

CATÁLOGO

**MAYO
2024**

**EQUIPOS Y
ACCESORIOS
SUMERGIBLES**







*UN ALIADO PARA
SU PROGRESO*



ÍNDICE

BOMBAS Y MOTOBOMBAS SUMERGIBLES MARCA AQUA PAK









PÁGINA

	Bombas sumergibles de 4" marca AQUA PAK serie MAX (0.3 a 5 LPS)	5
	Motobombas sumergibles marca AQUA PAK serie KANKI PLUS	16
	Motobomba sumergible multietapas en acero inoxidable en 5" marca ALTAMIRA serie LIFT	17
	Motobomba sumergible 4" marca TORNADO serie KIN	19
	Motobomba sumergible marca ESPA serie ACUARIA	20
	Motobomba sumergible de 4" BOMBA: ALTAMIRA KOR con MOTOR: AQUA PAK BOMBA: AQUA PAK MAX con MOTOR: AQUA PAK	24

BOMBAS SUMERGIBLES MARCA ALTAMIRA SERIE KOR

	Beneficios, ventajas y servicios	31
	Aplicaciones, materiales y características de operación	32
	Rangos de operación disponibles	33
	ALTAMIRA serie KOR 4" (0.7 a 4.5 LPS): componentes principales	34
	ALTAMIRA serie KOR 4" (0.7 a 4.5 LPS): especificaciones, dimensiones y curvas de operación	35
	ALTAMIRA serie KOR 6", 8" y 10" (6 a 70 LPS): componentes principales	47
	ALTAMIRA serie KOR 6", 8" y 10" (6 a 70 LPS): especificaciones, dimensiones y curvas de operación	48

ÍNDICE

BOMBAS SUMERGIBLES	PÁGINA
	ALTAMIRA serie BS: componentes principales 84
MOTORES SUMERGIBLES	
	Motores sumergibles marca AQUA PAK de 4" 94
	Motores sumergibles marca ALTAMIRA de 6" y 8" serie R 97
ACCESORIOS PARA BOMBAS SUMERGIBLES	
	Tubo para columna uPVC. Marca AQUA PAK 100
	Tubo para columna uPVC. Marca ALTAMIRA 101
	Válvulas check para columna. Marcas: ALTAMIRA y FLOMATIC 102
	Cable plano para bomba sumergible. Marca ALTAMIRA 103
	Kit de empate para cable sumergible. Marca ALTAMIRA 103

BOMBAS SUMERGIBLES

ALTAMIRA®

AQUA PAK®



- Bombeo de pozos profundos, cisternas, tinacos, norias, ríos, etc.
- Sistemas hidroneumáticos
- Sistemas de riego
- Abastecimiento de agua
- Osmosis inversa
- Fuentes

- *Trabajo continuo*
- *Alto rendimiento*

BOMBA SUMERGIBLES DE 4"



SERIE M0.3X
(para 0.3 lps)



- Para pozos profundos de 4" de diámetro y mayores
- Trabajo continuo
- Diseño especial de impulsores flotantes (antibloqueo). Con capacidad para bombear agua con arena hasta 50 g/m³
- Cuerpo, succión, descarga, válvula check, guardacable, colador de succión, eje y cople en acero inoxidable 304
- Impulsores en Noryl®, difusores en Lexan®
- Alto rendimiento

Gasto nominal: 0.3 lps / 18 lpm / 4.7 gpm

Rango de flujo: 0.08 a 0.46 lps / 5 a 28 lpm / 1.3 a 7.4 gpm

CÓDIGO	HP NOMINAL	ACOPLAMIENTO NEMA DE LA BOMBA (pulgadas)	DESCARGA (pulgadas)	ADEME MÍNIMO RECOMENDADO (pulgadas)	RANGO DE CARGA (m) (min. - max.)	MÁXIMA EFICIENCIA		PESO (kg)
						CARGA (m)	GASTO (lps / gpm)	
M0.3X05-12	1/2	4"	1.25"	4"	37 - 108	75	0.3 / 4.7	3.6
M0.3X10-20	1				68 - 183	131		4.9
M0.3X15-26	1.5				88 - 240	169		5.8
M0.3X20-33	2				110 - 304	220		7.3

CURVAS DE OPERACIÓN

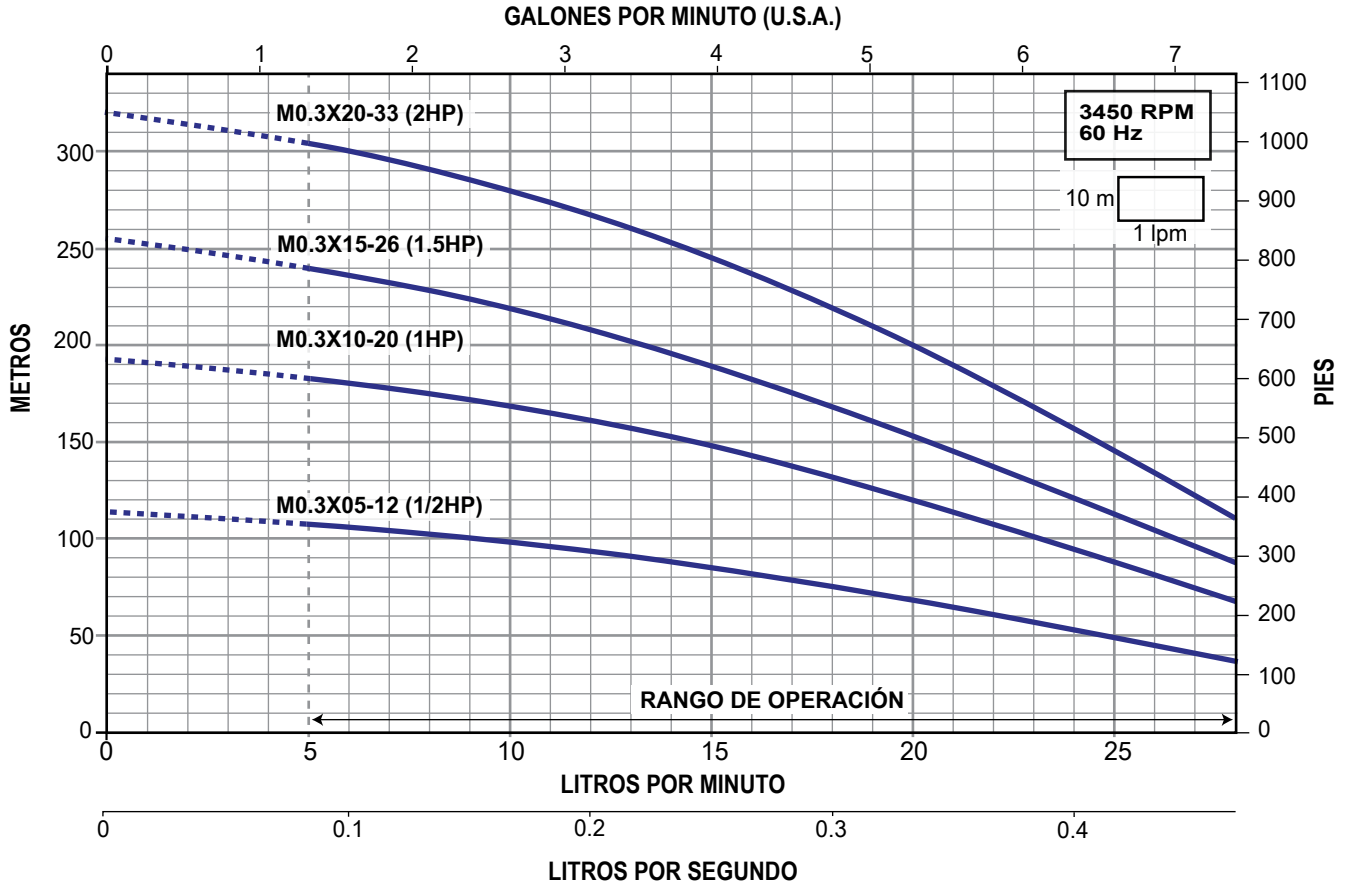

BOMBA SUMERGIBLES DE 4"



SERIE M0.5X
(para 0.5 lps)



- Para pozos profundos de 4" de diámetro y mayores
- Trabajo continuo
- Diseño especial de impulsores flotantes (antibloqueo). Con capacidad para bombear agua con arena hasta 50 g/m³
- Cuerpo, succión, descarga, válvula check, guardacable, colador de succión, eje y cople en acero inoxidable 304
- Impulsores en Noryl®, difusores en Lexan®
- Alto rendimiento

Gasto nominal: 0.5 lps / 30 lpm / 7.9 gpm

Rango de Flujo: 0.25 a 0.8 lps / 15 a 50 lpm / 4 a 13.2 gpm

CÓDIGO	HP NOMINAL	ACOPLAMIENTO NEMA DE LA BOMBA (pulgadas)	DESCARGA (pulgadas)	ADEME MÍNIMO RECOMENDADO (pulgadas)	RANGO DE CARGA (m) (min. - max.)	MÁXIMA EFICIENCIA		PESO (kg)
						CARGA (m)	GASTO (lps / gpm)	
M0.5X05-10	1/2				24 - 80	62		3.3
M0.5X10-17	1				42 - 136	102		4.5
M0.5X15-22	1.5	4"	1.25"	4"	53 - 177	133	0.5 / 7.9	5.4
M0.5X20-27	2				74 - 223	169		6.6
M0.5X30-34	3				95 - 288	223		8.3

CURVAS DE OPERACIÓN

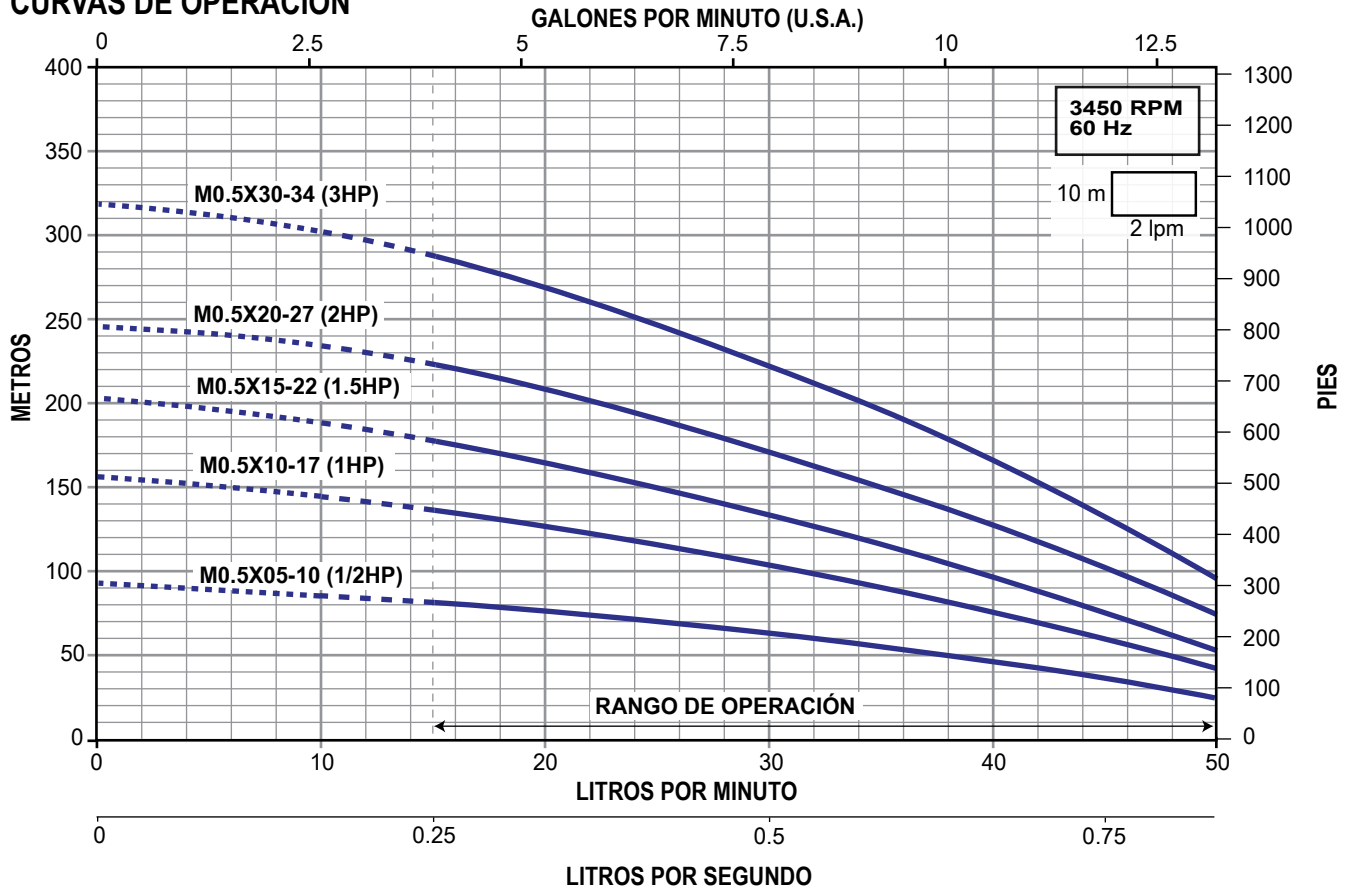

BOMBA SUMERGIBLES DE 4"



SERIE M0.7X
(para 0.7 lps)



- Para pozos profundos de 4" de diámetro y mayores
- Trabajo continuo
- Diseño especial de impulsores flotantes (antibloqueo). Con capacidad para bombear agua con arena hasta 50 g/m³
- Cuerpo, succión, descarga, válvula check, guardacable, colador de succión, eje y cople en acero inoxidable 304
- Impulsores en Noryl®, difusores en Lexan®
- Alto rendimiento

Gasto nominal: 0.7 lps / 42 lpm / 11 gpm

Rango de flujo: 0.33 a 1.16 lps / 20 a 70 lpm / 5.2 a 18.4 gpm

CÓDIGO	HP NOMINAL	ACOPLAMIENTO NEMA DE LA BOMBA (pulgadas)	DESCARGA (pulgadas)	ADEME MÍNIMO RECOMENDADO (pulgadas)	RANGO DE CARGA (m) (min. - max.)	MÁXIMA EFICIENCIA		PESO (kg)
						CARGA (m)	GASTO (lps / gpm)	
M0.7X05-7	1/2				13 - 60	46		2.8
M0.7X10-12	1				23 - 107	80		3.6
M0.7X15-17	1.5				33 - 160	122		4.4
M0.7X20-20	2	4"	1.25"	4"	40 - 182	140	0.7 / 11	4.9
M0.7X30-27	3				52 - 257	200		6
M0.7X40-34	4				70 - 320	249		7.5
M0.7X50-42	5				95 - 390	303		8.8

CURVAS DE OPERACIÓN

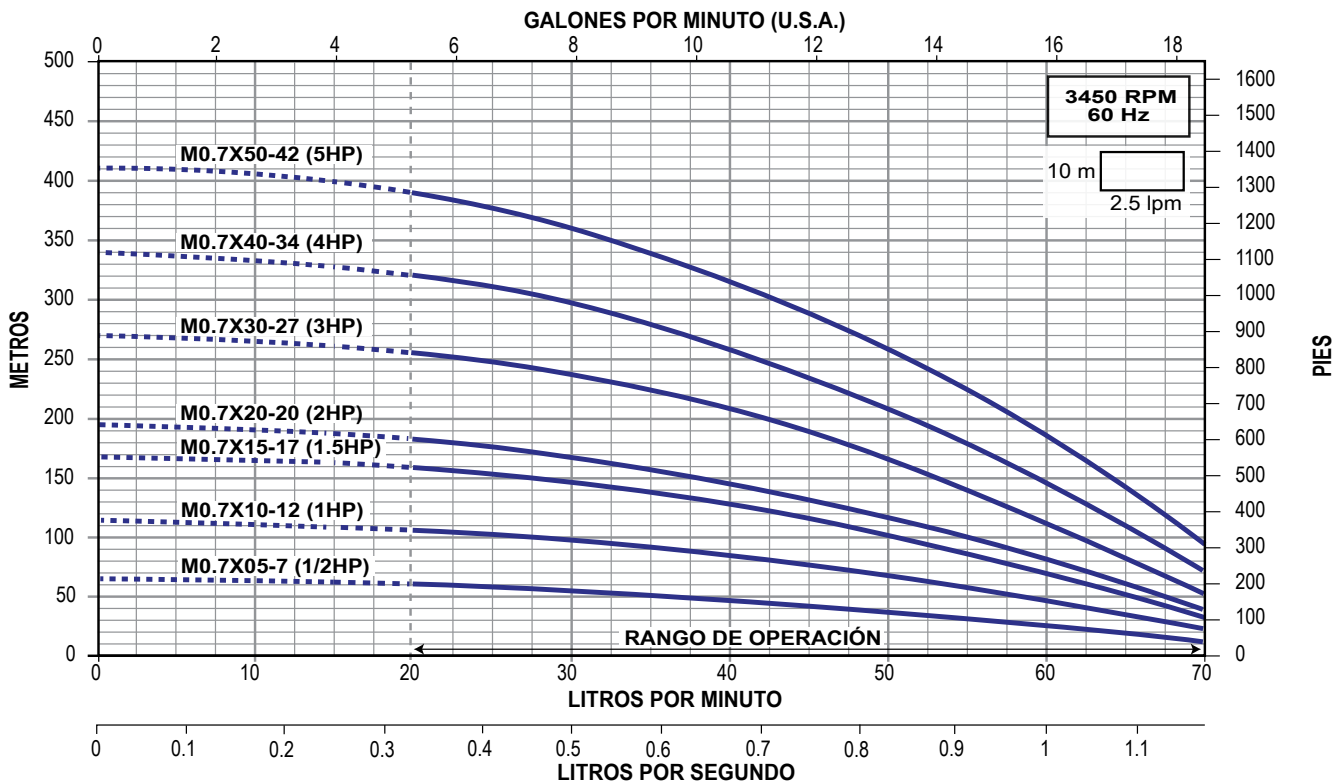

BOMBA SUMERGIBLES DE 4"



SERIE M1X
(para 1 lps)



- Para pozos profundos de 4" de diámetro y mayores
- Trabajo continuo
- Diseño especial de impulsores flotantes (antibloqueo). Con capacidad para bombear agua con arena hasta 50 g/m³
- Cuerpo, succión, descarga, válvula check, guardacable, colador de succión, eje y cople en acero inoxidable 304
- Impulsores en Noryl®, difusores en Lexan®
- Alto rendimiento

Gasto nominal: 1 lps / 60 lpm / 15 gpm

Rango de flujo: 0.33 a 1.33 lps / 20 a 80 lpm / 5.2 a 21 gpm

CÓDIGO	HP NOMINAL	ACOPLAMIENTO NEMA DE LA BOMBA (pulgadas)	DESCARGA (pulgadas)	ADEME MÍNIMO RECOMENDADO (pulgadas)	RANGO DE CARGA (m) (min. - max.)	MÁXIMA EFICIENCIA		PESO (kg)
						CARGA (m)	GASTO (lps / gpm)	
M1X05-5	1/2				11 - 44	32		2.5
M1X10-10	1				28 - 90	69		3.2
M1X15-12	1.5				39 - 113	91		3.5
M1X20-17	2	4"	1.25"	4"	52 - 160	130	0.83 / 13.2	4.3
M1X30-21	3				71 - 200	165		5
M1X40-28	4				95 - 265	216		6
M1X50-35	5				117 - 323	269		7.6

CURVAS DE OPERACIÓN

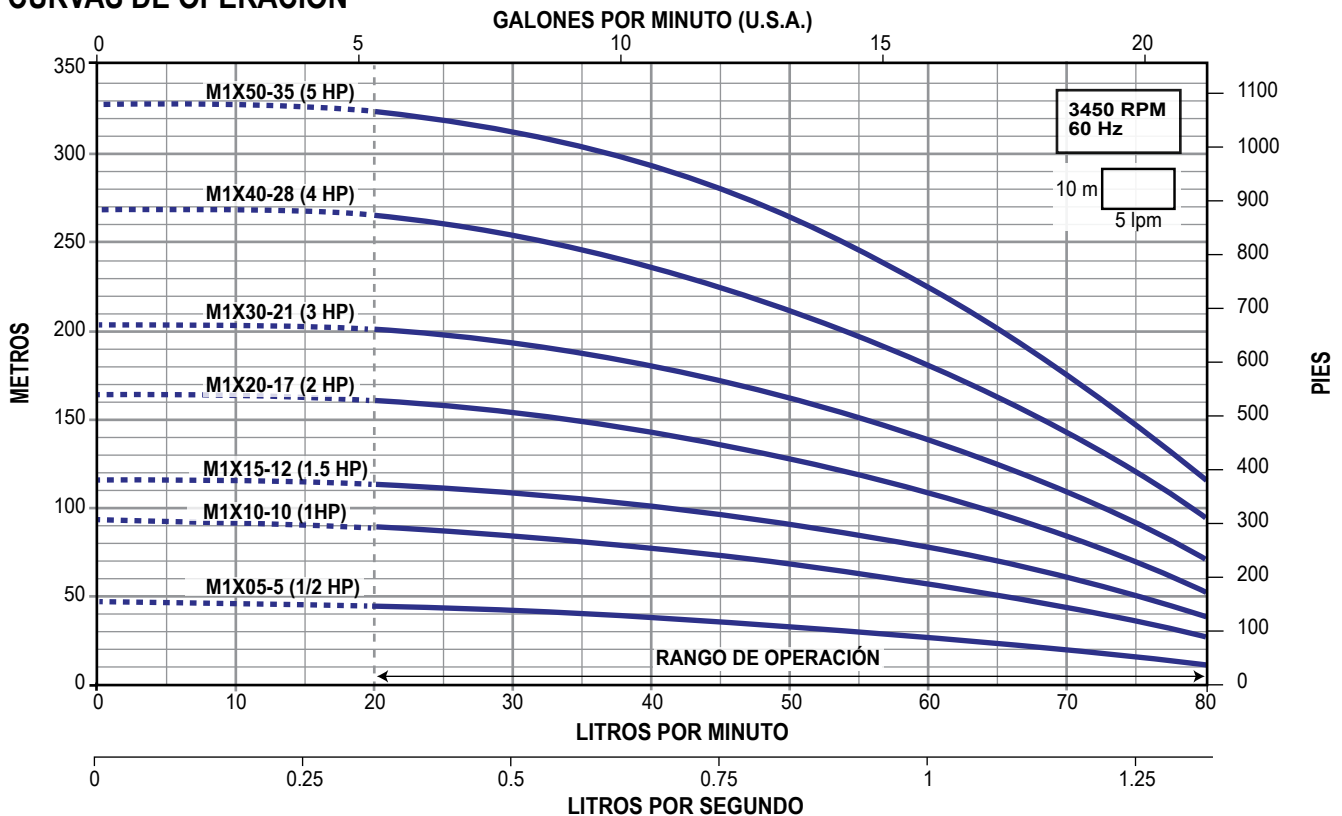

BOMBA SUMERGIBLES DE 4"



SERIE M1.5X
(para 1.5 lps)



- Para pozos profundos de 4" de diámetro y mayores
- Trabajo continuo
- Diseño especial de impulsores flotantes (antibloqueo). Con capacidad para bombear agua con arena hasta 50 g/m³
- Cuerpo, succión, descarga, válvula check, guardacable, colador de succión, eje y cople en acero inoxidable 304
- Impulsores en Noryl®, difusores en Lexan®
- Alto rendimiento

Gasto nominal: 1.5 lps / 90 lpm / 23.7 gpm

Rango de flujo: 0.58 a 1.83 lps / 35 a 110 lpm / 9 a 29 gpm

CÓDIGO	HP NOMINAL	ACOPLAMIENTO NEMA DE LA BOMBA (pulgadas)	DESCARGA (pulgadas)	ADEME MÍNIMO RECOMENDADO (pulgadas)	RANGO DE CARGA (m) (min. - max.)	MÁXIMA EFICIENCIA		PESO (kg)
						CARGA (m)	GASTO (lps / gpm)	
M1.5X05-5	1/2				9 - 41	27		2.7
M1.5X10-8	1				21 - 70	49		3.1
M1.5X15-11	1.5				33 - 97	69		3.6
M1.5X20-14	2	4"	1.25"	4"	45 - 123	90	1.3 / 21	4.1
M1.5X30-19	3				61 - 164	120	4.9	
M1.5X40-25	4				81 - 218	161	5.9	
M1.5X50-30	5				102 - 260	192	7.1	

CURVAS DE OPERACIÓN

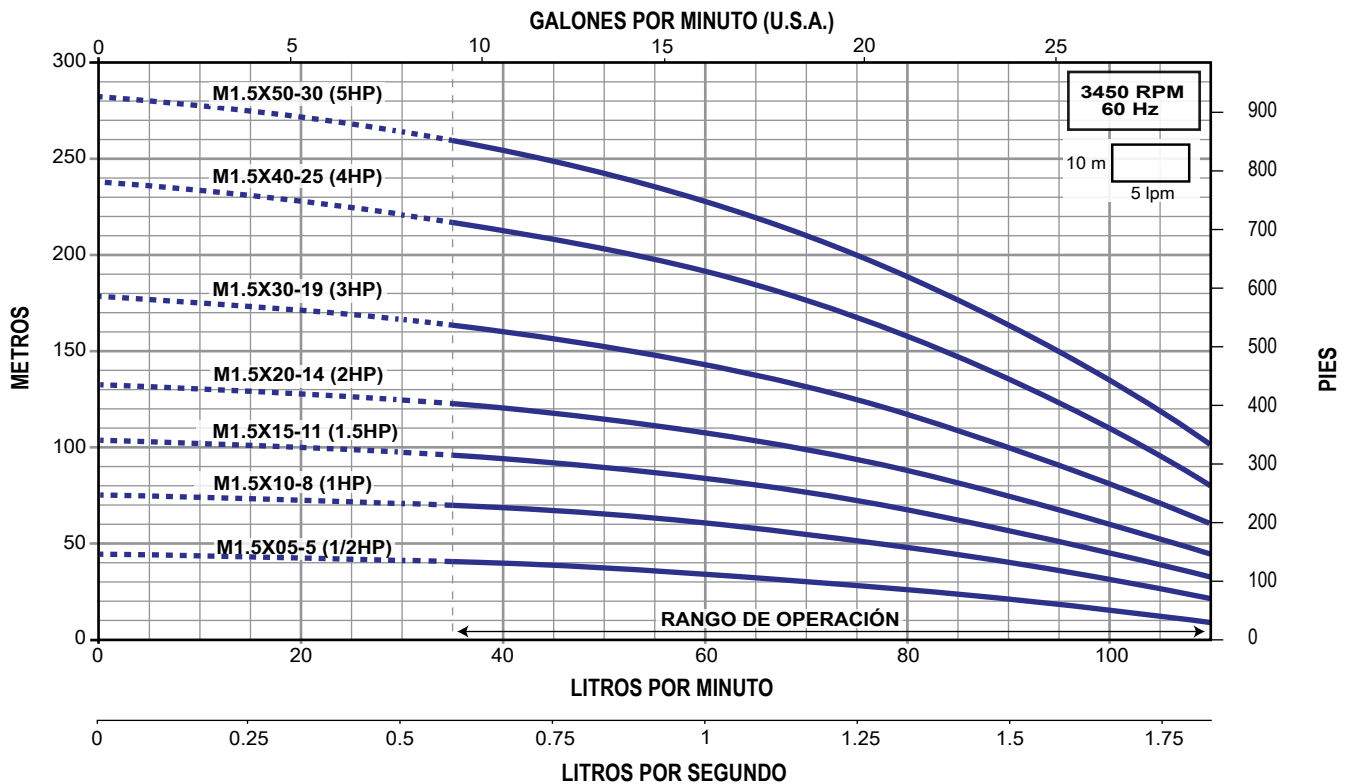

BOMBA SUMERGIBLES DE 4"



SERIE M2X (para 2 lps)



- Para pozos profundos de 4" de diámetro y mayores
- Trabajo continuo
- Diseño especial de impulsores flotantes (antibloqueo). Con capacidad para bombear agua con arena hasta 50 g/m³
- Cuerpo, succión, descarga, válvula check, guardacable, colador de succión, eje y cople en acero inoxidable 304
- Impulsores en Noryl®, difusores en Lexan®
- Alto rendimiento

Gasto nominal: 2 lps / 120 lpm / 31.7 gpm

Rango de flujo: 0.58 a 2.1 lps / 35 a 130 lpm / 9.2 a 34.3 gpm

CÓDIGO	HP NOMINAL	ACOPAMIENTO NEMA DE LA BOMBA (pulgadas)	DESCARGA (pulgadas)	ADEME MÍNIMO RECOMENDADO (pulgadas)	RANGO DE CARGA (m) (min. - max.)	MÁXIMA EFICIENCIA		PESO (kg)
						CARGA (m)	GASTO (lps / gpm)	
M2X05-4	1/2				9 - 34	27		2.4
M2X10-7	1				18 - 60	49		3.1
M2X15-9	1.5				27 - 80	65		3.5
M2X20-11	2	4"	1.5"	4"	34 - 97	80	1.3 / 21	3.9
M2X30-15	3				57 - 130	110		4.7
M2X40-20	4				73 - 188	151		5.8
M2X50-26	5				90 - 222	187		7.1

CURVAS DE OPERACIÓN

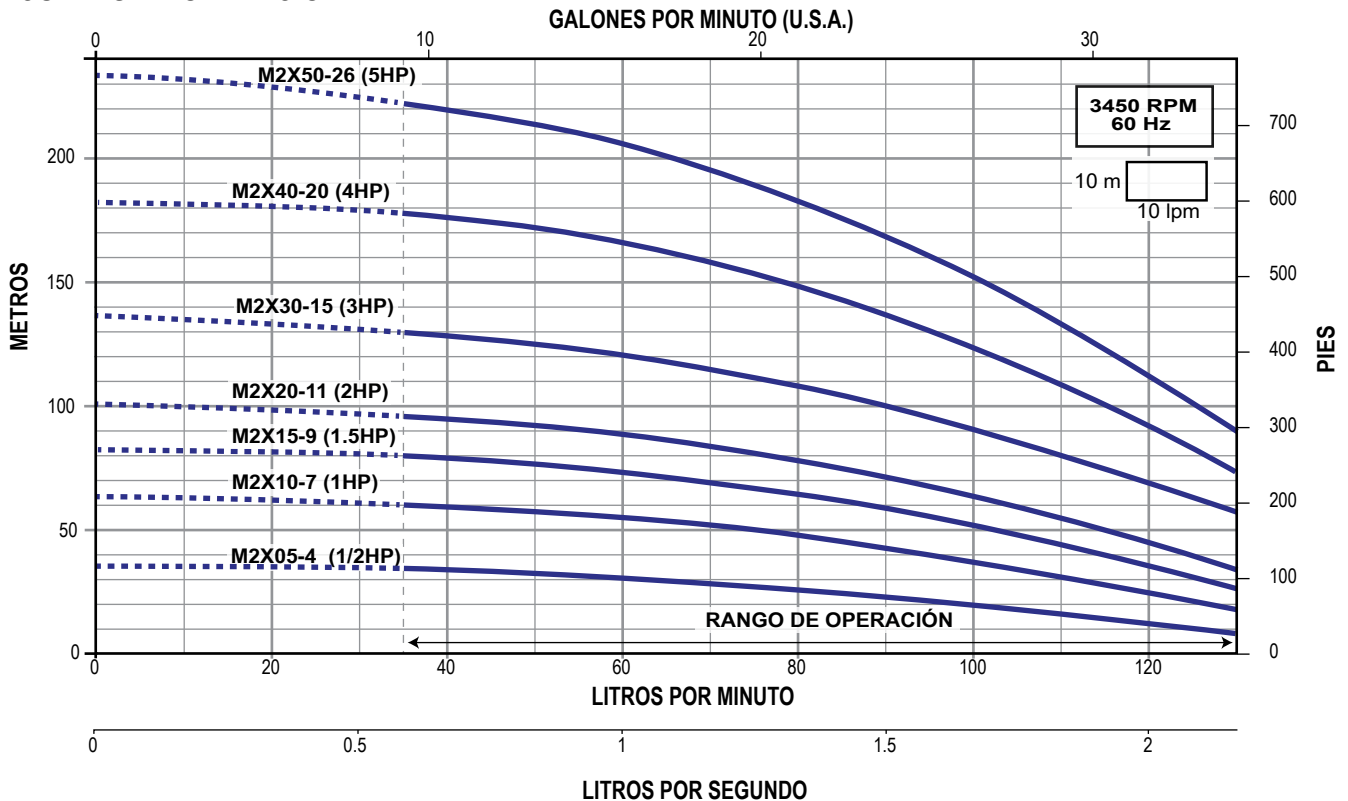

BOMBA SUMERGIBLES DE 4"



SERIE M2.5X (para 2.5 lps)



- Para pozos profundos de 4" de diámetro y mayores
- Trabajo continuo
- Diseño especial de impulsores flotantes (antibloqueo). Con capacidad para bombear agua con arena hasta 50 g/m³
- Cuerpo, succión, descarga, válvula check, guardacable, colador de succión, eje y cople en acero inoxidable 304
- Impulsores en Noryl®, difusores en Lexan®
- Alto rendimiento

Gasto nominal: 2.5 lps / 150 lpm / 39.6 gpm

Rango de flujo: 1 a 3 lps / 60 a 180 lpm / 15.8 a 47.5 gpm

CÓDIGO	HP NOMINAL	ACOPLAMIENTO NEMA DE LA BOMBA (pulgadas)	DESCARGA (pulgadas)	ADEME MÍNIMO RECOMENDADO (pulgadas)	RANGO DE CARGA (m) (min. - max.)	MÁXIMA EFICIENCIA		PESO (kg)
						CARGA (m)	GASTO (lps / gpm)	
M2.5X10-6	1				9 - 44	31		3.4
M2.5X15-8	1.5				12 - 60	41		4
M2.5X20-10	2				17 - 78	54		4.6
M2.5X30-14	3	4"	2"	4"	29 - 110	80	2.1 / 33	5.7
M2.5X40-18	4				40 - 139	100		6.9
M2.5X50-22	5				50 - 170	128		8.1
M2.5X75-34	7.5				69 - 263	192		11.6
M2.5X100-43	10				90 - 339	252		14.2

CURVAS DE OPERACIÓN

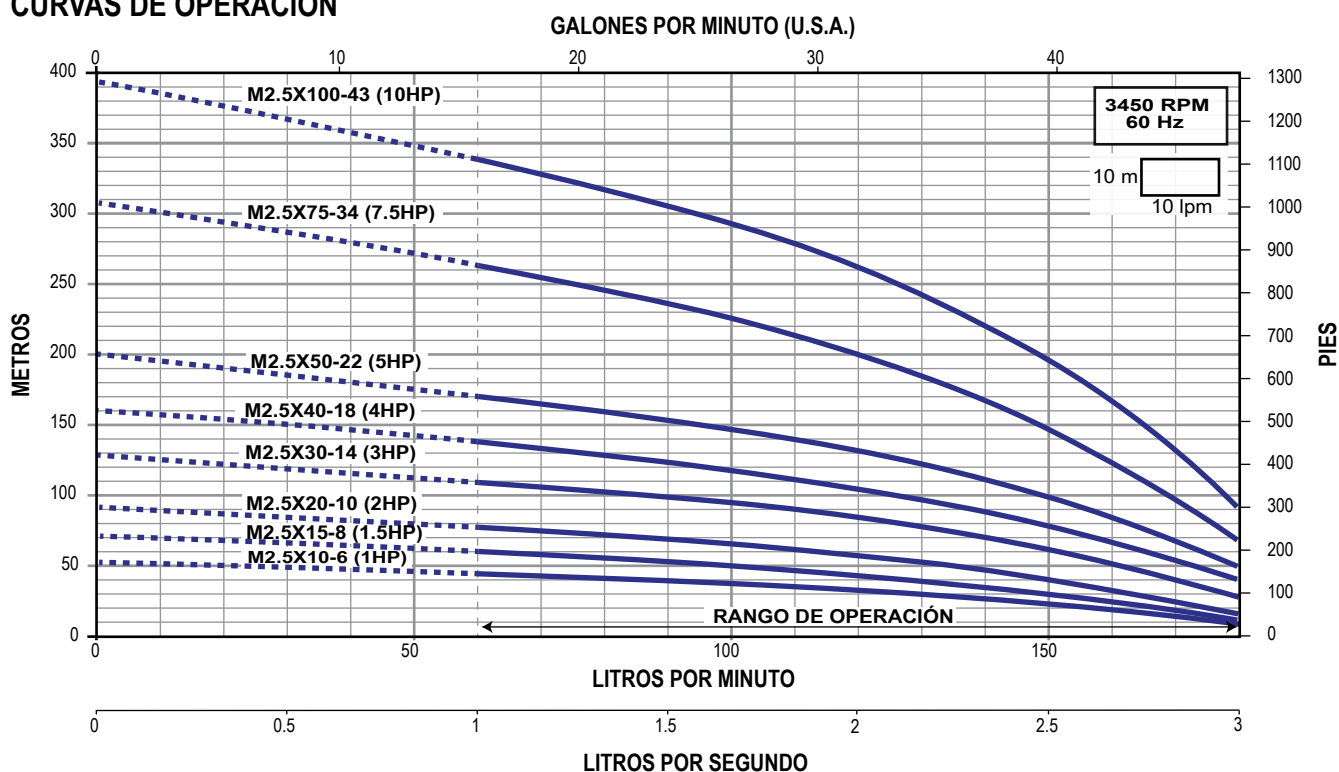

BOMBA SUMERGIBLES DE 4"



SERIE M3X
(para 3 lps)



- Para pozos profundos de 4" de diámetro y mayores
- Trabajo continuo
- Diseño especial de impulsores flotantes (antibloqueo). Con capacidad para bombear agua con arena hasta 50 g/m³
- Cuerpo, succión, descarga, válvula check, guardacable, colador de succión, eje y cople en acero inoxidable 304
- Impulsores en Noryl®, difusores en Lexan®
- Alto rendimiento

Gasto nominal: 3 lps / 180 lpm / 47.5 gpm

Rango de flujo: 1.16 a 4.1 lps / 70 a 250 lpm / 18.5 a 66 gpm

CÓDIGO	HP NOMINAL	ACOPLAMIENTO NEMA DE LA BOMBA (pulgadas)	DESCARGA (pulgadas)	ADEME MÍNIMO RECOMENDADO (pulgadas)	RANGO DE CARGA (m) (min. - max.)	MÁXIMA EFICIENCIA		PESO (kg)
						CARGA (m)	GASTO (lps / gpm)	
M3X15-5	1.5				12 - 42	29		3.1
M3X20-6	2				17 - 49	35		3.4
M3X30-8	3	4"	2"	4"	23 - 69	50	3 / 47	4
M3X40-11	4				30 - 91	66		4.9
M3X50-14	5				48 - 119	90		5.7
M3X75-21	7.5				68 - 178	134		7.8

CURVAS DE OPERACIÓN

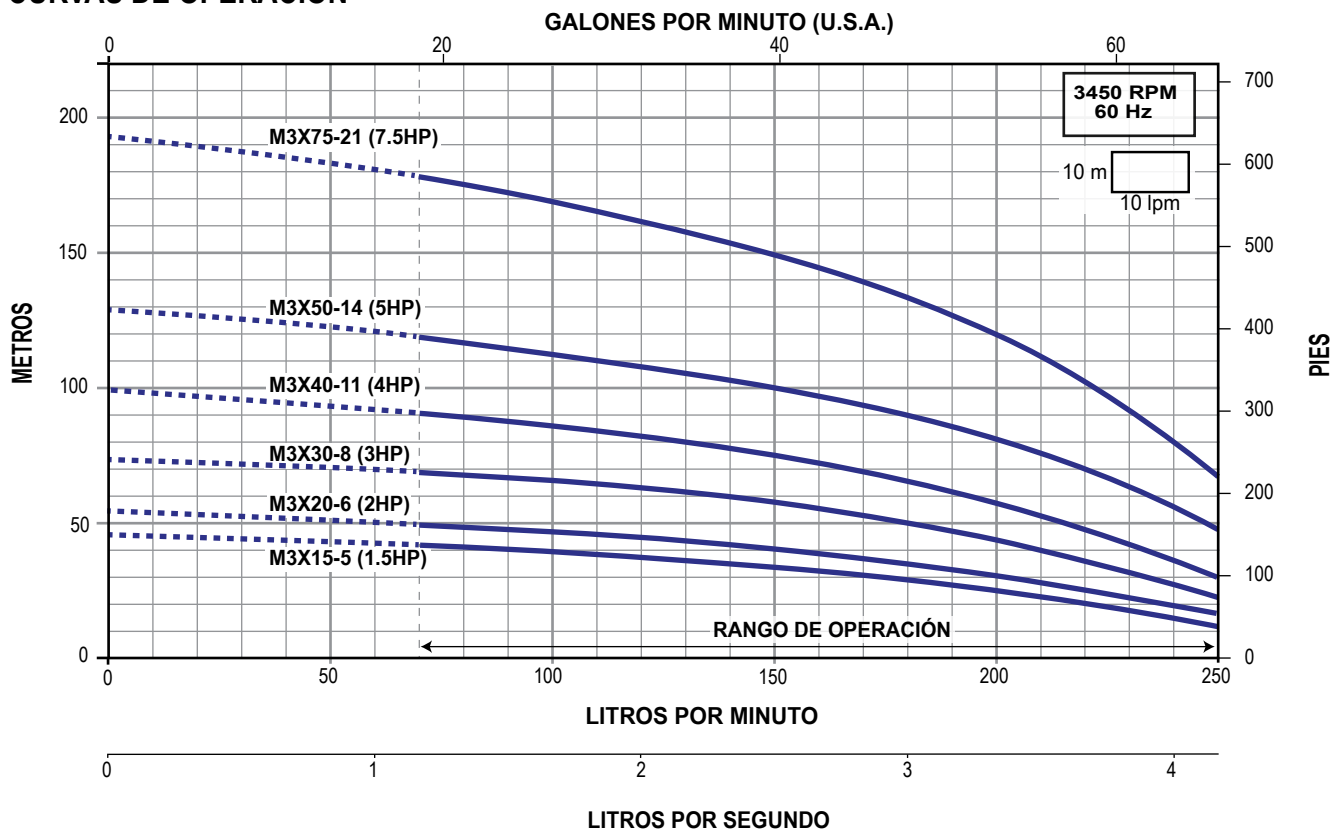

BOMBA SUMERGIBLES DE 4"



SERIE M3.5X
(para 3.5 lps)



- Para pozos profundos de 4" de diámetro y mayores
- Trabajo continuo
- Diseño especial de impulsores flotantes (antibloqueo). Con capacidad para bombear agua con arena hasta 50 g/m³
- Cuerpo, succión, descarga, válvula check, guardacable, colador de succión, eje y cople en acero inoxidable 304
- Impulsores en Noryl®, difusores en Lexan®
- Alto rendimiento

Gasto nominal: 3.5 lps / 210 lpm / 55.5 gpm

Rango de flujo: 1.33 a 5 lps / 80 a 300 lpm / 21 a 79.2 gpm

CÓDIGO	HP NOMINAL	ACOPLAMIENTO NEMA DE LA BOMBA (pulgadas)	DESCARGA (pulgadas)	ADEME MÍNIMO RECOMENDADO (pulgadas)	RANGO DE CARGA (m) (min. - max.)	MÁXIMA EFICIENCIA		PESO (kg)
						CARGA (m)	GASTO (lps / gpm)	
M3.5X15-5	1.5				5 - 38	23		4.3
M3.5X20-7	2				8 - 51	34		5.3
M3.5X30-9	3	4"	2"	4"	11 - 67	44	3.5 / 55	6.2
M3.5X50-15	5				20 - 113	78		9
M3.5X75-22	7.5				35 - 170	113		12.3
M3.5X100-29	10				48 - 224	153		15.6

CURVAS DE OPERACIÓN

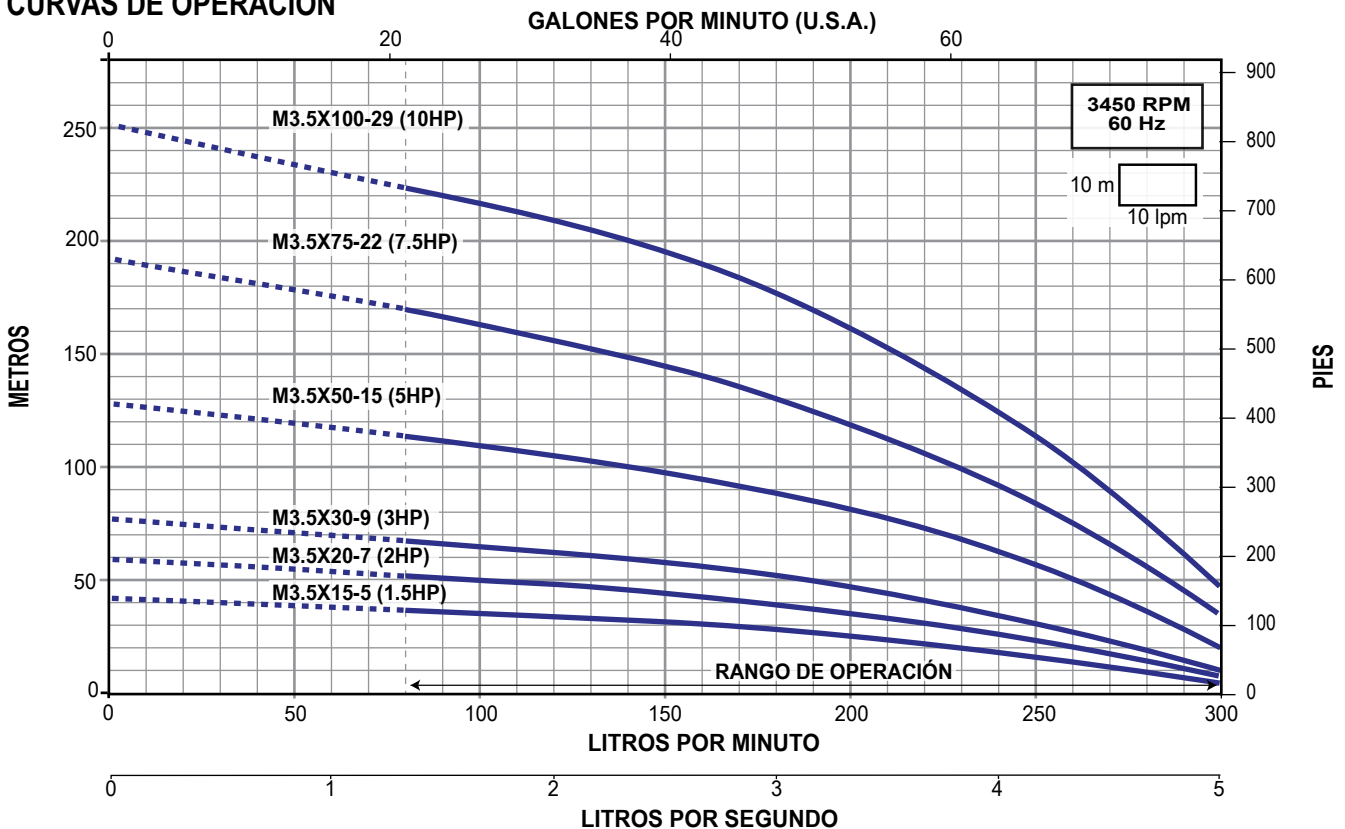

BOMBA SUMERGIBLES DE 4"



SERIE M4X
(para 4 lps)



- Para pozos profundos de 4" de diámetro y mayores
- Trabajo continuo
- Diseño especial de impulsores flotantes (antibloqueo). Con capacidad para bombear agua con arena hasta 50 g/m³
- Cuerpo, succión, descarga, válvula check, guardacable, colador de succión, eje y cople en acero inoxidable 304
- Impulsores en Noryl®, difusores en Lexan®
- Alto rendimiento

Gasto nominal: 4 lps / 240 lpm / 63.4 gpm

Rango de flujo: 1.6 a 5.6 lps / 100 a 340 lpm / 26.4 a 89.8 gpm

CÓDIGO	HP NOMINAL	ACOPLAMIENTO NEMA DE LA BOMBA (pulgadas)	DESCARGA (pulgadas)	ADEME MÍNIMO RECOMENDADO (pulgadas)	RANGO DE CARGA (m) (min. - max.)	MÁXIMA EFICIENCIA		PESO (kg)
						CARGA (m)	GASTO (lps / gpm)	
M4X15-4	1.5	4"	2"	4"	6 - 32	20	3.8 / 60.2	3.9
M4X20-5	2				9 - 41	27		4.4
M4X30-7	3				15 - 58	39		5.3
M4X40-9	4				18 - 73	49		6.3
M4X50-11	5				24 - 90	63		7.2
M4X75-17	7.5				34 - 140	99		10.1

CURVAS DE OPERACIÓN

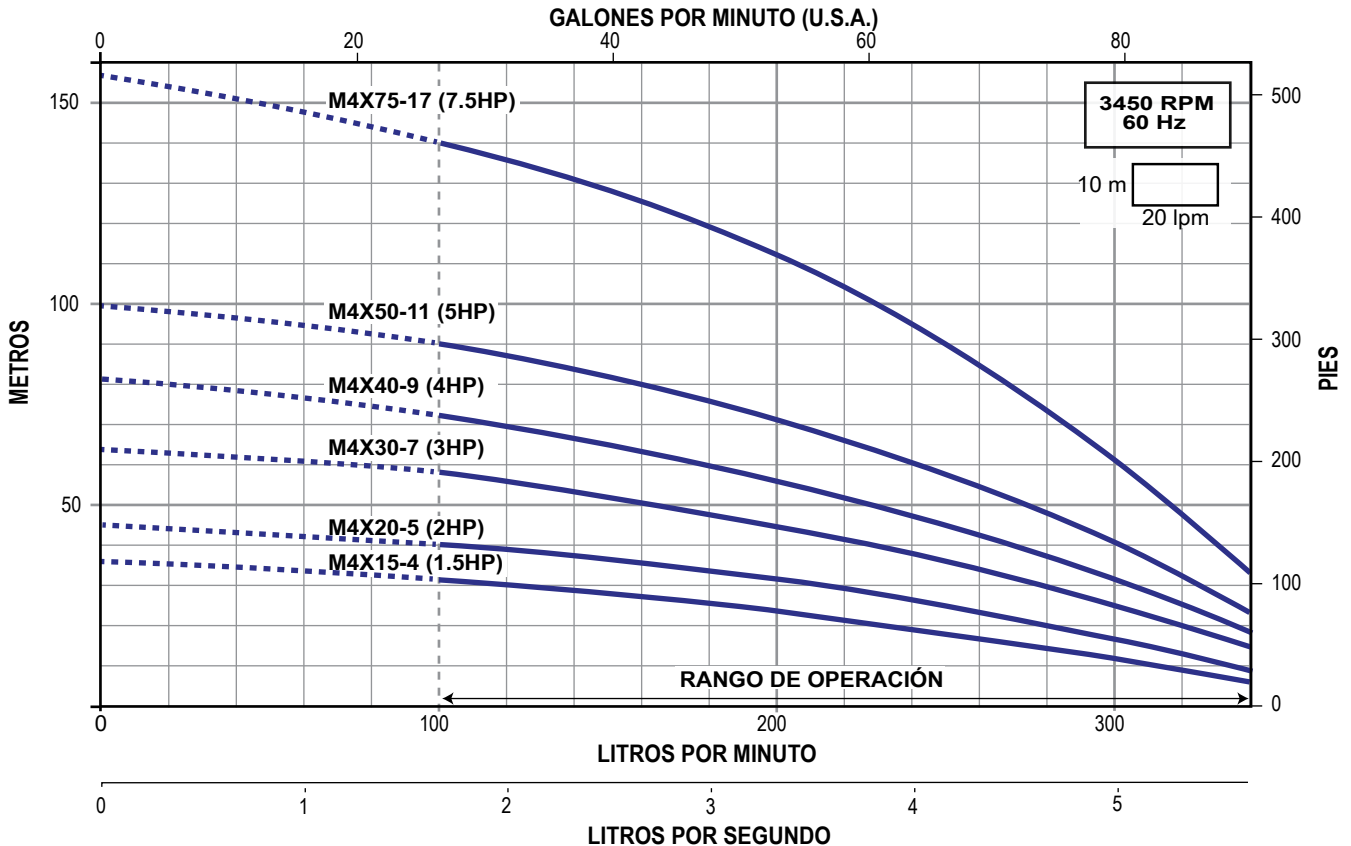

BOMBA SUMERGIBLES DE 4"



SERIE M5X (para 5 lps)



- Para pozos profundos de 4" de diámetro y mayores
- Trabajo continuo
- Diseño especial de impulsores flotantes (antibloqueo). Con capacidad para bombear agua con arena hasta 50 g/m³
- Cuerpo, succión, descarga, válvula check, guardacable, colador de succión, eje y cople en acero inoxidable 304
- Impulsores en Noryl®, difusores en Lexan®
- Alto rendimiento

Gasto nominal: 5 lps / 300 lpm / 79.2 gpm

Rango de flujo: 2.3 a 7.6 lps / 140 a 460 lpm / 37 a 121.5 gpm

CÓDIGO	HP NOMINAL	ACOPLAMIENTO NEMA DE LA BOMBA (pulgadas)	DESCARGA (pulgadas)	ADEME MÍNIMO RECOMENDADO (pulgadas)	RANGO DE CARGA (m) (min. - max.)	MÁXIMA EFICIENCIA		PESO (kg)
						CARGA (m)	GASTO (lps / gpm)	
M5X30-5	3	4"	2"	4"	10 - 37	23	5.6 / 89	4.4
M5X40-7	4				18 - 52	34		5.6
M5X50-9	5				23 - 67	43		6.9
M5X75-14	7.5				38 - 107	68		9.9

CURVAS DE OPERACIÓN

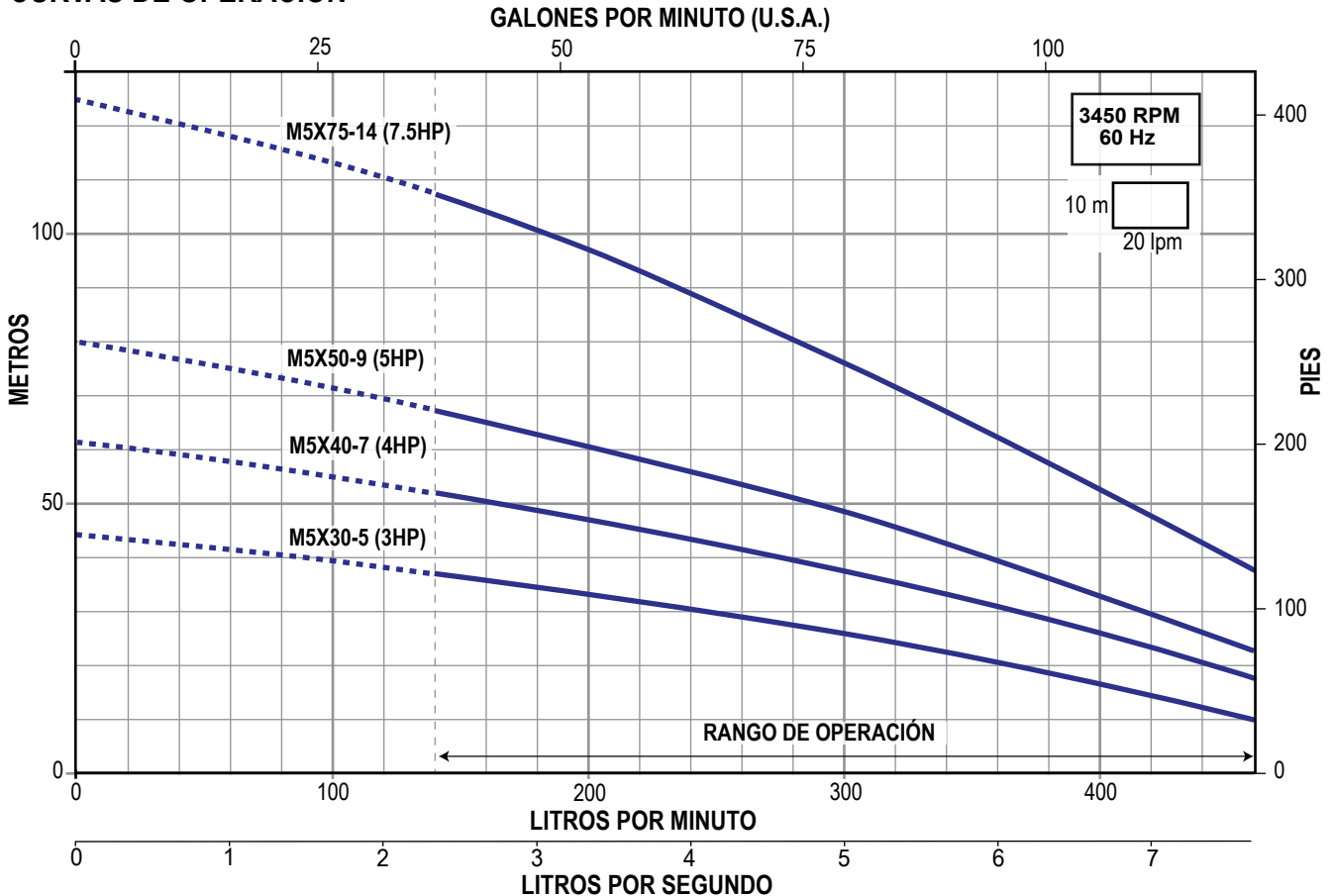

MOTOBOMBA SUMERGIBLE MULTITAPAS



- Construcción con diseño robusto, confiable y eficiente para las aplicaciones de bombeo de agua limpia en cisternas y tinacos. Ideal para formar sistemas hidroneumáticos domésticos
- Funciona perfectamente para bombear agua desde norias y pozos poco profundos en los que las bombas centrífugas de superficie ya no alcanzan a sacar agua
- Camisa en acero inoxidable 304
- Succión, impulsores y difusores en polipropileno con carga en fibra de vidrio
- Doble sello mecánico en carbón/cerámica
- Robusta cubierta superior
- Conectores doble sellado para garantizar una correcta protección IP 68
- Diseño compacto y conexión de descarga en bronce
- Incluye:
 - Interruptor de nivel para protección contra trabajo en seco
 - Asa para facilitar la transportación
 - 10 m de cable sumergible y tomacorriente con clavija
- Máxima sumergencia 5 m
- Succión en la parte inferior para aprovechar al máximo el volumen de agua
- Diámetro nominal de sólo 5.8"

CÓDIGO	HP NOMINAL	KW	FASES x VOLTS	AMP.	DESCARGA (pulgadas)	ETAPAS	CARGA EN METROS (psi)				PESO (kg)
							10 (14)	20 (28)	30 (43)	40 (56)	
							GASTO (litros por minuto)				
KANKIPLUS44A-1127	3/4	0.55	1 x 127	7.3	1"	3	66	44	7		9
KANKIPLUS64A-1127	1	0.75		8.9		4	77	64	48	27	10

CURVAS DE OPERACIÓN

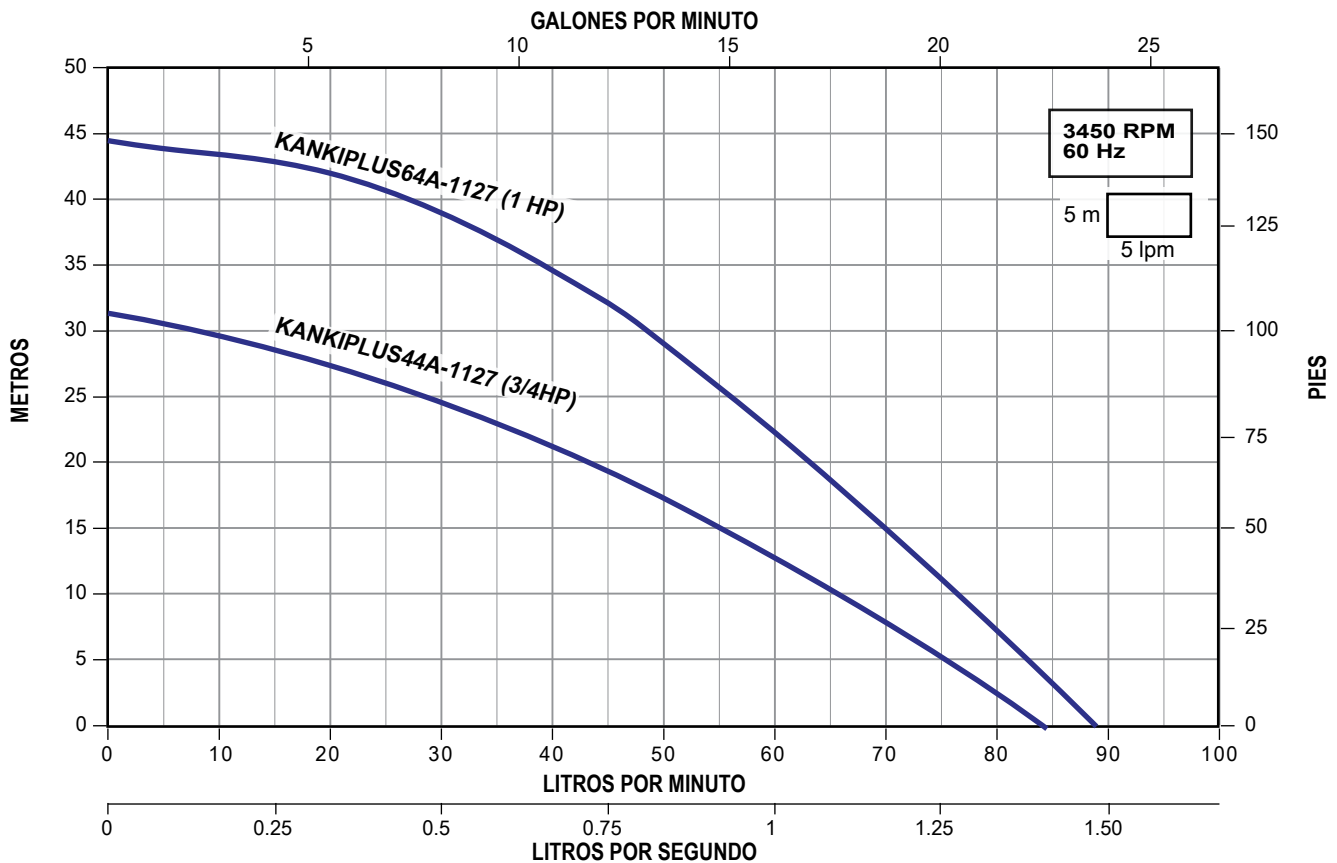

MOTOBOMBA SUMERGIBLE MULTIETAPAS EN ACERO INOXIDABLE en 5"

ALTAMIRA®

Serie **LIFT**



- No necesitan caja de control, todos los modelos tienen un capacitor integrado en la motobomba
- Excelente sistema de enfriamiento, el agua bombeada pasa por las paredes del motor disipando el calor generado
- Todos los modelos incluyen flotador
- Puede operar vertical u horizontal
- Varias etapas con impulsores radiales centrífugos
- Incluye 10m de cable tomacorriente
- Sello mecánico en Alúmina-Grafito
- Eje de bomba en acero inoxidable 420
- Cuerpo y tornillería en acero inoxidable 304
- Difusores, impulsores y distanciadores en polipropileno reforzado (PPO)
- Empaques en NBR

MOTOR:

- Asíncrono, dos polos. Protección IP68. Aislamiento clase F. Protección térmica incorporada. Servicio continuo. Motor a baño de aceite para un mejor enfriamiento

CÓDIGO	POTENCIA		FASES x VOLTS	AMP.	CAPACITOR (µF)	DESCARGA (pulgadas)	CARGA EN METROS (psi)						PESO (kg)
	HP NOMINAL	KW					20	30	40	50	60	70	
							(28)	(43)	(56)	(71)	(85.2)	(99.4)	
LIFT50-4-1127A	0.8	0.6	1 x 127	10.3	25		65	47	24				12
LIFT50-5-1127A	1	0.75		12.5	32	1.25"	77	65	50	34	9		13
LIFT50-6-1230A	1.2	0.9	1 x 230	7.2	25		82	72	61	48	33	13	14

CURVAS DE OPERACIÓN

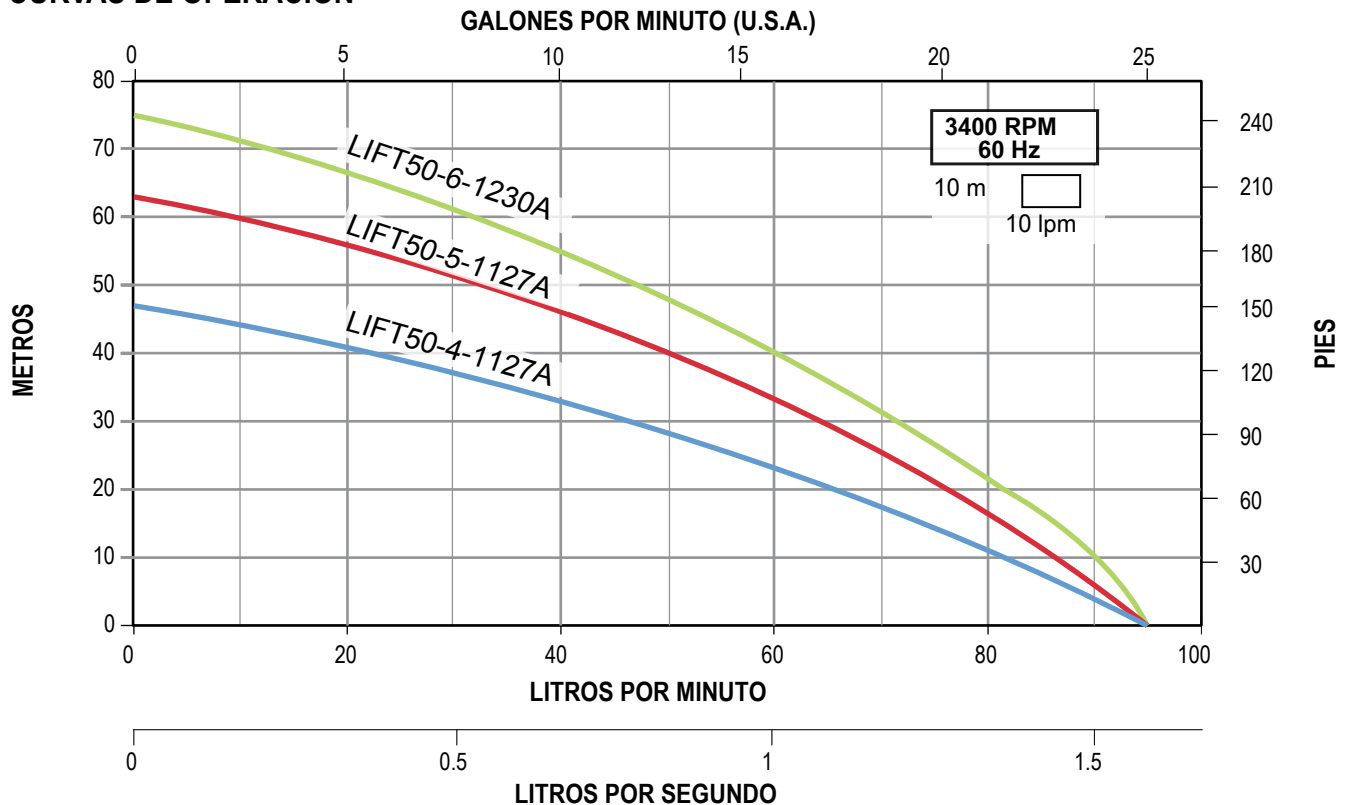

MOTOBOMBA SUMERGIBLE MULTIETAPAS EN ACERO INOXIDABLE en 5"

ALTAMIRA®

Serie LIFT



- No necesitan caja de control, todos los modelos tienen un capacitor integrado en la motobomba
- Excelente sistema de enfriamiento, el agua bombeada pasa por las paredes del motor disipando el calor generado
- Todos los modelos incluyen flotador
- Puede operar vertical u horizontal
- Varias etapas con impulsores radiales centrífugos
- Incluye 10m de cable tomacorriente
- Sello mecánico en Alúmina-Grafito
- Eje de bomba en acero inoxidable 420
- Cuerpo y tornillería en acero inoxidable 304
- Difusores, impulsores y distanciadores en polipropileno reforzado (PPO)
- Empaques en NBR

MOTOR:

- Asíncrono, dos polos. Protección IP68. Aislamiento clase F. Protección térmica incorporada. Servicio continuo. Motor a baño de aceite para un mejor enfriamiento

CÓDIGO	POTENCIA		FASES x VOLTS	AMP.	CAPACITOR (µF)	DESCARGA (pulgadas)	CARGA EN METROS (psi)								PESO (kg)
	HP NOMINAL	KW					10	15	20	25	30	35	40	45	
							(14.2)	(21.3)	(28.4)	(35.5)	(42.6)	(49.7)	(56.8)	(63.9)	
LIFT120-4-1230A	2	1.5	1 x 230	10.6	35	2"	200	187	170	150	128	105	75	40	15

CURVAS DE OPERACIÓN

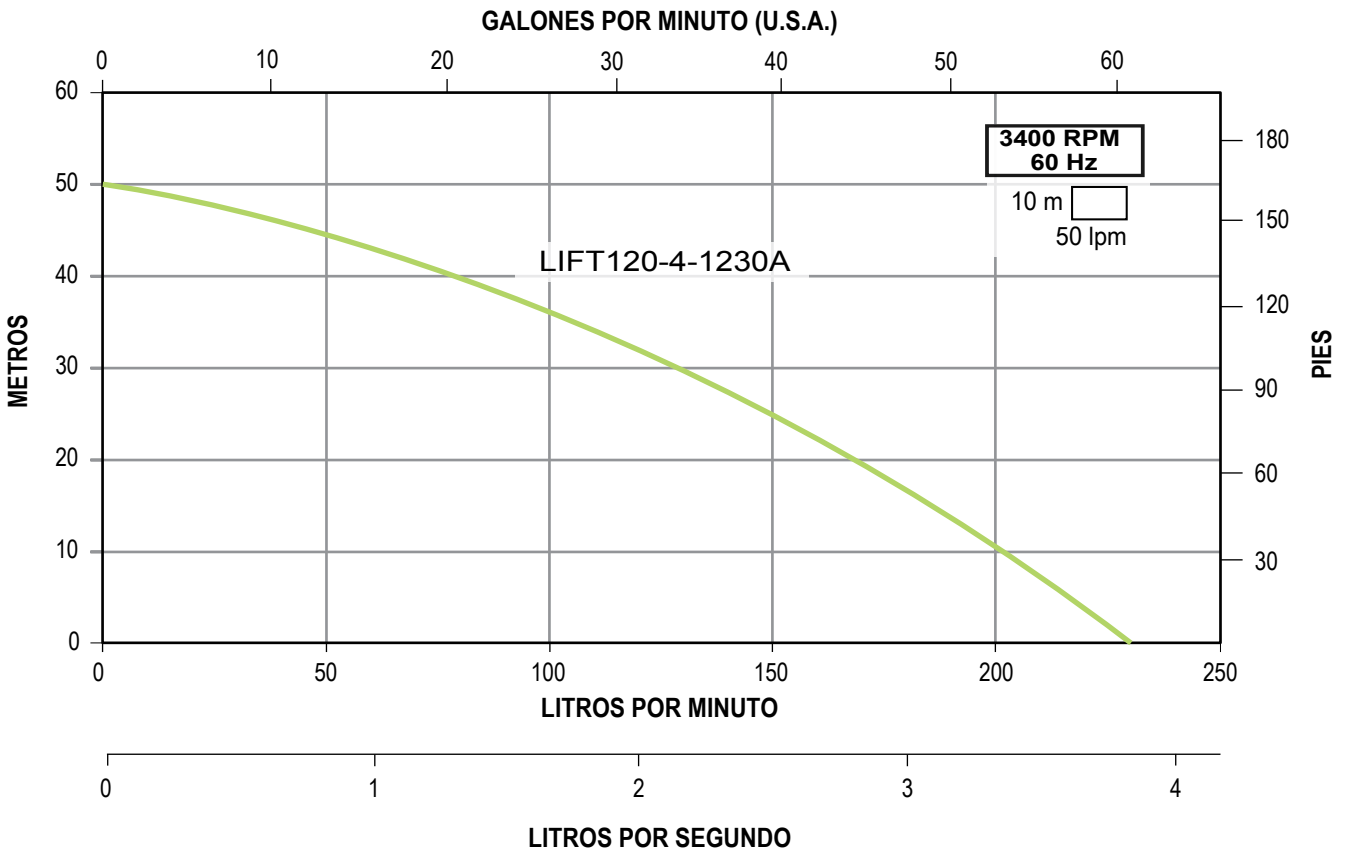

BOMBA SUMERGIBLES DE 4"

TORNADO
Serie **KIN**

NO REQUIERE
CAJA DE
CONTROL

1
AÑO
DE
GARANTÍA



KIN58-6/1115

KIN58-8/1230A

- Excelente sistema de enfriamiento en el cual toda el agua bombeada pasa por las paredes del motor y disipa el calor generado
- Bombeo de pozos profundos, cisternas, norias, ríos, etc.
- Sistemas de riego
- Abastecimiento de agua. Uso civil o industrial
- Descarga plástica con inserto en acero inoxidable y válvula check integrada
- Cuerpo, tornillería y eje de la bomba en acero inoxidable 304
- Doble sello mecánico en Cerámica – Grafito con cámara con baño de aceite para una mayor lubricación
- Difusores en Policarbonato (PC) e impulsores en polioximetileno (POM)
- Rodamientos tipo NSK
- Pie de la bomba en policloruro de vinilo
- Incluye flotador con 50cm de cable (sólo modelo KIN58-8/1230A)
- Máxima temperatura del líquido: 40 °C
- Máxima sumergencia: 15 m
- 3 m de cable tomacorriente, base removible de 5"
- Motor: aislamiento clase F. Protección IP68. Asíncrono, dos polos. Protección térmica incorporada. Servicio continuo

CÓDIGO	HP NOMINAL	KW	FASES X VOLTS	AMP.	DESCARGA (pulgadas)	CARGA EN METROS (psi)									PESO (kg)
						2	12	20	30	40	50	62	70	83	
						(2.84)	(17)	(28.4)	(42.6)	(56.8)	(71)	(88)	(99.4)	(117.9)	
						GASTO (litros por minuto)									
KIN58-6/1115	1.1	0.8	1 x 115	14	1 1/4" NPT	113	98	86	71	54	36				8.8
KIN58-8/1230A	1.5		1 x 230	9			117	110	103	94	84	69	50		12

Nota: Se recomienda la instalación de una válvula check cada 60 metros columna de agua.

CURVAS DE OPERACIÓN

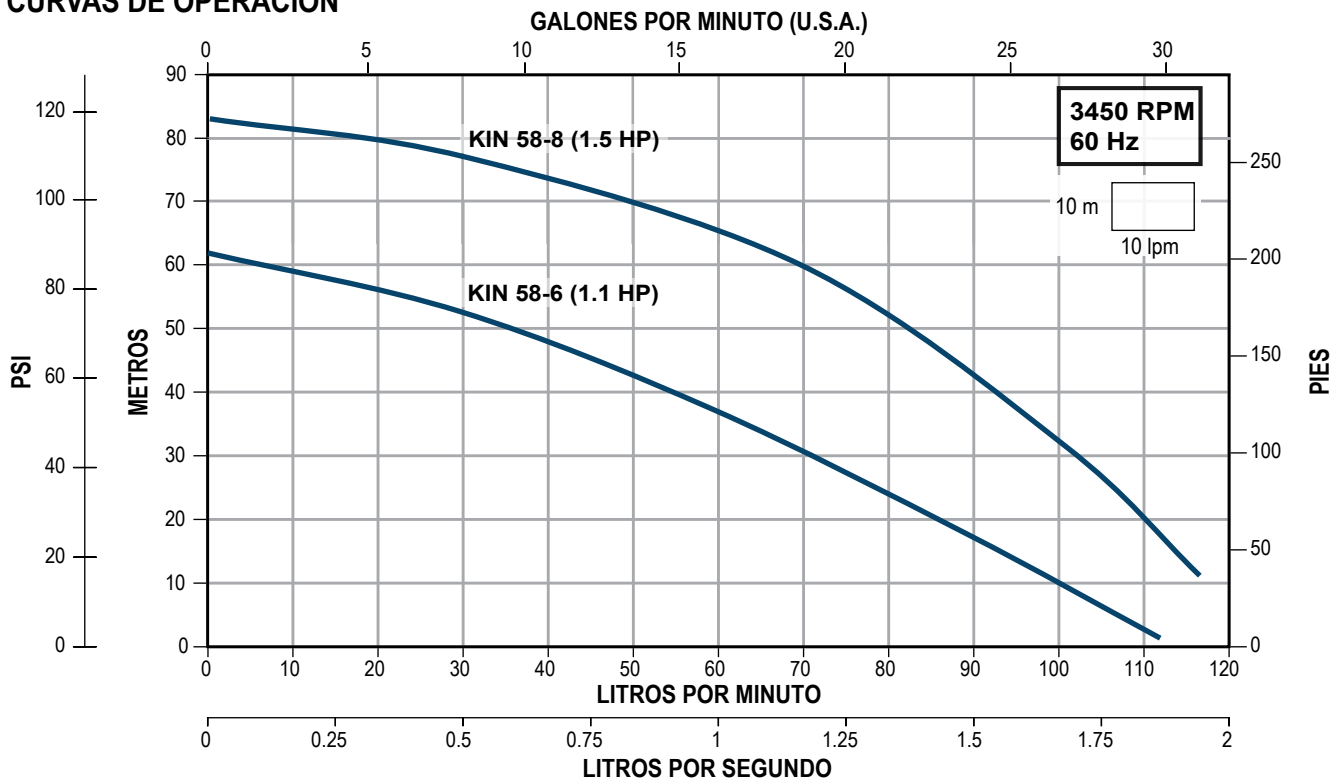

MOTOBOMBA SUMERGIBLE

ESPA
Innovative Solutions
Serie **ACUARIA 07S**

Alto desempeño
Para servicio continuo
Nuevo diseño



- Motobomba sumergible con camisa de enfriamiento integrada, succión ubicada en la parte inferior para aprovechar al máximo el volumen de agua de la cisterna o depósito.
- Los siguientes materiales tienen fabricación en acero Inoxidable AISI 304:
 - Succión y descarga
 - Impulsores
 - Camisa
- Otros materiales:
 - Sello mecánico: doble sello mec. de alúmina-grafito / grafito-esteatita
 - Difusor: PPO más 30% de carga de fibra de vidrio
 - Eje de la bomba: acero Inoxidable AISI 303
 - Eje motor: acero F114

MOTOR

Asincrónico, dos polos. Protección IP 68. Aislamiento clase F.
Servicio continuo. Protección térmica incorporada.
(versión monofásica)

CÓDIGO	HP NOMINAL	KW	FASES x VOLTS	AMP.	CAPACITOR μ f	DESCARGA (pulgadas)	CARGA EN METROS (psi)				PESO (kg)
							20 (28)	30 (43)	40 (57)	50 (71)	
							GASTO (litros por minuto)				
ACUARIA07S-3/115A	1	0.75	1 x 115	12	30	1"	63	49	33	8	11.5
ACUARIA07S-3/220A			1 x 220	5.4	12		71	60	50	37	
ACUARIA07S-4/115A	1.2	0.90	1 x 115	13.5	40		71	60	50	37	12.4
ACUARIA07S-4/220A			1 x 220	6.6	16		71	60	50	37	

CURVAS DE OPERACIÓN

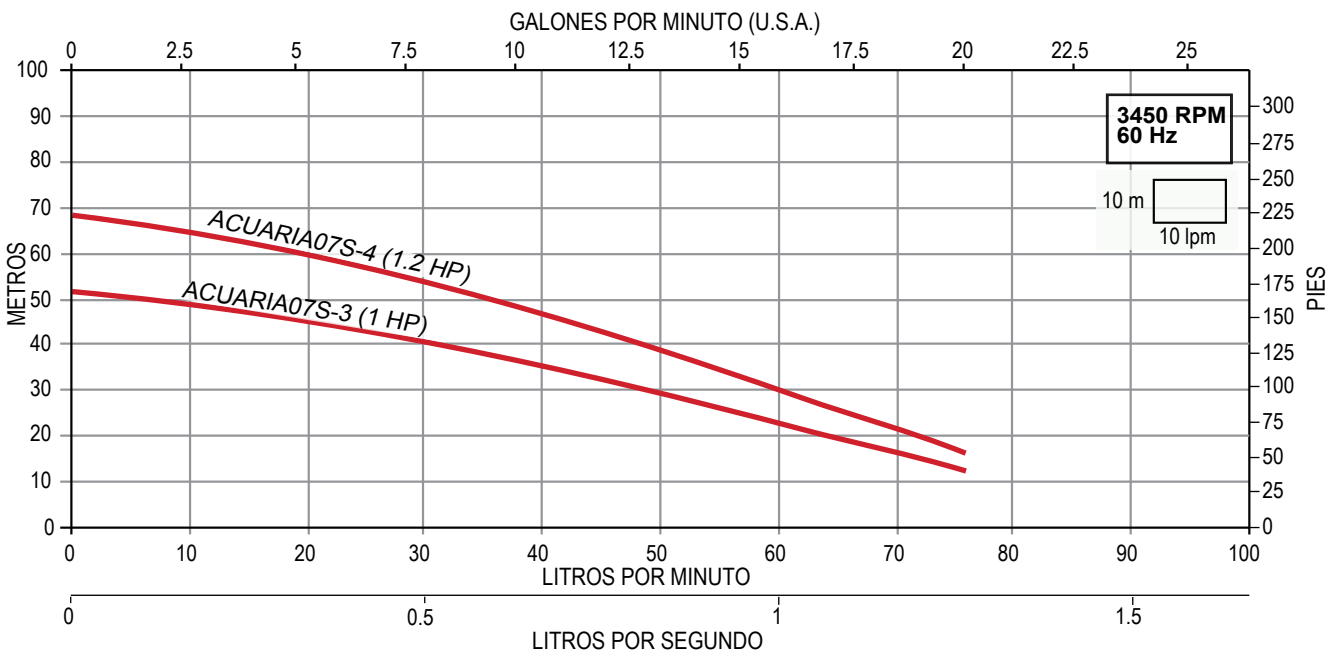

MOTOBOMBA SUMERGIBLE



- Motobomba sumergible con camisa de enfriamiento integrada, succión ubicada en la parte inferior para aprovechar al máximo el volumen de agua de la cisterna o depósito.
- Los siguientes materiales tienen fabricación en acero Inoxidable AISI 304:
 - Succión y descarga
 - Impulsores
 - Camisa
- Otros materiales:
 - Sello mecánico: doble sello mec. de alúmina-grafito / grafito-esteatita
 - Difusor: PPO más 30% de carga de fibra de vidrio
 - Eje de la bomba: acero Inoxidable AISI 303
 - Eje motor: acero F114

MOTOR

Asincrónico, dos polos. Protección IP 68. Aislamiento clase F.
Servicio continuo. Protección térmica incorporada.
(versión monofásica)

CÓDIGO	HP NOMINAL	KW	FASES x VOLTS	AMP.	DESCARGA (pulgadas)	CARGA EN METROS (psi)					PESO (kg)
						20 (28)	30 (43)	40 (57)	50 (71)	70 (100)	
						GASTO (litros por minuto)					
* ACUARIA17-3/1220A	1.2	0.90	1 x 220	8.2	1"		83	67	50		18.5
* ACUARIA17-4/1220A	1.5	1.10		9.5			91	79	67	31	20.3

* Estos modelos incluyen caja de control

CURVAS DE OPERACIÓN

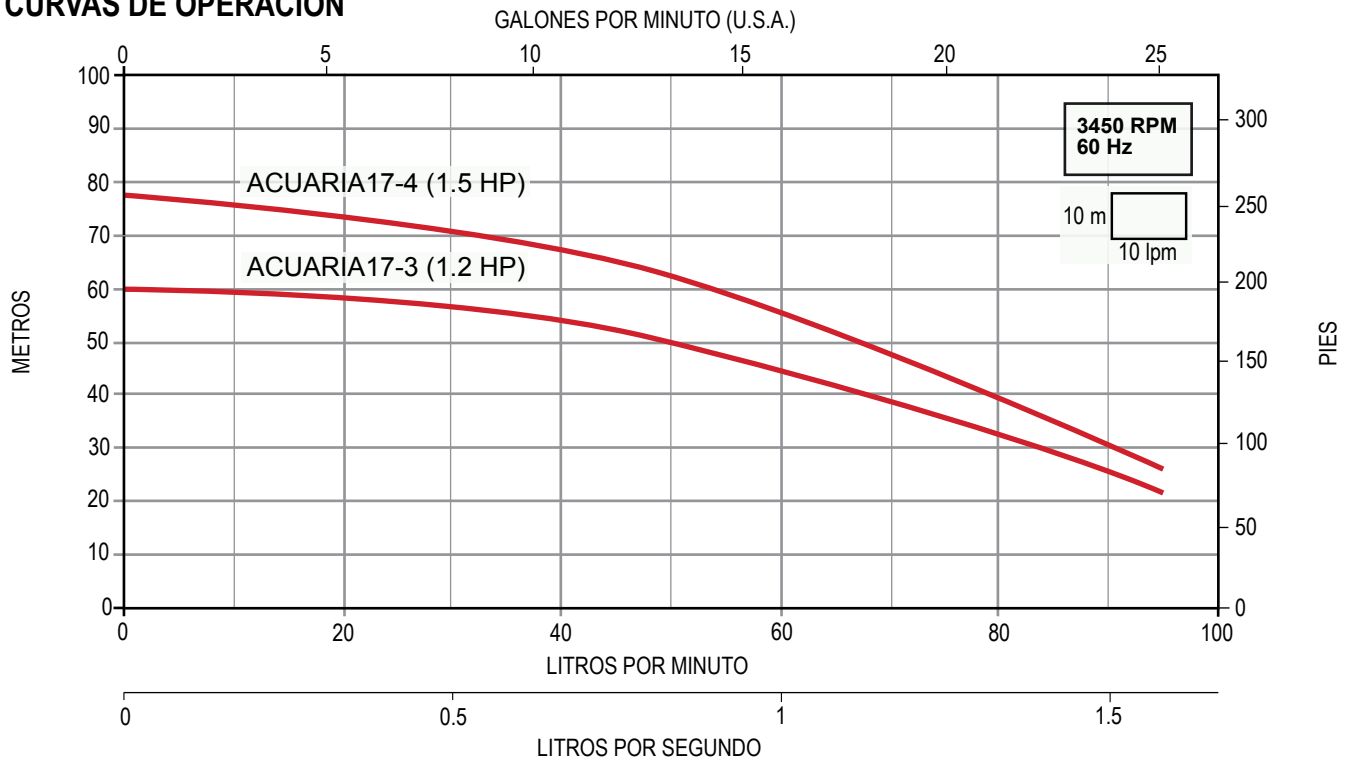

MOTOBOMBA SUMERGIBLE



- Motobomba sumergible con camisa de enfriamiento integrada, succión ubicada en la parte inferior para aprovechar al máximo el volumen de agua de la cisterna o depósito.
- Los siguientes materiales tienen fabricación en acero Inoxidable AISI 304:
 - Succión y descarga
 - Impulsores
 - Camisa
- Otros materiales:
 - Sello mecánico: doble sello mec. de alúmina-grafito / grafito-esteatita
 - Difusor: PPO más 30% de carga de fibra de vidrio
 - Eje de la bomba: acero Inoxidable AISI 303
 - Eje motor: acero F114

MOTOR

Asincrónico, dos polos. Protección IP 68. Aislamiento clase F.
Servicio continuo. Protección térmica incorporada.
(versión monofásica)

CÓDIGO	HP NOMINAL	KW	FASES x VOLTS	AMP.	DESCARGA (pulgadas)	CARGA EN METROS (psi)					PESO (kg)
						20 (28)	30 (43)	40 (57)	50 (71)	60 (85)	
						GASTO (litros por minuto)					
* ACUARIA27-3/1220A	1.5	1.10	1 x 220	8.5	1"		109	78	30		20.2
** ACUARIA27-3/3230			3 x 220	5.6							
* ACUARIA27-4/1220	2	1.50	1 x 220	12.5			128	110	88	59	

* Estos modelos incluyen caja de control

** Nota: La motobomba Acuaría con motor trifásico requiere arrancador magnético (favor de solicitar cotización por separado).

CURVAS DE OPERACIÓN

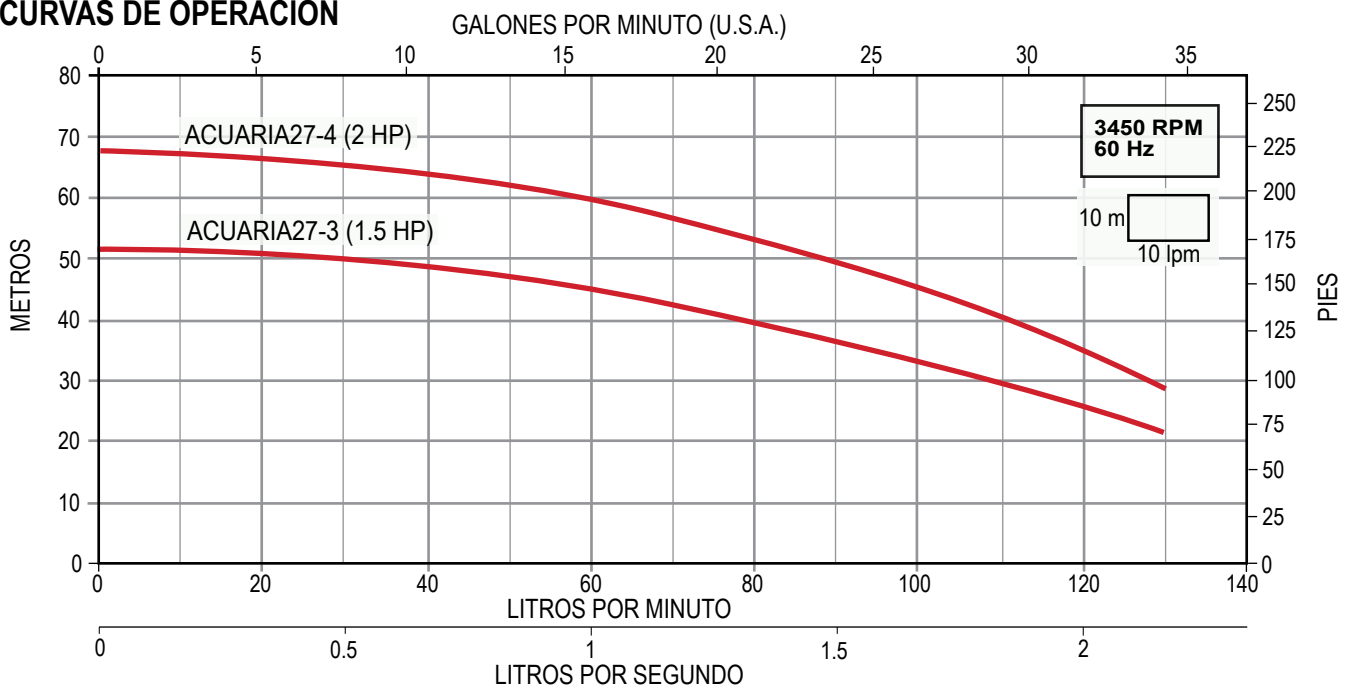

MOTOBOMBAS SUMERGIBLES

ALTAMIRA®

AQUA PAK®



- Bombeo de pozos profundos, cisternas, tinacos, norias, ríos, etc.
- Sistemas hidroneumáticos
- Sistemas de riego
- Abastecimiento de agua
- Osmosis inversa
- Fuentes

- *Trabajo continuo*
- *Alto rendimiento*

MOTOBOMBA SUMERGIBLE



EN BOMBA y MOTOR

Bomba sumergible de 4"

ALTAMIRA[®]
Serie **KOR**



- Totalmente en acero inoxidable
- Alto desempeño (eficiencia y duración)
- Garantía. Refacciones. Taller de servicio

Motor

AQUA PAK[®]

- Acoplamiento NEMA 4"
- Carcasa, eje y cubierta de soportes superior e inferior contruidos en acero inoxidable
- Bobinas y baleros lubricados en aceite de calidad PREMIUM (para aplicaciones de agua potable)

CÓDIGO	HP NOMINAL	ADEME MÍNIMO RECOMENDADO (pulgadas)	RANGO DE CARGA (m) (min. - max.)	MÁXIMA EFICIENCIA	
				CARGA (m)	GASTO (lps / gpm)
KOR2R30-15/1230	3	4"	73 - 121	103	1.4 / 22.2
KOR1.2R30-23/1230			99 - 184	153	0.96 / 15.2
KOR07R30-34/1230			139 - 277	210	0.6 / 9.5
KOR3R30-9/1230			37 - 69	57	2.5 / 39.6
KOR4.5R30-5/1230			24 - 45	38	4.16 / 66

Especificaciones sujetas a cambio sin previo aviso.

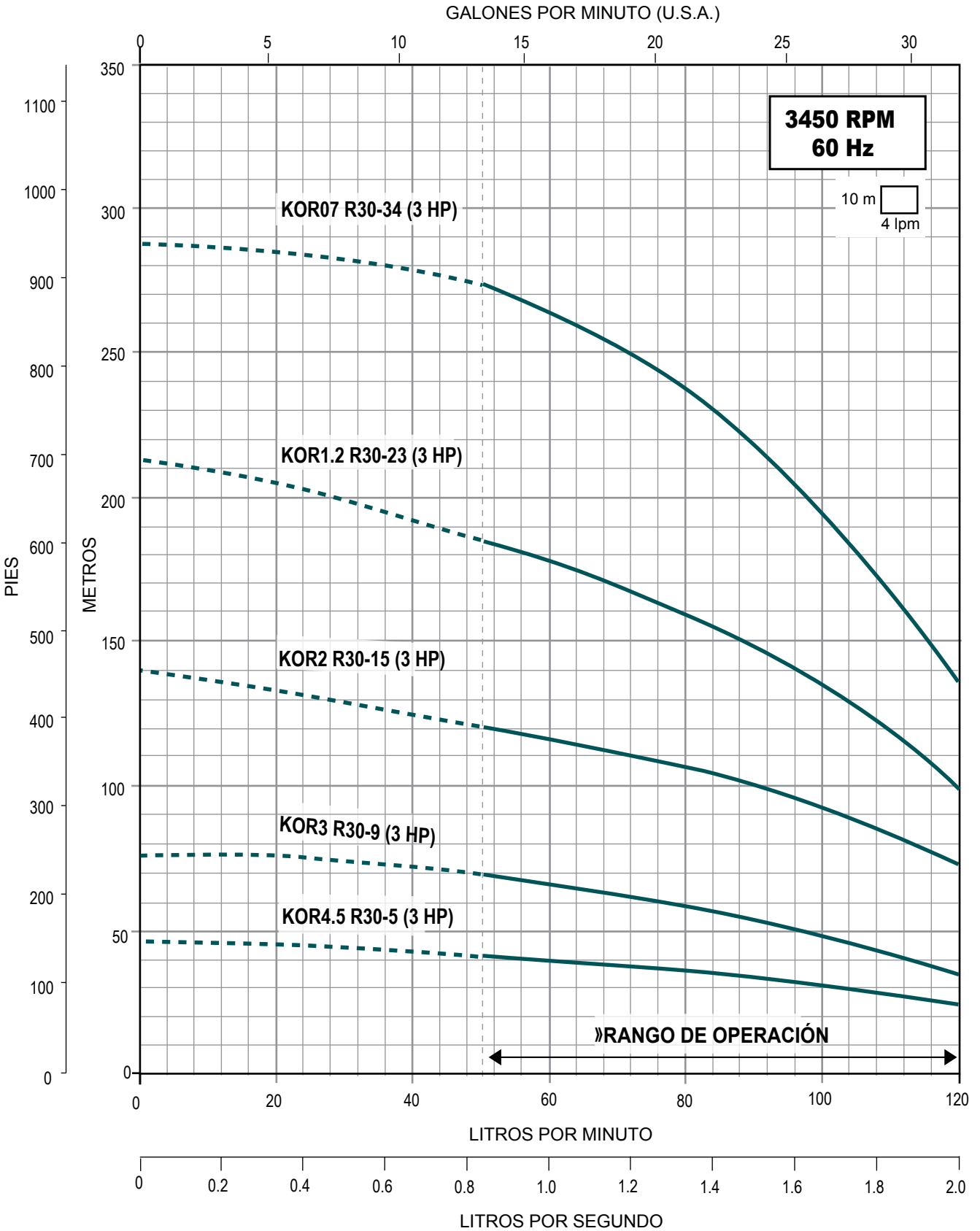

MOTOBOMBA SUMERGIBLE



EN BOMBA y MOTOR

Bomba sumergible de 4"



- Para pozos profundos de 4" de diámetro y mayores
- Diseño especial de impulsores flotantes (antibloqueo). Con capacidad para bombear agua con arena hasta 50 g/m³
- Cuerpo, succión, descarga, válvula check, guardacable, colador de succión, eje y cople en acero inoxidable 304
- Impulsores en Noryl®, difusores en Lexan®
- Alto rendimiento

- Acoplamiento NEMA 4"
- Carcasa, eje y cubierta de soportes superior e inferior contruidos en acero inoxidable
- Bobinas y baleros lubricados en aceite de calidad PREMIUM (para aplicaciones de agua potable)

CÓDIGO	HP NOMINAL	ACOPLAMIENTO NEMA DE LA BOMBA (pulgadas)	DESCARGA (pulgadas)	ADEME MÍNIMO RECOMENDADO (pulgadas)	RANGO DE CARGA (m) (min. - max.)	MÁXIMA EFICIENCIA		PESO (kg)
						CARGA (m)	GASTO (lps / gpm)	
M2.5X30-14/1230	3	4"	2"	4"	29 - 110	80	2.1 / 33	5.7
M3X30-8/1230					23 - 69	50	3 / 47	4
M4X30-7/1230					15 - 58	39	3.8 / 60.2	5.3
M2X30-15/1230			1.5"		57 - 130	110	1.3 / 21	4.7
M1X30-21/1230			1.25"		71 - 200	165	0.83 / 13.2	5
M1.5X30-19/1230			61 - 164		120	1.3 / 21	4.9	

CURVAS DE OPERACIÓN

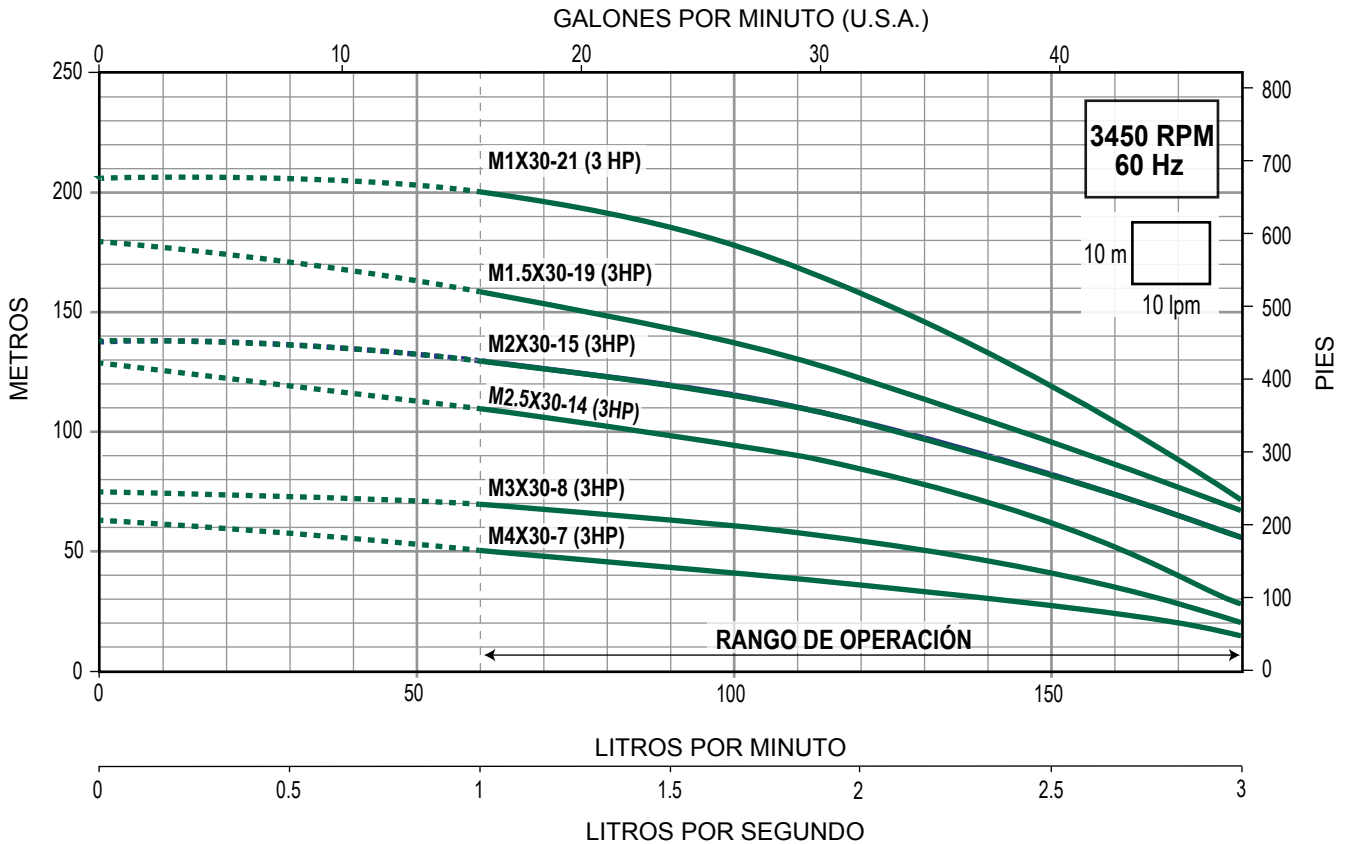

MOTOBOMBA SUMERGIBLE



EN BOMBA y
MOTOR

Bomba sumergible de 4"

ALTAMIRA[®]
Serie **KOR**



- Totalmente en acero inoxidable
- Alto desempeño (eficiencia y duración)
- Garantía. Refacciones. Taller de servicio

Motor

AQUA PAK[®]

- Acoplamiento NEMA 4"
- Carcasa, eje y cubierta de soportes superior e inferior contruidos en acero inoxidable
- Bobinas y baleros lubricados en aceite de calidad PREMIUM (para aplicaciones de agua potable)

CÓDIGO	HP NOMINAL	ADEME MÍNIMO RECOMENDADO (pulgadas)	RANGO DE CARGA (m) (min. - max.)	MÁXIMA EFICIENCIA	
				CARGA (m)	GASTO (lps / gpm)
KOR3R50-12/1230	5	4"	48 - 92	76	2.5 / 39.6
KOR3R50-15/1230			62 - 114	94	
KOR1.2R50-31/1230			131 - 250	208	0.96 / 15.2
KOR4.5R50-8/1230			42 - 72	62	4.16 / 66
KOR2R50-26/1230			99 - 165	141	1.4 / 22.2
KOR2R50-21/1230			121 - 201	171	

Especificaciones sujetas a cambio sin previo aviso.

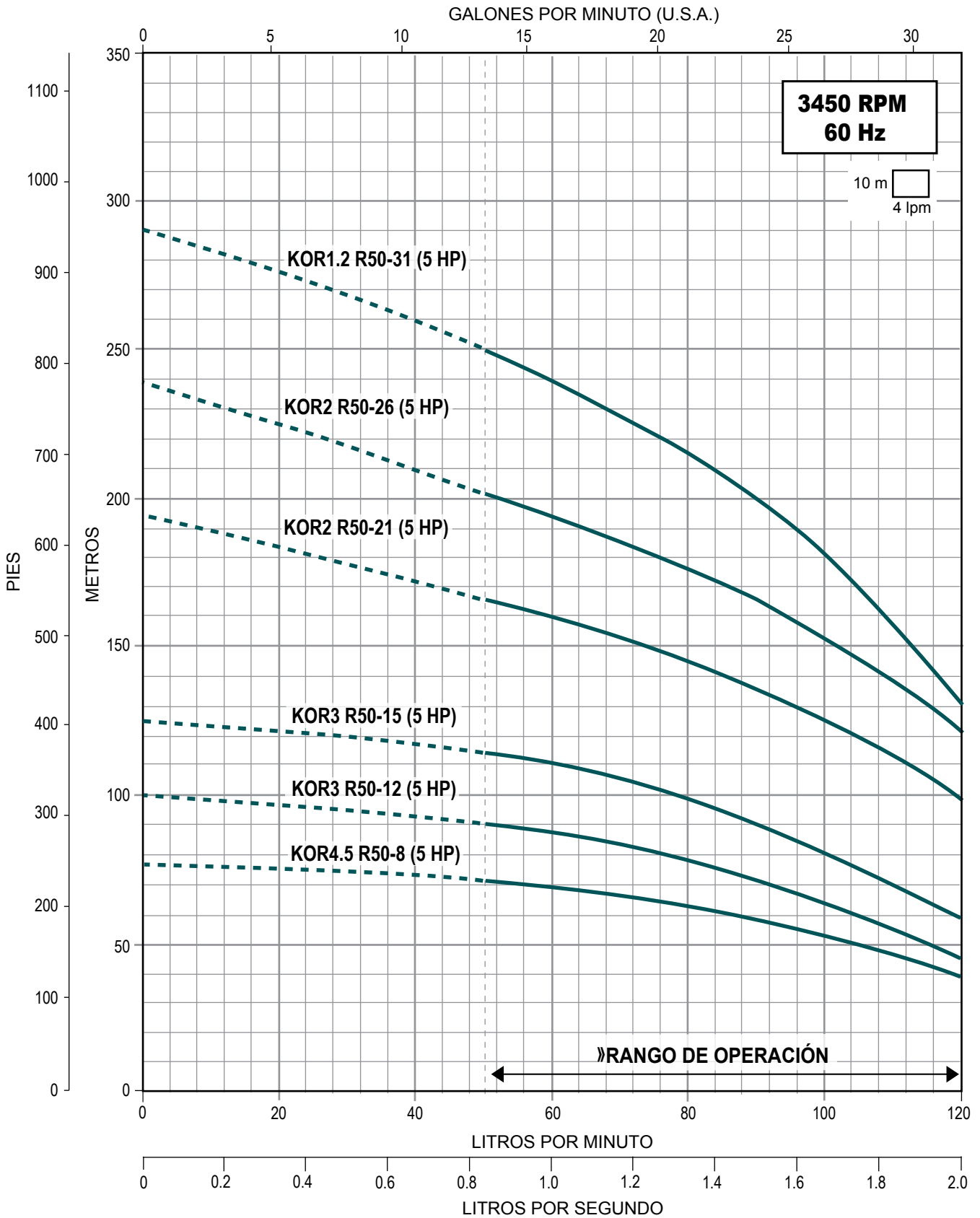

MOTOBOMBA SUMERGIBLE



EN BOMBA y MOTOR

Bomba sumergible de 4"



Motor



- Para pozos profundos de 4" de diámetro y mayores
 - Diseño especial de impulsores flotantes (antibloqueo). Con capacidad para bombear agua con arena hasta 50 g/m³
 - Cuerpo, succión, descarga, válvula check, guardacable, colador de succión, eje y cople en acero inoxidable 304
 - Impulsores en Noryl®, difusores en Lexan®
 - Alto rendimiento
- Acoplamiento NEMA 4"
 - Carcasa, eje y cubierta de soportes superior e inferior contruidos en acero inoxidable
 - Bobinas y baleros lubricados en aceite de calidad PREMIUM (para aplicaciones de agua potable)

CÓDIGO	HP NOMINAL	ACOPLAMIENTO NEMA DE LA BOMBA (pulgadas)	DESCARGA (pulgadas)	ADEME MÍNIMO RECOMENDADO (pulgadas)	RANGO DE CARGA (m) (mín. - max.)	MÁXIMA EFICIENCIA		PESO (kg)
						CARGA (m)	GASTO (lps / gpm)	
M2X50-26/1230	5	4"	1.5"	4"	90 - 222	187	1.3 / 21	7.1
M3X50-14/1230					48 - 119	90	3 / 47	5.7
M2.5X50-22/1230			50 - 170		128	2.1 / 33	8.1	
M5X50-9/1230			23 - 67		43	5.6 / 89	6.9	
M4X50-11/1230			24 - 90		63	3.8 / 60.2	7.2	

CURVAS DE OPERACIÓN

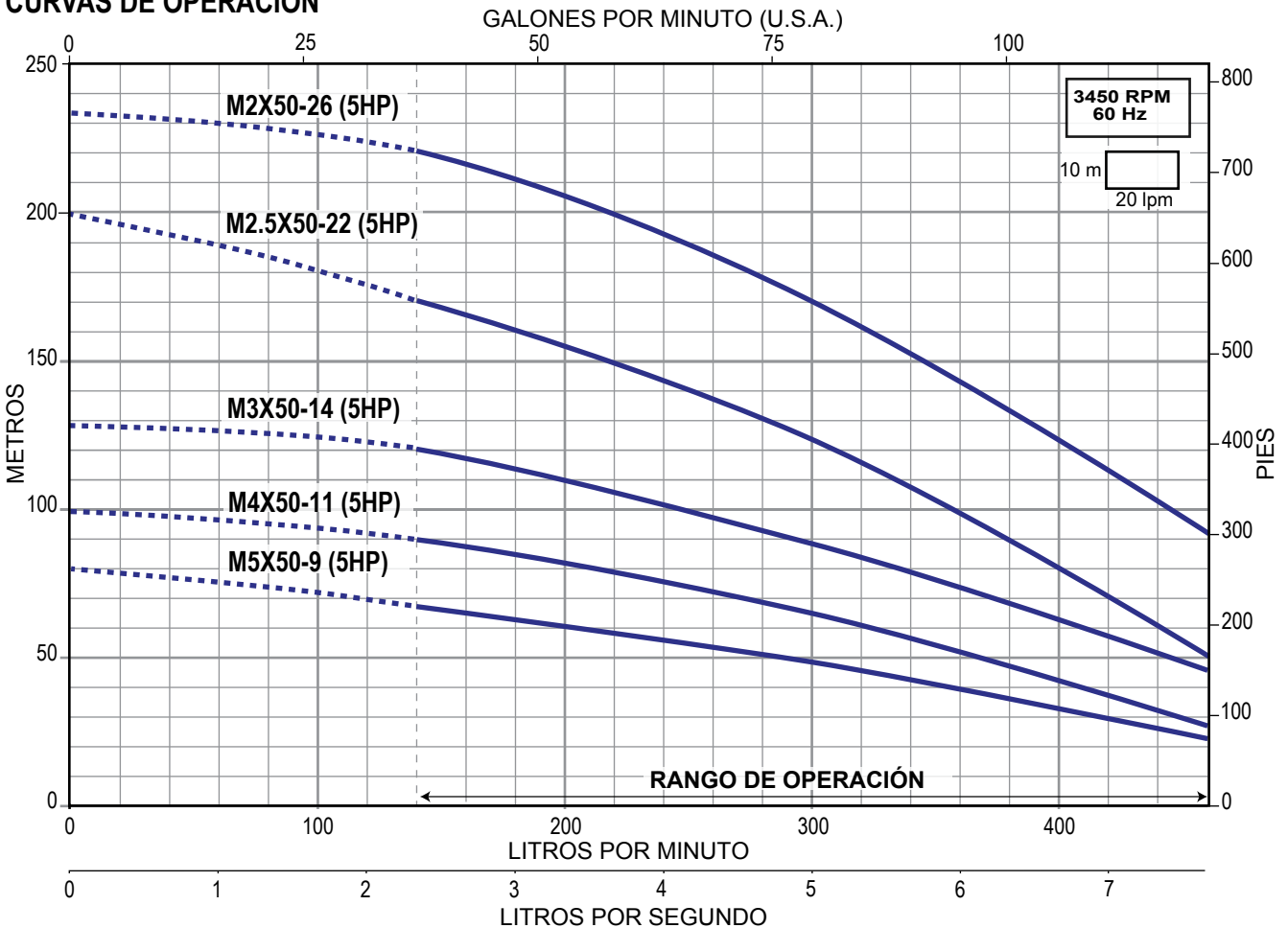

BOMBAS SUMERGIBLES



2
DE AÑOS
GARANTÍA

ALTAMIRA
Serie **KOR**

El corazón de su sistema de bombeo

- Más de 270 modelos a su disposición
- Alto desempeño (eficiencia y duración)
- Rango de flujo:
Desde 0.16 hasta 91.6 litros/seg.

Totalmente
en acero
inoxidable

- **GARANTÍA**
- **TALLER DE SERVICIO**
- **REFACCIONES**



EL CORAZÓN DE SU SISTEMA DE BOMBEO

BENEFICIOS

Calidad del agua

Por su construcción en acero inoxidable, conservan la calidad del agua bombeada, lo cual es de suma importancia en aplicaciones para consumo humano.

Ahorro de energía eléctrica

Por sus altos niveles de eficiencia, se obtienen importantes ahorros económicos en la operación.

Excelente inversión

Usted está adquiriendo un producto de excelente calidad y durabilidad.

VENTAJAS

Materiales resistentes

Las bombas están construidas con materiales resistentes a la corrosión, obteniendo una larga vida útil.

Fácil mantenimiento

Por su diseño, la reparación y mantenimiento son sencillos y económicos. Contamos con talleres de servicio y personal calificado.

Refacciones

Respaldo permanente por un amplio inventario de refacciones originales para entrega inmediata.

Amplia gama

Contamos con más de 270 modelos entre los cuales usted podrá seleccionar el más adecuado y de óptima eficiencia para sus necesidades de bombeo.

Rango de flujo: 0.16 a 91.6 litros/seg.

Carga máxima (mca): 495 metros.

SERVICIOS

Selección

Contamos con ingenieros altamente capacitados para asesorarle en la selección del equipo de bombeo óptimo a sus necesidades.

Mantenimiento y Reparación

Nuestro personal de servicio le ofrece las mejores alternativas de mantenimiento y reparación a precios justos.



GARANTÍA • TALLER DE SERVICIO • REFACCIONES

COMPLETAMENTE CONSTRUIDAS EN ACERO INOXIDABLE

Estas bombas han sido diseñadas con tecnología de punta y construidas con materiales de la más alta calidad. En su fabricación se utiliza la maquinaria más moderna y precisa, logrando eficiencias hidráulicas sobresalientes que le garantizan bajos costos de operación.

APLICACIONES

Son ideales para bombear agua limpia de:

- Pozos profundos
- Cisternas
- Norias
- Tinacos
- Ríos
- Lagos
- Fuentes decorativas
- Estanques
- Presas
- Cárcamos, etc.

De esa manera podrá tener agua disponible para llenar depósitos tales como: tinacos, piscinas, cisternas, tanques de presión (hidroneumáticos), alimentar sistemas de enfriamiento, riego, redes de agua potable, etc.

MATERIALES

Los siguientes materiales tienen fabricación en acero inoxidable:

- Succión y descarga
- Válvula check
- Impulsor
- Tazón
- Guardacable, tirantes, tuercas y tornillos
- Eje de la bomba
- Cople
- Colador de succión

Los siguientes materiales son fabricados en NBR:

- Bujes
- Asiento de válvula
- Sellos del tazón

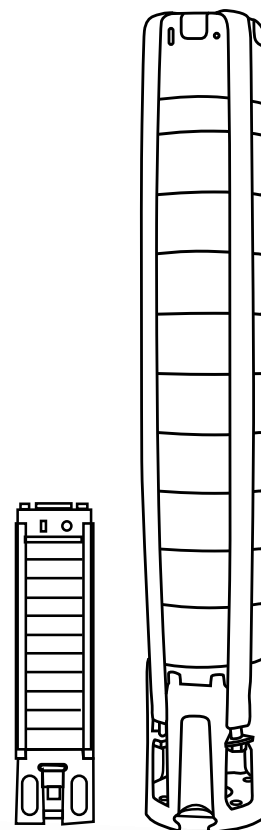

CARACTERÍSTICAS DE OPERACIÓN

- Temperatura máxima del agua: 30°C
- Máximo contenido de arena: 50 g/m³
- pH entre 5.6 y 7.0





RANGOS DE OPERACIÓN DISPONIBLES

(Desde 0.16 hasta 91.6 lps)

Las bombas sumergibles ALTAMIRA serie KOR están disponibles en 14 rangos de flujo:

KOR07, KOR1.2, KOR2, KOR3, KOR4.5, KOR6, KOR10, KOR15, KOR20, KOR25, KOR32, KOR40, KOR53 y KOR70.

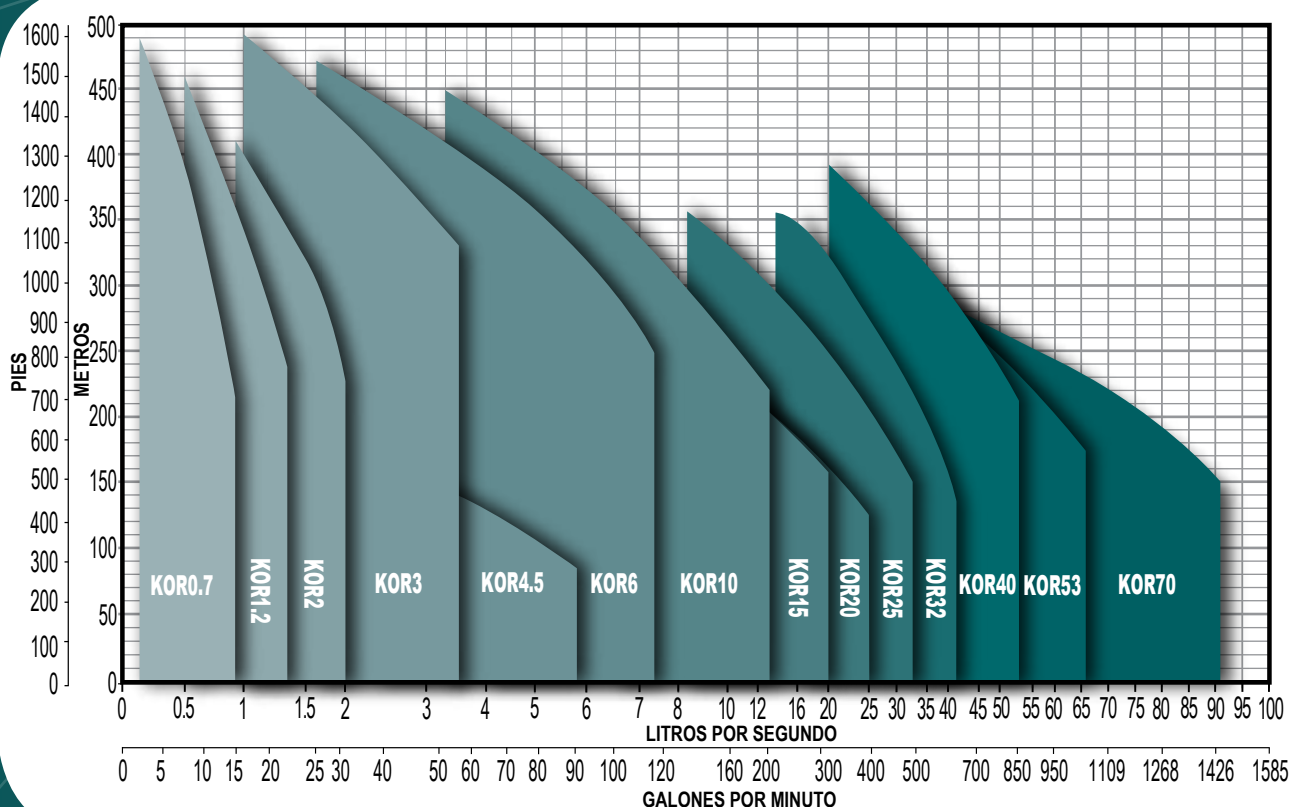

SERIE	CAUDAL NOMINAL		RANGO DE OPERACIÓN		RANGO DE POTENCIA (hp)
	lps	gpm	lps	gpm	
KOR07	0.7	11	0.16 - 0.83	2.6 - 13.15	0.33 - 5
KOR1.2	1.2	19	0.5 - 1.33	8 - 21	0.5 - 7.5
KOR2	2	31	0.83 - 2	13.2 - 31.7	0.5 - 10
KOR3	3	47	1 - 3.5	15.8 - 55.4	1 - 20
KOR4.5	4.5	71	2.3 - 5.8	36.4 - 91.9	2 - 10
KOR6	6	95	1.6 - 7.3	25.3 - 115.7	1.5 - 40
KOR10	10	158	3.3 - 13.3	52.3 - 210.8	2 - 60
KOR15	15	237	4.1 - 20	64.9 - 317	2 - 75
KOR20	20	317	6.6 - 25	104.6 - 396.2	5 - 60
KOR25	25	396	8.3 - 33.3	131.5 - 527.8	7.5 - 100
KOR32	32	507	13.3 - 41.6	210.8 - 659.3	7.5 - 150
KOR40	40	634	20 - 53.3	317 - 844.8	15 - 250
KOR53	53	840	26.6 - 66.6	421.6 - 1,055.6	20 - 250
KOR70	70	1,109	33.3 - 91.6	527.8 - 1,451.8	30 - 250

COMPONENTES PRINCIPALES

ALTAMIRA *Serie KOR*[®]

4"

Resistentes a la corrosión

Componentes principales fabricados en acero inoxidable AISI 304.

1 Descarga con rosca cónica (NPT)

2 Válvula check (minimiza los efectos causados por el golpe de ariete)

3 Impulsor

4 Tazón

5 Colador de succión

6 Succión

7 Guardacable, tirantes, tuercas y tornillos

8 Cople

9 Eje de la bomba

Acero inoxidable AISI 304 para las series: KOR07, KOR1.2 y KOR2

Acero inoxidable AISI 431 para las series: KOR3 y KOR4.5

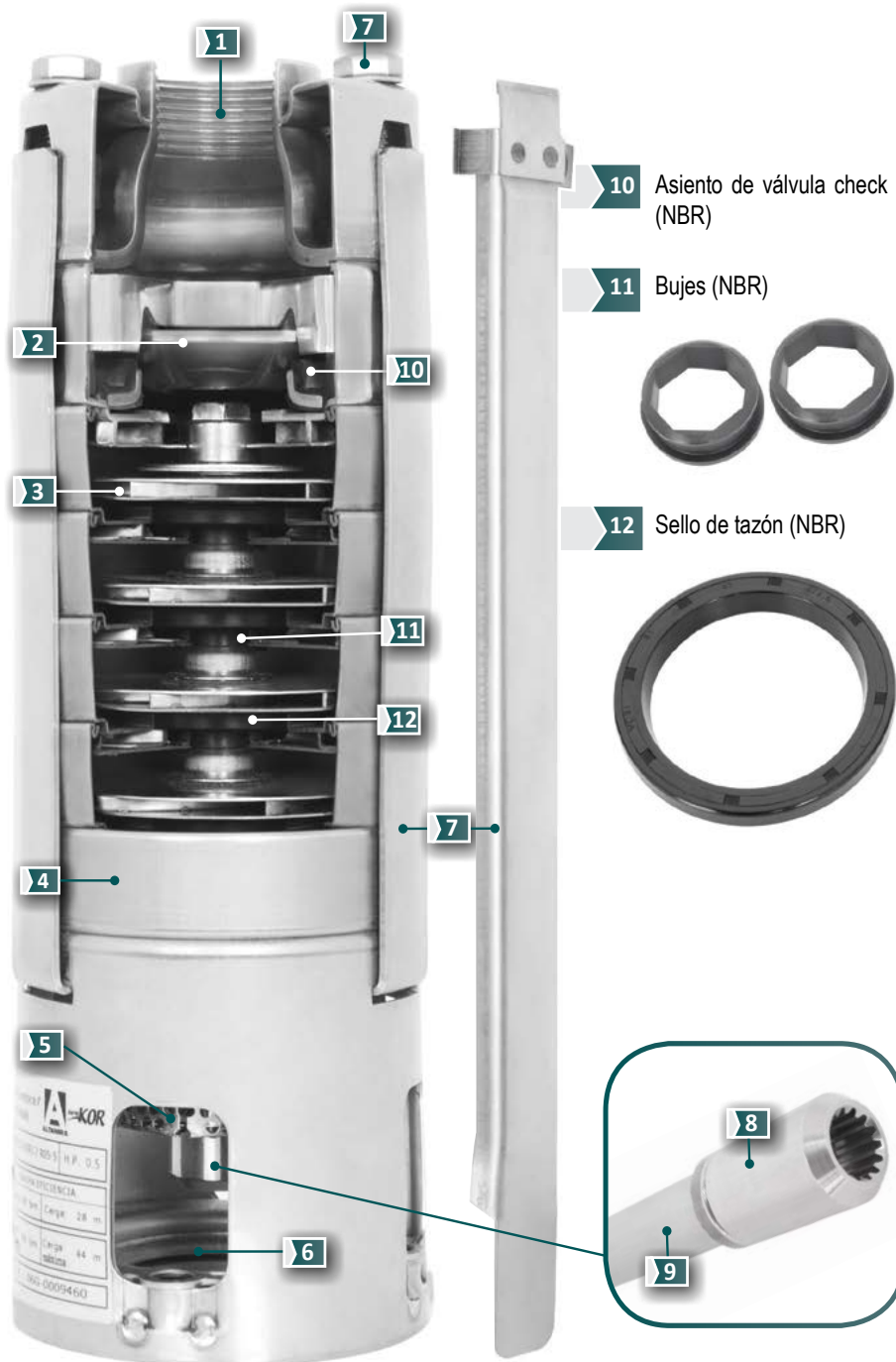

BOMBA SUMERGIBLES

ALTAMIRA®

Serie **KOR** 07 (para 0.7 lps)



- Totalmente en acero inoxidable
- Alto desempeño (eficiencia y duración)
- Garantía. Refacciones. Taller de servicio
- Más de 270 modelos a su disposición

Gasto nominal: 0.7 lps / 42 lpm / 11 gpm

Rango de flujo: 0.16 a 0.83 lps / 10 a 50 lpm / 2.6 a 13.15 gpm

CÓDIGO	HP NOMINAL	ADEME MÍNIMO RECOMENDADO (pulgadas)	RANGO DE CARGA (m) (min. - max.)	MÁXIMA EFICIENCIA	
				CARGA (m)	GASTO (lps / gpm)
KOR07 R05-9	1/2		37 - 72	53	
KOR07 R10-15	1		61 - 122	92	
KOR07 R15-21	1.5	4"	87 - 170	129	0.6 / 9.5
KOR07 R20-27	2		109 - 219	163	
KOR07 R30-34	3		139 - 277	210	
KOR07 R50-48	5		171 - 400	297	

DIMENSIONES Y PESOS

FIG.	CÓDIGO	A	B	C	PESO (kg.)
		(pulgadas)		(mm)	
1	KOR07 R05-9			356	3
	KOR07 R10-15			482	4.2
	KOR07 R15-21			608	5.3
	KOR07 R20-27	3.86"	3.86"	734	6.4
	KOR07 R30-34			904	10
	KOR07 R50-48			1,200	13.8

A = diámetro de la bomba + guardacable.

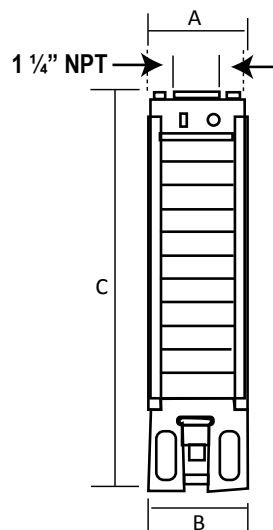

Acoplamiento NEMA 4"
Fig. 1

Especificaciones sujetas a cambio sin previo aviso.

SERIE KOR07

Descarga: 1 ¼" NPT

0.7 Ips

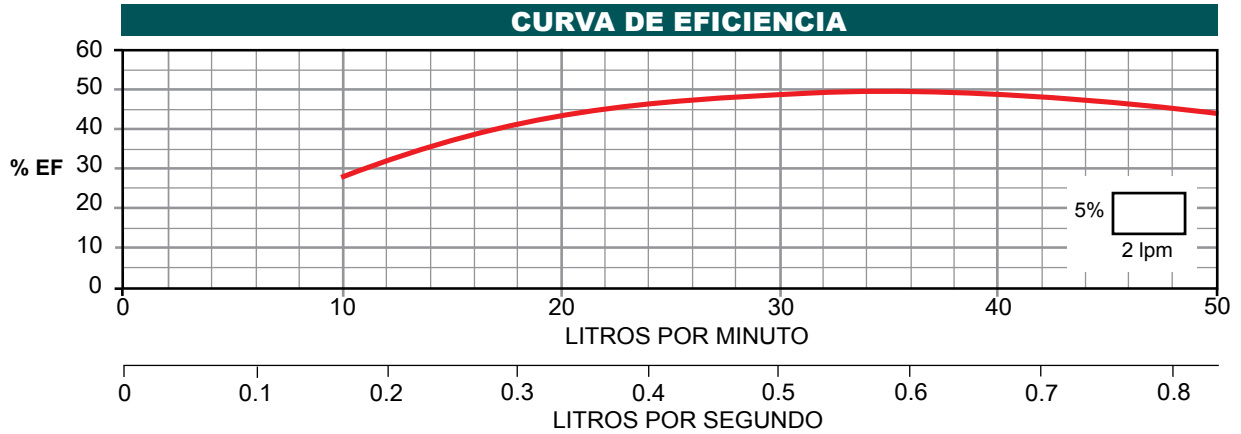
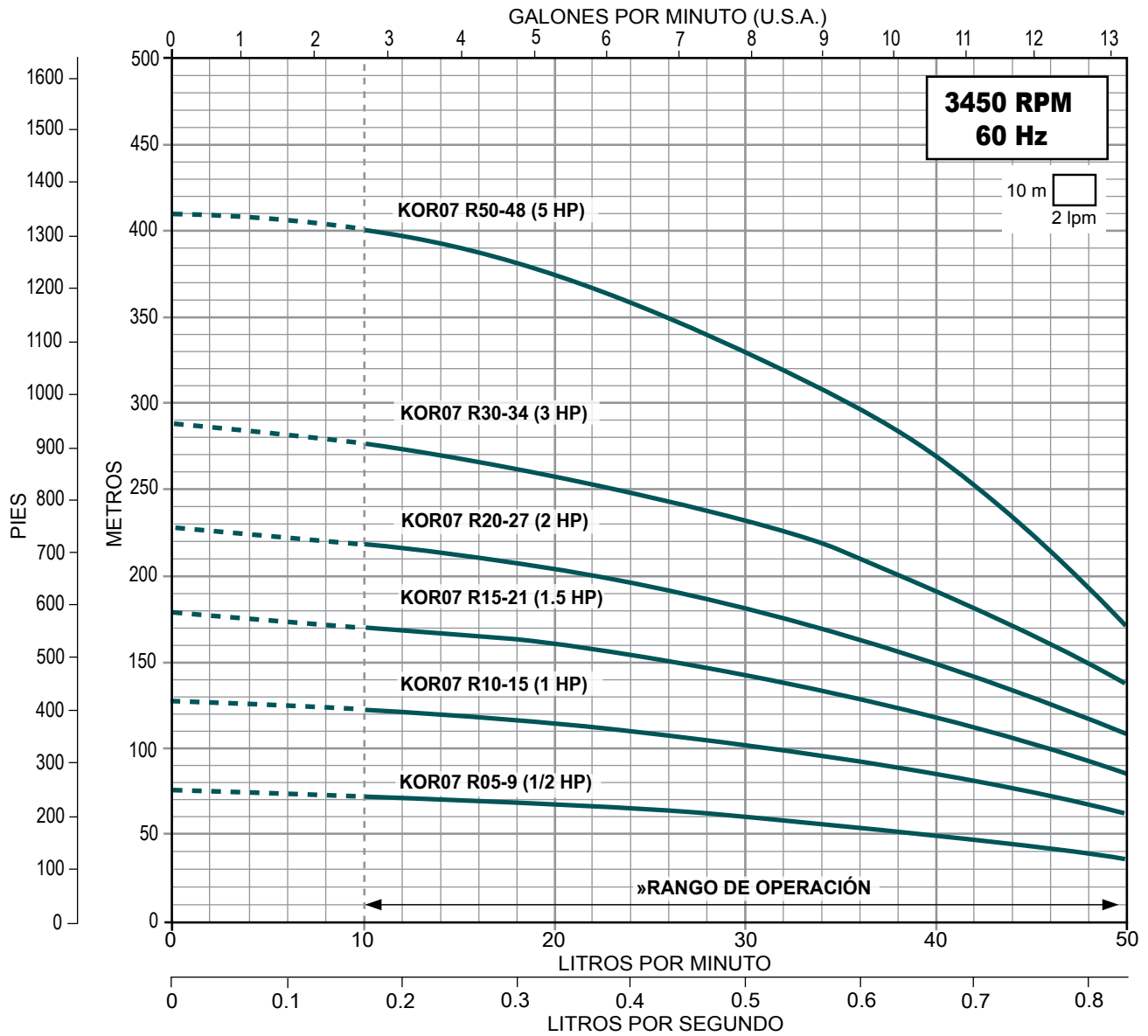

» Trabajar fuera del rango de operación ocasiona alto consumo de energía y daño mecánico en la motobomba.

BOMBA SUMERGIBLES

ALTAMIRA®

Serie KOR 1.2 (para 1.2 lps)



- Totalmente en acero inoxidable
- Alto desempeño (eficiencia y duración)
- Garantía. Refacciones. Taller de servicio
- Más de 270 modelos a su disposición

Gasto nominal: 1.2 lps / 72 lpm / 19 gpm

Rango de flujo: 0.5 a 1.33 lps / 30 a 80 lpm / 8 a 21 gpm

CÓDIGO	HP NOMINAL	ADEME MÍNIMO RECOMENDADO (pulgadas)	RANGO DE CARGA (m) (min. - max.)	MÁXIMA EFICIENCIA	
				CARGA (m)	GASTO (lps / gpm)
KOR1.2 R05-5	1/2		19 - 40	32	
KOR1.2 R10-9	1		37 - 72	61	
KOR1.2 R15-13	1.5		57 - 107	89	
KOR1.2 R20-17	2	4"	72 - 138	114	
KOR1.2 R30-23	3		99 - 184	153	0.96 / 15.2
KOR1.2 R50-31	5		131 - 250	208	
KOR1.2 R50-36			154 - 290	241	
KOR1.2 R75-56	7.5		239 - 460	381	

DIMENSIONES Y PESOS

FIG.	CÓDIGO	A	B	C	PESO (kg.)
		(pulgadas)		(mm)	
1	KOR1.2 R05-5			272	2.3
	KOR1.2 R10-9			356	3
	KOR1.2 R15-13			440	3.8
	KOR1.2 R20-17	3.86"	3.86"	524	4.5
	KOR1.2 R30-23			650	5.7
	KOR1.2 R50-31			841	9.2
	KOR1.2 R50-36			946	10.5
	KOR1.2 R75-56			1,430	17.7

A = diámetro de la bomba + guardacable.

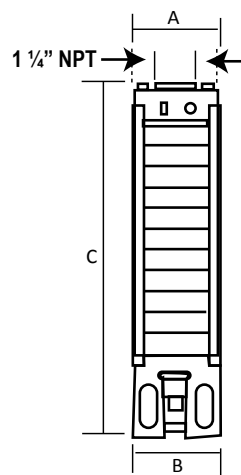

Acoplamiento NEMA 4"

Fig. 1

Especificaciones sujetas a cambio sin previo aviso.

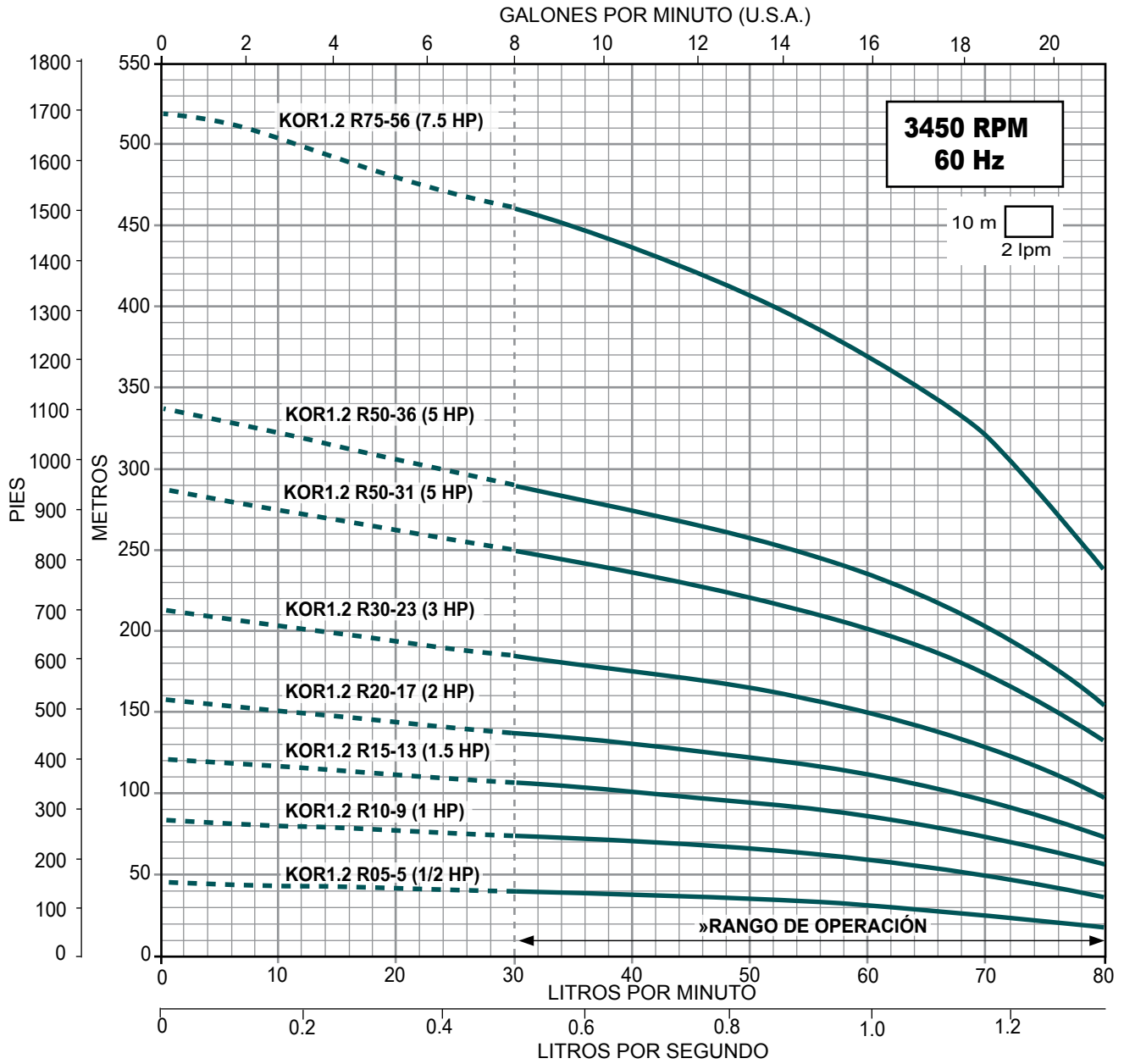

CURVA DE EFICIENCIA

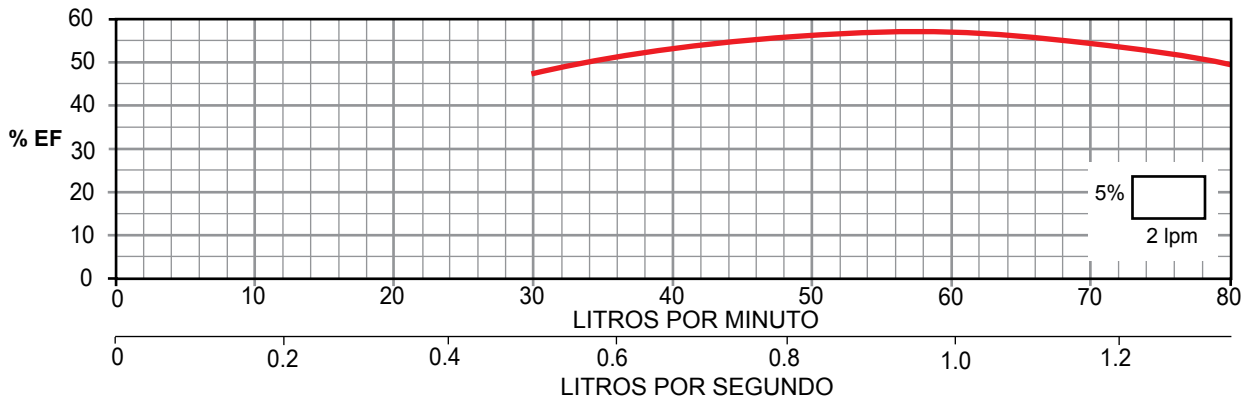

» Trabajar fuera del rango de operación ocasiona alto consumo de energía y daño mecánico en la motobomba.

BOMBA SUMERGIBLES

ALTAMIRA®

Serie KOR 2 (para 2 lps)



- Totalmente en acero inoxidable
- Alto desempeño (eficiencia y duración)
- Garantía. Refacciones. Taller de servicio
- Más de 270 modelos a su disposición

Gasto nominal: 2 lps / 120 lpm / 32 gpm

Rango de flujo: 0.83 a 2 lps / 50 a 120 lpm / 13.2 a 31.7 gpm

CÓDIGO	HP NOMINAL	ADEME MÍNIMO RECOMENDADO (pulgadas)	RANGO DE CARGA (m) (min. - max.)	MÁXIMA EFICIENCIA	
				CARGA (m)	GASTO (lps / gpm)
KOR2 R05-4	1/2		14 - 31	27	
KOR2 R10-7	1		30 - 58	49	
KOR2 R15-9	1.5		40 - 72	61	
KOR2 R20-11	2	4"	51 - 88	74	1.4 / 22.2
KOR2 R30-15	3		73 - 121	103	
KOR2 R50-21	5		99 - 165	141	
KOR2 R50-26			121 - 201	171	
KOR2 R75-39	7.5		190 - 305	265	

DIMENSIONES Y PESOS

FIG.	CÓDIGO	A	B	C	kg.
		(pulgadas)		mm	
1	KOR2 R05-4			251	2
	KOR2 R10-7			314	2.6
	KOR2 R15-9			356	3
	KOR2 R20-11	3.86"	3.86"	398	3.4
	KOR2 R30-15			482	4.1
	KOR2 R50-21			608	5.3
	KOR2 R50-26			713	6.2
	KOR2 R75-39			994	11.1

A = diámetro de la bomba + guardacable.

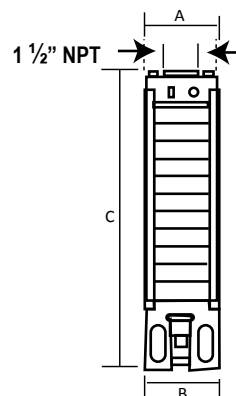

Acoplamiento NEMA 4"

Fig. 1

Especificaciones sujetas a cambio sin previo aviso.

SERIE KOR2 Descarga: 1 1/2" NPT **2 Ips**

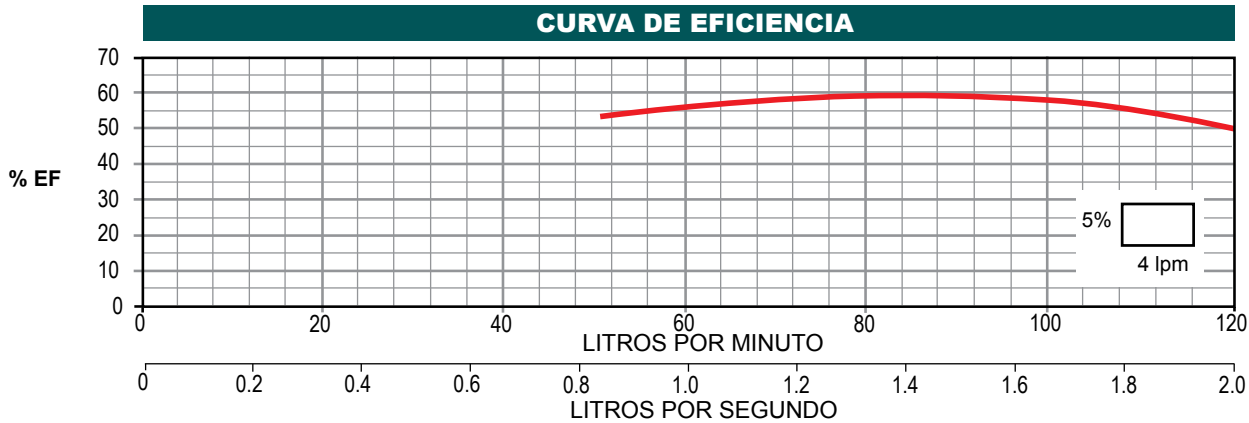
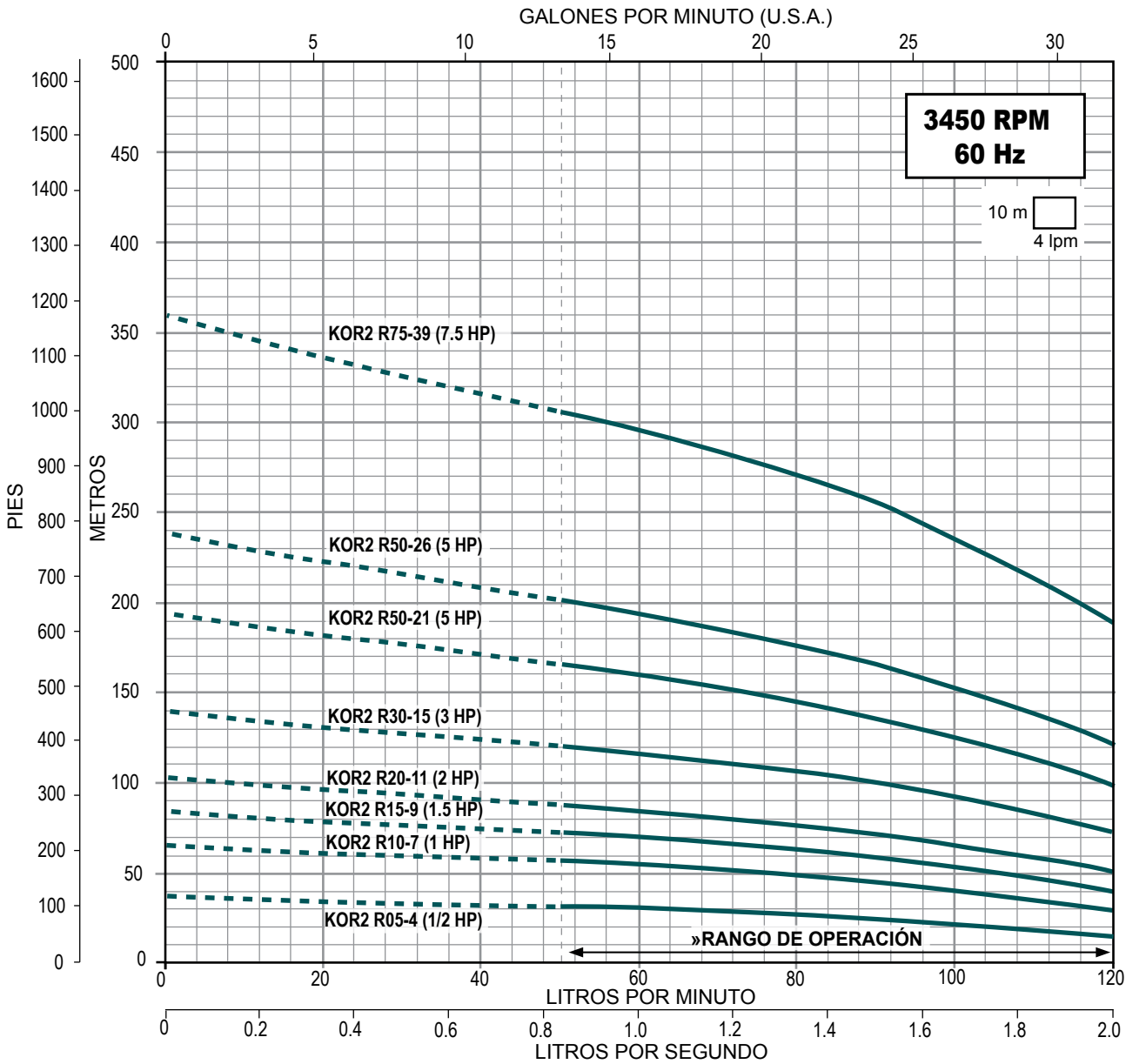

» Trabajar fuera del rango de operación ocasiona alto consumo de energía y daño mecánico en la motobomba.

BOMBA SUMERGIBLES

ALTAMIRA®

Serie KOR 3 (para 3 lps)



- Totalmente en acero inoxidable
- Alto desempeño (eficiencia y duración)
- Garantía. Refacciones. Taller de servicio
- Más de 270 modelos a su disposición

Gasto nominal: 3 lps / 180 lpm / 47 gpm

Rango de flujo: 1 a 3.5 lps / 60 a 210 lpm / 15.8 a 55.4 gpm

CÓDIGO	HP NOMINAL	ADEME MÍNIMO RECOMENDADO (pulgadas)	RANGO DE CARGA (m) (min. - max.)	MÁXIMA EFICIENCIA	
				CARGA (m)	GASTO (lps / gpm)
KOR3 R10-4	1		13 - 30	24	
KOR3 R15-5	1.5		19 - 38	31	
KOR3 R20-7	2		28 - 53	44	
KOR3 R30-9	3		37 - 69	57	
KOR3 R50-12	5	4"	48 - 92	76	2.5 / 39.6
KOR3 R50-15			62 - 114	94	
KOR3 R75-21	7.5		86 - 160	132	
KOR3 R75-25			100 - 190	156	
KOR3 R100-30	10		124 - 228	189	

DIMENSIONES Y PESOS

FIG.	CÓDIGO	A	B	C	PESO (kg.)
		(pulgadas)	(mm)	(mm)	
1	KOR3 R10-4			370	3.8
	KOR3 R15-5			412	4.3
	KOR3 R20-7			496	5.3
	KOR3 R30-9			580	6.3
	KOR3 R50-12	3.86"	3.86"	706	7.8
	KOR3 R50-15			832	9.3
	KOR3 R75-21			1,084	12.3
	KOR3 R75-25			1,252	14.3
	KOR3 R100-30			1,459	16.8

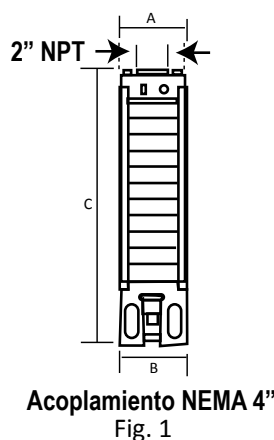

A = diámetro de la bomba + guardacable.

Especificaciones sujetas a cambio sin previo aviso.

SERIE KOR3 Descarga: 2" NPT **3 Ips**

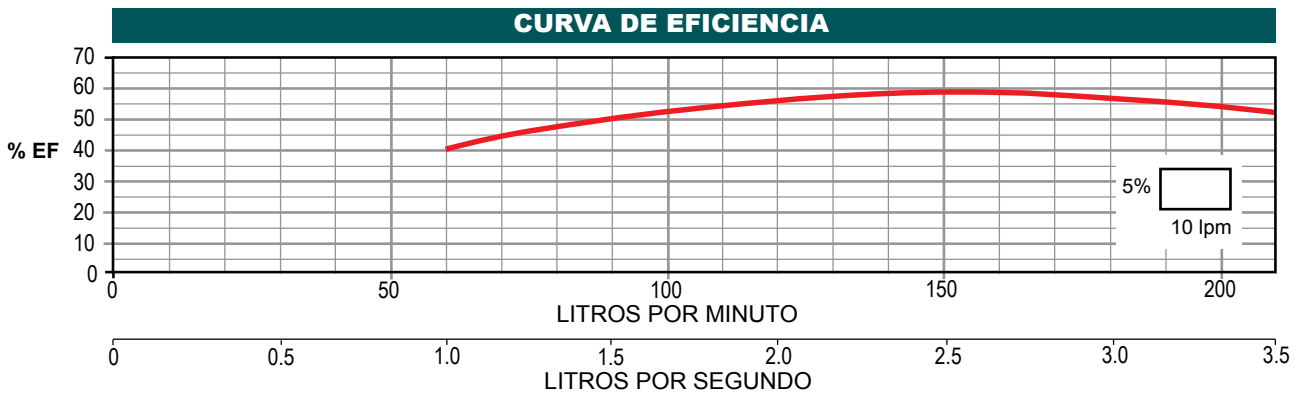
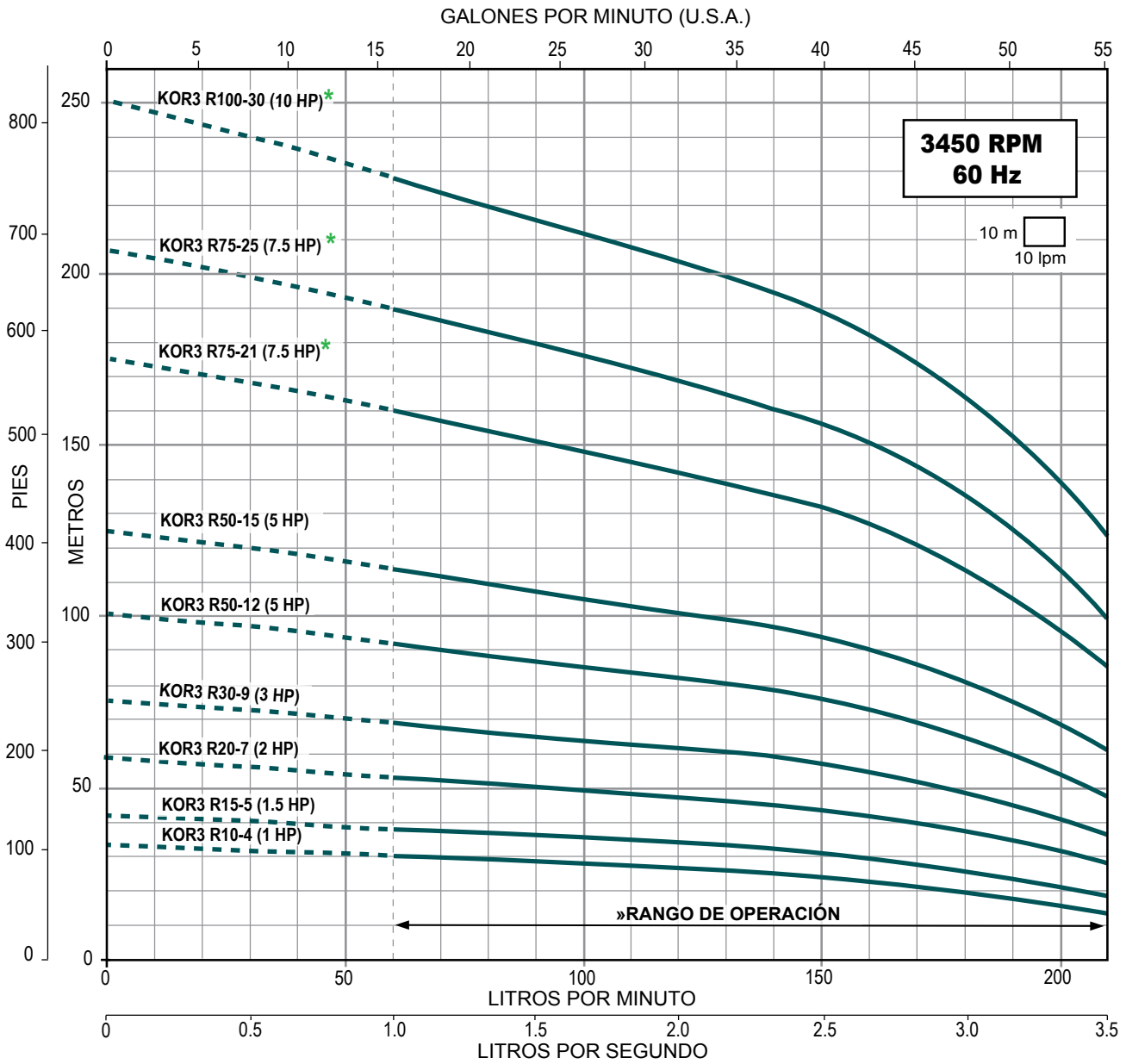

* Disponible con acoplamiento para motor de 4" ó 6".

» Trabajar fuera del rango de operación ocasiona alto consumo de energía y daño mecánico en la motobomba.

BOMBA SUMERGIBLES

ALTAMIRA®

Serie KOR 3 (para 3 lps)



- Totalmente en acero inoxidable
- Alto desempeño (eficiencia y duración)
- Garantía. Refacciones. Taller de servicio
- Más de 270 modelos a su disposición

Gasto nominal: 3 lps / 180 lpm / 47 gpm

Rango de flujo: 1 a 3.5 lps / 60 a 210 lpm / 15.8 a 55.4 gpm

CÓDIGO	HP NOMINAL	ADEME MÍNIMO RECOMENDADO (pulgadas)	RANGO DE CARGA (m) (min. - max.)	MÁXIMA EFICIENCIA	
				CARGA (m)	GASTO (lps / gpm)
KOR3 R150-37	15	6"	191 - 283	246	2.5 / 39.6
KOR3 R150-44			224 - 338	289	

DIMENSIONES Y PESOS

FIG.	CÓDIGO	A	B	C	PESO (kg.)
		(pulgadas)		(mm)	
2	KOR3 R150-37	3.86"	5.39"	1,810	22.2
	KOR3 R150-44			2,104	24.6

A = diámetro de la bomba + guardacable.

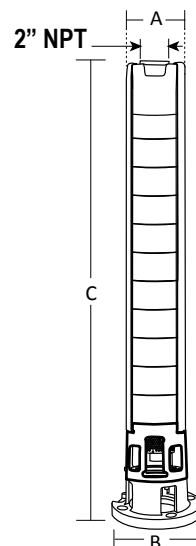

Acoplamiento NEMA 6"

Fig. 2

Especificaciones sujetas a cambio sin previo aviso.

SERIE KOR3 Descarga: 2" NPT **3 Ips**

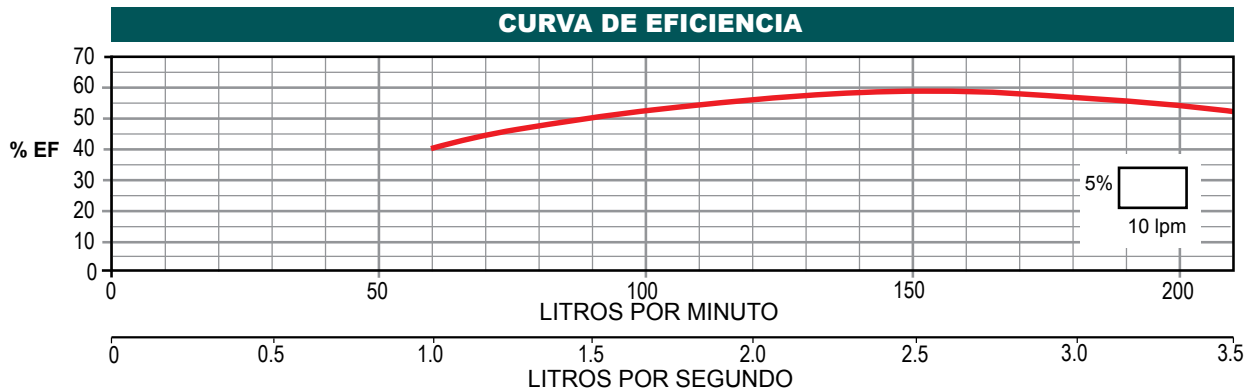
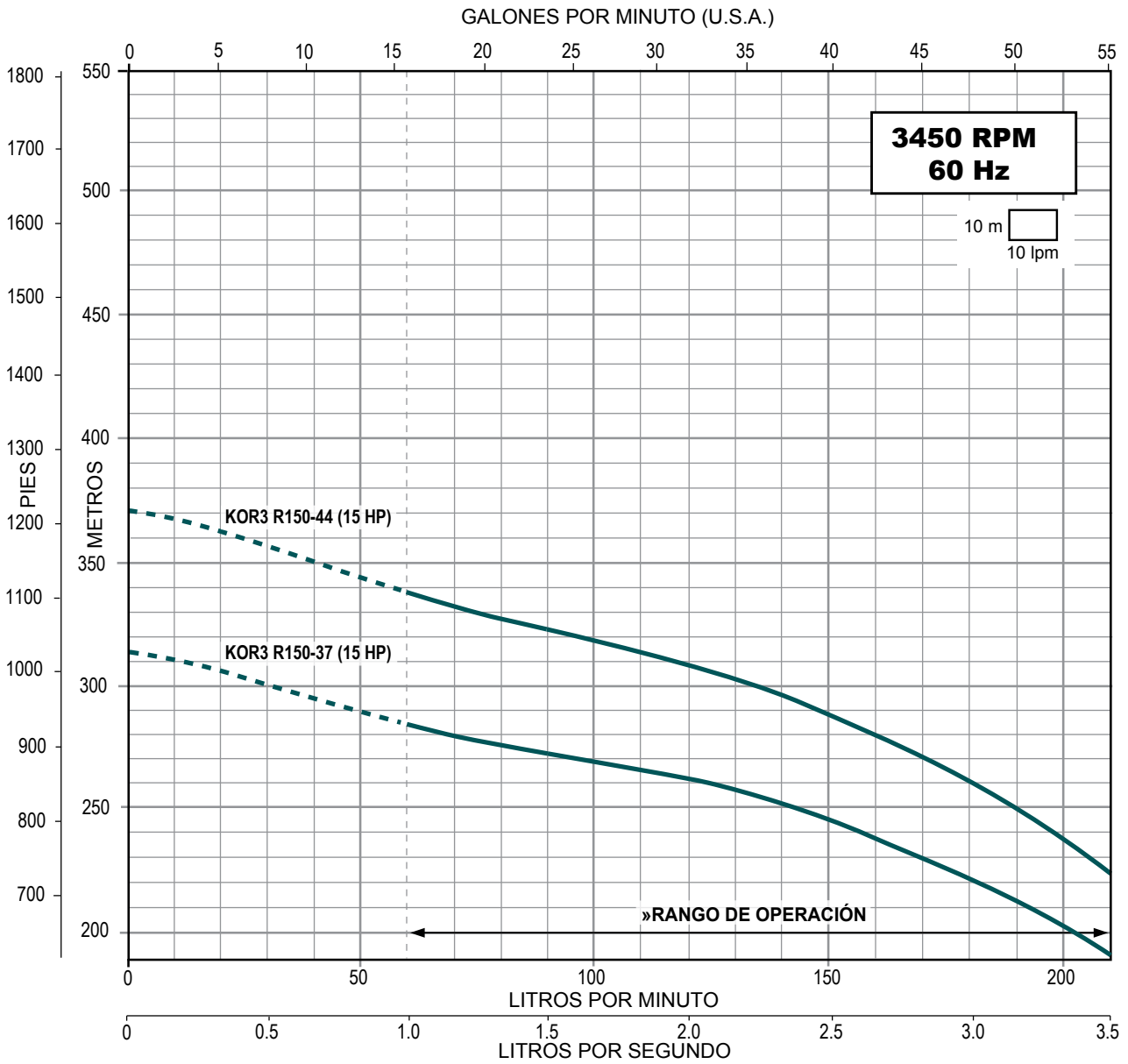

» Trabajar fuera del rango de operación ocasiona alto consumo de energía y daño mecánico en la motobomba.

BOMBA SUMERGIBLES

ALTAMIRA®

Serie KOR 4.5 (para 4.5 lps)



- Totalmente en acero inoxidable
- Alto desempeño (eficiencia y duración)
- Garantía. Refacciones. Taller de servicio
- Más de 270 modelos a su disposición

Gasto nominal: 4.5 lps / 270 lpm / 71 gpm

Rango de flujo: 2.3 a 5.8 lps / 140 a 350 lpm / 36.4 a 91.9 gpm

CÓDIGO	HP NOMINAL	ADEME MÍNIMO RECOMENDADO (pulgadas)	RANGO DE CARGA (m) (min. - max.)	MÁXIMA EFICIENCIA	
				CARGA (m)	GASTO (lps / gpm)
KOR4.5 R20-3	2		14 - 27	22	
KOR4.5 R30-5	3		24 - 45	38	
KOR4.5 R50-8	5	4"	42 - 72	62	4.16 / 66
KOR4.5 R75-12	7.5		62 - 107	91	
KOR4.5 R100-16	10		83 - 146	123	

DIMENSIONES Y PESOS

FIG.	CÓDIGO	A	B	C	PESO (kg.)
		(pulgadas)		(mm)	
1	KOR4.5 R20-3			375	3.7
	KOR4.5 R30-5			505	5
	KOR4.5 R50-8	3.86"	3.86"	700	7
	KOR4.5 R75-12			960	9.5
	KOR4.5 R100-16			1,220	12.1

A = diámetro de la bomba + guardacable.

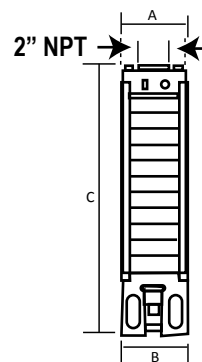

Acoplamiento NEMA 4"
Fig. 1

Especificaciones sujetas a cambio sin previo aviso.

SERIE KOR4.5

Descarga: 2" NPT

4.5 Ips

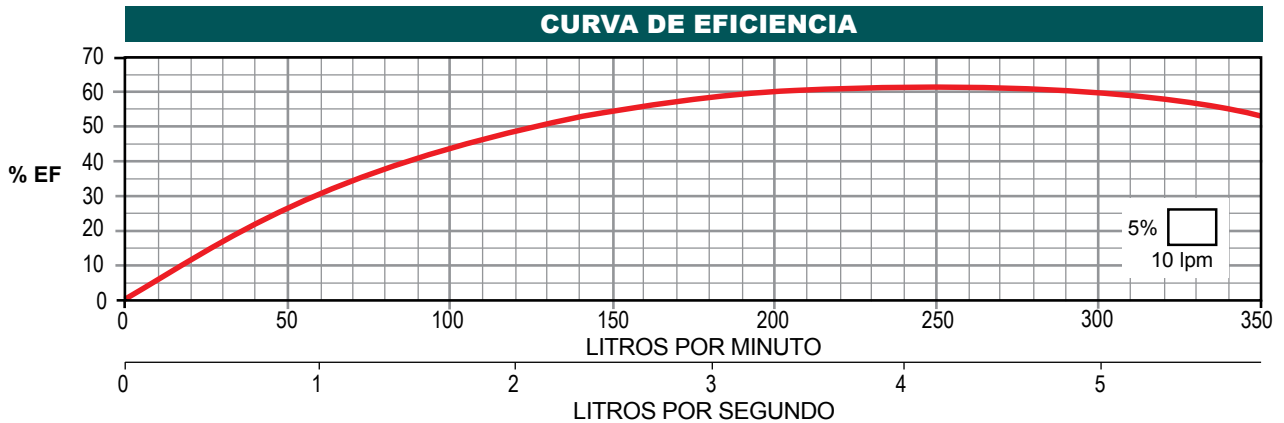
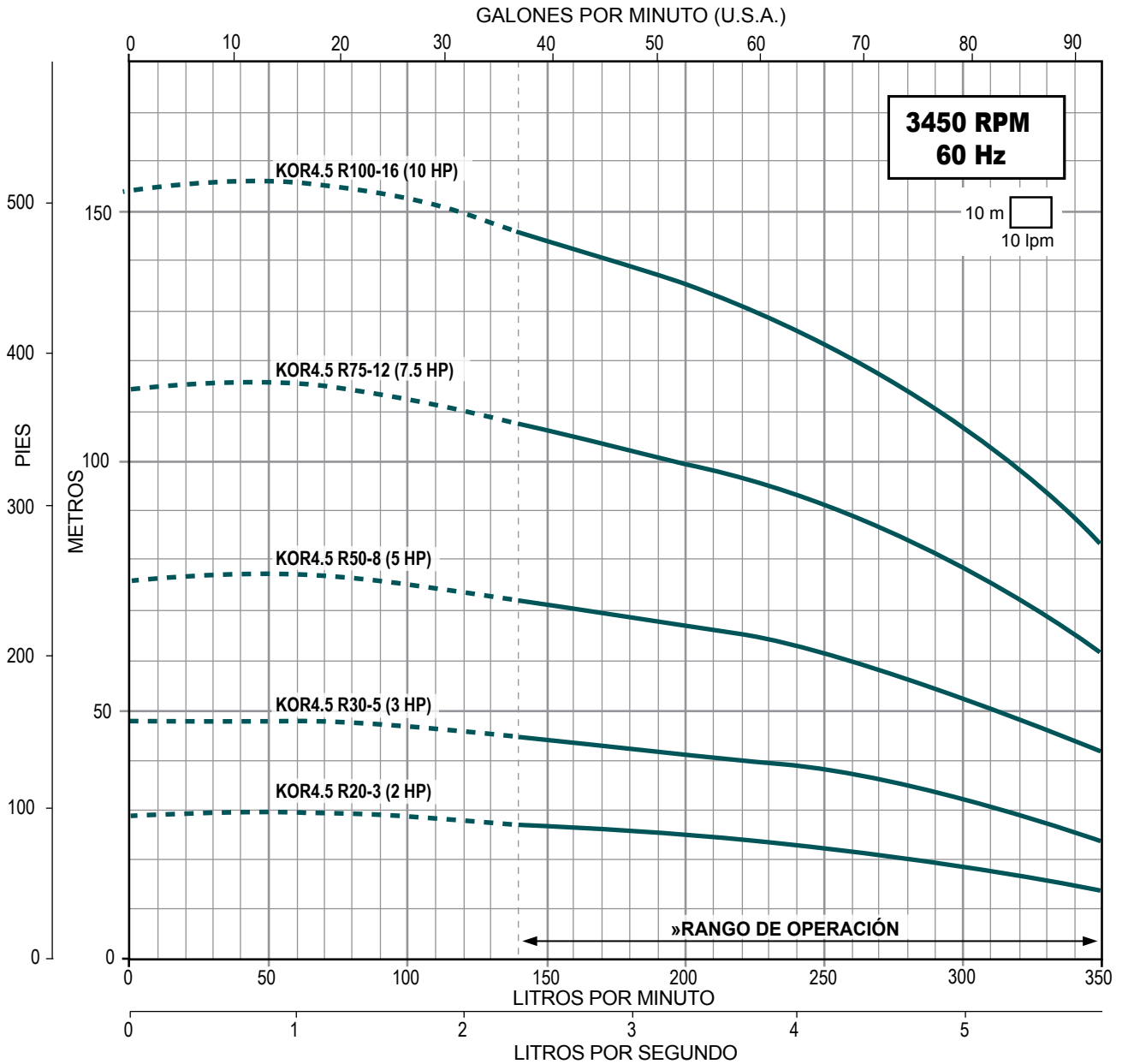

» Trabajar fuera del rango de operación ocasiona alto consumo de energía y daño mecánico en la motobomba.

COMPONENTES PRINCIPALES

ALTAMIRA Serie **KOR**[®]

6", 8" Y 10"

Resistentes a la corrosión

Componentes principales fabricados en acero inoxidable AISI 304.

- 1 Descarga con rosca cónica (NPT)
- 2 Válvula check (minimiza los efectos causados por el golpe de ariete)
- 3 Impulsor
- 4 Tazón
- 5 Guardacable, tirantes y tuercas
- 6 Eje de la bomba
Acero inoxidable AISI 431 para las series de la KOR6 a la KOR70 con la excepción siguiente:
Acero inoxidable AISI 630 para las bombas de la serie KOR10 de 25 a 28 etapas
- 7 Succión
- 8 Colador de succión
- 9 Cople estriado
NOTA: Las bombas KOR de 250 HP cuentan con cople tipo cuña

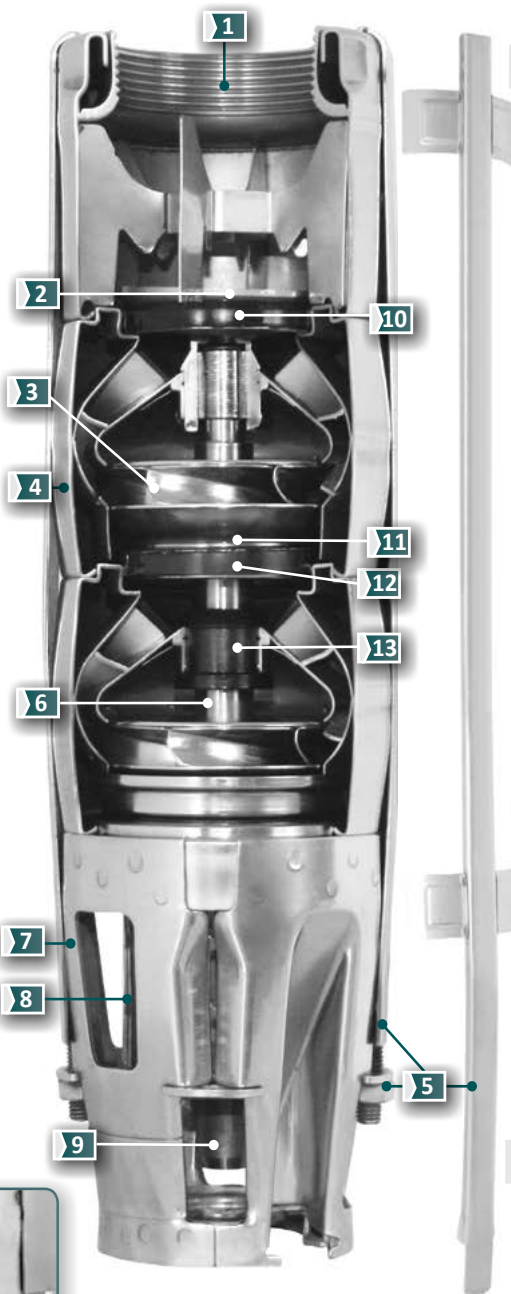

- 10 Asiento de válvula check (NBR)

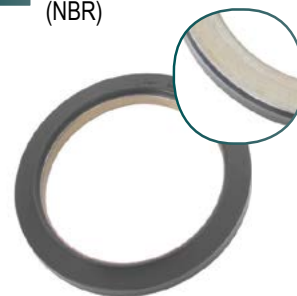

- 11 Anillos de desgaste (acero inoxidable AISI 304)



- 12 Sello de tazón (NBR)



- 13 Bujes (NBR)



BOMBA SUMERGIBLES

ALTAMIRA®

Serie KOR 6 (para 6 lps)



- Totalmente en acero inoxidable
- Alto desempeño (eficiencia y duración)
- Garantía. Refacciones. Taller de servicio
- Más de 270 modelos a su disposición

Gasto nominal: 6 lps / 360 lpm / 95 gpm

Rango de flujo: 1.6 a 7.3 lps / 100 a 440 lpm / 25.3 a 115.7 gpm

CÓDIGO	BHP MÁXIMO	HP NOMINAL	ADEME MÍNIMO RECOMENDADO (pulgadas)	RANGO DE CARGA (m) (min. - max.)	MÁXIMA EFICIENCIA	
					CARGA (m)	GASTO (lps / gpm)
KOR6 R15-1	1.24	1.5	6"	8 - 17	12	5.33 / 84.5
KOR6 R30-2	2.60	3		17 - 32	23	
KOR6 R50-3	3.67	5		23 - 48	37	
KOR6 R50-4	4.62			30 - 62	48	
KOR6 R75-5	6.11	7.5	39 - 81	61		
KOR6 R75-5/6"	6.11		8"	39 - 81	61	
KOR6 R75-6	7.48		6"	49 - 93	73	
KOR6 R75-6/6"	7.48		8"	49 - 93	73	
KOR6 R100-7(4")	8.71	10	6"	57 - 110	86	
KOR6 R100-7	8.71		8"	57 - 110	86	
KOR6 R100-8(4")	10.23		6"	65 - 125	97	
KOR6 R100-8	10.23		8"	65 - 125	97	
KOR6 R100-9(4")	10.99		6"	73 - 141	110	
KOR6 R100-9	10.99		8"	73 - 141	110	
KOR6 R150-10	12.68	15	8"	82 - 157	122	
KOR6 R150-11	13.75		89 - 172	134		
KOR6 R150-12	15.27		98 - 188	147		
KOR6 R150-13	16.31		105 - 202	157		
KOR6 R200-14	17.87	20	8"	116 - 220	171	
KOR6 R200-15	19.09		124 - 236	183		

Notas • Las bombas de la serie KOR6 están disponibles en acero inoxidable 316 para aplicaciones en agua corrosiva. El precio de estas bombas en acero inoxidable 316 se calcula multiplicando el precio de lista de la bomba en acero inoxidable 304 por 1.7
 • Los BHP máximos están calculados de acuerdo a las siguientes RPM nominales de los motores estándar: 3450 RPM para bombas acopladas a motores de 1.5 a 10 HP en 4" y de 7.5 a 50 HP en 6".

Si opera el equipo en el segmento de la curva marcada en color azul turquesa, le recomendamos utilizar nuestro motor ALTAMIRA ya que gracias a su diseño electromecánico robusto le permite satisfacer la potencia demandada en ese punto de operación. En caso de optar por otra marca de motor le sugerimos instalar uno con la potencia inmediata superior al HP nominal.

DIMENSIONES Y PESOS

FIG.	CÓDIGO	A	B	C	PESO (kg.)	FIG.	CÓDIGO	A	B	C	PESO (kg.)
		(pulgadas)	(mm)	(pulgadas)				(mm)			
1	KOR6 R15-1	5.04"	3.82"	343	5	1	KOR6 R100-8(4")	5.04"	5.35"	766	15.1
	KOR6 R30-2			403	6.4	2	KOR6 R100-8			766	15.3
	KOR6 R50-3			464	7.9	1	KOR6 R100-9(4")			827	16.2
	KOR6 R50-4			524	9.3	2	KOR6 R100-9			827	16.6
	KOR6 R75-5			585	10.8		KOR6 R150-10			887	18
2	KOR6 R75-5/6"	5.35"	585	11	2	KOR6 R150-11	948	19.5			
1	KOR6 R75-6	3.82"	645	12.2		KOR6 R150-12	1,008	20.9			
2	KOR6 R75-6/6"	5.35"	645	12.5		KOR6 R150-13	1,069	22.4			
1	KOR6 R100-7(4")	3.82"	706	13.7		KOR6 R200-14	1,129	23.8			
2	KOR6 R100-7	5.35"	706	14		KOR6 R200-15	1,190	25.3			

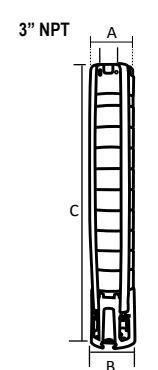

Acoplamiento NEMA 4" Fig. 1

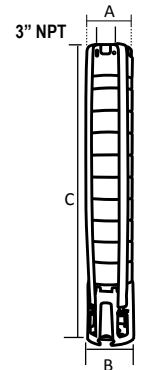

Acoplamiento NEMA 6" Fig. 2

A = diámetro de la bomba + guardacable.

Especificaciones sujetas a cambio sin previo aviso.



SERIE KOR6 Descarga: 3" NPT **6 Ips**

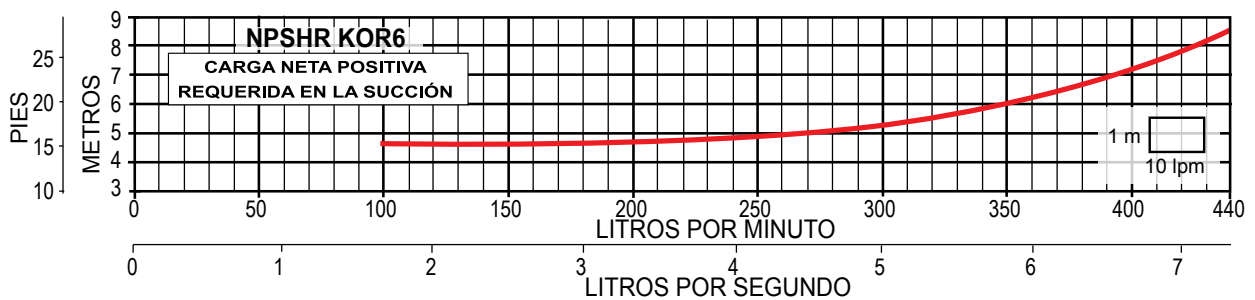
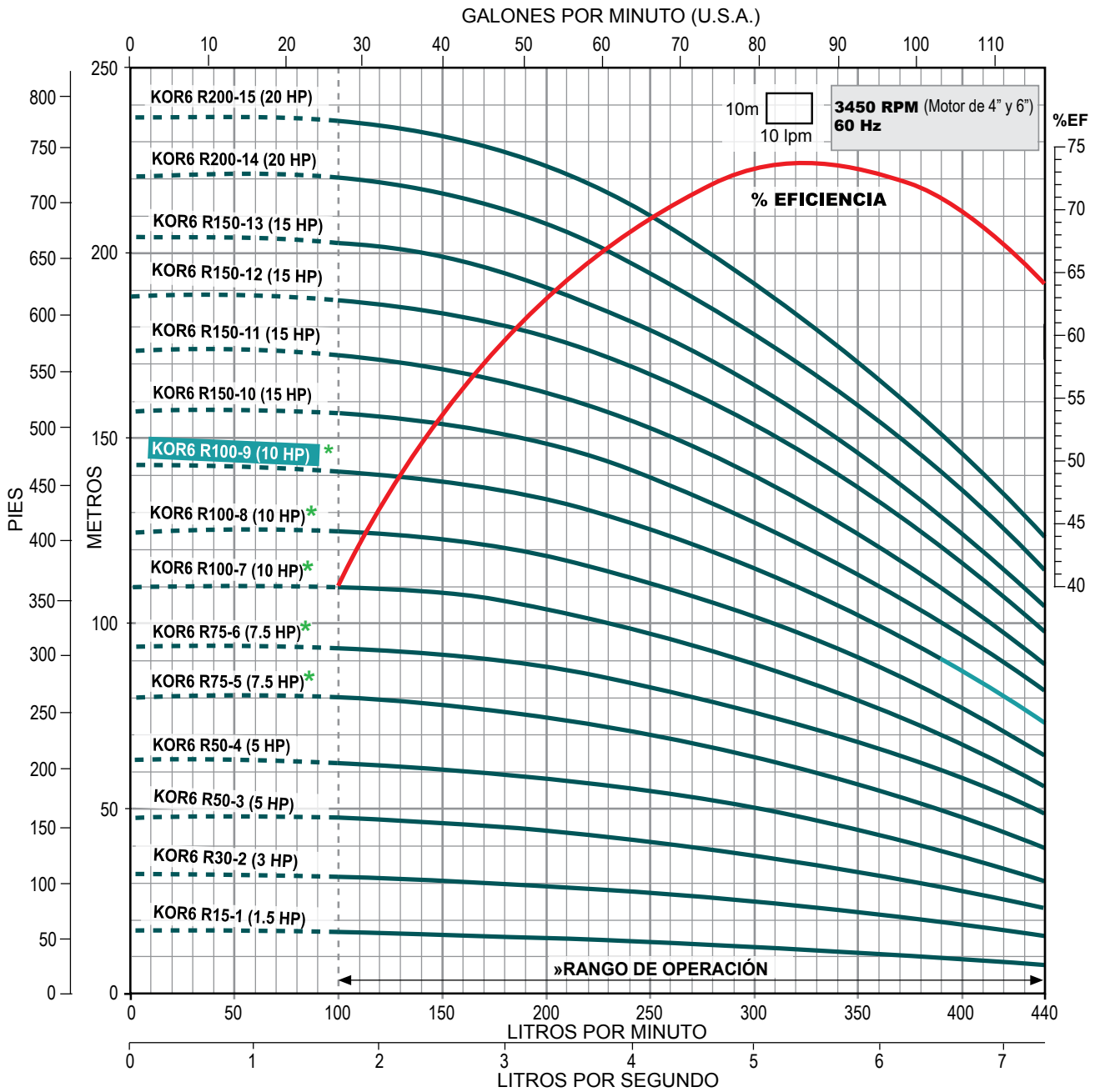

* Disponible con acoplamiento para motor de 4" ó 6".

» Trabajar fuera del rango de operación ocasiona alto consumo de energía y daño mecánico en la motobomba.

BOMBA SUMERGIBLES

ALTAMIRA®

Serie KOR 6 (para 6 lps)



- Totalmente en acero inoxidable
- Alto desempeño (eficiencia y duración)
- Garantía. Refacciones. Taller de servicio
- Más de 270 modelos a su disposición

Gasto nominal: 6 lps / 360 lpm / 95 gpm

Rango de flujo: 1.6 a 7.3 lps / 100 a 440 lpm / 25.3 a 115.7 gpm

CÓDIGO	BHP MÁXIMO	HP NOMINAL	ADEME MÍNIMO RECOMENDADO (pulgadas)	RANGO DE CARGA (m) (min. - max.)	MÁXIMA EFICIENCIA	
					CARGA (m)	GASTO (lps / gpm)
KOR6 R200-16	20.32	20	8"	131 - 252	197	5.33 / 84.5
KOR6 R200-17	22.12			140 - 268	209	
KOR6 R250-18	22.88	25		148 - 282	220	
KOR6 R250-19	23.98			157 - 295	234	
KOR6 R250-20	25.36			163 - 311	247	
KOR6 R250-21	26.53			173 - 327	258	
KOR6 R250-22	27.7			180 - 340	270	
KOR6 R300-23	28.87	30		190 - 360	284	
KOR6 R300-24	30.4			197 - 377	296	
KOR6 R300-25	32.24			209 - 392	309	
KOR6 R300-26	33.06			216 - 409	321	
KOR6 R400-27	35.76	40		226 - 426	333	
KOR6 R400-28	36.21		232 - 440	345		
KOR6 R400-29	36.66		240 - 457	354		
KOR6 R400-30	38.19		249 - 474	369		

Notas: • Las bombas de la serie KOR6 están disponibles en acero inoxidable 316 para aplicaciones en agua corrosiva. El precio de estas bombas en acero inoxidable 316 se calcula multiplicando el precio de lista de la bomba en acero inoxidable 304 por 1.7.
• Los BHP máximos están calculados de acuerdo a las siguientes RPM nominales de los motores estándar: 3450 RPM para bombas acopladas a motores de 7.5 a 50 HP en 6".

Si opera el equipo en el segmento de la curva marcada en color azul turquesa, le recomendamos utilizar nuestro motor ALTAMIRA ya que gracias a su diseño electromecánico robusto le permite satisfacer la potencia demandada en ese punto de operación. En caso de optar por otra marca de motor le sugerimos instalar uno con la potencia inmediata superior al HP nominal.

DIMENSIONES Y PESOS

FIG.	CÓDIGO	A	B	C	kg.
		(pulgadas)		mm	
1	KOR6 R200-16	5.04"	5.35"	1,250	26.7
	KOR6 R200-17			1,311	28.1
	KOR6 R250-18			1,371	29.6
	KOR6 R250-19			1,431	31
	KOR6 R250-20			1,492	32.5
	KOR6 R250-21			1,552	33.9
	KOR6 R250-22			1,613	35.4
	KOR6 R300-23			1,673	36.8
	KOR6 R300-24			1,734	38.3
	KOR6 R300-25			1,794	39.7
	KOR6 R300-26			1,855	41.2
	KOR6 R400-27			1,915	42.6
	KOR6 R400-28			1,976	44.1
	KOR6 R400-29			2,037	45.5
KOR6 R400-30	2,097	47			

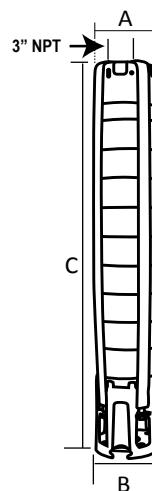

Acoplamiento NEMA 6"
Fig. 1

A = diámetro de la bomba + guardacable.

Especificaciones sujetas a cambio sin previo aviso.



SERIE KOR6 Descarga: 3" NPT **6 Ips**

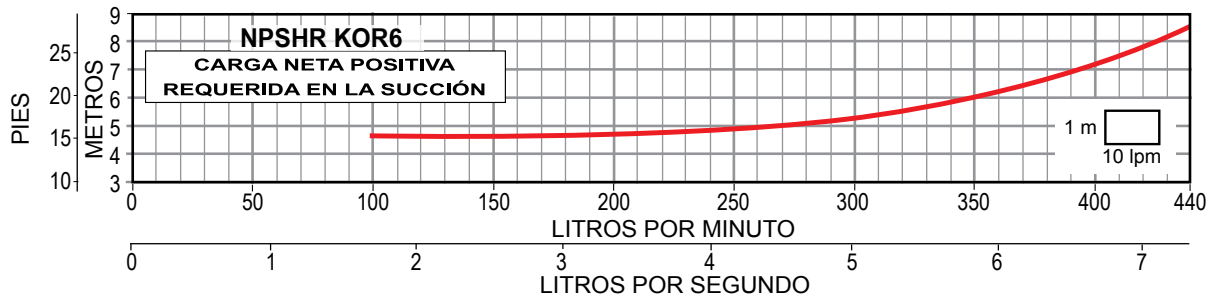
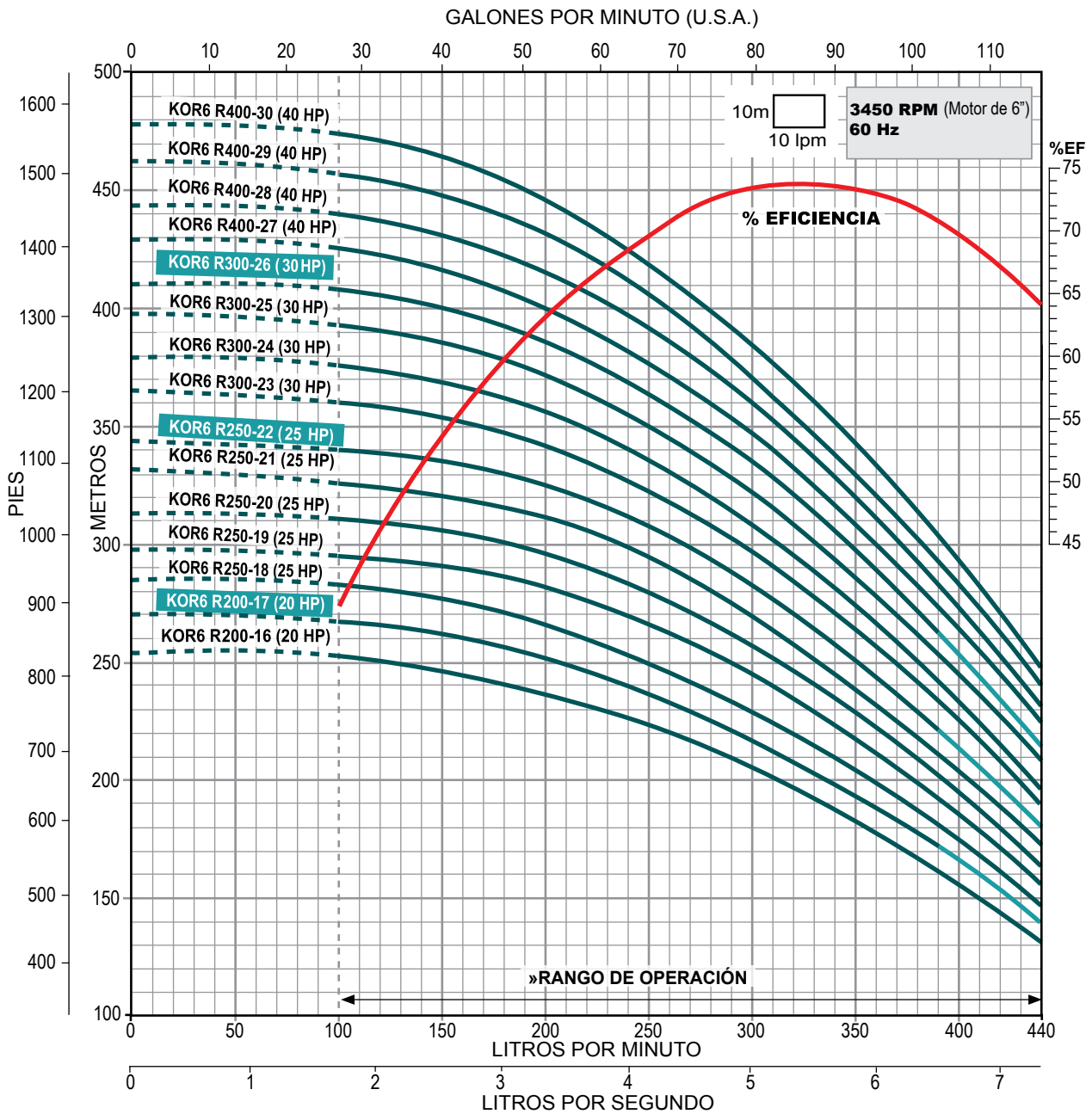

» Trabajar fuera del rango de operación ocasiona alto consumo de energía y daño mecánico en la motobomba.

BOMBA SUMERGIBLES

ALTAMIRA®

Serie KOR 10 (para 10 lps)



- Totalmente en acero inoxidable
- Alto desempeño (eficiencia y duración)
- Garantía. Refacciones. Taller de servicio
- Más de 270 modelos a su disposición

Gasto nominal: 10 lps / 600 lpm / 158 gpm

Rango de flujo: 3.3 a 13.3 lps / 200 a 800 lpm / 52.3 a 210.8 gpm

CÓDIGO	BHP MÁXIMO	HP NOMINAL	ADEME MÍNIMO RECOMENDADO (pulgadas)	RANGO DE CARGA (m) (min. - max.)	MÁXIMA EFICIENCIA	
					CARGA (m)	GASTO (lps / gpm)
KOR10 R20-1	1.84	2	6"	6 - 16	11	9.33 / 148
KOR10 R50-2	3.8	5		13 - 32	23	
KOR10 R50-3-1A	4.82			17 - 43	31	
KOR10 R75-4	7.79	7.5	8"	29 - 63	48	
KOR10 R75-4/6"	7.79			29 - 63	48	
KOR10 R100-5/4"	9.67	10	6"	36 - 79	60	
KOR10 R100-5	9.67			36 - 79	60	
KOR10 R150-6	12.89	15	8"	49 - 97	72	
KOR10 R150-7	15.16			54 - 112	87	
KOR10 R150-8-2A	15.27			60 - 122	93	
KOR10 R200-9	19.07	20	8"	70 - 143	110	
KOR10 R200-10	19.83			77 - 160	123	
KOR10 R200-11-3A	20.96			85 - 169	129	
KOR10 R200-11	21.17	25	8"	85 - 177	135	
KOR10 R250-12	24.03			95 - 192	150	
KOR10 R250-13	25.50			100 - 208	161	
KOR10 R250-14-4A	26.42	25	8"	105 - 219	168	
KOR10 R250-14	27.59			109 - 222	174	

Notas: • Las bombas de la serie KOR10 están disponibles en acero inoxidable 316 para aplicaciones en agua corrosiva. El precio de estas bombas en acero inoxidable 316 se calcula multiplicando el precio de lista de la bomba en acero inoxidable 304 por 1.7
 • Los BHP máximos están calculados de acuerdo a las siguientes RPM nominales de los motores estándar: 3450 RPM para bombas acopladas a motores de 2 a 10 HP en 4" y de 7.5 a 50 HP en 6".

Si opera el equipo en el segmento de la curva marcada en color azul turquesa, le recomendamos utilizar nuestro motor ALTAMIRA ya que gracias a su diseño electromecánico robusto le permite satisfacer la potencia demandada en ese punto de operación. En caso de optar por otra marca de motor le sugerimos instalar uno con la potencia inmediata superior al HP nominal.

DIMENSIONES Y PESOS

FIG.	CÓDIGO	A	B	C	kg.	FIG.	CÓDIGO	A	B	C	kg.
		(pulgadas)	mm	(pulgadas)				mm			
1	KOR10 R20-1	5.04"	3.86"	366	6.7	2	KOR10 R150-8-2A	5.04"	5.43"	1,038	18.6
	KOR10 R50-2			462	8.4		KOR10 R200-9			1,134	20.3
	KOR10 R50-3-1A			558	10.1		KOR10 R200-10			1,230	22
	KOR10 R75-4			654	11.8		KOR10 R200-11-3A			1,326	23.6
2	KOR10 R75-4/6"	5.04"	5.43"	654	11.8	2	KOR10 R200-11	5.04"	5.43"	1,326	23.6
1	KOR10 R100-5/4"	5.04"	3.86"	750	13.5		KOR10 R250-12			1,422	25.3
2	KOR10 R100-5	5.04"	5.43"	750	13.7		KOR10 R250-13			1,518	27
	KOR10 R150-6			846	15.2		KOR10 R250-14-4A			1,614	28.7
	KOR10 R150-7			942	16.9		KOR10 R250-14			1,614	28.7

A = diámetro de la bomba + guardacable.

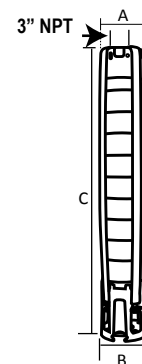

Acoplamiento NEMA 4" Fig. 1

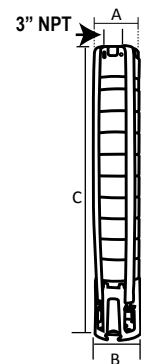

Acoplamiento NEMA 6" Fig. 2

Especificaciones sujetas a cambio sin previo aviso.



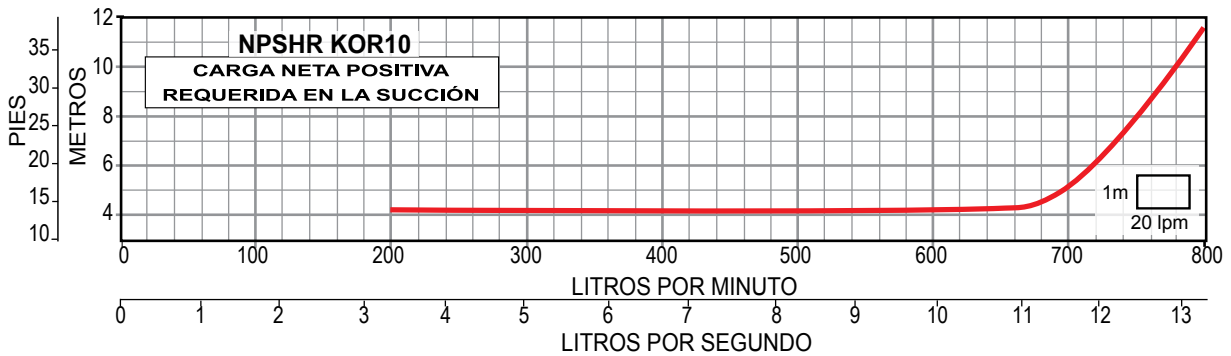
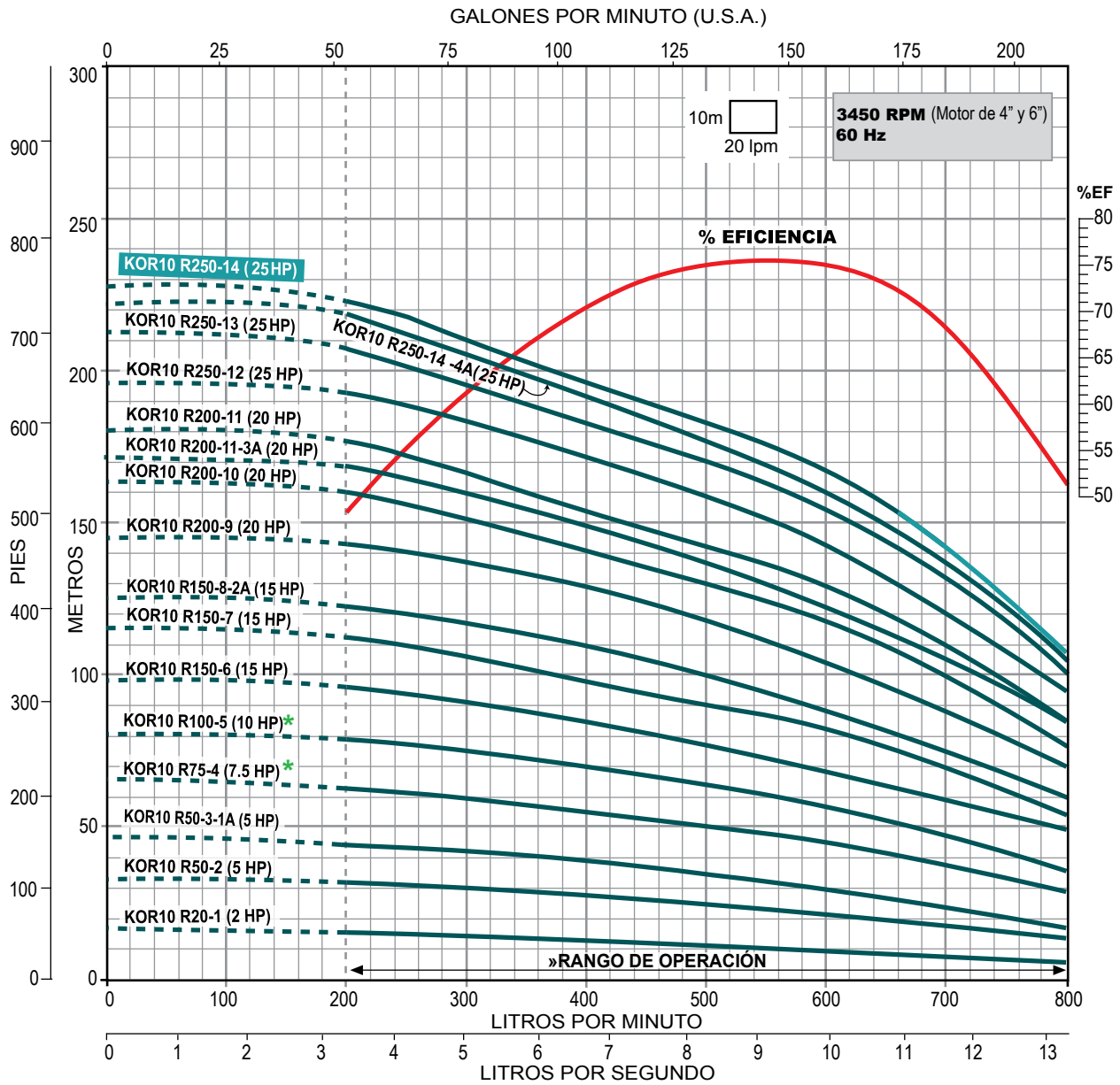

* Disponible con acoplamiento para motor de 4" ó 6".

» Trabajar fuera del rango de operación ocasiona alto consumo de energía y daño mecánico en la motobomba.

BOMBA SUMERGIBLES

ALTAMIRA®

Serie KOR 10 (para 10 lps)



- Totalmente en acero inoxidable
- Alto desempeño (eficiencia y duración)
- Garantía. Refacciones. Taller de servicio
- Más de 270 modelos a su disposición

Gasto nominal: 10 lps / 600 lpm / 158 gpm

Rango de flujo: 3.3 a 13.3 lps / 200 a 800 lpm / 52.3 a 210.8 gpm

CÓDIGO	BHP MÁXIMO	HP NOMINAL	ADEME MÍNIMO RECOMENDADO (pulgadas)	RANGO DE CARGA (m) (min. - max.)	MÁXIMA EFICIENCIA		
					CARGA (m)	GASTO (lps / gpm)	
KOR10 R300-15	29.38	30	8"	120 - 243	189	9.33 / 148	
KOR10 R300-16	31.45			125 - 258	197		
KOR10 R300-17	33.24			130 - 272	209		
KOR10 R400-18	37.34	40		139 - 289	218		
KOR10 R400-19	39.49			147 - 306	230		
KOR10 R400-20	41.37			153 - 321	243		
KOR10 R400-21	41.70			162 - 338	254		
KOR10 R400-22	42.83			170 - 351	268		
KOR10 R500-23	45.05	50		174 - 369	279		
KOR10 R500-24	48.20			190 - 389	299		
KOR10 R500-25	52.04			193 - 400	310		
KOR10 R500-26	52.94			200 - 417	322		
KOR10 R500-27	54.12			210 - 431	330		
* KOR10 R600-28	55.87	60		8" / 10"	220 - 448		343

* Este modelo de bomba se puede ensamblar con acoplamiento NEMA de 8", favor de solicitar cotización con dicho acoplamiento.

- Notas:
- Las bombas de la serie KOR10 están disponibles en acero inoxidable 316 para aplicaciones en agua corrosiva. El precio de estas bombas en acero inoxidable 316 se calcula multiplicando el precio de lista de la bomba en acero inoxidable 304 por 1.7
 - Los motores ALTAMIRA de 60 HP tienen un diámetro nominal de 8" y un acoplamiento NEMA de 6", favor de considerarlo al seleccionar la bomba y en su instalación.
 - Los BHP máximos están calculados de acuerdo a las siguientes RPM nominales de los motores estándar:
3450 RPM para bombas acopladas a motores de 7.5 a 50 HP en 6".
3480 RPM para bombas acopladas a motores de 60 a 100 HP en 8".

Si opera el equipo en el segmento de la curva marcada en color azul turquesa, le recomendamos utilizar nuestro motor ALTAMIRA ya que gracias a su diseño electromecánico robusto le permite satisfacer la potencia demandada en ese punto de operación. En caso de optar por otra marca de motor le sugerimos instalar uno con la potencia inmediata superior al HP nominal.

DIMENSIONES Y PESOS

FIG.	CÓDIGO	A	B	C	kg.	FIG.	CÓDIGO	A	B	C	kg.
		(pulgadas)	(pulgadas)	mm				(pulgadas)	mm		
1	KOR10 R300-15	5.04"	5.43"	1,710	30.4	1	KOR10 R400-22	5.04"	5.43"	2,382	42.3
	KOR10 R300-16			1,806	32.1		KOR10 R500-23			2,478	44
	KOR10 R300-17			1,902	33.8		KOR10 R500-24			2,574	45.6
	KOR10 R400-18			1,998	35.5		KOR10 R500-25			2,670	47.3
	KOR10 R400-19			2,094	37.2		KOR10 R500-26			2,766	49
	KOR10 R400-20			2,190	38.9		KOR10 R500-27			2,862	50.7
	KOR10 R400-21			2,286	40.6		KOR10 R600-28			2,958	52.4

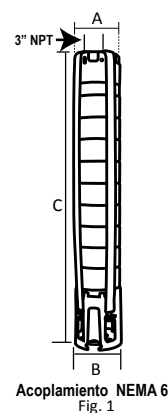

A = diámetro de la bomba + guardacable.

Especificaciones sujetas a cambio sin previo aviso.



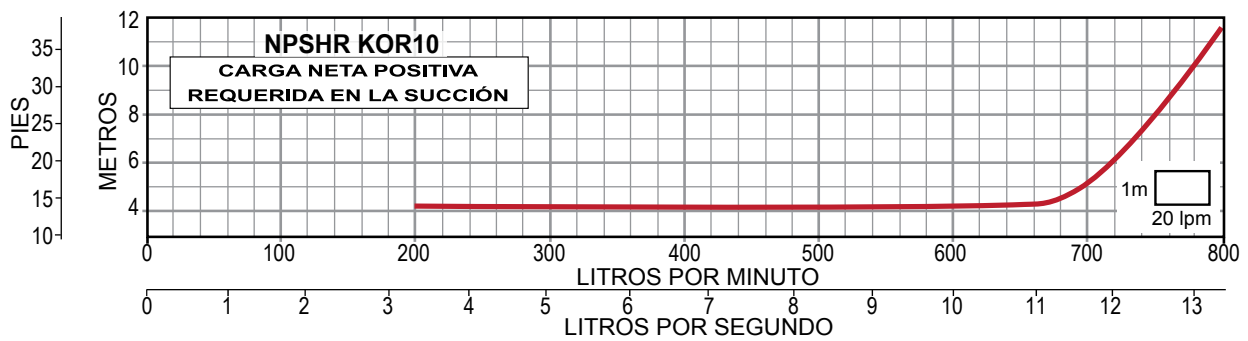
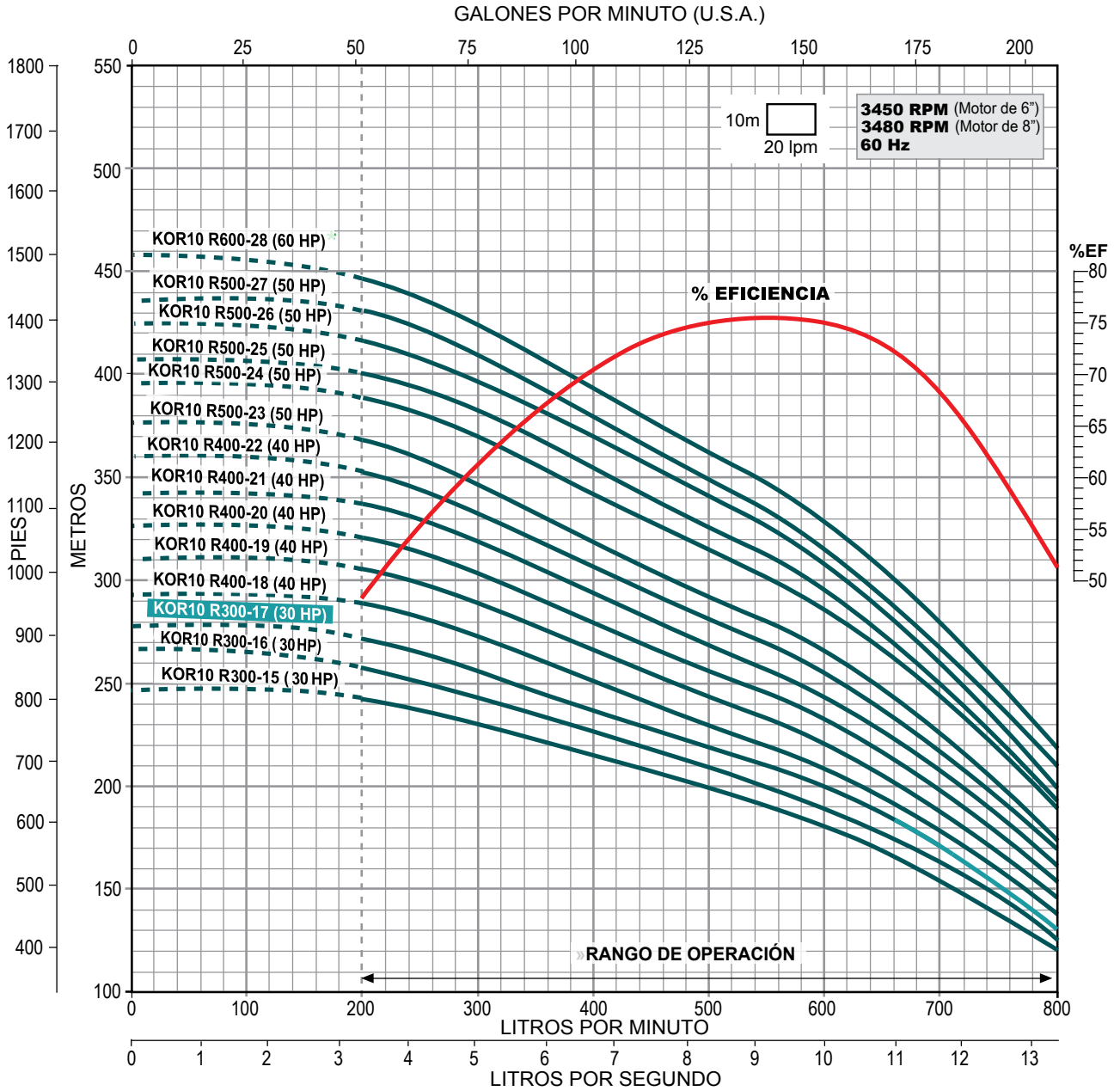

* Disponible con acoplamiento para motor de 6" u 8".

» Trabajar fuera del rango de operación ocasiona alto consumo de energía y daño mecánico en la motobomba.

BOMBA SUMERGIBLES

ALTAMIRA®

Serie KOR15 (para 15 lbs)



- Totalmente en acero inoxidable
- Alto desempeño (eficiencia y duración)
- Garantía. Refacciones. Taller de servicio
- Más de 270 modelos a su disposición

Gasto nominal: 15 lps / 900 lpm / 238 gpm

Rango de flujo: 4.1 a 20 lps / 250 a 1,200 lpm / 64.9 a 317 gpm

CÓDIGO	BHP MÁXIMO	HP NOMINAL	ADEME MÍNIMO RECOMENDADO (pulgadas)	RANGO DE CARGA (m) (min. - max.)	MÁXIMA EFICIENCIA	
					CARGA (m)	GASTO (lps / gpm)
KOR15 R20-1-1B	2.07	2	6"	1 - 16	7	15.83 / 251
KOR15 R30-1	2.63	3		4 - 20	10	
KOR15 R50-2-2B	4.31	5		4 - 29	15	
KOR15 R75-2	6.12	7.5		14 - 36	22	
KOR15 R75-2/6"	6.12		8"	14 - 36	22	
KOR15 R75-3-3B	7.03		6"	10 - 48	26	
KOR15 R75-3-3B/6"	7.03	10	8"	10 - 48	26	
KOR15 R100-3/4"	9.56		6"	21 - 58	35	
KOR15 R100-3	9.56	15	8"	21 - 58	35	
KOR15 R150-4-BC	11.79			19 - 69	38	
KOR15 R150-4	12.74			29 - 77	47	
KOR15 R150-5-1C	15.68			35 - 93	57	
KOR15 R200-6-2A	20.09	20	8"	43 - 104	62	
KOR15 R200-6	20.12			50 - 119	74	
KOR15 R200-7-2C	22.09			52 - 129	81	
KOR15 R250-7	23.53			58 - 138	88	
KOR15 R250-8	26.26	25	66 - 157	99		

Notas: • Las bombas de la serie KOR15 están disponibles en acero inoxidable 316 para aplicaciones en agua corrosiva. El precio de estas bombas en acero inoxidable 316 se calcula multiplicando el precio de lista de la bomba en acero inoxidable 304 por 1.7
 • Los BHP máximos están calculados de acuerdo a las siguientes RPM nominales de los motores estándar: 3450 RPM para bombas acopladas a motores de 2 a 10 HP en 4" y de 7.5 a 50 HP en 6".

Se opera el equipo en el segmento de la curva marcada en color azul turquesa, le recomendamos utilizar nuestro motor ALTAMIRA ya que gracias a su diseño electromecánico robusto le permite satisfacer la potencia demandada en ese punto de operación. En caso de optar por otra marca de motor le sugerimos instalar uno con la potencia inmediata superior al HP nominal.

DIMENSIONES Y PESOS

FIG.	CÓDIGO	A	B	C	PESO (kg.)	FIG.	CÓDIGO	A	B	C	PESO (kg.)
		(pulgadas)	(mm)	(pulgadas)				(mm)			
1	KOR15 R20-1-1B	5.04"	3.86"	383	6.9	2	KOR15 R150-4-BC	5.04"	5.43"	722	13.7
	KOR15 R30-1			383	6.9		KOR15 R150-4			722	13.7
	KOR15 R50-2-2B			496	9.2		KOR15 R150-5-1C			835	15.9
	KOR15 R75-2			496	9.2		KOR15 R200-6-2A			948	18.3
2	KOR15 R75-2/6"	5.43"	496	9.2	KOR15 R200-6		948			18.3	
1	KOR15 R75-3-3B	3.86"	609	11.5	KOR15 R200-7-2C		1,061			20.6	
2	KOR15 R75-3-3B/6"	5.43"	609	11.5	KOR15 R250-7		1,061			20.6	
1	KOR15 R100-3/4"	3.86"	609	11.5	KOR15 R250-8		1,174			22.9	
2	KOR15 R100-3	5.43"	609	11.5							

A = diámetro de la bomba + guardacable.

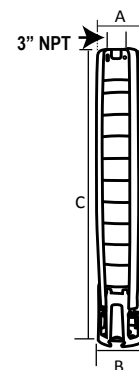

Acoplamiento NEMA 4" Fig. 1

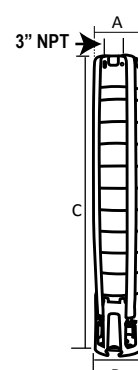

Acoplamiento NEMA 6" Fig. 2

Especificaciones sujetas a cambio sin previo aviso.

SERIE KOR15

Descarga: 3" NPT

15 Ips

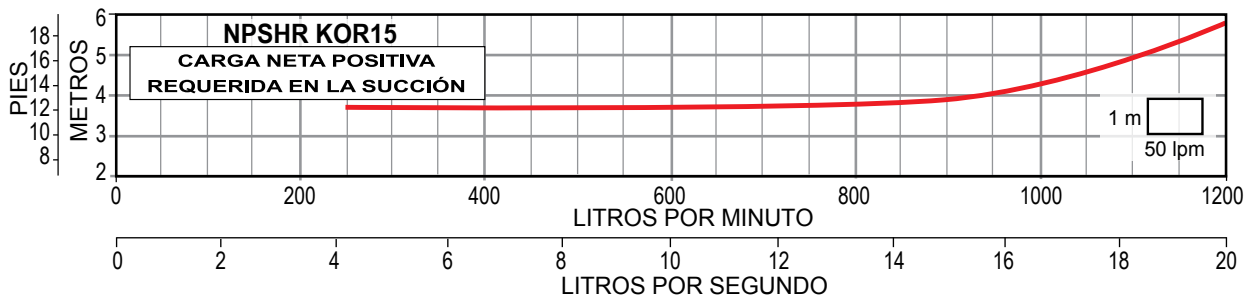
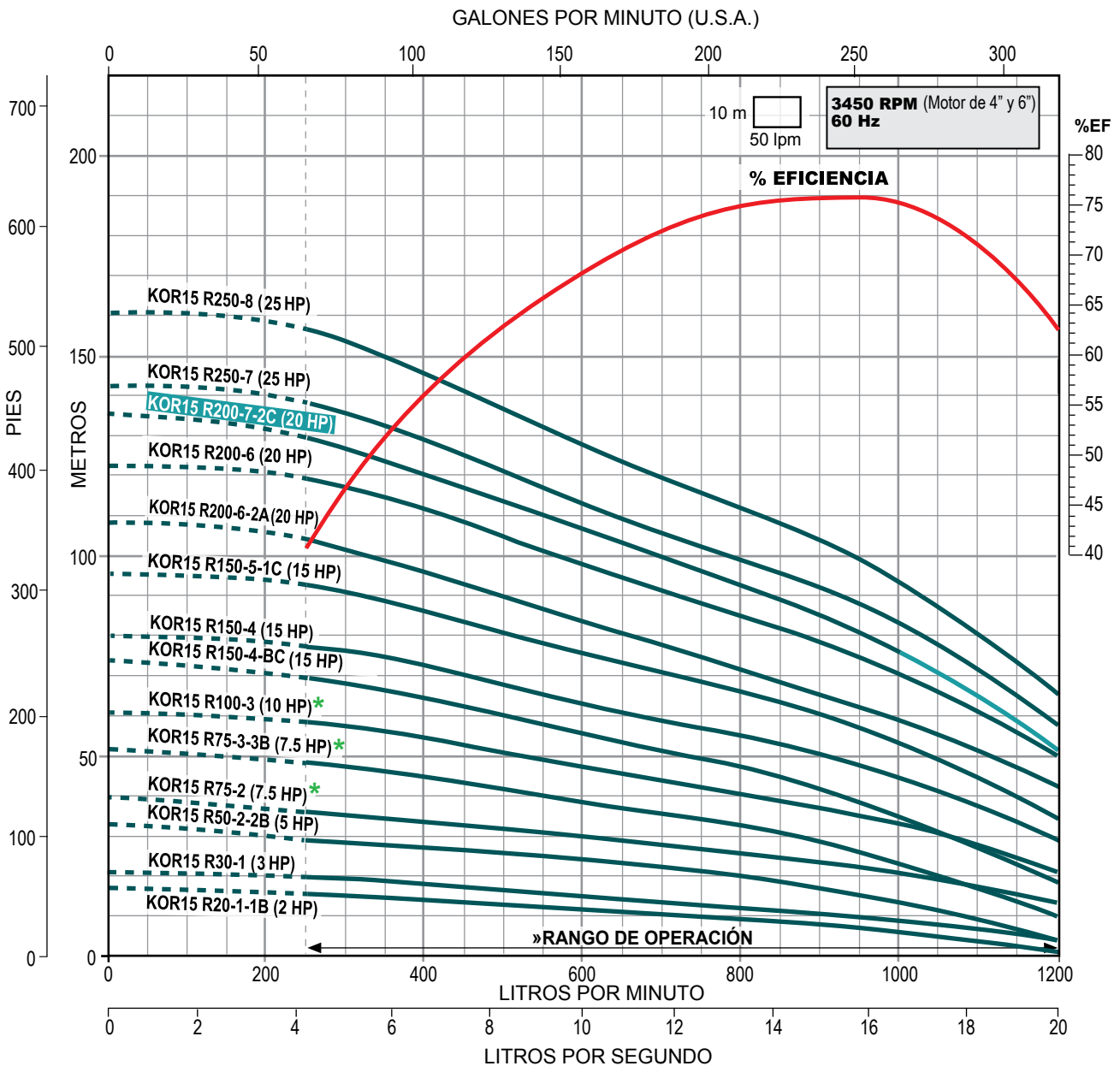

* Disponible con acoplamiento para motor de 4" ó 6".

» Trabajar fuera del rango de operación ocasiona alto consumo de energía y daño mecánico en la motobomba.

BOMBA SUMERGIBLES

ALTAMIRA®

Serie KOR 15 (para 15 lps)



- Totalmente en acero inoxidable
- Alto desempeño (eficiencia y duración)
- Garantía. Refacciones. Taller de servicio
- Más de 270 modelos a su disposición

Gasto nominal: 15 lps / 900 lpm / 238 gpm

Rango de flujo: 4.1 a 20 lps / 250 a 1,200 lpm / 64.9 a 317 gpm

CÓDIGO	BHP MÁXIMO	HP NOMINAL	ADEME MÍNIMO RECOMENDADO (pulgadas)	RANGO DE CARGA (m) (min. - max.)	MÁXIMA EFICIENCIA		
					CARGA (m)	GASTO (lps / gpm)	
KOR15 R300-9	30.13	30	8"	74 - 175	111	15.83 / 251	
KOR15 R400-10	33.45	40		82 - 197	123		
KOR15 R400-11	37.04			94 - 221	140		
KOR15 R400-12	40.08			99 - 232	148		
KOR15 R400-13	43.51			106 - 252	161		
KOR15 R500-14	46.44	50		113 - 269	171		
KOR15 R500-15	50.59			126 - 290	188		
KOR15 R500-16	53.89			133 - 304	200		
* KOR15 R600-17	56.13	60		8" / 10"	140 - 329		209
* KOR15 R600-18	60.54				150 - 344		226
* KOR15 R600-19	63		151 - 367		231		
KOR15 R750-20	66.81		75		10"	160 - 383	242

* Estos modelos de bombas se pueden ensamblar con acoplamiento NEMA de 8", favor de solicitar cotización con dicho acoplamiento.

Notas:

- Las bombas de las series KOR10 están disponibles en acero inoxidable 316 para aplicaciones en agua corrosiva. El precio de estas bombas en acero inoxidable 316 se calcula multiplicando el precio de lista de la bomba en acero inoxidable 304 por 1.7.
- Los motores ALTAMIRA de 60 HP tienen un diámetro nominal de 8" y un acoplamiento NEMA de 6", favor de considerarlo al seleccionar la bomba y en su instalación.
- Los BHP máximos están calculados de acuerdo a las siguientes RPM nominales de los motores estándar:
3450 RPM para bombas acopladas a motores de 7.5 a 50 HP en 6".
3480 RPM para bombas acopladas a motores de 60 a 100 HP en 8".

DIMENSIONES Y PESOS

FIG.	CÓDIGO	A (pulgadas)	B (pulgadas)	C (mm)	PESO (kg.)	FIG.	CÓDIGO	A (pulgadas)	B (pulgadas)	C (mm)	PESO (kg.)
	KOR15 R400-10	1,400	27.4		KOR15 R500-16	2,078	41.1				
	KOR15 R400-11	1,513	29.7		KOR15 R600-17	2,191	43.4				
	KOR15 R400-12	1,626	32		KOR15 R600-18	2,304	45.7				
	KOR15 R400-13	1,739	34.3		KOR15 R600-19	2,417	48				
	KOR15 R500-14	1,852	36.6	2	KOR15 R750-20	7.83"	2,530	50.2			

A = diámetro de la bomba + guardacable.

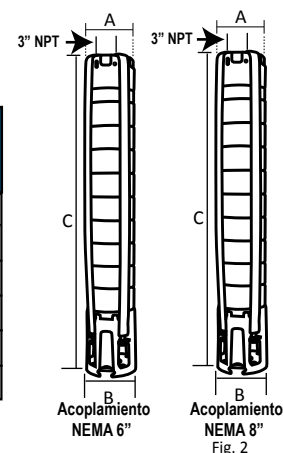

Especificaciones sujetas a cambio sin previo aviso.

SERIE KOR15

Descarga: 3" NPT

15 Ips

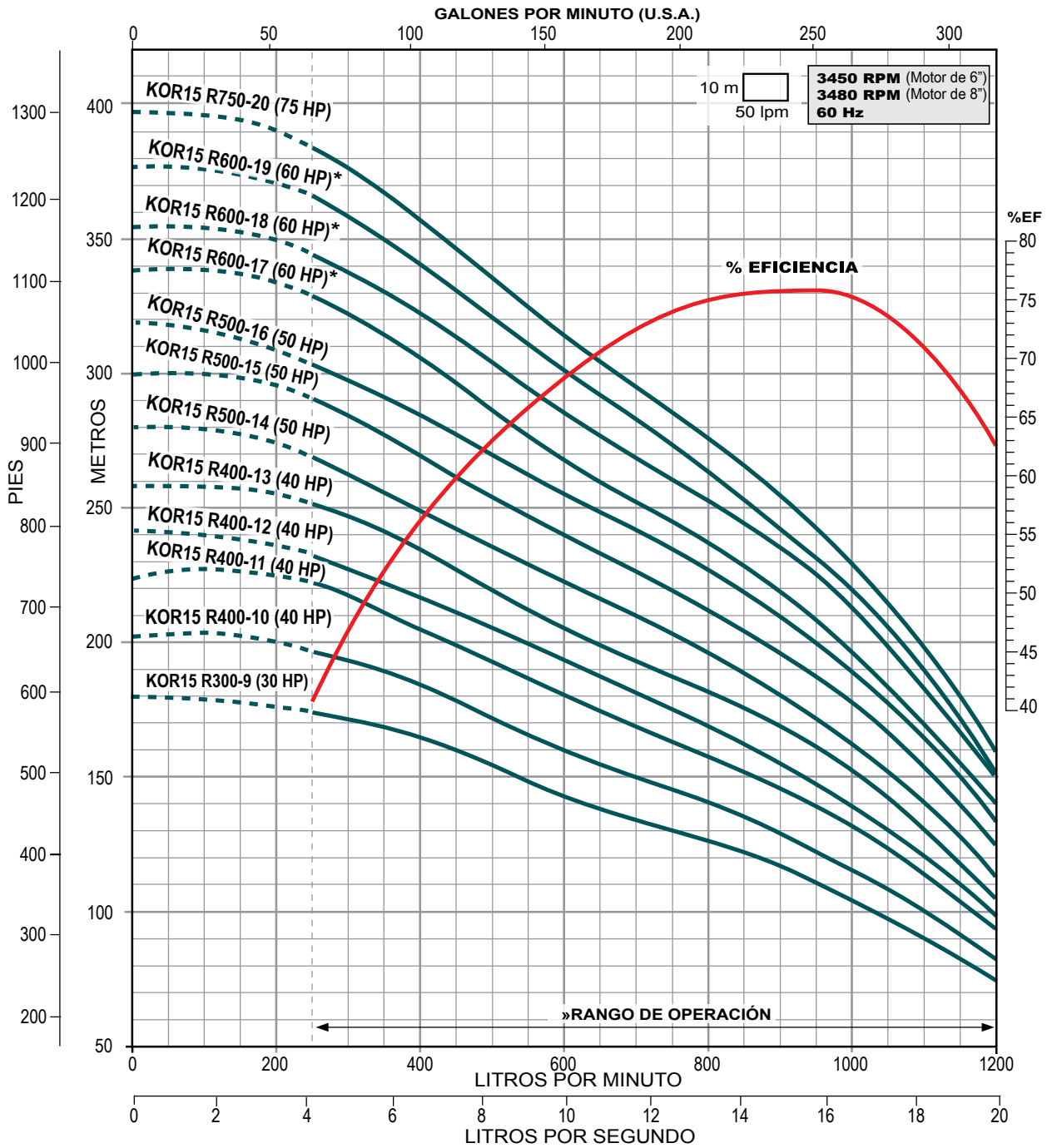

* Disponible con acoplamiento para motor de 6" u 8".

» Trabajar fuera del rango de operación ocasiona alto consumo de energía y daño mecánico en la motobomba.

BOMBA SUMERGIBLES

ALTAMIRA®

Serie KOR 20 (para 20 lps)



- Totalmente en acero inoxidable
- Alto desempeño (eficiencia y duración)
- Garantía. Refacciones. Taller de servicio
- Más de 270 modelos a su disposición

Gasto nominal: 20 lps / 1,200 lpm / 317 gpm

Rango de flujo: 6.6 a 25 lps / 400 a 1,500 lpm / 104.6 a 396.2 gpm

CÓDIGO	BHP MÁXIMO	HP NOMINAL	ADEME MÍNIMO RECOMENDADO (pulgadas)	RANGO DE CARGA (m) (min. - max.)	MÁXIMA EFICIENCIA	
					CARGA (m)	GASTO (lps / gpm)
KOR20 R50-1	3.72	5	8"	3 - 19	8	20 / 317
KOR20 R50-2-2B	5.25			2 - 26	11	
KOR20 R75-2	7.62	7.5		12 - 38	20	
KOR20 R75-2/6"	7.62			12 - 38	20	
KOR20 R100-3-1A	10.50	10		16 - 54	29	
KOR20 R150-3	11.75	15		20 - 59	32	
KOR20 R150-4	15.43			29 - 77	43	
KOR20 R200-5	19.39	20		36 - 98	57	
KOR20 R250-6-1B	22.30	25		37 - 108	60	
KOR20 R250-6	23.25			43 - 117	68	

Notas:

- Las bombas de la serie KOR20 están disponibles en acero inoxidable 316 para aplicaciones en agua corrosiva. El precio de estas bombas en acero inoxidable 316 se calcula multiplicando el precio de lista de la bomba en acero inoxidable 304 por 1.7
- Los BHP máximos están calculados de acuerdo a las siguientes RPM nominales de los motores estándar: 3450 RPM para bombas acopladas a motores de 5 a 10 HP en 4" y de 7.5 a 50 HP en 6".

DIMENSIONES Y PESOS

FIG.	CÓDIGO	A	B	C	PESO (kg.)
		(pulgadas)	(mm)	(mm)	
1	KOR20 R50-1	5.67"	3.86"	383	6.9
	KOR20 R50-2-2B			496	9.2
	KOR20 R75-2			496	9.2
2	KOR20 R75-2/6"	5.75"	5.39"	496	9.2
	KOR20 R100-3-1A			609	11.5
	KOR20 R150-3			609	11.5
	KOR20 R150-4			722	13.7
	KOR20 R200-5			835	16
	KOR20 R250-6-1B			948	18.2
	KOR20 R250-6			948	18.3

A = diámetro de la bomba + guardacable.

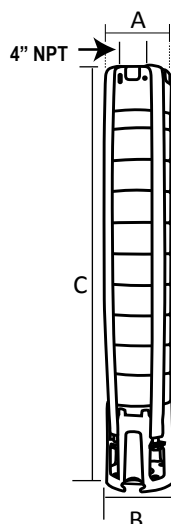

Acoplamiento NEMA 4" Fig. 1

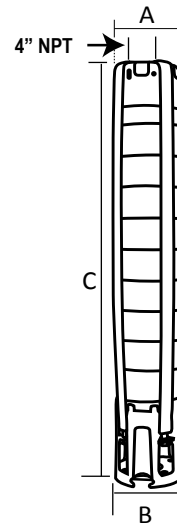

Acoplamiento NEMA 6" Fig. 2

Especificaciones sujetas a cambio sin previo aviso.

SERIE KOR20

Descarga: 4" NPT

20 Ips

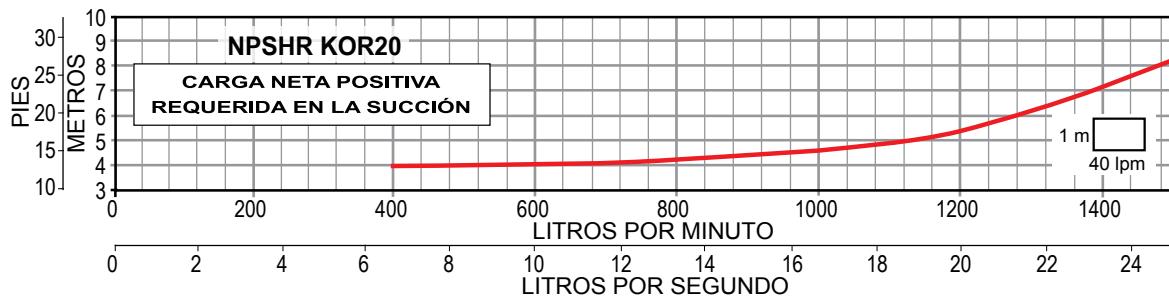
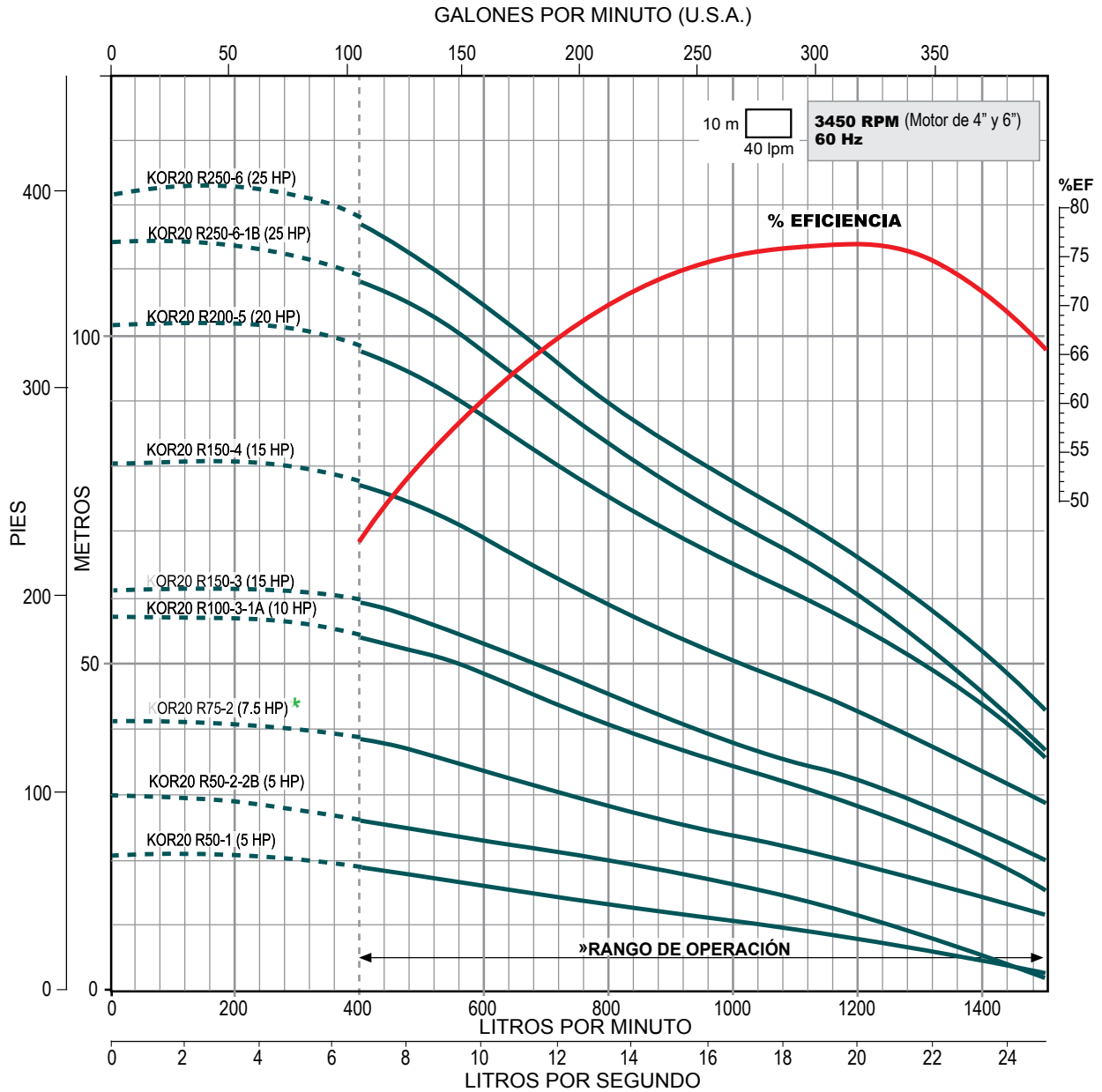

* Disponible con acoplamiento para motor de 4" ó 6".

» Trabajar fuera del rango de operación ocasiona alto consumo de energía y daño mecánico en la motobomba.

BOMBA SUMERGIBLES

ALTAMIRA®

Serie KOR20 (para 20 lps)



- Totalmente en acero inoxidable
- Alto desempeño (eficiencia y duración)
- Garantía. Refacciones. Taller de servicio
- Más de 270 modelos a su disposición

Gasto nominal: 20 lps / 1,200 lpm / 317 gpm

Rango de flujo: 6.6 a 25 lps / 400 a 1,500 lpm / 104.6 a 396.2 gpm

CÓDIGO	BHP MÁXIMO	HP NOMINAL	ADEME MÍNIMO RECOMENDADO (pulgadas)	RANGO DE CARGA (m) (min. - max.)	MÁXIMA EFICIENCIA	
					CARGA (m)	GASTO (lps / gpm)
KOR20 R300-7	26.91	30	8"	51 - 134	78	20 / 317
KOR20 R300-8	31.81			61 - 157	90	
KOR20 R400-9	34.82	40		64 - 174	101	
KOR20 R400-10	38.38			72 - 189	109	
KOR20 R500-11	43.92	50		84 - 213	125	
KOR20 R500-12	50.25			98 - 235	142	
KOR20 R500-13	51.28			103 - 254	151	
* KOR20 R600-14	57.38	60		8" / 10"	110 - 272	
* KOR20 R600-15	60.63		118 - 293		172	
* KOR20 R600-16	62.88		127 - 310		182	

* Estos modelos de bombas se pueden ensamblar con acoplamiento NEMA de 8", favor de solicitar cotización con dicho acoplamiento.

Notas:

- Las bombas de la serie KOR20 están disponibles en acero inoxidable 316 para aplicaciones en agua corrosiva. El precio de estas bombas en acero inoxidable 316 se calcula multiplicando el precio de lista de la bomba en acero inoxidable 304 por 1.7
- Los motores ALTAMIRA de 60 HP tienen un diámetro nominal de 8" y un acoplamiento NEMA de 6", favor de considerarlo al seleccionar la bomba y en su instalación.
- Los BHP máximos están calculados de acuerdo a las siguientes RPM nominales de los motores estándar:
3450 RPM para bombas acopladas a motores de 7.5 a 50 HP en 6".
3480 RPM para bombas acopladas a motores de 60 a 100 HP en 8".

DIMENSIONES Y PESOS

FIG.	CÓDIGO	A	B	C	PESO (kg.)
		(pulgadas)	(mm)	(mm)	
1	KOR20 R300-7	5.75"	5.39"	1,061	20.6
	KOR20 R300-8			1,174	22.9
	KOR20 R400-9			1,287	25.1
	KOR20 R400-10			1,400	27.4
	KOR20 R500-11			1,513	29.7
	KOR20 R500-12			1,626	32
	KOR20 R500-13			1,739	34.3
	KOR20 R600-14			1,852	36.5
	KOR20 R600-15			1,965	38.8
	KOR20 R600-16			2,078	41.1

A = diámetro de la bomba + guardacable.

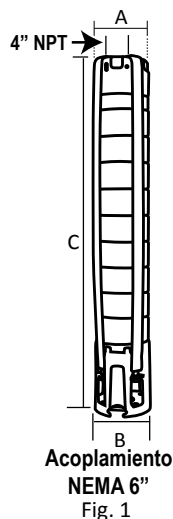

Especificaciones sujetas a cambio sin previo aviso.



SERIE KOR20

Descarga: 4" NPT

20 Ips

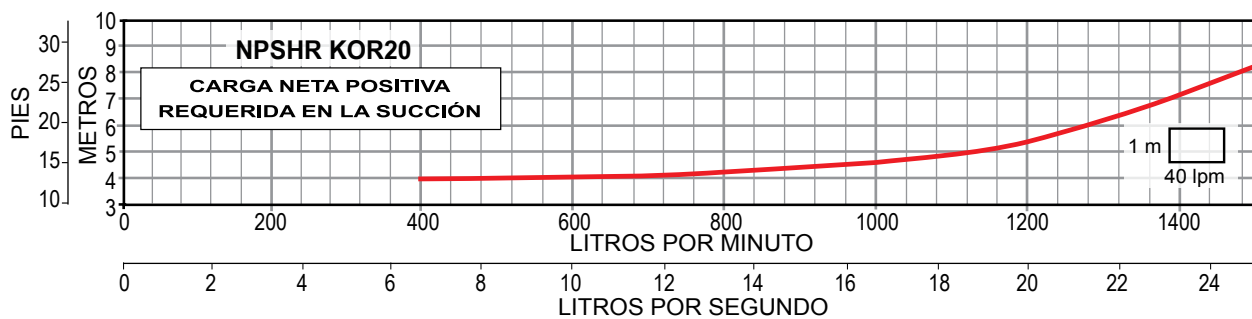
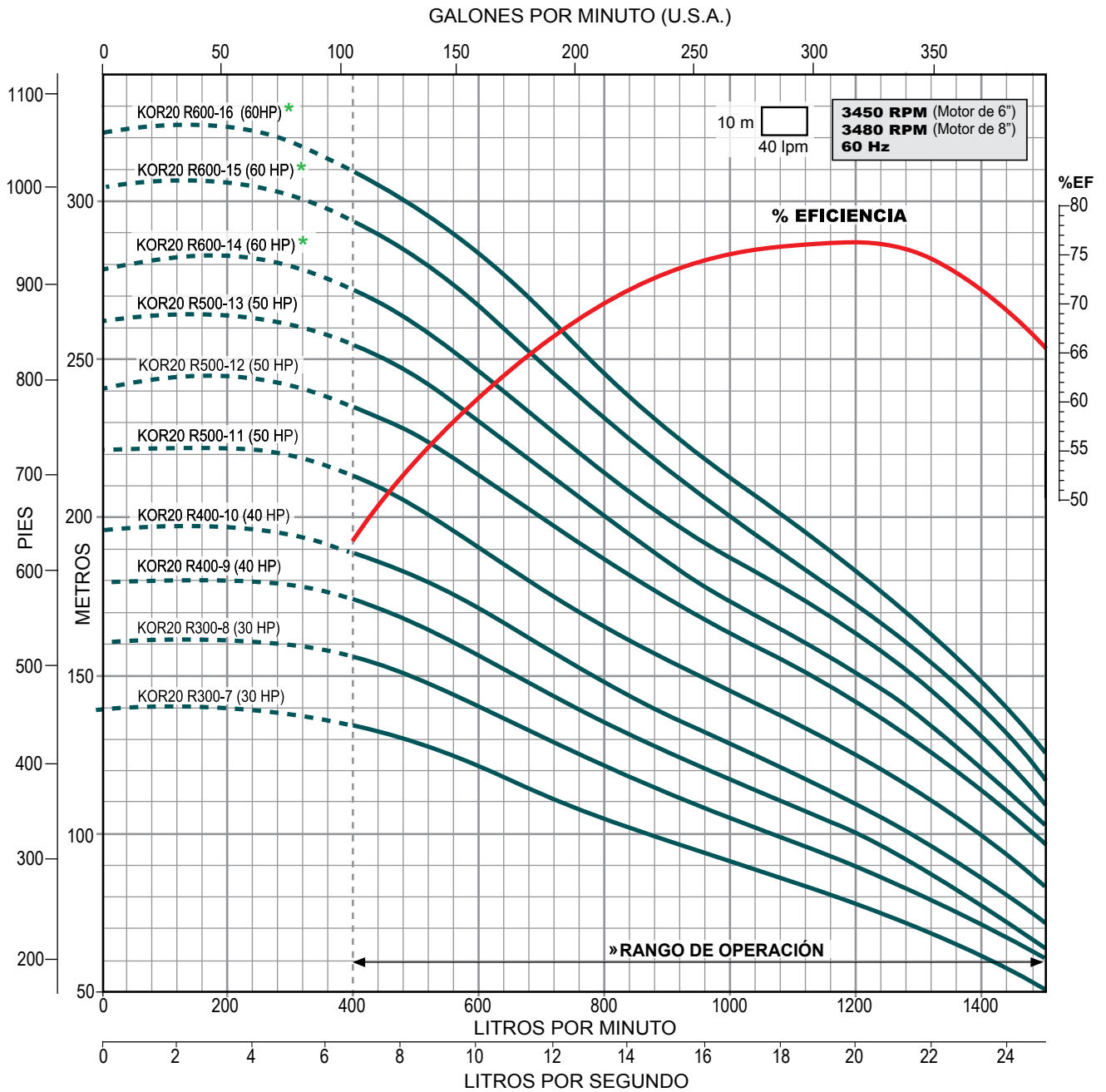

* Disponible con acoplamiento para motor de 6" u 8".

» Trabajar fuera del rango de operación ocasiona alto consumo de energía y daño mecánico en la motobomba.

BOMBA SUMERGIBLES

ALTAMIRA®

Serie KOR 25 (para 25 lps)



- Totalmente en acero inoxidable
- Alto desempeño (eficiencia y duración)
- Garantía. Refacciones. Taller de servicio
- Más de 270 modelos a su disposición

Gasto nominal: 25 lps / 1,500 lpm / 396 gpm

Rango de flujo: 8.3 a 33.3 lps / 500 a 2,000 lpm / 131.5 a 527.8 gpm

CÓDIGO	BHP MÁXIMO	HP NOMINAL	ADEME MÍNIMO RECOMENDADO (pulgadas)	RANGO DE CARGA (m) (min. - max.)	MÁXIMA EFICIENCIA	
					CARGA (m)	GASTO (lps / gpm)
KOR25 R75-1	7.80	7.5	8"	10 - 27	18	23.33 / 370
KOR25 R100-2AB	10.02	10		3 - 38	23	
KOR25 R150-2A	13.37	15		16 - 48	32	
KOR25 R150-2	16.21			22 - 53	38	
KOR25 R200-3-2A	17.99	20		17 - 64	43	
KOR25 R200-3-1A	20.30			25 - 73	49	
KOR25 R250-3	24.33	25		33 - 80	57	
KOR25 R300-4-1B	28.67	30		32 - 98	65	
KOR25 R300-4	32.64			44 - 109	75	
KOR25 R400-5-2B	33.31	40		36 - 117	78	
KOR25 R400-5	40.83			57 - 134	94	

Notas:

- Las bombas de la serie KOR25 están disponibles en acero inoxidable 316 para aplicaciones en agua corrosiva. El precio de estas bombas en acero inoxidable 316 se calcula multiplicando el precio de lista de la bomba en acero inoxidable 304 por 1.7
- Los motores ALTAMIRA de 60HP tienen un diámetro nominal de 8" y un acoplamiento NEMA de 6" y los de 125HP a 200HP, tienen un diámetro nominal de 10" y un acoplamiento NEMA de 8", favor de considerarlo al seleccionar la bomba y en su instalación
- Los BHP máximos están calculados de acuerdo a las siguientes RPM nominales de los motores estándar
3450 RPM para bombas acopladas a motores de 7.5 a 60 HP en 6"
3450 RPM para bombas acopladas a motores de 75 a 100 HP en 8"
3450 RPM para bombas acopladas a motores de 125 a 200 HP en 10"

DIMENSIONES Y PESOS

FIG.	CÓDIGO	A	B	C	PESO (kg.)
		(pulgadas)	(mm)	(mm)	
1	KOR25 R75-1	6.89"	6.34"	708	27.8
	KOR25 R100-2AB			836	31.4
	KOR25 R150-2A			836	31.4
	KOR25 R150-2			836	31.4
	KOR25 R200-3-2A			964	35
	KOR25 R200-3-1A			964	35
	KOR25 R250-3			964	35
	KOR25 R300-4-1B			1,093	38.6
	KOR25 R300-4			1,093	38.6
	KOR25 R400-5-2B			1,221	42.2
	KOR25 R400-5			1,221	42.7

A = diámetro de la bomba + guardacable.

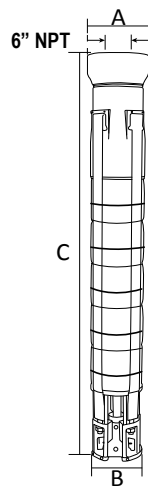

Acoplamiento NEMA 6"
Fig. 1

Especificaciones sujetas a cambio sin previo aviso.



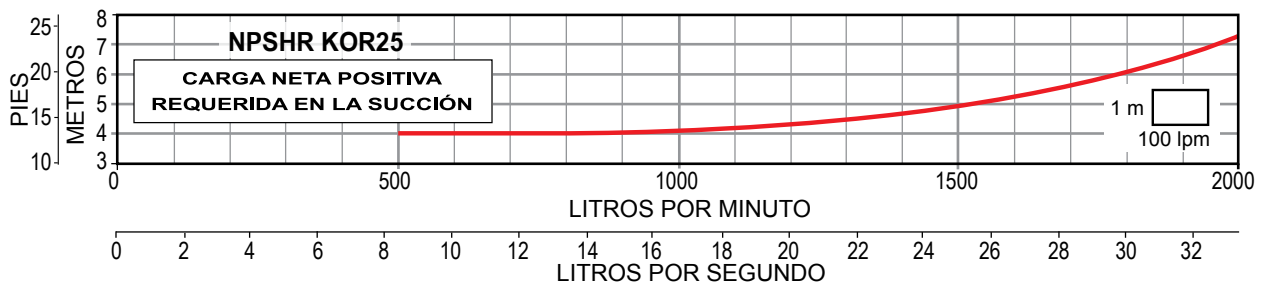
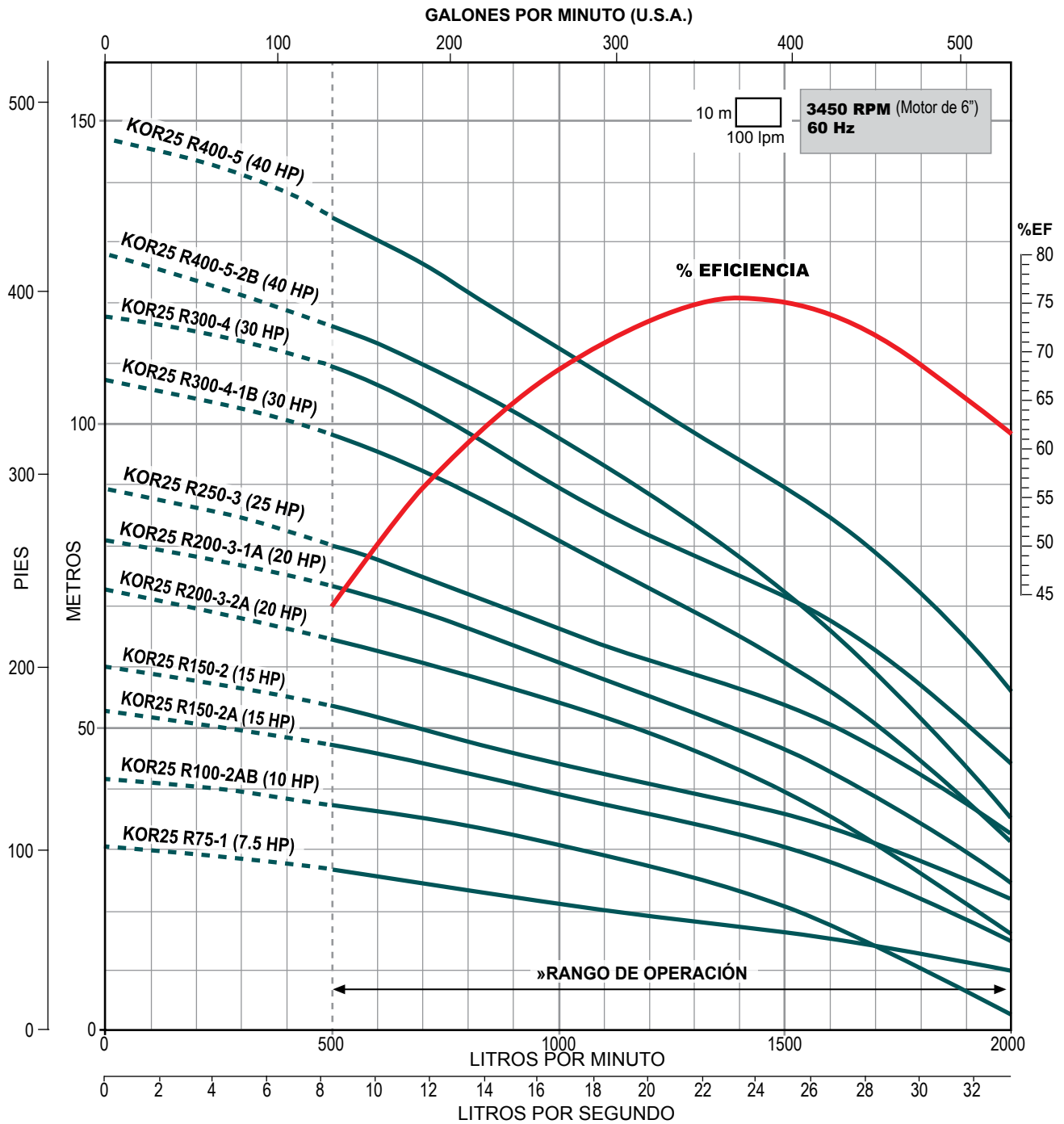

» Trabajar fuera del rango de operación ocasiona alto consumo de energía y daño mecánico en la motobomba.

BOMBA SUMERGIBLES

ALTAMIRA®

Serie KOR 25 (para 25 lps)



- Totalmente en acero inoxidable
- Alto desempeño (eficiencia y duración)
- Garantía. Refacciones. Taller de servicio
- Más de 270 modelos a su disposición

Gasto nominal: 25 lps / 1,500 lpm / 396 gpm

Rango de flujo: 8.3 a 33.3 lps / 500 a 2,000 lpm / 131.5 a 527.8 gpm

CÓDIGO	BHP MÁXIMO	HP NOMINAL	ADEME MÍNIMO RECOMENDADO (pulgadas)	RANGO DE CARGA (m) (min. - max.)	MÁXIMA EFICIENCIA	
					CARGA (m)	GASTO (lps / gpm)
KOR25 R400-6-AB	41.06	40	8"	50 - 152	100	23.33 / 370
KOR25 R500-6	49.24	50		67 - 161	113	
* KOR25 R600-7	58.51	60	8" / 10"	80 - 190	132	
* KOR25 R600-8-1B	60.32			89 - 224	151	
KOR25 R750-9	71.22	75	10"	110 - 254	179	
KOR25 R750-10-1B	75.66			116 - 281	190	
KOR25 R1000-11	97.9	100	10"	136 - 308	218	
KOR25 R1000-12	101.32			148 - 337	238	
KOR25 R1000-13	102.54			153 - 357	250	

* Estos modelos de bombas se pueden ensamblar con acoplamiento NEMA de 8", favor de solicitar cotización con dicho acoplamiento.

Notas: • Las bombas de la serie KOR25 están disponibles en acero inoxidable 316 para aplicaciones en agua corrosiva. El precio de estas bombas en acero inoxidable 316 se calcula multiplicando el precio de lista de la bomba en acero inoxidable 304 por 1.7

• Los motores ALTAMIRA de 60HP tienen un diámetro nominal de 8" y un acoplamiento NEMA de 6" y los de 125HP a 200HP, tienen un diámetro nominal de 10" y un acoplamiento NEMA de 8", favor de considerarlo al seleccionar la bomba y en su instalación

• Los BHP máximos están calculados de acuerdo a las siguientes RPM nominales de los motores estándar

- 3450 RPM para bombas acopladas a motores de 7.5 a 60 HP en 6"
- 3450 RPM para bombas acopladas a motores de 75 a 100 HP en 8"
- 3450 RPM para bombas acopladas a motores de 125 a 200 HP en 10"

DIMENSIONES Y PESOS

FIG.	CÓDIGO	A	B	C	PESO (kg.)
		(pulgadas)	(mm)	(mm)	
1	KOR25 R400-6-AB	6.89"	6.34"	1,349	48.4
	KOR25 R500-6			1,349	
	KOR25 R600-7			1,477	
	KOR25 R600-8-1B			1,617	
2	KOR25 R750-9	6.97"	7.20"	1,745	57.9
	KOR25 R750-10-1B			1,873	
	KOR25 R1000-11			2,001	
	KOR25 R1000-12			2,129	
	KOR25 R1000-13			2,258	

A = diámetro de la bomba + guardacable.

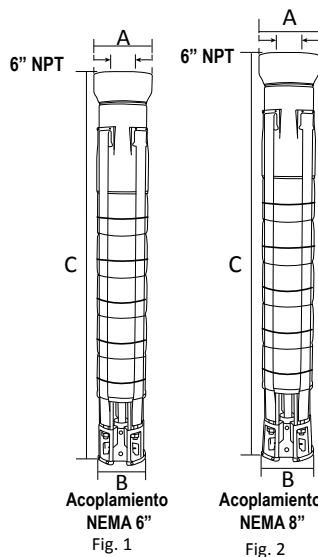

Especificaciones sujetas a cambio sin previo aviso.

SERIE KOR25 Descarga: 6" NPT **25 Ips**

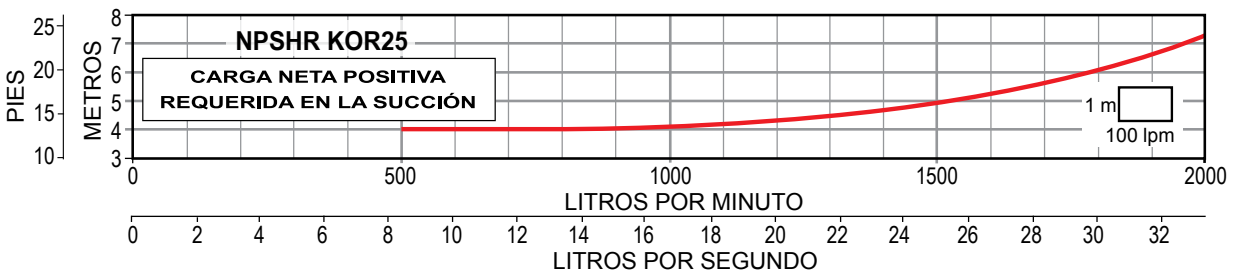
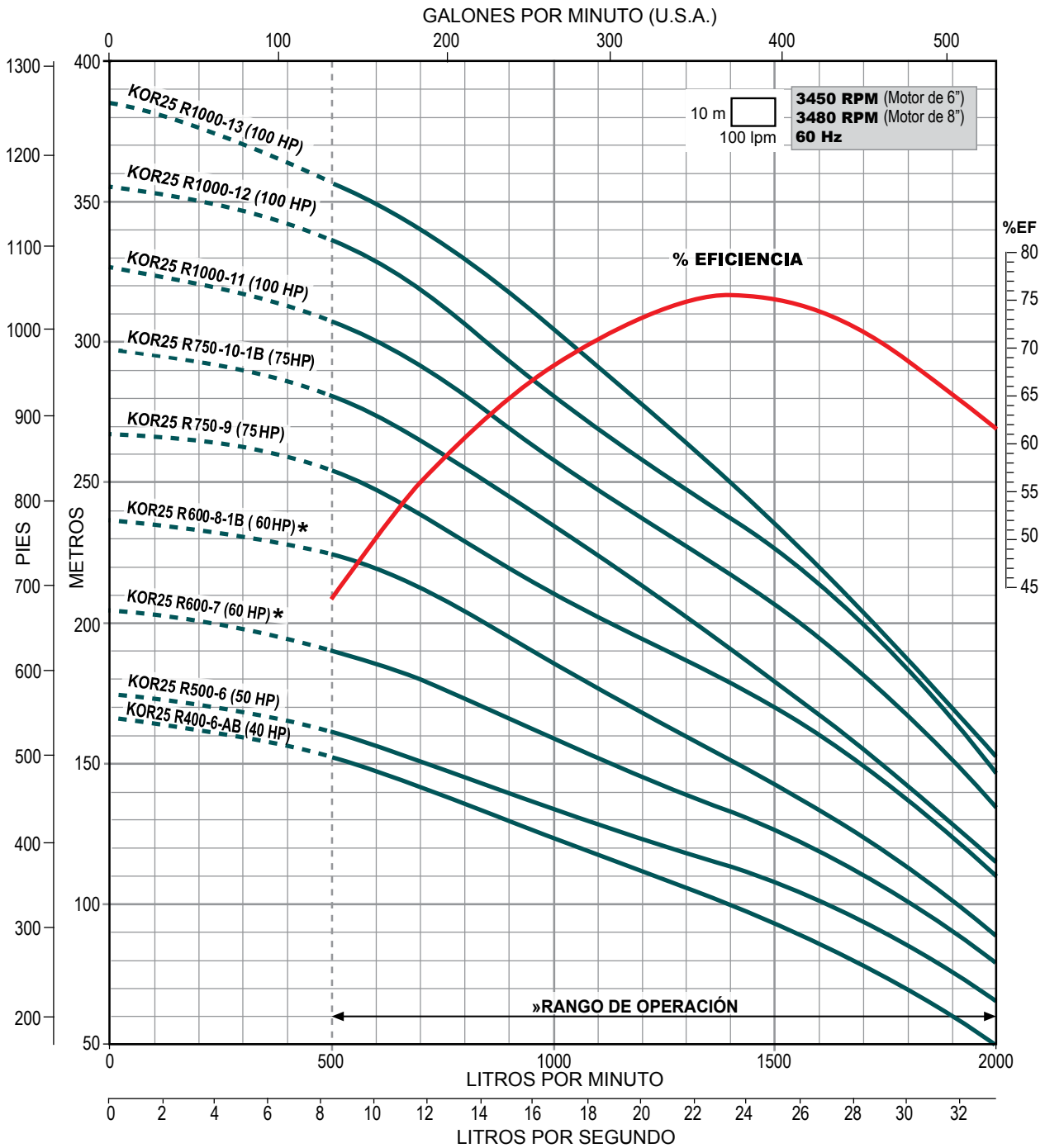

* Disponible con acoplamiento para motor de 6" u 8".

» Trabajar fuera del rango de operación ocasiona alto consumo de energía y daño mecánico en la motobomba.

BOMBA SUMERGIBLES

ALTAMIRA®

Serie KOR 32 (para 32 lps)



- Totalmente en acero inoxidable
- Alto desempeño (eficiencia y duración)
- Garantía. Refacciones. Taller de servicio
- Más de 270 modelos a su disposición

Gasto nominal: 32 lps / 1,920 lpm / 507 gpm

Rango de flujo: 13.3 a 41.6 lps / 800 a 2,500 lpm / 210.8 a 659.3 gpm

CÓDIGO	BHP MÁXIMO	HP NOMINAL	ADEME MÍNIMO RECOMENDADO (pulgadas)	RANGO DE CARGA (m) (min. - max.)	MÁXIMA EFICIENCIA	
					CARGA (m)	GASTO (lps / gpm)
KOR32 R75-1A	6.21	7.5	8"	1 - 18	9	30.83 / 489
KOR32 R100-1	9.85	10		10 - 26	17	
KOR32 R150-2AB	12.54	15		1 - 37	18	
KOR32 R150-2B	14.89			7 - 43	26	
KOR32 R200-2	19.69	20		20 - 54	36	
KOR32 R200-3-2B	21.31			7 - 61	35	
KOR32 R250-3-1B	25.53	25		18 - 71	44	
KOR32 R300-3	30.99	30		32 - 82	53	
KOR32 R300-4-AB	31.96			18 - 89	54	
KOR32 R400-4	41.58	40		40 - 108	71	

Notas:

- Las bombas de la serie KOR32 están disponibles en acero inoxidable 316 para aplicaciones en agua corrosiva. El precio de estas bombas en acero inoxidable 316 se calcula multiplicando el precio de lista de la bomba en acero inoxidable 304 por 1.7
- Los motores ALTAMIRA de 60 HP tienen un diámetro nominal de 8" y un acoplamiento NEMA de 6" y los de 125 HP a 200HP, tienen un diámetro nominal de 10" y un acoplamiento NEMA de 8", favor de considerarlo al seleccionar la bomba y en su instalación.
- Los BHP máximos están calculados de acuerdo a las siguientes RPM nominales de los motores estándar:
 3450 RPM para bombas acopladas a motores de 7.5 a 50 HP en 6".
 3480 RPM para bombas acopladas a motores de 60 a 100 HP en 8".
 3510 RPM para bombas acopladas a motores de 125 a 200 HP en 10".

DIMENSIONES Y PESOS

FIG.	CÓDIGO	A	B	C	PESO (kg.)
		(pulgadas)	(mm)	(mm)	
1	KOR32 R75-1A	6.89"	6.34"	708	27.8
	KOR32 R100-1			708	27.8
	KOR32 R150-2AB			836	31.4
	KOR32 R150-2B			836	31.4
	KOR32 R200-2			836	31.4
	KOR32 R200-3-2B			964	35
	KOR32 R250-3-1B			964	35
	KOR32 R300-3			964	35
	KOR32 R300-4-AB			1,093	38.6
	KOR32 R400-4			1,093	38.6

A = diámetro de la bomba + guardacable.

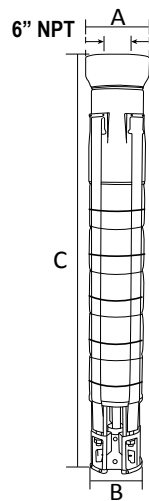

Acoplamiento NEMA 6"
Fig. 1

Especificaciones sujetas a cambio sin previo aviso.

SERIE KOR32

Descarga: 6" NPT

32 Ips

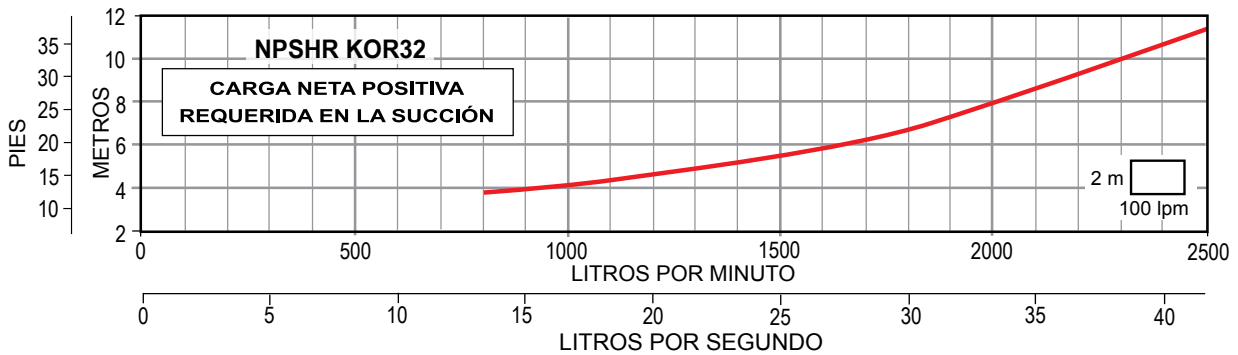
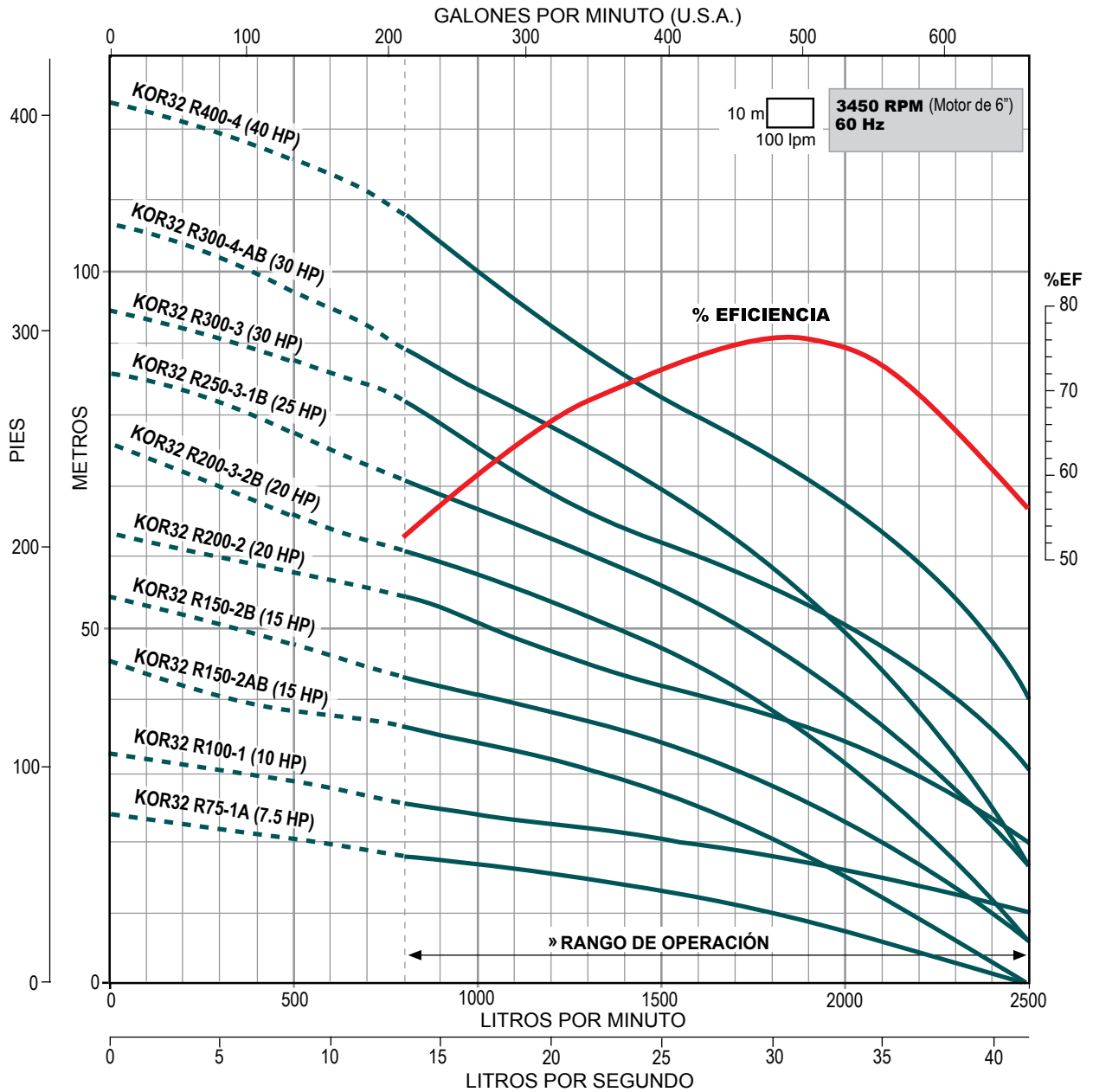

» Trabajar fuera del rango de operación ocasiona alto consumo de energía y daño mecánico en la motobomba.

BOMBA SUMERGIBLES

ALTAMIRA®

serie KOR 32 (para 32 lps)



- Totalmente en acero inoxidable
- Alto desempeño (eficiencia y duración)
- Garantía. Refacciones. Taller de servicio
- Más de 270 modelos a su disposición

Gasto nominal: 32 lps / 1,920 lpm / 507 gpm

Rango de flujo: 13.3 a 41.6 lps / 800 a 2,500 lpm / 210.8 a 659.3 gpm

CÓDIGO	BHP MÁXIMO	HP NOMINAL	ADEME MÍNIMO RECOMENDADO (pulgadas)	RANGO DE CARGA (m) (min. - max.)	MÁXIMA EFICIENCIA	
					CARGA (m)	GASTO (lps / gpm)
KOR32 R500-5-1B	44.12	50	8"	40 - 124	80	30.83 / 489
KOR32 R500-5	49.68			50 - 135	90	
* KOR32 R600-6	59.09	60	8" / 10"	59 - 160	105	
* KOR32 R600-7-1B	64.19			62 - 178	115	
KOR32 R750-8	78.11	75	10"	80 - 215	143	
KOR32 R1000-9	90.05	100		90 - 243	161	
KOR32 R1000-10	102.55			102 - 273	180	
KOR32 R1000-11	106.53		109 - 291	190		
KOR32 R1250-12	123.1	125	10" / 12"	123 - 328	213	
KOR32 R1500-13	134.15	150		133 - 353	233	

* Estos modelos de bombas se pueden ensamblar con acoplamiento NEMA de 8", favor de solicitar cotización con dicho acoplamiento.

- Notas:**
- Las bombas de la serie KOR32 están disponibles en acero inoxidable 316 para aplicaciones en agua corrosiva. El precio de estas bombas en acero inoxidable 316 se calcula multiplicando el precio de lista de la bomba en acero inoxidable 304 por 1.7
 - Los motores ALTAMIRA de 60 HP tienen un diámetro nominal de 8" y un acoplamiento NEMA de 6" y los de 125 HP a 200HP, tienen un diámetro nominal de 10" y un acoplamiento NEMA de 8", favor de considerarlo al seleccionar la bomba y en su instalación.
 - Los BHP máximos están calculados de acuerdo a las siguientes RPM nominales de los motores estándar:
 3450 RPM para bombas acopladas a motores de 7.5 a 50 HP en 6".
 3480 RPM para bombas acopladas a motores de 60 a 100 HP en 8".
 3510 RPM para bombas acopladas a motores de 125 a 200 HP en 10".

DIMENSIONES Y PESOS

FIG.	CÓDIGO	A	B	C	PESO (kg.)
		(pulgadas)	(mm)	(mm)	
1	KOR32 R500-5-1B	6.89"	6.34"	1,221	42.2
	KOR32 R500-5			1,221	42.2
	KOR32 R600-6			1,349	45.7
	KOR32 R600-7-1B			1,488	50.7
2	KOR32 R750-8	6.93"	7.20"	1,617	54.3
	KOR32 R1000-9			1,745	57.9
	KOR32 R1000-10			1,873	61.5
	KOR32 R1000-11			2,001	65.1
	KOR32 R1250-12			2,129	68.7
	KOR32 R1500-13			2,258	72.3

A = diámetro de la bomba + guardacable.

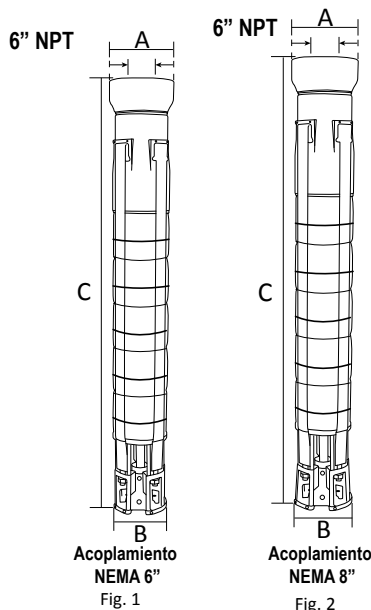

Especificaciones sujetas a cambio sin previo aviso.

SERIE KOR32

Descarga: 6" NPT

32 Ips

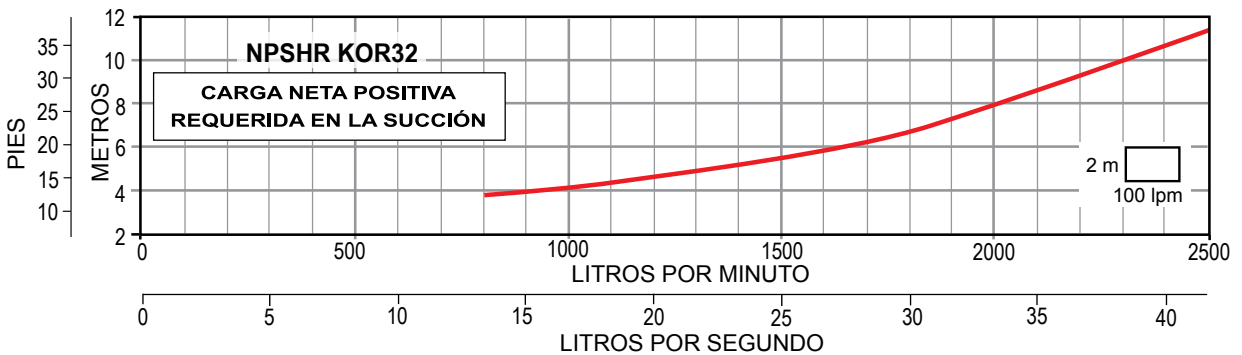
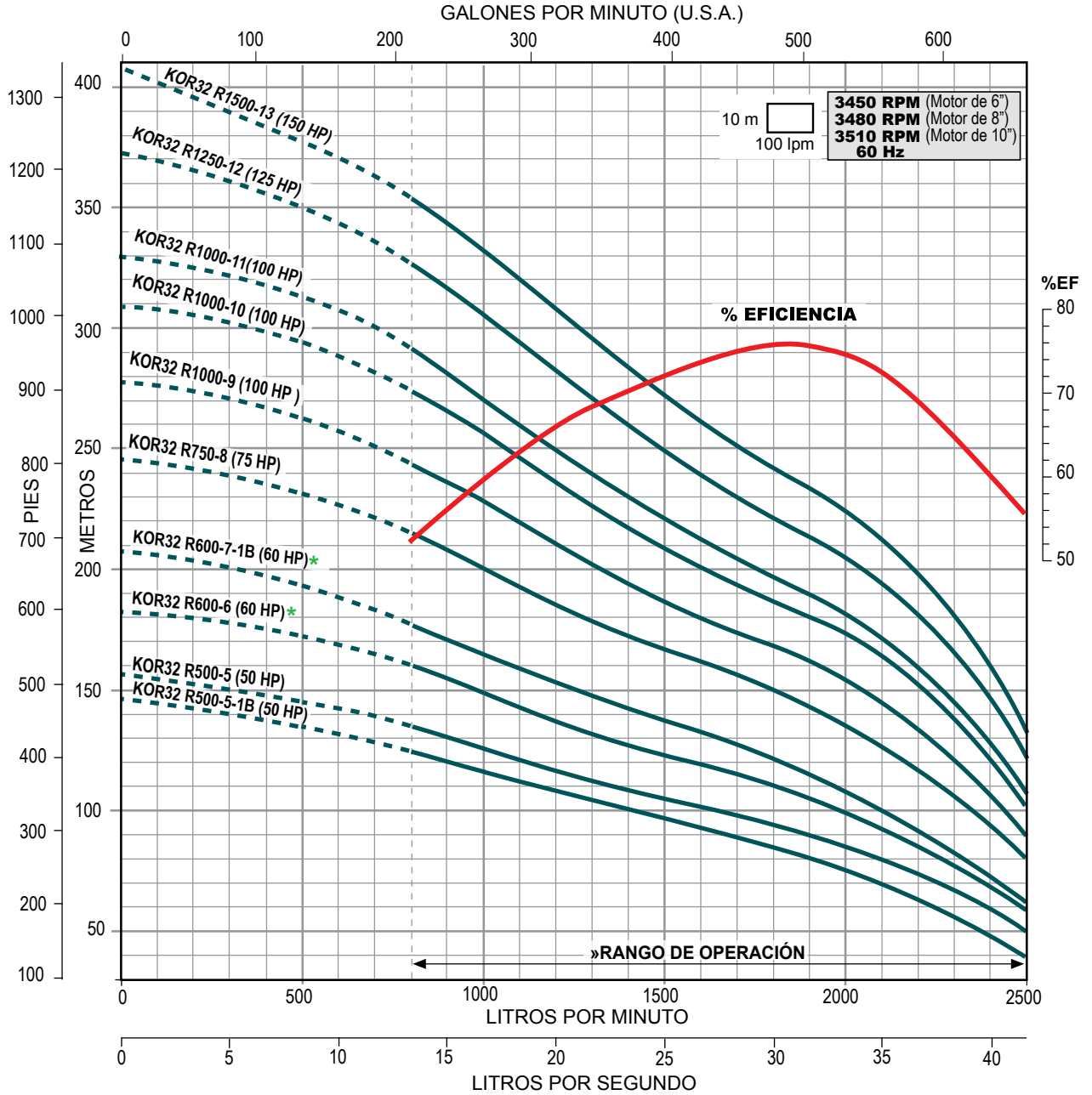

* Disponible con acoplamiento para motor de 6" u 8".

» Trabajar fuera del rango de operación ocasiona alto consumo de energía y daño mecánico en la motobomba.

BOMBA SUMERGIBLES

ALTAMIRA®

Serie KOR 40 (para 40 lps)



- Totalmente en acero inoxidable
- Alto desempeño (eficiencia y duración)
- Garantía. Refacciones. Taller de servicio
- Más de 270 modelos a su disposición

Gasto nominal: 40 lps / 2,400 lpm / 634 gpm

Rango de flujo: 20 a 53.3 lps / 1,200 a 3,200 lpm / 317 a 844.8 gpm

CÓDIGO	BHP MÁXIMO	HP NOMINAL	ADEME MÍNIMO RECOMENDADO (pulgadas)	RANGO DE CARGA (m) (min. - max.)	MÁXIMA EFICIENCIA	
					CARGA (m)	GASTO (lps / gpm)
KOR40 R150-1A	12.79	15	10"	8 - 26	19	40 / 634
KOR40 R200-1	20.45	20		19 - 38	29	
KOR40 R300-2-2A	27.89	30		16 - 53	39	
KOR40 R400-2-1A	37.78	40		27 - 65	49	
KOR40 R400-2	39.92			38 - 76	59	
KOR40 R500-3-2A	44.09	50		35 - 92	68	
* KOR40 R600-3-1A	56.92	60		46 - 103	78	
* KOR40 R600-3	62.43			60 - 116	91	
KOR40 R750-4-2A	66.66	75		57 - 133	102	
KOR40 R750-4-1A	74.24			70 - 144	113	
KOR40 R1000-4	84.94	100	83 - 156	124		

* Estos modelos de bombas se pueden ensamblar con acoplamiento NEMA de 8", favor de solicitar cotización con dicho acoplamiento.

- Notas:**
- Las bombas de la serie KOR40 están disponibles en acero inoxidable 316 para aplicaciones en agua corrosiva. El precio de estas bombas en acero inoxidable 316 se calcula multiplicando el precio de lista de la bomba en acero inoxidable 304 por 1.7
 - Los motores ALTAMIRA de 60 HP tienen un diámetro nominal de 8" y un acoplamiento NEMA de 6", favor de considerarlo al seleccionar la bomba y en su instalación.
 - Los BHP máximos están calculados de acuerdo a las siguientes RPM nominales de los motores estándar:
3450 RPM para bombas acopladas a motores de 7.5 a 50 HP en 6".
3480 RPM para bombas acopladas a motores de 60 a 100 HP en 8".

DIMENSIONES Y PESOS

FIG.	CÓDIGO	A	B	C	PESO (kg.)
		(pulgadas)	(mm)	(mm)	
1	KOR40 R150-1A	7.91"	7.28"	652	29.3
	KOR40 R200-1			652	29.3
	KOR40 R300-2-2A			807	35.8
	KOR40 R400-2-1A			807	35.8
	KOR40 R400-2			807	35.8
	KOR40 R500-3-2A			963	42.3
	KOR40 R600-3-1A			963	42.3
	KOR40 R600-3			963	42.3
2	KOR40 R750-4-2A	1,118	52.2	1,118	52.2
	KOR40 R750-4-1A			1,118	52.2
	KOR40 R1000-4			1,118	52.2

A = diámetro de la bomba + guardacable.

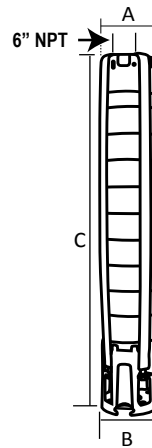

Acoplamiento NEMA 6" Fig. 1

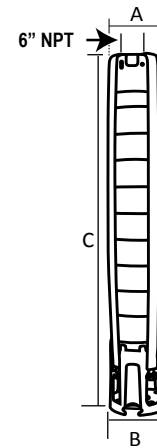

Acoplamiento NEMA 8" Fig. 2

Especificaciones sujetas a cambio sin previo aviso.

SERIE KOR40

Descarga: 6" NPT

40 Ips

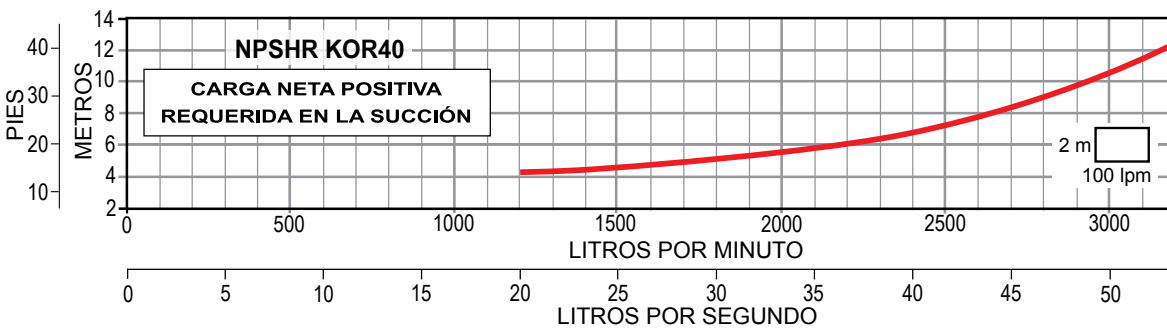
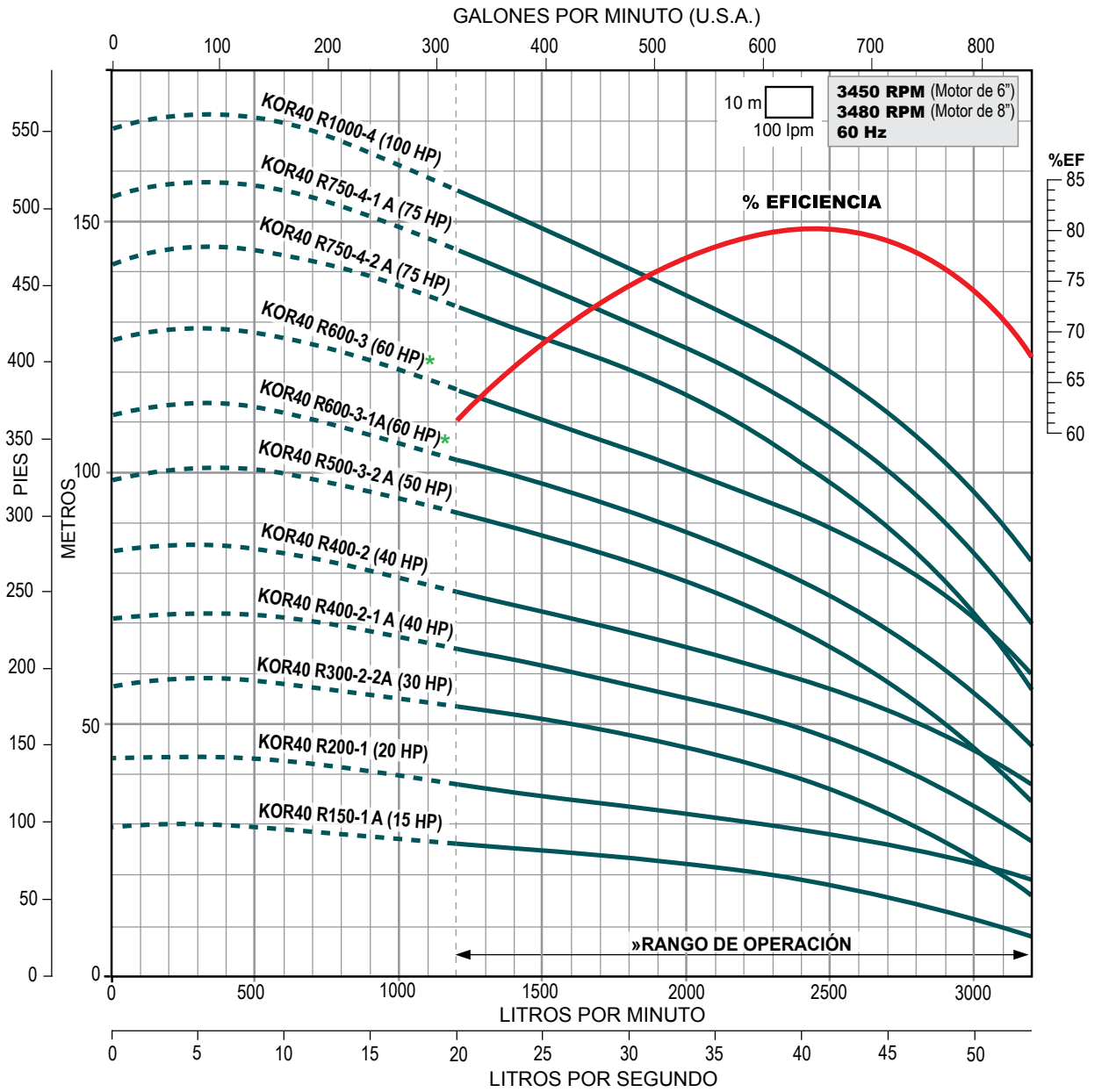

* Disponible con acoplamiento para motor de 6" u 8".

» Trabajar fuera del rango de operación ocasiona alto consumo de energía y daño mecánico en la motobomba.

BOMBA SUMERGIBLES

ALTAMIRA®

Serie **KOR40** (para 40 lps)



- Totalmente en acero inoxidable
- Alto desempeño (eficiencia y duración)
- Garantía. Refacciones. Taller de servicio
- Más de 270 modelos a su disposición

Gasto nominal: 40 lps / 2,400 lpm / 634 gpm

Rango de flujo: 20 a 53.3 lps / 1,200 a 3,200 lpm / 317 a 844.8 gpm

CÓDIGO	BHP MÁXIMO	HP NOMINAL	ADEME MÍNIMO RECOMENDADO (pulgadas)	RANGO DE CARGA (m) (min. - max.)	MÁXIMA EFICIENCIA	
					CARGA (m)	GASTO (lps / gpm)
KOR40 R1000-5-2A	87.12	100	10"	80 - 172	134	40 / 634
KOR40 R1000-5-1A	96.96			94 - 185	144	
* KOR40 R1250-5	106.91	125	10" / 12"	104 - 195	154	
* KOR40 R1250-6-2A	112.16			100 - 211	163	
* KOR40 R1250-6-1A	116.66			110 - 222	172	
* KOR40 R1250-6	124.24			121 - 233	183	
* KOR40 R1250-7-2A	126.51			116 - 248	192	
* KOR40 R1500-7-1A	152.98	150	10" / 12"	128 - 258	202	
* KOR40 R1500-7	157.48			143 - 272	215	
* KOR40 R1750-8	176.27	175	171 - 315	251		
* KOR40 R2000-9	195.44	200	190 - 355	281		
KOR40 R2500-10	216.98	250	12" / 14"	214 - 395	314	

* Estos modelos de bombas se pueden ensamblar con acoplamiento de 10" (con cuña), favor de solicitar cotización con dicho acoplamiento.

- Notas:**
- Las bombas de la serie KOR40 están disponibles en acero inoxidable 316 para aplicaciones en agua corrosiva. El precio de estas bombas en acero inoxidable 316 se calcula multiplicando el precio de lista de la bomba en acero inoxidable 304 por 1.7
 - Los motores ALTAMIRA de 125 HP a 200 HP, tienen un diámetro nominal de 10" y un acoplamiento NEMA de 8" y los de 250 HP a 400 HP tienen un diámetro nominal de 12" y un acoplamiento de 10" (con cuña), favor de considerarlo al seleccionar la bomba y en su instalación.
 - Los BHP máximos están calculados de acuerdo a las siguientes RPM nominales de los motores estándar:
 3480 RPM para bombas acopladas a motores de 60 a 100 HP en 8".
 3510 RPM para bombas acopladas a motores de 125 a 200 HP en 10".
 3540 RPM para bombas acopladas a motores de 250 HP en 12".

DIMENSIONES Y PESOS

FIG.	CÓDIGO	A	B	C	PESO (kg.)
		(pulgadas)	(mm)	(mm)	
1	KOR40 R1000-5-2A	7.91"	7.28"	1,274	57.1
	KOR40 R1000-5-1A			1,274	57.1
	KOR40 R1250-5			1,274	57.1
	KOR40 R1250-6-2A			1,429	62.1
	KOR40 R1250-6-1A			1,429	62.1
	KOR40 R1250-6			1,429	62.1
	KOR40 R1250-7-2A			1,585	67.1
	KOR40 R1500-7-1A			1,585	67.1
	KOR40 R1500-7			1,585	67.1
	KOR40 R1750-8			1,870	83.5
	KOR40 R2000-9			2,026	90
2	KOR40 R2500-10	9.05"	2,181	96.5	

A = diámetro de la bomba + guardacable.

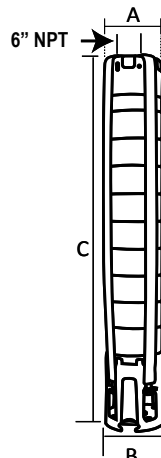

Acoplamiento NEMA 8" Fig. 1

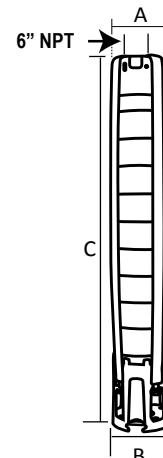

Acoplamiento NEMA 10" Fig. 2

Especificaciones sujetas a cambio sin previo aviso.

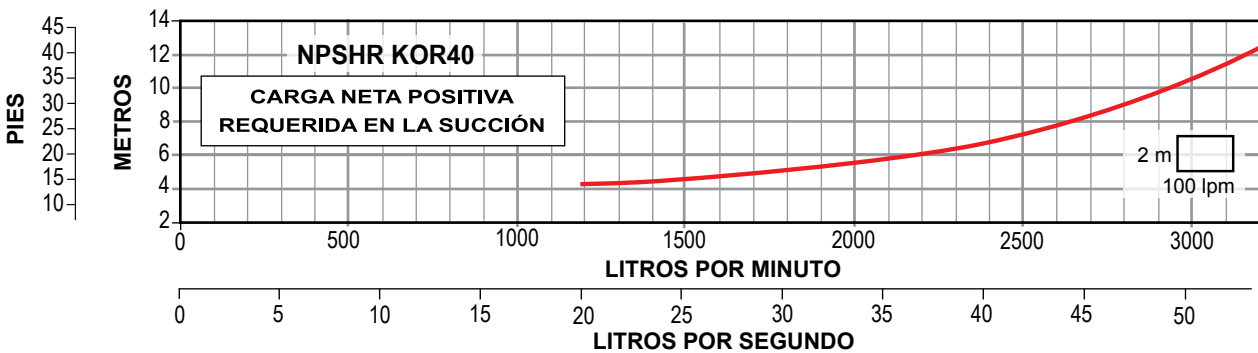
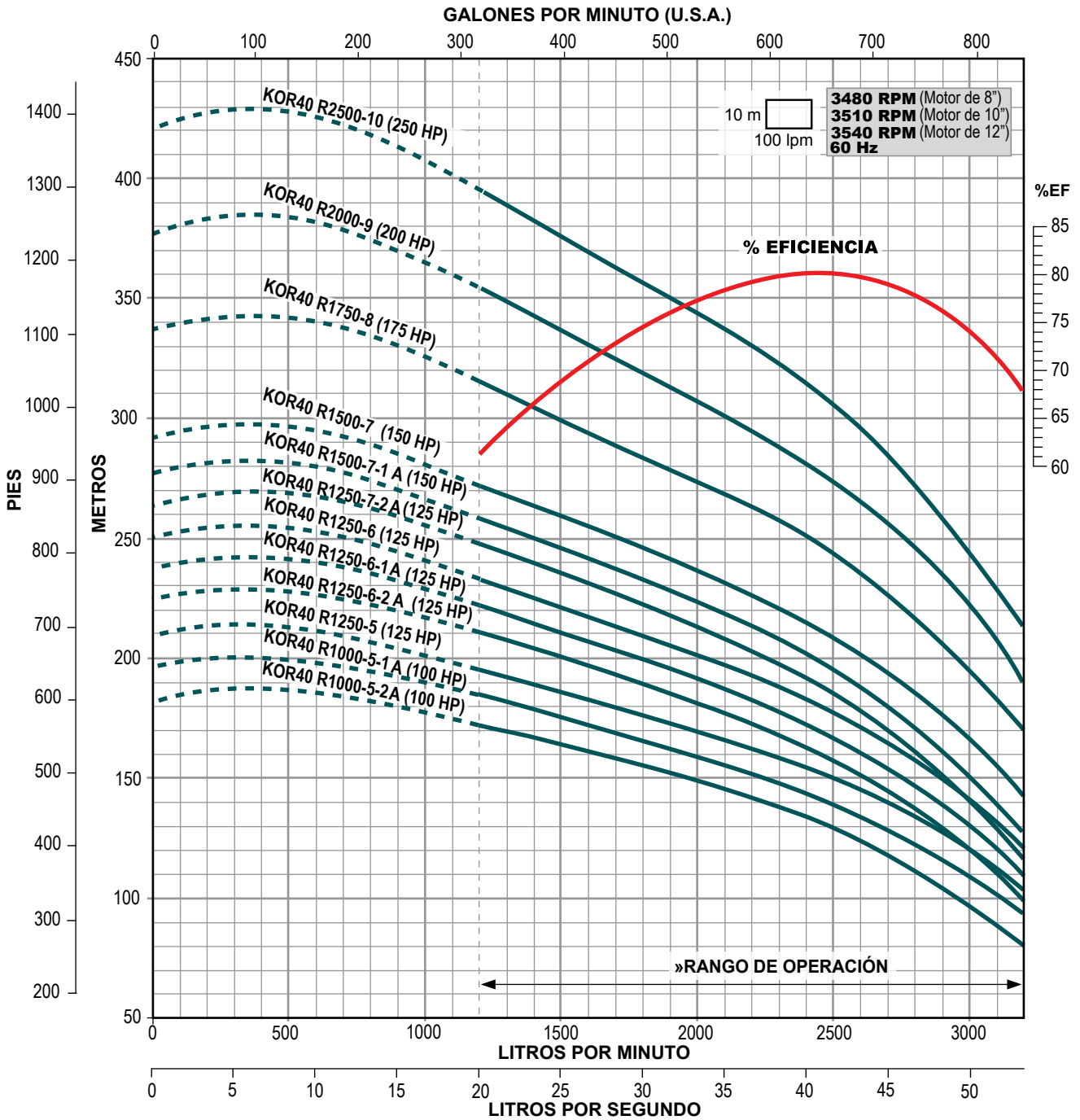

» Trabajar fuera del rango de operación ocasiona alto consumo de energía y daño mecánico en la motobomba.

BOMBA SUMERGIBLES

ALTAMIRA®

Serie **KOR53** (para 53 lps)



- Totalmente en acero inoxidable
- Alto desempeño (eficiencia y duración)
- Garantía. Refacciones. Taller de servicio
- Más de 270 modelos a su disposición

Gasto nominal: 53 lps / 3,180 lpm / 840 gpm

Rango de flujo: 26.6 a 66.6 lps / 1,600 a 4,000 lpm / 421.6 a 1,055.6 gpm

CÓDIGO	BHP MÁXIMO	HP NOMINAL	ADEME MÍNIMO RECOMENDADO (pulgadas)	RANGO DE CARGA (m) (min. - max.)	MÁXIMA EFICIENCIA	
					CARGA (m)	GASTO (lps / gpm)
KOR53 R200-1A	21.85	20	10"	8 - 27	18	53.33 / 845
KOR53 R250-1	27.24	25		19 - 39	28	
KOR53 R400-2-2A	33.65	40		18 - 55	38	
KOR53 R500-2-1A	47.37	50		30 - 68	48	
KOR53 R500-2	52.43			40 - 78	57	
* KOR53 R600-3-2A	59.91	60		40 - 97	69	
KOR53 R750-3-1A	69.47	75		53 - 108	79	
KOR53 R1000-3	83.31	100		64 - 120	89	
KOR53 R1000-4-2A	86.66			62 - 137	98	

* Este modelo de bomba se puede ensamblar con acoplamiento NEMA de 8", favor de solicitar cotización con dicho acoplamiento.

Notas:

- Las bombas de la serie KOR53 están disponibles en acero inoxidable 316 para aplicaciones en agua corrosiva. El precio de estas bombas en acero inoxidable 316 se calcula multiplicando el precio de lista de la bomba en acero inoxidable 304 por 1.7
- Los motores ALTAMIRA de 60 HP tienen un diámetro nominal de 8" y un acoplamiento NEMA de 6", favor de considerarlo al seleccionar la bomba y en su instalación.
- Los BHP máximos están calculados de acuerdo a las siguientes RPM nominales de los motores estándar:
3450 RPM para bombas acopladas a motores de 7.5 a 50 HP en 6".
3480 RPM para bombas acopladas a motores de 60 a 100 HP en 8".

DIMENSIONES Y PESOS

FIG.	CÓDIGO	A	B	C	PESO (kg.)
		(pulgadas)	(mm)	(mm)	
1	KOR53 R200-1A	7.91"	7.36"	652	30.4
	KOR53 R250-1			652	30.4
	KOR53 R400-2-2A			807	36.9
	KOR53 R500-2-1A			807	36.9
	KOR53 R500-2			807	36.9
	KOR53 R600-3-2A			963	44.6
2	KOR53 R750-3-1A	7.91"	7.36"	963	44.6
	KOR53 R1000-3			963	44.6
	KOR53 R1000-4-2A			1,118	51.1

A = diámetro de la bomba + guardacable.

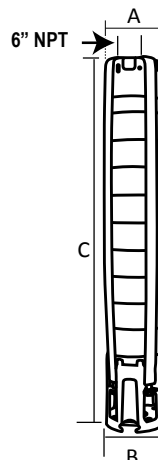

Acoplamiento NEMA 6" Fig. 1

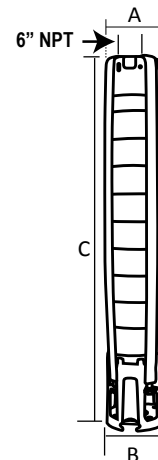

Acoplamiento NEMA 8" Fig. 2

Especificaciones sujetas a cambio sin previo aviso.



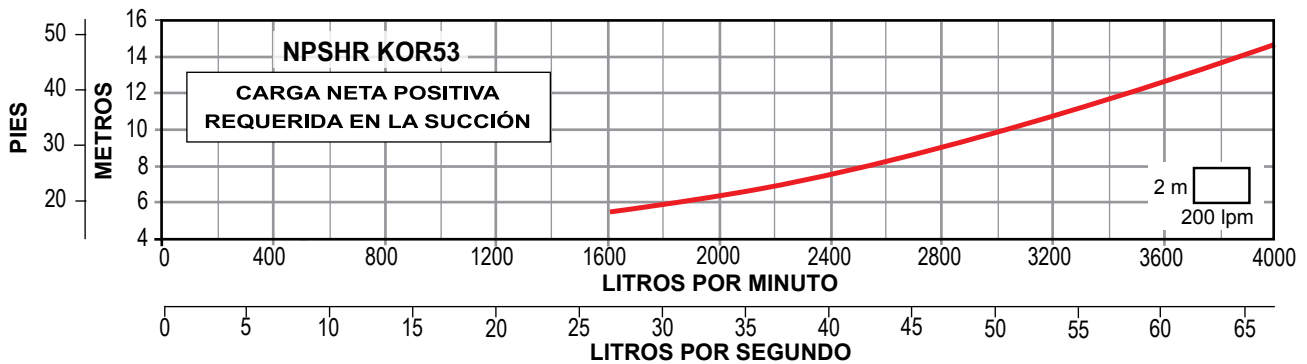
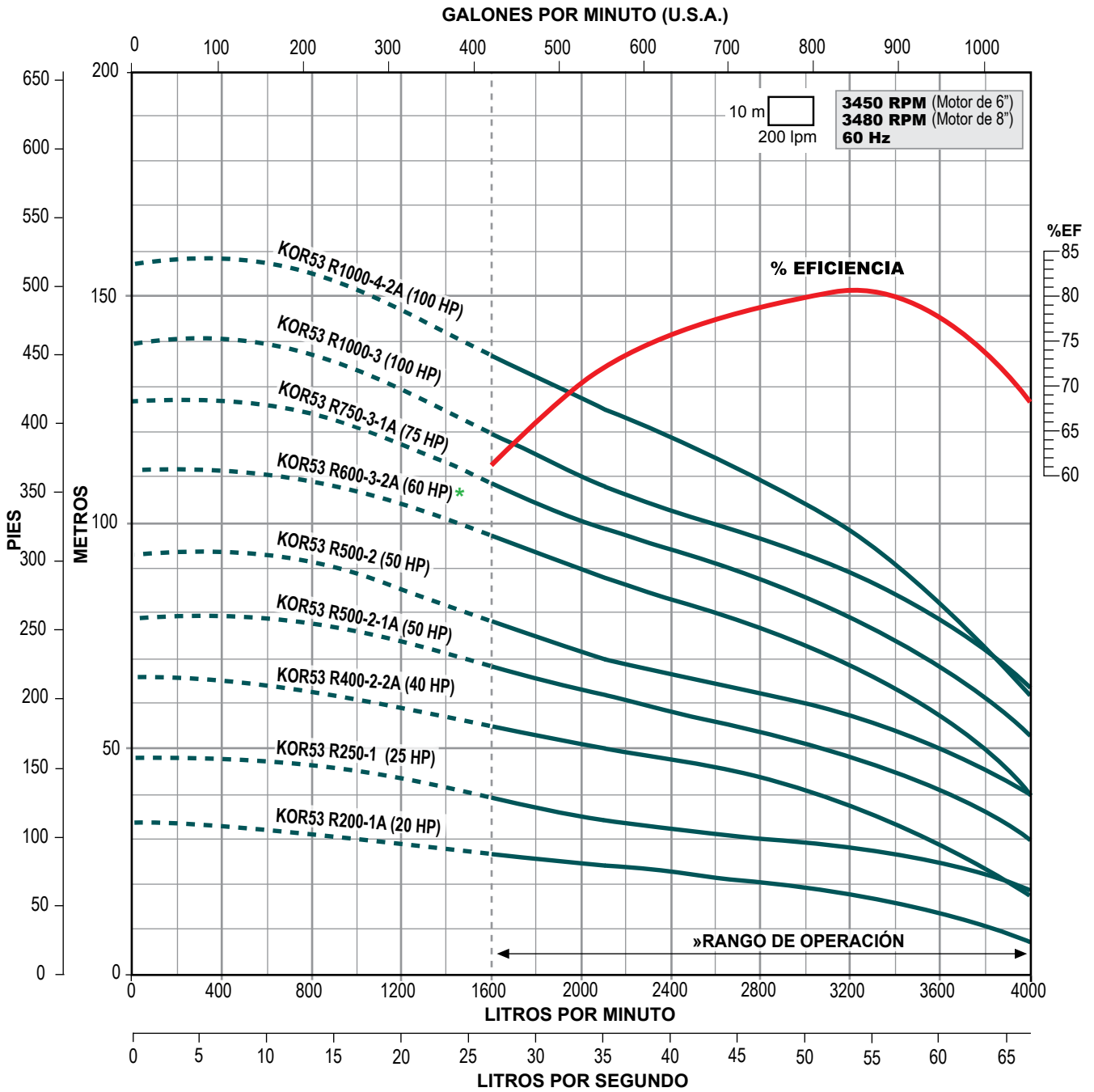

* Disponible con acoplamiento para motor de 6" u 8".

» Trabajar fuera del rango de operación ocasiona alto consumo de energía y daño mecánico en la motobomba.

BOMBA SUMERGIBLES

ALTAMIRA®

Serie **KOR53** (para 53 lps)



- Totalmente en acero inoxidable
- Alto desempeño (eficiencia y duración)
- Garantía. Refacciones. Taller de servicio
- Más de 270 modelos a su disposición

Gasto nominal: 53 lps / 3,180 lpm / 840 gpm

Rango de flujo: 26.6 a 66.6 lps / 1,600 a 4,000 lpm / 421.6 a 1,055.6 gpm

CÓDIGO	BHP MÁXIMO	HP NOMINAL	ADEME MÍNIMO RECOMENDADO (pulgadas)	RANGO DE CARGA (m) (min. - max.)	MÁXIMA EFICIENCIA	
					CARGA (m)	GASTO (lps / gpm)
KOR53 R1000-4-1A	97.54	100	10"	69 - 148	109	53.33 / 845
KOR53 R1000-4	106.62			85 - 159	119	
* KOR53 R1250-5-2A	110.79	125	10" / 12"	83 - 177	129	
* KOR53 R1250-5-1A	121.93			94 - 187	138	
* KOR53 R1500-5	136.40			104 - 197	147	
* KOR53 R1750-6	173.48			124 - 236	177	
* KOR53 R2000-7	199.04	200	150 - 279	210		
* KOR53 R2500-8	220.02	250	12" / 14"	175 - 320	242	

* Estos modelos de bombas se pueden ensamblar con acoplamiento de 10" (con cuña), favor de solicitar cotización con dicho acoplamiento.

Notas:

- Las bombas de la serie KOR53 están disponibles en acero inoxidable 316 para aplicaciones en agua corrosiva. El precio de estas bombas en acero inoxidable 316 se calcula multiplicando el precio de lista de la bomba en acero inoxidable 304 por 1.7
- Los motores ALTAMIRA de 125 HP a 200 HP, tienen un diámetro nominal de 10" y un acoplamiento NEMA de 8" y los de 250 HP a 400 HP tienen un diámetro nominal de 12" y un acoplamiento 10" (con cuña), favor de considerarlo al seleccionar la bomba y en su instalación.
- Los BHP máximos están calculados de acuerdo a las siguientes RPM nominales de los motores estándar:
 3480 RPM para bombas acopladas a motores de 60 a 100 HP en 8".
 3510 RPM para bombas acopladas a motores de 125 a 200 HP en 10".
 3540 RPM para bombas acopladas a motores de 250 HP en 12".

DIMENSIONES Y PESOS

FIG.	CÓDIGO	A	B	C	PESO (kg.)
		(pulgadas)	(mm)	(mm)	
1	KOR53 R1000-4-1A	7.91"	7.36"	1,118	51.1
	KOR53 R1000-4			1,118	51.1
	KOR53 R1250-5-2A			1,274	57.5
	KOR53 R1250-5-1A			1,274	57.5
	KOR53 R1500-5			1,274	57.5
	KOR53 R1750-6			1,429	63.8
	KOR53 R2000-7			1,715	83.4
2	KOR53 R2500-8	9.05"	1,870	89.8	

A = diámetro de la bomba + guardacable.

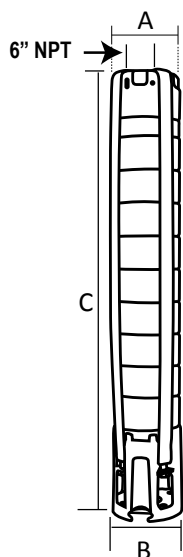

Acoplamiento NEMA 8" Fig. 1

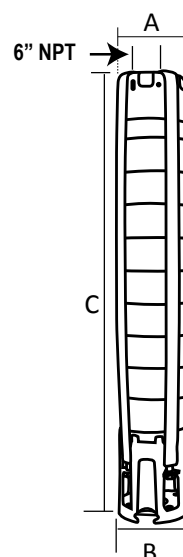

Acoplamiento NEMA 10" Fig. 2

Especificaciones sujetas a cambio sin previo aviso.

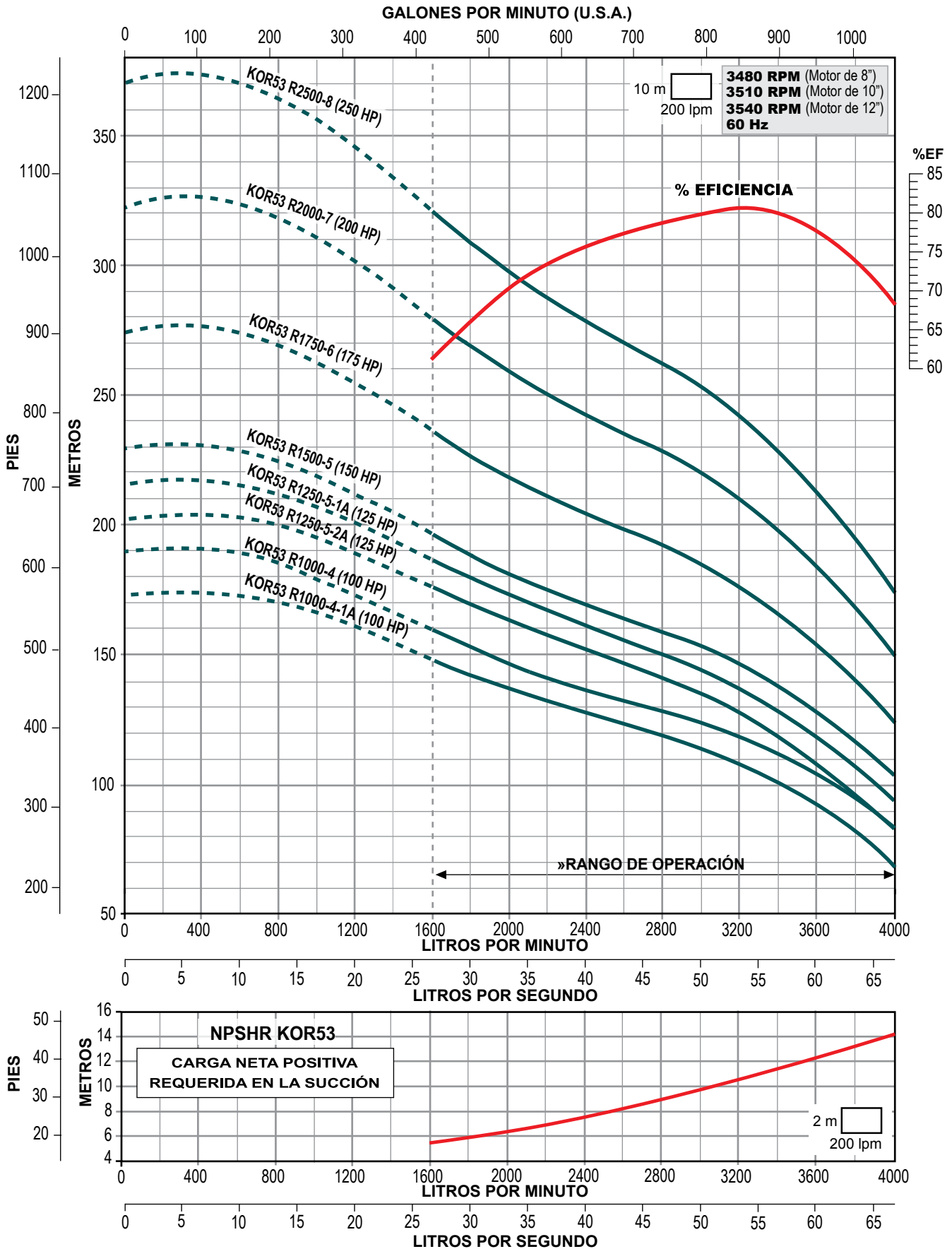

» Trabajar fuera del rango de operación ocasiona alto consumo de energía y daño mecánico en la motobomba.

BOMBA SUMERGIBLES

ALTAMIRA®

Serie **KOR70** (para 70 lps)



- Totalmente en acero inoxidable
- Alto desempeño (eficiencia y duración)
- Garantía. Refacciones. Taller de servicio
- Más de 270 modelos a su disposición

Gasto nominal: 70 lps / 4,200 lpm / 1,109 gpm

Rango de flujo: 33.3 a 91.6 lps / 2,000 a 5,500 lpm / 527.8 a 1,451.8 gpm

CÓDIGO	BHP MÁXIMO	HP NOMINAL	ADEME MÍNIMO RECOMENDADO (pulgadas)	RANGO DE CARGA (m) (min. - max.)	MÁXIMA EFICIENCIA		
					CARGA (m)	GASTO (lps / gpm)	
KOR70 R300-1-1	27.37	30	10"	4 - 33	17	75 / 1,188	
KOR70 R400-1	35.31	40		17 - 47	31		
* KOR70 R600-2-2/6"	54.28	60		19 - 71	43		
KOR70 R750-2-1	68.09	75		32 - 84	58		
KOR70 R1000-2	90.79	100		44 - 97	68		
KOR70 R1000-3-2	101.06			47 - 122	83		
** KOR70 R1250-3-1	111.21	125	10" / 12"	58 - 134	92		
** KOR70 R1250-3	133			68 - 146	101		
** KOR70 R1500-4-2	141.85			150	69 - 170		118
** KOR70 R1500-4-1	153.20				80 - 183		126

* Este modelo de bomba se puede ensamblar con acoplamiento NEMA de 8", favor de solicitar cotización con dicho acoplamiento.

** Estos modelos de bombas se pueden ensamblar con acoplamiento de 10" (con cuña), favor de solicitar cotización con dicho acoplamiento.

Notas:

- Las bombas de las series KOR70 están disponibles en acero inoxidable 316 para aplicaciones en agua corrosiva. El precio de estas bombas en acero inoxidable 316 se calcula multiplicando el precio de lista de la bomba en acero inoxidable 304 por 1.7
- Los motores ALTAMIRA de 60 HP tienen un diámetro nominal de 8" y un acoplamiento NEMA de 6", favor de considerarlo al seleccionar la bomba y en su instalación.
- Los motores ALTAMIRA de 125 HP a 200 HP tienen un diámetro nominal de 10" y acoplamiento NEMA de 8", favor de considerarlo al seleccionar la bomba y en su inst.
- Los BHP máximos están calculados de acuerdo a las siguientes RPM nominales de los motores estándar:
 3450 RPM para bombas acopladas a motores de 7.5 a 50 HP en 6".
 3480 RPM para bombas acopladas a motores de 60 a 100 HP en 8".
 3510 RPM para bombas acopladas a motores de 125 a 200 HP en 10".

DIMENSIONES Y PESOS

FIG.	CÓDIGO	A	B	C	PESO (kg.)
		(pulgadas)	(mm)	(mm)	
1	KOR70 R300-1-1	8.90"	8.78"	772	46.1
	KOR70 R400-1			772	46.1
	KOR70 R600-2-2/6"			948	55.8
2	KOR70 R750-2-1			948	55.8
	KOR70 R1000-2			948	55.8
	KOR70 R1000-3-2			1,124	65.6
	KOR70 R1250-3-1			1,124	65.6
	KOR70 R1250-3			1,124	65.6
	KOR70 R1500-4-2			1,300	75.4
	KOR70 R1500-4-1			1,300	75.4

A = diámetro de la bomba + guardacable.

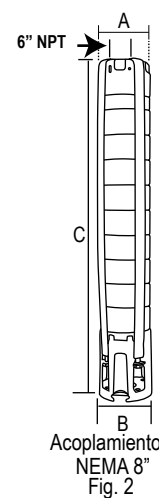
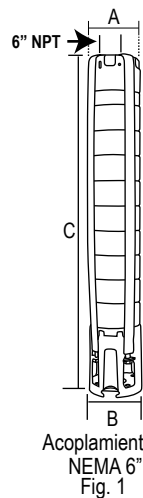

Especificaciones sujetas a cambio sin previo aviso.

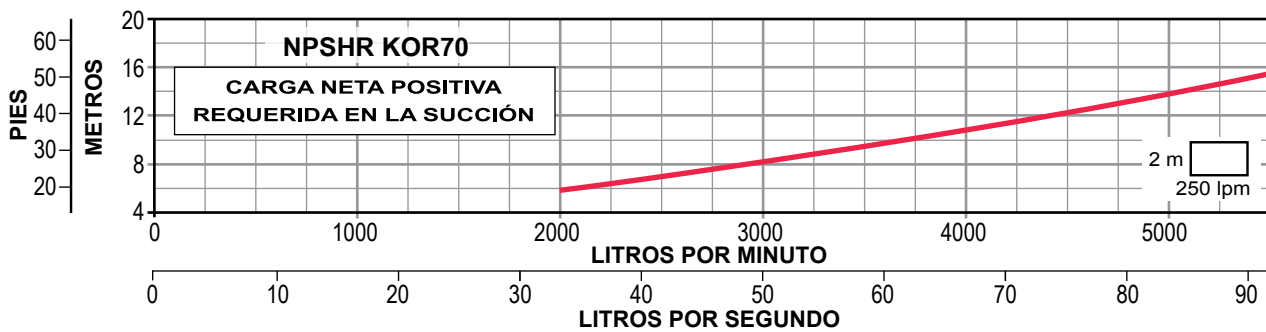
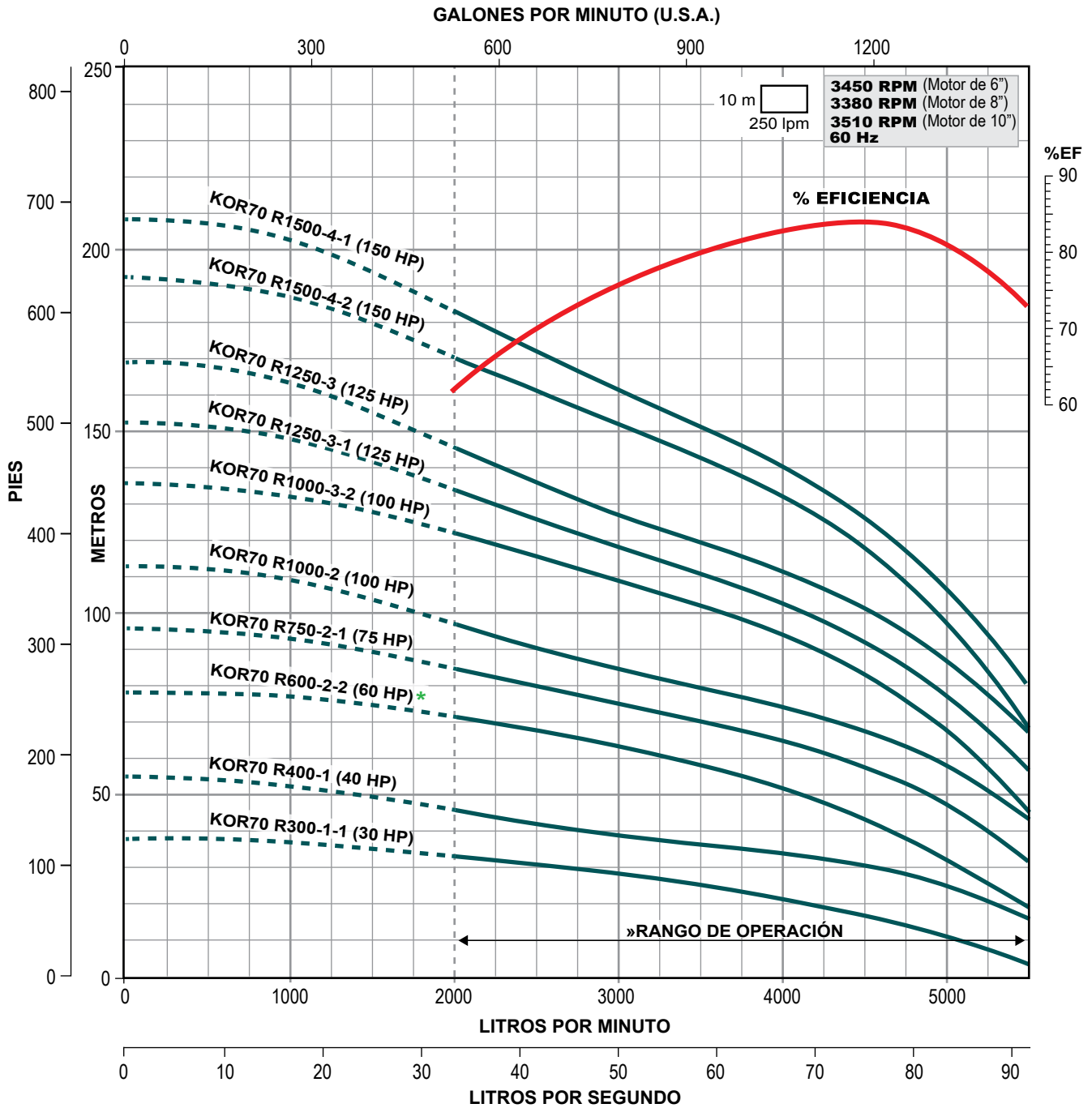

* Disponible con acoplamiento para motor de 6" u 8".

» Trabajar fuera del rango de operación ocasiona alto consumo de energía y daño mecánico en la motobomba.

BOMBA SUMERGIBLES

ALTAMIRA®

Serie **KOR70** (para 70 lps)



- Totalmente en acero inoxidable
- Alto desempeño (eficiencia y duración)
- Garantía. Refacciones. Taller de servicio
- Más de 270 modelos a su disposición

Gasto nominal: 70 lps / 4,200 lpm / 1,109 gpm

Rango de flujo: 33.3 a 91.6 lps / 2,000 a 5,500 lpm / 527.8 a 1,451.8 gpm

CÓDIGO	BHP MÁXIMO	HP NOMINAL	ADEME MÍNIMO RECOMENDADO (pulgadas)	RANGO DE CARGA (m) (min. - max.)	MÁXIMA EFICIENCIA	
					CARGA (m)	GASTO (lps / gpm)
* KOR70 R1750-4	173.59	175		92 - 194	135	
* KOR70 R2000-5-2	199	200	10" / 12"	97 - 223	154	
* KOR70 R2000-5-1	203.51			108 - 235	163	
KOR70 R2500-5	222.95			121 - 250	178	75 / 1,188
KOR70 R2500-6-2	236.15	250	12" / 14"	122 - 275	193	
KOR70 R2500-6-1	246.38			138 - 287	202	
KOR70 R2500-6	260.64			150 - 300	212	

* Estos modelos de bombas se pueden ensamblar con acoplamiento de 10" (con cuña), favor de solicitar cotización con dicho acoplamiento.

Notas:

- Las bombas de las series KOR70 están disponibles en acero inoxidable 316 para aplicaciones en agua corrosiva. El precio de estas bombas en acero inoxidable 316 se calcula multiplicando el precio de lista de la bomba en acero inoxidable 304 por 1.7
- Los motores ALTAMIRA de 125 HP a 200 HP, tienen un diámetro nominal de 10" y un acoplamiento NEMA de 8" y los de 250 HP a 400 HP tienen un diámetro nominal de 12" y un acoplamiento de 10" (con cuña), favor de considerarlo al seleccionar la bomba y en su instalación.
- Los BHP máximos están calculados de acuerdo a las siguientes RPM nominales de los motores estándar:
3510 RPM para bombas acopladas a motores de 125 a 200 HP en 10".
3540 RPM para bombas acopladas a motores de 250 HP en 12".

DIMENSIONES Y PESOS

FIG.	CÓDIGO	A	B	C	PESO (kg.)
		(pulgadas)	(mm)	(mm)	
1	KOR70 R1750-4			1,300	75.4
	KOR70 R2000-5-2	8.90"	8.78"	1,476	90.8
	KOR70 R2000-5-1			1,476	90.8
2	KOR70 R2500-5			1,476	90.8
	KOR70 R2500-6-2	9.33"	9.65"	1,652	101
	KOR70 R2500-6-1			1,652	101
	KOR70 R2500-6			1,652	101

A = diámetro de la bomba + guardacable.

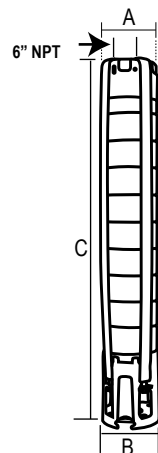

Acoplamiento NEMA 8" Fig. 1

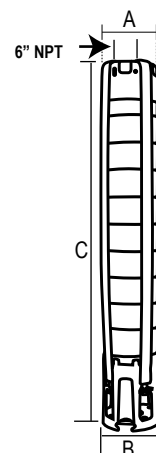

Acoplamiento NEMA 10" Fig. 2

Especificaciones sujetas a cambio sin previo aviso.

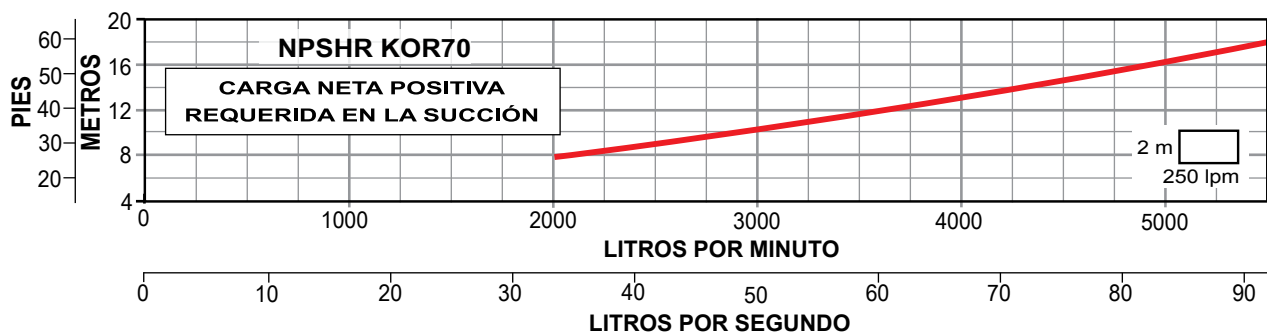
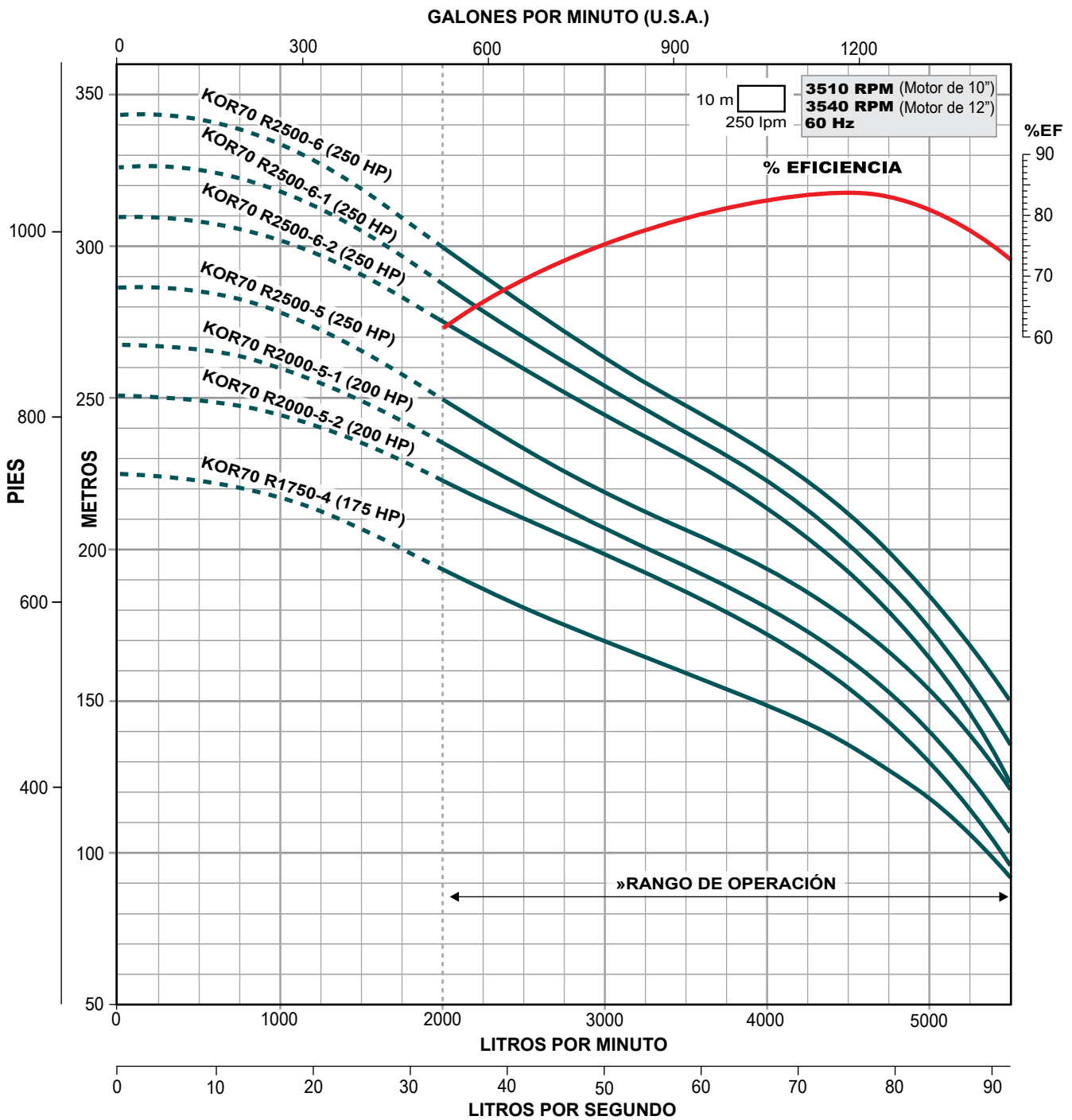

» Trabajar fuera del rango de operación ocasiona alto consumo de energía y daño mecánico en la motobomba.

BOMBAS SUMERGIBLES

ALTAMIRA[®] Serie **BS**



- Excelente rango de eficiencia hasta del 85%
- Ahorro de energía
- Muy robustas

- GARANTÍA
- TALLER DE SERVICIO
- REFACCIONES

ALTA EFICIENCIA

- Bombas con diseño altamente eficiente, para obtener grandes rendimientos con bajo consumo de energía eléctrica
- Rango de eficiencia hasta del 85%

CONSTRUCCIÓN ROBUSTA

- Tazones en hierro gris. Cuentan con recubrimiento interno esmaltado para lograr mejores eficiencias y alta resistencia al desgaste
- Impulsores en bronce. (Opcional: en acero inoxidable)
- Eje de grueso calibre en acero inoxidable 416

PARA TRABAJO CONTINUO

- Fundición de primera calidad
- Maquinados muy precisos
- Materiales de alta resistencia
- Impulsores diseñados para lograr altas eficiencias con una amplia cobertura hidráulica

CARACTERÍSTICAS DE OPERACIÓN

- Temperatura máxima del agua: 45°C
- Máximo contenido de arena: 50 g/m³

VÁLVULA CHECK



- Construida en hierro dúctil
- Conexión: Hembra - Hembra
- Rosca NPT
- Resorte en acero inoxidable

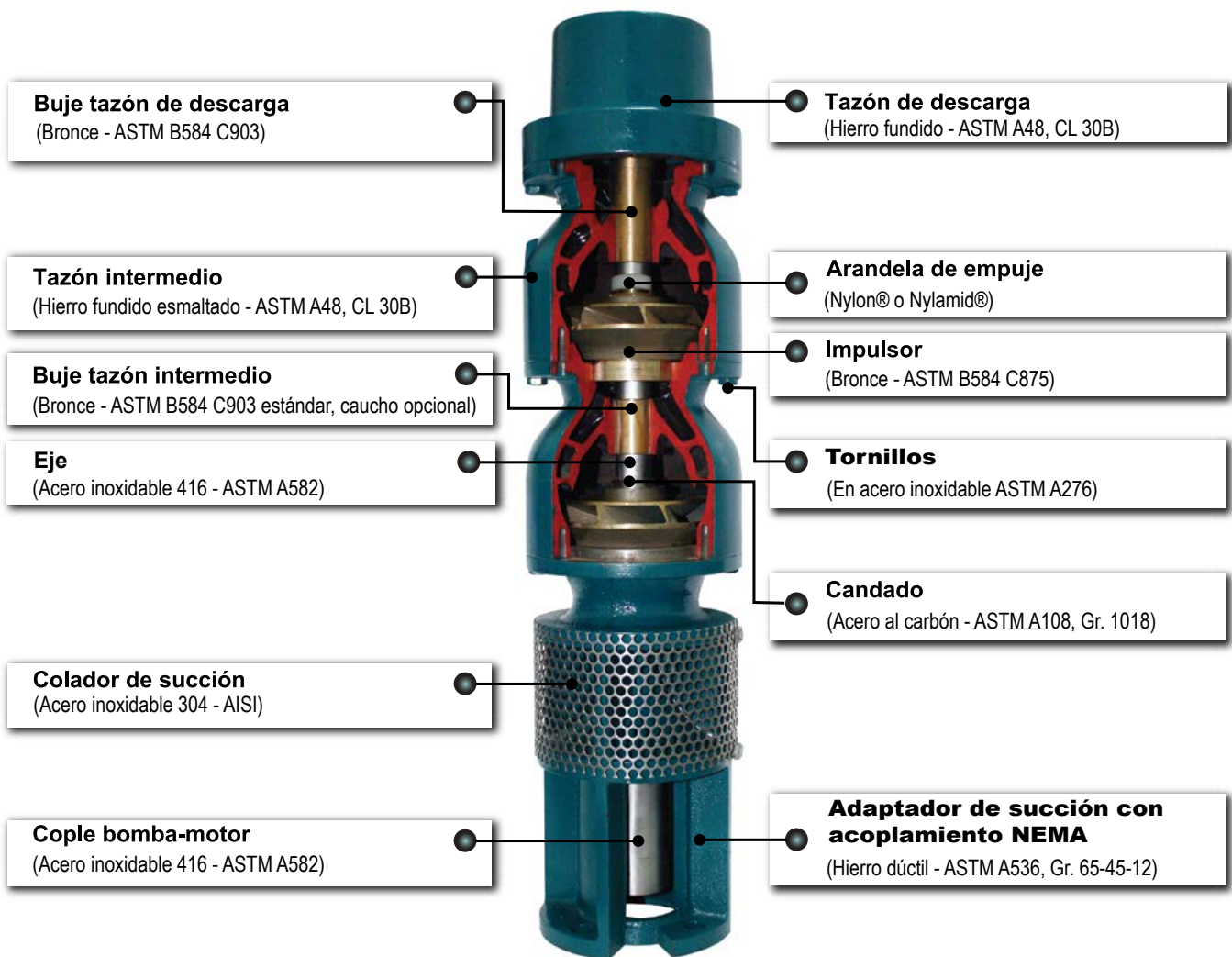

RANGOS DE OPERACIÓN

(Desde 25 hasta 123 lps)

Las bombas sumergibles ALTAMIRA serie BS están disponibles en 3 rangos de flujo: 68BS, 80BS y 100BS.

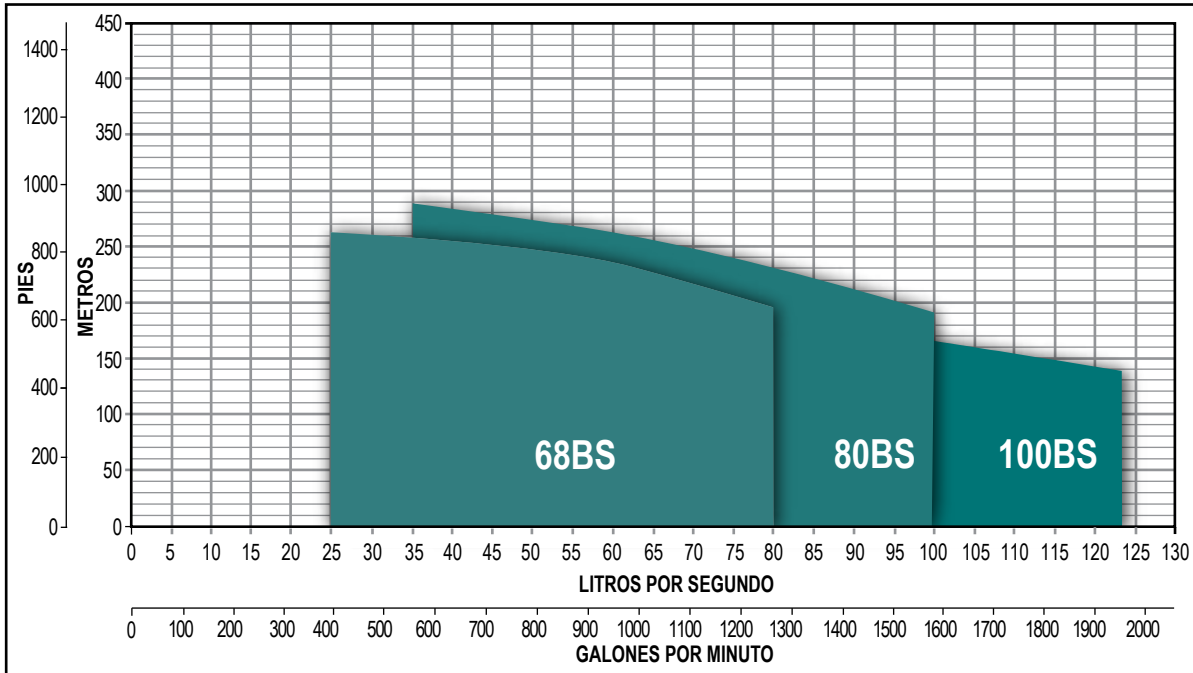

SERIE	CAUDAL NOMINAL		RANGO DE OPERACIÓN		RANGO DE POTENCIA HP
	LPS	GPM	LPS	GPM	
68BS	68	4,080	25 - 80	396 - 1,268	50 - 250
80BS	80	4,800	46 - 100	740 - 1,585	75 - 300
100BS	100	6,600	50 - 123	793 - 1,950	75 - 300

CÓDIGO DE LA BOMBA

68BS500-3-2A

Caudal nominal en litros por segundo

Serie

Potencia nominal del motor en HP x 10 (Ejemplo: 500= 50 HP x 10)

Número de etapas en la bomba

Indica el número de impulsores recortados y tipo de recorte. Ejemplo: 2A indica dos impulsores con recorte tipo A

SERIE 68BS (para 68 lps)

- Bombas con diseño eficiente, para obtener grandes rendimientos con bajo consumo de energía eléctrica. Muy robustas
- Rangos de eficiencia hasta del 85%
- Tazones en hierro gris con recubrimiento interno esmaltado para lograr mejores eficiencias y alta resistencia al desgaste
- Impulsores en bronce. Cople y eje de grueso calibre, contruidos en acero inoxidable 416
- La (s) válvula (s) check se venden por separado. Están contruidas en hierro dúctil. Muy robustas. Diseño para columna
- Garantía. Refacciones. Taller de servicio



AÑO DE GARANTÍA

Gasto nominal: 68 lps / 4,080 lpm / 1,077 gpm

Rango de flujo: 26.6 a 83.3 lps / 1,600 a 5,000 lpm / 423 a 1,321 gpm

CÓDIGO (SÓLO BOMBA)	BHP MÁXIMO	HP NOMINAL	ADEME MÍNIMO RECOMENDADO	ACOPAMIENTO NEMA DE LA BOMBA	RANGO DE CARGA (m) (min.-max.)	MÁXIMA EFICIENCIA		
						CARGA (m)	GASTO LPS / GPM	
68BS500-1-1	49.1	50	12"	6"	43 - 56	47	68 / 1,077	
68BS600-1	62.8	60			48 - 64	56		
68BS1000-2-2	103	100			8"	86 - 113		95
68BS1250-2-1	114	125				88 - 122		104
68BS1250-2	125			96 - 130		114		
68BS1500-3-3	154	150		128 - 170		144		
68BS1750-3-2	165.3	175		133 - 179		154		
68BS1750-3-1	176.7			138 - 188		163		
68BS2000-3	188	200		146 - 196		173		
68BS2000-4-4	205			173 - 228		193		
68BS2500-4-3	216.3	250		10"	176 - 237	202		
68BS2500-4-2	227				180 - 245	212		
68BS2500-4-1	231.6				182 - 154	221		
68BS2500-4	250				195 - 262	231		

Código de válvulas check para columna * VCHECK6*

NOTA:

- La descarga de la bomba 68BS se surte en 6" NPT, con opción a 8" NPT sobre pedido.
- Los BHP máximos están calculados de acuerdo a las siguientes RPM nominales de los motores estándar:
3470 RPM (7.5 - 60 HP, acopladas a motor de 6"),
3480 RPM (75-100 HP, acopladas a motor de 8"),
3510 RPM (125 - 200 HP, acopladas a motor de 10"),
3540 RPM (250 HP acopladas a motor de 12").

DIMENSIONES Y PESOS

CÓDIGO	DIMENSIONES			PESO (kg)
	A (mm)	B (pulg.)	C (pulg.)	
68BS500-1-1	665	9.8"	6"	93.4
68BS600-1	665			93.4
68BS1000-2-2	881			122.5
68BS1250-2-1	881			122.5
68BS1250-2	881			122.5
68BS1500-3-3	1,097			151.5
68BS1750-3-2	1,097			151.5
68BS1750-3-1	1,097			151.5
68BS2000-3	1,097			151.5
68BS2000-4-4	1,313			180.5
68BS2500-4-3	1,313			180.5
68BS2500-4-2	1,313			180.5
68BS2500-4-1	1,313			180.5
68BS2500-4	1,313			180.5

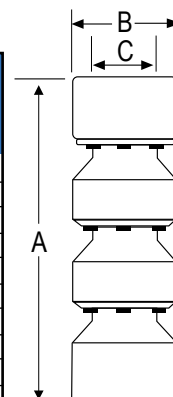

SERIE 68BS

Descarga: 6" NPT

68 Ips

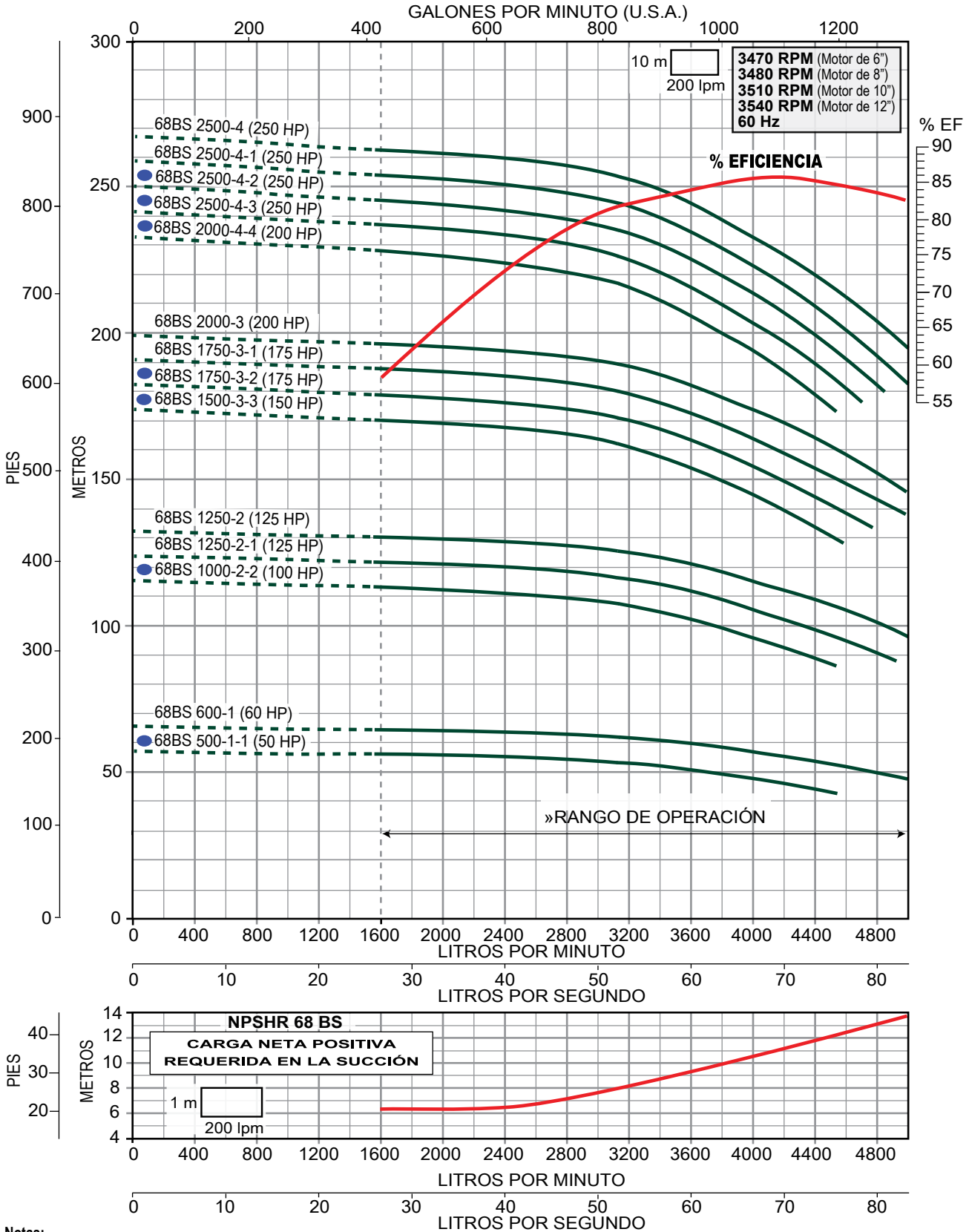

Notas:

- Para mantener la mejor eficiencia en algunos modelos con pasos recortados se limita el rango de flujo a los mostrados en las curvas.
- La eficiencia mostrada corresponde a las bombas sin ningún recorte en condiciones óptimas, para conocer la eficiencia de las bombas con impulsores recortados, consultar a nuestro Distribuidor.
- Especificaciones sujetas a cambio sin previo aviso.

» Trabajar fuera del rango de operación ocasiona alto consumo de energía y daño mecánico en la motobomba.

ALTAMIRA® BOMBAS SUMERGIBLES

Serie BS

SERIE 80BS (para 80 lps)

- Bombas con diseño eficiente, para obtener grandes rendimientos con bajo consumo de energía eléctrica. Muy robustas
- Rangos de eficiencia hasta del 85%
- Tazones en hierro gris con recubrimiento interno esmaltado para lograr mejores eficiencias y alta resistencia al desgaste
- Impulsores en bronce. Cople y eje de grueso calibre, contruidos en acero inoxidable 416
- La (s) válvula (s) check se venden por separado. Están contruidas en hierro dúctil. Muy robustas. Diseño para columna
- Garantía. Refacciones. Taller de servicio



AÑO DE GARANTÍA

Gasto nominal: 80 lps / 4,800 lpm / 1,268 gpm

Rango de flujo: 58 a 120 lps / 3,480 a 7,200 lpm / 919 a 1,902 gpm

CÓDIGO (SÓLO BOMBA)	BHP MÁXIMO	HP NOMINAL	ADEME MÍNIMO RECO-MENDADO	ACOPLAMIENTO NEMA DE LA BOMBA	RANGO DE CARGA (m) (min.-max.)	MÁXIMA EFICIENCIA	
						CARGA (m)	GASTO LPS / GPM
80BS750-1-1	75.9	75	14"	8"	50 - 70	57	88 / 1,395
80BS1000-1	98.5	100			64 - 84	71	
80BS1500-2-2A	130	150			86 - 126	98	
80BS1500-2-2	152				101 - 140	113	
80BS1750-2-1	161	175			115 - 154	127	
80BS2000-2	197	200			130 - 170	142	
80BS2500-3-3	227	250		10"	153 - 212	171	
80BS2500-3-2	244				166 - 224	133	
80BS2500-3-1	257				180 - 239	148	
80BS3000-3	295				300	197 - 254	

Código de válvulas check para columna * VCHECK8"

NOTA:

- La descarga de la bomba 80BS se surte en 8" NPT.
- Los BHP máximos están calculados de acuerdo a las siguientes RPM nominales de los motores estándar:
3480 RPM (75-100 HP, acopladas a motor de 8"),
3510 RPM (125 - 200 HP, acopladas a motor de 10"),
3540 RPM (250 HP acopladas a motor de 12"),
3535 RPM (300 HP, acopladas a motor de 12").

DIMENSIONES Y PESOS

CÓDIGO	DIMENSIONES			PESO (kg)
	A (mm)	B (pulg.)	C (pulg.)	
80BS750-1-1	716	11.5"	8"	129.3
80BS1000-1	716			129.3
80BS1500-2-2A	967			173.3
80BS1500-2-2	967			173.3
80BS1750-2-1	967			173.3
80BS2000-2	967			173.3
80BS2500-3-3	1,219			217.3
80BS2500-3-2	1,219			217.3
80BS2500-3-1	1,219			217.3
80BS3000-3	1,219			217.3

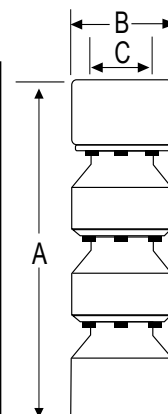

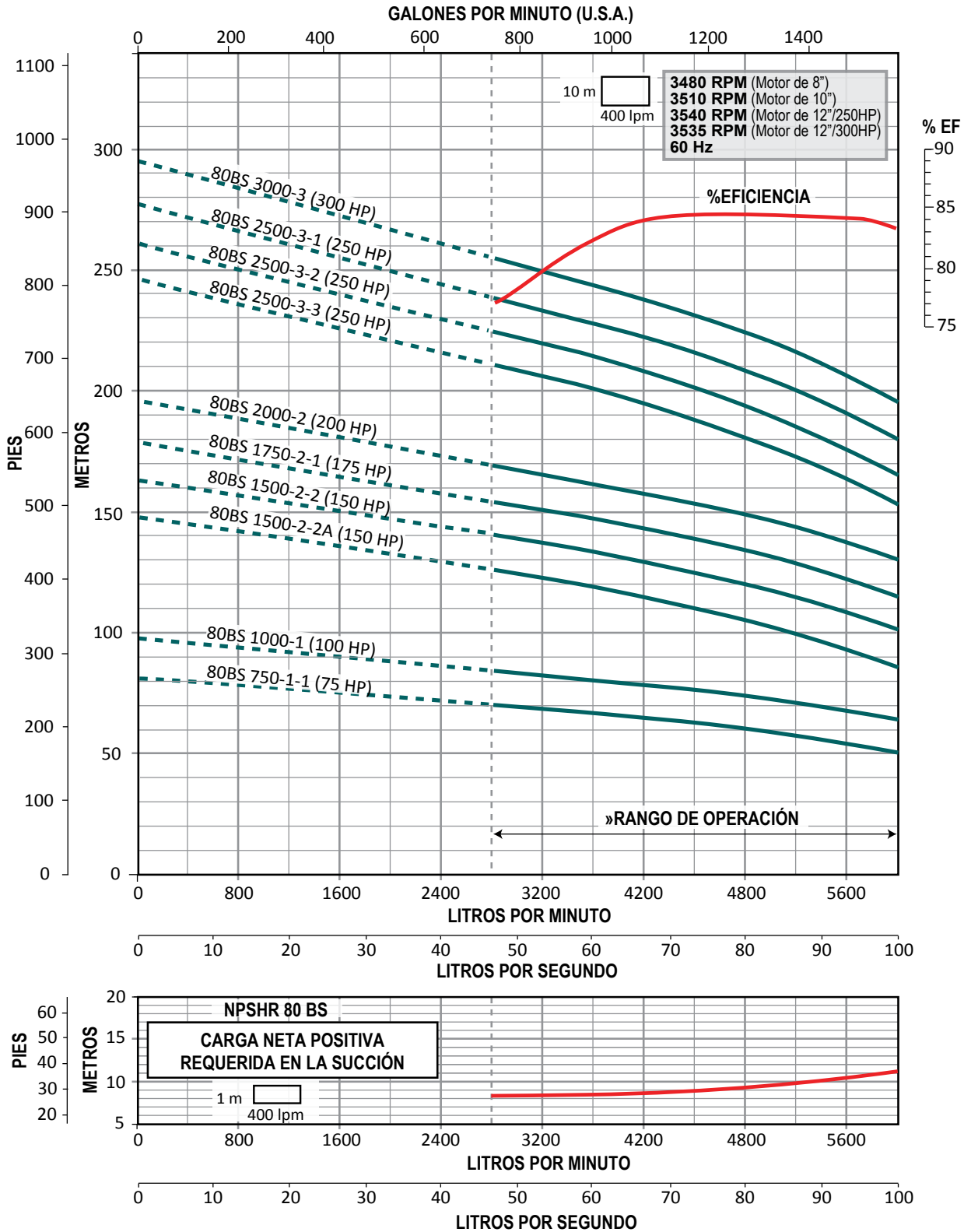

Notas:

- La eficiencia mostrada corresponde a las bombas sin ningún recorte en condiciones óptimas, para conocer la eficiencia de las bombas con impulsores recortados, consultar a nuestro Distribuidor.
- Especificaciones sujetas a cambio sin previo aviso.

» Trabajar fuera del rango de operación ocasiona alto consumo de energía y daño mecánico en la motobomba.

SERIE 100BS (para 100 lps)

- Bombas con diseño eficiente, para obtener grandes rendimientos con bajo consumo de energía eléctrica. Muy robustas
- Rangos de eficiencia hasta del 85%
- Tazones en hierro gris con recubrimiento interno esmaltado para lograr mejores eficiencias y alta resistencia al desgaste
- Impulsores en bronce. Cople y eje de grueso calibre, contruidos en acero inoxidable 416
- La (s) válvula (s) check se venden por separado. Están contruidas en hierro dúctil. Muy robustas. Diseño para columna
- Garantía. Refacciones. Taller de servicio



VÁLVULA CHECK PARA COLUMNA



AÑO DE GARANTÍA

Gasto nominal: 100 lps / 6,600 lpm / 1,268 gpm

Rango de flujo: 50 a 150 lps / 3,000 a 9,000 lpm / 793 a 2,378 gpm

CÓDIGO (SÓLO BOMBA)	BHP MÁXIMO	HP NOMINAL	ADEME MÍNIMO RECO-MENDADO	ACOPLAMIENTO NEMA DE LA BOMBA	RANGO DE CARGA (m) (min.-max.)	MÁXIMA EFICIENCIA	
						CARGA (m)	GASTO LPS / GPM
100BS750-1-1D	77.1	75	14"	8"	13-59	40	100/1,585
100BS1000-1-1C	96	100			34-68	52	
100BS1250-1-1B	109	125			46-78	60	
100BS1500-1-1A	134.4	150			57-84	72	
100BS1500-1	148.1				69-96	83	
100BS1750-2-2D	159.4	175			80-123	88	
100BS2000-2-2C	191.8	200		72-138	107		
100BS2500-2-2B	218.8	250		10"	96-160	128	
100BS3000-2-2A	268.8	300			111-178	148	

NOTA:

Código de válvulas check para columna * VCHECK8"

- La descarga de la bomba 100BS se surte en 8" NPT.
- Los BHP máximos están calculados de acuerdo a las siguientes RPM nominales de los motores estándar:
3480 RPM (75-100 HP, acopladas a motor de 8")
3510 RPM (125 - 200 HP, acopladas a motor de 10")
3540 RPM (250 HP acopladas a motor de 12").

DIMENSIONES Y PESOS

CÓDIGO	DIMENSIONES			PESO (kg)
	A (mm)	B (pulg.)	C (pulg.)	
100BS750-1-1D	716	11.5"	8"	130
100BS1000-1-1C				
100BS1250-1-1B				
100BS1250-1-1A				
100BS1500-1				
100BS1750-2-2D	967	11.5"	8"	177
100BS2000-2-2C				
100BS2500-2-2B				
100BS2500-2-2A				

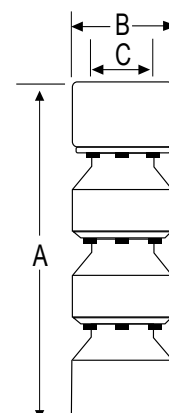

SERIE 100BS

Descarga: 8" NPT

100 Ips

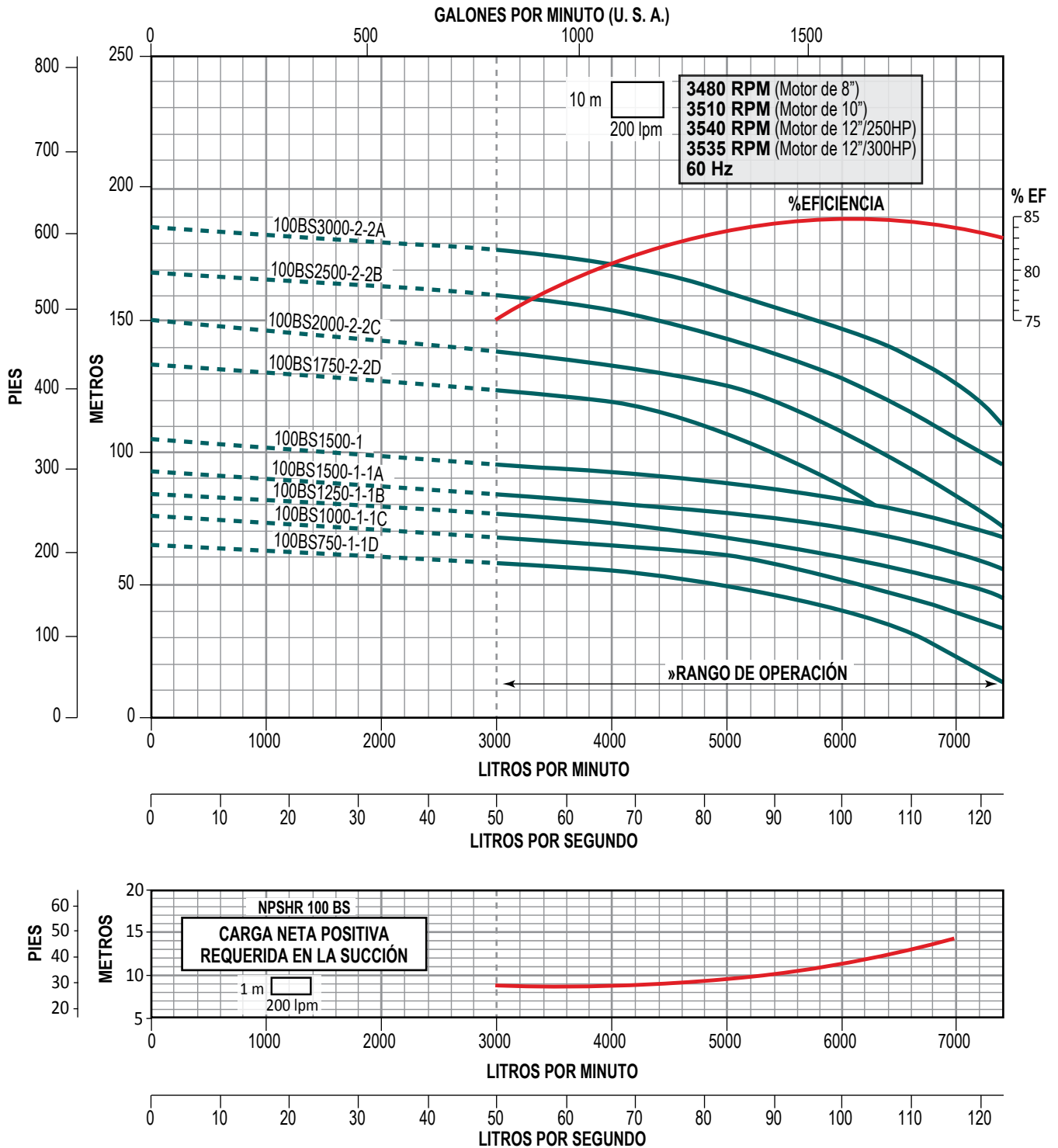

Notas:

- La eficiencia mostrada corresponde a las bombas sin ningún recorte en condiciones óptimas, para conocer la eficiencia de las bombas con impulsores recortados, consultar a nuestro Distribuidor.
- Especificaciones sujetas a cambio sin previo aviso.

» Trabajar fuera del rango de operación ocasiona alto consumo de energía y daño mecánico en la motobomba.

MOTORES SUMERGIBLES

ALTAMIRA® **AQUA PAK®**



- **Muy robustos**
- **Para uso continuo**
- **Alto desempeño**

Aplicaciones:

- **Sistemas de agua potable**
- **Sistemas de riego**
- **Ganadería**
- **Industrial**
- **Comercial**
- **Agrícola**



MOTORES SUMERGIBLES DE 4" Monofásicos (tres hilos)

- Ideales para pozos profundos, cisternas, norias, tinacos, etc.
- Alta calidad. Muy robusto. Respaldo de refacciones. Taller de servicio
- Operación continua. 60 Hz. 2 polos (3450 RPM). Acoplamiento NEMA 4"
- Protección IP68. Clase de aislamiento F. Temperatura máxima del agua a bombear 35°C
- Construcción externa en acero inoxidable
- Cable conector desmontable para rápido y fácil mantenimiento. Ofrece un sellado hermético. Construido con materiales que cuentan con certificación CE (para aplicaciones de agua potable). Cuenta con cables con código de colores para facilitar la identificación de los mismos
- Sello mecánico en carbón/cerámica
- Rotor tipo jaula de ardilla construida en aluminio (0.5 a 3 HP) o cobre (5 a 10 HP)
- Bobina y baleros lubricados en aceite de calidad PREMIUM, no tóxico, incoloro y cumple con los requerimientos nacionales e internacionales de la farmacéutica de aceites blancos (aprobado por la USA FDA, US Pharmacopoeia/National Formulary, European Pharmacopoeia). Es ideal para aplicaciones de agua potable
- Sistemas de baleros superior e inferior muy robustos, construidos en acero inoxidable y lubricados en aceite



CAJA DE CONTROL:

- Brindan óptimo sistema de arranque y protección eléctrica
- Alta calidad, robustas (caja metálica) y resistentes a la intemperie (pintura en polvo horneada, de gran resistencia)
- Fácil montaje (en pared), de fácil acceso (quitar o poner un sólo tornillo) y conexión simple (incluye diagrama en la parte interna de la tapa)
- Incluye interruptor ON/OFF protegido contra humedad y polvo (excepto 5 HP)
- Relé térmico de protección contra sobrecorriente, de restablecimiento manual y con cubierta plástica protectora
- Refacciones disponibles. Taller de servicio
- 1/2, 3/4 y 1 HP con capacitor de arranque
- 1.5, 2, 3 y 5 HP con doble capacitor

MOTORES SUMERGIBLES 4" TRES HILOS (REQUIEREN CAJA DE CONTROL)

HP	KW	CÓDIGO	FASES X VOLTS	FS	AMPERAJE		DIÁM. NOM. (pulg.)	ACOP. NEMA (pulg.)	MÁX. EMP. (kg / lb)	PESO (kg)
					NOMINAL	FACT. DE SERV.				
1/2	0.37	MSQA4 1/21115	1x115	1.6	8.5	9.8	4"	4"	204/450	7.3
		MSQA4 1/21230	1x230		4.8	5.2				
1	0.75	MSQA4 11115	1x115	1.4	11.5	14.5				8.8
		MSQA4 11230			6.3	7.6				
1.5	1.1	MSQA4 1.51230	1x230	1.3	8.7	10.3				10
2	1.5	MSQA4 21230		1.25	10.6	12.2				11.5

Nota: Máxima variación de voltaje permitida $\pm 10\%$.

CAJAS DE CONTROL

CÓDIGO
CCQA 1/2115
CCQA 1/2230
CCQA 1115
CCQA 1230
CCQA 1.5230
CCQA 2230
CCQA 3230
CCQA 5230

MOTORES SUMERGIBLES DE 4" Monofásicos (dos hilos)

- Ideales para pozos profundos, cisternas, norias, tinacos, etc.
- Alta calidad. Respaldo de refacciones. Taller de servicio
- Operación continua. 60 Hz. 2 polos. Acoplamiento NEMA 4"
- Protección IP68. Clase de aislamiento F. Temperatura máxima del agua a bombear 35°C
- Construcción externa en acero inoxidable
- Cable conector desmontable para rápido y fácil mantenimiento. Ofrece un sellado hermético. Construido con materiales que cuentan con certificación CE (para aplicaciones de agua potable) Cuenta con cables con código de colores para facilitar la identificación de los mismos
- Sello mecánico en carbón/cerámica
- Rotor tipo jaula de ardilla construida en aluminio (0.5 a 3 HP) o cobre (5 a 10 HP)
- Bobina y baleros lubricados en aceite de calidad PREMIUM, no tóxico, incoloro y cumple con los requerimientos nacionales e internacionales de la farmacéutica de aceites blancos (aprobado por la USA FDA, US Pharmacopoeia/National Formulary, European Pharmacopoeia). Es ideal para aplicaciones de agua potable
- Sistemas de baleros superior e inferior muy robustos, construidos en acero inoxidable y lubricados en aceite



MOTORES SUMERGIBLES 4" DOS HILOS (NO REQUIEREN CAJA DE CONTROL)

HP	KW	CÓDIGO	FASES X VOLTS	FACTOR DE SERVICIO	AMPERAJE		DIÁMETRO NOMINAL (pulg.)	ACOPLA-MIENTO NEMA (pulg.)	MÁXIMO EMPUJE (kg / lb)	PESO (kg)
					NOMINAL	FACTOR DE SERVICIO				
1/2	0.37	MSQA4 1/211152H	1x115	1.6	8.5	9.8	4"	4"	204 / 450	7.3
		MSQA4 1/212302H			4.8	5.2				7.3
1	0.75	MSQA4 112302H	1x230	1.4	6.3	7.6	4"	4"	204 / 450	8.8
1.5	1.1	MSQA4 1.512302H		1.3	8.7	10.3				10
2	1.5	MSQA4 212302H		1.25	10.6	12.2				11.5

Nota: Máxima variación de voltaje permitida $\pm 10\%$.

- Ideales para pozos profundos, cisternas, norias, tinacos, etc.
- Alta calidad. Respaldo de refacciones. Taller de servicio
- Operación continua. 60 Hz. 2 polos. Acoplamiento NEMA 4"
- Protección IP68. Clase de aislamiento F. Temperatura máxima del agua a bombear 35°C
- Construcción externa en acero inoxidable
- Cable conector desmontable para rápido y fácil mantenimiento. Ofrece un sellado hermético. Construido con materiales que cuentan con certificación CE (para aplicaciones de agua potable). Cuenta con cables con código de colores para facilitar la identificación de los mismos
- Sello mecánico en carbón/cerámica
- Rotor tipo jaula de ardilla construida en aluminio (0.5 a 3 HP) o cobre (5 a 10 HP)
- Bobina y baleros lubricados en aceite de calidad PREMIUM, no tóxico, incoloro y cumple con los requerimientos nacionales e internacionales de la farmacéutica de aceites blancos (aprobado por la USA FDA, US Pharmacopoeia/National Formulary, European Pharmacopoeia) Es ideal para aplicaciones de agua potable
- Sistemas de baleros superior e inferior muy robustos, construidos en acero inoxidable y lubricados en aceite



MOTORES SUMERGIBLES DE 4" (TRIFÁSICOS)

HP	KW	CÓDIGO	FASES X VOLTS	FACTOR DE SERVICIO	AMPERAJE		DIÁMETRO NOMINAL (pulg.)	ACOPLAMIENTO NEMA (pulg.)	MÁXIMO EMPUJE (kg / lb)	PESO (kg)
					NOMINAL	FACTOR DE SERVICIO				
1/2	0.37	MSQA4 1/23230	3 x 230	1.6	2.8	3.3	4"	4"	204 / 450	6.7
1	0.75	MSQA4 13230		1.4	4.5	5.2				8.2
1.5	1.1	MSQA4 1.53230		1.3	5.7	6.6				8.9
2	1.5	MSQA4 23230		1.25	7.6	8.5				10
3	2.2	MSQA4 33230	3 x 460	1.15	10.3	11.2			306 / 675	11.6
3	2.2	MSQA4 33460			4.8	5.3				12.24
5	3.7	MSQA4 53230			17.5	18.7			510 / 1,125	19.5
5	3.7	MSQA4 53460			8.4	9.3				20.64
7.5	5.5	MSQA4 7.53230			25.3	27.6				23.1
7.5	5.5	MSQA4 7.53460			12	13.2				24.3
10	7.5	MSQA4 103230			34.5	37.5	27.5			
10	7.5	MSQA4 103460			16.9	18.5	28.77			

Nota: Máxima variación de voltaje permitida $\pm 10\%$.

Para una adecuada protección y arranque de los motores trifásicos se recomienda instalar un dispositivo adecuado (arrancador magnético, arrancador de estado sólido o variador de velocidad).

- Para pozos profundos de 6" y mayores
- Rebobinables
- Alta calidad. Respaldo de refacciones. Taller de servicio
- Gran robustez mecánica
- Para uso continuo. Alto desempeño. Acoplamiento NEMA 6" (7.5 a 50 HP)
- Temperatura máxima del agua a bombear 30 °C (versión normal) y hasta 60 °C (versión especial)
- Protección IP68. Aislamiento clase F
- Bujes radiales contruidos en grafito
- Conector construido en cable conductor de cobre con doble forro
- Triple retén superior colocados en el eje en posición contrapuesta, para evitar tanto la entrada como la salida del agua
- Bobinas y bujes lubricados con una mezcla de glicol y agua
- Conjunto de empuje axial tipo Kingsbury con disco de grafito y segmentos en acero inoxidable
- Cubierta del estator (carcasa) en acero inoxidable 304 y campana superior e inferior en hierro



MOTORES SUMERGIBLES DE 6" TRIFÁSICOS (60 hz, 2 polos, 3450 rpm)

HP	KW	CÓDIGO	FASES X VOLTS	FACTOR DE SERVICIO	AMPERAJE		DIÁMETRO NOMINAL (pulg.)	ACOPLAMIENTO (pulg.)	MÁXIMO EMPUJE (kg / lb)	PESO (kg)
					NOMINAL	FACTOR DE SERVICIO				
7.5	5.5	MSR6 7.53230	3x230	1.15	22.4	25	6"	NEMA 6"	2,500 / 5,500	48
		MSR6 7.53460	3x460		11.2	12.5				
10	7.5	MSR6 103230	3x230		28.4	31.6				53
		MSR6 103460	3x460		14.2	15.8				
15	11	MSR6 153230	3x230		41	47				63
		MSR6 153460	3x460		20.5	23.5				
20	15	MSR6 203230	3x230		55	61				78
		MSR6 203460	3x460		27.5	30.5				
25	18.5	MSR6 253230/6H	3x230		67	75				88
		MSR6 253460/6H	3x460		33.5	37.5				
30	22	MSR6 303230/6H	3x230		79	89.4				100
		MSR6 303460/6H	3x460		39.5	44.7				
40	30	MSR6 403230/6H	3x230	107	118	115				
		MSR6 403460/6H	3x460	53.5	59					
50	37	MSR6 503460/6H	3x460	65	74					

Notas:

- El motor de 50 HP viene con alambre para alta temperatura (PE2 + PA).
- Máxima variación de voltaje permitida $\pm 10\%$.

Para una adecuada protección y arranque de los motores trifásicos se recomienda instalar un dispositivo adecuado (arrancador magnético, arrancador de estado sólido o variador de velocidad).

- Para pozos profundos de 8", 10" y mayores
- Rebobinables
- Alta calidad. Respaldo de refacciones. Taller de servicio
- Gran robustez mecánica
- Para uso continuo. Alto desempeño. Acoplamiento NEMA 6" (60 HP) y 8" (75 a 175 HP)
- Temperatura máxima del agua a bombear 30 °C (versión normal) y hasta 60 °C (versión especial)
- Protección IP68. Aislamiento clase F
- Bujes radiales construidos en grafito
- Conector construido en cable conductor de cobre con doble forro
- Triple retén superior colocados en el eje en posición contrapuesta, para evitar tanto la entrada como la salida del agua
- Bobinas y bujes lubricados con una mezcla de glicol y agua
- Conjunto de empuje axial tipo Kingsbury con disco de grafito y segmentos en acero inoxidable
- Cubierta del estator (carcasa) en acero inoxidable 304 y campana superior e inferior en hierro



MOTORES SUMERGIBLES DE 6" Y 8" TRIFÁSICOS (60 hz, 2 polos, 3450 rpm)

HP	KW	CÓDIGO	FASES X VOLTS	FACTOR DE SERVICIO	AMPERAJE		DIÁMETRO NOMINAL (pulg.)	ACOPLAMIENTO (pulg.)	MÁXIMO EMPUJE (kg / lb)	PESO (kg)
					NOMINAL	FACTOR DE SERVICIO				
60	45	MSR8/6 603460	3x460	1.15	80	92	8"	NEMA 6"	4,536/10,000	169
75	56	MSR8 753460			99	114		NEMA 8"		196
100	75	MSR8 1003460			130	150				244

Nota: Máxima variación de voltaje permitida $\pm 10\%$.

Para una adecuada protección y arranque de los motores trifásicos se recomienda instalar un dispositivo adecuado (arrancador magnético, arrancador de estado sólido o variador de velocidad).

ACCESORIOS PARA BOMBAS SUMERGIBLES

AQUA PAK[®]

ALTAMIRA[®]

FLOMATIC[®] VALVES

- TUBO PARA COLUMNA
- VÁLVULAS PARA COLUMNA
- MEDIDORES DE FLUJO
- CABLE PLANO PARA BOMBA SUMERGIBLE
- KIT DE EMPATE PARA CABLE SUMERGIBLE



- Tubos de UPVC especialmente diseñados para columnas de motobombas sumergibles
- Espesor: En la sección roscada los tubos son fabricados con mayor espesor para compensar la pérdida de material al fabricar la rosca, con esto se logra una mayor robustez y se garantiza contar con un buen espesor a lo largo del tubo
- Rosca cuadrada: El roscado es ideal para soportar una gran capacidad de carga y evitar deslizamientos
- O´ring de caucho para un sellado a prueba de fugas en las uniones
- No se oxida ni está sujeto a corrosión
- Paredes lisas de baja fricción
- ¡Sólo enrosque!: No se requieren herramientas especiales, ni lubricantes al unir los tubos, con un poco de agua es suficiente.



Instalaciones más rápidas, seguras y duraderas.

* Esta garantía aplica solamente contra defectos de fabricación y se limita únicamente al reemplazo del tubo dañado.

SERIE 100

TUBO AQUA PAK, PARA COLUMNA DE BOMBA SUMERGIBLE CUYA CARGA AL CIERRE SEA DE 100M (328 PIES) MÁXIMO

CÓDIGO	DIÁMETRO NOMINAL		DIÁMETRO EXTERIOR mm	ESPESOR AL FINAL (mm)		ESPESOR AL CENTRO (mm)		LARGO EFECTIVO DEL TUBO mm	PESO (kg)	PESO DE LA COLUMNA DE AGUA EN EL TUBO EN KG. (en 100 m)	MÁXIMA CARGA PARA LEVANTAR CON GRÚA O CADENA kg	CARGA ÚLTIMA DE RUPTURA kg
	pulg.	mm		mín.	máx.	mín.	máx.					
TUBO AQ100 1.25"	1.25	32	42	4.1	5	2	3	3,050 +/- 10	1.35	116	800	1,300
TUBO AQ100 1.5"	1.5	40	48	4.55	5.45	2.3	3.1		1.95	153	1,000	1,700

ACCESORIOS

Kit de adaptadores

Cada kit se compone de dos adaptadores en hierro, uno inferior que sirve para unir el primer tramo de tubería (o arnés) con la descarga de la bomba y otro superior que es instalado en la tapa del pozo para soportar la columna y facilitar la conexión con la red exterior de tubería.

KIT DE ADAPTADORES (EN HIERRO) SUPERIOR / INFERIOR
KAAQH100 1.25"
KAAQH100 1.5"

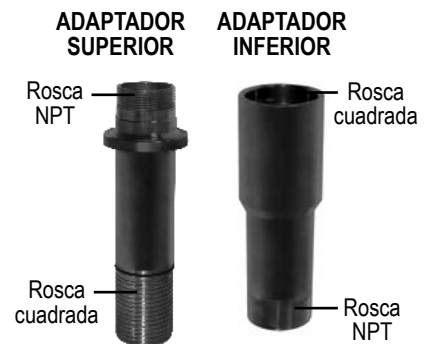

Reducción y ampliación en acero inoxidable

Utilizados para reducir o ampliar el diámetro de conexión de la descarga de la bomba y así utilizar la tubería adecuada de acuerdo al flujo de la bomba.

CÓDIGO	DESCRIPCIÓN
AMPLSS1"-1.25"TAQP	Ampliación de 1" a 1.25"
REDBSS1.25"-1"TAQP	Reducción de 1.25" a 1"



ALTAMIRA® TUBO PARA COLUMNA

- Construido de uPVC (policloruro de vinilo no plastificado), especialmente diseñado para columnas de motobombas sumergibles. Disponible en series para 150 y 250 metros de carga máxima
- Rosca plana cuadrada para alta fricción y diseñada para soportar gran capacidad de carga
- Larga vida útil. Ligero. Fácil de instalar / desinstalar
- No se oxida ni está sujeto a corrosión
- Gran robustez y resistencia al peso. Paredes lisas de baja fricción
- Incluye rosca macho en un extremo y cople muy robusto con rosca hembra en el otro extremo
- Candado de acero inoxidable para asegurar el cople
- O'ring de caucho para un sellado a prueba de fugas en las uniones



Instalaciones más rápidas, seguras y duraderas.



* Esta garantía aplica solamente contra defectos de fabricación y se limita únicamente al reemplazo del tubo dañado.

SERIE 150 TUBO ALTAMIRA COLUMNA ADECUADO PARA BOMBAS SUMERGIBLES HASTA 150M (492 pies) DE CARGA

CÓDIGO	DIÁMETRO NOMINAL		DIÁMETRO EXTERIOR	ESPESOR AL FINAL (mm)		ESPESOR AL CENTRO (mm)		LARGO EFECTIVO DEL TUBO	PESO (kg)	PESO DE LA COLUMNA DE AGUA EN EL TUBO EN KG. (en 150 m)	MÁXIMA CARGA PARA LEVANTAR CON GRÚA O CADENA	CARGA ÚLTIMA DE RUPTURA
	pulg.	mm		mm	mín.	máx.	mín.				máx.	kg
TUBOA150 1.25"	1.25	32	42	4.95	5.95	2.85	3.95	3,000 +/- 10	2.1	121	1,000	1,800
TUBOA150 1.5"	1.5	40	47.5	5.35	6.15	3.25	3.95		2.6	188	1,500	2,500
TUBOA150 2"	2	50	59.8	5.6	6.7	3.4	4.2		3.6	295	1,850	3,100
TUBOA150 3"	3	80	87.7	7.5	9	5	6.4		7.1	754	4,000	6,800
TUBOA150 4"	4	100	112.7	8.2	9.8	8.7	7.2		10.7	1,178	5,900	10,000
TUBOA150 6"	6	150	164.8	16.5	17	13.8	14.5		37.6	2,650	23,500	40,000

ACCESORIOS

KIT DE ADAPTADORES (ACERO INOXIDABLE) SUPERIOR / INFERIOR
△ KA150/250-1.25"
KA150-2"
KA150-3"
KA150-4"
KA150-6"
KA250-1.5"

△ Nota: El kit de adaptadores (superior e inferior) para 1.25" es el mismo que se usa tanto en la serie 150 como en la serie 250.



JUEGO DE ARNÉS PARA DESCARGA DE LA BOMBA
<input type="checkbox"/> JA150/250-1.25"
JA150-2"
JA150-3"
JA250-1.5"
JA250-4"

Nota: El juego de arnés para 1.25" es el mismo que se usa tanto en la serie 150 como en la serie 250.



Válvula check en **acero inoxidable** para columna. Marca ALTAMIRA.

Diseñada para aplicaciones en vertical. Conexión: Macho - Hembra.



CÓDIGO	TIPO DE ROSCA
CHECK1.25"MH-SS304	1.25" M X 1.25" H
CHECK1.5MX1.25H-SS	1.5" M X 1.25" H



Válvula check en hierro dúctil para columna. Marca ALTAMIRA.

Diseñada para aplicaciones en vertical. Conexión: Hembra - Hembra.

Máxima presión: 400 psi



CÓDIGO	TIPO DE ROSCA
VCHECK4"	4" HH
VCHECK6"	6" HH
VCHECK8"	8" HH



Válvula check 80DI en hierro dúctil, para columna. Marca FLOMATIC.

Diseñada para aplicaciones en vertical. Conexión: Hembra - Hembra.



Máxima presión: 400 psi

CÓDIGO	TIPO DE ROSCA
80DI1.5	1.5" HH
80DI2	2" HH



Válvula check 80DIX en hierro dúctil, para columna. Marca FLOMATIC.

Diseñada para aplicaciones en vertical y horizontal.

Conexión: Hembra - Hembra.



CÓDIGO	MÁXIMA PRESIÓN (psi)	TIPO DE ROSCA
80DIX3	400	3" HH

- Recomendado para motores sumergibles ALTAMIRA, AQUA PAK, Franklin y nacionales
- Gran resistencia a la humedad
- Conductor en cobre (flexible)
- Doble protección: mecánica y eléctrica
- Aislamiento individual con código de colores: Negro, amarillo y rojo
- Cubierta exterior protectora construida en PVC

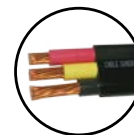

Nota importante: Los precios del cable están sujetos a variación sin previo aviso debido a la frecuente fluctuación en el precio internacional del cobre y de la paridad cambiaria. Favor de comunicarse con nuestro departamento de ventas para consultar el precio actualizado.

CABLE PLANO SUMERGIBLE ALTAMIRA (75 °C)					PESO
CÓDIGO	CONDUCTORES X CALIBRE	NIVEL DE AISLAMIENTO (VOLTS)	CLASE DE CABLE	AISLAMIENTO INDIVIDUAL	KG POR CADA 100 m
CABLE3X12A	3 X 12	600	C	PVC / Nylon	19
CABLE3X10A	3 X 10				29
CABLE3X8A	3 X 8				48
CABLE3X6A	3 X 6				68
CABLE3X4A	3 X 4				95
CABLE3X2A	3 X 2				152

Nota: El cable plano sumergible está disponible para venta en múltiplos de 10 m ó en rollo de 500 m

- Diseñados para realizar fácilmente conexiones de cables sumergibles
- Complemento ideal para conectar bombas sumergibles en pozos profundos, cisternas, norias, etc
- Conexiones seguras, bien aisladas eléctricamente y sin entrada de humedad
- Conector metálico construido en cobre electrolítico estañado
- Tubo termocontráctil construido en plástico polyolefin
- Temperatura máxima hasta 110° C



KIT DE EMPATE PARA CABLE SUMERGIBLE		
CÓDIGO	DESCRIPCIÓN	CALIBRE
KITEMP10	Kit de empate: juego con 3 tubos termocontráctiles y 3 conectores	10, 12 y 14
KITEMP8		8
KITEMP6		6
KITEMP4		4
KITEMP2		2