

Catalogue

2025 – 2026

CATA WOW

Jambette

Le plus grand fabricant
de jeux extérieurs au Canada

Jambette®



NOUVEAU

Boutique en ligne

Jambette
Boutik 

Canada seulement

Découvrez la nouvelle Boutik en ligne Jambette !

Que ce soit pour ajouter un produit à une installation existante, trouver des pièces et accessoires de remplacement, ou acheter divers petits équipements, notre Boutik facilite vos achats.

Personnalisez vos équipements récréatifs et accédez à des informations détaillées sur chaque article : prix, photos, descriptions et guides d'installation. Comparez et achetez à votre rythme, en toute transparence. Profitez d'un processus d'achat simple et commandez quand vous voulez, où que vous soyez.

jambetteboutik.com

 Repérez ce logo dans le catalogue pour découvrir les produits disponibles sur notre boutique en ligne.





Table des

08

NOUVEAUTÉS

24

BLOCS PSYCHOMOTEURS

5 à 12 ans 24

18 mois à 12 ans 50

18 mois à 5 ans 76

102

PARCOURS PSYCHOMOTEURS

Composantes individuelles J2 115



120 CIRCUITS MANTA^{MC} J6

125 PARKOUR NIN-KA^{MC}

130 SUPER GRIMPEURS

145 CLASSE EXTÉRIEURE

152 JEU LIBRE

158 APPROCHE INCLUSIVE

171 ÉQUIPEMENTS INDIVIDUELS

Tourniquets et glissoires	172
Clicfix ^{MC}	176
Grimpeurs, bascules et podiums	177
Jeux de câbles	186
Jeux préscolaires et équipements sur ressorts	187
Panneaux au sol et espaces créatifs	193
Instruments de musique	202
Balançoires	204
Jeux de ballon, buts et filets de soccer	209
Terrains multisports	211

214 CIRCUITS DE MISE EN FORME FYZIK^{MC}

222 ÉQUIPEMENTS DE « FITNESS » EXTÉRIEURS KINESIS^{MC}

227 MOBILIERS DE PARC

233 À PROPOS DE NOUS

Les meilleurs composants	234
Processus de production	235
La sécurité omniprésente	236
Système d'ancrage	237
Pièces, accessoires et bordures	238
Couleurs et galvanisation	239

242 GARANTIES





LA NOUVELLE USINE JAMBETTE !

Jambette écrit une nouvelle page de son histoire avec l'inauguration de sa **toute nouvelle usine** !

Résolument moderne, elle incarne l'engagement de Jambette envers l'innovation. Avec ses technologies de pointe et un environnement climatisé garantissant à la fois confort et qualité, elle redéfinit les standards de production. Les espaces de travail ont été repensés pour être plus performants et réduire l'empreinte environnementale de l'entreprise.

Grâce à cette nouvelle chaîne de production, l'entreprise est désormais prête à répondre encore plus efficacement aux besoins de ses clients actuels, tout en explorant de nouveaux marchés.

Avec cette usine, Jambette est bien positionnée pour continuer à embellir le monde un jour, un jeu, un parc à la fois.



Des salles de travail stimulantes



Des espaces de travail restructurés

Les plus récentes technologies



Des lieux de vie lumineux



Une aire commune ludique



Une chaîne de production plus rapide





Quand les rêves deviennent réalité...

Nouveautés

Plus vivante que jamais, Jambette conçoit et fabrique une panoplie de nouveaux produits chaque année.

Nos concepteurs se projettent dans le futur afin de proposer des idées qui en mettent plein la vue et qui redéfinissent le jeu pour en faire une expérience à la fois sensorielle, physique et sociale.



Chico Inicio^{MC}

Le petit frère de l'autre...

tout mini, mais plaisir garanti!



* Les miroirs sont situés sous le grimpeur

Chico Inicio est le module tout indiqué pour l'initiation à la psychomotricité.

Les enfants prendront plaisir à le gravir et à y entrer par ses larges accès aux formes multiples. Ils y découvriront de nombreux éléments valorisant leur développement sensoriel, pour compléter leur expérience par une descente dans la glissoire à thématique feuillage et recommencer de plus belle! Une aventure tout en rire et en découverte.

Chico Inicio

MODÈLE	GROUPE D'ÂGE	CAPACITÉ D'ACCUEIL	SURFACE REQUISE	HAUTEUR DE CHUTE CSA	HAUTEUR DE CHUTE ASTM
G-23000	18 mois à 5 ans	18	22' x 20' / 6,7 m x 6,1 m	4' 4" / 1,3 m	2' / 0,6 m

 Selon la norme CAN/CSA-Z614, une surface amortissante ainsi que le respect des distances de dégagement sont requis à l'installation.

 Ce logo désigne les produits qui sont accessibles conformément à l'annexe H de la norme CAN/CSA-Z614 et aux directives sur l'accessibilité de l'**Americans with Disabilities Act (ADAAG)**.

FitZone^{MC}

Être à l'extérieur et en contact avec son environnement permet de se ressourcer, de se connecter à la nature et de profiter de la beauté et de la tranquillité qui nous entourent.

Le FitZone offre une opportunité unique de s'entraîner en plein air, ce qui peut améliorer l'humeur, réduire le stress et augmenter la motivation. En plus de renforcer le corps, il permet de profiter de la nature et de l'air frais, favorisant ainsi le bien-être général. Faire de l'exercice procure une sensation de bien-être et d'énergie, libérant des endorphines qui apportent une satisfaction et un plaisir immédiats.

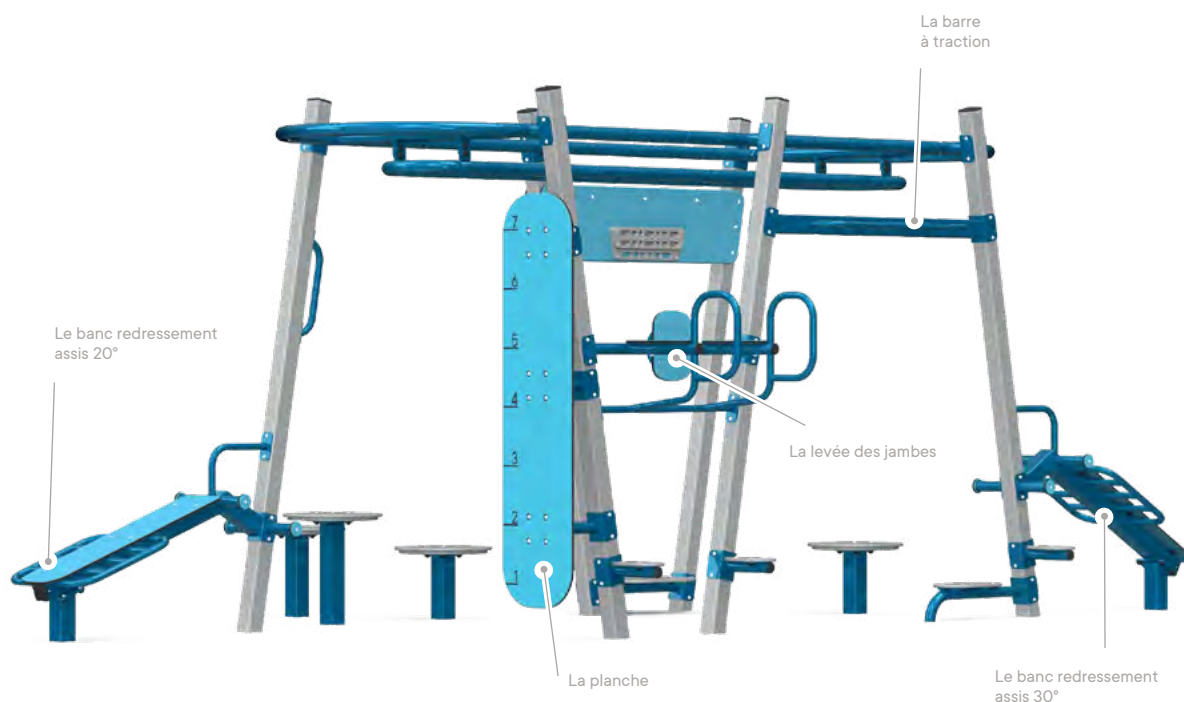

Modèle	Groupe d'âge	Capacité d'accueil	Dimensions
Z-23000	13 ans et plus	8	42' x 23' / 13 m x 7 m

- Structure principale en aluminium (garantie à vie)
- Panneaux en polyéthylène haute densité HDPE traité contre les rayons UV (garantie 10 ans)
- Appareils en acier (garantie 15 ans)
- Quincaillerie en acier inoxydable (garantie à vie)
- Ce produit nécessite des ancrages dans le béton

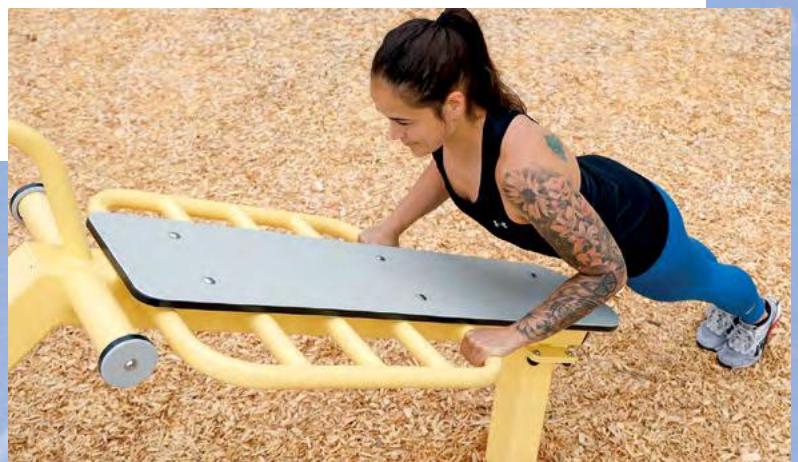
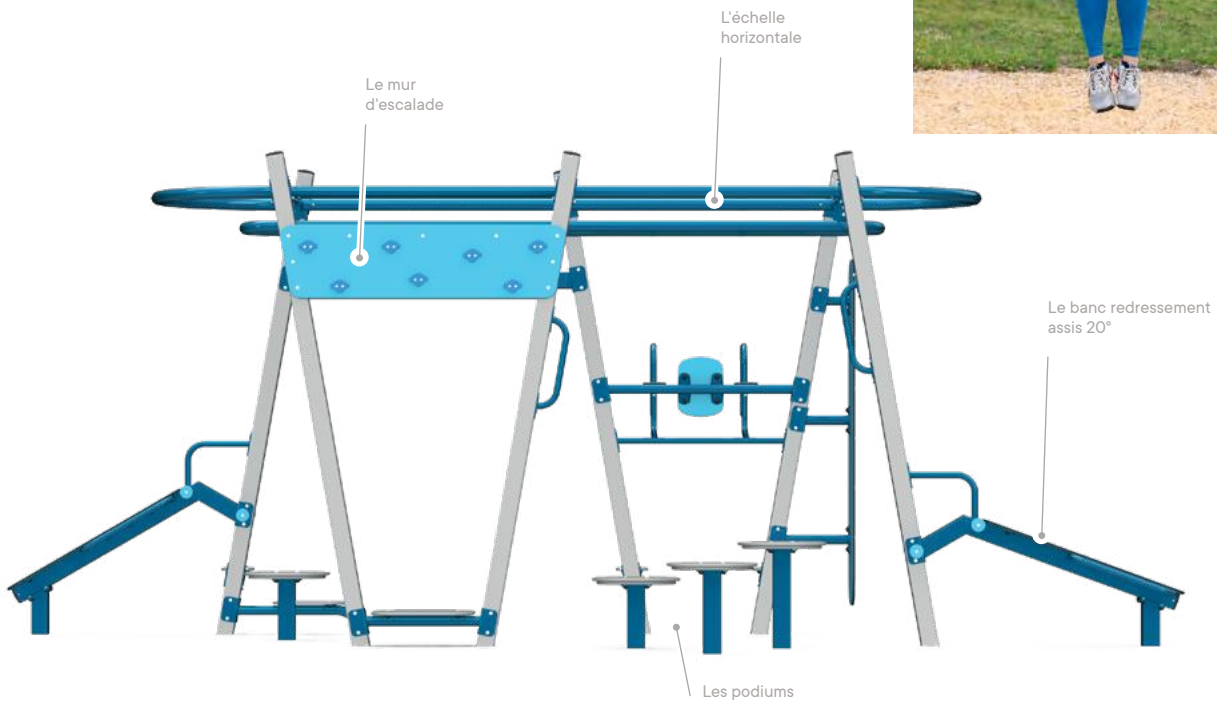

Le Fitzone inclut une imposante affiche de 66" x 46", détaillant les 8 stations d'exercices avec 3 niveaux d'intensité pour chacune. Ce guide visuel clair et précis vous permet d'optimiser chaque séance et d'ajuster votre entraînement selon vos objectifs.

Tourniquet Gira^{MC}

Une ronde de plaisir avec
le tourniquet Gira de Jambette

Quel plaisir de partir avec un groupe d'amis en carrousel ou en soucoupe volante !

Le tourniquet Gira de Jambette permet aux enfants de tous niveaux de mobilité de jouer de manière sécuritaire et amusante.

Les deux bancs stylisés permettent à six enfants de s'asseoir facilement et d'utiliser le volant situé au centre comme une poignée pour se tenir et faire tourner le tourniquet.



La plateforme est constituée de plaques de polyéthylène au fini antidérapant.

Structure d'aluminium et d'acier solide. Le mouvement de rotation est rendu possible grâce à deux roulements de qualité industrielle, un à billes et un autre à rouleaux.

Mât central en aluminium avec poignée en polyéthylène confortable.

Le tourniquet Gira

MODÈLE	GROUPE D'ÂGE	CAPACITÉ D'ACCUEIL	SURFACE REQUISE	HAUTEUR DE CHUTE CSA	HAUTEUR DE CHUTE ASTM
L-23019	5 à 12 ans	6	24' x 24' / 7 m x 7 m	3'1" / 1 m	3'1" / 1 m

! Selon la norme CAN/CSA-Z614, une surface amortissante ainsi que le respect des distances de dégagement sont requis à l'installation.

 Ce logo désigne les produits qui sont accessibles conformément à l'annexe H de la norme CAN/CSA-Z614 et aux directives sur l'accessibilité de l'**Americans with Disabilities Act (ADAAG)**.

Des bancs surprenants !

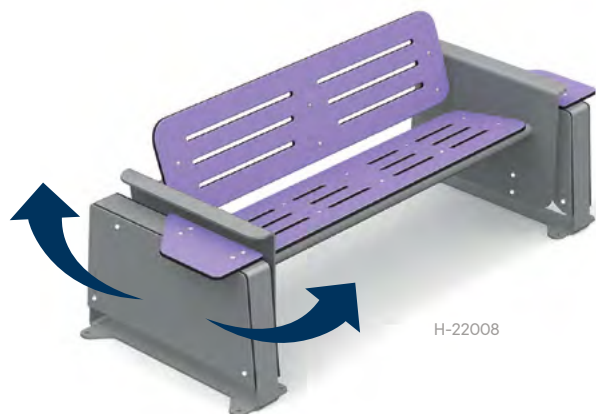

Le banc berçant

H-22008

Plusieurs études reconnues confirment que le bercement agit favorablement sur le cerveau et sur l'oreille interne, responsable de l'équilibre chez l'être humain. Se bercer est bénéfique pour la santé. Pour ces raisons, ce tout nouveau banc berçant offre aux utilisateurs un moment de détente agréable et sécuritaire, grâce à sa structure solide et légère.



Le banc courbe sans dossier

H-23006

Élevez votre espace extérieur avec notre banc contemporain. Son design élégant et courbé ajoute non seulement une touche de style, mais favorise également la détente et les échanges. Sa conception polyvalente s'intègre facilement dans tout espace public, offrant ainsi des options de sièges infinies.

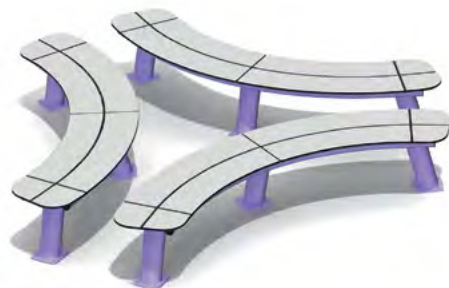

Le banc courbe sans dossier est vendu à l'**unité**. Aménagez votre espace selon vos besoins en assemblant plusieurs bancs pour créer une zone de repos à la fois attrayante et fonctionnelle.



Thématique « cabane »



J3-23350-HA

Rendez-vous à la page 54 pour voir une variante de ce modèle.

Pour plus d'idées d'aménagement et de produits sur ce thème, consultez les pages 49, 64 et 196 de ce catalogue.



J3-23346-HA

Voir la page 28 pour plus d'informations sur ce modèle.

Chez Jambette, nous aimons donner vie à vos aménagements avec des thématiques enchantées.

Aujourd'hui, plongez dans l'univers magique de la forêt avec notre thématique « cabane ».

Imaginez des volants de feuillage, des échelles en planches, des toits et des panneaux façon cabane, agrémentés de touches ludiques qui évoquent la nature, comme des embouts en forme de conifères en forme de conifères, des éléments latéraux représentant des écureuils, et une jolie petite ruche.

Chaque aménagement est adaptable en fonction de l'âge des enfants et de la taille de votre espace.



L-23060-A

Protégeons-nous du soleil!

Le bac à sable semi-couvert

Les enfants adorent exprimer leur créativité avec le sable, une matière si unique.

De plus, la toiture les protège du soleil lors des journées chaudes, permettant de jouer en toute sécurité.

Les bordures en plastique, quant à elles, rendent ce produit pratiquement sans entretien, offrant ainsi une solution durable et pratique pour tous.



Modèle	Groupe d'âge	Capacité d'accueil	Dimension
C-23000	18 mois à 12 ans	16	6' 6" x 12' 2" x 8' 2" / 2 m x 3,8 m x 2,5 m

Les Kinesis couverts

Certains produits de notre série d'équipements de « fitness » extérieurs Kinesis sont maintenant disponibles avec une toiture stylisée, offrant une protection contre le soleil pour un entraînement confortable et en toute sécurité.



Z-16018



Z-16019



Z-16020

Modèle	Nom	Groupe d'âge	Capacité d'accueil	Dimensions	Surface requise ASTM	Hauteur de chute ASTM
Z-16018	Le redressement assis Le pro extension	13 ans et plus	2	4' 8" x 7' 10" x 7' 10" / 1,4 m x 2,4 m x 2,4 m	12' x 11' / 4 m x 3 m	2' 8" / 0,05 m
Z-16019	Le pro adducteur	13 ans et plus	1	4' x 7' 10" x 7' 10" / 1,2 m x 2,4 m x 2,4 m	12' x 10' / 4 m x 3 m	1' / 0,3 m
Z-16020	Le soulevé des jambes Le soulevé du corps	13 ans et plus	2	4' x 7' 10" x 9' 10" / 1,2 m x 2,4 m x 3 m	13' x 10' / 4 m x 3 m	6' 9" / 2 m

La proue chalutier



Partons, la mer est belle

embarquons-nous, pêcheurs!

Une belle structure de navire remplie de poissons qui activera l'imagination des enfants. Partons la mer est belle!



Modèle	Groupe d'âge	Capacité d'accueil	Dimensions
A-23001-B	18 mois à 5 ans	5	7' 5 1/2" x 6' 10" / 2,3 m x 2,1 m

La poupe chalutier



Modèle	Groupe d'âge	Capacité d'accueil	Dimensions
A-23002-B	18 mois à 5 ans	5	6' 9" x 8' 10" x 9' 1" / 2 m x 2,7 m x 2,7 m

Le grimpeur Pixel

Découvrez le « Pixel », le nouveau grimpeur de Jambette ! Cette composante offre aux enfants une expérience de jeu stimulante et amusante.

Avec ses formes géométriques et ses couleurs vives, le Pixel encourage les enfants à grimper, se suspendre et explorer, favorisant ainsi leur développement.

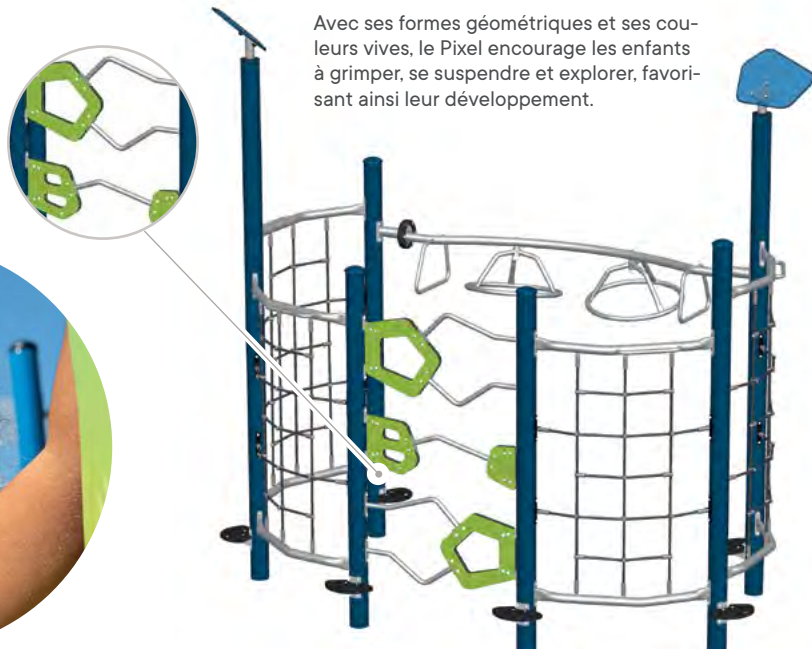

L'échelle de corde

Voici la nouvelle composante : l'échelle de cordes, conçue pour offrir des aventures de grimpe passionnantes aux enfants.

Disponible en différentes hauteurs et fabriquée avec des matériaux robustes, elle constitue une excellente option pour développer l'agilité et la force tout en s'amusant.



La Locomotive



J3-23268-HA



L-23030-A



Tout le monde à bord!

Embarquez pour une aventure palpitante sur les rails avec notre module de jeu « locomotive » ! Vos petits conducteurs seront enchantés de piloter leur propre train, stimulant ainsi leur imagination et leur créativité. Seule ou agencée à un module, la locomotive est le jeu parfait pour des aventures inoubliables !

La Locomotive

MODÈLE	GRUPE D'ÂGE	CAPACITÉ D'ACCUEIL	SURFACE REQUISE	HAUTEUR DE CHUTE CSA	HAUTEUR DE CHUTE ASTM
L-23030-A	18 mois à 12 ans	14	29' x 16' / 8,8 m x 4,9 m	4' 8" / 1,4 m	4' 8" / 1,4 m

! Selon la norme CAN/CSA-Z614, une surface amortissante ainsi que le respect des distances de dégagement sont requis à l'installation.



Ce logo désigne les produits qui sont accessibles conformément à l'annexe H de la norme CAN/CSA-Z614 et aux directives sur l'accessibilité de l'**Americans with Disabilities Act (ADAAG)**.

L'énergie verte

Le vent, le soleil et l'eau
en vedette dans ce parc vert!



J3-23408-HA

J3-23405-HA



Embout éolienne



Panneau thématique eau de pluie



Toit panneau solaire



Un parc à thématique énergie verte

Quand s'amuser rime avec éduquer et sensibiliser!

Le vent, le soleil et l'eau sont les énergies renouvelables en vedette dans cet aménagement à thématique « verte ».



Comptoir de jeu énergie verte



Panneau thématique énergie éolienne

Les équipements sur ressorts

Jambette a enrichi sa gamme d'équipements sur ressorts avec de **tout nouveaux modèles**. Différentes formes et thématiques sont proposées pour s'adapter à votre espace de jeu. Un large choix de couleurs est disponible, et l'ancrage au sol est assuré par un système autoportant, sans besoin de couler du béton*. Les tout-petits raffolent de ces jeux incontournables dans tout aménagement ludique.

* Les versions ancrées dans le béton sont aussi disponibles.



LA-22002



LA-24002



LA-24003



LA-24004



LA-24005



LA-24006



LA-24007



LA-23002

Les modèles à une place « habitacle » sur ressort



Modèle	Nom	Groupe d'âge	Surface requise	Hauteur de chute
LA-22002	Le canot HPL	18 mois à 5 ans	14' x 15' / 4,3 m x 4,6 m	1'4" / 0,4 m
LA-24002	L'oiseau	18 mois à 5 ans	15' x 14' / 4,6 m x 4,3 m	1'4" / 0,4 m
LA-24003	La chenille	18 mois à 5 ans	15' x 14' / 4,6 m x 4,3 m	1'4" / 0,4 m
LA-24004	La saturne	18 mois à 5 ans	15' x 14' / 4,6 m x 4,3 m	1'4" / 0,4 m
LA-24005	L'harmonie musicale	18 mois à 5 ans	15' x 14' / 4,6 m x 4,3 m	1'4" / 0,4 m
LA-24006	Le canard	18 mois à 5 ans	15' x 14' / 4,6 m x 4,3 m	1'4" / 0,4 m
LA-24007	L'avion	18 mois à 5 ans	15' x 14' / 4,6 m x 4,3 m	1'4" / 0,4 m

Le modèle à deux places sur ressorts



Modèle	Nom	Groupe d'âge	Surface requise	Hauteur de chute
LA-23002	L'abeille	18 mois à 5 ans	15' x 16' / 4,6 m x 4,9 m	1'4" / 0,4 m



LA-24008



LA-24009



LA-24010

Les modèles à une place « califourchon » sur ressort



Modèle	Nom	Groupe d'âge	Surface requise	Hauteur de chute
LA-24008	L'écureuil	18 mois à 5 ans	15' x 14' / 4,6 m x 4,3 m	1'4" / 0,4 m
LA-24009	La moto	18 mois à 5 ans	15' x 14' / 4,6 m x 4,3 m	1'4" / 0,4 m
LA-24010	La motoneige	18 mois à 5 ans	15' x 14' / 4,6 m x 4,3 m	1'4" / 0,4 m

Les panneaux cherche et trouve

Le petit marché
L-23015-A

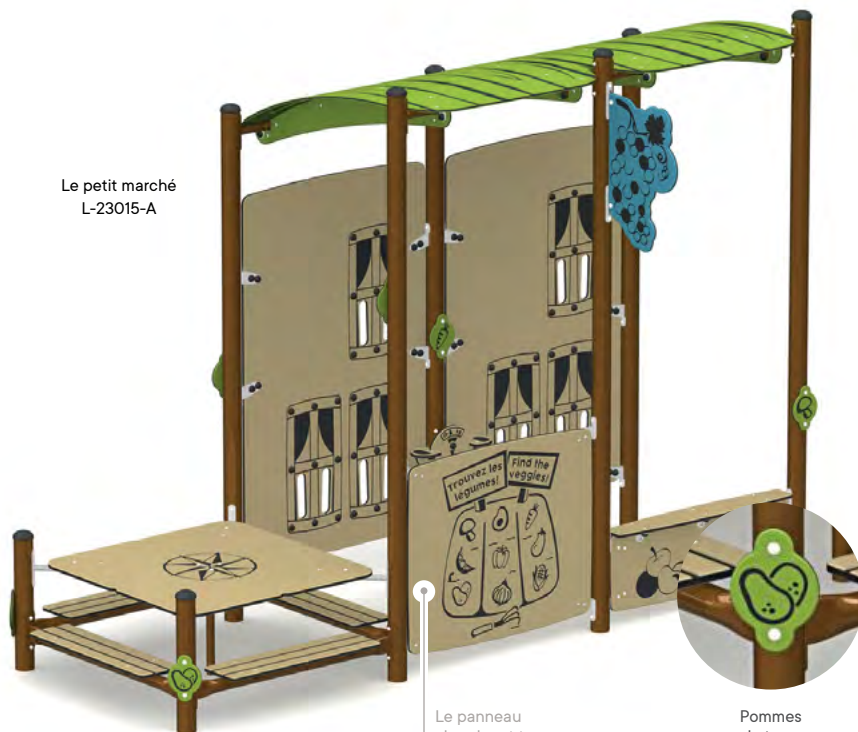

Le panneau
cherche et trouve
Légumes

Pommes
de terre

Carotte

Champignon

Découvrez nos nouveaux panneaux «cherche et trouve». Sur chaque panneau, vous trouverez une variété d'images reproduites et gravées sur des pastilles dispersées à travers le module de jeu.

C'est un véritable jeu dans le jeu, où les enfants doivent retrouver ces images cachées à divers endroits. Une expérience enrichissante qui combine observation et plaisir de jouer.

Diverses thématiques sont offertes.

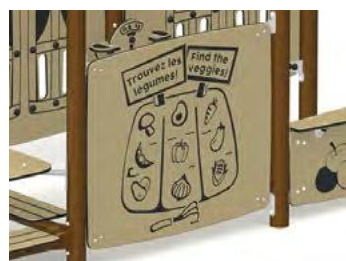

**Le panneau
cherche et trouve
Légumes**



**Le panneau
cherche et trouve
Alvéole**



**Le panneau
cherche et trouve
Forêt**



**Le panneau
cherche et trouve
Fruits**

Nouveaux agencements CitipleX^{MC}



CX-22007-5B

Avec CitipleX, donnez à votre parc une touche unique en choisissant une thématique maritime, comme le thème illustré ci-contre.

Ajoutez à l'environnement du CitipleX « phare » des éléments tels que la proue ou la poupe chalutier, ou des jeux à ressorts en forme de homard, coffre au trésor, rorqual ou loup-marin.

Les enfants se transformeront en matelots audacieux et en vaillants gardiens de phare ! Tout est en place pour une épopée maritime digne de Poséidon !



CX-23001-HB

En agencant différents modules, vous pouvez créer une véritable cité ludique. Offrez une expérience unique et captivante à vos visiteurs avec CitipleX.





Plongez dans l'univers enchanteur de CitipleX, une véritable petite ville ! Le bus coloré serpente entre les rues animées, la locomotive joyeuse siffle à chaque coin, et le petit marché pétillant regorge de trésors. Même une station-service trouve sa place ici, ajoutant une touche de réalisme. Le CitipleX, vedette incontestée du parc, offre aux enfants des aventures immersives et ludiques de haut niveau.



J3-24014-HB

Imaginez un univers où chaque détail peut être adapté à vos envies, comme dans cet exemple où le thème de la caserne de pompiers prend vie.

Voir la page 53 pour plus d'informations sur ce modèle.



Un monde de possibilités

Blocs psychomoteurs 5 à 12 ans

Découvrez des blocs psychomoteurs aux systèmes modulaires novateurs composés de plateformes et d'éléments récréatifs variés, conçus pour les 5 à 12 ans !

Grimpez, flânez et socialisez dans cet espace ludique qui favorise le jeu démocratique. Avec une gamme impressionnante de plus de 400 éléments de jeu disponibles, chaque expérience est unique et excitante !



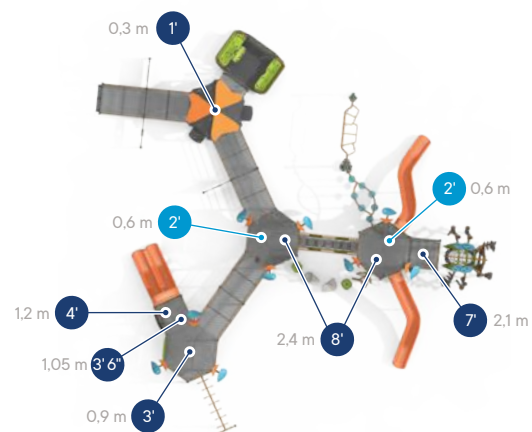

—●— Hauteurs des plateformes supérieures
—●— Hauteurs des plateformes inférieures

Le bloc psychomoteur J3-2225-HB

GRUPE D'ÂGE	CAPACITÉ D'ACCUEIL	SURFACE REQUISE	HAUTEUR DE CHUTE CSA	HAUTEUR DE CHUTE ASTM
5 à 12 ans	179 enfants	68' x 68' / 20,7 m x 20,7 m	11' 2" / 3,4 m	10' 4" / 3,1 m

Selon la norme CAN/CSA-Z614, une surface amortissante ainsi que le respect des distances de dégagement sont requis à l'installation.

Détails en page 159

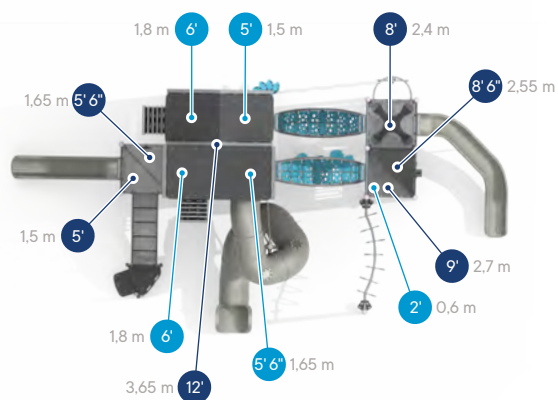

● Hauteurs des plateformes supérieures
● Hauteurs des plateformes inférieures

Le bloc psychomoteur CX-23007-5HB

GRUPE D'ÂGE	CAPACITÉ D'ACCUEIL	SURFACE REQUISE	HAUTEUR DE CHUTE CSA	HAUTEUR DE CHUTE ASTM
5 à 12 ans	99 enfants	55' x 36' / 16,8 m x 11 m	12' / 3,7 m	12' / 3,7 m

! Selon la norme CAN/CSA-Z614, une surface amortissante ainsi que le respect des distances de dégagement sont requis à l'installation.

Détails en page 159

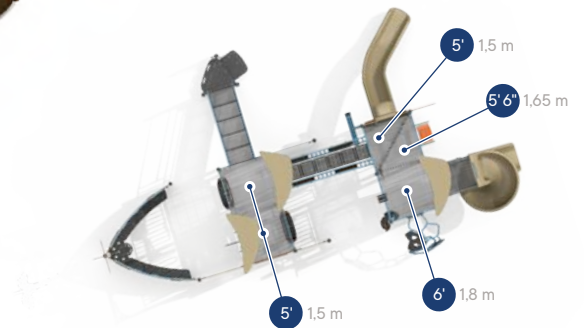

— Hauteurs des plateformes supérieures —

Le bloc psychomoteur J3-22026-HA

GRUPE D'ÂGE	CAPACITÉ D'ACCUEIL	SURFACE REQUISE	HAUTEUR DE CHUTE CSA	HAUTEUR DE CHUTE ASTM
5 à 12 ans	53 enfants	47' x 33' / 14,3 m x 10,1 m	9' 2" / 2,8 m	6' / 1,8 m

! Selon la norme CAN/CSA-Z614, une surface amortissante ainsi que le respect des distances de dégagement sont requis à l'installation.

 Détails en page 159

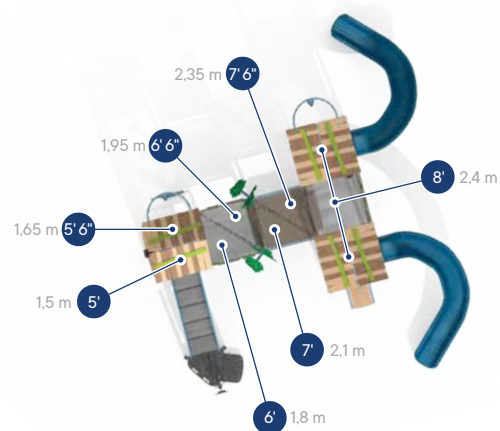

● Hauteurs des plateformes supérieures →

Le bloc psychomoteur J3-23346-HA

GRUPE D'ÂGE	CAPACITÉ D'ACCUEIL	SURFACE REQUISE	HAUTEUR DE CHUTE CSA	HAUTEUR DE CHUTE ASTM
5 à 12 ans	59 enfants	41' x 35' / 12,5 m x 10,7 m	11' 2" / 3,4 m	8' 6" / 2,6 m

! Selon la norme CAN/CSA-Z614, une surface amortissante ainsi que le respect des distances de dégagement sont requis à l'installation.

 Détails en page 159

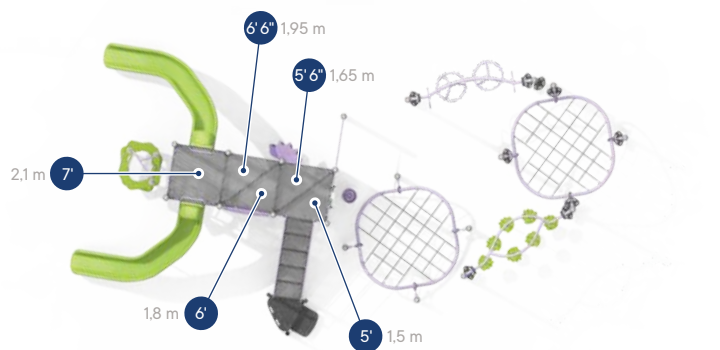

● Hauteurs des plateformes supérieures →

Le bloc psychomoteur M-23049-5HAB

GRUPE D'ÂGE	CAPACITÉ D'ACCUEIL	SURFACE REQUISE	HAUTEUR DE CHUTE CSA	HAUTEUR DE CHUTE ASTM
5 à 12 ans	73 enfants	54' x 35' / 16,5 m x 10,7 m	10' 2" / 3,1 m	8' 8" / 2,6 m

! Selon la norme CAN/CSA-Z614, une surface amortissante ainsi que le respect des distances de dégagement sont requis à l'installation.

 Détails en page 159

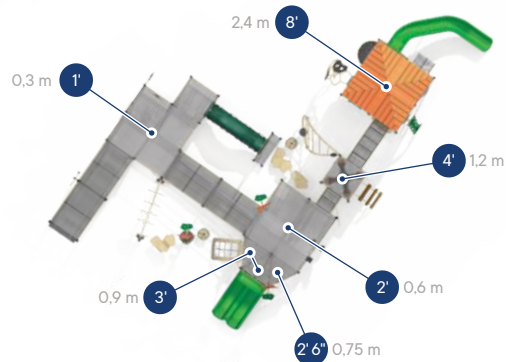

● Hauteurs des plateformes supérieures

Le bloc psychomoteur M-23095-HA

GRUPE D'ÂGE	CAPACITÉ D'ACCUEIL	SURFACE REQUISE	HAUTEUR DE CHUTE CSA	HAUTEUR DE CHUTE ASTM
5 à 12 ans	131 enfants	64' x 47' / 19,5 m x 14,3 m	11' 2" / 3,4 m	8' / 2,4 m

! Selon la norme CAN/CSA-Z614, une surface amortissante ainsi que le respect des distances de dégagement sont requis à l'installation.

 Détails en page 159

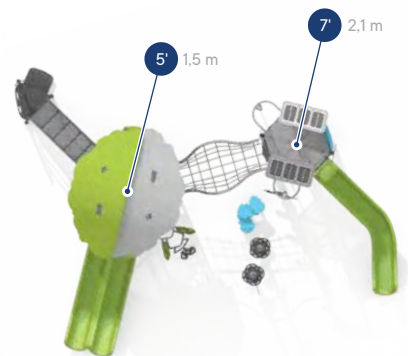

— Hauteurs des plateformes supérieures —

Le bloc psychomoteur J3-23546-HA

GRUPE D'ÂGE	CAPACITÉ D'ACCUEIL	SURFACE REQUISE	HAUTEUR DE CHUTE CSA	HAUTEUR DE CHUTE ASTM
5 à 12 ans	58 enfants	40' x 39' / 12,2 m x 11,9 m	10' 2" / 3,1 m	10' / 3 m

! Selon la norme CAN/CSA-Z614, une surface amortissante ainsi que le respect des distances de dégagement sont requis à l'installation.

 Détails en page 159

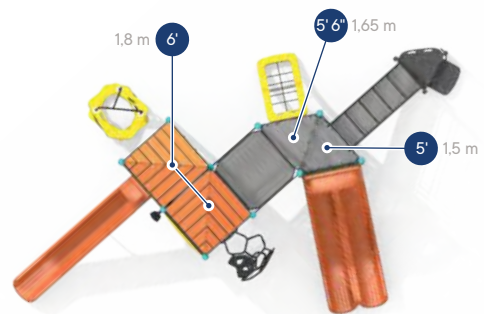

● Hauteurs des plateformes supérieures →

Le bloc psychomoteur J3-23547-5HA

GRUPE D'ÂGE	CAPACITÉ D'ACCUEIL	SURFACE REQUISE	HAUTEUR DE CHUTE CSA	HAUTEUR DE CHUTE ASTM
5 à 12 ans	48 enfants	44' x 35' / 13,4 m x 10,7 m	9' 2" / 2,8 m	7' 7" / 2,3 m

! Selon la norme CAN/CSA-Z614, une surface amortissante ainsi que le respect des distances de dégagement sont requis à l'installation.

 Détails en page 159

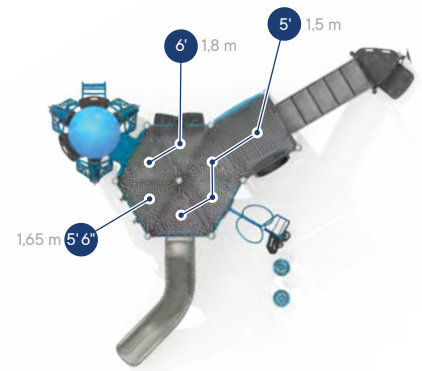

● Hauteurs des plateformes supérieures →

Le bloc psychomoteur J3-22031-5HA

GRUPE D'ÂGE	CAPACITÉ D'ACCUEIL	SURFACE REQUISE	HAUTEUR DE CHUTE CSA	HAUTEUR DE CHUTE ASTM
5 à 12 ans	54 enfants	39' x 31' / 11,9 m x 9 m	10' 2" / 3,1 m	7' / 2,1 m

! Selon la norme CAN/CSA-Z614, une surface amortissante ainsi que le respect des distances de dégagement sont requis à l'installation.

 Détails en page 159

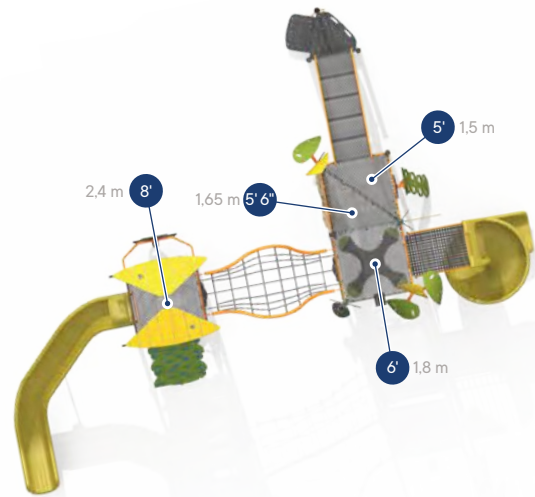

● Hauteurs des plateformes supérieures →

Le bloc psychomoteur J3-24002-HA

GRUPE D'ÂGE	CAPACITÉ D'ACCUEIL	SURFACE REQUISE	HAUTEUR DE CHUTE CSA	HAUTEUR DE CHUTE ASTM
5 à 12 ans	47 enfants	44' x 39' / 13,4 m x 11,9 m	11' 2" / 3,4 m	10' 3" / 3,1 m

! Selon la norme CAN/CSA-Z614, une surface amortissante ainsi que le respect des distances de dégagement sont requis à l'installation.

 Détails en page 159

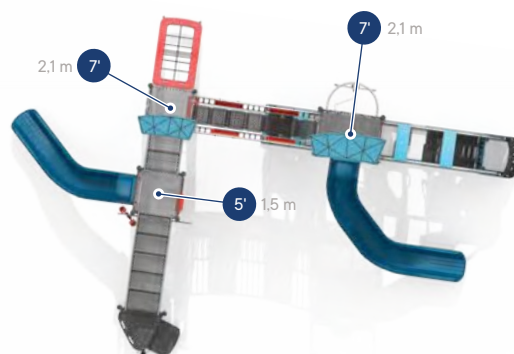

● Hauteurs des plateformes supérieures →

Le bloc psychomoteur J3-23268-HA

GRUPE D'ÂGE	CAPACITÉ D'ACCUEIL	SURFACE REQUISE	HAUTEUR DE CHUTE CSA	HAUTEUR DE CHUTE ASTM
5 à 12 ans	48 enfants	45' x 34' / 13,7 m x 10,4 m	10' 2" / 3,1 m	8' 9" / 2,7 m

! Selon la norme CAN/CSA-Z614, une surface amortissante ainsi que le respect des distances de dégagement sont requis à l'installation.

 Détails en page 159

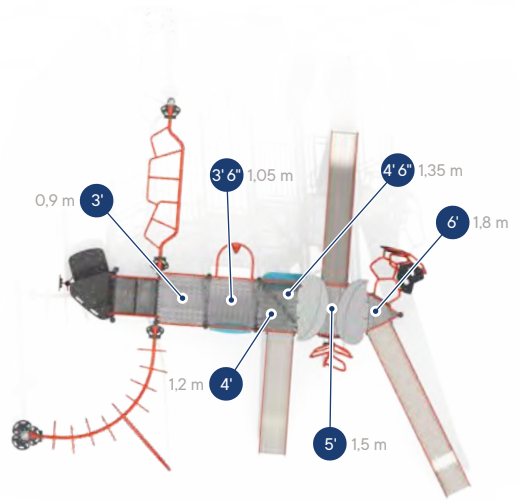

● Hauteurs des plateformes supérieures →

Le bloc psychomoteur J3-23415-HA

GRUPE D'ÂGE	CAPACITÉ D'ACCUEIL	SURFACE REQUISE	HAUTEUR DE CHUTE CSA	HAUTEUR DE CHUTE ASTM
5 à 12 ans	47 enfants	39' x 34' / 11,9 m x 10,4 m	9' 2" / 2,8 m	8' 6" / 2,6 m

! Selon la norme CAN/CSA-Z614, une surface amortissante ainsi que le respect des distances de dégagement sont requis à l'installation.

 Détails en page 159

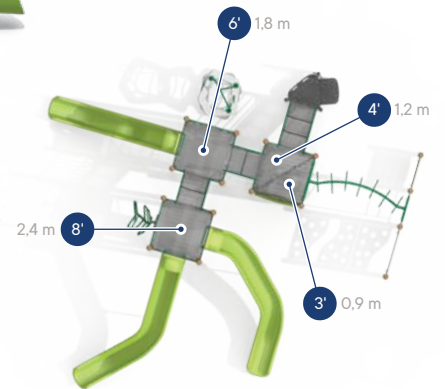

● Hauteurs des plateformes supérieures →

Le bloc psychomoteur M-22153-5HB

GRUPE D'ÂGE	CAPACITÉ D'ACCUEIL	SURFACE REQUISE	HAUTEUR DE CHUTE CSA	HAUTEUR DE CHUTE ASTM
5 à 12 ans	21 enfants	43' x 42' / 13,1 m x 12,8 m	11' 2" / 3,4 m	8' / 2,4 m

! Selon la norme CAN/CSA-Z614, une surface amortissante ainsi que le respect des distances de dégagement sont requis à l'installation.

 Détails en page 159

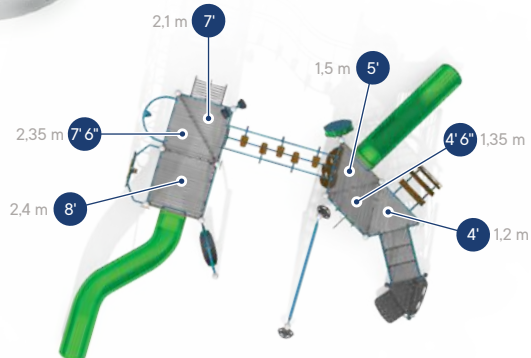

● Hauteurs des plateformes supérieures

Le bloc psychomoteur J3-23483-5HB

GRUPE D'ÂGE	CAPACITÉ D'ACCUEIL	SURFACE REQUISE	HAUTEUR DE CHUTE CSA	HAUTEUR DE CHUTE ASTM
5 à 12 ans	53 enfants	42' x 36' / 12,8 m x 11 m	11' 2" / 3,4 m	10' 3" / 3,1 m

! Selon la norme CAN/CSA-Z614, une surface amortissante ainsi que le respect des distances de dégagement sont requis à l'installation.

 Détails en page 159

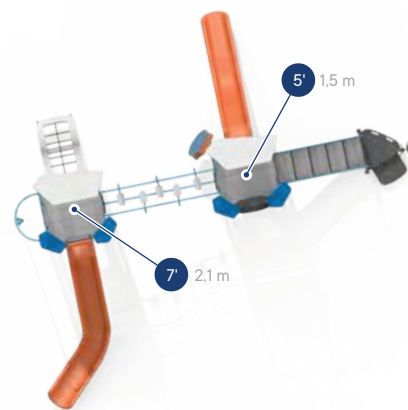

● Hauteurs des plateformes supérieures →

Le bloc psychomoteur J3-23399-5HA

GRUPE D'ÂGE	CAPACITÉ D'ACCUEIL	SURFACE REQUISE	HAUTEUR DE CHUTE CSA	HAUTEUR DE CHUTE ASTM
5 à 12 ans	29 enfants	40' x 37' / 12,2 m x 11,3 m	10' 2" / 3,1 m	7' / 2,1 m

! Selon la norme CAN/CSA-Z614, une surface amortissante ainsi que le respect des distances de dégagement sont requis à l'installation.

 Détails en page 159



● Hauteurs des plateformes supérieures →

Le bloc psychomoteur M-23065-HA5B

GRUPE D'ÂGE	CAPACITÉ D'ACCUEIL	SURFACE REQUISE	HAUTEUR DE CHUTE CSA	HAUTEUR DE CHUTE ASTM
5 à 12 ans	53 enfants	41' x 41' / 12,5 m x 12,5 m	9' 2" / 2,8 m	6' / 1,8 m

! Selon la norme CAN/CSA-Z614, une surface amortissante ainsi que le respect des distances de dégagement sont requis à l'installation.

 Détails en page 159



● Hauteurs des plateformes supérieures →

Le bloc psychomoteur M-23096-5HB

GRUPE D'ÂGE	CAPACITÉ D'ACCUEIL	SURFACE REQUISE	HAUTEUR DE CHUTE CSA	HAUTEUR DE CHUTE ASTM
5 à 12 ans	73 enfants	61' x 54' / 18,6 m x 16,5 m	9' 2" / 2,8 m	8' 4" / 2,5 m

! Selon la norme CAN/CSA-Z614, une surface amortissante ainsi que le respect des distances de dégagement sont requis à l'installation.

 Détails en page 159

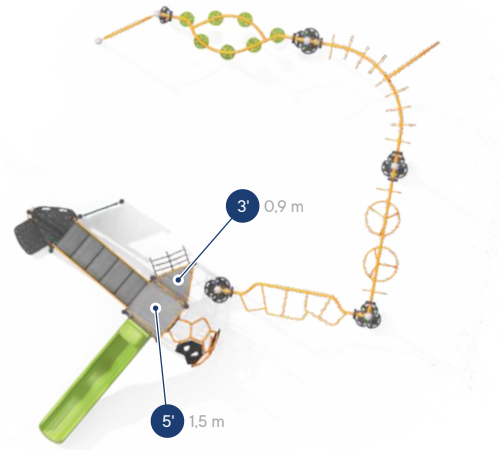

● Hauteurs des plateformes supérieures →

Le bloc psychomoteur M-23057-HA5B

GRUPE D'ÂGE	CAPACITÉ D'ACCUEIL	SURFACE REQUISE	HAUTEUR DE CHUTE CSA	HAUTEUR DE CHUTE ASTM
5 à 12 ans	41 enfants	48' x 38' / 14,6 m x 11,6 m	8' 2" / 2,5 m	8' / 2,4 m

! Selon la norme CAN/CSA-Z614, une surface amortissante ainsi que le respect des distances de dégagement sont requis à l'installation.

 Détails en page 159

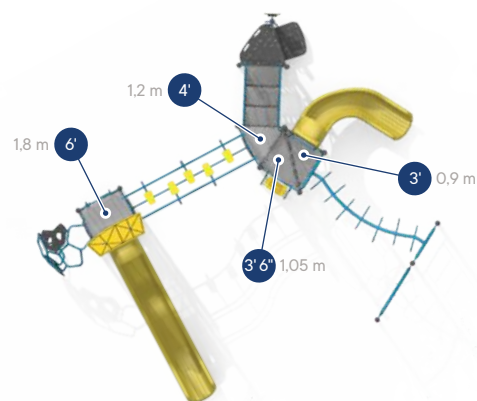

● Hauteurs des plateformes supérieures →

Le bloc psychomoteur J3-23336-HA

GRUPE D'ÂGE	CAPACITÉ D'ACCUEIL	SURFACE REQUISE	HAUTEUR DE CHUTE CSA	HAUTEUR DE CHUTE ASTM
5 à 12 ans	31 enfants	36' x 32' / 11 m x 9,8 m	9' 2" / 2,8 m	6' / 1,8 m

! Selon la norme CAN/CSA-Z614, une surface amortissante ainsi que le respect des distances de dégagement sont requis à l'installation.

 Détails en page 159

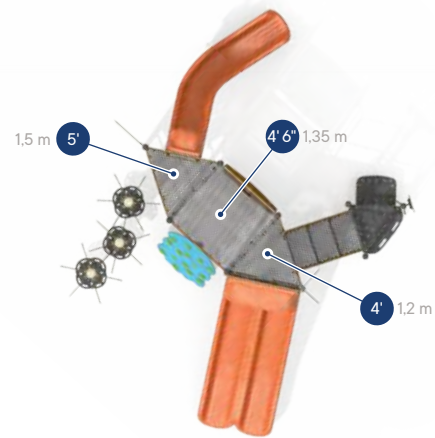

● Hauteurs des plateformes supérieures →

Le bloc psychomoteur J3-23553-HA

GRUPE D'ÂGE	CAPACITÉ D'ACCUEIL	SURFACE REQUISE	HAUTEUR DE CHUTE CSA	HAUTEUR DE CHUTE ASTM
5 à 12 ans	35 enfants	31' x 29' / 9,4 m x 8,8 m	8' 2" / 2,5 m	5' / 1,5 m

! Selon la norme CAN/CSA-Z614, une surface amortissante ainsi que le respect des distances de dégagement sont requis à l'installation.

 Détails en page 159

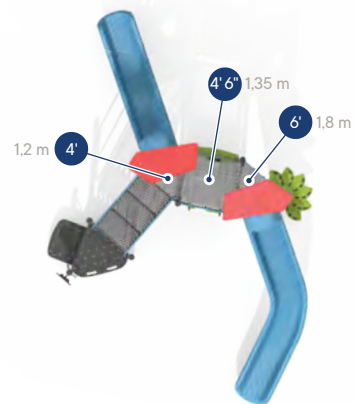

● Hauteurs des plateformes supérieures →

Le bloc psychomoteur J3-23180-HA

GRUPE D'ÂGE	CAPACITÉ D'ACCUEIL	SURFACE REQUISE	HAUTEUR DE CHUTE CSA	HAUTEUR DE CHUTE ASTM
5 à 12 ans	27 enfants	31' x 26' / 9,4 m x 7,9 m	9' 2" / 2,8 m	6' / 1,8 m

! Selon la norme CAN/CSA-Z614, une surface amortissante ainsi que le respect des distances de dégagement sont requis à l'installation.

 Détails en page 159

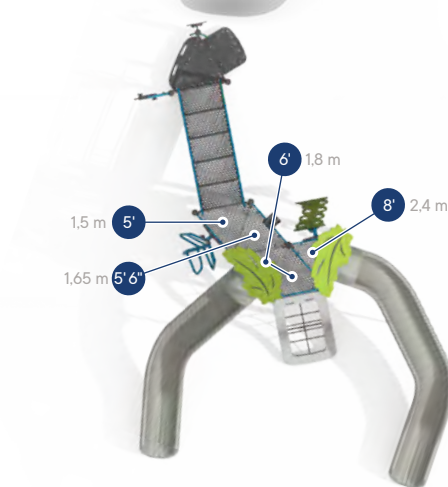

● Hauteurs des plateformes supérieures →

Le bloc psychomoteur J3-23374-HA

GRUPE D'ÂGE	CAPACITÉ D'ACCUEIL	SURFACE REQUISE	HAUTEUR DE CHUTE CSA	HAUTEUR DE CHUTE ASTM
5 à 12 ans	25 enfants	34' x 32' / 10,4 m x 9,8 m	11' 2" / 3,4 m	8' 3" / 2,5 m

! Selon la norme CAN/CSA-Z614, une surface amortissante ainsi que le respect des distances de dégagement sont requis à l'installation.

 Détails en page 159

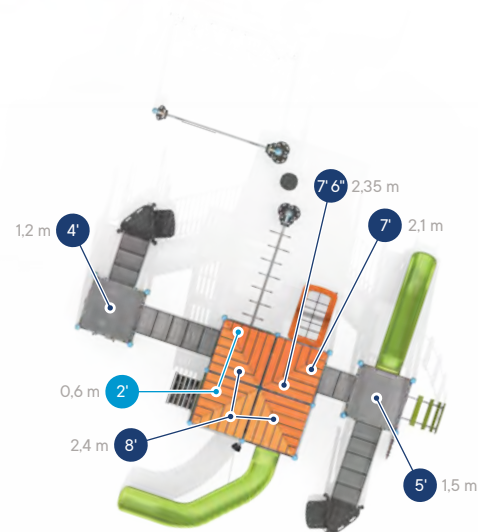

— Hauteurs des plateformes supérieures —
— Hauteurs des plateformes inférieures —

Le bloc psychomoteur J3-23196-5HB

GROUPE D'ÂGE	CAPACITÉ D'ACCUEIL	SURFACE REQUISE	HAUTEUR DE CHUTE CSA	HAUTEUR DE CHUTE ASTM
5 à 12 ans	83 enfants	42' x 41' / 12,8 m x 12,5 m	11' 2" / 3,4 m	8' / 2,4 m

! Selon la norme CAN/CSA-Z614, une surface amortissante ainsi que le respect des distances de dégagement sont requis à l'installation.

♿ Détails en page 159

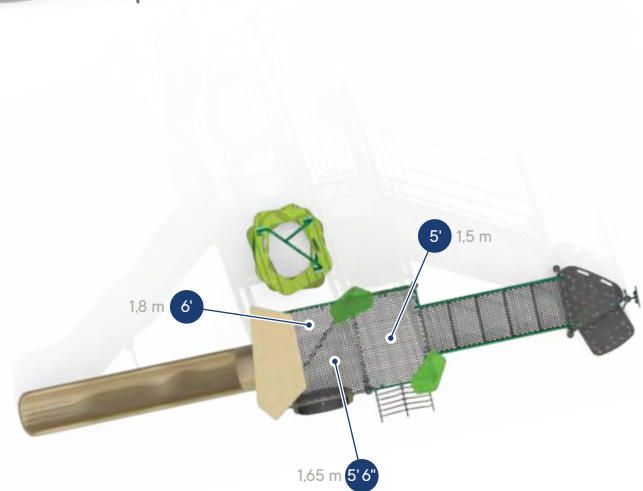

● Hauteurs des plateformes supérieures →

Le bloc psychomoteur J3-23167-HB

GRUPE D'ÂGE	CAPACITÉ D'ACCUEIL	SURFACE REQUISE	HAUTEUR DE CHUTE CSA	HAUTEUR DE CHUTE ASTM
5 à 12 ans	28 enfants	39' x 22' / 11,9 m x 6,7 m	9' 2" / 2,8 m	7' 7" / 2,3 m

! Selon la norme CAN/CSA-Z614, une surface amortissante ainsi que le respect des distances de dégagement sont requis à l'installation.

 Détails en page 159

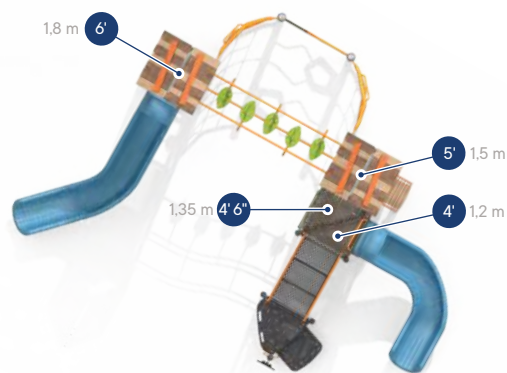

● Hauteurs des plateformes supérieures →

Le bloc psychomoteur J3-24314-HA

GRUPE D'ÂGE	CAPACITÉ D'ACCUEIL	SURFACE REQUISE	HAUTEUR DE CHUTE CSA	HAUTEUR DE CHUTE ASTM
5 à 12 ans	39 enfants	35' x 29' / 10,7 m x 8,8 m	9' 2" / 2,8 m	6' 4" / 1,9 m

! Selon la norme CAN/CSA-Z614, une surface amortissante ainsi que le respect des distances de dégagement sont requis à l'installation.

 Détails en page 159



Un monde de possibilités

Blocs psychomoteurs 18 mois à 12 ans

Découvrez des blocs psychomoteurs aux systèmes modulaires novateurs composés de plateformes et d'éléments récréatifs variés, conçus pour les 18 mois à 12 ans !

Grimpez, flânez et socialisez dans cet espace ludique qui favorise le jeu démocratique. Avec une gamme impressionnante de plus de 400 éléments de jeu disponibles, chaque expérience est unique et excitante !

Les photos sont à titre indicatif uniquement. Les caractéristiques physiques de certaines composantes ont pu évoluer au fil des ans et/ou peuvent être sujettes à changements.



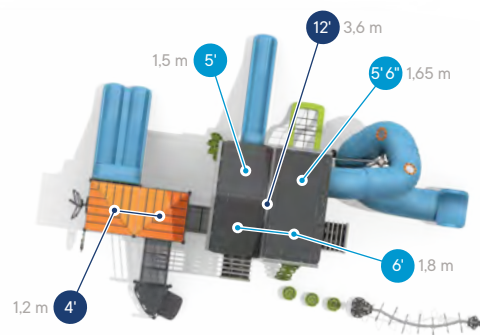

—●— Hauteurs des plateformes supérieures —●—
—●— Hauteurs des plateformes inférieures —●—

Le bloc psychomoteur CX-22009-5HB

GRUPE D'ÂGE	CAPACITÉ D'ACCUEIL	SURFACE REQUISE	HAUTEUR DE CHUTE CSA	HAUTEUR DE CHUTE ASTM
18 mois à 12 ans	80 enfants	46' x 36' / 14 m x 11 m	12' / 3,7 m	12' / 3,7 m

! Selon la norme CAN/CSA-Z614, une surface amortissante ainsi que le respect des distances de dégagement sont requis à l'installation.

♿ Détails en page 159

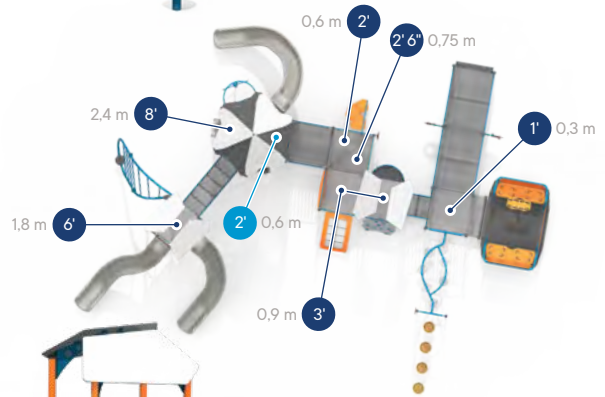

● Hauteurs des plateformes supérieures
● Hauteurs des plateformes inférieures

Le bloc psychomoteur J3-22418-HB

GRUPE D'ÂGE	CAPACITÉ D'ACCUEIL	SURFACE REQUISE	HAUTEUR DE CHUTE CSA	HAUTEUR DE CHUTE ASTM
18 mois à 12 ans	103 enfants	56' x 45' / 17,1 m x 13,7 m	11' 2" / 3,4 m	9' 9" / 3 m

! Selon la norme CAN/CSA-Z614, une surface amortissante ainsi que le respect des distances de dégagement sont requis à l'installation.

Détails en page 159



● Hauteurs des plateformes supérieures →

Le bloc psychomoteur J3-24014-HB

GRUPE D'ÂGE	CAPACITÉ D'ACCUEIL	SURFACE REQUISE	HAUTEUR DE CHUTE CSA	HAUTEUR DE CHUTE ASTM
18 mois à 12 ans	61 enfants	46' x 34' / 14 m x 10,4 m	10' 2" / 3,1 m	7' / 2,1 m

! Selon la norme CAN/CSA-Z614, une surface amortissante ainsi que le respect des distances de dégagement sont requis à l'installation.

 Détails en page 159

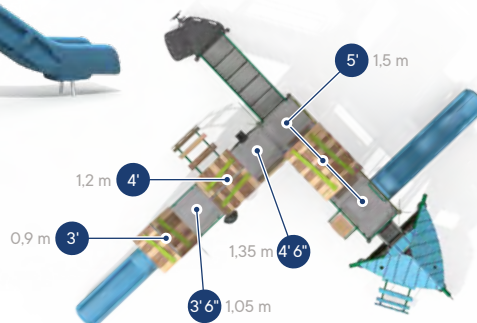

● Hauteurs des plateformes supérieures →

Le bloc psychomoteur J3-23350-HA

GRUPE D'ÂGE	CAPACITÉ D'ACCUEIL	SURFACE REQUISE	HAUTEUR DE CHUTE CSA	HAUTEUR DE CHUTE ASTM
18 mois à 12 ans	65 enfants	42' x 39' / 12,8 m x 11,9 m	8' 2" / 2,5 m	5' / 1,5 m

! Selon la norme CAN/CSA-Z614, une surface amortissante ainsi que le respect des distances de dégagement sont requis à l'installation.

 Détails en page 159

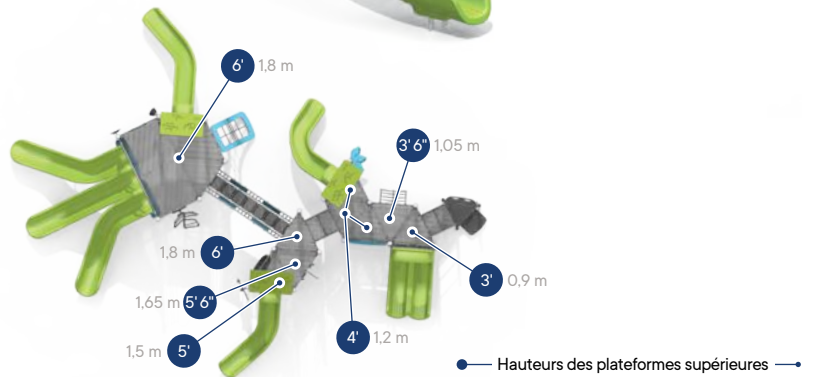

Le bloc psychomoteur J3-24015-5HA

GRUPE D'ÂGE	CAPACITÉ D'ACCUEIL	SURFACE REQUISE	HAUTEUR DE CHUTE CSA	HAUTEUR DE CHUTE ASTM
18 mois à 12 ans	81 enfants	56' x 45' / 17,1 m x 13,7 m	9' 2" / 2,8 m	6' / 1,8 m

! Selon la norme CAN/CSA-Z614, une surface amortissante ainsi que le respect des distances de dégagement sont requis à l'installation.

 Détails en page 159

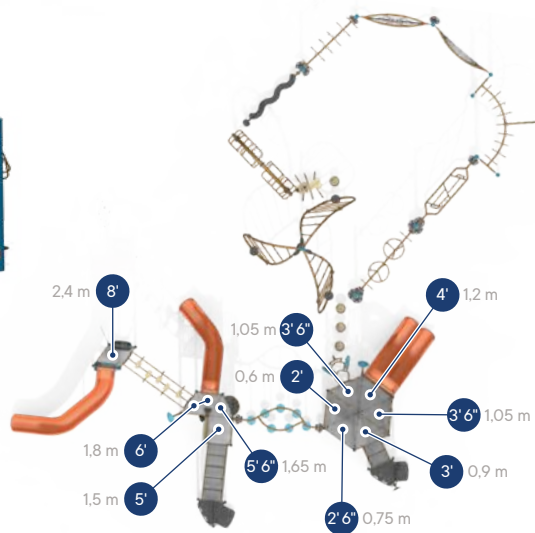

● Hauteurs des plateformes supérieures ●

Le bloc psychomoteur M-24000-HB

GRUPE D'ÂGE	CAPACITÉ D'ACCUEIL	SURFACE REQUISE	HAUTEUR DE CHUTE CSA	HAUTEUR DE CHUTE ASTM
18 mois à 12 ans	112 enfants	69' x 67' / 21 m x 20,4 m	11' 2" / 3,4 m	8' 4" / 2,5 m

! Selon la norme CAN/CSA-Z614, une surface amortissante ainsi que le respect des distances de dégagement sont requis à l'installation.

 Détails en page 159



—●— Hauteurs des plateformes supérieures —●—

Le bloc psychomoteur M-23016-HA5B

GRUPE D'ÂGE	CAPACITÉ D'ACCUEIL	SURFACE REQUISE	HAUTEUR DE CHUTE CSA	HAUTEUR DE CHUTE ASTM
18 mois à 12 ans	77 enfants	47' x 40' / 14,3 m x 12,2 m	10' 2" / 3,1 m	8' 4" / 2,5 m

! Selon la norme CAN/CSA-Z614, une surface amortissante ainsi que le respect des distances de dégagement sont requis à l'installation.

 Détails en page 159

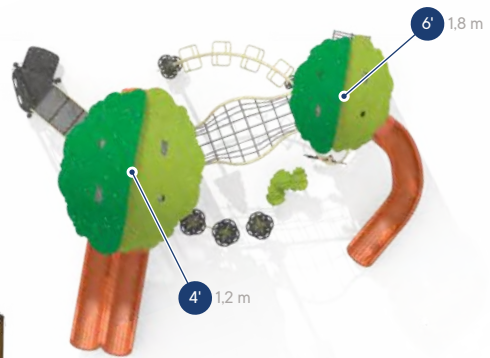

● Hauteurs des plateformes supérieures →

Le bloc psychomoteur J3-24017-HA

GRUPE D'ÂGE	CAPACITÉ D'ACCUEIL	SURFACE REQUISE	HAUTEUR DE CHUTE CSA	HAUTEUR DE CHUTE ASTM
18 mois à 12 ans	63 enfants	37' x 33' / 11,3 m x 10,1 m	9' 2" / 2,8 m	9' / 2,7 m

! Selon la norme CAN/CSA-Z614, une surface amortissante ainsi que le respect des distances de dégagement sont requis à l'installation.

 Détails en page 159

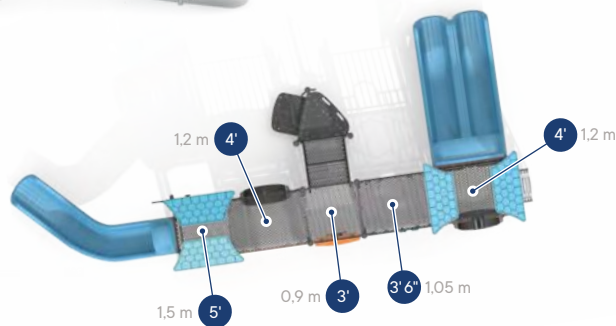

● Hauteurs des plateformes supérieures →

Le bloc psychomoteur J3-24019-HA

GRUPE D'ÂGE	CAPACITÉ D'ACCUEIL	SURFACE REQUISE	HAUTEUR DE CHUTE CSA	HAUTEUR DE CHUTE ASTM
18 mois à 12 ans	43 enfants	40' x 24' / 12,2 m x 7,3 m	8' 2" / 2,5 m	5' / 1,5 m

! Selon la norme CAN/CSA-Z614, une surface amortissante ainsi que le respect des distances de dégagement sont requis à l'installation.

 Détails en page 159

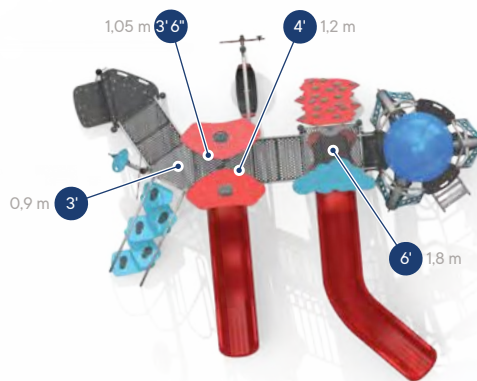

● Hauteurs des plateformes supérieures →

Le bloc psychomoteur J3-23198-HA

GRUPE D'ÂGE	CAPACITÉ D'ACCUEIL	SURFACE REQUISE	HAUTEUR DE CHUTE CSA	HAUTEUR DE CHUTE ASTM
18 mois à 12 ans	45 enfants	32' x 30' / 9,8 m x 9,1 m	10' 2" / 3,1 m	7' / 2,1 m

! Selon la norme CAN/CSA-Z614, une surface amortissante ainsi que le respect des distances de dégagement sont requis à l'installation.

 Détails en page 159



● Hauteurs des plateformes supérieures →

Le bloc psychomoteur M-23011-5HAB

GRUPE D'ÂGE	CAPACITÉ D'ACCUEIL	SURFACE REQUISE	HAUTEUR DE CHUTE CSA	HAUTEUR DE CHUTE ASTM
18 mois à 12 ans	33 enfants	36' x 28' / 11 m x 8,5 m	9' 2" / 2,8 m	8' 4" / 2,5 m

! Selon la norme CAN/CSA-Z614, une surface amortissante ainsi que le respect des distances de dégagement sont requis à l'installation.

 Détails en page 159

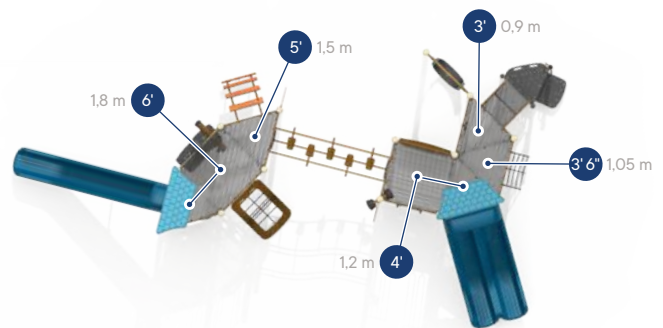

● Hauteurs des plateformes supérieures

Le bloc psychomoteur J3-24021-5HA

GRUPE D'ÂGE	CAPACITÉ D'ACCUEIL	SURFACE REQUISE	HAUTEUR DE CHUTE CSA	HAUTEUR DE CHUTE ASTM
18 mois à 12 ans	54 enfants	48' x 31' / 14,6 m x 9,4 m	9' 2" / 2,8 m	6' / 1,8 m

! Selon la norme CAN/CSA-Z614, une surface amortissante ainsi que le respect des distances de dégagement sont requis à l'installation.

 Détails en page 159

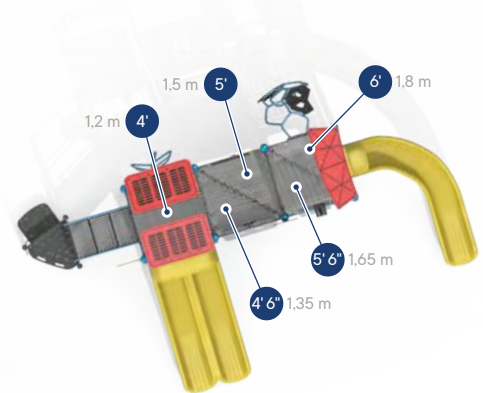
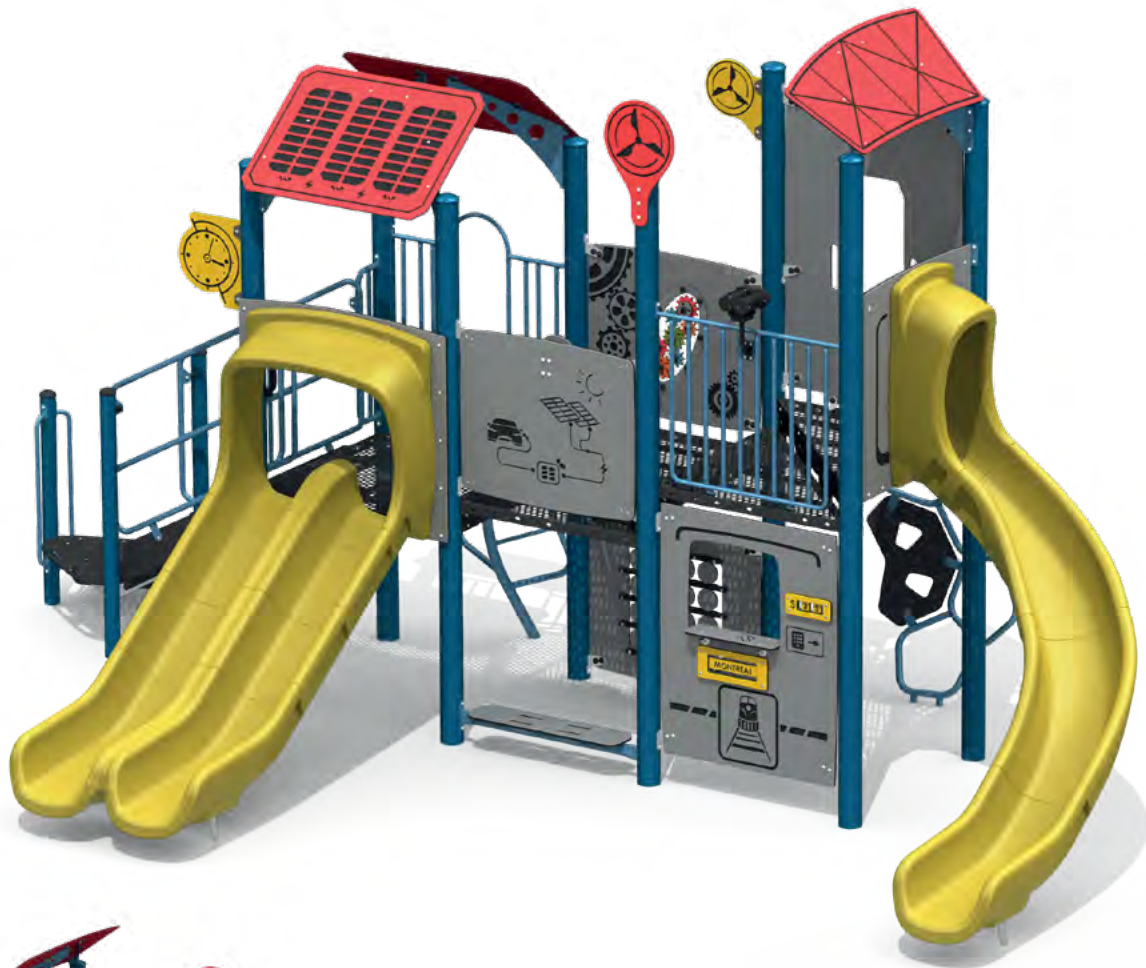

● Hauteurs des plateformes supérieures →

Le bloc psychomoteur J3-24022-5HA

GRUPE D'ÂGE	CAPACITÉ D'ACCUEIL	SURFACE REQUISE	HAUTEUR DE CHUTE CSA	HAUTEUR DE CHUTE ASTM
18 mois à 12 ans	35 enfants	37' x 28' / 11,3 m x 8,5 m	9' 2" / 2,8 m	6' / 1,8 m

! Selon la norme CAN/CSA-Z614, une surface amortissante ainsi que le respect des distances de dégagement sont requis à l'installation.

 Détails en page 159

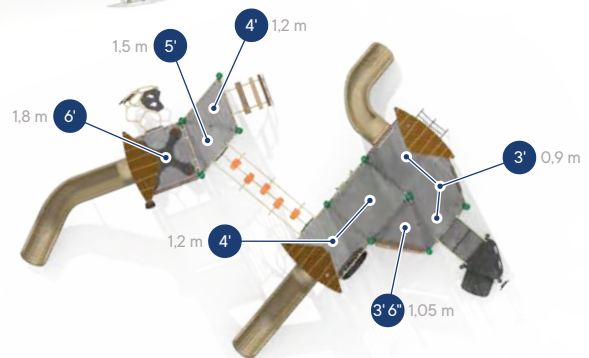

● Hauteurs des plateformes supérieures →

Le bloc psychomoteur J3-23395-5HA

GRUPE D'ÂGE	CAPACITÉ D'ACCUEIL	SURFACE REQUISE	HAUTEUR DE CHUTE CSA	HAUTEUR DE CHUTE ASTM
18 mois à 12 ans	59 enfants	44' x 35' / 13.4 m x 10.7 m	9' 2" / 2.8 m	6' / 1.8 m

! Selon la norme CAN/CSA-Z614, une surface amortissante ainsi que le respect des distances de dégagement sont requis à l'installation.

 Détails en page 159

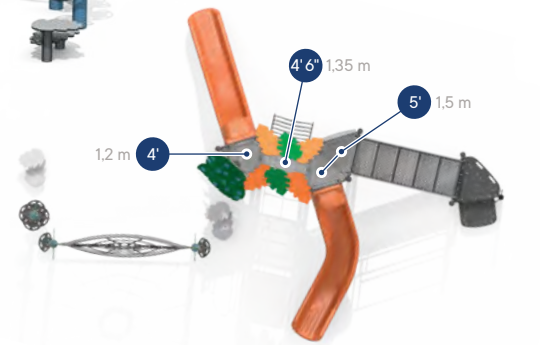

● Hauteurs des plateformes supérieures →

Le bloc psychomoteur J3-23300-HA

GRUPE D'ÂGE	CAPACITÉ D'ACCUEIL	SURFACE REQUISE	HAUTEUR DE CHUTE CSA	HAUTEUR DE CHUTE ASTM
18 mois à 12 ans	39 enfants	40' x 30' / 12,2 m x 9,1 m	8' 4" / 2,5 m	8' 4" / 2,5 m

! Selon la norme CAN/CSA-Z614, une surface amortissante ainsi que le respect des distances de dégagement sont requis à l'installation.

 Détails en page 159

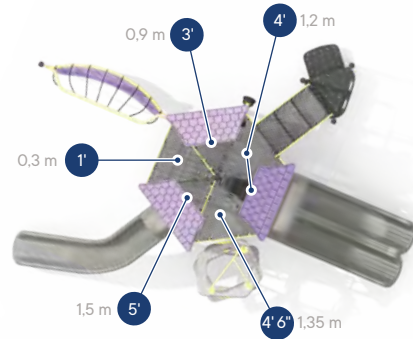

● Hauteurs des plateformes supérieures →

Le bloc psychomoteur J3-24023-HB

GRUPE D'ÂGE	CAPACITÉ D'ACCUEIL	SURFACE REQUISE	HAUTEUR DE CHUTE CSA	HAUTEUR DE CHUTE ASTM
18 mois à 12 ans	39 enfants	36' x 31' / 11 m x 9,4 m	8' 2" / 2,5 m	6' 6" / 2 m

! Selon la norme CAN/CSA-Z614, une surface amortissante ainsi que le respect des distances de dégagement sont requis à l'installation.

 Détails en page 159

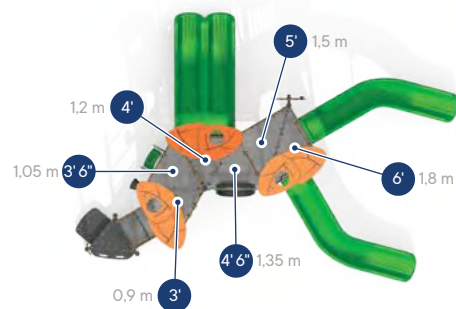

● Hauteurs des plateformes supérieures →

Le bloc psychomoteur J3-24028-HA

GRUPE D'ÂGE	CAPACITÉ D'ACCUEIL	SURFACE REQUISE	HAUTEUR DE CHUTE CSA	HAUTEUR DE CHUTE ASTM
18 mois à 12 ans	35 enfants	38' x 30' / 11,6 m x 9,1 m	9' 2" / 2,8 m	6' / 1,8 m

! Selon la norme CAN/CSA-Z614, une surface amortissante ainsi que le respect des distances de dégagement sont requis à l'installation.

 Détails en page 159

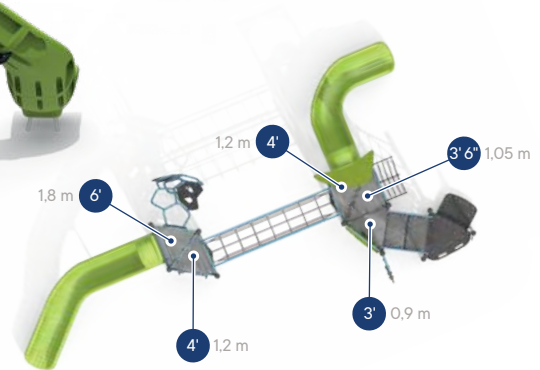

● Hauteurs des plateformes supérieures →

Le bloc psychomoteur J3-22422-HA

GRUPE D'ÂGE	CAPACITÉ D'ACCUEIL	SURFACE REQUISE	HAUTEUR DE CHUTE CSA	HAUTEUR DE CHUTE ASTM
18 mois à 12 ans	28 enfants	40' x 26' / 12,2 m x 7,9 m	9' 2" / 2,8 m	6' / 1,8 m

! Selon la norme CAN/CSA-Z614, une surface amortissante ainsi que le respect des distances de dégagement sont requis à l'installation.

 Détails en page 159

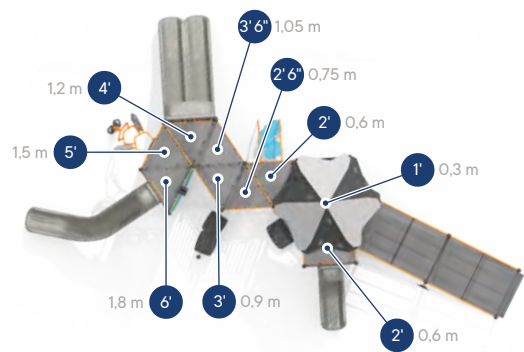

● Hauteurs des plateformes supérieures →

Le bloc psychomoteur J3-24031-HA

GRUPE D'ÂGE	CAPACITÉ D'ACCUEIL	SURFACE REQUISE	HAUTEUR DE CHUTE CSA	HAUTEUR DE CHUTE ASTM
18 mois à 12 ans	53 enfants	49' x 33' / 14,9 m x 10,1 m	9' 2" / 2,8 m	6' / 1,8 m

! Selon la norme CAN/CSA-Z614, une surface amortissante ainsi que le respect des distances de dégagement sont requis à l'installation.

 Détails en page 159

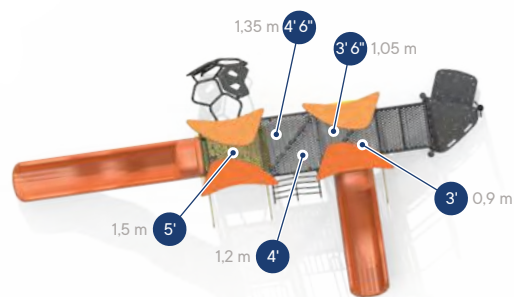

● Hauteurs des plateformes supérieures →

Le bloc psychomoteur J3-22586-HA

GRUPE D'ÂGE	CAPACITÉ D'ACCUEIL	SURFACE REQUISE	HAUTEUR DE CHUTE CSA	HAUTEUR DE CHUTE ASTM
18 mois à 12 ans	28 enfants	36' x 25' / 11 m x 7,6 m	8' 2" / 2,5 m	5' / 1,5 m

! Selon la norme CAN/CSA-Z614, une surface amortissante ainsi que le respect des distances de dégagement sont requis à l'installation.

 Détails en page 159

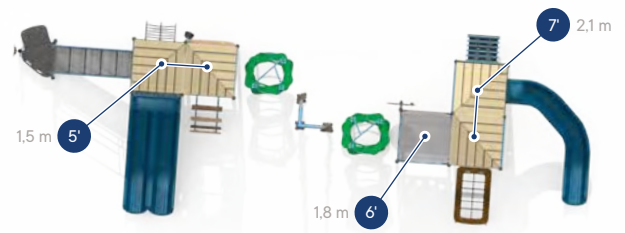

● Hauteurs des plateformes supérieures →

Le bloc psychomoteur J3-24033-HA

GRUPE D'ÂGE	CAPACITÉ D'ACCUEIL	SURFACE REQUISE	HAUTEUR DE CHUTE CSA	HAUTEUR DE CHUTE ASTM
18 mois à 12 ans	65 enfants	58' x 28' / 17,7 m x 8,5 m	10' 2" / 3,1 m	7' 7" / 2,3 m

! Selon la norme CAN/CSA-Z614, une surface amortissante ainsi que le respect des distances de dégagement sont requis à l'installation.

 Détails en page 159

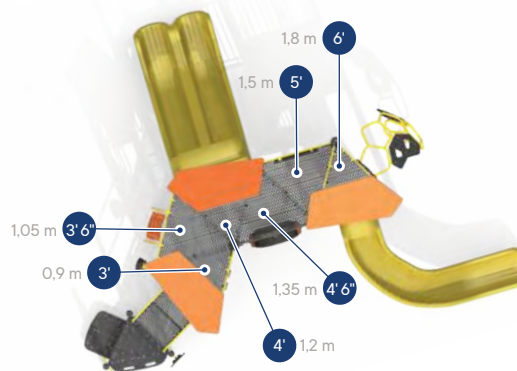

● Hauteurs des plateformes supérieures →

Le bloc psychomoteur J3-24306-5HA

GRUPE D'ÂGE	CAPACITÉ D'ACCUEIL	SURFACE REQUISE	HAUTEUR DE CHUTE CSA	HAUTEUR DE CHUTE ASTM
18 mois à 12 ans	37 enfants	35' x 30' / 10,7 m x 9,1 m	9' 2" / 2,8 m	6' / 1,8 m

! Selon la norme CAN/CSA-Z614, une surface amortissante ainsi que le respect des distances de dégagement sont requis à l'installation.

 Détails en page 159

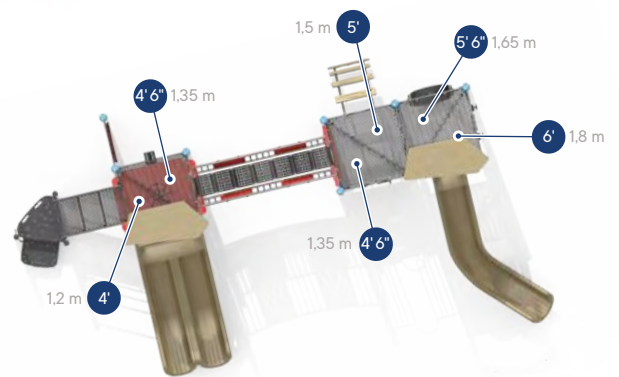

● Hauteurs des plateformes supérieures →

Le bloc psychomoteur J3-24307-5HA

GRUPE D'ÂGE	CAPACITÉ D'ACCUEIL	SURFACE REQUISE	HAUTEUR DE CHUTE CSA	HAUTEUR DE CHUTE ASTM
18 mois à 12 ans	42 enfants	42' x 30' / 12,8 m x 9,31 m	9' 2" / 2,8 m	6' / 1,8 m

! Selon la norme CAN/CSA-Z614, une surface amortissante ainsi que le respect des distances de dégagement sont requis à l'installation.

 Détails en page 159



● Hauteurs des plateformes supérieures →

Le bloc psychomoteur J3-24144-HA

GRUPE D'ÂGE	CAPACITÉ D'ACCUEIL	SURFACE REQUISE	HAUTEUR DE CHUTE CSA	HAUTEUR DE CHUTE ASTM
18 mois à 12 ans	45 enfants	47' x 27' / 14,3 m x 8,2 m	10' 3" / 3,1 m	10' 3" / 3,1 m

! Selon la norme CAN/CSA-Z614, une surface amortissante ainsi que le respect des distances de dégagement sont requis à l'installation.

 Détails en page 159

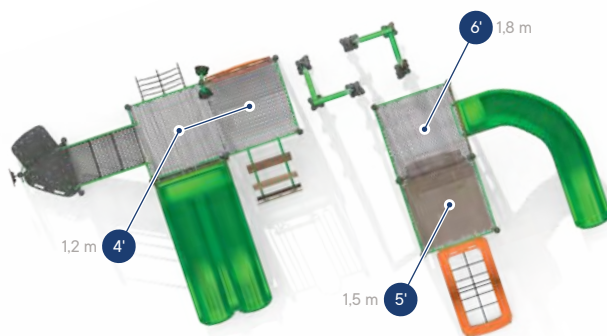

● Hauteurs des plateformes supérieures →

Le bloc psychomoteur J3-24308-HA

GRUPE D'ÂGE	CAPACITÉ D'ACCUEIL	SURFACE REQUISE	HAUTEUR DE CHUTE CSA	HAUTEUR DE CHUTE ASTM
18 mois à 12 ans	51 enfants	41' x 31' / 12,5 m x 9,4 m	9' 2" / 2,8 m	6' / 1,8 m

! Selon la norme CAN/CSA-Z614, une surface amortissante ainsi que le respect des distances de dégagement sont requis à l'installation.

 Détails en page 159



Un monde de possibilités

Blocs psychomoteurs 18 mois à 5 ans

Découvrez des blocs psychomoteurs aux systèmes modulaires novateurs composés de plateformes et d'éléments récréatifs variés, conçus pour les utilisateurs de 18 mois à 5 ans !

Grimpez, flânez et socialisez dans cet espace ludique qui favorise le jeu démocratique. Avec une gamme impressionnante de plus de 400 éléments de jeu disponibles, chaque expérience est unique et excitante !

Les photos sont à titre indicatif uniquement. Les caractéristiques physiques de certaines composantes ont pu évoluer au fil des ans et/ou peuvent être sujettes à changements.



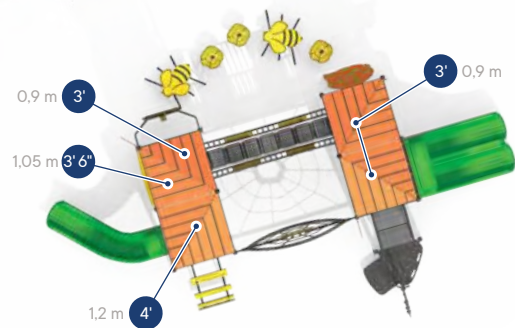

● — Hauteurs des plateformes supérieures — ●

Le bloc psychomoteur J3-24005-HA

GRUPE D'ÂGE	CAPACITÉ D'ACCUEIL	SURFACE REQUISE	HAUTEUR DE CHUTE CSA	HAUTEUR DE CHUTE ASTM
18 mois à 5 ans	53 enfants	42' x 34' / 12,8 m x 10,4 m	8' 4" / 2,5 m	8' 4" / 2,5 m

! Selon la norme CAN/CSA-Z614, une surface amortissante ainsi que le respect des distances de dégagement sont requis à l'installation.

 Détails en page 159



● Hauteurs des plateformes supérieures

Le bloc psychomoteur M-23055-HA

GRUPE D'ÂGE	CAPACITÉ D'ACCUEIL	SURFACE REQUISE	HAUTEUR DE CHUTE CSA	HAUTEUR DE CHUTE ASTM
18 mois à 5 ans	67 enfants	43' x 32' / 13,1 m x 9,8 m	8' 2" / 2,5 m	5' / 1,5 m

! Selon la norme CAN/CSA-Z614, une surface amortissante ainsi que le respect des distances de dégagement sont requis à l'installation.

 Détails en page 159

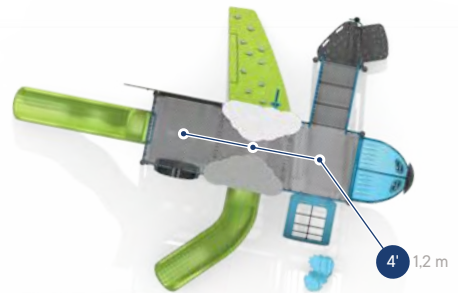

● Hauteurs des plateformes supérieures →

Le bloc psychomoteur J3-23267-HA

GROUPE D'ÂGE	CAPACITÉ D'ACCUEIL	SURFACE REQUISE	HAUTEUR DE CHUTE CSA	HAUTEUR DE CHUTE ASTM
18 mois à 5 ans	35 enfants	36' x 30' / 11 m x 9,1 m	7' 2" / 2,2 m	4' / 1,2 m

! Selon la norme CAN/CSA-Z614, une surface amortissante ainsi que le respect des distances de dégagement sont requis à l'installation.

 Détails en page 159

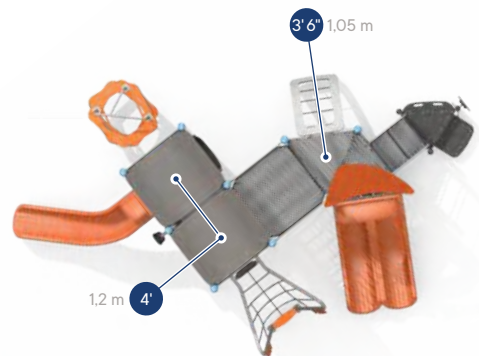
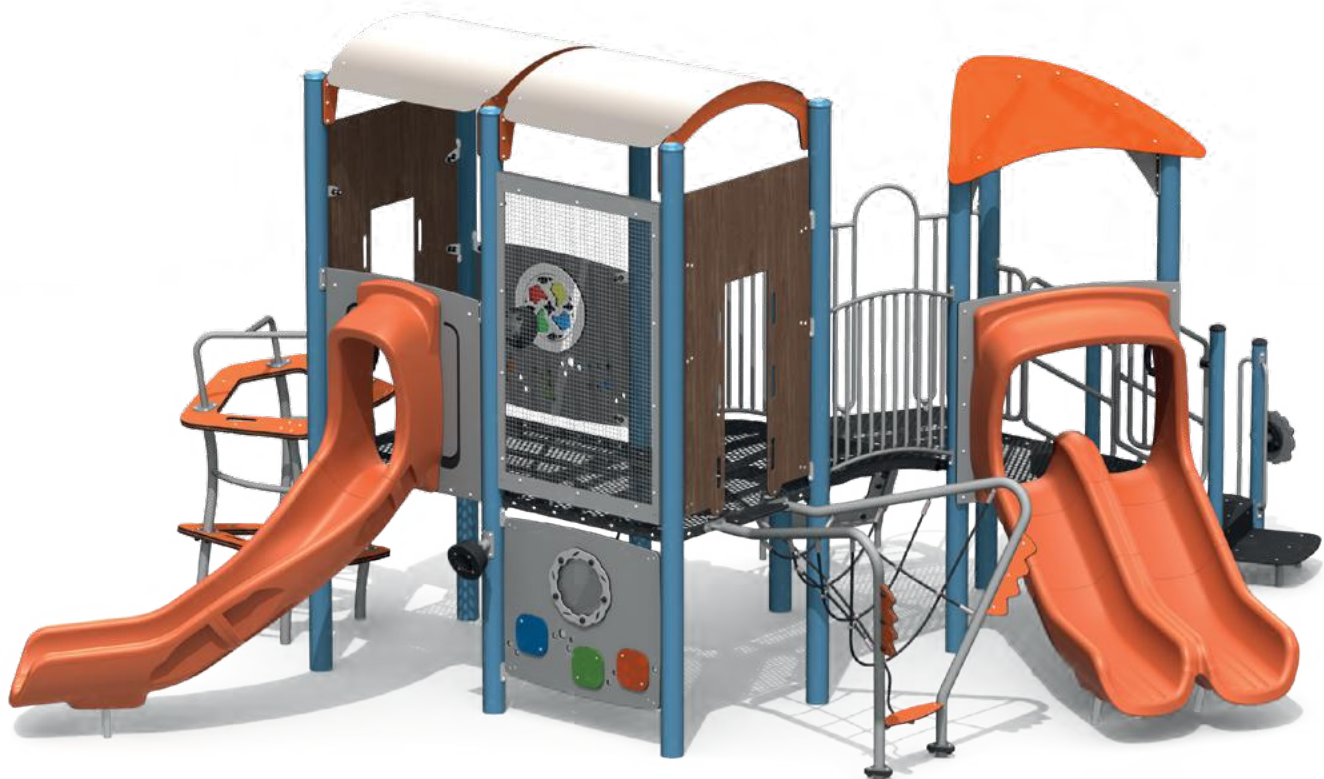

● Hauteurs des plateformes supérieures →

Le bloc psychomoteur J3-23557-5HA

GRUPE D'ÂGE	CAPACITÉ D'ACCUEIL	SURFACE REQUISE	HAUTEUR DE CHUTE CSA	HAUTEUR DE CHUTE ASTM
18 mois à 5 ans	43 enfants	37' x 33' / 11,3 m x 10,1 m	7' 2" / 2,2 m	5' 6" / 1,7 m

! Selon la norme CAN/CSA-Z614, une surface amortissante ainsi que le respect des distances de dégagement sont requis à l'installation.

 Détails en page 159

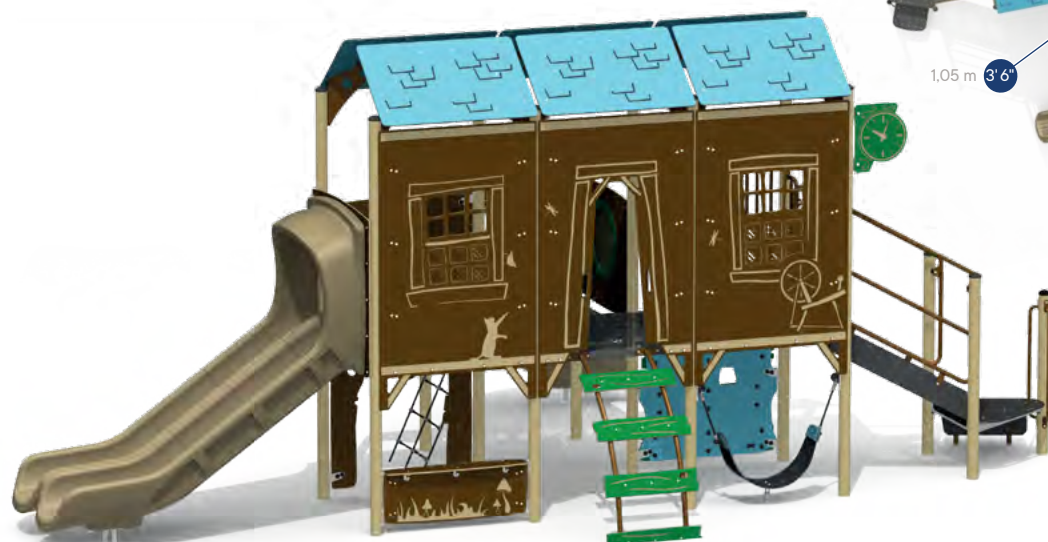
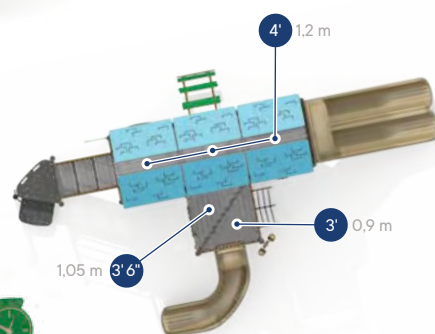

● Hauteurs des plateformes supérieures →

Le bloc psychomoteur J3-23562-HA

GRUPE D'ÂGE	CAPACITÉ D'ACCUEIL	SURFACE REQUISE	HAUTEUR DE CHUTE CSA	HAUTEUR DE CHUTE ASTM
18 mois à 5 ans	40 enfants	39' x 28' / 11,9 m x 8,5 m	7' 2" / 2,2 m	4' / 1,2 m

! Selon la norme CAN/CSA-Z614, une surface amortissante ainsi que le respect des distances de dégagement sont requis à l'installation.

 Détails en page 159



● Hauteurs des plateformes supérieures →

Le bloc psychomoteur J3-23558-5HA

GRUPE D'ÂGE	CAPACITÉ D'ACCUEIL	SURFACE REQUISE	HAUTEUR DE CHUTE CSA	HAUTEUR DE CHUTE ASTM
18 mois à 5 ans	53 enfants	40' x 34' / 12,2 m x 10,4 m	7' 2" / 2,2 m	5' 6" / 1,7 m

! Selon la norme CAN/CSA-Z614, une surface amortissante ainsi que le respect des distances de dégagement sont requis à l'installation.

 Détails en page 159



— Hauteurs des plateformes supérieures —

Le bloc psychomoteur J3-23563-HA

GRUPE D'ÂGE	CAPACITÉ D'ACCUEIL	SURFACE REQUISE	HAUTEUR DE CHUTE CSA	HAUTEUR DE CHUTE ASTM
18 mois à 5 ans	31 enfants	33' x 29' / 10,1 m x 8,8 m	6' 2" / 1,9 m	3' 10" / 1,2 m

! Selon la norme CAN/CSA-Z614, une surface amortissante ainsi que le respect des distances de dégagement sont requis à l'installation.

 Détails en page 159

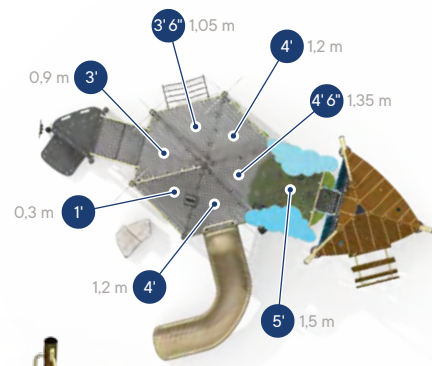

● Hauteurs des plateformes supérieures →

Le bloc psychomoteur J3-23286-HA

GRUPE D'ÂGE	CAPACITÉ D'ACCUEIL	SURFACE REQUISE	HAUTEUR DE CHUTE CSA	HAUTEUR DE CHUTE ASTM
18 mois à 5 ans	54 enfants	32' x 28' / 9,8 m x 8,5 m	8' 2" / 2,5 m	5' / 1,5 m

! Selon la norme CAN/CSA-Z614, une surface amortissante ainsi que le respect des distances de dégagement sont requis à l'installation.

Détails en page 159

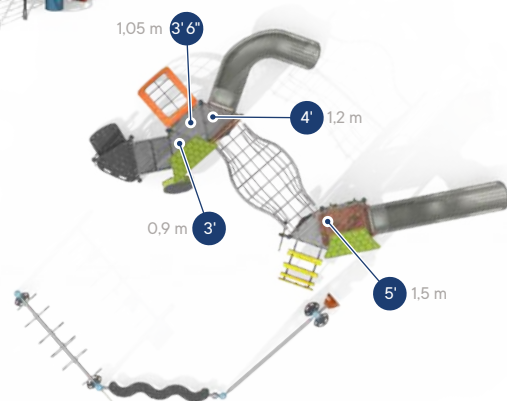

— Hauteurs des plateformes supérieures —

Le bloc psychomoteur M-23098-HB

GRUPE D'ÂGE	CAPACITÉ D'ACCUEIL	SURFACE REQUISE	HAUTEUR DE CHUTE CSA	HAUTEUR DE CHUTE ASTM
18 mois à 5 ans	54 enfants	42' x 34' / 12,8 m x 10,4 m	8' 2" / 2,5 m	7' 9" / 2,4 m

! Selon la norme CAN/CSA-Z614, une surface amortissante ainsi que le respect des distances de dégagement sont requis à l'installation.

 Détails en page 159

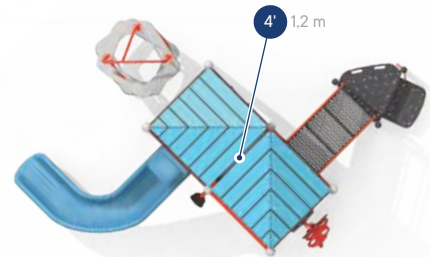

● Hauteurs des plateformes supérieures →

Le bloc psychomoteur J3-23440-5HA

GRUPE D'ÂGE	CAPACITÉ D'ACCUEIL	SURFACE REQUISE	HAUTEUR DE CHUTE CSA	HAUTEUR DE CHUTE ASTM
18 mois à 5 ans	27 enfants	29' x 27' / 8,8 m x 8,2 m	7' 2" / 2,2 m	5' 6" / 1,7 m

! Selon la norme CAN/CSA-Z614, une surface amortissante ainsi que le respect des distances de dégagement sont requis à l'installation.

 Détails en page 159



— Hauteurs des plateformes supérieures —

Le bloc psychomoteur J3-23556-HA

GROUPE D'ÂGE	CAPACITÉ D'ACCUEIL	SURFACE REQUISE	HAUTEUR DE CHUTE CSA	HAUTEUR DE CHUTE ASTM
18 mois à 5 ans	40 enfants	35' x 27' / 10,7 m x 8,2 m	6' 8" / 2 m	3' 6" / 1,1 m

! Selon la norme CAN/CSA-Z614, une surface amortissante ainsi que le respect des distances de dégagement sont requis à l'installation.

 Détails en page 159

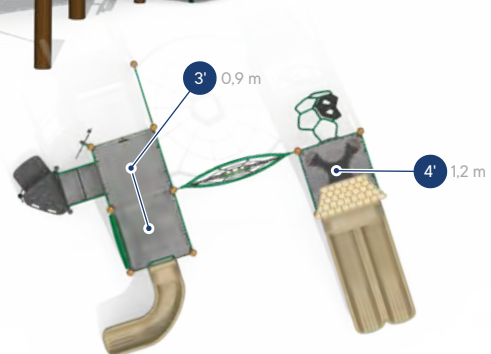

● Hauteurs des plateformes supérieures →

Le bloc psychomoteur J3-23568-5HA

GRUPE D'ÂGE	CAPACITÉ D'ACCUEIL	SURFACE REQUISE	HAUTEUR DE CHUTE CSA	HAUTEUR DE CHUTE ASTM
18 mois à 5 ans	36 enfants	34' x 33' / 10,4 m x 10,1 m	8' 4" / 2,5 m	8' 4" / 2,5 m

! Selon la norme CAN/CSA-Z614, une surface amortissante ainsi que le respect des distances de dégagement sont requis à l'installation.

 Détails en page 159



● Hauteurs des plateformes supérieures →

Le bloc psychomoteur J3-23298-5HA

GROUPE D'ÂGE	CAPACITÉ D'ACCUEIL	SURFACE REQUISE	HAUTEUR DE CHUTE CSA	HAUTEUR DE CHUTE ASTM
18 mois à 5 ans	30 enfants	34' x 19' / 10,4 m x 5,8 m	7' 2" / 2,2 m	4' / 1,2 m

! Selon la norme CAN/CSA-Z614, une surface amortissante ainsi que le respect des distances de dégagement sont requis à l'installation.

 Détails en page 159

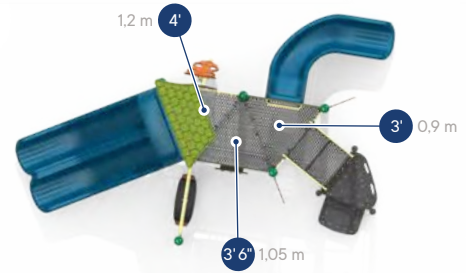

● Hauteurs des plateformes supérieures →

Le bloc psychomoteur J3-23571-5HA

GRUPE D'ÂGE	CAPACITÉ D'ACCUEIL	SURFACE REQUISE	HAUTEUR DE CHUTE CSA	HAUTEUR DE CHUTE ASTM
18 mois à 5 ans	24 enfants	31' x 25' / 9,4 m x 7,6 m	7' 2" / 2,2 m	4' / 1,2 m

! Selon la norme CAN/CSA-Z614, une surface amortissante ainsi que le respect des distances de dégagement sont requis à l'installation.

Détails en page 159

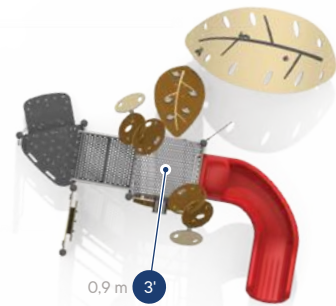

● Hauteurs des plateformes supérieures →

Le bloc psychomoteur J3-23449-HA

GRUPE D'ÂGE	CAPACITÉ D'ACCUEIL	SURFACE REQUISE	HAUTEUR DE CHUTE CSA	HAUTEUR DE CHUTE ASTM
18 mois à 5 ans	19 enfants	26' x 25' / 7,9 m x 7,6 m	6' 2" / 1,9 m	3' / 0,9 m

! Selon la norme CAN/CSA-Z614, une surface amortissante ainsi que le respect des distances de dégagement sont requis à l'installation.

 Détails en page 159

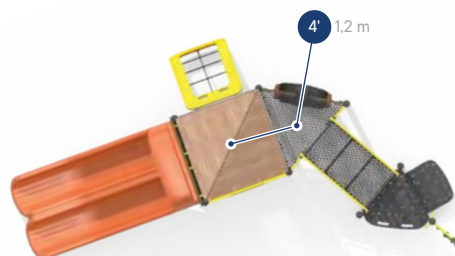

● Hauteurs des plateformes supérieures ●

Le bloc psychomoteur J3-23573-HA

GRUPE D'ÂGE	CAPACITÉ D'ACCUEIL	SURFACE REQUISE	HAUTEUR DE CHUTE CSA	HAUTEUR DE CHUTE ASTM
18 mois à 5 ans	26 enfants	31' x 25' / 9,4 m x 7,6 m	7' 2" / 2,2 m	4' / 1,2 m

! Selon la norme CAN/CSA-Z614, une surface amortissante ainsi que le respect des distances de dégagement sont requis à l'installation.

 Détails en page 159

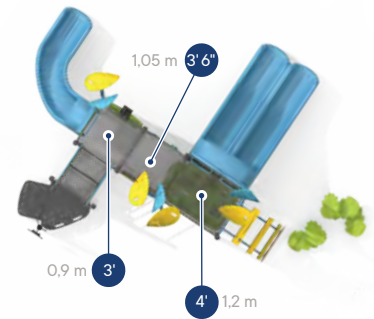

● — Hauteurs des plateformes supérieures —>

Le bloc psychomoteur J3-23575-HA

GRUPE D'ÂGE	CAPACITÉ D'ACCUEIL	SURFACE REQUISE	HAUTEUR DE CHUTE CSA	HAUTEUR DE CHUTE ASTM
18 mois à 5 ans	38 enfants	34' x 29' / 10,4 m x 8,8 m	7' 2" / 2,2 m	4' / 1,2 m

! Selon la norme CAN/CSA-Z614, une surface amortissante ainsi que le respect des distances de dégagement sont requis à l'installation.

 Détails en page 159

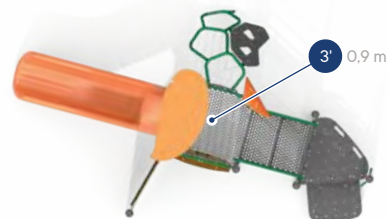

● Hauteurs des plateformes supérieures →

Le bloc psychomoteur J3-23052-HA

GRUPE D'ÂGE	CAPACITÉ D'ACCUEIL	SURFACE REQUISE	HAUTEUR DE CHUTE CSA	HAUTEUR DE CHUTE ASTM
18 mois à 5 ans	16 enfants	27' x 21' / 8,2 m x 6,4 m	6' 2" / 1,9 m	3' / 0,9 m

! Selon la norme CAN/CSA-Z614, une surface amortissante ainsi que le respect des distances de dégagement sont requis à l'installation.

 Détails en page 159

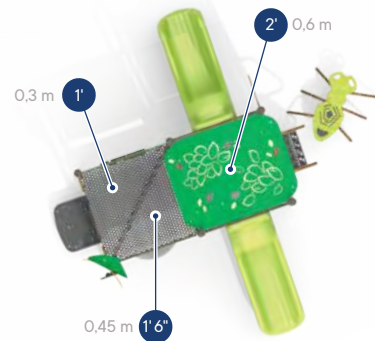

● Hauteurs des plateformes supérieures →

Le bloc psychomoteur J3-22286-HA

GRUPE D'ÂGE	CAPACITÉ D'ACCUEIL	SURFACE REQUISE	HAUTEUR DE CHUTE CSA	HAUTEUR DE CHUTE ASTM
18 mois à 5 ans	20 enfants	27' x 27' / 8,2 m x 8,2 m	5' 2" / 1,6 m	2' / 0,6 m

! Selon la norme CAN/CSA-Z614, une surface amortissante ainsi que le respect des distances de dégagement sont requis à l'installation.

 Détails en page 159

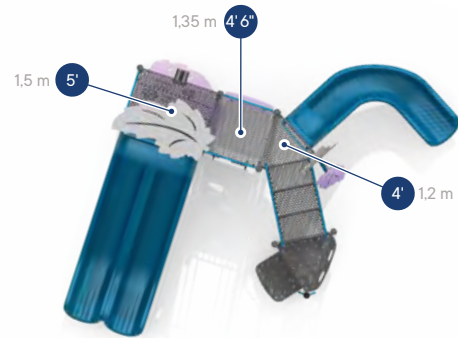

● Hauteurs des plateformes supérieures →

Le bloc psychomoteur J3-23581-HA

GRUPE D'ÂGE	CAPACITÉ D'ACCUEIL	SURFACE REQUISE	HAUTEUR DE CHUTE CSA	HAUTEUR DE CHUTE ASTM
18 mois à 5 ans	27 enfants	29' x 28' / 8,8 m x 8,5 m	8' 2" / 2,5 m	5' / 1,5 m

! Selon la norme CAN/CSA-Z614, une surface amortissante ainsi que le respect des distances de dégagement sont requis à l'installation.

 Détails en page 159



● Hauteurs des plateformes supérieures →

Le bloc psychomoteur J3-24042-HA

GROUPE D'ÂGE	CAPACITÉ D'ACCUEIL	SURFACE REQUISE	HAUTEUR DE CHUTE CSA	HAUTEUR DE CHUTE ASTM
18 mois à 5 ans	16 enfants	25' x 22' / 7,6 m x 6,7 m	6' 2" / 1,9 m	3' / 0,9 m

! Selon la norme CAN/CSA-Z614, une surface amortissante ainsi que le respect des distances de dégagement sont requis à l'installation.

 Détails en page 159

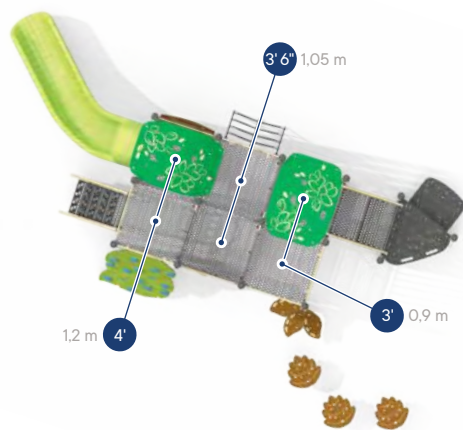

● Hauteurs des plateformes supérieures →

Le bloc psychomoteur J3-24162-HA

GRUPE D'ÂGE	CAPACITÉ D'ACCUEIL	SURFACE REQUISE	HAUTEUR DE CHUTE CSA	HAUTEUR DE CHUTE ASTM
18 mois à 5 ans	41 enfants	33' x 25' / 10,1 m x 7,6 m	7' 2" / 2,2 m	4' / 1,2 m

! Selon la norme CAN/CSA-Z614, une surface amortissante ainsi que le respect des distances de dégagement sont requis à l'installation.

 Détails en page 159

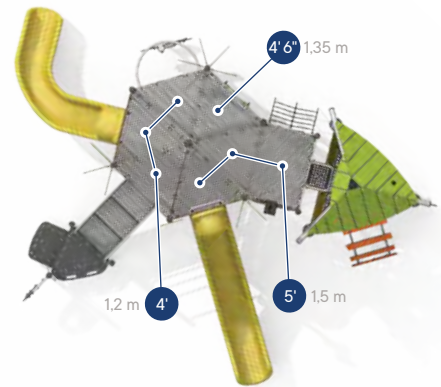

● Hauteurs des plateformes supérieures →

Le bloc psychomoteur J3-24097-HB

GRUPE D'ÂGE	CAPACITÉ D'ACCUEIL	SURFACE REQUISE	HAUTEUR DE CHUTE CSA	HAUTEUR DE CHUTE ASTM
18 mois à 5 ans	49 enfants	35' x 31' / 10,7 m x 9,4 m	8' 2" / 2,5 m	7' 1" / 2,2 m

! Selon la norme CAN/CSA-Z614, une surface amortissante ainsi que le respect des distances de dégagement sont requis à l'installation.

 Détails en page 159

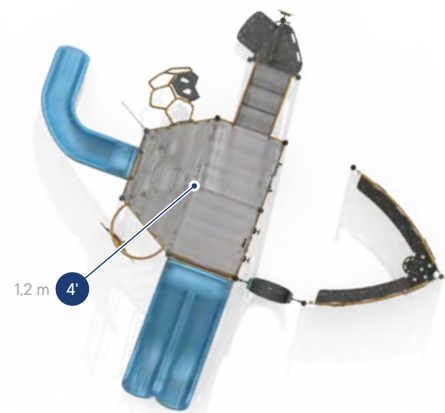

● Hauteurs des plateformes supérieures →



Le bloc psychomoteur J3-24312-HA

GRUPE D'ÂGE	CAPACITÉ D'ACCUEIL	SURFACE REQUISE	HAUTEUR DE CHUTE CSA	HAUTEUR DE CHUTE ASTM
18 mois à 5 ans	38 enfants	37' x 35' / 11,3 m x 10,7 m	7' 2" / 2,2 m	7' 1" / 2,2 m

! Selon la norme CAN/CSA-Z614, une surface amortissante ainsi que le respect des distances de dégagement sont requis à l'installation.

 Détails en page 159

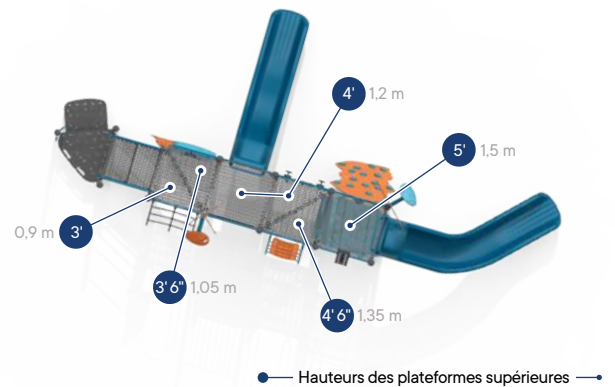

Le bloc psychomoteur J3-24051-HB

GRUPE D'ÂGE	CAPACITÉ D'ACCUEIL	SURFACE REQUISE	HAUTEUR DE CHUTE CSA	HAUTEUR DE CHUTE ASTM
18 mois à 5 ans	35 enfants	37' x 25' / 11,3 m x 7,6 m	8' 2" / 2,5 m	5' / 1,5 m

! Selon la norme CAN/CSA-Z614, une surface amortissante ainsi que le respect des distances de dégagement sont requis à l'installation.

 Détails en page 159

Parcours psychomoteurs

Découvrez les parcours psychomoteurs conçus pour les jeunes actifs ! Avec leurs défis de grimpe, de saut, de faufilement et de suspension, ils sont le compagnon idéal pour une expérience physique passionnante.

Contrairement à leurs cousins, ces parcours sont dépourvus de plateformes. Prêts à relever le défi ?

Les photos sont à titre indicatif uniquement. Les caractéristiques physiques de certaines composantes ont pu évoluer au fil des ans et/ou peuvent être sujettes à changements.



Un monde de possibilités





Vue en plan

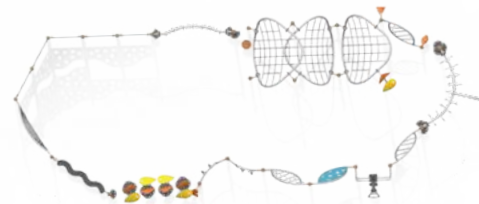

Le parcours psychomoteur J2-22053-5B

GRUPE D'ÂGE	CAPACITÉ D'ACCUEIL	SURFACE REQUISE	HAUTEUR DE CHUTE CSA ET ASTM
5 à 12 ans	136 enfants	69' x 35' / 21 m x 10,7 m	8' 6" / 2,6 m

! Selon la norme CAN/CSA-Z614, une surface amortissante ainsi que le respect des distances de dégagement sont requis à l'installation.



Vue en plan

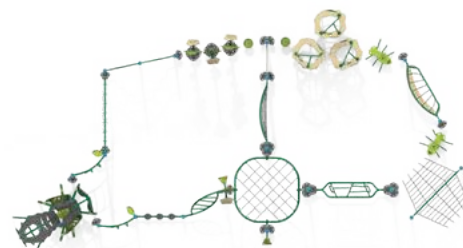

Le parcours psychomoteur J2-23064-5B

GRUPE D'ÂGE	CAPACITÉ D'ACCUEIL	SURFACE REQUISE	HAUTEUR DE CHUTE CSA ET ASTM
5 à 12 ans	117 enfants	66' x 41' / 20,1 m x 12,5 m	9' 7" / 2,9 m

! Selon la norme CAN/CSA-Z614, une surface amortissante ainsi que le respect des distances de dégagement sont requis à l'installation.



Vue en plan

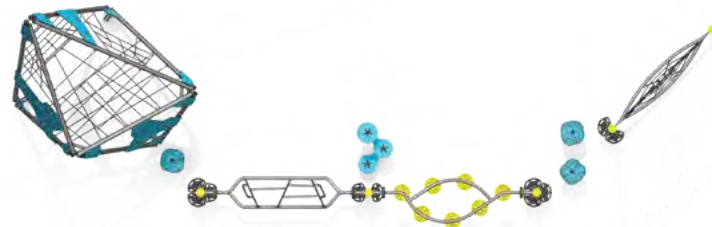

Le parcours psychomoteur J2-23069-5B

GROUPE D'ÂGE

5 à 12 ans

CAPACITÉ D'ACCUEIL

38 enfants

SURFACE REQUISE

53' x 25' / 16,2 m x 7,6 m

HAUTEUR DE CHUTE CSA ET ASTM

9' 7" / 2,9 m

! Selon la norme CAN/CSA-Z614, une surface amortissante ainsi que le respect des distances de dégagement sont requis à l'installation.



Vue en plan

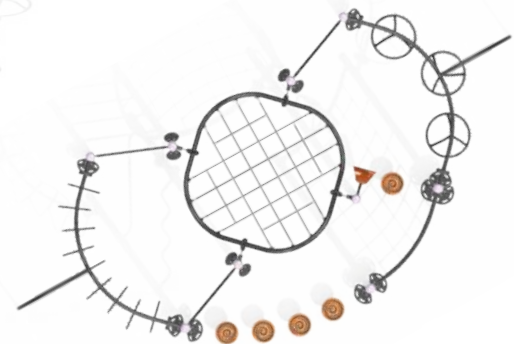

Le parcours psychomoteur J2-23049-5B

GROUPE D'ÂGE

5 à 12 ans

CAPACITÉ D'ACCUEIL

42 enfants

SURFACE REQUISE

41' x 26' / 12,5 m x 7,9 m

HAUTEUR DE CHUTE CSA ET ASTM

7' 9" / 2,4 m

! Selon la norme CAN/CSA-Z614, une surface amortissante ainsi que le respect des distances de dégagement sont requis à l'installation.

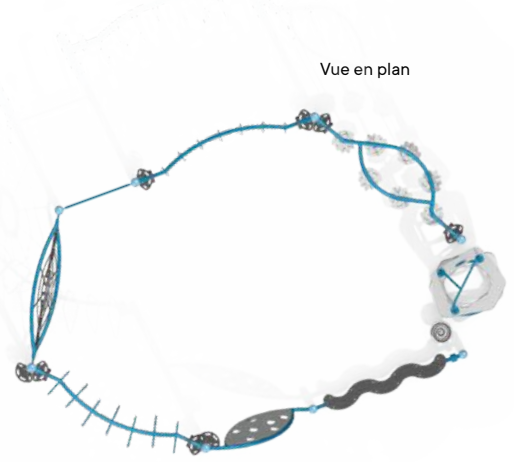
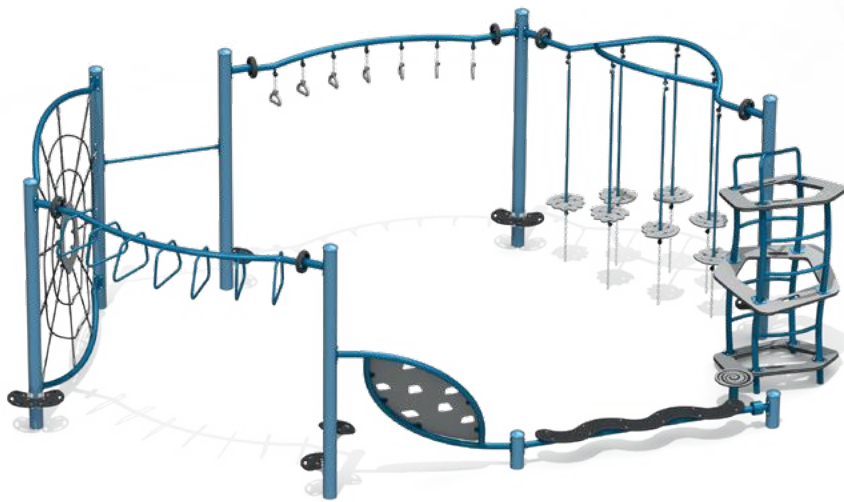

Vue en plan

Le parcours psychomoteur J2-22058-5B

GRUPE D'ÂGE	CAPACITÉ D'ACCUEIL	SURFACE REQUISE	HAUTEUR DE CHUTE CSA ET ASTM
5 à 12 ans	32 enfants	38' x 29' / 11,6 m x 8,8 m	8' 4" / 2,5 m

! Selon la norme CAN/CSA-Z614, une surface amortissante ainsi que le respect des distances de dégagement sont requis à l'installation.

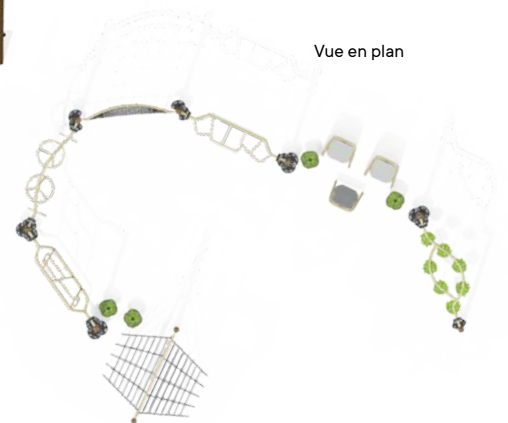

Vue en plan

Le parcours psychomoteur J2-22094-5B

GRUPE D'ÂGE	CAPACITÉ D'ACCUEIL	SURFACE REQUISE	HAUTEUR DE CHUTE CSA ET ASTM
5 à 12 ans	43 enfants	50' x 40' / 15,2 m x 12,2 m	7' 9" / 2,4 m

! Selon la norme CAN/CSA-Z614, une surface amortissante ainsi que le respect des distances de dégagement sont requis à l'installation.



Le parcours psychomoteur J2-23030-5B

GRUPE D'ÂGE	CAPACITÉ D'ACCUEIL	SURFACE REQUISE	HAUTEUR DE CHUTE CSA ET ASTM
5 à 12 ans	53 enfants	39' x 33' / 11,9 m x 10,1 m	9' 7" / 2,9 m

! Selon la norme CAN/CSA-Z614, une surface amortissante ainsi que le respect des distances de dégagement sont requis à l'installation.



Le parcours psychomoteur J2-22034-5B

GRUPE D'ÂGE	CAPACITÉ D'ACCUEIL	SURFACE REQUISE	HAUTEUR DE CHUTE CSA ET ASTM
5 à 12 ans	134 enfants	61' x 36' / 18,6 m x 11 m	8' 6" / 2,6 m

! Selon la norme CAN/CSA-Z614, une surface amortissante ainsi que le respect des distances de dégagement sont requis à l'installation.

Vue en plan



Le parcours psychomoteur J2-22029-5B

GRUPE D'ÂGE	CAPACITÉ D'ACCUEIL	SURFACE REQUISE	HAUTEUR DE CHUTE CSA ET ASTM
5 à 12 ans	60 enfants	45' x 37' / 13,7 m x 11,3 m	9' 4" / 2,8 m

! Selon la norme CAN/CSA-Z614, une surface amortissante ainsi que le respect des distances de dégagement sont requis à l'installation.

Vue en plan



Le parcours psychomoteur VT-21001-5B

GRUPE D'ÂGE	CAPACITÉ D'ACCUEIL	SURFACE REQUISE	HAUTEUR DE CHUTE CSA ET ASTM
5 à 12 ans	49 enfants	36' x 29' / 10,9 m x 8,8 m	13' 3" / 4,1 m

! Selon la norme CAN/CSA-Z614, une surface amortissante ainsi que le respect des distances de dégagement sont requis à l'installation.

Vue en plan

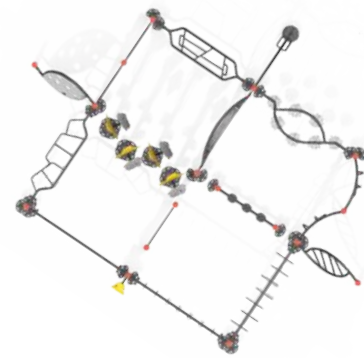

Le parcours psychomoteur J2-23072-5B

GROUPE D'ÂGE

5 à 12 ans

CAPACITÉ D'ACCUEIL

77 enfants

SURFACE REQUISE

44' x 38' / 13,4 m x 11,6 m

HAUTEUR DE CHUTE CSA ET ASTM

8' 4" / 2,5 m

! Selon la norme CAN/CSA-Z614, une surface amortissante ainsi que le respect des distances de dégagement sont requis à l'installation.

Vue en plan



Le parcours psychomoteur VT-21002-5B

GROUPE D'ÂGE

5 à 12 ans

CAPACITÉ D'ACCUEIL

68 enfants

SURFACE REQUISE

41' x 34' / 12,4 m x 10,3 m

HAUTEUR DE CHUTE CSA ET ASTM

13' 3" / 4,1 m

! Selon la norme CAN/CSA-Z614, une surface amortissante ainsi que le respect des distances de dégagement sont requis à l'installation.

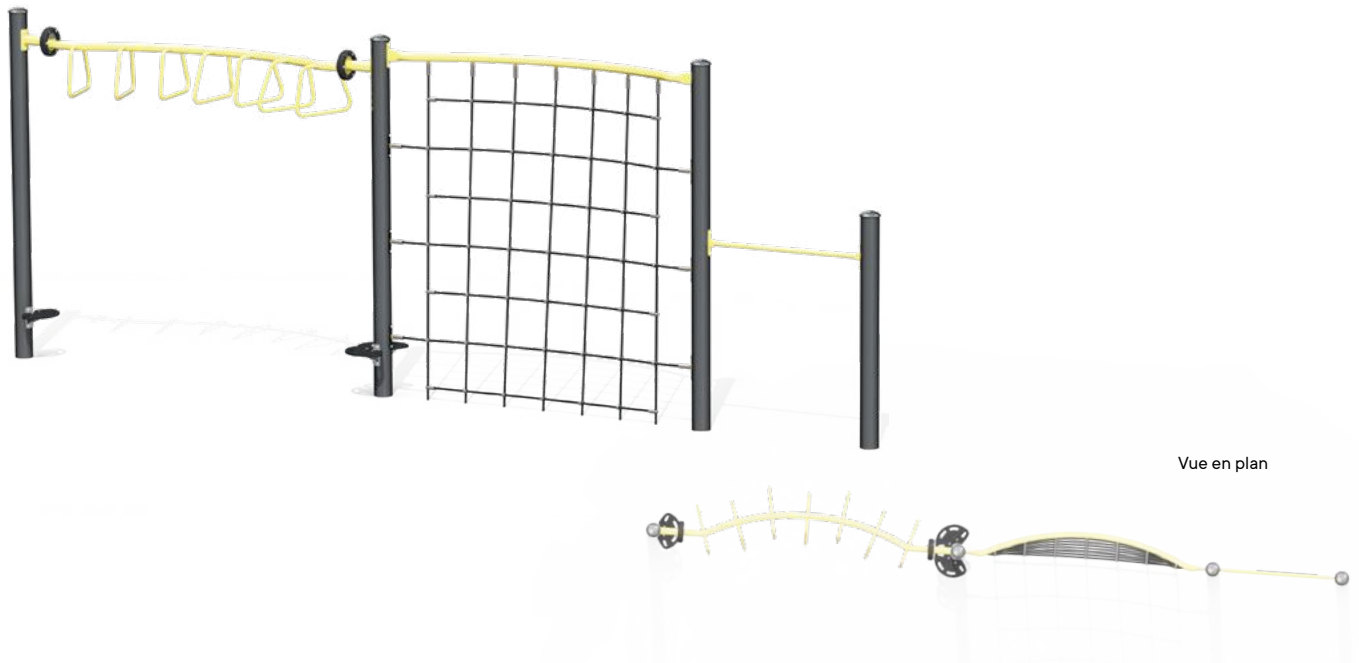

Vue en plan

Le parcours psychomoteur J2-23053-5B

GRUPE D'ÂGE	CAPACITÉ D'ACCUEIL	SURFACE REQUISE	HAUTEUR DE CHUTE CSA ET ASTM
5 à 12 ans	13 enfants	35' x 15' / 10,7 m x 4,6 m	7' 9" / 2,4 m

! Selon la norme CAN/CSA-Z614, une surface amortissante ainsi que le respect des distances de dégagement sont requis à l'installation.

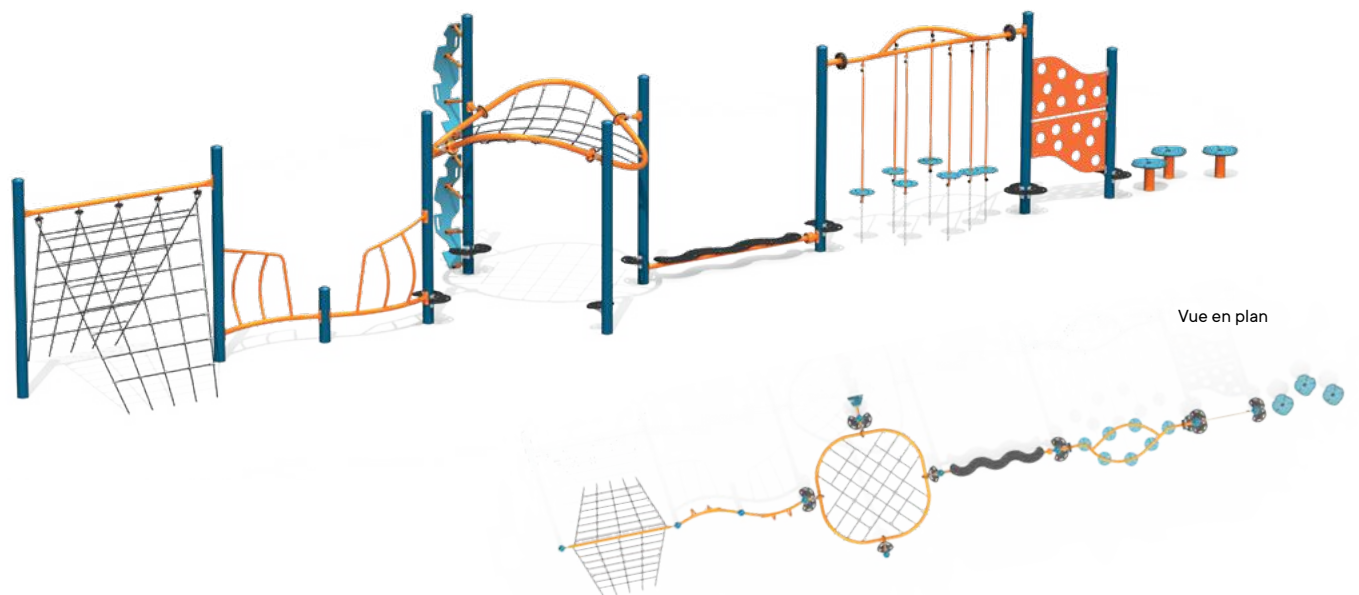

Vue en plan

Le parcours psychomoteur J2-23017-5B

GRUPE D'ÂGE	CAPACITÉ D'ACCUEIL	SURFACE REQUISE	HAUTEUR DE CHUTE CSA ET ASTM
5 à 12 ans	58 enfants	68' x 24' / 20,7 m x 7,3 m	9' 5" / 2,9 m

! Selon la norme CAN/CSA-Z614, une surface amortissante ainsi que le respect des distances de dégagement sont requis à l'installation.



Vue en plan

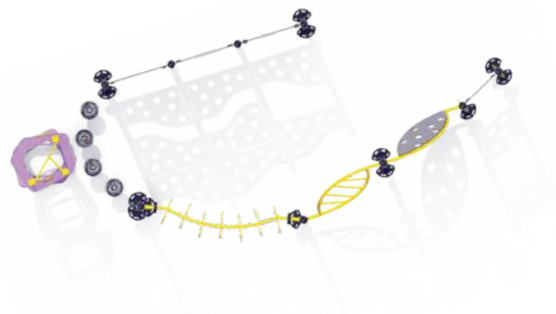

Le parcours psychomoteur J2-23075-5B

GROUPE D'ÂGE

5 à 12 ans

CAPACITÉ D'ACCUEIL

54 enfants

SURFACE REQUISE

43' x 25' / 13,1 m x 7,6 m

HAUTEUR DE CHUTE CSA ET ASTM

8' 6" / 2,6 m

! Selon la norme CAN/CSA-Z614, une surface amortissante ainsi que le respect des distances de dégagement sont requis à l'installation.



Vue en plan

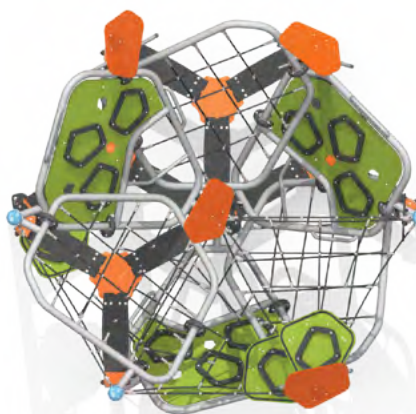

Le parcours psychomoteur VT-21000-5B

GROUPE D'ÂGE

5 à 12 ans

CAPACITÉ D'ACCUEIL

40 enfants

SURFACE REQUISE

25' x 24' / 7,6 m x 7,3 m

HAUTEUR DE CHUTE CSA ET ASTM

13' 3" / 4,1 m

! Selon la norme CAN/CSA-Z614, une surface amortissante ainsi que le respect des distances de dégagement sont requis à l'installation.



Vue en plan

Le parcours psychomoteur J2-17111-5HB

GRUPE D'ÂGE	CAPACITÉ D'ACCUEIL	SURFACE REQUISE	HAUTEUR DE CHUTE CSA ET ASTM
18 mois à 12 ans	11 enfants	35' x 23' / 10,6 m x 7 m	5' 9" / 1,7 m

! Selon la norme CAN/CSA-Z614, une surface amortissante ainsi que le respect des distances de dégagement sont requis à l'installation.



Vue en plan

Le parcours psychomoteur J2-23037-B

GRUPE D'ÂGE	CAPACITÉ D'ACCUEIL	SURFACE REQUISE	HAUTEUR DE CHUTE CSA ET ASTM
18 mois à 5 ans	19 enfants	34' x 22' / 10,3 m x 6,7 m	6' 4" / 1,9 m

! Selon la norme CAN/CSA-Z614, une surface amortissante ainsi que le respect des distances de dégagement sont requis à l'installation.

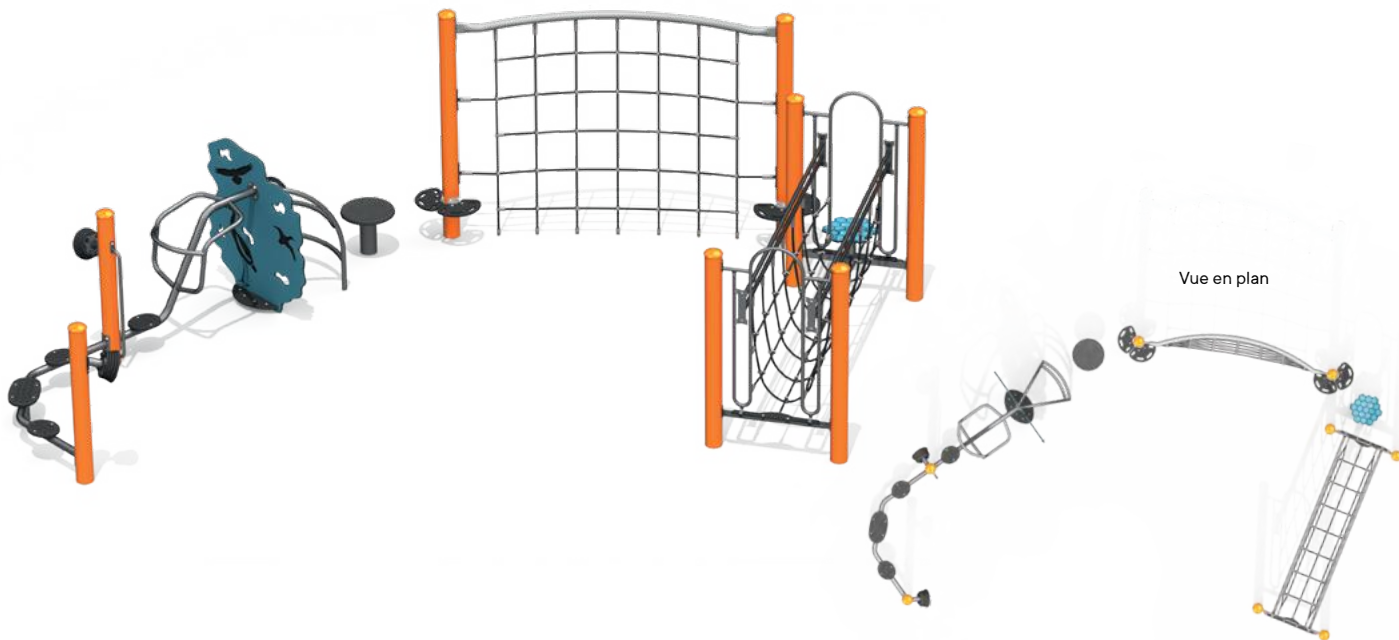

Le parcours psychomoteur J2-21050-5B

GRUPE D'ÂGE	CAPACITÉ D'ACCUEIL	SURFACE REQUISE	HAUTEUR DE CHUTE CSA ET ASTM
18 mois à 5 ans	19 enfants	34' x 26' / 10,2 m x 7,9 m	5' 10" / 1,8 m

! Selon la norme CAN/CSA-Z614, une surface amortissante ainsi que le respect des distances de dégagement sont requis à l'installation.

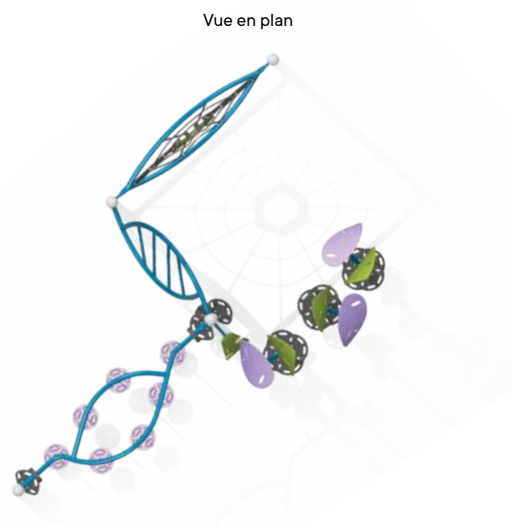
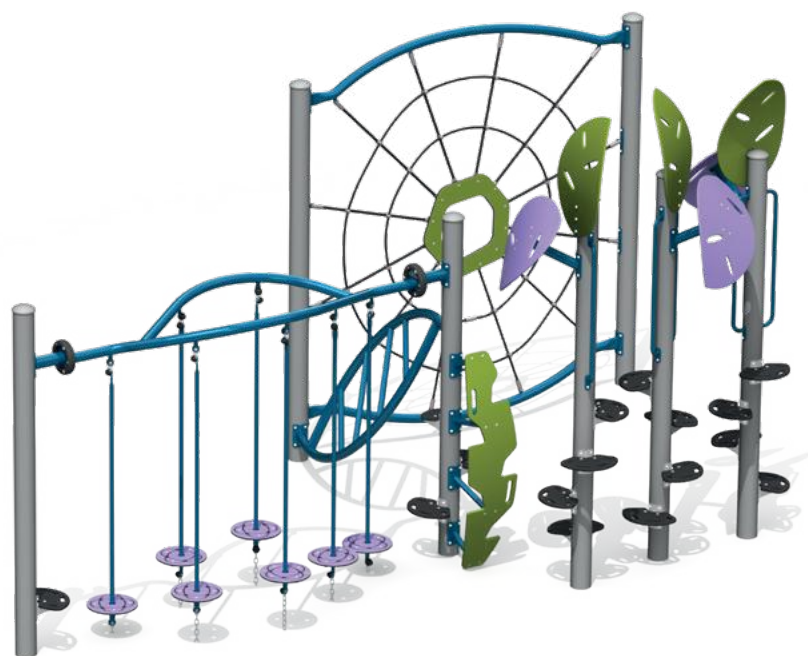

Le parcours psychomoteur J2-22033-5B

GRUPE D'ÂGE	CAPACITÉ D'ACCUEIL	SURFACE REQUISE	HAUTEUR DE CHUTE CSA ET ASTM
18 mois à 5 ans	24 enfants	31' x 23' / 9,4 m x 7 m	8' 4" / 2,5 m

! Selon la norme CAN/CSA-Z614, une surface amortissante ainsi que le respect des distances de dégagement sont requis à l'installation.



Le parcours psychomoteur J2-20064-5B

GROUPE D'ÂGE

18 mois à 5 ans

CAPACITÉ D'ACCUEIL

34 enfants

SURFACE REQUISE

43' x 25' / 13,1 m x 7,6 m

HAUTEUR DE CHUTE CSA ET ASTM

5' 11" / 1,8 m

! Selon la norme CAN/CSA-Z614, une surface amortissante ainsi que le respect des distances de dégagement sont requis à l'installation.

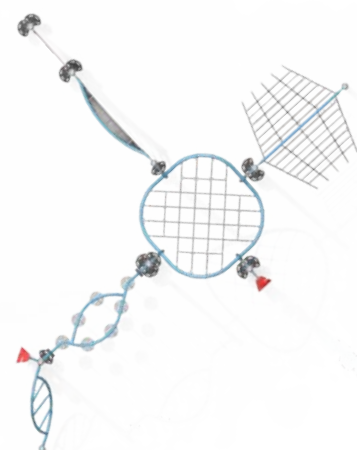

Le parcours psychomoteur J2-23085-5B

GROUPE D'ÂGE

5 à 12 ans

CAPACITÉ D'ACCUEIL

53 enfants

SURFACE REQUISE

44' x 37' / 13,4 m x 11,3 m

HAUTEUR DE CHUTE CSA ET ASTM

9' 7" / 2,9 m

! Selon la norme CAN/CSA-Z614, une surface amortissante ainsi que le respect des distances de dégagement sont requis à l'installation.



Le parcours psychomoteur J2-24015-5B

GROUPE D'ÂGE	CAPACITÉ D'ACCUEIL	SURFACE REQUISE	HAUTEUR DE CHUTE CSA ET ASTM
5 à 12 ans	55 enfants	45' x 27' / 13,7 m x 8,2 m	9' 6" / 2,9 m

! Selon la norme CAN/CSA-Z614, une surface amortissante ainsi que le respect des distances de dégagement sont requis à l'installation.

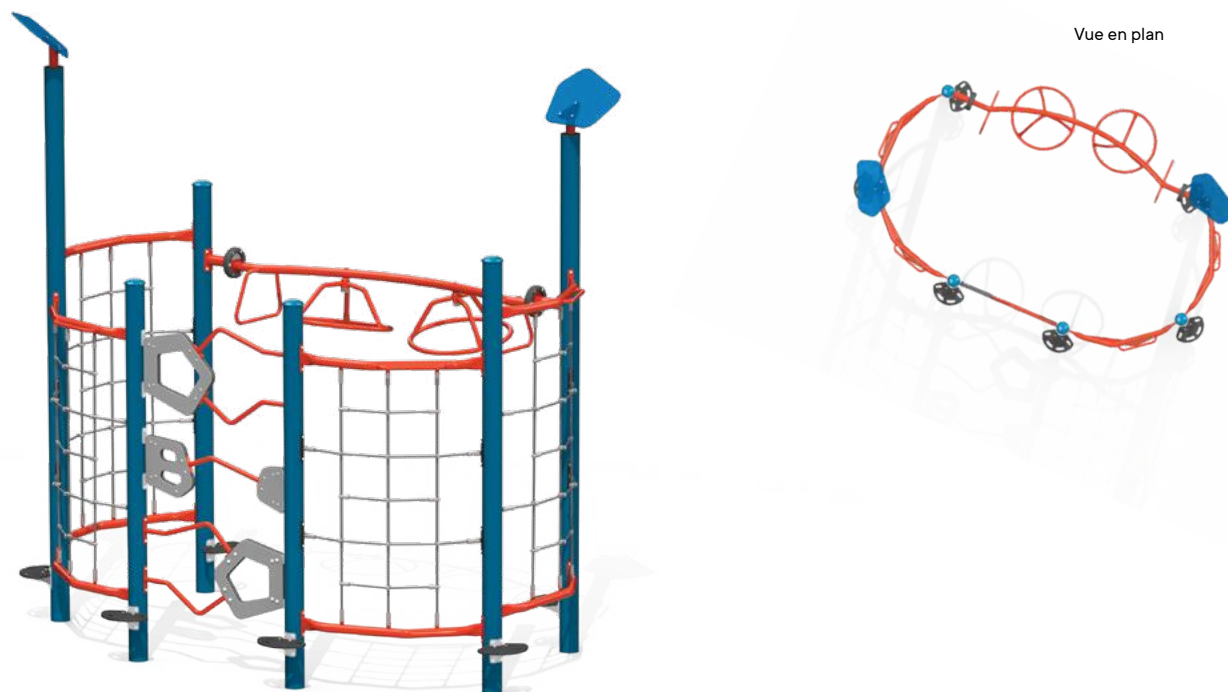

Le parcours psychomoteur J2-24044-5B

GROUPE D'ÂGE	CAPACITÉ D'ACCUEIL	SURFACE REQUISE	HAUTEUR DE CHUTE CSA ET ASTM
5 à 12 ans	19 enfants	26' x 21' / 7,9 m x 6,4 m	8' / 2,4 m

! Selon la norme CAN/CSA-Z614, une surface amortissante ainsi que le respect des distances de dégagement sont requis à l'installation.



Un monde de possibilités



Composantes individuelles J2

Une multitude d'éléments à agencer ou ajouter à votre aménagement afin d'offrir une expérience variée et ludique pour tous.

Les photos sont à titre indicatif uniquement. Les caractéristiques physiques de certaines composantes ont pu évoluer au fil des ans et/ou peuvent être sujettes à changements.

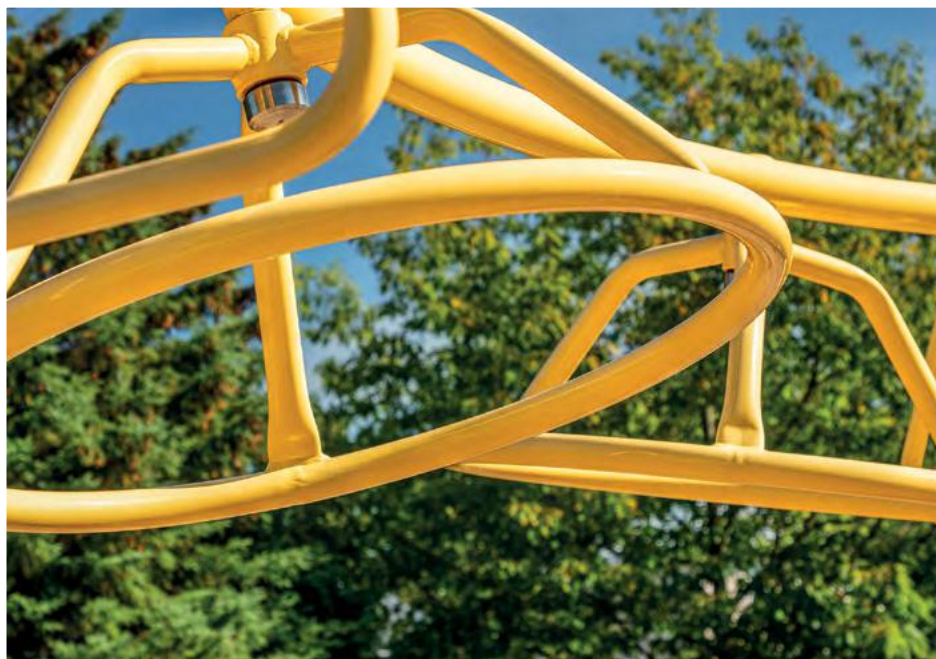



J2-21051-5B



J2-21052-5B



J2-21053-5B



J2-21069-5B



J2-16015-5B



J2-16041-5B



J2-15021-5B



J2-15020-5B



J2-15024-5B



J2-15015-5B



J2-15013-5B

Modèle	Nom	Groupe d'âge	Capacité d'accueil	Surface requise	Hauteur de chute
J2-21051-5B	Le pont cordage	18 mois à 12 ans	3	22' x 15' / 6,7 m x 4,6 m	7' 7" / 2,3 m
J2-21052-5B	Le pont d'équilibre	18 mois à 12 ans	3	22' x 14' / 6,7 m x 4,3 m	8' / 2,4 m
J2-21053-5B	Le pont d'équilibre (différence 1')	18 mois à 12 ans	3	22' x 14' / 6,7 m x 4,3 m	9' / 2,7 m
J2-21069-5B	Le pont courbe à poignées	5 à 12 ans	3	20' x 18' / 6,1 m x 5,5 m	7' 3" / 2,2 m
J2-16015-5B	Le pont de câbles	18 mois à 12 ans	4	23' x 17' / 7 m x 5,2 m	4' 3" / 1,3 m
J2-16041-5B	Le pont aileron	5 à 12 ans	8	22' x 16' / 6,7 m x 4,9 m	2' 8" / 0,8 m
J2-15021-5B	Le grimpeur crabe	5 à 12 ans	10	24' x 15' / 7,3 m x 4,6 m	7' 5" / 2,3 m
J2-15020-5B	La paroi	5 à 12 ans	4	17' x 14' / 5,2 m x 4,3 m	8' / 2,4 m
J2-15024-5B	Le pont art déco	5 à 12 ans	5	24' x 16' / 7,3 m x 4,9 m	7' 5" / 2,3 m
J2-15015-5B	L'échelle horizontale asymétrique	5 à 12 ans	5	24' x 16' / 7,3 m x 4,9 m	6' 10" / 2,1 m
J2-15013-5B	Le pont à anneaux	5 à 12 ans	5	24' x 16' / 7,3 m x 4,9 m	7' 5" / 2,3 m





J2-15012-5B



J2-18015-5B



J2-15023-5B



J2-19045-5B



J2-19014-5B



J2-15022-5B



J2-15017-5B



J2-15016-5B



J2-15019-5B

Modèle	Nom	Groupe d'âge	Capacité d'accueil	Surface requise	Hauteur de chute
J2-15012-5B	Le pont à volants	5 à 12 ans	5	24' x 17' / 7,3 m x 5,2 m	6' 3" / 1,9 m
J2-18015-5B	La traverse de singe	5 à 12 ans	5	24' x 16' / 7,3 m x 4,9 m	5' 9" / 1,8 m
J2-15023-5B	Le passage de pierres	5 à 12 ans	5	24' x 18' / 7,3 m x 5,5 m	2' 8" / 0,8 m
J2-19045-5B	L'arche	5 à 12 ans	6	22' x 22' / 6,7 m x 6,7 m	8' 2" / 2,5 m
J2-19014-5B	Le pont filet vertical	18 mois à 12 ans	5	24' x 16' / 7,3 m x 4,9 m	7' 10" / 2,4 m
J2-15022-5B	Le filet vertical	18 mois à 12 ans	5	24' x 16' / 7,3 m x 4,9 m	7' 10" / 2,4 m
J2-15017-5B	Le filet d'araignée	18 mois à 12 ans	5	24' x 17' / 7,3 m x 5,2 m	8' 4" / 2,5 m
J2-15016-5B	La poutre d'équilibre	18 mois à 12 ans	3	20' x 15' / 6,1 m x 4,6 m	10" / 0,3 m
J2-15019-5B	La poutre d'équilibre oscillante	18 mois à 12 ans	3	22' x 17' / 6,7 m x 5,2 m	11" / 0,3 m



J2-16018-5B

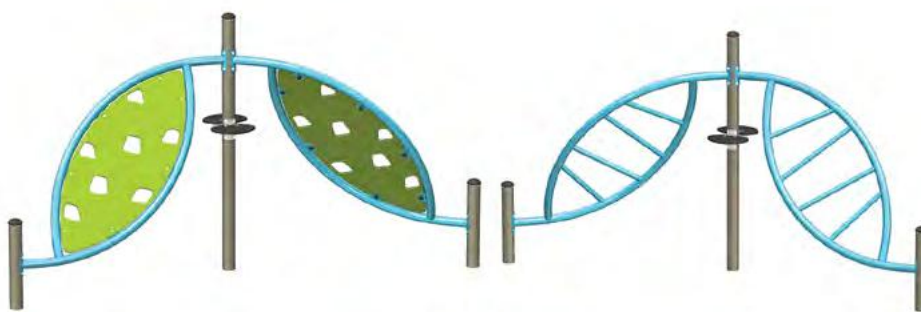

J2-16038-5B

J2-16039-5B



J2-15009-5B



J2-24009-5B

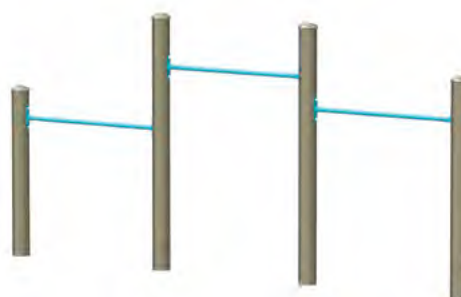

J2-16011-5B



J2-18034-5B



J2-18062-5B



J2-15014-5B

Modèle	Nom	Groupe d'âge	Capacité d'accueil	Surface requise	Hauteur de chute
J2-16018-5B	Le passage de pierres volcaniques	5 à 12 ans	5	24' x 18' / 7,3 m x 5,5 m	2' 8" / 0,8 m
J2-16038-5B	Le grimpeur Alga	5 à 12 ans	8	25' x 19' / 7,6 m x 5,8 m	4' 10" / 1,5 m
J2-16039-5B	Le grimpeur Alga-acier	5 à 12 ans	8	25' x 19' / 7,6 m x 5,8 m	4' 10" / 1,5 m
J2-15009-5B	La barre fixe (58")	5 à 12 ans	1	18' x 15' / 5,5 m x 4,6 m	4' 11" / 1,5 m
J2-24009-5B	La barre fixe double (60", 51")	5 à 12 ans	2	21' x 13' / 6,4 m x 4 m	4' 9" / 1,4 m
J2-16011-5B	La barre fixe triple (40", 57", 49")	18 mois à 12 ans	3	25' x 13' / 7,6 m x 4 m	4' 1" / 1,2 m
J2-18034-5B	Les barres fixes triples (61", 65", 55")	5 à 12 ans	3	25' x 13' / 7,6 m x 4 m	5' 5" / 1,7 m
J2-18062-5B	L'échelle horizontale droite à boucles	5 à 12 ans	5	24' x 16' / 7,3 m x 4,9 m	7' 10" / 2,4 m
J2-15014-5B	L'échelle horizontale à boucles	5 à 12 ans	5	24' x 17' / 7,3 m x 5,2 m	7' 10" / 2,4 m





J2-15026-5B



J2-15031-5B 



J2-17103-5HB 



J2-17101-5HB 



J2-15008-5B 



J2-17104-5HB 



J2-17102-5HB 



J2-17105-5HB 



J2-17106-5HB 

Modèle	Nom	Groupe d'âge	Capacité d'accueil	Surface requise	Hauteur de chute
J2-15026-5B	L'échelle horizontale oscillante à boucles	5 à 12 ans	6	24' x 17' / 7,3 m x 5,2 m	7' 5" / 2,3 m
J2-15031-5B	Le moulinet	18 mois à 12 ans	1	18' x 15' / 5,5 m x 4,6 m	4' 1" / 1,2 m
J2-17103-5HB	L'échelle horizontale courbe à boucles accessible	18 mois à 12 ans	2	22' x 18' / 6,7 m x 5,5 m	5' 7" / 1,7 m
J2-17101-5HB	Le pont à anneaux courbe accessible	18 mois à 12 ans	2	22' x 18' / 6,7 m x 5,5 m	5' 7" / 1,7 m
J2-15008-5B	La barre fixe à 2 anneaux accessible	5 à 12 ans	1	18' x 15' / 5,5 m x 4,6 m	5' 11" / 1,8 m
J2-17104-5HB	L'échelle horizontale à boucles accessible	18 mois à 12 ans	2	22' x 18' / 6,7 m x 5,5 m	5' 7" / 1,7 m
J2-17102-5HB	Le pont à anneaux accessible	18 mois à 12 ans	2	22' x 18' / 6,7 m x 5,5 m	5' 7" / 1,7 m
J2-17105-5HB	L'échelle horizontale asymétrique accessible	18 mois à 12 ans	2	22' x 18' / 6,7 m x 5,5 m	4' 7" / 1,4 m
J2-17106-5HB	La traverse de singe accessible	18 mois à 12 ans	2	22' x 18' / 6,7 m x 5,5 m	5' 7" / 1,7 m



Un monde de possibilités

Circuits Manta^{MC} J6

Découvrez les circuits Manta J6 ! Inspiré par l'élégance de cet animal mythique, ce système de grimpe modulaire se distingue par son cerceau à la forme ovalisée, orné d'un filet de câbles.

Avec ses « raies récréatives » superposables, juxtaposables ou séparées, les J6 offrent un plaisir illimité dans un design contemporain. Plongez dans l'aventure !

Les photos sont à titre indicatif uniquement. Les caractéristiques physiques de certaines composantes ont pu évoluer au fil des ans et/ou peuvent être sujettes à changements.

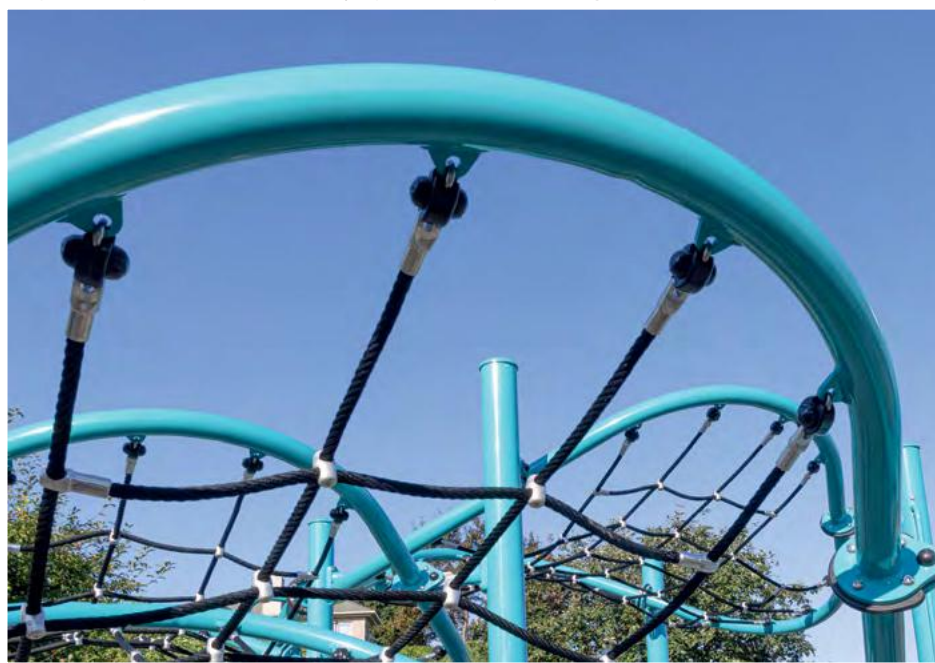



Vue en plan

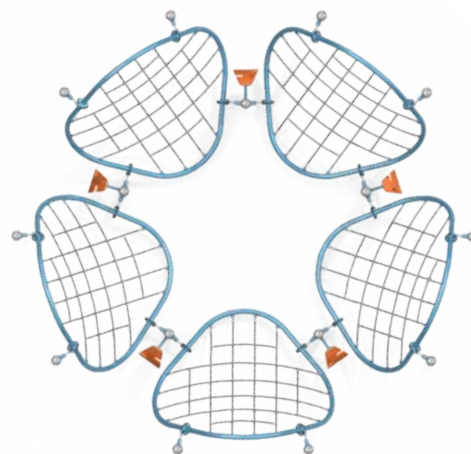

Le circuit Manta J6-22000-5B

GROUPE D'ÂGE

18 mois à 12 ans

CAPACITÉ D'ACCUEIL

65 enfants

SURFACE REQUISE

34' x 33' / 10,4 m x 10,1 m

HAUTEUR DE CHUTE CSA ET ASTM

7' / 2,1 m

! Selon la norme CAN/CSA-Z614, une surface amortissante ainsi que le respect des distances de dégagement sont requis à l'installation.



Vue en plan

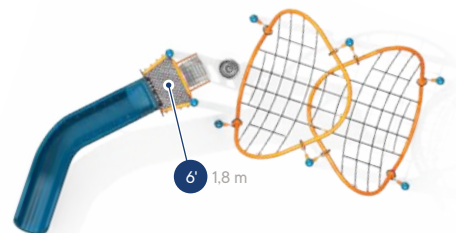

● Hauteurs des plateformes supérieures →

Le circuit Manta J6-23003-5B

GROUPE D'ÂGE

18 mois à 12 ans

CAPACITÉ D'ACCUEIL

26 enfants

SURFACE REQUISE

32' x 28' / 9,8 m x 8,5 m

HAUTEUR DE CHUTE CSA

9' 2" / 2,8 m

HAUTEUR DE CHUTE ASTM

7' 2" / 2,4 m

! Selon la norme CAN/CSA-Z614, une surface amortissante ainsi que le respect des distances de dégagement sont requis à l'installation.

Vue en plan

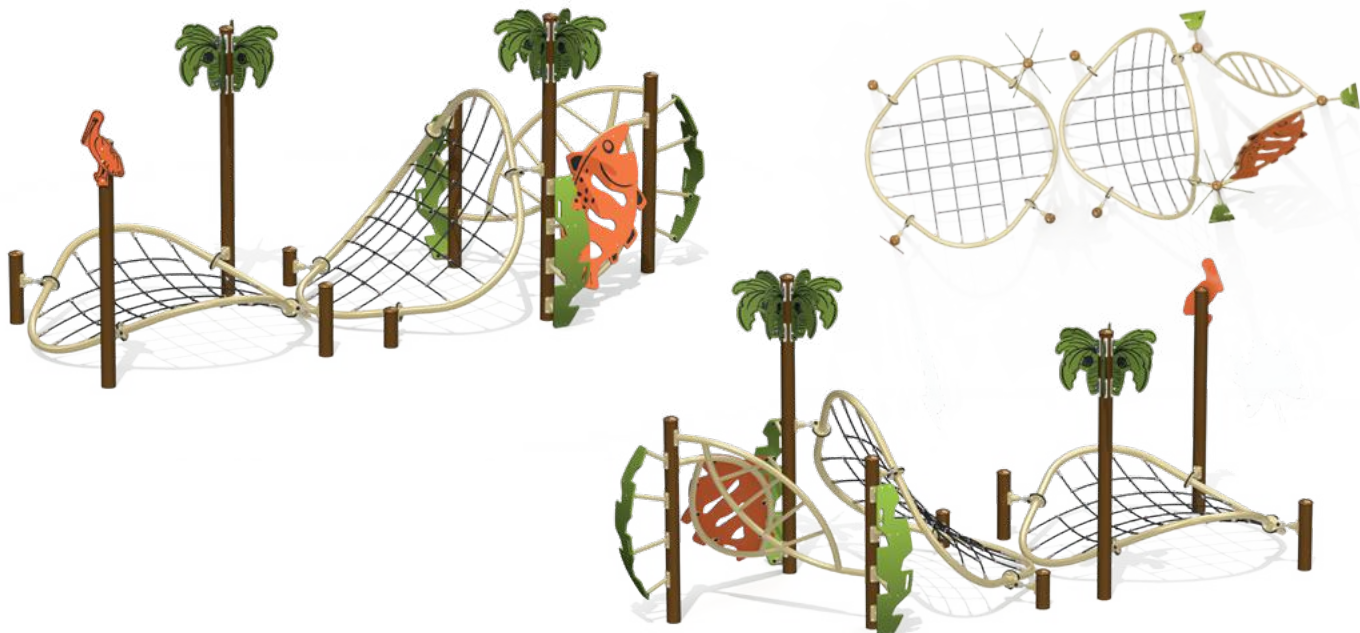

Le circuit Manta J6-22005-5B

GROUPE D'ÂGE

18 mois à 5 ans

CAPACITÉ D'ACCUEIL

35 enfants

SURFACE REQUISE

34' x 22' / 10,4 m x 6,7 m

HAUTEUR DE CHUTE CSA ET ASTM

6' 2" / 1,9 m

! Selon la norme CAN/CSA-Z614, une surface amortissante ainsi que le respect des distances de dégagement sont requis à l'installation.

Vue en plan



Le circuit Manta J6-23002-5B

GROUPE D'ÂGE

5 à 12 ans

CAPACITÉ D'ACCUEIL

84 enfants

SURFACE REQUISE

39' x 32' / 11,9 m x 9,8 m

HAUTEUR DE CHUTE CSA ET ASTM

9' 7" / 2,9 m

! Selon la norme CAN/CSA-Z614, une surface amortissante ainsi que le respect des distances de dégagement sont requis à l'installation.

Vue en plan

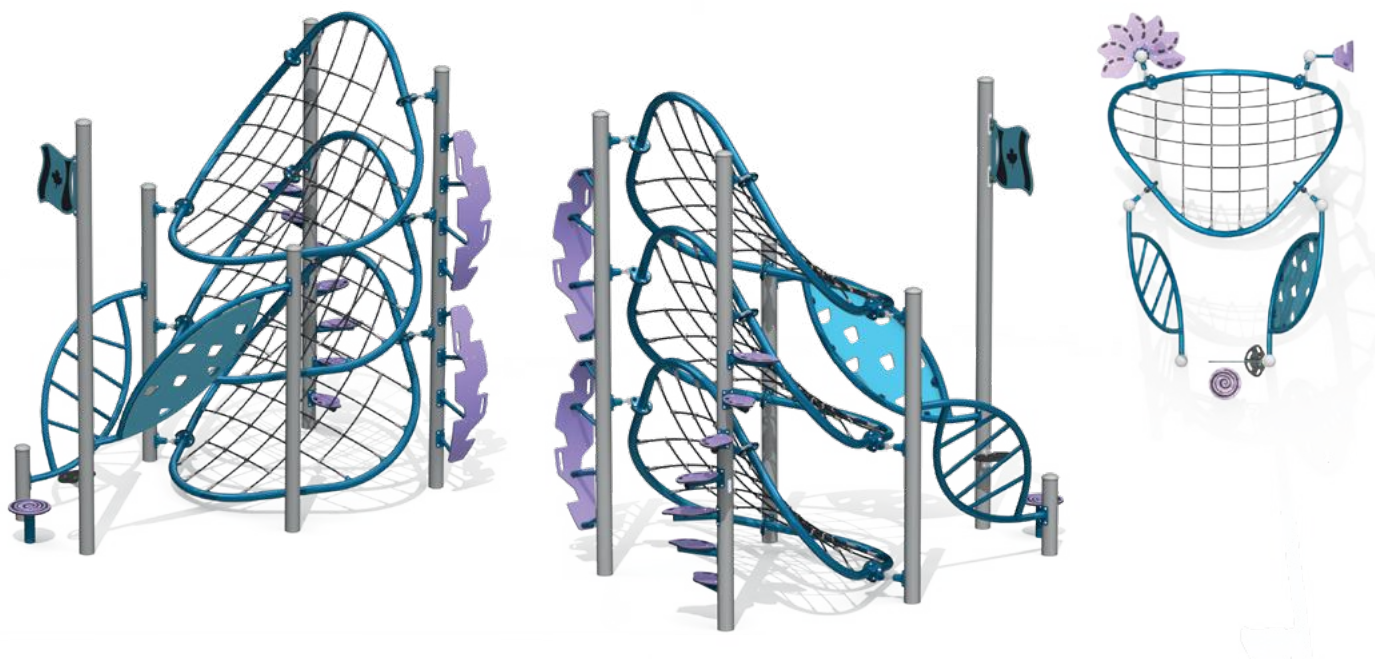

Le circuit Manta J6-21003-5B

GROUPE D'ÂGE	CAPACITÉ D'ACCUEIL	SURFACE REQUISE	HAUTEUR DE CHUTE CSA ET ASTM
5 à 12 ans	43 enfants	26' x 22' / 7,9 m x 6,7 m	13' / 4 m

! Selon la norme CAN/CSA-Z614, une surface amortissante ainsi que le respect des distances de dégagement sont requis à l'installation.

Vue en plan



Le circuit Manta J6-17000-5B

GROUPE D'ÂGE	CAPACITÉ D'ACCUEIL	SURFACE REQUISE	HAUTEUR DE CHUTE CSA ET ASTM
18 mois à 12 ans	39 enfants	29' x 27' / 8,8 m x 8,2 m	6' 8" / 2 m

! Selon la norme CAN/CSA-Z614, une surface amortissante ainsi que le respect des distances de dégagement sont requis à l'installation.

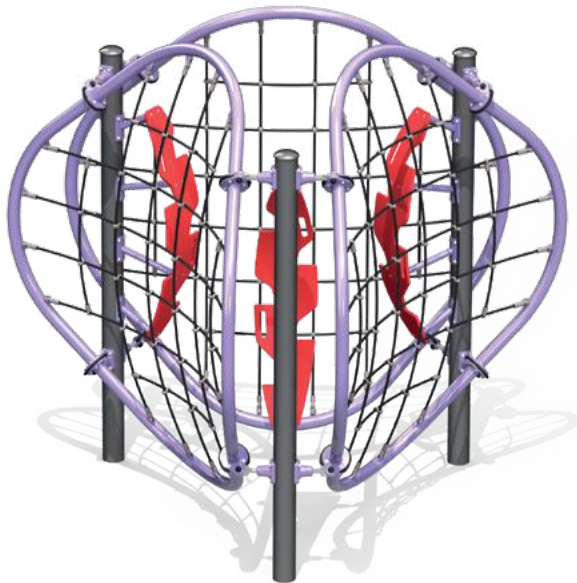

Vue en plan

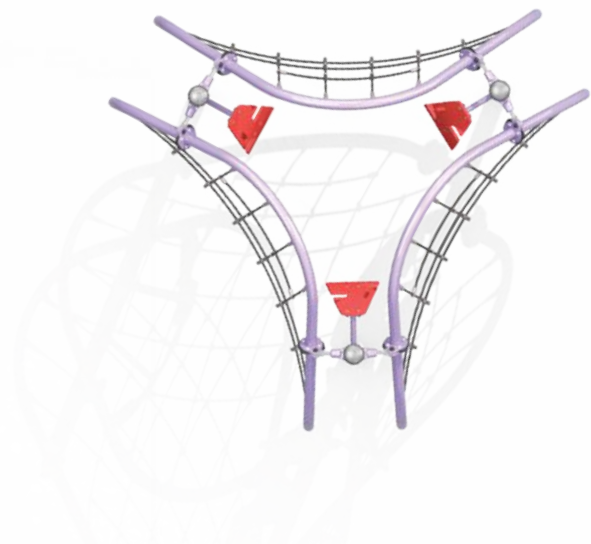

Le circuit Manta J6-17003-5B

GROUPE D'ÂGE

18 mois à 12 ans

CAPACITÉ D'ACCUEIL

39 enfants

SURFACE REQUISE

23' x 21' / 7 m x 6,4 m

HAUTEUR DE CHUTE CSA ET ASTM

9' / 2,7 m

! Selon la norme CAN/CSA-Z614, une surface amortissante ainsi que le respect des distances de dégagement sont requis à l'installation.

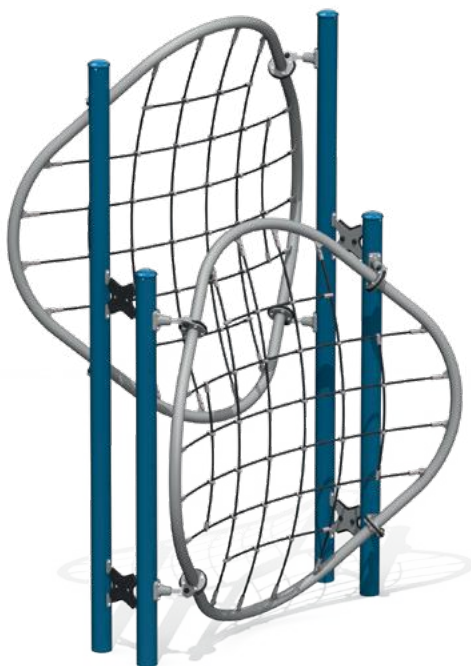

Vue en plan



Le circuit Manta J6-16004-5B

GROUPE D'ÂGE

18 mois à 12 ans

CAPACITÉ D'ACCUEIL

20 enfants

SURFACE REQUISE

21' x 17' / 6,4 m x 5,1 m

HAUTEUR DE CHUTE CSA ET ASTM

12' 6" / 3,8 m

! Selon la norme CAN/CSA-Z614, une surface amortissante ainsi que le respect des distances de dégagement sont requis à l'installation.



Un monde de possibilités



Parkour Nin-Ka^{MC}

Une série de modules à agencer pour créer un parcours unique stimulant. Mettez vos capacités à l'épreuve en parcourant les nombreux obstacles et en réalisant les défis proposés tout au long du trajet.

Préparez-vous à courir, à sauter et à vous agripper aux anneaux, aux anses et autres éléments originaux du parcours.

Les photos sont à titre indicatif uniquement. Les caractéristiques physiques de certaines composantes ont pu évoluer au fil des ans et/ou peuvent être sujettes à changements.



nin·ka^{MC}



AGILITÉ, VITESSE ET PLAISIR !

Mettez les capacités des jeunes à l'épreuve avec nos tout nouveaux produits de type Parkour destinés aux enfants de 5 à 12 ans.

Offrez-leur la possibilité de courir, de sauter et de ramper !

Ils prendront plaisir à s'agripper aux modules en utilisant les anneaux, les anses et les autres éléments du parcours.

La gamme Nin-Ka, c'est une variété d'obstacles qui procurent un maximum de plaisir !

- Série de 19 équipements
- Appareils faits d'aluminium canadien, d'acier résistant et de pièces de quincaillerie en acier inoxydable
- Grand choix de couleurs
- Créez votre propre circuit sur mesure



Le pas de Nin-Ka

Modèle	Groupe d'âge	Capacité d'accueil	Surface requise	Hauteur de chute CSA et ASTM
K-22000	5 à 12 ans	3	19' x 18' / 5,8 m x 5,5 m	2'4" / 0,7 m

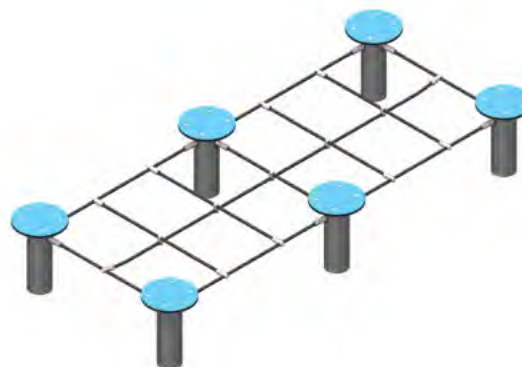

Le filet de câbles au sol

Modèle	Groupe d'âge	Capacité d'accueil	Surface requise	Hauteur de chute CSA et ASTM
K-22001	5 à 12 ans	3	21' x 16' / 6,4 m x 4,9 m	1'3" / 0,4 m

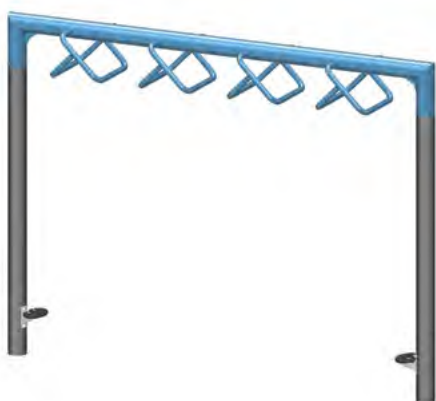

L'échelle horizontale à poignées

Modèle	Groupe d'âge	Capacité d'accueil	Surface requise	Hauteur de chute CSA et ASTM
K-22002	5 à 12 ans	5	23' x 14' / 7 m x 4,3 m	7'9" / 2,4 m



Le filet de câble suspendu à angle

Modèle	Groupe d'âge	Capacité d'accueil	Surface requise	Hauteur de chute CSA et ASTM
K-22003	5 à 12 ans	5	23' x 18' / 5,5 m x 7 m	9'3" / 2,8 m

! Selon la norme CAN/CSA-Z614, une surface amortissante ainsi que le respect des distances de dégagement sont requis à l'installation.



Le mur à grimper avec corde

Modèle	Groupe d'âge	Capacité d'accueil	Surface requise	Hauteur de chute CSA et ASTM
K-22004	5 à 12 ans	3	15' x 13' / 4,6 m x 4 m	9'1" / 2,8 m

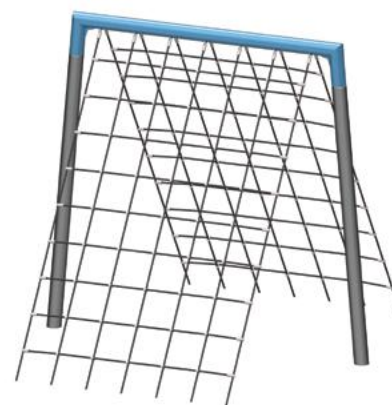

L'arche

Modèle	Groupe d'âge	Capacité d'accueil	Surface requise	Hauteur de chute CSA et ASTM
K-22005	5 à 12 ans	8	24' x 23' / 7,3 m x 7 m	8'9" / 2,7 m

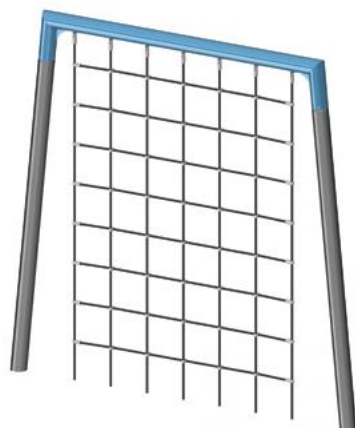

Le filet vertical

Modèle	Groupe d'âge	Capacité d'accueil	Surface requise	Hauteur de chute CSA et ASTM
K-22006	5 à 12 ans	5	23' x 13' / 7 m x 4 m	9'3" / 2,8 m



L'échelle horizontale à vague (double)

Modèle	Groupe d'âge	Capacité d'accueil	Surface requise	Hauteur de chute CSA et ASTM
K-22007	5 à 12 ans	10	30' x 17' / 9,1 m x 5,2 m	7'1" / 2,2 m

! Selon la norme CAN/CSA-Z614, une surface amortissante ainsi que le respect des distances de dégagement sont requis à l'installation.



L'échelle horizontale à vague (montée)

Modèle	Groupe d'âge	Capacité d'accueil	Surface requise	Hauteur de chute CSA et ASTM
K-22008	5 à 12 ans	5	21' x 17' / 6,4 m x 5,2 m	6'6" / 2 m



L'échelle horizontale à vague (descente)

Modèle	Groupe d'âge	Capacité d'accueil	Surface requise	Hauteur de chute CSA et ASTM
K-22009	5 à 12 ans	5	21' x 17' / 6,4 m x 5,2 m	7'1" / 2,2 m



Les haies

Modèle	Groupe d'âge	Capacité d'accueil	Surface requise	Hauteur de chute CSA et ASTM
K-22010	5 à 12 ans	1	17' x 16' / 5,2 m x 4,9 m	1'1" / 0,3 m



La barre à saut inclinée

Modèle	Groupe d'âge	Capacité d'accueil	Surface requise	Hauteur de chute CSA et ASTM
K-22011	5 à 12 ans	1	18' x 13' / 5,5 m x 4 m	3'0" / 0,9 m



La traverse d'escalade

Modèle	Groupe d'âge	Capacité d'accueil	Surface requise	Hauteur de chute CSA et ASTM
K-22012	5 à 12 ans	3	22' x 21' / 6,7 m x 6,4 m	9'3" / 2,8 m



Les parois Nin-Ka

Modèle	Groupe d'âge	Capacité d'accueil	Surface requise	Hauteur de chute CSA et ASTM
K-22013	5 à 12 ans	2	21' x 19' / 6,4 m x 5,8 m	7'7" / 2,3 m

! Selon la norme CAN/CSA-Z614, une surface amortissante ainsi que le respect des distances de dégagement sont requis à l'installation.



La traverse d'équilibre

Modèle	Groupe d'âge	Capacité d'accueil	Surface requise	Hauteur de chute CSA et ASTM
K-22014	5 à 12 ans	2	22' x 17' / 6,7 m x 5,2 m	7'7" / 2,3 m



K-22014



L'échelle horizontale à roues mobiles

Modèle	Groupe d'âge	Capacité d'accueil	Surface requise	Hauteur de chute CSA et ASTM
K-22015	5 à 12 ans	1	22' x 16' / 6,7 m x 4,9 m	8'8" / 2,7 m



La poutre d'équilibre inclinée

Modèle	Groupe d'âge	Capacité d'accueil	Surface requise	Hauteur de chute CSA et ASTM
K-22016	5 à 12 ans	2	18' x 13' / 5,5 m x 4 m	1'3" / 0,4 m

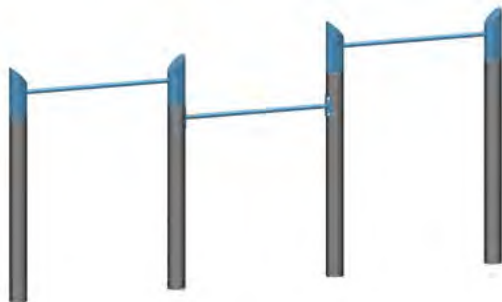

Les barres fixes

Modèle	Groupe d'âge	Capacité d'accueil	Surface requise	Hauteur de chute CSA et ASTM
K-22017	5 à 12 ans	3	25' x 13' / 7,6 m x 4 m	5'6" / 1,7 m

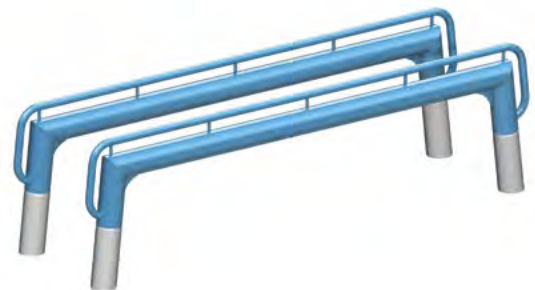

Les barres parallèles

Modèle	Groupe d'âge	Capacité d'accueil	Surface requise	Hauteur de chute CSA et ASTM
K-22018	5 à 12 ans	2	21' x 16' / 6,4 m x 4,9 m	2'6" / 0,8 m

! Selon la norme CAN/CSA-Z614, une surface amortissante ainsi que le respect des distances de dégagement sont requis à l'installation.



Un monde de possibilités

Les super grimpeurs

Des structures robustes qui offrent une expérience de grimpe incomparable. Les super grimpeurs repoussent les limites de l'imagination et de l'excitation, permettant aux enfants de grimper, de se balancer et de glisser dans des aventures palpitantes.



Les photos sont à titre indicatif uniquement. Les caractéristiques physiques de certaines composantes ont pu évoluer au fil des ans et/ou peuvent être sujettes à changements.





 Détails en page 159

Le Volte^{MC} VT-21000-5B

Volte propose une polyvalence unique. Grâce à sa configuration, on peut l'installer seul dans une aire de jeu, l'agencer ou le compléter par l'ajout d'éléments qui en multiplieront les défis, ou encore l'intégrer à un ensemble psychomoteur auquel il ajoutera un volet exclusif de grimpe.

GRUPE D'ÂGE

5 à 12 ans

CAPACITÉ D'ACCUEIL

40 enfants

SURFACE REQUISE

25' x 24' / 7,6 m x 7,3 m

HAUTEUR DE CHUTE CSA ET ASTM

13' 4" / 4,1 m

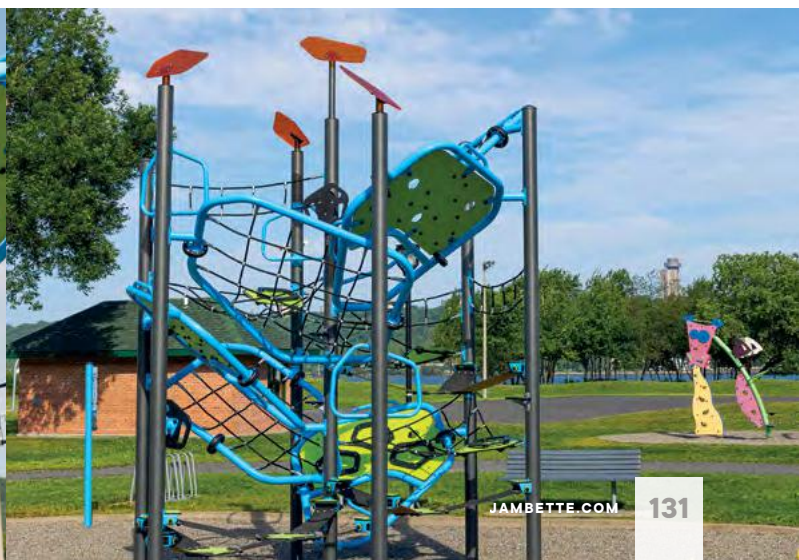



Les mâts à grimper ERBA^{MC}

Conçus pour les 5 à 12 ans, ces ensembles de tripodes à grimper représentent un défi pour la musculature, l'équilibre et la coordination. Les prises offrent des appuis sécuritaires pour les pieds et les mains. Des arches asymétriques en tubes d'aluminium forment un design dont la verticalité en fera sans doute un équipement phare de votre parc. Les prises pour les mains servant également d'appui-pied sont faites de caoutchouc synthétique ultrarésistant et coiffées d'une texture antidérapante. **Plusieurs possibilités d'agencement.**



Vue en plan

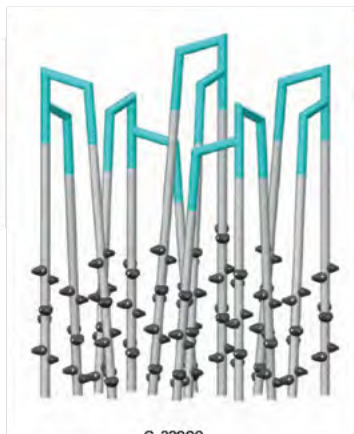

G-22000

L'ensemble diamant à 15 poteaux

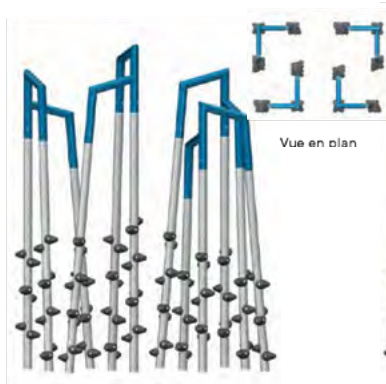

Vue en plan

G-22001

L'ensemble rectangulaire à 12 poteaux

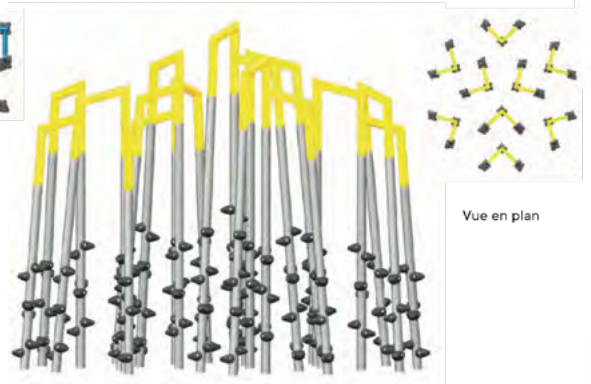

Vue en plan

G-22005

L'ensemble circulaire à 27 poteaux



 Achetez sur jambetteboutik.com

 Détails en page 159



Nouveau câble de 5/8" (16 mm) de diamètre, composé de fils d'acier galvanisé gainés de polyester noir et liés par des joints d'aluminium pressés.

La bibitte
G-21003 

Cet insecte à métamorphose complète s'intègre à tout ce qui l'entoure. Les six pattes de cet animal mystérieux supportent un lit de câbles à une hauteur idéale pour les plus petits ou les enfants à mobilité réduite. Un véritable atout pour votre parc !

GROUPE D'ÂGE

18 mois à 5 ans

CAPACITÉ D'ACCUEIL

8 enfants

SURFACE REQUISE

21' x 20' / 6,4 m x 6 m

HAUTEUR DE CHUTE CSA ET ASTM

6'3" / 1,9 m





Nouveau câble de 5/8" (16 mm) de diamètre, composé de fils d'acier galvanisé gainés de polyester noir et liés par des joints d'aluminium pressés.



Détails en page 159

La créature G-21001

Jambette vous présente une biocréature extraterrestre, mi-insecte, mi-robot : le grimpeur « La créature » !

GRUPE D'ÂGE

5 à 12 ans

CAPACITÉ D'ACCUEIL

10 enfants

SURFACE REQUISE

21' x 20' / 6,4 m x 6,1 m

HAUTEUR DE CHUTE CSA ET ASTM

6' 11" / 2,1 m





 Détails en page 159

La bestiole G-15002

Une apparence unique et originale ! Un grimpeur complet, qui offre des lieux de rencontre enchanteurs.

GROUPE D'ÂGE

18 mois à 12 ans

CAPACITÉ D'ACCUEIL

8 enfants

SURFACE REQUISE

22' x 19' / 6,7 m x 5,8 m

HAUTEUR DE CHUTE CSA ET ASTM

6' 11" / 2,1 m





 Détails en page 159

La fusée G-12056

Un grimpeur très complet et d'allure futuriste :
prêt pour l'exploration de Mars et de Saturne !

GROUPE D'ÂGE

5 à 12 ans

CAPACITÉ D'ACCUEIL

12 enfants

SURFACE REQUISE

20' x 19' / 7 m x 5,8 m

HAUTEUR DE CHUTE CSA ET ASTM

7' / 2,1 m





 Détails en page 159

Le baobab G-13005

Tout comme son semblable africain réputé pour sa longévité, cet arbre vénérable régnera pendant des années sur votre parc, le surplombant avec noblesse et caractère.

GRUPE D'ÂGE

5 à 12 ans

CAPACITÉ D'ACCUEIL

10 enfants

SURFACE REQUISE

25' x 23' / 7,6 m x 7 m

HAUTEUR DE CHUTE CSA ET ASTM

10' 2" / 3,1 m





 Détails en page 159

L'express^{MC}
M-22119-A5B

L'express Jambette saura ravir vos petits chefs de train et cheminots en herbe. Reposant sur un rail en hauteur et agrémenté de ses pylônes et de ses accès, il s'agit d'un grimpeur complet !

GROUPE D'ÂGE

5 à 12 ans

CAPACITÉ D'ACCUEIL

71 enfants

SURFACE REQUISE

56' x 41' / 17,1 m x 12,5 m

HAUTEUR DE CHUTE CSA ET ASTM

11' 2" / 3,4 m





Nouveau câble de 5/8" (16 mm) de diamètre, composé de fils d'acier galvanisé gainés de polyester noir et liés par des joints d'aluminium pressés.



Détails en page 159

Le Manta^{MC} J6-19001-5B

Seul, multiple ou associé à un bloc psychomoteur, le grimpeur Manta offre de nombreuses activités de grimpe, de suspension et de quadrupédie.

GRUPE D'ÂGE

18 mois à 12 ans

CAPACITÉ D'ACCUEIL

43 enfants

SURFACE REQUISE

23' x 28' / 7 m x 8,5 m

HAUTEUR DE CHUTE CSA ET ASTM

13' / 4 m

Les photos sont à titre indicatif uniquement. Les caractéristiques physiques de certaines composantes ont pu évoluer au fil des ans et/ou peuvent être sujettes à changements.



J6-16003-5B



J6-17003-5B



J6-16004-5B



J6-17000-5B



Détails en page 159

Le rorqual G-13001

Grimpeur offrant de multiples possibilités de grimpe : la tête et les nageoires peuvent servir de planches de surf (équilibre) ou de sièges.

GROUPE D'ÂGE

5 à 12 ans

CAPACITÉ D'ACCUEIL

10 enfants

SURFACE REQUISE

30' x 27' / 9,1 m x 8,2 m

HAUTEUR DE CHUTE CSA ET ASTM

10' 10" / 3,3 m

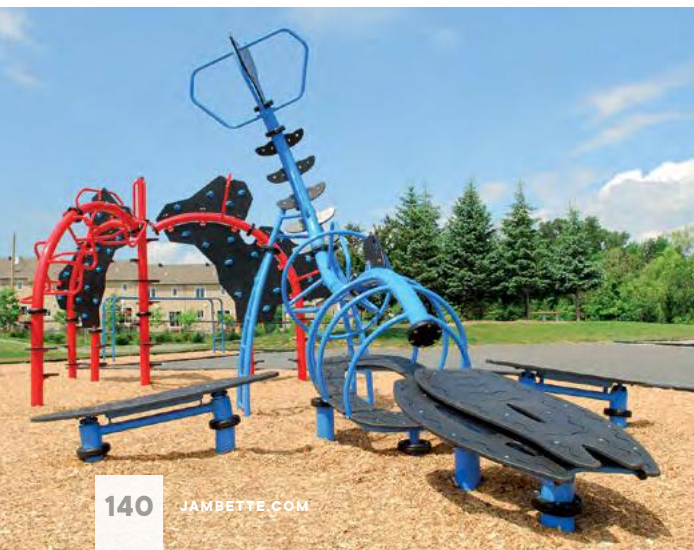



 Détails en page 159

Le refuge G-15009

Bien intégré dans son environnement grâce à ses feuillages et à ses couleurs de bois et de verdure, ce refuge plonge l'enfant dans une ambiance naturelle incomparable.

GRUPE D'ÂGE	CAPACITÉ D'ACCUEIL	SURFACE REQUISE	HAUTEUR DE CHUTE CSA	HAUTEUR DE CHUTE ASTM
18 mois à 12 ans	12 enfants	27' x 20' / 8,2 m x 6,1 m	8' 2" / 2,5 m	5' / 1,5 m





L'iceberg G-21008

De taille plutôt imposante, sa forme rappelle les splendides et saisissants glaciers du Nord. Ce grimpeur est une évocation unique de la grandeur de la nature toute en angles, maintenant plus accessible que jamais pour vos parcs.

GROUPE D'ÂGE

18 mois à 12 ans

CAPACITÉ D'ACCUEIL

15 enfants

SURFACE REQUISE

23' x 21' / 7 m x 6,4 m

HAUTEUR DE CHUTE CSA ET ASTM

9' 6" / 2,9 m

Les photos sont à titre indicatif uniquement. Les caractéristiques physiques de certaines composantes ont pu évoluer au fil des ans et/ou peuvent être sujettes à changements.



Nouveau câble de 5/8" (16 mm) de diamètre, composé de fils d'acier galvanisé gainés de polyester noir et liés par des joints d'aluminium pressés.



Détails en page 159



 Détails en page 159

Le Xyrä-1^{MC} G-09000

Les animaux-robots sont une série de produits inspirés de l'espace intersidéral. Équipés de tourniquets, d'un mur d'escalade et de filets, ces modules aux formes contemporaines n'ont pas de limites à procurer du plaisir dans l'action.

GROUPE D'ÂGE

5 à 12 ans

CAPACITÉ D'ACCUEIL

20 enfants

SURFACE REQUISE

29' x 27' / 8,8 m x 8,2 m

HAUTEUR DE CHUTE CSA ET ASTM

7' 7" / 2,3 m

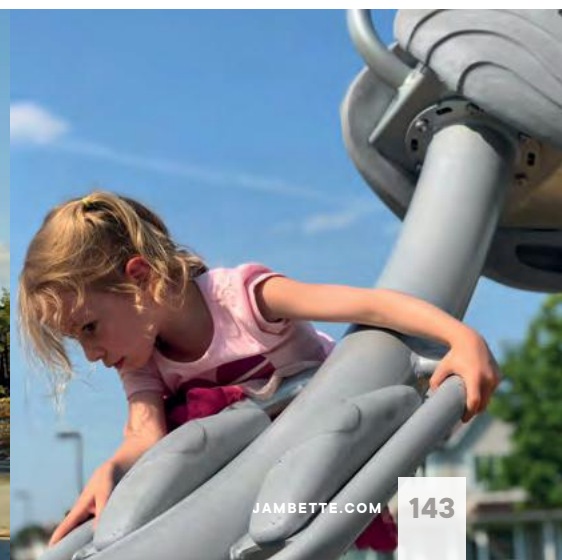



 Détails en page 159

Le Xyrä-25^{MC} G-11041

Les animaux-robots sont une série de produits inspirés de l'espace intersidéral. Ces modules aux formes contemporaines n'ont pas de limites à procurer du plaisir dans l'action.

GROUPE D'ÂGE

5 à 12 ans

CAPACITÉ D'ACCUEIL

12 enfants

SURFACE REQUISE

38' x 16' / 11,6 m x 4,9 m

HAUTEUR DE CHUTE CSA ET ASTM

7' 3" / 2,2 m





Un monde de possibilités

La classe extérieure

Favorise la concentration et la créativité !

Un environnement d'enseignement polyvalent qui est adapté aux différents besoins pédagogiques des enfants.



Les photos sont à titre indicatif uniquement. Les caractéristiques physiques de certaines composantes ont pu évoluer au fil des ans et/ou peuvent être sujettes à changements.



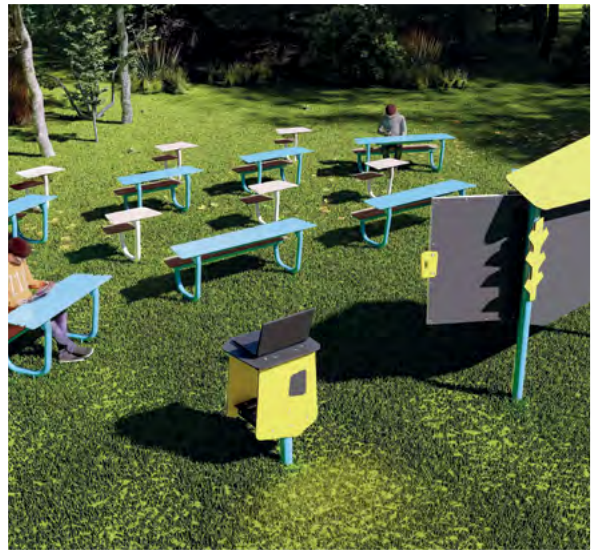



Le tableau blanc

Grâce à ce tableau, les élèves peuvent profiter de moments de classe à l'extérieur.

Tout comme un tableau blanc conventionnel, la finition de sa surface se prête à l'utilisation de marqueurs effaçables à sec.



Le tableau blanc - Portes ouvertes 

A-22001

Aussi disponible avec plastique imitation de bois A-24001



Le tableau blanc sans portes - Vue de dos 

A-22002

Aussi disponible avec plastique imitation de bois A-24002



Le tableau blanc - Portes fermées 

A-22001



Le tableau blanc sans portes - Vue de face 



A-22002



L'ardoise avec portes 
A-20000

Tout comme un tableau conventionnel, la finition de sa surface se prête à l'utilisation de craies et est facilement effaçable. Ses deux portes verrouillables comportent, d'un côté, un espace de rangement et de l'autre, encore plus de surface pour la craie !
(Aussi disponible avec plastique imitation de bois A-24000.) 



L'ardoise sans portes
A-20001 
(Aussi disponible avec plastique imitation de bois A-24003.) 



La table d'appoint 
A-20002



La table de jeux 
H-20006



Les petits pas feuilles
G-12026

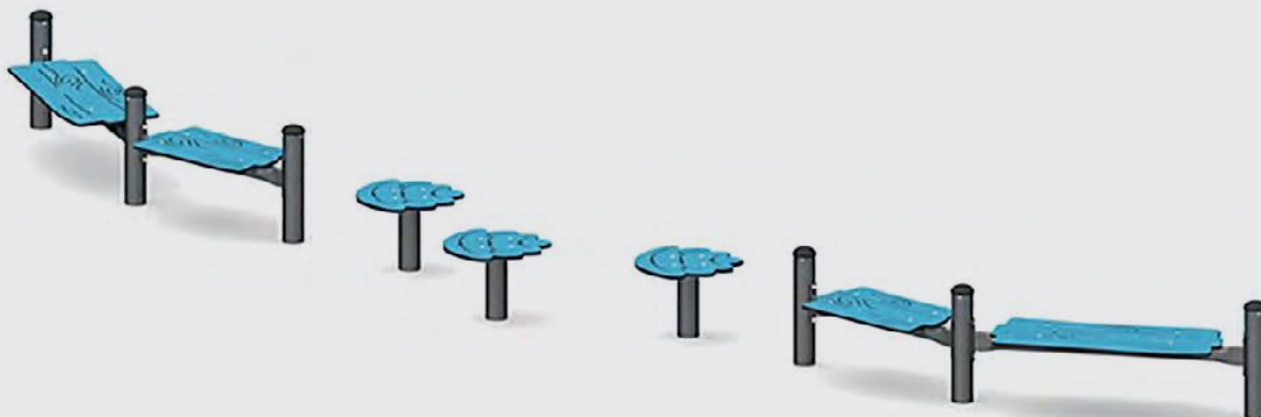

L'espace créatif
L-19082-A



Les livres empilés
G-20003



La balancelle double au sol
L-19090-B



La traverse de roches
G-15004



La fourmi ouvrière au sol
G-16004



L'abeille ouvrière au sol
G-20000

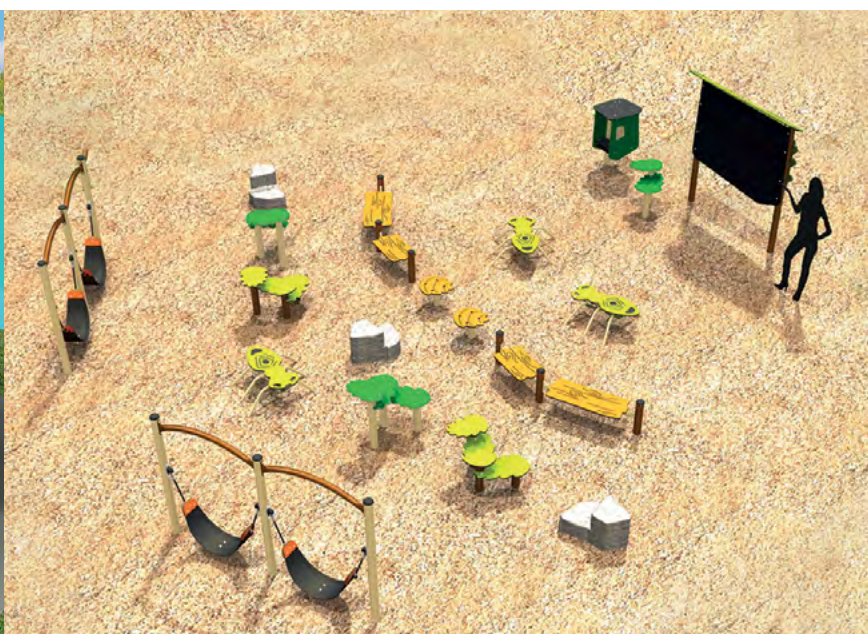



La table à 1 côté à 1 place 
H-22000



La table à 1 côté à 2 places 
H-22001



La table à 1 côté à 3 places 
H-22002



La table à 1 côté accessible  
H-22003



La table à 1 côté à 1 place 
H-22004
Modèle HPL





La table à 1 côté à 2 places 
H-22005
Modèle HPL



La table à 1 côté à 3 places 
H-22006
Modèle HPL



La table à 1 côté accessible  
H-22007
Modèle HPL



Un monde de possibilités



Je joue libre^{MC}

Une structure permettant le jeu libre, une évocation aux jeux créatifs que les enfants font en nature telle que la traditionnelle cabane dans les arbres! C'est l'enfant qui crée son propre produit!

Les photos sont à titre indicatif uniquement. Les caractéristiques physiques de certaines composantes ont pu évoluer au fil des ans et/ou peuvent être sujettes à changements.





Le « jeu risqué » est désormais recommandé par les pédiatres !

Grimper en hauteur, explorer les aires de jeux avec une surveillance minimale, et s'essayer à des activités pouvant entraîner de légers chocs : telles sont les notions clés de cette approche axée sur la liberté du jeu non structuré. Toutefois, cela ne signifie pas de laisser les enfants sans surveillance dans des situations dangereuses !

Les ensembles **Je joue libre origine** et **Je joue libre mini** de Jambette ont été conçus en tenant compte des bases essentielles au jeu libre : du temps libre en quantité suffisante, la liberté d'explorer et de choisir, un espace où l'adulte n'intervient pas et des objets pour stimuler l'imagination.

Chez Jambette, nous sommes des pionniers du jeu libre depuis 2019 et nous soutenons pleinement cette initiative !



▲ Structure livrée en pièces détachées

◀ Boulons et écrous grands formats

je joue libre^{MC} origine

Offrez aux enfants la possibilité de créer eux-mêmes leur univers ludique dans un cadre favorable et sécuritaire.

Je joue libre, c'est une cabane, un camion, un vaisseau spatial... C'est tout ce que les enfants en feront avec les matériaux dont ils disposeront.

Le jeu comprend :

- Structure livrée en pièces détachées
- Quincaillerie d'assemblage en acier inoxydable
- Contenants de plastique
- Seaux
- Boulons et écrous grands formats
- Ensemble de plaques en polyéthylène pour un assemblage à l'infini
- Cordes de différentes longueurs
- Toile
- Boîtes de carton dépliées à plat
- Madriers de bois de différentes longueurs

Je joue libre origine

MODÈLE

JL-20000 Je joue libre origine

GRUPE D'ÂGE

18 mois à 12 ans

CAPACITÉ D'ACCUEIL

12 enfants

DIMENSION

9' 5" x 9' 5" / 2,9 m x 2,9 m

 Ce logo désigne les produits qui sont accessibles conformément à l'annexe H de la norme CAN/CSA-Z614 et aux directives sur l'accessibilité de l'**Americans with Disabilities Act (ADAAG)**.



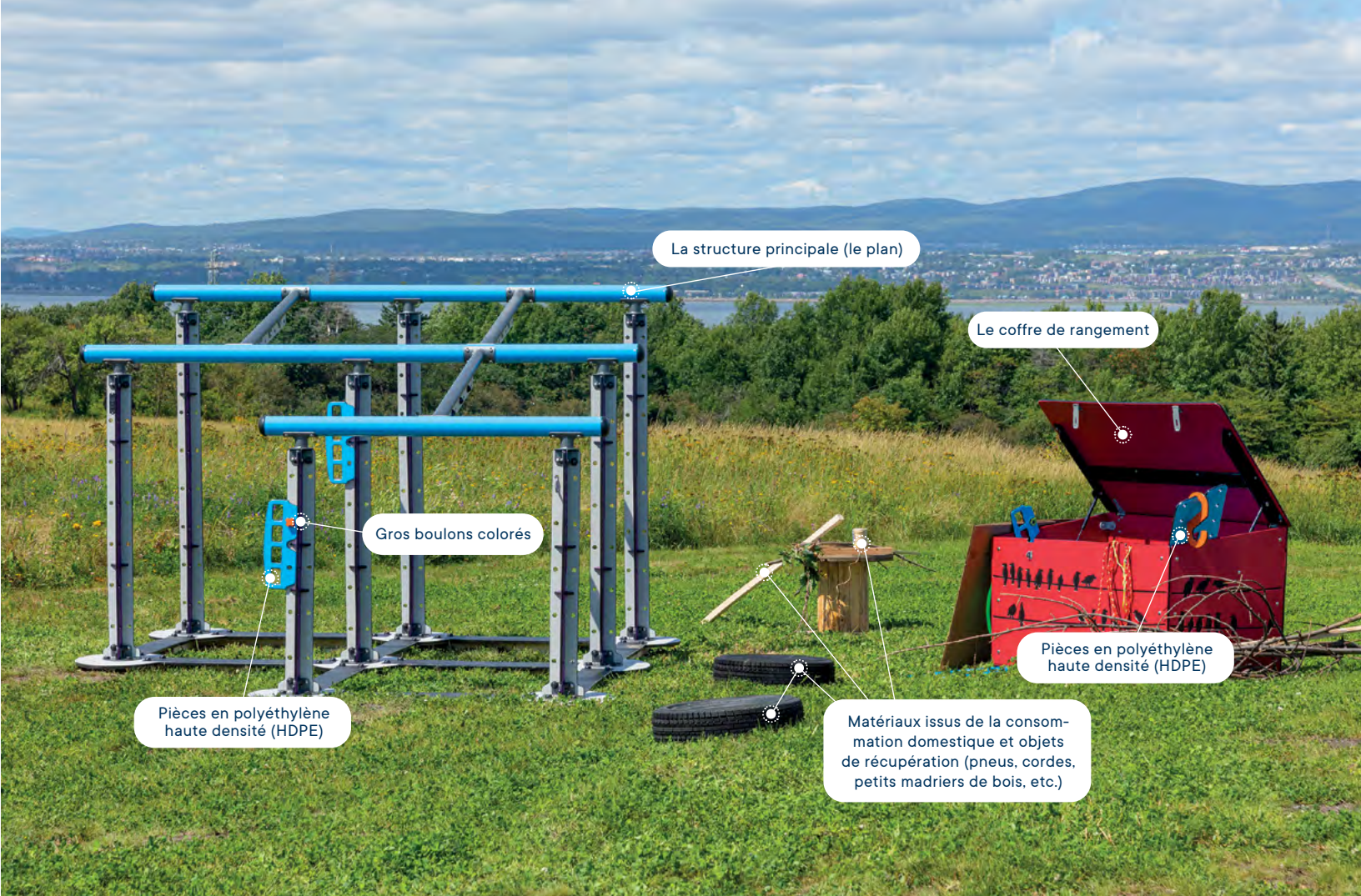

La structure principale (le plan)

Le coffre de rangement

Gros boulons colorés

Pièces en polyéthylène haute densité (HDPE)

Pièces en polyéthylène haute densité (HDPE)

Matériaux issus de la consommation domestique et objets de récupération (pneus, cordes, petits madriers de bois, etc.)



je joue libre^{MC} mini

Mini mais pas moins extraordinaire !

Cette version réduite du module d'origine est adaptée à une clientèle d'utilisateurs plus jeunes, fréquentant la garderie. Les dimensions sont idéales pour un espace extérieur restreint. De plus, la taille de la structure et de ses accessoires a été conçue en fonction des petites mains qui bâtiront sur ses fondations.

Le jeu comprend :

- Structure livrée en pièces détachées
- Quincaillerie d'assemblage en acier inoxydable
- Contenants de plastique
- Seaux
- Boulons et écrous grands formats
- Ensemble de plaques en polyéthylène pour un assemblage à l'infini
- Cordes de différentes longueurs
- Toile (non visible sur la photo)
- Boîtes de carton dépliées à plat
- Madriers de bois de différentes longueurs

Je joue libre mini

MODÈLE	GROUPE D'ÂGE	CAPACITÉ D'ACCUEIL	DIMENSION
JL-20001 Je joue libre mini	18 mois à 12 ans	5 enfants	5'2" x 4'5" / 1,5 m x 1,3 m



 Ce logo désigne les produits qui sont accessibles conformément à l'annexe H de la norme CAN/CSA-Z614 et aux directives sur l'accessibilité de l'**Americans with Disabilities Act (ADAAG)**.

Achetez ce produit directement en ligne au jambetteboutik.com







Un monde de possibilités

L'approche inclusive

Nous sommes convaincus que les parcs publics doivent offrir une expérience de jeu variée et adaptée à tous les niveaux d'habileté, pour les jeunes et les moins jeunes. Grâce à une approche inclusive, qui encourage la créativité et invite au jeu libre, nous démocratisons le jeu en le rendant accessible et ouvert à tous.



Les photos sont à titre indicatif uniquement. Les caractéristiques physiques de certaines composantes ont pu évoluer au fil des ans et/ou peuvent être sujettes à changements.



Un outil pour vous aider

NORMES CAN/CSA-Z614 ET ASTM F1487

Mises de l'avant depuis déjà plusieurs années, les normes canadiennes et états-uniennes portant sur les aires de jeu comportent des sections et des références en matière d'accessibilité aux enfants à mobilité réduite. Essentiellement, il s'agit de l'annexe H de la norme CAN/CSA-Z614 et des lignes directrices de l'*Americans with Disabilities Act Accessibility Guidelines (ADAAG)*.



Ce logo qui se retrouve tout au long de ce catalogue vous indique les produits qui sont « accessibles » au sens de ces normes de sécurité.



Le panneau de communication non verbale

L-20029

Français recto, anglais verso

L-21070

Anglais recto, espagnol verso

NOUVEAU L-23026

Français recto, espagnol verso

L-20021

Anglais recto verso

L-20028

Français recto verso

Certains enfants ont besoin d'un encadrement plus structuré pour fonctionner. L'utilisation de pictogrammes les aide à organiser leurs activités au parc. Ils sont ainsi plus rassurés et plus heureux, et ils peuvent profiter davantage de leurs activités de loisir préférées. Les panneaux peuvent aussi être utilisés pour faciliter la communication entre jeunes qui ne parlent pas la même langue.



L-20028 Français recto verso



NOUVEAU

Le petit marché

L-23015-A

Notre nouveau « petit marché » fera rêver les enfants ! Imaginez-les avec un panier à la main, choisissant les pommes les plus rouges ou de magnifiques légumes croquants, puis préparant un délicieux repas à partager avec les amis lors d'une belle journée d'été. De plus, un panneau « recherche et trouve » avec des fruits et légumes sur des pastilles vertes dispersées à travers le produit les invite à les retrouver, rendant l'expérience encore plus ludique et éducative.

La bascule Silla-2^{MC}

L-21078

Appareil sur ressorts, modèle à deux places

Une bascule des plus originales ! L'axe central et les ressorts procurent un mouvement stable; des amortisseurs au sol ne sont donc pas requis. Les sièges de cette bascule épousent la forme du corps, assurant ainsi la sécurité des utilisateurs à mobilité réduite.





Le tunnel sensoriel

L-22001-A et L-22001-B

Traversez le tunnel et découvrez un monde de couleurs et de textures qui favorisent la manipulation et la dextérité, dans un univers calme et enveloppant.

Un arc-en-ciel est imprimé sur la face interne des toits, ajoutant une touche de magie à l'expérience.

La gondole

L-21027-5AB

Ce plateau qui se berce de droite à gauche offre un lieu de socialisation stimulant aux enfants à mobilité réduite.



J3-22253-HB



L-21027-5AB

La balançoire pour fauteuil roulant

L-19086 

- L'expérience du balancement sans devoir quitter son fauteuil roulant est une expérience unique et peu commune.
- L'expérience du mouvement de balancement contribue au développement de l'oreille interne et du sens de l'équilibre.



Le xylophone

L-18033-B

- Pour les petits musiciens en herbe, cet instrument joue réellement les notes de la gamme (do-ré-mi-fa-sol-la-si-do). Comme ce xylophone est accordé, il produit des sons harmonieux. Il peut donc être utilisé durant un camp musical, par exemple.

La tractopelle accessible*

L-15011 

- L'actionnement des leviers pour recueillir du sable avec le godet est un excellent exercice de coordination.
- Elle aide à développer l'observation et l'organisation spatiale.
- Conçu sans siège intégré, cet équipement peut être utilisé à partir d'un fauteuil roulant.

* Un modèle avec siège intégré est également offert (L-15010).



Le siège adapté rotomoulé

S-18000 

- Procure une expérience unique pour les jeunes à mobilité réduite.
- Équipé d'un harnais de sécurité.
- Un modèle pour enfants de 3 à 8 ans est maintenant disponible (S-24001).

Le plateau mobile pour fauteuil roulant*

- Le balancement régulier et répétitif invite les utilisateurs au calme.
- L'expérience de l'oscillation sans devoir quitter son fauteuil roulant est une expérience unique et peu commune.
- Ce type de mouvement contribue au développement de l'oreille interne et du sens de l'équilibre.

* Le plateau mobile s'installe à même un bloc psychomoteur.



La barre fixe à 2 anneaux

J2-15008-5B

- Un ensemble d'anneaux placés au-dessus de la tête favorise le développement des membres supérieurs.
- Placé à une hauteur convenable, cet équipement est accessible en fauteuil roulant.

Le moulinet

J2-15031-5B

- Le mouvement de moulinet favorise le développement des membres supérieurs.
- Placé à une hauteur convenable, cet équipement est accessible en fauteuil roulant.



Le percus-son* 🎵

L-15046-B

- Un instrument de musique stimule les capacités auditives.
- Jouer de la musique contribue au développement de la coordination des mouvements et du rythme.

* Un modèle aux motifs autochtones est également offert. Demandez le L-16018-B.

🎵 Le panneau de manipulation de billes au sol

L-17048-B

- Les jeux à pièces mobiles amusent et intriguent.
- Un ensemble de petites billes qui se déplacent simule le mouvement des fluides et initie à certaines lois de la physique.





Le panneau braille

L-18004-B

- Les textures légères contribuent au développement du sens du toucher.
- L'apprentissage de l'écriture utilisée par les personnes non voyantes est un atout valorisant l'inclusion.

Le panneau de jeu trois en ligne

L-21001-B

- Les petites pièces à manipuler développent la dextérité et la motricité fine.



Le panneau langue des signes

L-17032-A

- Les textures légères contribuent au développement du sens du toucher.
- L'apprentissage du langage utilisé par les personnes sourdes et les personnes muettes est un atout valorisant l'inclusion.

Le panneau gouache

L-0038 

- La création ainsi que la stimulation de la créativité sont de forts incitatifs qui contribuent au développement des talents artistiques.
- La peinture favorise la dextérité et la motricité fine.
- Le contact de la gouache développe le sens du toucher.



Le panneau sensoriel multi-texture

L-22048-A

- Les textures légères contribuent au développement du sens du toucher.
- L'agencement des panneaux de jeu offre une diversité de stimulations.

Le panneau de contrôle

L-13012-A

- Les petites pièces à manipuler développent la dextérité et la motricité fine.
- Reproduisant le tableau de bord d'un véhicule, il est facile de concevoir que l'imaginaire et les jeux de rôle seront de la partie.



NOUVEAU **Le siège soucoupe**
S-24000 

- La grande soucoupe amusante peut accueillir plusieurs enfants à la fois, favorisant ainsi l'inclusion, le rapprochement et la socialisation.
- Structure de balançoire non incluse.
- Plusieurs agencements disponibles, renseignez-vous.



S-24000



La balancelle au sol
L-16020-B

- L'expérience du mouvement d'oscillation favorise le calme et la rêverie.
- Ce type de mouvement aide au développement de l'oreille interne et du sens de l'équilibre.

L'élément sur ressort Le buisson
LA-20001 

- Offrant un accès facile par l'avant, ce produit est tout indiqué pour les plus jeunes ou les enfants présentant des défis moteurs.



La cuisinette
A-18000 

- L'imitation des adultes stimule à coup sûr l'imaginaire.
- Un produit accueillant plusieurs enfants favorise l'inclusion, le rapprochement et la socialisation.

L'établi
A-21000 

- Comptoir, scie, étau, niveau, rapporteur d'angles et horloge: tout y est pour laisser s'épanouir la créativité, l'imagination et la socialisation chez les enfants.



Le télescope au sol
L-16001-B

- Un télescope suscite inévitablement la curiosité... Qui n'y regarderait pas ?

Le Xyrä-45^{MC}
L-20043 

- Un excellent complément à votre parc, ce tourniquet à utiliser en position assise ou à genoux crée un mouvement rotatif excitant. Une expérience à ne pas manquer, individuellement ou entre amis !



La chaise tournante

L-18043 

- Le mouvement de pivotement stimule le développement de l'équilibre et de l'organisation spatiale.



Le nid berçant

L-19079 

- L'expérience du mouvement d'oscillation contribue au développement de l'oreille interne et du sens de l'équilibre.
- Certains enfants ont besoin de s'isoler de leur environnement.

Le nid suspendu

L-19080 

Idéal pour ceux qui ont besoin d'un moment de tranquillité. Les légers mouvements de balancier de cet équipement procurent un effet relaxant. De plus, la forme enveloppante de ses parois permet de se sentir apaisé tout en offrant un sentiment de sécurité. La coque en polyéthylène préformée est soutenue par une robuste structure d'acier.



LA-20000

La table de bricolage accessible

LA-20000 et LA-22001 

Ce produit peut accueillir plusieurs enfants à la fois, favorisant ainsi l'inclusion, le rapprochement et la socialisation.



LA-22001
Modèle HPL

NOUVEAU

La table de bricolage Petites voitures accessible

LA-23001 

Apportez vos petites voitures et explorez les circuits gravés sur la surface de cette table! Ce modèle permet également un accès en fauteuil roulant.



Un grand choix d'éléments de jeu accessible qui favorise le développement du haut du corps



J2-17101-5HB
Le pont à anneaux courbe accessible



J2-17102-5HB
Le pont à anneaux accessible



J2-17103-5HB
L'échelle horizontale courbe à boucles accessible



J2-17104-5HB
L'échelle horizontale à boucles accessible



J2-17105-5HB
L'échelle horizontale asymétrique accessible



J2-17106-5HB
La traverse de singe accessible



J2-17111-5HB
Le parcours psychomoteur accessible



J2-17113-5HB
Le parcours psychomoteur accessible



Sentir l'oscillation du plateau mobile pour fauteuil roulant sans devoir quitter son fauteuil est une expérience unique et peu commune.

La rampe permet l'accès au plateau mobile pour fauteuil roulant aux enfants à mobilité réduite.

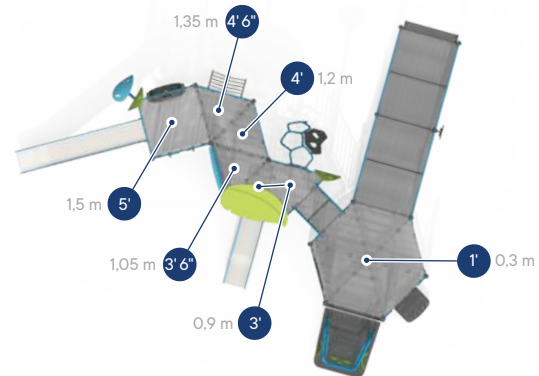

● Hauteurs des plateformes →

Le bloc psychomoteur J3-21142-HA

GRUPE D'ÂGE	CAPACITÉ D'ACCUEIL	SURFACE REQUISE	HAUTEUR DE CHUTE CSA	HAUTEUR DE CHUTE ASTM
18 mois à 12 ans	48 enfants	42' x 36' / 12,8 m x 11 m	8' 2" / 2,5 m	5' / 1,5 m

! Selon la norme CAN/CSA-Z614, une surface amortissante ainsi que le respect des distances de dégagement sont requis à l'installation.

 Détails en page 159



La balancelle au sol permet un mouvement d'oscillation qui favorise le calme et la rêverie. Ce type de mouvement aide au développement de l'oreille interne et du sens de l'équilibre.



Les petites pièces à manipuler du panneau de contrôle développent la dextérité et la motricité fine.

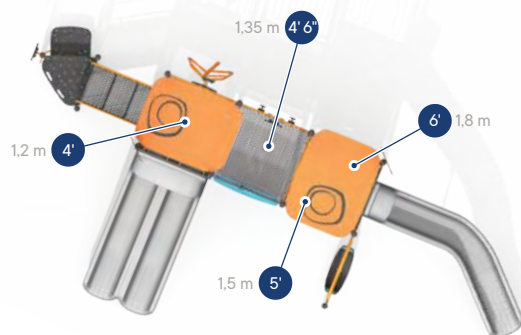

● Hauteurs des plateformes ●

Le bloc psychomoteur J3-24297-HA

GRUPE D'ÂGE	CAPACITÉ D'ACCUEIL	SURFACE REQUISE	HAUTEUR DE CHUTE CSA	HAUTEUR DE CHUTE ASTM
18 mois à 12 ans	36 enfants	41' x 26' / 12,5 m x 7,9 m	9' 2" / 2,8 m	6' / 1,8 m

! Selon la norme CAN/CSA-Z614, une surface amortissante ainsi que le respect des distances de dégagement sont requis à l'installation.

 Détails en page 159



Cette gondole qui se balance de droite à gauche offre aux enfants à mobilité réduite un lieu de socialisation stimulant.



La barre fixe à 2 anneaux placés au-dessus de la tête favorise le développement des membres supérieurs. Placé à une hauteur convenable, cet équipement est accessible en fauteuil roulant.

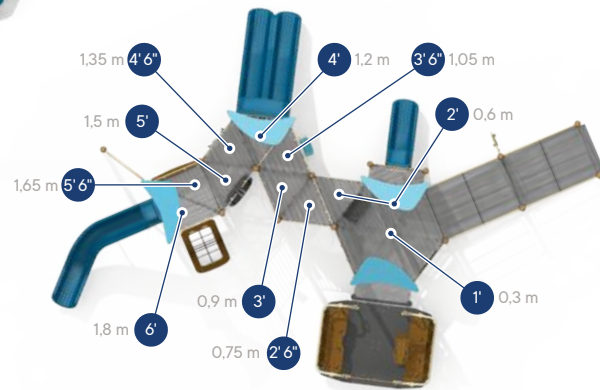

— Hauteurs des plateformes —

Le bloc psychomoteur J3-24311-5HA

GRUPE D'ÂGE	CAPACITÉ D'ACCUEIL	SURFACE REQUISE	HAUTEUR DE CHUTE CSA	HAUTEUR DE CHUTE ASTM
18 mois à 12 ans	69 enfants	53' x 44' / 16,2 m x 13,4 m	9' 2" / 2,8 m	6' / 1,8 m

! Selon la norme CAN/CSA-Z614, une surface amortissante ainsi que le respect des distances de dégagement sont requis à l'installation.

 Détails en page 159

Équipements individuels

Découvrez nos équipements individuels, conçus pour une flexibilité optimale dans l'aménagement de vos espaces.

Parfaits pour être installés seuls ou combinés, ces équipements, allant des balançoires aux grimpeurs et glissoires, s'adaptent à toutes les configurations et répondent aux besoins des enfants de tous âges.

Les photos sont à titre indicatif uniquement. Les caractéristiques physiques de certaines composantes ont pu évoluer au fil des ans et/ou peuvent être sujettes à changements.

Un monde de possibilités



TOURNIQUETS ET GLISSOIRES

TOURNIQUETS AU DESIGN D'AVANT-GARDE

- Design contemporain
- Montés sur des roulements à billes de qualité automobile
- 3 modèles offerts : à position aérienne, à position debout et à position assise
- Grand choix de couleurs



L-09000

Le tourniquet à position aérienne Xyrä-30^{MC}

Modèle	Groupe d'âge	Capacité d'accueil	Surface requise	Hauteur de chute
L-09000	5 à 12 ans	6	23' x 23' / 7 m x 7 m	6'7" / 2 m



L-09001

Le tourniquet à position debout Xyrä-35^{MC}

Modèle	Groupe d'âge	Capacité d'accueil	Surface requise	Hauteur de chute
L-09001	18 mois à 12 ans	3	14' x 14' / 4,3 m x 4,3 m	13" / 0,33 m



L-09002

Le tourniquet à position assise Xyrä-40^{MC}

Modèle	Groupe d'âge	Capacité d'accueil	Surface requise	Hauteur de chute
L-09002	18 mois à 12 ans	1	14' x 14' / 4,3 m x 4,3 m	16" / 0,4 m



L-20043

Le tourniquet Xyrä-45^{MC}

Modèle	Groupe d'âge	Capacité d'accueil	Surface requise	Hauteur de chute
L-20043	18 mois à 12 ans	4	16' x 16' / 4,9 m x 4,9 m	16" / 0,4 m



L-18043



L-19023

Les chaises

Modèle	Nom	Groupe d'âge	Capacité d'accueil	Surface requise CSA	Surface requise ASTM	Hauteur de chute
L-18043	Tournante	18 mois à 12 ans	2	16' x 16' / 4,9 m x 4,9 m	16' x 16' / 4,9 m x 4,9 m	1'8" / 0,5 m
L-19023	Oscillante	18 mois à 12 ans	2	18' x 18' / 5,5 m x 5,5 m	16' x 16' / 4,9 m x 4,9 m	1'8" / 0,5 m



Le nid berçant

Modèle	Groupe d'âge	Capacité d'accueil	Surface requise	Hauteur de chute
L-19079	18 mois à 12 ans	1	16' x 15' / 4,9 m x 4,6 m	1'4" / 0,4 m

Le nid suspendu

Modèle	Groupe d'âge	Capacité d'accueil	Surface requise	Hauteur de chute
L-19080	18 mois à 12 ans	1	18' x 15' / 5,5 m x 4,6 m	13" / 0,3 m



L-22042-B



L-22045-B



L-15029-B

Les glissoires classiques

Modèle	Groupe d'âge	Capacité d'accueil	Surface requise	Hauteur de chute CSA	Hauteur de chute ASTM	Hauteur de départ
L-22041-B	18 mois à 12 ans	5	26' x 17' / 7,9 m x 5,2 m	6'2" / 1,9 m	3' / 0,9 m	3' / 0,9 m
L-22042-B	18 mois à 12 ans	5	24' x 16' / 7,3 m x 4,9 m	6'2" / 1,9 m	3' / 0,9 m	3' / 0,9 m
L-22043-B	18 mois à 12 ans	5	27' x 17' / 8,2 m x 5,2 m	7'3" / 2,2 m	4' / 1,2 m	4' / 1,2 m
L-22044-B	18 mois à 12 ans	5	26' x 16' / 7,9 m x 4,9 m	7'2" / 2,2 m	4' / 1,2 m	4' / 1,2 m
L-22045-B	18 mois à 12 ans	5	28' x 16' / 8,5 m x 4,9 m	8'2" / 2,5 m	5' / 1,5 m	5' / 1,5 m
L-22046-B	18 mois à 12 ans	5	30' x 16' / 9,1 m x 4,9 m	9'2" / 2,7 m	6' / 1,8 m	6' / 1,8 m

Les glissoires classiques en acier inoxydable

Modèle	Groupe d'âge	Capacité d'accueil	Surface requise	Hauteur de chute CSA	Hauteur de chute ASTM	Hauteur de départ
L-15027-B	18 mois à 12 ans	5	23' x 16' / 7 m x 4,9 m	6'2" / 1,9 m	3' / 0,9 m	3' / 0,9 m
L-15028-B	18 mois à 12 ans	5	25' x 16' / 7,6 m x 4,9 m	7'2" / 2,2 m	4' / 1,2 m	4' / 1,2 m
L-15029-B	18 mois à 12 ans	5	27' x 16' / 8,2 m x 4,9 m	8'2" / 2,5 m	5' / 1,5 m	5' / 1,5 m
L-15030-B	18 mois à 12 ans	5	30' x 16' / 9,1 m x 4,9 m	9'2" / 2,8 m	6' / 1,8 m	6' / 1,8 m



Détails en page 159

 Achetez sur jambetteboutik.com

Les pièces et accessoires sont sujets à changement sans préavis.

JAMBETTE.COM

173



J2-22066-5B



J2-22071-5B



J2-23025-5B



J2-23076-5B



J2-22068-5B



J2-23012-5B

Les glissoires J2

Modèle	Groupe d'âge	Capacité d'accueil	Type de montée	Type de glisse	Surface requise	Hauteur de chute CSA	Hauteur de chute ASTM	Hauteur de départ
J2-22064-5B	18 mois à 12 ans	5	Escalier	Glissoire à vagues	25' x 16' / 7,6 m x 4,9 m	7'2" / 2,2 m	4' / 1,2 m	4' / 1,2 m
J2-22065-5B	18 mois à 12 ans	5	Escalier	Glissoire à vagues	27' x 16' / 8,2 m x 4,9 m	8'2" / 2,5 m	5' / 1,5 m	5' / 1,5 m
J2-22066-5B	5 à 12 ans	5	Escalier	Glissoire à vagues	28' x 16' / 8,5 m x 4,9 m	9'2" / 2,8 m	6' / 1,8 m	6' / 1,8 m
J2-22067-5B	18 mois à 12 ans	5	Grimpeur Twist	Glissoire à vagues	27' x 21' / 8,2 m x 6,4 m	7'2" / 2,2 m	4' / 1,2 m	4' / 1,2 m
J2-22068-5B	18 mois à 12 ans	6	Grimpeur Twist	Glissoire à vagues	28' x 22' / 8,5 m x 6,7 m	8'2" / 2,5 m	5' / 1,5 m	5' / 1,5 m
J2-22069-5B	5 à 12 ans	6	Grimpeur Twist	Glissoire à vagues	32' x 20' / 9,8 m x 6,1 m	9'2" / 2,8 m	6' / 1,8 m	6' / 1,8 m
J2-22070-5B	18 mois à 12 ans	6	Grimpeur Raplapla	Glissoire à vagues	25' x 16' / 7,6 m x 4,9 m	7'2" / 2,2 m	4' / 1,2 m	4' / 1,2 m
J2-22071-5B	18 mois à 12 ans	6	Grimpeur Raplapla	Glissoire à vagues	28' x 16' / 8,5 m x 4,9 m	8'2" / 2,5 m	5' / 1,5 m	5' / 1,5 m
J2-22072-5B	5 à 12 ans	6	Grimpeur Raplapla	Glissoire à vagues	29' x 16' / 8,8 m x 4,9 m	9'2" / 2,8 m	6' / 1,8 m	6' / 1,8 m
J2-23012-5B	18 mois à 12 ans	5	Grimpeur escalade	Glissoire courbe	22' x 19' / 6,7 m x 5,8 m	7'2" / 2,2 m	4' / 1,2 m	4' / 1,2 m
J2-23025-5B	5 à 12 ans	5	Grimpeur alvéole	Glissoire à vagues	28' x 16' / 8,5 m x 4,9 m	9'2" / 2,8 m	6' / 1,8 m	6' / 1,8 m
J2-23076-5B	5 à 12 ans	5	Grimpette	Glissoire courbe	26' x 19' / 7,9 m x 5,8 m	9'2" / 2,8 m	6' / 1,8 m	6' / 1,8 m

LES GLISSOIRES DE LA SÉRIE AMBIANCES

- Modèles figuratifs très amusants
- Tablier de glissoire en polyéthylène haute densité (HDPE) coloré dans la masse, traité contre les rayons UV et coulé d'une seule pièce (garantie de 10 ans)
- Hauteur de départ située à 2' / 0,6 m du sol
- Grand choix de couleurs
- Accès grâce à un escalier muni de gardes sécuritaires
- Ancrage au sol par un système autoportant; aucune coulée de béton requise
- Pour enfants âgés de 18 mois à 5 ans



L-0501

La glissoire Élémentaire

Chacune des oreilles est munie d'un labyrinthe en gravure



Modèle	Capacité d'accueil	Surface requise	Hauteur de chute
L-0501	8	21' x 15' / 6,4 m x 4,6 m	4' 3" / 1,3 m



L-15000

La glissoire Champignon



Modèle	Capacité d'accueil	Surface requise	Hauteur de chute
L-15000	8	21' x 15' / 6,4 m x 4,6 m	4' 3" / 1,3 m

La glissoire Cabane



Modèle	Capacité d'accueil	Surface requise	Hauteur de chute
L-13001	8	21' x 15' / 6,4 m x 4,6 m	4' 3" / 1,3 m



L-13002



L-13001

La glissoire Cabane



Modèle	Capacité d'accueil	Surface requise	Hauteur de chute
L-13002	8	21' x 15' / 6,4 m x 4,6 m	4' 3" / 1,3 m

La glissoire Île aux trésors



Modèle	Capacité d'accueil	Surface requise	Hauteur de chute
L-13005	8	21' x 15' / 6,4 m x 4,6 m	4' 3" / 1,3 m

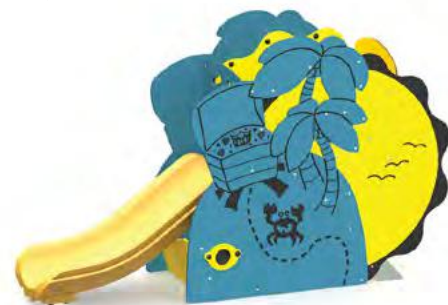

L-13005

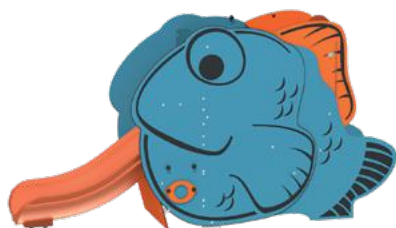

L-19084

La glissoire Poisson



Modèle	Capacité d'accueil	Surface requise	Hauteur de chute
L-19084	8	22' x 15' / 6,7 m x 4,6 m	4' 3" / 1,3 m



Clicfix

Le mur d'escalade à prises repositionnables destiné aux écoles primaires et aux services de garde

Une initiation à l'activité d'escalade qui contribue au développement des différentes habiletés et façons de grimper avec les bras et les jambes.

- Panneaux modulaires en polyéthylène haute densité (HDPE) offrant une paroi d'escalade qui convient bien à l'espace disponible.
- Gravures sur les panneaux représentant différentes thématiques (vagues, montagnes, nature, etc.).
- Tapis de réception rabattable d'une épaisseur de 3" offert (demandez le produit S-5002). Les tapis, lorsque relevés, indiquent aux enfants que le mur d'escalade n'est pas en fonction, afin d'éviter l'utilisation sans surveillance.
- Prises d'escalade Clicfix de formes variées, qui peuvent être repositionnées à l'aide d'une clé antivol en vue de réinventer les tracés.

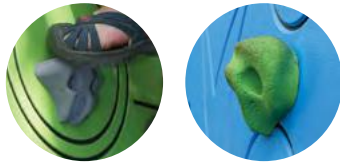

Choisissez votre thème !

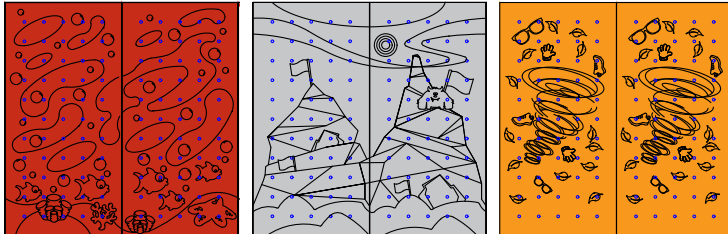

Aqua

Montagne du Yéti

Tornade

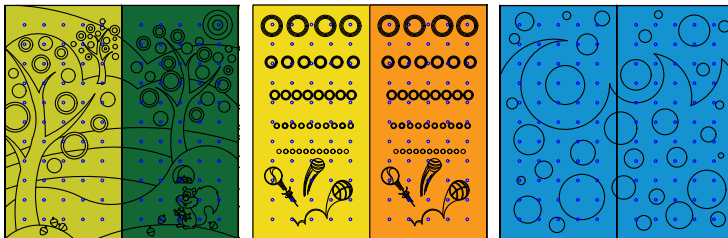

Nature

Jeux de ballons

Vagues

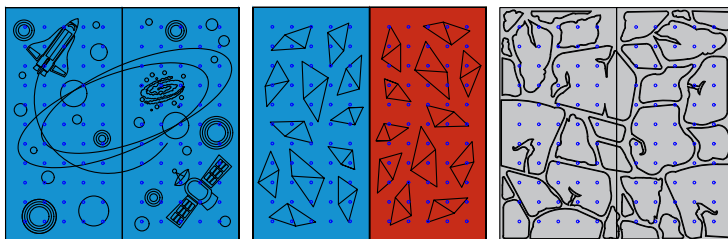

Spatial

Géométrique

Rocher



Offert pour l'intérieur comme pour l'extérieur !



GRIMPEURS, BASCULES ET PODIUMS

LES MINI-G

Pour les petits explorateurs-grimpeurs en début de carrière !

- Des grimpeurs qui stimulent muscles et imagination !
- Idéal pour rehausser un aménagement à thème, comme Nature, Spatial, maritime ou Services publics
- Offerts dans toutes les couleurs Jambette



G-14000



G-14002

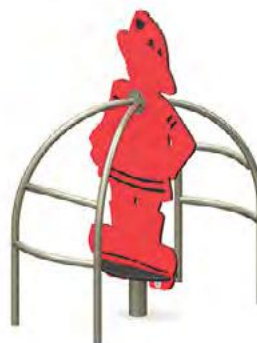

G-14003



G-14008

Les Mini-G

Modèle	Nom	Groupe d'âge	Capacité d'accueil	Surface requise	Hauteur de chute
G-14000	Le mini-grimpeur Échassier	18 mois à 5 ans	3	17' x 16' / 5,2 m x 4,9 m	3' 7" / 1,1 m
G-14002	Le mini-grimpeur Astronaute	18 mois à 5 ans	4	18' x 18' / 5,5 m x 5,5 m	3' 3" / 1 m
G-14003	Le mini-grimpeur Pompier	18 mois à 5 ans	3	17' x 15' / 5,2 m x 4,6 m	3' 3" / 1 m
G-14008	Le mini-grimpeur Rorqual	18 mois à 5 ans	4	19' x 17' / 5,8 m x 5,2 m	3' 3" / 1 m

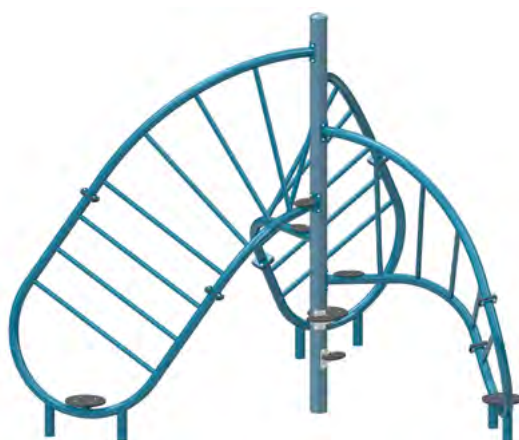

G-22012

Les grimpeurs Twist

Contorsion des jambes, du bassin et des bras : ça va « twister » au parc cet été ! **Conçu pour les 18 mois à 12 ans**, le grimpeur multifonction Twist est l'équipement idéal pour développer la coordination et la force physique. On peut l'installer seul ou l'agencer à un module de jeux.

Modèle	Nom	Capacité d'accueil	Surface requise	Hauteur de chute
G-22007	Le grimpeur Twist 3'	7	24' x 24' / 7,3 m x 7,3 m	3' 0" / 0,9 m
G-22008	Le grimpeur Twist 4'	7	24' x 24' / 7,3 m x 7,3 m	3' 6" / 1,1 m
G-22009	Le grimpeur Twist 5'	10	25' x 25' / 7,6 m x 7,6 m	4' 6" / 1,4 m
G-22010	Le grimpeur Twist 6'	10	26' x 26' / 7,9 m x 7,9 m	5' 6" / 1,7 m
G-22011	Le grimpeur Twist 3'-4'-5'	8	26' x 25' / 7,9 m x 7,6 m	4' 6" / 1,4 m
G-22012	Le grimpeur Twist 4'-5'-6'	9	26' x 26' / 7,9 m x 7,9 m	5' 6" / 1,7 m

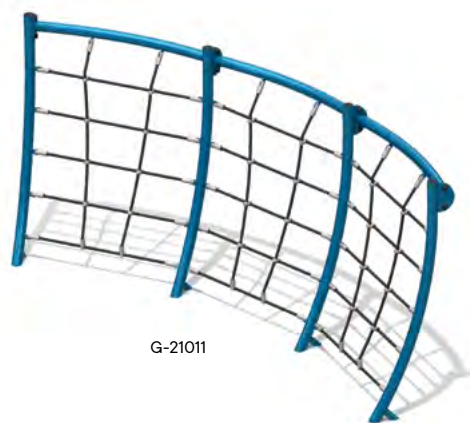

G-21011

La structure de bateau à grimper

Ce grimpeur offre un maximum de défis. Quelques mouvements corporels, comme grimper et se suspendre, font de ce produit Jambette un excellent outil de développement pour les jeunes.

Modèle	Groupe d'âge	Capacité d'accueil	Surface requise	Hauteur de chute
G-21011	18 mois à 12 ans	16	24' x 15' / 7,3 m x 4,6 m	4' 7" / 1,4 m

LA BIBITTE

Notre grimpeur passe-partout ! De dimensions modérées et destiné à un large groupe d'âge, ce grimpeur convient à des projets d'aménagement variés.

- Structure en aluminium canadien (garantie à vie)
- Paroi en polyéthylène haute densité (HDPE) coloré dans la masse et traité contre les rayons UV (garantie de 10 ans)
- Grand choix de couleurs
- Quincaillerie en acier inoxydable (garantie à vie)



La bibitte



Modèle	Groupe d'âge	Capacité d'accueil	Surface requise	Hauteur de chute
G-21003 	18 mois à 5 ans	8	21' x 20' / 6,4 m x 6 m	6' 3" / 1,9 m



Nouveau câble de 5/8" (16 mm) de diamètre, composé de fils d'acier galvanisé gainés de polyester noir et liés par des joints d'aluminium pressés.

LES GRIMPEURS ARQUÉS XYRÄ^{MC}

- Pratiques et diversifiés
- Nombreux éléments de jeu
- Mur d'escalade et échelle aérienne courbe, selon les modèles
- Marchepieds sécuritaires
- Grand choix de couleurs
- Ancrage au sol par un système autoportant; aucune coulée de béton requise



Les grimpeurs arqués Xyrä

Modèle	Nom	Groupe d'âge	Capacité d'accueil	Nombre d'échelles aériennes	Nombre de murs d'escalade	Surface requise	Hauteur de chute
G-11040	Le Xyrä-20	18 mois à 12 ans	8	3	-	26' x 24' / 7,9 m x 7,3 m	5' 11" / 1,8 m
G-11046	Le Xyrä-21	18 mois à 12 ans	8	2	1	28' x 25' / 8,5 m x 7,6 m	7' 7" / 2,3 m
G-11047	Le Xyrä-22	18 mois à 12 ans	8	1	2	29' x 26' / 8,8 m x 7,9 m	7' 7" / 2,3 m
G-11048	Le Xyrä-23	18 mois à 12 ans	8	-	3	29' x 27' / 8,8 m x 8,2 m	7' 7" / 2,3 m
G-11049	Le Xyrä-26	5 à 12 ans	10	3	-	27' x 25' / 8,2 m x 7,6 m	7' 7" / 2,3 m
G-11050	Le Xyrä-27	5 à 12 ans	10	2	1	28' x 26' / 8,5 m x 7,9 m	9' 6" / 2,9 m
G-11051	Le Xyrä-28	5 à 12 ans	10	1	2	29' x 26' / 8,8 m x 7,9 m	9' 6" / 2,9 m
G-11052	Le Xyrä-29	5 à 12 ans	10	-	3	29' x 27' / 8,8 m x 8,2 m	9' 6" / 2,9 m



LES ÉPINETTES NOIRES, LES BOULEAUX JAUNES, LES ÉRABLES, LES BROCCOS, LES PALMIERS, LA VIGNE ET LES VOLTES À GRIMPER

- S'agencent bien aux systèmes modulaires J2, J3, J4 et J6
- Poteaux en aluminium d'un diamètre de 5" / 89 mm (garantie à vie)

- Têtes, marchepieds et accessoires en polyéthylène haute densité (HDPE) coloré dans la masse et traité contre les rayons UV (garantie de 10 ans)
- Grand choix de couleurs

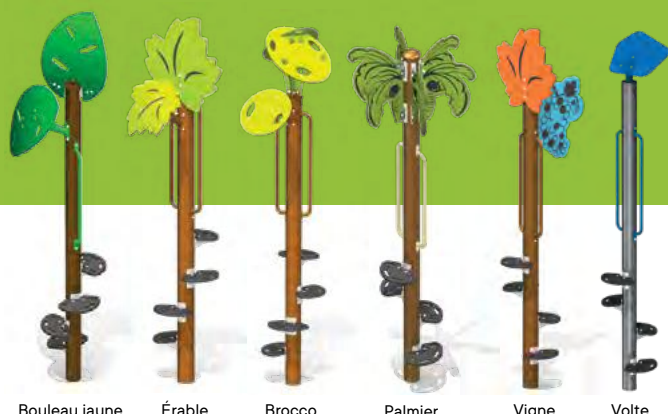

Bouleau jaune Érable Brocco Palmier Vigne Volte



Les épinettes noires

Modèle	Groupe d'âge	Capacité d'accueil	Surface requise	Hauteur de chute	Hauteur
G-11032	18 mois à 12 ans	3	16' x 16' / 4,9 m x 4,9 m	3' 7" / 1,1 m	10' / 3 m
G-11033	18 mois à 12 ans	3	16' x 16' / 4,9 m x 4,9 m	3' 7" / 1,1 m	11' / 3,3 m
G-11034*	18 mois à 12 ans	3	16' x 16' / 4,9 m x 4,9 m	3' 7" / 1,1 m	11' / 3,3 m

* Le G-11034 comporte un ornement représentant un porc-épic.

Les bouleaux jaunes

Modèle	Groupe d'âge	Capacité d'accueil	Surface requise	Hauteur de chute	Hauteur
G-15007	18 mois à 12 ans	3	17' x 16' / 5,2 m x 4,9 m	3' 7" / 1,1 m	10' / 3 m
G-15008	18 mois à 12 ans	3	15' x 15' / 4,6 m x 4,6 m	3' 7" / 1,1 m	11' / 3,3 m

Les érables

Modèle	Groupe d'âge	Capacité d'accueil	Surface requise	Hauteur de chute	Hauteur
G-17000	18 mois à 12 ans	3	17' x 17' / 5,2 m x 5,2 m	3' 7" / 1,1 m	10' / 3 m
G-17001	18 mois à 12 ans	3	17' x 17' / 5,2 m x 5,2 m	3' 7" / 1,1 m	11' / 3,3 m

Les broccos

Modèle	Groupe d'âge	Capacité d'accueil	Surface requise	Hauteur de chute	Hauteur
G-17003	18 mois à 12 ans	3	16' x 16' / 4,9 m x 4,9 m	3' 7" / 1,1 m	10' / 3 m
G-17004	18 mois à 12 ans	3	18' x 18' / 5,5 m x 5,5 m	3' 7" / 1,1 m	11' / 3,3 m

Les palmiers

Modèle	Groupe d'âge	Capacité d'accueil	Surface requise	Hauteur de chute	Hauteur
G-18017	18 mois à 12 ans	3	16' x 16' / 4,9 m x 4,9 m	3' 7" / 1,1 m	10' / 3 m
G-18018	18 mois à 12 ans	3	16' x 16' / 4,9 m x 4,9 m	3' 7" / 1,1 m	11' / 3,3 m

La vigne

Modèle	Groupe d'âge	Capacité d'accueil	Surface requise	Hauteur de chute	Hauteur
G-19009	18 mois à 12 ans	3	15' x 15' / 4,6 m x 4,6 m	3' 7" / 1,1 m	11' / 3,3 m

Les Voltes

NOUVEAU

Modèle	Groupe d'âge	Capacité d'accueil	Surface requise	Hauteur de chute	Hauteur
G-23002	18 mois à 12 ans	3	15' x 15' / 4,6 m x 4,6 m	3' 7" / 1,1 m	10' / 3 m
G-23003	18 mois à 12 ans	3	15' x 15' / 4,6 m x 4,6 m	3' 7" / 1,1 m	11' / 3,3 m



LES IRIS

Tête en haut, tête en bas, aucune limite !

Grimpeurs aériens avec poignées multiprises révolutionnaires

- On peut se déplacer autant à l'intérieur que sur et sous les poignées
- Procurent des défis intéressants, même pour les enfants plus âgés



G-13002



G-13002



G-14004



G-14006

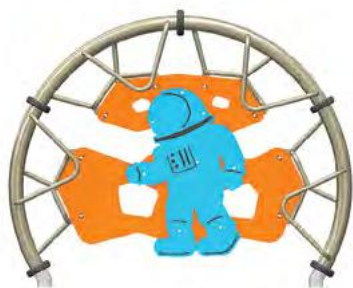

G-14007



G-17005

Les Iris

Modèle	Nom	Groupe d'âge	Capacité d'accueil	Surface requise	Hauteur de chute
G-13002	L'Iris de base	18 mois à 12 ans	4	22' x 14' / 6,7 m x 4,3 m	7' 7" / 2,3 m
G-14004	L'Iris échassier	18 mois à 12 ans	6	22' x 14' / 6,7 m x 4,3 m	7' 7" / 2,3 m
G-14006	L'Iris rorqual	18 mois à 12 ans	6	22' x 14' / 6,7 m x 4,3 m	7' 7" / 2,3 m
G-14007	L'Iris astronaute	18 mois à 12 ans	6	22' x 14' / 6,7 m x 4,3 m	7' 7" / 2,3 m
G-17005	L'Iris dragon	18 mois à 12 ans	6	22' x 14' / 6,7 m x 4,3 m	7' 7" / 2,3 m
G-18000	L'Iris loup	18 mois à 12 ans	6	22' x 14' / 6,7 m x 4,3 m	7' 7" / 2,3 m
G-18004	L'Iris gardien de but	18 mois à 12 ans	6	22' x 14' / 6,7 m x 4,3 m	7' 7" / 2,3 m
G-19007	L'Iris gant de baseball	18 mois à 12 ans	6	22' x 14' / 6,7 m x 4,3 m	7' 7" / 2,3 m
G-19019	L'Iris ruche d'abeilles	18 mois à 12 ans	6	22' x 14' / 6,7 m x 4,3 m	7' 7" / 2,3 m



G-18000



G-18004



G-19007



G-19019



A-15000

Le tipi découverte



Modèle	Groupe d'âge	Capacité d'accueil
A-15000	18 mois à 12 ans	8



G-21000

Le tipi à grimper



Modèle	Groupe d'âge	Capacité d'accueil	Surface requise	Hauteur de chute
G-21000	18 mois à 12 ans	8	20' x 20' / 6,1 m x 6,1 m	4' 7" / 1,4 m



G-9441-D

Le dôme géodésique avec ouvertures



Modèle	Groupe d'âge	Capacité d'accueil	Diamètre	Surface requise	Hauteur de chute
G-9441-D	5 à 12 ans	20	15' / 4,5 m	29' x 29' / 8,8 m x 8,8 m	6' 7" / 2 m
G-9442-D	18 mois à 5 ans	15	10' / 3 m	24' x 24' / 7,3 m x 7,3 m	4' 7" / 1,4 m

Les grimpeurs Turbulence

Un grimpeur sensationnel au style urbain et industriel, qui mélange harmonieusement les formes courbes et droites. Hissez-vous à son sommet en passant par l'extérieur de sa structure, puis renouvelez l'expérience différemment en passant par son centre !

- Quincaillerie en acier inoxydable de type antivandalisme
- Grand choix de couleurs



Modèle	Nom	Groupe d'âge	Capacité d'accueil	Surface requise	Hauteur de chute
G-19010	Le grimpeur Turbulence de 3'	18 mois à 12 ans	4	16' x 16' / 4,9 m x 4,9 m	4' 7" / 1,4 m
G-19011	Le grimpeur Turbulence de 4'	18 mois à 12 ans	4	16' x 16' / 4,9 m x 4,9 m	5' 7" / 1,7 m
G-19012	Le grimpeur Turbulence de 5'	18 mois à 12 ans	4	16' x 16' / 4,9 m x 4,9 m	6' 7" / 2 m
G-19013	Le grimpeur Turbulence de 6'	18 mois à 12 ans	6	16' x 16' / 4,9 m x 4,9 m	7' 7" / 2,3 m
G-19014	Le grimpeur Turbulence de 7'	5 à 12 ans	6	16' x 16' / 4,9 m x 4,9 m	8' 6" / 2,6 m
G-19015	Le grimpeur Turbulence de 8'	5 à 12 ans	6	16' x 16' / 4,9 m x 4,9 m	9' 6" / 2,9 m



Détails en page 159

Achetez sur jambetteboutik.com

Les pièces et accessoires sont sujets à changement sans préavis.

JAMBETTE.COM

LES ABRIS-FEUILLES^{MC}

Un univers de feuillages et de plaisirs !

Bienvenue dans un monde où l'exploration, la communication, l'entraide et l'émerveillement se sont donné rendez-vous ! Conçu pour servir à la fois d'abri, de siège ou de plan d'équilibre, chacun de ces modules est une invitation pour les enfants à s'y cacher, à y grimper, à s'y asseoir et à sautiller d'une feuille à l'autre.



J5-21001-5B



G-21012



G-21013



G-21014



G-21015



G-21016



G-21017



G-21018



G-21019



G-23001



G-23009

NOUVEAU



J5-21001-5B

Les abris-feuilles

Modèle	Groupe d'âge	Capacité d'accueil	Surface requise	Hauteur de chute
G-21012	18 mois à 12 ans	3	19' x 16' / 5,8 m x 4,9 m	31" / 0,79 m
G-21013	18 mois à 12 ans	4	19' x 16' / 5,8 m x 4,9 m	35" / 0,9 m
G-21014	18 mois à 12 ans	4	20' x 17' / 6,1 m x 5,2 m	43" / 1,09 m
G-21015	18 mois à 12 ans	3	19' x 16' / 5,8 m x 4,9 m	24" / 0,6 m
G-21016	18 mois à 12 ans	3	19' x 16' / 5,8 m x 4,9 m	36" / 0,9 m
G-21017	18 mois à 12 ans	1	17' x 16' / 5,2 m x 4,9 m	79" / 2,1 m
G-21018	18 mois à 12 ans	2	16' x 15' / 4,9 m x 4,6 m	36" / 0,9 m
G-21019	18 mois à 12 ans	1	14' x 13' / 4,3 m x 4 m	12" / 0,3 m
G-23001	18 mois à 12 ans	3	16' x 14' / 4,9 m x 4,3 m	30" / 0,76 m
G-23009	18 mois à 12 ans	2	15' x 14' / 4,6 m x 4,3 m	12" / 0,3 m
J5-21001-5B	18 mois à 12 ans	15	27' x 23' / 8 m x 7 m	79" / 2,1 m
J5-21005-5B	18 mois à 12 ans	13	29' x 21' / 8,8 m x 6,4 m	43" / 1,09 m
J5-24004-5B	18 mois à 12 ans	22	33' x 31' / 10 m x 9,4 m	79" / 2,1 m



J5-21005-5B

NOUVEAU



J5-24004-5B

LES BASCULES

- Design contemporain
- Montées sur un amortisseur de caoutchouc
- Les extrémités touchent le sol en douceur
- Pneus ou autres dispositifs amortisseurs non requis
- Grand choix de couleurs
- Ancrage au sol par un système autoportant; aucune coulée de béton requise



L-13003

La bascule Xyrä^{MC} (position assise)

Modèle	Groupe d'âge	Capacité d'accueil	Surface requise	Hauteur de chute
L-13003	5 à 12 ans	2	21' x 14' / 6,4 m x 4,3 m	3' / 0,9 m



L-13004

La bascule Xyrä funambule^{MC} (position debout)

Modèle	Groupe d'âge	Capacité d'accueil	Surface requise	Hauteur de chute
L-13004	5 à 12 ans	2	23' x 14' / 7 m x 4,3 m	3' / 0,9 m

La bascule duetto

Modèle	Groupe d'âge	Capacité d'accueil	Surface requise	Hauteur de chute
L-16004	18 mois à 5 ans	2	18' x 14' / 5,5 m x 4,3 m	2' / 0,6 m



L-16004



L-17051



L-17052



L-17053



L-17054

Les bascules classiques

Modèle	Nom	Groupe d'âge	Capacité d'accueil	Surface requise	Hauteur de chute
L-17051	La bascule à 2 places	5 à 12 ans	2	21' x 16' / 6,4 m x 4,9 m	3' 3" / 1 m
L-17052	La bascule à 4 places	5 à 12 ans	4	21' x 20' / 6,4 m x 6,1 m	3' 3" / 1 m
L-17053	La bascule à 6 places	5 à 12 ans	6	21' x 25' / 6,4 m x 7,6 m	3' 3" / 1 m
L-17054	La bascule à 8 places	5 à 12 ans	8	21' x 29' / 6,4 m x 8,8 m	3' 3" / 1 m

La bascule Silla-2^{MC}

Une bascule des plus originales ! L'axe central et les ressorts garantissent un mouvement stable; des amortisseurs au sol ne sont donc pas requis. Les sièges de cette bascule épousent la forme du corps, assurant ainsi la sécurité des utilisateurs à mobilité réduite.

Modèle	Groupe d'âge	Capacité d'accueil	Surface requise	Hauteur de chute
L-21078	18 mois à 12 ans	2	21' x 15' / 6,4 m x 4,6 m	18" / 0,5 m



L-21078



LES PODIUMS

Pour mettre son équilibre... en équilibre !

Gamme de podiums qui rappellent la marche sur des souches d'arbre ou sur des roches

- Montés sur système oscillant souple ne nécessitant aucun entretien, sur la plupart de nos modèles
- Surface en polyéthylène avec gravures représentant les différents thèmes Jambette
- Le G-11059 a une surface en caoutchouc et le G-15004 est fait en béton



G-16004



G-11059



G-13009



G-13010-D



G-14001



G-14005



G-14009



G-14010



G-14012



G-15004



G-15005



G-16000



G-16002



G-16005



G-17006



G-18008



G-19018

Les podiums

Modèle	Nom	Groupe d'âge	Capacité d'accueil	Surface requise CSA	Surface requise ASTM	Hauteur de chute
G-11059	Le tabouret oscillant	18 mois à 12 ans	2	16' x 16' / 4,9 m x 4,9 m	14' x 14' / 4,3 m x 4,3 m	1'2" / 0,4 m
G-13009	Le requin oscillant	18 mois à 12 ans	2	17' x 16' / 5,2 m x 4,9 m	17' x 14' / 5,2 m x 4,3 m	1'2" / 0,4 m
G-13010-D	La passerelle	18 mois à 12 ans	3	16' x 14' / 4,9 m x 4,3 m	16' x 14' / 4,9 m x 4,3 m	7" / 0,2 m
G-14001	Le podium oscillant spatial	18 mois à 12 ans	2	16' x 16' / 4,9 m x 4,9 m	14' x 14' / 4,3 m x 4,3 m	1'2" / 0,4 m
G-14005	Le podium oscillant souche	18 mois à 12 ans	2	16' x 16' / 4,9 m x 4,9 m	14' x 14' / 4,3 m x 4,3 m	1'2" / 0,4 m
G-14009	Le podium oscillant sterne	18 mois à 12 ans	2	16' x 16' / 4,9 m x 4,9 m	14' x 14' / 4,3 m x 4,3 m	1'2" / 0,4 m
G-14010	La planche à roulettes	18 mois à 12 ans	2	17' x 13' / 5,2 m x 4 m	15' x 13' / 4,6 m x 4 m	1'4" / 0,4 m
G-14012	La planche de surf oscillante	18 mois à 12 ans	2	17' x 13' / 5,2 m x 4 m	15' x 13' / 4,6 m x 4 m	1'3" / 0,4 m
G-15004	La traverse de roches	18 mois à 12 ans	2	15' x 14' / 4,6 m x 4,3 m	15' x 14' / 4,6 m x 4,3 m	1'4" / 0,4 m
G-15005	Le podium oscilla-son 🎵	18 mois à 12 ans	2	16' x 16' / 4,9 m x 4,9 m	14' x 14' / 4,3 m x 4,3 m	1'3" / 0,4 m
G-16000	Le podium oscillant balle	18 mois à 12 ans	2	16' x 16' / 4,9 m x 4,9 m	14' x 14' / 4,3 m x 4,3 m	1'2" / 0,4 m
G-16002	Le podium son de la rivière 🎵	18 mois à 12 ans	2	16' x 16' / 4,9 m x 4,9 m	14' x 14' / 4,3 m x 4,3 m	1'3" / 0,4 m
G-16004	L'ouvrière au sol	18 mois à 12 ans	2	15' x 15' / 4,6 m x 4,6 m	15' x 15' / 4,6 m x 4,6 m	12" / 0,3 m
G-16005	Le petit pas spirale	18 mois à 12 ans	1	14' x 14' / 4,3 m x 4,3 m	14' x 14' / 4,3 m x 4,3 m	12" / 0,3 m
G-17006	Le petit pas souche	18 mois à 12 ans	1	14' x 14' / 4,3 m x 4,3 m	14' x 14' / 4,3 m x 4,3 m	1'8" / 0,5 m
G-18008	Le petit pas alvéole	18 mois à 12 ans	1	14' x 14' / 4,3 m x 4,3 m	14' x 14' / 4,3 m x 4,3 m	12" / 0,3 m
G-19018	Le petit pas feuille	18 mois à 12 ans	1	14' x 14' / 4,3 m x 4,3 m	14' x 14' / 4,3 m x 4,3 m	12" / 0,3 m

LES ARBRES

Texture d'écorce, protubérances, marchepieds en forme de champignons d'arbre...

Réalisée avec des matériaux stables et durables, cette structure en béton renforcé offre aux enfants le plus original des grimpeurs.



G-18012

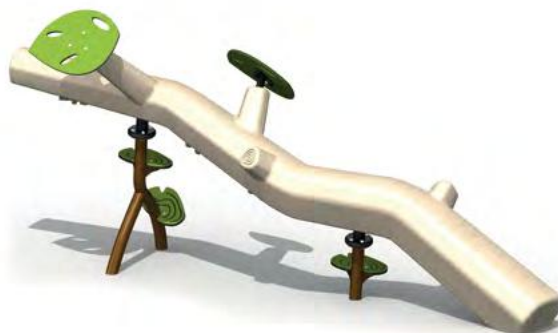

G-18013

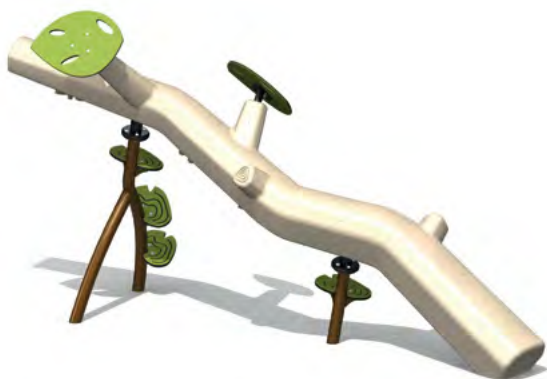

G-18014



G-21004

Les arbres

Modèle	Nom	Groupe d'âge	Capacité d'accueil	Surface requise	Hauteur de chute
G-18012	L'arbre 3'	18 mois à 5 ans	8	23' x 15' / 7 m x 4,6 m	3' 9" / 1,1 m
G-18013	L'arbre 4'	18 mois à 5 ans	8	23' x 16' / 7 m x 4,9 m	4' 7" / 1,4 m
G-18014	L'arbre 5'	18 mois à 12 ans	8	23' x 16' / 7 m x 4,9 m	5' 3" / 1,7 m
G-21004	L'arbre au sol	18 mois à 5 ans	8	23' x 15' / 7 m x 4,6 m	2' 1" / 0,6 m



La poutre d'équilibre simple

Modèle	Groupe d'âge	Capacité d'accueil	Surface requise	Hauteur de chute
G-18011	18 mois à 12 ans	3	25' x 13' / 7,6 m x 4 m	12" / 0,3 m



La poutre d'équilibre triple

Modèle	Groupe d'âge	Capacité d'accueil	Surface requise	Hauteur de chute
G-18010	18 mois à 12 ans	9	27' x 26' / 8,2 m x 7,9 m	12" / 0,3 m



Détails en page 159

Les pièces et accessoires sont sujets à changement sans préavis.

JAMBETTE.COM

JEUX DE CÂBLES

- Ensembles de mâts et de câbles entrecroisés aux formes pyramidales ou moléculaires
- Excellent défi d'ascension
- Structure en acier peint à la poudre de polyester
- Câbles en polyamide (nylon) ignifuge tissés avec du câble en acier inoxydable
- Le diamètre des câbles est de 0,8125" / 20 mm et 0,8750" / 22 mm



GX-07006



*Les sièges de cordage sont offerts en supplément.





GX-07039

Les Saint-Helens*

Modèle	Nom	Groupe d'âge	Capacité d'accueil	Surface requise CSA	Surface requise ASTM	Hauteur	Hauteur de chute CSA	Hauteur de chute ASTM
GX-07004	Le Saint-Helens-1	5 à 12 ans	27	27' x 27' / 8,2 m x 8,2 m	28' x 28' / 8,5 m x 8,5 m	10' 6" / 3,2 m	3' 7" / 1,1 m	6' / 1,8 m
GX-07005	Le Saint-Helens-2	5 à 12 ans	36	30' x 30' / 9,1 m x 9,1 m	31' x 31' / 9,4 m x 9,4 m	12' 10" / 4 m	4' 6" / 1,4 m	6' / 1,8 m
GX-07006	Le Saint-Helens-3	5 à 12 ans	62	44' x 44' / 13,4 m x 13,4 m	45' x 45' / 13,7 m x 13,7 m	18' 8" / 5,7 m	6' 4" / 1,9 m	6' 4" / 1,9 m
GX-07007	Le Saint-Helens-4	5 à 12 ans	140	51' x 51' / 15,4 m x 15,4 m	52' x 52' / 15,8 m x 15,8 m	24' 7" / 7,5 m	7' 3" / 2,2 m	7' 3" / 2,2 m

Les Pagos

Modèle	Nom	Groupe d'âge	Capacité d'accueil	Surface requise CSA	Surface requise ASTM	Hauteur	Hauteur de chute CSA	Hauteur de chute ASTM
GX-07039 	Le Pago-1	18 mois à 5 ans	15	25' x 25' / 7,6 m x 7,6 m	19' x 19' / 5,8 m x 5,8 m	8' 2" / 2,5 m	4' 11" / 1,5 m	4' 9" / 1,5 m
GX-07041 	Le Pago-3	5 à 12 ans	25	29' x 29' / 8,8 m x 8,8 m	24' x 24' / 7,3 m x 7,3 m	11' / 3,4 m	6' 11" / 2,1 m	6' 8" / 2 m
GX-07043 	Le Pago-5	5 à 12 ans	35	29' x 29' / 8,8 m x 8,8 m	24' x 24' / 7,3 m x 7,3 m	13' / 4 m	9' 6" / 2,9 m	9' 5" / 2,9 m

JEUX PRÉSCOLAIRES ET ÉQUIPEMENTS SUR RESSORTS



Achetez une sélection d'équipements sur ressorts directement en ligne au jambetteboutik.com

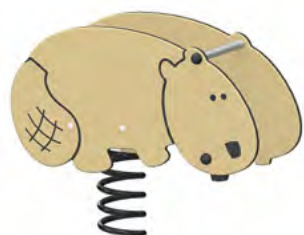

LA-12003-D



LA-12005-D



LA-12006-D



LA-12007-D



LA-12008-D



LA-13002-D

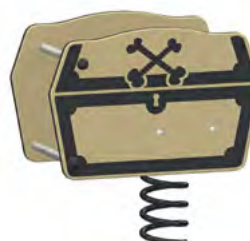

LA-13003-D



LA-14002-D

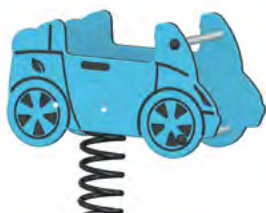

LA-14005-D



LA-15000-D



LA-15002-D

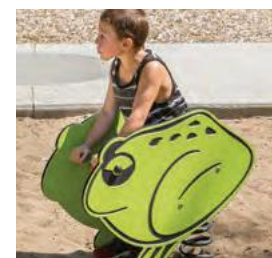

LA-16000

Les modèles à une place « habitacle » sur ressort



Modèle	Nom	Groupe d'âge	Surface requise	Hauteur de chute
LA-12003-D	Le castor	18 mois à 5 ans	15' x 14' / 4,6 m x 4,3 m	1' 4" / 0,4 m
LA-12005-D	Le lapin	18 mois à 5 ans	15' x 14' / 4,6 m x 4,3 m	1' 4" / 0,4 m
LA-12006-D	L'ours	18 mois à 5 ans	15' x 14' / 4,6 m x 4,3 m	1' 4" / 0,4 m
LA-12007-D	Le scooter spatial	18 mois à 5 ans	15' x 14' / 4,6 m x 4,3 m	1' 4" / 0,4 m
LA-12008-D	Le sous-marin	18 mois à 5 ans	15' x 14' / 4,6 m x 4,3 m	1' 4" / 0,4 m
LA-13002-D	L'étoile	18 mois à 5 ans	15' x 14' / 4,6 m x 4,3 m	1' 4" / 0,4 m
LA-13003-D	Le coffre au trésor	18 mois à 5 ans	15' x 14' / 4,6 m x 4,3 m	1' 4" / 0,4 m
LA-14002-D	Le zodiac	18 mois à 5 ans	15' x 14' / 4,6 m x 4,3 m	1' 4" / 0,4 m
LA-14005-D	Le cabriolet	18 mois à 5 ans	15' x 14' / 4,6 m x 4,3 m	1' 4" / 0,4 m
LA-15000-D	Le wagon	18 mois à 5 ans	15' x 14' / 4,6 m x 4,3 m	1' 4" / 0,4 m
LA-15002-D	Le homard	18 mois à 5 ans	15' x 14' / 4,6 m x 4,3 m	1' 4" / 0,4 m
LA-16000	La grenouille	18 mois à 5 ans	15' x 14' / 4,6 m x 4,3 m	1' 4" / 0,4 m



Tous les produits de cette page sont accessibles; détails en page 159.

[Achetez sur jambetteboutik.com](http://jambetteboutik.com)

Les pièces et accessoires sont sujets à changement sans préavis.

JAMBETTE.COM

ÉQUIPEMENTS SUR RESSORTS

- Modèles à une, à deux, à quatre ou à dix places (un, deux, trois ou quatre ressorts)
- Modèles à califourchon ou à habitacle
- Formes diverses
- Grand choix de couleurs
- Ancrage au sol par un système autoportant; aucune coulée de béton n'est requise. Des versions avec ancrage dans le béton sont également disponibles.
- Ressorts hélicoïdaux antipincement (garantie de 2 ans)



LA-16001



LA-16002



LA-16003



LA-16007



LA-16009



LA-17000



LA-17001



LA-19000



LA-20001



LA-20002



LA-20003



LA-22004

Les modèles à une place « habitacle » sur ressort (suite)



Modèle	Nom	Groupe d'âge	Surface requise	Hauteur de chute
LA-16001	Le tricératops	18 mois à 5 ans	15' x 14' / 4,6 m x 4,3 m	1'4" / 0,4 m
LA-16002	Le cheval	18 mois à 5 ans	15' x 14' / 4,6 m x 4,3 m	1'4" / 0,4 m
LA-16003	Le ballon de foot	18 mois à 5 ans	15' x 14' / 4,6 m x 4,3 m	1'4" / 0,4 m
LA-16007	La vache	18 mois à 5 ans	15' x 14' / 4,6 m x 4,3 m	1'4" / 0,4 m
LA-16009	Le poisson	18 mois à 5 ans	15' x 14' / 4,6 m x 4,3 m	1'4" / 0,4 m
LA-17000	Le canot	18 mois à 5 ans	15' x 14' / 4,6 m x 4,3 m	1'4" / 0,4 m
LA-17001	Le coloris	18 mois à 5 ans	15' x 14' / 4,6 m x 4,3 m	1'4" / 0,4 m
LA-19000	La balle de baseball	18 mois à 5 ans	15' x 14' / 4,6 m x 4,3 m	1'4" / 0,4 m
LA-20001	Le buisson	18 mois à 5 ans	15' x 14' / 4,6 m x 4,3 m	1'4" / 0,4 m
LA-20002	La fraise	18 mois à 5 ans	15' x 14' / 4,6 m x 4,3 m	1'4" / 0,4 m
LA-20003	La voiture	18 mois à 5 ans	15' x 14' / 4,6 m x 4,3 m	1'4" / 0,4 m
LA-22004	Le raton laveur	18 mois à 5 ans	15' x 14' / 4,6 m x 4,3 m	1'4" / 0,4 m



NOUVEAU



LA-22002

NOUVEAU



LA-24002

NOUVEAU



LA-24003

NOUVEAU



LA-24004

NOUVEAU



LA-24005

NOUVEAU



LA-24006

NOUVEAU



LA-24007

Les modèles à une place « habitacle » sur ressort (suite)



Modèle	Nom	Groupe d'âge	Surface requise	Hauteur de chute
LA-22002	Le canot HPL	18 mois à 5 ans	15' x 14' / 4,6 m x 4,3 m	1'4" / 0,4 m
LA-24002	L'oiseau	18 mois à 5 ans	15' x 14' / 4,6 m x 4,3 m	1'4" / 0,4 m
LA-24003	La chenille	18 mois à 5 ans	15' x 14' / 4,6 m x 4,3 m	1'4" / 0,4 m
LA-24004	La saturne	18 mois à 5 ans	15' x 14' / 4,6 m x 4,3 m	1'4" / 0,4 m
LA-24005	L'harmonie musicale	18 mois à 5 ans	15' x 14' / 4,6 m x 4,3 m	1'4" / 0,4 m
LA-24006	Le canard	18 mois à 5 ans	15' x 14' / 4,6 m x 4,3 m	1'4" / 0,4 m
LA-24007	L'avion	18 mois à 5 ans	15' x 14' / 4,6 m x 4,3 m	1'4" / 0,4 m

NOUVEAU



LA-24008

NOUVEAU



LA-24009

NOUVEAU



LA-24010

Les modèles à une place « califourchon » sur ressort



Modèle	Nom	Groupe d'âge	Surface requise	Hauteur de chute
LA-24008	L'écureuil	18 mois à 5 ans	15' x 14' / 4,6 m x 4,3 m	1'4" / 0,4 m
LA-24009	La moto	18 mois à 5 ans	15' x 14' / 4,6 m x 4,3 m	1'4" / 0,4 m
LA-24010	La motoneige	18 mois à 5 ans	15' x 14' / 4,6 m x 4,3 m	1'4" / 0,4 m





LA-16006



LA-21000



LA-21001



LA-21002



LA-21003



LA-23002

NOUVEAU

Les modèles « côte à côte » à deux places sur ressorts

Modèle	Nom	Groupe d'âge	Surface requise	Hauteur de chute
LA-16006	L'éco-mobile	18 mois à 5 ans	16' x 15' / 4,9 m x 4,6 m	1'4" / 0,4 m
LA-21000	Le rorqual	18 mois à 5 ans	16' x 15' / 4,9 m x 4,6 m	1'4" / 0,4 m
LA-21001	Le lézard	18 mois à 5 ans	16' x 15' / 4,9 m x 4,6 m	1'4" / 0,4 m
LA-21002	Le loup marin	18 mois à 5 ans	16' x 15' / 4,9 m x 4,6 m	1'4" / 0,4 m
LA-21003	Le taureau	18 mois à 5 ans	16' x 15' / 4,9 m x 4,6 m	1'4" / 0,4 m
LA-23002	L'abeille	18 mois à 5 ans	16' x 15' / 4,9 m x 4,6 m	1'4" / 0,4 m



L-16004



LA-16004



LA-16005

Le modèle à deux places sur ressort

Modèle	Nom	Groupe d'âge	Surface requise	Hauteur de chute
L-16004	La bascule duetto	18 mois à 5 ans	18' x 14' / 5,5 m x 4,3 m	2' / 0,6 m

Les modèles à quatre places sur ressorts

Modèle	Nom	Groupe d'âge	Surface requise	Hauteur de chute
LA-16004	La quattro	18 mois à 12 ans	17' x 17' / 5,2 m x 5,2 m	1'10" / 0,6 m
LA-16005	La mini-quattro	18 mois à 5 ans	16' x 16' / 4,9 m x 4,9 m	2'2" / 0,7 m

ÉQUIPEMENTS SUR RESSORTS (SUITE)

LES AVENTURIERS

- Structure en aluminium et en acier galvanisé (garantie de 15 ans)
- Carrosseries en plaques de polyéthylène haute densité (HDPE) coloré dans la masse et traité contre les rayons UV (garantie de 10 ans)
- Pièces de quincaillerie en acier inoxydable (garantie à vie)
- Ressorts antipincement (garantie de 2 ans)
- Ancrage au sol par un système autoportant; aucune coulée de béton requise
- Pour enfants âgés de 18 mois à 12 ans



LA-13004-D



LA-13005-D



LA-13006-D



LA-14000-D

Les aventuriers

Modèle	Nom	Capacité d'accueil	Surface requise	Hauteur de chute
LA-13004-D	Le camion de pompier	10	19' x 16' / 5,8 m x 4,9 m	2' 6" / 0,8 m
LA-13005-D	L'explorateur	10	19' x 16' / 5,8 m x 4,9 m	2' 6" / 0,8 m
LA-13006-D	Le recycleur	10	19' x 16' / 5,8 m x 4,9 m	2' 6" / 0,8 m
LA-14000-D	Le Rover	10	19' x 16' / 5,8 m x 4,9 m	2' 6" / 0,8 m
LA-14006-D	Le chalutier	10	20' x 16' / 6,1 m x 4,9 m	2' 6" / 0,8 m
LA-16008-D	Le tracteur	10	20' x 16' / 6,1 m x 4,9 m	2' 6" / 0,8 m
LA-16010	Le bus	10	20' x 16' / 6,1 m x 4,9 m	2' 6" / 0,8 m



LA-14006-D



LA-16008-D



LA-16010





LA-16011



LA-18000-D



LA-19001

Les aventuriers (suite)

Modèle	Nom	Capacité d'accueil	Surface requise	Hauteur de chute
LA-16011	La locomotive	8	20' x 16' / 6,1 m x 4,9 m	2' 6" / 0,8 m
LA-18000-D	La surfaceuse	10	20' x 16' / 6,1 m x 4,9 m	2' 6" / 0,8 m
LA-19001	Le rabaska	10	21' x 16' / 6,4 m x 4,9 m	2' 6" / 0,8 m

L'EQUILIBRA^{MC}

C'est une bouée qui flotte sur la mer au gré des vagues pour le plaisir des jeunes aventuriers.

Ce produit oscillant plongera les enfants dans une ambiance sociale et ludique, tout en contribuant au développement de leur système vestibulaire. Le mouvement d'oscillation est rendu possible grâce à trois ressorts hélicoïdaux conçus spécialement pour Jambette par un fabricant canadien de premier plan. Ils sont antipincement pour les mains et les pieds.

Modèle	Groupe d'âge	Capacité d'accueil	Surface requise	Hauteur de chute CSA et ASTM
LA-22003	18 mois à 12 ans	4	18' x 18' / 5,5 m x 5,5 m	1' 3" / 0,4 m



PANNEAUX AU SOL ET ESPACES CRÉATIFS

- Panneaux de polyéthylène haute densité (HDPE) coloré dans la masse et traité contre les rayons UV (garantie de 10 ans)
- Poteaux en aluminium (garantie à vie)
- Mécanismes éprouvés



Achetez une sélection de produits « espaces créatifs » directement en ligne au jambetteboutik.com



Le panneau de contrôle
 L-13012-A



Le panneau explorateur
 L-16016-A



Le panneau 3 ardoises au sol
 L-23006-A

NOUVEAU

Le panneau ardoise au sol
 L-17013A



Le télescope au sol
 L-16001-B



Le panneau balance
 L-15048-B



Le panneau de communication non verbale
 L-20028 Recto verso français • L-20029 Recto français, verso anglais
 L-20021 Recto verso anglais • L-21070 Recto espagnol, verso anglais
 L-23026 Recto français, verso espagnol **NOUVEAU**



Le panneau engrenage rond
 L-20018-A



Le panneau guichet de train
 L-14003-A

**Le panneau
langue des signes**
L-17032-B

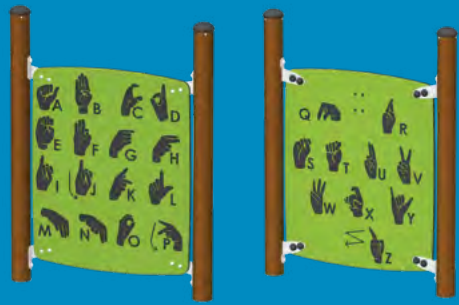

**Le panneau
poste de pilotage**
L-14000-A



**Le panneau
établi**
L-14030-A



**Le panneau
cockpit**
L-14032-A



**Le panneau
trouvez la paire**
L-18039-A



**Le panneau trouvez
la paire pollinisation**
L-20003-A

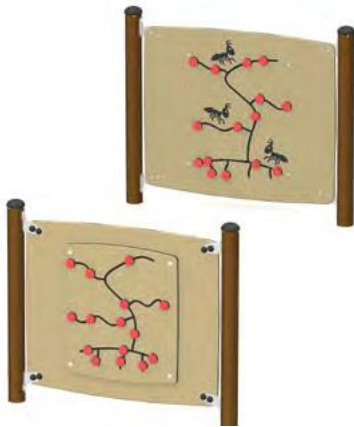

**Le panneau
manipulation fourmière**
L-18049



**Le panneau
station-service**
L-16060-B



**Le panneau manipulation
billes accessible**
L-19021-B



**Le panneau
labyrinthe sur roue**
L-20008-B



**Le panneau
manipulation engrenage**
L-17045-B



**Le panneau
jeu trois en ligne**
L-21001-B



Le rideau sensoriel
L-21062-B



**Le panneau sensoriel
multitexture**
L-22048-A

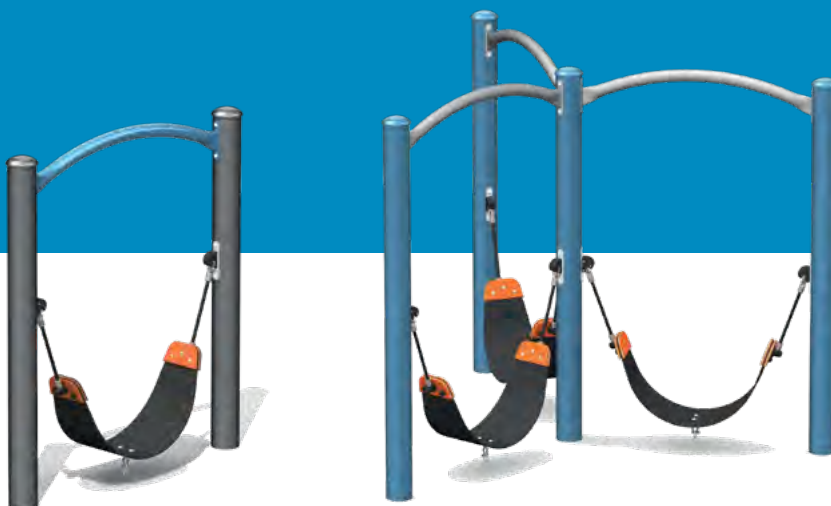

La balancelle au sol

Modèle	Groupe d'âge	Capacité d'accueil	Surface requise	Hauteur de chute
L-16020-5B	18 mois à 12 ans	1	19' x 15' / 5,8 m x 4,6 m	6" / 0,2 m

Les balancelles

Modèle	Groupe d'âge	Capacité d'accueil	Surface requise	Hauteur de chute
L-16035-5A	18 mois à 12 ans	3	22' x 21' / 6,7 m x 6,4 m	6" / 0,2 m



L-19002-A



L-19010-A



L-19028-A



L-23001-A



L-23053-A



L-24013-B

Les espaces créatifs

Modèle	Groupe d'âge	Capacité d'accueil	Dimensions
L-19002-A	18 mois à 12 ans	6	8' 10" x 4" / 2,7 m x 0,1 m
L-19010-A	18 mois à 12 ans	12	8' 4" x 4' 7" / 2,5 m x 1,4 m
L-19028-A	18 mois à 12 ans	7	9' 3" x 3' 3" / 2,8 m x 1 m

Modèle	Groupe d'âge	Capacité d'accueil	Dimensions
L-23001-A	18 mois à 5 ans	6	8' 10" x 7" / 2,7 m x 0,8 m
L-23053-A	18 mois à 5 ans	18	14' x 4' / 4,3 m x 1,2 m
L-24013-B	18 mois à 12 ans	6	10' x 3' / 3 m x 0,9 m



PANNEAUX AU SOL ET ESPACES CRÉATIFS (SUITE)

Une expérience auditive et visuelle, qui ajoutera une valeur ludique indéniable à votre bloc psychomoteur



L-19036-A



L-20036-B



L-21032-B



L-22014-A



L-23043-5B



L-23033-A

NOUVEAU



L-23057-A

NOUVEAU



L-24014-B

Les espaces créatifs

Modèle	Groupe d'âge	Capacité d'accueil	Dimensions
L-19036-A	18 mois à 12 ans	13	11' 9" x 8' 10" / 3,6 m x 2,7 m
L-20036-B	18 mois à 12 ans	9	7' 5" x 6' 11" / 2,3 m x 2,1 m
L-21032-B	18 mois à 12 ans	5	7' 3" x 1' 3" / 2,2 m x 0,4 m
L-22014-A	18 mois à 5 ans	6	8' 10" x 4" / 2,7 m x 0,1 m

Modèle	Groupe d'âge	Capacité d'accueil	Dimensions
L-23043-5B	18 mois à 12 ans	8	22' x 18' / 6,7 m x 5,5 m
L-23033-A	18 mois à 12 ans	12	11' x 9' 4" / 3,5 m x 2,8 m
L-23057-A	18 mois à 12 ans	6	4' 6" x 4' 7" x 8' 5" / 1,4 m x 1,4 m x 2,5 m
L-24014-B	18 mois à 12 ans	14	12' 4" x 4' 6" / 3,8 m x 1,4 m



Le panneau xylophone

Modèle

L-13009-A Faites tinter la gamme



L-17048-B

Le panneau manipulation billes

Modèle

L-17048-B Faites-le pivoter d'un demi-tour,
puis regardez et écoutez



Le panneau cloche à vache

Modèle

L-15002-A Appuyez sur le bouton
pour faire tinter la cloche



Le panneau cloche de pompier

Modèle

L-15047-A Appuyez sur le bouton
pour faire tinter la cloche



Le panneau manipulation piano

Modèle

L-20005-B Tournez la poignée
pour activer le piano

NOUVEAU

LA POUPE CHALUTIER

Une belle structure de navire qui activera l'imagination des enfants!



La poupe chalutier

Modèle	Groupe d'âge	Capacité d'accueil	Dimensions
A-23002-B	18 mois à 5 ans	5	6'10" x 8'10" x 9'1" / 2,1 m x 2,7 m x 2,7 m

NOUVEAU

LA PROUE CHALUTIER

Une belle structure de navire remplie de poissons qui activera l'imagination des enfants. Partons la mer est belle!

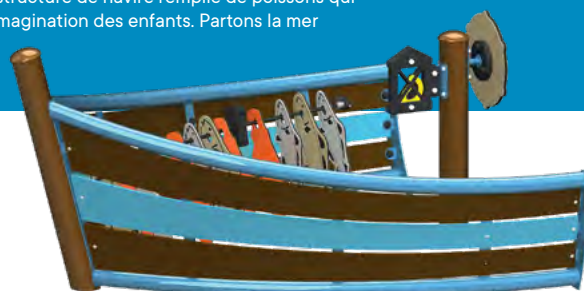

La proue chalutier

Modèle	Groupe d'âge	Capacité d'accueil	Dimensions
A-23001-B	18 mois à 5 ans	5	7'5 1/2" x 6'10" / 2,3 m x 2,1 m



La villa Citiplex^{MC}



Modèle	Groupe d'âge	Capacité d'accueil	Dimensions
A-20003	18 mois à 12 ans	10	5'3" x 4'2" / 1,6 m x 1,3 m

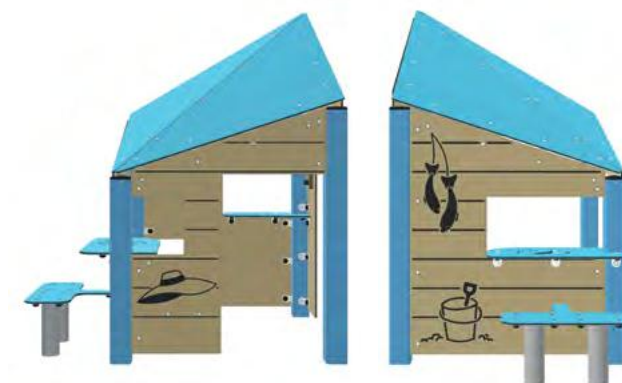

La villa de plage



Modèle	Groupe d'âge	Capacité d'accueil	Dimensions
A-19000	18 mois à 12 ans	10	5'3" x 4'2" / 1,6 m x 1,3 m



La villa



Modèle	Groupe d'âge	Capacité d'accueil	Dimensions
A-16000	18 mois à 12 ans	10	5'3" x 4'2" / 1,6 m x 1,3 m



La villa des bois



Modèle	Groupe d'âge	Capacité d'accueil	Dimensions
A-17000	18 mois à 12 ans	10	5'3" x 4'2" / 1,6 m x 1,3 m



LA TABLE BRICO

- Hauteur du tablier de 22" (0,55 m)
- Hauteur des sièges de 12" (0,3 m)
- Structure en aluminium
- Ouverture au centre du tablier pour parasol

- Sièges et tablier en polyéthylène haute densité (HDPE) coloré dans la masse et traité contre les rayons UV (garantie de 10 ans)
- Grand choix de couleurs
- Facile à déplacer; peut aussi s'ancrer au sol

NOUVEAU



LA-23000



LA-15001

LA-22000

La table brico

Modèle	Groupe d'âge	Capacité d'accueil	Dimensions
LA-15001	18 mois à 5 ans	12	5' 4" x 5' 4" / 1,6 m x 1,6 m
LA-22000 (modèle HPL)	18 mois à 5 ans	12	5' 4" x 5' 4" / 1,6 m x 1,6 m

La table de bricolage petites voitures

Modèle	Groupe d'âge	Capacité d'accueil	Dimensions
LA-23000	18 mois à 5 ans	12	5' 4" x 5' 4" / 1,6 m x 1,6 m



LA-20000



LA-22001



La cuisinette

Modèle	Groupe d'âge	Capacité d'accueil	Dimensions
A-18000	18 mois à 12 ans	6	3' 11" x 2' / 1,2 m x 0,6 m

La table de bricolage accessible

Modèle	Groupe d'âge	Capacité d'accueil	Dimensions
LA-20000	18 mois à 5 ans	11	5' 4" x 4' 4" / 1,6 m x 1,3 m
LA-22001 (modèle HPL)	18 mois à 5 ans	11	5' 4" x 4' 4" / 1,6 m x 1,3 m



LE CHAMPIGNON SENSORIEL

Favorise le développement du toucher chez l'enfant, présente différentes textures et est fait en béton renforcé de fibres.



Le champignon sensoriel C-18001

L'établi

Modèle	Groupe d'âge	Capacité d'accueil	Dimensions
A-21000	18 mois à 12 ans	6	3' 11" x 2' / 1,2 m x 0,6 m



Le banc de l'amitié à 3 places H-16000



La table nénuphars LA-99201



Tous les produits de cette page sont accessibles; détails en page 159.

Achetez sur jambetteboutik.com

Les pièces et accessoires sont sujets à changement sans préavis.

JAMBETTE.COM

199

LES ESPACES DÉDIÉS AUX JEUX DE SABLE



C-20001

C-23000

Le bac à sable couvert

Modèle	Groupe d'âge	Capacité d'accueil	Dimension
C-20001	18 mois à 12 ans	8	8' 3" x 6' 7" x 6' 7" / 2,5 m x 2 m x 2 m

Le bac à sable semi-couvert

Modèle	Groupe d'âge	Capacité d'accueil	Dimension
C-23000	18 mois à 12 ans	16	6' 6" x 12' 2" x 8' 2" / 2 m x 3,8 m x 2,5 m



L-15011



L-15010

Les tractopelles

Modèle	Groupe d'âge	Dimensions
L-15010	18 mois à 12 ans	15' x 15' / 4,6 m x 4,6 m
L-15011	18 mois à 12 ans	15' x 15' / 4,6 m x 4,6 m

LES TROUVAILLES DANS LE SABLE

- Forme en béton résistant et sans arêtes fines
- À installer à l'affleurement d'une surface de sable



L-15020

Modèle	Nom	Groupe d'âge	Capacité d'accueil	Dimensions
L-15020	Bébé-dino	18 mois à 12 ans	3	4' 5" x 4' 5" / 1,3 m x 1,3 m
L-20024	Ancre perdue	18 mois à 12 ans	3	4' 5" x 4' 5" / 1,3 m x 1,3 m



La table de sable

Modèle	Groupe d'âge	Capacité d'accueil
L-16021	18 mois à 12 ans	4



L-178x12

Les carrés de sable

Modèle	Capacité d'accueil	Dimensions
L-176X6	6	6' x 6' / 1,8 m x 1,8 m
L-178X8	8	8' x 8' / 2,4 m x 2,4 m
L-178X12	10	12' x 8' / 3,7 m x 2,4 m
L-1712X12	12	12' x 12' / 3,7 m x 3,7 m

LES STATIONS DE SABLE

- 1 cascade de sable avec pichet captif à manipuler
- 1 comptoir de jeu
- 1 banc à 2 places
- 1 élément à enfourcher (otarie ou fleur)
- 1 ornement au sommet du poteau
- 1 volant

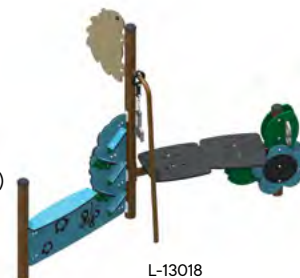

L-13018

Modèle	Nom	Groupe d'âge	Capacité d'accueil	Dimensions
L-13017	Otarie	18 mois à 12 ans	9	8' 5" x 4' 2" / 2,6 m x 1,3 m
L-13018	Fleur	18 mois à 12 ans	9	8' 5" x 4' 2" / 2,6 m x 1,3 m

LA CASCADE DE SABLE (ALVÉOLES)

Inclut 2 pelles captives pour manipuler le sable



Modèle	Groupe d'âge	Capacité d'accueil	Dimensions
L-14008	18 mois à 12 ans	3	2' 8" x 2' 10" / 0,8 m x 0,9 m

LE PANNEAU GOUACHE



- Panneau en polycarbonate facile à utiliser et à nettoyer
- Tablette avec formes pour y insérer des gobelets
- Grand choix de couleurs
- Ancrage au sol par un système autoportant; aucune coulée de béton requise



L-0038



C-16002

LE TUNNEL ARBRE

- L'apparence du bois et la durabilité du béton !
- Fait en béton armé 32 MPa, renforcé de fibres
- Coloré dans la masse
- Ancrage au sol sur une semelle de béton armé (comprise)

Modèle	Groupe d'âge	Capacité d'accueil	Surface requise	Hauteur de chute
C-18000	18 mois à 12 ans	3	16' x 15' / 4,9 m x 4,6 m	2' 4" / 0,7 m

LES COFFRES

- Faits en polyéthylène haute densité (HDPE) coloré dans la masse et traité contre les rayons UV (garantie de 10 ans)
- Sécuritaires grâce à leurs loquets pour cadenas
- Possibilité de graver votre logo et un numéro d'urgence
- Offerts en plusieurs couleurs



Modèle	Nom	Dimensions (L x P x H)
C-16002*	Petit	2' 2" x 3' 0" x 2' 0" / 0,7 m x 0,9 m x 0,6 m
C-17000*	Grand	2' 6" x 4' 0" x 2' 6" / 0,8 m x 1,2 m x 0,8 m

* Le coffre est vendu vide; il ne contient aucun équipement de jeux.

LE TUNNEL CHENILLE DE 9' / 2,7 M

- Tube en polyéthylène haute densité (HDPE) d'un diamètre de 2' / 0,6 m
- Hublots en polycarbonate ultrarésistant
- Grand choix de couleurs
- Ancrage au sol par un système autoportant; aucune coulée de béton requise

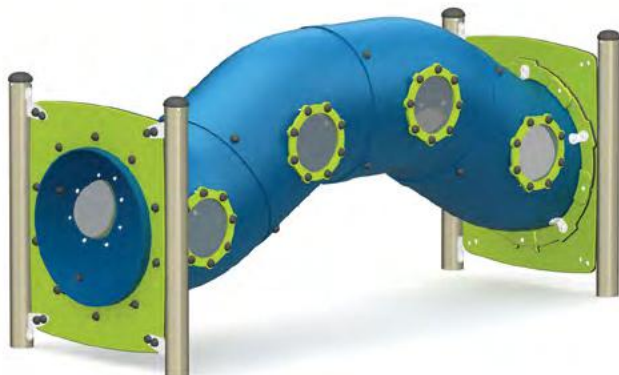

Modèle	Groupe d'âge	Capacité d'accueil	Surface requise	Hauteur de chute
G-0108	18 mois à 5 ans	3	20' 2" x 15' 2" / 6,2 m x 4,6 m	3' 10" / 1,2 m

LES PANNEAUX DE SIGNALISATION

- Idéals pour accompagner une piste tricyclable (CPE et garderies)
- Faits en polyéthylène haute densité (HDPE) avec gravures en couleur
- Pour enfants âgés de 18 mois à 5 ans
- Grand choix de couleurs



Le panneau Arrêt
L-0200

Le panneau Cédez le passage
L-0201

Le panneau Feux de circulation
L-0202

Le panneau Traverse de piétons
L-0224



Tous les produits de cette page sont accessibles; détails en page 159.



Achetez sur jambetteboutik.com

Les pièces et accessoires sont sujets à changement sans préavis.

JAMBETTE.COM

201

INSTRUMENTS DE MUSIQUE

- Instruments de musique aux sons non agressants
- Conçus pour jouer en harmonie avec les voisins de l'aire de jeu
- Mécanismes simples et sans entretien



Le xylophone



Modèle

L-18033-B

Faites tinter la gamme

Pour les petits musiciens en herbe, ce xylophone joue réellement les notes de la gamme (do-ré-mi-fa-sol-la-si-do). Comme cet instrument est accordé, il émet des sons harmonieux. Il peut donc être utilisé durant un camp musical, par exemple.



Le bâton de pluie



Modèle

L-15045-B

Tournez cet instrument et écoutez la cascade harmonieuse



Le tambour



Modèle

L-19085

Frappez avec les mains pour créer une multitude de rythmes

Vibrez au rythme de ce tambour d'inspiration autochtone. Avec cet instrument, les jeunes et moins jeunes prendront plaisir à exprimer leur créativité tout en découvrant les traditions des Premières Nations.

Le podium oscilla-son



Modèle

G-15005

Surface
requisse CSA
16' x 16' /
4,9 m x 4,9 m

Surface
requisse ASTM
14' x 14' /
4,3 m x 4,3 m

Dancez et écoutez

Le son de la rivière



Modèle

G-16002

Surface
requisse CSA
16' x 16' /
4,9 m x 4,9 m

Surface
requisse ASTM
14' x 14' /
4,3 m x 4,3 m

Dancez et écoutez



L-18033-B





L-18031

Les bongos



Modèle

L-18031

Frappez avec les mains pour créer une multitude de rythmes

Le coin des artistes ! Les jeunes et moins jeunes prendront plaisir à exprimer leur créativité tout en s'initiant aux percussions avec cet ensemble de bongos.

La pluie boréale



Modèle

L-16017-B

Tournez cet instrument et écoutez la cascade harmonieuse



Le tambour autochtone



Modèle

L-16018-B

Frappez avec les mains pour créer une multitude de rythmes



Le panneau manipulation piano



Modèle

L-20005-B

Tournez la poignée pour activer le piano



Le percu-son



Modèle

L-15046-B

Frappez légèrement avec les mains et créez des sons nouvel âge



BALANÇOIRES

LES BALANÇOIRES À ARCHES

- Structure en acier peint à la poudre de polyester de série-Z
- Joints porteurs anti-enroulement (compris)
- Choix de sièges (en supplément)
- Grand choix de couleurs
- Pour enfants âgés de 18 mois à 12 ans (selon les types de sièges choisis)



Joints porteurs anti-enroulement

Les balançoires à arches*

Modèle	Nombre de places	Hauteur	Diamètre des tubes de piétement	Diamètre des poutres supérieures	Surface requise CSA	Surface requise ASTM	Hauteur de chute
L-06015	2	6' / 1,8 m	3,5" / 89 mm	2,375" / 60 mm	23' x 21' / 7 m x 6,4 m	25' x 25' / 7,6 m x 7,6 m	6' 2" / 1,9 m
L-06023	4	6' / 1,8 m	3,5" / 89 mm	2,375" / 60 mm	35' x 21' / 10,7 m x 6,4 m	35' x 25' / 10,7 m x 7,6 m	6' 2" / 1,9 m
L-06010	6	6' / 1,8 m	3,5" / 89 mm	2,375" / 60 mm	46' x 21' / 14 m x 6,4 m	46' x 25' / 14 m x 7,6 m	6' 2" / 1,9 m
L-06011	8	6' / 1,8 m	3,5" / 89 mm	2,375" / 60 mm	57' x 21' / 17,4 m x 6,4 m	58' x 25' / 17,7 m x 7,6 m	6' 2" / 1,9 m
L-06016	2	8' / 2,4 m	3,5" / 89 mm	2,375" / 60 mm	23' x 29' / 7 m x 8,8 m	24' x 33' / 7,3 m x 10,1 m	8' 2" / 2,5 m
L-06014	4	8' / 2,4 m	3,5" / 89 mm	2,375" / 60 mm	35' x 29' / 10,7 m x 8,8 m	35' x 33' / 10,7 m x 10,1 m	8' 2" / 2,5 m
L-06012	6	8' / 2,4 m	3,5" / 89 mm	2,375" / 60 mm	46' x 29' / 14 m x 8,8 m	46' x 33' / 14 m x 10,1 m	8' 2" / 2,5 m
L-06013	8	8' / 2,4 m	3,5" / 89 mm	2,375" / 60 mm	57' x 29' / 17,4 m x 8,8 m	58' x 33' / 17,7 m x 10,1 m	8' 2" / 2,5 m
L-21010	1	8' / 2,4 m	3,5" / 89 mm	3,5" / 89 mm	20' x 29' / 6,1 m x 8,8 m	21' x 33' / 6,4 m x 10,1 m	8' 2" / 2,5 m
L-18017	3	8' / 2,4 m	3,5" / 89 mm	3,5" / 89 mm	32' x 29' / 9,8 m x 8,8 m	32' x 33' / 10,1 m x 9,8 m	8' 2" / 2,5 m
L-18018	5	8' / 2,4 m	3,5" / 89 mm	3,5" / 89 mm	43' x 29' / 13,1 m x 8,8 m	44' x 33' / 13,4 m x 10,1 m	8' 2" / 2,5 m
L-18019	7	8' / 2,4 m	3,5" / 89 mm	3,5" / 89 mm	54' x 29' / 16,5 m x 8,8 m	55' x 33' / 16,8 m x 10,1 m	8' 2" / 2,5 m

* Sièges non compris. Choix de sièges à la page 208.

LES BALANÇOIRES À PORTIQUES DROITS

- Structure en acier peint à la poudre de polyester de série-Z
- Joints porteurs anti-enroulement (compris)
- Choix de sièges (en supplément)
- Grand choix de couleurs
- Pour enfants âgés de 18 mois à 12 ans (selon les types de sièges choisis)



Joints porteurs anti-enroulement



Les balançoires à portiques droits*

Modèle	Nombre de places	Hauteur	Diamètre des tubes de piétement	Diamètre des poutres supérieures	Surface requise CSA	Surface requise ASTM	Hauteur de chute
L-07008	2	6' / 1,8 m	4,5" / 115 mm	2,375" / 60 mm	23' x 20' / 7 m x 6,1 m	24' x 24' / 7,3 m x 7,3 m	6' / 1,8 m
L-07009	4	6' / 1,8 m	4,5" / 115 mm	2,375" / 60 mm	34' x 20' / 10,4 m x 6,1 m	35' x 24' / 10,7 m x 7,3 m	6' / 1,8 m
L-07010	6	6' / 1,8 m	4,5" / 115 mm	2,375" / 60 mm	45' x 20' / 13,7 m x 6,1 m	46' x 24' / 14 m x 7,3 m	6' / 1,8 m
L-22049	8	6' / 1,8 m	4,5" / 115 mm	2,375" / 60 mm	56' x 20' / 17,1 m x 6,1 m	57' x 24' / 17,4 m x 7,3 m	6' / 1,8 m
L-07011	2	8' / 2,4 m	4,5" / 115 mm	2,375" / 60 mm	23' x 28' / 7 m x 8,5 m	24' x 32' / 7,3 m x 9,8 m	8' / 2,4 m
L-07012	4	8' / 2,4 m	4,5" / 115 mm	2,375" / 60 mm	34' x 28' / 10,4 m x 8,5 m	35' x 32' / 10,7 m x 9,8 m	8' / 2,4 m
L-07013	6	8' / 2,4 m	4,5" / 115 mm	2,375" / 60 mm	45' x 28' / 13,7 m x 8,5 m	46' x 32' / 14 m x 9,8 m	8' / 2,4 m
L-06020	8	8' / 2,4 m	4,5" / 115 mm	2,375" / 60 mm	56' x 28' / 17,1 m x 8,5 m	57' x 32' / 17,4 m x 9,8 m	8' / 2,4 m
L-22004	1	8' / 2,4 m	3,5" / 89 mm	2,375" / 60 mm	20' x 28' / 6,1 m x 8,5 m	21' x 32' / 6,4 m x 9,8 m	8' / 2,4 m
L-21079	3	8' / 2,4 m	3,5" / 89 mm	2,375" / 60 mm	32' x 28' / 9,8 m x 8,5 m	32' x 32' / 9,8 m x 9,8 m	8' / 2,4 m
L-22001	5	8' / 2,4 m	3,5" / 89 mm	2,375" / 60 mm	43' x 28' / 13,1 m x 8,5 m	43' x 32' / 13,1 m x 9,8 m	8' / 2,4 m
L-22005	7	8' / 2,4 m	3,5" / 89 mm	2,375" / 60 mm	53' x 28' / 16,2 m x 8,5 m	54' x 32' / 16,5 m x 9,8 m	8' / 2,4 m

* Sièges non compris. Choix de sièges à la page 208.

LES BALANÇOIRES À PIÈTEMENTS TRIANGULÉS

- Structure en acier galvanisé à chaud
- Joints porteurs anti-enroulement (compris)
- Choix de sièges (en supplément)
- Pour enfants âgés de 18 mois à 12 ans (selon les types de sièges choisis)



Joints porteurs anti-enroulement



Les balançoires à piètements triangulés*

Modèle	Nombre de places	Hauteur	Diamètre des tubes de piètement	Diamètre des poutres supérieures	Surface requise CSA	Surface requise ASTM	Hauteur de chute
L-0720-AO2B	2	8' / 2,4 m	2,375" / 60 mm	2,375" / 60 mm	23' x 28' / 7 m x 8,5 m	32' x 32' / 9,8 m x 9,8 m	8' / 2,4 m
L-0720-AO4B	4	8' / 2,4 m	2,375" / 60 mm	2,375" / 60 mm	34' x 28' / 10,4 m x 8,5 m	43' x 32' / 13,1 m x 9,8 m	8' / 2,4 m
L-0720-AO6B	6	8' / 2,4 m	2,375" / 60 mm	2,375" / 60 mm	45' x 28' / 13,7 m x 8,5 m	54' x 32' / 16,2 m x 9,8 m	8' / 2,4 m
L-0720-AO8B	8	8' / 2,4 m	2,375" / 60 mm	2,375" / 60 mm	56' x 28' / 17,1 m x 8,5 m	65' x 32' / 19,8 m x 9,8 m	8' / 2,4 m
L-0720-AO10B	10	8' / 2,4 m	2,375" / 60 mm	2,375" / 60 mm	69' x 28' / 21 m x 8,5 m	75' x 32' / 22,9 m x 9,8 m	8' / 2,4 m
L-0720-BO2B	2	10' / 3 m	2,375" / 60 mm	2,375" / 60 mm	23' x 36' / 7 m x 11 m	33' x 40' / 10,1 m x 12,2 m	9'10" / 3 m
L-0720-BO4B	4	10' / 3 m	2,375" / 60 mm	2,375" / 60 mm	35' x 36' / 10,7 m x 11 m	44' x 40' / 13,4 m x 12,2 m	9'10" / 3 m
L-0720-BO6B	6	10' / 3 m	2,375" / 60 mm	2,375" / 60 mm	46' x 36' / 14 m x 11 m	55' x 40' / 16,8 m x 12,2 m	9'10" / 3 m
L-0720-BO8B	8	10' / 3 m	2,375" / 60 mm	2,375" / 60 mm	57' x 36' / 17,4 m x 11 m	66' x 40' / 20,1 m x 12,2 m	9'10" / 3 m
L-0720-BO10B	10	10' / 3 m	2,375" / 60 mm	2,375" / 60 mm	68' x 36' / 20,7 m x 11 m	77' x 40' / 23,5 m x 12,2 m	9'10" / 3 m

* Sièges non compris. Choix de sièges à la page 208.

NOUVEAU Le siège soucoupe S-24000

- La grande soucoupe amusante peut accueillir plusieurs enfants à la fois, favorisant ainsi l'inclusion, le rapprochement et la socialisation
- Structure de balançoire non incluse
- Plusieurs agencements disponibles, renseignez-vous



L-0325



L-16012



L-15051



S-24000

Modèle	Nombre de places	Hauteur	Diamètre des tubes de piètement	Diamètre des poutres supérieures	Surface requise CSA	Surface requise ASTM	Hauteur de chute
L-0325	2	8' / 2,4 m	3,5" / 89 mm	3,5" / 89 mm	23' x 28' / 7 m x 8,5 m	24' x 32' / 7,3 m x 9,8 m	8' / 2,4 m
L-15051	4	8' / 2,4 m	3,5" / 89 mm	3,5" / 89 mm	34' x 29' / 10,4 m x 8,8 m	33' x 35' / 10 m x 10,7 m	6' 6" / 2,2 m
L-16012	6	8' / 2,4 m	3,5" / 89 mm	3,5" / 89 mm	46' x 29' / 14 m x 9 m	46' x 33' / 14 m x 10 m	8' 2" / 2,5 m

* Sièges non compris. Choix de sièges à la page 208.

LA BALANÇOIRE POUR FAUTEUIL ROULANT

- Possibilité de barrer avec un cadenas
- Affiche du mode d'emploi incluse



Modèle	Groupe d'âge	Capacité d'accueil	Surface requise CSA	Surface requise ASTM	Hauteur de chute
L-19086	18 mois à 12 ans	1	19' x 17' / 5,8 m x 5,2 m	27' x 24' / 8,3 m x 7,2 m	8' 8" / 2,6 m



LES SIÈGES

**Jambette
Boutik** 

Achetez une sélection d'accessoires pour balançoires directement en ligne au jambetteboutik.com



S-24000



S-18000



S-042



S-045



S-047



S-2156



S-19001



S-21001

Le siège pour bébé

Modèle

S-042

- Fait en polyéthylène haute densité (HDPE) prémoulé
- Attaches (manilles) pour recevoir les chaînes et outils de montage inclus

Le siège pour enfant (modèle droit)

Modèle

S-045

- Fait d'une pièce en aluminium recouvert d'un caoutchouc vulcanisé
- Attaches (manilles) pour recevoir les chaînes et outils de montage compris

Le siège pour adulte (modèle droit)

Modèle

S-047

- Fait d'une pièce en aluminium recouvert d'un caoutchouc vulcanisé
- Attaches (manilles) pour recevoir les chaînes et outils de montage compris

Le siège souple (modèle sangle)

Modèle

S-2156

- Fait d'une pièce en acier inoxydable recouvert d'un caoutchouc coulé
- Attaches (manilles) pour recevoir les chaînes et outils de montage compris

Le siège adapté rotomoulé

Modèle

S-18000

- Procurera une expérience unique aux jeunes à mobilité réduite
- Équipé d'un harnais de sécurité
- Un modèle pour enfants de 3 à 8 ans est maintenant disponible (S-24001)

Le siège Écho

Modèle

S-19001

- Un siège de balançoire qui offre des moments privilégiés de rapprochement entre un jeune enfant et un adulte ou entre un jeune enfant et un autre enfant plus grand
- Peut supporter le poids d'un adulte et d'un enfant
- Doit être placé seul dans un portique, sur une balançoire de 8' et plus

Le siège Écho bébé

Modèle

S-21001

- Un siège de balançoire qui offre des moments privilégiés de rapprochement entre deux jeunes enfants
- Doit être placé seul dans un portique, sur une balançoire de 8' et plus

Le siège soucoupe

Modèle

S-24000

- La grande soucoupe amusante peut accueillir plusieurs enfants à la fois, favorisant ainsi l'inclusion, le rapprochement et la socialisation
- Structure de balançoire non incluse
- Plusieurs agencements disponibles, renseignez-vous

JEUX DE BALLON BUTS ET FILETS DE SOCCER

**Jambette
Boutik** 

Achetez une sélection d'équipements pour terrains de sport directement en ligne au jambetteboutik.com



J-19003

LES GAGA BALL

- Panneaux en polyéthylène haute densité (HDPE) coloré dans la masse et traité contre les rayons UV (garantie de 10 ans)
- Poteaux en aluminium (garantie à vie)
- Pièces de quincaillerie en acier inoxydable (garantie à vie)

Les Gaga Ball

Modèle	Nom	Groupe d'âge	Capacité d'accueil	Dimensions
J-19001	Arène de Gaga Ball de 16' 6"	5 à 12 ans	8	17' x 17' / 5,2 m x 5,2 m
J-19002	Arène de Gaga Ball de 22'	5 à 12 ans	12	22' x 22' / 6,8 m x 6,8 m
J-19003	Arène de Gaga Ball de 27'	5 à 12 ans	16	28' x 28' / 8,5 m x 8,5 m



Le ballon attaché

Modèle	Groupe d'âge
LA-8601	5 à 12 ans



Le multiballons

Modèle	Groupe d'âge
L-19061	5 à 12 ans

LES BALLONS ROTATIFS

- Ballons en cuir véritable avec une vessie de caoutchouc de qualité
- Roulements en polyéthylène haute densité (HDPE) sans entretien
- Ballons attachés à l'aide d'une courroie en cuir
- Poteaux et axe en acier galvanisé d'un diamètre de 1¹¹/₁₆" / 43 mm

Modèle	Groupe d'âge	Hauteur	Nombre de sections	Nombre de ballons
L-0009	5 à 12 ans	4' et 5'	2	4
L-0216	5 à 12 ans	4'	2	4
L-0222	5 à 12 ans	4', 5' et 6'	3	6
L-9210-B2	5 à 12 ans	6'	1	2
L-9410-B4	5 à 12 ans	5'	2	4
L-9813-B2	5 à 12 ans	4'	1	2
L-9902	5 à 12 ans	6'	2	4
L-16023	5 à 12 ans	5' et 6'	4	8
L-99212	5 à 12 ans	5'	1	2

Ballons compris



Détails en page 159

 Achetez sur jambetteboutik.com

Les pièces et accessoires sont sujets à changement sans préavis.

JAMBETTE.COM

209

LES BALLONS-PANIER

- Panneaux en éventail, silencieux, en polyéthylène haute densité (HDPE)
- Paniers en acier très solide
- Filets de chaînette traitée contre la rouille
- Poteaux en acier galvanisé à chaud
- Pour enfants âgés de 5 à 12 ans

Les produits livrés peuvent être légèrement différents des photos de cette page.



**Le ballon-panier
col de cygne**
J-18000



**Le ballon-panier
fixé au mur**
J-18002

**Le ballon-panier
à poteau droit**
J-18001

BUTS ET FILETS DE SOCCER

- Structure en aluminium
- Système d'ancrage (en supplément)
- Choix de filets (en supplément)

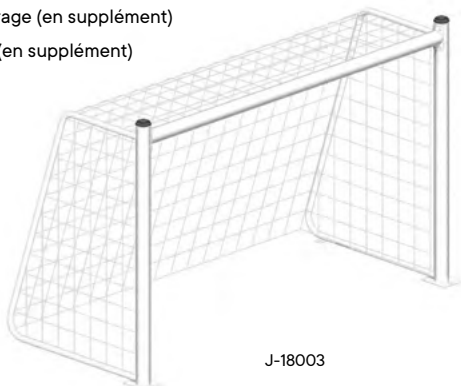

Les buts de soccer*

Modèle	Dimensions au sol
J-18003	8' x 5' / 2,4 m x 1,5 m
J-17000	18' x 6' 6" / 5,5 m x 2 m
J-11000	24' x 8' / 7,3 m x 2,4 m

* Ancrages compris. Filets non compris.

Les filets pour les buts de soccer (vendus en paire)

Modèle	Modèle de but correspondant	Type de fil
S-2712	J-18003	0,08" / 2 mm
S-2950	J-17000	0,08" / 2 mm
S-2951	J-11000	0,08" / 2 mm

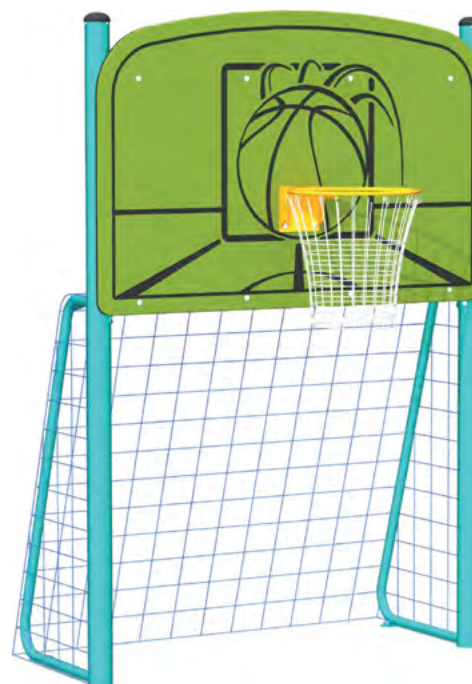

Le bambin sport

Modèle	Description
J-18004	Conçu expressément pour les plus jeunes, le bambin sport allie le soccer (ou le hockey) et le ballon-panier. Filets de soccer et ballon panier inclus.

TERRAINS MULTISPORTS

Un concept unique créé de toutes pièces par les experts de Jambette offrant des possibilités qui se découpent à l'infini ! Soccer, basketball, volleyball, hockey-balle... À vous de décider ! Assorti d'un choix parmi une douzaine de panneaux de jeux d'adresse ou de compétition, il propose deux univers en un seul équipement : soit une surface de jeu multisports, soit un ensemble de panneaux d'activités. Pour les enseignants d'éducation physique, les responsables de camps de jour et dans les quartiers grouillant d'enfants et d'ados, nos terrains multisports sont une façon résolument contemporaine d'interpeller les jeunes d'aujourd'hui.

Terrains multisports

MU-24002-5B

- 12 panneaux d'activités
- 1 but de soccer d'une largeur de 8' (2,4 m) avec filets en polyéthylène
- 1 panier de basketball ultrarobuste

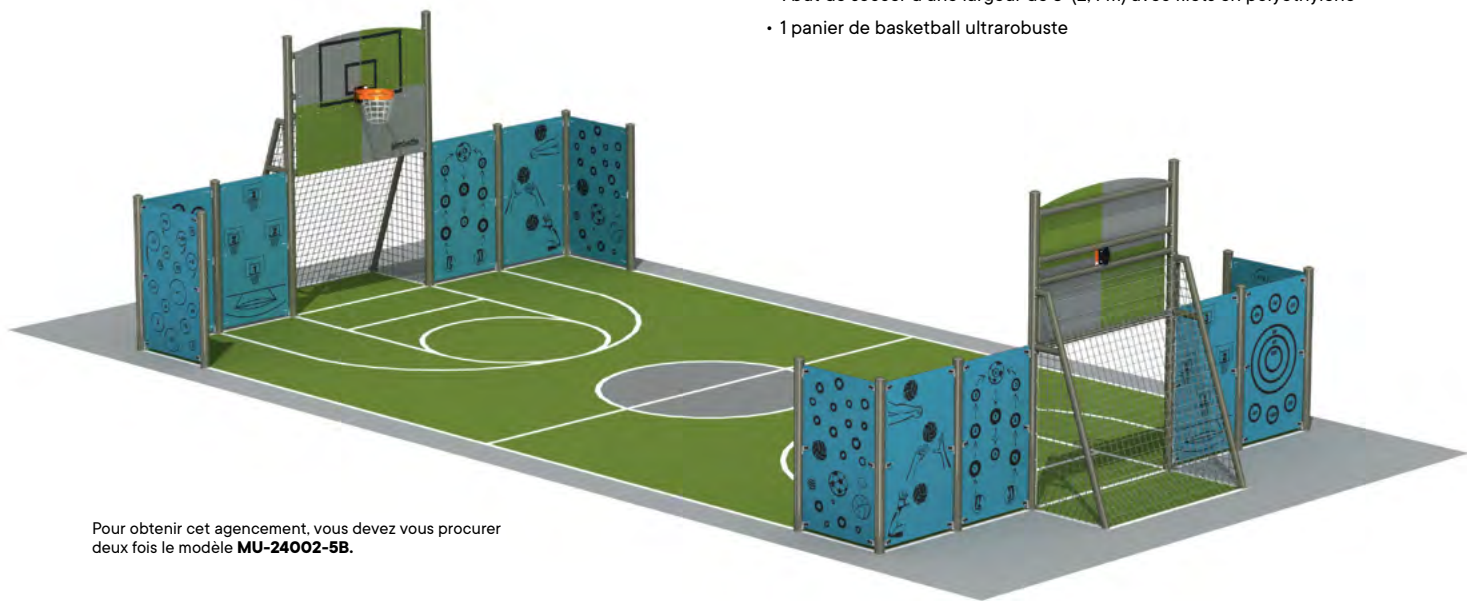

Pour obtenir cet agencement, vous devez vous procurer deux fois le modèle **MU-24002-5B**.



MU-24005-5B

- 12 panneaux d'activités
- 1 but de soccer d'une largeur de 12' (3,6 m) avec filet de polyéthylène
- 1 panier de basketball ultrarobuste

Éléments aussi offerts pour compléter votre aménagement :

- A - Panneau de pointage relié aux deux bancs de joueurs (MU-16011-B)
- B - Filet de volleyball avec poteaux amovibles (V-211204)
- C - But de soccer (1) junior 8' x 5' (sans filet) (J-18003)
- D - Filets de but de soccer junior 8' x 5' (2 mm) (2 par paquet) (S-2712)
- Support de rangement pour poteau de volleyball (S-2919)

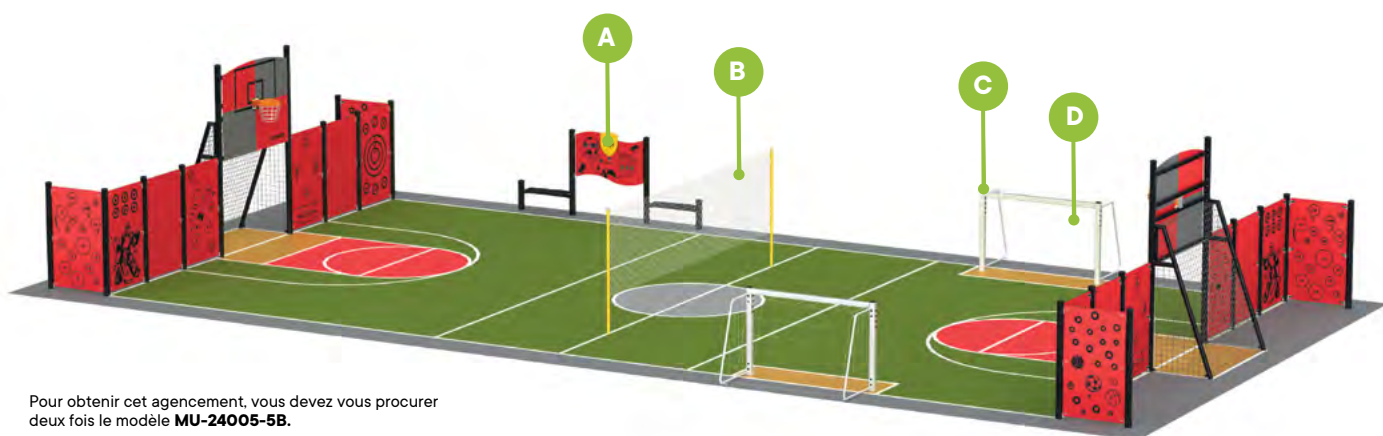

Pour obtenir cet agencement, vous devez vous procurer deux fois le modèle **MU-24005-5B**.



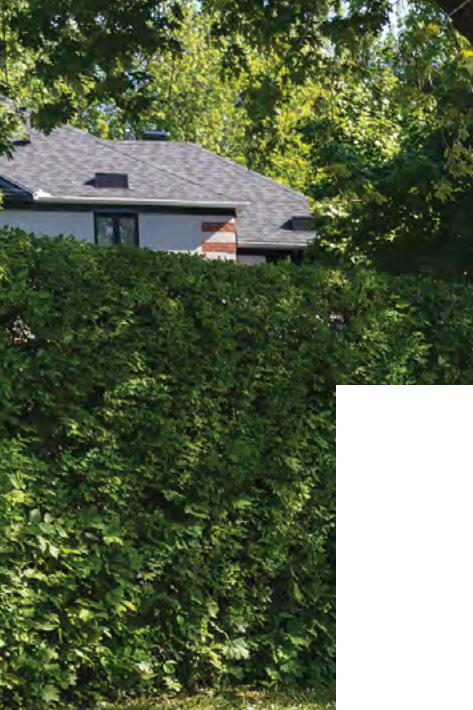

Un monde de possibilités



Équipements de « fitness » extérieurs

Découvrez une façon d'encourager la santé et le bien-être de votre clientèle adulte. Que ce soit pour un parc, un espace communautaire ou une entreprise, offrez à vos utilisateurs une expérience enrichissante qui promeut l'activité physique. Prêt à transformer votre espace en un environnement propice à la santé?

Les photos sont à titre indicatif uniquement. Les caractéristiques physiques de certaines composantes ont pu évoluer au fil des ans et/ou peuvent être sujettes à changements.

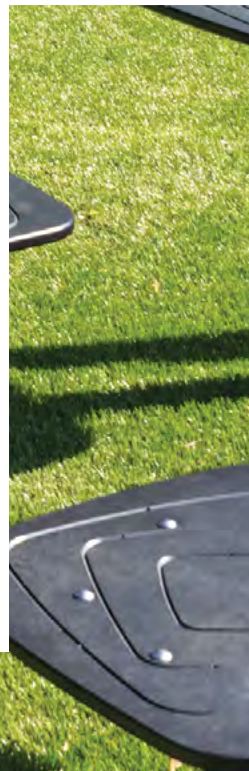



OFFREZ À VOTRE CLIENTÈLE ADULTE UN CIRCUIT DE MISE EN FORME EN PLEIN AIR.

- Une série d'appareils de mise en forme offrant une foule de possibilités
- Appareils pouvant être accompagnés d'écriteaux de qualité indiquant les exercices à réaliser, la fréquence, la durée, etc. (écriteaux non inclus)
- Appareils faits en aluminium canadien, en acier résistant et de pièces de quincaillerie en acier inoxydable
- Grand choix de couleurs
- Possibilité de concevoir des circuits sur mesure



Les barres parallèles

Modèle	Capacité d'accueil	Surface requise	Hauteur de chute ASTM
Z-16016	1	13' x 9' / 4 m x 2,7 m	3' 10" / 1,2 m



Les barres à sauts inclinées (3)

Modèle	Capacité d'accueil	Surface requise	Hauteur de chute ASTM
Z-17000	3	21' x 16' / 6,4 m x 4,9 m	3' 7" / 1,1 m

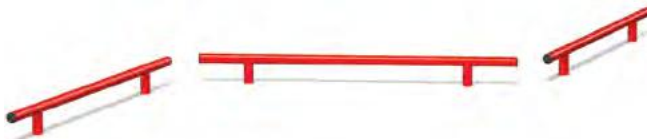

Les billots à sauts

Modèle	Capacité d'accueil	Surface requise	Hauteur de chute ASTM
Z-17001	6	24' x 18' / 7,3 m x 5,5 m	0' 7" / 0,2 m

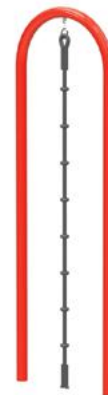

La corde à grimper (avec nœuds)

Modèle	Capacité d'accueil	Surface requise	Hauteur de chute ASTM
Z-17002	1	11' x 10' / 3,4 m x 3 m	9' 8" / 2,9 m



L'échelle horizontale

Modèle	Capacité d'accueil	Surface requise	Hauteur de chute ASTM
Z-17003	2	25' x 10' / 7,6 m x 3 m	8'5" / 2,6 m

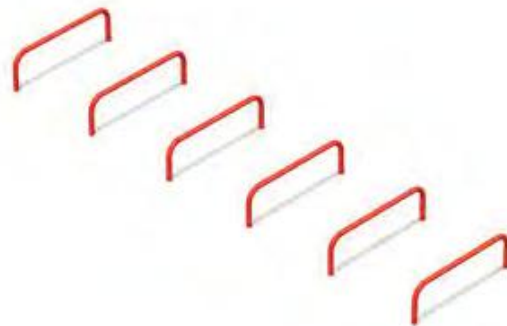

Les haies

Modèle	Capacité d'accueil	Surface requise	Hauteur de chute ASTM
Z-17004	3	29' x 14' / 8,8 m x 4,3 m	1'2" / 0,4 m



Les podiums (3)

Modèle	Capacité d'accueil	Surface requise	Hauteur de chute ASTM
Z-17005	3	19' x 16' / 5,8 m x 4,9 m	2' 6" / 0,8 m



Le pont double à anneaux

Modèle	Capacité d'accueil	Surface requise	Hauteur de chute ASTM
Z-17006	2	24' x 11' / 7,3 m x 3,4 m	6' 6" / 2 m



La poutre d'équilibre simple

Modèle	Capacité d'accueil	Surface requise	Hauteur de chute ASTM
Z-17007	3	23' x 11' / 7 m x 3,4 m	1'4" / 0,4 m



La poutre d'équilibre triple

Modèle	Capacité d'accueil	Surface requise	Hauteur de chute ASTM
Z-17008	9	23' x 23' / 7 m x 7 m	1'4" / 0,4 m

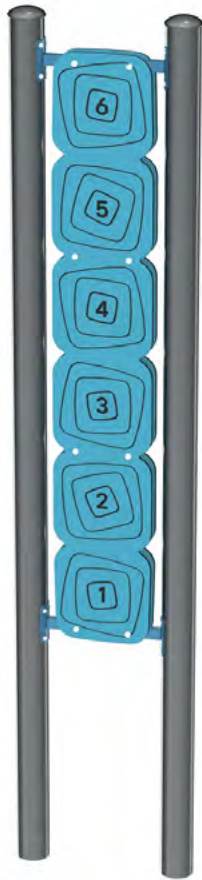

NOUVEAU

Le panneau cibles

Modèle	Capacité d'accueil	Surface requise	Hauteur de chute ASTM
Z-24001	2	15' x 11' / 4,6 m x 3,4 m	11,08' / 3,4 m



La barre à « push-up » double

Modèle	Capacité d'accueil	Surface requise	Hauteur de chute ASTM
Z-17009	2	18' x 18' / 5,5 m x 5,5 m	2'5" / 0,7 m



La barre à sauts inclinée (1)

Modèle	Capacité d'accueil	Surface requise	Hauteur de chute ASTM
Z-17010	1	16' x 11' / 4,9 m x 3,4 m	3'7" / 1,1 m



Le filet vertical

Modèle	Capacité d'accueil	Surface requise	Hauteur de chute ASTM
Z-17011	5	18' x 12' / 5,5 m x 3,7 m	7'9" / 2,4 m



Le podium (1)

Modèle	Capacité d'accueil	Surface requise	Hauteur de chute ASTM
Z-17015	1	12' x 12' / 3,7 m x 3,7 m	1'6" / 0,5 m



Les podiums (2)

Modèle	Capacité d'accueil	Surface requise	Hauteur de chute ASTM
Z-17016	2	15' x 12' / 4,6 m x 3,7 m	2' / 0,6 m

Les barres à sauts inclinées (2)

Modèle	Capacité d'accueil	Surface requise	Hauteur de chute ASTM
Z-17017	2	16' x 16' / 4,9 m x 4,9 m	3'7" / 1,1 m



Le banc abdo

Modèle	Capacité d'accueil	Surface requise	Hauteur de chute ASTM
Z-17018	1	18' x 12' / 5,5 m x 3,7 m	1'7" / 0,5 m

Le banc abdo avec barre traction

Modèle	Capacité d'accueil	Surface requise	Hauteur de chute ASTM
Z-17019	1	18' x 12' / 5,5 m x 3,7 m	3' 11" / 1,2 m





Le poteau à élastiques

Modèle	Capacité d'accueil	Surface requise	Hauteur de chute ASTM
Z-17020	4	15' x 15' / 4,6 m x 4,6 m	N/A

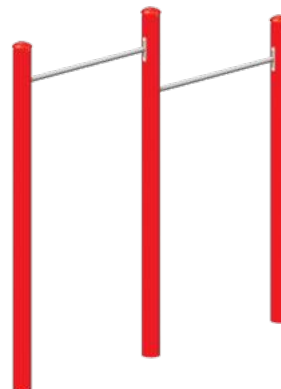

Les barres fixes doubles de 60" et de 86"

Modèle	Capacité d'accueil	Surface requise	Hauteur de chute ASTM
Z-17021	2	15' x 14' / 4,6 m x 4,3 m	7' 3" / 2,2 m



Le podium sur ressort

Modèle	Capacité d'accueil	Surface requise	Hauteur de chute ASTM
Z-17025	1	15' x 12' / 4,6 m x 3,7 m	1' 6" / 0,5 m

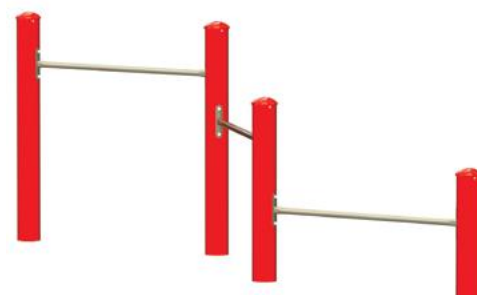

La barre à «push-up» triple

Modèle	Capacité d'accueil	Surface requise	Hauteur de chute ASTM
Z-17026	3	20' x 18' / 6,1 m x 5,5 m	3' 3" / 1 m



Les barres fixes triples de 60", de 86" et de 74"

Modèle	Capacité d'accueil	Surface requise	Hauteur de chute ASTM
Z-17027	3	18' x 16' / 5,5 m x 4,9 m	7' 3" / 2,2 m



Le banc abdo incliné

Modèle	Capacité d'accueil	Surface requise	Hauteur de chute ASTM
Z-17028	1	17' x 12' / 5,2 m x 3,7 m	3' 3" / 1 m



Le podium incliné

Modèle	Capacité d'accueil	Surface requise	Hauteur de chute ASTM
Z-18000	1	12' x 10' / 3,7 m x 3 m	1'6" / 0,5 m

Les podiums de ninja

Modèle	Capacité d'accueil	Surface requise	Hauteur de chute ASTM
Z-18001	4	17' x 10' / 5,2 m x 3 m	1'6" / 0,5 m

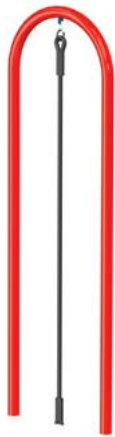

La corde à grimper (sans nœuds)

Modèle	Capacité d'accueil	Surface requise	Hauteur de chute ASTM
Z-18003	1	11' x 10' / 3,4 m x 3 m	9'8" / 2,9 m



L'affiche de mise en garde

Tous les appareils de la série Fyzik peuvent être munis d'affiches expliquant la manière d'effectuer les exercices. Ils présentent également différentes recommandations qui visent à optimiser votre expérience.

Le design des affiches Fyzik^{MC} est similaire à celui des produits de la collection, assurant ainsi une harmonie graphique avec votre parcours de mise en forme.

Modèle	Nom
Z-18005	Affiche standard <i>Accueil et sécurité</i> - Français
Z-22000	Affiche personnalisée <i>Accueil et sécurité</i> - Français

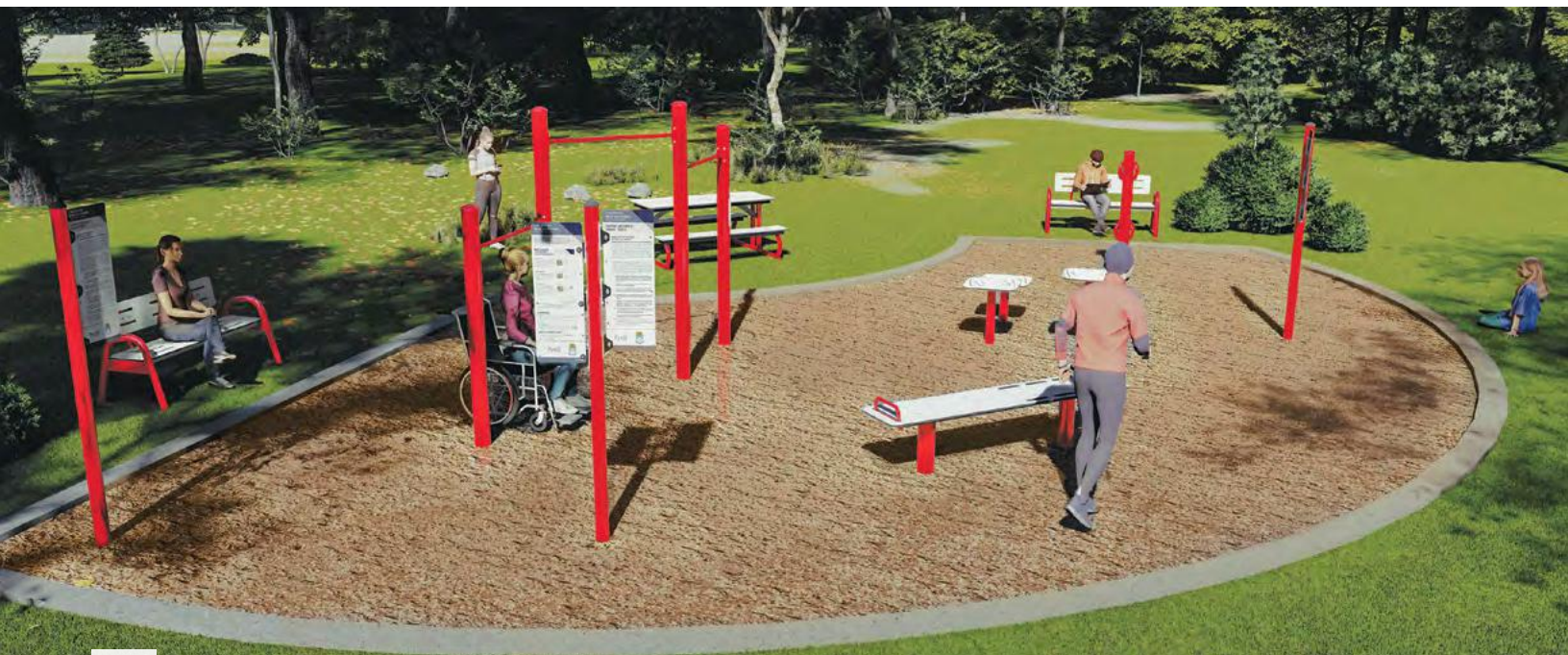



Offrez à votre clientèle adulte un circuit adapté de mise en forme en plein air.

- Appareils pouvant être accompagnés d'écriteaux de qualité indiquant les exercices à réaliser, la fréquence, la durée, etc.
- Appareils faits en aluminium canadien, en acier résistant et de pièces de quincaillerie en acier inoxydable
- Possibilité de concevoir des circuits sur mesure

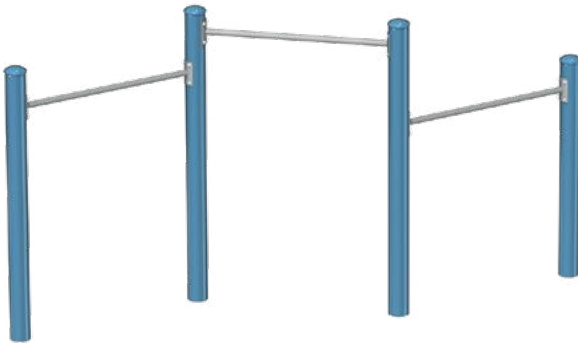

Les barres fixes triples accessibles

Modèle	Capacité d'accueil	Surface requise	Hauteur de chute ASTM
Z-21001-B	3	18' x 17' / 5,2 m x 5,2 m	5' 8" / 1,7 m

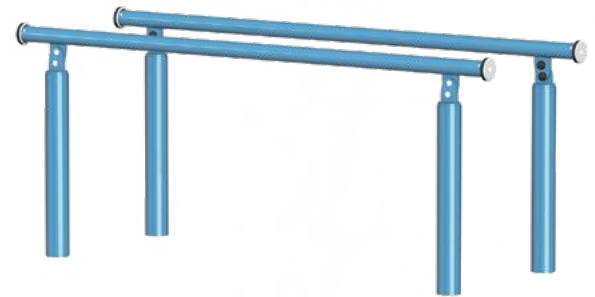

Les barres parallèles accessibles

Modèle	Capacité d'accueil	Surface requise	Hauteur de chute ASTM
Z-21005	1	23' x 9' / 7 m x 2,7 m	2' 11" / 0,9 m



L'échelle horizontale accessible

Modèle	Capacité d'accueil	Surface requise	Hauteur de chute ASTM
Z-21006	2	31' x 10' / 9,4 m x 3 m	5' 2" / 1,6 m



Le pont double à anneaux accessible

Modèle	Capacité d'accueil	Surface requise	Hauteur de chute ASTM
Z-21007	2	29' x 11' / 5,8 m x 3,6 m	5' 2" / 1,6 m



SÉRIE D'ÉQUIPEMENTS DE « FITNESS » EXTÉRIEURS

- Conception à l'épreuve des rigueurs du climat canadien
- Construction solide entièrement en aluminium
- Articulations durables
- Plaques et appuis en polyéthylène haute densité (HDPE)
- Quincaillerie en acier inoxydable
- Système d'ancrage sur béton

Conçus pour
les 13 ans
et plus

L'écriteau de mise en garde

Bien que tous les appareils KINESIS soient munis d'une affiche indiquant les consignes de sécurité à l'intention des usagers, cet écriteau met en lumière les éléments de sécurité et de prévention relatifs à l'utilisation de ces appareils.

Le design de l'écriteau de mise en garde KINESIS est similaire à celui des produits de la collection, assurant ainsi une harmonie graphique avec votre parc d'exercice.

Modèle

Z-13012 L'écriteau de mise en garde



Affichettes expliquant les exercices sur chacun des appareils

Souplesse



La roue « flex » Le « twister »

Ancrage sur dalle de béton	Ancrage dans le béton	Capacité d'accueil	Surface requise ASTM
Z-13000	Z-16000	2	12' x 9' / 3,7 m x 2,7 m



Le « twister » (double)

Ancrage sur dalle de béton	Ancrage dans le béton	Capacité d'accueil	Surface requise ASTM
Z-15000	Z-16013	2	12' x 9' / 3,7 m x 2,7 m



Les volants

Ancrage sur dalle de béton	Ancrage dans le béton	Capacité d'accueil	Surface requise ASTM
Z-13001	Z-16001	1	11' x 10' / 3,4 m x 3 m



Aérobic / cardio



Le marcheur

Ancre sur dalle de béton	Ancre dans le béton	Capacité d'accueil	Surface requise ASTM
Z-13002	Z-16002	1	11' x 10' / 3,4 m x 3 m



Le pendule

Ancre sur dalle de béton	Ancre dans le béton	Capacité d'accueil	Surface requise ASTM
Z-13003	Z-16003	1	12' x 10' / 3,7 m x 3 m



Le pro adducteur

Ancre sur dalle de béton	Ancre dans le béton	Capacité d'accueil	Surface requise ASTM
Z-13004	Z-16004	1	12' x 11' / 3,7 m x 3,4 m



Musculation



Le soulevé des jambes
Le soulevé du corps

Ancrage sur dalle de béton	Ancrage dans le béton	Capacité d'accueil	Surface requise ASTM
Z-13007	Z-16007	2	13' x 10' / 4 m x 3 m



Le redressement assis
Le pro extension

Ancrage sur dalle de béton	Ancrage dans le béton	Capacité d'accueil	Surface requise ASTM
Z-13008	Z-16008	2	12' x 11' / 3,7 m x 3,4 m

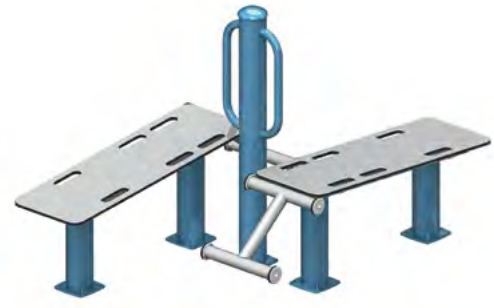

Le redressement assis double

Ancrage sur dalle de béton	Ancrage dans le béton	Capacité d'accueil	Surface requise ASTM
Z-15001	Z-16014	2	13' x 11' / 4 m x 3,4 m



La poussée des jambes
L'équilibreur

Ancrage sur dalle de béton	Ancrage dans le béton	Capacité d'accueil	Surface requise ASTM
Z-13009	Z-16009	2	13' x 9' / 4 m x 2,7 m



Les barres fixes

Ancrage sur dalle de béton	Ancrage dans le béton	Capacité d'accueil	Surface requise ASTM
Z-13010	Z-16010	3	19' x 14' / 5,8 m x 4,3 m



Aérobic / cardio

Massage / détente



Le vélo allongé

Ancrage sur dalle de béton	Ancrage dans le béton	Capacité d'accueil	Surface requise ASTM
Z-13005	Z-16005	1	11' x 8' / 3,4 m x 2,4 m



La montée

Ancrage sur dalle de béton	Ancrage dans le béton	Capacité d'accueil	Surface requise ASTM
Z-13006	Z-16006	1	11' x 11' / 3,4 m x 3,4 m



Le masseur

Ancrage sur dalle de béton	Ancrage dans le béton	Capacité d'accueil	Surface requise ASTM
Z-13011	Z-16011	2	13' x 9' / 4 m x 2,7 m

Les Kinesis couverts

Certains produits de notre série d'équipements de « fitness » extérieurs Kinesis sont maintenant disponibles avec une toiture stylisée, offrant une protection contre le soleil pour un entraînement confortable et en toute sécurité.



Z-16018



Z-16019



Z-16020

Modèle	Nom	Groupe d'âge	Capacité d'accueil	Dimensions	Surface requise ASTM	Hauteur de chute ASTM
Z-16018	Le redressement assis Le pro extension	13 ans et plus	2	4' 8" x 7' 10" x 7' 10" / 1,4 m x 2,4 m x 2,4 m	12' x 11' / 4 m x 3 m	2' 8" / 0,05 m
Z-16019	Le pro adducteur	13 ans et plus	1	4' x 7' 10" x 7' 10" / 1,2 m x 2,4 m x 2,4 m	12' x 10' / 4 m x 3 m	1' / 0,3 m
Z-16020	Le soulevé des jambes Le soulevé du corps	13 ans et plus	2	4' x 7' 10" x 9' 10" / 1,2 m x 2,4 m x 3 m	13' x 10' / 4 m x 3 m	6' 9" / 2 m



Offrez à votre clientèle adulte un circuit adapté de mise en forme en plein air.

- Appareils faits en aluminium canadien, en acier résistant et de pièces de quincaillerie en acier inoxydable
- Possibilité de concevoir des circuits sur mesure



Les barres fixes accessibles

Ancrage sur dalle de béton	Ancrage dans le béton	Capacité d'accueil	Surface requise ASTM
Z-21001	Z-21001-B	3	21' x 17' / 6,4 m x 5,2 m



Le moulinet accessible

Ancrage sur dalle de béton	Ancrage dans le béton	Capacité d'accueil	Surface requise ASTM
Z-21002	Z-21002-B	1	9' x 7' / 2,7 m x 2,1 m



Les volants accessibles

Ancrage sur dalle de béton	Ancrage dans le béton	Capacité d'accueil	Surface requise ASTM
Z-21003	Z-21003-B	1	11' x 10' / 3,4 m x 3 m



Le vélo allongé accessible

Ancrage sur dalle de béton	Ancrage dans le béton	Capacité d'accueil	Surface requise ASTM
Z-21004	Z-21004-B	1	11' x 8' / 3,4 m x 2,4 m

Mobiliers de parc

Élevez votre espace extérieur avec notre mobilier contemporain. Son design élégant ajoute non seulement une touche de style, mais favorise également la détente et les discussions informelles.

Les photos sont à titre indicatif uniquement. Les caractéristiques physiques de certaines composantes ont pu évoluer au fil des ans et/ou peuvent être sujettes à changements.

Un monde de possibilités



Redéfinissez l'espace extérieur avec style et fonctionnalité !

Avec leur design innovant qui se marie parfaitement aux appareils de jeux, ces ensembles offrent une palette de couleurs variée ainsi que des panneaux HPL au fini d'aspect bois. Grâce à ces éléments, créez une ambiance ludique et conviviale qui séduira autant les enfants que les adultes.

NOUVEAU

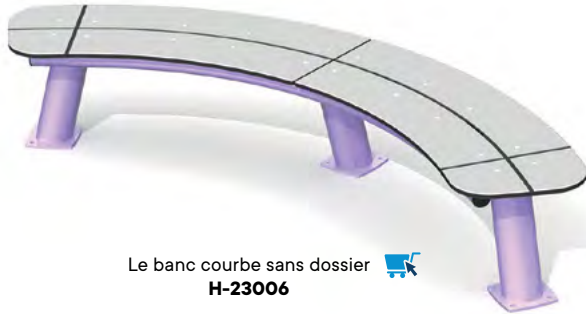

Le banc courbe sans dossier 
H-23006

NOUVEAU

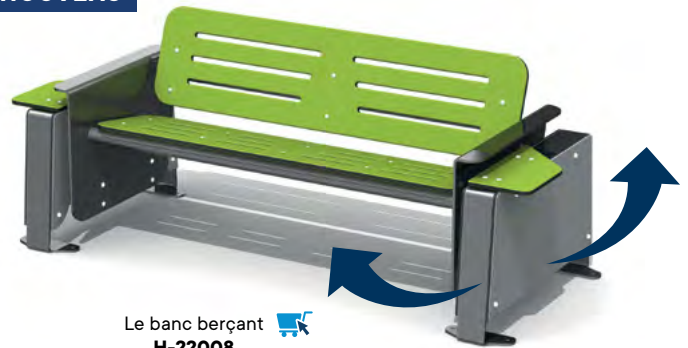

Le banc berçant 
H-22008





Le banc avec dossier 
H-14000



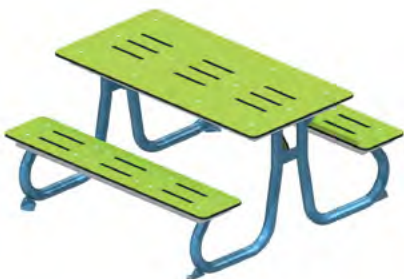

Le banc sans dossier 
H-14002



La table de 5' * 
H-15000

* Aussi disponible en table de 6' 
H-15002



La table adaptée  
H-16002

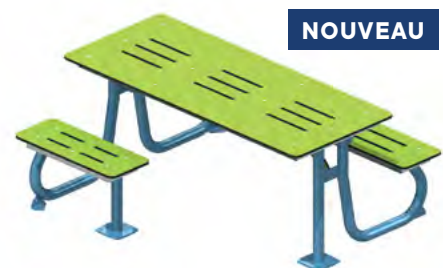



NOUVEAU

La table accessible  
H-23007

- Montage facile, peu de pièces à assembler
- Choix de couleurs
- Panneaux en polyéthylène
- Structure en aluminium peint

NOUVEAU



La table accessible  
H-23008
Modèle HPL



Le banc avec dossier à 3 places 
H-20004
Modèle HPL



Le banc sans dossier à 3 places 
H-21000
Modèle HPL





La table de 5' 
H-20005
Modèle HPL



La table de 6' 
H-21001
Modèle HPL



La table adaptée  
H-21002
Modèle HPL

Les tables de jeux



La table échiquier
H-17000



La table serpents et échelles
H-20002



Le modèle à 3 places
H-13018



Le modèle à 7 places
H-13019

Le mobilier avec dessus en aluminium

NOUVEAU



La table 5' dessus en aluminium 
H-23000



NOUVEAU



La table 6' dessus en aluminium 
H-23001

NOUVEAU



La table 6' accessible dessus en aluminium  
H-23002

NOUVEAU



La table 5' dessus en aluminium 
H-23003
Modèle HPL



NOUVEAU



La table 6' dessus en aluminium 
H-23004
Modèle HPL

NOUVEAU



La table 6' accessible dessus en aluminium  
H-23005
Modèle HPL

Les contenants pour matières résiduelles

Rebuts • Récupération • Compost



REBUTS 
Le modèle fermé
(avec paupière)
H-13013



REBUTS 
Le modèle ouvert
H-13012



REBUTS, RÉCUPÉRATION 
Le modèle à 2 compartiments
H-13034



COMPOST, RÉCUPÉRATION, REBUTS 
Le modèle à 3 compartiments
H-13035

RÉCUPÉRATION 
H-18000



REBUTS 
Le modèle ouvert
H-21003
Modèle HPL



RÉCUPÉRATION 
Le modèle ouvert
H-21004
Modèle HPL



REBUTS 
Le modèle fermé
H-21005
Modèle HPL



REBUTS, RÉCUPÉRATION 
Le modèle à 2 compartiments
H-21006
Modèle HPL



COMPOST, RÉCUPÉRATION, REBUTS 
Le modèle à 3 compartiments
H-21007
Modèle HPL

Les tables à un côté pour les 5 à 12 ans

Découvrez notre mobilier spécialement conçu pour les enfants âgés de 5 à 12 ans. De taille plus petite que les mobiliers Jambette standards, il est parfaitement adapté aux environnements extérieurs, y compris les classes en plein air.

Deux tables peuvent être disposées face à face ou côte à côte, selon les besoins de l'espace. Chaque table est équipée d'un tablier doté d'une ou deux encoches pratiques pour accrocher des sacs à dos, casquettes, et autres.

- Structures et tabliers en aluminium peint
- Grand choix de couleurs
- Sièges offerts en polyéthylène haute densité (HDPE) ou en HPL
- Quincaillerie en acier inoxydable



La table à 1 côté à 1 place 
H-22000





La table à 1 côté à 2 places 
H-22001



La table à 1 côté à 3 places 
H-22002



La table à 1 côté accessible  
H-22003



La table à 1 côté à 1 place 
H-22004
Modèle HPL



La table à 1 côté à 2 places 
H-22005
Modèle HPL



La table à 1 côté à 3 places 
H-22006
Modèle HPL



La table à 1 côté accessible  
H-22007
Modèle HPL



Un monde de possibilités

À propos de nous

Jambette est un fabricant canadien de qualité établi depuis 1983. Près de 100 employés enjoués, talentueux et passionnés forment le cœur de Jambette.

Avec un approvisionnement nord-américain, Jambette offre des services complets incluant le design, le service-conseil, l'installation, et une unité mobile (service disponible uniquement au Québec).

Les photos sont à titre indicatif uniquement. Les caractéristiques physiques de certaines composantes ont pu évoluer au fil des ans et/ou peuvent être sujettes à changements.



Les meilleurs composants



Pièces en aluminium canadien

Garantie à vie



Panneaux en polyéthylène haute densité (HDPE) traités contre les UV

Garantie de 10 ans



Quincaillerie en acier inoxydable

Garantie à vie

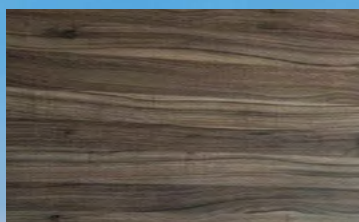

Panneaux HPL (imitation bois)

Garantie de 10 ans



Panneaux en résine d'acrylique translucide

Garantie de 5 ans



Sangles en caoutchouc

Garantie de 2 ans



Processus de production

Jambette rivalise d'efforts et d'ingéniosité afin de proposer des produits au design avant-gardiste et à la qualité sans égale sur le marché. Notre processus de production est éprouvé; nos réalisations épatent et incitent les enfants à jouer des années durant.



Éléments moulés

Étapes

- 1 Préparation
- 2 Finition

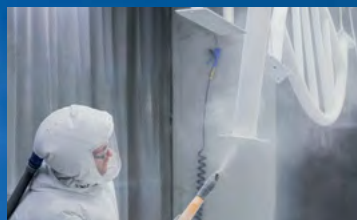

Aluminium et acier

Étapes

- 1 Découpe
- 2 Façonnage
- 3 Assemblage
- 4 Préparation des surfaces
- 5 Application d'enduit à la poudre de polyester



Enduits spéciaux

Étape

- 1 Trempage et fusion



Panneaux

Étapes

- 1 Découpe
- 2 Finition



Finalisation

Étapes

- 1 Préassemblage
- 2 Emballage
- 3 Livraison
- 4 Installation



La sécurité omniprésente

Lors de la conception des produits Jambette, plus de 200 essais différents sont effectués pour en optimiser la sécurité. Chez Jambette, le souci de la sécurité est une attitude en plus d'être un devoir.



Ouvertures sans risque de coincement de la tête et du corps



Appuis solides pour les pieds



Préhension adéquate des mains



Élimination des protubérances à risque



To verify product certification, visit www.ipema.org



To verify product certification, visit www.ipema.org

L'International Play Equipment Manufacturers Association (IPEMA) fournit une certification tierce de produits pour équipements de jeux publics et de matériaux de revêtement, afin de garantir la conformité des produits aux normes ASTM ou CSA. Chaque produit présenté dans cette brochure, s'il est certifié par l'IPEMA, est associé à un nom et à un numéro de modèle pour faciliter la recherche sur le site Web de l'IPEMA à des fins de vérification.

Pour vérifier la certification du produit, visitez www.ipema.org où vous pourrez effectuer une recherche.



Système d'ancrage

- Système de dormants unique et éprouvé
- Excellent rendement sous l'effet du gel et du dégel; il est le mieux adapté au climat canadien
- Économie substantielle de temps à l'installation

Acier galvanisé à chaud

Pour les appareils récréatifs exposés à des conditions climatiques et environnementales plutôt hostiles, Jambette a mis au point une formule unique, conçue précisément pour résister aux conditions météorologiques et atmosphériques qui sévissent dans les régions bordées par la mer.

On le sait depuis longtemps, les conditions côtières sont parmi les pires au monde pour les constructions humaines. Au-delà des vents ainsi que des conditions de pluie, de neige et de glace, c'est l'environnement salin qui représente la principale menace pour les infrastructures se trouvant en bordure de mer, dont les navires, les installations portuaires, les bâtiments et les aménagements publics.

Jambette a opté pour une technique de conception et un éventail de matériaux et de finis qui optimisent la durabilité des produits soumis à ce genre de conditions.

La Solution côtière est une réponse abordable et rentable si vous possédez des jeux ou prévoyez d'en installer dans des secteurs où le taux de salinité de l'air est élevé, sans pour autant être en région côtière. Citons en exemple les abords des voies de circulation fortement traitées aux abrasifs déglaçants en hiver.



Pièces, accessoires et bordures

Nous disposons d'un service efficace de fourniture de pièces. Vous pouvez ainsi effectuer les entretiens ou les réparations qui pourraient s'avérer nécessaires. Puisque nous fabriquons nos propres produits, nous assurons la qualité et la disponibilité de nos composantes. N'hésitez pas à communiquer avec nos spécialistes !

**Jambette
Boutik** 

Achetez vos pièces, accessoires et bordures directement en ligne au jambetteboutik.com



La bordure de polyéthylène et tige (4' / 1,2 m)  **S-3052**



La bordure de polyéthylène et 2 tiges (6' / 1,8 m)  **S-3053**



La tige d'ancrage d'acier  **S-2389**



NOUVEAU

Boutique en ligne

**Jambette
Boutik** 

Canada seulement

Jambette est heureuse d'offrir à sa clientèle l'achat en ligne d'une sélection de pièces, d'accessoires de remplacement et de petits produits à jambetteboutik.com

Prenez le temps de nous visiter !

COULEURS ET GALVANISATION

Une multitude de couleurs et de possibilités !

Modèle à titre indicatif



COULEURS ET GALVANISATION

- A Éléments métalliques
- B Éléments moulés
- C Panneaux et éléments complémentaires
- D Prises d'escalade

Les couleurs réelles peuvent varier légèrement quant aux couleurs présentées.

ALASKA

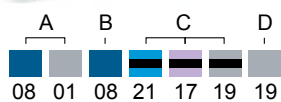

APPALACHES

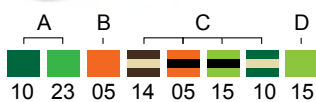

ASIA

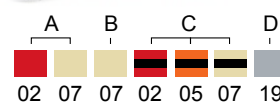

BOUCLIER CANADIEN

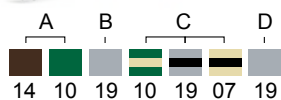

CRÉPUSCULE

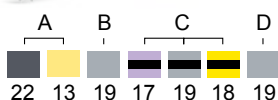

FLORIDA

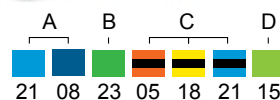

OCEANIA

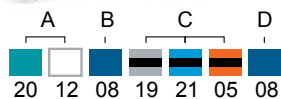

OREGON

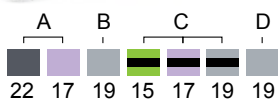

PRAIRIES



ROCHEUSES

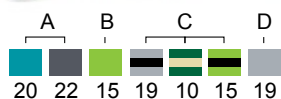

TEXAS

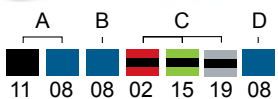

TUNDRA

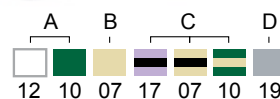





NOMBREUX CHOIX DE COULEURS

A - Éléments métalliques*

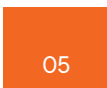
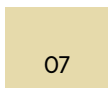
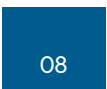
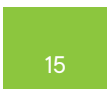
 01 Gris spatial	 02 Rouge cerise	 05 Orange tropical	 07 Café crème
 08 Bleu spectral	 10 Vert irlandais	 11 Noir corbeau	 12 Blanc nuage
 13 Jaune beurre	 14 Brun espresso	 17 Douce lavande	 18 Jaune éclatant
 20 Bleu caraïbe	 21 Bleu ciel	 22 Gris sablé	 23 Citron vert

B - Éléments moulés

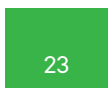
 02 Rouge cerise	 05 Orange tropical	 07 Café crème
 08 Bleu spectral	 15 Vert audacieux	 18 Jaune éclatant
 19 Gris lunaire	 21 Bleu ciel	 23 Citron vert ¹

¹ Cette couleur n'est pas disponible pour les tunnels et glissoires cylindriques.

D - Prises d'escalade

 08 Bleu spectral	 15 Vert audacieux	 19 Gris lunaire
--	---	---













Galvanisé à chaud

* Si vous optez pour la Solution Côtière, seules les pièces en aluminium seront peintes, tandis que les pièces en acier galvanisé resteront non peintes, donc aucun choix de couleur n'est requis pour celles-ci.

Les couleurs réelles peuvent varier légèrement quant aux couleurs présentées.

C - Panneaux et éléments complémentaires

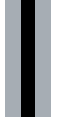
Laminage de trois couches avec une couleur contrastante au centre

	02 11 02	-- Rouge cerise --- Noir corbeau ---- Rouge cerise
	05 11 05	-- Orange tropical --- Noir corbeau ---- Orange tropical
	07 11 07	-- Café crème --- Noir corbeau ---- Café crème
	10 07 10	-- Vert irlandais --- Café crème ---- Vert irlandais
	14 07 14	-- Brun espresso --- Café crème ---- Brun espresso
	15 11 15	-- Vert audacieux --- Noir corbeau ---- Vert audacieux
	17 11 17	-- Douce lavande --- Noir corbeau ---- Douce lavande
	18 11 18	-- Jaune éclatant --- Noir corbeau ---- Jaune éclatant
	19 11 19	-- Gris lunaire --- Noir corbeau ---- Gris lunaire
	21 11 21	-- Bleu ciel --- Noir corbeau ---- Bleu ciel

LES GARANTIES LES PLUS COMPLÈTES SUR LE MARCHÉ

JAMBETTE*

<ul style="list-style-type: none"> Pièces en aluminium Quincaillerie 	À vie
<ul style="list-style-type: none"> Joints porteurs des balançoires Pièces en acier 	15 ans
<ul style="list-style-type: none"> Pièces en polyéthylène haute densité (HDPE) Pièces en plastique recyclé Pièces en plastisol Polyéthylène HPL (imitation de bois) Tabliers des glissoires en acier inoxydable** 	10 ans
<ul style="list-style-type: none"> Câbles en polyester et en acier combinés 	5 ans
<ul style="list-style-type: none"> Main-d'œuvre en atelier Pièces en polycarbonate Grillages en acier galvanisé (verticaux et plancher) Panneaux en résine d'acrylique translucide Sièges de balançoire (incluant le siège soucoupe S-24000) 	5 ans
<ul style="list-style-type: none"> Prises d'escalade Composantes électroniques 	3 ans
<ul style="list-style-type: none"> Autres pièces Ressorts d'équipements sur ressorts 	2 ans
<ul style="list-style-type: none"> Produits en béton 	1 an

JEUX DE CÂBLES SPÉCIALISÉS

Page 186

<ul style="list-style-type: none"> Poteaux en aluminium et en acier inoxydable Aluminium coulé 	À vie
<ul style="list-style-type: none"> Composantes tubulaires en aluminium et en acier Connecteurs en aluminium et en acier inoxydable Éléments en bois lamellé-collé Roulements en nylon et pièces de jonction annulaires sur les grimpeurs rotatifs 	10 ans
<ul style="list-style-type: none"> Ponts en acier recouverts de PVC Rupture de câble Sièges ou tapis en caoutchouc compris dans les modèles de filet Béton renforcé de fibres de verre (GFRC) 	5 ans



CONDITIONS DE VENTE D'ÉQUIPEMENTS RÉCRÉATIFS JAMBETTE INC. :

Les modalités de paiement peuvent varier selon les situations. Tout solde en souffrance portera intérêt au taux de 2% par mois (24% par année). Tout retour de marchandise doit être préalablement approuvé par notre représentant. La marchandise devra être retournée dans les 10 jours de l'approbation et en parfaite condition. En aucun cas, le client s'engage à payer des frais d'administration et de manutention de 20% de la valeur de ladite marchandise. De plus, tous les travaux et frais relatifs au démantèlement du produit, à la remise en état du terrain ainsi qu'à l'emballage et au transport dudit produit sont aux frais et sous la responsabilité du client. Les produits personnalisés, les installations et les travaux paysagers ne sont pas remboursables. Le client doit produire sa facture sur demande. Le client reconnaît que la responsabilité d'ÉQUIPEMENTS RÉCRÉATIFS JAMBETTE INC. ne saurait être engagée par des circonstances indépendantes de sa volonté et qu'elle est limitée au prix payé par le client pour les marchandises en cause. Les parties conviennent que la présente convention sera interprétée selon les lois de la Province de Québec et les parties élisent domicile dans le district judiciaire de Québec, Province de Québec, Canada. Si cela s'avérait nécessaire de référer le compte à une agence de recouvrement ou à un avocat en cas de défaut de paiement du client, celui-ci accepte de payer, en plus du solde dû, les frais de perception équivalant à vingt pour cent (20%) du solde dû en capital et intérêts.

* Détails et conditions des garanties fournis sur demande. ** De manière dégressive.

Nous nous réservons le droit de modifier, sans préavis, le design et les caractéristiques de nos produits ainsi que le détail de nos services et de nos garanties.



700, rue des Calfats
Lévis, Québec
G6Y 9E6
Canada

Tél. : 418 837-8246
Sans frais : 1 877 363-2687

jambette.com

Nous nous réservons le droit de modifier, sans préavis, la conception et les caractéristiques de nos produits ainsi que l'énoncé de nos services et de nos garanties
LICENCE RBQ : 8330-7280-51.

 **FABRIQUÉ AU CANADA**

 Ce logo désigne les produits qui sont accessibles en fauteuils roulants conformément à l'annexe H de la norme CAN/CSA-Z614 et aux directives sur l'accessibilité de l'Americans With Disabilities Act (ADAAG).



To verify product certification, visit www.ipema.org



To verify product certification, visit www.ipema.org

L'International Play Equipment Manufacturers Association (IPEMA) fournit une certification tierce de produits pour équipement de jeux publics et de matériaux de revêtement, afin de garantir la conformité des produits aux normes ASTM ou CSA. Chaque produit présenté dans cette brochure, s'il est certifié par l'IPEMA, est associé à un nom et à un numéro de modèle pour faciliter la recherche sur le site Web de l'IPEMA à des fins de vérification.

Pour vérifier la certification du produit, visitez www.ipema.org où vous pourrez effectuer une recherche.



NOUVEAU

Boutique en ligne

Jambette Boutik 

Canada seulement

Découvrez notre Boutik en ligne

Personnalisez vos équipements récréatifs et accédez à des informations détaillées sur une grande variété de pièces de remplacement et de petits équipements : prix, photos, descriptions et guides d'installation. Comparez et achetez à votre rythme, en toute transparence.

Commandez quand vous voulez, où que vous soyez !

jambetteboutik.com

