ARCHISTONE

STONE
SOUL

FIVE
SIZES

5
COLORS

PORCELAIN STONEWARE

MADE IN ITALY



Design your life



Un elegante effetto pietra
che deve il suo fascino a un'infinità di
piccoli dettagli grafici //
Una texture armonica e cromaticamente
compatta, declinata in cinque nuance
naturali e versatili //
Quattro formati, una superficie da interno
e una da esterno, due mosaici e due
decori completano una collezione
con una spiccata vocazione
alla progettualità //

An elegant stone effect
surface that owes its charm
to an infinity of small graphic
details //
Harmonic, chromatically
compact textures, available
in five natural, highly versatile
shades // Four formats, one
indoors and one outdoors
version, two mosaics and
two decorative pieces
round out this collection,
conceived to satisfy the most
demanding designer //

Un élégant effet pierre qui
doit son charme à une infinité
de petits détails graphiques//
Une texture harmonieuse et
chromatiquement compacte,
déclinée en cinq nuances
naturelles et polyvalentes //
Quatre formats, une surface
d'intérieur et une surface
d'extérieur, deux mosaïques
et deux décors complètent
une collection à forte
vocation conceptuelle //

Ein eleganter Steineffekt,
dessen Charme auf
unendlich viele kleine
grafische Details rückführbar
ist //
Eine harmonische und
farblich kompakte Textur
in fünf natürlichen und
vielseitigen Farbtönen // Vier
Formate, eine Oberfläche
für Innen- und eine für
Außenräume, zwei Mosaiken
und zwei Dekorelemente
vervollständigen eine
Kollektion mit ausgeprägten
planerischen Fähigkeiten //

Элегантная имитация
камня, которая обязана
своим очарованием
бесконечному множеству
мелких графических
деталей //
Гармоничная и
хроматически однородная
текстура, представленная
пятью универсальными
природными оттенками
// Четыре формата,
одна поверхность для
интерьеров и одна для
наружного применения,
два типа мозаики и
два декора дополняют
коллекцию с ярко
выраженной ориентацией
на проектирование
дизайна //

INTO THE SOUL ARCHISTONE

Ispirandosi a una raffinata pietra sedimentaria, Cercom crea una texture delicata e al tempo stesso dinamica //

Una superficie pensata per l'architettura contemporanea, alla quale propone un ampio campionario di suggestioni minerali, amalgamate dalla purezza dei colori di fondo //

Inspired by a refined sedimentary stone, Cercom has created a delicate and yet dynamic texture // A surface conceived for contemporary architecture, offering a wide range of mineral accretions amalgamated with pure background colours //

S'inspirant d'une pierre sédimentaire raffinée, Cercom crée une texture à la fois délicate et dynamique // Une surface pensée pour l'architecture contemporaine, à laquelle elle offre une large gamme de suggestions minérales qui se fondent avec la pureté des couleurs de fond //

Cercom greift auf ein edles Sedimentgestein zurück und schafft eine feine und zeitgleich dazu dynamische Textur // Eine Oberfläche, die für den modernen Baustil gedacht ist, dem sie ein breites Sortiment an mineralischen Eindrücken bietet, die mit der Reinheit der Grundfarben vermischt werden //

Черпая вдохновение в изысканности осадочных пород, Cercom создает деликатную и в то же время динамичную текстуру // Поверхность, предназначенная для современной архитектуры и предлагающая ей разнообразие и красоту минеральных оттенков, гармонично сочетающихся с чистотой цветов основы //



CREATIVE SURFACES

Cinque colori compatti, autenticamente naturali e facili da abbinare, arricchiti da screziature tono su tono e da fini venature // I formati (due rettangoli e tre quadrati fino al 120x120), i mosaici e i decori offrono una straordinaria libertà compositiva, dentro e fuori l'involucro architettonico //

Five dense, natural colours, easy to combine and enriched with a mottled contrast effect with delicate veining // The formats (two rectangular and three square formats, up to 120x120), mosaics and decorative pieces afford unlimited potential for design, whether indoors or outdoors //

Cinq couleurs compactes, authentiquement naturelles et faciles à assortir, rehaussées de nuances ton sur ton et de fines veines // Les formats (deux rectangles et trois carrés jusqu'au format 120x120), les mosaïques et les décors offrent une extraordinaire liberté de composition, à l'intérieur et à l'extérieur de la sphère architecturale //

Fünf kompakte Farben, natürlich und leicht zu kombinieren, angereichert durch mit Ton in Ton gehaltenen Sprengeln und feinen Maserungen // Die Formate (zwei Rechtecke und drei Vierecke bis 120x120), die Mosaik und die Dekorelemente bieten eine außergewöhnliche kompositorische Freiheit, inner- und außerhalb der architektonischen Hülle //

Пять однородных цветов, поистине натуральных и легко сочетающихся, украшены вкраплениями тон в тон и тонкими прожилками // Форматы (два прямоугольных и три квадратных формата до 120x120), мозаика и декоры дарят необыкновенную свободу комбинирования как внутри, так и снаружи архитектурной оболочки //



RANGE
DETAILS

FIVE
SIZES

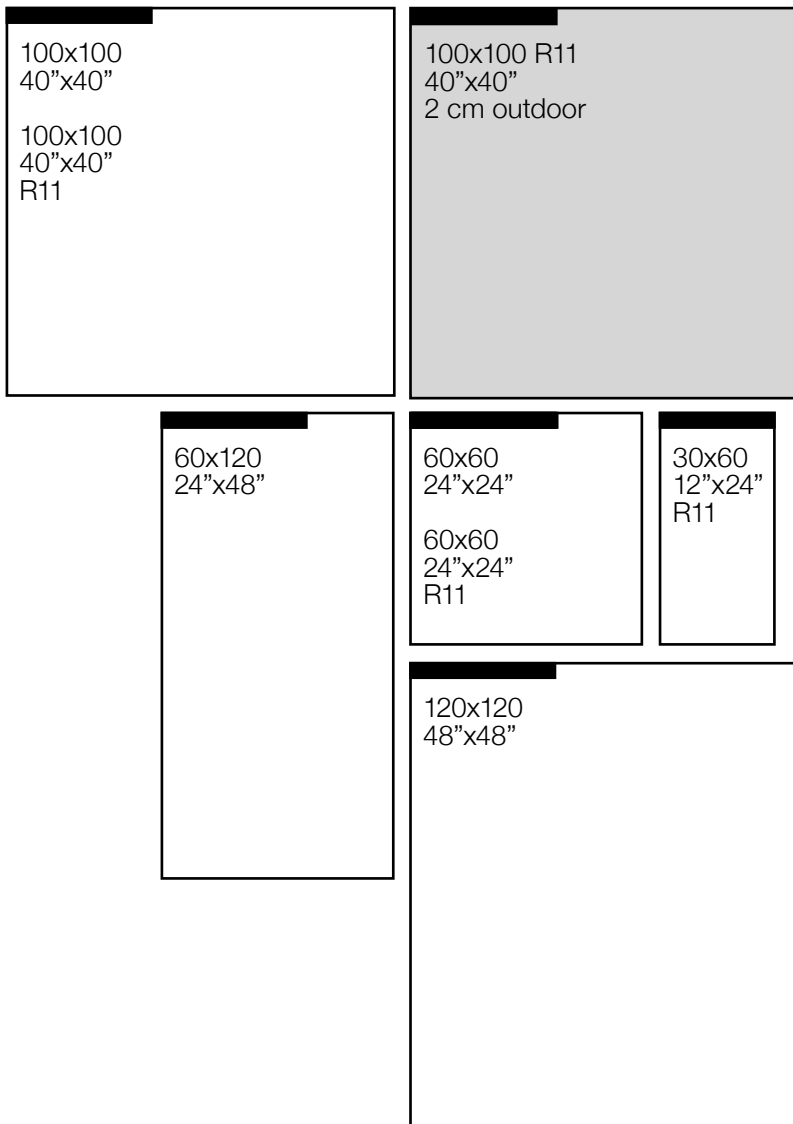

NAT

R11

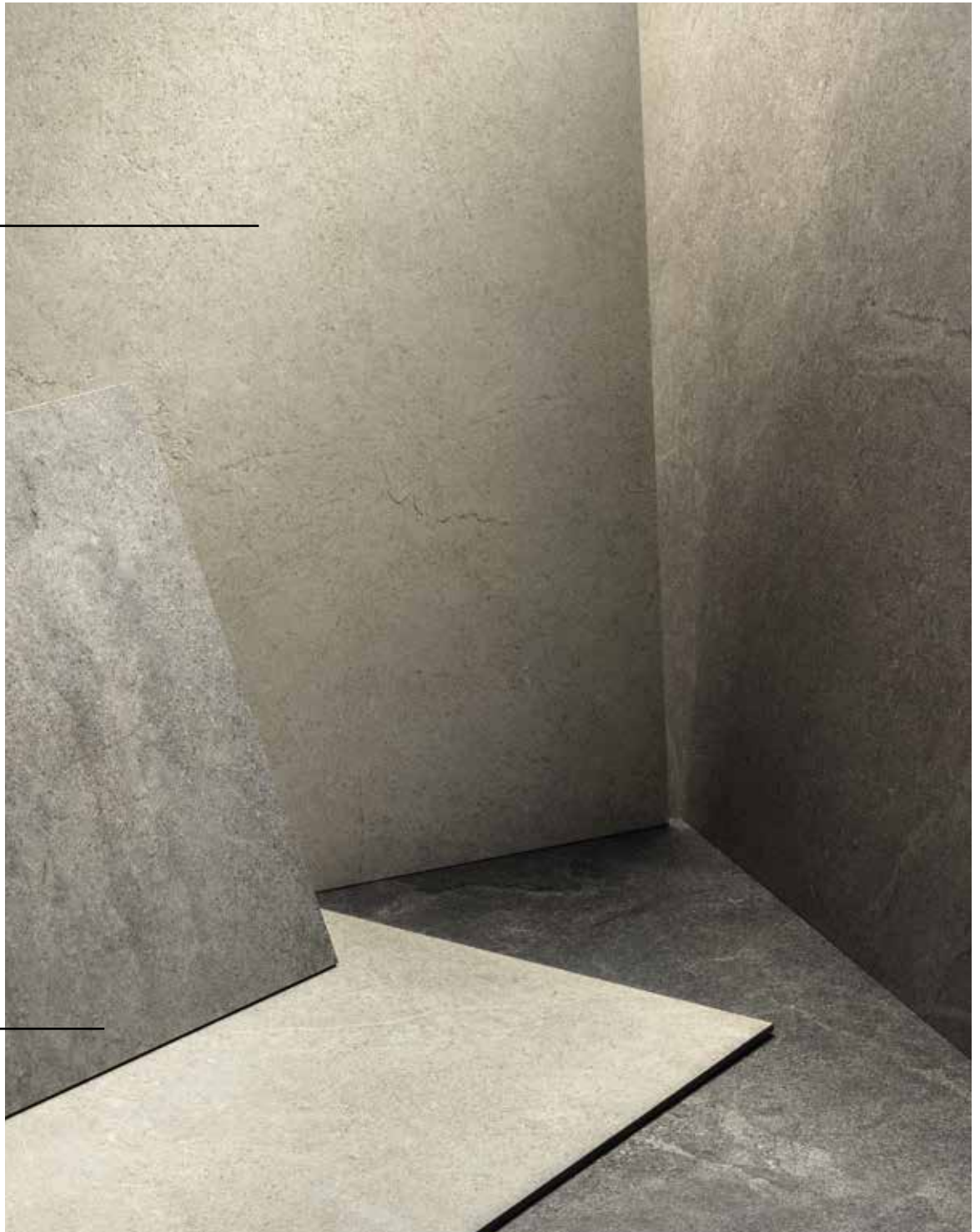

RANGE
DETAILS

5
COLORS

ARCHI GREY

ARCHI WHITE

ARCHI DARK

ARCHI SAND

ARCHI TAUPE

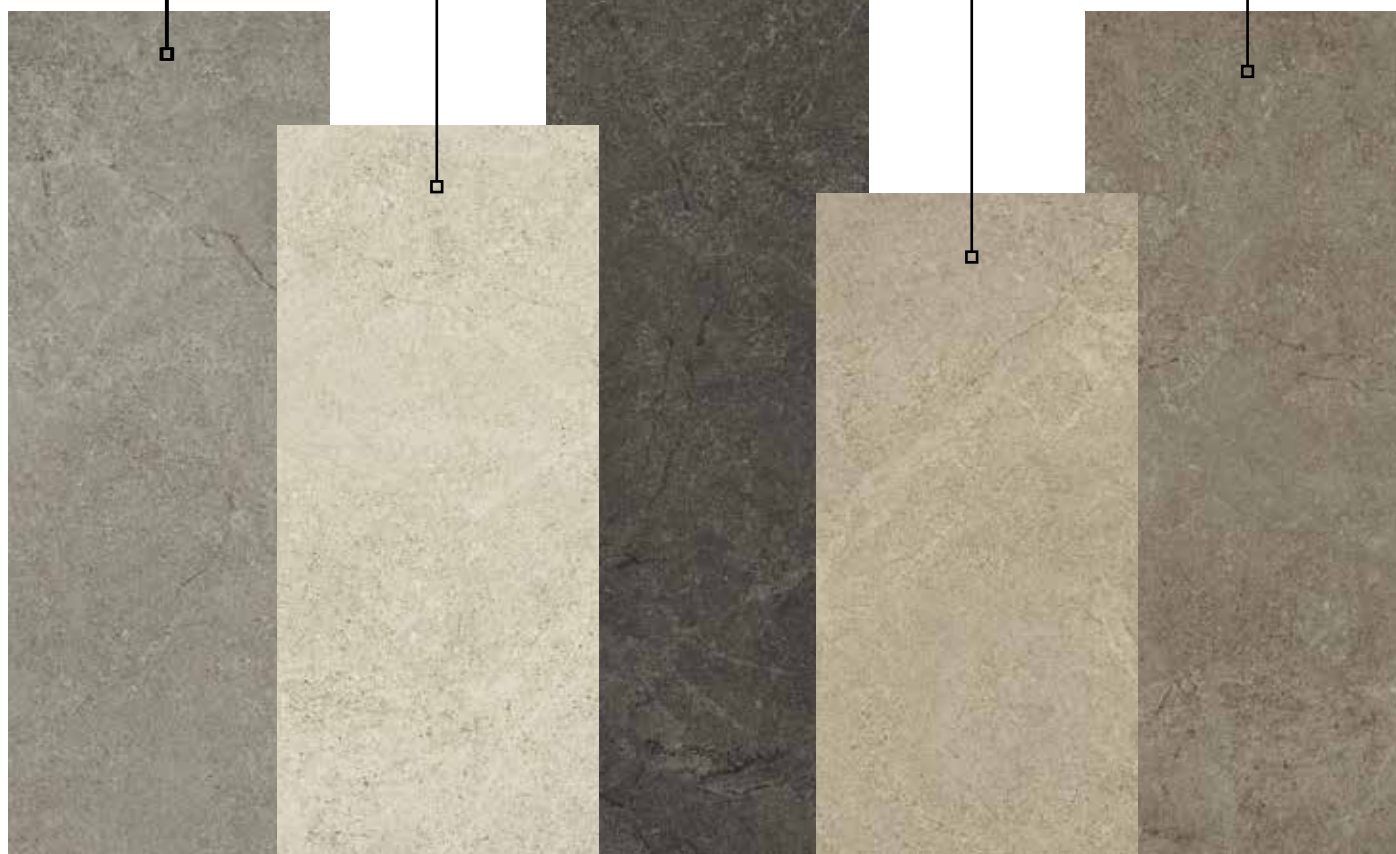

COMMERCIAL



RESIDENTIAL



8,5 mm
R10



100x100 40"x40"



✓ ✓ ✓ ✓ ✓

8,5 mm
R11



100x100 40"x40"



✓ ✓ ✓ ✓ ✓

9,5 mm
R10



120x120 48"x48"



✓ ✓ ✓ ✓ ✓



60x120 24"x48"



✓ ✓ ✓ ✓ ✓



60x60 24"x24"



✓ ✓ ✓ ✓ ✓

9,5 mm
R11



60x60 24"x24"



✓ ✓ ✓ ✓ ✓



30x60 12"x24"



✓ ✓ ✓ ✓ ✓

2 cm
R11



100x100 40"x40"



✓ ✓ ✓ ✓ ✓

INTO THE SOLUTIONS





Texture grafica e colore raggiungono in Archistone una mirabile sinergia estetica all'insegna di una matericità equilibrata e versatile //

Nasce una pietra ceramica di grande attualità, con formati, finiture e spessori in grado di raccogliere qualsiasi sfida progettuale, sia in ambito residenziale che commerciale //

Archistone brings together graphics and colours in a charming synergy that offers balanced, versatile textures // The result is a modern ceramic stone with formats, finishes and thicknesses able to handle any design challenge, for residential and commercial applications alike //

La texture graphique et la couleur forment avec Archistone une synergie esthétique admirable sous le signe d'une matérialité équilibrée et polyvalente // Une pierre céramique d'une grande actualité voit le jour, avec des formats, des finitions et des épaisseurs capables de relever n'importe quel défi en matière de conception, tant pour le résidentiel que pour le tertiaire //

Grafische Textur und Farbe erzielen in Archistone eine wunderbare optische Synergie, die ganz im Zeichen einer ausgewogenen und vielseitigen Materialität steht // So entsteht ein hochaktueller Keramikstein, dessen Formate, Endausführungen und Stärken alle planerischen Herausforderungen meistern kann, in Wohn- als auch Geschäftsräumen //

Графическая текстура и цвет достигают в Archistone удивительной эстетической синергии под знаком уравновешенной универсальной фактуры // Так появляется необыкновенно современный керамический камень, форматы, отделка и толщина которого позволяют реализовать любой дизайнерский замысел, как в жилых, так и в коммерческих пространствах //

APPLICATIONS GALLERIES

A // HOME GALLERY



22 BATHROOM
ARCHI WHITE



30 BEDROOM
ARCHI SAND



32 BATHROOM
ARCHI SAND



14 LIVING
ARCHI GREY



18 KITCHEN
ARCHI GREY



40 HALL
ARCHI DARK

B // GARDEN GALLERY



26 IN - OUTDOOR
ARCHI WHITE



48 OUTDOOR
ARCHI TAUPE

C // CONTRACT GALLERY



36 RESTAURANT
ARCHI SAND



44 HOTEL
ARCHI TAUPE + DARK

A // HOME LIVING ARCHI GREY

floor

ARCHI GREY 100x100 . 40"x40" RETT
ARCHI GREY R11 100x100 . 40"x40" RETT

wall

ARCHI GREY 100x100 . 40"x40" RETT





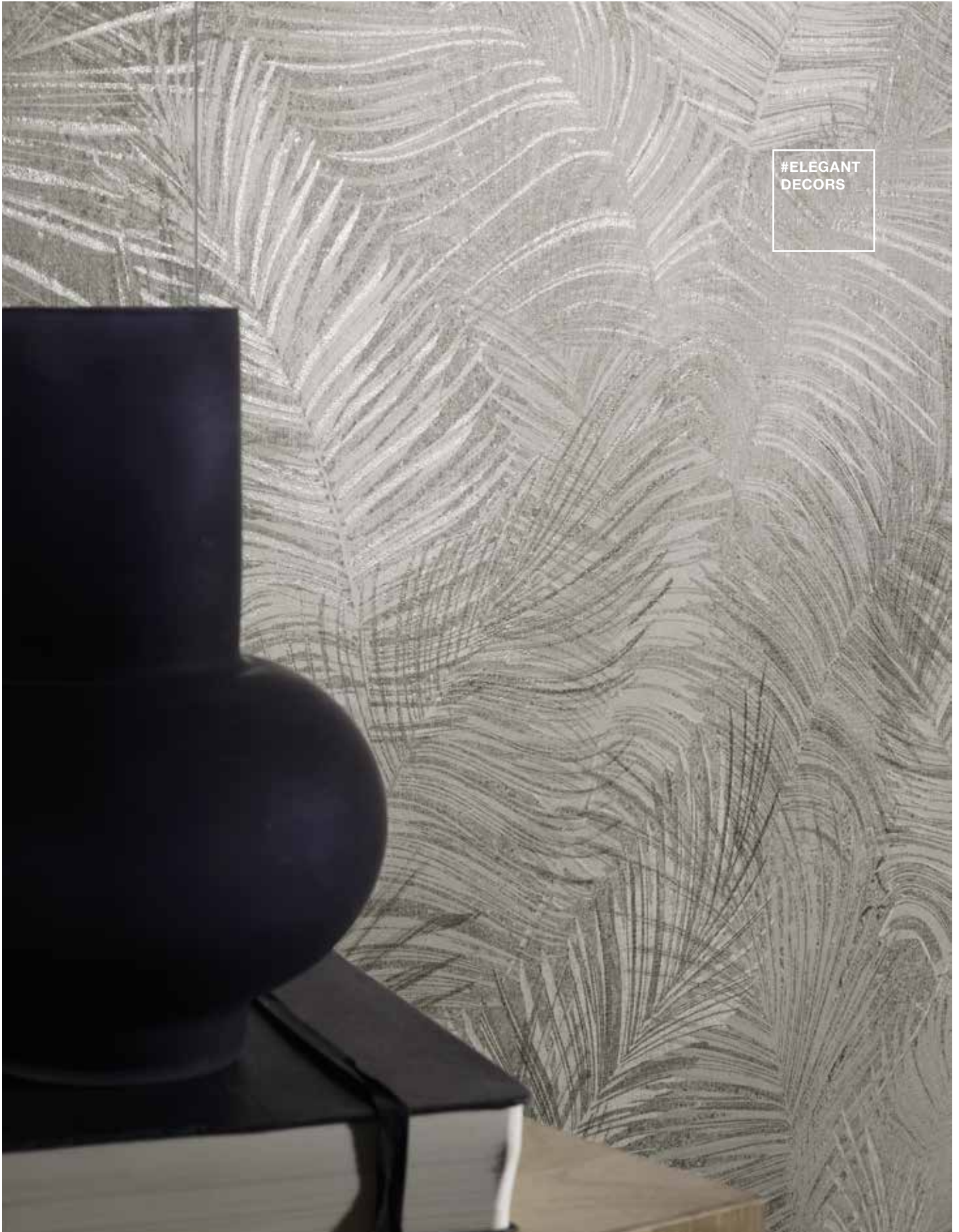

#ELEGANT
DECORS

wall

ARCHI DECOR COLD 60x120 . 24"x48" RETT

Poiché il fondo di ciascuna tinta risulta cromaticamente molto compatto, Archistone è un effetto pietra che esprime colori netti // Tra vene e concrezioni minerali, è la texture grafica a dare alle superfici la loro misurata variabilità tonale //

Since the background of each colour is chromatically very dense, Archistone is a stone effect surface characterised by clearly stated colours // The veining and mineral accretions of the graphic design lend the surface its calibrated tonal variability//

Le fond de chaque teinte étant chromatiquement très compact, Archistone est un effet pierre qui exprime des couleurs franches // Entre veines et concrétions minérales, la texture graphique confère aux surfaces leur variabilité tonale équilibrée //

Da der Hintergrund jedes Farbtons farblich sehr kompakt ist, erweist sich Archistone als ein Steineffekt mit sehr klaren Farben // Es ist die grafische Textur, die zwischen Maserungen und mineralischen Konkretionen den Oberflächen ihre maßvolle farbliche Veränderlichkeit verleiht //

Основа каждого цвета хроматически очень однородна, поэтому Archistone – это плитка под камень, передающая чистые цвета // Именно графическая текстура с ее прожилками и минеральными конкрециями придает поверхностям размеренную тональную вариацию //

A // HOME KITCHEN ARCHI GREY

floor

ARCHI GREY 60x120 . 24"x48" RETT

Il contemporaneo incontra il classico: Archistone si inserisce nel progetto come il perfetto trait d'union tra i due // Ogni spazio abitato trova nei cinque colori della serie quello che meglio riesce a valorizzare architettura e interior design //

Contemporary meets classical: Archistone brings the perfect combination of the two to your project // For any living space, the collection's five colourways offer the best solution for making the most of the application's architecture and interior design //

Le goût contemporain rencontre le style classique : Archistone s'inscrit dans le projet en tant que parfait trait d'union entre les deux // Chaque espace de vie trouve dans les cinq couleurs de la série celle qui met le plus en valeur l'architecture et la décoration intérieure //

Das Zeitgenössische trifft aufs Klassische: Archistone fügt sich in das Projekt als das perfekte Bindeglied ein // Jeder Wohnraum findet in den fünf Farben dieser Serie das, was Architektur und Interior Design am besten zur Geltung bringt //

Современность и классика: Archistone вписывается в проект как идеальное связующее звено для обоих // Каждое жилое пространство находит среди пяти цветов серии тот, который лучше всего подчеркивает красоту архитектуры и дизайна интерьера //





floor

ARCHI GREY 60x120 . 24"x48" RETT

desk

ARCHI GREY MOSAICO TESSERA 30x30 . 12"x12" RETT



A // HOME BATHROOM ARCHI WHITE

floor
ARCHI WHITE 120x120 . 48"x48" RETT

wall
ARCHI WHITE 60x120 . 24"x48" RETT







floor

ARCHI WHITE 120x120 . 48"x48" RETT

WALL

ARCHI WHITE LOSANGA 30x30 . 12"x12" RETT

Grazie alle numerose grafiche messe a punto, nascono pose che ricreano la naturale variabilità della vera pietra //
Un forte senso di autenticità per un set di strumenti di design dal look armonioso e materico //

The collection's numerous graphic options enable installations that recreate the natural variability of real stone // The outcome is a set of design tools with a harmonious, textured look that expresses a strong sense of authenticity //

Les nombreux motifs graphiques élaborés permettent de créer des poses qui restituent la variabilité naturelle de la pierre véritable // Un fort sentiment d'authenticité pour un ensemble d'outils de design au look harmonieux et matière //

Dank der vielen entwickelten Grafiken entstehen Verlegemuster, die die natürliche Veränderlichkeit von echtem Stein nachahmen // Ein ausgeprägter Sinn für Authentizität für eine Reihe von Designlösungen mit harmonischem und materialbetontem Look /

Разнообразная, специально разработанная графика обеспечивает укладку, воссоздающую естественную изменчивость натурального камня // Ярко выраженное ощущение естественности превращает эту плитку, придающую пространствам гармоничный и натуральный вид, в мощный дизайнерский инструмент //

B // GARDEN IN OUTDOOR WHITE

floor&wall indoor

ARCHI WHITE 100x100 . 40"x40" RETT

floor outdoor

ARCHI WHITE 2CM R11 100x100 . 40"x40" RETT

Lo stesso pavimento dal living al terrazzo, passando per il giardino e la piscina: Archistone permette di adeguare al contesto le performance di sicurezza della superficie ceramica //

Disporre della doppia finitura per ciascuno dei formati massimizza la coerenza estetica del progetto //

The same flooring from living room to terrace, including the garden and swimming pool: Archistone assures the safety performance of ceramic flooring in any setting //

The fact that each format is available in two finishes maximises the aesthetic continuity of any project //

Le même revêtement de sol du salon à la terrasse, en passant par le jardin et la piscine : Archistone permet d'adapter au contexte les performances de sécurité de la surface céramique //

La possibilité de disposer d'une double finition pour chacun des formats maximise la cohérence esthétique du projet //

Der gleiche Bodenbelag vom Livingbereich zur Terrasse bis hin zum Garten und Swimmingpool: Mit Archistone werden die Sicherheitsleistungen der Keramikfläche dem Umfeld angepasst //

Eine doppelte Ausführung für jedes Format maximiert die optische Kohärenz des Projekts //

То же напольное покрытие от гостиной на террасы, включая сад и бассейн: Archistone позволяет адаптировать к контексту надежность и безопасность керамической поверхности //

Возможность иметь два типа финишной отделки для каждого из форматов максимизирует эстетическую согласованность проекта //



floor outdoor

ARCHI WHITE 2CM R11 100x100 . 40"x40" RETT



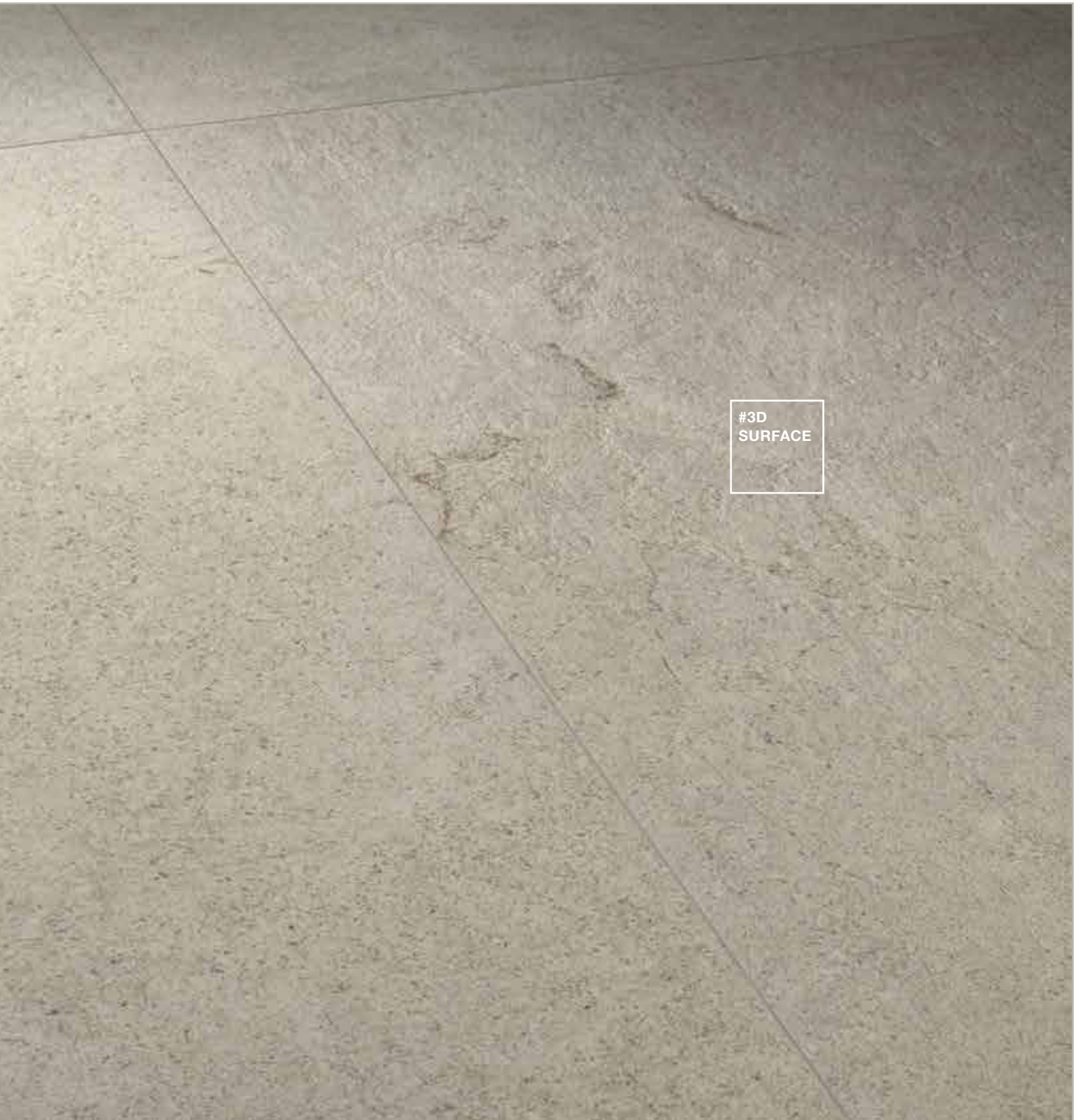

A // HOME BEDROOM

ARCHI SAND

floor

ARCHI SAND 120x120 . 48"x48" RETT

wall

ARCHI DECOR WARM 60x120 . 24"x48" RETT

BRICCOLE MIELE 20x120 . 8"x48" RETT

ARCHI DARK 60x120 . 24"x48" RETT





A // HOME BATHROOM ARCHI SAND

wall

ARCHI SAND LOSANGA 30x30 . 12"x12" RETT

floor&elements

BRICCOLE AMBRA

Il mosaico a losanga dona carattere a nicchie, quinte e porzioni di parete, che diventano occasioni per valorizzare l'intero progetto abitativo // Ovunque il gres porcellanato Cercom assicura superfici inassorbenti, inalterabili e facili da igienizzare //

The lozenge mosaic lends character to niches, wings and sections of wall, making them opportunities to add value to the living design as a whole // Cercom porcelain stoneware is non-absorbent, unchanging and easy to clean, no matter the application //

La mosaïque en losange apporte du caractère aux niches, aux éléments de séparation et aux portions de mur, qui deviennent autant d'occasions de mettre en valeur l'ensemble du projet d'habitation // Dans tous les contextes, le grès cérame Cercom garantit des surfaces non absorbantes, inaltérables et faciles à assainir //

Das Rautenmosaik verleiht den Nischen, Trennwänden und Wandbereichen Charakter, so dass sie das gesamte Wohnprojekt stärker hervorheben // Ganz gleich, wo es eingesetzt wird: Feinsteinzeug Cercom gewährleistet vollkommen undurchlässige, beständige und reinigungsfreundliche Oberflächen //

Шестиугольная мозаика придает выразительности нишам, перегородкам и участкам стен, делая их декоративными элементами, украшающими весь жилой интерьер // Повсюду керамогранит Cercom обеспечивает невпитывающие, стойкие к любому воздействию и легко дезинфицируемые поверхности //



wall

ARCHI SAND LOSANGA 30x30 . 12"x12" RETT





C // CONTRACT RESTAURANT ARCHI SAND

floor&wall

ARCHI SAND 60x120 . 24"x48" RETT

wall

BRICCOLE AVORIO 20x180 . 8"x72" RETT

Dalla cucina domestica
a un ristorante dal minimalismo caldo
e sofisticato, grazie al coefficiente di
resistenza allo scivolamento R10
della superficie Naturale //
Nel gres porcellanato Cercom, design e
colori incontrano eccellenti performance di
sicurezza e di resistenza, oltre a praticità ed
estrema facilità di pulizia //

From the home kitchen to a restaurant featuring warm, sophisticated minimalism, Archistone is the solution, thanks to the R10 non-slip Natural finish // Cercom porcelain stoneware brings together design, colour, outstanding safety and robustness, along with practicality and easy cleaning //

Une solution idéale tant pour les cuisines domestiques que pour les restaurants au style minimaliste chaleureux et sophistiqué, grâce au coefficient de résistance à la glissance R10 de la surface mate (Naturale) // Avec le grès cérame Cercom, le design et la couleur cotoient d'excellentes performances en matière de sécurité et de résistance, outre la praticité et l'extrême facilité d'entretien //

Von der Home Kitchen zum Restaurant in edlem und warmem Design: Möglich ist all dies durch die Rutschhemmung R10 der Naturbetonten Oberfläche // Beim Feinsteinzeug Cercom treffen Design und Farben auf außergewöhnliche Leistungen in puncto Sicherheit, Widerstandsfestigkeit sowie Zweckmäßigkeit und extrem einfache Reinigung.//

От домашней кухни до ресторана, с теплым изысканным минимализмом, благодаря коэффициенту устойчивости к скольжению R10 для натуральной поверхности// В керамограните Cercom дизайн и цвета сочетаются с превосходными эксплуатационными качествами безопасности и прочности, а также с практичностью и крайней простотой очистки //



floor

ARCHI SAND 60x120 . 24"x48" RETT





A // HOME HALL ARCHI DARK

floor

ARCHI DARK 60x60 . 24"x24" RETT

wall

CERASARDA OT07026 OCRA 10x30 . 4"x12"

Un effetto pietra equilibrato e al tempo stesso materico diventa un prezioso strumento di interior design // Così intriso di naturalità, si sposa con architetture e stili abitativi molto diversi, proiettandoli in una modernità senza tempo //

A balanced and yet textured stone effect surface becomes a valuable tool for interior design // With its intrinsic naturalness, it fits perfectly into the most varied architectures and life styles thanks to its timeless modernity //

Un effet pierre équilibré et texturé devient un outil précieux pour la décoration des intérieurs // Son caractère résolument naturel s'harmonise avec des architectures et des styles d'habitat très différents, les projetant dans une modernité intemporelle //

Ein ausgewogener und zeitgleich dazu materialbetonter Steineffekt verwandelt sich in ein kostbares Element der Inneneinrichtung // Es wirkt derart natürlich, dass es eine perfekte Bindung zu überaus unterschiedlichen Bau- und Wohnstilen eingeht und sie in eine zeitlose Modernität versetzt //

Уравновешенность вкупе с красотой фактуры делают плитку, имитирующую натуральный камень, ценным инструментом для создания дизайна интерьера // Это воплощение красоты натурального материала великолепно вписывается в самые разные типы архитектуры и стили жизни, наделяя их неподвластной времени современностью //



floor

ARCHI DARK 100x100 . 40"x40" RETT



#MATTER



C // CONTRACT HALL ARCHI TAUPE + ARCHI DARK

floor

TAUPE 120x120 . 48"x48" RETT

wall

DARK 60x120 . 24"x48" RETT







floor**TAUPE** 120x120 . 48"x48" RETT**wall****DARK** 60x120 . 24"x48" RETT**ARCHI DECOR COLD** 60x120 . 24"x48" RETT

Elementi come il decoro e il formato 60x120 definiscono l'atmosfera di questa moderna hall //

I colori scelti fissano le coordinate cromatiche del progetto di interior design, che nel look pietra trova carattere e coerenza //

The decorative pieces and the 60x120 format panels set the tone in this modern hall // The colours delimit the chromatic coordinates for the interior design, while the stone look lends it character and coherence //

Des éléments tels que le décor et le format 60x120 définissent l'atmosphère de ce hall moderne // Les couleurs choisies fixent les coordonnées chromatiques du projet de décoration d'intérieur, auquel l'effet pierre apporte caractère et cohérence. //

Elemente wie Dekor und Format 60x120 definieren die Atmosphäre dieser modernen Halle // Die gewählten Farben legen die Farbkoordinaten des Inneneinrichtungsprojekts fest, das im Steinlook Charakter und Kohärenz findet //

Такие элементы, как декор и формат 120x120, определяют атмосферу этого современного холла // Выбранные цвета задают хроматические координаты всего дизайна интерьера, находящего свою индивидуальность и согласованность в облицовке под камень //

B // GARDEN OUTDOOR ARCHI TAUPE

floor

ARCHI TAUPE 2CM R11 100x100 . 40"x40" RETT
PEZZI SPECIALI 2CM R11

Qualsiasi spazio outdoor può contare su una superficie specifica, con finitura antiscivolo R11 per ciascuno dei formati in gamma // Il formato 100x100 R11 dispone anche di una versione in 2cm outdoor che alle eccezionali performance delle superfici in gres porcellanato aggiunge una straordinaria extra resistenza //

A specific solution for any outdoors space, with the R11 non-slip finish available for each format in the collection // The 100x100 R11 format also has a 2cm outdoors variant which not only has the high performance one expects of porcelain stoneware, but also extraordinarily high strength /

Tous les espaces extérieurs, quels qu'ils soient, peuvent compter sur une surface spécifique, avec une finition antidérapante R11 pour chacun des formats de la gamme // Le format 100x100 R11 existe aussi en version outdoor de 2 cm d'épaisseur qui allie les performances exceptionnelles des surfaces en grès cérame à une résistance hors pair //

Jede Außenfläche kann auf eine besondere Oberfläche mit einer rutschfesten Ausführung R11 für jedes angebotene Format zählen // Das Format 100x100 R11 sieht auch eine 2 cm starke Version für den Außenbereich vor, die der exzellenten Leistung der Feinsteinzeugflächen eine außergewöhnliche zusätzliche Festigkeit hinzufügt //

Для любого открытого пространства имеется специальное поверхностное покрытие с нескользящей отделкой R11 в каждом из форматов в ассортименте // В формате 100x100 R11 имеется также версия толщиной 2 см для наружного применения, в которой к выдающимся эксплуатационным качествам поверхностей из керамогранита добавляется необыкновенная экстрапрочность //





floor

ARCHI TAUPE 2CM R11 100x100 . 40"x40" RETT

PEZZI SPECIALI 2CM R11









ARCHI WHITE





GRES PORCELLANATO SMALTATO COLORATO IN MASSA . GLAZED PORCELAIN STONEWARE WITH COLOURED BODY . GRÈS CÉRAME ÉMAILLÉ COLORÉ DANS LA MASSE
 GLASIERTES FEINSTEINZEUG IN DER MASSE GEFÄRBT . ГЛАЗУРОВАННЫЙ КЕРАМОГРАНИТ, ОКРАШЕННЫЙ ПО ВСЕЙ ТООЛЩИНЕ



Sizes

	NAT	R11
8,5 MM 5/16"		
 100x100 . 40"x40" RETT	□	□
9,5 MM 3/8"		
 120x120 . 48"x48" RETT	□	
 60x120 . 24"x48" RETT	□	
 60x60 . 24"x24" RETT	□	□
 30x60 . 12"x24" RETT		□
2 CM 13/16"		
 100x100 . 40"x40" RETT		□

Mosaics

	NAT
9,5 MM 3/8"	
 Mosaico Tessera 5x5 . 2"x2" 30x30 . 12"x12" RETT	□
 Mosaico Losanga 30x30 . 12"x12" RETT	□



NAT
R10 RETT



R11
R11 RETT

Pezzi speciali . Special pieces . Pièces spéciales
 Formteile . Специальные элементы: Pag. 58

ARCHI GREY



GRES PORCELLANATO SMALTATO COLORATO IN MASSA . GLAZED PORCELAIN STONEWARE WITH COLOURED BODY . GRÈS CÉRAMÉ ÉMAILLÉ COLORÉ DANS LA MASSE
 GLASIERTES FEINSTEINZEUG IN DER MASSE GEFÄRBT . ГЛАЗУРОВАННЫЙ КЕРАМОГРАНИТ, ОКРАШЕННЫЙ ПО ВСЕЙ ТООЛЩИНЕ



Sizes

	NAT	R11
8,5 MM 5/16"		
100x100 . 40"x40" RETT	□	□
9,5 MM 3/8"		
120x120 . 48"x48" RETT	□	
60x120 . 24"x48" RETT	□	
60x60 . 24"x24" RETT	□	□
30x60 . 12"x24" RETT		□
2 CM 13/16"		
100x100 . 40"x40" RETT		□

Mosaics

	NAT
9,5 MM 3/8"	
Mosaico Tessera 5x5 . 2"x2" 30x30 . 12"x12" RETT	□
Mosaico Losanga 30x30 . 12"x12" RETT	□



NAT
R10 RETT



R11
R11 RETT

Pezzi speciali . Special pieces . Pièces spéciales
 Formteile . Специальные элементы: Pag. 58

ARCHI DARK



GRES PORCELLANATO SMALTATO COLORATO IN MASSA . GLAZED PORCELAIN STONEWARE WITH COLOURED BODY . GRÈS CÉRAME ÉMAILLÉ COLORÉ DANS LA MASSE
 GLASIERTES FEINSTEINZEUG IN DER MASSE GEFÄRBT . ГЛАЗУРОВАННЫЙ КЕРАМОГРАНИТ, ОКРАШЕННЫЙ ПО ВСЕЙ ТООЛЩИНЕ



Sizes

	NAT	R11
8,5 MM 5/16"		
 100x100 . 40"x40" RETT	□	
9,5 MM 3/8"		
 120x120 . 48"x48" RETT	□	
 60x120 . 24"x48" RETT	□	
 60x60 . 24"x24" RETT	□	□
 30x60 . 12"x24" RETT		□



NAT
R10 RETT



R11
R11 RETT

Mosaics

	NAT
9,5 MM 3/8"	
 Mosaico Tessera 5x5 . 2"x2" 30x30 . 12"x12" RETT	□
 Mosaico Losanga 30x30 . 12"x12" RETT	□

Pezzi speciali . Special pieces . Pièces spéciales
 Formteile . Специальные элементы: Pag. 58

ARCHI TAUPE



GRES PORCELLANATO SMALTATO COLORATO IN MASSA . GLAZED PORCELAIN STONEWARE WITH COLOURED BODY . GRÈS CÉRAME ÉMAILLÉ COLORÉ DANS LA MASSE
 GLASIERTES FEINSTEINZEUG IN DER MASSE GEFÄRBT . ГЛАЗУРОВАННЫЙ КЕРАМОГРАНИТ, ОКРАШЕННЫЙ ПО ВСЕЙ ТООЛЩИНЕ



Sizes

	NAT	R11
8,5 MM 5/16"		
 100x100 . 40"x40" RETT	□	□
9,5 MM 3/8"		
 120x120 . 48"x48" RETT	□	
 60x120 . 24"x48" RETT	□	
 60x60 . 24"x24" RETT	□	□
 30x60 . 12"x24" RETT		□
2 CM 13/16"		
 100x100 . 40"x40" RETT		□

Mosaics

	NAT
9,5 MM 3/8"	
 Mosaico Tessera 5x5 . 2"x2" 30x30 . 12"x12" RETT	□
 Mosaico Losanga 30x30 . 12"x12" RETT	□



NAT
R10 RETT



R11
R11 RETT

Pezzi speciali . Special pieces . Pièces spéciales
 Formteile . Специальные элементы: Pag. 58

ARCHI SAND



GRES PORCELLANATO SMALTATO COLORATO IN MASSA . GLAZED PORCELAIN STONEWARE WITH COLOURED BODY . GRÈS CÉRAME ÉMAILLÉ COLORÉ DANS LA MASSE
 GLASIERTES FEINSTEINZEUG IN DER MASSE GEFÄRBT . ГЛАЗУРОВАННЫЙ КЕРАМОГРАНИТ, ОКРАШЕННЫЙ ПО ВСЕЙ ТООЛЩИНЕ



Sizes

	NAT	R11
8,5 MM 5/16"		
 100x100 . 40"x40" RETT	□	□
9,5 MM 3/8"		
 120x120 . 48"x48" RETT	□	
 60x120 . 24"x48" RETT	□	
 60x60 . 24"x24" RETT	□	□
 30x60 . 12"x24" RETT		□
2 CM 13/16"		
 100x100 . 40"x40" RETT		□

Mosaics

	NAT
9,5 MM 3/8"	
 Mosaico Tessera 5x5 . 2"x2" 30x30 . 12"x12" RETT	□
 Mosaico Losanga 30x30 . 12"x12" RETT	□



NAT
R10 RETT



R11
R11 RETT

Pezzi speciali . Special pieces . Pièces spéciales
 Formteile . Специальные элементы: Pag. 58

MOSAICI

MOSAICS . MOSAÏQUES . MOSAIKEN . МОЗАИКА

MOSAICO TESSERA

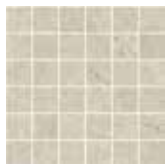

ARCHI WHITE
30x30 . 12"x12" RETT
tessera 5x5 . 2"x2"

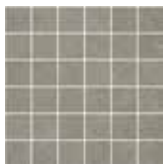

ARCHI GREY
30x30 . 12"x12" RETT
tessera 5x5 . 2"x2"

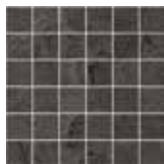

ARCHI DARK
30x30 . 12"x12" RETT
tessera 5x5 . 2"x2"

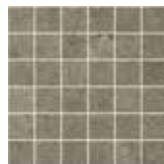

ARCHI TAUPE
30x30 . 12"x12" RETT
tessera 5x5 . 2"x2"

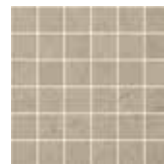

ARCHI SAND
30x30 . 12"x12" RETT
tessera 5x5 . 2"x2"

MOSAICO LOSANGA



ARCHI WHITE
30x30 . 12"x12" RETT



ARCHI GREY
30x30 . 12"x12" RETT



ARCHI DARK
30x30 . 12"x12" RETT



ARCHI TAUPE
30x30 . 12"x12" RETT



ARCHI SAND
30x30 . 12"x12" RETT

DECORI

DECORS . DÉCORS . DEKORE . ДЕКОРЫ



ARCHI DECOR WARM
60x120 . 24"x48" RETT



ARCHI DECOR COLD
60x120 . 24"x48" RETT

PEZZI SPECIALI

TRIMS . PIÈCES SPÉCIALES . FORMSTÜCKE . СПЕЦИАЛЬНЫЕ ИЗДЕЛИЯ



Battiscopa
6,5x100 . 2 ⁹/₁₆"x40" RETT



Battiscopa
6,5x60 . 2 ⁹/₁₆"x24" RETT

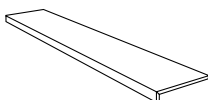

Gradone costa retta
30x120x3,3 . 12"x48"x1⁵/₁₆" RETT

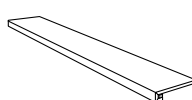

Gradone square assemblato
30x120x3,3 . 12"x48"x1⁵/₁₆" RETT

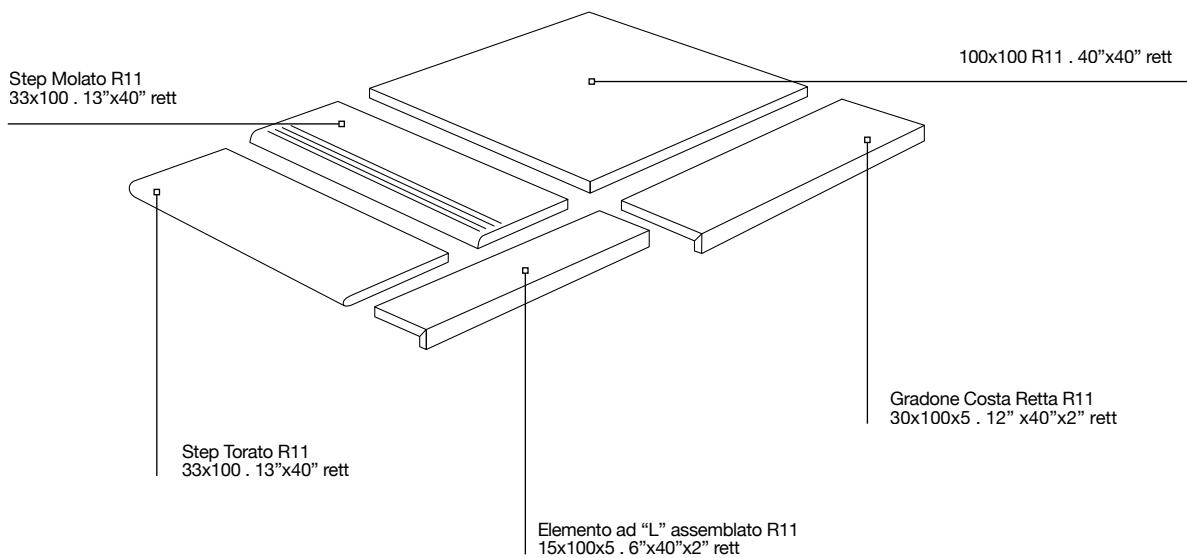











PACKING

	PCS // BOX	SQM // BOX	KGS // BOX	BOXES // PALLET	SQM // PALLET	KGS // PALLET
✂ 8,5 MM ^{5/16"}						
100x100 . 40"x40" RETT / R11 RETT	2	2,00	38,00	24	48,00	950
6,5x100 . 2 ^{9/16"} x40" BATTISCOPIA RETT	6	6,00 ml	9,00			
✂ 9,5 MM ^{3/8"}						
120x120 . 48"x48" RETT	1	1,44	31,00	40	57,60	1.300
60x120 . 24"x48" RETT	2	1,44	31,00	36	51,84	1.144
60x60 . 24"x24" RETT / R11 RETT	3	1,08	22,80	40	43,20	928
30x60 . 12"x24" R11 RETT	6	1,08	22,80	40	43,20	928
6,5x60 . 2 ^{9/16"} x24" BATTISCOPIA RETT	12	7,20 ml	11,00			
✂ 2 CM ^{13/16"}						
100x100 . 40"x40" R11 RETT	1	1	44,80	21	21,00	974

CARATTERISTICHE TECNICHE

TECHNICAL FEATURES . CARACTÉRISTIQUES TECHNIQUES . TECHNISCHE EIGENSCHAFTEN . ТЕХНИЧЕСКИЕ ХАРАКТЕРИСТИКИ

GRES PORCELLANATO SMALTATO COLORATO IN MASSA - ISO 13006 Bla GL GLAZED PORCELAIN STONWARE WITH COLOURED BODY . GRÈS CÉRAME ÉMAILLÉ COLORÉ DANS LA MASSE GLASIERTES FEINSTEINZEUG IN DER MASSE GEFÄRBT . ГЛАЗУРОВАННЫЙ КЕРАМОГРАНИТ, ОКРАШЕННЫЙ ПО ВСЕЙ ТОЛЩИНЕ																											
 UNI EN ISO 10545-2	Aspetto superficiale Surface appearance Aspect superficiel Oberflächenbeschaffenheit Вид поверхности	≥ 95%	Conforme Compliant Conforme Konform Соответствует																								
	Lunghezza e larghezza Length and width Longueur et largeur Länge und Breite Длина и ширина	Deviazione valore medio % rispetto a dimensione di fabbricazione. Deviation of the average size for each tile from the work size (%). Ecart dimensionnel moyen en % par rapport aux dimensions de fabrication. Abweichung des Durchschnittswertes in % hinsichtlich der Produktionsgröße. Отклонение средн. значения, % от производственных размеров > 410 cm2 +/- 0,6% - ≤ 410 cm2 +/- 0,75%	± 0,5% ± 1,5 mm																								
	Rettilineità degli spigoli Straightness of sides Rectitude des arêtes Kantengeradheit Прямолинейность кромок	Deviazione valore medio % rispetto a dimensione di fabbricazione. Deviation of the average size for each tile from the average size to the 10 test specimens (%). Ecart de valeur moyenne unitaire % en rapport à la valeur moyenne de 10 échantillons mesurés. Abweichung des Durchschnittswertes der einzelnen Fliesen in % hinsichtlich des Durchschnitts von 10 getesteten Mustern. Отклонение средн. значения, отдельной плитки относительно средн. значения 10 измеренных образцов +/- 0,5%	± 0,5% ± 1,5 mm																								
	Spessore / Thickness / Epaisseur/Stärke / Толщина	+/- 5%	± 5% ± 0,5 mm																								
	Ortogonalità Rectangularity Orthogonalité Rechtwinkligkeit Ортогональность	+/- 0,5%	± 0,3% ± 1,5 mm																								
	Planarità Surface flatness Planéité Ebenflächigkeit Плоскостность	+/- 0,5%	± 0,5% ± 1,5 mm																								
 UNI EN ISO 10545-3	Assorbimento d'acqua Water absorption Absorption d'eau Wasseraufnahme Водопоглощение	≤ 0,5% GRUPPO Bla GL	E ≤ 0,1%																								
 UNI EN ISO 10545-4	Resistenza della superficie (scala MOHS) Scratch hardness (MOHS scale) Dureté de la surface (échelle MOHS) Oberflächenhärte (MOHS skala) Поверхностная прочность по (шкале Мооса)	EN 101	> 6																								
 UNI EN ISO 10545-7	Resistenza a flessione e forza di rottura Modulus of rupture and breaking strength résistance à la flexion et force de rupture Biegefestigkeit und Bruchlast Прочность на изгиб Модуль жесткости	S ≥ 1300 N R ≥ 35 N/mm ²	S ≥ 1300 N R ≥ 35 N/mm ²																								
 UNI EN ISO 10545-8	Resistenza alla abrasione della superficie di piastrelle smaltate Resistance to surface abrasion of glazed tiles Résistance à l'abrasion de la surface des carreaux émaillés Widerstand gegen Abrieb der Oberfläche der glasierten Fliesen Стойкость глазурованной плитки к поверхностному истиранию	Come dichiarato dal produttore See manufacturer's declaration Selon déclaration du producteur Entsprechend der Herstellerangaben Как указано изготовителем	<table border="1"> <thead> <tr> <th></th> <th>white</th> <th>dark</th> <th>grey sand/taupe</th> </tr> </thead> <tbody> <tr> <td>Classe</td> <td>5</td> <td>3</td> <td>4</td> </tr> <tr> <td>Class</td> <td>5</td> <td>3</td> <td>4</td> </tr> <tr> <td>Classe</td> <td>5</td> <td>3</td> <td>4</td> </tr> <tr> <td>Gruppe</td> <td>5</td> <td>3</td> <td>4</td> </tr> <tr> <td>Класс</td> <td>5</td> <td>3</td> <td>4</td> </tr> </tbody> </table>		white	dark	grey sand/taupe	Classe	5	3	4	Class	5	3	4	Classe	5	3	4	Gruppe	5	3	4	Класс	5	3	4
	white	dark	grey sand/taupe																								
Classe	5	3	4																								
Class	5	3	4																								
Classe	5	3	4																								
Gruppe	5	3	4																								
Класс	5	3	4																								
 UNI EN ISO 10545-9	Coefficiente di dilatazione termica lineare Linear thermal expansion coefficient Dilatation thermique linéaire Lineare Wärmeausdehnung Кoeffициент линейного теплового расширения	Come dichiarato dal produttore See manufacturer's declaration Selon déclaration du producteur Entsprechend der Herstellerangaben Как указано изготовителем	Metodo disponibile Method available Méthode disponible Verfügbares Verfahren Определяется производителем																								
 UNI EN ISO 10545-12	Resistenza allo shock termico Thermal shock resistance Résistance au choc thermique Temperaturwechselbeständigkeit Стойкость к тепловым перепадам	Nessun campione deve presentare alterazioni No sample must show visible alteration Aucun carreau ne doit présenter d'altération Kein Muster darf sichtbare Veränderungen zeigen Никакой образец не должен показывать изменений	Resistente Resistant Résistant Widerstandsfähig Устойчивый																								
 UNI EN ISO 10545-13	Resistenza al gelo Frost resistance Résistance au gel Frostbeständigkeit Морозостойкость	Non devono presentare difetti visibili No sample must show visible defect Aucun carreau ne doit présenter de défaut Muster dürfen keine sichtbaren Schäden zeigen Не должны обнаруживать видимые дефекты	Ingelivo Frost proof Ingelif Frostsicher Морозостойкость																								
 UNI EN ISO 10545-14	Resistenza all'attacco chimico (tranne acido fluoridrico) Resistance to chemical attack (except hydrofluoric acid) Résistance à l'attaque chimique (sauf acide fluoridrique) Säure- und Laugenbeständigkeit (außer Flußsäure) Стойкость к бытовым химикатам	Nessun campione deve presentare alterazioni No sample must show visible alteration Aucun carreau ne doit présenter d'altération Muster dürfen keine sichtbaren Veränderungen zeigen Никакой образец не должен показывать изменений	Classe A-HA-LA Class A-HA-LA Classe A-HA-LA Gruppe A-HA-LA Класс A-HA-LA																								
 UNI EN ISO 10545-14	Resistenza alle macchie di piastrelle smaltate Resistance to stains of glazed tiles Résistance aux taches des carreaux émaillés Widerstand gegen Fleckenbilder der glasierten Fliesen Стойкость глазурованной плитки к образованию пятен	Nessun campione deve presentare alterazioni No sample must show visible alteration Aucun carreau ne doit présenter d'altération Muster dürfen keine sichtbaren Veränderungen zeigen Никакой образец не должен показывать изменений	Classe 5 Class 5 Classe 5 Gruppe 5 Класс 5																								
 UNI EN ISO 10545-14	Resistenza alla scivolosità. Coefficiente di attrito medio Skid resistance. Average coefficient of friction Résistance au glissement. Coefficient de frottement moyen Rutschfestigkeit. Mittlerer Reibungswert Спротивляемость скольжению. Средний коэффициент трения	B.C.R.A. REP. CEC. 6/81 DIN 51130 ≥ R 9 DIN 51097 DCOF Pendulum Australiano AS 4586 Pendulum Britannico BS 7976	$0,40 \leq f^A \leq 0,74$ R10 R11 Classe B Class B Classe B Gruppe B Класс B Classe C Class C Classe C Gruppe C Класс C $f^A \geq 0,42$ R10: Classe P3 Class P3 Classe P3 Gruppe P3 Класс P3 R11: Classe P4 Class P4 Classe P4 Gruppe P4 Класс P4 PTV > 36 wet																								



TILES FOR LIFE



Design your life

Via A. Volta 23/25 - 42013 Casalgrande (Re) Italy
Tel. +39-0522-998911/411
Fax Italy +39-0522-998910
Fax Export +39-0522-998930/996218



“  ”
Ceramics of Italy



© Copyright 2023 Gruppo Romani S.p.A.

Gruppo Romani S.p.A. Industrie Ceramiche
www.grupporomanispa.com



ARCHISTONE

#SIZE

120x120
48"x48"

60x120
24"x48"

100x100
40"x40"

60x60
24"x24"

30x60
12"x24"

#COLORS

ARCHI WHITE

ARCHI GREY

ARCHI DARK

ARCHI SAND

ARCHI TAUPE

#SURFACES

NAT

R11

Cercom is a brand of