

Equipamiento Escolar 2.0

2024

2025

Catálogo Integral de Oficina

PLUS
OFFICE



Como usar este catálogo

Productos que se encuentran en la página

Número y color de familia de producto

Logotipo. Marca del producto

Novedades PLUS&Campus

ROTULADORES ESCOLARES

12

MATERIA ESCOLAR

Campus



1 Campus Student Rotuladores TopiColor doble punta
Rotuladores escolares con dos tipos de punta. Punta biselada con un trazo de 6 mm y punta redonda fina de 1 mm. Lavable, punta de fibra y capuchon ventilado.

Código	Colores	1	2
081265	12	1	12
081266	24	1	6
081267	36	1	6
081268	48	1	6

Familia de productos



2 Carioca - Rotuladores Birello doble punta
Rotuladores escolares con dos tipos de punta. La punta más gruesa es de 4,7 mm de diámetro y la más fina de 2,6 mm. Lavable, punta de fibra y capuchon ventilado.

Código	Colores	1	2
119426	12	1	12
649837	24	1	12



3 Carioca - Rotuladores Joy School Box
Pack escolar
288 rotuladores escolares de punta fina para un trazo preciso. Tinta superlavable no tóxica, fácil de quitar de la piel con agua y sin jabón.

Código	Colores	Contenido
649193	12 colores x 24 ud.	288



4 Carioca - Rotuladores Jumbo
Rotulador con punta maxi 6 mm tipo ojival, cuerpo octagonal para una fácil empuñadura. Tinta superlavable no tóxica, fácil de quitar de la piel con agua sin jabón. Capuchon ventilado.

Código	Colores	1	2
649592	12	1	12
649538	24	1	12



5 Carioca - Rotuladores Jumbo School Box
Pack escolar
144 rotuladores escolares de punta maxi de 6 mm.

Código	Colores	Contenido
649194	12 colores x 12 ud.	144

No permite apertura de envase Venta por caja Permite apertura de envase Venta por unidad Unidades que contiene la caja

505

Fotografías del producto

Nombre y Descripción del producto

Códigos del producto

Número de página

Leyenda explicativa aperturas de envase

Índice de símbolos

Conectividad USB	Conectividad WiFi	Conectividad Bluetooth	Impresión desde SmartPhones
Impresión desde Tablets	Dígitos visualizados	Teclas de memoria	Memoria
Cálculo impuesto	Auto apagado	Tipo de alimentación	Visor inclinado
Pantalla LCD	Número de funciones	Capacidad hojas destructoras	Nivel de seguridad
Volumen papelera	Tiempo uso continuado	Destruccion antiatacos	Destruccion automáticas
Canutillo de plástico	Espiral metálica	Canutillos metálicos	Encuadernación por presión
Magnético	Tamaño página	Papel reciclado	Cantidad hojas
Gramaje	Polipropileno 100% reciclable	Tipo de anilla	Carpeta de solapas
Espiral de 360°	Certificación FSC	Lomo extensible	Peso que soporta
Uso apto para copiadoras	Gran volumen	Hoja con taladros	Impresora láser
Impresora inkjet	Papel permanente	Libre de cloro elemental ECF	Papel PREMIUM
Sistema gestión de calidad	Sistema gestión ambiental	Cajas canal simple	Cajas canal doble
Certificado europeo	Contenido líquido	Cumple la norma PEFC	Producto reciclable
Sistema sincro basculante	Sistema basculante	Tejiño similpiel	Tejiño piel
Potencia iluminación	Peso soportado por balda	Carga superior	Carga frontal
Carga trasera	Grapado cerrado	Grapado plano	Grapado abierto
Grapado clavado	Capacidad de grapado	Tinta base de acetone	Tinta fluida viscosa
Tinta viscosidad extrema	Tinta baja viscosidad	Tinta de gel	Tinta líquida
Trazo	Punta fina	Punta de bola	Punta redondeada
Punta biselada	Lápiz triangular	Lápiz circular	Lápiz hexagonal
Con margen	Microperforado	Con taladros y microperforado	Apsaisado
Bandas de color	Colores intensos	Incluye afilalápiz	Producto eco
Lavable	Dermatológicamente testado	Libre de gluten	Flexible



Índice Alfabético

A		Auriculares Gaming	37	Brazos Para Monitor	33
Accesorios De Identificadores	317	Auriculares Inalámbricos	38 - 39	Buzones	135
Accesorios De Limpieza	53	Azucar Y Edulcorante	266	C	
Accesorios De Oficina	161-162	B		Caballetes De Presentación	114 - 115
Accesorios De Piel Y Simil-Piel	221	Bancos	182, 608	Cables De Carga Y Transferencia De Datos	6
Accesorios De Regalo	237	Bandas Elásticas	213	Cables De Red	10
Accesorios De Seguridad	259	Bandeja Portamonedas	216	Cables Para Pc	11
Accesorios Deportivos	602	Bandejas De Sobremesa	310-311	Cables Video Y Audio	10
Accesorios Para Coche	6 - 7	Banderitas Separadoras	349	Cacao En Polvo	266
Accesorios Para Destructoras	107	Barajas Españolas De Cartas	272	Café	265
Accesorios Para Manualidades	531 - 533	Barniz	525	Cafeteras	264
Accesorios Para Marquetería	543	Bastidores Para Mopa	247	Caja De Caudales	216
Accesorios Para Mesa De Trabajo	169	Bayetas Y Gamuzas	248	Caja De Herramientas	235
Accesorios Para Modelar	517	Betún De Judea	525	Cajas De Almacenaje	235
Accesorios Para Pizarra Blanca	122 - 124	Bloc Exámenes	457	Cajas De Seguridad	185
Accesorios Para Sillas	155	Blocs Banda De Color	450 - 453	Cajas De Seguridad	217
Accesorios Para Témperas	523	Blocs De Acuarela	567 - 568	Cajas De Transferencia	304
Acuarelas	519	Blocs De Dibujo	565 - 566	Cajas Fuertes	217
Adaptadores Y Convertidores	11 - 12	Blocs De Dibujo Papel De Colores	568	Cajas Libro	216
Adhesivos En Spray Para Montaje	369	Blocs De Esbozo	567	Cajas Para Embalar	224
Adhesivos Instantáneos	368 - 369	Blocs De Gran Formato	357	Cajón Portamonedas	83
Afilalápices	419	Blocs De Manualidades	538	Cajoneras De Melamina	172-173
Afilalápices	492 - 493	Blocs De Mensajes	357	Cajoneras Metálicas	173-175
Agendas Escolares	474 - 481	Blocs De Música	553	Calculadoras Científicas	75 - 76
Agua Embotellada	266	Blocs De Notas Microperforados	457	Calculadoras De Bolsillo	76 - 78
Ajedrez	601	Blocs De Notas Reposicionables	351 - 356	Calculadoras De Sobremesa	77 - 79
Alargadores	262	Blocs De Notas Reposicionables Z	356 - 357	Calculadoras Especiales	79
Alargadores De Cable	15	Blocs Espiral Oxford	462 - 463	Calculadoras Gráficas	76
Alfombra Antifatiga	25	Blocs Espiral T. Básica 60g	449, 454	Calculadoras Impresoras Y Repuestos	80
Alfombras Industriales	263	Blocs Espiral T. Básica 90g	446	Calzado De Seguridad	256 - 257
Alfombrillas Para Raton	24	Blocs Espiral T. Dura 70g	448	Cámaras De Videovigilancia	41
Alicate De Corte	95	Blocs Espiral T. Extradura 70g	448	Candados Para Portátil	15
Almacenaje Para Catering	264	Blocs Espiral T. Extradura 90g	447	Canutillos De Plástico	95
Altavoces	36	Blocs Espiral T. Plástico 60g	454	Canutillos Metálicos Wire-O	96
Altavoces Gaming	36	Blocs Espiral T. Plástico 70g	447	Carboncillos	500
Altavoz Inalámbrico	39	Blocs Espiral T. Plástico 90g	444 - 446	Cargadores	6
Ambientadores Y Difusor	242	Blocs Microperforados T. Dura 60g	453	Cargadores Y Alimentadores	13
Anillas, Fástener Y Señalizadores	203	Blocs Microperforados T. Extradura 70g	452	Carpetas Canguro Y Personalizables	284
Arandelas Adhesivas	335	Blocs Microperforados T. Extradura 90g	451	Carpetas Clasificadoras	292-294
Archivador De Cartón A3	280	Blocs Microperforados T. Plástico 70g	453, 455	Carpetas Colgantes	301-302
Archivadores De Cartón	277-279	Blocs Microperforados T. Plástico 90g	450	Carpetas Con Miniclip	305
Archivadores De Palanca	280	Blocs Para Caballete	116	Carpetas De Anillas	281-285
Archivadores De Polipropileno	279	Blocs Y Libretas	359 - 361	Carpetas De Cartón Con Gomas	286
Archivadores Metálicos	175-177	Bolígrafos Con Puntero	431	Carpetas De Dibujo	564
Archivo Definitivo	303	Bolígrafos Tinta Borrable	388 - 389	Carpetas De Fundas	288-289
Armario De Llaves	216	Bolígrafos Tinta De Aceite	381 - 386	Carpetas De Fundas Con Espiral	290
Armarios De Carga	15	Bolígrafos Tinta Gel	386 - 388	Carpetas De Polipropileno Con Gomas	287-288
Armarios De Melamina	179 - 180	Bolsas Acolchadas	225	Carpetas De Pvc Con Gomas	288
Armarios De Persiana	178	Bolsas Acolchadas	341	Carpetas Organizadoras	291
Armarios Escolares	610 - 612	Bolsas Blancas	236	Carpetas Proyecto	285
Armarios Ignífugos	184	Bolsas Con Auto Cierre	236	Carretillas De Almacén	234
Armarios Metálicos	179	Bolsas De Basura	250	Carritos Portamochilas	579
Atril De Pie	140	Bolsas De Papel	236	Carro Portabobinas Fleje	234
Atriles De Sobremesa	27	Bolsas Multiusos	215	Carro Portabolsas	250
Auriculares	7	Bolsas Para Disfraces	530	Cartón Pluma	542
Auriculares Cableados	37 - 38	Bolsas Para Envío	340	Cartulina De Colores	534 - 537
Auriculares Con Micrófono	38	Bombillas	262	Casco De Protección	254
		Botiquines	260	Cascos Antirruído	253 - 254



índice Alfabético

Ceniceros	160	Cuerdas	236	Etiquetas En Rollo	336
Cepillos De Barrer	246	Cutters	200-201	Etiquetas Para Archivador	279
Ceras Blandas	501 - 502	Cutters Y Cuchillas	228 - 229	Etiquetas Para Archivador	280
Ceras Plásticas	502 - 503	D		Etiquetas Para El Congelador Y Para Cd	335
Cinta Aislante	232 - 233	Deporte	601 - 602	Etiquetas Para Lomo De Archivador	329
Cinta Americana	232 - 233	Deportes Alternativos	600	Etiquetas Permanentes Y Fluorescentes	334
Cinta Americana Y Antideslizantes	372	Destructoras Automáticas	100 - 101	Etiquetas Precortadas	47
Cinta Antideslizante	233	Destructoras De Uso Ocasional	104 - 106	Etiquetas Precortadas Para	87, 89
Cinta De Camuflaje	233	Destructoras De Uso Profesional	102 - 104	Impresora De Etiquetas	
Cinta De Enmascarado	232	Destructoras Departamentales	102	Etiquetas Traslúcidas	334
Cinta De Pintor	232	Detectores De Billetes	82	Expositor Suelo Cables Y Accesorios	8 - 9
Cinta De Precinto	226	Difuminos	500	Expositores Agendas Escolares	481
Cinta De Seguridad	232	Discos Duros Externo	5	Expositores De Pared	138 - 140
Cinta Decorativa	544	Discos Duros Interno	5	Expositores De Pie	141
Cinta Embalaje	226	Dispensador Cierra Bolsas	231	Expositores De Sobremesa	137 - 138
Cintas Adhesivas Decoradas	370	Dispensador De Papel Secamanos	240	Extragrapap	195
Cintas Adhesivas Doble Cara	232	Dispensador De Toallitas	241	F	
Cintas Adhesivas Doble Cara	375	Dispensador De Turno Y Tickets	81	Fechadores Y Formularios	212
Cintas Adhesivas Doble Cara	376	Dispensadores Blocs De Notas	356	Fichas Rayadas	357
Cintas Adhesivas Especiales	376	Dispensadores De Papel Higiénico	239	Fieltro De Colores	542
Cintas Adhesivas Invisibles	231	Dispositivo Almacenamiento En La Nube	14	Fieltro Para Picado	543
Cintas Adhesivas Invisibles	375	Dispositivos De Control	43	Figuras 3d	598 - 599
Cintas Adhesivas Textil	377	Dosificadores De Jabón De Manos	242	Film Para Paletizar Y Accesorios	225
Cintas Adhesivas Transparentes	230	Dossiers	296-298	Filtros De Privacidad	32
Cintas Adhesivas Transparentes	374	E		Flautas Y Accesorios	553 - 555
Cintas Camuflaje	377	Encuadernación Con Canutillos Plástico	95	Forros Adhesivos Para Libros	577
Cintas De Precinto	371	Encuadernación Con Espiral Metálica	94	Fregonas	246
Cintas Decoradas	544	Encuadernación Térmica	96	Fundas De Presentación	132 - 133
Cintas Manualidades	377	Encuadernación Wire-O	96	Fundas Multitaladro	314-315
Cintas Métricas	202	Encuadernadores	203	Fundas Para Clasificadores	135
Cintas Métricas	233	Escaleras	263	Fundas Para Etiquetas	132
Cintas Para Rotular	88 - 89	Escalímetros	563	Fundas Para Plastificar	93
Cizallas De Palanca	91	Escáner	69	Fundas Para Tablets Y Portátiles	51
Cizallas De Rodillo	90	Escobilleros	244	Fundas Portadocumentos	315
Clasificadores De Mesa	134	Escritura Regalo	429 - 434	G	
Clasificadores De Pared	134 - 135	Esferas	569	Gafas De Seguridad	254
Clavadoras	194-195	Espirales Metálicas	95	Ganchos Adhesivos	233
Clips Y Pinzas Sujetapapeles	204	Espumador De Leche	265	Ganchos Adhesivos	377
Cola Blanca Y Universal	367	Estaciones De Trabajo	34 - 35	Gavetas De Almacenamiento	234
Combo Teclado Y Ratón	19 -21	Estaciones Meteorológicas	157	Gaveteros	610
Compases Y Accesorios	558 - 559	Estanterías	609	Gel Hidroalcohólico	241
Contador Manual De 4 Digits	83	Estanterías De Melamina	181	Goma Eva	534
Contador De Monedas	83	Estanterías Metálicas	181-182	Gomas De Borrar	420 - 421
Contadores Y Detectores De Billetes	82	Estantes Y Percheros	608	Gomas De Borrar Infantiles	485
Contenedores	251 - 252	Estropajos	248	Gomas Elásticas	213
Controladores De Presencia	83	Estuches Porta Cd	4	Gomas Elásticas	235
Correctores En Cinta	421 - 425	Etiquetadora Textil	81	Gomets Y Pegatinas	546 - 549
Correctores Líquidos	421	Etiquetadoras Y Etiquetas	81	Gorro Desechable	256
Cuaderno Multifuncional Con Anillas	466	Etiquetas Adhesivas	333	Grapadora Industrial	192
Cuadernos Caligrafía Creativa	571 - 572	Etiquetas Adhesivas Escolares	578	Grapadoras De Sobremesa	191-192
Cuadernos Profesorado	570 - 571	Etiquetas Adhesivas Identificativas	336	Grapadoras De Tenaza	193
Cuadernos Rubio	573 - 576	Etiquetas Adhesivas Para Libros	350	Grapadoras Eléctricas	194
Cuadrícula Pautada	439 - 441	Etiquetas Adhesivas Polivalentes	331 - 332	Grapadoras Profesionales	193
Cubiertas Para Encuadernar	97 - 98	Etiquetas Adhesivas Resistentes	337	Grapadoras Sin Esfuerzo	190-191
Cubiertas Térmicas	96	Etiquetas Colgantes	335	Grapadoras Sin Grapas	189
Cubiletos	205-206	Etiquetas De Envío	226	Grapas	195
Cubos Y Carros De Limpieza	245	Etiquetas De Envío	336	Guantes De Fregar	249
Cubrecaizado Desechable	256	Etiquetas En Continuo	335		



Índice Alfabético

Guantes De Nitrilo Desechables	256	Limpiacristales	250	Paneles Interactivos	48 - 49
Guantes De Seguridad	255	Limpiador Para Madera	244	Pantallas De Proyección	111
Guardería	604	Limpiadores Higienizantes	244	Pantonera	262
H		Limpiadores Multiusos	243	Pañuelos Faciales	240
Hervidor De Agua	265	Limpiausuelos	243 - 244	Papel Aluminio	541
I		Limpiaventanas	250	Papel Blanco	461
Identificadores	316-317	Linternas	260	Papel Blanco Multifunción	321 - 324
Identificadores Para Puertas	136	Llaveros Portaetiquetas	216	Papel Blanco Premium	322
Iluminación	156-157	Lonas De Protección	271	Papel Blanco Reciclado	324
Impresora De Tarjetas	70	Lupas	215	Papel Blanco Y Cuadrulado	326
Impresoras 3d Y Accesorios	71	M		Papel Carbón	330
Impresoras Con Tecnología Neverstop	61	Maletines De Dibujo	499	Papel Celofán	540
Impresoras Con Tecnología Smart Tank	59	Maletines Para Portátil	51 - 53	Papel Charol	540
Impresoras De Etiquetas	87	Mando Universal	113	Papel Continuo Listados De Ordenador	328
Impresoras De Etiquetas	47	Maniquí	526	Papel Crespón	539
Impresoras De Tickets	48	Mapas Mudos	569	Papel De Aluminio	268
Impresoras Láser Color Gran Volumen 67 - 68		Maquillaje	528 - 530	Papel De Cocina Multiusos	268
Impresoras Láser Monocromo	61 - 64	Marcapáginas Index	350	Papel De Colores	325
Impresoras Láser Monocromo Gran Volumen	65 - 66	Marcos Porta Anuncios	133	Papel De Dibujo Técnico	566
Impresoras Multifunción Domésticas Tinta	56	Mascarillas	253	Papel De Embalaje	227 - 228
Impresoras Multifunción Láser Color	64 - 65	Masilla Adhesiva Extrafuerte	369 - 370	Papel De Horno	268
Impresoras Multifunción Pyme Tinta	57 - 60	Mecheros	268	Papel De Reprografía Para Plotter	328
Índice Alfabético Y Ficheros	304	Memorias Usb	4	Papel Especial Para Impresoras	326 - 327
Infusiones	265	Menaje	270	Papel Film	268
Insecticidas	242	Menaje De Usar Y Tirar	267	Papel Higiénico	239
Instrumentos Musicales	553 - 557	Mensaje Para Llevar	269	Papel Kraft	541
Ipads	45	Mesas De Trabajo Línea Meeting	170	Papel Para Fax	329
J		Mesas De Trabajo Línea Presto	164	Papel Secamanos	240
Jabón De Manos	241	Mesas De Trabajo Línea Smart Office	165	Papel Seda	539
Juguetes Educativos	591	Mesas De Trabajo Línea Total	168	Papel Térmico	47
L		Mesas De Trabajo Línea Venere	163	Papel Térmico Impresora De Etiquetas	87, 89
Lacre	341	Mesas De Trabajo Línea Work	166	Papeleras	158-160
Laminas De Dibujo	550	Mesas De Trabajo Línea Work L	167	Papeleras	251
Lápices Bicolor	418	Mesas Escolares	605 - 607	Papeles Especiales	330
Lápices De Colores	418	Mesas Multimedia	112	Paragüeros	160
Lápices De Colores	495 - 498	Micrófonos	39	Pasta Para Modelar Endurecible	518
Lápices De Colores Giotto Bebé	488	Mini Grapadoras De Grapado Plano	189-190	Pasta Para Modelar Peques	487 - 491
Lápices De Colores Jumbo	486	Mini Pinzas, Chinchetas Y Agujas	205	Pasteles Blandos	500 - 501
Lápices De Dibujo	499 - 500	Mochilas	580	Pegamento Con Purpura	531
Lápices De Grafito	417 - 418	Mochilas Para Portátil	52	Pegamento En Barra	366
Lápices De Grafito	494, 499	Módulos Archivadores	281	Pegamento Universal	367
Lápices Infantiles	494	Módulos De Cajones	306-309	Pegamentos Roller	364-365
Lavavajillas	249	Módulos De Recepción Línea Welcome	171	Pegatinas Y Gometts	546 - 549
Lector De Códigos De Barras	46	Monitores	54	Pequeño Electrodoméstico	270
Lectores De Dnie	46	Mopas	246	Percheros	161
Lejía	244	Muebles Auxiliares Con Ruedas	177-178	Perforadores	196-198
Libreta De Apuntes Encolada T. Básica	455	N		Perforadores De Gran Capacidad	198
Libretas Cosidas	464	Numeradores	212	Pesacartas	213
Libretas Encoladas Forradas	464 - 466	O		Pictogramas	130 -132
Libretas Espiral	467 - 468	Ordenadores All In One	55	Pictogramas De Señalización	261
Libretas Grapadas T. Básica	443	Ordenadores De Sobremesa	54 - 55	Pilas	218-220
Libretas Grapadas T. Polipropileno	442	Ordenadores Portátiles	50	Pinceles Y Paletinas	527
Libros Cartoné	343	Organizadores De Cables	11	Pintura Acrílica	524 - 525
Libros Contables, Registros Y Actas	343	Organizadores De Sobremesa	207	Pintura De Dedos	519
Libros De Subcontratación	343	Organizadores Semanales	471 - 472	Pintura Óleo	525
Libros Portafirmas	304	P		Pintura Para Tela	524
Lienzos	526	Palos De Escoba Y Fregona	247	Pintura Satinada	524













Índice Alfabético

Pistolas De Cola	370
Pizarra De Tiza Y Accesorios	124
Pizarras Adhesivas En Rollo	122 - 123
Pizarras Magnéticas De Cerámica	117 - 118
Pizarras Magnéticas De Cristal	116
Pizarras Magnéticas Lacadas	119 - 120
Pizarras Domesticas Y Accesorios	551 - 552
Pizarras Magnéticas Pivotantes	121 - 122
Placas Con Pinza	305
Planchas De Corte	564
Plannings Magnéticos Rotulables	125 - 126
Plantas Artificiales	186
Plantillas Y Normógrafos	563
Plástico De Burbuja	225
Plastificadoras	92 - 93
Plastilina Y Accesorios	515 - 517
Plegadora De Papel	92
Plotters	70
Plumas Estilográficas	432 - 434
Plumiers	499
Portabobinas	228
Portacalendarios	221
Portaclips	205
Portaminas Y Minas	425 - 428
Portanombres De Sobremesa	136
Portarrollos	373
Portatarjetas De Sobremesa	136
Portatodos Escolares	581 - 590
Power Bank	7
Precintadoras	227
Precintadoras	372
Proyectores	112
Proyectores	42
Psicomotricidad	594 - 597
Punteros De Presentación	113
Punto De Acceso Wifi	14
Punzones Para Filtro	543
Purificadores De Aire	107
Purificadores De Aire	145
Purpurina	531
R	
Ratones Con Cable	21 - 22
Ratones Ergonómicos	22, 24
Ratones Gaming	22
Ratones Inalámbricos	23 - 24
Recambios Anillas	458 - 461
Recambios Anillas Banda De Color	459 - 460
Recambios Anillas Cuadrícula Pautada	458
Recambios Para Bolígrafos	434 - 435
Recogedores	247
Refrescos	266
Reglas	560 - 563
Reglas Para Pizarras	561
Regletas	262
Relojes	157
Replicadores De Puertos	13
Reposamuñecas Para Ratón	24

Reposamuñecas Para Teclado	25
Reposapiés	26 - 27
Respaldo Lumbar	26
Revisteros	311
Roller Tinta Líquida	389 - 392
Rollos De Papel Para Sumadoras	329
Ropa De Trabajo	258 - 259
Rotuladora Manual Junior	86
Rotuladoras De Escritorio	85 - 86
Rotuladoras Portátiles	85
Rotuladoras Técnicas	86
Rotuladores De Pizarra	408 - 409
Rotuladores Fluorescentes	410 - 413
Rotuladores Metálicos	413 - 415
Rotuladores Acrílicos	401 - 404
Rotuladores Artísticos	508 - 513
Rotuladores Calibrados	392
Rotuladores De Animalitos	485
Rotuladores Detectores De Billetes	82
Rotuladores Escolares	504 - 507
Rotuladores Especiales	416
Rotuladores Giotto Bebé	488
Rotuladores Jumbo	486
Rotuladores Permanentes	405 - 407
Rotuladores Punta De Fibra	393 - 399
Rotuladores Textiles	416
Rotuladores Textiles	513
S	
S.A.I (Sistema Alimentación Ininterrumpida)	16
Secamanos Eléctricos	241
Sellos Automáticos Personalizados	209
Sellos De Entintaje Automático	209
Sellos Personalizados	210-211
Señalización	130 - 132
Separadores	312-313
Separadores Para Agendas	221
Servicios Generales	238 - 273
Servilletas	268
Sets De Papelería	470 - 472
Sets De Pintura	526
Sets De Reglas	562
Sets Giotto Bebé	490
Silicona Líquida	366
Sillas Con Ruedas	149-154
Sillas Escolares	606 - 607
Sillas Gaming	155
Sillas Sin Ruedas	147-149
Sistemas De Fichaje	83
Smartphones	44
Sobres De Colores	342
Sobres De Envío Estándar	339
Sobres De Polipropileno	295
Sobres Para Paquetería	225
Sobres Portadocumentos	342
Software	54
Solución De Videoconferencia	40 - 41
Soportes De Corte	202

Soportes Para Monitor	29 - 31
Soportes Para Portátil	27 - 29
Soportes Para Proyector	42
Soportes Para Tablets	31
Soportesde Pared Para Monitor	32
Subcarpetas	298-301
Sujetalibros Y Pinchapapeles	207
Switch	14
T	
Tableros De Anuncios	127
Tablets	44
Taburetes	146-147
Taburetes Escolares	608
Tacos De Notas	351
Talonnarios	344 - 348
Tampón Y Tinta Para Sellar	212
Tapones Antiruido	253
Taquillas Metálicas	183
Tarjetas De Memoria	5
Tarjetas De Visita	334
Tarjeteros Y Fundas	214
Teclados	18 - 21
Teclados Gaming	19
Teléfonos Fijos	43
Teléfonos Inalámbricos	43
Teléfonos Móviles	44
Televisores	49
Témperas Escolares Y Accesorios	520 - 523
Tensor Para Fleje	234
Termo	265
Tijeras De Bolsillo	200
Tijeras De Oficina	198-199
Tijeras Escolares	544 - 545
Tinta China	436
Tinta China	525
Tinta Para Estilográfica	436
Tinta Para Rotulador	436
Tizas	124
Tizas Escolares	551
Tizas Para Peques	486
Toallitas Secamanos	240
Tpv	46
Trolleys Para Portátil	53
Tubos Portaplanos	564
U	
Urnas Y Accesorios	136
V	
Vades De Escritorio	25
Vitrinas Magnéticas	128 - 129
W	
Walkie Talkies	43
Webcams	40
Y	
Yeso En Polvo	518

Servicio Postventa

MARCA	LOGOTIPO	TELÉFONO
BROTHER		911 796 053
BENQ		917 547 015
CANON		913 754 555
DYMO		911 776 124
EPSON		93 550 53 95
FELLOWES		91 748 15 48
FLAMAGAS		935 133 408
GBC		93 238 44 00
NOBO		93 238 44 00
REXEL		93 238 44 00
HP		913 754 769
KENSINGTON		911 146 735
LEITZ		932 384 420
OLIVETTI		(800)99887700

MARCA	LOGOTIPO	TELÉFONO
METO		937 454 821
OPTOMA		902 366 592
PLANTRONICS		900 803 666
SONY		917 496 388
ACER		914 142 414
COLIDO		902 070 203
TOSHIBA		916 606 700
SITECOM		913 285 600
LOGITECH		912 754 588
APPLE		900 834 459
PROMETHEAN		910 389 697
APC		934 843 100
TP-LINK		912 000 727

Índice por Familias:

Informática

pág. 1

01

Máquina de Oficina y Encuadernación

pág. 73

02

Comunicación y Presentación

pág. 109

03

Mobiliario y Auxiliares

pág. 143

04

Artículos y Complementos de Oficina

pág. 187

05

Embalaje y Servicios Generales

pág. 223

06

Archivo y Clasificación

pág. 275

07

Papel, Sobres y Blocs

pág. 319

08

Adhesivos y Pegamentos

pág. 363

09

Escritura y Corrección

pág. 379

10

Blocs y Cuadernos

pág. 437

11

Material Escolar

pág. 483

12

Deporte y Psicomotricidad

pág. 593

13

Mobiliario Escolar

pág. 603

14



ÍNDICE NUMÉRICO

CÓDIGO POR PÁGINA

ÍNDICE CÓDIGO POR PÁGINA

Código Code	Página Page	Código Code	Página Page	Código Code	Página Page	Código Code	Página Page	Código Code	Página Page	Código Code	Página Page
0		001144	359, 449	001285	335	001379	344	001604	326, 461	002103	333
001001	325	001145	359, 449	001286	335	001380	344	001628	354	002105	329
001002	325	001146	359, 449	001289	333	001381	344	001629	351	002146	443
001004	325	001148	359, 449	001290	333	001383	346	001630	331	002149	443
001005	325	001149	359, 449	001291	333	001385	346	001631	331	002150	443
001006	325	001150	359, 449	001292	333	001386	346	001632	331	002151	443
001007	325	001151	359, 449	001293	333	001387	346	001633	331	002152	443
001009	325	001152	359, 449	001294	333	001388	346	001635	331	002153	443
001010	325	001153	359, 449	001295	333	001389	346	001637	331	002164	443
001011	325	001154	448	001296	333	001390	346	001638	331	002167	221
001012	325	001156	448	001297	333	001393	345	001639	349	002168	221
001013	325	001157	448	001298	333	001394	345	001640	349	002170	221
001014	325	001158	448	001299	333	001395	346	001641	349	002171	221
001015	325	001159	448	001300	333	001397	346	001646	327	002172	221
001016	325	001160	325	001301	333	001398	345	001648	327	002173	221
001017	325	001161	325	001302	333	001399	345	001650	349	002174	221
001019	326, 461	001162	325	001303	333	001400	345	001651	349	002175	455
001037	566	001167	361, 452	001304	333	001401	345	001658	448	002176	455
001038	566	001168	453	001305	333	001402	345	001659	359, 449	002179	442
001041	329	001171	361, 452	001306	333	001403	345	001663	331	002181	361, 457
001045	80, 329	001172	361, 452	001307	333	001404	345	001665	448	002182	361, 457
001047	329	001173	343	001308	333	001405	346	001767	455	002185	326, 458
001048	329	001174	343	001309	333	001406	345	001768	237	002186	348
001049	329	001182	343	001312	336	001408	345	001825	447	002187	348
001051	329	001183	343	001313	336	001410	345	001828	451	002188	348
001052	329	001185	343	001318	339	001412	348	001829	460	002191	348
001055	329	001187	343	001319	339	001413	348	001833	453	002192	348
001085	227	001188	343	001320	339	001414	348	001834	453	002196	445
001086	227, 541	001189	343	001324	339	001415	348	001835	354	002197	445
001087	227	001194	343	001325	339	001416	348	001838	225, 341	002199	455
001088	227	001195	343	001326	339	001417	348	001839	225, 341	002201	443
001090	227	001205	354	001328	339	001418	344	001840	225, 341	002202	443
001091	227	001206	354	001329	339	001419	348, 357	001841	225, 341	002203	443
001092	227	001207	354	001330	339	001425	221	001842	225, 341	002204	443
001093	227	001208	351	001332	339	001427	221	001843	225, 341	002205	443
001094	228	001209	351	001334	339	001431	221	001844	225, 341	002206	443
001096	228, 539	001210	351	001336	339	001483	221	001845	225, 341	002207	443
001098	328	001212	354	001337	339	001485	349	001846	225, 341	002208	439
001100	328	001213	354	001339	340	001487	213	001847	225, 341	002209	439
001101	328	001216	356	001341	340	001489	236	001848	225, 341	002210	324
001104	328	001221	351	001342	340	001490	236	001849	225, 341	002211	322
001107	328	001224	350	001346	340	001491	341	001896	457	002219	349
001108	328	001225	350	001347	340	001492	225	001901	359, 449	002220	322
001112	361, 457	001226	350	001350	225, 341	001534	331	001902	553	002242	349
001113	361, 457	001227	350	001351	225, 341	001535	331	001961	448	002244	359, 449
001114	361, 457	001228	350	001352	225, 341	001536	331	001973	361, 452	002247	330
001115	361, 457	001229	350	001353	225, 341	001537	331	001974	361, 457	002248	330
001116	361, 457	001233	350	001354	225, 341	001538	331	001975	361, 457	002249	330
001117	361, 457	001241	207, 351	001355	225, 341	001539	331	001976	361, 457	002261	321
001118	361, 457	001249	335	001356	225, 341	001540	331	001977	361, 457	002267	324
001119	361, 457	001251	335	001357	225, 341	001541	331	002044	325	002268	324
001120	461	001252	335	001358	225, 341	001542	331	002058	329	002269	324
001121	461	001253	335	001359	225, 341	001543	331	002068	333	002270	324
001122	461	001254	332	001360	225, 341	001561	448	002069	333	002276	330
001123	461	001255	332	001361	340	001562	359, 449	002071	333	002277	330
001124	461	001257	332	001362	340	001569	327	002073	333	002278	324
001125	461	001258	332	001363	340	001570	327	002074	333	002279	324
001126	461	001259	332	001364	340	001576	325	002075	333	002285	322
001127	461	001260	332	001365	340	001577	325	002079	335	002286	322
001128	461	001261	332	001366	325	001578	325	002081	334	002287	324
001129	461	001262	332	001367	541	001579	325	002082	334	002288	324
001130	461	001263	332	001368	541	001580	330	002083	334	002291	279, 329
001137	359, 454	001264	332	001369	541	001590	335	002089	330	002292	324
001138	359, 454	001265	332	001370	541	001591	225, 342	002091	330	002293	324
001139	359, 454	001266	332	001371	541	001592	225, 342	002097	332	002294	460
001140	359, 454	001268	332	001372	541	001594	361, 452	002099	334	002295	460
001141	359, 454	001269	332	001374	344	001599	448	002100	333	002296	460
001142	359, 454	001273	226, 336	001375	344	001602	448	002101	333	002297	460
001143	359, 449	001283	335	001376	344	001603	448	002102	333	002298	460

ÍNDICE CÓDIGO POR PÁGINA

Código Code	Página Page	Código Code	Página Page	Código Code	Página Page	Código Code	Página Page	Código Code	Página Page	Código Code	Página Page
002299	279, 329	002439	458	002757	442	002948	439	003183	459	003367	224
002300	360, 451	002440	458	002758	439	002949	440	003184	360, 450	003368	224
002301	360, 451	002441	326, 458	002759	439	002950	458	003185	324	003369	224
002302	360, 451	002448	227	002760	442	002951	448	003186	324	003370	224
002303	360, 451	002453	467	002761	442	002952	280, 337	003187	450	003371	224
002304	360, 451	002462	346	002762	444	002953	280, 337	003188	459	003372	224
002306	359, 441	002463	322	002763	444	002957	467	003190	449	003373	225, 342
002309	464	002464	467	002764	440	002958	465	003200	321	003374	225, 342
002313	340	002465	468	002765	440	002959	465	003218	237	003375	225, 342
002314	340	002466	468	002766	444	002960	465	003221	446	003376	355
002315	340	002467	467	002767	360, 445	002961	465	003222	440	003377	355
002316	340	002468	468	002768	360, 450	002962	465	003223	448	003379	352
002317	340	002469	468	002818	47, 87	002963	465	003224	448	003380	350
002318	340	002470	467	002819	47, 87	002964	465	003225	441	003381	352
002319	340	002471	468	002820	47, 87	002965	465	003226	441	003382	352
002320	340	002472	468	002821	47, 87	002966	466	003227	441	003383	353
002321	340	002473	322	002822	47, 87	002967	466	003228	454	003384	353
002322	340	002524	468	002823	47, 87	002968	466	003229	454	003385	350
002323	341	002528	331	002824	237	002970	470	003230	454	003386	357
002324	341	002529	464	002829	460	002971	472	003231	454	003387	353
002325	341	002530	464	002830	460	002987	224	003232	454	003388	353
002328	341	002547	444	002831	460	002991	224	003233	454	003389	353
002329	359, 449	002548	444	002832	460	002993	442	003234	458	003390	353
002330	344	002549	444	002833	460	002994	442	003235	458	003391	353
002331	344	002553	442	002874	322	002995	442	003239	236	003445	332
002334	227	002554	442	002880	322	002996	442	003240	236	003446	332
002335	224	002555	442	002881	464	002997	444	003241	236	003447	332
002336	224	002556	442	002884	325	002998	444	003242	236	003448	334
002337	224	002557	442	002885	325	002999	444	003269	470	003449	332
002338	224	002558	324	002886	325	003000	444	003270	470	003450	332
002339	224	002559	324	002889	325	003066	237	003271	471	003451	332
002340	207	002560	342	002890	325	003067	237	003272	472	003481	480
002341	207	002561	342	002891	325	003068	237	003273	472	003482	474
002342	207	002562	342	002892	325	003125	342	003312	439	003483	475
002343	463	002563	342	002906	324	003126	342	003313	447	003484	475
002361	446	002564	342	002907	324	003127	342	003314	443	003485	476
002362	447	002565	342	002908	324	003128	342	003315	443	003486	477
002365	331	002566	342	002909	324	003145	349	003316	439	003487	477
002366	458	002567	342	002910	324	003146	349	003317	440	003488	481
002367	441	002568	342	002911	324	003148	322	003318	447	003489	478
002368	441	002569	342	002912	327	003149	349	003319	447	003490	479
002374	340	002570	342	002913	330	003150	349	003320	447	003491	479
002375	339	002571	342	002914	330	003151	324	003321	447	003600	355
002377	339	002572	342	002915	330	003152	324	003322	447	003602	353
002378	339	002573	342	002916	330	003153	324	003323	447	003603	353
002379	339	002574	342	002917	330	003154	324	003324	447	003605	355
002380	339	002575	342	002918	330	003160	443	003325	446	003606	355
002386	227	002576	342	002919	330	003161	443	003326	322	003607	356
002388	224	002577	342	002920	326	003162	443	003327	322	003608	356
002389	224	002579	347	002921	334	003163	443	003328	471	003610	355
002390	224	002580	348	002922	337	003164	442	003329	471	003612	353
002391	224	002583	334	002924	335	003165	442	003330	471	003614	353
002392	224	002626	470	002928	336	003166	442	003331	470	003615	355
002393	224	002627	470	002929	337	003167	442	003332	472	003616	355
002394	224	002742	466	002930	337	003168	444	003341	344	003617	356
002395	463	002743	466	002931	337	003169	444	003342	345	003618	356
002426	444	002744	466	002932	337	003170	446	003343	345	003619	356
002427	444	002745	443	002933	337	003171	446	003345	332	003620	356
002428	444	002746	443	002934	347	003172	444	003347	332	003621	356
002429	444	002747	442	002935	347	003173	444	003351	347	003623	357
002430	444	002748	442	002936	347	003174	447	003352	347	003624	357
002431	440	002749	442	002937	347	003175	447	003353	347	003627	355
002432	440	002750	442	002938	347	003176	447	003354	347	003628	355
002433	444	002751	442	002939	347	003177	447	003355	348	003629	355
002434	444	002752	442	002940	347	003178	449	003356	348	003630	357
002435	444	002753	439	002941	353	003179	449	003358	224	003631	356
002436	444	002754	439	002945	352	003180	321	003359	224	003632	356
002437	444	002755	442	002946	352	003181	449	003361	224	003633	122
002438	458	002756	442	002947	352	003182	459	003362	224	003634	122

ÍNDICE CÓDIGO POR PÁGINA

Código Code	Página Page	Código Code	Página Page	Código Code	Página Page	Código Code	Página Page	Código Code	Página Page	Código Code	Página Page
003635	122	028848	343	029219	332	029957	329	040123	212	040224	215
003636	233, 376	028868	237	029228	323	029962	330	040126	212	040225	215
003637	350	028883	329	029229	323	029963	330	040127	212	040226	215
003639	350	028884	329	029265	357	029993	323	040128	211	040228	216
003640	350	028885	329	029266	357	029994	326	040129	211	040230	216
003641	350	028923	542	029267	357	029995	326	040130	211	040231	216
003642	231, 375	028926	346	029279	334	029996	323	040131	211	040245	193
003643	369	028990	328	029281	334	029997	323	040135	211	040247	192
028437	334	028991	328	029282	334	029998	323	040140	212	040248	192
028438	334	028992	328	029296	80, 329	029999	323	040141	212	040249	191
028439	334	028993	328	029298	329	040002	230, 374	040142	212	040253	232, 375
028440	334	028994	328	029303	323	040003	230, 374	040143	212	040266	221
028441	334	028995	328	029305	324	040004	230, 374	040144	212	040277	199
028442	334	028998	332	029306	351	040005	230, 374	040145	212	040280	207
028443	334	029002	463	029342	327	040011	226, 371	040146	212	040281	158
028444	334	029004	332	029356	226, 336	040012	226, 371	040147	212	040282	158
028445	336	029071	236	029365	227	040013	226, 371	040148	212	040284	198
028446	547	029072	236	029370	225	040014	226, 371	040149	212	040298	206
028447	547	029073	236	029372	225	040015	227, 372	040150	212	040340	195
028448	547	029074	236	029376	236	040016	231, 375	040151	212	040343	205
028449	547	029075	236	029378	224	040017	231, 375	040152	212	040344	158
028450	548	029076	236	029379	224	040028	367	040153	212	040345	158
028451	548	029077	236	029380	224	040029	367	040154	212	040346	206
028452	548	029078	236	029381	224	040030	367	040158	212	040347	207
028453	548	029079	236	029383	225	040031	367	040159	212	040353	198
028454	548	029083	236	029433	339	040032	370	040160	212	040354	198
028455	548	029084	236	029434	339	040034	366	040161	212	040355	198
028456	546	029085	236	029451	340	040035	366	040162	212	040356	213
028457	546	029086	236	029454	340	040036	366	040164	204	040361	226, 371
028458	546	029087	236	029483	340	040039	366	040165	204	040362	368
028459	571	029088	236	029519	339	040041	366	040166	204	040363	202, 229
028460	571	029090	463	029614	345	040042	368	040167	204	040364	202, 229
028464	570	029096	236	029625	345	040044	368	040168	204	040365	202, 229
028465	570	029099	345	029632	346	040046	369	040169	204	040366	202
028466	570	029100	345	029658	343	040047	369	040170	204	040377	201, 228
028467	570	029103	343	029661	343	040048	199	040171	204	040390	221
028519	462	029105	462	029668	343	040049	199	040172	205	040391	221
028520	462	029107	462	029679	329	040052	201, 228	040173	205	040392	231, 375
028521	462	029108	462	029680	329	040053	201, 228	040179	204	040394	373
028529	236	029110	462	029717	350	040056	201, 229	040180	204	040395	373
028530	236	029111	462	029720	350	040057	201, 228	040181	204	040398	198
028531	236	029112	462	029736	351	040058	201, 228	040182	204	040399	205
028534	463	029113	462	029737	352	040063	192	040183	204	040410	373
028535	463	029114	462	029738	352	040069	192	040188	207	040411	305
028536	463	029116	463	029739	351	040078	192	040190	195	040416	221
028613	337	029117	463	029740	352	040080	193	040191	205	040417	221
028614	337	029120	463	029741	354	040081	193	040192	205	040426	198
028615	337	029121	463	029750	356	040084	193	040193	205	040427	193
028616	337	029122	541	029763	354	040085	195	040194	205	040428	198
028626	237	029123	541	029764	354	040086	195	040195	205	040429	198
028633	237	029124	541	029767	354	040087	195	040196	205	040430	191
028636	237	029125	541	029771	355	040088	195	040198	205	040432	201, 229
028639	237	029129	336	029806	333	040089	195	040199	205	040433	201, 228
028768	570	029132	336	029811	333	040090	195	040200	123, 203	040438	158
028769	570	029135	332	029812	333	040091	195	040207	213, 235	040442	158
028770	570	029138	463	029814	333	040092	195	040208	213, 235	040443	158
028771	570	029139	463	029817	333	040093	195	040209	213, 235	040444	158
028772	570	029141	463	029829	332	040094	195	040210	213, 235	040445	364
028773	570	029142	463	029833	332	040095	195	040211	213, 235	040446	364
028774	570	029194	335	029837	332	040096	195	040212	213, 235	040447	197
028775	570	029196	335	029844	332	040101	194	040213	213, 235	040448	197
028776	570	029200	335	029846	332	040104	195	040214	213, 235	040449	197
028777	570	029201	335	029848	332	040108	196	040215	213, 235	040450	191
028778	570	029212	336	029850	332	040110	196	040216	213, 235	040454	190
028779	570	029213	336	029886	335	040111	196	040217	213, 235	040456	202, 233
028786	225	029214	336	029947	329	040112	196	040218	213, 235	040457	202, 233
028846	343	029215	336	029954	329	040113	197	040220	27	040461	207
028847	343	029217	333	029956	329	040115	197	040223	305	040464	190

ÍNDICE CÓDIGO POR PÁGINA

Código Code	Página Page	Código Code	Página Page	Código Code	Página Page	Código Code	Página Page	Código Code	Página Page	Código Code	Página Page
040466	198	040607	189	040705	373	040793	212	068878	376, 533	069016	210
040469	373	040609	370, 544	040707	200	040794	82	068879	233, 376	069017	210
040473	158	040614	212	040708	200	040795	82	068880	233, 376	069019	210
040475	368	040615	364	040709	200	040796	83	068881	136	069020	210, 211
040478	215	040616	364	040710	195	040798	83	068882	136	069021	210, 211
040481	215	040617	364	040715	545	040801	159	068883	139	069023	210, 211
040490	226, 371	040618	364	040716	545	040802	159	068884	139	069024	210, 211
040491	226, 371	040619	230, 374	040718	376	040803	82	068885	139	069025	210, 211
040494	216	040620	231, 375	040719	376	040804	160, 251	068886	139	069026	210, 211
040496	216	040621	369	040720	191	040809	213, 235	068887	139	069027	210, 211
040497	230, 374	040623	190	040721	191	040810	213, 235	068888	138	069028	210, 211
040498	230, 374	040625	213	040722	194	040811	213, 235	068889	138	069030	209
040499	197	040628	195	040723	190	040812	213, 235	068890	139	069031	209
040508	199	040629	204	040724	190	040813	213, 235	068891	137	069032	209
040509	199	040630	204	040725	196	040814	198	068892	137	069033	209
040514	209	040631	158	040726	196	040815	370	068893	137	069034	209
040515	209	040632	158	040731	192	040816	370	068894	156	069038	226, 371
040516	209	040636	189	040732	192	040817	370	068895	156	069039	226, 371
040517	209	040644	366	040734	192	040818	370	068896	156	069040	226, 371
040518	209	040645	366	040735	192	040819	83	068897	156	069042	210
040520	233, 376	040646	366	040736	192	040820	213, 235	068898	156	069043	210
040521	365	040647	195	040737	196	040821	213, 235	068899	156	069044	210
040525	365	040648	158	040738	196	040822	213, 235	068900	156	069045	210
040526	365	040649	158	040740	196	040823	213, 235	068901	156	069046	210
040527	365	040650	206	040742	196	040826	195	068902	569	069047	210
040530	189	040651	206	040743	159	040827	83	068903	569	069048	210
040531	189	040652	206	040744	159	040828	82	068904	366	069049	210
040533	201, 229	040653	206	040745	159	040829	226, 371	068905	366	069050	210
040534	201, 229	040654	207	040748	83	040833	366	068939	195	069052	210, 211
040536	191	040655	158	040749	204	040834	366	068940	195	069053	210, 211
040538	191	040656	158	040750	215	040835	366	068947	139	069054	210, 211
040539	295	040657	158	040751	215	040836	366	068948	139	069055	210, 211
040540	295	040658	158	040752	215	040837	366	068949	205	069056	210, 211
040541	295	040660	82	040753	215	040838	366	068956	205	069058	210, 211
040542	295	040662	82	040754	215	040840	184	068960	231, 375	069060	210, 211
040543	295	040663	82	040755	215	040841	184	068961	205	069061	210, 211
040544	295	040664	83	040756	215	040842	184	068962	233, 376	069062	210, 211
040545	295	040665	189	040757	215	040843	184	068964	316	069063	210, 211
040546	295	040666	191	040758	215	040844	184	068966	317	069066	209
040547	304	040667	191	040759	213, 235	040845	184	068967	317	069067	209
040552	367	040668	197	040760	213, 235	040846	184	068968	317	069068	211
040557	197	040669	373	040761	213, 235	040847	184	068969	317	069070	211
040559	189	040670	373	040762	213, 235	040848	184	068979	368	069071	211
040560	189	040671	373	040763	213, 235	040849	184	068980	366	069072	210
040564	370, 544	040672	373	040764	213, 235	040850	185	068981	232, 376	069073	210
040565	370, 544	040673	373	040765	200	040851	185	068984	195	069074	210
040566	367	040674	199	040766	200	040852	185	068985	138	069075	210
040572	158	040675	199	040767	200	040853	185	068987	137	069076	210
040573	158	040676	199	040768	227, 372	040854	185, 217	068988	137	069077	210
040574	158	040677	199	040769	366	040855	185, 217	068989	137	069078	210
040575	366	040678	199	040770	425	040856	185	068991	231, 375	069079	210
040576	366	040679	190	040771	190	040857	185	068992	156	069080	210
040579	199	040680	205	040772	364	047225	106	068996	159	069081	210
040587	213, 235	040681	365	040773	364	068863	138	068997	159	069084	209
040589	230, 374	040683	365	040774	230, 374	068864	139	069001	210	069085	209
040590	230, 374	040684	365	040775	230, 374	068865	139	069002	210	069087	210
040591	230, 374	040686	545	040776	230, 374	068866	136	069003	210	069088	210
040593	51	040694	373	040777	230, 374	068867	137	069004	210	069090	211
040594	189	040695	373	040778	226, 371	068868	137	069005	210	069091	211
040595	370, 544	040696	196	040779	226, 371	068869	137	069006	210	069092	211
040596	370, 544	040697	196	040780	226, 371	068870	137	069007	210	069097	368
040597	366	040698	196	040781	226, 371	068871	137	069008	210	069098	307
040601	193	040699	196	040784	192	068872	139	069009	210	069099	307
040602	191	040700	196	040785	192	068873	139	069011	210	069100	307
040603	191	040701	196	040786	192	068874	135	069012	210	069101	307
040604	213, 235	040702	197	040790	196	068875	376, 533	069013	210	069102	306
040605	213, 235	040703	197	040791	196	068876	376, 533	069014	210	069103	306
040606	213, 235	040704	197	040792	196	068877	376, 533	069015	210	069104	306

ÍNDICE CÓDIGO POR PÁGINA

Código Code	Página Page	Código Code	Página Page	Código Code	Página Page	Código Code	Página Page	Código Code	Página Page	Código Code	Página Page
069105	306	069409	210, 211	080034	417	080197	391	080350	498	080677	421
069106	367	069410	210, 211	080035	417	080204	396	080351	498	080690	421
069116	196	069412	209	080036	417	080205	396	080352	498	080699	383
069117	196	069413	209	080037	417	080206	396	080353	499	080701	387
069118	367	069414	209	080038	417	080207	396	080356	399, 509	080709	82, 416
069119	136	069416	209	080039	417	080208	396	080357	399, 509	080714	417
069120	136	069434	196	080040	417	080209	396	080358	513	080720	434
069121	136	069447	194	080041	417	080210	396	080361	399, 510	080721	434
069132	203	069450	195	080042	417	080211	396	080362	399, 510	080722	434
069133	203	069452	194	080043	417	080213	396	080385	436	080723	434
069134	203	069464	192	080044	417	080214	396	080386	436	080724	434
069135	203	069476	232, 376	080045	417	080215	396	080387	436	080725	434
069140	192	069492	367	080051	416	080216	396	080388	436	080726	434
069141	192	069495	369	080052	416	080221	512	080389	436	080727	434
069145	194	069500	369	080053	416	080222	512	080390	436	080728	434
069176	367	069555	140	080054	416	080223	512	080391	436	080729	434
069177	231, 375	069556	140	080055	416	080224	512	080392	436	080732	421
069200	367	069605	136	080057	418	080225	405	080393	436	080741	425
069201	367	069620	139	080060	419, 492	080226	405	080395	435	080763	397
069202	370	069662	156	080061	419, 492	080227	405	080396	435	080764	397
069203	232, 376	069663	156	080062	419, 492	080228	405	080397	435	080765	397
069204	368	069712	138	080064	419	080229	405	080398	435	080766	397
069207	203	069831	159	080075	426	080230	405	080435	435	080776	419
069208	203	069833	159	080076	426	080231	405	080436	435	080800	544
069209	203	069835	159	080077	426	080232	405	080469	429	080802	544
069210	203	069836	159	080080	425	080233	405	080498	405	080803	544
069218	137	069837	159	080081	425	080234	405	080499	405	080804	544
069219	137	069838	159	080083	427	080235	405	080500	405	080806	423
069260	369	069839	159	080084	427	080236	405	080501	405	080815	431
069262	211	069840	159	080087	428	080237	405	080502	405	080816	431
069263	211	069841	159	080088	428	080238	405	080503	405	080820	423
069267	211	069842	159	080089	428	080239	412	080504	405	080821	423
069268	211	069843	159	080090	428	080240	412	080505	405	080822	420
069277	368	069844	159	080091	428	080241	412	080506	405	080824	544
069279	307	069845	159	080092	428	080242	412	080507	405	080834	381
069280	307	069846	159	080093	428	080243	412	080508	405	080835	381
069281	307	069847	159	080105	381	080271	406	080509	405	080836	381
069282	307	069848	186	080106	381	080272	406	080530	429	080837	544
069283	307	069849	186	080107	381	080273	406	080535	417, 494	080840	426
069284	307	069850	186	080108	381	080274	406	080544	405	080842	430
069290	212	069957	227, 372	080115	382	080275	406	080545	405	080843	430
069293	211	069958	227, 372	080116	382	080276	406	080546	405	080864	492
069310	210	069959	231	080117	382	080277	406	080555	392	080867	427
069312	210	069981	232, 376	080123	383	080278	406	080556	392	080868	485
069316	209	069982	232, 372	080124	383	080279	407	080557	392	080869	415, 511
069318	209	069983	232, 372	080125	383	080280	407	080562	418, 495	080870	416, 513
069319	209	069984	232, 372	080139	384	080281	407	080563	418, 495	080871	384
069321	209	069985	233, 372	080140	384	080282	407	080564	495	080881	397
069324	210	069986	233, 372	080141	384	080283	407	080570	430	080882	397
069334	211	080005	421	080142	387	080284	407	080591	427	080883	397
069345	211	080007	421	080143	387	080285	407	080602	415	080884	397
069356	210	080013	420	080144	387	080286	407	080603	415	080885	397
069357	210	080014	420	080181	391	080296	406	080604	415	080886	397
069358	210	080017	420	080182	391	080299	406	080605	415	080887	397
069384	210, 211	080019	420	080183	391	080300	406	080606	415	080888	397
069385	210, 211	080020	420	080184	391	080301	406	080612	419, 492	080889	397
069387	210, 211	080021	420	080185	391	080302	406	080614	493	080890	397
069388	209	080022	421	080186	391	080303	436	080654	419, 492	080891	397
069389	209	080023	421	080187	391	080304	436	080656	493	080892	397
069390	209	080025	417	080188	391	080305	436	080659	425	080893	397
069391	209	080026	417	080189	391	080306	415	080661	417	080894	397
069392	209	080027	417	080190	391	080307	415	080662	385	080895	397
069393	209	080028	417	080191	391	080308	415	080663	385	080896	397
069394	209	080029	417	080192	391	080309	415	080664	385	080898	411
069395	209	080030	417	080193	391	080310	415	080667	382	080900	423
069397	210	080031	417	080194	391	080311	415	080673	493	080901	421, 493
069398	209	080032	417	080195	391	080348	499	080675	421	080902	383, 439
069399	209	080033	417	080196	391	080349	499	080676	421	080903	383

ÍNDICE CÓDIGO POR PÁGINA

Código Code	Página Page	Código Code	Página Page	Código Code	Página Page	Código Code	Página Page	Código Code	Página Page	Código Code	Página Page
080904	383	081027	393	081151	393	081321	433	081435	124, 408	081540	411
080907	383	081028	393	081152	393	081322	433	081436	124, 408	081541	411
080909	421, 493	081042	417, 494	081153	393	081324	433	081437	124, 408	081542	411
080915	423	081043	420	081154	393	081325	485	081438	124, 408	081543	411
080916	418	081044	420	081155	393	081326	387	081439	124, 408	081552	381
080921	426	081045	385	081156	393	081327	387	081440	123, 408	081554	381
080922	426	081046	388, 435	081157	393	081328	387	081441	123, 408	081562	413
080923	504	081047	388, 435	081158	393	081335	383	081442	123, 408	081563	413
080924	504	081048	388, 435	081159	393	081336	383	081443	123, 408	081564	413
080925	427, 559	081049	381	081160	393	081339	411	081444	382	081565	413
080929	383	081050	381	081161	393	081347	411	081464	411	081566	397, 508
080930	382	081051	415, 510	081162	393	081348	411	081470	412	081567	397, 508
080931	382	081053	416, 513	081163	393	081349	411	081471	386	081568	397, 508
080932	382	081060	387	081164	393	081350	411	081472	386	081569	405
080933	382	081061	387	081165	393	081351	411	081473	410	081570	405
080934	384	081065	389	081166	393	081352	411	081474	410	081571	405
080935	384	081066	389	081167	393	081353	411	081475	410	081572	408
080936	384	081067	389	081168	393	081354	411	081476	410	081573	408
080937	384	081068	389	081169	419	081355	411	081480	424	081574	397, 509
080938	426	081069	435	081170	419	081356	411	081481	424	081575	397, 509
080939	415	081070	435	081171	388	081360	411	081486	415	081576	397, 509
080940	415	081071	435	081172	388	081361	411	081490	407	081577	397, 509
080941	413	081072	435	081173	388	081362	411	081492	412	081578	413
080942	413	081073	423	081174	388	081363	411	081493	412	081579	424
080943	413	081074	423	081181	419, 492	081364	411	081494	412	081583	411
080944	413	081075	423	081182	419, 492	081365	411	081495	412	081584	411
080945	413	081076	423	081183	419, 492	081366	493	081496	412	081585	411
080946	406	081077	424	081184	419, 492	081367	493	081497	412	081586	411
080947	406	081078	424	081185	419, 492	081368	492	081498	412	081587	411
080948	406	081079	387	081197	424	081369	493	081499	412	081588	411
080949	406	081081	387	081198	424	081380	381	081500	412	081589	411
080950	415	081082	387	081265	505	081381	381	081502	385	081590	413
080951	415	081083	387	081266	505	081382	422	081504	413	081591	432
080960	427	081084	387	081267	505	081385	423	081505	413	081592	432
080964	426	081085	387	081268	505	081386	485	081506	413	081593	432
080965	426	081087	382	081269	401, 511	081387	423	081507	413	081594	432
080966	426	081088	382	081270	401, 511	081388	423	081508	413	081595	432
080967	426	081089	382	081271	401, 511	081389	422	081509	413	081596	432
080968	427	081091	388	081272	406	081392	387	081510	413	081597	432
080969	420	081092	424	081273	406	081393	387	081511	413	081598	432
080974	406	081093	424	081274	406	081394	387	081512	413	081599	432
080975	406	081094	424	081275	406	081395	387	081513	413	081623	410
080976	406	081095	424	081286	420	081396	413	081514	421	081624	410
080979	408	081096	388	081287	420	081397	417	081515	421	081625	410
080980	382	081097	494	081288	422	081398	418	081516	123, 408	081626	410
080981	382	081098	494	081289	422	081399	420	081517	123, 408	081627	410
080982	382	081099	494	081290	422	081400	425	081518	123, 408	081628	410
080983	384	081104	383	081291	429	081401	425	081519	123, 408	081629	410
080984	384	081113	413	081292	429	081413	413	081520	396	081630	410
080985	384	081114	386	081293	429	081415	429	081521	396	081631	410
080987	385	081117	423	081294	429	081416	385	081522	396	081632	410
080988	385	081118	423	081295	429	081417	385	081523	388, 435	081633	410
080989	422	081119	418	081296	429	081418	397, 508	081524	388, 435	081634	410
080991	422	081120	412	081297	429	081419	397, 508	081525	388, 435	081635	410
080992	493	081121	383	081299	433	081420	385	081526	411	081636	410
080997	388	081122	383	081300	422	081422	421	081527	411	081637	412
080998	388	081123	383	081301	422	081423	415, 511	081528	411	081638	412
080999	388	081124	383	081302	422	081424	415, 511	081529	411	081639	412
081003	420	081139	386	081303	383	081425	415	081530	411	081640	412
081005	485	081141	382	081304	383	081426	415	081531	411	081641	412
081008	384	081142	436	081305	383	081427	415	081532	411	081642	412
081010	385	081143	393	081306	383	081428	413, 504	081533	411	081643	412
081013	384	081144	393	081307	383	081429	389	081534	411	081644	412
081014	384	081145	393	081309	436	081430	124, 408	081535	411	081645	412
081015	384	081146	393	081310	383	081431	124, 408	081536	411	081646	412
081016	384	081147	393	081311	383	081432	124, 408	081537	411	081647	412
081019	423	081148	393	081319	433	081433	124, 408	081538	411	081648	412
081022	430	081150	393	081320	433	081434	124, 408	081539	411	081649	412

ÍNDICE CÓDIGO POR PÁGINA

Código Code	Página Page	Código Code	Página Page	Código Code	Página Page	Código Code	Página Page	Código Code	Página Page	Código Code	Página Page
081650	412	118690	394	118897	387	119237	409	119389	433	119622	435
081661	386	118691	394	118898	391	119238	409	119390	433	119623	435
081662	386	118692	394	118899	391	119239	409	119391	408	119624	435
081663	386	118693	394	118900	391	119240	409	119392	408	119629	435
081664	386	118694	394	118901	391	119241	409	119393	408	119630	435
081665	386	118709	431	118902	391	119242	409	119394	408	119671	399, 508
1		118715	385	118903	391	119243	409	119395	408	119672	399, 508
118500	430	118718	493	118904	395	119244	409	119404	391	119704	428
118501	430	118726	425	118907	395	119245	409	119405	388	119705	428
118502	430	118727	424	118925	381	119246	392	119407	388	119706	428
118503	430	118749	433	118926	381	119247	392	119415	389	119708	428
118504	430	118750	433	118927	381	119257	396	119417	396	119709	428
118505	430	118755	433	118928	381	119258	396	119418	435	119712	428
118506	430	118756	433	118961	409, 511	119259	396	119419	435	119713	428
118507	430	118761	431	118962	409, 511	119260	396	119420	435	119719	428
118508	430	118762	431	119041	394	119261	396	119421	396	119722	427
118588	431	118763	431	119042	394	119262	396	119422	396	119742	412
118593	430	118767	412	119043	394	119263	389	119423	396	119743	412
118594	430	118768	412	119044	394	119264	389	119424	396	119744	412
118595	430	118769	412	119045	394	119265	389	119426	505	119745	412
118607	399, 508	118770	412	119046	395	119267	389	119427	382	119746	412
118608	399, 508	118771	412	119047	394	119268	389	119428	382	119747	402
118609	399, 508	118772	412	119048	394	119269	389	119429	382	119748	402
118612	395	118773	412	119049	394	119270	394	119430	382	119749	402
118621	395	118779	395	119050	394	119277	407	119444	388	119750	402
118622	395	118789	512	119064	384	119278	407	119445	388	119751	402
118625	412	118790	512	119065	381	119279	407	119446	388	119753	412
118644	381	118791	512	119073	416	119280	407	119447	404	119758	416
118646	394	118792	512	119074	407	119281	407	119448	404	119776	409
118647	394	118793	512	119075	407	119282	418	119449	404	119777	409
118648	394	118794	417	119076	407	119283	418	119450	404	119778	409
118649	394	118796	382	119077	407	119294	388, 435	119451	404	119779	409
118650	394	118797	382	119078	409	119295	388, 435	119452	404	119832	436
118651	394	118798	507	119079	409	119296	388, 435	119453	404	119833	436
118652	394	118803	507	119080	409	119310	389	119454	404	119834	436
118653	394	118816	409	119081	409	119311	389	119455	404	119836	436
118654	394	118817	409	119089	382	119312	389	119456	404	119837	436
118655	394	118818	409	119090	382	119327	425	119457	404	119838	436
118656	394	118819	409	119091	382	119328	425	119458	404	119839	436
118657	394	118820	416, 513	119092	382	119329	425	119459	404	119842	436
118658	394	118823	416	119098	381	119330	425	119460	404	119866	406
118659	394	118838	415	119158	381	119331	425	119461	404	119873	396
118660	394	118839	415	119165	408	119332	425	119462	404	119874	396
118661	394	118840	415	119166	408	119333	425	119463	404	119885	395
118662	394	118852	417	119167	408	119334	425	119464	404	119886	394
118663	394	118866	387	119168	408	119344	387	119465	404	119887	394
118664	394	118867	387	119169	408	119352	417	119466	404	119888	394
118666	394	118868	387	119182	417	119361	420	119467	404	119889	394
118667	394	118869	387	119183	417	119362	421	119468	404	119890	394
118668	394	118870	381	119184	417	119366	387	119471	405	119891	394
118669	394	118874	417	119185	417	119367	387	119472	405	119892	394
118670	394	118875	388, 435	119186	417	119368	387	119473	405	119893	394
118671	395	118876	409	119187	417	119369	387	119566	389	119894	394
118673	368	118877	381	119213	417	119370	386	119571	416	119895	394
118674	405	118878	381	119214	417	119371	386	119572	416	119896	394
118676	431	118879	381	119215	417	119372	386	119573	416	119897	394
118677	431	118880	396	119216	417	119373	386	119574	416	119898	394
118678	394	118884	407	119217	417	119374	417	119575	416	119899	394
118679	394	118886	384	119224	435	119375	407	119576	416	119900	394
118680	394	118887	384	119225	435	119376	396	119577	416	119901	394
118681	394	118888	384	119226	435	119377	396	119578	396	119902	394
118682	394	118889	389	119229	409	119378	396	119579	396	119903	394
118683	394	118890	389	119230	409	119379	396	119585	388	119904	394
118684	394	118891	389	119231	409	119380	396	119586	388	119905	394
118685	394	118892	388	119232	409	119381	396	119587	388	119906	395
118686	394	118893	388	119233	409	119382	396	119599	436	119907	395
118687	394	118894	388	119234	409	119383	396	119600	436	119908	392
118688	394	118895	387	119235	409	119384	396	119602	436	119909	392
118689	394	118896	387	119236	409	119388	433	119621	435	119910	392

ÍNDICE CÓDIGO POR PÁGINA

Código Code	Página Page	Código Code	Página Page	Código Code	Página Page	Código Code	Página Page	Código Code	Página Page		
119911	392	130430	4	180071	281	180193	288	180327	304	180471	295
119912	392	130431	4	180072	281	180196	294	180328	304	180472	295
119913	392	130481	27	180073	281	180197	294	180329	304	180473	295
119914	392	130492	51	180074	281	180198	294	180330	304	180474	295
119915	392	130502	21	180075	281	180199	294	180331	304	180475	295
119916	392	130503	21	180076	281	180200	294	180332	304	180476	295
119928	391	130504	23	180077	281	180204	292	180333	304	180491	564
119979	384	130505	23	180078	281	180213	292	180334	304	180494	294
119992	403	130506	18	180079	281	180214	293	180345	214	180496	291
119993	403	130507	18	180080	281	180216	294	180348	214	180501	283
119994	403	130518	26	180081	278	180217	305	180349	214	180503	294
119995	404	130519	26	180082	278	180221	289	180357	310	180505	284
120038	420	130520	26	180083	278	180222	289	180358	310	180508	287
120066	420	130529	26	180084	278	180223	289	180359	310	180509	287
120067	420	130530	21	180085	278	180224	289	180361	310	180510	287
120110	407	130531	21	180086	278	180225	288	180362	310	180511	287
120111	407	130532	23	180087	278	180226	288	180368	311	180512	284
120112	407	130534	19	180088	278	180227	288	180369	311	180513	284
120113	407	165707	71	180089	278	180228	288	180370	310	180514	284
120114	407	165708	71	180090	278	180229	296	180372	279	180525	296
120115	407	165709	71	180091	278	180230	296	180373	279	180534	287
120116	407	165710	71	180092	278	180231	296	180374	279	180535	287
120117	407	165711	71	180093	278	180232	296	180375	279	180536	287
120118	407	165712	71	180094	278	180233	296	180376	279	180537	287
120119	407	165713	71	180095	278	180234	295	180377	277	180538	287
120120	407	165714	71	180096	278	180235	295	180378	277	180539	287
120121	407	165715	71	180099	303	180236	295	180379	277	180540	287
120125	407	165716	71	180100	303	180237	295	180380	277	180541	287
120126	407	165717	71	180103	303	180238	295	180381	277	180542	287
122000	404	165718	71	180104	303	180239	295	180382	277	180543	287
122001	404	165719	71	180109	311	180240	295	180386	295	180544	287
122002	404	165720	71	180110	311	180250	297	180387	295	180545	287
122003	404	165945	25	180114	284	180251	297	180396	315	180551	314
122004	404	165946	25	180117	284	180252	297	180400	295	180552	314
122005	404	165952	28	180118	284	180253	297	180402	296	180554	314
122006	404	165953	27	180121	284	180256	297	180403	296	180555	291
122007	404	166173	11	180139	281	180257	297	180404	295	180556	291
122008	404	167591	27	180140	281	180258	297	180405	295	180557	291
122009	403	168129	80	180151	281	180259	297	180408	312	180559	297
122010	403	180001	298	180152	281	180266	297	180409	312	180560	297
122011	403	180002	298	180153	281	180267	297	180411	293	180562	297
122012	403	180003	298	180154	281	180268	297	180412	293	180563	314
122013	403	180004	298	180156	285	180269	297	180413	292	180566	291
122014	403	180005	298	180157	285	180270	297	180422	293	180567	292
122015	403	180006	298	180158	285	180271	297	180423	310	180571	316
122016	403	180007	298	180159	285	180272	297	180424	310	180572	316
122017	403	180008	298	180160	285	180273	297	180425	293	180573	316
122018	403	180010	298	180161	285	180274	314	180426	311	180574	316
122019	403	180011	298	180162	285	180275	314	180427	310	180575	286
122020	403	180012	298	180163	285	180276	314	180428	311	180576	286
122021	403	180013	298	180164	285	180282	297	180429	311	180577	286
122022	403	180014	298	180165	285	180283	315	180438	304	180578	286
122023	403	180031	301	180166	285	180285	315	180445	312	180579	286
122024	403	180033	301	180167	285	180286	315	180449	305	180580	286
122025	403	180047	302	180168	285	180287	315	180452	313	180581	317
122026	403	180048	302	180169	285	180288	315	180453	313	180582	317
122027	403	180050	304	180170	285	180292	316	180455	315	180586	314
122028	403	180051	279	180171	285	180295	203	180456	315	180587	314
122029	403	180052	279	180172	285	180296	203	180457	315	180588	298
122030	402	180053	279	180173	285	180297	203	180458	315	180589	298
122031	403	180054	279	180174	285	180298	203	180459	314	180590	310
122032	402	180055	279	180175	285	180317	357	180463	313	180597	214
122033	402	180056	279	180176	294	180318	357	180464	313	180598	279
122034	403	180057	277	180185	286	180319	357	180465	295	180602	296
122035	403	180058	277	180186	286	180320	357	180466	295	180605	296
130001	25	180059	277	180187	286	180321	357	180467	295	180607	279
130026	24	180060	277	180188	286	180324	357	180468	295	180608	279
130027	24	180061	277	180190	286	180325	304	180469	295	180609	279
130305	4	180062	277	180192	288	180326	304	180470	295	180613	290

ÍNDICE CÓDIGO POR PÁGINA

Código Code	Página Page	Código Code	Página Page	Código Code	Página Page	Código Code	Página Page	Código Code	Página Page	Código Code	Página Page
180614	290	180709	293	180808	300	180890	287	181007	203	181140	277
180615	290	180711	294	180811	300	180891	287	181008	203	181141	277
180616	290	180712	294	180812	300	180892	287	181009	203	181142	277
180617	290	180713	292	180813	300	180893	287	181010	203	181144	277
180618	290	180714	292	180814	300	180894	287	181023	292	181145	277
180619	290	180715	292	180815	300	180895	312	181024	292	181146	277
180620	290	180720	298	180816	300	180896	312	181025	293	181147	277
180621	290	180724	298	180817	300	180897	299	181026	293	181148	277
180622	290	180730	304	180818	300	180898	299	181027	313	181150	278
180623	290	180735	305	180819	300	180899	299	181029	297	181151	278
180624	281	180736	305	180820	300	180900	299	181030	288	181152	278
180625	312	180737	305	180821	300	180901	299	181031	288	181153	278
180628	290	180738	305	180822	300	180902	299	181032	288	181154	278
180629	292	180739	277	180823	300	180904	299	181033	290	181155	282
180635	287	180740	277	180824	300	180905	299	181034	290	181156	282
180636	287	180741	277	180825	299	180906	299	181035	290	181157	282
180637	287	180742	277	180827	313	180907	299	181036	290	181158	282
180638	287	180743	277	180828	313	180908	286	181037	290	181159	282
180639	287	180744	277	180829	313	180909	311	181038	290	181160	278
180640	215	180745	277	180830	313	180910	293	181044	289	181161	278
180641	215	180746	277	180834	284	180918	285	181045	285	181162	278
180642	296	180747	295	180835	284	180919	293	181046	285	181163	278
180643	296	180750	279	180836	284	180920	300	181047	285	181164	315
180644	296	180751	277	180837	284	180921	300	181048	285	181165	315
180645	296	180754	277	180838	284	180922	300	181049	285	181166	291
180646	296	180755	277	180840	316	180923	300	181051	299	181167	291
180647	296	180756	277	180841	317	180924	299	181052	301	181168	291
180648	288	180757	314	180842	291	180925	293	181054	294	181172	297
180649	288	180758	314	180845	316	180926	293	181055	304	181174	282
180650	288	180759	290	180846	281	180927	293	181056	214	181175	282
180651	288	180760	290	180850	295	180928	290	181057	310	181185	310
180652	288	180761	290	180851	295	180929	290	181058	311	181186	310
180653	288	180762	282	180852	295	180931	313	181059	311	181187	310
180654	288	180764	282	180853	295	180932	313	181061	311	181191	286
180655	288	180765	282	180854	305	180935	312	181063	311	181193	296
180656	288	180766	282	180855	289	180936	312	181066	308	181194	298
180657	288	180767	282	180856	289	180937	304	181067	308	181195	298
180658	288	180768	282	180857	289	180938	214	181068	308	181263	298
180659	288	180769	282	180858	289	180940	310	181069	308	181264	298
180660	288	180770	282	180859	289	180941	310	181070	283	181265	298
180661	288	180772	282	180860	289	180943	310	181071	283	181266	298
180662	288	180773	282	180861	289	180945	310	181072	283	181267	298
180663	288	180774	282	180862	289	180946	207	181073	283	181268	298
180666	289	180775	282	180863	289	180947	285	181074	290	181269	298
180668	289	180777	282	180864	289	180948	285	181075	290	181270	298
180672	289	180778	282	180865	289	180949	285	181076	283	181271	282
180674	289	180780	282	180866	289	180950	285	181077	283	181272	282
180678	289	180781	282	180867	296	180951	285	181078	283	181273	312
180680	289	180782	282	180868	288	180952	285	181079	283	181278	299
180684	289	180783	282	180869	288	180953	285	181080	283	181311	298
180686	289	180785	282	180870	286	180954	290	181081	283	181313	317
180688	287	180786	282	180871	286	180955	285	181084	291	181315	317
180689	289	180788	282	180872	286	180956	285	181085	291	181316	317
180690	289	180789	282	180873	286	180957	285	181086	293	181320	316
180691	289	180790	282	180874	286	180958	285	181087	293	181321	317
180692	289	180791	282	180875	286	180959	285	181088	294	181322	285
180693	289	180793	282	180876	286	180960	285	181089	294	181323	285
180694	289	180794	214	180878	289	180961	285	181090	315	181324	285
180695	292	180795	214	180879	289	180962	293	181109	283	181325	285
180696	289	180798	281	180880	289	180963	282	181110	283	181326	285
180697	289	180799	299	180881	289	180964	282	181111	316	181327	283
180700	292	180800	299	180882	284	180965	282	181124	214	181328	283
180701	292	180801	299	180883	284	180966	282	181130	311	181329	283
180703	292	180802	299	180884	284	181001	277	181132	311	181330	283
180704	292	180803	299	180885	284	181002	277	181133	207	181331	283
180705	292	180804	299	180886	292	181003	277	181134	308	181332	289
180706	292	180805	299	180887	292	181004	277	181135	136	181333	289
180707	292	180806	300	180888	292	181005	277	181138	277	181334	289
180708	293	180807	300	180889	287	181006	277	181139	277	181335	289

ÍNDICE CÓDIGO POR PÁGINA

Código Code	Página Page	Código Code	Página Page	Código Code	Página Page	Código Code	Página Page	Código Code	Página Page	Código Code	Página Page
181336	289	189175	176	209359	281	220123	98	220355	81	220543	96
181337	298	189190	174	209393	315	220124	98	220356	81	220544	96
181338	298	189191	174	209417	303	220126	98	220357	81	220545	96
181340	203	189194	175	209418	303	220127	98	220358	81	220546	96
181341	203	189195	175	209419	303	220132	98	220359	81	220547	96
181342	203	2		209422	130	220136	98	220360	81	220548	96
181343	203	208000	206	209451	309	220139	98	220361	81	220549	114
181344	203	208001	207	209452	309	220140	98	220362	81	220550	97, 536
181345	283	208002	138	209453	309	220142	97, 536	220415	75	220551	97, 536
181346	283	208003	138	209454	309	220143	97, 536	220417	93	220552	97, 536
181347	283	208004	139	209455	309	220144	97, 536	220418	98	220553	97, 536
181348	301	208005	137	209463	301	220145	97, 536	220419	97, 536	220554	97, 536
181349	301	208006	137	209466	301	220146	97	220420	97, 536	220555	97, 536
181350	301	208007	137	209479	304	220147	97, 536	220421	95	220556	97, 536
181351	302	208008	137	209480	304	220151	97, 536	220422	97, 536	220557	97, 536
181352	302	208009	135	209481	304	220152	97, 536	220424	97, 536	220558	97, 536
181353	302	208010	136	209482	304	220154	97, 536	220425	77	220559	97, 536
181354	302	208011	178	209483	304	220155	97, 536	220430	95	220560	97, 536
181355	308	208012	178	209504	280	220165	95	220431	95	220561	97, 536
181356	308	208013	234	209509	131	220166	95	220432	95	220563	202, 564
181357	308	208014	234	209510	131	220167	95	220433	95	220564	202, 564
181358	308	208015	234	209511	131	220168	95	220434	95	220567	75
181359	308	208016	234	209518	130	220169	95	220435	95	220568	76
181360	316	208017	234	209519	130	220170	95	220436	95	220569	76
181361	317	208018	234	209690	152	220173	95	220437	95	220570	77
181362	316	208019	310	209716	302	220174	95	220438	95	220571	77
181363	25	208020	152	209717	302	220175	95	220439	95	220572	97, 536
181364	25	208021	152	209719	302	220176	95	220440	95	220573	97, 536
181365	132	208022	152	209725	302	220177	95	220441	95	220574	97, 536
181366	132	208023	153	209731	299	220178	95	220442	95	220578	78
181367	131	208024	235	209735	299	220179	95	220443	95	220579	78
181368	28	208025	235	209799	315	220197	93	220444	95	220580	78
181369	28	208026	235	209818	297	220198	93	220447	98	220581	78
181370	140	208027	235	209823	297	220199	93	220459	97, 536	220582	78
181371	140	208028	235	209828	297	220200	93	220464	127	220589	552
181372	140	208029	235	209829	297	220201	93	220465	127	220590	552
181373	140	209206	306	209830	297	220214	121	220466	127	220591	78
181374	25	209207	306	209832	297	220215	121	220467	127	220596	78
181375	25	209208	306	209833	297	220216	121	220468	119	220597	551
181376	31	209209	306	209859	134	220217	121	220469	119	220598	552
181377	31	209226	315	209860	134	220222	127	220470	119	220599	552
181378	132	209227	315	209861	135	220223	127	220471	119	220600	78
181379	132	209232	284	209862	134	220224	127	220472	119	220601	117
181380	132	209241	301	209863	135	220225	127	220473	121	220602	117
181381	132	209242	317	209864	135	220226	124	220474	121	220603	117
181382	132	209243	317	209865	135	220227	124	220475	121	220604	117
181383	132	209246	160	209866	134	220283	89	220476	121	220605	117
181384	133	209281	282	209867	135	220284	89	220477	121	220611	86
181385	133	209282	282	209868	135	220285	89	220481	90	220618	98
181386	133	209295	132	209869	135	220287	89	220482	90	220621	105
181387	133	209296	133	209870	135	220288	89	220493	77	220622	105
181388	133	209297	132	209871	135	220289	89	220495	90	220623	87
181389	133	209298	132	209872	135	220290	89	220496	90	220624	101
181390	133	209316	281	209983	280	220291	89	220504	77	220625	100
181391	133	209326	282	209984	280	220292	89	220505	97, 536	220646	58
181392	133	209327	282	209985	280	220293	88	220506	75	220654	64
181393	133	209329	282	209986	280	220294	88	220512	79	220666	60
181394	133	209344	303	209988	280	220295	88	220516	76	220712	4
181395	133	209345	303	209989	280	220296	88	220528	551	220726	37
181396	133	209346	303	209990	280	220297	88	220534	93	220727	37
181397	133	209347	303	209991	280	220298	88	220535	93	220735	4
181398	133	209348	303	209996	280	220299	88	220536	93	220740	98
181399	133	209349	303	209997	280	220300	88	220537	93	220742	97, 534
181400	132	209352	132	220090	91	220346	86	220538	93	220746	218
181401	133	209353	282	220091	91	220351	81	220539	96	220747	218
181404	134	209354	282	220092	91	220352	81	220540	96	220748	157, 218
181405	134	209356	282	220093	91	220353	81	220541	96	220749	157, 218
189162	176	209358	281	220122	98	220354	81	220542	96	220750	218

ÍNDICE CÓDIGO POR PÁGINA

Código Code	Página Page	Código Code	Página Page	Código Code	Página Page	Código Code	Página Page	Código Code	Página Page	Código Code	Página Page
220751	218	220823	115	220891	59	220967	53	221386	27	247214	91
220752	218	220824	123	220892	60	220968	32	221387	28	247215	92
220753	218	220825	116	220893	62	220969	32	221388	28	247216	94
220754	218	220826	116	220894	62	220970	32	221389	31	247217	95
220755	218	220827	116	220895	70	220971	32	221390	31	247218	96
220756	218	220828	116	220896	70	220972	32	221391	29	247219	96
220757	218	220829	116	220897	70	220973	32	221392	29	247220	96
220758	121	220830	116	220898	70	220974	91	221393	27	247221	96
220759	121	220831	116	220901	5	220976	128	221394	27	247222	96
220760	121	220832	116	220902	5	220977	128	221395	28	247223	96
220761	123, 552	220833	116	220903	5	220978	128	221396	28	247224	106
220762	123, 552	220834	116	220904	24	220979	128	221397	31	247226	104
220763	123, 552	220835	116	220905	24	220980	128	221398	31	247227	103
220764	123	220836	116	220906	24	220981	128	221399	93	247228	101
220765	116	220837	117	220907	18	220982	122	221400	93	247229	101
220766	116	220838	117	220908	18	220983	122	221401	93	247230	101
220767	105	220839	117	220910	20	220984	4	221402	93	247231	103
220768	131	220840	117	220911	19	220985	4	221450	219	247232	4
220769	131	220841	117	220912	21	220986	5	221451	219	247233	4
220770	131	220842	117	220913	23	220987	5	221452	219	247234	14
220771	131	220843	117	220914	36	220988	5	221453	219	247235	14
220772	131	220844	117	220915	37	220989	21	221454	219	247236	14
220773	131	220845	117	220916	37	220991	23	221455	219	247237	14
220774	131	220846	117	220917	37	220992	20	221456	219	247238	11
220775	131, 261	220847	119	220918	37	220993	21	221457	219	247239	13
220776	130, 261	220848	119	220919	51	220994	18	221458	219	247240	20
220777	130, 261	220849	119	220920	51	220995	18	221459	219	247241	20
220778	130, 261	220850	119	220921	51	220996	44	221460	219	247242	23
220779	130, 261	220851	119	220922	44	220997	44	221461	219	247243	23
220780	130, 261	220852	119	220923	44	220998	44	221462	219	247244	22
220781	130, 261	220853	119	220924	44	221321	120	221463	219	247245	22
220782	130, 261	220854	119	220925	50	221322	120	221464	219	247246	24
220783	130, 261	220855	119	220926	50	221323	120	221465	219	247247	22
220784	130, 261	220856	119	220927	50	221324	120	221466	219	247248	24
220785	130, 261	220857	123	220928	50	221325	120	221467	219	247249	5
220786	130, 261	220858	123	220929	50	221326	122	221468	219	247250	5
220787	130, 261	220859	127	220930	50	221327	118	221469	219	247251	37
220788	130, 261	220860	127	220931	55	221328	118	221470	220	247252	37
220789	131, 261	220861	127	220932	54	221329	118	221471	220	247253	19
220790	105	220862	127	220933	55	221330	118	221472	220	247254	19
220791	104	220863	127	220934	55	221331	118	221473	220	247255	22
220793	92	220864	127	220935	4	221332	118	221474	220	247256	22
220794	92	220865	127	220936	54	221337	115	221475	220	247257	39
220795	92	220866	125	220937	54	221339	115	221476	220	247258	39
220796	92	220867	125	220938	54	221341	115	221477	220	247259	40
220797	94	220868	125	220939	40	221342	120	221478	220	247260	36
220798	94	220869	128	220940	40	221343	120	221479	220	247261	36
220800	29	220870	128	220941	40	221344	120	221480	220	247262	36
220803	4	220871	128	220942	40	221345	120	221481	220	247263	39
220804	87	220872	129	220943	15	221346	120	221482	220	247264	37
220805	93	220873	129	220945	13	221347	122	221483	220	247265	46
220806	95	220874	129	220946	13	221348	122	221484	220	247266	46
220807	106	220875	129	220947	16	221349	122	247197	101	247267	46
220808	106	220876	129	220948	16	221350	122	247198	102	247268	40
220809	104	220877	129	220949	16	221351	122	247200	107	247269	41
220810	103	220878	129	220950	16	221352	128	247201	93	247270	41
220811	103	220879	129	220951	42	221353	128	247202	11	247271	41
220812	102	220880	129	220952	42	221354	128	247203	96	247272	49
220813	100	220881	129	220953	42	221355	128	247204	96	247273	49
220814	100	220882	56	220954	43	221356	128	247205	106	247276	55
220815	100	220883	56	220958	43, 113	221357	128	247206	81	247277	55
220816	100	220884	56	220960	52	221379	116	247207	81	247278	54
220817	98	220885	56	220961	52	221380	116	247208	81	247279	46
220818	98	220886	57	220962	52	221381	104	247209	81	247280	46
220819	98	220887	57	220963	52	221382	105	247210	81	247281	70
220820	98	220888	57	220964	52	221383	93	247211	90	247282	70
220821	114	220889	68	220965	52	221384	194	247212	90	247284	47
220822	114	220890	59	220966	53	221385	27	247213	91	247285	47

ÍNDICE CÓDIGO POR PÁGINA

Código Code	Página Page	Código Code	Página Page	Código Code	Página Page	Código Code	Página Page	Código Code	Página Page	Código Code	Página Page
247286	48	247389	10	247720	81	248656	85	249958	88	260272	177
247287	48	247390	10	247721	81	248681	95	249960	88	260273	180
247288	48	247391	10	247722	81	248687	95	249962	88	260275	180
247289	69	247392	10	247787	113	248688	95	249963	88	260277	180
247290	69	247393	10	247815	71	248714	89	249964	88	260279	180
247291	9	247394	10	247816	71	248715	89	249965	88	260281	180
247292	9	247395	10	247850	77	248716	89	249966	89	260283	180
247293	9	247396	11	247851	77	248717	89	249968	89	260285	172
247294	8	247397	11	247852	77	248718	89	249969	89	260286	172
247295	6	247398	11	247853	77	248719	89	249970	89	260288	149
247296	6	247399	13	247854	77	248761	80	249971	89	260289	149
247297	6	247407	42, 112	247855	77	248774	85	249972	89	260290	149
247298	6	247408	42	247856	77	248860	80	249973	89	260291	151
247299	6	247409	42, 112	247857	77	248917	94	249974	89	260292	151
247300	6	247415	38	247858	77	248941	86	249975	88	260293	151
247301	6	247417	38	247859	77	248947	86	249976	88	260294	151
247302	6	247418	38	247866	58	248957	103	249977	88	260297	166
247303	6	247419	38	247894	76	248983	29	249978	88	260298	166
247304	6	247423	50	247899	63	248997	29	249995	86	260299	166
247305	7	247425	50	247977	26	249002	53	260121	216	260300	166
247306	7	247427	50	248020	69	249003	53	260122	216	260301	167
247307	7	247428	50	248022	88	249004	53	260125	177	260302	167
247308	7	247439	45	248023	88	249005	53	260127	216	260303	167
247309	7	247440	45	248024	88	249008	15	260138	207	260304	167
247310	7	247441	45	248025	88	249122	113	260139	175	260305	167
247311	7	247445	32	248027	89	249123	113	260140	176	260306	167
247312	7	247446	32	248028	89	249124	113	260141	176	260307	167
247314	85	247447	32	248064	55	249125	43	260142	179	260308	167
247316	33	247456	35	248081	5	249128	43	260143	179	260309	167
247317	33	247460	36	248232	25	249134	86	260161	149	260310	167
247318	34	247466	69	248235	26	249138	85	260165	154	260311	167
247319	33	247473	58	248237	26, 155	249139	85	260170	148	260312	167
247320	33	247475	61	248242	102	249140	6	260171	149	260313	167
247321	33	247476	61	248246	303	249141	6	260172	149	260314	167
247342	88	247477	61	248283	28	249142	81	260181	148	260315	167
247343	88	247479	60	248289	75	249281	75	260182	148	260316	167
247344	38	247483	63	248290	76	249286	80	260183	153	260317	167
247345	39	247485	63	248291	76	249379	136	260187	154	260318	167
247346	39	247486	64	248334	75	249461	405	260188	149	260319	167
247347	38	247487	64	248348	80	249467	405	260189	149	260320	167
247348	38	247488	65	248349	80	249473	405	260190	166	260321	169
247352	88	247489	65	248360	15, 262	249474	405	260191	166	260322	169
247358	48	247490	67	248365	38	249531	107	260192	166	260323	168
247359	48	247491	67	248371	43	249627	95	260193	166	260324	168
247360	48	247492	67	248508	89	249629	95	260194	166	260325	168
247361	49	247493	65	248509	89	249889	89	260195	166	260326	168
247362	49	247494	66	248510	89	249890	89	260196	166	260327	168
247363	49	247495	66	248511	89	249892	89	260197	166	260328	168
247364	49	247497	68	248512	89	249893	89	260223	180	260329	168
247365	49	247565	76	248513	89	249894	89	260224	180	260330	168
247366	49	247566	79	248514	89	249895	89	260225	180	260331	168
247367	15	247567	79	248515	89	249897	89	260226	180	260332	168
247368	15	247568	79	248516	89	249930	88	260227	180	260333	168
247369	13	247594	33	248518	89	249931	88	260228	180	260334	168
247370	13	247595	33	248520	89	249932	88	260229	172	260335	168
247372	11	247624	12	248521	89	249933	88	260230	172	260336	168
247373	12	247662	54	248522	89	249935	88	260234	170	260337	168
247374	12	247663	54	248525	88	249936	88	260235	170	260338	168
247375	11	247664	54	248530	88	249937	88	260241	180	260339	168
247376	12	247667	4	248535	98	249938	88	260243	180	260340	168
247377	11	247668	4	248536	98	249942	88	260245	180	260341	168
247378	12	247675	62	248537	98	249943	88	260247	180	260342	168
247379	10	247682	123	248551	91	249944	88	260249	180	260343	168
247380	10	247683	123	248576	93	249945	88	260251	180	260344	168
247381	10	247716	98	248599	85	249948	88	260253	172	260345	168
247386	10	247717	47, 87	248603	102	249955	88	260255	172	260346	168
247387	10	247718	47, 87	248609	93	249956	88	260259	170	260347	168
247388	10	247719	81	248635	43	249957	88	260261	170	260348	168

ÍNDICE CÓDIGO POR PÁGINA

Código Code	Página Page	Código Code	Página Page	Código Code	Página Page	Código Code	Página Page	Código Code	Página Page	Código Code	Página Page
260349	168	260481	162, 309	289192	174	289282	608	289352	180	289505	141
260350	168	260482	311	289193	174	289283	606	289353	172	289506	141
260351	168	260483	316	289196	175	289284	606	289354	172	289507	140
260352	168	260486	111	289197	175	289285	605	289355	171	289508	140
260353	168	260487	111	289198	181	289286	605	289356	171	289509	182
260354	168	260488	111	289199	181	289287	605	289357	171	289515	182
260355	169	260489	111	289200	181	289288	605	289358	171	289516	182
260356	169	260490	111	289201	179	289289	605	289359	171	289517	182
260357	169	260491	111	289202	179	289290	605	289360	171	289518	182
260358	169	260492	111	289203	179	289291	605	289361	171	289519	178
260359	169	260493	112	289204	179	289292	605	289362	171	289520	178
260360	169	260494	306	289205	179	289293	606	289363	171	289521	178
260361	169	260495	306	289206	179	289294	606	289364	171	289522	178
260362	169	260496	306	289207	179	289295	605	289365	171	289573	146
260367	180	260497	309	289208	179	289296	605	289366	171	289574	146
260368	180	260498	309	289209	179	289297	605	289367	171	289575	147
260369	180	260499	309	289210	172	289298	605	289368	171	289669	177
260370	180	260500	309	289211	172	289299	605	289369	171	289670	177
260371	180	260501	309	289212	172	289300	605	289370	171	289671	150
260372	180	260502	306	289213	172	289301	605	289371	171	289672	150
260373	180	260503	311	289214	172	289302	605	289372	171	289673	150
260374	180	260504	311	289215	172	289303	609	289373	171	289674	150
260375	180	260505	311	289216	163	289304	609	289374	171	289678	151
260376	180	283511	182	289217	163	289305	609	289375	171	289679	151
260377	180	289112	173	289218	163	289306	609	289376	171	289680	151
260378	180	289113	173	289219	163	289307	610	289377	171	289681	153
260379	180	289114	173	289220	163	289308	610	289378	171	289682	153
260380	172	289115	173	289221	163	289309	611	289383	166	289683	147
260381	172	289116	173	289222	164	289310	611	289384	166	289684	147
260382	172	289117	173	289223	164	289311	611	289386	166	289685	147
260383	172	289118	173	289224	164	289312	609	289387	166	289686	147
260384	172	289119	173	289225	164	289313	609	289388	166	289687	147
260385	172	289129	150	289226	164	289314	609	289390	166	289688	147
260386	172	289130	150	289227	164	289315	609	289395	182	289689	152
260387	172	289131	150	289247	606	289316	610	289396	182	289691	153
260388	172	289132	150	289248	606	289317	610	289397	182	289692	154
260389	172	289133	151	289249	606	289318	611	289398	177	289693	154
260390	172	289134	151	289250	606	289319	611	289399	177	289694	149
260391	172	289135	151	289251	606	289320	611	289405	162	289695	148
260392	172	289153	147	289252	606	289321	611	289406	162	289696	148
260393	172	289154	146	289253	606	289322	611	289407	162	289697	148
260394	172	289155	146	289254	606	289323	611	289408	162	289698	148
260395	172	289159	174	289255	606	289324	609	289409	162	289699	148
260396	172	289160	174	289256	606	289326	610	289410	162	289700	155
260397	172	289161	175	289257	606	289327	610	289411	162	289701	155
260398	172	289163	176	289258	606	289328	611	289412	178	289702	155
260399	172	289164	176	289259	606	289329	611	289413	178	289703	155
260400	173	289165	176	289260	607	289330	611	289416	177	289705	176
260401	173	289166	177	289261	607	289331	611	289417	177	289706	175
260402	173	289167	177	289262	607	289332	612	289418	177	289707	175
260403	173	289170	175	289263	607	289333	610	289419	165	289708	147
260404	173	289171	175	289264	608	289334	610	289420	165	289709	147
260405	173	289172	176	289265	608	289335	609	289421	165	289710	176
260406	171	289173	176	289266	607	289336	612	289422	165	289712	175
260407	170	289174	176	289267	607	289337	612	289423	165	289713	174
260408	170	289176	181	289268	607	289338	612	289424	165	289714	174
260409	170	289177	181	289269	607	289339	612	289425	165	289715	174
260410	170	289178	181	289270	609	289340	612	289428	178	289716	174
260422	162	289179	181	289271	609	289341	608	289429	178	289984	112
260423	162	289180	181	289272	609	289342	166	289430	140	289985	112
260426	161	289181	181	289273	609	289343	166	289431	141	289991	140
260427	161	289182	164	289274	607	289344	166	289441	166	289992	140
260428	161	289183	164	289275	607	289345	166	289442	166	289993	140
260471	161	289184	164	289276	607	289346	166	289443	166	289994	141
260474	161	289185	164	289277	607	289347	180	289444	166	289995	141
260475	161	289186	164	289278	182, 608	289348	180	289447	170	289996	141
260476	306	289187	164	289279	181, 608	289349	180	289448	170	289997	126
260478	162, 309	289188	164	289280	182, 611	289350	180	289503	141	289998	126
260479	162, 309	289189	164	289281	182, 608	289351	180	289504	141	289999	126

ÍNDICE CÓDIGO POR PÁGINA

Código Code	Página Page	Código Code	Página Page	Código Code	Página Page	Código Code	Página Page	Código Code	Página Page	Código Code	Página Page
6		600098	540	600241	540	600369	561	619822	527	630006	124, 551
600011	559	600099	540	600242	541	600371	568	619823	527	630008	124, 551
600013	558	600100	540	600243	541	600372	539	619824	527	630009	124, 551
600015	558	600101	540	600244	541	600381	562	619825	527	630010	124, 551
600019	559	600102	540	600245	541	600382	562	619826	527	630011	124, 551
600021	564	600103	540	600246	541	600384	558	619827	527	630012	124, 551
600022	564	600104	540	600261	560	600385	558	619828	527	630022	499
600023	564	600116	542	600262	560	600388	558	619829	527	630028	494
600024	562	600117	542	600276	560	600389	558	619830	500	630036	503
600025	563	600118	536	600281	565	600390	558	619831	500	630037	503
600026	560	600119	536	600282	565	600391	501	619832	500	630038	503
600027	560	600120	536	600283	565	600392	392, 512	619833	500	630040	496
600028	560	600121	536	600287	539	600400	527	619834	500	630041	496
600029	560	600127	535	600288	562	600401	527	619835	500	630042	496
600030	561	600151	539	600289	562	600402	523	619836	500	630044	486
600032	561	600152	539	600302	565	600403	523	619837	500	630062	519
600033	561	600153	539	600303	565	600404	535	619838	500	630066	521
600034	561	600154	539	600304	567	600406	527	619839	500	630067	521
600035	561	600155	539	600305	567	600407	527	619840	500	630069	521
600036	561	600156	539	600307	392, 512	600408	527	619841	500	630070	521
600037	561	600157	539	600308	392, 512	600409	527	619845	542	630071	521
600038	561	600158	539	600309	392, 512	600410	527	619857	577	630072	521
600039	561	600159	539	600310	392, 512	600417	568	619858	577	630073	521
600040	561	600160	539	600312	539	600418	567	619859	577	630074	521
600041	561	600161	539	600313	539	600419	567	619860	577	630075	521
600042	560	600162	539	600314	539	600420	524	619861	577	630077	521
600043	561	600163	539	600315	539	600421	524	619862	577	630078	521
600044	561	600164	539	600316	539	600422	524	619863	577	630079	521
600046	561	600165	539	600317	539	600423	524	619864	577	630088	544
600047	563	600166	539	600319	539	600424	526	619865	577	630089	545
600048	563	600167	539	600320	539	600427	525	619866	577	630090	545
600049	563	600168	539	600321	539	600428	525	619867	577	630093	538
600050	563	600169	539	600322	539	600431	525	619869	577	630094	538
600051	563	600170	539	600323	539	600436	526	619870	577	630095	538
600052	563	600171	539	600324	539	600438	509	619871	577	630096	538
600053	563	600172	539	600325	539	600439	509	619872	577	630121	516
600054	563	600173	539	600326	539	600440	509	619873	434	630123	516
600055	563	600185	539	600327	539	600441	509	619874	434	630124	516
600056	568	600186	539	600328	539	600442	509	619875	434	630125	516
600057	566	600187	539	600329	539	600443	509	619876	434	630126	516
600061	566	600188	539	600330	539	600444	510	619880	559	630127	516
600062	566	600189	539	600331	539	600445	510	619884	559	630128	516
600063	566	600190	539	600332	539	600446	510	619889	541	630129	516
600064	566	600191	539	600333	539	600447	512	619890	541	630130	516
600066	568	600192	539	600334	539	600448	527	619891	541	630131	516
600067	568	600193	539	600335	539	600449	527	619892	541	630132	516
600068	568	600194	539	600342	558	600450	527	619893	541	630133	516
600070	566	600195	539	600343	558	600451	527	619894	563	630134	516
600072	566	600196	539	600344	558	600452	527	619897	566	630146	556
600074	566	600197	539	600345	558	600453	527	619898	566, 577	630149	553
600075	566	600198	539	600347	559	600454	527	619904	568	630150	350, 578
600076	566	600199	539	600348	559	600455	527	619905	568	630151	553
600078	568	600200	539	600349	559	600462	500	619906	568	630152	555
600081	527	600201	539	600350	559	600463	500	619907	567	630173	501
600082	527	600202	539	600351	427	600464	500	619908	567	630174	501
600083	527	600203	566	600352	560	600465	510	619914	542	630175	501
600084	527	600204	566	600353	560	600486	567	619920	566	630176	503
600085	527	600227	540	600354	560	600487	567	619921	566	630177	502
600086	527	600228	540	600355	560	600488	567	619928	542	630181	577
600087	527	600229	540	600356	560	600547	558	619929	542	630182	577
600088	527	600230	540	600359	560	619808	436, 525	619938	566	630187	577
600089	527	600231	540	600360	560	619814	526	619939	566	630188	577
600090	527	600232	540	600361	560	619815	526	619942	566	630189	577
600091	527	600234	540	600363	535	619816	526	619943	566	630190	577
600092	527	600235	540	600364	559	619817	526	619954	564	630214	502
600093	527	600236	540	600365	560	619818	526	619964	563	630215	502
600094	527	600237	540	600366	559	619819	526	619966	563	630249	519
600095	527	600238	540	600367	559	619820	526	619977	561	630250	519
600096	562	600239	540	600368	559	619821	526	630001	123, 552	630251	519

ÍNDICE CÓDIGO POR PÁGINA

Código Code	Página Page	Código Code	Página Page	Código Code	Página Page	Código Code	Página Page	Código Code	Página Page	Código Code	Página Page
630252	519	630353	569	630467	534	630560	486	630643	574	630725	535
630253	519	630354	569	630468	534	630562	504	630644	574	630726	535
630254	519	630355	569	630469	534	630563	504	630645	574	630734	532
630255	519	630356	569	630470	534	630564	519	630646	574	630735	503
630266	553	630357	569	630471	534	630565	520	630647	573	630736	97, 536
630270	506	630358	569	630472	534	630566	520	630648	573	630737	97, 536
630288	515	630359	569	630473	534	630567	520	630649	575	630738	97, 536
630289	569	630360	569	630474	521, 534	630568	520	630650	575	630739	97, 536
630290	569	630361	569	630475	534	630569	520	630651	575	630740	97, 536
630291	574	630362	569	630478	217	630570	520	630652	575	630741	97, 536
630292	574	630363	569	630480	495	630571	520	630653	575	630742	97, 536
630293	574	630364	569	630482	535	630572	520	630654	575	630743	97, 536
630294	574	630365	501	630483	535	630573	520	630661	575	630744	555
630295	574	630366	501	630484	535	630574	520	630662	575	630745	507
630296	574	630367	498	630485	535	630575	520	630663	575	630746	507
630297	574	630368	498	630486	535	630576	520	630664	575	630748	521
630298	574	630374	569	630487	535	630577	520	630665	575	630749	540
630299	574	630375	569	630488	535	630578	520	630666	575	630750	525
630300	574	630377	520	630489	535	630579	520	630667	575	630751	525
630301	574	630378	520	630490	535	630580	515	630668	575	630752	525
630302	574	630379	520	630491	535	630581	577	630669	574	630753	525
630303	574	630380	520	630492	535	630585	521	630670	574	630754	525
630304	574	630381	520	630493	535	630586	521	630671	574	630755	525
630305	574	630382	520	630494	535	630588	501	630672	574	630756	525
630306	574	630383	520	630495	535	630589	501	630673	574	630757	525
630307	574	630384	520	630496	535	630590	501	630674	574	630758	525
630308	574	630385	520	630497	535	630591	501	630676	556	630759	525
630309	574	630386	520	630498	535	630592	501	630677	532	630760	525
630310	574	630387	520	630499	535	630593	501	630678	532	630761	525
630311	574	630388	520	630500	535	630594	501, 572	630679	532	630762	573
630312	574	630389	520	630501	535	630595	501	630680	531	630763	573
630313	574	630390	520	630502	535	630596	501	630681	531	630766	534
630314	574	630391	520	630503	535	630597	501	630682	532	630768	515
630315	574	630392	520	630504	535	630598	501	630683	532	630769	515
630316	574	630393	530	630505	535	630599	501	630684	532	630770	517
630317	574	630394	526	630506	535	630600	501	630685	205, 533	630771	517
630318	574	630395	520	630507	535	630601	501	630686	205, 533	630772	495
630319	574	630396	520	630508	535	630602	501	630687	550	630775	486, 551
630320	574	630397	520	630511	545	630603	501	630688	550	630776	503
630321	574	630398	536	630512	545	630604	501	630689	550	630777	124, 551
630322	574	630399	536	630518	534	630605	501	630690	550	630778	124, 551
630323	574	630400	536	630519	534	630607	546	630691	568	630779	124, 551
630324	574	630401	536	630520	538	630608	545	630692	542	630780	124, 551
630325	574	630402	536	630521	556	630610	532	630693	542	630781	578
630326	574	630411	496	630530	577	630611	532	630694	542	630782	578
630327	574	630416	550	630534	515	630612	532	630695	542	630783	578
630328	574	630417	550	630535	515	630613	532	630696	542	630784	336, 578
630329	574	630418	577	630536	515	630614	532	630697	542	630785	578
630330	574	630419	577	630537	515	630615	532	630698	542	630786	336, 578
630331	574	630420	526	630538	515	630616	532	630699	542	630787	520
630332	574	630421	553	630539	515	630617	532	630701	542	630788	576
630333	574	630447	418	630540	515	630618	532	630702	534	630789	576
630334	574	630450	534	630541	515	630619	532	630703	534	630790	576
630335	574	630451	534	630542	515	630620	532	630704	534	630791	576
630336	574	630452	534	630543	515	630621	532	630705	534	630792	576
630337	574	630453	534	630544	515	630622	515	630706	534	630794	576
630338	574	630454	534	630545	515	630623	515	630708	516	630795	576
630339	574	630455	534	630546	515	630624	515	630709	575	630796	576
630342	573	630456	534	630547	515	630625	515	630710	575	630797	576
630343	573	630457	534	630548	520	630626	515	630711	575	630798	573
630344	573	630458	534	630549	520	630627	515	630712	575	630799	573
630345	573	630459	534	630552	534	630628	515	630713	575	630800	573
630346	573	630460	534	630553	534	630629	515	630714	575	630801	573
630347	573	630461	534	630554	534	630630	515	630715	515	630802	573
630348	573	630462	534	630555	534	630631	515	630716	495	630803	573
630349	569	630463	534	630556	534	630632	515	630717	495	630804	555
630350	569	630464	534	630557	350, 578	630633	515	630721	555	630812	577
630351	569	630465	534	630558	350, 578	630634	521	630723	555	630813	577
630352	569	630466	534	630559	499	630642	574	630724	535	630814	577

ÍNDICE CÓDIGO POR PÁGINA

Código Code	Página Page	Código Code	Página Page	Código Code	Página Page	Código Code	Página Page	Código Code	Página Page	Código Code	Página Page
630815	577	630895	573	649225	543	649318	533	649426	502	649643	547
630816	577	630896	573	649226	543	649319	533	649427	502	649644	547
630817	577	630897	573	649227	506	649320	533	649428	502	649677	519
630818	496	630898	573	649228	506	649321	533	649429	502	649678	519
630819	496	630899	573	649229	506	649322	533	649430	502	649679	519
630820	501	630900	573	649230	506	649323	533	649431	502	649680	519
630821	519	630901	573	649231	506	649324	533	649433	496	649681	519
630822	507	630902	573	649232	506	649325	543	649434	496	649682	519
630823	501	630903	573	649233	506	649326	543	649435	496	649683	519
630824	507	630904	573	649234	506	649327	491	649436	496	649684	519
630827	501	630905	573	649235	506	649328	491	649437	496	649685	519
630828	501	630906	573	649236	506	649329	491	649438	496	649686	491
630829	501	630907	573	649237	506	649330	491	649439	496	649713	524
630830	487	630908	573	649238	506	649331	491	649440	496	649714	542
630831	501	630909	573	649239	506	649332	491	649441	496	649715	542
630832	501	630910	573	649240	506	649333	491	649442	496	649716	542
630834	501	630911	573	649241	506	649334	491	649443	496	649717	516
630835	532	630913	571	649242	506	649335	491	649444	496	649718	516
630836	532	630914	571	649243	506	649336	491	649445	496	649719	516
630837	532	630915	571	649244	506	649337	491	649446	496	649720	516
630838	531	630929	515	649245	506	649338	491	649449	559	649721	516
630840	501	630930	515	649246	506	649339	491	649451	577	649722	516
630842	501	630931	515	649247	506	649340	491	649452	518	649723	516
630843	504	630932	515	649248	506	649341	491	649453	525	649724	516
630844	504	630933	515	649249	506	649342	491	649454	530	649725	516
630845	501	630934	515	649250	506	649347	518	649455	530	649726	516
630846	555	630935	515	649251	506	649348	518	649468	540	649727	516
630847	555	630936	515	649252	506	649349	518	649471	540	649728	516
630848	555	630937	515	649253	506	649350	518	649473	540	649729	516
630849	556	630938	504	649254	506	649351	518	649474	540	649752	549
630850	556	630939	504	649255	506	649353	518	649475	540	649753	549
630852	487	630946	553	649256	506	649354	518	649476	540	649754	549
630854	487	630949	572	649257	525	649355	517	649477	540	649755	549
630856	501	630950	572	649258	542	649356	517	649480	540	649756	576
630857	555	630951	571	649259	542	649357	517	649481	540	649757	576
630858	555	630952	572	649260	542	649358	517	649482	540	649759	503
630860	501	630953	572	649261	542	649360	523	649483	540	649761	502
630861	501	630955	504	649262	542	649361	523	649517	546	649774	524
630864	561	630956	576	649263	542	649362	523	649518	546	649779	502
630865	561	630957	576	649264	542	649363	523	649527	533	649780	502
630866	561	630958	576	649265	542	649365	521	649530	533	649785	518
630867	561	649091	502	649267	542	649378	519	649538	505	649786	518
630868	561	649092	502	649271	507	649388	519	649541	530	649790	497
630869	561	649093	516	649272	497	649389	519	649542	530	649791	497
630870	519	649094	518	649280	497	649390	519	649543	530	649792	416
630871	502	649182	548	649281	497	649391	488	649544	530	649793	416
630872	525	649183	548	649282	507	649392	488	649545	530	649794	416
630873	524	649190	524	649283	507	649393	488	649547	530	649795	416
630874	524	649191	524	649286	498	649394	490	649565	530	649796	496
630875	524	649193	505	649288	498	649403	490	649566	530	649804	537
630876	524	649194	505	649290	491	649404	497	649567	530	649805	503
630877	524	649195	525	649291	491	649405	497	649568	530	649818	503
630878	524	649197	507	649292	517	649406	497	649569	530	649819	503
630879	524	649207	503	649293	517	649408	501	649570	530	649820	503
630880	524	649208	537	649294	491	649409	506	649573	517	649821	503
630881	524	649209	537	649295	491	649410	506	649578	548	649822	503
630882	524	649210	537	649296	491	649413	502	649579	548	649823	503
630883	524	649211	537	649297	491	649414	502	649581	497	649824	503
630884	524	649212	537	649298	548	649415	502	649582	488	649825	503
630885	524	649213	537	649299	547	649416	502	649583	488	649826	503
630886	524	649214	537	649300	533	649417	502	649592	505	649827	503
630887	524	649215	537	649310	533	649418	502	649605	547	649828	503
630888	524	649216	537	649311	533	649419	502	649615	517	649829	503
630889	524	649219	543	649312	533	649420	502	649617	523	649830	503
630890	524	649220	543	649313	533	649421	502	649627	518	649837	505
630891	573	649221	543	649314	533	649422	502	649629	501	649838	521
630892	573	649222	543	649315	533	649423	502	649640	547	649839	521
630893	573	649223	543	649316	533	649424	502	649641	547	649840	521
630894	573	649224	543	649317	533	649425	502	649642	547	649841	521

ÍNDICE CÓDIGO POR PÁGINA

Código Code	Página Page	Código Code	Página Page	Código Code	Página Page	Código Code	Página Page	Código Code	Página Page	Código Code	Página Page
649842	521	649932	537	685377	588	693928	206	710188	594	749034	183
649843	521	649933	537	685379	587	693929	206	710189	595	749036	267
649844	524	649934	537	685384	590	693930	206	710190	595	749037	267
649845	524	649935	537	685387	579	693931	206	710191	595	749040	267
649846	524	649936	537	685388	579	693932	206	710192	595	749041	267
649847	524	649937	537	685389	579	693933	206	710193	595	749042	267
649848	524	649938	537	685390	579	693934	206	710194	595	749043	267
649849	524	649940	537	685391	579	7		710195	595	749045	242
649850	524	649941	537	685392	579	710116	596	710196	594	749046	262
649851	524	649942	537	685393	580	710117	596	710197	594	749047	252
649852	524	649943	537	685394	580	710118	596	710198	594	749048	250
649853	524	649944	537	685395	580	710119	596	710199	594	749049	250
649854	524	649945	543	685396	580	710120	596	710200	594	749052	251
649855	524	649946	543	685397	580	710122	596	710201	594	749053	251
649856	524	649948	543	685398	580	710128	601	710202	596	749054	253
649857	524	649949	543	685399	580	710129	602	710203	596	749055	253
649858	524	649951	546	685403	580	710130	602	710209	604	749056	253
649859	524	649953	516	685404	580	710131	602	710210	604	749057	253
649860	524	649954	516	685411	587	710132	602	710211	604	749058	253
649861	524	649959	546	685413	587	710133	600	710212	604	749059	259
649862	524	649960	518	685416	583	710134	600	710213	604	749060	259
649863	524	649961	518	685417	583	710135	600	710214	604	749061	259
649864	524	649962	519	685418	583	710136	600	710215	604	749063	259
649865	524	649963	519	685450	588	710138	596	710216	556	749064	259
649866	524	649964	519	685451	583	710139	600	710217	556	749065	256
649867	524	649972	521	685452	583	710140	595	710218	557	749066	256
649868	524	649978	506	685453	581	710141	595	710219	557	749076	255
649869	524	649979	506	685457	55	710142	600	710220	556	749077	255
649870	524	649981	506	685460	553	710144	600	710221	557	749078	255
649871	524	649987	547	685461	499	710145	600	710222	557	749079	255
649872	524	649988	547	685464	584	710146	600	710223	557	749080	255
649873	524	649989	547	685465	584	710147	595	710224	557	749081	255
649874	524	649990	547	685466	584	710148	601	710225	557	749082	255
649875	524	649991	547	685467	584	710149	601	710226	557	749083	259
649876	524	649992	547	685591	585	710151	601	710228	591	749084	260
649877	524	649993	547	685592	584	710152	602	710230	591	749085	260
649878	524	649994	547	685593	584	710153	601	710231	591	749086	260
649879	524	649995	547	685594	581	710154	602	710234	591	749087	263
649880	524	649996	547	685595	581	710155	602	710235	604	749088	263
649881	524	649997	547	685596	581	710156	602	710450	601	749089	263
649882	524	649998	547	685597	588	710157	602	745000	249	749091	234
649883	524	650000	547	685598	588	710158	602	745001	249	749092	234
649884	521	650001	547	687899	587	710159	598	745002	249	749093	234
649885	523	650002	547	687900	589	710160	598	745004	268	749098	233, 376
649886	523	650003	547	687902	583	710161	598	745005	256	749099	233, 376
649889	517	650004	547	687903	587	710162	599	745006	256	749107	254
649895	546	650005	547	687904	589	710163	598	745007	256	749109	254
649903	502	650006	547	687905	587	710164	599	749012	183	749110	228
649907	519	650007	547	687906	587	710165	599	749013	183	749111	227
649911	537	650008	549	687907	587	710166	599	749014	228	749112	227
649912	537	650009	549	687908	587	710167	599	749015	266	749113	227
649914	537	650010	549	687909	590	710168	598	749016	265	749115	271
649915	537	685283	582	687910	589	710169	598	749017	268	749148	130, 261
649916	537	685285	582	688837	589	710170	599	749018	271	749149	130, 261
649917	537	685286	582	688838	589	710171	598	749019	263	749150	130, 261
649918	537	685287	582	688841	589	710172	598	749020	263	749151	257
649919	537	685288	582	690748	581	710173	598	749021	263	749152	257
649920	537	685289	582	690749	585	710174	598	749022	263	749153	257
649921	537	685291	581	690750	585	710175	599	749023	81	749154	257
649922	537	685294	221	690751	585	710176	599	749024	81	749155	257
649923	537	685295	590	691744	580	710177	597	749025	81	749156	257
649924	537	685307	587	691745	580	710178	597	749026	81	749157	257
649925	537	685311	588	691746	580	710181	597	749027	81	749158	257
649926	537	685331	585	693922	206	710182	597	749028	81	749159	257
649927	537	685334	585	693923	206	710183	597	749029	232, 376	749160	257
649928	537	685336	590	693924	206	710184	594	749030	232, 376	749161	257
649929	537	685339	590	693925	206	710185	594	749031	183	749162	257
649930	537	685343	587	693926	206	710186	594	749032	183	749163	257
649931	537	685370	587	693927	206	710187	594	749033	183	749164	257

ÍNDICE CÓDIGO POR PÁGINA

Código Code	Página Page	Código Code	Página Page	Código Code	Página Page	Código Code	Página Page	Código Code	Página Page	Código Code	Página Page
749165	258	749300	257	749532	246	749853	270	750033	258	810004	160
749166	258	749322	258	749537	236	749854	268	750034	259	860081	485
749167	251, 258	749323	258	749554	266	749855	265	750035	259	860095	531
749168	258	749324	258	749641	267	749860	248	750036	259	860096	531
749169	259	749332	254	749654	267	749863	157, 262	750037	259	860097	531
749170	259	749333	254	749657	267	749864	157, 262	750038	259	860098	531
749171	259	749334	254	749658	267	749865	157, 262	750039	259	860119	489
749172	259	749337	254	749707	107, 145	749866	157, 262	750044	266	861092	488
749173	259	749338	253	749708	183	749867	157, 262	750045	269	862124	531
749174	259	749339	253	749709	183	749868	157, 262	750046	269	862125	531
749175	259	749340	263	749710	183	749869	157, 262	750047	269	862126	531
749176	258	749341	263	749712	181	749870	157, 262	750048	269	862127	531
749177	258	749342	263	749713	181	749871	269	750049	242	862128	531
749178	258	749642	267	749714	181	749872	269	750050	242	862129	531
749179	258	749343	263	749715	183	749873	269	750051	271	862130	531
749187	263	749344	263	749716	183	749874	269	750052	244	862320	529
749188	263	749347	262	749717	179	749875	265	750053	245	862321	528
749189	260	749348	262	749719	248	749876	264	750054	246	862322	528
749198	266	749349	262	749721	245	749878	242	750055	247	862323	528
749200	266	749350	262	749723	250	749884	265	750056	246	862334	529
749201	266	749351	262	749729	246	749887	242	750057	246	862335	529
749202	266	749352	262	749738	249	749888	242	750058	246	862336	529
749203	266	749354	225	749743	242	749903	234	750059	246	862346	531
749204	266	749369	240	749744	241	749904	234	750060	246	862347	486
749205	266	749370	240	749745	244	749905	250	750061	246	862349	489
749209	266	749372	239	749746	248	749941	131	750062	247	862380	530
749210	266	749375	240	749747	241	749942	131	750063	247	862381	529
749212	266	749376	240	749748	241	749943	131	750064	248	862437	529
749214	265	749377	260	749749	244	749945	242	750065	248	862445	529
749215	265	749380	250	749750	244	749946	241	750066	248	862446	529
749216	265	749382	250	749751	244	749948	241	750067	248	862447	529
749217	265	749383	250	749752	249	749949	241	750068	248	862448	529
749218	265	749384	250	749753	243	749958	270	750071	245	862449	529
749219	265	749392	245	749754	243	749961	270	750072	243	862450	529
749226	264	749393	246	749755	248	749982	242	750073	243	862451	529
749229	266	749398	244	749756	239	749984	241	750074	244	862477	528
749230	266	749399	243	749758	243	749985	241	750075	243	862478	528
749231	266	749400	250	749759	240	749986	241	750076	249	862479	528
749232	265	749412	268	749760	240	749989	253	750077	249	862480	528
749233	265	749421	273	749761	239	750003	257	750078	249	862481	528
749234	265	749422	273	749762	239	750004	257	750079	268	862482	528
749235	265	749423	273	749763	239	750005	257	750080	268	862483	528
749241	107, 145	749424	273	749765	248	750006	257	750081	268	862484	528
749243	244	749425	273	749766	251	750007	257	750082	268	862485	528
749245	240	749443	239	749767	251	750008	257	750084	267	862486	528
749251	248	749445	239	749768	251	750009	257	750085	267	862488	530
749252	242	749449	241	749769	251	750010	257	750086	267	862489	530
749253	236	749454	242	749770	251	750011	257	750087	272	862490	530
749255	236	749472	249	749771	251	750012	257	750088	272	862491	530
749256	236	749476	246	749772	251	750013	257	750089	272	862492	530
749257	236	749478	247	749773	251	750014	257	750090	272	862493	530
749258	236	749479	250	749774	251	750015	257	750091	264	862495	489
749259	236	749480	250	749775	251	750016	257	750092	264	862497	489
749260	236	749481	250	749776	252	750017	258	750093	264	862505	490
749261	250	749482	250	749777	252	750018	258	750094	264	862506	490
749262	250	749483	250	749778	252	750019	258	785188	160	862526	489
749263	250	749484	250	749779	252	750020	258	785189	160	862527	489
749264	250	749485	245	749780	255	750021	258	785212	157	862529	204
749265	250	749489	245	749781	255	750022	260	785213	157	862530	204
749266	160, 251	749494	160, 252	749782	255	750023	260	785252	392		
749267	160	749495	247	749783	255	750024	258	785255	79		
749268	160, 251	749514	183	749784	255	750025	258	785260	157		
749279	245	749515	183	749831	246	750026	258	785284	157		
749294	257	749516	183	749832	246	750027	258	785298	79		
749295	257	749518	160	749841	246	750028	258	786863	157		
749296	257	749528	247	749849	270	750029	258	786864	157		
749297	257	749529	247	749850	270	750030	258	786865	157		
749298	257	749530	247	749851	270	750031	258	787029	157		
749299	257	749531	246	749852	270	750032	258	8			



1 - INFORMÁTICA

- 11 - 12 ADAPTADORES Y CONVERTIDORES
- 4 - 5, 14 ALMACENAMIENTO DE DATOS
- 6 - 11, 13 CABLES Y CARGADORES
- 17 - 35 ERGONOMÍA
- 47 - 48 IMPRESORAS DE ETIQUETAS Y TICKETS
- 56 - 70 IMPRESORAS Y ESCÁNERES
- 50 - 55 ORDENADORES, MONITORES Y ACCESORIOS
- 48 - 49 PANELES INTERACTIVOS Y TELEVISORES
- 42 PROYECTORES Y SOPORTES
- 36 - 39 SONIDO
- 54 SOFTWARE
- 43 - 45 TELÉFONOS, SMARTPHONES Y TABLETS
- 46 TERMINAL PUNTO DE VENTA Y ACCESORIOS
- 40 - 41 WEBCAMS Y CÁMARAS DE VIDEOVIGILANCIA

ÍNDICE OFIMÁTICA

53	ACCESORIOS DE LIMPIEZA	4	MEMORIAS USB
11 - 12	ADAPTADORES Y CONVERTIDORES	40	MESA GAMING
15	ALARGADORES DE CABLE	39	MICRÓFONOS
25	ALFOMBRA ANTIFATIGA	54	MONITORES
24	ALFOMBRILLAS PARA RATON	55	ORDENADORES ALL IN ONE
36	ALTAVOCES	54 - 55	ORDENADORES DE SOBREMESA
36	ALTAVOCES GAMING	50	ORDENADORES PORTÁTILES
39	ALTAVOZ INALÁMBRICO	11	ORGANIZADORES DE CABLES
15	ARMARIOS DE CARGA	48 - 49	PANELES INTERACTIVOS
27	ATRILES DE SOBREMESA	70	PLOTTERS
37 - 38	AURICULARES CABLEADOS	7	POWER BANK
38	AURICULARES CON MICRÓFONO	42	PROYECTORES
37	AURICULARES GAMING	14	PUNTO DE ACCESO WIFI
38 - 39	AURICULARES INALÁMBRICOS	21 - 22	RATONES CON CABLE
33	BRAZOS PARA MONITOR	22, 24	RATONES ERGONÓMICOS
6	CABLES DE CARGA Y TRANSFERENCIA DE DATOS	22	RATONES GAMING
10	CABLES DE RED	23 - 24	RATONES INALÁMBRICOS
11	CABLES PARA PC	13	REPLICADORES DE PUERTOS
10	CABLES VIDEO Y AUDIO	24	REPOSAMUÑECAS PARA RATÓN
41	CÁMARAS DE VIDEOVIGILANCIA	25	REPOSAMUÑECAS PARA TECLADO
15	CANDADOS PARA PORTÁTIL	26 - 27	REPOSAPIÉS
13	CARGADORES Y ALIMENTADORES	26	RESPALDO LUMBAR
19 - 21	COMBO TECLADO Y RATÓN	16	S.A.I.
5	DISCOS DUROS	44	SMARTPHONES
14	DISPOSITIVO DE ALMACENAMIENTO EN LA NUBE	54	SOFTWARE
69	ESCÁNER	40 - 41	SOLUCIÓN DE VIDEOCONFERENCIA
34 - 35	ESTACIONES DE TRABAJO	29 - 31	SOPORTES PARA MONITOR
4	ESTUCHES PORTA CD	27 - 29	SOPORTES PARA PORTÁTIL
47	ETIQUETAS PRECORTADAS	42	SOPORTES PARA PROYECTOR
32	FILTROS DE PRIVACIDAD	31	SOPORTES PARA TABLETS
51	FUNDAS PARA TABLETS Y PORTÁTILES	32	SOPORTES DE PARED PARA MONITOR
70	IMPRESORA DE TARJETAS	14	SWITCH
71	IMPRESORAS 3D Y ACCESORIOS	44	TABLETS
47	IMPRESORAS DE ETIQUETAS	5	TARJETAS DE MEMORIA
48	IMPRESORAS DE TICKETS	18 - 21	TECLADOS
67 - 68	IMPRESORAS LÁSER COLOR GRAN VOLUMEN	19	TECLADOS GAMING
61 - 64	IMPRESORAS LÁSER MONOCROMO	43	TELÉFONOS FIJOS E INALÁMBRICOS
65 - 66	IMPRESORAS LÁSER MONOCROMO GRAN VOLUMEN	44	TELÉFONOS MÓVILES
56 - 60	IMPRESORAS MULTIFUNCIÓN TINTA	49	TELEVISORES
64 - 65	IMPRESORAS MULTIFUNCIÓN LÁSER COLOR	46	TPV
45	IPADS	53	TROLLEYS PARA PORTÁTIL
46	LECTOR DE CÓDIGOS DE BARRAS	25	VADES DE ESCRITORIO
46	LECTORES DE DNIE	43	WALKIE TALKIES
51 - 53	MALETINES PARA PORTÁTIL	40	WEBCAMS

ÍNDICE DE SÍMBOLOS



Impresora InkJet



Impresora Láser



Conexión USB



Conexión Wi-Fi



Conexión Bluetooth



Fax incorporado



Impresión desde Smartphone



Impresión desde Tablet



Formato A4



Gramaje 1kg



Contenido líquido 20ml



Peso que soporta 6kg



Lúmenes 3000 lm



Pulgadas 21"



No permite apertura de envase Venta por caja



Permite apertura de envase Venta por unidad



Unidades que contiene la caja

TIPOLOGÍA DE USB Y CABLES

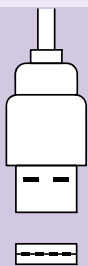

USB TIPO A
Se encuentran en casi cualquier dispositivo moderno similar a un ordenador y capaz de actuar como host o anfitrión USB.



USB TIPO B
Se emplea para conectar a periféricos como impresoras o escáneres. Aunque en algunos periféricos este conector se emplea solo para proporcionar alimentación.



USB TIPO C
Se usa principalmente para cargar los diferentes dispositivos, así como para transferir archivos multimedia. Tiene como ventaja que es completamente reversible.



ETHERNET
Es el tipo más común de cable de red utilizado en una red con cable en casa o en cualquier establecimiento comercial. Este cable conecta dispositivos con cable local a la red en conjunto para compartir archivos y acceso a Internet.

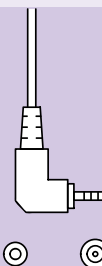

JACK
Se usa principalmente para llevar a unos auriculares o equipo de música.



TIPO A



TIPO B

MINI USB

Este conector es el primer intento de emplear el USB para conectar periféricos de pequeño tamaño. Fue muy usado tanto en teléfonos móviles como cámaras de fotos, especialmente en su variante mini B, que fue la más popular. Su sustituto actual es el Micro USB.

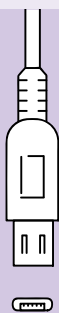

TIPO A



TIPO B

MICRO USB

Este modelo de conector USB ha sido el más empleado para la conexión de dispositivos de pequeño tamaño, principalmente aparatos de telefonía móvil.

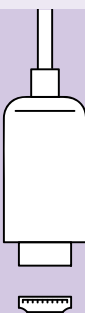

HDMI

El cable HDMI o por sus siglas High Definition Multimedia Interface, sirve para transferir contenido multimedia entre dos dispositivos a través de un cable enviando señales de audio y vídeo sin importar el tipo contenido, incluyendo el de alta calidad (HD). Disponibles con tres tipos de conectores: standard (tipo A), mini (tipo C) y micro (tipo D).



DVI

DVI son las siglas en inglés de Digital Visual Interface. Esta interfaz se encarga de enviar señales de vídeo del ordenador a un periférico de visualización, como un monitor o TV, para poder observar de manera rápida y eficiente la señal de vídeo.



DP

DisplayPort es una interfaz para conexión de vídeo y opcionalmente audio. En su última versión soporta resoluciones mayores a 8K. Sirve para conectar un PC a un monitor (sobremesa, portátil o incluso un All In One para disponer de otra pantalla). Con el conector DisplayPort y un cable adecuado se puede conectar nuestra tarjeta gráfica al monitor y sacar el máximo provecho posible.

El cable Lightning: ¿Qué posibilidades ofrece?

El cable Lightning es el cable que nos acompaña en los iPhone, iPad, AirPods... Diseñado por Apple está fabricado para que tu vida sea más fácil con él. Es reversible, admite carga rápida...

Características

- Funciona con una alta velocidad de transferencia de datos, ideal para pasar archivos del ordenador a tu iPhone o iPad.
- Es reversible, por lo tanto puedes conectarlo desde la posición que quieras. No hay un lado derecho y otro del revés.
- Admite carga rápida, así, podrás cargar el 50% tu iPhone en tan solo 30 minutos. ¡Increíble!
- Permite conectar accesorios como lectores de tarjeta SD, HDMI, Discos duros USB...

Conectar accesorios con adaptadores cable Lightning

¿Sabías que puedes conectar un disco duro a tu iPad? ¿O la tarjeta SD de tu cámara réflex al iPhone? Gracias a los adaptadores Lightning podrás conectar todo lo que se te ocurra. ¡Hasta reflejar todo lo que tienes en tu iPhone o iPad en la tele del salón!



No permite apertura de envase
Venta por caja



Permite apertura de envase
Venta por unidad



Unidades que
contiene la caja

ESTUCHES PORTA CD, MEMORIAS USB

ESTUCHES PORTA CD



1 Plus Office • Estuche porta CD

Cierre con cremallera. Colores metalizados: negro, azul y gris. Medidas: 16 x 16 x 5 cm.

CÓDIGO	Capacidad
130305	24 Discos

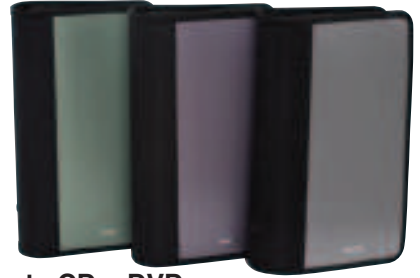

2 Swing • Porta CD y DVD

Con cremallera. Fundas muy suaves para no dañar el CD. Colores metalizados. Medidas: 29,5 x 18 cm.

CÓDIGO	Capacidad
130430	72 Discos
130431	96 Discos

MEMORIAS USB



3 MediaRange • Memoria USB 2.0

Ideales para archivar e intercambiar datos rápidamente. La conexión USB te brinda acceso fácil y seguro a tus datos en cualquier momento y lugar y podrás editarlos de manera rápida y eficiente. Excelente compatibilidad con todos los sistemas operativos comunes. Dimensiones: 56 x 11 x 11 mm.

CÓDIGO	Capacidad
220984	32 GB
220985	64 GB



4 Kingston • Memoria USB 3.2 DataTraveler DTX

DataTraveler® Exodia de Kingston alcanza un rendimiento de grado USB 3.2 Gen 1, que facilita el acceso a portátiles, equipos de sobremesa, monitores y otros dispositivos digitales. DT Exodia permite rápidas transferencias y facilita el almacenamiento.

CÓDIGO	Color	Capacidad
220803	Negro/Azul	64 GB
220935	Negro/Amarillo	128 GB
220712	Negro/Rojo	256 GB

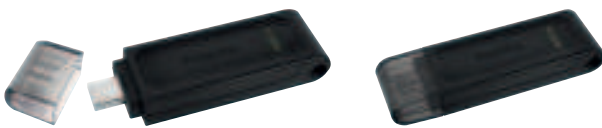

5 Kingston • DataTraveler 70 Unidad Flash USB-C 3.2 Gen 1

Para dispositivos USB-C, como notebooks, tabletas y teléfonos inteligentes. Velocidades USB 3.2 Gen 1, hasta diez veces superiores a USB 2.0. Compatible con Windows® 10, 8.1, 8, Mac OS (v.10.10.x +), Linux (v. 2.6.x +), Chrome OS™. Dimensiones 59,00 x 18,50 x 9,00 mm. Peso: 7 gramos.

CÓDIGO	Color	Capacidad
247232	Negro	32 GB
247233	Negro	64 GB

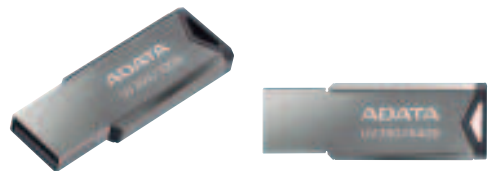

6 Adata • Memoria UV350

Diseño limpio y sin tapa y un orificio para colgar en el extremo. Con USB 3.2 Gen 1, la unidad UV350 proporciona velocidades de transmisión de hasta 5 Gb por segundo. Compatible con dispositivos USB 2.0. Windows XP, Vista, 7, 8, 8.1, 10, 11, Mac OS X 10.6 o posterior, Linux kernel 2.6 o posterior. Dimensiones: 42.4 x 14.95 x 5.35 mm. Peso: 5.9g.

CÓDIGO	Color	Capacidad
220735	Plata	64 GB



7 Adata • Memoria USB OTG USB UC370

Integra conectores USB-A 3.1 y USB-C en una carcasa ultra pequeña, ofreciendo mayor eficiencia y comodidad para la transferencia de datos entre numerosos dispositivos como smartphones, tabletas, nuevos MacBook y PCs compatibles con USB-C. Es resistente al agua, al polvo y a golpes. Medidas 30 x 13,2 x 8,6 mm. Peso 3,7 g.

CÓDIGO	Capacidad
247667	16GB
247668	32 GB

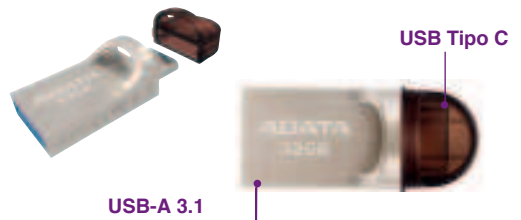

USB-A 3.1

USB Tipo C

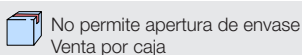

TARJETAS DE MEMORIA

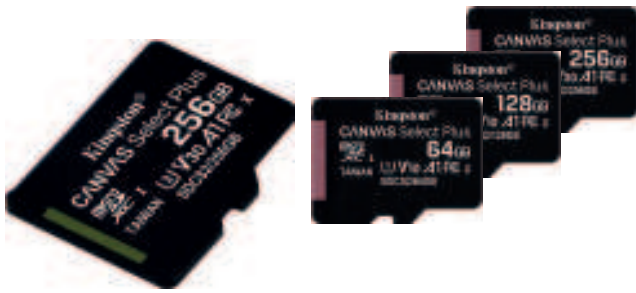

1 Kingston • Tarjetas de memoria MicroSD SDCS2 Canvas Select Plus

Compatibles con dispositivos Android. Diseñadas para un rendimiento de nivel A1. Velocidad de lectura: 100 MB/s. Velocidad de escritura: 85 MB/s. Clase 10. Adaptador Secure Digital incluido.

CÓDIGO	Capacidad
220901	64 GB
220902	128 GB
220903	256 GB



- Resistente al agua
- Resistente a golpes
- Resistente a imanes
- Resistente a Rayos X
- Resistente a temperaturas extremas (-25°C-85°C)

2 Adata • Tarjeta de memoria Micro SDHC Clase 10 - 32 GB

Clase 10 con adaptador. Presentación en blíster.

CÓDIGO	Capacidad
248081	32 GB

DISCOS DUROS INTERNO



Arranques, cargas y transferencias de archivos todos con mayor rapidez

3 Kingston • Disco duro interno SSD SATA A400

La unidad SSD es 10 veces más rápida que los discos duros tradicionales y provee un mejor rendimiento, velocidad de respuesta ultrarrápida en el procesamiento multitareas y una aceleración general del sistema. SATA Rev. 3.0. Velocidad de lectura 500MB/s. Velocidad en escritura de 350MB/s o 450MB/s. Vida útil: 1 millón de horas MTBF. Consumo de energía 0,195 W en reposo / 0,279 W promedio / 0,642 W (máx) lectura / 1,535 W (máx) escritura. Dimensiones 100 x 69,9 x 7,0 mm. Peso 41 g.

CÓDIGO	Capacidad
247249	240 GB
247250	480 GB



DISCOS DUROS EXTERNO



4 MediaRange Disco duro externo HDD USB 3.0

Disco duro externo ideal para archivar e intercambiar datos con conexión USB 3.0. Permite acceder a los datos de manera más rápida en cualquier momento y lugar. Carcasa de aluminio. Gran compatibilidad con todos los sistemas operativos actuales (Windows, Mac y Linux). Plug and Play: instalación rápida y sencilla. Dimensiones: 122,8 x 76,2 x 13,2mm.

CÓDIGO	Capacidad	Color
220986	1TB	Plata
220987	2TB	Plata
220988	4TB	Plata

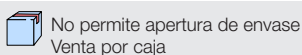

CABLES, CARGADORES Y ACCESORIOS PARA COCHE

1

INFORMÁTICA

CABLES DE CARGA Y TRANSFERENCIA DE DATOS

G7C3VY



1 Groovy Cable Micro USB

Cable de carga y transferencia de datos. Carga y sincroniza dispositivos Android con conector micro USB, también apto para cámaras, vapeadores, libros digitales, etc.

CÓDIGO	Longitud
247295	1 m
247297	2 m

G7C3VY



2 Groovy Cable Lightning

Cable de carga y transferencia de datos. Carga y sincroniza dispositivos Apple con conector Lightning (a partir del 5).

CÓDIGO	Longitud
249140	1 m
247296	2 m

G7C3VY



3 Groovy Cable USB-C

Cable de carga y transferencia de datos. Carga y sincroniza dispositivos Android de última generación (Samsung, Huawei, LG, etc.). USB 2.0.

CÓDIGO	Longitud
249141	1 m
247298	2 m

CARGADORES

G7C3VY

4 Groovy Cargador 2 USB

Cargador de dos puertos USB 2,4 A/5V para cargar hasta dos dispositivos a la vez. Dispone de seccionador: protege contra sobrecalentamiento, sobretensión y sobrecorriente.

CÓDIGO	Tipo
247300	2 USB



G7C3VY

5 Groovy Cargador 2 USB + 2 USB-C

Cargador de 2 puertos USB Y 2 USB-C 4,8A para cargar hasta 4 dispositivos a la vez. Dispone de seccionador: protege contra sobrecalentamiento, sobretensión y sobrecorriente. Entrada: 100~240 Vca - 50/60 Hz.

CÓDIGO	Tipo
247301	4 USB



G7C3VY

6 Groovy Cargador USB + USB-C

Cargador de USB y USB-C 3,1 A/5V para cargar hasta dos dispositivos a la vez. Dispone de seccionador: protege contra sobrecalentamiento, sobretensión y sobrecorriente. Entrada: 100-240Vac 50/60Hz. Salida: 20W (máx). USB PORT 20W, V3A/9V2.22A/12V1.67A

CÓDIGO	Tipo
247299	1 USB + 1 USB-C



G7C3VY

7 Groovy Cargador Wireless

Cargador inalámbrico compatible con todos los smartphones con dispositivo de carga inalámbrica. Entrada 5V/1A-2A. Salida: 5V/1A-1,5A (máx.). Se conecta a la red eléctrica mediante cable micro USB no incluido.

CÓDIGO	Tipo
247303	Inalámbrico



ACCESORIOS PARA COCHE

G7C3VY



8 Groovy Cargador coche USB + USB-C

Cargador de dos puertos USB y USB-C 2,4 AMP/5V para cargar hasta dos dispositivos a la vez. Dispone de seccionador: protege contra sobrecalentamiento, sobretensión y sobrecorriente.

CÓDIGO	Tipo
247302	USB + USB-C



G7C3VY



9 Groovy Soporte coche 360°

Soporte apto para todos los teléfonos móviles. Fácil de instalar. Rotación hasta 360° en horizontal y vertical.

CÓDIGO	Color	Dimensiones
247304	Negro	70 x 20 x 25 mm



6

No permite apertura de envase
Venta por caja

Permite apertura de envase
Venta por unidad

Unidades que
contiene la caja

ACCESORIOS PARA COCHE

G7C3VY



1 Groovy Soporte para coche gravity

Soporte apto para todos los smartphones. Fácil de instalar, se aplica sobre la rejilla de ventilación del coche. Dimensiones: 50x40x70 mm.

CÓDIGO	Color	Dimensiones
247311	Negro	50 x 40 x 70 mm

G7C3VY



2 Groovy Soporte para coche magnético

Soporte apto para todos los smartphones. Fácil de instalar. Elegante diseño de clip. Imán potente.

CÓDIGO	Color	Dimensiones
247312	Negro	120 x 50 x 80 mm

POWER BANK

G7C3VY



3 Groovy Power Bank Lightning

Modelo para dispositivos Apple recargable con cable Lightning incluido. Diseño ultrafino. Se puede usar durante llamadas. 5V/4000 mAh.

CÓDIGO	Color	Dimensiones
247305	Blanco	140 x 10 x 70 mm

G7C3VY



4 Groovy Power Bank Micro USB + USB-C

Modelo para dispositivos Android con cable micro USB y adaptador de USB-C incluidos. También compatible con iPad Pro. Diseño ultrafino. Se puede usar durante llamadas. 5V/4000 mAh.

CÓDIGO	Color	Dimensiones
247306	Negro	140 x 10 x 70 mm

AURICULARES

G7C3VY



5 Groovy Auriculares jack 3,5 mm con enrollador

Auriculares siempre ordenados y listos para usar gracias al enrollador de cables incluido. Compatible con dispositivos con entrada Jack de 3,5 mm. Micrófono incorporado. Volumen ajustable.

CÓDIGO	Color	Salida
247307	Blanco	jack 3,5 mm

G7C3VY



6 Groovy Auriculares USB-C con enrollador

Auriculares siempre ordenados y listos para usar gracias al enrollador de cables incluido. Compatible con dispositivos con entrada USB tipo C. Micrófono incorporado. Volumen ajustable.

CÓDIGO	Color	Salida
247308	Negro	USB tipo C

G7C3VY



7 Groovy Auriculares Wireless TWS - All Day

Auriculares con Bluetooth V5.3. Autonomía: hasta 4 horas. Tiempo de recarga de auriculares: 1 hora. Tiempo de recarga de la caja: 2 horas. Función SIRI / OK GOOGLE con un solo toque. Diseño ergonómico. Micrófono optimizado para reducir el ruido ambiental. Carga tipo C. (cable no incluido).

CÓDIGO	Color	Conexión
247309	Negro	Bluetooth 5.3

G7C3VY



8 Groovy Auriculares Wireless Sport

Auriculares con Bluetooth 4.2 + EDR. Distancia inalámbrica de 10 m. Potencia de ingreso: 5Vdc – 1A. Tiempo de stand-by: 36 H. Tiempo de encendido: 5-7 H. Tiempo de recarga: 1-2 H. Resistente al sudor. Sonido de alta calidad. Micrófono incorporado.

CÓDIGO	Color	Conexión
247310	Negro	Bluetooth 4.2 + EDR



GROOVY

1 Groovy · Expositor cables y accesorios 210 ud.

Expositor de suelo de madera sostenible. Cuenta con 3 bandejas. Ancho 350 mm, alto 1730 mm y profundidad 400 mm.

Bandeja alta: auriculares, powerbank y auriculares wireless sport.

Bandeja media: cargadores, productos para el coche y cargador inalámbrico.

Bandeja inferior: cables de 1 y 2 metros.

Contenido:

- 10 cables micro USB 1 m
- 15 cables Lightning 1 m
- 5 cables Lightning 1 m silicona
- 15 cables USB Tipo-C 1 m
- 5 cables USB Tipo-C 1 m silicona
- 5 cables micro USB 2 m
- 10 cables Lightning 2 m
- 15 cables USB Tipo-C 2 m
- 15 cables de Tipo-C a Tipo-C 1 m
- 15 cables de USB-C a Lightning 1 m
- 10 cargadores con 2 puertos USB
- 10 cargadores con puerto USB+USB-C
- 4 cargadores con puerto USB-C
- 5 cargadores con puerto USB-C 2.4A
- 4 cargadores con puerto 2 USB + 2 USB-C
- 5 cargadores wireless inalámbricos
- 15 cargadores para el coche de 2 puertos USB
- 10 soportes para el coche 360
- 4 soportes para el coche magnético
- 10 auriculares jack 3.5 con enrollador
- 10 auriculares Tipo-C con enrollador
- 4 powerbank lightning
- 4 powerbank Micro USB + Type-C
- 5 auriculares wireless TWS

CÓDIGO	Capacidad	Medidas (An x Al x Pr)
247294	210 unidades	350 x 1730 x 400 mm

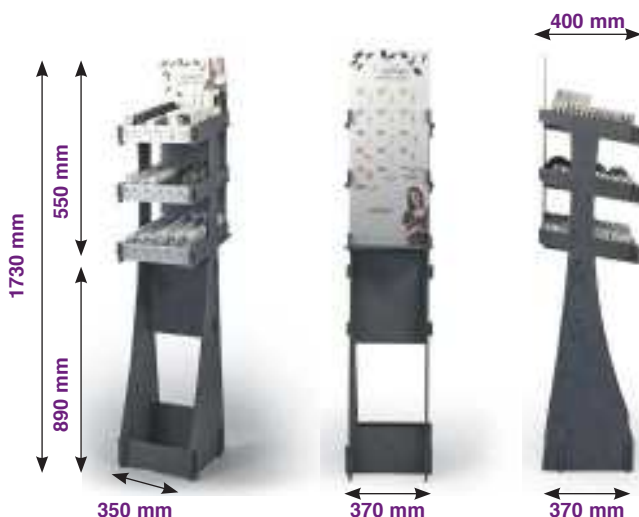

EL TAMAÑO
PERFECTO PARA
EL PUNTO DE VENTA



EXPOSITORES DE SOBREMESA DE CABLES Y ACCESORIOS

GROOVY

1 Groovy · Expositor sobremesa de cables y accesorios 141 ud.

Expositor de sobremesa. Cuenta con 3 bandejas. Ancho 300 mm, alto 350 mm y profundidad 400 mm.

Bandeja alta: auriculares, powerbank y cargador inalámbrico.

Bandeja media: cargadores y soportes para el coche.

Bandeja inferior: cables de 1 y 2 metros.

Contenido:

- 10 cables micro USB 1 m
- 10 cables Lightning 1 m
- 10 cables USB Tipo-C 1 m
- 5 cables micro USB 2 m
- 5 cables Lightning 2 m
- 5 cables USB Tipo-C 2 m
- 15 cables de Tipo-C a Tipo-C 1 m
- 15 cables de USB-C a Lightning 1 m
- 5 cargadores con 2 puertos USB
- 4 cargadores con puerto 2 USB + 2 USB-C
- 5 cargadores con puerto USB-C
- 10 cargadores de coche con USB
- 5 cargadores wireless inalámbricos
- 5 soportes para el coche 360
- 4 soportes para el coche magnético
- 5 auriculares jack 3.5 con enrollador
- 5 auriculares Tipo-C con enrollador
- 4 auriculares wireless TWS
- 2 auriculares Bluetooth Sport
- 2 powerbank lightning
- 2 powerbank Micro USB + Type-C



CÓDIGO	Capacidad	Medidas (An x Al x Pr)
247293	141 unidades	300 x 350 x 400 mm

GROOVY

2 Groovy · Expositor sobremesa de cables y accesorios 58 ud.

Expositor de sobremesa. Cuenta con 8 departamentos para cables, cargadores, soporte de coche, powerbanks y auriculares. Ancho 290 mm, alto 320 mm y profundidad 280 mm.

Contenido:

- 5 cables micro USB 1 m
- 5 cables Lightning 1 m
- 5 cables Tipo-C 1 m
- 2 cables Lightning 2 m
- 3 cables USB 2 m
- 2 cables Tipo-C 2 m
- 2 cables de USB-C a Tipo-C 1 m
- 2 cables de USB-C a Lightning 1 m
- 2 cargadores con 1 USB-C
- 4 cargadores con 2 puertos USB
- 4 cargadores con puerto USB+USB-C
- 1 cargadores wireless inalámbricos
- 6 cargadores de coche con USB
- 4 soportes para el coche
- 6 auriculares jack 3.5 con enrollador
- 2 auriculares Tipo-C con enrollador
- 1 powerbank lightning
- 1 powerbank Micro USB + Type-C
- 1 auriculares wireless TWS

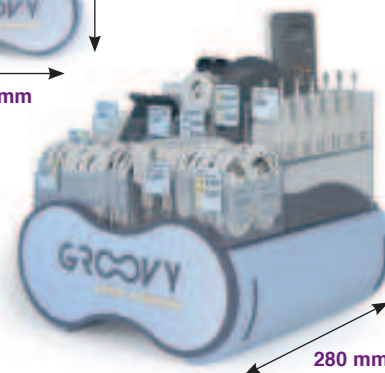
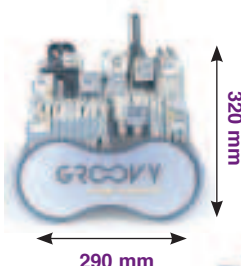

CÓDIGO	Capacidad	Medidas (An x Al x Pr)
247292	58 unidades	290 x 320 x 280 mm

GROOVY

3 Groovy · Expositor sobremesa de cables y accesorios 29 ud.

Expositor de sobremesa. Cuenta con 29 compartimentos para cables, cargadores y auriculares.

Contenido:

- 3 cables micro USB 1 m
- 6 cables Lightning 1 m
- 6 cables USB Tipo-C 1 m
- 2 cables micro USB 2 m
- 3 cables Lightning 2 m
- 3 cables USB Tipo-C 2 m
- 3 cargadores con 2 puertos USB
- 3 auriculares jack 3.5 con enrollador

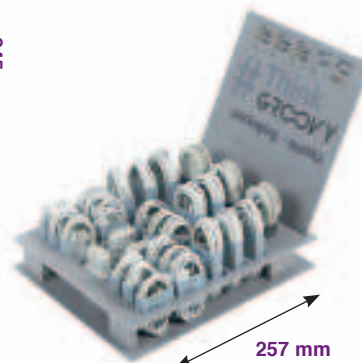
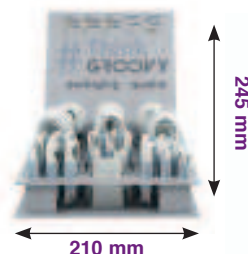

CÓDIGO	Capacidad	Medidas (An x Al x Pr)
247291	29 unidades	210 x 245 x 257 mm



No permite apertura de envase
Venta por caja



Permite apertura de envase
Venta por unidad



Unidades que
contiene la caja

CABLES DE RED



1 MediaRange · Cable de red RJ-45

Ideal para conectar un ordenador, televisión u otro dispositivo compatible con la red a Internet. Ideal para cableado gigabit. Categoría 6. Velocidad de transmisión CAT 6: hasta 1000 Mbit / s.



CÓDIGO	Longitud
247379	1,5 m
247380	5 m
247381	15 m

CABLES VIDEO Y AUDIO



2 MediaRange Cable HDMI a HDMI

Velocidad de transferencia de datos: 10,2 Gbit / s.

CÓDIGO	Longitud
247386	1,5 m
247387	5 m



3 MediaRange Cable HDMI a Micro HDMI

Velocidad de transferencia de datos: 10,2 Gbit / s.

CÓDIGO	Longitud
247388	1 m



4 MediaRange Cable HDMI a Mini HDMI

Velocidad de transferencia de datos: 10,2 Gbit / s.

CÓDIGO	Longitud
247389	1,5 m



5 MediaRange Cable DisplayPort

Tasa de transferencia de datos: 10 Gbit / s.

CÓDIGO	Longitud
247392	2 m



6 MediaRange Cable DisplayPort a HDMI

Tasa de transferencia de datos: 18 Gbit / s.

CÓDIGO	Longitud
247393	20 cm



7 MediaRange Cable Mini DisplayPort a HDMI

Tasa de transferencia de datos: 10 Gbit / s.

CÓDIGO	Longitud
247394	15 cm



8 MediaRange Cable SVGA a SVGA

CÓDIGO	Longitud
247390	1,8 m
247391	5 m



9 MediaRange Conector Jack 3,5 mm

Longitud del cable: 1,5 m.

CÓDIGO	Longitud
247395	1,5 m

CABLES PARA PC



1 MediaRange Cable USB 2.0 a Mini USB

CÓDIGO	Longitud
247398	1,5 m



Para impresoras y escáneres

2 MediaRange Cable USB 2.0 A to B

CÓDIGO	Longitud
247396	1,8 m



3 MediaRange Cable USB 2.0 A to A

CÓDIGO	Longitud
247397	3 m

ORGANIZADORES DE CABLES



4 Tesa · Tiras de autosujeción de cables On&Off

Tiras de autosujeción para cables con cierre de velcro. 5 colores diferentes para una rápida identificación. Colores: blanco, negro, azul, rojo y amarillo.



CÓDIGO	Colores	Medidas cm
166173	5 surtidos	20 x 1,2



5 Fellows Organizador de cables CableZip

2 metros de longitud y 20 mm de diámetro, ancho suficiente para cubrir la mayoría de las necesidades cotidianas en el hogar y oficina. Es personalizable, se puede cortar y combinar con otras unidades, para conseguir una mayor longitud



CÓDIGO	Color	Longitud
247202	Blanco	2 m

ADAPTADORES Y CONVERTIDORES



6 TP-Link Adaptador Nano Wifi USB 2.0

El Adaptador USB Nano Inalámbrico N de 150Mbps de TP-LINK, el TL-WN725N permite que los usuarios conecten una computadora de escritorio o portátil a una red inalámbrica a 150Mbps. Ideal para el streaming de video o llamadas por internet Seguridad avanzada: Soporta 64/128 WEP, WPA, PA2/WPA-PSK/WPA2-PSK.



CÓDIGO	Medidas mm
247238	18,6 x 15 x 7,1



7 Digitus Adaptador Tiny USB Wireless 600 Mbps

Transferencia de datos de alta velocidad hasta 600 Mbps. Ofrece más alcance y mayor rendimiento de datos para aplicaciones en línea y multimedia. Conexión Wi-Fi. Diseño nano. Software WPS. Incluye CD de controladores. El cifrado WEP, WPA y WPA 2 protege su red del acceso no autorizado Peso: 80 gramos.



CÓDIGO	Medidas mm
247372	13 x 15 x 2



8 Digitus Adaptador Ethernet Gigabit USB Type-C

Añade una interfaz de red gigabit a tu portátil con la interfaz Type-C™. Sistemas operativos: Windows, Mac y Google Chrome. Plug and play. Conexión de red RJ 45 Gigabit Ethernet con 10/100/1000Mbps. Longitud cable: 20 cm. Peso: 21 g.



CÓDIGO	Medidas mm
247377	64 x 24 x 17



9 Digitus Cable convertidor mini DisplayPort 3 en 1

Este adaptador/convertor de vídeo HD y audio digital es ideal, por ejemplo, para conectar un portátil o un ordenador con interfaz DP a un monitor HDMI, proyector, monitor LCD/TFT, TV LED o de plasma a través de un cable HDMI. Soporta Full HD / 1080p. Soporta modo dual DP ++. Resolución HDTV máxima: 1920 x 1080 píxeles, 60Hz. Longitud: 0,15 m. Peso: 58,97 gramos.



CÓDIGO	Medidas mm
247375	24 x 21 x 12



1 Digitus · Convertidor HDMI a VGA

Convierte señales HDMI digitales en señales VGA analógicas. Esto permite que los dispositivos de reproducción modernos, como computadoras portátiles, reproductores de Blu-Ray, reproductores de DVD, consolas de juegos, etc., se conecten a pantallas VGA o proyectores VGA más antiguos. El convertidor también está equipado con un conector jack de audio de 3,5 mm. Entrada: HDMI tipo A + audio de 3,5 mm. No es necesario instalar software ni controladores. Resolución VGA: resolución de 10 bits con una tasa de píxeles de hasta 165 MHz (1080P y UXGA). Peso: 30 g.

CÓDIGO	Medidas mm
247373	180 x 45 x 15



2 Digitus Convertidor VGA a HDMI

Convierte su señal VGA analógica en una señal HDMI digital. La conversión facilita la conexión de dispositivos que solo tienen una conexión VGA a un monitor, televisor o proyector HDMI. Dado que la entrada VGA solo puede reproducir una señal de video, el convertidor también está equipado con un conector de audio de 3,5 mm. Cualquier señal estéreo que pueda estar presente se convierte en paralelo y se integra en la señal HDMI. Longitud del cable: 15 cm. Peso: 50 g.

CÓDIGO	Medidas mm
247374	45 x 45 x 15



3 Digitus Adaptador USB Type-C - HDMI + VGA

Amplíe su dispositivo USB-C™ con dos conexiones de video (HDMI, VGA). Conecte un televisor adicional, un monitor a su computadora portátil o realice una presentación a través de un proyector. La resolución más alta posible es UHD (4K/30Hz). El adaptador de video es adecuado para todos los sistemas operativos: Windows, Mac, Google Chrome. Longitud del cable: 11,0 cm. La capacidad de salida de video depende de la tarjeta gráfica de su computadora portátil y del monitor conectado. Asegúrese de que el puerto USB-C™ de su computadora portátil admita el modo alternativo de DisplayPort (DP-Alt Mod). Peso: 35g.

CÓDIGO	Medidas mm
247376	180 x 40 x 14



4 Digitus · Estación de conexión universal de viaje USB Type C

La estación de conexión agrega nueve puertos más a su portátil. Ofrece dos interfaces de video (HDMI y VGA). La resolución más alta admitida (HDMI): Brilliant UHD (4K2K/30Hz). También ofrece dos puertos USB 3.0, uno de los cuales también promete una función de carga para dispositivos móviles (BC 1.2). También ofrece dos conexiones USB-C™: 1x transferencia de datos, 1x Power Delivery (PD 3.0). Su computadora portátil también se puede conectar a la red por cable a través de la conexión Gigabit Ethernet. Todo se completa con dos lectores de tarjetas (MicroSD, SDHC, SDXC / MMC). Peso: 90 g.

CÓDIGO	Medidas mm
247378	122 x 70 x 14



5 Kensington · Adaptador de viaje internacional

Enchufes para EE. UU./Japón, AUS/China, Reino Unido, EU: Pulse el botón de desbloqueo del enchufe integrado en uno de los cuatro controles deslizantes del lateral del adaptador para extraer el tipo de enchufe correcto para la toma de pared del país que está visitando. Dos puertos USB de 2,4 amperios para carga más rápida para una tableta o dos smartphones.

CÓDIGO	Medidas mm
247624	400 x 350 x 430



No permite apertura de envase
Venta por caja



Permite apertura de envase
Venta por unidad



Unidades que
contiene la caja

CARGADORES Y ALIMENTADORES

nilox

1 Nilox Cargador Universal Tipo C

Compatible con el protocolo PD (Power Delivery) que permite que los cables y conectores Tipo C entreguen niveles de potencia y voltaje automático a sus dispositivos. Proporciona carga más rápida, es universal, permite cargar smartphones, tablets y ordenadores portátiles. Protecciones contra cortocircuitos, sobretensiones y sobrecargas para una carga segura. Voltaje de entrada: 240 V. Longitud 1,2 m.

CÓDIGO	Potencia
220946	45 W
220945	65W

* Modelos sujetos a disponibilidad.



AISENS

2 Aisens · Cargador Automático Universal 65W para portátil con 9 conectores

Cargador 65W automático universal con 9 conectores y USB QC3.0 para cargar portátiles, móviles, cámaras y tablets u otros dispositivos con salida USB-A a través del puerto USB-A QC3.0 del cargador. Diseño muy elegante, moderno y práctico. 9 Conectores DC intercambiables para asegurar una máxima compatibilidad de portátiles. La Tecnología QC3.0 (Quick Charge 3.0) puede maximizar tanto la compatibilidad como la velocidad de carga. Potencia: 65W.

CÓDIGO	Potencia
247239	65W



DIGITUS

3 Digitus Cable de alimentación CEE7/7 C13 1,8 m

Este cable de alimentación se utiliza para conectar un ordenador o monitor a la toma de corriente doméstica (enchufe). Voltaje de entrada: 250 V. Corriente de entrada: 10 A. Conector 1: CEE7/7. Conector 2: C13 acoplador. Contactos del conector chapado: Níquel. Género del conector: Male connector / Female connector.

CÓDIGO	Longitud
247399	1,8 m



REPLICADORES DE PUERTOS

MediaRange

4 MediaRange Replicador de puertos USB 2.0 Hub 1.4

Para conectar hasta cuatro dispositivos. Dispone de 4 puertos USB 2.0 hasta 480 Mbit/s. Alimentación a través del puerto USB 2.0. Plug & Play. Presentación en blister. Peso: 22 gramos. Medidas 65 x 22 x 18 mm.

CÓDIGO	Medidas mm
247369	65 x 22 x 18



MediaRange

5 MediaRange Replicador de puertos USB Type-C

Para conectar hasta 4 dispositivos. Dispone de cuatro puertos USB 3.0. Conexión a puerto USB Type-C con latiguillo de 10 cm, también es adecuado para su uso con dispositivos finales USB 2.0. Velocidad de transferencia hasta 5 Gbit/s. Compatible con Windows, Mac and Linux. Plug & Play. Peso: 30 gramos.

CÓDIGO	Medidas mm
247370	99 x 31 x 9



SWITCH



1 TP-Link · Switch 10/100 Mbps Plug&Play

Switch de sobremesa con puertos RJ45 a 10/100 Mbps que le permite ampliar fácilmente su red de cable. Todos los puertos soportan MDI/MDIX automático. Soporta el modo Full Duplex y procesa los datos a una velocidad de 200 Mbps. Ahorra hasta un 60% de energía eléctrica. Dispone de arquitectura de switching sin bloqueos de reenvío y filtrado de paquetes a la máxima velocidad del cable para obtener un rendimiento óptimo. Soporta 10 K de jumbo frame, lo que mejora significativamente el rendimiento de las transferencias de archivos de gran tamaño. Instalación Plug and Play sin complicaciones.

CÓDIGO	Puertos	Medidas mm
247235	5 puertos	103,5 x 22 x 70
247236	8 puertos	134,5 x 22,5 x 79

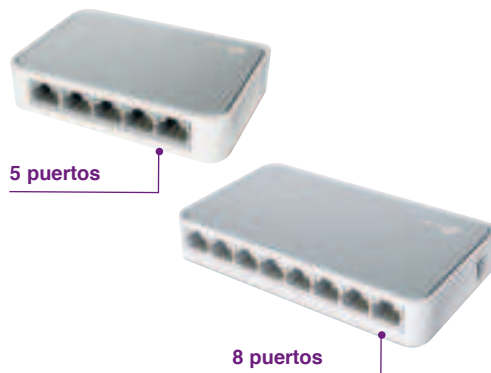

PUNTO DE ACCESO WIFI



2 D-Link · Punto de Acceso de sobremesa WiFi AC1200 Doble Banda Wave2

Este Punto de Acceso de sobremesa integra el nuevo protocolo Wave 2 sobre Wi-Fi AC, mejorando hasta 3 veces el rendimiento de WiFi N con doble banda y Multi-User MIMO. Funciones avanzadas de seguridad como MAC address, filtrados, partición WLAN, límite de usuarios y encriptación WPA/WPA2 para proteger la red a nivel empresarial. Soporta MU-MIMO (envío de flujos de datos a múltiples usuarios simultáneamente, mayor eficiencia que el actual Single User MIMO, que es secuencial) lo convierte en el AP ideal para tiendas, pequeñas oficinas u hogares donde hay múltiples usuarios conectados. Con 7 modos de uso. Puede funcionar como Punto de Acceso (AP), bridge, bridge con AP, repetidor, wireless client, WISP (cliente o repetidor). Hasta 900Mbps en la banda de 5Ghz y 300Mbps en la banda de 2.4Ghz. Dispone de función de programación por tiempo y se desactiva automáticamente si detecta que no hay actividad en la red.

CÓDIGO	Color	Medidas mm
247237	Blanco	147 x 108 x 27,8



DISPOSITIVO DE ALMACENAMIENTO EN LA NUBE



3 Western Digital · My Cloud™ Home Duo 8TB

My Cloud™ Home Duo es un dispositivo de almacenamiento personal en la nube fácil de usar, que se conecta directamente al enrutador Wi-Fi de su hogar para que pueda guardar todo su contenido digital en un lugar centralizado. Con la aplicación My Cloud Home, puede acceder, cargar y compartir su contenido desde cualquier lugar que tenga conexión a Internet.

Especificaciones:

- Interfaz Gigabit Ethernet
- Capacidad 8 TB
- Conector USB-A
- Requisitos del sistema: aplicación de escritorio My Cloud Home requiere un sistema operativo de 64 bits: Windows 10+ o MacOs 11+. La app móvil sistema operativo iOS 11 + o Android Marshmallow 6.0 +.
- Navegadores compatibles: Internet Explorer 11+, Microsoft Edge, Safari 8.0+, Firefox 45+, Chrome 50+.
- La caja contiene: almacenamiento personal en la nube, cable ethernet, adaptador de CA y guía de instalación rápida.

CÓDIGO	Capacidad	Dimensiones mm
247234	8 TB	100 x 180 x 160

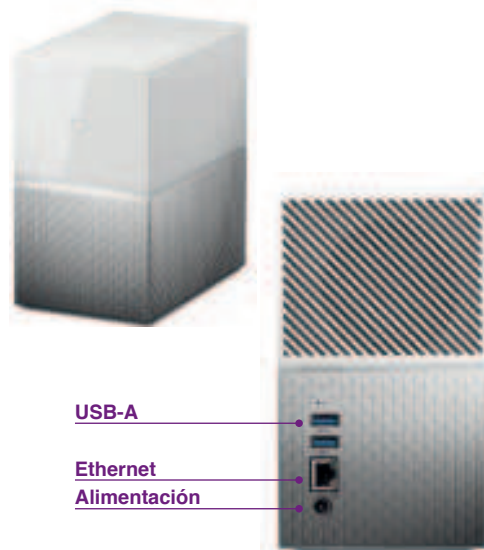

CANDADOS PARA PORTÁTIL

Kensington



1 Kensington Candado para portátil Microsaver

Cable de acero revenido en carbono. Cable de compuestos de acero con núcleo de acero templado al carbón de gran resistencia. Garantía ilimitada.

CÓDIGO	Grosor	Longitud cable
249008	5,3 mm	1,8 metros

nilox



2 Nilox Candado para portátil con doble llave

Sistema antirrobo para el ordenador portátil que utiliza la ranura Kensington® K-Slot de seguridad estándar que se encuentra en la mayoría de ordenadores portátiles. Doble llave y que permite un amplio rango de movimiento. Basta con bloquear y desbloquear fácilmente el candado del cable con una de las llaves proporcionadas. Se proporcionan dos llaves. Material Acero zincado.

CÓDIGO	Grosor	Longitud cable
220943	4 mm	180 cm

ALARGADORES DE CABLE

3 Alargador de cable 4 tomas 7 metros

Enrollables eléctrico con cuatro tomas o enchufes y 7 metros de longitud. Provisto de conmutador de seguridad por sobrecarga, seguridad para niños. Tambor enrollador de cable de 7 metros de largo y sección de 3 x 1,5 mm.



CÓDIGO	Cable
248360	7 metros

4 Alargador de cable 4 tomas 25 metros

Alargador de cable eléctrico con cuatro tomas o enchufes y 25 metros de longitud. Provisto de conmutador de seguridad por sobrecarga, seguridad para niños. Prolongador, enrollador de cable de 25 metros de largo y sección de 3 x 1,5 mm.



CÓDIGO	Cable
248361	25 metros

ARMARIOS DE CARGA

APC



5 APC • Armario NetShelter WX

Se puede montar en la pared para zonas con espacio limitado. Diseñado para albergar su servidor y otras soluciones de red, como conmutadores de red y paneles de conexión. Carga máxima 90 kg. Opción de actualización de seguridad y puerta reversible. La puerta cuenta con una manija abatible de bloqueo estándar.

CÓDIGO	Medidas
247367	62 x 60 x 40 cm

APC



6 APC • Armario NetShelter SV

Puesta a tierra eléctrica integrada. Se incluyen soportes fijados con pernos del armario al suelo. Ruedas de perfil estándar y pies de nivelado ajustables desde la parte inferior. Puertas traseras divididas. Raíles de montaje ajustables con alineación simple. Incluye tornillería para instalación. Soportes preinstalados para montaje de accesorios traseros. Paneles laterales extraíbles de altura completa. Puertas delanteras y traseras perforadas. Puertas de desbloqueo rápido con diseño de pasador de resorte. Paneles y aberturas de acceso de cables.

CÓDIGO	Medidas
247368	205,7 x 60 x 106 cm

nilox



1 Nilox S.A.I. UPS Premium Line Interactive 600 VA

UPS Line Interactive 600VA es perfecto para proteger ordenadores y periféricos de apagones. Estabilización de la tensión mediante AVR. 2 tomas de salida protegidas contra apagones. Clavijas Schuko + IEC C13. Pseudosinusoidal. Frecuencia máxima de salida 60 Hz. Rango de tensión máxima en entrada 276 V. Consumo de energía 420 W. Duración baterías en caso de apagón 10 min.

CÓDIGO	Medidas mm
220948	101 x 142 x 279

* Modelos sujetos a disponibilidad.

nilox



2 Nilox S.A.I. UPS Premium Line Interactive 1200 VA

UPS Line Interactive 1200VA es perfecto para proteger ordenadores y periféricos de apagones. Estabilización de la tensión mediante AVR. 2 tomas de salida protegidas contra apagones. USB para conexión a PC/Servidor. Software de gestión compatible con todos los sistemas. Clavijas Schuko + IEC C13. Pseudosinusoidal. Frecuencia máxima de salida 60 Hz. Rango de tensión máxima en entrada 276 V. Consumo de energía 1200 W. Duración baterías en caso de apagón 10 min.

CÓDIGO	Medidas mm
220947	101 x 142 x 279

* Modelos sujetos a disponibilidad.

nilox



3 Nilox S.A.I. UPS Premium Line Interactive 2000 VA

UPS Line Interactive 2000VA es perfecto para proteger ordenadores y periféricos de apagones. Estabilización de la tensión mediante AVR. 2 tomas de salida protegidas contra apagones. USB para conexión a PC/Servidor. Software de gestión del SAI compatible con todos los sistemas. Clavijas IEC C13. Pseudosinusoidal. Frecuencia máxima de salida 60 Hz. Rango de tensión máxima en entrada 276 V. Consumo de energía 1400 W. Duración baterías en caso de apagón 10 min.

CÓDIGO	Medidas mm
220949	130 x 180 x 320

* Modelos sujetos a disponibilidad.

nilox



4 Nilox • S.A.I. UPS Premium Line Interactive Sinewave 3000 VA

SAI interactivo de 3000VA/2100W con onda sinusoidal perfecta (en modo backup). Sistema AVR (Automatic Voltage Regulator). Salida de onda sinusoidal perfecta. Pantalla LCD frontal. Microprocesador integrado. Está equipado con dos baterías de 9Ah. Clavijas Schuko + IEC C13. 6 Clavijas eléctricas conectables. Frecuencia máxima de salida 60 Hz. Rango de tensión máxima en entrada 276V. Consumo de energía 2100 W. Duración baterías en caso de apagón 10 min.

CÓDIGO	Medidas mm
220950	145 x 200 x 380

* Modelos sujetos a disponibilidad.

ERGONOMÍA

Utilice productos ergonómicos en su espacio de trabajo



Zona 1

Evitar la tensión en la espalda

Reposapiés
Respaldo lumbar
Esterilla Anti-Fatiga



Zona 2

Prevenir la presión de la muñeca

Alfombrillas y
Reposamuñecas

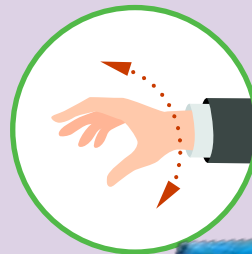
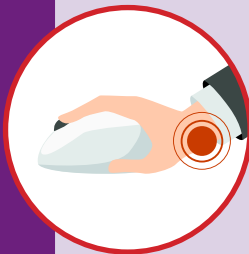

Zona 3

Evitar dolores cervicales y fatiga visual

Soporte para portátil
Soporte para monitor
Brazos para monitor



Zona 4

Dinamizar el espacio de trabajo

Estaciones de trabajo de pie/sentado





1 Plus Office • Teclado Classic

Un teclado USB con cable que permite escribir cómodamente, durante mucho tiempo. Disfrutará de teclas planas que apenas hacen ruido y un diseño estándar con teclas F (de función) y teclado numérico de tamaño normal.

CÓDIGO	Color
130507	Negro



2 Plus Office • Teclado Multimedia

Resistente teclado con cable de tamaño normal. Actividades más frecuentes con una sola pulsación. Acceso inmediato a funciones de reproducción/pausa, volumen, Internet, correo electrónico, etc. Disfrutará de teclas planas que apenas hacen ruido.

CÓDIGO	Color
130506	Negro

nilox



3 Nilox • Teclado silencioso USB

Funcionalidad y comodidad. Tecnología de membrana para un funcionamiento silencioso. 105 teclas con distribución española. Compatible con Windows. Cable USB de 1,5 m. Medidas 440 x 150 x 22 mm.

CÓDIGO	Color
220907	Negro

* Modelos sujetos a disponibilidad.

nilox



4 Nilox • Teclado Multimedia USB

Teclado numérico completo, teclas de función estándar, teclas multimedia, teclas para subir y bajar el volumen, accesos directos a Internet, correo, apagado y encendido del pc. Compatible con Windows. Cable USB de 1,5 m. Medidas: 442 x 168 x 24 mm.

CÓDIGO	Color
220908	Negro

* Modelos sujetos a disponibilidad.

logitech



5 Logitech • Teclado Inalámbrico K270

Completamente inalámbrico, y listo para conectarse a tu equipo, K270 es un teclado Plug and Play que hace que el trabajo sea sencillo y fácil. Equipado con sección numérica y todas las teclas de acceso rápido que necesitas. Tipo de conexión: protocolo Logitech Unifying (2,4 GHz), radio de acción inalámbrico: >10 m. 2 pilas AAA (incluidas). Medidas: 441,5 x 149 x 18 mm.

CÓDIGO	Color
220994	Negro

logitech



6 Logitech • Teclado Inalámbrico K400 Plus Touch

El K400 es un silencioso teclado fácil de utilizar, con un touchpad integrado y todas las teclas de acceso rápido favoritas de los usuarios de Windows® y Android™. Los controles multimedia simplifican la navegación en un televisor conectado a un PC. Tipo de conexión: protocolo Logitech Unifying (2,4 GHz), radio de acción inalámbrico: >10 m. 2 pilas AA (incluidas). Medidas: 354,3 x 139,9 x 23,5 mm.

CÓDIGO	Color
220995	Negro



No permite apertura de envase
Venta por caja



Permite apertura de envase
Venta por unidad



Unidades que
contiene la caja

TECLADOS GAMING



7 COLORES LED ●●●●●●○

1 Talius · Teclado Gaming Arconte

Te ayudará a jugar durante horas previniendo el cansancio, gracias a su perfecto diseño ergonómico con reposamuñecas (que ocupará el espacio justo en el escritorio), su velocidad de pulsación y su peso, te proporcionará la estabilidad necesaria para jugar con total comodidad. Mecanismo de membrana. Teclas retroiluminadas. Gracias a su intensa iluminación LED en 7 colores, con efecto respiración, crea la atmósfera que necesitas para ambientarte y vivir al máximo cada partida. Dispone de función inGame (bloqueo tecla Win) y función anti Ghosting. 104 teclas, 12 de acceso rápido. Conexión USB con cable mallado. Medidas 49 x 23 x 3,4 cm.

CÓDIGO	Color
247253	Negro



7 COLORES LED ●●●●●●○

2 Talius · Teclado Gaming Banshee

Banshee, un arma diseñada para la competición Pro GamerPor sus tres perfiles configurables, la siempre imprescindible función Anti-Ghosting, modo InGame y su set de teclas especiales (macros y accesos rápidos), Banshee es el teclado que todo gamer desea tener. Con él podrás crear el ambiente perfecto para cada batalla mediante sus siete iluminaciones LED, configurables a través de un completo software desde el que también se personalizan todas sus funciones como teclado. Mecanismo de membrana. Teclas retroiluminadas. 3 perfiles configurables 100% configurables. Software de programación. Dispone de función inGame (bloqueo tecla Win) y función anti Ghosting. 104 teclas, 12 de acceso rápido y 5 teclas macro programables. Conexión USB con cable mallado. Medidas 50 x 21 x 3,5 cm.

CÓDIGO	Color
247254	Negro

COMBOS TECLADO + RATÓN



3 Plus Office · Conjunto teclado + ratón Wireless Combo

Teclado y ratón inalámbrico 2.4 GHz. Distancia de 8-10 metros. Teclado: botones suaves y silenciosos, controles multimedia, 13 teclas de acceso directo, 105 teclas totales. Medidas: 435 x 146,3 x 22 mm. Ratón: resolución 1000 dpi, con rueda y 3 teclas. Medidas: 108 x 62 x 39 mm. Con nano receptor. Sistema Plug and Play. Alimentación a pilas: 1 pila AA (teclado) y 2 pilas AA (ratón). 105 teclas y 13 accesos directos. Dimensiones teclado: 435 x 146,3 x 22 mm. Dimensiones ratón: 108 x 62 x 39 mm.

CÓDIGO	Color
130534	Negro



nilox

4 Nilox · Conjunto Wireless teclado + ratón

Combo de ratón más teclado inalámbrico de Nilox resistente y compatible con Windows. Este combo está compuesto por un teclado y un ratón muy cómodo que alcanza los 1000 DPI. Tecnología inalámbrica 2.4G. Nano receptor, plug and play. Ratón óptico con 1000 DPI de resolución. Dimensiones Teclado: 440 x 150 x 22 mm. Interfaz del dispositivo: RF inalámbrico. Teclado numérico: Si. 4 pilas AAA (no incluidas).

CÓDIGO	Color
220911	Negro



* Modelos sujetos a disponibilidad.



nilox



1 Nilox • Conjunto teclado compacto + ratón óptico

Teclado compacto con Cable USB de 1,5 m. 105 teclas con distribución española. Compatible con Windows. Ratón óptico ergonómico. Resolución de movimiento 1000 dpi. Con cable USB de 1,5 m.

CÓDIGO	Color
220910	Negro

* Modelos sujetos a disponibilidad.



2 Microsoft • Wireless Desktop 850 Teclado + Ratón Combo

Disfrute de la tecnología inalámbrica a 2.4 GHz que proporciona una conexión de confianza con un alcance de hasta 5 metros, sin prácticamente ninguna interferencia. Estándar de cifrado avanzado (AES) de 128 bits de cifrado. Teclas de acceso rápido de Windows para herramientas de uso frecuente. Tecnología de seguimiento óptico del ratón. Incluye receptor inalámbrico USB. Indicador de duración de la pila. Interruptor de encendido/apagado en el ratón. Requiere 2 pilas alcalinas tipo AAA y 1 tipo AA (incluidas). Teclado: 158,6 x 455,8 mm. Ratón: 57,7 x 113,4 mm.

CÓDIGO	Color
247240	Negro



3 Logitech • MK295 Silent Wireless Combo

Incluye SilentTouch, una tecnología exclusiva de Logitech que elimina más del 90% del ruido producido por teclados y ratones. Conexión inalámbrica robusta y fiable de 2,4 GHz con un radio de acción de 10 m, con nano receptor USB. El diseño a prueba de salpicaduras, teclas duraderas y robustas patas inclinables con altura ajustable para añadir utilidad y comodidad. Las pilas del teclado ofrecen una duración de 36 meses y las del ratón 18 (con conmutadores de encendido/apagado). Teclado: 441 x 149 x 18 mm. Usa 2 pilas AAA (incluidas). Ratón: 60 x 99 x 39 mm. Usa 1 pila AA (incluida).

CÓDIGO	Color
247241	Negro



4 Logitech • MK220 Óptico Wireless Combo

El teclado compacto está equipado con un teclado numérico que resulta ideal para ingresar datos, realizar cálculos y navegar, para una mayor productividad con menos espacio. El mouse ambidiestro ofrece un seguimiento y desplazamiento suaves, para una fácil navegación. Radio de acción inalámbrico: 10 metros. El teclado necesita 2 pilas AAA (pilas alcalinas) y el ratón 2 baterías AA (alcalinas). Teclado: 381 x 112 x 17,78 mm. Ratón: 107 x 60 x 40 mm.

CÓDIGO	Color
220992	Negro



COMBOS TECLADO + RATÓN



1 Logitech • MK235 Wireless Combo

Este dúo ofrece todas las funciones necesarias integradas en un diseño cómodo, resistente y fácil de usar. El MK235 funciona en cuanto el receptor se conecta al puerto USB. Con una fiable conexión inalámbrica, no habrá interrupciones en un radio de 10 metros. Ratón ambidiestro. Diseño resistente a salpicaduras. Patas inclinables. El teclado uso 2 pilas AAA y el ratón 1 pila AA. Teclado: 435,5 x 137,5 x 20,5 mm. Ratón: 97,7 x 61,5 x 35,2 mm.



CÓDIGO	Color
220993	Negro

RATONES CON CABLE



2 Plus Office Ratón óptico con USB

Ratón con dos botones y rueda de desplazamiento. Seguimiento óptico de alta definición. 800 dpi. Nuevo diseño ergonómico. Control fiable del ordenador. Compatible con Windows y Mac. Cable USB de 1.8 m. Presentación en blíster.

CÓDIGO	Color
130502	Negro



3 Plus Office Ratón óptico con USB

Gracias a la simplicidad Plug and Play y el seguimiento óptico de alta definición, obtiene comodidad y control fiable del ordenador. Dos botones y rueda de desplazamiento. Presentación en blíster de una unidad.

CÓDIGO	Color
130503	Rojo / Negro

nilox



4 Nilox • Ratón óptico USB

Ratón óptico de alta precisión. Desplazamiento fluido con alfombrilla y sin ella. Ergonómico. Plug and Play: instalación rápida y sencilla. Resolución 1000 dpi. Cable USB de 1,3 m. Compatible con Windows, Linux y Mac. Switch: Huano.

CÓDIGO	Color
220912	Negro

* Modelos sujetos a disponibilidad.



5 Plus Office Ratón óptico con cable 3 botones

Resolución: 1000 dpi. Conexión USB 2.0 con cable de 1,5 m de longitud. 3 botones incluida la rueda de desplazamiento. Sensor óptico con 1000 ppp. Máxima velocidad: 25 IPS. Tasa de informe USB: 125 Hz. Dimensiones: 100 x 60 x 35 mm. Peso: 75 gramos.

CÓDIGO	Color
130530	Negro/Gris



6 Plus Office Ratón óptico con cable 5 botones

Resolución: 800, 1200, 1600 y 2400 ppp. Conexión USB 2.0 con cable de 1,5 m. de longitud. Resolución ajustable mediante el botón de interruptor DPI. Máxima velocidad: 25 IPS. Tasa de informe USB: 125 Hz. Dimensiones: 109,5 x 71 x 41 mm. Peso: 95 gramos.

CÓDIGO	Color
130531	Negro/Gris



7 Logitech Ratón óptico con cable M90

La instalación es rápida y fácil: sólo hay que conectar el cable a un puerto USB. Sin necesidad de instalar software. Interfaz del dispositivo: USB tipo A. Confort para ambas manos. Resolución de movimiento: 1000 DPI. Compatible con Windows® XP, Windows Vista®, Windows® 7, Windows 8, Windows 10, Mac OS® X 10.4 o posteriores, Linux® kernel 2.6 o posteriores y Chrome OS™. Longitud de cable: 180 cm. Número de botones: 3. Dimensiones: 42 x 87 x 132 mm. Peso: 129,6 g.



CÓDIGO	Color
220989	Negro

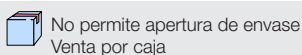

RATONES

RATONES CON CABLE



1 Logitech Ratón óptico con cable B100



El ratón B100 se ha fabricado conforme a los estándares de alta calidad y fiabilidad. funciona con Windows®, macOS y Linux®. Además cuenta con la certificación Funciona con Chromebook™. El desplazamiento preciso, línea por línea, facilita las tareas cotidianas. Comodidad para ambas manos. Cable USB de 180 cm. Seguimiento óptico dpi (mín./máx.): 1000±. 3 botones (izquierdo, derecho y rueda). Medidas 62 x 1113 x 38 mm. Peso 90 g.



CÓDIGO	Color
247244	Blanco
247245	Negro

Zona 2



Prevenir la presión de la muñeca



2 Fellowes • Ratón ergonómico Penguin con cable tamaño M



Su diseño vertical asegura una posición ergonómica y natural, lo que evita tensiones en las muñecas. Protección antimicrobiana BioCote®, basada en iones de plata, ofrece una protección antimicrobiana durante toda la vida útil del producto. Base simétrica, para un fácil deslizamiento. Laser de rendimiento de precisión y rueda de desplazamiento. Configuraciones ajustables a 400, 600, 800 o 1200 (DPI-velocidad del cursor). Interfaz del dispositivo: USB tipo A. Compatible con Windows XP, Vista, 7, 8, 10, Mac OS X. Medidas 157,2 x 85,7 x 109,5 mm. Peso 230 g.



CÓDIGO	Color
247247	Negro / Plateado

RATONES GAMING CON CABLE



3 Ardistel • Ratón Gaming BlackFire BFX 101

El sensor de alta precisión con resolución ajustable 1200-2400-4800-7200 ppp máx. Esto te permite también utilizarlo en multitud de superficies. Frecuencia de sondeo: 1000Hz. Switch Huano 3 millones clicks. Incluye 7 Botones. Retroiluminación LED con efecto "breathing" (7 colores). Cobertura "Soft Touch". Scroll anti-deslizante. Cable de 1,5m de longitud con conexión USB 2.0.

CÓDIGO	Color
247255	Negro



4 HP • Ratón HP Pavilion Gaming 300

Este ratón ambidiestro tiene 8 botones en total, con 2 botones para el pulgar a ambos lados, lo que lo hace ideal para diestros y zurdos. Mayor precisión con un sensor óptico de 5000 Dpi optimizado para juegos y 4 configuraciones de sensibilidad. Personaliza los Dpi, la iluminación LED en 4 colores y la frecuencia de lectura al instante y sin interrupciones.

CÓDIGO	Color
247256	Negro / Verde

RATONES INALÁMBRICOS



1 Plus Office • Ratón óptico Inalámbrico

Comodidad y control

Con tecnología inalámbrica avanzada de 2,4 GHz. Su forma natural y los paneles laterales aportan más comodidad y control, incluso después de horas de uso. Presentación en blíster de una unidad.

CÓDIGO	Color
130504	Negro / Negro
130505	Rojo / Negro



2 Plus Office • Ratón óptico inalámbrico 5 botones Serie HighLine

Resolución: 1000, 1200 y 1600 dpi. Conexión Nano Dongle USB 2.0 2.4 GHz, hasta 10 m. de distancia de transmisión. 5 botones incluida la rueda de desplazamiento. Interruptor de encendido. Resolución ajustable mediante el botón DPI. Máxima velocidad: 30 IPS. Tasa de informe USB: 125 Hz. Usa 2 pilas micro AAA de 1,5 V (no incluidas). Compatible con Windows, Mac y Linux. Plug & Play. Dimensiones: 114 x 73 x 43 mm. Peso: 110 g.

CÓDIGO	Color
130532	Negro



3 Logitech Ratón óptico Inalámbrico M185

Ratón cómodo, compacto y fácil de usar. Con su pequeño tamaño y el fluido control del cursor, es genial para espacios de trabajo reducidos y mesas llenas de cosas. Seguimiento óptico fluido. DPI (mín./máx.): 1000±. Una pila AA (incluida). Conexión inalámbrica de 2,4 GHz. Radio de acción inalámbrico: 10 metros. Dimensiones: 99 x 66 x 39 mm. Peso (con pilas): 75,2 g.

CÓDIGO	Color
220991	Negro/Azul



4 Nilox Ratón óptico inalámbrico 3 botones

Ratón óptico inalámbrico con interfaz Wi-Fi. Ergonómico. Resolución de movimiento 1600 dpi. Tipo de conexión Wireless. Compatible con Windows, Linux, Mac. Switch: Huano. Incluye nano receptor Plug and Play. Alcance de 10 m. Funciona con dos pilas AA.

CÓDIGO	Color
220913	Negro



5 Microsoft Ratón Surface Mobile

Perfecto para navegar con precisión en cualquier momento; cuenta con una rueda mejorada para lograr un desplazamiento suave y natural. Interfaz Bluetooth® 4.01/4.1/4.2. Rango de frecuencias de 2,4 GHz. Alcance de 10 m. 4 botones. Desplazamiento Tecnología BlueTrack™ exclusiva de Microsoft. Compatible con Windows, Mac OS y Android. Utiliza 2 pilas AAA incluidas. Dimensiones 107,20 x 60,30 x 25,80 mm. Peso 78 g.

CÓDIGO	Color
247243	Plata

6 Apple • Ratón Magic Mouse Superficie Multi-Touch

El Magic Mouse es inalámbrico por Bluetooth y recargable, con una nueva base que se desliza perfectamente sobre el escritorio. Y con la superficie Multi-Touch podrás hacer gestos sencillos, para desplazarte por tus documentos o pasar a otra web. Incluye cable de tejido trenzado de USB-C a Lightning para cargar la batería. Compatible con Mac y iPad. Dimensiones 57,1 x 21,6 x 113,5 mm. Peso 99 g.

CÓDIGO	Color
247242	Blanco

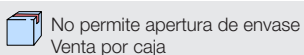

Zona 2



Prevenir la presión de la muñeca

RATONES ERGONÓMICOS



1 Logitech Ratón LIFT Vertical Ergo Series

Con modos de desplazamiento de velocidad y precisión, el botón SmartWheel de Lift facilita el trabajo, tanto si es para editar línea a línea como para recorrer documentos rápidamente. Rango de dpi: 400-4000 dpi (totalmente ajustable con incrementos de 100 dpi). Conexión con el receptor USB Logitech Unifying o Bluetooth®. 6 botones. Usa una pila AA (incluida). Distancia 10 m. Compatible con Windows, macOS, Chrome y Linux. Dimensiones 70 x 71 x 108 mm. Peso 125 g.

CÓDIGO	Color
247248	Negro



2 Logitech Ratón MX Vertical Ergo Series

Ratón ergonómico avanzado que combina un diseño con base científica y alto rendimiento. El exclusivo ángulo vertical de 57° reduce la presión en la muñeca y el pulgar. Rango de dpi: 400-4000 dpi (totalmente ajustable con incrementos de 50 dpi). Conexión con el cable de carga USB-C incluido, el receptor USB Logitech Unifying o Bluetooth®. Batería recargable Li-Po (240 mAh). Distancia 10 m. Compatible con Windows, macOS, Chrome y Linux. Dimensiones 79 x 78,5 x 120 mm. Peso 135 g.

CÓDIGO	Color
247246	Negro / Plan

ALFOMBRILLAS Y REPOSAMUÑECAS PARA RATÓN

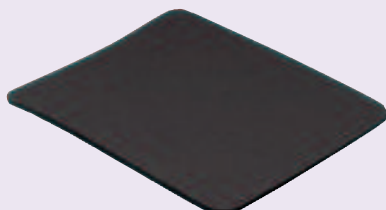

3 Plus Office Alfombrilla para ratón

Superficie de poliéster. Medidas: 220 x 180 mm.

CÓDIGO	Color
130027	Negro



4 Plus Office Alfombrilla reposamuñecas de GEL

Diseño ergonómico. El reposamuñecas de gel ayuda a prevenir las lesiones causadas por movimientos repetitivos. Superficie textil. Medidas: 255 x 220 x 20 mm.

CÓDIGO	Color
130026	Negro

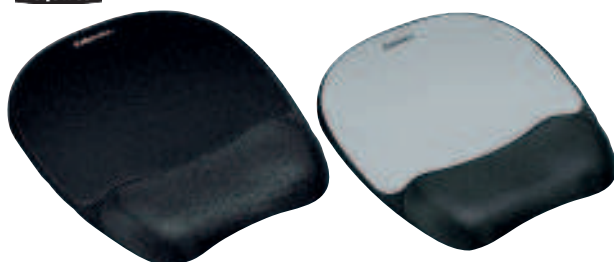

5 Fellowes • Alfombrilla con reposamuñecas Memory Foam

Reposamuñecas de foam que se adapta al peso y temperatura de la mano sin perder su forma. Redistribuye los puntos de presión para mayor comodidad. Superficie que mejora la tracción del ratón. Medidas: 201,6 x 25,4 x 235 mm.

CÓDIGO	Color
220904	Negro
220905	Plata

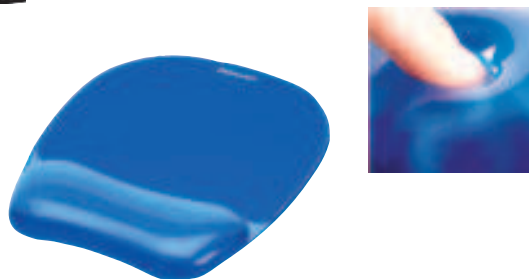

6 Fellowes Reposamuñecas de Gel Crystal™ Azul

Reposamuñecas de gel transparente para dar un toque de color al espacio de trabajo. Resistente a las manchas, se limpian con un paño humedecido. Medidas: 202 x 15 x 230 mm.

CÓDIGO	Color
220906	Azul



No permite apertura de envase
Venta por caja



Permite apertura de envase
Venta por unidad



Unidades que
contiene la caja

Zona 2



Prevenir la presión de la muñeca

REPOSAMUÑECAS TECLADO



1 Plus Office Reposamuñecas de GEL

Ajustable en altura. El desplazamiento de la barra de la muñeca, hacia adelante o atrás, permite tomar una posición ergonómica. Medidas: 463 x 86 x 22 mm.

CÓDIGO	Color
130001	Negro



2 Fellowes Reposamuñecas Teclado de Gel Crystal™

Reposamuñecas de gel transparente. Resistente a las manchas, se limpian con un paño humedecido. Base antideslizante adaptable a cualquier superficie. Medidas: 471,5 x 58,7 x 15,9 mm.

CÓDIGO	Color
165946	Negro
165945	Azul

VADE DE ESCRITORIO



3 Durable Vade de escritorio Duraglas Transparente

Vade transparente antirreflectante y antideslizante para guardar notas y todo tipo de documentación. Material principal: plásticos.

CÓDIGO	Medidas
181363	530 x 400 mm
181364	650 x 500 mm



4 Durable Vade de escritorio Negro

Vade protector de escritorio de polipropileno de color negro, con cubierta transparente. Antirreflectante y antideslizante para guardar notas y todo tipo de documentación.

CÓDIGO	Medidas	Modelo
181374	650 x 500 mm	Con calendario
181375	650 x 500 mm	Sin calendario

Zona 1



Evitar la tensión en la espalda

ALFOMBRA ANTIFATIGA



5 Fellowes Alfombra antifatiga

Reduce la fatiga al estar de pie gracias a su diseño ergonómico. Ideal para utilizar junto con las estaciones de trabajo Sit-Stand o mesas regulables en altura. Bordes biselados para ayudar a combatir el sedentarismo laboral. Mantente activo y obtén los máximos beneficios al estar de pie con la alfombra antifatiga.

CÓDIGO	Medidas mm
248232	914,4 x 19,1 x 609,6

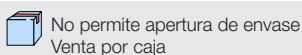

Zona 1



Evitar la tensión en la espalda

RESPALDO LUMBAR

Fellowes

1 Fellowes Cojín Lumbar Mesh Office Suites™

Apoyo lumbar de espuma ajustable verticalmente para poder colocarse según las preferencias de cada usuario. Se amolda a los contornos del cuerpo proporcionando el máximo apoyo. Material de malla que permite la circulación del aire. Ajustable a cualquier silla. Sistema de triple tensor que mantiene el respaldo en su posición.

CÓDIGO	Medidas mm
248237	439,7 x 512,8 x 141,3



REPOSAPIÉS

PLUS



2 Plus Office • Modelo 5

Reposapiés de poliestireno de alto impacto. Inclinación regulable de 0° a 40°. Patas antideslizantes. Altura regulable manualmente, 2 posiciones (75 - 105 mm).

CÓDIGO	Medidas mm
130529	355 x 225

PLUS



3 Plus Office • Modelo 10

Reposapiés de poliestireno de alto impacto. Inclinación regulable de 0° a 20°. Patas antideslizantes.

CÓDIGO	Medidas mm
130518	473 x 354

PLUS



4 Plus Office • Modelo 30

Reposapiés de poliestireno de alto impacto. Inclinación regulable de 0° a 30°. Tres alturas programables (100-135-165 mm). Patas antideslizantes.

CÓDIGO	Medidas mm
130519	450 x 330

PLUS



5 Plus Office • Modelo 20

Reposapiés de poliestireno de alto impacto. Inclinación regulable de 0° a 30°. Tres alturas programables (110-140-170 mm). Patas antideslizantes.

CÓDIGO	Medidas mm
130520	460 x 340

Fellowes



6 Fellowes Reposapiés Ajustable Ergonómico

Ajuste de altura de doble posición. La plataforma flotante permite estirar las piernas para mejorar la circulación. Superficie estilo masaje que mejora la circulación. Certificado por FIRA Consultoría Ergonómica Internacional Independiente según norma ISO-9241.

CÓDIGO	Medidas mm
247977	447,6 x 95,2 x 333,3

Fellowes



7 Fellowes Reposapiés Metálico Professional Series

Fabricado en acero. Ajustable a 3 alturas: 105mm, 120mm y 135mm. Inclinable aproximadamente hasta 25°. Favorece la postura correcta del cuerpo, reduciendo la tensión, las molestias de la espalda y la incomodidad de las piernas. Sistema anti-deslizamiento superior e inferior que evita cualquier movimiento no deseado. Certificado según norma ISO-9241 por Fira Internacional.

CÓDIGO	Medidas mm
248235	560 x 102 x 350

Zona 1



Evitar la tensión en la espalda

REPOSAPIÉS

Fellowes



1 Fellowes Reposapiés reciclable Breyta

Reposapiés con 3 ajustes de altura. Gran plataforma de apoyo de 450x350 mm. Opción de balanceo para aumentar el movimiento de las piernas y favorecer la circulación. Diseño compacto, liviano y portátil que es fácil de configurar, ajustar, y almacenar ideal para trabajos híbridos. Fabricado con materiales que son 100 % reciclables. Ajustes de altura: 79 / 116 / 126 mm. Peso 2,16 kg.

CÓDIGO	Medidas mm	Color
221385	490 x 98 x 360	Negro
221386	490 x 98 x 360	Blanco

Fellowes



2 Fellowes Reposapiés reciclable Hana LT

Reposapiés que permite el movimiento de la plataforma flexible para promover el movimiento en el puesto de trabajo. Cuenta con dos ajustes de altura sin esfuerzo con tan solo un movimiento de los pies. Su diseño es elegante con un acabado mate y el embalaje 100% reciclable. Ajustes de altura: 12 / 175 / 218 mm.

CÓDIGO	Medidas mm	Color
221393	450 x 175 x 360	Negro
221394	450 x 175 x 360	Blanco

Zona 3



Evitar dolores cervicales y fatiga visual

ATRILES DE SOBREMESA

3 Atril metálico

Atril metálico. Resistente y rígido.



CÓDIGO	Descripción
040220	Metálico

Fellowes



4 Fellowes • Atril para libro

Diseñado para libros y grandes manuales. Dos clips ajustables que mantienen las páginas abiertas. Nueve ajustes de altura y ángulo de visión. Base antideslizante. Dimensiones: 224 x 296 x 130 mm.

CÓDIGO	Color
167591	Plata

SOPORTES PARA PORTÁTIL

PLUS
OFFICE

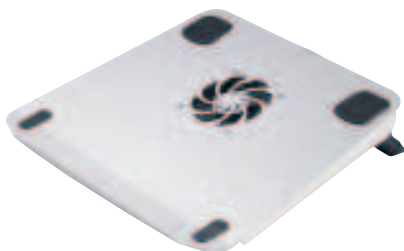

5 Plus Office • Soporte para portátil con ventilador y USB

Inclinación ajustable a 10° y 13°, con plataforma fabricada en aluminio. Cuenta con un ventilador en la base para la refrigeración del portátil. Y además, incorpora cuatro puertos USB. Base antideslizante.

CÓDIGO	Medidas mm
130481	297 x 257 x 18

Fellowes



6 Fellowes • Soporte para Portátil Spire Series™

Ajustable a 7 ángulos diferentes. Patas delanteras con ángulo limitado de apertura. Tope frontal para evitar la caída del portátil. Su apertura permite la entrada de aire al portátil. Se pliega para un fácil transporte. Adecuado para portátiles de hasta 17".

CÓDIGO	Medidas mm
165953	320 x 42 x 286

Zona 3



Evitar dolores cervicales y fatiga visual

SOPORTES PARA PORTÁTIL

Fellowes



4kg max.

1 Fellowes Soporte para portátil Breyta

Soporte portátil con 12 ajustes de altura con elevación frontal única. Diseño compacto, liviano y portátil que es fácil de configurar y ajustar, ideal para trabajos híbridos. Admite portátiles de hasta 15" con un peso de hasta 4 kg. Fabricado con materiales que son 100% reciclables. Peso 430 gr.

CÓDIGO	Medidas mm	Color
221387	268 x 235 x 14	Negro
221388	268 x 235 x 14	Blanco

Fellowes



4,5kg max.

2 Fellowes Soporte para portátil Hana LT

Elevador con múltiples configuraciones en altura sin esfuerzo gracias a su sistema de muelle a gas: eleva el portátil a una altura de visualización cómoda para reducir la tensión en los ojos, el cuello y los hombros. Tiene integrada una gestión de cables y un tope frontal para evitar la caída del portátil; además de contar con un diseño elegante y un embalaje 100% reciclable. Peso: 2.30kg.

CÓDIGO	Medidas mm	Color
221395	342 x 102 x 396	Negro
221396	342 x 102 x 396	Blanco

DURABLE



3 Durable Soporte para portátil Rise

5kg max.

Soporte de ajuste universal de sobremesa para ordenadores portátiles y tablets de 10" a 17". Gran estabilidad para trabajar de forma segura. Almohadillas de goma antideslizantes para proteger de arañazos. Plegable ocupando poco espacio y transportable. Extremadamente resistente, fabricado en aluminio de 3,5 mm de grosor.

CÓDIGO	Medidas mm.
181368	230 x 320 x 280 mm

DURABLE



4 Durable Soporte para portátil Fold

5kg max.

Soporte ajustable universalmente para portátiles y tablets de hasta 15 pulgadas. Ahorra espacio, plegable y fácil de transportar. Facilita el trabajo ergonómico mediante flexible ajuste de la altura y del ángulo de lectura. Almohadillas de goma antideslizantes para proteger de arañazos. Incluye práctica bolsa de viaje.

CÓDIGO	Medidas mm.
181369	165 x 140 x 240 mm

Fellowes



6kg max.

5 Fellowes Soporte para portátil Professional Series

Ajustable a 9 alturas distintas (85mm - 245mm) que permite tener la pantalla del portátil en el nivel de visión correcto. Soporta portátiles de hasta 17" o 6 kg. de peso. Atril con clip para colocar documentos. 4 Puertos USB 2.0 incorporados. Ranuras de ventilación para evitar que el portátil se caliente. Puede plegarse para ser transportado y guardado con más facilidad.

CÓDIGO	Medidas mm.
248283	308 x 762 x 338

Fellowes

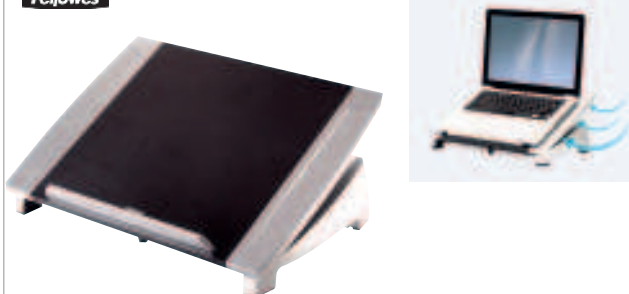

5kg max.

6 Fellowes Soporte para portátil Office Suites™

Eleva la pantalla de su ordenador para situarlo a la altura de los ojos, evitando la tensión en el cuello. Altura ajustable con 6 posiciones desde 140mm hasta 190mm. Tope frontal para evitar la caída del portátil. Soporta hasta 5 Kg. de peso.

CÓDIGO	Medidas mm
165952	382,6 x 165,1 x 266,7

Zona 3



Evitar dolores cervicales y fatiga visual

MALETÍN CON SOPORTE

Fellowes

4kg max.

1 Fellowes Maletín con soporte para portátil Breyta

Maletín y Soporte elevador para portátil 2 en 1: permite colocar el portátil a la altura adecuada y guardarlo en su interior o poder transportarlo cuando no está en uso. 5 Configuraciones de altura. Diseño con estuche rígido compacto y ultraligero, ideal para proteger artículos esenciales. Capacidad para portátiles de 14", cargador y otros utensilios habituales. Asa integrada y correa de transporte extraíble. Fabricado con materiales 100% reciclables. Peso 1,81 kg.

CÓDIGO	Medidas mm	Color
221391	384 x 308 x 89	Negro
221392	384 x 308 x 89	Blanco



SOPORTES PARA MONITOR

Fellowes

18kg max.

2 Fellowes Soporte para monitor Designer Suites™

Alivia la tensión del cuello colocando el monitor en la posición correcta. 3 configuraciones de altura diferentes (11/13/15 cm). Diseño moderno y elegante para monitores modernos de pantalla ancha. Bandeja de almacenamiento para ayudar a organizar los elementos esenciales. Soporta monitores de hasta 21". Soporta monitores de hasta 18 kg. de peso. Medidas: 406,4 x 111 x 238 mm.

CÓDIGO	Hasta	Carga máxima
248983	21"	18 kg



Fellowes

10kg max.

3 Fellowes Soporte para Monitor Smart Suites™

Ajusta la pantalla a la altura de los ojos para prevenir malas posturas. Diseño triangular que permite un puesto de trabajo despejado. Ajustable a tres alturas: 100mm, 115mm y 130mm. Aguanta monitores TFT hasta 21" o hasta 10 Kg. de peso. Medidas: 469,9 x 130,2 x 317,5 mm.

CÓDIGO	Hasta	Carga máxima
248997	21"	10 kg



Fellowes

27kg max.

4 Fellowes Soporte para Monitor Estándar Grafito

Soporta pantallas de hasta 27 Kg. de peso. Se puede ajustar la altura desde 50mm a 100mm. Patas antideslizantes para garantizar la estabilidad en cualquier tipo de superficie. Acreditado con ISO 9241 por Fira Internacional y por la Consultoría Ergonómica Internacional Independiente. Medidas: 335 x 100 x 344 mm.

CÓDIGO	Hasta	Carga máxima
220800	32"	27 kg



PLUS OFFICE



Rango de
frecuencia



Botones suaves
y silenciosos



Compatibilidad
USB



Funciona
con pilas



Controles
multimedia

TECLADO Y RATÓN WIRELESS COMBO

KEYBOARD AND MOUSE

TECLADO

Tecnología inalámbrica: 2.4GHz
Distancia: 8 - 10 metros
Dimensiones: 435 x 146,3 x 22 mm
Nº de teclas: 105 + 13 accesos directos
Vida de las teclas: 8M de pulsaciones
Alimentación: 1 pila AA

RATÓN

Tecnología inalámbrica: 2.4GHz
Distancia: 8 - 10 metros
Dimensiones: 108 x 62 x 39 mm
Resolución: 1000 DPI
Nº de teclas: 3
Vida de las teclas: 3M de pulsaciones
Alimentación: 2 pilas AAA

FUNCIÓN DE REPOSO AUTOMÁTICO
AUTOSLEEP FUNCTION



2.4GHz
WIRELESS

Zona 3



Evitar dolores cervicales y fatiga visual

SOPORTES PARA MONITOR

Fellowes



1 Fellowes Soporte para Monitor Breyta 15kg max.

Soporte monitor con 3 ajustes de altura para comodidad de visualización ergonómica. Soporte frontal para dispositivos como móviles y tablets. Fabricado con materiales que son 100 % reciclables. Dimensiones (An x Alt x Pro): 354 x 82 x 304 mm. Peso 1.10kg. Ajustes de altura: 82 / 116 / 151 mm.

CÓDIGO	Hasta	Color
221389	21"	Negro
221390	21"	Blanco

Fellowes



2 Fellowes Soporte para Monitor Hana LT 22,6kg max.

Elevador para monitor con 3 ajustes diferentes para conseguir la altura perfecta, maximizando el espacio en el escritorio y eleva el monitor a una altura de visualización cómoda para reducir la tensión en los ojos, el cuello y los hombros. Su diseño moderno y su tamaño permiten colocar una pantalla de hasta 22.6kg de peso, y su embalaje es 100% reciclable. Dimensiones (An x Alt x Pro): 560 x 102 x 222 mm.

CÓDIGO	Hasta	Color
221397	32"	Negro
221398	32"	Blanco

SOPORTES PARA TABLETS

DURABLE



3 Durable Soporte para Tablets Twist Floor

Soporte de suelo para tablets y teléfono móvil, equipado con brazo flexible y articulación esférica. Mediante la barra telescópica, el soporte puede ajustarse a cualquier altura hasta 1,69 m. Incluye bolsa de transporte. Facilita la carga del dispositivo gracias a la gestión de cables integrada en la pinza. Adecuado para todos los teléfonos móviles y tablets, así como para iPad y iPhone de 4,7-13 pulgadas de hasta 800 g. Plegado a 70 cm. Se puede ajustar a cualquier ángulo mediante una rotación de 360 grados.

CÓDIGO	Medidas mm
181376	550 x 1690

DURABLE



4 Durable Soporte para Tablets Twist Combi

Soporte de mesa y suelo con soporte para tablet y teléfono móvil, con brazo flexible y articulación esférica. Adecuado para todos los teléfonos móviles y tablets, así como para iPad y iPhone de 4,7-13 pulgadas de hasta 800 g. Dependiendo de la aplicación, la pinza puede montarse con el soporte de mesa o de suelo, por lo que ofrece infinitas posibilidades de aplicación. Mediante la barra telescópica, el soporte puede ajustarse a cualquier altura hasta 1,69 m. Incluye bolsa de transporte. Facilita la carga del dispositivo gracias a la gestión de cables integrada en la pinza.

CÓDIGO	Medidas mm
181377	550 x 1690

Zona 3



Evitar dolores cervicales y fatiga visual

FILTROS DE PRIVACIDAD

Fellowes

1 Fellowes • Filtros de privacidad PrivaScreen™ para monitores

Visión lateral totalmente oscurecida desde un ángulo de 30° para evitar miradas curiosas en tu pantalla. La información que se muestra en pantalla sólo es visible totalmente nítida desde un ángulo frontal. Protege la pantalla de polvo, huellas dactilares y arañazos. Reduce los brillos para prevenir la fatiga ocular. Fácil de colocar y retirar. El filtro de privacidad tiene integradas tres pestañas adhesivas pequeñas y una grande. Incluye una lengüeta con el logo de Fellowes para colocar y extraer fácilmente el filtro.



CÓDIGO	Para pantallas
220972	21,5" 16:9
220970	22" 16:10
220973	23" 16:9
220968	24" 16:9
220971	24" 16:10
220969	27" 16:9

SOPORTES DE PARED PARA MONITOR



30kg max.



2 Plus Office Soporte de pared universal

Soporte universal 3D para TV/monitor de 19" hasta 42", inclinación ajustable hasta 15° y giro de 180°, máximo 30 kg. VESA 200 x 200. Gestión de cables integrada. Incluye tornillos para montaje. Peso: 1,7 kg.

CÓDIGO	Peso	Carga máxima
247445	1,7 kg	30 kg



15kg max.



3 Plus Office Soporte de pared universal giratorio

Soporte giratorio de pared para monitor LCD/LED de hasta 27", se puede girar 360°, máximo 15 kg. VESA 100 x 100. Nivel de burbuja suministrado para el montaje. Incluye tornillos para montaje. Peso: 0,8 kg.

CÓDIGO	Peso	Carga máxima
247446	0,8 kg	15 kg



40kg max.

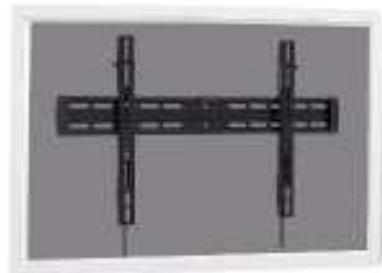

4 Plus Office • Soporte de pared universal para monitor 70"

Soporte universal 3D para TV/monitor de 47" hasta 70", inclinación ajustable hasta 12°, máximo 40 kg. VESA 400x600. Bloqueo de resorte para bloquear el televisor en el soporte. Nivel de burbuja suministrado para el montaje. Incluye tornillos para montaje. Peso: 2,1 kg.

CÓDIGO	Peso	Carga máxima
247447	2,1 kg	40 kg

Zona 3



Evitar dolores cervicales y fatiga visual

BRAZOS PARA MONITOR

Fellowes

8kg brazo

1 Fellowes Penas para monitor Professional Series

Eleva el monitor a la altura correcta para reducir tensión en los ojos, en el cuello y en los hombros. Gestión de cable integrada. Totalmente ajustable en altura para obtener una posición de visualización perfecta. Sistema de gestión de cables integrado. Rotación de pantalla 360°, inclinación +/- 30°, oscilación 120°.

CÓDIGO	Peso	Carga máxima
247594	2,68 kg	8 kg
247595	4,23 kg	8 kg por brazo

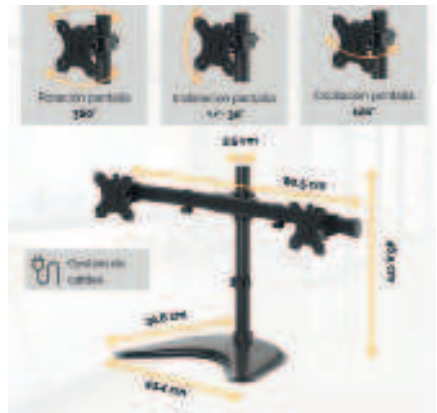

Fellowes

8kg brazo

2 Fellowes Brazos para Monitor Reflex

Consigue la posición y el confort perfecto. Estos brazos son ajustables en altura a 45 cm y tienen un alcance máximo de 42 cm. Soporta monitores de hasta 8kgs. Permite ser fijado a la mesa mediante pinza (grosor de mesa entre 1 cm a 8,8 cm) o atornillado a la mesa (grosor de mesa entre 1 cm a 7,5 cm). Gestión de cable integrada. Rotación de pantalla 360°, inclinación +/- 45°, oscilación 180°.

CÓDIGO	Peso	Carga máxima
247316	3,03 kg	8 kg
247317	4,13 kg	8 kg por brazo

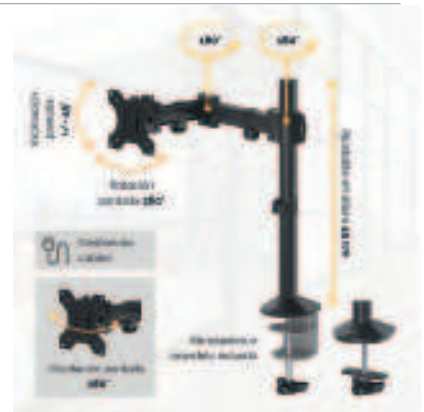

Fellowes

9kg brazo

3 Fellowes Brazos para Monitor Platinum Series

Brazos de monitor completamente ajustables gracias a la tecnología muelle a gas, se pueden mover sin ningún esfuerzo y permite compartir la visualización de la pantalla. Cuentan con dos entradas USB 3.0. Sistema de gestión de cables. Fácil montaje mediante sistema de fijación de pinza. Inclinación +85° / -15°, oscilación 180°, rotación 360°. Color plata.

CÓDIGO	Modelo	Peso	Carga máx.
247321	Para 1 monitor 27"	2,69 kg	9 kg
247319	Para 2 monitores 27"	5,10 kg	2 x 9 kg

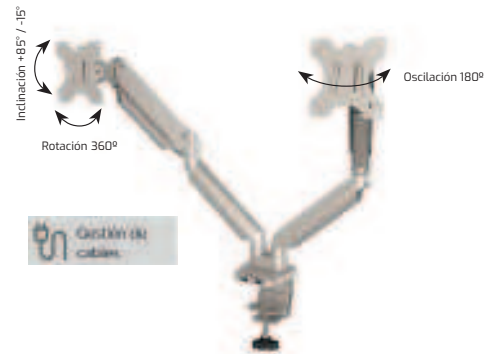

Fellowes

9kg brazo

4 Fellowes Brazo para Monitor Triple Platinum Series

Brazo de monitor completamente ajustable gracias a la tecnología muelle a gas, se puede mover sin ningún esfuerzo y permite compartir la visualización de la pantalla. Para 3 monitores 27". Cuenta con dos entradas USB 3.0. Sistema de gestión de cables. Fácil montaje mediante sistema de fijación de pinza. Inclinación +85° / -15°, oscilación 180°, rotación 360°. Color negro.

CÓDIGO	Peso	Carga máxima
247320	7,82 kg	3 x 9 kg

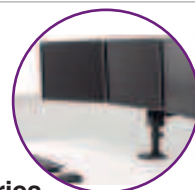

Zona 4



Dinamizar el espacio de trabajo

ESTACIÓN DE TRABAJO



Regulable en altura
de 645 mm a 1305 mm

Ancho ajustable
de 1219 mm a 1828 mm

3 teclas de memoria
Recordatorio de actividad



Lugar de trabajo ergonómico
de pie o sentado

Función de seguridad
Detección de colisiones



100kg max.

1 Fellowes • Base de escritorio con altura ajustable Cambio™

Introduce el movimiento en tu jornada laboral para mantenerte activo y saludable. Cambia fácilmente de estar sentado a estar de pie con el panel de control con tres configuraciones de memoria programables. Sistema opcional de alerta para recordar que se debe alternar entre estar sentado y de pie. Amplio rango de ajuste de altura de 645 mm -1305 mm cuando se utiliza un tablero estándar de 25 mm. Sistema de seguridad anticolidión incorporado. Base color plata, tablero no incluido. Medidas: 1000 x 620,7 x 649,3 mm.

CÓDIGO	Peso	Carga máxima
247318	33,79 kg	100 kg

Zona 4



Dinamizar el espacio de trabajo

ESTACIÓN DE TRABAJO

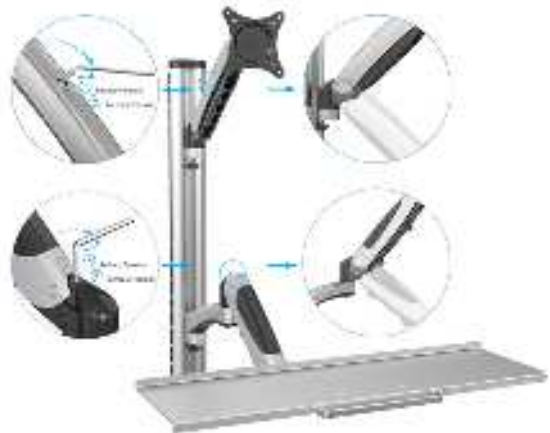
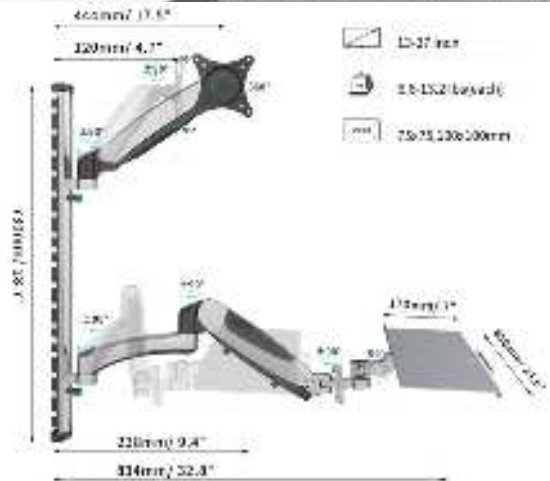

1 Plus Office Estación de trabajo para montaje en pared

Soporte universal para montar el monitor y el teclado en la pared con ajuste de altura flexible. Para monitores de 17" hasta 27", máximo 6 kg de carga por brazo. VESA 100 x 100. Gestión de cables integrada. Se puede girar de forma flexible hasta 180°. Ángulo de inclinación vertical ajustable hasta 90°. Incluye tornillos para montaje. Peso: 4,2 kg.

CÓDIGO	Peso	Carga máxima
247456	4,2 kg	6 kg por brazo

No permite apertura de envase
Venta por caja

Permite apertura de envase
Venta por unidad

Unidades que
contiene la caja

ALTAVOCES



1 MediaRange Altavoces de escritorio compactos

Conector USB 2.0 y jack de 3,5 mm. Alimentado por bus. Interruptor encendido/apagado. Control del volumen. Salida 2x3W. Rango de frecuencia: 180-20000 Hz. Plug & Play. Peso: 500 gramos.

CÓDIGO	Color	Medidas cm
247460	Negro	16,5 x 17 x 10



2 Logitech Altavoces estéreo compactos USB Z120

Estos altavoces compactos con práctica alimentación por USB se configuran fácilmente y se pueden llevar fácilmente de una habitación a otra. Conecta a un puerto USB para alimentación y a la entrada de 3,5 mm para audio. Total de vatios reales (RMS): 1,2 W. Controles de encendido y volumen en el altavoz derecho. Medidas: 90 x 110 x 88 mm. Peso 250 gramos.

CÓDIGO	Color	Medidas cm
247261	Blanco/Negro	9 x 11 x 8,8



3 Logitech Altavoces S-150 OEM de escritorio

El cable USB conecta los altavoces al portátil o al ordenador de sobremesa para ofrecer audio digital sin distorsión y alimentación sin pilas. Longitud del cable 1,2m. Controles integrados. Para ajustar el volumen o silenciar el micrófono rápidamente. Estuche incluido. Indicador de alimentación digital. Rango de frecuencia: 90 - 20000 Hz. Potencia estimada RMS: 1,2 W. Peso 605 g.

CÓDIGO	Color	Medidas cm
247260	Negro	17 x 27,9 x 7,6



4 Nilox • Altavoces Pro-gaming 35W

Los altavoces pro-gaming de 35W con subwoofer y sistema Bluetooth 5.0 ofrecen la mejor experiencia sonora para videojuegos, películas, series y música. 4 botones (mode, prev, play, next). Con radio FM. Modo USB y Micro SD. Conexión jack 3,5 mm.

CÓDIGO	Color
220914	Negro

* Modelos sujetos a disponibilidad.

ALTAVOCES GAMING



5 HP • Altavoces Gaming X1000

Sumérgete de principio a fin en el juego con el sistema de sonido 2.1 y 30 W RMS de potencia continua. Potencia RMS de altavoces satélite: 6 W. Impedancia de altavoz satélite: 8 ohm. Subwoofer que proporciona unos graves explosivos. Impedancia de subwoofer: 4 ohm. Sonidos y perfiles personalizables y un ecualizador regulable. Opciones de iluminación RGB personalizables, que se controlan a través del software OMEN Command Center. Controles y ajustes de audio. Entrada auxiliar de 3,5 mm. conexión USB-A al ordenador y de un cable de alimentación de fácil acceso en el subwoofer. Voltaje de entrada AC: 90 - 264 V. Frecuencia de entrada AC: 47 - 63 Hz. Consumo de energía (inactivo): 0,5 W. Medidas del paquete 335 x 233 x 293 mm. Peso 3,8 kg.

CÓDIGO	Color	Medidas cm
247262	Negro	33,5 x 23,3 x 29,3



PERSONALIZA TU ESTACIÓN DE COMBATE

Opciones de iluminación personalizables mediante el software OMEN Command Center



HASTA EL LÍMITE

Diseño atrevido para un juego atrevido
Auriculares de diseño angular, modernos y ligeros

Conectividad sencilla
Conecta con facilidad tu smartphone o tablet con la entrada aux. de 3,5 mm

Amplifica tu sonido
Sistema 2.1 con 30W RMS de potencia continua

Controles muy prácticos
Acceso a los ajustes y controles de audio



No permite apertura de envase
Venta por caja



Permite apertura de envase
Venta por unidad



Unidades que
contiene la caja

AURICULARES GAMING



- Micrófono con reducción de ruido
- Diseño plegable para mayor portabilidad
- Resistente al agua y al sudor
- Diadema fabricada con material TR90
- Prácticos controles de los auriculares

1 HP • Auriculares Bluetooth HP 500

Auriculares con conectividad Bluetooth 5.0. Carga por cable USB-C. Hasta 20 horas de duración de la batería. Incorpora indicadores luminosos que permiten conocer la carga de la batería. Micrófono con reducción de ruido. Diseño plegable para una mayor portabilidad. Diseño resistente al agua y al sudor. Diadema fabricada con material TR90. Prácticos controles de los auriculares. Medidas 172 x 190 x 85 mm. Peso 220 g.

CÓDIGO	Color	Medidas cm
247264	Negro	17,2 x 19 x 8,5



2 UNYKAch • Auriculares NOVA GPRO 2.1

Auricular gaming con impedancia de $32 \pm 15\% \Omega$. Micrófono omnidireccional con brazo ajustable arriba y abajo. Controlador de volumen y silenciador de micrófono. Incluye adaptador divisor con un conector hembra de 3,5 mm y dos macho de 3,5 mm. Frecuencia auricular 20Hz-20KHz. Sensibilidad auricular 100 ± 3 dB a 1KHz. Frecuencia micrófono 100Hz-10KHz. Sensibilidad micrófono -42 ± 3 dB a 1KHz. Conexión jack 3,5 mm. Peso 280 g.

CÓDIGO	Color	Medidas cm
247252	Negro	18 x 21 x 9,2
247251	Blanco	18 x 21 x 9,2

AURICULARES CON MICRÓFONO



3 Nilox • Auriculares USB estéreo

Auriculares estéreo con USB de 1.8 m. Modo silencio del altavoz y micro. Canal virtual 7.1. Altavoz 40 mm. Impedancia: 32 ohmios. Frecuencia: 20-22KHz. Sensibilidad: 105 dB. Micrófono con cancelación de ruido, giratorio y flexible.

CÓDIGO	Conexión
220918	USB



4 Nilox • Auriculares con micrófono

Auricular con micro y diadema ajustable. Impedancia: 32 ohmios. Frecuencia: 8-22.000 Hz. Sensibilidad: 105 dB. Cable de 1.80 m, con sencillos controles integrados.

CÓDIGO	Conexión
220916	USB
220915	2x Jack 3,5 mm



5 Nilox • Auriculares USB 2.0

Auriculares con micrófono y conexión USB, ideal para la telefonía por Internet (VOIP), el chat y la videoconferencia. Diámetro: Ø40mm. Frecuencia: 20Hz-20KHz. Sensibilidad: 105 ± 3 dB. Impedancia: 32 $\Omega \pm 10\%$. Micrófono con cancelación de ruido, giratorio y flexible. Cable USB de 1.8 m.

CÓDIGO	Conexión
220917	USB



6 Poly • Auricular cable Blackwire C3210

- Para llamadas de PC, portátil o tablet.
- Diadema para la cabeza.
- Un auricular.
- Micrófono con cancelación de ruido.
- Con cable USB tipo A y conexión 3,5 mm.

CÓDIGO	Color
220726	Negro



7 Poly • Auricular cable Blackwire C3220

- Para llamadas de PC, portátil o tablet.
- Diadema para la cabeza.
- Dos auriculares.
- Micrófono con cancelación de ruido.
- Con cable USB tpo A.

CÓDIGO	Color
220727	Negro

AURICULARES CABLEADOS



1 Poly · Auricular cable Blackwire C3310

- Para llamadas de PC, portátil o tablet.
- Diadema para la cabeza.
- Un auricular.
- Micrófono con cancelación de ruido.
- Con cable USB tipo A.

CÓDIGO	Color
247347	Negro



2 Poly · Auricular cable Blackwire C3320

- Para llamadas de PC, portátil o tablet.
- Diadema para la cabeza.
- Dos auriculares.
- Micrófono con cancelación de ruido.
- Con cable USB tipo A.

CÓDIGO	Color
247348	Negro



3 Poly · Auricular cable EncorePro HW520

- Para llamadas de PC, móvil o tablet.
- Diadema para la cabeza.
- Dos auriculares.
- Micrófono con cancelación de ruido.
- Con cable.

CÓDIGO	Color
247415	Negro

AURICULARES INALÁMBRICOS



4 Poly · Auricular inalámbrico CS540 sin descolgador

- Para teléfonos de sobremesa con cable.
- Dos estilos: gancho o diadema.
- Micrófono de anulación de ruido.
- Hasta 120 m, 50 m en entorno normal.
- 7 horas en conversación y 45 en espera.

CÓDIGO	Color	Alcance
248365	Negro	Hasta 120 m



5 Poly · Auricular inalámbrico CS540 con descolgador

- Para teléfonos de sobremesa con cable.
- Dos estilos: gancho o diadema.
- Micrófono de anulación de ruido.
- Hasta 120 m, 50 m en entorno normal.
- 7 horas en conversación y 45 en espera.

CÓDIGO	Color	Alcance
247344	Negro	Hasta 120 m



6 Poly Auricular Savi 8240 inalámbrico

- Para teléfono de mesa y softphone (PC).
- Estilo gancho de oreja.
- Bluetooth 4.2.
- Micrófono Boom con cancelación de ruido.
- Hasta 180 metros de alcance.
- Hasta 13 horas en conversación.

CÓDIGO	Color	Alcance
247417	Negro	Hasta 180 m



7 Poly · Auricular inalámbrico Savi W8210-M

- Para teléfono de mesa y softphone (PC).
- Diadema para la cabeza.
- Bluetooth 4.2.
- Micrófono con cancelación de ruido avanzada.
- Hasta 180 metros de alcance.
- Hasta 13 horas en conversación y 50 horas en espera.



CÓDIGO	Color	Alcance
247418	Negro	Hasta 180 m



8 Poly · Auricular inalámbrico Savi W8220-M

- Para teléfono de mesa y softphone (PC).
- Auriculares estéreo y mono.
- Diadema para la cabeza.
- Bluetooth 4.2.
- Micrófono cancelación de ruido avanzada.
- Hasta 180 metros de alcance.
- Hasta 13 horas en conversación y 50 horas en espera.
- Triple conexión: RJ, USB y Bluetooth.



CÓDIGO	Color	Alcance
247419	Negro	Hasta 180 m

ALTAVOZ Y AURICULARES INALÁMBRICOS



1 Poly Altavoz inalámbrico Calisto 5300 USB

Micrófono de 360° con reducción de ruido. Audio dúplex completo con cancelación de eco. Tiempo de conversación: hasta 16 h. Distancia de recogida de voz de micrófono: hasta 3 metros. Conexión USB y Bluetooth. Medidas: 31,1 x 108,6 mm. Controles de llamadas.

CÓDIGO	Color	Alcance
247346	Negro	Hasta 3 m



2 Poly · Auricular Voyager 5200 UC inalámbrico

- Auricular monoaural.
- Estilo gancho de oreja.
- Bluetooth 4.1.
- Hasta 30 m.
- Hasta 7 horas en conversación y 14 horas en espera.
- Incluye estuche acumulador de carga.

CÓDIGO	Color	Alcance
247345	Negro	Hasta 30 metros



3 HP · Auriculares Wireless Earbuds G2

Auriculares inalámbricos HP con estuche de carga. Reducción de ruido DSP. Conexión Bluetooth® 5. Batería integrada con autonomía de audio de hasta 4 horas. Recarga sobre la marcha con el estuche de carga magnético, que almacena más de 12 horas de escucha. 33 horas de autonomía en suspensión y más de 100 días en hibernación. Sensores táctiles integrados para encender/apagar, reproducir música, saltar canciones, responder llamadas, ajustar volumen o activar el asistente de voz. 3 almohadillas de silicona suave (S/M/L). Carga el estuche magnético a través del puerto USB-C (cable incluido). Estado de la carga con indicadores LED. Resistentes a salpicaduras de agua y sudor. Peso 53 g.

CÓDIGO	Color	Conexión
247263	Negro	Bluetooth® 5



MICRÓFONOS



4 Krom Micrófono Gaming KYP Jack

Disfruta de un sonido profesional tanto en grabaciones, como en juegos, chats y streamings. Diseño sencillo, minimalista y ligero, realizado en materiales resistentes y con todos sus acabados en negro. Base sólida para una estabilidad máxima, libre de vibraciones y con una sujeción perfecta del micrófono. Sistema basculante regulable entre 0 y 90 grados. Captación omnidireccional del sonido. Botón de encendido y apagado del mute en la parte superior. Conexión jack de 3.5 mm. Sensibilidad : -58dB - ±2dB. Impedancia: 2.2K ohms. Medidas 106 x 180 x 73 mm. Peso: 230 g.

CÓDIGO	Color	Conexión
247258	Negro	Jack 3,5 mm



5 CoolBox · Micrófono Condensador USB Coolcaster

Micrófono de condensador Coolbox Coolcaster con patrón polar cardioide y conectividad USB, ideal para podcasting, grabación de música o vídeo, directos, juegos en línea, etc. Incluye soporte de pie y sistema de brazo extensible para mayor comodidad. Parabrisas y filtro POP de fácil colocación, ayuda a mejorar el sonido al dispersar la presión sonora al hablar, y protege el micro de salpicaduras mejorando así su durabilidad. Ideal para grabaciones, directos, llamadas, videollamadas, o partidas de videojuegos. Sensibilidad de micrófono: 34 dB. Frecuencia: 20 - 20000 Hz. Impedancia de carga recomendada: 1000 Ohm. Nivel equivalente de ruido: 16 dB. Micrófono, relación señal/ruido: 78 dB. Tipo de dirección de micrófono: Unidireccional/Cardioide. Interfaz del dispositivo: USB. Plug and Play. Color negro.

CÓDIGO	Color	Conexión
247257	Negro	USB

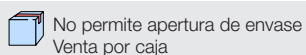

ACCESORIOS INFORMÁTICOS: MESA GAMING E IMÁGEN

MESA GAMING



1 Talius Mesa Gaming Negra Warship Z1

el complemento ideal para tu SETUP de Gaming. Superficie optimizada, diseño ergonómico para una máxima comodidad y confort. Acabados en fibra de carbono, patas de acero ajustables en forma de Z. 2 Orificios para gestionar el cableado. Iluminación LED RGB a los laterales con cambios de colores y velocidad. Alimentado por USB (cable incluido). Incluye las herramientas necesarias para su montaje con un manual. Capacidad máxima de peso soportado: 80 kg. Dimensiones 1100 x 762 x 600 mm. Peso 17 kg.

CÓDIGO	Color	Medidas
247259	Negro	1100 x 762 x 600 mm



WEBCAMS

nilox



2 Nilox Webcam 720p -30FPS enfoque fijo

Gracias a su resolución 720p, disfrutará la mejor calidad de video en HD, además cuenta con un micrófono interno. Plug and Play. Compatible con Windows y Linux. Interface: USB 2.0 + Jack 3.5mm. Enfoque: Fijo. Tipo de sensor: CMOS. Formato: MJPEG / YUV2. 4 Capas de lentes. Formatos de video soportados: HD (1280*720p / 30fps). Micrófono incorporado. Angulo de visión: 75°. Cable: 110 cm. Dimensiones: 80 x 45 x 36 mm.

CÓDIGO	Resolución
220939	720 p

* Modelos sujetos a disponibilidad.

nilox



3 Nilox Webcam FHD 1080p-30fps enfoque fijo

Gracias a su resolución 1080p, disfrutará de una gran calidad de video FHD y, además, cuenta con un micrófono interno. Plug and Play. Interfaz: USB 2.0. Enfoque fijo. Full HD (1920*1080p / 30fps). Micrófono PCB incorporado, que reducen ruidos no deseados. Angulo de visión: 75°. Longitud del cable: 150 cm. Dimensiones: 90 x 139 x 62 mm. Compatible con Windows, Linux y Mac OS.

CÓDIGO	Resolución
220940	1080p

* Modelos sujetos a disponibilidad.

nilox



4 Nilox Webcam FHD 2K -30fps

Campo de visión de 75°. Enfoque automático que se ajusta de forma inteligente para mejorar la calidad visual en situaciones de poca luz y retroiluminadas a múltiples distancias. Cuatro capas de lente de vidrio óptico de alta calidad, sensor CMOS de alta resolución con 30 cuadros por segundo, entrega de videos HD de 1080p e imágenes de alta resolución y una transmisión en vivo mucho más fluida. Dimensiones: 93 x 40 x 92 mm.

CÓDIGO	Resolución
220941	1080 p 2k

* Modelos sujetos a disponibilidad.

nilox



5 Nilox Webcam 4K -30 fps

Resolución 4K con la mejor calidad de video. Cuenta con doble micrófono interno y cubierta protectora de privacidad para evitar el espionaje. Plug and Play. Enfoque automático. USB 2.0. Ajuste automático de la iluminación. Sensor: CMOS, 8MP. 4 capas de lentes Resolución: 3840 * 2160p / 30 Fps. Doble micrófono con cancelación de ruido. Ángulo de visión: 90° Cable: 140 cm. Compatible con Windows, Linux y Mac. Dimensiones: 85 x 75 x 30 mm.

CÓDIGO	Resolución
220942	4k

* Modelos sujetos a disponibilidad.

SOLUCIÓN DE VIDEOCONFERENCIA



Para equipos de 1 a 4 personas

6 Logitech • Solución de videoconferencia BCC950

Resolución Full HD 1080p (1920 x 1080 px) o HD 720p (1280 x 720 px). Campo visual: diagonal 78°, horizontal 70,42° y vertical 43,3°. Zoom HD 1.2x. Soporte extensor de 228 mm para elevar la cámara. Tecnología Rightlight™ 2 para nitidez en distintas condiciones de iluminación, incluso con luz escasa. LED de cámara para indicación de streaming. Sistema manos libres integrado con dúplex completo y cancelación de eco y ruido. Micrófono omnidireccional con un radio de acción de Ø 2,4 m y frecuencia 200Hz – 8kHz. Altavoces: frecuencia 220Hz – 20kHz. Salida máx.: 80 dB SPL a 0,3 m. Mando a distancia con radio de acción IR de 3 m y batería CR2032 (incluida), con controles para respuesta/finalización de llamada, volumen, silencio y movimiento de cámara. Cable de alimentación (2,4 m) y cable USB (2,4 m). Medidas 150 x 154 x 104 mm. Altura con extensor 345 mm. Peso 548 g.

CÓDIGO	Resolución	Medidas
247268	1080 p 2k	150 x 154 x 104 mm



SOLUCIÓN DE VIDEOCONFERENCIA



1 Logitech • Solución de videoconferencia ConferenceCam Connect

Resolución Full HD 1080p (1920 x 1080 px) o HD 720p (1280 x 720 px). H.264 UVC 1.5 con codificación de vídeo escalable (SVC). Compatible con H.264 SVC 1080p, con optimizaciones para el mejor rendimiento de llamadas con vídeo HD entre dos o varios participantes. Campo visual: diagonal 90°, horizontal 82,1° y vertical 52,2°. Zoom digital 4x. Tecnología Rightlight™ 2 para nitidez en distintas condiciones de iluminación, incluso con luz escasa. Panorámica, inclinación y zoom digitales con mando a distancia o aplicación descargable opcional. Rueda de inclinación mecánica. Sistema manos libres integrado con dúplex completo y cancelación de eco y ruido. Audio de banda ancha de 360°. Bluetooth y NFC. Indicadores LED para streaming de sistema manos libres, silencio, puesta en espera y emparejamiento Bluetooth. Dos micrófonos omnidireccionales con un radio de acción de 3,6m, frecuencia 100Hz – 16kHz, sensibilidad 34 dB +/-3 dB y distorsión <1% a 1 kHz a 65 dB. Altavoces: frecuencia 140Hz – 16kHz, sensibilidad 89 dB SPL +/-3 dB a 1 W/0,5 m. Salida máx.: 91,5 dB SPL a 0,5 m. Mando a distancia con radio de acción IR de 3 m y batería CR2032 (incluida), con controles para respuesta/finalización de llamada, volumen y silencio. Se acopla al dispositivo y funciona como tapa de la lente. Cable de alimentación y cable USB (1,8 m). Medidas 75 x 304,2 x 75 mm. Peso 766 g.

Para equipos de 1 a 6 personas



CÓDIGO	Resolución	Medidas
247269	1080 p 2k	75 x 304,2 x 75 mm

CÁMARAS DE VIDEOVIGILANCIA

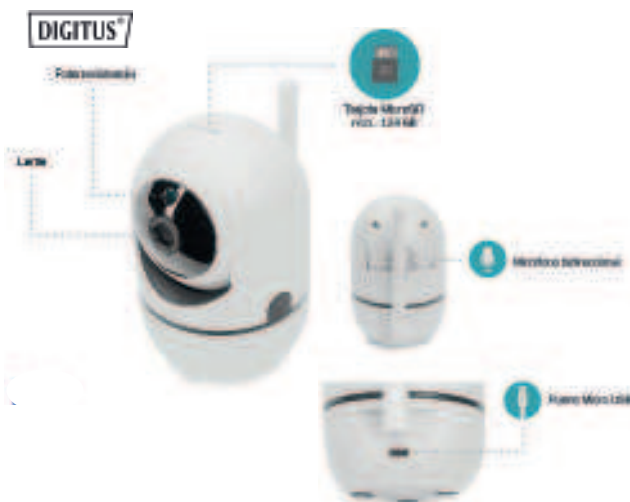

2 Digitus • Cámara interior inteligente Full HD PT Wi-Fi

Cámara con WiFi que puede girar hasta 355° y enfocar en 90°. Equipada con la función Auto Tracking que permite el seguimiento automático de movimientos dentro del campo de visión. Lente gran angular de 100°, con resolución Full HD 1080p. Conmutación automática de visión diurna a nocturna que proporciona una visión clara, incluso en la oscuridad absoluta. Alcance de visión nocturna: hasta 5 m. LED infrarrojos: 6 unidades. Sensibilidad a la luz: 0,1 lux / Apertura: F1.2. Sensor: 1/2.7" CMOS - 2 megapíxeles. El funcionamiento por WLAN (2,4 GHz IEEE 802.11b/g/n) ofrece la máxima flexibilidad a la hora de elegir el lugar de instalación. Solo necesita posicionar la cámara dentro del alcance de su red inalámbrica y establecer la alimentación eléctrica. Posibilidad de control por voz mediante Amazon Alexa y Google Assistant. Ranura para tarjeta MicroSD de hasta 128 GB. Transmisión de audio bidireccional, que permite la comunicación con personas que estén delante de la cámara. Aplicación gratuita Smart Life (Tuya) disponible para iOS y Android por la que se puede acceder a la imagen en vivo de la cámara y efectuar ajustes. Gracias al soporte incluido, la cámara se puede alinear y fijar individualmente o mediante la rosca de 1/4" integrada. Incluye cable de alimentación USB de 1m. Consumo de energía: máx. 2-4 W. Peso 280g. Color blanco.

CÓDIGO	Resolución	Medidas
247270	1080 p	85 x 67 x 105 mm

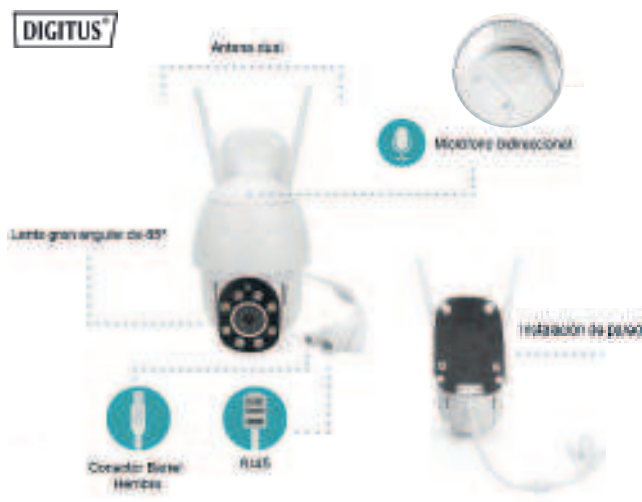

3 Digitus • Cámara exterior inteligente Full HD PTZ Wi-Fi

Cámara con WiFi resistente a la intemperie que puede girar hasta 355° y enfocar en 90°. Equipada con la función Auto Tracking que permite el seguimiento automático de movimientos dentro del campo de visión. Lente gran angular de 85°, con resolución Full HD 1080p. Alcance de visión nocturna: hasta 50 m con LED dual. LED infrarrojos: 4 unidades. LED de luz blanca 4 unidades. Sensibilidad a la luz: 0,1 lux / Apertura: F1.2. Sensor: 1/2.7" CMOS - 2 megapíxeles. El funcionamiento por WLAN (2,4 GHz IEEE 802.11b/g/n, antena doble) ofrece la máxima flexibilidad a la hora de elegir el lugar de instalación. Solo necesita posicionar la cámara dentro del alcance de su red inalámbrica y establecer la alimentación eléctrica. LAN: RJ45 10/100 m. Posibilidad de control por voz mediante Amazon Alexa y Google Assistant. Ranura para tarjeta MicroSD de hasta 128 GB. Transmisión de audio bidireccional, que permite la comunicación con personas que estén delante de la cámara. Aplicación gratuita Smart Life (Tuya) disponible para iOS y Android por la que se puede acceder a la imagen en vivo de la cámara y efectuar ajustes. Gracias al soporte incluido, la cámara se puede alinear y fijar individualmente. Incluye un adaptador de potencia. Consumo de energía: máx. 20 W. Peso 490g. Color blanco.

CÓDIGO	Resolución	Medidas
247271	1080 p	170 x 110 x 200 mm



PROYECTORES

EPSON



3400 lm



1 Epson • Proyector EB-E20

- Tecnología de proyección: 3LCD.
- Resolución XGA, 1024 x 768, 4:3.
 - Luminosidad (lúmenes): 3400.
 - Contraste: 15 000:1
 - Duración de la lámpara: 210 W, 6000h. de durabilidad; 12.000h. de durabilidad en modo económico.
 - Nivel de ruido: normal: 37 dB - ahorro: 28 dB.
 - Conexiones: HDMI/USB 2.0 tipo B/VGA/mini-jack.
 - Ratio de aspecto: 4:3.
 - Peso: 2,5 kg.

CÓDIGO	Medidas mm.
220951	309 x 282 x 87

EPSON



3600 lm



2 Epson • Proyector EB-X49

- Tecnología de proyección: 3LCD.
- Resolución XGA, 1024x768, 4:3.
 - Luminosidad (lúmenes): 3600.
 - Contraste: 16000:1
 - Duración de la lámpara: 210 W, 6000h. de durabilidad; 12.000h. de durabilidad en modo económico.
 - Nivel de ruido: normal: 37 dB - ahorro: 28 dB.
 - Conexiones: HDMI/USB 2.0/VGA.
 - Ratio de aspecto: 4:3.
 - Peso: 2,7 kg.

CÓDIGO	Medidas mm.
247407	302 x 249 x 87

EPSON



4200 lm



3 EPSON • Proyector EB-982W

- Imágenes brillantes y colores intensos gracias a la tecnología 3LCD.
- Resolución WXGA, 1280 x 800, 16:10.
 - Luminosidad (lúmenes): 4200.
 - Contraste: 16000:1
 - Duración de la lámpara: 230 W, 6.500h. de durabilidad; 17.000h. de durabilidad en modo económico.
 - Nivel de ruido: normal: 37 dB - ahorro: 28 dB.
 - Conexiones: HDMI/USB 2.0/VGA.
 - Ratio de aspecto: 16:10
 - Peso: 3.1 kg.

CÓDIGO	Medidas mm.
247408	309 x 282 x 90

EPSON



3800 lm



4 EPSON • Proyector EB-2250U

- Imágenes brillantes y colores intensos gracias a la tecnología 3LCD.
- Resolución WUXGA, 1920 x 1200, 16:10
 - Luminosidad (lúmenes): 3800.
 - Contraste: 15000:1
 - Duración de la lámpara: 300 W, 5.000h. de durabilidad; 10.000h. de durabilidad en modo económico.
 - Nivel de ruido: normal: 39 dB - ahorro: 29 dB.
 - Conexiones: HDMI/USB 2.0/VGA/MHL.
 - Ratio de aspecto: 16:10
 - Peso: 4,8 kg.

CÓDIGO	Medidas mm.
247409	377 x 291 x 110

5 Optoma • Proyector ZH403

- Tecnología de proyección DLP
- Resolución 1080p (1920x1080), 16:9.
 - Luminosidad (lúmenes): 4000 lúmenes ANSI.
 - Contraste: 300000:1
 - Duración de la lámpara: láser, 30000h de durabilidad.
 - Nivel de ruido: normal: 30 dB.
 - Conexiones: 2xHDMI/USB 2.0/Wi-Fi/VGA/LAN.
 - Ratio de aspecto: 16:9.
 - Peso: 5,5 kg.

CÓDIGO	Medidas mm.
220952	337 x 122,5 x 265



4000 lm



SOPORTES PARA PROYECTOR

VISION



6 Vision • Techmount TM-ST2

- Brazo telescópico con una longitud de 930-1530 mm / 37-60" (desde el centro del proyector a la pared). El proyector se puede montar en cualquier punto del brazo. Inclinación ajustable. Carga máxima 10 kg.

CÓDIGO	Color
220953	Blanco



DISPOSITIVOS DE CONTROL

Consulte más punteros en la familia de Comunicación y Presentación de este catálogo.



1 Meliconi Mando universal por infrarrojos

Mando a distancia universal pre-programado, ideal para sustituir y agrupar hasta 6 mandos a elección entre: TV (CRT, LCD, Plasma, LED), decodificador digital terrestre, decodificador satelital, Canal+, decodificador por cable e IPTV, DVD, Blu Ray, PVR, multimedia player, PS2, Xbox360. Utiliza 2 pilas tipo AA.



CÓDIGO	Color
220958	Negro

TELÉFONOS FIJOS, INALÁMBRICOS Y WALKIE TALKIE



2 Daewoo · DTC-240

Teléfono de sobremesa analógico con manos libres. 10 Memorias indirectas. Bloqueo de llamadas. Rellamada último número marcado. Tres tonos de llamada y música en espera. Volumen ajustable.



CÓDIGO	Color	Medidas mm.
248371	Negro	204 x 168 x 92



3 Daewoo · DTC-410

Pantalla LCD retroiluminada. Manos libres. Identificador de llamadas. Función rellamada. Hasta 80 contactos. 47 teclas de memoria y 10 indirectas.



CÓDIGO	Color	Medidas mm.
248635	Negro	204 x 168 x 92



4 Gigaset Teléfono inalámbrico A270

Pantalla gráfica iluminada (34 x 22 mm / 1.5"). Identificador de llamadas. Memoria para 80 números y para 25 llamadas entrantes. 18 horas de autonomía en conversación y 200 horas de espera. Llamadas sin radiación con ECO DECT.



CÓDIGO	Medidas mm.
249125	48 x 159 x 30



5 Gigaset Teléfonos inalámbricos A170 Duo

2 terminales inalámbricos. Pantalla gráfica iluminada (34 x 22 mm / 1.5"). Identificador de llamadas. Memoria para 50 números y para 25 llamadas entrantes. Función de rellamada. 18 horas de autonomía en conversación y 200 horas de espera.



CÓDIGO	Medidas mm.
249128	48 x 159 x 30 (1 terminal)



6 Motorola · Walkie Talkie T62

Fuente de alimentación dual. Cargador USB. Radios PMR446- sin licencia. Botón de Sincronización Sencilla. Pantalla con iluminación trasera. 16 canales y 121 códigos de privacidad. Exploración automática canales PMR. Exploración automática subcanales CTCSS. Memorización del último canal. Potencia en salida: 500 mW. Conector mic/cascos. Autonomía: 18h. Alcance 8 km. Cargador micro USB (incluido).



CÓDIGO	Alcance
220954	8 km



TELÉFONOS MÓVILES



1 Apple iPhone 15 Pro 128 GB

Sistema operativo iOS 16. Procesador Chip A17 Pro, CPU de 6 núcleos, GPU de 6 núcleos y Neural Engine de 16 núcleos. Pantalla Super Retina XDR, OLED de 6,1". 2556x1179. Dynamic Island. Dual SIM. NFC. Almacenamiento 128 GB. Cámara 48 MP (24mm y *f/1,78*) + 12 MP + 12 MP. Cámara frontal TrueDepth 12 MP. Face ID. 5G. Carga lightning, inalámbrica Qi y MagSafe. Peso 180 g.

CÓDIGO	Medidas mm.
220997	146,6 x 70,6 x 8,2



2 Samsung Galaxy A23 64 GB

Sistema operativo Android. Diagonal de la pantalla: 16,8 cm (6.6"), Resolución de la pantalla: 1080 x 2408 Píxeles, Tipo de visualizador: PLS. Frecuencia del procesador: 2,2 GHz. Capacidad de RAM: 4 GB, Capacidad de almacenamiento interno: 64 GB. Resolución de la cámara trasera 50 MP, Tipo de cámara trasera: Cámara cuádruple. Tarjeta SIM doble. Capacidad de batería: 5000 mAh. Negro. Peso: 197 g.

CÓDIGO	Medidas mm.
220996	165,4 x 76,9 x 8,4



3 Samsung • Galaxy S23 Ultra EE 512 GB

Sistema operativo Android 13. Resolución de la pantalla: 3088 x 1440 Píxeles, OLED. Familia de procesador: Qualcomm Snapdragon, Modelo del procesador: 8 Gen 2. Capacidad de RAM: 12 GB, Capacidad de almacenamiento interno: 512 GB. Resolución de la cámara trasera 200 MP, Tipo de cámara trasera: Cámara cuádruple. SIM doble. Capacidad de batería: 5000 mAh. Negro. Peso: 233 g

CÓDIGO	Medidas mm.
220998	164 x 75,8 x 8,9

TABLETS



4 Samsung Galaxy Tab S6 Lite Wi-Fi 10,4" 64 GB con S Pen

Procesador Octa-Core a 2.3GHz, 1.7GHz. Pantalla TFT de 10,4". Resolución 2000 x 1200. Colores 16M. Cámara principal con autofocus de 8.0 MP. Cámara frontal de 5.0 MP. Grabación de vídeo 1920 x 1080 a 30 fps. Memoria RAM 4 GB. Memoria interna 64 GB. MicroSD hasta 1TB. Conexión Wi-Fi, Bluetooth 5.0 y USB 2.0. Salida auriculares. SO Android. Incluye SPen. Color: Oxford Gray. Dimensiones: 244,5 x 154,3 x 7 mm. Peso 467 g.

CÓDIGO	Capacidad	Pantalla
220922	64 GB	10,4"



5 Samsung Galaxy Tab S7 FE Wi-Fi 12,4" 64 GB con S Pen

Procesador Octa-Core a 2.4GHz, 1.8GHz. Pantalla TFT de 12,4". Resolución 2560 x 1600. Colores 16M. Cámara principal con autofocus de 8.0 MP. Cámara frontal de 5.0 MP. Grabación de vídeo 1920 x 1080 a 30 fps. Memoria RAM 4 GB. Memoria interna 64 GB. MicroSD hasta 1TB. Conexión Wi-Fi, Bluetooth 5.2 y USB 3.2 Gen 1. SO Android. Color Mystic Silver. Dimensiones: 185 x 284,8 x 6,3 mm. Peso 610 g.

CÓDIGO	Capacidad	Pantalla
220923	64 GB	12,4'



6 Huawei • MatePad T 10S Wi-Fi 10,1" 64 GB

Procesador HUAWEI Kirin 710A. CPU: 4 x Cortex-A73 2,0 GHz + 4 x Cortex-A53 1,7 GHz. Pantalla IPS Touchscreen de 10,1". Colores 16M. Resolución 2000 x 1200. Cámara principal con autofocus de 5.0 MP. Cámara frontal de 2.0 MP. Grabación de vídeo 1920 x 1080 a 30 fps. Memoria RAM 4 GB. Memoria interna 64 GB. MicroSD hasta 512GB. Conexión Wi-Fi, Bluetooth 5.1 y USB 2.0, Tipo-C. SO EMUI 10.1 (basado en Android). Color Azul. Dimensiones: 240,2 x 159 x 7,85 mm. Peso 450 g.

CÓDIGO	Capacidad	Pantalla
220924	64 GB	10,1"



No permite apertura de envase
Venta por caja



Permite apertura de envase
Venta por unidad



Unidades que
contiene la caja

IPADS

1 Apple • Ipad - 10,2" 9ª generación

- Sistema operativo: iPadOS 14.
- Pantalla retina Multi-Touch de 10,2" con tecnología IPS retroiluminada por LED. 2160 x 1620 px a 264 p/p. Cubierta oleófuga antihuellas. Compatible con el Apple Pencil (1ª gen.).
- Capacidad de almacenamiento de 64 GB.
- Chip A13 Bionic con arquitectura de 64 bits. Neural Engine.
- Cámara de 8 Mpx. Apertura de f/2,4. Filtro de infrarrojos híbrido. Iluminación posterior. Enfoque automático. Fotos panorámicas. Control de exposición. Modo ráfaga. Enfoque por toque. Temporizador. Detección corporal y facial. Geoetiquetado de fotos.
- Grabación de vídeo en 1080p HD (30 f/s). Detección corporal y facial. Zoom de 3 aumentos para vídeo. Geoetiquetado de vídeos.
- Sensor de huellas digitales Touch ID.
- Conectividad: Wi-Fi (802.11a/b/g/n/ac), doble banda (2,4 y 5 GHz) y HT80 con MIMO. Tecnología Bluetooth 4.2.
- Color: plata, oro y gris espacial.
- Medidas: 250,6 x 174,1 x 7,5 mm.



Plata



Gris espacial



CÓDIGO	Capacidad	Pantalla
247439	64 GB	10,2"

2 Apple • Ipad AIR - 10,9" 4ª generación

- Sistema operativo: iPadOS 14.
- Pantalla liquid retina Multi-Touch de 10,9" retroiluminada por LED. IPS. 2360 x 1640 px a 264 ppp. True Tone. Cubierta oleófuga antihuellas. Antirreflectante. Compatible con el Apple Pencil (2ª gen.).
- Capacidad de almacenamiento de 64 GB.
- Chip A14 Bionic con arquitectura de 64 bits Neural Engine.
- Cámara de 12 Mpx con gran angular. Apertura de f/1,8. Filtro de infrarrojos híbrido. Sensor de iluminación posterior. Enfoque automático. Fotos panorámicas. Control de exposición. Reducción de ruido. Modo ráfaga. Temporizador. Geoetiquetado de fotos.
- Grabación de vídeo en 4K a 24, 30 o 60 f/s. Enfoque automático continuo. Reducción de ruido. Geoetiquetado de vídeos.
- Sensor de identidad por huella dactilar integrado Touch ID.
- Conectividad: Wi-Fi 802.11ax (6ª generación), doble banda simultánea (2,4 y 5 GHz) y HT80 con MIMO. Tecnología Bluetooth 5.0
- Color: plata, oro rosa, gris espacial, verde y azul cielo.
- Medidas: 247,6 x 178,5 x 6,1 mm.



Gris espacial



Rose Gold



Plata



Verde



Azul cielo



CÓDIGO	Capacidad	Pantalla
247440	64 GB	10,9"

3 Apple • Ipad Pro - 12,9" 6ª generación

- Sistema operativo: iPadOS.
- Pantalla liquid retina Multi-Touch 12,9" retroiluminada por LED con tecnología IPS. 2.732 x 2.048 pixeles a 264 p/p. Tecnología ProMotion. True Tone. Cubierta oleófuga antihuellas. Antirreflectante.
- Capacidad de almacenamiento de 128 GB.
- Chip M1. CPU de ocho núcleos con cuatro núcleos de rendimiento y cuatro de eficiencia. GPU de ocho núcleos. Neural Engine de 16 núcleos.
- Cámara de 12 Mpx con gran angular. Apertura de f/1,8. Ultra gran angular de 10 Mpx, apertura de f/2,4. Zoom óptico de alejamiento x2 y zoom digital hasta x5. Flash True Tone. Fotos panorámicas. Cubierta de la lente de cristal de zafiro. Filtro de infrarrojos híbrido. Enfoque automático. Control de exposición. Reducción de ruido. Modo ráfaga. Temporizador. Geoetiquetado de fotos.
- Grabación de vídeo en 4K a 24, 30 o 60 f/s (gran angular) y a 240 f/s (ultra gran angular). Flash True Tone más luminoso. Enfoque automático continuo. Reducción de ruido. Captura de fotos durante la grabación. Geoetiquetado de vídeos.
- Conectividad: Wi-Fi 802.11ax (6ª generación), doble banda simultánea (2,4 y 5 GHz) y HT80 con MIMO. Tecnología Bluetooth 5.0
- Sensor Face ID.
- Color: plata y gris espacial.
- Medidas: 280,6 x 214,9 x 5,9 mm.



Gris espacial



CÓDIGO	Capacidad	Pantalla
247441	128 GB	12,9"



LECTORES DE DNIe

AISENS



1 Aisens · Lector de DNIe y Tarjetas USB-C

Ideal para la identificación personal en sitios web y administraciones públicas. Compatible con todas las tarjetas DNIe. Cumple con los estándares FIPS 201, FIPS TAA e ISO 7816 Clase A, B, C. Cable USB Tipo C. Puede leer tarjetas de memoria: SIM, SD, Micro SD, MMC, RS-MMC, MMC Micro. Lector de chip/tarjeta de acceso. Capacidad para 1 tarjeta. Compatible con Windows y Mac OS.

CÓDIGO	Conexión	Medidas mm
247265	USB-C	77 x 54 x 54

AISENS



2 Aisens Lector de DNIe USB 2.0

Ideal para la identificación personal en sitios web y administraciones públicas. Compatible con todas las tarjetas DNIe. Cumple con los estándares FIPS 201, FIPS TAA e ISO 7816 Clase A, B, C. Cable USB 2.0. Lector de chip/tarjeta de acceso. Capacidad para 1 tarjeta. Compatible con Windows y Mac OS. Medidas 108 x 98 x 28 mm.

CÓDIGO	Conexión	Medidas mm
247266	USB 2.0	108 x 98 x 28

LECTOR DE CÓDIGOS DE BARRAS

Honeywell

Homologado para la UE

Compatible con SEVeM y todos los programas de gestión



3 Honeywell · Lector de códigos de barras Voyager 1400G 1D/2D

El escáner actualizable Voyager™: 1400g le permite obtener imágenes de área a su propio ritmo, y de la forma más rentable. Compre hoy la versión 1D y reserve la opción de actualizar el dispositivo de forma asequible para permitir el escaneo de códigos de barras PDF y 2D en cualquier momento del futuro, a medida que sus necesidades de captura de datos evolucionen. Con cable USB de 1,5 m. Resolución del sensor óptico: 640 Píxeles. Ángulo de inclinación de lectura: 0 - 60°. Tipo de escaneo: 1D/2D. 2D (matrices y apilados) códigos de barras soportados: PDF417. Consumo de energía: 400 mA. Código IP (International Protection): IP42.

CÓDIGO	Conexión	Medidas mm
247267	USB	66 x 43 x 180

TPV

Posiberica



4 Posiberica · TPV Tactil 15.6" Capacitivo sin sistema operativo

Pantalla de 15,6" FHD (1920 x 1080 px) panel capacitivo multi-táctil 10 puntos. Brillo 250 cd/m2. Contraste 1000:1. Tiempo de respuesta 23 ms. Procesador: Intel® Celeron® J1900 Quad-Core (2M Cache, hasta 2.42 GHz). Memoria interna: 1x4GB SODIMM DDR3L. Almacenamiento 64/128 GB mSATA SSD. Conectividad: Ethernet 1000, WiFi 802.11b/g/n y Bluetooth. Conexiones VGA, Serie, USB 2.0 y Jack 3,5 mm. Altavoz de 1,5W. Alimentación: entrada AC 100-240V, salida DC 24V / 2.5A. Certificación: CCC, FCC, CE.

CÓDIGO	Almacenamiento	Medidas mm
247280	64 GB	315 x 379 x 179
247279	128 GB	315 x 379 x 179

IMPRESORAS DE ETIQUETAS Y RECIBOS

brother



1 Brother • QL-700

Acabado profesional

Tiene una velocidad de impresión ultra-rápida de hasta 93 etiquetas por minuto. La impresora QL700ZX1 no requiere instalación de controladores ni Software. Le permite imprimir un ancho máximo de cinta de hasta 62 mm. Impresión de logotipos e imágenes. Conexión a base de datos. Impresión de códigos de barras. Mecanismo de corte automático. Resolución de impresión 300 dpi.

CÓDIGO	Medidas mm
247717	128 x 221 x 152,4

brother



2 Brother • QL-810W

Ultrarápida

Cuenta una velocidad de impresión ultra-rápida de hasta 110 etiquetas por minuto incluyendo el corte de cinta automático por etiqueta. Permite imprimir en negro y rojo sobre papel térmico blanco. Esta impresora de etiquetas de alta velocidad se conecta a su PC, Mac, smartphone o tableta mediante USB o Wi-Fi. Imprime etiquetas de calidad a una resolución de hasta 300 x 600 ppp. Soporta rollos DK con una anchura máxima de 62 mm.

CÓDIGO	Medidas mm
247718	125 x 234 x 145

brother



3 Brother • TD-4100N

Para uso comercial con tarjeta de red. Tecnología térmica directa, resolución 300 ppp. Compatible con el software Bartender. Incluye software de edición P-touch Editor 5.0. Permite imprimir etiquetas con códigos de barras e imágenes. Admite papel térmico y etiquetas autoadhesivas. Ancho máximo de etiquetas 102 mm. Flash RAM 2MB. Función autoapagado. Interfaz USB 2.0 (High Speed). Ethernet 10/100Base-TX. Compatible con Windows.

CÓDIGO	Conexión	Medidas mm
247284	USB 2.0	173 x 228 x 158

brother



4 Brother • RJ-4230B portátil

Tecnología térmica directa, permite imprimir en cualquier lugar etiquetas y tickets de forma rápida. Ancho de impresión hasta 4" (102mm). Velocidad de impresión 127 mm por segundo. Interfaz USB, Bluetooth (MFI) y NFC (solo Android). Resolución de 203 ppp. Compatible emulaciones CPCL y ZPL. Certificada IP54 y prueba de caídas a 2,1 m. SDK para desarrolladores de software. No incluye batería ni adaptador de corriente. Flash RAM 64 MB. Memoria 256 MB. Interfaz USB 2.0 (mini-B). Batería Li-ion recargable. Incluye clip para cinturón. Incluye software para diseño de etiquetas y códigos de barras. Compatible con Windows.

CÓDIGO	Conexión	Medidas mm
247285	USB 2.0	153 x 159 x 68

brother

5 Brother • Etiquetas precortadas

Papel térmico

El rollo de etiquetas blancas precortadas (texto negro sobre fondo blanco) está diseñado para imprimir etiquetas a la máxima velocidad. La calidad de los materiales usados asegura una impresión clara y legible, junto con un adhesivo de calidad. Utiliza tecnología térmica directa.

CÓDIGO	Formato mm	Ref. Fab.	Modelo	Ud./Caja
002821	17 x 54	DK11204	Multipropósito	400
002820	17 x 87	DK11203	Carpetas	300
002823	29 x 62	DK11209	Dirección pequeñas	800
002818	29 x 90	DK11201	Dirección estándar	400
002822	38 x 90	DK11208	Dirección grandes	400
002819	62 x 100	DK11202	Envíos	300



No permite apertura de envase
Venta por caja



Permite apertura de envase
Venta por unidad



Unidades que
contiene la caja

IMPRESORAS DE TICKETS



1 LDA • Impresora de tickets P87-USL

Impresora de tickets térmica económica de alta velocidad, imprime texto y gráficos de alta resolución con interface USB + Ethernet. puede sacar el papel tanto en posición frontal como en posición vertical. Velocidad de impresión 250 mm/s. Resolución 203 dpi. Ancho de papel 80mm. También imprime códigos de barras. Puerto de cajón portamonedas: 1 puerto RJ-11. Autocorte completo o parcial. Compatible con Windows 10/8/7/XP/MacOS/Ubuntu.

CÓDIGO	Conexión	Medidas mm
247286	USB 2.0	127 x 131 x 129



2 LDA • Impresora de tickets P80-PLUS

Impresora de tickets térmica económica de alta velocidad, imprime texto y gráficos de alta resolución y triple interface Serie + USB + Ethernet. Impresión térmica de tickets, gráficos y códigos de barras. Puede controlar el corte de papel, la impresión del logo así como la apertura del cajón portamonedas. Velocidad de impresión 250 mm/s. Resolución 203 dpi. Ancho de papel 80mm. Cuenta con drivers para Windows 2000 / XP / Vista / 7 / 8 / 8.1 / 10 / Linux.

CÓDIGO	Conexión	Medidas mm
247287	USB 2.0	145 x 148 x 195



3 LDA • Impresora de tickets VIVAPOS P84

Impresora de tickets térmica económica de alta velocidad, imprime texto y gráficos de alta resolución y triple interface Serie + USB + Ethernet + RS-232. Imprime térmicamente tanto tickets como gráficos y códigos de barras, a alta velocidad DE 250mm/s. Puede controlar el corte de papel, la impresión del logo, así como la apertura del cajón portamonedas. Resolución 203 dpi. Ancho de papel 80mm. Cuenta con drivers para Windows XP, Win7, Win8, Win10, Linux, MacOS.

CÓDIGO	Conexión	Medidas mm
247288	USB 2.0	211 x 160 x 195



PANELES INTERACTIVOS



4 Promethean • Paneles interactivos ActivPanel Nickel

ActivPanel Nickel está diseñado para ofrecer a los profesores la funcionalidad esencial para crear entornos de aprendizaje interactivos y atractivos. Se entrega listo para Internet y cargado con herramientas de enseñanza, es una solución fiable para las escuelas que buscan una pantalla interactiva fácil de usar y altamente eficaz.

- Superficie de pantalla: LCD TFT con retroiluminación LED directa.
- CPU: Quad Core ARM Cortex A73, ARM Cortex A53.
- RAM: 2 GB.
- Conectividad: HDMI, Touch USB, USB 2.0, USB 3.0, OPS, VGA, Audio, Ethernet, LAN, CVBS, etc.
- Almacenamiento interno: 16 GB
- Touch: hasta 15 puntos de contacto simultáneos.
- Sistema operativo integrado: Android Oreo 8.

CÓDIGO	Pantalla
247358	65"
247359	75"
247360	86"



PANELES INTERACTIVOS

Promethean



1 Promethean · Paneles interactivos ActivPanel Cobalt

ActivPanel Cobalt, diseñado cuidadosamente para el entorno del aula, ofrece una experiencia de usuario intuitiva mediante un menú unificado que agiliza la navegación a las aplicaciones, al contenido y a los recursos que se utilizan con más frecuencia. Incluye la aplicación Instant Whiteboard, que permite colaborar sin necesidad de conectarse a un ordenador para impartir lecciones interactivas y atractivas sobre un lienzo infinito.

- Superficie de pantalla: LCD TFT con retroiluminación LED directa.
- CPU: Quad Core ARM Cortex A73, ARM Cortex A53.
- RAM: 3 GB.
- Conectividad: HDMI, Touch USB, USB 2.0, USB 3.0, OPS, VGA, Audio, Ethernet, LAN, CVBS, RS-232, etc.
- Almacenamiento interno: 32 GB
- Touch: hasta 20 puntos de contacto simultáneos.
- Sistema operativo integrado: Android Oreo 8.

CÓDIGO	Pantalla
247361	65"
247362	75"
247363	86"

Promethean



2 Promethean · Paneles interactivos ActivPanel Titanium

ActivPanel Titanium ofrece el rendimiento más alto de Promethean, la experiencia de aprendizaje más intuitiva e integrada que existe. Incluye mejoras de interactividad y conectividad, así como herramientas que fomentan la interacción, para que tanto profesores como estudiantes aprovechen al máximo cada instante en el aula.

- Superficie de pantalla: LCD TFT con retroiluminación LED directa.
- CPU: Quad Core ARM Cortex A73, ARM Cortex A53.
- RAM: 4 GB.
- Conectividad: HDMI, Bluetooth, Touch USB, USB 2.0, USB 3.0, OPS, VGA, Audio, Ethernet, LAN, CVBS, RS-232, etc.
- Almacenamiento interno: 64 GB
- Touch: hasta 20 puntos de contacto simultáneos.
- Sistema operativo integrado: Android Oreo 8.

CÓDIGO	Pantalla
247364	70"
247365	75"
247366	86"

TELEVISORES

SAMSUNG



3 Samsung · Smart TV Crystal UHD 4K 75"

Más colores para escenas más reales con PurColor. Calidad de imagen UltraHD en 4K. Tamaño de pantalla 189 cm (75"). Resolución 3.840x2.160. Motor de Imagen Procesador Crystal UHD. Audio Dolby Digital Plus. Q-Symphony, combina el audio del televisor con la barra de sonido. Salida de sonido (RMS) 20W. Tap View. Conecta de manera sencilla tu PC, portátil o smartphone. El Alto Rango Dinámico aumenta la gama de niveles de luz, incluso en las escenas más oscuras.

CÓDIGO	Pantalla
247272	75"

LG



4 LG · Smart TV 4K UHD 65"

Smart TV fácil, intuitivo y con Inteligencia Artificial. Experiencia audiovisual: compatible con formatos HDR10 Pro /HDR HLG / HDR HGIG. Procesador de Gran Potencia 4K a5 Gen 5: Gran precisión de tonos y colores, actuando sobre 576 áreas de cada fotograma / Direct LED. Identifica el movimiento de objetos para escalar y simular un Sonido Surround de 5.1 canales". Ecosistema abierto e inteligente (ThinQ). Funciones Gaming: Cloud Gaming (Stadia) / Menú exclusivo Gaming /ALLM (Baja Latencia <19ms)/HGIG.

CÓDIGO	Pantalla
247273	65"

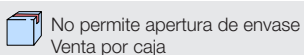



1 HP • Portátil Elite Dragonfly - 13,3"

- Windows 11 Pro 64
- Procesador Intel® Core™ i5-8265U (hasta 3,9 GHz con Intel® Turbo Boost, 6 MB de caché , 4 núcleos)
- Pantalla 13,3" (33,8 cm) en diagonal, FHD (1920 x 1080), táctil, IPS, microbordes, BrightView, 400 nits, 72 % de NTSC
- Memoria RAM LPDDR3-2133 MHz 8 GB (integrada)
- Disco duro SSD PCIe® NVMe™ de 256 GB
- Teclado HP teclado retroiluminado resistente a salpicaduras
- Medidas mínimas: 197,5 x 304,3 x 16,1 mm.

CÓDIGO	Sistema	Pantalla
220928	Windows 10 Pro 64	13,3"



2 HP • EliteBook 830 / 830 x360 G8 - 13,3"

- Windows 11 Pro
- Procesador Intel® Core™ i5-1135G7 (4 núcleos)
- Pantalla FHD (1920 x 1080), IPS, antirreflectante
- Memoria RAM DDR4-3200 MHz 8 GB (1 x 8 GB)
- Disco duro SSD PCIe® NVMe™ de 256 / 512 GB
- Teclado HP retroiluminado resistente a salpicaduras

CÓDIGO	Modelo	Disco duro	Pantalla	GHz
247428	830 G8	256 GB	13,3"	4,2
220927	x360 830 G8	512 GB	13,3"	2,4



3 HP • ProBook 430 / 450 / 650 G8

- Windows 11 Pro
- Procesador Intel® Core™ (4 núcleos)
- Pantalla FHD (1920 x 1080), IPS, antirreflectante
- Memoria RAM DDR4-3200 MHz 16 GB (2 x 8 GB)
- Disco duro SSD PCIe® NVMe™ de 256 / 512 GB
- Teclado HP retroiluminado resistente a salpicaduras

CÓDIGO	Modelo	Disco duro	Pantalla	Procesador
247423	430 G8	256 GB	13,3"	i5-1135G7 4,2 GHz
247425	450 G8	512 GB	15,6"	i7-1165G7 4,7 GHz
247427	650 G8	512 GB	15,6"	i5-1135G7 4,2 GHz



4 HP • Portátil 240 / 245 G8 - 14"

- Windows 11 Pro 64
- Pantalla 14" (35,6 cm) en diagonal, FHD (1920 x 1080), IPS, bisel estrecho, antirreflectante, 250 nits, 45 % de NTSC
- Memoria RAM DDR4-2666 MHz 8 GB (1 x 8 GB)
- Disco duro SSD PCIe® NVMe™ de 256 GB
- Teclado HP de tamaño completo tipo isla, resistente
- Medidas mínimas: 225,9 x 324 x 19,9 mm.

CÓDIGO	Modelo	Pantalla	Procesador
220925	240 G8	14"	Intel i5-1035G1 3,6 GHz 4 nuc
220926	245 G8	14"	AMD Ryzen 3 3250U 3,5 GHz 2 nuc



5 HP • Hp Zbook Firefly 14 G8 - 14"

- Windows 11 Pro 64
- Procesador Intel Core i5 11ª Gen 1135g7 / hasta 4,2 Ghz 4 núcleos
- Pantalla 14" (35,6 cm) en diagonal, FHD (1920 x 1080), IPS, bisel estrecho, antirreflectante, 250 nits, 45 % de NTSC
- Memoria RAM 16 Gb (1 X 16 Gb) Ddr4 Sdram - No Ecc
- Disco duro SSD 512 Gb M.2 2280 Pcie 3.0 X4 - Nvm Express
- Teclado Hp Premium Quiet Keyboard
- Medidas mínimas: 323 x 214,6 x 17,9 mm.

CÓDIGO	Sistema	Pantalla
220929	Windows 11 Pro 64	14"



6 HP • Hp Zbook Studio G8 - 15,6"

- Windows 11 Pro 64
- Procesador Intel Core i7 11ª Gen 11800h / hasta 4,7 Ghz 8 núcleos
- Pantalla 15,6" en diagonal, FHD (1920 x 1080), IPS, ultraplana, antirreflectante, 400 nits
- Memoria RAM 16 Gb (1 X 16 Gb) Ddr4 Sdram - No Ecc
- Disco duro SSD 512 Gb M.2 2280 Pcie 3.0 X4 - Nvm Express
- Teclado Hp Premium Quiet Keyboard
- Medidas mínimas: 354 x 234,6 x 17,8 mm.

CÓDIGO	Sistema	Pantalla
220930	Windows 11 Pro 64	15,6"

FUNDAS PARA TABLETS Y PORTÁTILES

PLUS
office



15"

1 Fundas para portátiles y tablets 15"

Protección para su portátil y tablet

Fabricada en neopreno elástico e impermeable. Diseño de carga superior con amplia cremallera para un fácil acceso al portátil. Colores negro y rojo.

CÓDIGO	Pulgadas	Medidas mm
130492	15"	355 x 290



nilox



10,5"

2 Nilox Funda Universal para Tablet - 9,7" a 10,5"

Funda universal de alta calidad que garantiza la compatibilidad con todas las Tablet del mercado de 9,7" a 10,5". Ofrece la máxima protección para tu dispositivo gracias a su diseño ultra delgado, a su extrema sujeción y a su sistema de fijación adaptable. Sistema de cierre mediante solapa magnética. Tres ángulos de posición para la Tablet. Color negro.

CÓDIGO	Pulgadas	Medidas mm
220919	9,7 a 10,5"	180 x 250 x 20

nilox



13,3"



15,6"

3 Nilox Funda Sleeve para portátil o tablet

Funda protectora hecha de un material de neopreno flexible, similar al caucho, y que lleva incorporada una cremallera en la parte superior. Diseño ultraplano. Color negro.

CÓDIGO	Pulgadas	Medidas mm
220920	13,3"	355 x 260 x 20
220921	15,6"	410 x 290 x 18

MALETINES PARA PORTÁTIL

PLUS
office



15"

4 Plus Office Maletín para portátil 15" - 2 Bolsillos

Compartimento interior acolchado para portátil de hasta 15". Bolsillos interiores de malla para accesorios. Dos bolsillos exteriores en la parte frontal y en la trasera para documentos y accesorios. Bandolera acolchada, extraíble y ajustable.

CÓDIGO	Color	Medidas mm.
040593	Gris	370 x 290 x 65



No permite apertura de envase
Venta por caja



Permite apertura de envase
Venta por unidad



Unidades que
contiene la caja

MALETINES Y MOCHILAS PARA PORTÁTIL

1

INFORMÁTICA

MALETINES PARA PORTÁTIL

Targus



16"



1 Targus • Maletín Clamshell 15-16"

Diseño clásico para la protección del portátil (15"- 16"/ 38.1 cm - 40.6 cm). Compartimento acolchado para portátil. Bolsillo delantero con cremallera. Asas de transporte superiores, correa para el hombro acolchada extraíble/ajustable.

CÓDIGO	Color	Medidas mm.
220961	Negro	390 x 360 x 90

Targus



15,6"



2 Targus • Maletín Classic+ Clamshell 15,6"

Forro interior con correa de seguridad protege la superficie y aporta más protección. Asa reforzada recubierta por neopreno suave para aportar comodidad y resistencia. Compartimento para accesorios personales, organizador, bolsillo delantero externo con cremallera.

CÓDIGO	Color	Medidas mm.
220962	Negro	420 x 380 x 80

Targus



15,6"



3 Targus Maletín CitySmart High Capacity 14-15,6"

Ajuste Multi-Fit en el compartimento acolchado del portátil, para transportar y proteger portátiles con un ajuste ceñido. Este maletín tiene un apartado específico para documentos además de bolsillos y compartimentos para sus accesorios. Correa ajustable acolchada. Para portátiles de 14"- 15.6"/ 35.6 cm - 39.6 cm.

CÓDIGO	Color	Medidas mm
220960	Negro	410 x 370 x 90

Targus



15,4"



4 Targus Mochila CN600 15,4"

Gran capacidad de almacenamiento. El compartimento extraíble para portátil (con pantalla de hasta 15.4") está totalmente acolchado y dispone de un cierre de seguridad que impide que el portátil se mueva. Capacidad 20 litros. Portabotellas. Correas ajustables y acolchadas.

CÓDIGO	Color	Medidas mm.
220964	Negro	310 x 470 x 175

Targus



15,6"



5 Targus • Mochila EcoSpruce 15,6"

Para fabricar la serie EcoSpruce se utiliza tejido de fibra de poliéster 100% PET hecha a partir de botellas de agua recicladas. Resistente al agua, fondo impermeable. 3 grandes compartimentos, bolsillo frontal de rápido acceso, bolsillos laterales. Compartimentos adicionales para bolígrafos, botella, accesorios personales, tarjetas,... Asas regulables y acolchadas.

CÓDIGO	Color	Medidas mm.
220963	Negro	330 x 480 x 180

Targus



15,6"



6 Targus Mochila CitySmart Advanced 15,6"

Ajuste Multi-Fit: ajuste ceñido para portátiles de entre 12,5 y 15,6". Dos compartimentos grandes y dos bolsillos frontales. Respaldo acolchado. Bolsillo adicional para llevar la tableta. Correas ajustables y acolchadas. Correa para el carrito se acopla fácilmente a las maletas con ruedas.

CÓDIGO	Color	Medidas mm.
220965	Negro	370 x 470 x 190



TROLLEYS PARA PORTÁTIL



1 Targus Maletín Executive Laptop Roller 15.6"

El acolchado de espuma de alta densidad. Poliester 1200D duradero y resistente al agua. Organizador delantero con soportes para bolígrafos, tarjetas, móviles y accesorios. Compartimento grande para ropa o artículos de oficina. Asa telescópica. Asas dobles.

CÓDIGO	Color	Medidas mm.
220967	Negro	430 x 400 x 230



2 Targus Trolley CityGear Travel Laptop Roller 17,3"

Maletín de nylon con ruedas para portátil de 17,3 pulgadas. Ideal como equipaje de mano. Compartimentos exclusivos para ropa, y accesorios. Bolsa extraíble, funda acolchada, bolsillo de malla. Asa de transporte superior telescópica. Peso 3,05 kg. Compartimentos adicionales para botella, tarjetas, accesorios, tablet y bolígrafos.

CÓDIGO	Color	Medidas mm.
220966	Negro	457 x 432 x 184

ACCESORIOS DE LIMPIEZA



3 Fellowes Toallitas limpiadoras de superficies

Limpian cualquier tipo de superficie de metal, plástico y laminadas, incluyendo teclados e impresoras. No utilizar en cristal, pantallas o filtros. Biodegradables. Envase de 100 unidades con cierre hermético.

CÓDIGO	Contenido
249005	100 ud



4 Fellowes · Toallitas limpiadoras de pantallas

Para su uso en tablets, libros electrónicos, pantallas de monitores y portátiles, filtros de pantalla y superficies de cristal de fotocopiadoras y escáner. Fórmula especial que deja un acabado perfecto en su pantalla. Biodegradables. Envase de 100 unidades con cierre hermético.

CÓDIGO	Contenido
249002	100 ud



5 Fellowes Spray de aire a presión

Spray de aire a presión sin HFC invertible que elimina el polvo y la suciedad en áreas de difícil acceso. Ideal para utilizar en teclados, interior de impresoras, equipos eléctricos, etc. Contiene un tubo de extensión para acceder a los espacios más difíciles, como las teclas del ordenador. 200 ml.

CÓDIGO	Contenido
249004	200 ml



6 Fellowes Spray limpiador pantallas

Diseñado para eliminar la suciedad y el polvo de escáneres, móviles, tablets o pantallas de portátiles. Rocía sobre un paño de limpieza de microfibra y frota hasta que quede limpio y seco para un acabado perfecto. Envase de 250ml con más de 2500 aplicaciones.

CÓDIGO	Contiene
249003	250 ml

SOFTWARE

1 Microsoft Office 365 Personal Subscription

Licencia anual de Suite software. Programas incluidos: Word, Excel, PowerPoint, Outlook, Publisher (solo PC), Access (solo PC). Extras: OneDrive (1 TB) y Skype. Actualizaciones gratuitas e ilimitadas durante un año. Uso personal.

CÓDIGO	Licencia
247662	1 año / 1 equipo



2 Microsoft Office 365 Business Premium

Licencia anual de Suite software. Programas: Word, Excel, PowerPoint, OneNote, Outlook, Access (solo PC). Extras: OneDrive (1TB), Exchange, Skype, SharePoint y Microsoft Teams. Actualizaciones gratuitas e ilimitadas durante un año. Uso personal.

CÓDIGO	Licencia
247663	1 año / 1 equipo



3 McAfee · Total Protection

McAfee le ofrece protección integral para 10 dispositivos. PC Windows, smartphones y tablets iOS y Android, Mac. Servicio gratuito y la consola de administración. Antispam y los controles parentales. Gestor de contraseñas y encriptación de archivos.

CÓDIGO	Licencia
247664	10 dispositivos



4 Microsoft Windows 11 Pro 64 Bits

Un diseño sencillo y potente ayuda a mejorar la productividad y el foco. Funciona con aplicaciones, herramientas de administración y procesos existentes. Trabaja desde cualquier parte con acceso y datos protegidos.

CÓDIGO	Licencia
247278	1 dispositivo

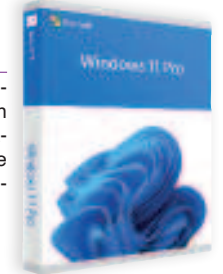

MONITORES



5 HP · Monitor QHD E27u G4 USB-C - 27"

Pantalla IPS de 27" (68,6 cm) retroiluminada y antirreflejante. Resolución: QHD 2560 x 1440 px. Tiempo de respuesta: GtG de 5 ms (con Overdrive). Funciones de pantalla: selección de idioma, rotación de pivote, encendido sencillo, altura ajustable. Controles en pantalla: salir, información, gestión, control de alimentación, control de entrada, control de menú, brillo, imagen, color. Contiene: cable USB-C, QSP, cable alimentación de CA.

CÓDIGO	Pulgadas
220938	27"



6 HP Monitor P27v G4 - 27"

Pantalla IPS de 27" retroiluminada y antirreflejante. Resolución: Full HD 1920 x 1080 px. Tiempo de respuesta: GtG de 5 ms (con Overdrive). Funciones de pantalla: Antirreflejante; Modo Low Blue Light. Controles en pantalla: salir, información, gestión, control de alimentación, control de entrada, control de menú, brillo, imagen, color. Contiene: cable VGA, tarjeta de garantía, cable de alimentación CA.

CÓDIGO	Pulgadas
220937	27"



7 HP Monitor P24v G4 - 23,8"

Pantalla IPS 23,8" antirreflejante y con modo Low Blue Light. Resolución: Full HD 1920 x 1080 px. Tiempo de respuesta: GtG de 5 ms (con Overdrive). Funciones de pantalla: Antirreflejante; Modo Low Blue Light. Controles en pantalla: salir, información, gestión, control de alimentación, control de entrada, control de menú, brillo, imagen, color. Contiene: cable VGA, tarjeta de garantía, cable de alimentación CA.

CÓDIGO	Pulgadas
220936	23,8"

ORDENADOR DE SOBREMESA

8 HP · 260 G4 Mini

- Windows 11 Pro 64
- Procesador Intel® Core™ i3-10110U (hasta 4,1 GHz con Intel® Turbo Boost, 4 MB de caché L3, 2 núcleos)
- Memoria 8 GB RAM DDR4-2666 MHz (1 x 8 GB)
- Disco duro de 256 GB SSD PCIe® NVMe™ M.2
- Adaptador de alimentación de CA externo de 65 W
- Teclado con cable USB + Ratón óptico con cable USB HP
- Medidas: 177 x 175 x 34 mm.

CÓDIGO	Capacidad
220932	256 GB



ORDENADORES DE SOBREMESA

1 HP • 290 G4



- Windows 11 Pro 64
- Procesador Intel Core i5 10ª Gen 10500 (hasta 4,5 GHz, 6 núcleos)
- Memoria 8 GB SDRAM DDR4-2666 de (1 x 8 GB)
- Disco duro 512GB SSD - M.2 2280
- Teclado con cable USB + Ratón óptico con cable USB HP
- Medidas: 155 x 337 x 303 mm.



CÓDIGO	Capacidad
220933	512 GB

2 HP • EliteDesk 800 G6



- Windows 11 Pro 64
- Procesador Intel® Core™ i9-10900 (hasta 5,2 GHz con Intel® Turbo Boost, 20 MB de caché L3, 10 núcleos)
- Memoria RAM 32 GB DDR4-2666 MHz (2 x 16 GB)
- Disco duro 1 TB SSD PCIe® NVMe™ TLC M.2
- Teclado de sobremesa con cable HP 320K
- Medidas: 308 x 370 x 168 mm.



CÓDIGO	Capacidad
220934	1 TB

ORDENADORES ALL IN ONE



3 HP • ProOne 400 G6 - 19,5"

- Windows 11 Pro 64
- Procesador Intel® Core™ i3-10100T (hasta 3,8 GHz con Intel® Turbo Boost, 6 MB de caché L3, 4 núcleos, 8 subprocesos)
- Pantalla de 19,5" (49,5 cm) FHD (1920 x 1080), IPS, antirreflectante, 250 nits, 45 % NTSC
- Memoria RAM DDR4-2666 MHz 8 GB (1 x 8 GB)
- Disco SSD de 256 GB PCIe® NVMe™ M.2
- Teclado con cable USB + Ratón óptico con cable USB HP
- Adaptador de alimentación externa de 90 W
- Medidas mínimas: 201,5 x 474 x 472 mm.

CÓDIGO	Sistema	Pantalla
248064	Windows 10 Pro 64	19,5"



4 HP • ProOne 600 G6 22

- Windows 11 Pro 64
- Procesador Intel® Core™ i5-10500 (hasta 4,5 GHz con Intel® Turbo Boost, 12 MB de caché L3, 6 núcleos)
- Pantalla de 21,5" (54,6 cm) FHD (1920 x 1080), IPS, antirreflectante, 250 nits, 45 % NTSC
- Memoria RAM DDR4-2666 MHz 8 GB (1 x 8 GB)
- Disco duro SSD PCIe® NVMe™ TLC M.2 de 256 GB
- Teclado con cable USB + Ratón óptico con cable USB HP
- Adaptador de alimentación externa de 120 W
- Medidas: 482,8 x 201,5 x 488,7 mm.

CÓDIGO	Sistema	Pantalla
220931	Windows 10 Pro 64	21,5"



5 Apple • iMac 2021 Retina 4.5K 24"

- Sistema operativo macOS Big Sur
- Procesador Chip M1 de Apple.
- CPU de 8 núcleos y GPU de 8 núcleos
- Pantalla retina de 4.5K de 24" (59,62 cm)
- Memoria RAM de 8GB
- Disco de 256 GB SSD PCIe®
- Teclado Magic Keyboard + Ratón Magic Mouse
- Conexiones 2 Thunderbolt/USB 4, 2 USB 3. Wi-Fi y Bluetooth
- Medidas mínimas: 547 x 461 x 147 mm.

CÓDIGO	Sistema	Color	Pantalla
247276	macOS Big Sur	Rosa	24"



6 Apple • iMac 2021 Retina 4.5K 24"

- Sistema operativo macOS Big Sur
- Procesador Chip M1 de Apple.
- CPU de 8 núcleos y GPU de 8 núcleos
- Pantalla retina de 4.5K de 24" (59,62 cm)
- Memoria RAM de 8GB
- Disco de 256 GB SSD PCIe®
- Teclado Magic Keyboard + Ratón Magic Mouse
- Conexiones 2 Thunderbolt/USB 4, 2 USB 3. Wi-Fi y Bluetooth
- Medidas mínimas: 547 x 461 x 147 mm.

CÓDIGO	Sistema	Color	Pantalla
247277	macOS Big Sur	Azul	24"

IMPRESORAS MULTIFUNCIÓN DOMÉSTICAS TINTA



1 HP • DeskJet 2720e Multifunción Impresora InkJet color, copiadora y escáner

Todo lo que necesitas: ahora con funciones muy fáciles de utilizar. Imprime, escanea y copia documentos diarios con una conectividad inalámbrica sin complicaciones. Gracias a la sencilla configuración de la aplicación HP Smart, podrás utilizarla en cualquier dispositivo. Recibe la tinta en la puerta de tu casa por menos dinero: HP Instant Ink.

- Hasta 1000 páginas / mes.
- Conectividad: USB 2.0, Wi-Fi, Bluetooth, HP Smart, Apple AirPrint, Chrome OS, Certificación Mopria™.

CÓDIGO	Cartuchos	
220882	305	305
	305 XL	305 XL



2 HP • DeskJet 4120e Multifunción Impresora InkJet color, copiadora, escáner y fax

Imprime, escanea y copia documentos diarios, y obtén un alimentador automático de documentos con una capacidad de 35 páginas y una conectividad inalámbrica sin complicaciones. Disfruta de una configuración sencilla gracias a la aplicación HP Smart: envía incluso un fax. Recibe la tinta en la puerta de tu casa por menos dinero con HP Instant Ink.

- Hasta 1000 páginas / mes.
- Conectividad: USB 2.0, Wi-Fi, Bluetooth, HP Smart, Apple AirPrint, Chrome OS, Certificación Mopria™.

CÓDIGO	Cartuchos	
220883	305	305
	305 XL	305 XL



3 HP • Envy 6020e Multifunción Impresora InkJet color, copiadora y escáner

Para toda la familia. Imprime, escanea y copia documentos diarios desde tu móvil con la aplicación HP Smart. Configura y conéctate en cualquier dispositivo.

- Impresión automática a doble cara.
- Hasta 1.000 páginas / mes formato A4.
- Conectividad: USB 2.0, Wi-Fi, Bluetooth, HP Smart, Apple AirPrint, Certificación Mopria™, Chrome OS.

CÓDIGO	Cartuchos	
220884	305	305
	305 XL	305 XL



4 HP • Envy Pro 6420e Multifunción Impresora InkJet color, copiadora, escáner y fax

Impresión, escaneado y copia, además de un alimentador automático de documentos de 35 páginas. Configura y conéctate en cualquier dispositivo con la aplicación HP Smart. Detecta y soluciona automáticamente los problemas de conectividad con el fin de reducir las interrupciones.

- Impresión automática a doble cara.
- Hasta 1.000 páginas / mes formato A4.
- Conectividad: USB 2.0, Wi-Fi, Bluetooth, HP Smart, Apple AirPrint, Certificación Mopria™, Chrome OS.

CÓDIGO	Cartuchos	
220885	305	305
	305 XL	305 XL

CARACTERÍSTICAS	HP	HP	HP	HP
IMPRESORA	DeskJet 2720	DeskJet Plus 4120	Envy 6020e	Envy Pro 6420e
Velocidad de impresión B/N	7,5 ppm	8,5 ppm	10 ppm	10 ppm
Velocidad de impresión COLOR	5,5 ppm	5,5 ppm	7 ppm	7 ppm
Resolución impresión	4800 x 1200	4800 x 1200	1200 x 1200	4800 x 1200
Bandeja alimentación	60 Hojas	60 Hojas	100 Hojas	100 Hojas
Conectividad	Wi-Fi/USB 2.0/Bluetooth/HP Smart/AirPrint/ Mopria	Wi-Fi/USB 2.0/Bluetooth/HP Smart/AirPrint/Mopria/	Wi-Fi/USB 2.0/Bluetooth/AirPrint/ HP Smart/Mopria/Chrome OS	Wi-Fi/USB 2.0/Bluetooth/AirPrint/ HP Smart/Mopria/Chrome OS
Dimensiones (mm)	425 x 304 x 154	428 x 332 x 200	432,5 x 361,1 x 132,1	432,5 x 361,1 x 174
Peso	3,42 kg	4,82 kg	5,22 kg	6,16 kg



No permite apertura de envase
Venta por caja



Permite apertura de envase
Venta por unidad



Unidades que
contiene la caja

IMPRESORAS MULTIFUNCION PYME TINTA

TODOS LOS MODELOS DE IMPRESORA ESTÁN SUJETOS A DISPONIBILIDAD.

1 HP • OfficeJet Pro 8022e Multifunción Impresora InkJet color, copiadora, escáner y fax

Disfruta de rápidas velocidades de impresión. Minimiza las interrupciones gracias a la conectividad Wi-Fi con capacidades de recuperación automática. Imprime y escanea desde tu móvil. Ahorra hasta un 70 % con el servicio Instant Ink.

- Impresión automática a doble cara.
- Hasta 20000 páginas / mes formato A4.
- Conectividad: USB 2.0, Wi-Fi, HP Smart, Apple AirPrint, Certificación Mopria™, Ethernet, RJ-11, Chrome OS.

CÓDIGO	Cartuchos
220886	912 ● 912 ● 912 ● 912 ●
	912XL ● 912XL ● 912XL ● 912XL ●
	917XL ●



2 HP • OfficeJet Pro 9010e Multifunción Impresora InkJet color, copiadora, escáner y fax

Impresora diseñada para ahorrarte tiempo. Trabaja rápido y en el modo de manos libres gracias al alimentador automático de 35 páginas. Imprime y escanea desde tu teléfono. Obtén un escaneado e impresión automáticos a doble cara. Ahorra hasta un 70 % con el servicio Instant Ink.

- Impresión automática a doble cara.
- Hasta 25000 páginas / mes.
- Conectividad: USB 2.0, Host USB, Wi-Fi, HP Smart, Apple AirPrint, Ethernet, Certificación Mopria™, RJ-11, Chrome OS.

CÓDIGO	Cartuchos
220888	963 ● 963 ● 963 ● 963 ●
	963XL ● 963XL ● 963XL ● 963XL ●



3 HP • OfficeJet Pro 9022e Multifunción Impresora InkJet color, copiadora, escáner y fax

Disfruta de velocidades de impresión rápidas, copias/escaneados a doble cara de una sola pasada, impresión automática a doble cara. Imprime y escanea desde tu móvil. Acepta trabajos de gran volumen de forma segura gracias a dos bandejas de 250 hojas. Ahorra hasta un 70 % con el servicio Instant Ink.

- Impresión automática a doble cara.
- Hasta 30.000 páginas / mes.
- Conectividad: USB 2.0, Host USB, Wi-Fi, HP Smart, Apple AirPrint, Certificación Mopria™, Ethernet, RJ-11, Chrome OS.

CÓDIGO	Cartuchos
220887	963 ● 963 ● 963 ● 963 ●
	963XL ● 963XL ● 963XL ● 963XL ●
	967XL ●



CARACTERÍSTICAS	HP OfficeJet Pro 8022e	HP OfficeJet Pro 9010e	HP Officejet Pro 9022e
IMPRESORA	OfficeJet Pro 8022e	OfficeJet Pro 9010e	Officejet Pro 9022e
Velocidad de impresión B/N	20 ppm	Hasta 22 ppm	24 ppm
Velocidad de impresión COLOR	10 ppm	Hasta 18 ppm	20 ppm
Resolución impresión	4800 x 1200	4800 x 1200	4800 x 1200
Bandeja alimentación	225 Hojas	250 hojas	250 Hojas
Conectividad	USB 2.0/Wi-Fi/HP Smart/Apple AirPrint/Mopria/Ethernet/RJ-11/Chrome OS	USB 2.0/Host USB/Wi-Fi/HP Smart/Apple Airprint/Mopria/Ethernet/RJ-11/Chrome OS	USB 2.0/Host USB/Wi-Fi/HP Smart/Apple Airprint/Mopria/Ethernet/RJ-11/Chrome OS
Dimensiones (mm)	460 x 337,5 x 233	439,3 x 342,5 x 278	437 x 396,3 x 318,3
Peso	8,2 kg	9,29 kg	11,66 kg



IMPRESORAS MULTIFUNCION PYME TINTA



1 HP • OfficeJet Pro 8730 Impresora InkJet color, copiadora, escáner y fax

Maximice su entorno de impresión con el diseño de impresión innovador de HP que ahorra espacio y obtenga un color de calidad profesional y de bajo coste. Ayude a reducir los costes con las soluciones de gestión de flota. Mantenga su productividad con una impresora All-in-One diseñada para empresas de gran volumen.

- Impresión automática a doble cara.
- De 250 a 2000 páginas / mes.
- Conectividad: USB 2.0, Host USB, Wi-Fi, HP ePrint, Apple AirPrint, Certificación Mopria™, Ethernet, RJ-11 y LAN inalámbrica.

CÓDIGO	Cartuchos			
220646	953 ●	953 ●	953 ●	953 ●
	953XL ●	953XL ●	953XL ●	953XL ●
	957XL ●			



2 HP • OfficeJet Pro 7720 Impresora InkJet color, copiadora, escáner y fax

Pantalla táctil en color. Impresión sin bordes. Alimentador automático de documentos. Impresión a doble cara. Permite que varias páginas se copien o esseen a la vez. Aplicación HP Smart.

- Impresión automática a doble cara.
- Hasta 30000 páginas / mes.
- Conectividad: USB 2.0, Wi-Fi, Hp ePrint, Apple AirPrint, Google Cloud Print, Certificación Mopria™, Ethernet, LAN inalámbrica y RJ-11.

CÓDIGO	Cartuchos			
247473	952 ●	952 ●	952 ●	952 ●
	952XL ●	952XL ●	952XL ●	952XL ●
	953 ●	953 ●	953 ●	953 ●
	953XL ●	953XL ●	953XL ●	953XL ●
	954 ●	954 ●	954 ●	954 ●
	954XL ●	954XL ●	954XL ●	954XL ●
	955 ●	955 ●	955 ●	955 ●
	955XL ●	955XL ●	955XL ●	955XL ●
	956XL ●	957XL ●	959XL ●	



3 HP • OfficeJet Pro 7740 Impresora InkJet color, copiadora, escáner y fax

Impresión, escaneo y copia en color extraordinario en tamaños hasta A3. Documentos por un costo de hasta un 50% menos por página al de las impresoras láser a color.

- Impresión automática a doble cara.
- Hasta 30000 páginas / mes.
- Conectividad: USB 2.0 compatible con USB 3.0, Host USB, Wi-Fi, HP ePrint, Apple AirPrint, Google Cloud Print, Certificación Mopria™, Ethernet, LAN inalámbrica, RJ-11.

CÓDIGO	Cartuchos			
247866	954 ●	954 ●	954 ●	954 ●
	954XL ●	954XL ●	954XL ●	954XL ●

CARACTERÍSTICAS	HP	HP	HP
IMPRESORA	OfficeJet Pro 8730	OfficeJet Pro 7720	OfficeJet Pro 7740
Velocidad de impresión B/N	Hasta 24 ppm	Hasta 34 ppm	34 ppm
Velocidad de impresión COLOR	Hasta 20 ppm	Hasta 34 ppm	34 ppm
Resolución impresión	2400 x 1200	1200 x 1200	4800 x 1200
Bandeja alimentación	250 Hojas	250 Hojas	250 Hojas
Conectividad	USB 2.0/ Host USB/Wi-Fi/HP ePrint/ Apple AirPrint/Mopria/Ethernet/RJ-11/ LAN inalámbrica	USB 2.0/Wi-Fi/Hp ePrint/Apple AirPrint/ Google Cloud Print/Mopria/Ethernet/ LAN inalámbrica/RJ-11	USB 2.0/ Host USB/Wi-Fi/HP ePrint/ Apple AirPrint/Google Cloud Print/ Mopria/Ethernet/LAN inalámbrica/RJ-11
Dimensiones (mm)	499,5 x 449,7 x 327,3	584,9 x 444,8 x 306,4	584 x 466,9 x 383,3
Peso	15,2 kg	15,5 kg	19,5 kg



No permite apertura de envase
Venta por caja



Permite apertura de envase
Venta por unidad



Unidades que
contiene la caja

IMPRESORAS CON TECNOLOGÍA SMART TANK

TECNOLOGÍA SMART TANK

Mejora la productividad de tu empresa con una impresión de calidad superior y hasta tres años de tinta Original HP incluida con la impresora. Imprime grandes volúmenes a un coste por página extremadamente bajo: incluye Tinta Original HP para imprimir hasta 12 000 páginas en blanco y negro u 8000 páginas en color. Configuración guiada y sencilla mediante la aplicación HP Smart. Panel táctil mágico e iluminación inteligente para que disfrutes de una experiencia de impresión de primer nivel. Sencillo sistema de recarga sin derrames. Conexiones más rápidas y fiables gracias a la conexión Wi-Fi de banda dual con capacidades de recuperación automática. Práctica gestión de tinta y papel gracias a los sensores integrados.



1 HP • Smart Tank 7005 Multifunción Impresora color, copiadora y escáner

Impresión fluida diseñada para toda la familia. Crea todo tipo de documentos en color de gran calidad a un coste bajo. Configuración móvil fluida y guiada. Imprime documentos a gran velocidad.

- Impresión automática a doble cara.
- Hasta 5.000 páginas / mes (A4).
- Conectividad: USB 2.0, Wi-Fi, Bluetooth, Apple AirPrint, HP Print, Certificación Mopria™, HP Smart.

CÓDIGO	Botellas de Tinta Original HP
220890	32 ● 32XL ● 31 ● 31 ● 31 ●



USB

Wi-Fi

Bluetooth



A4



2 HP • Smart Tank 7305 Multifunción Impresora color, copiadora y escáner

Conecta, trabaja y aumenta la productividad empresarial con una experiencia de impresión impecable que ofrece esta impresora sin cartuchos. Configuración móvil fluida y guiada. Diseñada para una impresión de gran volumen.

- Impresión automática a doble cara.
- Hasta 5.000 páginas / mes (A4).
- Conectividad: USB 2.0, Wi-Fi, Bluetooth, Ethernet, HP Print, Apple AirPrint, Certificación Mopria™, HP Smart.

CÓDIGO	Botellas de Tinta Original HP
220891	32 ● 32XL ● 31 ● 31 ● 31 ●



USB

Wi-Fi

Bluetooth



A4



CARACTERÍSTICAS	HP	HP
IMPRESORA	Smart Tank 7005	Smart Tank 7305
Velocidad de impresión B/N	15 ppm	15 ppm
Velocidad de impresión COLOR	9 ppm	9 ppm
Resolución impresión	4800 x 1200	4800 x 1200
Bandeja alimentación	250 Hojas	250 hojas
Conectividad	USB 2.0/Wi-Fi/Bluetooth/Apple AirPrint/HP Print//Mopria/HP Smart	USB 2.0/Wi-Fi/Bluetooth/Ethernet/HP Print/Apple AirPrint/Mopria/HP Smart
Dimensiones (mm)	427,5 x 364 x 198,6	427,5 x 364 x 240,3
Peso	6,38 kg	7,70 kg

No permite apertura de envase
Venta por caja

Permite apertura de envase
Venta por unidad

Unidades que
contiene la caja

IMPRESORAS CON TECNOLOGÍA NEVERSTOP

TECNOLOGÍA HP NEVERSTOP

La primera impresora láser autorrecargable del mundo. Recarga tú mismo en tan sólo 15 segundos con el kit de recarga de tóner de fácil instalación. Ahorra hasta el 80% en el tóner original. Imprime hasta 5000 páginas de inmediato. Obtén ciclos de trabajo de hasta 20000 páginas a una velocidad de 21 ppm.

1 HP • Neverstop Láser 1001nw Impresora láser monocromo

La primera impresora láser del mundo con depósito de tóner recargable en tan sólo 15 segundos, 3 años de garantía y con tecnología inalámbrica. Ahorra tiempo imprimiendo desde prácticamente cualquier lugar gracias a HP Smart. Incluye tóner para imprimir hasta 5000 páginas. Gran productividad ideal para pymes y startups con la que podrás ahorrar hasta un 60% en tóner gracias a su sencillo rellenado.

- Hasta 20000 páginas / mes.
- Conectividad: USB 2.0 de alta velocidad, WI-FI, Hp Smart, HP Smart Task, Apple AirPrint, Google Cloud Print, Certificación Mopria™, Ethernet.

CÓDIGO	Cartuchos
247475	144A ●



2 HP • Neverstop Láser MFP 1201n Impresora láser monocromo, copiadora y escáner

La primera impresora láser del mundo con depósito de tóner recargable en tan sólo 15 segundos, 3 años de garantía y con tecnología inalámbrica. Imprime, copia, escanea y ahorra tiempo imprimiendo desde prácticamente cualquier lugar gracias a HP Smart. Incluye tóner para imprimir hasta 5000 páginas. Gran productividad ideal para pymes y startups con la que podrás ahorrar hasta un 60% en tóner gracias a su sencillo rellenado.

- Hasta 20000 páginas / mes.
- Conectividad: USB 2.0, WIFI, HP Smart, Apple AirPrint, Google Cloud Print, Certificación Mopria™, Ethernet.

CÓDIGO	Cartuchos
247476	143A ●



3 HP • Neverstop Láser 1202nw Impresora láser monocromo, copiadora y escáner

La primera impresora láser del mundo con depósito de tóner recargable en tan sólo 15 segundos, 3 años de garantía y con tecnología inalámbrica. Imprime, copia, escanea y ahorra tiempo imprimiendo desde prácticamente cualquier lugar gracias a HP Smart. Incluye tóner para imprimir hasta 5000 páginas. Gran productividad ideal para pymes y startups con la que podrás ahorrar hasta un 60% en tóner gracias a su sencillo rellenado.

- Hasta 20000 páginas / mes.
- Conectividad: USB 2.0, WIFI, HP Smart, Apple AirPrint, Google Cloud Print, Certificación Mopria™, Ethernet.

CÓDIGO	Cartuchos
247477	143A ●



CARACTERÍSTICAS	HP Neverstop Láser 1001nw	HP Neverstop Láser MFP 1201n	HP Neverstop Láser 1202nw
IMPRESORA			
Velocidad de impresión B/N	Hasta 21 ppm	Hasta 21 ppm	Hasta 21 ppm
Velocidad de impresión COLOR	-	-	-
Resolución impresión	600 x 600	600 x 600	600 x 600
Bandeja alimentación	150 hojas	150 Hojas	150 Hojas
Conectividad	USB 2.0/WIFI/HP Smart/HP Smart Task/Apple AirPrint/Google Cloud Print/Certificación Mopria™, Ethernet	USB 2.0/ WIFI/HP Smart/Apple AirPrint/ Google Cloud Print/ Certificación Mopria™/Ethernet	USB 2.0/WIFI/HP Smart/Apple AirPrint/Google Cloud Print/ Certificación Mopria™/Ethernet
Dimensiones (mm)	380,5 x 293,4 x 211	380,5 x 293,4 x 287	380,5 x 293,4 x 287
Peso	7 kg	8,73 kg	8,78 kg



No permite apertura de envase
Venta por caja



Permite apertura de envase
Venta por unidad



Unidades que
contiene la caja

IMPRESORAS LÁSER MONOCROMO



1 HP • LaserJet M209dwe Impresora láser monocromo

Una impresora láser monocromo súper compacta con la impresión a doble cara más rápida de su categoría y la aplicación HP Smart que ahorra tiempo.

- Impresión automática a doble cara.
- Hasta 20.000 páginas / mes (A4).
- Conectividad: USB 2.0, Wi-Fi, Ethernet, Bluetooth, Apple AirPrint, HP Smart, Certificación Mopria™.

CÓDIGO	Cartuchos
220893	135A • 135X •



2 HP • LaserJet M234dwe Impresora láser monocromo, copiadora y escáner

Una impresora multifunción compacta con la impresión a doble cara más rápida de su categoría y la aplicación HP Smart que ahorra tiempo. Nunca más te quedes sin tóner y ahorra hasta un 50 % con el servicio Instant Ink para la impresión láser. Imprime y escanea desde tu Smartphone.

- Impresión automática a doble cara.
- Hasta 20.000 páginas / mes (A4).
- Conectividad: USB 2.0, Wi-Fi, Ethernet, Bluetooth, Apple AirPrint, HP Smart, Certificación Mopria™.

CÓDIGO	Cartuchos
220894	135A • 135X •



3 HP • LaserJet Pro M203dw Impresora láser monocromo

Rápida impresión y bajo consumo energético con la tecnología HP Auto-On/Auto-Off. Imprima directamente desde su dispositivo móvil sin acceder a la red de la empresa. Gestione la impresión de toda la empresa con seguridad. Realice el seguimiento de las páginas restantes.

- Impresión automática a doble cara.
- Hasta 30000 páginas / mes.
- Conectividad: USB 2.0 de alta velocidad, Wi-Fi, HP ePrint, Apple AirPrint, Google Cloud Print, Certificación Mopria™, Ethernet, LAN inalámbrica.

CÓDIGO	Cartuchos
247675	30A • 30X •

CARACTERÍSTICAS	HP LaserJet M209dwe	HP LaserJet M234dwe	HP LaserJet Pro M203dw
IMPRESORA	LaserJet M209dwe	LaserJet M234dwe	LaserJet Pro M203dw
Velocidad de impresión B/N	Hasta 29 ppm	Hasta 29 ppm	Hasta 28 ppm
Velocidad de impresión COLOR	-	-	-
Resolución impresión	600 x 600	600 x 600	1200 x 1200
Bandeja alimentación	150 Hojas	150 Hojas	250 Hojas
Conectividad	USB 2.0/Wi-Fi/Ethernet/Bluetooth/ Apple AirPrint/ HP Smart/Mopria	USB 2.0/Wi-Fi/Ethernet/Bluetooth/ Apple AirPrint/ HP Smart/Mopria	USB 2.0/Wi-Fi/HP ePrint/ Apple AirPrint/ Google Cloud Print/ Mopria/Ethernet/LAN inalámbrica.
Dimensiones (mm)	355 x 279,5 x 205	368 x 298,6 x 241,9	370,5 x 407,4 x 223,9
Peso	5,6 kg	7,6 kg	6,9 kg



No permite apertura de envase
Venta por caja



Permite apertura de envase
Venta por unidad



Unidades que
contiene la caja

IMPRESORAS MULTIFUNCIÓN LÁSER MONOCROMO

1 HP • LaserJet Pro M227fdw Impresora láser monocromo, copiadora, escáner y fax

Velocidad de impresión rápida. Escaneo a correo electrónico, USB o carpetas de red. Pantalla táctil en color de 6,9 cm. Alimentador automático de documentos de 35 hojas. HP ePrint, Apple AirPrint. Impresión Wi-Fi Direct, NFC Touch-to-print. Jetintelligence.

- Impresión automática a doble cara.
- Hasta 30000 páginas / mes.
- Conectividad: USB 2.0 de alta velocidad, Host USB, Wi-Fi, HP ePrint, Apple AirPrint, Google Cloud Print, Ethernet, LAN inalámbrica.

CÓDIGO	Cartuchos
247899	30A • 30X •



2 HP • LaserJet Pro M428dw Impresora láser monocromo, copiadora y escáner

Escanea archivos directamente a Microsoft SharePoint, correo electrónico, USB o carpetas de red. Ahorra tiempo al automatizar procesos. Detecta y detiene ataques de red. Garantiza la seguridad de la información confidencial con la impresión de PIN. Pantalla táctil en color de 6,8 cm. Imprime archivos con formato Microsoft Office y archivos PDF directamente desde la unidad USB. Ahorra energía con la tecnología HP Auto-on/Auto-off.

- Impresión automática a doble cara.
- Hasta 80000 páginas / mes.
- Conectividad: USB 2.0 de alta velocidad, Host USB, Wi-Fi, HP ePrint, HP Smart, Apple AirPrint, Google Cloud Print, Certificación Mopria™, Ethernet, LAN inalámbrica.

CÓDIGO	Cartuchos
247485	59A • 59X •



3 HP • LaserJet Pro M404dw Impresora láser monocromo

Este dispositivo se activa e imprime rápidamente. La mejor seguridad de su categoría: detecta y detiene ataques. Protege la información confidencial. HP Roam habilitado. Hasta un 18% de ahorro energético. Cartucho de tóner de alta capacidad.

- Impresión a doble cara automática.
- Hasta 80.000 páginas / mes.
- Conectividad: USB 2.0, Host USB, Wi-Fi, HP ePrint, Apple AirPrint, Google Cloud Print, Certificación Mopria™, Ethernet.

CÓDIGO	Cartuchos
247483	59A • 59X •



CARACTERÍSTICAS	HP Laserjet Pro M227fdw	HP Color LaserJet Pro M428dw	HP Laserjet Pro M404dw
Velocidad de impresión B/N	Hasta 28 ppm	38 ppm	Hasta 38 ppm
Velocidad de impresión COLOR	-	-	-
Resolución impresión	1200 x 1200	1200 x 1200	1200 x 1200
Bandeja alimentación	260 Hojas	900 Hojas	900 Hojas
Conectividad	USB 2.0/ Host USB/Wi-Fi/HP ePrint/Apple AirPrint/Google Cloud Print/Ethernet/LAN inalámbrica	USB 2.0/Host USB/Wi-Fi/HP ePrint/HP Smart/Apple AirPrint/ Google Cloud Print/Mopria™/ Ethernet/LAN inalámbrica	USB 2.0/Host USB/Wi-Fi/HP ePrint/ Apple AirPrint/ Google Cloud Print/Mopria™/Ethernet
Dimensiones (mm)	403 x 407,4 x 311,5	420 x 390 x 323	381 x 357 x 216
Peso	9,4 kg	12,6 kg	8,22 kg



No permite apertura de envase Venta por caja



Permite apertura de envase Venta por unidad



Unidades que contiene la caja

IMPRESORAS LÁSER MONOCROMO



1 HP • LaserJet Pro M501dn Impresora láser monocromo

Imprima la primera página en tan sólo 7,2 segundos. Impresora compacta y silenciosa. Funciones de seguridad contra amenazas complejas. Garantice la confidencialidad de los documentos con impresión de PIN. El tóner original HP con JetIntelligence ofrece más páginas por cartucho que modelos anteriores.

- Impresión a doble cara automática.
- Hasta 100000 páginas / mes.
- Conectividad: USB, Host USB, HP ePrint, Apple AirPrint, Certificación Mopria™ y Ethernet.

CÓDIGO	Cartuchos
220654	87A • 87X •

IMPRESORAS MULTIFUNCIÓN LÁSER COLOR



2 HP • Color Láser MFP 179fnw Impresora láser color, copiadora, escáner y fax

La impresora láser a color más pequeña del mundo de su categoría. Velocidades de hasta 18/4 ppm (negro/color). Alimentador automático de documentos de 40 hojas. Impresión móvil sencilla con la aplicación HP Smart.

- Hasta 20.000 páginas / mes.
- Conectividad: USB 2.0 de alta velocidad, Wi-Fi, Apple AirPrint, Google Cloud Print, Certificación Mopria™ y Ethernet.

CÓDIGO	Cartuchos
247486	117A • 117A • 117A • 117A •



3 HP • Color LaserJet Pro MFP M183fw Impresora láser color, copiadora, escáner y fax

Hasta 16 ppm en negro y en color. Accesos directos de Smart Tasks. Alimentador automático de documentos de 35 hojas. Pantalla LCD de dos líneas con teclado numérico.

- Hasta 30.000 páginas / mes.
- Conectividad: USB 2.0 de alta velocidad, Wi-Fi, HP ePrint, HP Smart, Apple AirPrint, Certificación Mopria™, Ethernet, LAN inalámbrica.

CÓDIGO	Cartuchos
247487	216A • 216A • 216A • 216A •

CARACTERÍSTICAS	HP Laserjet Pro M501dn	HP Color Láser MFP 179fnw	HP Color LaserJet Pro MFP M183fw
Velocidad de impresión B/N	Hasta 43 ppm	18 ppm	16 ppm
Velocidad de impresión COLOR	-	4 ppm	16 ppm
Resolución impresión	4800 x 600	600 x 600	600 x 600
Bandeja alimentación	1200 Hojas	150 Hojas	150 Hojas
Conectividad	USB/Host USB/HP ePrint/Apple AirPrint/Mopria™/Ethernet	USB 2.0/Wi-Fi/Apple AirPrint/Google Cloud Print/Mopria™/Ethernet	USB 2.0/Wi-Fi/HP ePrint/ HP Smart/Apple AirPrint/ Mopria™/Ethernet/ LAN inalámbrica
Dimensiones (mm)	418 x 376 x 289	406 x 363 x 344,1	420 x 380 x 341,2
Peso	11,6 kg	14,08 kg	16,3 kg

IMPRESORAS MULTIFUNCIÓN LÁSER COLOR

1 HP • Color LaserJet Pro MFP M283fdw Impresora láser color, copiadora, escáner y fax

Accesos directos personalizables y Smart Tasks con HP Smart. Escanea a la nube y al correo electrónico con un sólo toque. Alimentador automático de documentos de 50 páginas. Certificación ENERGY STAR. Detección de amenazas en tiempo real y validación de software.

- Impresión a doble cara automática.
- Hasta 40000 páginas / mes.
- Conectividad: USB 2.0 de alta velocidad, Wi-Fi, HP ePrint, HP Smart, Apple AirPrint, Certificación Mopria™, Ethernet, LAN inalámbrica.

CÓDIGO	Cartuchos			
247488	207A ●	207A ●	207A ●	207A ●
	207X ●	207X ●	207X ●	207X ●



2 HP • Color LaserJet Pro MFP M479fdw Impresora láser color, copiadora, escáner y fax

Escanea archivos directamente a Microsoft SharePoint, correo electrónico, USB y carpetas de red. Automatización de procesos. Detecta y detiene ataques de seguridad. Pantalla táctil a color de 10,9 cm. Imprime archivos directamente desde la unidad USB.

- Impresión a doble cara automática.
- Hasta 50000 páginas / mes.
- Conectividad: USB 2.0 de alta velocidad, Host USB, Wi-Fi, HP ePrint, HP Smart, Apple AirPrint, Google Cloud Print, Certificación Mopria™, Ethernet, LAN inalámbrica.

CÓDIGO	Cartuchos			
247489	415A ●	415A ●	415A ●	415A ●
	415X ●	415X ●	415X ●	415X ●



IMPRESORAS LÁSER MONOCROMO GRAN VOLUMEN

3 HP • LaserJet Enterprise M507dn Impresora láser monocromo

Cada impresora se repara a sí misma de los ataques. Centraliza el control de tu entorno de impresión con HP Web Jetadmin. Obtenga información sobre los costes de impresión, los comportamientos o la utilización. Establece directivas de configuración de seguridad y valida automáticamente los ajustes de cada impresora del equipo. Envía trabajos de impresión durante los desplazamientos y recógelos de forma segura en cualquier impresora de la oficina.

- Impresión a doble cara automática.
- Hasta 150.000 páginas / mes.
- Conectividad: USB 2.0 de alta velocidad, Host USB, HP ePrint, Apple AirPrint, Google Cloud Print, Certificación Mopria™ y Ethernet.

CÓDIGO	Botellas EcoTank
247493	89A ● 89X ● 89Y ●



CARACTERÍSTICAS	HP	HP	HP
IMPRESORA	Color LaserJet Pro MFP M283fdw	Color LaserJet Pro MFP M479fdw	LaserJet Enterprise M507dn
Velocidad de impresión B/N	Hasta 21 ppm	27 ppm	Hasta 43 ppm
Velocidad de impresión COLOR	Hasta 21 ppm	27 ppm	-
Resolución impresión	600 x 600	600 x 600	1200 x 1200
Bandeja alimentación	250 Hojas	850 Hojas	2.300 Hojas
Conectividad	USB 2.0/Wi-Fi/HP ePrint/ HP Smart/ Apple AirPrint/ Mopria™/Ethernet/ LAN inalámbrica	USB 2.0/Host USB/Wi-Fi/ HP ePrint/HP Smart/Apple AirPrint/ Google Cloud Print/Mopria™/ Ethernet/ LAN inalámbrica	USB 2.0/Host USB/ HP ePrint/Apple AirPrint/ Google Cloud Print/Mopria™/Ethernet
Dimensiones (mm)	420 x 421,7 x 334,1	416 x 472 x 400	418 x 376 x 299
Peso	18,7 kg	23,4 kg	11,48 kg





IMPRESORAS LÁSER MONOCROMO GRAN VOLUMEN



1 HP • LaserJet Enterprise M611dn Impresora láser monocromo



Con HP Sure Start se repara automáticamente en caso de que haya algún riesgo. Detecta y detiene ataques y se reinicia de forma automática. Centralice el control de su entorno de impresión con HP Web Jetadmin. Imprima documentos a dos caras casi tan rápido como a una sola cara.

- Impresión a doble cara automática.
- Hasta 275.000 páginas / mes.
- Conectividad: USB 2.0 de alta velocidad, Host USB, HP ePrint, Apple AirPrint, Google Cloud Print, Certificación Mopria™ y Ethernet.

CÓDIGO	Cartuchos
247494	147A • 147X • 147Y •



2 HP • LaserJet Enterprise M612dn Impresora láser monocromo



Con HP Sure Start se repara automáticamente en caso de que haya algún riesgo. Detecta y detiene ataques y se reinicia de forma automática. Centralice el control de su entorno de impresión con HP Web Jetadmin. Imprima documentos a dos caras casi tan rápido como a una sola cara.

- Impresión a doble cara automática.
- Hasta 300.000 páginas / mes.
- Conectividad: USB 2.0 de alta velocidad, Host USB, HP ePrint, Apple AirPrint, Google Cloud Print, Certificación Mopria™ y Ethernet.

CÓDIGO	Cartuchos
247495	147A • 147X • 147Y •

CARACTERÍSTICAS	HP LaserJet Enterprise M611dn	HP LaserJet Enterprise M612dn
IMPRESORA	LaserJet Enterprise M611dn	LaserJet Enterprise M612dn
Velocidad de impresión B/N	Hasta 61 ppm	Hasta 71 ppm
Velocidad de impresión COLOR	-	-
Resolución impresión	1200 x 1200	1200 x 1200
Bandeja alimentación	4.400 Hojas	4.400 Hojas
Conectividad	USB 2.0/Host USB/ HP ePrint/Apple AirPrint/ Google Cloud Print/Mopria™/ Ethernet	USB 2.0/Host USB/ HP ePrint/Apple AirPrint/ Google Cloud Print/ Mopria™/Ethernet
Dimensiones (mm)	431 x 466 x 380	431 x 466 x 380
Peso	21,6 kg	21,6 kg



No permite apertura de envase
Venta por caja



Permite apertura de envase
Venta por unidad



Unidades que
contiene la caja

IMPRESORAS LÁSER COLOR GRAN VOLUMEN

1 HP • Color LaserJet Enterprise M554dn Impresora láser color, copiadora, escáner y fax

Certificación Common Criteria para detectar y detener los ataques en tiempo real. Protege los datos almacenados en esta impresora, claves, contraseñas y certificados con la integración del módulo de plataforma de confianza de HP. Habilita fácilmente flujos de trabajo. Imprime directamente desde la pantalla de 6,9 cm.

- Impresión automática a doble cara.
- Hasta 80000 páginas / mes.
- Conectividad: USB 2.0 de alta velocidad, Host USB, Wi-Fi, HP Smart, Apple AirPrint, HP ePrint, Certificación Mopria™ y Ethernet.

CÓDIGO	Cartuchos
247490	212A ● 212A ● 212A ● 212A ● 212X ● 212X ● 212X ● 212X ●



2 HP • Color LaserJet Enterprise M555dn Impresora láser color

Certificación Common Criteria para detectar y detener los ataques en tiempo real. Protege los datos almacenados en esta impresora, claves, contraseñas y certificados con la integración del módulo de plataforma de confianza de HP. Habilita fácilmente flujos de trabajo. Imprime directamente desde la pantalla de 10,9 cm.

- Impresión automática a doble cara.
- Hasta 80000 páginas / mes.
- Conectividad: USB 2.0 de alta velocidad, Host USB, HP ePrint, Apple AirPrint y Certificación Mopria™.

CÓDIGO	Cartuchos
247491	212A ● 212A ● 212A ● 212A ● 212X ● 212X ● 212X ● 212X ●



3 HP • Color LaserJet Enterprise M555x Impresora láser color

Certificación Common Criteria para detectar y detener los ataques en tiempo real. Protege los datos almacenados en esta impresora, claves, contraseñas y certificados con la integración del módulo de plataforma de confianza de HP. Habilita fácilmente flujos de trabajo. Imprime directamente desde la pantalla de 10,9 cm.

- Impresión automática a doble cara.
- Hasta 80000 páginas / mes.
- Conectividad: USB 2.0 de alta velocidad, Host USB, Wi-Fi, HP ePrint, Apple AirPrint, Certificación Mopria™, Ethernet y LAN inalámbrica.

CÓDIGO	Cartuchos
247492	212A ● 212A ● 212A ● 212A ● 212X ● 212X ● 212X ● 212X ●



CARACTERÍSTICAS	HP	HP	HP
IMPRESORA	Color LaserJet Enterprise M554dn	Color LaserJet Enterprise M555dn	Color LaserJet Enterprise M555x
Velocidad de impresión B/N	Hasta 33 ppm	Hasta 38 ppm	Hasta 38 ppm
Velocidad de impresión COLOR	Hasta 33 ppm	Hasta 38 ppm	Hasta 38 ppm
Resolución impresión	HP ImageREt 3600	HP ImageREt 3600	HP ImageREt 3600
Bandeja alimentación	1.200 Hojas	2.300 Hojas	2.300 Hojas
Conectividad	USB 2.0/Host USB/Wi-Fi/HP Smart/ Apple AirPrint/ HP ePrint/Mopria™/Ethernet	USB 2.0/Host USB/HP ePrint/ Apple AirPrint/Mopria™	USB 2.0/Host USB/Wi-Fi/ HP ePrint/Apple AirPrint/Mopria™/ Ethernet/LAN inalámbrica
Dimensiones (mm)	458 x 479 x 400	458 x 479 x 380	458 x 479 x 513
Peso	27,5 kg	27,5 kg	33,4 kg



No permite apertura de envase
Venta por caja



Permite apertura de envase
Venta por unidad



Unidades que
contiene la caja

IMPRESORAS MULTIFUNCIÓN LÁSER COLOR GRAN VOLUMEN



USB



FAX



1 HP • LaserJet Enterprise M578dn Impresora láser color, copiadora, escáner y fax

Perfecta para grupos de 5 a 15 personas que impriman hasta 10 000 páginas al mes y deseen obtener un color superior, rápidas velocidades de impresión y rápidos escaneados y copias en los flujos de trabajo. Ahorra papel desde el primer momento. La impresión a doble cara se define de forma predeterminada para un ahorro automático. Productividad mejorada para potenciar los grupos de trabajo.

- Impresión a doble cara automática.
- Hasta 80.000 páginas / mes.
- Conectividad: USB 2.0, Ethernet, WI-FI, HP ePrint, Apple AirPrint, Certificación Mopria™, NFC Touch-to-print.

CÓDIGO	Cartuchos
220889	507A ● 507A ● 507A ● 507A ● 507A ● 507X ●



USB



2 HP • Color LaserJet Enterprise MFP M776dn Impresora láser color, copiadora y escáner

Modo de impresión especial para una gama de colores más amplia con una intensidad adicional en documentos y materiales de marketing. Crea materiales de marketing A3 a toda velocidad al imprimir en papel SRA 3 y cortarlo a medida. Cada impresora del equipo comprueba su código de funcionamiento y se repara a sí misma de los ataques. Las conexiones de red salientes se inspeccionan para detener solicitudes sospechosas e impedir el malware. La actividad de la memoria se supervisa para detectar y detener de forma continua los ataques. Introduzca datos de forma más rápida y precisa con el teclado extraíble. Garantice la orientación correcta de todos los documentos escaneados, el recorte al tamaño y la optimización de la escala de grises. Cargue hasta 200 páginas en el alimentador automático de documentos para escanear rápidamente y sin supervisión.

- Impresión a doble cara automática.
- Hasta 200.000 páginas / mes.
- Conectividad: USB 2.0 de alta velocidad, Host USB, HP ePrint, Apple AirPrint, Google Cloud Print, Certificación Mopria™ y Ethernet.

CÓDIGO	Cartuchos
247497	659A ● 659A ● 659A ● 659A ● 659A ● 659X ● 659X ● 659X ● 659X ● 659X ●

CARACTERÍSTICAS	HP	HP
IMPRESORA	LaserJet Enterprise M578dn	Color LaserJet Enterprise MFP M776dn
Velocidad de impresión B/N	Hasta 38 ppm	Hasta 46 ppm
Velocidad de impresión COLOR	Hasta 38 ppm	Hasta 46 ppm
Resolución impresión	600 x 600	1200 x 1200
Bandeja alimentación	550 Hojas	3.900 Hojas
Conectividad	USB 2.0/Ethernet/WI-FI/HP ePrint/ Apple AirPrint/Mopria/NFC	USB 2.0/Host USB/ HP ePrint/Apple AirPrint/ Google Cloud Print/Mopria™/ Ethernet
Dimensiones (mm)	482 x 504 x 583	585 x 663 x 710
Peso	38,1 kg	70,9 kg



No permite apertura de envase
Venta por caja



Permite apertura de envase
Venta por unidad



Unidades que
contiene la caja

ESCÁNER



1 HP • Scanjet Pro 2500 f1

Hasta 40 imágenes por minuto con un alimentador automático de documentos de 50 páginas. Tecnología de encendido instantáneo. Pequeño y delgado, perfecto para el escritorio.

Define perfiles de escaneo para documentos comunes y escanea a varios destinos con el software HP Scan. Comparte de forma rápida o archiva escaneos directamente a destinos en la nube.

Escaneo con sólo presionar un botón. Reconocimiento óptico de caracteres. Accesos directos configurables.

- Velocidad de escaneado: hasta 40 ppm.
- Resolución: hasta 1200 x 1200 ppp en superficie plana.
- Ciclo de trabajo diario: hasta 1.500 páginas.
- Escaneo automático a doble cara de una sola pasada.
- Conectividad: USB 2.0 de alta velocidad.
- Peso: 4,3 kg.

CÓDIGO	Dimensiones mm
248020	451 x 351 x 122



2 HP • Scanjet Pro 2000 s2

HP Instant-on Scanning le permite comenzar a escanear de forma rápida. Alimentador automático de documentos de 50 páginas.

Escaneo con sólo presionar un botón. Reconocimiento óptico de caracteres. Detección de color automática, recorte automático, exposición automática, orientación automática, código de barras zonal, eliminación de bordes, limpieza de fondo, eliminación de color, enderezado de página, escanear a la nube, escanear a correo electrónico, seguridad de PDF. Accesos directos configurables.

- Velocidad de escaneado: hasta 35 ppm.
- Resolución: hasta 600 x 600 ppp.
- Ciclo de trabajo diario: hasta 3.500 páginas.
- Escaneo automático a doble cara de una sola pasada.
- Conectividad: USB 3.0.
- Peso: 2,7 kg.

CÓDIGO	Dimensiones mm
247466	300 x 172 x 154



3 Canon • imageFORMULA RS40

Digitalización de fotografías por lotes. escanea y comparte hasta 40 imágenes de una sola vez a velocidades de 30 imágenes por minuto. Funcionalidad de procesamiento de imágenes (Auto Photo Fix, la corrección de ojos rojos, Suavizado digital de rostros y la corrección de intensidad). Comparte con familia y amigos en redes sociales y la nube. Resistente a atascos con el sistema de liberación de doble alimentación (DFR). Consume 19 W durante el escaneo y 0,1 W en reposo.

- Velocidad de escaneado: hasta 30 ppm color y 40 ppm en B/N
- Capacidad del alimentador de hojas 60 (80g)
- Resolución: 600 ppp.
- Ciclo de trabajo diario: hasta 4.000 páginas.
- Escaneo a doble cara.
- Conectividad: USB 2.0 de alta velocidad.
- Peso: 3 kg.

CÓDIGO	Dimensiones mm
247290	291 x 250 x 245



4 Epson • WorkForce DS-730N

Panel de control con pantalla LCD en color de 1,44" incorporada. Escanea y envía a correos electrónicos, carpetas, FTP, SFTP, servicios en la nube o aplicaciones de Microsoft con solo pulsar un botón. Alimentador automático de documentos de 100 hojas de alta capacidad a velocidades de escaneado de doble cara de hasta 40 ppm/80 ipm. Gracias a WebConfig, puedes crear ajustes predefinidos de trabajo y asignarlos a uno de los tres botones de envío rápido.

- Velocidad de escaneado: hasta 40 ppm.
- Capacidad del alimentador de hojas 100
- Resolución: 600 ppp.
- Ciclo de trabajo diario: hasta 4.500 páginas.
- Escaneo a doble cara de una pasada.
- Conectividad: USB 2.0 de alta velocidad.
- Peso: 3,6 kg.

CÓDIGO	Dimensiones mm
247289	296 x 167 x 169



No permite apertura de envase
Venta por caja



Permite apertura de envase
Venta por unidad



Unidades que
contiene la caja

PLOTTERS



1 HP • Impresora plotter HP DesignJet T230

Impresora plotter de 24 pulgadas con impresión móvil. Diseñados para adaptarse a su oficina, presupuesto y forma de trabajar, los plotters más pequeños del mundo ofrecen una sencillez extraordinaria. Envíe varios archivos con tan solo un clic. Imprima su plot A1 en tan solo 35 segundos (68 impresiones en A1 por hora). 500 MB de memoria. Formatos de impresión A4, A3, A2 y A1. Impresora con seguridad dinámica habilitada.

Resolución optimizada de hasta 2400 x 1.200 ppp. Alimentación de hojas, rodillo de alimentación, cortadora horizontal automática. Conectividad: Gigabit Ethernet (1000Base-T), USB 2.0 de alta velocidad, Wi-Fi 802.11a/b/g/n, Wi-Fi Direct. Peso 21,5 kg. Dimensiones 1013 x 285 x 440 mm. Consumo <35 W (impresión), <0,2 W (en espera). Cartuchos de impresión 4 (C, M, Y, K).



CÓDIGO	Dimensiones mm
247282	1013 x 285 x 440



2 HP • Impresora plotter HP DesignJet T630

Impresora plotter de 36 pulgadas con impresión móvil. La impresora de formato ancho más pequeña del mundo con un base integrada, ha sido diseñada para adaptarse a su oficina, presupuesto y forma de trabajar. Imprima proyectos de varios tamaños con facilidad. Imprima su plot A1 en tan solo 30 segundos (76 impresiones A1 por hora). 1 GB de memoria. Formatos de impresión A4, A3, A2, A1 y A0. Impresora con seguridad dinámica habilitada. Alimentador automático de hojas para A4 y A3.

Resolución optimizada de hasta 2400 x 1.200 ppp. Alimentación de hojas, rodillo de alimentación, cortadora horizontal automática. Conectividad: Gigabit Ethernet (1000Base-T), USB 2.0 de alta velocidad, Wi-Fi 802.11a/b/g/n, Wi-Fi Direct. Peso 34,7 kg. Dimensiones 1317 x 932 x 605 mm. Consumo <35 W (impresión), <0,2 W (en espera). Cartuchos de impresión 4 (C, M, Y, K).



CÓDIGO	Dimensiones mm
247281	1317 x 932 x 605

IMPRESORA DE TARJETAS



3 Zebra • Impresora de tarjetas ZC100

Impresora de tarjetas transferencia térmica con sublimación de tinta. Resolución 300dpi. Memoria 2GB Flash. Conexión USB. Velocidad en color 150 tarjetas por hora. En monocromo 700 tph. Cajetín para 100 tarjetas. Drivers Windows, Linux Ubuntu, iOS 10.2. No incluye Software de diseño e impresión. Plug and Play. Cambio de cinta muy sencillo. Dimensiones 157 x 258 x 383 mm. Peso 8,9 kg.



CÓDIGO	Descripción
220897	Impresora Zebra ZC100
220898	Pack de 500 tarjetas blancas de PVC 0,76 mm

Consumibles

220896	Cinta Zebra 301 negra para 1500 impresiones
220895	Cinta Zebra 350 color para 200 impresiones



No permite apertura de envase
Venta por caja



Permite apertura de envase
Venta por unidad



Unidades que
contiene la caja

IMPRESORAS 3D Y ACCESORIOS

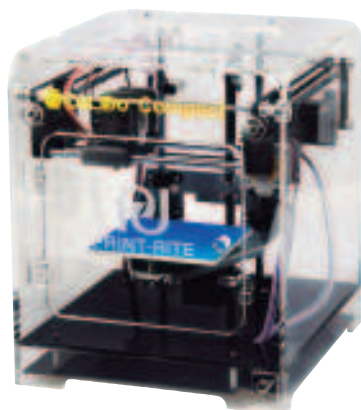

1 Cólido Impresora 3D Compact

Tecnología de impresión: modelado por deposición fundida (FDM). Filamento: PLA / TPU. Diámetro del filamento: 1.75mm. Paquete de software: REPETIER-HOST. Tipo de archivo: OBJ, STL, GCO. Sistema operativo: Windows 7, Mac OS, Linux. Conexión: USB. Plataforma: Plástico de ingeniería.

CÓDIGO	Dimensiones mm
247815	130 x 130 x 115



2 Tumaker Impresora 3D Voladd

Área de impresión: 175mm (x) 125mm (y) 150mm (z). Total 3281 cm cúbicos. Relación tamaño impresora área impresión: >7% Procesador: ARM Cortex-A8 de ultra bajo consumo. Sistema Operativo: GNU Linux Debian RTOS. Comunicaciones: Wi-Fi® 802.11 b/g/n - NFC - Ethernet - MQTT. Software: Sin software. Desde navegador Web. App: Android e IOS.

CÓDIGO	Dimensiones mm
247816	290 x 400 x 290



3 Cólido Filamentos PLA Básicos 1kg

PLA de 1,75 mm habitualmente utilizado para productos destinados al sector educativo, doméstico, o como modo de iniciarse en el mundo maker y que no tengan que soportar temperaturas superiores a 60 grados. Peso 1 kg.

CÓDIGO	Color	Contenido
165715	Blanco	1 kg
165716	Negro	1 kg
165717	Azul	1 kg
165718	Rojo	1 kg
165719	Verde	1 kg
165720	Amarillo	1 kg



4 Tumaker Cartuchos de filamento Voladd Cartridge 420g

Cuenta con 420 g de bioplástico PLA listo para imprimir. El filamento se encuentra aislado de posibles golpes, roturas y modificaciones por la humedad. Además, cada cartucho viene con su propio cabezal para asegurar la calidad de impresión.



CÓDIGO	Color	Contenido
165713	Blanco	420 g
165707	Negro	420 g
165712	Gris	420 g
165710	Azul	420 g
165708	Rojo	420 g
165709	Verde	420 g
165711	Naranja	420 g



5 Cólido Recubrimiento transparente 60 ml

El líquido de recubrimiento para superficies te permite personalizar tu objeto impreso sobre la base de su color original. El líquido cubre el objeto impreso y crea un acabado brillante suave y de alta calidad.

CÓDIGO	Contenido
165714	60 ml

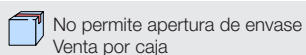



LO QUE
BUSCAS, EN
EL MOMENTO
ADECUADO

EXPOSITOR



EXPOSITOR 148



Nuestra amplia **gama de expositores** te ofrece una solución para cada tienda en el **mínimo espacio**.

Las necesidades de nuestros clientes pueden cambiar, nosotros nos adaptamos a los cambios.

Una propuesta completa: elige la mejor solución para tu tienda de manera viva, pudiéndote adaptar a los cambios.

DISPENSADORES



#ThinkGroovy



GOOD TIME



2 - MÁQUINAS DE OFICINA

- 75 - 80 CALCULADORAS
- 88 - 89 CINTAS PARA ROTULAR
- 99 - 107 DESTRUCCIÓN Y ACCESORIOS
 - 82 DETECTORES DE BILLETES
- 94 - 98 ENCUADERNACIÓN Y ACCESORIOS
- 90 - 91 GUILLOTINAS Y CIZALLAS
 - 87 IMPRESORAS DE ETIQUETAS
- 92 - 93 PLASTIFICACIÓN
 - 92 PLEGADORA
- 107 PURIFICADORES DE AIRE
- 84 - 86 ROTULACIÓN
 - 83 SISTEMAS DE FICHAJE

- 107 ACCESORIOS PARA DESTRUCTORAS
- 95 ALICATE DE CORTE
- 83 CAJÓN PORTAMONEDAS
- 75 - 76 CALCULADORAS CIENTÍFICAS
- 76 - 78 CALCULADORAS DE BOLSILLO
- 77 - 79 CALCULADORAS DE SOBREMESA
- 79 CALCULADORAS ESPECIALES
- 76 CALCULADORAS GRÁFICAS
- 80 CALCULADORAS IMPRESORAS Y REPUESTOS
- 95 CANUTILLOS DE PLÁSTICO
- 96 CANUTILLOS METÁLICOS WIRE-O
- 88 - 89 CINTAS PARA ROTULAR
- 91 CIZALLAS DE PALANCA
- 90 CIZALLAS DE RODILLO
- 83 CONTADOR MANUAL DE 4 DIGITOS
- 83 CONTADOR DE MONEDAS
- 82 CONTADORES Y DETECTORES DE BILLETES
- 83 CONTROLADORES DE PRESENCIA
- 97 - 98 CUBIERTAS PARA ENCUADERNAR
- 96 CUBIERTAS TÉRMICAS
- 100 - 101 DESTRUCTORAS AUTOMÁTICAS
- 104 - 106 DESTRUCTORAS DE USO OCASIONAL
- 102 - 104 DESTRUCTORAS DE USO PROFESIONAL
- 102 DESTRUCTORAS DEPARTAMENTALES
- 82 DETECTORES DE BILLETES
- 81 DISPENSADOR DE TURNO Y TICKETS
- 95 ENCUADERNACIÓN CON CANUTILLOS DE PLÁSTICO
- 94 ENCUADERNACIÓN CON ESPIRAL METÁLICA
- 96 ENCUADERNACIÓN TÉRMICA
- 96 ENCUADERNACIÓN WIRE-O
- 95 ESPIRALES METÁLICAS
- 81 ETIQUETADORA TEXTIL
- 81 ETIQUETADORAS Y ETIQUETAS
- 87, 89 ETIQUETAS PARA IMPRESORA DE ETIQUETAS
- 93 FUNDAS PARA PLASTIFICAR
- 87 IMPRESORAS DE ETIQUETAS
- 87, 89 PAPEL TÉRMICO PARA IMPRESORA DE ETIQUETAS
- 92 - 93 PLASTIFICADORAS
- 92 PLEGADORA DE PAPEL
- 107 PURIFICADORES DE AIRE
- 86 ROTULADORA MANUAL JUNIOR
- 85 - 86 ROTULADORAS DE ESCRITORIO
- 85 ROTULADORAS PORTÁTILES
- 86 ROTULADORAS TÉCNICAS
- 82 ROTULADORES DETECTORES DE BILLETES
- 83 SISTEMAS DE FICHAJE

ÍNDICE DE SÍMBOLOS

										
Número de dígitos	Teclas de memoria	Función	Cálculo impuesto	Apagado automático	Carga solar/pila	Alimentación pilas	Visor inclinado	Pantalla LCD	Número de funciones	Con funda
										
Canutillo de plástico	Espiral metálica	Canutillos metálicos	Encuadernación por presión	Encuadernación térmica	Capacidad de hojas	Nivel de seguridad	Volumen de papelera	Bloqueo de seguridad		
										
Antiatacos	Tecnología de seguridad SafeSens	Ultra silenciosa	Ahorro de energía							

CALCULADORAS CIENTÍFICAS



85 x 156 x 20 mm.

10 +2 DIGITOS, 9 MEMORIA, AUTO POWER OFF, 224 FUNCIONES, BiG LCD DISPLAY, FUNDA



1 Plus Office FX-82 PLUS

Calculadora científica electrónica con pantalla LCD de dos líneas (10 + 2 dígitos). Funciones hiperbólicas y trigonométricas. Funciones de repetición que permiten visualizar y corregir la fórmula ingresada. Lógica de ingreso perfecto, como se lee la fórmula se ingresa a la calculadora. Alimentación: pilas. Presentación en blíster.

CÓDIGO	Medidas mm
220567	85 x 156 x 20



82 x 160 x 16 mm.

10 +2 DIGITOS, 9 MEMORIA, AUTO POWER OFF, 224 FUNCIONES, BiG LCD DISPLAY, FUNDA



2 Plus Office • FX-224

Calculadora científica electrónica con pantalla LCD de dos líneas (10+2 dígitos). Funciones hiperbólicas y trigonométricas. Funciones de repetición que permiten visualizar y corregir la fórmula ingresada. Lógica de ingreso perfecto, como se lee la fórmula se ingresa a la calculadora. Alimentación: pilas. Presentación en blíster.

CÓDIGO	Medidas mm
220506	80 x 160 x 16



85 x 163 x 16 mm.

10 +2 DIGITOS, 9 MEMORIA, AUTO POWER OFF, 283 FUNCIONES, BiG LCD DISPLAY, FUNDA



3 Plus Office • FX-283

Calculadora científica electrónica con pantalla LCD de dos líneas (10 + 2 dígitos). Estuche protector rígido. Fórmulas memorizadas. 9 memorias. Funciones hiperbólicas y trigonométricas. Funciones de resolución de ecuaciones. Desviación y regresión estándar. Funciones lógicas y de base. Alimentación: pilas. Presentación en blíster.

CÓDIGO	Medidas mm
220415	85 x 163 x 16



80 x 161 x 13,7 mm.

FUNDA, 10 +2 DIGITOS, AUTO POWER OFF, 2 PLAS



4 Casio • Calculadora financiera FC-100V

Pantalla de 4 líneas, matriz de puntos 31 x 96, 10+2 dígitos. Tapa deslizante. Idiomas: inglés, español y francés. Formato de entrada V.P.A.M. Cálculo del interés simple y compuesto. Evaluación de inversión (flujo de efectivo). Cálculo de la amortización. Función de costo, venta y márgenes (según precio de compra y de venta). Estadísticas. Conversión entre tasa de interés nominal y tasa de interés efectiva. Cálculo de días. Alimentación: pila AAA incluida.

CÓDIGO	Medidas mm
248334	80 x 161 x 13,7



77 x 161,5 x 13,8 mm.

10 +2 DIGITOS, 9 MEMORIA, AUTO POWER OFF, 240 FUNCIONES, FUNDA



5 Casio • FX-82MS II

Pantalla 10+2 dígitos. Sistema de visualización natural. Pantalla de cristal líquido. Cálculo de fracciones. Combinaciones y permutaciones. Logaritmos. Trigonometría. Estadística de dos variables. Desviación estándar. Estuche duro antideslizante. Alimentación: pila 1x AAA.

CÓDIGO	Medidas mm
249281	77 x 161,5 x 13,8



77 x 162 x 10,7 mm.

FUNDA, 10 +2 DIGITOS, 9 MEMORIA, AUTO POWER OFF, 300 FUNCIONES



6 Casio • FX-82SP CW

Pantalla natural de libro de texto y alta resolución. 10+2 dígitos. Menú de iconos. 5 idiomas: castellano, euskera, catalán, gallego y portugués. Recomendada para 1º y 2º de la ESO. Más de 300 funciones: MathBox; función verificar; tabla de valores y función compuesta; cálculos con grados, minutos y segundos (sexagesimales); cálculos con fracciones, paréntesis, división con resto, porcentajes...; estadística basada en listas, con una y dos variables, desviación estándar, funciones de regresión (lineal, cuadrática, exponencial, etc). 9 memorias variables. Alimentación: pila 1x AAA.

CÓDIGO	Medidas mm
248289	77 x 162 x 10,7

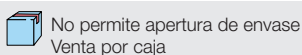

CALCULADORAS CIENTÍFICAS Y GRÁFICA

CASIO

77 x 162 x 10,7 mm.

10
+2
DÍGITOS9
MEMORIAAUTO
POWER
OFF+570
FUNCIÓNES**1 Casio • FX-570SP CW**

Calculadora científica adecuada para 3º/4º de la ESO y Bachillerato. Pantalla natural de libro de texto. LCD de alta resolución. 10+2 dígitos. 5 idiomas: castellano, euskera, catalán, gallego y portugués. 575 funciones: resolución de ecuaciones; matrices; vectores; cálculos con números complejos; MathBox; función verificar; hoja de cálculo; tabla de valores y función compuesta; cálculos con grados, minutos y segundos (sexagesimales); cálculos con fracciones, paréntesis, división con resto, porcentajes... Alimentación: pila botón 1 x LR44.



CÓDIGO	Medidas mm
248290	77 x 162 x 10,7

CASIO

77 x 162 x 10,7 mm.

10
+2
DÍGITOS9
MEMORIAAUTO
POWER
OFF+570
FUNCIÓNES**2 Casio • FX-991SP CW**

Calculadora científica adecuada para 3º/4º de la ESO y Bachillerato. Pantalla natural de libro de texto. LCD de alta resolución. 10+2 dígitos. 5 idiomas: castellano, euskera, catalán, gallego y portugués. 575 funciones: resolución de ecuaciones; matrices; vectores; cálculos con números complejos; MathBox; función verificar; hoja de cálculo; tabla de valores y función compuesta; cálculos con grados, minutos y segundos (sexagesimales); cálculos con fracciones, paréntesis, división con resto, porcentajes... Alimentación: celda solar + pila botón 1 x LR44.



CÓDIGO	Medidas mm
248291	77 x 162 x 10,7

CASIO

77 x 162 x 10,7 mm.

10
+2
DÍGITOS9
MEMORIAAUTO
POWER
OFF+300
FUNCIÓNES**3 Casio • FX-85SP CW**

Calculadora científica adecuada para 1º y 2º de la ESO. Pantalla natural de libro de texto y alta resolución. Menú de iconos. 10+2 dígitos. 9 memorias variables. Más de 300 funciones: MathBox; función verificar; tabla de valores y función compuesta; cálculos con grados, minutos y segundos (sexagesimales); cálculos con fracciones, paréntesis, división con resto, porcentajes...; estadística basada en listas, con una y dos variables, desviación estándar, funciones de regresión (lineal, cuadrática, exponencial, etc). Color: Azul. Alimentación: solar y pila 1x AAA.



CÓDIGO	Medidas mm
247894	77 x 162 x 10,7

CASIO

89 x 188,5 x 18,6 mm.

10
+2
DÍGITOS9
MEMORIAAUTO
POWER
OFF+210
FUNCIÓNES**4 Casio • Calculadora Gráfica FX-CG50**

Pantalla 10+2 dígitos en color de alta resolución con más de 65.000 colores. 8 líneas de 21 caracteres. Gráficos en 3D. Función de catálogo. Aplicación gráfica para el análisis de fotografías y videos. Pantalla natural V.P.A.M. Solución de ecuaciones con funciones de integrales, diferenciales y probabilidad. Cálculos matrices, vectoriales, conversión entre unidades, superficie de integrales. USB. Formularios disponibles. 61kB/RAM 16MB de ROM. Alimentación: 4 pilas AAA.



CÓDIGO	Medidas mm
247565	89 x 188,5 x 18,6

CALCULADORAS DE BOLSILLO

PLUS

65 x 115 x 12 mm.

8
DÍGITOS4
MEMORIAAUTO
POWER
OFFSOLAR
Y
PILA**5 Plus Office • Plus SS-165**

Calculadora electrónica de bolsillo. Pantalla LCD de 8 dígitos. 4 Teclas de memoria, tecla de cambio de signo y tecla de corrección. Alimentación: solar/batería (batería: LR54). Presentación en blister.

CÓDIGO	Color	Medidas mm
220516	Negro/Azul	65 x 115 x 12
220568	Negro/Verde	65 x 115 x 12
220569	Negro/Naranja	65 x 115 x 12

No permite apertura de envase
Venta por cajaPermite apertura de envase
Venta por unidadUnidades que
contiene la caja

CALCULADORAS DE BOLSILLO Y DE SOBREMESA



105 x 145 x 15 mm.



1 Plus Office • SS-COLOR 1

Cálculo de márgenes

Calculadora electrónica de sobremesa con pantalla LCD de 12 dígitos. Display inclinado. 4 Teclas de memoria, memoria Gran Total y tecla de corrección. Alimentación: solar y pila botón. Presentación en blíster.

CÓDIGO	Color	Medidas mm
220504	Azul	105 x 145 x 15
220570	Naranja	105 x 145 x 15
220571	Verde	105 x 145 x 15



95 x 170 x 12 mm.



2 Plus Office • SS-140

Calculadora electrónica de sobremesa. Pantalla LCD de 8 dígitos. Alimentación: solar y pila botón. 4 Teclas de memoria y tecla de corrección.

CÓDIGO	Color	Medidas mm
220493	Gris	95 x 170 x 12

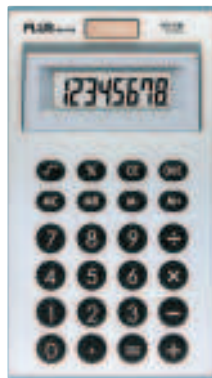

88 x 120 x 20 mm.



3 Plus Office • SS-180 MARGIN

Con cálculo de costo, venta y margen

Calculadora electrónica de sobremesa con pantalla LCD de 10 dígitos. Gran display inclinado y ajustable. 3 Teclas de memoria, tecla de cambio de signo y de corrección. Carcasa de aluminio. Alimentación: solar y pila botón.

CÓDIGO	Color	Medidas mm
220425	Gris/negro	88 x 120 x 20



70 x 118 x 8 mm.



4 Casio • SL-310UC Colores

Calculadora electrónica de bolsillo con pantalla LCD extra grande de 10 dígitos. Tecla rollover. Incluye funda protectora. Cálculo de impuestos. Cálculo de unidades de tiempo. 4 Teclas de memoria y corrección rápida. % de margen de ganancia. Alimentación: solar/pilas.

CÓDIGO	Color	Medidas mm
247850	Negro	70 x 118 x 8
247851	Azul	70 x 118 x 8
247852	Verde	70 x 118 x 8
247853	Rosa	70 x 118 x 8
247854	Fucsia	70 x 118 x 8



105 x 149,5 x 23 mm.



5 Casio • MS-20UC

Calculadora compacta con pantalla de 12 dígitos extragrande. Tecla rollover. Cálculo de impuestos. Conversión de moneda. Tecla de corrección y doble cero. Cálculo de unidades de tiempo. % de margen de ganancia. 3 Teclas de memoria. Alimentación: solar/pilas.

CÓDIGO	Color	Medidas mm
247855	Negro	105 x 149,5 x 23
247856	Azul	105 x 149,5 x 23
247857	Verde	105 x 149,5 x 23
247858	Rosa	105 x 149,5 x 23
247859	Fucsia	105 x 149,5 x 23

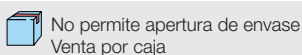

CALCULADORAS DE BOLSILLO Y DE SOBREMESA



67 x 118 x 7 mm.



1 Plus Office BS-115 de bolsillo

Calculadora electrónica con pantalla LCD de 8 dígitos. Carcasa de aluminio. 4 Teclas de memoria, tecla de cambio de signo y de corrección. Alimentación: solar y pila botón.

CÓDIGO	Medidas mm
220578	67 x 118 x 7 mm.



103 x 145 x 32 mm.



2 Plus Office • SS-200

Calculadora electrónica de sobremesa con pantalla LCD de 10 dígitos. Carcasa de aluminio. 4 Teclas de memoria, tecla de cambio de signo y de corrección. Alimentación: solar y pila botón.

CÓDIGO	Medidas mm
220579	103 x 145 x 32



115 x 155 x 25 mm.



3 Plus Office • SS-245

Calculadora electrónica de sobremesa con pantalla LCD de 10 dígitos. Carcasa de aluminio. Visor inclinado. 4 Teclas de memoria, tecla de cambio de signo y de corrección. Alimentación: solar y pila botón.

CÓDIGO	Medidas mm
220580	115 x 155 x 25

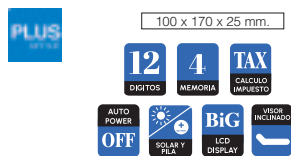

4 Plus Office • SS-265

Calculadora electrónica de sobremesa con pantalla LCD de 12 dígitos. Carcasa de aluminio. Display inclinado. 4 Teclas de memoria, tecla de cambio de signo y de corrección. Calcula márgenes e incorpora cálculo de costo venta. Alimentación: solar y pila botón.

CÓDIGO	Medidas mm
220581	100 x 170 x 25



5 Plus Office • SS-285

Incorpora cálculo de costo, venta, margen e impuestos

Calculadora electrónica de sobremesa con pantalla LCD de 12 dígitos. Gran visor inclinado y ajustable. 4 Teclas de memoria, memoria GT, tecla de cambio de signo y de corrección. Alimentación: solar y pila botón.

CÓDIGO	Medidas mm
220582	140 x 190 x 30



138 x 104 x 31 mm.



6 Plus Office • SS-210

Calculadora electrónica de sobremesa con pantalla LCD de 8 dígitos. Visor inclinado. 4 Teclas de memoria, tecla de función MU, tecla de corrección. Carcasa de plástico. Alimentación: solar y pila botón.

CÓDIGO	Medidas mm
220600	138 x 104 x 31



171 x 122 x 32 mm.



7 Plus Office • SS-280N

Selector de decimales y redondeo

Calculadora electrónica de sobremesa con pantalla LCD de 10 dígitos. Gran visor inclinado. 4 Teclas de memoria, tecla de función GT y de corrección. Tecla de función MU. Carcasa de plástico. Alimentación: solar y pila botón.

CÓDIGO	Medidas mm
220591	171 x 122 x 32



220 x 165 x 40 mm.



8 Plus Office SS-295 MARGIN

Calculadora electrónica de sobremesa con pantalla LCD de 12 dígitos. Gran visor inclinado. 3 Teclas de memoria, tecla de función GT y de corrección. Cálculo de impuestos y márgenes, costo y venta. Carcasa de plástico. Alimentación: solar y pila botón.

CÓDIGO	Medidas mm
220596	220 x 165 x 40

CALCULADORAS DE SOBREMESA

CASIO



103 x 147 x 29 mm.



1 Casio • MS-80E

Pantalla LCD extra grande de 8 dígitos. Solar y Pila. Funciones: conversión de monedas, cálculo de porcentajes, marcadores como 3 dígitos, 4 teclas de memoria, tecla de símbolo +/- y tecla de corrección rápida.

CÓDIGO	Medidas mm
247566	103 x 147 x 29

CASIO



103 x 145 x 28,8 mm.



2 Casio • MS-100EM

Pantalla LCD extra grande de 10 dígitos. Solar y Pila. Funciones: conversión de monedas, cálculo de impuestos, 3 teclas de memoria, tecla de símbolo +/-, marcadores como 3 dígitos, cálculo de porcentajes y tecla de corrección rápida.

CÓDIGO	Medidas mm
247567	103 x 145 x 28,8

CASIO



122,5 x 174,5 x 37,5 mm.



3 Casio • MS-120EM

Pantalla LCD extra grande de 12 dígitos. Solar y Pila. Funciones: conversión de monedas, cálculo de impuestos, 3 teclas de memoria, tecla de símbolo +/-, marcadores como 3 dígitos, cálculo de porcentajes y tecla de corrección rápida.

CÓDIGO	Medidas mm
247568	122,5 x 174,5 x 37,5

CALCULADORAS ESPECIALES



4 Plus Office
Calculadoras antibacterianas

Calculadora antibacteriana resistente a los gérmenes. Ayuda a prevenir cualquier posible problema de higiene ya que dispone de un agente desinfectante inorgánico aplicado en la cubierta superior de plástico y en la superficie de las teclas. Está fabricada con material reciclado, por lo que es limpia y ecológica. Dispone de pantalla interna LCD inclinada, fuente de alimentación doble (luz solar y pila reemplazable) y apagado automático.



BS-180

62 x 113 x 10 mm.



CÓDIGO	Color	Medidas mm
220512	Blanco	62 x 113 x 10

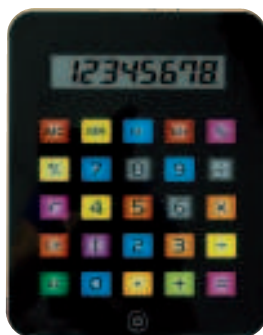

190 x 240 x 8 mm.



5 Calculadora Plus Tablet

Calculadora tipo Tablet. Pantalla LCD de 8 dígitos, tecla de corrección y tecla de cambio de signo. Alimentación: pila. Con apagado automático. Presentación en blíster.

CÓDIGO	Color	Medidas mm
785298	Negro	190 x 240 x 8



210 x 287 mm.

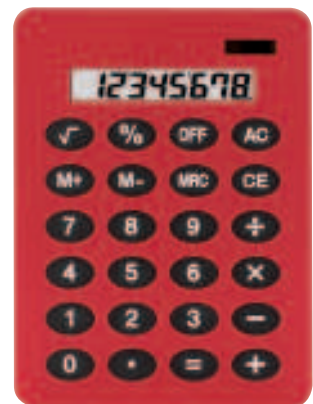

6 Plus Office • Calculadora A4 EM635

Calculadora electrónica. Pantalla LCD de 8 dígitos. Tamaño A4. 3 Teclas de memoria y tecla de corrección. Alimentación: solar y pila botón.

CÓDIGO	Medidas mm	Color
785255	210 x 297	Rojo y plata



CALCULADORAS IMPRESORAS

CALCULADORAS IMPRESORAS Y REPUESTOS

CASIO

195 x 313 x 64,7 mm.



REPRINT

1 Casio • FR-2650 RC

Calculadora con pantalla de cristal líquido extragrande de 12 dígitos. Impresión en 2 colores. Impresión de 2 líneas por segundo. Función de reimpresión/impresión posterior. Cálculos de coste, venta y margen. Función de reloj y calendario. Puede pulsar la tecla TIME (HORA) para mostrar la hora y la fecha actuales. Contador de artículos y promedios. Aumento/reducción. Cálculo del total y del total general. Comprobación y corrección. Comprobación de 150 pasos. Cálculo de impuestos. Memoria de 4 teclas independiente. Fuente de alimentación: Solo adaptador de CA.



CÓDIGO	Descripción	Medidas mm
248860	FR-2650 RC	195 x 313 x 64,7
249286	Adaptador de corriente	-

Repuesto

CÓDIGO	Descripción
248348	Tampón IR-40T

CASIO

102 x 239 x 81,6 mm.



REPRINT



2 Casio • HR-8RC-BK

Calculadora con pantalla LCD grande de 12 dígitos. Función de reimpresión/impresión posterior. Comprobación de 150 pasos. Función de cambio de divisa. Impresión de 2,0 líneas por segundo. Marcadores de coma de 3 dígitos. Memoria independiente. Cálculo de impuestos. Cálculo sencillo de coste, precio de venta y margen. Papel: 58 mm. Adaptador opcional. Tampón modelo IR-40. Alimentación: Adaptador de CA y 4x AA (opcional).

CÓDIGO	Descripción	Medidas mm
168129	HR-8RC-BK	102 x 239 x 81,6
249286	Adaptador de corriente	-

Repuesto

CÓDIGO	Descripción
248349	Tampón IR-40

CASIO

195 x 313 x 64,7 mm.



REPRINT



3 Casio • HR-150RC

Calculadora con pantalla LCD extragrande de 12 dígitos. Impresión de líneas en 2 colores. Impresión de 2,0 líneas por segundo. Función de reimposición/impresión posterior. Función de reloj y calendario. Sumadora. Comprobación de 150 pasos. Función de cambio de divisa. Memoria independiente. Cálculo de impuestos. Cálculo sencillo de coste, precio de venta y margen. Papel: 57 mm. Utiliza tampón modelo IR-40T. Alimentación: Adaptador de CA y 4x AA (opcional).

CÓDIGO	Descripción	Medidas mm
248761	HR-150RC	195 x 313 x 64,7

Repuesto

CÓDIGO	Descripción
248348	Tampón IR-40T

CASIO

4 Casio • Repuestos de calculadoras impresoras

CALCULADORA	
CÓDIGO	Modelo
248860	FR-2650 RC
168129	HR-8RC-BK
248761	HR-150 RC

PAPEL	
CÓDIGO	Ancho mm.
029296	58
001045	57
001045	57

TAMPÓN	
CÓDIGO	Modelo
248348	IR-40T
248349	IR-40
248348	IR-40T

Repuesto para calculadoras impresoras descatalogadas DR-420 RE y FR-620 RE

TAMPÓN	
CÓDIGO	Modelo
248347	RB-02



ETIQUETADORAS Y ETIQUETAS



1 Meto • Etiquetadora Basic S 1 Línea

Etiquetadora manual de 1 línea con 8 caracteres alfanuméricos (con una altura de carácter de 4,3 mm) y cuatro símbolos de moneda diferentes (£, €, Kr., Fr.). Etiqueta 22 x 12 mm. Incluye la etiquetadora de precios y etiquetas blancas adhesivas y un rollo de tinta.

Medidas 50 x 214 x 127 mm.

CÓDIGO	Etiquetas
247207	22 x 12 mm

Rodillo entintador

247209	Envase 5 ud
--------	-------------



2 Meto • Etiquetadora Basic M 2 Líneas

Etiquetadora manual de 2 líneas con con 8 caracteres alfanuméricos en cada línea (8+8). Altura de carácter de 4,3 mm y cuatro símbolos de moneda diferentes (£, €, Kr., Fr.). Etiqueta 22 x 16 mm. Incluye la etiquetadora de precios y etiquetas blancas adhesivas y un rollo de tinta.

Medidas 68 x 246 x 141 mm.

CÓDIGO	Etiquetas
247208	22 x 16 mm

Rodillo entintador

247210	Envase 5 ud
--------	-------------



3 Meto • Etiquetadora Classic M 2 Líneas

Etiquetadora manual con 2 líneas (8+8 dígitos) - etiqueta 26 x 16 mm. Altura de carácter de 3,0 mm en la parte superior y 4,0 en la inferior. Cuatro símbolos de moneda diferentes (£, €, Kr., Fr.). Incluye la etiquetadora de precios, etiquetas listas para usar (blancas adhesivas) y un rollo de tinta. Medidas 59 x 251 x 162 mm.

CÓDIGO	Etiquetas
249142	26 x 16 mm

Rodillo entintador

247206	Envase 5 ud
--------	-------------

4 Meto • Etiquetas Meto

Etiquetas aptas para máquinas Meto.

Permanente

CÓDIGO	mm.	Etiquetas	Color
220351	22 x 12	6000	Blanca
220353	22 x 12	6000	Rojo fluor
220355	22 x 16	6000	Blanca
220357	22 x 16	6000	Rojo fluor
220359	26 x 16	6000	Blanca
220361	26 x 16	6000	Rojo fluor

Removible

CÓDIGO	mm.	Etiquetas	Color
220352	22 x 12	6000	Blanca
220354	22 x 12	6000	Rojo fluor
220356	22 x 16	6000	Blanca
220358	22 x 16	6000	Rojo fluor
220360	26 x 16	6000	Blanca
220362	26 x 16	6000	Rojo fluor

DISPENSADOR DE TURNO Y TICKETS

5 Meto • TURN-O-MATIC S32 RF

Indicador INR902 RF. Transformador. Botón inalámbrico (+/-), 2 unidades. Dispensador D900. Rótulo dispensador. Tickets T90 (6 rollos x 4000 tickets).

CÓDIGO
749023



6 Meto • Tickets T90

En packs de 6 rollos x 4000 tickets.

CÓDIGO	Color	↓
749024	Amarillo	6
749025	Blanco	6
749026	Rosa	6
749027	Azul	6
749028	Verde	6



ETIQUETADORA TEXTIL

7 Apli • Pistola etiquetadora de navetes

Pistola Etiquetadora textil de agujas estándar, para productos convencionales. Etiqueta o identifica tejidos sin dañarlos. Ideales para establecimientos comerciales. Especialmente diseñada para tejidos gruesos. Incluye tapón de protección para la aguja y correa de muñeca.

CÓDIGO	Modelo	Envase
Etiquetadora		
247719	Textil	Caja 1 ud
Agujas		
247720	Estándar	Caja de 5 ud
Navetes		
247721	25 mm	Caja 5000 ud
247722	50 mm	Caja 5000 ud



No permite apertura de envase
Venta por caja

Permite apertura de envase
Venta por unidad

Unidades que
contiene la caja

DETECTORES Y CONTADORES DE BILLETES

2

MÁQUINAS DE OFICINA

DETECTORES DE BILLETES



1 Plus Office Rotulador detector de billetes falsos

Es capaz de verificar la autenticidad de los billetes de euros y de las principales divisas del mundo. Si el trazo se desvanece, el billete está bien. Si el trazo queda en color oscuro, el billete es falso.

CÓDIGO	Presentación	
080709	Blister 1 ud	10



2 Safescan Rotulador detector de billetes 30

En solo dos segundos, el rotulador le indicará si un billete es falso o genuino. Simplemente marque el billete y observe: si la tinta se oscurece, es muy probable que el billete sea falso. Funciona en todas las divisas. 4 ml de tinta +10.000 marcaciones.

CÓDIGO	Presentación	
040794	Blister 1 ud	10

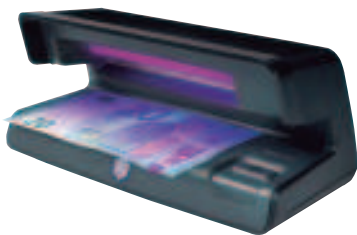

3 Safescan Detector de billetes falsos UV 50

Verifica cualquier documento oficial

La potente lámpara UV de 9W verifica los elementos de los billetes, tarjetas de identidad, de crédito y todos los documentos oficiales. Con tecnología de precalentamiento al arranque. Con reflector, para asegurar una calidad de luz UV súper potente.

CÓDIGO	Medidas mm
040660	206 x 102 x 88



4 Safescan Detector de billetes falsos 155-S

Comprueba varias divisas de forma rápida, sencilla y completa con un 100% de precisión. 7 formas de detección: tinta infrarroja, tinta magnética, hilo metálico, marca de agua, color, tamaño y espesor. Suma el número total y el valor de los billetes verificados con la función Agregar.

CÓDIGO	Medidas mm
040828	156 x 120 x 76

CONTADORES Y DETECTORES DE BILLETES



2210

2250

2465-S

2865-S

5 Safescan • Contadores detectores de billetes

Para todas las divisas

Gran velocidad de conteo. Alarma ante billetes sospechosos. Incluye cable de alimentación, brocha para limpiar y una funda protectora.

MODELO	2210	2250	2465-S	2865-S
Código	040662	040663	040795	040803
Color de carcasa	Gris	Gris	Gris	Gris
Pantalla	Retroiluminada LCD	Retroiluminada LCD	Retroiluminada LCD	Retroiluminada LCD
Velocidad contadora billetes por minuto	1.000 billetes/minuto	1.000 billetes/minuto	1.000 billetes/minuto	1.200 billetes/minuto
Funciones	De añadir y de fajos	De añadir y de fajos	De añadir y de fajos	De añadir y de fajos
Formas de detección	UV y tamaño	UV, MG y tamaño	UV, MG, MT, infrarrojos, color, tamaño y grosor	UV, MG, MT, IR, IM, SD, TD
Alarma billetes sospechosos	Sí	Sí	Sí	Sí
Capacidad del apilador	200 billetes	200 billetes	220 billetes	220 billetes
Capacidad de tolva	Hasta 300 billetes	Hasta 300 billetes	Hasta 300 billetes	Hasta 500 billetes
Alimentación	220V ~ 240V	220V ~ 240V	110-240V, 50/60Hz	AC 110V-240V
Dimensiones cm.	25 x 29,5 x 18,4	25 x 29,5 x 18,4	31.1 x 26.1 x 19.5	25,9 x 25,4 x 25,5
Cuenta billetes mezclados	No	No	Sí	Sí



No permite apertura de envase
Venta por caja



Permite apertura de envase
Venta por unidad



Unidades que
contiene la caja

CAJÓN PORTAMONEDAS Y CONTADORA DE MONEDAS



1 Safescan • Cajón portamonedas SD-4141

Fuerte y duradero para resistir el uso frecuente

Robustos rodillos con cojinetes de bolas. Testado para al menos 1 millón de aperturas. Robustas pinzas de metal. 4 compartimentos para billetes y 8 compartimentos para monedas. Compatible con cajas registradoras con conexión RJ-12 (12V). Cerradura de 3 posiciones (cerrado, en espera y abierto). Alimentación: 12V.

CÓDIGO	Modelo	Medidas cm
040798	SD-4141	41 x 41,5 x 11,5



2 Safescan Contador de monedas 1250

Para monedas de euro

Cuenta y clasifica 220 monedas por minuto. Capacidad de tolva de 300-500 monedas. Función de suma y de fajos. Informe detallado : valor total y cantidad por denominación. Parada automática cuando una taza esté llena.

CÓDIGO	Medidas cm
040796	35,5 x 33 x 26,6

CONTADOR MANUAL



3 Plus Office • Contador manual

Máquina contadora de 4 dígitos, cuenta de 0 a 9.999. Con palanca de reinicio de conteo. Se ajusta bien a la mano.

CÓDIGO	Peso
040819	50 gramos



SISTEMAS DE FICHAJE



4 Safescan Controladores de presencia

Para cumplir la ley

TimeMoto es la nueva marca desarrollada por Safescan, los terminales inteligentes de TimeMoto que combinan la tecnología de identificación avanzada más reciente con el Software para PC de control de presencia para uso en PC individual o para múltiples usuarios en la Nube.



MODELO	TM-616	TM-626	TM-828 SC
Código	040748	040664	040827
Forma de fichaje	RFID / PIN	RFID / PIN / Huella dactilar	MIFARE / DESfire / RFID / PIN
Usuarios	Hasta 200 usuarios	Hasta 200 usuarios	Hasta 2000 usuarios
Conexión	Wi-Fi / Ethernet / USB	Wi-Fi / Ethernet / USB	Wi-Fi / Ethernet / USB
Teclado	Convencional	Convencional	Touch sense keys
Pantalla	2,8" TFT	2,8" TFT	3,5" TFT
Software TimeMoto para PC	Sí	Sí	Sí



5 Safescan • PC Plus Software

Planificación aún más fácil con códigos de color

Se instala en un PC. Datos de presencia en tiempo real. Informes detallados. Horarios de trabajo / Planificación. Códigos de trabajo. Informes de horas extras. Clases de pago e informes de pago. Exporta datos en formatos Excel, PDF, CSV, programas de nóminas. Planificación de vacaciones. Herramienta gráfica de planificación. Cumple con el RGPD. Garantiza el cumplimiento del nuevo art.34 del E.T.

CÓDIGO
040800

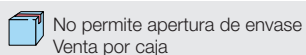

ROTULACIÓN ELECTRÓNICA

TABLA DE CARACTERÍSTICAS DE ROTULADORAS

Rotuladoras portátiles					
Modelo	LetraTag 100H	LetraTag 200B	LM 160P	LM 280P	LM 420P
Teclado	ABC	-	QWERTY	QWERTY	ABC
Pantalla (caracteres)	LCD	-	LCD	LCD	LCD
Caracteres, símbolos e imágenes prediseñadas	Si	-	Si	Si	Si
Fuentes	1	-	1	3	8
Altura caracteres	5	-	6	6	7
Estilos	6	-	2	7	10
Impresión espejo	No	-	No	Si	Si
Nº Máximo de líneas de impresión	2	1	1	2	4
Código de barras	No	No	No	No	Si
Anchura de cintas (mm.)	12	12	6-9-12	6-9-12	6-9-12-19
Tipo de la cinta	Letratag	Letratag	D1	D1	D1
Corte de la cinta	Manual	Manual	Manual	Manual	Manual
Conectable PC	No	Si Bluetooth	No	Si USB	Si USB
Código	249138	247314	248774	248656	248599



Rotuladoras de escritorio		
Modelo	LM 210D	LM 360D
Teclado	QWERTY	QWERTY
Pantalla (caracteres)	13	LCD
Caracteres y símbolos en memoria	199	-
Fuentes	6	3
Altura caracteres	8	14,9
Estilos	7	7
Impresión espejo	Sí	Sí
Nº Máximo de líneas de impresión	2	2
Código de barras	No	No
Anchura de cintas (mm.)	6-9-12	6-9-12-19
Tipo de la cinta	D1	D1
Corte de la cinta	Manual	Manual
Conectable PC	No	No
Código	249139	248941



Rotuladora técnica	
Modelo	Dymo Rhino 5200
Teclado	ABC
Pantalla (caracteres)	LCD
Caracteres y símbolos en memoria	99
Fuentes	1
Altura caracteres	9
Estilos	-
Impresión espejo	-
Nº Máximo de líneas de impresión	5
Código de barras	Sí
Anchura de cintas (mm.)	6-9-12,19
Tipo de la cinta	Cintas RHINO
Corte de la cinta	Manual
Conectable PC	No
Código	248947



Rotuladora manual	
Modelo	Dymo Junior
Teclado	Manual
Pantalla (caracteres)	-
Caracteres y símbolos en memoria	42
Fuentes	1
Altura caracteres	1
Estilos	1
Impresión espejo	-
Nº Máximo de líneas de impresión	1
Código de barras	-
Anchura de cintas (mm.)	9
Tipo de la cinta	Dymo tradicional
Corte de la cinta	Manual
Conectable PC	-
Código	220346



Impresoras de etiquetas				
Modelo	LabelWriter 550	LabelWriter 5XL	Brother QL-700	Brother QL-810W
Velocidad	Hasta 62 et./m.	Hasta 53 et./m.	Hasta 93 et./m.	Hasta 110 et./m.
Tamaño etiqueta (mm)	Hasta 56	Hasta 106	Hasta 62	Hasta 62
Medidas (mm)	127 x 139,7 x 188	139,7 x 198 x 185,4	128 x 221 x 152,4	125 x 234 x 145
Peso	1 kg.	1,54 kg.	1,12 kg.	1,12 kg.
Ancho máximo de cinta	Hasta 56 mm	Hasta 109	Hasta 62 mm	Hasta 62 mm
Tipo de la cinta	Etiqu. LabelWriter	Etiqu. LabelWriter	Etiquetas precortadas	Etiquetas precortadas
Conectable PC	Sí	Sí	Sí	Sí
Código	220804	220623	247717	247718

ROTULADORAS PORTÁTILES

DYMO

1 Dymo • LetraTag® 100H

Mejores prestaciones

Gran pantalla de 13 caracteres. Permite la visualización y edición antes de imprimir. Hasta 2 líneas de impresión, 8 estilos, 5 tamaños de letra, 195 símbolos. Función apagado automático y de fecha y hora. Requiere 4 pilas AA (no incluidas). Peso: 280 g. Utiliza cintas Letratag.



CÓDIGO	Medidas mm
249138	95 x 215 x 65

DYMO

2 Dymo • LetraTag® 200B Bluetooth

Crea etiquetas en segundos desde el smartphone

Conexión automática por Bluetooth. Es compacta, ligera y funciona con 4 pilas AA (no incluidas). Crea de manera sencilla etiquetas con el teléfono móvil o con la tablet con la aplicación de Dymo, en Apple o en Android. Tecnología de impresión térmica directa. No se necesitan cartuchos de tinta. Compatible con consumibles Dymo Letratag de papel, plástico, metálico y termoadhesivo de 12 mm. Alcance bluetooth: hasta 10 metros. Velocidad de impresión: 7 mm/s. Resolución: 200 dpi. Peso: 0,42 kg.



CÓDIGO	Medidas mm
247314	120 x 120 x 45

DYMO

3 Dymo LabelManager™ 160

Fácil de usar

Para todo tipo de etiquetas. Diferentes tipos de texto con teclado QWERTY, formato rápido para negrita, subrayado, 6 tamaños de texto, 8 tipos de recuadros y posición vertical u horizontal. Permite ver cómo queda la etiqueta en su pantalla LCD antes de imprimirla. Función apagado automático. Reimprime la última etiqueta utilizando la memoria. Utiliza 6 pilas AA o adaptador AC. Utiliza cintas Dymo D1 en 6, 9 y 12 mm de ancho.



CÓDIGO	Medidas mm
248774	118 x 203 x 49

DYMO

4 Dymo LabelManager™ 280

Conexión a PC

Personaliza las etiquetas de cualquier formato o gráfico en el ordenador con PC o Mac. Amplio display WYSIWYG. Batería recargable. Edita texto de una forma rápida. 3 fuentes, 3 tamaños, 7 estilos de texto, 8 bordes, subrayado y 222 símbolos. Última etiqueta en memoria y guarda hasta 9. Apagado automático. Botones lógicos para hacer etiquetas más rápido y fácil. Estilo de teclado de ordenador. Conexión a PC, Teclado QWERTY, otras funciones mejoradas (fuentes, símbolos, etc). Utiliza cintas Dymo D1 en 6, 9 y 12 mm. de ancho.



CÓDIGO	Medidas mm
248656	102 x 105 x 57

ROTULADORAS DE ESCRITORIO

DYMO

5 Dymo LabelManager™ 420P

Elija entre 8 fuentes y 10 estilos de texto; resalte el texto con 8 estilos de recuadro o subrayado. Evite repetir tareas con la función de memoria para 10 etiquetas. Introduzca texto con rapidez con el teclado de diseño familiar ABC y utilice las teclas de funciones especiales para acceder a signos de puntuación, divisas y otros símbolos especiales. Utiliza etiquetas D1 de DYMO con ancho de 6, 9, 12 y 19 mm.



CÓDIGO	Medidas mm
248599	104 x 215 x 57

DYMO

6 Dymo LabelManager™ 210D

Necesaria en cualquier escritorio

Versátil, cuenta con todas las funciones que debe tener una rotuladora. Una interfaz de usuario completamente nueva. Sencilla navegación desde el inicio hasta la impresión. Botones de acceso rápido a símbolos y signos diacríticos. 6 tamaños de fuente, 7 estilos y 8 cuadros diferentes para personalizar su etiqueta. Función de apagado automático para prolongar la vida de las pilas. Utiliza cintas Dymo D1 de 6, 9 y 12 mm.



CÓDIGO	Medidas mm
249139	155 x 165 x 64

No permite apertura de envase Venta por caja

Permite apertura de envase Venta por unidad

Unidades que contiene la caja

ROTULADORAS

ROTULADORAS DE ESCRITORIO

DYMO



1 Dymo • LabelManager™ 360D

Lo que ves es lo que obtienes

Batería de iones de litio recargable y cable de carga. Gran pantalla de 40 x 70 mm. La pantalla muestra los efectos del texto en pantalla antes de imprimir. 3 fuentes, 7 tamaños de fuente, 7 estilos de texto y 8 estilos de recuadro. Memoria para 9 etiquetas y función de almacenamiento de texto. Imprima 1 ó 2 líneas por etiqueta (en anchuras de 9 ó 12 mm). Utiliza cintas Dymo D1 de 6, 9, 12 y 19 mm.

CÓDIGO	Medidas mm
248941	197 x 150 x 71
Adaptador de corriente	
249995	

DYMO



2 Dymo • LabelManager™ 500TS

Pantalla a todo color

Pantalla táctil a color. Con USB para conectarse a PC o Mac. Capacidad para guardar hasta 5 perfiles. Cortador de etiquetas automático. Batería recargable. Resolución: 300 ppp para gráficos e imágenes de alta calidad. Teclado QWERTY. Utiliza rollos de cinta D1 con una anchura máxima de 19 mm.

CÓDIGO	Medidas mm
220611	190 x 95 x 165

ROTULADORAS TÉCNICAS

DYMO



3 Dymo • RHINO 4200

Etiquetado industrial de forma rápida

Pantalla grande con retroiluminación. Teclado QWERTY y biblioteca de más de 150 símbolos y términos para la gestión eléctrica, profesional de AV/seguridad e instalaciones. Accesos directos con las "teclas rápidas". Imprime etiquetas industriales de 6,35 mm, 10 mm, 12 mm y 19 mm de ancho en una variedad de materiales y colores, además de imprimir directamente en tubos termorretráctiles. Tecla "Favoritos" para acceder a las etiquetas más usadas. Paragolpes de goma integrados ayudan a evitar daños por caídas. Funciona con 6 pilas AA (no incluidas). Utiliza cintas Dymo RHINO.

CÓDIGO	Medidas mm
249134	103 x 215 x 57

DYMO



4 Dymo • RHINO 5200

Lo que ves es lo que obtienes

Cumple con todos los estándares de etiquetado ANSI, TIA/EIA-606-A. Teclas de acceso rápido. Biblioteca de símbolos preprogramados. La empuñadura de goma antideslizante integrada protege a la unidad de daños. Gran pantalla de dos líneas con luz de fondo. Imprime los códigos de barra 39 y 128 en etiquetas de 19 mm. Funciona con 6 pilas AA (no incluidas), o con batería de iones de litio opcional de carga rápida. Incluye un cartucho de etiquetas blancas de nylon flexible de 1 x 19 mm. Utiliza cintas Dymo RHINO.

CÓDIGO	Medidas mm
248947	121 x 235 x 78

ROTULADORA MANUAL JUNIOR

DYMO

5 Dymo • Dymo Junior

Siempre a mano

Máquina de rotular para uso personal, doméstico y escolar. Utiliza cintas tradicionales de 9 mm de ancho. Precorte de cinta. Impresión en relieve. Peso: 120 g. Utiliza cintas Dymo tradicionales.

CÓDIGO	Medidas mm
220346	80 x 150 x 80



IMPRESORAS DE ETIQUETAS

Beneficios de la impresión térmica

Gran velocidad de impresión. Costes de impresión reducidos ya que no usan cartuchos de tinta, solo utilizan el calor para reaccionar con el papel. Manejo sencillo. Bajo coste de mantenimiento. Mayor robustez. Tamaño compacto. Conectividad USB y Wifi.

DYMO



1 Dymo • LabelWriter 550

Reconocimiento automático de etiquetas

Con el reconocimiento automático de etiquetas puede consultar fácilmente el tamaño, tipo y cantidad de etiquetas restantes. Luces LED que identifican el método de conexión y alimentación. Incluye software DYMO Connect para escritorio actualizado. Sin tinta ni tóner, tecnología térmica directa. Imprime hasta 62 etiquetas por minuto; un 20% más rápido que el modelo anterior LabelWriter 450.

CÓDIGO	Medidas mm
220804	127 x 139,7 x 188

DYMO



2 Dymo • LabelWriter 5XL

Tecnología de impresión térmica

Imprime etiquetas de hasta 4.16" de ancho. Imprime etiquetas de envío, etiquetas de almacén, de códigos de barras y etiquetas de gran formato. Velocidad de impresión de hasta 53 etiquetas por minuto. 300 dpi de resolución para códigos de barras precisa y clara. Textos y gráficos legibles. Incluye tarjeta de limpieza y el software registrado DYMO Label™ v.8, con más de 100 estilos y diseños de etiqueta. Utiliza etiquetas térmicas LabelWriter.

CÓDIGO	Medidas mm
220623	139,7 x 198 x 185,4

brother



3 Brother • QL-700

Acabado profesional

Tiene una velocidad de impresión térmica directa ultra-rápida de hasta 93 etiquetas por minuto. La impresora QL700ZX1 no requiere instalación de controladores ni Software. Le permite imprimir un ancho máximo de cinta de hasta 62 mm. Impresión de logotipos e imágenes. Conexión a base de datos. Impresión de códigos de barras. Mecanismo de corte automático. Resolución de impresión 300 dpi.

CÓDIGO	Medidas mm
247717	128 x 221 x 152,4

brother



4 Brother • QL-810WC

Ultrarápida

Cuenta una velocidad de impresión térmica directa ultra-rápida de hasta 110 etiquetas por minuto incluyendo el corte de cinta automático por etiqueta. Permite imprimir en negro y rojo sobre papel térmico blanco. Esta impresora de etiquetas de alta velocidad se conecta a su PC, Mac, smartphone o tableta mediante USB o Wi-Fi. Imprime etiquetas de calidad a una resolución de hasta 300 x 600 ppp. Soporta rollos DK con una anchura máxima de 62 mm.

CÓDIGO	Medidas mm
247718	125 x 234 x 145

ETIQUETAS PRECORTADAS

brother

5 Brother • Etiquetas precortadas

Papel térmico

El rollo de etiquetas blancas precortadas (texto negro sobre fondo blanco) está diseñado para imprimir etiquetas a la máxima velocidad. La calidad de los materiales usados asegura una impresión clara y legible, junto con un adhesivo de calidad. Utiliza tecnología térmica directa.

Para: QL-700 /QL-810W.

CÓDIGO	Formato mm	Ref. Fab.	Modelo	Ud./Caja
002821	17 x 54	DK11204	Multipropósito	400
002820	17 x 87	DK11203	Carpetas	300
002823	29 x 62	DK11209	Dirección pequeñas	800
002818	29 x 90	DK11201	Dirección estándar	400
002822	38 x 90	DK11208	Dirección grandes	400
002819	62 x 100	DK11202	Envíos	300



No permite apertura de envase
Venta por caja

Permite apertura de envase
Venta por unidad

Unidades que
contiene la caja

CINTAS PARA ROTULAR

DYMO

1 Dymo • Cintas Dymo D1

Para numerosas tareas de oficina o domésticas como archivado, almacenamiento y gestión de recursos. El cassette está hecho de 80% material reciclado en el exterior.



Estándar 6 mm x 7 m.

Para: LP250 / LP350 / LM160 / LM210 D / LM280 / LM350 / LM360 D / LM420 P / LM450 / LMPC / LM PNP / LW 450 Duo

CÓDIGO	Ref. Fabricante	Color
249964	S0720780	Negro / Blanco
249965	S0720770	Negro / Transparente
249963	S0720790	Negro / Amarillo

Estándar 9 mm x 7 m.

Para: LP150 / LP250 / LP350 / LM150 / LM160 / LM280 / LM350 / LM420 P / LM450 / LM 210 D / LM 360 D / LMPC / LM PNP / LW 450 Duo

CÓDIGO	Ref. Fabricante	Color
220293	S0720680	Negro / Blanco
249962	S0720670	Negro / Transparente
249956	S0720730	Negro / Amarillo
249958	S0720710	Negro / Azul
249957	S0720720	Negro / Rojo
249955	S0720740	Negro / Verde
249960	S0720690	Azul / Blanco

Estándar 12 mm x 7 m.

Para: LP150 / LP250 / LP350 / LM150 / LM160 / LM280 / LM350 / LM420 P / LM450 / LM 210 D / LM 360 D / LMPC / LM PNP / LW 450 Duo

CÓDIGO	Ref. Fabricante	Color
220295	S0720530	Negro / Blanco
220294	S0720500	Negro / Transparente
220299	S0720580	Negro / Amarillo
249948	S0720560	Negro / Azul
220298	S0720570	Negro / Rojo
249945	S0720590	Negro / Verde
220297	S0720550	Rojo / Blanco
220296	S0720540	Azul / Blanco
249943	S0720610	Blanco / Negro
249944	S0720600	Blanco / Transparente

Cintas Dymo Poliéster permanente: fabricada en poliéster opaco muy resistente a golpes y arañazos. Con adhesivo permanente.

Poliéster permanente

Para: LP150 / LP250 / LP350 / LM150 / LM280 / LM350 / LM450 / LM420 P / LM210 D / LM 360 D / LMPC / LM PNP / LW

CÓDIGO	mm x m.	Ref. Fab.	Color
249976	12 x 5,5	S0718060	Negro / Blanco

Para: LP350 / LM350 / LM450 / LM420 P / LM 360 D / LMPC / LM PNP / LW

CÓDIGO	mm x m.	Ref. Fab.	Color
249975	19 x 5,5	S0718070	Negro / Blanco

PACKS DE 10 CINTAS

CÓDIGO	Ref. Fab.	mm x m	Color
247342	2093096	9 x 7	Negro / Blanco
247352	2093097	12 x 7	Negro / Blanco
247343	2093098	19 x 7	Negro / Blanco

Estándar 19 mm x 7 m.

Para: LP350 / LM350 / LM420 P / LM450 / LM 360 D / LM PNP / LMPC / LW 450 Duo

CÓDIGO	Ref. Fabricante	Color
220300	S0720830	Negro / Blanco
249942	S0720820	Negro / Transparente
249936	S0720880	Negro / Amarillo
249938	S0720860	Negro / Azul
249937	S0720870	Negro / Rojo
249935	S0720890	Negro / Verde
249933	S0720910	Blanco / Negro

Estándar 24 mm x 7 m.

Para: LM450 / LMPC / LM PNP / LW 450 Duo

CÓDIGO	Ref. Fabricante	Color
249931	S0720930	Negro / Blanco
249932	S0720920	Negro / Transparente
249930	S0720980	Negro / Amarillo
248525	S0720970	Negro / Rojo
248530	S0721010	Blanco / Negro

Cintas Dymo Nylon: totalmente flexibles. Con adhesivo permanente.

Nylon flexible

Para: LP150 / LP250 / LP350 / LM150 / LM 160 / LM280 / LM350 / LM450 / LM420 P / LM210 D / LM 360 D / LMPC / LM PNP / LW

CÓDIGO	mm x m.	Ref. Fab.	Color
249978	12 x 3,5	S0718040	Negro / Blanco

Para: LP350 / LM350 / LM450 / LM420 P / LM 360 D / LMPC / LM PNP / LW

CÓDIGO	mm x m.	Ref. Fab.	Color
249977	19 x 3,5	S0718050	Negro / Blanco

DYMO

2 Dymo • Cintas Dymo D1 Durable

El adhesivo de calidad industrial contribuye a garantizar que las etiquetas se mantengan pegadas en diversas superficies. El diseño resistente al agua para uso en interior/exterior soporta la luz UV, el calor, la humedad, los productos de limpieza domésticos y condiciones próximas al punto de congelación.

Estándar 12 mm x 5,5 m.

Para: LM160 / LM210D / LM280 / LM360D / LM420P / LM Plug N Play / MobileLabeler.

CÓDIGO	Ref. Fabricante	Color
248022	1978364	Negro / Blanco



Estándar 12 mm x 3 m.

Para: LM160 / LM210D / LM280 / LM360D / LM420P / LM Plug N Play / MobileLabeler.

CÓDIGO	Ref. Fabricante	Color
248023	1978365	Blanco / Negro
248024	1978366	Blanco / Rojo
248025	1978367	Negro / Naranja

CINTAS PARA ROTULAR

DYMO

1 Dymo • Cintas Letratag

Medidas: 12 mm x 4 m. para todas las cintas salvo la cinta de marcar ropa: 12 mm x 2 m.

Cinta Papel

CÓDIGO	mm x m.	Ref. Fabricante	Color
220287	12 x 4	S0721510	Negro / Blanco

Cinta Plástico

CÓDIGO	mm x m.	Ref. Fabricante	Color
220288	12 x 4	S0721610	Negro / Blanco
249889	12 x 4	S0721530	Negro / Transp.
220289	12 x 4	S0721620	Negro / Amarillo
220292	12 x 4	S0721650	Negro / Azul
220290	12 x 4	S0721630	Negro / Rojo
220291	12 x 4	S0721640	Negro / Verde

Cintas metalizadas

CÓDIGO	mm x m.	Ref. Fabricante	Color
249897	12 x 4	S0721730	Negro / Plata

Cintas para marcar ropa

CÓDIGO	mm x m.	Ref. Fabricante	Color
249890	12 x 2	S0718850	Negro / Blanco

DYMO

4 Dymo • Etiquetas térmicas Labelwriter Durable

Rollos de etiquetas térmicas papel/plástico. Etiquetas de dirección y archivo de adherencia permanente. Resistentes a los disolventes y al desgarro. Adhesivo extrafuerte.



CÓDIGO	Formato mm.	Ref. Fab.	Rollos	Cant. Etq.	Color
248027	25 x 54	1976411	1	160	Blanco
248028	59 x 102	2112290	1	300	Blanco

DYMO

5 Dymo • Etiquetas térmicas Labelwriter

Rollos de etiquetas térmicas papel/plástico. Etiquetas de dirección y archivo de adherencia permanente. Certificación FSC.



CÓDIGO	mm.	Ref. Fab.	Color	Material	Adhesivo	Rollos	Cant. Etq.	Descripción
248512	25 x 54	S0722520	Blanco	Papel	Permanente	1	500	Etiquetas remitente grandes
249895	89 x 28	S0822370	Blanco	Papel	Permanente	2	130 (x2)	Etiquetas de direcciones
249894	89 x 36	S0722400	Blanco	Papel	Permanente	2	260 (x2)	Etiquetas de direcciones grandes
249893	89 x 36	S0722410	Transp.	Plástico	Permanente	1	260	Etiquetas de direcciones grandes plástico
248515	101 x 54	S0722430	Blanco	Papel	Permanente	1	220	Etiquetas de envío / Identificadores
248521	159 x 104	S0904980	Blanco	Papel	Permanente	1	220	Etiquetas de envío extragrandes (LW 4XL)
248522	59 x 102	S0947420	Blanco	Papel	Permanente	2	575 (x2)	Etiquetas de envío de alta capacidad
248508	12 x 50	S0722460	Blanco	Papel	Permanente	1	220	Etiquetas para carpetas colgantes
249892	38 x 190	S0722470	Blanco	Papel	Permanente	1	110	Etiquetas para archivadores de palanca pequeños
248518	59 x 190	S0722480	Blanco	Papel	Permanente	1	110	Etiquetas para archivadores de palanca grandes
248514	89 x 41	S0722560	Blanco	Papel	No adhesivo	1	300	Etiqueta blanca para nombre
248520	51 x 89	S0929100	Blanco	Papel	No adhesivo	1	300	Tarjetas de identificación (cita)
248509	25 x 13	S0722530	Blanco	Papel	Removible	1	1000	Etiquetas multifunción
248516	70 x 54	S0722440	Blanco	Papel	Removible	1	320	Etiquetas multifunción grandes
248513	57 x 32	S0722540	Blanco	Papel	Removible	1	1000	Etiquetas multifunción 1
248510	19 x 51	S0722550	Blanco	Papel	Removible	1	500	Etiquetas multifunción 2
248511	25 x 25	S0929120	Blanco	Papel	Removible	1	750	Etiquetas cuadradas multiusos



No permite apertura de envase
Venta por caja



Permite apertura de envase
Venta por unidad



Unidades que
contiene la caja

CIZALLAS DE RODILLO

CIZALLAS DE RODILLO



Cizallas de rodillo para un recorte preciso

Para el corte exacto de pocas cantidades de papel en el ámbito privado o profesional las cizallas de rodillo son las más recomendadas. Cortan sin rebabas, y además son seguras y fáciles de manejar gracias a su cabezal de corte cerrado. En función del modelo, cortan formatos de hasta DIN A1 de forma sencilla y precisa. Todos los productos de nuestra gama están equipados con cuchillas redondas de alta calidad. Las líneas de formato trazadas sobre la mesa de corte permiten dar fácilmente con el formato.



1 Plus Office • Mini Cizalla de rodillo A4

Cizalla de rodillo portátil. Largo de corte A4-350 mm. Las cuchillas están en el mismo rodillo con sistema de seguridad. Uso doméstico. Guías de corte en diagonal y regla en cm. Base de plástico. Capacidad de corte: 10 hojas de 80 g. Corte recto. Presentación en blíster.

CÓDIGO	Formato	Medidas mm.	Longitud Corte
220495	A4	100 x 360	350 mm

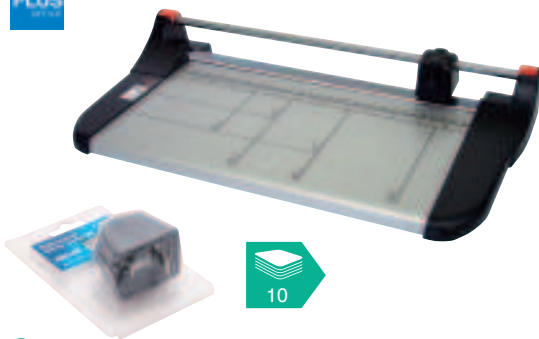
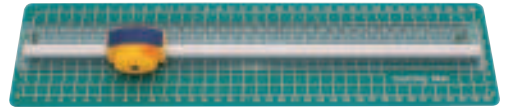

2 Plus Office • Cizalla de rodillo A4

Para A4. Hasta 10 hojas

Cizalla de rodillo con capacidad de corte de 10 hojas. Medidas en formato DIN y de fotografía grabadas en la base.

CÓDIGO	Formato	Medidas mm	Longitud Corte
220481	A4	210 x 435	330 mm

Cuchilla de recambio para cizalla de rodillo

CÓDIGO	Compatible con	Envase
220496	220481 y 220482	Blíster 1 ud

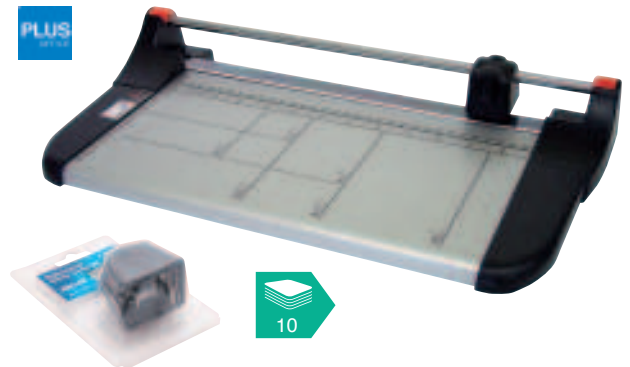

3 Plus Office • Cizalla de rodillo A3

Para A3. Hasta 10 hojas

Cizalla de rodillo con capacidad de corte de 10 hojas. Medidas en formato DIN y de fotografía grabadas en la base.

CÓDIGO	Formato	Medidas mm	Longitud Corte
220482	A3	210 x 570	460 mm

Cuchilla de recambio para cizalla de rodillo

CÓDIGO	Compatible con	Envase
220496	220481 y 220482	Blíster 1 ud

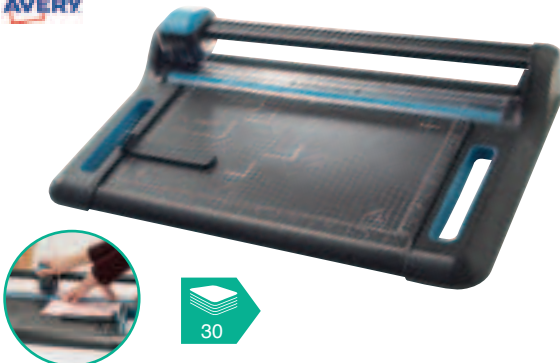

4 Avery • Cizalla de rodillo P460 A3

Para A3. Hasta 30 hojas

Cizalla de rodillo adecuada para formatos de hasta A3. Fabricada en acero. Luz de corte 460 mm. Capacidad hasta 30 hojas de 80g. Base en acero preimpresa con los formatos de papeles y foto en cm y pulgadas. Cuchilla auto afilable. Ventana para hacer visible la cuchilla.

CÓDIGO	Formato	Medidas mm	Longitud Corte
247211	A3	820 x 120 x 420	460 mm

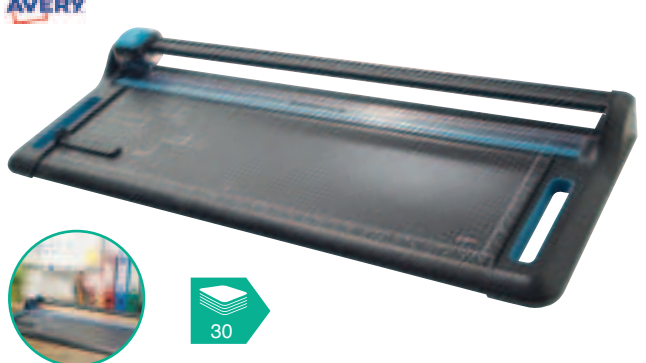

5 Avery • Cizalla de rodillo P880 A1

Para A1. Hasta 30 hojas

Cizalla de rodillo adecuada para formatos de hasta A1. Fabricada en acero. Luz de corte 880 mm. Capacidad hasta 30 hojas de 80g. Base en acero preimpresa con los formatos de papeles y foto en cm y pulgadas. Cuchilla auto afilable. Ventana para hacer visible la cuchilla.

CÓDIGO	Formato	Medidas mm	Longitud Corte
247212	A1	1090 x 110 x 420	880 mm



No permite apertura de envase
Venta por caja



Permite apertura de envase
Venta por unidad



Unidades que
contiene la caja

CIZALLAS DE PALANCA

Cizallas de palanca para un corte de gran exactitud



Las cizallas de palanca son recomendadas para mayores cantidades de papel. Están equipadas con cuchillas de alta calidad para papel u otros materiales, y siempre tienen el filo perfecto para las diferentes necesidades del uso particular o profesional. Equipadas con una protección para la cuchilla y un sistema automático de seguridad, siempre con una visión despejada del borde de corte. Las líneas de formato y una presión automática contribuyen a conseguir un resultado de corte de exactitud milimétrica.



1 Dahle • Cizalla de palanca profesional 561/867

Sistema automático de seguridad. Hasta 35 hojas

Sólida base de metal con líneas de formato con divisiones en mm. Esquinas redondeadas y pies de goma antideslizantes. Mango ergonómico. Cuchilla superior de acero de Solingen rectificada y endurecida y afilable, acero macizo. Cuchilla inferior atornillada de acero de Solingen, rectificada y endurecida. Seguridad automática única para una visión clara del borde del corte. Prensado automático para óptimo confort de manejo. Dos topes angulares con escala en mm para un corte exacto de 90°. Tope posterior regulable para la detección rápida del formato, aplicable en ambos topes angulares.

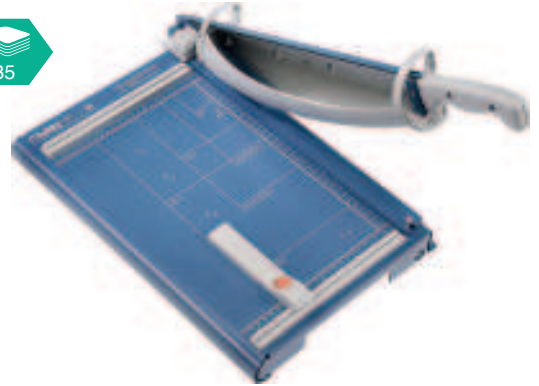

CÓDIGO	Modelo	Formato	Medidas mm	Longitud Corte
247213	561	A4	440 x 265	360 mm
247214	867	A3	513 x 365	460 mm



2 Plus Office Cizalla base de plástico 3921 / 3914

Para A4 y A3. Hasta 10 hojas

Base de plástico. Capacidad de corte: 10 hojas de 80 g. Protector de seguridad de ABS. Trazados de formatos. Guía de papel ajustable. Regla en milímetros. Maneta ergonómica. Corte recto.

CÓDIGO	Formato	Medidas mm	Modelo	Longitud Corte
220092	A4	350 x 305	3921	335 mm
220091	A3	455 x 360	3914	440 mm

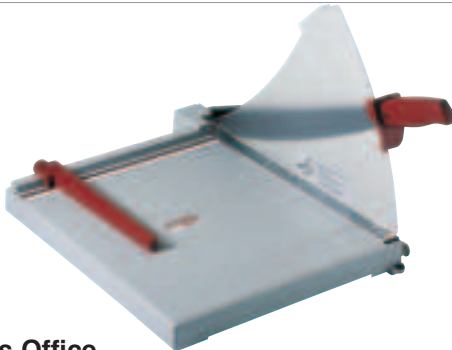

3 Plus Office Cizalla base metálica 13023

Para A4. Hasta 20 hojas. Gran resistencia

Base metálica. Capacidad de corte: 20 hojas de 80 g. Protector de seguridad de ABS. Indicador de formatos de corte desde A6 hasta A4. Longitud de corte hasta 310 mm. Con asa. Guía de papel ajustable. Regla en milímetros. Maneta ergonómica. Corte recto.

CÓDIGO	Formato	Medidas mm	Modelo	Longitud Corte
220093	A4	255 x 350	13023	310 mm



4 Plus Office Cizalla base metálica 3912

Para A4. Hasta 20 hojas. Gran resistencia

Base metálica. Capacidad de corte: 20 hojas de 80 g. Protector de seguridad de ABS. Longitud de corte hasta 335 mm. Indicador de formatos de corte desde A6 hasta A4. Guía de papel ajustable. Regla en milímetros. Maneta ergonómica. Corte recto.

CÓDIGO	Formato	Medidas mm	Modelo	Longitud Corte
220090	A4	380 x 305	3912	335 mm



5 Fellowes • Cizalla Stellar

Para A4 y A3. Hasta 20 hojas

Capacidad máxima de hojas 20 (80 gr.) a la vez. Cuchilla de acero inoxidable para un corte limpio y preciso. Cuchilla de seguridad SafeCut™ completamente protegida. Barra compresora de papel. Base metálica con patas anti-deslizantes. Guías de corte para tamaños DIN, fotos y radio para cortes en ángulo.

CÓDIGO	Formato	Medidas mm	Longitud Corte
220974	A4	374,7 x 127 x 603	320 mm
248551	A3	374,7 x 127 x 673	455 mm



No permite apertura de envase
Venta por caja



Permite apertura de envase
Venta por unidad



Unidades que
contiene la caja

PLEGADORA Y PLASTIFICADORAS

PLEGADORA

¿Cómo elegir una plegadora?

Estos aspectos son determinantes para elegir una plegadora adaptada a tus necesidades:

1. Longitud de la pieza a plegar.
2. Rendimiento de la máquina (plegado por hora).
3. Alimentación manual o automática.
4. Capacidad.
5. Tipos de plegado.

YOSAN



1 Yosan • Plegadora 7200 A5/A4

Plegadora compacta de mesa para uso en pequeñas oficinas con cesta recolectora incluida. Formatos de papel estándar: DIN-A5, DIN-A4. 4 tipos de plegado: zig-zag, doble paralelo, V y carta. Rendimiento: hasta 4.000 hojas por hora. Ancho de entrada: 120 / 216 mm. Longitud máxima: 180 / 300 mm. Gramaje del papel: 60 / 105 gramos. Capacidad de alimentación manual de hasta 3 hojas, incluyendo hojas grapadas. Bandeja de papel con capacidad hasta 50 hojas. Estructura metálica cubierta de plástico antigolpes. Dimensiones: 330 x 270 x 190 mm.

CÓDIGO	Modelo	Medidas mm
247215	7200	330 x 270 x 190

PLASTIFICADORAS

Ventajas principales de plastificar un documento

Protección de los documentos: evita el desgaste y los daños causados por el uso frecuente, derrames de líquidos, huellas, suciedad, etc.

Conservación: preserva tus documentos mejorando su calidad y manteniéndolos en excelentes condiciones, para un manejo frecuente durante la vida del documento.

Duración: prolonga la vida útil de cualquier documento. Un documento plastificado se puede limpiar fácilmente, para mantener una apariencia impecable y la legibilidad del texto.

Aspecto profesional: la plastificación mejora cualquier material impreso, dando más profundidad y riqueza a la tinta para mejorar el contraste de color, lo que da como resultado una mejor calidad y brillo de la impresión. Plastificar documentos de tu negocio te ayuda a construir una imagen de marca respetable y profesional.

Fellowes

2 Fellowes • Plastificadora Ion A4/A3

Ideal para hogar y oficina en casa. Adecuada para fundas de hasta 80-125 micras. Tiempo de calentamiento 4 minutos. Sistema de liberación de rodillos para evitar que las fundas mal alimentadas generen atascos. Apagado automático después de 30 minutos de inactividad. Incluye kit de plastificación para 10 documentos.

CÓDIGO	Modelo	Medidas mm
220793	Ion A4	360 x 62 x 170
220794	Ion A3	458,8 x 61,9 x 103,2

80-125 micras



Fellowes

3 Fellowes • Plastificadora Saturn 3i A4/A3

Para uso frecuente en pequeña empresa. Tecnología InstaHeat que permite que la plastificadora esté lista para usar en sólo 60 segundos. Adecuada para fundas de hasta 125 micras. Sistema de retroceso para evitar que las fundas mal alimentadas generen atascos. Apagado automático reduciendo el consumo, después de 30 minutos de inactividad. Velocidad de 30 cm/minuto. Incluye kit de plastificación para 10 documentos.

CÓDIGO	Modelo	Medidas mm
220795	Saturn 3i A4	436,6 x 104,8 x 139,7
220796	Saturn 3i A3	531,8 x 104,8 x 146



125 micras



No permite apertura de envase
Venta por caja



Permite apertura de envase
Venta por unidad



Unidades que
contiene la caja

PLASTIFICADORAS

Fellowes



80 micras

2 Rodillos

1 Fellowes • Plastificadora ARC A3

De uso ocasional, lista para usar en 4 minutos. Plastifica fundas A4 en tan sólo 60 segundos (velocidad de plastificación 30 cm/min). 2 Rodillos que proporcionan una buena calidad en la plastificación y que permiten plastificar con fundas de hasta 80 micras. Sistema de liberación de rodillos que evita que las fundas mal alimentadas generen atascos. Apagado automático después de 30 minutos de inactividad. Incluye kit de plastificación para 10 documentos.

CÓDIGO	Modelo	Medidas mm
221383	ARC A3	457 x 63 x 101

Fellowes

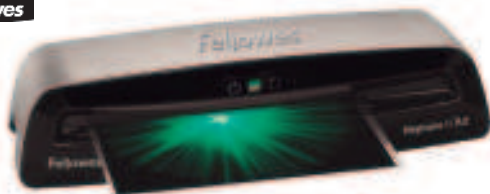

75-175 micras



4 Rodillos

2 Fellowes • Plastificadora Neptune3 A3

Plastificadora de ajuste automático que detecta el grosor de la funda. Plastifica fundas A4 en tan sólo 23 segundos. 4 Rodillos que proporcionan una alta calidad en la plastificación y que permiten plastificar con fundas de hasta 175 micras. Sistema de retroceso automático en caso de que detecte un posible atasco.

CÓDIGO	Modelo	Medidas mm
248609	Neptune3 A3	508 x 117,5 x 139,7

Fellowes



80-175 micras



6 Rodillos

3 Fellowes • Plastificadora Amaris A3

Lista para plastificar en tan solo 60 segundos, gracias al InstaHeat. Plastifica un documento A4, en tan solo 30 segundos (800mm/min). Provista de 6 rodillos para obtener los mejores resultados. Plastifica documentos de hasta 175 micras (2x175). Ajuste único de temperatura para plastificar documentos de 80, 125 y 175 micras. Sistema de retroceso manual para evitar que las fundas mal alimentadas generen atascos. Sensor de limpieza. Apagado automático.

CÓDIGO	Descripción	Medidas mm
247201	Amaris A3	475 x 152 x 101

Fellowes



75-250 micras



6 Rodillos

4 Fellowes • Plastificadora Jupiter LX A3

Lista para plastificar en tan solo 60 segundos, gracias al InstaHeat. Plastifica una funda A4 en tan solo 17 segundos (1400 mm / min de velocidad máxima). 6 rodillos para un plastificado rápido de alta calidad: acepta fundas de hasta formato A3 y 250 micras (2x250). Mini guía de luz y retroceso automático para una plastificación rápida y sin atascos. Sistema de ajuste automático AutoSense detecta el grosor de la funda. Sensor de limpieza.

CÓDIGO	Descripción	Medidas mm
220805	Jupiter LX A3	530 x 134 x 208

FUNDAS PARA PLASTIFICAR

PLUS

5 Plus Office • Fundas para plastificar

Aptas para cualquier tipo de plastificado. Grueso de 75 y 125 micras.

125 micras

CÓDIGO	Para formato	Medidas mm	Caja
220198	DNI	92 x 60	100 ud
220199	A7	110 x 80	100 ud
220200	-	130 x 90	100 ud
220535	A6	154 x 111	100 ud
220534	A5	216 x 154	100 ud
220417	A4	303 x 216	100 ud
220197	Folio	325 x 220	100 ud
220201	A3	426 x 303	100 ud



75 micras

CÓDIGO	Para formato	Medidas mm	Caja
220538	A6	154 x 111	100 ud
220537	A5	216 x 154	100 ud
248576	A4	303 x 216	100 ud
220536	A3	426 x 303	100 ud

Fellowes

6 Fellowes • Fundas para plastificar

Plastificado brillo, acabado profesional. Grueso de 80 y 125 micras.

125 micras

CÓDIGO	Para formato	Medidas mm	Caja
221402	A4	216 x 303	100 ud
221401	A3	303 x 426	100 ud

80 micras

CÓDIGO	Para formato	Medidas mm	Caja
221400	A4	216 x 303	100 ud
221399	A3	303 x 426	100 ud



No permite apertura de envase
Venta por caja



Permite apertura de envase
Venta por unidad



Unidades que
contiene la caja

ENCUADERNACIÓN CON ESPIRAL METÁLICA



Encuadernación con espiral

Permite girar el documento 360°. Gran capacidad de encuadernación. Método seguro, no se salen las hojas. Permite desencuadernación.

Fellowes



1 Fellowes • Encuadernadora Metal 25

Perfora hasta 10 hojas A4 de 80 g. Encuaderna hasta 450 hojas A4 de 80 gr. con un espiral de 50 mm. Paso del espiral 5:1. Base metálica para mayor resistencia y estabilidad. Palanca de perforación metálica. Regulación del margen lateral. Bandeja para residuos de fácil extracción. Incluye alicates.

CÓDIGO	Descripción	Medidas mm
248917	Metal 25	250 x 140 x 380

Fellowes



2 Fellowes • Encuadernadora Metal 50

Perfora hasta 12 hojas A4 de 80 g. Encuaderna hasta 450 hojas A4 de 80 g. con un espiral de 50 mm. Paso del espiral 5:1. Palanca ergonómica en forma de U para facilitar la perforación. Ideal para diestros y zurdos. Regulación del margen lateral. Bandeja para residuos de fácil extracción. Incluye alicates.

CÓDIGO	Descripción	Medidas mm
220797	Metal 50	250 x 140 x 385

Fellowes



3 Fellowes • Encuadernadora Metal 100

Perfora hasta 20 hojas A4 de 80 g. y encuaderna hasta 450 hojas A4 de 80 g. con un espiral de 50 mm. Paso del espiral 5:1. Palanca ergonómica en forma de U para facilitar la perforación. Selector del diámetro del espiral incorporado. Regulación del margen lateral y de profundidad. Incluye alicates.

CÓDIGO	Descripción	Medidas mm
220798	Metal 100	400 x 400 x 190

Fellowes



4 Fellowes • Encuadernadora Metal 100R

Perfora hasta 20 hojas A4 de 80 g. y encuaderna hasta 450 hojas A4 de 80 g. con un espiral de 50 mm. Paso del espiral 5:1. Palanca ergonómica en forma de U para facilitar la perforación. Selector del diámetro del espiral incorporado. Rodillo eléctrico insertador de la espiral. Regulación del margen lateral y de profundidad. Incluye alicates.

CÓDIGO	Descripción	Medidas mm
247216	Metal 100R	400 x 400 x 255



No permite apertura de envase
Venta por caja



Permite apertura de envase
Venta por unidad



Unidades que
contiene la caja

ALICATE DE CORTE Y ESPIRALES METÁLICAS

Felldes

1 Felldes • Alicata de corte y doblado para espirales metálicas



CÓDIGO	Medidas mm
247217	59,8 x 139,8 x 13,5

2 Espirales metálicas

Espirales metálicas paso 5:1 para encuadernar hasta 460 hojas A4. Disponibles en color negro.



CÓDIGO	Medidas mm	Capacidad	Envase
220430	Ø 6	20	Caja 100 ud
220431	Ø 8	40	Caja 100 ud
220432	Ø 10	60	Caja 100 ud
220433	Ø 12	90	Caja 100 ud
220434	Ø 14	120	Caja 100 ud
220435	Ø 16	140	Caja 100 ud
220436	Ø 18	160	Caja 100 ud
220437	Ø 20	175	Caja 100 ud
220438	Ø 22	190	Caja 100 ud
220439	Ø 24	200	Caja 100 ud

CÓDIGO	Medidas mm	Capacidad	Envase
220440	Ø 26	220	Caja 50 ud
220441	Ø 28	240	Caja 50 ud
249629	Ø 30	260	Caja 50 ud
220442	Ø 32	280	Caja 50 ud
249627	Ø 34	300	Caja 50 ud
220443	Ø 36	320	Caja 25 ud
220444	Ø 40	360	Caja 25 ud
248688	Ø 44	400	Caja 25 ud
248687	Ø 46	420	Caja 25 ud
248681	Ø 50	460	Caja 25 ud

ENCUADERNACIÓN CON CANUTILLOS DE PLÁSTICO



Encuadernación con canutillo de plástico

Método económico. Permite girar el documento 360°. Gran capacidad de encuadernación. Permite desencuadernación.

Felldes



3 Felldes • Encuadernadora Pulsar+

Uso frecuente. Pequeña Empresa. Perfora hasta 20 hojas A4 de 80 g. Encuaderna hasta 300 hojas A4 de 80 g. con un canutillo de 19 mm. Perfora y encuaderna de forma continua. La carga vertical de los documentos asegura una perfecta alineación para su perforación. Kit de encuadernación incluido para 10 documentos.

CÓDIGO	Descripción	Medidas mm
220806	Pulsar +	368,3 x 130,2 x 449,3

CANUTILLOS DE PLÁSTICO

Felldes



4 Felldes • Canutillos de plástico

Máxima calidad y durabilidad en la encuadernación con los canutillos de plástico. Es la manera de encuadernar más económica. Packs de 100 Uds. Color negro.

Canutillo ovalado

CÓDIGO	Medidas mm	Capacidad	Envase
220176	Ø 32	300	Caja 50 ud
220177	Ø 38	350	Caja 50 ud
220178	Ø 45	430	Caja 50 ud
220179	Ø 51	490	Caja 50 ud

Canutillo redondo

CÓDIGO	Medidas mm	Capacidad	Envase
220165	Ø 6	25	Caja 100 ud
220166	Ø 8	45	Caja 100 ud
220167	Ø 10	65	Caja 100 ud
220168	Ø 12	95	Caja 100 ud
220169	Ø 14	125	Caja 100 ud
220170	Ø 16	145	Caja 100 ud
220421	Ø 19	165	Caja 100 ud
220173	Ø 22	195	Caja 50 ud
220174	Ø 25	225	Caja 50 ud
220175	Ø 28	270	Caja 50 ud



No permite apertura de envase
Venta por caja



Permite apertura de envase
Venta por unidad



Unidades que
contiene la caja

ENCUADERNACIÓN WIRE-O



Encuadernación con wire-o

Permite girar el documento 360°. Gran capacidad de encuadernación. Método seguro, no se salen las hojas. Permite des encuadernación.

Fellows



1 Fellows • Encuadernadora Quasar Wire

Perfora hasta 15 hojas al mismo tiempo. Encuaderna hasta 130 hojas A4 de 80 gr. con wire de paso 3:1 de 14mm. Palanca de taladro de gran tamaño, para realizar el mínimo esfuerzo cuando se perforan los documentos. Bandeja de almacenamiento de los wire con selector de diámetro del canutillo y guía de medición de documentos patentado, para poder elegir el wire adecuado.

CÓDIGO	Descripción	Medidas mm
247203	Quasar Wire	410 x 130 x 460

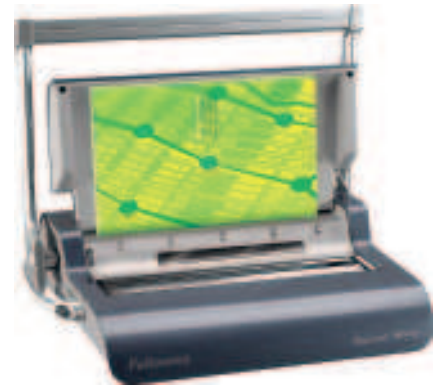

CANUTILLOS METÁLICOS WIRE-O

Fellows



2 Fellows • Canutillos metálicos para encuadernaciones Wire-O

Permite una total apertura del documento, facilidad de leer y fotocopiar. Pack de 100 Uds.

CÓDIGO	Color	Lomo mm	Capacidad	Envase
220539	Blanco	6	55	Caja 100 ud
220540	Negro	6	55	Caja 100 ud
220541	Blanco	8	70	Caja 100 ud
220542	Negro	8	70	Caja 100 ud
220543	Blanco	10	85	Caja 100 ud
220544	Negro	10	85	Caja 100 ud
220545	Blanco	12	100	Caja 100 ud
220546	Negro	12	100	Caja 100 ud
220547	Blanco	14	130	Caja 100 ud
220548	Negro	14	130	Caja 100 ud

ENCUADERNACIÓN TÉRMICA



Encuadernación térmica

Método rápido y sencillo. Acabado tipo libro. Capacidad de encuadernación media. No permite des encuadernación.

Fellows

3 Fellows • Encuadernadora Térmica Helios 30

Capacidad de encuadernación 300 hojas A4 (30 mm de grosor máximo). Tiempo de calentamiento 4 minutos. LED interactivo para un fácil manejo. Sistema de seguridad HeatShield. Función de apagado automático. Bastidor de enfriamiento. Apagado automático.

CÓDIGO	Descripción
247204	Encuadernadora Térmica Helios 30



Fellows

4 Fellows • Cubiertas térmicas Estándar

Tapas para encuadernación térmica color blanco A4. Con portadas de PVC transparente de 150 micras y contraportada blanca de cartón brillante de 200 g.

CÓDIGO	Lomo mm.	Capacidad	Cantidad
247218	1,5	15 hojas	100
247219	3	30 hojas	100
247220	4	40 hojas	100
247221	6	60 hojas	100
247222	8	80 hojas	100
247223	10	100 hojas	100

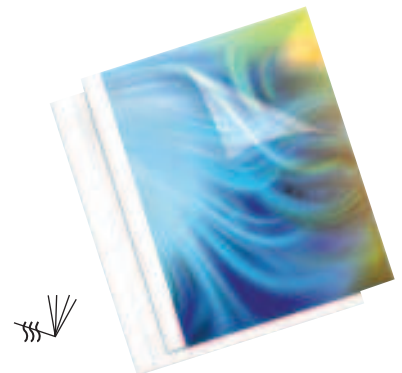

No permite apertura de envase
Venta por caja



Permite apertura de envase
Venta por unidad



Unidades que
contiene la caja

CUBIERTAS PARA ENCUADERNAR

Campus

COMPATIBLES
CON CUALQUIER
TIPO DE
ENCUADERNACIÓN

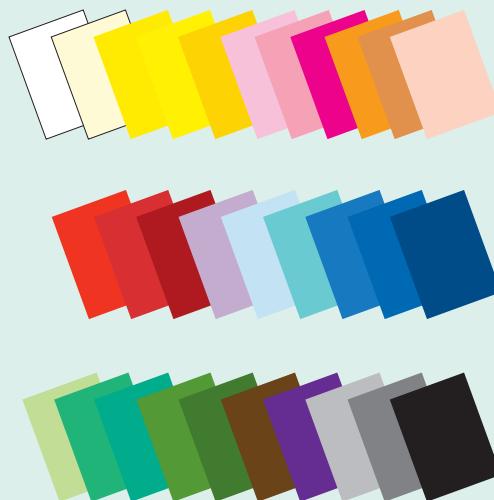

1 Campus • Cartulina A4

Ideal para encuadernación. Colores vivos. Tamaño A4. Gramaje: 180 g.

Cartulina A4 10 colores surtidos:

CÓDIGO	Color	Hojas/Paq.
220742	10 colores	100

Cartulina A4 colores individuales:

CÓDIGO	Color	Hojas/Paq.
220142	Blanco	100
220143	Amarillo canario	100
220144	Azul celeste	100
220145	Azul ultramar	100
220147	Crema	100
220151	Rojo	100
220152	Rosa	100
220154	Verde manzana	100
220155	Verde pino	100
220573	Verde menta	100

CÓDIGO	Color	Hojas/Paq.
220419	Azul Maldivas	100
220420	Lila	100
220422	Gris claro	100
220424	Granate	100
220459	Negro	100
220505	Naranja	100
220550	Fucsia	100
220551	Azul turquesa	100
220552	Azul marino	100
220572	Carne	100

CÓDIGO	Color	Hojas/Paq.
220553	Verde billar	100
220554	Amarillo limón	100
220555	Cuero	100
220556	Gris oscuro	100
220557	Amarillo gualda	100
220558	Verde selva	100
220559	Marrón	100
220560	Violeta	100
220561	Tomate	100
220574	Rosa chicle	100

Campus

2 Campus • Cartulina A3

Ideal para encuadernación. Colores vivos. Tacto suave. Tamaño A3. Gramaje: 180 g.

Cartulina A3 colores individuales:

CÓDIGO	Color	Hojas/Paq.
630736	Blanco	50
630737	Amarillo canario	50
630738	Azul celeste	50
630739	Crema	50
630740	Rojo	50
630741	Verde manzana	50
630742	Negro	50
630743	Turquesa	50

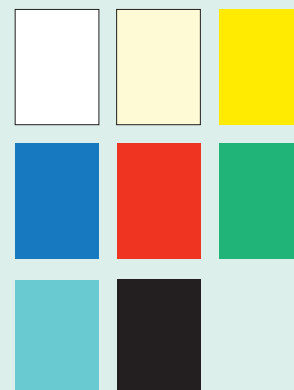

No permite apertura de envase
Venta por caja

Permite apertura de envase
Venta por unidad

Unidades que
contiene la caja

CUBIERTAS PARA ENCUADERNAR

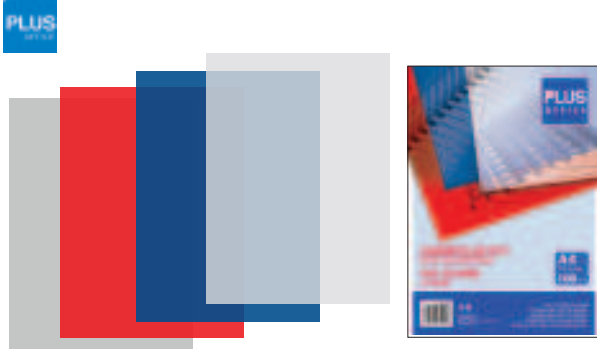

1 Plus Office • Cubiertas A4 y A3 en PVC

Compatibles con cualquier tipo de encuadernación
Cubierta de plástico PVC de 150 micras.

CÓDIGO	Tamaño	Color	Hojas/Paquete
220139	A3	Transparente	100
220140	A4	Transparente	100
220132	A4	Azul Traslúcido	100
220136	A4	Rojo Traslúcido	100
220418	A4	Humo Traslúcido	100



2 Plus Office • Cubiertas A4 Polipropileno

Compatibles con cualquier tipo de encuadernación

Cubierta de polipropileno dos caras, lisa y granulada. En 500 y 800 micras.

CÓDIGO	Tamaño	Color	Micras	Hojas/Paquete
220122	A4	Transparente	500	100
220123	A4	Azul opaco	500	100
220124	A4	Negro opaco	500	100
220126	A4	Transparente	800	50
220447	A4	Azul opaco	800	50
220127	A4	Negro opaco	800	50



3 Fellowes • Cubiertas A4 cartón extra rígido 750g

Portadas para encuadernar de cartón extra rígido de 750g. Acabado profesional.

CÓDIGO	Tamaño	Color	Hojas/Paquete
248535	A4	Azul	50
248536	A4	Negro	50
248537	A4	Rojo	50

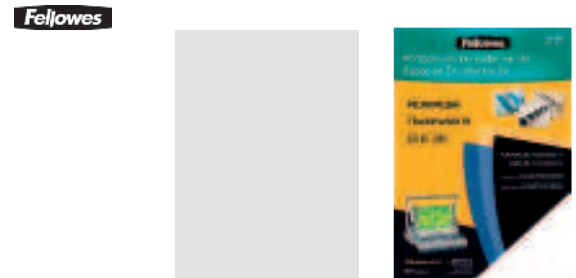

4 Fellowes • Cubiertas A3 polipropileno 500 micras

Portadas para encuadernar de polipropileno 500 micras, tamaño A3. Acabado profesional.

CÓDIGO	Tamaño	Color	Hojas/Paquete
247716	A3	Transparente	50



5 Plus Office • Cubiertas A4 Acabado Piel

Compatibles con cualquier tipo de encuadernación

Cubierta para encuadernar con acabado piel 230 gr. 100 hojas por paquete.

CÓDIGO	Tamaño	Color	Hojas/Paquete
220618	A4	Azul	100
220740	A4	Negro	100



6 Fellowes • Cubiertas A4 cartón símil piel Delta Cuero FSC®

Portadas para encuadernar de cartón símil piel de 250g. Acabado profesional.

CÓDIGO	Tamaño	Color	Hojas/Paquete
220817	A4	Azul	100
220819	A4	Negro	100
220820	A4	Rojo	100
220818	A4	Blanco	100

GUÍA PARA ELEGIR LA MEJOR DESTRUCTORA DE PAPEL

¿Qué volúmenes de documentos necesitas destruir?

DE USO PERSONAL	DE USO EN PEQUEÑA EMPRESA U OFICINA EN CASA	DE USO INTENSIVO
Destruir 5-12 hojas en 2 y 8 minutos	Destruir 10-18 hojas en 7 y 30 minutos	Destruir 13-38 hojas en 45 minutos de forma continua

¿Qué opciones de destructoras existen según el tipo de corte?

	NIVEL DE SEGURIDAD BÁSICO DIN P-1 & P-2 Para documentos impresos y/o internos que pasado un tiempo de conservación, deben hacerse ilegibles.		NIVEL DE SEGURIDAD MODERADO DIN P-3 Para documentos impresos de contenido sensible, confidenciales y datos personales. Difíciles de recomponer y leer.
	NIVEL DE SEGURIDAD ALTO DIN P-4 Para documentos confidenciales. Muy difíciles de recomponer y leer.		MINI-CORTE DIN P-4 Máxima tranquilidad para los documentos confidenciales.
	MICROCORTE DIN P-5 Para documentos altamente confidenciales. Prácticamente imposible de recomponer y leer.		NIVEL MÁXIMO DE SEGURIDAD DIN P-6 & P-7 Para documentos que han de ser mantenidos bajo absoluta confidencialidad en el ámbito de ministerios, gobiernos y servicios secretos.

¿Necesitas una trituradora de papel con funciones especiales?

			
Atascos de papel Una destructora con tecnología Anti-Atasco puede evitar el mayor quebradero de cabeza que dan estas máquinas. Busca las garantías 100% Anti-Atascos o Bloqueo Anti-Atasco y deja que las cosas fluyan.	Una destructora segura A la hora de usar una trituradora en una casa donde hay niños o mascotas, no hay nada más importante que la seguridad. Por eso es importante elegir alguna de nuestras trituradoras domésticas con funciones de seguridad.	Una trituradora ultrasilenciosa Si te cuesta concentrarte con el martilleo de las trituradoras o si compartes espacio de trabajo, una destructora silenciosa puede ser la solución ideal.	Una destructora que ahorre energía El 80 % del consumo de energía de la trituradora de papel se realiza cuando está en uso, así que es importante elegir una que consuma lo mínimo tanto cuando está trabajando como cuando no.

 **Una trituradora que no solo destruya papel**
 Puedes encontrar una amplia gama de trituradoras que destruyen materiales duros como grapas, clips, tarjetas de crédito, CD, DVD y correo basura, además de papel, por supuesto.

DESTRUCTORAS AUTOMÁTICAS

Fellowes

MICROCORTE

≥2000 partículas una hoja de papel A4
P-4 P-5

nivel de seguridad MÁXIMO

AUTO REVERSE

REPOSO

ULTRA SILENCIOSO

BLOQUEO INTELIGENTE

CICLO DE TRABAJO CONTINUO



600 P5 83L

1 Fellowes • AutoMax™ 600M, Microcorte

Ideal para entornos de oficina con más de 10 usuarios. Destruye de manera automática hasta 600 hojas en 15 minutos y manualmente hasta 14 (70g). Destruye en micro partículas de 2x12mm (DIN P-5) una hoja de papel A4 en más de 2.000 trozos. Ciclo de trabajo continuo, siempre está lista para usarse. La función de Bloqueo Inteligente bloquea la bandeja de alimentación del papel, para prevenir que se acceda a la información mientras dure el proceso de destrucción. Papelera extraíble de 83 litros.

CÓDIGO	Descripción	Medidas mm
220816	AutoMax 600M	441 x 890 x 579

Fellowes

CORTE EN PARTÍCULAS

≥300 partículas una hoja de papel A4
P-3 P-4

nivel de seguridad BUENO

AUTO REVERSE

REPOSO

ULTRA SILENCIOSO

BLOQUEO INTELIGENTE

CICLO DE TRABAJO CONTINUO



550 P4 83L

2 Fellowes • AutoMax™ 550C Corte en partículas

Ideal para utilizar por +5 usuarios y en zonas compartidas. Destruye hasta 500 hojas automáticamente en 13 minutos y 14 hojas manualmente. Corte en partículas de 4x38 mm. Nivel de seguridad DIN P-4. Bloqueo del cajón de alimentación del papel, con un pin de 4 dígitos para prevenir que se acceda a la información mientras dure el proceso de destrucción. Papelera de 83 litros. Destruye Cds, tarjetas de crédito (manualmente), clips y grapas.

CÓDIGO	Descripción	Medidas mm
220815	AutoMax 550C	441 x 890 x 578

Fellowes

CORTE EN PARTÍCULAS

≥300 partículas una hoja de papel A4
P-3 P-4

nivel de seguridad BUENO

AUTO REVERSE

REPOSO

ULTRA SILENCIOSO

BLOQUEO INTELIGENTE



350 P4 68L

3 Fellowes • AutoMax™ 350C Corte en partículas

Ideal para utilizar por 3-5 usuarios. Destruye hasta 350 hojas automáticamente en 8 minutos y 12 hojas manualmente. Corte en partículas de 4x38 mm. Nivel de seguridad DIN P-4. Ciclo de trabajo de 45 minutos. Bloqueo del cajón de alimentación del papel, con un pin de 4 dígitos para prevenir que se acceda a la información mientras dure el proceso de destrucción. Papelera de 68 litros de capacidad. Destruye Cds, tarjetas de crédito (manualmente), clips y grapas.

CÓDIGO	Descripción	Medidas mm
220814	AutoMax 350C	390 x 814 x 578

Fellowes

CORTE EN PARTÍCULAS

≥300 partículas una hoja de papel A4
P-3 P-4

nivel de seguridad BUENO

AUTO REVERSE

REPOSO

ULTRA SILENCIOSO



200 P4 32L

4 Fellowes • AutoMax™ 200C Corte en partículas

Destruye hasta 200 hojas de forma automática y 10 hojas de forma manual. Sistema automático anti-atasco Autoreverse, para la destrucción y detiene las cuchillas si se detecta un posible atasco. Ultra-silenciosa para un buen ambiente de trabajo. Apagado automático después de 2 minutos de inactividad. Corte en partículas de 4x38 mm (nivel de seguridad P-4). Ciclo de trabajo de 25 minutos. Destruye grapas, clips, tarjetas de crédito, CDs, DVDs.

CÓDIGO	Descripción	Medidas mm
220625	AutoMax 200C	346 x 563 x 507

Fellowes

5 Fellowes • AutoMax™ 150C Corte en partículas

Destruye hasta 150 hojas de forma automática y 8 hojas de forma manual. Sistema automático anti-atasco Autoreverse, para la destrucción y detiene las cuchillas si se detecta un posible atasco. Ultra-silenciosa para un buen ambiente de trabajo. Apagado automático después de 2 minutos de inactividad. Corte en partículas de 4x38 mm (nivel de seguridad P-4). Papelera 32L. Destruye grapas, clips, tarjetas de crédito, CDs, DVDs.



150 P4 32L

CÓDIGO	Descripción	Medidas mm
220813	AutoMax 150C	344,5 x 539,8 x 515,9

Fellowes

CORTE EN PARTÍCULAS

≥300 partículas una hoja de papel A4
P-3 P-4

nivel de seguridad BUENO

AUTO REVERSE

REPOSO

ULTRA SILENCIOSO



150 P4 32L

DESTRUCTORAS AUTOMÁTICAS

Fellowes

MINICORTE

≥1000 partículas una hoja de papel A4

AUTO REVERSE

REPOSO

ULTRA SILENCIOSO

nivel de seguridad AVANZADO

100 P4 23L



1 Fellowes • AutoMax™ 100M, Mini-corte

Destruye hasta 100 hojas de manera automática y 10 hojas de manera manual (70g.). Corte en mini partículas de 4 x 10 mm (Din P-4). Destruye una hoja de papel A4 en 1.500 trozos. Destruye de manera continua durante 15 minutos. Sus funciones de AutoReverse, Reposo y Ultra silenciosa, proporcionan una destrucción segura y sin interrupciones. Papelera de 23 litros. Destruye grapas, tarjetas de crédito y clips.

CÓDIGO	Descripción	Medidas mm
220624	AutoMax 100M	390 x 640 x 370

Fellowes

MICROCORTE

≥2000 partículas una hoja de papel A4

AUTO REVERSE

REPOSO

ULTRA SILENCIOSO

nivel de seguridad MÁXIMO

80 P4 17L



2 Fellowes • AutoMax™ 80M, Microcorte

Destructorra automática recomendada para 1 usuario. Doble entrada para destrucción automática (hasta 80 hojas) y entrada manual de 230mm para pequeñas cantidades (hasta 8 hojas), papel plegado, tarjetas de crédito, papel con grapas o clips, formatos pequeños, etc. Mini-Corte en partículas de 4x12 mm (Nivel P-4) destruye una hoja A4 en 1500 trozos. Sistema de prevención de atasco Auto-Reverse. Apagado automático tras 2 minutos sin actividad. Papelera extraíble de 17 L. Ciclo de trabajo 7 min.

CÓDIGO	Descripción	Medidas mm
247197	AutoMax 80M	515 x 340 x 245

HSM

CORTE EN PARTÍCULAS

≥300 partículas una hoja de papel A4

BUENO

350 P4 35L



3 HSM • Securio AF350, Corte en partículas

Destruye hasta 350 hojas de forma automática y 14 manual. Corte en partículas de 4,5x30 mm (nivel de seguridad P-4). La función Lock-and-Go protege la pila de papel introducida en el depósito de Autofeed contra cualquier acceso no autorizado. Rodillos especiales con Tecnología Nanogrip, que permiten destruir las pilas de papel hoja por hoja de forma segura. Ciclo de trabajo continuo. Destruye grapas, clips, tarjetas de crédito, CDs, DVDs.

CÓDIGO	Descripción	Medidas mm
247230	AF350	395 x 837 x 435

HSM

CORTE EN PARTÍCULAS

≥300 partículas una hoja de papel A4

BUENO

150 P4 35L



4 HSM • Securio AF150, Corte en partículas

Destruye hasta 150 hojas de forma automática y 10 manual. Corte en partículas de 4,5x30 mm (nivel de seguridad P-4). Consumo eléctrico bajo de 0,1W en modo stand-by gracias al control inteligente EcoSmart. Rodillos especiales con Tecnología Nanogrip, que permiten destruir las pilas de papel hoja por hoja de forma segura. Ciclo de trabajo continuo. Destruye grapas, clips, tarjetas de crédito, CDs, DVDs.

CÓDIGO	Descripción	Medidas mm
247229	AF150	395 x 740 x 381

HSM

5 HSM • Securio AF100, Corte en partículas

Destruye hasta 100 hojas de forma automática y 6 manual. Corte en partículas de 4x25 mm (nivel de seguridad P-4). Doble función: es posible alimentar papel de forma manual mientras se está procesando una pila de papel de forma automática. Rodillos especiales con Tecnología Nanogrip, que permiten destruir las pilas de papel hoja por hoja de forma segura. Ciclo de trabajo continuo. Destruye grapas, clips, tarjetas de crédito, CDs, DVDs.

BUENO

100 P4 25L



CÓDIGO	Descripción	Medidas mm
247228	AF100	375 x 620 x 260



DESTRUCTORAS

DESTRUCTORAS DEPARTAMENTALES

Departamentales

Disponemos de una amplia gama de destructoras diseñadas para un uso intensivo, con ciclo de trabajo continuo para destruir grandes volúmenes de papel. Destructoras departamentales, cuentan con una papelerera de gran capacidad y amplia boca de entrada del papel, ideales para ser utilizadas por varios usuarios a la vez.

Fellowes

CORTE EN PARTICULAS



≥300 partículas una hoja de papel A4

P-3 P-4

100% ANTI-ATASCOS

TECNOLOGÍA DE SEGURIDAD SAFENSENSE

ULTRA SILENCIOSO

AHORRO DE ENERGÍA

CICLO DE TRABAJO CONTINUO

nivel de seguridad BUENO



1 Fellowes • 325Ci, Corte en partículas

Diseñada con características innovadoras, silenciosa y con un motor de alto rendimiento. +10 usuarios. Destruye hasta 24 hojas en partículas de 4x38 mm. Nivel de seguridad alto P-4. Destruye clips, grapas, tarjetas de crédito y cd's. Sistema 100% anti-atasco que evita que se ponga en marcha la destructora si se introduce más papel del que admite. Ultra silenciosa. Tecnología SafeSense de desconexión automática cuando la mano está demasiado cerca. Tiempo prolongado de funcionamiento. Papelerera 83L.

CÓDIGO	Descripción	Medidas mm
220812	325Ci	511,2 x 876,3 x 450,9

Fellowes

CORTE EN PARTICULAS



≥300 partículas una hoja de papel A4

P-3 P-4

100% ANTI-ATASCOS

TECNOLOGÍA DE SEGURIDAD SAFENSENSE

ULTRA SILENCIOSO

AHORRO DE ENERGÍA

CICLO DE TRABAJO CONTINUO

nivel de seguridad BUENO



2 Fellowes • 225Ci, Corte en partículas

Indicadores luminosos que facilitan el proceso de destrucción señalando la cantidad de papel a introducir. Diseñada para Uso Continuo. +5 usuarios. Destruye hasta 22-24 hojas en partículas de 4x38 mm. (Nivel de seguridad alto P-4). Sistema 100% anti-atasco. Ultra silenciosos. Tecnología SafeSense de desconexión automática cuando la mano está demasiado cerca. Tiempo prolongado de funcionamiento. Papelerera de 60 litros. Destruye clips, grapas, tarjetas de crédito y cd's.

CÓDIGO	Descripción	Medidas mm
248603	225Ci	435 x 781,1 x 450,9

DESTRUCTORAS DE USO PROFESIONAL

Fellowes

CORTE EN MICROPARTICULAS



≥6000 partículas una hoja de papel A4

P-6 P-7

100% ANTI-ATASCOS

TECNOLOGÍA DE SEGURIDAD SAFENSENSE

AHORRO DE ENERGÍA

CICLO DE TRABAJO CONTINUO

alta seguridad CLASIFICADO

AUTO OIL



3 Fellowes • 425HS, Corte en partículas

Destructoras de Máxima Seguridad P-7 ideal para documentos que necesitan ser tratados con la más absoluta confidencialidad. Recomendada para +10 usuarios. Nivel de seguridad P-7. Destruye hasta 10 hojas en micropartículas de 0,8 x 5 mm. Sistema 100% Anti-Atascos. Sistema SafeSense de desconexión automática para prevenir accidentes. Sistema Auto-Oil de lubricación automática de cuchillas para mejorar su rendimiento y alarga la vida de la máquina. Sistema de Ahorro de Energía. Ciclo de trabajo continuo. Papelerera extraíble de 114 litros.

CÓDIGO	Descripción	Medidas mm
247198	425HS	955 x 558 x 508

Fellowes

CORTE EN PARTICULAS



≥300 partículas una hoja de papel A4

P-3 P-4

100% ANTI-ATASCOS

TECNOLOGÍA DE SEGURIDAD SAFENSENSE

ULTRA SILENCIOSO

AHORRO DE ENERGÍA

nivel de seguridad BUENO



4 Fellowes • 99Ci, Corte en partículas

Destructoras con indicadores luminosos que señalan la capacidad de papel a introducir para evitar atascos. Uso Profesional. Pequeña Empresa. 1-5 usuarios. Destruye hasta 18 hojas en partículas de 4 x 38 mm (Nivel de Seguridad alto P-4). Destruye clips, grapas, tarjetas de crédito y cds. Ciclo de trabajo de 30 minutos. Tecnología SafeSense. Sistema 100% anti-atascos. Ultra silenciosa y sistema de ahorro de energía.

CÓDIGO	Descripción	Medidas mm
248242	99Ci	290 x 640 x 440



No permite apertura de envase
Venta por caja



Permite apertura de envase
Venta por unidad



Unidades que
contiene la caja

DESTRUCTORAS DE USO PROFESIONAL



1 Fellowes • 79Ci, Corte en partículas

Alta tecnología en seguridad y papelera extraíble para un fácil vaciado. Uso Frecuente. Pequeña Empresa. 1-3 usuarios. Destruye hasta 16 hojas en partículas de 4 x 38 mm (Nivel de Seguridad alto P-4). Destruye clips, grapas, tarjetas de crédito y cds. Ciclo de trabajo de 20 minutos. Tecnología SafeSense. Sistema 100% anti-atascos. Ultra silenciosa y sistema de ahorro de energía. Papelera de 23 litros.

CÓDIGO	Descripción	Medidas mm
248957	79Ci	390 x 542 x 265

CORTE EN PARTICULAS



≥300 partículas una hoja de papel A4

P-3 P-4

nivel de seguridad BUENO



100% ANTI-ATASCOS

TECNOLOGÍA DE SEGURIDAD SAFESENSE

ULTRA SILENCIOSO

AHORRO DE ENERGÍA



MINICORTE



≥1000 partículas una hoja de papel A4

P-4

nivel de seguridad AVANZADO



MINICORTE



≥1000 partículas una hoja de papel A4

P-4

nivel de seguridad AVANZADO



2 Fellowes • Mini-Corte LX220

Con 5 indicadores de productividad IntelliBar™ maximizan el rendimiento de la destructora evitando interrupciones al indicar la capacidad máxima de hojas a destruir y avisando cuando la papelera está llena o el ciclo de trabajo máximo de la destructora. Tecnología Safesense® y función de reposo tras inactividad. Máxima seguridad, Mini-Corte, destruye una hoja de papel A4 en 1000 partículas (4 x 12mm P-4). Destruye hasta 20 hojas y tiene una capacidad de la papelera de 30 litros.

CÓDIGO	Descripción	Medidas mm
220811	LX220	432 x 590,6 x 290

3 Fellowes • Mini-Corte LX210

Con 5 indicadores de productividad IntelliBar™ maximizan el rendimiento de la destructora evitando interrupciones al indicar la capacidad máxima de hojas a destruir y avisando cuando la papelera está llena o el ciclo de trabajo máximo de la destructora. Tecnología Safesense® y función de reposo tras inactividad. Máxima seguridad, Mini-Corte, destruye una hoja de papel A4 en 1000 partículas (4 x 12mm P-4). Destruye hasta 16 hojas y tiene una capacidad de la papelera de 23 litros.

CÓDIGO	Descripción	Medidas mm
220810	LX210	358 x 535 x 297



CORTE EN PARTICULAS



≥300 partículas una hoja de papel A4

P-3 P-4

nivel de seguridad BUENO



CORTE EN PARTICULAS



≥300 partículas una hoja de papel A4

P-3 P-4

nivel de seguridad BUENO



4 HSM • Securio B34, Corte en partículas

Destruye hasta 22 hojas en partículas de 4,5x30 mm (nivel de seguridad P-4). Destruye de forma fiable y silenciosa los datos de hasta 8 personas. Cilindros de corte de acero endurecido. Indicador de papelera llena. Papelera extraíble. Consumo bajo de 0,1W en modo stand-by. Modo silencioso. Sello Blauer Engel. Elemento de seguridad que impide la alimentación involuntaria. Destruye clips, grapas, tarjetas de crédito y cds.

CÓDIGO	Descripción	Medidas mm
247231	B34	541 x 845 x 439

5 HSM • Securio B32, Corte en partículas

Destruye hasta 16 hojas en partículas de 4,5x30 mm (nivel de seguridad P-4). Destruye de forma fiable y silenciosa los datos. Cilindros de corte de acero endurecido. Indicador de papelera llena. Papelera extraíble. Consumo bajo de 0,1W en modo stand-by. Modo silencioso. Sello Blauer Engel. Elemento de seguridad que impide la alimentación involuntaria. Destruye clips, grapas, tarjetas de crédito y cds.

CÓDIGO	Descripción	Medidas mm
247227	B32	497 x 793 x 398



No permite apertura de envase Venta por caja



Permite apertura de envase Venta por unidad



Unidades que contiene la caja

DESTRUCTORAS DE USO PROFESIONAL

HSM®

1 HSM • Securio B24, Corte en partículas

Destruye hasta 16 hojas en partículas de 4,5x30 mm (nivel de seguridad P-4). Destruye de forma fiable y silenciosa los datos. Cilindros de corte de acero endurecido. Indicador de papelera llena. Papelera extraíble. Consumo bajo de 0,1W en modo stand-by. Modo silencioso. Sello Blauer Engel. Elemento de seguridad que impide la alimentación involuntaria. Destruye clips, grapas, tarjetas de crédito y cds.

CÓDIGO	Descripción	Medidas mm
247226	B24	395 x 605 x 317

CORTE EN PARTÍCULAS



nivel de seguridad BUENO



DESTRUCTORAS DE USO OCASIONAL

Fellowes®

2 Fellowes • Mini-Corte LX200

Con 5 indicadores de productividad Intellibar™ maximizan el rendimiento de la destructora evitando interrupciones al indicar la capacidad máxima de hojas a destruir y avisando cuando la papelera está llena o el ciclo de trabajo máximo. Tecnología Safesense® y función de reposo tras inactividad. Máxima seguridad, Mini-Corte, destruye una hoja de papel A4 en 1000 partículas (4 x 12mm P-4). Destruye hasta 12 hojas y tiene una capacidad de la papelera de 22 litros.

CÓDIGO	Descripción	Medidas mm
220809	LX200	362 x 520 x 260

MINICORTE



nivel de seguridad AVANZADO



100% ANTI-ATASCOS

TECNOLOGÍA DE SEGURIDAD SAFESENSE

ULTRA SILENCIOSO

AHORRO DE ENERGÍA



Fellowes®

3 Fellowes • LX85, Corte en partículas

Para uso ocasional. 1 usuario. Destruye hasta 12 hojas en partículas de 4x40mm (Nivel DIN P-4). Tecnología SafeSense. Destruye de manera continua durante 20 minutos, ideal para destruir grandes volúmenes de papel. Papelera con capacidad para 19 litros. También destruye grapas, clips y tarjetas de crédito.

CÓDIGO	Descripción	Medidas mm
220791	LX85	341,3 x 469,9 x 246

CORTE EN PARTÍCULAS



nivel de seguridad BUENO



TECNOLOGÍA DE SEGURIDAD SAFESENSE



Fellowes®

4 Fellowes • 15C, Corte en partículas

Para uso ocasional. 1 usuario. Capacidad de corte hasta 15 hojas en partículas de 4x40 mm. Nivel de seguridad P4. Bloqueo de seguridad. Ciclo de trabajo 10 minutos. Destruye grapas, clips y tarjetas de crédito. Papelera extraíble de 19 litros de capacidad. Ruedas.

CÓDIGO	Descripción	Medidas mm
221381	15C	341 x 470 x 246

CORTE EN PARTÍCULAS



nivel de seguridad BUENO



BLOQUEO DE SEGURIDAD



DESTRUCTORAS DE USO OCASIONAL

Fellowes

1 Fellowes • LX70, corte en partículas

Para uso ocasional. 1 usuario. Destruye hasta 11 hojas en partículas de 4x40 mm (Din P-4). Bloqueo de Seguridad para evitar accidentes. Destruye de manera continua durante 5 minutos con un tiempo de enfriamiento de 30 minutos. Papelera con capacidad para 18 litros y cabezal extraíble. También destruye grapas, clips y tarjetas de crédito.

CÓDIGO	Descripción	Medidas mm
221382	LX70	310 x 460 x 220

CORTE EN PARTÍCULAS



≥300 partículas una hoja de papel A4 P-3 P-4



BLOQUEO DE SEGURIDAD



nivel de seguridad BUENO



Fellowes

CORTE EN PARTÍCULAS



≥300 partículas una hoja de papel A4 P-3 P-4

TECNOLOGÍA DE SEGURIDAD SAFESENSE



nivel de seguridad BUENO



2 Fellowes • LX65, corte en partículas

Para uso ocasional. 1 usuario. Destruye hasta 10 hojas en partículas de 4x40mm (Nivel DIN P-4). Tecnología SafeSense. Destruye de manera continua durante 6 minutos, con un tiempo de enfriamiento de 20 min. Papelera con capacidad para 22 litros. También destruye grapas, clips y tarjetas de crédito.

CÓDIGO	Descripción	Medidas mm
220790	LX65	233 x 407 x 371

Fellowes

CORTE EN PARTÍCULAS



≥300 partículas una hoja de papel A4 P-3 P-4

BLOQUEO DE SEGURIDAD



nivel de seguridad BUENO



3 Fellowes • LX45, corte en partículas

Para uso ocasional. 1 usuario. Destruye hasta 8 hojas en partículas de 4x37mm (Nivel DIN P-4). Bloqueo de Seguridad para evitar accidentes. Destruye de manera continua durante 6 minutos con un tiempo de enfriamiento de 20 minutos. Papelera con capacidad para 17 litros. También destruye grapas, clips y tarjetas de crédito.

CÓDIGO	Descripción	Medidas mm
220767	LX45	310 x 401 x 220

Fellowes

MICROCORTE



≥2000 partículas una hoja de papel A4 P-4 P-5

BLOQUEO DE SEGURIDAD



nivel de seguridad MÁXIMO



4 Fellowes • 10M, Microcorte

Nivel de seguridad máximo. Destruye una hoja de papel A4 en 2000 partículas. Destruye hasta 10 hojas (70g.) en microcorte de 4x12 mm (Din P-5). Bloqueo de seguridad para evitar accidentes. Destruye de manera continua durante 10 minutos. Papelera extraíble de 19 litros. Destruye grapas y tarjetas de crédito.

CÓDIGO	Descripción	Medidas mm
220621	10M	342,9 x 498,5 x 250,8

Fellowes

CORTE EN PARTÍCULAS



≥300 partículas una hoja de papel A4 P-3 P-4

TECNOLOGÍA DE SEGURIDAD SAFESENSE



nivel de seguridad BUENO



5 Fellowes • 60Cs, Corte en partículas

Cabezal fácilmente extraíble para vaciar la papelera. Uso moderado. Oficina en casa y despacho. Destruye hasta 10 hojas en partículas de 4x40 mm. Nivel de seguridad P-4. Tecnología de seguridad SafeSense. Capacidad de la papelera de 22 litros, con capacidad diaria de destrucción para 100 hojas. Destruye grapas, clips y tarjetas de crédito. Ciclo de trabajo de 6 minutos.

CÓDIGO	Descripción	Medidas mm
220622	60Cs	233,4 x 408 x 371,5

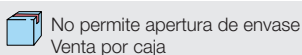

No permite apertura de envase Venta por caja



Permite apertura de envase Venta por unidad



Unidades que contiene la caja

DESTRUCTORAS DE USO OCASIONAL

Fellowes

1 Fellowes • LX25, corte en partículas

Para uso ocasional. 1 usuario. Destruye hasta 6 hojas en partículas de 4x37mm (Nivel DIN P-4). Bloqueo de Seguridad para evitar accidentes. Destruye de manera continua durante 3 minutos con un tiempo de enfriamiento de 30 minutos. Papelera con capacidad 11,5 litros. También destruye grapas, clips y tarjetas de crédito.

CÓDIGO	Descripción	Medidas mm
220808	LX25	310 x 361 x 220

CORTE EN PARTICULAS



≥300 partículas una hoja de papel A4
P-3 P-4



BLOQUEO DE SEGURIDAD



nivel de seguridad BUENO



Fellowes

CORTE EN PARTICULAS



≥300 partículas una hoja de papel A4
P-3 P-4



BLOQUEO DE SEGURIDAD



nivel de seguridad BUENO



2 Fellowes • 6C, Corte en partículas

Destruye hasta 6 hojas (70g) en partículas de 4x35mm. Nivel de seguridad DIN P-4. Destruye de forma continua durante 3 minutos, con un tiempo de enfriamiento de 20 minutos. Papelera con cabezal extraíble y capacidad para 11 litros, aproximadamente para 50 hojas de capacidad. Destruye clips, grapas y tarjetas de crédito.

CÓDIGO	Descripción	Medidas mm
247205	6C	298 x 365 x 168

Fellowes

CORTE EN TIRAS



≤100 tiras una hoja de papel A4
P-1 P-2 P-3



nivel de seguridad BÁSICO



3 Fellowes • P25-S, Corte en tiras

Destruyera de uso ocasional. Hogar y oficina en casa. 1 usuario. Destruye hasta 5 hojas de 70g en tiras de 7mm. Nivel de seguridad P-1. Ciclo de trabajo de 3 minutos. Velocidad media de destrucción de 5 mpm. Papelera de 11 litros de capacidad. Cabezal fácilmente extraíble para vaciar la papelera.

CÓDIGO	Descripción	Medidas mm
220807	P25-S	301,6 x 300 x 160,3

HSM®

CORTE EN PARTICULAS



≥300 partículas una hoja de papel A4
P-3 P-4



nivel de seguridad BUENO



4 HSM • Shredstar X13, Corte en partículas

Destruye hasta 13 hojas en partículas de 4x37mm. Nivel de seguridad DIN P-4. Apta para un máximo de cinco personas. El retroceso automático elimina los atascos de papel. Mecanismo de corte independiente para CD. Funcionamiento silencioso. Papelera extraíble y capacidad para 23 litros, aprox. 290 hojas. Indicador LED muestra el estado de funcionamiento (activado, sobrecarga, sobrecalentamiento, papelera llena, puerta abierta). Destruye clips, grapas, tarjetas de crédito y CDs.

CÓDIGO	Descripción	Medidas mm
247225	X13	390 x 595 x 300

HSM®

CORTE EN PARTICULAS



≥300 partículas una hoja de papel A4
P-3 P-4



nivel de seguridad BUENO



5 HSM • Shredstar X8, Corte en partículas

Destruye hasta 8 hojas en partículas de 4,5x30mm. Nivel de seguridad DIN P-4. Eficiente y segura. Una convincente relación precio-rendimiento. Mecanismo de corte independiente para CD. El retroceso automático elimina atascos de papel. Funcionamiento silencioso. Papelera con cabezal extraíble y capacidad para 18 litros, aproximadamente para 225 hojas. Indicador LED muestra el estado de funcionamiento (activado, sobrecarga, sobrecalentamiento). Destruye clips, grapas, tarjetas de crédito y CDs.

CÓDIGO	Descripción	Medidas mm
247224	X8	345 x 385 x 245

ACCESORIOS PARA DESTRUCTURAS

Fellowes



1 Fellowes • Aceite 355 ml

Mejora el rendimiento de las destructoras de corte en partículas. Envase de plástico provisto con boquilla para fácil aplicación en las cuchillas de corte. Bote de 355 ml. Aceite para destructoras Fellowes, para utilizar cada vez que se vacíe la papelera o dos veces mínimo al mes.

CÓDIGO	Modelo
249531	Aceite para destructoras 355 ml

Fellowes

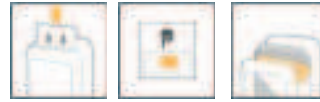

PASO 1
Introducir la hoja por la entrada de papel.

PASO 2
Cuando la hoja lubricantes esté completamente triturada, activar el modo retroceso durante 2-3 seg.

PASO 3
Repetir el proceso en cada vaciado de papelera.



2 Fellowes Hojas lubricantes pack de 10

Mejoran el rendimiento de la destructora y alargan su vida útil. Ayudan a prevenir atascos. Hojas lubricadas con aceite vegetal. Para usar con todas las destructoras: corte en partículas, minicorte y microcorte. Pack de 10 hojas.

CÓDIGO	Modelo
247200	10 hojas lubricantes

PURIFICADORES DE AIRE

Fellowes



18-28m2

1 Sensor inteligente

Mide la calidad del aire y se ajusta automáticamente la velocidad del ventilador para mantener el aire purificado.

2 Aera+™ Mode

Diseñador para eliminar los alérgenos, virus y gérmenes presentes en el aire.

3 Indicador de Velocidad

Permite ajustar manualmente la velocidad del ventilador - modo: bajo, medio o alto.

4 Indicador de Cambio de Filtro

Permiten saber cuándo es el momento de reemplazar los filtros de Carbono y HEPA.

5 Tecnología PlasmaTRUE™

Crea un campo ionizado que imina los contaminantes en el aire a nivel molecular, neutralizando virus y bacterias.

3 Fellowes • Purificador de aire AeraMax DX-55

Sistema de purificación en 4 etapas, captura el 99,97% de partículas nocivas. Tecnología PlasmaTRUE, Sistema Antimicrobiano AeraSafe, Filtro True HEPA, Filtro de carbono. Purifica 3-5 veces en una hora. Para estancias medianas. Purifica una habitación de 18 m2 hasta 5 veces en una hora y una de 28 m2 hasta 3 veces.

CÓDIGO	Medidas mm.
749241	294 x 454 x 144

Fellowes



28-42m2

1 Sensor inteligente

Mide la calidad del aire y se ajusta automáticamente la velocidad del ventilador para mantener el aire purificado.

2 Aera+™ Mode

Diseñador para eliminar los alérgenos, virus y gérmenes presentes en el aire.

3 Indicador de Velocidad

Permite ajustar manualmente la velocidad del ventilador - modo: bajo, medio o alto.

4 Indicador de Cambio de Filtro

Permiten saber cuándo es el momento de reemplazar los filtros de Carbono y HEPA.

5 Tecnología PlasmaTRUE™

Crea un campo ionizado que imina los contaminantes en el aire a nivel molecular, neutralizando virus y bacterias.

4 Fellowes • Purificador de aire AeraMax DX-95

Sistema de purificación en 4 etapas, captura el 99,97% de partículas nocivas. Tecnología PlasmaTRUE, Sistema Antimicrobiano AeraSafe, Filtro True HEPA, Filtro de carbono. Purifica 3-5 veces en una hora. Para estancias medianas. Purifica una habitación de 28 m2 hasta 5 veces en una hora y una de 42 m2 hasta 3 veces.

CÓDIGO	Medidas
749707	400 x 640 x 207

No permite apertura de envase
Venta por caja

Permite apertura de envase
Venta por unidad

Unidades que
contiene la caja

Fellowes

NO HAY TIEMPO QUE PERDER

Destructoras Automáticas AutoMax™



CARGA EL PAPEL



PULSA EL BOTÓN



Y TE VAS



Las destructoras AutoMax™ de Fellowes ofrecen una auténtica experiencia de destrucción únicamente pulsando un botón. Ideales para usuarios que acumulan grandes cantidades de papel y prefieren destruirlos de una sola vez. Tan solo tienes que dejar los documentos en la destructora, pulsar un botón y volver a tus tareas.

www.fellowes.com

LAS DESTRUCTORAS MÁS POTENTES DEL MUNDO



3 - COMUNICACIÓN Y PRESENTACIÓN

- 114 - 116 CABALLETES DE PRESENTACIÓN Y BLOCS
- 137 - 141 EXPOSITORES
- 132 - 135 FUNDAS Y CLASIFICADORES
 - 133 MARCOS PORTA ANUNCIOS
 - 112 MESAS MULTIMEDIA
 - 111 PANTALLAS DE PROYECCIÓN
- 121 - 124 PIZARRAS Y ACCESORIOS
- 125 - 126 PLANNINGS
 - 112 PROYECTORES
 - 113 PUNTEROS Y MANDOS UNIVERSALES
- 130 - 132 SEÑALIZACIÓN Y PICTOGRAMAS
 - 127 TABLEROS DE ANUNCIOS
- 128 - 129 VITRINAS

ÍNDICE COMUNICACIÓN Y PRESENTACIÓN

- 122 - 124** ACCESORIOS PARA PIZARRA BLANCA
140 ATRIL DE PIE
116 BLOCS PARA CABALLETE
135 BUZONES
114 - 115 CABALLETES DE PRESENTACIÓN
134 CLASIFICADORES DE MESA
134 - 135 CLASIFICADORES DE PARED
138 - 140 EXPOSITORES DE PARED
141 EXPOSITORES DE PIE
137 - 138 EXPOSITORES DE SOBREMESA
132 - 133 FUNDAS DE PRESENTACIÓN
135 FUNDAS PARA CLASIFICADORES
132 FUNDAS PARA ETIQUETAS
136 IDENTIFICADORES PARA PUERTAS
113 MANDO UNIVERSAL
133 MARCOS PORTA ANUNCIOS
112 MESAS MULTIMEDIA
111 PANTALLAS DE PROYECCIÓN
130 -132 PICTOGRAMAS
124 PIZARRA DE TIZA Y ACCESORIOS
122 - 123 PIZARRAS BLANCAS ADHESIVAS EN ROLLO
117 - 118 PIZARRAS BLANCAS MAGNÉTICAS DE CERÁMICA
116 PIZARRAS BLANCAS MAGNÉTICAS DE CRISTAL
119 - 120 PIZARRAS BLANCAS MAGNÉTICAS LACADAS
121 - 122 PIZARRAS MAGNÉTICAS PIVOTANTES
125 - 126 PLANNINGS MAGNÉTICOS ROTULABLES
136 PORTANOMBRES DE SOBREMESA
136 PORTATARJETAS DE SOBREMESA
112 PROYECTORES
113 PUNTEROS DE PRESENTACIÓN
130 -132 SEÑALIZACIÓN
127 TABLEROS DE ANUNCIOS
124 TIZAS
136 URNAS Y ACCESORIOS
128 - 129 VITRINAS MAGNÉTICAS

ÍNDICE DE SÍMBOLOS



Magnético



Tamaño página



Número de hojas



Gramaje



Punta rotulador



Trazo

PROYECCIÓN



Mesas multimedia



Pantallas



Punteros



Armario multimedia

CABALLETES Y PIZARRAS



Caballetes



Blocs de caballetes



Pizarras

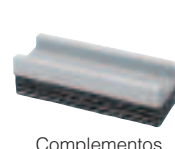

Complementos de pizarras

PLANNINGS Y VITRINAS



Plannings



Vitrinas de interior



Vitrinas de exterior

SEÑALIZACIÓN FUNDAS Y EXPOSITORES



Señalización



Fundas

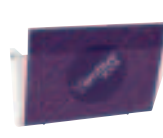

Expositores de pared



Expositores de pie

No permite apertura de envase
Venta por cajaPermite apertura de envase
Venta por unidadUnidades que
contiene la caja

PANTALLAS DE PROYECCIÓN

BI-OFFICE



1 Bi-office
Pantalla de proyección mural eléctrica

Con mando a distancia

Pantalla de elevación automática. Formato 16:10. Superficie no inflamable. Doble fijación, en pared o techo. Motor silencioso incorporado al cárter. Superficie blanca mate que proporciona una imagen nítida. Incluye mando a distancia. Caja de acero blanco.

CÓDIGO	Medidas mm.
260486	2000 x 1540
260487	2400 x 1888

BI-OFFICE

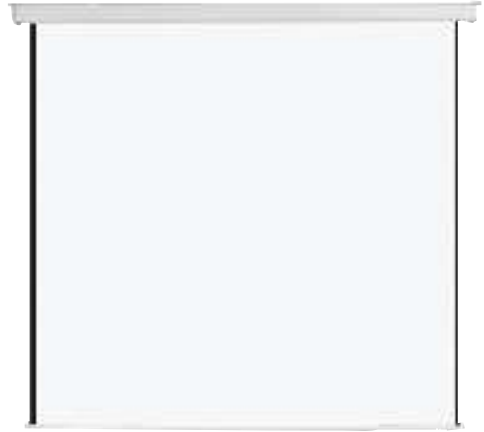

2 Bi-office
Pantalla de proyección mural

Nuevo formato 4:3

Superficie blanca mate para retroproyección. Formato 4:3. Dorso de la tela negro para evitar transparencias. Doble fijación, en pared o techo. Ideal para todas las aplicaciones de proyecciones frontales. Caja de acero blanco.

CÓDIGO	Medidas mm.
260488	1500 x 1500
260489	1800 x 1800

BI-OFFICE



3 Bi-office
Pantalla de proyección portátil de suelo

Pantalla de proyección completamente portátil y compacta. Superficie blanca mate. Formato 4:3. Construida en aluminio, sistema telescópico que permite regular la altura. Fácil instalación.

CÓDIGO	Medidas mm.
260490	1200 x 1600

BI-OFFICE



4 Bi-office · Pantalla de proyección trípode

Superficie blanca mate para retroproyección no inflamable. Formato 4:3. Dorso de la tela negro para evitar transparencias. Carcasa de acero resistente. Se instala en segundos.

CÓDIGO	Medidas mm.
260491	1500 x 1500
260492	1800 x 1800

No permite apertura de envase
Venta por caja

Permite apertura de envase
Venta por unidad

Unidades que
contiene la caja

MESAS MULTIMEDIA Y PROYECTORES

MESAS MULTIMEDIA

**1 Rocada • Mesa de trabajo móvil****Rotación 360°**

Mesa de trabajo móvil regulable en altura mediante muelles. 2 bandejas de melamina regulables en altura que permiten una rotación de 360°. Estructura metálica. Perfecta para trabajar de pie o sentado, ofreciendo una perfecta adaptación a las diferentes necesidades actuales de trabajo.

CÓDIGO	Plataforma mm.	Altura mm.
289984	800 x 600	770 - 1120

**2 Rocada • Mesa proyector multifunción**

Realizados en melamina de 19 mm, permite tener un puesto de trabajo móvil y completo, en el que se puede almacenar y transportar todo lo que uno necesita para el trabajo diario. Equipado con baldas, bandeja extraíble para elementos informáticos, paso de cables, porta etiquetas y puerta metálica con cerradura. Bandeja superior abatible 15° para video proyecciones y/o presentaciones.

CÓDIGO	An x Al x Largo mm.
289985	470 x 1200 x 500

Bi-office**3 Bi-office • Armario multimedia****Práctico y funcional**

Armario práctico y funcional con baldas de madera y laterales de metal. Con cuatro ruedas que facilitan la movilidad del armario y frenos delanteros.

CÓDIGO	An x Al x Largo mm.
260493	450 x 860 x 350



PROYECTORES

Consulte más proyectores en la familia de Informática de este catálogo.

EPSON

**4 Epson • Proyector EB-X49**

Tecnología de proyección: 3LCD.

- Resolución XGA, 1024x768, 4:3.
- Luminosidad (lúmenes): 3600.
- Contraste: 16000:1
- Duración de la lámpara: 210 W, 6000h. de durabilidad; 12.000h. de durabilidad en modo económico.
- Nivel de ruido: normal: 37 dB - ahorro: 28 dB.
- Conexiones: HDMI/USB 2.0/VGA.
- Ratio de aspecto: 4:3.
- Peso: 2,7 kg.

CÓDIGO	Medidas mm.
247407	302 x 249 x 87

EPSON

**5 EPSON • Proyector EB-2250U**

Imágenes brillantes y colores intensos gracias a la tecnología 3LCD.

- Resolución WUXGA, 1920 x 1200, 16:10
- Luminosidad (lúmenes): 3800.
- Contraste: 15000:1
- Duración de la lámpara: 300 W, 5.000h. de durabilidad; 10.000h. de durabilidad en modo económico.
- Nivel de ruido: normal: 39 dB - ahorro: 29 dB.
- Conexiones: HDMI/USB 2.0/VGA/MHL.
- Ratio de aspecto: 16:10
- Peso: 4,8 kg.

CÓDIGO	Medidas mm.
247409	377 x 291 x 110



No permite apertura de envase
Venta por caja



Permite apertura de envase
Venta por unidad



Unidades que
contiene la caja



PUNTEROS DE PRESENTACIÓN

logitech

PUNTERO
LÁSER ROJO



1 Logitech • Puntero láser R400

Con indicador de carga de batería

Herramienta ideal para dar el máximo rendimiento a sus presentaciones. Los botones son fáciles de encontrar, los contornos lisos son suaves al tacto y una simple presión basta para seleccionar la diapositiva que desee. El puntero láser rojo a su vez le ayudará a identificar rápidamente los puntos clave que desea resaltar.

CÓDIGO	Alcance
247787	15 m.

logitech

PUNTERO
LÁSER ROJO



2 Logitech • Puntero láser R500s

El mando R500s se empareja con la eficaz aplicación Logitech Presentation para permitir personalizar funciones de botones, controlar el estado de carga de la pila y programar un temporizador de presentación en pantalla. Conecte el mando R500s al ordenador mediante el receptor USB o tecnología Bluetooth.

CÓDIGO	Alcance
249122	20 m.

logitech

PUNTERO
LÁSER ROJO



3 Logitech • Puntero láser R700

Cuenta con pantalla LCD, con un radio de acción de hasta 30 metros y controles intuitivos para presentaciones. Incluye receptor inalámbrico mini, 2 pilas de tipo AAA, estuche de viaje y guía de inicio rápido.

CÓDIGO	Alcance
249123	30 m.

logitech

PUNTERO
LÁSER ROJO



Ficha técnica
en la web

4 Logitech • Puntero láser Spotlight

El puntero digital avanzado funciona en situaciones presenciales, virtuales o híbridas. Incluye sensor de movimiento, acelerómetro y giroscopio 3D que te permite funciones como el control de volumen por gestos. Se carga por completo a través del cable USB-C incluido en tan solo 1 hora.

CÓDIGO	Alcance
249124	30 m.

MANDO UNIVERSAL

meliconi

5 Meliconi • Mando universal por infrarrojos

Mando a distancia universal pre-programado, ideal para sustituir y agrupar hasta 6 mandos a elección entre: TV (CRT, LCD, Plasma, LED), decodificador digital terrestre, decodificador satelital, Canal Plus, decodificador por cable e IPTV, DVD, Blu Ray, PVR, multimedia player, PS2, Xbox360. Utiliza 2 pilas tipo AA.

CÓDIGO	Color
220958	Negro



No permite apertura de envase
Venta por caja

Permite apertura de envase
Venta por unidad

20 20 Unidades que
contiene la caja



Melamina

ALTURA REGULABLE
HASTA 195 CM.

1 Plus Office Caballete EASY EASEL tripode

Cuenta con una superficie de escritura de melamina no magnética adecuada para un uso ligero. Altura regulable. Abrazadera ajustable para usar con cualquier bloc y bandeja para rotuladores. La superficie de melamina requiere limpieza después de cada uso.

CÓDIGO	Medidas mm.
220549	700 x 1000



BI-OFFICE

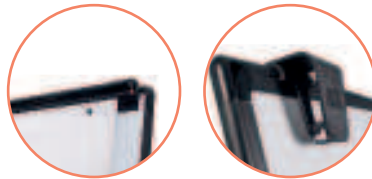

Lacada

2 Bi-office Caballete Maya tripode magnético

Caballete que cuenta con una superficie de escritura magnética de acero lacado adecuada para un uso moderado. Base de trípode de altura regulable. Abrazadera ajustable para usar con cualquier bloc y bandeja para rotuladores.

CÓDIGO	Medidas mm.
220821	700 x 1000



BI-OFFICE



Lacada

3 Bi-office Caballete EASY tripode magnético

Caballete de acero lacado magnético. Base de trípode de aluminio de altura regulable. Brazos magnéticos extensibles en los laterales que permiten presentar hasta tres hojas de papel. Abrazadera ajustable para usar con cualquier bloc y bandeja para rotuladores.

CÓDIGO	Medidas mm.
220822	700 x 1000



CABALLETES PRESENTACIÓN MÓVILES

BI-OFFICE



Lacada



1 Bi-office Caballete Classic móvil magnético

Caballete de superficie magnética de acero lacado. Base móvil estable con cinco ruedas con sistema de bloqueo, altura y ángulo ajustables. Abrazadera ajustable para usar con cualquier bloc y bandeja para rotuladores.

CÓDIGO	Medidas mm.
220823	700 x 1000

BI-OFFICE



Lacada

2 Bi-office Caballete Kyoto móvil magnético

Superficie de escritura magnética de acero lacado, borrado en seco y de larga duración, ideal para uso frecuente (garantía de 10 años). Personaliza el caballete a tu gusto y utiliza la misma estructura con tableros de diferentes tamaños. Incluye una abrazadera ajustable para usar con blocs de rotafolio y una bandeja de plástico para accesorios colocada en la parte posterior del tablero.

CÓDIGO	Medidas mm.
A 221337	750 x 1065

Con brazos extensibles:

CÓDIGO	Medidas mm.
B 221339	750 x 1065



PANEL DE PRESENTACIÓN

BI-OFFICE



Lacada

3 Bi-office Panel - Pizarra Agile móvil magnético

Herramienta multiusos de doble cara, con superficies de acero lacado magnético de borrado en seco, apta para uso frecuente (garantía 10 años). Las 3 ruedas bloqueables de deslizamiento suave le permiten moverlo fácilmente de un lugar a otro. El robusto marco gris oscuro y la base de 3 ruedas proporcionan la estabilidad necesaria para utilizarlo como "pared de oficina". Compatible con marcadores, borradores e imanes de borrado en seco.

CÓDIGO	Medidas mm.
221341	1000 x 1500



BLOCS PARA CABALLETES Y PIZARRAS BLANCAS

BLOCS PARA CABALLETE

BI-OFFICE



55g

1 Bi-office Bloc reciclado congreso

Bloc de papel reciclado. Se ajusta fácilmente a todos los caballetes con soporte para bloc de papel. Perforado para un fácil arranque. Las hojas de papel evitan que la tinta traspase protegiendo la pared y la hoja siguiente.

CÓDIGO	Tamaño	Hojas	Pack
220765	A1	20	5 uds.
221379	A1	40	5 uds.
221380	Euro	50	5 uds.

BI-OFFICE



80g

2 Bi-office Bloc A1 reciclado sobremesa autoadhesivo

Blocs reciclados autoadhesivos, 20 hojas de 80g. Fácil de usar, las hojas evitan que la tinta traspase, el adhesivo permite pegar en todo tipo de superficies. Con asa para facilitar el transporte, ranuras para adaptarlo al soporte del caballete y hojas reponibles.

CÓDIGO	Gramaje	Hojas	Pack
220766	80 g	20	6 uds.

GUÍA PARA ELEGIR PIZARRA BLANCA

TIPOS DE SUPERFICIES, USOS Y RESISTENCIA

Melamina: para uso poco frecuente. No magnética.

Lacada: de acero lacado. Para uso frecuente. Magnética.

Estratificada/laminada: de gran resistencia. Para uso muy frecuente. Magnética.

Vitrificada/Cerámica: de acero vitrificado. Alta resistencia y durabilidad. Para uso muy frecuente. Magnética.

Cristal: fabricada en vidrio. Baja porosidad. Gran resistencia y durabilidad. Para uso intensivo. Sin marco. Magnética.

A TENER EN CUENTA:

- **Ubicación:** para clase, oficina, casa, sala de reunión.
- **Movilidad:** existen pizarras con ruedas para facilitar el transporte o fijas.
- **Tamaño:** pequeño, mediano, grande.
- **Uso:** esporádico, regular, frecuente, intensivo.

IMPORTANTE

Se recomienda el uso de rotuladores especiales de pizarra blanca y productos específicos de limpieza.

PIZARRA DE CRISTAL PANORÁMICA

BI-OFFICE

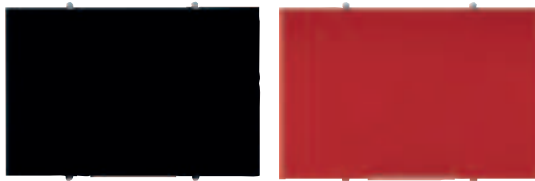

3 Bi-office • Pizarra Flow magnética cristal

Superficie de cristal templado de seguridad de 4mm y con gran facilidad de borrado. Uso intensivo. Esquinas cuadradas y abrazadera para una fácil fijación. Incluye: un rotulador, un borrador, bandeja para rotuladores y dos imanes.

CÓDIGO	Color	Pulgadas	Medidas mm.
220825	Blanco	31"	600 x 450
220826	Blanco	45"	900 x 600
220827	Blanco	57"	1200 x 900
220828	Blanco	85"	1500 x 1200

CÓDIGO	Color	Pulgadas	Medidas mm.
220829	Negro	31"	600 x 450
220830	Negro	45"	900 x 600
220831	Negro	57"	1200 x 900
220832	Negro	85"	1500 x 1200



Cristal

CÓDIGO	Color	Pulgadas	Medidas mm.
220833	Rojo	31"	600 x 450
220834	Rojo	45"	900 x 600
220835	Rojo	57"	1200 x 900
220836	Rojo	85"	1500 x 1200



No permite apertura de envase
Venta por caja



Permite apertura de envase
Venta por unidad



Unidades que
contiene la caja

PIZARRAS DE CERÁMICA

PLUS

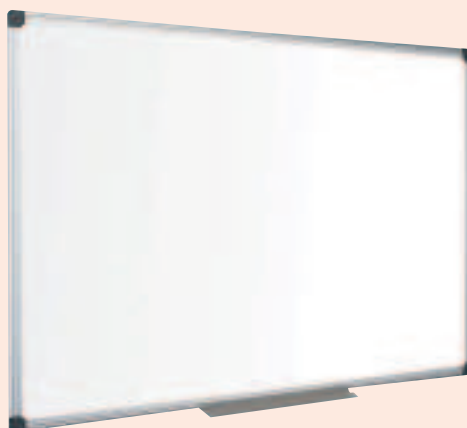

Vitrificada



1 Plus Office Pizarra magnética de cerámica

Excelente superficie de cerámica magnética no porosa. Legibilidad superior y alta resistencia a manchas de tinta, marcas de rotulador, arañazos y abolladuras. Marco de aluminio. Con portarotuladores.

CÓDIGO	Medidas mm.
220601	900 x 600
220602	1200 x 920
220603	1500 x 1000
220604	1800 x 1200
220605	2400 x 1200

BI-OFFICE



Vitrificada

2 Bi-office • Pizarra blanca New Gen de cerámica

Pizarra magnética de esmalte con un moderno y elegante marco de aluminio. Se fija mediante a la pared desde las esquinas y se suministra con una bandeja deslizante para guardar rotuladores y borradores. La superficie de la pizarra magnética esmaltada ofrece un nivel superior de borrabilidad y durabilidad para un uso frecuente.

CÓDIGO	Medidas mm.
220837	600 x 450
220838	900 x 600
220839	1200 x 900
220840	1500 x 1000
220841	1800 x 900
220842	1800 x 1200
220843	2400 x 1200

BI-OFFICE



Vitrificada

3 Bi-office • Pizarra blanca Mastervision de cerámica

Pizarra magnética de esmalte con un moderno y elegante marco de aluminio con bandeja de rotuladores integrada. Fijación de pared oculta incluida. La superficie de la pizarra magnética esmaltada ofrece un nivel superior de borrabilidad y durabilidad para un uso frecuente.

CÓDIGO	Medidas mm.
220844	900 x 600
220845	1200 x 900
220846	2400 x 1200

BI-OFFICE



Vitrificada

Lacada

1 Bi-office • Pizarra blanca Earth Trio de cerámica

Pizarra magnética con marco de acero cerámico, es una superficie de escritura duradera pero suave, resistente a los arañazos y que se limpia en seco. Ideal para uso intensivo, con una vida útil superior a 25 años. El set incluye una bandeja de aluminio de fácil fijación al tablero, mediante clip. Perfecta para escribir, dibujar y mostrar información, pero también para ocultar material confidencial o preparado previamente. Dos pizarras de doble cara. Robusta estructura de aluminio con bordes y esquinas redondeados seguros. Producto sostenible, certificado Plata Cradle to Cradle™

Vitrificadas:

CÓDIGO	Medidas mm. (Cerrada)	Medidas mm. (Abierta)
221327	900 x 600	1800 x 600
221328	1200 x 900	2400 x 900
221329	1500 x 1000	3000 x 1000

Lacadas:

CÓDIGO	Medidas mm. (Cerrada)	Medidas mm. (Abierta)
221330	900 x 600	1800 x 600
221331	1200 x 900	2400 x 900
221332	1500 x 1000	3000 x 1000



No permite apertura de envase
Venta por caja



Permite apertura de envase
Venta por unidad



Unidades que
contiene la caja

PIZARRAS DE ACERO LACADO



1 Plus Office
Pizarra magnética blanca

Calidad fiable

Superficie estratificada, durable y resistente, enmarcada con perfil de aluminio. Superficie rotulable y de borrado en seco. Con porta-rotuladores.

CÓDIGO	Medidas mm.
220468	900 x 600
220469	1200 x 900
220470	1500 x 1200
220471	1800 x 1200
220472	2400 x 1200



Lacada



2 Bi-office · Pizarra blanca New Gen de acero lacado

Pizarra magnética de acero lacado de formato panorámico con un moderno y elegante marco de aluminio. Se fija mediante a la pared desde las esquinas y se suministra con una bandeja deslizante para guardar rotuladores y borradores. La superficie de la pizarra magnética de acero lacado ofrece un mayor nivel de borrado para un uso frecuente.

CÓDIGO	Medidas mm.
220847	600 x 450
220848	900 x 600
220849	1200 x 900
220850	1500 x 1000
220851	1800 x 900
220852	1800 x 1200
220853	2400 x 1200



Lacada



3 Bi-office · Pizarra blanca Mastervision de acero lacado

Pizarra magnética de acero lacado de formato panorámico con un moderno y elegante marco de aluminio. Se fija mediante a la pared desde las esquinas y se suministra con una bandeja para guardar cómodamente rotuladores y borradores. La superficie de la pizarra magnética de acero pintado ofrece un mayor nivel de borrado para un uso frecuente.

CÓDIGO	Medidas mm.
220854	900 x 600
220855	1200 x 900
220856	1800 x 1200



No permite apertura de envase
Venta por caja



Permite apertura de envase
Venta por unidad



Unidades que
contiene la caja

PIZARRAS DE ACERO LACADO

BI-OFFICE



Lacada

1 Bi-office • Pizarra blanca magnética sin marcos de acero lacado

Tableros de pizarra blanca fabricados con acero magnético de borrado en seco y se pueden montar vertical u horizontalmente, como un solo tablero, o en mosaico para cubrir una pared total o parcial. Una solución innovadora para crear la pared de pizarra del tamaño y diseño elegidos. Pizarra magnética de acero lacado, sin marcos. Los paneles modulares se ensamblan perfectamente de lado a lado, sin marco ni obstáculos. Bandeja para rotuladores incluida.

CÓDIGO	Medidas mm.
221321	600 x 450
221322	900 x 600
221323	1150 x 750
221324	1200 x 900
221325	1480 x 980



BI-OFFICE

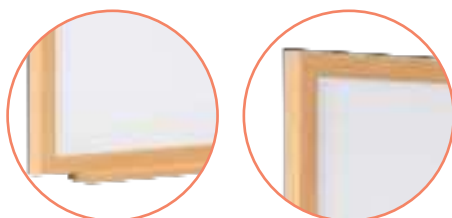

Lacada

2 Bi-office • Pizarra blanca Earth-It Executive

Pizarra blanca ecológica imitación madera. Elaborado con una elevada proporción de materiales reciclados y de residuos. Producto fácilmente reciclable al final de su vida útil. Marco estrecho de 22 mm con acabado de roble. Superficie de acero magnético de borrado en seco. Bandeja para rotuladores incluida.

Magnética de Acero Lacado:

CÓDIGO	Medidas mm.
221342	600 x 450
221343	900 x 600
221344	1200 x 900
221345	1200 x 1200
221346	1500 x 1000



PIZARRAS MAGNÉTICAS PIVOTANTES

BI-OFFICE



Vitrificada

1 Bi-office · Pizarra magnética volteable móvil de cerámica

Pizarra magnética de doble cara con marco de aluminio, resistente a los arañazos y gran suavidad de escritura. Pizarra pivotante 360°, apta para escritura con rotuladores de borrado en seco y para fijación de documentos con imanes, para uso intensivo. Estructura reforzada en tubo de acero y soporte de 4 ruedas con freno. Se puede bloquear en cualquier posición. Incluye bandeja porta rotuladores. Certificado ecológico (economía circular).

CÓDIGO	Pizarra	Medidas mm.
220758	Vitrificada	1200 x 900
220760	Vitrificada	1500 x 1200

BI-OFFICE



Lacada

2 Bi-office · Pizarra magnética volteable móvil Lacada

Pizarra magnética de doble cara con marco de aluminio, resistente a los arañazos y gran suavidad de escritura. Pizarra pivotante 360°, apta para escritura con rotuladores de borrado en seco y para fijación de documentos con imanes, para uso frecuente. Estructura reforzada en tubo de acero y soporte de 4 ruedas con freno. Se puede bloquear en cualquier posición. Incluye bandeja porta rotuladores. Certificado ecológico (economía circular).

CÓDIGO	Pizarra	Medidas mm.
220759	Lacada	900 x 1200

PIZARRAS BLANCAS NO MAGNÉTICAS DE MELAMINA

PLUS

Melamina



3 Plus Office Pizarra blanca con marco de aluminio

Pizarra laminada para escribir con rotuladores de borrado en seco. Esquinas plásticas redondeadas. Se suministra con cajetín porta objetos de aluminio.

CÓDIGO	Medidas mm.
220473	900 x 600
220474	1200 x 900
220475	1500 x 1200
220476	1800 x 1200
220477	2400 x 1200

PLUS

Melamina



4 Plus Office Pizarra blanca con marco de madera

Pizarra blanca de superficie estratificada con el marco natural de madera de pino. Permite la escritura con rotuladores especiales para borrado en seco.

CÓDIGO	Medidas mm.	
220217	400 x 300	4
220214	600 x 400	2
220215	900 x 600	1
220216	1200 x 900	1

PIZARRAS BLANCAS Y ACCESORIOS

PIZARRAS BLANCAS NO MAGNÉTICAS DE MELAMINA

Bi-office



Melamina

1 Bi-office • Pizarra blanca Earth-It Executive

Pizarra blanca ecológica imitación madera. Elaborado con una elevada proporción de materiales reciclados y de residuos. Producto fácilmente reciclable al final de su vida útil. Marco estrecho de MDF de 22 mm con acabado de roble. Superficie de acero magnético de borrado en seco. Bandeja para rotuladores incluida.

No Magnética de Melamina:

CÓDIGO	Medidas mm.
221347	600 x 450
221348	900 x 600
221349	1200 x 900
221350	1200 x 1200
221351	1500 x 1000



ACCESORIOS PARA PIZARRAS

Bi-office



2 Bi-office Soporte Magnético para blocs y murales

Práctico soporte magnético para rotafolios o murales, se ajusta magnéticamente a pizarras blancas magnéticas o cualquier superficie de acero.

CÓDIGO	Medidas mm.
221326	700 x 60

Bi-office



Pizarra no incluida

Inclinación 80°

3 Bi-office Caballete de pizarra Ultimate

Soporte móvil para alojar cualquier pizarra o tablón de anuncios. Fabricado en acero con recubrimiento de polvo montado sobre 4 ruedas con bloqueo. Estructura con tres niveles de altura (entre 800 y 1200 mm). Caballete con ángulo de 80°. Disponible en dos anchos diferentes. Pizarra no incluida.

CÓDIGO	Medidas mm.	Ancho pizarra mm.
220982	770 x 650 x 1515	hasta 1500
220983	1130 x 650 x 1515	mayores de 1500

PIZARRAS BLANCAS ADHESIVAS EN ROLLO

4 Post-it • Pizarra en rollo adhesiva

Flexibilidad para transformar en un instante una superficie de trabajo en una pizarra blanca. Se adhiere fácilmente sobre cualquier superficie lisa y se despegue sin estropear el soporte y sin dejar huellas. Esta pizarra blanca puede usarse con rotuladores de borrado en seco y también con rotuladores permanentes.

CÓDIGO	Medidas mm.	Color
003633	609 x 914	Blanco
003634	914 x 1219	Blanco
003635	1219 x 1829	Blanco



PIZARRAS BLANCAS ADHESIVAS EN ROLLO



1 Bic • Pizarra en rollo adhesivo Velleda

Este rollo se adhiere fácilmente sobre cualquier superficie lisa y se despega sin estropear el soporte y sin dejar huellas. Permite la escritura con marcador de pizarra blanca. Borrado en seco con tratamiento blanco melaminado. Fácil de cortar para ajustarse a cualquier espacio disponible.

CÓDIGO	Medidas mm.	Color
247682	450 x 500	Blanco
247683	670 x 1000	Blanco



ACCESORIOS PIZARRA BLANCA



2 Bi-office • Imanes cristal pizarra

Fuerza magnética elevada para usar en cualquier superficie magnética. Contiene 2 imanes de 30mm y 2 de 40 mm.

CÓDIGO	Pack
220824	4 ud.



3 Plus Office • Señalizadores magnéticos

Blíster de 5 señalizadores magnéticos de colores. Diámetro de 30 mm.

CÓDIGO	Envase	1	5
040200	Pack 5 ud.	1	5



4 Bi-office • Toallitas húmedas

Limpieza rápida y efectiva

Prehumedecidas, contienen bactericida para combatir los gérmenes.

CÓDIGO	Contenido
220857	100 Toallitas



5 Bi-office • Spray Renovador

Cómodo y económico

Limpiador diario en spray para pizarra blanca. Aerosol de limpieza efectiva. No deja residuos.

CÓDIGO	Contenido
220858	250 ml.

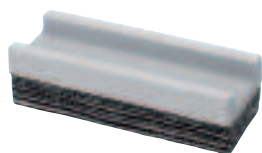

6 Plus Office Borrador pizarra blanca

16 capas de tejido desechable. Medidas: 55 x 145 x 35 mm.

CÓDIGO	1	12
630001	1	12



7 Bi-office Borrador magnético

Borrador ligero y magnético. Fabricado en material lavable para poder ser reutilizado.

CÓDIGO	Medidas mm.
220761	105 x 55 x 23

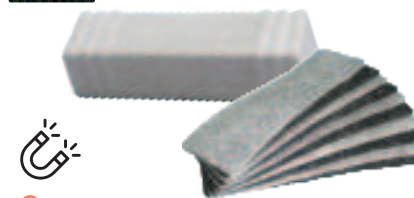

8 Borrador magnético profesional

Borrador magnético profesional con almohadillas de fieltro recambiables. Ideal para pizarras de borrado en seco y magnéticas.

CÓDIGO	Descripción	Medidas mm.
220762	Borrador	140 x 40 x 35
220763	Recambio	140 x 40



9 Campus University • Marcador de pizarra

Marcador de pizarra cuerpo y capuchón de plástico. Especiales para cualquier tipo de pizarra blanca. Punta cónica.

CÓDIGO	Color	1	12
081440	Negro	1	12
081441	Azul	1	12
081442	Rojo	1	12
081443	Verde	1	12



10 Bi-office Soporte magnético para rotuladores

Soporte magnético para rotuladores en color blanco. Puede usarse para guardar el borrador o rotuladores de pizarra. Ahorra espacio y organiza los útiles de la pizarra.

CÓDIGO	Color
220764	Blanco

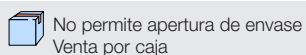

KITS DE PIZARRA BLANCA Y PIZARRA DE TIZA Y ACCESORIOS

ACCESORIOS PIZARRA BLANCA



Recargable



1 Plus Office • Board Liquid

Rotuladores para pizarra blanca de tinta líquida. Punta cónica. Recarga mediante cartucho. La tinta se agota hasta la última gota. Flujo de tinta constante. Intensidad y luminosidad de los colores.

Rotulador

CÓDIGO	Color		
081430	Negro	1	12
081431	Azul	1	12
081432	Rojo	1	12
081433	Verde	1	12
081434	Naranja	1	12

Recambios Caja 4 ud.

CÓDIGO	Color	
081435	Negro	4
081436	Azul	4
081437	Rojo	4
081438	Verde	4
081439	Naranja	4



PIZARRA DE TIZA Y ACCESORIOS



2 Plus Office Pizarra mural negra para tiza

Pizarra mural negra de superficie pintada, para escribir con tiza. Con el marco natural de madera de pino. Apta para hostelería.

CÓDIGO	Medidas mm.
220226	900 x 600
220227	1200 x 900



Campus University

3 Campus University Portatizas automático

Especial para tizas antipolvo. Facilita la escritura y aumenta la duración de la tiza.

CÓDIGO	Medidas mm.
630009	110



4 Plus Office Borrador de fieltro

Fieltro melaminado para pizarras de tiza. Empuñadura de madera.

CÓDIGO	Medidas mm.		
630006	80 x 120 x 35	1	2



TIZAS

Campus



5 Campus • Tizas antipolvo

Antipolvo

Forma redondeada y antipolvo. No manchan.

CÓDIGO	Color	Presentación		
630777	Blanco	Caja 10 ud.	1	10
630779	Surtidos	Caja 10 ud.	1	10
630778	Blanco	Caja 100 ud.	-	1
630780	Surtidos	Caja 100 ud.	-	1

GIOTTO



6 Giotto Tizas Robercolor

Fabricadas con materiales naturales. No manchan. Antipolvo.

CÓDIGO	Color	Presentación		
630010	Blanco	Caja 10 ud.	1	10
630008	Surtidos	Caja 10 ud.	1	10
630011	Blanco	Caja 100 ud.	-	1
630012	Surtidos	Caja 100 ud.	-	1

PLANNINGS MAGNÉTICOS ROTULABLES

BI-OFFICE



Semanal



Escribe la fechas al lado del día de la semana. Ajusta las horas del día en las celdas de la izquierda y anota todas las citas y reuniones de la semana.



Portarotuladores ajustable para una mayor comodidad



Anota los días del mes en cada casilla correspondiente. En cada día del mes hay un espacio para anotaciones.



Mensual

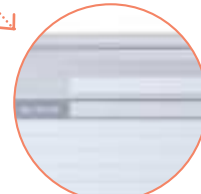

A la derecha del mes, se incluye una parte de anotaciones para tener en cuenta el siguiente mes y que no se te pase nada



Anual



Planner de vista anual. Anota las fechas de los meses en cada una de las casillas correspondientes. Además hay un pequeño espacio para anotaciones diarias muy útil.



Lacada

ROTULABLE

1 Bi-office • Planning Magnético Performance

Superficie lacada magnética

Gama de plannings que permiten lograr una planificación de alto rendimiento. Disponible en formato semanal, mensual o anual. Perfectos para organizar las citas y reuniones de la semana, mes o año de un solo vistazo. Superficie de acero lacado. Bandeja de rotuladores ajustable.

CÓDIGO	Formato	Medidas mm.
220866	Semanal	900 x 600
220867	Mensual	900 x 600
220868	Anual	900 x 600



No permite apertura de envase
Venta por caja



Permite apertura de envase
Venta por unidad



Unidades que
contiene la caja

PLANNINGS PARA OFICINA

Planificación de nueva generación. Planifica tareas, proyectos y semanas a tu medida. Al poderse desplazar fichas de un punto a otro ayudan a organizarse de forma versátil y visual. Están disponibles en distintos tamaños, y basta con ir introduciendo las fichas en el panel para conocer de un vistazo el progreso gracias a los colores.



Ranura para fichas más pequeñas para indicar horarios o responsable de la tarea

Cabecera para colocar títulos, ya sean días de la semana o nombres

Mediante las fichas se asignan colores a cada proyecto y se escriben las tareas

1 Paperflow Planner Semanal

Ideal junto a su escritorio

Perfecto para cualquier oficina. Puede usarse como un planning semanal o para un planning de siete proyectos o artículos. Tanto la estructura como las casillas están fabricados en poliestireno ultra resistente a choques, en color gris. Dividido en diferentes módulos (módulo base, módulo adicional y módulo complementario) se puede personalizar según las necesidades.

	CÓDIGO	Medidas cm.
1	289997	126,3 x 58 x 4,6
2	289998	126,3 x 47,7 x 4,6
3	289999	126,3 x 24,1 x 4,6



1



2



3

1 Módulo Base

- 10 casillas con visores para nombres (persona, servicio, horas...). Dimensiones útiles de la casilla: 29,5 x 10 x 1 cm con una parte visible de 9 cm.
- 20 casillas A4 formato. Dimensiones útiles de la casilla: 29,5 x 23,4 x 1 cm con una parte visible 9 cm.
- 1 casilla de reserva. Dimensiones útiles de la casilla: 29,5 x 57 x 2 cm.

2 Módulo Adicional

- 20 casillas A4 formato. Dimensiones útiles de la casilla: 29,5 x 23,4 x 1 cm con una parte visible 9 cm.
- 1 casilla de reserva. Dimensiones útiles de la casilla: 29,5 x 47 x 2 cm.

3 Módulo Complementario

- 10 casillas A4 formato. Dimensiones útiles de la casilla: 29,5 x 23,4 x 1 cm con una parte visible 9 cm.
- 1 casilla de reserva. Dimensiones útiles de la casilla: 29,5 x 23,4 x 2 cm.

TABLEROS DE ANUNCIOS



Corcho



1 Plus Office • Tablero de corcho

Tablero de corcho aglomerado con marco natural de madera de pino. Con señalizadores.

CÓDIGO	Medidas mm.	
220225	400 x 300	4
220222	600 x 400	2
220223	900 x 600	1
220224	1200 x 900	1



Moqueta



2 Plus Office • Tablero moqueta azul

Tableros de anuncios murales con tapizado en moqueta azul. Enmarcado con perfil de aluminio. Ideal para fijar cualquier documento con chinchetas o agujas.

CÓDIGO	Medidas mm.
220464	900 x 600
220465	1200 x 900
220466	1500 x 1200
220467	1800 x 1200



Corcho



3 Bi-office Tablero de corcho Maya

Tablero de anuncios de corcho con un acabado de aluminio anodizado y fijaciones de pared ocultas mediante esquinas de plástico. Excelente superficie de corcho natural para fijar y mostrar tus avisos.

CÓDIGO	Medidas mm.
220859	900 x 600
220860	1200 x 900
220861	1500 x 1000



Feltro



4 Bi-office Tablero de fieltro rojo

Tablero de anuncios de fieltro liso con un marco clásico de aluminio anodizado que ofrece una superficie de visualización más accesible y extensa. Fijaciones de pared ocultas a través de esquinas de plástico.

CÓDIGO	Medidas mm.
220862	600 x 450
220863	900 x 600
220864	1200 x 900
220865	1800 x 1200



No permite apertura de envase
Venta por caja



Permite apertura de envase
Venta por unidad



Unidades que
contiene la caja

BI-OFFICE



Lacada

1 Bi-office • Vitrina magnética Mastervision

Perfecto para espacios al aire libre

Marco de aluminio resistente con puerta de acrílico y cierre mediante doble llave, apertura vertical. Fondo de acero lacado magnético para usar con imanes o marcadores de borrado en seco. Es impermeable, con cerradura resistente a la intemperie. Profundidad de 18 mm de espacio útil para imanes. Profundidad total 59 mm.



Con postes (1987 mm altura):

CÓDIGO	Medidas mm.	Capacidad
220976	1012 x 981	12 Hojas A4
220977	1230 x 981	15 Hojas A4
220978	1448 x 981	18 Hojas A4

CÓDIGO	Medidas mm.	Capacidad
220979	1012 x 981	12 Hojas A4
220980	1230 x 981	15 Hojas A4
220981	1448 x 981	18 Hojas A4

BI-OFFICE



Lacada

2 Bi-office • Vitrina magnética Enclore Extra

Diseño elegante y moderno

Marco de aluminio resistente con puerta de acrílico y cierre mediante llave. Fondo de acero lacado magnético para usar con imanes o marcadores de borrado en seco. Fácil de instalar. Profundidad de 18 mm de espacio útil para imanes. Profundidad total 35 mm.



CÓDIGO	Medidas mm.	Capacidad
220869	500 x 674	4 Hojas A4
220870	720 x 674	6 Hojas A4
220871	720 x 981	9 Hojas A4

BI-OFFICE



Lacada

3 Bi-office • Vitrina magnética Enclore Budget

Solución extradelgada y ultraligera

La puerta acrílica proporciona una excelente visibilidad del material expuesto. Profundidad interna utilizable: 12 mm. Profundidad total: 23 mm. Superficie de acero lacado magnético. Diseño ideal para pasillos y lugares de trabajo. Se puede cerrar con llave y se suministra con 2 llaves.

CÓDIGO	Medidas mm.	Capacidad
221352	289 x 379	1 Hojas A4
221353	527 x 354	2 Hojas A4
221354	735 x 357	3 Hojas A4
221355	515 x 689	4 Hojas A4
221356	734 x 678	6 Hojas A4
221357	734 x 983	9 Hojas A4

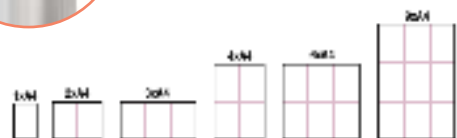

No permite apertura de envase
Venta por caja



Permite apertura de envase
Venta por unidad



Unidades que
contiene la caja

VITRINAS

BI-OFFICE

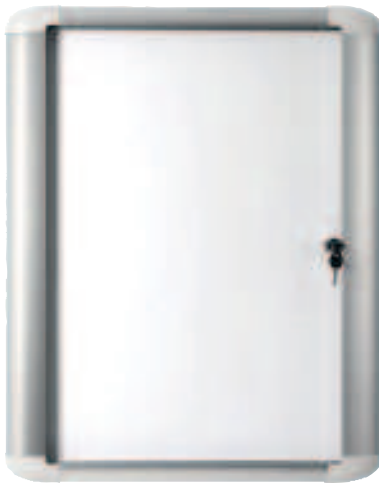
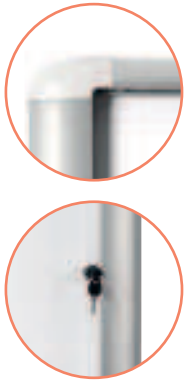

Lacada

1 Bi-office • Vitrina Exterior Mastervisión magnética lacada

Proteje sus documentos tanto en el interior como el exterior
Marco de aluminio con cristal de seguridad de 4 mm de cerradura y dos llaves. Profundidad de 18 mm de espacio útil, profundidad total 57 mm. No es impermeable, colocar en áreas cubiertas.

CÓDIGO	Exterior mm.	Capacidad
220872	596 x 688	4 Hojas A4
220873	816 x 688	6 Hojas A4
220874	816 x 995	9 Hojas A4

BI-OFFICE



2 Bi-office • Vitrina Click Curled

Vitrina portapóster con marco de clip que se abre frontalmente para cambiar los documentos de manera sencilla. Dispone de una lámina de PVC antideslumbrante que protege el documento. Impermeable para usar en exteriores. Elementos de fijación incluidos.

CÓDIGO	Formato	Capacidad
220875	A4	1 Hoja A4
220876	A3	2 Hojas A4
220877	A2	4 Hojas A4
220878	A0	8 Hojas A4

BI-OFFICE



Lacada

3 Bi-office • Vitrina magnética de interior Exhibit con puertas correderas

Pizarra vitrina borrable en seco, magnética, montada en la pared, con puertas deslizantes y cerradura. Con marco de aluminio. Puertas deslizantes de cristal de seguridad endurecido de 5 mm con cerradura tipo cilindro de máxima calidad. Se suministran dos llaves. Se limpia fácilmente sin necesidad de paños húmedos ni soluciones de disolventes. Profundidad útil 33 mm.

CÓDIGO	Medidas mm.	Capacidad
220879	967 x 706 x 70	8 Hojas A4

BI-OFFICE

Corcho



4 Bi-office • Vitrina Enclore de fondo de corcho

Vitrina con cerradura para interiores con superficie de corcho, marco de aluminio y puerta de acrílico. Ideal para mostrar los documentos con seguridad optimizada para diversas hojas tamaño A4. Bisagras laterales. Se suministra con los anclajes a la pared y dos llaves. Profundidad útil de 18 mm.

CÓDIGO	Medidas mm.	Tamaño
220880	720 x 674 x 35	6 Hojas A4
220881	720 x 981 x 35	9 Hojas A4

PICTOGRAMAS

PICTOGRAMAS

APLI



1 Apli • Etiquetas de señalización

Etiquetas de vinilo adhesivo permanente. De aplicación exterior.

CÓDIGO	Descripción	Medidas mm.
209518	Prohibido perros	114 x 114
209519	Prohibido fumar	114 x 114
209422	WIFI	114 x 114

SYS

3 Sys • Lucha contra Incendios

Placa fabricada en PVC de 700 micras, formato A4 y serigráfica a dos tintas: rojo y fotoluminiscente, según la normativa vigente para la Seguridad y Salud en el Trabajo. Caja de 100 unidades.

CÓDIGO	Descripción	Medidas mm.
220777	Extintor	210 x 297 x 0,7
220778	Manguera	210 x 297 x 0,7
220779	Pulsador de alarma	210 x 297 x 0,7

CEP



2 Cep • Carteles adhesivos

Carteles de advertencia adhesivos. Fáciles de colocar. Económicos. Con ISO 7010. Aguantan temperaturas entre -20°C y +60°C. No reflectantes y no inflamables.

CÓDIGO	Descripción	Medidas mm.
749148	Peligro eléctrico	700 x 350
749149	Extintor de fuego	700 x 350
749150	Salida de emergencia	700 x 350

SYS



4 Sys • Seguridad en el trabajo Obligación

Placa fabricada en PVC de 700 micras y serigráfica a una tinta: azul, según la normativa vigente para la Seguridad y Salud en el Trabajo. Placas no fotoluminiscentes. Caja de 100 unidades.

CÓDIGO	Descripción	Medidas mm.
220784	Obligación usar casco	245 x 345 x 0,7
220785	Obligación usar gafas	245 x 345 x 0,7
220786	Obligación usar guantes	245 x 345 x 0,7
220787	Obligación usar calzado seguridad	245 x 345 x 0,7
220788	Obligación protección acústica	245 x 345 x 0,7

SYS



5 Sys • Salvamento y evacuación

Placa fabricada en PVC de 700 micras y serigráfica a dos tintas: verde y fotoluminiscente, según la normativa vigente para la Seguridad y Salud en el Trabajo. Caja de 100 unidades.

CÓDIGO	Descripción	Medidas mm.
220783	Salida de emergencia	297 x 148 x 0,7
220781	Salida de emergencia izq.	224 x 224 x 0,7
220782	Salida de emergencia dcha.	224 x 224 x 0,7
220776	Botiquín	210 x 297 x 0,7
220780	Salida	297 x 105 x 0,7

PICTOGRAMAS



1 Sys • Señales de prohibición

Placa fabricada en PVC de 700 micras. Placas no fotoluminiscentes. Caja de 100 unidades.

CÓDIGO	Descripción	Medidas mm.
220775	Prohibido fumar	245 x 345 x 0,7
220789	Prohibido paso a toda persona ajena de la empresa	245 x 345 x 0,7



2 Sys • Carteles para Aseos

Placa fabricada en PVC de 700 micras. Placas no fotoluminiscentes. Caja de 100 unidades.

CÓDIGO	Descripción	Medidas mm.
220773	Aseos mixtos	105 x 105 x 0,7
220774	Minusválidos	105 x 105 x 0,7



3 Sys • Señales de parking

Placa fabricada en PVC de 700 micras. Placas no fotoluminiscentes. Caja de 100 unidades.

CÓDIGO	Descripción	Medidas mm.
220771	Parking clientes	210 x 297 x 0,7
220772	Parking empleados	210 x 297 x 0,7



4 Sys • Señales de tráfico

Placas fabricadas en acero galvanizado. Diámetro de 50 centímetros. Cajas de 10 unidades.

CÓDIGO	Descripción	Diámetro mm.
220768	Entrada prohibida	500
220769	Stop	500
220770	Sentido obligatorio	500

5 Archivo 2000 • Cartel Se vende / Se alquila

Carteles anunciadores fabricados en polipropileno de 400 micras de espesor. Impreso en serigrafía naranja fosforescente y negro. Varios tamaños disponibles.

Se vende

CÓDIGO	Descripción	Medidas mm.
209510	Se vende	230 x 500

Se alquila

CÓDIGO	Descripción	Medidas mm.
209509	Se alquila	230 x 500
209511	Se alquila	500 x 700



6 Círculo adhesivo posicional

Diámetro de 30 cm. Acabado mate. Adhesivo solvente de alta resistencia que no deja residuos.

CÓDIGO
749941



7 Cintas adhesivas de seguridad

Adhesivo solvente de alta resistencia que no deja residuos. Soporta temperaturas de 0° a 60°.

CÓDIGO	Medidas
1 749942	100 x 10 cm
2 749943	

CÓDIGO	Medidas
3 181367	50 mm x 30 m



SEÑALIZACIÓN Y FUNDAS DE PRESENTACIÓN

SEÑALIZACIÓN

APLI

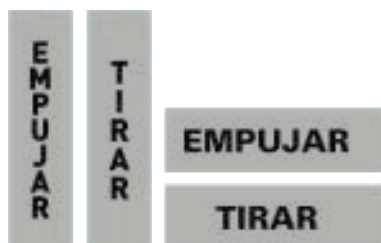

1 Apli Etiquetas de señalización Empujar / Tirar

Etiquetas de señalización autoadhesivas de información. Vinilo de doble cara.

CÓDIGO	Descripción	Medidas mm.
209352	Empujar / Tirar	45 x 170 (x 4 ud.)

DURABLE

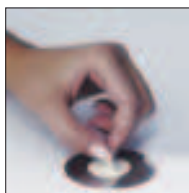

2 Durable • Información

Placas informativas adhesivas fabricada en acero inoxidable pulido. Diámetro: 83 mm.

CÓDIGO	Descripción	Diámetro mm.
209295	Minusválidos	83
209296	Prohib. fumar	83
209297	WC Señoras	83
209298	WC Caballeros	83

FUNDAS PARA ETIQUETAS

DURABLE

3 Durable Fundas magnéticas para etiquetas

Funda para etiquetas con dos tiras magnéticas en la parte posterior. Aplicación a superficies metálicas como, estanterías de almacenes y contenedores metálicos. Lámina posterior de color y lámina delantera transparente de polipropileno resistente. Apta para escanear y neutra para los documentos.

CÓDIGO	Formato	Pack
181365	100 x 38 mm	50 ud
181366	150 x 67 mm	50 ud



FUNDAS DE PRESENTACIÓN

DURABLE

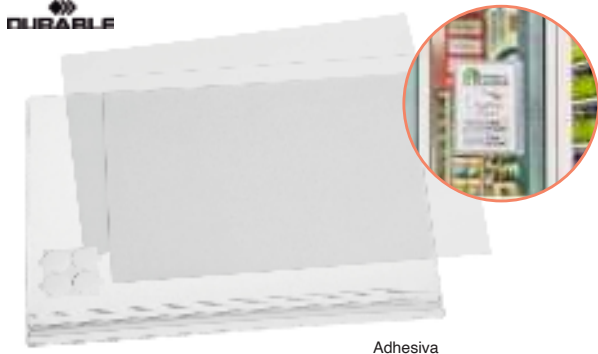

Adhesiva



Magnética



Con bridas

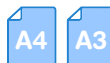

CÓDIGO	Anclaje	Formato	Pack
181378	Adhesiva	A4	5 ud
181379	Adhesiva	A3	5 ud
181380	Magnética	A4	5 ud
181381	Magnética	A3	5 ud
181382	Con bridas	A4	5 ud
181383	Con bridas	A3	5 ud

4 Durable • Fundas impermeables

Perfectas para mostrar información en exteriores. El cierre hermético a presión protege muy bien el contenido, especialmente en caso de lluvia, alta humedad y polvo.

DURABLE

A4

5 Durable • Funda de presentación adhesiva permanente rígida

Se puede fijar en prácticamente cualquier superficie lisa y resistente en formato vertical u horizontal. Fácil sustitución de documentos mediante ranura en la parte posterior que facilita la inserción. Autoadhesivo gracias a tres tiras adhesivas que se pueden retirar sin dejar residuos. No es reutilizable. Envase de 5 unidades.

CÓDIGO	Formato	Pack
181400	A4	5 ud



FUNDAS DE PRESENTACIÓN



1 Durable • Fundas magnéticas

Fácil de colocar sobre superficies metálicas como, pizarras blancas, paneles informativos, taquillas. Se adhiere magnéticamente gracias a las bandas magnéticas de tres caras que se pueden retirar sin dejar residuos. Se puede aplicar en formato vertical y horizontal. Envase de 5 unidades.

CÓDIGO	Formato	Pack
181401	A4	5 ud



MARCOS PORTA ANUNCIOS



2 Durable • Marco porta anuncios A4 Duraframe dorso adhesivo removible con portabolígrafo

Marco informativo con frontal magnético y porta bolígrafos. Permite escribir directamente en el documento que contiene. Trasera adhesiva repositionable. Se pega, despega y vuelve a pegar sobre cualquier superficie lisa.

CÓDIGO	Formato	Color
181384	A4	Negro
181385	A4	Plata



3 Durable • Marco porta anuncios A3 Duraframe con bandas magnéticas

Marco porta hojas A3 magnético. Uso vertical y horizontal. Presentación profesional y de alta calidad de la información. Rápida inserción y sustitución de documentos mediante marco magnético. Fácil de colocar sobre superficies metálicas.

CÓDIGO	Formato	Color	Pack
181386	A3	Negro	5 ud
181387	A3	Plata	5 ud



4 Durable • Marco porta anuncios A4 magnético con dorso adhesivo removible

Marco autoadhesivo para mostrar información en formato A4. Rápida inserción y sustitución de documentos mediante marco magnético que se abre. Fácil de colocar en todas las superficies lisas y firmes sin medios auxiliares. Se puede volver a quitar. Legibilidad por ambos lados en superficies de cristal insertando 2 tipos de contenido.

CÓDIGO	Formato	Color	Pack
181388	A4	Negro	2 ud
181389	A4	Rojo	2 ud
181390	A4	Amarillo	2 ud
181391	A4	Verde	2 ud
181392	A4	Azul	2 ud
181393	A4	Plata	2 ud



5 Durable • Marco porta anuncios A4 magnético con bandas magnéticas

Marco magnético para mostrar información en formato A4. Rápida inserción y sustitución de documentos mediante marco magnético. Fácil de colocar sobre superficies metálicas como pizarras blancas, paneles informativos, taquillas. Se puede aplicar en formato vertical y horizontal.

CÓDIGO	Formato	Color	Pack
181394	A4	Negro	5 ud
181395	A4	Rojo	5 ud
181396	A4	Amarillo	5 ud
181397	A4	Verde	5 ud
181398	A4	Azul	5 ud
181399	A4	Plata	5 ud



No permite apertura de envase
Venta por caja



Permite apertura de envase
Venta por unidad



Unidades que
contiene la caja

CLASIFICADORES DE FUNDAS DE MESA Y PARED

CLASIFICADORES DE MESA

DURABLE



A4

1 Durable Clasificador Vario Table 10

Soporte de sobremesa con 10 fundas SHERPA en formato A4. Fundas de polipropileno con marco de perfil de color y antirreflectantes, aptas para escanear. Incluye visores con etiquetas intercambiables en blanco para rotulación de las fundas. Robusto soporte de sobremesa, especialmente estable por su forma en L.

CÓDIGO	Formato	Fundas
181404	A4	10



DURABLE



A4

2 Durable Clasificador Sherpa Soho 5

La solución completa

Clasificador con 5 fundas formato A4 en un único soporte para sobremesa. Color negro.

CÓDIGO	Formato	Fundas
209862	A4	5

DURABLE



A4

3 Durable • Clasificador Sherpa Table 10

Clasificador de sobremesa modulable. Incluye diez fundas formato A4 (cinco rojas y cinco blancas) y caballetes. Extremadamente estable. Posibilidad de añadir módulos de extensión con una capacidad máxima de 100 fundas. Cada extensión incluye: un pie de apoyo y respaldo trasero y diez fundas con caballetes.

CÓDIGO	Fundas
209860	100
Extensión del clasificador	
209866	

DURABLE

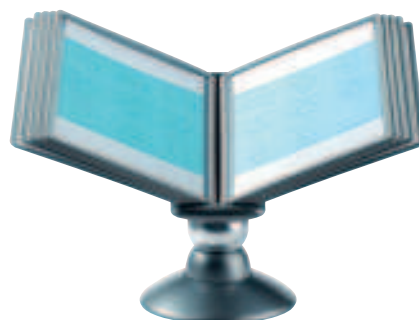

A4

4 Durable • Clasificador Sherpa Motion 10

Acceso rápido a los documentos más utilizados

Clasificador con sistema de presentación de rotación diez fundas Sherpa tamaño A4 y etiquetas en blanco intercambiables. Base estable con esfera galvanizada, para una rotación de 360°.

CÓDIGO	Formato	Fundas
209859	A4	10

CLASIFICADORES DE PARED

DURABLE

A4

5 Durable • Clasificador Vario Wall 10

Soporte de pared con 10 fundas SHERPA en formato A4, 2 uds. respectivamente en negro, rojo, amarillo, verde y azul marino. Fundas de polipropileno con marco de perfil de color y antirreflectantes, aptas para escanear. Incluye visores con etiquetas intercambiables en blanco para rotulación de las fundas.

CÓDIGO	Formato	Fundas
181405	A4	10



CLASIFICADORES DE PARED

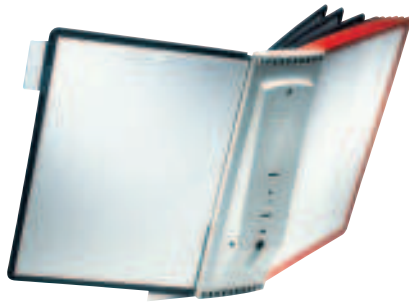

A4

1 Durable • Clasificador Sherpa Wall 10

Listo para colgar

Clasificador de pared de fácil montaje para colocar documentos a la altura de los ojos. Incluye diez fundas formato A4 (cinco rojas y cinco negras).

CÓDIGO	Formato	Fundas
209861	A4	10



A4

2 Durable • Clasificador de pared Function Wall Module 10

Compatible con todas las fundas Durable

Clasificador de pared para diez fundas formato A4. Sistema compatible con todas las fundas de presentación. Durable. Fabricado en metal.

CÓDIGO	Formato	Fundas
209872	A4	10

FUNDAS PARA CLASIFICADORES



3 Durable • Fundas para clasificador

Para clasificadores Function y Sherpa

Fundas con pivotes y taladros para clasificadores. También pueden ser utilizadas como fundas para archivo.

Fundas con pivotes

CÓDIGO	Formato	Color	Pack
209864	A4	Negro	5 Fundas
209863	A4	Rojo	5 Fundas
209873	A4	Gris	5 Fundas
209865	A4	Violeta	5 Fundas

Fundas con pivotes y taladros

CÓDIGO	Formato	Color	Pack
209871	A4	Rojo	5 Fundas
209870	A4	Azul	5 Fundas
209869	A4	Transp.	5 Fundas
209867	A4	Amarillo	5 Fundas
209868	A4	Verde	5 Fundas



BUZONES



4 Archivo 2000 • Buzón de sugerencias

Buzón de sugerencias personalizable con cerradura metálica y llave. Fabricado en metacrilato de máxima calidad. Incluye un panel trasero personalizable para folleto de 210 x 275 mm. Espesor de 2 mm. Ranura de 10 x 95 mm. Color cristal transparente. Medidas exteriores: 170 x 220 x 285 mm. Fabricado en España

CÓDIGO	Medidas mm.
068874	170 x 220 x 285



5 Archivo 2000 • Buzón de sugerencias

Buzón de sobremesa con cerradura metálica fabricado en metacrilato de excelente calidad. Parte trasera para cartel de 152 x 102 mm. Ranura de 89 x 6,4 mm. Cerradura metálica con llave, ideal para colocar en recepciones como punto de información, sugerencias o donaciones. Perfectos para depositar monedas, correspondencia, cupones y papeletas.

CÓDIGO	Medidas mm.
208009	155 x 110 x 205



No permite apertura de envase
Venta por caja



Permite apertura de envase
Venta por unidad



Unidades que
contiene la caja

URNAS Y ACCESORIOS

Archivo®
2000



Incluye 2
precintos de
seguridad



1 Archivo 2000 · Urna electoral oficial

Urna electoral modelo oficial, plegable. Fabricada en metacrilato transparente y color de la base blanca. Incluye 2 precintos de seguridad. Se suministra sin montar. Espesor: 3 mm y peso 2,7kg. Ranura de 180 x 8 mm. Medidas exteriores: 310 x 440 x 315 mm. Fabricado en España.

CÓDIGO	Medidas mm.
249379	310 x 440 x 315

Archivo®
2000



2 Archivo 2000 · Precintos de Seguridad

Pack de 10 precintos de seguridad para urna electoral. Material resistente y de calidad. Color negro.

CÓDIGO	Medidas mm.
208010	260 x 25 x 8

IDENTIFICADORES PARA PUERTAS

DURABLE

3 Durable · Click Sign

Identificador para puertas. Adhesivo. Ideal para despachos

Fácil sustitución de las hojas informativas. Con ventanilla para facilitar el cambio de etiqueta. Se pueden pegar o atornillar a la pared. Incluyen: cartulina blanca para personalizar, tiras adhesivas de doble cara, tornillos, tacos e instrucciones de montaje.

CÓDIGO	Papel medidas mm.
069119	149 x 52,2
069120	149 x 105,5
069121	149 x 148,5



PORTATARJETAS DE SOBREMESA

Archivo®
2000



4 Archivo 2000 Portatarjetas de sobremesa

Portatarjetas de sobremesa Archivo 2000 con 1 compartimento. Fabricado en poliestireno ultra transparente de gran calidad y resistencia. Capacidad para 50 tarjetas en posición horizontal. Firme base de apoyo que garantiza su total estabilidad. Color cristal transparente. Fabricado en España

CÓDIGO	Dimensiones
068866	35 x 95 x 45 mm.

EXACOMPTA



5 Exacompta · Portatarjetas de sobremesa

Expositor portatarjetas de sobremesa con dos compartimentos, formato horizontal. Fabricado en poliestireno transparente. Profundidad del compartimento: 28 mm.

CÓDIGO	Dimensiones
181135	102 x 47 x 34 mm.

PORTANOMBRES DE SOBREMESA

Archivo®
2000

6 Archivo · 2000 Portanombres de sobremesa

Portanombres sobremesa de Archivo 2000. Fabricado en poliestireno resistente de máxima calidad y resistencia. Visibilidad por una o ambas caras. Firme base de apoyo que garantiza su total estabilidad. Color cristal transparente. Fabricado en España.

CÓDIGO	Tamaño	Visibilidad
069605	55 x 210 x 60 mm	Una cara
068882	45 x 150 x 55 mm	Ambas caras
068881	60 x 210 x 70 mm	Ambas caras



No permite apertura de envase
Venta por caja



Permite apertura de envase
Venta por unidad



Unidades que
contiene la caja

EXPOSITORES DE SOBREMESA



1 Archivo 2000 • Expositores de sobremesa

Expositores de sobremesa fabricados en poliestireno transparente de gran resistencia y calidad. Formato en L visibilidad por 1 cara. El documento se desliza lateralmente. Fabricamos a medida según sus necesidades, desde portamenús, señalizadores, expositores de publicidad y numeración de mesas. Amplia base de apoyo para total estabilidad. Fabricado en España.

Forma de L

CÓDIGO	Formato	Medidas mm.
068870	DIN A6 - Vertical	45 x 105 x 105
068871	DIN A 5 - Vertical	55 x 150 x 210
069219	DIN A4 - Horizontal	65 x 300 x 205
069218	DIN A4 - Vertical	70 x 210 x 290



2 Archivo 2000 • Expositores de sobremesa

Expositores de sobremesa fabricados en poliestireno transparente de gran resistencia y calidad. Formato en T invertida, visibilidad por ambas caras. El documento se introduce por la parte inferior o por cualquiera de los laterales. Fabricamos a medida según sus necesidades, desde portamenús, señalizadores, expositores de publicidad y numeración de mesas. Amplia base de apoyo para total estabilidad. Fabricado en España.

Forma de T invertida

CÓDIGO	Formato	Medidas mm.
068988	DIN A5 - Vertical	75 x 150 x 215
068987	1/3 de A4 - Vertical	110 x 215 x 80
068867	1/3 de A4 - Horizontal	80 x 110 x 215
068989	DIN A4 - Vertical	90 x 210 x 305
068869	DIN A3 - Horizontal	110 x 420 x 305
068868	DIN A3 - Vertical	115 x 300 x 425



3 Archivo 2000 • Expositores de sobremesa

Expositor de sobremesa sostenible Green Display Archivo 2000 con base de madera. Fabricado en metacrilato 100% reciclado y reciclable ultra transparente resistente y base de madera. Base con acabado lijado y canal pasante, ranura anticáida adaptada a cada formato para una mayor seguridad del documento. Color cristal transparente y madera. Fabricado en España.

Forma de T invertida

CÓDIGO	Formato	Medidas mm.
208005	DIN A7	30 x 75 x 125
208006	DIN A6	30 x 105 x 170
208007	DIN A5	40 x 150 x 240
208008	DIN A4	40 x 210 x 330

4 Archivo 2000 • Portafolletos de sobremesa

Expositor Portafolletos de sobremesa. Fabricado en poliestireno ultra transparente de máxima calidad, muy resistente y estable. Fondo de cajetín de 40 mm. Diseñado con hendidura frontal para un rápido acceso a los documentos y con una amplia base de apoyo muy estable. Color cristal transparente. Fabricado en España.

CÓDIGO	Formato	Dimensiones
068893	1/3 A4	85 x 115 x 145 mm
068892	A5	95 x 160 x 210 mm
068891	A4	120 x 220 x 230 mm



No permite apertura de envase
Venta por caja



Permite apertura de envase
Venta por unidad



Unidades que
contiene la caja

EXPOSITORES DE SOBREMESA Y DE PARED

EXPOSITORES DE SOBREMESA



1 Archivo 2000 • Portadocumentos giratorio Archiplay

Portadocumentos de sobremesa giratorio Archiplay fabricado en poliestireno transparente de gran calidad y resistencia. Dispone de 2 caras y 6 compartimentos en DIN A4 vertical. Base muy resistente y estable con mecanismo giratorio. Medidas interiores compartimentos: 27 x 234 x 300 mm. Permiten mostrar una gran cantidad de información en el mínimo espacio. Ideales para mostrar folletos y material promocional en entidades bancarias, agencias de viajes, ferias, etc. Color cristal transparente. Fabricado en España.



CÓDIGO	Dimensiones mm.
069712	275 x 465

EXPOSITORES DE PARED



2 Archivo 2000 Portafolletos mural

Portadocumentos mural para A4 horizontal muy resistente y estable. Incluye agujeros preperforados para sujeción en la superficie. No incluye kit de fijación a la pared. Opción de formar combinaciones a tu medida. Fabricado en España.

CÓDIGO	Dimensiones mm.	Compartimentos
068888	80 x 365 x 180	1
208003	80 x 365 x 540	3



3 Archivo 2000 Portafolletos mural 1 compartimento inclinado

Portafolletos mural Archiplay con 1 compartimento DIN A4 vertical, fabricado en poliestireno de gran calidad y resistencia. Se suministran completamente montados y se fijan fácilmente a la pared (kit de fijación incluido). Medidas exteriores: 35 x 235 x 300 mm. Medidas interiores compartimento: 27 x 234 x 300 mm. El conjunto sobresale de la pared 150 mm. Color cristal transparente. Fabricado en España.



CÓDIGO	Dimensiones mm.
068985	35 x 235 x 300



4 Archivo 2000 Portafolletos mural 3 compartimentos inclinado

Portafolletos Archiplay A4 vertical con 3 compartimentos. Fabricado en poliestireno transparente de gran calidad y resistencia. El conjunto sobresale de la pared 150 mm. Se suministran montados y se fijan fácilmente a la pared (kit de fijación incluido). Medidas interiores compartimentos: 27 x 234 x 300 mm. Color cristal transparente. Fabricado en España.



CÓDIGO	Dimensiones mm.
068889	105 x 235 x 445



5 Archivo 2000 Portafolletos mural 1 compartimento

Portafolletos mural Archiplay Archivo 2000 con un compartimento DIN A4 vertical. Fabricado en poliestireno transparente de gran calidad y resistencia. Queda completamente pegado a la pared o superficie de fijación. Se suministran completamente montados y se fijan fácilmente a la pared (kit de fijación incluido). Medidas interiores compartimento: 27 x 234 x 300 mm. Fabricado en España.



CÓDIGO	Dimensiones mm.
208002	35 x 235 x 300



6 Archivo 2000 Portafolletos mural A4 horizontal

Portafolletos mural Archiplay con 1 compartimento DIN A4 horizontal, fabricado en poliestireno de gran calidad y resistencia. Queda completamente pegado a la pared. Incluye dos separadores para adaptar diferentes formatos. Se suministran completamente montados y se fijan fácilmente a la pared (kit de fijación incluido). Medidas interiores compartimentos: 27 x 324 x 210 mm. Medidas exteriores: 35 x 235 x 215 mm. Color cristal transparente. Fabricado en España.



CÓDIGO	Dimensiones mm.
068863	35 x 235 x 215



EXPOSITORES DE PARED



1 Exacompta
Expositor de pared

Fabricado en poliestireno transparente de gran resistencia. Para una presentación atractiva y una fácil clasificación para sus folletos y material publicitario. Extensible a voluntad. Profundidad por compartimiento de 26 mm. Se entregan montados. Se fijan fácilmente a la pared (incluye tornillos y tacos).

CÓDIGO	Casillas	Medidas mm.
068947	1	239 x 300 x 38
068948	6	235 x 685 x 190



2 Archivo 2000
Portafolletos mural vertical

Portafolletos de pared vertical, fabricados en poliestireno de gran calidad y resistencia. Diseñados con hendidura frontal para un rápido acceso a los documentos y con agujeros traseros para facilitar su colocación en la pared. Espesor 2 mm. Color cristal transparente. Fabricado en España. Fondo del cajetín A4: 45mm. Fondo del cajetín 1/3 A4 y A5: 40mm.

CÓDIGO	Tamaño	Medidas mm.
068864	1/3 A4	45 x 115 x 180
068865	A4	55 x 235 x 240
208004	A5	45 x 175 x 180



3 Archivo 2000 • Expositor mural con adhesivo

Expositor mural Archivo 2000, fabricado en poliestireno ultra transparente de gran calidad y resistencia. Con adhesivo que evita dañar la superficie de fijación. El documento se sustituye fácilmente deslizando por cualquiera de los dos laterales. No es necesario quitar el expositor de la pared para cambiar el documento. Fabricado en España.

CÓDIGO	Tamaño	Dimensiones
069620	A4	210 x 300 mm (vertical)
068883	A4	300 x 210 mm (horizontal)
068872	A3	420 x 300 mm (horizontal)



Con el adhesivo evita que la superficie tenga que ser perforada



4 Archivo 2000 • Expositor mural taladros

Expositor mural con taladros. Fabricado en poliestireno ultra transparente de gran calidad y resistencia. Con agujeros pre-perforados para facilitar el montaje en la pared. El documento se sustituye fácilmente deslizando por cualquiera de los dos laterales. No es necesario quitar el expositor de la pared para cambiar el documento. Fabricado en España.

CÓDIGO	Tamaño	Orientación	Medidas
068890	A5	Vertical	150 x 240
068887	A4	Vertical	210 x 325
068886	A4	Horizontal	300 x 235
068885	A3	Vertical	300 x 445
068884	A3	Horizontal	420 x 330



5 Archivo 2000
Expositor mural con marco

Expositor mural con marco DIN A4. Fabricados con marco de aluminio anodizado y caratula protectora del documento antirreflejante. Se pueden colocar tanto vertical como horizontalmente. Se suministran con kit de fijación a la pared y agujeros pre-perforados. El documento se sustituye fácilmente abriendo los cuatro marcos y extrayendo el plástico protector. No es necesario quitar el expositor de la pared. Color plata. Fabricado en España

CÓDIGO	Tamaño	Medidas
068873	A4	150 x 240

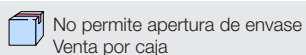

No permite apertura de envase
Venta por caja



Permite apertura de envase
Venta por unidad



Unidades que
contiene la caja

EXPOSITORES DE PARED Y ATRILES

EXPOSITORES DE PARED



1 Durable • Expositor mural con marco

Robusto marco de aluminio, anodizado en plata. Lámina protectora de baja reflexión y resistente a los rayos UV. Esquinas redondeadas. Viene equipado con 2 opciones de montaje: tornillería para montaje en pared (a través de orificios ocultos para el atornillado) y tiras autoadhesivas. Incluye material de montaje compuesto por tornillos, tacos y cuatro tiras autoadhesivas.

CÓDIGO	Tamaño	Medidas
181370	A4	240 x 329 mm
181371	A3	327 x 451 mm



2 PaperFlow Expositor mural Quick Fit

Expositor mural con sistema rápido FIT, monobloque. Fabricado en poliestireno de alto impacto negro y plata. Baldas transparentes.

Para documentos 1/3 A4

CÓDIGO	Casillas	Color	Medidas mm.
289508	5	Negro	650 x 180 x 95
289992	5	Plata	650 x 180 x 95

Para documentos A5

CÓDIGO	Casillas	Color	Medidas mm.
289430	5	Negro	650 x 227 x 95
289993	5	Plata	650 x 227 x 95

Para documentos A4

CÓDIGO	Casillas	Color	Medidas mm.
289507	4	Negro	650 x 290 x 95
289991	4	Plata	650 x 290 x 95



ATRIL EXPOSITOR DE PIE



3 Archivo 2000 • Atril

Atril expositor de pie con marco de aluminio y sistema de apertura fácil SnapFrame, permite cambiar fácilmente el contenido y montar horizontal o vertical. Panel frontal transparente y anti reflectante para ver la información con total nitidez. Diseño elegante de pie con solida base fabricada en acero lacado con pintura epoxi, muy resistente para una total estabilidad.

CÓDIGO	Formato	Medidas mm.
069555	A4	250 x 250 x 1185
069556	A3	250 x 330 x 1235



4 Durable • Atril

Atril informativo de montaje rápido con robusto bastidor plegable de aluminio, anodizado en plata. Base redonda con anillo de goma que evita arañazos en el suelo. Altura ajustable con barra telescópica. Marco plegable que puede girarse fácilmente de formato vertical a horizontal. Ángulo de lectura ajustable. Lámina protectora de baja reflexión y resistente a los rayos UV.

CÓDIGO	Formato	Medidas mm.
181372	A4	250 x 250 x 1205
181373	A3	250 x 250 x 1290



EXPOSITORES DE PIE



1 PaperFlow Expositor MOBILE

Estructura de poliestireno con refuerzos de metal, soportes y cinco estantes de poliestireno, dimensiones: 275 x 327 mm. Borde de 40 mm. Estantes pivotantes: ángulo 0°, 45°, 75°, ajustables cada 20 mm. Incluye cuatro ruedas giratorias.

CÓDIGO	Color	Medidas mm.
289504	Negro	350 x 1675 x 385
289995	Plata	350 x 1675 x 385



2 PaperFlow Expositor MOBILE

Estructura de poliestireno con refuerzos de metal, soportes y cinco estantes de poliestireno, dimensiones: 780 x 327 mm, borde 40 mm. Estantes pivotantes: ángulos de 0°, 45°, 75°. Ajustables cada 20 mm. Incluye cuatro ruedas giratorias. Muy fácil de montar.

CÓDIGO	Color	Medidas mm.
289503	Negro	855 x 1675 x 385
289994	Plata	855 x 1675 x 385



3 PaperFlow • Expositor Plexiglas

Expositor fabricado en estructura aluminio y baldas en plástico transparente. 4 baldas de plexi orientables 0-45-75 grados para una visibilidad total del documento. Panel superior metálico. Dispone de 4 ruedas giratorias.

CÓDIGO	Capacidad	Medidas mm.
289996	4 Hojas A4	1678 x 330 x 385



4 PaperFlow Expositor Courbo

8 casillas para distintos tamaños. Grosor de los compartimentos 2 cm. Visibilidad del documento de 100 mm. Medidas: 443 x 1083 x 350 mm. Peso 5,9 kg.

CÓDIGO	Color
289506	Negro
289431	Gris



5 PaperFlow Expositor Mobile Triple

Estructura aluminio, estantes transparentes de poliestireno. Vitrina equipada de tres caras de presentación, ocho estantes y tres ruedas pivotantes. Montaje fácil. Para documentos A4. Grosor de los compartimentos 2,2 cm.

CÓDIGO	Estantes	Medidas mm.
289505	8 x 3	1670 x 636 x 560

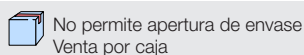



4 - MOBILIARIO Y AUXILIARES

- 157 - 162 ACCESORIOS DE OFICINA**
- 175 - 177 ARCHIVADORES**
- 178 - 180 ARMARIOS**
- 184 - 185 ARMARIOS IGNÍFUGOS**
- 182 BANCOS**
- 185 CAJAS DE SEGURIDAD**
- 172 - 175 CAJONERAS**
- 180 - 182 ESTANTERÍAS**
- 156 - 157 ILUMINACIÓN**
- 163 - 171 MESAS**
- 177 - 178 MUEBLES AUXILIARES**
- 186 PLANTAS ARTIFICIALES**
- 145 PURIFICADORES DE AIRE**
- 147 - 155 SILLAS DE OFICINA**
- 146 - 147 TABURETES**
- 183 TAQUILLAS**

ÍNDICE MOBILIARIO Y AUXILIARES

- | | |
|--|--|
| 161 - 162 ACCESORIOS DE OFICINA | 165 MESAS DE TRABAJO LÍNEA SMART OFFICE |
| 169 ACCESORIOS PARA MESA DE TRABAJO | 168 MESAS DE TRABAJO LÍNEA TOTAL |
| 155 ACCESORIOS PARA SILLAS | 163 MESAS DE TRABAJO LÍNEA VENERE |
| 175 - 177 ARCHIVADORES METÁLICOS | 166 MESAS DE TRABAJO LÍNEA WORK |
| 179 - 180 ARMARIOS DE MELAMINA | 167 MESAS DE TRABAJO LÍNEA WORK L |
| 178 ARMARIOS DE PERSIANA | 171 MÓDULOS DE RECEPCIÓN LÍNEA WELCOME |
| 184 ARMARIOS IGNÍFUGOS | 177 - 178 MUEBLES AUXILIARES CON RUEDAS |
| 179 ARMARIOS METÁLICOS | 158 - 160 PAPELERAS |
| 182 BANCOS | 160 PARAGÜEROS |
| 185 CAJAS DE SEGURIDAD | 161 PERCHEROS |
| 172 - 173 CAJONERAS DE MELAMINA | 186 PLANTAS ARTIFICIALES |
| 173 - 175 CAJONERAS METÁLICAS | 145 PURIFICADORES DE AIRE |
| 160 CENICEROS | 157 RELOJES |
| 157 ESTACIONES METEOROLÓGICAS | 149 - 154 SILLAS CON RUEDAS |
| 181 ESTANTERÍAS DE MELAMINA | 155 SILLAS GAMING |
| 181 - 182 ESTANTERÍAS METÁLICAS | 147 - 149 SILLAS SIN RUEDAS |
| 156 - 157 ILUMINACIÓN | 146 - 147 TABURETES |
| 170 MESAS DE TRABAJO LÍNEA MEETING | 183 TAQUILLAS METÁLICAS |
| 164 MESAS DE TRABAJO LÍNEA PRESTO | |

ÍNDICE DE SÍMBOLOS



Sistema Sincro Basculante

Asiento y respaldo se adaptan sincronizadamente a los movimientos de la persona. Cuando el respaldo se inclina, el asiento se ajusta automáticamente.



Sistema Basculante

El asiento y el respaldo, en conjunto, permiten un suave balanceo hacia atrás. Se puede regular la tensión del balanceo, o desactivarlo.



Tejido similpiel



Tejido piel



350 lm
Lúmenes



18L
Volumen capacidad



75kg
balda
Peso soportado por balda



Producto sostenible



Posibilidad de montaje

ELIJA LA SILLA QUE USTED NECESITA

La elección de una silla adecuada a sus necesidades dependerá principalmente del tiempo que permanezca en ella a lo largo del día. Si usted permanece sentado seis horas al día o más, la silla debe permitirle cambiar de postura, manteniendo una posición correcta de la columna vertical, en este caso, le aconsejamos una silla de mecanismo basculante, ergonómica y de gran calidad.

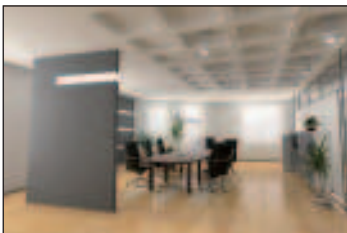

DISEÑO

En salas de reuniones donde las sillas reciben un uso menos frecuente, es aconsejable una silla más enfocada a la imagen y el diseño



CONFORT

En puestos de dirección sin duda lo más adecuado es un sillón tipo ejecutivo, fabricado en material de piel, que aporte una imagen profesional y sea confortable



COMODIDAD

El respaldo debe ser ajustable en altura y profundidad y los apoyabrazos deben ser regulables. En función del peso, Makro Paper ofrece una opción de silla de un ancho extra para mayor comodidad

LA POSTURA MÁS ADECUADA

Una vez elegida la silla más adecuada a su puesto de trabajo o estudio, el siguiente paso es tomar una postura correcta dejando siempre los pies apoyados en el suelo o sobre reposapiés que ayudan a no cargar el peso en los muslos y nunca dejar las piernas cruzadas dado que perjudican la circulación sanguínea.

La espalda debe quedar totalmente apoyada en el respaldo que puede regular a su gusto hasta alcanzar la curvatura deseada. Es recomendable usar siempre apoyabrazos que favorecen el descanso de brazos y hombros.



No permite apertura de envase
Venta por caja



Permite apertura de envase
Venta por unidad



Unidades que
contiene la caja

PURIFICADORES DE AIRE

1 Sensor inteligente

Mide la calidad del aire y se ajusta automáticamente la velocidad del ventilador para mantener el aire purificado.

2 Aera+™ Mode

Diseñador para eliminar los alérgenos, virus y gérmenes presentes en el aire.

3 Indicador de Velocidad

Permite ajustar manualmente la velocidad del ventilador - modo: bajo, medio o alto.

4 Indicador de Cambio de Filtro

Permiten saber cuándo es el momento de reemplazar los filtros de Carbono y HEPA.

5 Tecnología PlasmaTRUE™

Crea un campo ionizado que imina los contaminantes en el aire a nivel molecular, neutralizando virus y bacterias.



18 - 28 m²

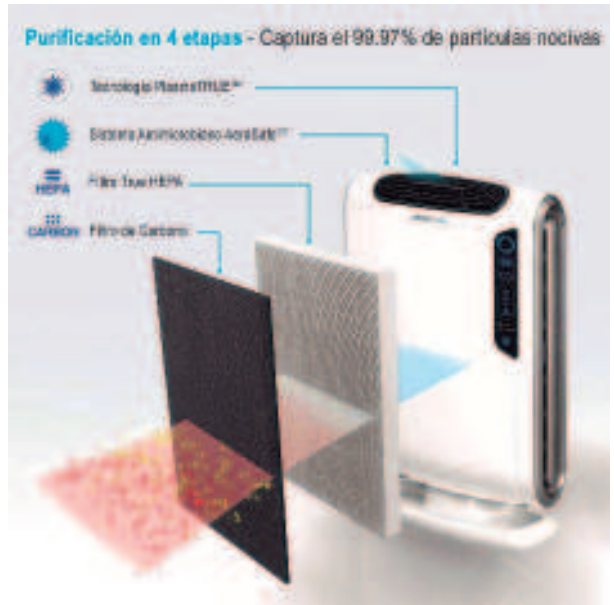

1 Fellowes · Purificador de aire Aeramax DX-55

Sistema de purificación en 4 etapas, captura el 99,97% de partículas nocivas. Tecnología PlasmaTRUE, Sistema Antimicrobiano AeraSafe, Filtro True HEPA, Filtro de carbono. Para estancias medianas. Purifica una habitación de 18 m² hasta 5 veces en una hora y una de 28 m² hasta 3 veces.

CÓDIGO	Medidas cm
749241	29,4 x 14,4 x 45,4



28 - 42 m²



2 Fellowes Purificador de aire Aeramax DX-95

Sistema de purificación en 4 etapas, captura el 99,97% de partículas nocivas. Tecnología PlasmaTRUE, Sistema Antimicrobiano AeraSafe, Filtro True HEPA, Filtro de carbono. Para estancias medianas. Purifica una habitación de 28 m² hasta 5 veces en una hora y una de 42 m² hasta 3 veces.

CÓDIGO	Medidas cm
749707	40 x 20,7 x 64



TABURETES



Ø 60 cm

1 Unisit • Taburete EOE13

Taburete técnico con ruedas. Sin respaldo. Regulación de altura mediante pistón de gas. Base giratoria de nailon en color negro de 60 cms de diámetro. Ruedas de nailon de 5 cms de diámetro. Aro reposapiés cromado. Dimensiones: 32 x 65-90 cm.

CÓDIGO	Respaldo	Asiento
289154	-	Negro



Ø 46 cm

2 Rocada Taburete Ergoline RD900

Taburete con asiento de similpiel e interior de espuma inyectada. Estructura metálica y base de 5 pies. El asiento se regula en altura mediante husillo giratorio. Base de 5 radios y 46 cm de diámetro. Dimensiones: 30 x 71 cm.

CÓDIGO	Respaldo	Asiento
289573	-	Negro



Ø 60 cm

3 Unisit • Taburete EOE4

Taburete técnico con ruedas. Asiento y respaldo tapizado en tejido color negro. Respaldo regulable en altura y profundidad. Regulación de altura mediante pistón de gas. Base giratoria de nailon en color negro de 63 cms de diámetro. Ruedas de nailon de 5 cms de diámetro. Aro reposapiés cromado. Dimensiones: 48 x 101-127 x 45 cm.

CÓDIGO	Respaldo	Asiento
289155	Negro	Negro

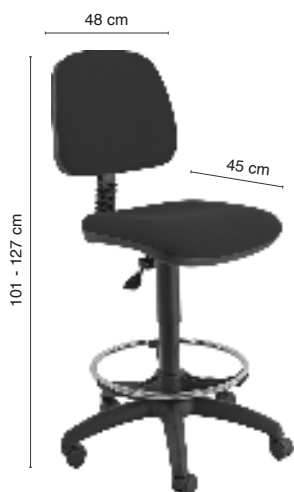

Ø 50 cm

4 Rocada • Taburete Ergoline Respaldo RD980

Taburete móvil de tela ignífuga y base metálica, con mecanismo básico. Pistón de gas de largo recorrido. Respaldo con regulación de altura. Ideal para mostradores o laboratorios. Base de 5 radios y 50 cm de diámetro. Dimensiones: 40 x 113 x 44 cm.

CÓDIGO	Respaldo	Asiento
289574	Negro	Negro



TABURETES

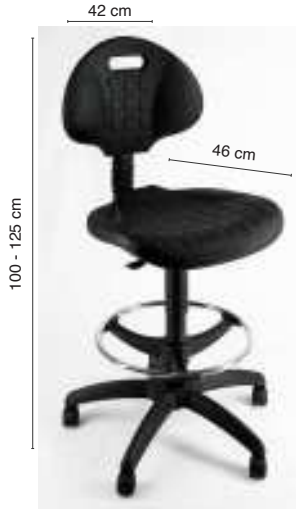

Ø 63 cm

1 Unisit • Taburete EOE2

Taburete técnico con ruedas. Asiento y respaldo fabricado en poliuretano integral, LAVABLE. Estructura de acero color negro. Regulación de altura mediante pistón de gas. Base giratoria de nailon en color negro de 63 cms de diámetro. Ruedas de nailon de 5 cms de diámetro. Dimensiones: 42 x 100-125 x 46 cm.

CÓDIGO	Respaldo	Asiento
289153	Negro	Negro

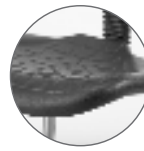

Ø 63 cm

2 Rocada • Taburete Ergoline RD925N

Taburete de uso industrial de alta resistencia. Asiento y respaldo en polímero técnico. Regulable en altura mediante pistón de gas. Aro resposapiés metálico de 45 cm de diámetro. Especial para laboratorios, talleres, etc. Resistente a sustancias abrasivas. Base poliamida de alta resistencia de 5 radios y 63 cm de diámetro. Dimensiones: 44 x 118 x 47 cm.

CÓDIGO	Respaldo	Asiento
289575	Negro	Negro

SILLAS SIN RUEDAS



3 Unisit
4 Sillas confidente Dado

ref. normativa
EN 1728

Pack de 4 sillas fijas con estructura metálica pintada Epoxy negro. Reposabrazos fijos opcionales, no incluidos. Opción en PPL o tapizadas. Pack de 4 sillas. Dimensiones: 53 x 79 x 56 cm.



Respaldo y asiento de PPL:

CÓDIGO	Unidades	Respaldo	Asiento
289686	4	Negro	Negro
289687	4	Azul	Azul
289688	4	Rojo	Rojo



Respaldo y asiento tapizados:

CÓDIGO	Unidades	Respaldo	Asiento
289683	4	Negro	Negro
289684	4	Azul	Azul
289685	4	Rojo	Rojo

4 Unisit
Reposabrazos Dado

Reposabrazos para silla confidente Dado. Dos modelos diferentes. (A) Pack de dos reposabrazos cuadrados fijos en color negro. Medidas: 25 (altura) x 29 (profundidad) cm. (B) Reposabrazos derecho (1 unidad) fijo con mesita de forma cuadrada.

Reposabrazos:

CÓDIGO	Color	Modelo
A 289708	Negro	Pack 2 unid.
B 289709	Negro	Mesita Fija

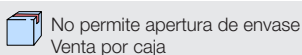

SILLAS SIN RUEDAS



1 Plus Office • Silla Basic

ref. normativa
EN 16139

Silla fija apilable de cuatro patas. Estructura metálica. Asiento y respaldo tapizados. Dimensiones: 46 x 80 x 56 cm.

CÓDIGO	Respaldo	Asiento
260181	Negro	Negro
260182	Azul	Azul



2 Plus Office Silla Mesh Negra

ref. normativa
EN 16139

Silla apilable. Estructura cromada. Con respaldo de malla y asiento tapizado. Su ergonomía junto con su respaldo, posibilitan una confortable posición. Dimensiones: 62,5 x 83 x 56 cm.

CÓDIGO	Respaldo	Asiento
260170	Negro	Negro



3 Rocada Silla Monoblock 909

Silla confidente de oficina apilable con el asiento y el respaldo monoblock realizado en polipropileno. Estructura metálica pintada en epoxy color negro. Opción de añadir brazos, brazos con palas y piezas de unión entre sillas. Viene montada.. Dimensiones: 53 x 83 x 54 cm.

CÓDIGO	Unidades	Respaldo	Asiento
289695	2	Negro	Negro



4 Rocada Silla confidente 906V23 Tapizada

Silla confidente de oficina con el asiento tapizado sobre interior de espuma inyectada y el respaldo de malla. Apoyabrazos integrados en la estructura realizados en polímero técnico inyectado. Estructura metálica pintada en epoxy color negro. Fácil montaje. Dimensiones: 58 x 82 x 52 cm.

CÓDIGO	Respaldo	Asiento
289699	Negro	Negro
289698	Azul	Azul

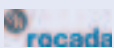

Respaldo de malla semitransparente

5 Rocada Silla confidente 938M

Silla confidente de oficina con el asiento tapizado sobre interior de espuma inyectada y el respaldo de malla. Apoyabrazos integrados en la estructura realizados en polímero técnico inyectado. Estructura metálica pintada en epoxy color negro. Fácil montaje. Dimensiones: 59 x 89 x 53 cm.

CÓDIGO	Respaldo	Asiento
289696	Negro	Negro
289697	Negro	Azul



SILLAS SIN RUEDAS



1 Plus Office Silla Genius Confidente

ref. normativa
EN 16139

Silla fabricada en piel con respaldo a media altura. Asiento y respaldo acolchados. Reposabrazos revestidos en piel. Perfiles laterales, estribos de sujeción y estructura de patín en tubo de acero cromado. Dimensiones: 59 x 63 x 100 cm.

CÓDIGO	Respaldo	Asiento
260188	Negro	Negro
260189	Marrón	Marrón



2 Rocada Silla confidente 985V22

Silla confidente elegante y minimalista. Tapizada en símil piel sobre interior de espuma inyectada y base tubular metálica cromada de gran estabilidad, ofreciendo un balanceo continuo, ergonomía y confortabilidad. Brazos metálicos cromados con superior acolchado de serie. Dimensiones: 62 x 110 x 65 cm.

CÓDIGO	Respaldo	Asiento
289694	Negro	Negro

SILLAS CON RUEDAS



Ø 60 cm

3 Plus Office Silla Giro Plus

ref. normativa
EN 1335 1-2-3

Silla de oficina giratoria de gran resistencia y durabilidad. Ajustable en altura. Regulación del respaldo en vertical y en inclinación. Asiento y respaldo acolchados. Brazos en PVC de alta resistencia. Base de cinco radios con ruedas. Medidas: 60 x 95-107 x 47 cm.

CÓDIGO	Respaldo	Asiento
260171	Negro	Negro
260172	Azul	Azul
260288	Naranja	Naranja
260289	Rojo	Rojo



Ø 70 cm

4 Plus Office Silla Mesh Basic

ref. normativa
EN 1335 1-2-3

Silla de oficina giratoria con respaldo de malla para un perfecto ajuste de la espalda. Asiento ajustable en altura. Regulación en inclinación. Asiento acolchado. Brazos en PVC de alta resistencia. Base de cinco radios con ruedas. Dimensiones: 55 x 85-94 x 58 cm.

CÓDIGO	Respaldo	Asiento
260290	Azul	Negro
260161	Negro	Negro

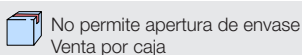

SILLAS CON RUEDAS



Ø 60 cm

1 Unisit • Silla JusB

Silla de oficina giratoria con mecanismo de contacto permanente y con respaldo y asiento tapizados. Respaldo ajustable en altura y profundidad. Base de cinco radios 60 cm con ruedas de 50 mm de diámetro. Para personas de hasta 120kg. Uso recomendado 6-8 horas. Dimensiones: 48 x 98-110 x 60 cm.

CÓDIGO	Respaldo	Asiento
289671	Negro	Negro
289672	Azul	Azul



Ø 60 cm

2 Unisit • Silla CP Team

ref. normativa

EN 1335-B

Silla de oficina giratoria con mecanismo de respaldo de contacto permanente y respaldo regulable en altura y profundidad. Base de cinco radios 60 cm con ruedas de 50 mm de diámetro. Elevación de gas. Para personas de hasta 110kg. Uso recomendado 8 horas. Dimensiones: 44 x 96-107 x 46 cm.

CÓDIGO	Respaldo	Asiento
289129	Negro	Negro
289130	Azul	Azul



Ø 60 cm

3 Unisit • Silla JusB con reposabrazos

Silla de oficina giratoria con mecanismo de contacto permanente y con respaldo y asiento tapizados. Respaldo ajustable en altura y profundidad. Brazos en PP de alta resistencia. Base de cinco radios 60 cm con ruedas de 50 mm de diámetro. Para personas de hasta 120kg. Uso recomendado 6-8 horas. Dimensiones: 60 x 98-110 x 60 cm.

CÓDIGO	Respaldo	Asiento
289673	Negro	Negro
289674	Azul	Azul



Ø 60 cm

4 Unisit • Silla Sincro Team

ref. normativa

EN 1335-B

Silla de oficina giratoria con mecanismo de respaldo de contacto permanente y respaldo regulable en altura. Mecanismo de la silla asincrónico entre asiento y respaldo con multibloque. Base de cinco radios 60 cm con ruedas de 50 mm de diámetro. Elevación de gas. Para personas de hasta 120kg. Uso recomendado 8 horas. Dimensiones: 44 x 96-107 x 46 cm.

CÓDIGO	Respaldo	Asiento
289131	Negro	Negro
289132	Azul	Azul

SILLAS CON RUEDAS



Ø 70 cm

1 Plus Office
Silla Giro Mesh Ergo

ref. normativa
EN 1335 1-2-3

Silla de oficina giratoria con respaldo de malla con marco de PP negro, para un perfecto ajuste de la espalda. Asiento ajustable en altura (80 mm). Regulación en inclinación. Asiento acolchado. Brazos abatibles. Base cromada de cinco radios con ruedas. Dimensiones: 66 x 97-105 x 62 cm.

CÓDIGO	Respaldo	Asiento
260291	Azul	Negro
260292	Negro	Negro



Ø 70 cm

2 Plus Office
Silla Giro Confort

ref. normativa
EN 1335 1-2-3

Silla de oficina giratoria con respaldo y asiento acolchados. Asiento ajustable en altura (10 cm). Brazos en PP de alta resistencia. Base de cinco radios con ruedas. Dimensiones: 62 x 96-106 x 59 cm.

CÓDIGO	Respaldo	Asiento
260293	Azul	Azul
260294	Negro	Negro



Ø 60 cm

3 Unisit
Silla CP Simple

Silla de oficina giratoria con mecanismo de contacto permanente y con respaldo y asiento tapizados. Respaldo ajustable en altura y profundidad. Brazos en PP de alta resistencia ajustables en altura incluidos. Base de cinco radios de 60 cm de diámetro con ruedas de 50 mm de diámetro. Para personas de hasta 100kg. Uso recomendado 10 horas. Dimensiones: 46 x 105-115 x 46 cm.

CÓDIGO	Respaldo	Asiento
289133	Negro	Negro
289134	Azul	Azul
289135	Rojo	Rojo



Ø 70 cm

4 Unisit
Silla Sincro Simple

ref. normativa
UNE EN 1335

Silla de oficina giratoria con mecanismo de contacto permanente y con respaldo y asiento tapizados. Respaldo ajustable en altura y profundidad. Mecanismo de Asynchro que proporciona una regulación independiente del asiento para posiciones de trabajo prolongadas. Brazos en PP de alta resistencia ajustables en altura incluidos. Base de cinco radios de 70 cm de diámetro con ruedas de 65 mm de diámetro. Para personas de hasta 120kg. Uso recomendado 8-10 horas. Dimensiones: 64 x 105-115 x 70 cm.

CÓDIGO	Respaldo	Asiento
289678	Negro	Negro
289679	Azul	Azul
289680	Rojo	Rojo

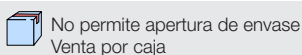

SILLAS CON RUEDAS



ref. normativa
UNE EN 1335

1 Archivo 2000 • Silla Morcego

Sillón de dirección Morcego Archivo 2000 con mecanismo basculante. Regulable en altura mediante pistón a gas y eje centrado con regulación de tensión. Tapizado en suave malla sobre interior de espuma inyectada de alta densidad y gran acolchado. Respaldo alto y ergonómico con reposacabezas integrado. Apoyabrazos de poliamida reforzado con fibra de vidrio. Base metálica, resistente y giratoria 360° de 5 radios de 5 cm de diámetro de rodadura interna con eje de acero. Dimensiones: 50 x 110-118 x 47 cm.

CÓDIGO	Respaldo	Asiento
208021	Negro	Negro
208020	Azul	Azul



Ø 66 cm

2 Rocada • Silla 934

Silla de oficina operativa profesional con el asiento tapizado en tela ignífuga sobre interior de espuma inyectada y el respaldo tapizado con tela ignífuga sobre estructura inyectada en polímero técnico que incorpora sistema adaptativo de movimiento, base de polímero inyectado y robusto con mecanismo sincro con sistema de ajuste de peso automático. Regulación lumbar y asiento con regulación de profundidad. Brazos regulables 3D. Dimensiones: 49 x 110-119 x 44 cm.

CÓDIGO	Respaldo	Asiento
289690	Negro	Negro
289689	Azul	Azul



ref. normativa
UNE EN 1335

3 Archivo 2000 • Silla Pintafontes

Silla operativa con mecanismo sincronizado multiposición. Regulable en altura mediante pistón de gas e inclinación del respaldo para una total adaptación de la columna. Respaldo ergonómico con reposacabezas integrado de malla transpirable acrílica con regulador de tensión y refuerzo lumbar. Apoyabrazos de poliamida reforzado con fibra de vidrio. Base metálica muy resistente y giratoria 360° de 5 radios. Dimensiones: 67,5 x 112-120 x 75 cm.

CÓDIGO	Respaldo	Asiento
208022	Negro	Negro

SILLAS CON RUEDAS

Archivo 2000



63 cm

129,5 cm

58,5 cm

ref. normativa
UNE EN 1335

1 Archivo 2000 • Silla Barbantesa

Silla operativa ergonómica con mecanismo basculante. Regulable en altura mediante pistón a gas y sistema de bloqueo en la basculación. Respaldo ergonómico con reposacabezas integrado para una mayor comodidad. Refuerzo lumbar para una óptima postura corporal y mejor adaptabilidad de la espalda. Tapizada en suave malla transpirable y asiento de espuma inyectada con relleno de alta densidad. Base metálica. Estructura giratoria 360° de 5 radios y 5 ruedas de doble esfera sin freno. Dimensiones: 63 x 129,5 x 58,5 cm.

CÓDIGO	Respaldo	Asiento
208023	Negro	Negro

Unisit



66 cm

102 - 113 cm

63 cm

ref. normativa
UNE EN 1335

2 Unisit Silla Sincro Hubble

Silla de oficina giratoria con respaldo de maya y asiento tapizados. Soporte lumbar ajustable; mecanismo de sincronización entre asiento y respaldo, respaldo de contacto permanente con retorno controlado por 3 bloques. Brazos en PPL de alta resistencia ajustables en altura incluidos. Base de cinco radios con diámetro 63 cm con ruedas nylon 50 mm. Dimensiones: 66 x 102-113 x 63 cm.

CÓDIGO	Respaldo	Asiento
289682	Negro	Negro
289681	Azul	Negro

PLUS



61 cm

103 ~ 113 cm

65 cm

ref. normativa
EN 1335 1-2-3

SÍMIL PIEL

3 Plus Office Silla Planet

Silla ejecutiva fabricada en similpiel con apoyabrazos curvos y base de aluminio. Asiento ajustable en altura. Sistema basculante centrado, con aumento y disminución de la resistencia. Sistema antichoque para el retorno. Apoyabrazos en aluminio revestido en piel. Base con ruedas de cinco radios en aluminio. Medidas: 61 x 103-113 x 65 cm.

CÓDIGO	Respaldo	Asiento
260183	Negro	Negro

rocada

64 cm

100 - 110 cm

59 cm

ref. normativa
EN 1335 1-2-3

SÍMIL PIEL

4 Rocada Silla Dirección RD988V22

Silla de dirección con el asiento y respaldo tapizado en similpiel con base metálica cromada y mecanismo basculante. Brazos metálicos cromados con superior acolchado de serie. Dimensiones: 64 x 100-110 x 59 cm.

CÓDIGO	Respaldo	Asiento
289691	Negro	Negro

SILLAS CON RUEDAS



Ø 64 cm

1 Plus Office • Silla Kronos

ref. normativa
EN 1335 1-2-3

La silla de oficina más famosa del mundo. La silla de oficina presente en numerosas colecciones y museos del mundo. Asiento ajustable en altura. Sistema basculante, con aumento y disminución de la resistencia. Sistema antichoque para el retorno. Apoyabrazos en acero cromado. Tapizada en PVC de alta calidad. Base con ruedas de cinco radios en acero cromado. Dimensiones: 54 x 96-104 x 68 cm.

CÓDIGO	Respaldo	Asiento
260165	Negro	Negro



Ø 65 cm

2 Plus Office Silla Genius Plus

ref. normativa
EN 1335 1-2-3

Sillón de dirección con respaldo alto. Fabricado en piel. Asiento ajustable en altura. Sistema basculante centrado, con aumento y disminución de la resistencia. Sistema antichoque para el retorno. Apoyabrazos en aluminio revestido en piel. Base con ruedas de cinco radios en acero cromado. Dimensiones: 65 x 119-127 x 60 cm.

CÓDIGO	Respaldo	Asiento
260187	Marrón	Marrón



Ø 70 cm

3 Rocada Silla Dirección RD986V22



Silla de dirección con el asiento y respaldo tapizado en simil piel, base metálica cromada y mecanismo sincro. Reposacabezas integrado y brazos metálicos cromados con superior acolchado de serie. Dimensiones: 70 x 119-129 x 62 cm.

CÓDIGO	Respaldo	Asiento
289692	Negro	Negro



Ø 63 cm

4 Rocada Silla Dirección RD998V15

ref. normativa
EN 1335 1-2-3

Silla de dirección ergonómica con ruedas. Asiento y respaldo tapizado en simil piel sobre interior de espuma inyectada, ideal para mantener una postura saludable en todo momento y dar confort a las intensas jornadas de trabajo. Giratoria a 360° y con una gran facilidad al desplazamiento. Base de aluminio inyectado y robusto mecanismo sincro-basculante profesional. Estructura de unión metálica. Brazos y reposacabezas de serie. Dimensiones: 48 x 120-130 x 51 cm.

CÓDIGO	Respaldo	Asiento
289693	Negro	Negro

SILLAS GAMING



Ø 60 cm

1 Rocada · Sillas Gaming Student

Sillas de diseño deportivo, fabricada con una cómoda espuma. Tapizada en simil piel. Robusta base de polímero técnico (nylon) con ruedas de 50 mm de diámetro. Mecanismo basculante de grandes prestaciones para uso diario. Respaldo y asientos de espuma inyectada con formas ergonómicas para conseguir mantener posturas corporales correctas en todo momento. Reposacabezas integrado. Brazos de serie. Dimensiones: 48 x 106-116 x 49 cm.

CÓDIGO	Respaldo	Asiento
289701	Rojo/Negro	Rojo/Negro
289700	Azul/Negro	Azul/Negro



Ø 65 cm

2 Rocada · Sillas Gaming Profesional

Silla de gran diseño deportivo, confort y versatilidad. Tapizada en simil piel. Robusta base de polímero técnico con ruedas de gran diseño. Mecanismo basculante de grandes prestaciones. Respaldo y asientos de espuma inyectada con formas ergonómicas. Cojines lumbar y cervical regulables. Respaldo reclinable 155° que permite fijar el ángulo de inclinación deseado. Reposacabezas integrado. Brazos regulables de serie. Dimensiones: 56 x 128-138 x 53,5 cm.

CÓDIGO	Respaldo	Asiento
289703	Rojo/Negro	Rojo/Negro
289702	Azul/Negro	Azul/Negro



ACCESORIOS PARA SILLAS



3 Fellowes Cojín Lumbar Mesh Office Suites™

Apoyo lumbar de espuma ajustable verticalmente para poder colocarse según las preferencias de cada usuario. Se amolda a los contornos del cuerpo proporcionando el máximo apoyo. Material de malla que permite la circulación del aire. Ajustable a cualquier silla. Sistema de triple tensor que mantiene el respaldo en su posición, evitando reajustes.

CÓDIGO	Medidas mm
248237	439,7 x 512,8 x 141,3

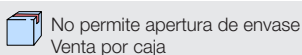

Unidades que contiene la caja

ILUMINACIÓN

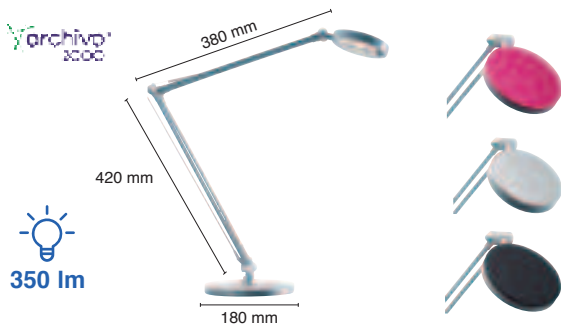

1 Archivo 2000 • Lámpara Led4You

Cabezales de color intercambiables

LED integrado de 4,8W de potencia. Duración de 30.000 horas y 350 lúmenes. Fabricada en ABS, aluminio y acero. Se suministra con 3 cabezales intercambiables: plata, negro y fucsia. Altura regulable gracias a su brazo articulado doble. Temperatura de color: 5.000 K (blanco neutro).

CÓDIGO	Medidas mm
068992	420 x 380 x 180



2 Archivo 2000 Lámpara LED MT Space

LED integrado de 3W de potencia. Duración de 30.000 horas y 200 lúmenes. Fabricada en ABS y metal. Acabado mate de gran calidad. Altura regulable gracias a su brazo articulado doble. Temperatura de color: 3.000 K (blanco cálido). 3000K blanco cálido sin deslumbramientos que reduce la fatiga visual y garantiza el bienestar del usuario.

CÓDIGO	Medidas mm	Color
069663	270 x 170 x 130	Negro
069662	270 x 170 x 130	Plata

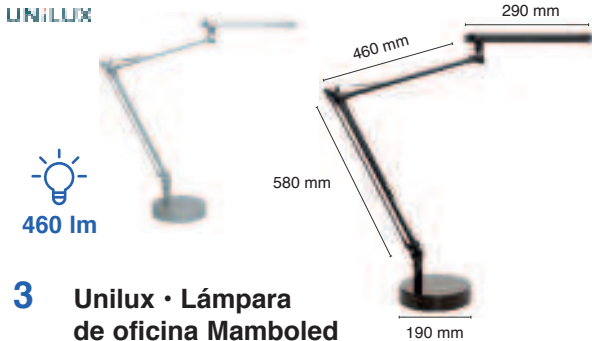

3 Unilux • Lámpara de oficina Mamboled

LED integrado de 5,6W de potencia. Duración de 40 años y 460 lúmenes. Buena eficiencia luminosa (109lm/W). Consume dos veces menos que una fluorescente. Con difusor de luz. Brazo con 3 articulaciones. Gira 360° sobre la base y el cabezal gira en todas direcciones. Consumo energético: 4,2kw cada 1000h. Interruptor en el cabezal.

CÓDIGO	Medidas mm	Color
068895	460 x 580 x 190	Negro
068894	460 x 580 x 190	Acero

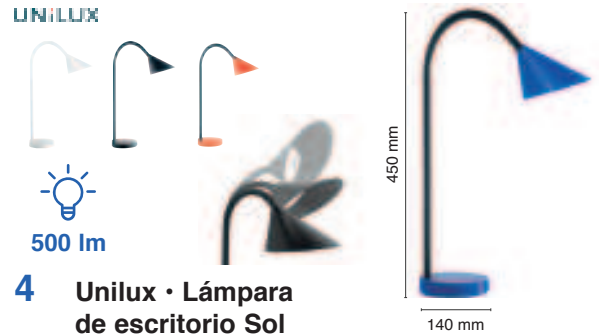

4 Unilux • Lámpara de escritorio Sol

LED integrado de 4W de potencia. Duración de 20.000 horas y 500 lúmenes. Proporciona mayor difusión de la luz en la superficie de trabajo gracias a la forma de su cabezal. Brazo flexible. Consumo energético: 5kw cada 1000h.

CÓDIGO	Medidas mm	Color
068899	450 x 140	Negro
068897	450 x 140	Azul
068898	450 x 140	Blanco
068900	450 x 140	Rojo



5 Unilux • Lámpara de escritorio Nelly USB

Iluminación LED de 7,8W con una vida útil de 20.000 horas y 400 lúmenes. Variación de la intensidad de la luz y la temperatura de color. Equipado con una batería de litio de 2400mAh, ofrece una autonomía de 7 horas y se recarga por USB (incluido). Inalámbrica. Bajo peso de 240 g. Brazo totalmente flexible de 35 cm gira en todas las direcciones para ajustar la iluminación al lugar correcto.

CÓDIGO	Medidas mm	Color
068896	310 x 130 x 125	Blanco

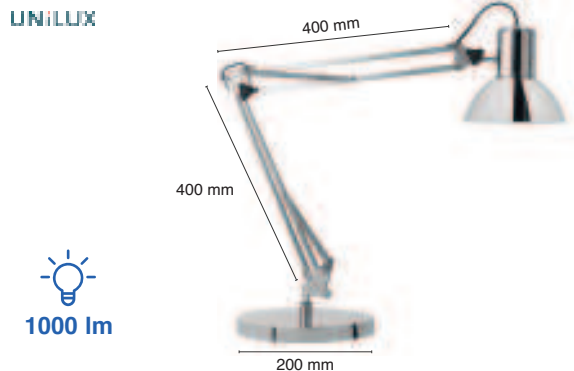

6 Unilux • Lámpara de oficina Success 80

LED integrado de 11W de potencia con una duración de 30.000 horas y 1000 lúmenes. Cabezal esmaltado en el interior para una mejor iluminación. Brazo giratorio de 360° sobre la base y doble articulación. Consumo energético 11kw cada 1000h.

CÓDIGO	Medidas mm	Color
068901	400 x 400 x 200	Cromado

ILUMINACIÓN

1 Heycar • Bombillas

Bombillas de elevada eficiencia energética y bajo consumo. Ahorran hasta un 80% de energía. Horas de vida LED: 20.000h.

CÓDIGO	Modelo	Voltaje	Lúmenes	Luz	Modelo
749863	Clasic E27	10 W	830	Blanca	LED
749864	Clasic E27	10 W	830	Cálida	LED
749869	Clasic E27	6 W	470	Blanca	LED
749870	Clasic E27	6 W	470	Cálida	LED
749865	Vela E14	6 W	470	Blanca	LED
749867	Clasic E14	6 W	470	Blanca	LED
749866	Vela E14	6 W	470	Cálida	LED
749868	Clasic E14	6 W	470	Cálida	LED



ESTACIONES METEOROLÓGICAS

2 Swing Reloj estación metereológica

Para interior y exterior. Hora, alarma, calendario, medición de la temperatura y medición de la humedad.

CÓDIGO	Medidas cm
785260	9 x 17,5 x 3

3 Swing Reloj estación metereológica

Con memoria de temperatura máxima y mínima. Pronóstico de tiempo con iconos. Luz de fondo. Reloj y calendario. Incluye termómetro externo. Adaptador de alimentación.

CÓDIGO	Medidas cm
785284	17,7 x 14,5 x 8

RELOJES

4 Swing • Reloj de pared

Reloj de pared de aluminio ideal para oficina de diseño moderno y actual. Con grandes números sobre fondo blanco que facilita su lectura. Mecanismo de gran precisión de cuarzo. Alimentación: 1 x AA 1,5 V.

CÓDIGO	Pulgadas	Diámetro cm
785212	12"	Ø 30
785213	14"	Ø 35



UNILUX

5 Unilux • Reloj de pared Pop

Alta precisión. Mecanismo de cuarzo, basado en el fenómeno de la piezoelectricidad, es uno de los más eficientes. Legible hasta desde 30 metros. El movimiento de las agujas no produce ningún sonido. Diámetro 28 cm. Alimentación: 1 x AA 1,5 V (incluida).

CÓDIGO	Color	Pulgadas	Diámetro cm
786864	Gris Metalizado	11"	Ø 28
786865	Verde Anís	11"	Ø 28



UNILUX

6 Unilux • Reloj de pared Pop MAXI

Movimiento de las manecillas totalmente silencioso. Mecanismo de cuarzo-piezoelectricidad. Ideal para espacios grandes. Puede leerse hasta desde 150 metros. Diámetro 37,5 cm. Alimentación: 1 x AA 1,5 V (no incluida).

CÓDIGO	Color	Pulgadas	Diámetro cm
786863	Gris Metalizado	15"	Ø 37,5
787029	Negro	15"	Ø 37,5



7 MediaRange • Pilas AA económicas

Pilas alcalinas diseñadas con una potencia de reserva que les permite durar más tiempo. Funcionamiento a 1.5 voltios.

CÓDIGO	Tipo	Ud./Blister	📦	📦
220748	AA	4	1	12
220749	AA	24	-	-



Todas las pilas se encuentran en la familia Artículos y Complementos de Oficina de este catálogo.

📦 No permite apertura de envase Venta por caja

📦 Permite apertura de envase Venta por unidad

📦 20 📦 Unidades que contiene la caja

PAPELERAS

PLUS



14L



1 Plus Office Papelerera cuadrada

Papelerera de plástico rígido. Capacidad: 14 litros.

CÓDIGO	Color	Medidas cm
040438	Rojo	25 x 29 x 19

PLUS



14L



2 Plus Office · Papelerera material reciclado

Papelerera de plástico rígido. Capacidad: 14 litros.

CÓDIGO	Color	Medidas cm
040473	Azul	30 x 25

PLUS



14L



3 Plus Office Papelerera ovalada

Papelerera de plástico rígido. Capacidad: 14 litros.

CÓDIGO	Color	Medidas cm
040442	Celeste	30 x 25
040443	Verde	30 x 25
040444	Rosa	30 x 25

PLUS



8,9L



4 Plus Office Papeleras con aro y asas

Papelerera fabricada en polipropileno, de gran calidad y resistencia a golpes y rayaduras. Capacidad de 8,9 litros. Colores opacos.

CÓDIGO	Descripción	Color	Medidas cm
040631	Con aro y asas	Azul	25,8 x 27,9
040632	Con aro y asas	Negro	25,8 x 27,9

PLUS



13L



Plus 508

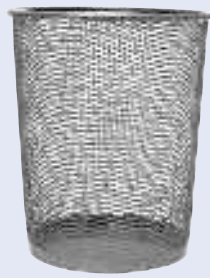

Plus 158



20L

5 Plus Office · Papeleras metálicas de rejilla

Papeleras cónicas metálicas de rejilla. Fondo cerrado.

Plus 508. Capacidad: 13 litros

CÓDIGO	Color	Medidas cm
040282	Plateado	Ø 27,5 x 21,5 x 28
040345	Grafito	Ø 27,5 x 21,5 x 28

Plus 158. Capacidad: 20 litros

CÓDIGO	Color	Medidas cm
040281	Plateado	Ø 30,5 x 24 x 35,5
040344	Grafito	Ø 30,5 x 24 x 35,5

PLUS



13L



6 Plus Office · Papeleras de rejilla Colores

Papeleras cónicas metálicas de rejilla de colores vivos. Capacidad: 13 litros. Colores: surtidos.

CÓDIGO	Color	Medidas cm
040572	Verde	Ø 27,5 x 21,5 x 28
040574	Morado	Ø 27,5 x 21,5 x 28
040648	Rosa	Ø 27,5 x 21,5 x 28
040649	Turquesa	Ø 27,5 x 21,5 x 28
040573	Azul	Ø 27,5 x 21,5 x 28

PLUS



9L

7 Set de 4 piezas "Rejilla color"

Set compuesto de: portaclips; cubilete; organizador; y papeleras con capacidad para 9 litros. Disponible en cuatro colores.

CÓDIGO	Color
040655	Verde
040656	Morado
040657	Rosa
040658	Turquesa



No permite apertura de envase
Venta por caja



Permite apertura de envase
Venta por unidad



Unidades que
contiene la caja

PAPELERAS

Yarchivo' 2000



18L



1 Archivo 2000 • Papeleras

Papelera sostenible fabricada en poliestireno 100% reciclado y reciclable. Alta resistencia y durabilidad. Gran capacidad 18 litros. Medidas: 26 x 33,5 cm.

CÓDIGO	Color	Capacidad
068997	Negro	18 L
040801	Blanco	18 L
040802	Gris	18 L



15L

**2 Exacompta
Papelera Ecobin**

Papelera de polipropileno. Medidas: 33,5 x 26,3 cm.

CÓDIGO	Color	Capacidad
040743	Negro	15 L
040744	Azul noche	15 L
040745	Gris	15 L



Yarchivo' 2000



18L



3 Archivo 2000 • Papeleras Ecogreen Basic

Papelera sostenible Ecogreen fabricada en polipropileno 100% reciclado y reciclable. Material muy resistente a golpes y rayaduras. No astillan en caso de rotura. Encajable y de gran capacidad, 18 litros. Medidas 290 x310 mm.

CÓDIGO	Color	Capacidad
069833	Negro	18 L
068996	Rojo	18 L
069842	Verde	18 L
069837	Gris	18 L
069831	Azul	18 L

Yarchivo' 2000



18L



4 Archivo 2000 • Papeleras antimicrobianas

Papeleras fabricadas en polipropileno de gran calidad con protección antimicrobiana las 24 horas. Medidas: 29 x 31 cm. Superficie más higiénica, segura y duradera, al inhibir el crecimiento de microorganismos permite una mayor durabilidad en el tiempo. Ideal en entornos donde la higiene es crítica y el tránsito elevado, tales como hospitales, colegios, instalaciones públicas, oficinas y hogares privados.

CÓDIGO	Color	Capacidad
069841	Negro	18 L
069835	Azul	18 L

Yarchivo' 2000



18L



5 Archivo 2000 • Papeleras Ecogreen

Papelera encajable colores traslúcidos fabricada en polipropileno copolímero. Encajable y de gran capacidad, 18 litros. Material muy resistente a golpes y rayaduras. No astillan en caso de rotura. Fabricado en España. Medidas 290 x 310mm.

CÓDIGO	Color	Capacidad
069838	Kiwi Traslúcido	18 L
069840	Malva Traslúcido	18 L
069836	Fucsia Traslúcido	18 L
069839	Azul claro Traslúcido	18 L

Yarchivo' 2000



18L



**6 Archivo 2000
Papeleras Ecogreen Pastel**

Papelera sostenible Ecogreen fabricada en polipropileno 100% reciclado y reciclable. Material muy resistente a golpes y rayaduras. No astillan en caso de rotura. Encajable y de gran capacidad, 18 litros. Colores pastel. Medidas 290 x 310mm.

CÓDIGO	Color	Capacidad
069843	Azul	18 L
069844	Malva	18 L
069846	Verde	18 L
069845	Rosa	18 L
069847	Blanco	18 L



No permite apertura de envase Venta por caja



Permite apertura de envase Venta por unidad



Unidades que contiene la caja

PAPELERAS



1 Contenedor sanitario femenino

Papelera compresora de pedal y balancín ciego blanca y gris fabricada en polipropileno y abs inyectados de alta capacidad. Superficie externa texturizada grano fino. Capacidad para 18 litros y cabezal extraíble. El diseño del balancín impide el acceso directo al interior. Pedal para accionar la apertura del balancín. Cavidad en cabezal para colocar productos higienizantes y/o antiolor.

CÓDIGO	Capacidad
749494	18 L



2 Papeleras de pedal con tapa

De acero inoxidable. Con pedal y tapa. Disponible en cuatro tamaños.

CÓDIGO	Capacidad
749266	3 L
749267	5 L
749268	12 L



3 Archivo 2000 Papelera 40L

Papelera sostenible de gran capacidad, 40 litros. Fabricada en polipropileno copolímero reciclado al 90% y 100% reciclable. Material rígido y duradero, gran calidad y resistencia. Color negro. Medidas exteriores: 380 x 500 mm.

CÓDIGO	Capacidad	Medidas cm
209246	40 L	38 x 49,5



4 Fellowes Papelera reciclaje 69L

Papelera de reciclaje con impresión. Doble abertura frontal para utilizar debajo de la mesa o superior, para colocar al lado. Fabricado en cartón doble 100% reciclado y 100% reciclable, con Certificación FSC.

CÓDIGO	Capacidad	Medidas cm
040804	69 L	31,5 x 60,8 x 42,7

PARAGÜEROS



5 Archivo 2000 Paragüero inyectado en plástico

Paragüero sostenible de gran calidad y resistencia Fabricada en poliestireno 100% reciclado y reciclable. Capacidad para 12 paraguas No se oxida. Muy resistentes a golpes, rayaduras y productos de limpieza.

CÓDIGO	Color	Medidas cm
749518	Negro	64 x 25,5

CENICEROS



6 Swing · Cenicero bandeja

Cenicero de diseño metálico en color plata.

CÓDIGO	Medidas mm
785189	115 x 85

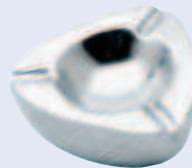

7 Swing Cenicero triangular

Cenicero de diseño metálico en color plata.

CÓDIGO	Medidas mm
785188	75 x 35

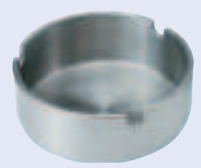

8 Swing · Cenicero redondo

Cenicero de diseño metálico en color plata.

CÓDIGO	Medidas mm
810004	75 Ø x 35



No permite apertura de envase
Venta por caja



Permite apertura de envase
Venta por unidad



Unidades que
contiene la caja

PERCHEROS

UNILUX

**1 Unilux
Perchero Flora**

Perchero de acero pintado con 6 colgadores redondeados. Paragüero integrado. Muy estable. Fácil montaje. Color negro.

CÓDIGO	Medidas cm
260475	175 x 34



UNILUX

2 Unilux • Perchero Accueil

Perchero de acero suave con 8 colgadores redondeados. Paragüero integrado. Muy estable. Fácil montaje. Color gris.

CÓDIGO	Medidas cm
260471	175 x 34



PAPERFLOW

**3 Paperflow • Perchero
EasyCloth madera**

Moderno perchero y paragüero de madera natural y poliestireno de alta resistencia. 6 ganchos perchero + 2 adicionales en acero cromado.

CÓDIGO	Medidas cm
260427	180 x 35 x 35

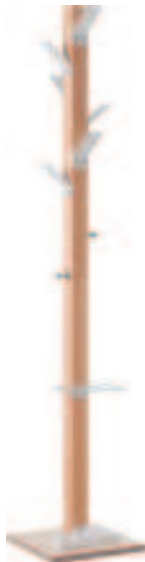

PAPERFLOW

**4 Paperflow
Perchero EasyCloth**

Moderno perchero de acero con 10 colgadores. Paragüero integrado. Cabezal, paragüero y depósito de agua en acabado epoxy blanco; tubo y base acabado epoxy negro carbón. Muy estable.

CÓDIGO	Medidas cm
260428	175 x 35 x 35



ACCESORIOS DE OFICINA

UNILUX

**5 Unilux
Perchero Extend**

Perchero con ruedas para facilitar su desplazamiento. Su barra transversal es ajustable en altura y anchura. Con capacidad para 40 prendas y 20 kg de peso.

CÓDIGO	Medidas cm
260474	80 x 102 x 42



PAPERFLOW

**6 PaperFlow
Mampara divisoria**

Mampara translúcida con 2 paneles en polipropileno y estructura de aluminio. Móviles, equipadas de un pie fijo y de un pie móvil con ruedas. Geometría variable. Unidas con 4 clips de conexiones.

CÓDIGO	Medidas mm (Panel individual)
260426	1700 x 440 x 760

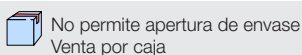

ACCESORIOS DE OFICINA

1 PaperFlow • Organizadores de armario

Todos los complementos necesarios para equipar su armario y hacer del mismo un uso 100% efectivo. Barras para carpetas colgantes, y elementos de clasificación vertical y horizontal, combinables.



Set 2 Barras para carpetas colgantes

CÓDIGO	Capacidad	Color
289411	80 Carpetas colgantes	Negro

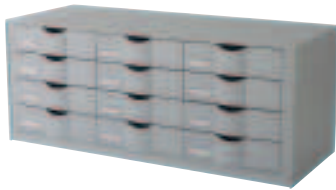

Clasificación horizontal - 12 Cajones

CÓDIGO	An x Al x Largo cm	Color	Cajones
289407	34,2 x 32,5 x 85,7	Negro	12
289408	34,2 x 32,5 x 85,7	Gris	12

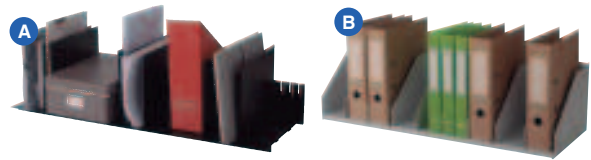

Clasificación vertical

	CÓDIGO	An x Al x Largo cm	Color	Separadores
A	260422	22 x 27,5 x 85,7	Negro	10
	260423	22 x 27,5 x 85,7	Gris	10
B	289409	25 x 21 x 85,7	Negro	9
	289410	25 x 21 x 85,7	Gris	9

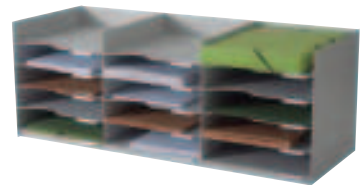

Clasificación horizontal - 15 Bandejas

	CÓDIGO	An x Al x Largo cm	Color	Cajones
	289405	32,7 x 31,3 x 85,7	Negro	15
	289406	32,7 x 31,3 x 85,7	Gris	15

Construye tu Archivodoc

Su estructura modular permite obtener diferentes alturas y construcciones, tanto verticales como horizontales, mediante el uso de complementos adicionales. El Archivodoc se puede colocar encima de cualquier superficie, estantería o armario. Módulos organizadores válidos para formatos DIN A4 y DIN A3. Todos los módulos incluyen tarjetero identificador de 64 x 12 mm para tener toda la documentación en perfecto orden. Consulte más módulos archivadores en la familia de Archivo y Clasificación de este catálogo.



2 Archivo 2000 • Módulo Archivador Archivodoc

Módulo archivador de 2 compartimentos compuesto por una base y dos alturas. Fabricado en poliestireno 100% reciclado y reciclable. Gran capacidad, ideal para clasificar todo tipo de documentación de forma ágil, rápida y en el menor espacio. Válido para formatos DIN A4 y folio. Permite crear diferentes alturas y construcciones mediante el uso de ampliaciones estándar o ampliaciones de gran capacidad Jumbo. Accesorios opcionales de cajones con frontales de colores intercambiables y separadores. Estructura color negro. Fabricado en España

CÓDIGO	Nº Casillas	Medidas mm
260478	2	300 x 165 x 360



3 Archivo 2000 • Cajón Jumbo para Archivodoc

1 cajón grande Archivodoc. Todos los frontales de los cajones son intercambiables e incluyen un tarjetero identificador. Permite clasificar todo tipo de documentación de forma ágil. Fabricación española. Válido para formatos A4 y Folio. Medidas interiores: 265 x 52 x 322 mm. Fabricado en poliestireno 100% reciclado y reciclable.

CÓDIGO	Color	Medidas mm
260479	Negro	295 x 57 x 345



4 Archivo 2000 • Cajón Doble para Archivodoc

Pack 2 cajones pequeños Archivodoc. Todos los frontales de los cajones son intercambiables e incluyen un tarjetero identificador. Permite clasificar todo tipo de documentación de forma ágil. Fabricación española. Válido para formatos A4 y Folio. Medidas interiores: 265 x 22 x 322 mm. Fabricado en poliestireno 100% reciclado y reciclable.

CÓDIGO	Color	Medidas mm
260481	Negro	295 x 27 x 345



LÍNEA VENERE



Montaje*

Haya

Blanco

Gris

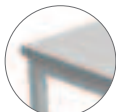

X

Z

Y



1 ArtExport • Mesa Venere 4 patas

Mesa de trabajo de melamina de 22 mm de grosor, con cantos redondeados ABS de 3 mm. Patas de metal cuadradas de 40 x 40 mm con viga central. Disponible en distintos tamaños y colores.

CÓDIGO	X	Y	Z	Color
289216	140 x 72 x 80 cm			Haya
289217	140 x 72 x 80 cm			Blanco
289218	140 x 72 x 80 cm			Gris
289219	160 x 72 x 80 cm			Haya
289220	160 x 72 x 80 cm			Blanco
289221	160 x 72 x 80 cm			Gris



*Posibilidad de montaje a domicilio. Consulte precio con su comercial.



No permite apertura de envase
Venta por caja



Permite apertura de envase
Venta por unidad



Unidades que
contiene la caja

LÍNEA PRESTO

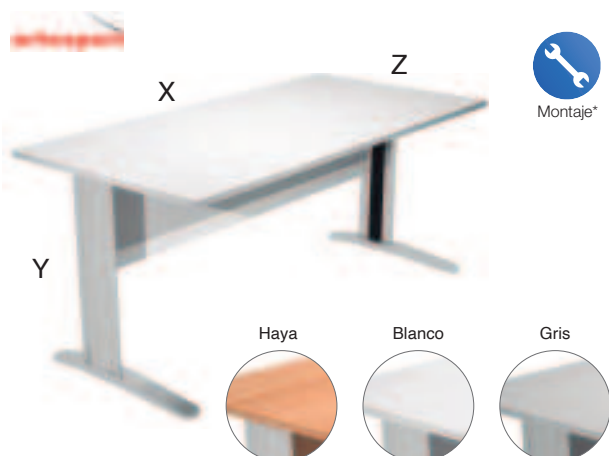

1 ArtExport • Mesa Presto patas de metal

Mesa de trabajo de melamina de 22 mm de grosor, con cantos redondeados ABS de 3 mm. Patas de metal. Disponible en distintos tamaños y colores.

CÓDIGO	X	Y	Z	Color
289182	140 x 72 x 80 cm			Haya
289183	140 x 72 x 80 cm			Blanco
289184	140 x 72 x 80 cm			Gris
289185	160 x 72 x 80 cm			Haya
289186	160 x 72 x 80 cm			Blanco
289187	160 x 72 x 80 cm			Gris

*Posibilidad de montaje a domicilio. Consulte precio con su comercial.

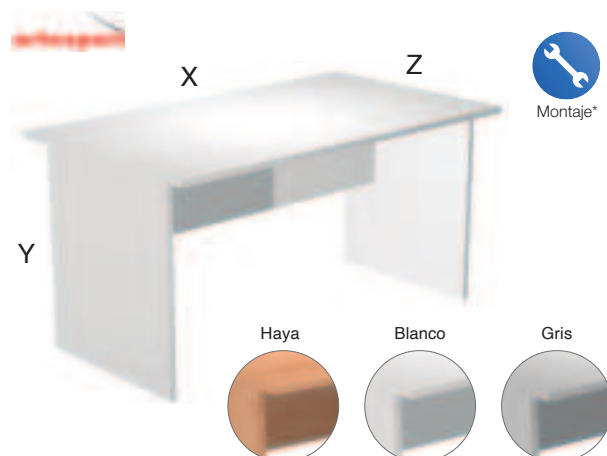

2 ArtExport • Mesa Presto patas panel

Mesa de trabajo de melamina de 22 mm de grosor, con cantos redondeados ABS de 3 mm. Patas en forma de panel. Disponible en distintos tamaños y colores.

CÓDIGO	X	Y	Z	Color
289222	140 x 72 x 80 cm			Haya
289223	140 x 72 x 80 cm			Blanco
289224	140 x 72 x 80 cm			Gris
289225	160 x 72 x 80 cm			Haya
289226	160 x 72 x 80 cm			Blanco
289227	160 x 72 x 80 cm			Gris

*Posibilidad de montaje a domicilio. Consulte precio con su comercial.



Montaje*

3 ArtExport • Mesa multifuncional blanca

Mesa multifuncional blanca con 4 ruedas y tablero batiente de 25 mm de grosor. Estructura metálica blanca.

CÓDIGO	X	Y	Z	Color
289188	140 x 73,7 x 80 cm			Blanco
289189	160 x 73,7 x 80 cm			Blanco



*Posibilidad de montaje a domicilio. Consulte precio con su comercial.



No permite apertura de envase
Venta por caja



Permite apertura de envase
Venta por unidad



Unidades que
contiene la caja

LÍNEA SMART OFFICE



1 PaperFlow · Mesa de trabajo Easy Desk

Mesa de nueva generación

Mesa de estructura metálica que garantiza una rigidez perfecta. Con viga telescópica de metal. Superficie de melamina blanca de 25 mm de grosor, forrado con un canto grueso en ABS de alto impacto de 2,5 mm. Se compone de una parte central blanca y de dos extensiones laterales blancas. Patas en tubo de acero de sección 50 x 30 mm en la parte vertical y 50 x 40 mm en la horizontal, grosor de 2 mm. Pintura lacada epoxy blanca. Fácil montaje.

CÓDIGO	Medidas cm (An x Al x Pr)	Color
289423	140 x 75 x 80	Blanco
289424	160 x 75 x 80	Blanco
289425	180 x 75 x 80	Blanco



2 PaperFlow Cajoneras con ruedas Easy Box

Cajoneras de nueva generación

Estructura de poliestireno. Frontales de ABS brillante en color blanco o negro. Con cuatro ruedas de las cuales dos son multidireccionales. Disponible en dos composiciones diferentes:

- 4 **Cajones horizontales**: 2 cajones grandes (An x Al x Prof /32,5 x 13,5 x 40,5 cm) y 2 cajones medios (32,5 x 6 x 40,5 cm).

- 4 **Cajones**: 1 horizontal grande (An x Al x Prof /32,5 x 13,3 x 40,5 cm), 1 cajón izquierdo para carpetas colgantes (13,3 x 32,8 x 40,5 cm) y 2 cajones pequeños a la derecha (13 x 13,3 x 40,5 cm).

Composición 4 cajones horizontales

CÓDIGO	Medidas cm (An x Al x Pr)	Color
289421	39 x 64,2 x 43,6	Blanco / Negro
289422	39 x 64,2 x 43,6	Blanco / Blanco

Composición 4 cajones

CÓDIGO	Medidas cm (An x Al x Pr)	Color
289419	39 x 64,2 x 43,6	Blanco / Negro
289420	39 x 64,2 x 43,6	Blanco / Blanco



No permite apertura de envase
Venta por caja



Permite apertura de envase
Venta por unidad



Unidades que
contiene la caja

LÍNEA WORK

Acabados

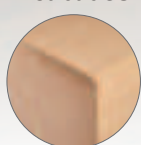

Haya/Haya



Haya/Blanco

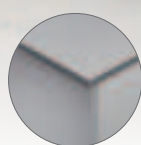

Aluminio/Gris



Blanco/Blanco

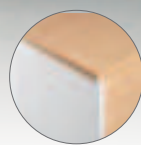

Blanco/Haya

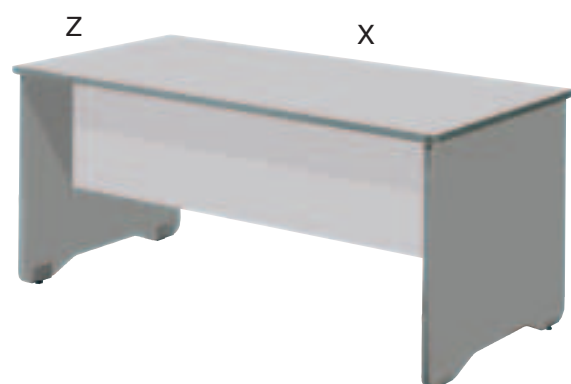

1 Rocada • Mesas de trabajo Línea WORK

La gama Work busca la ergonomía en todas sus piezas, por eso crea diseños de líneas suaves y sin aristas que proporcionan bienestar y confort.

Superficies de mesa

Melamínico sobre aglomerado de 25 mm de grosor con canto de PVC de 2 mm. Acabados en haya, gris y blanco. Superficies con cantos rectos.

Complementos

Soporte CPU metálico, separador (melamina y cristal), sistema de electrificación vertical y horizontal.

Estructura

Estructura melamínica con sistema de regulación independiente (20 mm). Melamínico sobre aglomerado de 25 mm de grosor con canto de PVC de 2 mm de grosor. Acabados en haya, blanco y gris. Estructura con cantos redondeados.

Mesas de Trabajo

CÓDIGO	X	Y	Z	Estructura	Tablero
260190	140 x 72 x 80 cm			Haya	Haya
260194	140 x 72 x 80 cm			Aluminio	Gris
289441	140 x 72 x 80 cm			Haya	Blanco
289342	140 x 72 x 80 cm			Blanco	Blanco
260297	140 x 72 x 80 cm			Blanco	Haya

CÓDIGO	X	Y	Z	Estructura	Tablero
260191	160 x 72 x 80 cm			Haya	Haya
260195	160 x 72 x 80 cm			Aluminio	Gris
289442	160 x 72 x 80 cm			Haya	Blanco
289343	160 x 72 x 80 cm			Blanco	Blanco
260298	160 x 72 x 80 cm			Blanco	Haya

CÓDIGO	X	Y	Z	Estructura	Tablero
260192	180 x 72 x 80 cm			Haya	Haya
260196	180 x 72 x 80 cm			Aluminio	Gris claro
289443	180 x 72 x 80 cm			Haya	Blanco
289344	180 x 72 x 80 cm			Blanco	Blanco
260299	180 x 72 x 80 cm			Blanco	Haya

CÓDIGO	X	Y	Z	Estructura	Tablero
260193	200 x 72 x 80 cm			Haya	Haya
260197	200 x 72 x 80 cm			Aluminio	Gris claro
289444	200 x 72 x 80 cm			Haya	Blanco
289345	200 x 72 x 80 cm			Blanco	Blanco
260300	200 x 72 x 80 cm			Blanco	Haya

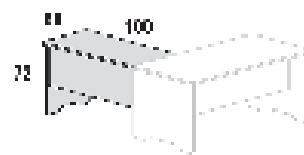

Ala mesa de trabajo

CÓDIGO	X	Y	Z	Estructura	Tablero
289387	100 x 72 x 60 cm			Haya	Haya
289388	100 x 72 x 60 cm			Aluminio	Gris claro
289390	100 x 72 x 60 cm			Aluminio	Blanco
289346	100 x 72 x 60 cm			Blanco	Blanco

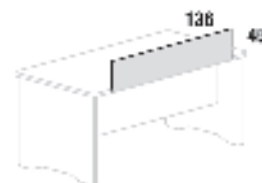

Separadores de mesa

CÓDIGO	Medidas cm	Acabado
289383	136 x 45	Haya
289384	136 x 45	Gris
289386	136 x 45	Blanco



LÍNEA WORK L

Acabados



Haya/Haya

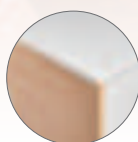

Haya/Blanco

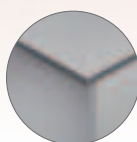

Aluminio/Gris



Blanco/Blanco



Blanco/Haya



1 Rocada • Mesas de trabajo Línea WORK en L

La gama Work busca la ergonomía en todas sus piezas, por eso crea diseños de líneas suaves y sin aristas que proporcionan bienestar y confort.

Superficies de mesa

Melamínico sobre aglomerado de 25 mm de grosor con cantos de pvc de 2 mm. superficies con cantos rectos.

Complementos

Soporte CPU metálico, separador (melamina y cristal), sistema de electrificación vertical y horizontal.

Estructura

Melamínica con sistema de regulación independiente (20 mm), melamínico sobre aglomerado de 25 mm de grosor con cantos de PVC de 2 mm de grosor. Estructura con cantos redondeados.



Mesas de Trabajo

Derecha

CÓDIGO	X	Y	Z	Estructura	Tablero
260301	160 x 80 x 120 cm			Haya	Haya
260302	160 x 80 x 120 cm			Haya	Blanco
260303	160 x 80 x 120 cm			Aluminio	Gris
260304	160 x 80 x 120 cm			Blanco	Blanco
260305	160 x 80 x 120 cm			Blanco	Haya

CÓDIGO	X	Y	Z	Estructura	Tablero
260306	180 x 80 x 120 cm			Haya	Haya
260307	180 x 80 x 120 cm			Haya	Blanco
260308	180 x 80 x 120 cm			Aluminio	Gris
260309	180 x 80 x 120 cm			Blanco	Blanco
260310	180 x 80 x 120 cm			Blanco	Haya

Izquierda

CÓDIGO	X	Y	Z	Estructura	Tablero
260311	160 x 80 x 120 cm			Haya	Haya
260312	160 x 80 x 120 cm			Haya	Blanco
260313	160 x 80 x 120 cm			Aluminio	Gris
260314	160 x 80 x 120 cm			Blanco	Blanco
260315	160 x 80 x 120 cm			Blanco	Haya

CÓDIGO	X	Y	Z	Estructura	Tablero
260316	180 x 80 x 120 cm			Haya	Haya
260317	180 x 80 x 120 cm			Haya	Blanco
260318	180 x 80 x 120 cm			Aluminio	Gris
260319	180 x 80 x 120 cm			Blanco	Blanco
260320	180 x 80 x 120 cm			Blanco	Haya

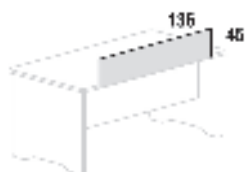

Separadores de mesa

CÓDIGO	Medidas cm.	Acabado
289383	136 x 45	Haya
289384	136 x 45	Gris
289386	136 x 45	Blanco



No permite apertura de envase
Venta por caja



Permite apertura de envase
Venta por unidad



Unidades que
contiene la caja

LÍNEA TOTAL

Acabados

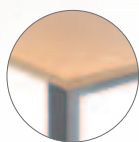

Aluminio/Haya

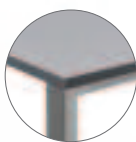

Aluminio/Gris

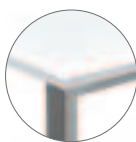

Aluminio/Blanco

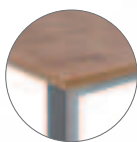

Aluminio/Roble

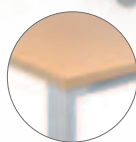

Blanco/Haya

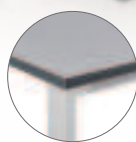

Blanco/Gris



Blanco/Blanco

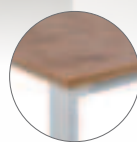

Blanco/Roble



1 Rocada • Mesas de trabajo Línea TOTAL

Superficies de mesa

Cristal templado de 10 mm de grosor. Melamínico sobre aglomerado de 25 mm de grosor con canto de PVC de 2 mm de grosor.

Complementos

Soporte CPU metálico, faldón metálico, separador (melamina, cristal), sistema de electrificación horizontal y vertical.

Estructura

Estructura con sistema de regulación independiente (50 mm) fabricada en tubo de acero. Travesaños tubulares de acero con nuevas medidas reducidas de 30 x 30 mm para una máxima comodidad. Sistema de fijación del tablero mediante una pieza de polímero técnico.



Mesas de Trabajo

CÓDIGO	X	Z	Estructura	Tablero
260323	140 x 80 cm		Aluminio	Haya
260324	140 x 80 cm		Aluminio	Gris
260325	140 x 80 cm		Aluminio	Blanco
260326	140 x 80 cm		Aluminio	Roble

CÓDIGO	X	Z	Estructura	Tablero
260327	140 x 80 cm		Blanco	Haya
260328	140 x 80 cm		Blanco	Gris
260329	140 x 80 cm		Blanco	Blanco
260330	140 x 80 cm		Blanco	Roble

CÓDIGO	X	Z	Estructura	Tablero
260331	160 x 80 cm		Aluminio	Haya
260332	160 x 80 cm		Aluminio	Gris
260333	160 x 80 cm		Aluminio	Blanco
260334	160 x 80 cm		Aluminio	Roble

CÓDIGO	X	Z	Estructura	Tablero
260335	160 x 80 cm		Blanco	Haya
260336	160 x 80 cm		Blanco	Gris
260337	160 x 80 cm		Blanco	Blanco
260338	160 x 80 cm		Blanco	Roble

CÓDIGO	X	Z	Estructura	Tablero
260339	180 x 80 cm		Aluminio	Haya
260340	180 x 80 cm		Aluminio	Gris
260341	180 x 80 cm		Aluminio	Blanco
260342	180 x 80 cm		Aluminio	Roble

CÓDIGO	X	Z	Estructura	Tablero
260343	180 x 80 cm		Blanco	Haya
260344	180 x 80 cm		Blanco	Gris
260345	180 x 80 cm		Blanco	Blanco
260346	180 x 80 cm		Blanco	Roble

CÓDIGO	X	Z	Estructura	Tablero
260347	200 x 80 cm		Aluminio	Haya
260348	200 x 80 cm		Aluminio	Gris
260349	200 x 80 cm		Aluminio	Blanco
260350	200 x 80 cm		Aluminio	Roble

CÓDIGO	X	Z	Estructura	Tablero
260351	200 x 80 cm		Blanco	Haya
260352	200 x 80 cm		Blanco	Gris
260353	200 x 80 cm		Blanco	Blanco
260354	200 x 80 cm		Blanco	Roble





ACCESORIOS PARA MESA DE TRABAJO



1 Rocada • Accesorios para mesa de trabajo



Vidrio / Madera
Melam / Aluminio



1

Faldón metálico para mesa

CÓDIGO	Medidas cm	Material
260355	117 x 30	Aluminio
260356	137 x 30	Aluminio
260357	157 x 30	Aluminio
260358	177 x 30	Aluminio

CÓDIGO	Medidas cm	Material
260359	117 x 30	Blanco
260360	137 x 30	Blanco
260361	157 x 30	Blanco
260362	177 x 30	Blanco

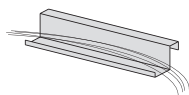

2

Pasacables

CÓDIGO	Medidas cm	Material
260321	97 x 22 x 6	Aluminio
260322	97 x 22 x 6	Blanco

3

Separadores de mesa

CÓDIGO	Medidas cm	Acabado
289383	136 x 45	Haya
289384	136 x 45	Gris
289386	136 x 45	Blanco



No permite apertura de envase
Venta por caja



Permite apertura de envase
Venta por unidad



Unidades que
contiene la caja

LÍNEA MEETING

Acabados

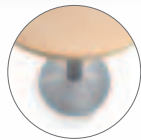

Aluminio/Haya

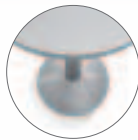

Aluminio/Gris

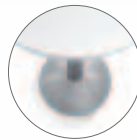

Aluminio/Blanco



Blanco/Blanco



Blanco/Roble



1 Rocada Mesas de Reuniones Línea MEETING

Estructura

Estructura metálica realizada en tubo de acero de diámetro 120mm y 50mm según modelos con base de acero estampado de gran estabilidad.

Estructura melamina

Estructura melamínica con sistema de regulación independiente (20 mm). Melamínico sobre aglomerado de 25 mm de grosor con canto de PVC de 2 mm de grosor. Acabados en haya, aluminio, blanco y roble. Estructura con cantos redondeados.

Melamina rectangular

CÓDIGO	X	Y	Z	Estructura	Tablero
260234	220 x 72	100	cm	Aluminio	Haya
260259	220 x 72	100	cm	Aluminio	Gris
289447	220 x 72	100	cm	Aluminio	Blanco
260407	220 x 72	100	cm	Blanco	Blanco
260408	220 x 72	100	cm	Blanco	Roble



Melamina redonda

CÓDIGO	X	Y	Estructura	Tablero
260235	120 x 72	cm	Aluminio	Haya
260261	120 x 72	cm	Aluminio	Gris
289448	120 x 72	cm	Aluminio	Blanco
260409	120 x 72	cm	Blanco	Blanco
260410	120 x 72	cm	Blanco	Roble



LÍNEA WELCOME

1 Rocada

Módulos de recepción Línea WELCOME

Convierte tu mesa de trabajo en una recepción.

Módulos de recepción de distintas dimensiones para adaptarse a todo tipo de ambiente realizados en melamina de 19-25 mm de espesor con canto de PVC de 2 mm para superficies con cantos rectos o circulares. Estas recepciones son compatibles con las mesas serie Work, Metal y Executive y están disponibles en cuatro acabados diferentes. La línea circular dispone de tres módulos con los que podrás cerrar la mesa 270°.



Módulo 100 cm

CÓDIGO	X	Y	Z	Estructura	Tablero
289355	100 x 40 x 30 cm			Haya	Haya
289356	100 x 40 x 30 cm			Gris	Gris
289357	100 x 40 x 30 cm			Roble	Roble
289358	100 x 40 x 30 cm			Blanco	Blanco

Módulo 140 cm

CÓDIGO	X	Y	Z	Estructura	Tablero
289363	140 x 40 x 30 cm			Haya	Haya
289364	140 x 40 x 30 cm			Gris	Gris
289365	140 x 40 x 30 cm			Roble	Roble
289366	140 x 40 x 30 cm			Blanco	Blanco

Módulo 180 cm

CÓDIGO	X	Y	Z	Estructura	Tablero
289371	180 x 40 x 30 cm			Haya	Haya
289372	180 x 40 x 30 cm			Gris	Gris
289373	180 x 40 x 30 cm			Roble	Roble
289374	180 x 40 x 30 cm			Blanco	Blanco

Módulo circular 90°

Módulo circular realizado en melamina y acero. Su diseño permite todo tipo de aplicaciones como recepción en eventos, catering, atril de conferencia, soporte para video proyecciones, etc. Fácil montaje. Ruedas de serie.

Complementos

Accesorio para video proyecciones realizado en melamina y acero, regulable en altura a 250 mm. Y accesorio para conferencias realizado en acero regulable en altura a 250 mm.

CÓDIGO	X	Y	Z	Estructura	Tablero
260406	38 x 106 x 125 cm			Aluminio	Haya

Acabados

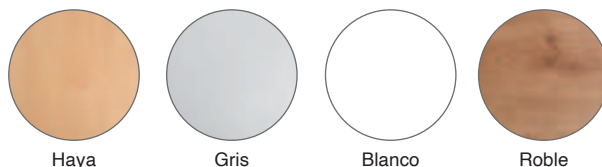

Módulo superior



Módulo 120 cm

CÓDIGO	X	Y	Z	Estructura	Tablero
289359	120 x 40 x 30 cm			Haya	Haya
289360	120 x 40 x 30 cm			Gris	Gris
289361	120 x 40 x 30 cm			Roble	Roble
289362	120 x 40 x 30 cm			Blanco	Blanco

Módulo 160 cm

CÓDIGO	X	Y	Z	Estructura	Tablero
289367	160 x 40 x 30 cm			Haya	Haya
289368	160 x 40 x 30 cm			Gris	Gris
289369	160 x 40 x 30 cm			Roble	Roble
289370	160 x 40 x 30 cm			Blanco	Blanco

Módulo 200 cm

CÓDIGO	X	Y	Z	Estructura	Tablero
289375	200 x 40 x 30 cm			Haya	Haya
289376	200 x 40 x 30 cm			Gris	Gris
289377	200 x 40 x 30 cm			Roble	Roble
289378	200 x 40 x 30 cm			Blanco	Blanco

Acabados

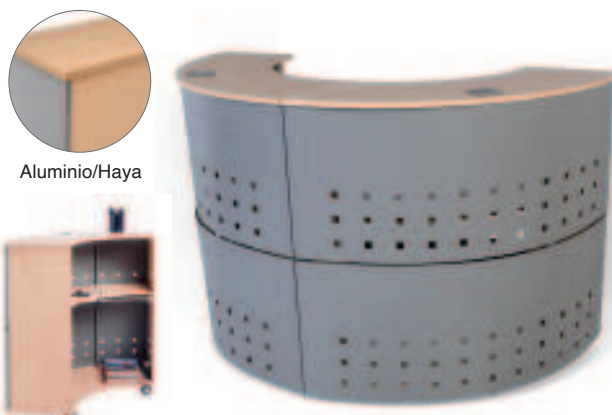

Aluminio/Haya

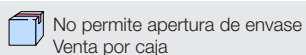

CAJONERAS DE MELAMINA



Montaje*

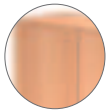

Haya



Blanco

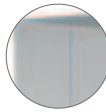

Gris

1 ArtExport • Cajonera móvil Presto con ruedas

Cajoneras móviles de melamina de 22 mm de grosor. Con ruedas y cajones para guardar carpetas. Disponibles en diferentes colores: blanco, gris y haya. Dimensiones: 43 x 60 x 52 cm.



Con ruedas y 2 cajones

CÓDIGO	X	Y	Z	Color
289210	43 x 60 x 52 cm			Haya
289211	43 x 60 x 52 cm			Blanco
289212	43 x 60 x 52 cm			Gris

*Posibilidad de montaje a domicilio. Consulte precio con su comercial.



Con ruedas y 3 cajones

CÓDIGO	X	Y	Z	Color
289213	43 x 60 x 52 cm			Haya
289214	43 x 60 x 52 cm			Blanco
289215	43 x 60 x 52 cm			Gris



Haya/Haya



Haya/Blanco



Aluminio/Gris



Blanco/Blanco



Blanco/Haya



Blanco/Gris



Roble/Roble

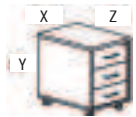

Con ruedas y 3 cajones

CÓDIGO	X	Y	Z	COMB.
260230	59,5 x 58 x 40 cm			1
260285	59,5 x 58 x 40 cm			2
260255	59,5 x 58 x 40 cm			3
289353	59,5 x 58 x 40 cm			4
260380	59,5 x 58 x 40 cm			5
260381	59,5 x 58 x 40 cm			6
260382	59,5 x 58 x 40 cm			7



Con ruedas y 1 cajón + 1 carpetero

CÓDIGO	X	Y	Z	COMB.
260229	59,5 x 58 x 40 cm			1
260286	59,5 x 58 x 40 cm			2
260253	59,5 x 58 x 40 cm			3
289354	59,5 x 58 x 40 cm			4
260383	59,5 x 58 x 40 cm			5
260384	59,5 x 58 x 40 cm			6
260385	59,5 x 58 x 40 cm			7

2 Rocada • Cajoneras con ruedas Melamina

Estructura realizada en melamina de 19 mm en su totalidad. Las 4 ruedas disponen de freno. Cerradura con 2 llaves plegables. Sistema de cierre centralizado para la confidencialidad deseada. Sistema antivuelco. Tiradores metálicos. Cajones metálicos realizados en chapa de acero. Guías metálicas con rodamientos de nylon.

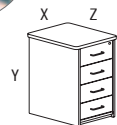
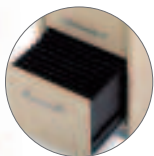

4 cajones

CÓDIGO	X	Y	Z	COMB.
260386	60 x 72 x 47 cm			1
260387	60 x 72 x 47 cm			3
260388	60 x 72 x 47 cm			2
260389	60 x 72 x 47 cm			4
260390	60 x 72 x 47 cm			5
260391	60 x 72 x 47 cm			6
260392	60 x 72 x 47 cm			7

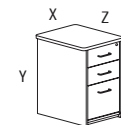

2 cajones + 1 carpetero

CÓDIGO	X	Y	Z	COMB.
260393	60 x 72 x 47 cm			1
260394	60 x 72 x 47 cm			3
260395	60 x 72 x 47 cm			2
260396	60 x 72 x 47 cm			4
260397	60 x 72 x 47 cm			5
260398	60 x 72 x 47 cm			6
260399	60 x 72 x 47 cm			7

3 Rocada • Cajoneras sin ruedas Melamina

Estructura realizada en melamina de 19 mm en su totalidad. Cerradura con 2 llaves plegables. Sistema de cierre centralizado para la confidencialidad deseada. Sistema antivuelco. Tiradores metálicos. Cajones metálicos realizados en chapa de acero. Guías metálicas con rodamientos de nylon.



No permite apertura de envase
Venta por caja



Permite apertura de envase
Venta por unidad



Unidades que
contiene la caja

CAJONERAS DE MELAMINA



Gris



Gris claro



Blanco



Gris



Gris claro



Blanco

1 Rocada • Cajoneras metálicas con ruedas

Cerradura con dos llaves. Sistema antivuelco. Las ruedas disponen de sistema de freno. Cajones metálicos realizados en chapa de acero. Sistema de cierre centralizado. Guías metálicas con rodamientos de nylon.

Con ruedas y 3 cajones

CÓDIGO	X	Y	Z	Color
260400	53	58	42,5	Gris
260401	53	58	42,5	Gris claro
260402	53	58	42,5	Blanco

Con ruedas y 1 cajón + 1 carpetero

CÓDIGO	X	Y	Z	Color
260403	53	58	42,5	Gris
260404	53	58	42,5	Gris claro
260405	53	58	42,5	Blanco

CAJONERAS METÁLICAS



Gris claro



Blanco

2 Bisley • Cajoneras Note metálicas

Cerradura con dos llaves. Sistema antivuelco. Las ruedas disponen de sistema de freno. Cajones metálicos realizados en chapa de acero. Sistema de cierre centralizado. Guías metálicas con rodamientos de nylon.



Con ruedas y 3 cajones

CÓDIGO	X	Y	Z	Color
289112	30	49,5	56,5	Gris claro
289113	30	49,5	56,5	Blanco



Con ruedas y 1 cajón + 1 carpetero

CÓDIGO	X	Y	Z	Color
289114	30	49,5	56,5	Gris claro
289115	30	49,5	56,5	Blanco

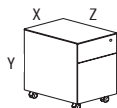

Con ruedas y 2 cajones + 1 carpetero

CÓDIGO	X	Y	Z	Color
289116	30	64,5	56,5	Gris claro
289117	30	64,5	56,5	Blanco

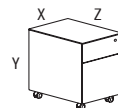

Con ruedas y 2 cajones + 1 carpetero

CÓDIGO	X	Y	Z	Color
289118	42	64,5	56,5	Gris claro
289119	42	64,5	56,5	Blanco



No permite apertura de envase
Venta por caja



Permite apertura de envase
Venta por unidad



Unidades que
contiene la caja

CAJONERAS METÁLICAS



BISLEY



Negro

Gris

Blanco



1 Bisley Cajonera móvil 2 cajones con ruedas

Cajonera metálica rodante monobloque con 2 cajones: 1 cajón para carpetas colgantes formato A4 y 1 cajón en archivo plano. Disponible en color gris y negro. Capacidad hasta 15kg por cajón.

CÓDIGO	X	Y	Z	Color
289190	41	52,9	40	Gris
289191	41	52,9	40	Negro
289159	41	52,9	40	Blanco

BISLEY



Negro

Gris

Blanco

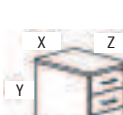

2 Bisley Cajonera móvil 3 cajones con ruedas

Cajonera metálica rodante monobloque con 3 cajones en archivo plano. Disponible en color gris y negro. Capacidad hasta 15kg por cajón.

CÓDIGO	X	Y	Z	Color
289192	41	52,9	40	Gris
289193	41	52,9	40	Negro
289160	41	52,9	40	Blanco



3 Pierre Henry • Cajonera Rang Concept

Buena relación calidad precio. Con ruedas

Archivador metálico. Con cerradura que bloquea dos cajones. Incluye tres cajones de clasificación. Con ruedas para un fácil desplazamiento por la oficina.

Con ruedas y 3 cajones

CÓDIGO	X	Y	Z	Color
289714	41	50	41	Negro
289713	41	50	41	Gris



4 Pierre Henry • Cajonera Combi 2 cajones

Archivo móvil con ruedas

Archivador metálico. Con cerradura. Incluye: un cajón clasificación, un cajón para carpetas colgantes A4. Con ruedas para un fácil desplazamiento por la oficina.

CÓDIGO	X	Y	Z	Color
289716	40	57	40	Negro
289715	40	57	40	Gris



No permite apertura de envase
Venta por caja



Permite apertura de envase
Venta por unidad



Unidades que
contiene la caja

CAJONERAS METÁLICAS

BISLEY

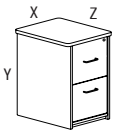

1 Bisley Cajonera fija 2 cajones sin ruedas

Cajonera metálica fija monobloque de 2 cajones para carpetas colgantes formato A4. Disponible en color gris y negro. Capacidad hasta 15kg por cajón.

CÓDIGO	X	Y	Z	Color
289196	41 x 67,2 x 40 cm			Gris
289197	41 x 67,2 x 40 cm			Negro
289161	41 x 67,2 x 40 cm			Blanco

BISLEY

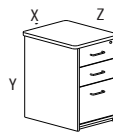

2 Bisley Cajonera fija 3 cajones sin ruedas

Cajonera metálica fija monobloque de 3 cajones: 1 cajón para carpetas colgantes formato A4 y 2 cajones en archivo plano. Disponible en color gris y negro. Capacidad hasta 15kg por cajón.

CÓDIGO	X	Y	Z	Color
289194	41 x 67,2 x 40 cm			Gris
289195	41 x 67,2 x 40 cm			Negro

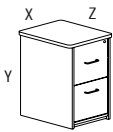

3 Pierre Henry · Cajonera sin ruedas

Facilita el archivo

Archivador metálico para carpetas colgantes A4. Con cerradura. Incluye dos cajones de clasificación. Sin ruedas.

Con 2 cajones

CÓDIGO	X	Y	Z	Color
289712	40 x 66 x 40 cm			Negro
260139	40 x 66 x 40 cm			Gris

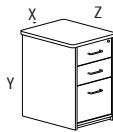

4 Pierre Henry Cajonera tres cajones sin ruedas

Máxima eficacia en mínimo espacio

Archivador metálico. Incluye dos cajones para clasificación y un cajón para carpetas colgantes A4. Con cerradura que bloquea dos cajones.

Con 3 cajones

CÓDIGO	X	Y	Z	Color
289707	40 x 66 x 40 cm			Negro
289706	40 x 66 x 40 cm			Gris

ARCHIVADORES METÁLICOS

BISLEY



5 Bisley Archivador carpetas colgantes 40 cm

Archivador metálico monobloque de 4 cajones para carpetas colgantes A4. Disponible en gris y negro. Profundidad de 40 cm. Apertura del 100% del cajón. La cerradura cierra 2 cajones.

Con 4 cajones

CÓDIGO	Cajones	X	Y	Z	Color
289170	4	41 x 132 x 40 cm			Gris
289171	4	41 x 132 x 40 cm			Negro

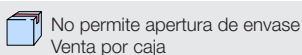

ARCHIVADORES METÁLICOS

BISLEY

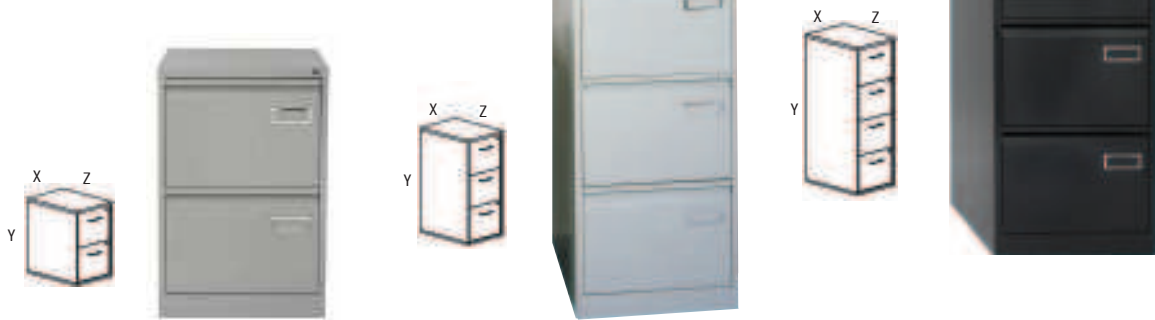

1 Bisley

Archivador carpetas colgantes 62 cm

Archivador metálico monobloque de 2, 3 y 4 cajones para carpetas colgantes A4, F° y F°+. Disponible en gris y negro. Profundidad de 60 cm. Cerradura centralizada de todos los cajones. Sistema antivuelco de cajones. Capacidad de carga del cajón de 35kg. Capacidad de 200 carpetas por cajón.

Con 2 cajones

CÓDIGO	Cajones	X	Y	Z	Color
289164	2	47 x 71	62	cm	Gris
289165	2	47 x 71	62	cm	Blanco

Con 3 cajones

CÓDIGO	Cajones	X	Y	Z	Color
289172	3	47 x 101	62	cm	Gris
289173	3	47 x 101	62	cm	Negro
289163	3	47 x 101	62	cm	Blanco

Con 4 cajones

CÓDIGO	Cajones	X	Y	Z	Color
289174	4	47 x 132	62	cm	Gris
289175	4	47 x 132	62	cm	Negro
289162	4	47 x 132	62	cm	Blanco



2 Pierre Henry · Maxi archivador de suelo

Muy robusto

Archivador metálico para carpetas colgantes A4. Dos cerraduras.

Con 3 cajones

CÓDIGO	X	Y	Z	Color
289710	40 x 96	40	cm	Negro
260140	40 x 96	40	cm	Gris

Con 4 cajones

CÓDIGO	X	Y	Z	Color
289705	40 x 126	40	cm	Negro
260141	40 x 126	40	cm	Gris

No permite apertura de envase
Venta por cajaPermite apertura de envase
Venta por unidadUnidades que
contiene la caja

ARCHIVADORES METÁLICOS

BISLEY



Negro

Gris

Blanco



1 Bisley • Archivadores de suelo serie BS

Monobloque de una sola pieza de acero. Estable y rígido. Ángulos redondeados. Tirador integrado. Cerradura centralizada con cierre simultáneo de todos los cajones. Sistema de seguridad antivuelco que solo permite abrir un cajón cada vez. Frontes del cajón de doble capa de acero para amortiguación del ruido. Guías telescópicas de rodamiento a bolas con cierre progresivo silencioso. Apertura del cajón completa al 100%. Porta-etiquetas de plástico transparente en el tirador de cada cajón.

Con 3 cajones

CÓDIGO	X	Y	Z	Color
260125	47 x 101,6	62,2	cm	Negro
260272	47 x 101,6	62,2	cm	Gris
289167	47 x 101,6	62,2	cm	Blanco

Con 4 cajones

CÓDIGO	X	Y	Z	Color
289669	47 x 132	62,2	cm	Negro
289670	47 x 132	62,2	cm	Gris
289166	47 x 132	62,2	cm	Blanco

MUEBLES AUXILIARES CON RUEDAS

PAPERFLOW



2 PaperFlow • Archivador con ruedas

Estructura de poliestireno. Capacidad para siete archivadores de palanca en cada altura. Dimensiones interior (An x Al x Prof): 60 x 36 x 30 cm. Con cuatro ruedas que facilitan la movilidad del archivador y con dos frenos delanteros. Fácil montaje.

CÓDIGO	Medidas cm (An x Al x Pr)	Color
289416	65,1 x 86,4 x 33	Negro
289417	65,1 x 86,4 x 33	Gris
289418	65,1 x 86,4 x 33	Gris / Antracita

PAPERFLOW



3 PaperFlow Carro con ruedas y tres baldas

Estructura de aluminio coloreado y baldas de metal lacadas en negro. Las baldas están equipadas con rieles para llevar archivos colgantes. Capacidad de carga: hasta 35 kg por balda. Con cuatro ruedas giratorias. Se suministra plegado.

CÓDIGO	Medidas cm (An x Al x Pr)	Color
289398	45 x 74 x 36	Negro
289399	60 x 74 x 36	Negro



No permite apertura de envase Venta por caja



Permite apertura de envase Venta por unidad



Unidades que contiene la caja

MUEBLES AUXILIARES CON RUEDAS



1 Archivo 2000 Tore de Almacenaje con ruedas y cajones

Fabricada en polipropileno copolímero 100% reciclado y reciclable, con aditivo antiestático que facilita la limpieza y evita la acumulación de polvo. Destaca por su gran resistencia y estabilidad. Ideales para el hogar, la oficina, centros educativos, clínicas, hospitales, etc. Carcasa en color negro opaco y cajones cristal translúcido. Medidas interiores de los cajones: 342 x 220 x 79 mm. Fabricado en España

CÓDIGO	Medidas cm (An x Al x Pr)	Cajones
208011	290 x 480 x 390	4
208012	290 x 685 x 390	6



2 PaperFlow · Mesa auxiliar con ruedas y dos compartimentos

Estructura de poliestireno. Capacidad de carga: hasta 30 kg en la parte superior. Con cuatro ruedas giratorias. Compartimento superior: 50,3 x 21 x 32,1 cm. Compartimento inferior: 50,3 x 36 x 32,1 cm.

CÓDIGO	Medidas cm (An x Al x Pr)	Color
289412	54,4 x 69,9 x 33,5	Negro / Gris
289413	54,4 x 69,9 x 33,5	Gris

ARMARIOS DE PERSIANA



3 PaperFlow Armarios de persiana Easy Office

Estructura metálica, cuerpo en poliestireno resistente. Persiana de PVC. Manilla integrada escamoteable. Cerradura de doble salida, con un juego de dos claves numeradas. Estantes metálicos negros ajustables cada 8 cm, preparados para carpetas colgantes A4, con una capacidad de hasta 75 kg por balda. Se suministra sin montar. Fácil montaje en 2 minutos sin herramientas. 5 años de garantía.



Armario de 104 cm de altura - 2 Estantes

CÓDIGO	Medidas cm (An x Al x Pr)	Color
289519	110 x 104 x 41	Gris
289520	110 x 104 x 41	Negro
289429	110 x 104 x 41	Blanco

Armario de 204 cm de altura - 4 Estantes

CÓDIGO	Medidas cm (An x Al x Pr)	Color
289521	110 x 204 x 41	Gris
289522	110 x 204 x 41	Negro
289428	110 x 204 x 41	Blanco



ARMARIOS METÁLICOS

BISLEY

1 Bisley
Armario metálico puertas correderas

Armario metálico monobloque ignífugo con puertas correderas y 4 baldas. Baldas previstas de rieles en parte inferior para carpetas colgantes de A4 con visor lateral. Disponible en color gris y negro.

CÓDIGO	X	Y	Z	Color
749717	102	198	45	Gris

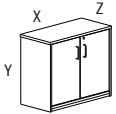

2 Pierre Henry
Armario bajo con puertas batientes PH

Ideal como soporte de impresora

Armarios de cuerpo metálico de gran rigidez. Laca epoxi color antracita cocida al horno. Resistente a los golpes. Cierre con llave. Fácil de montar. Incluye un estante.

CÓDIGO	X	Y	Z	Color
260142	80	72	41	Gris

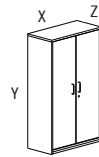

3 Pierre Henry
Armario alto con puertas batientes PH

Armario de gran capacidad

Cuerpo metálico de gran rigidez. Laca epoxi color antracita cocida al horno. Resistente a los golpes. Cierre con llave. Fácil de montar. Incluye cuatro estantes.

CÓDIGO	X	Y	Z	Color
260143	80	198	41	Gris



ARMARIOS DE MELAMINA



*Posibilidad de montaje a domicilio. Consulte precio con su comercial.

4 ArtExport
Armarios Presto

Armarios de melamina de 22 mm de grosor con puertas con cerradura. Disponibles en diferentes tamaños y colores.

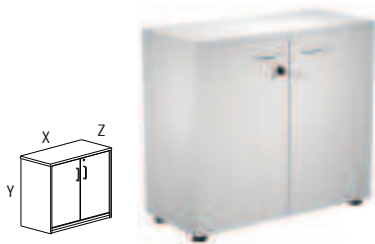

Armario bajo con puertas

CÓDIGO	X	Y	Z	Color
289204	80	72	35	Haya
289205	80	72	35	Blanco
289206	80	72	35	Gris



Armario medio con puertas

CÓDIGO	X	Y	Z	Color
289207	80	120	35	Haya
289208	80	120	35	Blanco
289209	80	120	35	Gris

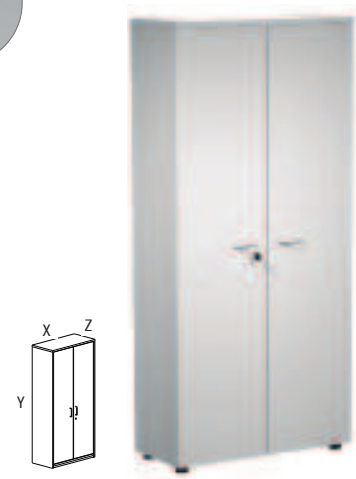

Armario alto con puertas

CÓDIGO	X	Y	Z	Color
289201	80	180	35	Haya
289202	80	180	35	Blanco
289203	80	180	35	Gris

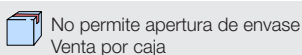

ARMARIOS DE MELAMINA



1 Rocada Armarios - Store

Estructura con sistema de regulación independiente, de aglomerado de 25 y 19 mm de grosor con canto de PVC 2 mm. Los distintos agujeros permiten la fijación de diferentes opciones: puertas, carpeteros, estantes. Sistema de cierre y antivuelco en carpeteros. Traseras en color gris por ambos lados.

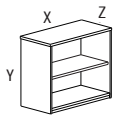

Armario bajo sin puertas

CÓDIGO	X	Y	Z	COMB.
260227	90	78	45	1
260273	90	78	45	2
260249	90	78	45	3
289347	90	78	45	4
260367	90	78	45	5

Acabados

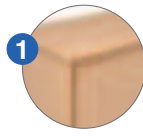

Haya/Haya



Haya/Blanco



Aluminio/Gris



Blanco/Blanco



Roble/Roble

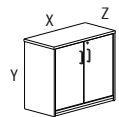

Armario bajo con puertas

CÓDIGO	X	Y	Z	COMB.
260228	90	78	45	1
260275	90	78	45	2
260251	90	78	45	3
289348	90	78	45	4
260368	90	78	45	5

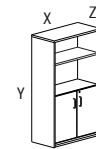

Armario medio puertas bajas

CÓDIGO	X	Y	Z	COMB.
260225	90	156	45	1
260277	90	156	45	2
260245	90	156	45	3
289349	90	156	45	4
260369	90	156	45	5

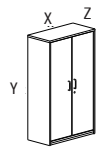

Armario medio con puertas

CÓDIGO	X	Y	Z	COMB.
260226	90	156	45	1
260279	90	156	45	2
260247	90	156	45	3
289350	90	156	45	4
260370	90	156	45	5

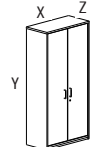

Armario alto con puertas

CÓDIGO	X	Y	Z	COMB.
260224	90	195	45	1
260283	90	195	45	2
260243	90	195	45	3
289352	90	195	45	4
260372	90	195	45	5

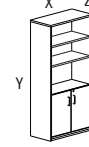

Armario alto puertas bajas

CÓDIGO	X	Y	Z	COMB.
260223	90	195	45	1
260281	90	195	45	2
260241	90	195	45	3
289351	90	195	45	4
260371	90	195	45	5

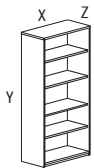

Armario alto con baldas

CÓDIGO	X	Y	Z	COMB.
260373	90	195	45	1
260376	90	195	45	2
260374	90	195	45	3
260375	90	195	45	4
260377	90	195	45	5



2 Rocada · Estantería de pared

Estantería de melamina y laterales metálicos.

CÓDIGO	Descripción	Medidas cm
260378	Gris	75 x 46 x 7,5
260379	Haya	75 x 46 x 7,5



No permite apertura de envase
Venta por caja



Permite apertura de envase
Venta por unidad



Unidades que
contiene la caja

ESTANTERÍAS DE MELAMINA

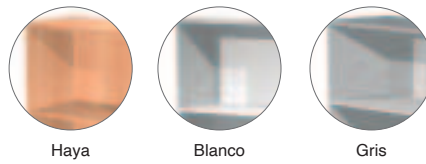

*Posibilidad de montaje a domicilio. Consulte precio con su comercial.

1 ArtExport Estanterías Presto

Estanterías de melamina de 22 mm de grosor sin puertas. Disponibles en diferentes tamaños y colores.

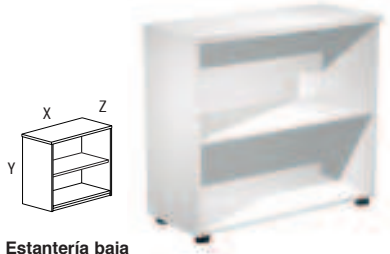

Estantería baja

CÓDIGO	X	Y	Z	Color
289176	80 x 72	35	cm	Haya
289177	80 x 72	35	cm	Blanco
289178	80 x 72	35	cm	Gris



Estantería media

CÓDIGO	X	Y	Z	Color
289179	80 x 120	35	cm	Haya
289180	80 x 120	35	cm	Blanco
289181	80 x 120	35	cm	Gris

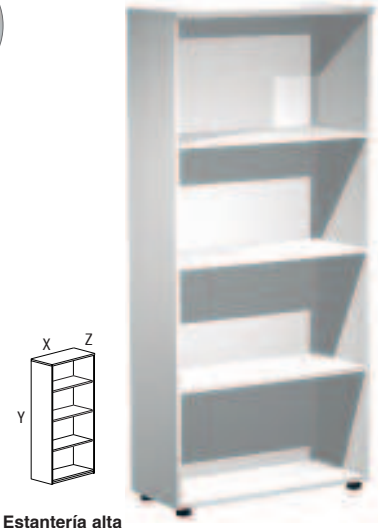

Estantería alta

CÓDIGO	X	Y	Z	Color
289198	80 x 180	35	cm	Haya
289199	80 x 180	35	cm	Blanco
289200	80 x 180	35	cm	Gris

ESTANTERÍAS METÁLICAS



75kg balda



2 Simon Rack · Estantería metálica blanca 5 baldas

Estantería metálica blanca de 5 niveles. Resiste hasta 75 kg por estante. Medidas: 80 x 180 x 40 cm.

CÓDIGO	Color	X	Y	Z
749712	Blanco	80 x 180	40	cm



150kg balda



3 Simon Rack · Estantería metálica gris 5 baldas

Estantería metálica gris de 5 baldas de madera. Resiste hasta 150 kg por estante. Medidas: 80 x 180 x 40 cm.

CÓDIGO	Color	X	Y	Z
749713	Gris	80 x 180	40	cm



180kg balda



4 Simon Rack · Estantería metálica azul 5 baldas

Estantería metálica azul de 5 baldas blancas. Resiste hasta 180 kg por estante. Medidas: 80 x 180 x 40 cm.

CÓDIGO	Color	X	Y	Z
749714	Azul	80 x 180	40	cm



ESTANTERÍAS METÁLICAS



150kg
balda

MONTAJE
SIN TORNILLOS

1 PaperFlow • Estantería con rieles que permiten carpetas colgantes

Máximo archivo

Estantería de seis niveles. Altura entre estantes 335 mm. Montaje muy fácil, todo se encaja sin herramientas ni tornillos. Posibilidad de añadir módulos adicionales. Soporta 180 kg por balda.

CÓDIGO	Descripción	Medidas cm
289517	Estantería base*	195 x 100 x 37
289395	Pack de 6 tableros de madera	100 x 37
289518	Pack 1 prolongación*	195 x 100 x 37

* 289517: Con rieles para carpetas colgantes.

* 289518: Contiene: 2 barras verticales y 6 estantes.



180kg
balda

MONTAJE
SIN TORNILLOS

2 PaperFlow • Estanterías

Estructura y baldas de acero. Estantes regulables en 5 cm. Capacidad de carga hasta 180 kg por estante. Posibilidad de añadir módulos adicionales. Fácil de montar.

CÓDIGO	Descripción	Medidas cm
289511	Estantería base	200 x 100 x 34
289515	Pack de 5 tableros de madera	100 x 34
289396	Pack 1 prolongación*	200 x 100 x 34
289509	Estantería base	200 x 100 x 50
289516	Pack de 5 tableros de madera	100 x 50
289397	Pack 1 prolongación*	200 x 100 x 50

* Contiene: 2 barras verticales y 5 estantes.

BANCOS



3 Tagar • Banco de acero y madera

Banco de acero y madera. 46 cm de altura.

CÓDIGO	Medidas
289278	150 x 30 cm
289279	200 x 30 cm



4 Tagar • Banco con perchero y respaldo

Banco con perchero y respaldo. Elaborado con acero y madera. 186 cm de altura. Dos medidas disponibles.

CÓDIGO	Medidas
289280	150 x 30 cm
289281	200 x 30 cm



TAQUILLAS METÁLICAS

BISLEY

1 Bisley • Taquillas

Taquillas duraderas y adaptables. Gran variedad de tamaños y colores según referencia.

1 puerta

CÓDIGO	Color	X	Y	Z
749514	Gris	30 x 180 x 30 cm		
749031	Rojo	30 x 180 x 30 cm		
749032	Azul	30 x 180 x 30 cm		

2 puertas

CÓDIGO	Color	X	Y	Z
749515	Gris	30 x 180 x 30 cm		
749033	Rojo	30 x 180 x 30 cm		
749034	Azul	30 x 180 x 30 cm		

4 puertas

CÓDIGO	Color	X	Y	Z
749516	Gris	30 x 180 x 30 cm		
749012	Rojo	30 x 180 x 30 cm		
749013	Azul	30 x 180 x 30 cm		

2 Simon Rack • Taquilla metálica gris

Taquillas metálica monobloque de color gris. Disponible con 1, 2 o 4 puertas. Medidas: 30 x 180 x 50 cm.

CÓDIGO	Puertas	Color	X	Y	Z
749708	1	Gris	30 x 180 x 50 cm		
749709	2	Gris	30 x 180 x 50 cm		
749710	4	Gris	30 x 180 x 50 cm		

3 Simon Rack • Taquilla metálica gris

Taquillas metálica desmontada de color gris. La extensión necesita una taquilla inicial para ser montada. Medidas: 30 x 180 x 50 cm.

INICIAL
Se puede montar individualmente.

EXTENSIÓN
Se acopla en el montaje a la unidad anterior. No pueden montarse individualmente.

CÓDIGO	Modelo	Color	X	Y	Z
749715	Inicial	Gris	30 x 180 x 50 cm		
749716	Extensión	Gris	30 x 180 x 50 cm		

ARMARIOS IGNÍFUGOS



ref. normativa
S2 EN14450

1 Phoenix Armario ignífugo Fire Ranger S2

Protege documentos en soporte papel de la acción del fuego hasta 500°. Probada según la prestigiosa norma europea de seguridad S2 EN 14450, con una cobertura de efectivo de 2.000€ y una cobertura de objetos de valor de 25.000€. Sus cerrojos de alta seguridad de 3 vías proporcionan una gran solidez y resistencia a los ataques. Suministrado con estantes ajustables en altura. Incluye también de serie raíles de enganche para archivos laterales. Preparada para fijar al suelo con los pernos que se suministran. Acabado de alta calidad resistente a arañazos.



Equipada con cerradura de llave de doble paletón de alta seguridad VdS clase I.

CÓDIGO	Medidas (Al. x An. x Pr.)	Peso
040840	1080 x 815 x 410 mm	87 kg
040841	1810 x 815 x 410 mm	133 kg
040842	1810 x 1135 x 410 mm	190 kg



Equipada con cerradura electrónica clase VdS clase II con control dual, código maestro y retardo de apertura.

CÓDIGO	Medidas (Al. x An. x Pr.)	Peso
040843	1080 x 815 x 410 mm	87 kg
040844	1810 x 815 x 410 mm	133 kg
040845	1810 x 1135 x 410 mm	190 kg



2 Phoenix Armario ignífugo Commander

Proporciona 120 minutos de protección contra el fuego para soportes de papel. Y proporciona hasta 160 minutos de protección contra el fuego a discos DVD, memorias extraíbles USB y discos duros. Calificación de Seguro recomendada: 2.500€ en efectivo o 25.000€ objetivos de valor. Fuego e impacto probado a partir de 9,1 metros, para resistir el impacto de caída a través de los pisos de edificio en llamas. Suministrado con estantes ajustables en altura. Incluye también rieles para carpetas colgantes. Acabado de alta calidad resistente a arañazos.



Equipada con cerradura de llave de alta calidad (se suministran dos llaves).

CÓDIGO	Medidas (Al. x An. x Pr.)	Peso
040846	1160 x 950 x 650 mm	358 kg
040847	1685 x 1125 x 650 mm	554 kg



Equipada con una avanzada cerradura electrónica de alta seguridad, con pantalla LED, doble control, código oculto y posibilidad de programar un código encriptado.

CÓDIGO	Medidas (Al. x An. x Pr.)	Peso
040848	1160 x 950 x 650 mm	358 kg
040849	1685 x 1125 x 650 mm	554 kg



No permite apertura de envase
Venta por caja



Permite apertura de envase
Venta por unidad



Unidades que
contiene la caja

CAJAS DE SEGURIDAD



1 Phoenix Caja de Seguridad Ignífuga DataCare

Las cajas fuerte ignífugas de la Serie DataCare están indicadas para uso doméstico o comercial. Ofrecen protección contra el fuego para cintas de ordenador, soportes magnéticos (CDs, DVDs y tarjetas de memoria) y tarjetas de memoria. Cumplen con la norma NT Fire 017-90 diskette, lo que garantiza la protección contra el fuego de los soportes magnéticos durante 90-120 minutos. También son resistentes al agua, debido a que las juntas se mantienen herméticas. Han sido sometidas a ensayo de caída y resistencia desde una altura de 9,1 metros. Equipada con cierre automático por empuje. Dispone de estantes regulables en altura. 3 colgadores internos para llaves. Acabado en pintura de alta calidad resistente a arañazos.

Equipada con cerradura de llave de alta calidad (se suministran dos llaves).

CÓDIGO	Medidas (Al. x An. x Pr.)	Peso
040850	600 x 470 x 470 mm	93 kg
040851	770 x 690 x 720 mm	222 kg

Equipada con una avanzada cerradura electrónica de alta seguridad (cerradura R3) y fácil de utilizar

CÓDIGO	Medidas (Al. x An. x Pr.)	Peso
040852	600 x 470 x 470 mm	93 kg
040853	770 x 690 x 720 mm	222 kg



2 Phoenix Caja de Seguridad Compact Home Office

Recomendadas para 1.500€ en dinero o 15.000€ en objetos de valor. Todos los modelos con cerradura electrónica vienen equipados con tres colgadores para llaves en su interior. Tienen dos pestillos y bisagras internas ocultas para mayor seguridad. Preparada para su fijación al suelo o a la pared; se suministra con pernos aptos para paredes de ladrillo y duelos de hormigón. Terminada con pintura de alta calidad resistente a arañazos.

Equipada con cerradura de llave de alta calidad (se suministran dos llaves).

CÓDIGO	Medidas (Al. x An. x Pr.)	Peso
040855	170 x 228 x 170 mm	3 kg

Equipada con una avanzada cerradura electrónica de alta seguridad y fácil de utilizar

CÓDIGO	Medidas (Al. x An. x Pr.)	Peso
040854	170 x 228 x 170 mm	3 kg



3 Phoenix Caja de Seguridad Home Office

Recomendadas para 1.500€ en dinero o 15.000€ en objetos de valor. La anchura interior del código 040856 la hace ideal para guardar ordenadores personales de hasta 17". Las cajas vienen equipadas con un LED interior de alta luminosidad, que permite ver fácilmente el contenido, incluso en los entornos más oscuros. Las cajas fuertes vienen equipadas de serie con dos cerrojos y bisagras internas ocultas para mayor seguridad. Preparada para su fijación al suelo o pared (se suministran los pernos necesarios para paredes de ladrillo o suelos de hormigón). Acabado en una pintura grafito metálico de alta calidad y resistente a los arañazos. Equipadas con una cerradura de emergencia con llave (se suministran dos llaves).

Cierre electrónico avanzado "de uso fácil" con un sistema de bloqueo solenoide de alta seguridad anti-sabotaje o rebote

CÓDIGO	Medidas (Al. x An. x Pr.)	Peso
040856	250 x 450 x 365 mm	12 kg
040857	500 x 350 x 310 mm	19 kg



¡Mejore el aspecto de su lugar de trabajo con un mágico toque verde!

No requieren mantenimiento y decoran cualquier espacio

Aseguran un entorno muy natural

Entregado en una maceta de plástico estándar.

069848



1 PaperFlow • Planta artificial Ficus

Una opción perfecta para añadir naturalidad y alegría a su decoración. Esta planta mide 120 cm de altura y está compuesta de follaje de poliéster y un tronco de madera natural. Se presenta en un frasco de plástico estándar.

CÓDIGO	Material	Medidas
069848	Poliéster/Madera	120 cm

069850



2 PaperFlow • Planta artificial Bamboo

Una opción perfecta para añadir naturalidad y alegría a su decoración. Estas plantas miden 120-160 cm de altura y está compuesta de follaje de poliéster y un tronco de madera natural. Se presenta en un frasco de plástico negro estándar.

CÓDIGO	Material	Medidas
069850	Poliéster/Madera	120 cm
069849	Poliéster/Madera	160 cm



5 -ARTÍCULOS Y COMPLEMENTOS DE OFICINA

- 202 - 205 ACCESORIOS DE OFICINA
- 205 - 207 ACCESORIOS DE SOBREMESA
- 217 CAJAS FUERTES
- 194 - 195 CLAVADORAS
- 213 - 216 COMPLEMENTOS DE OFICINA
- 201 - 202 CUTTERS
- 189 - 194 GRAPADORAS
- 195 GRAPAS Y EXTRAERAPAS
- 196 - 198 PERFORADORES
- 218 - 220 PILAS
- 208 - 212 SELLOS
- 198 - 200 TIJERAS

ÍNDICE ARTÍCULOS Y COMPLEMENTOS DE OFICINA

- | | | | |
|-----------|--|-----------|--|
| 221 | ACCESORIOS DE PIEL Y SÍMIL-PIEL | 205 | MINI PINZAS, CHINCHETAS Y AGUJAS SEÑALIZADORAS |
| 203 | ANILLAS, FÁSTENER Y SEÑALIZADORES MAGNÉTICOS | 212 | NUMERADORES |
| 216 | ARMARIO DE LLAVES | 207 | ORGANIZADORES DE SOBREMESA |
| 213 | BANDAS ELÁSTICAS | 196 - 198 | PERFORADORES |
| 216 | BANDEJA PORTAMONEDAS | 198 | PERFORADORES DE GRAN CAPACIDAD |
| 215 | BOLSAS MULTIUSOS | 213 | PESACARTAS |
| 216 | CAJA DE CAUDALES | 218 - 220 | PILAS |
| 217 | CAJAS DE SEGURIDAD | 221 | PORTACALENDARIOS |
| 217 | CAJAS FUERTES | 205 | PORTACLIPS |
| 216 | CAJAS LIBRO | 209 | SELLOS AUTOMÁTICOS PERSONALIZADOS |
| 202 | CINTAS MÉTRICAS | 209 | SELLOS DE ENTINTAJE AUTOMÁTICO |
| 194 - 195 | CLAVADORAS | 210 - 211 | SELLOS PERSONALIZADOS |
| 204 | CLIPS Y PINZAS SUJETAPAPELES | 221 | SEPARADORES PARA AGENDAS |
| 205 - 206 | CUBILETES | 202 | SOPORTES DE CORTE |
| 200 - 201 | CUTTERS | 207 | SUJETALIBROS Y PINCHAPAPELES |
| 203 | ENCUADERNADORES | 212 | TAMPÓN Y TINTA PARA SELLAR |
| 195 | EXTRAEGRAPAS | 214 | TARJETEROS Y FUNDAS |
| 212 | FECHADORES Y FORMULARIOS | 200 | TIJERAS DE BOLSILLO |
| 213 | GOMAS ELÁSTICAS | 198 - 199 | TIJERAS DE OFICINA |
| 192 | GRAPADORA INDUSTRIAL | | |
| 191 - 192 | GRAPADORAS DE SOBREMESA | | |
| 193 | GRAPADORAS DE TENAZA | | |
| 194 | GRAPADORAS ELÉCTRICAS | | |
| 193 | GRAPADORAS PROFESIONALES | | |
| 190 - 191 | GRAPADORAS SIN ESFUERZO | | |
| 189 | GRAPADORAS SIN GRAPAS | | |
| 195 | GRAPAS | | |
| 216 | LLAVEROS PORTAETIQUETAS | | |
| 215 | LUPAS | | |
| 189 - 190 | MINI GRAPADORAS DE GRAPADO PLANO | | |

ÍNDICE DE SÍMBOLOS



CARGA SUPERIOR



CARGA FRONTAL



CARGA TRASERA



GRAPADO CERRADO grapado estándar



GRAPADO PLANO ahorra espacio al archivar



GRAPADO ABIERTO fácil de quitar



GRAPADO CLAVADO para fijar en vertical



Capacidad de grapado

GRAPADORA SIN ESFUERZO EASY 10



60% MENOS
DE ESFUERZO EN EL GRAPADO

Con un diseño ergonómico y un mecanismo que proporcionan hasta un 60% menos de esfuerzo en el grapado



No permite apertura de envase
Venta por caja



Permite apertura de envase
Venta por unidad



Unidades que contiene la caja

GRAPADORAS SIN GRAPAS

PLUS

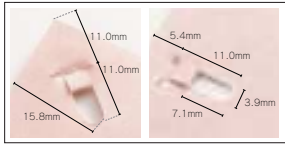

Sujección en la esquina Sujección en el lateral

SIN GRAPAS



Ideal para manos pequeñas

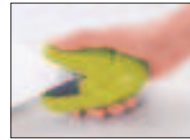

Menor esfuerzo



Tamaño adecuado para cualquier espacio



1 Plus • Mini Grapadoras sin grapas

Diseño compacto especial para manos pequeñas

Dobla las hojas de papel para sujetarlas sin utilizar grapas. Mecanismo que reduce la fuerza necesaria en el grapado, grapa hasta cuatro hojas sin esfuerzo. Fijación en esquinas o en lados. Ecológica: permite el reciclado del papel. Expositor de seis unidades (dos por color: verde, azul y fucsia), en blíster individuales.

CÓDIGO	Color	Presentación
040607	Surtidos	Expositor 6 ud.



PLUS

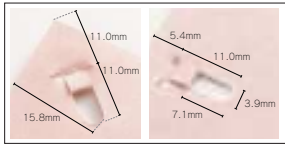

Sujección en la esquina Sujección en el lateral

SIN GRAPAS



2 Plus • Grapadoras sin grapas

Esta grapadora dobla las hojas de papel para sujetarlas sin utilizar grapas. Grapa hasta cinco hojas sin esfuerzo. Compacta y eficiente. Fijación en esquinas o en lados.

CÓDIGO	Color	Presentación	
040559	Azul	Blíster 1 ud.	1
040560	Blanco	Blíster 1 ud.	1

PLUS

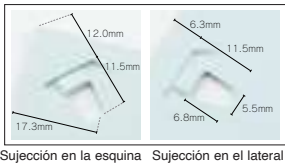

Sujección en la esquina Sujección en el lateral

SIN GRAPAS

2 EN 1



Menor esfuerzo



Visor para el perforado



Regleta para regular el perforado



3 Plus • Grapadoras sin grapas y taladro

Diseño con dos funciones: grapado y taladrado

Dobla las hojas de papel para sujetarlas sin utilizar grapas creando los agujeros para encuadernación (5,5 x 6,5 mm) a la distancia necesaria. Mecanismo que reduce la fuerza necesaria en el grapado. Con visor para ubicar correctamente los agujeros. Regleta para regular el perforado. Medidas: 110 x 130 x 70 mm.

CÓDIGO	Color
040636	Azul
040665	Verde



MINI GRAPADORAS DE GRAPADO PLANO

PLUS



10



Extragrapras

4 Plus • Grapadora ST-010X

Grapado plano

Cuerpo en plástico ABS y mecanismo metálico. Incorpora guía ajustable de 3 mm hasta 20 mm. Con sacagrapas en la parte posterior e indicador de nivel de grapas. Capacidad para 100 grapas.

CÓDIGO	Color	Presentación	
040530	Blanco	Blíster 1 ud. + grapas	1
040531	Rosa	Blíster 1 ud. + grapas	1
040594	Surtidos	Bolsa 1 ud. + grapas	10

* 040594 colores aleatorios: 2 rosas, 2 verdes, 2 blancas y 4 azules.

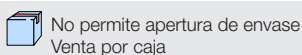

MINI GRAPADORAS DE GRAPADO PLANO

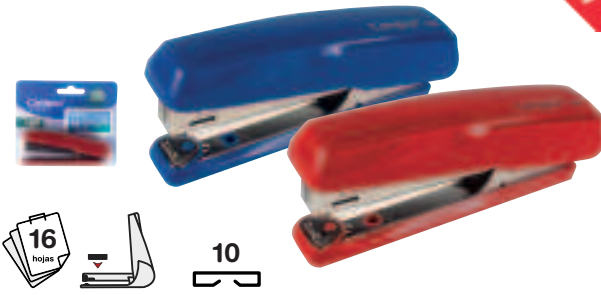
Campus[®]
University**1 Mini Grapadora 160**

Grapadora sin esfuerzo. Cargador de grapas integrado fácil de abrir. Capacidad de grapado: 16 hojas para papel de 80 g. Presentación en blíster con cajita de grapas (n° 10).

CÓDIGO	Color	Presentación	
040723	Azul	Blister 1 ud. + grapas	12
040724	Rojo	Blister 1 ud. + grapas	12

PLUS
office**2 Mini Grapadora 100**

Cuerpo en plástico ABS y mecanismo metálico. Cargador de grapas integrado fácil de abrir. Capacidad de grapado: 20 hojas para papel de 80 g. Presentación en blíster con cajita de grapas (n° 10).

CÓDIGO	Color	Presentación	
040679	Rojo	Blister 1 ud. + grapas	12

GRAPADORAS SIN ESFUERZO

PLUS

**3 Grapadora sin esfuerzo ST-010AH**

Cuerpo en plástico ABS y mecanismo metálico. Su diseño ergonómico y mecanismo proporciona menos esfuerzo en el grapado. El hoyuelo en la tapa facilita una sujeción cómoda. Incorpora sacagrapas en la parte posterior e indicador de nivel de grapas. Cargador de grapas integrado fácil de abrir. Capacidad para 100 grapas.

CÓDIGO	Color	Presentación
040454	Azul	Blister 1 ud. + grapas
040771	Negro	Blister 1 ud. + grapas



Extraagrapas

PLUS

**4 Grapadora sin esfuerzo ST-010VH**

Cuerpo en plástico ABS y mecanismo metálico. Grapado plano. Menos esfuerzo en el grapado. Incorpora sacagrapas en la parte posterior e indicador de nivel de grapas. Cargador de grapas integrado fácil de abrir. Capacidad para 100 grapas.

CÓDIGO	Color	Presentación
040464	Rojo	Blister 1 ud. + grapas



Extraagrapas

**5 Grapadora sin esfuerzo Easy 0**

Cuerpo en plástico ABS y mecanismo metálico. Su diseño ergonómico y mecanismo proporciona menos de esfuerzo en el grapado. Indicador de nivel de grapas. Cargador de grapas integrado fácil de abrir. Capacidad de grapado: 20 hojas para papel de 80 g.

CÓDIGO	Color	Presentación
040623	Negro	Blister 1 ud.

PLUS
office

GRAPADORAS SIN ESFUERZO

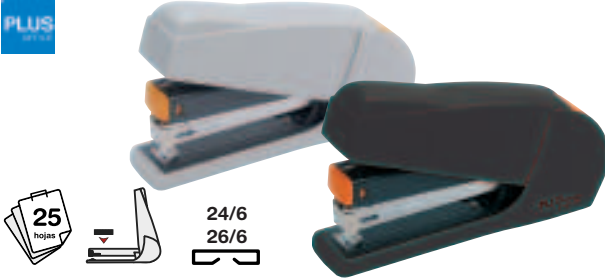

1 Grapadora sin esfuerzo Easy 20

Cuerpo en plástico ABS y mecanismo metálico. Su diseño ergonómico y mecanismo proporcionan un 60% menos de esfuerzo en el grapado. Incorpora indicador de nivel de grapas. Capacidad de grapado: 25 hojas para papel 80 g.

CÓDIGO	Color
040536	Negro
040538	Gris



2 Grapadora sin esfuerzo Easy 15

Cuerpo en plástico ABS y mecanismo metálico. Su diseño ergonómico y mecanismo proporcionan un 60% menos de esfuerzo en el grapado. Grapado plano. Incorpora indicador de nivel de grapas. Capacidad de grapado: 40 hojas para papel 80 g.

CÓDIGO	Color
040720	Negro
040721	Blanco

GRAPADORAS DE SOBREMESA



3 Plus Office • Grapadora 235M Metálica

Cuerpo, mecanismo y empuñadura metálicos. Sistema cargador deslizante antibloqueo. Capacidad grapado: 20 hojas papel 80 g.

CÓDIGO	Color
040430	Gris/negro

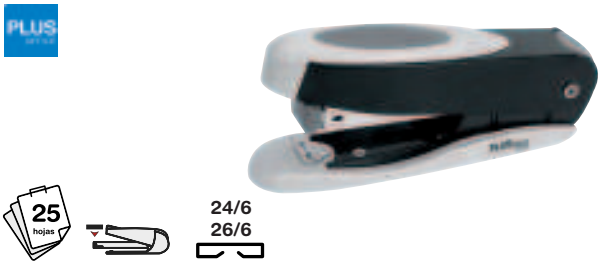

4 Plus Office • Grapadora 250M Metálica

Grapadora de cuerpo metálico. Empuñadura y base en plástico ABS antichoque. Sistema cargador deslizante antibloqueo. Capacidad de grapado: 25 hojas para papel 80 g.

CÓDIGO	Color
040450	Negro/gris

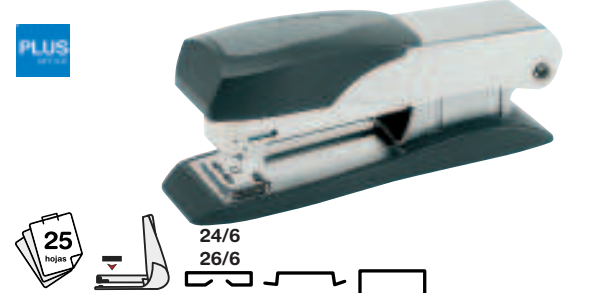

5 Plus Office • Grapadora 285M Metálica

Cuerpo y mecanismo metálicos y empuñadura de caucho. Capacidad de grapado: 25 hojas para papel 80 g.

CÓDIGO	Color
040249	Plata/negro



6 Plus Office • Grapadora 270N

Cuerpo en plástico ABS antichoque. Mecanismo metálico y empuñadura de caucho. Sistema cargador deslizante antibloqueo. Capacidad 100 grapas. Capacidad grapado: 25 hojas papel 80 g.

CÓDIGO	Color
040602	Negro/gris oscuro
040666	Gris claro/gris oscuro



7 Plus Office • Grapadora 275N

Cuerpo en plástico ABS antichoque. Mecanismo metálico y empuñadura de caucho. Sistema cargador deslizante antibloqueo. Capacidad 150 grapas. Capacidad grapado: 25 hojas papel 80 g.

CÓDIGO	Color
040603	Negro/gris oscuro
040667	Gris claro/gris oscuro

GRAPADORAS DE SOBREMESA



1 Plus Office • Grapadora 280 Metálica

Cuerpo metálico cromado. Empuñadura de caucho. Sistema cargador deslizante antibloqueo. Capacidad para 75 grapas. Capacidad de grapado: 20 hojas para papel 80 g.

CÓDIGO	Color
040078	Cromado/negro

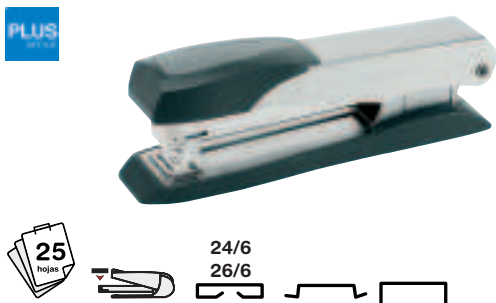

2 Plus Office • Grapadora 287M Metálica

Cuerpo y mecanismo metálicos y empuñadura de caucho. Pulsador en su parte posterior para extraer el cargador frontal de grapas. Capacidad de grapado: 25 hojas para papel 80 g.

CÓDIGO	Color
040248	Plata/negro

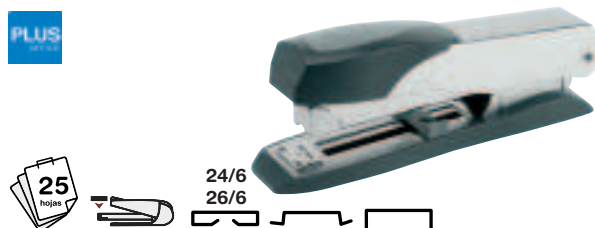

3 Plus Office • Grapadora 289M Metálica

Cuerpo y mecanismo metálicos y empuñadura de caucho. Pulsador en su parte posterior para extraer el cargador frontal de grapas. Capacidad de grapado: 25 hojas para papel 80 g.

CÓDIGO	Color
040247	Plata/negro



4 Petrus • Grapadora 226 Clásica

Grapadora metálica de gran resistencia. Apertura frontal automática antibloqueo. Capacidad de grapado: 30 hojas para 80 g.

CÓDIGO	Color
069464	Cromado
040069	Negro
069140	Rojo
069141	Azul

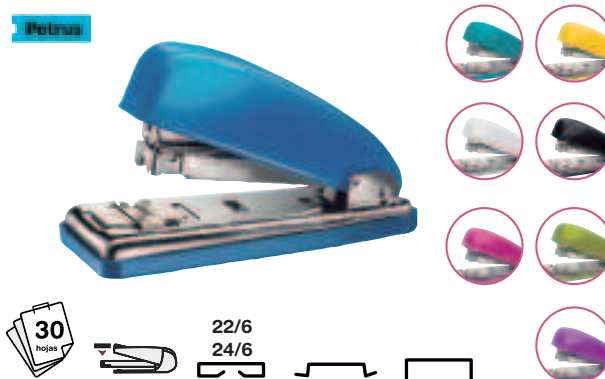

5 Petrus • Grapadora 226 C Wow

Grapadora metálica de gran resistencia y durabilidad. Cargador de doble guía. Tipo de grapa 22/6 y 24/6. Base antideslizante. Capacidad de grapado: 30 hojas de 80 g. Cajita de grapas incluida.

CÓDIGO	Color
040731	Fucsia
040732	Azul claro
040734	Verde
040735	Turquesa
040736	Violeta
040785	Blanco
040786	Negro
040784	Amarillo

GRAPADORA INDUSTRIAL

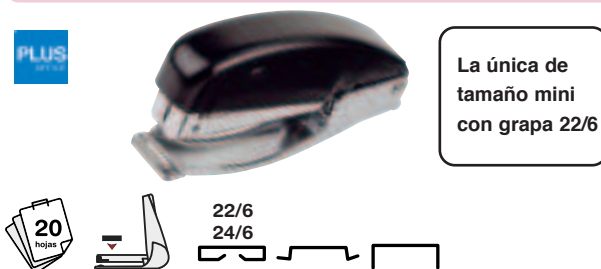

6 Plus Office • Grapadora Industrial 240

Grapadora de mano. Especial para la industria y la agricultura. Empuñadura de plástico ABS. Interior y base metálica. Capacidad para 75 grapas. Capacidad de grapado: 20 hojas para papel 80 g.

CÓDIGO	Color
040063	Negro/cromado

GRAPADORAS DE TENAZA

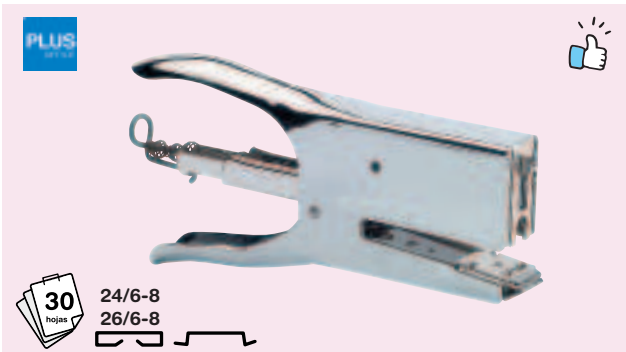

1 Plus Office · Grapadora de tenaza DX-10

Grapadora de tenaza metálica cromada. Para grapas 24/6/8 y 26/6/8. Calidad garantizada. Tamaño: 175 x 82 mm. Capacidad de grapado: 30 hojas para papel 80 g.

CÓDIGO	Color
040601	Plata

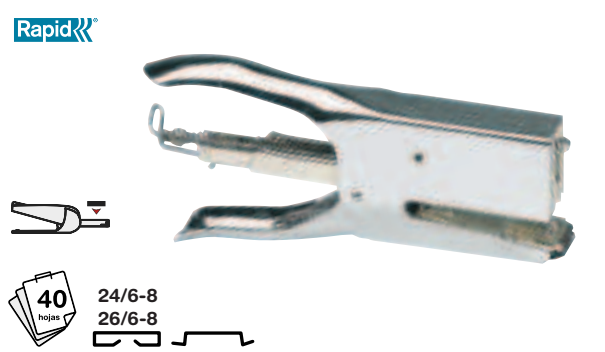

2 Rapid · Grapadora de tenaza K1

Grapadora de tenaza en acero. Usa grapas 24/6, 24/8, 26/6 y 26/8. Longitud de grapado al borde de la hoja 55 mm. Carga 3 peines (150 grapas). Carga trasera. Longitud de la grapadora: 165 mm.

CÓDIGO	Color
040084	Plata

GRAPADORAS PROFESIONALES

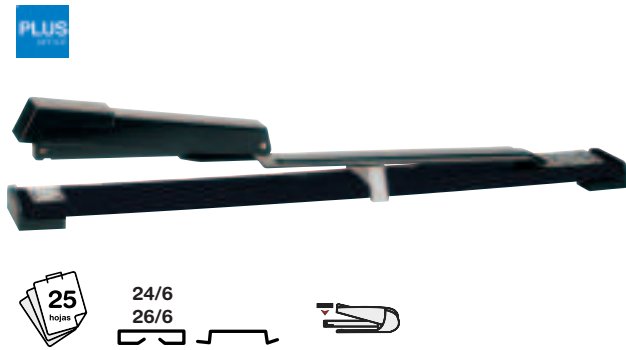

3 Plus Office · Grapadora brazo largo 295

Grapadora para realizar pequeñas encuadernaciones con grapado al centro. Capacidad para 150 grapas. Capacidad de grapado: 25 hojas para papel 80 g.

CÓDIGO	Color
040245	Negro



4 Plus Office Grapadora de gruesos HS-1000

Grapadora de gruesos en plástico ABS. Mecanismo metálico. Capacidad 75 grapas. Capacidad de grapado: 100 hojas para 80 g.

CÓDIGO	Color
040427	Negro



5 Plus Office Grapadora de gruesos HS-2000

Grapadora de gruesos en plástico ABS. Mecanismo metálico. Capacidad 75 grapas. Capacidad de grapado: 170 hojas para 80 g.

CÓDIGO	Color
040081	Negro



6 Plus Office Grapadora de gruesos HS-3000

Grapadora de gruesos en plástico ABS. Mecanismo metálico. Capacidad 75 grapas. Capacidad de grapado: 200 hojas para 80 g.

CÓDIGO	Color
040080	Negro

GRAPADORAS ELÉCTRICAS Y CLAVADORAS

GRAPADORAS ELÉCTRICAS

Rapid

24/6
26/6**1 Rapid • Grapadora 20EX**

Grapadora electrónica. Grapa hasta 20 hojas. Utiliza grapas 24/6 y 26/6. Funciona con adaptador a la red (incluido). Profundidad de inserción de 10 mm.

CÓDIGO	Color
069452	Negro

PLUS

24/6
26/6**2 Plus Office • Grapadora 5990**

Grapadora automática y eficaz. 220V.

Grapadora electrónica. Automática. Grapa hasta 25 hojas. Utiliza grapas 24/6 y 26/6. Capacidad para 150 grapas. Incluye adaptador y cable de corriente.

CÓDIGO	Color
040101	Gris

Rapid



Carga frontal



R5025

**3 Rapid • Grapadora 5025E**

Excelente para utilizar tanto en la oficina como en la oficina en casa. Con grapado plano y capacidad para grapar hasta 25 hojas. Utiliza el sistema de grapado de cartucho e incorpora un sistema de guía LED que muestra exactamente donde se coloca la grapa. Incluye un cartucho de 1500 grapas.

CÓDIGO	Color
069145	Blanco

Rapid



Carga frontal



R5050

**4 Rapid • Grapadora 5050E**

Grapado con cartucho. Profundidad de grapado ajustable, y grapado perfecto hasta las 50 hojas. Indicador de necesidad de recarga. Muy silencioso y bajas vibraciones. Cartucho de 5.000 grapas incluido.

CÓDIGO	Color
069447	Blanco/Azul

Fellowes

24/6
26/6

Carga frontal

**5 Fellowes • Grapadora LX940**

Grapadora de sobremesa eléctrica, grapa sin esfuerzo hasta 40 hojas. Funcionamiento silencioso. Base antideslizante. Guía de profundidad de grapador ajustable. Botón de grapado para ser usada de forma manual. Utiliza grapas del 24/6-26/6. Medidas: 66 x 182 x 94 mm. Peso 640 gr.

CÓDIGO	Color
221384	Blanco/Gris

CLAVADORAS

PLUS

6 Plus Office • Clavadora Easy 203

Clavadora en plástico ABS. Mecanismo metálico. Clavado manual con menos esfuerzo. Palanca plegable. Cierre de seguridad. Incluye 600 grapas de 13/6.

CÓDIGO	Color
040722	Negro/Rojo

Precio
0,00 €13/6
53/6

NEW

No permite apertura de envase
Venta por cajaPermite apertura de envase
Venta por unidadUnidades que
contiene la caja

CLAVADORAS



23/8
24/6



1 Plus Office • Clavadora 201

Clavadora en plástico ABS. Mecanismo metálico. Manual. Palanca plegable. Cierre de seguridad. Capacidad para 100 grapas.

CÓDIGO	Color
040190	Azul



23/8
24/6



2 Plus Office • Clavadora 202

Clavadora y mecanismo metálico. Manual. Palanca plegable. Cierre de seguridad. Capacidad para 100 grapas.

CÓDIGO	Color
040340	Negro/plata

GRAPAS



TAMAÑO REAL



3 Plus Office • Grapas

Fabricadas con alambre de alta calidad. Apts para la mayoría de grapadoras manuales.

Cobreadas

CÓDIGO	Modelo	Ud./Caja	↓	↑
040085	10	1000	1	25
040087	22-24/6	1000	1	25
040647	22-24/6	5000	1	10
040826*	23/6-200	1000	-	25

* 040826 compatibles con grapadora Liliput de Petrus

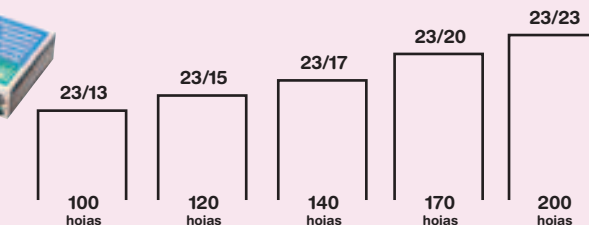

Galvanizadas

CÓDIGO	Modelo	Ud./Caja	↓	↑
040710	22-24/6	1000	1	25
040090	23/8	1000	-	1
040091	23/10	1000	-	1
040092	23/13	1000	-	1
040093	23/15	1000	-	1
040094	23/17	1000	-	1
040095	23/20	1000	-	1
040096	23/23	1000	-	1

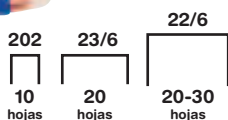

4 Petrus • Grapas

Cobreadas y galvanizadas

CÓDIGO	Modelo	Ud./Caja	Material	↓	↑
040086	202	1000	Galvanizadas	1	20
040089	23/6	1000	Cobreadas	1	25
040088	22/6	1000	Cobreadas	1	25

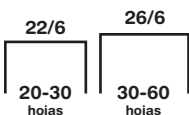

5 Rapid • Grapas

Para grapadora Rapid 20EX

CÓDIGO	Modelo	Ud./Caja	Material
068939	Standard 24/6	1000	Galvanizadas
068940	Standard 26/6	1000	Galvanizadas

Para grapadora Rapid 5025E

CÓDIGO	Modelo	Ud./Cartucho	Material
069450	Cartucho R5025	2x1500	Galvanizadas

Para grapadora Rapid 5050E

CÓDIGO	Modelo	Ud./Cartucho	Material
068984	Cartucho R5050	5000	Galvanizadas

EXTRAERGRAPAS



6 Plus Office • Extraergrapas 300

Fabricado en plástico y metal. Muy fácil extracción.

CÓDIGO	Color	↓	↑
040104	Azul	1	12

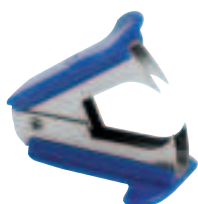

7 Plus Office • Extraergrapas 310

Diseño ergonómico. Uso cómodo y sencillo. Fácil de extraer las grapas de los documentos. Punta de acero inoxidable.

CÓDIGO	Color
040628	Negro



PERFORADORES

PERFORADORES

PLUS

1 Plus Office • Perforador 120

Perforador de un punzón de 5 mm Ø. Metálico y pintado.



CÓDIGO	Color
040108	Azul

PLUS

**2 Plus Office • Perforador 160**

Perforador de dos punzones de 5 mm Ø. Metálico y pintado.

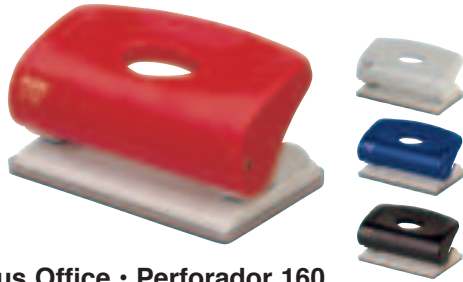

CÓDIGO	Color
040110	Negro
040696	Gris claro
040697	Rojo
040698	Azul

PLUS

**3 Plus Office • Perforador 170**

Perforador de dos punzones de 5 mm Ø. Metálico y pintado.

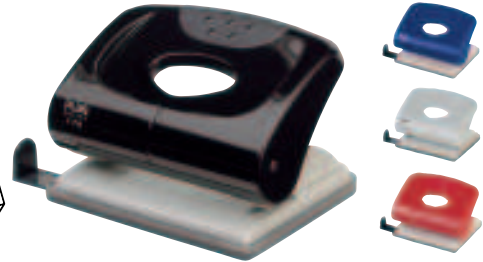

CÓDIGO	Color
040111	Negro
040699	Gris claro
040700	Rojo
040701	Azul

Campus

**4 Campus University • Perforador 160**

Perforador de dos punzones de 5 mm Ø. Metálico y pintado. Presentación en blíster.

CÓDIGO	Color
040726	Rojo
040725	Azul



Petrus

**5 Petrus • Perforador 52 Colores metálicos**

Perforador de metal dos punzones de 5,5 mm Ø. Regleta para alinear el papel.

CÓDIGO	Color
040737	Fucsia
040738	Azul claro
040740	Verde
040741	Turquesa
040742	Violeta
040790	Amarillo
040791	Blanco
040792	Negro

Petrus

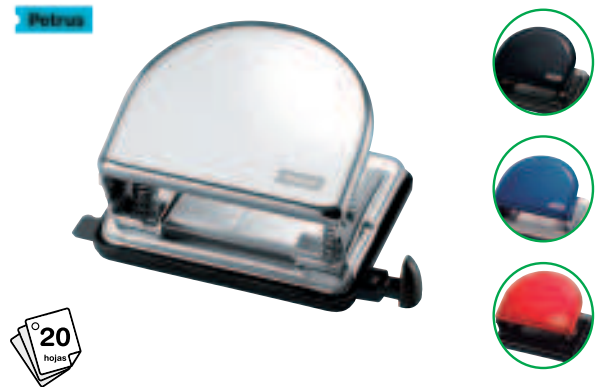
**6 Petrus • Perforador 52C**Perforador de metal cromado. Perfora hasta 20 hojas de papel (80 g/m²). Los punzones más afilados reducen el esfuerzo a la hora de perforar. Las marcas de formato claras y la resistente barra guía garantizan una alineación perfecta de las hojas. Distancia agujeros: 8 cm. Regleta para alinear el papel. Dos punzones de 5,5 mm Ø.

CÓDIGO	Color
069434	Cromado
040112	Negro
069116	Azul
069117	Rojo

No permite apertura de envase
Venta por cajaPermite apertura de envase
Venta por unidadUnidades que
contiene la caja

PERFORADORES



1 Plus Office Perforador T20

Perforador de dos punzones de 5 mm Ø. Cuerpo metálico y pintado. Con regleta para alinear el papel.

CÓDIGO	Color
040447	Negro
040668	Gris



2 Plus Office Perforador T30

Cuerpo metálico y pintado. Regleta para alinear el papel. Sistema de bloqueo que permite plegar la palanca para ahorrar espacio.

CÓDIGO	Color
040448	Negro
040704	Gris claro



3 Plus Office Perforador T40

Cuerpo metálico y pintado. Regleta para alinear el papel. Sistema de bloqueo que permite plegar la palanca para ahorrar espacio.

CÓDIGO	Color
040449	Negro

PLUS

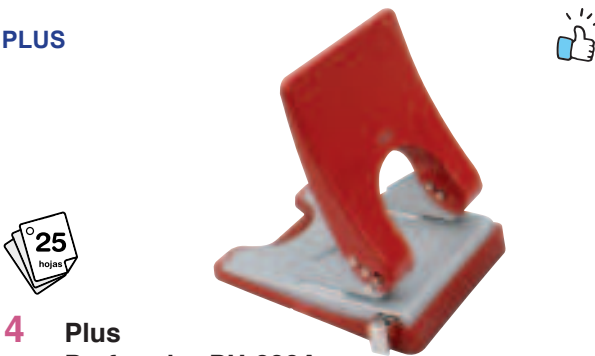

4 Plus Perforador PU-830A

Perforador de dos punzones de 5 mm Ø. Cuerpo metálico. Mecanismo de fuerza asistida. Minimiza el esfuerzo un 50%. Regleta para alinear el papel.

CÓDIGO	Color
040499	Rojo



5 Plus Office Perforador Easy 30

Perforador de dos punzones de 5 mm Ø. Cuerpo metálico y pintado. Minimiza el esfuerzo un 60%.

CÓDIGO	Color
040557	Gris oscuro

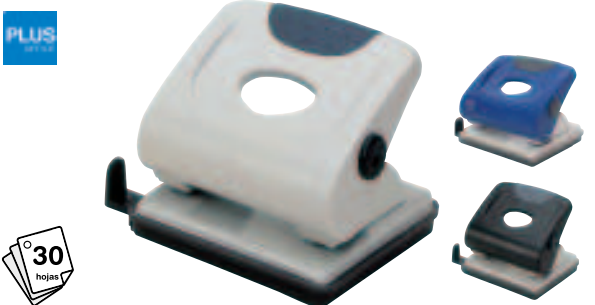

6 Plus Office Perforador 175

Perforador de dos punzones de 5 mm Ø. Metálico y pintado. Con regleta para alinear el papel. Empuñadura ergonómica.

CÓDIGO	Color
040113	Negro
040702	Gris claro
040703	Azul



7 Plus Office Perforador 190

Perforador de dos punzones de 5 mm Ø. Metálico y pintado. Con regleta para alinear el papel. Empuñadura ergonómica.

CÓDIGO	Color
040115	Gris



PERFORADORES Y TIJERAS DE OFICINA

PERFORADORES DE 4 TALADROS

**1 Plus Office Perforador 4 punzones****Sus cuatro punzones son fijos**

Perforador de cuatro punzones de 5 mm Ø. Cuerpo metálico de calidad extra y pintado en negro. Sus cuatro punzones son fijos. Capacidad hasta 20 hojas.

CÓDIGO	Color
040814	Negro

PERFORADORES DE GRAN CAPACIDAD

**2 Plus Office • Perforador P-865****Hasta 65 hojas**

Perforador metálico y pintado. Regleta para regular el perforado.

CÓDIGO	Color
040398	Gris

PERFORADORES DE GRAN CAPACIDAD

**3 Plus Office • Perforador P-1000****Perfora hasta 100 hojas sin esfuerzo**

Perforador de gran capacidad metálico y pintado. Perfora hasta 100 hojas de 80 g. Empuñadura ergonómica. Menos esfuerzo en el perforado. Guía para el papel auto-centrable. Incluye dos punzones. Compartimento para el confetti.

CÓDIGO	Color
040466	Negro/plata

**4 Plus Office • Perforador P-1500****Perfora hasta 150 hojas sin esfuerzo**

Menos esfuerzo en el perforado. Guía para el papel auto-centrable. Perfora hasta 150 hojas de 80 g. Regleta para regular el perforado desde A3 hasta B6. Un compartimento para piezas de repuesto y otro para el confetti. Incluye dos punzones.

CÓDIGO	Color
040426	Negro/plata

Repuestos

040428	2 Punzones + 4 Bases
040429	10 Bases

TIJERAS DE OFICINA

**5 Plus Office • Tijeras Plus Luxe "Inox"****Diseñadas para el confort**

Tijeras de acero inoxidable endurecido. Empuñadura ergonómica recubierta en plástico ABS. Fijación por tornillo. Pueden ser utilizadas con ambas manos. Punta roma. Presentación en blíster.

CÓDIGO	Longitud / Cuchilla	Color mango	Color cuchilla
040284	140 mm / 55 mm.	Azul	Acero
040353	180 mm / 70 mm.	Azul	Acero
040354	215 mm / 85 mm.	Azul	Acero
040355	250 mm / 95 mm.	Azul	Acero



No permite apertura de envase
Venta por caja



Permite apertura de envase
Venta por unidad



Unidades que
contiene la caja

TIJERAS DE OFICINA

**1 Plus Office • Tijeras Standard****Imprescindible**

Tijeras de acero inoxidable endurecido. Empuñadura ergonómica recubierta en plástico ABS. Fijación por tornillo. Pueden ser utilizadas con ambas manos. Punta roma. Presentación en blíster.

CÓDIGO	Longitud / Cuchilla	Color mango	Color cuchilla
040277	135 mm / 45 mm.	Azul	Acero
040048	180 mm / 70 mm.	Azul	Acero
040049	210 mm / 80 mm.	Azul	Acero

**2 Campus University • Tijeras Campus**

Tijeras de acero inoxidable endurecido. Empuñadura recubierta en plástico ABS. Fijación por tornillo. Punta roma. Presentación en blíster.

CÓDIGO	Longitud / Cuchilla	Color mango	Color cuchilla
040508	165 mm / 65 mm.	Azul / Acero	Acero
040509	205 mm / 90 mm.	Azul / Acero	Acero

**3 Plus Office • Tijeras Curve Acero**

Tijeras de acero inoxidable de alto contenido en carbono. Novedoso diseño de cuchilla en curva. Anillo central de giro duradero. Máximo confort y eficacia. Corte sin esfuerzo para una amplia gama de usos. Empuñadura de plástico y goma en el interior para un mejor agarre.

CÓDIGO	Longitud mm.	Color mango	Color cuchilla
040579	174	Verde / Azul	Acero
040674	215	Verde / Azul	Acero

**4 Plus Office • Tijeras Curve Titanio**

Tijeras de acero inoxidable de alto contenido en carbono y recubiertas de titanio de alta duración. Novedoso diseño de cuchilla en curva. Suavidad y anillo central de giro duradero. Máximo confort y eficacia. Corte sin esfuerzo para una amplia gama de usos. Empuñadura de plástico reciclado. Resiste el óxido y las manchas, siendo la tijera ideal para la cocina, el baño o cualquier lugar donde se use el agua. El filo de las cuchillas recubierta de Titanio se mantiene afilado durante 500.000 usos y es resistente al óxido. La capa de titanio da a las cuchillas una apariencia moderna y colorida.

CÓDIGO	Longitud	Color mango	Color cuchilla		
040675	174 mm	Marrón oscuro	Dorado	1	2
040676	215 mm	Marrón oscuro	Dorado	-	1

**5 Plus Office • Tijeras Curve Teflón**

Tijeras de acero inoxidable de alto contenido en carbono y recubierta de teflón. Novedoso diseño de cuchilla en curva. Anillo central de giro duradero. Máximo confort y eficacia. Corte sin esfuerzo para una amplia gama de usos. Empuñadura de plástico reciclado.

CÓDIGO	Longitud mm.	Color mango	Color cuchilla
040677	174	Negro/Gris	Negro
040678	215	Negro/Gris	Negro



No permite apertura de envase
Venta por caja



Permite apertura de envase
Venta por unidad



Unidades que
contiene la caja

TIJERAS DE BOLSILLO

TIJERAS DE BOLSILLO

FITCUT CURVE PORTABLE TWIGGY

Tijeras de bolsillo

Papel, plástico, hilo, lana...

Punto ▶ 1

Diseño de cuchilla curva-Bernoulli

El óptimo ángulo de hoja a hoja se mantiene gracias a sus cuchillas especialmente curvadas, para un corte suave y sin esfuerzo desde la base hasta la punta de la cuchilla.

Punto ▶ 2

Cuchilla larga

Largura óptima de las cuchillas para cortar objetos alargados como sobres y paquetes pequeños.



Corte preciso con una mano

El mango más corto está especialmente diseñado para cortar con una sola mano de forma precisa y sin esfuerzo.



CARACTERÍSTICAS

← LARGO TIJERA **135 mm.**

← LARGO CUCHILLA **42 mm.**

ENVASE **6** BLÍSTER

Material : Plástico ABS
Cuchilla: Acero inoxidable
Dimensiones : 135 x 12 mm.



CÓDIGO	Modelo	Presentación
040707	SC-130P Blanco	Blíster 1ud.



CÓDIGO	Modelo	Presentación
040708	SC-130P Rosa	Blíster 1ud.



CÓDIGO	Modelo	Presentación
040709	SC-130P Azul/Negro	Blíster 1ud.



CÓDIGO	Modelo	Presentación
040765	SC-130P Azul claro	Blíster 1ud.



CÓDIGO	Modelo	Presentación
040766	SC-130P Salmón	Blíster 1ud.

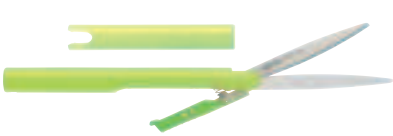

CÓDIGO	Modelo	Presentación
040767	SC-130P Verde	Blíster 1ud.



PLUS

Punto ▶ 4

Tamaño compacto

Gracias a su pequeño tamaño es fácil de transportar en un portatodos, neceser, bolso,... para usarlo siempre que sea necesario.



Punto ▶ 5

Orificio para la correa

Dispone de un pequeño orificio en el que puede enganchar una correa con accesorios.

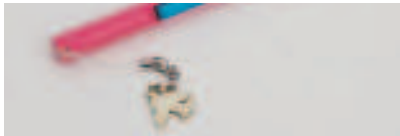

Punto ▶ 3

Sistema de bloqueo fácil

Deslice el pulgar hacia arriba del mango para desbloquear y se abrirán las cuchillas. Para volver a bloquearlas apriete el mango con el pulgar y deslicelo hacia abajo.



CUTTERS

PLUS RECAMBIO CUCHILLA Blíster 10 ud.

CÓDIGO	Longitud	Ancho de hoja	
040057	80 mm	9 mm	5



PLUS RECAMBIO CUCHILLA Blíster 10 ud.

CÓDIGO	Longitud	Ancho de hoja	
040057	80 mm	9 mm	5





1 Plus Office • Cutter Profesional 135M

Cortador metálico. Alta precisión. Cuchillas de acero fracturables. Sistema de bloqueo de cuchilla. Presentación en blíster.

CÓDIGO	Longitud	Ancho de hoja	
040377	130 mm	9 mm	6

2 Plus Office • Cutter Profesional 110

Cuerpo en plástico ABS. Alta precisión de corte. Cuchillas de acero fracturables. Sistema de bloqueo de cuchilla. Presentación en blíster.

CÓDIGO	Longitud	Ancho de hoja		
040433	135 mm	9 mm	1	6

PLUS RECAMBIO CUCHILLA Blíster 10 ud.

CÓDIGO	Longitud	Ancho de hoja	
040057	80 mm	9 mm	5



PLUS RECAMBIO CUCHILLA Blíster 10 ud.

CÓDIGO		
040058	1	5

*Longitud: 100 mm. Ancho de hoja: 18 mm.





3 Plus Office • Cutter 90

Cuerpo en plástico ABS. Alta precisión de corte. Cuchillas de acero fracturables. Sistema de bloqueo de cuchilla. Presentación en blíster.

CÓDIGO	Longitud	Ancho de hoja		
040052	135 mm	9 mm	1	6

4 Plus Office • Cutter 130

Cuerpo en plástico ABS. Alta precisión de corte. Cuchilla de acero. Sistema de bloqueo de cuchilla. Presentación en blíster.

CÓDIGO	Longitud	Ancho de hoja		
040053	170 mm	18 mm	1	3

PLUS RECAMBIO CUCHILLA Blíster 10 ud.

CÓDIGO	Longitud	Ancho de hoja	
040057	80 mm	9 mm	5



PLUS



5 Plus Office • Cutter 145

Cortador de cuerpo metálico de alta precisión de corte. Cuchillas de acero fracturables. Sistema de bloqueo de cuchilla. Retractable e intercambiable. Presentación en blíster.

CÓDIGO	Longitud	Ancho de hoja	
040533	135 mm	9 mm	6

6 Plus Office • Cutter cabeza giratoria 80M

Intercambiable .Corte de precisión

Cortador metálico de alta precisión de corte. Cuchilla de acero. Dos cuchillas de recambio. Presentación en blíster.

CÓDIGO	Longitud	Ancho de hoja	
040056	145 mm	9 mm	3

PLUS RECAMBIO CUCHILLA Blíster 10 ud.

CÓDIGO		
040058	1	5

*Longitud: 100 mm. Ancho de hoja: 18 mm.



PLUS



7 Plus Office • Cutter Profesional 170

Ideal para almacenes

Cortador con cuerpo en plástico ABS de alta precisión de corte. Cuchilla de acero. Sistema de bloqueo de cuchilla. Incluye 2 cuchillas de repuesto. Presentación en blíster.

CÓDIGO	Longitud	Ancho de hoja	
040432	170 mm	18 mm	3

8 Plus Office Cutter Profesional redondo 190

Versátil, práctico y retractable

Cutter de mango ergonómico fabricado en plástico ABS. La cuchilla de acero se retrae para guardarla.

CÓDIGO	Longitud	Diámetro de cuchilla
040534	170 mm	45 mm



CUTTERS Y ACCESORIO DE OFICINA

CUTTERS

RECAMBIO CUCHILLAS HEAVY DUTY

Cuchilla de repuesto trapezoidal para cutters modelo Heavy Duty. 10 unidades.

CÓDIGO	Longitud	Ancho de hoja
040366	60 mm	20 mm



DAHLE

DAHLE



1 Dahle • Cutter Heavy Duty con cuchilla trapezoidal

Cutter para uso profesional de cuchillas trapezoidales de acero SK5. Regulable en tres posiciones fijas. Carcasa metálica con revestimiento de goma antideslizante y ergonómica para un agarre cómodo y seguro. Cuchilla retráctil mediante gatillo. Incluye cortador para cintas de embalaje y depósito para cuchillas de recambio. Presentación en blíster individual con 3 cuchillas de recambio.

CÓDIGO	Longitud	Ancho de hoja
040363	170 mm	20 mm

DAHLE



2 Dahle • Cutter Profesional Heavy Duty con cuchilla trapezoidal

Cutter para uso profesional de cuchilla trapezoidal de acero SK5 con cargador automático (auto-load). Regulable en tres posiciones fijas. Carcasa metálica con revestimiento de goma antideslizante y ergonómica para agarre cómodo y seguro. Fácil recarga de cuchillas con mecanismo automático y depósito de cuchillas integrado. Presentación en blíster individual con 5 cuchillas de recambio.

CÓDIGO	Longitud	Ancho de hoja
040364	175 mm	20 mm

DAHLE



3 Dahle • Cutter Safety Heavy Duty con cuchilla trapezoidal de seguridad

Cutter para uso profesional de cuchilla trapezoidal de acero SK5. Con sistema retráctil de cuchilla automático mediante gatillo con muelle (auto-pulback) con posibilidad de bloqueo mediante un botón. Carcasa metálica con revestimiento de goma antideslizante para un agarre cómodo y seguro. Con cortador de citas integrado y cuchilla para cinta de embalaje (en la parte trasera). Presentación en blíster individual, incluye una cuchilla.

CÓDIGO	Longitud	Ancho de hoja
040365	200 mm	20 mm

SOPORTES DE CORTE

PLUS

Doble cara
Azul / Verde

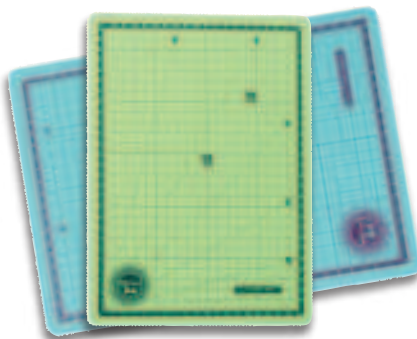

4 Plus Office • Soporte de corte

Cada cara de un color

Superficie muy resistente perfecta para manualidades y trabajos de corte. Superficie impresa para una mayor precisión. Cada cara de un color: azul y verde.

CÓDIGO	Formato	Medidas mm	
220563	A2	450 x 600	2
220564	A3	297 x 420	2

CINTAS MÉTRICAS

eufan



5 Flexómetro 3m

Cinta métrica cubierta de goma para medir, marcar, trazar, señalar o indicar en trabajos de bricolaje. 3 metros.

CÓDIGO	Medidas mm.
040456	3 m x 19 mm.

eufan



6 Flexómetro 5m

Cinta métrica recubierta de goma para medir, marcar, trazar, señalar o indicar en trabajos de bricolaje. 5 metros.

CÓDIGO	Medidas mm.
040457	5 m x 19 mm.



No permite apertura de envase
Venta por caja



Permite apertura de envase
Venta por unidad



Unidades que
contiene la caja

ENCUADERNADORES



1 Plus Office • Encuadernadores de latón

Encuadernación tradicional

Encuadernadores con o sin arandela.

Sin arandela

CÓDIGO	Longitud	Ud./Caja
069207	19 mm	100 ud
069208	25 mm	100 ud
069209	32 mm	100 ud
069210	40 mm	100 ud

Con arandela

CÓDIGO	Longitud	Ud./Caja
069132	25 mm	100 ud
069133	30 mm	100 ud
069134	41 mm	100 ud
069135	50 mm	100 ud



2 Doc&Paper • Encuadernadores

Acabado limpio y profesional

Nuevo sistema de encuadernación que simplifica al máximo el trabajo. Permite encuadernar todos los espesores y tamaños de documento, mediante un ajuste exacto. Encuaderna en sólo 4 pasos hasta 500 hojas.

CÓDIGO	Color	Presentación
181009	Negro	Blistér 16 ud
181010	Blanco	Blistér 16 ud
181007	Negro	Caja 100 ud
181008	Blanco	Caja 100 ud

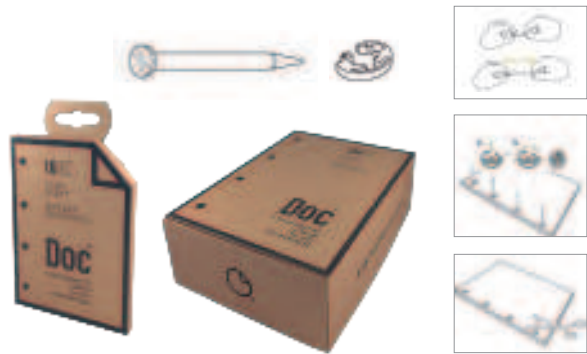

ANILLAS, FÁSTENER Y SEÑALIZADORES MAGNÉTICOS



3 Anillas metálicas

Alternativa a la encuadernación

Anillas metálicas cromadas articuladas.

CÓDIGO	Diámetro	Ud./Caja
181340	20 mm	20 ud
181341	25 mm	20 ud
181342	32 mm	20 ud
181343	38 mm	20 ud
181344	51 mm	10 ud

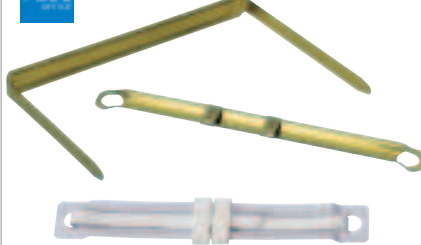

4 Plus Office • Fástener

Fástener de plástico o metálico.

CÓDIGO	Material	Ud./Caja
180295	Plástico	50 ud
180296	Metálico	50 ud



5 Plus Office Señalizadores magnéticos

Muy útiles

Blistér de cinco señalizadores imantados.

CÓDIGO	Diámetro		
040200	30 mm	1	5



6 Fellowes • Fásteners de plástico Pro Clip

Fabricados a partir de plástico 100% reciclado

Clip de plástico de dos piezas de polipropileno semirígido. Permite un rápido y fácil traspaso de papeles desde un archivador de palanca. Mantiene organizados todos los documentos para archivarlos definitivamente. Admite hasta 600 hojas de papel de 80 gr. Longitud de varilla 10 cm. Fabricados de polipropileno 100% reciclado y son 100% reciclables

CÓDIGO	Medidas cm	Ud./Caja	Color
180297	10 x 9	100 ud	Blanco
180298	10 x 9	50 ud	Azul



CLIPS Y PINZAS SUJETAPAPELES

CLIPS Y PINZAS SUJETAPAPELES

OFFICE
everyday

1 Office Everyday • Clips zinc labiados

Clips labiados inoxidables de zinc. Punta redonda.

CÓDIGO	Nº / Longitud	Calibre	Ud. / Caja		
040749	Nº 2 / 32 mm	0,80	100	1	24

PLUS
office

2 Plus Office • Clips niquelados labiados

De toda la vida

Clips labiados inoxidables de acero niquelado. Punta redonda.

CÓDIGO	Nº / Longitud	Calibre	Ud. / Caja		
040164	Nº 1,5 / 28 mm	0,93	100	1	24
040165	Nº 2 / 32 mm	0,93	100	1	24
040166	Nº 3 / 43 mm	1,15	100	1	12
040167	Nº 4 / 50 mm	1,15	100	1	10

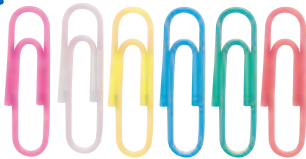
Campus
University

3 Campus University Clips colores

Metálicos forrados en plástico.

CÓDIGO	Longitud	Ud / Caja		
040170	28 mm	100	1	12
040171	50 mm	30	1	12

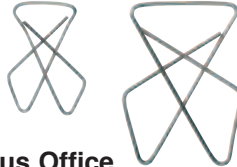
PLUS
office

4 Plus Office Clips Mariposa

Firme sujeción para documentos

Clips mariposa inoxidables de acero niquelado.

CÓDIGO	Longitud	Ud / Caja	
040168	41 mm	50	1
040169	62 mm	12	10

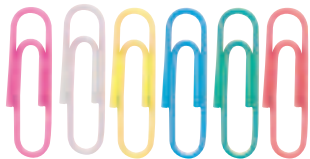
Campus
University

5 Campus University Clips colores Panda

150 clips de 28 mm metálicos forrados en plástico.

CÓDIGO	Longitud	Ud / Caja
862529	28 mm	150

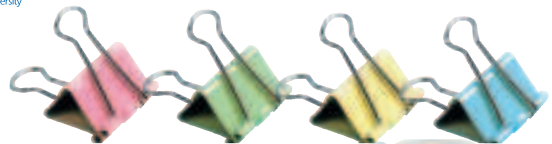
Campus
University

6 Campus University Pinzas colores Panda

16 pinzas sujetapapeles de 19 mm en cuatro colores surtidos.

CÓDIGO	Longitud	Ud / Caja
862530	19 mm	16

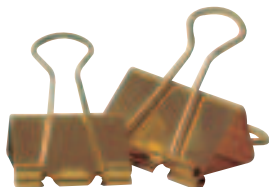
PLUS
office

7 Plus Office Pinzas sujetapapeles reversibles doradas

Color dorado

Tipo foldback. Acero de gran calidad.

CÓDIGO	Medidas mm	Ancho	Ud./Bote
040629	42 x 25	10 mm	12
040630	52 x 32	14 mm	12

PLUS
office

8 Plus Office Pinzas sujetapapeles reversibles

Tipo foldback. Acero de gran calidad.

CÓDIGO	Medidas mm	Ancho mm	Ud./Caja
040179	Nº 20 - 20 x 9	8	12 ud
040180	Nº 25 - 25 x 11,2	10	12 ud
040181	Nº 30 - 30 x 15,5	14,5	12 ud
040182	Nº 40 - 40 x 22	21	12 ud
040183	Nº 50 - 50 x 30	29	12 ud

No permite apertura de envase
Venta por cajaPermite apertura de envase
Venta por unidadUnidades que
contiene la caja

MINI PINZAS, CHINCHETAS Y AGUJAS SEÑALIZADORAS

Campus college



1 Campus College Pinzas de madera

Para realizar todo tipo de manualidades. Mini pinzas de madera en colores surtidos: verde, rosa, verde hierba y blanco.

CÓDIGO	Modelo	Tamaño pinza	Ud / Caja		
630685	Pequeña	30 x 8 x 4 mm	50	-	12
630686	Grande	35 x 8 x 7 mm	25	1	12



Campus University



2 Campus University Chinchetas

Clásicas

Chinchetas cromadas con cabezal de 10 mm.

CÓDIGO	Ud. / Caja	Cabezal		
040343	50	Ø 10 mm	1	12
040191	100	Ø 10 mm	1	12



3 Campus University • Agujas señalizadoras

Señalizadores de metal con cabeza de plástico de colores.

CÓDIGO	Color	Ud / Caja		
040192	Azul	35	-	1
040193	Negro	35	-	1
040194	Rojo	35	-	1
040195	Verde	35	-	1
040196	Blanco	35	-	1
040198	Transparente	35	-	1
040199	Surtido	35	1	12



Campus University

PORTACLIPS

PLUS

4 Plus Office Portaclips 330

Contenedor transparente para clips. Imantado.

CÓDIGO	Color	Medidas mm.
040172	Azul marino	49 x 60 x 49



PLUS

5 Plus Office Portaclips de rejilla

Metálico de rejilla. Con base antideslizante.

CÓDIGO	Color	Medidas mm.
040399	Plateado	80 Ø x 40



6 Plus Office • Portaclips 340

Cuerpo en plástico ABS de alta calidad. Rodillo imantado. Incorpora 20 clips.

CÓDIGO	Color	Medidas mm.
040173	Negro	84 x 40 x 84
040680	Gris	84 x 40 x 84



PLUS

CUBILETES

Exacompta



7 Exacompta • Portalápices Mini Octo

Material 100% reciclado

Tres compartimentos de tamaño y altura diferentes. Ahorra espacio.

CÓDIGO	Color	Medidas mm.
068956	Negro	123 x 90 x 110

Exacompta



8 Exacompta • Portalápices Ecopen

Fabricado en material 100% reciclado en colores.

CÓDIGO	Color	Medidas mm.
068961	Azul noche opaco	60 Ø x 80 x 95 Ø mm
068949	Cristal	60 Ø x 80 x 95 Ø mm

No permite apertura de envase
Venta por caja

Permite apertura de envase
Venta por unidad

Unidades que contiene la caja

ACCESORIOS DE SOBREMESA

CUBILETES

PLUS
OFFICE**1 Plus Office • Cubilete 185**

Cubilete portalápices metálico.

CÓDIGO	Color	Medidas mm.
040298	Plateado	90 Ø x 105
040346	Grafito	90 Ø x 105

PLUS
OFFICE**2 Plus Office • Cubilete 190 rejilla color**

Cubilete portalápices metálico de colores.

CÓDIGO	Color	Medidas mm.
040650	Verde	90 Ø x 100
040651	Morado	90 Ø x 100
040652	Rosa	90 Ø x 100
040653	Turquesa	90 Ø x 100

Yorchivo
OFFICE**3 Archivo 2000 Portalápices redonde**

Portalápices redondo transparente. Fabricado en poliestireno alto brillo de gran calidad y resistencia. Gran capacidad y estabilidad para tener los bolígrafos y lápices ordenados y siempre accesibles en tu mesa de trabajo. Color cristal transparente. Fabricado en España. Medidas: 75 Ø x 105 mm.

CÓDIGO	Color
693923	Transparente

Yorchivo
OFFICE**4 Archivo 2000 Portalápices cuadrado**

Portalápices cuadrado color cristal transparente. Fabricado en poliestireno ultragrueso alto brillo de gran calidad y resistencia. Gran capacidad y estabilidad para tener los bolígrafos y lápices ordenados y siempre accesibles. Ideales para tu mesa de trabajo. Fabricado en España. Medidas: 65 x 65 x 110 mm.

CÓDIGO	Color
208000	Transparente

Yorchivo
OFFICE**5 Archivo 2000 Portalápices Ecogreen**

Portalápices Sostenible Ecogreen. Fabricado en poliestireno 100% reciclado y reciclable, certificado según la normativa europea EUCERPLAST. Fabricado en España. Medidas: 75 Ø x 105

CÓDIGO	Color
693928	Azul
693929	Negro

Yorchivo
OFFICE**6 Archivo 2000 • Portalápices traslúcidos**

Fabricado en poliestireno alto brillo de gran calidad y resistencia. Portalápices redondo de colores traslúcidos. Fabricado en España.

CÓDIGO	Color	Medidas mm.
693922	Azul	75 Ø x 105
693924	Fucsia	75 Ø x 105
693925	Kiwi	75 Ø x 105
693926	Malva	75 Ø x 105
693927	Rojo	75 Ø x 105

Yorchivo
OFFICE**7 Archivo 2000 Portalápices Ecogreen Pastel**

Portalápices sostenible Ecogreen color pastel. Producto 100% reciclado y reciclable. Fabricado en España.

CÓDIGO	Color	Medidas mm.
693930	Azul	75 Ø x 105
693931	Malva	75 Ø x 105
693932	Rosa	75 Ø x 105
693933	Verde	75 Ø x 105
693934	Blanco	75 Ø x 105



ORGANIZADORES DE SOBREMESA

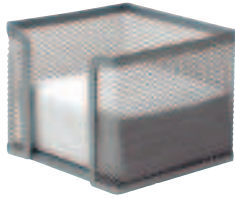

1 Plus Office Portanotas de rejilla

Metálico de rejilla color plateado. Con 400 hojas de papel blanco.

CÓDIGO	Medidas mm.
001241	100 x 80 x 100



2 Plus Office Portacartas de rejilla

Metálico de rejilla con tres separadores. Medidas: 175 x 135 x 80 mm.

CÓDIGO	Color
040280	Plateado
040347	Grafito



3 Plus Office Organizador de rejilla

Con tres compartimentos que permiten ahorrar espacio de color plateado.

CÓDIGO	Medidas mm.
040654	105 x 100 x 203



4 Archivo 2000 Multiorganizador

Multiorganizador de sobremesa color cristal transparente. Fabricado en poliestireno alto brillo de gran calidad y resistencia. Con 6 compartimentos.

CÓDIGO	Medidas mm.
208001	105 x 155 x 100

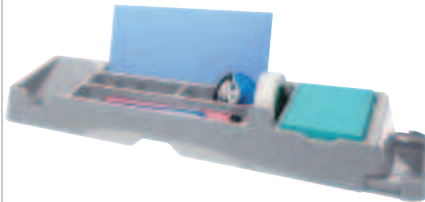

5 Exacompta Organizador Glossy

Pensado para tener a mano todo lo necesario. 7 compartimentos y 2 pequeños cajones. Fabricado en polipropileno.

CÓDIGO	Medidas mm.
180946	481 x 56 x 115



6 Exacompta Organizador cajones

Compatible con la mayoría de los cajones, adaptable en anchura, entre 246 y 396 mm. Modulable a gusto con 4 separadores.

CÓDIGO	Medidas mm.
181133	298 x 246 x 36

SUJETALIBROS Y PINCHAPAPELES



7 Plus office Set de sujetalibros

Set de dos sujetalibros. Color: negro.

CÓDIGO	Medidas mm.
260138	170 x 175



8 Plus office Pinchapapeles

Varilla y base metálicas. Medidas: 75 x 150 mm. Color: plata.

CÓDIGO	Altura mm.
040188	150



9 Plus Office Mojasellos Plus 320

Mojasellos de esponja sintética con recipiente de plástico ABS.

CÓDIGO	Diámetro mm.
040461	100 Ø

PLUS

10 Plus · Dediles

Dediles que facilitan la manipulación de las hojas de papel. Disponibles en tres tallas. Colores: transparente, rosa y azul.

CÓDIGO	Talla	Ud / Bolsa
002342	2 ud S (Ø 12,0 mm) y 3 u M (Ø 14,5 mm)	5
002340	5 ud. M (Ø 14,5 mm)	5
002341	2 ud M (Ø 14,5 mm) y 3 ud. L (Ø 16,5 mm)	5



SELLOS PERSONALIZADOS

FORMULARIO DE PEDIDO PARA UN SELLO PERSONALIZADO

Un sello personalizado es un producto hecho a medida. Por ello necesitamos que cumplimente este formulario marcando con una X la casilla correspondiente y rellenando una hoja por cada modelo distinto de sello. Su pedido será tramitado una vez recibamos este formulario debidamente cumplimentado. Usted recibirá una prueba por email para dar su conformidad a la propuesta y su pedido será entregado en un plazo de 48 horas una vez recibida su conformidad.

N° Cliente:	
Nombre y apellido:	
Empresa:	
Dirección:	
Teléfono:	
E-mail:	
Dirección de envío:	
Fecha:	

Rellene los campos que desee marcando con una X las casillas que se correspondan con lo que usted desea

SELECCIONE EL MODELO DEL APARATO

PRINTER LINE ESTANDAR	
Printer 10 - 10 x 27 mm.	<input type="checkbox"/>
Printer 20 - 14 x 38 mm.	<input type="checkbox"/>
Printer 30 - 18 x 47 mm.	<input type="checkbox"/>
Printer 40 - 23 x 59 mm.	<input type="checkbox"/>
Printer 50 - 30 x 69 mm.	<input type="checkbox"/>
Printer 60 - 37 x 76 mm.	<input type="checkbox"/>

PRINTER LINE RECTANGULAR	
Printer 52 - 20 x 30 mm.	<input type="checkbox"/>
Printer S200 - 24 x 45 mm.	<input type="checkbox"/>
Printer 53 - 30 x 45 mm.	<input type="checkbox"/>
Printer 35 - 30 x 50 mm.	<input type="checkbox"/>
Printer 38 - 33 x 56 mm.	<input type="checkbox"/>
Printer 54 - 40 x 50 mm.	<input type="checkbox"/>
Printer 55 - 40 x 60 mm.	<input type="checkbox"/>
Printer 15 - 10 x 69 mm.	<input type="checkbox"/>

PRINTER LINE REDONDO	
Printer R 12 - Ø 12 mm.	<input type="checkbox"/>
Printer R 17 - Ø 17 mm.	<input type="checkbox"/>
Printer R 24 - Ø 24 mm.	<input type="checkbox"/>
Printer R 30 - Ø 30 mm.	<input type="checkbox"/>
Printer R 40 - Ø 40 mm.	<input type="checkbox"/>
Printer R 45 - Ø 45 mm.	<input type="checkbox"/>
Printer R 50 - Ø 50 mm.	<input type="checkbox"/>

FECHADOR PRINTER RECTANGULAR	
Printer 52 Dater - 20 x 30 - 3 mm.	<input type="checkbox"/>
Printer S 260 - 24 x 45 - 4 mm.	<input type="checkbox"/>
Printer 53 Dater - 30 x 45 - 3 mm.	<input type="checkbox"/>
Printer 35 Dater - 30 x 50 - 4 mm.	<input type="checkbox"/>
Printer 38 Dater - 33 x 56 - 4 mm.	<input type="checkbox"/>
Printer 54 Dater - 40 x 50 - 4 mm.	<input type="checkbox"/>
Printer 55 Dater - 40 x 60 - 4 mm.	<input type="checkbox"/>
No sé que sello seleccionar	<input type="checkbox"/>

COLOR DE LA TINTA	
AZUL	<input type="checkbox"/>
NEGRO	<input type="checkbox"/>
ROJO	<input type="checkbox"/>
VERDE	<input type="checkbox"/>
SIN TINTA	<input type="checkbox"/>

ALINEACIÓN DEL TEXTO	
IZQUIERDA	<input type="checkbox"/>
DERECHA	<input type="checkbox"/>
CENTRADO	<input type="checkbox"/>
SIN TEXTO	<input type="checkbox"/>

DESEA MARCO	
SI	<input type="checkbox"/>
NO	<input type="checkbox"/>

IMAGEN / LOGOTIPO	
SI	<input type="checkbox"/>
NO	<input type="checkbox"/>

UNIDADES	
N°	<input type="checkbox"/>

CONTENIDO SELLO
Por favor, escriba el texto que desee según las líneas que requiera su sello. Imprima o escriba claro para evitar posibles errores. Para los sellos con logo o firma, por favor, envíe la imagen o diseño adjunto con el pedido. Se aceptan archivos JPG, EPS, TIFF (300 dpi) y en vectores PDF, AI y CDR. En el caso de que el sello incluya gráfico o imagen y se requiera realizar el diseño, consulte tarifa.

1ª Línea:

2ª Línea:

3ª Línea:

4ª Línea:

5ª Línea:

PROPUESTA SELLO

Su pedido será tramitado una vez recibamos esta plantilla debidamente cumplimentada. Usted recibirá una prueba previa por email para dar su conformidad. Una vez recibida su confirmación, recibirá su sello 48 horas después.

FIRMA

FECHA

SELLOS DE ENTINTAJE AUTOMÁTICO

PLUS

MOKVAMOKVAMOKVAMOKV
 ZHØXESHØXESHØXESHØX
 MOKVAMOKVAMOKVAMOKV
 ZHØXESHØXESHØXESHØX
 MOKVAMOKVAMOKVAMOKV
 ZHØXESHØXESHØXESHØX

Tamaño real de superficie del estampado 38 x 13 mm.

MOKVAMOKVAMOKVAMOKVAMOKVAMOKVAMOKVA
 ZHØXESHØXESHØXESHØXESHØXESHØXESHØX
 MOKVAMOKVAMOKVAMOKVAMOKVAMOKVAMOKVA
 ZHØXESHØXESHØXESHØXESHØXESHØXESHØX
 MOKVAMOKVAMOKVAMOKVAMOKVAMOKVAMOKVA
 ZHØXESHØXESHØXESHØXESHØXESHØXESHØX
 MOKVAMOKVAMOKVAMOKVAMOKVAMOKVAMOKVA
 ZHØXESHØXESHØXESHØXESHØXESHØXESHØX
 MOKVAMOKVAMOKVAMOKVAMOKVAMOKVAMOKVA
 ZHØXESHØXESHØXESHØXESHØXESHØXESHØX
 MOKVAMOKVAMOKVAMOKVAMOKVAMOKVAMOKVA
 ZHØXESHØXESHØXESHØXESHØXESHØXESHØX
 MOKVAMOKVAMOKVAMOKVAMOKVAMOKVAMOKVA

Tamaño real de superficie del estampado 70 x 24 mm.

1 Plus Sellos camuflaje autoentintado

El dibujo está diseñado especialmente para cubrir los caracteres más comunes en el correo: góticos y sans-serif. Tinta permanente especial para camuflar, resistente al agua y a los productos químicos. De secado rápido. Tinta en negro. No se requiere almohadilla de tinta por separado.

Protección para tu identidad personal
 Se puede sellar hasta 1000 veces
 con una cobertura perfecta



IS-200cm pequeño

CÓDIGO	Color
040514	Verde
040515	Rosa
040516	Blanco

IS-250cm grande

CÓDIGO	Color
040517	Blanco
040518	Verde

SELLOS AUTOMÁTICOS PERSONALIZADOS

COLOP

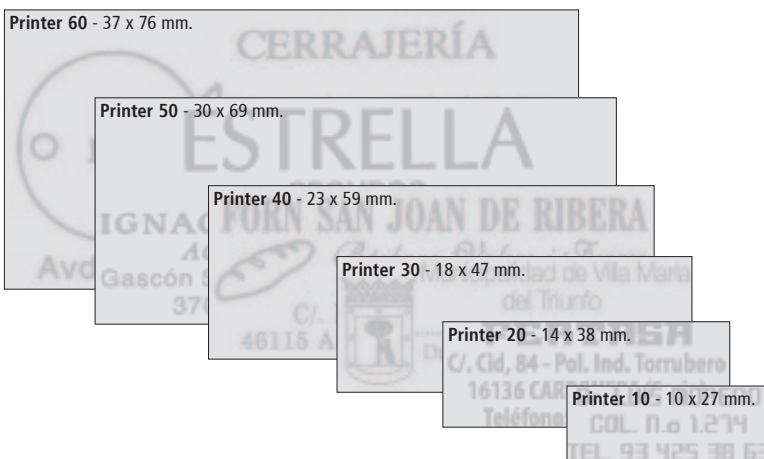

2 Colop · Printer Estándar

Sello personalizado de entintaje automático, fabricado en ABS.

CÓDIGO	Modelo	Nº Líneas	Tinta	Almohadilla	Print mm
069084	Printer 10	3	● ● ● ●	E/10	10 x 27
069321	Printer 20	4	● ● ● ●	E/20	14 x 38
069319	Printer 30	5	● ● ● ●	E/30	18 x 47
069318	Printer 40	6	● ● ● ●	E/40	23 x 59
069316	Printer 50	7	● ● ● ●	E/50	30 x 69
069085	Printer 60	8	● ● ● ●	E/60	31 x 76

3 Colop · Almohadillas Printer Estándar

Almohadillas de recambio para los sellos Printer Estándar. Entintada electrónicamente. Gran calidad de impresión. Envase: blíster de 2 ud.

	Modelo	Negro	Azul	Rojo	Verde
CÓDIGO	Printer 10 - E/10	069399	069067	069398	069034
	Printer 20 - E/20	069395	069414	069394	069416
	Printer 30 - E/30	069393	069413	069392	-
	Printer 40 - E/40	069391	069412	069390	-
	Printer 50 - E/50	069389	069066	069388	-
	Printer 60 - E/60	069030	069031	069032	069033

No permite apertura de envase
 Venta por caja

Permite apertura de envase
 Venta por unidad

Unidades que
 contiene la caja

SELLOS Y TINTA

NUMERADORES, FECHADORES, FORMULARIOS, TAMPÓN Y TINTA PARA SELLAR

COLOP.

ORIGINAL
PAGADO
CONTABILIZADO
COBRADO
ANULADO
URGENTE



1 Colop Mini info 120

Sello multifórmula comercial con entintaje automático.

CÓDIGO	Impresión
040793	4 x 20 mm

COLOP.

CANCELADO 12 NOV 2021



2 Colop · Formulario fechador manual

Formulario fechador de 4 mm con 12 fórmulas comerciales. Texto multiforma. Mod. 04000WD. Fórmulas: ABONADO - ANOTADO - ARCHIVADO - CANCELADO - CERTIFICADO - CONTADO - CONTESTADO - DESPACHADO - ENTREGADO - PAGADO - RECIBIDO - REVISADO + FECHA.

CÓDIGO	Altura cifras
069290	4 mm

COLOP.

12 NOV 2021



3 Colop Fechador automático

Fechadores automáticos, altura de fecha 4 mm. Mod. S120.

CÓDIGO	Altura cifras
040614	4 mm

COLOP.

12 NOV 2021



4 Colop · Fechador manual

Fechadores manuales fabricados en caucho gris, altura de fecha 4 mm. Mod. 04000.

CÓDIGO	Altura cifras
040123	4 mm

COLOP.

1 2 3 4 5 6



5 Colop Numerador manual

Numerador de seis bandas de caucho gris, altura de seis cifras, 5 mm. Mod. 05006.

CÓDIGO	Altura cifras
040126	5 mm

PLUS

1 2 3 4 5 6



6 Plus Office Numerador automático

Numerador automático de seis dígitos y siete funciones. Cuerpo metálico.

CÓDIGO	Impresión
040127	4,5 mm

PLUS

30 ml

7 Plus Office Tinta para almohadillas

Secado rápido. Sin alcohol. Presentación en frasco de plástico de 30 ml. Producto de alta calidad.

CÓDIGO	Color	Contenido
040158	Azul	30 ml
040159	Negro	30 ml
040160	Rojo	30 ml
040161	Verde	30 ml
040162	Violeta	30 ml



PLUS

8 Plus Office · Tampón para sellar

Para toda la vida. Almohadilla entintada en caja metálica.



TAMPÓN Nº1: 100 x 140 mm

CÓDIGO	Color
040140	Azul
040141	Negro
040142	Rojo
040143	Verde
040144	Violeta

TAMPÓN Nº2: 85 x 125 mm

CÓDIGO	Color
040145	Azul
040146	Negro
040147	Rojo
040148	Verde
040149	Violeta

TAMPÓN Nº3: 70 x 105 mm

CÓDIGO	Color
040150	Azul
040151	Negro
040152	Rojo
040153	Verde
040154	Violeta

PESACARTAS



**1 Plus Office
Pesacartas 1 y 5 kg**

Práctico y fiable.

Plástico ABS. Pesacartas 1kg con escala de 10 gramos. Pesacartas 5 kg con escala 20 gramos.



CÓDIGO	Capacidad
001487	Hasta 1 kg
040356	Hasta 5 kg



2 Dymo · Pesacartas digital M5

Pantalla LCD, permite leer el peso en formato digital en kg o libras. Función "mantener" que bloquea la visualización del peso durante 8 segundos. Función de "tara" que permite pesar artículos en una bandeja restando el peso de la misma. Apagado automático. Funciona con tres pilas AAA (no incluidas) o cable USB (incluido).



CÓDIGO	Capacidad	Medidas cm
040625	Hasta 5 kg	20 x 20

GOMAS ELÁSTICAS



3 Plus Office · Bola de gomas elásticas

Bola de 105 g de anillos de goma. Colores de las gomas: amarillo, verde, rojo y naranja. Diámetro de la bola: 6 cm. Espesor de las gomas: 3 mm.

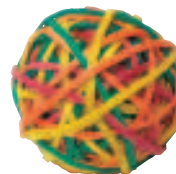

CÓDIGO	Longitud mm	Contenido	
040587	60	105 g	5



4 Plus Office · Gomas elásticas

Muy resistentes a la rotura

Caucho natural. Gran elasticidad y resistencia. La dimensión indicada corresponde a la longitud del anillo sin estar estirado.

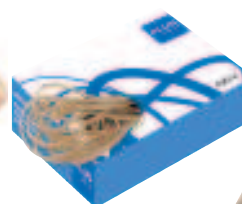

Caja de 100 g

CÓDIGO	Referencia	Medidas
040207	Nº 4	40 mm
040208	Nº 6	60 mm
040209	Nº 8	80 mm
040210	Nº 10	100 mm
040211	Nº 12	120 mm
040212	Nº 14	140 mm
040759	Nº 16	160 mm
040760	Nº 18	180 mm
040761	Nº 20	200 mm

Bolsa de 1 kg

CÓDIGO	Referencia	Medidas
040213	Nº 4	40 mm
040214	Nº 6	60 mm
040215	Nº 8	80 mm
040216	Nº 10	100 mm
040217	Nº 12	120 mm
040218	Nº 14	140 mm
040762	Nº 16	160 mm
040763	Nº 18	180 mm
040764	Nº 20	200 mm

BANDAS ELÁSTICAS



5 Plus Office · Bandas elásticas

Muy resistentes a la rotura

Fabricadas con caucho natural. Gran elasticidad y resistencia. La dimensión indicada corresponde a la longitud del anillo sin estar estirado.



Caja de 100 g

CÓDIGO	Referencia	Medidas mm
040820	Nº 7	70 x 5
040809	Nº 10	100 x 10
040604	Nº 12	120 x 10
040605	Nº 15	150 x 10
040606	Nº 18	180 x 10
040821	Nº 18	180 x 15

Bolsa de 1 kg

CÓDIGO	Referencia	Medidas mm
040822	Nº 7	70 x 5
040810	Nº 10	100 x 10
040811	Nº 12	120 x 10
040812	Nº 15	150 x 10
040823	Nº 18	180 x 10
040813	Nº 18	180 x 15



No permite apertura de envase
Venta por caja



Permite apertura de envase
Venta por unidad



Unidades que
contiene la caja

COMPLEMENTOS DE OFICINA

TARJETEROS Y FUNDAS



1 Plus Office • Tarjetero de tapa rígida

Tarjetero con tapas de PVC. Fundas soldadas. Con cantoneras.

CÓDIGO	Medidas mm	Capacidad
180795	196 x 114 x 24	120 Tarjetas
180794	198 x 115 x 30	240 Tarjetas

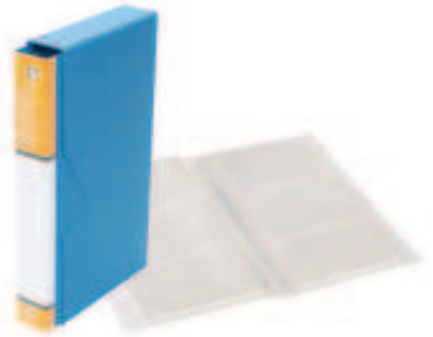

2 Plus Office • Tarjetero de polipropileno

Tapas de polipropileno. Extraplano, para llevar a todas partes. Fundas soldadas.

CÓDIGO	Medidas mm	Capacidad
180345	192 x 107 x 29	168 c/cajetín



3 Exacompta • Tarjetero Exactive

Fabricado en polipropileno color negro. Fundas PP granulado. Para archivar tarjetas de 85 x 55 mm. Con 20 fundas móviles. Cierre de goma. Separadores AZ móviles y extraíbles. Incluye funda bolsillo zip con taladros para guardar objetos.

CÓDIGO	Medidas mm	Capacidad
180938	200 x 145	20 fundas
Recambio	Contenido	
181124	190 x 125	10 fundas

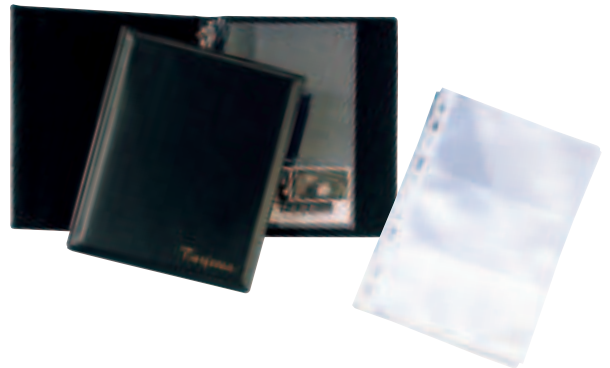

4 Iberplás • Tarjetero de tapa acolchada

Tarjetero fabricado en PVC con tapas acolchadas. Cuatro anillas. 10 Fundas.

CÓDIGO	Medidas mm	Capacidad	
Tarjetero	180348	230 x 180	600 Tarjetas
Fundas	Contenido		
180349	210 x 145	10 fundas	



5 Plus Office Fundas para tarjetas

Sistema anillas 360°

Fundas en polipropileno multitaladro con refuerzo. Capacidad 20 tarjetas por hoja. Para tarjetas de 9 x 5,5 cm. Formato A4.

CÓDIGO	Medidas mm	Capacidad	Contenido
180597	240 x 302	20 Tarjetas	10 fundas



6 Exacompta Fundas para tarjetas

Fundas en polipropileno multitaladro con refuerzo. Capacidad 20 tarjetas. Para tarjetas de 10 x 5,5 cm. Formato A4.

CÓDIGO	Medidas mm	Capacidad	Contenido
181056	235 x 305	20 Tarjetas	10 fundas



BOLSAS MULTIUSOS



1 Plus Office • Bolsas Cierre Zip

Bolsa de polipropileno, con lomo de 3 cm para mayor capacidad.



CÓDIGO	Formato	Medidas mm	
180641	A5	240 x 178	12
180640	A4	330 x 250	12



2 Plus Office • Bolsa multiuso azul

Bolsa azul fabricada en nylon. Práctica. Dos compartimentos.

CÓDIGO	Medidas mm	Color		
040481	340 x 250	Azul	1	5



3 Plus Office • Bolsa multiuso negra

Bolsa negra fabricada en nylon. Práctica. Dos compartimentos.

CÓDIGO	Medidas mm	Color
040478	365 x 250	Negro



4 Campus University Bolsa multiuso con cremallera

Bolsa multiusos con cremallera. Práctica. Dos compartimentos. Diferentes tamaños.

CÓDIGO	Medidas mm	Color		
040750	240 x 170	Verde	1	2
040751	240 x 170	Rosa	1	2
040752	240 x 170	Azul	1	2
040753	230 x 130	Verde	1	2
040754	230 x 130	Rosa	1	2
040755	230 x 130	Azul	1	2
040756	140 x 105	Verde	1	2
040757	140 x 105	Rosa	1	2
040758	140 x 105	Azul	1	2



LUPAS



5 Plus Office • Lupas

Bifocales con empuñadura de plástico.

CÓDIGO	Diámetro mm	Aumento	
040224	50	x 2.5 / x 5	2
040225	63	x 2 / x 4	2
040226	75	x 2 / x 4	2

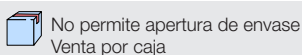

COMPLEMENTOS DE OFICINA

LLAVEROS PORTAETIQUETAS Y ARMARIO DE LLAVES



1 Plus Office • Llaveros portaetiquetas

Llavero de cuerpo de plástico con etiqueta para identificación. Aro metálico. Colores surtidos.

CÓDIGO	Color	Envase
260127	Surtido	Bolsa 20 ud / 5 bolsas



2 Plus Office • Armario de llaves

Armario metálico con cerradura. Fijación a la pared mediante tornillos. Incluye llaveros. Color gris claro y negro mate.

CÓDIGO	Llaves	Color	Medidas mm
260121	20	Gris	255 x 185 x 75
260122	45	Negro	300 x 245 x 75

CAJA DE CAUDALES Y BANDEJA PORTAMONEDAS



3 Plus Office • Caja de caudales

Caja metálica varios compartimentos para monedas. El modelo más grande incluye compartimentos para billetes. Cerradura con llave. Color azul.

CÓDIGO	Medidas mm
040228	250 x 75 x 183
040230	307 x 80 x 230



4 Plus Office • Caja de caudales

Incluye bandeja portamonedas

Caja metálica con bandeja portamonedas. Cerradura con llave. Color negro.

CÓDIGO	Medidas mm
040496	300 x 90 x 240

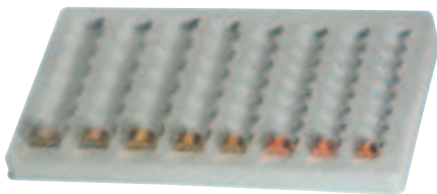

5 Plus Office • Bandeja portamonedas

Bandeja portamonedas de plástico, para monedas de 1, 2, 5, 10, 20 y 50 céntimos + 1 y 2 Euros.

CÓDIGO	Medidas mm
040231	328 x 180 x 20

CAJAS LIBRO



6 Plus Office • Caja libro

Con diseño de diccionario de inglés

Novedoso diseño de camuflaje para guardar con total seguridad sus pertenencias de gran valor.

CÓDIGO	Medidas mm.	Colores
040494	155 x 240 x 55	3



No permite apertura de envase
Venta por caja



Permite apertura de envase
Venta por unidad



Unidades que
contiene la caja

CAJAS DE SEGURIDAD

SWING



1 Swing

Caja de seguridad pequeña

Caja de seguridad con función de reconocimiento de moneda. Ranura de moneda. Suma el total, contador digital, cierre con combinación con melodía y voz. Usa tres pilas AAA.

CÓDIGO	Color	Medidas mm.
630478	Negro / Plata	95 x 107 x 118

CAJAS FUERTES

Las mejores cajas fuertes de sobreponer

Este tipo de cajas cuenta con una gran demanda debido a su facilidad de instalación. Pueden colocarse fácilmente sin requerir de una costosa obra.

Gamas de cajas

Gama baja: espesor de 2 a 4 mm, bulones finos y cerradura básica.

Gama media: espesor de 5 a 6 mm, bulones de calidad y cerradura certificada.

Gama alta: espesor de más de 10 mm, bulones firmes y giratorios y cerradura certificada.

Instalación

Es importante antes de comprar elegir el lugar donde queremos instalarla, ya que así podremos valorar el tamaño ideal para nosotros, así como el tipo de anclaje que necesita.

En cuanto a nivel de seguridad, lo ideal son las cajas fuertes con anclaje o de gran peso, ya que en caso de robo dentro de tu vivienda o negocio, será imposible que puedan llevarse con ellos la caja fuerte.

Seguridad

Para determinar el grado de seguridad tendrás que mirar el grosor de las paredes y puerta, así como el material del que está hecha, cantidad de pernos en la puerta y el tipo de cerradura.



2 Phoenix

Caja de Seguridad Compact Home Office

Recomendadas para 1.500€ en dinero o 15.000€ en objetos de valor. Todos los modelos con cerradura electrónica vienen equipados con tres colgadores para llaves en su interior. Tienen dos pestillos y bisagras internas ocultas para mayor seguridad. Preparada para su fijación al suelo o a la pared; se suministra con pernos aptos para paredes de ladrillo y duelos de hormigón. Terminada con pintura de alta calidad resistente a arañazos.



Equipada con cerradura de llave de alta calidad (se suministran dos llaves).

CÓDIGO	Medidas (Al. x An. x Pr.)	Peso
040855	170 x 228 x 170 mm	3 kg



Equipada con una avanzada cerradura electrónica de alta seguridad y fácil de utilizar

CÓDIGO	Medidas (Al. x An. x Pr.)	Peso
040854	170 x 228 x 170 mm	3 kg



No permite apertura de envase
Venta por caja



Permite apertura de envase
Venta por unidad



Unidades que
contiene la caja

PILAS

PILAS



1 MediaRange Pilas alcalinas

Pilas alcalinas no recargables. Batería polivalente. Funcionamiento a 1.5 voltios.

CÓDIGO	Tipo	Ud / Blister		
220746	AAA	4 1 12		
220748	AA	4 1 12		
220751	Baby C	2 - -		
220752	Mono D	2 - -		



2 MediaRange Pilas alcalinas

Pilas alcalinas no recargables. Batería polivalente. Funcionamiento a 1.5 voltios. Blister de 24 unidades.

CÓDIGO	Tipo	Ud / Blister		
220747	AAA	24 1 10		
220749	AA	24 - -		



3 MediaRange Pilas alcalinas 9V

Pilas alcalinas no recargables. Batería polivalente. Funcionamiento a 9 voltios. Ideal para los dispositivos con alto consumo de energía y el uso continuo.

CÓDIGO	Tipo	Ud / Blister
220750	6LR61	1



4 MediaRange Pilas alcalinas 12V

Pilas alcalinas no recargables. Batería polivalente. Funcionamiento a 12 voltios. Ideal para los dispositivos con alto consumo de energía y el uso continuo.

CÓDIGO	Tipo	Ud / Blister
220754	6LR23	1



5 MediaRange Pilas botón

Ideales para usar con dispositivos del día a día (pilas, reloj, calculadora).

CÓDIGO	Tipo-Voltios	Ud / Blister
220753	LR44 - 1,5V	10
220755	CR2025 - 3V	4
220756	CR2032 - 3V	4
220757	CR2450 - 3V	5



PILAS

Energizer



1 Energizer Pilas alcalinas Max Plus

Pilas alcalinas de alto rendimiento no recargables. Batería polivalente. Hasta 12 años de vida útil. Funcionamiento a 1.5 voltios.

CÓDIGO	Tipo	Ud / Blister
221450	AAA	8
221451	AA	8
221452	AAA	8+4
221453	AA	8+4
221454	D	2
221455	C	2
221456	9V	1

Energizer

2 Energizer • Pilas alcalinas Max

Pilas alcalinas no recargables. Batería polivalente. Energía de larga duración sin fugas garantizado. Hasta 10 años de vida útil. Funcionamiento a 1.5 voltios.

CÓDIGO	Tipo	Ud / Blister
221457	AAA	4+2
221458	AA	4+2
221459	AAA	18+6
221460	AA	18+6



Energizer

3 Energizer • Pilas alcalinas Industrial

Pilas alcalinas no recargables. Adecuadas para todos los dispositivos estándar que se utilizan en una base del día a día. Funcionamiento a 1.5 voltios.

CÓDIGO	Tipo	Ud / Blister
221462	AAA	10
221461	AA	10



Energizer

4 Energizer Pilas Botón

Pilas pequeñas para todo tipo de dispositivos electrónicos desde monitores de glucosa hasta los últimos juegos y juguetes.

CÓDIGO	Tipo	Ud / Blister
221463	CR2032 - 3V	2
221464	CR2032 - 3V	4
221465	CR2032 - 3V	12
221466	CR2016 - 3V	2
221467	CR2025 - 3V	2
221468	CR2430 - 3V	2
221469	CR2450 - 3V	2



No permite apertura de envase Venta por caja

Permite apertura de envase Venta por unidad

Unidades que contiene la caja

PILAS

Energizer**1 Energizer
Pilas alcalinas**

Pilas alcalinas no recargables. Bateria polivalente.

CÓDIGO	Tipo	Ud / Blister
221470	AAAA - 1,5V	2
221471	LR44 - 1,5V	2
221472	LR54 - 1,5V	2
221473	LR43 - 1,5V	2
221474	A23 - 12V	2
*221475	123 - 7V	1
*221476	CR2	1

*Especiales para cámaras fotográficas.

**Energizer****2 Energizer
Pilas Recargables**

Pilas alcalinas recargables. La carga dura hasta 12 meses en almacenamiento. Se pueden cargar hasta 500 veces.

CÓDIGO	Tipo	Ud / Blister
221477	AA - 1,5V	4
221478	AAA - 1,5V	4
221479	AA - 1,5V	10
221480	AAA - 1,5V	10

**Energizer****3 Energizer
Cargador Maxi**

Carga hasta cuatro pilas AA o AAA. Su indicador del estado de carga LED le muestra cuándo se están cargando las pilas. Su mecanismo automático de desconexión por temporizador a las 11 horas lo que evita la sobrecarga. Se alimenta desde la red. Incluye 4 pilas AA.

CÓDIGO	Tipo	Ud / Blister
221481	AAA - AA	Carg. + 4

**Energizer****4 Energizer
Cargador Universal**

Carga pilas recargables AA, AAA, C, D y de 9 V. Su indicador de combustible de pila de fácil lectura le dice hasta qué punto están cargadas las pilas y cuándo están totalmente cargadas. Proporciona carga rápida y segura a pilas AA o AAA entre 3 y 5 horas. Se alimenta desde la red.

CÓDIGO	Tipo	Ud / Blister
221482	AA - AAA - C - D - 9 V	Cargador

**Energizer****5 Energizer
Pilas Ultimate Lithium**

Las pilas más duraderas del mundo para dispositivos de alta tecnología. Pesan 1/3 menos que las pilas alcalinas estándar. Funcionan en temperaturas extremas, entre -40 °C y 60 °C. Almacenadas conservan la energía hasta 20 años. Construcción a prueba de fugas.



CÓDIGO	Tipo	Ud / Blister
221483	AA - 1,5V	10
221484	AAA - 1,5V	10

ACCESORIOS DE PIEL Y SÍMIL-PIEL



1 Plus Office
Agenda de piel

Agenda de anillas. Cierre de broche
Con portatarjetas y portabolígrafos.

Modelo: PEQUEÑA (120 x 150 x 40 mm)

CÓDIGO	Color	Rayado
002171	Marrón claro	Liso
002172	Marrón claro	Horizontal
002173	Marrón oscuro	Liso
002174	Marrón oscuro	Horizontal

Modelo: MEDIANA (135 x 190 x 20 mm)

CÓDIGO	Color	Rayado
002167	Marrón claro	Liso
002168	Marrón claro	Horizontal
002170	Marrón oscuro	Horizontal



2 Plus Office • Portatodo de piel

Estuche con cremallera y detalle de piel en la misma.

CÓDIGO	Color	Medidas mm.
685294	Marrón oscuro	180 x 100 x 20



3 Plus Office
Portanotas símil-piel

Accesorios en símil-piel elegantes para su escritorio.

CÓDIGO	Color	Medidas mm.
040390	Marrón	115 x 65 x 115
040391	Negro	115 x 65 x 115

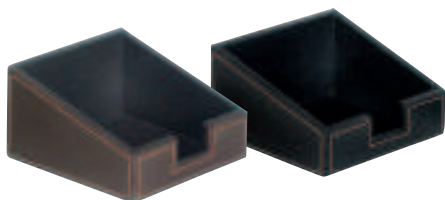

4 Plus Office
Conjunto símil-piel y caña

Organizador y bandeja de diseño moderno y exclusivo que proporcionará elegancia a su escritorio. Combinación de símil-piel y aplicaciones de caña.

CÓDIGO	Descripción	Medidas mm.
040417	Bandeja	240 x 80 x 340
040416	Organizador	365 x 110 x 270

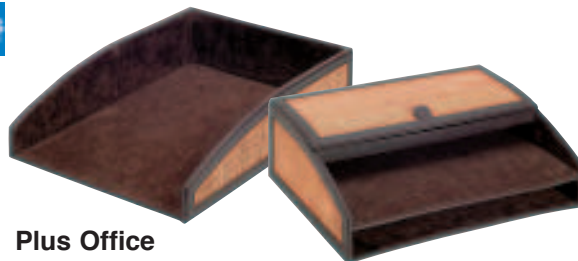

SEPARADORES PARA AGENDAS Y PORTACALENDARIOS



5 Plus Office
Separadores para agendas de anillas

Separadores de 20 hojas y 6 taladros.

CÓDIGO	Medidas mm.	Hojas
001431	5" - 77 x 127	20
001425	7" - 97 x 170	20
001427	8,5" - 146 x 210	20



6 Plus Office • Portacalendarios

Fabricado en plástico rígido de color negro con anillas metálicas.

CÓDIGO	Color
040266	Negro
001483	Bloc bufete

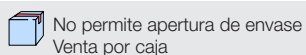



PLUS
OFFICE

Robustas y fáciles de usar

Las nuevas grapadoras **Easy 15** permiten trabajar en la oficina sin esfuerzo.

Su diseño ergonómico y su mecanismo proporcionan un 60% menos de esfuerzo que las máquinas convencionales.



6 - EMBALAJE Y ACCESORIOS

- | | | | |
|-----------|--------------------------|-----------|----------------------------------|
| 237 | ACCESORIOS DE REGALO | 232 | CINTAS ADHESIVAS DOBLE CARA |
| 225 | BOLSAS ACOLCHADAS | 231 | CINTAS ADHESIVAS INVISIBLES |
| 236 | BOLSAS BLANCAS | 230 | CINTAS ADHESIVAS TRANSPARENTES |
| 236 | BOLSAS CON AUTO CIERRE | 233 | CINTAS MÉTRICAS |
| 236 | BOLSAS DE PAPEL | 236 | CUERDAS |
| 235 | CAJA DE HERRAMIENTAS | 228 - 229 | CUTTERS Y CUCHILLAS |
| 235 | CAJAS DE ALMACENAJE | 231 | DISPENSADOR CIERRA BOLSAS |
| 224 | CAJAS PARA EMBALAR | 226 | ETIQUETAS DE ENVÍO |
| 234 | CARRETILLAS DE ALMACÉN | 225 | FILM PARA PALETIZAR Y ACCESORIOS |
| 234 | CARRO PORTABOBINAS FLEJE | 233 | GANCHOS ADHESIVOS |
| 232 - 233 | CINTA AISLANTE | 234 | GAVETAS DE ALMACENAMIENTO |
| 232 - 233 | CINTA AMERICANA | 235 | GOMAS ELÁSTICAS |
| 233 | CINTA ANTIDESLIZANTE | 227 - 228 | PAPEL DE EMBALAJE |
| 233 | CINTA DE CAMUFLAJE | 225 | PLÁSTICO DE BURBUJA |
| 232 | CINTA DE ENMASCARADO | 228 | PORTABOBINAS |
| 232 | CINTA DE PINTOR | 227 | PRECINTADORAS |
| 226 | CINTA DE PRECINTO | 238 - 273 | SERVICIOS GENERALES |
| 232 | CINTA DE SEGURIDAD | 225 | SOBRES PARA PAQUETERÍA |
| 226 | CINTA EMBALAJE | 234 | TENSOR PARA FLEJE |

ÍNDICE DE SÍMBOLOS



CAJAS CANAL SIMPLE: son perfectas para proteger, guardar, embalar, almacenar y enviar todo tipo de productos de peso más ligero. Ofrecen una excelente resistencia a la compresión vertical y tienen una buena resistencia a los choques, cambios de temperatura y humedad. Están preparadas y fabricadas para proporcionar una perfecta adherencia a la cinta adhesiva de embalaje.



CAJAS CANAL DOBLE: son más resistentes, ideales para proteger, guardar, embalar, almacenar y enviar todo tipo de productos pesados y frágiles. Ofrecen una excelente resistencia a la compresión vertical y tienen una buena resistencia a los choques, cambios de temperatura y humedad. Están preparadas y fabricadas para proporcionar una perfecta adherencia a la cinta adhesiva de embalaje.

CAJAS PARA EMBALAR

CANAL SIMPLE



espesor
5mm

1 Cajas para embalar AMERICANA

Caja para embalar americana: las solapas más largas cierran al centro. Gran versatilidad y alta resistencia al apilamiento. Ideal para envíos y almacenaje. Fabricada en cartón de canal simple de 5 mm de espesor.

CÓDIGO	LargoxAnchoxAlto mm.	
002388	200 x 140 x 140	20
002389	300 x 200 x 150	20
002390	300 x 250 x 200	20
002337	290 x 170 x 380	20
002335	340 x 290 x 380	20
002391	470 x 300 x 200	20
002336	330 x 230 x 440	20
002393	500 x 340 x 310	20
002338	380 x 340 x 400	20
002339	390 x 340 x 580	20
003358	400 x 290 x 220	20
002394	400 x 400 x 400	20
002392	600 x 400 x 200	20
003359	600 x 400 x 290	20

CANAL DOBLE



espesor
7mm

2 Cajas para embalar AMERICANA

Caja para embalar americana. Gran versatilidad y alta resistencia al apilamiento. Ideal para envíos y almacenaje. Fabricada en cartón de canal doble de 7 mm de espesor.

CÓDIGO	ASA	COLOR	LargoxAnchoxAlto mm.
002987	NO	Marrón	300 x 200 x 150
003361	NO	Marrón	420 x 200 x 300
002991	NO	Marrón	500 x 340 x 310
003362	SI	Blanco	450 x 375 x 280

espesor
3mm

CANAL SIMPLE



3 Cajas para embalar LIBRO

Ideal para protección en el envío de libros, catálogos, revistas, dosieres, etc. Gran resistencia. Fácil montaje: girando hacia la derecha la solapa con trepado en vértice, se formarán la base y las 4 solapas de cierre. Canal simple de 3 mm de espesor.

CÓDIGO	LargoxAnchoxAlto mm.
003368	300 x 240 x 60
003369	400 x 290 x 75
003370	520 x 390 x 140

espesor
3mm

CANAL SIMPLE



4 Cajas para embalar MALETÍN

Tipo maletín con fondo automontable. Indicada para protección, envío y transporte de objetos. Gran resistencia. Con asa para transporte. Color blanco. Cartón simple de 3 mm de espesor.

CÓDIGO	LargoxAnchoxAlto mm.
003367	350 x 118 x 255



5 Faibo · Tubos de cartón

Tubos de cartón con tapas de plástico. Ideales para el envío y transporte de planos y todo tipo de documentos. 100% reciclable.

CÓDIGO	Medidas mm.
029381	Ø 40 x 460
029380	Ø 60 x 460
029379	Ø 60 x 640
029378	Ø 80 x 640

6 Cajas para embalar TUBO

Indicada para protección en el envío o almacenaje de objetos cilíndricos o alargados. Gran resistencia. Canal simple de 3 mm de espesor.

CÓDIGO	LargoxAnchoxAlto mm.
003371	700 x 95 x 95
003372	1020 x 150 x 150

espesor
3mm

CANAL SIMPLE



No permite apertura de envase
Venta por caja



Permite apertura de envase
Venta por unidad



Unidades que
contiene la caja

SOBRES PARA PAQUETERÍA



1 Plus Office
Sobres portadocumentos

Sobres autoadhesivos para el envío de documentación en el exterior de las cajas.

CÓDIGO	Para documentos	Ud./Caja
003373	130 x 120 mm	1000
001591	162 x 120 mm	100
001592	228 x 120 mm	100
003374	228 x 162 mm	1000
003375	320 x 250 mm	500



BOLSAS ACOLCHADAS



2 Bolsas acolchadas

Proteja sus envíos

Bolsas acolchadas con burbujas de aire. Kraft marrón y blanco. Cierre autoadhesivo con tira de silicona.

Papel Kraft marrón

CÓDIGO	mm. x mm.	Ref.	Ud. / Caja
001350	180 x 160	CD	10
001351	110 x 160	A/000	10
001352	120 x 210	B/00	10
001353	150 x 210	C/0	10
001354	180 x 260	D/1	10
001355	220 x 260	E/2	10
001356	220 x 330	F/3	10
001357	240 x 330	G/4	10
001358	270 x 360	H/5	10
001359	300 x 440	J/6	10
001360	350 x 470	K/7	10
001849	180 x 160	CD	100
001844	150 x 210	C/0	100
001845	180 x 260	D/1	100
001846	220 x 330	F/3	50
001847	240 x 330	G/4	50
001848	270 x 360	H/5	50

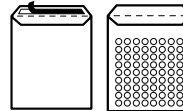

Papel celulosa blanco

CÓDIGO	mm. x mm.	Ref.	Ud. / Paquete
001843	180 x 160	CD	10
001838	150 x 210	C/0	10
001839	180 x 260	D/1	10
001840	220 x 330	F/3	10
001841	240 x 330	G/4	10
001842	270 x 360	H/5	10

ACCESORIOS EMBALAJE

3 Plástico de burbuja



Rollo de plástico de burbujas para la protección de objetos en los envíos.

CÓDIGO	Medidas m.
001492	3 x 0,50
029372	5 x 0,50
029370	150 x 1,2



4 Plus Office
Film para paletizar

Paletización rápida

Film de plástico de gran resistencia. Plástico de 23 micras. Medidas 132 x 0,5 metros.

CÓDIGO	Color
029383	Transparente
028786	Negro



5 Cofan · Mango aplicador para el film de paletizar

Permite estirar y extender perfectamente el film transparente para el retráctilado de envases o palets de mercancías.

CÓDIGO
749354

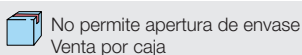

ACCESORIOS EMBALAJE



1 Apli • Etiquetas de envío

Etiquetas autoadhesivas impresas con textos para envíos. Rollo de 200 etiquetas.

CÓDIGO	Medidas mm.	Texto
001273	50 x 100	Contiene Albarán
029356	50 x 100	Fragil



66m

2 Tesa • Cinta de embalaje "FRÁGIL"

Fabricada en polipropileno. Fácil desbobinado. Ideal para envíos de cajas de peso medio-bajo.

CÓDIGO	Medida
069040	50 mm x 66 m.

CINTAS DE EMBALAJE



66m

ANCHO 50mm

3 Plus Office Cinta de precinto sin ruido

Sin ruido

Cinta adhesiva soporte polipropileno de alta calidad. Grosor: 50 micras. Fácil corte y gran adherencia. Se desenrolla silenciosamente.

CÓDIGO	Medidas	Color	
040491	50 mm x 66 m	Transparente	6
040490	50 mm x 66 m	Marrón	6



66m

132m

ANCHO 50mm

4 Plus Office Cinta de precinto

Alta resistencia

Cinta adhesiva soporte polipropileno de alta calidad. Grosor: 45 micras. Fácil corte y gran adherencia.

CÓDIGO	Medidas	Color		
040011	50 mm x 66 m	Transparente	1	6
040012	50 mm x 132 m	Transparente	-	6
040013	50 mm x 66 m	Blanco	-	6
040014	50 mm x 66 m	Marrón	1	6
040361	50 mm x 132 m	Marrón	-	6



25m

ANCHO 75mm

5 Plus Office • Cinta de precinto Kraft

Cinta especial para embalaje en papel Kraft reforzado. Para el sellado de cajas y/o productos.

CÓDIGO	Medidas	Color	
040829	75 mm x 25 m	Marrón	4

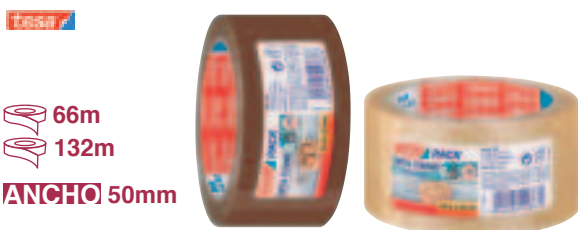

66m

132m

ANCHO 50mm

6 Tesa • Cinta de precinto

Sin ruido

Cinta adhesiva soporte PVC extrafuerte. Adhesivo acrílico base agua.

CÓDIGO	Medidas	Color	
069038	50 mm x 66 m	Transparente	6
069039	50 mm x 66 m	Marrón	6
040778	50 mm x 132 m	Transparente	6
040779	50 mm x 132 m	Marrón	6



66m

ANCHO 50mm

7 Tesa • Cinta de precinto Basic

Cinta básica y versátil de polipropileno, especial para precintado de cartones, cajas y sobres de peso medio y bajo. Muy sólida, indicada para un cierre seguro de embalajes. Fácil desbobinado. Adhesivo sin disolventes. 31 micras.

CÓDIGO	mm x m.	Color	
040780	50 mm x 66 m	Marrón	6
040781	50 mm x 66 m	Transparente	6

PRECINTADORAS



ANCHO 50mm

**1 Plus Office
Precintadora Plus 270N**

Cómoda y eficaz

Máquina precintadora metálica con tensor de cinta. Todo tipo de cintas de embalaje. Empuñadura de plástico ABS. Gran resistencia a los golpes. Cuchilla de corte en acero de gran duración.



CÓDIGO	Para ancho de cinta
040015	50 mm.



ANCHO 50mm

**2 Tesa
Precintadora
Comfort**

Dispensador manual robusto para el precintado de cajas que puede ser usado con todo tipo de cintas de embalaje de hasta 50 mm de ancho.

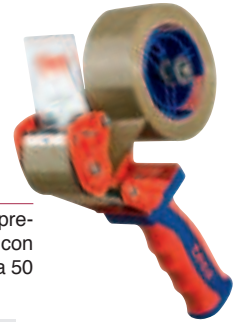

CÓDIGO	Para ancho de cinta
040768	50 mm.



ANCHO 75mm

**3 Plus Office
Precintadora de plástico**

Dispensador de plástico para cinta de embalaje de hasta 75 mm de ancho, con mango rígido ideal para uso continuado, muy resistente.



CÓDIGO	Para ancho de cinta
069957	75 mm.



ANCHO 75mm

**4 Plus Office
Precintadora metálica**

Dispensador metálico para cinta de embalaje de hasta 75 mm de ancho, con mango rígido ideal para uso continuado, muy resistente.



CÓDIGO	Para ancho de cinta
069958	75 mm.

PAPEL DE EMBALAJE KRAFT



5 Papel de embalaje Kraft

Papel Kraft de alta resistencia para embalaje.

CÓDIGO	Medidas m.	Gramaje	Color
001090	1 x 3	70	Marrón
001085	1 x 3	70	Blanco
001091	1 x 5	70	Marrón
001086	1 x 5	70	Blanco
001092	1 x 10	70	Marrón
001087	1 x 10	70	Blanco
001093	1 x 25	70	Marrón
001088	1 x 25	70	Blanco
029365	1 x 50	70	Marrón



50g



6 Papel blanco de embalaje

Bobina mostrador para embalaje.

CÓDIGO	Medidas	Peso Kg.	Gramaje
749112	0,31 x 150 m.	2,37 kg.	50
749113	0,62 x 150 m.	4,77 kg.	50

IMPRESMA

CÓDIGO	Medidas	Peso Kg.	Gramaje
002386	0,62 x 250 m.	7 kg.	50



70g



7 Papel de embalaje Kraft marrón en bobina 41 kg.



70g

CÓDIGO	Medida m.	Gramaje
002334	1,10 x 600	70



8 Papel de embalaje Kraft marrón en bobina 23,3 kg.



70g

CÓDIGO	Medida m.	Gramaje
749111	1,10 x 300	70



9 Papel de embalaje Kraft blanco en bobina 10 kg.



70g

CÓDIGO	Medidas	Gramaje
002448	1 x 150 m.	70



No permite apertura de envase
Venta por caja



Permite apertura de envase
Venta por unidad



Unidades que
contiene la caja

PAPEL DE EMBALAJE Y PORTABOBINAS

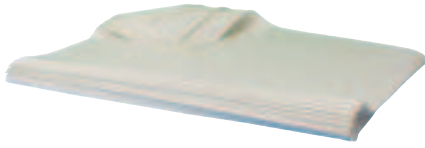

1 Campus College Papel de seda blanco resma 500 hojas

Formato: 50 x 76 cm. Las resmas de 500 pliegos van separadas en manos de 25 hojas.

CÓDIGO	Resma
001096	500 Hojas

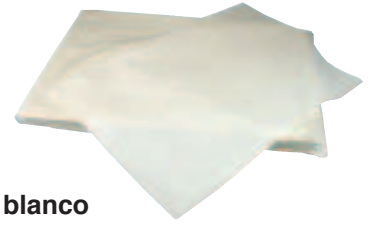

2 Papel manila blanco resma 500 hojas

Formato: 50 x 76 cm. Las resmas de 500 pliegos van separadas en manos de 25 hojas.

CÓDIGO	Resma
001094	500 Hojas



3 Portabobinas kraft de pie

Portarrollos cortapapel vertical para rollos de kraft de hasta 1,20 metros de ancho. Perfecto para tener en comercios.

CÓDIGO	Modelo
749110	De pie



4 Portabobina papel de regalo 2 cuerpos

Portarrollos de papel de regalo y celofán para mostrador con cortador. Fabricado en acero cromado de primera calidad. Incluye tornillería y patas. Para mostrador.

CÓDIGO	Para rollos
749014	35 / 70 cm.

CUTTERS



RECAMBIO CUCHILLA Blíster 10 ud.

CÓDIGO	Longitud	Ancho de hoja	Blíster
040057	80 mm	9 mm	5



5 Plus Office • Cutter Profesional 135M

Cortador metálico. Alta precisión. Cuchillas de acero fracturables. Sistema de bloqueo de cuchilla. Presentación en blíster.

CÓDIGO	Longitud	Ancho de hoja	Blíster
040377	130 mm	9 mm	6



RECAMBIO CUCHILLA Blíster 10 ud.

CÓDIGO	Longitud	Ancho de hoja	Blíster
040057	80 mm	9 mm	5



6 Plus Office • Cutter Profesional 110

Cuerpo en plástico ABS. Alta precisión de corte. Cuchillas de acero fracturables. Sistema de bloqueo de cuchilla. Presentación en blíster.

CÓDIGO	Longitud	Ancho de hoja	Blíster	por ud.
040433	135 mm	9 mm	1 6	2,61 €



RECAMBIO CUCHILLA Blíster 10 ud.

CÓDIGO	Longitud	Ancho de hoja	Blíster
040057	80 mm	9 mm	5



7 Plus Office • Cutter 90

Cuerpo en plástico ABS. Alta precisión de corte. Cuchillas de acero fracturables. Sistema de bloqueo de cuchilla. Presentación en blíster.

CÓDIGO	Longitud	Ancho de hoja	Blíster
040052	135 mm	9 mm	1 6



RECAMBIO CUCHILLA Blíster 10 ud.

CÓDIGO	Longitud	Ancho de hoja	Blíster
040058	100 mm	18 mm	1 5

*Longitud: 100 mm. Ancho de hoja: 18 mm.



8 Plus Office • Cutter 130

Cuerpo en plástico ABS. Alta precisión de corte. Cuchilla de acero. Sistema de bloqueo de cuchilla. Presentación en blíster.

CÓDIGO	Longitud	Ancho de hoja	Blíster
040053	170 mm	18 mm	1 3

CUTTERS

PLUS RECAMBIO CUCHILLA Blíster 10 ud.

CÓDIGO	Longitud	Ancho de hoja	
040057	80 mm	9 mm	5



1 Plus Office • Cutter 145

Cortador de cuerpo metálico de alta precisión de corte. Cuchillas de acero fracturables. Sistema de bloqueo de cuchilla. Retractable e intercambiable. Presentación en blíster.

CÓDIGO	Longitud	Ancho de hoja	
040533	135 mm	9 mm	6



2 Plus Office • Cutter cabeza giratoria 80M

Intercambiable .Corte de precisión

Cortador metálico de alta precisión de corte. Cuchilla de acero. Dos cuchillas de recambio. Presentación en blíster.

CÓDIGO	Longitud	Ancho de hoja	
040056	145 mm	9 mm	3

PLUS RECAMBIO CUCHILLA Blíster 10 ud.

CÓDIGO		
040058	1	5

*Longitud: 100 mm. Ancho de hoja: 18 mm.



3 Plus Office • Cutter Profesional 170

Ideal para almacenes

Cortador con cuerpo en plástico ABS de alta precisión de corte. Cuchilla de acero. Sistema de bloqueo de cuchilla. Incluye 2 cuchillas de repuesto. Presentación en blíster.

CÓDIGO	Longitud	Ancho de hoja	
040432	170 mm	18 mm	3



4 Plus Office Cutter Profesional redondo 190

Versátil, práctico y retractable

Cutter de mango ergonómico fabricado en plástico ABS. La cuchilla de acero se retrae para guardarla.

CÓDIGO	Longitud	Diámetro de cuchilla
040534	170 mm	45 mm



5 Dahle • Cutter Heavy Duty

Cuchillas trapezoidales de acero SK5, retráctiles mediante gatillo. Regulable en tres posiciones fijas. Carcasa metálica con revestimiento de goma antideslizante y ergonómica. Incluye cortador para cintas de embalar y depósito para cuchillas de recambio. Incluye 3 cuchillas.

CÓDIGO	Longitud	Ancho de hoja
040363	170 mm	20 mm



6 Dahle • Cutter Profesional Heavy Duty

Cuchilla trapezoidal de acero SK5 con cargador automático (auto-load). Regulable en tres posiciones fijas. Carcasa metálica con revestimiento de goma antideslizante y ergonómica. Depósito de cuchillas integrado. Incluye 5 cuchillas de recambio.

CÓDIGO	Longitud	Ancho de hoja	Precio
040364	175 mm	20 mm	CONSULTAR



7 Dahle • Cutter Safety Heavy Duty

Cuchilla trapezoidal de acero SK5. Con sistema retráctil de cuchilla automático mediante gatillo con muelle (auto-pulback) con posibilidad de bloqueo mediante un botón. Carcasa metálica con revestimiento de goma antideslizante. Con cortador de citas integrado y cuchilla para cinta de embalaje (en la parte trasera). Incluye una cuchilla.

CÓDIGO	Longitud	Ancho de hoja
040365	200 mm	20 mm

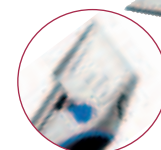

CINTAS ADHESIVAS TRANSPARENTES



1 Plus Office • Cinta adhesiva transparente

Corte fácil, super adhesivo

Cinta adhesiva transparente de alta calidad, fuerte y segura. Fácil de cortar con la mano. Elevada fuerza adhesiva. No amarillea con el tiempo.

CÓDIGO	Medida			
040002	12 mm x 33 m	Cajita 12 ud	-	12
040003	19 mm x 33 m	Cajita 8 ud	-	8
040004	12 mm x 66 m	Cajita 12 ud	-	12
040005	19 mm x 66 m	Cajita 8 ud	-	8
040619	19 mm x 33 m	Bolsa 3 ud	1	12
040589	12 mm x 33 m	Exp. 30 ud	-	30
040590	19 mm x 33 m	Exp. 30 ud	-	30



33m 66m



2 Office Everyday • Cinta adhesiva en bulk

Corte tradicional

Cinta adhesiva transparente económica y de alta calidad. Fuerte y segura. Elevada fuerza adhesiva. No amarillea con el tiempo.

CÓDIGO	Medida	
040497	12 mm x 33 m	12
040498	19 mm x 33 m	8



33m



10m

3 Plus Office • Miniportarrollos de colores

Cuatro colores

Miniportarrollos de colores: azul, rojo, verde y amarillo, con cinta adhesiva transparente. Grosor: 45 micras.

CÓDIGO	Medida	Presentación
040591	12 mm x 10 m	Exp. 48 ud.



33m



4 Tesa • Cinta adhesiva transparente

Cinta autoadhesiva transparente multipropósito para casa y oficina. Combina la resistencia al desgarre con una fuerte adhesión. Alta resistencia de rotura. Presentación en blister de 1 ud.

CÓDIGO	Medida	
040774	15 mm x 33 mm	12
040775	19 mm x 33 mm	10



66m



5 Tesa • Cinta adhesiva transparente

Cinta autoadhesiva transparente multipropósito para casa y oficina. Combina la resistencia al desgarre con una fuerte adhesión. Alta resistencia de rotura. Presentación en bolsa de 1 ud.

CÓDIGO	Medida	
040776	15 mm x 66 mm	10
040777	19 mm x 66 mm	8



No permite apertura de envase
Venta por caja



Permite apertura de envase
Venta por unidad



Unidades que
contiene la caja

DISPENSADOR CIERRA BOLSAS

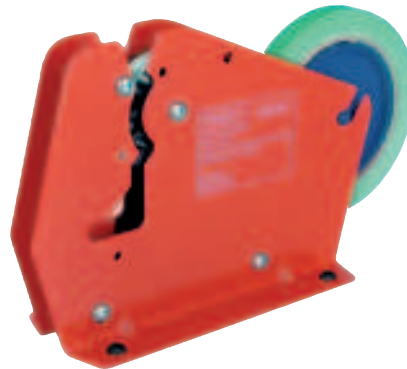

Compatible con la cinta 040004 de 12 mm x 66 m

1 Tesa · Dispensador cierra bolsas

Cualquier bolsa de plástico o de papel con un diámetro de cuello de hasta 6 mm se puede precintarse eficazmente con el cierra bolsas tesa ® 6256. Para cintas de una cara de 12 mm de ancho x 66 metros. Diámetro máximo del rollo 130 mm. Diámetro del mandril 3 pulgadas (76,20 mm). Gracias a su sólida estructura y a su base antideslizante, este dispensador no requiere ser atornillado. La cinta es colocada y cortada automáticamente.

CÓDIGO	Largo	Ancho max de cinta
069959	185 mm	12 mm

CINTAS ADHESIVAS INVISIBLES



7,5m

2 Plus Office Cinta con miniportarrollos

Alta adherencia
Cinta adhesiva invisible. En blíster. Medidas cinta: 19 mm x 7,5 m.

CÓDIGO	Medida		
040392	19 mm x 7,5 m	1	24



33m

3 Plus Office Cinta adhesiva invisible

Transparencia perfecta
Invisible en las fotocopias. Alta adherencia.

CÓDIGO	Medida	
040016	19 mm x 33 m	10



33m

4 Plus Office Cinta adhesiva invisible

En bolsa individual
Invisible en las fotocopias. No amarillea con el tiempo. Permite la escritura. Bolsa 1 ud.

CÓDIGO	Medida		
040620	19 mm x 33 m	1	10



33m

5 Scotch® Magic™ Tape Cinta invisible

Cinta invisible en caja. Invisible tras su aplicación, incluso al fotocopiar. Se puede escribir sobre ella. Fácil de desenrollar, cortar y manejar. Excelente envejecimiento, no amarillea con el paso del tiempo. No se despegga y no transfiere el adhesivo.

CÓDIGO	Medida	Presentación		
069177	12 mm x 33 m	Caja 1 ud	-	12
040017	19 mm x 33 m	Caja 1 ud	1	12
068960	19 mm x 33 m	Expositor 14 ud	-	14



7,5m

6 Scotch® Magic™ Tape Miniportarrollos

Mini portarrollos con cinta Scotch® Magic 7,5 m x 19 mm. Invisible tras su aplicación, incluso al fotocopiar.

CÓDIGO	Medida	
003642	19 mm x 7,5 m	12



33m

7 Scotch® Magic™ removable

Excelente para realizar montajes o maquetaciones con la flexibilidad y tranquilidad de poder corregir cuando lo necesite porque se pega y despegga con facilidad.

CÓDIGO	Medida	
068991	19 mm x 33 m	12

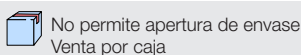

CINTAS ADHESIVAS DOBLE CARA

1 Plus Office Cinta adhesiva de doble cara

10m



Extra fuerte

Cinta adhesiva de doble adherencia, ideal para la oficina, manualidades, etc. Presentación en caja individual.

CÓDIGO	Medida		
040253	19 mm x 10 m	1	10



5m

2 Tesa Cinta doble cara Universal

Ideal para múltiples fijaciones permanentes y seguras. Fácil de cortar.

CÓDIGO	Medida
749030	50 mm x 5 m



1,5m

3 Scotch® Cinta doble cara Extreme VHB

Para interior y exterior

Cinta adhesiva de doble adherencia para mayores pesos. Uso para interiores y exterior. Presentación en blíster.

CÓDIGO	Medida
068981	19 mm x 1,5 m



4 Cinta de doble cara "No más Clavos"

10 tiras precortadas, para pegar pequeños objetos. 3 kg por tira. Tiras de 20 x 40 mm.

CÓDIGO	Contenido
069203	10 tiras

CINTA DE SEGURIDAD, DE PINTOR Y DE ENMASCARADO



5 Tesa • Cinta de seguridad

Fabricada en PVC flexible. Ideal para marcar peligro o seguridad según color. Para uso en interiores. Color: negro / amarillo.

CÓDIGO	Medidas	
069476	50 mm x 66 m	6

66m



50m

6 Tesa • Cinta de pintor

Cinta de pintor estándar con un tamaño de 50 x 30 mm.

CÓDIGO	Medidas	
749029	30 mm x 50 m	10



50m

7 Tesa • Cinta Masking Tape

Cinta de enmascarado de papel con adhesivo de caucho natural para múltiples aplicaciones.

CÓDIGO	Medidas
069981	25 mm x 50 m

CINTA AMERICANA



8 Tesa • Cinta americana Professional Soft PVC

Se caracteriza por su soporte relativamente grueso, un alto grado de flexibilidad y un rendimiento adhesivo muy bueno (incluso en acero y a bajas temperaturas). Adecuada para aislamiento eléctrico y marcado de cables, además de reparaciones y agrupaciones. Certificaciones VOC, REACH, y RoHS. Material de soporte grueso (150 µm). Tensión de ruptura dieléctrica Voltage de 7.000 Volt. Resiste temperaturas hasta +90° C.

CÓDIGO	Medidas	Color
069982	15 mm x 10 m	Rojo
069983	15 mm x 10 m	Azul
069984	19 mm x 20 m	Amarillo



CINTA AMERICANA



20m

1 Plus Office • Cinta aislante

Cinta aislante de color blanco. Fabricada en PVC. Capaz de resistir condiciones de temperaturas extremas, corrosión, humedad y altos voltajes.

CÓDIGO	Medidas mm.	Color	
040520	19 mm x 20 m	Blanco	5



20m

2 Pattex • Cinta americana

Para manualidades, reparaciones, sujeciones, empaquetar, resistente a la climatología. Se corta con las manos.

CÓDIGO	Medidas	Color
068879	50 mm x 20 m	Plata
068880	50 mm x 20 m	Negro

CINTA DE CAMUFLAJE Y GANCHOS ADHESIVOS



18m



3 Post-it • Cinta de camuflaje + dispensador

Ocultar errores de texto no deseados

Portarrollo desechable de plástico con cinta adhesiva blanca para etiquetar y ocultar texto. Tiene adhesivo de quita y pon. Se puede escribir sobre ella y se retira fácilmente sin dañar el documento original. Invisible al fotocopiar documentos.

CÓDIGO	Para ocultar	Medida
068962	2 líneas	8,4 mm x 18 m
003636	6 líneas	25,4 mm x 18 m



4 Ganchos Tesa Powerstrips

Ganchos reutilizables con tecnología Powerstrips, para quitarlos sin dejar rastro. De plástico de alta calidad. Fácil de fijar sin usar taladro, tornillos o clavos. Se puede usar en azulejos, vidrio, madera, plástico y otras superficies (no apto para uso en espuma de poliestireno, material espumado, superficies con revestimiento antiadherente o material poroso).

CÓDIGO	Contenido	Soporta
749098	2 ganchos+4 tiras GRANDE	2 Kg.
749099	3 ganchos+4tiras PEQUEÑO	1Kg.

CINTA ANTIDESLIZANTE



5m

5 Tesa • Cinta Antideslizante

La cinta antideslizante de tesa® es un medio inteligente y eficaz para prevenir las caídas en peldaños de escaleras, rampas, suelos resbaladizos o cascos de barcos. Ayuda a prevenir accidentes y es sinónimo de adhesión fuerte y duradera. También protege de los rayos UV y es muy resistente al agua, las temperaturas extremas y a los productos de limpieza.

CÓDIGO	Medidas	Color
069985	25 mm x 5 m	Transparente
069986	25 mm x 5 m	Negro



CINTAS MÉTRICAS



6 Flexómetro 3m

Cinta métrica cubierta de goma para medir, marcar, trazar, señalar o indicar en trabajos de bricolaje. 3 metros.

CÓDIGO	Medidas mm.
040456	3 m x 19 mm.



7 Flexómetro 5m

Cinta métrica recubierta de goma para medir, marcar, trazar, señalar o indicar en trabajos de bricolaje. 5 metros.

CÓDIGO	Medidas mm.
040457	5 m x 19 mm.

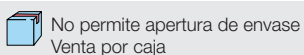



1 Tensor manual para fleje

Permite un flejado rápido y práctico. Para fleje ancho de 9 a 19 mm.

CÓDIGO	Medidas mm.
749903	75 x 170 x 280



80kg max.



3 Cofan · Carretilla de almacén plegable

Carretilla almacén plegable de aluminio 365 x 380 x 960 mm. Carga Máx. 80 kg. Peso Neto 3,5 kg.

CÓDIGO	Medidas mm.	Carga máxima
749091	365 x 380 x 960	80 Kg.



300kg max.

5 Cofan · Carro plataforma plegable

Carro plataforma plegable de aluminio. Medidas 915 x 615 x 860 mm. Carga Máx. 300kg. Peso 12,5 kg.

CÓDIGO	Medidas mm.	Carga máxima
749093	915 x 615 x 860	300 Kg.

2 Carro portabobina de fleje

Para cualquier tipo de fleje. Con ruedas. Con bandeja para accesorios. Adecuado para rodillo ancho hasta 150 mm.



CÓDIGO	Tamboras de acero
749904	Ø 610 mm



200kg max.

4 Cofan · Carretilla de almacén pala fija

Carretilla almacén pala fija. Carga Máx. 200kg. Peso 8,6kg. Medidas 1100 x 520 x 480 mm.

CÓDIGO	Medidas mm.	Carga máxima
749092	1200 x 520 x 480	200 Kg.



6 Archivo 2000 Gavetas de almacenamiento

Fabricadas en polipropileno copolímero de gran calidad y resistencia. Resistentes a muchos tipos de ácidos, grasas, compuestos químicos y temperaturas extremas. Apilamiento y gran estabilidad gracias a sus hendiduras laterales. Con bordes reforzados y porta-etiquetas. Fabricado en España.

CÓDIGO	Color	Medidas mm.	Capacidad
208013	Azul	160 x 110 x 80	0,8 Litros
208014	Azul	240 x 170 x 130	3 Litros
208015	Azul	340 x 200 x 160	7 Litros
208016	Azul	500 x 330 x 190	20 Litros



Soportes traseros para acoplarlas a las estanterías.



Gaveta sostenible on tapa

CÓDIGO	Color	Medidas mm.	Capacidad
208017	Negro	160 x 110 x 80	0,5 Litros
208018	Negro	170 x 240 x 126	0,9 Litros

ACCESORIOS DE ALMACENAMIENTO



1 Archivo 2000 • Cajas de almacenaje

Caja de almacenaje con tapa. Fabricada en polipropileno copolímero de gran calidad y resistencia. Sólida y reforzada para un almacenamiento perfecto. Gran protección frente al polvo y la humedad. Encajable sin tapa para optimizar el espacio y el transporte y apilable con tapa de forma estable gracias a las hendiduras en la parte superior. Las ruedas facilitan el transporte y evitan posibles lesiones lumbares. Fabricado en España.

CÓDIGO	Color	Medidas mm.	Capacidad	Ruedas
208026	Transparente	400 x 130 x 280	10 Litros	No
208027	Transparente	400 x 260 x 280	20 Litros	No
208028	Transparente	420 x 300 x 360	32 Litros	No
208025	Transparente	570 x 320 x 400	52 Litros	Si
208024	Negro	570 x 320 x 400	52 Litros	Si

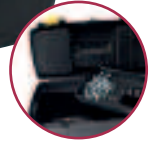
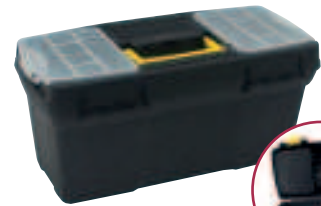

2 Archivo 2000 Caja de herramientas

Caja de herramientas con bandeja organizadora y varios compartimentos. Fabricado en polipropileno reciclado y 100% reciclable negro, muy resistente y robusto. Los compartimentos exteriores con tapas transparentes permiten tener los pequeños materiales organizados. Con bandeja organizadora extraíble para herramientas. Es muy ligera, lo que facilita su movilidad. Ideal tanto para el lugar de trabajo como para el hogar. Fabricado en España.

CÓDIGO	Color	Medidas mm.
208029	Negro	390 x 180 x 190

GOMAS ELÁSTICAS



3 Plus Office • Bola de gomas elásticas

Bola de 105 g de anillos de goma. Colores de las gomas: amarillo, verde, rojo y naranja. Diámetro de la bola: 6 cm. Espesor de las gomas: 3 mm.

CÓDIGO	Longitud mm	Contenido	
040587	60	105 g	5

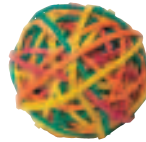

4 Plus Office • Gomas elásticas

Muy resistentes a la rotura

Caucho natural. Gran elasticidad y resistencia. La dimensión indicada corresponde a la longitud del anillo sin estar estirado.

Caja de 100 g

CÓDIGO	Referencia	Medidas
040207	Nº 4	40 mm
040208	Nº 6	60 mm
040209	Nº 8	80 mm
040210	Nº 10	100 mm
040211	Nº 12	120 mm
040212	Nº 14	140 mm
040759	Nº 16	160 mm
040760	Nº 18	180 mm
040761	Nº 20	200 mm

Bolsa de 1 kg

CÓDIGO	Referencia	Medidas
040213	Nº 4	40 mm
040214	Nº 6	60 mm
040215	Nº 8	80 mm
040216	Nº 10	100 mm
040217	Nº 12	120 mm
040218	Nº 14	140 mm
040762	Nº 16	160 mm
040763	Nº 18	180 mm
040764	Nº 20	200 mm



5 Plus Office • Bandas elásticas

Muy resistentes a la rotura

Fabricadas con caucho natural. Gran elasticidad y resistencia. La dimensión indicada corresponde a la longitud del anillo sin estar estirado.

Caja de 100 g

CÓDIGO	Referencia	Medidas mm
040820	Nº 7	70 x 5
040809	Nº 10	100 x 10
040604	Nº 12	120 x 10
040605	Nº 15	150 x 10
040606	Nº 18	180 x 10
040821	Nº 18	180 x 15

Bolsa de 1 kg

CÓDIGO	Referencia	Medidas mm
040822	Nº 7	70 x 5
040810	Nº 10	100 x 10
040811	Nº 12	120 x 10
040812	Nº 15	150 x 10
040823	Nº 18	180 x 10
040813	Nº 18	180 x 15

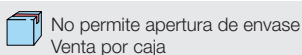

EMBALAJE

BOLSAS CON AUTO CIERRE

APLI

1 Apli • Bolsas con autocierre transparente

Poliétileno transparente reciclable de gran resistencia. con sistema de autocierre a presión, que permite su apertura y cerrado de forma repetida y sin deterioro.

CÓDIGO	Medidas mm.	Ud./Caja
749253	60 x 80	100
749255	80 x 120	100
749537	100 x 150	100
749256	120 x 180	100
749259	220 x 310	100
749260	250 x 350	100



Para avión

CÓDIGO	Medidas mm.	Ud./Caja
749257	160 x 220	100
749258	180 x 250	100

BOLSAS BLANCAS DE CAMISETA

2 Bolsa blanca camiseta

Bolsas de plástico blanca con dos asas. Muy útiles. Indicadas para el transporte de productos. 50 micras.

CÓDIGO	Medidas mm.	Ud./Caja
003239	300 x 400	100
003240	350 x 500	100
003241	400 x 500	100
003242	500 x 600	100



BOLSAS DE PAPEL Y CUERDAS

3 Bolsa de papel

Colores surtidos

Bolsa en papel kraft. Colores surtidos.

Kraft liso - Asa de papel retorcido - 100 g.

CÓDIGO	Medidas cm.	Color	
029077	25 x 10 x 32	Rojo	25
029078	32 x 12 x 42	Rojo	25
029079	35 x 14 x 44	Rojo	25
028529	25 x 10 x 32	Kraft natural	25
028530	32 x 12 x 42	Kraft natural	25
028531	35 x 14 x 44	Kraft natural	25
029083	25 x 10 x 32	Azul marino	25
029084	32 x 12 x 42	Azul marino	25
029085	35 x 14 x 44	Azul marino	25
029086	25 x 10 x 32	Negro	25
029087	32 x 12 x 42	Negro	25
029088	35 x 14 x 44	Negro	25
029071	25 x 10 x 32	Plata	25
029072	32 x 12 x 42	Plata	25
029073	35 x 14 x 44	Plata	25
029074	25 x 10 x 32	Oro	25
029075	32 x 12 x 42	Oro	25
029076	35 x 14 x 44	Oro	25

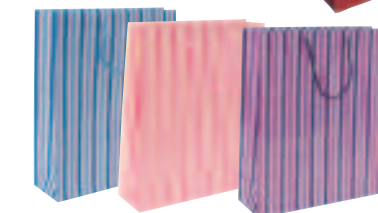

Papel - Asa de cordón retorcido - 128 g.

CÓDIGO	Medidas cm.	Color	
029096	33 x 43 x 10	Rayas azul / rojo / lila	12

4 Cuerda

Color blanco. Fabricada en polipropileno prensado. Muy resistente. 400 g. 1 cabo.

CÓDIGO	Material	Peso	Cabos
001490	Polipropileno	400 g.	1

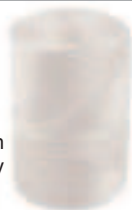

5 Cuerda sisal

Color crudo. Fabricada en sisal de 400g. 3 cabos.

CÓDIGO	Material	Peso	Cabos
001489	Sisal	400 g.	3



6 Cuerda de cañamo

Color marrón. Fabricada en cañamo de 100g.

CÓDIGO	Material	Peso
029376	Cañamo	100 g.



No permite apertura de envase
Venta por caja



Permite apertura de envase
Venta por unidad



Unidades que
contiene la caja

ACCESORIOS DE REGALO

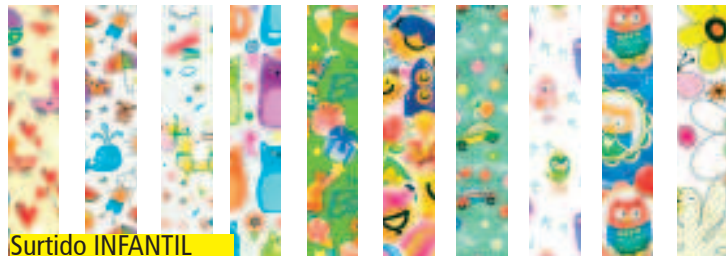

1 Papel de regalo

Expositores de 60 rollos de 2 m x 70 cm. 10 diseños surtidos (pueden variar a lo largo del año).

CÓDIGO	Modelo	Presentación
003066	Surtido 1	Exp. 60 rollos
003067	Surtido 2	Exp. 60 rollos
003068	Infantil	Exp. 60 rollos
003218	Navidad	Exp. 60 rollos

2 Cintas de regalo

Expositor de cintas de regalo en rollos de 3 tamaños y 7 colores surtidos. Composición: 30 rollos de 10m x 13mm, 22 rollos de 10m x 19mm y 7 rollos de 10 m x 31 mm.

CÓDIGO	Presentación
028868	Exp. 59 ud.

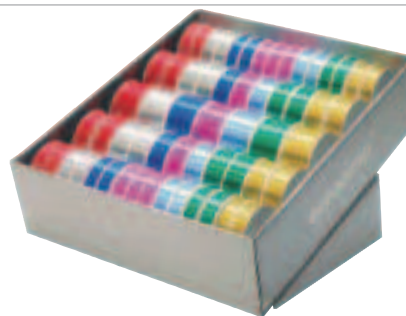

3 Etiquetas de felicitación

Amplia gama de etiquetas de regalo con mensaje grabado.

CÓDIGO	Color	Cantidad	Mensaje
028633	Oro	500	"Felicidades"
028636	Plata	500	"Felicidades"
028639	Negro / Plata	500	"Espero que te guste"
028626	-	250	"Felicidades para..."



4 Cocas metalizadas

Cintas metalizadas de polipropileno con autoadhesivo. 6 Colores surtidos.

CÓDIGO	Modelo	Presentación
001768	Pequeñas - 10 mm	Caja 100 ud.
002824	Grandes - 19 mm	Caja 100 ud.

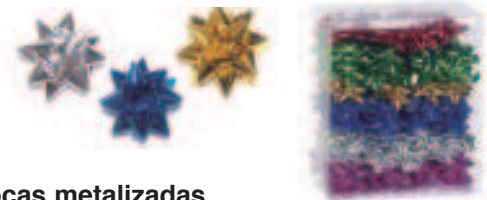

6 - SERVICIOS GENERALES

259	ACCESORIOS DE SEGURIDAD	265	INFUSIONES
266	AGUA EMBOTELLADA	242	INSECTICIDAS
262	ALARGADORES	241	JABÓN DE MANOS
263	ALFOMBRAS INDUSTRIALES	249	LAVAVAJILLAS
264	ALMACENAJE PARA CATERING	244	LEJÍA
242	AMBIENTADORES Y DIFUSOR	250	LIMPIACRISTALES
266	AZUCAR Y EDULCORANTE	244	LIMPIADOR PARA MADERA
272	BARAJAS ESPAÑOLAS DE CARTAS	244	LIMPIADORES HIGIENIZANTES
247	BASTIDORES PARA MOPA	243	LIMPIADORES MULTIUSOS
248	BAYETAS, GAMUZAS Y ESTROPAJOS	243 - 244	LIMPIASUELOS
250	BOLSAS DE BASURA	250	LIMPIAVENTANAS
262	BOMBILLAS	260	LINTERNAS
260	BOTIQUINES	271	LONAS DE PROTECCIÓN
266	CACAO EN POLVO	253	MASCARILLAS
265	CAFÉ	268	MECHEROS
264	CAFETERAS	270	MENAJE
256 - 257	CALZADO DE SEGURIDAD	267	MENAJE DE USAR Y TIRAR
250	CARRO PORTABOLSAS	269	MENAJE PARA LLEVAR
254	CASCO DE PROTECCIÓN	247	PALOS DE ESCOBA Y FREGONA
253 - 254	CASCOS ANTIRRUIDO	262	PANTONERA
246	CEPILLOS DE BARRER	240	PAÑUELOS FACIALES
251 - 252	CONTENEDORES	268	PAPEL DE ALUMINIO
245	CUBOS Y CARROS DE LIMPIEZA	268	PAPEL DE COCINA MULTIUSOS
256	CUBRECALZADO DESECHABLE	268	PAPEL DE HORNO
240	DISPENSADOR DE PAPEL SECAMANOS	268	PAPEL FILM
241	DISPENSADOR DE TOALLITAS	239	PAPEL HIGIÉNICO
239	DISPENSADORES DE PAPEL HIGIÉNICO	240	PAPEL SECAMANOS
242	DOSIFICADORES DE JABÓN DE MANOS	251	PAPELERAS
263	ESCALERAS	270	PEQUEÑO ELECTRODOMÉSTICO
244	ESCOBILLEROS	261	PICTOGRAMAS DE SEÑALIZACIÓN
265	ESPUMADOR DE LECHE	247	RECOGEDORES
246	FREGONAS	266	REFRESCOS
254	GAFAS DE SEGURIDAD	262	REGLETAS
241	GEL HIDROALCOHÓLICO	258 - 259	ROPA DE TRABAJO
256	GORRO DESECHABLE	241	SECAMANOS ELÉCTRICOS
249	GUANTES DE FREGAR	268	SERVILLETAS
256	GUANTES DE NITRIL DESECHABLES	253	TAPONES ANTIRRUIDO
255	GUANTES DE SEGURIDAD	265	TERMO
265	HERVIDOR DE AGUA	240	TOALLITAS SECAMANOS

ÍNDICE DE SÍMBOLOS



30ml

Contenido líquido



2 capas

Capas del papel de celulosa



Etiqueta ecológica europea



Cumple la norma PEFC



Producto reciclable



Certificado Europeo



No permite apertura de envase
Venta por caja



Permite apertura de envase
Venta por unidad



Unidades que contiene la caja

PAPEL HIGIÉNICO



1 Papel higiénico doméstico dos capas

Papel de celulosa de dos capas. Rollos de papel de 18 m. Ancho del rollo 9 cm.

CÓDIGO	Papel	Paquete
749762	Celulosa virgen	12 Rollos
749763	Reciclado	12 Rollos



2 Papel higiénico industrial dos capas Jumbo virgen

Papel de pasta pura de dos capas. Rollos de 140 m. 645 servicios. Mandril Ø45 mm. Ancho del rollo 9 cm.

CÓDIGO	Papel	Paquete
749372	Celulosa	18 Rollos



3 Bobina industrial multiusos 320 m

Papel en bobina industrial de dos capas de celulosa virgen. 320 m. Ancho del rollo 23 cm.

CÓDIGO	Papel	Paquete
749761	Celulosa	2 Bobinas



DISPENSADORES DE PAPEL HIGIÉNICO



RECAMBIOS

CÓDIGO

749372

4 Dispensador industrial mediano Javea

En plástico ABS. Para rollos de papel higiénico industrial. Medidas 25,5 x 28 x 12,5 cm. Utiliza recambio código: 749372.

CÓDIGO	Mandril
749443	Ø45 mm.



RECAMBIOS

CÓDIGO

749372

5 Dispensador industrial pequeño Classic

En acero. Cierre con llave. Para rollos de papel higiénico industrial. Medidas 21,7 x 22 x 12,5 cm. Utiliza recambio código: 749372.

CÓDIGO	Diámetro
749445	22 cm.



RECAMBIOS

CÓDIGO

749761

6 Dispensador industrial multiusos trípode

De acero. Con sierra frontal para facilitar el corte. Para bobina industrial multiusos. Utiliza recambio código: 749761.

CÓDIGO	Medidas cm.
749756	84 x 40,5 x 46

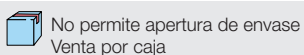

PAPEL SECAMANOS, DISPENSADORES Y TOALLITAS

6

SERVICIOS GENERALES

PAPEL SECAMANOS



1 Bobina secamanos reciclado encolado

Papel micro encolado dos capas. Bobina 135 m x 19,5 cm. Diámetro: 19,5 cm. Diámetro mandril 70 mm. Precorte 220 mm.

CÓDIGO	Paquete
749370	6 Bobinas



2 Bobina secamanos celulosa gofrada

Papel mecha de dos capas gofrado. Bobina de 145 m. x 19,5 cm. Diámetro bobina: 20 cm. Diámetro mandril 70 mm. 480 servicios. Sin autocorte. 17,5 g/m².

CÓDIGO	Paquete
749245	6 bobinas

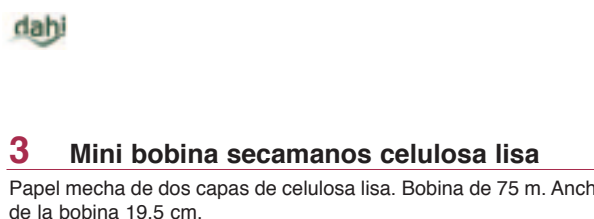

3 Mini bobina secamanos celulosa lisa

Papel mecha de dos capas de celulosa lisa. Bobina de 75 m. Ancho de la bobina 19,5 cm.

CÓDIGO	Paquete
749760	12 bobinas



DISPENSADOR DE PAPEL SECAMANOS

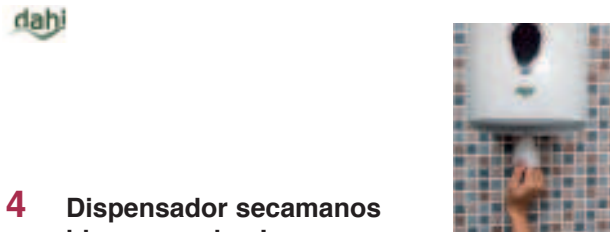

4 Dispensador secamanos blanco mecha Javea

En plástico ABS. Para bobinas secamanos industrial. Medidas: 20,7 x 32,1 x 22 cm. Color blanco y gris.

CÓDIGO	Capacidad
749369	Bobina de Ø 20 cm.



RECAMBIOS

CÓDIGO
749370
749245

TOALLITAS SECAMANOS Y PAÑUELOS FACIALES



5 Toallitas secamanos en Z

Papel de celulosa reciclada de dos capas dobladas en Z. Para 4000 servicios. Packs de 20 recambios. 200 toallitas por recambio.

CÓDIGO	Papel	Caja	Servicios
749759	Celulosa virgen	20 x 200 Toallitas	4000
749375	Reciclado	20 x 200 Toallitas	4000



6 Pañuelos faciales Yes

Papel de celulosa suave para cara y manos. Con dispensador.

CÓDIGO	Caja
749376	100 Pañuelos

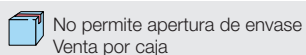

DISPENSADOR DE TOALLITAS



1 Dispensador toallitas zig-zag acero

Dispensador de toallitas en zig-zag con apertura frontal. Medidas: 25,2 x 33,5 x 12,3 cm. Color blanco.

CÓDIGO	Capacidad
749744	600 toallitas



2 Dispensador toallitas zig-zag Javea

En plástico ABS blanco. Capacidad para 600 toallitas. Medidas: 27,7 x 37 x 13 cm. Color blanco.

CÓDIGO	Capacidad
749449	600 Toallitas

SECAMANOS ELÉCTRICOS



3 Secador de manos óptico

Secador de manos óptico color inox brillante. Medidas: 315 x 275 x 240 mm. Resistencia 2200 W.

CÓDIGO	Color	Medidas mm
749948	inox brillo	315 x 275 x 240



4 Secador de manos óptico

Secador de manos óptico color blanco vitrificado. Medidas: 315 x 275 x 240 mm. Resistencia 2200 W.

CÓDIGO	Color	Medidas mm
749949	vitrificado blanco	315 x 275 x 240

JABÓN DE MANOS Y GEL HIDROALCOHÓLICO



5 Jabón de manos en espuma 1L

Para dispensador de jabón en espuma.

CÓDIGO	Contenido	Paquete
749748	1 L	6 Botellas



6 Gel de manos líquido nacarado

Gel con pH neutro.

CÓDIGO	Contenido
749946	5 l.



7 Gel hidroalcohólico con dosificador

Gel alcohólico para desinfección higiénica de manos. Con dosificador.

CÓDIGO	Contenido
749747	500 ml.

8 Gel Hidroalcohólico

Para desinfección higiénica de manos.

CÓDIGO	Contenido
749984	60 ml
749985	500 ml
749986	5 L



DOSIFICADORES DE JABÓN DE MANOS



800ml

RECAMBIO
código
749367
749748

1 Dosificador espuma Futura 0,8L

Dispensador automático para jabón en espuma. Color inox satinado. Medidas: 11,3 x 23,8 x 12 cm.

código	Capacidad
749454	0,8 L



900ml

RECAMBIOS
código
749747
749946

2 Dosificador blanco de jabón líquido 0,9L

De plástico blanco Aitana. Capacidad para 0,9 litros. Utiliza recambio código 749747 y 749946.

código	Capacidad
749945	0,9 l.



900ml

RECAMBIOS
código
749747
749946

3 Dosificador blanco de jabón líquido 0,9L

Fabricado en ABS blanco Javea. Capacidad para 0,9 litros. Utiliza recambio código 749747 y 749946.

código	Capacidad
749982	0,9 l.

AMBIENTADORES Y DIFUSOR



250ml

4 Difusor ambientador

Fabricado en polipropileno de alta calidad y resistencia. Cerradura con llave. Led que indica que está en funcionamiento. Frontal abatible. Medidas: 87 x 198 x 83 mm.

código	Capacidad
749743	250 ml.



250ml

5 Recambio para ambientador

Ambientador concentrado. Compatible con todos los difusores.

código	Capacidad	Aroma
749045	250 ml.	Lavanda
749878	250 ml.	Cítrico



750ml

6 Ambientador Campero Classic 750 ml

Aroma intenso y duradero. Con spray-cap, que facilita su uso. Formato 750 ml.

código	Contenido
750050	750 ml



5L

7 Ambientador 5L

Ambientador en formato líquido. Debe ser pulverizado mediante pistola.

código	Contenido
750049	5 L



800ml

8 Pulverizador multiusos 800ml

Pulverizador de plástico. Cuerpo en color blanco con rosca y gatillo en colores surtidos. Ideal para rellenar con productos de limpieza. Capacidad 800 ml.

código	Capacidad	Precio
749252	800 ml.	5,50 €

INSECTICIDAS

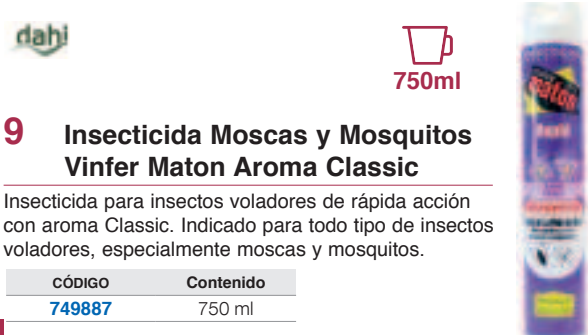

750ml

9 Insecticida Moscas y Mosquitos Vinfer Maton Aroma Classic

Insecticida para insectos voladores de rápida acción con aroma Classic. Indicado para todo tipo de insectos voladores, especialmente moscas y mosquitos.

código	Contenido
749887	750 ml

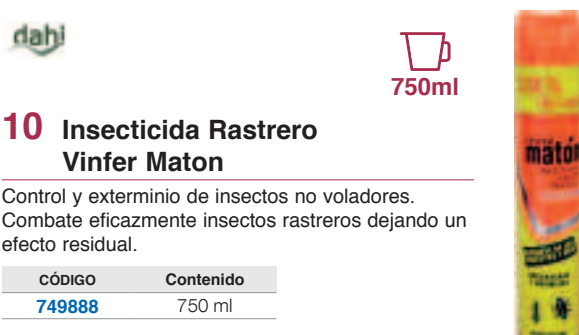

750ml

10 Insecticida Rastrero Vinfer Maton

Control y exterminio de insectos no voladores. Combate eficazmente insectos rastreros dejando un efecto residual.

código	Contenido
749888	750 ml

LIMPIADORES MULTIUSOS



1 Limpiador multiusos 750 ml

Para la limpieza de plásticos, cristales y todo tipo de superficies lavables. Limpia y desengrasa las superficies de una forma eficaz, sin dejar residuos, secando muy rápidamente debido a los disolventes volátiles que contiene.

CÓDIGO	Contenido
749754	750 ml

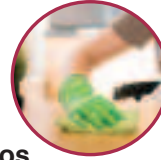

2 Limpiador multiusos desengrasante 750 ml

Desengrasante multiusos para todo tipo de superficies como: formica, skay, plástico, metales, cristales, etc. No deja residuos. Especialmente indicado para manchas de tinta de mesas y pupitres. Agradable perfume.

CÓDIGO	Contenido
750072	750 ml



3 Limpiador multiusos 5L

Para la limpieza de plásticos, cristales y todo tipo de superficies lavables. Limpia y desengrasa las superficies de una forma eficaz, sin dejar residuos, secando muy rápidamente debido a los disolventes volátiles que contiene. Gran formato.

CÓDIGO	Contenido
749753	5 L



4 Limpiador multiusos BioAlcohol Limón 5L

Limpiador general con bioalcohol para la limpieza diaria de todo tipo de superficies lavables: suelos, baños, cocinas, azulejos, superficies metálicas, etc. Secado rápido. Perfume de limón. Hace poca espuma.

CÓDIGO	Contenido
750075	5 L

LIMPIASUELOS

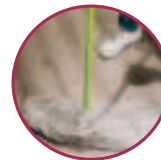

5 Spray Limpiasuelos en seco Mopa Limp

Producto especialmente formulado para la limpieza en seco de suelos. Es muy apropiado para suelos de terrazo o mármoles cristalizados. También se puede utilizar sobre parquet, losetas vitrificadas y suelos plásticos encerados.

CÓDIGO	Contenido
749758	1 L

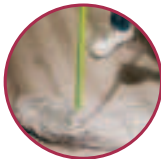

6 Limpiasuelos atrapa polvos para mopa

Producto especialmente formulado para la limpieza en seco de suelos y evita la acumulación de polvo en las superficies. Está destinado para su uso sobre los suelos de terrazo o mármoles cristalizados, así como sobre parquet, losetas vitrificadas y suelos plásticos encerados.

CÓDIGO	Contenido
750073	5 L



7 Limpiasuelos limón gran formato

Producto concentrado para la limpieza de todo tipo de superficies en general. Contiene un agradable perfume a limón que permanece en el ambiente. Su formulación que incluye potentes tensioactivos facilita la eliminación de la suciedad. pH 7,0 ± 0,5.

CÓDIGO	Contenido
749399	5 L

LIMPIADORES HIGIENIZANTES Y PARA MADERA

6

SERVICIOS GENERALES

LIMPIASUELOS NEUTRO Y LEJÍA

dahi

1L



1 Limpiasuelos neutro

Limpiador fregasuelos perfumado con esencias cítricas. Fregasuelos desodorizante para la limpieza de todo tipo de superficies lavables.

CÓDIGO	Contenido
749398	1 L

dahi

2L



2 Lejía desinfectante Deterlejía

Limpiador clorado con detergente y perfume Pino. Limpieza y desinfección de suelos, azulejos, mosaicos y del WC.

CÓDIGO	Contenido
749749	2 L

LIMPIADORES HIGIENIZANTES Y ESCOBILLEROS

dahi



1L



3 Desinfectante higiénico de inodoros 1L

Producto desincrustante ácido específico para la limpieza de inodoros. Efecto triple acción: limpia, higieniza y desodoriza. Su fórmula específica actúa contra los gérmenes por contacto. Evita la formación de manchas en la taza del sanitario.

CÓDIGO	Contenido
750074	1 L

dahi



5L



4 Limpiador higienizante Desbak RTU

Limpiador general de saneamiento especial para hospitales, residencias gimnasios, etc. Contiene amonio cuaternario para unir al efecto detergente y desodorante.

CÓDIGO	Contenido
749751	5 L

dahi



5L



5 Limpiador Clisan

Para todas las áreas de los cuartos de baño. Indicado para el uso frecuente. Facilita la eliminación de los restos de cal y de jabón. Recomendado en zonas de aguas ligeramente duras. Intenso perfume.

CÓDIGO	Contenido
749750	5 L

dahi

6 Escobillero WC plástico

Escobillero blanco de PVC. Discreto diseño en elegante color blanco.

CÓDIGO	Material
750052	Plástico



dahi

7 Escobillero WC inox

Escobillero redondo de acero satinado.

CÓDIGO	Material
749745	Acr. Inoxidable



LIMPIADOR PARA MADERA

dahi

5L



8 Limpiador jabonoso para madera Limad

Limpiador para superficies de madera no absorbentes como madera barnizada y suelos laminados. Limpiador jabonoso para madera, especialmente desarrollado para limpiar a fondo (y sin necesidad de aclarar), la suciedad de las superficies de madera, no dañando su textura y respetando su aspecto original. Posee un agradable perfume característico que queda en las superficies donde se ha aplicado. Gran formato.

CÓDIGO	Contenido
749243	5 L



CUBOS Y CARROS DE LIMPIEZA

dahi



1 Escurridor fregona 12L

De plástico en color blanco. Para cubo de 12 litros.

CÓDIGO	Para cubo
750071	12 l.

dahi



12L

2 Cubo de fregona 12L

De plástico en color azul. Con escurridor en color blanco. Medidas 21 x 25 x 31 cm.

CÓDIGO	Capacidad
750053	12 l.

dahi



14L

3 Cubo de fregona 14L

De plástico en color rojo. Con escurridor.

CÓDIGO	Capacidad
749392	14 l.

dahi



4 Señal de suelo mojado

Para evitar caídas

De plástico amarillo. En castellano, portugués e inglés.

CÓDIGO	Medidas
749489	29 x 3 x 60 cm.

dahi



5 Carro de limpieza L Gris

Carro plástico con 3 bandejas para artículos de limpieza y una bolsa amarilla con cremallera para poder sacar más fácilmente la basura. Con ruedas para un fácil desplazamiento. Medidas: 51 x 113,5 x 98 cm.

CÓDIGO	Medidas
749279	51 x 113,5 x 98 cm.



dahi



23L

6 Carro de fregona industrial 23L

Carro de fregado con ruedas con cubo de 23 litros y prensa + cestillo metálico y robusta estructura para uso profesional. Medidas: 65 x 44 x 92 cm.

CÓDIGO	Capacidad
749721	23 l.

dahi



32L

7 Carro para fregona 32L

Carro de fregado con ruedas y cubo de fregona industrial extraíble con prensa. Color azul. Medidas 45,5 x 37 x 97 cm.

CÓDIGO	Capacidad
749485	32 l.

FREGONAS, CEPILLOS DE BARRER Y MOPAS

dahi



1 Fregona profesional de tiras amarillas

Fregona sintética. Para uso profesional. Compatible con palo código: 749495.

CÓDIGO
749393

dahi



2 Fregona doméstica de MicroCotton

De microfibra y algodón. Para uso doméstico. Compatible con palo código: 749495.

CÓDIGO
749841

dahi



3 Fregona y pinza para fregona industrial

Fregona de algodón crudo 400 g. Uso industrial. Compatible con palo código: 749530.

CÓDIGO	Producto
749831	Fregona
749832	Pinza azul

dahi



4 Fregona doméstica de microfibra blanca

De microfibra blanca. Para uso doméstico. Compatible con palo código: 749495.

CÓDIGO
750057

dahi



5 Fregona doméstica de tiras microfibra viola

De microfibra premium. Para uso doméstico. Compatible con palo código: 749495.

CÓDIGO
750058

dahi



6 Fregona doméstica de algodón blanco

De algodón blanco 180 g. Uso doméstico. Compatible con palo código: 749530.

CÓDIGO
750056

dahi



7 Cepillo de fregar Buque

Cepillo de fregar tipo BUQUE 5x10cm. Composición taco de pino gallego y fibras de PVC. Medidas: ancho 6,5 cm, largo 23 cm y alto 7 cm. Compatible con palo código: 749495.

CÓDIGO
750054

dahi



8 Cepillo de barrer interior competencia

Dureza media. Ideal para barrer cualquier tipo de superficie en interior. Medidas 32x9 cm. Compatible con palo código: 749495.

CÓDIGO
749476

dahi



9 Cepillo de barrer exterior

Gran dureza. Ideal para barrer cualquier tipo de superficie en exterior. Medidas 52x9 cm. Compatible con palo código: 749495.

CÓDIGO
749729

dahi



10 Recambio mopa

De algodón. Compatible con bastidor códigos: 749528 y 749529.

CÓDIGO	Ancho cm.
749531	45
749532	75

dahi



11 Mopa con bastidor

De algodón con bastidor. Compatible con palo código: 749530.

CÓDIGO	Ancho cm.
750059	45
750060	75

dahi



12 Gasas para mopa

Pack 25 gasas mopa 120x100cm. 80% algodón y 20% poliéster. Color crudo.

CÓDIGO
750061

BASTIDORES PARA MOPA



1 Bastidor mopa

Disponible en dos tamaños. Compatible con palo código: 749530.

CÓDIGO	Ancho cm.
749528	45
749529	75



PALOS DE ESCOBA Y FREGONA



2 Palo universal de madera

Palo de madera 120 cm para escobas. Madera de pino con rosca estándar de 22 mm.

CÓDIGO	Longitud
750063	140 cm

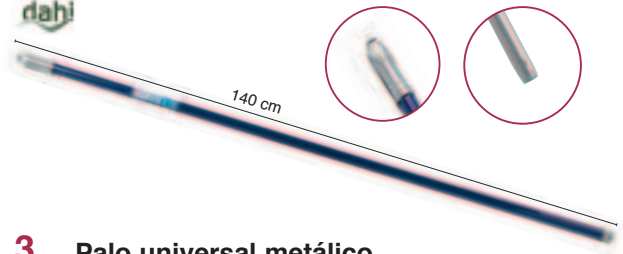

3 Palo universal metálico

Palo universal para uso doméstico e industrial. Útil para escoba, recogedor y fregonas. Metálico. Rosca estándar. 140 cm. Azul.

CÓDIGO	Longitud
749495	140 cm

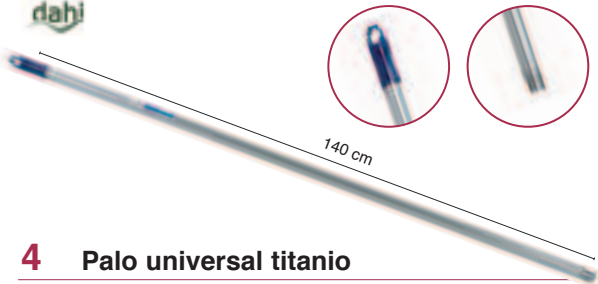

4 Palo universal titanio

Palo universal de titanio de 140 cm. Apto para escoba y fregona. Con rosca estándar de 22 mm.

CÓDIGO	Longitud
749530	140 cm



5 Palo aluminio anodizado para mopas

Palo de aluminio anodizado de 150cm de largo. Recubierto con Oxidación Anódica. Específico para mopas.

CÓDIGO	Longitud
750062	150 cm

RECOGEDORES

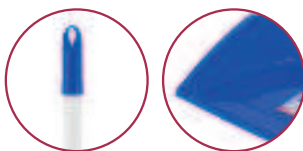

6 Recogedor con palo de plástico

Recogedor de plástico en color azul con palo. Medidas: 24,5 x 98 cm.

CÓDIGO
749478

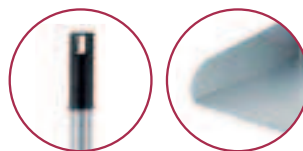
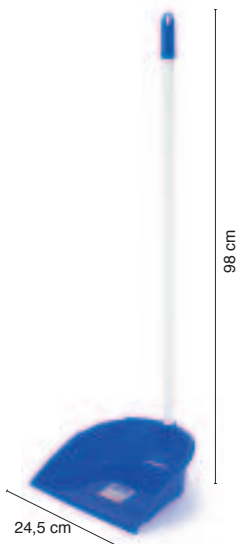

7 Recogedor con palo metálico

Recogedor metálico en color gris con palo. Medidas: 24,5 x 78 cm.

CÓDIGO
750055

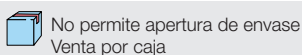
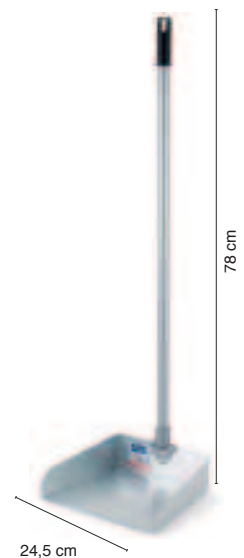

ARTÍCULOS DE LIMPIEZA

BAYETAS, GAMUZAS, PAÑOS Y ESTROPAJOS

dahi

**1 Gamuza antipolvo**

Color amarillo. Envase de doce unidades. Indicada para limpieza del polvo y muebles de madera.

CÓDIGO	Medidas cm.	
749251	40 x 40	12

dahi

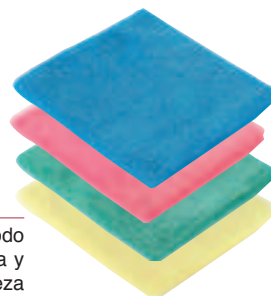
**2 Bayetas microfibra colores**

De microfibra 280 g. Ideal para todo tipo de superficies. Absorbe la grasa y el polvo sin dejar rastro. Para limpieza en seco y húmedo.

CÓDIGO	Color	Medidas cm.	
750065	Azul	40 x 36	12
750066	Rosa	40 x 36	12
750067	Amarillo	40 x 36	12
750068	Verde	40 x 36	12

dahi

**3 Bayeta amarilla suave**

Bayeta amarilla sintética multiusos. Suave y delicada con todas las superficies. Indicada para la limpieza diaria.

CÓDIGO	Medidas cm.	
749719	40 x 36	3

dahi

**4 Paño de rejilla**

Ideal para limpieza de cocina, planchas, mostradores etc... Posee una gran absorbencia por su gran cantidad de algodón. Por su tejido calado o de rejilla, es fácil de escurrir y manejar. Pack de 12 unidades.

CÓDIGO	Medidas cm.	
749755	40 x 40	12

dahi

5 Plumero sintético multicolor

Plumero antiestático de fibras y cerdas sintéticas. Fibras sintéticas de calidad, flexibles, gruesas y suaves que permiten luchar eficazmente contra el polvo sin rayar los muebles. Las fibras sintéticas atraen las partículas de polvo sin necesidad de sprays y lo retienen hasta ser agitado.

CÓDIGO	Medidas cm.
749765	70



ESTROPAJOS

dahi

**6 Estropajo de fibra verde en Rollo 6m**

De fibra verde. Rollo de 6 metros.

CÓDIGO	Medidas
750064	6m x 135 cm

dahi

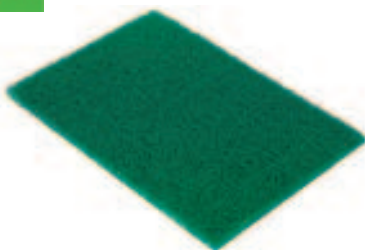
**7 Estropajo de fibra**

De fibra verde. Pack de 10 unidades.

CÓDIGO	Medidas cm.	
749746	19 x 15,8	10

dahi

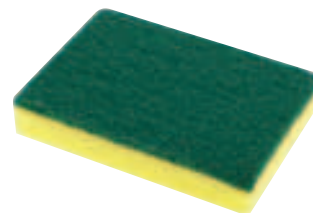
**8 Estropajo salvauñas**

Con fibra verde y esponja amarilla. Pack de 10 unidades.

CÓDIGO	Medidas cm	
749860	14 x 7	10

LAVAVAJILLAS, GUANTES DE FREGAR Y ESTROPAJO INOX



1 Lavavajillas manual neutro

Limpiador neutro de alta espuma, ideal para el lavado manual de vajillas.

CÓDIGO	Contenido
749738	1,5 L
749752	5 L



2 Lavavajillas máquina

Para máquinas lavavajillas y lavavasos. Está formulado para uso de aguas blandas.

CÓDIGO	Contenido
750077	5 L



3 Abrillantador Lavavajillas

Indicado para eliminar las manchas por gotas de agua. Proporciona efecto escurrido, secado y abrillantado de las piezas.

CÓDIGO	Contenido
750078	5 L



4 Desengrasante Planchas

Para uso en limpieza de hornos y planchas de cocina, parrillas, etc. Actúa eficazmente eliminando los residuos de grasa quemada.

CÓDIGO	Contenido
750076	5 L



5 Guante de Limpieza Satinado

Guante anatómico con bajo contenido proteico y amoniacal, suave por dentro y con relieve antideslizante exterior.

CÓDIGO	Talla
745000	Pequeña S
745001	Mediana M
745002	Grande L



6 Estropajo metálico inox

Estropajo de fibras de acero para superficies difíciles. No raya. Acero INOX AISI 410. Diámetro del alambre 0,13mm. Peso unitario 40g.

CÓDIGO	Cantidad	
749472	40g	12



ARTÍCULOS DE LIMPIEZA

6

SERVICIOS GENERALES

LIMPIACRISTALES Y LIMPIAVENTANAS



1 Limpiador cristales Crislim

Producto formulado para la limpieza de cristales, espejos, plásticos y otras superficies como skay o metales. Limpia y desengrasa fácilmente. No deja residuos y seca rápidamente. Perfumado.

750ml

5L



CÓDIGO	Contenido
749400	750 ml.
749905	5 L



2 Limpiaaventanas

Disponibles: 25, 35 y 45 cm. Color azul. Hoja limpiadora en tejido superabsorbente.

Recambios



CÓDIGO	Medidas cm.
749479	25 cm.
749480	35 cm.
749481	45 cm.

CÓDIGO	Medidas cm.
749482	25 cm.
749483	35 cm.
749484	45 cm.

BOLSAS DE BASURA

Cierre fácil



Colores

CÓDIGO	Color	Litros	Medidas cm.	Rollo
749263	Azul	25 L	52 x 58	25 ud.
749264	Amarillo	25 L	52 x 58	25 ud.
749261	Blanco	30 L	54 x 60	25 ud.
749262	Rojos	30 L	54 x 60	25 ud.
749265	Verde	30 L	54 x 60	25 ud.

3 Bolsas de basura

Bolsas de basura con distintos tamaños y resistencias. Para todo tipo de contenedores y usos.

Cierre fácil

CÓDIGO	Color	Litros	Medidas cm.	Rollo
749380	Azul	25 L	52 x 60	15 ud.
749048	Negro	30 L	55 x 60	15 ud.
749049	Amarillo	30 L	55 x 60	15 ud.

Bolsas de comunidad

CÓDIGO	Color	Litros	Medidas cm.	Rollo
749382	Negro	50 L	70 x 90	10 ud.
749383	Negro	100 L	85 x 105	10 ud.
749384	Negro	110 L	90 x 110	10 ud.

CARRO PORTABOLSAS



80L



4 Carro portabolsas

Carro metálico de 80 litros de capacidad con tapa y dos ruedas. Estructura de tubo y tapa acondicionada por un pedal. Fabricado en chapa electrocincada de 3 mm de espesor. Lacado con pintura poliéster color gris. Con ruedas para un fácil transporte. Utiliza bosa código 749383 (85 x 105 cm).

CÓDIGO	Capacidad
749723	80 L

PAPELERAS Y CONTENEDORES



1 Papeleras de acero con pedal y tapa

De acero inoxidable. Con pedal y tapa. Redonda. Incluyen cubilete interior de polipropileno negro inyectado. Tapa superior de cierre perimetral sobre la cubeta interior. Cubeta interior totalmente inerte ante productos de uso cotidiano e incluso agentes químicos agresivos.



CÓDIGO	Capacidad	Medidas
749266	3 L	17 x 24,5 cm
749267	5 L	20,5 x 28 cm
749268	12 L	25 x 38 cm

Para ver el resto de gamas de papeleras, puede consultar el apartado MOBILIARIO en este catálogo.



2 Papelera pedal blanco 50 L

Papelera pedal 50L blanca con tapa de colores. Contenedor diseñado para la recogida selectiva de basura. Espacio interior de 50L que puede ser dividido en 2 ó 3 estancias mediante un separador que va incluido. Medidas 36 x 47,5 cm.

CÓDIGO	Color tapa	Capacidad
749772	Azul	50 L
749773	Verde	50 L
749774	Amarillo	50 L
749775	Blanco	50 L



3 Papelera tapa basculante

Papelera blanca de plástico con cabezal y tapa basculante de 50L. Contenedor diseñado para la recogida selectiva de basura. Fabricado en polietileno de alta densidad de categoría alimentaria.

CÓDIGO	Color tapa	Capacidad
749766	Blanca	25 L
749767	Blanca	50 L
749768	Azul	50 L
749769	Rojo	50 L
749770	Verde	50 L
749771	Amarillo	50 L



4 Cubo redondo negro 40 L

Cubo redondo de 40 litros. Con asas para un fácil transporte. Ideal para reciclaje y desecho. Puede guardarse en un congelador hasta 46°C. Medidas: Ø 425 mm. Altura: 520 mm. Color: negro.

CÓDIGO	Capacidad	Medidas cm.
749052	40 L	52 x Ø 42,5

Tapa con asas

749053	40 L	Ø 42,5
--------	------	--------



5 Fellowes Papelera de reciclaje

Papelera de reciclaje con impresión. Doble apertura frontal para utilizar debajo de la mesa o superior, para colocar a un lado. Fabricado en cartón doble 100% reciclado y reciclable, con Certificación FSC.

CÓDIGO	Capacidad	Medidas cm
040804	69L	31,5 x 60,8 x 42,7



No permite apertura de envase
Venta por caja



Permite apertura de envase
Venta por unidad



Unidades que
contiene la caja

CONTENEDOR SANITARIO Y CONTENEDORES DE RECICLAJE



18L

1 Contenedor sanitario femenino 18 L

Papelera compresora de pedal y balancín ciego blanca y gris fabricada en polipropileno y abs inyectados de alta calidad. Superficie externa texturizada grano fino. Cuerpo con capacidad para 18 litros y cabezal extraíble que incorpora un balancín en v interno. Diseño del balancín es tal que impide el acceso directo al interior. Pedal para accionar la apertura del balancín. Cavidad en cabezal para colocar productos higienizantes y/o antiolor.

CÓDIGO	Capacidad
749494	18 L



110L

2 Contenedor reciclaje 110 L

Contenedor con ruedas y asa. Tapa con apertura total. Capacidad 110L, encajable y apilable. Ruedas de 145 mm de diámetro. Cuerpo gris con tapa de colores. Contenedor diseñado para la recogida selectiva de basura.

CÓDIGO	Color tapa	Capacidad
749776	Azul	110 L
749777	Verde	110 L
749778	Amarillo	110 L
749779	Marrón	110 L



3 Surtido de pegatinas

Surtido de seis pegatinas para contenedores de residuos. Tamaño 144 x 110 mm.

CÓDIGO	Cantidad
749047	Pack 6 ud.



Cómo reciclar basura según el color de cada contenedor:

Amarillo. Las latas y los objetos de plástico deben desecharse en los cubos de basura de este color. Por tanto, cualquier envase como bricks de leche, botellas, bolsas o latas de conserva irán aquí.

Azul. El papel y el cartón son los materiales perfectos para tirar en estos contenedores de reciclaje. Algunos ejemplos son: periódicos, folletos publicitarios, cuadernos y cajas.

Verde. Este contenedor es el indicado para tirar el vidrio. Por ejemplo, las botellas de vino van en este cubo de basura, aunque el corcho no debe estar incluido.

Verde oscuro, gris, marrón o naranja. La gestión de residuos suele ser competencia de cada ayuntamiento. Por tanto, dependiendo de la zona en la que nos encontremos, los cubos de basura orgánica tendrán un color u otro.

Contenedores de basura: reciclaje de residuos

Dependiendo de la actividad a la que se dedique nuestra empresa tendremos la opción de contar con unos cubos de basura u otros.

Existen **grandes contenedores** de reciclaje para colocar en la zona exterior. Éstos son perfectos para empresas que generan grandes cantidades de residuos.

O si, por el contrario, las instalaciones de nuestro negocio son, por ejemplo, las de una oficina, necesitaremos más bien **cubos de basura domésticos o similares** a los que tenemos en casa.

Además de los contenedores corrientes, existen otro tipo de cubos necesarios o recomendables en las empresas.

Contenedores de basura para residuos higiénico-sanitarios femeninos. Cualquier empresa que disponga de aseos para clientes o mujeres en plantilla deberá contar con este tipo de cubos de basura. Así, los desechos femeninos tendrán que tirarse aquí.

PROTECCIÓN RESPIRATORIA

FFP1

Factor de protección nominal x4



Protección contra partículas de polvo no tóxicas y/o aerosoles de base acuosa.

FFP2

Factor de protección nominal x12



Protección contra aerosoles sólidos y/o líquidos ligeramente tóxicos o irritantes.

FFP3

Factor de protección nominal x50



Protección contra aerosoles sólidos y/o líquidos indicados como tóxicos.

3M



1 3M · Mascarillas de protección

Máscaras de alta eficacia y seguridad. Diseñadas no sólo para ofrecer protección sino también para hacer su utilización lo más sencilla y cómoda posible.

CÓDIGO	Descripción	Envase
A 749054	FFP1 NR D moldeada con válvula. Partículas finas	Caja 10 ud.
B 749055	FFP2 moldeada con válvula. Partículas de polvo	Caja 10 ud.
C 749056	FFP3 NR D plegada con válvula. Partículas sólidas y líquidas	Caja 10 ud.
D 749057	FFP2 NR D moldeada con válvula. Vapores orgánicos	Caja 10 ud.
E 749058	FFP3 A1. Vapores y partículas autofiltrantes	Bolsa 1 ud.

2 Mascarilla FFP2 SIN VÁLVULA

Mascarilla de tipo autofiltrante sin válvula. 95% protección. 4 capas. Clip nasal. Cumple la normativa: UNE-EN 149:2001+A1:2009.

CÓDIGO	Color
F 749989	Blanco

PROTECCIÓN AUDITIVA

ELEGIR EL APARATO DE PROTECCIÓN AUDITIVA APROPIADO

- Evaluar el ruido en el puesto de trabajo: intensidad (dB) y frecuencia (Hz). A partir de 85 dB es obligatorio el uso de protectores auditivos.
- Calcular la atenuación necesaria para volver a un nivel ambiental aceptable (<80 dB).
- Determinar el tiempo de exposición al ruido.

El buen protector es el que deja pasar los ruidos de las voces (intensidad baja) y que lleva los ruidos elevados a una escala más razonable (entre 75-80 dB).

3M

3 3M · Tapones antirruído 1100

Fabricados en espuma de poliuretano de recuperación lenta con diseño cónico. Desechables. Muy ligeros (peso 13g). Reducen los niveles de ruido hasta 37dB y se pueden usar para una exposición a ruidos de entre 95 y 110 dB. Contiene: 4 pares de tapones y una caja de almacenamiento.

CÓDIGO	Pack
749339	4 pares + caja almacenamiento

Reducción 37 dB



Cofan

Reducción 30 dB



4 Cofan · Cascos antirruído SNR:30db I EN 352-1

Cascos amarillos antirruídos electrónico flexible. Multiusos: Reduce el nivel de ruido, protege la sensibilidad del oído. Certificado EN 352-1. SNR-30db.

CÓDIGO	Sujeción
749338	Diadema

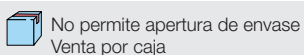

PROTECCIÓN AUDITIVA, DE CABEZA Y OCULAR

PROTECCIÓN AUDITIVA

3M

 Reducción
35 dB

1 3M · PELTOR™ Optime™ III

Cascos antiruido. La tecnología de doble carcasa contribuye a minimizar el efecto de resonancia. El gran espacio en el interior de las copas reduce la humedad y la acumulación de calor. Acolchado ancho y suave que ayuda a reducir la presión en las orejas y mejora el confort y la portabilidad. Acolchados e insertos fáciles de reemplazar, que ayudan a mantenerlos limpios e higiénicos. Indicados para entornos extremadamente ruidosos, como son aeropuertos, salas de motores de barcos, centrales eléctricas e imprentas. Especificación de reducción de ruidos: 35 dB.

CÓDIGO	Modelo
749107	H540A Diadema
749109	H540B-412-SV Banda para el cuello



H540A Diadema

H540B-412-SV Banda para el cuello

PROTECCIÓN CABEZA

2 Cofan · Casco de protección blanco

Casco de obra con regulador automático UNE-EN 20397, con suspensión de la cabeza en nylon. Fabricado en polipropileno y ABS. Espuma antisudoral. Cuatro puntos de suspensión del casco. Aristas de refuerzo en la parte superior. Posibilidad de acoplar protección acústica y barbuquejo de sujeción.

CÓDIGO	Color
749337	Blanco



PROTECCIÓN OCULAR

NORMATIVA PARA LA PREVENCIÓN DE RIESGOS OCULARES

Los protectores oculares pasan rigurosas pruebas para cumplir con los requisitos de la norma europea EN166.

EPI DE CATEGORÍA 2

Los protectores oculares, con lentes planas o graduadas, son EPI de categoría 2. Deben ser examinados y homologados por un laboratorio europeo certificado. Este examen permite mostrar el rendimiento del equipo en base a los criterios de la norma. Los símbolos correspondientes al nivel de rendimiento obtenido se marcan en la montura y en las lentes.



- A: contra productos químicos, polvo o gas.

- B: contra impactos de partículas volátiles.

- C: Protección mixta.

3 Gafas seguridad contra impactos

Gafas de protección, Modelo Standar, contra impactos, lentes transparentes, con patillas abatibles, confortables y ligeras, lentes con tratamiento antirrayaduras. EN 166:2001

CÓDIGO
749332



CE

4 Gafas seguridad Typical contra impactos

Gafas de protección contra impactos color transparente. Gafas sin montura con patillas de longitud fija. Dispone de protección lateral integrada. Protección contra partículas a alta velocidad. Impactos de baja energía. Categoría EPI II. CE EN 166:2001.

CÓDIGO
749333



CE

5 Gafas de seguridad antivaho

Gafas de protección contra proyecciones, confortables y ligeras, lentes con tratamiento antirrayaduras, ajuste con goma, protección UV. Se ajustan a los tipos de Gafas, EN 166. Protección contra partículas a alta velocidad, impacto de energía media. Protección contra gotitas de líquido. Categoría EPI II. CE EN 166:2001.

CÓDIGO
749334

GUANTES DE PROTECCIÓN

TALLAS DE GUANTES SEGÚN LA NORMA EUROPEA EN 420						
TALLAS	6 / XS	7 / S	8 / M	9 / L	10 / XL	11 / XXL
A. LONGITUD cm	16	17,1	18,2	19,2	20,4	21,5
B. CONTORNO de la mano cm	15,2	17,8	20,3	22,9	25,4	27,9
LONGITUD del guante cm	22	23	24	25	26	27

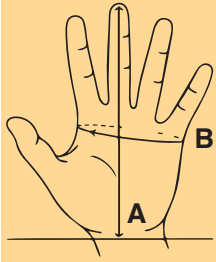

MARCADO DE GUANTES DE PROTECCIÓN CONTRA RIESGOS MECÁNICOS

1. Resistencia a la abrasión (Nivel 1 al 4)
2. Resistencia al corte por cuchilla (Nivel 1 al 5)
3. Resistencia al rasgado (Nivel 1 al 4)
4. Resistencia a la perforación (Nivel 1 al 4)

EN 388



1234AP

- A. Resistencia al corte TDM (Niveles A-B-C-D-E-F)
 P. Protección contra el impacto (opcional) si cumple requisitos

Cofan



DIRECTIVA EPI 89/686/CEE

1 Guantes de serraje americano

Guante serraje americano Estándar. Especial para carga y descarga de mercancías. Guantes de protección contra riesgos mecánicos.

CÓDIGO	Talla
749079	Única (10)

Cofan



DIRECTIVA EPI 89/686/CEE

2 Guantes piel de vacuno

Pulgar plano, elástico de ajuste en el dorso, ribeteado en la muñeca. Es cómodo, duradero y resistente a la abrasión, corte, desgarrado y perforación. Guantes de protección contra riesgos mecánicos.

CÓDIGO	Talla
749076	7
749077	8
749078	9

Cofan



DIRECTIVA EPI 89/686/CEE

3 Guantes de precisión

100% nylon impregnado, sin costuras. Impregnación de poliuretano en palma y dedos en color gris. Puño elástico, protección mayor de los dedos, robustez articular. Palma antideslizante.

CÓDIGO	Talla
749080	7
749081	8
749082	9

Cofan



DIRECTIVA EPI 89/686/CEE

4 Guantes PVC Estanco

Protege contra grasas, detergentes diluidos, petróleo, etc. Ideal para limpieza de cisternas, etc.

CÓDIGO	Medida
749780	27 cm
749781	35 cm

Cofan



DIRECTIVA EPI 89/686/CEE

5 Guantes anticorte y antivibración "Omnipotent"

Guante con doble recubrimiento contra químicos, resistente a la abrasión y el aceite. Acabado en nitrilo arenoso antideslizante, palma acolchada resistente a vibraciones, dedos reforzados en la parte posterior de la mano resistente a impacto. Zonas de alta visibilidad con tejido que proporciona seguridad y transpirabilidad. Zona del pulgar reforzada y antideslizante con material Dupont's Kevlar con excelente durabilidad.

CÓDIGO	Talla
749782	M
749783	L
749784	XL



GUANTES, CUBRECALZADO Y GORRO DESECHABLES



1 Guantes de nitrilo

Guantes 100% nitrilo sin polvo. Tres tallas disponibles. Azul. Caja 100 ud. CE EPI Categoría 1.

CÓDIGO	Talla
745007	S (84 - 88 mm)
745006	M (94 - 98 mm)
745005	L (104-108 mm)



2 Cubrecalzado desechable

Cubrezapatos de polipropileno azul de 15 micras. Ideal para uso en limpieza de áreas sensibles, sanidad e industria alimentaria. Caja de 100 ud. CE EPI Categoría 1.

CÓDIGO	Medida
749066	15 x 40 cm



3 Gorro desechable

Gorro desechable en polipropileno con elástico tipo acordeón. Ideal para su uso en limpieza de áreas sensibles, sanidad, industria alimentaria. Bolsa de 100 ud. CE EPI Categoría 1.

CÓDIGO	Medida
749065	53 (+/-2) cm

CALZADO DE SEGURIDAD

CATEGORÍAS DEL CALZADO DE SEGURIDAD

CAT. I	
SB, PB, OB	Requisitos básicos
S1, P1, O1	Talón cerrado Antiestático Absorción de energía del tacón
S2, P2, O2	S1, P1, O1 Penetración y absorción de agua
S3, P3, O3	S2, P2, O2 Resistencia a la perforación Suela con resaltes
CAT. II	
S4, P4, O4	Antiestático Absorción de energía del tacón
S5, P5, O5	S4, P4, O4 Resistencia a la perforación Suela con resaltes

Calzado de seguridad: SB
Calzado de protección: PB
Calzado de trabajo: OB

Es fundamental a la hora de elegir el calzado de seguridad, tener en cuenta la adaptabilidad al uso.

Resulta muy importante la buena distribución de la presión debajo del pie, en la que tiene mucho que ver el diseño y los materiales (la geometría, la plantilla, la suela,...).

Un mal calzado puede provocar fatigas y tiene implicaciones no sólo en la falta del confort y rendimiento, sino que se además es un riesgo.

La geometría de la suela, su capacidad de compresión, su orientación... influyen en el control del movimiento, en el instante en que el pie contacta con el suelo y en la fuerza sobre el tobillo. La evaluación de las **características ergonómicas del calzado de uso profesional están descritas en la norma ISO 20344**, donde el calzado se ensaya simulando movimientos típicos que se realizan cuando se usa calzado de uso profesional.

SIMBOLOGÍA



CALZADO DE SEGURIDAD





1 Zapato Deportivo S1P Solana

Zapatos deportivos S1P SRC de diseño moderno, aptos para todo tipo de trabajos por su gran comodidad. Fabricados en corte micro fibra, cuentan con puntera plástica de composite libre de metal y con plantilla antiperforación textil, además del sistema air vent para una mejor ventilación. Suela mono densidad antideslizante. Tallas disponibles desde la 39 a la 45. Son ideales para cualquier época del año y sector de trabajo. Son de muy buena calidad, ofreciendo al usuario comodidad y resistencia.

CÓDIGO	Talla
750010	39
750011	40
750012	41
750013	42
750014	43
750015	44
750016	45







2 Zapato de seguridad S3 Mirto

Zapatos de Seguridad S3-SRC, Modelo Mirto reflectantes. Son muy resistentes al agua. Cuentan con la puntera de carbono light. Son ideales para cualquier época del año, y para cualquier sector industrial, de construcción o agrícola. Son de muy buena calidad, ofreciendo comodidad y tranquilidad a la par que resistencia.

CÓDIGO	Talla
749151	39
749152	40
749153	41
749154	42
749155	43
749156	44
749157	45







3 Bota de seguridad S3 Iskur

Botas de Seguridad S3-SRC, Modelo Iskur reflectantes. Son muy resistentes al agua. Cuentan con la puntera de carbono light. Son ideales para cualquier época del año, y para cualquier sector industrial, de construcción o agrícola. Son de muy buena calidad, ofreciendo comodidad y tranquilidad a la par que resistencia.

CÓDIGO	Talla
749158	39
749159	40
749160	41
749161	42
749162	43
749163	44
749164	45







4 Bota de agua Baja S5 Híbrida

Bota de agua baja con cordones. Disponible en color negro con dobles costuras en amarillo. Es una bota de seguridad S5, con puntera y plantilla de acero. Es impermeable y con la suela antideslizante. Artículo conocido como vestuario laboral, bota trabajo, calzado seguridad. Tallas disponibles desde la 39 a la 45.

CÓDIGO	Talla
750003	39
750004	40
750005	41
750006	42
750007	43
750008	44
750009	45







5 Bota de agua Alta O4 Ruidera

Bota de agua de caña alta, en color verde. Fabricada en PVC, con recubrimiento interior de punto. Calzado hecho de caucho puro o polímero puro. La suela que tiene es antideslizante. Puede usarse para todo tipo de sectores y trabajos. Es una bota de alta calidad, muy cómoda y fácil de llevar. Absorción de energía del tacón y antiestático. EPI de Categoría II.

CÓDIGO	Talla
749294	39
749295	40
749296	41
749297	42
749298	43
749299	44
749300	45



ROPA DE TRABAJO

MUJER	TALLAS	XS 36 / 38	S 38 / 40	M 42 / 44	L 46 / 48	XL 50 / 52
BATA / CHAQUETA / CHALECO	1. Contorno de pecho cm	82 - 86	86 - 94	94 - 102	102 - 113	113 - 125
PANTALÓN	2. Contorno de cintura cm	-	68 - 72	76 - 81	87 - 93	99 - 105

HOMBRE	TALLAS	XS 42 / 44	S 44 / 46	M 48 / 50	L 52 / 54	XL 56 / 58	XXL 60 / 62
BATA / CHAQUETA / CHALECO / MONO	3. Contorno de pecho cm	78 - 86	86 - 94	94 - 102	102 - 110	110 - 118	118 - 129
		XS 32 / 64	S 34 / 36	M 38 / 40	L 42 / 44	XL 46 / 48	XXL 50 / 52
PANTALÓN	4. Contorno de cintura cm	58 - 66	66 - 74	74 - 82	82 - 90	90 - 98	98 - 106

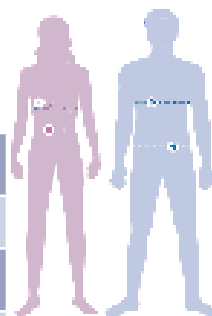

1 Polo de trabajo Verdón

Polo de trabajo con abertura delantera con 3 botones. Color gris/negro. Composición: 50 % algodón y 50 % poliéster. Disponible en cuatro tallas. Tejido cómodo y elástico.

CÓDIGO	Talla
750024	S
750025	M
750026	L
750027	XL



2 Chaqueta polar de trabajo Walker

Chaqueta polar de trabajo con cremallera y bolsillos. Color gris/negro. 100 % poliéster. Disponible en cinco tallas. Ideal para otoño, invierno.

CÓDIGO	Talla
750017	S
750018	M
750019	L
750020	XL
750021	XXL



3 Chaleco de trabajo acolchado Colt

Chaleco Multibolsillos Acolchado. Color negro. Composición: 65% Poliéster / 35% algodón - 245 g/m2. Disponible en cuatro tallas.

CÓDIGO	Talla
749176	S
749177	M
749178	L
749179	XL



4 Chaleco reflectante de alta visibilidad cierre con cremallera

Chaleco alta visibilidad amarillo. Cierre con cremallera. Certificado clase 2. Disponible en tres tallas.

CÓDIGO	Talla
749322	M
749323	L
749324	XL



5 Mono de trabajo Tesla azul

Composición: 65% poliéster/ 35% algodón - 245 g/m2. Color Azul Marino. Con cremallera y bolsillos. Disponible en cuatro tallas.

CÓDIGO	Talla
749165	S
749166	M
749167	L
749168	XL



6 Peto de trabajo con tirantes Sinjou

Composición: 40% poliéster/ 60% algodón. Color gris/negro. Bolsillos para accesorios. Tirantes con dos pasadores y con goma en la parte trasera para adaptarlo al cuerpo. Disponible en seis tallas.

CÓDIGO	Talla
750032	XS
750028	S
750029	M
750030	L
750031	XL
750033	XXL



ROPA DE TRABAJO Y ACCESORIOS DE SEGURIDAD



1 Bermudas de trabajo Poulsen

Bermudas de trabajo gris/negro multi-bolsillos. Composición: 35% poliéster/ 65% algodón - 280 g/m2. Cremallera y botón como cierre dental. Disponible en 6 tallas.



CÓDIGO	Talla
750034	38
750035	40
750036	42
750037	44
750038	46
750039	48



2 Pantalón de trabajo Servet

Pantalón de trabajo azul marino multi-bolsillos. Composición: 65% poliéster/35% algodón - 245 g/m2 Cremallera, bolsillo para portar móvil y bolsillo con doble pliegue. Disponible en siete tallas.



CÓDIGO	Talla
749169	38
749170	40
749171	42
749172	44
749173	46
749174	48
749175	50

3M



3 3M · Mono de protección

Traje de protección en materiales transpirables para reducir el estrés térmico. Color blanco con panel trasero verde. Capucha con tres paneles, muñeca elástica y puño tejido. Protección adicional antiestática y partículas radiactivas. Cierre con cremallera de doble sentido. CE Categoría III, EN 1073-2 Contaminación de partículas radioactivas, EN 1149-5 - Propiedades electrostáticas, EN 13034:2005+A1:2009 Salpicaduras de líquidos tipo 6, EN ISO 13982-1:2004 Polvos peligrosos tipo 5.

CÓDIGO	Talla
749059	M
749060	L
749061	XL



3M



4 3M · Bata de visita desechable

Fabricada en polipropileno suave y transpirable que resulta perfecto para aplicaciones higiénicas. Cremallera. Puño elástico. Bolsillo interior. Categoría CE 1. Protección contra líquidos y polvos no peligrosos (CE simple).

CÓDIGO	Talla
749063	L
749064	XL



Anclaje dorsal



Punto de anclaje dorsal
Hebillas de cierre y regulación



5 Cofan · Arnés de seguridad con 2 puntos de enganche

Arnés anticaídas 2 puntos de enganche externo y dorsal. Muslos ajustables y correa de asiento idónea para una mayor comodidad y ergonomía. Hombros y muslos diferenciados en 2 colores. 0,79 kg peso total. Conforme con normativa EN 361:2002. Talla universal hasta 140kg de peso.

CÓDIGO
749083

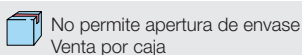

ACCESORIOS DE SEGURIDAD

cofan



1 Cofan Linterna Aluminio LED MINI

Linterna MINI Aluminio Led 1W, 40 lúmenes, con medidas de 1.8 x 9.5cm, grado IPX3. Presentación en blister.

CÓDIGO	Medidas
750023	18 x 95 mm

cofan



2 Cofan Linterna Aluminio LED ZOOM

Linterna Aluminio Led 3W, 120 lúmenes, con medidas de 3.7 x 12cm, Función ZOOM, distancia 80 metros, grado IPX3. Presentación en blister.

CÓDIGO	Distancia	Medidas
750022	80 metros	37 x 120 mm

cofan



3 Cofan Cono de señalización

Cono rojo y blanco de 30cm o 50 cm con base.

CÓDIGO	Medidas
749084	30 cm.
749085	50 cm.

cofan



4 Cofan · Espejo convexo para interiores

Espejo convexo de cristal acrílico adecuado para garajes, supermercados, cruces interiores, colegios, hospitales, etc. Reduce accidentes. Indicado para vigilancia.

CÓDIGO	Medidas
749086	45 cm.

BOTIQUINES



5 Botiquín Primeros Auxilios Maletín

Contiene: agua oxigenada 250ml, alcohol etílico 250ml, algodón zigzag 25g, compresas esterilizadas, curatinas plástico, goma smarch latex, guante latex, naturplast tela blanco, pinza disección, povidona yodada 50 ml, tijera 13cm y 5 vendas malla extra.

CÓDIGO	Medidas mm.
749377	280 x 215 x 60



6 Botiquín Primeros Auxilios Armario

Armario fabricado en ABS con separadores interiores, bandejas en la puerta y cerradura con llave. Contenido: agua oxigenada, alcohol, algodón, 6 compresas esterilizadas, curatinas de plástico, goma Smarch de latex, guantes de latex, pinzas, tijeras, povidona yodada y 15 vendas.

CÓDIGO	Medidas mm.
749189	340 x 460 x 150



No permite apertura de envase
Venta por caja



Permite apertura de envase
Venta por unidad



Unidades que
contiene la caja

PICTOGRAMAS DE SEÑALIZACIÓN



1 Sys • Lucha contra Incendios

Placa fabricada en PVC de 700 micras, formato A4 y serigrafiada a dos tintas: rojo y fotoluminiscente, según la normativa vigente para la Seguridad y Salud en el Trabajo. Caja de 100 unidades.

CÓDIGO	Descripción	Medidas mm.
220777	Extintor	210 x 297 x 0,7
220778	Manguera	210 x 297 x 0,7
220779	Pulsador de alarma	210 x 297 x 0,7

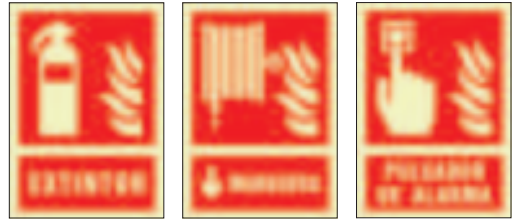

2 Sys • Seguridad en el trabajo Obligación

Placa fabricada en PVC de 700 micras y serigrafiada a una tinta: azul, según la normativa vigente para la Seguridad y Salud en el Trabajo. Placas no fotoluminiscentes. Caja de 100 unidades.

CÓDIGO	Descripción	Medidas mm.
220784	Obligación usar casco	245 x 345 x 0,7
220785	Obligación usar gafas	245 x 345 x 0,7
220786	Obligación usar guantes	245 x 345 x 0,7
220787	Obligación usar calzado seguridad	245 x 345 x 0,7
220788	Obligación protección acústica	245 x 345 x 0,7



3 Sys • Salvamento y evacuación

Placa fabricada en PVC de 700 micras y serigrafiada a dos tintas: verde y fotoluminiscente, según la normativa vigente para la Seguridad y Salud en el Trabajo. Caja de 100 unidades.

CÓDIGO	Descripción	Medidas mm.
220783	Salida de emergencia	297 x 148 x 0,7
220781	Salida de emergencia izq.	224 x 224 x 0,7
220782	Salida de emergencia dcha.	224 x 224 x 0,7
220776	Botiquín	210 x 297 x 0,7
220780	Salida	297 x 105 x 0,7



4 Cep • Carteles adhesivos

Carteles de advertencia adhesivos. Fáciles de colocar. Económicos. Con ISO 7010. Aguantan temperaturas entre -20°C y +60°C. No reflectantes y no inflamables.

CÓDIGO	Descripción	Medidas mm.
749148	Peligro eléctrico	700 x 350
749149	Extintor de fuego	700 x 350
749150	Salida de emergencia	700 x 350



5 Sys • Señales de prohibición

Placa fabricada en PVC de 700 micras. Placas no fotoluminiscentes. Caja de 100 unidades.

CÓDIGO	Descripción	Medidas mm.
220775	Prohibido fumar	245 x 345 x 0,7
220789	Prohibido paso a toda persona ajena de la empresa	245 x 345 x 0,7

COMPLEMENTOS DE ELECTRICIDAD

1 Heycar · Bombillas

HEYCAR LED

Bombillas de elevada eficiencia energética y bajo consumo. Ahorran hasta un 80% de energía. Horas de vida Eco-Halógenas: 2.000h. Horas de vida LED: 20.000h.

CÓDIGO	Modelo	Voltaje	Lúmenes	Luz	Modelo
749863	Clasic E27	10 W.	830	Blanca	LED
749864	Clasic E27	10 W.	830	Cálida	LED
749869	Clasic E27	6 W.	470	Blanca	LED
749870	Clasic E27	6 W.	470	Cálida	LED
749865	Vela E14	6 W.	470	Blanca	LED
749867	Clasic E14	6 W.	470	Blanca	LED
749866	Vela E14	6 W.	470	Cálida	LED
749868	Clasic E14	6 W.	470	Cálida	LED



cofan

2 Cofan · Regleta múltiple con interruptor

Base eléctrica múltiple con conmutador luminoso. Cable de 3 x 1,5 mm y 1,4 metros de longitud.

CÓDIGO	Tomas
749347	4
749348	6



cofan

3 Cofan Prolongador eléctrico

Prolongador eléctrico de 3 metros con cable aislado de 3 x 1,5 mm.

CÓDIGO	Metros
749349	3



cofan

4 Cofan · Adaptador Schuko 3 vías

Intensidad de 16A y potencia 250V.

CÓDIGO	Vías
749350	3



cofan

5 Cofan Programador horario analógico

CÓDIGO
749351



cofan

6 Cofan · Spray desoxidante multiusos 200 ml.

Afloja las piezas metálicas agarrotadas por el óxido de suciedad, el salitre y los depósitos resacos de grasa. Contiene grafito y bisulfuro.

CÓDIGO	Contenido
749352	200 ml.

200ml



cofan

7 Cofan · Alargador de cables 4 tomas

Alargador eléctrico con cuatro tomas o enchufes. Provisto de conmutador de seguridad por sobrecarga y seguridad para niños. Tambor enrollador de cable con sección de 3 x 1,5 mm.

CÓDIGO	Metros	Color
248360	7	Rojo
248361	25	Negro



PANTONERA

8 Artist Art Materials · Pantonera Impresor

Solid Coated y Solid Uncoated

Vea y comunique los colores para aplicaciones gráficas e impresas.

CÓDIGO	Color Pantone
749046	2161 colores



ESCALERAS



1 Cofan Escalera de aluminio

Escaleras domésticas. Ancho de peldaño de 80 milímetros. Certificado EN 131 para 150 kilos.

CÓDIGO	Peldaños	Altura
749340	4	89 cm.
749341	5	113 cm.
749342	6	137 cm.
749343	7	161 cm.





2 Cofan · Escalera simple de aluminio

Escalera Aluminio 1 tramo EN 131. Ancho de peldaño de 40 milímetros.

CÓDIGO	Peldaños	Altura
749087	7	200 cm.
749088	9	250 cm.
749089	11	300 cm.





3 Cofan · Escalera multiposición

Escaleras multiposición de Aluminio con EN 131. Bisagras con apertura 180°. Altura de 4,83 m. Es perfecta para lugares altos y estrechos. Cierres de seguridad, para hacer labores en altura de forma segura. Goma resistente antideslizante en los pies de la escalera. Su resistencia máxima es de 150 kg. Resistente para trabajos en el exterior. Su altura plegada es de 1,48 m.

CÓDIGO	Altura máxima
749344	4,83 m.



ALFOMBRAS INDUSTRIALES



4 Alfombra de caucho

Felpudo de púas fabricado en goma 100% caucho. Gran capacidad abrasiva. Resistente a temperaturas extremas. Cantos biselados y excelente adherencia al suelo. Altura: 8 mm.

CÓDIGO	Medidas cm.
749019	60 x 80
749020	80 x 100





5 Alfombrilla industrial

Felpudo fabricado 100% polipropileno. Con superficie antideslizamiento devinilo. Peso: 3,10 kg. Altura: 5 mm.

CÓDIGO	Color	Medidas cm.
749187	Negro / Gris	60 x 90
749188	Negro / Gris	90 x 150







6 Alfombra industrial

Felpudo con cepillo compuesto de poliamida 100%. Con superficie antideslizamiento de vinilo. Altura: 7 mm. Lavable.

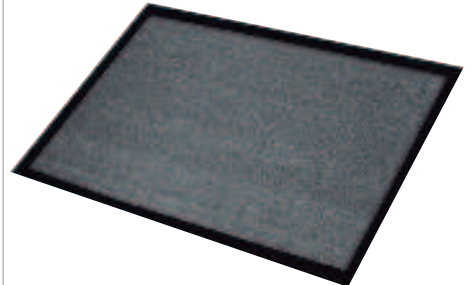
CÓDIGO	Medidas mm.
749021	60 x 90
749022	90 x 150



 No permite apertura de envase
Venta por caja

 Permite apertura de envase
Venta por unidad

  Unidades que
contiene la caja

ALMACENAJE PARA CATERING Y CAFETERAS

6

SERVICIOS GENERALES

ALMACENAJE PARA CATERING

750092

1 Archivo 2000 Estación de almacenamiento 7 compartimentos

Fabricada en poliestireno. Compartimentos ideales para la organización de cápsulas de café, vasos, servilletas, etc.



CÓDIGO	Medidas mm.
750092	462 x 168 x 249

750094

2 Archivo 2000 Estación de almacenamiento multi compartimentos

De poliestireno. 2 cajones y varios compartimentos, ideales para cápsulas de café, azúcar, vasos, servilletas, removedores, etc.



CÓDIGO	Medidas mm.
750094	140 x 290 x 315

750093

3 Archivo 2000 · Guardacápsulas 3 cajones

Fabricado en poliestireno. Capacidad para 35-40 cápsula. Ideal para colocar debajo de la cafetera y guardar las cápsulas



CÓDIGO	Medidas mm.
750093	340 x 65 x 325

750091

4 Archivo 2000 Bandeja para servir grande

Fabricada en polipropileno copolímero. Superficie antideslizante. Borde para facilitar su agarre y traslado.



CÓDIGO	Medidas mm.
750091	435 x 20 x 305

CAFETERAS

* Consulte disponibilidad de los modelos de cafeteras con su comercial

Lacor



1,25L

PARA CAFÉ MOLIDO

5 Lacor · Cafetera de goteo

Cafetera con jarra de cristal de 1'25 litros (equivalente a 10 tazas). La jarra mantiene el café caliente, listo para consumir en cualquier momento. Sistema anti-goteo que permite servir café durante el preparado de este. Base calentadora antiadherente. Led indicador del final de servicio. Portafiltro desmontable. Medidas 20 x 22,5 x 31cm.

CÓDIGO	Capacidad
749876	1,25 L

DOLCE GUSTO



1,20L

PARA CÁPSULAS DOLCE GUSTO

6 Cafetera Nescafé Dolce Gusto Infinissima Krups

Depósito de agua de 1,2 L y un diseño estrecho. Prepara unos cafés de calidad profesional con una espuma densa y cremosa gracias a su sistema de alta presión (hasta 15 bares). Solo tienes que introducir la cápsula y mover la palanca para preparar tu bebida preferida de entre las 30 opciones disponibles: espresso, lungo, cappuccino, latte macchiato e incluso chocolate caliente, té y bebidas frías. Bandeja de goteo extraíble y ajustable en 3 niveles.

CÓDIGO	Capacidad
749226	1,2 L

CAFÉ MOLIDO Y CÁPSULAS DE CAFÉ



PARA CAFETERA DE GOTEO

1 Cafés Marcilla Gran Aroma

Paquetes de 250g de café molido.

CÓDIGO	Variedad	Contenido
749214	Natural	250 g.
749215	Descafeinado	250 g.



PARA CAFETERA DOLCE GUSTO

2 Cápsulas compatibles Dolce Gusto

Cápsulas de 10 g para Dolce Gusto.

CÓDIGO	Variedad	Cápsulas
749216	Café con leche	16
749217	Capuchino	16
749218	Intenso	16
749219	Descafeinado	16

MENAJE



240ml

3 Lacor • Espumador de leche eléctrico

Espumador 3 en 1 libre de bpa: permite espumar leche caliente, fría o simplemente calentar. Disfruta de una espuma fina y cremosa en tan solo 100 segundos. Termostato interno para controlar el proceso de calentamiento y alcanzar una temperatura adecuada. Base 360°; funcionamiento silencioso, fácil de rellenar y de verter. Apagado automático cuando la leche esté preparada. Revestimiento antiadherente de gran calidad y carcasa fría al tacto. Capacidad espuma: 115 ml / capacidad calentamiento: 240 ml.

CÓDIGO	Capacidad
749884	240 ml



1,50L

4 Hervidor de agua

Permite calentar el agua de manera rápida y eficiente. Apagado automático, se desactiva cuando alcanza el nivel de temperatura deseada. Incorpora filtro extraíble y lavable anti-cal. 1,5 L. Medidas 20x15x22cm.

CÓDIGO	Capacidad
749875	1,5 L.



1L

5 Jarra termo

Cuerpo con doble pared. Pulsador de apertura para mejor servicio del líquido. Medidas: 22 x 16 x 16 cm.

CÓDIGO	Capacidad
749855	1L



INFUSIONES



6 Infusiones Hornimans

Todos los tipos de té provienen de la planta del té Camelia Sinensis, y sus diferencias radican en la recogida y método de elaboración. Las infusiones se realizan mezclando frutos y hierbas aromáticas, por lo que no contienen cafeína.

CÓDIGO	Variedad	Sobres
749232	Té Classic	25
749233	Té Verde	25
749234	Manzanilla	25
749235	Poleo Menta	20
749016	Tila	25



No permite apertura de envase Venta por caja



Permite apertura de envase Venta por unidad



Unidades que contiene la caja

AZUCAR Y EDULCORANTES, AGUA Y REFRESCOS

6

SERVICIOS GENERALES

EDULCORANTE, AZÚCAR BLANCO Y CACAO EN POLVO

1 Edulcorante



CÓDIGO	Envase
749229	400 Comprimidos
749230	60 Sobres de 1 g.
749554	150 Sobres 0,6 g.

2 Azúcar blanco



CÓDIGO	Envase
749231	50 Sobres



3 ColaCao

Pack de 50 sobres de ColaCao 18 g.

CÓDIGO	Sobres
750044	50

AGUA MINERAL Y REFRESCOS

10 BENEFICIOS DE BEBER AGUA CON REGULARIDAD

Un adulto sano necesita unos **35 ml de agua al día por kilo de peso**. Es la recomendación general de los organismos científicos como la OMS.

- Alivia la fatiga
- Evita el dolor de cabeza y migrañas
- Ayuda en la digestión y evita el estreñimiento
- Ayuda a mantener la belleza de la piel
- Ayuda a la termorregulación del cuerpo
- Reduce el riesgo de cáncer
- Mejora el sistema inmunológico
- Reduce el riesgo de problemas cardíacos
- Resuelve el mal aliento
- Ayuda a eliminar los subproductos de la grasa.



4 Agua Mineral Natural Font-Vella

Agua mineral natural. De mineralización débil. Composición química (en mg/l): bicarbonatos (CO3H) - 144; Sulfatos (SO4)-15,8; Cloruros (Cl)-13; Calcio (Ca)-35,5; Magnesio (Mg)-8,6; Sodio (Na)-11,9.

CÓDIGO	Contenido	
749205	33 cl	6
749015	50 cl	1
749204	1,5 L	1



5 Coca-Cola

Sabor único y de carácter refrescante. Bebida con gas. Latas de 33 cl.

CÓDIGO	Variedad
749198	Coca-Cola
749200	Coca-Cola Zero



6 Fanta

Bebida refrescante con zumo de frutas. Bebida con gas. Latas de 33 cl.

CÓDIGO	Variedad
749201	Fanta Naranja
749202	Fanta limón



7 Aquarius

Bebida sin gas isotónica. Latas de 33 cl.

CÓDIGO	Variedad
749210	Aquarius naranja
749209	Aquarius limón



8 Nestea

Refresco sin gas. Sabor té al limón. Latas de 33 cl.

CÓDIGO	Variedad
749203	Nestea



9 Redbull

Bebida energética. Con Cafeína y taurina. Lata de 25 cl.

CÓDIGO	Variedad
749212	Redbull



No permite apertura de envase
Venta por caja



Permite apertura de envase
Venta por unidad



Unidades que
contiene la caja

MENAJE DE USAR Y TIRAR



1 Vasos de cartón

De cartón en color blanco.

CÓDIGO	Capacidad	Contenido
749036	100 cc.	50 ud.
749037	220 cc.	50 ud.



TAPA

CÓDIGO
749657



2 Vasos de café diseño Grafitti Marrón 7 Oz

De cartón con diseño Grafitti de color marrón. 7 Oz. 220 cc.

CÓDIGO	Capacidad	Contenido
749641	220 cc.	50 ud.



TAPA

CÓDIGO
749658



3 Vasos de café diseño Grafitti Blanco 8-9 Oz

De cartón con diseño Grafitti de color blanco. 8 - 9 Oz. 290 cc.

CÓDIGO	Capacidad	Contenido
749642	290 cc.	50 ud.



4 Tapa para vaso de cartón

Tapa para vaso de cartón. Dos tamaños disponibles.

CÓDIGO	Capacidad	Contenido
749657	7 Oz (+/-195cc)	100 ud.
749658	8 - 9 Oz (+/-290cc)	100 ud.



5 Paletina agitadora

De plástico transparente. Longitud 90 mm.

CÓDIGO	Longitud cm.	Contenido
749654	9	100 ud.

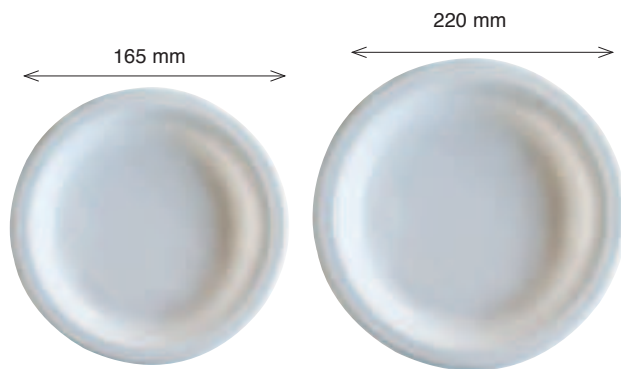

6 Platos Reutilizables

Platos reutilizables aptos para el lavavajillas (20 lavados). Reciclable 100%.

CÓDIGO	Medidas cm.	Contenido
750084	16,5 cm. postre	25 ud.
750085	22 cm. llano	25 ud.
750086	630 ml hondo	20 ud.



7 Cubertería de madera

Fabricados en madera. Bolsa de 50 unidades.

CÓDIGO	Utensilio	Longitud	Contenido
749042	Tenedor	16,5 cm	50 ud.
749041	Cuchillo	16,5 cm	50 ud.
749040	Cuchara	16,5 cm	50 ud.
749043	Cuchara postre	11 cm	50 ud.

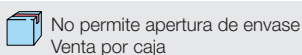
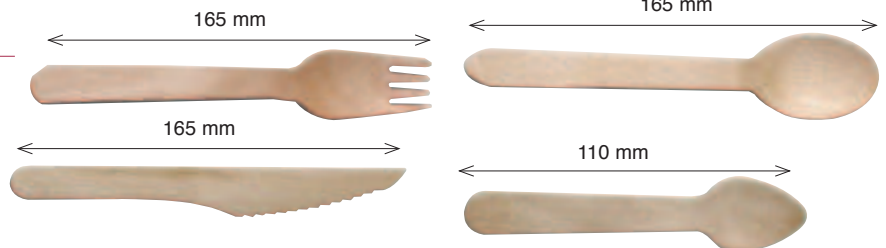

MENAJE DE COCINA

PAPEL DE COCINA MULTIUSOS, PORTARROLLOS Y SERVILLETAS



2 capas

1 Papel de cocina multiusos XXL

Papel 100% celulosa muy absorbente. Dos capas. Tiene una longitud de 115 m, presentable en envase individual con asas. Tamaño por servicio: 190 x 210 mm.



CÓDIGO	Tipo
745004	Celulosa



2 Pie portarrollos

Portarrollos con pie mecánico. Inox 18/10.



CÓDIGO	Medidas
749854	15 x 32,5 cm.



3 Servilleta blanca 30x30

De papel. Medidas 30 x 30 cm. Packs de 100 ud.

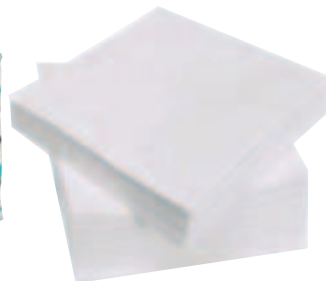

CÓDIGO	Capas	Contenido
750082	1 capa	100 ud.
749412	2 capas	100 ud.

PAPEL DE HORNO, PAPEL FILM Y PAPEL ALUMINIO

4 Papel de hornear doméstico

Los formatos de papel para horno son un imprescindible en panaderías y pastelerías. Papel vegetal.

CÓDIGO	Medidas cm
750081	40 x 60

40 x 60 cm

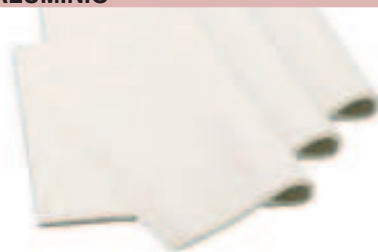

30 cm x 30 m

5 Papel Film PVC doméstico

Film transparente de 30 cm x 30 metros. Ideal para conservar o congelar alimentos. Alta calidad, resistencia y adherencia.

CÓDIGO	Medidas cm. x m.
750079	30 x 30



30 cm x 50 m

6 Papel Aluminio doméstico

Rollo de papel de aluminio para proteger los alimentos y conservarlos y cocinar. Apto para horno y barbacoa. Rollo de 30 cm x 50 m.

CÓDIGO	Medidas cm. x m.
750080	30 x 50

MECHEROS



7 BIC · Barqueta 50 mini mecheros

Varios colores disponibles

Encendedores Bic Mini Liso 6cm J25 50 unidades. Colores surtidos.

CÓDIGO	Color	Cantidad
749017	Surtido lisos	Exp. 50 ud.



No permite apertura de envase
Venta por caja



Permite apertura de envase
Venta por unidad



Unidades que
contiene la caja

MENSAJE PARA LLEVAR



1 Portafiambreras

Bolsa con interior con aislante térmico. Incluye dos fiambreras de 10x19 cm.

CÓDIGO	Medidas
749871	22 x 22 x 12 cm



 600ml

2 Fiambrera 600 ml

Hermético 100%. Tritán libre de BPA. Apto para microondas, lavavajillas y congelador. No absorbe olores y es resistente a las manchas.

CÓDIGO	Capacidad
749873	600 ml



 800ml

3 Fiambrera 800 ml

Hermético 100%. Tritán libre de BPA. Apto para microondas, lavavajillas y congelador. No absorbe olores y es resistente a las manchas.

CÓDIGO	Capacidad
749872	800 ml



 500ml

4 Botella de vidrio

Transparente y limpio con protector de silicona anti-golpes. Capacidad 500 ml. Hermético, resistente y cómodo. Con tapa de cierre de rosca y cuerda para transportar. Perfecta para llevar líquidos de forma segura. Fabricado con materiales seguros. Fácil de limpiar.

CÓDIGO	Capacidad	Precio
749874	500 ml	16,30 €



5 Lacor Cubertería hotel de acero inoxidable

Fabricados en acero inoxidable 18/10, 1,8mm espesor. Diseño sencillo con líneas suaves. 12 unidades.

CÓDIGO	Utensilio	Contenido
750048	Tenedor	12 ud.
750047	Cuchillo	12 ud.
750045	Cuchara	12 ud.
750046	Cuchara postre	12 ud.

 No permite apertura de envase
Venta por caja

 Permite apertura de envase
Venta por unidad

  Unidades que
contiene la caja

MENAJE Y PEQUEÑO ELECTRODOMÉSTICO

6

SERVICIOS GENERALES

MENAJE



1 Azucarero clásico

Azucarero con cucharilla de plástico, de acero inoxidable y cristal. Capacidad 250 ml.

CÓDIGO	Medidas
749850	8,5x8,8x9cm



2 Salero / Azucarero

Válido para almacenar azúcar o sal. Cuerpo y cuchara de cerámica, tapa de bambú.

CÓDIGO	Medidas
749849	8,5 x 8,8 x 9cm



3 Sacacorchos

Acero inoxidable, con 2 palancas para extraer el corcho en un solo movimiento.

CÓDIGO	Medidas
749852	18 cm largo

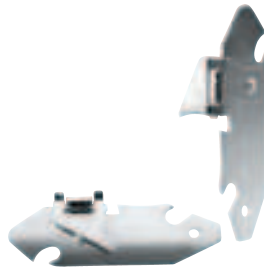

4 Set abrelatas

2 abrelatas. Fabricado en níquel.

CÓDIGO	Piezas
749851	2



5 Set vinagreras

Aceitera+vinagrera+salero+pimentero. Apto para lavavajillas. Inox y cristal.

CÓDIGO	Piezas
749853	4

PEQUEÑO ELECTRODOMÉSTICO



6 Horno Microondas

Con plato giratorio (24.5cm) para calentar y descongelar fácilmente. Panel de control analógico, funcionamiento intuitivo y sencillo. 11kg.

CÓDIGO	Medidas
749958	45.2 x 33.5 x 26.2 cm



7 Refrigerador Mini Bar

Uso profesional. Puerta opaca reversible. Ruleta de acondicionamiento. Capacidad 40L. 9kg

CÓDIGO	Medidas
749961	43 x 41 x 51cm



No permite apertura de envase
Venta por caja



Permite apertura de envase
Venta por unidad



Unidades que
contiene la caja

PEQUEÑO ELECTRODOMÉSTICO



1 Cofan • Aspirador Profesional de 30 litros Modelo Siroco

Indicado para entornos industriales, ya sean secos o líquidos, gracias a su gran fuerza de succión. Su depósito cuenta con una capacidad de 30 litros y el aspirador posee una potencia de 1200W. Fabricada en acero inoxidable, con un diseño versátil que reduce el ruido. En su base, el aspirador profesional tiene 2 ruedas de 12 cm de diámetro y 2 ruedas más pequeñas de 4 cm de diámetro. Cuenta con la función de soplado, multifunción y autolimpieza de filtro, además de una toma adicional de corriente incorporada y un cable de alimentación extra largo. Compuesta por tubo telescópico y interruptor de autolimpieza de filtro. Accesorios incluidos: pack de 1 bolsa, 2 ruedas delanteras, 2 ruedas traseras grandes, tubo de aluminio de cenizas, boquilla para rincones, controlador de aire, tubo telescópico de acero, filtro Hepa para líquidos, filtro esponja y manguera de metal.



CÓDIGO	Potencia
750051	1200 W



2 Taurus • Calefactor Clima Turbo 2000

Con termostato ajustable y 3 niveles de calor. Incluye patas y asa de transporte.



CÓDIGO	Potencia
749115	2000 W



3 Orbegozo • Ventilador de pie

Ventilador de pie marca Orbegozo con 50W de potencia. Posee una peana regulable y tres niveles de velocidad distintos. Cabezal oscilante para dejar en posición fija o hacer que gire de manera automática.



CÓDIGO	Potencia
749018	50 W



4 Fellowes • Purificador de aire AeraMAX DX-55

18-28m2

Sistema de purificación en 4 etapas, captura el 99,97% de partículas nocivas. Tecnología PlasmaTRUE, Sistema Antimicrobiano AeraSafe, Filtro True HEPA, Filtro de carbono. Purifica 3-5 veces en una hora. Para estancias medianas. Purifica una habitación de 18 m2 hasta 5 veces en una hora y una de 28 m2 hasta 3 veces.

CÓDIGO	Medidas
749241	29,4 x 14,4 x 45,4 cm



5 Fellowes • Purificador de aire AeraMAX DX-95

28-42m2

Sistema de purificación en 4 etapas, captura el 99,97% de partículas nocivas. Tecnología PlasmaTRUE, Sistema Antimicrobiano AeraSafe, Filtro True HEPA, Filtro de carbono. Purifica 3-5 veces en una hora. Para estancias medianas. Purifica una habitación de 28 m2 hasta 5 veces en una hora y una de 42 m2 hasta 3 veces.

CÓDIGO	Medidas
749707	40 x 20,7 x 64 cm



No permite apertura de envase
Venta por caja



Permite apertura de envase
Venta por unidad



Unidades que
contiene la caja



LONAS DE PROTECCIÓN

LONAS DE PROTECCIÓN: PROPIEDADES, ALMACENAMIENTO, USOS Y CONTROLES

Lámina fabricada en base LDPE, con espesor de 75-200 μ (200-800 galgas) que le proporciona al film propiedades mecánicas suficientes para cumplir su cometido. Con la incorporación del aditivo negro lo que se pretende es tener mayor durabilidad y una opacidad absoluta.

Los principales usos son durante la ejecución de una obra, para cubrir materiales de construcción almacenados a la intemperie, proteger de posibles daños al mobiliario o inmobiliario durante la obra, embalar toda clase de materiales de construcción y como cubiertas para la curación del hormigón.

Almacenamiento:

- 1.- Almacenarse en espacios grandes y ventilados.
- 2.- Se debe almacenar de ser posible empaquetadas.
- 3.- Mantener lejos de productos químicos.
- 4.- Área ventilada y fresca a temperatura 18° C - 25° C. aprox.
- 5.- Humedad relativa del ambiente entre 35 - 50%.
- 6.- Conservar alejado de toda llama o fuente de chispas.
- 7.- El almacenamiento en condiciones no adecuadas puede iniciar procesos de degradación que influyen negativamente en la procesabilidad y en las propiedades del producto transformado

Propiedades y aplicaciones

- Durante la ejecución de una obra.
- Cubrir materiales de construcción almacenados a la intemperie.
- Proteger de posibles daños al mobiliario durante la obra.
- Embalar toda clase de materiales de construcción.
- Cubiertas para la curación del hormigón.

Control de Calidad

Estos productos han sido fabricados bajo los controles establecidos por un Sistema Integrado de Gestión de Calidad y Medio Ambiente certificadas por OCA conforme a ISO 9001 e ISO 14000.

**1 Lona de protección Polietileno 2x5 m**

Lona de protección en galga 400, fabricada en polietileno transparente y negro, ideal para interior y exterior, para cubrir mobiliario y todo tipo de superficies antes de pintar o hacer obra. Cubre materiales almacenados o a la intemperie protegiendo de diversos daños. Protege el mobiliario de jardín durante el invierno. Medidas: 2 x 5 metros.

CÓDIGO	Color	Medidas
750087	Transparente	2 x 5 metros
750088	Negro	2 x 5 metros

2 Lona de protección Polietileno 4x10 m

Lona de protección en galga 400, fabricada en polietileno transparente o negro, ideal para interior y exterior, para cubrir mobiliario y todo tipo de superficies antes de pintar o hacer obra. Cubre materiales almacenados o a la intemperie protegiendo de diversos daños. Protege el mobiliario de jardín durante el invierno. Medidas: 4 x 10 metros.

CÓDIGO	Color	Medidas
750089	Transparente	4 x 10 metros
750090	Negro	4 x 10 metros





BARAJAS DE CARTAS ESPAÑOLAS

Fournier



1 Baraja española en cajita de cartón

Baraja Española de 40 cartas en cajita de cartón ref 1-40.

CÓDIGO	Referencia
749421	1 - 40

Fournier



2 Baraja española

Baraja Española de 40 cartas. ref 12-40.

CÓDIGO	Referencia
749422	12 - 40

Fournier

3 Baraja española en cajita de plástico

Baraja Española de 40 cartas en cajita de plástico ref 20-55.



CÓDIGO	Referencia
749425	20 - 55

BARAJAS DE PÓKER

Fournier



4 Baraja Poker inglés

Baraja de 55 cartas Poker inglés ref 18-55. En blíster.

CÓDIGO	Referencia
749423	18 - 55

Fournier



5 Baraja Poker español

Baraja Poker de 55 cartas Español ref 20-55.

CÓDIGO	Referencia
749424	20 - 55



ALMACENAJE INDUSTRIAL

 Productos sostenibles fabricados con materia prima 100% reciclada y reciclable.

 Fabricación en España.



Cajas de herramientas

Caja de herramientas sostenible.

Tamaños S, L y XL.
Bandeja extraíble y compartimentos.



Cajas de almacenaje



Caja de almacenaje sostenible.

Capacidad 52 l. con ruedas.
55 l. sin ruedas.
Apilamiento estable.
Encajables sin tapa.
Gran calidad y resistencia.
Tapa con sistema de bloqueo.



Caja de almacenaje transparente.

Capacidad 52 l. y 61 l. con ruedas.
10 l., 20 l. y 32 l. sin ruedas.
Apilamiento estable.
Encajables sin tapa.
Tapa con sistema de bloqueo.

Gavetas



Gavetas de almacenaje.

Capacidad 0,8 l., 3 l., 7 l. y 20 l.
Apilables y encajables. Incluyen espacio para etiquetas en la parte frontal y enganche trasero para anclar a las estanterías.
Múltiples utilidades.

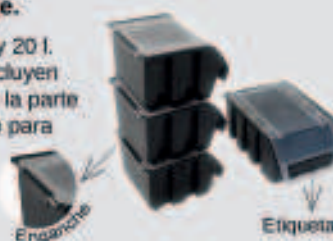

Gavetas sostenibles con tapa.

Capacidad 0,5 l. y 0,9 l.
Apilables con y sin tapa. Encajables sin tapa. Incluyen espacio para etiquetas en la parte frontal y enganche trasero para anclar a las estanterías.
Múltiples utilidades.

Contenedores



Contenedor de reciclaje sostenible 100 l. con tapa.

Tapa con asas para facilitar el transporte.
Gran capacidad.



Papelera sostenible 25 l. con pedal.

Resistente y ligera. Pedal robusto y silencioso.
Desmontable para fácil limpieza. Máxima higiene y seguridad.



7 - ARCHIVO Y CLASIFICACIÓN

- 277 - 280 ARCHIVADORES DE PALANCA
- 303 ARCHIVO DEFINITIVO
- 310 - 311 BANDEJAS DE SOBREMESA
- 281 - 294 CARPETAS
- 301 - 302 CARPETAS COLGANTES
- 305 CARPETAS CON MINICLIP
- 296 - 298 DOSSIERS
- 304 FICHEROS Y CAJAS DE TRANSFERENCIA
- 314 - 315 FUNDAS MULTITALADRO
- 281 MÓDULOS ARCHIVADORES
- 306 - 309 MÓDULOS DE CAJONES
- 315 - 317 PORTADOCUMENTOS
- 311 REVISTEROS
- 312 - 313 SEPARADORES
- 295 SOBRES DE POLIPROPILENO
- 299 - 301 SUBCARPETAS

ÍNDICE ARCHIVO Y CLASIFICACIÓN

317	ACCESORIOS	291	CARPETAS ORGANIZADORAS
280	ARCHIVADOR DE CARTÓN A3	285	CARPETAS PROYECTO
277 - 279	ARCHIVADORES DE CARTÓN	296 - 298	DOSSIERS
280	ARCHIVADORES DE PALANCA	279	ETIQUETAS PARA ARCHIVADOR
279	ARCHIVADORES DE POLIPROPILENO	280	ETIQUETAS PARA ARCHIVADOR
303	ARCHIVO DEFINITIVO	314 - 315	FUNDAS MULTITALADRO
310 - 311	BANDEJAS DE SOBREMESA	315	FUNDAS PORTADOCUMENTOS
304	CAJAS DE TRANSFERENCIA	316 - 317	IDENTIFICADORES
284	CARPETAS CANGURO Y PERSONALIZABLES	304	ÍNDICE ALFABÉTICO Y FICHEROS
292 - 294	CARPETAS CLASIFICADORAS	304	LIBROS PORTAFIRMAS
301 - 302	CARPETAS COLGANTES	281	MÓDULOS ARCHIVADORES
305	CARPETAS CON MINICLIP	306 - 309	MÓDULOS DE CAJONES
281 - 285	CARPETAS DE ANILLAS	305	PLACAS CON PINZA
286	CARPETAS DE CARTÓN CON GOMAS	311	REVISTEROS
288 - 289	CARPETAS DE FUNDAS	312 - 313	SEPARADORES
290	CARPETAS DE FUNDAS CON ESPIRAL	295	SOBRES DE POLIPROPILENO
287 - 288	CARPETAS DE POLIPROPILENO CON GOMAS	298 - 301	SUBCARPETAS
288	CARPETAS DE PVC CON GOMAS		

ÍNDICE DE SÍMBOLOS

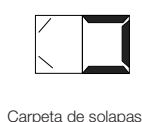

CÓMO SELECCIONAR EL ARCHIVADOR CORRECTO

Seleccionar el tipo de almacenamiento correcto en una oficina es importante para poder establecer un sistema de gestión de documentos eficaz. Se debe tener en cuenta la frecuencia con la que se accede a la documentación y el espacio para almacenamiento.

UBICACIÓN	SOLUCIÓN	ARCHIVADOR	CAJA DE ARCHIVO	CONTENEDOR ARCHIVO
Uso diario y frecuente	Archivadores de palanca por excelencia	✓		
Archivador de larga duración	Almacenamiento de uso frecuente y de largo plazo, siendo indispensables los archivadores de palanca de gran durabilidad	✓		
Espacio limitado	Unidades apilables para mesa o suelo	✓		
Frecuente acceso a la documentación	Almacenamiento a largo plazo	✓		
Rápido acceso a la documentación	Archivadores con espacio para etiquetas identificativas	✓	✓	
Acceso no frecuente	Cajas de archivo apilables		✓	✓
Frecuente movimiento o movimiento de documentación	Contenedores de archivo para un manejo accesible y frecuente			✓
Traslado exterior de archivos para almacenamiento a largo plazo	Transferencia de archivos o archivadores de palanca que puedan almacenarse en contenedores de archivo		✓	✓
Usa diario y frecuente	Archivadores de palanca por excelencia	✓		

ARCHIVADOR DE PALANCA



Ideal para espacios limitados y uso continuo de la documentación.

CAJAS DE ARCHIVO DEFINITIVO



Ideal para el uso frecuente de documentos, con fácil acceso

CONTENEDOR DE ARCHIVO



Para almacenamiento de los archivos que no suponen un uso frecuente. Ideal para transporte de documentación



ARCHIVADORES DE CARTÓN

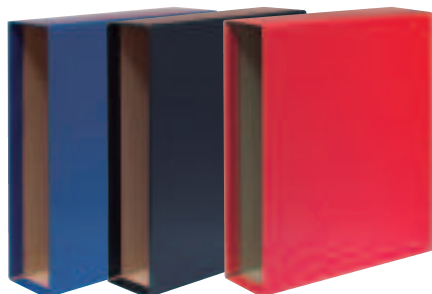

1 Plus Office • Archivador Rado

Forrado en polipropileno y papel interior

Archivadores en cartón forrado con polipropileno en la parte exterior y papel de color en la parte interior. Ollado, rado y tarjetero en el lomo. Con palanca de máxima calidad, compresor y cantoneras metálicas.

Formato A4: 320 x 290 mm.

CÓDIGO	Lomo	Color		
180377	75 mm.	Azul	1	2
180378	75 mm.	Negro	1	2
180379	75 mm.	Rojo	1	2
180380	75 mm.	Verde	1	2
180381	75 mm.	Amarillo	1	2
180382	75 mm.	Gris	1	2

Formato folio: 350 x 290 mm.

CÓDIGO	Lomo	Color		
180057	75 mm.	Azul	1	2
180058	75 mm.	Negro	1	2
180059	75 mm.	Rojo	1	2
180060	75 mm.	Verde	1	2
180061	75 mm.	Amarillo	1	2
180062	75 mm.	Gris	1	2

Caja archivador A4

CÓDIGO	Lomo	Color
181138	75 mm.	Azul
181139	75 mm.	Negro
181140	75 mm.	Rojo
181141	75 mm.	Verde
181142	75 mm.	Amarillo

Caja archivador Folio

CÓDIGO	Lomo	Color
181144	75 mm.	Azul
181145	75 mm.	Negro
181146	75 mm.	Rojo
181147	75 mm.	Verde
181148	75 mm.	Amarillo

POSIBLEMENTE
EL MEJOR
ARCHIVADOR DEL
MERCADO



2 Plus Office • Archivador Rado

Forrado en polipropileno exterior e interior

Archivadores en cartón forrado interior y exterior con polipropileno. Ollado, rado y tarjetero en el lomo. Con palanca de máxima calidad, compresor y cantoneras metálicas.

Formato A4: 320 x 290 mm.

CÓDIGO	Lomo	Color		
181001	75 mm.	Negro	1	2
181002	75 mm.	Azul	1	2
181003	75 mm.	Rojo	1	2
180739	75 mm.	Verde lima	1	2
180740	75 mm.	Violeta	1	2
180741	75 mm.	Azul claro	1	2
180742	75 mm.	Rosa	1	2
180755	75 mm.	Blanco	1	2
180756	75 mm.	Naranja	1	2

Formato folio: 350 x 290 mm.

CÓDIGO	Lomo	Color		
181004	75 mm.	Negro	1	2
181005	75 mm.	Azul	1	2
181006	75 mm.	Rojo	1	2
180743	75 mm.	Verde lima	1	2
180744	75 mm.	Violeta	1	2
180745	75 mm.	Azul claro	1	2
180746	75 mm.	Rosa	1	2
180751	75 mm.	Naranja	1	2
180754	75 mm.	Blanco	1	2



No permite apertura de envase
Venta por caja



Permite apertura de envase
Venta por unidad



Unidades que
contiene la caja



1 Plus Office • Archivador Rado SUPER STRONG

Mecanismo de palanca super fuerte

Archivadores en cartón forrado interior y exterior con polipropileno. Ollado, rado y tarjetero en el lomo. Con palanca de máxima calidad, compresor y cantoneras metálicas. Formato Folio: 350 x 290 x 80 mm.

Colores básicos

CÓDIGO	Lomo	Color		
181160	80 mm.	Azul	1	2
181161	80 mm.	Negro	1	2
181162	80 mm.	Rojo	1	2
181163	80 mm.	Verde	1	2

Colores pastel

CÓDIGO	Lomo	Color		
181150	80 mm.	Azul pastel	1	2
181151	80 mm.	Rosa pastel	1	2
181152	80 mm.	Verde pastel	1	2
181153	80 mm.	Lavanda	1	2
181154	80 mm.	Naranja pastel	1	2



2 Plus Office • Archivador "AZ"

El clásico de la clasificación. Con sistema Rado

Cartón extraduro forrado. Cantoneras metálicas largas. Mecanismo niquelado de alta resistencia con compresor. Caja archivador de cartón forrado. Colores: negro jaspeado y gris jaspeado.

Archivador negro jaspeado

CÓDIGO	Formato	Medidas mm.		
180089	4º Natural	235 x 212 x 75	-	2
180090	4º Apaisado	200 x 277 x 75	-	2
180091	DIN A4	318 x 285 x 75	1	2
180092	Folio	350 x 287 x 75	1	2

Caja negro jaspeado

CÓDIGO	Formato	Medidas mm.		
180093	4º Natural	241 x 213 x 82	-	2
180094	4º Apaisado	206 x 278 x 82	-	2
180095	DIN A4	325 x 286 x 82	1	2
180096	Folio	357 x 288 x 82	1	2

Archivador gris jaspeado

CÓDIGO	Formato	Medidas mm.		
180081	4º Natural	235 x 212 x 75	-	2
180082	4º Apaisado	200 x 277 x 75	-	2
180083	DIN A4	318 x 285 x 75	1	2
180084	Folio	350 x 287 x 75	1	2

Caja gris jaspeado

CÓDIGO	Formato	Medidas mm.		
180085	4º Natural	241 x 213 x 82	-	2
180086	4º Apaisado	206 x 278 x 82	-	2
180087	DIN A4	325 x 286 x 82	1	2
180088	Folio	357 x 288 x 82	1	2



ARCHIVADORES DE CARTÓN



1 Plus Office Archivador Rado lomo estrecho

Gran calidad

Archivadores en cartón forrado con polipropileno en el exterior y papel en el interior. Ollado, rado y tarjetero en el lomo. Con palanca de máxima calidad y cantoneras metálicas.

Formato A4: 320 x 290 mm.

CÓDIGO	Lomo	Color		
180750	50 mm.	Azul	1	2
180372	50 mm.	Negro	1	2
180373	50 mm.	Rojo	1	2
180374	50 mm.	Verde	1	2
180375	50 mm.	Amarillo	1	2
180376	50 mm.	Gris	1	2

Formato folio: 350 x 290 mm.

CÓDIGO	Lomo	Color		
180051	50 mm.	Azul	1	2
180052	50 mm.	Negro	1	2
180053	50 mm.	Rojo	1	2
180054	50 mm.	Verde	1	2
180055	50 mm.	Amarillo	1	2
180056	50 mm.	Gris	1	2

ARCHIVADORES DE POLIPROPILENO

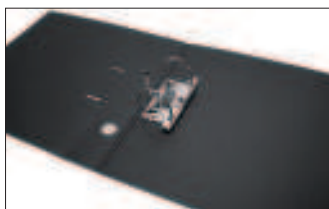

2 Plus Office Archivador fabricado en polipropileno rígido

Fabricado en polipropileno. Mecanismo de palanca extraíble. Con tarjetero, etiqueta extraíble, ollado y sistema Rado. Tamaño: A4.

CÓDIGO	Lomo	Medidas mm.	Tarjetero
180598	50 mm.	322 x 280	Azul
180607	50 mm.	322 x 280	Verde
180608	50 mm.	322 x 280	Gris
180609	50 mm.	322 x 280	Rojo

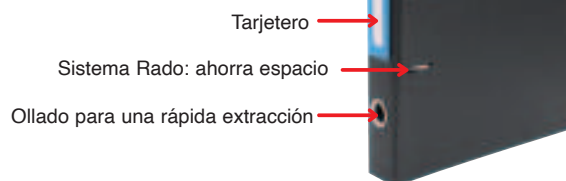

ETIQUETAS PARA ARCHIVADOR

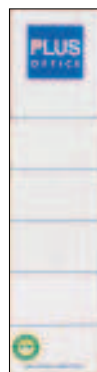
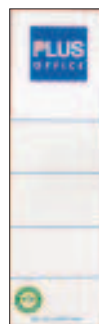

3 Plus Office Etiquetas para lomo archivador

Personalice sus archivadores

Etiquetas lomerías en bolsa de 10 unidades. Para insertarlas en los archivadores de 75 mm de lomo.

CÓDIGO	Medidas mm.	Etq. / Bolsa	Para
002291	161 x 48	10	A4
002299	188 x 48	10	Folio



No permite apertura de envase
Venta por caja



Permite apertura de envase
Venta por unidad



Unidades que
contiene la caja

ARCHIVADORES DE PALANCA Y ETIQUETAS

ARCHIVADORES DE PALANCA

ELBA



1 Elba • Archivos Elba-Rado

Archivos de cartón forrados interior y exteriormente. Con cantonera metálica y con rado. Color negro.

CÓDIGO	Formato	Lomo	Medidas mm.
209996	A4	50 mm.	320 x 290
209997	A4	80 mm.	320 x 290

ELBA



2 Elba • Archivos Rado-Chic

Colores alegres

Archivos forrados con plástico de gran resistencia. Con rado. Con cantoneras. Etiqueta fija en el lomo.

Formato folio

CÓDIGO	Lomo	Color
209991	80 mm.	Negro
209990	80 mm.	Azul
209988	80 mm.	Rojo
209989	80 mm.	Verde

Formato A4

CÓDIGO	Lomo	Color
209986	80 mm.	Negro
209985	80 mm.	Azul
209983	80 mm.	Rojo
209984	80 mm.	Verde

ARCHIVADOR DE CARTÓN A3

ELBA



3 Elba • Archivos A3

Ideal para planos

Archivos apaisados fabricados en cartón compacto. Color negro.

CÓDIGO	Lomo	Medidas mm.
209504	80 mm.	320 x 480

ETIQUETAS PARA ARCHIVADOR

AVERY



4 Avery Etiquetas blancas para archivadores

Etiquetas blancas para archivadores para lomo ancho o estrecho. 25 hojas adhesivas.

CÓDIGO	Formato	Medidas mm.	Ref. Prov.
002952	Lomo ancho	192 x 61	L4761-25
002953	Lomo estrecho	192 x 38	L4760-25



No permite apertura de envase
Venta por caja



Permite apertura de envase
Venta por unidad



Unidades que
contiene la caja

MÓDULOS ARCHIVADORES



1 Plus Office • Módulo "1333" 3 carpetas

Módulo indeformable compacto. Cartón forrado en PVC con dos anillas mixtas de 40 mm. Con ollado. Tamaño Folio.

CÓDIGO	Color	Medidas mm.
180076	Azul	343 x 165 x 250
180077	Negro	343 x 165 x 250
180078	Rojo	343 x 165 x 250
180079	Verde	343 x 165 x 250
180080	Amarillo	343 x 165 x 250



2 Plus Office • Módulo "1344" 4 carpetas

Módulo indeformable compacto. Cartón forrado en PVC con dos anillas mixtas de 25 mm. Con ollado. Tamaño Folio.

CÓDIGO	Color	Medidas mm.
180071	Azul	343 x 165 x 250
180072	Negro	343 x 165 x 250
180073	Rojo	343 x 165 x 250
180074	Verde	343 x 165 x 250
180075	Amarillo	343 x 165 x 250



CARPETAS DE ANILLAS



3 Karman • Cartón forrado Luxe

Fabricadas en cartón forrado Luxe del nº 10 con brillo. Anillas mixtas. Tamaño: folio y cuarto. Color cuero. Lomo: 4 cm.

CÓDIGO	Formato	Medidas mm.	Anillas mm.		
180152	Folio Natural	340 x 268	2 / 25	1	2
180153	Folio Natural	340 x 260	2 / 40	1	2
180154	Folio Natural	340 x 268	4 / 25	1	2
180624	Folio Natural	340 x 260	4 / 40	1	2
180151	Cuarto Natural	356 x 230	2 / 25	1	2
209316	Cuarto Apaisado	268 x 180	2 / 40	1	2

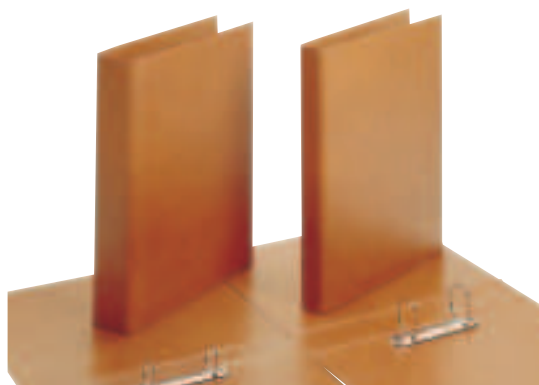

4 Iberplas • Carpeta de 4 anillas PVC de colores

Carpeta de PVC soldado con cuatro anillas y bolsillo interior transparente. Tamaños: folio y cuarto.

Formato folio 340 x 245 x 30 mm.

CÓDIGO	Anillas	Color
180140	4 / 25 mm.	Negro
180846	4 / 25 mm.	Azul marino
209358	4 / 25 mm.	Azul claro
209359	4 / 25 mm.	Verde claro

Formato cuarto 230 x 180 x 25

CÓDIGO	Anillas	Color
180139	4 / 20 mm.	Negro
180798	4 / 20 mm.	Azul marino



No permite apertura de envase
Venta por caja



Permite apertura de envase
Venta por unidad



Unidades que
contiene la caja

CARPETAS DE ANILLAS FORRADAS

CARPETAS DE ANILLAS FORRADAS EN PP



1 Plus Office • Carpetas de anillas cartón forrado de PP por ambas caras

Fabricadas en cartón forrado en polipropileno por ambas caras. Formato folio. Medidas: 335 x 269 mm. Anilla mixta.

Colores vivos

CÓDIGO	Lomo	Anillas	Color
180767	35 mm.	2 / 25 mm.	Azul
180762	35 mm.	2 / 25 mm.	Verde claro
180766	35 mm.	2 / 25 mm.	Verde
180765	35 mm.	2 / 25 mm.	Rojo
N 181175	35 mm.	2 / 25 mm.	Azul claro
180764	35 mm.	2 / 25 mm.	Negro
180768	35 mm.	2 / 25 mm.	Marrón

180783	50 mm.	2 / 40 mm.	Azul
180778	50 mm.	2 / 40 mm.	Verde claro
180782	50 mm.	2 / 40 mm.	Verde
180781	50 mm.	2 / 40 mm.	Rojo
N 181174	50 mm.	2 / 40 mm.	Azul claro
180780	50 mm.	2 / 40 mm.	Negro

180775	35 mm.	4 / 25 mm.	Azul
180770	35 mm.	4 / 25 mm.	Verde claro
180774	35 mm.	4 / 25 mm.	Verde
180773	35 mm.	4 / 25 mm.	Rojo
181271	35 mm.	4 / 25 mm.	Azul claro
180772	35 mm.	4 / 25 mm.	Negro

180791	50 mm.	4 / 40 mm.	Azul
180786	50 mm.	4 / 40 mm.	Verde claro
180790	50 mm.	4 / 40 mm.	Verde
180789	50 mm.	4 / 40 mm.	Rojo
181272	50 mm.	4 / 40 mm.	Azul claro
180788	50 mm.	4 / 40 mm.	Negro

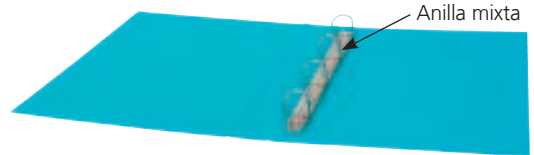

Anilla mixta

Packs colores vivos

CÓDIGO	Lomo	Anillas	Color	
180769	35 mm.	2 / 25 mm.	6 Surtidos*	20
180785	50 mm.	2 / 40 mm.	6 Surtidos*	20
180777	35 mm.	4 / 25 mm.	6 Surtidos*	20
180793	50 mm.	4 / 40 mm.	6 Surtidos*	20

*6 colores x 20 ud.: verde, verde claro, violeta, rojo, negro y azul.



Colores pastel

CÓDIGO	Lomo	Anillas	Color
181155	35 mm.	4 / 25 mm.	Azul pastel
181156	35 mm.	4 / 25 mm.	Verde pastel
181157	35 mm.	4 / 25 mm.	Rosa pastel
181158	35 mm.	4 / 25 mm.	Violeta pastel
181159	35 mm.	4 / 25 mm.	Naranja pastel



2 Plus Office • Carpeta de anillas forrado de PP con recambio

Carpeta de cartón con cuatro anillas, sistema Rado y cierre con goma. Cartón entrecollado de 2,2 mm de espesor. Incluye recambio A4 de 100 hojas de 90 g. Cuadrícula 5 x 5 mm.

Lomo ancho 32 mm.

CÓDIGO	Medidas mm.	Anillas	Color
209326	310 x 240	4 / 20 mm.	Azul
209327	310 x 240	4 / 20 mm.	Verde
209281	310 x 240	4 / 20 mm.	Rojo
209329	310 x 240	4 / 20 mm.	Violeta

Lomo ancho 60 mm. - Con 5 separadores

CÓDIGO	Medidas mm.	Anillas	Color
209353	320 x 250	4 / 30 mm.	Azul
209354	320 x 250	4 / 30 mm.	Verde
209282	320 x 250	4 / 30 mm.	Rojo
209356	320 x 250	4 / 30 mm.	Violeta
180963	320 x 250	4 / 30 mm.	Blanco
180964	320 x 250	4 / 30 mm.	Rosa osc.
180965	320 x 250	4 / 30 mm.	Rosa
180966	320 x 250	4 / 30 mm.	Azul claro



No permite apertura de envase
Venta por caja



Permite apertura de envase
Venta por unidad



Unidades que
contiene la caja

CARPETAS DE ANILLAS

Campus University



4 x 35mm



1 Campus University Carpeta de anillas Soft "U" con recambio

Carpeta de cartón forrado con 4 anillas de 35 m, sistema Rado y cierre con goma elástica. Lomo ergonómico. Tapas con acabado de tacto suave. Guarda interior a juego con las tapas y la goma. Incluye recambio de 100 hojas de 90g con bandas de color. Rayado cuadrícula 5x5 mm. Tamaño A4.

CÓDIGO	Medidas mm.	Lomo	Anillas	Color
181327	260 x 320	60 mm.	4 / 35 mm.	Azul
181328	260 x 320	60 mm.	4 / 35 mm.	Rojo
181329	260 x 320	60 mm.	4 / 35 mm.	Turquesa
181330	260 x 320	60 mm.	4 / 35 mm.	Rosa
181331	260 x 320	60 mm.	4 / 35 mm.	Negro
181345	260 x 320	60 mm.	4 / 35 mm.	Verde
181346	260 x 320	60 mm.	4 / 35 mm.	Fucsia
181347	260 x 320	60 mm.	4 / 35 mm.	Azul Claro



PLUS OFFICE



4 x 16mm



2 Plus Office • Carpeta flexible de anillas

Carpeta flexible de polipropileno traslúcida, en colores azul, violeta, rojo, verde y naranja claro. Tamaño: A4.

CÓDIGO	Medidas mm.	Lomo	Anillas	Color
180501	245 x 315	20 mm.	4 / 16 mm.	Azul
181071	245 x 315	20 mm.	4 / 16 mm.	Verde
181070	245 x 315	20 mm.	4 / 16 mm.	Rojo
181072	245 x 315	20 mm.	4 / 16 mm.	Amarillo
181073	245 x 315	20 mm.	4 / 16 mm.	Violeta

PLUS OFFICE



3 Plus Office • Carpeta con anillas

Carpeta de cuatro anillas forrada en polipropileno brillante. Con barra de compresión de plástico negro. Anillas redondas en el lomo de 25 y 40 mm. Tamaño: Folio.

CÓDIGO	Anillas	Color	Medidas mm.
181076	4 / 25 mm.	Azul	335 x 260
181077	4 / 25 mm.	Negro	335 x 260
181078	4 / 25 mm.	Rojo	335 x 260
181079	4 / 40 mm.	Azul	335 x 260
181080	4 / 40 mm.	Negro	335 x 260
181081	4 / 40 mm.	Rojo	335 x 260

PLUS OFFICE



4 x 20mm

4 Plus Office Carpeta de 4 anillas de polipropileno

Carpeta de polipropileno de 0,7 mm. y ribete de tela. Incluye sobre de polipropileno transparente con cierre de velcro. Cierre de goma. Polipropileno rayado por fuera y liso por dentro. Para documentos de formato A4. No incluye recambio.

CÓDIGO	Medidas mm.	Anillas	Color
181109	330 x 251 x 35	4 / 20 mm.	Azul
181110	330 x 251 x 35	4 / 20 mm.	Verde

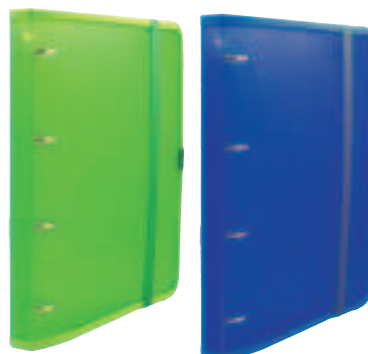

No permite apertura de envase
Venta por caja



Permite apertura de envase
Venta por unidad



Unidades que
contiene la caja

CARPETAS DE ANILLAS



1 Plus Office Carpeta de 4 anillas de polipropileno

Carpeta de polipropileno de 0,7 mm y ribete negro de tela. Polipropileno rayado por fuera y liso por dentro. Con cuatro anillas de 25 mm. Medidas: 260 x 315 x 35 mm. Para documentos A4.

CÓDIGO	Lomo	Anillas	Color
180834	35 mm.	4 / 25 mm.	Azul
180835	35 mm.	4 / 25 mm.	Fucsia
180836	35 mm.	4 / 25 mm.	Naranja
180837	35 mm.	4 / 25 mm.	Violeta
180838	35 mm.	4 / 25 mm.	Verde



2 Plus Office Carpeta de 2 anillas de polipropileno

Carpeta de polipropileno de 0,7 mm y ribete negro de tela. Polipropileno rayado por fuera y liso por dentro. Con dos anillas de 25 mm. Medidas: 260 x 315 x 35 mm. Para documentos de formato A4.

CÓDIGO	Lomo	Anillas	Color
180882	35 mm.	2 / 25 mm.	Azul
180883	35 mm.	2 / 25 mm.	Verde
180884	35 mm.	2 / 25 mm.	Morado
180885	35 mm.	2 / 25 mm.	Naranja

CARPETAS CANGURO Y PERSONALIZABLES



Anillas mixtas

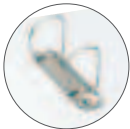

3 Plus Office • Carpeta "Canguro" tapa rígida polipropileno Personalizable

Carpeta en polipropileno. 2 y 4 Anillas mixtas. De color blanco y con fundas transparentes en portada y lomo para su personalización y fácil identificación. Tamaño: A4. Con dos bolsillos interiores.

CÓDIGO	Anillas	Medidas mm.
180513	2 / 25 mm.	318 x 266 x 37
180514	2 / 40 mm.	318 x 276,5 x 56
180505	4 / 25 mm.	318 x 266 x 37
180512	4 / 40 mm.	318 x 276,5 x 56



Compresor

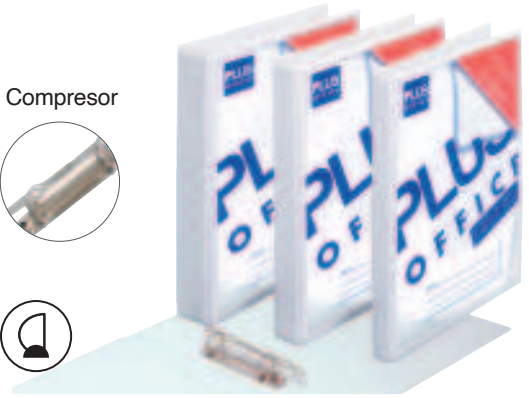

4 Plus Office • Carpeta "Personalizable"

Carpeta en plástico PVC. 2 y 4 Anillas con compresor metálico. De color blanco y con fundas transparentes en ambas caras y lomo para su personalización y fácil identificación.

CÓDIGO	Anillas	Medidas mm.
180114	2 / 16 mm.	270 x 315
180117	2 / 52 mm.	270 x 315
180118	4 / 16 mm.	270 x 315
180121	4 / 52 mm.	270 x 315



5 Exacompta Carpeta de proyecto EXABOX

Personalizable en portada

Carpeta en polipropileno con gomas. De color blanco y con funda transparente en la portada para su personalización y fácil identificación. Capacidad 250 hojas de 80g. Tamaño: A4.

CÓDIGO	Lomo	Medidas mm.
209232	25 mm.	320 x 240



No permite apertura de envase
Venta por caja



Permite apertura de envase
Venta por unidad



Unidades que
contiene la caja

CARPETAS DE ANILLAS DE CARTÓN



2 x 25mm

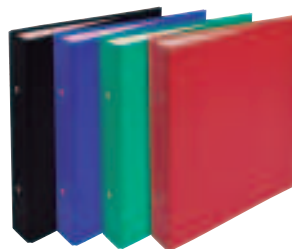

1 Exacompta Carpeta anillas forrada en PP A5

Carpeta de cartón con dos anillas. Lomo: 40 mm. Sin compresor. Capacidad para 230 hojas de 80 g. Medidas: 230 x 210 x 40 mm.

CÓDIGO	Anillas	Color
181045	2 / 25 mm.	Negro
181046	2 / 25 mm.	Azul
181047	2 / 25 mm.	Verde
181048	2 / 25 mm.	Rojo

Packs surtidos

CÓDIGO	Anillas	Color	
180918	2 / 25 mm.	4 colores surt.	20
181049	2 / 25 mm.	10 colores surt.	10

CARPETAS PROYECTO



2 Plus Office • Carpeta proyecto

Fabricadas en cartón con acabado mate anti rayado. Cierre de gomas. Medidas: 240 x 340 + lomo a elegir.

CÓDIGO	Medidas mm.	Lomo	Color
180947	240 x 340	30 mm.	Negro
180948	240 x 340	30 mm.	Rojo
180949	240 x 340	30 mm.	Azul
180950	240 x 340	30 mm.	Verde
180951	240 x 340	30 mm.	Amarillo
180952	240 x 340	30 mm.	Violeta
180953	240 x 340	30 mm.	Fucsia
180955	240 x 340	50 mm.	Negro
180956	240 x 340	50 mm.	Rojo
180957	240 x 340	50 mm.	Azul
180958	240 x 340	50 mm.	Verde
180959	240 x 340	50 mm.	Amarillo
180960	240 x 340	50 mm.	Violeta
180961	240 x 340	50 mm.	Fucsia

	CÓDIGO	Medidas mm.	Lomo	Color
N	181322	240 x 340	70 mm.	Negro
N	181324	240 x 340	70 mm.	Rojo
N	181323	240 x 340	70 mm.	Azul
N	181325	240 x 340	70 mm.	Verde
N	181326	240 x 340	70 mm.	Amarillo



3 Karman • Carpeta proyecto

Fabricadas en cartón gofrado N° 10. Etiqueta adhesiva en el lomo. Cierre de gomas. Medidas: 240 x 345 + lomo a elegir.

CÓDIGO	Medidas mm.	Lomo	Color
180156	240 x 345	30 mm.	Azul
180157	240 x 345	30 mm.	Rojo
180158	240 x 345	30 mm.	Verde
180159	240 x 345	30 mm.	Negro
180160	240 x 345	30 mm.	Amarillo
180161	240 x 345	50 mm.	Azul
180162	240 x 345	50 mm.	Rojo
180163	240 x 345	50 mm.	Verde
180164	240 x 345	50 mm.	Negro
180165	240 x 345	50 mm.	Amarillo
180166	240 x 345	70 mm.	Azul
180167	240 x 345	70 mm.	Rojo
180168	240 x 345	70 mm.	Verde
180169	240 x 345	70 mm.	Negro
180170	240 x 345	70 mm.	Amarillo
180171	240 x 345	90 mm.	Azul
180172	240 x 345	90 mm.	Rojo
180173	240 x 345	90 mm.	Verde
180174	240 x 345	90 mm.	Negro
180175	240 x 345	90 mm.	Amarillo



No permite apertura de envase
Venta por caja



Permite apertura de envase
Venta por unidad



Unidades que
contiene la caja

CARPETAS CON GOMAS

CARPETAS DE CARTÓN CON GOMAS



1 Karman • Carpeta con gomas azul

La carpeta de siempre

Carpeta en cartón de 400 g. color azul mate. Disponibles con y sin solapas. Gramaje 400 gramos.



CÓDIGO	Medidas mm.	Modelo	
180187	185 x 245	Sin solapas	20
180185	185 x 245	Con bolsa	20
180190	185 x 245	Con solapas	20



CÓDIGO	Medidas mm.	Modelo	
180188	260 x 345	Sin solapas	20
180186	260 x 345	Con bolsa	20
180191	260 x 345	Con solapas	20

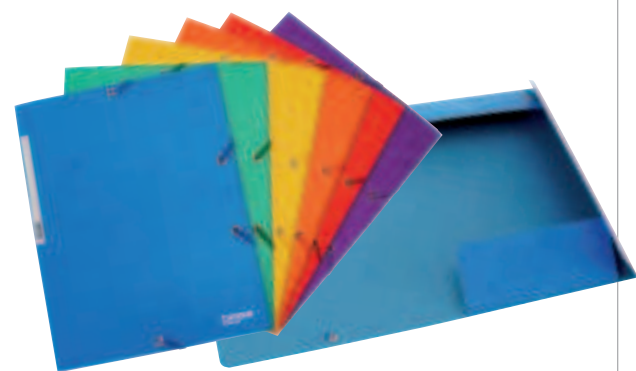

2 Campus University • Carpeta con gomas y solapas en cartón

Formato A4+

Carpeta fabricada en cartón de 400 g. Con solapas y cierre de gomas. Etiqueta en el lomo.

CÓDIGO	Formato	Medidas mm.	Color		
180575	A4+	320 x 245	Azul	1	12
180576	A4+	320 x 245	Rojo	1	12
180577	A4+	320 x 245	Verde	1	12
180578	A4+	320 x 245	Naranja	1	12
180579	A4+	320 x 245	Violeta	1	12
180580	A4+	320 x 245	Amarillo	1	12



3 Campus University • Carpeta con goma y solapas en cartón brillo

Exterior acabado brillo

Carpeta en cartón de 600 g con tres solapas. Cierre de gomas. Colores surtidos.

CÓDIGO	Formato	Medidas mm.	Color	
180870	A4+	340 x 256	Verde	10
180871	A4+	340 x 256	Amarillo	10
180872	A4+	340 x 256	Azul claro	10
180873	A4+	340 x 256	Rosa claro	10
180874	A4+	340 x 256	Azul marino	10
180875	A4+	340 x 256	Verde claro	10
180876	A4+	340 x 256	Rosa oscuro	10



4 Exacompta • Scotten Nature Future Carpeta cartulina lustrada con gomas A3

Carpeta con gomas de símil prespán de 600 g/m² de color azul. Tres solapas. Capacidad para 100 hojas de 80 g.

CÓDIGO	Formato	Medidas mm.		
180908	A3	320 x 440	1	5

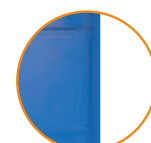

Tres solapas



No permite apertura de envase
Venta por caja



Permite apertura de envase
Venta por unidad



Unidades que
contiene la caja

CARPETAS DE POLIPROPILENO CON GOMAS



1 Plus Office • Carpeta Plus Soft con goma y solapas

Colores vivos

Formato A4, fabricada en polipropileno. Tres solapas. Cierre de gomas en el color de la carpeta.

CÓDIGO	Formato	Medidas mm.	Color	
180889	A4+	245 x 320	Verde claro	10
180890	A4+	245 x 320	Verde oscuro	10
180891	A4+	245 x 320	Morado	10
180892	A4+	245 x 320	Naranja	10
180893	A4+	245 x 320	Rojo	10
180894	A4+	245 x 320	Azul	10



2 Plus Office Carpeta con gomas y solapas

Colores vivos traslúcidos

Carpeta fabricada en polipropileno. Con solapas y cierre de gomas.



CÓDIGO	Medidas mm.	Color
180545	180 x 245	Azul
180540	180 x 245	Rojo
180541	180 x 245	Verde
180542	180 x 245	Violeta
180543	180 x 245	Naranja
180544	180 x 245	Humo



CÓDIGO	Medidas mm.	Color
180539	247 x 320	Azul
180534	247 x 320	Rojo
180535	247 x 320	Verde
180536	247 x 320	Violeta
180537	247 x 320	Naranja
180538	247 x 320	Humo



CÓDIGO	Medidas mm.	Color
180508	320 x 440	Azul
180509	320 x 440	Rojo
180511	320 x 440	Verde
180510	320 x 440	Humo



3 Plus Office • Carpeta con gomas y solapas traslúcida

Fabricada en polipropileno rayado. Con solapas y cierre de gomas.

CÓDIGO	Formato	Medidas mm.	Color
180635	A4+	235 x 318	Violeta
180636	A4+	235 x 318	Verde
180637	A4+	235 x 318	Verde claro
180638	A4+	235 x 318	Naranja
180639	A4+	235 x 318	Azul
180688	A4+	235 x 318	Turquesa



No permite apertura de envase Venta por caja



Permite apertura de envase Venta por unidad



Unidades que contiene la caja

CARPETAS CON GOMAS Y CARPETAS DE FUNDAS

CARPETAS DE POLIPROPILENO CON GOMAS

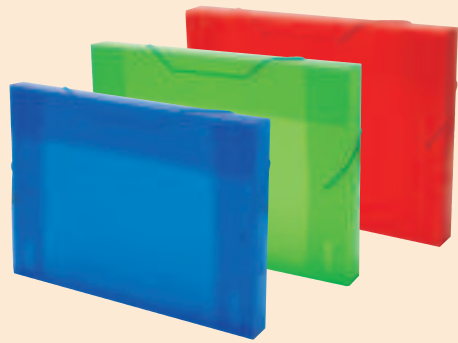
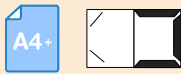

1 Plus Office Carpeta de gomas y lomo de 3 cm.

Carpeta proyectos de polipropileno. Colores traslúcidos: rojo, azul y verde. Tamaño: A4+.

CÓDIGO	Medidas mm.	Modelo	Color
181030	370 x 260	Traslúcido	Rojo
181031	370 x 260	Traslúcido	Verde
181032	370 x 260	Traslúcido	Azul

CARPETAS DE PVC CON GOMAS



2 Iberplas • Carpeta con gomas y solapas PVC

Carpeta fabricada en PVC unicolor. Tres solapas para la protección de documentos. Cierre con gomas.

CÓDIGO	Formato	Medidas mm.	Color
180192	4°	180 x 240	Negro



CÓDIGO	Formato	Medidas mm.	Color
180193	F°	240 x 350	Negro



CARPETAS DE FUNDAS



3 Plus Office • Carpeta de fundas

Tapas de polipropileno flexibles de color negro. Fundas transparentes de polipropileno antirreflejo de 45 micras y resistentes a las fotocopias. Soldadas al lomo.

CÓDIGO	Formato	Nº Fundas	Referencia
180868	A5	10	5010
180869	A5	20	5020
180225	A4	10	EMT010
180226	A4	20	EMT020
180227	A4	30	EMT030
180228	A4	40	EMT040

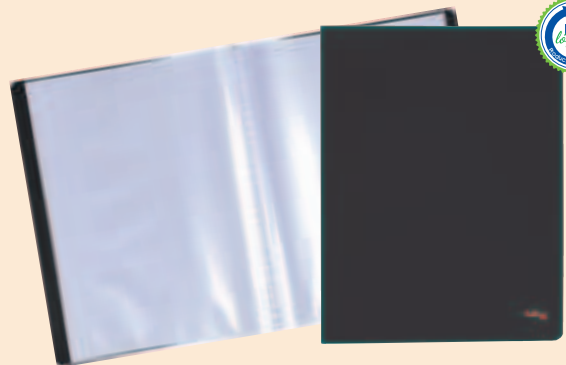

4 Plus Office • Carpeta de fundas de tapa básica A4

Tapas de polipropileno flexibles. Fundas transparentes de polipropileno antirreflejo de 35 micras y resistentes a las fotocopias. Soldadas al lomo. Medidas: 240 x 310 mm.

10 Fundas

CÓDIGO	Color		
180648	Azul	1	2
180649	Rojo	1	2
180650	Naranja	1	2
180651	Verde	1	2

20 Fundas

CÓDIGO	Color		
180652	Azul	1	2
180653	Rojo	1	2
180654	Naranja	1	2
180655	Verde	1	2

30 Fundas

CÓDIGO	Color		
180656	Azul	1	2
180657	Rojo	1	2
180658	Naranja	1	2
180659	Verde	1	2

40 Fundas

CÓDIGO	Color		
180660	Azul	1	2
180661	Rojo	1	2
180662	Naranja	1	2
180663	Verde	1	2

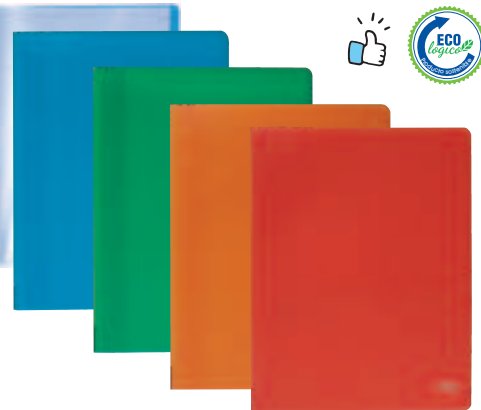

CARPETAS DE FUNDAS



1 Plus Office • Carpeta de fundas de tapa dura traslúcida A4 y A5

Tapas de polipropileno flexibles. Fundas transparentes de polipropileno antirreflejo de 45 micras y resistentes a las fotocopias. Soldadas al lomo.



167 x 224 mm.
5010 - 10 Fundas

CÓDIGO	Color
180855	Verde
180856	Azul

167 x 224 mm.
5020 - 20 Fundas

CÓDIGO	Color
180857	Verde
180858	Azul



230 x 305 mm.
6010 - 10 Fundas

CÓDIGO	Color
180666	Verde
180668	Azul
180878	Rosa
180859	Rojo
180860	Violeta

230 x 305 mm.
6020 - 20 Fundas

CÓDIGO	Color
180672	Verde
180674	Azul
180879	Rosa
180861	Rojo
180862	Violeta

230 x 305 mm.
6030 - 30 Fundas

CÓDIGO	Color
180678	Verde
180680	Azul
180880	Rosa
180863	Rojo
180864	Violeta

230 x 305 mm.
6040 - 40 Fundas

CÓDIGO	Color
180684	Verde
180686	Azul
180881	Rosa
180865	Rojo
180866	Violeta

230 x 305 mm.
6060 - 60 Fundas

CÓDIGO	Color
181333	Verde
181332	Azul
181334	Rosa
181335	Rojo
181336	Violeta



2 Plus Office • Carpeta de fundas Premium

Lomo personalizable

Tapas de polipropileno rígido. Fundas de polipropileno transparentes de 50 micras. Porta identificación transparente en el lomo. Medidas: 308 x 245 mm.



CÓDIGO	Nº Fundas	Color
180221	20	Azul
180689	20	Negro
180690	20	Rojo
180222	40	Azul
180691	40	Negro
180692	40	Rojo
180223	60	Azul
180693	60	Negro
180694	60	Rojo

Con cajetín

CÓDIGO	Nº Fundas	Color
180224	80	Azul
180696	80	Negro
180697	80	Rojo



3 Plus Office Carpeta de fundas espiral con goma

Giro 360°

Tapas de polipropileno opacas. Contiene 12 fundas transparentes de polipropileno antirreflejo de 120 micras con apertura lateral. Giro 360°. Dimensiones: 320 x 245 mm. Color azul claro. Cierre de goma.

CÓDIGO	Nº Fundas	Color
181044	12	Azul



No permite apertura de envase. Venta por caja



Permite apertura de envase. Venta por unidad



Unidades que contiene la caja

CARPETAS DE FUNDAS

CARPETAS DE FUNDAS CON ESPIRAL



1 Plus Office Carpeta de fundas espiral tapa dura

Giro 360°

Tapas de polipropileno opacas. Fundas transparentes de polipropileno antirreflejo de 90 micras. Giro 360°. Formato A4. Medidas: 313 x 238 mm.

CÓDIGO	Nº Fundas	Color
180616	20	Azul
180615	20	Verde
180613	20	Naranja
180614	20	Rojo
180620	30	Azul
180619	30	Verde
180617	30	Naranja
180618	30	Rojo

CÓDIGO	Nº Fundas	Color
180622	40	Azul
180621	40	Verde
180623	40	Naranja
180628	40	Rojo



2 Plus Office Carpeta de fundas y espiral con gomas

Tapas de polipropileno de colores. Cierre de gomas. Con sobre dossier en el interior. Fundas transparentes de polipropileno antirreflejo de 90 micras. Giro 360°. Para documentos A4. Medidas: 310 x 240 mm.

CÓDIGO	Nº Fundas	Color
180759	20	Azul
181033	20	Verde
181034	20	Violeta
180760	30	Azul
181035	30	Verde
181036	30	Violeta

CÓDIGO	Nº Fundas	Color
180761	40	Azul
181037	40	Verde
181038	40	Violeta
180954	50	Azul
181074	50	Verde
181075	50	Violeta



3 Exacompta · Carpeta de fundas extraíbles

Carpeta semi-rígida de fundas de polipropileno

Tapas de polipropileno opacas. Fundas transparentes de 100 micras. Para documentos A4. Dimensiones: 320 x 240 mm.

CÓDIGO	Descripción	Nº Fundas	Color	Contiene
180928	Carpeta	20	Surtido	4 ud.

Recarga de fundas extraíbles transparentes de 100 micras. Medidas: 305 x 230 mm.

CÓDIGO	Descripción	Nº Fundas		
180929	Recambios	20	1	5



CARPETAS ORGANIZADORAS



1 Plus Office • Carpeta con cremallera

Económica y práctica

Carpeta traslúcida de polipropileno con cremallera. Con un bolsillo interior para los documentos. Total seguridad para los documentos gracias a su cremallera.

CÓDIGO	Color	Medidas mm.
180556	Azul	330 x 260
180555	Verde	330 x 260
180557	Rojo	330 x 260



2 Campus University • Carpeta con anillas y cremallera

Carpeta rígida de polipropileno con cremallera y reforzada con nylon en el lomo. Con 5 divisores de colores. 2 compartimentos con solapa, bolsillos para tarjetas y bolígrafos en su interior, y bolsillo con cremallera en el exterior. Formato A4.

CÓDIGO	Color	Anillas	Medidas mm.
181166	Azul	4 / 30 mm.	328 x 272
181167	Rojo	4 / 30 mm.	328 x 272
181168	Verde	4 / 30 mm.	328 x 272



3 Campus University • Carpeta con bloc

Carpeta en polipropileno rígida con bloc de 30 hojas. Dos compartimentos, bolsillos para tarjetas y bolsillo con cremallera en la solapa. Formato A4.

CÓDIGO	Color	Medidas mm.	Bloc
180496	Azul	270 x 320	30 hojas
181084	Rojo	270 x 320	30 hojas
181085	Gris	270 x 320	30 hojas

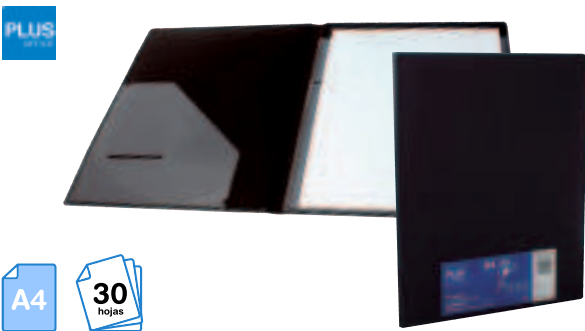
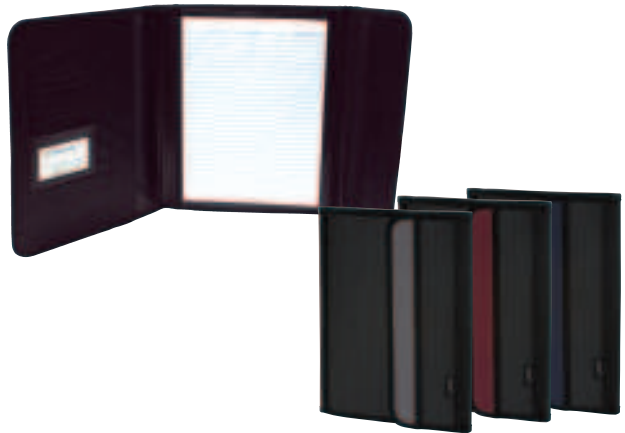

4 Plus Office • Carpeta con bloc

Incluye bloc de 30 hojas

Tapas de polipropileno rígido. Con dos bolsillos interiores transparentes y tarjetero. Color: negro.

CÓDIGO	Medidas mm.	Color	Bloc
180842	245 x 310 x 7	Negro	30 hojas



5 Plus Office • Carpeta LUXE con fundas

Con lomo personalizable

Tapas de polipropileno rígido de color azul. Fundas transparentes de polipropileno de 45 micras antirreflejo y resistentes a las fotocopias. Soldadas al lomo. Solapa lateral y porta tarjetas.

CÓDIGO	Medidas mm.	Nº Fundas
180566	308 x 245	30

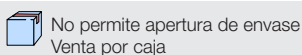

CARPETAS CLASIFICADORAS

PLUS
OFFICE

A4

**1 Plus Office**
Carpeta clasificadora traslúcida

Carpeta clasificadora fabricada en polipropileno. 12 departamentos. Cubierta transparente e interior de color. Con etiqueta en el lomo y cierre de goma.

CÓDIGO	Medidas mm.	Color
180886	253,5 x 325 x 80	Azul
180887	253,5 x 325 x 80	Rojo
180888	253,5 x 325 x 80	Verde

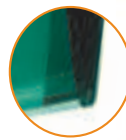
PLUS
OFFICE

A4+

**2 Plus Office • Carpeta con fuelle****Polipropileno traslúcido**

Carpeta de polipropileno con fuelle. Lomo y ribete de tela. Colores traslúcidos: humo, verde azul.

CÓDIGO	Medidas mm.	Color
180204	260 x 340	Humo
181023	260 x 340	Azul
181024	260 x 340	Verde

PLUS
OFFICE

A4

**3 Plus Office**
Carpeta clasificadora traslúcida

Carpeta clasificadora en polipropileno. Con 12 separadores. Con gomas y ribete de tela. Tamaño: A4.

CÓDIGO	Medidas mm.	Color
180413	330 x 240	Azul
180704	330 x 240	Humo
180705	330 x 240	Naranja
180706	330 x 240	Verde
180707	330 x 240	Fucsia
180713	330 x 240	Verde claro
180714	330 x 240	Turquesa
180715	330 x 240	Violeta

PLUS
OFFICE

A4

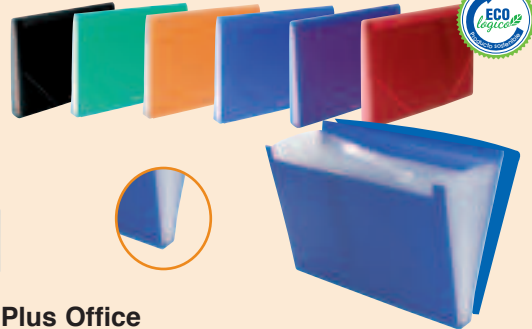
**4 Plus Office**
Carpeta clasificadora colores sólidos

Carpeta clasificadora fabricada en polipropileno. 12 compartimentos. Con gomas.

CÓDIGO	Medidas mm.	Color
180213	330 x 240	Azul
180695	330 x 240	Negro
180700	330 x 240	Rojo
180701	330 x 240	Violeta
180702	330 x 240	Naranja
180703	330 x 240	Verde

PLUS
OFFICE

A4

30
hojas**5 Plus Office**
Carpeta LUXE con velcro

Carpeta flexible de polipropileno, con remates en negro. Con seis compartimentos para clasificar y dos portacarnets. Contiene bloc de 30 hojas. Cierre con velcro. Colores: negro y azul.

CÓDIGO	Medidas mm.	Color	Bloc
180629	264 x 331 x 36	Azul	30 hojas

PLUS
OFFICE

A4

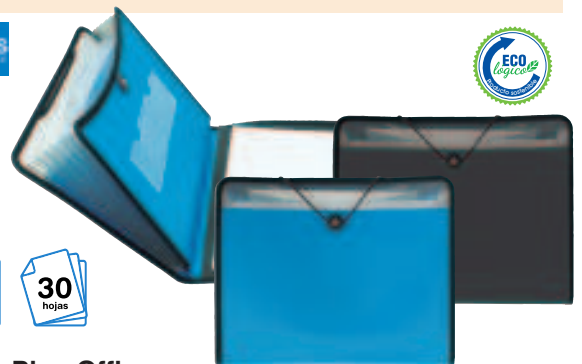
30
hojas**6 Plus Office**
Carpeta LUXE con goma elástica

Carpeta flexible de polipropileno. Con seis compartimentos para clasificar y dos portacarnets. Contiene bloc de 30 hojas. Cierre con goma negra.

CÓDIGO	Medidas mm.	Color	Bloc
180567	255 x 335 x 30	Azul y Negro	30 hojas



CARPETAS CLASIFICADORAS



A4

1 Plus Office • Carpeta clasificadora traslúcida con broche

Carpeta clasificadora fabricada en polipropileno. Con borde de tela. 12 compartimentos. Con broche. Tamaño: A4.

CÓDIGO	Medidas mm.	Color
180422	330 x 250	Azul
180708	330 x 250	Violeta
180709	330 x 250	Verde



A4

2 Plus Office • Carpeta clasificadora opaca con broche

Carpeta clasificadora de polipropileno. 12 compartimentos. Con bordes de tela y broche. Formato: A4.

CÓDIGO	Medidas mm.	Color
180412	330 x 240	Negro opaco
181025	330 x 240	Azul opaco

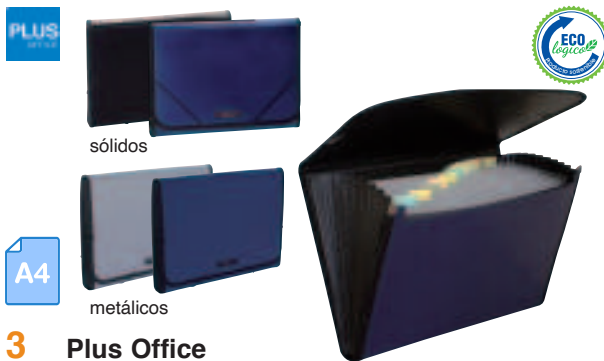

A4

3 Plus Office Carpeta clasificadora Premium

Carpeta clasificadora fabricada en polipropileno. Con bordes de tela. 12 compartimentos. Tamaño: A4.

CÓDIGO	Medidas mm.	Color
180411	330 x 240	Negro sólido
181026	330 x 240	Azul sólido
180425	330 x 240	Gris metálico
180962	330 x 240	Azul metálico



4 Plus Office • Carpeta clasificadora "Recibos"

Carpeta clasificadora de polipropileno. 12 compartimentos. Tamaño de recibos. Cierre con gomas.

CÓDIGO	Medidas mm.	Color
180214	130 x 260	Negro
181086	130 x 260	Azul
181087	130 x 260	Rojo

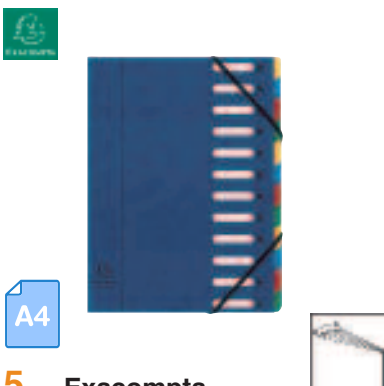

A4

5 Exacompta Carpeta clasificadora Harmonika Nature Future

Fabricada en cartulina lustrada

Con ventanas y cierre con gomas. Lomo extensible. Sin solapas. 12 compartimentos.

CÓDIGO	Medidas mm.	Color
180910	320 x 240	Azul

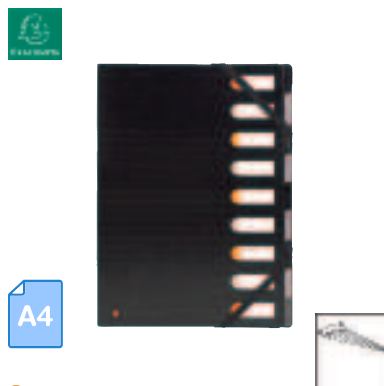

A4

6 Exacompta Carpeta clasificadora Harmonika Exactive

Con ventanas y cierre con gomas. Dos bolsillos interiores. Fabricada en polipropileno. Lomo extensible. 9 compartimentos.

CÓDIGO	Medidas mm.	Color
180919	328 x 240	Negro

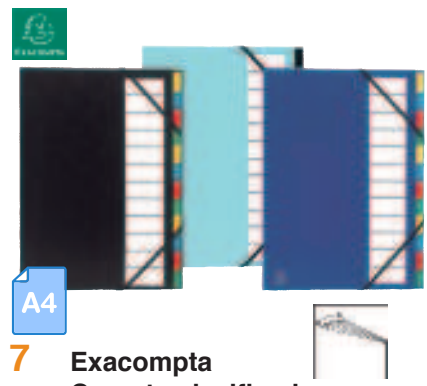

A4

7 Exacompta Carpeta clasificadora Harmonika tapa dura

Compartimentos y separadores. Cierre con gomas. 3 colores surtidos: azul, negro y turquesa. Lomo extensible. Medidas: 328 x 243 mm. De cartulina lustrada.

CÓDIGO	Color	Compart.
180925	Surtido	7
180926	Surtido	9
180927	Surtido	12



CARPETAS CLASIFICADORAS

Campus
University

A4

1 Campus University • Portafolio

Fabricada en polipropileno rígido con aplicaciones de nylon en el lomo y tapa. Amplio espacio interior. Dispone de compartimento, bolsillo para CD y soporte para bolígrafos. Cierre de velcro para una máxima seguridad. Tamaño: A4.

CÓDIGO	Medidas mm.	Color	Colores Solapa
180494	335 x 270	Negro	Rojo / Azul / Gris

Karman



2 Karman • Clasificador acordeón fuelle

Cartón forrado en plástico. Interior de cartulina chamoix. Fuelle reforzado con compartimentos de la A a la Z y del 1 al 31. Color burdeos.

CÓDIGO	Formato	Medidas mm.
180198	Recibos	270 x 140 x 100
180199	Cuarto	270 x 185 x 100
180200	Folio	370 x 255 x 100

PLUS
OFFICE

F°

3 Plus Office
Maletín clasificador traslúcido

Con 2 departamentos, broche y asas

Carpeta clasificadora fabricada en polipropileno traslúcido.

CÓDIGO	Medidas mm.	Color
180216	385 x 270 x 35	Azul
180711	385 x 270 x 35	Verde
180712	385 x 270 x 35	Violeta

PLUS
OFFICE4 Plus Office
Maletín clasificador traslúcido

Con 3 departamentos, asa y cierre con cremallera

Carpeta traslúcida fabricada en polipropileno. Tres compartimentos para documentos.

CÓDIGO	Medidas mm.	Colores
180503	400 x 300	Azul
181088	400 x 300	Violeta
181089	400 x 300	Verde

Eco
logical

F°

5 Exacompta
Maletín clasificador con asa

Con 20 departamentos, asa y cierre de broche

Maletín clasificador con 20 departamentos para documentos. Lomo extensible de 12 cm. Color negro brillante.

CÓDIGO	Medidas mm.
181054	385 x 250



Karman



A4

6 Karman • Clasificador "MRS-03"

Cartón forrado. Plástico mate con solapa. 12 separadores de cartulina. Remaches y placa metálica de refuerzo.

CÓDIGO	Medidas mm.	Color	📁	📁
180196	348 x 260 x 30	Negro	1	4
180197	348 x 260 x 30	Surtido	-	4

Karman



A4

7 Karman • Carpeta Memoria

Cartón tela. Departamentos para memoria.

CÓDIGO	Medidas mm.	Color
180176	355 x 245	Surtido



SOBRES DE POLIPROPILENO



1 Plus Office • Sobre apaisado con velcro

Sobre 2030. Formato apaisado

Sobre con velcro fabricado en polipropileno transparente. Para documentos hasta tamaño A4+. Capacidad para 50 hojas.

CÓDIGO	Medidas mm.	Color		
040539	235 x 335	Transparente	1	12
040540	235 x 335	Azul	-	12
040541	235 x 335	Violeta	-	12
040542	235 x 335	Verde	-	12
040543	235 x 335	Amarillo	-	12
040544	235 x 335	Gris	-	12
040545	235 x 335	Naranja	-	12
040546	235 x 335	Rojo	-	12

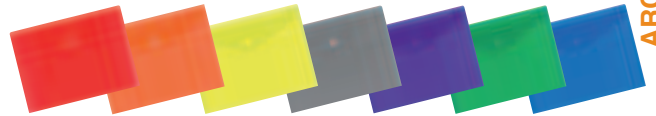

2 Plus Office Sobre apaisado con broche

Ideal para entrega de documentos

Sobre con broche fabricado en polipropileno transparente. Capacidad para 50 hojas.

Sobre 2020.
Formato **A4+**: 335 x 225 mm.

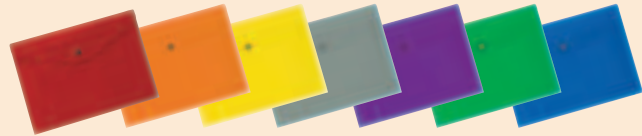
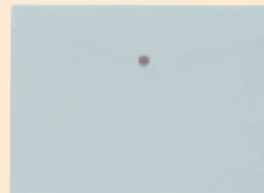

Sobre 2023.
Formato **A3**: 320 x 450 mm.

CÓDIGO	Color	
180234	Transp.	12

Sobre 2015.
Formato **A5**: 240 x 178 mm.

Sobre 2016.
Formato **A6**: 168 x 125 mm.

Sobre 2017.
Formato **A7**: 105 x 74 mm.

CÓDIGO	Color	
180850	Transp.	6

CÓDIGO	Color	
180386	Gris	12
180387	Violeta	12
180235	Azul	12
180236	Verde	12

CÓDIGO	Color	
180465	Transp.	12

CÓDIGO	Color	
180469	Transp.	12

CÓDIGO	Color	
180473	Transp.	12

CÓDIGO	Color	
180851	Azul	6
180852	Verde	6
180853	Rojo	6

CÓDIGO	Color	
180237	Amarillo	12
180404	Naranja	12
180405	Rojo	12

CÓDIGO	Color	
180467	Azul	12
180466	Verde	12
180468	Rojo	12

CÓDIGO	Color	
180471	Azul	12
180470	Verde	12
180472	Rojo	12

CÓDIGO	Color	
180475	Azul	12
180474	Verde	12
180476	Rojo	12



3 Plus Office • Set 12 sobres con broche

Colores surtidos

Sobre con broche fabricado en polipropileno transparente de 18 micras. Capacidad: 50 hojas. Colores surtidos: 3 transparentes, 1 gris, 1 violeta, 2 azules, 1 verde, 1 amarillo, 1 naranja y 2 rojos.

CÓDIGO	Formato	Medidas mm.	Color	Set	
180747	A4+	325 x 235	Surtido	12 ud.	60



4 Plus Office • Sobre natural con broche

Con broche. Formato natural. Sobre 2021

Sobre con broche fabricado en polipropileno transparente. Capacidad para 50 hojas.

CÓDIGO	Medidas mm.	Color		
180238	340 x 245	Transparente	1	12
180239	340 x 245	Azul	-	12
180240	340 x 245	Verde	-	12
180400	340 x 245	Naranja	-	12



No permite apertura de envase
Venta por caja



Permite apertura de envase
Venta por unidad



Unidades que
contiene la caja

DOSSIERS

PLUS

A4+



1 Plus Office • Dossier 2001 ángulo recto

Dossier fabricado en polipropileno transparente. Con uñero.

CÓDIGO	Medidas mm.	Color	
180229	225 x 325	Transparente	12
180230	225 x 325	Azul	12
180231	225 x 325	Rojo	12
180232	225 x 325	Verde	12
180233	225 x 325	Violeta	12
180403	225 x 325	Amarillo	12
180402	225 x 325	Naranja	12

CÓDIGO	Medidas mm.	Color	Contiene	
*180867	225 x 325	Surtidos *	12 ud.	60

*Surtido: 2 unidades por color: azul, rojo, verde, violeta, amarillo y naranja.

PLUS



A4+

2 Plus • Dossier Camuflaje ángulo recto

Seguridad para tus documentos

El dibujo del camuflaje impide la lectura de los documentos. Fabricado en polipropileno. Disponible en varios colores.

CÓDIGO	Medidas mm.	Color	Pack
180602	220 x 310	Azul	5
180605	220 x 310	Fucsia	5

PLUS

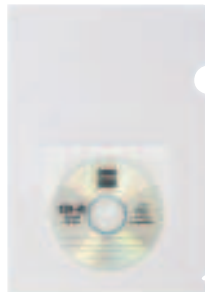
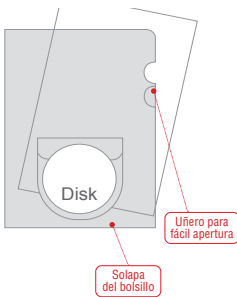

A4

3 Plus • Dossier "114" bolsa CD set 5 ud.

Dossier uñero con bolsillo para CD fabricado en polipropileno transparente. Fácil apertura lateral.

CÓDIGO	Medidas mm.	Color	Pack
180525	220 x 310	Transparente	5

PLUS

A4+

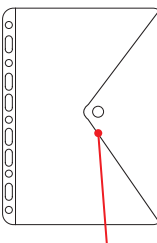

Cierre de velcro

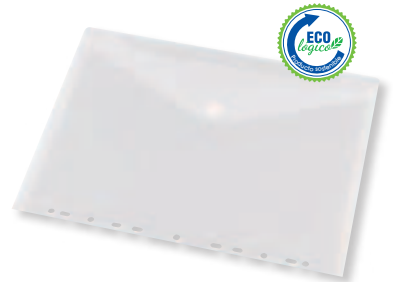

4 Plus Office • Dossier sobre polipropileno con taladros set 2 ud

Sobre multitaladro de polipropileno de 180 micras. Cierre de velcro.

CÓDIGO	Medidas mm.	Color	Pack
181193	235 x 310	Humo	2

PLUS



A4

5 Plus Office • Dossier con fástener plástico

Dossiers fabricados en polipropileno. Portada transparente rígida. Mecanismo de plástico. Capacidad para 100 hojas.

CÓDIGO	Medidas mm.	Color	
180642	240 x 310	Blanco	12
180643	240 x 310	Azul oscuro	12
180644	240 x 310	Azul claro	12
180645	240 x 310	Rojo	12
180646	240 x 310	Negro	12
180647	240 x 310	Verde	12



No permite apertura de envase
Venta por caja



Permite apertura de envase
Venta por unidad



Unidades que
contiene la caja

DOSSIERS

PLUS



A4

1 Plus Office Dossier F-08 con pinza de plástico



Con pinza lateral

Fabricado en polipropileno. Tapa transparente rígida, con pinza grande de plástico. Base opaca. Capacidad para 30 hojas.

CÓDIGO	Medidas mm.	Color	Cap. hojas	
180270	240 x 310	Azul	30	12
180271	240 x 310	Transp.	30	12
180272	240 x 310	Rojo	30	12
180273	240 x 310	Humo	30	12
180282	240 x 310	Verde	30	12

PLUS



A4

2 Plus Office Dossier F-18 con pinza metálica



Con pinza lateral

Fabricado en PVC rígido. Portada transparente rígida, con pinza metálica negra. Base opaca. Capacidad para 50 hojas.

CÓDIGO	Medidas mm.	Color	Cap. hojas		
180266	240 x 310	Azul	50	1	12
180267	240 x 310	Negro	50	1	12
180268	240 x 310	Rojo	50	-	12
180269	240 x 310	Verde	50	-	12
181029	240 x 310	Blanco	50	-	12

DURABLE

A4

3 Durable • Dossier Swingclip

Diseño moderno

Dossier fabricado en polipropileno transparente extrarígido con pinza de plástico de color. Capacidad para 30 hojas.

CÓDIGO	Medidas mm.	Color	Cap. hojas	
209832	220 x 310	Negro	30	25
209830	220 x 310	Rojo	30	25
209829	220 x 310	Amarillo	30	25
209833	220 x 310	Verde	30	25
209828	220 x 310	Azul	30	25

DURABLE

A4

4 Durable Dossier Duraclip



Carpeta con pinza lateral de acero. 5 Años de garantía. Tapa delantera transparente y tapa posterior de color.

CÓDIGO	Medidas	Color	Cap. hojas	
180251	220 x 310	Negro	30	25
180250	220 x 310	Azul claro	30	25
180253	220 x 310	Rojo	30	25
180252	220 x 310	Blanco	30	25
209823	220 x 310	Gris	30	25
181172	310 x 220 (Apaisado)	Azul oscuro	30	25
180257	220 x 310	Negro	60	25
180256	220 x 310	Azul claro	60	25
180259	220 x 310	Rojo	60	25
180258	220 x 310	Blanco	60	25
209818	220 x 310	Gris	60	25

PLUS

A4

5 PLUS Dossier extensible de alta capacidad

Fabricado en papel reciclado con lomo extensible hasta 100 mm en función de las hojas que desee archivar. Su fástener de polipropileno reciclado y flexible facilita el archivo gracias a un moderno mecanismo de apertura y cierre con un solo "click". Capacidad: 1000 hojas. Anchura de lomo: 18-100 mm.

CÓDIGO	Medidas mm.	Color	
180562	220 x 302	Beige	10
180560	220 x 302	Azul	10
180559	220 x 302	Verde	10



No permite apertura de envase
Venta por caja

Permite apertura de envase
Venta por unidad

Unidades que
contiene la caja

DOSSIERS

PLUS



Bolsillos exteriores

1 PLUS • Dossier PASTY

Fabricado en polipropileno flexible. 4 bolsillos: 2 exteriores y 2 interiores. Tamaño A4.

CÓDIGO	Medidas mm.	Color
181267	240 x 310	Azul
181268	240 x 310	Verde
181269	240 x 310	Amarillo
181270	240 x 310	Gris

PLUS

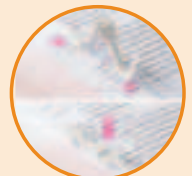
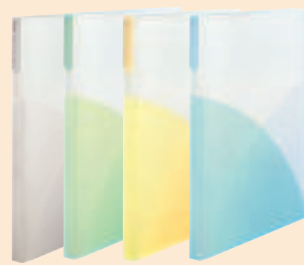

Fástener

2 PLUS • Dossier PASTY con fástener

Fabricado en polipropileno flexible. Con fástener. 4 bolsillos: 3 exteriores y 1 interior. Tamaño A4.

CÓDIGO	Medidas mm.	Color
181263	240 x 310	Azul
181264	240 x 310	Verde
181265	240 x 310	Amarillo
181266	240 x 310	Gris



3 Pardo • Dossier con tarjetero Extra

Dossier extra de gran resistencia. Fabricado en PVC Copy Safe de 300 micras. Con uñero. Cierre tarjetero. Formato F°. Dimensiones: 215 x 315 mm.

CÓDIGO	Medidas mm.	Color
181311	215 x 315	Transparente



SUBCARPETAS

PLUS

200g

4 Plus Office Subcarpetas cartulina colores vivos

Para documentos de tamaño A4 y folio. Cartulina rígida de 200 g. Con hendiduras para fástener.

Formato A4

CÓDIGO	Medidas mm.	Color	
180588	310 x 230	Blanco	25 ud.
180005	310 x 230	Azul	25 ud.
181337	310 x 230	Azul marino	25 ud.
180008	310 x 230	Verde	25 ud.
180004	310 x 230	Amarillo	25 ud.
180006	310 x 230	Naranja	25 ud.
180007	310 x 230	Rojo	25 ud.
180720	310 x 230	Lila	25 ud.
181194	310 x 230	Verde claro	25 ud.

Formato Folio

CÓDIGO	Medidas mm.	Color	
180589	345 x 230	Blanco	25 ud.
180011	345 x 230	Azul	25 ud.
181338	345 x 230	Azul marino	25 ud.
180014	345 x 230	Verde	25 ud.
180010	345 x 230	Amarillo	25 ud.
180012	345 x 230	Naranja	25 ud.
180013	345 x 230	Rojo	25 ud.
180724	345 x 230	Lila	25 ud.
181195	345 x 230	Verde claro	25 ud.



FIDE

170g



5 Fade Subcarpeta kraft

Cartulina Kraft superior.

Formato A4

CÓDIGO	Medidas mm.	Gramaje	Color	
180001	312 x 235	170 g.	Kraft	50 ud.

Formato Folio

CÓDIGO	Medidas mm.	Gramaje	Color	
180002	335 x 235	170 g.	Kraft	50 ud.

karman

F°

240g



6 Karman Subcarpeta kraft bicolor

Cartulina Kraft bicolor superior.

CÓDIGO	Medidas mm.	Gramaje	Color	
180003	335 x 235	240 g.	Kraft bicolor	50 ud.



SUBCARPETAS



F° 250g

1 Gio • Subcarpetas con pestañas

Cartulina de 250 g. Color amarillo. Con pestaña escribible, ideal para subdividir información en carpetas colgantes. Hendidos para incorporar fástener. Capacidad máxima: 100 hojas.

CÓDIGO	Medidas mm.	Pestaña	
181278	215 x 315	Derecha	50 ud.
209735	215 x 315	Centro	50 ud.
209731	215 x 315	Izquierda	50 ud.



A4 210g

2 Exacompta • Subcarpetas Super con pestaña - 10 juegos de 6 subcarpetas

Para documentos de tamaño A4. Cartulina de 210 g. Paquetes de 10 juegos de 6 subcarpetas. Colores surtidos: naranja, amarillo, verde, rosa, azul claro y crema.

CÓDIGO	Medidas mm.	Color	
180825	320 x 240	6 surtidos	60 ud.



A4 80g

3 Exacompta • Subcarpetas Rock's 80g.

Para documentos de tamaño A4. Capacidad para 100 hojas. Papel de 80 g. 10 colores intensos.

CÓDIGO	Medidas mm.	Color	
180799	310 x 220	Blanco	100 ud.
180800	310 x 220	Limón	100 ud.
180801	310 x 220	Azul	100 ud.
180802	310 x 220	Rojo	100 ud.
180803	310 x 220	Verde pino	100 ud.
180804	310 x 220	Rosa fucsia	100 ud.
180805	310 x 220	Ocre	100 ud.



A4 210g

4 Exacompta • Subcarpetas Rock's 210 g.

Para documentos de tamaño A4. Capacidad para 100 hojas. Cartulina de 210 g. 10 colores intensos.

CÓDIGO	Medidas mm.	Color	
180898	320 x 240	Verde pino	10 ud.
180899	320 x 240	Violeta	10 ud.
180900	320 x 240	Limón	10 ud.
180901	320 x 240	Rojo	10 ud.
180902	320 x 240	Verde Menta	10 ud.
180904	320 x 240	Frambuesa	10 ud.
180905	320 x 240	Azul	10 ud.
180906	320 x 240	Rosa	10 ud.
180907	320 x 240	Ocre	10 ud.
180897	320 x 240	Surtidos	10 ud.



A4 210g

5 Exacompta Subcarpetas Rock's doble bolsillo

Para documentos de tamaño A4. Cartulina de 210 g. Capacidad para 80 hojas de 80 g. Cinco colores surtidos: amarillo limón, rojo, verde, azul y violín.

CÓDIGO	Medidas mm.	Color	
180924	320 x 240	Surtidos	25 ud.



A4 290g

6 Exacompta • Subcarpetas Forever 290 con uñero

Para documentos de tamaño A4. Cartulina de 290 g. Líneas impresas que facilitan la identificación. Con uñero. Capacidad para 150 hojas. Colores: violín, verde, azul, amarillo y fucsia.

CÓDIGO	Medidas mm.	Color	
181051	310 x 220	5 surtidos	5 ud.

No permite apertura de envase Venta por caja

Permite apertura de envase Venta por unidad

Unidades que contiene la caja

SUBCARPETAS

SUBCARPETAS



A4

120g

1 Exacompta • Subcarpetas Forever Recycled con ventana

Para documentos A4. Fabricadas en papel de 120 g. con ventana transparente. Ideal para clasificar pequeños dossiers.

CÓDIGO	Medidas mm.	Color	
180820	310 x 220	Verde claro	25 ud.
180821	310 x 220	Amarillo	25 ud.
180822	310 x 220	Naranja	25 ud.
180823	310 x 220	Azul claro	25 ud.
180824	310 x 220	Rojo	25 ud.



A4

210g

2 Exacompta • Subcarpetas Super 210 1 Solapa

Para documentos de tamaño A4. Cartulina de 210 g. Capacidad para 200 hojas.

CÓDIGO	Medidas mm.	Color	
180806	320 x 240	Verde	50 ud.
180807	320 x 240	Amarillo canario	50 ud.
180808	320 x 240	Azul claro	50 ud.



A4

280g

3 Exacompta • Subcarpetas recicladas Forever Recycled - 3 Solapas

Para documentos de tamaño A4. Cartulina de 280 g. Con una zona de impresión horizontal y vertical. Capacidad para 200 hojas.

CÓDIGO	Medidas mm.	Color	
180811	320 x 240	Verde pastel	50 ud.
180812	320 x 240	Amarillo pastel	50 ud.
180813	320 x 240	Azul pastel	50 ud.
180814	320 x 240	Naranja pastel	50 ud.
180815	320 x 240	Rojo	50 ud.



A4

290g

4 Exacompta • Subcarpetas Forever Recycled impresa - 2 Solapas

Para documentos de tamaño A4. Cartulina de 290 g. Líneas impresas que facilitan la identificación. Capacidad para 200 hojas.

CÓDIGO	Medidas mm.	Color	
180920	320 x 240	Rojo	50 ud.
180921	320 x 240	Azul	50 ud.
180922	320 x 240	Amarillo	50 ud.
180923	320 x 240	Verde	50 ud.



A4

290g

5 Exacompta Subcarpetas Forever Recycled con bolsa cartulina reciclada

Para documentos de tamaño A4. Cartulina de 290 g. Fuente de 32 mm. Para clasificar en dossiers colgantes y para transportar los dossiers de volumen ya que puede contener hasta 250 hojas.

CÓDIGO	Medidas mm.	Color	
180816	320 x 240	Verde	10 ud.
180817	320 x 240	Amarillo	10 ud.
180818	320 x 240	Azul	10 ud.
180819	320 x 240	Rojo	10 ud.



SUBCARPETAS



1 Exacompta • Subcarpetas Chromolux brillante - 2 Solapas

Para documentos de tamaño A4. Cartulina brillante de 250 g. Con uñero. Capacidad para 100 hojas.

CÓDIGO	Medidas mm.	Color	
181052	320 x 240	Blanco	20 ud.



CARPETAS COLGANTES

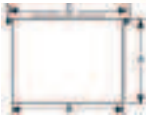

2 Fade • Carpeta colgante Aku A4 para armario - Lomo en V

Fabricadas de cartulina Kraft de 220 g. Visor lateral. Varilla de plástico. Lomo en V.

CÓDIGO	Formato	Medidas mm.			
		A	B	C	
180031	A4	275	335	330	25 ud.



3 Fade • Carpeta colgante Aku A4 para armario - Lomo en U 20 mm.

Carpeta de cartulina kraft de 220 g con lomo de 20 mm reforzado y varilla metálica resistente. Visor lateral.

CÓDIGO	Formato	Lomo	Medidas mm.			
			A	B	C	
209241	A4	20 mm	274	330	335	25 ud.



4 Gio • Carpeta colgante Kraft bicolor para fichero - Lomo en U 30 mm.

Fabricadas en Kraft bicolor. Visor superior de 8 cm. Varilla metálica. Lomo en U de 30 mm. Gramaje: 240 g.

CÓDIGO	Formato	Lomo	Medidas mm.			
			A	B	C	
209463	A4	30 mm	225	315	330	25 ud.
209466	Folio	30 mm	225	350	365	25 ud.



5 Gio • Carpeta colgante Master para fichero Lomo en V

Fabricadas en Kraft bicolor de 250 g. Visor superior largo. Varilla metálica. Disponibles en tamaño folio. Lomo V.

CÓDIGO	Formato	Medidas mm.			
		A	B	C	
180033	Folio	240	350	365	25 ud.



6 Fade • Carpeta colgante Kraft Kio

Fabricada en cartulina kraft eco. Visor superior de 10 mm. Con varilla metal flex. Lomo en V. Gramaje: 230 g.

CÓDIGO	Formato	Medidas mm.			
		A	B	C	
181348	A4	243	315	345	50 ud.
181349	Folio	243	340	382	50 ud.
181350	Folio Prolong.	243	365	400	50 ud.



No permite apertura de envase Venta por caja



Permite apertura de envase Venta por unidad



Unidades que contiene la caja

CARPETAS COLGANTES Y ACCESORIOS

CARPETAS COLGANTES



1 Gio • Carpeta colgante Cristal Folio

Carpetas visión lateral fabricadas en cartulina de 230 g. Visor superior corto de 8 cm remachado a la carpeta. Incluye etiquetas de rotulación. Lomo en V. Libre de cloro y sin residuos químicos.

CÓDIGO	Formato	Color	Medidas mm.			
			A	B	C	
181351	F°	Azul	280	350	365	25 ud.
181352	F°	Kraft	280	350	365	25 ud.
181353	F°	Verde	280	350	365	25 ud.
181354	F°	Rojo	280	350	365	25 ud.

ACCESORIOS PARA CARPETAS COLGANTES



2 Visores de recambio

Visores transparentes de plástico de 8,5 cm de longitud. Contiene hueco para etiqueta; el otro extremo está cerrado, como tope, para que la tira no se salga. No incluye tira de papel.

CÓDIGO	Medidas mm.	
180048	85 x 15	25

Yorchivo®
2000



3 Archivo 2000 Cajetín de archivo para carpetas colgantes Archibox

Cajetín de archivo sostenible Archibox. Fabricado en poliestireno 100% reciclado y reciclable. Válido para carpetas colgantes DIN A4 (no incluidas) con visión superior. Su diseño con asas laterales permite el archivo y transporte de aproximadamente 20 carpetas colgantes. Fabricado en España.

CÓDIGO	Medidas mm.	Color
209717	260 x 365 x 170	Azul
209716	260 x 365 x 170	Gris
209719	260 x 365 x 170	Negro



4 Gio Bastidor Kit Office

Soporte de sobremesa para carpetas colgantes A4 y folio. Estructura metálica cromada con refuerzo. Fácil de montar. Capacidad aproximada: 30 carpetas.

CÓDIGO	Medidas mm.
180047	350 x 370 x 255



5 Pierre Henry Archivador metálico

Equipado con cinco carpetas colgantes A4, con índices y visores de plástico de 40 mm. Incluye cerradura con llave y asa integrada. Capacidad: 10-15 carpetas colgantes.

CÓDIGO	Medidas mm.	Color
209725	368 x 220 x 287	Negro



No permite apertura de envase
Venta por caja



Permite apertura de envase
Venta por unidad



Unidades que
contiene la caja

ARCHIVO DEFINITIVO Y CONTENEDORES DE ARCHIVO



1 Archivo definitivo de polipropileno

Documentación a salvo

Cajas fabricadas en polipropileno celular 3/400 impresas a un color. Fácil montaje. Formato folio prolongado.



CÓDIGO	Medidas mm.	Color		
180103	368 x 260 x 100	Marrón	1	10
209344	368 x 260 x 100	Azul	1	10
209345	368 x 260 x 100	Negro	1	10
209346	368 x 260 x 100	Rojo	1	10
209347	368 x 260 x 100	Verde	1	10
209348	368 x 260 x 100	Blanco	1	10
209349	368 x 260 x 100	Gris	1	10



2 Plus Office Archivo definitivo en cartón

Calidad excelente

Fabricadas en cartón microcanal de color blanco. De fácil montaje.

CÓDIGO	Formato	Medidas mm.	
180099	Folio	365 x 250 x 100	50
180100	Folio prolong.	388 x 270 x 115	50



3 Fellowes Caja de archivo automático

Cartón 100% reciclado. Paredes fabricadas con doble cartón ondulado y base extra resistente que aumenta la dureza y robustez.

CÓDIGO	Formato	Medidas mm.	
209417	A4	315 x 260 x 80	10
209418	A4	315 x 260 x 100	10



20kg

4 Plus Office Contenedor de archivo definitivo Folio

Preserva tu archivo definitivo

Contenedor para cuatro cajas de archivo definitivo. Cartón microcanal PH neutro. Formato Folio.

CÓDIGO	Medidas mm.
180104	365 x 255 x 418



30kg

5 Fellowes Contenedor de archivo definitivo

Fabricado con doble cartón ondulado y base extra resistente. Ideal para archivadores y cajas de archivo definitivo. Tapa extraíble.

CÓDIGO	Medidas mm.	
209419	335 x 292 x 404	10



30kg

6 Fellowes Contenedor de archivo definitivo System

Sistema de montaje automático Fastfold
Doble grosor de cartón sobre las paredes y doble fondo para una mayor resistencia. Fabricado en cartón 100% reciclado con Certificación FSC y 100% reciclable

CÓDIGO	Medidas mm.	
248246	387 x 294 x 445	10



No permite apertura de envase
Venta por caja



Permite apertura de envase
Venta por unidad



Unidades que
contiene la caja

FICHEROS Y CAJAS DE TRANSFERENCIA

ÍNDICE ALFABÉTICO Y FICHEROS



1 Karman Índice alfabético para ficheros

Ideal para clasificación alfabética de documentos. Fabricado en cartón compacto de 520 g/m².

CÓDIGO	Medidas mm.
209483	65 x 95
209482	75 x 125
209481	100 x 150
209480	120 x 200
209479	160 x 215

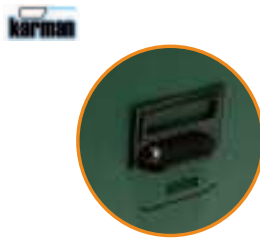

2 Karman • Fichero de cartón

Las fichas a resguardo
Cartón forrado con papel gofrac

Para 500 fichas. Longitud 240 mm.

CÓDIGO	Para Fichas	Medidas mm.
180325	65 x 95	90 x 115
180326	75 x 125	100 x 155
180327	100 x 150	125 x 175
180328	120 x 200	155 x 220
180329	160 x 215	190 x 250



Para 1000 fichas. Longitud 355 mm.

CÓDIGO	Fichas	Medidas mm.
180330	65 x 95	90 x 115
180331	75 x 125	100 x 155
180332	100 x 150	125 x 175
180333	120 x 200	155 x 220
180334	160 x 215	190 x 250

CAJAS DE TRANSFERENCIA

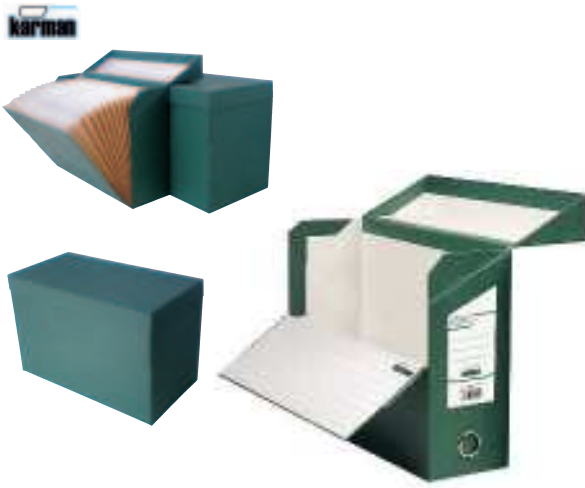

3 Karman • Caja transferencia

Fabricada en cartón extraduro. Forrada en papel de tela verde.

CÓDIGO	Formato	Medidas mm.
180050	Folio	385 x 250 x 110
180730	Folio con fuelle	360 x 255 x 105
180438	Doble folio	390 x 255 x 205



SURTIDO A



SURTIDO B



4 Exacompta • Caja transferencia

Fabricada en cartón extraduro forrado. Colores Surtido A: azul claro, azul oscuro, rosa, verde anís y morado. Colores Surtido B: amarillo, azul claro, azul oscuro, rojo, verde oscuro. Lomo: 90 mm.

CÓDIGO	Color	Medidas mm.	
180937	Surtido A	330 x 250 x 90	5
181055	Surtido B	330 x 250 x 90	5

LIBROS PORTAFIRMAS



5 Plus Office Libro portafirmas

18 Separadores

Cubierta rígida. Lomo con fuelle encolado. Perforaciones en cada departamento que permiten ver si hay documentos. Color negro.

CÓDIGO	Separadores	Medidas mm.
040547	18	330 x 240



CARPETAS CON MINICLIP



1 Plus Office • Carpeta A4 con miniclip

Carpeta fabricada en polipropileno con miniclip superior y solapa.

CÓDIGO	Medidas mm.	Color
180735	230 x 320	Rojo
180736	230 x 320	Azul
180737	230 x 320	Gris
180738	230 x 320	Negro



2 Iberplas • Carpeta folio con miniclip

Carpeta con miniclip superior en PVC y portada troquelada. Bolsa interior. Colores: azul marino y negro.

CÓDIGO	Medidas mm.	Color
180217	235 x 340	Negro
180854	235 x 340	Azul marino



3 Plus Office • Carpeta traslúcida con miniclip

Carpeta en polipropileno transparente con broche. Dispone de solapa, tarjetero y porta CD en su interior. Colores: azul y humo. Colores del remate en azul y gris.

CÓDIGO	Medidas mm.	Color
180449	255 x 330	Azul y humo

PLACAS CON PINZA

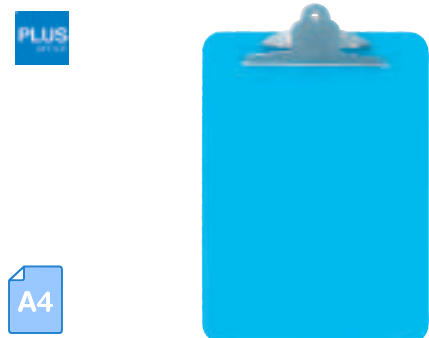

4 Plus Office • Placa con pinza

Fabricada en plástico PS

Placa color azul traslúcido, con pinza metálica. Grosor: 2,3 mm. Uso ideal para la oficina, colegio o lugares de trabajo.

CÓDIGO	Medidas mm.	Color
040223	225 x 315	Azul claro



5 Plus Office • Placa con pinza

Fabricada en aluminio

Placa con pinza de aluminio. Uso ideal para colegio, hogar o lugares de trabajo.

CÓDIGO	Medidas mm.	Color
040411	230 x 335	Gris claro



MÓDULOS DE CAJONES



1 Archivo 2000 • Módulos organizadores Archicubos

Organizadores modulares apilables Archicubo. Fabricado en poliestireno transparente. Incluye 2 clips de sujeción que permiten unir los diferentes organizadores y formar estructuras a tu medida. Todos los cajones son extraíbles y de apertura independiente. Medidas interiores cajón grande: 145 x 135 x 65 mm y cajón pequeño 145 x 65 x 65 mm. Fabricado en España.

CÓDIGO	Descripción	Medidas mm.	Modelo
069102	2 cajones	190 x 150 x 150	A
069103	4 cajones	190 x 150 x 150	B
069104	2 alturas	150 x 150 x 150	C
069105	Cubo en X	150 x 150 x 150	D



2 Exacompta • Módulo Archivador EcoBox

Caja individual con 4 cajones al formato A4+, con stop de seguridad. Dimensiones: 348 x 284 x 290 mm.

CÓDIGO	Nº Cajones	Color
209206	4	Gris / Azul hielo traslúcido
209207	4	Gris / Violeta traslúcido
209209	4	Gris / Verde manzana traslúcido
209208	4	Gris / Frambuesa traslúcido



3 Archivo 2000 • Módulo de cajones sostenible Ecogreen Archivotec

Módulo organizador Sostenible Ecogreen Archivotec 4005 Archivo 2000 de cinco cajones color opaco, con tope de seguridad y suave deslizamiento. Fabricado en poliestireno 100% reciclado y reciclables. Apilamiento perfecto y estable, con la simple colocación de un módulo de cajones sobre otro. Carcasa en color gris. Medidas interiores cajones: 323 x 234 x 38 mm. Medidas del módulo 340 x 270 x 260 mm.

CÓDIGO	Nº Cajones	Color
260476	5	Azul
260495	5	Negro
260494	5	Rojo
260496	5	Gris
260502	5	Blanco



Sistema de organización modular sostenible Archisystem

La solución más completa de archivo a tu medida

- Sistema de organización inyectado en poliestireno 100% reciclado y reciclable.
- **Muy resistente, robusto y fácil de ensamblar** con clips de sujeción incluidos.
- Módulos **ampliables vertical y horizontalmente**, con variedad de combinaciones posibles con cajones, bandejas, separadores verticales, módulos carpeteros y módulos huecos.
- Todos los cajones incluyen **tarjetero identificador** de 64 x 12 mm.
- Posibilidad de incorporar **bases metálicas con ruedas y freno** para su fácil desplazamiento.



PRODUCTO SOSTENIBLE
Fabricado con materia prima
100% reciclada y reciclable



Módulo 3 cajones

Módulo de tres cajones de 82 mm de alto.
Medidas: 356 x 316 x 303 mm.

CÓDIGO	Color
069284	Gris / Gris
069098	Grafito / Gris



Módulo 5 cajones

Módulo de cuatro cajones de 52 mm de alto y uno de 22 mm. Medidas: 356 x 316 x 303 mm.

CÓDIGO	Color
069099	Gris / Gris
069279	Grafito / Gris



Módulo 6 cajones

Módulo de cinco cajones de 52 mm de alto y uno de 22 mm. Medidas: 356 x 316 x 362 mm.

CÓDIGO	Color
069281	Gris / Gris
069280	Grafito / Gris



Módulo 9 cajones

Módulo de nueve cajones de 22 mm de alto.
Medidas: 356 x 316 x 303 mm.

CÓDIGO	Color
069100	Gris / Gris
069282	Grafito / Gris



Módulo 11 cajones

Módulo de once cajones de 22 mm de alto.
Medidas: 356 x 316 x 362 mm.

CÓDIGO	Color
069101	Gris / Gris
069283	Grafito / Gris

Descubre el Archisystem en este vídeo



MÓDULOS DE CAJONES



1 Exacompta • Módulo de Cajones Big Box Plus Classic

Sistema de clasificación elegante y funcional para documentos A4+. Módulos de altura idéntica a la de un archivador de palanca, superponibles y yuxtaponibles. Adaptables con 4 medidas de altura de cajones (26, 54, 82 y 110 mm) intercambiables 4/3/2/1. Deslizamiento perfecto de los cajones, con stop de seguridad, asa confortable y porta etiqueta. Medidas: 350 x 288 x 320 mm.

CÓDIGO	Nº Cajones	Modelo	Color
181134	10	Vertical	Negro / Arlequín



2 Exacompta Módulo de Cajones Big Box Plus

Caja individual de cinco cajones. Cajones abiertos que permiten la introducción directa de los documentos sin tener que abrir los cajones. Deslizamiento perfecto de los cajones, con stop de seguridad. Formato Apaisado: Ideal para los espacios de poca profundidad de algunos escritorios, armarios, estanterías (profundidad total de solo 27cm). Superponibles. Con porta-etiquetas. Medidas apaisado: 270 x 355 x 271 mm. Medidas vertical: 347 x 278 x 271 mm.

CÓDIGO	Nº Cajones	Modelo	Color
181066	5	Apaisado	Negro / Arlequín
181067	5	Apaisado	Negro / Negro
181068	5	Vertical	Negro / Arlequín
181069	5	Vertical	Negro / Negro

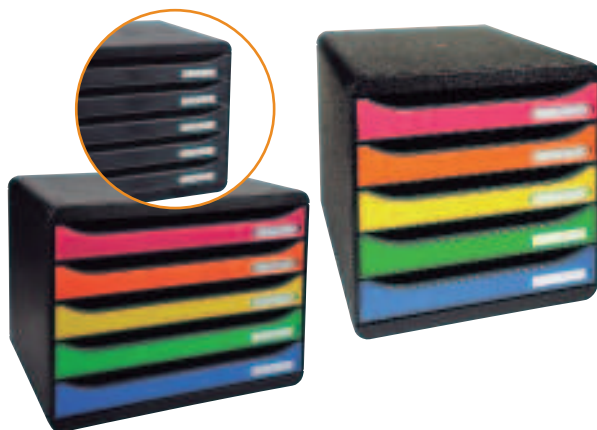

3 Durable Módulo de Cajones Varicolor

Cajonera de color que facilitan la organización y orientación. Deslizamiento silencioso del cajón, con bloqueo de extracción. Para formatos hasta A4, C4, así como formato folio y carta. Con ventanas transparentes de rotulación y etiquetas intercambiables. Apilable sobre apoyos de plástico antideslizantes. Se puede colocar en hilera en todos los armarios de oficina estándares y muebles auxiliares.

CÓDIGO	Nº Cajones	Medidas mm.
181355	5	280 x 292
181356	7	280 x 292
181357	10	280 x 292



4 Durable Módulo de Cajones Idealbox Pro 7

Cajonera dotada de 7 cajones. Para documentos de hasta formato C4. Pueden etiquetarse con etiquetas adhesivas procesables por ordenador. Para escritorio, armarios de oficina, mostradores o estanterías. El artículo lleva la etiqueta ecológica del «Ángel Azul» y está fabricado con al menos un 80 % de material reciclado postconsumo.

CÓDIGO	Color	Medidas mm.
181358	Azul	250 x 322
181359	Rojo	250 x 322

MÓDULOS DE CAJONES

Construye tu Estructura sostenible Archivodoc

Su estructura modular permite obtener diferentes alturas y construcciones, tanto verticales como horizontales, mediante el uso de complementos adicionales. El Archivodoc se puede colocar encima de cualquier superficie, estantería o armario. Módulos organizadores válidos para formatos DIN A4 y DIN A3. Todos los módulos incluyen tarjetero identificador de 64 x 12 mm para tener toda la documentación en perfecto orden.



**1 Archivo 2000
Módulo Archivador Archivodoc**

Estructura modular de gran capacidad, ideal para clasificar todo tipo de documentación de forma ágil, rápida y en el menor espacio. Fabricación española. Fabricado en poliestireno 100% reciclado y reciclable. Válido para formatos A3, A4 y folio. Permite crear diferentes alturas y construcciones mediante el uso de ampliaciones Estándar o ampliaciones de gran capacidad Jumbo. Accesorios opcionales de cajones con frontales de colores intercambiables y separadores.

CÓDIGO	Nº Casillas	Dimensiones	Color
An x Al x Prof			
A 209455	9	900 x 240x 360	Negro
B 209454	6	900 x 165 x 360	Negro
C 209452	6	600 x 240 x 360	Negro
D 209451	4	600 x 165 x 360	Negro
E 209453	3	900 x 90 x 360	Negro
F 260478	2	300 x 165 x 360	Negro
G 260497	1	600 x 90 x 360	Negro



**2 Archivo 2000
Ampliación de estructura Archivodoc**

Permite crear diferentes alturas y construcciones mediante el uso de ampliaciones estándar y cajones. Gran capacidad, ideal para clasificar todo tipo de documentación de forma ágil, rápida y en el menor espacio. Fabricado en poliestireno 100% reciclado y reciclable.

CÓDIGO	Formato	Dimensiones	Color
An x Al x Prof			
A 260501	A3	600 x 75 x 360	Negro
B 260498	A4/Fº	300 x 75 x 360	Negro
C 260499	A4/Fº	600 x 75 x 360	Negro
D 260500	A4/Fº	900 x 75 x 360	Negro



3 Archivo 2000 · Cajones para módulo archivador Archivodoc

Cajones para Archivodoc. Todos los frontales de los cajones son intercambiables e incluyen un tarjetero identificador. Color cajón: negro. Medidas interiores: 322 x 265 x 22 mm. Permite clasificar todo tipo de documentación de forma ágil, rápida y en el menor espacio. Fabricación española. Válido para formatos A4 y Folio.

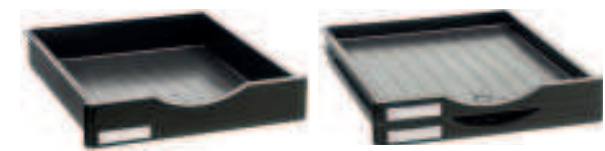

CÓDIGO	Nº Cajones	Dimensiones	Color
An x Al x Prof			
260479	1	295 x 57 x 345	Negro
260481	2	295 x 27 x 345	Negro



BANDEJAS DE SOBREMESA

PLUS
OFFICE

1 Plus Office Bandejas Plus Luxe

Fabricadas en poliestireno de alto impacto. Apilables en torre. Color negro. Admite documentos de hasta 235 x 330 mm. Medidas 250 x 350 x 60 mm.

CÓDIGO	Color
180590	Negro

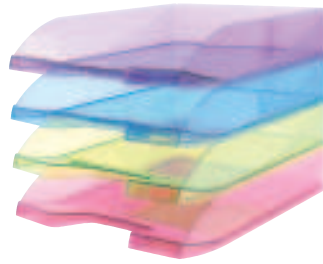
PLUS
OFFICE

2 Plus Office • Bandejas de colores

Diseño brillante

Fabricadas en poliestireno de alto impacto. Apilable. Compatible con formato folio y A4. Medidas: 256 x 66 x 348 mm.

Modelo Opaco

CÓDIGO	Color
180358	Azul
180359	Negro
181185	Blanca
181186	Roja

Modelo Traslúcido

CÓDIGO	Color
180357	Transparente
180361	Azul
180423	Rosa
180362	Violeta
180424	Verde

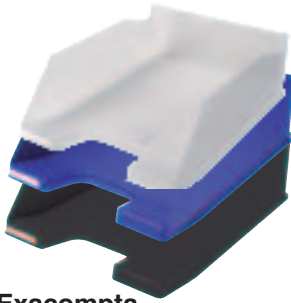
Eco
LOGIC

3 Exacompta Bandeja Combo Maxi

Bandeja portadocumentos de gran capacidad para documentos formato A4+ e inferior. Sólida y estable. Apilable en vertical o en escalera. Medidas: 255 x 347 x 103 mm. Con portaetiquetas (etiqueta incluida).

CÓDIGO	Color
180945	Negra
180943	Azul noche
181057	Transparente

Eco
LOGIC

4 Exacompta • Bandeja Combo Maxi apaisada

Sólida y estable. Apilable en vertical o escalera. Con portaetiquetas (etiqueta incluida). Ideal para estanterías o mesas poco profundas. Medidas: 365 x 103 x 255 mm.

CÓDIGO	Color
180940	Negro
180941	Azul noche

Eco
LOGIC

5 Exacompta Set 4 Bandejas Combo

Juego de 4 bandejas de correo para documentos formato A4+, colores surtidos. Con 12 elementos de superposición para poder aumentar la capacidad de documentos. Porta-etiqueta suministrado. Medidas: 347 x 255 x 244 mm.

CÓDIGO	Color
181187	Surtidos

Varchivo
ARCHIVO

6 Archiver 2000 • Torre 3 Bandejas

Conjunto de 3 bandejas con elevadores. Fabricado en poliestireno de gran calidad y resistencia. Válido para formatos DIN A4 y folio. Separación entre bandejas de 40 mm. Color de la bandeja cristal transparente y elevadores negros. Se suministra sin montar. Fabricado en España.

CÓDIGO	Color	Medidas mm.
208019	Negro/Transparente	350 x 285 x 280

PLUS
OFFICE

7 Plus Office • Bandeja rejilla

La clásica de rejilla

Bandeja metálica para documentos. Disponible en dos acabados.

CÓDIGO	Color	Medidas mm.
180370	Plateado	290 x 77 x 340
180427	Grafito	290 x 77 x 340



No permite apertura de envase
Venta por caja



Permite apertura de envase
Venta por unidad



Unidades que
contiene la caja

BANDEJAS DE SOBREMESA



1 Plus Office • Bandejas de rejilla

Set de dos y tres bandejas

Bandejas metálicas de rejilla con soporte para su sujeción. Disponible en dos acabados.

CÓDIGO	Nº Bandejas	Color	Medidas mm.
180368	2	Plateado	300 x 180 x 350
180428	2	Grafito	300 x 180 x 350
CÓDIGO	Nº Bandejas	Color	Medidas mm.
180369	3	Plateado	300 x 270 x 350
180429	3	Grafito	300 x 270 x 350



REVISTEROS



2 Archivo boxer

Sencillo y muy práctico

Archivo boxer fabricado en cartón microcanal. Lomo de 80 mm.



CÓDIGO	Color	Medidas mm.
180109	Blanco	80 x 320 x 260



3 Plus Office Revistero metálico de rejilla 178

Archivo boxer metálico de rejilla. Lomo de 75 mm.

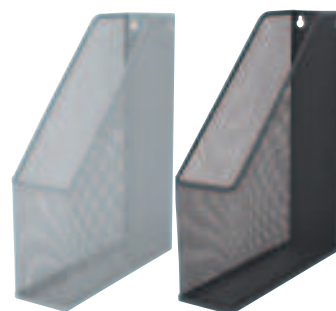

CÓDIGO	Color	Medidas mm.
180426	Grafito	70 x 320 x 250
180110	Plateado	70 x 320 x 250



4 Exacompta Revistero EcoMag

Revisteros para documentos formato A4+. Ollado ergonómico que facilita la toma en mano del revistero. Lomo 77 mm.

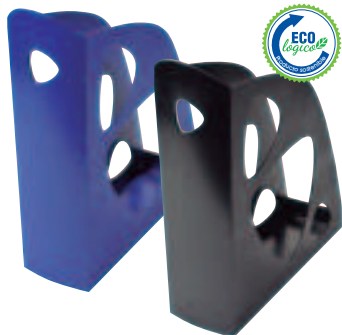

CÓDIGO	Color	Medidas mm.
181130	Negro	248 x 77 x 257
181132	Azul noche	248 x 77 x 257



5 Archivo 2000 Revistero Ecogreen

Cajetín de archivo. Color gris opaco. Fabricado en poliestireno de gran calidad y resistencia. Lomo ollado de 80 mm.



CÓDIGO	Color	Medidas mm.
260482	Gris claro	80 x 320 x 250
260503	Negro	80 x 320 x 250
260504	Azul	80 x 320 x 250
260505	Rojo	80 x 320 x 250



6 Exacompta Revistero PVC Tendence

Colores pasteles

Archivo fabricado en PVC. Cinco colores surtidos: azul claro, azul oscuro, rosa, turquesa y violeta. Lomo: 100 mm.



CÓDIGO	Color	Medidas mm.
180909	Surtido	100 x 310 x 230



7 Exacompta • Revistero The Magazine

Revistero de polipropileno traslúcido para documentos A4+. Estable, y de gran capacidad (lomo 110 mm.). Forma cónica.



CÓDIGO	Color	Medidas mm.
181058	Violeta	110 x 320 x 292
181059	Azul hielo	110 x 320 x 292
181061	Verde manzana	110 x 320 x 292
181063	Negro	110 x 320 x 292



No permite apertura de envase
Venta por caja



Permite apertura de envase
Venta por unidad



Unidades que
contiene la caja

SEPARADORES



1 Plus Office • Separadores numéricos PP

Índices numéricos fabricados en polipropileno de 150 micras. De larga duración.

CÓDIGO	Separadores	Taladros	Micras		
180895	6	11	150	1	10
180625	12	11	150	1	10
180896	31	11	150	1	10



2 Separadores alfabéticos

Fabricado en polipropileno de 150 micras. Resistentes al agua, a la suciedad y a las manchas. Larga duración. 11 taladros.

CÓDIGO	Separadores		
180445	21	1	10



3 Exacompta • Separadores de cartulina AZ

Juego de 20 separadores de cartulina blanca de 160 g A4, estilo AZ 20 posiciones.

CÓDIGO	Separadores	Taladros
181273	20	11



4 Avery • Separadores Imprimibles

Divisores blancos con set de etiquetas transparentes imprimibles para archivos de aspecto profesional. Pestañas y agujeros reforzados para una larga duración. Material: cartón blanco. Medidas: 297 x 225 mm. Impresora: Inkjet, láser.

CÓDIGO	Separadores	Taladros
180408	10	9
180409	12	9



5 Exacompta Separadores MAXI

Fabricados en polipropileno de 100 micras. Con pestañas personalizables con fundas para meter etiquetas. Alta resistencia. Medidas: 300 x 250 mm. 11 taladros.

CÓDIGO	Separadores	Micras		
180935	6	100	1	10
180936	12	100	1	10

SEPARADORES



A4

1 Plus Office Separadores de polipropileno

Separadores fabricados en polipropileno. Resistentes al agua, a la suciedad y a las manchas. Larga duración. Medidas: 298 x 225 mm. 11 taladros.

CÓDIGO	Separadores	Micras		
180463	5 colores	120	1	10
180464	10 colores	120	1	10



A4

2 Plus Office Separadores polipropileno

8 Separadores de colores traslúcidos intensos fabricados en polipropileno. Resistentes al agua, a la suciedad y a las manchas. Alta calidad. Larga duración. Medidas: 298 x 225 mm. 11 taladros.

CÓDIGO	Separadores	Micras		
181027	8 colores	500	1	15



A4

3 Exacompta Separadores Forever Polipropileno

Polipropileno reciclado. Colores neutros. Pestañas reforzadas que permiten identificar los compartimentos. 11 taladros

CÓDIGO	Separadores	Micras	
180452	6	100	25
180453	12	100	25

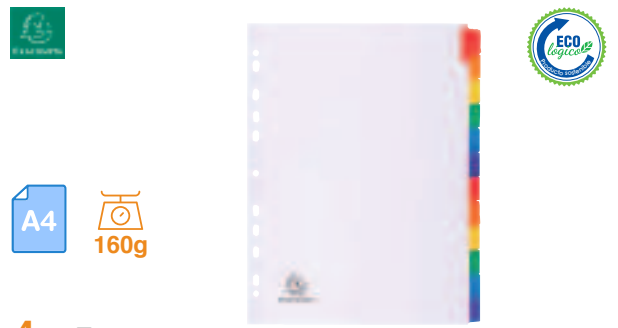

A4

160g

4 Exacompta Separadores cartulina Nature Future

Separadores de cartulina blanca de 160 g. Cinta de perforación reforzada. Página de índice imprimible. 11 taladros.

CÓDIGO	Separadores	Gramaje		
180829	6	160g	1	10
180830	12	160g	1	10



A4

170g

5 Exacompta Separadores Forever

Cartulina flexible de 170 g. Colores pastel. Pestañas reforzadas que permiten identificar los compartimentos. 11 taladros.

CÓDIGO	Separadores	Gramaje		
180931	6	170g	1	10
180932	12	170g	1	10



A4

225g

6 Exacompta Separadores cartulina lustrada Nature Future

Auténtica cartulina lustrada de 225 g. Tamaño A4. Colores vivos. 18 taladros.

CÓDIGO	Separadores	Taladros
180827	6	18
180828	12	18

FUNDAS MULTITALADRO

FUNDAS MULTITALADRO

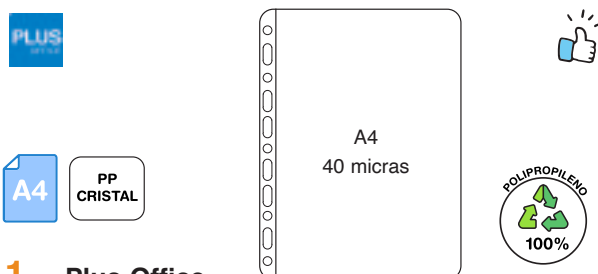

1 Plus Office Funda multitaladro A4 - 40 MICRAS

Polipropileno 100% reciclable. Apertura superior. 11 taladros.

CÓDIGO	Grosor	Envase
180757	40 micras	2 bolsas de 100 ud.

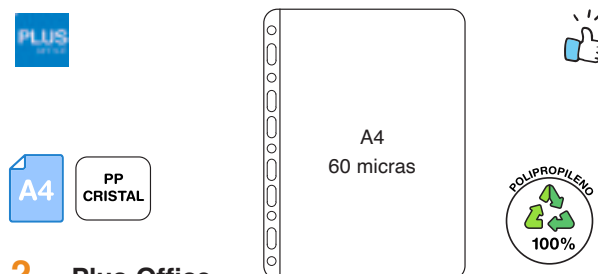

2 Plus Office Funda multitaladro A4 - 60 MICRAS

Polipropileno 100% reciclable. Apertura superior. 11 taladros.

CÓDIGO	Grosor	Envase		
180459	60 micras	Caja de 100 ud.	-	1
180554	60 micras	Bolsa de 10 ud.	1	25

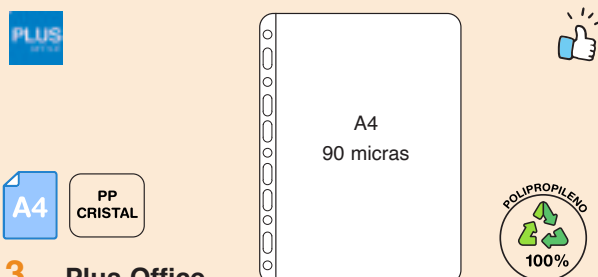

3 Plus Office Funda multitaladro A4 - 90 MICRAS

Polipropileno 100% reciclable. Apertura superior. 11 taladros.

CÓDIGO	Grosor	Envase		
180276	90 micras	Caja de 100 ud.	-	1
180563	90 micras	Bolsa de 10 ud.	1	25

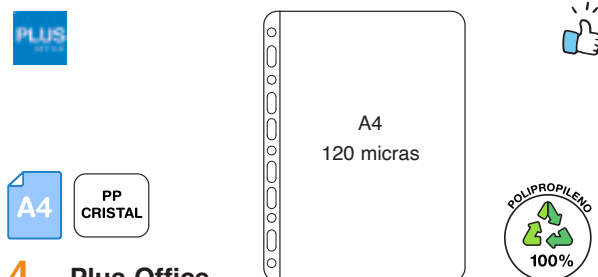

4 Plus Office Funda multitaladro A4 - 120 MICRAS

Polipropileno 100% reciclable. Apertura superior. 11 taladros.

CÓDIGO	Grosor	Envase
180551	120 micras	Caja de 100 ud.

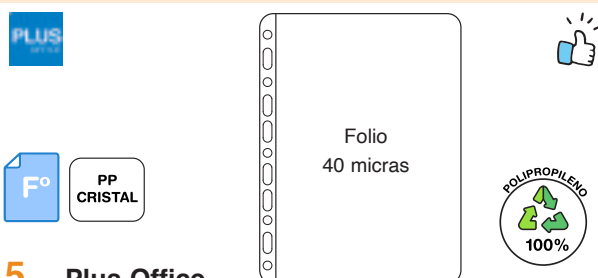

5 Plus Office Funda multitaladro F° - 40 MICRAS

Polipropileno 100% reciclable. Apertura superior. 11 taladros.

CÓDIGO	Grosor	Envase
180758	40 micras	2 bolsas de 100 ud.



6 Plus Office Funda multitaladro F° - 60 MICRAS

Polipropileno 100% reciclable. Apertura superior. 11 taladros.

CÓDIGO	Grosor	Envase		
180274	60 micras	Caja de 100 ud.	-	1
180586	60 micras	Bolsa de 10 ud.	1	25

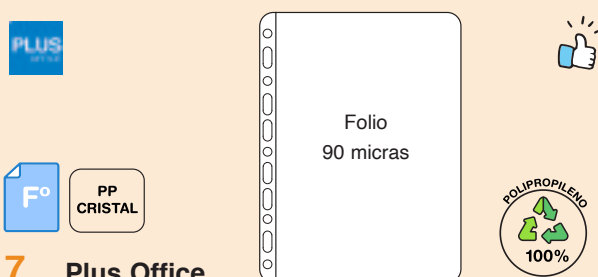

7 Plus Office Funda multitaladro F° - 90 MICRAS

Polipropileno 100% reciclable. Apertura superior. 11 taladros.

CÓDIGO	Grosor	Envase		
180275	90 micras	Caja de 100 ud.	-	1
180587	90 micras	Bolsa de 10 ud.	1	25

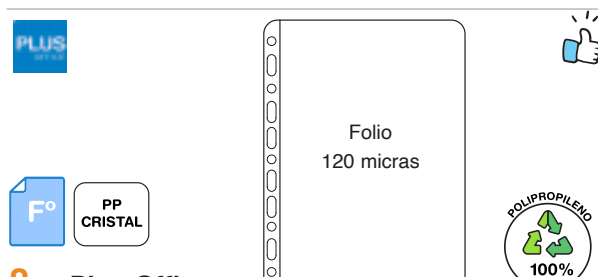

8 Plus Office Funda multitaladro F° - 120 MICRAS

Polipropileno 100% reciclable. Apertura superior. 11 taladros.

CÓDIGO	Grosor	Envase
180552	120 micras	Caja de 100 ud.

FUNDAS MULTITALADRO

Office Everyday



A4
PP
PIEL
NARANJA



POLIPROPILENO
100%

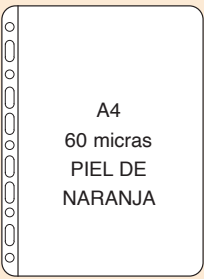

A4
60 micras
PIEL DE
NARANJA

1 Office Everyday
Funda multitaladro A4 - 60 MICRAS

Polipropileno 100% reciclable. Apertura superior. 11 taladros. No deja marcas de huellas dactilares ni grasa gracias a su acabado en piel de naranja.

CÓDIGO	Grosor	Envase
181164	60 micras	Caja de 100 ud.

Office Everyday



F°
PP
PIEL
NARANJA



POLIPROPILENO
100%



Folio
60 micras
PIEL DE
NARANJA

2 Office Everyday
Funda multitaladro F° - 60 MICRAS

Polipropileno 100% reciclable. Apertura superior. 11 taladros. No deja marcas de huellas dactilares ni grasa gracias a su acabado en piel de naranja.

CÓDIGO	Grosor	Envase
181165	60 micras	Caja de 100 ud.

Plus Office



A3
PP
CRISTAL



POLIPROPILENO
100%

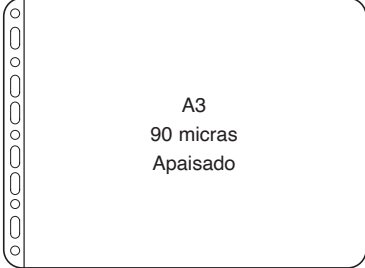

A3
90 micras
Apaisado

3 Plus Office
Funda multitaladro A3 - 90 MICRAS

Polipropileno 100% reciclable. Apertura superior. 11 taladros.

CÓDIGO	Grosor	Envase
181090	90 micras	10 bolsas de 25 ud.

Leitz



A4
Fuelle hasta 20 mm

4 Leitz
Funda multitaladro con fuelle

Muy resistentes. Se expande hasta 20 mm, para una capacidad de hasta 200 hojas de 80 g.

CÓDIGO	Material	Grosor	Set
209393	PVC	170 micras	5

Leitz



A4

5 Leitz
Funda multitaladro con pestañas

Fundas multitaladro de polipropileno transparente de 85 micras. Apertura superior. Con pestañas de colores.

CÓDIGO	Material	Pestañas	Grosor	Set
209226	PP	6	85 micras	6
209227	PP	12	85 micras	12

FUNDAS PORTADOCUMENTOS

Plus Office



A4
A5

6 Plus Office • Fundas protectoras rígidas Deluxe para documentos

Funda muy resistente, para preservar documentos muy utilizados.

CÓDIGO	Formato	Medidas mm.	Grosor	Ud./Caja
180455	A7	105 x 74	400 micras	100
180456	A6	148 x 105	400 micras	100
180457	A5	210 x 148	400 micras	50
180396	A4	297 x 210	400 micras	50
180458	A3	420 x 297	400 micras	20

Iberplas



7 Iberplas • Funda PVC flexible

Fundas flexibles con uñero fabricadas en PVC de 140 micras.

CÓDIGO	Medidas mm.	Grosor	Ud./Caja
180283	56 x 87	140 micras	100
209799	67 x 98	140 micras	100
180285	83 x 122	140 micras	100
180286	108 x 160	140 micras	100
180287	171 x 221	140 micras	100
180288	231 x 330	140 micras	100

 No permite apertura de envase
Venta por caja

 Permite apertura de envase
Venta por unidad

  Unidades que
contiene la caja

IDENTIFICADORES

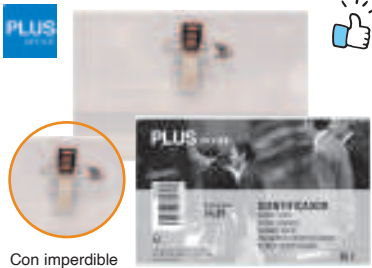

Con impermeable y pinza

1 Plus Office Identificador de polipropileno con pinza

Con sujeción de pinza o alfiler. Fabricado en polipropileno.

CÓDIGO	Para documento	↓
180292	54 x 89 mm.	50



2 Plus Office Identificadores de polipropileno rígido

Posición vertical y horizontal. Puede usarse con sujeción de cinta o pinza.

CÓDIGO	Posición	Para documento	↓
180573	Horizontal	54 x 87 mm	50
180571	Horizontal	68 x 105 mm	50
180574	Vertical	85 x 54 mm	50
180572	Vertical	101 x 71 mm	50



3 Plus Office Portapases de seguridad

Posición horizontal. Polipropileno rígido de alta calidad. Puede usarse con sujeción de cinta. Capacidad para dos tarjetas.

CÓDIGO	Posición	Para documento	↓
181111	Horizontal	54 x 85 mm	30



4 Identificador personal apaisado

Identificador personal apaisado con pinza e impermeable. Pack de 50 unidades. Incluye tarjeta blanca para personalizar. Fabricado en polipropileno transparente de gran calidad y resistencia. Ideal para conferencias y reuniones. Color cristal transparente.

CÓDIGO	Para documento	↓
260483	55 x 90 mm	50

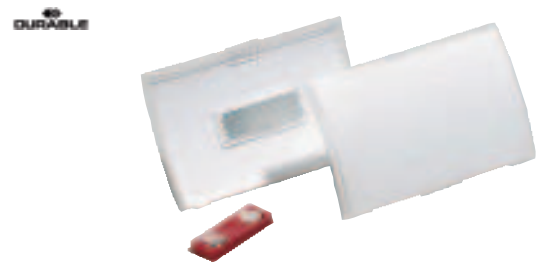

5 Portanombres con imán

Portanombres plegable de polipropileno y sujeción de imán. Con bisagra flexible para una fácil inserción y extracción. No recomendado para personas con marcapasos.

CÓDIGO	Para documento	↓
068964	40 x 75 mm	10
181320	54 x 90 mm	10



6 Portanombres polipropileno rígido

Material transparente para óptima legibilidad y fácil escaneado de códigos de barras. Con uñero para fácil extracción de la tarjeta. También se puede combinar con clip, yoyó, cadena o cinta textil. El portatarjetas se puede usar en formato vertical y horizontal.

CÓDIGO	Para documento	↓
181362	54 x 87 mm	10



7 Portanombres con pinza

Portanombres con uñero para fácil extracción de la tarjeta. Con fijación giratoria de clip. Se puede usar en formato vertical y horizontal. Material transparente.

CÓDIGO	Para documento	↓
181360	54 x 87 mm	25



8 Plus Office · Identificadores simil-piel

Disponen de anilla para cordón y bolsillo trasero y se ajusta para documentos de hasta 54 x 85 mm. Posición vertical.

CÓDIGO	Color	Medidas mm.	↓
180840	Azul marino	110 x 76	25
180845	Marrón	110 x 76	25



IDENTIFICADORES



1 Portanombres con pinza

Con pinza giratoria

Portanombres transparente con posicionamiento vertical u horizontal que no daña la banda magnética. Puede utilizarse con cadena, cinta o cordón extensible.



CÓDIGO	Para documento	
209243	54 x 85 mm	25



2 Portanombres doble con cordón

Con cordón extensible

Fabricado en material acrílico con capacidad para dos tarjetas de 54x90 mm. Con uñero para un fácil acceso. Incluye cordón extensible. Múltiples usos. Longitud del cordón de 80 cm.



CÓDIGO	Para documento	
181315	54 x 90 mm	25

ACCESORIOS



3 Plus Office · Cordón para identificadores

Cordón gris de nylon con pinza de plástico. Longitud cordón: 840 x 10 mm.



CÓDIGO	Color	
180841	Gris	25



4 Plus Office · Cordón para identificadores

Cordón azul de nylon con pinza de metal. Longitud cordón: 760 x 8 mm.



CÓDIGO	Color	
180582	Azul	50



5 Plus Office · Pinza para identificadores

Pinza de plástico. Medidas: 70 x 12 mm.



CÓDIGO	Color	
180581	Blanco	50



6 Cordón extensible con botón

Pinza metálica en parte posterior, enganche y cierre de botón. Longitud: 80 mm.



CÓDIGO	Color	
209242	Negro	10



7 Cordón extensible Style con botón

Pinza metálica en parte posterior, enganche y cierre de botón. Longitud: 80 mm.



CÓDIGO	Color	
181361	Negro/Plata	10



9 Cintas para portanombres

Cinta para portanombre azul con cierre de seguridad. Compatible con los portanombres con perforación para clip o alfiler.



CÓDIGO	Color	Medidas cm.	
068969	Azul	2 x 44	10
068966	Rojo	2 x 44	10
068967	Amarillo	2 x 44	10
068968	Verde	2 x 44	10



8 Portanombres Deluxe

Portanombres de material acrílico transparente que puede utilizarse en posición vertical u horizontal. Con cinta de material textil y capacidad para un identificador o pase de seguridad.



CÓDIGO	Para documento	
181313	54 x 85 mm	10



10 Cinta con cordón extensible

Cinta de material textil con cordón extensible. Cierre de seguridad. Longitud cordón extensible: 80 cm. Longitud cinta: 44 cm.



CÓDIGO	Color	
181316	Negro	10



11 Clip Card con imán

Mecanismo de clip para una fácil sustitución de etiquetas. No apto para personas con marcapasos.



CÓDIGO	Para documento	
181321	17 x 67 mm	25



ROMPE

con la rutina
de tu oficina



ARCHIVADORES

SUPER STRONG

Archivadores forrados en **polipropileno** de la mayor **calidad** por el exterior. **Lomo ancho** de 80 mm para **mayor organización** de tus documentos. Colores **pastel**.



8 - PAPEL, SOBRES Y BLOCS

359 - 361 BLOCS Y LIBRETAS

331 - 337 ETIQUETAS

349 - 357 NOTAS E ÍNDICES ADHESIVOS

321 - 330 PAPEL

338 - 342 SOBRES Y BOLSAS

343 - 348 TALONARIOS Y LIBROS CONTABLES

ÍNDICE PAPEL

- 335** ARANDELAS ADHESIVAS
- 349** BANDERITAS SEPARADORAS
- 357** BLOCS DE GRAN FORMATO
- 357** BLOCS DE MENSAJES
- 351 - 356** BLOCS DE NOTAS REPOSICIONABLES
- 356 - 357** BLOCS DE NOTAS REPOSICIONABLES EN Z
- 359 - 361** BLOCS Y LIBRETAS
- 341** BOLSAS ACOLCHADAS
- 340** BOLSAS PARA ENVÍO
- 356** DISPENSADORES BLOCS DE NOTAS
- 333** ETIQUETAS ADHESIVAS
- 336** ETIQUETAS ADHESIVAS IDENTIFICATIVAS
- 350** ETIQUETAS ADHESIVAS PARA LIBROS
- 331 - 332** ETIQUETAS ADHESIVAS POLIVALENTES
- 337** ETIQUETAS ADHESIVAS RESISTENTES
- 335** ETIQUETAS COLGANTES
- 336** ETIQUETAS DE ENVÍO
- 335** ETIQUETAS EN CONTINUO
- 336** ETIQUETAS EN ROLLO
- 335** ETIQUETAS PARA EL CONGELADOR Y PARA CD
- 329** ETIQUETAS PARA LOMO DE ARCHIVADOR
- 334** ETIQUETAS PERMANENTES Y FLUORESCENTES
- 334** ETIQUETAS TRASLÚCIDAS
- 357** FICHAS RAYADAS
- 341** LACRE
- 343** LIBROS CARTONÉ
- 343** LIBROS CONTABLES, REGISTROS Y ACTAS
- 343** LIBROS DE SUBCONTRATACIÓN
- 350** MARCAPÁGINAS INDEX
- 321 - 324** PAPEL BLANCO MULTIFUNCIÓN
- 322** PAPEL BLANCO PREMIUM
- 324** PAPEL BLANCO RECICLADO
- 326** PAPEL BLANCO Y CUADRICULADO
- 330** PAPEL CARBÓN
- 328** PAPEL CONTINUO PARA LISTADOS DE ORDENADOR
- 325** PAPEL DE COLORES
- 328** PAPEL DE REPROGRAFÍA PARA PLOTTER
- 326 - 327** PAPEL ESPECIAL PARA IMPRESORAS
- 329** PAPEL PARA FAX
- 330** PAPELES ESPECIALES
- 329** ROLLOS DE PAPEL PARA SUMADORAS
- 342** SOBRES DE COLORES
- 339** SOBRES DE ENVÍO ESTÁNDAR
- 342** SOBRES PORTADOCUMENTOS
- 351** TACOS DE NOTAS
- 344 - 348** TALONARIOS
- 334** TARJETAS DE VISITA

UN PAPEL PARA CADA NECESIDAD

Es muy importante tener en cuenta que no sólo la elección de un papel adecuado es importante, sino que además el soporte para la impresión, la tecnología de la impresora o plotter y la tinta utilizada son los parámetros que finalmente determinan la calidad de la impresión.

Los formatos de la serie DIN A:

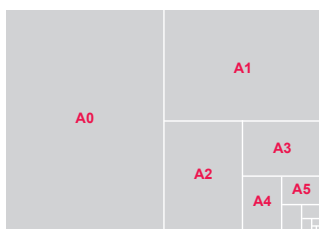

Tipo	Ancho (mm.)	Largo (mm.)
A0	841	1189
A1	594	841
A2	420	594
A3	297	420
A4	210	297
A5	148	210
A6	105	148
A7	74	105

CÓDIGO	MODELO	FORMATO	BLANCURA (CIE)	G./M2	ESPECIAL PARA...					RECOMENDADO PARA...
					COPIADORA	FAX	InkJet	LÁSER	B/N	
001685	MPCOPY	A4	146	75	✓	✓	✓	✓	✓	
001021	ECO	A4	160	80	✓	✓	✓	✓	✓	Fotocopias, informes, borradores, comunicados
002905	ECO	A3	160	80	✓	✓	✓	✓	✓	
002261	SMARTIST	A4	148	70	✓	✓	✓	✓	✓	
002463	DOUBLE A	A5	169	80	✓	✓	✓	✓	✓	Impresiones con gráficos e imágenes a todo color
	DOUBLE A	A4	169	75, 80, 90, 100	✓	✓	✓	✓	✓	
	DOUBLE A	A3	169	80, 90	✓	✓	✓	✓	✓	
	PAPEL DCP	A4	170	90,100,120,160,200,250,300,350			✓	✓	✓	
	PAPEL DCP	A3	170	90,100,120,160,200,250,300,350			✓	✓	✓	
	COLOR CAMPUS	A4		80	✓		✓	✓	✓	Impresiones con gráficos, presentaciones, portadas...
	SPECTRA	A4		80	✓		✓	✓	✓	
	SPECTRA	A3		80	✓		✓	✓	✓	
002210	PLUS COLOR	A4		80	✓		✓	✓	✓	



No permite apertura de envase
Venta por caja



Permite apertura de envase
Venta por unidad



Unidades que contiene la caja

ÍNDICE DE SÍMBOLOS

Uso apto para copiadoras	Gran volumen	Hoja con taladros	Impresora láser	Impresora inkjet	Gramaje 80g	Papel permanente ISO 9706	Libre de cloro elemental ECF	PREMIUM	Papel 100% reciclado	Sistema de gestión de calidad ISO 9001	Sistema de gestión ambiental ISO 14001

PAPEL BLANCO MULTIFUNCIÓN

Blancura CIE 148 ★★☆☆

70g



1 Papel A4 Smartist

Papel de gran blancura de 70 g, paquete de 500 hojas. Tamaño A4. Garantizado para todo tipo de copiadoras e impresión láser.

CÓDIGO	Hojas / Paq.	Gramaje	
002261	500	70 g.	5



Blancura CIE 160 ★★☆☆

80g



2 Papel A4 Campus Color Print

Respetuoso con el medio ambiente

Papel blanco de 80 g. Uso especial para fotocopiadoras e impresoras láser. Libre de cloro elemental (ECF). Paquete de 500 hojas.

CÓDIGO	Hojas / Paq.	Gramaje	
003200	500	80 g.	5



Blancura CIE 160 ★★☆☆

75g



3 Papel Eco

Respetuoso con el medio ambiente

Papel blanco. Especial para fotocopiadoras e impresoras láser. Libre de cloro elemental (ECF). Paquete de 500 hojas.

CÓDIGO	Formato	Hojas / Paq.	Gramaje	
003180	A4	500	75 g.	5

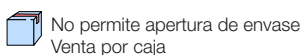

PAPEL BLANCO PREMIUM

Double A

MEJOR PAPEL, MEJOR MUNDO

Blancura CIE 165 ★★★★★



7 Cualidades únicas y extraordinarias de Double A

- 1 Aspecto brillante
- 2 Nitidez en la impresión
- 3 Buena maquinabilidad
- 4 Excelente teura
- 5 Uso doble cara
- 6 Mayor tiempo de almacenamiento de los documentos
- 7 Profunda el rendimiento de la copiadora



Expositor de papel Double A PREMIUM, capacidad para 19 paquetes

CÓDIGO	Medidas
002387	136 x 30 x 22 cm.



70g 75g 80g

1 Papel A5, A4 y A3 Double A Premium

Premium

Papel PREMIUM de 75 y 80 g. El mejor papel para cualquier tipo de máquina de impresión. Antiatascos. Funciona a la máxima velocidad, los colores impresos quedan brillantes. Calidad superior.

CÓDIGO	Formato	Hojas / Paq.	Gramaje	📦	📄
002463	A5	500	80 g.	1	10
003148	A4	500	70 g.	-	5
003326	A4	500	75 g.	-	5
002874	A4	100	80 g.	1	24
002473	A4	250	80 g.	-	10
002211	A4	500	80 g.	-	5
002220	A3	500	80 g.	-	1



Blancura CIE 164 ★★★★★

A4 90g



2 Papel A4 Double A Color Print

Premium

Paquete de 500 hojas de 90 g. El mejor papel para cualquier tipo de máquina de impresión. Especialmente indicado para impresiones a color, colores más vivos y nítidos gracias a su alto gramaje.

CÓDIGO	Formato	Hojas / Paq.	Gramaje	📄
002286	A4	500	90 g.	5
002880	A3	500	90 g.	1



Blancura CIE 164 ★★★★★

A4 100g

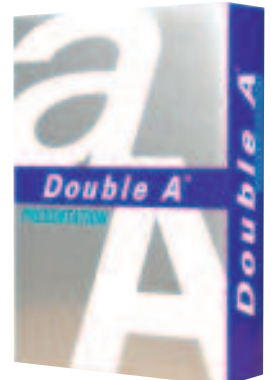

3 Papel A4 Double A Presentation

Premium

Paquete de 500 hojas de 100 g. El mejor papel para cualquier tipo de máquina de impresión. Indicado para la impresión de presentaciones.

CÓDIGO	Formato	Hojas / Paq.	Gramaje	📄
002285	A4	500	100 g.	5
003327	A4	200	100 g.	5

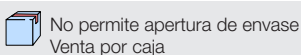

PAPEL BLANCO MULTIFUNCIÓN

Blancura CIE 169 ★★★★★

80g

1 Papel Navigator Universal

Papel paquete de 500 hojas de 80 g. El mejor papel para cualquier tipo de máquina de impresión. Libre de atascos.

CÓDIGO	Formato	Hojas / Paq.	Gramaje	↓
029998	A4	500	80 g.	5
029997	A3	500	80 g.	1

Blancura CIE 169 ★★★★★

80g

2 Papel Navigator Organizer

Papel paquete de 500 hojas de 80 g. 4 taladros. El mejor papel para cualquier tipo de máquina de impresión. Fotocopias alto volumen.

CÓDIGO	Formato	Hojas / Paq.	Gramaje	↓
029999	A4	500	80 g.	5

Blancura CIE 169 ★★★★★

90g

3 Papel Navigator Expression

Papel paquete de 500 hojas de 90 g. El mejor papel para cualquier tipo de máquina de impresión. Libre de atascos.

CÓDIGO	Formato	Hojas / Paq.	Gramaje	↓
029993	A4	500	90 g.	5

Blancura CIE 169 ★★★★★

100g

4 Papel Navigator Presentation

Papel paquete de 500 hojas de 100 g. El mejor papel para cualquier tipo de máquina de impresión. Libre de atascos. Secado rápido.

CÓDIGO	Formato	Hojas / Paq.	Gramaje	↓
029229	A4	500	100 g.	5
029228	A3	500	100 g.	1

Blancura CIE 169 ★★★★★

120g

MAJOR INKJET SECADO RÁPIDO
ESPECIAL COLOR
COLORES VIVOS

5 Papel Navigator Colour

Premium

Papel paquete de 250 hojas de 120 g. El mejor papel para cualquier tipo de máquina de impresión. Libre de atascos. Secado rápido. Colores vivos en todas las impresiones.

CÓDIGO	Formato	Hojas / Paq.	Gramaje
029996	A4	250	120 g.

Blancura CIE 169 ★★★★★

160g

MAJOR INKJET SECADO RÁPIDO
ESPECIAL COLOR
COLORES VIVOS

6 Papel Navigator Office Card

Premium

Papel paquete de 250 hojas de 160 g. Excelencia en imagen digital a color. Para impresiones a color de alta resolución. Secado rápido. Elevada consistencia de calidad en el tiempo.

CÓDIGO	Formato	Hojas / Paq.	Gramaje	↓
029303	A4	250	160 g.	5

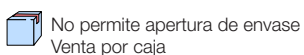

PAPEL BLANCO MULTIFUNCIÓN, RECICLADO Y DE COLORES

PAPEL BLANCO MULTIFUNCIÓN



Blancura CIE 170 ★★★★★



1 Clairefontaine • DCP Papel A4 y A3

Excelente luminosidad

Papel blanco de alta calidad. Blancura extra y textura uniforme. Impresión de imágenes brillantes y acabados inigualables. Para impresoras InkJet y láser.

CÓDIGO	Formato	Hojas / Paq.	Gramaje
002267	A4	500	90 g.
002269	A4	500	100 g.
002278	A4	250	120 g.
002287	A4	250	160 g.
002558	A4	250	200 g.
002292	A4	125	250 g.
002908	A4	125	300 g.
002909	A4	125	350 g.

CÓDIGO	Formato	Hojas / Paq.	Gramaje
002268	A3	500	90 g.
002270	A3	500	100 g.
002279	A3	250	120 g.
002288	A3	250	160 g.
002559	A3	250	200 g.
002293	A3	125	250 g.
002910	A3	125	300 g.
002911	A3	125	350 g.

Navigator

Blancura CIE 169 ★★★★★



75g

2 Papel Navigator Eco-Logical

Papel paquete de 500 hojas de 75 g. Reducción significativa de recursos naturales utilizados en su producción.

CÓDIGO	Formato	Hojas / Paq.	Gramaje	↓
029305	A4	500	75 g.	5



STEINBEIS



80g

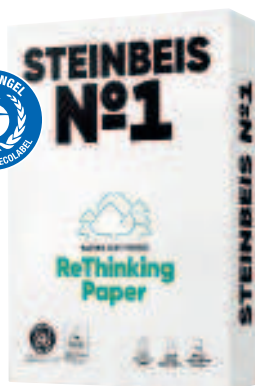

3 Papel A4 100% Reciclado Steinbeis

Papel 100% reciclado. Fabricado con fibras procedentes de papel usado, por lo que es 100% reciclado. El embalaje de este papel también procede de papel reciclado. Diferentes blancuras según el modelo. Paquete 500 hojas.

CÓDIGO	Formato	Modelo	Hojas / Paq.	Gramaje	↓
002906	A4	Nº1 - CIE 55	500	80 g.	5
003151	A4	Nº2 - CIE 85	500	80 g.	5
003152	A4	Nº3 - CIE 110	500	80 g.	5
003153	A4	Nº4 - CIE 135	500	80 g.	5
002907	A3	Nº1 - CIE 55	500	80 g.	5
003185	A3	Nº2 - CIE 85	500	80 g.	5
003154	A3	Nº3 - CIE 110	500	80 g.	5
003186	A3	Nº4 - CIE 135	500	80 g.	5

PAPEL DE COLORES

Campus



80g

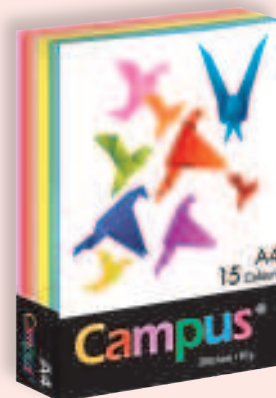

4 Campus • Papel A4 - 15 colores

Paquete de 500 hojas. Compatible con todo tipo de impresoras láser, InkJet, fotocopadoras y fax. Colores brillantes para un excelente contraste. Calidad técnica y medio ambiental inmejorable.

CÓDIGO	Formato	Hojas / Paq.	Gramaje	↓	↓
002210	A4	500	80 g.	1	5



No permite apertura de envase
Venta por caja



Permite apertura de envase
Venta por unidad



Unidades que
contiene la caja

PAPEL DE COLORES

Campus



80g



1 Campus • Papel A4 Color

Gama amplia de colores

Papel de 80 g, con una calidad técnica y medio ambiental inmejorable. Colores estables y no envejecen. Para todo uso.

CÓDIGO	Color	Hojas / Paq.
001160	Amarillo	100
001002	Azul cielo	100
002044	Rosa claro	100
001577	Verde manzana	100
001009	Verde claro	100
001576	Marfil	100
001161	Rojo	100
001162	Naranja	100
002885	Turquesa	100
002886	Amarillo Limón	100

Campus



80g



2 Campus • Papel A4 Colores Neón

Colores neón

Papel de 80 g, con una calidad técnica y medio ambiental inmejorable. Colores estables y no envejecen. Para todo uso.

CÓDIGO	Color	Hojas / Paq.
002889	Verde Neón	100
002890	Amarillo Neón	100
002891	Rosa Neón	100
002892	Naranja Neón	100

Campus



80g



3 Campus • Papel A4 10 Colores surtidos

100 Hojas, 10 por color

Papel de 80 g, con una calidad técnica y medio ambiental inmejorable. Los colores son estables y no envejecen. Indicado para todo uso. Paquete de 100 hojas con diez colores surtidos.

CÓDIGO	Hojas / Paq.	↓
001001	100	11

80g

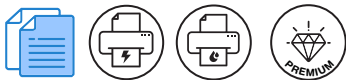

4 Papel A4 y A3 de Colores

Surtido de colores

Papel de 80 g, con una calidad técnica y medio ambiental inmejorable. Especial para fotocopadoras, impresoras e InkJet. Colores estables, no envejecen.

Formato A4

CÓDIGO	Color	Hojas / Paq.
001010	Amarillo	500
001011	Azul cielo	500
001012	Rosa claro	500
001013	Verde manzana	500
001014	Verde claro	500
001015	Marfil	500
001016	Azul turquesa	500
001017	Rojo	500
001578	Naranja	500
001579	Amarillo oro	500

Formato A3

CÓDIGO	Color	Hojas / Paq.
001366	Amarillo	500
002884	Azul cielo	500
001007	Verde claro	500
001005	Marfil	500
001003	Azul turquesa	500
001004	Rojo	500
001006	Rosa claro	500

No permite apertura de envase Venta por caja

Permite apertura de envase Venta por unidad

Unidades que contiene la caja

PAPEL BLANCO Y CUADRÍCULADO

Campus

80g



1 Campus • Papel A4 Blanco

Papel blanco de 80 g, con excelente blancura y maquinabilidad. Con una calidad técnica y medioambiental inmejorable. Especial para fotocopadoras, impresoras láser e InkJet.

CÓDIGO	Formato	Hojas / Paq.	Gramaje		
001019	A4	100	80 g.	1	10

Campus

80g

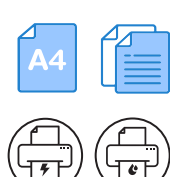
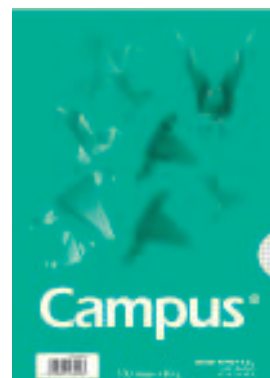

2 Campus • Papel A4 Cuadrículado

Papel blanco de 80 g, con excelente blancura y maquinabilidad. Rayado cuadrículado 4x4 mm.

CÓDIGO	Formato	Hojas / Paq.	Gramaje		
001604	A4	100	80 g.	1	10

Campus

90g



3 Campus • Papel A4 Blanco 4 taladros

Papel blanco de 90 g, con excelente blancura y maquinabilidad. Con una calidad técnica y medioambiental inmejorable. Especial para fotocopadoras, impresoras láser e InkJet.

CÓDIGO	Formato	Hojas / Paq.	Gramaje		
002441	A4	100	90 g.	1	5

Campus

90g



4 Campus • Papel A4 Cuadrículado 4 taladros

Papel cuadrículado de 90 g, con excelente blancura y maquinabilidad. Con una calidad técnica y medioambiental inmejorable. Especial para fotocopadoras, impresoras láser e InkJet. Paquete de 100 hojas.

CÓDIGO	Formato	Hojas / Paq.	Gramaje		
002185	A4	100	90 g.	1	5

PAPEL ESPECIAL PARA IMPRESORAS

APLI

640g



5 Apli • Papel magnético

Papel con una fina capa magnética en el dorso que permite adherirse a las superficies metálicas. Acabado fotográfico. Para impresoras InkJet.

CÓDIGO	Modelo	Hojas / Paq.	Gramaje	Ref. Fab.
002920	Magnético	8	640 g.	10245

APLI

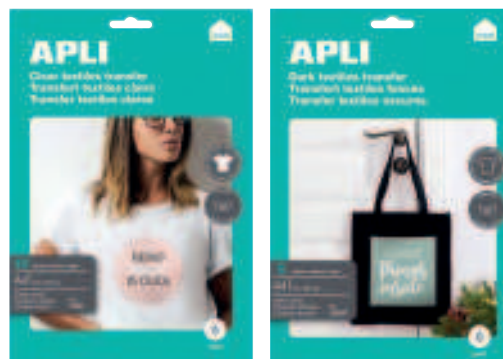

6 Apli • Papel transfer tejidos

Diseñar, imprimir y planchar

Para impresoras InkJet. Ideal para personalizar ropa de trabajo, promocional, etc. Para prendas 100% algodón.

CÓDIGO	Color soporte	Hojas	Ref. Fab.
029995	Tejidos blancos	10	04128
029994	Tejidos oscuros	5	10247

PAPEL ESPECIAL PARA IMPRESORAS







1 InkJet Paper PHOTO QUALITY 1440 dpi

Papel para impresoras InkJet. Alta calidad, colores resistentes. Recomendado para gráficos, ilustraciones, folletos, etc.

CÓDIGO	Resolución	Gramaje	Hojas / Paq.
001569	1440 dpi	100 g.	100







2 InkJet Paper PHOTO QUALITY 2880 dpi

Papel para impresoras InkJet. Alta calidad, colores resistentes. Recomendado para gráficos, folletos, ilustraciones, etc.

CÓDIGO	Resolución	Gramaje	Hojas / Paq.
001648	2880 dpi	100 g.	100









3 Glossy Paper PHOTO QUALITY - 5760 dpi.

Papel para impresoras InkJet con una resolución de 5760 dpi. Papel blanco brillante. Alta calidad fotográfica.

CÓDIGO	Resolución	Gramaje	Hojas / Paq.
001646	5760 dpi	180 g.	20









4 Inkjet Paper PHOTO QUALITY - 5760 dpi.

Papel para impresoras InkJet con una resolución de 5760 dpi. Papel blanco brillante. Alta calidad fotográfica.

CÓDIGO	Resolución	Gramaje	Hojas / Paq.
001570	5760 dpi	230 g.	20











5 Inkjet Paper PHOTO QUALITY - 5760 dpi.

Papel para impresoras InkJet con una resolución de 5760 dpi. Papel blanco brillante. Alta calidad fotográfica.

CÓDIGO	Resolución	Gramaje	Hojas / Paq.
002912	5760 dpi	250 g.	20





6 Papel Everyday HP Photo Paper

Papel fotográfico de 200 g, perfecto para impresiones diarias. Resultados nítidos. Papel brillante, reciclable. Secado rápido.

CÓDIGO	Hojas / Paq.	Gramaje	Ref. Fab.
029342	100	200 g.	Q2510A

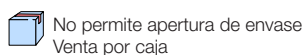

PAPEL DE REPROGRAFÍA Y PAPEL CONTINUO

PAPEL DE REPROGRAFÍA PARA PLOTTER



Blancura CIE 158 ★★★★★

1 Canson Papel para Plotter Standard Plus InkJet 80 g.

Papel blanco no couché para impresión CAD. Compatibilidad total con cualquier tipo de plotter InkJet. Recomendado para imprimir pruebas y borradores de planos o mapas en blanco y negro.

CÓDIGO	Medidas	Pulgadas	Blancura CIE
028990	610 mm x 50 m	24"	158
028991	914 mm x 50 m	36"	158



Blancura CIE 160 ★★★★★

2 Canson Papel para Plotter Premium InkJet 80 g.

Papel blanco no couché. Para impresión CAD. Secado rápido. Ideal para realización de trazos de ensayos, croquis en ingenierías y oficinas técnicas, para uso diario. Muy prensado, con poco poro. Buena absorción de tinta.

CÓDIGO	Medidas	Pulgadas	Blancura CIE
028992	610 mm x 50 m	24"	160
028993	914 mm x 50 m	36"	160

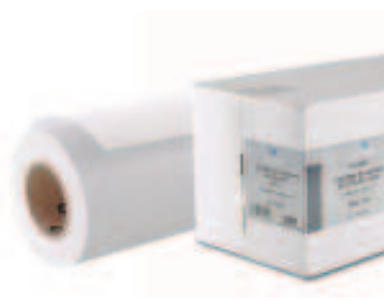

Blancura CIE 164 ★★★★★

3 Canson Papel para Plotter Quality Opaco InkJet 90 g.

Papel universal no couché para impresión de líneas y pequeñas áreas de color. Excelente opacidad y secado inmediato. Para imprimir planos, mapas e imágenes tanto en blanco y negro como en color. Excepcional rendimiento de los colores en alta resolución.

CÓDIGO	Medidas	Pulgadas	Blancura CIE
028994	610 mm x 50 m	24"	164
028995	914 mm x 50 m	36"	164



PAPEL CONTINUO PARA LISTADOS DE ORDENADOR

4 Papel continuo para listados de ordenador

Microperforado: dos cortes, dos guías de agujeros para poder ser arrastrado por el carro de la impresora, una vez impreso se pueden arrancar las guías agujereadas. Distintos formatos en blanco y pautado azul. Original y con copia. 1 pulgada = 2,54 mm.

380 mm x 11"

CÓDIGO	Impresión	Gramaje	Juegos	Trepado	Hojas / Caja
001108	PAUTADO AZUL	70	Original	1	2500

240 mm x 11"

CÓDIGO	Impresión	Gramaje	Juegos	Trepado	Hojas / Caja
001107	PAUTADO AZUL	70	Original	1	2500
001101	BLANCO	70	Original	2	2500
001098	BLANCO	70 / 57	Original y Copia	2	1500
001100	BLANCO	70 / 56 / 57	Original y 2 Copias	2	1000

240 mm x 12"

CÓDIGO	Impresión	Gramaje	Juegos	Trepado	Hojas / Caja
001104	BLANCO	70	Original	2	2500

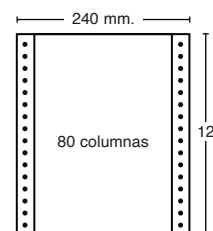
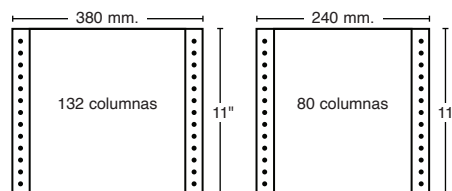
No permite apertura de envase
Venta por cajaPermite apertura de envase
Venta por unidadUnidades que
contiene la caja

ROLLOS DE PAPEL PARA SUMADORAS

1 Rollos de papel para calculadora y registradora

Excelentes resultados de impresión

Bobinas de papel para sumadora. Papel offset blanco y papel térmico. Distintas medidas para las diferentes marcas de máquinas. Mandril: 12 mm.

Rollo papel. Gramaje: 60 g.

CÓDIGO	Ancho mm.	Ø Diámetro mm.	
001041	37	70	10
029298	44	70	10
001045	57	65	10
029296	58	65	10
029957	70	65	10
028883	74	65	10
029956	75	65	10

Rollo papel 1 copia (2 hojas). Gramaje: 57 g.

CÓDIGO	Ancho mm.	Ø Diámetro mm.	
001047	57	65	10
029954	70	65	10
001048	75	65	10

Rollo papel térmico. Gramaje: 55 g.

CÓDIGO	Ancho mm.	Ø Diámetro mm.	
028884	44	70	10
029680	57	30	10
029679	57	35	10
028885	57	40	10
002058	57	45	10
001049	57	55	10
029947	80	60	8
002105	80	80	8

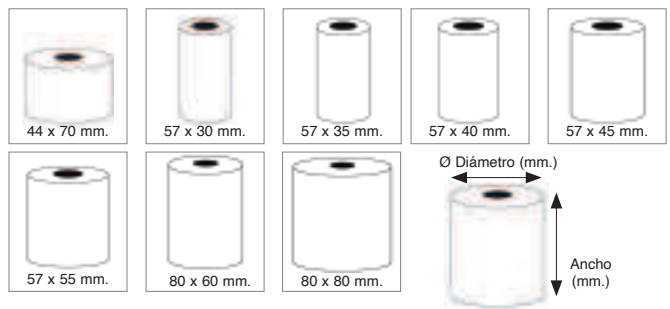
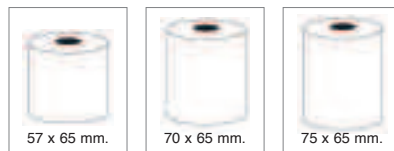
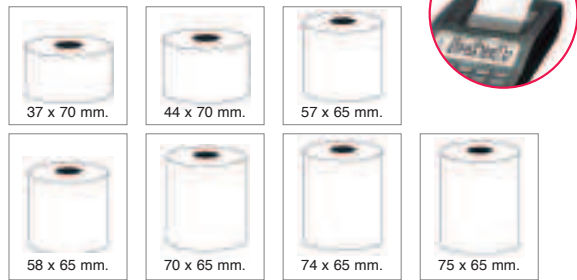

PAPEL PARA FAX



2 Plus Office · Rollos papel térmico para fax

Bobinas de papel térmico para fax. Alta sensibilidad. Totalmente garantizado en calidad y metraje.

CÓDIGO	Ø Mandril	Medidas
001051	12 mm	210 mm x 15 m
001052	12 mm	210 mm x 30 m
001055	12 mm	216 mm x 30 m



ETIQUETAS PARA LOMO DE ARCHIVADOR



3 Plus Office Etiquetas para lomo de archivador

Personalice sus archivadores

Etiquetas lomerías en bolsa de diez unidades. Para insertarlas en los archivadores de 75 mm de lomo.

CÓDIGO	mm. x mm.	Etiqu. / Bolsa	Para
002291	161 x 48 mm	10	A4
002299	188 x 48 mm	10	Folio

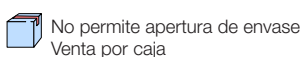

PAPEL CARBÓN



1 Pelikan Papel carbón negro

Papel carbón para copias. No mancha. Para copias mecanográficas. Hasta 10 copias a la vez. Escritura negra con dorso rojo.

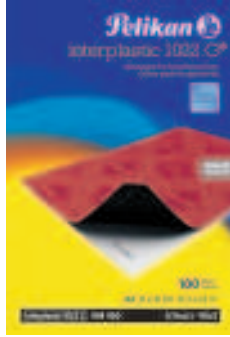

CÓDIGO	Escritura	Modelo	Hojas / Paq.
029962	Negra	Interplastic	100



2 Pelikan Papel carbón azul

Papel carbón para copias. Tamaño A4. No mancha. Para copias escritas a mano. Múltiples usos. Escritura azul, dorso azul.



CÓDIGO	Escritura	Modelo	Hojas / Paq.
029963	Azul	Plenticopy	100

PAPELES ESPECIALES

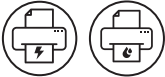

3 Papel con diseño

Cuatro diseños

Papel decorado para realizar impresiones sobre diferentes motivos de fondo, cuatro diseños en sobres de 25 hojas.



CÓDIGO	Diseño	Hojas / Paq.	Gramaje
001580	4 surtidos	25	80 g.



4 Guarro • Papel Torreón verjurado

Papel con verjurado sobrio y elegante, con marca al agua. Con excelentes resultados en todo tipo de impresión.



CÓDIGO	Color	Hojas / Paq.	Gramaje
002276	Blanco	100	90 g.
002277	Ahuesado	100	90 g.

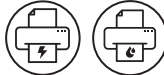

5 Michel • Papel pergamino

Papel pergamino con bordes troquelados. Gran resistencia. Ideal para diplomas, cartas de menú, etiquetas, tarjetas, etc.

CÓDIGO	Modelo	Color	Gramaje
002913	Piel elefante	Hueso	125 g.
002914	Piel elefante	Pergamino	125 g.
002915	Parchment	Blanco	150 g.
002916	Parchment	Ocre	150 g.
002917	Parchment	Topacio	150 g.
002918	Marmoleado	Gris	200 g.
002919	Rústico	Blanco	200 g.



6 Apli • Papel pergamino

Papel con impresión a color simulando pergamino. Ideal para invitaciones, cartas, proyectos de manualidades, etc.

CÓDIGO	Modelo	Hojas / Paq.	Gramaje
002089	Clásico	20	90 g.

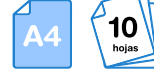
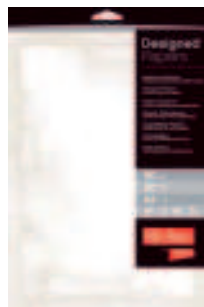

7 Apli • Papel metalizado

Papel metalizado en diferentes colores.

CÓDIGO	Modelo
002091	Perla
002247	Champán
002248	Plata
002249	Oro



ETIQUETAS ADHESIVAS POLIVALENTES



1 Plus Office · Etiquetas polivalentes

Adhesivo más fuerte

Etiquetas adhesivas blancas en formato A4 especiales para una excelente impresión en impresoras InkJet, láser y fotocopiadoras. Formato de las etiquetas predefinido en la mayoría de los softwares.

Cantos redondeados

CÓDIGO	Medidas	Etiqu. / Caja	Etiqu. / Hoja	Nº Ref.
001637	99,1 x 38 mm	1400	14	10690

Cantos rectos

CÓDIGO	mm. x mm.	Etiqu. / Caja	Etiqu. / Hoja	Nº Ref.
001635	48,5 x 16,9 mm	6400	64	10688
001534	38 x 21,2 mm	6500	65	10673
001638	52,5 x 21,2 mm	5600	56	10691
002528	48,5 x 25,4 mm	4000	40	10694
002363	52 x 30 mm	4000	40	10693
001535	70 x 25 mm	3600	36	10674
001630	70 x 32 mm	2700	27	10683
001537	70 x 37 mm	2400	24	10676
001536	70 x 35 mm	2400	24	10675
001631	70 x 42 mm	2100	21	10684
001539	105 x 37 mm	1600	16	10678
001538	105 x 35 mm	1600	16	10677
002365	97 x 42,3 mm	1200	12	10695
001541	105 x 42,3 mm	1400	14	10680
001540	105 x 41 mm	1400	14	10679
001663	105 x 48 mm	1200	12	10692
001632	105 x 57 mm	1000	10	10685
001633	105 x 74 mm	800	8	10686
001634	105 x 148 mm	400	4	10687
001542	210 x 148 mm	200	2	10681
001543	210 x 297 mm	100	1	10682



Cantos redondeados

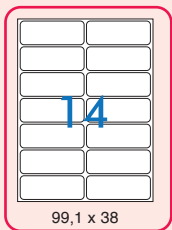

Cantos rectos

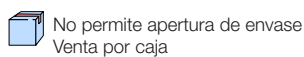
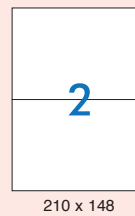
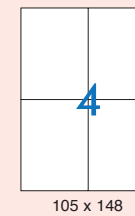
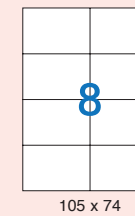
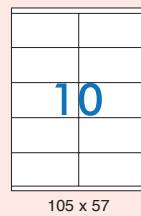
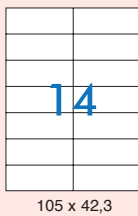
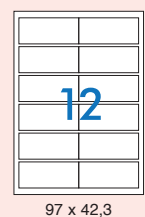
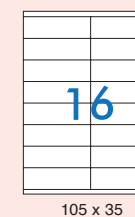
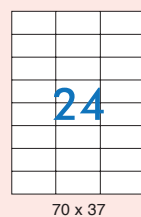
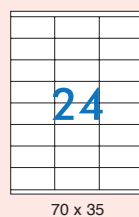
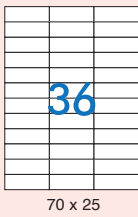
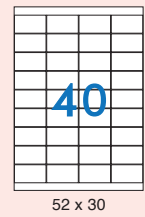
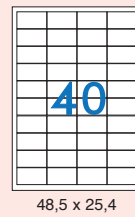
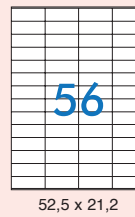
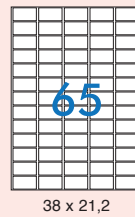
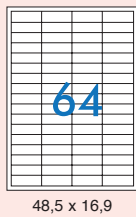

ETIQUETAS ADHESIVAS POLIVALENTES

ETIQUETAS ADHESIVAS POLIVALENTES

APLI

1 Apli · Etiquetas polivalentes

Etiquetas adhesivas blancas en formato A4, especiales para una excelente impresión en impresoras InkJet, láser y fotocopiadoras. Formato de las etiquetas predefinido en la mayoría de los softwares. Cantos rectos.

A4 100 hojas - Cantos rectos

CÓDIGO	Medidas	Etq. / Paq.	Etq. / Hoja	Ref. Prov.
029846	38 x 21,2 mm	6500	65	01283
001266	48,5 x 16,9 mm	6800	68	01282
028998	52,5 x 21,2 mm	5600	56	01284
003347	70 x 16,9 mm	5100	51	01294
029844	48,5 x 25,4 mm	4400	44	01285
001255	70 x 25,4 mm	3300	33	01270
029837	70 x 33,8 mm	2400	24	01293
001257	70 x 35 mm	2400	24	01272
029004	70 x 36 mm	2400	24	01298
001258	70 x 37 mm	2400	24	01273
029219	64,6 x 33,8 mm	2400	24	01263
001261	70 x 42,4 mm	2100	21	01276
029848	105 x 29 mm	2000	20	01299
001268	105 x 35 mm	1600	16	01287
001259	105 x 37 mm	1600	16	01274
029833	70 x 50,8 mm	1500	15	01295
001260	105 x 40 mm	1400	14	01275
029829	105 x 42,4 mm	1400	14	01277
003345	70 x 67,7 mm	1200	12	01290
001269	105 x 48 mm	1200	12	01289
029850	97 x 42,4 mm	1200	12	01288
001262	105 x 57 mm	1000	10	01278
029135	105 x 70 mm	800	8	01292
001263	105 x 74 mm	800	8	01279
001264	105 x 148 mm	400	4	01280
001254	210 x 148 mm	200	2	01264
001265	210 x 297 mm	100	1	01281

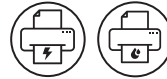

A4 500 hojas - Cantos rectos

CÓDIGO	mm. x mm.	Etq. / Caja	Etq. / Hoja	Ref. Prov.
003449	70 x 37 mm	12000	24	01783
003450	105 x 74 mm	4000	8	01796
003451	105 x 148 mm	2000	4	01797
003446	210 x 148 mm	1000	2	01787
003447	210 x 297 mm	500	1	01788

A4 25 hojas - Cantos rectos

CÓDIGO	Medidas	Etq. / Paq.	Etq. / Hoja	Ref. Prov.
002097	210 x 297 mm	25	1	01215

A3 100 hojas - Cantos rectos

CÓDIGO	mm. x mm.	Etq. / Caja	Etq. / Hoja	Ref. Prov.
003445	297 x 420 mm (A3)	100	1	11352

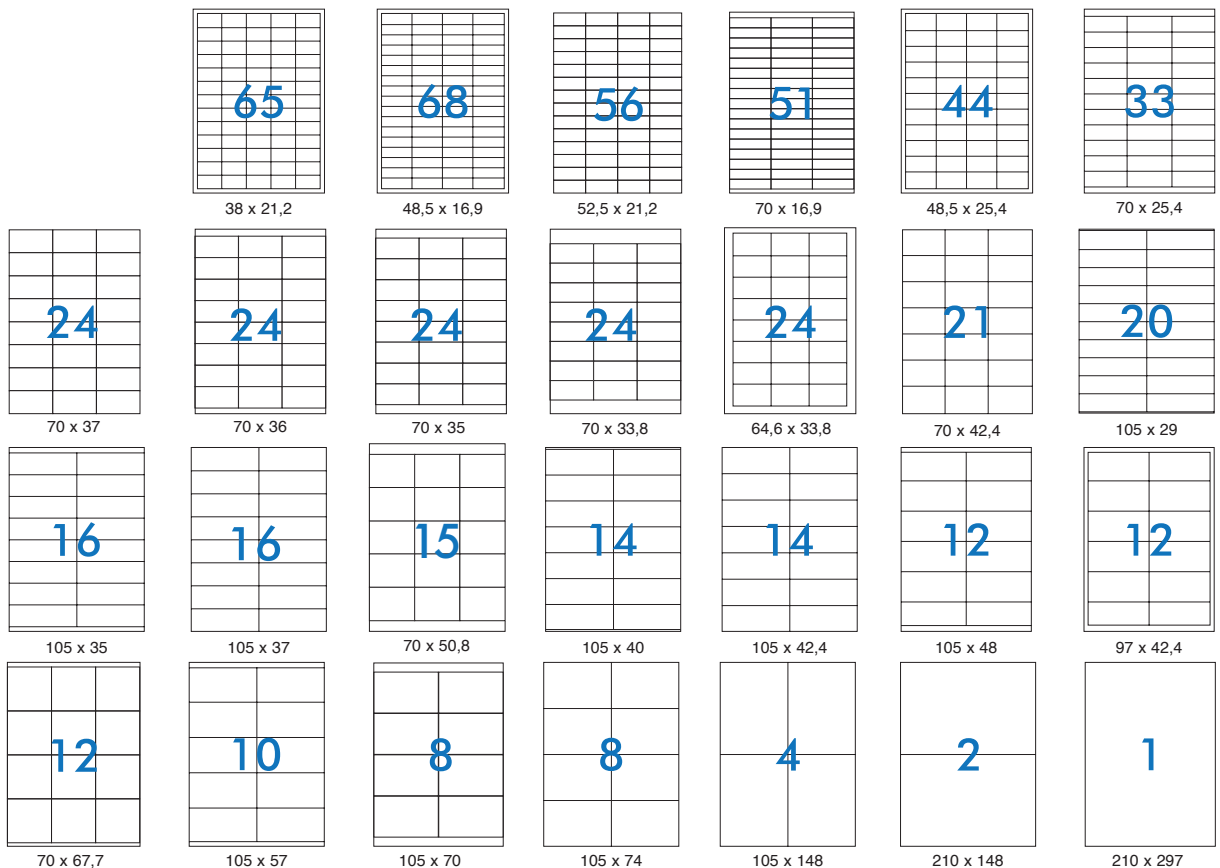

ETIQUETAS ADHESIVAS

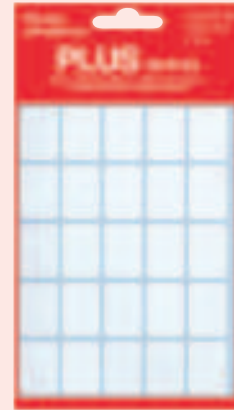

1 Plus Office Etiquetas adhesivas en hojas

Para múltiples usos

Etiquetas adhesivas blancas para etiquetaje y oficina. Sobres con cinco hojas de etiquetas con adhesivo permanente.

CÓDIGO	Medidas	Etiqu. / Sobre		
001291	8 x 12 mm	600	1	10
001293	10 x 16 mm	405	1	10
001294	12 x 18 mm	280	1	10
001295	12 x 30 mm	175	1	10
001296	13 x 50 mm	105	1	10
001297	16 x 22 mm	210	1	10
001298	19 x 27 mm	125	1	10
001299	19 x 40 mm	100	1	10
001300	20 x 50 mm	75	1	10
001301	20 x 75 mm	50	1	10

CÓDIGO	Medidas	Etiqu. / Sobre		
001302	22 x 32 mm	100	1	10
001303	25 x 40 mm	80	1	10
001304	26 x 54 mm	60	1	10
001289	31 x 100 mm	25	1	10
001305	34 x 53 mm	45	1	10
001306	34 x 67 mm	30	1	10
001307	50 x 50 mm	30	1	10
001308	50 x 70 mm	20	1	10
001309	53 x 82 mm	20	1	10
001290	53 x 100 mm	15	1	10
001292	81 x 110 mm	10	1	10



2 Apli · Etiquetas cantos redondeados

Etiquetas adhesivas blancas en formato A4, especiales para una excelente impresión en impresoras InkJet, láser y fotocopiadoras. Formato de las etiquetas predefinido en la mayoría de los softwares. Cantos redondeados.

CÓDIGO	mm. x mm.	Etiqu. / Caja	Etiqu. / Hoja	Ref. Prov.
029817	63,5 x 38,1 mm	2100	21	02414
029814	64 x 33,9 mm	2400	24	02409
029812	99,1 x 34 mm	1600	16	02418
029811	99,1 x 38,1 mm	1400	14	02419
029217	99,1 x 93,1 mm	600	6	02421
029806	199,6 x 144,5 mm	200	2	02423

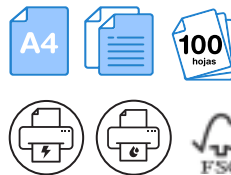

3 Apli · Etiquetas removibles

Etiquetas adhesivas. Fácil despegado. Ideales para poner precios y referencias. Para fotocopiadoras, impresoras InkJet y láser. Caja 100 hojas.

CÓDIGO	mm. x mm.	Etiqu. / Caja	Cantos	Etiqu./Hoja	Ref. Prov.
002068	36,8 x 23,8	5500	Redondeados	55	03051
002069	38 x 21,2	6500	Rectos	65	03052
002071	48,5 x 25,4	4400	Rectos	44	03054
002073	64,6 x 33,8	2400	Rectos	24	03056
002074	97 x 42,4	1200	Rectos	12	03057
002075	105 x 148	400	Rectos	4	03058

Caja 25 hojas. Cantos redondeados

CÓDIGO	mm. x mm.	Etiqu. / Caja	Etiqu. / Hoja	Ref. Prov.
002100	17.8 x 10	6750	270	10197
002101	25.4 x 10	4725	189	10198
002102	35.6 x 16.9	2000	80	10199

Caja 25 hojas. Especial joyería. Cantos redondeados

CÓDIGO	mm. x mm.	Etiqu. / Caja	Etiqu. / Hoja	Ref. Prov.
002103	45 x 8	2200	88	10314

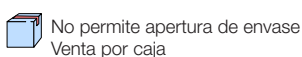

TARJETAS DE VISITA

APLI



1 Apli • Tarjetas de visita 200 g.

Tarjeta de 200 g. y blanca, apta para utilizar en impresoras de inyección de tinta y láser. Cantos rectos y bordes lisos. 10 tarjetas por hoja. 10+5 hojas A4 por pack. Secado rápido de la tinta. Tarjeta: 89 x 51 mm. Acabado mate.

CÓDIGO	Acabado	Hojas / Tarjetas	Cantos	Gramaje	Ref. Prov.
002583	Mate	15/150	Rectos	200g.	10609

APLI



2 Apli • Etiqueta lomera blanca para archivo

Etiquetas blancas cantos romos tamaño 190 x 61 mm con adhesivo permanente. 25 hojas (100 etiquetas). Excelente calidad de impresión en impresoras inkjet, láser o fotocopiadoras.

CÓDIGO	mm. x mm.	Etq. / Caja	Etq. / Hoja	Ref. Prov.
002099	190 x 61	100	4	01233

ETIQUETAS TRASLÚCIDAS

APLI



3 Apli • Etiquetas traslúcidas intemperie

Etiquetas adhesivas traslúcidas. Para fotocopiadoras e impresoras láser. Hojas en A4, de poliéster transparente. Resistentes a la intemperie. Cantos rectos.

CÓDIGO	mm. x mm.	Etq. / Sobre	Etq. / Hoja	Ref. Prov.
002081	48,5 x 25,4	880	44	01223
028444	63,5 x 38,1	420	21	10968
002082	70 x 37	480	24	01224
002921	99.1 x 38.1	280	14	10969
002083	210 x 297	20	1	01225

APLI



4 Apli • Etiquetas transparentes permanentes

Etiquetas transparentes con acabado brillante, casi invisibles. Excelente calidad de impresión en impresoras inkjet. 10 hojas en A4. Cantos romos.

CÓDIGO	mm. x mm.	Etq. / Sobre	Etq. / Hoja	Ref. Prov.
028442	48,5 x 25,4	440	44	10050
003448	63,5 x 38,1	210	21	10967
028443	210 x 297	10	1	10053

ETIQUETAS PERMANENTES Y FLUORESCENTES

APLI



5 Apli • Etiquetas de colores

Etiquetas adhesivas de colores vivos en formato A4, especiales para impresión en láser y fotocopiadoras. Ideales para destacar cualquier mensaje. Permanentes. Cantos rectos.

CÓDIGO	Color	Etq. / Sobre	Etq. / Hoja	Ref. Prov.
028437	Amarillo	20	1	01599
028438	Azul	20	1	01600
028439	Rojo	20	1	01601
028440	Verde	20	1	01602

APLI



6 Apli • Etiquetas fluorescentes

Etiquetas adhesivas de colores fluorescentes en formato A4, especiales para impresión en láser y fotocopiadoras. Ideales para destacar cualquier mensaje. Permanentes. Cantos rectos.

CÓDIGO	Color	Etq. / Sobre	Etq. / Hoja	Ref. Prov.
029282	Amarillo	20	1	02878
029281	Naranja	20	1	02879
029279	Verde	20	1	02881
028441	Rojo	20	1	02880

ETIQUETAS PARA EL CONGELADOR Y PARA CD

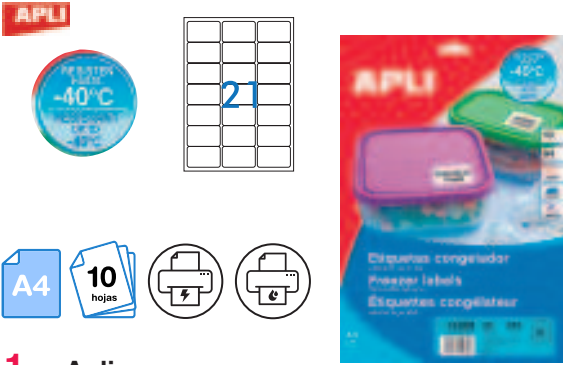

1 Apli Etiquetas removibles para el congelador

Resisten hasta -40°C

Etiquetas adhesivas removibles aptas para láser, InkJet y fotocopiadoras. Cantos redondeados.

CÓDIGO	Medidas mm.	Etiqu. / Caja	Ref. Prov.
002924	63,5 x 38,1	210	12328

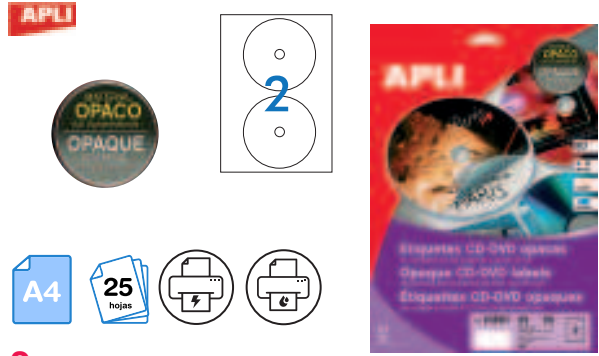

2 Apli Etiquetas CD-DVD cobertura total

Adhesivo permanente

Etiquetas adhesivas para láser, InkJet y fotocopiadoras.

CÓDIGO	Medidas mm.	Etiqu. / Caja	Ref. Prov.
002079	Mega Ø 117 x 18	50	10601

ETIQUETAS COLGANTES



3 Apli • Etiquetas colgantes

Etiquetas colgantes para escritura manual. Ideales para marcar prendas. Diferentes medidas.

CÓDIGO	mm. x mm.	Etiqu. / Caja	Ref. Prov.
001249	7 x 19	1000	00383
029194	11 x 24	1000	00382
029196	11 x 29	1000	00385
001251	18 x 29	1000	00389
001252	28 x 43	500	00391
001253	36 x 53	500	00392
029200	45 x 65	400	00395
029201	50 x 70	400	00396

ARANDELAS ADHESIVAS



4 Plus Office Arandeas adhesivas reforzadas

Para proteger los documentos perforados

Arandeas adhesivas con refuerzo de 13 mm de diámetro.

CÓDIGO	Medidas mm.	Arandeas / Caja
001590	Ø 13	200

ETIQUETAS EN CONTINUO



5 Apli • Etiquetas en continuo

Para impresoras de impacto

Etiquetas adhesivas blancas plegadas en zig-zag a 12". Adhesivo permanente sin disolventes. Apts también para impresoras láser en continuo. Caja de 500 pliegos.

CÓDIGO	mm. x mm.	Etiqu. / Caja	Salida	Ref. Prov.
001285	88,9 x 36	4000	1	00004
029886	137,2 x 74,1	2000	1	00073
001283	88,9 x 23,3	12000	2	00014
001286	88,9 x 36	8000	2	00015

ETIQUETAS ENVÍO, ROLLO E IDENTIFICATIVAS

ETIQUETAS DE ENVÍO

APLI



1 Apli • Etiquetas de envío

Expedición de paquetes

Etiquetas adhesivas impresas para envíos. Rollo de 200 etiquetas.

CÓDIGO	mm. x mm.	Texto	Ref. Prov.
001273	50 x 100	Contiene Albarán	00295
029356	50 x 100	Frágil	00296
028445	82 x 109	Rellenar Datos	00324

ETIQUETAS EN ROLLO

APLI

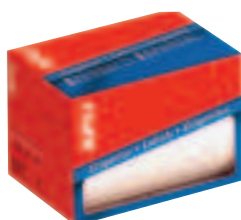

2 Apli Etiquetas en rollo

Para múltiples usos

Etiquetas adhesivas blancas para etiquetaje y oficina. Adhesivo permanente sin disolventes.

CÓDIGO	mm. x mm.	Etiqu. / Rollo	Ref. Prov.
002928	∅ 25	2.400	01674
001312	12 x 18	5600	01679
001313	16 x 22	4200	01683
029215	25 x 40	1600	01690
029212	34 x 53	900	01694
029213	34 x 67	600	01695
029214	53 x 100	300	01704

APLI



3 Apli • Etiquetas en rollo PVP

Etiquetas adhesivas PVP en rollo. Para escritura manual. Adhesivo removible.

Tamaño: 12 x 18 mm

CÓDIGO	Color	Etiqu. / Rollo	Ref. Prov.
029129	Blanco	3360	10084

Tamaño: 16 x 22 mm

CÓDIGO	Color	Etiqu. / Rollo	Ref. Prov.
029132	Blanco	2520	10087

ETIQUETAS ADHESIVAS IDENTIFICATIVAS

AVERY



4 Avery Pulseras identificativas imprimibles

Realizados en polietileno ultra resistente. Suaves, flexibles y fáciles de despegar del soporte gracias a la micro perforación. Anti-manipulación. Imprimibles con todas las impresoras láser. Formato adaptable a todas las medidas de muñecas.

CÓDIGO	Color Etiqu.	mm. x mm.	Etiqu. / Paq.	Ref. Prov.
630786	Blanco	265 x 18	50	L4000-5

AVERY

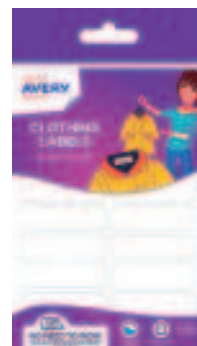
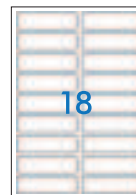

5 Avery Etiquetas para tejido sin plancha

Se adhieren firmemente a los tejidos sin necesidad de plancha, ni de coser. Aptas para la lavadora y secadora.

CÓDIGO	Color Etiqu.	mm. x mm.	Etiqu. / Paq.	Ref. Prov.
630784	Blanco	43 x 13	36	ETVET36-UK



No permite apertura de envase
Venta por caja



Permite apertura de envase
Venta por unidad



Unidades que
contiene la caja

ETIQUETAS ADHESIVAS RESISTENTES

1 Avery
Etiquetas blancas de poliéster

Resistentes y duraderas, incluso para uso exterior
Etiquetas con adhesivo permanente, para impresión en láser. Ideales para uso exterior. Extra resistentes (a prueba de rotura, aceite, suciedad y salpicaduras). Inalterables por cambios de temperaturas entre -20°C y + 80°C.

CÓDIGO	mm. x mm.	Etiqu. / Paq.	Ref. Prov.
028614	63,5 x 33,9	480	L4773-20
028613	210 x 297 (A4)	20	L4775-20

2 Avery
Etiquetas plateadas de poliéster

Ideal para identificar tus componentes electrónicos
Etiquetas con adhesivo permanente, para impresión en láser. Extra resistentes (a prueba de rotura, aceite, suciedad y salpicaduras). Inalterables por cambios de temperaturas entre -20°C y + 80°C. Acabado en plata.

CÓDIGO	mm. x mm.	Etiqu. / Paq.	Ref. Prov.
028615	45,7 x 21,2	960	L6009-20
028616	210 x 297 (A4)	20	L6013-20

3 Avery
Etiquetas blancas anti-manipulación

Ideal para garantizar la seguridad empresarial
Etiquetas con adhesivo permanente de poliéster resistente. Resisten a los agentes químicos, abrasiones, rayos UV, agua, y temperaturas extremas de -20°C a +90°C. Pueden ser aplicadas sobre metal, plástico, superficies pintadas, policarbonato y vidrio.

CÓDIGO	Color Etiqu.	mm. x mm.	Etiqu. / Paq.	Ref. Prov.
002932	Blanco	45,7 x 21,2	960	L6113-20
002933	Blanco	63,5 x 29,6	540	L6114-20

4 Avery
Etiquetas blancas anti-fraude

Ideal para garantizar la seguridad empresarial
Etiquetas con adhesivo permanente de poliéster resistente. Resisten a los agentes químicos, abrasiones, rayos UV, agua, y temperaturas extremas de -40°C a +100°C. Pueden ser aplicadas sobre metal, plástico, superficies pintadas, policarbonato y vidrio. Si se intenta remover la etiqueta, esta se desintegra, haciendo evidente el intento de manipulación.

CÓDIGO	Color Etiqu.	mm. x mm.	Etiqu. / Paq.	Ref. Prov.
002922	Blanco	45,7 x 25,4	800	L6145-20

5 Avery
Etiquetas blancas de polietileno flexible

Ideal para el uso en laboratorios químicos. Ultra resistentes
Etiquetas con adhesivo permanente, elásticas y flexibles. Resisten a los agentes químicos, abrasiones, rayos UV, agua, y temperaturas extremas de -40°C a +150°C. Pueden ser aplicadas sobre metal, plástico, superficies pintadas, policarbonato y vidrio. Esterilizables. Conformes a los estándares GHS-BS5609 Parte 2 para el etiquetado y transporte de las sustancias químicas.

CÓDIGO	Color Etiqu.	mm. x mm.	Etiqu. / Paq.	Ref. Prov.
002929	Blanco	45,7 x 21,2	480	L7911-10
002930	Blanco	99,1 x 42,3	120	L7913-10
002931	Blanco	210 x 148 (A5)	20	L7916-10

6 Avery
Etiquetas blancas para archivadores

Etiquetas blancas para archivadores para lomo ancho o estrecho. Adhesivo permanente. Nueva tecnología Ultragrip, agarre seguro sin atascamientos para impresiones perfectas. Tecnología BlockOUT, material cubriente que permite ocultar la etiqueta anterior. Color blanco.

CÓDIGO	Medidas mm.	Etiqu./Paq.	Ref. Prov.
002952	192 x 61	100	L4761-25
002953	192 x 38	175	L4760-25

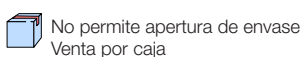

NORMALIZACIÓN DE SOBRES Y BOLSAS A EFECTOS DE CORREOS

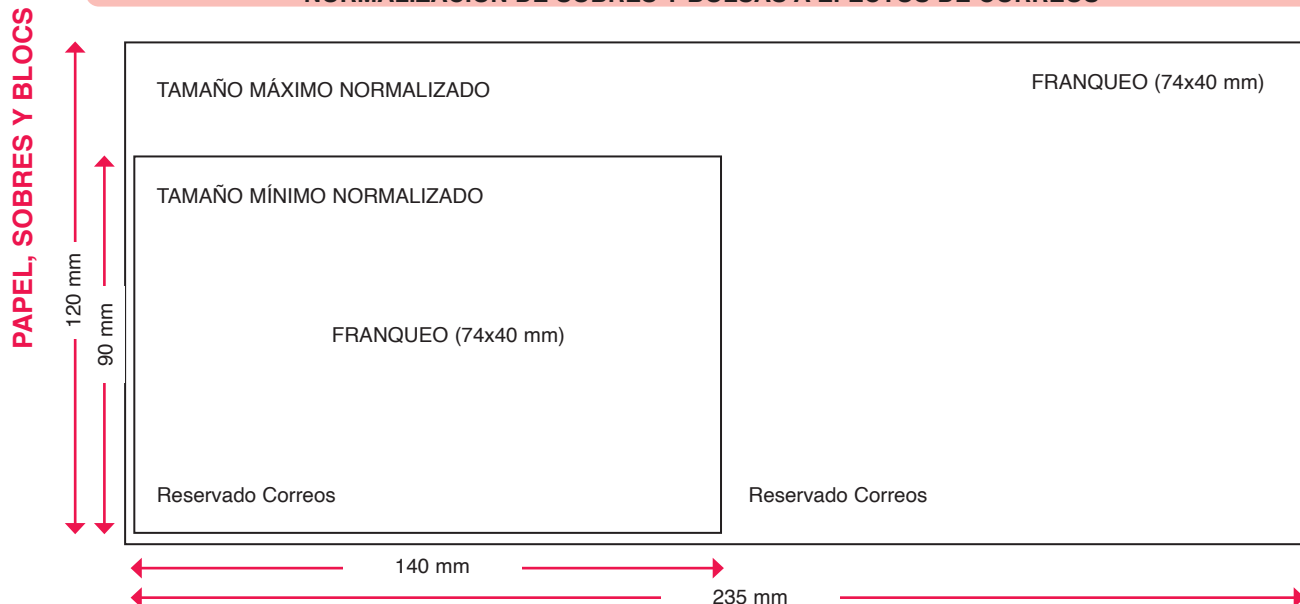

NORMALIZACIÓN DE SOBRES Y BOLSAS

Se consideran NORMALIZADOS aquellos envíos cuyas características permiten ser franqueados y clasificados mecánicamente. Disfrutan del franqueo mínimo los tamaños comprendidos entre 90 x 104 mm y 120 x 235 mm, si su peso es de 20 gramos o menos.

Se consideran NO NORMALIZADOS aquellos envíos de medidas superiores a 120 x 235 mm y su franqueo pasa a ser de la segunda escala. Los envíos con pesos superiores a 20 gramos, cualesquiera que sean sus medidas y su franqueo se rige por su peso. por debajo de 90 x 140 mm no son admitidos por Correos.

CÓMO ELEGIR UN SOBRE

1 Tamaño y plegado de A4

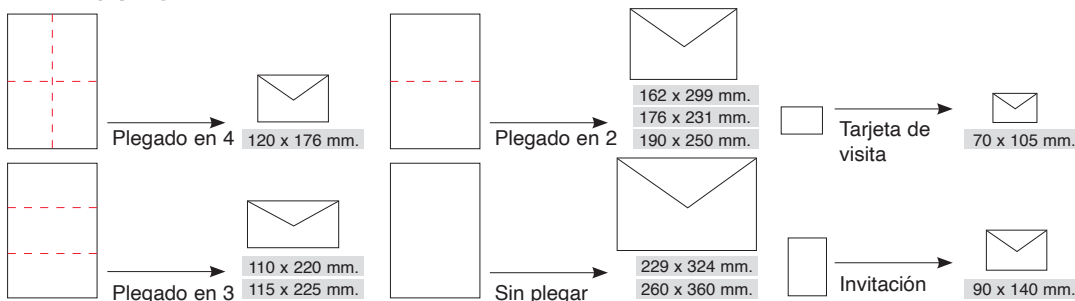

2 Cierre

- Solapa engomada: para humedecer y pegar.
- Tira autoadhesiva de silicona: para retirar y pegar.

TIPOS DE CIERRE

COLORES

OPEN SYSTEM

El sistema de apertura con proporción a una mayor comodidad. Con un simple movimiento, consigamos una apertura completa e intacción del sobre así como una total confidencialidad de los documentos.

ÍNDICE DE SÍMBOLOS

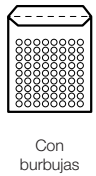
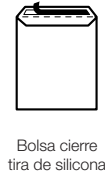

SOBRES DE ENVÍO ESTÁNDAR



1 Plus Office Sobres en paquetes de 10 ud.

Sobres en paquetes de diez sobres.



CÓDIGO	Gramaje g.	Open System	Cierre	Solapa	Ventana	Color	Papel	Ud. / Paquete
120 x 176 mm. (Comercial)								
029434	90	Si	Tira de Silicona	Recta	No	Blanco	Offset	10
110 x 220 mm. (DL)								
002375	90	Si	Tira de Silicona	Recta	No	Blanco	Offset	10
002377	120	No	Tira de Silicona	Recta	No	Crema	Verjurado	10
115 x 225 mm. (Americano)								
029433	90	Si	Tira de Silicona	Recta	No	Blanco	Offset	10
162 x 229 mm. (C5)								
002378	120	No	Tira de Silicona	Recta	No	Blanco	Verjurado	10
176 x 231 mm. (Cuartilla)								
002379	90	No	Tira de Silicona	Recta	No	Blanco	Offset	10
229 x 324 mm. (C4)								
002380	100	No	Tira de Silicona	Recta	No	Blanco	Offset	10



2 Plus Office • Sobres en caja

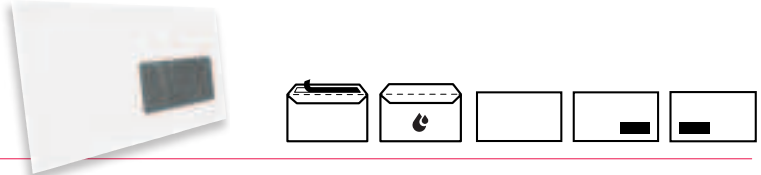

CÓDIGO	Gramaje g.	Open System	Cierre	Solapa	Ventana	Color	Papel	Ud. / Caja
70 x 105 mm. (Tarjetas de visita)								
001318	90	No	Engomado	Pico	No	Blanco	Offset	Est. 100 ud.
90 x 140 mm. Mínimo normalizado (Tarjetón)								
001319	70	No	Engomado	Pico	No	Blanco	Offset	500
120 x 176 mm. (Comercial)								
001320	90	Si	Tira de Silicona	Recta	No	Blanco	Offset	500
001324	70	No	Engomado	Pico	No	Caña	Verjurado	500
110 x 220 mm. (DL)								
001325	90	Si	Tira de Silicona	Recta	No	Blanco	Offset	500
001326	90	Si	Tira de Silicona	Recta	Derecha	Blanco	Offset	500
115 x 225 mm. (Americano)								
001328	90	Si	Tira de Silicona	Recta	No	Blanco	Offset	500
001329	90	Si	Tira de Silicona	Recta	Derecha	Blanco	Offset	500
001330	90	Si	Tira de Silicona	Recta	Izquierda	Blanco	Offset	500
162 x 229 mm. (C5)								
029519	90	Si	Tira de Silicona	Recta	No	Blanco	Offset	500
176 x 231 mm. (Cuartilla)								
001332	90	No	Tira de Silicona	Recta	No	Blanco	Offset	250
190 x 250 mm. (Cuartilla prolongado)								
001334	90	No	Tira de Silicona	Recta	No	Blanco	Offset	250
229 x 324 mm. (C4)								
001336	100	No	Tira de Silicona	Recta	No	Blanco	Offset	250
260 x 360 mm. (Folio prolongado)								
001337	100	No	Engomado	Pico	No	Blanco	Offset	250

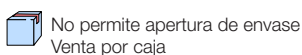

BOLSAS PARA ENVÍO

BOLSAS PARA ENVÍO

**1 Bolsas blancas en paquete de 10 ud.**

Bolsas para envíos fabricada en papel offset extrablanco. Cierre con tira de silicona.

CÓDIGO	mm. x mm.	Formato	Gramaje	Ud. / Paq.
002313	184 x 261	4° prolongado	100	10
002315	229 x 324	C4 - A4	100	10
002316	250 x 353	B4 - Folio	100	10
002317	260 x 360	F° prolongado	100	10

**2 Bolsas blancas en caja**

Bolsas para envíos fabricada en papel offset extrablanco. Cierre con tira de silicona.

CÓDIGO	mm. x mm.	Formato	Gramaje	Ud. / Caja
001339	162 x 229	C5 - A5	90	500
002314	184 x 261	Cuarto prolongado	100	500
001341	229 x 324	C4 - A4	100	250
001342	250 x 353	B4 - Folio	100	250
002318	260 x 360	Folio prolongado	100	250

**3 Bolsas kraft salarios en caja**

Bolsas para envíos fabricada en papel kraft marrón. Cierre con tira de silicona.

CÓDIGO	mm. x mm.	Formato	Gramaje	Ud. / Caja
001346	100 x 145	Salario	70	1000
001347	120 x 170	Salario	70	500
029483	132 x 187	Salario	80	500

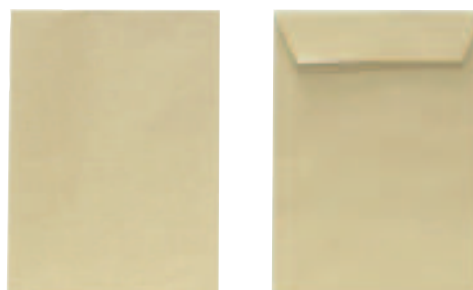
**4 Bolsas kraft en paquetes de 10 ud.**

Bolsas para envíos fabricada en papel kraft verjurado. Cierre con tira de silicona.

CÓDIGO	mm. x mm.	Formato	Gramaje	Ud. / Paq.
002374	162 x 229	C5 - A5	80	10
002319	184 x 261	4° prolongado	80	10
002320	229 x 324	C4 - A4	90	10
002321	250 x 353	B4 - Folio	90	10
002322	260 x 360	F° prolongado	90	10

**5 Bolsas kraft en caja**

Bolsas para envíos fabricada en papel kraft verjurado. Cierre con tira de silicona.

CÓDIGO	mm. x mm.	Formato	Gramaje	Ud. / Caja
001361	162 x 229	C5 - A5	80	500
001362	184 x 261	Cuarto prolongado	80	250
001363	229 x 324	C4 - A4	90	250
001364	250 x 353	B4 - Folio	90	250
001365	260 x 360	Folio prolongado	90	250
029454	310 x 410	Radiografía	90	250
029451	370 x 450	Radiografía	90	250



BOLSAS ACOLCHADAS

1 Bolsas acolchadas

Proteja sus envíos

Bolsas acolchadas con burbujas de aire. Kraft marrón y blanco. Cierre autoadhesivo con tira de silicona.



Papel Kraft marrón

CÓDIGO	mm. x mm.	Ref.	Ud. / Caja
001350	180 x 160	CD	10
001351	110 x 160	A/000	10
001352	120 x 210	B/00	10
001353	150 x 210	C/0	10
001354	180 x 260	D/1	10
001355	220 x 260	E/2	10
001356	220 x 330	F/3	10
001357	240 x 330	G/4	10
001358	270 x 360	H/5	10
001359	300 x 440	J/6	10
001360	350 x 470	K/7	10
001849	180 x 160	CD	100
001844	150 x 210	C/0	100
001845	180 x 260	D/1	100
001846	220 x 330	F/3	50
001847	240 x 330	G/4	50
001848	270 x 360	H/5	50

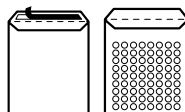

Papel celulosa blanco

CÓDIGO	mm. x mm.	Ref.	Ud. / Paquete
001843	180 x 160	CD	10
001838	150 x 210	C/0	10
001839	180 x 260	D/1	10
001840	220 x 330	F/3	10
001841	240 x 330	G/4	10
001842	270 x 360	H/5	10

2 Bolsas de Kraft con fuelle de 30 a 50 mm.

2 tipos de papel a elegir: kraft marrón de 120 g, o kraft armado de 155 g, para mayor protección y seguridad. Ideales para el envío de dossiers, catálogos y carpetas voluminosas. Fuelle extensible de 30 a 50 mm por los tres lados. Cierre con tira autoadhesiva de silicona.

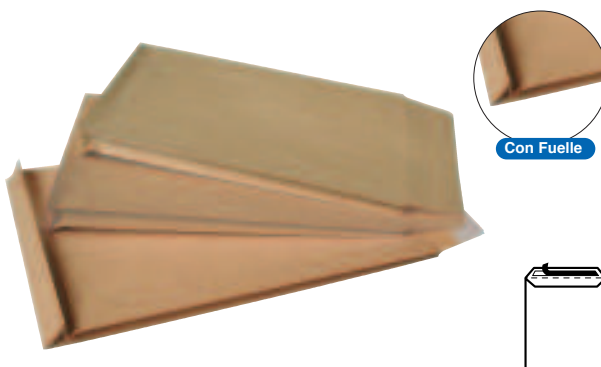

Papel Kraft marrón - Fuelle 30 mm.

CÓDIGO	mm. x mm.	Gramaje	Ud. / Caja
002323	229 x 324	120	50
002324	250 x 353	120	50
002325	280 x 365	120	50

Papel Kraft marrón armado - Fuelle 50 mm.

CÓDIGO	mm. x mm.	Gramaje	Ud. / Caja
002328	280 x 365	155	50

LACRE



3 Pelikan • Lacre rojo

Pack de 10 lacres, color rojo. Para sellar documentos y paquetes. Granulación fina y color intenso

CÓDIGO	Color	Contenido
001491	Rojo	Caja de 10 ud.

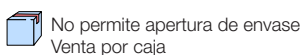
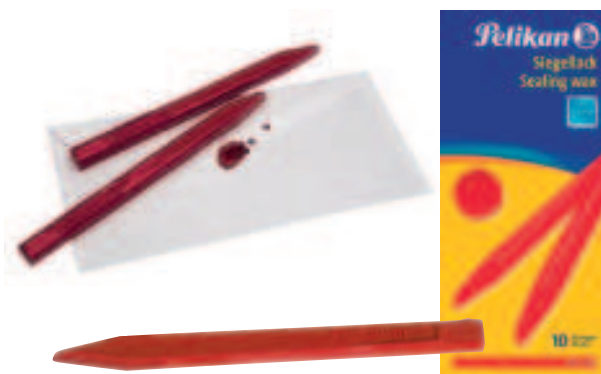

SOBRES DE COLORES



1 Plus Office • Sobres de color C6

Cierre con tira de silicona

Cierre con tira autoadhesiva de silicona. Papel de 120 g. Imprimibles en impresoras InkJet y láser. Sin ventana. Formato C6. Sobres por paquete: 20 ud.

CÓDIGO	Color	Medidas mm.	Gramaje	Ud./ Paq.
002560	Azul pastel	114 x 162	120	20
002561	Crema	114 x 162	120	20
002562	Verde	114 x 162	120	20
002563	Rojo	114 x 162	120	20
002564	Naranja	114 x 162	120	20
002565	Amarillo pastel	114 x 162	120	20
002566	Verde claro	114 x 162	120	20
002567	Rosa pastel	114 x 162	120	20
002568	Azul	114 x 162	120	20

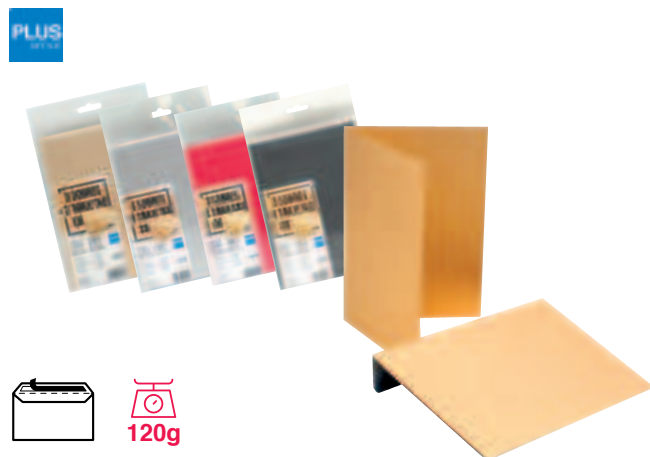

2 Plus Office • Sobres + tarjetas de colores metalizados C6

Cierre con tira de silicona

Cierre con tira autoadhesiva de silicona. Sobres de 120g con tarjeta de 220g. Imprimibles en impresoras InkJet y láser. Sin ventana. Formato C6.

CÓDIGO	Color	Medidas mm.	Gramaje	Ud./ Paq.
003125	Oro	114 x 162	120	3
003126	Plata	114 x 162	120	3
003127	Rojo	114 x 162	120	3
003128	Gris	114 x 162	120	3

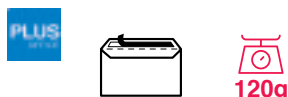

3 Plus Office • Sobres de color DL

Cierre con tira de silicona

Cierre con tira autoadhesiva de silicona. Papel de 120 g. Imprimibles en impresoras InkJet y láser. Sin ventana. Formato DL. Sobres por paquete: 20 ud.

CÓDIGO	Color	Medidas mm.	Gramaje	Ud./ Paq.
002569	Azul pastel	110 x 220	120	20
002570	Crema	110 x 220	120	20
002571	Verde	110 x 220	120	20
002572	Rojo	110 x 220	120	20
002573	Naranja	110 x 220	120	20
002574	Amarillo pastel	110 x 220	120	20
002575	Verde claro	110 x 220	120	20
002576	Rosa pastel	110 x 220	120	20
002577	Azul	110 x 220	120	20



SOBRES PORTADOCUMENTOS

4 Plus Office Sobres portadocumentos transparentes

Para el envío de cualquier documento

Sobres autoadhesivos para el envío de documentación en el exterior de las cajas.

CÓDIGO	Para documentos (interior)	Ud. / Caja
003373	130 x 120 mm.	1000
001591	162 x 120 mm.	100
001592	228 x 120 mm.	100
003374	228 x 165 mm.	100
003375	320 x 250 mm.	500



LIBROS DE SUBCONTRATACIÓN



1 Miquel Rius · Libros de subcontratación

Cubierta cartulina de 210 g/m². Formato Folio apaisado. 70 g/m². Formato apaisado. Con papel autocopia. Juego de 10 hojas

CÓDIGO	Idioma	Formato	Hojas
029103	Castellano	Fº Apaisado	10 duplicadas
028846	Castellano / Valenciano / Catalán	Fº Apaisado	10 duplicadas
028847	Castellano / Gallego	Fº Apaisado	10 duplicadas
028848	Castellano / Euskera	Fº Apaisado	10 duplicadas



LIBROS CONTABLES, REGISTROS Y ACTAS



2 Miquel Rius Libros contables, registros y actas

Libros con cubierta en tela de color burdeos, doble estampación en color rojo y oro. Papel registro de 102 g. 100 Hojas.

Libros contables

CÓDIGO	Modelo	Medidas mm.	Formato	Hojas
001174	Cuentas corrientes	220 x 312	Fº Natural	100
001182	Actas	220 x 312	Fº Natural	100
001187	Entrada correspondencia	305 x 212	Fº Apaisado	100
001185	Caja	220 x 312	Fº Natural	100
001188	Salida correspondencia	305 x 213	Fº Apaisado	100
001183	Diario doble	220 x 312	Fº Natural	100
029668	Facturas emitidas	220 x 312	Fº Natural	100
029661	Cuentas corrientes	215 x 158	4º Apaisado	100

Libros de registro

CÓDIGO	Modelo	Medidas mm.	Formato	Hojas
029658	Registro socios SRL	305 x 213	Fº Apaisado	100

Libros de actas

CÓDIGO	Modelo	Medidas mm.	Formato	Hojas
001173	Actas (recambiable)	210 x 297	A4	100



LIBROS CARTONÉ



3 Miquel Rius · Libros cartoné

Libros con cubierta en cartoné, tapa en 3 piezas con lomera de tela en diferentes colores. Interior en papel de 70 g.

CÓDIGO	Modelo	Medidas mm.	Juego	Hojas
001189	Cuentas corrientes	215 x 158	4º Apaisado	100
001195	Cuentas corrientes	215 x 315	Fº Natural	100
001194	Cuadrícula 4x4 mm	210 x 307	Fº Natural	100

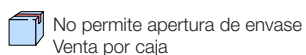

TALONARIOS

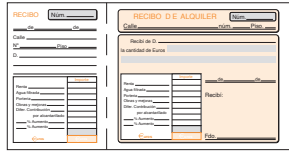

1 Plus Office • Inquilinato

Talonario de inquilinato especial impreso en dos colores. Con matriz.

100 Hojas. Formato apaisado

CÓDIGO	Medidas mm.	Juego	Ref. Prov.		
001374	210 x 105	Original	T-40	1	5



2 Plus Office • Alquiler

Talonario de recibos impresos en dos colores.

Papel autocopiativo - 50 Juegos

CÓDIGO	Medidas mm.	Juego	Ref. Prov.		
001379	207 x 109	Duplicado	T-52	1	5

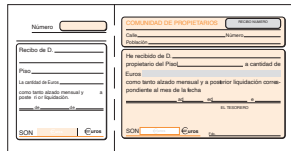

3 Plus Office • Comunidad

Talonario de comunidad impreso en dos colores. Con matriz.

100 Hojas. Formato apaisado

CÓDIGO	Medidas mm.	Juego	Ref. Prov.	
003341	210 x 105	Original	T-48	5

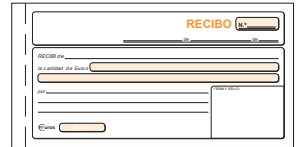

4 Plus Office • Recibos estándar

Talonario de recibos impresos en dos colores.

Papel autocopiativo - 50 Juegos

CÓDIGO	Medidas mm.	Juego	Ref. Prov.		
001381	207 x 109	Duplicado	T-60	1	5



5 Plus Office • Recibos

Talonario de recibos impresos en dos colores. Con matriz.

100 Hojas. Formato apaisado

CÓDIGO	Medidas mm.	Juego	Ref. Prov.		
001375	207 x 109	Original	T-16	1	5

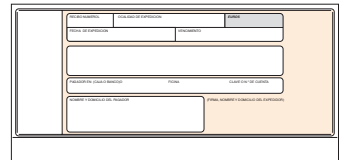

6 Plus Office • Recibo normalizado banco

Talonario de recibos impresos en dos colores.

100 Hojas. Formato apaisado

CÓDIGO	Medidas mm.	Juego	Ref. Prov.		
001376	215 x 100	Original	T-19	1	5



7 Plus Office • Lotería

Talonario de lotería impreso en dos colores. Con matriz.

100 Hojas. Formato apaisado

CÓDIGO	Medidas mm.	Juego	Ref. Prov.		
001380	207 x 109	Original	T-15	1	10

50 Hojas. Formato apaisado

CÓDIGO	Medidas mm.	Juego	Ref. Prov.		
002330	207 x 109	Original	T-15-50H	1	10

25 Hojas. Formato apaisado

CÓDIGO	Medidas mm.	Juego	Ref. Prov.		
002331	207 x 109	Original	T-15-25H	1	20



8 Plus Office • Vales

Talonario de 100 hojas impreso en dos colores. Con matriz.

100 Hojas. Formato apaisado

CÓDIGO	Medidas mm.	Juego	Ref. Prov.		
001418	207 x 109	Original	T-14	1	5

TALONARIOS



1 Plus Office • Camareros

Talonnario para camareros impreso en dos colores.

Papel autocopiativo - 50 Juegos.

CÓDIGO	Medidas mm.	Juego	Ref. Prov.		
029099	73 x 155	Duplicado	T-575/2	1	10
029100	73 x 155	Triplicado	T-576/3	1	5



2 Plus Office • Camareros

Talonnario para camareros impreso en dos colores. Formato especial bolsillo.

Papel autocopiativo - 50 Juegos.

CÓDIGO	Medidas mm.	Juego	Ref. Prov.		
001408	88 x 135	Duplicado	T-140	1	5

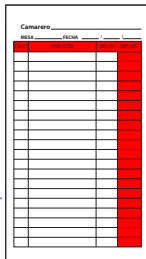

3 Plus Office • Camareros

Talonnario para camareros impreso en dos colores. Formato especial bolsillo.

Papel autocopiativo - 50 Juegos.

CÓDIGO	Medidas mm.	Juego	Ref. Prov.		
003343	90 x 160	Duplicado	T-1	1	10
003342	90 x 220	Duplicado	T-2	1	10

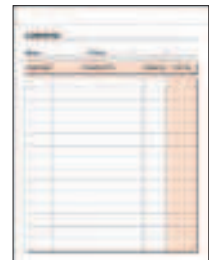

4 Plus Office • Camareros

Talonnario para camareros impreso en dos colores.

Papel autocopiativo - 50 Juegos - Formato natural

CÓDIGO	Medidas mm.	Juego	Ref. Prov.		
001406	109 x 153	Duplicado	T-88	1	5
001410	109 x 153	Triplicado	T-89	1	5

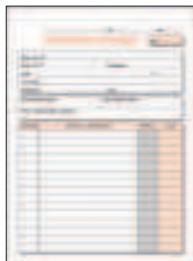

5 Plus Office • Pedidos

Talonnario de pedidos impreso en dos colores.

Formato natural

Original: 100 Hojas.

Autocopiativo: 50 Juegos.

CÓDIGO	Medidas mm.	Juego	Ref. Prov.		
001394	145 x 207	Original	T-27	1	5
001393	145 x 207	Duplicado	T-71	1	5
029614	145 x 207	Triplicado	T-72	1	5



6 Plus Office Entregas

Talonnario de entregas impresos en dos colores.

Formato apaisado

Original: 100 Hojas.

Autocopiativo: 50 Juegos.

CÓDIGO	Medidas mm.	Juego	Ref. Prov.		
001404	153 x 109	Original	T-32	1	5
001402	153 x 109	Duplicado	T-79	1	5
001403	153 x 109	Triplicado	T-54	1	5



7 Plus Office Entregas

Talonnario de entregas impresos en dos colores.

Formato apaisado

Original: 100 Hojas.

Autocopiativo: 50 Juegos.

CÓDIGO	Medidas mm.	Juego	Ref. Prov.		
001400	207 x 145	Original	T-26	1	5
001398	207 x 145	Duplicado	T-49	1	5
001399	207 x 145	Triplicado	T-47	1	5



8 Plus Office • Entregas

Talonnario de entregas impresos en dos colores.

Papel autocopiativo - 50 Juegos. Formato natural

CÓDIGO	Medidas mm.	Juego	Ref. Prov.		
001401	145 x 207	Duplicado	T-91	1	5
029625	145 x 207	Triplicado	T-92	1	5

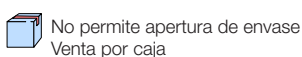

TALONARIOS

**1 Plus Office • Albaranes**

Talonario de albaranes impreso en dos colores.

Formato natural
Original: 100 Hojas.
Autocopiativo: 50 Juegos.

CÓDIGO	Medidas mm.	Juego	Ref. Prov.		
001397	146 x 207	Duplicado	T-120	1	5
001405	146 x 207	Triplicado	T-122	1	5

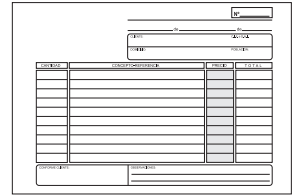
**2 Plus Office • Albaranes**

Talonario de albaranes impreso en dos colores.

Papel autocopiativo - 50 Juegos. Formato apaisado

CÓDIGO	Medidas mm.	Juego	Ref. Prov.		
002462	207 x 146	Duplicado	T-119	1	5

**3 Plus Office • Facturas**

Talonario de facturas impresos en dos colores.

Formato natural
Original: 100 Hojas.
Autocopiativo: 50 Juegos.

CÓDIGO	Medidas mm.	Juego	Ref. Prov.		
001387	109 x 153	Original	T-46	1	5
001386	109 x 153	Duplicado	T-68	1	5
028926	109 x 153	Triplicado	T-70	1	5

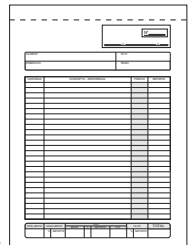
**4 Plus Office • Facturas**

Talonario de facturas impresos en dos colores.

Formato natural
Original: 100 Hojas.
Autocopiativo: 50 Juegos.

CÓDIGO	Medidas mm.	Juego	Ref. Prov.		
001389	145 x 207	Original	T-6	1	5
001383	145 x 207	Duplicado	T-63	1	5
001390	145 x 207	Triplicado	T-65	1	5

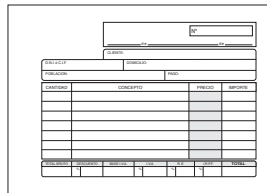
**5 Plus Office • Facturas**

Talonario de facturas impresos en dos colores.

Papel autocopiativo - 50 Juegos. Formato apaisado

CÓDIGO	Medidas mm.	Juego	Ref. Prov.		
001385	153 x 109	Duplicado	T-67	1	10

**6 Plus Office • Facturas**

Talonario de facturas impresos en dos colores.

Papel autocopiativo - 50 Juegos. Formato apaisado

CÓDIGO	Medidas mm.	Juego	Ref. Prov.		
029632	207 x 145	Duplicado	T-64	1	5

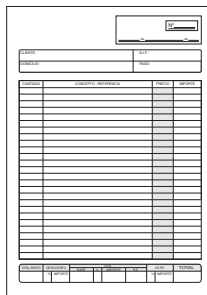
**7 Plus Office • Facturas**

Talonario de facturas impresos en dos colores.

Papel autocopiativo - 50 Juegos. Formato natural

CÓDIGO	Medidas mm.	Juego	Ref. Prov.		
001388	210 x 300	Duplicado	T-56	1	5

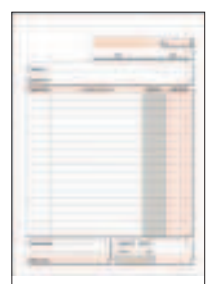
**8 Plus Office Presupuestos**

Talonario de presupuestos impreso en dos colores.

Papel autocopiativo - 50 Juegos. Formato natural

CÓDIGO	Medidas mm.	Juego	Ref. Prov.		
001395	145 x 207	Duplicado	T-90	1	5



TALONARIOS



1 Plus Office • Recibos Catalán

Talonario de recibos impresos en dos colores. En idioma catalán.

Papel autocopiativo - 50 Juegos

CÓDIGO	Medidas mm.	Juego	Ref. Prov.	
003351	210 x 105	Duplicado	T-60C	5



2 Plus Office • Recibos Catalán

Talonario de recibos impresos en dos colores. Con matriz. En idioma catalán.

100 Hojas. Formato apaisado

CÓDIGO	Medidas mm.	Juego	Ref. Prov.		
002934	210 x 105	Original	T-16C	1	10

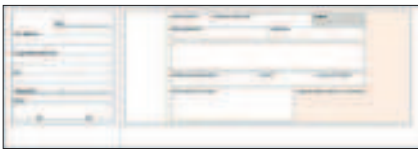

3 Plus Office Recibo normalizado banco Catalán

Talonario de recibos impresos en dos colores. En idioma catalán.

100 Hojas. Formato apaisado

CÓDIGO	Medidas mm.	Juego	Ref. Prov.		
002935	300 x 107	Original	T-98C	1	5



4 Plus Office Pedidos Catalán

Talonario de pedidos impresos en dos colores. En idioma catalán.

Papel autocopiativo - 50 Juegos. Formato natural

CÓDIGO	Medidas mm.	Juego	Ref. Prov.		
002940	150 x 210	Duplicado	T-71C	1	10



5 Plus Office • Entregas - Catalán

Talonario de entregas impresos en dos colores. En idioma catalán.

Papel autocopiativo - 50 Juegos. Formato apaisado

CÓDIGO	Medidas mm.	Juego	Ref. Prov.		
002579	150 x 105	Duplicado	T-79C	1	10
002937	150 x 105	Triplicado	T-54C	-	1



6 Plus Office Entregas - Catalán

Talonario de entregas impresos en dos colores. En idioma catalán.

Papel autocopiativo - 50 Juegos. Formato natural

CÓDIGO	Medidas mm.	Juego	Ref. Prov.	
002936	150 x 210	Duplicado	T-91C	1
003352	150 x 210	Triplicado	T-92C	5



7 Plus Office • Entregas - Catalán

Talonario de entregas impresos en dos colores. En idioma catalán.

Papel autocopiativo - 50 Juegos. Formato apaisado

CÓDIGO	Medidas mm.	Juego	Ref. Prov.
002939	210 x 150	Duplicado	T-49C
002938	210 x 150	Triplicado	T-47C



8 Plus Office Albaranes Catalán

Talonario de albaranes impresos en dos colores. En idioma catalán.

Papel autocopiativo - 50 Juegos. Formato natural

CÓDIGO	Medidas mm.	Juego	Ref. Prov.	
003353	150 x 210	Duplicado	T-120C	5
003354	150 x 210	Triplicado	T-122C	5

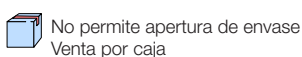

TALONARIOS

TALONARIOS

**1 Plus Office Facturas Catalán**

Talonario de facturas impresos en dos colores. En idioma catalán.

Papel autocopiativo - 50 Juegos. Formato natural

CÓDIGO	Medidas mm.	Juego	Ref. Prov.	
003355	150 x 210	Duplicado	T-63C	5
003356	150 x 210	Triplicado	T-65C	5

**2 Plus Office Facturas Catalán**

Talonario de facturas impresos en dos colores. En idioma catalán.

Papel autocopiativo - 50 Juegos. Formato apaisado

CÓDIGO	Medidas mm.	Juego	Ref. Prov.	
002580	210 x 150	Duplicado	T-64C	5



100

3 Llamadas telefónicas

Talonario de 100 hojas para mensajes.



CÓDIGO	Modelo	Medidas mm.	Hojas	
001419	Mensaje telefónico	153 x 100	100	10

**4 Plus Office • Talonarios Caja T-29**

Ideal para asociaciones, comerciantes, tómbolas...

Talonarios de caja numerados.

CÓDIGO	Color	Medidas mm.	Hojas	
001416	Blanco	100 x 50	100	20
001417	Naranja	100 x 50	100	20
001412	Amarillo	100 x 50	100	20
001413	Azul	100 x 50	100	20
001414	Rosa	100 x 50	100	20
001415	Verde	100 x 50	100	20

**5 Plus Office • Tiras de rifa**

Ideal para asociaciones, comerciantes, tómbolas...

Talonarios de rifa numerados. Formato vertical. Troquelado para un corte más fácil. Colores surtidos.

CÓDIGO	Números	
002186	1 al 1000	60
002188	1 al 10000	5
002192	1 al 2000	30
002191	1 al 3000	15
002187	1 al 5000	10

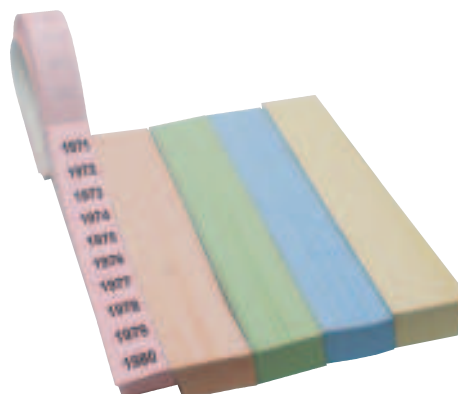

BANDERITAS SEPARADORAS

PLUS



100 BANDERITAS



NEW

1 Banderitas "Paper In" Neón

Polipropileno

100 banderitas "Quita y Pon" en cinco colores neón surtidos. 20 de cada color.

CÓDIGO	Color	Medidas		
001485	5	12x45 mm	1	24

PLUS



160 BANDERITAS



NEW

2 Banderitas "Paper In" Pastel

Polipropileno

160 banderitas "Quita y Pon" en ocho colores pastel surtidos. 20 de cada color.

CÓDIGO	Color	Medidas		
003149	8	12x45 mm	1	24

PLUS



100 BANDERITAS



NEW

3 Banderitas "Paper In" surtidos

Polipropileno

100 banderitas "Quita y Pon" en cinco colores surtidos. 20 de cada color.

CÓDIGO	Color	Medidas		
003150	5	20x45 mm	1	24

PLUS

4 Banderitas "Paper In" en blíster dispensador

Polipropileno

Dispensador de 40 banderitas por color en blíster dispensador. Total 160 banderitas. Se puede escribir sobre su superficie.

CÓDIGO	Color	Medidas mm.
002219	4	12 x 45

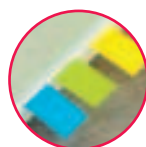

160 BANDERITAS



PLUS



50 BANDERITAS

5 Banderitas "Paper In" Index

Se puede escribir sobre su superficie. Dispensador de 50 banderitas de polipropileno. Blíster de un dispensador.

CÓDIGO	Color	Medidas mm.
001639	Amarillo	25 x 45
001640	Rosa	25 x 45
001641	Azul	25 x 45
001650	Verde	25 x 45
001651	Naranja	25 x 45

PLUS



24 INDEX

6 Índices rígidos

Plástico rígido de colores

Se puede escribir sobre su superficie. 24 índices (seis por color: rojo, rosa, naranja y amarillo).

CÓDIGO	Color	Medidas mm.
002242	4	40 x 44

PLUS

7 Notas adhesivas "Paper In" traslúcidas

Polipropileno

50 notas adhesivas removibles en colores traslúcidos. Permiten escribir fácilmente y hacer anotaciones con lápiz o bolígrafo. Son lo suficientemente claras como para ver a través del texto sin oscurecerlo.

CÓDIGO	Color	Medidas mm.
003145	Transparente	75 x 75
003146	Amarillo traslúcido	75 x 75



NEW



No permite apertura de envase
Venta por caja

Permite apertura de envase
Venta por unidad

Unidades que
contiene la caja

ETIQUETAS Y MARCAPÁGINAS

ETIQUETAS ADHESIVAS PARA LIBROS



1 Plus Office • Etiquetas para libros

Adhesivas

Etiquetas para nombrar y marcar libros y cuadernos.

CÓDIGO	Medidas mm.	Hojas	Ud. / Bolsa	
630150	56 x 36	5	20	10



2 Plus Office • Etiquetas de color

Adhesivas

Etiquetas para nombrar y marcar libros y cuadernos. Colores surtidos.

CÓDIGO	Medidas mm.	Hojas	Ud. / Bolsa	
630558	28 x 65	7	42	10
630557	37 x 65	7	28	10

MARCAPÁGINAS INDEX



A 50 INDEX

3 Post-it • Index

Marcapáginas de "Quita y Pon" que permiten marcar, separar, destacar y codificar por color de manera rápida y cómoda. Se puede escribir sobre su superficie.



CÓDIGO	Color	Medidas mm.	Index	
A 001227	Rojo	25,4 x 43	50	1 12
001225	Azul	25,4 x 43	50	1 12
001228	Verde	25,4 x 43	50	1 12
001226	Naranja	25,4 x 43	50	1 12
001224	Amarillo	25,4 x 43	50	1 12
001229	Lila	25,4 x 43	50	1 12
029720	Rosa vivo	25,4 x 43	50	1 12
* 003639	Surtido	25,4 x 43	50	- 12
B 001233	4 Colores	12 x 43	35 ud./c.	1 6
C 029717	4 Colores	12 x 43 Flecha	24 ud./c.	1 6

D 003380	3 Colores	25 x 43,2	60	- 1
E 003385	4 Colores	16 x 38	40	- 1
F 003640	3 Colores	25 x 38	66	- 1

G 003637	5 Colores	12 x 43	100	- 1
----------	-----------	---------	-----	-----

*Colores: 2 azules, 2 rojos, 2 verdes y 2 amarillos.



B 140 BANDERITAS

C 96 BANDERITAS

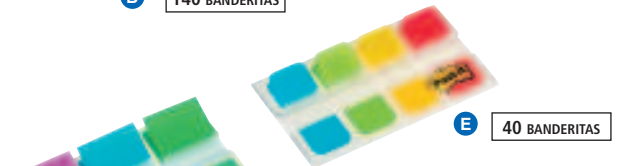

E 40 BANDERITAS

F 66 BANDERITAS

D 60 INDEX

G 100 BANDERITAS



4 Post-it • Index Rígidos

Los marcadores son duraderos, se puede escribir fácilmente sobre ellos y son fáciles de retirar y recolocar. Son resistentes, llamativos, se ven fácilmente y disponen de espacio para escribir notas o títulos. Marcadores de 4 colores (6 ud por color).

CÓDIGO	Medidas mm.	Index
003641	38 x 51	24



No permite apertura de envase
Venta por caja



Permite apertura de envase
Venta por unidad



Unidades que
contiene la caja

TACOS DE NOTAS



500

1 Plus Office • Taco de notas blancas

Ideal para pequeñas notas rápidas

Tacos de notas en papel blanco. Hojas encoladas a la cabeza. Taco de 500 hojas.

CÓDIGO	Medidas mm.	Encolado	Hojas		
029306	90 x 90	Sí	500	1	6



500

2 Plus Office • Taco de notas de colores

Colores vivos para mensajes importantes

Tacos de notas de 500 hojas, 5 colores. Hojas encoladas a la cabeza.

CÓDIGO	Medidas mm.	Encolado	Hojas		
001240	90 x 90	Sí	500	1	6

BLOCS DE NOTAS REPOSICIONABLES



300

3 Cubo "Paper In" Color Neón

Blocs de notas adhesivas "Quita y Pon". Bloc de 300 hojas. 5 Colores neón.

CÓDIGO	Medidas mm.	Hojas		
001629	75 x 75	300	1	6



300

4 Cubo "Paper In" Color Pastel

Blocs de notas adhesivas "Quita y Pon". Bloc de 300 hojas. 5 Colores pastel.

CÓDIGO	Medidas mm.	Hojas		
001221	75 x 75	300	1	6



80

5 Notas "Paper In" Amarillo Flúor

Blocs de notas adhesivas neón "Quita y Pon". Bloc de 80 hojas.

CÓDIGO	Medidas mm.		
001208	75 x 75	1	12



80

6 Notas "Paper In" Verde Flúor

Blocs de notas adhesivas neón "Quita y Pon". Bloc de 80 hojas.

CÓDIGO	Medidas mm.		
001209	75 x 75	1	12



80

7 Notas "Paper In" Rosa Flúor

Blocs de notas adhesivas neón "Quita y Pon". Bloc de 80 hojas.

CÓDIGO	Medidas mm.		
001210	75 x 75	1	12



450

8 Post-it • Cubo Color Rosa Neón

Bloc de notas en rosa neón que contiene 450 hojas. 2 rosa, naranja, fucsia, verde intenso y 4 amarillo.

CÓDIGO	Medidas mm.	Hojas
029739	76 x 76	450



450

9 Post-it • Cubo Color Verde/Azul Neón

Bloc de notas en verde/azul neón que contiene 450 hojas. 2 verde, azul, azul intenso, morado y 4 amarillo.

CÓDIGO	Medidas mm.	Hojas
029736	76 x 76	450

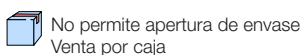

NOTAS REPOSICIONABLES

BLOCS DE NOTAS REPOSICIONABLES



450

1 Post-it · Cubo Rosa Pastel

Blocs de notas rosa, coral, rosa intenso, rosa neón y blanco.

CÓDIGO	Medidas mm.	Hojas
029738	76 x 76	450



450

2 Post-it · Cubo Azul Pastel

Blocs de notas azul, azul claro, azul cielo, azul intenso y blanco.

CÓDIGO	Medidas mm.	Hojas
029737	76 x 76	450



450

3 Post-it · Cubo Verde Pastel

Blocs de notas verde, verde neón, 2 verde intenso y blanco.

CÓDIGO	Medidas mm.	Hojas
029740	76 x 76	450



100

4 Post-it · Notas Beachside

Colores: azul aguamarina, azul turquesa, amarillo dorado, naranja papaya, sal rosa.

CÓDIGO	Medidas mm.	Hojas	
002945	76 x 127	100	6

*Los modelos pueden variar durante el año.



100

5 Post-it · Notas Colores Energía

Colores: Amarillo, Azul ultra, Naranja neón, Amarillo neón, Fucsia ultra y Verde neón.

CÓDIGO	Medidas mm.	Hojas	
003379	38 x 51	100	12
002946	76 x 76	100	6
002947	76 x 127	100	6

*Los modelos pueden variar durante el año.

**NOTAS SUPER STICKY**

- ◆ 2x veces más fuerte que las Notas Post-it estándar
- ◆ Perfectas para superficies verticales



5x 90 = 450

6 Post-it · Notas Super Sticky Boost

Colores: naranja atardecer, verde manzana, azul paraíso, rosa tropical, amarillo dorado.

CÓDIGO	Medidas mm.	Hojas	
003381	76 x 76	450	5
003382	76 x 127	450	5

*Los modelos pueden variar durante el año.



No permite apertura de envase
Venta por caja



Permite apertura de envase
Venta por unidad



Unidades que
contiene la caja

BLOCS DE NOTAS REPOSICIONABLES



6x **90** = **540**

1 Post-it · Notas Super Sticky Carnival

Colores: amarillo, azul mediterráneo, naranja atardecer, rosa y verde manzana.

CÓDIGO	Medidas mm.	Hojas	↓
002941	76 x 76	540	6
003387	76 x 127	540	6

*Los modelos pueden variar durante el año.



6x **90** = **540**

2 Post-it · Notas Super Sticky Playful

Colores: rojo manzana, naranja atardecer, amarillo dorado, verde menta, azul paraíso, lila.

CÓDIGO	Medidas mm.	Hojas	↓
003388	76 x 76	540	6
003389	76 x 127	540	6

*Los modelos pueden variar durante el año.

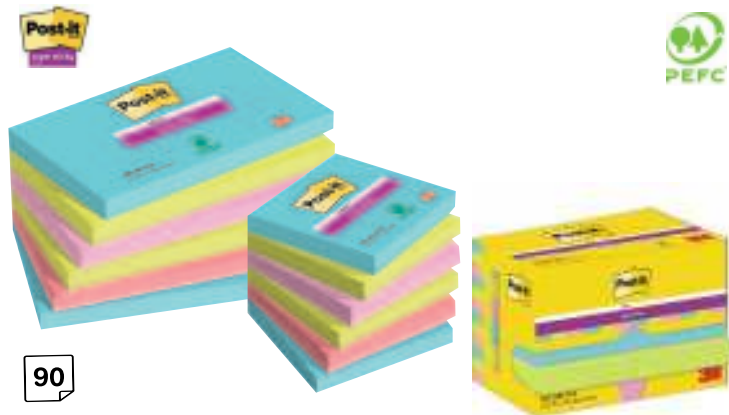

90

3 Post-it · Notas Super Sticky Cosmic

Colores: azul mediterráneo, verde manzana, rosa claro y rosa oscuro.

CÓDIGO	Medidas mm.	Hojas	↓
003602	47,6 x 47,6	1080	12
003390	76 x 76	540	6
003391	76 x 127	540	6

*Los modelos pueden variar durante el año.

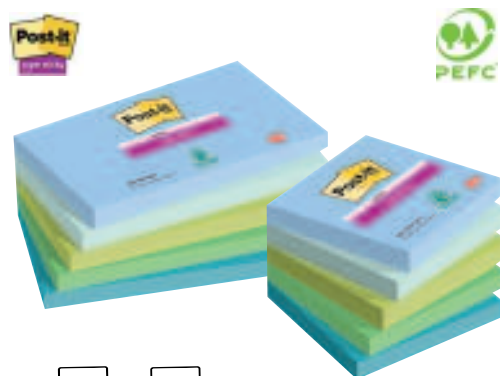

5x **90** = **450**

4 Post-it · Notas Super Sticky Oasis

Colores: azul marino, azul turquesa, verde manzana, verde menta, azul aguamarina.

CÓDIGO	Medidas mm.	Hojas	↓
003383	76 x 76	450	6
003384	76 x 127	450	6



90

5 Post-it · Notas Super Sticky Soulful

Colores: azul, gris, morado, rosa y verde.

CÓDIGO	Medidas mm.	Hojas	↓
003603	47,6 x 47,6	1080	12
003612	76 x 76	540	6

*Los modelos pueden variar durante el año.



12x **90** = **1080**

6 Post-it · Notas Super Sticky Surtidos

Colores: amarillo, azul, morado, rosa y verde.

CÓDIGO	Medidas mm.	Hojas	↓
003614	76 x 76	1080	12

*Los modelos pueden variar durante el año.

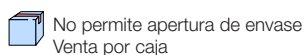

BLOCS DE NOTAS REPOSICIONABLES



3x 100 = 300



1 Notas adhesivas "Paper In" amarillas

Prácticas y económicas

Adhesivas amarillas "Quita y Pon".

CÓDIGO	Medidas mm.	Hojas		
001205	40 x 50	300	1	12

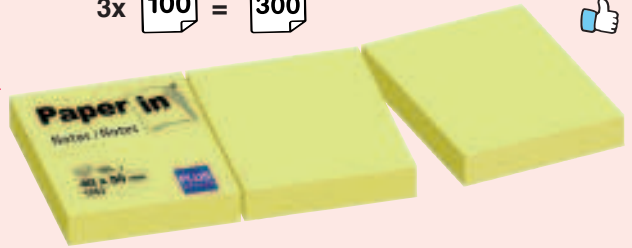

100

CÓDIGO	Medidas mm.	Hojas		
001628	50 x 75	100	1	12
001206	75 x 75	100	1	12



100

CÓDIGO	Medidas mm.	Hojas		
001835	75 x 75	100	1	12



100

CÓDIGO	Medidas mm.	Hojas		
001207	75 x 125	100	1	12



2 Post-it Notas amarillas

Un gran surtido para elegir

Blocs de notas reposicionables amarillas en papel normal y reciclado. Blocs de 100 hojas.

12x 100 = 1200

CÓDIGO	Medidas mm.	Hojas	
029767	38 x 50	1200	12



100

CÓDIGO	Medidas mm.	Hojas		
001212	76 x 76	100	1	12

100

CÓDIGO	Medidas mm.	Hojas	
029764	51 x 76	100	12
029763	76 x 102	100	12
001213	76 x 127	100	12



450

3 Post-it • Cubo

Cubo de notas de 450 hojas color amarillo.

CÓDIGO	Medidas mm.	Hojas
029741	76 x 76	450

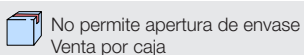

BLOCS DE NOTAS REPOSICIONABLES



$$20x \boxed{100} = \boxed{2000}$$

1 Post-it • Packs Notas amarillas

Blocs de notas reposicionables amarillas en papel normal y reciclado.

CÓDIGO	Medidas mm.	Hojas	
003600	38 x 51	2000	20
003610	76 x 76	2000	20
003627	76 x 127	2000	20



$$\boxed{90}$$

2 Post-it • Notas Super Sticky

Blocs de notas con adhesivo totalmente reposicionable, pero a la vez más fuerte, para conseguir que las notas no se despeguen de las superficies rugosas o de difícil adherencia. Color amarillo cítrico.

CÓDIGO	Medidas mm.	Hojas	
003376	47,6 x 47,6	90	12
029771	76 x 76	90	12
003377	76 x 127	90	12

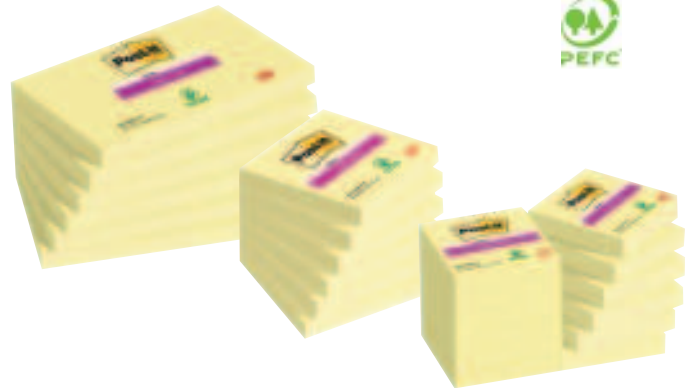

$$6x \boxed{100} = \boxed{600}$$

3 Post-it • Notas Recicladas

Fabricadas 100 % con fibras de papel reciclado

Adhesivo de fuentes renovables. Los blocs vienen en un paquete bandeja fácil de abrir. Blocs de 100 hojas.

CÓDIGO	Medidas mm.	Color	Hojas	
003605	38 x 51	Amarillo	600	6
003615	76 x 76	Amarillo	600	6
003628	76 x 127	Amarillo	600	6
003606	38 x 51	Pastel	600	6
003616	76 x 76	Pastel	600	6
003629	76 x 127	Pastel	1600	16

*Los modelos pueden variar durante el año.

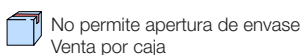

NOTAS REPOSICIONABLES

BLOCS DE NOTAS REPOSICIONABLES



70

1 Post-it • Notas Super Sticky Recicladadas

Blocs de notas con adhesivo totalmente reposicionable, pero a la vez más fuerte, para conseguir que las notas no se despeguen de las superficies rugosas o de difícil adherencia. Fabricadas con papel 100 % reciclado.

CÓDIGO	Medidas mm.	Color	Hojas	↓
003607	47,6 x 47,6	Amarillo	210	3
003619	76 x 76	Amarillo	280	4
003617	76 x 76	Amarillo	1260	18
003608	47,6 x 47,6	Surtido	210	3
003620	76 x 76	Surtido	280	4
003618	76 x 76	Surtido	1260	18

*Los modelos pueden variar durante el año.

DISPENSADORES BLOCS DE NOTAS



2 Post-it • Dispensador Z-Notas PRO Negro

Dispensador de plástico negro. Medidas: 104 x 85 x 44 mm. Incluye: 1 bloc de Z-Notas Post-it® Super Sticky Amarillas de 90 hojas.

CÓDIGO	Contenido	Color
003631	1 Bloc de 90 Hojas	Negro



3 Post-it • Dispensador Z-Notas PRO Blanco

Dispensador de plástico blanco. Medidas: 104 x 85 x 44 mm. Incluye: 12 bloc de Z-Notas Post-it® Super Sticky Colores de 90 hojas.

CÓDIGO	Contenido	Color
003632	12 Blocs de 90 Hojas	Blanco

BLOCS DE NOTAS REPOSICIONABLES EN Z

4 Post-it • Z-Notes Amarillos

El uso de las notas Post-it es más cómodo y práctico con este sistema. Basta con tirar de una nota y la siguiente queda automáticamente lista para su uso. Blocs de 100 hojas amarillas.

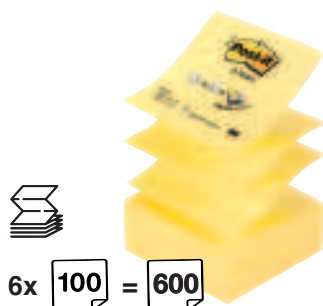

6x 100 = 600

CÓDIGO	Medidas mm.	Hojas	↓
001216	76 x 76	100	6

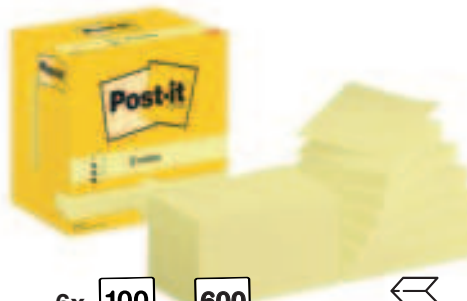

6x 100 = 600

CÓDIGO	Medidas mm.	Hojas	↓
029750	76 x 127	100	12



12x 100 = 1200

CÓDIGO	Medidas mm.	Hojas	↓
003621	76 x 76	1200	12



BLOCS DE NOTAS REPOSICIONABLES EN Z



6x **90** = **540**



1 Post-it · Super Sticky Z-Notes Carnival

Colores: amarillo, rosa y verde manzana. Pack de 6 blocs.

CÓDIGO	Medidas mm.	Hojas	↓
003386	76 x 76	540	6

*Los modelos pueden variar durante el año.



12x **100** = **1200**



2 Post-it · Super Sticky Z-Notes Flúor

Colores: amarillo, morado, naranja, rosa y verde. Pack de 12 blocs.

CÓDIGO	Medidas mm.	Hojas	↓
003623	76 x 76	1200	6

*Los modelos pueden variar durante el año.



16x **90** = **1440**



3 Post-it · Super Sticky Z-Notes Colores Surtidos

Colores: amarillo, azul, rosa y verde. Pack de 16 blocs.

CÓDIGO	Medidas mm.	Hojas	↓
003624	76 x 76	1440	16

*Los modelos pueden variar durante el año.

BLOCS DE GRAN FORMATO



6x **100** = **600**

4 Post-it · Bloc gran formato

Blocs de notas reposicionables de 100 hojas de gran formato.

CÓDIGO	Rayado	Medidas mm.	↓
029267	Liso	102 x 152	6
029266	Horizontal	102 x 152	6
029265	Cuad.	102 x 152	6



4x **45** = **180**

5 Post-it · Super Sticky gran formato Neón

Colores: amarillo, naranja, rosa y verde.

CÓDIGO	Medidas mm.	Hojas	↓
003630	152 x 203	180	4

FICHAS RAYADAS



100

6 Plus Office Fichas rayadas

Prácticas

Cartulina opalina de 185 g. Presentación celofán. Caja de 100 hojas.



CÓDIGO	Modelo	Medidas mm.	Nº
180317	Rayadas	65 x 95	1
180318	Rayadas	75 x 125	2
180319	Rayadas	100 x 150	3
180320	Rayadas	125 x 200	4
180321	Rayadas	160 x 220	5
180324	Lisas	100 x 150	3

BLOCS DE MENSAJES

100



7 Llamadas telefónicas

Bloc de 100 hojas para mensajes. Sin duplicado autocopiativo.

CÓDIGO	Modelo	Medidas mm.	Hojas	↓
001419	Mensaje telefónico	153 x 100	100	10

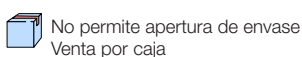

Paper in[®]
Notas / Notes



PERFECTAS PARA CUALQUIER SUPERFICIE.

Y AHORA, TRANSLUCIDAS

Colores flúor

Colores pastel

PLUS
OFFICE

Descubre todos los modelos en www.makropaper.com

BLOCS DE ESPIRAL TAPA BÁSICA

Campus college

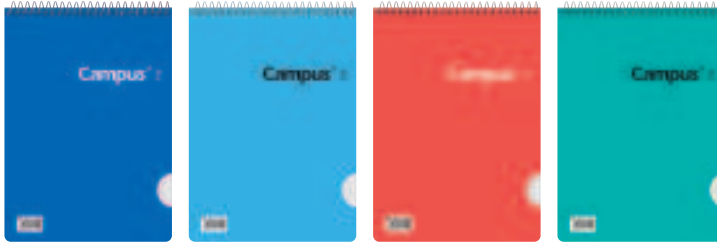

60g



1 Campus College • Bloc de espiral superior de tapa básica

Tapa cartón 350 g. 80 Hojas - 60 g. Contraportada blanca 500 g. Espiral superior

CÓDIGO	Formato	Medidas mm.	Hojas	Rayado	Color cubierta		
002329	A5	148 x 210	80	Cuadrícula 4 mm.	● ● ● ● ● ● ● ●	1	8

CÓDIGO	Formato	Medidas mm.	Hojas	Rayado	Color cubierta	
001142	16° Natural	77 x 105	80	Cuadrícula 4 mm.	● ● ● ● ● ● ● ● ● ●	16
001139	16° Apaisado	105 x 77	80	Cuadrícula 4 mm.	● ● ● ● ● ● ● ● ● ●	16
001141	12° Natural	85 x 125	80	Cuadrícula 4 mm.	● ● ● ● ● ● ● ● ● ●	8
001138	12° Apaisado	125 x 85	80	Cuadrícula 4 mm.	● ● ● ● ● ● ● ● ● ●	8
001140	8° Natural	105 x 155	80	Cuadrícula 4 mm.	● ● ● ● ● ● ● ● ● ●	8
001137	8° Apaisado	155 x 105	80	Cuadrícula 4 mm.	● ● ● ● ● ● ● ● ● ●	8

Campus college



60g



2 Campus College • Bloc de espiral de tapa básica

Tapa cartón 350 g. 80 Hojas - 60 g. Contraportada blanca 500 g.

CÓDIGO	Formato	Medidas mm.	Hojas	Rayado	Color cubierta		
001143	A5+	160 x 220	80	Cuadrícula 4 mm.	● ● ● ● ● ● ● ● ● ●	1	6
001144	A5+	160 x 220	80	Horizontal	● ● ● ● ● ● ● ● ● ●	1	6
001145	A5+	160 x 220	80	Milimetrado	● ● ● ● ● ● ● ● ● ●	-	6
001146	A5+	160 x 220	80	Doble raya 2,5 mm.	● ● ● ● ● ● ● ● ● ●	-	6
001148	A5+	160 x 220	80	Liso	● ● ● ● ● ● ● ● ● ●	1	6
001562	A5+	160 x 220	80	Doble raya 3,5 mm.	● ● ● ● ● ● ● ● ● ●	-	6

CÓDIGO	Formato	Medidas mm.	Hojas	Rayado	Color cubierta		
001901	A4	210 x 297	80	Cuadrícula 3 mm.	● ● ● ● ● ● ● ● ● ●	-	6
001149	A4	210 x 297	80	Cuadrícula 4 mm.	● ● ● ● ● ● ● ● ● ●	1	6
001151	A4	210 x 297	80	Horizontal	● ● ● ● ● ● ● ● ● ●	1	6
001152	A4	210 x 297	80	Milimetrado	● ● ● ● ● ● ● ● ● ●	-	6
001150	A4	210 x 297	80	Doble raya 2,5 mm.	● ● ● ● ● ● ● ● ● ●	-	6
001153	A4	210 x 297	80	Liso	● ● ● ● ● ● ● ● ● ●	1	6
001659	A4	210 x 297	80	Doble raya 3,5 mm.	● ● ● ● ● ● ● ● ● ●	-	6
002244	A4	210 x 297	80	Milimetrado mod.46	● ● ● ● ● ● ● ● ● ●	-	6
*002306	A4	210 x 297	80	C.P. 3 mm.	● ● ● ● ● ● ● ● ● ●	-	6



No permite apertura de envase
Venta por caja



Permite apertura de envase
Venta por unidad



Unidades que
contiene la caja

BLOCS DE ESPIRAL

BLOCS DE ESPIRAL POLIPROPILENO

PAPEL, SOBRES Y BLOCS

Campus®
Student

90g



1 Campus · Bloc de espiral de tapa de polipropileno

Tapa PP 120 Hojas - 90 g. Colores brillantes.

Espiral con terminación -Lock. Papel interior de 90 g. 120 Hojas. Tapa de polipropileno con colores super brillantes.

CÓDIGO	Formato	Medidas mm.	Hojas	Rayado	Color cubierta		
002767	A4	210 x 297	120	Cuadrícula 4 mm.		1	6

Campus

90g

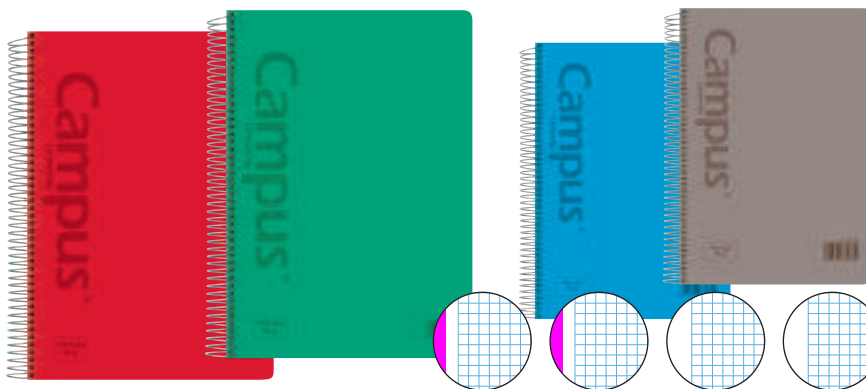
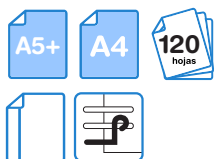

2 Campus · Bloc de espiral de tapa de polipropileno microperforado, con 5 bandas de color

120 Hojas - 90 g. Colores brillantes. 5 bandas de color. Microperforado

CÓDIGO	Formato	Medidas mm.	Hojas	Rayado	Color cubierta		
N 003184	A5+	160 x 220	120	Cuadrícula 5 mm.		1	4
002768	A4	210 x 297	120	Cuadrícula 5 mm.		1	4

BLOCS DE ESPIRAL TAPA EXTRADURA CON BANDA DE COLOR

Campus

90g

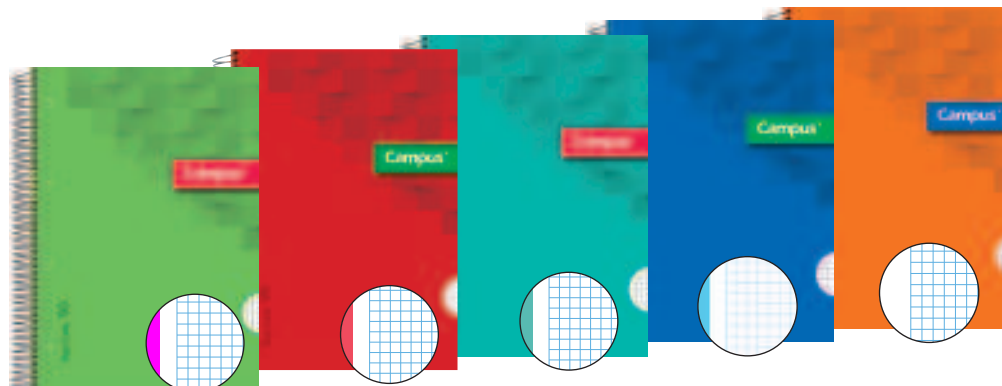

2 Campus · Bloc de espiral de tapa extradura microperforado, con banda de su color

Tapa forrada de 1100 g. 80 Hojas - 90 g. Microperforado. Cuatro taladros.

CÓDIGO	Formato	Medidas mm.	Hojas	Rayado	Color cubierta	
002300	A4	210 x 297	80	Cuadrícula 5 mm.		5
002301	A4	210 x 297	80	Cuadrícula 5 mm.		5
002302	A4	210 x 297	80	Cuadrícula 5 mm.		5
002303	A4	210 x 297	80	Cuadrícula 5 mm.		5
002304	A4	210 x 297	80	Cuadrícula 5 mm.		5

BLOCS DE ESPIRAL TAPA EXTRADURA CON BANDAS DE COLOR

Campus

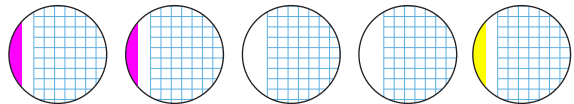

1 Campus · Bloc de espiral de tapa extradura microperforado con 5 bandas de color

Tapa cartón 1100 g. Forrado. 160 Hojas - 70 g.
Con 6 taladros y 5 bandas de color.

CÓDIGO	Formato	Medidas mm.	Hojas	Rayado	Color Cubierta		
001167	A5+	160 x 210	160	Cuadrícula 5 mm.	● ● ● ● ●	1	4
001973	A5+	160 x 210	160	Horizontal	● ● ● ● ●	1	4

CÓDIGO	Formato	Medidas mm.	Hojas	Rayado	Color Cubierta		
001172	A4	210 x 297	160	Cuadrícula 5 mm.	● ● ● ● ●	1	4
001171	A4	210 x 297	160	Horizontal	● ● ● ● ●	1	4
001594	A4	210 x 297	160	Liso	● ● ● ● ●	1	4

BLOCS DE NOTAS MICROPERFORADOS

Campus

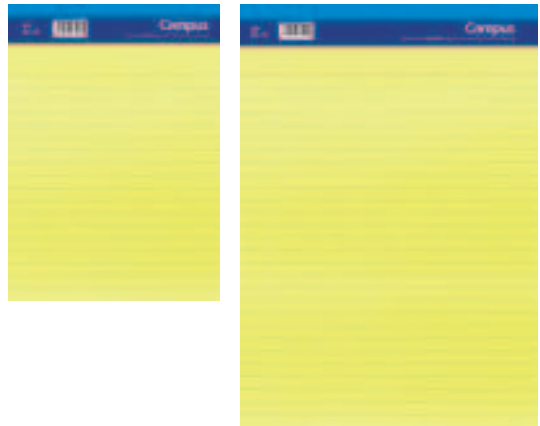

2 Campus Bloc de notas microperforado papel amarillo

Bloc con margen. 50 Hojas de 60 g. Papel amarillo

CÓDIGO	Formato	Medidas mm.	Hojas	Rayado	
002182	A5	148 x 210	50	Horizontal	6
002181	A4	210 x 297	50	Horizontal	5

Campus

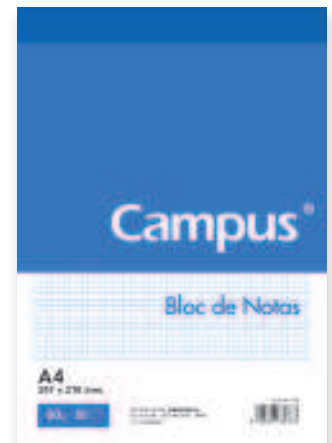

3 Campus · Bloc de notas microperforados

Tapa de cartón flexible y ligera. 80 Hojas de 60 g.

CÓDIGO	Formato	Medidas mm.	Hojas	Rayado	Cubierta		
001118	A7	77 x 105	80	Cuadrícula 4 mm.	●	1	10
001119	A7	77 x 105	80	Liso	●	1	10
001974	A7	77 x 105	80	Horizontal	●	1	10
001114	A6	105 x 148	80	Cuadrícula 4 mm.	●	1	10
001115	A6	105 x 148	80	Liso	●	1	10
001975	A6	105 x 148	80	Horizontal	●	1	10
001112	A5	148 x 210	80	Cuadrícula 4 mm.	●	1	10
001113	A5	148 x 210	80	Liso	●	1	10
001976	A5	148 x 210	80	Horizontal	●	1	10
001116	A4	210 x 297	80	Cuadrícula 4 mm.	●	1	5
001117	A4	210 x 297	80	Liso	●	1	5
001977	A4	210 x 297	80	Horizontal	●	1	5

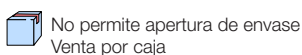

Colección **Agendas**

*Gran variedad de tamaños
y formatos*

20
25





9 - ADHESIVOS Y PEGAMENTOS

- | | | | |
|-----------|-----------------------------------|-----------|-------------------------------|
| 369 | ADHESIVOS EN SPRAY PARA MONTAJE | 371 | CINTAS DE PRECINTO |
| 368 - 369 | ADHESIVOS INSTANTÁNEOS | 377 | CINTAS MANUALIDADES |
| 372 | CINTA AMERICANA Y ANTIDESLIZANTES | 367 | COLA BLANCA Y UNIVERSAL |
| 370 | CINTAS ADHESIVAS DECORADAS | 377 | GANCHOS ADHESIVOS |
| 375 | CINTAS ADHESIVAS DOBLE CARA | 369 - 370 | MASILLA ADHESIVA EXTRA FUERTE |
| 376 | CINTAS ADHESIVAS DOBLE CARA | 366 | PEGAMENTO EN BARRA |
| 376 | CINTAS ADHESIVAS ESPECIALES | 367 | PEGAMENTO UNIVERSAL |
| 375 | CINTAS ADHESIVAS INVISIBLES | 364 - 365 | PEGAMENTOS ROLLER |
| 377 | CINTAS ADHESIVAS TEXTIL | 370 | PISTOLAS DE COLA |
| 374 | CINTAS ADHESIVAS TRANSPARENTES | 373 | PORTARROLLOS |
| 377 | CINTAS CAMUFLAJE | 372 | PRECINTADORAS |
| | | 366 | SILICONA LÍQUIDA |

PEGAMENTOS ROLLER

GLUE ROLLER MX

Pegamento Roller

Papel, cartulina, plástico, cristal, etc.

DOS POSICIONES

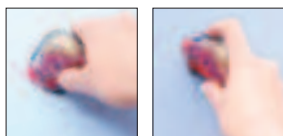

Horizontal

Vertical



RECAMBIO

Pulsando el botón superior cambiamos rápidamente el recambio

FÁCIL USO

Basta con pulsar el botón para abrir la tapa

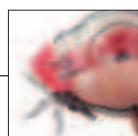
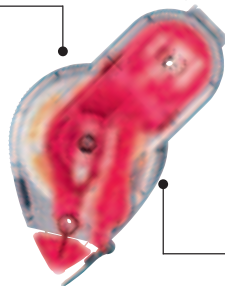

CINTA

← LARGO CINTA 12 m.

CABEZA DE RODILLO

Material : Plástico

Anchura de la cinta : 15 mm.

Dimensiones : 100 × 28 × 60 mm.

RECAMBIO CINTA

← LARGO CINTA 12 m.

RECARGABLE

ANCHO CINTA
15 mm.

PERMANENTE

TG-0944 Permanente

CÓDIGO

040615



1

10

Recambio TG-0944

CÓDIGO

040617



1

10

SOBRES TRABAJOS
MANUALESANCHO CINTA
15 mm.

REMOVIBLE

TG-0945 Removible

CÓDIGO

040616



1

10

Recambio TG-0945

CÓDIGO

040618



1

10

CARTELES
NOTAS

Punto ▶ 1

CÓMODO AGARRE,
DOS POSICIONES

Su diseño permite un cómodo agarre para un uso tanto horizontal como vertical, siendo igualmente adecuado sobre una mesa o sobre la pared. Pegado firme y corte limpio.

Punto ▶ 2

Mayor poder de adhesión

Gracias a la estructura de aplicación, el núcleo en forma de rodillo aumenta la capacidad del adhesivo.

Punto ▶ 3

Recambio fácil de reemplazar

En un sólo gesto, pulsando el botón superior accedemos rápidamente al compartimento del recambio.

GLUE ROLLER LE

Pegamento Roller

Nueva fórmula adhesiva

← LARGO CINTA 12 m.

DESECHABLE

PERMANENTE



Punto ▶ 1

ANCHO CINTA
6 mm.

PLUS

Cabezal de rodillo

Para una aplicación suave, ligera y más precisa. Ideal para fotos y scrapbooking.

CÓDIGO	Color	
040772	Azul	10

CÓDIGO	Color	
040773	Verde	10

GLUE ROLLER TG

Pegamento Roller

Para cualquier tipo de papel

← LARGO CINTA 10 m.

DESECHABLE

Punto ▶ 1

ANCHO CINTA
8,4 mm.

PERMANENTE

ANCHO CINTA
8,4 mm.

REMOVIBLE

PLUS

Cabezal de rodillo

Para una aplicación suave, ligera y más precisa. Ideal para fotos y scrapbooking.

TG-210 Permanente		
CÓDIGO		
040446	1	10

TG-211 Removible		
CÓDIGO		
040445	1	10

GLUE ROLLER SL

Pegamento Roller

Compacta y económica

PLUS

ANCHO CINTA
6 mm.

LARGO CINTA **8 m.**

DESECHABLE

PERMANENTE



Punto ▶ **1**

Adhesivo protegido

La tapa protege el adhesivo de la suciedad y el polvo.

Punto ▶ **2**

Cabezal de rodillo

Para una aplicación más precisa, efectiva y limpia.

Punto ▶ **3**

Cinta de abeja

Puntos en forma de panal, que se adhieren firmemente al papel.

AZUL

ROSA

VERDE



CÓDIGO	Color	Presentación	
040681	Azul, rosa, verde	Exp. 18 ud.	18

GLUE ROLLER ST

Pegamento Roller

Pegado rápido y limpio

PLUS

ANCHO CINTA
8,4 mm.

LARGO CINTA **8 m.**

RECARGABLE

PERMANENTE

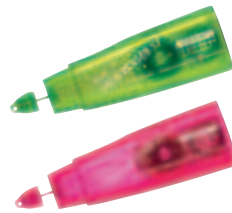

Punto ▶ **1**

Cómodo agarre

Diseñado en forma de barra, cabe cómodamente en una mano.

Punto ▶ **2**

Corte limpio, aplicación precisa

El diseño de cinta de abeja garantiza una aplicación precisa con un corte limpio. La cinta tintada a color permite un encolado más preciso.

AZUL

ROSA

VERDE



CÓDIGO	Descripción	Color	
040521	Pegamento roller	Azul	10
040525	Recambio	Azul	10
040527	Recambio	Verde	10
040526	Recambio	Rosa	10

Punto ▶ **3**

Cabezal flexible

Para una aplicación más precisa, efectiva y limpia. Se adapta a las superficies.

Punto ▶ **4**

Recambio fácil de reemplazar

GLUE ROLLER PRO

Pegamento Roller

Extra larga

PLUS

ANCHO CINTA
8,4 mm.

LARGO CINTA **20 m.**

RECARGABLE

PERMANENTE



Punto ▶ **1**

Rodillo limpiador

Para eliminar residuos de pegamento.

Punto ▶ **2**

Guía de indicación

Evita que el pegamento de cinta de abeja se salga del borde.

AZUL



Punto ▶ **3**

Recambio fácil de reemplazar

CÓDIGO	Descripción	Medida	
040683	Pegamento	8,4 mm x 20 m.	10
040684	Recambio	8,4 mm x 20 m.	10

No permite apertura de envase. Venta por caja.

Permite apertura de envase. Venta por unidad.

Unidades que contiene la caja.

PEGAMENTOS EN BARRA Y SILICONA LÍQUIDA

PEGAMENTO EN BARRA



8g 21g 36g

1 Plus Office Pegamento en barra Glue Stick

Adhesivo super rápido

Pegamento en barra sin disolventes. Instantáneo. Apto para uso escolar. Ideal para pegar papel, cartón, fotos, cartulina y tejidos de una forma limpia y rápida. Presentación en expositor.

CÓDIGO	Contenido	Presentación		
040039	8 g	Exp. 24 ud.	1	24
040597	21 g	Exp. 24 ud.	1	24
040041	36 g	Exp. 12 ud.	1	12
040644	8 g	Blíster 2 ud.	-	12
040645	21 g	Blíster 1 ud.	1	24
040646	36 g	Blíster 1 ud.	1	12



11g 22g 43g

3 Pritt Pegamento en barra

Barra de adhesivo de fácil aplicación, para pegar de forma rápida, fácil y limpia. No contiene disolventes, apto para uso infantil. Nueva fórmula hecha con 97% ingredientes naturales.

CÓDIGO	Contenido		
040034	11 g	1	15
040035	22 g	1	15
040036	43 g	1	15
040769	22g + 11 g	-	30



8g 21g 36g

2 Campus University Pegamento en barra Campus Stick

Nuevo pegamento fuerte y rápido

Pegamento en barra sin disolventes. Fórmula extra fuerte y de secado rápido. Ideal para pegar papel, cartón, fotos, cartulina y tejidos de una forma limpia y rápida. Presentación en expositor.

CÓDIGO	Contenido	Presentación		
040833	8 g	Exp. 24 ud.	1	24
040834	21 g	Exp. 24 ud.	1	24
040835	36 g	Exp. 12 ud.	1	12
040836	8 g	Blíster 2 ud.	-	12
040837	21 g	Blíster 1 ud.	1	24
040838	36 g	Blíster 1 ud.	1	12

*Disponible a partir del segundo trimestre de 2024



8g 21g 40g

4 Uhu Pegamento en barra

Barra de pegamento sin disolventes. Pega de forma rápida, fuerte y resistente. Tapón con rosca único que impide que el pegamento se seque. Adhesión directa de muy buena calidad. Lavable en frío.

CÓDIGO	Cantidad	
068904	8 g	24
068980	21 g	12
068905	40 g	12

SILICONA LÍQUIDA



60g 100g

5 Plus Office • Silicona líquida

Silicona líquida. Ideal para manualidades: goma EVA, fieltro, cartulina, madera, plástico, etc. Apto para uso escolar y de oficina. No es tóxica.

CÓDIGO	Contenido		
040575	60 ml	1	24
040576	100 ml	1	12

COLA BLANCA Y UNIVERSAL



Aplicador y pincel

Con pincel en el aplicador en el bote de 125 g y 250 g. Mayor limpieza y precisión



125g

250g

60g

1kg

1 Plus Office • Cola Blanca

Gran poder de adhesión. Para manualidades y bricolaje.

Cola de alta calidad para trabajos de arte y manuales. Ofrece excelentes resultados. Secado rápido, limpio y transparente. No es tóxica ni inflamable. Sin disolventes. El aplicador no se bloquea. Utilizable en materiales porosos y semiporosos. En los botes de 125 g y 250 g con pincel en el aplicador para una mayor precisión.

CÓDIGO	Contenido		
040029	60 g	1	24
040030	125 g (con pincel)	1	24
040031	250 g (con pincel)	1	12
040566	1 kg	-	1



1kg



100g

2 Pritt • Cola Blanca

Pega multitud de materiales

Cola blanca Pritt que pega de manera rápida y fácil papel, cartón, cartulina, celofán, tela, cuero y otros muchos materiales. No es tóxica. Innovador envase con aplicador 2 en 1: para aplicaciones anchas o precisas. Apto para uso escolar y doméstico.

CÓDIGO	Contenido		
069200	100 g	1	6
069118	1 kg	-	1



100g



3 Pritt • Cola Universal

Para cualquier tipo de material

Cola Universal limpia, transparente y lavable para cualquier tipo de material. Tiene dos tipos de aplicador: uno ancho y otro con pincel para los trabajos más precisos. No es tóxico. Apto para uso infantil. Nueva fórmula hecha con 97% ingredientes naturales.

CÓDIGO	Contenido		
069201	100 g	1	6

PEGAMENTO UNIVERSAL



30ml



4 Plus Office • Pegamento Universal Gel

Pegamento adhesivo de alta calidad. Rápido, permanente y ajustable. Resistente a la luz, al calor y al agua. Ideal para trabajos manuales, escolares y de oficina, así como para reparaciones domésticas.

CÓDIGO	Contenido	
040552	30 ml	24



5 Tesa • Pegamento de contacto Supergen

Uniones fuertes, flexibles y duraderas

Secado rápido. Especialmente indicado para madera, papel, plásticos duros, metal, caucho, tejido, cristal, cerámica, cemento y piedra.

CÓDIGO	Tipo	Contenido		
069492	Clásico	20 ml	1	24
040028	Incoloro	20 ml	1	24
069176	Incoloro	40 ml	1	24

6 Imedio • Pegamento Universal sin disolventes

Pegamento universal transparente, de secado rápido, extrafuerte, duradero, limpio y resistente al agua. Pega numerosos materiales. Idóneo para uso doméstico, bricolaje y manualidades. Apto para uso infantil. Sin disolventes.

CÓDIGO	Tipo	Contenido		
069106	Extrafuerte	35 ml	1	24

35ml



No permite apertura de envase Venta por caja

Permite apertura de envase Venta por unidad

Unidades que contiene la caja

ADHESIVOS INSTANTÁNEOS

PLUS

3g

NUEVA FÓRMULA

1 Plus Office Pegamento Super Rápido 3 g

Pegamento multiuso instantáneo con cianocrilato. Nueva fórmula. Boquilla extralarga. Para todo tipo de materiales.

CÓDIGO	Contenido		
040044	Blíster 3 g	1	32



PLUS

3x 1g

NUEVA FÓRMULA

2 Plus Office Pegamento Super Rápido 1g x 3 ud.

Pegamento multiuso instantáneo con cianocrilato. Nueva fórmula. Boquilla extralarga. Para todo tipo de materiales.

CÓDIGO	Contenido		
040475	Blíster 1 g x 3 ud	1	24



3 Loctite Pegamento Profesional

Limpio y rápido

Pegamento adhesivo transparente instantáneo de uso intensivo, para pegar con la máxima fuerza. Ideal para porcelana, metal, cuero, caucho, madera, plástico y cartón. Nueva fórmula resistente al agua. Un mayor número de aplicaciones. Pega superficies de difícil alcance. Extrafuerte. Sin disolventes.

CÓDIGO	Contenido		
069097	20 g	1	12



4 Loctite · Adhesivo universal ultra rápido

Pega en sólo 60 segundos

Pegamento adhesivo extrafuerte. Máxima resistencia. La nueva fórmula evita el goteo. Transparente. Reposicionable aproximadamente durante 40 segundos.

CÓDIGO	Contenido	Envase
068979	20 g	Expositor 12 ud.



5 Loctite Mini Trio 3 x 1 g

Adhesivo instantáneo para pegar en 3 segundos porcelana, metal, goma, cuero, etc. Resiste el lavavajillas. Extra-fuerte al instante. Resistente, transparente y multimateriales.

CÓDIGO	Contenido		
118673	Blíster 3 x 1 g	1	12



6 Loctite · Super Glue-3 Power Easy

No pega los dedos inmediatamente. No es irritante y no tiene olor. Pega cualquier tipo de material.

CÓDIGO	Contenido		
069204	3 g	1	12



7 Loctite · Precisión

Adhesivo universal instantáneo muy resistente. Máxima fuerza. Adhesión ultra rápida. Boquilla extra-larga.

CÓDIGO	Contenido		
069277	5 g	1	12



8 Loctite · Líquido

Adhesivo universal instantáneo muy resistente. Máxima fuerza de unión. Adhesión ultra rápida. Sistema antisechado.

CÓDIGO	Contenido		
040042	3 g.	1	30



9 Loctite · Con pincel

Para una aplicación perfecta

Adhesivo universal instantáneo muy resistente. Máxima fuerza de unión. Adhesión ultra rápida. Con aplicador pincel.

CÓDIGO	Contenido		
040362	5 g	1	21



ADHESIVOS INSTANTÁNEOS



1 Loctite Super Glue-3 Power Flex

Adhesivo instantáneo extra fuerte que se adapta a los materiales flexibles gracias a su fórmula enriquecida con partículas de caucho.

CÓDIGO	Contenido		
069260	3 g	1	12



2 Loctite Limpia-pegamentos

Ideal para eliminar de forma fácil y segura los restos de casi todos los pegamentos en objetos mal pegados, ropa manchada y dedos. Aplicación cómoda y fácil.

CÓDIGO	Contenido
069500	5 g



ADHESIVOS EN SPRAY PARA MONTAJE

3M REPOSICIONABLE



3 3M • Pegamento Spray Mount

Rápida cobertura de grandes superficies. Sujeción firme inmediata. Adhesivo reposicionable, que permite múltiples reposiciones durante las primeras 24 h.

CÓDIGO	Contenido
040047	400 ml



3M PERMANENTE



4 3M • Pegamento Photo Mount

Para cobertura de material gráfico, ópticamente neutro. Rápida cobertura de grandes superficies. Especial para montajes permanentes de fotografías, grabados y dibujos.

CÓDIGO	Contenido
069495	400 ml



3M REPOSICIONABLE



5 3M • Pegamento Spray ReMount

Es un adhesivo de unión ligera que brinda una adhesión temporal que se puede retirar fácilmente. No permanente que permite retirarlo y volver a colocarlo muchas veces sin tener que realizar una nueva aplicación.

CÓDIGO	Contenido
003643	400 ml



3M PERMANENTE



6 3M • Pegamento Display Mount

Adhesivo de fijación ultra rápida ideal para el mundo de la creatividad. Adhesivo permanente extrafuerte. Altura del spray regulable. Ideal en decoración.

CÓDIGO	Contenido
040046	400 ml



MASILLA ADHESIVA EXTRA FUERTE



7 Plus Office • Masilla Tack extrafuerte

Color azul

Láminas de masilla adhesiva extrafuerte de color azul. Permite su reutilización. Sobres de 50g. Es la alternativa ideal a las chinchetas o a las cintas adhesivas, ya que no es permanente y garantiza una fijación fácil de quitar para pósters, papel, postales, etc. Pastillas precortadas de color azul para fijar objetos sin estropear ni manchar las paredes.

CÓDIGO	Contenido	
040621	50 g	12



No permite apertura de envase
Venta por caja



Permite apertura de envase
Venta por unidad



Unidades que
contiene la caja

MASILLA ADHESIVA, PISTOLAS DE COLA Y CINTA DECORADA

MASILLA ADHESIVA



1 Bostik Masilla Adhesiva Blu-Tack Original

Masilla adhesiva moldeable y reutilizable recomendada para la fijación de todo tipo de objetos. Muy útil para colocar pósters, fotos, adornos, letras, etc. Tanto en el hogar, como en la escuela y en la oficina.



CÓDIGO	Contenido		
040032	57 g	1	12



2 Pritt • Masilla adhesiva Multi Tack

Multi Tack es una masilla adhesiva versátil, fácilmente desmontable y reutilizable. Cada pastilla soporta 250 g. La fuerza de unión de la masilla va aumentando con el tiempo. No contiene disolventes.



CÓDIGO	Contenido		
069202	Blister 65 pastillas	1	24

PISTOLAS DE COLA



3 Plus Office Pistola de cola 40W

Pistola termo-fusible que funde la barra de cola y la transforma en adhesivo líquido. Gran precisión. Perfecta para todo tipo de trabajos. Materiales: plástico, cerámica, piel, textiles, madera, etc. Recambio: diámetro de 7 mm. Longitud de 10 cm. Se funde y se transforma en adhesivo líquido. Blíster de 10 barras.

CÓDIGO	Contenido
040818	Pistola
Recambio	
040815	10 barras



4 Plus Office Pistola de cola 80W

Pistola termo-fusible que funde la barra de cola y la transforma en adhesivo líquido. Perfecta para todo tipo de trabajos. Gran precisión. Materiales: plástico, cerámica, piel, textiles, madera, etc. Recambio: diámetro de 11 mm. Longitud de 17,8 cm. Se funde y se transforma en adhesivo líquido. Blíster de 10 barras.

CÓDIGO	Contenido
040817	Pistola
Recambio	
040816	10 barras

CINTAS ADHESIVAS DECORADAS



040564 - Topos 040595 - Surtido 1 040596 - Surtido 2 040565 - Vichy

5 Cintas adhesivas decoradas

Cuatro cintas adhesivas de papel con cortador. Cuatro diseños diferentes.

CÓDIGO	Modelo	Medida	Pack	
040564	Topos	5 m x 15 mm	4 ud	3
040565	Vichy	5 m x 15 mm	4 ud	3
040595	Surtido 1	5 m x 15 mm	4 ud	3
040596	Surtido 2	5 m x 15 mm	4 ud	3



6 Cinta adhesiva decorada de papel

Display de 36 rollos, envasados individualmente en caja transparente de PVC con colgador.

CÓDIGO	Modelo	Medida	Presentación
040609	Surtidos	5 m x 15 mm	Exp. 36 ud.



No permite apertura de envase
Venta por caja



Permite apertura de envase
Venta por unidad



Unidades que
contiene la caja

CINTAS DE PRECINTO



66m

ANCHO 50mm



1 Plus Office Cinta de precinto sin ruido

Sin ruido

Cinta adhesiva soporte polipropileno de alta calidad. Grosor: 50 micras. Fácil corte y gran adherencia. Se desenrolla silenciosamente.

CÓDIGO	Medidas	Color	
040491	50 mm x 66 m	Transparente	6
040490	50 mm x 66 m	Marrón	6



66m

132m

ANCHO 50mm



2 Plus Office • Cinta de precinto

Alta resistencia

Cinta adhesiva soporte polipropileno de alta calidad. Grosor: 45 micras. Fácil corte y gran adherencia.

CÓDIGO	Medidas	Color		
040011	50 mm x 66 m	Transparente	1	6
040012	50 mm x 132 m	Transparente	-	6
040013	50 mm x 66 m	Blanco	-	6
040014	50 mm x 66 m	Marrón	1	6
040361	50 mm x 132 m	Marrón	-	6



25m

ANCHO 75mm

3 Plus Office • Cinta de precinto Kraft

Cinta especial para embalaje en papel Kraft reforzado. Para el sellado de cajas y/o productos.

CÓDIGO	Medidas	Color	
040829	75 mm x 25 m	Marrón	4



66m

132m

ANCHO 50mm



4 Tesa • Cinta de precinto

Sin ruido

Cinta adhesiva soporte PVC extrafuerte. Adhesivo acrílico base agua.

CÓDIGO	Medidas	Color	
069038	50 mm x 66 m	Transparente	6
069039	50 mm x 66 m	Marrón	6
040778	50 mm x 132 m	Transparente	6
040779	50 mm x 132 m	Marrón	6



66m

ANCHO 50mm

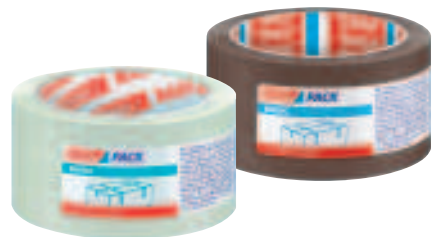

5 Tesa • Cinta de precinto Basic

Cinta básica y versátil de polipropileno, especial para precintado de cartones, cajas y sobres de peso medio y bajo. Muy sólida, indicada para un cierre seguro de embalajes. Fácil desbobinado. adhesivo sin disolventes. 31 micras.

CÓDIGO	mm x m.	Color	
040780	50 mm x 66 m	Marrón	6
040781	50 mm x 66 m	Transparente	6



6 Tesa • Cinta de embalaje "FRÁGIL"

Fabricada en polipropileno. Fácil desbobinado. Ideal para envíos de cajas de peso medio-bajo.

CÓDIGO	Medida
069040	50 mm x 66 m

66m

ANCHO 50mm

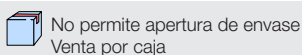

PRECINTADORAS Y CINTAS AMERICANAS

PRECINTADORAS

**ANCHO** 50mm**1 Plus Office
Precintadora Plus 270N****Cómoda y eficaz**

Máquina precintadora metálica con tensor de cinta. Todo tipo de cintas de embalaje. Empuñadura de plástico ABS. Gran resistencia a los golpes. Cuchilla de corte en acero de gran duración.



CÓDIGO	Ø Mandril
040015	50 mm

**ANCHO** 50mm**2 Tesa
Precintadora
Comfort**

Dispensador manual robusto para el precitado de cajas que puede ser usado con todo tipo de cintas de embalaje de hasta 50 mm de ancho.



CÓDIGO	Ø Mandril
040768	50 mm

**ANCHO** 75mm**3 Plus Office
Precintadora de plástico**

Dispensador de plástico para cinta de embalaje de hasta 75 mm de ancho, con mango rígido ideal para uso continuado, muy resistente.



CÓDIGO	Para ancho de cinta
069957	75 mm.

**ANCHO** 75mm**4 Plus Office
Precintadora metálica**

Dispensador metálico para cinta de embalaje de hasta 75 mm de ancho, con mango rígido ideal para uso continuado, muy resistente.



CÓDIGO	Para ancho de cinta
069958	75 mm.

CINTA AMERICANA Y ANTIDESLIZANTES

**5 Tesa • Cinta americana
Professional Soft PVC**

Se caracteriza por su soporte relativamente grueso, un alto grado de flexibilidad y un rendimiento adhesivo muy bueno (incluso en acero y a bajas temperaturas). Adecuada para aislamiento eléctrico y marcado de cables, además de reparaciones y agrupaciones. Certificaciones VOC, REACH, y RoHS. Material de soporte grueso (150 µm). Tensión de ruptura dieléctrica Voltage de 7.000 Volt. Resiste temperaturas hasta +90° C.

CÓDIGO	Medidas	Color
069982	15 mm x 10 m	Rojo
069983	15 mm x 10 m	Azul
069984	19 mm x 20 m	Amarillo

10m

ANCHO 15mm**6 Tesa • Cinta Antideslizante**

La cinta antideslizante de tesa® es un medio inteligente y eficaz para prevenir las caídas en peldaños de escaleras, rampas, suelos resbaladizos o cascos de barcos. Ayuda a prevenir accidentes y es sinónimo de adhesión fuerte y duradera. También protege de los rayos UV y es muy resistente al agua, las temperaturas extremas y a los productos de limpieza.

CÓDIGO	Medidas	Color
069985	25 mm x 5 m	Transparente
069986	25 mm x 5 m	Negro

5m

ANCHO 25mm

No permite apertura de envase
Venta por caja



Permite apertura de envase
Venta por unidad



Unidades que
contiene la caja

PORTARROLLOS



33m

1 Plus Office • Portarrollos 515

Universal, muy estable

Cuerpo de plástico ABS con base de caucho antideslizante. Cuchillas de acero. No incluye cinta. Medidas: 145 x 56 x 63 mm.

CÓDIGO	Color	Para cinta
040469	Azul	33 metros



33m

2 Plus Office • Portarrollos 405

Ideal para la oficina

Cuerpo de plástico ABS con base de caucho antideslizante. Cuchillas de acero. No incluye cinta. Medidas: 115 x 50 x 56 mm.

CÓDIGO	Color	Para cinta
040394	Azul	33 metros
040669	Rojo	33 metros
040695	Negro	33 metros



33m

3 Plus Office • Portarrollos 530

Ideal para el despacho

Cuerpo de plástico ABS con base de caucho antideslizante. Cuchillas de acero. No incluye cinta. Medidas: 155 x 65 x 62 mm.

CÓDIGO	Color	Para cinta
040672	Negro	33 metros
040673	Gris claro	33 metros



33m

4 Plus Office • Portarrollos 520

Clásico y fiable

Cuerpo de plástico ABS con base de caucho antideslizante. Cuchillas de acero. No incluye cinta. Medidas: 190 x 84 x 47 mm.

CÓDIGO	Color	Para cinta
040410	Negro	33 metros



33m

5 Plus Office • Portarrollos 505

Universal, muy estable

Cuerpo de plástico ABS con base de caucho antideslizante. Cuchillas de acero. No incluye cinta. Medidas: 143 x 92 x 55 mm.

CÓDIGO	Color	Para cinta
040395	Azul	33 metros
040670	Rojo	33 metros
040694	Negro	33 metros



33m 66m

6 Plus Office • Portarrollos 605 Industrial con portalápices

Cilindro de acero para evitar roturas

Cuerpo de plástico ABS con base de caucho antideslizante. Cuchillas de acero. Cilindro con eje de plástico. Doble posicionamiento para el cilindro portacintas. Con portalápices. Para cintas de 33 y 66 metros. No incluye cinta. Medidas: 208 x 100 x 78 mm.

CÓDIGO	Color	Para cinta
040671	Azul	33-66 metros
040705	Negro	33-66 metros

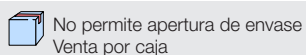

CINTAS ADHESIVAS TRANSPARENTES

CINTAS ADHESIVAS TRANSPARENTES



1 Plus Office • Cinta adhesiva transparente

Corte fácil, super adhesivo

Cinta adhesiva transparente de alta calidad, fuerte y segura. Fácil de cortar con la mano. Elevada fuerza adhesiva. No amarillea con el tiempo.

CÓDIGO	Medida			
040002	12 mm x 33 m	Cajita 12 ud	-	12
040003	19 mm x 33 m	Cajita 8 ud	-	8
040004	12 mm x 66 m	Cajita 12 ud	-	12
040005	19 mm x 66 m	Cajita 8 ud	-	8
040619	19 mm x 33 m	Bolsa 3 ud	1	12
040589	12 mm x 33 m	Exp. 30 ud	-	30
040590	19 mm x 33 m	Exp. 30 ud	-	30



33m 66m



2 Office Everyday • Cinta adhesiva en bulk

Corte tradicional

Cinta adhesiva transparente económica y de alta calidad. Fuerte y segura. Elevada fuerza adhesiva. No amarillea con el tiempo.

CÓDIGO	Medida	
040497	12 mm x 33 m	12
040498	19 mm x 33 m	8



33m



10m

3 Plus Office • Miniportarrollos de colores

Cuatro colores

Miniportarrollos de colores: azul, rojo, verde y amarillo, con cinta adhesiva transparente. Grosor: 45 micras.

CÓDIGO	Medida	Presentación
040591	12 mm x 10 m	Exp. 48 ud.



33m



4 Tesa • Cinta adhesiva transparente

Cinta autoadhesiva transparente multipropósito para casa y oficina. Combina la resistencia al desgarre con una fuerte adhesión. Alta resistencia de rotura. Presentación en blister de 1 ud.

CÓDIGO	Medida	
040774	15 mm x 33 mm	12
040775	19 mm x 33 mm	10



66m



5 Tesa • Cinta adhesiva transparente

Cinta autoadhesiva transparente multipropósito para casa y oficina. Combina la resistencia al desgarre con una fuerte adhesión. Alta resistencia de rotura. Presentación en bolsa de 1 ud.

CÓDIGO	Medida	
040776	15 mm x 66 mm	10
040777	19 mm x 66 mm	8



CINTAS ADHESIVAS INVISIBLES

PLUS OFFICE



7,5m

1 Plus Office
Cinta con miniportarrollos

Alta adherencia
Cinta adhesiva invisible. En blíster.
Medidas cinta: 19 mm x 7,5 m.

CÓDIGO	Medida		
040392	19 mm x 7,5 m	1	24

PLUS OFFICE



33m

2 Plus Office
Cinta adhesiva invisible

Transparencia perfecta
Invisible en las fotocopias. Alta adherencia.

CÓDIGO	Medida	
040016	19 mm x 33 m	10

PLUS OFFICE



33m

3 Plus Office
Cinta adhesiva invisible

En bolsa individual
Invisible en las fotocopias. No amarillea con el tiempo. Permite la escritura. Bolsa 1 ud.

CÓDIGO	Medida		
040620	19 mm x 33 m	1	10

Scotch







33m

4 Scotch® Magic™

Se desenrolla y corta fácilmente sin ruido. Totalmente invisible. Permite la escritura y no se ve al fotocopiar.

CÓDIGO	Medida	Presentación		
003642	19 mm x 7,5 m	1 ud + Dispensador	-	1
069177	12 mm x 33 m	Caja 1 ud	-	12
040017	19 mm x 33 m	Caja 1 ud	1	12
068960	19 mm x 33 m	Expositor 14 ud	-	14

Scotch

33m

5 Scotch® Magic™ removable

Excelente para realizar montajes o maquetaciones con la flexibilidad y tranquilidad de poder corregir cuando lo necesite porque se pega y despega con facilidad.

CÓDIGO	Medida	
068991	19 mm x 33 m	12

CINTAS ADHESIVAS DOBLE CARA

PLUS OFFICE



10m

6 Plus Office
Cinta adhesiva de doble cara

Extra fuerte
Cinta adhesiva de doble adherencia, ideal para la oficina, manualidades, etc. Presentación en caja individual.

CÓDIGO	Medida		
040253	19 mm x 10 m	1	10

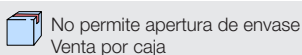

CINTAS ADHESIVAS ESPECIALES

9

ADHESIVOS Y PEGAMENTOS

CINTAS ADHESIVAS DOBLE CARA



5m

1 Tesa · Cinta doble cara Universal

Ideal para múltiples fijaciones permanentes y seguras. Fácil de cortar.

CÓDIGO	Medida
749030	50 mm x 5 m



1,5m

2 Scotch® Cinta doble cara Extreme VHB

Para interior y exterior

Cinta adhesiva de doble adherencia para mayores pesos. Uso para interiores y exterior. Presentación en blíster.

CÓDIGO	Medida
068981	19 mm x 1,5 m



3 Cinta de doble cara "No más Clavos"

10 tiras precortadas, para pegar pequeños objetos. 3 kg por tira. Tiras de 20 x 40 mm.

CÓDIGO	Contenido
069203	10 tiras

CINTAS ADHESIVAS ESPECIALES



20m

4 Plus Office · Cinta aislante

Cinta aislante de color blanco. Fabricada en PVC. Capaz de resistir condiciones de temperaturas extremas, corrosión, humedad y altos voltajes.

CÓDIGO	Medidas mm.	Color	
040520	19 mm x 20 m	Blanco	5



20m

5 Pattex · Cinta americana

Cinta aislante extrafuerte para manualidades, reparaciones, sujeciones, resistente a la climatología, preparada para superficies ásperas e irregulares. Color plata y negro.

CÓDIGO	Medidas	Color
068879	50 mm x 20 m	Plata
068880	50 mm x 20 m	Negro



50m

6 Tesa · Cinta de pintor

Cinta de pintor estándar con un tamaño de 50 m x 30 mm.

CÓDIGO	Medidas	
749029	30 mm x 50 m	10



50m

7 Tesa Cinta Masking Tape

Cinta de enmascarado de papel con adhesivo de caucho natural para múltiples aplicaciones.

CÓDIGO	Medidas
069981	25 mm x 50 m



66m

8 Tesa · Cinta de seguridad

Seguridad visual

Fabricada en PVC flexible. Ideal para marcar peligro o seguridad según color. Para uso en interiores. Color: negro / amarillo.

CÓDIGO	Medidas	
069476	50 mm x 66 m	6

CINTAS CAMUFLAJE



18m

1 Post-it • Cinta de camuflaje + dispensador



Oculto errores de texto no deseados

Portarrollo desechable de plástico con cinta adhesiva blanca para etiquetar y ocultar texto. Tiene adhesivo de quita y pon. Se puede escribir sobre ella y se retira fácilmente sin dañar el documento original. Invisible al fotocopiar documentos.

CÓDIGO	Medida	Para ocultar
068962	8,4 mm x 18 m	2 líneas
003636	25,4 mm x 18 m	6 líneas

GANCHOS ADHESIVOS



2 Tesa • Ganchos Adhesivos

Ganchos reutilizables de plástico de alta calidad. Fácil de fijar sin usar taladro, tornillos o clavos. Se puede usar en azulejos, vidrio, madera, plástico y otras superficies.

CÓDIGO	Contenido	Soporta
749098	2 ganchos+4 tiras GRANDE	2 Kg
749099	3 ganchos+4 tiras PEQUEÑO	1Kg

CINTAS ADHESIVAS TEXTIL

plico

3 Plico • Cinta de cierre autoadhesiva

Perfecto para manualidades

Set cinta de cierre autoadhesivas compuesto por dos rollos (macho y hembra), muy útil en las aulas. Puede ir cortándose según necesidad para sujetar todo tipo de materiales a paredes, cristales,... Posee gran adhesividad y resistencia. Material: velcro.

CÓDIGO	Medidas
068875	20 mm x 10 m
068876	20 mm x 25 m



plico

4 Plico • Discos de cierre autoadhesiva

Perfecto para manualidades

Discos 20 milímetros de diámetro con adhesivo. Cada caja contiene un rollo de discos hembra y otro rollo de discos macho. Muy útiles como cierres en sobres y carpetas, manualidades infantiles. Se pueden abrir y cerrar más de 1000 veces. Resiste pesos de hasta 280 g por disco. Material: velcro.

CÓDIGO	Diámetro	Unidades
068878	20 mm	200 ud.
068877	20 mm	400 ud.



CINTAS MANUALIDADES

plico

5 Plico • Cintas de Pintor Manualidades

Pueden retirarse sin riesgo de rasgar el papel ni de dejar rastro de adhesivo, incluso pasado un largo tiempo desde su aplicación. Protege y delimita con precisión las superficies que no deban ser pintadas. Se consiguen líneas nítidas que dan a la manualidad un aspecto pulcro y definido.

CÓDIGO	Tipo	Medidas
040718	Papel Washi	24 mm x 50 m
040719	Especial Curvas	24 mm x 25 m



Campus[®]

University

NOVEDAD

Stick

FUERTE Y RÁPIDO
STRONG & FAST

Campus
University

Stick

Fuerte y rápido
strong & fast

TOP
QUALITY

Sin
disolventes
Solvent
free

Sin
disolventes
Solvent
free

TOP
QUALITY

✓
Fácil de
aplicar

✓
Limpio y
seguro



10 - ESCRITURA Y CORRECCIÓN

419	AFILALÁPICES
381 - 392	BOLÍGRAFOS Y ROLLERS
421 - 425	CORRECTORES
429 - 433	ESCRITURA REGALO
420 - 421	GOMAS DE BORRAR
416 - 418	LÁPICES
432 - 434	PLUMAS
425 - 428	PORTAMINAS Y MINAS
434 - 435	RECAMBIOS
401 - 404	ROTULADORES ACRÍCLICOS
408 - 409	ROTULADORES DE PIZARRA
415 - 416	ROTULADORES ESPECIALES
410 - 413	ROTULADORES FLUORESCENTES
405 - 407	ROTULADORES PERMANENTES
393 - 399	ROTULADORES PUNTA DE FIBRA
436	TINTA

ÍNDICE ESCRITURA Y CORRECCIÓN

- | | | | |
|-----------|----------------------------|-----------|----------------------------|
| 419 | AFILALÁPICES | 410 - 413 | ROTULADORES FLUORESCENTES |
| 431 | BOLÍGRAFOS CON PUNTERO | 413 - 415 | ROTULADORES METÁLICOS |
| 388 - 389 | BOLÍGRAFOS TINTA BORRABLE | 401 - 404 | ROTULADORES ACRÍLICOS |
| 381 - 386 | BOLÍGRAFOS TINTA DE ACEITE | 392 | ROTULADORES CALIBRADOS |
| 386 - 388 | BOLÍGRAFOS TINTA GEL | 416 | ROTULADORES ESPECIALES |
| 421 - 425 | CORRECTORES EN CINTA | 405 - 407 | ROTULADORES PERMANENTES |
| 421 | CORRECTORES LÍQUIDOS | 393 - 399 | ROTULADORES PUNTA DE FIBRA |
| 429 - 434 | ESCRITURA REGALO | 416 | ROTULADORES TEXTILES |
| 420 - 421 | GOMAS DE BORRAR | 436 | TINTA CHINA |
| 418 | LÁPICES BICOLOR | 436 | TINTA PARA ESTILOGRÁFICA |
| 418 | LÁPICES DE COLORES | 436 | TINTA PARA ROTULADOR |
| 417 - 418 | LÁPICES DE GRAFITO | | |
| 432 - 434 | PLUMAS ESTILOGRÁFICAS | | |
| 425 - 428 | PORTAMINAS Y MINAS | | |
| 434 - 435 | RECAMBIOS PARA BOLÍGRAFOS | | |
| 389 - 392 | ROLLER TINTA LIQUIDA | | |
| 408 - 409 | ROTULADORES DE PIZARRA | | |

ÍNDICE DE SÍMBOLOS

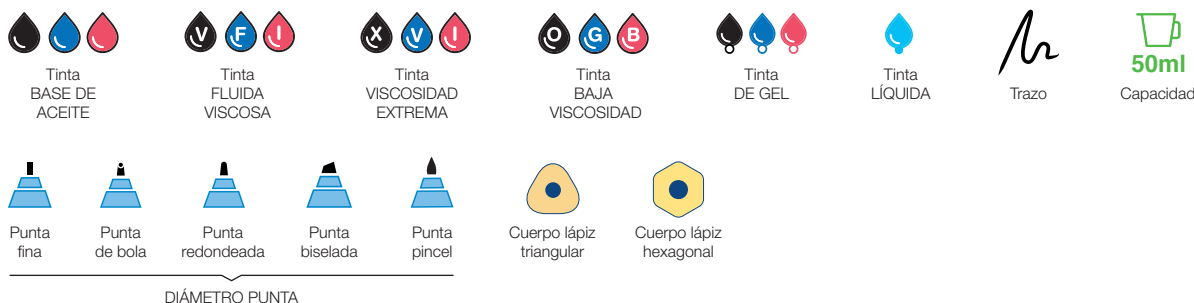

LA SOLUCIÓN MÁS ACERTADA PARA CADA TIPO DE ESCRITURA

BOLÍGRAFOS

Lo más eficaz para uso diario

TINTA DE ACEITE: La escritura más económica y más metros de escritura.
 TINTA LÍQUIDA: Para una escritura fluida sin necesidad de presionar.
 TINTA DE GEL: Para una escritura fluida y rápida. Colores más brillantes.
 TINTA BAJA VISCOSIDAD (OGB): Secado rápido y escritura más definida.
 TINTA VISCOSIDAD EXTREMA (XVI): Escritura más suave y fluida, sin borroneos.
 TINTA FLUIDA VISCOSA (VFI): La escritura más rápida y confortable.
 BORRABLE: Tinta que desaparece mediante sistema de fricción. No mancha, no daña el papel y no deja restos.

ROTULADORES

Para pintar, dibujar y escribir.
 Gran variedad de colores.

MARCADORES

Para resaltar lo más importante

MARCADORES PERMANENTES: Para toda clase de superficies y materiales.
 MARCADORES NO PERMANENTES: Para toda clase de superficies y materiales. Tinta borrrable.
 MARCADORES FLUORESCENTES: Para resaltar los textos de mayor importancia en sus documentos. Gran variedad de colores.
 MARCADORES DE PIZARRA: Para cualquier tipo de pizarra blanca.
 MARCADORES ESPECIALES: Para textil. Dorados, plateados, blancos, etc.

LAPICEROS Y PORTAMINAS

Para escribir y dibujar

La forma más económica de escribir y dibujar.
 Diferentes durezas de minas:
 Las minas duras son la escala H y se incrementan las durezas hasta el 6H. HB es ideal para la escritura.
 Las minas blandas son la escala B y la más blanda es 8B, siendo ideales para el dibujo artístico.



No permite apertura de envase
 Venta por caja



Permite apertura de envase
 Venta por unidad



Unidades que
 contiene la caja

BOLÍGRAFOS TINTA DE ACEITE CON CAPUCHÓN

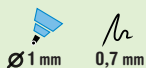

1 Plus Office • Plus Basic

El más económico. Tinta fluida viscosa VFI

Bolígrafo de trazo de 0,7 mm. Tinta fluida viscosa, escribe de forma rápida, fluida y sin borrones. Cuerpo traslúcido y resistente. Capuchón del color de la tinta.

CÓDIGO	Color		
080835	Negro	1	50
080834	Azul	1	50
080836	Rojo	1	50
081049*	10 Azul	1	10
081050*	Surtidos	1	10

* 081049: bolsa de 10 ud. azules.
081050: bolsa de 10 ud.: 5 Azul, 3 Negro, 2 Rojo.



2 Bic • Cristal original

Tinta base aceite

Bolígrafo Stick de cuerpo transparente funcional y práctico. Económico y resistente. Secado rápido. Capuchón ventilado del color de la tinta. Trazo: 0,7 mm.

CÓDIGO	Color		
080106	Negro	1	50
080105	Azul	1	50
080107	Rojo	1	50
080108	Verde	1	50

Blíster			
CÓDIGO	Color		
081381	5 Azul	1	10
081380*	5 Surtidos	1	10
118878	10 Azul	1	12
118877	10 Negro	1	12
118879*	10 Surtidos	1	12

* 081380: 2 azules, 1 negro, 1 rojo, 1 verde
118879: 4 azules, 2 negros, 2 rojos, 2 verdes.

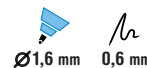

3 Bic • Cristal Fun

Tinta base aceite

Punta gruesa y colores brillantes. Tinta a base de aceite de secado rápido. Excelente calidad de escritura. Cuerpo transparente hexagonal. Fácil sujeción. Capuchón ventilado del color de la tinta.

CÓDIGO	Color		
118925	Lila	1	20
118926	Rosa	1	20
118927	Azul celeste	1	20
118928	Verde lima	1	20
118644	Naranja	1	20
119158*	Surtido (5 x color)	-	20

*119158 caja de 20 ud. surtidas: lila, rosa, azul celeste y verde lima.



4 Bic • Cristal Re'new

Bolígrafo con cuerpo metálico mate. Capuchón fabricado con un 96% de plástico reciclable. Versión metálica de Bic Cristal. Trazo de 0,4 mm.

CÓDIGO	Color	Presentación
081552	Plata - Tinta negra	Blíster 1 ud. + 2 recambios
081554	Plata - Tinta azul	Blíster 1 ud. + 2 recambios



5 Bic • Cristal Oro y Plata

Bolígrafo stick de diseño especial con el cuerpo dorado y plateado. Tinta base aceite. Secado rápido. Capuchón ventilado del color del cuerpo.

CÓDIGO	Color		
118870	Oro - Tinta azul	1	20
119065	Plata - Tinta negra	1	20
119098*	Oro y Plata	-	40

*119098: Expositor de 40 unidades, 20 por color.

No permite apertura de envase Venta por caja

Permite apertura de envase Venta por unidad

Unidades que contiene la caja

BOLÍGRAFOS TINTA DE ACEITE CON CAPUCHÓN

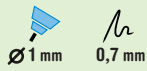
**1 Plus Office • Bolígrafo Plus Trio****Tinta fluida viscosa VFI**

Punta de níquel 1 mm. Punta de 1 mm. Trazo de 0,7 mm.

CÓDIGO	Color		
080930	Azul	1	50
080931	Negro	1	50
080932	Rojo	1	50
080933	Verde	1	50
081088	Rosa	-	12
081089	Violeta	-	12
081141	Verde claro	-	12

Blisters

CÓDIGO	Color		
080981	3 Negro	-	12
080980	5 Azul	-	12
081444	5 Negro	-	24
080982*	5 Surtidos	1	12
081087*	10 Surtidos	-	10

*080982: blister 5 ud. 2 azules, 2 negros y 1 rojo.

081087: blister 10 ud. Azul, negro, rojo, verde, naranja, azul claro, rosa, violeta, verde claro y marrón.

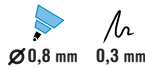
**2 Bic • Cristal original fino****Tinta base aceite**

Cuerpo naranja traslúcido, funcional, práctico y resistente. Capuchón del color de la tinta. Tinta de secado rápido. Trazo fino: 0,3 mm.

CÓDIGO	Color		
119427	Negro	1	50
119428	Azul	1	50
119429	Rojo	1	50
119430	Verde	1	50

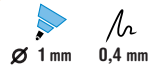
**3 Bic • Cristal Medium****Pack Escolar**

Bolígrafo de cuerpo transparente funcional, práctico y resistente. Secado rápido. Capuchón ventilado del color de la tinta. Punta de bola de 1 mm. Trazo 0,4 mm.

CÓDIGO	Color	
118797	Negro	100
118796	Azul	100

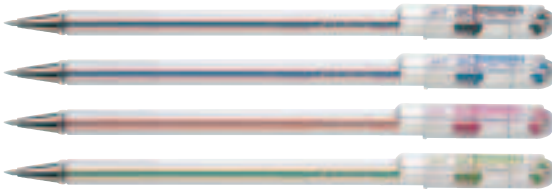
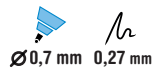
**4 Pentel • Superb BK77****Tinta de aceite**

Bolígrafo de tinta metálica con cuerpo y capuchón transparente con depósito de tinta visible. Escritura suave y fluida. Ancho de trazo: 0,27 mm.

CÓDIGO	Color		
080116	Negro	1	12
080115	Azul	1	12
080117	Rojo	1	12
080667	Verde	1	12

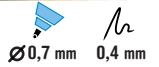
**5 Paper Mate • InkJoy 100 CAP****Tinta revolucionaria de baja viscosidad OGB**

Cuerpo ergonómico triangular. Tinta OGB que permite escribir de forma rápida, fluida y sin borrones. Tapón con clip del color del cuerpo y la tinta. Trazo: 0,4 mm.

CÓDIGO	Color	
119089	Azul	50
119090	Negro	50
119091	Rojo	50
119092	Verde	50

BOLÍGRAFOS TINTA DE ACEITE CON CAPUCHÓN



1 Pilot • BPS-GP

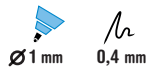

Escritura sin fatiga

Punta indeformable. Su caucho en la parte inferior le proporciona una escritura cómoda y suave. Tinta base de aceite. Diámetro de bola 1 mm. y ancho de escritura 0,4 mm.

CÓDIGO	Color		
080124	Negro	1	12
080123	Azul	1	12
080125	Rojo	1	12
080699	Verde	1	12

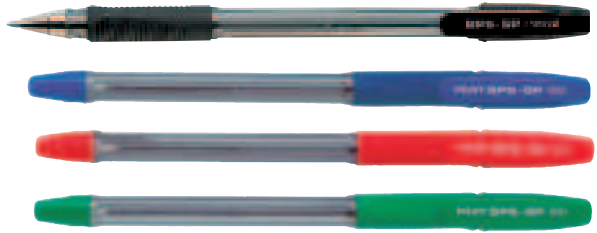

BOLÍGRAFOS TINTA DE ACEITE RETRÁCTIL



2 Plus Office • Plus Soft

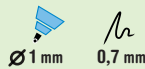

Nueva tinta revolucionaria fluida viscosa VFI

Bolígrafo retráctil con la nueva tinta fluida viscosa, escribe de forma rápida, fluida y sin borrones. Cuerpo del color de la tinta y tacto de goma. Trazo: 0,7 mm.

CÓDIGO	Color		
080904	Rojo	1	25
080903	Negro	1	25
080902	Azul	1	25
081104	Violeta (Soft 2)	1	25
080929	3 Azul - Blister	-	12
080907*	3 Surtidos	-	12

* 080907: blister 3 ud. Azul, negro y rojo.



Campus

3 Campus • Campus Colours Bolígrafo tacto goma

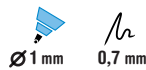

Colores intensos

Retráctil. Tinta super suave que no macha. Tacto de goma. Tinta de viscosidad extrema. Trazo: 0,7 mm.

CÓDIGO	Color		
081304	Azul	1	12
081306	Negro	1	12
081305	Rojo	1	12
081307	Verde	1	12
081310	Rosa	1	12
081311	Violeta	1	12
081303*	Surtidos - Exp.48 ud.	-	48
081335	Azul - Blister 3 ud.	-	1
081336*	Surtidos - Blister 3 ud.	-	1

* 081303: Expositor surtido 48 ud.: negro, azul, rojo, verde, rosa, violeta y azul claro.
081336: blister 3 ud. Azul, negro y rojo.



4 Plus Office Bolígrafo AEROGRIIP

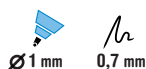

Tinta de viscosidad extrema XVI

Tinta super suave que no macha. Punta: 1 mm.

CÓDIGO	Color		
081121	Azul	1	12
081122	Negro	1	12
081123	Rojo	1	12
081124	Surtidos - Exp. 48 ud.	-	48

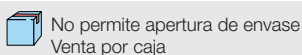
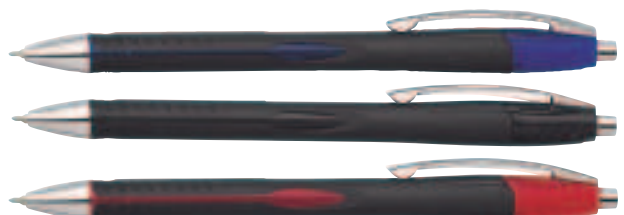

No permite apertura de envase
Venta por caja



Permite apertura de envase
Venta por unidad



Unidades que
contiene la caja

BOLÍGRAFOS TINTA DE ACEITE RETRÁCTILES

**1 Plus Office
Bolígrafo TOP TEK**

Bolígrafo retráctil. Tinta fluida viscosa VFI
Cuerpo ahumado. Punta: 1 mm.

CÓDIGO	Color		
081013	Rojo	12	
081014	Azul - Blíster 1 ud.	12	
081015	Negro - Blíster 1 ud.	12	
081016	Rojo - Blíster 1 ud.	12	

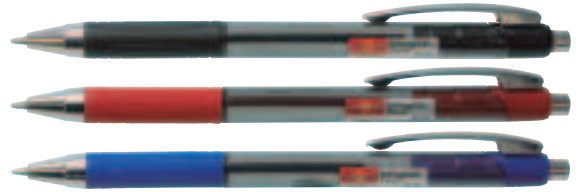
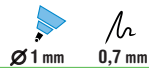
**2 Plus Office
Bolígrafo Plus GP**

Tinta de viscosidad extrema XVI
Punta de níquel 1 mm.

CÓDIGO	Color		
080934	Azul	1	12
080935	Negro	1	12
080936	Rojo	1	12
080937	Verde	1	12



CÓDIGO	Color		
080983	Azul - Blíster 3 ud.	1	12
080984	Negro - Blíster 3 ud.	-	12
080985	Rojo - Blíster 3 ud.	-	12
081008*	Surtidos - Blíster 3 ud.	-	12

* 081008: blister 3 ud. Azul, negro y rojo.

**3 Pilot • Super Grip**

Escritura de gran fluidez. Tinta base aceite
Bolígrafo retráctil con tinta base de aceite para una escritura de gran fluidez. Cuerpo transparente, clip y caucho inferior del color de la tinta. Trazo: 0,4 mm.

CÓDIGO	Color		
080140	Negro	1	12
080139	Azul	1	12
080141	Rojo	1	12
119979	Verde	1	12

CÓDIGO	Color		
118887	Negro - Blíster 2 ud.	-	12
118886	Azul - Blíster 2 ud.	1	12
118888*	Surtidos - Blíster 3 ud.	-	12
119064*	Surtidos - Exp. 60 ud.	-	60

* 118888: blister 3 ud. Azul, negro y rojo.

119064: Exp. 60 ud. Azul, negro, rojo, verde, amarillo, verde claro, rosa y azul claro.

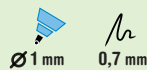
**4 Plus Office
Bolígrafo Plus T**

Tinta azul
Bolígrafo de cuerpo metálico con grip de caucho y clip de metal negro. Retráctil. Trazo: 0,7 mm. Colores de cuerpo: azul, naranja, verde, gris, rojo y negro.

CÓDIGO	Color tinta	Envase	
080871	Azul	Exp. 24 ud.	24



BOLÍGRAFOS TINTA DE ACEITE RETRÁCTILES



1 Plus Office Bolígrafo Roller BUTTERGLIDE

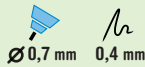

Con clip de acero. Tinta fluida viscosa VFI
Punta de aguja: 0,7 mm. Trazo: 0,4 mm.

CÓDIGO	Color		Precio
080987	Azul - Blíster 1 ud.	12	1,35 €
080988	Rojo - Blíster 1 ud.	12	1,35 €
081010*	Surtidos - Exp. 24 ud.	24	1,00 €

*081010 Exp. 24 ud.: 12 Azul, 8 Negro, 4 Rojo.

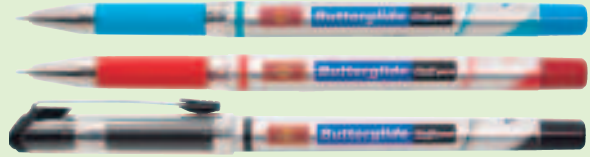

2 Paper Mate • Flexgrip Elite

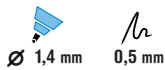

Tinta base aceite

Bolígrafo retráctil de escritura excepcionalmente suave. Cómodo cuerpo de caucho. Empuñadura con anillos. Ancho de trazo: 0,5 mm.

CÓDIGO	Color	
080662	Negro	12
080664	Azul	12
080663	Rojo	12



BOLÍGRAFOS TINTA ACEITE 4 COLORES



3 Campus University 4 Colores

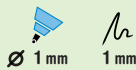

Cuerpo de plástico. Trazo 1 mm.
Colores tinta normal: verde, rojo, azul y negro.
Colores tinta flúor: amarillo neón, rojo, azul y negro.
Colores tinta pastel: rosa, verde, azul y violeta.

CÓDIGO	Color tinta	Presentación	
081417	Normal	Caja 12 ud.	12
081420	Normal	Blíster 1 ud.	12
081416	Normal, Flúor y Pastel	Exp. 36 ud.	36

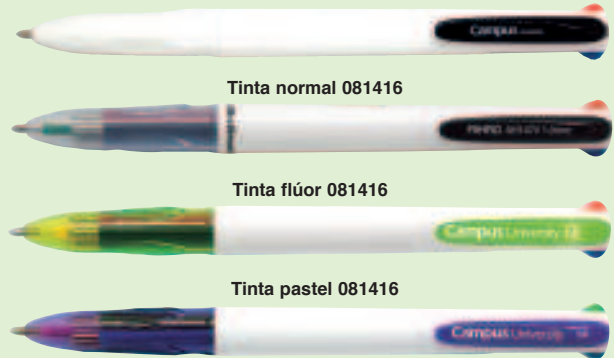

Tinta normal 081417-081420

Tinta normal 081416

Tinta flúor 081416

Tinta pastel 081416



4 Plus Office 4 Colores Pastel

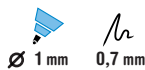

Cuerpo de plástico en color blanco con grip de caucho verde. Trazo de 0,7 mm.

CÓDIGO	Color tinta	Envase	
081045	Verde, violeta, rosa y turquesa	Exp. 36 ud.	36



5 Bic 4 Colours™ Original



Bolígrafo recargable y retráctil de punta media, 4 colores en uno. Tinta base de aceite. Secado rápido. Clip y anillo para colgar.

CÓDIGO	Color tinta			por ud.	por caja
118715	Negro, azul, rojo y verde	1	12	2,26 €	1,95 €



6 Bic 4 Colours™ Rose Gold



4 colores en un solo bolígrafo. Cuerpo de color oro rosa con acabado metálico, y 4 tintas básicas. Trazo: 0,4 mm.

CÓDIGO	Color tinta		Precio
081502	Negro, azul, rojo y verde	12	2,25 €

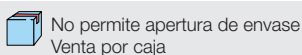

BOLÍGRAFOS TINTA ACEITE 4 COLORES

**1 Bic 4 Colours™ Wood**

 Ø 1 mm 0,4 mm

4 colores en un sólo bolígrafo: azul, negro, rojo y verde. Cuerpo en aspecto madera. Tinta base de aceite. Secado rápido. Clip y anillo para colgar.

CÓDIGO	Color cuerpo	Color tinta		Precio
081471	Madera	Azul, negro, rojo y verde	12	2,30 €

**2 Bic 4 Colours™ Shine**

 Ø 1 mm 0,4 mm

4 colores en un sólo bolígrafo: azul, negro, rojo y verde. Cuerpo en color metálico plateado. Tinta base de aceite. Secado rápido. Clip y anillo para colgar.

CÓDIGO	Color cuerpo	Color tinta	
081139	Plata	Azul, negro, rojo y verde	12

**3 Bic • 4 Colours™ Shine Expositor**

 Ø 1 mm 0,4 mm

4 colores en un sólo bolígrafo: azul, negro, rojo y verde. Tinta base de aceite. Secado rápido. Clip y anillo para colgar.

CÓDIGO	Color cuerpo	Presentación	
081114	Azul, rosa, lila y plata	Expositor 20 ud	20

**4 Bic 4 Colours™ Gradient**

 Ø 1 mm 0,4 mm

4 colores en un sólo bolígrafo: azul, negro, rojo y verde. Cuerpo en colores metálicos degradados brillantes. Tinta base de aceite. Secado rápido. Clip y anillo para colgar.

CÓDIGO	Color cuerpo	Color tinta	
081472	Degradado	Azul, negro, rojo y verde	12



BOLÍGRAFOS TINTA GEL CAPUCHÓN



 Ø 1 mm 0,7 mm
5 Campus • Bolígrafo Campus Gel**Tinta de gel de gran suavidad**

Tinta de gel con gran suavidad de trazo. Cuerpo de plástico ahumado. Capuchón y punta del color de la tinta. Punta de 1 mm. Trazo: 0,7 mm.

CÓDIGO	Color		
081662	Negro	1	50
081661	Azul	1	50
081663	Rojo	1	50



CÓDIGO	Color
081664	Azul - Bolsa 5 ud.
081665	Surtidos - Bolsa 5 ud.

* 081665: blister 5 ud. 3 azules, 1 negro y 1 rojo.

**6 Pilot • G-Tec C4**

 Ø 0,4 mm 0,2 mm
Tinta de gel

Punta de aguja. Cuerpo de plástico transparente. Bolígrafo único para escritura fina y precisa. Ancho de trazo: 0,2 mm.

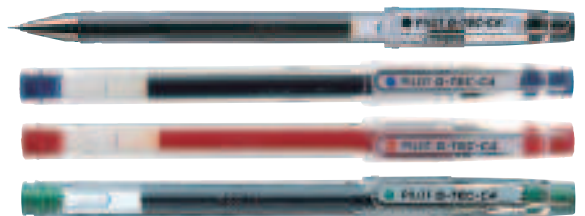
CÓDIGO	Color		
119371	Negro	1	12
119370	Azul	1	12
119372	Rojo	1	12
119373	Verde	1	12



BOLÍGRAFOS TINTA GEL RETRÁCTIL



1 Plus Office • Bolígrafo UltraGlide STEEL GEL

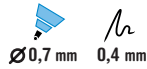

Tinta de gel

Tinta Quick Dry Ink de gel. Secado rápido. Punta: 0,7 mm.

CÓDIGO	Color		
081079	Azul	-	12
081081	Rojo	-	12



CÓDIGO	Color		
081085	Negro - Blistér 1 ud.	-	12
081084	Rojo - Blistér 1 ud.	-	12
081082*	Surtidos - Blistér 3 ud.	1	12
081083	Azul - Blistér 3 ud.	1	12

* 081082: blister 3 ud. Azul, negro y rojo.



2 Pilot • G-2

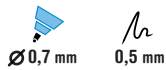

Retráctil. Tinta de gel

Roller retráctil de tinta de gel pigmentada con caucho inferior para una escritura más suave. Punta de bola de acero inoxidable de 0,7 mm. Trazo: 0,5 mm.

CÓDIGO	Color		
080143	Negro	1	12
080142	Azul	1	12
080144	Rojo	1	12
080701	Verde	1	12
081326	Azul pastel	-	12
081327	Rosa pastel	-	12
081328	Violeta pastel	-	12



Blisters

CÓDIGO	Color	
118897	Negro - Blistér 2 ud.	12
118896	Azul - Blistér 2 ud.	12
118895*	Surtidos - Blistér 3 ud.	12

* 118895: blister 3 ud. Azul, negro y rojo.



3 Pilot • G-2 XS Pixie



Tamaño ideal para agendas

Tinta de gel con gran suavidad de trazo. Cuerpo de plástico transparente. Grip de caucho antideslizante. Punta fina: 0,7 mm. Pulsador, clip y grip de color de la tinta. Longitud 11,8 cm.

CÓDIGO	Color	
119367	Negro	12
119366	Azul	12
119368	Rojo	12
119369	Verde	12
118866	Violeta pastel	12
118867	Rosa pastel	12
118868	Azul pastel	12
118869	Burdeos	12
119344	Surtidos- Exp. 84 ud.	84

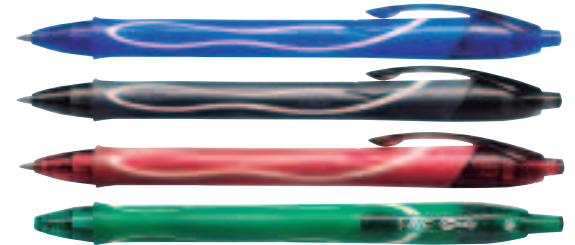

4 Bic • Velocity Quick Dry

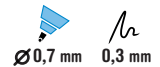

Tinta de gel

Tinta de gel fluida para facilitar la escritura. Empuñadura de goma para los dedos para una escritura cómoda. Clip de bolsillo para fácil transporte. Trazo: 0,3 mm.

CÓDIGO	Color	
081392	Azul	12
081393	Negro	12
081394	Rojo	12
081395	Verde	12



5 Paper Mate • InkJoy Gel 600ST

Tinta de gel. Secado 3 veces más rápido

Tinta de gel fluida para disfrutar de una experiencia de escritura suave. La tinta se seca rápido para reducir los borrones y las manchas. Bolígrafo retráctil de gran comodidad con agarre ergonómico para mayor confort. Colores intensos. Trazo: 0,7 mm.

CÓDIGO	Color	
081060	Negro	12
081061	Azul	12

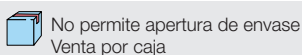
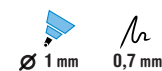

No permite apertura de envase Venta por caja



Permite apertura de envase Venta por unidad



Unidades que contiene la caja

BOLÍGRAFOS TINTA GEL Y BORRABLES

BOLÍGRAFOS TINTA GEL RETRÁCTIL

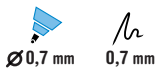

1 Pilot • B2P 0.7

Fabricado a partir de botellas de plástico reciclado. Retráctil. Reciclado en un 89%. 4 Colores de tinta gel: azul, negro, rojo y verde. Punta de bola de 0,7 mm. Recambio disponible.

CÓDIGO	Color		
119445	Negro	1	10
119444	Azul	1	10
119446	Rojo	1	10
119407	Verde	1	10

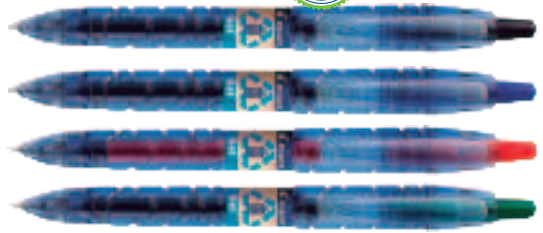

BOLÍGRAFOS TINTA BORRABLE

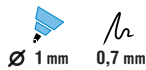

2 Plus Office • Plus Magic Gel Bolígrafo borrable con capuchón

Bolígrafo borrable con capuchón. La tinta de gel se borra limpiamente y no traspasa el papel. Puede borrar fácilmente su trabajo sin dejar virutas ni deteriorar la hoja.

CÓDIGO	Color		
081172	Azul	1	12
081173	Negro	1	12
081174	Rojo	1	12
081171*	Surtidos - Bote 36 ud.	-	36

*081171 Bote 36 ud.: 20 ud. azul, 8 ud. negro y 8 ud. rojo.



3 Plus Office • Plus Magic Bolígrafo borrable retráctil

Bolígrafo borrable retráctil. La tinta de gel se borra limpiamente y no traspasa el papel. Puede borrar fácilmente su trabajo sin dejar virutas ni deteriorar la hoja.

CÓDIGO	Color		
080997	Azul	1	12
080998	Rojo	1	12
080999	Negro	1	12
081091*	Surtidos- Exp.36 ud.	-	36
081096	Azul - Blíster 1 ud.	1	12

*081091 Expositor36 ud.: 24 ud. azul, 6 ud. negro y 6 ud. rojo.



RECAMBIOS COMPATIBLES CON TODOS LOS BORRABLES DEL MERCADO

Recambios

CÓDIGO	Color		
081046	Azul - Blíster 3 ud.	1	12
081047	Negro - Blíster 3 ud.	1	12
081048	Rojo - Blíster 3 ud.	1	12
081523	Azul - Caja 3 ud.	-	10
081524	Negro - Caja 3 ud.	-	10
081525	Rojo - Caja 3 ud.	-	10

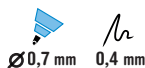

4 Pilot • Frixon

Novedosa tinta que desaparece con un novedoso sistema de fricción. No mancha, no daña el papel, no deja restos de las gomas de borrar. Trazo: 0,4 mm.

CÓDIGO	Color		
119587	Negro	1	12
119586	Azul	1	12
119585	Rojo	1	12
119405	Verde	1	12
118892*	Surtidos - Blíster 3 ud.	-	12
118894	Negro - Blíster 2 ud.	-	12
118893	Azul - Blíster 2 ud.	-	12

*118892 blíster 3 ud.: azul, negro y rojo



Recambios

CÓDIGO	Color		
119294	Azul - Blíster 3 ud.	1	12
119295	Negro - Blíster 3 ud.	1	12
119296	Rojo - Blíster 3 ud.	1	12
118875	Verde - Blíster 3 ud.	1	12

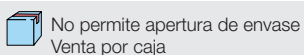

BOLÍGRAFOS TINTA BORRABLE



1 Pilot • Friction Point

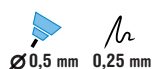

Punta de aguja. La tinta desaparece por fricción. No deja restos, no mancha el papel. Trazo: 0,25 mm.

CÓDIGO	Color	
119310	Azul	12
119311	Negro	12
119312	Rojo	12
119415	Verde	12



2 Pilot • Friction Clicker

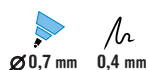

Bolígrafo borrable retráctil Pilot Friction Clicker. Innovadora tinta líquida que desaparece mediante fricción. No deja resto ni marcas, ni daña el papel. Grip de caucho antideslizante.

CÓDIGO	Color		
119263	Azul	1	12
119264	Negro	1	12
119566	Rojo	1	12
119265	Verde	1	12
081065	Azul claro - blister 1 ud.	-	12
081066	Rosa - blister 1 ud.	-	12
081067	Violeta - blister 1 ud.	-	12
081068	Verde claro - blister 1 ud.	-	12



CÓDIGO	Color	
118889	Negro, azul y rojo - Blister 3 ud.	12
118890	Negro - Blister 2 ud.	12
118891	Azul - Blister 2 ud.	12

BOLÍGRAFOS TINTA GEL PURPURINA



3 Campus University Bolígrafos con purpurina

Bolígrafo Glitter gel, cuerpo transparente con tapa translúcida de color con clip. 8 colores: Azul, Amarillo, Rojo, Naranja, Plata, Verde, Violeta y Rosa. Punta de 1 mm.

CÓDIGO	Color	Envase	Precio
081429	8 Surtidos	Bote. 48 ud.	0,80 €



BOLÍGRAFOS ROLLER TINTA LÍQUIDA



4 Pilot • V-Sign Pen

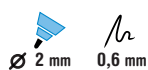

Punta de fibra muy resistente de 2 mm. Excelente escritura, fluida, constante hasta la última gota. Visor de tinta. Trazo: 0,6 mm.

CÓDIGO	Color		
119267	Azul	1	12
119268	Negro	1	12
119269	Rojo	1	12





4
Colours®

UN BOLÍGRAFO



PARA CADA



UNO DE TUS



ESTILOS.



MÁS COLORES, MÁS DISEÑOS.

ELIGE UN BOLÍGRAFO QUE DIGA MÁS
DE TI QUE TU ESCRITURA.



BOLÍGRAFOS ROLLER TINTA LÍQUIDA



1 Pilot • V5

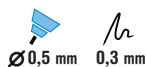

Punta de bola de carburo. Más de 2 km. de escritura fluida, ágil y duradera. Tinta líquida. V-System, sistema de control de tinta. Trazo: 0,3 mm.

CÓDIGO	Color		
080181	Negro	1	12
080184	Azul	1	12
080182	Rojo	1	12
080183	Verde	1	12
080187	Rosa	1	12
080185	Azul claro	1	12
080186	Violeta	1	12



CÓDIGO	Color	
118903	Negro - Blister 2 ud.	12
118902	Azul - Blister 2 ud.	12
118901*	Surtidos - Blister 3 ud.	12

*118901 blister 3 ud.: Azul, negro y rojo.



2 Pilot • V7

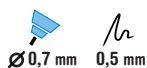

Punta de bola de carburo. Más de 2 km. de escritura fluida, ágil y duradera. V-System, sistema de control de tinta. Tinta líquida. Trazo: 0,5 mm.

CÓDIGO	Color		
080188	Negro	1	12
080189	Azul	1	12
080190	Rojo	1	12
119928	Verde	1	12



3 Pilot • V-Ball 05



Bola de carburo de tungsteno. Reserva de tinta con nivel visible. Cuerpo y capuchón del color de la tinta. Clip de metal. Más de 1,6 km de escritura.

CÓDIGO	Color		
080191	Negro	1	12
080192	Azul	1	12
080193	Rojo	1	12
080194	Verde	1	12
118900	Negro - Blister 2 ud.	-	12
118899	Azul - Blister 2 ud.	-	12
118898*	Surtidos - Blister 3 ud.	-	12

*118898 blister 3 ud.: Azul, negro y rojo.



4 Pilot • V-Ball 07



Bola de carburo de tungsteno. Reserva de tinta con nivel visible. Cuerpo y capuchón del color de la tinta. Clip de metal. Más de 1,6 km de escritura.

CÓDIGO	Color		
080195	Negro	1	12
080196	Azul	1	12
080197	Rojo	1	12
119404	Verde	1	12

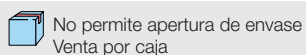

B'OL'ÍGRAFOS Y ROTULADORES CALIBRADOS

10

ESCRITURA Y CORRECCIÓN

BOLÍGRAFOS ROLLER TINTA LÍQUIDA

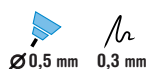

1 Uni-Ball • UB-150 Eye Micro

Roller de gran resistencia al agua y a la luz. Su exclusivo sistema de control de tinta, además de evitar el goteo, le da una gran suavidad de escritura. Cuerpo y capuchón de plástico. Clip metálico.

CÓDIGO	Color		
080555	Negro	1	12
080556	Azul	1	12
080557	Rojo	1	12
119916	Verde	1	12

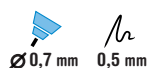
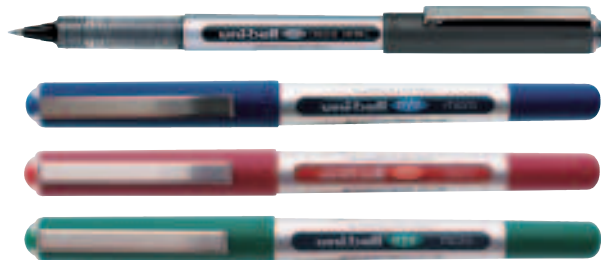

2 Uni-Ball • UB-157 Eye Fine

Roller de gran resistencia al agua y a la luz. Su exclusivo sistema de control de tinta, además de evitar el goteo, le da una gran suavidad de escritura. Cuerpo y capuchón de plástico. Clip metálico.

CÓDIGO	Color		
119915	Negro	1	12
119914	Azul	1	12
119913	Rojo	1	12
119912	Verde	1	12
119911	Vino	-	12
119910	Naranja	-	12
119909	Violeta	-	12
119908	Rosa	-	12
119246	Verde claro	-	12
119247	Azul claro	-	12



BOLÍGRAFO CON PEANA

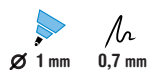

3 Bolígrafo con peana

Ideal para uso en mostradores.

Sorporte antideslizante de 300 g y una cadena cromada de 52 cm. Tinta azul. Recargable con recambios universales Plus Office 080727 (azul), 080728 (negro) y 080729 (rojo), o recambios Pilot 119419 (azul), 119420 (negro) y 119418 (rojo).

CÓDIGO	Color tinta
785252	Azul



ROTULADORES CALIBRADOS TINTA LÍQUIDA

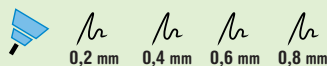

4 Plus Office • Drawing Pen

Tinta líquida pigmentada que proporciona un flujo constante al escribir. Diseño que evita el goteo y las manchas excesivas de tinta.

CÓDIGO	Trazo	
600307	0.2 mm.	12
600308	0.4 mm.	12
600309	0.6 mm.	12
600310	0.8 mm.	12
600392*	Surtidos - Bolsa de 3 ud.	1

*600392 bolsa 3 ud.: 0.2 - 0.4 - 0.8 mm.



ROTULADORES CON PUNTA DE FIBRA



1 Plus Office • Extrafine Rotulador punta de fibra

Colores brillantes

Punta de fibra de 0,4 mm con refuerzo metálico. Cuerpo de color negro. Capuchón ventilado del color de la tinta. Ideal para dibujar y para trabajos con reglas y plantillas.

CÓDIGO	Color	Ref. Color		
081165	Negro	46	1	10
081157	Azul	41	1	10
081151	Rojo	40	1	10
081155	Verde	36	1	10
081145	Verde pino	53	-	10
081154	Verde manzana	33	-	10
081147	Azul celeste	57	-	10
081158	Azul ultramar	32	-	10
081159	Azul noche	22	-	10
081153	Turquesa	51	-	10
081149	Amarillo	44	-	10
081144	Carmesí	50	-	10
081150	Rosa	56	-	10
081152	Lila	58	-	10
081160	Violeta	55	-	10
081146	Naranja	54	-	10
081162	Ocre oscuro	89	-	10
081163	Marrón	45	-	10
081164	Gris oscuro	96	-	10
081168	Albaricoque	26	-	10
081148	Amarillo neón	024	-	10
081156	Verde neón	033	-	10
081161	Naranja neón	054	-	10
081143	Violeta neón	099	-	10



2 Plus Office Extrafine Estuche



CÓDIGO	Descripción	Colores
081027	Estuche de 12 ud.	12 surtidos *
081028	Estuche de 20 ud.	20 surtidos **

* 12 colores: 40/41/56/55/54/45/36/46/44/33/57/26



3 Plus Office Extrafine Capsulas



CÓDIGO	Descripción	Colores
081166	Cápsula 12 ud.	12 surtidos *
081167	Cápsula 24 ud.	24 surtidos

** 20 colores: 50/55/22/45/58/51/57/54/46/89/53/36/26/32/33/56/44/40/41/96

No permite apertura de envase
Venta por caja

Permite apertura de envase
Venta por unidad

Unidades que
contiene la caja

ROTULADORES CON PUNTA DE FIBRA

STABILO



1 Stabilo · Point 88



0,4 mm

Punta de fibra de 0,4 mm con refuerzo metálico. Cuerpo naranja con líneas claras longitudinales. Capuchón ventilado del color de la tinta. Ideal para trabajos con reglas y plantillas.

CÓDIGO	Color	Ref. Prov.		
119897	Negro	88/46	1	10
119901	Azul	88/41	1	10
119902	Rojo	88/40	1	10
119903	Verde	88/36	1	10

CÓDIGO	Color	Ref. Prov.	
119905	Verde hielo	88/13	10
119904	Azul ultramar	88/32	10
119047	Azul noche	88/22	10
119048	Albaricoque	88/26	10
119049	Lila claro	88/59	10
119050	Verde oliva	88/63	10
119900	Verde hoja	88/43	10
119899	Amarillo	88/44	10
119898	Marrón	88/45	10
119896	Carmesí	88/50	10
119895	Turquesa	88/51	10
119894	Naranja	88/54	10
119893	Violeta	88/55	10
119892	Rosa	88/56	10
119891	Azul celeste	88/57	10
119890	Lila	88/58	10
119889	Verde pino	88/53	10
119270	Verde manzana	88/33	10



CÓDIGO	Color	Ref. Prov.	
119888	Ocre oscuro	88/89	10
119887	Gris	88/94	10
119886	Gris oscuro	88/96	10
118679	Azul hielo	88/11	10
118680	Esmeralda claro	88/16	10
118681	Malva	88/17	10
118682	Púrpura	88/19	10
118683	Amarillo limón	88/24	10
118684	Rosa claro	88/29	10
118685	Bermellón pálido	88/30	10
118686	Azul claro	88/31	10
118687	Sanguina	88/38	10
118688	Carmín	88/48	10
118689	Ocre	88/65	10
118691	Ocre claro	88/88	10
118690	Siena	88/75	10
118692	Gris medio	88/95	10
118693	Gris intenso	88/97	10
118694	Gris payne	88/98	10
119041	Amarillo neón	88/024	10
119042	Verde neón	88/033	10
119043	Rojo neón	88/040	10
119044	Naranja neón	88/054	10
118678	Azul neón	88/031	10
119045	Rosa neón	88/056	10

STABILO

2 Stabilo · Pen 68



1 mm

Punta de fibra de 1 mm. Punta Media (M) resistente para una aplicación de tinta uniforme. Alta calidad con punta de fibra e intensos colores para trazos fuertes y amplias zonas a colorear. Acuableable. Sin olor, con tinta al agua. Tapón ventilado. Hasta 24 horas destapado sin secarse.

CÓDIGO	Color	Ref. Proveedor	
118658	Negro	68/46	10
118655	Azul oscuro	68/41	10
118654	Rojo	68/40	10
118653	Verde	68/36	10
118646	Verde hielo	68/13	10
118652	Verde claro	68/33	10
118656	Verde hoja	68/43	10
118664	Azul celeste	68/57	10
118661	Azul turquesa	68/51	10
118657	Amarillo	68/44	10
118649	Amarillo limón	68/24	10
118660	Rojo oscuro	68/50	10
118659	Carmín	68/48	10
118663	Rosa	68/56	10
118647	Malva	68/17	10
118651	Rosa claro	68/29	10
118665	Lila	68/58	10
118662	Violeta	68/55	10
118648	Púrpura	68/19	10
118650	Carne claro	68/26	10



CÓDIGO	Color	Ref. Proveedor	
118666	Amarillo flúor	68/024	10
118667	Azul flúor	68/031	10
118668	Verde flúor	68/033	10
118669	Naranja flúor	68/054	10
118670	Rosa flúor	68/056	10

ROTULADORES CON PUNTA DE FIBRA

STABILO

1 Stabilo Point 88 Neón



Punta de fibra de 0,4 mm con refuerzo metálico. Capuchón ventilado del color de la tinta. Estuche con colgador de 6 colores neón.

CÓDIGO	Color	Ref. Prov.
119046	6 surtidos	88/6-1



STABILO

2 Stabilo Point 88 Pastel



Punta de fibra de 0,4 mm con refuerzo metálico. Capuchón ventilado del color de la tinta. Estuche con colgador de 8 colores surtidos pastel.

CÓDIGO	Color	Ref. Prov.
118621	8 surtidos	88/8-01



STABILO

3 Stabilo Point 88 Estuche



Punta de fibra de 0,4 mm con refuerzo metálico. Capuchón ventilado del color de la tinta. Estuche con colgador de 10 colores surtidos.

CÓDIGO	Color	Ref. Prov.
119885	10 surtidos	8810



STABILO

4 Stabilo Point 88 Zebrui



Punta de fibra de 0,4 mm con refuerzo metálico. Capuchón ventilado del color de la tinta. Estuche de 20 colores surtidos.

CÓDIGO	Color	Ref. Prov.
119906	20 surtidos	8820-02



STABILO

5 Stabilo · Point 88 Just Like You!



Punta de fibra de 0,4 mm con refuerzo metálico. Capuchón ventilado del color de la tinta. Estuche con colgador de 15 colores surtidos.

CÓDIGO	Color	Ref. Prov.
118622	15 surtidos	8815-1



STABILO

6 Stabilo Point 88 Surtidos



Punta de fibra de 0,4 mm con refuerzo metálico. Capuchón ventilado del color de la tinta. Estuche con colgador de 40 colores surtidos.

CÓDIGO	Color	Ref. Prov.
118779	40 surtidos	8840-1



STABILO

7 Stabilo Point 88 Color Parade



Punta de fibra de 0,4 mm con refuerzo metálico. Capuchón ventilado del color de la tinta. Estuche de 20 colores surtidos.

CÓDIGO	Color	Ref. Prov.
119907	20 surtidos	8820-03



STABILO

8 Stabilo Pen 68 Color Parade



Punta de fibra de 1 mm con refuerzo metálico. Cuerpo de colores. Capuchón ventilado del color de la tinta. Estuche con colgador de 20 colores surtidos.

CÓDIGO	Color	Ref. Prov.
118907	20 surtidos	6820-04-04



STABILO

9 Stabilo Point 88 Expositor 480 ud.



480 unidades surtidas. Contiene 10 unidades de cada color.

CÓDIGO	Ref. Proveedor	Expositor
118612	E/87-2846-31	480 ud.

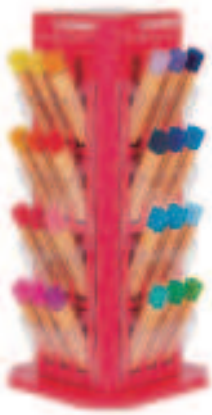

STABILO

10 Stabilo Point 88 Expositor 236 ud.



236 unidades surtidas en 20 colores.

CÓDIGO	Ref. Proveedor	Expositor
118904	88/236-1	236 ud.



STABILO

11 Stabilo Pen 68 Expositor 240 ud.



CÓDIGO	Color	Ref. Prov.	Expositor
118671	Surtidos	68/240	240 ud.



ROTULADORES CON PUNTA DE FIBRA



1 edding 1200



Rotulador de calidad superior con punta de fibra sintética. Para escribir, dibujar, etc. Cuerpo de plástico negro y capuchón del color de la tinta. Tinta a base de agua. Ancho de trazo fino: 1 mm.

CÓDIGO	Color	Ref. Prov.		
080204	Negro	1200-01	1	10
080205	Azul	1200-03	1	10
080206	Rojo	1200-02	1	10
080207	Verde	1200-04	1	10
080208	Amarillo	1200-05	1	10
080210	Naranja	1200-06	1	10
080211	Rosa	1200-09	1	10
119421	Verde claro	1200-11	1	10
080209	Azul claro	1200-10	1	10
119873	Violeta	1200-08	1	10
119874	Marrón	1200-07	1	10
119376	Gris	1200-12	1	10
119424	Magenta	1200-20	1	5
119381	Carmin	1200-19	1	5
119382	Rojo inglés	1200-28	1	5
119378	Naranja claro	1200-16	1	5
119380	Marrón oscuro	1200-18	1	5
119423	Azul turquesa	1200-14	1	5
119379	Azul acero	1200-17	1	5
119377	Verde oliva	1200-15	1	5
119383	Verde neón	1200-64	1	10
119417	Rosa neón	1200-69	1	10
119384	Naranja neón	1200-66	1	10
119422	Amarillo neón	1200-65	1	10



2 edding 1200 colores metálicos



Rotulador de calidad superior con punta de fibra sintética. Cuerpo de plástico negro y capuchón del color de la tinta. Tinta a base de agua. Colores metálicos. Ancho de trazo: 1-3 mm.

CÓDIGO	Color	Ref. Prov.		
119257	Oro	1200-53	1	10
119258	Plata	1200-54	1	10
119259	Rojo metálico	1200-72	1	10
119260	Azul metálico	1200-73	1	10
119261	Verde metálico	1200-74	1	10
119262	Violeta metálico	1200-78	1	10



3 edding 1300



Rotulador de punta de fibra sintética para escribir, dibujar, etc. Tinta a base de agua. Cuerpo de plástico negro y capuchón del color de la tinta. Trazo: 2 mm.

CÓDIGO	Color		
080213	Negro	1	10
080214	Azul	1	10
080215	Rojo	1	10
080216	Verde	1	10



4 edding 1200 Blister 2 ud.



CÓDIGO	Color	Ref. Prov.	
081520	Negro	1200-2-001	12
081521	Azul	1200-2-003	12
081522	Rojo	1200-2-002	12



5 edding 1200 Neón Blister 4 ud.



CÓDIGO	Color	Ref. Prov.	
118880	Surtidos	1200-4-1099	2



6 edding 1200 Estuches metálicos



CÓDIGO	Color	Ref. Prov.
119579	10 surtidos	1200-10-S
119578	20 surtidos	1200-20-S



ROTULADORES CON PUNTA DE FIBRA



1 Plus Office • Rotulador Plus 1200



Rotulador con tinta a base de agua. Punta de fibra sintética. Ideal para escribir y dibujar.

CÓDIGO	Color		
080763	Negro	1	10
080765	Azul	1	10
080766	Rojo	1	10
080764	Verde	1	10
080881	Naranja	1	10
080882	Amarillo	1	10
080883	Verde claro	1	10
080884	Turquesa	1	10
080885	Violeta	1	10
080886	Carmin	1	10
080887	Rosa	1	10
080888	Marrón oscuro	1	10
080889	Azul cielo	1	10
080890	Violeta claro	1	10
080893	Marrón claro	1	10
080896	Azul medio	1	10



CÓDIGO	Color		
080891	Caqui	1	10
080892	Verde jade	1	10
080894	Gris claro	1	10
080895	Gris oscuro	1	10



2 Staedler • Rotulador doble punta pincel acuarelable 3001



Rotuladores de doble punta acuarelable, rotulador y pincel, ideal para trazos variables y sombreados. Ancho de línea del rotulador 0,5 - 0,8 mm aprox; y del pincel 1 - 6 mm aprox.

CÓDIGO	Colores	Descripción
081574	18 surtidos	Estuche de 18 ud.
081575	36 surtidos	Estuche de 36 ud.



3 Staedler • Rotulador doble punta 3200



Rotuladores de doble punta con puntas resistentes a la presión. Perfectos para esbozar, dibujar, ilustrar, escribir y colorear. Anchos de línea entre 0,5-0,8 mm y 3 mm aproximadamente.

CÓDIGO	Colores	Descripción
081576	36 surtidos	Estuche de 36 ud.
081577	72 surtidos	Estuche de 72 ud.



4 Bic • Intensity rotulador doble punta



Rotulador de doble punta, con una punta de rotulador de 0,7 mm de trazo y otra punta tipo pincel de 0,9 mm de trazo. Colores vivos con tinta de base de agua. Ideal para escribir, dibujar y colorear.

CÓDIGO	Colores	Presentación
081568	6 colores pastel	Estuche de 6 ud.
081567	6 colores vivos	Estuche de 6 ud.
081566	12 colores vivos	Estuche de 12 ud.



5 Bic • Intensity Marcador permanente



Marcadores permanentes de punta fina que escriben sobre cualquier superficie. La tinta con base de alcohol se seca muy rápido. Su flujo de tinta uniforme ofrece una escritura fluida y suave.

CÓDIGO	Colores	Presentación
081418	5 colores intensos	Blistér de 5 ud.
081419	5 colores pastel	Blistér de 5 ud.

No permite apertura de envase Venta por caja

Permite apertura de envase Venta por unidad

Unidades que contiene la caja



STABILO®



Lápiz de grafito
triangular ergonómico
con hendiduras
antideslizantes

En cuerpo grueso



STABILO® EASYgraph
Para zurdos y diestros

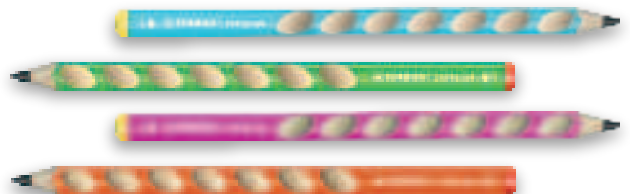

ROTULADORES CON PUNTA DE FIBRA

Sharpie.



 1,2 - 3,87 mm

1 Sharpie • Rotuladores Sharpie S Note

Marcadores para resaltar, marcar, subrayar, organizar y colorear. Capuchón del color de la tinta. Colores que no traspasan. Escribe, subraya, resalta y colorea con la punta biselada versátil 2 en 1. Tinta a base de agua.

CÓDIGO	Envase
118607	Blistér de 4 colores
118608	Blistér de 12 colores
118609	Blistér de 20 colores

Sharpie.



2 Sharpie • Rotuladores Sharpie S Note Duo doble punta

Marcadores de dos puntas: redonda y biselada. La punta biselada permite alternar entre trazos finos y anchos. Ideales para resaltar notas, subrayar, dibujar,... Tinta a base de agua que no traspasa el papel. El color del clip indica el color de la tinta.

CÓDIGO	Envase
119671	Estuche de 8 colores
119672	Estuche de 16 colores

STAEDTLER



 0,5-0,8 mm

 1-6 mm

3 Staedtler • Rotuladores doble punta brush lettering 3004

Rotuladores de doble punta acuarelable, rotulador y pincel, ideal para trazos variables y sombreados. Ancho de línea punta rotulador: 0,5-0,8 mm aprox. Ancho de línea punta pincel: 1,0-6,0 mm aprox.

CÓDIGO	Colores
080356	12

STAEDTLER



 0,5 mm

 3 mm

4 Staedtler • Rotuladores doble punta permanente 3187

Un rotulador, dos puntas, para máxima versatilidad y excelente aplicación de color. Permanente. Ideal para diseños creativos sobre la mayoría de superficies. Puntas de fibra resistente. Anchos de línea: 0,5-3 mm aprox.

CÓDIGO	Colores
080357	18

STAEDTLER



 1-2 mm

5 Staedtler • Rotuladores Metálicos 8323

5 marcadores metálicos, colores oro, plata, rojo, azul y verde. Para escritura opaca y decoración en papel claro y oscuro, así como en cartulina. Sin necesidad de bombear ni agitar. Se pueden limpiar fácilmente con un paño húmedo las superficies lisas, como el cristal y los espejos. Ancho de línea aprox. 1-2 mm.

CÓDIGO	Colores
080362	5 surtidos

STAEDTLER



 1 - 6 mm

6 Staedtler Rotuladores Metálicos 8321

Rotuladores metálicos con punta pincel para escritura opaca y decoración en papel claro y oscuro, así como en cartulina. Sin necesidad de bombear ni agitar. Se pueden limpiar fácilmente con un paño húmedo las superficies lisas, como el cristal y los espejos. Ancho de línea aprox. 1-6 mm.

CÓDIGO	Colores
080361	10 surtidos

 No permite apertura de envase Venta por caja

 Permite apertura de envase Venta por unidad

  Unidades que contiene la caja

Escribe, dibuja y marca
sobre cualquier superficie



Tinta de base al agua, opaca
y de secado rápido.
Los rotuladores Campus
Acrylic son muy versátiles
para todo tipo de trabajos.

Campus **Acrylic**

ROTULADORES ACRÍLICOS NO PERMANENTES

Campus Acrylic • Rotuladores acrílicos

Rotuladores acrílicos de pintura con base al agua, no permanente, opaca y de secado rápido. Los marcadores acrílicos son versátiles para todo tipo de trabajos. Aptos para todo tipo de superficies: cristal, madera, plástico, metal,... Ideal para cartelería, decoración, escaparatismo,... No exponer a la luz solar directa ni a altas temperaturas. Tapar firmemente después de cada uso. Fácil de usar: agita, aprieta la punta contra la superficie a decorar y comienza a crear. Trazo de 2 mm.

Campus **Acrylic**



1 Campus Acrylic Blister 4 colores metálicos



Blister de rotuladores acrílicos con cuatro colores metálicos: plata, oro, blanco y negro.

CÓDIGO	Colores	Presentación
081269	4 colores metálicos	Estuche de 4 ud.

Campus **Acrylic**



2 Campus Acrylic Blister 6 colores pastel



Blister de rotuladores acrílicos con seis colores pastel: violeta, rosa, amarillo, menta, verde y azul.

CÓDIGO	Colores	Presentación
081270	6 colores pastel	Estuche de 6 ud.

Campus **Acrylic**



3 Campus Acrylic Blister 10 colores surtidos



Blister de rotuladores acrílicos con diez colores surtidos: azul pastel, verde pastel, verde, rojo, naranja, amarillo, rosa, morado, azul y negro.

CÓDIGO	Colores	Presentación
081271	10 colores surtidos	Estuche de 10 ud.

No permite apertura de envase
Venta por caja

Permite apertura de envase
Venta por unidad

Unidades que
contiene la caja

ROTULADORES ACRÍLICOS NO PERMANENTES



1 Uni • Posca PC-1M Colores Básicos 4 ud

Bolsa de 4 marcadores en colores básicos. Colores: amarillo (2), rojo (15), azul (33) y negro (24). Punta cónica extrafina. Trazo: 0,7 - 1,0 mm.



CÓDIGO	Color	Trazo mm
119749	4 surtidos básicos	0,7 - 1,0



2 Uni • Posca PC-1M Colores Básicos 8 ud

Bolsa de 8 marcadores en colores básicos. Colores: negro (24), verde (6), azul claro (8), azul (33), rojo (15), rosa (13), amarillo (2) y gris (37). Punta cónica extrafina. Trazo: 0,7 - 1,0 mm.



CÓDIGO	Color	Trazo mm
119747	8 surtidos básicos	0,7 - 1,0



3 Uni • Posca PC-1M Colores Metálicos 4 ud

Bolsa de 4 marcadores en colores metálicos. Colores: plata (26), oro (25), blanco (1) y negro (24). Punta cónica extrafina. Trazo: 0,7 - 1,0 mm.



CÓDIGO	Color	Trazo mm
119750	4 surtidos metálicos	0,7 - 1,0



4 Uni • Posca PC-1M Colores Pastel 4 ud

Bolsa de 4 marcadores en colores pastel. Colores: verde marino (P6), lavanda (P11), naranja claro (54) y amarillo sol (P2). Punta cónica extrafina. Trazo: 0,7 - 1,0 mm.



CÓDIGO	Color	Trazo mm
119751	4 surtidos pastel	0,7 - 1,0



5 Uni • Posca PC-1M Colores Pastel 8 ud

Bolsa de 8 marcadores en colores básicos. Colores: gris (37), azul cielo (48), rosa coral (66), rosa claro (51), verde marino (P6), lavanda (P11), naranja claro (54) y amarillo sol (P2). Punta cónica extrafina. Trazo: 0,7 - 1,0 mm.



CÓDIGO	Color	Trazo mm
119748	8 surtidos pastel	0,7 - 1,0



6 Uni • Posca PC-3M Colores Básicos 4 ud

Bolsa de 4 marcadores en colores básicos. Colores: amarillo (2), rojo (15), azul (33) y negro (24). Punta cónica extrafina. Trazo: 0,9 - 1,3 mm.



CÓDIGO	Color	Trazo mm
122032	4 surtidos básicos	0,9 - 1,3



7 Uni • Posca PC-3M Colores Básicos 8 ud

Bolsa de 8 marcadores en colores básicos. Colores: negro (24), verde (6), azul claro (8), azul (33), rojo (15), rosa (13), amarillo (2) y gris (37). Punta cónica extrafina. Trazo: 0,9 - 1,3 mm.



CÓDIGO	Color	Trazo mm
122030	8 surtidos básicos	0,9 - 1,3



8 Uni • Posca PC-3M Colores Metálicos 4 ud

Bolsa de 4 marcadores en colores metálicos. Colores: plata (26), oro (25), blanco (1) y negro (24). Punta cónica extrafina. Trazo: 0,9 - 1,3 mm.



CÓDIGO	Color	Trazo mm
122033	4 surtidos metálicos	0,9 - 1,3



ROTULADORES ACRÍLICOS NO PERMANENTES



1 Uni · Posca PC-3M Colores Pastel 4 ud

Bolsa de 4 marcadores en colores pastel. Colores: verde marino (P6), lavanda (P11), naranja claro (54) y amarillo sol (P2). Punta cónica extrafina. Trazo: 0,9 - 1,3 mm.



CÓDIGO	Color	Trazo mm
122034	4 surtidos pastel	0,9 - 1,3



2 Uni · Posca PC-3M Colores Púrpurina 8 ud

Bolsa de 8 marcadores en colores púrpurina. Colores: Verde, Violeta, Azul, Azul claro, Naranja, Rojo, Rosa y Amarillo. Punta cónica extrafina. Trazo: 0,9 - 1,3 mm.



CÓDIGO	Color	Trazo mm
122031	8 surtidos pastel	0,9 - 1,3



3 Uni · Posca PC-3M Colores Básicos Expositor 36 ud

Expositor 36 unidades, 8 colores diferentes: gris (37), negro (24), rojo (15), azul (33), verde (6), amarillo (2), plata (26) y blanco (1). Punta cónica extrafina. Trazo: 0,9 - 1,3 mm.



CÓDIGO	Color	Trazo mm
122035	8 surtidos básicos	0,9 - 1,3



4 Uni · Posca PC-5M Colores Pastel 4 ud

Bolsa de 4 marcadores en colores pastel. Colores: verde marino (P6), lavanda (P11), rosa claro (51) y amarillo sol (P2). Punta cónica extrafina. Trazo: 1,8 - 2,5 mm.



CÓDIGO	Color	Trazo mm
119994	4 surtidos pastel	1,8 - 2,5



5 Uni · Posca PC-5M Colores Pastel 8 ud

Bolsa de 8 marcadores en colores básicos. Colores: verde marino, lavanda, rosa claro, amarillo sol, rosa coral, azul cielo, albaricoque y blanco. Punta cónica extrafina. Trazo: 1,8 - 2,5 mm.



CÓDIGO	Color	Trazo mm
119993	8 surtidos pastel	1,8 - 2,5



7 Uni · Posca PC-3M



Marcador de pintura no permanente con base al agua. Pinta sobre cualquier superficie. Resistente a la luz. Sin olor. Ideal para cartelera, decoración, etc. No tóxico. Punta redonda. Trazo: 0,9 - 1,3 mm.

CÓDIGO	Color	Trazo mm
122009	Negro	0,9 - 1,3
122010	Azul	0,9 - 1,3
122011	Azul claro	0,9 - 1,3
122012	Azul cielo	0,9 - 1,3
122013	Rojo	0,9 - 1,3
122014	Verde	0,9 - 1,3
122015	Verde claro	0,9 - 1,3
122016	Rosa	0,9 - 1,3
122017	Rosa claro	0,9 - 1,3
122018	Naranja	0,9 - 1,3
122019	Naranja claro	0,9 - 1,3
122020	Marrón	0,9 - 1,3
122021	Amarillo	0,9 - 1,3
122022	Gris	0,9 - 1,3
122023	Amarillo sol	0,9 - 1,3
122024	Verde marino	0,9 - 1,3
122025	Lavanda	0,9 - 1,3
122026	Rosa coral	0,9 - 1,3
122027	Plata	0,9 - 1,3
122028	Oro	0,9 - 1,3
122029	Blanco	0,9 - 1,3



6 Uni · Posca PC-5M Colores Oscuros 8 ud

Bolsa de 8 marcadores en colores básicos. Colores: gris profundo, marfil, rojo rubí, verde inglés, azul Prusia, cacao, ocre y frambuesa. Punta cónica extrafina. Trazo: 1,8 - 2,5 mm.



CÓDIGO	Color	Trazo mm
119992	8 surtidos oscuros	1,8 - 2,5



No permite apertura de envase
Venta por caja



Permite apertura de envase
Venta por unidad



Unidades que
contiene la caja

ROTULADORES ACRÍLICOS NO PERMANENTES



1 Uni • Posca PC-5M



Marcador de pintura no permanente con base al agua. Pinta sobre cualquier superficie. Resistente a la luz. Sin olor. Ideal para cartelería, decoración, etc. No tóxico. Punta redonda. Trazo: 1,8 - 2,5 mm.

CÓDIGO	Color	Trazo mm
119447	Negro	1,8 - 2,5
119448	Azul	1,8 - 2,5
119449	Azul claro	1,8 - 2,5
119450	Rojo	1,8 - 2,5
119451	Verde	1,8 - 2,5
119452	Rosa	1,8 - 2,5
119453	Naranja	1,8 - 2,5
119454	Marrón	1,8 - 2,5
119455	Amarillo	1,8 - 2,5
119456	Blanco	1,8 - 2,5
119457	Oro	1,8 - 2,5
119458	Plata	1,8 - 2,5



2 Uni • Posca PC-8K



Marcador de pintura no permanente con base al agua. Pinta sobre cualquier superficie. Resistente a la luz. Sin olor. Ideal para cartelería, decoración, etc. No tóxico. Punta biselada. Trazo: 8 mm.

CÓDIGO	Color	Trazo
119459	Negro	8 mm
119460	Azul	8 mm
119461	Azul claro	8 mm
119462	Rojo	8 mm
119463	Verde	8 mm
119464	Rosa	8 mm
119465	Naranja	8 mm
119466	Marrón	8 mm
119467	Amarillo	8 mm
119468	Blanco	8 mm



3 Uni • Posca PCM-22

Marcador de pintura no permanente con base al agua. Ideal para cartelería, decoración, escaparatismo,... Pinta sobre cualquier superficie. Resistente a la luz. Sin olor. Punta redondeada de gomaespuma. Multi efectos. No tóxico. Trazo 3 - 19 mm.

CÓDIGO	Color	Trazo mm
122000	Blanco	3 - 19
122001	Amarillo	3 - 19
122002	Verde	3 - 19
122003	Azul Claro	3 - 19
122004	Rosa	3 - 19
122005	Rojo	3 - 19
122006	Negro	3 - 19
122007	Azul	3 - 19
122008	8 colores surtidos	3 - 19



4 Uni • Posca Maleta metálica 20 piezas

Maleta Metálica que incluye 20 rotuladores de 3 acabados diferentes. 6 rotuladores PC-1M de color negro, rojo, rosa claro, violeta, blanco y plata. 7 rotuladores PC-3M de color negro, azul, rojo, verde, verde esmeralda, amarillo y blanco. 7 rotuladores PC-5M de color negro, rojo, verde, naranja, plata, oro y blanco. También incluye 3 láminas originales para colorear.

CÓDIGO	Color	Piezas
119995	Surtidos	20 ud.

ROTULADORES PERMANENTES

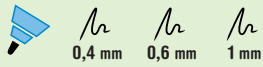

1 Plus Office • Permanent

Rotulador permanente que permite escribir en múltiples superficies. Resistente al agua. No se borra.

Color	UF 0.4 mm.	
Negro	080498	12
Azul	080499	12
Rojo	080500	12
Verde	080501	12
4 colores	080544*	24

Color	F 0.6 mm.		
Negro	080502	1	12
Azul	080503	1	12
Rojo	080504	1	12
Verde	080505	1	12
4 colores	080545*	1	24

Color	M 1.0 mm.		
Negro	080506	1	12
Azul	080507	1	12
Rojo	080508	1	12
Verde	080509	1	12
4 colores	080546*	-	24

* 080544, 080545, 080546 Bolsa 4 ud.: azul, negro, rojo y verde.

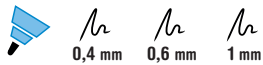

2 Staedtler • Lumocolor Permanente

Rotuladores permanentes para escribir y marcar sobre casi todas las superficies. Tinta antisecado.

Color	UF 0.4 mm.		
Ref. Prov.	313		
Negro	080225	1	10
Azul	080226	1	10
Rojo	080227	1	10
Verde	249474	1	10
4 col.	249473*	-	1
8 col.	080236*	-	1

Color	F 0.6 mm.		
Ref. Prov.	318		
Negro	080228	1	10
Azul	080229	1	10
Rojo	080230	1	10
Verde	080231	1	10
4 col.	249467*	-	1
8 col.	080237*	-	1

Color	M 0.8 mm.		
Ref. Prov.	317		
Negro	080232	1	10
Azul	080233	1	10
Rojo	080234	1	10
Verde	080235	1	10
4 col.	249461*	-	1
8 col.	080238*	-	1

* 249473, 249467, 249461 Estuche 4 ud.: azul, negro, rojo y verde. // * 080236, 080237, 080238 Estuche 8 ud.: amarillo, naranja, rojo, violeta, azul, verde, marrón y negro.



3 Staedtler • Lumocolor rotulador permanente doble punta

Rotulador de doble punta para escribir y marcar en un solo instrumento. Tinta permanente (resistente al agua) para casi todas las superficies. Secado rápido, casi sin olor, recargable. Color resistente a la luz y al exterior.

CÓDIGO	Color	Trazo	
081569	Rojo	0,6-1,5 mm	10
081570	Azul	0,6-1,5 mm	10
081571	Negro	0,6-1,5 mm	10

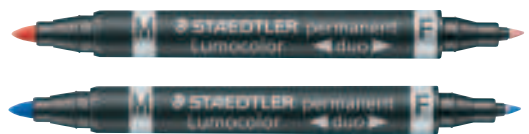

4 Sharpie • Fine Point

Tinta permanente con base de alcohol que marca sobre la mayoría de las superficies. Resistente al agua. Secado rápido.

CÓDIGO	Color	Trazo mm.		
119471	Negro	0.9	1	12
119472	Azul	0.9	1	12
119473	Rojo	0.9	1	12
118674	Verde	0.9	1	12

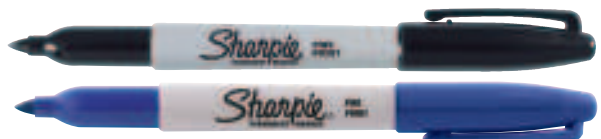

ROTULADORES PERMANENTES



1 Plus Office • Rotulador Plus Marker 3

Marcador de cuerpo de plástico. Resistente al agua y a la luz. Idóneo para rotular, marcar, pintar y dibujar sobre cualquier tipo de superficie. Tinta permanente. Punta cónica. Trazo: 1,3 mm.

CÓDIGO	Color	Trazo mm.		
080299	Negro	1.3	1	12
080300	Azul	1.3	1	12
080301	Rojo	1.3	1	12
080302	Verde	1.3	1	12
N 081272	Azul Claro	1.3	1	12
N 081273	Rosa	1.3	1	12
N 081274	Naranja	1.3	1	12
N 081275	Violeta	1.3	1	12



CÓDIGO	Color	Trazo mm.	
080974	Negro - Blíster 1 ud.	1.3	36
080975	Azul - Blíster 1 ud.	1.3	36
080976	Rojo - Blíster 1 ud.	1.3	36

Sharpie.



2 Sharpie • M15 Jumbo



Permanente de tinta con base de colorantes, resistente al agua y al desgaste. Secado rápido. Resistente a la luz y al agua. Excelente para escribir en cartulina, papel fotográfico, papel corrugado, madera, metal, láminas metálicas, piedra, plástico y otras superficies.

CÓDIGO	Color	Trazo mm.	
080296	Negro	1.8	12

Sharpie.



3 Sharpie • Jumbo W10

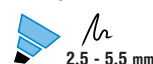

Permanente de tinta con base de colorantes, resistente al agua y al desgaste. Secado rápido. Resistente a la luz y al agua. Excelente para escribir en cartulina, papel fotográfico, papel corrugado, madera, metal, láminas metálicas, piedra, plástico y otras superficies.

CÓDIGO	Color	Trazo mm.	
119866	Negro	2.5 - 5.5	12



Recargable

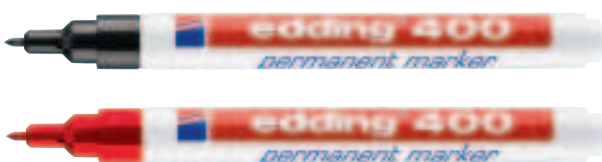

4 edding 400



Marcador punta cónica de secado rápido, apto para rotular, marcar y dibujar sobre múltiples superficies. Tinta permanente prácticamente sin olor. Cuerpo de aluminio. Recargable.

CÓDIGO	Color	Trazo mm.		
080946	Negro	1	1	10
080947	Azul	1	1	10
080948	Rojo	1	1	10
080949	Verde	1	1	10



Recargable



5 edding N° 1



Marcador de secado rápido, ideal para rotular, marcar y dibujar sobre múltiples superficies. Tinta permanente prácticamente sin olor. Punta biselada. Recargable.

CÓDIGO	Color	Trazo mm.		
080271	Negro	1 - 5	1	10
080272	Azul	1 - 5	1	10
080273	Rojo	1 - 5	1	10
080274	Verde	1 - 5	1	10



Recargable



6 edding 500



Punta biselada. Secado rápido, apto para rotular, marcar y dibujar sobre múltiples superficies. Tinta permanente prácticamente sin olor. Cuerpo de aluminio. Recargable.

CÓDIGO	Color	Trazo mm.		
080275	Negro	2 - 7	1	10
080276	Azul	2 - 7	1	10
080277	Rojo	2 - 7	1	10
080278	Verde	2 - 7	1	10

ROTULADORES PERMANENTES

edding

Recargable



1 edding 300



Punta cónica. Secado rápido, apto para rotular, marcar y dibujar sobre múltiples superficies. Tinta permanente prácticamente sin olor. Cuerpo de aluminio. Recargable.

CÓDIGO	Color	Trazo mm.		
120110	Negro	1.5 - 3	10	
120111	Azul	1.5 - 3	10	
120115	Rojo	1.5 - 3	10	
120116	Verde	1.5 - 3	10	
120112	Amarillo	1.5 - 3	10	
120117	Naranja	1.5 - 3	10	
120113	Marrón	1.5 - 3	10	
120118	Violeta	1.5 - 3	10	
120114	Rosa	1.5 - 3	10	
120119	Azul claro	1.5 - 3	10	

edding

Recargable



3 edding 3300



Marcador permanente de punta biselada con cuerpo de aluminio. Para escribir y pintar sobre metal, vidrio, plástico y madera. Resistentes al agua, al roce y a la luz. Secado rápido y mayor durabilidad. Recargable.

CÓDIGO	Color	Trazo mm.		
119074	Negro	1 - 5	1	10
119075	Azul	1 - 5	1	10
119076	Rojo	1 - 5	1	10
119077	Verde	1 - 5	1	10

edding

Recargable



5 edding 800



Secado rápido, apto para rotular, marcar y dibujar sobre múltiples superficies. Tinta permanente prácticamente sin olor. Cuerpo de aluminio. Punta biselada. Recargable.

CÓDIGO	Color	Trazo mm.		
080279	Negro	4 - 12	1	5
080280	Azul	4 - 12	1	5
080281	Rojo	4 - 12	1	5
080282	Verde	4 - 12	1	5

edding

Recargable



2 edding 330



Marcador permanente de punta biselada con cuerpo de aluminio. Para escribir y pintar sobre metal, vidrio, plástico y madera. Resistentes al agua, al roce y a la luz. Secado rápido y mayor durabilidad. Trazo de 1-5 mm. Recargable.

CÓDIGO	Color	Trazo mm.		
120120	Negro	1 - 5	10	
120121	Azul	1 - 5	10	
120125	Rojo	1 - 5	10	
120126	Verde	1 - 5	10	

edding

Recargable



4 edding 3000



Punta cónica. Secado rápido, apto para rotular, marcar y dibujar sobre múltiples superficies. Tinta permanente prácticamente sin olor. Cuerpo de aluminio. Recargable.

CÓDIGO	Color	Trazo mm.		
080283	Negro	1.5 - 3	1	10
080284	Azul	1.5 - 3	1	10
080285	Rojo	1.5 - 3	1	10
080286	Verde	1.5 - 3	1	10
119277	Amarillo	1.5 - 3	-	10
119278	Naranja	1.5 - 3	-	10
119375	Marrón	1.5 - 3	-	10
119279	Violeta	1.5 - 3	-	10
119280	Rosa	1.5 - 3	-	10
119281	Azul claro	1.5 - 3	-	10
118884*	4 Surtidos - Blíster	1.5 - 3	-	12

* 118884 blíster 4 ud.: negro, azul, rojo y verde.

edding

Recargable



6 edding 850



Marcador de trazo grueso y punta biselada. Cuerpo de aluminio. Secado instantáneo. Resistente al agua, luz, altas temperaturas. Tinta permanente prácticamente sin olor. Recargable.

CÓDIGO	Color	Trazo mm.
081490	Negro	5 - 15

No permite apertura de envase Venta por caja

Permite apertura de envase Venta por unidad

Unidades que contiene la caja

ROTULADORES DE PIZARRA

Campus



1 Campus University Rotulador de pizarra



Marcador de pizarra. Cuerpo y capuchón de plástico. Especiales para cualquier tipo de pizarra blanca. Punta cónica. Trazo 2 mm.

CÓDIGO	Color	📦	📦
081440	Negro	1	12
081441	Azul	1	12
081442	Rojo	1	12
081443	Verde	1	12

CÓDIGO	Color
081516	Negro - Blister 1ud.
081517	Azul - Blister 1ud.
081518	Rojo - Blister 1ud.
081519	Blister 4 Surtidos

PLUS

Recargable

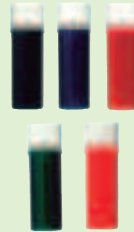

2 Plus Office • Board Liquid



Rotuladores para pizarra blanca de tinta líquida. Punta cónica. Recarga mediante cartucho. La tinta se agota hasta la última gota. Flujo de tinta constante. Intensidad y luminosidad de los colores.

Rotulador	CÓDIGO	Color	📦	📦
	081430	Negro	1	12
	081431	Azul	-	12
	081432	Rojo	1	12
	081433	Verde	-	12
	081434	Naranja	-	12

Recambios caja 4 ud.	CÓDIGO	Color	📦
	081435	Negro	4
	081436	Azul	4
	081437	Rojo	4
	081438	Verde	4
	081439	Naranja	4

PLUS

Recargable

3 Plus Office Rotulador de pizarra recargable

Marcador recargable de cuerpo y capuchón de plástico. Especiales para cualquier tipo de pizarra blanca. Punta cónica.

CÓDIGO	Color	Trazo	📦	📦
080979	Rojo - Blister 1 ud.	2 mm	1	36



PILOT

Recargable

4 Pilot V Board Master

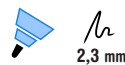
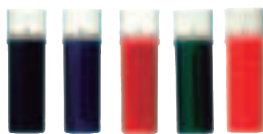

Rotuladores para pizarra blanca de tinta líquida. Punta cónica. Recarga mediante cartucho. Flujo de tinta constante, gracias al sistema TPF. Nivel de control de tinta visible.

Rotulador	CÓDIGO	Color	📦	📦
	119391	Negro	1	10
	119392	Azul	1	10
	119393	Rojo	1	10
	119394	Verde	1	10
	119395	Naranja	1	10

Recambio	CÓDIGO	Color	📦	📦
	119165	Negro	1	12
	119167	Azul	1	12
	119166	Rojo	1	12
	119168	Verde	1	12
	119169	Naranja	1	12



STAEDTLER

5 Staedtler • Lumocolor Whiteboard Marker 351



Rotuladores para pizarra blanca, borrable en seco sobre superficies esmaltadas. Tinta base alcohol, sin olor, recargable. Punta redonda de 2 mm. Carcasa fabricada en un 97% de plástico reciclado según ISO 14021 (cuerpo, capuchón y embellecedor).

CÓDIGO	Color	Trazo mm.
081573	Blister 4 surtidos	2
081572	Blister 8 surtidos	2



Recargable

ROTULADORES DE PIZARRA



1 edding 660 • Rotulador de pizarra

Marcador pizarra blanca con punta redonda. Tinta pigmentada.

CÓDIGO	Color	Trazo mm.	
118816	Negro	1,5 - 3	10
118818	Azul	1,5 - 3	10
118817	Rojo	1,5 - 3	10
118819	Verde	1,5 - 3	10



2 Bic • Velleda 1741

Marcador para pizarra blanca. Cuerpo de plástico. Capuchón ventilado del color de la tinta. Punta cónica. Tinta a base de acetona.

CÓDIGO	Color	Trazo mm.		
119778	Negro	1,4	1	12
119779	Azul	1,4	1	12
119777	Rojo	1,4	1	12
119776	Verde	1,4	1	12
118876*	Surtidos	1,4	-	3

* 118876 blíster 4+1 ud.: 2 azul, negro, rojo y verde.



3 Bic • Velleda 1701

Marcador para pizarra blanca. Cuerpo de plástico. Capuchón ventilado del color de la tinta. Punta cónica. Tinta a base de alcohol.

CÓDIGO	Color	Trazo mm.		
119078	Negro	1,5	1	12
119079	Azul	1,5	1	12
119080	Rojo	1,5	1	12
119081	Verde	1,5	1	12



4 Uni Chalk Rotulador de Tiza Líquida

Punta de poliéster. Tinta a base de agua. No tóxico.



Punta cónica - Trazo: 1.8 - 2.5 mm.



CÓDIGO	Color	
119229	Azul claro	6
119230	Rojo	6
119231	Verde	6
119232	Rosa	6
119233	Naranja	6
119234	Violeta	6
119235	Amarillo	6
119236	Blanco	6

Punta biselada - Trazo: 8.0 mm.



CÓDIGO	Color	
119237	Azul claro	6
119238	Rojo	6
119239	Verde	6
119240	Rosa	6
119241	Naranja	6
119242	Violeta	6
119243	Amarillo	6
119244	Blanco	6

C/ Punta cónica - Trazo: 1.8 - 2.5 mm.
B/ Punta biselada - Trazo: 8.0 mm.

CÓDIGO	Color	Trazo	Envase
118961*	8 surtidos	C	Blíster 8 ud
118962*	8 surtidos	B	Blíster 8 ud
119245	8 surtidos	C+B	Exp. 60 ud

* 118961 / 118962 blíster 8 ud.: rojo, amarillo, azul, rosa, verde, naranja, violeta y blanco.

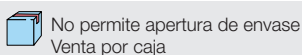

ROTULADORES FLUORESCENTES

Campus University

HIGHLIGHTER



1 Campus University Rotulador fluorescente Pen Highlighter

Marcador fluorescente de tinta pigmentada al agua con punta bise-lada. Cuerpo de plástico del color de la tinta. Colores brillantes y pastel. Trazo 1-4 mm.

Colores neón

CÓDIGO	Color	Unidades
081623	Amarillo	10
081624	Verde	10
081625	Azul	10
081626	Rosa	10
081627	Naranja	10

Colores pastel

CÓDIGO	Color	Unidades
081629	Amarillo	10
081630	Verde	10
081631	Azul	10
081632	Rosa	10
081633	Violeta	10

Blisters y expositor

CÓDIGO	Color
081628	5 surtidos neón
081634	5 surtidos pastel
081635	10 surtidos (5 neón + 5 pastel)
081636	Expositor 60 ud. neón + pastel



2 Bic · Rotulador fluorescente Highlighter Grip

Marcador fluorescente con tinta a base de agua disponible en 5 colores superbrillantes: amarillo, azul, verde, naranja y rosa. Zona de grip con textura para obtener el máximo confort. Apto para papel, fax y fotocopias. Punta biselada. Trazo de 1,60 mm para marcar y 3,30 mm para subrayar.

CÓDIGO	Color
081473	5 surtidos neón
081474	4 surtidos pastel
081475	6 surtidos pastel
081476	12 surtidos (6 neón + 6 pastel)



ROTULADORES FLUORESCENTES



1 Plus Office • Rotulador fluorescente TextLiner 2.6



Marcador fluorescente con tinta pigmentada al agua. Punta biselada. Tinta brillante de principio a fin. Capacidad de tinta: 2,6 gramos.

Colores neón

CÓDIGO	Color	Trazo mm.		
081339	Violeta	2 - 5	1	10

Colores pastel

CÓDIGO	Color	Trazo mm.		
081351	Amarillo pastel	2 - 5	1	10
081352	Verde pastel	2 - 5	1	10
081354	Azul pastel	2 - 5	1	10
081353	Violeta pastel	2 - 5	1	10
081355	Rosa pastel	2 - 5	1	10
081356	Naranja pastel	2 - 5	1	10

CÓDIGO	Color	Trazo mm.		
081347	Violeta - Blíster 1 ud.	2 - 5	-	12
081348	Azul - Blíster 1 ud.	2 - 5	-	12
081349	Rosa - Blíster 1 ud.	2 - 5	-	12
081350	Naranja - Blíster 1 ud.	2 - 5	-	12
*081464	6 surtidos - Exp 36 ud.	2 - 5	-	1

* 081464 expositor 36 ud. 6 colores surtidos.

CÓDIGO	Color	Trazo mm.	
081360	Amarillo pastel - Blíster 1 ud.	2 - 5	12
081361	Verde pastel - Blíster 1 ud.	2 - 5	12
081362	Violeta pastel - Blíster 1 ud.	2 - 5	12
081363	Azul pastel - Blíster 1 ud.	2 - 5	12
081364	Rosa pastel - Blíster 1 ud.	2 - 5	12
081365	Naranja pastel - Blíster 1 ud.	2 - 5	12



CÓDIGO	Color	Trazo mm.	
080898	Violeta	2 - 5	12



MAYOR CAPACIDAD DE TINTA



2 Plus Office • Rotulador fluorescente TextLiner 3.2



Marcador fluorescente con tinta pigmentada al agua. Punta biselada. Tinta brillante de principio a fin. Nuevo diseño para que la tinta dure mucho más. Capacidad de tinta: 3,2 gramos.

Colores neón

CÓDIGO	Color	Trazo mm.	Envase
081526	Amarillo	2 - 5	10
081527	Verde	2 - 5	10
081531	Violeta	2 - 5	10
081528	Azul	2 - 5	10
081529	Rosa	2 - 5	10
081530	Naranja	2 - 5	10

Colores pastel

CÓDIGO	Color	Trazo mm.	Envase
N 081538	Amarillo pastel	2 - 5	10
N 081539	Verde pastel	2 - 5	10
N 081540	Violeta pastel	2 - 5	10
N 081541	Azul pastel	2 - 5	10
N 081542	Rosa pastel	2 - 5	10
N 081543	Naranja pastel	2 - 5	10

CÓDIGO	Color	Trazo mm.
081583	Amarillo - Blíster 1 ud.	2 - 5
081584	Verde - Blíster 1 ud.	2 - 5
081585	Azul - Blíster 1 ud.	2 - 5
081586	Rosa - Blíster 1 ud.	2 - 5
081587	Naranja - Blíster 1 ud.	2 - 5
081588	Violeta - Blíster 1 ud.	2 - 5
081532	4 surtidos neón	2 - 5
081533	6 surtidos neón	2 - 5
081534	4 surtidos pastel	2 - 5
081535	6 surtidos pastel	2 - 5
081536	12 surtidos (6 neón + 6 pastel)	2 - 5
081537	6 surtidos neón - Expositor 36 ud.	2 - 5
081589	6 surtidos pastel - Expositor 36 ud.	2 - 5

No permite apertura de envase Venta por caja

Permite apertura de envase Venta por unidad

Unidades que contiene la caja

ROTULADORES FLUORESCENTES

1 Stabilo Boss Original



2 - 5 mm

Tinta universal a base de agua. Punta biselada. Trazo: 2-5 mm.

Colores neón

CÓDIGO	Color	Ref. Prov.		
080239	Amarillo	70/24	1	10
080242	Naranja	70/54	1	10
080243	Verde	70/33	1	10
080241	Rosa	70/56	1	10
080240	Azul	70/31	1	10
119746	Lavanda	70/55	1	10
119743	Rojo	70/40	1	10
119745	Violeta	70/58	1	10
119744	Turquesa	70/51	1	10



Colores pastel

CÓDIGO	Color	Ref. Prov.		
118767	Turquesa pastel	70/113	1	10
118768	Menta pastel	70/116	1	10
118769	Melocotón pastel	70/126	1	10
118770	Rosa pastel	70/129	1	10
118771	Amarillo pastel	70/144	1	10
118772	Violeta pastel	70/155	1	10
081492	Naranja pálido	70/125	-	10
081493	Azul ventoso	70/112	-	10
081494	Fucsia helado	70/158	-	10
081495	Gris polvoriento	70/194	-	10
081496	Chispa de lima	70/133	-	10
081497	Rosa cerezo en flor	70/150	-	10
081498	Azul nublado	70/111	-	10
081499	Coral meloso	70/140	-	10



Colores Nature

CÓDIGO	Color	Ref. Prov.	
081637	Verde barro	70/137	10
081638	Verde tierra	70/163	10
081639	Ocre oscuro	70/165	10
081640	Siena	70/175	10
081641	Beige	70/186	10
081642	Gris cálido	70/193	10
081643	Negro	70/46	10



Surtidos neón

CÓDIGO	Color	Presentación	Ref. Prov.		
119742	4 Surtidos	Blistér 4 ud.	70/4	-	5
119753	6 Surtidos	Blistér 6 ud.	70/6	1	5
118625	6 Surtidos	Exp. 120 ud.	70/120-2	-	1



Surtidos pastel

CÓDIGO	Color	Presentación	Ref. Prov.
081500	4 surtidos	Blistér 4 ud.	70/4-3
081120	23 surtidos	Blistér 23 ud.	Birthday Ed. 7023-01-5
118773*	6 surtidos	Bote 60 ud.	70/60-03

* 118773 bote 60 ud. (6 colores surtidos x 10 unidades)



Surtidos Nature

CÓDIGO	Color	Presentación	Ref. Prov.
081644	4 Surtidos	Blistér 4 ud.	70/4-2-3
081645	4 Surtidos	Blistér 4 ud.	70/4-2-5
081646	6 Surtidos	Blistér 6 ud.	70/6-2-2
081647	8 Surtidos	Blistér 8 ud.	70/8-2-1
081648	7 Surtidos	Expositor 30 ud.	70/30-2-2
081649	7 Surtidos	Expositor 30 ud.	70/30-2-3
081650	7 Surtidos	Expositor 60 ud.	70/60-2-1
081470	Negro	Expositor 15 ud.	70/15-2-46

ROTULADORES FLUORESCENTES

STABILO

1 Stabilo Boss Mini Pastel Love 2 - 5 mm

Tinta universal a base de agua. Punta biselada. Tamaño mini.

CÓDIGO	Color	Trazo mm	Ref. Prov.
081562	3 Surtidos - Estuche	2 - 5	07/03-49
081563	3 Surtidos - Estuche	2 - 5	07/03-59
081564	5 Surtidos - Estuche	2 - 5	07/05-29-10
081565	6 Surtidos - Estuche	2 - 5	07/06-29
081590	6 Surtidos - Cesta 50 ud.	2 - 5	07/50-09-1
081113	6 Surtidos - Bote 50 ud.	2 - 5	07/50-07

* 081562 estuche de 3 ud.: rubor rosa, toque de turquesa, pizca de menta.
 081563 estuche de 3 ud.: gris polvoriento, fucsia helado, naranja pálido.
 081564 estuche de 5 ud.: rubor rosa, toque de turquesa, pizca de menta, gris polvoriento, naranja pálido.
 081565 estuche de 6 ud.: rubor rosa, toque de turquesa, pizca de menta, gris polvoriento, naranja pálido, fucsia helado.



STABILO

2 Stabilo • Swing Cool 1 - 4 mm

Subrayadores planos. Práctico tapón con clip. Tinta con base al agua. Protección anti secado de 4 horas. Punta biselada.

CÓDIGO	Color	Trazo mm	Ref. Prov.	
081504	Amarillo cremoso	1 - 4	275/144-8	10
081505	Melocotón sedoso	1 - 4	275/126-8	10
081506	Pizca de menta	1 - 4	275/116-8	10
081507	Rubor rosa	1 - 4	275/129-8	10
081508	Toque de turquesa	1 - 4	275/113-8	10
081509	Brisa violeta	1 - 4	275/155-8	10
081510	Chispa de lima	1 - 4	275/133-8	10
081511	Rosa de cerezo en flor	1 - 4	275/150-8	10
081512	Azul nublado	1 - 4	275/111-8	10
081513	Coral meloso	1 - 4	275/140-8	10



CÓDIGO	Colores	Trazo mm	Presentación
081413	6 pastel	1 - 4	Estuche 6 ud.
081578	8 flúor + 10 pastel	1 - 4	Estuche 18 ud.

FABER-CASTELL

3 Faber-Castell • Textliner 48 2 - 5 mm

Marcador recargable con tinta no tóxica a base de agua, de alta luminosidad y resistencia a la acción de la luz. Punta especial que permite dos trazos: 5 mm y 2 mm.

CÓDIGO	Color	Trazo mm.		
080941	Amarillo	2 - 5	1	10
080942	Naranja	2 - 5	1	10
080943	Verde	2 - 5	1	10
080944	Rosa	2 - 5	1	10
080945	Azul	2 - 5	1	10
081396	Rojo	2 - 5	1	10



ROTULADORES ESPECIALES

Campus University

4 Campus University Glitter Marker 1 mm

Marcador con tinta a base de agua. Punta de fibra. Colores: plata, oro, rojo, azul, verde y violeta.

CÓDIGO	Color	Trazo
081428	6 surtidos	1 mm



 No permite apertura de envase
Venta por caja

 Permite apertura de envase
Venta por unidad

  Unidades que
contiene la caja

PLUS
OFFICE

Make
* it HAPPEN *
* * *



Metallic Marker



- Marcadores permanentes con múltiples aplicaciones
- Tinta metalizada en 3 colores ● ● ●
- Diferentes trazos 0.7 y 2.0 mm
- Ideales para decorar

*ideales para
lettering*

ROTULADORES ESPECIALES

PLUS



1 Plus Office • Rotuladores Oro, Plata y Blanco

Marcadores blanco, oro y plata, ideales para escribir, pintar o marcar cualquier tipo de materiales con un efecto muy denso. Para superficies oscuras.

Trazo 0,7 mm

CÓDIGO	Color	Trazo mm.	↓	↓
080869	Blanco	0,7	1	12
081423	Oro	0,7	-	12
081424	Plata	0,7	-	12

Trazo 2 mm

CÓDIGO	Color	Trazo mm.	↓	↓
081427	Blanco	2	1	12
081425	Oro	2	-	12
081426	Plata	2	-	12

PILOT



2 Pilot • Rotuladores Oro, Plata y Blanco

Tinta permanente con base de alcohol. Escritura suave y tinta que cubre la superficie (plástico, metal, madera). El capuchón debe permanecer siempre bien cerrado. No contiene xileno. Escribe sobre casi todas las superficies.

Punta de poliacetol con soporte metálico - Extrafino

CÓDIGO	Color	Trazo mm.	↓	↓
080306	Plata	0,5	1	12
080307	Oro	0,5	1	12
080308	Blanco	0,5	1	12

Punta de fibra acrílica - Medio

CÓDIGO	Color	Trazo mm.	↓	↓
080309	Plata	2	1	12
080310	Oro	2	1	12
080311	Blanco	2	1	12

edding



3 edding 750

Tinta permanente opaca efecto lacado

Punta redonda. Tinta permanente cubriente con efecto lacado prácticamente sin olor. Ideal para marcar sobre múltiples superficies, especialmente materiales transparentes y oscuros.

CÓDIGO	Color	Trazo mm.	↓	↓
080939	Negro	2 - 4	1	10
080940	Blanco	2 - 4	1	10
118838	Rojo	2 - 4	1	10
118839	Azul	2 - 4	1	10
118840	Verde	2 - 4	1	10
081486	Amarillo	2 - 4	-	10
080950	Oro	2 - 4	1	10
080951	Plata	2 - 4	1	10

PLUS



4 Plus Office Metallic Marker

Ideal para felicitaciones y manualidades

Ideales para escribir, pintar, marcar cualquier tipo de materiales con un efecto metálico muy denso. Para superficies oscuras o transparentes. Trazo: 1,2 mm.

CÓDIGO	Color	↓	↓
080602	Oro	1	12
080603	Plata	1	12
080604	Púrpura	1	12
080605	Verde	1	12
080606	Azul	1	12
081051*	4 Surtidos	1	12

* 081051 blister 4 ud.: azul, púrpura, oro y plata.

No permite apertura de envase
Venta por caja

Permite apertura de envase
Venta por unidad

Unidades que
contiene la caja

ROTULADORES ESPECIALES



1 Plus Office Rotulador Textil

Rotulador permanente ideal para decorar cualquier tipo de tela. Tiempo de secado: 24 horas. Puede lavarse a máquina o en seco. Resistente al agua. No tóxico.

CÓDIGO	Color	Presentación	
080870	Negro	Blistér 1 ud.	12
081053	Surtidos	Blistér 6 ud.	6



2 edding • Rotulador Textil 4500

Rotulador de punta redonda para pintar y escribir sobre tejidos de color claro. Tinta a base de agua y sin olor, seca rápidamente y no emborrona. Una vez pintada la tela, pasar la plancha (sin vapor).

CÓDIGO	Color	Trazo mm.	
119577	Negro	2 - 3	10
119575	Azul	2 - 3	10
119576	Rojo	2 - 3	10
118823	Verde	2 - 3	10
118820*	Surtidos	2 - 3	60

*118820 Expositor 60 ud.: 12 ud. negro, 6 ud. rojo, 5 ud. azul y amarillo, 4 ud. verde, 3 ud. marrón, violeta y amarillo neón, 2 ud. naranja, azul claro, verde claro, carmín, naranja neón, violeta neón y rosa neón; 1 ud. rosa, gris, naranja claro, azul oriental y verde pálido.



3 Plus Office • Rotulador detector de billetes falsos

Muy fácil de usar, gracias a la solución química especial que contiene es capaz de verificar la autenticidad de los billetes de EUROS y de las principales divisas del mundo. Si el trazo se desvanece, el billete está bien. Si el trazo queda en color oscuro, el billete es falso.

CÓDIGO	Presentación	
080709	Blistér 1 ud.	10



4 Staedtler • Cera Omnigraph

Permanentes resistentes al agua

Cera universal y resistente al agua en múltiples superficies de todo tipo: transparentes, claras y oscuras. No se seca. No traspasa.

CÓDIGO	Color	
119572	Negro	12
119574	Azul	12
119571	Rojo	12
119073	Amarillo	12
119573	Blanco	12



5 Staedtler Lápiz marcador Omnichrom

Lápiz de color lavable. Se borra de superficies lisas como plástico, metal, lacados, piel, etc. Soluble al agua. Madera certificada procedente de bosques de gestión sostenible.

CÓDIGO	Color	
080053	Negro	12
080052	Azul	12
080054	Rojo	12
080055	Verde	12
080051	Amarillo	12
119758	Blanco	12

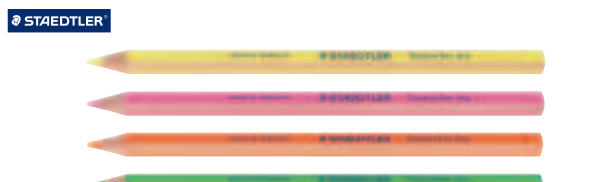

6 Staedtler Lapiz marcador Textsurfer dry

Lápiz marcador fluorescente en seco para resaltar textos sobre toda clase de papeles. Diseño triangular ergonómico, con mina de cera fluorescente de 4 mm Ø, no traspasa el papel fino, resistentes a la luz. Madera certificada procedente de bosques de gestión sostenible.

CÓDIGO	Color	
649792	Amarillo	12
649793	Rosa	12
649794	Naranja	12
649795	Verde	12

LÁPICES DE GRAFITO



1 Campus University • Graphite



Hexagonal. Fácil afilado. Nueva mina más suave

Lápiz de grafito. Ideal para escritura y dibujo. Alta resistencia a la rotura de la mina. Graduación 2HB.



CÓDIGO	Graduación	Contenido		
080535	2.HB	12 ud.	1	12
081042	2.HB	4 ud.	1	12



2 Staedtler • Noris



El lápiz más conocido

Lápiz de grafito con diseño hexagonal. Superficie suave y alta resistencia a la rotura. Lápiz ecológico, fabricado con "Upcycled wood". Madera certificada procedente de bosques de gestión sostenible.

CÓDIGO	Graduación	Goma		
Noris 120				
080044	2B	No	1	12
080040	B	No	1	12
080041	HB	No	1	12
080042	H	No	1	12
080043	2H	No	1	12
118874*	HB	No	-	1
Noris 122				
080045	HB	Si	1	12

* 118874 blister 3 ud. Noris 120 HB con goma y afilalápiz.



4 Staedtler • Noris 120 Pack Escolar



Caja con 144 lápices Noris 120 HB ecológicos fabricados con madera "Upcycled wood". Incluye de regalo 3 afilalápices. Madera certificada procedente de bosques de gestión sostenible.



CÓDIGO	Graduación	Contiene
118794	HB	144 ud.



5 Staedtler • Lápiz Tradition 110



Lápices de grafito para escribir y dibujar con doble encolado de mina contra roturas. Lápices ecológicos, con madera certificada procedente de bosques de gestión sostenible.

CÓDIGO	Graduación	
119217	6B	12
119216	4B	12
119215	3B	12
119214	2B	12
119182	B	12
119213	HB	12
119183	F	12
119184	H	12
119185	2H	12
119186	3H	12
119187	4H	12



3 Staedtler • Lápices de grafito triangulares



Lápiz de grafito de diseño triangular ergonómico idóneo para la iniciación a la escritura. El diseño ergonómico triangular asegura un agarre sin esfuerzo al escribir y dibujar. Idóneo para los primeros ejercicios de escritura y dibujo. Lápiz ecológico, fabricado con "Upcycled wood". Madera certificada procedente de bosques de gestión sostenible.

CÓDIGO	Descripción	Graduación		
080661	Jumbo	2.HB	1	12
119352	Slim	2.HB	1	12
080714*	Jumbo	2.HB	-	48
118852*	Slim	2.HB	-	72

* 080714 Expositor 48 ud. / 118852 Expositor 72 ud.



6 Faber-Castell • 9000



Lápiz de grafito. Ecolápiz. Cuerpo hexagonal con barniz a base de agua. Excelente para escribir y dibujar.

CÓDIGO	Graduación	
080032	8B	12
080031	7B	12
080030	6B	12
080029	5B	12
080028	4B	12
080027	3B	12
080026	2B	12
080025	B	12
080033	HB	12
119374	F	12
080034	H	12
080035	2H	12
080036	3H	12
080037	4H	12
080038	5H	12
080039	6H	12
081397*	HB	1

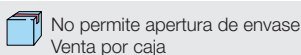

LÁPICES DE GRAFITO

STABILO



1 Stabilo · Lápices Easy Graph

Lápiz ergonómico para diestros y zurdos

Molduras antideslizamiento que harán que el niño sujete el lápiz de forma correcta. Graduación HB. Con portanombres. Color cuerpo: azul oscuro.

CÓDIGO	Graduación	Modelo	
119282	HB	6 Zurdos	6
119283	HB	12 Diestros	12

ALPINO

2 Alpino
Lápiz de Carpintero**Mina gruesa**

Cuerpo ovalado. Barniz rojo. Mina gruesa.

CÓDIGO	Modelo		
081398	Carpintero	1	24

LÁPICES BICOLOR

Campus
University

3 Campus University · Lápiz Bicolor

Lápiz hexagonal, bicolor azul / rojo. Alta resistencia a la rotura de la mina. Para uso escolar y de oficina.

CÓDIGO	Mina		
630447	3 mm.	1	12

Campus
University

4 Campus University · Bicolor JUMBO

Lápiz hexagonal, bicolor azul / rojo. Alta resistencia a la rotura de la mina. Para uso escolar y de oficina. Presentación en caja con colgador.

CÓDIGO	Mina		
081119	5 mm.	1	12

Faber-Castell

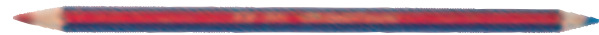

5 Faber-Castell · Lápiz bicolor

Ecolápiz

Lápiz hexagonal, bicolor azul / rojo. Barniz a base de agua. Mina protegida contra la rotura mediante el proceso especial de encolado (SV).

CÓDIGO	Mina		
080916	3 mm.	1	12

Faber-Castell



6 Faber-Castell · Lápiz bicolor grueso

Ecolápiz

Lápiz hexagonal, bicolor azul / rojo. Barniz a base de agua. Mina protegida contra la rotura mediante el proceso especial de encolado (SV).

CÓDIGO	Mina		
080057	5,4 mm.	1	12

LÁPICES DE COLORES



Campus
college7 Campus College
Lápices triangulares de colores neón**Madera negra**

Lápices de madera color neón con forma triangular. Aptos para uso escolar e ideales para crear diseños llamativos. Se presentan en bolsa de plástico de seis colores.

CÓDIGO	Color		
080563	6 Colores neón	1	6

Campus
college8 Campus College
Lápices triangulares de colores metálicos**Madera negra**

Lápices de madera metalizados con forma triangular. Aptos para uso escolar e ideales para crear diseños llamativos. Se presentan en bolsa de plástico de seis colores.

CÓDIGO	Color		
080562	6 Colores metalizados	1	6

* 081397 blister 3 ud.

AFILALÁPICES

Campus University

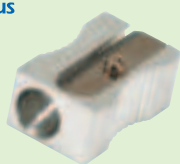

CUCHILLA JAPONESA

1 Afilalápices metálicos

Cuchilla japonesa

Afilalápices metálicos en forma rectangular. Cortados con láser.

CÓDIGO	Presentación	
080060	Caja 20 ud.	20

Campus University

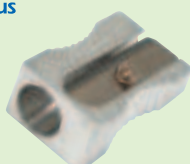

CUCHILLA JAPONESA

2 Afilalápices metálicos

Cuchilla japonesa

Afilalápices metálicos en forma de cuña. Cortados con láser.

CÓDIGO	Presentación	
080061	Caja 20 ud.	20

Campus University



CUCHILLA JAPONESA

3 Afilalápices metálicos

Cuchilla japonesa

Afilalápices metálicos en forma de cuña doble. Cortados con láser.

CÓDIGO	Presentación	
080062	Caja 20 ud.	20

Campus University

SÚPER CUCHILLA



4 Afilalápices metálico Premium

Cuchilla de acero

Afilalápices metálico en forma de cuña. Con cuchilla de acero, cortados con láser. 4 colores: azul claro, azul oscuro, rojo y verde.

CÓDIGO	Presentación		
081181	Caja 16 ud.	-	16
081182	Blisters 2 ud.	1	18

Campus University

SÚPER CUCHILLA



5 Afilalápices metálico Premium

Cuchilla de acero

Afilalápices metálico doble. Con cuchilla de acero, cortados con láser. 4 colores: azul claro, azul oscuro, rojo y verde.

CÓDIGO	Presentación		
081183	Caja 12 ud.	-	12
081184	Blisters 1 ud.	1	18

Campus University

SÚPER CUCHILLA



6 Afilalápices metálico Premium Twist

Cuchilla de acero

Afilalápices metálicos en forma de cuña. Con cuchilla de acero, cortados con láser. Diseño twist.

CÓDIGO	Presentación	
081185	Caja 24 ud.	24

Campus college

SÚPER CUCHILLA



7 Afilalápiz de plástico 140

Afilalápices rectangular simple de plástico en colores surtidos.

CÓDIGO	Color	Presentación	
080654		Bote 140 ud.	140

Campus college

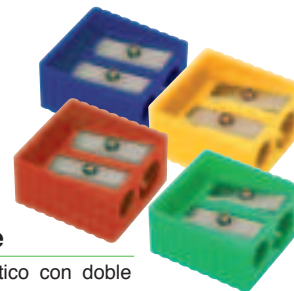

8 Afilalápiz doble

Afilalápices dobles de plástico con doble cuchilla de acero.

CÓDIGO	Color	Presentación	
080612		Bote 24 ud.	24

PLUS office



9 Plus Office • Afilalápiz eléctrico

Afilalápiz eléctrico con cajón extraíble para residuos. Con almohadilla antideslizante. Protección contra el sobrecalentamiento. Incluye cable y adaptador a la corriente.

CÓDIGO	Color	Medidas mm.
080776	Negro	130 x 105 x 120

PLUS office

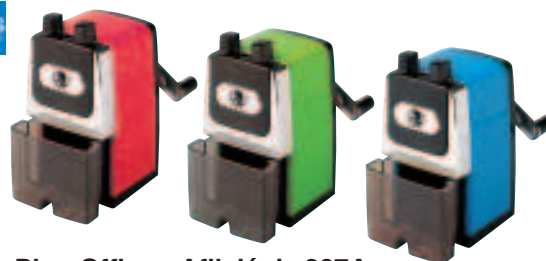

10 Plus Office • Afilalápiz 307A

Afilalápiz manual. Mecanismo metálico. Incorpora depósito y soporte para su fijación. Para lápices de hasta 8 mm de diámetro.

CÓDIGO	Color	Medidas mm.
080064	Azul	70 x 70 x 130
081169	Rojo	70 x 70 x 130
081170	Verde	70 x 70 x 130

No permite apertura de envase. Venta por caja.

Permite apertura de envase. Venta por unidad.

Unidades que contiene la caja.

GOMAS DE BORRAR



1 Plus Office • Goma US30

Goma plástica para papel. Anchura: 18 mm. Altura: 10 mm. Longitud: 41 mm.

CÓDIGO	Presentación	↓
080013	Caja 30 ud.	30



2 Plus Office • Goma US20

Goma plástica para papel. Anchura: 21 mm. Altura: 10 mm. Longitud: 61 mm.

CÓDIGO	Presentación	↓
080014	Caja 20 ud.	20
080969	Bolsa 2 ud.	24



3 Goma N° 30 Eco PVC

Goma de borrar Eco PVC. Anchura: 30 mm. Altura: 10 mm. Longitud: 30 mm.

CÓDIGO	Presentación	↓
081286	Caja 30 ud.	- 30
081287	Bolsa 4 ud.	1 24



4 Campus • Goma N° 1

Goma plástica para papel. En bolsa retráctilada individualmente. Anchura: 32 mm. Altura: 15 mm. Longitud: 37 mm.

CÓDIGO	Colores	Presentación	↓
081003	● ● ●	Exp. 24 ud.	24



5 Goma CU-30

Goma de borrar para grafito. Anchura: 30 mm. Altura: 10 mm. Longitud: 30 mm. Blanca, verde y rosa.

CÓDIGO	Presentación	↓
080822	Bolsa 4 ud.	1 24



6 Staedtler • Mars Plastic

Borra grafito. Anchura: 23 mm. Altura: 13 mm. Longitud: 65 mm.

CÓDIGO	Presentación	↓
080019	Caja 20 ud.	1 20



7 Milan • 430

Goma de miga de pan para lápiz. Anchura: 28 mm. Altura: 13 mm. Longitud: 28 mm.

CÓDIGO	Presentación	↓
080017	Caja 30 ud.	- 30
119361	Blistér 4 ud.	1 25



8 Milan • 403

Goma gigante de miga de pan. Anchura: 51 mm. Altura: 28 mm. Longitud: 68 mm.

CÓDIGO	Presentación	↓
081399	Caja 3 ud.	3



9 Milan • Nata 612

Suave, versátil y no abrasiva. Anchura: 23 mm. Altura: 12 mm. Longitud: 70 mm.

CÓDIGO	Presentación	↓
080020	Caja 12 ud.	12
120066	Blistér 2 ud.	25



10 Milan • Nata 624

Suave, versátil y no abrasiva. Anchura: 27 mm. Altura: 9 mm. Longitud: 39 mm.

CÓDIGO	Presentación	↓
080021	Caja 24 ud.	24
120067	Blistér 4 ud.	25



11 Milan • 445

Goma de miga de pan, suave. Colores surtidos. Anchura: 23,5 mm. Altura: 9,5 mm. Longitud: 31,3 mm.

CÓDIGO	Presentación	↓
120038	Blistér 5 ud.	25



12 Campus University Gomas de borrar de colores

Gomas de borrar de 8 colores diferentes: blanco, negro, azul claro, rosa claro, azul, verde, violeta y fucsia. Dos tamaños de goma disponibles. Expositores de 32 unidades.

CÓDIGO	Medidas mm.	Presentación	↓
081044	Pequeña: 50 x 16 x 15	Expositor 32 ud.	32
081043	Grande: 66 x 16 x 16	Expositor 32 ud.	32

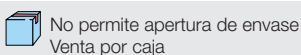

GOMAS DE BORRAR ESPECIALES

Campus University

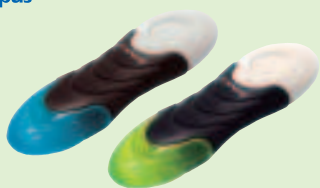

1 Campus University Goma Duo

Goma de borrar plástica 2 en 1: por un lado borra tintas termosensibles y por el otro lado borra grafito. Colores: azul y verde. Medidas: 20 x 11 x 70 mm.

CÓDIGO	Colores	Presentación
081422	Azul y Verde	Blíster 1 ud.

Campus college



2 Afilalápiz doble depósito y goma de borrar

Expositor de afilalápices con depósito y goma de borrar. Colores: azul, rosa y verde. Expositor de 24 unidades: 8 por color.

CÓDIGO	Presentación	Unidades
080909	Blíster 1 ud.	1 12
080901	Exp. 24 ud.	- 24

PLUS office



3 Plus Office • Portagomas XT-Eraser

Portagomas con goma. Borra lápiz de grafito sobre cualquier tipo de papel. Avance de la goma por pulsación. Mecanismo automático.

CÓDIGO	Descripción	Presentación	Unidades
080022	Portagomas	Exp. 20 ud.	20
080023	Recambio portagomas	Caja 24 ud.	24

STAEDTLER



4 Staedtler • Portagomas Mars Plastic

Para lápiz sobre papel y poliéster. Con clip. Avance de la goma por pulsación. Mecanismo automático.

CÓDIGO	Descripción	Presentación	Unidades
081514	Portagomas	Caja 10 ud.	10
081515	Recambio portagomas	Caja 10 ud.	10

CORRECTORES LÍQUIDOS

PLUS office

20ml



5 Plus Office Corrector líquido W20

Corrector líquido con esponja de secado rápido. Pincel de espuma que permite una gran precisión en la aplicación. No necesita diluyente.

CÓDIGO	Capacidad	Unidades
080005	20 ml.	1 12

STAEDETLER

20ml



6 Tipp-Ex • Rapid

Aplicador de espuma

Permite corregir una mayor superficie con una sola pincelada. Secado rápido.

CÓDIGO	Capacidad	Unidades
080007	20 ml.	1 10

Campus University



8ml

7 Campus University • Lápiz corrector

Lápiz corrector de cuerpo flexible. Ofrece una corrección rápida y precisa. Agitar ligeramente antes de usar y aplicar sobre el área a corregir. Punta fina metálica.

CÓDIGO	Punta	Capacidad	Presentación	Unidades
080690	Metal	8 ml.	Exp. 24 ud.	24

STAEDETLER

8ml



8 Tipp-Ex • Shake 'n Squeeze

Lápiz corrector de gran precisión con cuerpo flexible. Integra una fórmula de secado rápido y control de flujo para escribir de forma inmediata sobre la corrección. Punta fina metálica.

CÓDIGO	Capacidad	Unidades
119362	8 ml.	10

CORRECTORES EN CINTA

PLUS

DESECHABLE

9 PLUS • Corrector en cinta PS

Arrastre para corregir una frase completa. Presione para corregir una letra. Cabezal flexible. Mecanismo de cabeza acolchada, puede usarse verticalmente. Permite la escritura inmediata.

CÓDIGO	Color	Presentación	Unidades
080675	Azul	Blíster 1 ud.	10
080676	Naranja	Blíster 1 ud.	10
080677	Verde	Blíster 1 ud.	10
080732	Surtidos	Exp. 24 ud.	24

ANCHO x LARGO
4,2 mm x 6 m



No permite apertura de envase. Venta por caja

Permite apertura de envase. Venta por unidad

Unidades que contiene la caja

CORRECTORES EN CINTA

CORRECTORES EN CINTA

Campus
UniversityANCHO x LARGO
5 mm x 5 m

DESECHABLE

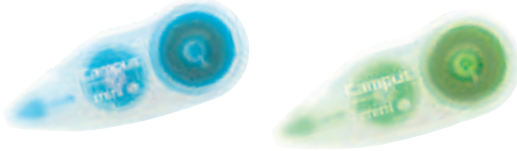

1 Campus University Mini corrector en cinta

Su práctico tamaño es adecuado para guardarlo en bolsillos y organizadores. No deja sombra en las fotocopias. Permite la escritura inmediata. Ancho de cinta: 5 mm. Largo: 5 m.

CÓDIGO	Color	Presentación	
081290	Azul y verde	Blíster 2 ud.	12

Campus
UniversityANCHO x LARGO
5 mm x 5 m

DESECHABLE



2 Campus University Corrector en cinta Twist

Tamaño es adecuado para guardarlo en bolsillos y organizadores. No deja sombra en las fotocopias. Ergonómico. Permite la escritura inmediata. Ancho de cinta: 5 mm. Largo: 5 m.

CÓDIGO	Color	Presentación	
081302	Verde	Blíster 1 ud.	12

Campus
UniversityANCHO x LARGO
5 mm x 5 m

DESECHABLE



3 Campus University Corrector en cinta Twist colores

Tamaño adecuado para guardarlo en bolsillos y organizadores. No deja sombra en las fotocopias. Ergonómico. Permite la escritura inmediata. Ancho de cinta: 5 mm. Largo: 5 m.

CÓDIGO	Color	Presentación	
081288	Azul	Blíster 1 ud.	12
081300	Rosa	Blíster 1 ud.	12
081301	Verde Claro	Blíster 1 ud.	12

PLUS

ANCHO x LARGO
4,2 mm x 7 m

DESECHABLE

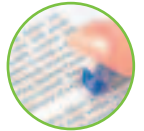

4 PLUS • Whiper Mini corrector en cinta

Su práctico tamaño es adecuado para guardarlo en bolsillos y organizadores. No deja sombra en las fotocopias. Permite la escritura inmediata. Ancho de cinta: 4,2 mm. Largo: 7 m.

CÓDIGO	Color	Presentación		
080989	Verde	Bolsa 1 ud.	1	20

PLUS

ANCHO x LARGO
4,2 mm x 5 m

DESECHABLE

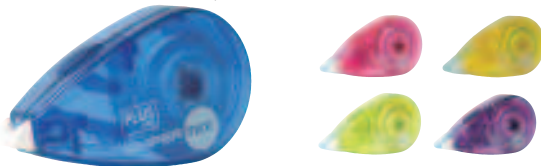

5 PLUS • Whiper Mini corrector en cinta

Su práctico tamaño es adecuado para guardarlo en bolsillos y organizadores. No deja sombra en las fotocopias. Permite la escritura inmediata. Ancho de cinta: 4,2 mm. Largo: 5 m.

CÓDIGO	Colores	Presentación	
080991		Bote 50 ud.	50

PLUS

ANCHO x LARGO
5 mm x 6 m

DESECHABLE



6 PLUS • Whiper Mini Pastel corrector en cinta

Su práctico tamaño es adecuado para guardarlo en bolsillos y organizadores. No deja sombra en las fotocopias. Permite la escritura inmediata. Ancho de cinta: 5 mm. Largo: 6 m.

CÓDIGO	Color	Envase	
081389		Bote 50 ud.	50

OFFICE
everydayANCHO x LARGO
5 mm x 12 m

NEW

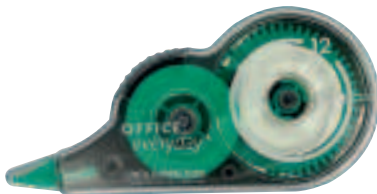

DESECHABLE

7 Office Everyday • Corrector en cinta

Corrector ergonomico. Corrección permanente, rápida y limpia. Su mecanismo permite una aplicación frontal suave desde el principio hasta el final. Ancho de cinta: 5 mm. Largo: 12 m.

CÓDIGO	Color	Presentación	
081382	Negro	Blíster 1 ud.	10

Campus
UniversityANCHO x LARGO
5 mm x 10 m

DESECHABLE



8 Campus University Corrector en cinta Maxi

Avanzada forma ergonomica. Fácil de corregir textos escritos horizontalmente. Aplicación lateral. Su mecanismo permite una aplicación suave desde el principio hasta el final. Ancho de cinta: 5 mm. Largo: 10 m.

CÓDIGO	Color	Presentación	
081289	Verde	Blíster 1 ud.	12

CORRECTORES EN CINTA

PLUS

ANCHO x LARGO
4,2 mm x 5 m

DESECHABLE

1 PLUS • Corrector en cinta Whipper Mini Rayas

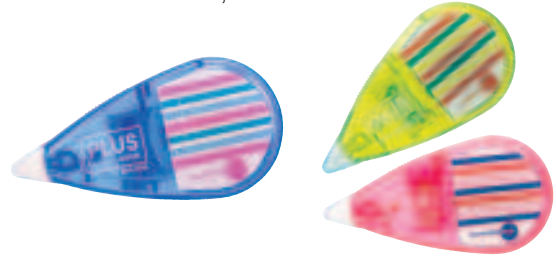

Su práctico tamaño es adecuado para guardarlo en bolsillos y organizadores. No deja sombra en las fotocopias. Permite la escritura inmediata. Ancho de cinta: 4,2 mm. Largo: 5 m.

CÓDIGO	Color	Presentación
081076	● ● ●	Exp. 20 blíster de 3 ud.

PLUS

ANCHO x LARGO
4,2 mm x 12 m

DESECHABLE



2 PLUS • Corrector en cinta TW

Arrastre para corregir una frase completa. Presione para corregir una letra. Permite la escritura inmediata. Cabezal flexible. Ancho de cinta: 4,2 mm. Largo: 12 m.

CÓDIGO	Color	Presentación	
080820	Verde	Blíster 1 ud.	10
080821	Verde	Exp. 20 ud.	20

PLUS

DESECHABLE

MINI: ANCHO x LARGO
4,2 mm x 5 m

TW: ANCHO x LARGO
4,2 mm x 12 m

3 PLUS TW + Whipper Mini

Blíster con corrector TW y corrector Whipper Mini.



CÓDIGO	Dimensiones cinta	Presentación		
080900	MINI: 4.2 mm x 5 m. TW: 4.2 mm x 12 m.	Blíster 2 ud.	1	10

PLUS

4 PLUS • Corrector en cinta MR

Arrastre para corregir una frase completa. Presione para corregir una letra. Permite la escritura inmediata. Diseño ergonómico. Ancho de cinta: 4,2 mm. Largo: 6 m.

CÓDIGO	Modelo	Color	Presentación		
080806	1 cinta + 1 rec.	Surtidos	Blíster 2 ud.	1	10
081073	1 cinta	Rosa	Blíster 1 ud.	1	10
081074	1 cinta	Azul	Blíster 1 ud.	1	10
081075	1 cinta	Verde	Blíster 1 ud.	1	10
080915	1 recambio	Blanco	Blíster 1 ud.	-	10
081019*	Exp. - 15 + 5	Surtidos	Exp. 20 ud.	-	1

* 081019 Expositor: 15 blíster de corrector: 5 rosa, 5 azul y 5 verde + 5 blíster de recambios.

ANCHO x LARGO
4,2 mm x 6 m

RECARGABLE



PLUS

ANCHO x LARGO
4,2 mm x 6 m

RECARGABLE



5 PLUS • Corrector en cinta MR Pastel

Arrastre para corregir una frase completa. Presione para corregir una letra. Permite la escritura inmediata. Diseño ergonómico. Ancho de cinta: 4,2 mm. Largo: 6 m.

CÓDIGO	Color	Presentación	
081385	Azul pastel / azul	Blíster 1 ud.	10
081387	Verde pastel / rosa pastel	Blíster 1 ud.	10
081388	Violeta pastel / blanco	Blíster 1 ud.	10

PLUS

ANCHO x LARGO
5 mm x 6 m

RECARGABLE



6 PLUS • Corrector en cinta MR Edición Limitada

Arrastre para corregir una frase completa. Presione para corregir una letra. Permite la escritura inmediata. Diseño ergonómico. Ancho de cinta: 5 mm. Largo: 6 m.

CÓDIGO	Modelo	Color	Presentación	
081117	Jirafa	Verde	Blíster 1 ud.	10
081118	Pantera	Rosa	Blíster 1 ud.	10

No permite apertura de envase
Venta por caja

Permite apertura de envase
Venta por unidad

Unidades que
contiene la caja

CORRECTORES EN CINTA

PLUS

ANCHO x LARGO
5 mm x 6 m

RECARGABLE

**1 PLUS • Corrector en cinta MR2 Mini**

Arrastre para corregir una frase completa. Presione para corregir una letra. Permite la escritura inmediata. Su tamaño es como el de una goma de borrar, pero con 6 metros de cinta. Ancho de cinta: 5 mm. Largo: 6 m.

CÓDIGO	Descripción	Color	Presentación		
081092	Corrector	Rosa	Blíster 1 ud.	1	10
081093	Corrector	Azul	Blíster 1 ud.	1	10
081094	Corrector	Verde	Blíster 1 ud.	1	10
081095	Recambio	Surtidos	Bolsa 1 ud.	-	10

PLUS

ANCHO x LARGO
4,2 mm x 10 m

DESECHABLE

**2 PLUS • Corrector en cinta DS**

Arrastre para corregir una frase completa. Presione para corregir una letra. Mecanismo deslizante para ocultar o sacar el cabezal. Cabezal flexible. Permite la escritura inmediata. Ancho de cinta: 4,2 mm. Largo: 10 m.

CÓDIGO	Colores	Presentación	
081077		Exp. 18 ud.	18

PLUS

ANCHO x LARGO
4,2 mm x 20 m

DESECHABLE

**3 PLUS • Corrector en cinta DS XTRA Long**

Arrastre para corregir una frase completa. Presione para corregir una letra. Mecanismo deslizante para ocultar o sacar el cabezal. Cabezal flexible. Permite la escritura inmediata. Ancho de cinta: 4,2 mm. Largo: 20 m.

CÓDIGO	Color	Presentación
081078	Azul	Blíster 1 ud.

PLUS

ANCHO x LARGO
4,2 mm x 12 m

RECARGABLE

**4 PLUS • Corrector en cinta Whipper Switch**

Arrastre para corregir una frase completa. Presione para corregir una letra. Cabezal flexible. Permite la escritura inmediata. Ancho de cinta: 4,2 mm. Largo: 12 m.

CÓDIGO	Descripción	Color	Presentación
081197	Corrector	Azul	Blíster 1 ud.
081198	Recambio	Azul	Bolsa 1 ud.

PLUS

ANCHO x LARGO
4,2 mm x 12 m

DESECHABLE

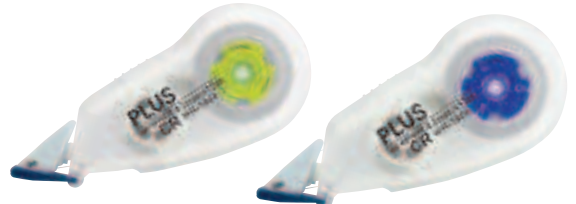
**5 PLUS • Corrector en cinta CR**

Arrastre para corregir una frase completa. Presione para corregir una letra. Cabezal flexible. Permite la escritura inmediata. Ancho de cinta: 4,2 mm. Largo: 12 m.

CÓDIGO	Color	Presentación
081480	Verde	Blíster 1 ud.
081481	Azul	Bolsa 1 ud.

ANCHO x LARGO
6 mm x 10 m

DESECHABLE

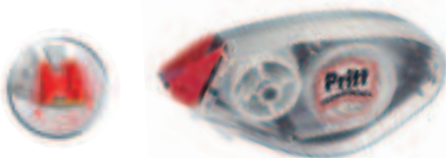
**6 Pritt • Corrector en cinta Compact Flex**

Permite una aplicación suave y limpia gracias a su punta flexible. Corrección instantánea con resultados perfectos y de dos direcciones: deslizar para una frase, presionar para una letra. 100% reciclable.

CÓDIGO	Envase
118727	Exp. 8 ud.

ANCHO x LARGO
4,2 mm x 10 m

DESECHABLE

**7 Pritt • Corrector en cinta EcoFlex Blanco**

Corrector roller con carcasa de plástico 100% reciclada. Aplicación lateral y punta flexible. Dos direcciones: deslizar para una frase, presionar para una letra. Permite la reescritura inmediata.

CÓDIGO	Color	Envase
081579	Blanco	10 ud.

CORRECTORES EN CINTA

Tombow

ANCHO x LARGO
4,2 mm x 10 m

DESECHABLE

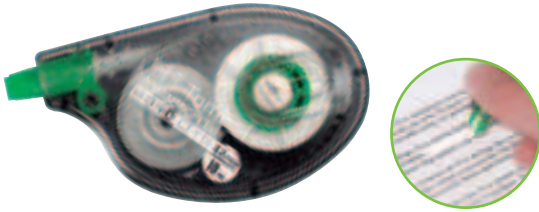

1 Tombow • Corrector en cinta Mono CT-YT4

Cinta correctora de calidad; cómoda y precisa gracias al sistema de aplicación lateral. Diseño ergonómico. Incluye tornillo tensor de la cinta. Sin tiempos de secado. Escritura inmediata y limpia.

CÓDIGO	Presentación		
081400	Caja 20 ud.	-	20
081401	Caja 12 blíster	1	12

Pritt

ANCHO x LARGO
4,2 mm x 10 m

DESECHABLE



2 Pritt • Corrector en cinta Compact Flex Roller

Permite una aplicación suave y limpia gracias a su punta flexible. Corrección instantánea con resultados perfectos y de dos direcciones: deslizar para una frase, presionar para una letra. 100% reciclable.

CÓDIGO	Presentación		
118726	Exp. 24 ud.	1	24
040770	Blíster 2 ud.	-	15

PORTAMINAS

PLUS

3 Plus Office • PLUS Retro



Cuerpo de plástico en color azul. Clip y punta metálica retráctil. Grip antiestrés.

CÓDIGO	Color	Mina mm		
080659	Azul	0,5	1	12



PLUS

4 Plus Office • Plus Shaker



Portaminas con cuerpo de plástico transparente. Doble sistema de extracción de minas: agitar o pulsar. (Shaker) Grip ergonómico. Incorpora goma de borrar. Puntera metálica.

CÓDIGO	Color	Mina mm	
080741	Verde	0,5	12



PILOT

5 Pilot • H-1010



Portaminas de plástico y metal. Sistema DUO de extracción de mina: agitar o presionar. Punta metálica. Con goma de borrar.

CÓDIGO	Color	Mina mm	
080080	Negro	0,5	12



PILOT

6 Pilot • H-185 Super Grip



Cuerpo de plástico transparente. Clip y grip de caucho con diseño antideslizante. Goma bajo el pulsador. Puntera retráctil.

CÓDIGO	Color	Mina mm		
119327	Azul	0,5	1	12
119333	Azul claro	0,5	-	12
119328	Rojo	0,5	-	12
119330	Verde oscuro	0,5	-	12
119329	Verde claro	0,5	-	12
119331	Rosa	0,5	-	12
119332	Amarillo	0,5	-	12
080081	Negro	0,5	1	12
119334*	Surtidos	0,5	-	60



*119334 Exp. 60 ud. colores surtidos

No permite apertura de envase
Venta por caja

Permite apertura de envase
Venta por unidad

Unidades que
contiene la caja

PORTAMINAS



1 Plus Office • P3



Portaminas con cuerpo de plástico en diferentes colores combinados con atractivo diseño. Incorpora goma de borrar. Puntera metálica. Colores: negro/naranja, verde claro/verde oscuro, rosa violeta y azul/verde.

CÓDIGO	Color	Mina mm	Presentación		
080922	Surtidos	0,5	Exp. 24 ud.	24	



2 Plus Office • P1



Portaminas con cuerpo de plástico con un moderno diseño. Grip ergonómico. Incorpora goma de borrar. Puntera metálica. Colores: Gris, azul, verde, rosa

CÓDIGO	Color	Mina mm	Presentación		
080938	Surtidos	0,5	Caja 12 ud.	1	12
080921	Surtidos	0,5	Exp. 36 ud.	-	36

3 Plus Office • Soft Pencil



Grip con tacto de goma

Portaminas con tacto de goma. Grip ergonómico. Mina 0,7 mm. Seis colores: azul claro, verde, naranja, rosa, negro y azul.

CÓDIGO	Color	Mina mm		
080964*	Surtidos	0,7	-	24
080965*	Surtidos	0,7	1	12

* 080964 Expositor de 24 unidades / 080965 Bolsa 1 ud. + tubo de 6 minas.



4 Plus Office • Plus 1.3



Expositor de 24 portaminas con grip de goma. Seis unidades por color: fucsia, azul, verde y naranja.

CÓDIGO	Color	Mina mm	Presentación	
080840	Surtidos	1,3	Exp. 24 ud.	24



5 Campus College • College 1.3



Tacto de goma

Portaminas con tacto de goma. Gira la parte superior para sacar la goma de borrar. Mina 1,3 mm. Colores: verde, azul, rojo y fucsia.

CÓDIGO	Color	Mina mm	
080966*	Surtidos	1,3	20
080967*	Surtidos	1,3	12

* 080966 Expositor de 20 unidades / 080967 Bolsa 1 ud. + tubo de 6 minas



6 Staedtler • Mars Micro 775

Portaminas con clip, pulsador y punta retráctil de metal. Empuñadura antideslizante de caucho. Cánula cilíndrica ideal para reglas y plantillas. Contiene minas HB y goma.

CÓDIGO	Color	Mina mm		
080075	Azul	0,5	1	10
080076	Azul	0,7	1	10
080077	Azul	0,9	1	10



PORTAMINAS



1 Plus Office • Plus 2.0 Hexagonal   2,0 mm

Expositor de 24 portaminas de diseño hexagonal. Pulsador y clip metálicos. Afilaminas incorporado en el pulsador. Puntera metálica retráctil. Dureza: HB, 2B, B y 2H.



CÓDIGO	Color	Mina mm	Presentación	
080960	Surtidos	2	Exp. 24 ud.	24



2 Staedler • Mars Technico   2,0 mm

Portaminas para dibujar, esbozar y escribir. Clip, pulsador y empuñadura de metal. Afilaminas incorporado en el pulsador. Contiene minas HB.





CÓDIGO	Color	Mina mm	
119722	Negro	2	6

MINAS



3 Plus Office Minas para portaminas   0,5 mm  0,7 mm



Minas de grafito de gran resistencia a la rotura y suaves. Dureza HB. Para todo tipo de portaminas.

CÓDIGO	Mina mm	Descripción	Nº Minas		
080083	0,5	Polymer	12	-	24
080084	0,7	Polymer	12	1	24



4 Plus Office Minas para portaminas   0,5 mm  1,3 mm



Minas de grafito de gran resistencia a la rotura y suaves. Dureza HB. Para todo tipo de portaminas.

CÓDIGO	Mina mm	Dureza	Nº Minas		
080867	0,5	HB	24	-	12
600351	1,3	B	12	1	12



5 Plus Office Minas para portaminas   0,5 mm

Minas de grafito de gran resistencia a la rotura y suaves. Dureza HB. Para todo tipo de portaminas. Bolsa de 3 tubos de 12 minas.

CÓDIGO	Mina mm	Nº Minas		
080968	0,5	36 (12 minas x tubo)	1	10



6 Plus Office Minas para portaminas   2,0 mm

Minas de grafito de gran resistencia a la rotura y suaves. Dureza HB. Para todo tipo de portaminas.

CÓDIGO	Mina mm	Descripción	Nº Minas	
080591	2	Polymer	12	12

MINAS PARA COMPÁS



7 Campus College • Minas para compás   2,0 mm

Minas de grafito de gran resistencia a la rotura y suaves. Para todo tipo de compás. Blíster de 3 tubos de 4 minas.



CÓDIGO	Nº Minas		
080925	12 (4 minas x tubo)	1	6

 No permite apertura de envase Venta por caja

 Permite apertura de envase Venta por unidad

  Unidades que contiene la caja

MINAS

STAEDTLER



1 Staedtler
Minas Staedtler 2B



Minas de polycarbono, alta calidad. Dureza 2B. Número de minas por tubo: 12.

CÓDIGO	Mina mm	Nº Minas	↓
080087	0,5	12	12
119709	0,7	12	12

STAEDTLER



2 Staedtler
Minas Staedtler B

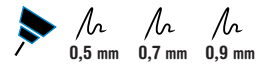

Minas de polycarbono, alta calidad. Dureza B. Número de minas por tubo: 12.

CÓDIGO	Mina mm	Nº Minas	↓
080088	0,5	12	12
119708	0,7	12	12
119704	0,9	12	12

STAEDTLER



3 Staedtler · Minas Staedtler HB

Minas de polycarbono, alta calidad. Dureza HB. Número de minas por tubo: 12.

CÓDIGO	Mina mm	Nº Minas	↓	↓
080089	0,5	12	1	12
080092	0,7	12	1	12
080093	0,9	12	1	12
119719	2	12	-	12



STAEDTLER



4 Staedtler
Minas Staedtler F



Minas de polycarbono, alta calidad. Dureza F. Número de minas por tubo: 12.

CÓDIGO	Mina mm	Nº Minas	↓
119713	0,5	12	12

STAEDTLER



5 Staedtler
Minas Staedtler H



Minas de polycarbono, alta calidad. Dureza H. Número de minas por tubo: 12.

CÓDIGO	Mina mm	Nº Minas	↓
119712	0,5	12	12
119706	0,7	12	12

STAEDTLER



6 Staedtler
Minas Staedtler 2H



Minas de polycarbono, alta calidad. Dureza 2H. Número de minas por tubo: 12.

CÓDIGO	Mina mm	Nº Minas	↓
080090	0,5	12	12
119705	0,7	12	12

STAEDTLER



7 Staedtler
Minas Staedtler 3H



Minas de polycarbono, alta calidad. Dureza 3H. Número de minas por tubo: 12.

CÓDIGO	Mina mm	Nº Minas	↓
080091	0,5	12	12

BOLÍGRAFOS DE REGALO

1 Swing Bolígrafo y Portaminas

Bolígrafo con 3 opciones de escritura: tinta azul, tinta roja y portaminas de 0.5 mm. Cuerpo metálico. Decorado con puntos en relieve antiestrés.

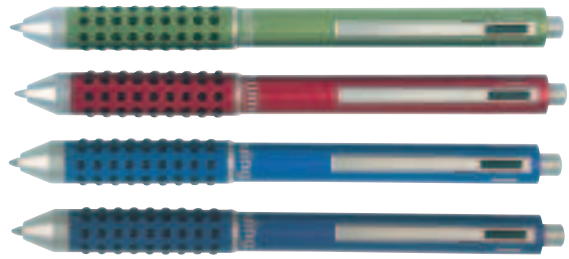
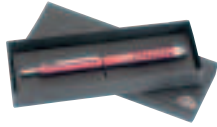

CÓDIGO	Color	Presentación
080530	Verde, rojo, azul y azul metálico	Estuche 1 ud.



2 Campus University Bolígrafo metálico

Bolígrafo con cuerpo de aluminio. Se presenta en estuche de regalo. Tinta azul. Mecanismo de giro.

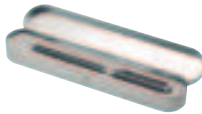

CÓDIGO	Color	Presentación
081291	Azul	Estuche 1 ud.
081292	Negro	Estuche 1 ud.



3 Campus University Bolígrafo gel

Bolígrafo con cuerpo de aluminio. Trazo 0,5 mm. Color de tinta negro. Con capuchón.

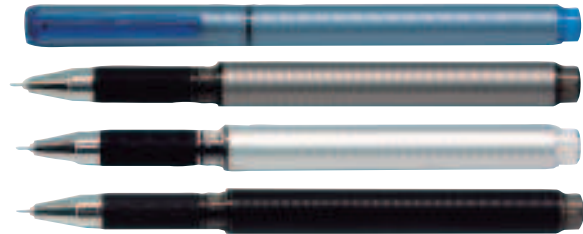

CÓDIGO	Color	Presentación
081415	Azul, plata, negro, gris	Exp. 24 ud.



4 Campus University Bolígrafo metálico

Bolígrafo retráctil de cuerpo metálico con clip. Trazo 1.0 mm. Estuche de regalo. Tinta azul, base de aceite.

CÓDIGO	Color cuerpo	Presentación
081293	Rojo	Estuche 1 ud.
081294	Plata	Estuche 1 ud.
081295	Negro	Estuche 1 ud.
081296	Azul	Estuche 1 ud.
081297	Verde	Estuche 1 ud.



5 Swing · Bolígrafo Giarelli Albert

Cuerpo cromado envejecido. Con clip metálico. Tinta azul. Recambio tipo Parker. Mecanismo de giro.



CÓDIGO	Color	Presentación
080469	Marrón	Estuche 1 ud.



BOLÍGRAFOS DE REGALO



1 Swing • Bolígrafo mini

Superficie nacarada

Bolígrafo metálico decorado. Tres colores de cuerpo diferentes. Estuche de regalo. Colores: azul, verde y gris. Tinta azul.



CÓDIGO	Color	Presentación
080570	Azul, verde y negro	Estuche 1 ud.

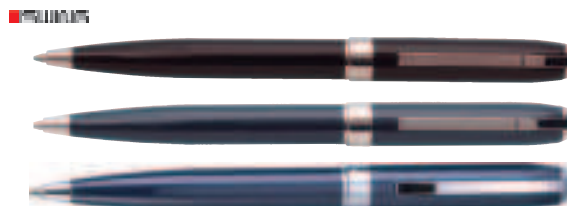

2 Swing • Bolígrafo deluxe

Bolígrafo de giro de latón sólido. Recambio tipo Parker metal. Tres colores: negro, azul y gris. Tinta azul. Mecanismo de giro.



CÓDIGO	Color	Presentación
080842	Negro, azul y gris	Estuche 1 ud.



3 Swing • Bolígrafo Twist

Cuerpo lacado en negro y metálico con clip. Con mecanismo de giro. Estuche de regalo.

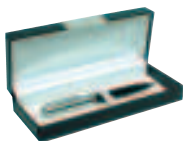

CÓDIGO	Color	Presentación
081022	Negro	Estuche 1 ud.



4 Swing • Bolígrafo Deluxe

Bolígrafo de giro tapa de latón sólido. Tipo Parker metal. Tinta azul. Colores: marrón y gris.

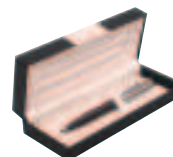

CÓDIGO	Color	Presentación
080843	Marrón y gris	Estuche 1 ud.



5 Parker • Jotter Originals

Bolígrafo retráctil con mecanismo de pulsador. Trazo medio. De acero inoxidable y resistente a los arañazos. Color de la tinta azul. Presentación en blíster de 1 unidad.



CÓDIGO	Color	Presentación
118500	Negro	Blíster 1 ud.
118501	Rojo	Blíster 1 ud.
118502	Blanco	Blíster 1 ud.
118503	Naranja	Blíster 1 ud.
118504	Azul	Blíster 1 ud.
118505	Magenta	Blíster 1 ud.
118506	Amarillo	Blíster 1 ud.
118507	Verde	Blíster 1 ud.
118508	Marino	Blíster 1 ud.



6 Parker • Jotter Original Pastel

Punta mediana y de tinta azul. El estilo sencillo y las líneas depuradas del diseño Jotter se suman a una estructura de plástico ultra-resistente que no se araña. Retráctil. Trazo: 0,7mm.

CÓDIGO	Color	Presentación
118593	Verde Menta	Blíster 1 ud.
118594	Lavanda	Blíster 1 ud.
118595	Pastel Rosa	Blíster 1 ud.

BOLÍGRAFOS DE REGALO



1 Parker · Jotter CT

Bolígrafo retráctil con mecanismo de pulsador. Trazo medio. De acero inoxidable y resistente a los arañazos. Presentación en estuche de 1 unidad.

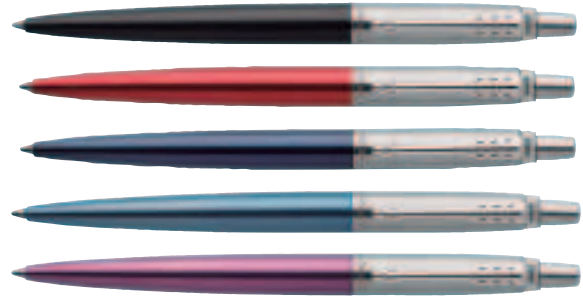
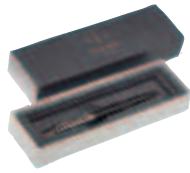

CÓDIGO	Color	Presentación
118761	Negro	Estuche 1 ud.
118762	Rojo	Estuche 1 ud.
118763	Azul	Estuche 1 ud.
118676	Azul claro	Estuche 1 ud.
118677	Violeta	Estuche 1 ud.



2 Parker · Expositor Jotter Core 20 ud

Un clásico entre los bolígrafos con tinta de gel. Fabricado en acero inox, con adornos cromados y el clip con la forma icónica en punta de flecha de la marca. Con mecanismo pulsador, clásico cartucho interior Parker y en tinta azul. Con un diseño novedoso y simplificado y con una tinta de gel intensa y homogénea que traza con fluidez líneas que se secan con rapidez para evitar borrones, reflejando su legado en cada detalle.

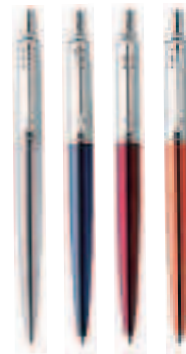

CÓDIGO	Colores	Presentación
118709	Plata, Rojo, Violeta y Azul	Exp. 20 ud.



3 Parker · Jotter XL Monocromo 20 ud

Parker presenta 4 acabados contemporáneos totalmente monocromáticos. Desde los sutiles pero exclusivos acabados en negro y plata hasta los audaces Confident Gold y Rose/Gold. El sorprendente cuarteto es el equilibrio perfecto entre la elegancia atemporal y una estética sorprendentemente moderna.



CÓDIGO	Color	Presentación
118588	Oro, Plata, Rose Gold, Negro	Exp. 20 ud.

BOLÍGRAFOS CON PUNTERO



4 Swing · Bolígrafo + Puntero TATTOO

Bolígrafo para Tablet y SmartPhone táctil. Cuerpo lacado en negro. Tinta azul. Tipo recambio Parker de plástico.

CÓDIGO	Color	Presentación
080816	Negro	Estuche 1 ud.



5 Swing · Bolígrafo + Puntero TATTOO

Bolígrafo para Tablet y SmartPhone táctil. Cuerpo lacado en rojo. Tinta azul. Tipo recambio Parker de plástico.

CÓDIGO	Color	Presentación
080815	Rojo	Estuche 1 ud.

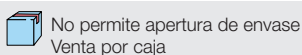

BOLÍGRAFOS Y PLUMAS DE REGALO



1 Faber-Castell • Hexo Azul

Cuerpo hexagonal de aluminio anodizado. Clip de metal con muelle. Bolígrafo con mecanismo de medio giro. Recambio negro de gran capacidad. Trazo B. Pluma con capuchón de aluminio anodizado. Clip de metal lacado en negro. Plumín de acero inoxidable. Trazo F.

CÓDIGO	Color	Descripción
081594	Azul	Bolígrafo
081596	Azul	Pluma



2 Faber-Castell • Hexo Bronce

Cuerpo hexagonal de aluminio anodizado. Clip de metal con muelle. Bolígrafo con mecanismo de medio giro. Recambio negro de gran capacidad. Trazo B. Pluma con capuchón de aluminio anodizado. Clip de metal lacado en negro. Plumín de acero inoxidable. Trazo F.

CÓDIGO	Color	Descripción
081591	Bronce	Bolígrafo
081593	Bronce	Pluma



3 Faber-Castell • Hexo Plateado mate

Cuerpo hexagonal de aluminio anodizado. Clip de metal con muelle. Bolígrafo con mecanismo de medio giro. Recambio negro de gran capacidad. Trazo B. Pluma con capuchón de aluminio anodizado. Clip de metal lacado en negro. Plumín de acero inoxidable. Trazo F.

CÓDIGO	Color	Descripción
081597	Plateado mate	Bolígrafo
081599	Plateado mate	Pluma



4 Faber-Castell • Roller Hexo

Cuerpo hexagonal y capuchón de aluminio anodizado. Clip de metal con muelle. Recambio negro con punta cerámica de secado rápido.

CÓDIGO	Color	Descripción
081595	Azul	Roller



5 Faber-Castell • Roller Hexo Bronce

Cuerpo hexagonal y capuchón de aluminio anodizado. Clip de metal con muelle. Recambio negro con punta cerámica de secado rápido.

CÓDIGO	Color	Descripción
081592	Bronce	Roller



6 Faber-Castell • Roller Hexo

Cuerpo hexagonal y capuchón de aluminio anodizado. Clip de metal con muelle. Recambio negro con punta cerámica de secado rápido.

CÓDIGO	Color	Descripción
081598	Plateado Mate	Roller



No permite apertura de envase
Venta por caja



Permite apertura de envase
Venta por unidad



Unidades que
contiene la caja

BOLÍGRAFOS Y PLUMAS DE REGALO



1 Faber-Castell • Grip 2011 Negro Mate

Zona de agarre suave para una escritura cómoda, con puntos de realce Grip. Bolígrafo de forma triangular retráctil, tinta indeleble y trazo medio. Pluma con plumín de acero inoxidable de alta calidad y trazo fino. Clip de acero inoxidable.

CÓDIGO	Color	Descripción
081324	Negro Mate	Bolígrafo
081321	Negro Mate	Pluma

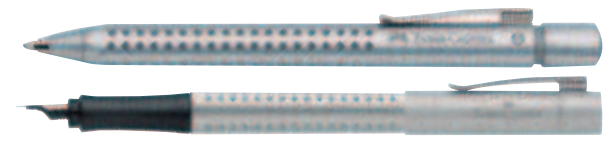

2 Faber-Castell • Grip 2011 Plata Metálico

Zona de agarre suave para una escritura cómoda, con puntos de realce Grip. Bolígrafo de forma triangular retráctil, tinta indeleble y trazo medio. Pluma con plumín de acero inoxidable de alta calidad y trazo fino. Clip de acero inoxidable.

CÓDIGO	Color	Descripción
081322	Plateado Metálico	Bolígrafo
081319	Plateado Metálico	Pluma



3 Parker • IM Dark Expresso CT

Diseño elegante. Bolígrafo retráctil con clip para unas líneas impecables y consistentes. Pluma en acero inoxidable para una gran resistencia y durabilidad. Presentado en estuche de regalo. Acabado en laca brillante.

CÓDIGO	Color	Descripción
118755	Marrón / Plata	Bolígrafo
118756	Marrón / Plata	Pluma



4 Parker • IM Matte Blue CT

Diseño elegante. Bolígrafo retráctil con clip para unas líneas impecables y consistentes. Pluma en acero inoxidable para una gran resistencia y durabilidad. Presentado en estuche de regalo. Acabado en laca mate.

CÓDIGO	Color	Descripción
118749	Azul mate / Plata	Bolígrafo
118750	Azul mate / Plata	Pluma



5 Faber-Castell • Grip 2011 Azul Metálico

Zona de agarre suave para una escritura cómoda, con puntos de realce Grip. Bolígrafo de forma triangular retráctil, tinta indeleble y trazo medio. Pluma con plumín de acero inoxidable de alta calidad y trazo fino. Clip de acero inoxidable.

CÓDIGO	Color	Descripción
081320	Azul Metálico	Pluma



6 Campus University Pluma estilográfica

Pluma estilográfica con cuerpo traslúcido de colores: azul, violeta, humo y verde. Tinta azul.

CÓDIGO	Color	Presentación
081299	Surtidos	Exp. 24 ud.

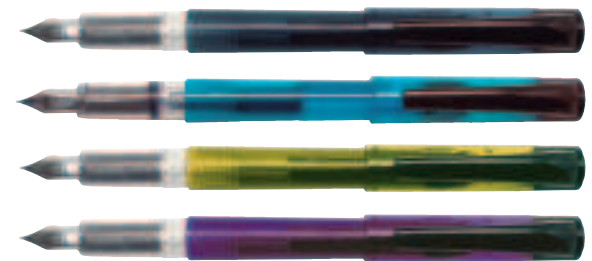

7 Pilot • V-Pen Silver

Tinta líquida

Pluma desechable. Plumín metálico mejorado. Visor de tinta. Mecanismo de control de tinta VSystem exclusivo de PILOT.

CÓDIGO	Color		
119388	Negro	1	12
119389	Azul	1	12
119390	Rojo	1	12

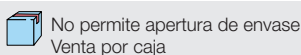

PLUMAS Y RECAMBIOS PARA BOLÍGRAFOS

PLUMAS CALIGRÁFICAS

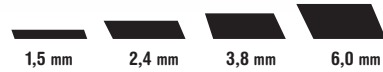
1 Pilot • Plumaz caligráficas Parallel Pen

4 Tamaños de plumín

Plumín especial que permite realizar dos anchos de trazo gracias a las dos placas paralelas que la componen. Utilizando 2 Parallel Pen sus tintas pueden mezclarse y conseguir cambios de color. Se presenta en estuche, que contiene: Parallel Pen, capuchón, dos recambios, kit de limpieza, instrucciones y guía de mantenimiento.

CÓDIGO	Color capucha	Trazo
619873	Rojo	1,5 mm.
619874	Naranja	2,4 mm.
619875	Verde	3,8 mm.
619876	Azul marino	6,0 mm.



CÓDIGO	Color	Envase
619877	Surtido	Caja 12 cartuchos

RECAMBIOS PARA BOLÍGRAFOS



2 Plus Office • Recambio para bolígrafo universal

Recambio de plástico universal.

CÓDIGO	Color	Trazo	Presentación	
080727	Azul	Medio	Bolsa 12 ud.	12
080728	Negro	Medio	Bolsa 12 ud.	12
080729	Rojo	Medio	Bolsa 12 ud.	12



3 Plus Office • Recambio para bolígrafo universal corto

Recambio para bolígrafo de metal.

CÓDIGO	Color	Trazo	Presentación	
080723	Verde	Medio	Bolsa 5 ud.	5
080722	Rojo	Medio	Bolsa 5 ud.	5
080720	Azul	Medio	Bolsa 5 ud.	5
080721	Negro	Medio	Bolsa 5 ud.	5

4 Plus Office • Recambio para bolígrafo depósito grande

Recambio para bolígrafo de metal. Tipo "Parker".

CÓDIGO	Color	Trazo	Presentación	
080726	Rojo	Medio	Bolsa 5 ud.	5
080724	Azul	Medio	Bolsa 5 ud.	5
080725	Negro	Medio	Bolsa 5 ud.	5



RECAMBIOS PARA BOLÍGRAFOS



1 Plus Office • Recambios para bolígrafos con rosca

Recambio opaco de metal para bolígrafos de giro.

CÓDIGO	Color	Trazo	Presentación	
080396	Negro	Medio	Bolsa 10 ud.	10
080395	Azul	Medio	Bolsa 10 ud.	10



2 Plus Office • Recambio para Plus Magic

Recambio para bolígrafo borrable Plus Magic. Compatibles con todos los bolígrafos borrables del mercado.

CÓDIGO	Color		
081046	Azul - Blister 3 ud.	1	12
081047	Negro - Blister 3 ud.	1	12
081048	Rojo - Blister 3 ud.	1	12
081523	Azul - Caja 3 ud.	-	10
081524	Negro - Caja 3 ud.	-	10
081525	Rojo - Caja 3 ud.	-	10



3 Pilot • Recambio para Frixion

Recambio para bolígrafo Frixion. Blister de 3 ud.

CÓDIGO	Color	Trazo		
119294	Azul	Medio	1	12
119295	Negro	Medio	1	12
119296	Rojo	Medio	1	12
118875	Verde	Medio	1	12



4 Pilot • Recambio para tinta de gel

Recambio para bolígrafo Pilot G2 y B2P Gel.

CÓDIGO	Color	Trazo	
119224	Azul	Medio	12
119225	Negro	Medio	12
119226	Rojo	Medio	12



5 Pilot • Recambio tinta base aceite

Recambio para bolígrafo ECOBALL, Supergrip G, Supergrip G 4 Colores, Rexgrip, Feed GP4.

CÓDIGO	Color	Trazo	
119419	Azul	Medio	12
119420	Negro	Medio	12
119418	Rojo	Medio	12



6 Waterman • Recambios colecciones

Recambio estándar punta media y fina.

Recambio bolígrafo

CÓDIGO	Color	Trazo	
119630	Negro	Fino	12
119629	Azul	Fino	12
080398	Negro	Medio	12
080397	Azul	Medio	12

Recambio roller

CÓDIGO	Color	Trazo	
119622	Negro	Fino	12
119621	Azul	Fino	12



7 Parker • Recambios colecciones

Recambios estándar punta media y fina, para bolígrafos, rollers y punta de bola.

Recambio bolígrafo

CÓDIGO	Color	Trazo	
081069	Negro	Fino	12
081071	Azul	Fino	12
081070	Negro	Medio	12
081072	Azul	Medio	12

Recambio roller

CÓDIGO	Color	Trazo	
080436	Negro	Fino	12
080435	Azul	Fino	12
119624	Negro	Medio	12
119623	Azul	Medio	12

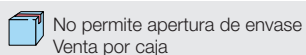

TINTAS PARA ROTULADOR Y PLUMAS ESTILOGRÁFICAS

TINTA PARA ROTULADOR



1 edding • Tinta de rellenado

Tinta permanente prácticamente sin olor en frasco. Para marcadores rellenables. También se pueden aplicar directamente plumines, tampones, plantillas, etc.



T-25. 30ml

CÓDIGO	Color
080303	Negro
080304	Azul
080305	Rojo
119839	Verde

T-100. 100ml

CÓDIGO	Color
119842	Negro
119838	Azul
119837	Rojo
119836	Verde

T-1000. 1L

CÓDIGO	Color
119834	Negro
119832	Azul
119833	Rojo

TINTA PARA ESTILOGRÁFICA



2 Plus Office • Recambio para plumas

Cajita con 6 cartuchos para pluma estilográfica. Alta calidad de escritura.

CÓDIGO	Color	Envase	
080393	Negro	6 ud.	10
080392	Azul	6 ud.	10



3 Parker Cartuchos tinta

Cartuchos de tinta compatibles con las plumas estilográficas Parker. Cada blister contiene 5 cartuchos de gran capacidad.

CÓDIGO	Color	Presentación
080388	Negro	Caja 5 ud.
081142	Azul	Caja 5 ud.
080389	Azul-Negro	Caja 5 ud.
080387	Azul lavable	Caja 5 ud.



4 Waterman Cartuchos tinta

Cajita con 8 cartuchos para pluma estilográfica. Cada cartucho mide 71 mm. Formulados para proporcionar una calidad de escritura superior.

CÓDIGO	Color	Presentación
080386	Negro	Caja 8 ud.
080385	Azul Florida	Caja 8 ud.



50ml

5 Waterman • Tinteros

Tinta estilográfica de 50 ml en bote de vidrio. Su tinta de alta calidad, fluye sobre el papel creando trazos intensos y gruesos.

CÓDIGO	Color	Contenido
119600	Negro	50 ml.
119599	Azul Florida	50 ml.



57ml

6 Parker • Tinteros

Frasco de tinta QUINK de alta calidad para para plumas estilograficas de de cualquier marca con este sistema de carga. Botella de 57 ml.

CÓDIGO	Color	Contenido
080391	Negro	57 ml.
119602	Azul oscuro	57 ml.
080390	Azul real lavable	57 ml.
081309	Azul permanente	57 ml.



30ml

7 Royal Talens • Tinta china

Talens Tinta China, Negro 700 es compatible con plumas, bolígrafos, tiralíneas, aerógrafos y pinceles. Se adhiere a varios tipos de papel. Secado rápido y resistente al agua una vez seca. Puede diluirse con agua para obtener tonos grises. Limpiar los materiales inmediatamente después de usarlos. No apta para tatuajes.

CÓDIGO	Color	Contenido
619808	Negro	30 ml.





11 - BLOCS Y CUADERNOS

- 474 - 481 AGENDAS ESCOLARES
- 457 BLOC EXÁMENES
- 450 - 453 BLOCS BANDA DE COLOR
- 457 BLOCS DE NOTAS MICROPERFORADOS
- 462 - 463 BLOCS ESPIRAL OXFORD
- 449, 454 BLOCS ESPIRAL TAPA BÁSICA 60G
- 446 BLOCS ESPIRAL TAPA BÁSICA 90G
- 448 BLOCS ESPIRAL TAPA DURA 70G
- 448 BLOCS ESPIRAL TAPA EXTRADURA 70G
- 447 BLOCS ESPIRAL TAPA EXTRADURA 90G
- 454 BLOCS ESPIRAL TAPA PLÁSTICO 60G
- 447 BLOCS ESPIRAL TAPA PLÁSTICO 70G
- 444 - 446 BLOCS ESPIRAL TAPA PLÁSTICO 90G
- 453 BLOCS MICROPERFORADOS TAPA DURA 60G
- 452 BLOCS MICROPERFORADOS TAPA EXTRADURA 70G
- 451 BLOCS MICROPERFORADOS TAPA EXTRADURA 90G
- 453, 455 BLOCS MICROPERFORADOS TAPA PLÁSTICO 70G
- 450 BLOCS MICROPERFORADOS TAPA PLÁSTICO 90G
- 466 CUADERNO MULTIFUNCIONAL CON ANILLAS
- 439 - 441 CUADRÍCULA PAUTADA
- 481 EXPOSITORES AGENDAS ESCOLARES
- 455 LIBRETA DE APUNTES ENCOLADA TAPA BÁSICA
- 464 LIBRETAS COSIDAS
- 464 - 466 LIBRETAS ENCOLADAS FORRADAS
- 467 - 468 LIBRETAS ESPIRAL
- 443 LIBRETAS GRAPADAS TAPA BÁSICA
- 442 LIBRETAS GRAPADAS TAPA PLÁSTICO
- 471 - 472 ORGANIZADORES SEMANALES
- 461 PAPEL BLANCO
- 458 - 461 RECAMBIOS ANILLAS
- 459 - 460 RECAMBIOS ANILLAS BANDA COLOR
- 458 RECAMBIOS ANILLAS C. PAUTADA
- 470 - 472 SETS DE PAPELERÍA

GUÍA PARA ELEGIR EL BLOC ADECUADO

TIPOS DE CUBIERTA



Tapa BLANDA
Papel 60/70g
80 Hojas

Cubiertas:
cartón 350g.
Contracubierta:
cartón 400g.
Encuadernación:
espiral.
Tipo de hoja:
normal.
Formatos:
A7, A6, A5 y A4.



Tapa DURA
Papel 60/70g
80/160 Hojas

Cubiertas:
cartón 800g.
Contracubierta:
cartón 800g.
Encuadernación:
COIL-LOCK
Tipo de hoja:
normal, microperforada
4 taladros.
Formatos:
A5 y A4.



Tapa FORRADA
Papel 70/90g
80/120/160 Hojas

Cubiertas:
encuadernada 1130g.
Contracubierta:
encuadernada 1130g.
Encuadernación:
COIL-LOCK.
Tipo de hoja:
normal,
microperforada
4 taladros.
Formatos:
A5 y A4.



Tapa PLÁSTICO
Papel 70/90g
80 Hojas

Cubiertas:
PP 700g. a todo color.
Contracubierta:
PP 700g. a todo color.
Encuadernación:
COIL-LOCK.
Tipo de hoja:
normal.
Formatos:
A4, A5.

TIPOS DE RAYADO

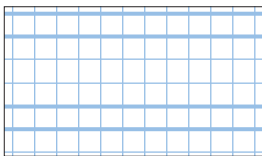

Cuadrícula Pautada 3 mm.

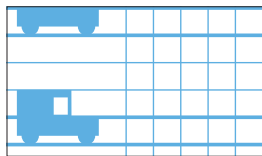

Cuadrícula Pautada 4 mm.

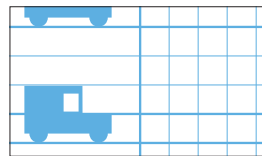

Cuadrícula Pautada 5 mm.

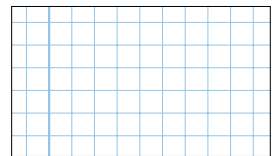

Cuadrícula 3 mm.

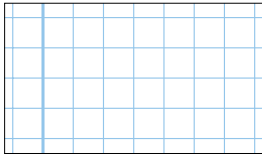

Cuadrícula 4 mm.

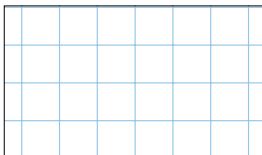

Cuadrícula 5 mm.

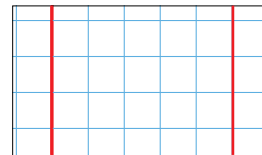

Cuadrícula 5 mm. Doble margen



Cuadrícula 6 mm.

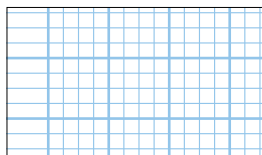

Milimetrado

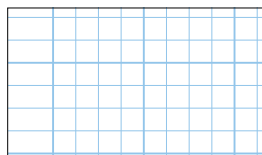

Milimetrado mod. 46

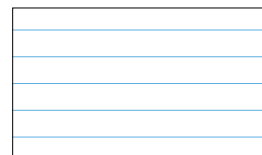

Horizontal

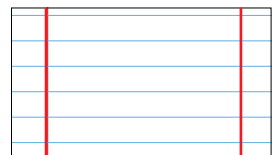

Horizontal Doble margen

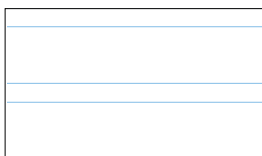

Doble raya 2,5

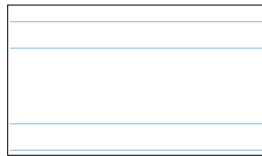

Doble raya 3,5

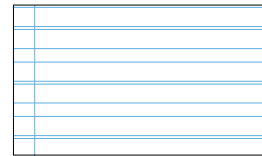

Montessori 3,5

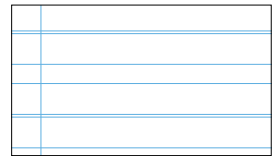

Montessori 5

TIPOS DE ENCUADERNACIÓN

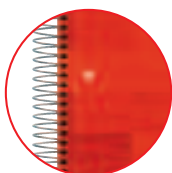
**ESPIRAL**

Permite giro de 360°. Sistema COIL-LOCK para evitar enganches.

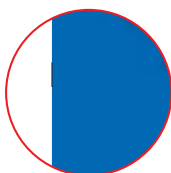
**GRAPADO**

Encuadernación grapada en el lomo, tipo revista.

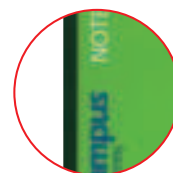
**ENCOLADO**

Lomo encolado que permite arrancar hojas sin dañarlas.



ÍNDICE DE SÍMBOLOS



Formato



Número de hojas



Gramaje



Con margen



Microperforado



Hoja con taladros



Hoja con taladros y microperforado



Sistema Coil-Lock



Apaisado



Bandas de color

CUADRÍCULA PAUTADA

LIBRETAS GRAPADAS TAPA BÁSICA

Campus



1 Campus · Libreta grapada A5+ de tapa básica Cuadrícula Pautada

Tapa cartón **IVORY 350 g. 48 Hojas - 90 g.**

Tapa de cartón flexible y ligera. Portadas impresas a todo color. Cantos redondeados.

CÓDIGO	Formato	Medidas mm.	Hojas	Rayado	Color cubierta	
002208	A5+	170 x 220	48	Cuadrícula Pautada 3 mm.		6
002209	A5+	170 x 220	48	Cuadrícula Pautada 4 mm.		6
003312	A5+	170 x 220	48	Cuadrícula Pautada 5 mm.		6

LIBRETAS GRAPADAS TAPA PLÁSTICO

Campus



2 Campus · Libreta grapada de tapa plástico Cuadrícula Pautada

Tapa de **Polipropileno. 48 Hojas - 90 g.**

Tapa de polipropileno flexible. Portadas impresas a todo color. Cantos redondeados.

CÓDIGO	Formato	Medidas mm.	Hojas	Rayado	Color cubierta		
002753	A5+	170 x 220	48	Cuadrícula Pautada 3 mm.		1	6
002754	A5+	170 x 220	48	Cuadrícula Pautada 4 mm.		1	6
003316	A5+	170 x 220	48	Cuadrícula Pautada 5 mm.		-	6
002758	A4	210 x 297	48	Cuadrícula Pautada 3 mm.		1	6
002759	A4	210 x 297	48	Cuadrícula Pautada 4 mm.		1	6
002948	A4	210 x 297	48	Cuadrícula Pautada 5 mm.		1	6



No permite apertura de envase
Venta por caja



Permite apertura de envase
Venta por unidad



Unidades que
contiene la caja

CUADRÍCULA PAUTADA: BLOCS ESPIRAL

CUADRÍCULA PAUTADA

BLOCS DE ESPIRAL TAPA PLÁSTICO









Campus



1 Campus · Bloc de espiral de tapa de plástico Cuadrícula Pautada

Tapa de polipropileno. 80 Hojas - 90 g. Colores brillantes.

Colores super brillantes.

código	Formato	Medidas mm.	Hojas	Rayado	Color cubierta		
002764	A5+	160 x 220	80	Cuadrícula Pautada 3 mm.		1	6
002765	A5+	160 x 220	80	Cuadrícula Pautada 4 mm.		1	6
003317	A5+	160 x 220	80	Cuadrícula Pautada 5 mm.		-	6
003222	A4	210 x 297	80	Cuadrícula Pautada 2,5 mm.		-	6
002431	A4	210 x 297	80	Cuadrícula Pautada 3 mm.		1	6
002432	A4	210 x 297	80	Cuadrícula Pautada 4 mm.		1	6
002949	A4	210 x 297	80	Cuadrícula Pautada 5 mm.		1	6

CUADRÍCULA PAUTADA

BLOCS DE ESPIRAL TAPA DURA

Campus



1 Campus • Bloc de espiral de tapa dura Cuadrícula pautada

Tapa cartón 800 g. 80 Hojas - 70 g.

Portadas impresas a todo color y dorso en blanco.

código	Formato	Medidas mm.	Hojas	Rayado	Color cubierta	
003225	A4	210 x 297	80	Cuadrícula Pautada 2,5 mm.		6
003226	A4	210 x 297	80	Cuadrícula Pautada 3 mm.		6
003227	A4	210 x 297	80	Cuadrícula Pautada 4 mm.		6

BLOCS DE ESPIRAL TAPA BÁSICA

Campus

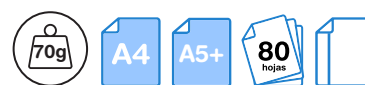

2 Campus College • Bloc de espiral de tapa básica

Tapa cartón 350 g. 80 Hojas - 70 g. Contraportada blanca 500 g.

código	Formato	Medidas mm.	Hojas	Rayado	Color cubierta	
002367	A5+	160 x 220	80	Cuadrícula Pautada 4 mm.		6
002368	A5+	160 x 220	80	Cuadrícula Pautada 3 mm.		6
002306	A4	210 x 297	80	Cuadrícula Pautada 3 mm.		6

No permite apertura de envase Venta por caja

Permite apertura de envase Venta por unidad

Unidades que contiene la caja

LIBRETA ENCUADERNADA ÍNDICE A-Z TAPA BÁSICA

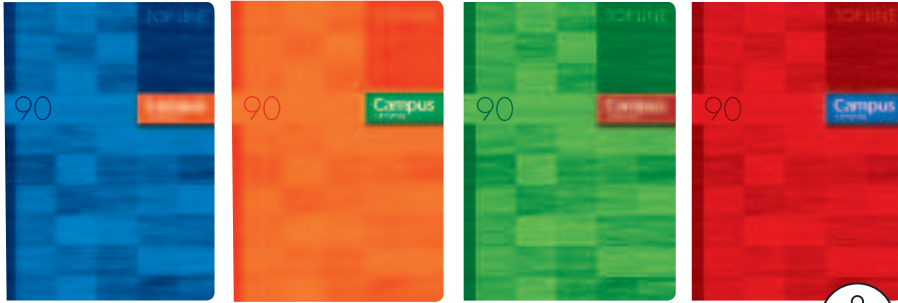
Campus
University

1 Campus University • Libreta encuadernada índice A-Z tapa básica



Tapa cartón DPX 350 g. 96 Hojas - 90 g. Lomo encuadernado en tela. Cantos redondeados

CÓDIGO	Formato	Medidas mm.	Hojas	Rayado	Color cubierta	
002179	A5	148 x 210	96	Cuadrícula 4 mm.		5

LIBRETA GRAPADA TAPA PLÁSTICO

Campus



2 Campus • Libreta grapada de tapa plástico

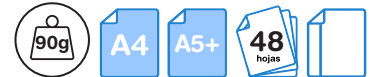

Tapa de Polipropileno. 48 Hojas - 90 g.

Tapa de polipropileno flexible. Portadas impresas a todo color. Cantos redondeados.

CÓDIGO	Formato	Medidas mm.	Hojas	Rayado	Color cubierta		
002752	A5+	170 x 220	48	Cuadrícula 3 mm.		1	6
002747	A5+	170 x 220	48	Cuadrícula 4 mm.		1	6
N 003165	A5+	170 x 220	48	Cuadrícula 5 mm. Doble Margen.		1	6
002751	A5+	170 x 220	48	Milimetrado		1	6
002748	A5+	170 x 220	48	Milimetrado mod.46		1	6
002750	A5+	170 x 220	48	Horizontal		1	6
N 003164	A5+	170 x 220	48	Horizontal Doble Margen.		1	6
002749	A5+	170 x 220	48	Doble raya 2,5 mm.		1	6
002756	A5+	170 x 220	48	Doble raya 3,5 mm.		1	6
002755	A5+	170 x 220	48	Liso		1	6
002993	A4	210 x 297	48	Cuadrícula 4 mm.		-	6
002994	A4	210 x 297	48	Cuadrícula 4 mm.		-	6
002995	A4	210 x 297	48	Cuadrícula 4 mm.		-	6
002996	A4	210 x 297	48	Cuadrícula 4 mm.		-	6
002757	A4	210 x 297	48	Cuadrícula 3 mm.		-	8
002553	A4	210 x 297	48	Cuadrícula 4 mm.		1	8
N 003167	A4	210 x 297	48	Cuadrícula 5 mm. Doble Margen.		1	8
002557	A4	210 x 297	48	Milimetrado		1	8
002554	A4	210 x 297	48	Milimetrado mod.46		1	8
002556	A4	210 x 297	48	Horizontal		1	8
N 003166	A4	210 x 297	48	Horizontal Doble Margen.		1	8
002555	A4	210 x 297	48	Doble raya 2,5 mm.		1	8
002761	A4	210 x 297	48	Doble raya 3,5 mm.		1	8
002760	A4	210 x 297	48	Liso		1	8

No permite apertura de envase
Venta por cajaPermite apertura de envase
Venta por unidadUnidades que
contiene la caja

LIBRETAS GRAPADAS TAPA BÁSICA

Campus

**1 Campus • Libreta grapada de tapa básica**

Tapa cartón IVORY 350 g. 48 Hojas - 90 g.

Tapa de cartón flexible y ligera. Portadas impresas a todo color. Cantos redondeados.

CÓDIGO	Formato	Medidas mm.	Gramaje	Hojas	Rayado	Color cubierta		
002201	A5+	170 x 220	90	48	Cuadrícula 4 mm.		1	6
N 003161	A5+	170 x 220	90	48	Cuadrícula 5 mm. Doble Margen.		-	6
002207	A5+	170 x 220	90	48	Cuadrícula 6 mm.		-	6
002202	A5+	170 x 220	90	48	Milimetrado		-	6
002205	A5+	170 x 220	90	48	Milimetrado mod.46		-	6
002203	A5+	170 x 220	90	48	Horizontal		-	6
N 003160	A5+	170 x 220	90	48	Horizontal Doble Margen.		-	6
002206	A5+	170 x 220	90	48	Doble raya 2,5 mm.		-	6
002204	A5+	170 x 220	90	48	Doble raya 3,5 mm.		-	6
002745	A5+	170 x 220	90	48	Liso		1	6
002146	A4	210 x 297	90	48	Cuadrícula 4 mm.		1	8
N 003163	A4	210 x 297	90	48	Cuadrícula 5 mm. Doble Margen.		-	8
002152	A4	210 x 297	90	48	Cuadrícula 6 mm.		-	8
002149	A4	210 x 297	90	48	Milimetrado		-	8
002153	A4	210 x 297	90	48	Milimetrado mod.46		-	8
002150	A4	210 x 297	90	48	Horizontal		1	8
N 003162	A4	210 x 297	90	48	Horizontal Doble Margen.		-	8
002164	A4	210 x 297	90	48	Doble raya 2,5 mm.		-	8
002151	A4	210 x 297	90	48	Doble raya 3,5 mm.		-	8
002746	A4	210 x 297	90	48	Liso		1	8
003314	A4	210 x 297	90	48	Montessori 3,5 mm		-	8
003315	A4	210 x 297	90	48	Montessori 5 mm		-	8

No permite apertura de envase
Venta por cajaPermite apertura de envase
Venta por unidadUnidades que
contiene la caja

BLOCS DE ESPIRAL TAPA PLÁSTICO

Campus

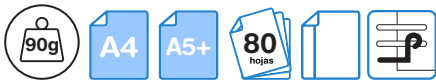
**1 Campus • Bloc de espiral de tapa de plástico 80 HOJAS**

Tapa polipropileno. 80 Hojas - 90 g. Colores brillantes.

Tapa de polipropileno flexible. Portadas impresas a todo color. Espiral con terminación Coil-Lock. Cantos redondeados.

CÓDIGO	Formato	Medidas mm.	Hojas	Rayado	Color cubierta		
002434	A5+	160 x 220	80	Cuadrícula 4 mm.	● ● ● ● ●	1	5
N 003169	A5+	160 x 220	80	Cuadrícula 5 mm. Doble Margen.	● ● ● ● ●	1	5
002435	A5+	160 x 220	80	Milimetrado	● ● ● ● ●	1	5
002763	A5+	160 x 220	80	Milimetrado mod.46	● ● ● ● ●	1	5
002436	A5+	160 x 220	80	Horizontal	● ● ● ● ●	1	5
N 003168	A5+	160 x 220	80	Horizontal Doble Margen.	● ● ● ● ●	1	5
002437	A5+	160 x 220	80	Doble raya 2,5 mm.	● ● ● ● ●	1	5
002762	A5+	160 x 220	80	Doble raya 3,5 mm.	● ● ● ● ●	1	5
002549	A5+	160 x 220	80	Liso	● ● ● ● ●	1	5
002997	A4	210 x 297	80	Cuadrícula 4 mm.	●	-	6
002998	A4	210 x 297	80	Cuadrícula 4 mm.	●	-	6
002999	A4	210 x 297	80	Cuadrícula 4 mm.	●	-	6
003000	A4	210 x 297	80	Cuadrícula 4 mm.	●	-	6
002426	A4	210 x 297	80	Cuadrícula 4 mm.	● ● ● ● ●	1	6
002427	A4	210 x 297	80	Cuadrícula 3 mm.	● ● ● ● ●	1	6
002766	A4	210 x 297	80	Cuadrícula 5 mm.	● ● ● ● ●	1	6
N 003173	A4	210 x 297	80	Cuadrícula 5 mm. Doble Margen.	● ● ● ● ●	1	6
002430	A4	210 x 297	80	Milimetrado	● ● ● ● ●	1	6
002433	A4	210 x 297	80	Milimetrado mod.46	● ● ● ● ●	1	6
002428	A4	210 x 297	80	Horizontal	● ● ● ● ●	1	6
N 003172	A4	210 x 297	80	Horizontal Doble Margen.	● ● ● ● ●	1	6
002429	A4	210 x 297	80	Doble raya 2,5 mm.	● ● ● ● ●	-	6
002547	A4	210 x 297	80	Doble raya 3,5 mm.	● ● ● ● ●	1	6
002548	A4	210 x 297	80	Liso	● ● ● ● ●	1	6

BLOCS DE ESPIRAL TAPA PLÁSTICO



Campus



1 Campus · Bloc de espiral de tapa de plástico 120 HOJAS

Tapas de polipropileno. 120 Hojas - 90 g. Colores brillantes.

Tapa de polipropileno flexible. Portadas impresas a todo color. Espiral con terminación Coil-Lock. Cantos redondeados.

código	Formato	Medidas mm.	Hojas	Rayado	Color cubierta		
002767	A4	210 x 297	120	Cuadrícula 4 mm.		1	6



Campus



2 Campus · Bloc de espiral de tapa de plástico

Cubiertas impresas a todo color en polipropileno. 80 Hojas - 90 g. Cantos redondeados.

Tapa de polipropileno flexible. Portadas impresas a todo color. Espiral con terminación Coil-Lock. Cantos redondeados.

código	Formato	Medidas mm.	Hojas	Rayado	Color cubierta	
002196	A4	210 x 297	80	Milimetrado		5
002197	A4	210 x 297	80	Doble raya 2,5 mm.		5

 No permite apertura de envase
Venta por caja

 Permite apertura de envase
Venta por unidad

  Unidades que
contiene la caja

BLOCS DE ESPIRAL TAPA PLÁSTICO

Campus

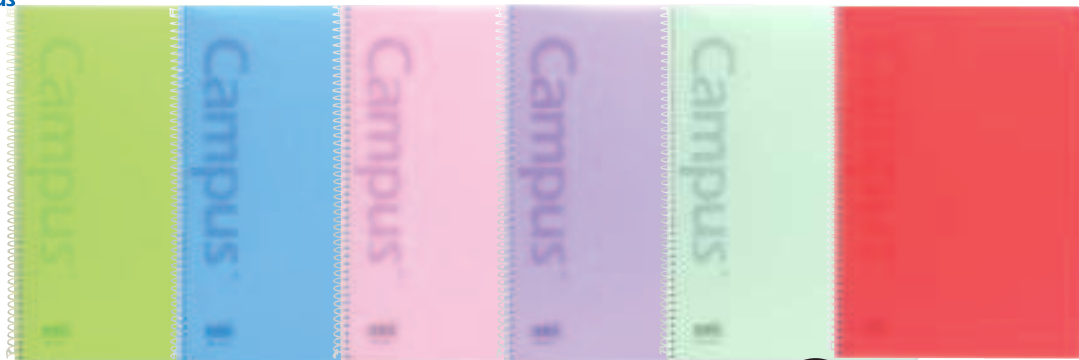

1 Campus • Bloc de espiral de tapa de plástico PASTEL

Tapa de polipropileno. 80 Hojas - 90 g. Colores pastel.

Tapa de polipropileno flexible. Portadas impresas a todo color. Espiral con terminación Coil-Lock. Cantos redondeados.

CÓDIGO	Formato	Medidas mm.	Hojas	Rayado	Color cubierta	
003221	A4	210 x 297	80	Cuadrícula 4 mm.		6
N 003170	A4	210 x 297	80	Horizontal Doble Margen.		6

Campus



2 Campus • Bloc de espiral de tapa de plástico VIVOS

Tapa de polipropileno. 80 Hojas - 90 g. Colores vivos.

Tapa de polipropileno flexible. Portadas impresas a todo color. Espiral con terminación Coil-Lock. Cantos redondeados.

CÓDIGO	Formato	Medidas mm.	Hojas	Rayado	Color cubierta	
003325	A4	210 x 297	80	Cuadrícula 4 mm.		5
N 003171	A4	210 x 297	80	Horizontal Doble Margen.		5

*Los colores podrán variar durante el año

BLOCS DE ESPIRAL TAPA BÁSICA

Campus

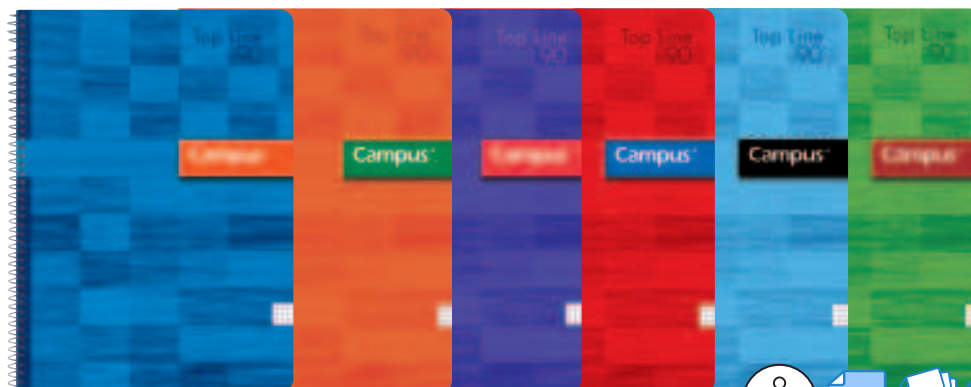

3 Campus • Bloc de espiral de tapa básica

Tapa de cartón flexible y ligera. 80 Hojas - 90 g. Cantos redondeados.

CÓDIGO	Formato	Medidas mm.	Hojas	Rayado	Color cubierta	
002361	A4	210 x 297	80	Cuadrícula 4 mm.		6

No permite apertura de envase
Venta por cajaPermite apertura de envase
Venta por unidadUnidades que
contiene la caja

BLOCS DE ESPIRAL TAPA EXTRADURA

Campus



1 Campus • Bloc de espiral de tapa extradura

Tapa cartón 1100 g. forrada. 80 Hojas - 90 g.

Bloc espiral tapa forrada de 90g 80 hojas. Rayado cuadrícula 4 mm. 6 colores de cubierta.

CÓDIGO	Formato	Medidas mm.	Hojas	Rayado	Color cubierta	
003318	A5+	160 x 220	80	Cuadrícula 4 mm.	● ● ● ● ● ●	6
003319	A5+	160 x 220	80	Cuadrícula 5 mm.	● ● ● ● ● ●	6
N 003174	A5+	160 x 220	80	Cuadrícula 5 mm. Doble Margen.	● ● ● ● ● ●	6
003320	A5+	160 x 220	80	Horizontal	● ● ● ● ● ●	6
N 003175	A5+	160 x 220	80	Horizontal Doble Margen.	● ● ● ● ● ●	6
003321	A5+	160 x 220	80	Liso	● ● ● ● ● ●	6
003322	A4	210 x 297	80	Cuadrícula 4 mm.	● ● ● ● ● ●	6
003323	A4	210 x 297	80	Cuadrícula 5 mm.	● ● ● ● ● ●	6
N 003176	A4	210 x 297	80	Cuadrícula 5 mm. Doble Margen.	● ● ● ● ● ●	6
001825	A4	210 x 297	80	Milimetrado	● ● ● ● ● ●	6
003324	A4	210 x 297	80	Horizontal	● ● ● ● ● ●	6
N 003177	A4	210 x 297	80	Horizontal Doble Margen.	● ● ● ● ● ●	6
003313	A4	210 x 297	80	Liso	● ● ● ● ● ●	6

BLOCS DE ESPIRAL TAPA PLÁSTICO

Campus

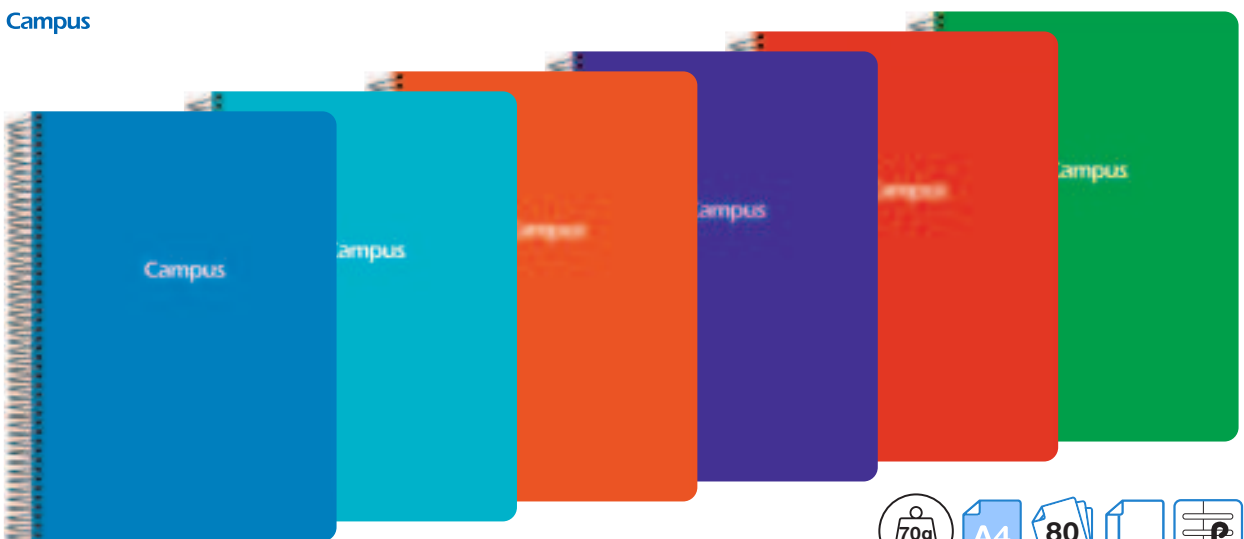

2 Campus • Bloc de espiral de tapa de plástico

Cubiertas impresas a todo color en polipropileno. 80 Hojas - 70 g.

CÓDIGO	Formato	Medidas mm.	Hojas	Rayado	Color cubierta
002362	A4	210 x 297	80	Cuadrícula 4 mm.	● ● ● ● ● ●

No permite apertura de envase
Venta por caja

Permite apertura de envase
Venta por unidad

Unidades que
contiene la caja

BLOCS DE ESPIRAL TAPA EXTRADURA

Campus



1 Campus · Bloc de espiral de tapa extradura

Tapa cartón 1100 g. Forrado. 80 Hojas - 70 g.

cÓDIGO	Formato	Medidas mm.	Hojas	Rayado	Color Cubierta	
001154	A4	210 x 297	80	Milimetrado		5

BLOCS DE ESPIRAL TAPA DURA

Campus

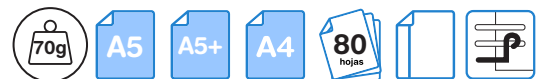
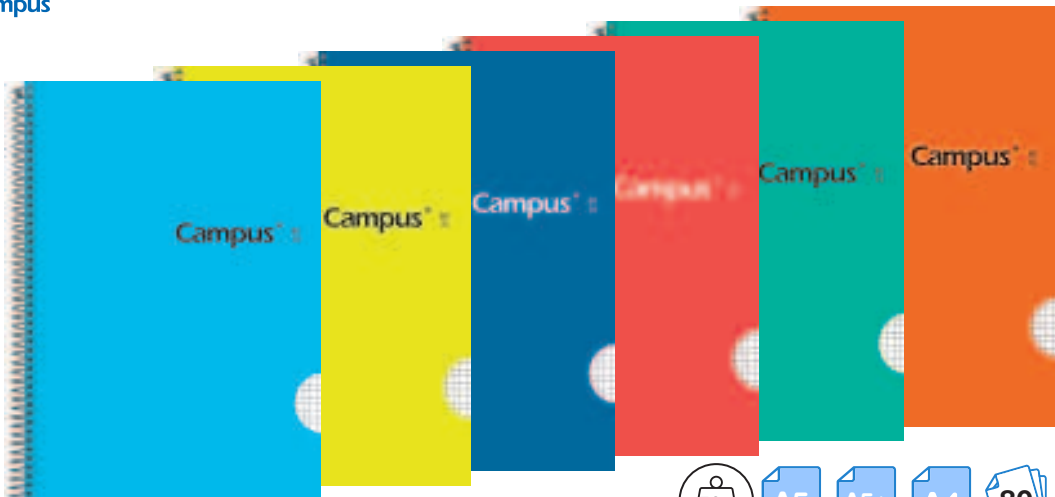

2 Campus · Bloc de espiral de tapa dura

Tapa cartón 800 g. 80 Hojas - 70 g.

Portadas impresas a todo color y dorso en blanco.

cÓDIGO	Formato	Medidas mm.	Hojas	Rayado	Color cubierta		
001602	A5	148 x 210	80	Milimetrado		-	5
001156	A5+	160 x 220	80	Cuadrícula 4 mm.		1	6
001157	A5+	160 x 220	80	Horizontal		1	6
001658	A5+	160 x 220	80	Doble raya 3,5 mm.		-	6
002951	A5+	160 x 220	80	Doble raya 2,5 mm.		-	6
003223	A5+	160 x 220	80	Cuadrícula Pautada 3 mm.		-	6
003224	A5+	160 x 220	80	Cuadrícula Pautada 4 mm.		-	6
001961	A4	210 x 297	80	Cuadrícula 3 mm.		-	6
001158	A4	210 x 297	80	Cuadrícula 4 mm.		1	6
001159	A4	210 x 297	80	Horizontal		1	6
001561	A4	210 x 297	80	Doble raya 2,5 mm.		-	6
001599	A4	210 x 297	80	Liso		1	6
001603	A4	210 x 297	80	Milimetrado		-	6
001665	A4	210 x 297	80	Doble raya 3,5 mm.		-	6

BLOCS DE ESPIRAL TAPA BÁSICA

Campus

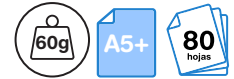
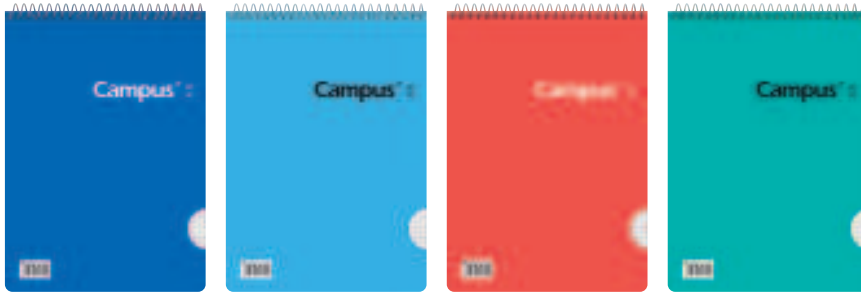

1 Campus College • Bloc de espiral superior de tapa básica

Tapa cartón 350 g. 80 Hojas - 60 g. Contraportada blanca 500 g. Espiral superior

código	Formato	Medidas mm.	Hojas	Rayado	Color cubierta		
002329	A5+	160 x 220	80	Cuadrícula 4 mm.		1	8

Campus

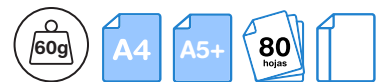

2 Campus College • Bloc de espiral de tapa básica

Tapa cartón 350 g. 80 Hojas - 60 g. Contraportada blanca 500 g.

código	Formato	Medidas mm.	Hojas	Rayado	Color cubierta		
001143	A5+	160 x 220	80	Cuadrícula 4 mm.		1	6
N 003178	A5+	160 x 220	80	Cuadrícula 5 mm. Doble Margen.		-	6
001145	A5+	160 x 220	80	Milimetrado		-	6
001144	A5+	160 x 220	80	Horizontal		1	6
N 003179	A5+	160 x 220	80	Horizontal Doble Margen.		-	6
001146	A5+	160 x 220	80	Doble raya 2,5 mm.		-	6
001562	A5+	160 x 220	80	Doble raya 3,5 mm.		-	6
001148	A5+	160 x 220	80	Liso		1	6
001901	A4	210 x 297	80	Cuadrícula 3 mm.		-	6
001149	A4	210 x 297	80	Cuadrícula 4 mm.		1	6
N 003190	A4	210 x 297	80	Cuadrícula 5 mm. Doble Margen.		-	6
001152	A4	210 x 297	80	Milimetrado		-	6
002244	A4	210 x 297	80	Milimetrado mod.46		-	6
001151	A4	210 x 297	80	Horizontal		1	6
N 003181	A4	210 x 297	80	Horizontal Doble Margen.		-	6
001150	A4	210 x 297	80	Doble raya 2,5 mm.		-	6
001659	A4	210 x 297	80	Doble raya 3,5 mm.		-	6
001153	A4	210 x 297	80	Liso		1	6

No permite apertura de envase Venta por caja

Permite apertura de envase Venta por unidad

Unidades que contiene la caja

MICROPERFORADOS

BLOCS DE ESPIRAL TAPA PLÁSTICO CON BANDAS DE COLOR

Campus

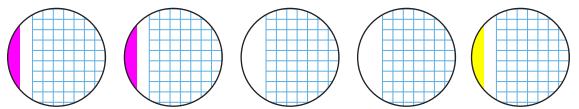
**1 Campus · Bloc de espiral de tapa de plástico microperforado, con 5 bandas de color**

Tapa de polipropileno. 120 Hojas - 90 g. Colores brillantes. 5 bandas de color. Microperforado

CÓDIGO	Formato	Medidas mm.	Hojas	Rayado	Color cubierta		
N 003184	A5+	160 x 220	120	Cuadrícula 5 mm.		1	4
002768	A4	210 x 297	120	Cuadrícula 5 mm.		1	4

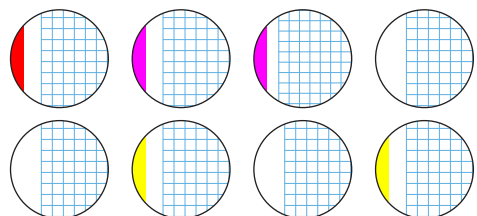
**2 Campus · Bloc de espiral de tapa de plástico microperforado, con 8 bandas de color**Tapa de polipropileno. 160 Hojas - 90 g. Colores brillantes. 8 bandas de color. Microperforado
Colores super brillantes.

CÓDIGO	Formato	Medidas mm.	Hojas	Rayado	Color cubierta		
N 003187	A4	210 x 297	160	Cuadrícula 5 mm.		1	4

MICROPERFORADOS

BLOCS DE ESPIRAL TAPA EXTRADURA CON BANDAS DE COLOR

Campus

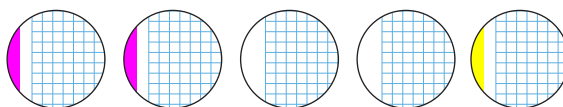

1 Campus · Bloc de espiral de tapa extradura microperforado, con 5 bandas de color

Tapa cartón 1100 g. forrada. 120 Hojas - 90 g. Microperforado

CÓDIGO	Formato	Medidas mm.	Hojas	Rayado	Color cubierta		
001828	A4	210 x 297	120	Cuadrícula 5 mm.	● ● ● ● ●	1	4

BLOCS DE ESPIRAL TAPA EXTRADURA CON BANDA UNICOLOR

Campus



2 Campus · Bloc de espiral de tapa extradura microperforado, con banda de su color

Tapa forrada de 1100 g. 80 Hojas - 90 g. Microperforado

Con cuatro taladros.

CÓDIGO	Formato	Medidas mm.	Hojas	Rayado	Color cubierta	
002300	A4	210 x 297	80	Cuadrícula 5 mm.	●	5
002301	A4	210 x 297	80	Cuadrícula 5 mm.	●	5
002302	A4	210 x 297	80	Cuadrícula 5 mm.	●	5
002303	A4	210 x 297	80	Cuadrícula 5 mm.	●	5
002304	A4	210 x 297	80	Cuadrícula 5 mm.	●	5

No permite apertura de envase
Venta por caja

Permite apertura de envase
Venta por unidad

Unidades que
contiene la caja

BLOCS DE ESPIRAL MICROPERFORADOS

MICROPERFORADOS

BLOCS DE ESPIRAL TAPA EXTRADURA CON BANDAS DE COLOR

Campus

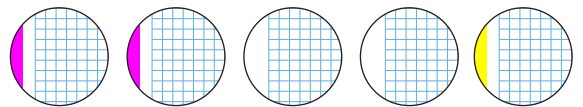

1 Campus • Bloc de espiral de tapa extradura microperforado con 5 bandas de color

Tapa cartón 1100 g. Forrado. 160 Hojas - 70 g.

Con 6 taladros y 5 bandas de color.

CÓDIGO	Formato	Medidas mm.	Hojas	Rayado	Color Cubierta		
001167	A5+	160 x 210	160	Cuadrícula 5 mm.	● ● ● ● ●	1	4
001973	A5+	160 x 210	160	Horizontal	● ● ● ● ●	1	4

Campus

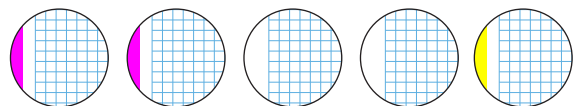
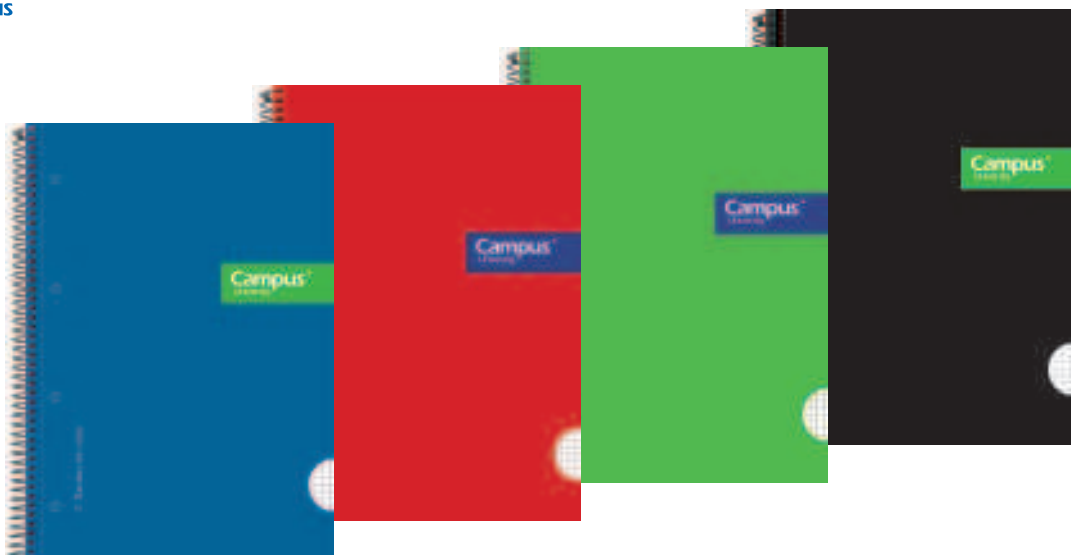

2 Campus • Bloc de espiral de tapa extradura microperforado con 5 bandas de color

Tapa cartón 1100 g. Forrado. 160 Hojas - 70 g.

Con 4 taladros y 5 bandas de color.

CÓDIGO	Formato	Medidas mm.	Hojas	Rayado	Color Cubierta		
001172	A4	210 x 297	160	Cuadrícula 5 mm.	● ● ● ● ●	1	4
001171	A4	210 x 297	160	Horizontal	● ● ● ● ●	1	4
001594	A4	210 x 297	160	Liso	● ● ● ● ●	1	4

MICROPERFORADOS

BLOCS DE ESPIRAL TAPA DURA CON BANDAS DE COLOR

Campus

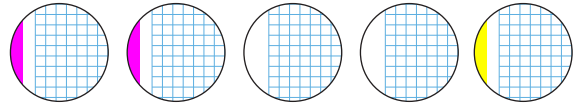

1 Campus · Bloc de espiral de tapa dura microperforado con 5 bandas de color

Tapa cartón 800 g. 160 Hojas - 60 g. Cuatro Taladros.

Portadas impresas a todo color y dorso en blanco. Con 4 taladros y 5 bandas de color.

CÓDIGO	Formato	Medidas mm.	Hojas	Rayado	Color cubierta		
001168	A4	210 x 297	160	Cuadrícula 5 mm.		1	4

BLOCS MICROPERFORADOS DE ESPIRAL TAPA PLÁSTICO

Campus University



2 Campus University · Bloc microperforado de espiral de tapa de plástico

Bloc microperforado de espiral doble con cierre de goma elástica. Tapas de polipropileno. Estampación en color plata.

Papel interior: 60 Hojas - 70 g.

CÓDIGO	Medidas mm.	Hojas	Rayado	Color cubierta	
001834	75 x 120	60	Cuadrícula 4 mm.		15
001833	105 x 148	60	Cuadrícula 4 mm.		15

No permite apertura de envase
Venta por caja

Permite apertura de envase
Venta por unidad

Unidades que
contiene la caja

BLOCS DE ESPIRAL TAPA PLÁSTICO

Campus

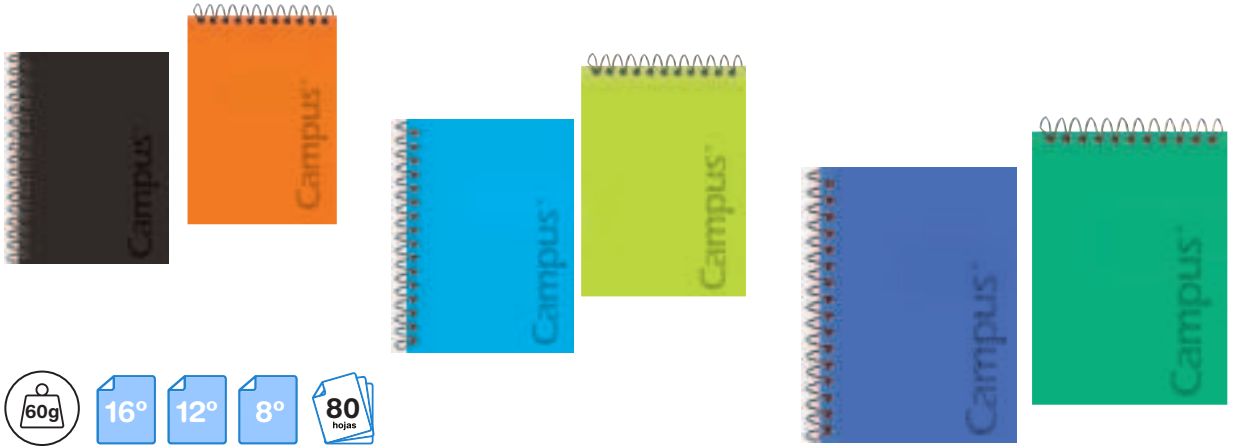

1 Campus · Bloc de espiral de tapa de plástico

Tapa de polipropileno. 80 Hojas - 60 g. Colores brillantes

CÓDIGO	Formato	Medidas mm.	Hojas	Rayado	Color cubierta	
003228	16° Natural	79 x 105	80	Cuadrícula 4 mm.		16
003229	16° Apaisado	105 x 79	80	Cuadrícula 4 mm.		16
003230	12° Natural	87 x 128	80	Cuadrícula 4 mm.		8
003231	12° Apaisado	128 x 87	80	Cuadrícula 4 mm.		8
003232	8° Natural	105 x 155	80	Cuadrícula 4 mm.		8
003233	8° Apaisado	155 x 105	80	Cuadrícula 4 mm.		8

BLOCS DE ESPIRAL TAPA BÁSICA

Campus

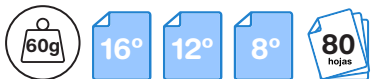
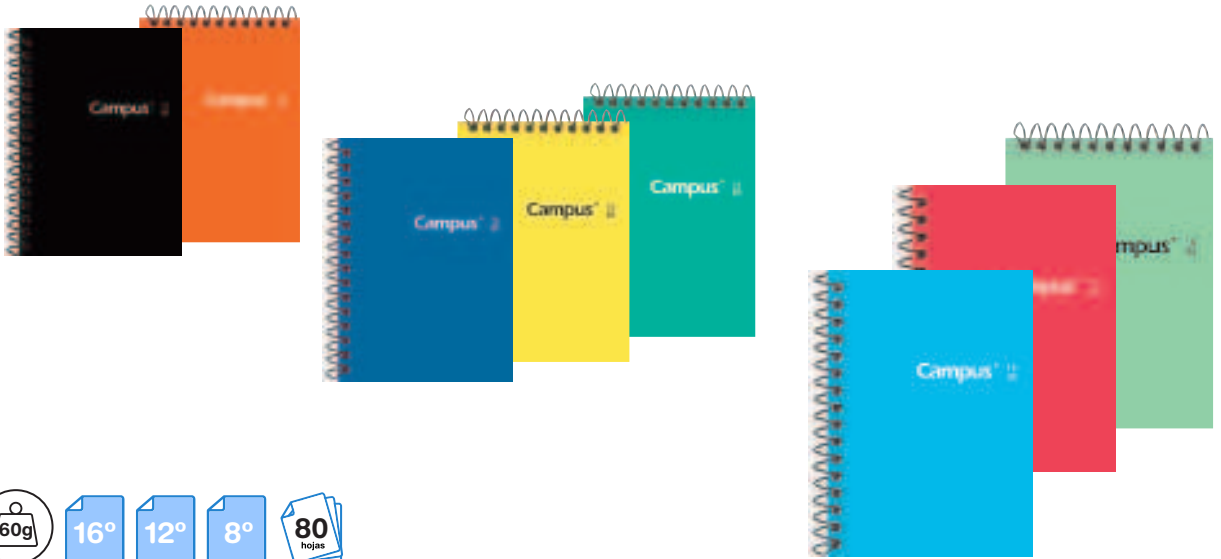

2 Campus · Bloc de espiral de tapa básica

Tapa de cartón flexible y ligera. 80 Hojas - 60 g. Contraportada blanca

CÓDIGO	Formato	Medidas mm.	Hojas	Rayado	Color cubierta	
001142	16° Natural	75 x 105	80	Cuadrícula 4 mm.		16
001139	16° Apaisado	105 x 75	80	Cuadrícula 4 mm.		16
001141	12° Natural	85 x 125	80	Cuadrícula 4 mm.		8
001138	12° Apaisado	125 x 85	80	Cuadrícula 4 mm.		8
001140	8° Natural	105 x 155	80	Cuadrícula 4 mm.		8
001137	8° Apaisado	155 x 105	80	Cuadrícula 4 mm.		8

BLOCS DE ESPIRAL TAPA PLÁSTICO

Campus University

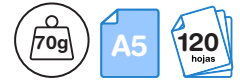

1 Campus University • Bloc de espiral de tapa de plástico

Tapa de polipropileno. 120 Hojas. 70 g. Con 5 separadores móviles. Cierre de goma elástica

Incorpora cinco separadores móviles para una clasificación más fácil. Ventanas de forma ovalada para la visualización de los separadores. Encuadernación en espiral doble; fácil de abrir y manejar.

CÓDIGO	Formato	Medidas mm.	Hojas	Rayado	Color cubierta
001767	A5	150 x 210	120	Cuadrícula 4 mm.	● ● ●

LIBRETA DE APUNTES ENCOLADA TAPA BÁSICA

Campus

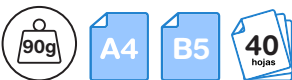
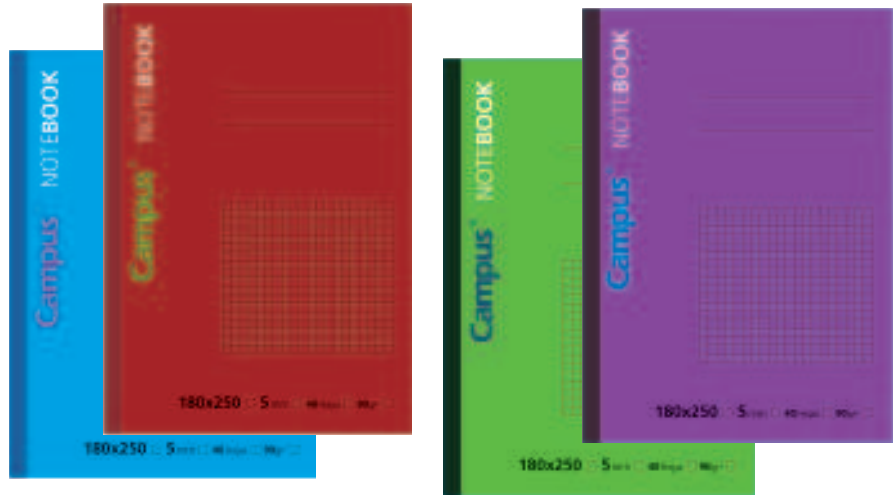

2 Campus • Libreta de apuntes encolada tapa básica

Tapa cartón IVORY 250 g. 40 Hojas - 90 g.

Bloc encolado de tapa de cartón de 250 g. Lomo encuadernado. Papel interior Extra de 90 g, 40 hojas.

CÓDIGO	Formato	Medidas mm.	Hojas	Rayado	Color cubierta	
002199	A4	210 x 297	40	Cuadrícula 5 mm.	● ● ● ●	5

LIBRETAS ENCOLADAS TAPA BÁSICA

Campus



3 Campus • Libreta de bolsillo encolada tapa básica

Libreta encolada. Tapa de cartón. 40 Hojas - 70 g. Rayado horizontal

CÓDIGO	Medidas mm.	Hojas	Rayado	Color cubierta	
002175	74 x 105	40	Horizontal	● ● ● ●	4
002176	105 x 148	40	Horizontal	● ● ● ●	5

No permite apertura de envase Venta por caja

Permite apertura de envase Venta por unidad

Unidades que contiene la caja

Campus[®]

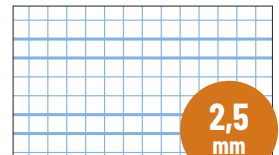
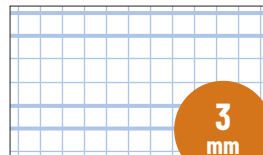
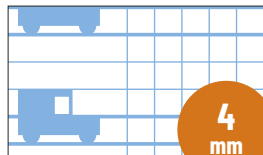

Nuestros blocs y libretas de Cuadrícula Pautada están especialmente diseñados para fomentar el aprendizaje de la escritura.

Tenemos cuatro tamaños diferentes de patrón. Los más grandes son para los más pequeños. A medida que el niño crece deberá utilizar pautas cada vez más pequeñas. La más grande de todas es de cinco milímetros y la más pequeña de sólo dos y medio.

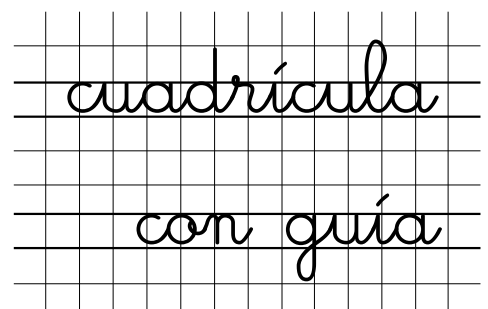

BLOCS DE NOTAS MICROPERFORADOS

Campus

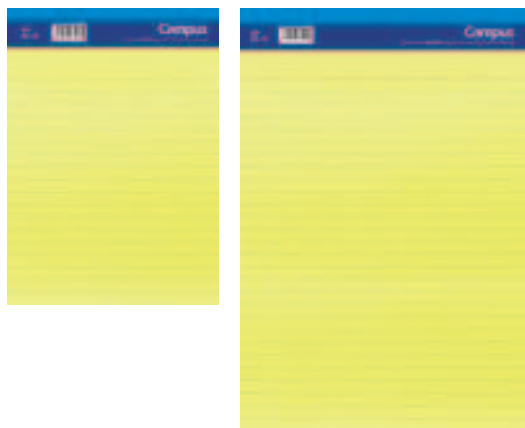
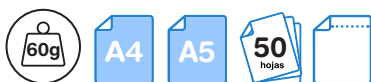

1 Campus Bloc de notas microperforado papel amarillo

Bloc con margen. 50 Hojas de 60 g. Papel amarillo

CÓDIGO	Formato	Medidas mm.	Hojas	Rayado	
002182	A5	148 x 210	50	Horizontal	6
002181	A4	210 x 297	50	Horizontal	5

Campus

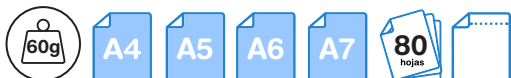

2 Campus • Bloc de notas microperforados

Tapa de cartón flexible y ligera. 80 Hojas de 60 g.

código	Formato	Medidas mm.	Hojas	Rayado	Cubierta		
001118	A7	75 x 105	80	Cuadrícula 4 mm.	●	1	10
001119	A7	75 x 105	80	Liso	●	1	10
001974	A7	75 x 105	80	Horizontal	●	1	10
001114	A6	105 x 148	80	Cuadrícula 4 mm.	●	1	10
001115	A6	105 x 148	80	Liso	●	1	10
001975	A6	105 x 148	80	Horizontal	●	1	10
001112	A5	148 x 210	80	Cuadrícula 4 mm.	●	1	10
001113	A5	148 x 210	80	Liso	●	1	10
001976	A5	148 x 210	80	Horizontal	●	1	10
001116	A4	210 x 297	80	Cuadrícula 4 mm.	●	1	5
001117	A4	210 x 297	80	Liso	●	1	5
001977	A4	210 x 297	80	Horizontal	●	1	5

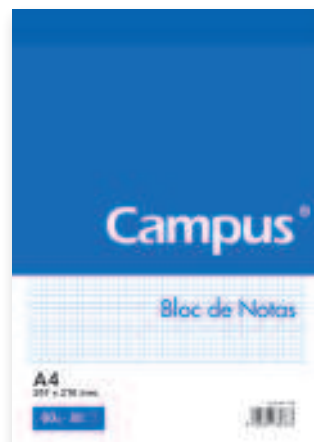

BLOC DE EXÁMENES

Campus college

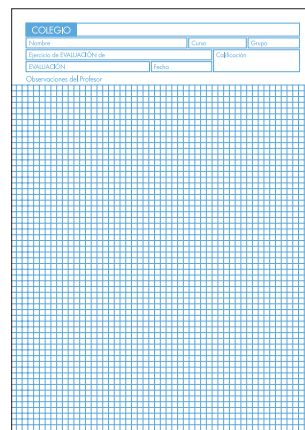
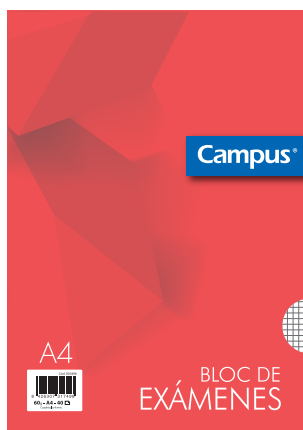
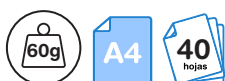

3 Campus College • Bloc de exámenes

Cubierta de cartón impresa a todo color. 40 Hojas - 60 g. Con cabecera de alumno

CÓDIGO	Formato	Medidas mm.	Hojas	Rayado	
001896	A4	210 x 297	40	Cuadrícula 4 mm.	10

No permite apertura de envase
Venta por caja

Permite apertura de envase
Venta por unidad

Unidades que contiene la caja

RECAMBIOS DE ANILLAS CUADRÍCULA PAUTADA

Campus



1 Campus • Recambios cuatro taladros Cuadrícula pautada

Paquete de 100 hojas. 90 g. Cuatro taladros

CÓDIGO	Formato	Medidas mm.	Hojas	Rayado	Color cubierta		
003234	A4	210 x 297	100	Cuadrícula Pautada 3 mm		1	5
003235	A4	210 x 297	100	Cuadrícula Pautada 4 mm		1	5

RECAMBIOS DE ANILLAS

Campus

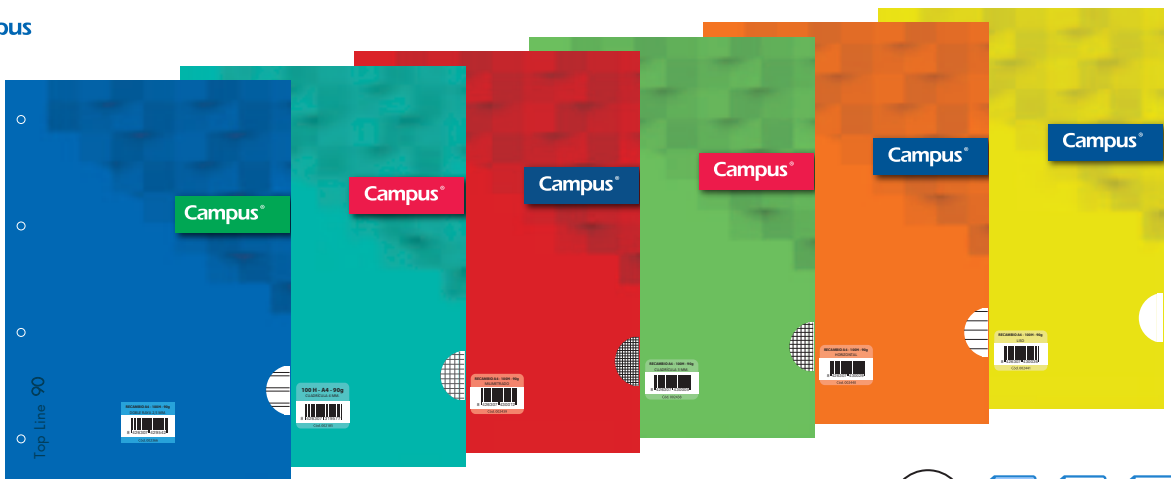

2 Campus • Recambios cuatro taladros

Paquete de 100 hojas. 90 g. Cuatro taladros

CÓDIGO	Formato	Medidas mm.	Hojas	Rayado	Color cubierta		
002438	A4	210 x 297	100	Cuadrícula 3 mm.		1	5
002185	A4	210 x 297	100	Cuadrícula 4 mm.		1	5
002439	A4	210 x 297	100	Milimetrado		1	5
002440	A4	210 x 297	100	Horizontal		1	5
002366	A4	210 x 297	100	Doble raya 2,5		1	5
002441	A4	210 x 297	100	Liso		1	5
002950	A4	210 x 297	200	Cuadrícula 4 mm.		1	5



3 Campus • Recambios cuatro taladros Cuadrícula 4 mm.

Paquete de 100 + 20 hojas. 90 g. Cuatro taladros

CÓDIGO	Formato	Medidas mm.	Hojas	Rayado		
002447	A4	210 x 297	100 + 20	Cuadrícula 4 mm.	1	5



RECAMBIOS DE ANILLAS CON BANDAS DE COLOR

Campus

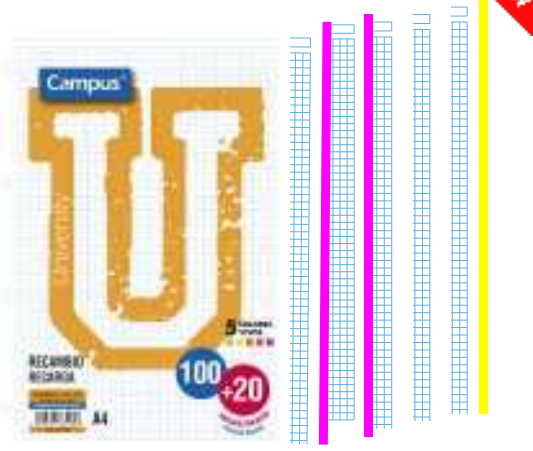
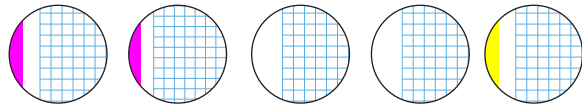

1 Campus • Recambio con 5 bandas VIVOS

Paquete de 100 + 20 hojas. 90 g. Cuatro taladros. COLORES VIVOS.

CÓDIGO	Formato	Medidas mm.	Hojas	Rayado	Color de bandas	
003188	A4	210 x 297	100+20	Cuadrícula 5 mm.		5

Campus

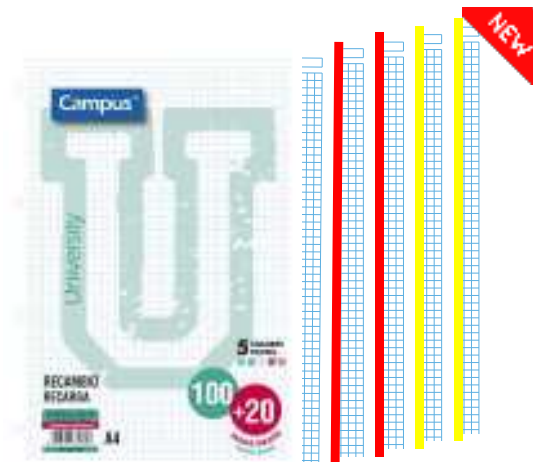
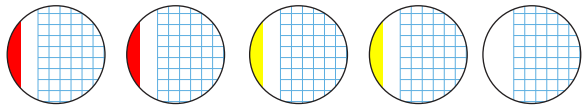

2 Campus • Recambio con 5 bandas PASTEL

Paquete de 100 + 20 hojas. 90 g. Cuatro taladros. COLORES PASTEL.

CÓDIGO	Formato	Medidas mm.	Hojas	Rayado	Color de bandas	
003183	A4	210 x 297	100 + 20	Cuadrícula 5 mm.		5

Campus

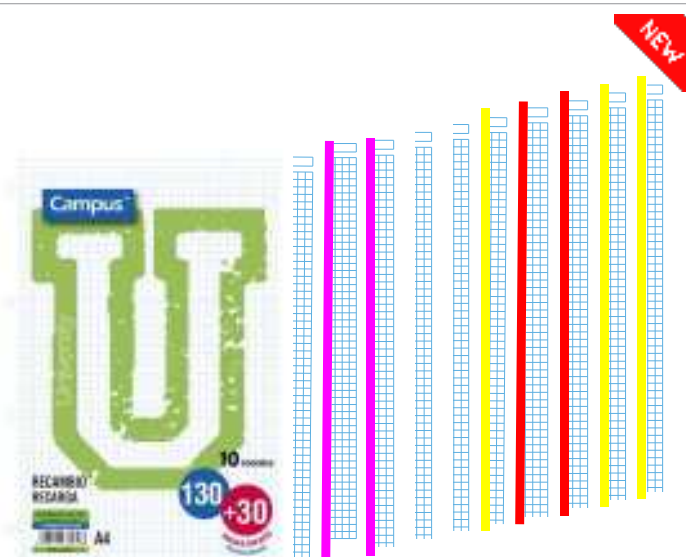
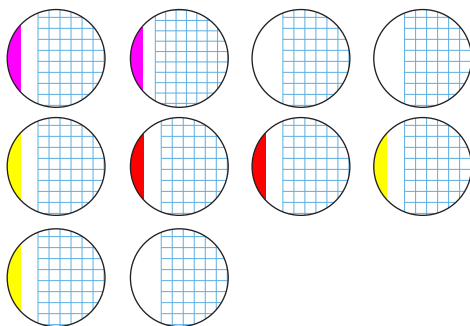

3 Campus • Recambio con 10 bandas

Paquete de 130 + 30 hojas. 90 g. Cuatro taladros

CÓDIGO	Formato	Medidas mm.	Hojas	Rayado	Color de bandas	
003182	A4	210 x 297	130+30	Cuadrícula 5 mm.		5



RECAMBIOS DE ANILLAS CON BANDAS DE COLOR

Campus



1 Campus • Recambio con 5 bandas

Paquete de 100 hojas. 90 g. Cuatro taladros. COLORES VIVOS.

CÓDIGO	Formato	Medidas mm.	Hojas	Rayado	Color de bandas	
001829	A4	210 x 297	100	Cuadrícula 5 mm.	● ● ● ● ●	5

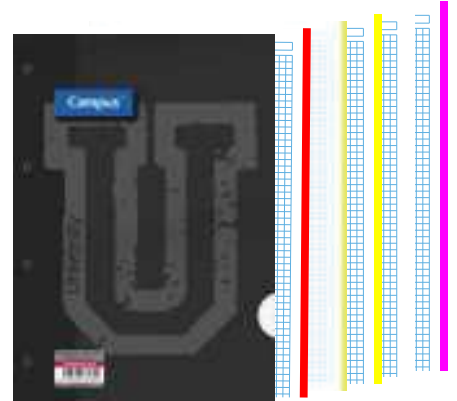

RECAMBIOS DE ANILLAS CON BANDA UNICOLOR

Campus

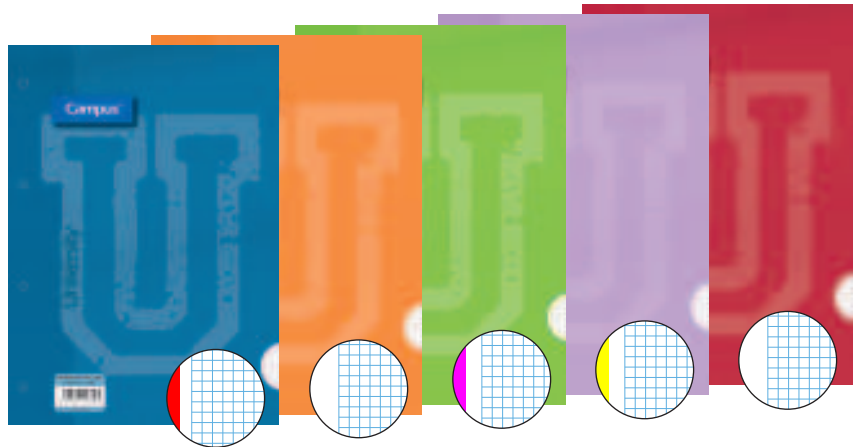

2 Campus • Recambios con banda de su color

Paquete de 100 hojas. 90 g. Cuatro taladros

CÓDIGO	Formato	Medidas mm.	Hojas	Rayado	Color de bandas	
002294	A4	210 x 297	100	Cuadrícula 5 mm.	●	5
002295	A4	210 x 297	100	Cuadrícula 5 mm.	●	5
002296	A4	210 x 297	100	Cuadrícula 5 mm.	●	5
002297	A4	210 x 297	100	Cuadrícula 5 mm.	●	5
002298	A4	210 x 297	100	Cuadrícula 5 mm.	●	5

BLOCS RECAMBIO ENCOLADO CON BANDA UNICOLOR

Campus

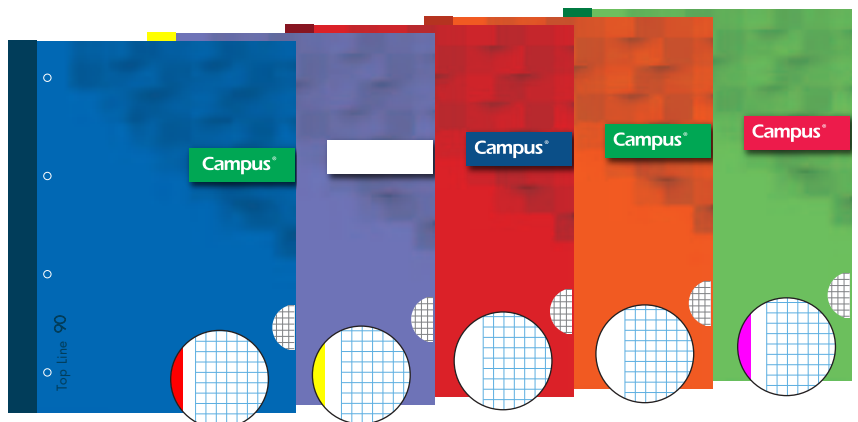

3 Campus • Blocs recambio encolados cuatro taladros con bandas de su color

Bloc encolado de 80 hojas. 90 g. Cuatro taladros

CÓDIGO	Formato	Medidas mm.	Hojas	Rayado	Color de bandas	
002830	A4	210 x 297	80	Cuadrícula 5 mm.	●	5
002832	A4	210 x 297	80	Cuadrícula 5 mm.	●	5
002831	A4	210 x 297	80	Cuadrícula 5 mm.	●	5
002829	A4	210 x 297	80	Cuadrícula 5 mm.	●	5
002833	A4	210 x 297	80	Cuadrícula 5 mm.	●	5

RECAMBIOS DE ANILLAS

Campus

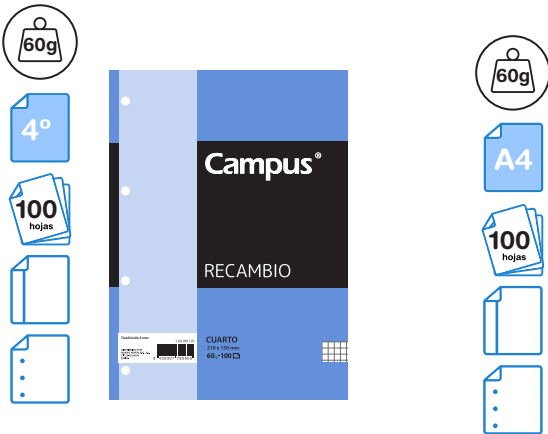

1 Campus • Recambios

Formato 4°. Paquete de 100 hojas. 60 g.

CÓDIGO	Formato	Medidas mm.	Hojas	Rayado	Nº de taladros	
001120	4°	150 x 210	100	Cuadrícula 4 mm.	4	10
001121	4°	150 x 210	100	Doble raya 2,5 mm.	4	10
001122	4°	150 x 210	100	Horizontal	4	10
001123	4°	150 x 210	100	Milimetrado	4	10

Formato A4. Paquete de 100 hojas. 60 g.

CÓDIGO	Formato	Medidas mm.	Hojas	Rayado	Nº de taladros	
001124	A4	210 x 297	100	Cuadrícula 4 mm.	4	10
001125	A4	210 x 297	100	Cuadrícula 4 mm.	16	10
001126	A4	210 x 297	100	Doble raya 2,5 mm.	4	5
001127	A4	210 x 297	100	Horizontal	4	5
001128	A4	210 x 297	100	Liso	4	10
001129	A4	210 x 297	100	Milimetrado	4	10
001130	A4	210 x 297	100	Milimetrado	16	5

PAPEL BLANCO

Campus

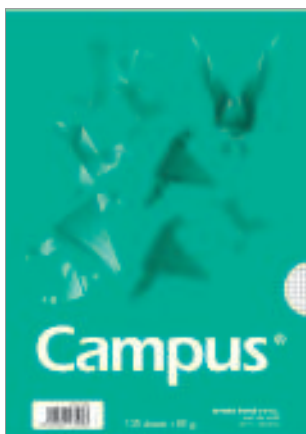

Campus

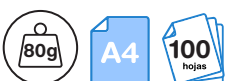

2 Campus • Papel cuadrículado A4

Rayado cuadrículado. Papel de excelente blancura. 100 Hojas de 80 g.

CÓDIGO	Medidas mm.	Rayado		
001604	210 x 297	Cuadrícula 4 mm.	1	10

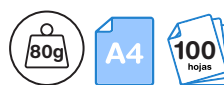

3 Campus • Papel blanco A4

Papel de excelente blancura. Gran calidad técnica y medioambiental. 100 Hojas de 80 g. Para fotocopiadoras e impresoras láser e InkJet.

CÓDIGO	Medidas mm.		
001019	210 x 297	1	10

No permite apertura de envase
Venta por caja

Permite apertura de envase
Venta por unidad

Unidades que contiene la caja

BLOCS DE ESPIRAL TAPA BÁSICA Y EXTRADURA

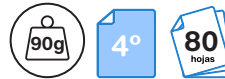
**1 Oxford Classic**
Bloc de espiral de tapa básica

Tapa blanda. 80 Hojas - 90 g. Cuadrícula 4 mm.
Formato 4°. Medidas: 165 x 215 mm.

CÓDIGO	Formato	Color cubierta		
029112	4°		1	5

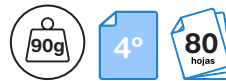
**2 Oxford Classic**
Bloc de espiral de tapa extradura

Tapa extradura. 80 Hojas - 90 g. Cuadrícula 4 mm.
Formato 4°. Medidas: 165 x 215 mm.

CÓDIGO	Formato	Color cubierta		
029114	4°		1	5

**3 Oxford Classic**
Bloc de espiral de tapa básica

Tapa blanda. 80 Hojas - 90 g. Cuadrícula 4 mm.
Formato Folio. Medidas 222 x 310 mm.

CÓDIGO	Formato	Color cubierta	
029113	Folio		5

BLOCS DE ESPIRAL TAPA EXTRADURA MICROPERFORADOS

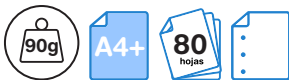
**4 Oxford · EuropeanBook 1**
Bloc de espiral de tapa extradura microperforado

Hojas microperforadas con 4 taladros. 80 Hojas - 90 g.



CÓDIGO	Formato	Medidas mm.	Hojas	Rayado	Color Cubierta	
029105	A4+	232 x 298	80	Cuadrícula 5 mm.		5
029110	A4+	232 x 298	80	Cuadrícula 5 mm.		5
029111	A4+	232 x 298	80	Cuadrícula 5 mm.		5
029104	A4+	232 x 298	80	Cuadrícula 5 mm.		5
029107	A4+	232 x 298	80	Cuadrícula 5 mm.		5
029108	A4+	232 x 298	80	Cuadrícula 5 mm.		5
028519	A4+	232 x 298	80	Cuadrícula 5 mm.		5
028520	A4+	232 x 298	80	Cuadrícula 5 mm.		5
028521	A4+	232 x 298	80	Cuadrícula 5 mm.		5

BLOCS DE ESPIRAL MICROPERFORADOS TAPA EXTRADURA Y PLÁSTICO



1 Oxford Classic • EuropeanBook 5 Bloc de espiral microperforado con bandas de colores. Tapa extradura

Tamaño folio. 120 Hojas - 90 g. Cuadrícula 5 mm. Formato A4+. Medidas 240 x 298 mm.

CÓDIGO	Formato	Color Cubierta		
029142	A4+		1	5

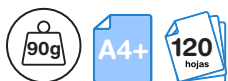

2 Oxford Lagoon • EuropeanBook 5 Bloc de espiral microperforado con bandas de colores. Tapa plástico

Tamaño folio. 120 Hojas - 90 g. Cuadrícula 5 mm. Formato A4+. Medidas 240 x 298 mm.

CÓDIGO	Formato	Color Cubierta		
029141	A4+		1	5



PACKS BLOCS DE ESPIRAL TAPA EXTRADURA Y BÁSICA



3 Oxford • Bloc de espiral. Tapa extradura 4+1

Pack 4+1. Tamaño Folio 215 x 310 mm. 80 Hojas - 90 g.

CÓDIGO	Formato	Rayado	Color Cubierta	
029138	Folio	Cuad. 4 mm. c/m.		5
029139	Folio	Milimetrado c/m.		5
002343	Folio	Cuad. 4 mm. c/m.		5



4 Oxford • Bloc de espiral. Tapa básica 4+1

Pack 4+1. Tamaño Folio 215 x 310 mm. 80 Hojas - 90 g.

CÓDIGO	Formato	Rayado	Color Cubierta	
029002	Folio	Cuad. 4 mm. c/m.		5
002395	Folio	Cuad. 4 mm. c/m.		5

BLOCS RECAMBIOS ENCOLADOS

5 Oxford • Recambio A4

80 Hojas - 90 g. Encolado. Con bandas de colores. Cuadrícula 5 mm.

CÓDIGO	Formato	Hojas	Color	
029117	A4	80		5
029120	A4	80		5
029121	A4	80		5
029116	A4	80		5
028536	A4	80		5
028535	A4	80		5
028534	A4	80		5
029090	A4	80		5

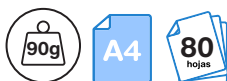

No permite apertura de envase
Venta por caja

Permite apertura de envase
Venta por unidad

20 20 Unidades que
contiene la caja

LIBRETAS COSIDAS TAPA BÁSICA

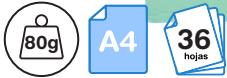
1 Campus University • Libreta cosida colores pastel

6 colores diferentes. 36 hojas - 80 g.

Cubierta en colores pastel con impresión de logo metalizado. Encuadernación cosida en el lomo.

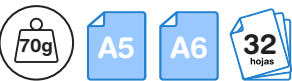
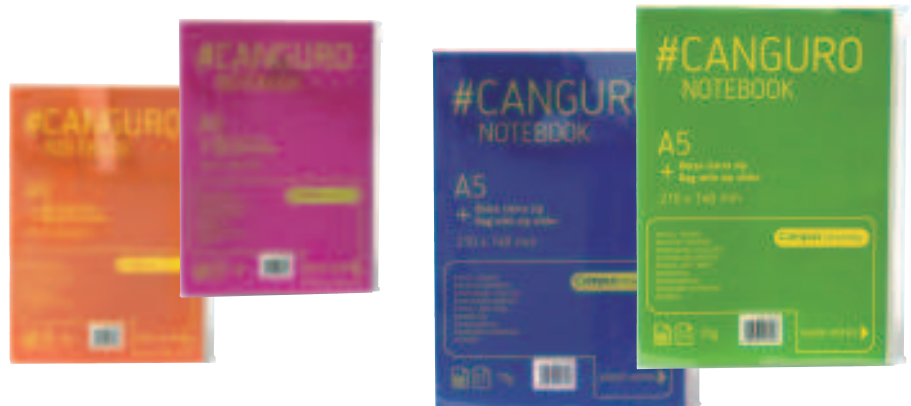

CÓDIGO	Formato	Medidas mm.	Hojas	Rayado	Color cubierta	
002881	A4	190 x 255	36	Liso	5 colores surtidos	5

LIBRETA CON BOLSA CIERRE ZIP





2 Campus University • Libreta "#Canguro" con bolsa cierre zip

Con funda protectora transparente con cierre zip. 32 Hojas color crema - 70 g.

CÓDIGO	Formato	Medidas mm.	Hojas	Rayado	Color cubierta	
002530	A6	148 x 105	32	Horizontal		8
002529	A5	210 x 148	32	Horizontal		8

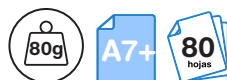
LIBRETAS ENCOLADAS FORRADAS EN TELA

3 Campus University Libreta encuadernada forrada en tela con cierre de goma

Cierre de goma elástica. 80 Hojas - 80 g. Papel interior color beige. Con marcador.

CÓDIGO	Medidas mm.	Hojas	Rayado
002309	90 x 140	80	Horizontal



LIBRETAS ENCOLADAS FORRADAS CON CIERRE DE GOMA

Campus University

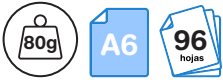

1 Campus University · Libreta encuadernada de tapas duras forradas “Notebook”

Cierre de goma elástica acabado glitter. 96 Hojas - 80 g. color ivory.

Portada con texto grabado. Incluye cinta marcapáginas del color de las tapas.

CÓDIGO	Medidas mm.	Hojas	Rayado	Color cubierta
002958	90 x 140	96	Liso	●
002959	90 x 140	96	Liso	●
002960	90 x 140	96	Liso	●

Campus University

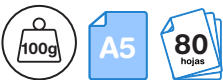
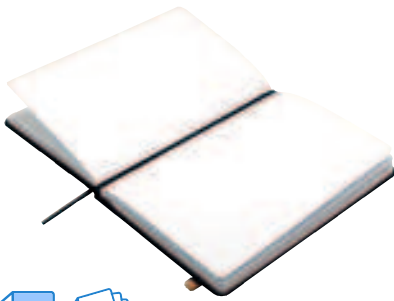

2 Campus University · Libreta encuadernada de tapas duras forradas “My bullet journal”

Cierre de goma elástica color dorado. 80 Hojas - 100 g. color blanco.

Portada con frase grabada color oro. Incluye cinta marcapáginas.

CÓDIGO	Medidas mm.	Hojas	Rayado	Color cubierta
002964	140 x 200	80	Cuadrícula de puntos	●
002965	140 x 200	80	Cuadrícula de puntos	○

Campus University

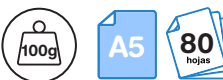
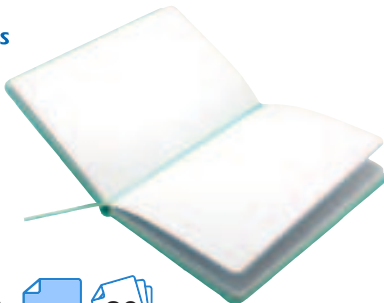

3 Campus University · Libreta encuadernada de tapas duras forradas mensaje

Cierre de goma elástica del color de las tapas. 80 Hojas - 100 g. color blanco.

Portada con frase grabada color oro. Incluye cinta marcapáginas del color de las tapas.

CÓDIGO	Medidas mm.	Hojas	Rayado	Color cubierta
002961	140 x 200	80	Cuadrícula de puntos	●
002962	140 x 200	80	Cuadrícula de puntos	●
002963	140 x 200	80	Cuadrícula de puntos	●

No permite apertura de envase
Venta por caja

Permite apertura de envase
Venta por unidad

Unidades que contiene la caja

LIBRETAS ENCOLADAS FORRADAS CON CIERRE DE GOMA

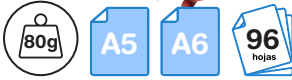
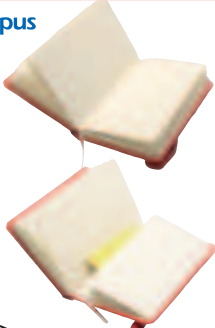
Campus
University

1 Campus University • Libreta encuadernada de tapas duras forradas "Journal"

Cierre de goma elástica del color de las tapas. 96 Hojas - 80 g, color ivory.

Portada con texto grabado color oro. Incluye cinta marcapáginas. Bolsillo expandible en la parte interior trasera.

CÓDIGO	Medidas mm.	Hojas	Rayado	Color cubierta	Presentación	
002966	90 x 140	96	Liso		Expositor	10
002967	140 x 200	96	Cuadrícula de puntos		Expositor	10

LIBRETAS FANTASÍA TAPA ACOLCHADA

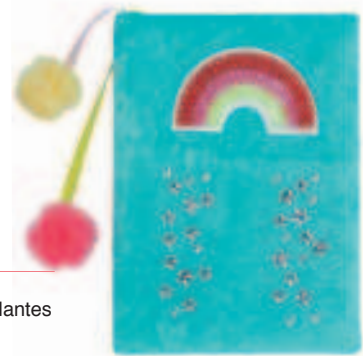
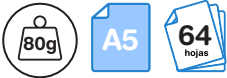
Campus
University

2 Campus University • Libreta de notas Rainbow

Portada tacto peluche. 64 hojas - 80 g, color blanco.

Tapa acolchada y forrada de tela tacto peluche. Aplicaciones de lentejuelas y estrellas brillantes en la portada. Doble cinta marcapáginas con pompones.

CÓDIGO	Formato	Medidas mm.	Hojas	Rayado
002968	A5	130 x 180	64	Horizontal

CUADERNO MULTIFUNCIÓN CON ANILLAS TAPA DURA

Campus
University

3 Campus University • Cuaderno multifuncional con anillas

Cierre de goma elástica negra. 40 Hojas - 80 g, punteadas. 4 separadores de polipropileno. 6 Anillas.

Cubiertas en 6 diferentes colores. Cierre de goma elástica en color negro. Con 6 anillas. 40 hojas en papel de 80 gramos punteadas. Incluye 4 separadores de polipropileno transparentes con pestañas de colores. Cuenta con 1 bolsillo interior en la parte delantera y 3 tarjeteros de polipropileno en la parte trasera.

CÓDIGO	Formato	Medidas mm.	Hojas	Anillas	Rayado	Color cubierta	
002744	A7	74 x 105	40	6/15 mm	Cuadrícula de puntos		6
002743	A6	105 x 148	40	6/20 mm	Cuadrícula de puntos		6
002742	A5	148 x 210	40	6/20 mm	Cuadrícula de puntos		6

No permite apertura de envase
Venta por cajaPermite apertura de envase
Venta por unidadUnidades que
contiene la caja

LIBRETAS ESPIRAL SUPERIOR TAPA BÁSICA

Campus University

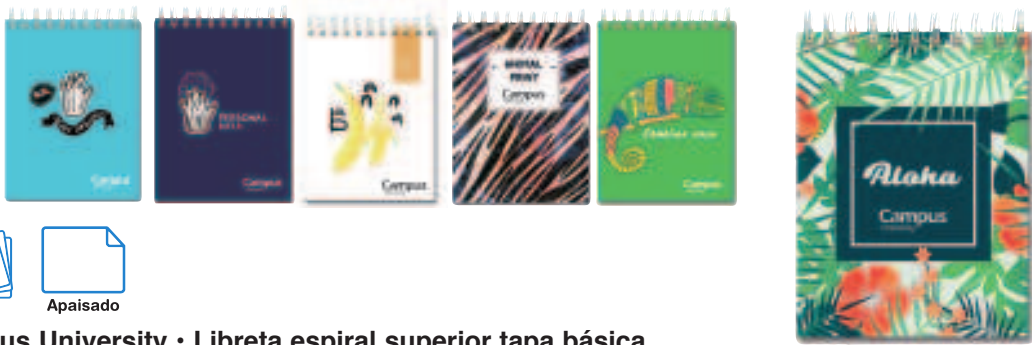

1 Campus University • Libreta espiral superior tapa básica

6 diseños diferentes. 48 hojas - 80 g. color crema.

CÓDIGO	Formato	Medidas mm.	Hojas	Rayado	
002453	Apaisado	105 x 141	48	Horizontal	6

LIBRETA VOCABULARIO IDIOMAS

Campus University



2 Campus University • Libreta Vocabulario idiomas

80 hojas - 80 g. color ivory.

Encuadernación espiral.

CÓDIGO	Medidas mm.	Hojas		Precio
002957	73 x 130	80	6	1,50 €

LIBRETA ESPIRAL DISEÑO CAPRICHO TAPA DURA

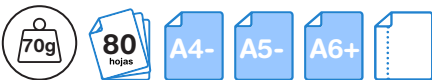

BOLSA PORTAPAPELES

PEGATINAS

3 Libreta espiral microperforado Capricho tapa dura

4 diseños diferentes Capricho. Tapa de cartón. Interior: 80 hojas - 70 g.

Portadas impresas a todo color laminado brillo. Encuadernación espiral color dorado. Además incluye: bolsa portapapeles de 180 g., hoja de pegatinas y hoja para datos personales.

CÓDIGO	Formato	Medidas mm.	Hojas	Rayado	Color cubierta	
002467	A6+	110 x 154	80	Cuadrícula 4 x 4 mm.	4 diseños Capricho	8
002464	A5-	140 x 200	80	Cuadrícula 4 x 4 mm.	4 diseños Capricho	5
002470	A4-	200 x 275	80	Cuadrícula 4 x 4 mm.	4 diseños Capricho	4

No permite apertura de envase Venta por caja

Permite apertura de envase Venta por unidad

Unidades que contiene la caja

LIBRETA ESPIRAL DISEÑO RED NOSE

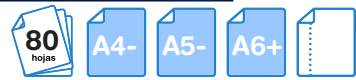

PEGATINAS

1 Libreta espiral microperforado Red Nose Tapa Dura

4 diseños diferentes Red Nose. Tapa de cartón. Interior: 80 hojas - 70 g.

Portadas impresas a todo color laminado brillo. Encuadernación espiral color plateado. Además incluye: doble bolsa portapapeles de 180 g., hoja de pegatinas y hoja para datos personales.

código	Formato	Medidas mm.	Hojas	Rayado	Color cubierta	
002469	A6+	110 x 154	80	Cuadrícula 4 x 4 mm.	4 diseños Red Nose	8
002466	A5-	140 x 200	80	Cuadrícula 4 x 4 mm.	4 diseños Red Nose	5
002472	A4-	200 x 275	80	Cuadrícula 4 x 4 mm.	4 diseños Red Nose	4

LIBRETA ESPIRAL DISEÑO LOVE PINK

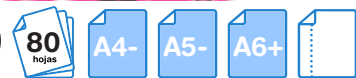
BOLSA
PORTAPAPELES

PEGATINAS

2 Libreta espiral microperforado Love Pink Tapa dura

4 diseños diferentes Love Pink. Tapa de cartón. Interior: 80 hojas - 70 g.

Portadas impresas a todo color laminado brillo. Encuadernación espiral color dorado. Además incluye: bolsa portapapeles de 180 g., hoja de pegatinas y hoja para datos personales.

código	Formato	Medidas mm.	Hojas	Rayado	Color cubierta	
002468	A6+	110 x 154	80	Cuadrícula 4 x 4 mm.	4 diseños Love Pink	8
002465	A5-	140 x 200	80	Cuadrícula 4 x 4 mm.	4 diseños Love Pink	5
002471	A4-	200 x 275	80	Cuadrícula 4 x 4 mm.	4 diseños Love Pink	4

LIBRETA ESPIRAL FORRADA EN TELA TAPA DURA

Campus
University

3 Campus University Libreta espiral forrada en tela



Cuaderno "Notebook" estampado y espiral en cobre 80 Hojas - 100 g.

código	Medidas mm.	Hojas	Rayado	
002524	105 x 148	80	Horizontal	24



Organizadores Semanales

NUEVA COLECCIÓN



Cód.: 003329
Libélula



Cód.: 003330
Hojas



Cód.: 003328
Flores



SETS DE PAPELERÍA

Campus
University



1 Campus University Sets de papelería PÁJAROS

Contiene: · 1 bloc de notas en forma de MARIPOSA
· 1 bolígrafo a juego
· 1 bloc lista de la compra

CÓDIGO	Modelo
003270	Pájaros

Campus
University



NEW

2 Campus University Lista de quehaceres Arcoiris TO-DO List

Contiene: · 1 bloc de notas TO DO LIST de 60 hojas (75x160 mm)
· 1 bolígrafo a juego

CÓDIGO	Modelo
003331	Rainbow

Campus
University



3 Campus University Set de papelería organizador LLAMA

Contiene: · 1 bloc de notas TO DO LIST
· 1 bloc de notas rayadas
· 1 bloc de notas con forma de Llama
· 1 bolígrafo
· 1 carpeta con miniclip

CÓDIGO	Modelo
002627	No Drama Llama

4 Campus University Sets de papelería PÁJAROS

Contiene: · 6 blocs de notas adhesivas en diferentes tamaños.



CÓDIGO	Modelo
003269	Pájaros

Campus
University



5 Campus University Set de papelería organizador WATERCOLOR

Contiene: · 1 bloc de notas WEEK 80 hojas
· 1 bloc de lista de la compra
· 1 lápiz con goma

CÓDIGO	Modelo
002626	Watercolor

Campus
University



6 Campus University Set de papelería organizador

Contiene: · 1 bloc de notas TO DO LIST (11,5 x 21 cm.)
· 1 bloc de notas WEEK (15 x 12 cm.)
· 1 bloc de notas REMINDER (15 x 9 cm.)

CÓDIGO	Medidas mm.
002970	265 x 210



SETS DE PAPELERÍA



1 Campus University
Set de papelería organizador Pastel

- Contiene:
- 1 bloc A5
 - 1 bolígrafo a juego
 - 1 bloc de notas
 - 1 libreta A6
 - 3 pinzas doradas



CÓDIGO	Modelo
003271	Pastel



1



Flores



2



Libélula



3



Hojas



2 Campus University
Sets de papelería Organizador semanal + Notas

- 1 planning semanal 52h de 80g
- 8 tipos de notas adhesivas de diferentes tamaños

	CÓDIGO	Modelo
1	003328	FLORES
2	003329	LIBÉLULA
3	003330	HOJAS

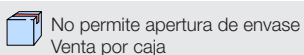

Campus
University



1 Campus University Set de papelería organizador y accesorios Azul y Oro

Contiene: · 1 organizador semanal (29,2 x 21 cm.)
· 30 clips dorados.
· 3 pinzas metálicas doradas.
· 1 bolígrafo estampado. Tinta negra.

CÓDIGO	Modelo
002971	Azul y Oro

Campus
University



2 Campus University Set de papelería organizador semanal Hojas

Contiene: · 1 organizador semanal (60 hojas)
· 1 bloc lista de la compra
· 1 bloc de notas
· 5 notas adhesivas rectangulares

CÓDIGO	Modelo
003332	Hojas

Campus
University

1



Fantastic



2



Pastel

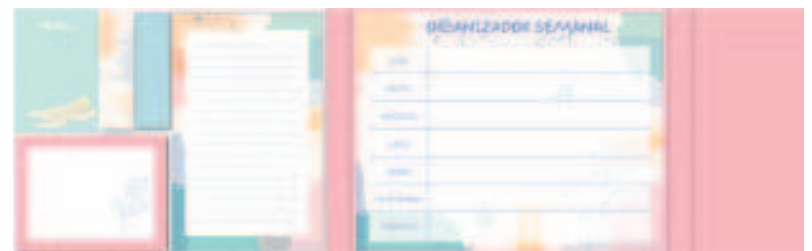

3 Campus University Organizadores semanales + Notas

Contiene:

- 1 planning semanal 52h de 80g
- 5 notas adhesivas de diferentes tamaños

	CÓDIGO	Modelo
1	003272	Fantastic
2	003273	Pastel



AGENDAS ESCOLARES 2024-2025

¡Una gran variedad de tamaños, formatos, interiores y diseños!

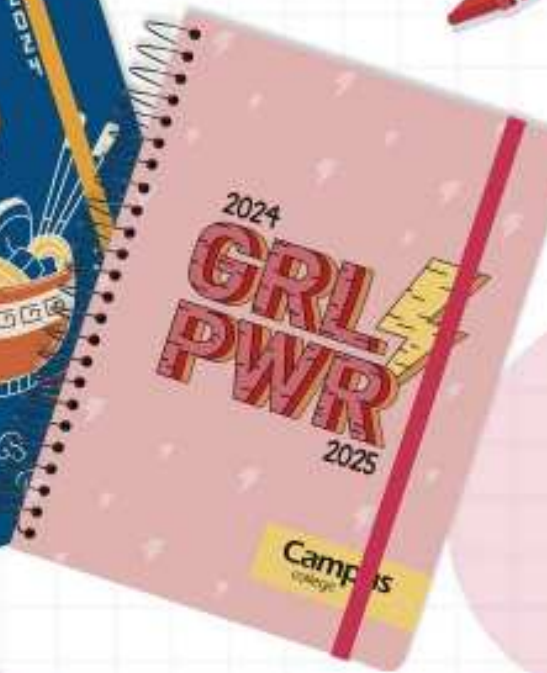

New

Agendas escolares Fantasia



80g

A6+

160
hojas

DP

INTERIOR A6+
DÍA PÁGINA FANTASÍA



Horarios



Separadores de mes



Gastos



Listas



Notas



Bonita



Energía Positiva



GRL PWR



Hojas



Rainbow



Ondas

4 hojas de
pegatinas para
decorar la
agenda



1 Campus College • Agenda escolar de tapa polipropileno FANTASÍA

Cubiertas impresas a todo color. 80 g. 320 Páginas. Día página. Cierre de goma redonda

6 Cubiertas diferentes. Cierre con goma elástica redonda de color. Con espiral Coil Lock de plástico transparente. Papel interior 80g con certificación FSC. Incluye 4 páginas de pegatinas. Interior modelo Fantasia día página.

código	Formato	Medidas mm.	Hojas	Interior	Color cubierta	
003482	A6+	115 x 168	160	Día página	6 Diseños surtidos FANTASÍA	6



No permite apertura de envase
Venta por caja



Permite apertura de envase
Venta por unidad



Unidades que
contiene la caja

New

Agendas escolares Estándar



Horarios

Exámenes

Notas



80g

A6+

160
hojas

DP

INTERIOR A6+
DÍA PÁGINA ESTÁNDAR



Surf



Abstract



Nikkei

4 hojas de pegatinas para decorar la agenda



Bro



Play Me



Race

1 Campus College • Agenda escolar de tapa polipropileno ESTÁNDAR

Cubiertas impresas a todo color. 80 g. 320 Páginas. Día página. Cierre de goma redonda

6 Cubiertas diferentes. Cierre con goma elástica redonda de color. Con espiral Coil Lock de plástico transparente. Papel interior 80g con certificación FSC. Incluye 4 páginas de pegatinas. Interior modelo Estándar día página.

código	Formato	Medidas mm.	Hojas	Interior	Color cubierta	
003483	A6+	115 x 168	160	Día página	6 Diseños surtidos ESTÁNDAR	6

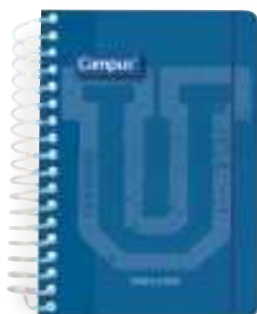

Azul



Negro



Rojo



Turquesa

2 Campus College • Agenda escolar de tapa polipropileno CAMPUS U ESTÁNDAR

Cubiertas impresas a todo color. 80 g. 320 Páginas. Día página. Cierre de goma redonda

4 Cubiertas con diseño Campus U en cuatro colores. Cierre con goma elástica redonda de color. Con espiral Coil Lock de plástico transparente. Papel interior 80g con certificación FSC. Incluye 4 páginas de pegatinas. Interior modelo Estándar día página.

código	Formato	Medidas mm.	Hojas	Interior	Color cubierta	
003484	A6+	115 x 168	160	Día página	4 Diseños surtidos CAMPUS U ESTANDAR	4



No permite apertura de envase
Venta por caja



Permite apertura de envase
Venta por unidad



Unidades que
contiene la caja

New

Agendas escolares Fantasía



80g

A5

160
hojas

DP

INTERIOR A5
DÍA PÁGINA FANTASÍA



Hojas



Rainbow



GRL PWR



Ondas

4 hojas de
pegatinas para
decorar la
agenda



Horarios



Separadores de mes



Gastos



Mapas



Notas

1 Campus College • Agenda escolar de tapa polipropileno FANTASÍA

Cubiertas impresas a todo color. 80 g. 320 Páginas. Día página. Cierre de goma redonda

4 Cubiertas diferentes. Cierre con goma elástica redonda de color. Con espiral Coil Lock de plástico transparente. Papel interior 80g con certificación FSC. Incluye 4 páginas de pegatinas. Interior modelo Fantasía día página.

cÓDIGO	Formato	Medidas mm.	Hojas	Interior	Color cubierta	
003485	A5	140 x 195	160	Día página	4 Diseños surtidos FANTASÍA	4



No permite apertura de envase
Venta por caja



Permite apertura de envase
Venta por unidad



Unidades que
contiene la caja

Agendas escolares Estándar



80g

A5

160
hojas

DP

INTERIOR A5
DÍA PÁGINA ESTÁNDAR



Surf



Abstract



Horarios



Exámenes

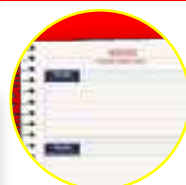

Notas

4 hojas de pegatinas para
decorar la agenda



Bro



Play Me

1 Campus College • Agenda escolar de tapa polipropileno ESTÁNDAR

Cubiertas impresas a todo color. 80 g. 320 Páginas. Día página. Cierre de goma redonda

4 Cubiertas diferentes. Cierre con goma elástica redonda de color. Con espiral Coil Lock de plástico transparente. Papel interior 80g con certificación FSC. Incluye 4 páginas de pegatinas. Interior modelo Estándar día página.

código	Formato	Medidas mm.	Hojas	Interior	Color cubierta	
003486	A5	140 x 195	160	Día página	4 Diseños surtidos ESTÁNDAR	4



Azul



Negro

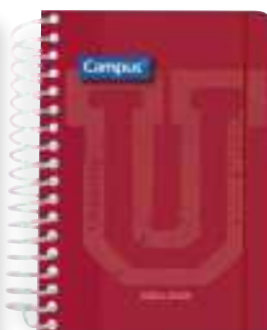

Rojo



Turquesa

2 Campus College • Agenda escolar de tapa polipropileno CAMPUS U ESTÁNDAR

Cubiertas impresas a todo color. 80 g. 320 Páginas. Día página. Cierre de goma redonda

4 Cubiertas diferentes. Cierre con goma elástica redonda de color. Con espiral Coil Lock de plástico transparente. Papel interior 80g con certificación FSC. Incluye 4 páginas de pegatinas. Interior modelo Estándar día página.

código	Formato	Medidas mm.	Hojas	Interior	Color cubierta	
003487	A5	140 x 195	160	Día página	4 Diseños surtidos CAMPUS U ESTANDAR	4



No permite apertura de envase
Venta por caja



Permite apertura de envase
Venta por unidad



Unidades que
contiene la caja

New

Agendas escolares Fantasía



80g

A5

160
hojas

DP

INTERIOR A5
DÍA PÁGINA FANTASÍA



Ondas



Play me



Bonita



Energía Positiva

4 hojas de
pegatinas para
decorar la
agenda



Horarios



Separadores de mes



Exámenes



Calendarios



Notas

1 Campus College • Agenda escolar de tapa forrada FANTASÍA

Cubiertas impresas a todo color. 80 g. 320 Páginas. Día página.

6 Cubiertas diferentes. 160 Hojas. Cierre con goma elástica plana de color y 8 mm de ancho. Con espiral Coil Lock metálica color: negro. Papel interior 80g con certificación FSC. Incluye 4 páginas de pegatinas. Interior modelo Fantasía día página.

CÓDIGO	Formato	Medidas mm.	Hojas	Interior	Color cubierta	
003489	A5	140 x 195	160	Día página	4 Diseños surtidos FANTASÍA	4



No permite apertura de envase
Venta por caja



Permite apertura de envase
Venta por unidad



Unidades que
contiene la caja

New

Agendas escolares Estándar



80g

A5

160
hojas

DP

INTERIOR A5
DÍA PÁGINA ESTÁNDAR



Horarios



Exámenes



Notas

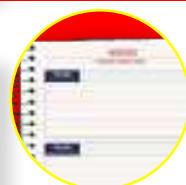

4 hojas de pegatinas para
decorar la agenda



Surf



Race

Nikkei



Play Me

1 Campus College • Agenda escolar de tapa forrada ESTÁNDAR

Cubiertas impresas a todo color. 80 g. 320 Páginas. Día página.

6 Cubiertas diferentes. 160 Hojas. Cierre con goma elástica plana de color y 8 mm de ancho. Con espiral Coil Lock metálica color: negro. Papel interior 80g con certificación FSC. Incluye 4 páginas de pegatinas. Interior modelo Estándar día página.

código	Formato	Medidas mm.	Hojas	Interior	Color cubierta	
003490	A5	140 x 195	160	Día página	4 Diseños surtidos ESTÁNDAR	4



Azul



Negro



Rojo



Turquesa

2 Campus College • Agenda escolar de tapa forrada CAMPUS U ESTÁNDAR

Cubiertas impresas a todo color. 80 g. 320 Páginas. Día página.

6 Cubiertas diferentes. 160 Hojas. Cierre con goma elástica plana de color y 8 mm de ancho. Con espiral Coil Lock metálica color: negro. Papel interior 80g con certificación FSC. Incluye 4 páginas de pegatinas. Interior modelo Estándar día página.

código	Formato	Medidas mm.	Hojas	Interior	Color cubierta	
003491	A5	140 x 195	160	Día página	4 Diseños surtidos CAMPUS U ESTÁNDAR	4



No permite apertura de envase
Venta por caja



Permite apertura de envase
Venta por unidad



Unidades que
contiene la caja

New

Agendas escolares Estándar



80g

A5

80 hojas

SV

INTERIOR A5
DÍA PÁGINA ESTÁNDAR

4 hojas de pegatinas para decorar la agenda



Surf



Rainbow



Azul



Rojo



Bro



Bonita



Horarios



Planning anual 24/25



Exámenes



Mapas



Notas

1 Campus College • Agenda escolar de tapa forrada ESTÁNDAR

Cubiertas impresas a todo color. 80 g. 160 Páginas. Semana vista.

6 Cubiertas diferentes. 80 Hojas. Cierre con goma elástica plana de color y 8 mm de ancho. Con espiral Coil Lock metálica color: negro. Papel interior 80g con certificación FSC. Incluye 4 páginas de pegatinas. Interior modelo Estándar semana vista.

código	Formato	Medidas mm.	Hojas	Interior	Color cubierta	
003481	A5	140 x 195	80	Semana vista	6 Diseños surtidos ESTÁNDAR	6



No permite apertura de envase
Venta por caja



Permite apertura de envase
Venta por unidad



Unidades que
contiene la caja

New

Agendas escolares Expositores



80g

A6+

160
hojas

DP



Todos los interiores

1 Campus College Expositor agendas escolares 16 unidades

CÓDIGO	Formato	Interior	Envase
003488	A6+	Día página	Exp. 16 ud.

Cod. Agenda	Formato	Modelo	Uds.
003482	A6+	T.PP Día Página Fantasía	6
003483	A6+	T.PP Día Página Estándar	6
003484	A6+	T.PP Día Página Campus U Estándar	4
TOTAL			16



80g

A5

A6+

160
hojas

DP

80
hojas

SV



Todos los interiores

2 Campus College Expositor agendas escolares 46 unidades

CÓDIGO	Formato	Interior	Envase
003492	A6+ y A5	DP + SV	Exp. 46 ud.

Cod. Agenda	Formato	Modelo	Uds.
003492	A6+	T.PP Día Página Fantasía	6
003493	A6+	T.PP Día Página Estándar	6
003494	A6+	T.PP Día Página Campus U Estándar	4
003491	A5	T. Forrada Semana vista Estándar	6
003495	A5	T. PP Día Página Fantasía	4
003496	A5	T. PP Día Página Estándar	4
003497	A5	T. PP Día Página Campus U Estándar	4
003498	A5	T. Forrada Día Página Fantasía	4
003499	A5	T. Forrada Día Página Estándar	4
003401	A5	T. Forrada Día Página Campus U Estándar	4
TOTAL			46

Diseños surtidos

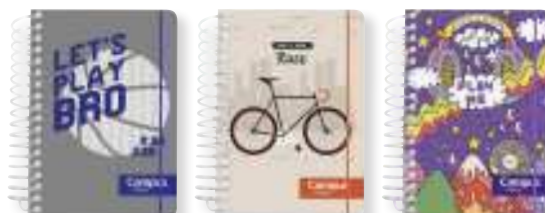
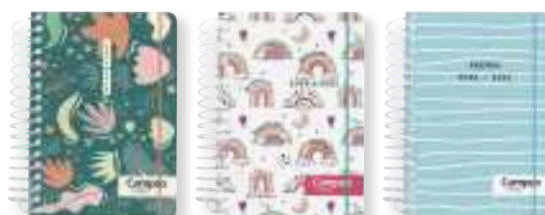

No permite apertura de envase
Venta por caja



Permite apertura de envase
Venta por unidad



Unidades que
contiene la caja

Doble PUNTA

Da rienda suelta a tu
imaginación con un sin fin
de colores



TOPICOLOR

Campus[®]
Student



12 - MATERIAL ESCOLAR

543, 569	ACCESORIOS ESCOLARES
492 - 493	AFILALÁPICES
565 - 568	BLOCS DE DIBUJO
570 - 571	CUADERNO PROFESORADO
571 - 576	CUADERNOS RUBIO
558 - 566	DIBUJO TÉCNICO
577 - 578	ETIQUETAS Y FORROS
591	JUGUETE EDUCATIVO
528 - 531	MAQUILLAJE Y PURPURINA
531 - 544	MANUALIDADES
515 - 523	MATERIAL ESCOLAR
580	MOCHILAS
553 - 557	MÚSICA
534 - 542	PAPELES ESPECIALES
485 - 491	PEQUES
524 - 527	PINTURA TÉCNICA
581 - 590	PORTATODOS
508 - 513	ROTULADORES ARTÍSTICOS

ÍNDICE MATERIAL ESCOLAR

531 - 533	ACCESORIOS PARA MANUALIDADES	499	MALETINES DE DIBUJO
543	ACCESORIOS PARA MARQUETERÍA	569	MAPAS MUDOS
517	ACCESORIOS PARA MODELAR	528 - 530	MAQUILLAJE
523	ACCESORIOS PARA TÉMPERAS	580	MOCHILAS
519	ACUARELAS	541	PAPEL ALUMINIO
492 - 493	AFILALÁPICES	540	PAPEL CELOFÁN
525	BARNIZ Y BETÚN DE JUDEA	540	PAPEL CHAROL
567 - 568	BLOCS DE ACUARELA	539	PAPEL CRESPÓN
565 - 566	BLOCS DE DIBUJO	566	PAPEL DE DIBUJO TÉCNICO
567	BLOCS DE ESBOZO	541	PAPEL KRAFT
538	BLOCS DE MANUALIDADES	539	PAPEL SEDA
553	BLOCS DE MÚSICA	518	PASTA PARA MODELAR ENDURECIBLE
530	BOLSAS PARA DISFRACES	487 - 491	PASTA PARA MODELAR PEQUES
500	CARBONCILLOS	500 - 501	PASTELES BLANDOS
564	CARPETAS DE DIBUJO	531	PEGAMENTO CON PURPURINA
579	CARRITOS PORTAMOCHILAS	546 - 549	PEGATINAS Y GOMETS
542	CARTÓN PLUMA	527	PINCELES Y PALETINAS
534 - 537	CARTULINA DE COLORES	524 - 525	PINTURA ACRÍLICA
501 - 502	CERAS BLANDAS	519	PINTURA DE DEDOS
502 - 503	CERAS PLÁSTICAS	525	PINTURA ÓLEO
544	CINTAS DECORADAS	524	PINTURA PARA TELA
558 - 559	COMPASES Y ACCESORIOS	524	PINTURA SATINADA
571 - 572	CUADERNOS CALIGRAFÍA CREATIVA	551 - 552	PIZARRAS DOMESTICAS Y ACCESORIOS
570 - 571	CUADERNOS PROFESORADO	564	PLANCHAS DE CORTE
573 - 576	CUADERNOS RUBIO	563	PLANTILLAS Y NORMÓGRAFOS
500	DIFUMINOS	515 - 517	PLASTILINA Y ACCESORIOS
563	ESCALÍMETROS	499	PLUMIERS
569	ESFERAS	581 - 590	PORTATODOS ESCOLARES
578	ETIQUETAS ADHESIVAS ESCOLARES	531	PURPURINA
542	FIELTRO DE COLORES	560 - 563	REGLAS
543	FIELTRO PARA PICADO	561	REGLAS PARA PIZARRAS
553 - 555	FLAUTAS Y ACCESORIOS	508 - 513	ROTULADORES ARTÍSTICOS
577	FORROS ADHESIVOS PARA LIBROS	504 - 507	ROTULADORES ESCOLARES
534	GOMA EVA	488	ROTULADORES GIOTTO BEBÉ
485	GOMAS DE BORRAR INFANTILES	486	ROTULADORES JUMBO
546 - 549	GOMETS Y PEGATINAS	513	ROTULADORES TEXTILES
553 - 557	INSTRUMENTOS MUSICALES	526	SETS DE PINTURA
591	JUGUETES EDUCATIVOS	562	SETS DE REGLAS
550	LAMINAS DE DIBUJO	490	SETS GIOTTO BEBÉ
495 - 498	LÁPICES DE COLORES	520 - 523	TÉMPERAS ESCOLARES Y ACCESORIOS
488	LÁPICES DE COLORES GIOTTO BEBÉ	544 - 545	TIJERAS ESCOLARES
486	LÁPICES DE COLORES JUMBO	525	TINTA CHINA
499 - 500	LÁPICES DE DIBUJO	551	TIZAS ESCOLARES
494, 499	LÁPICES DE GRAFITO	486	TIZAS PARA PEQUES
526	LIENZOS	564	TUBOS PORTAPLANOS
		518	YESO EN POLVO

ÍNDICE DE SÍMBOLOS



Cuerpo hexagonal



Cuerpo triangular



Cuerpo circular



Colores intensos



Incluye sacapuntas



Producto Eco



Certificación forestal



Lavable



Dermatológicamente testado



Magnético



Punta cónica



Punta biselada



Punta fina



Gramaje



Cantidad líquidos



Tamaño página



Número de hojas



Formato apaisado



Libre de gluten



Flexible

No permite apertura de envase
Venta por cajaPermite apertura de envase
Venta por unidad

Unidades que contiene la caja

GOMAS DE BORRAR INFANTILES Y ROTULADORES DE ANIMALITOS



1 Campus University
Gomas de borrar

Cuatro diseños surtidos

Gomas de borrar en barra pequeña. Ideal para lápiz. En bolsa de 4 unidades y colgador.

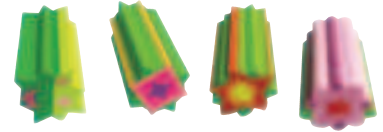

CÓDIGO	Presentación	
080868	Bolsa de 4 ud.	12



2 Campus College
Goma de borrar formas

Diferentes animales y objetos

Gomas de borrar infantiles con diseños coloridos y divertidos. Ideal para lápiz.



CÓDIGO	Presentación
081325	Bote de 25 ud.



3 Campus College
Goma de borrar mediana - 16 cm.

El dibujo se mantiene en todo el interior

Gomas de borrar con 8 diversos diseños y 1 cm de diámetro. Ideal para lápiz.

CÓDIGO	Presentación
081005	Bote de 40 ud.



4 Campus College
Goma de borrar mediana - 16 cm.

El dibujo se mantiene en todo el interior

Gomas de borrar con 6 diseños de diversas formas y colores. Ideal para lápiz.

CÓDIGO	Presentación
860081	Bote de 16 ud.



5 Campus Baby • Rotuladores Animalitos

Con forma de animales

Rotuladores de colores. Se mantienen tanto vertical como horizontalmente. El color de la tinta es el de la parte trasera de la figura. Medidas aprox. rotulador: 67 x 40 mm.

CÓDIGO	Colores
081386	6

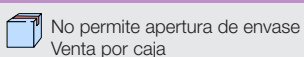

Campus BABY

Estimula la creatividad de los más pequeños

ROTULADORES Y LÁPICES DE COLORES

Campus
BABY



1 Campus Baby · Lápices Jumbo

Ideal para manos pequeñas

Lápices con cuerpo de madera. Minas extra gruesas y resistentes. Colores intensos. Incluye sacapuntas. Estuche de cartón.

CÓDIGO	Descripción	
630044	10 colores + Sacapuntas	10

Campus
BABY



2 Campus Baby · Rotuladores Jumbo

Rotuladores escolares de punta gruesa. Nueva tinta lavable ideal para los niños más pequeños. Punta de fibra muy resistente de larga duración. Capuchón ventilado.

CÓDIGO	Colores		
630560	12	1	12

Campus
BABY



3 Tizas Jumbo

Tizas extragrandes y de fácil agarre. Ideales para jugar o marcar en el suelo. Fáciles de lavar de manos y tejidos. Ideales para los más pequeños. Caja de 6 tizas.

CÓDIGO	Colores
630775	6 surtidos

GIOTTO
be-bè



4 Giotto be-bè · Super Tizas

Extragrandes y de fácil agarre

Colorean cualquier tipo de superficie. Súper fácil de lavar tanto de las manos como de los tejidos. Ideales para los más pequeños.

CÓDIGO	Colores		
862347	6 surtidos	1	6

Campus BABY

PASTA PARA MODELAR SUPER DOUGH

Campus
BABY



1 Campus Baby · Super Dough 50g 6 colores

6 colores surtidos. Moldes en las tapas

A base de ingredientes naturales. No mancha y no ensucia. Incluye rodillo y cuchilo de plástico. Colores: rojo, amarillo, marrón, verde, azul y rosa.

CÓDIGO	Colores
630852	6 surtidos



Campus
BABY

2 Campus Baby · Super Dough 100g 4 colores

4 colores surtidos.

A base de ingredientes naturales. No mancha y no ensucia. Colores: azul, amarillo, verde y rojo.

CÓDIGO	Colores
630854	4 surtidos



Campus
BABY



3 Campus Baby · Super Dough 100g 6 colores + herramientas

6 colores surtidos. Incluye moldes y herramientas

A base de ingredientes naturales. No mancha y no ensucia. Incluye moldes, rodillo y cuchilo de plástico. Colores: rojo, amarillo, azul, verde, naranja y marrón.

CÓDIGO	Colores
630830	6 surtidos



 No permite apertura de envase
Venta por caja

 Permite apertura de envase
Venta por unidad

 20

 20

Unidades que
contiene la caja

SUPER LÁPICES, SUPER CERAS Y SUPER ROTULADORES

GIOTTO
be-bè

1 Giotto be-bè Super Lápices

Lápices de mina gigante de 7 Ø mm.

Mina extra suave. Capuchón de seguridad de plástico con sistema anti-mordedura. Colores lavables de manos y tejidos. Dermatológicamente testados. Realizados con madera de cedro.

CÓDIGO	Colores	
649582	6 + Sacapuntas	3

GIOTTO
be-bèPACK
ESCOLAR

2 Giotto be-bè • Super Lápices

Pack escolar

Caja de 36 Super Lápices y 3 sacapuntas.

CÓDIGO	Colores	Contenido
649392	6 surtidos x 6 ud.	36

GIOTTO
be-bè

3 Giotto be-bè • Super Ceras

Forma extra grande que facilita el agarre

10 Ceras con maxi sacapuntas. Ceras blandas y fáciles de usar. Colores lavables y testados dermatológicamente, el sacapuntas no tiene partes removibles. Muy resistentes.

CÓDIGO	Colores	
861092	10 + Sacapuntas	3

GIOTTO
be-bèPACK
ESCOLAR

4 Giotto be-bè • Super Ceras

Pack escolar

Caja de 40 Super Ceras y 2 sacapuntas.

CÓDIGO	Colores	Contenido
649393	10 surtidos x 4 ud.	40

GIOTTO
be-bè

5 Giotto be-bè Super Rotuladores

Punta súper-resistente de Ø 5 mm.

Super rotuladores con punta de fibra. Tinta lavable. Colores dermatológicamente testados. Capuchón de seguridad ventilado dotado de sistema anti-ahogo. Ideales para los más pequeños.

CÓDIGO	Colores
649583	12 surtidos

GIOTTO
be-bèPACK
ESCOLAR

6 Giotto be-bè • Super Rotuladores

Pack escolar

Caja de 36 Super Rotuladores.

CÓDIGO	Colores	Contenido
649391	12 surtidos x 3 ud.	36



No permite apertura de envase
Venta por caja



Permite apertura de envase
Venta por unidad



Unidades que
contiene la caja

PASTA PARA MODELAR

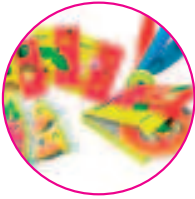
GIOTTO
be-bè

1 Giotto be-bè Set Juego y crea Pizza

Contiene 6 salchichones de pasta para jugar, una manga pastelera, un rodillo, un cuchillo y 2 tarjetas con adhesivos removibles para decorar y una caja de pizza.

CÓDIGO
862497

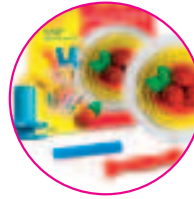
GIOTTO
be-bè

2 Giotto be-bè Set Juego y crea Spaguetti

Contiene 6 salchichones de pasta para jugar de 50 g., un cuchillito, un rodillo y un extrusor. Adhesivos removibles para decorar y platos para servir la pasta.

CÓDIGO
862495

GIOTTO
be-bè

3 Giotto be-bè • Ice Cream

Desarrolla la destreza manual

Contiene 6 salchichones, 2 conos de helado de plástico, 1 cartón, 1 cartón de heladería, 1 cuchillo y 1 rodillo.

CÓDIGO
862526

GIOTTO
be-bè

4 Giotto be-bè Super pasta 100 g 3 Colores

Desarrolla la destreza manual

A base de ingredientes naturales. Segura y dermatológicamente testada. No mancha y no ensucia. Colores: magenta, naranja y verde.



CÓDIGO	Colores
862349	3

GIOTTO
be-bè

5 Giotto be-bè Super Cofre

Contiene 5 botes de 100 g. de pasta para jugar (magenta, azul, verde, amarillo y blanco). Accesorios: 1 espátula, 1 rodillo, 1 mini extrusor con 5 sellos y una bolsa para guardar el producto después de su uso. No mancha y no ensucia.

CÓDIGO
860119

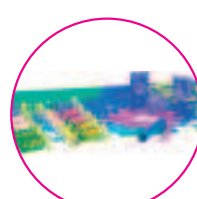
GIOTTO
be-bè

6 Giotto be-bè Cofre My Fairy

Para modelar hadas y unicornios. La plastilina brilla gracias a su efecto glitter y contiene 3 nuevos moldes para crear personajes en 3D. Contiene 1 escenario de juego, gran variedad de salchichones glitter, 3 cuters 3D, 1 rodillo y 1 cuchillo pequeño.

CÓDIGO
862527



SETS GIOTTO BÉ-BÉ

GIOTTO
be-bè**1 Giotto be-bè • Set My Chef**

Contiene 6 botes de 100 g., un juego de cacerolas de plástico y otro accesorios, y un recetario de manualidades para dar rienda suelta a la imaginación de los más pequeños.

CÓDIGO

862505

GIOTTO
be-bè**2 Giotto be-bè
Set My Magic Castle**

Contiene: 4 botes x 100 g. + 1 bote x 220 g. de pasta para jugar (contiene harina de trigo), 1 molde de plástico con forma de castillo, 6 moldes, 1 cuchillito, 1 rodillo y 1 torre de cartón.

CÓDIGO

862506

GIOTTO
be-bè**3 Giotto be-bè • Set Super Pasta****Pack escolar**

El sete contiene 8 botes de 220g y 8 accesorios de modelaje. Idóneo para desarrollar la destreza manual de los más pequeños. A base de ingredientes naturales. Segura y dermatológicamente testada. No mancha y no ensucia.

CÓDIGO

649394

Contiene

8 Botes pasta + 8 accesorios

GIOTTO
be-bè**4 Giotto be-bè • Set Pintura de dedos****Pack escolar**

El sete contiene 6 botes de pintura de dedos en colores surtidos, 6 esponjas de formas y 4 plantillas para colorear.

CÓDIGO

649403

Contiene

6 Botes pasta + 10 accesorios

PASTA PARA MODELAR



1 Jovi • Soft Dough Blandiver 110 g.

Se moldea con gran facilidad

Pasta para modelar de textura muy blanda, especial para los más pequeños. Elaborada a base de agua. No es pegajosa. Colores mezclables entre sí. Especial para usar con moldes, rodillos, modeladores y aparatos de prensa o extrusión. Muy fácil de limpiar. Sin gluten. Inocua, pero con sabor desagradable para evitar su ingestión. Recomendada a partir de los 3 años.

CÓDIGO	Color	Presentación
649291	Amarillo, rojo y azul	Caja 3 ud.
649686	Amarillo, rojo, morado, verde y azul	Caja 5 ud.
649290	Blanco, amarillo, naranja, marrón, rojo, rosa, morado, verde, azul y negro	Caja 10 ud.

2 Jovi • Soft Dough Blandiver 460 g.

Botes de 460 gramos

CÓDIGO	Color
649327	Blanco
649328	Amarillo
649329	Rojo
649330	Verde
649331	Azul
649332	Violeta
649333	Naranja
649334	Marrón
649335	Rosa
649336	Negro
649337	Amarillo Flúor
649338	Naranja Flúor
649339	Rojo Flúor
649340	Fucsia Flúor
649341	Verde Flúor
649342	Azul Flúor



3 Jovi • Cubo Soft Dough Blandiver

Set de 13 piezas, con moldes y herramientas

Contiene 5 moldes con diferentes formas, 4 botes de plastilina de colores de 50g, 3 cortadores aptos para los más pequeños, un mantel. Recomendada a partir de los 3 años.

CÓDIGO	Contenido
649294	13 piezas



4 Jovi • Maletín Soft Dough Blandiver Frutas y verduras

Set de 23 piezas, con moldes y herramientas

Contiene 12 moldes con formas de frutas y verduras, 4 extrusores, 5 botes de plastilina de 50g, 3 herramientas y 1 mantel. Recomendada a partir de los 3 años.

CÓDIGO	Contenido
649297	23 piezas



5 Jovi • Maletín Soft Dough Blandiver Animales

Set de 23 piezas, con moldes y herramientas

Contiene 12 moldes con formas de animales, 4 extrusores, 5 botes de plastilina de 50g, 3 herramientas y 1 mantel. Recomendada a partir de los 3 años.

CÓDIGO	Contenido
649296	23 piezas



6 Jovi • Maletín Soft Dough Blandiver Letras y Números

Set de 48 piezas, con moldes y herramientas

Contiene 11 moldes números, 26 moldes letras, 1 prensa, 1 plantilla, 5 botes de plastilina de 50g, 3 herramientas y 1 mantel. Recomendada a partir de los 3 años.

CÓDIGO	Contenido
649295	48 piezas

AFILALÁPICES METÁLICOS

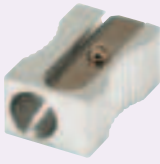
Campus
UniversityCUCHILLA
JAPONESA

1 Afilalápices metálicos

Cuchilla de acero

Afilalápices metálicos en forma rectangular. Nueva cuchilla japonesa de alta calidad.

CÓDIGO	Presentación
080060	Caja 20 ud.

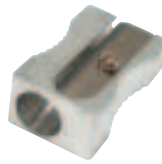
Campus
UniversityCUCHILLA
JAPONESA

2 Afilalápices metálicos

Cuchilla de acero

Afilalápices metálicos en forma de cuña. Nueva cuchilla japonesa de alta calidad.

CÓDIGO	Presentación
080061	Caja 20 ud.

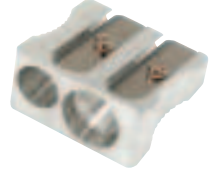
Campus
UniversityCUCHILLA
JAPONESA

3 Afilalápices metálicos

Cuchilla de acero

Afilalápices metálicos en forma de cuña. Nueva cuchilla japonesa de alta calidad.

CÓDIGO	Presentación
080062	Caja 20 ud.

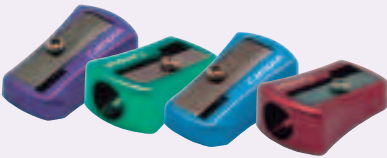
Campus
UniversitySUPER
CUCHILLA

4 Afilalápices metálico Premium

Cuchilla de acero

Afilalápices metálico en forma de cuña. Con cuchilla de acero, cortados con láser. Cuatro colores: azul claro, azul oscuro, rojo y verde.

CÓDIGO	Presentación		
081181	Caja 16 ud.	-	16
081182	Blister 2 ud.	1	18

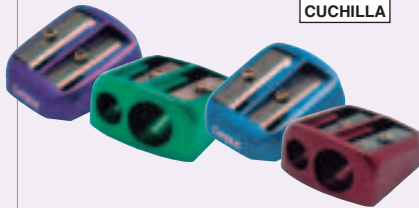
Campus
UniversitySUPER
CUCHILLA

5 Afilalápices metálico Premium

Cuchilla de acero

Afilalápices metálico doble. Con cuchilla de acero, cortados con láser. 4 colores: azul claro, azul oscuro, rojo y verde.

CÓDIGO	Presentación		
081183	Caja 12 ud.	-	12
081184	Blister 1 ud.	1	18

Campus
UniversitySUPER
CUCHILLA

6 Afilalápices metálico Premium Twist

Cuchilla de acero

Afilalápices metálicos en forma de cuña. Con cuchilla de acero, cortados con láser. Diseño twist.

CÓDIGO	Presentación	
081185	Caja 24 ud.	24

AFILALÁPICES DE PLÁSTICO

Campus
collegeSUPER
CUCHILLA

7 Afilalápiz de plástico 140

Afilalápices rectangular simple de plástico en colores surtidos.

CÓDIGO	Color	Presentación
080654		Bote 140 ud.

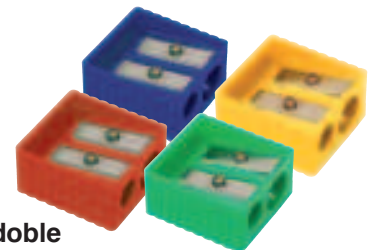
Campus
college

8 Afilalápiz doble

Afilalápices dobles de plástico con doble cuchilla de acero.

CÓDIGO	Color	Presentación
080612		Bote 24 ud.

Campus
college

9 Campus College Afilalápiz ultra compacto

Afilalápices de plástico con forma rectangular ergonómica. Cuchilla de acero. Ultra compactos. 3 colores surtidos.

CÓDIGO	Color	Presentación
080864		Bote 48 ud.

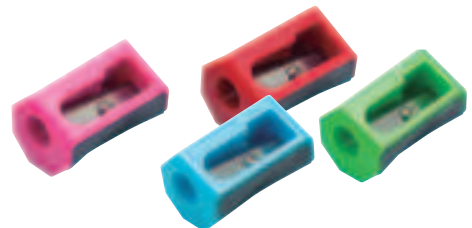
Campus
college

10 Afilalápiz Twister

Afilalápices de plástico en forma hexagonal. Cuchilla de acero cortada por láser. Colores surtidos.

CÓDIGO	Color	Presentación
081368		Bote 100 uds.



No permite apertura de envase
Venta por caja



Permite apertura de envase
Venta por unidad



Unidades que
contiene la caja

LÁPICES DE GRAFITO

Campus
University

1 Campus University · Graphite



Nueva mina más suave. Fácil afilado.

Lápiz de grafito con cuerpo de madera. Ideal para escritura y dibujo. Alta resistencia a la rotura de la mina. Graduación 2 HB.

CÓDIGO	Graduación	Presentación		
080535	2.HB	Caja 12 ud.	1	12
081042	2.HB	Blíster 4 ud.	1	12

ADAPTADOR PARA LÁPICES

Campus
University2 Campus University
Adaptador para lápiz

Válido para diestros y zurdos

Estimula la coordinación de la mano y los dedos y ayuda a los niños a que cojan el lápiz o el bolígrafo correctamente. Fabricado en plástico inyectado lavable. Ergonómico. Medidas: 2 x 2 x 2 cm. Colores: verde, azul, amarillo y rojo. A partir de 3 años.

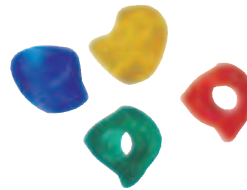

CÓDIGO	Color	Bolsa
630028	Surtido	20 ud.

LÁPICES INFANTILES

Campus
University3 Campus University
Lápices infantiles Sports

Expositor de 36 divertidos lápices con gomas en varios colores y formas. Cuerpo de madera. Seis motivos diferentes de deportes.

CÓDIGO	Presentación
081098	Exp. de 36 ud.

Campus
University4 Campus University
Lápices infantiles Vehicles

Expositor de 36 divertidos lápices con gomas en varios colores y formas. Cuerpo de madera. Cinco motivos diferentes de vehículos.

CÓDIGO	Presentación
081099	Exp. de 36 ud.

Campus
University5 Campus University
Lápices infantiles Fruits

Expositor de 36 divertidos lápices con gomas en varios colores y formas. Cuerpo de madera. Seis motivos diferentes de frutas.

CÓDIGO	Presentación
081097	Exp. de 36 ud.

LÁPICES DE COLORES

Campus college



COLORES METÁLICOS

1 Campus College
Lápices colores metálicos

Madera negra

Lápices con cuerpo de madera negra. Minas de colores metalizados. Aptos para uso escolar e ideales para crear diseños llamativos. Blíster con colgador.

CÓDIGO	Color		
080562	6 metalizados	1	6



Campus college



COLORES NEÓN

2 Campus College
Lápices colores Neón

Madera negra

Lápices con cuerpo de madera negra. Minas color neón. Apto para uso escolar e ideal para crear diseños llamativos. Blíster con colgador.

CÓDIGO	Color		
080563	6 neón	1	6



Campus college



3 Campus College
Lápices de colores

Lápices de colores con cuerpo de resina de plástico. Fáciles de sacar punta. Mina muy resistente. Escritura suave. Colores intensos. Ideales para uso escolar. Estuche de cartón.

CÓDIGO	Colores	
630716	12	12
630717	24	6

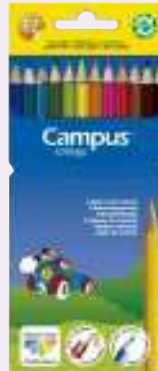

Campus college



4 Campus College
Lápices de colores

Minas más gruesas y duraderas

Lápices de colores con cuerpo de madera. Minas más gruesas y duraderas. Escritura suave. Colores intensos. Ideales para el uso escolar. Estuche de cartón.

CÓDIGO	Colores		
080564	12	1	12
630480	24	-	6



Campus college



5 Campus College • Lápices color pastel

Colores pastel

Lápices hexagonales con cuerpo de madera. Minas de colores pastel. Escritura suave. Ideales para uso escolar. Blíster con colgador.

CÓDIGO	Colores		
630772	12	1	12



No permite apertura de envase
Venta por caja

Permite apertura de envase
Venta por unidad

Unidades que
contiene la caja

LÁPICES DE COLORES

MATERIAL ESCOLAR



1 Campus College
Lápices de colores RAINBOW

Minas ARCO IRIS

Lápices con cuerpo de madera. Mina arco iris multicolor muy resistente. Fácil de sujetar por manos pequeñas. Ideal para uso escolar.

CÓDIGO	Presentación
630411	Bote 20 ud.



3 Alpino • Lápices de colores Festival

Lápices de colores de alta calidad. Mina resistente al agua de 3 mm de diámetro. Lápices libres de madera.

CÓDIGO	Color	Caja
649433	Amarillo	12 ud.
649434	Azul claro	12 ud.
649435	Azul oscuro	12 ud.
649436	Marrón	12 ud.
649437	Naranja	12 ud.
649438	Negro	12 ud.
649439	Rojo	12 ud.
649440	Carne	12 ud.
649441	Rosa	12 ud.
649442	Verde claro	12 ud.
649443	Verde oscuro	12 ud.
649444	Violeta	12 ud.



5 Alpino • Lápices de colores Tri

Lápices con cuerpo de madera. Mina de 3,3 mm de grosor con alta resistencia al agua. Colores vivos y brillantes. Ideal para uso escolar. Estuche de cartón.

CÓDIGO	Colores	Contenido
630818	12	12
630819	24	6



2 Alpino • Lápices de colores

Clásico

Lápices con cuerpo de plástico. Mina de 3 mm de grosor con alta resistencia a la rotura. Colores vivos y brillantes. Ideal para uso escolar. Estuche de cartón con bandeja extraíble.

CÓDIGO	Colores	📦	📦
630040	12	1	12
630041	18	-	12
630042	24	1	12
649796	36	-	4



4 Alpino
Lápices de colores Festival

Pack escolar

288 Lápices de colores de alta calidad, hexagonal, mina resistente al agua de 3 mm de diámetro. Lápices libres de madera. 12 colores (24 unidades por color). Incluye 6 sacapuntas.

CÓDIGO	Colores	Contenido
649445	12 surtidos x 24 ud.	288



6 Alpino Lápices de colores Trimax

120 lápices triangulares gruesos, con mina de 5,4 mm. resistente a la rotura. Incluye 3 sacapuntas especiales. 12 colores (10 unidades por color).

CÓDIGO	Colores	Contenido
649446	12 surtidos x 10 ud.	120

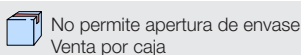

LÁPICES DE COLORES

STAEDTLER



1 Staedler Noris Colour 185

Superficie suave antideslizante. Colores intensos. Mayor resistencia de la mina. Respetuoso con el medio ambiente, fabricado con "Upcycled Wood". Contenido de madera procedente de bosques con certificación sostenible. Estuche de cartón.

CÓDIGO	Colores	Unidades
649280	12	10
649281	24	5



2 Bic Evolution Stripes

Lápices con cuerpo de plástico. Colores intensos. Fáciles de sacar punta. Mina muy resistente. Longitud: 176 mm. Ideales para uso escolar. Estuche de cartón.

CÓDIGO	Colores	Unidades
649790	12	12
649581	18	12
649791	24	12



3 Bic Lápices de colores Tropicolors 2

Pack escolar: 216 lápices de plástico de colores intensos. 12 colores (18 unidades por color).

CÓDIGO	Colores	Contenido
649272	12 surtidos x 18 ud.	216



GIOTTO



4 Giotto Lápices de colores Mega 108 ud.

Pack escolar

108 lápices de colores hexagonales de alta calidad. Mina grande super resistente de 5,5 mm de diámetro. 12 colores, 9 unidades por color.

CÓDIGO	Colores	Contenido
649406	12 surtidos x 9 ud.	108

GIOTTO



5 Giotto Lápices de colores Elios 288 ud.

Pack escolar

288 lápices de colores triangulares de alta calidad. Libres de madera. Mina super resistente de 3,3 mm de diámetro. 12 colores, 24 unidades por color.

CÓDIGO	Colores	Contenido
649405	12 surtidos x 24 ud.	288

GIOTTO



6 Giotto Lápices de colores Stilnovo 192 ud.

Pack escolar

192 lápices de colores triangulares de alta calidad. Mina super resistente de 3,3 mm de diámetro. 12 colores, 16 unidades por color.

CÓDIGO	Colores	Contenido
649404	12 surtidos x 16 ud.	192

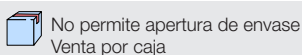

LÁPICES DE COLORES EN ESTUCHE METÁLICO

Campus
University



1 Campus University Lápices de colores acuarelables



Lápices de colores con cuerpo de madera. Mina con alta concentración de pigmento. Son poco polvorientos y resistentes a la rotura y a la luz en base al color. Presentados en estuche de metal.

CÓDIGO	Colores
630367	12
630368	24

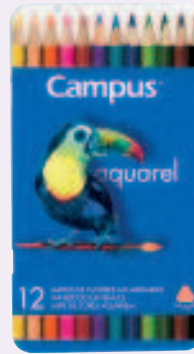

STÄDTLER



2 Staedtler Lápices de colores 146C



Mina hexagonal suave para una amplia gama de técnicas en seco. Colores altamente pigmentados y fáciles de mezclar entre sí. Madera PEFC-certificada, procedente de bosques de gestión sostenibles. Estuche de metal.

CÓDIGO	Colores	
080350	12	10
080351	24	5

STÄDTLER



3 Staedtler Lápices de colores suaves 149C



Mina hexagonal super suave, con excelente cobertura. Colores intensos y brillantes sobre papel blanco y negro. Madera certificada, procedente de bosques de gestión sostenible. Estuche de metal con 24 lápices en colores surtidos.

CÓDIGO	Colores	
080352	24	5

Bruynzeel

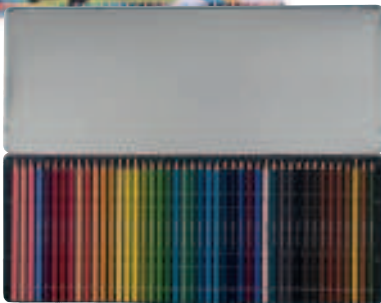
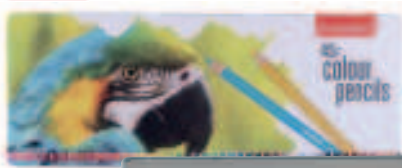

4 Bruynzeel • Estuche Camaleón 45 lápices

Mina extra fuerte de 2,9 mm de grosor y doble encolado. Pigmentos de gran calidad. Fáciles de mezclar entre sí.

CÓDIGO	Contenido	
649286	45 colores	4

Bruynzeel

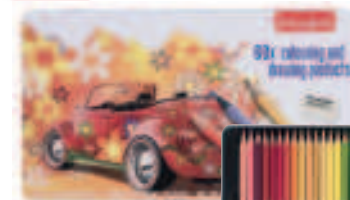

5 Bruynzeel • Estuche Beetle 60 piezas

Contiene 44 lápices de color, 12 lápices metalizados con madera negra, 2 lápices de grafito para esbozos, goma y sacapuntas.

CÓDIGO	Contenido	
649288	60 piezas	4



No permite apertura de envase
Venta por caja



Permite apertura de envase
Venta por unidad



Unidades que
contiene la caja

PLUMIERS



1 Carioca Plumier 2 pisos - 37 piezas

Fabricado en tela. 2 cremalleras. Contiene: 18 rotuladores punta fina, 12 lápices de colores, 1 regla, 1 goma blanca, 1 sacapuntas, 1 lápiz de grafito hb, 2 bolígrafos de esfera corvina, 1 bolígrafo con tinta termo-borrable. 2 cremalleras.

CÓDIGO	Modelo	Medidas cm.
685461	Fluo	19,5 x 13 x 4,5

MALETINES DE DIBUJO

Campus



2 Campus • Maletín de dibujo Gallery

79 Componentes. NUEVO DISEÑO

Material artístico para aficionados al dibujo. Caja de madera. Contiene: 24 lápices de colores, 24 pasteles al óleo, 24 acuarelas en pastillas, 2 pinceles artísticos, 2 lápices HB, 1 goma de borrar, 1 sacapuntas metálico y una regla de 10 cm.

CÓDIGO	Componentes	Medidas cm.
630022	79	37,5 x 26,5 x 4,5

Campus



3 Campus Maletín de dibujo

45 Componentes

Maletín de madera con nueve compartimentos. Componentes: 12 tubos de pintura acrílica, 12 lápices de colores, 12 pinturas de cera, cuchillo de plástico, 2 lapiceros 2B, 3 pinceles (tamaños 2, 4 y 6), goma de borrar, sacapuntas de metal y maniquí de madera.

CÓDIGO	Componentes	Medidas cm.
630559	45	36 x 23,5 x 5

LÁPICES DE DIBUJO

STAEOTLER



4 Staedtler Lápices Mars Lumograph charcoal 100C

Blistér con 3 lápices carboncillo de varias graduaciones (S: blando, M: medio, H: duro) y 1 difuminador. Diámetro de la mina: aprox. 4,5 mm.

CÓDIGO	Presentación
080348	Blistér 4 ud.

STAEOTLER



5 Staedtler Lápices Mars Lumograph 100C

Caja de cartón set con 6 lápices Lumograph surtidos (2H, HB, B, 2B, 4B, 6B), goma pequeña Mars plastic 526 33 y afilalápices de metal 510 10.

CÓDIGO	Presentación
080353	Caja 6 ud.

STAEOTLER



6 Staedtler Lápices Mars Lumograph 100C

Estuche metálico con 12 lápices de dibujo de varias graduaciones (6B, 5B, 4B, 3B, 2B, B, HB, F, H, 2H, 3H y 4H). Gran resistencia a las roturas. Alta calidad.

CÓDIGO	Presentación
080349	Caja metal 12 ud.

LÁPICES DE DIBUJO, CARBONCILLOS Y PASTELES BLANDOS

LÁPICES DE DIBUJO

Bruynzeel



1 Bruynzeel Lápices grafito Burotek

6 unidades de los famosos lápices de grafito Bruynzeel Burotek originales y de primera calidad. En 6 diferentes grados de dureza. 2H, 1H, HB, 1B, 2B y 4B. Caja metálica.

CÓDIGO	Presentación
600462	Caja 6 ud.

Bruynzeel

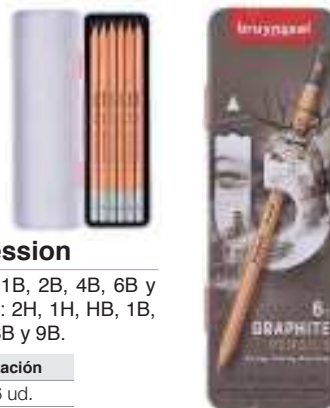

2 Bruynzeel Lápices grafito Expression

6 lápices de grafito: HB, 1B, 2B, 4B, 6B y 8B. 12 lápices de grafito: 2H, 1H, HB, 1B, 2B, 3B, 4B, 5B, 6B, 7B, 8B y 9B.

CÓDIGO	Presentación
600463	Caja 6 ud.
600464	Caja 12 ud.

CARBONCILLOS, DIFUMINOS Y SPRAY FIJADOR

Conté a París

3 Conté a París • Carboncillos 8 mm

Diámetro de 8 mm y largura de 95 mm

Carboncillos naturales redondos, cuidadosamente seleccionados en base a los criterios de uniformidad y ausencia de imperfecciones.

CÓDIGO	Dureza	Caja
619833	HB	12 ud.
619834	B	12 ud.
619835	2B	12 ud.
619836	3B	12 ud.
619837	4B	12 ud.



Conté a París



4 Conté a París • Difuminos

Difumino de dos puntas para dibujo artístico. Hechos de papel blanco de algodón puro. Con los difuminos se consiguen bellos difuminados de lápiz, carboncillo o pastel en detalles o grandes superficies.

CÓDIGO	Diámetro	Longitud	Caja
619838	5 mm	120 mm	12 ud.
619839	7,5 mm	129 mm	12 ud.
619840	9,5 mm	135 mm	12 ud.

Conté a París

5 Conté a París • Spray fijador

Spray fijador sin olor y no altera el color. Apto para pastel, grafito, carboncillo o lápices de colores. Se puede utilizar en no más de 2 ó 3 capas Bote de 400 ml.

CÓDIGO	Contenido
619841	Bote 400 ml.



PASTELES BLANDOS

FABER-CASTELL



6 Faber-Castell Pasteles blandos Mini Creative Studio

Tamaño mini

Pasteles de textura suave y sedosa. Se difuminan fácilmente con el dedo, difumino, tela, papel o pincel. Se recomienda fijar el dibujo para evitar emborronamientos.

CÓDIGO	Colores
619830	24

FABER-CASTELL



7 Faber-Castell Pasteles blandos Creative Studio

Colores brillantes de intensos matices

Pasteles de textura suave y sedosa. Se difuminan fácilmente con el dedo, difumino, tela, papel o pincel. Ideal para pintar grandes áreas.

CÓDIGO	Colores
619831	12
619832	24

PASTELES BLANDOS

Campus college



1 Campus College • Pasteles Blandos

Colores brillantes de textura suave

Pasteles al óleo de textura suave y sedosa. Colores brillantes. Se difuminan fácilmente.



CÓDIGO	Colores
600391	12

CERAS BLANDAS

MANLEY



2 Manley • Ceras

Ceras de trazo muy suave. Colores resistentes a la luz. Se mezclan fácilmente. No dejan partículas. Diámetro: 10 mm. Estuche de cartón.



Estuches Colores surtidos

CÓDIGO	Colores	
630365	6	6
630173	10	10
630174	15	10
630175	24	5
630366	30	5



Estuches 12 Ceras Monocolor

CÓDIGO	Colores
630588	Blanco
630589	Amarillo limón
630590	Amarillo permanente
630820	Amarillo claro
630591	Amarillo oscuro
630592	Naranja
630593	Rojo escarlata
630823	Carmín
630594	Rosa natural
630595	Rosa claro
630840	Lila
630596	Azul cyan
630597	Azul turquesa
630598	Azul celeste
630842	Celeste claro
630827	Azul ultramar
630828	Azul prusia

CÓDIGO	Colores
630829	Azul cobalto
630599	Verde natural
630845	Verde amarillo claro
630600	Verde amarillento
630601	Verde esmeralda
630831	Verde primavera
630832	Ocre
630856	Ocre madera
630602	Tierra Siena tostada
630860	Tierra sombra tostado
630834	Pardo
630861	Gris
630605	Negro
630603	Oro
630604	Plata



MANLEY

PACK ESCOLAR



3 Manley Ceras Pack Escolar

192 ceras de colores surtidos. 16 colores (12 unidades por color).

CÓDIGO	Colores	Contenido
649629	16 surtidos x 12 ud.	192

GIOTTO

PACK ESCOLAR



4 Giotto • Ceras Maxi

Pack escolar

96 ceras redondas de colores vivos y cubrientes. Envueltas individualmente con papel protector. Diámetro: 11,5 mm.

CÓDIGO	Colores	Contenido
649408	12 surt. x 8 uds.	96



No permite apertura de envase Venta por caja

Permite apertura de envase Venta por unidad

Unidades que contiene la caja

CERAS BLANDAS Y CERAS PLÁSTICAS

CERAS BLANDAS



1 Dacs • Ceras blandas

Colores vivos y cubrientes

Ceras de textura cremosa y de trazo suave y cubriente. No dejan partículas. Los colores se pueden mezclar y no manchan. Caja de cartón.

CÓDIGO	Colores	
630214	12	10
630215	24	10



2 Dacs • Pack escolar ceras blandas

Pack escolar

288 ceras cremosas y de trazo muy suave. No dejan partículas. Los colores se pueden mezclar y no manchan.

CÓDIGO	Colores	Contenido
649413	12 surtidos x 24 ud.	288

CERAS PLÁSTICAS



3 Jovi • Ceras Wax Crayons

Especialmente adecuadas para ser la primera cera de los más pequeños. No manchan, no huelen, no se rompen. Colores vivos y luminosos. Trazo suave, se deslizan muy bien sobre el papel. Ceras gruesas y redondeadas.

CÓDIGO	Colores	
630177	12	10
649903	18	10
649761	24	10

CÓDIGO	Colores	Contenido
649431	12 surtidos x 25 ud.	300

CÓDIGO	Colores	Contenido
649091	6 colores multiculturales	Bote 60 ud.
649092	6 colores pastel	Bote 60 ud.

CÓDIGO	Color	Caja
649414	Amarillo	12 ud.
649415	Rojo	12 ud.
649416	Marrón claro	12 ud.
649417	Verde claro	12 ud.
649418	Azul claro	12 ud.
649419	Azul oscuro	12 ud.
649420	Naranja	12 ud.
649421	Rosa	12 ud.
649422	Lila	12 ud.
649423	Negro	12 ud.
649424	Blanco	12 ud.
649425	Verde oscuro	12 ud.
649426	Marrón oscuro	12 ud.
649427	Carne	12 ud.
649428	Gris	12 ud.
649429	Plata	12 ud.
649430	Oro	12 ud.



4 Jovi • Ceras Jumbo Easy Grip

Ceras triangulares que ni manchan ni se rompen. De colores vivos y luminosos, su diseño triangular permite que se adapten perfectamente a la mano del niño y que no rueden. Permite el uso de sacapuntas. Libre de los principales alérgenos.

CÓDIGO	Colores	
649779	12	12
649780	24	12

CÓDIGO	Colores	Contenido
630871	12 surtidos x 25 ud.	300



No permite apertura de envase
Venta por caja



Permite apertura de envase
Venta por unidad



Unidades que
contiene la caja

CERAS PLÁSTICAS

Campus college



1 Campus College • Ceras plásticas

Colores brillantes y mezclables

Ceras plásticas de cuerpo cilíndrico. Se puede afilar y pintar con cualquier parte de la cera. Colores intensos de alta calidad. Trazo suave. Borrables. Se afilan fácilmente. Mezclables para crear una infinidad de tonalidades. No ensucian. No tóxicas. Ideal para uso escolar.

CÓDIGO	Colores		
630735	12	1	12
630776	24	-	6



2 Bic • Plastidecor Kids

El más conocido

Ceras plásticas de color. Mezclables, no ensucian. Utilizables sobre papel satinado.

CÓDIGO	Colores		
630036	12	1	12
630037	18	-	12
630038	24	1	12
649759	36	-	6

CÓDIGO	Colores	Contenido
649818	16 colores x 22 ud.	352

CÓDIGO	Color	Caja
649819	Naranja	25 ud.
649820	Blanco	25 ud.
649821	Rojos	25 ud.
649822	Marrón	25 ud.
649823	Amarillo	25 ud.
649824	Violeta	25 ud.
649825	Rosa	25 ud.
649826	Verde osc.	25 ud.
649827	Azul	25 ud.
649828	Verde	25 ud.
649829	Negro	25 ud.
649830	Azul claro	25 ud.
649207	Carne	25 ud.



LAVABLE

3 Bic • Plastidecor Peques

Forma triangular

Ceras plásticas de color. Colores mezclables que no ensucian. Utilizables sobre papel satinado. Forma triangular y tamaño grueso para las manos más pequeñas.

CÓDIGO	Colores	
630176	12	12

CÓDIGO	Colores	Contenido
649805	12 surtidos x 12 ud.	144



No permite apertura de envase
Venta por caja



Permite apertura de envase
Venta por unidad



Unidades que
contiene la caja

ROTULADORES ESCOLARES



1 Kekko • Rotuladores de colores

Punta de fibra muy resistente de 2 mm de diámetro. Hexagonales. Capuchón ventilado. Lavables.

CÓDIGO	Colores
630938	12
630939	24



2 Campus College • Rotuladores de colores

Punta de 3 mm de diámetro. Lavables. Punta de fibra muy resistente de larga duración. Capuchón ventilado.

CÓDIGO	Colores		
630562	12	1	12
630563	24	1	12



3 Campus College Rotuladores doble punta

Doble punta, la más gruesa de 4 mm de diámetro y la más fina de 2 mm. Lavables. Punta de fibra muy resistente de larga duración. Capuchón ventilado.

CÓDIGO	Colores		
080923	12	12	12
080924	24	12	12



4 Campus Rotuladores punta pincel

Punta de pincel resistente. Colores vivos. Capuchón ventilado. Perfectos para dibujos, colorear y lettering. Tinta a base de agua.

CÓDIGO	Colores	
630843	12	1
630844	24	1
630955*	Estuches surtidos	Exp. 18 ud.



5 Campus University Rotuladores Campus Glitter Marker

Tinta glitter

Rotuladores de colores con tinta glitter. Se mantienen tanto vertical como horizontalmente. Cuerpo traslúcido que permite ver el nivel de tinta. Capuchón ventilado.

CÓDIGO	Colores
081428	6

ROTULADORES ESCOLARES

Campus[®] Student

Ø 1 mm
6 mm

1 Campus Student Rotuladores TopiColor doble punta

Rotuladores escolares con dos tipos de punta. Punta biselada con un trazo de 6 mm y punta redonda fina de 1 mm. Lavable, punta de fibra y capuchón ventilado.

CÓDIGO	Colores		
081265	12	1	12
081266	24	1	6
081267	36	1	6
081268	48	1	6

NEW

Carioca • Rotuladores Birello doble punta

Ø 2,6 mm
Ø 4,7 mm

COLORES INTENSOS LAVABLE

2 Carioca • Rotuladores Birello doble punta

Rotuladores escolares con dos tipos de punta. La punta más gruesa es de 4,7 mm de diámetro y la más fina de 2,6 mm. Lavable, punta de fibra y capuchón ventilado.

CÓDIGO	Colores	
119426	12	12
649837	24	12

Carioca • Rotuladores Joy School Box

Ø 2,6 mm

COLORES INTENSOS LAVABLE

3 Carioca • Rotuladores Joy School Box

Pack escolar
288 rotuladores escolares de punta fina para un trazo preciso. Tinta superlavable no tóxica, fácil de quitar de la piel con agua y sin jabón.

CÓDIGO	Colores	Contenido
649193	12 colores x 24 ud.	288

Carioca • Rotuladores Jumbo

Ø 6 mm

COLORES INTENSOS LAVABLE

4 Carioca • Rotuladores Jumbo

Rotulador con punta maxi 6 mm tipo ojival, cuerpo octagonal para una fácil empuñadura. Tinta superlavable no tóxica, fácil de quitar de la piel con agua sin jabón. Capuchón ventilado.

CÓDIGO	Colores	
649592	12	12
649538	24	12

Carioca • Rotuladores Jumbo School Box

Ø 6 mm

COLORES INTENSOS LAVABLE

5 Carioca • Rotuladores Jumbo School Box

Pack escolar
144 rotuladores escolares de punta maxi de 6 mm.

CÓDIGO	Colores	Contenido
649194	12 colores x 12 ud.	144

No permite apertura de envase
Venta por caja

Permite apertura de envase
Venta por unidad

Unidades que contiene la caja

GIOTTO

PACK
ESCOLAR

Ø 2,8 mm



1 Giotto • Rotuladores Turbo Color

Rotulador escolar con tinta inocua y lavable. Punta fina de 2,8 mm bloqueada que no se hunde, resistente. Capuchón ventilado.

CÓDIGO	Colores		
630270	12	1	10
649981	24	1	5

CÓDIGO	Colores	Contenido
649409	12 colores x 12 ud.	144

CÓDIGO	Color	Caja
649242	Amarillo	12 ud.
649243	Naranja	12 ud.
649244	Carne	12 ud.
649245	Rosa	12 ud.
649246	Magenta	12 ud.
649247	Rojo	12 ud.
649248	Marrón claro	12 ud.
649249	Marrón oscuro	12 ud.
649250	Verde claro	12 ud.
649251	Verde oscuro	12 ud.
649252	Gris	12 ud.
649253	Azul celeste	12 ud.
649254	Azul ultramar	12 ud.
649255	Violeta	12 ud.
649256	Negro	12 ud.

GIOTTO

PACK
ESCOLAR

Ø 5 mm



2 Giotto • Rotuladores Turbo Maxi

Rotuladores escolares de punta gruesa de 5 mm. Punta bloqueada que no se hunde, muy resistente y de larga duración.

CÓDIGO	Colores		
649979	12	1	5
649978	24	1	5

CÓDIGO	Colores	Contenido
649410	12 colores x 9 ud.	108

CÓDIGO	Color	Caja
649227	Amarillo	12 ud.
649228	Naranja	12 ud.
649229	Carne	12 ud.
649230	Rosa	12 ud.
649231	Magenta	12 ud.
649232	Rojo	12 ud.
649233	Marrón claro	12 ud.
649234	Marrón oscuro	12 ud.
649235	Verde claro	12 ud.
649236	Verde oscuro	12 ud.
649237	Gris	12 ud.
649238	Azul celeste	12 ud.
649239	Azul ultramar	12 ud.
649240	Violeta	12 ud.
649241	Negro	12 ud.



No permite apertura de envase
Venta por caja



Permite apertura de envase
Venta por unidad



Unidades que
contiene la caja

ROTULADORES ESCOLARES



Ø 2,8 mm



1 Bic Kids • Kid Couleur

Rotuladores escolares de colores brillantes. Tinta lavable que se elimina de las manos y los tejidos. Capuchón ventilado. Punta bloqueada media de 2,8 mm muy resistente. No se secan.

CÓDIGO	Colores	
118803	10 + 2	12
649282	14 + 4	12
118798	18 + 6	12



Ø 2,8 mm



2 Bic Kids Kid Couleur

Pack escolar
144 rotuladores escolares de colores brillantes que no se secan.

CÓDIGO	Colores	Contenido
649271	12 colores x 12 ud.	144



3 Crayola • Super Lavables Maxi Punta

Rotuladores escolares de punta gruesa, resistente a los golpes. Tinta super lavable. Tapón ventilado. Colores brillantes.

CÓDIGO	Colores
630745	12
630746	24



Ø 1 mm



4 Staedtler • Rotuladores Noris 326

Rotulador de cuerpo hexagonal con punta de fibra para escribir y dibujar, tinta con base de agua. Lavables. Tinta antisecado. Capuchón ventilado, punta resistente a la presión. Cuerpo y capuchón fabricados en un 97% de material reciclado.

CÓDIGO	Colores	
630822	10	10
630824	20	5



5 Bruynzeel • Estuche Rotuladores

Especialmente pensados para uso escolar. Colores vibrantes e intensos. Tinta súper lavable.

CÓDIGO	Colores
649283	50



6 Bruynzeel Rotuladores mágicos

Cambia de color
8 rotuladores con efecto mágico. Usa el bolígrafo blanco mágico para pintar sobre los dibujos y los colores se transformarán.

CÓDIGO	Estuche
649197	8 colores



Sharpie®



1 Sharpie • Rotuladores Sharpie S Note

Marcadores para resaltar, marcar, subrayar, organizar y colorear. Capuchón del color de la tinta. Colores que no traspasan. Escribe, subraya, resalta y colorea con la punta biselada versátil 2 en 1. Tinta a base de agua.

CÓDIGO	Envase
118607	Blíster de 4 colores
118608	Blíster de 12 colores
118609	Blíster de 20 colores

Sharpie®



2 Sharpie • Rotuladores Sharpie S Note Duo doble punta

Marcadores de dos puntas: redonda y biselada. La punta biselada permite alternar entre trazos finos y anchos. Ideales para resaltar notas, subrayar, dibujar,... Tinta a base de agua que no traspasa el papel. El color del clip indica el color de la tinta.

CÓDIGO	Envase
119671	Estuche de 8 colores
119672	Estuche de 16 colores



Ø 0,8 mm

3 Bic • Rotuladores permanentes Intensity

Marcadores permanentes de punta fina de 0,8 mm que escriben sobre cualquier superficie. La tinta se seca muy rápido.

CÓDIGO	Colores
081418	5 colores vivos
081419	5 colores pastel



Ø 0,7 mm Ø 0,9 mm

4 Bic • Rotuladores doble punta pincel Intensity Dual Tip pastel

Rotuladores de doble punta. Punta de pincel de 0,9 mm y punta fina de 0,7 mm. Ideales para escribir, dibujar, colorear o escribir. Tinta de base de agua.

CÓDIGO	Colores
081568	6

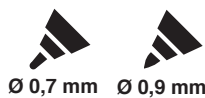

Ø 0,7 mm Ø 0,9 mm

5 Bic • Rotuladores doble punta pincel Intensity Dual Tip

Rotuladores de doble punta. Punta de pincel de 0,9 mm y punta fina de 0,7 mm. Ideales para escribir, dibujar, colorear o escribir. Tinta de base de agua.

CÓDIGO	Colores
081567	6
081566	12



ROTULADORES ARTÍSTICOS

STAEDTLER

Ø 0,5-0,8 mm

Ø 1-6 mm



1 Staedtler • Rotuladores doble punta pincel acuarelable 3001

Rotuladores de doble punta acuarelable, rotulador y pincel, ideal para trazos variables y sombreados. Ancho de línea punta rotulador: 0,5-0,8 mm aprox. Ancho de línea punta pincel: 1,0-6,0 mm aprox.

CÓDIGO	Colores
081574	18
081575	36

STAEDTLER

Ø 0,5-0,8 mm

Ø 1-6 mm



2 Staedtler • Rotuladores doble punta brush lettering 3004

Rotuladores de doble punta acuarelable, rotulador y pincel, ideal para trazos variables y sombreados. Ancho de línea punta rotulador: 0,5-0,8 mm aprox. Ancho de línea punta pincel: 1,0-6,0 mm aprox.

CÓDIGO	Colores
080356	12

STAEDTLER

Ø 0,5 mm

Ø 3 mm



3 Staedtler • Rotuladores doble punta permanente 3187

Un rotulador, dos puntas, para máxima versatilidad y excelente aplicación de color. Permanente. Ideal para diseños creativos sobre la mayoría de superficies. Puntas de fibra resistente. Anchos de línea: 0,5-3 mm aprox.

CÓDIGO	Colores
080357	18

STAEDTLER

Ø 3 mm

Ø 0,5-0,8 mm



4 Staedtler • Rotuladores doble punta de fibra 3200

Rotuladores de doble punta de fibra, con puntas resistentes a la presión. Perfectos para esbozar, dibujar, ilustrar, escribir y colorear. Anchos de línea entre aprox. 3,0 mm y 0,5-0,8 mm. Estuche de plástico con 36 rotuladores, colores surtidos.

CÓDIGO	Colores
081576	36
081577	72



5 Talens • Rotuladores acuarelables punta pincel ECOLINE

Rotuladores acuarelables de punta pincel de fieltro, flexible y resistente. Tinta líquida que fluye en húmedo. La tinta permanece soluble después del secado, por lo que se puede seguir trabajando y mezclándola después del secado. Sus plumillas son reversibles, lo que permite cambiar a una punta nueva si la original se desgasta o deshilacha. Colores muy brillantes y saturados. No tienen olor. Perfectos para ilustraciones, tarjetas, lettering, caligrafía, dibujar, dibujar cómics y mucho más.

CÓDIGO	Colores
600441	Colores primarios 5 ud.
600442	Colores pastel 5 ud.
600443	Colores básicos 10 ud.
600438	Colores pastel 10 ud.
600439	Colores brillantes 10 ud.
600440	Colores botánicos 10 ud.



No permite apertura de envase
Venta por caja



Permite apertura de envase
Venta por unidad



Unidades que
contiene la caja

ROTULADORES ARTÍSTICOS

**1 Sakura • Rotuladores Brush Pen Koi**

Rotuladores acuarelables de punta pincel de fieltro, flexible y resistente. Permite hacer pinceladas finas, medianas o audaces cambiando la presión de la punta. Se pueden mezclar entre sí. Tinta sin olor. Ideales para ilustraciones, lettering o dibujo de cómics.

CÓDIGO	Colores
600465	Manga 6 surtidos
600445	Urban 6 surtidos

**2 Sakura • Rotuladores Coloring Brush Pen Koi**

Rotuladores acuarelables de punta pincel de fieltro, flexible y resistente. Permite hacer pinceladas finas, medianas o audaces cambiando la presión de la punta. Se pueden mezclar entre sí. Tinta sin olor. Ideales para ilustraciones, lettering o dibujo de cómics.

CÓDIGO	Colores
600444	12 surtidos

**3 Sakura • Rotuladores Pigma Brush Pen**

Rotuladores acuarelables de punta pincel flexible. Para realizar ilustraciones y dibujos, tanto técnicos como artísticos. Desde líneas muy finas a grandes trazos. Punta muy resistente, con flujo de tinta suave, precisa y consistente. La tinta es de secado rápido, no atraviesa el papel y es soluble. Set de 3 rotuladores: FB, MB y BB (fino, medio y grueso).

CÓDIGO	Tamaños de trazo
600446	FB, MB y BB

**4 Plus Office • Rotuladores Metallic Marker**

Ideales para escribir, pintar, marcar cualquier tipo de materiales. Perfecto para superficies oscuras o transparentes. Estuche con 4 colores: azul, rojo, oro y plata. Ancho de línea 1.2 mm.

CÓDIGO	Colores
081051	4 surtidos



Ø 1 - 2 mm

5 Staedtler • Rotuladores Metálicos 8323

5 marcadores metálicos, colores oro, plata, rojo, azul y verde. Para escritura opaca y decoración en papel claro y oscuro, así como en cartulina. Sin necesidad de bombear ni agitar. Se pueden limpiar fácilmente con un paño húmedo las superficies lisas, como el cristal y los espejos. Ancho de línea aprox. 1-2 mm.

CÓDIGO	Colores
080362	5 surtidos



Ø 1 - 6 mm

6 Staedtler Rotuladores Metálicos 8321

Rotuladores metálicos con punta pincel para escritura opaca y decoración en papel claro y oscuro, así como en cartulina. Sin necesidad de bombear ni agitar. Se pueden limpiar fácilmente con un paño húmedo las superficies lisas, como el cristal y los espejos. Ancho de línea aprox. 1-6 mm.

CÓDIGO	Colores
080361	10 surtidos



ROTULADORES ARTÍSTICOS



1 Plus Office • Rotuladores Metálicos Oro, Plata y Blanco

Marcadores blanco, oro y plata, ideales para escribir, pintar o marcar cualquier tipo de materiales con un efecto muy denso. Para superficies oscuras o transparentes.

CÓDIGO	Color		
080869	Blanco	1	12
081423	Oro	-	12
081424	Plata	-	12



Campus Acrylic



2 Campus Acrylic Blister 4 colores metálicos

Rotuladores acrílicos de pintura con base al agua, no permanente, opaca y de secado rápido. Los marcadores acrílicos son versátiles para todo tipo de trabajos. Aptos para todo tipo de superficies: cristal, madera, plástico, metal,... Blister de cuatro colores metálicos: plata, oro, blanco y negro.

CÓDIGO	Colores	Presentación
081269	4 colores metálicos	Estuche de 4 ud.



Campus Acrylic



3 Campus Acrylic Blister 6 colores pastel

Rotuladores acrílicos de pintura con base al agua, no permanente, opaca y de secado rápido. Los marcadores acrílicos son versátiles para todo tipo de trabajos. Aptos para todo tipo de superficies: cristal, madera, plástico, metal,... Blister de seis colores pastel: violeta, rosa, amarillo, menta, verde y azul.

CÓDIGO	Colores	Presentación
081270	6 colores pastel	Estuche de 6 ud.



Campus Acrylic



4 Campus Acrylic Blister 10 colores surtidos

Rotuladores acrílicos de pintura con base al agua, no permanente, opaca y de secado rápido. Los marcadores acrílicos son versátiles para todo tipo de trabajos. Aptos para todo tipo de superficies: cristal, madera, plástico, metal,... Blister de diez colores surtidos: azul pastel, verde pastel, verde, rojo, naranja, amarillo, rosa, morado, azul y negro.

CÓDIGO	Colores	Presentación
081271	10 colores surtidos	Estuche de 10 ud.



uni



5 Uni Chalk Marcador de Tiza Líquida

Marcador de tiza líquida con borrado en húmedo. Pinta sobre cualquier superficie oscura o transparente y es ideal para pizarras negras, blancas, vidrio,... ya que su tinta resiste a la lluvia y a exteriores pero se borra fácilmente con un trapo húmedo. Cuerpo de plástico reciclado. Punta de poliéster cónica.

CÓDIGO	Color	Trazo	Envase
118961*	8 surtidos	1.8 - 2.5 mm.	Blister 8 ud
118962*	8 surtidos	Trazo: 8.0 mm.	Blister 8 ud

* Colores 8 ud.: rojo, amarillo, azul, rosa, verde, naranja, violeta y blanco.



ROTULADORES CALBRADOS



0,2 mm 0,4 mm 0,6 mm 0,8 mm

1 Plus Office • Drawing Pen

Tinta líquida pigmentada que proporciona un flujo constante al escribir. Diseño que evita el goteo y las manchas excesivas de tinta.

CÓDIGO	Trazo		Precio Ud.
600307	0.2 mm.	12	2,25 €
600308	0.4 mm.	12	2,25 €
600309	0.6 mm.	12	2,25 €
600310	0.8 mm.	12	2,25 €
600392	0.2 - 0.4 - 0.8 (bolsa 3 ud.)	1	6,85 €



0,2 mm 0,4 mm 0,8 mm

2 Staedtler Rotulador calibrado Pigment Liner

Larga punta de metal

Rotulador con tinta pigmentada, resistente al agua y a la luz. Borrable sobre papel vegetal, permite sobrepintar sin emborronar. Secado rápido. Clip de metal y cuerpo de polipropileno. Ideal para reglas y plantillas. Tinta negra.

CÓDIGO	Trazo mm.		Precio Ud.
080221	0.2	10	2,55 €
080222	0.4	10	2,55 €
080223	0.8	10	2,55 €
080224	0.2 - 0.4 - 0.8 (bolsa 3 ud.)	10	6,70 €



0,2 mm 0,4 mm 0,8 mm 3,0 mm

3 Sakura • Rotuladores Pigma Variados

Set de 6 piezas. Contiene:

- 3 Rotuladores Pigma Micron: 0.2 mm - 0.4 mm - 0.8 mm. Para dibujar líneas precisas.
- 1 Rotulador Pigma Graphic: 3 mm. Para dibujar líneas anchas, de puntas redondeadas y biseladas.
- 1 Rotulador Pigma Brush: para ilustraciones, caligrafía, etc. Punta suave de pincel. Tinta permanente, resistente al agua y a la luz.
- 1 Portaminas.

CÓDIGO	Trazos mm.
600447	0.2 - 0.4 - 0.8 - 3 - pincel - portaminas



ROTULADORES DE GEL



Ø 3 - 6 mm

4 Jovi • Marcadores Gel Neón

Marcador gel en seco con punta redonda muy fuerte y resistente. Sistema retráctil giratorio. Tinta lavable especial que no se seca. Capuchón ventilado.

CÓDIGO	Color	
118789	Naranja	12
118790	Rosa	12
118791	Amarillo	12
118792	Verde	12
118793	Exp. 20 Surtidos	20



Marcador Gel



No permite apertura de envase
Venta por caja



Permite apertura de envase
Venta por unidad



Unidades que
contiene la caja

ROTULADORES TEXTILES

Cómo pintar prendas de ropa o accesorios



1. En primer lugar es recomendable usar una cartulina y ponerla dentro de la prenda. Para impedir que los colores traspasen al otro lado.
2. Después hay que elegir el diseño. Puedes calcar el diseño, usar una plantilla o dejar volar tu imaginación.
3. Es recomendable usar un rotulador fino para dibujar las líneas y los contornos.

4. Cuando el dibujo esté seco, colorea el diseño con los rotuladores textiles. En este paso también se pueden usar otras pinturas textiles.

5. Finalmente, cuando la pintura ha secado, es recomendable planchar la prenda sin vapor.

Una vez secos y planchados, los rotuladores para tela son resistentes al lavado en máquina hasta 60°.



1 Plus Office • Rotuladores Textiles Color

Rotuladores permanentes ideales para decorar cualquier tipo de tela. Para un fijado óptimo, planchar el dibujo por el revés. Tiempo de secado: 24 horas. Resistente al agua. No tóxico.

CÓDIGO	Colores	
081053	6 surtidos	Blister 6 ud.
080870	Negro	Blister 1 ud.



2 Staedtler • Rotuladores textiles 3190

Rotuladores para tela de doble punta. Para la mayoría de tejidos claros y oscuros. Ideal para ilustraciones y decorados en materiales textiles. Tinta permanente e impermeable. Trazo fino y ultrafino. No se requiere un juego térmico para fijar la tinta: deja que la tinta se seque durante 24 horas. Para una mayor cobertura del color, aplica más capas después de que la tinta esté seca. Tejidos claros: lavables hasta 60 °C, tejidos oscuros: no lavables.

CÓDIGO	Colores	
080358	12	Blister 12 ud.



3 edding Rotuladores Textiles 4500

Rotulador de punta redonda para pintar y escribir sobre tejidos de color claro. Tinta pigmentada a base de agua y sin olor, seca rápidamente y no emborrona. Resistente a la luz y al lavado. Trazo de 2-3 mm. Contiene: 12 ud. negro; 6 ud. rojo; 5 ud. azul y amarillo; 4 ud. verde; 3 ud. marrón, violeta y amarillo neón; 2 ud. naranja, azul claro, verde claro, carmín, naranja neón, violeta neón y rosa neón, y 1 ud. rosa, gris, naranja claro, azul oriental y verde pálido.

CÓDIGO	Colores	
118820	20 surtidos	Exp. 60 ud.





Campus college



Todo para tus manualidades



PLASTILINA

Campus college

1 Campus College • Plastilina en barra

Pasta de modelar en barra. Muy moldeable. Se alisa bien con los dedos. Gran plasticidad y consistencia. No se seca. Se puede barnizar. Sin gluten. Apta para uso escolar. Los colores se pueden mezclar entre sí.



CÓDIGO	Contenido	Color	
630580	100 g.	6 surtidos	12
630715	200 g.	12 surtidos	12

Campus college



1,2kg



2 Campus College • Bote plastilina 1240 g.

Bote de plastilina para modelar. Apta para uso escolar. Los colores se pueden mezclar entre sí. Incluye 4 moldes con diferentes figuras. Sin gluten.

CÓDIGO	Contenido
630768	13 Colores surtidos + accesorios

Campus college



400g



3 Campus College • Bote plastilina 400 g.

Bote de plastilina para modelar. Apta para uso escolar. Los colores se pueden mezclar entre sí. Sin gluten.

CÓDIGO	Contenido
630769	5 Colores surtidos

Campus college

4 Campus College • Plastilina

Pasta de modelar en pastilla. Muy moldeable. Se alisa bien con los dedos. Gran plasticidad y consistencia. No se seca. Se puede barnizar. Sin gluten. Apta para uso escolar. Los colores se pueden mezclar entre sí.

60g



CÓDIGO	Color	Barras	
630622	Amarillo	24	6
630623	Azul claro	24	6
630624	Azul oscuro	24	6
630625	Blanco	24	6
630626	Carne	24	6
630627	Violeta	24	6
630628	Marrón	24	6
630629	Naranja	24	6
630630	Negro	24	6
630631	Rojo	24	6
630632	Rosa	24	6
630633	Verde claro	24	6
630534	12 surtidos	24	24

200g



CÓDIGO	Color	Barras	
630536	Amarillo	12	4
630537	Azul claro	12	4
630538	Azul oscuro	12	4
630539	Blanco	12	4
630540	Carne	12	4
630541	Violeta	12	4
630542	Marrón	12	4
630543	Naranja	12	4
630544	Negro	12	4
630545	Rojo	12	4
630546	Rosa	12	4
630547	Verde claro	12	4

CÓDIGO	Color	Barras	
630288	12 Colores	12	12
630535*	4 Colores	12	12

* 630535 colores 3 amarillo, 3 rojo, 3 verde claro y 3 azul claro

400g



CÓDIGO	Color	Barras	
630932	Amarillo	12	6
630929	Azul claro	12	6
630930	Blanco	12	6
630931	Carne	12	6
630933	Naranja	12	6
630934	Rojo	12	6
630935	Rosa	12	6
630936	Verde claro	12	6

CÓDIGO	Color	Barras	
630937	8 Colores	12	12

* 630937 colores 2 azul claro, 2 blanco, 2 amarillo, 2 verde claro, 1 carne, 1 naranja, 1 rojo y 1 rosa.

No permite apertura de envase
Venta por caja

Permite apertura de envase
Venta por unidad

Unidades que
contiene la caja



1 Jovi • Plastilina

Pasta de modelar de base vegetal coloreada muy moldeable, gran facilidad para ser extraída de un molde sin perder la forma. Ideal para realizar figuras en volumen. Se alisa bien con los dedos, no deja marcas. Se puede trabajar a temperaturas bajas. Gran plasticidad y consistencia. Permite mezclar colores. No se seca. Se puede barnizar, de esta forma no acumula el polvo. Sin gluten.



50g

Plastilina pequeña 50 g - caja de 30 pastillas

CÓDIGO	Color	Contenido	↓
649717	Blanco	30	5
649718	Amarillo	30	5
649719	Naranja	30	5
649720	Rojo	30	5
649721	Rosa	30	5
649722	Carne	30	5
649723	Marrón	30	5
649724	Verde claro	30	5
649725	Verde oscuro	30	5
649726	Azul claro	30	5
649727	Azul oscuro	30	5
649728	Lila	30	5
649729	Negro	30	5
649954	15 surtidos	30	30

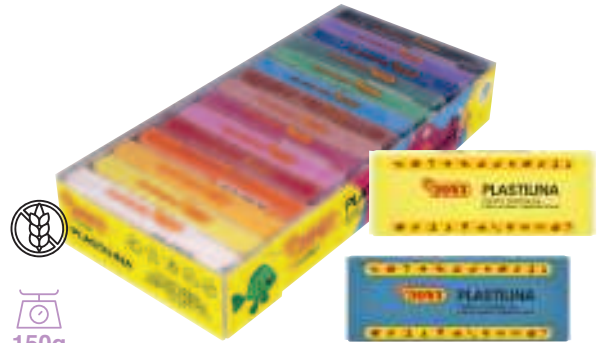

150g

Plastilina mediana 150 g - caja de 15 pastillas

CÓDIGO	Color	Contenido	↓
630123	Amarillo claro	15	5
630124	Azul claro	15	5
630125	Azul oscuro	15	5
630126	Blanco	15	5
630127	Carne	15	5
630128	Lila	15	5
630129	Marrón	15	5
630130	Naranja	15	5
630131	Negro	15	5
630132	Rojo	15	5
630133	Rosa	15	5
630134	Verde claro	15	5
630708	Verde oscuro	15	5
649953	5 surtidos	15	15
630121	15 surtidos	15	15

Plastilina grande 350 g - caja de 30 pastillas

CÓDIGO	Color	Contenido
649730	Blanco	15
649731	Amarillo	15
649732	Amarillo oscuro	15
649733	Naranja	15
649734	Rojo	15
649735	Rubí	15
649736	Rosa	15
649737	Carne	15
649738	Marrón	15
649739	Verde claro	15
649740	Verde oscuro	15
649741	Azul claro	15
649742	Azul oscuro	15
649743	Lila	15
649744	Negro	15
630135	15 surtidos	15



350g



2 Jovi • Plastilina pastel

Plastilina de base vegetal muy moldeable, adecuada a partir de los 2 años, sin gluten y que nunca se seca. Colores pastel: amarillo, naranja, rosa, lila, azul y verde.

CÓDIGO	Color
649093	6 surtidos pastel



50g



ACCESORIOS PARA MODELAR

Campus college

1 Campus college Modeladores

5 herramientas de doble punta. Blíster con colgador.



CÓDIGO	Componentes
630771	5

Campus college

2 Campus college Moldes y rodillo

10 moldes y un rodillo. Bolsa con colgador.



CÓDIGO	Componentes
630770	11



3 Jovi • Instrumentos para modelar

Cubo de 24 moldes surtidos para plastilina.

CÓDIGO	Componentes
649889	24



4 Jovi • 4 mini extrusoras

4 mini extrusoras con diferentes formas.

CÓDIGO	Componentes
649292	4



5 Jovi • Prensa

Prensa para modelar con diferentes formas.

CÓDIGO	Componentes
649293	1



6 Jovi • Rodillos

4 Rodillos para pasta, arcilla, plastilina, etc. Con diversas formas. Blíster con colgador.

CÓDIGO	Componentes
649573	4



7 Jovi • Moldes Letras

Moldes de corte plastilina. Incluye 26 piezas del abecedario + 2 piezas de extracción.

CÓDIGO	Componentes
649357	26 moldes de letras



8 Jovi • Moldes Números

Moldes de corte plastilina. Incluye 11 piezas numéricas + 1 pieza de extracción.

CÓDIGO	Componentes
649358	11 moldes de números



9 Das • Espátulas

Bote de 48 espátulas para modelar, grabar y cortar pasta.

CÓDIGO	Componentes
649355	48



10 Giotto Moldes y herramientas

95 Piezas surtidas para el modelaje. Letras, números, formas y herramientas.

CÓDIGO	Componentes
649356	95



11 Jovi • Rodillos

Caja de 25 rodillos para modelar.

CÓDIGO	Componentes
649615	25

No permite apertura de envase. Venta por caja

Permite apertura de envase. Venta por unidad

Unidades que contiene la caja

PASTA PARA MODELAR ENDURECIBLE

DAS

1 Das • Pasta para modelar

Seca al aire sin cocción

Efecto parecido a la cerámica. Textura fina y homogénea que facilita su alisado. Se puede decorar con pinturas a base de agua, acrílica, rotuladores especiales o barniz. Se puede utilizar para recubrir otros soportes como madera, cartón, metal o vidrio. Fabricado a partir de ingredientes naturales, no contiene gluten.

CÓDIGO	Peso	Color	
649961	500 g.	Blanco	2
649960	500 g.	Terracota	2

CÓDIGO	Peso	Color	
649347	1 kg.	Blanco	1
649348	1 kg.	Terracota	1





JOVI

2 Jovi • Pasta endurecible Air Dry

Pasta de modelar de tacto fresco y agradable. Base de arcilla húmeda para modelar lista para usar. Se puede utilizar para cubrir diferentes superficies como madera, plástico, cartón, vidrio o metal. Se seca al aire en 24 horas. Sin olor. Colores naturales. El acabado es fino y suave y se puede decorar con cualquier tipo de pinturas de base agua, acrílicas, rotuladores especiales o barniz.

CÓDIGO	Peso	Color	
649785	500 g.	Blanco	2
649786	500 g.	Terracota	2
649350	500 g.	Gris	2

CÓDIGO	Peso	Color	
649627	1 kg.	Blanco	1
649349	1 kg.	Terracota	1
649351	1 kg.	Gris	1

CÓDIGO	Peso	Color	
649094	250 g.	Ocre	1

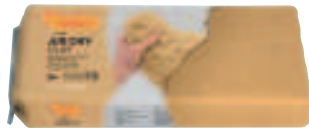

JOVI

3 Jovi • Papel Maché

Pasta de papel maché para modelar, lista para ser usada, limpia, ligera y que seca a temperatura ambiente, sin cocción. Se amasa y moldea con facilidad. No mancha. Tacto fresco y agradable. No necesita añadir agua. No se pega en las manos. Se puede pintar. La pasta no utilizada se puede volver a guardar en su propio envoltorio, evitando que se seque.

CÓDIGO	Peso
649452	680 g.



YESO EN POLVO Y PASTA DE MADERA

DAS



4 Das • Yeso en polvo para moldes

Yeso para modelar ideal para realizar formas planas o con volumen. Ideal para marcar y grabar o crear objetos más grandes.

CÓDIGO	Peso
649353	1 kg.

DAS



5 Das • Pasta de madera

Pasta de madera muy fácil de trabajar añadiendo agua. Ideal para crear máscaras de carnaval, objetos decorativos... Con su fórmula a base celulosa, este polvo de pasta de madera es sencillísimo de modelar. Simplemente añade agua y amásalo.

CÓDIGO	Peso
649354	1 kg.

PINTURA DE DEDOS



1 Jovi • Pintura de dedos

Pintura a base de agua, de gran viscosidad y espesor. Lavado fácil. Sin grumos. Ideal para los más pequeños. Colores vivos e intensos. Los colores se pueden mezclar entre sí. Totalmente inocuo. Secado mate. Textura cremosa.



Ref. 560



Ref. 561



125ml

5 Botes de 125 ml. Ref. 560

CÓDIGO	Color	Presentación
630249	Blanco	Caja 5 ud.
630250	Amarillo	Caja 5 ud.
630251	Bermellón	Caja 5 ud.
630252	Marrón	Caja 5 ud.
630253	Verde	Caja 5 ud.
630254	Azul	Caja 5 ud.
630255	Negro	Caja 5 ud.
649388	Naranja	Caja 5 ud.
649389	Magenta	Caja 5 ud.
649390	Violeta	Caja 5 ud.



500ml

Botes de 500 ml. Ref. 561

CÓDIGO	Color
649679	Naranja
649680	Bermellón
649684	Violeta
649681	Marrón
649682	Verde
649685	Negro
649677	Blanco
649678	Amarillo
649683	Azul
649378	Magenta



Ref. 560S



Ref. 540



35ml

5 botes de 35 ml. Ref. 540

CÓDIGO	Colores	Presentación
649907	5 Surtidos	Caja 5 ud.



125ml

6 botes de 125 ml. Ref. 560S

CÓDIGO	Colores	Presentación
630062	6 Surtidos	Caja 6 ud.



2 Jovi • Set Pintura de dedos

Contiene 6 botes de colores de 125 ml (amarillo, azul, blanco, marrón, rojo y verde), 4 esponjitas, 4 plantillas y 1 rodillo.



CÓDIGO	Colores
630870	6 Surtidos + accesorios

ACUARELAS



3 Campus College Estuche de Acuarelas + pincel

Caja de plástico con pastillas de acuarela de 30 mm de diámetro. Se presenta en estuche transparente. Incluye un pincel. Los colores se pueden mezclar entre sí. Gran adherencia. Alta concentración de pigmento. Seca rápido.



CÓDIGO	Color		
630564	12 colores	1	6
630821	28 colores	-	12



4 Jovi • Estuche de Acuarelas + pincel

Caja de plástico con pastillas de acuarela de 22 mm de diámetro. Incluye un pincel y una paleta. Con pocillos para facilitar la mezcla con agua. Fáciles de diluir. Acabado cubriente. Seca rápido.



CÓDIGO	Color
649964	12 Surtidos
649963	18 Surtidos
649962	24 Surtidos



No permite apertura de envase Venta por caja



Permite apertura de envase Venta por unidad



Unidades que contiene la caja

TÉMPERAS

Campus
college

1 Campus College Témperas escolares en botes de colores surtidos

Colores vivos

Al agua y sin grumos. Botes de témpera de 40 ml en colores surtidos y un bote para las mezclas o el agua. De alta calidad y especial para trabajos escolares.

CÓDIGO	Colores	Caja
630787	Surtidos	5 botes + pincel
630395	Surtidos	7 botes + pincel

Campus
college

2 Campus College Témperas escolares botes unicolor

Un gran surtido de colores

Al agua y sin grumos. Caja con 5 botes de témpera de 40 ml en un solo color. Alta calidad e ideal para trabajos escolares.

CÓDIGO	Color	Caja
630377	Naranja	5 ud.
630378	Rojo	5 ud.
630379	Magenta	5 ud.
630380	Marrón	5 ud.
630381	Verde	5 ud.
630382	Azul ultramar	5 ud.
630383	Negro	5 ud.
630396	Blanco	5 ud.
630397	Amarillo	5 ud.
630548	Azul cyan	5 ud.

Campus
college

3 Campus College • Témpera líquida

Nuevos colores antimoho

Témpera al agua y sin grumos. Alta calidad e ideal para trabajos escolares.



250ml

Botellas de 250 ml.

CÓDIGO	Color
630571	Naranja
630573	Rojo
630569	Magenta
630570	Marrón
630574	Verde
630567	Azul ultramar
630572	Negro
630568	Blanco
630565	Amarillo
630566	Azul cyan



500ml

Botellas de 500 ml.

CÓDIGO	Color
630386	Naranja
630387	Rojo
630388	Magenta
630389	Marrón
630390	Verde
630391	Azul ultramar
630392	Negro
630384	Blanco
630385	Amarillo
630549	Azul cyan

Campus
college

4 Campus College • Témpera metálica líquida

Nuevos colores metálicos

Al agua y sin grumos. Botellas de témpera de 250 ml. Alta calidad e ideal para trabajos escolares.

CÓDIGO	Color
630575	Rojo metálico
630576	Naranja metálico
630577	Azul metálico
630578	Verde metálico
630579	Violeta metálico



TÉMPERAS

Campus college



1 Campus College • Maletín

Maletín para llevar tus temperas a cualquier parte

Colores vivos muy cubrientes. Contiene: 10 colores de 20 ml cada unidad, dos botes vacíos para mezclas con capacidad para 20 ml cada unidad y un pincel. Ideal para uso escolar.



CÓDIGO	Componentes
630634	12 Botes + Pincel



2 Jovi • Témpera

Para uso escolar. Pintura al agua, sin grumos. Colores vivos y de calidad. Muy cubriente. Aplicación muy fluida. Secado rápido. Los colores se pueden mezclar. Soluble en agua.



5 Botes en colores surtidos. Ref. 505

CÓDIGO	Colores
649972	5 Surtidos



5 Botes unicolor. Ref. 503

CÓDIGO	Color	Presentación
630066	Amarillo limón	Caja 5 ud.
630077	Verde medio	Caja 5 ud.
630067	Azul cyan	Caja 5 ud.
630072	Magenta	Caja 5 ud.
630071	Bianco	Caja 5 ud.
630069	Azul ultramar	Caja 5 ud.
630070	Bermellón	Caja 5 ud.
630073	Marrón	Caja 5 ud.
630074	Naranja	Caja 5 ud.
630078	Verde oscuro	Caja 5 ud.
630075	Negro	Caja 5 ud.
630747	Oro	Caja 5 ud.
630748	Plata	Caja 5 ud.



7 Botes en colores surtidos. Ref. 507

CÓDIGO	Colores
630079	7 Surtidos



3 Jovi Bote para témpera

Pocillo antivuelco.

CÓDIGO	Caja
649884	5 ud.
649365	30 ud.



4 Jovi • Témpera líquida fluorescente

Colores fluorescentes

Témpera líquida de colores fluorescentes. Aplicación muy fluida. Los colores se pueden mezclar. Secado rápido. Colores vivos y de calidad. Muy cubrientes. Lista para usar.

Ref. 519

CÓDIGO	Color
649840	Amarillo
649841	Verde
649842	Naranja
649843	Magenta



5 Jovi Témpera líquida metálica

Colores metalizados

Témpera líquida de colores metalizados. Aplicación muy fluida. Los colores se pueden mezclar. Secado rápido. Colores vivos y de calidad. Muy cubrientes. Lista para usar.

Ref. 506

CÓDIGO	Color
649838	Oro
649839	Plata



6 Instant • Témpera sólida en stick

Témpera sólida escolar en stick de 10 g. Para pintar sobre papel, cartulina, madera, cartón, etc. Aplicación directa sin necesidad de añadir agua. No necesita barniz. No arruga el papel. Uso escolar. Colores brillantes y vivos. Libre de los principales alérgenos.



CÓDIGO	Contenido
630585	6 Colores
630586	12 Colores



No permite apertura de envase
Venta por caja



Permite apertura de envase
Venta por unidad



Unidades que
contiene la caja

¡AMPLIA
GAMA DE
COLORES!

JOVI

TEMPERA PAINT



Excelente poder
cubriente



Base de ingredientes
naturales



Fácil de limpiar



Secado rápido



Sin gluten



Libre de los principales
alérgenos



¡WOW!

1000 ML

250 ML

500 ML



jovi_es



canaljovi



jovi.spain



canaljovi

www.jovi.es

ACCESORIOS PARA TÉMPERA Y PINTURA DE DEDOS

Campus college

1 Campus College Pinceles para t mpera

Pinceles escolares, ideales para las manos de los ni os. Con puntas grandes especiales para primeros artistas. Mango pl stico de f cil agarre. Se limpian f cilmente con agua y jab n. Bolsa de 3 pinceles de tama os surtidos.



C�DIGO	Bolsa
600402	3 ud.

Campus college

2 Campus College Pinceles para t mpera

Pinceles escolares, ideales para las manos de los ni os. Con puntas grandes especiales para primeros artistas. Mango pl stico de f cil agarre. Se limpian f cilmente con agua y jab n. Bote de 20 pinceles escolares medios. Colores surtidos.



C�DIGO	Bote
600403	20 ud.

Jovi

3 Jovi Rodillo de espuma

1 rodillo grande de espuma. Bolsa con colgador.



C�DIGO	Componentes
649885	1

Jovi

4 Jovi Pinceles planos de espuma

Ancho de los pinceles: 75mm, 50mm y 25mm.



C�DIGO	Componentes
649886	3 pinceles de espuma

Jovi

5 Jovi esponjas

Juego de esponjas para estampaci n con formas diversas.



C�DIGO	Componentes
649617	16 esponjas

GIOTTO

6 Giotto Delantal desechable para pintar Unisex

Delantal de pl stico desechable a prueba de manchas. Se ha dise ado en una sola talla unisex para ni os y ni as a partir de 3 a os. Pr ctico, c modo y funcional. Caja de 25 ud.



C�DIGO	Talla Modelo	Caja
649363	Unica Unisex	25 ud.

GIOTTO

7 Giotto Bata para pintar Unisex

Bata con mangas para una protecci n total. Dise ado en una sola talla unisex para ni os y ni as a partir de los 3 a os. Pr ctico, c modo y funcional. Se puede lavar a m quina.



Etiqueta interior para poner el nombre



C�DIGO	Talla Modelo
649362	Unica Unisex

Jovi

8 Jovi Delantal para pintar pre-escolar Unisex

Delantal de poli ster con cierre de velcro y pu os el sticos. Dos tallas para ni os y ni as de 3 a 5 a os (ref. 103) y de 5 a 8 a os (ref. 104).



C�DIGO	Talla Modelo	Color
649360	3-5 a�os	Azul
649361	5-8 a�os	Verde

No permite apertura de envase Venta por caja

Permite apertura de envase Venta por unidad

Unidades que contiene la caja

PINTURA SATINADA

**1 La Pajarita • Pintura Satinada**

Pintura plástica y vinílica de acabado satinado que cuenta con una amplia gama de colores. Producto en base agua, no tóxico, elaborado con materias que respetan el medio ambiente. Es particularmente cubriente, de buena estabilidad y elasticidad, resultando útil para decorar y embellecer multitud de objetos. Se puede rebajar con agua. Todos los colores son mezclables entre sí. Cajas de 6 unidades.



CÓDIGO	Presentación
649774	Expositor de 480 ud.- 12 Botes por 40 colores

CÓDIGO	Color
649844	Blanco
649845	Marfil
649846	Amarillo limón
649848	Amarillo medio
649849	Amarillo óxido
649847	Amarillo oro
649851	Naranja
649850	Calabaza
649852	Teja
649859	Terracota

CÓDIGO	Color
649866	Azul pastel
649868	Azul metal
649867	Azul porcelana
649872	Azul marino
649871	Azul ultramar
649878	Verde césped
649879	Verde vivo
649874	Verde manigua
649876	Verde loro
649875	Verde jade
649190	Oro rico

CÓDIGO	Color
649854	Rosa
649855	Rosa medio
649856	Carne
649860	Magenta
649862	Rojo óxido
649853	Bermellón
649861	Carmin
649873	Violeta
649870	Cyan
649869	Turquesa

CÓDIGO	Color
649880	Verde pino
649877	Verde monte
649857	Siena claro
649858	Siena oscuro
649881	Castaño
649882	Marrón
649863	Sombra tostada
649864	Gris plata
649865	Gris
649883	Negro
649191	Plata

**2 La Pajarita Pack 6 pinturas satinadas**

Pack de 6 pinturas surtidas satinadas + pincel.

CÓDIGO	Presentación
649713	Caja de 6 colores + Pincel



PINTURA PARA TELA

**3 La Pajarita • Pintura para tela**

Diseñada para pintar sobre telas de cualquier color. Para todo tipo de tejidos (algodón, lana, jacquard, poliéster, lona, piel, vaqueros, etc), finos, gruesos, claros o muy oscuros y negros. Los colores se pueden mezclar entre sí. Colores brillantes. Cajas de 6 ud.



CÓDIGO	Color
630873	Blanco
630874	Negro
630875	Óxido amarillo
630876	Azul victoria
630877	Amarillo claro
630878	Escarlata

CÓDIGO	Color
630879	Azul cyan
630880	Magenta
630881	Verde esmeralda
630882	Verde primavera
630883	Rojo inglés
630884	Amarillo real

CÓDIGO	Color
630885	Lila
630886	Anaranjado
630887	Sombra natural
630888	Gamuza
630889	Verde musgo
630890	Carne



PINTURA ACRÍLICA

**4 Talens • Pintura acrílica Amsterdam Standard 20 ml**

Tubos de 20 ml
Pigmentos de alta calidad. Viscosidad media.

CÓDIGO	Contenido	Presentación
600421	20 ml/tubo	Blistér 6 tubos
600422	20 ml/tubo	Blistér 12 tubos
600423	20 ml/tubo	Blistér 24 tubos

**5 Talens • Pintura acrílica Amsterdam Standard 120 ml**

Set 5 tubos de 120 ml
Colores del set: blanco titanio, Amarillo primario, Magenta primario, Cian primario y Negro óxido.

CÓDIGO	Contenido	Presentación
600420	120 ml/tubo	Blistér 5 tubos



PINTURA ACRÍLICA



12ml

1 Talens • Pintura acrílica Art Creation

12 tubos de 12ml de colores surtidos

A base del 100% de resina de acrilato. Se puede sobrepintar casi de inmediato. Puede usarse pura o diluida con agua, y una vez seca, es resistente al agua.

CÓDIGO	Contenido	Presentación
649195	12 ml/tubo	Blisters 12 tubos
600431	12 ml/tubo	Blisters 24 tubos



120ml



**2 Talens
Pintura acrílica
Amsterdam
Standard Series 120 ml**

Tubos de 120 ml

Una pintura acrílica de alta calidad.

CÓDIGO	Color	Contenido
630750	Blanco titanio	120 ml
630751	Amarillo primario	120 ml
630752	Naranja	120 ml
630753	Rojo pyrrole	120 ml
630754	Magenta primario	120 ml
630755	Sombra tostada	120 ml
630756	Ultramarino	120 ml
630757	Cian primario	120 ml
630758	Verde claro	120 ml
630759	Negro óxido	120 ml
630760	Plata	120 ml
630761	Oro	120 ml

PINTURA ÓLEO



12ml

3 Talens • Pintura óleo Art Creation

Pintura a base de pigmentos y aceites vegetales. Colores intensos. Adecuados para todas las técnicas al óleo, como húmedo sobre húmedo, por capas y veladuras. Tiempo de secado lento, que permite continuar corrigiendo y pintando mucho tiempo. Se seca exactamente como se aplica, con pinceladas nítidas y sin pérdida de volumen ni cambio de color.

CÓDIGO	Contenido	Presentación
600427	12 ml/tubo	Blisters 12 tubos
600428	12 ml/tubo	Blisters 24 tubos



BETÚN DE JUDEA Y TINTA CHINA



75ml

4 La Pajarita • Betún de Judea

Producto al agua de color marrón a negro que se utiliza, a modo de pátina, como toque final para dar un efecto envejecido a objetos pintados. También se emplea para resaltar las grietas de un craquelé, o para dar realce a metales labrados, marcos, molduras, etc. Puede usarse en multitud de soportes. Sin disolventes. Apto para uso escolar. Se limpia fácilmente de las manos.



CÓDIGO	Contenido	Presentación
630872	75 ml.	Caja 6 ud.



30ml



5 Royal Talens • Tinta china 30 ml.

Tinta de dibujo de color negro para dibujos, caligrafía y trabajos en aerógrafo. Elaborada a base de pigmentos muy sólidos y goma laca. Su máxima pigmentación da bellos e intensos resultados en negro. Diluible en agua. Resistente al agua. Apta para muchos tipos de superficies. Aplicar con tiralíneas o pincel para acuarela.

CÓDIGO	Color	Contenido
619808	Negro	30 ml.

BARNIZ



35ml



6 La Pajarita • Barniz brillante

Barniz transparente al agua con acabado brillante de alta dureza para realizar trabajos de decoración y restauración en múltiples superficies. Resistente a la intemperie sin amarillear. Aplicación a pincel o brocha. Secado al aire. Uso: interior y exterior. Apto para uso escolar.

CÓDIGO	Contenido	Presentación
649453	35 ml.	Caja 6 ud.



1L



**7 Manley
Botella barniz fijador**

Fija y protege los dibujos de ceras y témperas dándole un acabado brillante.

CÓDIGO	Volumen
649257	1000 ml



SETS DE PINTURA

Campus



1 Campus Maletín de pintura acrílica

22 Componentes. Maletín de madera

Maletín con todo lo básico para la iniciación a la pintura. Cinco compartimentos. Contiene: 3 tablillas enteladas de 20 x 30 cm, 12 tubos de colores acrílicos, 4 pinceles N° 2, 4, 6 y 8, lápiz de mina HB, espátula cortante de plástico y paleta de madera de 20 x 30 cm.

CÓDIGO	Medidas cm.
630394	32 x 24 x 7,2

Campus



2 Campus • Set de Arte

46 Componentes

Incluye: caballete, lienzo, paleta de pintura, 5 pinceles, espátula, 12 pinturas de óleo, 24 lápices de cera, bloc de dibujo y 30 hojas de 120 g.

CÓDIGO	Descripción
630420	Set de arte



3 Talens • Set Pintura acrílica Art Creation

Set de pintura acrílica que contiene 12 tubos de 12 ml en colores surtidos, 2 pinceles (n°8 y n°14), un lienzo de algodón de 24 x 30 cm, un caballete de mesa y una paleta desechable (10 hojas) de 24 x 18 cm.

CÓDIGO	Contenido	Presentación
600424	12 ml/tubo + accesorios	Caja 17 piezas



LIENZOS

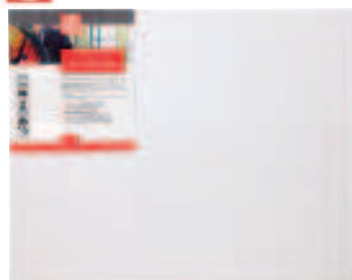

4 Talens Tablillas enteladas

Lienzo de calidad de 320 g/m² en puro algodón de grano fino (14x17 hilos/cm²). Apto para: óleo, acrílico y óleo miscible con agua. Imprimación de alta calidad. Adherencia perfecta en óleo y acrílico.

CÓDIGO	Medidas mm.
619818	270 x 220
619819	330 x 240
619820	350 x 270
619821	410 x 330



5 Talens Bastidores entelados 3D Art Creation

100% de algodón y con preparación universal. El ancho de 4 cm. Aptos tanto para óleo como para acrílico. Tensados sobre un sólido marco de madera para evitar que se arqueen o deformen.

CÓDIGO	Medidas mm.
619814	240 x 330
619815	270 x 250
619816	330 x 410
619817	380 x 460

MANIQUÍ



6 Talens Maniquí de madera

Maniquí Masculino 30 cm de madera natural sin barnizar.

CÓDIGO	Tamaño
600436	30 cm



PINCELES Y PALETINAS



1 Campus University • Pinceles para acuarela

Pelo natural de pony

Pinceles con mango de madera barnizada. Pelo de pony. Virola metálica. Indicados para t mpera, acuarela y manualidades.

C�DIGO	Pincel	
600090	N� 00	12
600082	N� 0	12
600089	N� 1	12
600086	N� 2	12
600087	N� 3	12
600088	N� 4	12
600091	N� 5	12
600092	N� 6	12
600083	N� 7	12
600093	N� 8	12
600094	N� 9	12
600095	N� 10	12
600085	N� 11	12
600084	N� 12	12



2 Campus University • Expositor pinceles

El expositor contiene: de los n meros 00 al 8, doce pinceles de cada medida. De los n meros 9 al 12, seis pinceles de cada medida.

C�DIGO	Presentaci�n
600081	Exp. 144 ud.



3 Campus College Pinceles

Bolsitas de 6 pinceles en tama os surtidos. Pinceles de madera y de pl stico. Aptos para uso escolar.

C�DIGO	Pinceles N�
A 600400	1,3,5,7,9 y 11
B 600401	2,4,6,8,10 y 12



4 Giotto • Pinceles para acuarela

Pinceles de punta plana y fibra sint tica.

C�DIGO	Pincel	
619822	N� 2	12
619823	N� 4	12
619824	N� 6	12
619825	N� 8	12
619826	N� 10	12
619827	N� 12	12
619828	N� 14	12
619829	N� 16	12



5 Talens Pinceles para acuarela y t mpera

Set de 3 pinceles de mango corto de fibra sint tica fuerte (poli ster).

C�DIGO	Pincel tama�o	Bolsa
600452	S	3 ud.
600453	M	3 ud.
600454	L	3 ud.
600455	XL	3 ud.



6 Talens Pinceles para  leo y acr lico

Set de pinceles de 3 tipos: redondos, planos y lengua de gato.

C�DIGO	Pincel tama�o	Bolsa
600448	S	3 ud.
600449	M	3 ud.
600450	L	3 ud.
600451	XL	3 ud.



7 Talens • Paletina Van Gogh

Paletina Talens de pelo fibra de poli ster toray. Varios tama os y modelos disponibles. Uso: barniz, imprimaci n.

C�DIGO	Modelo	Ancho
600406	370 1/2"	15 mm.
600407	370 1"	25 mm.
600408	370 1-1/2"	35 mm.
600409	370 2"	50 mm.
600410	370 2-1/2"	61 mm.



No permite apertura de envase Venta por caja



Permite apertura de envase Venta por unidad



Unidades que contiene la caja

MAQUILLAJE

**Sabías que
Pintura facial y productos Snazaroo**

Nuestros productos cumplen con las normas más exigentes de calidad y seguridad. Nuestras pinturas faciales a base de agua no contienen parabenos y no están perfumadas, por lo que son perfectas para la piel delicada.



Apto para
pieles
sensibles

Sin
parabenos





Sin
fragancia

¡Fácil de
limpiar!



SNAZAROO



Pirata Azul

Tigre

Bruja

Vampiro

Conejo

Pollito

Hada de
hieloMuñeco
de nieveMáscara
festiva

Bufón



3,75g

1 Snazaroo • Mini Kit Pintacaras

Packs pequeños y compactos, fácil de usar, adecuado para pieles sensibles. Fácil de aplicar y quitar. Los kits se componen de 3 colores, pincel, esponja y guía en 3 pasos. Pack de 12 unidades.

CÓDIGO	Color	Tema
862477	Azul, blanco y negro	Pirata Azul
862478	Amarillo, blanco y negro	Tigre
862479	Morado, blanco y negro	Bruja
862480	Rojo, blanco y negro	Vampiro
862481	Rosa, blanco y negro	Conejo
862482	Amarillo, rojo y negro	Pollito
862483	Azul oscuro, blanco y negro	Hada de hielo
862484	Rojo, blanco y marrón	Muñeco de nieve
862485	Rosa, blanco y azul	Máscara festiva
862486	Morado, blanco y verde	Bufón



SNAZAROO



7,9g

2 Snazaroo • Pack de 6 barras de maquillaje

Maquillaje en barras de colores vibrantes, fáciles de limpiar con agua y jabón, hipoalergénicos. La punta biselada permite realizar detalles finos. Con plástico protector. Los colores se pueden mezclar. No es tóxico. Seis colores surtidos. Blíster con colgador.

CÓDIGO	Tema	Blíster
862321	Unisex	6 ud.
862322	Chicas	6 ud.
862323	Chicos	6 ud.



Barras "Unisex"



Barras "Chicas"



Barras "Chicos"

TUTORIAL: Maquillaje en 3 pasos

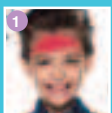

1 Dibuja el pañuelo en la frente del niño. Traza una línea diagonal a través de la frente con un nudo a un lado de la cara.

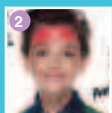

2 Con un pincel y pintura blanca, dibuja la calavera y los huesos cruzados. Añade unos lunares blancos.

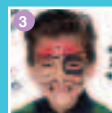

3 Con pintura negra, perfila con cuidado los bordes, añade un bigote, detalles de la calavera, un parche y una cicatriz.

TUTORIAL: Maquillaje en 3 pasos



1 Mezcla fucsia y blanco. Dibuja una serie de triángulos grandes y pequeños, como una corona.

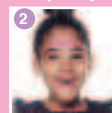

2 Dibuja lágrimas dentro de los triángulos y círculos blancos pequeños arriba de cada triángulo.

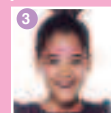

3 Aplica detalles como añadir estrellitas blancas.

TUTORIAL: Maquillaje en 3 pasos

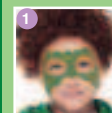

1 Con pintura verde, traza un máscara en la mayor parte de la cara.



2 Dibuja cuernos arriba y abajo de la máscara verde y unos puntos azules.

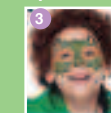

3 Delinea todo con pintura negra y aplica los últimos detalles.



MAQUILLAJE

SNAZAROO



1 Snazaroo · Paleta especial de maquillaje

Paletas especiales con diversas temáticas. Cada set contiene: 8 pastillas de 2 ml cada una y una guía a todo color. Fáciles de limpiar con agua y jabón, hipoalergénicos. No es tóxico. 6 ud / caja.

CÓDIGO	Color	Tema
862334	Blanco, negro, rojo, azul, naranja, amarillo, verde y azul cielo	Mixto
862335	Blanco, negro, amarillo claro, azul, verde, rosa, lila y plata	Chicas
862336	Blanco, negro, amarillo, marrón, naranja, verde oscuro, rojo y plata	Chicos



SNAZAROO



2 Snazaroo Kit especial de maquillaje

Paletas temáticas, cada set contiene: una guía fácil de seguir, 3 pastillas de maquillaje de 1 ml cada una, 2 barras, 2 esponjas, un pincel para detalles y accesorios de caracterización. Fáciles de limpiar con agua y jabón, hipoalergénicos. No es tóxico.

Kit Especial "Pirata"

CÓDIGO	Pastillas	Barras	Accesorio
862320	Rojo, blanco y marrón	Oro y negro	6 Sombreros



SNAZAROO



3 Snazaroo Maquillaje al agua 75 ml

Pastillas de colores brillantes, perfectos tanto para profesionales como principiantes. Gran cobertura.

CÓDIGO	Color	Contenido
862445	Blanco	75 ml
862446	Rojo	75 ml
862447	Rosa	75 ml
862448	Negro	75 ml
862449	Amarillo	75 ml
862450	Verde	75 ml
862451	Azul	75 ml



SNAZAROO



4 Snazaroo · Paleta multicolor

Gama de 8 colores clásicos en 18 ml presentada en esta útil paleta reutilizable. Contiene: naranja, rojo intenso, rosa intenso, amarillo intenso, negro, verde hierba, azul cielo y blanco.

CÓDIGO	Color	Descripción
862437	8	Paleta multicolor



SNAZAROO



5 Snazaroo · Kit "Efectos especiales"

Kit de efectos especiales. Contiene: 18 ml de cera moldeable, 50 ml de sangre oscura en gel, 2 ml de pintura facial burdeos, espátula para la cera, esponja para punteado y guía paso a paso de efectos especiales.

CÓDIGO	Contenido
862381	Ceras + Sangre en gel + Accesorios

No permite apertura de envase Venta por caja

Permite apertura de envase Venta por unidad

Unidades que contiene la caja

MAQUILLAJE

snazaroo



1 Snazaroo Kit de pintura facial

Este kit contiene todo lo necesario para pintar muchas caras y es ideal para colegios, ludotecas, ferias, actividades extraescolares, etc. Contiene: dos pinturas faciales de 30 ml (blanco y amarillo intenso), ocho pinturas faciales de 18 ml (negro, rojo intenso, azul cielo, verde hierba, marrón claro, rosa intenso, turquesa y naranja), diez esponjas de alta densidad, tres pinceles de pintura facial (redondo fino, multiusos y plano medio), tres purpurinas en gel de 12 ml (plata, dorado rojizo y multicolor), libro de pintura facial y una caja de almacenaje todo en uno fácil de limpiar.



CÓDIGO	Descripción
862380	Kit de pintura facial

ROTULADORES TATOO CON PURPURINA

Campus University

2 Campus University Rotuladores Tattoo con purpurina

Rotuladores de tinta gel con efecto purpurina. Colores: oro, rosa, azul, púrpura, verde y plata. Soluble al agua. No tóxico. Incluye plantillas.

CÓDIGO	Contenido
630393	Blistér 6 Colores + Plantillas



BOLSAS PARA DISFRACES



3 Bolsas de colores para disfraz

Bolsas de plástico especialmente diseñadas para hacer disfraces de forma creativa y económica. Ahora el disfrazarse no volverá a ser un problema. Tamaño 65 x 90 cm, ideal para todas las edades y, además, cuenta con agujero de seguridad antiahogó.

CÓDIGO	Color	Pack
649567	Amarillo	25 ud.
649566	Azul claro	25 ud.
649542	Azul	25 ud.
649570	Blanco	25 ud.
649545	Marrón	25 ud.
649544	Naranja	25 ud.
649569	Rojo	25 ud.
649543	Rosa	25 ud.
649568	Verde	25 ud.
649565	Verde claro	25 ud.
649547	Violeta	25 ud.
649541	Negro	25 ud.
649454	Oro	25 ud.
649455	Plata	25 ud.



Diseños de animales. Tamaño 56 x 70 cm.

CÓDIGO	Modelo	Pack
862488	Pez payaso	25 ud.
862489	Leopardo	25 ud.
862490	Cebra	25 ud.
862491	Jirafa	25 ud.
862492	Tortuga	25 ud.
862493	Tigre	25 ud.

PURPURINA

Campus college



1 Campus College Purpurina en polvo

Bote de purpurina de 8 g. Ideal para decoraciones y manualidades.



CÓDIGO	Color	Caja
860096	Oro	24 ud.
860095	Plata	24 ud.



CÓDIGO	Color METÁLICO	Caja
860097	Rojo, granate, morado, verde, azul y azul claro	24 ud.



CÓDIGO	Color ARCO IRIS	Caja
860098	Naranja, rosa, morado, verde, azul claro y amarillo	24 ud.

PEGAMENTO CON PURPURINA

Campus University

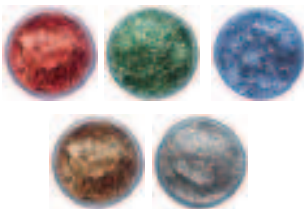

2 Campus University Pegamento con purpurina

Blíster de 5 colores

Pegamento con purpurina. Blíster de 5 tubitos de 13 g por unidad. Punta fina para una mejor aplicación.

CÓDIGO	Descripción	Blíster	
862346	Glitter glue	5 tubos	12

Campus University



3 Campus University Pegamento con purpurina

Display de 6 botellas de 60 g por unidad

Pegamento con purpurina. No tóxico. Punta dosificadora. Apto para uso escolar.

CÓDIGO	Color	Presentación	
862124	Rojo	Expositor	6
862125	Azul	Expositor	6
862126	Verde	Expositor	6
862127	Rosa	Expositor	6
862128	Oro	Expositor	6
862129	Plata	Expositor	6
862130	Surtidos	Expositor	6

KITS DE MANUALIDADES - CHENILLAS

Campus college



4 Campus College Chenillas colores glitter

Colores glitter. Medidas: 6 x 300 mm.

CÓDIGO	Contenido	
630838	30 ud.	4

Campus college



5 Campus College Chenillas de colores

Colores surtidos. Medidas: 6 x 300 mm.

CÓDIGO	Contenido	
630680	30 ud.	4

Campus college



6 Campus College Chenillas negras

Medidas: 6 x 300 mm.

CÓDIGO	Contenido	
630681	30 ud.	4

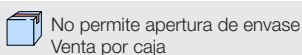

KITS DE MANUALIDADES

Campus
college**1 Ojos blancos 10 mm.**

CÓDIGO	Contenido	
630615	100 Ojos blancos	4

**2 Ojos blancos 15 mm.**

CÓDIGO	Contenido	
630616	60 Ojos blancos	4

**3 Ojos colores 10 mm.**

Colores surtidos.

CÓDIGO	Contenido	
630684	100 Ojos colores	4

**4 Corazones**

Colores surtidos. Medida: 15 x 14 mm.

CÓDIGO	Contenido	
630610	14 g.	4

**5 Lentejuelas**

Colores surtidos. 14 g.

CÓDIGO	Medida	
630611	9 mm	4
630683	12 mm	4

**6 Mix**

Confetti Mix. Diferentes tamaños, formas y colores.

CÓDIGO	Contenido	
630613	14 g.	4

**7 Smiley**

Colores surtidos. Diámetro: 8 mm.

CÓDIGO	Contenido	
630614	14 g.	4

**8 Smiley fieltro**

Colores surtidos. Diámetro: 8 mm.

CÓDIGO	Contenido	
630677	60 ud.	4

**9 Pompones 15 mm.**

Colores surtidos. Diámetro: 15 mm.

CÓDIGO	Contenido	
630621	60 Pompones	4

**10 Números goma EVA**

Adhesivos. Colores surtidos. Tamaño: 12 x 30 y 25 x 32 mm.

CÓDIGO	Contenido	
630619	30 Números	4

**11 Letras goma EVA**

Adhesivos. Colores surtidos. Tamaño: 23 x 33 y 34 x 29 mm.

CÓDIGO	Contenido	
630620	20 Letras	4

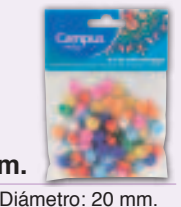
**12 Pompones Glitter 20 mm.**

Colores glitter surtidos. Diámetro: 20 mm.

CÓDIGO	Contenido	
630835	25 Pompones	4

**13 Flores goma EVA**

Adhesivos. Colores surtidos. Tamaño: 46 x 46 mm.

CÓDIGO	Contenido	
630618	10 Flores	4

**14 Estrellas goma EVA**

Adhesivos. Colores surtidos. Tamaño: 30 x 35 mm.

CÓDIGO	Contenido	
630617	30 Estrellas	4

**15 Mariposas fieltro**

Colores surtidos. Tamaños: 35x48 y 45x55 mm.

CÓDIGO	Contenido	
630837	6 Mariposas	4

**16 Mix flores y mariposas**

Confetti de flores y mariposas. Colores surtidos. 14g.

CÓDIGO	Contenido	
630836	14 g	4

**17 Botones**

Colores surtidos.

CÓDIGO	Contenido	
630679	25 Flores	4
630678	25 Corazones	4

**18 Estrellas de colores**

Con purpurina 11 mm. Metalizadas 15 mm.

CÓDIGO	Cont.	Color	
630612	14 g.	Plata	4
630734	14 g.	Purpurina	4
630682	14 g.	Metalizados	4

KITS DE MANUALIDADES

Campus college



1 Campus College Pinzas de madera

Mini pinzas de madera para manualidades. Colores surtidos.

CÓDIGO	Pinza	Uds.
630685	30x8x4 mm	50 - 12
630686	35x8x7 mm	25 1 12



2 Niefenver Plumas de colores

Bolsa de 50 plumas de indio en 6 colores surtidos. Para manualidades.

CÓDIGO	Colores	Bolsa
649300	6 surtidos	50 ud

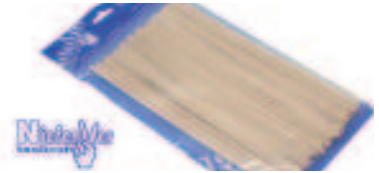

3 Niefenver Palillos largos sin punta

Bolsa de 100 palillos redondos de 20 cm de largo, sin punta. De madera natural.

CÓDIGO	Largo	Bolsa
649324	200 mm	100 ud

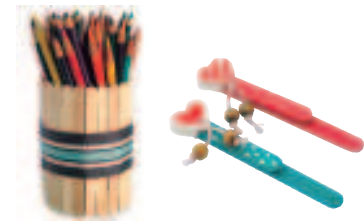

4 Niefenver Palos de polo

De polo natural de madera de alta calidad. Grosor de 2 mm. Reforzado. Sin astillas y con silueta perfecta. Bolsa 100 palillos.

CÓDIGO	Tamaño	Bolsa
649527	114 x 10 mm	100 ud
649530	150 x 17 mm	100 ud



5 Niefenver Bolas de poliestireno

Bolsas de 20 bolas de poliestireno para manualidades. Gancho incluido.

CÓDIGO	Tamaño	Bolsa
649310	40 mm	20 ud
649311	50 mm	20 ud
649312	70 mm	20 ud
649313	80 mm	20 ud



6 Plico Velcro autoadhesivo

Velcro autoadhesivo blanco. Contiene dos partes (macho y hembra).

CÓDIGO	Tipo	Tamaño
068875	Cinta	20 mm x 10 m
068876	Cinta	20 mm x 25 m
068878	Discos	20 mm - 200 ud.
068877	Discos	20 mm - 400 ud.



7 Niefenver Abalorios de colores

Bote de 300 piezas de plástico en 5 colores opacos.

CÓDIGO	Colores	Bolsa
649314	5 surtidos	300 ud



8 Niefenver Abalorios colores pastel

Bote de 300 piezas de plástico en 5 colores pastel.

CÓDIGO	Colores	Bolsa
649315	5 pastel	300 ud



9 Niefenver Abalorios madera natural

Bolsa de 75 piezas de madera de oliva en 5 colores. 8 x 16 mm.

CÓDIGO	Colores	Bolsa
649316	5 surtidos	75 ud

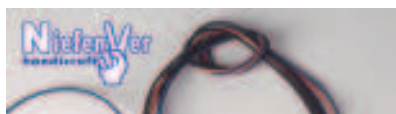

10 Cordones

25 cordones marrones simil piel de 1 m.

CÓDIGO	Medidas	Bolsa
649317	1 m	25 ud



Gama azul - violeta

12 Niefenver Ovillos de lana

Bolsa con 4 ovillos de lana con diferente gama de color. Se sirve en ovillos de 28 g. de lana acrílica.

CÓDIGO	Gama de color	Bolsa
649319	Azul - Violeta	4 ud
649320	Marrón - Beige	4 ud
649321	Verdes	4 ud
649322	Rojo - Rosa	4 ud
649323	Naranja - Amarillo	4 ud



Gama marrones beiges

Gama verdes

Gama rojos rosas

Gama naranjas amarillos



11 Hilo transparente

Hilo elástico transparente para realizar pulseras, collares etc.

CÓDIGO	Medidas	Bolsa
649318	5 m x 0,5 mm	4 ud

No permite apertura de envase. Venta por caja

Permite apertura de envase. Venta por unidad

Unidades que contiene la caja

GOMA EVA

Campus
college

60g

LAVABLE

1 Campus College • Goma EVA

Foamy - Goma espuma

Goma EVA útil para moldear, pintar, cortar, coser, pegar, termo formar, etc. No mancha, no se decolora, no es dañino con el medio ambiente, es impermeable, no es tóxico y es lavable. Colores vivos.

Medidas: 200 x 300 mm. - Grosor 2 mm.

CÓDIGO	Color	Láminas/Paquete
630450	Surtido	12
630451	Rojo	10
630452	Naranja	10
630453	Morado	10
630454	Marrón	10
630455	Azul	10
630456	Amarillo	10
630457	Blanco	10
630458	Verde	10
630459	Negro	10
630460	Rosa	10
630461	Azul claro	10
630519	Carne	10
630462	Verde oscuro	10

Medidas: 400 x 600 mm. - Grosor 2 mm.

CÓDIGO	Color	Láminas/Paquete
630463	Surtido	Exp. 48 ud.
630464	Rojo	10
630465	Naranja	10
630466	Marrón	10
630467	Azul	10
630468	Amarillo	10
630469	Blanco	10
630470	Verde	10
630471	Negro	10
630472	Rosa	10
630473	Azul claro	10
630474	Verde oscuro	10
630475	Morado	10
630518	Carne	10



Con Purpurina

Medidas: 400 x 600 mm. - Grosor: 2 mm.

CÓDIGO	Color	
630552	Oro	5
630553	Plata	5
630554	Azul	5
630555	Verde	5
630556	Rojo	5

CARTULINAS DE COLORES

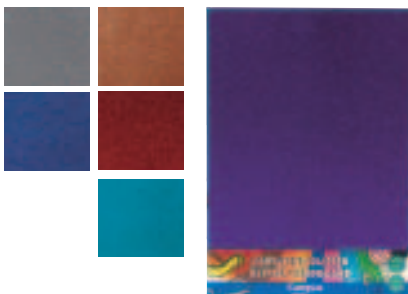
Campus
college

200g

2 Campus College • Cartulina glitter A4

Gramaje: 200 g. Medidas: 21 x 29,7 cm.

Cartulina con purpurina. Ideal para manualidades. Bolsa de 3 unidades por color.

CÓDIGO	Color	Presentación
630702	Plata	Bolsa 3 ud.
630703	Bronce	Bolsa 3 ud.
630704	Azul	Bolsa 3 ud.
630705	Violeta	Bolsa 3 ud.
630706	Rojo	Bolsa 3 ud.
630766	Azul claro	Bolsa 3 ud.

Campus



180g
3 Campus
Cartulina A4 10 colores

Gramaje: 180 g. Medidas: 21 x 29,7 cm.

Paquete de 100 hojas, 10 hojas por color.

CÓDIGO	Color	Hojas/Paquete
220742	Surtidos	100

CARTULINAS DE COLORES

Campus



180g

1 Campus Cartulina 50 x 65 cm.

Gramaje: 180 g. Medidas: 50 x 65 cm.

Paquete de 25 hojas. Colores vivos y tacto suave.

CÓDIGO	Color	Hojas/Paquete
630497	Naranja	25
630499	Fucsia	25
630502	Azul turquesa	25
630503	Azul marino	25
630504	Verde billar	25
630482	Amarillo limón	25
630484	Azul celeste	25
630486	Verde manzana	25
630725	Verde menta	25
630489	Cuero	25
630491	Gris oscuro	25
630494	Amarillo gualda	25
630496	Crema	25
630498	Rosa	25
630726	Rosa chicle	25
630501	Lila	25
630505	Gris claro	25
630488	Verde selva	25
630490	Marrón	25
630492	Violeta	25
630500	Rojo	25
630506	Negro	25
630507	Azul ultramar	25
630508	Granate	25
630483	Tomate	25
630485	Azul maldivas	25
630487	Verde pino	25
630495	Amarillo canario	25
630724	Carne	25

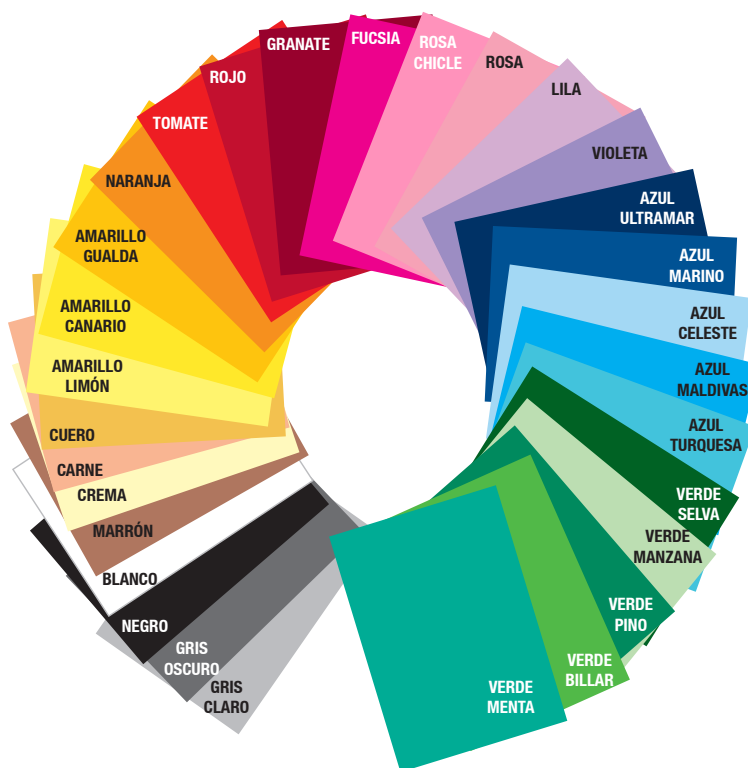

CÓDIGO	Color	Hojas/Paquete
630493	Blanco	25
600127	Blanco	125

Campus

2 Campus Expositor para cartulinas 50 x 65 cm.

30 Bandejas

Expositor decorado vacío con 30 bandejas para cartulinas de 50 x 65 cm.

CÓDIGO	Medidas mm.
600363	780 x 1980 x 480

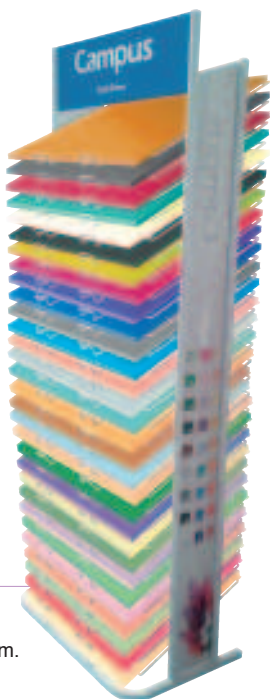

Campus

3 Campus Expositor para cartulinas A4

15 Bandejas

Expositor decorado vacío con 15 bandejas para cartulinas de A4.

CÓDIGO	Medidas mm.
600404	500 x 360 x 1800



No permite apertura de envase
Venta por caja



Permite apertura de envase
Venta por unidad



Unidades que
contiene la caja

CARTULINAS DE COLORES

Campus



180g

1 Campus • Cartulina A4

Gramaje: 180 g. Medidas: 210 x 297 mm.

Paquete de 100 hojas. Colores vivos y tacto suave.

CÓDIGO	Color	Hojas/Paq.
220142	Blanco	100
220143	Amarillo canario	100
220144	Azul celeste	100
220145	Azul ultramar	100
220147	Crema	100
220151	Rojo	100
220574	Rosa chicle	100
220152	Rosa	100
220154	Verde manzana	100
220573	Verde menta	100
220155	Verde pino	100
220419	Azul maldivas	100
220420	Lila	100
220422	Gris claro	100
220424	Granate	100
220459	Negro	100
220505	Naranja	100
220550	Fucsia	100
220551	Azul turquesa	100
220552	Azul marino	100
220553	Verde billar	100
220554	Amarillo limón	100
220555	Cuero	100
220556	Gris oscuro	100
220557	Amarillo gualda	100
220558	Verde selva	100
220559	Marrón	100
220560	Violeta	100
220561	Tomate	100
220572	Carne	100

Campus



180g

2 Campus Cartulina A3

Gramaje: 180 g. Medidas: 297 x 420 mm.

Paquete de 50 hojas. Colores vivos y tacto suave.

CÓDIGO	Color	Hojas/Paq.
630736	Blanco	50
630737	Amarillo canario	50
630738	Azul celeste	50
630739	Crema	50
630740	Rojo	50
630741	Verde manzana	50
630742	Negro	50
630743	Azul turquesa	50

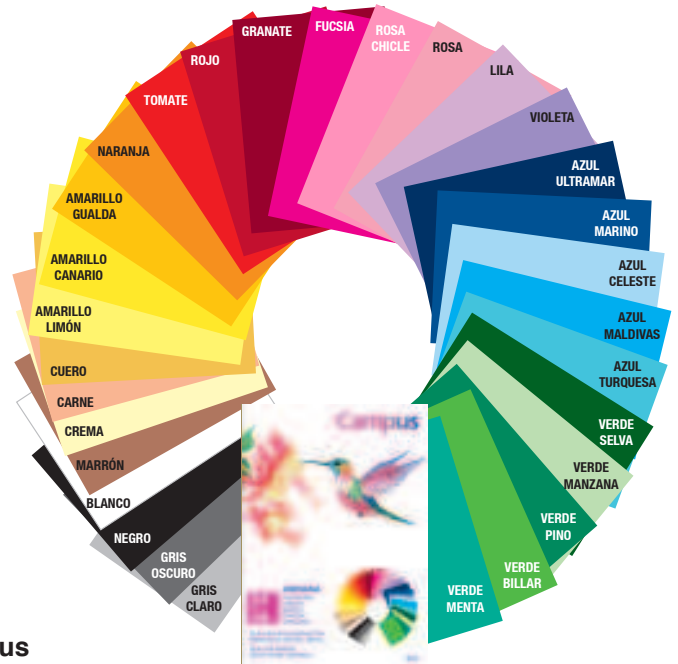

Campus college



250g

3 Campus College • Cartulina metalizada

Gramaje: 250 g. Medidas: 50 x 65 cm.

Cartulina metalizada a una cara y reverso blanco de la más alta calidad. Bolsa de 10 hojas.

CÓDIGO	Color	Hojas/Paquete
630398	Azul	10
630399	Oro	10
630400	Plata	10
630401	Rojo	10
630402	Verde	10

Sadipal

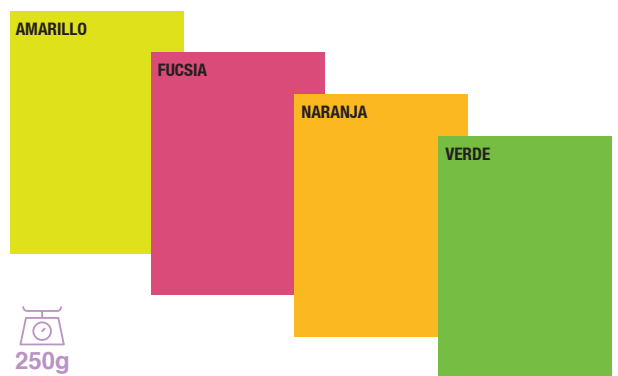

250g

4 Sadipal • Cartulina fluorescente

Gramaje: 250 g. Medidas: 50 x 65 cm.

Cartulina de colores fluorescentes a una cara y reverso blanco de la más alta calidad. Tacto suave.

CÓDIGO	Color	Hojas/Paquete
600118	Amarillo	10
600119	Naranja	10
600120	Fucsia	10
600121	Verde	10

No permite apertura de envase
Venta por cajaPermite apertura de envase
Venta por unidadUnidades que
contiene la caja

CANSON



1 Canson - Guarro • Cartulina Iris

Gramaje 185 g.

Cartulina de color ligeramente satinada y coloreada en pasta con pigmentos sólidos a la luz.

Formato: 50 x 65 cm.

CÓDIGO	Color	Hojas/Paquete
649804	Blanco	25
649938	Amarillo limón	25
649937	Amarillo canario	25
649936	Amarillo gualda	25
649944	Tomate	25
649208	Mandarina	25
649935	Naranja	25
649209	Coral	25
649934	Rojo	25
649943	Granate	25
649933	Rosa pálido	25
649210	Rosa chicle	25
649932	Fucsia	25
649211	Malva	25
649931	Lila	25
649930	Violeta	25
649929	Azul cielo	25
649928	Azul turquesa	25

Formato: 50 x 65 cm.

CÓDIGO	Color	Hojas/Paquete
649927	Azul mar	25
649942	Azul maldivas	25
649926	Azul ultramar	25
649212	Azul caribe	25
649923	Verde abeto	25
649215	Kiwi	25
649925	Verde manzana	25
649922	Verde amazonas	25
649924	Verde billar	25
649213	Verde menta	25
649214	Verde safari	25
649921	Crema	25
649919	Chocolate	25
649920	Cuero	25
649917	Gris plomo	25
649918	Gris perla	25
649916	Negro	25
649216	Cáscara de huevo	25

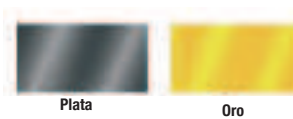

Cartulina Fluorescente. Gramaje: 250 g. Formato: 50 x 65 cm.

CÓDIGO	Color	Hojas/Paquete
649915	Amarillo	25
649914	Naranja	25
649912	Fucsia	25
649911	Verde	25

Cartulina Metalizada. Gramaje: 280 g. Formato: 50 x 65 cm.

CÓDIGO	Color	Hojas/Paquete
649940	Oro	25
649941	Plata	25

No permite apertura de envase
Venta por caja

Permite apertura de envase
Venta por unidad

Unidades que
contiene la caja

Campus
college

1 Campus College Bloc de papel seda

10 hojas de papel de seda. Colores surtidos. Bloc encolado.

CÓDIGO	Medidas mm.	Color		
630093	240 x 320	10 surtidos	1	10

Campus
college

2 Campus College Bloc de papel celofán

10 hojas de papel de celofán. Colores surtidos. Bloc encolado.

CÓDIGO	Medidas mm.	Color		
630095	240 x 320	5 surtidos	1	10

Campus
college

3 Campus College Bloc de cartulinas

10 hojas de cartulina. Colores surtidos. Bloc encolado.

CÓDIGO	Medidas mm.	Color		
630094	240 x 320	10 surtidos	1	10

Campus
college

4 Campus College Bloc de papel charol

10 hojas de papel charol. Colores surtidos. Bloc encolado.

CÓDIGO	Medidas mm.	Color	
630096	240 x 320	10 colores surtidos	10

Campus
college

5 Campus College Bloc múltiple de 65 hojas

Contiene: cartulina, charol, celofán, seda y cartulina metalizada. Bloc encolado.

CÓDIGO	Medidas mm	Papel	Nº Hojas		
630520	240 x 320	Cartulina	10	1	10
		Charol	10		
		Celofán	10		
		Seda	30		
		Cartulina metal.	5		



No permite apertura de envase
Venta por caja



Permite apertura de envase
Venta por unidad



Unidades que
contiene la caja

PAPEL SEDA

Campus college

1 Campus College
Papel de seda



Colores intensos. Formato: 50 x 76 cm. Las hojas de papel de seda, se presentan en bolsas de 10 hojas dobladas. Las resmas de 500 pliegos van separadas en manos de 25 hojas. Ideal para manualidades, decoración, etc.

Bolsas de 10 hojas

CÓDIGO	Color
600372	Blanco
600151	Amarillo
600152	Azul oscuro
600153	Azul celeste
600154	Marrón
600155	Naranja
600156	Negro
600157	Rojo
600158	Rosa claro
600159	Rosa oscuro
600160	Verde claro
600161	Verde oscuro
600162	Violeta

Resmas de 500 hojas

CÓDIGO	Color
001096	Blanco
600163	Amarillo
600164	Azul oscuro
600165	Azul celeste
600166	Marrón
600167	Naranja
600168	Negro
600169	Rojo
600170	Rosa claro
600171	Rosa oscuro
600172	Verde claro
600287	Verde oscuro
600173	Violeta

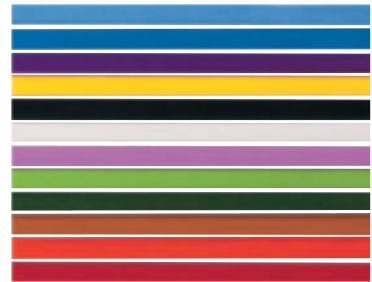

PAPEL CRESPÓN

Campus college

2 Campus College • Papel crepón

Formato: 50 cm x 2 m con 60% de crepado. Rollos empaquetados individualmente. Paquete de 10 bolsas.

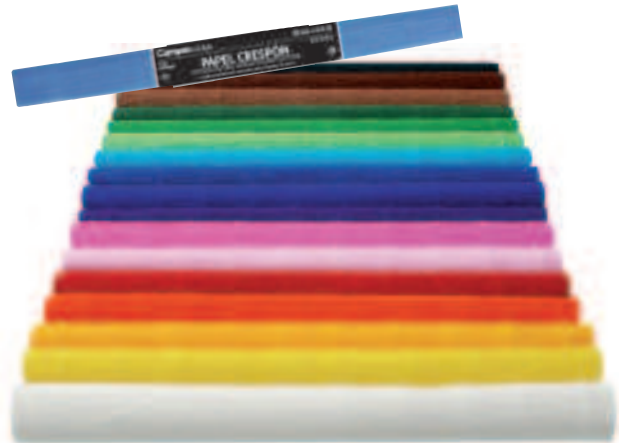

CÓDIGO	Color
600185	Amarillo claro
600186	Amarillo oscuro
600187	Azul claro
600188	Azul cobalto
600189	Azul marino
600312	Azul cielo
600190	Blanco
600314	Carne
600191	Granate
600192	Marrón claro
600193	Marrón oscuro
600194	Violeta
600195	Naranja
600196	Negro
600197	Rojo
600198	Rosa medio
600313	Rosa claro
600199	Magenta
600200	Verde claro
600201	Verde medio
600202	Verde oscuro

Formato: 50 cm x 2,5 m con 150% de crepado. Paquete de 10 rollos.



CÓDIGO	Color
600319	Rojo
600320	Blanco
600321	Amarillo claro
600322	Amarillo oscuro
600323	Naranja
600324	Rosa
600325	Violeta
600326	Azul
600327	Azul marino
600328	Verde claro
600329	Verde
600330	Verde oscuro
600331	Marrón claro
600332	Marrón oscuro
600333	Negro
600334	Rosa claro
600335	Azul claro

Formato: 50 cm x 2 m con 20% de crepado. En bolsa de 1 rollo. Paquete de 10 bolsas.



CÓDIGO	Color
600316	Oro metalizado
600317	Plata metalizado

Formato: 50 cm x 2 m con 30% de crepado. En bolsa de 1 rollo. Paquete de 10 bolsas.



CÓDIGO	Color
600315	Multicolor

No permite apertura de envase
Venta por caja

Permite apertura de envase
Venta por unidad

Unidades que
contiene la caja

PAPEL CHAROL



65g

1 Sadipal • Papel charol

Papel charol con un trepado que permite separar cada hoja fácilmente, manteniéndose el producto en perfectas condiciones. Papel estucado brillante. Gramaje: 65 g. Reciclable 100% y biodegradable.

Rollo: 25 hojas de 50 x 65 cm.

Rollo de 50 cm x 16,25 m.

CÓDIGO	Color
600227	Amarillo
600228	Azul fuerte
600229	Azul cobalto
600230	Azul pálido
600231	Blanco
600232	Marrón
600234	Naranja
600235	Negro
600236	Rosa fuerte
600237	Rosa pálido
600238	Rojo
600239	Verde
600241	Violeta

Caja: 10 rollos unicolor 50 cm x 2 m.

CÓDIGO	Color
649474	Negro
649475	Blanco
649476	Marrón
649477	Verde
649480	Rosa fuerte
649481	Rojo
649482	Naranja
649483	Amarillo

Expositor: 50 rollos 10 colores (5 rollos x color)

CÓDIGO	Color
649473	Surtido



PAPEL CELOFÁN

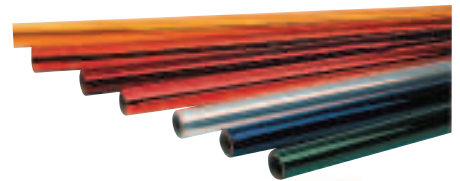

30g

2 Sadipal • Papel celofán

Producto procedente de celulosa. No plástico. Mayor homogeneidad y durabilidad de los colores. Conserva la forma final ante torsión, plegado y moldeado. Resistente al calor y a la luz. Gramaje: 30 g. Gama de seis brillantes colores y transparente. Presentación en rollos microperforados de fácil corte, retráctiles individualmente para una mejor protección y conservación. Se pega fácilmente con adhesivos escolares. Biodegradable.

Rollo: 25 hojas microperforadas 50 x 65 cm.

Rollo de 50 cm x 16,25 m.

CÓDIGO	Color	Rollos
600098	Amarillo	12
600099	Azul	12
600100	Transparente	12
600101	Naranja	12
600102	Rosa	12
600103	Verde	12
600104	Rojo	12

Rollo: 25 hojas microperforadas 70 x 100 cm.

Rollo de 70 cm x 25 m.

CÓDIGO	Color	Rollos
630749	Transparente	12

Caja: 10 rollos unicolor 50 cm x 2 m.

CÓDIGO	Color	Rollos
649468	Verde	10
649471	Amarillo	10





PAPEL KRAFT



1 Sadipal • Papel kraft colores

Papel de colores kraft verjurado 1ª. Rollos retráctiles individualmente. Presentado en cajas de 6 unidades. Rollos de 1 x 5 m. Papel con alta resistencia a la rotura y a la decoloración provocada por la luz y el agua. Fabricado con celulosa de fibra virgen. Gramaje: 70 g. Ideal para pinturas y témperas líquidas. Reciclable 100% y biodegradable.



CÓDIGO	Color	Rollo m.
001086	Blanco	1 x 5
001367	Amarillo	1 x 5
001368	Azul	1 x 5
001369	Naranja	1 x 5
001370	Negro	1 x 5
001371	Rojo	1 x 5
001372	Verde	1 x 5
029122	Azul turquesa	1 x 5
029123	Fucsia	1 x 5
029124	Verde musgo	1 x 5
029125	Violeta	1 x 5

PAPEL ALUMINIO



2 Sadipal • Papel aluminio

Papel contraencolado con lámina de aluminio. Gramaje: 65 g. Presentación en rollos continuos o microperforados, de fácil corte en hojas. Retráctiles individualmente para una mejor protección y conservación. Indicado para fiestas, celebraciones, disfraces, regalos, decoraciones, manualidades, composiciones, etc.

Rollo de 50 cm x 10 m.

CÓDIGO	Color	Caja
600242	Azul	25 Rollos
600243	Oro	25 Rollos
600244	Plata	25 Rollos
600245	Verde	25 Rollos
600246	Rojo	25 Rollos

Rollo semiperforado 25 hojas retráctiles individualmente. Hoja: 50 x 65 cm.

CÓDIGO	Color	Rollo
619889	Rojo	25 Hojas
619890	Azul	25 Hojas
619891	Verde	25 Hojas
619892	Plata	25 Hojas
619893	Oro	25 Hojas

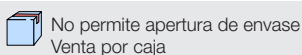

FIELTRO DE COLORES

Campus
college

1 Campus College • Fieltro de colores

Gramaje: 160 g. Medidas: 23 x 30,5 cm.

Hojas de fieltro de colores. 1 mm de espesor. Ideal para manualidades.
Bolsa: 3 ud. por color.

CÓDIGO	Color	Bolsa	↓
630692	Violeta	3 ud.	6
630693	Amarillo	3 ud.	6
630694	Rosa oscuro	3 ud.	6
630695	Rosa claro	3 ud.	6
630696	Rojo	3 ud.	6
630697	Naranja	3 ud.	6
630698	Verde	3 ud.	6
630699	Azul claro	3 ud.	6
630701	Verde claro	3 ud.	6



FILM ADHESIVO DE COLORES

Sadipal

2 Sadipal
Film adhesivo de colores

Forro adhesivo 100 micras. Retractilados individualmente. 10 colores mates y 2 metálicos. De fácil uso, papel soporte en cuadrícula para facilitar el corte.

CÓDIGO	Color	Medidas m.	Micras	Rollos/Caja
649714	Negro	0,50 x 3	100	16
649715	Plata	0,50 x 3	50	16
649716	Oro	0,50 x 3	50	16
649258	Amarillo	0,50 x 3	100	16
649259	Naranja	0,50 x 3	100	16
649260	Rojo	0,50 x 3	100	16
649261	Fucsia	0,50 x 3	100	16
649262	Morado	0,50 x 3	100	16
649263	Turquesa	0,50 x 3	100	16
649264	Azul	0,50 x 3	100	16
649265	Verde	0,50 x 3	100	16
649267	Blanco	0,50 x 3	100	16

Sadipal

3 Sadipal
Forro adhesivo de colores

Expositor de 24 rollos retractilados de forro adhesivo de de 100 micras. 11 colores surtidos mates y de alta opacidad. Incluye plantillas recortables en el reverso de diferentes figuras.

CÓDIGO	Color	Medidas m.	Micras	Presentación	↓
028923	11 Surtidos	0,50 x 3	100	Expositor	24

CARTÓN PLUMA

4 Yosan • Cartón pluma Classic

Para maquetas, cajas, marcos, soporte de fotografías...

Combinado de espuma de poliuretano entre dos hojas de cartulina. Ligero y rígido al mismo tiempo, se corta fácil y nítidamente. Se puede doblar sin romperse, pintar, decorar y clavar en él.

CÓDIGO	Espesor	Formato	Color	↓
600116	3 mm.	70 x 100	Blanco	5
619914	3 mm.	50 x 70	Blanco	5

CÓDIGO	Espesor	Formato	Color	↓
619929	5 mm.	A4	Blanco	5
619928	5 mm.	A3	Blanco	5
600117	5 mm.	70 x 100	Blanco	5

CÓDIGO	Espesor	Formato	Color	↓
619845	10 mm.	70 x 100	Blanco	5

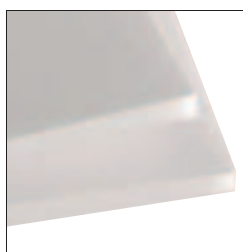

ACCESORIOS MARQUETERÍA



1 Faibo
Tableros marquetería

Tableros para marquetería de 3 mm de espesor y 100% reciclables. Ideal para trabajos manuales.

CÓDIGO	Med. mm.	Espesor		
649325	195 x 295	3 mm.	-	25
649946	295 x 395	3 mm.	1	25
649326	395 x 595	3 mm.	-	25



2 Wuto
Arcos para marquetería

Arcos para marquetería escolar. Barilla de acero calibrada y endurecida. Zona de sujeción de madera estampada.

CÓDIGO	Medidas mm.
649219	130 x 150
649220	130 x 250



3 Wuto
Sierras para arcos de marquetería

Sierras de acero para marquetería escolar.

CÓDIGO	Ref.	Medidas mm.	Pack
Especial para madera			
649221	4/13	130 x 0,37	144 ud.
649222	5/13	130 x 0,40	144 ud.
649223	6/13	130 X 0,45	144 ud.
Especial para yeso, aglomerado y caucho			
649224	2/13	130 x 0,34	144 ud.
649225	3/13	130 x 0,35	144 ud.
649226	4/13	130 x 0,37	144 ud.

ACCESORIOS ESCOLARES

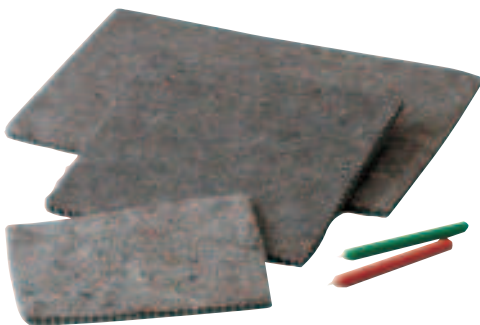

4 Faibo
Fieltro para picado

Caja con diez fieltros para picado de 5 mm de espesor y 100 % reciclables. Ideal para trabajos manuales.

CÓDIGO	Medidas mm.	
649945	200 x 200	10
649949	300 x 210	10



5 Faibo
Punzones para picado

Punzones con cuerpo y punta de plástico y 100% reciclable. Certificados según norma EN 7. Colores surtidos.

CÓDIGO	Presentación	
649948	Bote	25

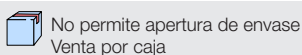

CINTAS DECORATIVAS Y DECORADAS Y TIJERAS ESCOLARES

CINTA DECORATIVA

PLUS



1 PLUS • Cinta Decorativa Deco Rush

Aplicador de cinta decorada, retráctil, en plástico reciclado. Al presionar la cinta se imprimen patrones con dibujos sencillos. Dimensiones de la cinta: 6 mm de ancho x 6 m de largo. Recargable. Mecanismo amortiguado. Cabezal flexible con mini rodillo. Dimensiones del bolígrafo: 23 x 9.8 x 109 mm. Expositor con tres modelos surtidos.

CÓDIGO	Descripción	Surtido	Presentación	
080824	Expositor Deco Rush Nº1	Nº 1	Exp. 20 ud.	1
080800	Deco Rush Nº 1	Nº 1	Blíster 1 ud.	10
080802	Deco Rush New Nº 2	Nº 2	Blíster 1 ud.	10
080803	Recambios Nº 1	Nº 1	Blíster 1 ud.	10
080804	Recambios New Nº 2	Nº 2	Blíster 1 ud.	10
080837	Deco Navidad	Navidad	Blíster 1 ud. +2 recambios	1

Navidad



CINTA ADHESIVA DECORADA

Campus University

2 Campus University
Cinta adhesiva decorada de papel

Display de 36 rollos, envasados individualmente en cajita transparente de PVC con colgador. Medidas cinta: 5 m x 15 mm.

CÓDIGO	Modelo	Presentación	
040609	Surtidos	Expositor	36

Campus University

3 Campus University
Cintas adhesivas decoradas

Dale un toque de color a tus trabajos

Cuatro cintas adhesivas de papel con cortador. Cuatro diseños diferentes. Medidas cinta: 5 m x 15 mm.

CÓDIGO	Modelo	Pack	
040564	Topos	4 ud.	3
040565	Vichy	4 ud.	3
040595	Surtido 1	4 ud.	3
040596	Surtido 2	4 ud.	3

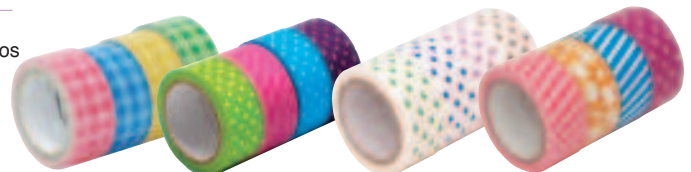

040565 - Vichy

040564 - Topos

040595 - Surtido 1

040596 - Surtido 2

TIJERAS ESCOLARES

Campus University

4 Campus College
Tijera escolar con corte ZigZag

Material innovador

Tijeras de empuñadura en plástico ABS. Hojas de acero inoxidable. 3 tipos de corte surtidos. Especial para manualidades y uso escolar.

CÓDIGO	Medidas mm.	Presentación	
630088	165	Blíster 1 ud.	6

165 mm



TIJERAS ESCOLARES

Campus college



130 mm

1 Campus College • Tijera escolar

Punta roma antipinchazos

Tijeras de mango anatómico de poliestireno y hojas de acero inoxidable. Punta roma antipinchazos. Colores surtidos.

CÓDIGO	Medidas mm.	Presentación
630090	130	Expositor 24 ud.

Campus college



140 mm

ZURDOS

2 Campus College Tijera escolar para zurdos

Las hojas permiten la visión de corte a los zurdos

Tijeras de empuñadura ergonómica en plástico ABS. Hojas de acero inoxidable. Punta roma antipinchazos.

CÓDIGO	Medidas mm.	Presentación	
630089	140	Blisters 1 ud.	12

Campus college



135 mm

3 Campus College • Tijera escolar Print

Cuchillas impresas a color. En blíster

Tijera de mango super suave y hojas de acero inoxidable impresas en color. Puntas redondeadas. Ergonómica. Apta para niños.

CÓDIGO	Medidas mm.	Presentación	
630608	135	Expositor 12 blíster	12

PLUS



145 mm

4 Plus • Tijera escolar Fitcut Curve Kids

Tijera de mango super suave y hojas de telón recubiertas de fúor, que evitan que se adhiera la cinta y el pegamento. Protección interior de caucho. Puntas redondeadas. Ergonómica. Apta para niños. Con tapa.

CÓDIGO	Medidas	Color	Presentación		
040715	145 mm	Azul	Blisters 1 ud.	1	12
040716	145 mm	Rosa	Blisters 1 ud.	1	12

PLUS



145 mm

5 Plus • Tijera escolar Fitcut Junior

Tijera de mango super suave y hojas recubiertas de fúor, que evitan que se adhieran la cinta y el pegamento. Punta redondeada. Ergonómica. Apta para niños. Cuchilla: 52 mm.

CÓDIGO	Medidas	Presentación		
630511	145 mm.	Blisters 1 ud.	1	12
630512	145 mm.	Exp. 24 ud.	-	24

PLUS



155 mm

6 Plus • Tijera escolar Smart 6"

Tijera de mango super suave y hojas de acero endurecido. Apta para niños. Punta redondeada. Corte definido y suave desde la base hasta el borde. Anillo de giro en material de baja fricción.

CÓDIGO	mm.	Color	Presentación
040686	155	Rosa, Azul y Verde	Expositor 24 ud.

No permite apertura de envase Venta por caja

Permite apertura de envase Venta por unidad

Unidades que contiene la caja

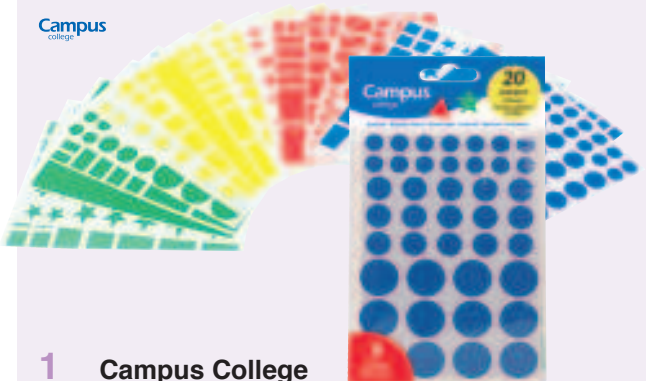

1 Campus College Gometes con formas geométricas variadas

864 gometes

Gometes con diferentes formas geométricas en cuatro colores. 1 hoja por color y forma. Adhesivo permanente.

CÓDIGO	Contenido	
630607	Bolsa 20 hojas	10



2 Apli • Gometes con formas geométricas variadas

864 gometes

Formas: círculos, cuadrados, triángulos, rectángulos y estrellas. 1 hoja por color y forma. Adhesivo permanente.

CÓDIGO	Contenido	
649959	Bolsa 20 Hojas	10



3 Apli • Gometes con formas geométricas pequeñas

1136 gometes

Etiquetas de diferentes formas y colores en tamaño pequeño. Bolsas de 12 hojas. 1 Hoja por color y forma. Adhesivo permanente. Círculos: 13 mm. / Triángulos: 15 x 15 x 15 mm. / Cuadrados: 12 x 12 mm.

CÓDIGO	Contenido	
649951	Bolsa 12 hojas	10

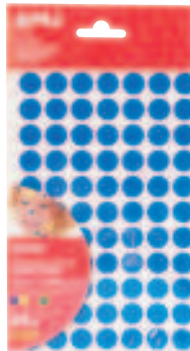

4 Apli • Gometes con formas geométricas grandes

468 gometes

Etiquetas de diferentes formas y colores en tamaño grande. Bolsas de 12 hojas. 1 Hoja por color y forma. Adhesivo permanente. Círculos: 19 mm. / Triángulos: 25 x 25 x 25 mm. / Cuadrados: 19 x 19 mm.

CÓDIGO	Contenido	
649895	Bolsa 12 hojas	10

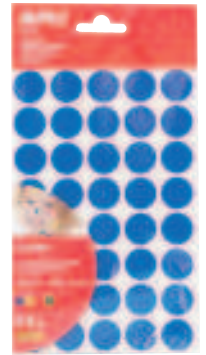

5 Apli • Gometes corazones Nordik Removibles

624 gometes

Bolsa de pegatinas con corazones de adhesivo removible en tamaños y colores Nordik surtidos: coral, terracota, verde pino, kaki, malva, rosa pastel, turquesa pastel. Ideales para decorar tus objetos preferidos, tarjetas de felicitación, envolver regalos, etc.

CÓDIGO	Contenido	
028456	Bolsa 6 hojas	10

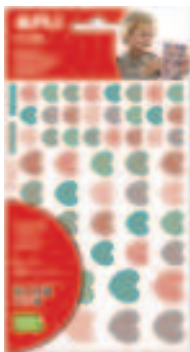

6 Apli • Gometes estrellas multicolor Removibles

624 gometes

Bolsa de pegatinas con estrellas de adhesivo removible en tamaños y colores surtidos: amarillo oro, verde anís, violeta, lila, verde oscuro, verde claro, rojo. Ideales para decorar tus objetos preferidos, tarjetas de felicitación, envolver regalos, etc.

CÓDIGO	Contenido	
028457	Bolsa 6 hojas	10

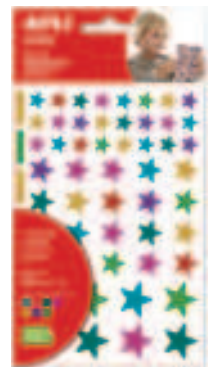

7 Apli • Gometes hojas de árboles Removibles

384 gometes

Bolsa de pegatinas con hojas de árboles de adhesivo removible en colores surtidos: marrón, verde y amarillo. Ideales para decorar tus objetos preferidos, tarjetas de felicitación, envolver regalos, etc.

CÓDIGO	Contenido	
028458	Bolsa 6 hojas	1



8 Apli • Gometes estrellas metalizadas Permanente

120 gometes

Bolsa de gometes en forma de estrella de tamaño 12,5 mm y 19,5 mm en color oro con adhesivo permanente. Cada bolsa contiene 3 hojas, un total de 120 gometes.

CÓDIGO	Color	Contenido	
649517	Oro	3 hojas	10
649518	Plata	3 hojas	10



GOMETS DE FORMAS GEOMÉTRICAS

APLI

1 Apli • Rollo Gomets

Rollo de Gomets de formas geométricas

Rollo de gomets de colores con adhesivo permanente. Cada rollo contiene 59 hojas pretrqueladas para una fácil separación. Adhesivo base agua. Libre de disolventes.



Gomets triangulares - 2.832 gomets por rollo

CÓDIGO	Medida	Color
649991	20 mm	Amarillo
649992	20 mm	Azul
649993	20 mm	Rojo
649994	20 mm	Verde



Gomets cuadrados - 1.770 gomets por rollo

CÓDIGO	Medida	Color
649995	20 mm	Amarillo
649996	20 mm	Azul
649997	20 mm	Rojo
649998	20 mm	Verde

Gomets redondos
2.832 gomets por rollo

CÓDIGO	Diámetro	Color
649642	15 mm	Amarillo
649605	15 mm	Azul
649643	15 mm	Rojo
649644	15 mm	Verde

1.770 gomets por rollo

649987	20 mm	Amarillo
649988	20 mm	Azul
649989	20 mm	Rojo
649990	20 mm	Verde

708 gomets por rollo

650007	33 mm	Amarillo
650006	33 mm	Azul
650005	33 mm	Rojo
650004	33 mm	Verde

Gomets estrellas - 2.360 gomets por rollo

CÓDIGO	Medida	Color
650000	12,5 y 19,5 mm	Amarillo
650001	12,5 y 19,5 mm	Azul
650002	12,5 y 19,5 mm	Rojo
650003	12,5 y 19,5 mm	Verde
649640	12,5 y 19,5 mm	Oro
649641	12,5 y 19,5 mm	Plata



APLI

2 Apli • Rollo Gomets Multicolor

Rollo de Gomets de formas. Colores surtidos.

Rollo de gomets de colores con adhesivo permanente. Cada rollo contiene 30 hojas pretrqueladas para una fácil separación, un total de 900 gomets por rollo. Adhesivo base agua. Libre de disolventes. Colores: verde claro, azul claro y rosa claro.

Corazones

CÓDIGO	Medida	Color
028446	20 x 18 mm	surtidos

Flores

CÓDIGO	Medida	Color
028448	20 x 18 mm	surtidos



APLI

3 Apli • Pack Gomets

7.080 gomets

Gomets de 20 mm. Colores vivos: amarillo, rojo, azul y verde. El pack contiene 4 rollos (uno por color). 59 hojas en rollo, 30 gomets por hoja, 1.770 gomets por rollo. Adhesivo permanente de base agua.

Corazones

CÓDIGO	Medida	Rollos/Caja
028449	20 x 18 mm	4

Hexagonos

CÓDIGO	Medida	Rollos/Caja
028447	20 mm	4



APLI

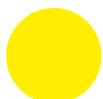

27 mm



27 x 27 x 27 mm



27 x 27 mm



27 x 20 mm

4 Apli • Pack Gomets XL

5428 gomets

Gomets de 27 mm en cuatro formas geométricas. Incluye cuadrados, círculos, triángulos y rectángulos. Colores vivos. 59 hojas en rollo, 23 gomets por hoja. Adhesivo permanente de base agua.

CÓDIGO	Contenido	Rollos/Caja	Precio Ud.
649299	59 hojas en rollo	4	15,65 €



No permite apertura de envase
Venta por caja



Permite apertura de envase
Venta por unidad



Unidades que
contiene la caja

GOMETS CON NÚMEROS Y LETRAS

APLI



1 Apli • Rollo gomets redondos ABC

900 gomets

Rollo de gomets redondos ABC de tamaño Ø 20 mm con adhesivo removible, con las letras del abecedario en mayúsculas. Cada rollo contiene 30 hojas pretroqueladas y un total de 900 gomets por rollo. 3 colores surtidos en cada hoja: rojo, verde y azul.

CÓDIGO	Contenido
649182	30 hojas en rollo

APLI



2 Apli • Rollo gomets redondos 123

900 gomets

Rollo de gomets redondos con números y signos multicolor de tamaño Ø 20 mm con adhesivo removible. Cada rollo contiene 30 hojas pretroqueladas y un total de 900 gomets por rollo. 3 colores surtidos en cada hoja: rojo, verde y azul.

CÓDIGO	Contenido
649183	30 hojas en rollo

GOMETS DE FORMAS GEOMÉTRICAS MULTICOLOR

APLI



Redondos - Ref. 12970



Cuadrados - Ref. 12971



Triángulos - Ref. 13239



Redondos - Ref. 13529

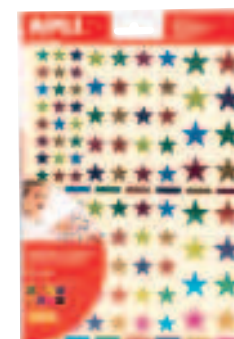

Estrellas - Ref. 18396

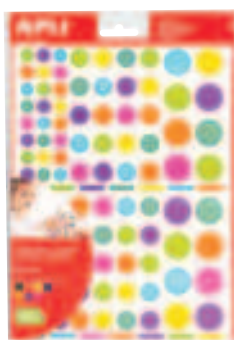

Redondos - Ref. 18463

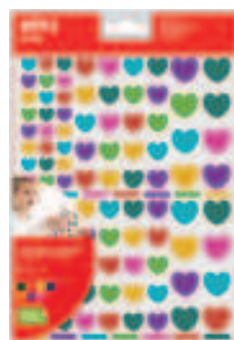

Corazones - Ref. 18767



Hexagonales - Ref. 18768

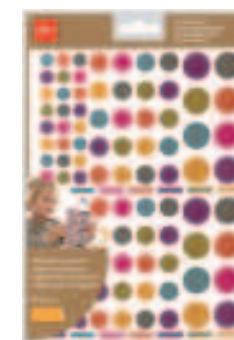

Redondos - Ref. 18769

3 Apli • Gomets multicolor

624 gomets

Bolsa con 6 hojas de gomets redondos, triangulares y cuadrados de medidas y colores variados. Adhesivo removible.

CÓDIGO	Modelo	Referencia	Bolsa	
649578	Redondos	12970	6 hojas	10
649579	Cuadrados	12971	6 hojas	10
649298	Triangulares	13239	6 hojas	10

CÓDIGO	Modelo	Referencia	Bolsa	
028450	Redondos metalizados	13529	6 hojas	10
028451	Estrellas metalizadas	18396	6 hojas	10
028452	Redondos 2	18463	6 hojas	10
028453	Corazones	18767	6 hojas	10
028454	Hexagonales	18768	6 hojas	10
028455	Redondos Kraft	18769	6 hojas	10



No permite apertura de envase
Venta por caja



Permite apertura de envase
Venta por unidad



Unidades que
contiene la caja

GOMETS EMOCIONES

APLI



1 Apli Gomets emociones

Gomets Emociones con adhesivo removible. Están diseñados para ayudar a que los más pequeños expresen sus emociones. Libre de disolventes. Papeles ECF (Elemental Chlorine Free). Materiales 100% reciclables.

Emociones 144 gomets

CÓDIGO	Diámetro mm	Contenido
650010	Ø 20 y Ø 23	3 Hojas

Emociones en rollo 360 gomets

CÓDIGO	Diámetro	Contenido
650008	Ø 33 mm	30 hojas pretriqueladas

GOMETS TEMÁTICOS

APLI

2 Apli Gomets temáticos Removibles

Bolsa de gomets temáticos. Gomets de adhesivo removible para que puedan corregir si se equivocan. Las divertidas ilustraciones les permitirán enriquecer su vocabulario mientras desarrollan sus habilidades motoras. Adhesivo base agua. Libre de disolventes. Papeles ECF (Elemental Chlorine Free). Materiales 100% reciclables.



El armario - 63 gomets

CÓDIGO	Contenido	
649752	3 Hojas	5



Frutas y verduras - 69 gomets

CÓDIGO	Contenido	
649753	3 Hojas	5



Los Transportes - 45 gomets

CÓDIGO	Contenido	
650009	3 Hojas	5



La Cara - 24 gomets

CÓDIGO	Contenido	
649754	2 Hojas	5



El Cuerpo - 26 gomets

CÓDIGO	Contenido	
649755	2 Hojas	5

No permite apertura de envase Venta por caja

Permite apertura de envase Venta por unidad

Unidades que contiene la caja

PÓSTER PARA COLOREAR

Campus



1 Campus • Póster colorear

Póster para colorear o pintar

CÓDIGO	Descripción	Medidas cm.
630417	Princesas	40 x 50
630416	Coches	40 x 50

LÁMINAS CON DIBUJO OCULTO

Campus

2 Campus • Dibujo mágico Máscaras

Láminas para rascar

Láminas en forma de máscara con revestimiento negro especial para crear diferentes diseños con colores vivos. Este kit incluye: 3 láminas de máscaras, 3 gomas elásticas, 1 rascador y instrucciones con ejemplos.

CÓDIGO	Componentes
630687	8

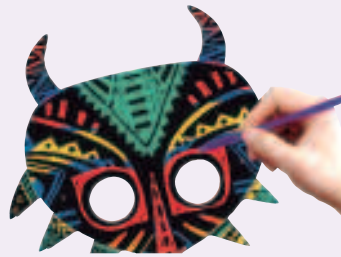

Campus

3 Campus • Dibujo mágico Pájaros

Láminas para rascar

Láminas en forma de pájaro con revestimiento negro especial para crear diferentes diseños con colores vivos. Este kit incluye: 4 láminas de pájaros, 12 chenillas, 1 rascador y instrucciones con ejemplos.

CÓDIGO	Componentes
630690	18



Campus

4 Campus • Dibujo mágico Mariposas

Láminas para rascar

Láminas en forma de mariposa con revestimiento negro especial para crear diferentes diseños con colores vivos. Este kit incluye: 4 láminas de mariposas, 12 chenillas, 1 rascador y instrucciones con ejemplos.

CÓDIGO	Componentes
630689	18



Campus

5 Campus • Dibujo mágico Postales

Láminas para rascar

Postales con revestimiento negro especial para crear diferentes diseños con colores vivos. Este kit incluye: 4 postales, 6 lápices de colores, 1 rascador y instrucciones con ejemplos.

CÓDIGO	Componentes
630688	12



TIZAS Y ACCESORIOS

Campus

1 Campus • Tizas antipolvo

No manchan

De forma redondeada y antipolvo. Escritura suave. Disponibles en color blanco o diferentes colores.

CÓDIGO	Color	Presentación	📦	📦
630777	Blanco	Caja 10 ud.	1	10
630779	Surtido	Caja 10 ud.	1	10
630778	Blanco	Caja 100 ud.	-	1
630780	Surtido	Caja 100 ud.	-	1



GIOTTO

2 Giotto • Tizas Robercolor

No manchan. Antipolvo

Fabricadas con materiales naturales.

CÓDIGO	Color	Presentación	📦	📦
630010	Blanco	Caja 10 ud.	1	10
630008	Surtidos	Caja 10 ud.	1	10
630011	Blanco	Caja 100 ud.	-	1
630012	Surtidos	Caja 100 ud.	-	1



Campus BABY



LAVABLE

3 Tizas Jumbo

Tizas extragrandes y de fácil agarre. Ideales para jugar o marcar en el suelo. Fáciles de lavar de manos y tejidos. Ideales para los más pequeños. Caja de 6 tizas.

CÓDIGO	Colores
630775	6 surtidos

PLUS OFFICE

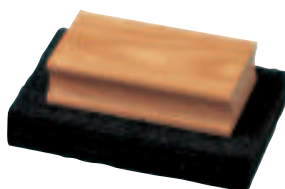

4 Plus Office Borrador de fieltro

Para pizarras de tiza

Borrador de fieltro melaminado para pizarras de tiza con empuñadura de madera. Medidas: 8 x 12 x 3,5 cm.

CÓDIGO	📦	📦
630006	1	2

Campus University

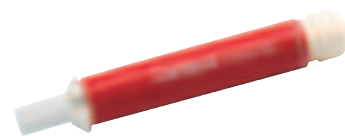

5 Campus University Portatizas automático

Especial para tizas antipolvo. Facilita la escritura y aumenta la duración de la tiza.

CÓDIGO	Medidas cm.
630009	11

PIZARRAS DOMÉSTICAS

PLUS OFFICE



6 Plus Office • Pizarra magnética

Borrado en seco

Pizarra magnética de borrado en seco. Incluye un marcador con borrador en la parte superior del tapón y dos imanes para marcar. Soporte para el marcador.

CÓDIGO	Medidas mm.	Color	📦
220528	216 x 280	Azul	2
220597	216 x 280	Verde	2



📦 No permite apertura de envase Venta por caja

📦 Permite apertura de envase Venta por unidad

📦 20 📦 20 Unidades que contiene la caja

TABLERO DE CORCHO



1 Plus Office • Tablero de corcho con marco de aluminio

ideal para uso en oficina o en el hogar. Incluye 4 pegatinas de goma eva de 25 x 25 mm. Material resistente y duradero.

CÓDIGO	Medidas mm.	Color
220599	350 x 350	Natural

PIZARRAS BLANCAS MAGNÉTICAS



2 Plus Office • Pizarra magnética blanca con marco de aluminio

Ideal para uso en oficina o en el hogar. Incluye 2 imanes, 4 pegatinas de goma eva de 25 x 25 mm y un rotulador. Material resistente y duradero.

CÓDIGO	Medidas mm.	Color
220598	350 x 280	Blanco



3 Plus Office • Pizarra magnética blanca con marco de madera

Ideal para uso en oficina o en el hogar. Incluye 2 imanes como elementos de sujeción de documentos. Material resistente y duradero. No incluye rotulador.

CÓDIGO	Medidas mm.	Color
220590	400 x 300	Blanco
220589	600 x 450	Blanco

BORRADORES PARA PIZARRA BLANCA

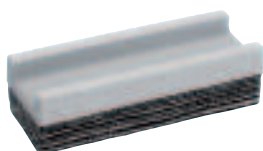

4 Borrador pizarra blanca

16 capas de tejido desechable. Medida: 55 x 145 x 35 mm.

CÓDIGO		
630001	1	12



5 Borrador magnético

Para pizarra blanca con recambio.

CÓDIGO	Descripción
220762	Borrador
220763	Recambio



6 Borrador magnético

Para pizarra blanca.

CÓDIGO
220761



BLOCS DE MÚSICA

Campus



1 Campus · Bloc de música A5

Tapa de cartón de 350 g. 20 Hojas - 80 g.
Pentagrama con 4 mm. de interlineado. 4 pentagramas por página.

CÓDIGO	Medidas mm.	Pentagrama	
630266	155 x 215	Grande	10

Campus



2 Campus · Bloc de música A5

Tapa de cartón de 350 g. 20 Hojas - 80 g.
Pentagrama con 2 mm. de interlineado. 8 pentagramas por página.

CÓDIGO	Medidas mm.	Pentagrama	
630151	155 x 215	Normal	10

Campus



3 Campus · Bloc de música A4

Tapa de cartón de 350 g. 20 Hojas - 80 g.
Pentagrama con 2 mm. de interlineado. 12 pentagramas por página.

CÓDIGO	Medidas mm.	Pentagrama	
001902	210 x 297	Normal	10



FLAUTAS Y ACCESORIOS

Campus college

4 Campus College Flauta dulce

Flauta dulce con limpiador y funda. Se limpia fácilmente. Plástico robusto. Color marfil. Ideal para uso escolar.

CÓDIGO	
630149	4



Campus college



5 Campus College · Limpiador para flautas

Limpiador para flautas. 1,5 cm de diámetro.

CÓDIGO	
630421	12

Campus college

6 Muteflute Sordinas para flautas

12 sordinas de diferentes colores. Dos posiciones diferentes para controlar el sonido de la flauta dulce. Insonorización de hasta un 99%.

CÓDIGO	Presentación
630946	Blister 12 ud.



Campus college

7 Campus College Portaflautas

Estuche de poliéster para flautas. 4 diseños diferentes.

CÓDIGO	Medidas mm.	
685460	370 x 85 x 15	4



No permite apertura de envase. Venta por caja

Permite apertura de envase. Venta por unidad

Unidades que contiene la caja



HOHNER

ENJOY MUSIC



HOHNER

making it fun!

Las flautas dulces HOHNER
son el instrumento ideal
para iniciarse en la música
de una forma divertida.

Distribuido por

MAKRO PAPER

FLAUTAS



1 Hohner • Flauta 9508

Flauta dulce de un cuerpo y limpiador y funda de color verde opaca. De plástico robusto. Puede limpiarse fácilmente. Afinación soprano. Ideal para los más pequeños.

CÓDIGO	Color		
630152	Crema funda verde	1	4



2 Hohner • Flauta 9508 Verde

Flauta dulce de un cuerpo y limpiador y funda de color verde opaca. De plástico robusto. Puede limpiarse fácilmente. Afinación soprano. Ideal para los más pequeños.

CÓDIGO	Color
630723	Verde con funda verde



3 Hohner • Flauta 9508 Rojo

Flauta dulce de un cuerpo y limpiador y funda de color verde y transparente. De plástico robusto. Puede limpiarse fácilmente. Afinación soprano. Ideal para los más pequeños.

CÓDIGO	Color
630847	Rojo con funda verde



4 Hohner • Flauta 9508 Violeta

Flauta dulce de un cuerpo y limpiador y funda de color verde opaca. De plástico robusto. Puede limpiarse fácilmente. Afinación soprano. Ideal para los más pequeños.

CÓDIGO	Color
630721	Violeta con funda verde



5 Hohner • Flauta 9508 Malva

Flauta dulce de un cuerpo y limpiador y funda de color verde y transparente. De plástico robusto. Puede limpiarse fácilmente. Afinación soprano. Ideal para los más pequeños.

CÓDIGO	Color
630858	Malva con funda verde



6 Hohner • Flauta 9508 Fucsia

Flauta dulce de un cuerpo y limpiador y funda de color verde y transparente. De plástico robusto. Puede limpiarse fácilmente. Afinación soprano. Ideal para los más pequeños.

CÓDIGO	Color
630848	Fucsia con funda verde



7 Hohner • Flauta 9508 Coral

Flauta dulce de un cuerpo y limpiador y funda de color verde y transparente. De plástico robusto. Puede limpiarse fácilmente. Afinación soprano. Ideal para los más pequeños.

CÓDIGO	Color
630857	Coral con funda verde



8 Hohner • Flauta 9508 Azul claro

Flauta dulce de un cuerpo y limpiador y funda de color verde y transparente. De plástico robusto. Puede limpiarse fácilmente. Afinación soprano. Ideal para los más pequeños.

CÓDIGO	Color
630744	Azul claro con funda verde



9 Hohner • Flauta 9508 Azul oscuro

Flauta dulce de un cuerpo y limpiador y funda de color verde y transparente. De plástico robusto. Puede limpiarse fácilmente. Afinación soprano. Ideal para los más pequeños.

CÓDIGO	Color
630846	Azul oscuro con funda verde



10 Hohner • Flauta 9516

Flauta dulce de dos cuerpos, con limpiador y funda. De plástico robusto. Puede limpiarse fácilmente. Afinación soprano.

CÓDIGO	Descripción
630147	Flauta 2 cuerpos con varilla limpiadora



No permite apertura de envase
Venta por caja



Permite apertura de envase
Venta por unidad



Unidades que
contiene la caja

FLAUTAS

HOHNER

**1 Hohner • Flauta Alegre**

Flauta dulce modelo Alegre de dos cuerpos. Nudo elaborado con plástico antibacterias y cuerpo de madera de peral. Distancia de los orificios optimizada para niños. Afinación soprano.

CÓDIGO	Descripción
630804	Flauta 2 cuerpos

HOHNER

**3 Hohner • Flauta Hohner 9555**

Flauta dulce de madera de peral lacado con acabado oscuro, dos piezas. Afinación soprano. Incluye funda.

CÓDIGO	Descripción
630521	Flauta 2 cuerpos

HOHNER

**2 Hohner • Flauta 9501**

Flauta dulce de madera de dos cuerpos, con limpiador y funda. Afinación soprano.

CÓDIGO	Descripción
630146	Flauta 2 cuerpos con varilla limpiadora

HOHNER

**4 Hohner • Flauta 9550**

Flauta barroca de madera de peral con acabado oscuro de dos piezas. Afinación: soprano. Incluye funda.

CÓDIGO	Descripción
630676	Flauta 2 cuerpos

HOHNER

5 Hohner • Flauta The Magic Flute

El paquete oficial de la película, compuesto por flauta dulce dorada, varilla limpiadora con esponja de limpieza y una funda de plástico reutilizable, estuche de plástico, juego de pegatinas y vale de descarga para la aplicación Classplash.



CÓDIGO	Descripción
630849	Flauta 1 cuerpo en Blíster
630850	Expositor 9 flautas The Magic Flute en blíster

INSTRUMENTOS MUSICALES

AMAYA

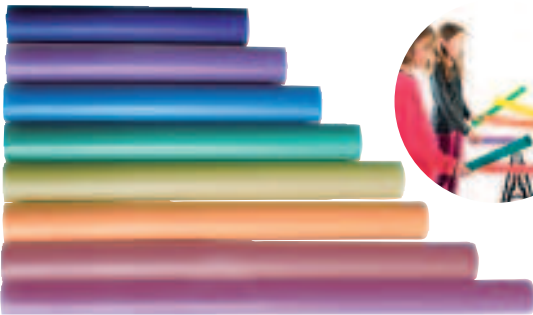
**6 Amaya • Tubos musicales contraltos**

Cada tubo emite una nota musical al ser golpeado contra el suelo o entre ellos. Fabricados en un material blando y ligero. Perfectamente afinados.

CÓDIGO	Descripción
710216	8 tubos de colores

AMAYA

**7 Amaya • Campanitas musicales**

Conjunto de 8 campanitas musicales perfectamente afinadas. Escala diatónica. Novedoso sistema doble de percusión, mediante mango tradicional y pulsación. Incluye librito musical.

CÓDIGO	Descripción
710217	8 campanitas de colores

AMAYA

8 Amaya • Palo de lluvia 30 cm

Palo de lluvia de 30 cm. El palo de lluvia puede ser inclinado, dejando que las piedrecillas creando un efecto similar a la lluvia, la intensidad varía según el ángulo. También puede ser golpeado ligeramente para lograr un sonido más controlado.

CÓDIGO	Descripción
710220	Palo de lluvia



INSTRUMENTOS MUSICALES

AMAYA

1 Amaya • Carrillón de colores

Set de carrillón de 13 notas separadas diatónico y libro de partituras musicales.



CÓDIGO	Descripción
710218	Carrillón más partituras

AMAYA

**2 Amaya
Tambor de olas**

Tambor de olas o tambor oceánico es un instrumento de percusión perteneciente a la familia de los membranófonos, que genera un sonido continuo evocando al mar al balancearlo. 25 cm.



CÓDIGO	Descripción
710221	Tambor de olas 25 cm

AMAYA

**3 Amaya
Maracas de plástico**

Juego de 2 maracas de plástico rellenas de arena. Un instrumento musical perfecto para trabajar la estimulación auditiva, los ritmos, un buen recurso para sesiones de musicoterapia.



CÓDIGO	Descripción
710222	2 maracas de plástico

AMAYA

4 Amaya • Cascabeles con mango de plástico

Corona de plástico de 10 cascabeles.

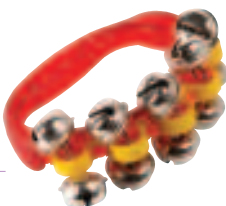

CÓDIGO	Descripción
710223	10 cascabeles

AMAYA

5 Amaya • Triángulo de acero 15 cm

Triángulo de acero de 15 cm con cuerda de sujeción y mazo con empuñadura de goma.



CÓDIGO	Descripción
710226	10 cascabeles

AMAYA

6 Amaya • Pulseras de cascabeles

Pulseras de colores para ambas manos de 5 cascabeles cada una.

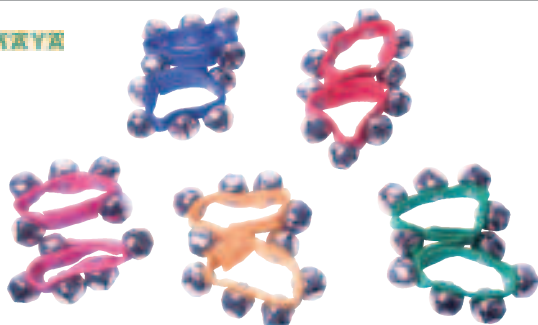

CÓDIGO	Descripción
710224	Pulseras de 5 cascabeles

AMAYA

7 Amaya • Tobilleras de cascabeles

Tobilleras de colores para ambos tobillos de 4 cascabeles cada una.

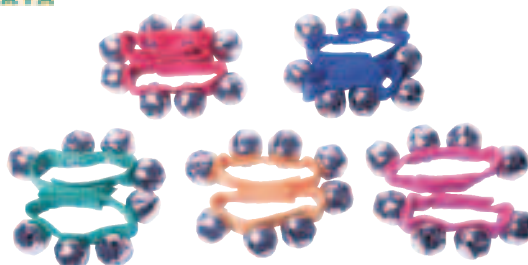

CÓDIGO	Descripción
710225	Pulseras de 5 cascabeles

AMAYA

8 Amaya • Set de percusión

Set de percusión grande. Bolsa compuesta por: maracas de plástico, castañuelas de plástico, 1 set de pulseras con cascabeles, 2 cascabeles grandes, sambino triple, castañuelas con mango de madera, panderetas de 18 y 21 cm. Crótalos, triángulo de 15 cm. Raspa, claves de madera, caja china, tambor 170 mm. Platos 20 cm. Cinturón con cascabeles y 2 huevos sonoros.

CÓDIGO	Descripción
710219	Set de percusión grande



No permite apertura de envase Venta por caja

Permite apertura de envase Venta por unidad

Unidades que contiene la caja

COMPASES ESCOLARES

Campus
college**1 Campus College Técnico-0****Longitud: 140 mm.**

Articulado en un brazo. Adaptador universal. Tubo con 1 mina de 2 mm de repuesto. Estuche de plástico con colgador y tapa transparente abatible. Circunferencia de hasta: \varnothing 36 cm.

CÓDIGO	
600015	10

Campus
college**2 Campus College Técnico-0 Color****Longitud: 140 mm.**

Articulado en un brazo. Adaptador universal. Tubo de minas. Tubo con 1 mina de 2 mm de repuesto. Estuche de plástico con colgador y tapa transparente abatible. Circunferencia de hasta: \varnothing 36 cm.

CÓDIGO	Color		
600388	Rojo	1	5
600389	Verde	-	5
600390	Azul claro	-	5

Campus
college**3 Campus College PK-204****Longitud: 155 mm.**

Articulado en los dos brazos. Adaptador universal. Tubo con 1 mina de 2 mm de repuesto. Incluye portaminas 0,5 mm. Estuche de plástico con colgador y tapa transparente abatible. Circunferencia de hasta: \varnothing 38 cm.

CÓDIGO	
600384	10

Campus
college**4 Campus College BK-308****Longitud: 165 mm.****Apertura con bigotera**

Ajuste rápido y preciso. Sin articulación. Tubo con 2 minas de 2 mm de repuesto. Estuche de plástico con colgador y tapa transparente abatible. Incluye una aguja de repuesto. Circunferencia de hasta: \varnothing 36 cm.

CÓDIGO	Color	
600342	Verde	2
600343	Azul	2

Campus
college**5 Campus College BK-310****Longitud: 170 mm.****Apertura con bigotera**

Ajuste rápido y preciso. Adaptador universal. Tubo con 1 mina de 2 mm de repuesto. Incluye portaminas y tubo de minas de 0,5 mm. Estuche de plástico con colgador y tapa transparente abatible. Circunferencia de hasta: \varnothing 38 cm.

CÓDIGO	Color	
600344	Azul	2
600345	Rojo	2
600346	Verde	2

Campus
college**6 Campus College BK-320****Longitud: 170 mm.****Apertura con bigotera**

Articulado en ambos brazos. Ajuste rápido y preciso. Adaptador universal. Tubo con 1 mina de 2 mm de repuesto. Incluye portaminas de 0.5 mm. Estuche de plástico con colgador y tapa transparente abatible. Circunferencia de hasta: \varnothing 38 cm.

CÓDIGO	
600385	2

Campus
college**7 Campus College BK-350****Longitud: 170 mm.**

Ajuste rápido y preciso. Articulado en ambos brazos. Tubo con 2 minas de 2 mm de repuesto. Estuche de plástico duro con colgador y tapa transparente abatible. Circunferencia de hasta: \varnothing 36 cm.

CÓDIGO	
600547	12

Campus
college**8 Campus College BK-403****Longitud: 170 mm.****Apertura con bigotera de ajuste rápido**

Articulado en ambos brazos. Apertura rápida, tirando de los dos brazos sin necesidad de usar la ruleta. Ajuste de radio preciso. Adaptador universal. Tubo con 1 mina de 2 mm de repuesto. Estuche de plástico con colgador y tapa transparente abatible. Circunferencia de hasta: \varnothing 38 cm.

CÓDIGO	
600013	2



COMPASES ESCOLARES

Campus college

1 Campus College BK-404

Longitud: 170 mm. Apertura con bigotera de ajuste rápido

Articulado en ambos brazos. Apertura rápida, tirando de los dos brazos sin necesidad de usar la ruleta. Ajuste de radio preciso. Con alargadera. Adaptador universal. Tubo con 1 mina de 2 mm de repuesto. Estuche de plástico con colgador y tapa transparente abatible. Circunferencia de hasta: Ø 38 cm.



CÓDIGO			
600011		2	

Campus college

2 Campus College BK-500

Longitud: 160 mm.

Ajuste rápido. Sin articulación. Adaptador universal. Tubo con 1 mina de 2 mm de repuesto. Estuche de plástico con colgador y tapa transparente abatible. Circunferencia de hasta: Ø 34 cm.



CÓDIGO	Color		
600366	Azul claro	1	2
600367	Naranja	-	2
600368	Verde	-	2

Campus college

3 Campus College BK-510

Longitud: 170 mm. Apertura con bigotera

Ajuste rápido y preciso. Sin articulación. Adaptador universal. Tubo con 2 minas de 2 mm de repuesto. Estuche de plástico con colgador y tapa transparente. Circunferencia de hasta: Ø 38 cm.

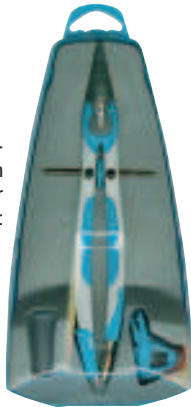

CÓDIGO	Color		
600347	Verde	2	
600348	Naranja	2	
600349	Azul	2	
600350	Rojo	2	
600364	Negro	2	

FABER-CASTELL

4 Faber-Castell 32722-8

Longitud: 170 mm.

Apertura con bigotera

Articulado en ambos brazos. Ajuste rápido y preciso. Adaptador universal. Tubo con 1 mina de 2 mm de repuesto. Estuche de plástico con colgador y tapa transparente abatible. Circunferencia de hasta: Ø 34 cm.



CÓDIGO		
649449	2	

STAEDTLER

5 Staedtler • 552 01

Articulado - Longitud: 170 mm.

Apertura con bigotera de ajuste rápido

Apertura rápida, tirando de los dos brazos sin necesidad de usar la ruleta. Ajuste de radio preciso. Adaptador universal. Portaminas intercambiable con pivote 4 mm y portapuntas con articulación. Estuche de plástico con colgador y tapa transparente abatible. Circunferencia de hasta: Ø 35 cm.



CÓDIGO		
619880	2	

Maped

6 Maped • Stop System

Articulado - Longitud: 140 mm.

Función "Stop System" que bloquea los brazos mediante presión, consiguiendo un trazado óptimo sin riesgo de modificar la medida. Articulado en un brazo. Adaptador universal. Protector de punta. Tubo con 1 mina de 2 mm de repuesto. Estuche de plástico con colgador y tapa transparente abatible. Circunferencia de hasta: Ø 28 cm.



CÓDIGO	Presentación		
619884	Expositor	10	

Campus college

7 Minas para compás

Minas de grafito de gran resistencia a la rotura y suaves. Para todo tipo de compás. Blisters de 3 tubos de 4 minas.



CÓDIGO	Nº Minas		
080925	12	1	6

Campus college

8 Campus College Adaptador universal para compás

Para todos los instrumentos de dibujo y escritura. Gracias a su rueda de regulación se adapta a todo tipo de bolígrafos, lápices, etc. Presentación en caja de plástico.



CÓDIGO		
600019	5	

No permite apertura de envase. Venta por caja

Permite apertura de envase. Venta por unidad

Unidades que contiene la caja

REGLAS

Campus
University

1 Campus University Reglas de plástico escolares básicas

Reglas de plástico transparente de alta calidad. Bordes biselados. Graduación horizontal y vertical.

CÓDIGO	Longitud	
600029	20 cm.	20
600027	30 cm.	20
600042	40 cm.	20
600026	50 cm.	20
600028	60 cm.	20



Especial portatodos

CÓDIGO	Longitud	Presentación
600097	15 cm.	Bote 60 ud.

Campus
University

2 Campus University Reglas de plástico técnicas biseladas

En bolsa individual

Reglas de plástico de alta calidad. Bordes biselados. Graduadas.

CÓDIGO	Longitud		
600352	20 cm.	1	30
600353	30 cm.	1	20
600354	40 cm.	1	20
600355	50 cm.	1	20
600356	60 cm.	1	20

Campus
University

3 Campus University Reglas de aluminio

Reglas de aluminio graduadas y biseladas. Presentación en bolsa individual con colgador.

CÓDIGO	Longitud		
600261	15 cm.	1	24
600262	20 cm.	1	24
600361	30 cm.	1	24
600276	50 cm.	-	36

Campus
University

4 Campus University Reglas de aluminio en colores

Reglas de aluminio graduadas y biseladas. Colores: rojo, naranja y azul. Presentación en bolsa individual con colgador.

CÓDIGO	Longitud	
600360	15 cm.	24

REGLAS FLEXIBLES

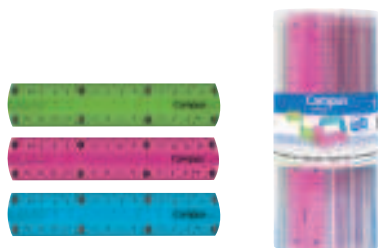
Campus
college

FLEX

5 Campus College • Regla flexible 15 cm.

Regla flexible graduada. Transparente. No se rompe. Color: rosa, azul y verde.

CÓDIGO	Longitud	Presentación	
600365	15 cm.	Bote	36

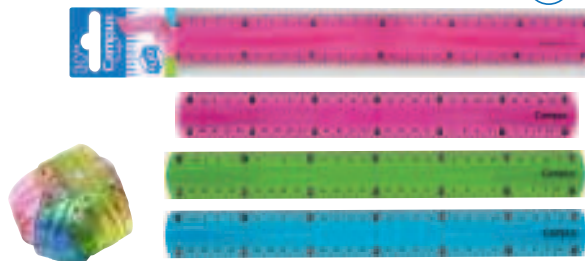
Campus
college

FLEX

6 Campus College • Regla flexible 30 cm.

Regla flexible graduada. Transparente. No se rompe. Colores: rosa, azul y verde. Presentación en bolsa individual con colgador.

CÓDIGO	Longitud		
600359	30 cm.	1	24



ESCUADRAS Y CARTABONES

Campus University

1 Campus University
Escuadras y Cartabones escolares básicas

Plástico transparente de alta calidad. Biseladas y graduadas. Escuadra y cartabón.

Escuadras

CÓDIGO	Longitud	
600030	25 cm.	20
600032	30 cm.	20

Cartabones

CÓDIGO	Longitud	
600034	25 cm.	20
600035	30 cm.	20



Faber-Castell



2 Faber-Castell • Gama verde

Fabricadas en plástico de metacrilato verde transparente con fresado de alta calidad. Sin bisel. Escuadra y cartabón sin graduación.

Regla plana

CÓDIGO	Longitud
600037	30 cm.
600038	40 cm.
600041	50 cm.
619977	60 cm.

Escuadra

CÓDIGO	Longitud
600043	25 cm.
600046	28 cm.
600040	32 cm.

Cartabón

CÓDIGO	Longitud
600036	25 cm.
600044	28 cm.
600039	32 cm.



TRANSPORTADORES DE ÁNGULOS

Campus University

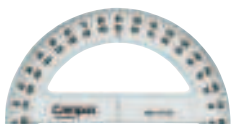

3 Campus University
Semicírculo escolar básico

Semicírculo de plástico transparente de alta calidad. Biselado y graduado.

CÓDIGO	Longitud	
600033	13 cm.	20

Campus University

4 Campus University
Círculo transportador escolar

Círculo transportador de plástico transparente de alta calidad. Biselado y graduado. Presentación en bolsa.



CÓDIGO	Diámetro	
600369	12 cm.	20

INSTRUMENTOS DE MEDIDA PARA PIZARRA

Faibo



5 Faibo
Regla para pizarra

CÓDIGO	Longitud
630864	100 cm.

Faibo



6 Faibo
Semicírculo para pizarra

CÓDIGO	Medida
630867	34 cm.

Faibo



8 Faibo
Escuadra y cartabón para pizarra

CÓDIGO	Tipo	Medida
630865	Escuadra	34 cm.
630866	Cartabón	50 cm.

Faibo

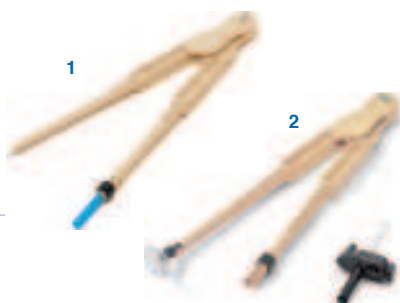

7 Faibo
Compás para pizarra

CÓDIGO	Ventosa	Altura	Circunferencia
1 630868	No	42 cm.	31 cm.
2 630869	Si	42 cm.	31 cm.

 No permite apertura de envase. Venta por caja

 Permite apertura de envase. Venta por unidad

  Unidades que contiene la caja

Campus University

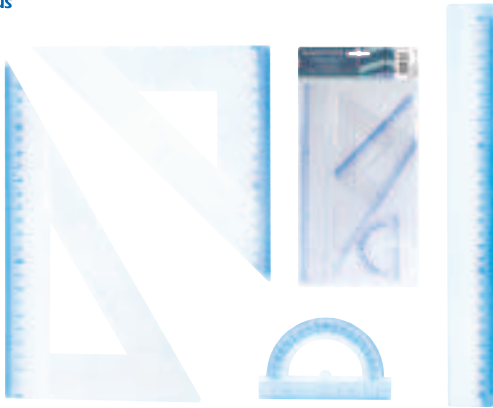

1 Campus University Set de dibujo escolar básico 4 piezas biseladas

Set básico en bolsa. Biseladas

Set de dibujo compuesto por regla de 30 cm, cartabón de 24 cm, escuadra de 16 cm y semicírculo de 10 cm. Transparentes y graduadas.

CÓDIGO	
600024	24

Campus University

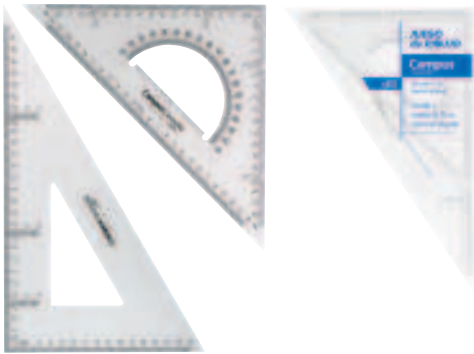

2 Campus University Set de escuadra y cartabón técnico

En bolsa. No biseladas

Set compuesto de: cartabón y escuadra con semicírculo integrado de 10 cm. Transparente y graduadas.

CÓDIGO	Longitud		
600288	25 cm.	1	12
600096	30 cm.	1	12
600289	35 cm.	1	12

Campus college



3 Campus College • Set de dibujo escolar básico 4 piezas biseladas

Cuatro componentes. Biseladas y graduadas

Set de dibujo de 4 unidades compuesto por: regla de 30 cm, cartabón de 24 cm, escuadra de 16 cm y semicírculo de 12 cm. Estuche verde o azul.

CÓDIGO		
600381	1	12

Campus college



IRROMPIBLES

4 Campus College • Set de dibujo IRROMPIBLE 4 piezas color humo

Cuatro componentes. Biseladas y graduadas

Set de dibujo de 4 unidades compuesto por: regla de 30 cm, cartabón de 23 cm, escuadra de 16 cm y semicírculo de 180°.

CÓDIGO		
600382	1	12

PLANTILLAS



1 Campus College • Plantilla de círculos

En bolsa

Plantillas de plástico para diferentes formatos de círculos, de 1 a 35 mm. Longitud: 180 mm.

CÓDIGO	Descripción	
600048	22 Círculos	2

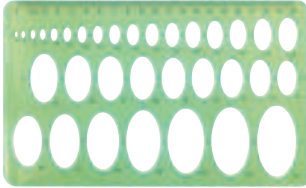
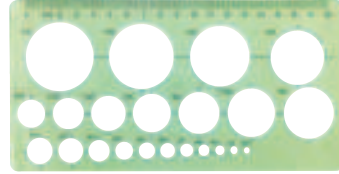

2 Campus College • Plantilla de elipses

En bolsa

Plantillas de plástico para diferentes formatos de elipse, 10". Longitud: 200 mm.

CÓDIGO	Descripción	
600055	33 Elipses	2

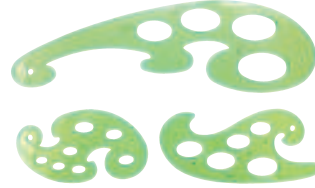

3 Campus College Plantillas de curvas

En bolsa

Juego de 3 piezas de plantillas de plástico de curvas.

CÓDIGO	Descripción	
600049	Curvas	2

NORMÓGRAFOS



4 Campus University Plantillas normógrafos

Plantillas normógrafos en plástico ABS. Letras y números.

CÓDIGO	Altura de la letra
A 600052	5 mm.
B 600047	10 mm.
C 600050	20 mm.
D 600051	30 mm.
E 600054	50 mm.
F 600053	100 mm.



ESCALÍMETROS



5 Plus Office Escalímetro de 30 cm - 6 Escalas

Escalímetro triangular de plástico con funda de plástico. Hendiduras en color. 6 divisiones. Longitud: 30 cm.

CÓDIGO	Descripción
600025	Escala: 1:100 - 200 - 250 - 300 - 400 - 500



6 Faber-Castell Escala de reducción triangular

Escalímetro triangular de plástico con funda de plástico. Hendiduras en blanco. 6 divisiones. Longitud: 30 cm.

CÓDIGO	Descripción
619966	Escala A: 1:20 - 25 - 50 - 75 - 100 - 125
619894	Escala B: 1:100 - 200 - 250 - 300 - 400 - 500
619964	Escala C: 1:500 - 1000 - 1250 - 1500 - 2000 - 2500

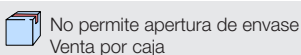

PLANCHA DE CORTE Y TUBOS PORTAPLANOS

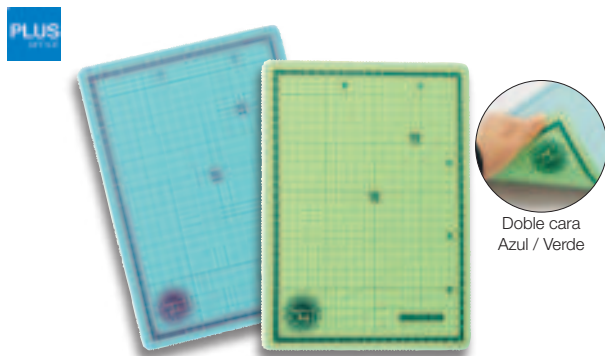

1 Plus Office • Soporte de corte

Superficie muy resistente perfecta para manualidades y trabajos de corte. Superficie impresa para una mayor precisión. Cada cara de un color: azul y verde.

CÓDIGO	Formato	Medidas mm.	
220564	A3	297 x 420	2
220563	A2	450 x 600	2



2 Plus Office • Tubo portaplanos

Con bandolera

Tubo portaplanos extensible fabricado en polipropileno.

CÓDIGO	Extensible	Diámetro
600022	45 - 74 cm.	7 cm Ø
619954	78 - 135 cm.	8,5 cm Ø

CARPETAS DE DIBUJO

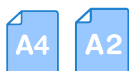

3 Plus Office • Carpeta de dibujo "Luxe" A2

Carpeta fabricada en polipropileno preformado. Dispone de tarjetero y portabolígrafos. Bolsa interior para CD ROM. Compartimentos para documentos. Correa para una sujeción de los documentos en su interior. Cierre con cremallera.

CÓDIGO	Medidas mm.	Formato
180491	490 x 670	A2



4 Plus Office Carpeta de dibujo gomas A3

Carpeta de dibujo fabricada en cartón forrado. Colores: negro, azul, rojo y verde.

CÓDIGO	Medidas mm.	Formato
600023	355 x 500	A3



5 Karman Carpeta de dibujo gomas A2

Carpeta de dibujo fabricada en cartón gofrado nº 15. Colores: negro, azul, rojo y verde.

CÓDIGO	Medidas mm.	Formato
600021	500 x 700	A2



BLOCS DE DIBUJO

Campus



1 Campus · Bloc de arte

Tapa cartón. 20 Hojas - 135 g. Microperforado
 Papel de color blanco natural. Ligeramente satinado. Microperforado. Medida de la hoja: 325 x 230 mm.

CÓDIGO	Encuadernación	Formato	Hojas	↓
600282	Espiral	Liso A4+	20	5



Campus



2 Campus · Bloc de arte Luxe

Tapa cartón. 20 Hojas - 135 g. Microperforado
 Papel de color blanco natural. Ligeramente satinado. Microperforado. Medida de la hoja: 325 x 230 mm. Encuadernación espiral.

CÓDIGO	Bloc	Formato	Hojas	↓
600283	Espiral	Recuadro A4	20	5

Campus



3 Campus · Bloc de arte Luxe

Tapa cartón. 20 Hojas - 130 g.
 Papel de color blanco natural. Ligeramente satinado. Medidas: 325 x 230 mm. Dos taladros.

CÓDIGO	Encuadernación	Formato	Hojas	↓
600281	Encolado	Recuadro A4	20	5

Campus University



4 Campus University · Bloc de dibujo

Tapa cartón. 30 Hojas - 160 g.
 Papel de color blanco natural de 160 g con espiral. Ligeramente satinado. Medida de la hoja: 297 x 210 mm.

CÓDIGO	Bloc	Formato	Hojas	↓
600302	Espiral	Liso A4	30	5

Campus University



5 Campus University · Bloc de dibujo

Tapa cartón. 30 Hojas - 160 g.
 Papel de color blanco natural de 160 g con espiral. Ligeramente satinado. Medidas: 420 x 297 mm.

CÓDIGO	Encuadernación	Formato	Hojas	↓
600303	Espiral	Liso A3	30	5



CANSÓN



90g



1 Canson Papel vegetal Basic

Ideal para dibujo a lápiz, tinta y para calcar

Papel vegetal de 95 g de elevada transparencia y superficie regular y satinada. Ofrece dureza superficial e interna, resistencia al envejecimiento y nitidez al trasluz.

Bloc encolado - 50 Hojas

CÓDIGO	Medidas mm.	Formato	Gramaje
619921	230 x 325	A4+	95 g
619920	325 x 460	A3+	95 g

Paquete - 250 Hojas

CÓDIGO	Medidas mm.	Formato	Gramaje
001038	210 x 297	A4	95 g
001037	297 x 420	A3	95 g

Mini Pack - 12 Hojas

CÓDIGO	Medidas mm.	Formato	Gramaje	
619898	210 x 297	A4	95 g	5
619897	297 x 420	A3	95 g	5

CANSÓN



2 Canson • Bloc milimetrado Basic

Idóneo para representaciones gráficas

Bloc encolado con 50 hojas de papel de 100 g color crema, satinado y dibujo milimetrado impreso en color marrón. Calidad superior.

CÓDIGO	Medidas mm.	Formato	Gramaje
600203	210 x 297	A4	100 g
600204	297 x 420	A3	100 g

CANSÓN



Apaisado

3 Canson - Guarro • Dibujo Basic

Papel de color blanco natural. Grano ligeramente satinado, regular en superficie. Idóneo para dibujo a lápiz, pastel, rotuladores y tinta. Calidad superior.

Bloc Espiral - 20 Hojas

CÓDIGO	Formato	Gramaje		
600062	Liso A4+ (230 x 325 mm)	130 g	1	10
600064	Recuadro A4+	130 g	1	10
600063	Recuadro 2 taladros A4+	130 g	1	10

Bloc Espiral - 20 Hojas

CÓDIGO	Formato	Gramaje		
619942	Liso A4+ (230 x 325 mm)	150 g	1	10
600072	Liso A3+ (325 x 460 mm)	150 g	-	10



Mini Pack - 10 Hojas

CÓDIGO	Formato	Gramaje	
600076	Recuadro A4+ (240 x 320 mm)	130 g	5
600075	Liso A4 (210 x 297 mm)	130 g	5
619943	Liso A3 (297 x 420 mm)	130 g	5

Paquete - 250 Hojas

CÓDIGO	Formato	Gramaje
600057	Recuadro y cajetín A4	130 g
600061	Liso A4	130 g
600070	Liso A3	130 g

CANSÓN



4 Canson - Guarro • Papel Ingres

Papel verjurado de 108 g de excelente calidad. Color blanco natural. Con barbas naturales a dos lados y marca al agua. Resistencia óptima al grattage y a la goma. Encolado en masa y superficie. Contiene 30% de algodón, que le da un tacto muy esponjoso.

Bloc Encolado - 20 Hojas

CÓDIGO	Medidas mm.	Formato	Gramaje
619939	230 x 325	A4+	108 g
619938	325 x 460	A3+	108 g

Paquete - 50 Hojas

CÓDIGO	Medidas mm.	Paquete	Gramaje
600074	500 x 700	50 Hojas	108 g



No permite apertura de envase
Venta por caja



Permite apertura de envase
Venta por unidad



Unidades que
contiene la caja

BLOCS DE DIBUJO

Campus University

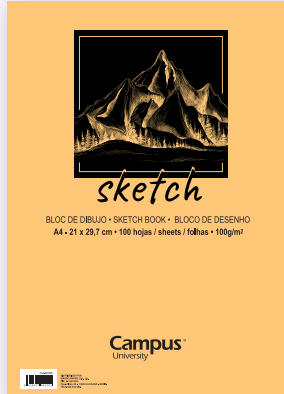

100g

A5 A4 A3 100 hojas

1 Campus University • Bloc esbozo

Bloc espiral de papel blanco natural de grano ligero para buen agarre del grafito y otras técnicas secas.

CÓDIGO	Medidas mm.	Formato	Gramaje
600488	150 x 210	A5	100 g
600486	210 x 297	A4	100 g
600487	297 x 420	A3	100 g

CANSON

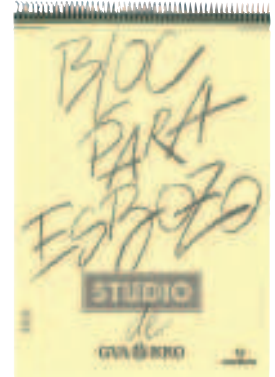

90g

A4 A3 100 hojas

2 Canson - Guarro • Bloc esbozo

Bloc espiral de papel blanco natural de grano ligero para buen agarre del grafito y otras técnicas secas. Microperforado.

CÓDIGO	Medidas mm.	Formato	Gramaje
619908	210 x 297	A4	90 g
619907	297 x 420	A3	90 g

CANSON



A4 50 hojas 160g

3 Canson - Guarro Bloc de dibujo

Bloc espiral de papel blanco natural de grano ligero. Papel para dibujo universal, para múltiples técnicas de dibujo. Microperforado.

CÓDIGO	Medidas mm.	Paquete	Gramaje
600419	210 x 297	50 Hojas	160 g

CANSON



A4 120 hojas 90g

4 Canson - Guarro Dibujo Croquis

Bloc espiral de papel blanco natural de grano fino para buen agarre del grafito y otras técnicas secas. Microperforado. Ideal pra bocetos, técnicas con diferentes durezas de grafito, borradores, concept art.

CÓDIGO	Medidas mm.	Paquete	Gramaje
600418	210 x 297	120 Hojas	90 g

BLOCS DE DIBUJO TÉCNICAS HÚMEDAS

Campus University



A4 20 hojas 190g Apaisado

5 Campus University • Bloc de acuarela

Tapa de cartón. 20 Hojas - 190 g. Grano medio
Papel de color blanco natural con algodón, gelatinado en masa y superficie, permite la máxima absorción del agua. Ideal para acuarela, aguada y ténpera. Medidas: 297 x 210 mm.

CÓDIGO	Encuadernación	Formato	↓
600304	Espiral	A4	2

Campus University



A3 20 hojas 190g Apaisado

6 Campus University • Bloc de acuarela

Tapa de cartón. 20 Hojas - 190 g. Grano medio
Papel de color blanco natural con algodón, gelatinado en masa y superficie, permite la máxima absorción del agua. Ideal para acuarela, aguada y ténpera. Medidas: 420 x 297 mm.

CÓDIGO	Encuadernación	Formato	↓
600305	Espiral	A3	2

No permite apertura de envase Venta por caja

Permite apertura de envase Venta por unidad

Unidades que contiene la caja

BLOCS DE DIBUJO TÉCNICAS HÚMEDAS

CANSÓN



A3

40
hojas

224g

1 Guarro • Studio acuarela

Bloc de espiral de papel blanco ligeramente amarillado, encolado interna y externamente. Para esbozos en técnicas húmedas y secas.

CÓDIGO	Medidas mm.	Formato	Gramaje
619904	297 x 420	A3	224 g

CANSÓN



240g

2 Canson - Guarro • Papel acuarela

Papel blanco natural con alto contenido en algodón (60%), gelatinado en masa y superficie, permite la máxima absorción del agua. Con barbas a dos lados y marca al agua. Grano grueso.

CÓDIGO	Medidas mm.	Hojas	Gramaje
600078	500 x 700	25	240 g

Bloc encolado 1 lado

CÓDIGO	Medidas mm.	Formato	Hojas	Gramaje
600056	230 x 325	A4+	20	240 g
600068	325 x 460	A3+	20	240 g

CANSÓN

3 Canson - Guarro
Acuarela y Témpera Basik

370g

Idóneo para el escolar

Papel de color blanco natural ligeramente satinado, muy bien encolado que ofrece dureza y regularidad en la superficie. Ideal para acuarela escolar, témpera y guache.

Bloc espiral 10 hojas

CÓDIGO	Descripción	Medidas mm.	Formato
600066*	10 hojas	230 x 325	A4+
600067	10 hojas	325 x 460	A3+

*600066 artículo en promoción:

Bloc Acuarela Basik 370g + Acuarelas Giotto



CÓDIGO	Descripción	Medidas mm.	Formato	
619906	Mini pack 6 hojas	240 x 320	A4+	5
619905	Mini pack 6 hojas	297 x 420	A3	5

CANSÓN

4 Canson • Bloc de Dibujo Lettering

Bloc de dibujo dedicado a la práctica del Lettering, el arte de diseñar letras jugando con las texturas y los elementos gráficos. Papel extra blanco de grano ligero. Sin ácido y sin blanqueadores ópticos. Encolado.

CÓDIGO	Medidas mm.
600417	240 x 320

A4

20
hojas

180g



BLOCS DE DIBUJO COLORES

Campus
college

A4

50
hojas

70g

5 Campus College
Bloc de Dibujo papel colores

Papel de 6 colores. 50 Hojas - 70 g.

Papel de 6 colores surtidos. Medidas: 325 x 230 mm.

CÓDIGO	Formato	Color	
630691	A4	6 colores	2

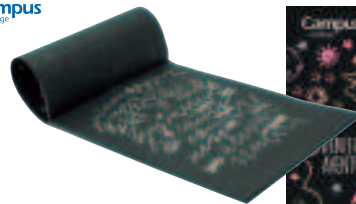
Campus
college

A4

50
hojas

70g

6 Campus College
Bloc de Dibujo papel negro

Papel negro. 50 Hojas - 70 g.

Papel de color negro. Medidas: 325 x 230 mm.

CÓDIGO	Formato	Color	
600371	A4	Negro	2

No permite apertura de envase
Venta por cajaPermite apertura de envase
Venta por unidadUnidades que
contiene la caja

ESFERAS

Campus University

1 Campus University • Esferas luminosas

Con enchufe a la red

Esferas luminosas con cartografía y meridiano. Plástico de alta resistencia.

CÓDIGO	Diámetro	Color
630289	25 cm.	Azul
630290	25 cm.	Crema
630374	32 cm.	Azul
630375	32 cm.	Crema



MAPAS MUDOS

2 Mapas Mudos

Gran variedad de mapas. Paquete de 50 hojas.



CÓDIGO	Localización	Tipo
630349	España	Físico
630351	Europa	Físico
630353	Oceanía	Físico
630355	América del Sur	Físico
630357	América del Norte	Físico
630359	África	Físico
630361	Asia	Físico
630363	Planisferio	Físico

CÓDIGO	Localización	Tipo
630350	España	Político
630352	Europa	Político
630354	Oceanía	Político
630356	América del Sur	Político
630358	América del Norte	Político
630360	África	Político
630362	Asia	Político
630364	Planisferio	Político



MAPAS MURALES MAGNÉTICOS



3 Faibo • Mapa mural magnético Europa

Superficie plastificada y fondo metálico, permite la utilización de imanes. Marco de aluminio y cantoneras de protección. Incluye elementos de fijación. Medidas: 113 x 101 cm. 100% reciclable. Certificado según norma UNE 11016:89.

CÓDIGO	Medidas
068902	113 x 101 cm



4 Faibo • Mapa mundi mural magnético

Superficie plastificada y fondo metálico, permite la utilización de imanes. Marco de aluminio y cantoneras de protección. Incluye elementos de fijación. Medidas: 84 x 140 cm. 100% reciclable. Certificado según norma UNE 11016:89.

CÓDIGO	Medidas
068903	84 x 140 cm



No permite apertura de envase Venta por caja



Permite apertura de envase Venta por unidad



Unidades que contiene la caja



1 Additio • Agenda del profesorado

Incluye funda de polipropileno transparente. Encuadernación en doble espiral. Formato A5+ (165 x 215 mm). Contenido: datos personales, calendario (2 cursos), horario (2 pág.), reuniones del curso por trimestres, actividades del curso por trimestres, planificación trimestral, semana a la vista de Sept. a Sept. Evaluación (31 pág.), hojas cuadrículadas con 5 pestañas (58 pág.), direcciones y teléfonos, webs. 208 páginas.

CÓDIGO	Colores	Idioma
028466	● ● ● ●	Castellano
028467	● ● ● ●	Catalán



2 Additio • Cuaderno de todas las clases

136 páginas. Para la evaluación, programación semanal del curso por día y hora o sesión. Datos personales y horario, plan mensual del curso, evaluación continua, programación semanal de la actividad didáctica del curso, páginas de anotaciones, calendario de reuniones. Con funda protectora de pvc, espiral doble, calendario, fundas de polipropileno transparente y etiquetas autoadhesivas. Formato Folio.

CÓDIGO	Colores	Idioma
028465	● ● ● ●	Castellano
028464	● ● ● ●	Catalán



3 Additio Cuaderno Notas

Incluye: horario, planificación anual, evaluación continua, espacio para fotografías, calendario de reuniones, funda con solapa multi-hendido para máxima carga de papeles, calendario del curso y etiquetas autoadhesivas para el listado de alumnos. Formato A4.

CÓDIGO	Colores	Idioma
028771	● ● ● ●	Castellano
028772	● ● ● ●	Catalán
028773	● ● ● ●	Euskera



4 Additio Cuaderno Memo-notas

Incluye: horario, evaluación continua, planificación semanal para todo el curso (semana en 2 pág.), calendario de reuniones, funda con solapa multi-hendido, calendario del curso y etiquetas autoadhesivas para el listado de alumnos. Formato A4.

CÓDIGO	Colores	Idioma
028774	● ● ● ●	Castellano
028775	● ● ● ●	Catalán
028776	● ● ● ●	Euskera



5 Additio Cuaderno Dúplex

Incluye: horario del profesor/a y del grupo, plano de la clase, evaluación continua; tutoría: datos de los alumnos, asistencia por meses, calendario de entrevistas, fichas individuales de alumnos (36); organización y planificación semanal (40 semanas), resultados del grupo, resultados por materias, sesiones de junta de evaluación, calendario de reuniones, funda con solapa multi-hendido, calendario del curso y etiquetas autoadhesivas. Formato A4.

CÓDIGO	Colores	Idioma
028768	● ● ● ●	Castellano
028769	● ● ● ●	Catalán
028770	● ● ● ●	Euskera



6 Additio Cuaderno Tríplex

Incluye: Datos personales y horario, plan mensual del curso, evaluación continua, agenda/plan semanal, tutoría: Datos personales y familiares de los alumnos, entrevistas, reuniones, anotaciones, calendario de reuniones, fundas de polipropileno transparente, etiquetas autoadhesivas. Encuadernación: espiral doble. Formato Folio : 22.5 x 31 cm.

CÓDIGO	Colores	Idioma
028777	● ● ● ●	Castellano
028778	● ● ● ●	Catalán
028779	● ● ● ●	Euskera

CUADERNOS DE PROFESORADO

ADITIO

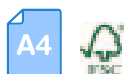

1 Aditio Cuaderno de Programación

Incluye: horario; planificación mensual; programación semanal del curso por día, hora o sesión; 4 páginas de anotaciones y calendario de reuniones. Incluye calendario 3 años vista. Formato A4. 96 páginas. Cubiertas PVC. Funda con solapa portapapeles.

CÓDIGO	Colores	Idioma
028459		Castellano
028460		Catalán



MATERIAL ESCOLAR

CUADERNOS RUBIO LETTERING Y CALIGRAFÍA CREATIVA

RUBIO



2 Mi primer cuaderno de Caligrafía Creativa

Creado para los más pequeños: aquí encontrarán desde las indicaciones más básicas hasta los mejores trucos para crear una composición con efectos. Encuadernación rústica con 108 páginas con un papel interior 135 g. Tamaño: 20,5 x 26,5 cm.

CÓDIGO	Páginas
630951	108

RUBIO



3 Rubio Caligrafía Creativa 1

Sencillos ejercicios para practicar la caligrafía de siempre hasta llegar a hacer bonitos letterings. Libro de tapa dura y encuadernación rústica con 152 páginas con un papel interior 135 g. Tamaño: 20,4 x 26,6 cm.

CÓDIGO	Páginas
630913	152

RUBIO



4 Rubio Caligrafía Creativa 2

Nivel más avanzado de caligrafía. Se presentan los enlaces y las florituras, las líneas ascendentes y descendentes. Libro de tapa dura y encuadernación rústica con 136 páginas con un papel interior 135 g. Tamaño: 20,4 x 26,6 cm.

CÓDIGO	Páginas
630914	136

RUBIO



5 Caligrafía Creativa 3 - Cursiva Inglesa

Para dominar el arte de la escritura más elegante. Gran variedad de ejercicios de trazos que van desde lo más básico, hasta la escritura de palabras y frases complejas. Tapa dura con stamping. Encuadernación rústica. 120 páginas de papel interior de 135 g. Tamaño: 20,4 x 26,6 cm.

CÓDIGO	Páginas
630915	120

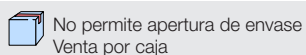

RUBIO
el Arte de Comunicar

1 Rubio · Cuaderno de bocetos caligrafía

Acompaña los libros de Caligrafía Creativa con este bloc de bocetos para la práctica de caligrafía artística especialmente pensado para rotuladores. Encuadernación de gusanillo. 80 páginas extra opacas de 135 g y punteado de 4x4mm. Tamaño: 20,4 x 26,6 cm.

CÓDIGO	Páginas
630950	80

RUBIO
el Arte de Comunicar

2 Rubio · Cuaderno de bocetos lettering

Acompaña los libros de Caligrafía Creativa con este bloc de bocetos para la práctica del lettering especialmente pensado para rotuladores. Encuadernación de gusanillo. 80 páginas extra opacas de 135 g y punteado de 4x4mm. Tamaño: 20,4 x 26,6 cm.

CÓDIGO	Páginas
630949	80

RUBIO
el Arte de Comunicar

3 Rubio · Cuaderno de lettering Curioos

Pangramas, letras, dibujos divertidos, alguna historia un poco rara... y muchas cosas más encontrarás en este Cuaderno de lettering RUBIO. Practica caligrafía Curioos paso a paso. Formato horizontal: 304 x 204 mm Encuadernación espiral. 212 páginas. Papel especial: 120 g. Tapa dura forrada con tela.

CÓDIGO	Páginas
630953	212

RUBIO
el Arte de Comunicar

4 Rubio · Cuaderno de lettering Sasi

210 páginas para practicar lettering y aprender la caligrafía Sasi en un libro con espiral. Practica caligrafía Sasi paso a paso. Formato horizontal: 304 x 204 mm Encuadernación espiral. 210 páginas. Papel especial: 120 g. Tapa dura forrada con tela.

CÓDIGO	Páginas
630954	212

RUBIO
el Arte de Comunicar

5 Rubio Expositor Surtido Caligrafía Lettering 21 ud

Expositor Rubio surtido de caligrafía y lettering. Contenido: Caligrafía Creativa 1 (3 ud.), Caligrafía Creativa 2 (3 ud.), Caligrafía Creativa 3 (3 ud.), Bocetos Lettering (3 ud.), Bocetos Caligrafía (3 ud.), Cuaderno de Lettering (3 ud.), Mi Primer Cuaderno de Caligrafía Creativa (3 ud.).

CÓDIGO	Contenido
630952	21 ud.



No permite apertura de envase
Venta por caja



Permite apertura de envase
Venta por unidad



Unidades que
contiene la caja

RUBIO
el País de las maravillas

CUADERNOS RUBIO



1 Rubio · Estimulación cognitiva

Cuadernos con ejercicios para reforzar la estimulación cognitiva en adultos y personas mayores con deterioro cognitivo como el Alzheimer o demencia. 20 páginas. Paquete: 5 unidades.

Nivel 1: Indicado para personas sin deterioro cognitivo y para personas con deterioro leve.

Nivel 2: Ideado para personas con deterioro cognitivo leve-moderado.

Nivel 3: Indicado en situaciones de deterioro moderado-grave.



CÓDIGO	Modelo	↓
630891	EC LENGUAJE 1	5
630892	EC LENGUAJE 2	5
630893	EC LENGUAJE 3	5
630894	EC CÁLCULO 1	5
630895	EC CÁLCULO 2	5
630896	EC CÁLCULO 3	5
630897	EC MEMORIA 1	5
630898	EC MEMORIA 2	5
630899	EC MEMORIA 3	5

CÓDIGO	Modelo	↓
630900	LECTURA Y ESCRITURA 1	5
630901	LECTURA Y ESCRITURA 2	5
630902	LECTURA Y ESCRITURA 3	5
630903	ATENCION CONCENTRACION 1	5
630904	ATENCION CONCENTRACION 2	5
630905	ATENCION CONCENTRACION 3	5

CÓDIGO	Modelo	↓
630906	PRAXIAS 1	5
630907	PRAXIAS 2	5
630908	PRAXIAS 3	5
630909	GNOSIAS 1	5
630910	GNOSIAS 2	5
630911	GNOSIAS 3	5

RUBIO
el País de las maravillas



2 Rubio Educación infantil

Las actividades de preescritura para maduración perceptiva y motriz previas al aprendizaje de la escritura. Edad orientativa: de 3 a 5 años. Formato A5. Paquete: 10 uds.



CÓDIGO	Modelo	Edad	↓
630762	1 Animales del Bosque	3 a 5	10
630763	2 Medios de Transporte	3 a 5	10
630342	3 El Espacio	3 a 5	10
630343	4 El Mar	3 a 5	10
630344	5 El Circo	3 a 5	10
630345	6 Los Indios	3 a 5	10
630346	7 Las Estaciones	3 a 5	10
630347	8 El Colegio	3 a 5	10
630348	9 Instrumentos Musicales	3 a 5	10
630647	10 Los Piratas	3 a 5	10

RUBIO
el País de las maravillas



3 Rubio · Mayúsculas

Facilitan el reconocimiento

El aprendizaje de la escritura requiere una fase previa de desarrollo perceptivo y motriz. Resulta más sencilla la ejecución para el niño porque no requieren enlaces. Edad orientativa: de 3 a 5 años. Formato A4. Paquete: 5 unidades.



CÓDIGO	Modelo	Edad orientativa	↓
630648	Mayúsculas	3 a 5 años	5

RUBIO
el País de las maravillas



4 Rubio · Cuaderno de ortografía

Concebida bajo el enfoque de la teoría de las Inteligencias Múltiples, el objetivo es conseguir un desarrollo integral de los niños y niñas, mediante divertidos ejercicios como rimas, adivinanzas o reglas mnemotécnicas que afianzan el aprendizaje. Los temas planteados tienen como finalidad educar en valores y la correcta escritura también en soportes tecnológicos, porque escribir bien no es solo cosa del papel. 44 páginas. Solucionarios incluidos.

CÓDIGO	Modelo	Edad orientativa	↓
630798	Ortografía 1. Para empezar	6 a 7	5
630799	Ortografía 2. Para saber más	6 a 7	5
630800	Ortografía 3. Para empezar	8 a 9	5
630801	Ortografía 4. Para saber más	8 a 9	5
630802	Ortografía 5. Para empezar	10 a 11	5
630803	Ortografía 6. Para saber más	10 a 11	5

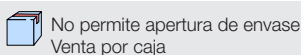

CUADERNOS RUBIO

RUBIO
el Año de comenzar.A5
22
hojas

1 Rubio · Competencia lectora

44 Páginas para entrenar la comprensión y la competencia lectoras.
Formato A5. Paquete: 5 unidades.

CÓDIGO	Modelo	Edad orientativa	↓
630642	1 Mundo sensaciones	7 a 8	5
630643	2 Mundo espacial	8 a 9	5
630644	3 Mundo viajero	9 a 10	5
630645	4 Mundo pirata	10 a 11	5
630646	5 Mundo fantasía	11 a 12	5

RUBIO
el Año de comenzar.A4
10
hojas2 Rubio
Lengua Evolución

Fomentar la capacidad de aprendizaje lectoescritor

Los ejercicios que se incluyen en esta serie de cuadernos afianzan el aprendizaje lectoescritor simultaneando la lectura con la escritura. 20 páginas en formato A4. Paquete: 5 unidades.



CÓDIGO	Modelo	Edad	↓
630669	1 Lengua Evolución	5 - 6	5
630670	2 Lengua Evolución	5 - 6	5
630671	3 Lengua Evolución	5 - 6	5
630672	4 Lengua Evolución	5 - 6	5
630673	5 Lengua Evolución	5 - 6	5
630674	6 Lengua Evolución	5 - 6	5

RUBIO
el Año de comenzar.

3 Rubio · Escritura

A5
10
hojas

Los ejercicios que se incluyen en esta colección de cuadernos contribuyen a desarrollar las habilidades y destrezas motrices necesarias para adquirir soltura y agilidad en el lenguaje escrito de una forma gradual. Formato A5. Paquete: 10 unidades.

Educación infantil

CÓDIGO	Modelo	Edad	↓
630316	Preescrip.		10
630317	01	3 a 4	10
630318	02		10
630319	03		10
630320	04		10
630321	05	4 a 5	10
630322	06		10
630323	07		10
630324	08		10
630325	09	3 a 7	10
630326	010		10

Primaria

CÓDIGO	Modelo	Edad	↓
630327	1		10
630328	2	5 a 6	10
630329	3		10
630330	4	5 a 7	10
630331	5		10
630332	6	6 a 8	10
630333	7		10
630334	8	7 a 9	10
630335	9		10
630336	10		10
630337	11	9 a 11	10
630338	12		10
630339	13		10

RUBIO
el Año de comenzar.

4 Rubio · Operaciones y problemas

A5
10
hojas

Desarrollar la habilidad de utilizar y relacionar los números

Operaciones básicas, símbolos y formas de expresión y razonamiento matemático. Problemas relacionados con la vida cotidiana. Formato A5. Paquete: 10 unidades.

Operaciones

CÓDIGO	Modelo	Edad	↓
630291	1	5 a 6	10
630292	1A		10
630293	2	6 a 7	10
630294	2A		10
630295	3	7 a 8	10
630296	3A		10
630297	4	8 a 9	10
630298	4A		10
630299	5		10
630300	5A	9 a 11	10
630301	6		10
630302	6A		10

Problemas

CÓDIGO	Modelo	Edad	↓
630303	7		10
630304	8	6 a 7	10
630305	9		10
630306	10	7 a 8	10
630307	11		10
630308	12	8 a 9	10
630309	13		10
630310	14	9 a 10	10
630311	15		10
630312	16		10
630313	17	10 a 11	10
630314	18		10
630315	19		10



RUBIO
el País de las Matemáticas



1 Rubio · Matemáticas Evolución

Fomentar la capacidad de desarrollar la competencia matemática

Esta colección contribuye a desarrollar la competencia matemática en los últimos niveles de Educación Primaria: números enteros, múltiplos y divisores, decimales y fracciones, sistema métrico decimal, porcentajes y geometría. 20 páginas en formato A4. Paquete: 5 unidades.

CÓDIGO	Modelo	Edad orientativa	
630663	1 Matemáticas Evolución	7 - 8 años	10
630664	2 Matemáticas Evolución	9 - 10 años	10
630665	3 Matemáticas Evolución	9 - 10 años	10
630666	4 Matemáticas Evolución	9 - 10 años	10
630667	5 Matemáticas Evolución	11 - 12 años	10
630668	6 Matemáticas Evolución	11 - 12 años	10

RUBIO
el País de las Matemáticas



2 Rubio · Competencia Matemática

Fomentar la capacidad de razonamiento lógico-matemático

A través de la diversión y el juego, lograrán enfrentarse con éxito a los problemas y situaciones de la vida cotidiana. Formato A4. Paquete: 5 unidades.

CÓDIGO	Modelo	Edad orientativa	
630709	1 Competencia Matemática	6 años	5
630710	2 Competencia Matemática	7 años	5
630711	3 Competencia Matemática	8 años	5
630712	4 Competencia Matemática	9 años	5
630713	5 Competencia Matemática	10 años	5
630714	6 Competencia Matemática	11 años	5

RUBIO
el País de las Matemáticas



3 Rubio · Inglés

Consolidar las bases del idioma

Están ordenados en series temáticas que recogen elementos cotidianos. Se complementan con una web en la que se encuentran los sonidos asociados al vocabulario los ejercicios de autoevaluación. Formato A4. Paquete: 5 unidades.

CÓDIGO	Modelo	Edad orientativa	
630649	Beginners 6	6 años	5
630650	Advanced 6	6 años	5
630651	Beginners 7	7 años	5
630652	Advanced 7	7 años	5
630653	Beginners 8	8 años	5
630654	Advanced 8	8 años	5

RUBIO
el País de las Matemáticas



4 Rubio · Colorear

Coordinación óculo manual

El niño desarrolla la coordinación óculo manual y la motricidad fina al mantener los trazos dentro de los márgenes de una forma divertida. Los dibujos están distribuidos en 12 grupos temáticos, 4 grupos con refranes y 4 con dibujo libre guiado. 32 páginas especiales para colorear. Formato A4.

CÓDIGO	Modelo	Edad orientativa	
630661	1 Colorear	9 a 10 años	5
630662	2 Colorear	10 a 11 años	5



RUBIO
el arte de enseñar.



1 Rubio · Expositores

Productos adecuados para las diferentes necesidades de refuerzo en el desarrollo de la escritura y las matemáticas, adaptados a los niños en distintas etapas escolares y preescolares. Dos expositores con diferente estructura (pared y giratorio) mismo contenido.

CÓDIGO	Modelo	Ud./Exp.
649756	Pared	1.285 ud.

CÓDIGO	Modelo	Ud./Exp.
649757	Giratorio	1.260 ud.

CONTENIDO - TOTAL: 1285 Cuadernos

CÓDIGO	Modelo	Cant.
630642	C. Lectora 1	5
630643	C. Lectora 2	5
630644	C. Lectora 3	5
630645	C. Lectora 4	5
630646	C. Lectora 5	5
630762	Ed. Infantil 1	20
630763	Ed. Infantil 2	20
630342	Ed. Infantil 3	20
630343	Ed. Infantil 4	20
630344	Ed. Infantil 5	20
630345	Ed. Infantil 6	20
630346	Ed. Infantil 7	20
630347	Ed. Infantil 8	20
630348	Ed. Infantil 9	20
630647	Ed. Infantil 10	20
630648	Mayúsculas	5
630788	Mayúsculas 2A	5
630789	Mayúsculas 2B	5
630790	Mayúsculas 3	5
630649	Beginners 6	5
630651	Beginners 7	5
630653	Beginners 8	5
630791	Beginners 9	5
630792	Beginners 10	5

CÓDIGO	Modelo	Cant.
630316	Escritura 0	20
630317	Escritura 01	20
630318	Escritura 02	20
630319	Escritura 03	20
630320	Escritura 04	20
630321	Escritura 05	20
630322	Escritura 06	20
630323	Escritura 07	20
630327	Escritura 1	20
630328	Escritura 2	20
630329	Escritura 3	20
630330	Escritura 4	20
630331	Escritura 5	20
630332	Escritura 6	20
630333	Escritura 7	20
630334	Escritura 8	20
630335	Escritura 9	20
630336	Escritura 10	20
630337	Escritura 11	20
630338	Escritura 12	20
630339	Escritura 13	20
630794	Iniciación lectu. +4	5
630795	Iniciación lectu. +5	5
630796	Lectu. comprensiv. +6	5
630797	Lectu. comprensiv. +7	5

CÓDIGO	Modelo	Cantidad
630291	Operaciones 1	20
630292	Operaciones 1A	20
630293	Operaciones 2	20
630294	Operaciones 2A	20
630295	Operaciones 3	20
630296	Operaciones 3A	20
630297	Operaciones 4	20
630298	Operaciones 4A	20
630299	Operaciones 5	20
630300	Operaciones 5A	20
630301	Operaciones 6	20
630302	Operaciones 6A	20
630303	Problemas 7	20
630304	Problemas 8	20
630305	Problemas 9	20
630306	Problemas 10	20
630307	Problemas 11	20
630308	Problemas 12	20
630309	Problemas 13	20
630310	Problemas 14	20
630311	Problemas 15	20
630312	Problemas 16	20
630313	Problemas 17	20
630314	Problemas 18	20
630315	Problemas 19	20

CÓDIGO	Modelo	Cant.
630709	Comp. Mate 1	5
630710	Comp. Mate 2	5
630711	Comp. Mate 3	5
630712	Comp. Mate 4	5
630713	Comp. Mate 5	5
630714	Comp. Mate 6	5
630798	Ortografía 1	5
630799	Ortografía 2	5
630800	Ortografía 3	5
630801	Ortografía 4	5
630802	Ortografía 5	5
630803	Ortografía 6	5
630956	Habilidades Mate +3	5
630957	Habilidades Mate +4	5
630958	Habilidades Mate +5	5



FORROS ADHESIVOS PARA LIBROS

Campus University

1 Campus University Forros hechos para libros

Con tira adhesiva incorporada

Forro transparente ajustable cortado en forma de libro de gran resistencia. Forrado cómodo e inmediato. Cajas de 20 bolsas. Bolsas de 5 unidades



120 Micras.

CÓDIGO	Material	Medidas mm.	Caja	↓
630581	PVC Reach	212 x 390 - N° 21	100 ud.	20
630530	PVC Reach	285 x 530 - N° 28	100 ud.	20

130 Micras. CALIDAD MEJORADA

CÓDIGO	Material	Medidas mm.	Caja	↓
630812	PVC Reach	216 x 390 - N° 21	100 ud.	20
630813	PVC Reach	222 x 415 - N° 22	100 ud.	20
630814	PVC Reach	285 x 530 - N° 28	100 ud.	20
630815	PVC Reach	296 x 530 - N° 29	100 ud.	20
630816	PVC Reach	305 x 530 - N° 30	100 ud.	20
630817	PVC Reach	315 x 530 - N° 31	100 ud.	20

Campus college



2 Campus College Forro adhesivo para libros

Forro de libros transparente. Adhesivo removible. Plástico de la máxima calidad. De 50 y 80 micras.

50 micras

CÓDIGO	Material	Medidas m.	Caja	↓	↓
630182	CPP	0,33 x 1,5	25 Rollos	1	25
630181	CPP	0,50 x 1,5	25 Rollos	1	25
630187	CPP	0,50 x 3	25 Rollos	1	25

80 micras

CÓDIGO	Material	Medidas m.	Caja	↓	↓
630419	CPP	0,50 x 2	25 Rollos	1	25
630418	CPP	0,50 x 20	4 Rollos	-	1

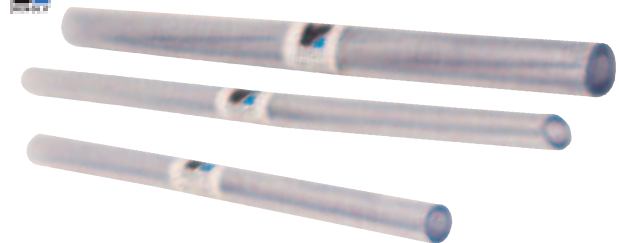

3 Renolit • Forro adhesivo para libros

Forro de libros transparente. No adhesivo. Plástico de la máxima calidad. 50 micras.

CÓDIGO	Material	Medidas m.	Micras	Caja	↓	↓
630189	PVC	0,35 x 2	50	100 Rollos	-	100
630188	PVC	0,45 x 2	50	100 Rollos	-	100
630190	PVC	0,45 x 5	50	60 Rollos	1	60

Bobina

CÓDIGO	Material	Medidas m.	Micras
649451	PVC	0,45 x 100	70

FORROS ADHESIVOS DE PLÁSTICO

AIRONFIX

4 Aironfix Forros flocados adhesivos terciopelo

Especialmente indicado para forrar, decorar, manualidades, etc. Con acabado tacto terciopelo. Rollos autoadhesivos.

CÓDIGO	Color	Medidas m.
619872	Rojo	0,45 x 10
619871	Azul	0,45 x 10
619870	Verde	0,45 x 10
619869	Negro	0,45 x 10



5 Aironfix • Forros adhesivos brillantes

Especialmente indicado para forrar, decorar, manualidades, etc. para forrar cualquier tipo de superficie. Acabado brillante. Rollos autoadhesivos.

CÓDIGO	Color	Medidas m.
619868	Transparente	0,45 x 20
619867	Blanco	0,45 x 20
619866	Rojo	0,45 x 20
619865	Azul	0,45 x 20
619864	Verde	0,45 x 20
619863	Negro	0,45 x 20

6 Aironfix • Forros adhesivos mate

Especialmente indicado para forrar, decorar, manualidades, etc. para forrar cualquier tipo de superficie. Acabado mate. Rollos autoadhesivos.

CÓDIGO	Color	Medidas m.
619862	Transparente	0,45 x 20
619861	Blanco	0,45 x 20
619860	Rojo	0,45 x 20
619859	Azul	0,45 x 20
619858	Verde	0,45 x 20
619857	Negro	0,45 x 20

No permite apertura de envase Venta por caja

Permite apertura de envase Venta por unidad

Unidades que contiene la caja



1 Plus Office Etiquetas para libros

Autoadhesivas

Etiquetas para nombrar y marcar libros y cuadernos.



CÓDIGO	Medidas mm.	Et./Bolsa	
630150	56 x 36	20 ud.	10



2 Plus Office Etiquetas de color

Autoadhesivas

Etiquetas para nombrar y marcar libros y cuadernos. Colores surtidos.



CÓDIGO	Medidas mm.	Et./Bolsa	
630558	28 x 65	42 ud.	10
630557	37 x 65	28 ud.	10



3 Avery · Etiquetas zapatos

Etiquetas de identificación para marcar zapatos. Contiene: 8 ud. de 15x30 mm y 16 ud. de 30x30 mm.



CÓDIGO	Contenido
630783	24 etiquetas



4 Avery · Etiquetas para ropa sin plancha

Etiquetas color blanco de identificación para marcar ropa. No se necesita planchar para pegar las etiquetas. Medidas etiqueta 45x13 mm.

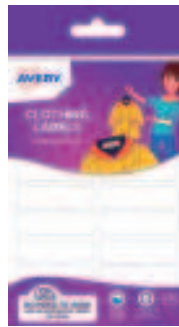

CÓDIGO	Contenido
630784	36 etiquetas



5 Avery · Etiquetas de identificación fluor

Etiquetas plastificadas de colores para material escolar. Resistentes al agua. 3 tamaños diferentes.

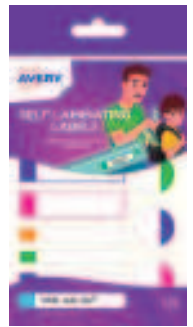

CÓDIGO	Contenido
630782	24 etiquetas



6 Avery · Etiquetas de identificación

Etiquetas de identificación para material escolar. Colores azul y verde. Pack de 30 etiquetas. Medidas etiquetas: 50x10 mm.



CÓDIGO	Contenido
630781	30 etiquetas



7 Avery Etiquetas plastificadas

Bolsa de 24 etiquetas para el marcaje de envases de plástico. Son resistentes al agua. Se pueden usar en microondas y lavavajillas. Medidas etiqueta 86x17 mm.



CÓDIGO	Contenido
630785	24 etiquetas



8 Avery Pulseras identificativas

Color blanco. Ideales para identificar a los niños durante excursiones. Suaves, flexibles y fáciles de despegar. Imprimibles. Formato adaptable a todas las medidas de muñeca. Medidas etiqueta 265x18 mm.



CÓDIGO	Ud./Bolsa
630786	50

CARRITOS PORTAMOCHILAS

Campus college

MATERIAL ESCOLAR



1 Campus College Carritos portamochilas

Carrito plegable de novedoso diseño cómodo y adaptable a cualquier tipo de espacio. Súper ligero y resistente. Asa extensible. Ruedas silenciosas. Medidas abierto: 83 x 23 x 26 cm.

CÓDIGO	Color
685387	Negro
685388	Azul
685389	Rosa
685390	Violeta
685391	Rojo
685392	Azul Claro



No permite apertura de envase. Venta por caja.

Permite apertura de envase. Venta por unidad.

Unidades que contiene la caja.

MOCHILAS JUVENILES

Campus
University

1 Campus University Mochilas Juveniles

Poliéster. Muy ligera. Bolsillo frontal. Espalda y tirantes acolchados. 3 colores disponibles. Medidas 26 x 37 x 12 cm.

CÓDIGO	Color
691744	Negro
691746	Azul oscuro
691745	Gris

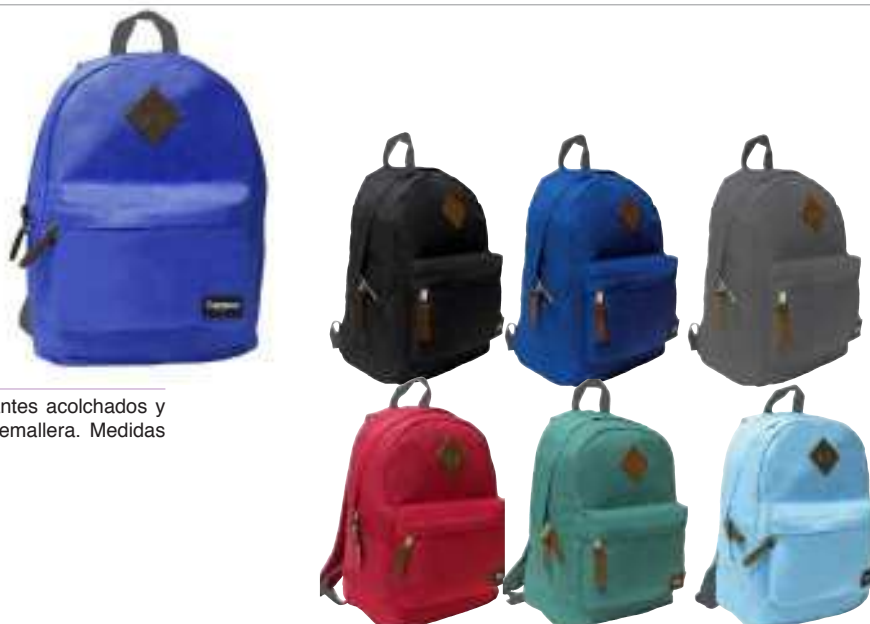
Campus
college

2 Campus College Mochilas Juveniles

Poliéster. Muy ligera. Espalda y tirantes acolchados y ergonómicos. Bolsillo fornal con cremallera. Medidas 42 x 32 x 17 cm.

CÓDIGO	Color
685393	Negro
685394	Azul oscuro
685395	Gris
685396	Azul claro
685397	Rojo
685398	Verde

MOCHILAS INFANTILES

Campus
college

3 Campus College Mochilas infantiles con formas

Mochilas infantiles con formas de animales. Prácticas y resistentes.

CÓDIGO	Modelo	Color	Medidas cm.
685399	Mostruo	Verde	20 x 22 x 8
685403	Dragón	Azul	21 x 31 x 6,5
685404	Ballena	Azul oscuro	19 x 30 x 6



No permite apertura de envase
Venta por caja



Permite apertura de envase
Venta por unidad



Unidades que
contiene la caja

PORTATODOS

Campus University

1 Campus University Portatodo "Essential" 1 cremallera

Estuche de nylon con cremallera. Colores del cuerpo y la cremallera: rojo, azul y negro.



CÓDIGO	Medidas mm.	
685291	185 x 60 x 50	3

Campus college



2 Campus College Portatodo triangular 3 cremalleras

Estuche de nylon con 3 compartimentos. 3 cremalleras. Colores: verde, rojo y azul.

CÓDIGO	Medidas mm.	
685594	210 x 50 x 90	3

Campus college



3 Campus College Portatodo rectangular 3 cremalleras

Estuche de nylon con 3 compartimentos. 3 cremalleras. Colores: verde, rojo y azul.

CÓDIGO	Medidas mm.	
685596	210 x 118 x 60	3

Campus college

4 Campus College Portatodo triple 4 cremalleras

Estuche de nylon con tres compartimentos y un bolsillo exterior. 4 cremalleras. Colores del cuerpo y la cremallera: rojo, azul, verde, turquesa y rosa.



CÓDIGO	Medidas mm.	
690748	225 x 110 x 85	5

Campus college



5 Campus College Portatodo triple 3 cremalleras

Estuche triple con 3 cremalleras. Colores verde, azul y gris. Cremalleras con cierre waterproof.

CÓDIGO	Medidas mm.	
685595	213 x 70 x 93	3

Campus University



6 Campus University Portatodo rectangular 2 cremalleras

Estuche de nylon con dos compartimentos. 2 cremalleras. Colores: negro y gris.

CÓDIGO	Medidas mm.	
685453	190 x 60 x 48	4

No permite apertura de envase
Venta por caja

Permite apertura de envase
Venta por unidad

Unidades que contiene la caja

Campus
University

1 Campus University Portatodo "Essential" 2 cremalleras

Estuche de nylon con dos compartimentos. 2 cremalleras. Colores del cuerpo y la cremallera: rojo, azul y gris.

CÓDIGO	Medidas mm.	
685289	210 x 110	3

Campus
University

2 Campus University Portatodo "Essential" 1 cremallera

Estuche de nylon con cremallera. Colores del cuerpo y la cremallera: rojo, azul y gris.

CÓDIGO	Medidas mm.	
685288	215 x 105 x 20	3

Campus
college

3 Campus College Portatodo plano "Campus" - 2 cremalleras

Estuche de nylon con dos compartimentos. 2 cremalleras. Colores: rojo, gris, azul oscuro, azul claro, verde y granate.

CÓDIGO	Medidas mm.	
685286	200 x 70	6

Campus
college

4 Campus College Portatodo plano "Campus" - 1 cremallera

Estuche de nylon con cremallera. Colores: rojo, verde, granate, azul oscuro, gris y azul claro.

CÓDIGO	Medidas mm.	
685283	210 x 65	6

Campus
college

5 Campus College Portatodo cuadrado "Campus" - 1 cremallera

Estuche de nylon con cremallera. Colores: rojo, verde, gris, azul oscuro, azul claro y granate.

CÓDIGO	Medidas mm.	
685285	195 x 25 x 25	6

Campus
college

6 Campus College · Portatodo rectangular "Campus" - 1 cremallera

Estuche de nylon con cremallera. Colores: rojo, verde, gris, azul oscuro, azul claro y granate.

CÓDIGO	Medidas mm.	
685287	195 x 40 x 35	6



PORTATODOS

Campus college



1 Campus College
Portatodo nylon rejilla 1 cremallera

Estuche de nylon de rejilla negra con cremallera. Con asa. Colores: negro y gris.

CÓDIGO	Medidas mm.	
687902	230 x 85 x 35	6

Campus University



2 Campus University
Portatodo nylon rejilla rectangular - 2 cremalleras

Estuche de nylon de rejilla con dos compartimentos. 2 cremalleras. Colores: negro y plateado.

CÓDIGO	Medidas mm.	
685451	210 x 110 x 45	4

Campus college



3 Campus College
Portatodo nylon rejilla cuadrado - 1 cremallera

Estuche de nylon de rejilla con una cremallera. Colores: negro y plateado.

CÓDIGO	Medidas mm.	
685452	200 x 50 x 45	4

Campus University



4 Campus University
Portatodo rejilla redondo - 1 cremallera

Estuche de nylon de rejilla con una cremallera. Colores: rosa, verde, violeta y azul.

CÓDIGO	Medidas mm.	
685416	200 x 80 x 55	4

Campus University



5 Campus University
Portatodo plano Deluxe 2 cremalleras

Estuche de tela plano con 2 compartimentos. 2 cremalleras. Colores: verde, violeta y granate.

CÓDIGO	Medidas mm.	
685418	205 x 115 X 25	3

Campus University



6 Campus University
Portatodo rejilla rectangular - 2 cremalleras

Estuche de nylon de rejilla con dos compartimentos. 2 cremalleras. Colores: rosa, verde, violeta y azul.

CÓDIGO	Medidas mm.	
685417	210 x 110 x 45	4

No permite apertura de envase
Venta por caja

Permite apertura de envase
Venta por unidad

Unidades que
contiene la caja

PORTATODOS

Campus
college

1 Campus College Portatodo cuadrado 2 cremalleras

Estuche waterproof con 2 compartimentos. 2 cremalleras. Colores: azul, violeta, verde y rojo.

CÓDIGO	Medidas mm.	
685592	200 x 57 x 60	4

Campus
college

2 Campus College Portatodo cuadrado 2 cremalleras

Estuche waterproof con 2 compartimentos. 2 cremalleras. Colores: azul, violeta, verde y rojo.

CÓDIGO	Medidas mm.	
685593	210 x 55 x 100	4

Campus
University

3 Campus University Portatodo triangular 1 cremallera

Estuche poliéster con cremallera. Colores: gris/violeta, gris/azul, gris/rojo y gris/naranja.

CÓDIGO	Medidas mm.	
685466	220 x 65 x 55	4

Campus
University

4 Campus University Portatodo plano 1 cremallera

Estuche de poliéster con cremallera. Con compartimento interior de rejilla con cremallera y compartimento con gomas para bolígrafos. Colores: azul/negro, rojo/negro, gris/negro y violeta/negro.

CÓDIGO	Medidas mm.	
685467	220 x 110	4

Campus
University

5 Campus University Portatodo Waterproof 3 cremalleras

Estuche waterproof de poliéster cuadrado con 3 cremalleras. Resistente al agua. Colores: gris, azul, rojo y marrón.

CÓDIGO	Medidas mm.	
685465	205 x 90 x 50	4

Campus
University

6 Campus University Portatodo triple con ventana - 1 cremallera

Estuche de poliéster con 3 compartimentos. 2 cremalleras. Con ventana de PVC para usar el smartphone. Colores: azul, granate y verde.

CÓDIGO	Medidas mm.	
685464	205 x 110 x 55	3



PORTATODOS

Campus University



1 Campus University Portatodo cuadrado 1 cremallera

Estuche de nylon cuadrado con un compartimento. 1 cremallera. 5 colores surtidos: rosa, verde, azul, rojo y turquesa.

CÓDIGO	Medidas mm.	
690750	220 x 80 x 70	5

Campus University



2 Campus University Portatodo redondo 1 cremallera

Estuche de nylon redondo con un compartimento. 1 cremallera. 5 colores surtidos: rosa, verde, azul, rojo y turquesa.

CÓDIGO	Medidas mm.	
690751	220 x 70 x 35	5

Campus University



3 Campus University Portatodo triple 1 cremallera

Estuche de nylon triple con 3 compartimentos. 1 cremallera. 5 colores surtidos: rosa, verde, azul, rojo y turquesa.

CÓDIGO	Medidas mm.	
690749	220 x 80 x 100	5

Campus college



4 Campus College Portatodo cuadrado - 2 cremalleras

Estuche de poliéster con 2 compartimentos. 2 cremalleras. Colores: azul, marrón y rojo.

CÓDIGO	Medidas mm.	
685591	200 x 65 x 40	3

Campus University



5 Campus University Portatodo rectangular 2 cremalleras

Estuche de nylon rectangular con dos compartimentos. 2 cremalleras. 4 diseños surtidos.

CÓDIGO	Medidas mm.	
685334	197 x 65 x 47	4

Campus University



6 Campus University Transparente - rayas plano - 1 cremallera

Estuche plano transparente de rayas con cremallera. Colores: rosa, azul y negro. Incluye: una regla, un lapicero y un sacapuntas a juego con el color.

CÓDIGO	Medidas mm.	
685331	200 x 75	3

No permite apertura de envase Venta por caja

Permite apertura de envase Venta por unidad

Unidades que contiene la caja

PORTATODOS

Campus
University

1 Campus University Portatodo triangular Efecto Papel - 1 cremallera

Estuche efecto papel con cremallera. Con forro interior. Colores: rojo, plata y azul.

CÓDIGO	Medidas mm.	
687907	200 x 95 x 45	3

Campus
University

2 Campus University Portatodo rectangular Efecto Papel - 2 cremalleras

Estuche efecto papel con 2 compartimentos. 2 cremalleras. Con forro interior. Colores: rojo, plata y azul.

CÓDIGO	Medidas mm.	
687908	210 x 95 x 50	3

Campus
University

3 Campus University Portatodo "Chanel" 2 cremalleras

Estuche de poliéster triangular con dos compartimentos. 2 cremalleras. Colores: azul, violeta y negro.

CÓDIGO	Medidas mm.	
685343	200 x 60 x 30	3

Campus
college

4 Campus College Portatodo rejilla triangular 1 cremallera

Estuche de rejilla a rayas con cremallera. Colores: azul, blanco, rojo y turquesa.

CÓDIGO	Medidas mm.	
687899	230 x 75 x 60	4

Campus
University

5 Campus University Portatodo rectangular Study 1 cremallera

Estuche de nylon con cremallera. Texto en relieve en la parte delantera. Con forro interior. Colores: azul, negro y verde.

CÓDIGO	Medidas mm.	
687905	200 x 74 x 34	3

Campus
college

6 Campus College Portatodo triangular Ante - 1 cremallera

Estuche de tela con cremallera. Colores: azul, verde, violeta y marrón.

CÓDIGO	Medidas mm.	
685413	192 x 35 x 50	4



PORTATODOS

Campus University



1 Campus University Portatodo rejilla negra 2 cremalleras

Estuche de rejilla negra con dos compartimentos. 2 cremalleras. Colores: verde, rosa, azul y morado.

CÓDIGO	Medidas mm.	
685370	200 x 45 x 20	4

Campus college



2 Campus College Portatodo neopreno - 1 cremallera

Estuche de neopreno con cremallera. Colores: negro, azul, lila y azul claro.

CÓDIGO	Medidas mm.	
685307	185 x 40 x 25	4

Campus University



3 Campus University Portatodo plano Piano 1 cremallera

Estuche de nylon y rejilla con cremallera. Dibujo en relieve en la parte delantera. Colores: blanco, negro y verde.

CÓDIGO	Medidas mm.	
687906	193 x 74 x 33	3

Campus University



4 Campus University Portatodo plano 1 cremallera

Estuche de tela plano con una cremallera. Con tirador. 3 diseños surtidos.

CÓDIGO	Medidas mm.	
685411	180 x 82 x 28	3

Campus college



5 Campus College Portatodo Silicona Banana - 1 cremallera

Estuche de silicona rectangular con cremallera. Tacto suave. Colores: amarillo y turquesa.

CÓDIGO	Medidas mm.	
687903	200 x 50 x 30	4

Campus college



6 Campus College Portatodo Silicona cuadrado - 1 cremallera

Estuche de silicona con cremallera. Tacto suave. Colores: azul, rosa, rojo y verde.

CÓDIGO	Medidas mm.	
685379	180 x 70 x 50	4

No permite apertura de envase. Venta por caja.

Permite apertura de envase. Venta por unidad.

Unidades que contiene la caja.

Campus
University

1 Campus University Portatodo triple plano

Estuche de nylon rectangular con tres compartimentos. 2 cremalleras. Disponibles seis modelos diferentes.

CÓDIGO	Medidas mm.	
685311	200 x 110 x 40	12

Campus
University

2 Campus University Portatodo triple plano 1 cremallera

Estuche plano con tres compartimentos. 1 cremallera. Colores: azul oscuro, azul claro y verde.

CÓDIGO	Medidas mm.	
685377	195 x 103	3

Campus
University

3 Campus University Portatodo rectangular 1 cremallera

Estuche de tela con cremallera. 4 diseños surtidos de perros y gatos.

CÓDIGO	Medidas mm.	
685457	193 x 82 x 32	4

Campus
University

4 Campus University Portatodo plano 1 cremallera

Estuche de tela plano con cremallera. Diseño de deportes azul y diseño de música verde.

CÓDIGO	Medidas mm.	
685450	205 x 115	4

Campus
college

5 Campus College Portatodo plano Frases 1 cremallera

Estuche de nylon y rejilla con 1 cremallera. 4 diseños surtidos con frase y animal.

CÓDIGO	Medidas mm.	
685598	204 x 95	4

Campus
college

6 Campus College Portatodo Lovely Dog 2 cremalleras

Estuche de tela con 2 compartimentos. 2 cremalleras. Colores: rosa, marrón, gris y azul. 4 diseños surtidos.

CÓDIGO	Medidas mm.	
685597	195 x 88 x 35	4



No permite apertura de envase
Venta por caja



Permite apertura de envase
Venta por unidad



Unidades que
contiene la caja

PORTATODOS

Campus college



1 Campus College Portatodo Graffiti 1 cremallera

Estuche de pvc rectangular con cremallera. 3 modelos surtidos.

CÓDIGO	Medidas mm.	
688837	225 x 85 x 35	3

Campus college

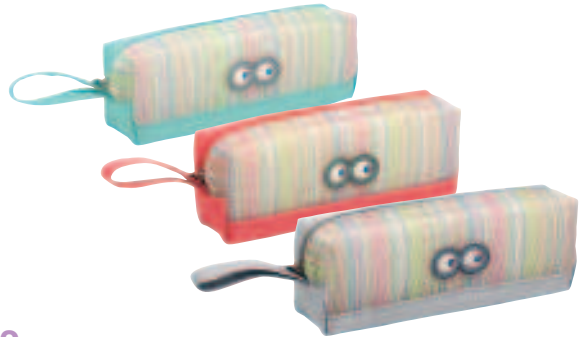

2 Campus College Portatodo Ojitos 1 cremallera

Estuche de nylon y pvc con cremallera. Con asa. Colores: gris, coral y turquesa.

CÓDIGO	Medidas mm.	
688838	195 x 70 x 50	3

Campus college



3 Campus College Portatodo peluche mensaje glitter 1 cremallera

Estuche de peluche plano con cremallera. Pompón a juego. Aplicación glitter con bordado en la parte delantera. Con forro interior. Colores: rosa, gris y turquesa.

CÓDIGO	Medidas mm.	
687904	218 x 78 x 35	3

Campus college



4 Campus College Portatodo brillo Soft - 2 cremalleras

Estuche de tela rectangular con 2 compartimentos. 2 cremalleras. Efecto tornasolado. Con forro interior. Colores: azul, rosa, verde y violeta.

CÓDIGO	Medidas mm.	
687900	215 x 80 x 55	4

Campus college



5 Campus College Portatodo triangular transparente glitter 1 cremallera

Estuche de pvc transparente con cremallera. Estampación en la parte delantera con interior de agua y elementos glitter.

CÓDIGO	Medidas mm.	
687910	200 x 65 x 55	3

Campus college



6 Campus College Portatodo Efecto espejo - 1 cremallera

Estuche de pvc rectangular con cremallera. Colores flúor: verde, rosa y violeta.

CÓDIGO	Medidas mm.	
688841	200 x 40 x 35	3

PORTATODOS

Campus
College

1 Campus College Portatodo plano glitter pompón 1 cremallera

Estuche plano de pvc transparente con cremallera. Estampación en la parte delantera con fondo de confetti glitter. Con pompón a juego. Colores: azul, rosa y violeta.

CÓDIGO	Medidas mm.	
687909	210 x 160	3

Campus
University

2 Campus University Portatodo cuadrado tops 1 cremallera

Estuche de nylon cuadrado con cremallera. Base con tops de color. Colores: rosa + azul, verde + naranja y azul claro + rosa.

CÓDIGO	Medidas mm.	
685384	192 x 58 x 40	3

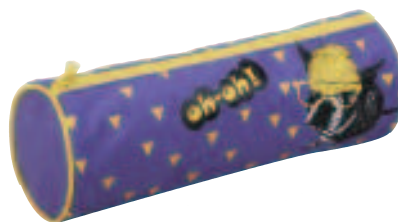
Campus
University

3 Campus University Portatodo "Oh-Oh!" redondo

Estuche redondo de nylon con cremallera. Fondo azul con adornos triangulares amarillos e ilustración de perrito.

CÓDIGO	Medidas mm.	
685336	220 x 70 x 70	3

Campus
University

4 Campus University Portatodo Pegaso cuadrado

Estuche cuadrado de tela con cremallera. Color negro con adornos e ilustración de caballo con alas.

CÓDIGO	Medidas mm.	
685339	210 x 60 x 60	1

Campus
University

5 Campus University Portatodo triangular Wild 1 cremallera

Estuche de pvc con cremallera. Estampado de hojas y texto bordado en la parte delantera. Con forro interior.

CÓDIGO	Medidas mm.	
687914	200 x 50 x 80	4

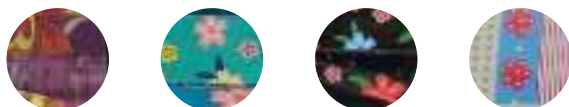
Campus
University

6 Campus University Set portatodo cuadrado 4 diseños

Incluye regla, lapicero y afilalápiz

Estuche en caja de PVC. 4 divertidos diseños.

CÓDIGO	Medidas mm.	
685295	182 x 25 x 40	4



No permite apertura de envase
Venta por caja



Permite apertura de envase
Venta por unidad



Unidades que
contiene la caja

JUEGOS DE BLOQUES



+3 años



1 Click It • Ejército "Batalla"

Juego de bloques para construir este escenario de batalla con las 253 piezas que incluye y 3 figuras para divertirte.

CÓDIGO	Edad recomendada
710228	+ 3 años



+3 años



2 Click It • Evolution 3 en 1 "Coches"

Juego de bloques para construir tres modelos de coches con las 124 piezas que incluye.

CÓDIGO	Edad recomendada
710230	+ 3 años



+3 años



3 Click It • Evolution 3 en 1 "Motos"

Juego de bloques para construir tres modelos de motos con las 142 piezas que incluye.

CÓDIGO	Edad recomendada
710231	+ 3 años



+3 años



4 Click It • Expositor Mix Fashion

Expositor de 24 bolsas. Juego de bloques para construir. Contiene: Bolsa "Paseo de bicicleta" 6 ud. 24 piezas; bolsa "Balance en el jardín" 6 ud. 33 piezas; bolsa "Sala de estar" 6 ud. 31 piezas; y, bolsa "Un día en la playa" 6 ud. 31 piezas.

CÓDIGO	Edad recomendada
710234	+ 3 años





Head of ideas.

LA AVENTURA DEL UPCYCLING CON NORIS

UPCYCLING

#REUTILIZA #CREA #INNOVA



Para más información:



MADE FROM
**UPCYCLED
WOOD**



*El 69% de los profesores de primaria recomiendan lápices de grafito STAEDTLER. Encuesta realizada a 103 profesores de primaria en Barcelona, Madrid y Sevilla (Error muestral 7,1%). Datos Nielsen (Mayo 2022)

www.staedtler.es



13 - DEPORTE Y PSICOMOTRICIDAD

- 602 ACCESORIOS
- 601 AJEDREZ
- 601 - 602 DEPORTE
- 600 DEPORTES ALTERNATIVOS
- 598 - 599 FIGURAS 3D
- 594 - 597 PSICOMOTRICIDAD

MESAS MULTIMEDIA



1 Amaya • Números de caucho

Set de números de caucho del 0 al 9 . En total 10 piezas. Tamaño diámetro 22 cm.

CÓDIGO	Medidas cm	Unidades
710199	ø 22	10 unid.



2 Amaya • Flechas de caucho

Flechas de caucho. set 6 uds. colores surtidos.

CÓDIGO	Modelo	Unidades
710200	Rectas	6 unid.
710201	Curvas	6 unid.

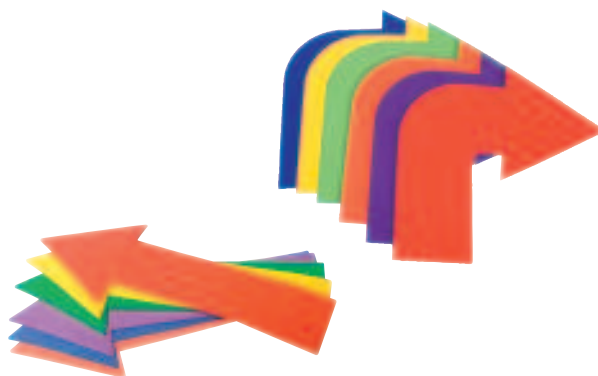

PICAS



3 Amaya • Picas

Diferentes medidas y colores.

CÓDIGO	Medidas cm
710184	35
710185	70
710186	100
710187	120
710188	160

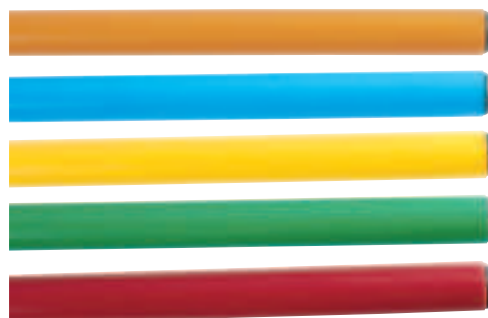

4 Amaya • Base para picas

Base maciza de 1,8 kg. Para kit de entrenamiento.

CÓDIGO	Peso Kg
710196	1,8



5 Amaya Engarce para picas

Engarce universal para picas. Bolsa de 6 unidades.

CÓDIGO	Unidades
710197	6



6 Amaya • Ladrillo para picas y aros

Ladrillo universal con agujeros y ranuras para integrar aros y picas de psicomotricidad.

CÓDIGO	Medidas cm
710198	30 x 15

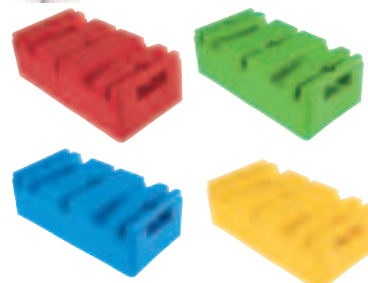

CUERDAS, AROS Y CONOS



1 Amaya · Cuerdas

Cuerda de psicomotricidad en dos medias diferentes.

CÓDIGO	Medidas cm
710189	25
710190	100

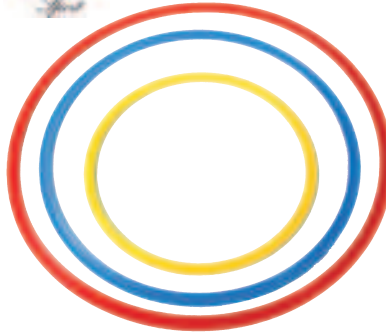

2 Amaya · Aros planos

Aro plano de psicomotricidad en 3 medidas diferentes.

CÓDIGO	Medidas cm
710191	ø 65
710192	ø 50
710193	ø 36



3 Amaya Conos de señalización

Conos para unir a picas y crear recorridos. Su diseño robusto le confiere gran estabilidad.

CÓDIGO	Medidas cm
710195	24 x ø 14
710194	32 x ø 24

RAYUELA



4 Amaya · Juego de la rayuela

10 Baldosas puzzle de goma EVA con 10 numeraciones diferentes. Adecuado para niños. Grosor: 1 cm.

CÓDIGO	Medidas cm
710147	32 x 32 (pieza)

ZANCOS

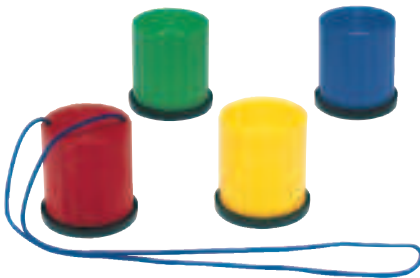

5 Amaya · Zancos

Zanco fabricados en polipropileno y madera. Pack de 2 unidades. Dos alturas diferentes.

CÓDIGO	Altura cm
710140	11
710141	150

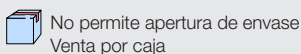

DADOS



1 Amaya · Dados

Dados fabricados en polietileno. Dos medidas diferentes.

CÓDIGO	Medidas cm
710203	15 x 15
710202	20 x 20

PELOTAS



2 Amaya · Pelota de foam

Pelotas de foam de varios colores. Apto para varias actividades: volley oficial, fútbol y juegos diversos.

CÓDIGO	Medidas cm	Peso
710116	Ø 16	120 g.



3 Amaya · Pelota de plástico

Pelotas de plástico PVC de varios colores. 3 medidas diferentes.

CÓDIGO	Medidas cm
710117	Ø 14
710118	Ø 18
710119	Ø 22



4 Amaya Pelotas gigantes (anti-explósión)

Bolas grandes realizadas en materiales nuevos, más ligeros y más resistentes. Soportan un peso superior a los 1.000 Kg. Ideal para técnicas como el Bobath, fitness, gimnasia, pilates, clases colectivas... Superficies lisas y antiexplosión.

CÓDIGO	Medidas cm
710120	Ø 45
710122	Ø 85

KANGURO



5 Amaya · Kanguro

Kanguros fabricados con TPE foamizado, material novedoso con sistema antiexplosión, lo que le da garantía de seguridad. En caso de pinchazo, el Kanguro se deshincha lentamente, sin explotar, evitando así posibles lesiones. Colores surtidos.

CÓDIGO	Medidas cm
710138	ø 55

PASILLOS DE EQUILIBRIO

AMAYA



1 Amaya · Pasillo “Sensaciones plantares”

12 Bases y 10 placas: madera, cerámica, moqueta, esponja, esparto y 5 de plástico.

CÓDIGO	Medidas cm
710177	38 X 38

AMAYA



2 Amaya · Pasillos acoplables

Pasillo para equilibrio acoplable con módulos 30 cm longitud. Caja de 10 unidades.

CÓDIGO	Medidas cm
710178	30

TÚNELES DE ADAPTACIÓN

AMAYA



3 Amaya · Túnel “Locomotoras”

Túnel fabricado en goma EVA. Material suave y seguro. Fácil montaje. Medidas: anchura túnel : 850 mm. Altura túnel: 460 mm. Altura total: 770 mm. Longitud: 1400 mm.

CÓDIGO	Material
710181	Goma EVA

PISCINA DE JUEGOS

AMAYA

4 Amaya · Piscina de juegos

Piscina de juegos, parque de nylon. No incluye pelotas de piscina. Fabricada en nylon.

CÓDIGO	Medidas cm
710182	60 x Ø 135



5 Amaya · Pelotas de piscina

Pelotas fabricadas en polietileno con aditivos especiales para aumentar la resistencia a la fricción. Colores: rojo, amarillo, azul, verde, rosa y naranja. Caja de 600 unidades.

CÓDIGO	Medidas cm
710183	Ø 75

No permite apertura de envase
Venta por caja

Permite apertura de envase
Venta por unidad

20 Unidades que
contiene la caja

FIGURAS DE FOAM

AMAYA



A

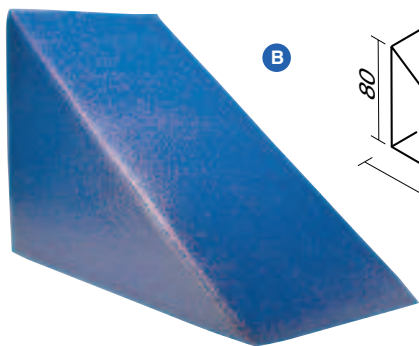
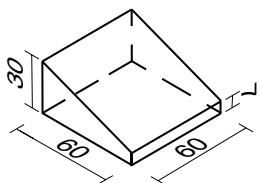

B

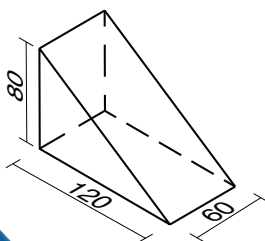

Rampas:

Se puede combinar con otros módulos.

	CÓDIGO	Medidas cm
A	710173	30 x 60 x 60
B	710172	80 x 60 x 120

1 Amaya • Figuras 3D

Figuras fabricadas en poliuretano espumado y recubierto de material plástico muy resistente. Piezas para ser utilizadas en salas interiores con suelos lisos. Sin cremalleras ni objetos punzantes. Lavables. Los niños tienen que utilizar las piezas descalzos.



C

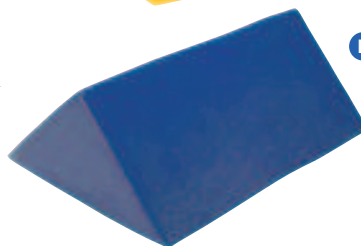
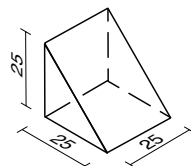

D



Triángulos:

	CÓDIGO	Medidas cm
C	710159	25 x 25 x 25
D	710161	25 x 50 x 25



E

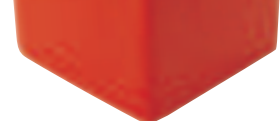
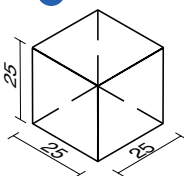

F

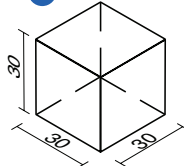

Cubos:

Se puede combinar con otros módulos.

	CÓDIGO	Medidas cm
E	710163	25 x 25 x 25
F	710174	30 x 30 x 30



G

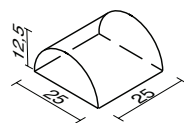

H

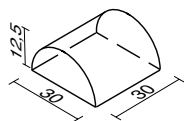

Semicírculos:

	CÓDIGO	Medidas cm
G	710168	12,5 x 25 x 25
H	710169	12,5 x 30 x 30



I

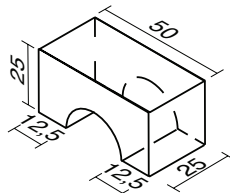

J

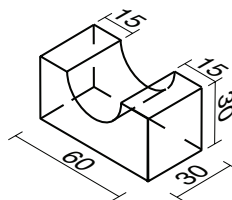

Puentes:

Se puede combinar con otros módulos.

	CÓDIGO	Medidas cm
I	710160	25 x 50 x 25
J	710171	30 x 60 x 30

FIGURAS DE FOAM

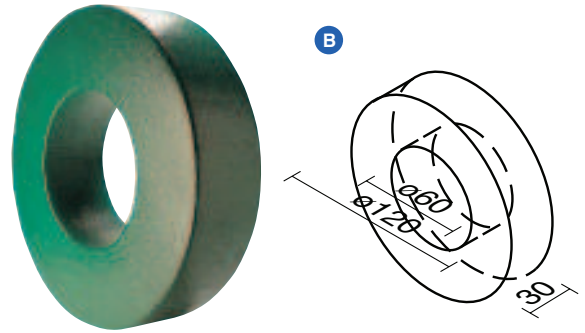
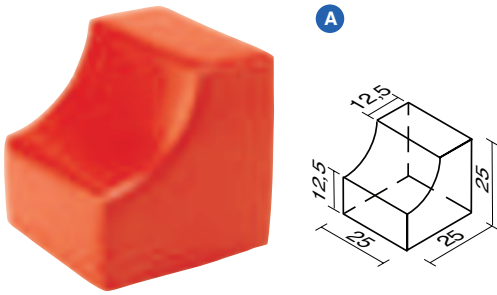

Figuras 3D:

	CÓDIGO	Medidas cm
A	710162	25 x 25 x 25

Rueda:

	CÓDIGO	Medidas cm
B	710175	Ø 120

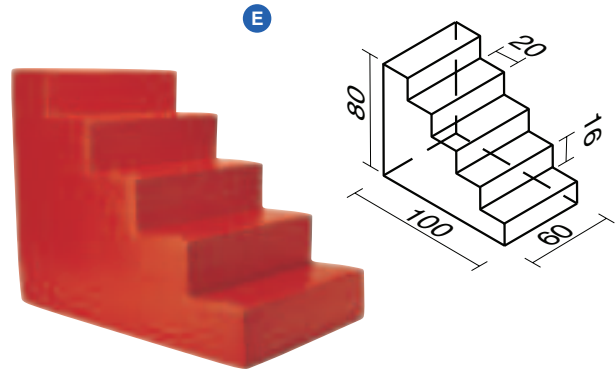
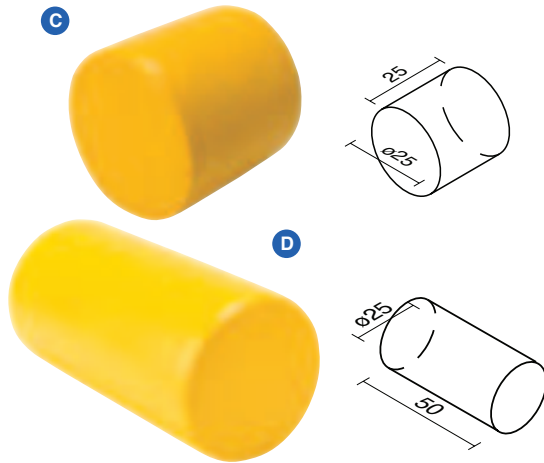

Cilindros:

	CÓDIGO	Medidas cm
C	710164	25 x Ø 25
D	710166	50 x Ø 25

Puentes:

Escalera de 5 peldaños de 16 cm de alto.

	CÓDIGO	Medidas cm
E	710170	80 x 60 x 100

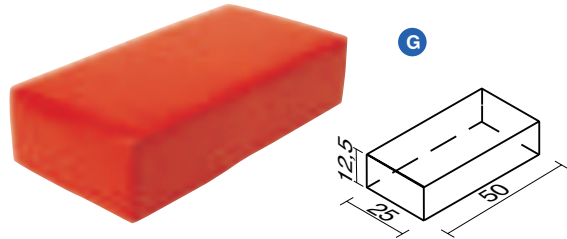
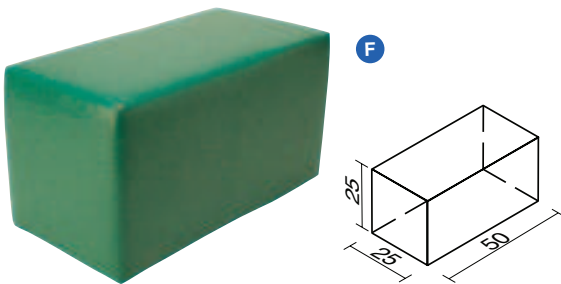

Módulos Rectangulares:

Se puede combinar con otros módulos.

	CÓDIGO	Medidas cm
F	710165	25 x 50 x 25
G	710167	12,5 x 50 x 25
H	710176	30 x 30 x 120

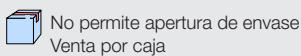
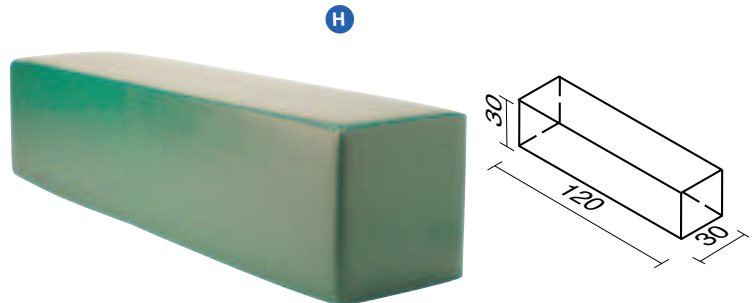

DEPORTES ALTERNATIVOS



1 Amaya • Juego de lanzamiento de aros

Set de 21 unidades: 3 bases, 3 picas de 35 cm de longitud y 15 aros de 36 cm de diámetro.

CÓDIGO	Unidades
710142	21



2 Amaya • Bolos de foam

Juego de bolos de foam de 10 piezas. 8 bolor y 2 pelotas de 18 cm de diámetro.

CÓDIGO	Unidades
710139	10



3 Amaya • Discos Voladores

Discos voladores de colores aptos para competición. Peso 144 g.

CÓDIGO	Medidas cm
710136	Ø 24,5



4 Amaya • Javalina

Javalina de foam.

CÓDIGO	Medidas cm
710134	90



5 Amaya • Indiakas

Fabricado en foam PU blando con cinta de refuerzo. Con 4 plumas de 20 cm. Tratadas con productos antiparásitos y desinfectantes. Con homologación para uso escolar. A partir de 5 años.

CÓDIGO	Medidas cm
710133	30



6 Amaya • Disco chino

Fabricado en plástico inocuo. Los bordes han sido redondeados. Recomendado para niños mayores de 5 años.

CÓDIGO	Medidas cm
710146	Ø 24



7 Amaya • Raqueta Shut con volante

Set Shut con 2 raquetas y 1 volante gigante.

CÓDIGO	Unidades
710135	3



8 Amaya • Diábolo

Diábolo semiesférico termocaucho. Con palos de madera.

CÓDIGO	Medidas cm
710144	Ø 130



9 Amaya Pelotas malabares

Diábolo semiesférico termocaucho. Con palos de madera.

CÓDIGO	Medidas cm
710145	Ø 65

AJEDREZ

AMAYA



1 Amaya • Ajedrez estándar

Piezas de ajedrez estándar en plástico rígido. Sin lastre. Altura del rey: 9,75 cm. Con estuche duro para guardar las piezas.

CÓDIGO	Medidas cm
710148	9,75 (Rey)

AMAYA



2 Amaya • Tablero de ajedrez plegable

Tablero fabricado en material vinilo plastificado muy resistente. Medidas: 50,8 x 50,8 cm. Escaque de 5,7 cm. Varios colores: negro, marrón, azul, verde, rojo y rosa.

CÓDIGO	Medidas cm
710150	50,8 x 50,8

AMAYA



3 Amaya Cronómetro profesional de ajedrez

Cumple con las regulaciones de la FIDE. Aplica correctamente el control de tiempo oficial FIDE. Añade un segundo periodo de tiempo justo después de acabarse el primero y una vez hecho el movimiento número 40. El color de la palanda indica hacia qué lado moverse. Visible desde 10 m a distancia.

CÓDIGO	Color
710149	Negro

BALONES Y ACCESORIOS

AMAYA



4 Amaya • Balón de volley

Balón volley de cuero Cellular blanco. Peso 280 g.

CÓDIGO	Medidas cm.
710128	Ø 21



AMAYA



5 Amaya Red para 8 balones

Red de nylon para 8 balones en colores surtidos.

CÓDIGO	Colores
710151	Surtido

AMAYA



6 Amaya • Bomba de hinchado vertical

Bomba de hinchado vertical 60 cm.

CÓDIGO	Medidas cm.
710153	60



No permite apertura de envase
Venta por caja



Permite apertura de envase
Venta por unidad



Unidades que
contiene la caja

HOCKEY

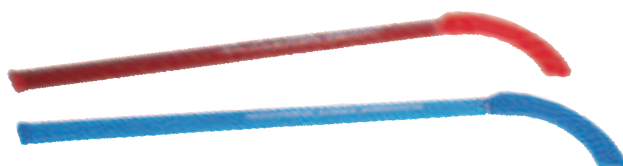

1 Amaya · Stick de hockey

Stick de hockey de 1 m.

CÓDIGO	Medidas cm.
710129	70 x 77 x 120

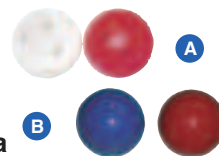

2 Amaya Pelotas de hockey

Pelotas de hockey de 7 cm de diámetro.

CÓDIGO	Material
A 710130	Dura
B 710131	Blanda



3 Amaya · Portería de hockey

Portería de hockey para niños.

CÓDIGO	Medidas cm.
710132	100 x 65 x 45

ACCESORIOS DEPORTIVOS



4 Amaya Petos de rejilla reversible

Colores: naranja/amarillo y azul/verde.

CÓDIGO	Tamaño
710154	Niño
710155	Jove
710156	Adulto



5 Amaya · Silbato metálico con cordón

Presentación en blíster.

CÓDIGO	Material
710152	Metálico

COLCHONETAS Y QUITAMIEDOS

A

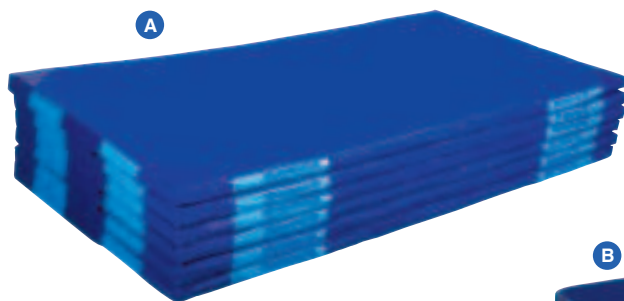

6 Amaya · Colchonetas - Mat

Cubierta fabricada en PVC de gran resistencia ignífuga B1/M2. Colchoneta con doble cosido interior, cantoneras de refuerzo y asas para el transporte. Material extra resistente. Con cremallera para su fácil apertura e intercambio del foam. Rejillas para descompresión.

CÓDIGO	Medidas
A 710157	200 x 100 x 5

B

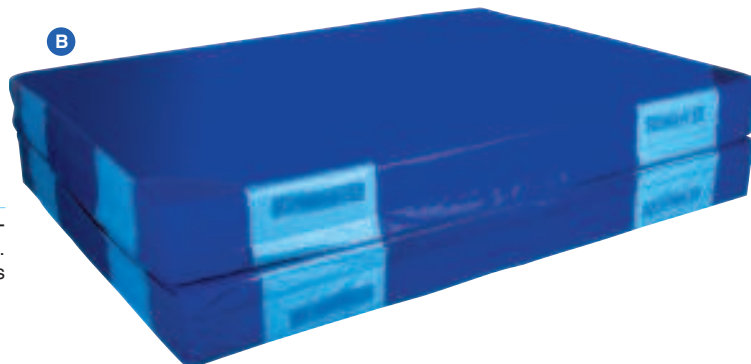

7 Amaya · Quitamiedos

Quitamiedos con doble cosido, cantoneras de refuerzo y asas para el transporte. Material extra resistente. Cremallera para su fácil apertura e intercambio. Rejillas para descompresión.

CÓDIGO	Medidas
B 710158	300 x 200 x 20



14 - MOBILIARIO ESCOLAR

- 610 - 612 ARMARIOS ESCOLARES
- 608 BANCOS ESCOLARES
- 609 ESTANTERÍAS ESCOLARES
- 608 ESTANTES Y PERCHEROS
- 610 GAVETEROS
- 604 GUARDERÍA
- 605 - 607 MESAS ESCOLARES
- 606 - 607 SILLAS ESCOLARES
- 608 TABURETE

GUARDERÍA

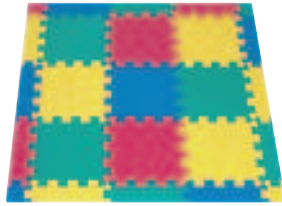

1 Amaya · Tapiz de suelo

Tapiz de suelo. 167 x 167 cm. Conjunto de 9 baldosas, 12 laterales y 4 esquinas. Grosor: 2 cm. Tacto suave y blando.

CÓDIGO	Medidas mm
710209	167 x 167



2 Amaya · Tapiz de suelo baldosas

Baldosas de goma EVA de 100 x 100 cm. Grosor: 2 cm. Tacto suave y blando.

CÓDIGO	Medidas mm
710210	100 x 100

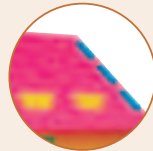

3 Amaya · Casita multicolor

Casita multicolor. Fácil montaje. Fabricadas en Eva adecuado para niños. Material suave y seguro. Medidas: 112 x 64 cm. Altura: 115 cm.

CÓDIGO	Medidas mm
710211	112 x 115 x 64

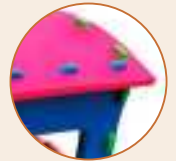

4 Amaya · Locomotora multicolor

Locomotora multicolor. Fácil montaje. Fabricadas en Eva adecuado para niños. Material suave y seguro. Medidas: 80 x 124 cm. Altura: 100 cm.

CÓDIGO	Medidas mm
710235	80 x 124 x 100

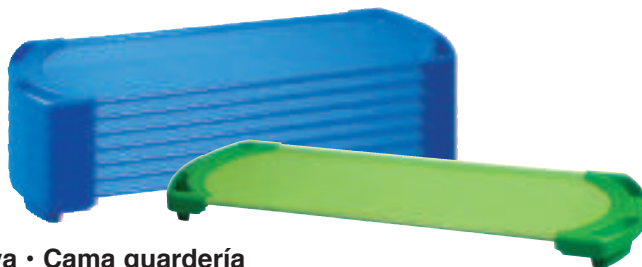

5 Amaya · Cama guardería

Cama compacta para guardería. Medida de la lona: 113 x 45 cm. Medida total: 135 x 58 cm. Apilables.

CÓDIGO	Medidas mm
710214	135 x 58

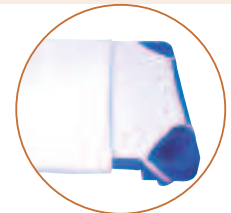

6 Amaya · Sábanas para cama guardería

Sabana ajustable de 132 x 58 x 12cm para cama guardería. 50% algodón 50% acrílico.

CÓDIGO	Medidas mm
710215	132 x 58 x 12



Estructura de fácil montaje

7 Amaya · Valla guardería

Soprote de pared conjunto de puerta de la guardería. Compuesto de 4 unidades con bases. Medidas: 105 x 53 x 5 cm cada uno.

CÓDIGO	Medidas cm.
710213	105 x 53 x 5



8 Amaya · Cuerda cascabel

Cuerda para los niños, con cascabeles. 20 Posiciones.

CÓDIGO	Medidas m
710212	10

MESAS CON ESTRUCTURA DE MADERA



1 Tagar • Mesas con estructura de madera

La tapa se fabrica con tablero de fibras de 18mm, cubierto en su cara superior por un laminado de alta presión de 1 mm y en su cara inferior por compensadora. Esquinas y cantos redondeados y barnizados con poliuretano. Las patas se realizan en madera de haya maciza de 1ª calidad con aristas redondeadas y barnizadas con poliuretano. Deslizaderas de plástico en los extremos de apoyo al suelo.



A Trapezoidal. Medidas: 120 x 60 x 60 cm.

CÓDIGO	Altura cm.	Color
289295	46	● ● ● ●
289296	54	● ● ● ●



B Redonda. Medidas: Ø 120 cm.

CÓDIGO	Altura cm.	Color
289297	46	● ● ● ●
289298	54	● ● ● ●



C Rectangular. Medidas: 120 x 60 x 60 cm.

CÓDIGO	Altura cm.	Color
289299	46	● ● ● ●
289300	54	● ● ● ●



D Semicircular. Medidas: 120 x 60 cm.

CÓDIGO	Altura cm.	Color
289301	46	● ● ● ●
289302	54	● ● ● ●

MESAS CON ESTRUCTURA DE PLÁSTICO



2 Tagar • Mesas con patas de polipropileno color

Mesa infantil tapa realizada en DM 18 mm laminado cara superior en estratificado e inferior en compensadora, cantos redondeados y barnizados. Y patas en polipropileno de alta resistencia, 4 colores a elegir, tacos negros en los extremos.



A Trapezoidal. Medidas: 120 x 60 x 60 cm.

CÓDIGO	Altura cm.	Color
289285	46	● ● ● ●
289286	52	● ● ● ●



B Redonda. Medidas: Ø 120 cm.

CÓDIGO	Altura cm.	Color
289287	46	● ● ● ●
289288	52	● ● ● ●



C Rectangular. Medidas: 120 x 60 x 60 cm.

CÓDIGO	Altura cm.	Color
289289	46	● ● ● ●
289290	52	● ● ● ●



D Semicircular. Medidas: 120 x 60 cm.

CÓDIGO	Altura cm.	Color
289291	46	● ● ● ●
289292	52	● ● ● ●

No permite apertura de envase
Venta por caja

Permite apertura de envase
Venta por unidad

Unidades que
contiene la caja

MESAS ESTRUCTURA TUBO DE ACERO

1 **Tagar • Mesas con estructura en tubo de acero**

Mesas infantiles con tapa en DM estratificado en colores. La tapa se fabrica con tablero de fibras de 18mm, cubierto en su cara superior por un laminado de alta presión de 1 mm y en su cara inferior por compensadora. Esquinas y cantos redondeados y barnizados. Las bases de los extremos de los tubos son politeno.



A Trapezoidal. Medidas: 120 x 60 x 60 cm.

CÓDIGO	Altura cm.	Color
289247	46	
289248	54	



B Redonda. Medidas: Ø 120 cm.

CÓDIGO	Altura cm.	Color
289249	46	
289250	54	



C Rectangular. Medidas: 120 x 60 x 60 cm.

CÓDIGO	Altura cm.	Color
289251	46	
289252	54	



D Semicircular. Medidas: 120 x 60 cm.

CÓDIGO	Altura cm.	Color
289253	46	
289254	54	

SILLAS INFANTILES



ref. normativa
UNE EN 1729-2:2006

2 **Tagar • Silla infantil**

Silla infantil, realizada en polipropileno de alta resistencia, fácil de limpiar, y todas las aristas redondeadas. Tacos color negro en las bases de las patas. Disponible en 4 colores y 2 alturas. No apilable.



CÓDIGO	Altura asiento cm.	Color
289283	26	
289284	30	

3 **Tagar • Silla infantil en madera de haya**

Silla infantil con estructura en madera de haya. Asiento con bastidor de madera maciza y cara superior en contrachapado con huella ergonómica. Disponible en 4 colores y 2 alturas.

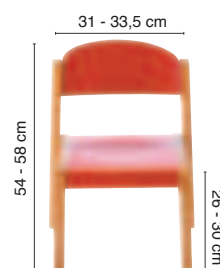

CÓDIGO	Altura asiento cm.	Color
289293	26	
289294	30	

4 **Tagar • Silla infantil**

Silla infantil con estructura en tubo de acero. Carcasa polipropileno. Asiento y respaldo en carcasa polipropileno antideslizante y con forma anatómica. Apilable. Diferentes alturas.



CÓDIGO	Altura asiento cm.	Color
289255	26	
289256	30	

5 **Tagar • Silla infantil**

Silla infantil con estructura en tubo de acero, asiento y respaldo de estratificado. Apilable. Diferentes alturas.



CÓDIGO	Altura asiento cm.	Color
289257	26	
289258	32	
289259	36	



No permite apertura de envase
Venta por caja



Permite apertura de envase
Venta por unidad



Unidades que
contiene la caja

MESAS ESTRUCTURA TUBO DE ACERO



1 Tagar
Mesa con bandeja portadocumentos

Mesa con estructura en tubo de acero con bandeja porta documentos en varilla. Tablero de fibras de 18 mm. cubierto en su cara superior por un laminado de alta presión. Esquinas y cantos redondeados. Medidas tablero: 60 x 40 cm.

CÓDIGO	Altura cm
289266	60
289267	65
289268	70
289269	75



2 Tagar · Mesa
rectangular con estructura tubo de acero

Mesa con estructura en tubo de acero, tapa en estratificado con cantos en dm o pvc. Bastidor realizado en tubo de acero 50 x 15 x 1,5 mm y patas en 50 x 1,5mm. Todo el conjunto soldado mediante soldadura al arco en atmósfera inerte. Diversas medidas.

CÓDIGO	Medidas cm
289274	120 x 80 x 75
289275	140 x 80 x 75
289276	160 x 80 x 75
289277	180 x 80 x 75



3 Tagar · Mesa con buc de 2 cajones

Mesa con estructura en tubo de acero, tapa, faldón y buc de 2 cajones en estratificado. Tablero de fibras de 18 mm cubierto en su cara superior por estratificado. Esquinas redondeadas. Cantos redondeados. Buc de 2 cajones. Sistema de cajón con lama metálica y guías de ruedas con limitador de extracción, cerradura en el cajón superior. Tirador metálico.

CÓDIGO	Medidas cm.
289261	120 x 70 x 76

SILLAS



4 Tagar · Silla con estructura en tubo de acero

Silla con estructura en tubo de acero, asiento y respaldo estratificado. La unión estructura-asiento/respaldo se realiza con 8 remaches tubulares de aluminio (4 en el asiento y 4 en el respaldo).



CÓDIGO	Altura asiento cm.
289270	36
289271	39
289272	43
289273	46



5 Tagar
Silla con rejilla portadocumentos y pala

Silla con estructura en tubo de acero oval. Asiento y respaldo en contrachapado.



CÓDIGO	Altura cm.
289262	82



6 Tagar · Silla con pala

Silla con estructura en tubo de acero, carcasa de polipropileno. Pala en estratificado derecha o izquierda. Asiento y respaldo en carcasa polipropileno antideslizante y con forma anatómica.



CÓDIGO	Altura cm.
289263	78



7 Tagar · Silla tapizada

Silla con estructura en tubo de acero oval. asiento y respaldo tapizados. Disponible en varios colores.



CÓDIGO	Altura cm.	Color
289260	81	● ● ● ● ● ● ● ●

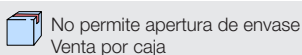

ESTANTES, PERCHEROS Y BANCOS

PERCHEROS

**1 Tagar**
Perchero 8 colgadores varillas cromadas

Perchero en estratificado, 8 colgadores de varillas cromados.

CÓDIGO	Medidas cm.
289264	101,5 x 15

**2 Tagar**
Perchero 8 colgadores en colores

Perchero en estratificado, 8 colgadores de varillas cromados.

CÓDIGO	Medidas cm.
289265	101,5 x 15

ESTANTE

**3 Tagar • Estante**

Estante en melamina haya. Laterales en DM laminado alta presión.

CÓDIGO	Medidas cm.
289341	22 x 80 x 22



BANCOS

**4 Tagar • Banco**

Banco con estructura en tubo de acero, asiento en listones de pino. Dos medidas.

CÓDIGO	Medidas cm.
289278	150 x 30 x 46
289279	200 x 30 x 46

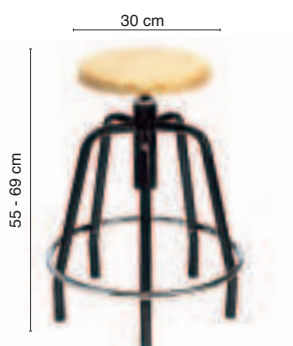

Ø 45 cm

5 Tagar • Taburete con reposapiés

Taburete giratorio con aro reposapiés. Estructura en tubo de acero. Sistema de elevación por tornillo y asiento en madera de pino. Asiento en contrachapado de pino 30cm, caras vistas barnizadas con poliuretano. Altura regulable y asiento giratorio.

CÓDIGO	Altura asiento cm.
289282	55 - 69

**6 Tagar • Banco con perchero y respaldo**

Banco con perchero y respaldo, estructura en tubo de acero, asiento, perchero y respaldo en listones de pino o fenólico. Perchas de varilla cromada.

CÓDIGO	Medidas cm.
289280	150 x 30 x 186
289281	200 x 30 x 186

No permite apertura de envase
Venta por cajaPermite apertura de envase
Venta por unidadUnidades que
contiene la caja

ESTANTERIAS



1 Tagar • Estanterías

Todas las piezas excepto la trasera son de aglomerado melaminado color haya. Canto de PVC color haya. Pies niveladores de PVC accesibles desde el interior, para evitar la humedad y los desniveles del suelo. Estantes fijos para evitar la manipulación por parte del niño.

	CÓDIGO	Baldas	Medidas cm.
A	289303	3	77 x 90 x 40
B	289312	3	113 x 90 x 40
C	289324	4	148 x 90 x 40
D	289335	5	183 x 90 x 40

* Los muebles se sirven desmontados. Los accesorios se venden a parte (ruedas, gavetas,...) CONSULTE CON SU COMERCIAL



2 Tagar • Casilleros en melamina haya

Todas las piezas excepto la trasera son de aglomerado melaminado color haya. Canto de PVC color haya. Pies niveladores de PVC accesibles desde el interior. Estantes fijos.

	CÓDIGO	Baldas	Medidas cm.
A	289304	4	77 x 90 x 40
B	289305	6	77 x 90 x 40
C	289306	18	77 x 90 x 40
D	289313	6	113 x 90 x 40
E	289314	9	113 x 90 x 40
F	289315	27	113 x 90 x 40

* Los muebles se sirven desmontados. Los accesorios se venden a parte (ruedas, gavetas,...) CONSULTE CON SU COMERCIAL

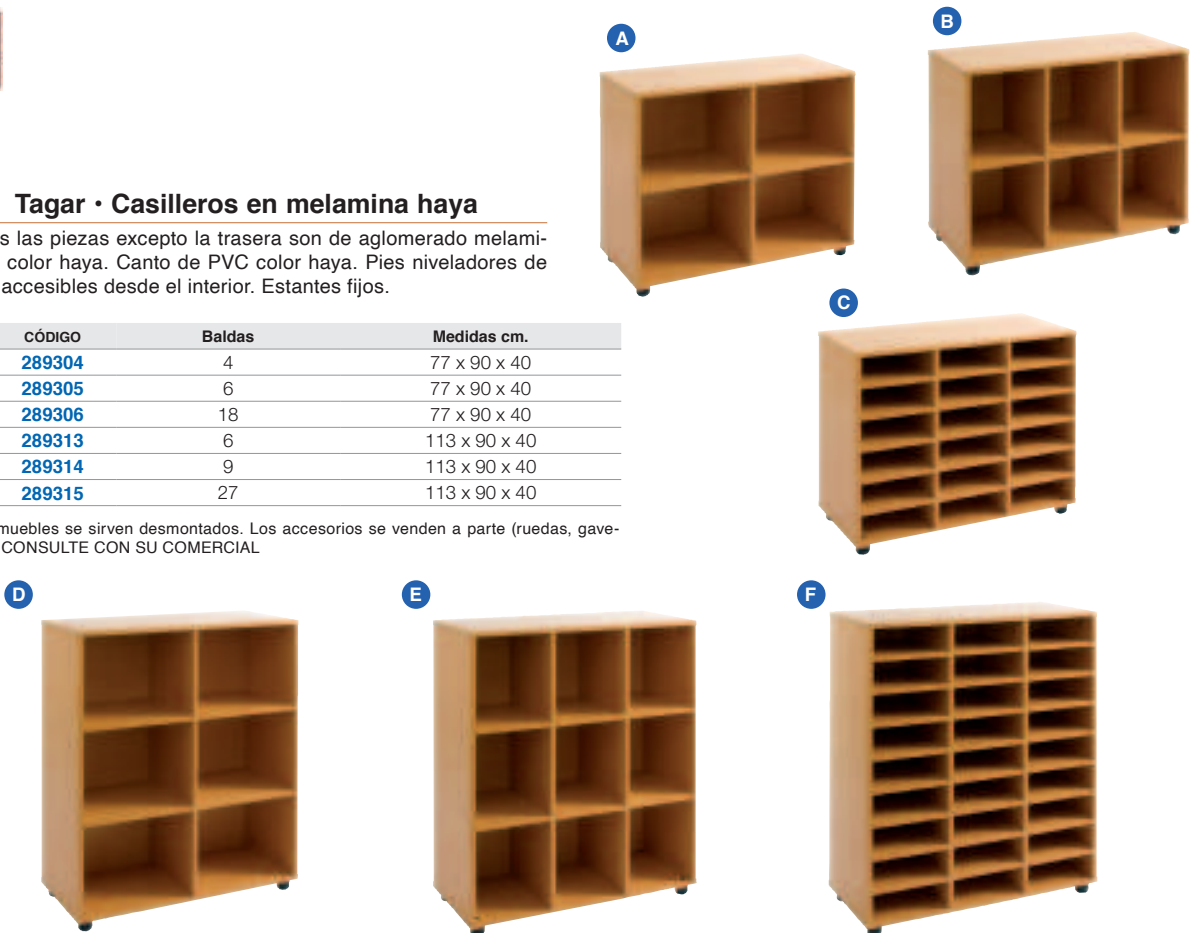

No permite apertura de envase
Venta por caja



Permite apertura de envase
Venta por unidad



Unidades que
contiene la caja

ESTANTERÍAS CON GAVETEROS

1 Tagar • Estantería-gavetero

Estantería-gavetero en melamina.

	CÓDIGO	Baldas	Medidas cm.
A	289307	4	77 x 90 x 40
B	289316	6	113 x 90 x 40
C	289326	6	148 x 90 x 40

* Gavetas y ruedas no incluidas. Los muebles se sirven desmontados. Los accesorios se venden a parte (ruedas, gavetas,...) CONSULTE CON SU COMERCIAL.



2 Tagar • Gavetero

Gavetero en melamina.

	CÓDIGO	Baldas	Medidas cm.
D	289308	2	77 x 90 x 40
E	289317	3	113 x 90 x 40
F	289327	4	148 x 90 x 40

* Gavetas y ruedas no incluidas. Los muebles se sirven desmontados. Los accesorios se venden a parte (ruedas, gavetas,...) CONSULTE CON SU COMERCIAL.



3 Tagar • Armario gavetero

Armario-gavetero en melamina haya, de 2 puertas y 2+2 huecos.

	CÓDIGO	Puertas	Medidas cm.
G	289333	2 abajo	148 x 90 x 40
H	289334	2 arriba	148 x 90 x 40

* Gavetas y ruedas no incluidas. Los muebles se sirven desmontados. Los accesorios se venden a parte (ruedas, gavetas,...) CONSULTE CON SU COMERCIAL.

No permite apertura de envase
Venta por cajaPermite apertura de envase
Venta por unidadUnidades que
contiene la caja

ARMARIOS

1 Tagar • Armarios

Armario en melamina en varios modelos diferentes.



* Los muebles se sirven desmontados. Los accesorios se venden a parte (ruedas, gavetas,...) CONSULTE CON SU COMERCIAL.

CÓDIGO	Modelo	Medidas cm.
289309	2 Puertas y 3 huecos	77 x 90 x 40
289310	2 Puertas y 4 huecos	77 x 90 x 40
289311	4 Puertas y 4 huecos	77 x 90 x 40

CÓDIGO	Modelo	Medidas cm.
289318	2 Puertas y 3 huecos	113 x 90 x 40
289319	2 Puertas y 6 huecos	113 x 90 x 40

2 Tagar • Armarios

Armario en melamina en varios colores. Medidas: 113 x 90 x 40 cm. 2 Puertas + Huecos.



* Los muebles se sirven desmontados. Los accesorios se venden a parte (ruedas, gavetas,...) CONSULTE CON SU COMERCIAL.

CÓDIGO	Modelo	Color
289320	2 Puertas y 2 + 2 superior	●
289321	2 Puertas y 2 + 2 inferior	●

CÓDIGO	Modelo	Color
289322	2 Puertas y 2 + 6 superior	●
289323	2 Puertas y 2 + 6 inferior	●

3 Tagar • Armarios

Armario en melamina en varios colores. Medidas: 148 x 90 x 40 cm y puertas.



* Los muebles se sirven desmontados. Los accesorios se venden a parte (ruedas, gavetas,...) CONSULTE CON SU COMERCIAL.

CÓDIGO	Modelo	Color
289328	2 Puertas y 4 huecos	●
289329	4 Puertas y 4 huecos	●

CÓDIGO	Modelo	Color
289330	2 Puertas y 2 + 3 superior	●
289331	2 Puertas y 2 + 3 inferior	●

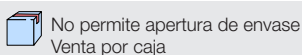

ARMARIOS



1 Tagar • Armarios

Armario en melamina de haya.

CÓDIGO	Modelo	Medidas cm.
289332	2 Puertas y 6 huecos	148 x 90 x 40

* Los muebles se sirven desmontados. Los accesorios se venden a parte (ruedas, gavetas,...) CONSULTE CON SU COMERCIAL.



2 Tagar Armario cambiador

Cambiador en melamina de haya.

CÓDIGO	Modelo	Medidas cm.
289339	2 Puertas y 2 huecos	96 x 90 x 73

Colchoneta para cambiador:

CÓDIGO	Color
289340	●

* Los muebles se sirven desmontados. Los accesorios se venden a parte (ruedas, gavetas,...) CONSULTE CON SU COMERCIAL.



3 Tagar • Armarios

Armario en melamina de haya. Medidas: 183 x 90 x 40.

CÓDIGO	Modelo	Color
A 289336	2 Puertas y 5 huecos	●
B 289337	2 Puertas y 3 + 2 huecos	●
C 289338	2 Puertas y 2 + 3 huecos	●

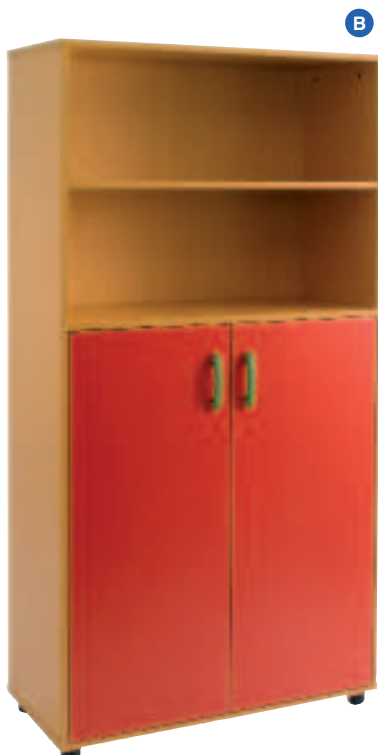

No permite apertura de envase
Venta por caja



Permite apertura de envase
Venta por unidad



Unidades que
contiene la caja



suin

**EQUIPAMIENTO
ESCOLAR 2.0**

Dossan Equipamientos SL

C/ Fuente del Álamo, 16

CC: Puerta de Villalba, Local 4A4

28400 – Collado Villalba (Madrid)

T. 91 857 72 65

info@suinequipamientos.es

www.suinequipamientos.es



PLUS
OFFICE