



Mobiliario y
equipamiento

23
25

cosues

cosues

Descubre otras líneas en nuestros catálogos y en nuestra web.

Escolar y oficina

Recursos y herramientas necesarias para desempeñar tu labor como profesor o alumno y para crear un buen ambiente de trabajo que incida en el rendimiento diario y la labor del docente.

Nuevas tecnologías

La tecnología se ha convertido en una importante herramienta en la educación. Son muchas las ventajas que la tecnología aporta dentro del aula: aumento de la motivación, más interacción, incremento de la creatividad, trabajo en equipo, comunicación bidireccional...

Didáctico

Productos que proporcionan experiencias que los niños pueden aprovechar para identificar propiedades, clasificar, establecer semejanzas y diferencias, resolver problemas, entre otras y al mismo tiempo aprender valores.

Deportivo

Recursos para utilizar en sesiones de educación física, que cumplen con distintas finalidades y que toman su verdadero valor pedagógico en el momento que los docentes deciden como integrarlos.

Robótica educativa

Elementos de mobiliario que se adaptan a las necesidades de diferentes aulas, centros o espacios dentro del ámbito educativo y que ayudan a desarrollar las habilidades sociales.

cosues

Descárgate nuestra APP. Ya disponible en Apple Store y Play Store.



iOS



Android

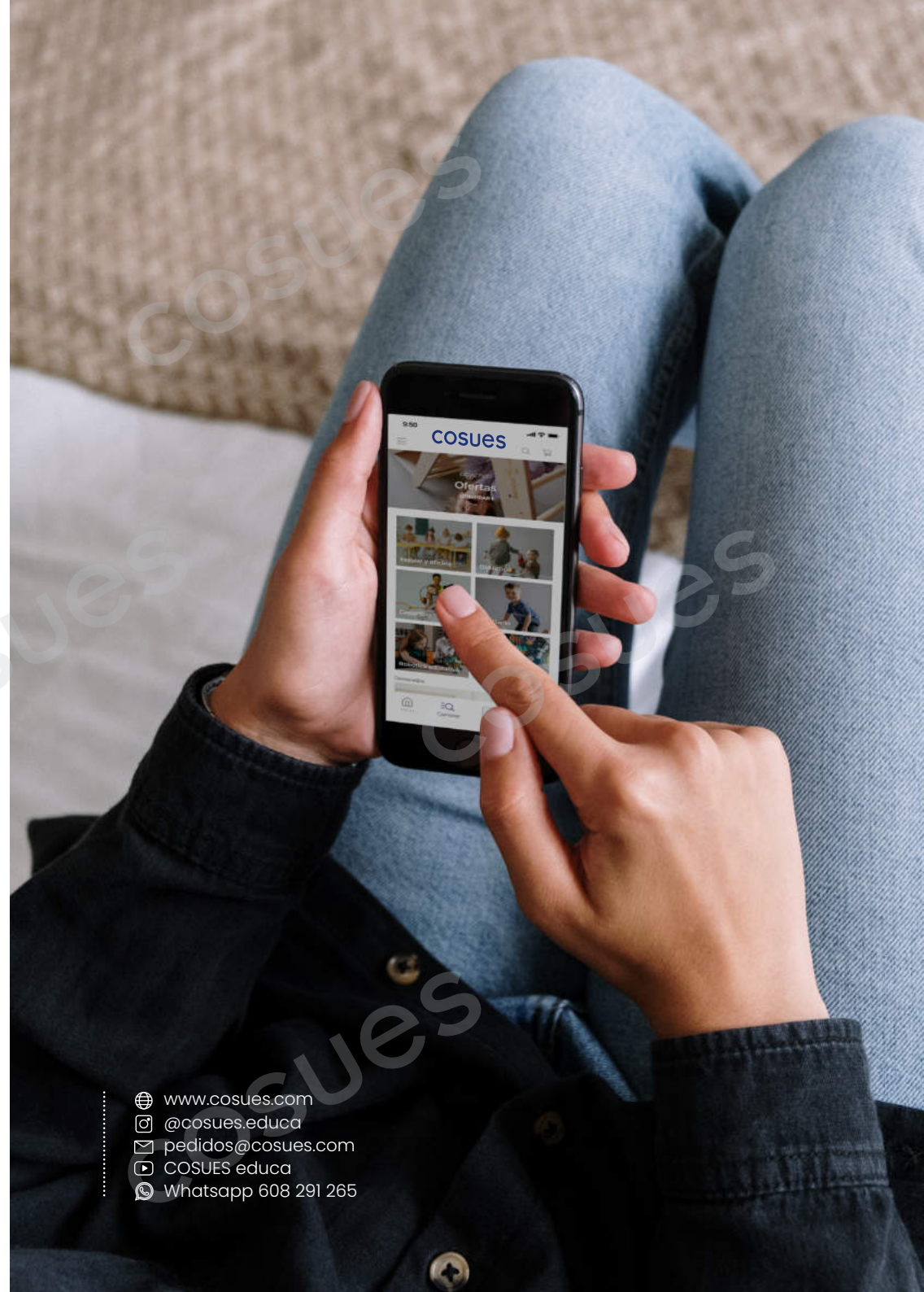

www.cosues.com
[@cosues.educa](https://www.instagram.com/cosues.educa)
pedidos@cosues.com
COSUES educa
Whatsapp 608 291 265

Equipamiento para el aula del futuro

Este catálogo va enfocado hacia una línea de mobiliario multidisciplinar y modular para que puedas diseñar tus propios espacios y cubrir las nuevas necesidades de tu centro escolar. La propuesta que te contamos a continuación es la creación de espacios de aprendizaje donde los alumnos desarrollan la habilidad para la investigación, el diálogo y el pensamiento crítico. Descubre el mobiliario que apoya un enfoque de aprendizaje diferente.





Índice

Mesas de educación 15

Mesas de educación infantil	16
Mesas abatibles	22
Mesas dinámicas colaborativas	26
Mesas polivalentes de usos múltiples	30
Pupitres y mesas de profesor	34
Pupitres escolares	37
Mesas desarrollo sensorial	38

Sillas y bancos para educación 41

Sillas educación infantil	42
Sillas educación primaria y secundaria	46
Sillas colaborativas	48
Sillas polivalentes	50
Taburetes	56
Bancos escolares	58

Percheros, baldas y taquillas 61

Percheros	62
Baldas	67
Taquillas	69
Zapateros	71

Muebles escolares y ordenación 73

Muebles escolares serie Beech	75
Armarios organizadores	86
Muebles cubeteros serie Beech	87
Armarios escolares serie White	93
Cubetas escolares	99
Cajas de ordenación y almacenaje	100

Espacios compartidos 103

Biblioteca	104
Biblioteca infantil	109
Espacios creativos	114
Comedor: Mobiliario y menaje	123
Menaje de comedor bebés	127
Menaje de comedor infantil	130
Descanso y cuidados infantiles	131
Higiene y salud	146
Protección y seguridad de espacios	154
Espacios para actividades artísticas	166
Taquillas y bancos de vestuario	171

Despachos y oficinas 181

Mesas de oficina	182
Mesas de reuniones	188
Cajoneras para mesa de oficina	190
Armarios de oficina	191
Sillas operativas y sillones	195
Recepción y salas de espera	201

Comunicación visual 207

Pizarras	208
Complementos para pizarras	212
Soportes de comunicación	214
Reuniones y convenciones	223
Expositores	225

Aulas de aprendizaje

Aulas con libertad de movimiento para agruparse o desagruparse por equipos de trabajo con mesas versátiles. Espacios bien organizados para facilitar la comunicación, la comodidad y el confort.

45m²
24



Pupitre Naxel (Página 34)
Silla Mia Cantilever (Página 46)



Mesa Arrow (Página 28)
Silla Mia Castor (Página 46)



Mesa Moon (Página 33)
Taburete Mia Stool (Página 57)





45m²
24

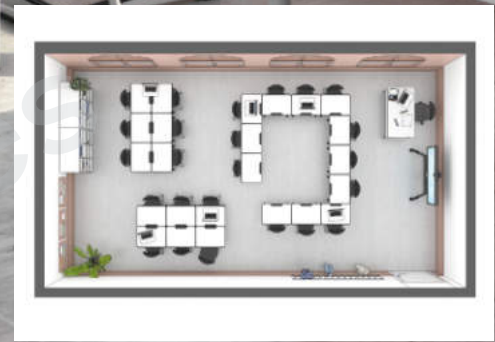

Espacios polivalentes / Bibliotecas

Una biblioteca es la herramienta adecuada entre las necesidades académicas, sociales y emocionales. Se trata de un lugar de reunión donde los alumnos deben de estar a gusto y donde podrán intercambiar conocimientos y buenos momentos.

□ 220 m²
○ 75



Armarios

Armarios escolares abiertos, curvados con varios espacios y ruedas industriales. Armario que permite crear nuevos entornos y distintas áreas educativas. Ideal para equipar clases de aprendizaje cooperativo.

(Página 93)



1	2	3	4	5	6	7	8	9	10	11	12	13	14	15	16	17	18	19	20	21	22	23	24	25	26	27	28	29	30	31
1	2	3	4	5	6	7	8	9	10	11	12	13	14	15	16	17	18	19	20	21	22	23	24	25	26	27	28	29	30	31

1	2	3	4	5	6	7	8	9	10	11	12	13	14	15	16	17	18	19	20	21	22	23	24	25	26	27	28	29	30	31
1	2	3	4	5	6	7	8	9	10	11	12	13	14	15	16	17	18	19	20	21	22	23	24	25	26	27	28	29	30	31

TITLE: Section A
Section B
Section C
Section D
Section E
Section F
Section G
Section H
Section I
Section J
Section K
Section L
Section M
Section N
Section O
Section P
Section Q
Section R
Section S
Section T
Section U
Section V
Section W
Section X
Section Y
Section Z





Aula STEM

Aulas donde poder trabajar y desarrollar conjuntamente habilidades relacionadas con la ciencia, tecnología, ingeniería, arte y matemáticas. El objetivo es conseguir dar al alumno un enfoque global en su proceso de aprendizaje, integrando distintos contenidos y potenciando el pensamiento crítico. Para poder llevarlo a cabo necesitamos equipar el aula con mobiliario polivalente que nos permita adaptarlo según las necesidades.

 150 m2

 45





Mesas Trisix y Octa
Permiten crear ágilmente grupos de trabajo.
(Página 27, 29)



Butaca Chloe

Butaca giratoria escolar para equipar cualquier tipo de aula o clase. Guarderías, colegios, bibliotecas o aulas de formación. Butaca ideal para aulas de aprendizaje cooperativo.

(Página 120)

Gradas move y mini move

Move y mini move son unas gradas modulares, móviles y transformables en estanterías. Al mismo tiempo te permiten crear diferentes espacios de aprendizaje y dividir áreas. Ideal para el trabajo en grupo y para mejorar la interacción entre los alumnos. Ruedas, estructura de madera, capacidad de almacenaje y tapizado de PVC.

(Página 119)

Debate

Diseña e innova

Escucha y aprende

Piensa y analiza



Aula tecnológica

Aulas de trabajo en equipo para la experimentación y manipulación de objetos. Ideales para la realización de talleres y la iniciación a la robótica.

 150 m²

 45



← **Armarios con cubetas**
Ideales para equipar aulas colaborativas y para el almacenaje de material.
(Página 98)

Mesa Rectangle
Mesas rectangulares para grupos con posibilidad de ajustar en altura.
(Página 30)

Aulas infantiles

Un aula infantil con mesas que permiten configurar el aula a tu gusto, a tus necesidades y las de tus alumnos/as, potenciando el trabajo cooperativo.

40 m²
25



La Mesa Yang (Página 30) permite crear mesas redondas y diferentes encajes ágiles.



La Mini Lift (Página 47) se adapta a los tamaños de las mesas infantiles.



La madera en Sillas Zoe (Página 43) y Mesas Teo (Página 18) aporta calidez y confort al aula.

Espacios para pequeñas reuniones

Un lugar para la preparación de contenidos, así como para reuniones entre compañeros, o entre alumnos y profesorado. También puede servir como lugar de descanso y de reflexión.

 50 m²

 22



Paneles divisorios SAMOS

Separan espacios y los aíslan acústicamente.

(Página 122)

Sofá Tube

(Página 118)

Mesa Space Design

Mesa minimalista y elegante. Disponible en diferentes tallas y acabados.

(Página 31)

Comedores

Encuentra el mobiliario ideal para hacer del comedor un espacio confotrable y placentero para socializar, mientras disfrutas de la comida.

50 m²

22



Armario Irene con 3 espacios

Armario escolar sin puertas para almacenaje. Regulable en altura (4 tacos regulables en altura)

(Página 94)





Mesas de educación

Mesas de educación infantil	16
Mesas abatibles	22
Mesas dinámicas colaborativas	26
Mesas polivalentes de usos múltiples	30
Pupitres y mesas de profesor	34
Pupitres escolares	37
Mesas desarrollo sensorial	38

Amplia gama de mesas de educación con total flexibilidad para diferentes entornos, distribuciones y/o necesidades. Desde mesas más tradicionales hasta mesas modulares con diferentes formas.

Diferentes opciones que posibilitan la personalización de ambientes cambiantes y múltiples dinámicas.

Mesas de educación infantil

Mesas infantiles de madera

Con patas de madera de haya maciza de Ø50 mm y encimera en tablero MDF (DM) de 21 mm de grosor laminado con planchas de alta presión (HPL), muy resistentes al desgaste.



- Bases de silicona antideslizante para proteger el suelo.
- Fácil de montar y desmontar ilimitadas veces.
- Los bordes están redondeados para prevención de cortes o heridas.
- Acabados de madera en barniz no tóxico.

- 01 Blanco
- 04 Amarillo
- 06 Naranja
- 09 Rojo
- 12 Rosa
- 17 Azul claro
- 18 Azul oscuro
- 22 Verde claro
- 25 Verde oscuro
- 64 Haya

Talla	Sillas	Mesas	Edades
0	210 mm	400 mm	1-2 años
1	260 mm	460 mm	2-3 años
2	310 mm	560 mm	3-5 años
3	350 mm	590 mm	5-6 años
4	380 mm	640 mm	6-8 años
5	430 mm	710 mm	8-11 años
6	460 mm	760 mm	+12 años



Infinidad de posibilidades para un aula a medida

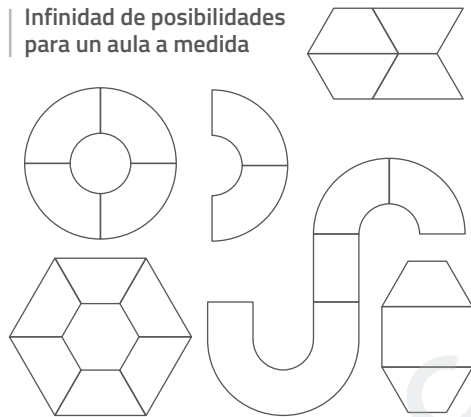

Mesa cuadrada	80 x 80 cm
Talla 0	76002.64.0
Talla 1	76002.64.1
Talla 2	76002.64.2
Talla 3	76002.64.3

Añadir código color ↗



Mesa rectangular	120 x 60 cm	120 x 80 cm
Talla 0	76003.64.0	76004.64.0
Talla 1	76003.64.1	76004.64.1
Talla 2	76003.64.2	76004.64.2
Talla 3	76003.64.3	76004.64.3

Añadir código color ↗

Añadir código color ↗



Mesa trapecio	120 x 60 cm
Talla 0	76005.64.0
Talla 1	76005.64.1
Talla 2	76005.64.2
Talla 3	76005.64.3

Añadir código color ↗



Mesa semi redonda	Ø120 cm
Talla 0	76006.64.0
Talla 1	76006.64.1
Talla 2	76006.64.2
Talla 3	76006.64.3

Añadir código color ↗



Mesa redonda	Ø80 cm	Ø100 cm	Ø120 cm
Talla 0	76007.64.0	76008.64.0	76009.64.0
Talla 1	76007.64.1	76008.64.1	76009.64.1
Talla 2	76007.64.2	76008.64.2	76009.64.2
Talla 3	76007.64.3	76008.64.3	76009.64.3

[Añadir código color ↗](#) [Añadir código color ↗](#) [Añadir código color ↗](#)

Mesa ¼ aro	100 x 100 cm
Talla 0	76010.64.0
Talla 1	76010.64.1
Talla 2	76010.64.2
Talla 3	76010.64.3

[Añadir código color ↗](#)

Mesa en U	150 x 100 cm	150 x 120 cm
Talla 0	76011.64.0	76012.64.0
Talla 1	76011.64.1	76012.64.1
Talla 2	76011.64.2	76012.64.2
Talla 3	76011.64.3	76012.64.3

[Añadir código color ↗](#) [Añadir código color ↗](#)

Mesa ala	120 x 45 cm	150 x 45 cm
Talla 0	76013.64.0	76014.64.0
Talla 1	76013.64.1	76014.64.1
Talla 2	76013.64.2	76014.64.2
Talla 3	76013.64.3	76014.64.3

[Añadir código color ↗](#) [Añadir código color ↗](#)



Mesa en L	90 x 90 cm
Talla 0	76015.64.0
Talla 1	76015.64.1
Talla 2	76015.64.2
Talla 3	76015.64.3

[Añadir código color ↗](#)



Mesa rectangular onda	120 x 60 cm
Talla 0	76016.64.0
Talla 1	76016.64.1
Talla 2	76016.64.2
Talla 3	76016.64.3

[Añadir código color ↗](#)



Mesa semi-redonda onda	120 x 60 cm
Talla 0	76017.64.0
Talla 1	76017.64.1
Talla 2	76017.64.2
Talla 3	76017.64.3

[Añadir código color ↗](#)

Nuevas combinaciones con la forma onda

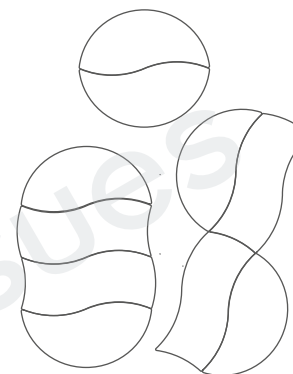

Mesa hexagonal	100 x 55 cm
Talla 0	76018.64.0
Talla 1	76018.64.1
Talla 2	76018.64.2
Talla 3	76018.64.3

[Añadir código color ↗](#)

NUEVO Mesas infantiles de
madera TEO

Mesa todo terreno: la encimera de aglomerado laminado HPL de 18 mm. que la hace muy resistente a ralladas e impactos y con esquinas redondeadas, segura para los más pequeños.

- Sobre de color haya o blanco.
- Esquinas redondeadas.
- Mesas regulables de talla 0 a talla 3.
- Perfecta para crear rincones en los espacios infantiles.
- Dimensiones 120x 60 cm



Mesa de madera Teo

Haya

Haya/Blanco

Talla 0 a 3

77253.64.9.64

77253.64.9.01

Mesas infantiles de metal-madera

Estructura realizada en tubo de acero laminado en frío Ø30x1,5 mm, pintado en epoxi. Tapa con tablero de 18mm cubierto en su cara superior por un laminado de alta presión de 1 mm. Esquinas y cantos redondeados y barnizados.

Colores de estructura

- Blanco
- Verde
- Gris

Colores de encimera

- 03 Crema
- 04 Amarillo
- 06 Naranja
- 09 Rojo
- 18 Azul oscuro
- 21 Verde ministerio
- 22 Verde manzana
- 25 Verde preescolar
- 64 Haya

Talla	Sillas	Mesas
1	260 mm	460 mm
2	320 mm	540 mm
3	360 mm	600 mm



Mesa circular 206

Ø90 cm	Est. blanca ○	Est. verde ●	Est. gris ●
Talla 2	76019.01.2	76020.21.2	76021.72.2

Ø120 cm	Est. blanca ○	Est. verde ●	Est. gris ●
Talla 1	76022.01.1	76023.21.1	76024.72.1
Talla 2	76025.01.2	76026.21.2	76027.72.2
Talla 3	76028.01.3	76029.21.3	76030.72.3

Añadir código color ↗ Añadir código color ↗ Añadir código color ↗



Mesa rectangular 207

110 x 55 cm	Est. blanca ○	Est. verde ●	Est. gris ●
Talla 2	76031.01.2	76032.21.2	76033.72.2

No incluye colores 06 y 64

120 x 60 cm	Est. blanca ○	Est. verde ●	Est. gris ●
Talla 1	76034.01.1	76035.21.1	76036.72.1
Talla 2	76037.01.2	76038.21.2	76039.72.2
Talla 3	76040.01.3	76041.21.3	76042.72.3

Añadir código color ↗ Añadir código color ↗ Añadir código color ↗



Mesa trapezoidal 208

110 x 55* cm	Est. blanca ○	Est. verde ●	Est. gris ●
Talla 2	76043.01.2	76044.21.2	76045.72.2

**En los 3 lados cortos*

No incluye colores 06 y 64

120 x 60 cm	Est. blanca ○	Est. verde ●	Est. gris ●
Talla 1	76046.01.1	76047.21.1	76048.72.1
Talla 2	76049.01.2	76050.21.2	76051.72.2
Talla 3	76052.01.3	76053.21.3	76054.72.3

Añadir código color ↗ Añadir código color ↗ Añadir código color ↗



Mesa semicircular 208

110 x 55* cm	Est. blanca ○	Est. verde ●	Est. gris ●
Talla 2	76055.01.2	76056.21.2	76057.72.2

**En los 3 lados cortos*

No incluye colores 06 y 64

120 x 60 cm	Est. blanca ○	Est. verde ●	Est. gris ●
Talla 1	76058.01.1	76059.21.1	76060.72.1
Talla 2	76061.01.2	76062.21.2	76063.72.2
Talla 3	76064.01.3	76065.21.3	76066.72.3

Añadir código color ↗ Añadir código color ↗ Añadir código color ↗



Mesas infantiles versátiles regulables en altura

Mesa Rony, con pata metálica regulable desde la talla 1 a la 4, con encimera en MDF blanca y contorno en poliuretano inyectado.

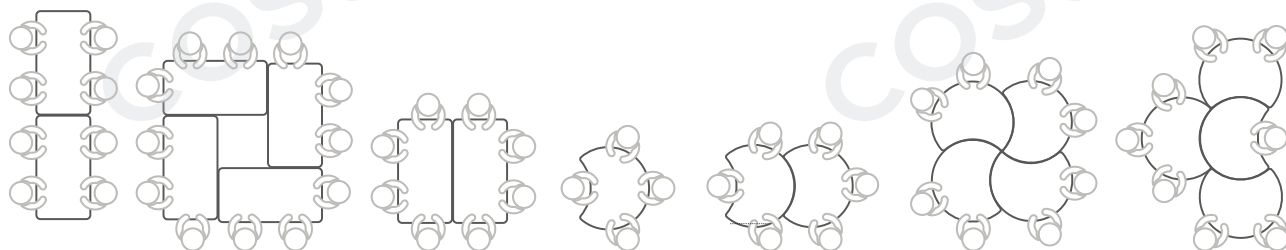

Talla	Mesas	Edades
1	460 mm	2 a 3 años
2	530 mm	3 a 5 años
3	510 mm	5 a 6 años
4	640 mm	6 a 8 años



Mesa Rony rectangular

Tallas 1 a 4

115 x 60 cm

76067.01.9.01



Requiere montaje



Mesa Rony semi-circular

Tallas 1 a 4

Ø 95 cm

76068.01.9.01

Mesas infantiles polivalentes regulables en altura

Mesa Rony, con pata metálica regulable desde la talla 1 a la 4, con encimera en MDF blanca y contorno en poliuretano inyectado.



Talla	Sillas	Mesas	Edades
1	260 mm	460 mm	2 a 3 años
2	310 mm	530 mm	3 a 5 años
3	350 mm	510 mm	5 a 6 años



Mesa Rectangle 120 x 65 cm 180 x 65 cm
Tallas 1-3 **76069.01.9.01** **76070.01.9.01**



Mesa Yang 130 x 75 cm
Tallas 1-3 **76071.01.9.01**



Mesa Trisix Ø 123 cm
Tallas 1-3 **76072.01.9.01**



Mesa Wave 130 x 83 cm
Tallas 1-3 **76073.01.9.01**

Mesas abatibles

Mesas abatibles infantiles Minifloop

Mesa abatible infantil que garantiza un uso inteligente del espacio para potenciar el aprendizaje. Ágil y polivalente permitiendo crear diversos escenarios y actividades de forma continua.



Talla	Mesas
1	420 mm
2	520 mm
3	590 mm
4	650 mm

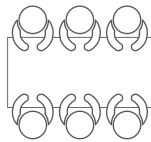

Requiere montaje



Mesa abatible infantil Minifloop 140 x 70 cm

Talla 1	76074.01.1.01
Talla 2	76074.01.2.01
Talla 3	76074.01.3.01
Talla 4	76074.01.4.01



Mesas abatibles Alufloop

Mesa abatible que garantiza un uso inteligente del espacio para potenciar el aprendizaje. Ágil y polivalente permitiendo crear diversos escenarios y actividades de forma continua.

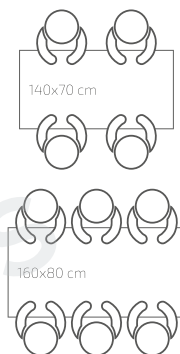

Talla	Mesas
6	740 mm



Mesa abatible Alufloop

140 x 70 cm

Talla 6 **76075.75.6.01**

160 x 80 cm

Talla 6 **76076.75.6.01**



Mesa abatible regulable en altura

Mesa abatible lateral regulable, incluye cuatro ruedas con sistema de freno.

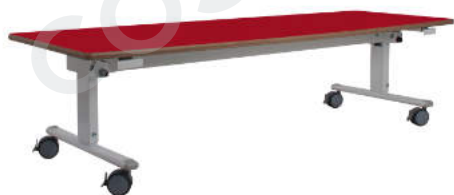

Mesa abatible regulable

120 x 60 cm
Tallas 4, 5, 6 y 7 **76085.01.9**

140 x 60 cm
Tallas 4, 5, 6 y 7 **76086.01.9**

160 x 60 cm
Tallas 4, 5, 6 y 7 **76087.01.9**

180 x 60 cm
Tallas 4, 5, 6 y 7 **76088.01.9**

120 x 80 cm
Tallas 4, 5, 6 y 7 **76089.01.9**

140 x 80 cm
Tallas 4, 5, 6 y 7 **76090.01.9**

160 x 80 cm
Tallas 4, 5, 6 y 7 **76091.01.9**

180 x 80 cm
Tallas 4, 5, 6 y 7 **76092.01.9**

Añadir código color ↗

Añadir código color ↗

Talla	Mesas	Edades
1	460 mm	2 a 3 años
2	530 mm	3 a 5 años
3	590 mm	5 a 6 años
4	640 mm	6 a 8 años
5	710 mm	8 a 11 años
6	760 mm	12+ años
7	820 mm	

- 01 Blanco
- 04 Amarillo
- 06 Naranja
- 09 Rojo
- 12 Rosa
- 17 Azul claro
- 18 Azul oscuro
- 22 Verde manzana
- 25 Verde oscuro
- 64 Haya



Mesa abatible 392

Mesa abatible con ruedas, realizada en tubo de acero, tapa en estratificado. Diversas medidas y alturas. Tablero de 120x60 cm.



Colores de estructura

- Blanco
- Gris

Colores de encimera

- 01 Blanco
- 04 Amarillo
- 06 Naranja
- 09 Rojo
- 18 Azul oscuro
- 22 Verde manzana
- 25 Verde oscuro
- 64 Haya

Mesa abatible 392	Est. blanca <input type="radio"/>	Est. gris <input type="radio"/>
Alt. 54 cm	76077.01.2	76078.01.2
Alt. 60 cm	76079.01.3	76080.01.3

Añadir código color ↗ Añadir código color ↗

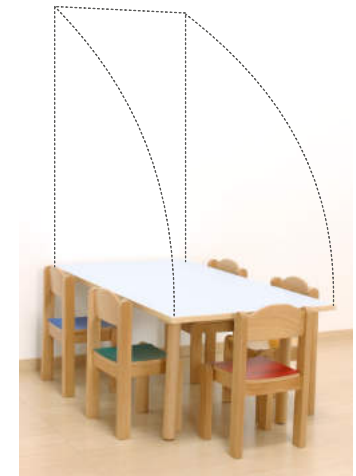

Mesa abatible de pared

Mesa abatible a la pared fabricada en estratificado de 20 mm. Con cantos en PVC. Patas y listones de haya maciza. Tablero de 120x65 cm.



Requiere montaje



Mesa abatible de pared infantil

120 x 65 cm

Talla 0	76093.64.0
Talla 1	76094.64.1
Talla 2	76095.64.2
Talla 3	76096.64.3

Añadir código color ↗

Talla	Mesas	Edades
0	400 mm	1 a 2 años
1	460 mm	2 a 3 años
2	530 mm	3 a 5 años
3	590 mm	5 a 6 años

- 01 Blanco
- 04 Amarillo
- 06 Naranja
- 09 Rojo
- 12 Rosa
- 17 Azul claro
- 18 Azul oscuro
- 22 Verde manzana
- 25 Verde oscuro
- 64 Haya



Mesas dinámicas colaborativas



Mesas dinámicas colaborativas

Mesas de aprendizaje significativo y activo. Espacios innovadores que abren nuevas perspectivas en la educación. Facilitan el aprendizaje de forma natural al ayudar a articular una escuela con nuevas estructuras, que alimentan la creatividad, atención y motivación de los estudiantes.

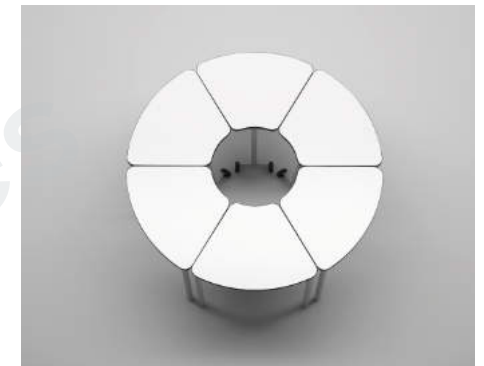
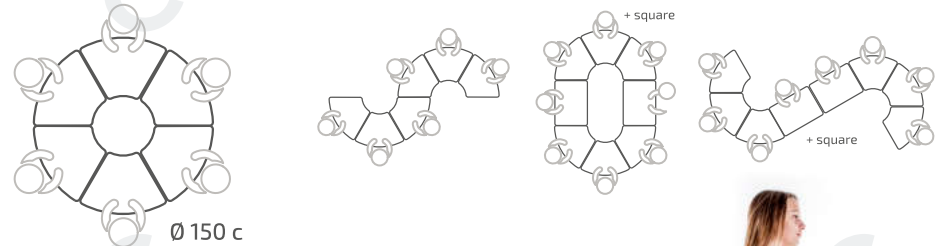

Mesa Hexa

72,7 x 50 cm ■ 1/6

Talla 4	76099.75.4.01
Talla 5	76099.75.5.01
Talla 6	76099.75.6.01

Medidas indicadas en ancho x alto x fondo

Cajón PP para mesas Hexa y Octa

36 x 30 x 10,5 cm

76101

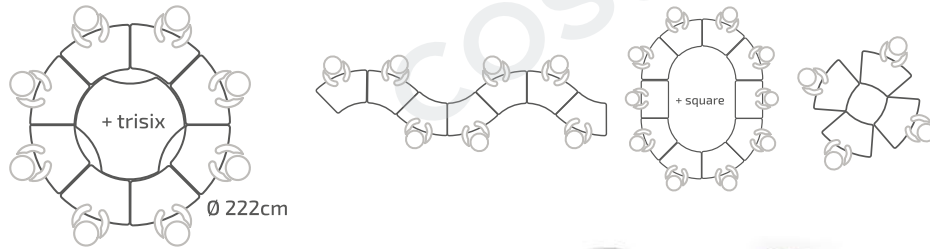

Mesa Octa

83 x 50 cm ■ 1/8

Talla 5 **76100.75.5.01**

Talla 6 **76100.75.6.01**

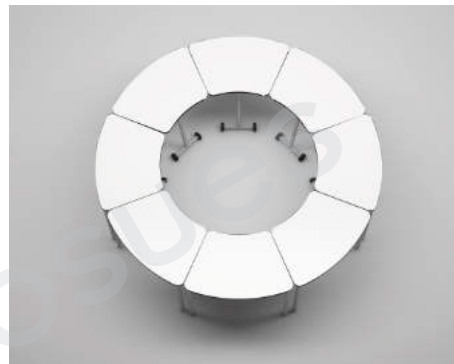



Debatir



Evaluar



Aprender

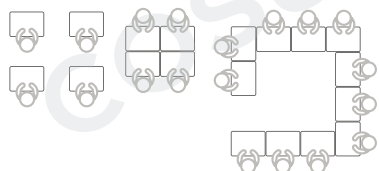

Mesa Square

68,5 x 50 cm ■ regulable

Tallas 4 a 6

76097.75.9.01

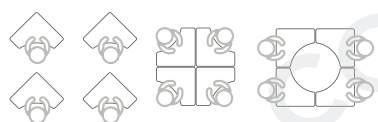

Mesa Arrow

68,5 x 68,5 cm ■ regulable

Tallas 4 a 6

76098.75.9.01

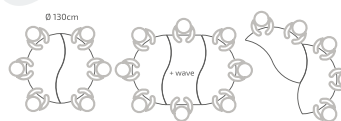

Mesa Yang

130 x 74 cm ■ regulable

Tallas 4 a 6

76102.75.9.01



Talla	Mesas	Edades
4	640 mm	6 a 8 años
5	710 mm	8 a 11 años
6	760 mm	+12 años



Requiere montaje

Talla	Mesas	Edades
4	640 mm	6 a 8 años
5	710 mm	8 a 11 años
6	760 mm	+12 años

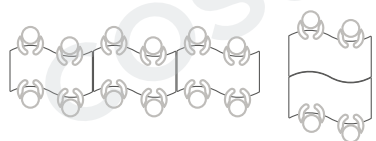

Requiere montaje

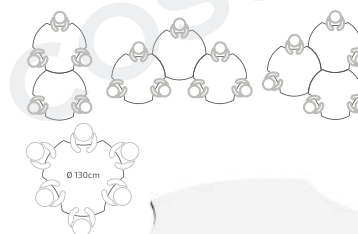

Mesa Wave

130 x 82,4 cm ■ regulable

Tallas 4 a 6

76103.75.9.01

Mesa Trisix

Ø 123,4 cm ■ regulable

Tallas 4 a 6

76104.75.9.01

Mesas polivalentes de usos múltiples

Mesa Rectangle

Mesa escolar con estructura metálica de altura regulable y acabado en color blanco. Mesa para equipar aulas de aprendizaje cooperativo que permite trabajar en grupo. Estructura metálica con tablero de conglomerado.



Mesa Rectangle regulable

70 x 80 cm

Tallas 4 a 6

76106.75.9-01

120 x 80 cm

Tallas 4 a 6

76107.75.9-01

120 x 65 cm

Tallas 4 a 6

76108.75.9-01

140 x 80 cm

Tallas 4 a 6

76109.75.9-01

160 x 80 cm

Tallas 4 a 6

76110.75.9-01

180 x 65 cm

Tallas 4 a 6

76111.75.9-01

180 x 80 cm

Tallas 4 a 6

76112.75.9-01



Requiere montaje

Talla	Mesas	Edades
4	640 mm	6 a 8 años
5	710 mm	8 a 11 años
6	760 mm	+12 años



Cajón metálico mesa rectangle

64 x 59 x 12,4 cm

76113

NUEVO Mesa Space Design

Mesa rectangular minimalista y elegante de líneas rectas. Fácil montaje, opción de ruedas y dos acabados de sobre. Aporta múltiples soluciones para los distintos ámbitos, bibliotecas, oficinas, salas polivalentes y colegios.

Disponible en color blanco y madera. Talla 6.

- Tablero canteado ABS 1,5mm. en madera o blanco.
- Aglomerable cantos rectos 19mm.
- Tacos niveladores en las 4 patas
- Estructura metálica color blanco.



Requiere montaje

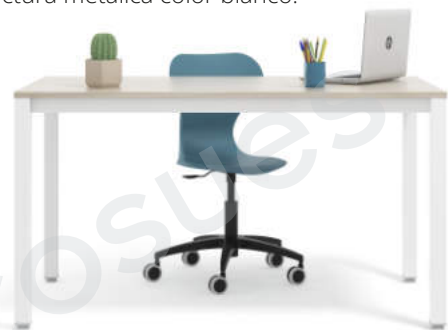

Mesa Space Design

140 x 80 cm

Talla 6 **77255.01.6**

160 x 80 cm

Talla 6 **77256.01.6**

180 x 80 cm

Talla 6 **77257.01.6**

Añadir código color ↗

○ 01 Blanco marfil

● 64 Haya



Talla	Mesas	Edades
4	640 mm	6 a 8 años
5	710 mm	8 a 11 años
6	760 mm	+12 años

Mesa rectangular 280

Mesa escolar de trabajo alta en forma rectangular con estructura metálica y 4 patas. Tablero de DM.



Colores de estructura

● Verde

● Gris

Colores de encimera

● 21 Verde ministerio

● 64 Haya

Mesa rectangular 280

120 x 80 cm	Est. verde ●	Est. gris ●
Alt. 75 cm	76124.22.6	76130.72.6
140 x 80 cm	Est. verde ●	Est. gris ●
Alt. 75 cm	76125.22.6	76131.72.6
160 x 80 cm	Est. verde ●	Est. gris ●
Alt. 75 cm	76126.22.6	76132.72.6
180 x 80 cm	Est. verde ●	Est. gris ●
Alt. 75 cm	76127.22.6	76133.72.6
200 x 80 cm	Est. verde ●	Est. gris ●
Alt. 75 cm	76128.22.6	76134.72.6
200 x 100 cm	Est. verde ●	Est. gris ●
Alt. 75 cm	76129.22.6	76135.72.6

Añadir código color encimera ↗

Añadir código color encimera ↗

Mesa Rectangle Plus

Mesa escolar de trabajo alta con estructura metálica y acabado en color blanco. Diseñada para equipar aulas de tecnología y laboratorios.



Mesa Rectangle Plus

120 x 65 cm

Alt. 100 cm

76120.75.8.01

180 x 65 cm

Alt. 100 cm

76121.75.8.01



Requiere montaje

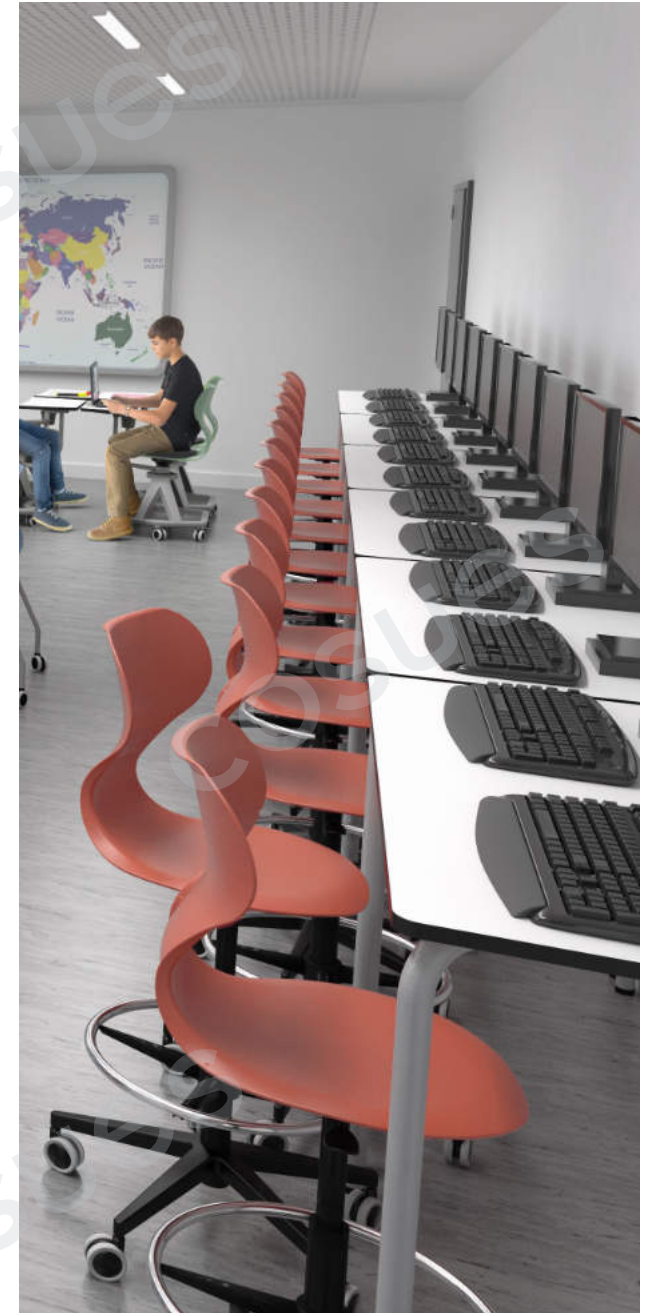

NUEVO Mesa Moon



Requiere montaje

Mesa de 59 x 75 cm. con pistón de gas regulable en altura con cuatro ruedas y base de estrella. Permite trabajar de pie o sentado. Crea espacios de aprendizaje estimulantes y promueve la creatividad y la colaboración. Activación del pistón fácil, rápido y seguro, de talla 5 a talla 8 (71-101cm). Color blanco. Aumento de la zona funcional de trabajo Aporta una gran facilidad para crear diferentes ambientes y formatos de trabajo. Gancho rotativo para pizarra, maleta... Ruedas con goma blanda y las posteriores con freno. Sobre de MDF E-0 de 18 mm.



Mesa Moon

59 x 75 cm

Talla 5 a 8

77254.01.9.01



Pupitres y mesas de profesor

Pupitre Naxel

El pupitre escolar para primaria o secundaria. Dispone de un cajón de rejilla y espacio para lapicero. Herraje de seguridad para evitar la manipulación. Superficie de la mesa resistente al agua. Disponible en color blanco. Estructura tubular en forma de T con tacos niveladores de plástico y tablero de conglomerado.



Talla	Mesas	Edades
4	640 mm	6 a 8 años
5	710 mm	8 a 11 años
6	760 mm	+12 años



Pupitre Naxel

70 x 50 cm

Talla 4 **76136.75.4.01**

Talla 5 **76136.75.5.01**

Talla 6 **76136.75.6.01**



Mesa de profesor Teacher

Mesa de profesor para uso en centros educativos, guarderías y colegios. Disponible en color blanco y regulable a tallas 4, 5 y 6. Tacos niveladores, estructura metálica y tablero de fibras MDF con cajón.

Talla	Mesas	Edades
4	640 mm	6 a 8 años
5	710 mm	8 a 11 años
6	760 mm	+12 años



Mesa de profesor Teacher

120 x 65 cm ■ Regulable

Tallas 4, 5 y 6

76137.75.9.01

Medidas indicadas en ancho x alto x fondo



Mesa con estructura en tubo de acero con bandeja porta documentos en varilla. Tapa en laminado sobre DM, cantos barnizados con poliuretano.

Pupitre 277



Color de estructura

● Verde ministerio

Color de encimera

● Verde

Pupitre 277

60 x 40 cm

Altura 60 cm **76138.22.3.21**

Altura 65 cm **76138.22.4.21**

Altura 70 cm **76138.22.5.21**

Altura 75 cm **76138.22.6.21**

60 x 50 cm

Altura 65 cm **76139.22.4.21**

Altura 70 cm **76139.22.5.21**

Altura 75 cm **76139.22.6.21**

70 x 50 cm

Altura 65 cm **76140.22.4.21**

Altura 70 cm **76140.22.5.21**

Altura 75 cm **76140.22.6.21**

Pupitre 260



Color de estructura

● Gris

Color de encimera

● Haya

Pupitre 277

60 x 40 cm

Altura 60 cm **76141.72.3.64**

Altura 65 cm **76141.72.4.64**

Altura 70 cm **76141.72.5.64**

Altura 75 cm **76141.72.6.64**

60 x 50 cm

Altura 65 cm **76142.72.4.64**

Altura 70 cm **76142.72.5.64**

Altura 75 cm **76142.72.6.64**

70 x 50 cm

Altura 65 cm **76143.72.4.64**

Altura 70 cm **76143.72.5.64**

Altura 75 cm **76143.72.6.64**

Color de estructura

● Gris

Color de encimera

● Haya

Pupitre E260

60 x 40 cm

Altura 60 cm **76144.72.3.64**

Altura 65 cm **76144.72.4.64**

Altura 70 cm **76144.72.5.64**

Altura 75 cm **76144.72.6.64**

60 x 50 cm

Altura 65 cm **76145.72.4.64**

Altura 70 cm **76145.72.5.64**

Altura 75 cm **76145.72.6.64**

70 x 50 cm

Altura 65 cm **76146.72.4.64**

Altura 70 cm **76146.72.5.64**

Altura 75 cm **76146.72.6.64**

Pupitre 266



Color de estructura

● Gris

Color de encimera

● Haya

Pupitre 266

Altura 70 cm **76147.72.5.64**

Altura 75 cm **76147.72.6.64**

Bandeja Plástica Opcional Pupitre 266 **76147**

Pupitres escolares

Silla 278



Color de estructura

● Verde

Color de asiento

● Verde ministerio

Silla 278

Altura 36 cm **76191.22.3.21**

Altura 39 cm **76191.22.4.21**

Altura 43 cm **76191.22.5.21**

Altura 46 cm **76191.22.6.21**

Color de estructura

● Gris

Color de asiento

● Haya

Altura 36 cm **76192.72.3.64**

Altura 39 cm **76192.72.4.64**

Altura 43 cm **76192.72.5.64**

Altura 46 cm **76192.72.6.64**

Silla E253



Color de estructura

● Verde

Color de asiento

● Verde ministerio

Silla E253

Altura 36 cm **76194.22.3.21**

Altura 39 cm **76194.22.4.21**

Altura 43 cm **76194.22.5.21**

Altura 46 cm **76194.22.6.21**

Color de estructura

● Gris

Color de asiento

● Haya

Altura 36 cm **76193.72.3.64**

Altura 39 cm **76193.72.4.64**

Altura 43 cm **76193.72.5.64**

Altura 46 cm **76193.72.6.64**

Silla con pala 260



Color de estructura

● Verde

Color de asiento

● Crema

Silla con pala 260

Altura 46 cm **76195.22.6.03**

Color de estructura

● Verde

Color de asiento

● Verde ministerio

Altura 46 cm **76195.22.6.21**

Color de estructura

● Verde

Color de encimera

● Haya

Altura 46 cm **76195.22.6.64**

Color de estructura

● Negro

Color de asiento

● Crema

Silla con pala 260

Altura 46 cm **76196.30.6.03**

Color de estructura

● Negro

Color de asiento

● Verde ministerio

Altura 46 cm **76196.30.6.21**

Color de estructura

● Negro

Color de encimera

● Haya

Altura 46 cm **76196.30.6.64**

Mesa profesor 239



Color de estructura

● Verde

Color de encimera

● Verde ministerio

Mesa profesor 239

Altura 75 cm **76148.22.6.21**

Color de estructura

● Gris

Color de encimera

● Haya

Mesa profesor 239

Altura 75 cm **76148.72.6.64**

Mesas desarrollo sensorial

NUEVO Mesa sensorial

Mesa rectangular 120x60 cm. con listones en sus cuatro lados que, proporcionan un recipiente idóneo para el juego a través de la experimentación sensorial utilizando sus dedos, palas, recipientes... y diferentes texturas, como arena, ramas, piedras... Radio de curvatura 6 mm en las partes susceptibles de choque por seguridad. Fabricado en MDF de 16 mm de espesor más HPL en haya o blanco, acabados con barniz al agua, ecológico y no tóxico. Tablero aglomerado y tablero aglomerado bilaminado de 19 mm de espesor.

- Íntegramente desmontable.
- Fijado mediante sistema de manguitos con acercamiento que garantiza la máxima firmeza a través de una unión sólida e indeformable.
- Bordes redondeados para prevención de cortes o heridas.
- Estructura permite el abatimiento de la mesa, ahorrando espacio y facilitando su limpieza.
- Altura regulable en 3 alturas.
- Ruedas con freno para facilitar su desplazamiento.

- 01 Blanco
- 64 Haya



120 x 60 cm

Talla 1 a 3

77286.01.9

[Añadir código color ↗](#)

NUEVO Mesa sensorial con cubetas

Mesa sensorial redonda que cuenta en su parte superior con dos cubetas transparente. Diseñada para jugar, experimentar e interactuar. Posibilidad de escoger otros colores para las cubetas. Patas metálicas blancas o de madera de haya de Ø50 mm con acabado en barniz al agua, ecológico y no tóxico, ensambladas mediante sistema de roscado sobre base metálica. Radio de curvatura 6 mm en las partes susceptibles de choque por seguridad.

- Íntegramente desmontable.
- Fijado mediante sistema de manguitos con acercamiento que garantiza la máxima firmeza a través de una unión sólida e indeformable.
- Bordes redondeados para prevención de cortes o heridas.

- 01 Blanco
- 64 Madera



Ø 110 cm

Talla 1 **77287.64.1**

Talla 2 **77287.64.2**

Talla 3 **77287.64.3**

[Añadir código color ↗](#)

NUEVO Mesa de luz abedul

Mesa infantil rectangular con tapa superior de metacrilato translúcido de 5 mm de espesor. Patas metálicas blancas o de madera de haya de sección redonda de Ø50 mm con acabado en barniz al agua, ecológico y no tóxico, ensambladas mediante sistema de roscado sobre base metálica. Radio de curvatura 6 mm en las partes susceptibles de choque por seguridad.

- Íntegramente desmontable.
- Fijado mediante sistema de manguitos con acercamiento que garantiza la máxima firmeza a través de una unión sólida e indeformable.
- Los bordes están redondeados para prevención de cortes o heridas.

Colores de estructura

- Madera

Colores de encimera

- Blanco



100 x 50 cm

Talla 1 **77288.87.1.01**

Talla 2 **77288.87.2.01**

Talla 3 **77288.87.3.01**

100 x 50 cm

Talla 1 **77288.87.1.64**

Talla 2 **77288.87.2.64**

Talla 3 **77288.87.3.64**

NUEVO Mesa de luz madera

Mesa de madera, terminación en haya con superficie de metacrilato blanco de 3mm, luces LED RGB de 7,2 W en 12 colores diferentes, un mando a distancia y una balda inferior.

- Mando a distancia (botón pila incluido).
- Entrada a 220V y salida a 12V.
- Patas mesa desmontables.



90 x 55 cm

Altura 45 cm Haya

77283.64.1.64



NUEVO Mesa con espejo

Mesa con espejo de vidrio con lámina adhesiva de seguridad, que permite jugar creando diversos escenarios de juego, historias e inventando mundos. Patas metálicas blancas o de madera de haya de Ø50 mm con acabado en barniz al agua, ecológico y no tóxico, ensambladas mediante sistema de roscado sobre base metálica. Radio de curvatura 6 mm en las partes susceptibles de choque por seguridad.

- Íntegramente desmontable.
- Fijado mediante sistema de manguitos con acercamiento que garantiza la máxima firmeza a través de una unión sólida e indeformable.
- Los bordes están redondeados para prevención de cortes o heridas.

Colores de estructura

- Blanco
- Madera



120 x 60 cm Estructura blanca

Talla 1 **77289.87.1.01**

Talla 2 **77289.87.2.01**

Talla 3 **77289.87.3.01**

120 x 60 cm Estructura madera

Talla 1 **77289.87.1.64**

Talla 2 **77289.87.2.64**

Talla 3 **77289.87.3.64**





Sillas y bancos para educación

Sillas educación infantil	42
Sillas educación primaria y secundaria	46
Sillas colaborativas	48
Sillas polivalentes	50
Taburetes	56
Bancos escolares	58

Sillas y taburetes con diferentes características, para diferentes espacios y funciones, edades y usos. Desde sillas infantiles de madera, metal o polipropileno hasta sillas para cursos superiores, fijas, con ruedas y mesa incorporada.

Sillas educación infantil

Silla de madera

Silla apilable fabricada en madera maciza de haya acabada en barniz no tóxico. Las patas incorporan tacos antideslizamiento. Asiento y respaldo de contrachapado curvado laminado (HPL) de 10 mm de espesor con cantos redondeados.



Apilable



- 01 Blanco
- 04 Amarillo
- 09 Rojo
- 17 Azul claro
- 22 Verde manzana
- 64 Haya



Silla de madera

Talla 0	76149.64.0
Talla 1	76150.64.1
Talla 2	76151.64.2
Talla 3	76152.64.3

Añadir código color ↗

Talla	Sillas	Edades
0	210 mm	1 a 2 años
1	260 mm	2 a 3 años
2	310 mm	3 a 5 años
3	350 mm	5 a 6 años



Silla infantil Zoe

Silla con estructura de madera de haya maciza que le proporciona gran estabilidad y con marco perfilado de madera la hace más resistente. Respaldo y asiento moldeados para asegurar una correcta ergonomía. Tapetas de plástico en las patas para proteger el suelo y minimizar el ruido. Apilable.

Homologada en -EN 1729-1: 2007 y -EN 1729-2: 2007.



Apilable



Silla infantil Zoe

Talla 2	77258.64.2.64
Talla 3	77259.64.3.64

Talla	Sillas	Edades
2	310 mm	3 a 5 años
3	350 mm	5 a 6 años

Silla infantil 210

Estructura realizada en tubo de acero laminado en frío Ø 20x1,5 mm, pintado en epoxi. El asiento y respaldo se fabrican con 9 láminas de chopo de 1 mm y un laminado de alta presión de 1 mm por



Apilable



- 04 Amarillo
- 06 Naranja
- 09 Rojo
- 17 Azul claro
- 22 Verde manzana
- 25 Verde preescolar
- 64 Haya

Colores de estructura

- Blanco
- Verde
- Gris



Silla infantil 210	Est. blanca ○	Est. verde ●	Est. gris ●
Alt. 26 cm	76153.01.1	76156.22.1	76159.72.1
Alt. 32 cm	76154.01.2	76157.22.2	76160.75.2
Alt. 36 cm	76155.01.3	76158.22.3	76161.72.3
	<i>Añadir código color ↗</i>	<i>Añadir código color ↗</i>	<i>Añadir código color ↗</i>

Silla infantil Tecna

Silla infantil apilable de tubo metálico de Ø25x1,5 mm con acabado en pintura epoxi (RAL9003) y asiento y respaldo de tablero contrachapado curvado de 10 mm de espesor, con cantos redondeados barnizados en barniz no tóxico y superficies laminadas con planchas de alta presión (HPL), muy resistentes al desgaste.



Apilable



- 01 Blanco
- 04 Amarillo
- 09 Rojo
- 17 Azul claro
- 22 Verde manzana
- 64 Haya

Silla infantil tecna

Talla	Sillas	Edades
1	260 mm	2 a 3 años
2	310 mm	3 a 5 años
3	350 mm	5 a 6 años

Talla	Sillas	Edades
Talla 1		76162.01.1
Talla 2		76163.01.2
Talla 3		76164.01.3
		<i>Añadir código color ↗</i>



Silla infantil 209

Estructura realizada en tubo de acero Ø20x1,5 mm. Asiento y respaldo en carcasa polipropileno antideslizante y con forma anatómica. Apilable.



- 04 Amarillo
- 06 Naranja
- 09 Rojo
- 18 Azul oscuro
- 25 Verde oscuro

Colores de estructura

- Blanco
- Gris

Silla infantil 209

	Est. blanca ○	Est. gris ●
Alt. 26 cm	76165.01.1	76167.72.1
Alt. 32 cm	76166.01.2	76168.72.2

Añadir código color ↗

Añadir código color ↗

Silla Luca

Silla infantil monobloque de polipropileno. Ligera y fácil de apilar. Estructura antivuelco. Versátil y resistente.

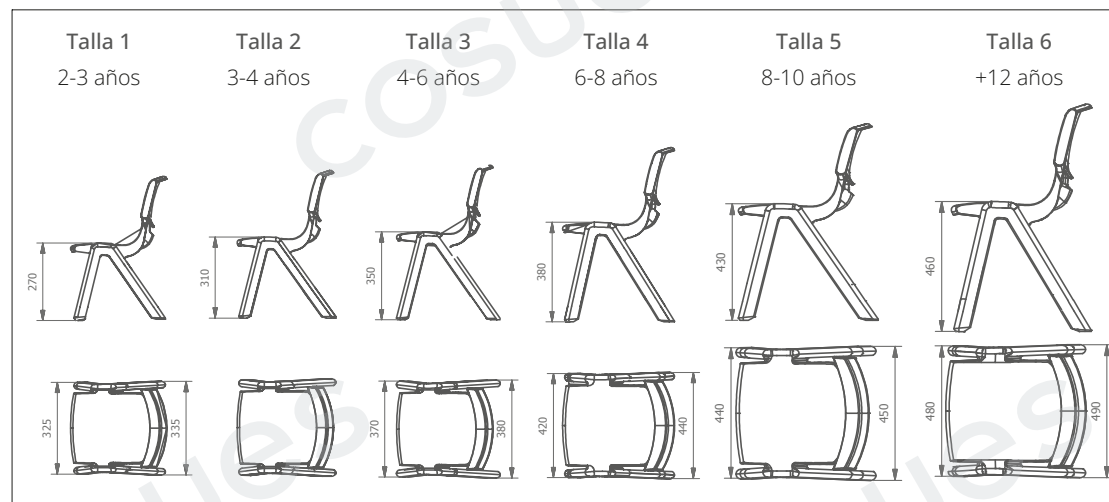

Silla Luca tallas 1 a 4

Talla 1	76169.98.1
Talla 2	76170.98.2
Talla 3	76171.98.3
Talla 4	76172.98.4

Añadir código color ↗

- 01 Blanco Marfil
- 17 Azul Navy
- 22 Verde Mint

Silla Luca tallas 5 a 6

Talla 5	76173.98.5
Talla 6	76174.98.6

Añadir código color ↗

- 17 Azul Navy
- 22 Verde Mint
- 72 Gris



Sillas educación primaria y secundaria

Silla Mia

Silla con estructura metálica y respaldo curvo de polipropileno para un óptimo confort. Versátil y resistente. Opción de tapizado para el asiento.

- 01 Blanco Marfil
- 09 Rojo Terracota
- 17 Azul Navy
- 22 Verde Mint
- 26 Ocre
- 30 Negro

Talla	Sillas	Edades
4	380 mm	6 a 8 años
5	430 mm	8 a 11 años
6	460 mm	12+ años



Apilable

Silla Mia Basic

Talla 4 (No disponible en color negro ni ocre)

76175.75.4

Talla 5

76176.75.5

Talla 6

76177.75.6

Kit tapizado opcional

Añadir código color ↗



Apilable

Silla Mia Castors

Talla 4 (No disponible en color negro ni ocre)

76179.75.4

Talla 5

76180.75.5

Talla 6

76181.75.6

Kit tapizado opcional

Añadir código color ↗



Silla Mia Cantilever

Talla 6

76183.75.6

Kit tapizado opcional

Añadir código color ↗



Kit tapizado opcional para Sillas Mia

Para tallas 5 y 6

76178



Requiere montaje

Silla baja infantil Mia Mini Lift

Talla 6 (No disponible en colores negro y ocre)

76184.75.9

[Añadir código color ↗](#)



Requiere montaje

Silla Mia Lift

Tallas 5 a 7

76185.75.9

[Añadir código color ↗](#)



Requiere montaje

Silla Mia Big Lift

Tallas 5 a 7 (No disponible en colore ocre)

76186.75.9

[Añadir código color ↗](#)

Sillas colaborativas

Silla Mia Store 360°



Silla escolar giratoria con respaldo curvado para un óptimo confort, multiusos para equipar todo tipo de aulas de aprendizaje cooperativo, bibliotecas o centros de formación, versátil y resistente. Fabricada en polipropileno. 7,56 kg



Silla Mia Store 360°

Talla 7

77260.98.7

[Añadir código color ↗](#)



Kit tapizado opcional para Sillas Mia

Para talla 7

76188



Talla	Sillas	Edades
7	510 mm	Adultos

- 01 Blanco Marfil
- 09 Rojo Terracota
- 17 Azul Navy
- 22 Verde Mint
- 30 Negro

Silla Mia Table 360°



Silla giratoria con seis ruedas, estructura y respaldo curvo de polipropileno para un óptimo confort. Mesa de DMF plegable con porta-botellas. Incluye bandeja inferior para dejar la mochila.



Silla Mia Table 360°

Talla 7

76187.98.7

[Añadir código color ↗](#)

Asiento y mesa portátil Ztool

Mesa de trabajo portátil en polipropileno. Te permite trabajar de forma cómoda con el portátil o la libreta, en el suelo, en una silla, en el sofá, etc.



- 22 Verde Mint
- 26 Ocre
- 72 Gris metalizado



Asiento y mesa portátil Ztool

Talla única

76189.98.9

[Añadir código color ↗](#)



Carro Ztool Trolley

76190



Sillas polivalentes

Silla 140

Silla carcasa de polipropileno en naranja, gris, verde o azul.



Apilable



Colores de estructura

- Negro
- Cromado

Colores de asiento

- 06 Naranja
- 18 Azul
- 25 Verde
- 72 Gris

Silla 140	Est. negra ●	Est. cromada ●
Alt. 45 cm	76197.30.6	76198.75.6
	Añadir código color ↗	Añadir código color ↗

Silla 262

Silla con pala y carcasa de polipropileno en naranja, gris, verde o azul.



Colores de estructura

- Negro
- Cromado

Colores de asiento

- 06 Naranja
- 18 Azul
- 25 Verde
- 72 Gris

Silla 262	Est. negra ●	Est. cromada ●
Alt. 45 cm	76199.30.6	76200.75.6
	Añadir código color ↗	Añadir código color ↗

Silla Xauen 140

Sillas fijas fabricadas en plástico inyectado con 4 patas.



Apilable



Colores de estructura

- Negro
- Gris

Colores de asiento

- 06 Naranja
- 09 Rojo
- 18 Azul
- 30 Negro

Talla	Sillas	Edades
6	460 mm	12+ años

Silla Xauen 140	Est. negra ●	Est. gris ●
Talla 6	76201.30.6	76202.72.6
	Añadir código color ↗	Añadir código color ↗

Silla Xauen 145

Sillas fijas fabricadas en plástico inyectado con 4 patas y brazos.



Colores de estructura

- Negro
- Gris

Colores de asiento

- 06 Naranja
- 09 Rojo
- 18 Azul
- 30 Negro

Silla Xauen 145	Est. negra ●	Est. gris ●
Talla 6	76203.30.6	76204.72.6
	Añadir código color ↗	Añadir código color ↗

Silla Xauen 142

Sillas fijas fabricadas en plástico inyectado con 4 patas y pala.



Colores de estructura

- Negro
- Gris

Colores de asiento

- 06 Naranja
- 09 Rojo
- 18 Azul
- 30 Negro

Silla Xauen 140	Est. negra ●	Est. gris ●
Talla 6	76205.30.6	76206.72.6
	Añadir código color ↗	Añadir código color ↗

Silla Dado

Silla confidente y de colectividades. Estructura metálica negra de 4 patas. Asiento y respaldo tapizado azul, negro, rojo y gris.



Colores de estructura

- Negro

Colores de asiento

- 09 Rojo
- 18 Azul
- 30 Negro

Silla Dado	Est. negra ●
Plástico talla 6	76208.30.6
Tapizado talla 6	76218.30.6
	Añadir código color ↗

Silla Track

Silla apilable multifunción de polipropileno virgen apilable. Cuatro apoyos en tubo de acero redondo. Respaldo con perforaciones que mejoran el confort térmico de la silla. Incluye piezas de unión para formar filas en el mismo color de la carcasa. Altura 45 cm.



Silla Track	Est. negra ●	Est. gris ●	Est. cromada ●
Alt. 45 cm	76209.30.6	76210.72.6	76211.75.6
	Añadir código color ↗	Añadir código color ↗	Añadir código color ↗



Silla Track con pala	Est. negra ●	Est. gris ●	Est. cromada ●
Alt. 45 cm	76212.30.6	76213.72.6	76214.75.6
	Añadir código color ↗	Añadir código color ↗	Añadir código color ↗



Apilable



Colores de estructura

- Negro
- Gris
- Cromado

- 01 Blanco
- 06 naranja
- 09 Rojo
- 18 Azul oscuro
- 22 Verde
- 28 Arena
- 30 Negro
- 72 Gris

Sillas Quick

Serie de sillas multifunción apilables, fabricadas con monocarcasa de polipropileno virgen inyectado. Tratamiento anti UV y antiestático.



Apilable

Colores de estructura

- Blanco
- Gris
- Cromado

Colores de asiento

- 01 Blanco
- 09 Rojo
- 18 Azul oscuro
- 22 Verde
- 30 Negro
- 72 Gris

Silla Quick 203



Silla Quick 203 Est. blanca ○ Est. cromada ●
 Alt. 45 cm **76219.01.6** **76220.75.6**
Cojín tapizado opcional [Añadir código color ↗](#) [Añadir código color ↗](#)

Silla Quick 200



Silla Quick 200 Est. gris ● Est. cromada ●
 Alt. 45 cm **76221.72.6** **76222.75.6**
Cojín tapizado opcional [Añadir código color ↗](#) [Añadir código color ↗](#)

Silla Quick 205



Silla Quick 205 Est. cromada ●
 Alt. 45 cm **76223.75.6**
Cojín tapizado opcional [Añadir código color ↗](#)

Silla Quick 202



Silla Quick 202 con pala Est. cromada ●
 Alt. 45 cm **76224.75.6**
Cojín tapizado opcional [Añadir código color ↗](#)



Piezas de unión para sillas Quick 200-202-203-205

Unidad **76226**



Silla Quick 202 con pala y brazo Est. cromada ●
 Alt. 45 cm **76225.75.6**
Cojín tapizado opcional [Añadir código color ↗](#)

Colores de estructura

- Blanco
- Gris
- Cromado

Colores de asiento

- 01 Blanco
- 09 Rojo
- 18 Azul oscuro
- 22 Verde
- 30 Negro
- 72 Gris

Silla Quick 207



Silla Quick 207 Est. blanca Est. cromada
 Alt. 45 cm **76227.01.6** **76228.75.6**
Cojín tapizado opcional [Añadir código color ↗](#) [Añadir código color ↗](#)

Silla Quick 204



Silla Quick 204 Est. Nylon Est. aluminio
 Alt. 45 cm **76229.30.6** **76230.75.6**
Cojín tapizado opcional [Añadir código color ↗](#) [Añadir código color ↗](#)



Silla Haya 142

Silla con carcasa de madera y patas cromadas. Altura 45 cm. Disponible con brazos y pala.



Silla Haya 142 Est. cromada
Alt. 45 cm **76215.75.6.64**



Silla Haya 142-B con brazo Est. cromada
Alt. 45 cm **76216.75.6.64**



Silla Haya 142-P con pala Est. cromada
Alt. 45 cm **76217.75.6.64**

Sillas Gua

Asiento y respaldo de carcasa en polipropileno con forma anatómica. Pala realizada en MDF cubierta con estratificado alta presión, cantos redondeados y barnizados. Estructura metálica en tubo de acero.



Silla Gua 150



Apilable



Colores de estructura

- Blanco
- Gris

Colores de asiento

- 01 Blanco
- 09 Beige
- 18 Mostaza
- 23 Marrón
- 72 Gris

Silla Gua 150

Talla 6

Est. blanca ○

76231.01.6

Añadir código color ↗

Est. gris ●

76232.72.6

Añadir código color ↗

Silla Gua 153



Colores de estructura

- Blanco
- Gris

Colores de asiento

- 01 Blanco
- 09 Beige
- 18 Mostaza
- 23 Marrón
- 72 Gris

Silla Gua 153

Talla 6

Est. blanca

76235.01.6

[Añadir código color ↗](#)

Est. gris

76236.72.6

[Añadir código color ↗](#)

Silla Gua 160

Asiento y respaldo de carcasa en polipropileno con forma anatómica. Patas de madera de haya maciza barnizada.

Colores de estructura

- Haya maciza

Colores de asiento

- 01 Blanco
- 09 Beige
- 18 Mostaza
- 23 Marrón
- 72 Gris

Silla Gua 160

Talla 6

Patatas haya maciza

76237.64.6

[Añadir código color ↗](#)



Taburetes

Taburete 290

Taburete con asiento giratorio regulable en altura de estructura metálica con asiento en laminado sobre DM con cantos barnizados o en madera barnizada.



Taburete 290 (asiento laminado color) Est. verde ● Est. negra ●
 Talla 6 **76238.22.9** **76239.30.9**
 Añadir código color ↗ Añadir código color ↗



Taburete 290B (Asiento en pino) Est. verde ●
 Talla 6 **76240.22.9.64**

Colores de estructura

- Negro
- Verde

Colores de asiento

- 01 Blanco
- 03 Crema
- 04 Amarillo
- 06 Naranja
- 09 Rojo
- 18 Azul oscuro
- 22 Verde manzana
- 25 Verde preescolar
- 39 Morado
- 64 Haya

Taburete 900

Taburetes con estructura metálica y base de 5 pies. El asiento (simil piel), se regula mediante husillo giratorio. Fácil montaje. Medidas: 46 x 60-70 x 46 cm.



Taburete 900
 Taburete 900 **76241.30.9.30**

Taburete 925N

Taburete giratorio con asiento y respaldo realizado en polímero técnico de alta resistencia para usos exigentes con mecanismo básico. Pistón de gas de largo recorrido. Base de polímero técnico con tacos antideslizantes. Admiten ruedas normales o de parquet. Fácil montaje. Apto para laboratorios.



Taburete con respaldo 925N
 Taburete **76242.30.9.30**

Taburete Mia Stool

Taburete escolar alto con asiento de plástico, pistón de gas y base con ruedas. Apto para multiusos y equipar todo tipo de aulas de aprendizaje cooperativo, bibliotecas o centros de formación. Dispone de un anillo de aluminio en la base del reposapiés, que se puede ajustar.



- 01 Blanco Marfil
- 09 Rojo Terracota
- 17 Azul Navy
- 22 Verde Mint
- 26 Ocre
- 30 Negro



Taburete Mia Stool

Taburete

76243.72.9

[Añadir código color ↗](#)

Medidas indicadas en ancho x alto x fondo

Bancos escolares

Banco infantil de madera

Banco infantil de madera de haya sin respaldo con asiento de 120 x 30 cm. barniz no tóxico y base de asiento fabricada en tablero MDF (DM) con cantos redondeados muy resistente al desgaste. Tacos de silicona en las patas para evitar rozamiento directo con el suelo.



- 01 Blanco
- 04 Amarillo
- 06 Naranja
- 09 Rojo
- 12 Rosa
- 17 Azul claro
- 18 Azul oscuro
- 22 Verde claro
- 25 Verde oscuro
- 64 Haya



Banco infantil de madera

Alt. 21 cm	76244.64.0
Alt. 26 cm	76245.64.0
Alt. 31 cm	76246.64.0
Alt. 35 cm	76247.64.0

Añadir código color ↗

Banco infantil 394

Banco con estructura en tubo de acero, asiento en estratificado. Medida 150x30 altura 30 cm.

Colores de estructura

- Blanco
- Verde
- Negro
- Gris

Colores de asiento

- 03 Crema
- 04 Amarillo
- 06 Naranja
- 09 Rojo
- 18 Azul oscuro
- 21 Verde ministerio
- 22 Verde manzana
- 25 Verde preescolar



Banco infantil 394	Est. blanca <input type="radio"/>	Est. verde <input checked="" type="radio"/>	Est. negra <input type="radio"/>	Est. gris <input type="radio"/>
Alt. 30 cm	76248.01.2	76249.22.2	76250.30.2	76251.72.2
	Añadir código color ↗	Añadir código color ↗	Añadir código color ↗	Añadir código color ↗

Banco adulto 289

Banco con estructura en tubo de acero, asiento en estratificado. Medida 150x30 altura 45 cm.



Banco adulto 289	Est. verde <input checked="" type="radio"/>	Est. negra <input type="radio"/>
Altura 45 cm	76252.22.6	76252.30.6
	Añadir código color ↗	Añadir código color ↗

Colores de estructura

- Verde
- Negro

Colores de asiento

- 03 Crema
- 21 Verde ministerio

Banco adulto 288

Banco corrido, laminado, altura de asiento 45 cm.



Banco adulto 288	Est. verde <input checked="" type="radio"/>	Est. negra <input type="radio"/>
150 x 30 cm, alt. 45 cm	76253.22.6	76253.30.6
200 x 30 cm, alt. 45 cm	76254.22.6	76254.30.6
	Añadir código color ↗	Añadir código color ↗

Colores de estructura

- Verde
- Negro

Colores de asiento

- 03 Crema
- 21 Verde ministerio



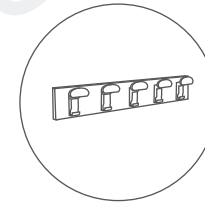

Percheros, baldas y taquillas

Percheros	62
Baldas	67
Taquillas	69
Zapateros	71

Organiza y distribuye objetos personales y material del aula a través de diferentes soluciones que te planteamos a continuación: Percheros, donde poder colgar mochilas o prendas de ropa, baldas, donde poder organizar libros u objetos del aula, y taquillas, en el caso de que requieras de un almacenamiento de más privacidad.

Percheros

Perchero de 4 casillas

Casillero y perchero fabricado con tablero laminado en haya de 19 mm de espesor. Cantos de PVC de 2 mm. Dispone de perchas giratorias fabricadas en polipropileno con aristas redondeadas y sistema triple colgador, para colgar la vestimenta.



Colores de estructura

- Blanco
- Haya

- 01 Blanco
- 04 Amarillo
- 06 Naranja
- 09 Rojo
- 12 Rosa

- 17 Azul claro
- 18 Azul oscuro
- 22 Verde manzana
- 25 Verde oscuro
- 64 Haya

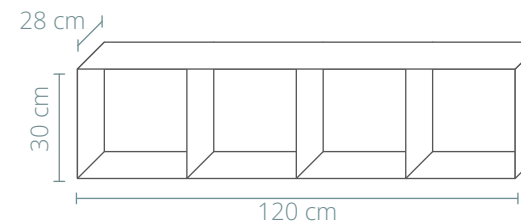
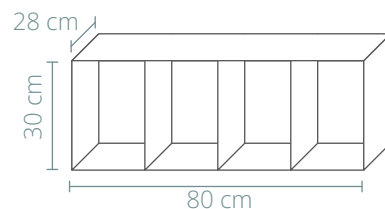
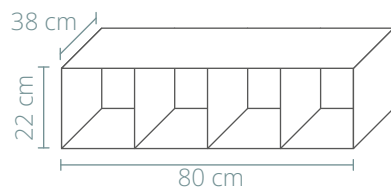

Perchero de cuatro casillas 80 x 22

80 x 22 x 38 cm

Est. blanca ○

76255.01.0

Est. haya ●

76256.64.0

[Añadir código color ↗](#)

[Añadir código color ↗](#)

Perchero de cuatro casillas 80 x 30

80 x 30 x 28 cm

Est. blanca ○

76257.01.0

Est. haya ●

76258.64.0

[Añadir código color ↗](#)

[Añadir código color ↗](#)

Perchero de cuatro casillas 120 x 30

120 x 30 x 28 cm

Est. blanca ○

76259.01.0

Est. haya ●

76260.64.0

[Añadir código color ↗](#)

[Añadir código color ↗](#)

Perchero Quesitos

Casillero y perchero fabricado con tablero laminado en haya de 19 mm de espesor. Cantos de PVC de 2 mm. Dispone de perchas giratorias fabricadas en polipropileno con aristas redondeadas y sistema triple colgador, para colgar la vestimenta.



Colores de estructura

- Blanco
- Haya

- 01 Blanco
- 04 Amarillo
- 06 Naranja
- 09 Rojo
- 12 Rosa

- 17 Azul claro
- 18 Azul oscuro
- 22 Verde manzana
- 25 Verde oscuro
- 64 Haya



Perchero Quesitos de 3 casillas

61 x 28 x 22 cm

Est. blanca ○ **76261.01.0**

Est. haya ● **76262.64.0**

[Añadir código color ↗](#)

[Añadir código color ↗](#)



Perchero Quesitos de 4 casillas

80 x 28 x 22 cm

Est. blanca ○ **76263.01.0**

Est. haya ● **76264.64.0**

[Añadir código color ↗](#)

[Añadir código color ↗](#)



Perchero Quesitos de 6 casillas

119 x 28 x 22 cm

Est. blanca ○ **76265.01.0**

Est. haya ● **76266.64.0**

[Añadir código color ↗](#)

[Añadir código color ↗](#)



Perchero Quesitos Media Luna

Casillero y perchero fabricado con tablero laminado en haya de 19 mm de espesor. Cantos de PVC de 2 mm. Dispone de perchas giratorias fabricadas en polipropileno con aristas redondeadas y sistema triple colgador, para colgar la vestimenta.



Perchero Quesitos Media Luna de 3 casillas

Est. blanca ○	Est. haya ●
76267.01.0	76268.64.0

61 x 42 x 22 cm

[Añadir código color ↗](#)

[Añadir código color ↗](#)

Perchero Quesitos Media Luna de 4 casillas

Est. blanca ○	Est. haya ●
76269.01.0	76270.64.0

80 x 42 x 22 cm

[Añadir código color ↗](#)

[Añadir código color ↗](#)

Colores de estructura

- Blanco
- Haya

- 01 Blanco
- 04 Amarillo
- 06 Naranja
- 09 Rojo
- 12 Rosa
- 17 Azul claro
- 18 Azul oscuro
- 22 Verde manzana
- 25 Verde oscuro
- 64 Haya



Perchero Quesitos Media Luna de 6 casillas

Est. blanca ○	Est. haya ●
76271.01.0	76272.64.0

119 x 42 x 22 cm

[Añadir código color ↗](#)

[Añadir código color ↗](#)

Perchero infantil 8 perchas

Perchero con ocho perchas dobles, fabricado con tablero laminado de 19 mm de espesor. Cantos de PVC de 2 mm de espesor. Dispone de 8 perchas fabricadas en polipropileno con aristas redondeadas y sistema doble colgador, para poder colgar la vestimenta.



Perchero infantil 8 perchas

100 x 12 x 20 cm

76273.00.0

[Añadir código color ↗](#)

Perchero en línea 4 perchas

Perchero con cuatro perchas dobles, fabricado con tablero laminado de 19 mm de espesor. Cantos de PVC de 2 mm de espesor. Dispone de 4 perchas fabricadas en polipropileno con aristas redondeadas y sistema doble colgador, para poder colgar la vestimenta.



Colores de estructura

- Blanco
- Haya

Colores de percha

- 04 Amarillo
- 09 Rojo
- 18 Azul oscuro
- 25 Verde oscuro
- 99 Multicolor



Perchero en línea 4 perchas

50 x 12 x 2 cm

Est. blanca ○

Est. haya ●

76274.01.0

[Añadir código color ↗](#)

[Añadir código color ↗](#)

Perchero en línea 8 perchas



Perchero con cuatro perchas dobles, fabricado con tablero laminado de 19 mm de espesor. Cantos de PVC de 2 mm de espesor. Dispone de 8 perchas fabricadas en polipropileno con aristas redondeadas y sistema doble colgador, para poder colgar la vestimenta.



Colores de estructura

- Blanco
- Haya

Colores de percha

- 04 Amarillo
- 09 Rojo
- 18 Azul oscuro
- 25 Verde oscuro
- 99 Multicolor

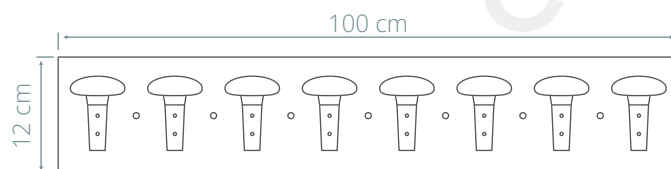

Perchero en línea 8 perchas

100 x 12 x 2 cm

Est. blanca ○

76276.01.0

[Añadir código color ↗](#)

Est. haya ●

76277.64.0

[Añadir código color ↗](#)

Perchero Peggy

Perchero escolar económico de madera con 5 perchas dobles de plástico.

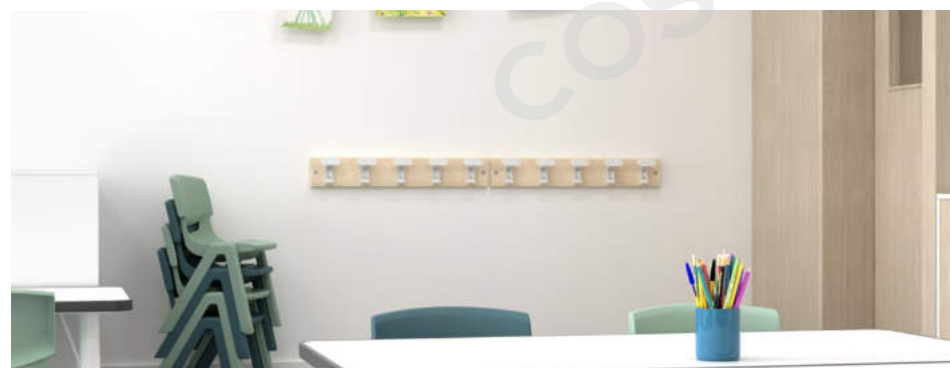
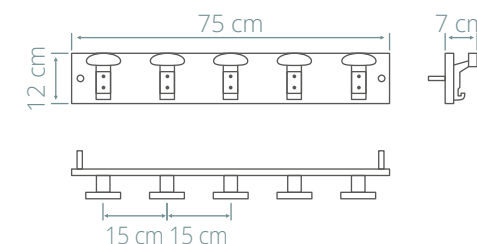

Perchero Peggy

75 x 12 x 7 cm

Est. blanca ○

77261.01.0.01

Est. haya ●

77261.64.0.01

Perchero Marcus

Perchero de metal con 5 ganchos dobles. Resistente y antivandálico.

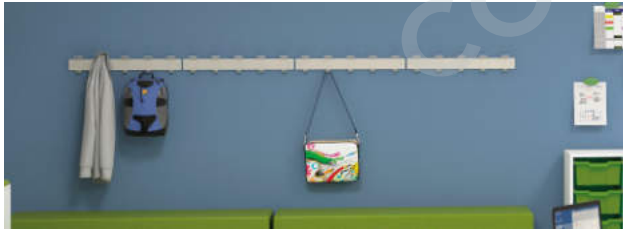

Perchero Marcus

69,5 x 10,4 cm

76279.00.0.01

Perchero escolar

Perchero de pared con 8 colgadores.

- 03 Crema
- 21 Verde ministerio
- 64 Haya
- 72 Gris



Perchero escolar

101,5 x 15 cm

76280.75.0

[Añadir código color ↗](#)

Carro perchero móvil KM-MEND

Carro perchero con ruedas y 26 perchas en ambos lados y una base para dejar mochilas. Pensado para comedores, gimnasios etc.



Carro perchero móvil KM-MEND

175 x 40 x 110 cm

76294

Baldas

Balda 65 x 25 x 3

Balda muy robusta, fabricada con tablero laminado en haya de 30 mm de espesor. Cantos de PVC de 2 mm de espesor acabados por ambas caras para poder colgar la vestimenta.



- 01 Blanco
- 04 Amarillo
- 06 Naranja
- 09 Rojo
- 12 Rosa
- 17 Azul claro
- 18 Azul oscuro
- 22 Verde manzana
- 25 Verde oscuro
- 64 Haya



Balda 65 x 25 x 3

65 x 25 x 3 cm

76281.00.0

[Añadir código color ↗](#)

Balda con soporte trasero

Balda muy robusta, fabricada con tablero laminado en haya de 19 mm de espesor. Cantos de PVC de 2 mm de espesor acabados por ambas caras



- 01 Blanco
- 04 Amarillo
- 06 Naranja
- 09 Rojo
- 12 Rosa
- 17 Azul claro
- 18 Azul oscuro
- 22 Verde manzana
- 25 Verde oscuro
- 64 Haya

Colores de estructura

- Blanco
- Haya



Balda con soporte trasero 605

61 x 22 x 1,9 cm

Est. blanca ○ **76282.01.0**

[Añadir código color ↗](#)

Est. haya ● **76283.64.0**

[Añadir código color ↗](#)



Balda con soporte trasero 800

80 x 22 x 1,9 cm

Est. blanca ○ **76284.01.0**

[Añadir código color ↗](#)

Est. haya ● **76285.64.0**

[Añadir código color ↗](#)



Balda con soporte trasero 1190

119 x 22 x 1,9 cm

Est. blanca ○ **76286.01.0**

[Añadir código color ↗](#)

Est. haya ● **76287.64.0**

[Añadir código color ↗](#)

Balda laterales quesitos

Balda con soporte trasero, fabricado con tablero laminado en haya de 19 mm de espesor. Cantos de PVC de 2 mm de espesor.



Colores de estructura

- Blanco
- Haya

01 Blanco

04 Amarillo

06 Naranja

09 Rojo

12 Rosa

17 Azul claro

18 Azul oscuro

22 Verde manzana

25 Verde oscuro

64 Haya



Balda laterales quesitos 61 x 22 Est. blanca Est. haya
61 x 22 x 22 cm **76288.01.0** **76289.64.0**

[Añadir código color ↗](#) [Añadir código color ↗](#)



Balda laterales quesitos 80 x 22 Est. blanca Est. haya
80 x 22 x 22 cm **76290.01.0** **76291.64.0**

Balda laterales quesitos 119 x 22 Est. blanca Est. haya
119 x 22 x 22 cm **76292.01.0** **76293.64.0**

[Añadir código color ↗](#) [Añadir código color ↗](#)

[Añadir código color ↗](#) [Añadir código color ↗](#)



Taquillas

Taquillas infantiles

Balda con soporte trasero, fabricado con tablero laminado en haya de 19 mm de espesor. Cantos de PVC de 2 mm de espesor.



No requiere montaje

Colores de estructura

- Blanco
- Haya

- 01 Blanco
- 04 Amarillo
- 06 Naranja
- 09 Rojo
- 12 Rosa
- 17 Azul claro
- 18 Azul oscuro
- 22 Verde manzana
- 25 Verde oscuro
- 64 Haya



Perchero abierto

105 x 180 x 40 cm

Est. blanca ○	Est. haya ●
76295.01.0	76296.64.0

[Añadir código color ↗](#) [Añadir código color ↗](#)



Taquilla abierta 8 niños/as

120 x 109 x 30 cm

Est. blanca ○	Est. haya ●
76297.01.0	76298.64.0

[Añadir código color ↗](#) [Añadir código color ↗](#)



Taquilla 4 niños/as

70 x 101 x 40 cm

Est. blanca ○	Est. haya ●
76299.01.0	76300.64.0

[Añadir código color ↗](#) [Añadir código color ↗](#)



Taquilla 6 niños/as

104 x 101 x 40 cm

Est. blanca ○	Est. haya ●
76301.01.0	76302.64.0

[Añadir código color ↗](#) [Añadir código color ↗](#)

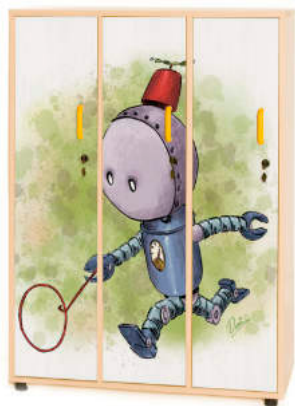

Con **Imagine & Print** podrás personalizar tus taquillas con cualquier idea y diseño que necesites.

Consulta las posibilidades. El límite está en tu imaginación.

Colores de estructura

- Blanco
- Haya

- 01 Blanco
- 04 Amarillo
- 06 Naranja
- 09 Rojo
- 12 Rosa

- 17 Azul claro
- 18 Azul oscuro
- 22 Verde manzana
- 25 Verde oscuro
- 64 Haya



No requiere montaje



Taquilla 2 niños/as con llave (125 cm)

61 x 125 x 40 cm

Est. blanca ○

76303.01.0

Est. haya ●

76304.64.0

[Añadir código color ↗](#)

[Añadir código color ↗](#)

Taquilla 3 niños/as con llave (125 cm)

90 x 125 x 40

Est. blanca ○

76305.01.0

Est. haya ●

76306.64.0

[Añadir código color ↗](#)

[Añadir código color ↗](#)

Taquilla 2 niños/as con llave (147 cm)

61 x 147 x 40 cm

Est. blanca ○

76307.01.0

Est. haya ●

76308.64.0

[Añadir código color ↗](#)

[Añadir código color ↗](#)

Taquilla 3 niños/as con llave (147 cm)

90 x 147 x 40

Est. blanca ○

76309.01.0

Est. haya ●

76310.64.0

[Añadir código color ↗](#)

[Añadir código color ↗](#)

Zapateros



Mueble zapatero



No requiere montaje



Fabricado con tablero laminado en haya de 19 mm de espesor y trasera de 10 mm. Cantos de PVC de 2 mm de espesor acabados por ambas caras. Pies niveladores de PVC de Ø40 mm, regulables en altura para evitar la humedad y desniveles que pueda tener el suelo.

Colores de estructura

- Blanco
- Haya
- 01 Blanco
- 04 Amarillo
- 06 Naranja
- 09 Rojo
- 12 Rosa
- 17 Azul claro
- 18 Azul oscuro
- 22 Verde manzana
- 25 Verde oscuro
- 64 Haya



Mueble zapatero

87 x 120 x 28 cm

Est. blanca ○

76311.01.0

[Añadir código color ↗](#)

Est. haya ●

76312.64.0

[Añadir código color ↗](#)



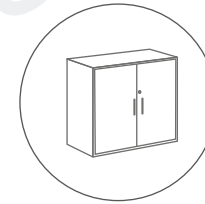

Muebles escolares y ordenación

Muebles escolares serie Beech	75
Armarios organizadores	86
Muebles cubeteros serie Beech	87
Armarios escolares serie White	93
Cubetas escolares	99
Cajas de ordenación y almacenaje	100

Recursos de almacenaje para todo tipo de espacios y necesidades. Armarios pequeños, medios y altos, con y sin puertas y con casillas o cubetas para un uso más personal.







IMAGINE & PRINT
MObeduc

Con **Imagine & Print** podrás personalizar tus taquillas con cualquier idea y diseño que necesites. Consulta las posibilidades. El límite está en tu imaginación.

Muebles escolares serie Beech

Fabricado con tablero laminado en haya de 19 mm de espesor y trasera de 10 mm. Cantos de PVC de 2 mm de espesor acabados por ambas caras. Pies niveladores de PVC de Ø40 mm, regulables en altura para evitar la humedad y desniveles que pueda tener el suelo. Tiradores fabricados en un polímero suave y flexible para evitar lesiones al golpearse. Barnizada.



Colores de estructura

- Blanco
- Haya

- 01 Blanco
- 04 Amarillo
- 06 Naranja
- 09 Rojo
- 12 Rosa

- 17 Azul claro
- 18 Azul oscuro
- 22 Verde manzana
- 25 Verde oscuro
- 64 Haya

Muebles superbajos



No requiere montaje



Mueble superbajo con estantería

90 x 40 x 40 cm

Est. haya ●

76313.64.0

Est. blanca ○

76314.01.0

[Añadir código color ↗](#)

[Añadir código color ↗](#)



Armario superbajo con dos estantes

90 x 40 x 40 cm

Est. haya ●

76315.64.0

Est. blanca ○

76316.01.0

[Añadir código color ↗](#)

[Añadir código color ↗](#)



Armario superbajo con cuatro casillas

90 x 40 x 40 cm

Est. haya ●

76317.64.0

Est. blanca ○

76318.01.0

[Añadir código color ↗](#)

[Añadir código color ↗](#)



Armario superbajo con cuatro casillas

90 x 40 x 40 cm

Est. haya ●

76319.64.0

Est. blanca ○

76320.01.0

[Añadir código color ↗](#)

[Añadir código color ↗](#)



Mueble superbajo con dos casillas

90 x 40 x 40 cm

Est. haya ●

76321.64.0

Est. blanca ○

76322.01.0

[Añadir código color ↗](#)

[Añadir código color ↗](#)



Armario superbajo con dos casillas

90 x 40 x 40 cm

Est. haya ●

76323.64.0

Est. blanca ○

76324.01.0

[Añadir código color ↗](#)

[Añadir código color ↗](#)

Muebles escolares serie Beech

Colores de estructura

- Blanco
- Haya



- 01 Blanco
- 04 Amarillo
- 06 Naranja
- 09 Rojo
- 12 Rosa
- 17 Azul claro
- 18 Azul oscuro
- 22 Verde manzana
- 25 Verde oscuro
- 64 Haya



No requiere montaje

Cajonera superbaja tres cajones con frente de metacrilato

133 x 35 x 40 cm

Est. haya Est. blanca

76325.64.0 **76326.01.0**

[Añadir código color ↗](#) [Añadir código color ↗](#)

Cajonera superbaja con cuatro cajones con frente de metacrilato

176 x 35 x 40 cm

Est. haya Est. blanca

76327.64.0 **76328.01.0**

[Añadir código color ↗](#) [Añadir código color ↗](#)



Mueble superbajo con estante

36 x 44 x 40

Est. haya Est. blanca

76329.64.0-01 **76330.01.0-64**



Mueble superbajo con dos estantes

36 x 44 x 40 cm

Est. haya Est. blanca

76331.64.0 **76333.01.0**

[Añadir código color ↗](#) [Añadir código color ↗](#)



Armario superbajo con dos estantes

36 x 44 x 40 cm

Est. haya Est. blanca

76334.64.0 **76335.01.0**

[Añadir código color ↗](#) [Añadir código color ↗](#)



Mueble superbajo rinconero

70 x 44 x 70 cm

Est. haya Est. blanca

76336.64.0 **76337.01.0**

[Añadir código color ↗](#) [Añadir código color ↗](#)

Muebles bajos



Colores de estructura

Blanco

Haya

01 Blanco

04 Amarillo

06 Naranja

09 Rojo

12 Rosa

17 Azul claro

18 Azul oscuro

22 Verde manzana

25 Verde oscuro

64 Haya



**Mueble bajo abierto
dos estantes** Est. haya Est. blanca
36 x 76 x 40 cm **76338.64.1** **76339.01.0**
[Añadir código color ↗](#) [Añadir código color ↗](#)



**Armario bajo con puerta
y dos estantes** Est. haya Est. blanca
36 x 76 x 40 cm **76340.64.1** **76341.01.1**
[Añadir código color ↗](#) [Añadir código color ↗](#)



**Armario bajo con dos puertas
y dos estantes** Est. haya Est. blanca
36 x 76 x 40 cm **76342.64.1** **76343.01.1**
[Añadir código color ↗](#) [Añadir código color ↗](#)



**Mueble bajo con
tres estantes** Est. haya Est. blanca
90 x 76,5 x 40 cm **76344.64.1** **76345.01.1**
[Añadir código color ↗](#) [Añadir código color ↗](#)



**Armario bajo con
tres estantes** Est. haya Est. blanca
90 x 76,5 x 40 cm **76346.64.1** **76347.01.1**
[Añadir código color ↗](#) [Añadir código color ↗](#)



**Mueble bajo con
puertas Onda** Est. haya Est. blanca
36 x 76 x 40 cm **76348.64.1** **76349.01.1**
[Añadir código color ↗](#) [Añadir código color ↗](#)



Mueble bajo con cuatro casillas

Est. haya ● Est. blanca ○
90 x 76,5 x 40 cm **76350.64.1** **76351.01.1**

[Añadir código color ↗](#) [Añadir código color ↗](#)



Armario bajo con cuatro casillas

Est. haya ● Est. blanca ○
90 x 76,5 x 40 cm **76352.64.1** **76353.01.1**

[Añadir código color ↗](#) [Añadir código color ↗](#)



Mueble bajo con diez casillas

Est. haya ● Est. blanca ○
90 x 76,5 x 40 cm **76354.64.1** **76355.01.1**

[Añadir código color ↗](#) [Añadir código color ↗](#)



Mueble bajo con seis casillas

Est. haya ● Est. blanca ○
90 x 76,5 x 40 cm **76356.64.1** **76357.01.1**

[Añadir código color ↗](#) [Añadir código color ↗](#)



Armario bajo con seis casillas

Est. haya ● Est. blanca ○
90 x 76,5 x 40 cm **76358.64.1** **76359.01.1**

[Añadir código color ↗](#) [Añadir código color ↗](#)



Mueble bajo con dieciocho casillas

Est. haya ● Est. blanca ○
90 x 76,5 x 40 cm **76360.64.1** **76361.01.1**

[Añadir código color ↗](#) [Añadir código color ↗](#)



Armario bajo con cuatro casillas

Est. haya ● Est. blanca ○
90 x 76,5 x 40 cm **76362.64.1** **76363.01.1**

[Añadir código color ↗](#) [Añadir código color ↗](#)



Mueble bajo rinconero

Est. haya ● Est. blanca ○
90 x 76,5 x 40 cm **76364.64.1** **76365.01.1**

[Añadir código color ↗](#) [Añadir código color ↗](#)

Muebles intermedios

Colores de estructura

Blanco

Haya



01 Blanco

04 Amarillo

06 Naranja

09 Rojo

12 Rosa

17 Azul claro

18 Azul oscuro

22 Verde manzana

25 Verde oscuro

64 Haya



Mueble intermedio con tres estantes

	Est. haya <input checked="" type="radio"/>	Est. blanca <input type="radio"/>
90 x 112 x 40 cm	76366.64.2	76367.01.2

[Añadir código color ↗](#) [Añadir código color ↗](#)



Armario intermedio con tres estantes

	Est. haya <input checked="" type="radio"/>	Est. blanca <input type="radio"/>
90 x 112 x 40 cm	76368.64.2	76369.01.2

[Añadir código color ↗](#) [Añadir código color ↗](#)



Armario y estantería intermedio

	Est. haya <input checked="" type="radio"/>	Est. blanca <input type="radio"/>
90 x 112 x 40 cm	76370.64.2	76371.01.2

[Añadir código color ↗](#) [Añadir código color ↗](#)



Estantería y armario intermedio

	Est. haya <input checked="" type="radio"/>	Est. blanca <input type="radio"/>
90 x 112 x 40 cm	76372.64.2	76373.01.2

[Añadir código color ↗](#) [Añadir código color ↗](#)



Mueble intermedio con seis casillas

	Est. haya <input checked="" type="radio"/>	Est. blanca <input type="radio"/>
90 x 112 x 40 cm	76374.64.2	76375.01.2

[Añadir código color ↗](#) [Añadir código color ↗](#)



Armario intermedio con seis casillas

	Est. haya <input checked="" type="radio"/>	Est. blanca <input type="radio"/>
90 x 112 x 40 cm	76376.64.2	76377.01.2

[Añadir código color ↗](#) [Añadir código color ↗](#)

Muebles escolares serie Beech



Mueble intermedio con puertas Onda Est. haya Est. blanca
 90 x 112 x 40 cm **76378.64.2** **76379.01.2**
[Añadir código color ↗](#) [Añadir código color ↗](#)



Mueble intermedio con nueve casillas Est. haya Est. blanca
 90 x 112 x 40 cm **76380.64.2** **76381.01.2**
[Añadir código color ↗](#) [Añadir código color ↗](#)



Armario intermedio con nueve casillas Est. haya Est. blanca
 90 x 112 x 40 cm **76382.64.2** **76383.01.2**
[Añadir código color ↗](#) [Añadir código color ↗](#)



Armario y estantería intermedio Est. haya Est. blanca
 90 x 112 x 70 cm **76384.64.2** **76385.01.2**
[Añadir código color ↗](#) [Añadir código color ↗](#)



Armario y casillero intermedio Est. haya Est. blanca
 90 x 112 x 40 cm **76386.64.2** **76387.01.2**
[Añadir código color ↗](#) [Añadir código color ↗](#)



Casillero y armario Est. haya Est. blanca
 90 x 112 x 40 cm **76388.64.2** **76389.01.2**
[Añadir código color ↗](#) [Añadir código color ↗](#)



Mueble intermedio con quince casillas Est. haya Est. blanca
 90 x 112 x 40 cm **76390.64.2** **76391.01.2**
[Añadir código color ↗](#) [Añadir código color ↗](#)



Mueble intermedio casillero y dos casillas Est. haya Est. blanca
 90 x 112 x 40 cm **76392.64.2** **76393.01.2**
[Añadir código color ↗](#) [Añadir código color ↗](#)

Muebles medios

Colores de estructura

Blanco

Haya



No requiere montaje

01 Blanco

04 Amarillo

06 Naranja

09 Rojo

12 Rosa

17 Azul claro

18 Azul oscuro

22 Verde manzana

25 Verde oscuro

64 Haya



Mueble intermedio dos casillas y casillero

Est. haya Est. blanca
90 x 112 x 40 cm **76394.64.2** **76395.01.2**

[Añadir código color ↗](#) [Añadir código color ↗](#)



Mueble intermedio de veintisiete casillas

Est. haya Est. blanca
90 x 112 x 40 cm **76396.64.2** **76397.01.2**

[Añadir código color ↗](#) [Añadir código color ↗](#)



Mueble medio estantería

Est. haya Est. blanca
90 x 147 x 40 cm **76398.64.3** **76399.01.3**

[Añadir código color ↗](#) [Añadir código color ↗](#)



Armario medio

Est. haya Est. blanca
90 x 147 x 40 cm **76400.64.3** **76401.01.3**

[Añadir código color ↗](#) [Añadir código color ↗](#)



Armario medio puertas onda

Est. haya Est. blanca
90 x 147 x 40 cm **76402.64.3** **76403.01.3**

[Añadir código color ↗](#) [Añadir código color ↗](#)



Armario y estantería medio

Est. haya Est. blanca
90 x 147 x 40 cm **76404.64.3** **76405.01.3**

[Añadir código color ↗](#) [Añadir código color ↗](#)



Muebles escolares serie Beech



Estantería y armario medio Est. haya ● Est. blanca ○
 90 x 147 x 40 cm **76406.64.3** **76407.01.3**
 Añadir código color ↗ Añadir código color ↗



Mueble medio con doce casillas Est. haya ● Est. blanca ○
 90 x 147 x 40 cm **76408.64.3** **76409.01.3**
 Añadir código color ↗ Añadir código color ↗



Armario medio con doce casillas Est. haya ● Est. blanca ○
 90 x 147 x 40 cm **76410.64.3** **76411.01.3**
 Añadir código color ↗ Añadir código color ↗



Armario medio con seis casillas Est. haya ● Est. blanca ○
 90 x 147 x 40 cm **76412.64.3** **76413.01.3**
 Añadir código color ↗ Añadir código color ↗



Mueble medio con quince casillas Est. haya ● Est. blanca ○
 90 x 147 x 40 cm **76414.64.3** **76415.01.3**
 Añadir código color ↗ Añadir código color ↗



Armario medio con cuatro puertas Est. haya ● Est. blanca ○
 90 x 147 x 40 cm **76416.64.3** **76417.01.3**
 Añadir código color ↗ Añadir código color ↗



Armario y casillero medio Est. haya ● Est. blanca ○
 90 x 147 x 40 cm **76418.64.3** **76419.01.3**
 Añadir código color ↗ Añadir código color ↗



Casillero y armario medio Est. haya ● Est. blanca ○
 90 x 147 x 40 cm **76420.64.3** **76421.01.3**
 Añadir código color ↗ Añadir código color ↗



Mueble medio con treinta y seis casillas Est. haya ● Est. blanca ○
 90 x 147 x 40 cm **76422.64.3** **76423.01.3**
 Añadir código color ↗ Añadir código color ↗



Mueble medio rinconero Est. haya ● Est. blanca ○
 90 x 147 x 40 cm **76424.64.3** **76425.01.3**
 Añadir código color ↗ Añadir código color ↗

Muebles altos



Colores de estructura

- Blanco
- Haya

- 01 Blanco
- 04 Amarillo
- 06 Naranja
- 09 Rojo
- 12 Rosa

- 17 Azul claro
- 18 Azul oscuro
- 22 Verde manzana
- 25 Verde oscuro
- 64 Haya



Mueble alto estantería Est. haya ● Est. blanca ○
 80 x 180 x 40 cm **76426.64.4** **76427.01.4**
 Añadir código color ↗ Añadir código color ↗



Armario alto con dos puertas Est. haya ● Est. blanca ○
 80 x 180 x 40 cm **76428.64.4** **76429.01.4**
 Añadir código color ↗ Añadir código color ↗



Armario alto con cuatro puertas Est. haya ● Est. blanca ○
 80 x 180 x 40 cm **764630.64.4** **76431.01.4**
 Añadir código color ↗ Añadir código color ↗



Armario y estantería alto Est. haya ● Est. blanca ○
 80 x 180 x 40 cm **76432.64.4** **76433.01.4**
 Añadir código color ↗ Añadir código color ↗



Mueble alto con puertas onda Est. haya ● Est. blanca ○
 80 x 180 x 40 cm **76434.64.4** **76435.01.4**
 Añadir código color ↗ Añadir código color ↗



Casillero y estantería alto Est. haya ● Est. blanca ○
 80 x 180 x 40 cm **76436.64.4** **76437.01.4**
 Añadir código color ↗ Añadir código color ↗



Casillero y armario alto Est. haya ● Est. blanca ○
 80 x 180 x 40 cm **76438.64.4** **76439.01.4**
 Añadir código color ↗ Añadir código color ↗



No requiere montaje



Armario alto con dos estantes y hueco central Est. haya ● Est. blanca ○
 80 x 180 x 40 cm **76440.64.4** **76441.01.4**
 Añadir código color ↗ Añadir código color ↗



Armario alto de tres estantes y estantería de dos estantes Est. haya ● Est. blanca ○
 80 x 180 x 40 cm **76442.64.4** **76443.01.4**
 Añadir código color ↗ Añadir código color ↗



Mueble alto de dieciocho casillas Est. haya ● Est. blanca ○
 80 x 180 x 40 cm **76444.64.4** **76445.01.4**
 Añadir código color ↗ Añadir código color ↗



Mueble alto rinconero Est. haya ● Est. blanca ○
 80 x 180 x 40 cm **76446.64.4** **76447.01.4**
 Añadir código color ↗ Añadir código color ↗

Armarios organizadores

Armarios organizadores

Fabricados con tablero laminado en haya de 19 mm de espesor y trasera de 10 mm. Cantos de PVC de 2 mm de espesor acabados por ambas caras. Pies niveladores de PVC de Ø40 mm, regulables en altura para evitar la humedad y desniveles que pueda tener el suelo. Tiradores fabricados en un polímero suave y flexible para evitar lesiones al golpearse.



No requiere montaje



Colores de estructura

- Blanco
- Haya

- 01 Blanco
- 04 Amarillo
- 06 Naranja
- 09 Rojo
- 12 Rosa
- 17 Azul claro
- 18 Azul oscuro
- 22 Verde manzana
- 25 Verde oscuro
- 64 Haya

Mueble organizador profesores

Est. haya

Est. blanca

121 x 158 x 34 cm

76448.64.4

76449.01.4

[Añadir código color ↗](#)

[Añadir código color ↗](#)

Armarios ministerio



- 09 Rojo
- 18 Azul
- 22 Verde
- 64 Haya

Estantería con dos baldas regulables, fabricada en aglomerado melaminado crema de 19mm. Cantos en PVC 2mm. color rojo, azul, verde o haya. Se pueden superponer y adosar entre si.



Estantería 214

83 x 111,5 x 40 cm **76450.03.2**

[Añadir código color ↗](#)



Estantería 215

83 x 111,5 x 40 cm **76451.03.2**

[Añadir código color ↗](#)



Estantería 216

83 x 111,5 x 40 cm **76452.03.2**

[Añadir código color ↗](#)

Muebles cubeteros serie Beech



Fabricados con tablero laminado en haya de 19 mm de espesor y trasera de 10 mm. Cantos de PVC de 2 mm de espesor acabados por ambas caras. Pies niveladores de PVC de Ø40 mm, regulables en altura para evitar la humedad y desniveles que pueda tener el suelo. Tiradores fabricados en un polímero suave y flexible para evitar lesiones al golpearse. Cubetas combinables en color y tamaño, dos cubetas pequeñas pueden sustituirse por una grande.



Muebles cubeteros superbajos

Colores de estructura

- Blanco
- Haya



No requiere montaje

- 01 Blanco
- 04 Amarillo
- 06 Naranja
- 09 Rojo
- 12 Rosa
- 17 Azul claro
- 18 Azul oscuro
- 22 Verde manzana
- 25 Verde oscuro
- 64 Haya



Con **Imagine & Print** podrás personalizar tus taquillas con cualquier idea y diseño que necesites.

Consulta las posibilidades. El límite está en tu imaginación.



Medidas indicadas en ancho x alto x fondo



Mueble superbajo con dos estantes y cubetas Est. haya Est. blanca
 90 x 44 x 40 cm **76455.64.0** **76456.01.0**
 Añadir código color ↗ Añadir código color ↗



Mueble asiento superbajo Est. haya Est. blanca
 105 x 25 x 40 cm **76453.64.0-64** **76454.01.0-01**



Cubetero superbajo con estante central Est. haya Est. blanca
 90 x 44 x 40 cm **76457.64.0** **76458.01.0**
 Añadir código color ↗ Añadir código color ↗

Muebles cubeteros bajos



Colores de estructura

Blanco

Haya

01 Blanco

04 Amarillo

06 Naranja

09 Rojo

12 Rosa

17 Azul claro

18 Azul oscuro

22 Verde manzana

25 Verde oscuro

64 Haya



Mueble bajo cubero una columna Est. haya Est. blanca
36 x 76,5 x 40 cm **76459.64.1-64** **76460.01.1-01**



Mueble bajo cubero dos columnas Est. haya Est. blanca
36 x 76,5 x 40 cm **76461.64.1-64** **76462.01.1-01**



Cubetero armario bajo 700 Est. haya Est. blanca
36 x 76,5 x 40 cm **76463.64.1** **76464.01.1**
Añadir código color ↗ Añadir código color ↗



Mueble bajo estantería cubetero 900 Est. haya Est. blanca
36 x 76,5 x 40 cm **76465.64.1** **76466.01.1**
Añadir código color ↗ Añadir código color ↗



Mueble bajo cubetero 900 Est. haya Est. blanca
36 x 76,5 x 40 cm **76467.64.1** **76468.01.1**
Añadir código color ↗ Añadir código color ↗



Mueble bajo cubetero tres columnas Est. haya Est. blanca
36 x 76,5 x 40 cm **76469.64.1-64** **76470.01.1-01**

Muebles cubeteros intermedios

Colores de estructura

- Blanco
- Haya



No requiere montaje

- 01 Blanco
- 04 Amarillo
- 06 Naranja
- 09 Rojo
- 12 Rosa
- 17 Azul claro
- 18 Azul oscuro
- 22 Verde manzana
- 25 Verde oscuro
- 64 Haya



Mueble intermedio cubetero dos columnas Est. haya Est. blanca
 70 x 112 x 40 cm **76471.64.2-64** **76472.01.2-01**



Cubetero y armario intermedio 700 Est. haya Est. blanca
 70 x 112 x 40 cm **76473.64.2** **76474.01.2**
Añadir código color ↗ *Añadir código color ↗*



Armario y cubetero intermedio 900 Est. haya Est. blanca
 90 x 112 x 40 cm **76475.64.2** **76476.01.2**
Añadir código color ↗ *Añadir código color ↗*



Mueble intermedio estantería cubetero Est. haya Est. blanca
 90 x 112 x 40 cm **76477.64.2** **76478.01.1**
Añadir código color ↗ *Añadir código color ↗*



Mueble intermedio cubetero dos columnas 900 Est. haya Est. blanca
 90 x 112 x 40 cm **76479.64.1** **76480.01.1**
Añadir código color ↗ *Añadir código color ↗*



Mueble intermedio cubetero tres columnas Est. haya Est. blanca
 105 x 112 x 40 cm **76481.64.2-64** **76482.01.2-01**



MOBeduc

MOBILIARIO ESCOLAR E INFANTIL

ESTÁNDAR A MEDIDA

posibilidad de imprimir sobre diferentes materiales

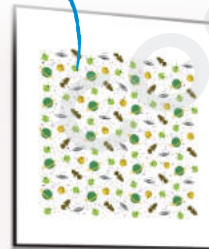

impresión digital personalizada sobre el mobiliario



CALIDAD Y SEGURIDAD



COMPROMISO M. AMBIENTAL



ATENCIÓN PERSONAL



GARANTÍA POST VENTA



SERVICIO DE ENTREGA



No requiere montaje



Cubetero de doble acceso una columna

36 x 95 x 45 cm

Est. haya ●

Est. blanca ○

76483.64.2-64

76484.01.2-01



Cubetero de doble acceso dos columnas

70 x 95 x 45 cm

76485.64.2-64

Est. haya ● Est. blanca ○

76486.01.2-01



Cubetero de doble acceso tres columnas

105 x 95 x 45 cm

Est. haya ● Est. blanca ○

76487.64.2-64

Est. blanca ○

76487.01.2-01



Muebles cubeteros medios



Colores de estructura

- Blanco
- Haya



- 01 Blanco
- 04 Amarillo
- 06 Naranja
- 09 Rojo
- 12 Rosa
- 17 Azul claro
- 18 Azul oscuro
- 22 Verde manzana
- 25 Verde oscuro
- 64 Haya



No requiere montaje



Mueble medio estantería y dos cubeteros

90 x 147 x 40 cm

Est. haya ● **76488.64.3**

Est. blanca ○ **76489.01.3**

[Añadir código color ↗](#)

[Añadir código color ↗](#)



Mueble medio estantería y cubetero

90 x 147 x 40 cm

Est. haya ● **76490.64.3**

Est. blanca ○ **76491.01.3**

[Añadir código color ↗](#)

[Añadir código color ↗](#)



Armario medio con tres estantes y cubetas

90 x 147 x 40 cm

Est. haya ● **76492.64.3**

Est. blanca ○ **76493.01.3**

[Añadir código color ↗](#)

[Añadir código color ↗](#)



Armario medio con dos estantes y cubetas

90 x 147 x 40 cm

Est. haya ● **76494.64.3**

Est. blanca ○ **76495.01.3**

[Añadir código color ↗](#)

[Añadir código color ↗](#)



Armario medio con cubetas y dos estantes

90 x 147 x 40 cm

Est. haya ● **76496.64.3**

Est. blanca ○ **76497.01.3**

[Añadir código color ↗](#)

[Añadir código color ↗](#)



Armario medio con cinco estantes y cubetas

90 x 147 x 40 cm

Est. haya ● **76498.64.3**

Est. blanca ○ **76499.01.3**

[Añadir código color ↗](#)

[Añadir código color ↗](#)

Armarios escolares serie White

Altura 80 cm



Marie
76500.01.1-01



Hedy
76501.01.1-01



Ada
76507.01.1



Jane
76505.01.1-01



Merit
76513.01.1



Grace
76514.01.1



Grace cubetas grandes
76515.01.1

Altura 120 cm



Irene
76502.01.2-01



Emmy
76508.01.2



Annie
76516.01.2



Sophie
76517.01.2



Sophie cubetas grandes
77263.01.2

Altura 160 cm



Mileva
76503.01.3-01



Flora
76509.01.3



Inge
76510.01.3



Elsa
76506.01.3-01



Alice
76518.01.3



Alice cubetas grandes
76519.01.3

Altura 200 cm



Emilie
76504.01.4-01



Maud
76511.0.4



Rosie
76512.01.4

Colores:

- Blanco marfil
- Azul navy
- Verde mint
- Haya



- Blanco
- Turquesa
- Ocre



Tiradores haya
Juego 2 tiradores haya
opcional puertas
77262.64.0.64



Pack de 4 ruedas
Opcional armarios altura 80
76182.00.0.00

Armarios escolares sin puertas

Fabricados en aglomerado de alta densidad de 19 mm de espesor, recubierto con papel melamínico blanco. 4 tacos niveladores. Estantes regulables en altura.



Requiere montaje



Armario Marie curvado con dos espacios

114,6 x 81,4 x 52,9 cm

76500.01.1-01



Armario Hedy con dos espacios

90 x 81,4 x 45 cm

76501.01.1-01



Armario Irene con tres espacios

90 x 119,8 x 45 cm

76502.01.2-01



Armario Mileva con cuatro espacios

90 x 158,2 x 45 cm

76503.01.3-01



Armario Emilie con 5 espacios

90 x 196,6 x 45 cm

76504.01.4-01



Armario Jane con 6 espacios

103,9 x 81,4 x 45 cm

76505.01.1-01



Armario Elsa con 12 espacios

103,9 x 158,2 x 45 cm

76506.01.3-01



Armarios con puertas



Requiere montaje



- 01 Blanco marfil
- 17 Azul navy
- 22 Verde mint
- 64 Haya

Tiradores Haya

Juego 2 tiradores Haya

77262.64.0.64



Armario Ada

90 x 81,4 x 45 cm

76507.01.1

[Añadir código color ↗](#)



Armario Emmy

90 x 119,8 x 45 cm

76508.01.2

[Añadir código color ↗](#)



Armario Flora

90 x 158,2 x 45 cm

76509.01.3

[Añadir código color ↗](#)



Armario Inge

90 x 158,2 x 45 cm

76510.01.3

[Añadir código color ↗](#)



Armario Maud

90 x 196,6 x 45 cm

76511.01.4

[Añadir código color ↗](#)



Armario Rosie

90 x 196,6 x 45 cm

76512.01.4

[Añadir código color ↗](#)



Armarios con cubetas



Requiere montaje

- 01 Blanco
- 26 Turquesa
- 41 Ocre



Armario Merit

103,9 x 81,4 x 45 cm

76513.01.1

[Añadir código color ↗](#)



Armario Grace con cubetas pequeñas

103,9 x 81,4 x 45 cm

76514.01.1

[Añadir código color ↗](#)



Armario Grace con cubetas grandes

103,9 x 81,4 x 45 cm

76515.01.1

[Añadir código color ↗](#)



Armario Annie

103,9 x 119,8 x 45 cm

76516.01.2

[Añadir código color ↗](#)



Armario Sophie con cubetas pequeñas

103,9 x 119,8 x 45 cm

76517.01.2

[Añadir código color ↗](#)



Armario Sophie con cubetas grandes

103,9 x 119,8 x 45 cm

77263.01.2

[Añadir código color ↗](#)



Cubetas escolares

Cubetas escolares serie White

Bandejas de plástico con alas reforzadas para soportar un peso elevado. Tiene pequeñas líneas de relieve en la base para ofrecer menor fricción en la superficie de trabajo. La parte frontal tiene una forma especial para sacar la bandeja y unos topes para prevenir que se empuje hacia dentro.

- 01 Blanco
- 26 Turquesa
- 41 Ocre



Pack White de 7 cubetas pequeñas

31 x 7 x 45 cm

76520.00.0

Añadir código color ↗



Pack White de 4 cubetas grandes

31 x 15 x 45 cm

76521.00.0

Añadir código color ↗

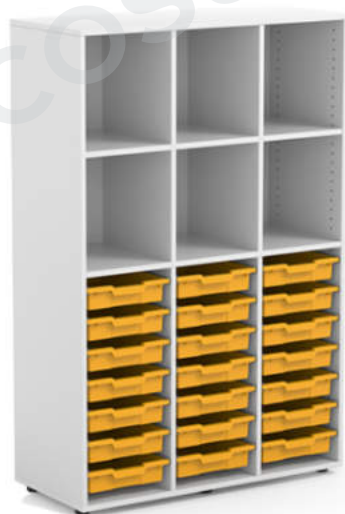

Armario Alice con cubetas pequeñas

103,9 x 158,2 x 45 cm

76518.01.3

Añadir código color ↗



Armario Alice con cubetas grandes

103,9 x 158,2 x 45 cm

76519.01.3

Añadir código color ↗

Cubetas escolares

Cubetas serie Beech

Cubetas de máxima calidad. Ignífugas (0,22 mm/min).

- 04 Amarillo
- 09 Rojo
- 18 Azul oscuro
- 25 Verde oscuro



Cubeta Beech pequeña

31,2 x 75 x 37,7 cm

76522.00.0

[Añadir código color ↗](#)

Cubeta Beech grande

31,2 x 15 x 37,7 cm

76523.00.0

[Añadir código color ↗](#)

Cubetas serie Ministerio

Fabricadas en polipropileno. Muy resistentes. Diseñados para guardar todo tipo de objetos. Certificados según norma EN 71. 100% Reciclables.

- 04 Amarillo
- 09 Rojo
- 18 Azul oscuro
- 25 Verde oscuro



Cubeta Ministerio

26,5 x 9 x 37,5 cm

76524.00.0

[Añadir código color ↗](#)

Cajas de ordenación y almacenaje

Baúl Prince Black 120

Contenedor multiusos fabricado en plástico de alta resistencia. Con palanca de apertura del cierre. Color gris con laterales en negro.



Baúl Prince Black 120

120 x 57 x 54 cm

92477

Caja de 40 litros con tapa con cierre clip

Caja de almacenaje ultra-resistente de 40 litros de capacidad. Tapa con 4 clips de sujeción. La tapa se puede extraer completamente o utilizarla semiabierto con 2 clips. Tapa en color azul y clips de cierre en color amarillo.



Caja de 40 litros con tapa con cierre clip

59 x 33 x 39 cm

92469

Cajas de almacenaje con ruedas con tapa

Fabricada en polipropileno copolímero. Dispone de asas que se plegan en la parte superior de la tapa. 4 ruedas integradas muy resistentes. Apilables con la tapa cerrada y las asas plegadas. Encajables sin tapa. Fondo totalmente plano y reforzado. Sistema de bloqueo para evitar que la tapa se separe de la base.



Cajas de almacenaje con ruedas con tapa

4 ruedas con tapa 45 litros • 61 x 38 x 32 cm

(interior: 46,5 x 28,5 x 28,5 cm)

92453

6 ruedas con tapa 70 litros • 80 x 44 x 34 cm

(interior: 63,5 x 33 x 31 cm)

92454

Caja de almacenaje apilable con tapa

Capacidad 54 litros. Fabricada en polipropileno copolímero con un ángulo de pared mínimo. Apilamiento correcto con o sin tapa y sistema de bloqueo para evitar que la tapa se separe de la base. Fondo totalmente plano y reforzado.



Caja de almacenaje apilable con tapa

81 x 34 x 44 cm (interior: 55 x 31 x 30 cm)

92452

Cajas multiusos polipropileno Faibo

Cajas de polipropileno contenedoras para útiles de la clase. En dos capacidades 4 y 9,2 litros. Certificadas según norma EN71 100% reciclable.



Cajas multiusos polipropileno Faibo

Pequeña 28 x 18 x 12 cm

92462

Grande 37,1 x 16 x 22,6 cm

92463

Cajas para almacenamiento Faibo

Cajas de polipropileno con tapa en cuatro colores y dos medidas de altura.

- 04 Amarillo
- 09 Rojo
- 18 Azul oscuro
- 25 Verde oscuro



Cajas multiusos polipropileno Faibo

Pequeña 31 x 7,3 x 42 cm

92470

Grande 31 x 14,8 x 42 cm

92472

Añadir código color ↗



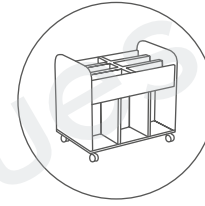

Espacios compartidos

Biblioteca	104
Biblioteca infantil	109
Espacios creativos	114
Comedor: Mobiliario y menaje	123
Menaje de comedor bebés	127
Menaje de comedor infantil	130
Descanso y cuidados infantiles	131
Protección y seguridad de espacios	154
Espacios para actividades artísticas	166
Taquillas y bancos de vestuario	171

En esta sección encontrarás una gran diversidad de productos para diferentes espacios compartidos: comedores, bibliotecas, espacios creativos, etc. También encontrarás otro tipo de recursos de seguridad y protección, menaje, cuidados infantiles, etc.



Serie Babilon



Requiere montaje

Muebles para biblioteca serie Babilon diseñados por Aitor García de Vicuña. Laterales y encimeras fabricados en melamina de 25 mm. Trasera y zócalos en melamina de 19 mm. Los estantes (no incluidos) son de madera o chapa de acero de 1 mm pintados con epoxi-poliéster. Laterales decorados opcionales.



Pie metálico para mueble sencillo

Pie **76528**



Colores de balda

- 01 Blanco roto
- 64 Haya

Estantes no incluidos.

Ver página 104



Lateral decorado sencillo

Blanco roto

Alt. 119 cm **76527.01.1-99**

Alt. 153 cm **76527.01.2-99**

Alt. 189 cm **76527.01.3-99**

Alt. 223 cm **76527.01.4-99**

Añadir código color ↗

120 x 60 cm Inicial blanco Extensión blanca Inicial haya Extensión haya

102,5 x 119 x 33 cm **76525.01.1** **76526.01.1** **76525.64.1** **76526.64.1**

102,5 x 153 x 33 cm **76525.01.2** **76526.01.2** **76525.64.2** **76526.64.2**

102,5 x 189 x 33 cm **76525.01.3** **76526.01.3** **76525.64.3** **76526.64.3**

102,5 x 223 x 33 cm **76525.01.4** **76526.01.4** **76525.64.4** **76526.64.4**

Añadir código color ↗

Añadir código color ↗

Añadir código color ↗

Añadir código color ↗



Pie metálico para mueble doble

Pie **76532**



Requiere montaje

Colores de balda

01 Blanco roto

64 Haya

Estantes no incluidos.

Ver página 104



120 x 60 cm	Inicial blanco <input type="radio"/>	Extensión blanca <input type="radio"/>	Inicial haya <input checked="" type="radio"/>	Extensión haya <input checked="" type="radio"/>
102,5 x 119 x 33 cm	76529.01.1	76530.01.1	76529.64.1	76530.64.1
102,5 x 153 x 33 cm	76529.01.2	76530.01.2	76529.64.2	76530.64.2
102,5 x 189 x 33 cm	76529.01.3	76530.01.3	76529.64.3	76530.64.3
102,5 x 223 x 33 cm	76529.01.4	76530.01.4	76529.64.4	76530.64.4

[Añadir código color ↗](#)
 [Añadir código color ↗](#)
 [Añadir código color ↗](#)
 [Añadir código color ↗](#)

Lateral decorado sencillo	Blanco roto <input type="radio"/>
Alt. 119 cm	76531.01.1-99
Alt. 153 cm	76531.01.2-99
Alt. 189 cm	76531.01.3-99
Alt. 223 cm	76531.01.4-99

[Añadir código color ↗](#)



Estante de madera Blanco roto ○ Haya ●
76533 76534



Estante de chapa 76535



Estante de chapa con tope 76536



Sujetalibros de varilla 76610



Estante de chapa inclinada 76537



Identificador de estantería 76607



Identificador de estante 76608



Sujetalibros de chapa 76609



Estante para CD's 76538



Carro de biblioteca
 103 x 115 x 40 cm

Blanco roto <input type="radio"/>	Blanco roto lat. decorado <input type="radio"/>	Haya <input checked="" type="radio"/>
76611.01.0-01	76611.01.0-99	76611.64.0-64



Revistero biblioteca vertical
 100 x 80 x 64 cm

Blanco roto <input type="radio"/>	Blanco roto lat. decorado <input type="radio"/>	Haya <input checked="" type="radio"/>
76539.01.0-01	76539.01.0-99	76539.64.0-64



Revistero biblioteca horizontal
 100 x 80 x 64 cm

Blanco roto <input type="radio"/>	Blanco roto lat. decorado <input type="radio"/>	Haya <input checked="" type="radio"/>
76540.01.0-01	76540.01.0-99	76540.64.0-64



Biblioteca

- 01 Blanco
- 04 Amarillo
- 06 Naranja
- 09 Rojo
- 18 Azul oscuro
- 22 Verde claro
- 29 Marrón oscuro
- 30 Negro
- 39 Violeta



Banco de biblioteca sencillo Babilon

120 x 45,3 x 62,4 cm

76541.01.0

Añadir código color ↗

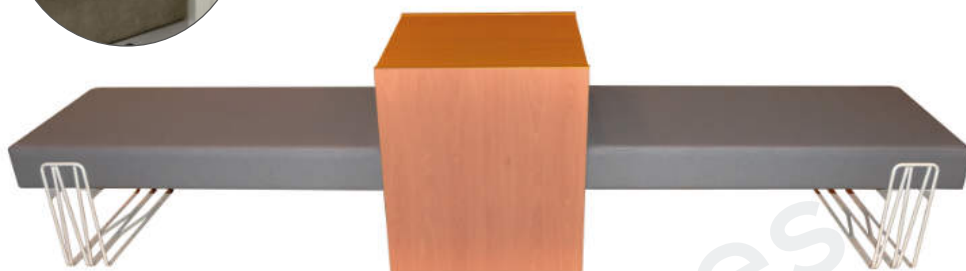

Banco de biblioteca doble Babilon

Color de estructura:

301,2 x 720 x 62,4 cm (Alto asiento 45,3 cm)

Blanco ○

76542.01.1

Añadir código color ↗

Haya ●

76543.64.1

Añadir código color ↗

Blanco decorado ○

76544.99.1

Añadir código color ↗



Banco de biblioteca triple Babilon

Color de estructura:

285 x 72 x 239 cm (Alto asiento 45,3 cm)

Blanco ○

76545.01.1

Añadir código color ↗

Haya ●

76546.64.1

Añadir código color ↗

Blanco decorado ○

76547.99.1

Añadir código color ↗

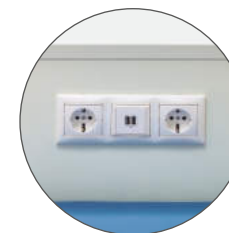

Mesas para biblioteca

Mesa de biblioteca en melamina con pata metálica blanca o gris.

Colores de encimera

- 01 Blanco roto
- 64 Haya

Colores de estructura

- Blanco
- Gris



Mesa para biblioteca con pie metálico

	Est. blanca ○	Est. gris ●
120 x 80 cm	76548.01.0	76548.72.0
140 x 80 cm	76549.01.0	76549.72.0
200 x 80 cm	76550.01.0	76550.72.0

Añadir código color ↗ *Añadir código color ↗*

Taburete infantil

Taburete infantil estructura en tubo de acero pintada en blanco, asiento en DM estratificado de colores.

○ 01 Blanco

- 04 Amarillo
- 06 Naranja
- 09 Rojo

● 18 Azul oscuro

- 22 Verde manzana
- 25 Verde oscuro
- 64 Haya



Taburete infantil

Alt. 26 cm	76551.01.1
Alt. 32 cm	76552.01.2
Alt. 36 cm	76553.01.3

Añadir código color ↗

Silla Library

Silla infantil estructura en madera de haya maciza o metálica, con carcasa en contrachapado o estratificado blanco. Apilable.

Colores de estructura

- Blanco
- Haya

○ 01 Blanco

- 04 Amarillo
- 06 Naranja
- 09 Rojo
- 18 Azul oscuro
- 22 Verde manzana
- 25 Verde oscuro
- 64 Haya



Apilable

Silla Library

	Pata haya ●	Pata blanca ○	Patín blanco ○
Alt. 26 cm	76554.64.1	76557.01.1	76560.01.1
Alt. 32 cm	76555.64.1	76558.01.1	76561.01.1
Alt. 36 cm	76556.64.1	76559.01.1	76562.01.1

Añadir código color ↗ *Añadir código color ↗* *Añadir código color ↗*

Mesa árbol

Mesa circular, diámetro 100 y tapa en DM laminado alta presión con cantos redondeados barnizados con poliuretano.

- 01 Blanco
- 04 Amarillo
- 06 Naranja
- 09 Rojo
- 18 Azul oscuro
- 22 Verde manzana
- 25 Verde oscuro
- 64 Haya



Requiere montaje

Mesa árbol

	Est. metal	Est. madera
Ø 100 cm - Alt. 46 cm	76563.01.1	76566.64.1
Ø 100 cm - Alt. 54 cm	76564.01.2	76567.64.2
Ø 100 cm - Alt. 60 cm	76565.01.3	76568.64.3

Añadir código color ↗ Añadir código color ↗

Mesa rectangular árbol

Mesa infantil de 120 x 60 cm con tapa en DM estratificado con patas en forma de árbol.

Mesa rectangular árbol

Alt. 46 cm	76569.64.1-25
Alt. 54 cm	76569.64.2-25
Alt. 60 cm	76569.64.3-25



Requiere montaje



Mesa rectangular conejo

Mesa infantil de 120 x 60 cm con tapa en DM estratificado con patas en forma de conejo azul.

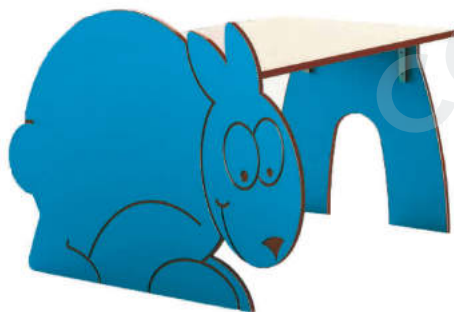

Requiere montaje

Mesa rectangular conejo

Alt. 46 cm	76950.18.1-64
Alt. 54 cm	76950.18.2-64
Alt. 60 cm	76950.18.3-64

Mesa rectangular caracol

Mesa infantil de 120 x 60 cm con tapa en DM estratificado con patas en forma de caracol rojo.



Requiere montaje

Mesa rectangular caracol

Alt. 46 cm	76951.09.1-64
Alt. 54 cm	76951.09.2-64
Alt. 60 cm	76951.09.3-64

Mesa rectangular manzana

Mesa infantil de 120 x 60 cm con tapa en DM estratificado con patas en forma de manzana verde.

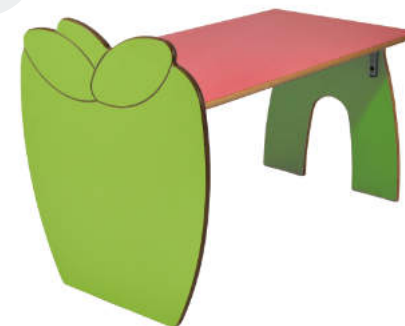

Requiere montaje

Mesa rectangular manzana

Alt. 46 cm	76952.22.1-64
Alt. 54 cm	76952.22.2-64
Alt. 60 cm	76952.22.3-64

Mesas conjunto avión

Conjunto de mesas con patas metálicas, ruedas y separador en DM estratificado blanco con cantos barnizados en poliuretano. Encimeras en diversos colores. Las 2 mesas delanteras son de 60 cm. y las trasera de 76 cm. de altura. Medida 240x248x100.

Colores de estructura

Blanco

Colores de encimera

- 04 Amarillo
- 06 Naranja
- 09 Rojo
- 18 Azul oscuro

Mesas conjunto avión

240 x 100 x 248 cm

76953.01.3

[Añadir código color ↗](#)



Requiere montaje



Mueble expositor de libros infantil

Fabricado en melamina de haya de 19 mm de grosor con cantos en PVC de 2 mm y DM melaminizado de 16 mm con cantos redondeados y barnizados con barniz no tóxico.



Colores de estructura

- Blanco
- Haya

Colores de decoraciones

- 01 Blanco
- 04 Amarillo
- 06 Naranja
- 09 Rojo
- 12 Rosa
- 17 Azul claro
- 18 Azul oscuro
- 22 Verde manzana
- 25 Verde oscuro
- 64 Haya



No requiere montaje



Torre expositora de libros

Est. blanca **76954.01.1**

Est. haya **76955.64.1**

71 x 190 x 71 cm

[Añadir código color ↗](#)

[Añadir código color ↗](#)



Mueble expositor de libros ovalado, dos caras

Est. blanca **76956.01.1**

Est. haya **76957.64.1**

103 x 120 x 60 cm

[Añadir código color ↗](#)

[Añadir código color ↗](#)



Mueble expositor de libros, dos caras

Est. blanca **76570.01.1**

Est. haya **76571.64.1**

90 x 96 x 53 cm

[Añadir código color ↗](#)

[Añadir código color ↗](#)



Carro de librería infantil

Fabricado en melamina de haya de 19 mm de grosor con cantos en PVC de 2 mm y DM melaminizado de 16 mm con cantos redondeados y barnizados con barniz no tóxico.



No requiere montaje



Carro de librería de doble frontal

Est. blanca **76573.01.1**

Est. haya **76574.64.1**

90 x 79 x 50 cm

[Añadir código color ↗](#)

[Añadir código color ↗](#)



Carro de librería de doble cara

Est. blanca **76575.01.1**

Est. haya **76576.64.1**

80 x 64 x 60 cm

[Añadir código color ↗](#)

[Añadir código color ↗](#)



Cubo de librería

Est. blanca **76577.01.1**

Est. haya **76578.64.1**

60 x 60 x 60 cm

[Añadir código color ↗](#)

[Añadir código color ↗](#)



Carro de librería

Est. blanca **76579.01.1**

Est. haya **76580.64.1**

80 x 58 x 40 cm

[Añadir código color ↗](#)

[Añadir código color ↗](#)

80 x 27 x 40 cm

76581.01.1

76582.64.1

[Añadir código color ↗](#)

[Añadir código color ↗](#)

Carro portalibros infantil Dan



Requiere montaje

Carro librería en madera. Ideal para complementar clases de guardería, educación infantil y bibliotecas.

- 01 Blanco marfil
- 17 Azul navy
- 22 Verde mint
- 64 Haya



Carro portalibros infantil Dan

84 x 77,5 x 55,8 cm

76572.01.0

Añadir código color ↗



Espacios creativos

Carro porta cojines metálico

Carro regulable para el almacenaje de cojines de diámetro 35 ó 30 y también para los neumáticos didácticos. Provisto de ruedas para facilitar el desplazamiento. Acero lacado en blanco. Medidas: 80x40x15 cm. Peso: 5 kg.



Carro porta cojines metálico

Carro (solo estructura)	76583
Carro con 12 cojines	76584

Carro porta cojines de madera

Carro porta cojines fabricado en tablero bilaminado color haya o blanco de 19 mm de espesor, canteado con PVC de 2 mm. Ruedas de plástico con freno. Espacio para 20 cojines de Ø35 cm y alto 3 cm. Medidas: 40 x 60 x 40 cm.



Cubo de librería

Carro (solo estructura)	Est. blanca ○	Est. haya ●
	76585-01	76585-64

Cojín redondo

Cojín de espuma de poliuretano de 25 kg. recubierto de PVC. EN-71: Producto no tóxico. UNE 23-727: Material ignífugo, clasificación M2. Antialérgico, antibacterias y fácilmente lavable con agua y jabón.



Cojín redondo

Cojín redondo bajito Ø 30 x 5 cm.	76586.1
Cojín redondo alto Ø 30 x 15 cm.	76586.2

Cojín cuadrado

Cojín de espuma de poliuretano de 25 kg. recubierto de PVC. Sin ftalatos. EN-71: Producto no tóxico. UNE 23-727: Material ignífugo, clasificación M2. Antialérgico, antibacterias y fácilmente lavable con agua y jabón.

Cojín cuadrado

30 x 15 x 30 cm.	76587
------------------	--------------



Puf balancín

Sillón fabricado en funda tacto piel. Con base antideslizante. Sin ftalatos. EN-71: Producto no tóxico. UNE 23-727: Material ignífugo, clasificación M2. Antialérgico, antibacterias y fácilmente lavable con agua y jabón.



Puf balancín

Pequeño: 305 x 15 x 28 cm	76588.0
Mediano: 42 x 25 x 30 cm	76588.1
Grande: 45 x 30 x 32 cm	76588.2



Espuma de 25kg/m³



Antideslizante



Tacto piel

Puf redondo

Sillón fabricado en funda tacto piel. Con base antideslizante. Sin ftalatos. Materiales antialérgicos y antibacterias. EN-71: Producto no tóxico. UNE 23-727: Material ignífugo, clasificación M2. Antialérgico, antibacterias y fácilmente lavable con agua y jabón.



Puf redondo

Pequeño: 60 x 50 x 60 cm	76589
Grande: 80 x 70 x 80 cm	76590



Espuma de 25kg/m³



Troceado de espuma



Tacto piel



Asiento puzzle foam

Asientos que forman un puzzle de 9 piezas en colores arco iris. Tamaño total 150x150x18 cm. Indicado para niños de 2 a 11 años. Fabricado sin ftalatos. EN-71: Producto no tóxico. UNE 23-727: Material ignífugo, clasificación M2. Antialérgico, antibacterias y fácilmente lavable con agua y jabón.

Asiento puzzle foam

150 x 18 x 150 cm

76591



Espuma de 25kg/m³



Tacto piel



Sofá foam

Sofás fabricados en funda tacto piel. Con base antideslizante. Sin ftalatos. Materiales antialérgicos y antibacterias. EN-71: Producto no tóxico. UNE 23-727: Material ignífugo, clasificación M2. Fácilmente lavable con agua y

Espuma de 25kg/m²

Antideslizante



Tacto piel



Sofá 1 plaza

Alt. asiento 15 cm - 30 x 30 x 40 cm	76592.03.0-09	76592.06.0-17	76592.25.0-18
Alt. asiento 25 cm - 32 x 50 x 45 cm	76592.03.1-09	76592.06.1-17	76592.25.1-18
Alt. asiento 30 cm - 40 x 60 x 52 cm	76592.03.2-09	76592.06.2-17	76592.25.2-18

Sofá 2 plazas

Alt. asiento 15 cm - 60 x 30 x 40 cm	76593.03.0-09	76593.06.0-17	76593.25.0-18
Alt. asiento 25 cm - 64 x 50 x 45 cm	76593.03.1-09	76593.06.1-17	76593.25.1-18
Alt. asiento 30 cm - 100 x 50 x 45 cm	76593.03.2-09	76593.06.2-17	76593.25.2-18

Sofá 3 plazas

Alt. asiento 15 cm - 30 x 30 x 40 cm	76594.03.0-09	76594.06.0-17	76594.25.0-18
Alt. asiento 25 cm - 32 x 50 x 45 cm	76594.03.1-09	76594.06.1-17	76594.25.1-18
Alt. asiento 30 cm - 40 x 60 x 52 cm	76594.03.2-09	76594.06.2-17	76594.25.2-18

Puf mesita rinconera

40 x 15 x 40 cm	76595.03.0-09	76595.06.0-17	76595.25.0-18
46 x 25 x 40 cm	76595.03.1-09	76595.06.1-17	76595.25.1-18
53 x 30 x 53 cm	76595.03.2-09	76595.06.2-17	76595.25.2-18

Puf mesita cuadrada

40 x 15 x 40 cm	76596.03.0-09	76596.06.0-17	76596.25.0-18
46 x 25 x 40 cm	76596.03.1-09	76596.06.1-17	76596.25.1-18
53 x 30 x 53 cm	76596.03.2-09	76596.06.2-17	76596.25.2-18

Gradas foam



Apilable

Gradas fabricadas en funda tacto piel. Con base antideslizante. Sin ftalatos. Material ignífugo M2. Materiales antialérgicos y antibacterias. EN-71: Producto No Tóxico. UNE 23-727: fácilmente lavable con agua y jabón.

- 09 Rojo
- 18 Azul claro
- 22 Verde manzana

Espuma de 25kg/m³

Antideslizante



Poliéster



Grada foam curva de 3 piezas

144 x 28 x 48 cm

76597.00.2

144 x 37 x 48 cm

76597.00.4

Añadir código color ↗

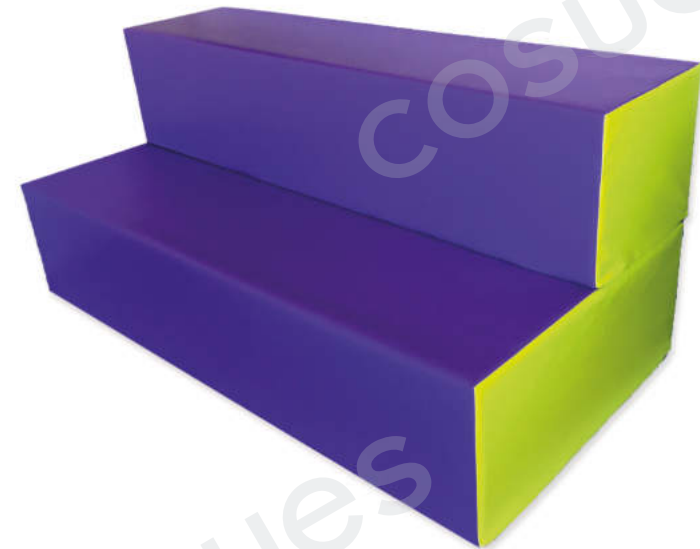

Grada foam recta

200 x 27 x 48 cm

76598.00.2

200 x 37 x 48 cm

76598.00.4

Añadir código color ↗



Sofás modulares

Sofá ideal para crear espacios de reflexión, creatividad y trabajo cooperativo, aprovechando así los rincones de aula y pasillos que no están en uso. Estructura interior de madera. Polipiel de PVC retardante al fuego. Espuma de alta densidad.

- 26 Ocre
- 41 Turquesa
- 72 Gris



Sofá Angle

78,5 x 45 x 55 cm ocre	76599.00.6.26
78,5 x 45 x 55 cm turquesa	76599.00.6.41
78,5 x 45 x 55 cm gris	76599.00.6.72



Sofá Cube

55 x 45 x 55 cm ocre	76600.00.6.26
55 x 45 x 55 cm turquesa	76600.00.6.41
55 x 45 x 55 cm gris	76600.00.6.72

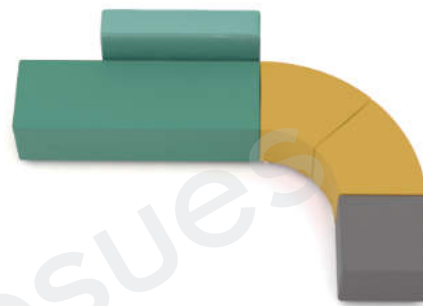
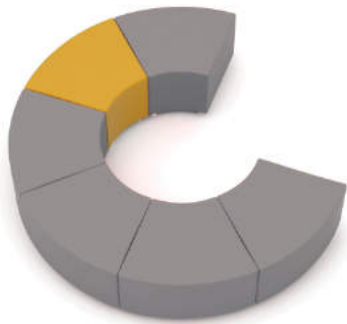

Sofá Tube

160 x 45 x 55 cm turquesa	76601.00.6.41
160 x 45 x 55 cm gris	76601.00.6.72



Sofá Complete (Alt. asiento 45 cm)

160 x 77,5 x 75 cm turquesa	76602.00.6.41
160 x 77,5 x 75 cm gris	76602.00.6.72

Gradas Mini Move

Grada modular con ruedas y estantería. Estructura de madera. Polipiel de PVC retardante al fuego. Ruedas con freno.



Gradas Mini Move

90 x 49,6 x 46,9 cm

Turquesa ●

77264.00.6.41

Gris ●

77264.00.6.72

Gradas Move

Grada modular móvil transformable en estantería. Estructura de madera. Polipiel de PVC retardante al fuego. Ruedas con freno.



Gradas Move

90 x 79,2 x 90 cm
(Desplegada: 180 x 79,2 x 45 cm)

Turquesa ●

76603.00.6.41

Gris ●

76603.00.6.72

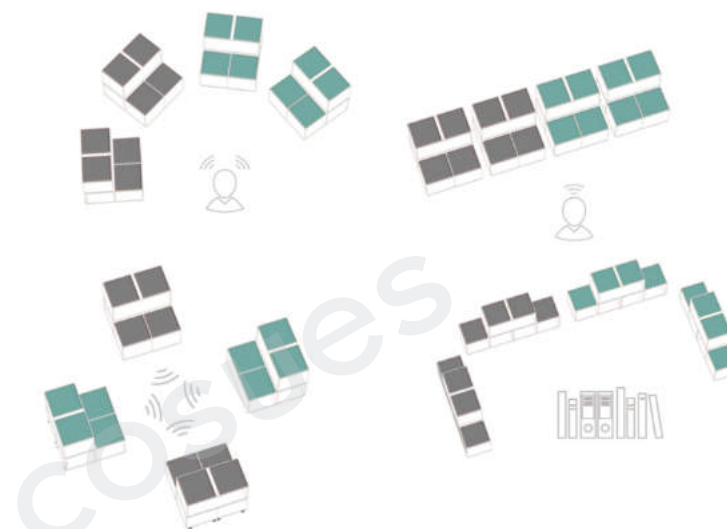

Butacas Chloe y Charlotte

Butaca confortable giratoria. Espuma de alta densidad de rápida recuperación. Estructura metálica y base en aluminio. Poli-piel de PVC retardante al fuego.

- 26 Ocre
- 41 Turquesa
- 72 Gris



Butaca Chloe

69,3 x 79,5 x 65 cm (Alt. asiento 44 cm)

76604.00.0

[Añadir código color ↗](#)



Butaca Charlotte

82 x 108 x 77 cm (Alt. asiento 42 cm) *(No disponible en color ocre)*

76605.00.0

[Añadir código color ↗](#)

Mesa Louise

Mesa baja regulable en altura con pistón de gas. Tablero de MDF de 22mm con acabado PVC de 1,5mm y cantos redondeados. Estructura metálica con base en aluminio forma estrella 4 pies. Pistón a gas.



Mesa Louise

66 x 47 a 70 x 40,9 cm

76606



Paneles acústicos

Los paneles acústicos permiten trabajar tanto alumnos como profesores de manera agradable. Absorben el sonido, reducen la reverberación y mejoran la inteligibilidad, el bienestar, la concentración y el rendimiento del habla de las aulas. Ideal para todos los espacios de aprendizaje.

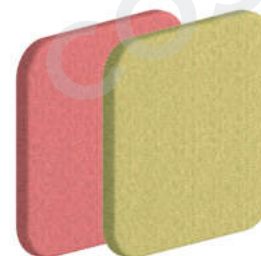
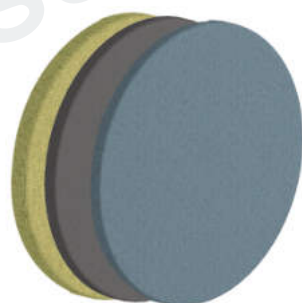

Paneles circulares Rene

	Rojo ●	Azul marino ●	Verde ●	Gris ●
Ø60 x 3 cm 2 u	77265.00.0.09		77265.00.0.22	
Ø90 x 3 cm 2 u		77266.00.0.18	77266.00.0.22	77266.00.0.72

Paneles cuadrados Mileto

	Rojo ●	Azul marino ●	Verde ●	Gris ●
60 x 60 x 3 cm 2 u	77267.00.0.09		77267.00.0.22	
90 x 90 x 3 cm 2 u		77268.00.0.18	77268.00.0.22	77268.00.0.72



Paneles colgantes Paul

	Azul marino ●	Gris ●
120 x 48 x 6 cm	77269.00.0.18	77269.00.0.72





Paneles divisores Samos Azul marino ● Gris ●
120 x 90 x 3 cm **77270.00.0.18** **77270.00.0.72**



Paneles divisores Elea Gris ●
120 x 46 x 120 cm **77273.00.0.72**

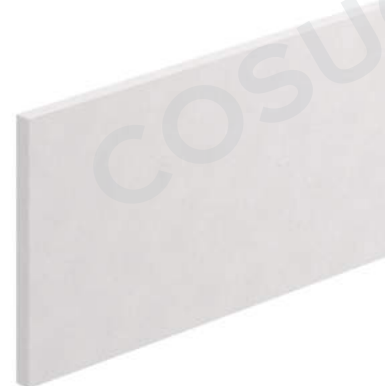

Paneles autoadhesivos Ceres
Pared 11 u. 120 x 62,5 x 4,5 cm **77274.00.0.01**
Techo 11 u. 120 x 62,5 x 4,5 cm **77276.00.0.01**



Paneles autoadhesivos Ara
Techo 20 u. 62,5 x 62,5 x 4,5 cm **77278.00.0.01**



Paneles auto-adhesivos Mensa

Pared 10 u.
120 x 62,5 x 4,5 cm



Ocre ●

Turquesa ●

Gris ●

77277.00.0.26

77277.00.0.41

77277.00.0.72

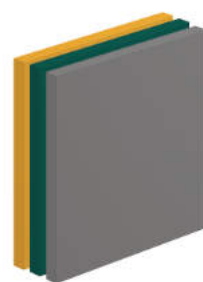

Paneles auto-adhesivos Leda

Pared 20 u.
62,5 x 62,5 x 5 cm

Ocre ●

Turquesa ●

Gris ●

77279.00.0.26

77279.00.0.41

77279.00.0.72



Comedor: Mobiliario y menaje

Otros modelos de mesa para comedor...

Mesas abatibles infantiles Minifloop



(Página 22)

Mesas abatibles Alufloop



(Página 23)

Mesa abatible regulable en altura



(Página 24)

Mesa abatible 392



(Página 25)

Mesa Rectangle regulable en altura



(Página 21 y 30)

Mesa plegable 391

Mesa plegable, con estructura en tubo de acero de 50 mm de diámetro y pintada en epoxy. Tapas en DM laminado con cantos redondeados y barnizados. Dispone de 4 tacos en la parte inferior de la encimera, que permiten que se pueda depositar y apilar varias en el suelo al plegar las patas.

Colores de estructura

- Blanco
- Gris

Colores de encimera

- 04 Amarillo
- 06 Naranja
- 09 Rojo
- 18 Azul oscuro
- 22 Verde manzana
- 25 Verde oscuro
- 64 Haya



Mesa plegable 391 encimera color

Alt. 54 cm	Est. blanca ○	Est. gris ●
120 x 60 cm	76623.01.2	76624.72.2
	Añadir código color ↗	Añadir código color ↗
Alt. 60 cm	Est. blanca ○	Est. gris ●
120 x 60 cm	76625.01.3	76626.72.3
	Añadir código color ↗	Añadir código color ↗

Mesa plegable 391 encimera haya

Alt. 75 cm	Est. blanca ○	Est. gris ●
140 x 80 cm	76627.01.1-64	76628.72.1-64
160 x 80 cm	76627.01.2-64	76628.72.2-64
180 x 80 cm	76627.01.3-64	76628.72.3-64
200 x 80 cm	76627.01.4-64	76628.72.4-64

Mesas de comedor desplegadas

Mesas con asientos acoplados con sillas. De esta manera están sentados de manera más eficiente y se puede reducir el ancho de los pasillos y se elimina el ruido al arrastrar las sillas. Un solo operador puede instalar los asientos plegables móviles: se minimiza el trabajo y el tiempo de montaje. Mesas con laminados de alta resistencia capaces de conservarse condiciones seguras e higiénicas por más tiempo. Se pueden limpiar con vapor para permitir una máxima higiene. Protectores deslizantes que no dejan marcas, diseñados para mantener el suelo de su comedor en óptimas condiciones. Garantía de 15 años en los mecanismos, garantía de por vida en soldaduras.



- 01 Blanco
- 05 Amarillo
- 06 Naranja
- 09 Rojo
- 17 Azul claro
- 18 Azul oscuro
- 22 Verde claro
- 25 Verde oscuro
- 38 Lila
- 64 Haya

Mesa desplegable rectangular

8 asientos, 244 x 66 x 76 cm	76612.75.2
8 asientos, 244 x 68 x 76 cm	76613.75.3
8 asientos, 244 x 74 x 76 cm	76614.75.4
12 asientos, 305 x 66 x 76 cm	76615.75.2
12 asientos, 305 x 68 x 76 cm	76616.75.3
12 asientos, 305 x 74 x 76 cm	76617.75.4
16 asientos, 305 x 61 x 76 cm	76618.75.1

Añadir código color ↗





Mesa desplegable ovalada

8 asientos, 152 x 61 x 137 cm

76619.75.1

8 asientos, 152 x 66 x 137 cm

76620.75.2

8 asientos, 152 x 68 x 137 cm

76621.75.3

8 asientos, 152 x 74 x 137 cm

76622.75.4

Añadir código color ↗

NUEVO Mesa BY-65

Mesas móviles con bancos plegables. Amplia gama de colores. Capacidad hasta 20 niños de primaria o 16 adultos en su modelo más grande. Bancos desmontables para facilitar el acceso en silla de ruedas. La barra de bloqueo de gravedad central de 13 mm. evita que la mesa se eleve si alguien se sienta en un extremo. Núcleo de MDF de 27 mm de grosor que soporta hasta 455 kg. en el centro de los bancos.

NUEVO Mesa TTX13

Mesas móviles con bancos no plegables. Amplia gama de colores. Capacidad hasta 16 niños de primaria o 12 adultos en su modelo más grande. Fácil de limpiar con un trapo, capaz de soportar una limpieza intensa para garantizar un entorno alimentario más seguro. Resistente. Sella herméticamente el tablero de la mesa contra la humedad y las bacterias.



- 01 Blanco
- 05 Amarillo
- 06 Naranja
- 09 Rojo
- 17 Azul claro
- 18 Azul oscuro
- 22 Verde claro
- 25 Verde oscuro
- 38 Lila
- 64 Haya



Mesa BY-65 244 x 76 cm

Altura 63 cm **77320.75.1**

Altura 68 cm **77320.75.2**

Altura 74 cm **77320.75.3**

Añadir código color ↗

Mesa BY-65 305 x 76 cm

Altura 63 cm **77321.75.1**

Altura 68 cm **77321.75.2**

Altura 74 cm **77321.75.3**

Añadir código color ↗

Mesa BY-65 366 x 76 cm

Altura 63 cm **77322.75.1**

Altura 68 cm **77322.75.2**

Altura 74 cm **77322.75.3**

Añadir código color ↗

Mesa TTX13 305 x 75 cm

Altura 66 cm **77323.75.1**

Altura 68 cm **77323.75.2**

Altura 74 cm **77323.75.3**

Añadir código color ↗

Menaje de comedor bebés

NUEVO Babero silicona Roll N Go

Babero enrollable con bolsillo recogemigas. Se limpia pasándole un paño. Lavar en lavaplatos. Sin BP. Perfecto para primeros sólidos.



Babero silicona Roll N Go

Babero silicona

77290.00.0.00

NUEVO Cuchara punta blanda primeros sólidos

Pack de 4 cucharas punta blanda. Antideslizantes, esterilizables y aptas para el lavavajillas. Bordes blandos para encías sensibles. Sin BPA.



Cucharas de punta blanda primeros sólidos

Pack 4 ud.

77292.00.0.00

NUEVO Cuchara destete punta blanda

Pack de 5 cucharas blandas. Mango largo que facilita el acceso a tarros y envases. Antideslizantes, esterilizables y aptas para el lavavajillas. Bordes blandos para encías sensibles. Sin BPA, PVC, ftalatos, nitrosamina ni BPS. Tecnología antimicrobiana.

Cucharas de destete de punta blanda

Pack de 5 ud.

77291.00.0.00



NUEVO Cuchara termosensible

Pack de 3 cucharas termosensibles. Cambian de color rojo a amarillo si la comida está demasiado caliente. Punta de silicona suave y mango. Apts para lavavajillas y esterilizador. Sin BPA.



Cucharas termosensibles

Pack 3 ud.

77293.00.0.00

NUEVO Cuchara de nutrición

Pack de 4 cucharas. Mango de grandes dimensiones para manos pequeñas. Base amplia para mantener la comida en su sitio. Apts para lavavajillas, microondas y esterilizador ysin BPA.



Cucharas de nutrición

Pack 4 ud.

77294.00.0.00

NUEVO Bol apilable para bebé

Pack de 4 boles apilables. Base triangular que hace que sea más sencillo introducir la cuchara. Asa ergonómica. Aptos para lavavajillas, microondas y esterilizador. Sin BPA.



Bol apilable para bebé

Pack 4 unidades

77295.00.0.00

NUEVO Potito Pop Up con tapa

Pack de 2 potitos, para guardar comida casera. Con tan solo empujar la base hacia arriba sacaremos comida congelada del recipiente. Apilable en el congelador o en la nevera. Base blanda y flexible para desmoldeo fácil. Sin BPA.



Potitos Pop Up con tapa

Pack 2 unidades

77296.00.0.00

NUEVO Kit para primeros sólidos

Kit con todo lo necesario para empezar a tomar los primeros sólidos. Dispone de:

- 2 Boles Easi-coop
- 2 cucharas de destete Softee
- 2 potitos
- 1 vaso de aprendizaje Sippee



Kit primeros sólidos

Kit primeros sólidos

77297.00.0.00

NUEVO Vaso aprendizaje Sippee

Vaso de aprendizaje que ayuda a la hora de inclinar el vaso y beber, evitando derrames. Con asas de fácil agarre, tecnología antigoteo y antibacteriana.



Vaso aprendizaje Sippee 190 ml

190 ml amarillo

77298.00.0-04



Vaso aprendizaje Sippee 300 ml

300 ml

Rosa ●

Azul ●

77299.00.0-12

77299.00.0-17

NUEVO Vaso de aprendizaje con caña

Vasos de aprendizaje de 300 ml con caña. Diseño que evita derrames. Tecnología antibacteriana y antigoteo.



Vaso aprendizaje con caña
300 ml

Amarillo ● Verde ●
77300.00.0-04 77300.00.0-22

NUEVO Botella aprendizaje Sippee

Botella de entrenamiento 390 ml. Diseño que evita derrames gracias a su tecnología antigoteo.



Botella Sippee
390 ml

Amarillo ● Naranja ●
77301.00.0-04 77301.00.0-06

NUEVO Botella de agua térmica Sportee

Botella de agua de 266 ml con aislamiento térmico. Tecnología antibacteriana y antifugas.



Botella térmica Sportee
266 ml

Rojo ● Verde ●
77302.00.0-09 77302.00.0-22

NUEVO Vaso 360 con asas

Vaso con asas que permite beber desde cualquier parte. Práctica tapa para evitar derrames.



Vaso con asas 360°
200 ml

Rojo ● Verde ●
77303.00.0-09 77303.00.0-22

NUEVO Vaso Antivuelco Super Cup

Vaso con tecnología antivuelco para evitar derrames.



Vaso Antivuelco Super Cup
190 ml
300 ml

Amarillo ● Verde ● Violeta ●
77304.00.0-22 77304.00.0-39
77305.00.0-04 77305.00.0-22 77305.00.0-39

Menaje de comedor infantil

Menaje de comedor fabricado en policarbonato libre de PBA. Apto para su uso en microondas y limpieza en lavavajillas. Soporta temperaturas de -30° a 120° C.



Cuchara

● Gris perla. 17 cm **76646**



Tenedor

● Gris perla. 17 cm **76647**



Cuchillo

● Gris perla. 17 cm **76648**



Cucharilla

● Gris perla. 13 cm **76649**



Vaso translúcido, 250 cc

○ Incoloro	76650
● Rojo cereza	76651
● Verde lima	76652
● Azul Capri	76653



Plato llano de Ø23 cm

○ Blanco porcelana	76634
● Amarillo ámbar	76635
● Rojo rubí	76636
● Verde bosque	76637
● Azul medio	76638



Plato hondo

○ Blanco porcelana	76639
● Amarillo ámbar	76640
● Rojo rubí	76641
● Verde bosque	76642
● Azul medio	76643



Plato de postre

○ Blanco porcelana **76645**

Jarra transparente

1,5l	76654
Tapa para jarra	76655



Bol grande

○ Blanco porcelana. 660 cc	76632
Tapa transparente para bol	76633



Bol grande con asas

○ Blanco porcelana. 440 cc	76630
Tapa transparente para bol	76631

Tapa hermética para plato hondo

● Gris perla **76644**



Bandeja compartimentada

33 x 5 x 33 cm **76629**



Bandeja Euronorm 1/2

● Azul Capri	76656
● Negra	76657
● Gris perla	76658

Descanso y cuidados infantiles

Cuna Madera

Cuna de tamaño reducido fabricada en madera. 4 ruedas giratorias con freno. Cantos redondeados para evitar golpes. Base con tablero de madera reforzada.



Cuna madera

Para colchón de 100 x 50 cm

Blanca

76659

Miel

76660

Cuna Blanca

Cuna fabricada en madera de haya con barrotes planos. Práctica y cómoda de usar gracias a su lateral abatible y diferentes alturas de somier.



Cuna Blanca

Para colchón de 120 x 60 cm

76661



Cuna Natura

Cuna con barrotes redondos color natural. Lateral abatible (73-84cm). Somier regulable de 3 posiciones (22-48cm). Ruedas con frenos.



Cuna Natura

Para colchón de 160 x 60 cm

76662



Colchón para cuna con funda de algodón

Colchones de 8 cm de grosor. Funda interior 100% de algodón elástico que garantiza una buena transpiración y un tacto más agradable, además de dar el máximo confort y tener una elevada elasticidad. Funda exterior de rizo de algodón con base de poliuretano a una cara, transpirable e impermeable. Lavable. Cremallera en L para desenfundar el colchón.



Colchón para cuna con funda de algodón

100 x 50 cm

76664

120 x 60 cm

76665

Colchón para cuna

Colchoneta de tacto suave y agradable. Apta para cunas de 120 x 60 cm. Grosor de 5 cm.



Colchón para cuna

120 x 60 cm

76666

Protector colchón cuna

Impermeable y transpirable. Rizo de algodón blanco 100% con base de poliuretano. Fijación mediante elásticos. Ajustables para colchones de hasta 15 cm. de grosor.



Protector colchón cuna

100 x 50 cm

77311

120 x 60 cm

76667

Colchonetas de siesta

Pack de 6 colchonetas plegables para siesta de tacto suave y agradable.

Colchonetas de siesta (pack de seis unidades)

120 x 3 x 60 cm

76672



Espuma de 25kg/m²



Apilable



Tacto piel



Colchoneta de dormir plegable

Colchoneta para dormir plegable y apilable.



Colchoneta de dormir

110 x 10 x 60 cm

76673



Ropa de cama para cunas

Sabana bajera, encimera y funda para almohada 50% algodón y 50% poliéster. Disponible en cuatro colores.



Sábana bajera 100 x 50

<input type="radio"/> Blanco	76674
<input type="radio"/> Amarillo	76675
<input type="radio"/> Naranja	76676
<input type="radio"/> Verde claro	76677

Sábana encimera

<input type="radio"/> Blanco	76682
<input type="radio"/> Amarillo	76683
<input type="radio"/> Naranja	76684
<input type="radio"/> Verde claro	76685

Saco nórdico, funda y bajera

<input type="radio"/> Amarillo	76690
<input type="radio"/> Naranja	76691
<input type="radio"/> Verde claro	76692

Sábana bajera 120 x 60

<input type="radio"/> Blanco	76678
------------------------------	-------

Funda de almohada

<input type="radio"/> Blanco	76686
<input type="radio"/> Amarillo	76687
<input type="radio"/> Naranja	76688
<input type="radio"/> Verde claro	76689

Saco nórdico para cuna

Sabana bajera, encimera y funda para almohada 50% algodón y 50% poliéster. Disponible en cuatro colores.



Protector de cuna

Protector para la cuna de fibra 100% poliéster. 60 x 60 x 60 y 40 cm de altura. Disponible en amarilla, naranja y verde claro.

Protector de cuna

<input type="radio"/> Amarillo	76693
<input type="radio"/> Naranja	76694
<input type="radio"/> Verde claro	76695

Almohada 76696



Hamaca Akros Evolution apilable

La cama más segura del mercado, fabricada en España conforme a la Normativa Europea de Seguridad. Su gran estabilidad evita accidentes: no se vuelca. Su tela es ignífuga M2 y no se destensa con el uso. La robustez de sus patas evita accidentes al no dejar huecos entre tejido y patas, y permite su fácil higiene. (131x55x11 cm).



Hamaca Akros Evolution apilable

Hamaca 131 x 11 x 55 cm

76668



Ruedas con freno

Set compuesto por 4 ruedas negras con freno perfectamente adaptables a la cama Akros.



Ruedas con freno

Set de 4 ruedas con freno

76669

Sábana para hamaca

Sábana especial dotada de 4 gomas elásticas para asegurar su fijación a la cama. Medida 131x58 cm. Composición: 50% Algodón y 50% Poliéster. Permite lavado a máquina a 60° y el uso de lejía.



Sábana para hamaca

Sábana para hamaca

76670

Sábana-saco para hamaca

Sábana doble confeccionada como un saco de dormir. Ajustable con 4 gomas elásticas para asegurar su fijación a la cama. Compatible con las camas Akros. Medida 131X58 cm.

SÁBANA-SACO



Sábana-saco para hamaca

Sábana-saco para hamaca

76671

NUEVO Sábana impermeable transpirable

Sábana-protector ajustable con gomas elásticas para asegurar su fijación a la cama. Impermeable y transpirable. 131x58 cm. Composición: 100% algodón lavable a máquina a 60°C, antibacterias y antiácaros.



Sábana impermeable transpirable Akros

Sábana impermeable transpirable Akros

77306

NUEVO Manta con gomas

Manta ajustable con 4 gomas elásticas para asegurar su fijación a la cama. Compatible con las camas Akros. - Medidas: 100 x 75 cm. - Ignífuga. - Resistente a la formación de pilling (formación de bolitas en la superficie del tejido).



Manta con gomas

Manta con gomas 100 x 75 cm

77307

NUEVO Manta saco con gomas

Manta-saco doble confeccionada como un saco de dormir. Ajustable con 4 gomas elásticas para asegurar su fijación a la cama. Compatible con las camas Akros.

- Medidas: 130 x 60 cm.
- Ignífuga.
- Resistente a la formación de pilling (formación de bolitas en la superficie del tejido)



Manta saco con gomas

Manta saco con gomas 130 x 60 cm

77308

NUEVO Manta ignífuga azul



Manta ignífuga azul

Manta ignífuga azul 100 x 75 cm

77309

NUEVO Almohada ignífuga + funda para hamaca



Almohada ignífuga + funda para hamaca

Almohada ignífuga + funda para hamaca

77310

NUEVO Silla Tres Posturas

Silla de 3 posturas con laterales, asiento y respaldo. Forma de cubo, con posibilidad de ser utilizada en tres posiciones según las necesidades. Dispone de un orificio circular de 7 cm de diámetro en cada lateral para permitir un mejor asidero. Radio de curvatura de 6 mm en las partes susceptibles de choque por seguridad. Dimensiones: 34 cm. (ancho) 31 cm. (fondo) 35 cm. (alto).



Silla tres posturas abedul

Silla tres posturas abedul

78003.00.0.87

NUEVO Torres de aprendizaje

Torre con cuatro alturas ajustables para que el niñ@ crezca con ella. Sirve para varios usos como cepillarse los dientes, cocinar, jugar etc. Recomendada a partir de 16 meses. Radio de curvatura 6 mm. en las partes susceptibles de choque por seguridad. Dimensiones: 40,5 cm. (ancho) 38 cm. (fondo) 89 cm. (alto).



Torre de aprendizaje 4 alturas

Torre aprendizaje 4 alturas abedul

78004.00.0.87

NUEVO Trona evolutiva

Trona evolutiva que se puede usar desde que el bebé se pueda sentar por sí solo hasta llegar a ser adulto. La Trona DanChair es un clásico, lleva en el mercado más de 20 años, y ha sido actualizada en cuanto a funcionalidad, diseño y seguridad. Incluye barra protectora, correa y arnés de seguridad. Ofrece una excelente relación calidad-precio y un alto nivel de seguridad.



- 01 Blanco
- 64 Haya
- 76 Gris



Trona evolutiva DanChair

Trona evolutiva DanChair

78013.00.0

Añadir código color ↗

NUEVO Mesa trona

Mesa trona 3 puestos con barra de seguridad. Patas blancas y acabado en blanco o haya. Opción de incorporar asientos acolchados con funda extraíble de fácil limpieza. Características:

- Íntegramente desmontable
- Bordes redondeados
- Medidas: 160x75x76 cm.



Colores de encimera

- 01 Blanco
- 64 Haya



Colores de funda

- 04 Amarillo
- 06 Naranja
- 09 Rojo
- 12 Rosa
- 17 Azul
- 18 Azul oscuro
- 22 Verde claro
- 25 Verde oscuro

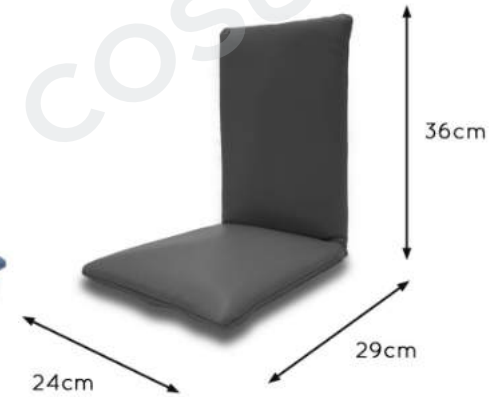

Mesa trona 3 puestos MDF

Mesa trona 3 puestos MDF

78001.01.0

Añadir código color ↗

Asiento acolchado trona

Asiento acolchado trona

78002.00.0

Añadir código color ↗

NUEVO Trona Chicco Polly Easy Nature

Polly Easy es una trona plegable, compacta y cómoda para el bebé. Asiento amplio y respaldo reclinable en 3 posiciones. Segura y estable, bandeja extraíble y ajuste de 7 alturas, reposapiés ajustable. Incluye 4 ruedas para desplazarla fácilmente. Se mantiene de pie una vez cerrada. Fácil de limpiar.

- Dimensiones: 53 x 87/104 x 82 cm
- Cerrada: 53 x 87 x 27 cm
- Peso: 8,1 kg



Trona Chicco Polly Easy Nature

Trona Chicco Polly Easy Nature

77312

NUEVO Hamaca Chicco Hoopla Titanium

Hamaca cómoda y acogedora que abraza al bebé y fomenta su desarrollo visual gracias a su innovadora barra de juegos con muñecos de tela y sistema deslizantes. Con 4 posiciones de reclinado y sistema balancín para mecer al niño y relajarle. Muy compacta al plegarla para llevarla a cualquier parte. Además a medida que el niño crece se convierte en una cómoda y práctica silla para el suelo. Aguanta hasta 18 kilos. Dimensiones abierta: 47 x 32/62 x 78 cm.



Hamaca Chicco Hoopla Titanium

Hamaca Chicco Hoopla Titanium

77313

Trona Study Chair

Trona de polipropileno segura. Bandeja de fácil limpieza. Asa en el respaldo. Asiento con cinturón de seguridad ajustable. Duradera y robusta. Dispone de 4 ruedas (opcional) cubiertas para prevenir daños. Silla (azul marino, platino, verde y rojo).

Bandeja (azul marino, platino, verde y rojo).



Trona Study Chair

Trona: 59,7 x 75,6 X 59,7 cm

Bandeja: 29,2 X 8,3 x 47 cm

76698

76699

Nido bebé

Nido bebé compuesto por bolitas de poliuretano con una funda recubierta de escai en símil piel. Ignífugo, con base antideslizante. Colores a elegir. EN-71: Producto no tóxico. UNE 23-727: Clasificación M2. Antialérgico, antibacterias y fácilmente lavable con agua y jabón.

Nido bebé

140 x 15 x 140 cm

76702



Saquito de descanso bebé

Saquito bebe con tacto piel, ideal para que el bebé pueda adoptar diferentes posiciones sin necesidad de activar ningún mecanismo. Colores a elegir. EN-71: Producto no tóxico. UNE 23-727: Material ignífugo, clasificación M2. Antialérgico, antibacterias y fácilmente lavable con agua y jabón.



Tacto piel



Porexpan

Saquito de descanso bebé

Colores a elegir

76701

Colores a elegir

(Indicar en el pedido)

- Blanco
- Amarillo
- Naranja
- Rojo
- Celeste
- Azul



Antideslizante



Tacto piel



Porexpan

- Pistacho
- Verde
- Crema
- Marrón
- Gris

Asiento bebé

Asiento para bebés 1 plaza en forma de herradura que ayuda a mantenerse sentado sin caerse. Colores a elegir. EN-71: Producto no tóxico. UNE 23-727: Material ignífugo, clasificación M2. Antialérgico, antibacterias y fácilmente lavable con agua y jabón.

Colores a elegir
(Indicar en el pedido)

- Blanco
- Amarillo
- Naranja
- Rojo
- Celeste
- Azul
- Pistacho
- Verde
- Crema
- Marrón
- Gris



Asiento bebé

Sin respaldo: 60 x 15 x 60 cm

76703

Con respaldo: 60 x 25 x 60 cm

76704

Cambiador de pañales de pared

Trona de asiento acolchado, con respaldo reclinable y regulable en 3 posiciones. Bandeja para la comida de gran tamaño, ajustable y regulable. Asiento desmontable y con funda lavable. Peso: 5,3 kg.

Cambiador de pañales de pared

87 x 10,2 x 45,5 cm

76705



Mueble cambiador

Trona de asiento acolchado, con respaldo reclinable y regulable en 3 posiciones. Bandeja para la comida de gran tamaño, ajustable y regulable. Asiento desmontable y con funda lavable. Peso: 5,3 kg.



Colores de estructura

- Blanco
- Haya



Mueble cambiador con dos puertas

Est. haya Est. blanca

90 x 92 x 70 cm
(Otras medidas: consultar)

76707.64.0 **76708.01.0**

[Añadir código color ↗](#) [Añadir código color ↗](#)



Mueble cambiador con dos puertas y escalera

Est. haya Est. blanca

90 x 91 x 70 cm
(Otras medidas: consultar)

76709.64.0 **76710.01.0**

[Añadir código color ↗](#) [Añadir código color ↗](#)



Mueble cambiador con tres puertas y escalera

Est. haya Est. blanca

120 x 91 x 70 cm
(Otras medidas: consultar)

76711.64.0 **76712.01.0**

[Añadir código color ↗](#) [Añadir código color ↗](#)

Cambiadores a medida
consultar...



Colores de puerta

- 01 Blanco
- 04 Amarillo
- 06 Naranja
- 09 Rojo
- 12 Rosa
- 17 Azul claro
- 18 Azul oscuro
- 22 Verde manzana
- 25 Verde oscuro
- 64 Haya

Cambiador de sobremesa

Cambiador fabricado con material homologado para uso infantil. Tamaño 70 x 50 cm. EN-71: Producto no tóxico. UNE 23-727: Material ignífugo, clasificación M2. Antialérgico, antibacterias y fácilmente lavable con agua y jabón.



Cambiador de pañales de sobremesa

70 x 50 cm

76706

Escalera para cambiador

Escalera de madera de 4 peldaños para mueble cambiador. Fabricada en melamina de haya de 19 mm de grosor con cantos en PVC de 2 mm. Costados de DM melaminizado de 16 mm de grosor con cantos redondeados y barnizados con barnices no tóxicos.

Colores de estructura

- Blanco
- Haya

Colores de paneles

- 01 Blanco
- 04 Amarillo
- 06 Naranja
- 09 Rojo
- 12 Rosa
- 17 Azul claro
- 18 Azul oscuro
- 22 Verde manzana
- 25 Verde oscuro
- 64 Haya



Escalera para cambiador

40 x 86 x 50 cm

Est. haya

Est. blanca

76714.64.0

76715.01.0

[Añadir código color ↗](#)

[Añadir código color ↗](#)

Escalera foam de 4 peldaños

Escalera de cuatro peldaños. Base antideslizante. Permite subir al niño acompañado del adulto sin que el educador necesite levantarlo. Tamaño. 100 x 60 x 68 cm. EN-71: Producto no tóxico. UNE 23-727: Material ignífugo, clasificación M2. Antialérgico, antibacterias y fácilmente lavable con agua y jabón.



Escalera de foam de 4 peldaños

100 x 68 x 60 cm

76713

Espejo inclinado

Espejo de seguridad inclinado, para facilitar la visión de los más pequeños mientras se cambian. Con trasera, sin desprendimientos en caso de rotura. Marco de madera de haya maciza. Sistema robusto de fijación a la pared. Ancho 100 cm. Alto 42 cm. Profundo 28 cm.



Espejo inclinado

100 x 42 x 28 cm

Est. haya

Est. blanca

76716.00.0-64

76717.00.0-01

Casilleros de higiene infantil



Muebles casilleros fabricados en melamina de haya de 19 mm de grosor, trasera de 10 mm, separadores de casillas de 19 mm y cantos de PVC de 2 mm, acabado por las dos caras.

- 01 Blanco
- 04 Amarillo
- 06 Naranja
- 09 Rojo
- 12 Rosa
- 17 Azul claro
- 18 Azul oscuro
- 22 Verde manzana
- 25 Verde oscuro
- 64 Haya



Casillero de cuatro casillas 80-22 Est. haya ● Est. blanca ○
80 x 22 x 28 cm **76718.64.0** **76719.01.0**
[Añadir código color ↗](#) [Añadir código color ↗](#)



Casillero de ocho casillas 80-42 Est. haya ● Est. blanca ○
80 x 42 x 28 cm **76720.64.0** **76721.01.0**
[Añadir código color ↗](#) [Añadir código color ↗](#)



Casillero de cuatro casillas 80-30 Est. haya ● Est. blanca ○
80 x 30 x 28 cm **76722.64.0** **76723.01.0**
[Añadir código color ↗](#) [Añadir código color ↗](#)



Casillero de cuatro casillas 120-30 Est. haya ● Est. blanca ○
120 x 30 x 28 cm **76724.64.0** **76725.01.0**
[Añadir código color ↗](#) [Añadir código color ↗](#)



Casillero de diez casillas 100-42 Est. haya ● Est. blanca ○
100 x 42 x 28 cm **76726.64.0** **76727.01.0**
[Añadir código color ↗](#) [Añadir código color ↗](#)



Casillero de doce casillas 80-62 Est. haya ● Est. blanca ○
80 x 62 x 28 cm **76728.64.0** **76729.01.0**
[Añadir código color ↗](#) [Añadir código color ↗](#)



No requiere montaje



Mueble de ocho casillas con puertas Est. haya ● Est. blanca ○
 100 x 42 x 28 cm **76730.64.0** **76731.01.0**
 Añadir código color ↗ Añadir código color ↗

- 01 Blanco
- 04 Amarillo
- 06 Naranja
- 09 Rojo
- 12 Rosa
- 17 Azul claro
- 18 Azul oscuro
- 22 Verde manzana
- 25 Verde oscuro
- 64 Haya



No requiere montaje

Mueble de diez casillas con puertas Est. haya ● Est. blanca ○
 125 x 42 x 28 cm **76732.64.0** **76733.01.0**
 Añadir código color ↗ Añadir código color ↗



No requiere montaje



Mueble de doce casillas con puertas Est. haya ● Est. blanca ○
 100 x 62 x 28 cm **76734.64.0** **76735.01.0**
 Añadir código color ↗ Añadir código color ↗

Contenedor de pañales

Sistema cómodo, fácil y eficaz para eliminar los olores y bacterias de los pañales usados. Seguro: sólo es necesario una mano para manejar la papelera. La otra queda libre para atender al pequeño. Cierre de seguridad a prueba de niños. Antior: herméticamente sellado. Económico: no necesita recambios. Se usa con bolsas de basura normales. Ecológico.



Contenedor de pañales
 Medium 41,5 x 72 x 30 cm (50 pañales) **76736**
 Large 46,5 x 92 x 32 cm (75 pañales) **76737**

NUEVO **Contenedor Sangenic Greenfilm Twist & Click XL**

Contenedor higiénico antibacterias para pañales 98% de plástico reciclado y reciclable, que no permite la salida de malos olores. Fácil de usar y mover, altura de 76 cm, gracias a la cual no tendrás que agacharte.

Disponen de una película GREENFILM antibacteriana de caña de azúcar sostenible que garantiza la protección contra los gérmenes: elimina el 99% de gérmenes nocivos, como E. coli y estafilococo áureo.



Contenedor Sangenic Greenfilm Twist & Click XL

Contenedor Sangenic

77314

NUEVO **Recambio Sangenic Twist & Click**

Recambio Sangenic 98% de plástico reciclado y reciclable, apto para 155 usos. Envuelve los pañales individualmente para que los malos olores no escapen: 100 veces más eficaz que las bolsas de basura para pañales tradicionales.



Recambio Sangenic Twist & Click

Recambio Sangenic Twist & Click XL unidad

77315



Caja 18 Recambios Twist & Click XL

77316



gratis

36 recambios Twist & Click XL
+ 1 Contenedor gratis

77317



gratis

72 recambios Twist & Click XL
+ 2 Contenedores gratis

77318

Higiene y salud

Papel higiénico Scott

Rollos de papel higiénico blanco de doble capa.



Papel higiénico Scott

Normal. 108 rollos

80001

Industrial. 18 rollos

80003

Toallas zig-zag y papel mecha

Toallas en zig-zag, papel natural y tissue, y papel mecha para dispensadores.



Toallas zig-zag

20 paquetes de 200 ud.

80026

Papel mecha

6 rollos

80027

Pañuelos faciales Bulckysoft

Pañuelos faciales, 2 capas.



Pañuelos faciales Bulckysoft

Caja de 100 uds.

80052

Portabobina mural celulosa

Portabobina de pared para bobinas de celulosa industrial fabricado en tubo de acero inoxidable de 20 mm. Dotado de sierra frontal para facilitar el corte.



Portabobinas mural

Portabobinas mural

80220

Portabobina vertical celulosa

Portabobina vertical para bobinas de celulosa industrial fabricado en tubo de acero inoxidable. Dotado de sierra frontal.



Portabobinas vertical

Portabobinas vertical

80230

Bobinas de celulosa industrial

2 bobinas de celulosa industrial de doble capa de 550 m.



Bobina industrial

Bobina industrial

80240

Rollos de papel de camilla

6 rollos ideales para uso hospitalario, proporciona máxima higiene y resistencia para su uso en camillas y/o similares. Doble capa, 70 m x 57 cm.



Rollo camilla

Rollo camilla

80100

Porta rollos higiénico industrial Ares

Dispensador de papel higiénico industrial fabricado en ABS. Cierre con llave de seguridad.



Porta rollos higiénico industrial Ares 80254

Dispensador bobinas de papel mecha Ares

Dispensador secamanos mecha fabricado en ABS. Cierre con llave de seguridad.



Dispensador bobinas de papel mecha Ares 80263

Dispensador de toallas zig-zag Ares

Dispensador de toallas zig-zag fabricado en ABS. Cierre con llave de seguridad.



Dispensador de toallas zig-zag Ares 80272

Dosificador de jabón Ares



Apto para gel hidroalcohólico

Dosificador de jabón de 1 litro fabricado en plástico ABS, con sistema antigoteo y cierre con llave de seguridad.



Dosificador de jabón Ares 80304

Dosificador de Jabón automático Saphir

Dispensa una dosis de 3 ml por detección automática de la mano debajo del aparato, mediante una célula de infrarrojos. Se desconecta automáticamente al abrir la tapa. Capacidad: 1100 ml. Cristal de control del nivel. Caudal: 3 ml por dosis. Alimentación: 4 pilas de 1,5 V, tipo LR6 (AA); no incluidas.



Apto para gel hidroalcohólico



Dosificador automático

Dosificador automático

80306

Secamanos ABS

Secador de manos con resistente carcasa en ABS blanca. Tornillos de alta seguridad con cerradura. Conexión sencilla y discreta. Tiempo de secado 30 segundos. Potencia 2100 W.



Secamanos ABS

25,2 x 27,3 x 20,7 cm

Secamanos Futura Jofel

Secamanos modelo Futura. Carcasa en acero inoxidable de alta calidad y resistencia. Puesta en marcha y parada automática por aproximación de manos.



Secamanos Futura Jofel

31,8 x 22,6 x 14,5 cm

80503

Gel limpiamanos Derma

Gel de manos perfumado con PH neutro.



Gel limpiamanos Derma

Garrafa de 5 kg

80351

Detergente higienizante Xop Bac

Detergente en formato monodosis hidrosolubles con propiedades higienizantes para la limpieza de todo tipo de superficies y suelos sin dejar residuos ni velos, consigue un brillo superior y proporciona un aroma fresco y agradable. Especial para la limpieza diaria de todo tipo de superficies de hoteles, restaurantes, colegios, residencias, etc. Puede emplearse sobre superficies esmaltadas, pintadas, lacadas, cromadas, etc. Cumple norma UNE-EN 1276. Tiene el sello de norovirus



Detergente higienizante Xop Bac

Caja 12 monodosis limpiador

80525

Botella vacía con pulverizador 1 l

80527



Superabsorbente de fluidos

Absorbente de alta capacidad para la recogida de vertidos y fluidos acuosos (vómitos, orines y todo tipo de fluidos). Apto para colegios, guarderías, hospitales, centros de la tercera edad, industria alimentaria, etc.



Superabsorbente de fluidos

750 g (Absorbe 200 l de agua)

06057

Desodorizante Nanodor

Ambientador desodorizante con nano partículas en aerosol, de alta descarga y alta persistencia, formulado con una fragancia que combate instantáneamente los malos olores. Desodorizante. Tecnología innovadora (microscópicas nanopartículas). Aroma de gran persistencia. Fácil de aplicar. Muy eficaz en grandes espacios. No mancha.



Desodorizante Nanodor

Bote aerosol

06085

Termómetro infrarrojo sin contacto Maiyun

Detección efectiva. Sin contacto. Memoria de hasta 32 registros. Apagado automático. Temperatura corporal de 30 a 42,9 °C.



Termómetro infrarrojo sin contacto Maiyun

Mod. HX-YL001

06402

Guantes de nitrilo Cegasa Zap

Caja de 100 guantes multiusos desechables de nitrilo sin polvo texturizado. 100% nitrilo.



Guantes de nitrilo Cegasa Zap

Pequeños talla 6 - 6,5

80585

Medianos talla 7 - 7,5

80586

Grandes talla 8 - 8,5

80587

Bolsa instantánea de frío

Efecto inmediato al apretar la bolsa con fuerza. Aplicar como primer auxilio sobre contusiones y traumatismos para aliviar el dolor y reducir un posible hinchazón de la zona corporal afectada. No necesita ser refrigerada previamente. El efecto de frío se mantiene durante unos 40 minutos.



Bolsa instantánea de frío

15 x 21 cm

80535

Toallitas húmedas Lov'yc Aloe Vera

Toallitas con aloe vera. 0% alcohol, envase con 120 unidades y tapa. Ideales para la higiene: suaves y duraderas. Limpian, suavizan e hidratan la piel.



Toallitas húmedas Lov'yc Aloe Vera

Toallitas húmedas Lov'yc Aloe Vera

80545

Papelera con pedal

Papelera con pedal. Fabricada en acero inoxidable.



Papelera con pedal

5 l	80606
12 l	80607

Papelera de plástico de pedal 22 l

Papelera de plástico de pedal. Capacidad 22 litros. Medidas: 30x25x31 cm. Peso 1,20 kg



Papelera de plástico de pedal 22 l

Blanca	80608-01
Gris	80608-75

Contenedor sanitario femenino Atlántica Jofel

Contenedor de 15 l. fabricado en polipropileno blanco de alta calidad y resistencia. Trampilla para depositar las compresas, integrada en tapa superior y con apertura mediante pedal. Tapa superior extraíble para facilitar la limpieza. Robusto, resistente y de larga duración. Apertura por pedal.



Contenedor sanitario femenino Atlántica Jofel

Contenedor sanitario femenino Atlántica Jofel	80591
---	--------------

Papelera de exterior

Papelera rectangular con soporte a pared de chapa electrocincada de 0,8 mm. Soporte de acero rectangular y cierre por llave. Lacada con pintura poliéster. Resistencia a la oxidación testada. Modelo apropiado para cajeros, parkings y jardines.



Papelera de exterior

Papelera de exterior de pared

80815

Papelera de exterior de pie

80818

●●● Acabados en amarillo, azul y verde opcional sobre pedido (sin coste adicional)



Papelera de exterior basculante

Papelera de chapa perforada de 1 mm basculante pintada Ø 440 mm. Soporte de tubo de acero rectangular y cierre por llave. Lacada con pintura poliéster. Resistencia a la oxidación testada. Modelo apropiado para zonas urbanas y parques y jardines. Consultar colores. Dimensiones: 460 x 560 x 260 mm (ancho x alto x fondo).



Papelera de exterior basculante de pared

Papelera de exterior basculante de pared

80821

●●● Acabados en amarillo, azul y verde opcional sobre pedido (sin coste adicional)

Papelera de exterior doble pie basculante

Papelera circular chapa de 1 mm, perforada en malla de 60 l y Ø360mm, basculante sobre soporte de Ø40mm a suelo. Lacada con pintura poliéster. Resistencia a la oxidación testada. Modelo apropiado para zonas urbanas y parques y jardines.

Consultar colores. Dimensiones: 460 x 850 x 370 mm (ancho x alto x fondo).

Papelera de exterior basculante de doble pie

Papelera de exterior basculante de doble pie

80842

●●● Acabados en amarillo, azul y verde opcional sobre pedido (sin coste adicional)



Papelera de exterior monopie basculante

Papelera semicircular chapa perforada 120 L, basculante sobre soporte a suelo. Fabricada en chapa electrocincada de 1,0 mm de espesor perforada y soporte de tubo de acero rectangular de 80x40mm. Lacada con pintura poliéster.

Resistencia a la oxidación testada. Modelo apropiado para zonas urbanas y parques y jardines. Dimensiones: 460 x 1000 x 260 mm (ancho x alto x fondo).

Papelera de exterior de monopie

Papelera de exterior de monopie

80823

●●● Acabados en amarillo, azul y verde opcional sobre pedido (sin coste adicional)



Contenedor de residuos 120 litros

Contenedor de 120 litros para exterior e interior con tapa y ruedas amarillo, azul, gris, marrón, verde y rojo. Fabricados en polietileno de alta densidad, gran calidad y resistencia. Fabricados según la normativa DIN 30700 / EN 840, siendo idóneos para el sistema de elevación y vaciado mediante peine. Resistente a los rayos U.V., al frío, al calor y a los reactivos químicos. Ruedas de marcha suave, con bandajes de goma maciza. Eje de la rueda fabricado de acero macizo, galvanizado. Posibilidad de realizar impresiones, termoimpresiones y serigrafías. Cumplen los requisitos de la normativa correspondiente a su nivel de potencia acústica garantizado (CE). Dimensiones: 656x475x930 cm. Pedal y aro opcional.



Contenedor de residuos 120 litros

● Amarillo	81070-04
● Rojo	81070-09
● Azul	81070-17
● Verde	81070-22
● Marrón	81070-28
● Gris	81070-72
Pedal y aro	81071



Bolsas y sacos de basura

Bolsas de basura en rollo de 25 unidades. Tamaño de las bolsas 52x62 cm y de los sacos 85x105 cm.

Bolsas y sacos de basura

● R. 25 bolsas negro	80560
○ R. 25 bolsas blanco	80560-01
● R. 25 bolsas amarillo	80560-04
● R. 25 bolsas rojo	80560-09
● R. 25 bolsas azul	80560-17
● R. 25 bolsas verde	80560-22
Rollo 10 sacos	80561



Bolsas de basura compostables

Bolsa de basura biocompostable. Fabricado en polímero sintético biocompostable OK COMPOST VINCOTTE. Bolsa 55x60 equivalente a galga 75 y 85x105 a galga 92. Rollos de 20 unidades.



Bolsas de basura compostables

Rollo bolsa 55 x 60	80565
Rollo bolsa 85 x 105	80566

Purificador de aire Fellowes Aeramax DX

Purificador de aire que elimina de forma segura los contaminantes en el aire, neutralizando virus, bacterias y malos olores, permitiendo un buen ambiente y una gran eficacia contra alergias y enfermedades respiratorias. Captura el 99,97% de partículas e impurezas minúsculas de tan sólo 0,03 micrones. Sistema Auto Smart™ supervisa la calidad del aire y ajusta automáticamente la velocidad del ventilador para mantener el aire purificado. Indicadores que permiten saber cuando es el momento de reemplazar los filtros. Aeramax DX55: hasta 20 m² & Aeramax DX95: hasta 30 m².



Fellowes Aeramax DX55

Para salas de hasta 20 m²

76727



Fellowes Aeramax DX95

Para salas de hasta 30 m²

76728



Pack de 4 recambios de filtro de carbono

Para Aeramax DX55

76729

Para Aeramax DX95

76730

Recambio de filtro True Hepa

Para Aeramax DX55

76731

Para Aeramax DX95

76732

Protección y seguridad de espacios

Canterera interior autoadhesiva

Espuma de alta densidad de 1 cm. Recubrimiento PVC Poliéster 620 gr/m2 ignífugo. Adhesivo interior muy adherente. Para zonas interiores. Gran absorción de impactos. Limpieza con agua y jabón. Espuma respetuosa con el medio ambiente. PVC Poliéster: EN71 seguridad en los juguetes. Limpiar la zona a instalar, retirar el film adhesivo y presionar.

- 01 Blanco
- 04 Amarillo
- 06 Naranja
- 09 Rojo
- 11 Fucsia
- 17 Azul claro
- 18 Azul oscuro
- 22 Verde claro
- 25 Verde oscuro
- 38 Lila
- 39 Violeta
- 72 Gris



Requiere montaje

Canterera interior autoadhesiva

7 x 120 x 7 cm

77239.00.0

[Añadir código color ↗](#)

Protección cantonera lápiz

Espuma de alta densidad de 1 cm. Recubrimiento PVC Poliéster 620 gr/m2 ignífugo. Adhesivo interior muy adherente. Para zonas interiores. Gran absorción de impactos. Limpieza con agua y jabón. Espuma respetuosa con el medio ambiente. PVC Poliéster: EN71 seguridad en los juguetes. Limpiar la zona a instalar, retirar el film adhesivo y presionar.

- 04 Amarillo
- 06 Naranja
- 09 Rojo
- 11 Fucsia
- 18 Azul oscuro
- 22 Verde claro
- 38 Lila

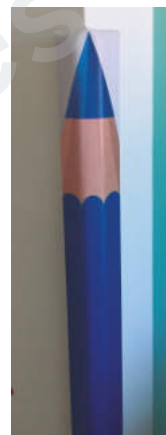

Requiere montaje

Protección cantonera lápiz

6 x 100 x 6 cm

77240.00.0

[Añadir código color ↗](#)

Canterera PVC flexible

Flexible e impermeable. Libre de olores. No contiene sustancias o metales pesados. Resistente a los rayos ultravioletas. Cumple con la legislación Europea EC 1272/2008 (CLP). Apta para uso en interior y exterior. Gran absorción de impacto gracias a la cámara de aire. Fácil instalación mediante: 1. Cola de contacto 2. Con cinta de doble cara 3. Mediante tacos y tornillos

- 01 Blanco
- 04 Amarillo
- 06 Naranja
- 09 Rojo
- 17 Azul claro
- 18 Azul oscuro
- 22 Verde claro
- 72 Gris



Requiere montaje

Canterera PVC flexible

Alt. 100 cm - Grosor 4 cm

77241.00.0

Alt. 200 cm - Grosor 4 cm

77242.00.0

[Añadir código color ↗](#)

Cantonera exterior



Requiere montaje

Espuma de alta densidad de 1 cm. Recubrimiento PVC Poliéster 620 gr/m² ignífugo. Pestañas laterales reforzadas. Espuma respetuosa con el medio ambiente. PVC poliéster: EN71 seguridad en los juguetes. Para zonas de interior o exterior. Gran absorción de impactos. Limpieza con agua y jabón. Fácil montaje mediante tacos y tornillos.

- 04 Amarillo
- 06 Naranja
- 09 Rojo
- 11 Fucsia
- 17 Azul claro

- 18 Azul oscuro
- 22 Verde claro
- 25 Verde oscuro
- 38 Lila



Cantonera exterior

9 x 120 x 9 cm

77243.00.0

[Añadir código color ↗](#)



Requiere montaje



Tacto piel

Protección de escalera



Requiere montaje

Caucho extrusionado de 64 shores. Norma inspección UNE 66-020-743. Dureza 50-60 ISO 868. Densidad 1,4 gr/cm³ UNE 53526. Muy resistente al desgaste y a la intemperie. Limpiar la zona donde se va a instalar y aplicar cola.

Protección de escalera

100 x 5 x 3 cm

77244



Foam en rollo para protección de paredes

Espuma de alta densidad de 1 cm de espesor forrada con PVC tacto piel. Espuma según Normativa Europea EN71-3. Muy resistente, gran absorción. Actúa como aislante. Interiores. Aplicar cola de contacto en pared y espuma. Tras tres minutos, unir presionando fuerte.

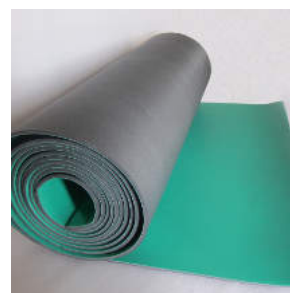

Foam en rollo para protección de paredes

Rollo de 5 x 1,32 m **77245.00.0**

Rollo de 10 x 1,32 m **77246.00.0**

[Añadir código color ↗](#)

Cinta tapa juntas

Cinta tapa juntas pared, 125 x 6 cm **77249.00.0**

Cinta tapa juntas suelo, 135 x 2,5 cm **77250.00.0**

[Añadir código color ↗](#)

Perfil de plástico blando

5 m **77247**

10 m **77248**

Panel protector de paredes

Paneles protectores para paredes compuestos de PVC en tacto piel, unidos técnicamente con la espuma de polietileno en alta densidad de 2 cm de espesor. Espuma: Oeko-Tex Standart 100. PVC Poliéster: EN71 seguridad en los juguetes. Gran absorción de impactos. Alta recuperación. Fácil limpieza e instalación. Fijar las pestañas con tacos y tornillos.



Requiere montaje



Tacto piel

Colores a elegir (Indicar en el pedido)

- Blanco
- Amarillo
- Naranja
- Rojo
- Celeste
- Azul
- Pistacho
- Verde
- Crema
- Marrón
- Gris

Panel protector de paredes

- Azul. 195 x 125 x 2 cm

76743



Protección de pared pabellón

Espuma de poliuretano de alta densidad de 5 cm con PVC. Espuma: Oeko-Tex Standart 100. PVC Poliéster: EN71 seguridad en los juguetes. Repelente al agua. Gran absorción de impactos. Alta recuperación. Fácil limpieza e instalación. Aplicar cola de contacto en pared y espuma. Tras tres minutos, unir presionando fuerte.

Colores a elegir (Indicar en el pedido)

- Blanco
- Marfil
- Amarillo
- Naranja
- Rojo
- Fucsia
- Celeste
- Azul
- Pistacho
- Verde
- Lila
- Negro
- Gris



Requiere montaje



Poliéster

Protección de pared pabellón

200 x 100 x 5 cm

76744



Protección de columnas

Espuma de polietileno foamizada con PVC tacto piel. 1 cm de grosor. Cierre con solapa de velcro. Cumple con la legislación Europea EC 1272/2008 (CLP). Apta para uso en interior y exterior. Gran absorción de impacto gracias a la cámara de aire. Fácil instalación por cualquiera de estos sistemas: 1. Mediante cola de contacto 2. Con cinta de doble cara 3. Mediante tacos y tornillos.



Requiere montaje



Tacto piel

Colores a elegir (Indicar en el pedido)

Blanco

Amarillo

Naranja

Rojo

Celeste

Azul

Pistacho

Verde

Crema

Marrón

Gris



Protección de columnas

Cuadradas

76745

Redondas

76746



Protección de radiadores

Espuma de alta densidad de 5 cm de espesor. PVC poliéster ignífugo y libre de ftalatos. Espuma según EN71-3. PVC. Poliéster según EN71, seguridad en los juguetes. Evita golpes en zonas de riesgo.

Colores a elegir
(Indicar en el pedido)

- Blanco
- Marfil
- Rojo
- Azul
- Lila
- Amarillo
- Fucsia
- Pistacho
- Negro
- Naranja
- Celeste
- Verde
- Gris

Protector de esquina radiador

1. Fijar mediante tacos y tornillos en ambos lados.
2. Retirar el film del autoadhesivo del aluminio y pegar al frontal del radiador.
3. Tensar las cinchas.



Protector de esquina radiador

Pack de dos unidades

76747

Protector de radiador completo

Espacio de 4 cm entre radiador y la protección para permitir la evacuación del calor.

1. Fijar mediante tacos y tornillos en ambos lados.
2. Colgar la protección y tensar las cinchas.



Protector de radiador completo

Hasta 100 cm

76748

de 100 a 150 cm

76749

de 150 a 200 cm

76750

de 200 a 250 cm

76751

Protector de radiador completo suave

Espacio de 4 cm entre radiador y la protección para permitir la evacuación del calor. Fijar las 4 pletinas con tacos y tornillos a la pared.



Protector de radiador completo suave

Hasta 100 cm

76752

de 100 a 150 cm

76753

de 150 a 200 cm

76754

de 200 a 250 cm

76755

Bola antipillados

Termoplástico elástico de alta resistencia a la abrasión, al frío y al calor. Normativa REACH. Material irrompible. Alta durabilidad. Fácil instalación. Tornillería incluida.

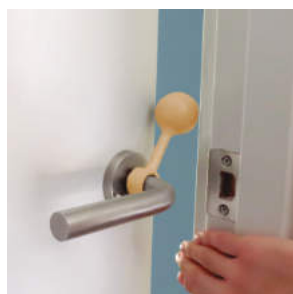
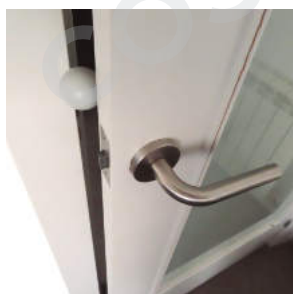

Bola antipillados

- Azul. Pack de 3 uds. **76756**
- Salmón. Pack de 3 uds. **76757**
- Gris. Pack de 3 uds. **76758**

Protección salvadedos

Lámina plástica unida a dos perfiles de aluminio. Adhesivo incorporado. Lámina plástica: 2002/72/EC Regulation (EC) No 1935/2004. Evita accidentes con los dedos. Láminas intercambiables. Limpieza con agua y jabón.



Protección salvadedos

Altura 120 cm	Opaco	Transparente
Apertura 90°	76759	76765
Apertura 180°	76760	76766
Interior	76761	76767
Recambio para apertura 90°	76762	76768
Recambio para apertura 180°	76763	76769
Recambio para interior	76764	76770

Cuerda de transporte con cinturón reflectante

Cuerda de alta resistencia con asas protegidas con tubo plastificado y anillas para el enganche de los cinturones de seguridad. Dispone de cinturones reflectantes de alta visibilidad. Seguridad total, evita sorpresas en el momento del paseo.



Cuerda de transporte con cinturón reflectante

Para 18 alumnos	76771
Para 30 alumnos	76772

Brazaletes identificativos Apli

Blíster de 32 brazaletes identificativos Apli. Ideales para utilizar en lugares públicos y de mucha concurrencia. Cantidad 2 hojas y 16 etiquetas en cada.

Brazaletes identificativos Apli

210 x 15 mm

76773



Cinta antideslizante Tesa

Cinta antideslizante impermeable. Ideal para escaleras y superficies que supongan riesgo de caída. Tamaño 5 m x 25 mm en color negro.

Cinta antideslizante Tesa

5 m

76774



Kit de vallas

Conjunto piezas para formas vallas. Una vez montada se puede usar en diferentes ángulos, en círculo cerrado o en ángulos de 90° para ir junto a una pared. Lleva soportes en la base por si se desea fijar al suelo.



Kit de vallas

Kit de 6 vallas de 60 cm

76787

Kit de 10 vallas de 80 cm

76788

Cintas limitadoras de espacios

Pack con 2 anclajes de aluminio y 2 cintas delimitadoras.



Cintas limitadoras de espacios

3 a 6 m

76789

5 a 10 m

76790

7 a 14 m

76791



NUEVO Barrera de seguridad Asta

Barrera de seguridad que se monta a presión, sin necesidad de atornillarse. Indicador de cuando está instalada. Se puede abrir en dos direcciones. Incluye 2 extensiones: para aperturas de 73,50 a 93,30 cm. ampliable hasta 183 cm. Solución para huecos estándares. Altura de 72 cm.



Barrera seguridad Asta altura de 72 cm

73,5 a 93,3 cm

78044.00.0.00

NUEVO Barreras de seguridad Lise

Barrera de seguridad que se monta a presión, sin necesidad de atornillarse. Especial para aperturas estrechas. Se puede abrir en ambos sentidos y bon doble cierre para más seguridad. Cubre aperturas de 63-69,5 cm con extensiones adicionales hasta 89,5 cm. Altura de 72 cm.



Barrera seguridad Lise altura de 72 cm

63 a 69,5 cm

78045.00.0.00

NUEVO Barrera de seguridad Alma Blanca

Barrera de seguridad atornillada. Se pliega de manera sencilla con una mano y apenas ocupa espacio para guardar. Cubre huecos de 64,50 a 89 cm. y con un juego de extensión puede llegar hasta 113,5 cm. Altura de 70 cm.



Barrera de seguridad Alma Blanca altura de 70 cm

64,5 a 89 cm

78047.00.0.00

Extensión hasta 113,5 cm

78048.00.0.00

NUEVO Adaptador Y para barreras

El adaptador en Y incluye una capa de goma antideslizante para proteger los barrotes. Es ideal para las barreras con Montaje a Presión en barandillas.

Adaptador para barreras con montaje a presión

Adaptador Y

78046.00.0.00



NUEVO Barrera de seguridad Olaf Suprem Line

Barrera de seguridad con tamaño flexible de 90 a 146 cm. Sistema flexible de secciones, que pueden ser utilizadas de diferentes formas: zonas irregulares como puertas, escaleras, así como para dividir una habitación, etc. Extensible infinitamente con secciones para adaptarse a tus necesidades. Todas las secciones se colocan libremente y son fáciles de instalar con apertura de seguridad. Incluye los ajustes a pared.

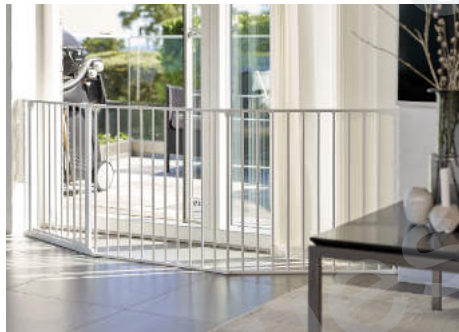

Barrera de seguridad Olaf Suprem

Olaf Supreme 90-146 cm blanca **78049.00.0.00**

Olaf X Supreme 90-223 cm blanca **78050.00.0.00**

Olaf XX Supreme 90-278 cm blanca **78051.00.0.00**

Extensión barrera Olaf

Extensión Olaf 33 cm. blanca **78052.00.0.00**

Extensión Olaf 72 cm. blanca **78053.00.0.00**

Puerta barrera Olaf

Puerta Olaf 72 cm blanca **78040.00.0.00**



NUEVO Parque Olaf Pentagonal

Parque Olaf Pentagonal con perímetro de 360 cm. con posibilidad de convertirlo en barrera de seguridad mediante los ajustes de pared (no incluidos). Altura de 71 cm. La puerta abre en ambos sentidos. Norma de seguridad EN 1930: 2011



Parque Olaf Pentagonal

Parque Olaf perímetro 360 cm blanco **78041.00.0.00**

Base parque Olaf Gris vaquero **78042.00.0.00**

Ajustes pared para convertir parque en barrera **78043.00.0.00**

NUEVO **Valla con Banco**

- 01 Blanco
- 64 Haya
- 87 Abedúl

Valla con nueve aberturas verticales y un banco en su base. Altura de asiento de 20 cm. Permite dividir espacios y crear rincones cerrados de seguridad con total visibilidad. No precisa anclajes y es fácil de mover. Radio de curvatura 6 mm en las partes susceptibles de choque por seguridad. Dimensiones: 150 x 87 x 30 cm.



Valla con Banco

Valla con banco 150 x 87 x 30 cm MDF

78005.00.1

[Añadir código color ↗](#)

NUEVO **Puerta Valla**

- 01 Blanco
- 64 Haya
- 87 Abedúl

Puerta para valla con cinco aberturas verticales, anclajes laterales metálicos, ruedas y gancho de cierre metálico para asegurar el bloqueo. Permite dividir espacios. Bisagras de piano y cierre mediante pasador. Radio de curvatura 6 mm en las partes susceptibles de choque por seguridad. Se recomienda un sistema de seguridad en el área de giro de la puerta. Dimensiones: 90 x 87 x 3 cm.



Puerta Valla

Puerta valla 90 x 87 x 3 cm MDF

78006.00.1

[Añadir código color ↗](#)

NUEVO **Valla móvil lactante**

- 01 Blanco
- 64 Haya
- 87 Abedúl

Valla con 7 aberturas verticales y dos costados que funcionan como pies y aportan estabilidad para poder alzarse y sostenerse. Permite dividir espacios para crear rincones cerrados de seguridad. No precisa anclajes y es fácil de mover. Radio de curvatura 6 mm en las partes susceptibles de choque por seguridad. Dimensiones: 100 x 50 x 50 cm / 150 x 50 x 50 cm

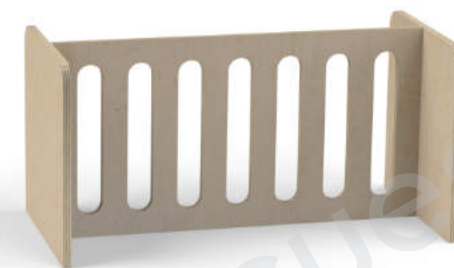

Valla móvil lactante 100 cm

Valla móvil lactante 100 x 50 x 50 cm MDF

78007.00.1

[Añadir código color ↗](#)

Valla móvil lactante 150 cm

Valla móvil lactante 150 x 50 x 50 cm MDF

78008.00.1

[Añadir código color ↗](#)

NUEVO Valla móvil con barrotes

Valla de seguridad con nueve barrotes verticales redondos de madera de pino de 20 mm. de diámetro. Soportes laterales que permitan la estabilidad y sujeción. Radio de curvatura 6 mm en las partes susceptibles de choque por seguridad. Dimensiones: 100 o 150 x 50 x 50 cm. Compatibles ambas medidas entre si.



Valla móvil con barrotes

100 x 50 x 50 abedúl

78009.00.1-87

150 x 50 x 50 abedúl

78010.00.1-87

NUEVO Valla estantería y barrotes

- 01 Blanco
- 64 Haya
- 87 Abedúl

Valla formada por dos prismas cuadrados de 30x30 cm con balda y cuatro barrotes transversales que los unen. Estructura estable para poder alzarse y sostenerse. Permite dividir espacios con seguridad. No precisa anclajes y es fácil de mover. Radio de curvatura 6 mm en las partes susceptibles de choque por seguridad. Dimensiones: 100 o 120 x 50 x 30 cm.

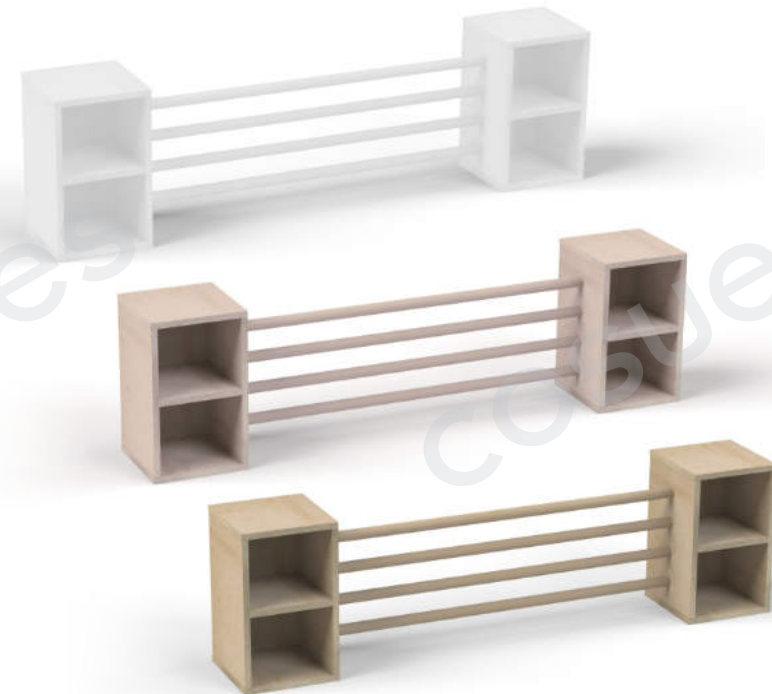

Valla estantería y barrotes 120 cm

Valla estantería y barrotes 120 cm

78011.00.1

Añadir código color ↗

Valla estantería y barrotes 180 cm

Valla estantería y barrotes 180 cm

78012.00.1

Añadir código color ↗

Espacios para actividades artísticas

Área de identidad

Muebles fabricados con tablero laminado en haya de 19 mm, cantos de PVC de 2 mm acabados por ambas caras. Ruedas orientables fabricadas en poli-propileno con freno incorporado, que pueden sustituirse por pies niveladores. Los bordes están redondeados para prevención de cortes o heridas.



No requiere montaje

Colores de estructura

- Blanco
- Haya

Colores de pintura

- 01 Blanco
- 04 Amarillo
- 06 Naranja
- 09 Rojo
- 12 Rosa
- 17 Azul claro
- 18 Azul oscuro
- 22 Verde manzana
- 25 Verde oscuro
- 64 Haya



Carro alto Est. haya Est. blanca
80 x 58 x 40 cm **76792.64.0** **76793.01.0**
[Añadir código color ↗](#) [Añadir código color ↗](#)



Carro bajo Est. haya Est. blanca
80 x 27 x 40 cm **76794.64.0-64** **76795.01.0-01**



Cajón guardajuegos Est. haya Est. blanca
80 x 49 x 40 cm **76796.64.0** **76797.01.0**
[Añadir código color ↗](#) [Añadir código color ↗](#)



Perchero para disfraces abierto Est. haya Est. blanca
90 x 132 x 40 cm **76798.64.0** **76799.01.0**
[Añadir código color ↗](#) [Añadir código color ↗](#)



Mueble teatro Est. haya Est. blanca
20 x 198 x 40 cm **76800.64.0** **76801.01.0**
[Añadir código color ↗](#) [Añadir código color ↗](#)



Teatro de marionetas Est. haya Est. blanca
90 x 131 x 65 cm **76802.64.0** **76803.01.0**
[Añadir código color ↗](#) [Añadir código color ↗](#)

Escenarios desmontables

Tarima escenario desmontable, compuesta por patas y largueros en tubo de acero con cabezal de polipropileno y superficie de tablero multicapas de 18 mm barnizado antideslizante. Fácil de montar (no precisa herramientas) y resistente al peso.



Requiere
montaje



Conjuntos de escenario

360 x 15 x 225 cm	76804
360 x 30 x 225 cm	76805
360 x 45 x 225 cm	76806
360 x 60 x 225 cm	76807
450 x 15 x 300 cm	76808
450 x 30 x 300 cm	76809
450 x 45 x 300 cm	76810
450 x 60 x 300 cm	76811

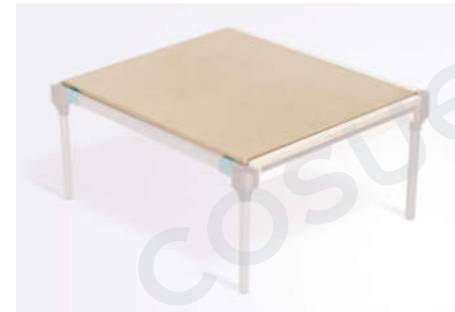

Tablero de abedul para escenario

90 x 75 cm

76812



Escaleras para escenario

1 peldaño para altura de 30 cm	76817
2 peldaños para altura de 45 cm	76818
3 peldaños para altura de 60 cm	76819

Barandillas

Barandilla escalera 1, 2 o 3 peldaños	76820
Barandilla para tarima de 75 cm	76821
Barandilla frontal para tarima de 90 cm	76822

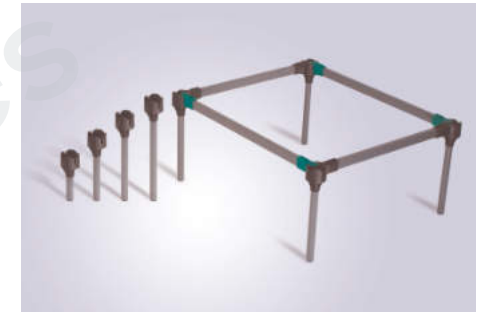

Patatas para escenario

15 cm	76813
30 cm	76814
45 cm	76815
60 cm	76816

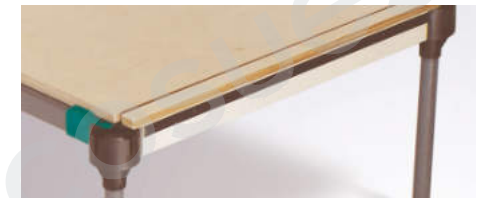

Laterales decorativos

Lat. exterior con cinta autoadhesiva 75 cm	76823
Lat. exterior con cinta autoadhesiva 90 cm	76824

Embellecedores

Soporte embellecedor de pata	76825
Embellecedor de unión 2 paneles en línea	76826
Embellecedor de unión 2 paneles en esquina	76827
Soporte embellecedor para barandilla	76828



Muebles para actividades artísticas



Muebles fabricados con tablero laminado en haya de 19 mm, cantos de PVC de 2 mm acabados por ambas caras. Ruedas orientables fabricadas en polipropileno con freno incorporado, que pueden sustituirse por pies niveladores. Los bordes están redondeados para prevención de cortes o heridas.



- 04 Amarillo ● 17 Azul claro
- 06 Naranja ● 22 Verde manzana
- 09 Rojo ● 64 Haya

Mueble multiactividad

120 x 50 x 90 cm

93510

120 x 65 x 90 cm

93511

Añadir código color ↗



- 04 Amarillo ● 17 Azul claro
- 06 Naranja ● 22 Verde manzana
- 09 Rojo ● 64 Haya

Caballote de pintura

2 niños. 60 x 98 x 59 cm

93520

4 niños. 120 x 98 x 59 cm

93525

Añadir código color ↗



- 04 Amarillo ● 17 Azul claro
- 06 Naranja ● 22 Verde manzana
- 09 Rojo ● 64 Haya

Mesa de juegos

83 x 49 x 83 cm

93515

Añadir código color ↗



- 01 Blanco ● 17 Azul claro
- 04 Amarillo ● 18 Azul oscuro
- 06 Naranja ● 22 Verde manzana
- 09 Rojo ● 25 Verde oscuro
- 12 Rosa ● 64 Haya

Carro de plástico y cartulinerio

71 x 97 x 49 cm

93530

Añadir código color ↗



No requiere montaje



- 01 Blanco
- 04 Amarillo
- 06 Naranja
- 09 Rojo
- 12 Rosa
- 17 Azul claro
- 18 Azul oscuro
- 22 Verde manzana
- 25 Verde oscuro
- 64 Haya

Carro de plástico cartuliner y cubetero

71 x 97 x 49 cm

93535

Añadir código color ↗

Archivador de cartulinas

70 x 57 x 53 cm

90193

Archivador de cartulinas doble

71 x 147 x 53 cm

90195

Mueble de cartulinas y 20 casillas

71 x 147 x 53 cm

90196

Espacios para actividades artísticas



No requiere
montaje

- | | | | |
|---------------|--------------------|---------------|--------------------|
| ○ 01 Blanco | ● 17 Azul claro | ○ 01 Blanco | ● 17 Azul claro |
| ● 04 Amarillo | ● 18 Azul oscuro | ● 04 Amarillo | ● 18 Azul oscuro |
| ● 06 Naranja | ● 22 Verde manzana | ● 06 Naranja | ● 22 Verde manzana |
| ● 09 Rojo | ● 25 Verde oscuro | ● 09 Rojo | ● 25 Verde oscuro |
| ● 12 Rosa | ● 64 Haya | ● 12 Rosa | ● 64 Haya |



Mueble para rollos de papel con patas

111 x 147 x 40 cm

90427



Mueble para rollos de papel con ruedas

111 x 150 x 40 cm

90428



Mueble cartulinero y armario

90 x 147 x 53 cm

93540

Añadir código color ↗



Mueble armario y cartulinero

90 x 147 x 53 cm

93545

Añadir código color ↗

Taquillas y bancos de vestuario

Taquillas de madera



Armarios monobloque enmarcados de 1.780 mm de alto y 460 mm de fondo. Fabricados en chapa de acero pulida según normas EN10130-99. Acabados con pintura epoxi. Todas las puertas tienen cerradura independiente equipada con dos llaves. Opcional cerraduras con amaestramiento. Ventilación en la parte superior e inferior del mueble. Tarjetero en la puerta. Bandeja superior con barra perchero. Varilla para soporte de toallero. Patas o zócalo opcionales, mismo precio. Ensayos UNE 11016:1989, UNE 11017:1989. Color gris claro o gris/azul, otros consultar.



1 puerta 30 cm / 1 columna

30 x 180 x 50 cm

Est. blanca **76830.01.0**

Est. haya **76831.64.0**

Añadir código color ↗

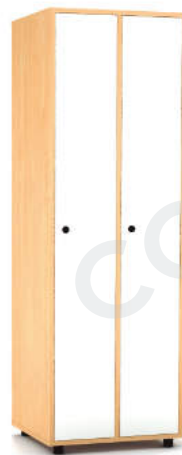

1 puerta 30 cm / 2 columnas

60 x 180 x 50 cm

Est. blanca **76832.01.0**

Est. haya **76833.64.0**

Añadir código color ↗



1 puerta 30 cm / 3 columnas

90 x 180 x 50 cm

Est. blanca **76834.01.0**

Est. haya **76835.64.0**

Añadir código color ↗



1 puerta 40 cm / 1 columna

40 x 180 x 50 cm

Est. blanca **76836.01.0**

Est. haya **76837.64.0**

Añadir código color ↗



No requiere montaje

IMAGINE & PRINT

MOBeduc

Colores de estructura

Blanco

Haya

Colores de puerta

01 Blanco

04 Amarillo

06 Naranja

09 Rojo

12 Rosa

17 Azul claro

18 Azul oscuro

22 Verde manzana

25 Verde oscuro

64 Haya

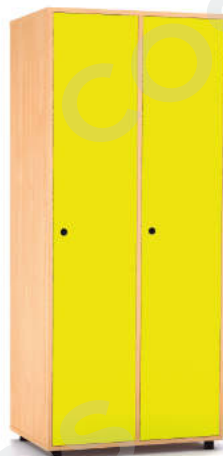

1 puerta 40 cm / 2 columnas

80 x 180 x 50 cm

Est. blanca **76838.01.0**

Est. haya **76839.64.0**

Añadir código color ↗



1 puerta 40 cm / 3 columnas

120 x 180 x 50 cm

Est. blanca **76840.01.0**

Est. haya **76841.64.0**

Añadir código color ↗



2 puertas 30 cm / 1 columna

30 x 180 x 50 cm

Est. blanca **76842.01.0**

Est. haya **76843.64.0**

Añadir código color ↗

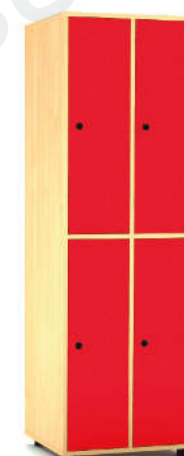

2 puertas 30 cm / 2 columnas

60 x 180 x 50 cm

Est. blanca **76844.01.0**

Est. haya **76845.64.0**

Añadir código color ↗

Taquillas y bancos de vestuario

Colores de estructura

- Blanco
- Haya

Colores de puerta

- 01 Blanco
- 04 Amarillo
- 06 Naranja
- 09 Rojo
- 12 Rosa
- 17 Azul claro
- 18 Azul oscuro
- 22 Verde manzana
- 25 Verde oscuro
- 64 Haya



No requiere montaje



30cm

2 puertas 30 cm / 3 columnas

90 x 180 x 50 cm

Est. blanca **76846.01.0**

Est. haya **76847.64.0**

[Añadir código color ↗](#)



40cm

2 puertas 40 cm / 1 columna

40 x 180 x 50 cm

Est. blanca **76848.01.0**

Est. haya **76849.64.0**

[Añadir código color ↗](#)



40cm

2 puertas 40 cm / 2 columnas

80 x 180 x 50 cm

Est. blanca **76850.01.0**

Est. haya **76851.64.0**

[Añadir código color ↗](#)



40cm

2 puertas 40 cm / 3 columnas

120 x 180 x 50 cm

Est. blanca **76852.01.0**

Est. haya **76853.64.0**

[Añadir código color ↗](#)



30cm

3 puertas 30 cm / 1 columna

30 x 180 x 50 cm

Est. blanca **76854.01.0**

Est. haya **76855.64.0**

[Añadir código color ↗](#)

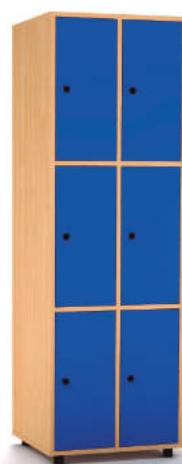

30cm

3 puertas 30 cm / 2 columnas

60 x 180 x 50 cm

Est. blanca **76856.01.0**

Est. haya **76857.64.0**

[Añadir código color ↗](#)



30cm

3 puertas 30 cm / 3 columnas

90 x 180 x 50 cm

Est. blanca **76858.01.0**

Est. haya **76859.64.0**

[Añadir código color ↗](#)



40cm

3 puertas 40 cm / 1 columna

40 x 180 x 50 cm

Est. blanca **76860.01.0**

Est. haya **76861.64.0**

[Añadir código color ↗](#)



40cm

3 puertas 40 cm / 2 columnas

80 x 180 x 50 cm

Est. blanca **76862.01.0**

Est. haya **76863.64.0**

[Añadir código color ↗](#)



40cm

3 puertas 40 cm / 3 columnas

120 x 180 x 50 cm

Est. blanca **76864.01.0**

Est. haya **76865.64.0**

[Añadir código color ↗](#)



30cm

4 puertas 30 cm / 1 columna
30 x 180 x 50 cm

Est. blanca **76866.01.0**
Est. haya **76867.64.0**

Añadir código color ↗



30cm

4 puertas 30 cm / 2 columnas
60 x 180 x 50 cm

Est. blanca **76868.01.0**
Est. haya **76869.64.0**

Añadir código color ↗

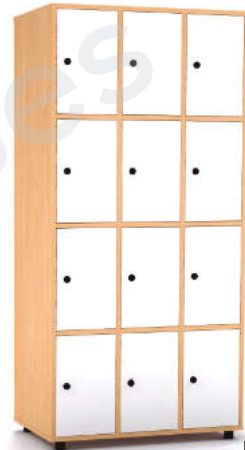

30cm

4 puertas 30 cm / 3 columnas
90 x 180 x 50 cm

Est. blanca **76870.01.0**
Est. haya **76871.64.0**

Añadir código color ↗



40cm

4 puertas 40 cm / 1 columna
40 x 180 x 50 cm

Est. blanca **76872.01.0**
Est. haya **76873.64.0**

Añadir código color ↗



40cm

4 puertas 40 cm / 2 columnas
80 x 180 x 50 cm

Est. blanca **76874.01.0**
Est. haya **76875.64.0**

Añadir código color ↗



40cm

4 puertas 40 cm / 3 columnas
120 x 180 x 50 cm

Est. blanca **76876.01.0**
Est. haya **76877.64.0**

Añadir código color ↗

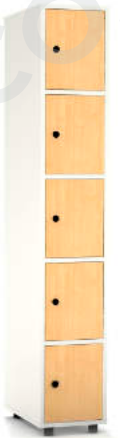

30cm

5 puertas 30 cm / 1 columna
30 x 180 x 50 cm

Est. blanca **76878.01.0**
Est. haya **76879.64.0**

Añadir código color ↗

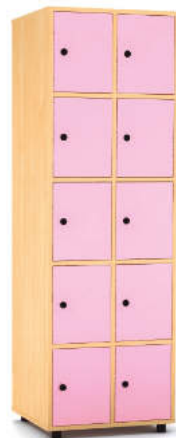

30cm

5 puertas 30 cm / 2 columnas
60 x 180 x 50 cm

Est. blanca **76880.01.0**
Est. haya **76881.64.0**

Añadir código color ↗



30cm

5 puertas 30 cm / 3 columnas
90 x 180 x 50 cm

Est. blanca **76882.01.0**
Est. haya **76883.64.0**

Añadir código color ↗

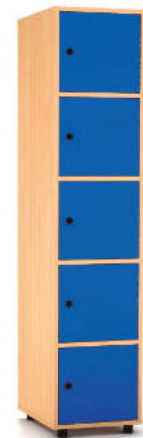

40cm

5 puertas 40 cm / 1 columna
40 x 180 x 50 cm

Est. blanca **76884.01.0**
Est. haya **76885.64.0**

Añadir código color ↗



40cm

5 puertas 40 cm / 2 columnas
80 x 180 x 50 cm

Est. blanca **76886.01.0**
Est. haya **76887.64.0**

Añadir código color ↗



40cm

5 puertas 40 cm / 3 columnas
120 x 180 x 50 cm

Est. blanca **76888.01.0**
Est. haya **76889.64.0**

Añadir código color ↗

Taquillas metálicas

Armarios monobloque enmarcados de 1.780 mm de alto y 460 mm de fondo. Fabricados en chapa de acero pulida según normas EN10130-99. Acabados con pintura epoxi. Todas las puertas tienen cerradura independiente equipada con dos llaves. Opcional cerraduras con amaestramiento. Ventilación en la parte superior e inferior del mueble. Tarjetero en la puerta. Bandeja superior con barra perchero. Varilla para soporte de toallero. Patas o zócalo opcionales, mismo precio. Ensayos UNE 11016:1989, UNE 11017:1989. Color gris claro o gris/azul, otros consultar.



No requiere montaje

○ 01 Blanco

● 18 Azul

Otros colores: consultar



30cm

1 puerta 30 cm / 1 columna

30 x 178 x 46 cm **76890.72.1-72**

Con puerta azul **76901.72.1-18**



30cm

1 puerta 30 cm / 2 columnas

60 x 178 x 46 cm **76890.72.2-72**

Con puerta azul **76901.72.2-18**



30cm

1 puerta 30 cm / 3 columnas

90 x 178 x 46 cm **76890.72.3-72**

Con puerta azul **76901.72.3-18**



40cm

1 puerta 40 cm / 1 columna

40 x 178 x 46 cm **76891.72.1-72**

Con puerta azul **76902.72.1-18**



40cm

1 puerta 40 cm / 2 columnas

80 x 178 x 46 cm **76891.72.2-72**

Con puerta azul **76902.72.2-18**



40cm

1 puerta 40 cm / 3 columnas

120 x 178 x 46 cm **76891.72.3-72**

Con puerta azul **76902.72.3-18**



30cm

2 puertas 30 cm / 1 columna
30 x 178 x 46 cm **76892.72.1-72**
Con puerta azul **76903.72.1-18**



30cm

2 puertas 30 cm / 2 columnas
60 x 178 x 46 cm **76892.72.2-72**
Con puerta azul **76903.72.2-18**



30cm

2 puertas 30 cm / 3 columnas
90 x 178 x 46 cm **76892.72.3-72**
Con puerta azul **76903.72.3-18**



40cm

2 puertas 40 cm / 1 columna
40 x 178 x 46 cm **76893.72.1-72**
Con puerta azul **76904.72.1-18**



40cm

2 puertas 40 cm / 2 columnas
80 x 178 x 46 cm **76893.72.2-72**
Con puerta azul **76904.72.2-18**



40cm

3 puertas 40 cm / 3 columnas
120 x 178 x 46 cm **76893.72.3-72**
Con puerta azul **76904.72.3-18**



30cm

3 puertas 30 cm / 1 columna
30 x 178 x 46 cm **76894.72.1-72**
Con puerta azul **76905.72.1-18**



30cm

3 puertas 30 cm / 2 columnas
60 x 178 x 46 cm **76894.72.2-72**
Con puerta azul **76905.72.2-18**



30cm

3 puertas 30 cm / 3 columnas
90 x 178 x 46 cm **76894.72.3-72**
Con puerta azul **76905.72.3-18**



40cm

3 puertas 40 cm / 1 columna
40 x 178 x 46 cm **76895.72.1-72**
Con puerta azul **76906.72.1-18**



40cm

3 puertas 40 cm / 2 columnas
80 x 178 x 46 cm **76895.72.2-72**
Con puerta azul **76906.72.2-18**



40cm

3 puertas 40 cm / 3 columnas
120 x 178 x 46 cm **76895.72.3-72**
Con puerta azul **76906.72.3-18**

Taquillas y bancos de vestuario



No requiere montaje



30cm

4 puertas 30 cm / 1 columna

30 x 178 x 46 cm **76896.72.1-72**

Con puerta azul **76907.72.1-18**



30cm

4 puertas 30 cm / 2 columnas

60 x 178 x 46 cm **76896.72.2-72**

Con puerta azul **76907.72.2-18**



30cm

4 puertas 30 cm / 3 columnas

90 x 178 x 46 cm **76896.72.3-72**

Con puerta azul **76907.72.3-18**



40cm

4 puertas 40 cm / 1 columna

40 x 178 x 46 cm **76897.72.1-72**

Con puerta azul **76908.72.1-18**



40cm

4 puertas 40 cm / 2 columnas

80 x 178 x 46 cm **76897.72.2-72**

Con puerta azul **76908.72.2-18**



40cm

4 puertas 40 cm / 3 columnas

120 x 178 x 46 cm **76897.72.3-72**

Con puerta azul **76908.72.3-18**



30cm

5 puertas 30 cm / 1 columna

30 x 178 x 46 cm **76898.72.1-72**

Con puerta azul **76909.72.1-18**



30cm

5 puertas 30 cm / 2 columnas

60 x 178 x 46 cm **76898.72.2-72**

Con puerta azul **76909.72.2-18**



30cm

5 puertas 30 cm / 3 columnas

90 x 178 x 46 cm **76898.72.3-72**

Con puerta azul **76909.72.3-18**



40cm

5 puertas 40 cm / 1 columna

40 x 178 x 46 cm **76899.72.1-72**

Con puerta azul **76910.72.1-18**



40cm

5 puertas 40 cm / 2 columnas

80 x 178 x 46 cm **76899.72.2-72**

Con puerta azul **76910.72.2-18**



40cm

5 puertas 40 cm / 3 columnas

120 x 178 x 46 cm **76899.72.3-72**

Con puerta azul **76910.72.3-18**



2 puertas en L 40 cm /
1 columna



30 x 178 x 46 cm **76911.72.1-72**
Con puerta azul **76912.72.1-18**



2 puertas en L 40 cm /
2 columnas



60 x 178 x 46 cm **76911.72.2-72**
Con puerta azul **76912.72.2-18**



2 puertas en L 40 cm /
3 columnas



90 x 178 x 46 cm **76911.72.3-72**
Con puerta azul **76912.72.3-18**

Taquillas metálicas para limpieza



No requiere montaje



Con estantes

60 x 178 x 46 cm **76913.72.0-72**



Con estantes y escobero

60 x 178 x 46 cm **76914.72.0-72**



Con estantes y ropero

60 x 178 x 46 cm **76915.72.0-72**

Taquillas y bancos de vestuario



Cerradura estándar de taquilla
76916



Llave maestra de taquilla
76917



Numeración para ropero
76918



Cerradura de candado para taquilla
76919



Cerradura de combinación para taquilla
76920



Cerradura de moneda para taquilla
76921



Cierre electrónico de taquilla
76922



Bancos de vestuario



Requiere montaje

Banco vestuario con y sin perchero. Listones de madera de pino barnizados.



Banco de vestuario sencillo

150 x 30 x 46 cm	76923
200 x 30 x 46 cm	76924



Banco de vestuario con perchero

150 x 30 x 46 cm	76925
200 x 30 x 46 cm	76926

Banco de vestuario doble con perchero

150 x 30 x 46 cm	76927
200 x 30 x 46 cm	76928

Banco de vestuario con perchero y respaldo

150 x 30 x 46 cm	76929
200 x 30 x 46 cm	76930

Banco de vestuario doble con perchero y respaldo

150 x 30 x 46 cm	76931
200 x 30 x 46 cm	76932





Despachos y oficinas

Mesas de oficina	182
Mesas de reuniones	188
Cajoneras para mesa de oficina	190
Armarios de oficina	191
Sillas operativas y sillones	195
Recepción y salas de espera	201

Si estás pensando en renovar tu oficina o espacio de trabajo esta es tu sección. Mesas, sillas, cajoneras y armarios para crear un espacio de trabajo relajado, cómodo y a medida.

Mesas de oficina

Serie Work

La serie Work busca la ergonomía en todas sus piezas. Por eso crea diseños de líneas suaves, que proporcionan bienestar y confort. Las superficies de las mesas son melamínico sobre aglomerado de 25 mm de grosor. Con acabados en haya, gris, blanco y roble. Estructura melamínica con sistema de regulación independiente (20 mm).

Incluir **código de combinación** en la casilla al final de la referencia



64.0-64

64.0-01

75.0-64

Haya / Haya

Haya / Blanco

Aluminio / Haya



75.0-72

75.0-01

01.0-64

Aluminio / Gris

Aluminio / Blanco

Blanco / Haya



01.0-01

01.0-80

Blanco / Blanco

Blanco / Roble



Requiere montaje



Mesa rectangular

120 x 60 cm, alt. 72 cm

140 x 80 cm, alt. 72 cm

160 x 80 cm, alt. 72 cm

180 x 80 cm, alt. 72 cm

200 x 80 cm, alt. 72 cm

76960.

76961.

76962.

76963.

76964.

Añadir código combinación ↗



Ala Work

100 x 60 cm, alt. 72 cm

76965.

Añadir código combinación ↗



Requiere montaje



Mesa Work en L derecha

160 x 120 cm, alt. 72 cm

76966.

180 x 120 cm, alt. 72 cm

76935.

Añadir código combinación ↗

Mesa Work en L izquierda

160 x 120 cm, alt. 72 cm

76967.

180 x 120 cm, alt. 72 cm

76968.

Añadir código combinación ↗

Ángulo de 90° para mesas Work

80 x 80 cm

Columna blanca, tapa blanca

76969.01.0-01

Columna blanca, tapa haya

76969.01.0-64

Columna blanca, tapa gris

76969.01.0-72

Columna blanca, tapa roble

76969.01.0-80

Columna gris, tapa blanca

76969.72.0-01

Columna gris, tapa haya

76969.72.0-64

Columna gris, tapa gris

76969.72.0-72

Columna gris, tapa roble

76969.72.0-80

Complementos para mesas serie Work

Membrana ^A

Membrana electricadora
bajo mesa 100 cm. Gris

76970

Pasacables ^B

49 x 10 x 6 cm. Gris

76973

49 x 10 x 6 cm. Blanco

76974

97 x 22 x 6 cm. Gris

76975

97 x 22 x 6 cm. Blanco

76976

Soporte CPU ^C

55 x 45 x 25 cm. Gris

76971

55 x 45 x 25 cm. Blanco

76972

Serie Executive

Serie Executive de línea depurada y minimalista. Estructura realizada en tubo de acero de 40 x 30 mm de sección fijados entre ellos y a los 4 pies mediante 4 piezas de aluminio fundido. Los pies son de tubo de acero de 60 x 60 mm de sección e incorporan niveladores de regulación en altura de 5 cm. Todo ello pintado según modelo en blanco o en aluminio. El tablero es de melamina de 25 mm de grosor color según producto canteado en PVC de 2 mm del mismo color. Colores encimera: Blanco, gris, Haya o Roble. Complementos opcionales : soporte de CPU metálico, faldón metálico, separador de melamina, buck colgado de 2 cajones y sistema de electrificación horizontal y vertical.

Incluir **código de combinación** en la casilla al final de la referencia



75.0-64

Aluminio / Haya



75.0-72

Aluminio / Gris



75.0-01

Aluminio / Blanco



75.0-80

Aluminio / Roble



01.0-64

Blanco / Haya



01.0-72

Blanco / Gris



01.0-01

Blanco / Blanco



01.0-80

Blanco / Roble



Requiere montaje



Mesa operativa rectangular

120 x 60 cm, alt. 72 cm

76977.

140 x 80 cm, alt. 72 cm

76979.

160 x 80 cm, alt. 72 cm

76981.

180 x 80 cm, alt. 72 cm

76983.

200 x 80 cm, alt. 72 cm

76985.

200 x 100 cm, alt. 72 cm

76987.

Añadir código combinación ↗



Ala Executive

100 x 60 cm, alt. 72 cm

76989.

Añadir código combinación ↗



Mesa Executive en L derecha

160 x 110 cm, alt. 72 cm **76991.**

180 x 110 cm, alt. 72 cm **77993.**

[Añadir código combinación ↗](#)

Mesa Executive en L izquierda

160 x 110 cm, alt. 72 cm **76995.**

180 x 110 cm, alt. 72 cm **76997.**

[Añadir código combinación ↗](#)



Mesa Executive doble

160 x 163, alt. 72 cm **76999.**

180 x 163, alt. 72 cm **77001.**

320 x 80, alt. 72 cm **77003.**

360 x 80, alt. 72 cm **77005.**

[Añadir código combinación ↗](#)

Mesa Executive cuádruple

320 x 163, alt. 72 cm **77007.**

360 x 163, alt. 72 cm **77009.**

[Añadir código combinación ↗](#)



Requiere montaje

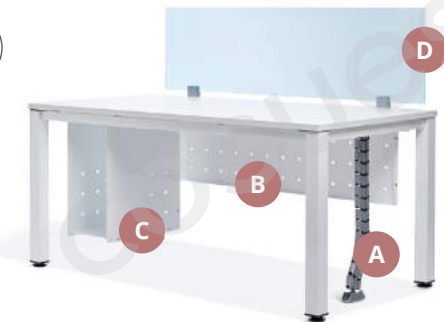

Complementos para mesas Executive

Membrana A

Membrana electrificación
Gris 46 x 46 x 7 cm **77011**

Soporte CPU C

25 x 55 x 45 cm. Aluminio **77012**
25 x 55 x 45 cm. Blanco **77013**

Separador Executive D

136 x 45 Haya **77014**
150 x 50 Gris **77015**
150 x 50 Blanco **77016**
150 x 50 Roble **77017**

Faldón metálico B

Mesa 140 cm.
117 x 30 cm. Aluminio **77018**

Mesa 160 cm.
137 x 30 cm. Aluminio **77019**

Mesa 180 cm.
157 x 30 cm. Aluminio **77020**

Mesa 140 cm.
117 x 30 cm. Blanco **77021**

Mesa 160 cm.
137 x 30 cm. Blanco **77022**

Mesa 180 cm.
157 x 30 cm. Blanco **77023**

Serie White

Serie de diseño moderno fabricada con estructura en tubo de acero de 30x30 mm de sección, fijados entre ellos y a los 2 pies mediante 4 piezas de plástico inyectado. Pies inclinados de tubo de acero 70x30 mm de sección e incorporan niveladores de regulación en altura. Todo ello pintado en gris o blanco. El tablero es de melamina de 25 mm de grosor en color haya, gris o blanco canteado en PVC de 2 mm del mismo color.

Incluir **código de combinación** en la casilla al final de la referencia



72.0-64

72.0-72

72.0-01

Gris / Haya

Gris / Gris

Gris / Blanco



01.0-64

01.0-72

01.0-01

Blanco / Haya

Blanco / Gris

Blanco / Blanco



Mesa White recta

120 x 60 cm, alt. 72 cm

77024.

140 x 80 cm, alt. 72 cm

77025.

160 x 80 cm, alt. 72 cm

77026.

180 x 80 cm, alt. 72 cm

77027.

200 x 80 cm, alt. 72 cm

77028.

200 x 100 cm, alt. 72 cm

77029.

Añadir código combinación ↗



Ala mesa White

100 x 60 cm, alt. 72 cm

77036.

Añadir código combinación ↗



Mesa recta White en L derecha

160 x 120 cm, alt. 72 cm

77037.

180 x 120 cm, alt. 72 cm

77038.

Añadir código combinación ↗

Mesa recta White en L izquierda

160 x 120 cm, alt. 72 cm

77039.

180 x 120 cm, alt. 72 cm

77040.

Añadir código combinación ↗



Requiere montaje



Requiere montaje

Complementos para mesas serie White

Faldón metálico total **A**

Mesa 140 cm.	
Gris aluminio	77047.00.0-72
Mesa 140 cm. Plata	77047.00.0-75
Mesa 140 cm. Blanco	77047.00.0-01
Mesa 160 cm.	
Gris aluminio	77048.00.0-72
Mesa 160 cm. Plata	77048.00.0-75
Mesa 160 cm. Blanco	77048.00.0-01
Mesa 180 cm.	
Gris aluminio	77049.00.0-72
Mesa 180 cm. Plata	77049.00.0-75
Mesa 180 cm. Blanco	77049.00.0-01
Mesa 200 cm.	
Gris aluminio	77050.00.0-72
Mesa 200 cm. Plata	77050.00.0-75
Mesa 200 cm. Blanco	77050.00.0-01

Panel divisor **D**

70 x 40 cm.	
Melamina Haya	77061.00.0-64
70 x 40 cm.	
Melamina Gris	77061.00.0-72
70 x 40 cm.	
Melamina Blanco	77061.00.0-01
136 x 40 cm.	
Melamina Haya	77062.00.0-64
136 x 40 cm.	
Melamina Gris	77062.00.0-72
136 x 40 cm.	
Melamina Blanco	77062.00.0-01
70 x 40 cm.	
Cristal traslúcido	77063
136 x 40 cm.	
Cristal traslúcido	77064
Pizarra blanca magnética	77065

Soporte CPU **B**

Soporte CPU Gris Aluminio	77052
Soporte CPU Gris Blanco	77053
Soporte CPU Gris Plata	77054

Pasacables **C**

Membrana columna Aluminio	77051
Canal gran formato, 49 cm. Gris	77055
Canal gran formato, 49 cm. Blanco	77056
Canal gran formato, 49 cm. Plata	77057
Canal gran formato, 95 cm. Gris	77058
Canal gran formato, 95 cm. Blanco	77059
Canal gran formato, 95 cm. Plata	77060

Separador transversal **E**

70 x 40 cm Haya	77066.00.0-64
70 x 40 cm Gris	77066.00.0-72
70 x 40 cm Blanco	77066.00.0-01

Caja de conexión **F**

32 x 13 x 10 cm Gris, vacía.	77067
2 tomas shucko + 2 toma red rj45 + 2 m cable	77068



Mesa White doble

160 x 163, alt. 72 cm	77030. <input type="text"/>
180 x 163, alt. 72 cm	77031. <input type="text"/>
320 x 80, alt. 72 cm	77032. <input type="text"/>
360 x 80, alt. 72 cm	77033. <input type="text"/>

Añadir código combinación ↗

Mesa White cuádruple

320 x 163, alt. 72 cm	77034. <input type="text"/>
360 x 163, alt. 72 cm	77035. <input type="text"/>

Añadir código combinación ↗

Mesa White doble en L

160 x 163 x 240, alt. 72 cm	77041. <input type="text"/>
180 x 163 x 240, alt. 72 cm	77042. <input type="text"/>
320 x 120 x 80, alt. 72 cm	77043. <input type="text"/>
360 x 120 x 80, alt. 72 cm	77044. <input type="text"/>

Añadir código combinación ↗

Mesa White cuádruple en L

320x 163 x 240, alt. 72 cm	77045. <input type="text"/>
360 x 163 x 240, alt. 72 cm	77046. <input type="text"/>

Añadir código combinación ↗

Mesas de reuniones

Serie Meeting

Mesas de reunión de melamínico sobre aglomerado 25 mm de grosor con canto de PVC de 2 mm. Acabados en haya, gris, wengé o blanco. Superficies con cantos redondeados. Estructura metálica o melamínica con sistema de regulación independiente (20 mm) de melamina de 19 mm de grosor con canto de PVC de 2 mm. acabados en haya y aluminio con cantos redondeados.



Incluir **código de combinación** en la casilla al final de la referencia



64.0-64

Haya / Haya



64.0-01

Haya / Blanco



Requiere montaje



75.0-64

Aluminio / Haya



75.0-72

Aluminio / Gris



75.0-01

Aluminio / Blanco



64.0-64

Blanco / Haya



01.0-01

Blanco / Blanco



01.0-80

Blanco / Roble



Mesa de reunión

220 x 100 cm, alt. 72 cm

77069.

Añadir código combinación ↗



Mesa de reunión circular

Ø 100 cm, alt. 72 cm

77072.

Ø 120 cm, alt. 72 cm

77073.

Añadir código combinación ↗



Requiere montaje

Incluir **código de combinación** en la casilla al final de la referencia



75.0-64

Aluminio / Haya



75.0-72

Aluminio / Gris



75.0-01

Aluminio / Blanco



75.0-80

Aluminio / Roble



01.0-64

Blanco / Haya



01.0-72

Blanco / Gris



01.0-01

Blanco / Blanco



01.0-80

Blanco / Roble



Mesa de reunión con 2 columnas de aluminio

220 x 100 cm, alt. 72 cm

77070.

Añadir código combinación ↗



Mesa de reunión circular

Ø 100 cm, alt. 72 cm

77074.

Ø 120 cm, alt. 72 cm

77076.

Añadir código combinación ↗

Cajoneras para mesa de oficina

Serie Store

Estructura realizada en melamina de 19 mm en su totalidad, incluido trasera o en chapa de acero. Cajones con guías metálicas, cerradura centralizada y sistema antivuelco. Las ruedas, de los modelos que las llevan, incluyen frenos.

Incluir **código de combinación** en la casilla al final de la referencia



64.0-64

Haya / Haya



64.0-01

Haya / Blanco



Requiere montaje



75.0-64

Aluminio / Haya



75.0-72

Aluminio / Gris



75.0-01

Aluminio / Blanco



01.0-64

Blanco / Haya



01.0-01

Blanco /



01.0-80

Blanco / Roble



○ 01 Blanco

● 72 Gris

Buck adosable

4 cajones, 47 x 72 x 60 cm **77078.**

2 cajones y carpetero, 47 x 72 x 60 cm **77079.**

Añadir código combinación ↗

Buck móvil

3 cajones, 40 x 58 x 59,5 cm **77080.**

1 cajón + carpetero, 40 x 58 x 59,5 cm **77081.**

Añadir código combinación ↗

Buck móvil metálico

3 cajones, 42,5 x 58 x 53 cm **77082.72.0**

Cajón + carpetero, 42,5 x 58 x 53 cm **77083.01.0**

Añadir código color ↗

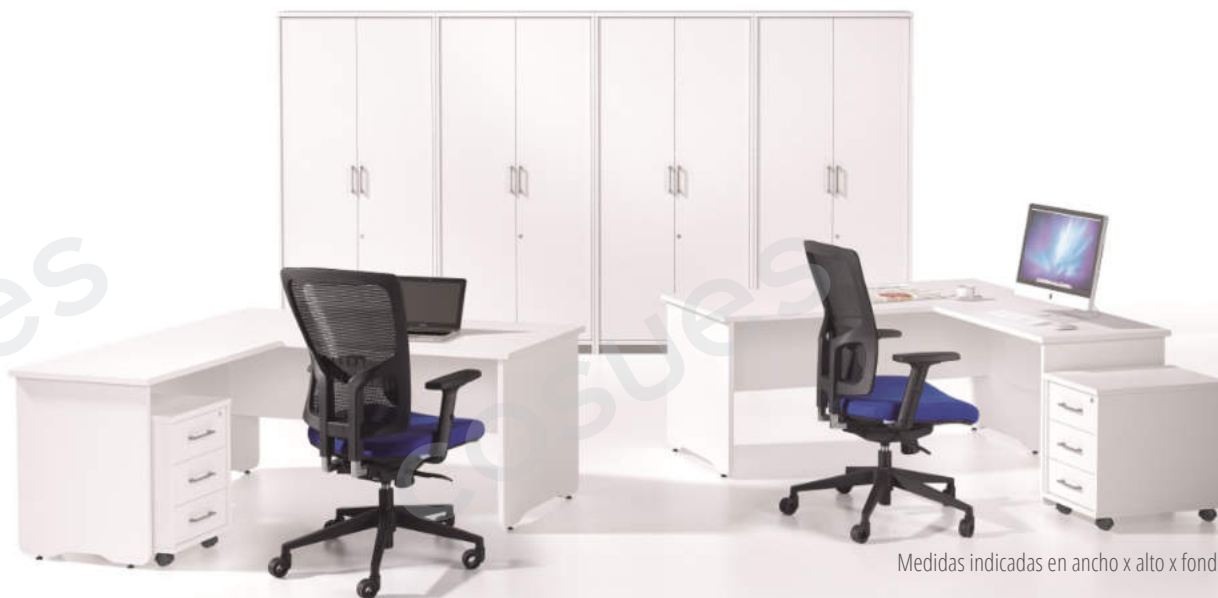

Armarios de oficina

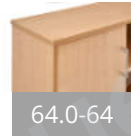

Haya / Haya



Haya / Blanco

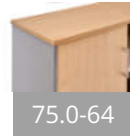

Aluminio / Haya



Aluminio / Gris

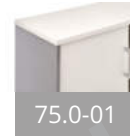

Aluminio / Blanco



Aluminio / Haya

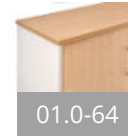

Blanco / Haya



Blanco / Blanco



Requiere montaje



Estantería 1 estante

90 x 78 x 45 cm

77084.

Añadir código combinación ↗



Armario con dos cajones carpeteros

90 x 78 x 45 cm

77085.

Añadir código combinación ↗



Armario con dos puertas y estante

90 x 78 x 45 cm

77086.

Añadir código combinación ↗

Serie Store

Armarios de estructura con sistema de regulación independiente (20 mm.). Melamina de 25 y 19 mm. de grosor con cantos de PVC de 2 mm. Su mecanizado permite la fijación de diferentes configuraciones. Trasera de DM de 3mm. pintada por ambas caras. Puerta de vidrio o melamina con sistema de cierre y tiradores metálicos. Carpeteros con sistema de cierre y antivuelco. Estantes de melamina o metálicos (éstos permitan colgar carpetas). Sistemas de unión de armarios con tapa superior doble. Bucks de melamina de 25 y 19 mm. de grosor con cantos de PVC de 2 mm. Acabados en haya o aluminio.



Estantería 3 estantes

90 x 156 x 45 cm

77087.

Añadir código combinación ↗



Armario con 2 cajones y un estante

90 x 156 x 45 cm

77088.

Añadir código combinación ↗



Armario con puertas bajas y dos estantes

90 x 156 x 45 cm

77089.

Añadir código combinación ↗

Armarios de oficina



Incluir **código de combinación** en la casilla al final de la referencia

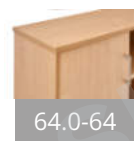

Haya / Haya



Haya / Blanco

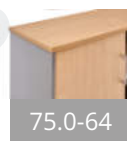

Aluminio / Haya



Aluminio / Gris



Aluminio / Blanco



Aluminio / Roble

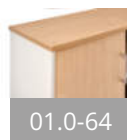

Blanco / Haya



Blanco / Blanco



Requiere montaje



Armario con puertas y 3 estantes

90 x 156 x 45 cm

77090.

[Añadir código combinación ↗](#)



Estantería 4 estantes

90 x 195 x 45 cm

77091.

[Añadir código combinación ↗](#)



Armario con 2 cajones y dos estantes

90 x 195 x 45 cm

77092.

[Añadir código combinación ↗](#)



Armario con puertas bajas y 4 estantes

90 x 195 x 45 cm

77093.

[Añadir código combinación ↗](#)



Armario con puertas y cuatro estantes

90 x 195 x 45 cm

77094.

[Añadir código combinación ↗](#)



Requiere montaje



Armario con puertas de cristal bajas y 3 estantes sin techo

90 x 156 x 45 cm

77095.

Añadir código combinación ↗



Requiere montaje



Armario con puertas de cristal bajas y 4 estantes sin techo

90 x 195 x 45 cm

77096.

Añadir código combinación ↗

Tapa superior para armarios con puertas de cristal

Haya, 90 x 45 cm

77097.64.0-64

Blanco, 90 x 45 cm

77097.01.0-01

Gris, 90 x 45 cm

77097.72.0-72

Roble, 90 x 45 cm

77097.80.0-80

Medidas indicadas en ancho x alto x fondo



Armarios metálicos de persiana

Armarios metálicos monobloque con puertas de persiana de plástico con apertura lateral. Provisos de cremalleras que permiten diferentes equipamientos interiores (estantes, bastidores y cajones telescópicos, separadores, etc.) no incluidos. Altillos superiores en diversas medidas. Los acabados de la serie 2 llevan un incremento del 10% sobre el precio.

Incluir **código de combinación** en la casilla al final de la referencia



Haya / Haya



Haya / Blanco



Aluminio / Haya



Haya / Haya



Haya / Blanco



Aluminio / Haya

Armario metálico con persiana ancho 100 cm

100 x 198 x 45 cm **77101.**

100 x 180 x 45 cm **77102.**

100 x 160 x 45 cm **77103.**

100 x 145 x 45 cm **77104.**

Añadir código combinación ↗

Estante para armario de 120 cm. Arena **77105.03.0-03**

Estante para armario de 120 cm. Gris **77105.72.0-72**

Armario metálico con persiana ancho 120 cm

120 x 198 x 45 cm **77101.**

100 x 180 x 45 cm **77102.**

100 x 160 x 45 cm **77103.**

100 x 145 x 45 cm **77104.**

Añadir código combinación ↗

Estante para armario de 100 cm. Arena **77105.03.1-03**

Estante para armario de 100 cm. Gris **77105.72.1-72**

Armarios metálicos con puertas

Armarios metálicos monobloque. Estructura de chapa de acero pulida y laminada en frío, de calidad según normas DIN y normas europeas EN10130-99. Acabados con pintura epoxi. Puertas metálicas. Preparados para estantes regulables y para carpetas colgantes formato DIN-A-4. Equipados con pomo que dispone de cerradura con juego de llaves. Niveladores.



Incluir **código de combinación** en la casilla al final de la referencia

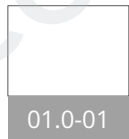

Blanco

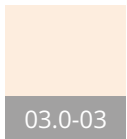

Arena

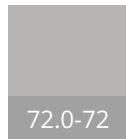

Gris

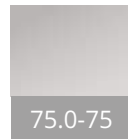

Aluminio



Requiere montaje

Armario metálico con puertas

95 x 198 x 45 cm **77106.**

95 x 180 x 45 cm **77107.**

95 x 160 x 45 cm **77108.**

95 x 97 x 45 cm **77109.**

Estante 95 x 45 cm **77110.**

Añadir código combinación ↗

Archivadores metálicos con cajones

Archivadores metálicos con guías telescópicas de salida total de bolas de aguante hasta 35 kg y sistema antivuelco. Pintados en epoxi en color blanco, gris, arena o aluminio. Otros acabados, consultar.



Incluir **código de combinación** en la casilla al final de la referencia

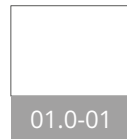

Blanco

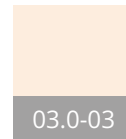

Arena



Gris

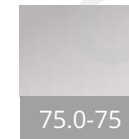

Aluminio

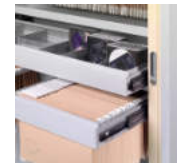

Archivador metálico de dos cajones

49 x 70 x 62 cm **77098.**

Añadir código combinación ↗



Archivador metálico de tres cajones

49 x 100 x 62 cm **77099.**

Añadir código combinación ↗



Archivador metálico de cuatro cajones

49 x 130 x 62 cm **77100.**

Añadir código combinación ↗

Sillas operativas y sillones



Silla operativa RD-930

Silla operativa de oficina con mecanismo de regulación de respaldo mediante contacto permanente. Elevación en altura mediante cilindro de gas. Base giratoria con 5 ruedas. Tapizada en tela ignífuga.

- 09 Burdeos
- 18 Azul
- 30 Negro
- 72 Gris



Silla operativa RD-930

Sin brazos

77101.30.0

Con brazos

77102.30.0

[Añadir código color ↗](#)

Silla operativa RD-907

Silla de oficina operativa de tela ignífuga sobre interior de espuma inyectada, respaldo inyectado en polímero técnico tapizado con malla. Base en polímero técnico y robusto basculante para un uso diario. Brazos regulables de serie. Fácil montaje.

- 18 Azul
- 30 Negro



Silla operativa RD-907

Con brazos

77104.30.0

[Añadir código color ↗](#)

Silla operativa RD-908

Silla de oficina operativa de tela ignífuga sobre interior de espuma inyectada, respaldo inyectado en polímero técnico tapizado con malla. Soporte lumbar regulable para una correcta salud postural. Base en polímero técnico y robusto sincro para un uso diario. Brazos regulables de serie. Fácil montaje.

- 18 Azul
- 30 Negro



Silla operativa RD-908

Con brazos. Mecanismo Sincron

77105.30.0

[Añadir código color ↗](#)

Mecanismo Sincron

El asiento y el respaldo basculan juntos manteniendo el ángulo entre ellos



Silla operativa Just

Silla Operativa Just tapizada en azul y negro. Contacto permanente. Respaldo alto. Base negra.

- 18 Azul
- 30 Negro



Silla operativa Just

Sin brazos contacto permanente

77180.30.0

Con brazos contacto permanente

77181.30.0

[Añadir código color ↗](#)

Silla operativa Team

Silla Operativa Team tapizada, con asiento y respaldo ergonómicos. Cumple con EN1335 y TUV.

- 18 Azul
- 30 Negro



Silla operativa Team

Sin brazos contacto permanente

77182.30.0

Con brazos Sincron

77183.30.0

[Añadir código color ↗](#)

Silla operativa Simple

Silla Administrativa Simple tapizada en asiento y respaldo color rojo, azul, o negro. Respaldo alto y soporte lumbar. Reposabrazos ajustables en altura incluidos. Base negra. Cumple con EN1335 y TUV.

- 09 Rojo
- 18 Azul
- 30 Negro



Silla operativa Simple

Con brazos contacto permanente

77184.30.0

Con brazos Sincron

77185.30.0

[Añadir código color ↗](#)



Requiere montaje

Contacto Permanente

El asiento es fijo y el respaldo bascula para proporcionar apoyo permanente a la espalda



Mecanismo Sincron

El asiento y el respaldo basculan juntos manteniendo el ángulo entre ellos



Silla operativa Myst

Silla operativa con ruedas. Regulación en altura up-down. Elevación de altura a gas. Otros acabados consultar.

- 09 Burdeos
- 18 Azul
- 30 Negro



Silla operativa Myst

Respaldo medio. Contacto permanente	77118.30.0
Respaldo medio. Mecanismo Sincron	77119.30.0
Respaldo alto. Contacto permanente	77120.30.0
Respaldo alto. Mecanismo Sincron	77121.30.0
Respaldo alto de red. Mecanismo Sincron	77122.30.0

Añadir código color ↗



Requiere montaje

Contacto Permanente

El asiento es fijo y el respaldo bascula para proporcionar apoyo permanente a la espalda



Mecanismo Sincron

El asiento y el respaldo basculan juntos manteniendo el ángulo entre ellos



Mecanismo Asincron

Asiento y respaldo basculan por separado permitiendo ajustar el ángulo entre ellos.



Silla operativa Aida

Silla operativa con ruedas. Regulación en altura up-down. Elevación de altura a gas. Otros acabados consultar.

- 09 Burdeos
- 18 Azul
- 30 Negro



Silla operativa Aida

Respaldo alto de red. Mecanismo Sincron con base negra	77123.30.0
Respaldo alto de red. Mecanismo Sincron con base blanca	76940.01.0

Añadir código color ↗

Complementos para sillas operativas

Ruedas blandas

Juego de 5 ruedas blandas **77125**



Myst	✓	✓	✓
Aida	✓	✓	✓

Brazos Juego de 2 unidades

Flip negro	77126
BR10 blanco	77127.01.0-01
BR10 negro	77127.30.0-30
BR18 negro	77128



Bases opcionales para sillas y sillones

Estrella en nylon negro	77129
Estrella en aluminio pulido y pistón de gas cromado	77130.30.0-30

Silla confidente RD

Silla confidente tapizada en tela ignífuga, símil piel o plástico con estructura metálica cromada. Brazos metálicos cromados de serie.



- 09 Burdeos
- 18 Azul
- 30 Negro
- 72 Gris



Silla confidente RD-966

Tapizado ignífugo. Estruct. cromada. Pack 2 uds.

77131.74.0

[Añadir código color ↗](#)

Silla confidente RD-968

Plástico negro. Estruct. cromada.

77133.74.0-30

[Añadir código color ↗](#)



Silla confidente Alpha



Silla apilable multifunción de cuatro apoyos con o sin brazos. Estructura metálica cromada o blanca.



- 01 Blanco
- 09 Burdeos
- 30 Negro

Silla confidente Alpha 600, plástico

Estructura blanca. Sin brazos

77134.01.0

Estructura cromada. Sin brazos

77135.75.0

[Añadir código color ↗](#)

- 09 Burdeos
- 30 Negro

Silla confidente Alpha 600, respaldo plástico, asiento tapizado

Estructura blanca. Sin brazos

77135.01.0

Estructura cromada. Sin brazos

77136.75.0

[Añadir código color ↗](#)

- 01 Blanco
- 09 Burdeos
- 30 Negro



Silla confidente Alpha 605, plástico

Estructura blanca. Con brazos	77137.01.0
Estructura cromada. Con brazos	77138.75.0

Añadir código color ↗

- 01 Blanco
- 09 Burdeos
- 30 Negro



Silla confidente Alpha 601, plástico

Estructura blanca. Sin brazos	77141.01.0
Estructura cromada. Sin brazos	77142.75.0

Añadir código color ↗

- 01 Blanco
- 09 Burdeos
- 30 Negro



Silla confidente Alpha 606, plástico

Estructura blanca. Con brazos	77145.01.0
Estructura cromada. Con brazos	77146.75.0

Añadir código color ↗

- 09 Burdeos
- 30 Negro

Silla confidente Alpha 605, respaldo plástico, asiento tapizado

Estructura blanca. Sin brazos	77139.01.0
Estructura cromada. Sin brazos	77140.75.0

Añadir código color ↗

- 09 Burdeos
- 30 Negro

Silla confidente Alpha 601, respaldo plástico, asiento tapizado

Estructura blanca. Sin brazos	77143.01.0
Estructura cromada. Sin brazos	77144.75.0

Añadir código color ↗

- 09 Burdeos
- 30 Negro

Silla confidente Alpha 606, respaldo plástico, asiento tapizado

Estructura blanca. Sin brazos	77147.01.0
Estructura cromada. Sin brazos	77148.75.0

Añadir código color ↗

NOU Silla confidente
RD-985V22

Silla elegante y minimalista. Tapizada en símil piel sobre interior de espuma inyectada y base tubular metálica cromada de gran estabilidad, ofreciendo un balanceo continuo y ofrecer ergonomía y confortabilidad en su uso. Brazos metálicos cromados con superior acolchado de serie. Medidas: 62 x 110 x 65 cm.



Silla confidente RD-985V22

Símil piel negro

78019.01.0.00

NOU Silla dirección
RD-988V22

Silla de dirección con el asiento y respaldo tapizado en símil piel con base metálica cromada y mecanismo basculante. Brazos metálicos cromados con superior acolchado de serie. Admite ruedas de parquet RD917. Fácil montaje. Medidas: 64 x 100-110 x 70 cm.



Silla dirección RD-988V22

Símil piel negro

78020.01.0.00

NOU Silla dirección
RD-986V22

Silla de dirección con el asiento y respaldo tapizado en símil piel, base metálica cromada y mecanismo sincro. Reposacabezas integrado y brazos metálicos cromados con superior acolchado de serie. Admite ruedas de parquet RD917. Fácil montaje. Medidas: 70 x 119-129 x 70 cm.



Silla dirección RD-986V22

Símil piel negro

78021.01.0.00

Recepción y salas de espera

Soporte de mostrador para mesa

Soporte de mostrador para colocar en cualquiera de las mesas Work, White o Executive. Fabricado íntegramente en melamina.



Requiere montaje



Mostrador Welcome semi-circular

Módulo circular realizado en melamina y acero. Su diseño permite todo tipo de aplicaciones como recepción en eventos, catering, etc. Regulables en altura 250mm. Disponible con ruedas o con niveladores de polímero de alta resistencia. Ruedas de serie. Fácil montaje.

Soporte de mostrador para mesa

● Haya	100 x 40 x 30	77153.64.1-64
● Gris	100 x 40 x 30	77153.72.1-72
● Roble	100 x 40 x 30	77153.80.1-80
○ Blanco	100 x 40 x 30	77153.01.1-01

● Haya	160 x 40 x 30	77156.64.4-64
● Gris	160 x 40 x 30	77156.72.4-72
● Roble	160 x 40 x 30	77156.80.4-80
○ Blanco	160 x 40 x 30	77156.01.4-01

● Haya	120 x 40 x 30	77154.64.2-64
● Gris	120 x 40 x 30	77154.72.2-72
● Roble	120 x 40 x 30	77154.80.2-80
○ Blanco	120 x 40 x 30	77154.01.2-01

● Haya	180 x 40 x 30	77157.64.5-64
● Gris	180 x 40 x 30	77157.72.5-72
● Roble	180 x 40 x 30	77157.80.5-80
○ Blanco	180 x 40 x 30	77157.01.5-01

● Haya	140 x 40 x 30	77155.64.3-64
● Gris	140 x 40 x 30	77155.72.3-72
● Roble	140 x 40 x 30	77155.80.3-80
○ Blanco	140 x 40 x 30	77155.01.3-01

● Haya	200 x 40 x 30	77158.64.6-64
● Gris	200 x 40 x 30	77158.72.6-72
● Roble	200 x 40 x 30	77158.80.6-80
○ Blanco	200 x 40 x 30	77158.01.6-01



Mostrador Welcome semi-circular

Acero gris / Haya	77159.72.0-64
Accesorios de unión. Pack 2 uds.	77160
Niveladores. Pack 5 uds.	77161

Bancadas

Bancadas de carcasa de plástico para momentos de espera. Mesas opcionales, consultar.



Requiere montaje

Bancada Quick



- 01 Blanco
- 09 Burdeos
- 22 Verde
- 30 Negro

Bancada Quick altura 44 cm

3 plazas. 152 x 78 x 59 cm	77162.30.3
4 plazas. 202 x 78 x 59 cm	77163.30.4
5 plazas. 252 x 78 x 59 cm	77164.30.5

Añadir código color ↗

Bancada Alpha



- 01 Blanco
- 09 Burdeos
- 30 Negro

Bancada Alpha altura 44 cm

3 plazas. 152 x 78 x 59 cm	77165.30.3
4 plazas. 202 x 78 x 59 cm	77166.30.4
5 plazas. 252 x 78 x 59 cm	77167.30.5

Añadir código color ↗

Bancada Wapa



- 01 Blanco
- 09 Burdeos
- 30 Negro

Bancada Wapa altura 44 cm estructura cromada

3 plazas. 178 x 78 x 54 cm	77168.75.3
4 plazas. 233 x 78 x 59 cm	77170.75.4

Añadir código color ↗

Bancada Wapa altura 44 cm estructura gris

3 plazas. 178 x 78 x 54 cm	77169.72.3
4 plazas. 233 x 78 x 59 cm	77171.72.4

Añadir código color ↗

Sillón de espera Single 925

Sillón modular de espera totalmente tapizado. Soportes de PVC para apoyo en el suelo. Asiento y respaldo continuos tapizados con espuma de densidad 25 y 30 kgs.

Consultar amplia gama de tapizados.



Sillón de espera Single 925

77172



Sillón de espera Steel

Sillón modular de espera con chásis metálico cromado de cuatro apoyos de tubo redondo de diámetro 16mm, y pared de 1,5mm, cerrando todo el conjunto en una pieza.

Consultar amplia gama de tapizados.



Sillón de espera Steel

Capitoné, 1 plaza

77173

Capitoné, 2 plazas

77174

Sofá de recepción

Sofá de 1, 2 y 3 plazas tapizado en símil piel sobre una estructura robusta. Pies cromados. Ideal para salas de espera, recibidores...



Sofá de recepción

1 plaza, negro

77175.00.1-30

2 plazas, negro

77175.00.2-30

3 plazas, negro

77175.00.3-30

Mesas de recepción Altea

Mesas de rincón y de centro. Pies y marcos metálicos pintados en negro o en aluminio. Tablero de cristal de seguridad al ácido.



Mesa Altea 993

Patatas negro, 60 x 60 cm

77176.30.1-82

Patatas aluminio, 60 x 60 cm

77176.75.1-82

Mesa Altea 994

Patatas negro, 100 x 60 cm

76936.30.2-82

Patatas aluminio, 100 x 60 cm

76936.75.2-82

Mesas de recepción Net

Mesa de rincón. Tablero de fibra de DM recubierto de lámina de PVC.



- 01 Blanco
- 09 Nogal
- 30 Negro
- 30 Aluminio
- 30 Roble
- 30 Wengué

Mesa Net 995

Patatas negro, 64 x 64 cm

77177.30.1

Patatas aluminio, 64 x 64 cm

77177.75.1

Añadir código color ↗

Mesa Net 996

Patatas negro, 96 x 64 cm

77178.30.2

Patatas aluminio, 96 x 64 cm

77178.75.2

Añadir código color ↗

Mesas de recepción Steel

Mesa con pies metálicos cromados, con tablero de aglomerado con estratificado a dos caras y regreusado en los bordes hasta 5cm de grosor. Laminado en blanco.



Mesa Steel

70 x 34 x 70 cm

77179.75.1-01

100 x 34 x 70 cm

77179.75.2-01

Postes separadores

Juego de 2 postes separadores metálico negro con cinta extensible de color de 2 metros.



Postes separadores	
Cinta roja	71335
Cinta azul	71336
Cinta negra	71337
Eganche a pared de postes separadores	71339

Alfombras

Alfombras clásicas NOVUS

Ideales para entradas, salas de espera, recepciones, mostradores, zonas de juegos y zonas de paso en general. Diseñadas para reducir la suciedad y la humedad que llevamos en los zapatos. Material resistente al aceite, antiestáticas, ignífugas. Absorción de agua 3-4 l/m². Otros tamaños consultar.

85x75 cm	70780.00.0
85 x 120 cm	70781.00.0
85 x 150 cm	70782.00.0
100 x 200 cm	70783.00.0
115 x 180 cm	70784.00.0
115 x 200 cm	70785.00.0
115 x 240 cm	70786.00.0
150 x 200 cm	70787.00.0
150 x 250 cm	70788.00.0
200 x 200 cm	70789.00.0
200 x 300 cm	70790.00.0
200 x 400 cm	70791.00.0

Añadir código color ↗



Azul oscuro Roca Gris Grafito



Alfombras personalizables

Alfombras de interior personalizadas para entradas y zonas de paso. Diseñadas con la máxima calidad para reducir la humedad de los zapatos. Una solución limpia que además puede servir como reclamo publicitario. Señalización o comunicación. *Consultar posibilidades de diseño*

85 x 75	115 x 240
85 x 120	150 x 200
85 x 150	200 x 200
100 x 200	200 x 300
115 x 180	200 x 400
115 x 200	





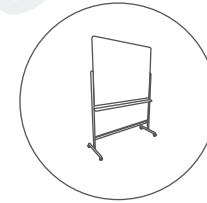

Comunicación visual

Pizarras	208
Complementos para pizarras	212
Soportes de comunicación	214
Reuniones y convenciones	223
Expositores	225

Sabemos de la importancia de la comunicación visual. Es por ello que no puede faltar en nuestro catálogo esta sección, la cual se focaliza en productos tan importantes como pizarras (blancas, móviles...), tableros de anuncios, vitrinas, mamparas, etc.

Pizarras

Pizarra verde con marco de melamina

Pizarra verde con marco de fibra melaminada. Superficie estratificada mate antirreflejante. Incluye cajetín. Incluye cajetín de 40 cm. Garantía de la superficie 10 años. Certificadas según norma UNE EN 14749:06.

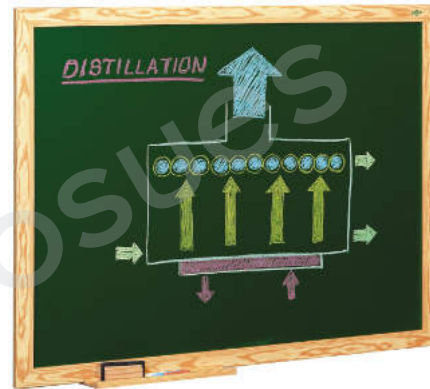

Pizarra verde con marco de melamina

90 x 120 cm	70000
100 x 150 cm	70001
100 x 200 cm	70002

Pizarra verde con marco de aluminio

Superficie mate antirreflejante, por su particular singularidad de antirreflexión, ocasionalmente, y al inicio de su utilización, pueden quedar restos de polvo de tiza en la superficie, por lo que se recomienda una limpieza de la misma una vez al día con un trapo humedecido en agua.



Superficie en estratificado verde

122 x 100 cm	70050
122 x 150 cm	70051
122 x 200 cm	70052
122 x 244 cm	70053
122 x 300 cm	70054

Superficie en plancha de acero magnético vitrificado



Superficie metálica de acero magnético útil para trabajar con imanes y escribir con tiza.

122 x 100 cm	70101
122 x 150 cm	70102
122 x 200 cm	70103
122 x 244 cm	70104
122 x 300 cm	70105
122 x 360 cm	70106

Pizarra blanca económica Faibo

Pizarra con marco de madera de pino.

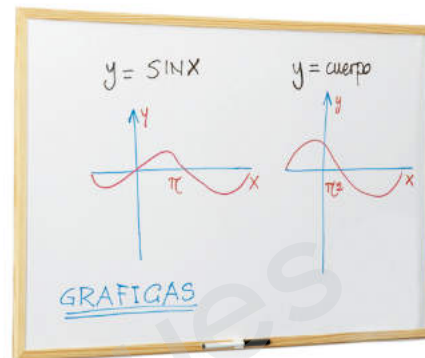

Pizarra blanca económica Faibo

30 x 40 cm	70125
40 x 60 cm	70126
60 x 90 cm	70127

Pizarra blanca Faibo con marco de fibra melaminada

Pizarra blanca con marco de fibra melaminada. Superficie estratificada. Las medidas de 90x120 y superiores incluyen cajetín. Incluye cajetín de 40 cm. Garantía de la superficie 10 años.

Superficie en estratificado verde

75 x 95 cm	70150
90 x 120 cm	70151
100 x 150 cm	70152
100 x 200 cm	70153

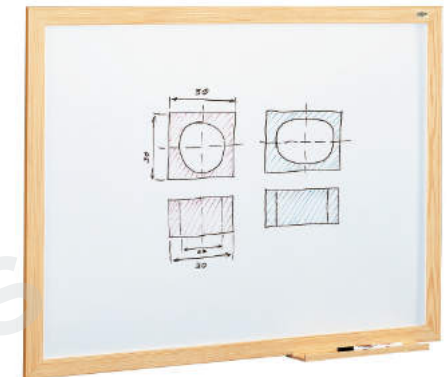

Pizarra blanca Faibo con marco de aluminio

Pizarras blancas marco de aluminio y cantoneras decorativas. Sistema de anclaje a la pared mediante cuatro puntos (uno en cada esquina), que le confieren una gran seguridad, al tiempo que permiten posicionarla de forma horizontal o vertical. Incluye cajetín de 40 cm. Certificadas según normas UNE EN 14434:2005 y UNE 11016:89.

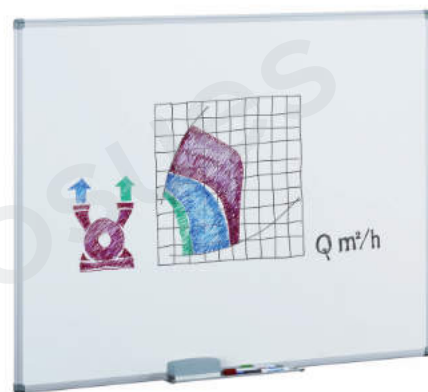

Superficie estratificada blanca

122 x 100 cm	70200
122 x 150 cm	70201
122 x 200 cm	70202
122 x 244 cm	70203
122 x 300 cm	70204
122 x 360 cm	70205

Superficie en plancha de acero magnético vitrificado

61 x 100 cm	70250
122 x 100 cm	70251
122 x 150 cm	70252
122 x 200 cm	70253
122 x 244 cm	70254
122 x 300 cm	70255



Magnético

Pizarra magnética económica Faibo

Pizarra blanca magnética, con marco de madera.

Pizarra magnética económica Faibo

40 x 60 cm	70820
60 x 90 cm	70821



Magnético

Pizarra blanca mate vitrificada para proyección

Pizarra blanca vitrificada con superficie acabada en mate para minimizar los reflejos del proyector. Puede utilizarse como pizarra convencional o, conjuntamente con un ordenador, proyector y dispositivo eBeam o Mimio, como pizarra interactiva. Garantía de 25 años en la superficie. Juego de 2 soportes con ruedas antidesplazamiento con frenos 190x60 opcional.

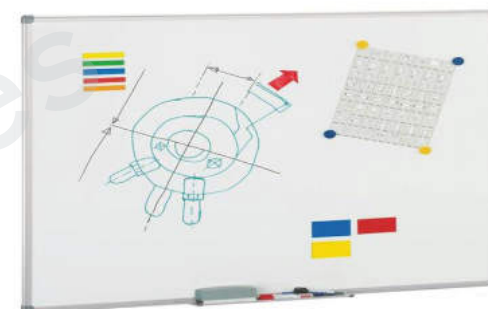

Pizarra blanca mate vitrificada para proyección

122 x 150 cm	70862
122 x 200 cm	70863
122 x 244 cm	70864



Magnético

Pizarra magnética blanca Rocada

Pizarra blanca con superficie lacada y magnética. Marco de aluminio y cantoneras embellecedoras de PVC. Trasera galvanizada reforzada. Incluye bandeja para rotulador tornillos fijadores a la pared.

Pizarra magnética blanca Rocada

40 x 60 cm	70831
60 x 90 cm	70832
90 x 120 cm	70833



Magnético



Pizarra blanca NOBO Premium Plus



Pizarra magnética de acero lacado con un moderno y elegante marco de aluminio. Se fija a la pared desde las esquinas y se suministra con una bandeja para guardar cómodamente rotuladores y borradores. La superficie de la pizarra magnética de acero pintado ofrece un mayor nivel de borrado para un uso frecuente.

60 x 45 cm	70335
90 x 60 cm	70336
120 x 90 cm	70337
120 x 120 cm	70338
150 x 100 cm	70339
150 x 120 cm	70340
180 x 90 cm	70341
180 x 120 cm	70342
200 x 100 cm	70343
240 x 120 cm	70344
270 x 120 cm	70345
300 x 120 cm	70346



Pizarras cuadriculadas

Garantía de la superficie 10 años. Marco de aluminio y cantoneras decorativas. Superficie estratificada verde mate antirreflectante. Suministradas con elementos de fijación y cajetín de 40 cm.



Cuadrícula preescolar indeleble 10 x 10 cm

122 x 244 cm

70660

Pizarras con pentagrama

Pizarras con pentagramas indelebles. Estratificado. Marco de aluminio. Incluye cajetín de 40 cm. Garantizada por 10 años.



Estratificado Verde

122 x 100 cm	70550
122 x 100 cm	70551
122 x 100 cm	70552
122 x 100 cm	70553



Estratificado Blanco

122 x 100 cm	70600
122 x 100 cm	70601
122 x 100 cm	70602
122 x 100 cm	70603

Pizarra individual con pentagramas

Pizarra blanca para educación musical. Doble uso, una cara con pentagrama y la otra lisa, ideal para trabajo individual en clase. Presentada en bolsa. Medidas 21x30 cm.

Pizarra individual con pentagramas

21 x 30 cm

70440



Sistema de colaboración Move & Meet

Pizarra móvil colaborativa multifuncional Move & Meet. Base móvil y 2 pizarras blancas magnéticas de doble cara extraíbles. Puede acomodar hasta 4 pizarras blancas de doble cara o tableros de anuncios creando una amplia área de escritura o visualización. Diseño de esquina curvo con borde antideslizante. Incluye 4 rotuladores para pizarra, un paño de microfibra para borrar la pizarra y dos bandejas extraíbles para rotuladores. Dimensiones de cada pizarra: 900x1800 mm.



Sistema de colaboración Move & Meet

70425



Pizarra de caballete Faibo

Pizarras blancas metálicas en acero magnético, superficie metálica, con marco de aluminio anodizado. Caballete con ruedas, dos de ellas con freno. Permite la fijación de blocs de hojas mediante pinza



Magnético



Pizarra de caballete Faibo

122 x 100 cm

70420

122 x 150 cm

70421

Pizarra volteable Faibo

Pizarras con doble cara pivotante alrededor de un eje con ajuste para su bloqueo. Marco en aluminio anodizado. Provista en toda su longitud de soporte para accesorios. Con ruedas, dos de ellas con freno para mayor seguridad.

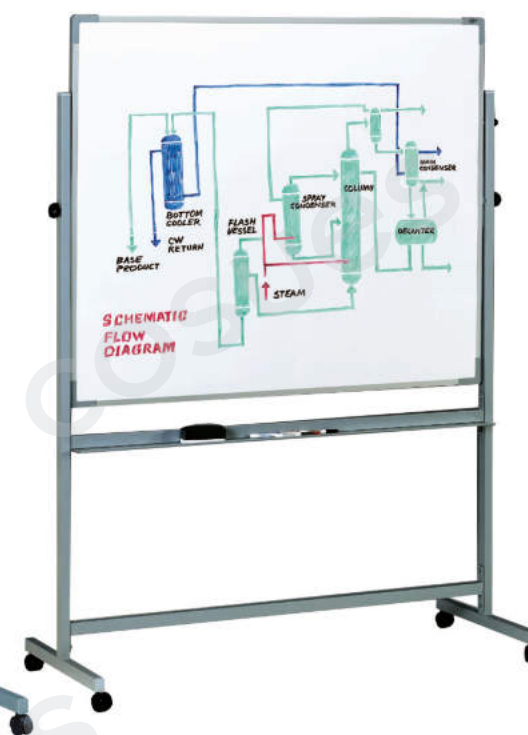

Pizarra volteable Faibo

122 x 150 cm, dos caras blanco/blanco

70400

122 x 150 cm, dos caras, blanco/verde

70401

122 x 150 cm, dos caras, blanco/pentagrama

70402

Complementos para pizarras

Soportes para pizarras

Juego de soportes metálicos (2 soportes) en forma de "Y" invertida. Utilizables en todas las pizarras.



Soportes para pizarras

Soporte pizarra sin ruedas	70750
Soporte metálico con ruedas	70751

Cajetines porta tizas

Cajetines fabricados en aluminio de alta resistencia.

Cajetines portatizas

100 cm	70800
150 cm	70801
200 cm	70802
244 cm	70803



Tizas Giotto Robercolor

Tiza cilíndrica antipolvo realizada con la auténtica tiza de la región de la Campagne-Francia. Cajas de 10 y 100 uds. blanca y color.

Tizas para pizarras

	Caja 10 tizas	Caja 100 tizas
○ Blanca	70850	70851
● Colores surtidos	70852	70853
● Amarillo		70854
● Verde		70855
● Azul		70856
● Rojo		70857
● Naranja		70858



Porta tizas Giotto

Blíster de 6 portatizas práctico y ligero para tizas Giotto Robercolor. Uno de ellos de regalo.



Portatizas Giotto

Blister de 6 unidades

70922

Borrador de pizarra verde de fieltro

Borrador de fieltro para pizarras, empuñadura de fibra melaminada.



Borrador de pizarra verde de fieltro

8 x 1,5 x 12 cm

70940

Borrador de pizarra verde Giotto

Borrador muy manejable y agradable al tacto gracias a su mango de plástico. Desliza sin esfuerzos sobre la superficie y absorbe perfectamente el polvo de tiza.



Borrador de pizarra verde Giotto

70942

Borrador Faibo para pizarra blanca

Borrador para pizarra blanca Faibo y recambios para borrador.



Borrador Faibo para pizarra blanca

Borrador para pizarra blanca **70965**

Borrador para pizarra blanca, magnético **71964**

Recambio de borrador. Bolsa de 5 hojas **70966**

Recambio de borrador. Caja de 100 hojas **70964**

Spray limpiador para pizarra blanca

Spray limpiador especialmente diseñado para limpiar las pizarras en oficinas, despachos y escuelas, le permitirá alargar la vida útil de su pizarra para que esté siempre como nueva. No contiene alcohol. Fórmula Anti-Estático.



Spray limpiador para pizarra blanca

250 ml

70976

Rollos adhesivos Velleda

Rollos adhesivos Velleda para pegar sobre cualquier superficie y utilizar con rotuladores de pizarra.



Rollos adhesivos Velleda

67 x 100 cm

70980

100 x 200 cm

70981

Rollo adhesivo pizarra negra

Rollo de pizarra negra con adhesivo reposicionable. Pizarra de tamaño 50 x 200 cm y grosor 180 µ. Se puede cortar con facilidad para ajustar el tamaño a la zona deseada. Apta para colocar en cualquier superficie lisa y sólida: madera, cerámica, metal, cristal, paredes, plástico, baldosas, etc.. Adhesivo reposicionable en superficies no porosas. Fácil y rápida de limpiar con un borrador convencional o un trapo seco.



Pizarra negra adhesiva en rollo Apli

50 x 200

70983



Instrumentos de pizarra Faibo

Instrumentos de medición y dibujo para pizarras. Fabricados en plástico imitación madera.

Instrumentos de pizarra Faibo

Regla, plástico, 100 cm	71100
Semicírculo, plástico, 34 cm	71101
Escuadra, plástico, 50 cm	71102
Cartabón, plástico, 50 cm	71103
Compás, plástico, 42 cm	71104
Adaptador para compás	71107
Compás con ventosa y adaptador	71108



Fichas magnéticas Faibo

Fichas magnéticas en blisters de 4 unidades las de 20 mm de diámetro y 3 unidades en las de 30 mm.

- 04 Amarillo
- 09 Rojo
- 17 Azul
- 22 Verde

Fichas magnéticas Faibo

Blister 4 fichas de 20 mm	71000
Blister 3 fichas de 30 mm	71010

[Añadir código color >](#)



Soportes de comunicación

Tableros de anuncio corcho económicos

Tablero anuncios corcho económicos marco de madera.

Tableros de anuncio corcho económicos

30 x 40 cm	71200
40 x 60 cm	71201
60 x 90 cm	71202
90 x 120 cm	71203



Tableros de anuncio corcho con marco de fibra

Tablero anuncios corcho marco de fibra.

Tableros de anuncio corcho con marco de fibra

60 x 75 cm	71250
75 x 110 cm	71251
90 x 120 cm	71252
100 x 150 cm	71253
100 x 200 cm	71254



Tableros de anuncio corcho con marco de aluminio

Tablero de corcho con marco de aluminio.



Tableros de anuncio corcho con marco de aluminio

60 x 90 cm	71300
90 x 120 cm	71301
100 x 150 cm	71302
100 x 200 cm	71303
122 x 244 cm	71304

Tableros de anuncio adhesivos

Superficie de corcho adhesivo removible, que permite la fijación de documentos sin necesidad de chinchetas.



Tableros de anuncio adhesivos

40 x 60 cm	71205
60 x 90 cm	71206

Tableros de anuncio de corcho tapizado

Tablero de corcho tapizado en tres colores para sujeción de anuncios y trabajos.



Tableros de anuncio de corcho tapizado

	60 x 90 cm	90 x 120 cm	90 x 150 cm
● Burdeos	71330-09	71331-09	71332-09
● Azul	71330-17	71331-17	71332-17
● Gris	71330-72	71331-72	71332-72

NUEVO Tablero de corcho tapizado 760

Tablero de anuncios tapizado o corcho visto natural, enmarcado con perfil de aluminio Classic anodizado plata mate y cantoneras de plástico gris en las esquinas para evitar golpes. Tamaño: 100 x 120 cm. Disponibles para fijarse tanto en la pared, como sobre soportes móviles con ruedas y freno. Sobre su superficie se pueden fijar notas, avisos, comunicados, mediante agujas o chinchetas. Corcho de 5 mm de grosor.

- 03 Crema
- 04 Amarillo
- 06 Naranja
- 09 Rojo
- 13 Burdeos
- 17 Azul claro
- 18 Azul oscuro
- 22 Verde medio
- 25 Verde oscuro
- 30 Negro
- 72 Gris

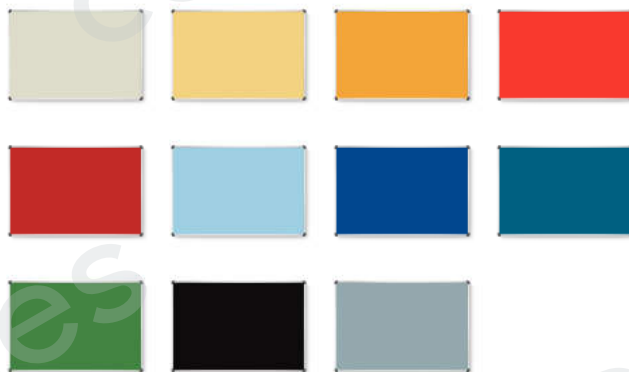

Tablero de corcho tapizado 760

100 x 120 cm	78025.00.1
100 x 150 cm	78026.00.2
100 x 175 cm	78027.00.3
100 x 200 cm	78028.00.4

Añadir código color ↗

NUEVO Skinpinboard tapizado

Panel modular sin marco y tapizado, diseñado para la fijación de documentos mediante chinchetas u otros elementos de sujeción. Su diseño moderno permite colocarlas en vertical y horizontal para generar múltiples combinaciones. Disponible en 6 colores de tapizado, con una fácil instalación.



- 06 Naranja
- 18 Azul oscuro
- 22 Verde claro
- 29 Marrón oscuro
- 41 Azul turquesa
- 72 Gris

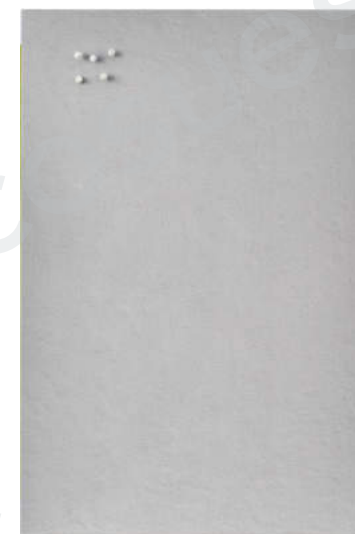

Skinpinboard tapizado

50 x 75 cm	78029.00.1
50 x 100 cm	78030.00.2
75 x 115 cm	78031.00.3

Añadir código color ↗



Corcho en rollo

Rollos de corcho de 25 m de longitud por 1 de anchura y 5 mm de espesor.

Corcho en rollo

25 x 1 m

71325



Corcho adhesivo

Rollo de corcho adhesivo de 1 m de longitud por 45 cm de anchura y 1,2 mm de espesor. Ideal para todo tipo de trabajos manuales, permiten el troquelado para realizar todo tipo de figuras.



Tableros de anuncio de corcho tapizado

● Natural	100 cm	71210
● Rojo	100 cm	71211
● Verde	100 cm	71212
● Azul	100 cm	71213

Porta póster Impression Pro

Marcos Clip Impression Pro Nobo. Disponibles en tamaños A4 & A3 acabado plata-grafito. Innovadora sustitución de contenidos clic. Cambio de contenido rápido y sencillo. Montaje en pared. Marco estrecho y moderno. Esquinas biseladas. Solución de señalización estable y segura.



Porta póster marco de aluminio

A4	71786
A3	71787

Vitrinas interiores

Vitrina realizada en aluminio extruido, ligera y de fácil instalación con marco reforzado. Superficie de corcho natural resistente y autorregenerable. Puerta batiente fabricada en policarbonato de alta visibilidad. Trasera adicional de acero cincado. Se suministra con cerradura mediante 2 tornillos allen. Incluye accesorios para la fijación a la pared. Profundidad útil 12mm. Profundidad total 38 mm.

Vitrina interior, vertical	90 x60 cm (4 hojas A4)	120 x 90 cm (10 hojas A4)	180 x 120 cm (24 hojas A4)
● Corcho	71768	71769	71770
● Tapizado azul	71773	71774	71775
○ Blanca	71778	71779	71780



Vitrinas interiores con puerta corredera

Vitrina realizada en aluminio extruido, ligera y de fácil instalación. Puertas correderas fabricadas en cristal de seguridad, ideal para espacios reducidos. Trasera adicional de acero cincado. Se suministra con cerradura y 2 llaves universales. Incluye accesorios para la fijación a la pared. Profundidad útil 18.6mm. Profundidad total 46 mm.

Vitrinas interiores con puerta corredera

	8 hojas A4	12 hojas A4	18 hojas A4
● Corcho	76944	76945	76946
● Tapizado azul	76947	76948	76949
○ Blanca	76941	76942	76943



Vitrinas de anuncios Faibo

Superficie de corcho de 5 mm de espesor. Estructura en aluminio anodizado con cerradura y cantoneras de protección.

Con cristal de seguridad

60 x 80 cm	71360
90 x 120 cm	71361
100 x 150 cm	71362

Con metacrilato

60 x 80 cm	71365
90 x 120 cm	71366
100 x 150 cm	71367



Vitrinas exteriores

Vitrina realizada en aluminio extruido, ligera y de fácil instalación con marco reforzado. Superficie de corcho natural resistente y autorregenerable. Puerta batiente fabricada en policarbonato de alta visibilidad. Trasera adicional de acero cincado. Se suministra con cerradura mediante 2 tornillos allen. Incluye accesorios para la fijación a la pared. Profundidad útil 12mm. Profundidad total 38 mm.

Vitrina exterior, horizontal

	70 x 53 cm (4 hojas A4)	75 x 70 cm (6 hojas A4)	101 x 75 cm (9 hojas A4)
● Corcho	71783	71784	71785
● Tapizado azul	71788	71789	71790
○ Blanca	71793	71794	71795

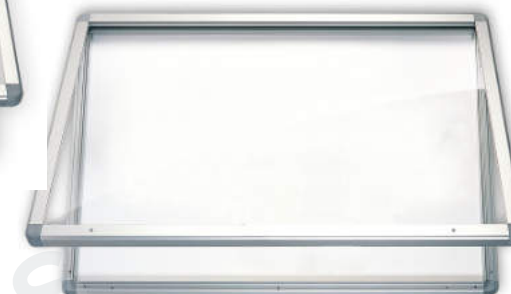

NOUEVO Vitrina de Exterior 767 VE

Vitrinas para exterior fabricadas con perfiles de aluminio anodizados plata mate y cantoneras redondeadas de plástico gris con detalle opcional de color. (Kit de vértices de varios colores incluido). Puerta batiente de cristal templado dotada de cerradura con llave. Superficie rotulable magnética para uso con imanes. Estancas a la lluvia por lo que permiten su ubicación a la intemperie.



Con cristal de seguridad

68 x 51 x 4,5 cm 4 A4

78032.00.1.00

68 x 72 x 4,5 cm 6 A4

78032.00.2.00

98 x 72 x 4,5 cm 9 A4

78032.00.3.00



Vitrinas exteriores con pie

Vitrina realizada en aluminio extruido, ligera y de fácil instalación. Superficie magnética lacada en blanco (apta para rotuladores de borrado en seco), en seco y en corcho según modelo. Puerta batiente en policarbonato de alta visibilidad. Trasera adicional de acero cincado. Se suministra con cerradura y 2 llaves universales. Profundidad útil 24mm. Profundidad total 48 mm. Soporte metálico con base de acero y pie de aluminio extruido para ser utilizado en interior y exterior.



Vitrinas exteriores con pie

70 x 53 cm

75 x 70 cm

4 hojas A4

6 hojas A4

● Corcho

71796

71797

○ Lacada blanco

71798

71799

Tableros de presentación

Tablero de presentación para halls. Forrado en moqueta de color y con pies metálicos. Medida: altura tablero 140 cm x 100 cm ancho. Altura desde los pies 195 cm.



Tableros de presentación

● Gris. 116 x 140 (196 con pies) x 49 cm	71340
● Azul. 116 x 140 (196 con pies) x 49 cm	71342
Juego de dos uniones para tablero	71344

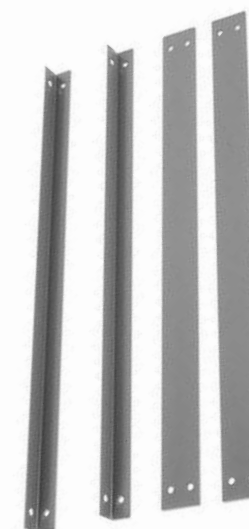

Mamparas y pizarras modulares

Mamparas y pizarras modulares con soportes con o sin ruedas. Se puede adaptar cualquier otra pizarra bajo demanda. Gracias a su fácil montaje, permite poder realizar en poco tiempo el ambiente deseado. Permite colocar pizarras y tableros, de forma horizontal o vertical, pudiendo ajustar la altura de forma simple y rápida, deslizando el elemento que se encuentra en la guía de los soportes. Medida del soporte de 1950 mm. de altura, en aluminio anodizado color plata, con base metálica de 350 ó 500 mm. de diámetro y 6 mm. de espesor, lacada.

Pizarra blanca

100 x 150 cm con marco aluminio **70765**

Tableros de corcho con marco de aluminio

	1 cara	2 caras
	100 x 150 cm	100 x 150 cm
Tablero corcho con marco de aluminio	70767	70769

Tableros de corcho tapizado

	1 cara	2 caras
	90 x 150 cm	100 x 150 cm
● Burdeos	70771-09	70772-09
● Azul	70771-17	70772-17
● Verde	70771-22	70772-22
● Ocre	70771-26	70772-26
● Negro	70771-30	70772-30
● Gris	70771-72	70772-72

Complementos

	350 mm	500 mm
Soporte y base 350 mm	70745	70746
Conjunto 2 soportes y 2 bases	70747	70748
Conjunto 2 soportes y 2 bases con ruedas y freno	70760	70761



Reuniones y convenciones

Caballote de convención Faibo

Caballetes de convención Faibo con marco y cantoneras decorativas, Disponibles en superficie estratificada (garantía de 10 años) y superficie metálica que permite el trabajo con imanes (garantía de 5 años). Útil para colocar blocs de papel y para escribir con rotuladores especiales para pizarra blanca. Regulable en altura mediante trípode telescópico hasta 180 cm. 100% Reciclable.



Caballetes de convención Faibo

70 x 102 cm

71750

70 x 102 cm, metálico

71800

Caballote de convención con ruedas Faibo

Caballote con base de ruedas. Disponen de freno. Superficie de escritura metálica que permite escribir con rotuladores para pizarra blanca. De borrado en seco y el trabajo con imanes. Marco de aluminio y cantoneras decorativas. Dispone de pinza que permite la colocación de un bloc y de bandeja para rotuladores y borrador. Graduable en 2 alturas. Garantía de 5 años en la superficie.



Caballetes de convención Faibo

70 x 102 cm

71806

Pizarra caballote Nano Clean

Caballote con un rendimiento de borrado un 30% mayor que una superficie de acero lacado tradicional. Base de trípode de altura regulable con patas retráctiles. Se entrega con ganchos para colgar blocs, bandeja para rotuladores y rotulador. 10 años de garantía. Bandeja para rotuladores está instalada por debajo de la pizarra no entorpece la escritura. 10,92 k de peso.



Pizarra caballote Nano Clean

68 x 184 x 68 cm. Trípode blanco

71807

Pizarra caballote Nano Clean móvil

Caballote con un rendimiento de borrado un 30% mayor que una superficie de acero lacado tradicional. Uso frecuente y múltiples usuarios. Base móvil de altura regulable con ruedas con sistema de bloqueo. Se entrega con ganchos para colgar blocs, bandeja para rotuladores y rotulador Nobo. 10 años de garantía. La bandeja para rotuladores está instalada por debajo de la pizarra y no entorpece la escritura. Se recomienda limpiarlas semanalmente. 11,55 kg de peso.



Pizarra caballote Nano Clean

69 x 190 x 74,8 cm. Soporte blanco

71808

Blocs para caballetes Faibo

Blocs de papel para caballetes de convención. Tamaño 65x90 cms. 100% reciclable.

Blocs para caballetes Faibo

25 hojas blancas

71810



Atril metálico para presentaciones

Atril para presentaciones móvil de estructura metálica cromada y curvada con frente embelecador de metacrilato de gran diseño. Bandejas en cristal templado de 10 mm regulables en altura mediante muelles. Fácil montaje.



Atril metálico para presentaciones

71816

Atril móvil para presentaciones

Atril móvil para presentaciones económico. Fabricado en plancha de acero pintado en epoxy gris mate. Regulable en altura.



Atril móvil para presentaciones

71817

Portanombres Durable de sobremesa

Portanombres de mesa Durable. Realizados en plástico altamente transparente. Lámina dura. Legible por ambas caras. Etiquetas en blanco intercambiables, con marco decorativo. Ideal para mostradores, recepciones, mesas de despacho.

Portanombres Durable de sobremesa

55 x 100 cm	72000
65 x 150 cm	72001
122 x 210 cm	72002
105 x 297 cm	72003



Identificador de cordón Apli

Caja con 25 plásticos de 90x56 altamente transparente con cordón de seguridad incluido.

Identificador de cordón Apli

Caja 25 unidades 71910



Identificación con pinza Apli

Caja con 25 plásticos de 100x72 altamente transparente con pinza de plástico incluido.

Identificación con pinza Apli

Caja 25 unidades 71915



NUEVO Rail mural para exposiciones

Rail de aluminio mural anodizado en color plata mate , para colgar posters y/o cuadros. Permite también cambiarlos sin necesidad de atornillarlos a la pared y desplazarlos longitudinalmente. Es por eso que se convierte en el producto ideal para colocarlo en salas, galerías de arte, recepciones, etc.

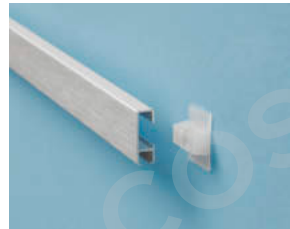

Rail mural para exposiciones

Rail de 1,5 m. Kit con juego 2 cables

78035.00.0.00

Cable para rail expositor 2 m.

78036.00.0.00

NUEVO Revistero de pared 2980

Revisteros de pared fabricado en acero. Fijación a pared mediante dos puntos. 3 unidades por caja. Medidas 27x30x13 cm.



Revistero de pared 2980

Pack de 3 revisteros

78037.00.0.00

NUEVO Revistero móvil RD8304

Separadores móviles multifuncionales con estructura realizada en acero que permite la fijación de cinco bandejas metálicas (Ref: RD8320) por ambos lados. Estructura modular lineal o a 90°. Ruedas de serie con freno, y 5 bandejas incluidas.



Revistero móvil RD8304

Revistero móvil RD8304 5 estantes

78038.00.0.00

Pack 5 estantes revistero RD8304

78039.00.0.00

Porta carteles mural Display Line

Portacarteles murales fabricados en poliestireno disponibles en formatos en vertical y horizontal.



Porta carteles mural Display Line

DIN A5 vertical	15 x 24 cm	71373
DIN A4 vertical	21 x 32,4 cm	71374
DIN A3 vertical	30 x 44,5 cm	71376
DIN A4 horizontal	30 x 23,5 cm	71377
DIN A3 horizontal	42 x 33 cm	71378

Porta folletos Display Line con compartimentos

Porta folletos de sobremesa y mural fabricados en poliestireno con compartimentos.



Porta folletos Display Line con compartimentos

1/3 de DIN A4	4 compartimentos	71395
DIN A5	4 compartimentos	71396
DIN A4	3 compartimentos	71397
DIN A4	4 compartimentos	71398

Porta folletos de sobremesa Display Line

Porta folletos de sobremesa y mural fabricados en poliestireno.



Porta folletos de sobremesa Display Line

1/3 de DIN A4	11,3 x 20 x 8 cm	71379
DIN A5	17 x 20 x 10 cm	71383
DIN A4	23,5 x 27,5 x 10 cm	71384

Robótica para el aula



Robótica educativa: VEX

Para aquellos que todavía no conozcáis VEX Robotics, se trata de un proyecto educativo de robótica para el aula, que va desde los 4 años hasta la universidad.

A través de VEX profundizaremos en el conocido término STEM para asentar estas bases de la enseñanza en la escuela o cualquier otro centro educativo. Más allá de los principios de ciencia e ingeniería, las soluciones de VEX Robotics fomentan la creatividad, el trabajo en equipo, el liderazgo, la pasión y la resolución de problemas entre grupos.



Robótica educativa: VEX

Vex 123: Es la línea inicial de VEX Robotics. Es un robot muy pequeño y fácil de implementar a temprana edad ya que tiene un funcionamiento muy sencillo. A través de sus botones, los más pequeños serán capaces de programar una secuencia de movimiento para conseguir un objetivo o resolver cualquier problema que se les plantee.

Vex GO: Es la segunda línea de VEX Robotics, ideal para ser implementada desde el 1º hasta el 3º ciclo de primaria. Construye tu robot, prográmalo mediante VEX Code, la app de VEX para programar en bloques (parecido a Scratch), y ejecútalo para que el robot haga las acciones que anteriormente has programado.

Vex IQ: Es la tercera línea de VEX Robotics. Se trata de una línea de robótica más compleja respecto a las anteriores. Se construirán robots, vehículos, dinosaurios o cualquier otro elemento que esté en la imaginación de los alumnos/as.

Vex V5: La más avanzada y la última línea de VEX Robotics. Con V5 el alumno obtiene un abanico de posibilidades de construcción mucho más amplio. Igual que las líneas anteriores, V5 funciona con programación por bloques y a través de Code.

Otros catálogos

Puedes consultar todos nuestros catálogos en nuestra página web.



Escolar y oficina

Amplia selección de productos de material escolar y de oficina: productos de escritura, manualidades, complementos de oficina, material escolar, dibujo y artículos de papelería de las



Didáctico

Diversidad de juegos y materiales muy interesantes para jugar y aprender, mientras se trabajan distintas metodologías y habilidades educativas. En este catálogo podrás elegir entre juegos de matemáticas, lenguaje, física y ciencia, deporte, memoria, escritura, juego simbólico, juegos sostenibles y mucho más.



Deportivo

Sinfín de recursos y materiales para utilizar en sesiones de educación física o en cualquier contexto de ejercicio físico.



Robótica educativa: VEX robotics

VEX Robotics es un proyecto de robótica educativa para el aula, que abarca diferentes etapas con sus 4 líneas (desde primaria hasta la universidad). A través de VEX profundizaremos en el conocido término STEM (Science, Technology, Engineering and Mathematics) y fomentaremos la creatividad, el trabajo en equipo y la resolución de problemas entre grupos.

Novedad

NUEVO Aulas multisensoriales



Introducción a las aulas multisensoriales

El aula multisensorial o aula Snoezelen es un espacio donde los niños pueden interactuar a partir de la estimulación de los sentidos. A través de la interacción en este tipo de aulas, se desarrollan habilidades de percepción, coordinación, concentración, la socialización así como el pensamiento lógico. Estas aulas son idóneas para promover la confianza en uno mismo y la relajación. Se trabajará a través de los sentidos, empleando elementos multisensoriales. Con ellos buscamos: la estimulación del oído, con sonidos o música relajante, el desarrollo del tacto, mediante materiales con distintas texturas con el objetivo de desarrollar la psicomotricidad fina, la estimulación del olfato, a través de diferentes aromas y la estimulación visual, a través de fibras luminosas u objetos de luz llamativos, como lámparas, sensores, bolas, tubos, etc.

Existen diferentes tipos de aulas multisensoriales: pasivas y activas. Las aulas pasivas son las que se centran en el aprendizaje a través de la observación. En este caso, el usuario es estimulado mediante efectos sensoriales. En cambio, en las aulas activas es el usuario el que toma conciencia a través de su participación en el entorno.

También existen las aulas blancas, donde los elementos suelen ser blancos y el objetivo es la búsqueda de la estimulación pasiva, y las aulas oscuras, donde los objetos brillantes en la oscuridad y ultravioletas serán las herramientas a través de las cuales el usuario será partícipe de lo que pase en el entorno (aula activa).

Por último, también encontramos el aula de aventura, en la cual el objetivo es el desarrollo de las habilidades cognitivas y sensoriales a través del desarrollo motor.



La importancia de los espacios exteriores

NUOVO Espacios exteriores



El patio como espacio educativo

¿Cómo creamos un patio que sea un espacio educativo al aire libre? Existen muchas opciones para hacer del patio un espacio exterior educativo y lúdico por partes iguales. En primer lugar, habrá que darle importancia a la experimentación y a la observación a través del contacto con la naturaleza. Este punto es clave para diseñar diferentes áreas en el patio. En segundo lugar, habrá que dotar a los espacios de elementos a través de los cuales los niños puedan impulsar su imaginación, interactuar en equipo, y desarrollar habilidades.

Los beneficios que existen a través del juego en el espacio exteriores son múltiples: desarrollo emocional, cognitivo mediante la observación, desarrollo de los sentidos, sensorial, motricidad fina y gruesa mediante el juego de desarrollo físico, así como el aprendizaje genérico en primera persona mediante la manipulación de elementos naturales, como el agua, la tierra, hojas, ramas, etc.

Pero, ¿Cómo trasladamos todo esto a un espacio al aire libre? Lo ideal es diseñar diferentes zonas y que en cada de ellas ocurran diferentes interacciones. A continuación vamos a ofrecerles diversas opciones para crear bajo nuestro punto de vista, un espacio exterior



Zonas para tu patio

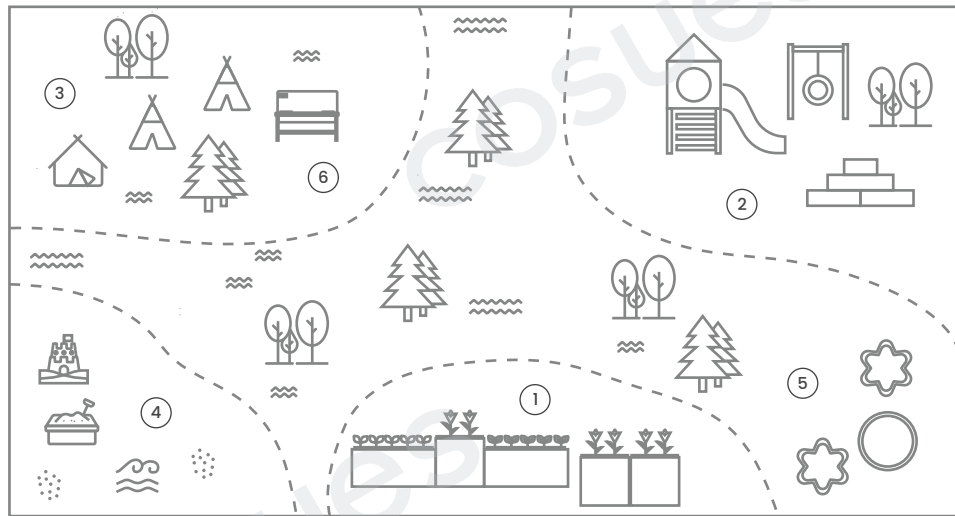

2. Desarrollo físico al aire libre: Se pueden añadir elementos de equilibrio, de escalada, y crear una zona con circuitos, con el objetivo de que los niños desarrollen la motricidad, la coordinación, el equilibrio y sobre todo, que disfruten de la naturaleza.



2. Desarrollo físico al aire libre: Se pueden añadir elementos de equilibrio, de escalada, y crear una zona con circuitos, con el objetivo de que los niños desarrollen la motricidad, la coordinación, el equilibrio y sobre todo, que disfruten de la naturaleza.



3. Casitas y tipis de madera: Interactura con los compañeros a través del juego simbólico y la imaginación. Desarrolla nociones de autonomía y gana confianza en ti mismo.



4. Zona de agua y arena: Adquiere una serie de estímulos en el desarrollo del aprendizaje. Ideal para la obtener beneficios físicos, cognitivos, creativos, motores, etc.



5. Arte: Expresa sentimientos, estados de ánimo, y desarrolla el aprendizaje artístico a través de la pintura o cualquier otra actividad de expresión plástica.



6. Cocinas y mesas de trabajo: Herramientas donde poder llevar a cabo la manipulación de cualquier tipo de elementos y la experimentación de los mismos. También podrán experimentar el juego simbólico. Casi todos los elementos son de madera.

Nuevas tecnologías para el aula

Descubre nuestros productos de nueva tecnología. Entre ellos encontrarás: monitores interactivos, mobiliario tecnológico, cartelería digital, videoproyección, pantallas de proyección, soportes, etc.

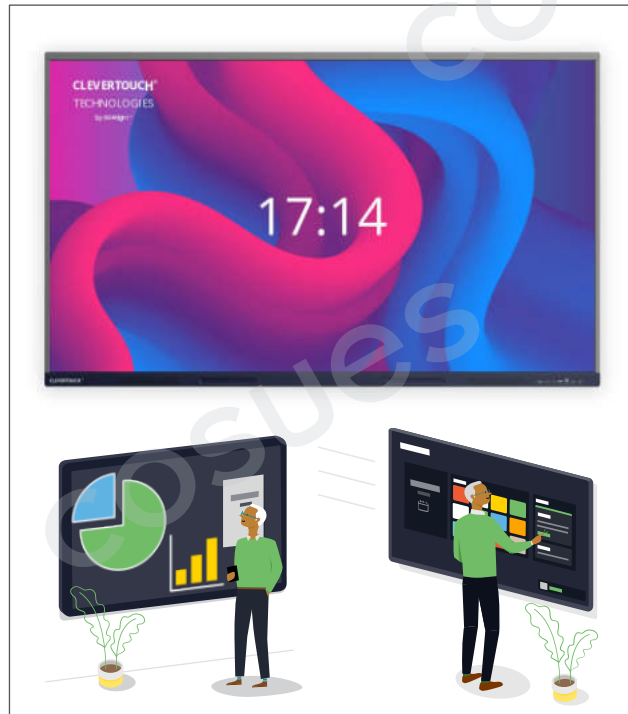

Monitores interactivos

Equipa tu centro con la tecnología puntera y lleva tus aulas al siguiente nivel. Los monitores interactivos Clevertouch y Tralux ofrecen una experiencia de aprendizaje extraordinaria que hace que tus clases sean mucho más interesantes. Una nueva manera de interactuar con los alumnos que ofrece actividades de grupo muy dinámicas a través de las cuales los alumnos podrán desarrollar una autonomía de aprendizaje.

Disponibles en 3 tamaños: 65"4K | 75"4K | 86"4K



Mobiliario tecnológico





Almacena tus dispositivos digitales con nuestro mobiliario tecnológico. Armarios móviles para carga y almacenamiento de dispositivos. Fáciles de transportar de un espacio a otro y con una respuesta óptima en cuanto a capacidad, ergonomía, carga o protección.





cosues

Polígono Industrial Catarroja
Calle 32, nave 520
46470 CATARROJA (València)

 www.cosues.com
 [@cosues.educa](https://www.instagram.com/cosues.educa)
 pedidos@cosues.com
 COSUES educa
 Whatsapp 608 291 265