

Beta

Action



2024

MOBILIARIO PARA TALLER

1÷6



CONTENEDORES

7÷16



BANCOS DE TRABAJO

17



TERMOFORMADOS

18÷21



CAJAS, MALETAS, BOLSAS Y MOCHILAS

22÷29



LLAVES DE MANIOBRA

30÷32



LLAVES ALLEN

32÷34



DESTORNILLADORES Y PUNTAS

34÷36



LLAVES DE VASO

37÷40



APRIETE CONTROLADO

41-42



MEDICIÓN

43-44



EXTRACCIÓN

45



PERFORAR Y ROSCAR

46



MARTILLOS Y BOTADORES

47



ALICATES

48-49



CORTE

50-51



ABRABETA

52÷54



HERRAMIENTAS ELÉCTRICAS

55÷58



SOLDADURA

59÷61



FONTANERÍA

61-62



MANTENIMIENTO GENERAL

63-64



ENROLLADORES

65



ILUMINACIÓN

66÷69



QUÍMICOS

70-71



PRODUCTOS ELÉCTRICOS BM

72-73



HERRAMIENTAS AISLADAS

74



AUTOMOCIÓN

75÷100



EQUIPAMIENTO PARA TALLER

100÷104



MOTOS

104-105



HERRAMIENTAS NEUMÁTICAS

106÷110



CALZADO DE SEGURIDAD

111÷114



ROPA DE TRABAJO

115÷120



C45PRO MWS

Cajonera móvil Work Station con 7 cajones y papelera integrada

- 1 cajón de 1.248x406 mm, montado sobre guías telescópicas de rodamientos
- 6 cajones de 782x406 mm, montados sobre guías telescópicas de rodamientos:
 - 5 cajones, altura 65 mm
 - 1 cajón, altura 145 mm
- El fondo de los cajones está protegido por tapetes de goma expandida
- Predisposición para incorporar termoformados
- Módulo porta-objetos con estante intermedio y puerta con cerradura, medidas internas 504x424x597 mm
- Papelera integrada
- Soporte para papel integrado
- 4 ruedas giratorias de alta resistencia de Ø 150 mm (1 con freno)
- Cerradura centralizada frontal

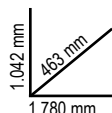

C45PRO MWS/X

045000181

126 kg

- Encimera de 1.680 mm en MDF forrada con acero inoxidable



C45PRO MWS/W

045000191

122 kg

- Encimera de 1.680 mm de madera multicapas



C45PRO CPF

045000195

NUEVO



Pareja de paneles perforados porta-herramientas para cajonera móvil Work Station C45PRO MWS

- Se suministra completo con estructura de soporte
- Kit de 50 ganchos GPS incluido



C45PRO RD

Módulo fijo para separación de residuos

La solución ideal para la recogida selectiva de residuos (vidrio, papel, plástico...)

- Estructura sólida de chapa con 4 contenedores con puerta basculante para la clasificación de residuos
- Cada contenedor está equipado con:
 - 1 cubo de plástico extraíble, capacidad de 25 l
 - 4 ruedas giratorias de Ø 60 mm
- Suministrado con un kit de 4 adhesivos de colores
- Pies ajustables en altura

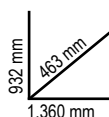

C45PRO RD/X

045000241

80 kg

- Encimera de 1.360 mm en MDF forrada con acero inoxidable



C45PRO RD/W

045000240

80 kg

- Encimera de 1.360 mm de madera multicapas



C45PRO A

Combinación compuesta por:

- Módulo fijo auxiliar (C45PRO MS)
- Cajonera fija con 7 cajones (C45PRO M7)
- Módulo fijo con 2 puertas (C45PRO MA)
- 3 armarios superiores de pared (C45PRO PM)
- 3 paneles perforados porta-herramientas (C45PRO PF)
- 2 soportes de pared tipo ancho (C45PRO SL)
- 2 soportes de pared tipo estrecho (C45PRO SS)

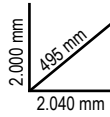

C45PRO AX

045000003

206 kg

- Encimera en MDF forrada con acero inoxidable (C45PX/3-2,0MT)

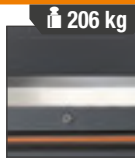

C45PRO AW

045000004

204 kg

- Encimera de madera multicapas (C45PW/3-2,0MT)

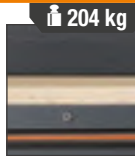

C45PRO/BI

NUEVO

Combinación compuesta por:

- Cajonera fija con 7 cajones (C45PRO M7)
- Módulo fijo con 2 puertas (C45PRO MA)
- Módulo fijo auxiliar (C45PRO MS)
- 3 armarios superiores de pared (C45PRO PM)
- 3 paneles perforados porta-herramientas (C45PRO PF)
- 3 soportes de pared tipo ancho (C45PRO SL)
- 1 soporte de pared tipo estrecho (C45PRO SS)
- Armario con 2 puertas (C45PRO AS2)



C45PRO/BI2

045001994

291 kg

- Encimera en MDF forrada con acero inoxidable (C45PX/3-2,0MT)

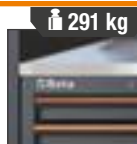

C45PRO/BI

045001990

280 kg

- Encimera de madera multicapas (C45PW/3-2,0MT)

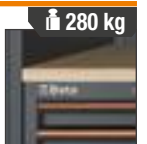

C45PRO

Combinación compuesta por:

- Cajonera fija con 7 cajones (C45PRO M7)
- Cajonera móvil con 7 cajones (C45PRO C7)
- Módulo fijo auxiliar (C45PRO MS)
- 3 armarios superiores de pared (C45PRO PM)
- 3 paneles perforados porta-herramientas (C45PRO PF)
- 3 soportes de pared tipo ancho (C45PRO SL)
- 1 soporte de pared tipo estrecho (C45PRO SS)
- Armario con 2 puertas (C45PRO AS2)

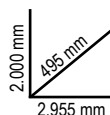

C45PRO X

045000001

305 kg

- Encimera en MDF forrada con acero inoxidable (C45PX/3-2,0MT)



C45PRO W

045000002

303 kg

- Encimera de madera multicapas (C45PW/3-2,0MT)



C45PRO D

Combinación compuesta por:

- Cajonera fija con 7 cajones (C45PRO M7)
- Cajonera móvil con 7 cajones (C45PRO C7)
- Módulo fijo auxiliar (C45PRO MS)
- Cajonera fija con 5 cajones (C45PRO M5)
- Módulo fijo con 2 puertas (C45PRO MA)
- 5 armarios superiores de pared (C45PRO PM)
- 5 paneles perforados porta-herramientas (C45PRO PF)
- 7 soportes de pared tipo ancho (C45PRO SL)
- 2 soportes de pared tipo estrecho (C45PRO SS)
- 2 armarios con 1 puerta (C45PRO AS1)

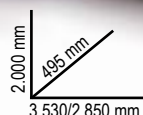

C45PRO DX

045000031

572 kg

- 1 encimera en MDF forrada con acero inoxidable (C45PX/3-2,0MT)
- 1 encimera en MDF forrada con acero inoxidable (C45PX/2-1,3MT)
- 1 esquina completa autoportante con encimera en MDF forrada con acero inoxidable (C45PRO C/X)

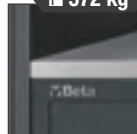

C45PRO DW

045000032

568 kg

- 1 encimera de madera multicapas (C45PW/3-2,0MT)
- 1 encimera de madera multicapas (C45PW/2-1,3MT)
- 1 esquina completa autoportante con encimera de madera multicapas (C45PRO C/W)



BW 5904VUES-C04

059046305

Surtido de 196 herramientas para el mantenimiento general, en termoformados de espuma

NUEVO



para C45PRO

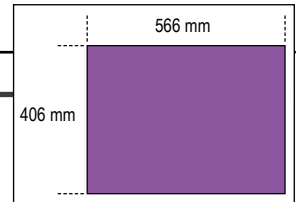

36

- BW 42** 6-7-8-9-10-11-12-13-14-15-16-17-19-21-22-24 mm
- BW 96BPC/SC9** 1,5-2-2,5-3-4-5-6-8-10 mm
- BW 1719BMA8/P** 200 mm
- BW 1719BMA8/M** 200 mm
- BW 1719BMA8/R** 200 mm
- BW 1128BMX 1201E** 150 mm
- 3,5x100-5,5x150-6,5x150 mm
- 1201EN** 4x30 mm
- 1202E** PH1x80-PH2x100 mm
- 1202EN** PH1x30 mm



23

- BW 31** Ø 2-3-4-5-6 mm
- 1771** 18 mm
- BW 1048** 250 mm
- BW 1082BM** 160 mm
- BW 1150BM** 180 mm
- BW 1166BM** 160 mm
- BW 1692/3** 3 m
- BW 1377** 450 g
- BW 1390** Ø 35 mm
- BW 1771RL** x10



137

1/4"

- BW 900** 4-4,5-5-5,5-6-7-8-9-10-11-12-13-14 mm
- BW 900L** 6-7-8-9-10-11-12-13 mm
- BW 895/1** 1/4 - □ 1/4
- BW 900/20** 50 mm
- BW 900/20L** 100 mm
- BW 900/25** 150 mm
- BW 900/30** 115 mm
- BW 900/42** 115 mm
- BW 900/55** 150 mm

1/2"

- BW 920A** 12-13-14-15-16-17-18-19-20-21-22-24-27-30-32 mm
- BW 920AL** 14-15-17-19 mm
- BW 920/21** 125 mm
- BW 920/22** 250 mm
- BW 910/16F** □ 3/8" - ■ 1/2"
- BW 920/25** 260 mm
- BW 920/55** 16-20,8 mm
- BW 956C** 16-20,8 mm

BW 861/C61 **BW 1256/C21-1**



BW 5945/2023

059456301

Surtido de 268 herramientas para el mantenimiento general, en termoformados de espuma



NUEVO



para C45PRO

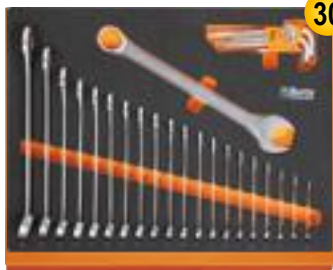
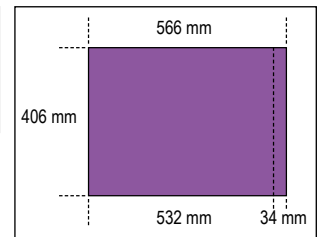

30

- BW 96BPC/SC9** 1,5-2-2,5-3-4-5-6-8-10 mm
- BW 42** 6-7-8-9-10-11-12-13-14-15-16-17-18-19-20-21-22-24-27-30-32 mm



17

- BW 96T** 2-2,5-3-4-5-6-7-8 mm
- BW 34** 150-175 mm
- BW 1370** 300 g
- BW 1390** Ø 35 mm
- BW 1719BMA8/Q** 200 mm
- BW 1719BMA8/T** 200 mm
- BW 1719BMA8/P** 200 mm
- BW 1719BMA8/M** 200 mm
- BW 1719BMA8/R** 200 mm



36

- BW 97TTX 1038** T10-T15-T20-T25-T30
- 1036** ● 19+60 mm
- 1036** ● 19+60 mm
- 1034** ○ 19+60 mm
- 1032** ○ 19+60 mm
- BW 1166BM** ● 160 mm
- BW 1150BM** = 180 mm
- BW 1082BM** † 160 mm
- BW 1052** 240 mm
- BW 1048** 250 mm



160

1/4"

- BW 900** 4-4,5-5-5,5-6-7-8-9-10-11-12-13-14 mm
- BW 900L** 5-6-7-8-9-10-11-12-13 mm
- BW 900LP** ● 0,8x4-1,0x5,5-1,2x6,5-1,2x8,0 mm
- BW 900PH** ● PH1-PH2-PH3
- BW 900ME** ○ 3-4-5-6-7 mm
- BW 900TX** ○ T10-T15-T20-T25-T27-T30
- BW 900/20** 50 mm
- BW 900/20L** 100 mm
- BW 900/25** 150 mm
- BW 900/30** ○ 1/4" - □ 1/4"
- BW 895/1** ○ 1/4" - □ 3/8"
- BW 895/3** ○ 1/4" - □ 3/8"
- BW 895/6** ○ 5/16" - □ 1/2"
- BW 900/42** 115 mm
- BW 900/55** ● 150 mm

1/2"

- BW 895/6** ○ 5/16" - □ 1/2"
- BW 956C** ○ 16 mm - 20,8 mm
- BW 920/15F** □ 1/2" - ■ 3/8"
- BW 910/22** 150 mm
- BW 910/55** ● 205 mm
- BW 920/55** ● 260 mm
- BW 920A** ○ 8-10-11-12-13-14-15-16-17-18-19-20-21-22-23-24-26-27-28-30-32 mm
- BW 920/25** 125 mm
- BW 920/21** 125 mm
- BW 920/22** 255 mm



BW 1256/C21-1

3/8"

- BW 895/6** ○ 5/16" - □ 1/2"
- BW 910A** ○ 6-7-8-9-10-11-12-13-14-15-16-17-18-19-20-21-22 mm
- BW 910/20** 75 mm
- BW 910/22** 150 mm
- BW 910/25** 150 mm
- BW 910/16F** □ 3/8" - ■ 1/2"

BW 861/C61

1/4"



RSC50 E

050001025

NUEVO

Beta
RSC50

Combinación compuesta por:

- Encimera de 2.240 mm (RSC50 PG/3-2,2MT)
- Módulo fijo auxiliar con 2 cajones (RSC50 MS-2C)
- Cajonera fija con 7 cajones (RSC50 M7)
- Módulo fijo con 2 puertas (RSC50 MA)
- 3 armarios superiores de pared (RSC50 PM)
- 3 paneles perforados porta-herramientas superiores (RSC50 PFS)
- 3 paneles perforados porta-herramientas inferiores (RSC50 PFI)
- 3 parejas de montantes derecha/izquierda (RSC50 P/2MDX-SX)

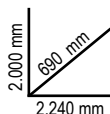

RSC50 G

050001035

NUEVO

Beta
RSC50

Combinación compuesta por:

- Encimera de 2.240 mm (RSC50 PG/3-3,2MT)
- Módulo fijo auxiliar (RSC50 MS-2AVV) con enrollador de aire comprimido 1900S 8x10 y enrollador de cable 1844 15-H05/SCK (incluidos)
- Cajonera móvil con 7 cajones (RSC50 C7)
- Cajonera fija con 4 cajones (RSC50 M4)
- 3 armarios superiores de pared (RSC50 PM)
- 3 paneles perforados porta-herramientas superiores (RSC50 PFS)
- 3 paneles perforados porta-herramientas inferiores (RSC50 PFI)
- 3 parejas de montantes derecha/izquierda (RSC50 P/2MDX-SX)
- Armario con 2 puertas (RSC50 A2)

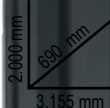

INCLUIDOS



1900S 8x10

1844 15-H05/SCK



Combinación compuesta por:

- Encimera de 2.240 mm (RSC50 PG/3-2,2MT)
- Módulo fijo auxiliar con 2 cajones (RSC50 MS-2C)
- Cajonera móvil con 7 cajones (RSC50 C7)
- Cajonera fija con 7 cajones (RSC50 M7)
- Módulo fijo con fregadero integrado (RSC50 ML)
- 4 armarios superiores de pared (RSC50 PM)
- 4 paneles perforados porta-herramientas superiores (RSC50 PFS)
- 4 paneles perforados porta-herramientas inferiores (RSC50 PFI)
- 4 parejas de montantes derecha/izquierda (RSC50 P/2MDX-SX)
- Armario con 1 puerta (RSC50 A1)

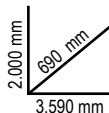
Combinación compuesta por:

- Encimera de 2.240 mm (RSC50 PG/3-2,2MT)
- Encimera de 1.495 mm (RSC50 PG/2-1,5MT)
- Cajonera fija con 7 cajones (RSC50 M7)
- Cajonera móvil con 7 cajones (RSC50 C7)
- Módulo fijo auxiliar con 2 cajones (RSC50 MS-2C)
- Esquina completa autoportante (RSC50 AC-G)
- Cajonera fija con 5 cajones (RSC50 M5)
- Módulo fijo con 2 puertas (RSC50 MA)
- 5 armarios superiores de pared (RSC50 PM)
- 5 paneles perforados porta-herramientas superiores (RSC50 PFS)
- 5 paneles perforados porta-herramientas inferiores (RSC50 PFI)
- 5 parejas de montantes derecha/izquierda (RSC50 P/2MDX-SX)
- 2 armarios con 1 puerta (RSC50 A1)

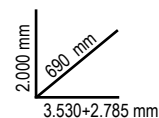

C04BOX-A 024002033

NUEVO

Cajonera móvil con 6 cajones

- Encimera de ABS con 6 bandejas porta-piezas pequeñas
- 6 cajones de 570x410 mm, montados sobre guías telescópicas de rodamientos:
 - 1 cajón, altura 80 mm
 - 4 cajones, altura 110 mm
 - 1 cajón, altura 160 mm
- El fondo de los cajones está protegido por tapetes de goma expandida
- 4 ruedas de Ø 125 mm: 2 fijas y 2 giratorias (2 con freno)
- Cerradura de seguridad centralizada frontal

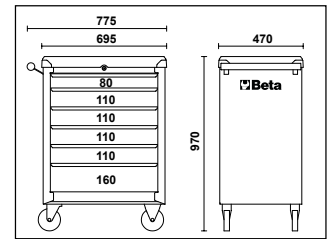

n°	h	max
1	80 mm	20 kg
4	110 mm	20 kg
1	160 mm	25 kg

BW C04BOX-A VUES 024006203

NUEVO

Cajonera móvil con 6 cajones con surtido de 196 herramientas para el mantenimiento general, en termoformados de espuma



+ 196



36

- BW 42 6-7-8-9-10-11-12-13-14-15-16-17-19-21-22-24 mm
- BW 96BPC/SC9 1,5-2-2,5-3-4-5-6-8-10 mm
- BW 1719BMA8/P 200 mm
- BW 1719BMA8/M 200 mm
- BW 1719BMA8/R 200 mm
- BW 1128BMX 150 mm
- 1201E 3,5x100-5,5x150-6,5x150 mm
- 1201EN 4x30 mm
- 1202E PH1x80-PH2x100 mm
- 1202EN PH1x30 mm



23

- BW 31 Ø 2-3-4-5-6 mm
- 1771 18 mm
- BW 1048 250 mm
- BW 1082BM 160 mm
- BW 1150BM 180 mm
- BW 1166BM 160 mm
- BW 1692/3 3 mm
- BW 1377 450 g
- BW 1390 Ø 35 mm
- BW 1771RL x10



137

- 1/4"** BW 900 4-4,5-5-5,5-6-7-8-9-10-11-12-13-14 mm
- BW 900L 6-7-8-9-10-11-12-13 mm
- BW 895/1 1/4 - □ 1/4
- BW 900/20 50 mm
- BW 900/20L 100 mm
- BW 900/25 150 mm
- BW 900/30 115 mm
- BW 900/42 150 mm
- BW 900/55 150 mm

- 12"** BW 920A 12-13-14-15-16-17-18-19-20-21-22-24-27-30-32 mm
- BW 920AL 14-15-17-19 mm
- BW 920/21 125 mm
- BW 920/22 250 mm
- BW 910/16F □ 3/8" - ■ 1/2"
- BW 920/25 260 mm
- BW 920/55 16-20,8 mm
- BW 956C 16-20,8 mm

BW 861/C61

	BW 861LP	0,5x3(2)-0,5x4(2)-0,6x4,5(2)-0,8x5(2)-1,0x5,5(2)-1,0x6(2)-1,6x8(2) mm
	BW 861PH	PH0(2)-PH1(7)-PH2(7)-PH3(2)
	BW 861PZ	PZ0(2)-PZ1(3)-PZ2(3)-PZ3(2)
	BW 861PE	1,5-2-2,5-3-4-4,5-5-5,5-6-8 mm
	BW 861TX	T9-T10-T15-T20-T25 T27-T30-T40
	BW 882M1	□ 1/4 - ● 1/4

BW 1256/C21-1

	BW 1256LP	1,5-2-2,5 mm
	BW 1256PH	PH0-PH1
	BW 1256PZ	PZ0-PZ1
	BW 1256PE	0,7-0,9-1,3-1,5-2-2,5-3 mm
	BW 1256TX	T4-T5-T6-T7
	BW 1256RTX	T8-T10-T15
4 mm		99 mm

BW C24EH/7 024006171

kg
700

NUEVO

Cajonera móvil con 7 cajones

- Encimera en ABS de alta resistencia con 3 bandejas porta-piezas pequeñas
- 7 cajones de 588x367 mm, montados sobre guías telescópicas de rodamientos:
 - 5 cajones, altura 70 mm
 - 1 cajón, altura 140 mm
 - 1 cajón, altura 210 mm
- 4 ruedas de Ø 125 mm: 2 fijas y 2 giratorias (2 con freno)
- Cerradura de seguridad centralizada frontal
- Capacidad de carga estática: 700 kg

Beta
WORKER

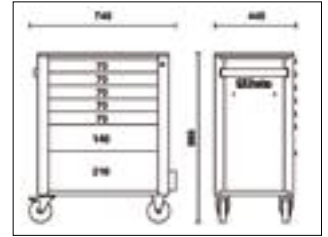
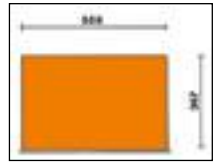

n°	h	max
5	70 mm	25 kg
1	140 mm	30 kg
1	210 mm	30 kg

BW 240EH/BI2 024006030

NUEVO

Cajonera móvil con 7 cajones con surtido de 240 herramientas para el mantenimiento general, en termoformados de espuma



32

- 1201E
● 2,5x50-3x75-4x100-5,5x125-6,5x150-8x200 mm
- 1201EN
● 4x30 mm
- 1202E
⊕ PH0x60-PH1x80-PH2x100-PH3x150 mm
- 1202EN
⊕ PH1x30 mm
- 1207E/TX
○ T6-T7-T8-T9-T10-T15-T20-T25-T27-T30-T40
- BW 96BPC/SC9
○ 1,5-2-2,5-3-4-5-6-8-10 mm



36

- BW 42
⊕ 6-7-8-9-10-11-12-13-14-15-16-17-18-19-20-21-22-23-24 mm
- BW 55
⊕ 6x7-8x9-10x11-12x13-14x15-16x17-18x19-20x22 mm
- BW 90
⊕ 6x7-8x9-10x11-12x13-14x15-16x17-18x19-20x22 mm
- BW 111
250 mm



13

- BW 32 Ø 4 mm
- BW 34 150 mm
- BW 36 150 mm
- 1032 ○ 19+60 mm
- 1034 ● 19+60 mm
- 1036 ● 19+60 mm
- 1038 ● 19+60 mm
- BW 1048 250 mm
- BW 1082BM ⊕ 160 mm
- BW 1150BM ⊕ 180 mm
- BW 1166BM ● 200 mm
- BW 1370 ⊕ 500 g
- BW 1390 Ø 35 mm

+
240

Beta
WORKER



159

- 14** BW 900 ○ 4-4,5-5-5,5-6-7-8-9-10-11-12-13-14 mm
- BW 900L ○ 4-4,5-5-5,5-6-7-8-9-10-11-12-13-14 mm
- BW 900ME ○ 3-4-5-6-7-8 mm
- BW 900TX ○ T6-T7-T8-T9-T10-T15-T20-T25
- BW 895/1 ○ 1/4 - □ 1/4
- BW 900/20 50 mm
- BW 900/25 250 mm
- BW 900/42 115 mm
- BW 900/20L 100 mm
- BW 900/30 150 mm
- BW 900/55 ⊕ 150 mm

- 12** BW 920A ○ 8-9-10-11-12-13-14-15-16-17-18-19-20-21-22-23-24-27-30-32 mm
- BW 920AL ○ 10-12-13-14-15-16-17-18-19-21-22 mm
- BW 920PE ○ 5-6-7-8-9-10-12-14 mm
- BW 920TX ○ T27-T30-T40-T45-T50-T55-T60
- BW 920/21 125 mm
- BW 920/22 250 mm
- BW 910/16F □ 3/8" - ■ 1/2"
- BW 920/25 ⊕ 260 mm
- BW 920/55 ⊕ 260 mm



BW 861/C61

⊕	BW 861LP	0,5x3(2)-0,5x4(2)-0,6x4,5(2)-0,8x5(2)-1,0x5,5(2)-1,0x6(2)-1,6x8(2) mm
⊕	BW 861PH	PH0(2)-PH1(7)-PH2(7)-PH3(2)
⊕	BW 861PZ	PZ0(2)-PZ1(3)-PZ2(3)-PZ3(2)

○	BW 861PE	1,5-2-2,5-3-4-4,5-5-5,5-6-8 mm
⊕	BW 861TX	T9-T10-T15-T20-T25 T27-T30-T40
○	BW 882M1	○ 1/4 - ● 1/4

BW 2400S 7/E-M

Cajonera móvil con 7 cajones con surtido de 309 herramientas, en termoformados de espuma

- Encimera de termoplástico
- 7 cajones de 588x367 mm, montados sobre guías telescópicas de rodamientos:
 - 5 cajones, altura 70 mm
 - 1 cajón, altura 140 mm
 - 1 cajón, altura 210 mm
- El fondo de los cajones está protegido por tapetes de goma expandida
- 4 ruedas de Ø 125 mm: 2 fijas y 2 giratorias (1 con freno)
- Cerradura de seguridad centralizada frontal
- Porta-frascos lateral integrado
- Capacidad de carga estática: 800 kg

ESTE CARRO SOLO ESTÁ A LA VENTA JUNTO CON EL SURTIDO; NO SE VENDE EL CARRO SUELTO



Tirador de nailon de alta resistencia



Ruedas con núcleo de metal para mayor robustez

Beta
WORKER

+
309



kg
800

NUEVO



13

- BW 32 Ø 4 mm
- BW 34 150 mm
- BW 36 150 mm
- 1032 ○ 19+60 mm
- 1034 ○ 19+60 mm
- 1036 ● 19+60 mm
- 1038 ● 19+60 mm
- BW 1048 250 mm
- BW 1082BM ⊥ 160 mm
- BW 1150BM = 180 mm
- BW 1166BM ● 200 mm
- BW 1370 ➤ 500 g
- BW 1390 Ø 35 mm



Ral 2011	Ral 7016	Ral 3000
Ral 7016	Ral 7016	Ral 7016
024006224	024006225	024006226

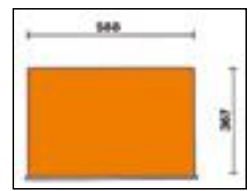

31

- BW 42
- 6-7-8-9-10-11-12-13-14-15-16-17-18-19-20-21-22-23-24-27-30-32 mm
- BW 96BPC/SC9
- 1,5-2-2,5-3-4-5-6-8-10 mm

n°	h	max
5	70 mm	25 kg
1	140 mm	30 kg
1	210 mm	30 kg

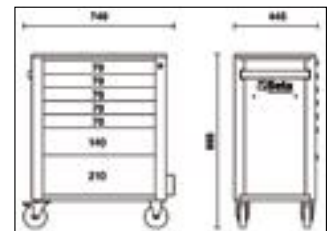

60

- 3/8"**
- BW 55
- 6x7-8x9-10x11-12x13-14x15-16x17-18x19-20x22 mm
- BW 90
- 6x7-8x9-10x11-12x13-14x15-16x17-18x19-20x22 mm
- BW 910A
- 6-7-8-9-10-11-12-13-14-15-16-17-18-19-20-21-22 mm



159

- 14"** BW 900 ○ 4-4,5-5-5,5-6-7-8-9-10-11-12-13-14 mm
- BW 900L ○ 4-4,5-5-5,5-6-7-8-9-10-11-12-13-14 mm
- BW 900ME ○ 3-4-5-6-7-8 mm
- BW 900TX ○ T6-T7-T8-T9-T10-T15-T20-T25
- BW 895/1 ○ 1/4 - □ 1/4
- BW 900/20 50 mm
- BW 900/25 150 mm
- BW 900/42 115 mm
- BW 900/55 ⊕ 150 mm

- 12"** BW 920A ○ 8-9-10-11-12-13-14-15-16-17-18-19-20-21-22-23-24-27-30-32 mm
- BW 920AL ○ 10-12-13-14-15-16-17-18-19-21-22 mm
- BW 920PE ○ 5-6-7-8-9-10-12-14 mm
- BW 920TX ○ T27-T30-T40-T45-T50-T55-T60
- BW 920/21 125 mm
- BW 920/22 250 mm
- BW 910/16F □ 3/8" - ■ 1/2"
- BW 920/25
- BW 920/55 ⊕ 260 mm



46

- BW 910AL ○ 8-10-11-12-13-14-17-19 mm
- BW 910PE ○ 4-5-6-7-8-9-10 mm
- BW 910TX ○ T15-T20-T25-T27-T30-T40-T45
- BW 910/21 125 mm
- BW 910/22 150 mm
- BW 910/25
- BW 910/55 ⊕ 205 mm
- BW 920/15F □ 1/2" - ■ 3/8"

- 1201E
- 2,5x50-3x75-4x100-5,5x125-6,5x150-8x200 mm

- 1202E
- PH0x60-PH1x80-PH2x100-PH3x150 mm

- 1201EN ● 4x30 mm
- 1202EN ● PH1x30 mm

- 1207E/TX
- T6-T7-T8-T9-T10-T15-T20-T25-T27-T30-T40-T45

BW 1256/C21-1

●	○	BW 1256LP	1,5-2-2,5 mm
⊕	○	BW 1256PH	PH0-PH1
⊕	○	BW 1256PZ	P20-P21
○	○	BW 1256PE	0,7-0,9-1,3-1,5-2-2,5-3 mm
○	○	BW 1256TX	T4-T5-T6-T7
○	○	BW 1256RTX	T8-T10-T15
4 mm	○		99 mm

BW 861/C61

●	○	BW 861LP	0,5x3(2)-0,5x4(2)-0,6x4,5(2)-0,8x5(2)-1,0x5,5(2)-1,0x6(2)-1,6x8(2) mm
⊕	○	BW 861PH	PH0(2)-PH1(7)-PH2(7)-PH3(2)
⊕	○	BW 861PZ	P20(2)-P21(3)-P22(3)-P23(2)
○	○	BW 861PE	1,5-2-2,5-3-4-4,5-5-5,5-6-8 mm
○	○	BW 861TX	T9-T10-T15-T20-T25 T27-T30-T40
○	○	BW 882M1	○ 1/4 - ● 1/4

RSC24

Cajonera móvil

- Encimera de trabajo reforzada en ABS, sólida y robusta
- Superficie de apoyo multifunciones con bordes anticaída y 8 orificios para el alojamiento de destornilladores
- El fondo de los cajones está protegido por tapetes de goma expandida
- 4 ruedas de Ø 125 mm: 2 fijas y 2 giratorias (1 con freno)
- Cerradura de seguridad centralizada frontal
- Porta-frascos lateral integrado (aplicable en ambos lados)
- Posibilidad de incorporar a cada cajón hasta 4 termoformados de espuma o rígidos
- Capacidad de carga estática de 800 kg

Se pueden incorporar los siguientes accesorios (ver pág. 14):

- Encimera de madera 2400 RSC24/PL
- Panel de herramientas perforado 2400 RSC24/PF
- Estante plegable 2400 RSC24/MP
- Soporte para ordenador 2400 RSC24/SPC
- Porta-papel para rollos pre-perforados 2400 RSC24/PC
- Porta-frascos 2400 RSC24/PF
- Porta-documentos 2400 RSC24/PD

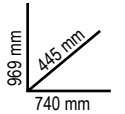

	Ral 2011	Ral 2011	Ral 9006	Ral 3000	Ral 5015	Ral 7016	Ral 9005	kg
		Ral 7016	Ral 7016	Ral 7016	Ral 7016			
RSC24/5	024004050	024004051	024004052	024004053	024004056	024004057	024004059	60
RSC24/6	024004060	024004061	024004062	024004063	024004066	024004067	024004069	62
RSC24/7	024004070	024004071	024004072	024004073	024004076	024004077	024004079	63
RSC24/8	024004080	024004081	024004082	024004083	024004086	024004087	024004089	66

RSC24/5			RSC24/6			RSC24/7			RSC24/8		
n°	mm	kg	n°	mm	kg	n°	mm	kg	n°	mm	kg
2	70 mm	25 kg	4	70 mm	25 kg	5	70 mm	25 kg	6	70 mm	25 kg
2	140 mm	30 kg	1	140 mm	30 kg	1	140 mm	30 kg	2	140 mm	30 kg
1	280 mm	35 kg	1	280 mm	35 kg	1	210 mm	30 kg			

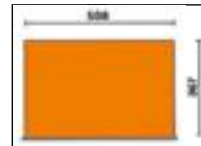

+ 207

2400 RSC24 VU2-7

Cajonera móvil con 7 cajones con surtido de 207 herramientas, en termoformados de espuma

Incluye bandeja vacía para colocar el juego de vasos

903E/C98 + 860EA/31
Juego de vasos, carraca y accesorios 1/4" y 1/2" de 98 piezas + juego de 30 puntas con portapuntas magnético en estuche de plástico

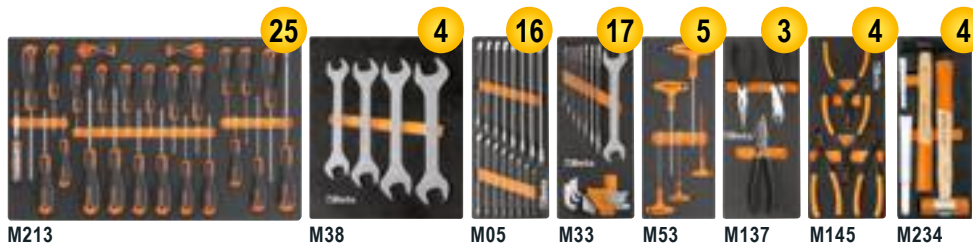
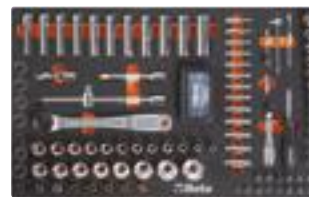

M213 M38 M05 M33 M53 M137 M145 M234



	Ral 2011	Ral 2011	Ral 9006	Ral 3000	Ral 5015	Ral 7016	Ral 9005
		Ral 7016	Ral 7016	Ral 7016	Ral 7016		
RSC24/7	024004890	024004891	024004892	024004893	024004896	024004897	024004899

RSC24AXL

Cajonera móvil con sistema antivuelco, modelo largo

- Encimera reforzada en ABS con bordes anticáida, 8 orificios para el alojamiento de destornilladores y 6 bandejas porta-piezas pequeñas
- Tirador frontal en nailon de alta resistencia, con porta-etiquetas integrado
- El fondo de los cajones está protegido por tapetes de goma expandida
- 4 ruedas de Ø 125 mm: 2 fijas y 2 giratorias (1 con freno)
- Cerradura de seguridad centralizada frontal
- Porta-frascos lateral integrado (aplicable en ambos lados)
- Posibilidad de incorporar a cada cajón hasta 6 termoformados de espuma o rígidos
- Capacidad de carga estática: 1.000 kg

Se pueden incorporar los siguientes accesorios (ver pág. 14):

- Encimera de madera 2400 RSC24/PL
- Porta-papel para rollos pre-perforados 2400 RSC24/PC
- Porta-frascos 2400 RSC24/PF
- Porta-documentos 2400 RSC24/PD



970 mm
445 mm
1.035 mm



	Ral 2011 Ral 7016	Ral 7016	Ral 3000 Ral 7016	n°	max	kg	
RSC24AXL/7	024004271	024004277	024004273	5	70 mm	30 kg	84
				1	140 mm	35 kg	
				1	210 mm	35 kg	
RSC24AXL/8	024004281	024004287	024004283	6	70 mm	30 kg	88
				2	140 mm	35 kg	
RSC24AXL/9	024004291	024004297	024004293	8	70 mm	30 kg	90
				1	140 mm	35 kg	

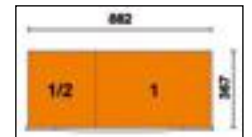

2400 RSC24AXL VU2-7

Cajonera móvil con 7 cajones con sistema antivuelco, modelo largo con surtido de 213 herramientas, en termoformados de espuma

Incluye bandeja vacía para colocar el juego de vasos

Juego de vasos, carraca y accesorios 1/4" y 1/2" de 98 piezas + juego de 30 puntas con portapuntas magnético en estuche de plástico

903E/C98 + 860EA/31

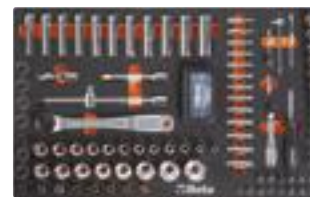

+ 213



M213

M38

M05

M33

M53

M137

M145

M153

M234

M289

129



	Ral 2011 Ral 7016	Ral 7016	Ral 3000 Ral 7016	
RSC24AXL/7	024004881	024004887	024004883	

BW 2400S XL9/E-XXL

Cajonera móvil con 9 cajones con sistema antivuelco, modelo largo con surtido de 716 herramientas, en termoformados de espuma

- Encimera de ABS de alta resistencia, con 6 bandejas porta-piezas pequeñas
- 9 cajones de 882x367 mm, montados sobre guías telescópicas de rodamientos:
 - 8 cajones, altura 70 mm
 - 1 cajón, altura 140 mm
- Tirador de nailon de alta resistencia, con porta-etiquetas integrado
- El fondo de los cajones está protegido por tapetes de goma expandida
- 4 ruedas de Ø 125 mm: 2 fijas y 2 giratorias (1 con freno)
- Cerradura de seguridad centralizada frontal
- Porta-frascos lateral integrado
- Capacidad de carga estática: 1.000 kg



kg
1.000

NUEVO

ESTE CARRO SOLO ESTÁ A LA VENTA JUNTO CON EL SURTIDO; NO SE VENDE EL CARRO SUELTO



Ral 2011	Ral 7016	Ral 3000
Ral 7016	Ral 7016	Ral 7016
024006254	024006255	024006256



+ 716

BW 861/C61 BW 1256/C21-1



Ver detalle del surtido completo

n°	h	máx.
8	70 mm	30 kg
1	140 mm	35 kg

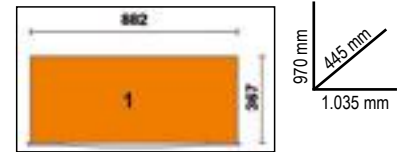

214



35



97



45



235



27



30



33

RSC24AXLP/7 **NUEVO**

Cajonera móvil con 7 cajones, encimera de madera y sistema antivuelco, modelo largo

- 25% más de profundidad que el modelo RSC24AXL
- Modelo largo con 7 cajones extraíbles de 882x367 mm, montados sobre guías telescópicas de rodamientos
- Encimera de madera multicapas con orificios para colocar un tornillo de banco 1599F/100 o 1599GI/100 (pedir por separado, ver pág. 14)
- Tirador frontal en nailon de alta resistencia, con porta-etiquetas integrado
- El fondo de los cajones está protegido por tapetes de goma expandida
- 4 ruedas de Ø 125 mm: 2 fijas y 2 giratorias (1 con freno)
- Cerradura de seguridad centralizada frontal
- Porta-frascos lateral integrado (aplicable en ambos lados)
- Porta-papel integrado
- Capacidad de carga estática: 1.100 kg

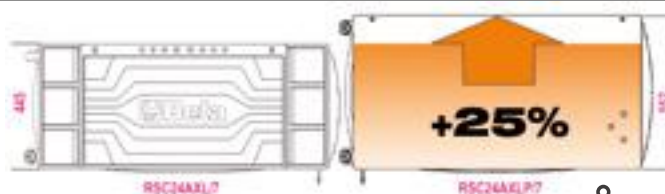

kg
1.100

974 mm
565 mm
1.103 mm



kg
105



Ral 2011	Ral 7016	Ral 3000
Ral 7016	Ral 7016	Ral 7016
024004571	024004577	024004573



n°	mm	kg max
5	70 mm	30 kg
1	140 mm	35 kg
1	210 mm	35 kg



Se pueden incorporar los siguientes accesorios:

2400 RSC24AXLP/PF

024004992

Panel de herramientas perforado con soportes para cajonera móvil RSC24AXLP/7



430 mm
22 mm
945 mm

2400 RSC24AXLP/VL

024004995

Bandeja lateral porta-herramientas para cajonera móvil RSC24AXLP/7

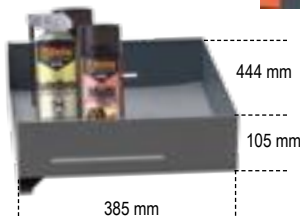

385 mm

2400 RSC24AXLP/CPR

024004993

Contenedor para residuos para cajonera móvil RSC24AXLP/7



380 mm

180 mm

RSC51

Carro de herramientas auxiliar con 3 cajones

- 3 cajones de 588x367 mm, montados sobre guías telescópicas de rodamientos, altura 70 mm
- Encimera reforzada en ABS, sólida y robusta
- Superficie de apoyo multifunciones con bordes anticaida y 8 orificios para el alojamiento de destornilladores
- El fondo de los cajones está protegido por tapetes de goma expandida
- 4 ruedas de Ø 125 mm: 2 fijas y 2 giratorias (1 con freno)
- Práctico soporte para destornilladores lateral incluido
- 2 soportes laterales para aerosoles incorporados
- Amplio estante inferior protegido con alfombrilla de caucho anti-aceite y anti-gasolina
- Cerradura de seguridad centralizada frontal
- Capacidad de cada cajón: 15 kg, distribuidos uniformemente

Se pueden incorporar los siguientes accesorios (ver pág. 14):

- Encimera de madera 2400 RSC24/PL
- Panel de herramientas perforado 2400 RSC24/PF
- Estante plegable 2400 RSC24/MP
- Soporte para ordenador 2400 RSC24/SPC
- Porta-papel para rollos pre-perforados 2400 RSC24/PC



kg
400

890 mm
460 mm
770 mm

kg
38



Ral 2011	Ral 7016	Ral 3000
Ral 7016	Ral 7016	Ral 7016
051000300	051000307	051000303

1599GI

Tornillo de banco paralelo con mordazas intercambiables

- Con guía cuadrada para trabajos pesados
- Mordazas intercambiables con superficie endurecida

	L1 mm	BxH mm	Ø mm	A max mm	
1599GI 100	100	92x46	11	125	015990200
1599GI 125	125	108x54	13	150	015990225
1599GI 150	150	125x62	13	200	015990250
1599GI 175	175	140x70	15	220	015990275

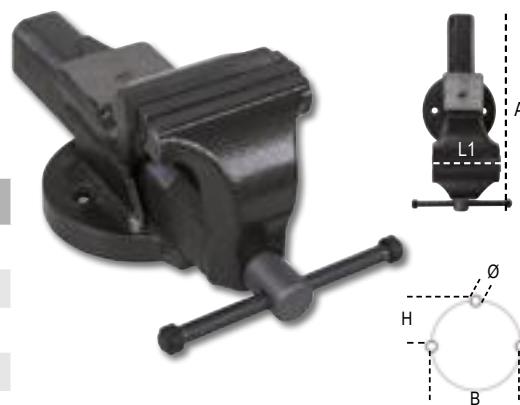

1599F

Tornillo de banco

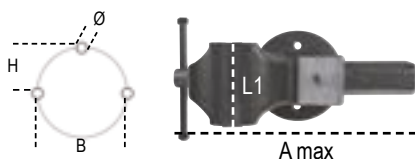

	L1 mm	BxH mm	Ø mm	A max mm	
1599F 100	100	92x46	11	125	015990100
1599F 125	125	108x54	13	150	015990125
1599F 150	150	125x62	13	200	015990150
1599F 175	175	140x70	15	220	015990175



2400 RSC24/PL 024004901

Encimera de madera para cajoneras RSC24



2400 RSC24/PF 024004902

Panel de herramientas perforado con soportes para cajoneras RSC24



2400 RSC24/MP 024004900

Estante plegable para cajoneras RSC24

- Para utilizar como encimera de trabajo adicional
- Encimera de 440x390 mm, protegida con alfombrilla de caucho anti-aceite y anti-gasolina
- Capacidad de carga: 20 kg

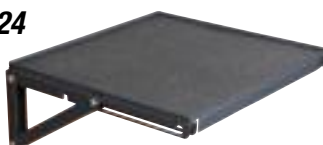

2400 RSC24/SPC 024004909

Soporte para ordenador para cajoneras RSC24

- Con cajón extraíble
- No es compatible con el modelo RSC24AXL



2400 RSC24/PC

Porta-papel para rollos pre-perforados para cajoneras RSC24



ANTRACITA	024004903
NEGRO	024004904

2400 RSC24/PF

Porta-frascos para cajoneras RSC24



ANTRACITA	024004905
NEGRO	024004906

2400 RSC24/PD

Porta-documentos para cajoneras RSC24



ANTRACITA	024004907
NEGRO	024004908

C51

Carro

- 3 estantes forrados con caucho milrayas
- Tirador ergonómico
- El estante central puede fijarse en dos posiciones diferentes
- 4 ruedas de Ø 100 mm: 2 fijas y 2 giratorias (1 con freno)



21 kg



Ral 2011 Ral 7016 Ral 3000

051000001 051000002 051000003

C27S

Carro porta-herramientas compacto y extensible

- Estructura en chapa
- 2 cajones de 588x277 mm, montados sobre guías telescópicas que permiten la apertura en dos sentidos
- Amplio departamento inferior porta-objetos de 588x277x220 mm
- 2 ruedas fijas de Ø 160 mm y 2 ruedas pivotantes con freno de Ø 100 mm
- Encimera de trabajo en material termoplástico con 6 cubetas pequeñas porta-objetos integradas
- Cerradura centralizada
- Preparado para el alojamiento de separadores para cajón y termoformados porta-herramientas MC



20 kg



- Carro extensible con columnas abatibles para facilitar el transporte

n°	mm	kg max
2	70 mm	20 kg



Ral 2011 Ral 7016 Ral 3000

027000201 027000202 027000203

C41H

Trolley porta-herramientas con 2 módulos apilables

- Estructura en chapa y material plástico: gran robustez y peso reducido
- 2 módulos separables: 1 cesta superior, 1 módulo con 2 cajones (altura 95 mm), 1 caja de plástico extraíble (altura 66 mm) y 1 cajón (altura 295 mm)
- Ruedas de gran diámetro (160 mm), incorporadas a la estructura para facilitar el transporte incluso en escalones
- Cerradura centralizada lateral para cerrar los cajones del módulo inferior
- Cajones montados sobre guías telescópicas de rodamientos con gancho de cierre doble
- Mango telescópico de aluminio
- Porta-piezas pequeñas integrado en la cesta superior
- Cajón inferior con doble guía telescópica



920 mm
335 mm
536 mm



21 kg

	041000002		041000021
	041000024		041000006
	041000012		041000008
	041000010		041000005

C48P

048000030

Carro de herramientas plegable

- Plataforma de carga en polipropileno reforzado (PP), con revestimiento antideslizante e inserciones de TPV para la protección de los cantos
- Tirador cerrable para almacenamiento rápido y compacto
- 4 ruedas anti-rastro de Ø 125 mm: 2 fijas y 2 giratorias con freno
- Capacidad máxima: 300 kg
- Anchura útil de la plataforma de carga: 705 mm
- Profundidad de la plataforma de carga: 480 mm
- Altura total de la plataforma de carga: 280 mm



300 kg



11 kg

BW C43 043006003

Trolley porta-herramientas de 3 módulos

- Estructura en chapa y material plástico
- 3 módulos separables:
 - 1 cesta superior (altura 222 mm)
 - 1 módulo central (altura 168 mm), con 2 cajones (altura 60 mm)
 - 1 módulo inferior (altura 332 mm), con puerta basculante (altura 280 mm), con ruedas
- Ruedas de \varnothing 128 mm
- Mango telescópico ajustable en 4 posiciones
- Sistema de desenganche de los módulos con acceso fácil a todos los compartimentos de herramientas
- Cesta superior con bandeja porta-objetos interno extraíble y 2 porta-piezas pequeñas integrados en la tapa

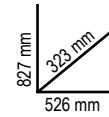
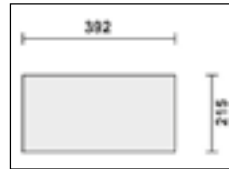
NUEVO
3 módulos apilables

BW 4300E 043006201

NUEVO
Trolley porta-herramientas con surtido de 212 herramientas para el mantenimiento general

	BW 42	7-8-9-10-11-12-13-14-15-16-17-18-19-22 mm
	BW 96BPC/SC9	1,5-2-2,5-3-4-5-6-8-10 mm
	BW 111	200 mm
	BW 1048	250 mm
	BW 1052	240 mm
	BW 1082BM	160 mm
	BW 1150BM	180 mm
	BW 1166BM	160 mm
	1201E	2,5x50-3x75-4x100-5,5x150-6,5x150 mm
	1201EN	4x30 mm
	1202E	PH0x60-PH1x80-PH2x100 mm
	1202EN	PH1x30 mm
	BW 1128BMX	150 mm
	BW 1253	3,5x100 mm
	BW 1370	300 g
	BW 1390	\varnothing 35 mm
	BW 1692	3 m
	BW 1696	300 mm
	1771	18 mm
	BW 1771RL	x10
	BW 1725CR	150 mm
	BW 1098	220 mm
	BW 1719BMA...P	200 mm
	BW 1719BMA...M	200 mm
	BW 1719BMA...R	200 mm
	BW 1833S	105 mm (1 pila AA - no incluida)

BW 861/C61 1/4

	BW 861LP	0,5x3(2)-0,5x4(2)-0,6x4,5(2)-0,8x5(2)-1,0x5,5(2)-1,0x6(2)-1,6x8(2) mm
	BW 861PH	PH0(2)-PH1(7)-PH2(7)-PH3(2)
	BW 861PZ	PZ0(2)-PZ1(3)-PZ2(3)-PZ3(2)
	BW 861PE	1,5-2-2,5-3-4-4,5-5-5,5-6-8 mm
	BW 861TX	T9-T10-T15-T20-T25 T27-T30-T40
	BW 882M1	\square 1/4 - \bullet 1/4

BW 1256/C21-1 1/4

	BW 1256LP	1,5-2-2,5 mm
	BW 1256PH	PH0-PH1
	BW 1256PZ	PZ0-PZ1
	BW 1256PE	0,7-0,9-1,3-1,5-2-2,5-3 mm
	BW 1256TX	T4-T5-T6-T7
	BW 1256RTX	T8-T10-T15
	4 mm	99 mm

BW 903E/C42 1/4"

	BW 900	\square 4-4,5-5-5,5-6-7-8-9-10-11-12-13-14 mm
	BW 900E/55	\otimes 126 mm
	BW 900/25	
	BW 900/20	50 mm
	BW 900/20L	100 mm
	BW 900/42	115 mm
	BW 900/30	150 mm
	BW 96	\square 1,3-1,5-2-2,5 mm
	BW 895/1	\square 1/4 - \square 1/4
	BW 861LP	\bullet \otimes 0,6x4-0,8x5,5-1,2x6,5 mm
	BW 861PH	\otimes PH1-PH2-PH3
	BW 861PZ	\otimes PZ1-PZ2-PZ3
	BW 861PE	\square \otimes 3-4-5-6 mm
	BW 861TX	\square \otimes T10-T15-T20-T25-T30

BW 923E/C25 1/2"

	BW 920A	\square 8-9-10-11-12-13-14-15-16-17-18-19-20-21-22-23-24-27-30-32 mm
	BW 920E/55	\otimes 264 mm
	BW 920/25	
	BW 920/21	125 mm
	BW 920/22	250 mm
	BW 910/16F	\square 3/8" - \blacksquare 1/2"

C56PL 0

056000021

Banco de trabajo plegable, versión ligera

- Ligero, compacto y fácil de transportar
- Mesa de trabajo de 800x500 mm en chapa cincada, para utilizar por un solo lado, protegida con revestimiento de caucho anti-aceite y anti-gasolina
- Tirador con protección de caucho para facilitar el transporte
- Pies con cobertura antideslizante

kg
200

SOLO
18,5 kg



kg
18,5

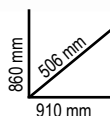

C56

Banco de trabajo

- Encimera de chapa barnizada con borde perimetral
- Estructura de acero con 6 patas
- 2 cajones dotados de cerradura
- Predisposición para fijación al suelo

kg
1.200

kg
82

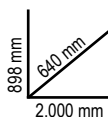

Ral 2011	Ral 7016	Ral 3000
056000201	056000202	056000203

C56B

Banco de trabajo con mesa de madera

- Encimera de madera multicapas con orificios para colocar un tornillo de banco 1599F/125 (pedir por separado, ver pág. 14)
- Estructura de acero con 4 patas
- Estante inferior porta-objetos con capacidad de carga de 150 kg (distribuida uniformemente)
- Predisposición para fijación al suelo

kg
600

kg
54,5

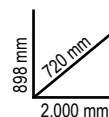

Ral 2011	Ral 7016	Ral 3000
056000401	056000402	056000403

C59A

Banco de trabajo con 1 cajonera de 6 cajones

- Encimera de madera multicapas con orificios para colocar un tornillo de banco 1599F/125 (pedir por separado, ver pág. 14)
- 6 cajones de 588x367 mm, montados sobre guías telescópicas de rodamientos
- El fondo de los cajones está protegido por tapetes de goma expandida
- Tirador de los cajones de nailon de alta resistencia
- Cajones preparados para incorporar termoformados
- Cerradura de seguridad centralizada frontal
- Estante inferior porta-objetos
- Predisposición para porta-papel 2400 RSC24/PC y porta-frascos 2400 RSC24/PF (pedir por separado, ver pág. 14)

kg
1.500

kg
115

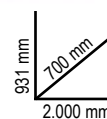

Ral 2011	Ral 7016	Ral 3000
059000011	059000031	059000051

n°	mm	kg max
4	70 mm	25 kg
1	140 mm	30 kg
1	280 mm	35 kg

M01 024500001

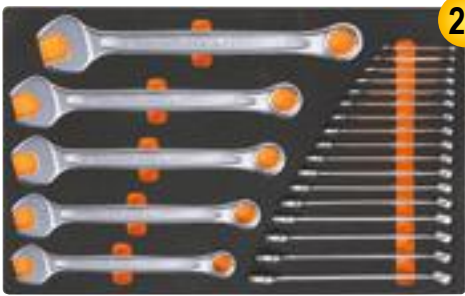

22

42 6-7-8-9-10-11-12-13-14-15-16-17-18-19-20-21-22-24-27-30-32-36 mm

M30 024500030



31

55 6x7-8x9-10x11-12x13-14x15-16x17-18x19-20x22-21x23-24x27-30x32 mm
90 6x7-8x9-10x11-12x13-14x15-16x17-18x19-20x22-21x23-24x27-30x32 mm
96BPC/SC9 1,5-2-2,5-3-4-5-6-8-10 mm

M31 024500031

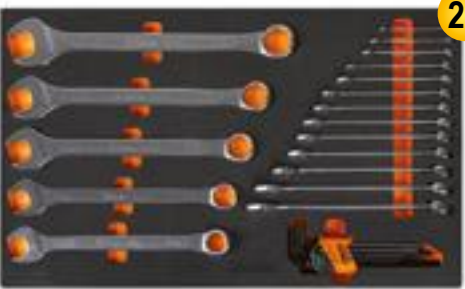

27

42AS 1/4-9/32-5/16-3/8-7/16-1/2-9/16-19/32-5/8-11/16-3/4-13/16-7/8-15/16-1-1.1/16-1.1/8-1.1/4
96BPI/AS-SC9 1/16-3/32-1/8-5/32-3/16-7/32-1/4-5/16-3/8

M65 024500065

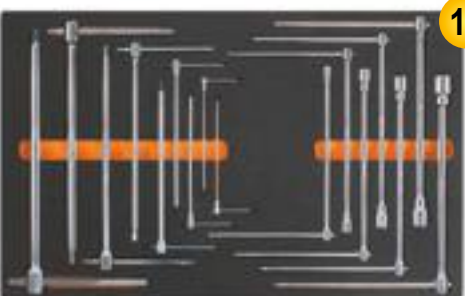

16

950 8-10-12-13-14-17-19 mm
951 2,5-3-4-5-6-8-10-12-14 mm

M100 024500100



98

14" 12"

895/1 - 895/3 - 895/6
○ 900 4-4,5-5-5,5-6-7-8-9-10-11-12-13-14 mm
○ 900L 5-6-7-8-9-10-11-12-13 mm
○ 900ME 3-4-5-6-7 mm
● 900LP 0,8x4-1x5,5-1,2x6,5-1,2x8 mm
⊕ 900PH PH1-PH2-PH3-PH4
○ 900TX T10-T15-T20-T25-T27-T30-T40
900/20 50 mm - 900/20L 100 mm
900/21 150 mm
900/25
900BG/30
900/42
⊕ 900/55
○ 920A 8-10-11-12-13-14-15-16-17-18-19-20-21-22-23-24-26-27-28-30-32 mm
920/15 - 920/25
920AN/125 125 mm
920AN/250 250 mm
920/42
⊕ 920/55
○ 920FTX 10-12-14-16-18-20-22-24 mm
○ 920AL 10-12-13-14-15-16-17-18-19-21-22 mm

M120 024500120



75

12"

○ 920A 10-11-12-13-14-15-16-17-18-19-20-21-22-24-26-27-30-32 mm
920AN/125 125 mm
920AN/250 250 mm
920/25 - 920/42
○ 920AL 10-12-13-14-15-16-17-18-19-22-24-27-30-32 mm
○ 920FTX 10-12-14-16-18-20-22-24 mm
⊕ 920/55
○ 920PE 5-5L-6-6L-7-7L-8-8L-10-10L-12-12L-14-14L
○ 920TX T20-T25-T27-T30-T40-T45-T50-T55-T60-T20L-T25L-T27L-T30L-T40L-T45L-T50L

M128 024500128



50

12"

○ 720 10-11-12-13-14-15-16-17-18-19-21-22-24-27-30-32 mm
○ 720L 11-12-13-14-15-16-17-18-19-21-22-24-27-30-32 mm
○ 720TX T30-T40-T45-T50-T55
○ 720ME 5-6-8-10-12-14-17-19 mm
○ 720LC 17-19-21 mm
720/21 125 mm
720/25

M129 024500129



13

- 1032 180 mm 1098 220 mm
- 1034 170 mm 1112 250 mm
- 1036 175 mm 1128BM
- 1038 175 mm =1150BM 180 mm
- 1048N 250 mm ● 1166BM 160 mm
- 1052 240 mm ● 1168BM 160 mm
- ⊥ 1082BM 160 mm

M161 024500161



15

- 1128MQ
- 1048MQ 250 mm
- ⊥ 1082MQ 160 mm
- = 1150MQ 180 mm
- = 1162MQ 160 mm
- = 1164MQ 160 mm
- ⊕ 1272MQ PH0x60-PH1x80-
PH2x100-PH3x150 mm
- 1274MQ 2,5x75-3x100-
4x100-5,5x125 mm
- 1777MQ/U

M195 024500195

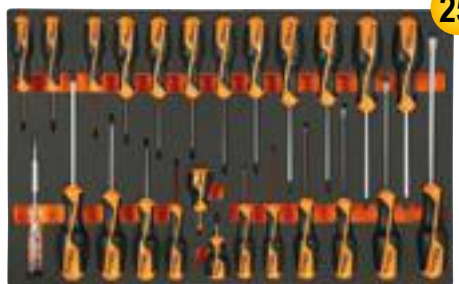

25

- 1260 2,5x50-3x75-4x100-5,5x125-6,5x150-8x200 mm
- 1260N 4x30 mm
- ⊕ 1262 PH0x60-PH1x80-PH2x100-PH3x150 mm
- ⊕ 1262 PH1x30 mm
- 1267TX T6-T7-T8-T9-T10-T15-T20-T25-T27-T30-T40-T45
- 1253 3,5x100 mm

M213 024500213



25

Beta evopx

- 1201E 2,5x50-3x75-4x100-5,5x125-6,5x150-8x200 mm
- 1201EN 4x30 mm
- ⊕ 1202E PH0x60-PH1x80-PH2x100-PH3x150 mm
- ⊕ 1202EN PH1x30 mm
- 1207E/TX T6-T7-T8-T9-T10-T15-T20-T25-T27-T30-T40-T45
- 1253

M230 024500230



25

- 30 Ø 2-3-4 mm
- 31 Ø 2-3-4-5-6-8 mm
- 32 Ø 4 mm
- 34 150 mm
- 35 200-250 mm
- 36 125 mm
- 1370 500 g
- 1390 Ø 35 mm
- 1692 3 m
- 1712
- 1719BMA/Q 200 mm
- ▲ 1719BMA/T 200 mm
- 1719BMA/P 200 mm
- ▶ 1719BMA/M 200 mm
- 1719BMA/R 200 mm
- 1737
- 1771 18 mm

M284 024500284



9

- 1128BMX
- 1130BMX
- 1719BMA...Q 200 mm
- ▲ 1719BMA...P 200 mm
- ▶ 1719BMA...M 200 mm
- 1719BMA...R 200 mm
- 1726BM 400 mm
- 1728BM (5)
- 1771BM 170 mm
- 1778V18 185 mm



T01 024240001



42 6-7-8-10-11-12-13-14-16-17-18-19-21-22-24-27-30 mm

T05 024240005



42 6-7-8-9-10-11-12-13-14-15-16-17-18-19-20-21 mm

T06 024240006

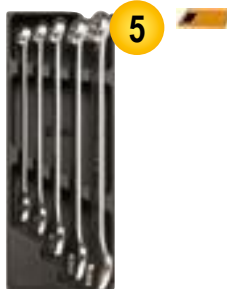

42 22-24-27-30-32 mm

T31 024240031



31 Ø 2-3-4-5-6 mm 32 Ø 4 mm
55 6x7-8x9-10x11-12x13-14x15-16x17-18x19-20x22-21x23-24x26-27x29-30x32 mm
○ 96N/SC9 1,5±10 mm

T33 024240033

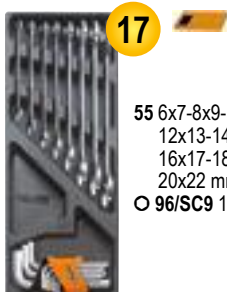

55 6x7-8x9-10x11-12x13-14x15-16x17-18x19-20x22 mm
○ 96/SC9 1,5±10 mm

T40 024240040

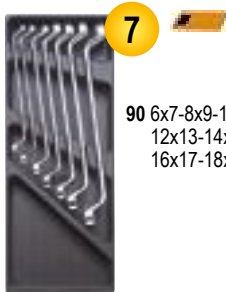

90 6x7-8x9-10x11-12x13-14x15-16x17-18x19 mm

T41 024240041

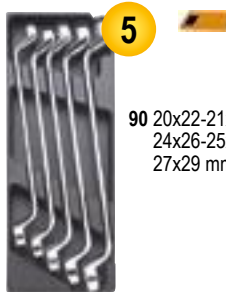

90 20x22-21x23-24x26-25x28-27x29 mm

T45 024240045

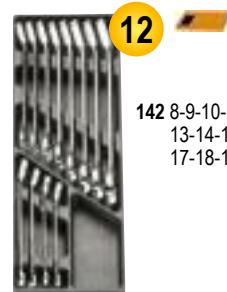

142 8-9-10-11-12-13-14-15-16-17-18-19 mm

T46 024240046

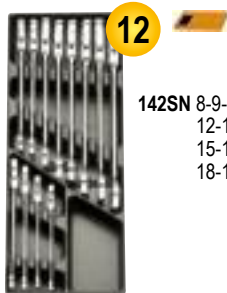

142SN 8-9-10-11-12-13-14-15-16-17-18-19 mm

T50 024240050



○ 96T 2-2,5-3-3,5-4-4,5-5-6-7-8-10 mm

T55 024240055

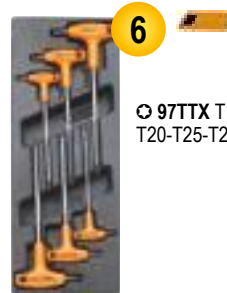

○ 97TTX T10-T15-T20-T25-T27-T30

T68 024240068

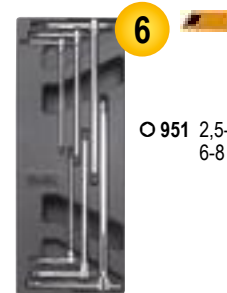

○ 951 2,5-3-4-5-6-8 mm

T83 024240083



○ 920A 10-11-12-13-14-15-16-17-18-19-20-21-22-23-24-26-27-30-32 mm

920/21 125 mm
920/22 255 mm
920/25
920/42 305 mm
920/55 @ 275 mm

T85 024240085

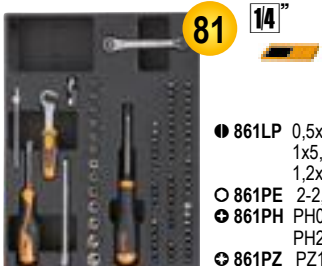

○ 861TX T6-T7-T8-T9-T10-T15-T20-T25-T27-T30-T40
○ 861RTX T9-T10-T15-T20-T25-T27-T30-T40
○ 861TRW 1-2-3-4-5-6 mm
○ 861TQS 0-1-2-3-4-5-6-8 mm
○ 861SP 4-6-8-10-12 mm 851SR 230 mm
○ 900 4-4,5-5-5,5-6-7-8-9-10-11-12-13-14 mm
900/21 150 mm 900/25 41 mm
900BG/30 176 mm 900/42 115 mm
○ 900/55 125 mm 194 1/4x5/16



○ 900 4-4,5-5-5,5-6-7-8-9-10-11-12-13-14 mm
○ 900ME 2,5-3-4-5-6-8 mm
900/20 50 mm
900/21 150 mm
900/25 - 900BG/30 - 900/42 - 900/55

T91 024240091



○ 910A 6-7-8-9-10-11-12-13-14-15-16-17-18-19-20-21-22 mm
910/21 125 mm
910/22 250 mm
910/25
910/42 210 mm
○ 910/55 200 mm

T137 024240137

- 3
- ▤ 1084BM 160 mm
 - ▥ 1150BM 180 mm
 - 1166BM 160 mm

T145 024240145

- 4
- 1032 180 mm
 - 1034 170 mm
 - 1036 175 mm
 - 1038 175 mm

T146 024240146

- 4
- 1032 140x0,9 mm
 - 1032 225 mm
 - 1036 140x1,3 mm
 - 1036 225 mm

T153 024240153

- 2
- 1048N 250 mm
 - 1052 240 mm

T199 024240199

- 7
- 1260 2,5x50-3x75-3,5x100-4x125-5,5x100-5,5x150-6,5x150 mm

T202 024240202

- 6
- 1262 PH0x60-PH0x100-PH1x80-PH1x120-PH2x100-PH2x150 mm

T205 024240205

- 7
- 1267TX T6-T7-T8-T9-T10-T15-T20

T211 024240211

- 7
- 1201E 2,5x50-3x75-3,5x100-4x125-5,5x100-5,5x150-6,5x150 mm

T213 024240213

- 6
- Beta evdx**
- 1202E PH0x60-PH1x80-PH1x120-PH2x100-PH2x150-PH3x150 mm

T226 024240226

- 7
- 1274MQ 3x100-4x100-5,5x125-6,5x150 mm
 - 1272MQ PH0x60-PH1x80-PH2x100 mm

T234 024240234

- 4
- 35 100-200 mm
 - 1370 300 g
 - 1390 ø 35 mm

T236 024240236



- 5
- 1719BMA/Q 200 mm
 - ▲ 1719BMA/T 200 mm
 - 1719BMA/P 200 mm
 - ▶ 1719BMA/M 200 mm
 - 1719BMA/R 200 mm



- 7
- 31BM ø 2-3-4-5-6-8 mm
 - 32 ø 4 mm

T239 024240239

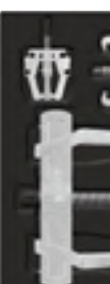
- 60
- 430 M3-4-5-6-7-8-9-10-12-14-16-18-20
 - 433 M6x0,75-M8x1-M10x1,25-M12x1,5-M14x1,5-M16x1,5-M18x1,5
 - 440 M3-4-5-6-7-8-9
 - 440A M10-12-14-16-18-20
 - 441 M6x0,75-M8x1,0
 - 441A M10x1,25-M12x1,5-M14x1,5-M16x1,5-M18x1,5

T270 024240270

- 3
- 1500N/1
 - 1500N/3
 - 1516/1

T241 024240241

- 7
- 435/1,5 M3÷M12
 - 435/3 M5÷M21
 - 436/1 □ 2,0÷5,0 mm (M3÷M8)
 - 436/2 □ 4,6÷8 mm (M5÷M12)
 - 444/1 Ø 25,4 mm
 - 444/2 Ø 38,1 mm
 - 1707 W 62÷4x1"

T273 024240273

2080/DS 020800210

Maletín organizador de plástico para piezas pequeñas, con 15 compartimentos

NUEVO

- Apilable
- Doble cierre frontal
- Cierre lateral doble
- Separadores extraíbles



≡ 375x315x65 mm

2080/DL 020800211

Maletín organizador de plástico para piezas pequeñas, con 15 compartimentos

NUEVO

- Apilable
- Doble cierre frontal
- Cierre lateral doble
- Separadores extraíbles

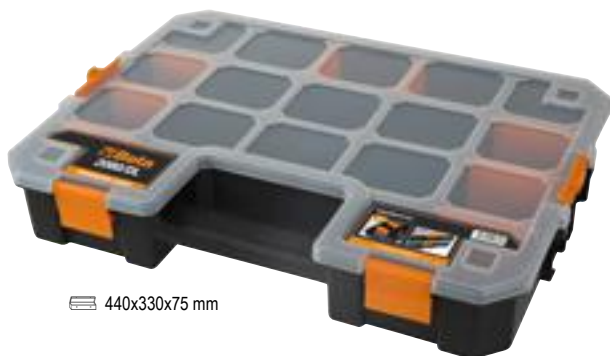

≡ 440x330x75 mm

2080/V17 020800200

Maletín organizador de plástico con 17 cajas porta-piezas pequeñas

NUEVO

- Doble cierre frontal
- 17 cajas porta-piezas extraíbles de diferentes tamaños



≡ 335x285x65 mm

CP17 021170500

Caja de plástico forrada con acero inoxidable con bandeja extraíble, vacía



2,5 kg

≡ 500x200x220 mm

C20L 021200002

Caja de chapa con 5 departamentos, vacía



5,4 kg

≡ 550x200x210 mm

C13 021130000

Baúl porta-herramientas con ruedas, en polipropileno de alta resistencia, vacío

- Adecuado para uso externo
- Resistente a golpes y productos químicos
- Predisposición para el cierre con candado (no incluido)
- Equipado con dos cierres
- Dos ruedas que permiten su desplazamiento
- Provisto en el interior de una bandeja extraíble para piezas pequeñas que se puede bloquear en el interior en dos posiciones
- Placa de identificación



≡ 806x350x467 mm

7,2 kg

2036/TV 020360000

Maleta-trolley porta-herramientas en polipropileno de alto espesor, perfil de aluminio, vacío

- 2 paneles porta-herramientas
- Mango telescópico
- Ruedas con rodamientos de bolas
- Parte inferior con divisiones extraíbles y ajustables



7,5 kg

≡ 480x267x408 mm

BW 2046E/C116

020466116

NUEVO

Maleta porta-herramientas de plástico con surtido de 116 herramientas para el mantenimiento general

Beta
WORKER

116

1/4" 1/2"



1/4"		BW 900	○	4-4,5-5-5,5-6-7-8-9-10-11-12-13-14 mm
		BW 900L	○	6-7-8-9-10-11-12-13 mm
		BW 900E/55	⊗	126 mm
		BW 900/25		
		BW 900/20		50 mm
		BW 900/20L		100 mm
		BW 900/30		150 mm
		BW 900/42		115 mm

1/2"		BW 920A	○	10-11-12-13-14-15-16-17-18-19-20-21-22-24-27-30-32 mm
		BW 920AL	○	14-15-17-19-22 mm
		BW 956C	○	16 mm (5/8") - 21 mm (13/16")
		BW 920E/55	⊗	264 mm
		BW 920/25		
		BW 920/21		125 mm
		BW 920/22		250 mm
		BW 910/16F	□	3/8" - ■ 1/2"
		BW 895/6	□	1/2" - ○ 5/16"

	BW 895/1	□	1/4" - ○ 1/4"
	BW 892/0	●	1/4" - ■ 1/4"
	BW 861PH	⊕	PH1-PH2
	BW 861PZ	⊕	PZ1-PZ2
	BW 861PE	○	3-4-5-6 mm
	BW 861LP	●	0,6x4-0,8x5,5-1,2x6,5 mm
	BW 861TX	⊗	T10-T15-T20-T25-T27-T30
	BW 866LP	●	1,6x8-1,6x10-2,0x12 mm
	BW 866PH	⊕	PH3-PH4
	BW 866PZ	⊕	PZ3- PZ4
	BW 866PE	○	7-8-10-12-14 mm
	BW 866TX	⊗	T40-T45-T50-T55-T60-T70
	BW 42	⊗	7-8-9-10-11-12-13-14-15-16-17-18-19 mm
	BW 96/SC9	○	1,5-2-2,5-3-4-5-6-8-10 mm

BW 2047E/C108

020476008

NUEVO

Maleta porta-herramientas de plástico con surtido de 108 herramientas para el mantenimiento general

Beta
WORKER

108

1/4"		BW 900	○	4-4,5-5-5,5-6-7-8-9-10-11-12-13-14 mm
		BW 900E/55	⊗	126 mm
		BW 900/25		
		BW 900/20		50 mm
		BW 900/20L		100 mm
		BW 900/30		150 mm
	BW 900/42		115 mm	

1/2"		BW 920A	○	10-11-12-13-14-15-16-17-18-19-20-21-22-24-27-30-32 mm
		BW 956C	○	16 mm (5/8") - 21 mm (13/16")
		BW 920E/55	⊗	264 mm
		BW 920/25		
		BW 920/21		125 mm
		BW 920/22		250 mm
		BW 910/16F	□	3/8" - ■ 1/2"

BW 860EA/31

●		BW 861LP	0,5x3-0,6x4,5-0,8x5,5-1,0x5,5-1,2x6,5-1,6x8 mm
⊕		BW 861PH	1-2-3
⊕		BW 861PZ	1-2-3
○		BW 861PE	2-3-4-5-6-8 mm
⊗		BW 861TX	T8-T9-T10-T15-T20-T25-T27-T30-T40
○		BW 861PQ	1-2-3 mm
		BW 882M1	○ 1/4 - ● 1/4

	BW 895/1	□	1/4" - ○ 1/4"
	BW 42	⊗	7-8-9-10-11-12-13-14-15-16-17-18-19 mm
	BW 96/SC9	○	1,5-2-2,5-3-4-5-6-8-10 mm
	BW 1048		250 mm
	BW 1082BM	⋈	160 mm
	BW 1150BM	≡	180 mm
	BW 1166BM	●	160 mm
	1201E	●	3x75-4x100-5,5x125 6,5x150 mm
	1202E	⊕	PH1-PH2
	BW 1370	⚡	300 g

BW 2054E-100

020546001

Maleta porta-herramientas con surtido de 100 herramientas para el mantenimiento general

• Termoformado de espuma incluido



NUEVO

14" 100

Beta
WORKER



	BW 42		6-7-8-9-10-11-12-13-14-15-16-17-19 mm
	BW 96BPC/SC9		1,5-2-2,5-3-4-5-6-8-10 mm
	BW 1048		250 mm
	BW 1082BM		160 mm
	BW 1150BM		180 mm
	BW 1166BM		160 mm
	1201E		3x75-5,5x100-6,5x150 mm
	1202E		PH0x60-PH1x80-PH2x100 mm
	BW 1253		3,5x100 mm
	BW 1370		300 g
	BW 1692/3		3 m
	1770A		9 mm
	BW 1770RL		x10
	BW 1778SCL		170 mm
	BW 1725CR		150 mm

	BW 882P/80		○ 1/4 - ● 1/4
	BW 895/1		○ 1/4 - □ 1/4
	BW 900		○ 4-4,5-5-5,5-6-7-8-9-10-11-12-13-14 mm
	BW 900/20		50 mm
	BW 900/20L		100 mm

BW 860EA/31

	BW 861LP	0,5x3-0,6x4,5-0,8x5,5-1,0x5,5-1,2x6,5-1,6x8 mm
	BW 861PH	1-2-3
	BW 861PZ	1-2-3
	BW 861PE	2-3-4-5-6-8 mm
	BW 861TX	T8-T9-T10-T15-T20-T25-T27-T30-T40
	BW 861PQ	1-2-3 mm
	BW 882M1	○ 1/4 - ● 1/4



	BW 900/25		
	BW 900/30		150 mm
	BW 900/42		115 mm
	BW 900/55		150 mm

BW 2054E-128

020546002

Maleta porta-herramientas con surtido de 128 herramientas para el mantenimiento general

• Termoformado de espuma incluido

NUEVO

128

Beta
WORKER

14" 38"



	BW 42		7-8-9-10-11-12-13-14-15-16-17-19 mm
	BW 96BPC/SC9		1,5-2-2,5-3-4-5-6-8-10 mm
	BW 1048		250 mm
	BW 1082BM		160 mm
	BW 1150BM		180 mm
	BW 1166BM		160 mm
	1201E		3x75-5,5x100-6,5x150 mm
	1202E		PH0x60-PH1x80-PH2x100 mm
	BW 1128BMX		150 mm
	BW 1370		300 g
	BW 1692/3		3 m
	1771		18 mm
	BW 1771RL		x10
	BW 1833S		105 mm (1 pila AA - no incluida)

BW 860EA/31

	BW 861LP	0,5x3-0,6x4,5-0,8x5,5-1,0x5,5-1,2x6,5-1,6x8 mm
	BW 861PH	1-2-3
	BW 861PZ	1-2-3
	BW 861PE	2-3-4-5-6-8 mm
	BW 861TX	T8-T9-T10-T15-T20-T25-T27-T30-T40
	BW 861PQ	1-2-3 mm
	BW 882M1	○ 1/4 - ● 1/4

BW 1256/C21-1

	BW 1256LP	1,5-2-2,5 mm		BW 1256TX	T4-T5-T6-T7
	BW 1256PH	PH0-PH1		BW 1256RTX	T8-T10-T15
	BW 1256PZ	P20-P21			99 mm
	BW 1256PE	0,7-0,9-1,3-1,5-2-2,5-3 mm			

14"

	BW 895/1		○ 1/4 - □ 1/4
	BW C900		4-4,5-5-5,5-6-7-8-9-10-11-12-13 mm
	BW C900/20L		100 mm
	BW C900/25		
	BW C900/30		150 mm
	BW C900/42		115 mm
	BW C900/55		150 mm

38"

	BW C910A		14-15-17-18-19-22-24 mm
	BW C910/22		150 mm
	BW C910/25		
	BW C910/55		200 mm
	BW C920/15F		□ 1/2" - ■ 3/8"

BW 2056E

020566010

NUEVO

Maleta porta-herramientas con surtido de 163 herramientas para el mantenimiento general

- Panel de herramientas interno extraíble
- Termoformado de espuma incluido

	BW 42		8-9-10-11-12-13-14-15-16-17-18-19 mm
	BW 96BPC/SC9		1,5-2-2,5-3-4-5-6-8-10 mm
	BW 111		250 mm
	BW 1048		250 mm
	BW 1082BM		160 mm
	BW 1150BM		180 mm
	BW 1166BM		160 mm
	1201E		2,5x50-3x75-4x125-5,5x150-6,5x150-8x150 mm
	1202E		PH1x80-PH2x100 mm
	1209E/PZ		PZ1x80-PZ2x100 mm
	BW 1128BMX		150 mm
	BW 1253		3,5x100 mm
	BW 1370		300 g
	BW 1692/5		5 m
	BW 1725CR		150 mm
	1771		18 mm

163

Beta
WORKER

1/4" 1/2"

BW 1256/C21-1 BW 861/C61



1/2"		BW 920A		10-11-12-13-14-15-16-17-18-19-21-22-24 mm
		BW 920/21		125 mm
		BW 920/22		250 mm
		BW 910/16F		□ 3/8" - ■ 1/2"
		BW 920/25		
		BW 920/55		260 mm

1/4"		BW 895/1		○ 1/4 - □ 1/4
		BW 900		4-4,5-5-5,5-6-7-8-9-10-11-12-13-14 mm
		BW 900/20		50 mm
		BW 900/20L		100 mm
		BW 900/25		
		BW 900/30		150 mm
		BW 900/42		115 mm
		BW 900/55		150 mm

BW 2056T/E

020566110

NUEVO

Trolley porta-herramientas con surtido de 163 herramientas para el mantenimiento general

- Mango telescópico ajustable
- Panel de herramientas interno extraíble
- Termoformado de espuma incluido

	BW 42		8-9-10-11-12-13-14-15-16-17-18-19 mm
	BW 96BPC/SC9		1,5-2-2,5-3-4-5-6-8-10 mm
	BW 111		250 mm
	BW 1048		250 mm
	BW 1082BM		160 mm
	BW 1150BM		180 mm
	BW 1166BM		160 mm
	1201E		2,5x50-3x75-4x125-5,5x150-6,5x150-8x150 mm
	1202E		PH1x80-PH2x100 mm
	1209E/PZ		PZ1x80-PZ2x100 mm
	BW 1128BMX		150 mm
	BW 1253		3,5x100 mm
	BW 1370		300 g
	BW 1692/5		5 m
	BW 1725CR		150 mm
	1771		18 mm

Beta
WORKER

1/4" 1/2"

163

BW 1256/C21-1

		BW 1256LP	1,5-2-2,5 mm
		BW 1256PH	PH0-PH1
		BW 1256PZ	PZ0-PZ1
		BW 1256PE	0,7-0,9-1,3-1,5-2-2,5-3 mm
		BW 1256TX	T4-T5-T6-T7
		BW 1256RTX	T8-T10-T15
4 mm			99 mm

BW 861/C61

		BW 861LP	0,5x3(2)-0,5x4(2)-0,6x4,5(2)-0,8x5(2)-1,0x5,5(2)-1,0x6(2)-1,6x8(2) mm
		BW 861PH	PH0(2)-PH1(7)-PH2(7)-PH3(2)
		BW 861PZ	PZ0(2)-PZ1(3)-PZ2(3)-PZ3(2)
		BW 861PE	1,5-2-2,5-3-4-4,5-5-5,5-6-8 mm
		BW 861TX	T9-T10-T15-T20-T25 T27-T30-T40
		BW 882M1	○ 1/4 - ● 1/4

1/4"		BW 895/1		○ 1/4 - □ 1/4
		BW 900		4-4,5-5-5,5-6-7-8-9-10-11-12-13-14 mm
		BW 900/20		50 mm
		BW 900/20L		100 mm
		BW 900/25		
		BW 900/30		150 mm
		BW 900/42		115 mm
		BW 900/55		150 mm

1/2"		BW 920A		10-11-12-13-14-15-16-17-18-19-21-22-24 mm
		BW 920/21		125 mm
		BW 920/22		250 mm
		BW 910/16F		□ 3/8" - ■ 1/2"
		BW 920/25		
		BW 920/55		260 mm

BW 2056E 12V/19P 020566022

NUEVO

Maleta porta-herramientas con surtido de 146 herramientas para el mantenimiento general y taladro atornillador 12 V

- Panel de herramientas interno extraíble
- Termoformado de espuma incluido

Taladro atornillador 12 V:

- Par 30 Nm
- Portabrocas automático de 0,8-10 mm
- 0-1.300 rpm
- 2 Baterías de 2 Ah
- Cargador rápido de 50 min

3-YEAR WARRANTY



1/4"

147



	BW 42		8-9-10-11-12-13-14-15-16-17-18-19 mm
	BW 96BPC/SC9		1,5-2-2,5-3-4-5-6-8-10 mm
	BW 111		250 mm
	BW 1048		250 mm
	BW 1082BM		160 mm
	BW 1150BM		180 mm
	BW 1166BM		160 mm
	1201E		2,5x50-3x75-4x125-5,5x150-6,5x150-8x150 mm
	1202E		PH1x80-PH2x100 mm
	1209E/PZ		PZ1x80-PZ2x100 mm
	BW 1128BMX		150 mm
	BW 1253		3,5x100 mm
	BW 1370		300 g
	BW 1692/5		5 m
	BW 1725CR		150 mm
	1771		18 mm
	BW 1696		300 mm

	1972/12V-10
	1994BL 12V-2AH
	1994CB 12V
	410/SEL19 Ø 1÷10x0,5 mm

BW 861/C61



1/4"

	BW 895/1		1/4 - □ 1/4
	BW 900		4-4,5-5-5,5-6-7-8-9-10-11-12-13-14 mm
	BW 900/20		50 mm
	BW 900/20L		100 mm
	BW 900/25		
	BW 900/30		150 mm
	BW 900/42		115 mm
	BW 900/55		150 mm

BW 2120L-E/T91 021206911

NUEVO

Caja de herramientas de chapa con surtido de 91 herramientas para el mantenimiento general

- Termoformados rígidos incluidos



12"

91



12" 20

BW 920A		10-11-12-13-14-15-16-17-18-19-20-21-22-23-24-27-30-32 mm
BW 920/55		250 mm
BW 920/25		



20

BW 42		8-9-10-11-12-13-14-15-16-17-19 mm
BW 96/SC9		1,5-2-2,5-3-4-5-6-8-10 mm



37

BW 860EA/31		1/4 - □ 1/4
BW 895/1		1/4 - □ 1/4
BW 900/30		150 mm
1202E		PH0x60-PH1x80-PH2x100 mm
1202EN		PH1x30 mm



5

BW 920/21		125 mm	BW 1048	250 mm
BW 920/22		250 mm	1771	18 mm
BW 910/16F		3/8" - 1/2"		



6

1201E		2,5x50-3x75-4x100-5,5x125-6,5x150 mm
1201EN		4x30 mm



3

BW 1082BM		160 mm
BW 1150BM		180 mm
BW 1166BM		160 mm

C22B

Baúles porta-herramientas de chapa



C22B-0

022000150

720x320x310 mm

C22BM-0

022000160

850x360x350 mm

C22BL-0

022000170

1.010x410x400 mm

BW C22E

022006130

Beta
WORKER

NUEVO

Caja de herramientas con 3 cajones

- 3 cajones de 435x210x50 mm, montados sobre guías telescópicas de rodamientos
- Compartimento superior de 505x256x60 mm
- Cerradura centralizada frontal
- Asa en la tapa
- Tiradores laterales retráctiles para facilitar el transporte

n°	h	max
3	50 mm	5 kg



kg
20

350 mm
268 mm
510 mm



BW 2200E

022006201

Caja de herramientas con 3 cajones con surtido de 159 herramientas

- Termoformados de espuma incluidos

NUEVO

Beta
WORKER

	BW 1048	250 mm
	BW 1128BMX	150 mm
	BW 1370	300 g
	BW 1692	5 m

1/4"

1/2"

159



BW 861/C61
C21-1
4 mm

BW 900/55 150 mm
BW 920/55 260 mm
BW 900/25 115 mm
BW 900/42 115 mm
BW 895/1

BW 900 4-4,5-5-5,5-6-7-8-9-10-11-12-13-14 mm
BW 900/20 50 mm
BW 900/20L 100 mm
BW 920/25 250 mm
BW 920/22 3/8" - 1/2"
BW 910/16F 13-14-15-16-17-18-19-21-22 mm
BW 920A

115



BW 42 8-10-11-12-13-14-15-17-19 mm
BW 1082BM 160 mm
BW 1150BM 180 mm
1770A 9 mm
BW 1770RL x10

22



BW 96BPC/SC9 1,5-2-2,5-3-4-5-6-8-10 mm
1201E 2,5x50-3x75-4x100-5,5x125 mm
1201EN 4x30 mm
1202E PH1x80-PH2x100 mm
1202EN PH1x30 mm
BW 1253 3,5x100 mm

18

2001/BZV 020010151

Maletín porta-herramientas en textil técnico, vacío

- Doble asa superior para un agarre óptimo
- Amplio bolsillo frontal porta-documentos con cierre de cremallera
- 20 prácticos compartimentos porta-herramientas (6 bolsillos y 14 bandas elásticas)
- Ojales porta-martillo
- Posibilidad de incluir la correa para el hombro C9/RT - 21090900 (pedir por separado)



≡ 380x290x60 mm

2005PA/S 020050020

Cinturón porta-herramientas en textil técnico, vacío



2005MPU 020050060

Cinturón porta-herramientas en nailon, vacío

- 5 grandes bolsillos para herramientas
- 1 bolsillo frontal para tijeras
- Hebilla con soporte para cinta adhesiva
- Cinturón ajustable de 70 a 120 cm



≡ 155x285x80 mm

2005PA/U 020050040

Cinturón porta-herramientas con surtido de 17 herramientas para uso universal



17

≡ 260x250x190 mm

2005MPU/E 020050065

Cinturón porta-herramientas con surtido de 5 herramientas



≡ 155x285x80 mm



5

- | | |
|---------|---|
| 1128BMX | 1 Tijeras de electricista de hojas rectas |
| 1150BM | 1 Alicata universal ≡ 180 mm |
| 1201E | 2 Destornilladores planos
● 3,5x100-4x100 mm |
| 1202E | 1 Destornillador Phillips®
● PH1x80 mm |

- | | |
|---------|--|
| 96/SC9 | 9 Llaves allen acodadas ○ |
| 111E | 1 Llave inglesa 200 mm |
| 1048N | 1 Alicata multitoma regulable 250 mm |
| 1128BMX | 1 Tijeras de electricista de hojas rectas |
| 1201E | 2 Destornilladores planos ● 4x100-5,5x125 mm |
| 1202E | 2 Destornilladores Phillips® ● PH1x80-PH2x100 mm |
| 1692 | 1 Cinta métrica 3 m |

G3 021030000

Mini bolsa porta-herramientas en textil técnico, vacía

- 1 bolsillo frontal exterior con cierre de cremallera
- 2 bolsillos laterales con bandejas porta-piezas pequeñas incluidas
- 1 práctico bolsillo trasero con cierre de velcro
- 1 panel porta-herramientas interior extraíble, con bandas elásticas en ambos lados
- Se suministra con correa para el hombro

890 g



≡ 230x110x320 mm



¡UNA MINI BOLSA PORTA-HERRAMIENTAS PARA LLEVAR SIEMPRE CONTIGO!

Puerto USB para cargar dispositivos móviles (batería no incluida)



C5S

021050100

900 g

Mochila porta-herramientas en poliéster resistente, vacía

- Asa doble en la parte superior central de la mochila para un agarre seguro y equilibrado
- 2 grandes bolsillos delanteros
- 2 amplios bolsillos interiores
- 2 correas de velcro para herramientas
- Práctica bolsa interna enrollable, compuesta por 4 paneles porta-herramientas
- Correas de hombro reforzadas ajustables
- Carga máxima: 15 kg



≡ 310x120x390 mm

C6T

021060010

4,5 kg

Mochila-trolley porta-herramientas en textil técnico, con ruedas, vacía

- Mango telescópico para el transporte
- Ruedas incorporadas a la estructura, con una cobertura antipolvo para cuando se usa como mochila
- 2 paneles porta-herramientas internos retirables
- Bolsillo interno para PC y 5 bolsillos externos
- Base de plástico resistente al agua



≡ 360x200x480 mm

C7AT

021070010

NUEVO
Bolsa de herramientas en textil técnico para mantenimiento, vacía

- Base reforzada con pies de goma
- Asa superior doble para un agarre seguro y equilibrado
- Gran bolsillo frontal para documentos con cierre de cremallera y compartimento adicional con doble velcro + cierre de clip
- Bolsillo lateral doble con cierre de velcro
- Amplio compartimento interior con bolsillo adicional para documentos
- Se suministra con correa acolchada ajustable para el hombro
- Apertura frontal con cremallera en ambos lados para un acceso rápido a las herramientas:
 - 29 compartimentos y 13 bandas elásticas para herramientas en la parte delantera
 - 33 compartimentos para herramientas en la parte trasera



2,4 kg

≡ 470x200x340 mm



- Compartimento acolchado para PC y tablet (tamaño de PC hasta L=370 mm y H=250 mm)

C8B

021080300

4,7 kg

Trolley porta-herramientas en textil técnico para electricistas, vacío

- Estructura rígida
- Mango telescópico para el transporte
- 4 ruedas pivotantes
- 1 panel porta-herramientas interno extraíble
- Bolsillo frontal con porta-tarjeta de identificación
- Fondo doble con porta-piezas pequeñas incluido
- 2 bolsillos exteriores laterales
- 2 ganchos extractores de alambre
- Mango inclinable para facilitar el acceso a las herramientas
- Posibilidad de cierre con candado (no incluido)



≡ 380x250x430 mm

C11

021110000

Bolsa de herramientas en textil técnico, vacía

- Base de plástico resistente al agua
- Bandas elásticas para herramientas
- Bolsillos interiores y exteriores para herramientas
- Porta-documentos integrado en el doble fondo de la cubierta



2 kg

≡ 410x230x250 mm

C9DA

021090005

NUEVO
Bolsa de herramientas en textil técnico de gran apertura, vacía

- Base de plástico duro resistente al agua
- Asa superior reforzada para un agarre seguro
- Bolsillo lateral doble con cierre de velcro
- Se suministra con correa acolchada ajustable para el hombro
- 2 compartimentos laterales para herramientas con grandes aperturas, para un acceso rápido y una perfecta visibilidad del contenido:
 - 22 bolsillos para herramientas y compartimento adicional con cierre de cremallera en la parte delantera
 - 14 bolsillos para herramientas y un compartimento adicional con cierre de cremallera en la parte trasera



1,9 kg



≡ 420x220x310 mm

42

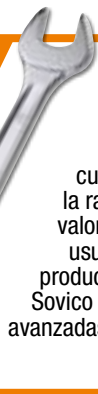

Una forma elegante y ágil, con líneas esbeltas y más ligera al tacto, con el espesor de la cabeza reducido al mínimo posible, para trabajar correctamente en cualquier espacio. La fuerza, la resistencia y la rapidez de uso de la llave de Beta alcanzan valores aún más altos, para proporcionar a los usuarios la mejor llave posible. El proceso de producción se desarrolla en nuestros centros de Sovico y Sulmona, utilizando las tecnologías más avanzadas en cuanto a la automatización, así como a los profesionales más cualificados.

FUERZA

Los valores de par se duplicaron con creces con respecto a los requisitos de la norma ISO 1711.

ERGONOMÍA

La boca poligonal tiene un ángulo de 15° para proteger la mano. La forma se obtiene de un molde, sin doblarse posteriormente.

RESISTENCIA

Gran resistencia: en caso de uso inadecuado, la llave empieza a deformarse, sin romperse de repente.



42/SC9I 000421087

Juego de 9 llaves combinadas con una boca fija y otra de estrella en ángulo, en soporte compacto

- Soporte compacto, práctico y fácil de transportar
- Identificación rápida de la medida de la llave
- Bloqueo seguro de la llave en el soporte

8-10-11-12-13-14-15-17-19 mm



42/SP15 000421078

Juego de 15 llaves combinadas con una boca fija y otra de estrella en ángulo, en soporte

6-7-8-9-10-11-12-13-14-15-16-17-19-22-24 mm



42/S26 000421070

Juego de 26 llaves combinadas con una boca fija y otra de estrella en ángulo

6-7-8-9-10-11-12-13-14-15-16-17-18-19-20-21-22-23-24-25-26-27-28-29-30-32 mm



55/B8N 000550160

Juego de 8 llaves fijas de dos bocas abiertas, en sobre enrollable de poliéster resistente

6x7-8x9-10x11-12x13-14x15-16x17-18x19-20x22 mm



55/B12N 000550164

Juego de 12 llaves fijas de dos bocas abiertas, en sobre enrollable de poliéster resistente

6x7-8x9-10x11-12x13-14x15-16x17-18x19-20x22-21x23-24x26-25x28-30x32 mm



90/S8 000900162

Juego de 8 llaves de estrella acodadas de dos bocas

6x7-8x9-10x11-12x13-14x15-16x17-18x19-20x22 mm



90/S12 000900166

Juego de 12 llaves de estrella acodadas de dos bocas

6x7-8x9-10x11-12x13-14x15-16x17-18x19-20x22-21x23-24x26-25x28-30x32 mm



141/B9 001410069

Juego de 9 llaves combinadas rectas con carraca, en sobre enrollable de poliéster resistente

8-10-11-12-13-14-15-17-19 mm

142/SC9I 001420087

Juego de 9 llaves combinadas con carraca reversible, en soporte compacto

8-10-11-12-13-14-15-17-19 mm



142SN/SC9 001420259

Juego de 9 llaves combinadas articuladas con carraca, en soporte compacto

8-10-11-12-13-14-15-17-19 mm

192/S2 001920070

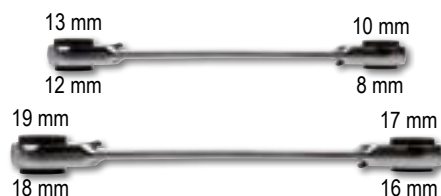
Juego de 2 llaves de estrella dobles con carraca reversible

8 MEDIDAS EN 2 LLAVES

186 8-32 001860008

Llave de autoapriete para hexágonos de 8 a 32 mm

Ideal para tornillos con cabeza de perfil: Spline, cuadrado, Torx®, hexagonal; incluso en tornillos dañados



L 260 mm



TAMBIÉN SE PUEDE UTILIZAR PARA APRETAR TORNILLOS DESGASTADOS O DAÑADOS



LLAVES INGLESAS CON ESCALA GRADUADA

111E

Cabeza inclinada a 15° para maniobrar incluso en los espacios más difíciles, como nuestras icónicas llaves combinadas 42

15°



Doble marcado láser en mm/pulgadas

Dimensiones reducidas de la cabeza con la mordaza completamente abierta

LAS LLAVES INGLESAS BETA 111 permiten atornillar y desatornillar tuercas y pernos de diferentes tamaños gracias a la mordaza móvil, regulable mediante el rodillo colocado en el centro

Fabricada en aleación de acero de alto rendimiento para una **alta resistencia mecánica a la torsión**

Tratamiento térmico dedicado para una excelente **resistencia al desgaste**

El estudio de la nueva ergonomía ha permitido tener una **reducción de peso del 20%**

Orificio en el mango para colgar la llave

111E

Llave inglesa con escala graduada, rotación de ajuste a la derecha, CROMADA



	L mm	L"	A max mm		
111E 100	100	4	15	001110110	
111E 150	150	6	24	001110115	
111E 200	200	8	29	001110120	
111E 250	250	10	34	001110125	
111E 300	300	12	40	001110130	
111E 380	380	15	45	001110138	
111E 450	450	18	54	001110145	
111E 600	600	24	62	001110160	

111ER

Llave inglesa con escala graduada y MORDAZA REVERSIBLE, para tubos, rotación de ajuste a la derecha, CROMADA



	L mm	L"	A max mm	Ø max mm		
111ER 200	200	6	29	3/4	001110520	
111ER 250	250	8	34	1	001110525	
111ER 300	300	10	40	1.1/4	001110530	

111CM

Llave inglesa corta con MAYOR APERTURA, rotación de ajuste a la derecha, CROMADA



	L mm	L"	A max mm		
111CM 170	170	6	32	001110770	
111CM 220	220	8	38	001110722	
111CM 270	270	10	46	001110727	

96BP-CL/SC9

000961619

Juego de 9 llaves allen acodadas con cabeza esférica, modelo largo, de colores

Ø mm	L mm	Ø mm	L mm
1,5	91	5	163
2	102	6	185
2,5	113	8	206
3	128	10	231
4	143		

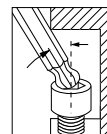

MODELO EXTRA LARGO +30%



96/SC9

000960374

**Juego de 9 llaves allen
acodadas**

Ø mm	L mm
1,5	45
2	50
2,5	57
3	64
4	72
5	83
6	94
8	105
10	119



COMPACTO

96BPC/SC9

000960354

**Juego de 9 llaves allen
acodadas con cabeza esférica**

Ø mm	L mm
1,5	79
2	84
2,5	89
3	99
4	108
5	126
6	148
8	168
10	187

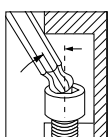

97BTX/SC8

000970164

**Juego de 8 llaves acodadas
con cabeza esférica para
tornillos Torx®**

Ø mm	L mm
T9	62
T10	71
T15	81
T20	92
T25	94
T27	105
T30	114
T40	129

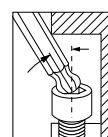

96LBP/SC9

000961354

**Juego de 9 llaves allen
acodadas con cabeza esférica,
modelo largo**

Ø mm	L mm
1,5	90
2	100
2,5	112
3	127
4	144
5	163
6	184
8	204
10	230

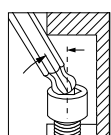

**MODELO
EXTRA LARGO
+30%**



97BTXL/SC8

000970364

**Juego de 8 llaves acodadas
con cabeza esférica
para tornillos Torx®,
modelo largo**

Ø mm	L mm
T9	80
T10	86
T15	100
T20	110
T25	126
T27	140
T30	160
T40	176

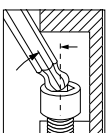

**MODELO
EXTRA LARGO
+25%**



97BRTXL/SC8

000970464

**Juego de 8 llaves acodadas
con cabeza esférica para tornillos
Tamper Resistant Torx®,
modelo largo**

Ø mm	L mm
T9	80
T10	86
T15	100
T20	110
T25	126
T27	140
T30	160
T40	176

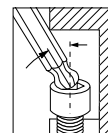

**MODELO
EXTRA LARGO
+25%**

NUEVO



96T/S5P

000960946

**Juego de 5 llaves allen
con mango en T**

○ 2,5-3-4-5-6 mm



97TTX/S6

000970791

**Juego de 6 llaves Torx®
con mango en T**

○ T10-T15-T20-
T25-T30-T40



951/S6 009510687

Juego de 6 llaves en T con tres extremos allen

○ 2,5-3-4-5-6-8 mm



951GP/S6 009511687

Juego de 6 llaves con mango en T con un extremo allen

○ 3-4-5-6-8-10 mm

NUEVO

La llave Beta 951GP es la referencia para un ajuste de tornillos rápido y preciso. Diseñada para satisfacer algunos requisitos clave en el mundo de las carreras: desarrollar altos valores de par y garantizar un apriete rápido.



862F/A7 008620950

Juego de 7 puntas para vasos hexagonales magnéticos, en estuche de bolsillo

862F ○ 5,5-6-7-8-10-12-13 mm



862XP/A16 008620960

Juego de 16 puntas de impacto, en estuche de bolsillo

⊕ ⊕ ⊕ ⊕ 1/4

⊕ PH2(x2)-PH3
⊕ PZ2(x2)-PZ3
⊕ T20-T25(x2)-T30(x2)-T40(x2)
○ 4-5-6 mm

NUEVO



867/C52 008670901

Surtido de 52 puntas de 10 mm y 2 accesorios, en maletín de plástico

	867PE	○ 4-5-6-7-8-10-12 mm
	867PE/L	○ 4-5-6-7-8-10-12 mm
	867XZN	○ M5-M6-M8-M10-M12
	867XZN/L	○ M5-M6-M8-M10-M12
	867TX	⊕ T20-T25-T30-T40-T45-T50-T55
	867TX/L	⊕ T20-T25-T30-T40-T45-T50-T55
	867RTX	⊕ T20-T25-T30-T40-T45-T50-T55
	867RTX/L	⊕ T20-T25-T30-T40-T45-T50-T55
	867/1	○ 10 mm - □ 3/8"
	867/2	○ 10 mm - □ 1/2"



1600Q 8 016000008

Llave de cruz para cuadros de maniobra

La llave puede utilizarse para el mantenimiento en muchos sectores, como el eléctrico, la fontanería, la ventilación y el gas



5 mm □ 6 mm △ 7 mm 7-8 mm 9 mm 1/4 3-5 mm 1,0x7 mm ⊕ PH2

¡EL DESTORNILLADOR BETA EVOX PRÁCTICO Y ERGONÓMICO SE CONVIERTE EN ELÉCTRICO!

Beta **EVOX-E**



Duración: con un solo ciclo de carga puede apretar hasta 1.000 tornillos



Practicidad: el tamaño reducido y los LED frontales lo hacen perfecto para trabajar en espacios reducidos y poco iluminados.

Agarre perfecto: se adapta a la mano y favorece un agarre firme y cómodo, tanto en uso eléctrico como manual, reduciendo la fatiga de manos y muñecas.

Versatilidad: se adapta a cualquier necesidad. Se suministra con un estuche para colgar en el cinturón, con un juego de 6 puntas con huellas mixtas. También se puede utilizar con todo tipo de puntas estándar con una llave hexagonal de 1/4".

JUEGO DE 6 PUNTAS

1/4



1210E/GE 012100701

Destornillador eléctrico Evox-E con puntas



- Herramienta de aproximación; par de apriete máximo en modo eléctrico 1,2 Nm
- Excelente resistencia mecánica, resiste hasta 12 Nm (apriete manual)
- Más de 1.000 atornillados por ciclo de carga
- Batería de litio de 3,7 V, 2.300 mAh y 250 rpm
- Portapuntas magnético de 1/4"
- Compatible con todas las puntas estándar
- Carga mediante cable USB-C (incluido)
- Conector USB-C protegido por tapón de rosca
- Anillo de LEDs frontales para una mejor visibilidad del punto de trabajo
- Al cargar, los 4 LEDs indican el estado de carga (25% - 50% - 75% - 100%)
- La presión simultánea de los dos botones indica el estado de carga de la batería
- Mango ergonómico, de nailon, inspirado en el destornillador Evox
- Botones de operación integrados y sellados
- Práctico estuche para cinturón con bolsillos (se incluyen 6 puntas con huellas mixtas)

1211E/GE 012110701

Destornillador eléctrico Evox-E con puntas aisladas

1000 V



Para que sea un destornillador aislado, las puntas que se utilicen tienen que ser siempre aisladas

BW 860EA/31 008606992

Juego de 30 puntas con portapuntas magnético, en estuche de plástico



NUEVO



31

	BW 861LP	●	0,5x3-0,6x4,5-0,8x5,5-1,0x5,5-1,2x6,5-1,6x8 mm
	BW 861PH	⊕	PH1-PH2-PH3
	BW 861PZ	⊕	PZ1-PZ-PZ3
	BW 861PE	○	2-3-4-5-6-8 mm

	BW 861TX	⊗	T8-T9-T10-T15-T20-T25-T27-T30-T40
	BW 861PQ	○	1-2-3 mm
	BW 882M1	○	1/4 - ● 1/4



860MIX/A31 008600902

Juego de 30 puntas con portapuntas magnético, en estuche de bolsillo

- 860LP 0,5x3-0,6x4,5-0,8x5,5-1,0x5,5-1,2x6,5 mm
- 860PE 2-2,5-3-4-5-6-8-10 mm
- ⊕ 860PH PH0-PH1-PH2-PH3-PH4
- ⊗ 860RTX T9-T10-T15-T20-T25-T27-T30-T40
- ⊕ 860PZ PZ1-PZ2-PZ3-PZ4
- 882MSR/50 ○ 1/4 ● 1/4

1/4

31



860/C27 008600880

Surtido de 25 puntas, 1 adaptador y 1 carraca reversible con portapuntas, en estuche de bolsillo

- 860LP 0,5x3-1,0x5,5-1,2x6,5 mm
- 860PE 2-2,5-3-4-5-6 mm
- ⊕ 860PH PH1-PH2(x2)-PH3
- ⊗ 860TX T6-T8-T10-T15-T20-T25-T30-T40
- ⊕ 860PZ PZ1-PZ2(x2)-PZ3
- 860/55 100 mm
- 892/0

1/4

27



1203E/D8P 012031018

Juego de 8 destornilladores

- 1201E 2,5x50-3x75-4x100-5,5x100-6,5x150 mm
 1202E PH0x60-PH1x80-PH2x100 mm

1203E/D10N 012031019

Juego de 10 destornilladores

- 1201E 2,5x50-3x75-4x100-5,5x150-6,5x150 mm
 1202E PH0x60-PH1x80-PH2x100 mm
 1201E/N 4x30 mm
 1202E/N PH1x30 mm

1207E/TX-D7 012071207

Juego de 7 destornilladores

- 1207E/TX T6-T8-T10-T15-T20-T25-T30

Beta **EVOLX**
¡LA EVOLUCIÓN DEL DESTORNILLADOR!

1243/D7 012430017

Juego de 7 destornilladores de varilla pasante hexagonal

- 1241 5,5x100-6,5x125-1,2x8x150-1,6x10x200 mm
 1242 PH1x100-PH2x100-PH3x150 mm

1256/C36-2 012560100

Microdestornillador bimaterial con 36 puntas intercambiables de 4 mm y prolongación magnética
38

	1256TX	T3-T4-T5-T6-T7-T8-T9-T10-T15
	1256RTX	T6-T7-T8-T9-T10
	1256LP	0,8-1,2-1,5-1,8-2-2,5-3-3,5-4 mm
	1256PE	0,7-0,9-1,3-1,5-2 mm
	1256PH	PH000-PH00-PH0-PH1
	1256PZ	PZ000-PZ00-PZ0-PZ1
	1256/20	
	1256/30	

1257LPH/S8 012570210

Juego de 8 microdestornilladores planos y Phillips®, en estuche de plástico rígido

- 1257PH PH00-PH0-PH1
 1257LP 0,4x2-0,4x2,5-0,5x3-0,6x3,5-0,8x4 mm

1295/C14 012950108

Destornillador de golpe con 14 puntas y 1 vaso portapuntas

		866LP	1,2x6,5-1,6x10 mm
		866PH	PH2 - PH3
		866PZ	PZ2 - PZ3
		866PE	5-6 mm

		866TX	T27-T30-T40-T45-T50-T55
		895/6	1/2 - 5/16
		1295	1/2



900/55Z

009000882

Carraca reversible con cuadrado macho de 1/4"

- Mecanismo de 72 dientes

15 DIENTES SIEMPRE EN CONTACTO



CABEZA MÁS COMPACTA



L mm	Ø mm	A mm	■
126	25	23	1/4"

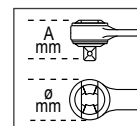

Carraca reversible con cuadrado macho

- Mecanismo de 72 dientes



L mm	Ø mm	A mm	■	■
------	------	------	---	---

910/55 200 30 33 3/8" 009100882

920/55 275 40 43 1/2" 009200882

928/55

009280862

Carraca reversible con cuadrado macho de 3/4"

- Mecanismo de 72 dientes

L mm	Ø mm	A mm	■
510	58	59	3/4"

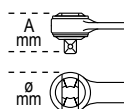

900/C39N

009000947



Surtido de 11 vasos hexagonales, 21 puntas, 6 accesorios y 1 carraca reversible, en estuche de plástico



900/C39U

009001947

39

Surtido de 11 vasos multihuela, 21 puntas, 6 accesorios y 1 carraca reversible, en estuche de plástico



Icon	Code	Icon	Dimensions	Quantity
	900		5-5,5-6-7-8-9-10-11-12-13-14 mm	11
	900/20		50 mm	1
	900/20L		100 mm	1
	900/25		128 mm	1
	900BG/30C		128 mm	1
	892/0		■ 1/4 - ● 1/4	1
	895/1		○ 1/4 - □ 1/4	1
	861LP		0,6x4,5-1,2x6,5-1,2x8 mm	3
	861PH		PH1-PH2-PH3	3
	861PZ		PZ1-PZ2-PZ3	3
	861PE		2,5-3-4-5-6 mm	5
	861RTX		T10-T15-T20-T25-T27-T30-T40	7
	900/55Z		126 mm	1

Icon	Code	Dimensions	Quantity
	900U	mm 5-5,5-6-7-8-9-10-11-12-13-14 mm " 13/64-7/32-1/4-9/32-5/16-11/32-3/8-7/16-15/32-1/2-9/16 XZN M6-M8-M10-M12-M14-M16-M18 TX E7-E8-E10-E12-E14-E16-E18	11
	900/20		50 mm
	900/20L		100 mm
	900/25		128 mm
	900BG/30C		128 mm
	892/0		■ 1/4 - ● 1/4
	895/1		○ 1/4 - □ 1/4
	861LP		0,6x4,5-1,2x6,5-1,2x8 mm
	861PH		PH1-PH2-PH3
	861PZ		PZ1-PZ2-PZ3
	861PE		2,5-3-4-5-6 mm
	861RTX		T10-T15-T20-T25-T27-T30-T40
	900/55Z		126 mm

BW 903E/C42 009036042

NUEVO

Surtido de 13 vasos hexagonales, 18 puntas, 4 llaves allen acodadas y 7 accesorios, en maletín de plástico

14"
42

	BW 900	○	4-4,5-5-5,5-6-7-8-9-10-11-12-13-14 mm		BW 96	○	1,3-1,5-2-2,5 mm
	BW 900E/55	⊕	126 mm		BW 895/1	□	1/4 - ○ 1/4
	BW 900/25				BW 861LP	●	0,6x4-0,8x5,5-1,2x6,5 mm
	BW 900/20		50 mm		BW 861PH	⊕	PH1-PH2-PH3
	BW 900/20L		100 mm		BW 861PZ	⊕	PZ1-PZ2-PZ3
	BW 900/42		115 mm		BW 861PE	○	3-4-5-6 mm
	BW 900/30		150 mm		BW 861TX	○	T10-T15-T20-T25-T30

BW 903E/C98 009036098

NUEVO

Surtido de 45 vasos hexagonales, 35 puntas, 4 llaves allen acodadas y 14 accesorios, en maletín de plástico

14" 12"
98

14"		BW 900	○	4-4,5-5-5,5-6-7-8-9-10-11-12-13-14 mm
		BW 900L	○	6-7-8-9-10-11-12-13 mm
		BW 900E/55	⊕	126 mm
		BW 900/25		
		BW 900/20		50 mm
		BW 900/20L		100 mm
		BW 900/30		150 mm
		BW 900/42		115 mm

12"		BW 920A	○	10-11-12-13-14-15-16-17-18-19-20-21-22-24-27-30-32 mm
		BW 920AL	○	14-15-17-19-22 mm
		BW 956C	○	16 mm (5/8") - 21 mm (13/16")
		BW 920E/55	⊕	264 mm
		BW 920/25		
		BW 920/21		125 mm
		BW 920/22		250 mm

	BW 910/16F	□	3/8" - ■ 1/2"
	BW 895/6	□	1/2" - ○ 5/16"
	BW 895/1	□	1/4" - ○ 1/4"
	BW 892/0	●	1/4" - ■ 1/4"
	BW 861PH	⊕	PH1-PH2
	BW 861PZ	⊕	PZ1-PZ2
	BW 861PE	○	3-4-5-6 mm

	BW 861LP	●	0,6x4-0,8x5,5-1,2x6,5 mm
	BW 861TX	○	T10-T15-T20-T25-T27-T30
	BW 866LP	●	1,6x8-1,6x10-2,0x12 mm
	BW 866PH	⊕	PH3-PH4
	BW 866PZ	⊕	PZ3-PZ4
	BW 866PE	○	7-8-10-12-14 mm
	BW 866TX	○	T40-T45-T50-T55-T60-T70
	BW 96	○	1,3-1,5-2-2,5 mm

920A/C17M 009200924

Surtido de 17 vasos hexagonales y 5 accesorios, en termoformado de espuma, en caja de metal

12"
22

	920A	○	10-11-12-13-14-15-16-17-18-19-20-21-22-24-27-30-32 mm
	920/21		125 mm
	920/22		255 mm
	920/25		
	920/42		305 mm



Con carraca reversible (920/55)

BW 923E-TX/C18

009236018

NUEVO



Surtido de 18 vasos con punta Torx®, en maletín de plástico

1 1/2"

18

Beta
WORKER



 55 mm	BW 920TX	⊙ T20-T25-T27-T30-T40-T45-T50-T55-T60-T70
 100 mm	BW 920TX-L	⊙ T20-T25-T27-T30-T40
 140 mm	BW 920TX-XL	⊙ T45-T50-T55

BW 913E/C33

009136033

NUEVO









Surtido de 28 vasos hexagonales y 5 accesorios, en maletín de plástico

3/8"

33

Beta
WORKER



	BW 910A	⊙ 6-7-8-9-10-11-12-13-14-15-16-17-18-19-20-21-22-24 mm
	BW 910AL	⊙ 8-9-10-12-13-14-17-19 mm
	BW 956C	⊙ 16 mm (5/8") 21 mm (13/16")
	BW 910E/55	⊕ 200 mm
	BW 910/25	
	BW 910/20	75 mm
	BW 910/22	150 mm
	BW 920/15F	□ 1/2" - ■ 3/8"

BW 923E-PE/C18

009236028

NUEVO



Surtido de 18 vasos con punta allen, en maletín de plástico

1 1/2"

18

Beta
WORKER



 55 mm	BW 920PE	⊙ 4-5-6-7-8-10-12-14-17-19 mm
 100 mm	BW 920PE-L	⊙ 4-5-6-7-8 mm
 140 mm	BW 920PE-XL	⊙ 10-12-14 mm

BW 923E/C25

009236025

NUEVO







Surtido de 20 vasos hexagonales y 5 accesorios, en maletín de plástico

1 1/2"

25

Beta
WORKER



	BW 920A	⊙ 8-9-10-11-12-13-14-15-16-17-18-19-20-21-22-23-24-27-30-32 mm
	BW 920E/55	⊕ 264 mm
	BW 920/25	
	BW 920/21	125 mm
	BW 920/22	250 mm
	BW 910/16F	□ 3/8" - ■ 1/2"

BW 903E/C170

009036170

NUEVO

Surtido de 74 vasos hexagonales, 42 puntas, 30 vasos con punta, 7 llaves allen acodadas y 17 accesorios, en maletín de plástico

1/4" 3/8" 1/2" 170



1/4"		BW 900	○	4-4,5-5-5,5-6-7-8-9-10-11-12-13-14 mm
		BW 900L	○	4-5-6-7-8-9-10 mm
		BW 900E/55	⊗	126 mm
		BW 900/25		
		BW 900/20		50 mm
		BW 900/20L		100 mm
		BW 900/30		150 mm
		BW 900/42		115 mm
		BW 900FTX	⊗	E4-E5-E6-E7-E8
		BW 900LP	●	0,8x4-1,0x5,5-1,2x6,5-1,2x8 mm
		BW 900PH	⊕	PH0-PH1-PH2
		BW 900PZ	⊕	PZ0-PZ1-PZ2
		BW 900ME	○	3-4-5-6 mm
		BW 900TX	⊗	T08-T09-T10-T15-T20-T25-T27-T30
	BW 900RTX	⊗	T08-T09-T10-T15-T20-T25-T27-T30	

3/8"		BW 910A	○	10-11-12-13-14-15-16-17-18-19 mm
		BW 910AL	○	10-11-12-13-14-15 mm
		BW 910FTX	⊗	E10-E11-E12-E14-E16
		BW 956E	○	18 mm (11/16")
		BW 910E/55	⊗	200 mm
	BW 910/25			
	BW 910/22		150 mm	

1/2"		BW 920A	○	10-11-12-13-14-15-16-17-18-19-20-21-22-24-27-30-32 mm
		BW 920AL	○	16-17-18-19-22 mm
		BW 920FTX	⊗	E18-E20-E24
		BW 956C	○	16 mm (5/8") - 21 mm (13/16")
		BW 920E/55	⊗	264 mm
		BW 920/25		
		BW 920/21		125 mm
		BW 920/22		250 mm
	BW 910/16F		□ 3/8" - ■ 1/2"	

	BW 96	○	0,9-1,5-2-2,5-3-4-5 mm
	BW 895/4	□ 3/8" - ○ 5/16"	
	BW 895/6	□ 1/2" - ○ 5/16"	
	BW 895/1	○ 1/4" - □ 1/4"	
	BW 892/0	● 1/4" - ■ 1/4"	
	BW 861RTX	⊗	T9-T10-T15-T20-T25-T27-T30-T40
	BW 861TX	⊗	T6-T7-T8
	BW 861RIBE	⊗	7-8-9 mm
	BW 861XZN	⊗	5-6-8 mm
	BW 866LP	●	1,6x8-1,6x10-2,0x12 mm
	BW 866PH	⊕	PH3-PH4
	BW 866PZ	⊕	PZ3-PZ4
	BW 866PE	○	7-8-10-12-14 mm
	BW 866TX	⊗	T40-T45-T50-T55-T60-T70
	BW 866RTX	⊗	T40-T45-T50-T55-T60-T70

BW 928E/C17

009286017

NUEVO

Surtido de 12 vasos hexagonales y 5 accesorios, en maletín de plástico

3/4" 17



	BW 928A	○	22-24-27-30-32-34-36-38-41-46-50-55 mm
	BW 928/55	⊗	500 mm
	BW 928/25		
	BW 928/21		100 mm
	BW 928/22		200 mm
	BW 928/42		455 mm

928A/C12

009280955

Surtido de 12 vasos hexagonales y 5 accesorios, en caja de metal

3/4" 17



928A	○	22-24-27-30-32-34-36-38-41-46-50-55 mm
928/21		200 mm
928/22		380 mm
928/25		
928/42		450 mm
928/55	⊗	

NUEVO

LA NUEVA LLAVE DINAMOMÉTRICA QUE NO NECESITA PUESTA A CERO

Aunque la llave no se descargue, se garantiza igualmente el número de ciclos, la durabilidad y la precisión de apriete que marca la norma de referencia.

Para confirmar estos parámetros, el departamento de I+D de Beta Utensili ha llevado a cabo numerosas pruebas de durabilidad en los laboratorios de la empresa y entre cientos de usuarios finales.

Este resultado se ha obtenido a través de:

- Uso de materiales con las mayores prestaciones actualmente disponibles
- Tratamientos térmicos especiales en los componentes internos

666

Llave dinamométrica de clic con carraca reversible, para aprietes a la derecha, precisión de apriete $\pm 3\%$

1/4" 3/8" 1/2"

UNI EN ISO 6789



	Nm	■	L mm		📄	
666/2	5÷25	1/4"	273	0,05	006660702	
666/2X	5÷25	3/8"	273	0,05	006660703	
666/5	10÷50	3/8"	342	0,25	006660705	
666/10	20÷100	3/8"	385	0,25	006660710	
666/10X	20÷100	1/2"	385	0,25	006660711	
666/20	40÷200	1/2"	471	0,5	006660720	
666/30	60÷300	1/2"	600	1	006660730	



ZERO-RESET

100% FABRICADO EN ITALIA

La llave dinamométrica Zero-Reset ha sido completamente diseñada y desarrollada internamente y se fabrica en las plantas de Beta Utensili en Italia, utilizando componentes 100% de fabricación italiana.

TECNOLOGÍA ZERO-RESET: gracias a los materiales de mayor rendimiento y a los mejores tratamientos térmicos del resorte y de los componentes del sistema de ajuste, ya no es necesario volver al ajuste mínimo al final de cada ciclo de funcionamiento.

FACILIDAD DE AJUSTE: la escala graduada permite configurar fracciones mínimas de intervalo (en décimas de Nm/lbf.ft).

VISIBILIDAD MEJORADA: escala graduada doble para una visibilidad más clara y sencilla del par.

601C 006010100

Goniómetro digital para aprietes angulares

- Para efectuar aprietes de tornillos con tensiones establecidas previamente mediante la medida del ángulo de torsión
- Dotado de indicador acústico (BUZZER) e indicadores luminosos (LEDS) que señalizan la aproximación y el alcance del ángulo seleccionado
- Para aprietes a la derecha y a la izquierda
- Precisión ángulo: $\pm 2\%$
- Resolución: $0,1^\circ$
- 9 valores de ángulo preseleccionables
- 50 mediciones preseleccionables
- Se suministra en estuche de ABS
- Alimentación: 2 baterías AAA (incluidas)



605DGT/2 006050302

NUEVO

Llave dinamométrica electrónica con carraca reversible, para aprietes a la derecha y a la izquierda, precisión de apriete ±3% (derecha) y ±4% (izquierda)

- Modo de medición dual: retención de pico y seguimiento
- Los indicadores luminosos y un sonido intermitente informan al usuario que se ha alcanzado el par preestablecido
- Fuente de alimentación: 1 pila AAA de 1,5 V (incluida)



Nm	kgcm	lbf.ft	■	L mm	
4÷20	10÷204	0,75÷14,75	1/4"	210	0,01



605E

1/4"

UNI EN 26789 ISO 6789

Llave dinamométrica con carraca reversible, para aprietes a la derecha y a la izquierda, precisión de apriete ±6%



	Nm	kgfm	lbf.ft	■	L mm		
605E/5	1÷5	0,1÷0,5	10÷45	1/4"	190	0,05	006050105
605E/10	2÷10	0,2÷1,0	18÷90	1/4"	190	0,1	006050110

610/5 006100025

1/2"

UNI EN 26789 ISO 6789

Llave dinamométrica de resorte con carraca reversible, con 5 valores predeterminados, para aprietes a la derecha, precisión de apriete ±4%

- Valores de par seleccionables: 90 - 100 - 110 - 120 - 130 Nm
- Selección del par muy rápida
- Cubre el apriete de la mayoría de llantas de coches del mercado

L mm	A mm
490	39



610L

1/2"

L mm	L1 mm
470	80

UNI EN ISO 6789

Llave dinamométrica de resorte con palanca en L, con 5 valores predeterminados, para aprietes a la derecha, precisión de apriete ±4%

- Selección del par muy rápida
- Cubre el apriete de la mayoría de llantas de coches del mercado



610L/5 006100125

Valores de par seleccionables: 90 - 100 - 110 - 120 - 130 Nm

610L/5L 006100150

Valores de par seleccionables: 120 - 140 - 160 - 180 - 200 Nm

677/C

677/C800 UNI EN 26789 ISO 6789

Llave dinamométrica de desembrague con carraca simple, para aprietes a la derecha y a la izquierda, precisión de apriete ±4%, en caja

La llave dinamométrica Beta 677/C es especialmente adecuada para un uso intensivo con pares de apriete elevados. El mecanismo de desembrague advierte al usuario que se ha alcanzado el par de apriete ajustado doblando la llave en el punto de unión unos 20°

- Llave compuesta por dos partes: barra dinamométrica con carraca y sistema de desbloqueo con ajuste de par

3/4"



	Nm	kgfm	lbf.ft	■	L mm		
677/C600	120÷600	12÷60	100÷450	3/4"	1.059	10	006770607
677/C800	200÷800	20÷80	150÷600	3/4"	1.319	10	006770612
677/C1000	300÷1000	30÷100	200÷750	3/4"	1.554	20	006770616

1692

Cinta métrica, carcasa en bimaterial en ABS antichoque, cinta de acero, clase de precisión II



	L m	S mm		
1692/2	2	16	016920052	
1692/3	3	16	016920053	
1692/5	5	19	016920055	
1692/8	8	25	016920058	

1691MG

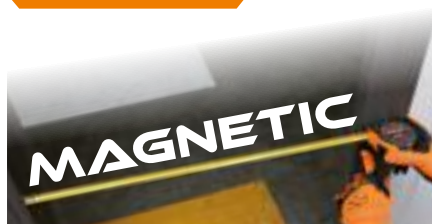

Cinta métrica con imán fijo, carcasa en bimaterial en ABS antichoque, cinta de acero, clase de precisión II

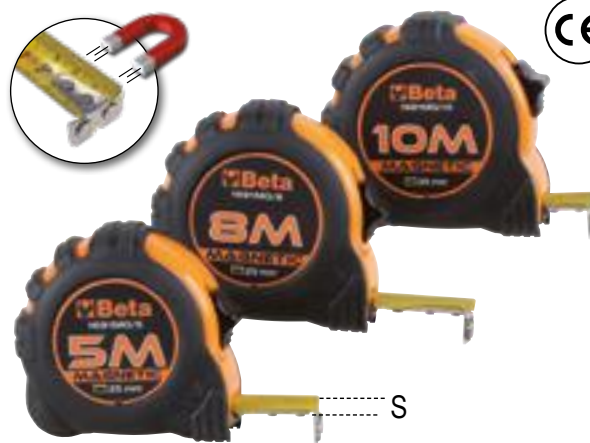

	L m	S mm		
1691MG/5	5	25	016910405	
1691MG/8	8	25	016910408	
1691MG/10	10	25	016910410	

1650

Calibre de cursor de acero inoxidable templado, en estuche de plástico

- Lectura vigesimal
- Bloqueo de resorte

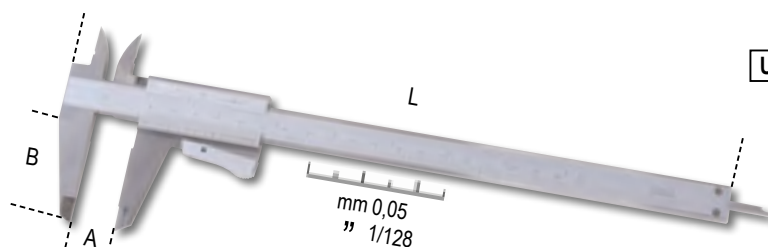

DIN 862

UNI EN ISO 13385-1



	A max mm	L mm	B mm	G mm		
1650/150	150	150	40	0,05-1/128	016500001	
1650/200	200	290	49	0,05-1/128	016500002	

1651DGTB

Calibre de cursor digital

- Lectura centesimal
- Bloqueo de tornillo del cursor
- Conversión mm/pulgadas
- Ajuste a cero en cualquier posición
- Varilla de profundidad cuadrada hasta 300 mm
- En estuche rígido de plástico



DIN 862

UNI EN ISO 13385-1



	A max mm	L mm	B mm	G mm		
1651DGTB 150	150	235	40	0,01-0,0005	016510211	
1651DGTB 200	200	285	50	0,01-0,0005	016510212	
1651DGTB 300	300	400	60	0,01-0,0005	016510213	

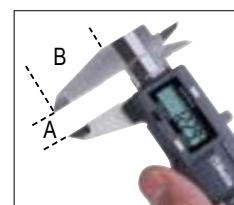

1674C 300 016740230

Escuadra combinada de carpintero con hoja de acero

- Escala de doble mm
- Nivel de superficie

NUEVO

1697 30 016970030

Nivel láser cruzado de 30 m, haz verde con soporte magnético y abrazadera de pared, en maletín

- Cruz autonivelante
- Posibilidad de excluir la función autonivelante
- Diodo láser de 515 Nm, clase 2
- Alcance: 30 m
- Precisión: ± 1 mm a 5 m
- Rango de autonivelación: $3^\circ \pm 0,5^\circ$
- Cuerpo en ABS y caucho antideslizante
- Conexión hembra de 1/4"
- Autonomía: 4 h
- 2 pilas AA

IP55 30 m
SOPORTE:

- 1 soporte magnético para usar individualmente y en combinación con conexión macho de 1/4"
- 1 soporte de abrazadera con sujeción ajustable para varios perfiles de madera y metal (para usar en combinación con el soporte magnético)
- Posibilidad de alineación horizontal y vertical rápida con un ángulo de 90°

1695XS 016950250

Nivel de burbuja de bolsillo con base magnética en forma de V

L mm	H mm	S mm
70	48,5	20

- De aluminio perfilado
- Con 2 burbujas irrompibles
- Con clip
- Precisión: 1 mm/m

1693M 80 016930080

Medidor de distancias láser multifunciones, 80 m
80 m
IP54

MEDICIONES:

- Medición de distancia individual
- Medición continua o medición mínima

FUNCIONES:

- Suma/resta
- Medición del área
- Medición del volumen
- Medición indirecta (Pitágoras)
- Medición de inclinación
- Función de apagado automático
- Duración de la batería: hasta 4.000 mediciones
- Estuche suave de tela (incluido)

DATOS TÉCNICOS:

- Rango de medición: 0,05 ÷ 80 m (0,2 in ÷ 229 f)
- Selección de escala: m, in, ft
- Precisión: $\pm 1,5$ mm ($\pm 0,06$ in)
- Clase de láser: 2
- Almacenamiento máximo: 99 mediciones
- 2 pilas AAA de 1,5 V

1760TMC 017600710

Cámara térmica de infrarrojos

- Rango de temperatura: $-20 \div +600$ °C
- Pantalla LCD TFT de 2", 240x320
- Sensor de 32x32 píxeles
- Frecuencia de detección: 7 Hz
- Termosensibilidad: < 347 mK
- Detección automática de los puntos calientes y fríos
- Fotocámara de detección de imágenes en formato BMP (máximo 100 imágenes)
- Emisividad ajustable
- Alimentación: 3 pilas alcalinas AAA
- Interfaz USB
- Banda infrarrojos: $6,5 \div 14$ μ m
- Distancia de fusión visible/infrarrojos: 0,5; 1; 2 m
- Función de alarma, seleccionando la temperatura máxima y mínima aceptables

**RANGO DE TEMPERATURA:
-20 ÷ +600 °C**

IP54

Cámara térmica compacta para medir la temperatura sin contacto, adecuada para aplicaciones en los sectores de la construcción, mecánica, instalaciones eléctricas y calefacción

1500

Extractor universal de dos patas

	A min÷max mm	L mm	L1 mm	● mm	A1 min÷max mm	
1500/1	25÷80	100	135	17	70÷130	015000301
1500/2	25÷130	100	135	17	80÷180	015000302
1500/3	50÷160	150	210	22	105÷220	015000303
1500/4	60÷200	150	210	22	120÷270	015000304
1500/5	80÷250	205	280	27	160÷330	015000305
1500/6	80÷320	205	280	27	160÷420	015000306
1500/7	110÷520	205	280	27	195÷600	015000307
1500/8	170÷640	230	310	36	260÷715	015000308

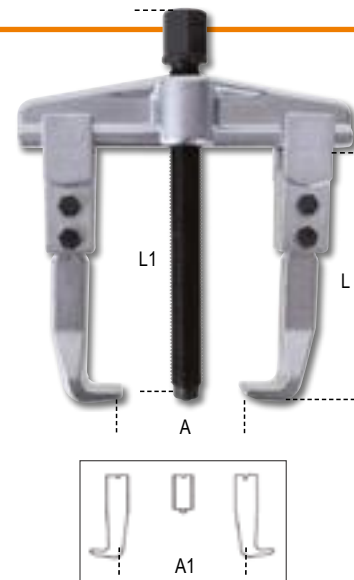

EL EXTRACTOR BETA 1517C

funciona con el apriete automático de las patas gracias al resorte alojado en el travesaño. Esta característica facilita el posicionamiento y el bloqueo del extractor en la pieza a extraer.

Una vez que el extractor se ha fijado en su lugar, las patas se pueden bloquear mediante la arandela.

El travesaño en el 1517C tiene 4 alojamientos que permiten utilizar el extractor con 2 patas, para trabajos más fáciles y rápidos, y con 3 patas, para mayor estabilidad de trabajo.

El pasador de seguridad colocado en la cabeza del tornillo se rompe al sobrepasar el par máximo permitido, protegiendo así al extractor de sobrecargas.

1517C

Extractor combinado de dos o tres patas con autoapriete

- Portapatas con configuración para utilizar con 2 o 3 patas
- Apertura simultánea de las patas
- Efecto de autoapriete
- Con pasador de seguridad
- Medida 2 con alargadera para tornillo (longitud total tornillo con alargadera 380 mm)



	A min÷max mm	L mm	L1 mm	● mm	
1517C/0	12÷140	145	250	18	015170500
1517C/1	20÷180	200	300	18	015170501
1517C/2	30÷280	270	300	18	015170502

1430/S5 014300105

Juego de 5 extractores cónicos para tornillos y espárragos rotos de acero aleado

1430/1-1430/2-1430/3
1430/4-1430/5



1547/C6 015470006

Juego de extractores para rodamientos con esferas falsas, en caja de metal

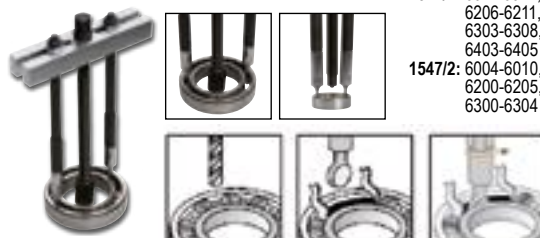

Rodamientos:
1547/1: 6011-6014, 6206-6211, 6303-6308, 6403-6405
1547/2: 6004-6010, 6200-6205, 6300-6304

1545/C5M 015450011

Extractor 1542/1 con 5 expansores 1544, en caja de metal



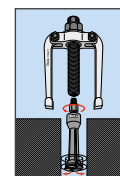

	A mm	C mm
1544/1	9÷12	0,80
1544/2	13÷17	1,15
1544/3	16÷21	1,70
1544/4	20÷25	1,65
1544/5	25÷30	2,00



410MIX/SEL19 004100417

Juego de 13 brocas HSS helicoidales laminadas y 6 brocas con elemento de metal duro

-  Ø 1-1,5-2-2,5-3-3,5-4-4,5-5-5,5-6-8-10 mm
-  Ø 4-5-6-8-9-10 mm



410/SP19 004100419

Juego de 19 brocas HSS helicoidales laminadas

Ø 1÷10x0,5 mm



419/SP7 004190507

NUEVO

Juego de 7 brocas para taladro percutor con sistema SDS-plus

- 2 cuchillas
- 4 hélices
- Para taladrar en paredes, cemento, hormigón, piedra

HVA~ 1650



425/SP3 004250030

Juego de 3 brocas escalonadas HSS

Ø 4÷30 mm



451/C8 004510308

NUEVO

Surtido de 8 coronas HSS, completamente rectificadas

- Espesor máximo: 4 mm



446/C110 004460060

Surtido de 105 machos y terrajas de acero cromado y 5 accesorios de roscado métrico, en caja de madera

435/0 444/1 436/1
435/3 444/2







437U/09 004370550

Surtido para reposición de roscas dañadas

Helicoides de acero inoxidable

- M5x0,8
- M6x1,0
- M8x1,25
- M10x1,5
- M12x1,75



 430 M mm	 433 M mm	 440/440A M mm	 441/441A M mm
2x0,4	6x0,75 - 7x0,75	2x0,4	6x0,75 - 7x0,75
3x0,5	8x0,75 - 8x1	3x0,5	8x0,75 - 8x1
4x0,7	9x0,75 - 9x1	4x0,7	9x0,75 - 9x1
5x0,8	10x0,75 - 10x1	5x0,8	10x0,75 - 10x1
6x1	10x1,25 - 11x0,75	6x1	10x1,25 - 11x0,75
7x1	11x1 - 11x1,25	7x1	11x1 - 11x1,25
8x1,25	12x0,75 - 12x1	8x1,25	12x0,75 - 12x1
9x1,25	12x1,25 - 12x1,5	9x1,25	12x1,25 - 12x1,5
10x1,5	14x1 - 14x1,25	10x1,5	14x1 - 14x1,25
11x1,5	14x1,5 - 16x1	11x1,5	14x1,5 - 16x1
12x1,75	16x1,5 - 18x1,5	12x1,75	16x1,5 - 18x1,5
14x2		14x2	
16x2		16x2	

33NR NUEVO

Punzón numérico

- Para grabar acero con resistencia a la tracción de 80 kg/mm²
- Juego de 9 punzones: números del 0 al 9



	H mm	L mm	A mm		
33NR 3	3	61	6,35		000330003
33NR 4	4	62	7,93		000330004
33NR 5	5	62	7,93		000330005
33NR 6	6	68	9,52		000330006
33NR 8	8	71	12,7		000330008

33LT NUEVO

Punzón de letra

- Para grabar acero con resistencia a la tracción de 80 kg/mm²
- Juego de 27 punzones: letras de la A a la Z + &

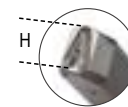

	H mm	L mm	A mm		
33LT 3	3	61	6,35		000330023
33LT 4	4	62	7,93		000330024
33LT 5	5	62	7,93		000330025
33LT 6	6	68	9,52		000330026
33LT 8	8	71	12,7		000330028

31/B6N 000310024

Juego de 6 botadores cilíndricos, en sobre enrollable de poliéster resistente



Ø 2-3-4-5-6-8 mm



32AU 000320160

Granete automático

- Absorción de los choques hasta 50 kg
- Utilizable con una mano

L 150 mm



1719BMR/B3 017190358 NUEVO

Juego de 3 escofinas con mango, en blíster



1377T

Martillo de cabeza redonda y boca esférica para caldereros y hojalateros, con mango de fibra



	g	L mm	L1 mm		
1377T/340	340	330	95		013770534
1377T/450	450	350	102		013770545
1377T/570	570	350	110		013770557
1377T/680	680	360	116		013770568
1377T/900	900	380	120		013770590

1392

Mazo antirrebote de cabeza intercambiable de plástico, con mango de acero



	g	g		
1392/30	30	575		013920030
1392/35	35	670		013920035
1392/40	40	796		013920040
1392/50	50	1.206		013920050
1392/60	60	1.505		013920060

1169GBM/D3 011690273

Juego de 1 alicate universal, 1 alicate de boca semirredonda larga y 1 alicate de corte, con mangos en bimaterral, con acabado industrial



1169N/D4 011690024

Juego de 1 alicate universal, 1 alicate de boca semirredonda larga, 1 alicate de corte y 1 alicate multitoma regulable fosfatado



1199ESD/D3 011990003

Juego de 1 alicate de bocas largas planas, 1 alicate de corte diagonal reforzado y 1 alicate de corte semi-raso, ESD

NUEVO



1009L/DP-S2 010090060

Juego de 2 alicates de bocas semirredondas muy largas granuladas con articulación doble



1031/S4 010310000

Juego de 4 alicates para retenes interiores y exteriores

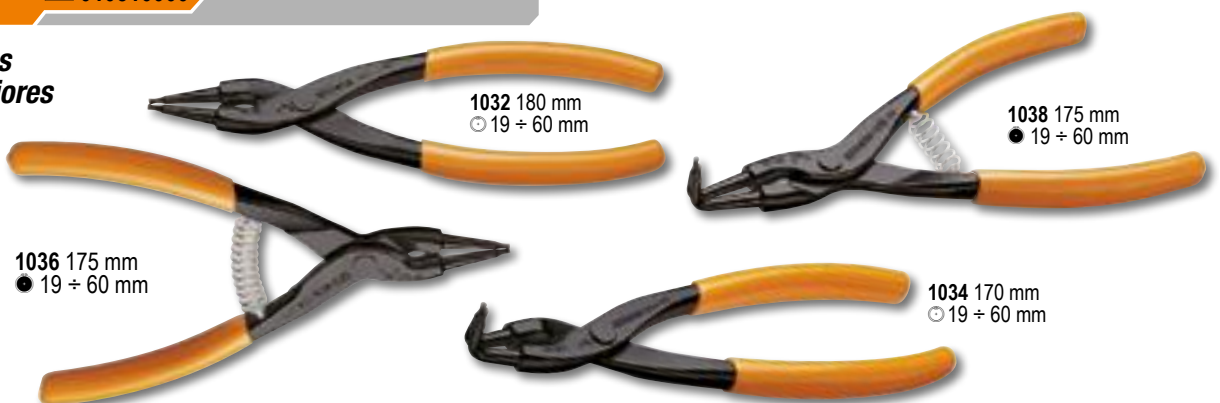

ALICATE MULTITOMA REGULABLE DE BISAGRA CERRADA CON MANGOS ANTIDESLIZANTES RECUBIERTOS CON PVC

1048N



Dientes endurecidos por inducción para una vida útil más larga

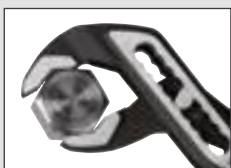

Geometría de los dientes diseñada para mejorar el agarre de tubos y hexágonos hasta 60 mm para la medida de 300 mm

Retén de contraste para evitar el aplastamiento accidental de la mano



Mayor amplitud del ángulo cabeza-mango para mejorar la ergonomía

Manejo y comodidad extraordinarios gracias a la superficie de contacto ampliada del mango

- Empuñadura de sección triangular para una superficie de apoyo más cómoda
- Modelo ajustable hasta 8 posiciones
- Cabeza cónica para permitir el acceso incluso en espacios reducidos
- Eje cementado para asegurar una mayor resistencia al desgaste
- Retén de contraste para evitar el aplastamiento accidental de la mano
- Acabado fosfatado
- Mangos en PVC antideslizantes
- Fabricado en acero Cromo-Vanadio

Hasta 60 mm para la medida de 300 mm



AJUSTABLE HASTA 8 POSICIONES

1048N

Alicate multitoma regulable de bisagra cerrada con mangos antideslizantes recubiertos con PVC



	L mm	A max mm	L1 mm	S mm		
1048N/175	175	36	31	11		010480910
1048N/250	250	46	38	13		010480915
1048N/300	300	60	44	14,8		010480920
1048N/400	400	96	81	19		010480940

DIN ISO 8976

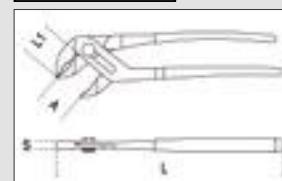

NUEVO

1047

Alicate con regulación por pulsador

- Mangos recubiertos con 2 capas de PVC antideslizante
- Ajuste rápido y preciso mediante la presión del pulsador
- Sin desplazamiento accidental del ajuste
- Tratamiento térmico localizado en las bocas

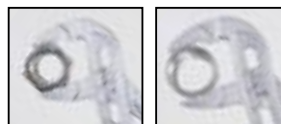

	L mm	A max mm	L1 mm	
1047/180	180	30	29	010470180
1047/240	240	36	35	010470240
1047/300	300	50	48	010470300

1052

Mordaza de presión, mordazas cóncavas

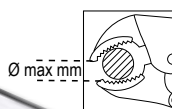

	L mm	Ø max mm	
1052/140	140	22	010520014
1052/190	190	36	010520019
1052/240	240	42	010520024
1052/300	300	55	010520030

1149F 011490010

Pelacables frontal autoajustable

- Adaptación automática a los diámetros de los conductores
- Longitud de tira ajustable
- Ajuste de la presión de corte aislante
- Dispositivo de corte integrado

0,2÷6 mm²



LA MULTIHERRAMIENTA BETA

1778MT

se diferencia de artículos similares en el mercado por características que denotan su origen BETA: alicates de calidad incomparable, uso de materiales refinados y un alto contenido tecnológico. La presencia de 11 puntas, con las huellas más comunes del mercado, hace que este producto sea ideal para cualquier entorno y condición de trabajo, desde camping hasta navegación, desde la caza hasta el bricolaje.



1778MT 017780055

Multiherramienta completa con puntas y funda

9 herramientas y 22 funciones:

- Alicates universales
- Navaja
- Hoja de sierra
- Sierra para madera
- Lima a 3 caras
- Abrelatas/Abrebotellas
- Tijeras
- Portapuntas
- Destornillador para tornillos con punta Phillips®



¡APTA PARA CUALQUIER SITUACIÓN!



Fácil extracción de accesorios



Botones de liberación de herramientas

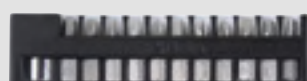

11 puntas + portapuntas + pinzas



Regla 100 mm / 4 pulgadas



¡COMPACTA Y VERSÁTIL!

¡DISEÑADA PARA CUALQUIER NECESIDAD!

1726BM 017260050

Arco de sierra con sistema de tensado rápido de la hoja

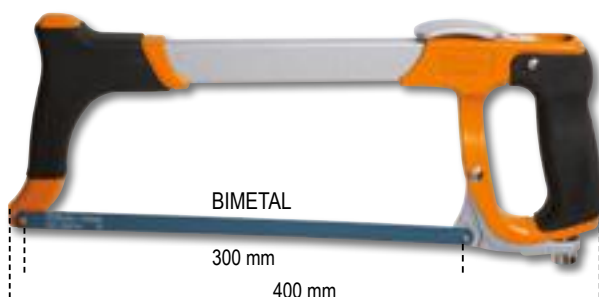

BIMETAL

300 mm

400 mm

1773S 017730100

NUEVO

Navaja de seguridad con cuchilla redonda



1771 017710000

Cúter de 18 mm, con 3 cuchillas



- Cuchilla principal de Ø 28 mm
- Cuchilla secundaria para cortar films
- Orificio para colgar

1128BMX 011280051

Tijeras de electricista, hojas rectas de acero inoxidable, con microdentado

- Hojas rectas de acero inoxidable
- Ranura de corte de alambre
- Microdientes en un lado



L mm	L1 mm	A mm	B mm
147	58,2	18	10

1128BSX 011280061

Tijeras de electricista con avellanador

- Estudiadas para agrandar agujeros en plástico y cerrar tubos corrugados



L mm	L1 mm
148	58,2



1128BAX 011280088

Tijeras de electricista de efecto doble, con perfiles de fresa de acero inoxidable forrado en DLC

- Alta dureza superficial de las hojas (resistencia a la abrasión y mantenimiento del afilado en el tiempo)
- Bajo coeficiente de roce (fluidez y potencia de corte)
- Mangos amplios con ranuras aprieta-tubos
- En estuche de plástico articulado



CORTE DE EFECTO DOBLE:
- ESFUERZO
+ POTENCIA



Perfil y fresa: estudiadas para agrandar agujeros en plástico de 13 a 25 mm



1772M 017720040

Cúter de seguridad con cuchilla retráctil, con 4 cuchillas

- Cuchilla con retroceso automático de resorte
- Cuerpo de aleación fundido a presión
- Quitagrapas integrado en el mango



PROFUNDIDAD DE CORTE AJUSTABLE 0÷25 mm

1777BM 017770100

Navaja de electricista con pelacables, hoja de acero inoxidable



L mm	L1 mm	A mm
190	80	16

1778BS 017780035

NUEVO

Navaja plegable con hoja dentada, en funda

- Hoja dentada de acero inoxidable
- Acabado con apariencia de carbono
- Doble bloqueo de seguridad de la hoja
- Mango ligero de fibra de vidrio
- Completo con orificio para bloquear/desbloquear grilletas para aplicaciones náuticas
- Con clip y funda de tela con trabilla



1778SOS 017780080

Navaja de auto-socorro con función martillo rompecristales y corta-cinturones de seguridad

- Bloqueo de seguridad de la hoja
- Mango de aluminio anodizado
- Con clip y funda de tela con trabilla



ZES00001034

ZES00001034

NUEVO

600 Discos de corte AbraBeta TwinCut Plus 115x1 mm + Cajonera móvil Beta C04BOX-A GRATIS

AbraBeta TwinCut Plus

- TwinCut Plus 115x1 mm
- Disco para corte de acero/acero inoxidable
- Disco de alta calidad con una gran velocidad de corte y duración
- Formación de rebabas reducida
- Mínimo calentamiento del disco
- Recomendamos su utilización con herramientas de alta potencia



x600

GRATIS Cajonera móvil Beta C04BOX-A

- Valorada en 653,00 €



ZES00001035

ZES00001035

NUEVO

600 Discos de corte AbraBeta TwinCut Plus 125x1 mm + Cajonera móvil Beta C04BOX-A GRATIS

AbraBeta TwinCut Plus

- TwinCut Plus 125x1 mm
- Disco para corte de acero/acero inoxidable
- Disco de alta calidad con una gran velocidad de corte y duración
- Formación de rebabas reducida
- Mínimo calentamiento del disco
- Recomendamos su utilización con herramientas de alta potencia



x600

GRATIS Cajonera móvil Beta C04BOX-A

- Valorada en 653,00 €



GRATIS

Cajonera móvil Beta C04BOX-A con 6 cajones

- Encimera de ABS con 6 bandejas porta-piezas pequeñas
- 6 cajones de 570x410 mm, montados sobre guías telescópicas de rodamientos:
 - 1 cajón, altura 80 mm
 - 4 cajones, altura 110 mm
 - 1 cajón, altura 160 mm
- El fondo de los cajones está protegido por tapetes de goma expandida
- 4 ruedas de Ø 125 mm: 2 fijas y 2 giratorias (2 con freno)
- Cerradura de seguridad centralizada frontal



¡MÁS CORTES... MENOS TIEMPO!



ZES00001000 ZES00001000

100 Discos de corte AbraBeta TwinCut Silver 115x1 mm + Amoladora Beta 750 W GRATIS
AbraBeta TwinCut Silver

- TwinCut (Silver) 115x1 mm
- Disco para corte de acero/acero inoxidable
- Formación de rebabas reducida
- Gran equilibrio entre velocidad de corte y durabilidad

GRATIS Amoladora angular Beta 750 W

- Valorada en 102,50 €

x100

GRATIS
ZESAB0330115 ZESAB0330115

300 Discos de corte AbraBeta TwinCut Plus 115x1 mm + Amoladora Beta 1.400 W GRATIS
AbraBeta TwinCut Plus

- Disco de 115x1 mm
- Disco para corte de acero/acero inoxidable
- Formación de rebabas reducida
- Disco de alta calidad con una gran velocidad de corte y duración
- Mínimo calentamiento del disco
- Recomendamos su utilización con herramientas de alta potencia

GRATIS Amoladora angular regulable Beta 1.400 W

- Valorada en 163,50 €

x300

GRATIS
ZESAB0330125 ZESAB0330125

300 Discos de corte AbraBeta TwinCut Plus 125x1 mm + Amoladora Beta 1.400 W GRATIS
AbraBeta TwinCut Plus

- Disco de 125x1 mm
- Disco para corte de acero/acero inoxidable
- Formación de rebabas reducida
- Disco de alta calidad con una gran velocidad de corte y duración
- Mínimo calentamiento del disco
- Recomendamos su utilización con herramientas de alta potencia

GRATIS Amoladora angular regulable Beta 1.400 W

- Valorada en 163,50 €

x300

GRATIS
ZES00001004 ZES00001004

500 Discos de corte AbraBeta TwinCut Plus 115x1 mm + Trolley Beta BW C43 GRATIS
AbraBeta TwinCut Plus

- Disco de 115x1 mm
- Disco para corte de acero/acero inoxidable
- Formación de rebabas reducida
- Disco de alta calidad con una gran velocidad de corte y duración
- Mínimo calentamiento del disco
- Recomendamos su utilización con herramientas de alta potencia

GRATIS Trolley Beta BW C43

- Valorado en 294,00 €

ZES00001002 ZES00001002

500 Discos de corte AbraBeta TwinCut Plus 125x1 mm + Trolley Beta BW C43 GRATIS
AbraBeta TwinCut Plus

- Disco de 125x1 mm
- Disco para corte de acero/acero inoxidable
- Formación de rebabas reducida
- Disco de alta calidad con una gran velocidad de corte y duración
- Mínimo calentamiento del disco
- Recomendamos su utilización con herramientas de alta potencia

GRATIS Trolley Beta BW C43

- Valorado en 294,00 €

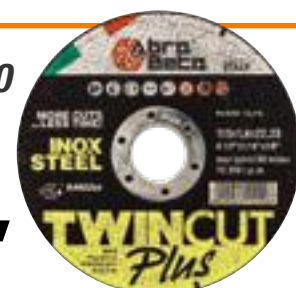
x500

GRATIS

PACK SMART ZIRCONIO

40 Discos de láminas AbraBeta Smart Zirconio 115 mm + Amoladora Beta 750 W GRATIS

AbraBeta Smart Zirconio

- Lija de Zirconio con grano abrasivo autoafilante
- Adecuado para trabajos pesados de desbaste sobre acero y acero inoxidable
- Soporte de fibra de vidrio cónico para mayor versatilidad en todo tipo de trabajos

GRATIS Amoladora angular Beta 750 W

- Valorada en 102,50 €



GRATIS

ZES00001009

ZES00001009

Grano

P40

ZES00001010

ZES00001010

P60

PACK DIAMOND BIGGER

140 Discos de láminas AbraBeta Diamond Bigger + Amoladora Beta 1.400 W GRATIS

AbraBeta Diamond Bigger

- Disco de láminas de alta densidad, que contiene mayor número de láminas y de mayor tamaño
- Abrasivo de Zirconio de alto rendimiento
- Adecuado para trabajos muy pesados de desbaste sobre acero y acero inoxidable

GRATIS Amoladora angular regulable Beta 1.400 W

- Valorada en 163,50 €



GRATIS

Lámina estándar



Lámina Bigger

40% más de abrasivo frente al disco estándar

ZESAB1090304

ZESAB1090304

Grano

Disco mm

P40

115

ZESAB1090306

ZESAB1090306

P60

115

ZESAB1090404

ZESAB1090404

P40

125

ZESAB1090406

ZESAB1090406

P60

125

PACK DIAMOND CERÁMICO

140 Discos de láminas AbraBeta Diamond Cerámico + Amoladora Beta 1.400 W GRATIS

AbraBeta Diamond Cerámico

- Disco de láminas de altísimo rendimiento con abrasivo cerámico de alta calidad
- Lija con recubrimiento refrigerante para reducir el calentamiento de la superficie y maximizar la vida útil del disco
- Adecuado para los trabajos más pesados de desbaste sobre acero y acero inoxidable

GRATIS Amoladora angular regulable Beta 1.400 W

- Valorada en 163,50 €



GRATIS

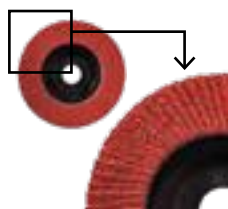

Los discos de láminas con tela de abrasivo cerámico de AbraBeta representan el más alto nivel de calidad de nuestra gama. La excelencia de los materiales y la profesionalidad empleada en su producción hacen que estos discos sean ideales para satisfacer plenamente a los profesionales más exigentes.

ZESAB1152004

ZESAB1152004

Grano

Disco mm

P40

115

ZESAB1152006

ZESAB1152006

P60

115

ZESAB1152104

ZESAB1152104

P40

125

ZESAB1152106

ZESAB1152106

P60

125

LA GAMA DE AMOLADORAS ANGULARES DE BETA

Potencia, fiabilidad y durabilidad son los pilares de esta gama, sin dejar de lado la máxima seguridad y la facilidad de uso para los profesionales.

• **Máximo rendimiento:**

- Potente motor de resina duradero y resistente al desgaste
- Ranuras de ventilación para un enfriamiento óptimo, protegidas contra la infiltración de polvo

• **Máxima seguridad para el operario:**

- Dispositivo de bloqueo del eje para un cambio rápido del disco
- Protección contra activación accidental
- Arranque suave, para limitar una gran entrada de corriente inicial en el arranque

• **Máxima comodidad y facilidad de uso:**

- Empuñadura ergonómica antideslizante para un mejor agarre
- Cabezal rebajado que permite trabajar en espacios reducidos
- Cable antienredos de 4 metros de longitud para una mayor autonomía de movimiento
- Empuñadura adicional que se puede colocar en ambos lados

Disponibles para diámetros de disco de 115/125/230 mm, con una potencia nominal absorbida de 750 W a 2.400 W.



1956 115-750W 019560011

Amoladora angular para discos de Ø 115 mm

Ideal para trabajos de corte, amolado y desbaste

Potente motor de 750 W

- Empuñadura ergonómica antideslizante para mayor comodidad y seguridad
- Cabezal rebajado para trabajar en espacios reducidos
- Extremadamente ligera, **SOLO 1,8 KG DE PESO**
- Protector del disco con sistema "sin herramientas" (liberación rápida)
- Empuñadura adicional, se puede colocar en ambos lados



4 m



750 W

Datos técnicos:

- Potencia: 750 W
- Voltaje: 220-240 V / 50 Hz
- Diámetro del disco (no incluido): 115 mm
- Velocidad en vacío: 11.000 rpm
- Rosca del eje del porta-herramientas: M14
- Cable antienredos: longitud 4 m
- Peso: 1,8 kg

1956 125-1400W 019560125

Amoladora angular para discos de Ø 125 mm

Ideal para trabajos de corte, amolado y desbaste

Potente motor de 1.400 W - Velocidad variable

- Empuñadura ergonómica antideslizante para mayor comodidad y seguridad
- Cabezal rebajado para trabajar en espacios reducidos
- Protector del disco con sistema "sin herramientas" (liberación rápida)
- Empuñadura adicional **ANTIVIBRACIÓN**, se puede colocar en ambos lados



4 m



1.400 W

Datos técnicos:

- Potencia: 1.400 W
- Voltaje: 220-240 V / 50 Hz
- Diámetro del disco (no incluido): 125/115 mm
- Velocidad en vacío: 3.000 - 10.000 rpm
- Rosca del eje del porta-herramientas: M14
- Cable antienredos: longitud 4 m
- Peso: 2,5 kg

1956 230-2400W 019560230

Amoladora angular para discos de Ø 230 mm

Ideal para trabajos complejos de tronzado, lijado y limado

Potente motor de 2.400 W

- Empuñadura ergonómica antideslizante para mayor comodidad y seguridad
- **FUNCIÓN SOFT START** para un arranque lento y limitación del punto de partida
- Empuñadura adicional **ANTIVIBRACIÓN**
- Protector del disco con sistema de bloqueo por tornillo



4 m



2.400 W

Datos técnicos:

- Potencia: 2.400 W
- Voltaje: 220-240 V / 50 Hz
- Diámetro del disco (no incluido): 230 mm
- Velocidad en vacío: 6.500 rpm
- Rosca del eje del porta-herramientas: M14
- Cable antienredos: longitud 4 m
- Peso: 5,8 kg

POWERTOOLS

Pistolas térmicas

- Termorretracción
- Decapado de pintura, reblandecimiento de piezas de PVC
- Soldadura
- Ensamblaje de cables
- Descongelar, secar, desinfectar
- Tratamiento de piezas pegadas

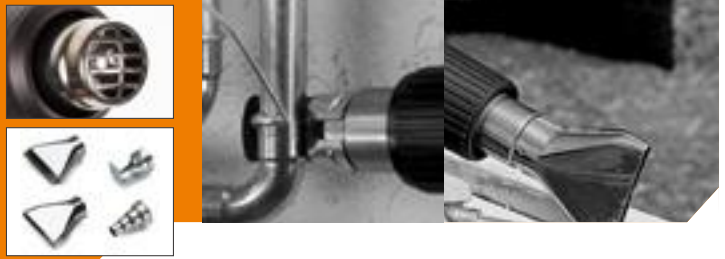

1850D 018500018



Pistola térmica de 3 velocidades

- Accesorios incluidos

1.800 W



- Pos. I 250 l/min 50 °C
- Pos. II 250 l/min 400 °C
- Pos. III 500 l/min 550 °C

L mm	H mm	W	°C	V	l/min
255	210	1.800	50-550	220/240	250/500

1850E 018500020



Pistola térmica de regulación electrónica

- **Accesorios incluidos**
- Pantalla digital
- Botones de ajuste de la temperatura y del caudal del flujo
- 4 programas preestablecidos y posibilidad de realizar programas personalizados
- Prog 1 150 °C aprox. 400 l/min
- Prog 2 200 °C aprox. 400 l/min
- Prog 3 300 °C aprox. 450 l/min
- Prog 4 400 °C aprox. 500 l/min



- Pos. I 250-500 l/min 50 °C
- Pos. II 250-500 l/min 50-650 °C

L mm	H mm	W	°C	V	l/min
255	210	2.000	50-650	220/240	250/500



1966/910W 019660091



NUEVO

DISPONIBLE A PARTIR DE MAYO

Taladro percutor 910 W

Ideal para perforar en diferentes materiales como madera, metal, plástico, mampostería y hormigón

- Potente motor de 910 W
- Diseño compacto con mango ergonómico antideslizante
- Portabrocas automático metálico de 13 mm
- Velocidad variable reversible
- Caja de engranajes totalmente metálica
- Bloqueo del interruptor para una mayor comodidad de uso
- Max. diámetro de perforación en madera: 32 mm
- Max. diámetro de perforación en metal: 13 mm
- Max. diámetro de perforación en mampostería: 13 mm
- Velocidad en vacío: 0-2.800 rpm
- Longitud del cable de alimentación sin enredos: 4 m

Accesorios suministrados:

- Portabrocas automático metálico de 13 mm
- Empuñadura lateral ajustable a 360°
- Varilla de profundidad



1967/800W 019670080



NUEVO

DISPONIBLE A PARTIR DE MAYO

Martillo percutor SDS-plus 800 W

Ideal para taladrar, perforar y cincelar en mampostería, hormigón, azulejos, madera y metal

- Potente motor de 800 W para las aplicaciones más exigentes
- Diseño ergonómico y compacto, para trabajar en espacios estrechos
- 3 funciones: perforación; martillo; cincel
- Función Vario-Lock: se puede elegir entre 36 posiciones de cincelado para obtener un ángulo de trabajo óptimo
- Max. diámetro de perforación en madera: 30 mm
- Max. diámetro de perforación en metal: 13 mm
- Max. diámetro de perforación en hormigón: 26 mm
- Potencia de golpe: 3,2 J
- Velocidad en vacío: 0-1.350 rpm
- Número de golpes: 0-5.700 golpes/min
- Longitud del cable de alimentación sin enredos: 4 m

Accesorios suministrados:

- Portabrocas de 13 mm con adaptador SDS-plus
- Empuñadura lateral adicional ajustable a 360°
- Varilla de profundidad
- 3 brocas para mampostería, Ø 8-10-12 mm, longitud 150 mm
- 1 cincel plano, 14x250 mm
- 1 cincel en punta, 14x250 mm



1972/K12V-10

019720112

NUEVO

Taladro atornillador ultracompacto 12 V

Ultracompacto: solo 170 mm de longitud

Ultraligero: solo 1,1 kg con batería y perfectamente equilibrado

- Velocidad mecánica doble con engranajes de acero y embrague de 20 posiciones
- Par de hasta 30 Nm y 1.300 rpm (400 rpm en 1° marcha); taladra hasta un diámetro de 10 mm en acero y 20 mm en madera
- Portabrocas automático de 10 mm
- LED frontal y mango ergonómico antideslizante
- **Se suministra en maletín rígido con 2 baterías de iones de litio de 2 Ah y cargador rápido de 50 min**



1982/K12V

019820112

NUEVO

Atornillador de impacto portapuntas 12 V

Ideal para trabajos en espacios reducidos, proporciona un par elevado de 80 Nm y se utiliza con una mano

Ultracompacto: solo 160 mm de longitud

Ultraligero: solo 1 kg con batería y perfectamente equilibrado

- Unión hexagonal de 1/4" con arandela de bloqueo
- Caja de engranajes completamente metálica
- LED frontal y mango ergonómico antideslizante
- **Se suministra en maletín rígido con 2 baterías de iones de litio de 2 Ah y cargador rápido de 50 min**



1972/K20V-13BMC

019720020

NUEVO

**DISPONIBLE
A PARTIR
DE MAYO**

Taladro/Atornillador de impacto de 20 V sin escobillas

- Motor digital sin escobillas
- 3 modos de funcionamiento: taladrar, atornillar y taladrar con percusión
- Compacto: solo 210 mm de longitud
- Caja de engranajes totalmente metálica
- Luz LED integrada para trabajar en condiciones de baja visibilidad
- Empuñadura lateral adicional para trabajos de alto par
- **Se suministra en maletín rígido con 2 baterías de iones de litio de 4 Ah y cargador rápido**
- Par máximo: 80 Nm
- Ajuste de par de 20 posiciones
- Portabrocas automático metálico de 13 mm
- Doble velocidad mecánica con engranajes de acero (0-450/1.650 rpm)
- Max. diámetro de perforación en madera: 55 mm
- Max. diámetro de perforación en metal: 13 mm
- Max. diámetro de perforación en mampostería: 13 mm



1972/K12V-COMBO

019720010

NUEVO

Kit taladro atornillador ultracompacto 12 V + atornillador de impacto portapuntas 12 V HEX 1/4"

- 1 taladro atornillador ultracompacto 12 V, con portabrocas automático de 10 mm
- 1 atornillador de impacto portapuntas 12 V, con unión hexagonal de 1/4"
- **Se suministra en maletín rígido con 2 baterías de iones de litio de 2 Ah y cargador rápido de 50 min**



Antes de que pasen 30 días, registra tu herramienta en www.beta-tools.com/es/garantia/, para ampliar la extensión gratuita de la garantía a 3 años.

1984/K600

019840060

DISPONIBLE A PARTIR DE MAYO

NUEVO
Llave de impacto reversible de 20 V sin escobillas con conexión 1/2" - 600 Nm

- Motor digital sin escobillas
- Caja de engranajes totalmente metálica
- Mango ergonómico antideslizante
- Luz LED integrada para trabajar en condiciones de baja visibilidad
- 3 ajustes diferentes de par y velocidad (baja - media - alta):
 - 1: 200 Nm; 1.000 rpm
 - 2: 350 Nm; 1.500 rpm
 - 3: 550 Nm; 1.800 rpm
- 600 Nm: la llave de impacto aplica el par máximo de forma continua
- 600 Nm - Autostop: la llave de impacto aplica el par máximo hasta desenroscar completamente el tornillo y luego se detiene automáticamente
- **Se suministra con 2 baterías de iones de litio de 4 Ah y cargador rápido**

1984/K1200

019840120

DISPONIBLE A PARTIR DE MAYO

NUEVO
Llave de impacto reversible de 20 V sin escobillas con conexión 1/2" - 1.200 Nm

Ideal para aplicaciones que requieren un alto par de apriete

- Motor digital sin escobillas
- Caja de engranajes totalmente metálica
- Mango ergonómico antideslizante
- Luz LED integrada para trabajar en condiciones de baja visibilidad
- 3 ajustes diferentes de par y velocidad (baja - media - alta):
 - 1: 350 Nm; 800 rpm
 - 2: 600 Nm; 1.400 rpm
 - 3: 900 Nm; 1.600 rpm
- 1.200 Nm: la llave de impacto aplica el par máximo de forma continua
- 1.200 Nm - Autostop: la llave de impacto aplica el par máximo hasta desenroscar completamente el tornillo y luego se detiene automáticamente
- **Se suministra con 2 baterías de iones de litio de 6 Ah y cargador rápido**

1986/K20V-125

019860015

DISPONIBLE A PARTIR DE MAYO

NUEVO
Amoladora angular de 20 V sin escobillas

- Motor digital sin escobillas
- Protección contra activación accidental
- Empuñadura adicional, se puede colocar en ambos lados
- Protector del disco con sistema "sin herramientas" (liberación rápida)
- Dispositivo de bloqueo del eje para un cambio rápido del disco
- Ranuras de ventilación para un enfriamiento óptimo, contra la infiltración de polvo
- **Se suministra en maletín rígido con 2 baterías de iones de litio de 4 Ah y cargador rápido**
- Diámetro del disco (no incluido): 125/115 mm
- Velocidad en vacío: 8.000 rpm
- Rosca del eje del porta-herramientas: M14

1989RCB

019890020

DISPONIBLE A PARTIR DE MAYO

NUEVO
Radio para obra de 20 V

- Audio multifuncional: radio digital (DAB; BT v5.3) y FM convencional
- Adecuado para uso en obras de construcción o para ocio
- Radio robusta con un diseño compacto y moderno, con grado de protección IP54
- Potente sonido estéreo gracias a los dos potentes altavoces laterales de 16 W
- Función de alarma integrada
- Asa de transporte y protectores de esquinas a prueba de golpes
- Equipado con conexión AUX y conector USB para conectar y cargar el teléfono
- **Se puede utilizar con la batería de 20 V de Beta (opcional) o con cable de alimentación (incluido)**
- Rango de frecuencia de radio FM: 87,5 – 108 MHz
- Rango de radiofrecuencia DAB: 174 – 240 MHz
- Número de estaciones de FM y DAB que se pueden almacenar: 20
- Potencia del altavoz: 16 W
- Dimensiones: 180x205x305 mm
- Peso (sin batería): 3,2 kg

 Antes de que pasen 30 días, registra tu herramienta en www.beta-tools.com/es/garantia/, para ampliar la extensión gratuita de la garantía a 3 años.

Desde 2022, Helvi, especialista histórico y autorizado en el sector de la soldadura, colabora con Beta Utensili para desarrollar tecnologías innovadoras.

Así ha nacido la nueva gama de máquinas de soldar Beta by Helvi caracterizada por un desempeño excepcional en línea con sus altos estándares de calidad.

Soldadoras inverter de fácil manejo, excelentes características de soldadura con todo tipo de electrodos. Equipadas con control de sobretensión, sobretensión y antiadherencia de electrodos. Son compactas y livianas, lo que las hace ideales para trabajos de mantenimiento.



1860BH

Máquinas de soldar inverter con salida de corriente continua (DC) para soldadura MMA con electrodos de rutilo, básicos e inoxidable



Funciones arcforce, hotstart, antiadherente y protección termostática

COMPACTAS Y FÁCILES DE TRANSPORTAR

Se suministra con cables de 16 mm² y cepillo martillo



1860BH/120A 📄 018600121

1860BH/160A 📄 018600161

1860BH/200A 📄 018600201

Corriente de regulación	10÷120 A	10÷160 A	10÷200 A
Alimentación	1x230 V	1x230 V	1x230 V
Factor de uso (40 °C)	25% - 120 A 50% - 80 A 100% - 60 A	25% - 160 A 60% - 100 A 100% - 80 A	25% - 200 A 60% - 130 A 100% - 100 A
Protección	IP22S	IP22S	IP22S
Electrodos utilizables	Ø 1,6 - 3,2 mm rutilo, básico, acero inoxidable, etc.	Ø 1,6 - 4 mm rutilo, básico, acero inoxidable, etc.	Ø 1,6 - 4 mm rutilo, básico, acero inoxidable, etc.
Dimensiones	290x120x210 mm	290x120x210 mm	290x120x210 mm
Peso	3,5 kg	3,7 kg	3,9 kg

1860BHT/KT

018600680

NUEVO

Kit máquina de soldar inverter, con salida de corriente continua (DC) para soldadura de electrodos MMA y TIG; incluye antorcha TIG

Funciones arcforce, conmutador STICK/TIG (lift arc), hotstart, antiadherente y protección termostática



Corriente de regulación	10÷160 A
Alimentación	1x230 V
Factor de uso (40 °C)	35% - 160 A 60% - 130 A 100% - 95 A
Protección	IP23S
Electrodos utilizables	Ø 1,6 - 4 mm rutilo, básico, acero inoxidable
Tamaño	360x140x230 mm
Peso soldador	6,2 kg
Longitud antorcha	4 m

Se suministra con cables de 25 mm²

7043

070430001



Máscara LCD auto-oscurrecible, para soldadura de electrodos; MIG/MAG; TIG y plasma

Alimentación por células solares

- Área de visión 92x43 mm
- Pantalla de oscurecimiento DIN 9-13, ajustable externamente
- Protección UV/IR
- Velocidad de oscurecimiento 1/1.000 s
- Velocidad de aclaramiento 0,1-1,0 s
- Retraso de oscurecimiento ajustable
- Encendido y apagado automáticos
- Función de esmerilado
- Forma optimizada para facilitar la respiración con la pantalla bajada

7042LCD

070420001



Máscara LCD auto-oscurrecible, para soldadura de electrodos; MIG/MAG; TIG y plasma

Alimentación por células solares y baterías de litio para una excelente vida útil del filtro LCD

- Área de visión 98x43 mm
- Pantalla de oscurecimiento DIN 9-13, ajustable externamente
- Protección UV/IR
- Velocidad de oscurecimiento 1/25.000 s
- Velocidad de aclaramiento 0,25 - 1 s
- Sensibilidad y retraso de oscurecimiento ajustable
- Encendido y apagado automáticos
- Función de esmerilado
- Forma optimizada para facilitar la respiración con la pantalla bajada

1808

018080001

Soldador de doble potencia, punta de acero



20/130 W

L=1,2 m

 230 V
Schuko

1827/K

018270100

Soldador de gas con 7 accesorios, en maleta con base suave en polietileno celular

- Potencia: de 30 W hasta 125 W
- Temperatura de la punta ajustable de 250 °C hasta 500 °C
- Regulador de flujo de gas
- Tiempo de calentamiento: 15 s tras el encendido
- El depósito contiene gas para 120 min de utilización continuada
- Depósito transparente para monitorizar el nivel de gas
- Recargable con gas butano



1860EI

018600290



Escuadra magnética 90°, para ángulos internos y externos

- Ideal para bloquear piezas tubulares o planas
- 18 kg de fuerza magnética
- Con chaflanes para ángulos de 30° y 60°
- Con orificio hexagonal que facilita la separación del imán del metal

90°



1860RG

018600255

Escuadra magnética ajustable 30° ÷ 270°

- Ideal para bloquear piezas tubulares o planas
- 15 kg de fuerza magnética
- Se suministra con una llave hexagonal descentrada para bloquear el mecanismo de ajuste del ángulo
- Se suministra con un pasador para bloquear el mecanismo de ajuste del ángulo a 30° - 45° - 90° / 270° - 180°
- Con orificio hexagonal que facilita la separación del imán del metal



1860SQ

018600210

Escuadra magnética 45° / 90°

- Ideal para bloquear piezas tubulares o planas
- 40 kg de fuerza magnética
- No necesita batería, el efecto ON/OFF se obtiene con la inclinación de los imanes internos
- Limpieza de virutas más fácil con los imanes en posición OFF

45° / 90°



1860DM

Disco magnético para levantar chapas

- Ideal para mover y fijar chapas
- Fuerza magnética constante por toda la superficie del disco
- Mango con agujero para facilitar el trabajo en vertical



1860DM 16 018600310

1860DM 40 018600311

332

003320001

Mini cortatubos para tubos de cobre y aleaciones ligeras

- Compacto
- Para cortar tubos en espacios reducidos

Ø mm - "	L mm
3÷16 1/8"±5/8"	59



336

003360001

Cortatubos telescópico para tubos de cobre y aleaciones ligeras

Ø mm - "	L mm
6÷38 1/4"÷1 1/2"	160



342

003420030

Cortatubos de trinquete para tubos de plástico

Ø mm - "	L mm
0÷42 1"5/8	200



384

003840032

Llave de cadena reversible



L mm	Ø max "	Ø max mm
300	4" gas	115

361N

003610014

Llave de palanca ajustable

- Trabajos rápidos y sencillos con una sola mano
- Modelo pesado
- Tipo de ajuste de autobloqueo

L mm	Ø max "	Ø max mm
350	1" 1/2	49

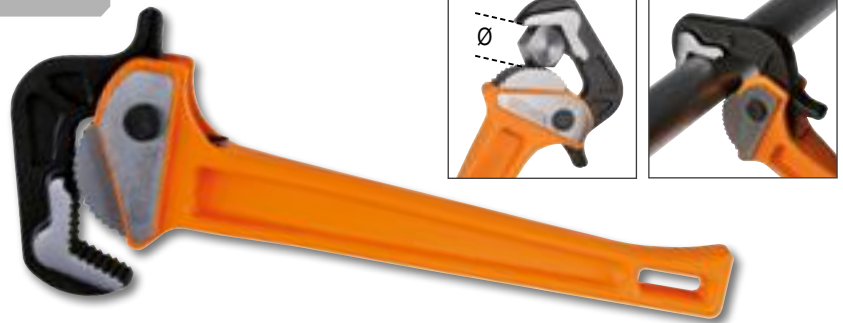

360

Llave modelo Stillson



	L mm	Ø max "	Ø max mm		
360/250	250	1" gas	34	003600025	
360/350	350	1" 1/2 gas	49	003600035	
360/450	450	2" gas	60	003600045	
360/600	600	2" 1/2 gas	75	003600060	
360/900	900	3" 1/2 gas	102	003600090	

363

Llave modelo americano de aleación ligera



	L mm	Ø "	Ø mm		
363/350	350	2" gas	60	003630035	
363/450	450	2 1/2" gas	76	003630045	
363/600	600	3" gas	90	003630060	
363/900	900	5" gas	140	003630090	
363/1200	1.200	6" gas	165	003630120	

1740B

Remachadora de potencia compacta

- Relación de palanca optimizada para mayor compactibilidad y practicidad de uso
- 3 garras que bloquean el remache para un agarre perfecto
- Cabeza ajustable para tirar del remache de 2 a 5 movimientos de los brazos



3 GARRAS: SE AGARRA MEJOR EL REMACHE



CON DEPÓSITO PORTA-VÁSTAGOS

	mm acero	
1740B 280	2,4÷4,8	017400280
1740B 330	2,4÷6,4	017400330

1740AN 017400103

Remachadora de alta potencia con 5 boquillas intercambiables

NUEVO



CON DEPÓSITO PORTA-VÁSTAGOS

Ø mm	3,2	4	4,8	5	6	6,4
Aluminio	•	•	•	•	•	•
Acero inoxidable	•	•	•	•		

1741B 017410000

Remachadora con 4 boquillas intercambiables

L 250 mm



Ø mm	2,4	3,2	4	4,8	5
Aluminio	•	•	•	•	•
Acero	•	•	•	•	•
Acero inoxidable	•	•	•		

1741U 017410450

Remachadora de potencia compacta con ajuste del esfuerzo con 4 boquillas intercambiables



L 200 mm



3 GARRAS: SE AGARRA MEJOR EL REMACHE

Ø mm	2,4	3	3,2	4	4,8
Aluminio	•	•	•	•	•
Acero	•	•	•	•	
Acero inoxidable	•	•	•	•	

1742N 017420002

Remachadora para insertos roscados con 4 boquillas intercambiables y 4 pasadores (M3, M4, M5 y M6)

NUEVO



M	Ø mm	L mm
3	5	11
4	6	11
5	7	13
6	9	17

1742AN 017420101

Remachadora de alta potencia para insertos roscados con 7 boquillas intercambiables

NUEVO



M	Ø mm	L mm
5	7	13
6	9	17
8	11	17
10	13	24

1749AC 017490005

Pistola para adhesivos químicos de alto empuje



1750 017500500

Bomba de engrase a palanca, 500 cc 550 bar



1713M/K7 017130100

Kit de 7 herramientas de inspección

Contenido del kit:

- Mango telescópico, longitud 185÷660 mm y unión hexagonal de 1/4"
- Espejo de inspección rectangular, 65x43 mm
- Espejo de inspección redondo, Ø 52 mm
- Imán, Ø 16,3 mm
- Luz LED ultrabrillante
- Herramienta de recogida flexible (1713M)
- Bandeja magnética de acero inoxidable
- 3 pilas LR44



LONGITUD 185÷660 mm

NUEVO

1/4"

1852R1750 018520175

Calentador por inducción

- Calienta y desbloquea bulones, tuercas, cubos y rodamientos muy bloqueados sin utilizar llamas
- Permite calentar cualquier tipo de metal ferromagnético

DATOS TÉCNICOS:

- Tensión de entrada: 230 V AC, 50/60 Hz
- Corriente de entrada máxima: 7,5 A
- Potencia máxima: 1,75 kW

VENTAJAS:

- 1 Ahorro de tiempo: calentamiento rápido y con gran precisión
- 2 Seguridad anti-incendios: no produce llamas, máxima seguridad para el operario
- 3 Practicidad: puede utilizarse con una sola mano y serpentines fácilmente intercambiables

CAMPOS DE APLICACIÓN:

- Automoción
- Mantenimiento industrial
- Industria aeronáutica
- Industria naval
- Industria petroquímica



MÁXIMA SEGURIDAD SIN PRODUCIR LLAMAS

Dotación	
2 serpentines frontales con Ø 19 y 26 mm para desbloqueo de tuercas	
1 serpentín plano para calentar superficies	
1 serpentín flexible de 800 mm de longitud	



9998/S3 099980201

Juego de 3 espátulas universales



9998/32 099980132

A 30 mm

9998/50 099980150

A 50 mm

9998/75 099980175

A 75 mm

LA GAMA DE ENROLLADORES



La gama diseñada por Beta, ofrece un programa amplio y completo, capaz de satisfacer las necesidades de todos los profesionales.

- Muelle de alta resistencia que garantiza una notable durabilidad y una máxima fluidez de uso
- Carcasas de polipropileno de alto espesor, para una alta resistencia a impactos
- Dispositivo de cremallera que permite bloquear el rebobinado automático del cable, se desengancha fácilmente, para permitir trabajar en tracción continua
- Todos los enrolladores están equipados con un soporte giratorio de 180° para montaje en pared y un soporte adicional para una conexión rápida y desconexión del soporte de pared

- Longitud del cable fuera del cuerpo 1 m
- Rejilla extraíble para cable siempre en tracción
 - 15 m de cable enrollado



1844 15-H05/SCK

018440316

Enrollador automático con cable 3Gx1,5 mm² y enchufe SCHUKO

- Cable 3Gx1,5 mm²
- Con protector térmico
- Máxima potencia enrollado 1.500 W (230 V - 20 °C)
- Máxima potencia desenrollado 2.500 W (230 V - 20 °C)

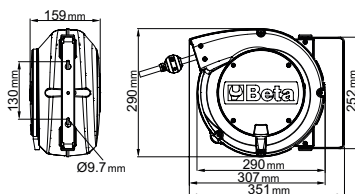

Conexión de aire	GAS	1/4"
Longitud del tubo	m	10
Presión máxima de uso	bar	15
Tubo de aire interno (Ø)	mm	8x12
Material del tubo		Poliuretano



Enrollador automático con manguera

Cuerpo de plástico a prueba de golpes, para aire o agua

- Estructura de polipropileno
- Dispositivo automático para que el tubo quede a la longitud deseada
- Rejilla desmontable para que el tubo esté siempre en tracción
- Temperatura de uso del agua -5 °C / +50 °C
- Se suministra con un soporte giratorio de 180° y un segundo soporte de ajuste rápido

1900S 8X10

019000080

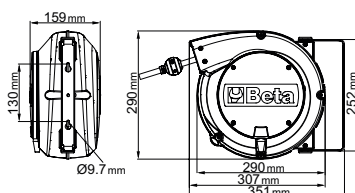

Conexión de aire	GAS	1/4"
Longitud del tubo	m	10
Presión máxima de uso	bar	15
Tubo de aire interno (Ø)	mm	8x12
Material del tubo		Poliuretano



1900M 10X15

019000115

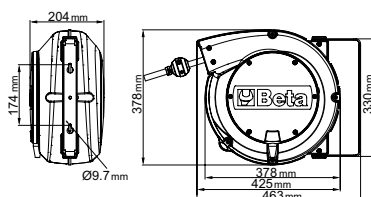

Conexión de aire	GAS	3/8"
Longitud del tubo	m	15
Presión máxima de uso	bar	15
Tubo de aire interno (Ø)	mm	10x14
Material del tubo		Poliuretano



INALÁMBRICO RECARGABLE ((o))

1833XSW 018330011

Linterna de inspección LED, con carga inalámbrica

- 2 intensidades luminosas: LED SMD, 250 - 80 lúmenes
- Batería recargable de iones de litio de 3,7 V, 700 mAh, 2,59 Wh
- 2 modos de carga:
 - Base inalámbrica 1839BRW
 - Alimentador con puerto USB-C
- Tiempo de carga:
 - 2 h con base de carga inalámbrica
 - 2 h con alimentador
- Duración de la batería: 2-8 h
- Indicador del nivel de batería LED
- Imanes en la base y en la parte posterior
- Clip para el cinturón
- Se suministra solo con cable USB-C
- IP54
- IK07

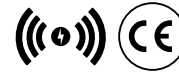

NUEVO

80/250 lumen	LED light SMD
2 h	Wireless charging Wireless: 2 h
2-9 h	700 mAh Li-ion 3,7 V
-10 °C + 40 °C	
145x25x21 mm	IP54

1833MW 018330013

Linterna LED de alto brillo, con carga inalámbrica

- 4 intensidades luminosas: LED SMD, 1.000 - 400 - 30 - 5 lúmenes
- Batería recargable de iones de litio de 3,7 V, 2.600 mAh, 9,62 Wh
- 2 modos de carga:
 - Base inalámbrica 1839BRW
 - Alimentador con puerto USB-C
- Tiempo de carga:
 - 6 h con base de carga inalámbrica
 - 4 h con alimentador
- Duración de la batería: 2-200 h
- Indicador del nivel de batería de 3 LEDs
- Imán en la parte posterior
- Se suministra solo con cable USB-C
- IP68
- IK07



NUEVO

1000-400-30-5 Lumen	LED light SMD
4 h	Wireless charging Wireless: 6 h
2-200 h	2.600 mAh Li-ion 3,7 V
-10 °C + 40 °C	
40x40x160 mm	IP68

1836AW 018360051

Linterna frontal LED con doble emisión de luz, con carga inalámbrica

- Emisión luminosa doble:
 - Principal: LED COB, 3 intensidades luminosas: 30 - 200 - 400 lúmenes
 - Foco: COB LED, 400 lúmenes
- Batería recargable de iones de litio de 3,7 V, 1.500 mAh y 5,55 Wh
- 2 modos de carga:
 - Base inalámbrica 1839BRW
 - Alimentador con puerto USB-C
- Tiempo de carga:
 - 2,5 h con base de carga inalámbrica
 - 4,5 h con alimentador
- Autonomía:
 - Luz principal: 4-18 h
 - Luz spot: 4 h
- Se suministra solo con cable USB-C
- IP65
- IK07



Front: 30/200/400 lumen Spot: 400 lumen	LED light Front: COB LED Spot: COB LED
2,5 h	Wireless charging Wireless: 4,5 h
4-18 h Spot: 4 h	Li-ion 3,7 V 1.500 mAh 5,55 Wh
70x52x45 mm	IP65

INALÁMBRICO RECARGABLE

1838POCKET 018380080

Foco LED de bolsillo articulado, con doble haz de luz, con carga inalámbrica

- Batería recargable de iones de litio de 3,7 V y 2.600 mAh
- 2 modos de carga:
 - Base inalámbrica 1839BRW
 - Alimentador con puerto USB-C
- Tiempo de carga:
 - 4,5 h con base de carga inalámbrica
 - 4 h con alimentador
- Autonomía:
 - Luz principal: 3-9 h
 - Luz spot: 4,5 h
- Indicador del nivel de batería de 3 LEDs
- Orientable a 210°
- Cuerpo de caucho antideslizante
- Base magnética
- Se suministra solo con cable USB-C
- IP65
- IK07



- **Emisión luminosa doble:**
 - Luz principal: LED COB, 3 intensidades luminosas: 160 - 400 - 800 lúmenes
 - Luz spot: LED SMD, 250 lúmenes
- Ángulo de iluminación:
 - Luz principal: 160°
 - Luz spot: 18°

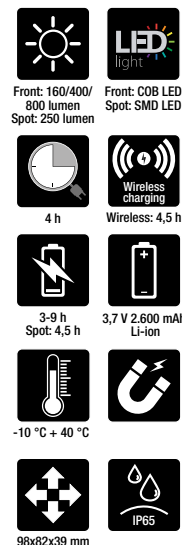

1838SW 018380142

Lámpara de inspección LED recargable y articulada, con carga inalámbrica

- Batería recargable de iones de litio de 3,6 V y 3.350 mAh
- 2 modos de carga:
 - Base inalámbrica 1839BRW
 - Alimentador con puerto USB-C
- Tiempo de carga:
 - 6,5 h con base de carga inalámbrica
 - 4,5 h con alimentador
- Autonomía:
 - Frontal: 3-5 h
 - Cabeza (spot): 7 h
- Indicador del nivel de batería de 3 LEDs
- Base orientable a 180°
- Cuerpo de caucho antideslizante
- Gancho oscilante doble
- Imanes en la base y en la parte posterior
- Se suministra solo con cable USB-C
- IP65
- IK07



- **Emisión luminosa doble:**
 - Frontal: LED COB, 3 intensidades luminosas: 250 - 500 - 1.000 lúmenes
 - Cabeza (spot): LED SMD, 200 lúmenes

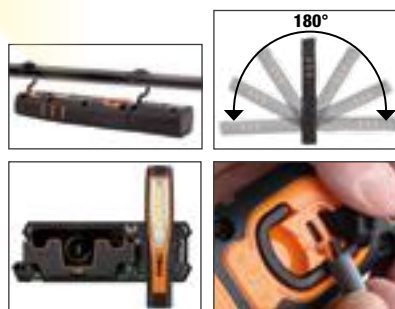

1839BRW 018390002

Base de carga inalámbrica, compatible con lámparas de inspección 1838POCKET, 1838SW, 1836AW, 1833XSW y 1833MW

- Dos posiciones de carga con conexión magnética, para uso simultáneo
- Con soporte extraíble para la carga inalámbrica de teléfonos móviles
- Indicador LED del estado de carga
- Máxima entrada: 10 W x2
- Entrada: AC 100-240 V 50-60 Hz
- Salida: DC 12 V 1,5 A
DC 9 V 2 A
DC 5 V 3 A
- Puerto USB-C
- Cable QC3.0 USB-C (cargador rápido)
- Cargador QC3.0 USB-C (cargador rápido)
- IP20
- IK07



- **Se puede colgar en la pared mediante:**
 - 3 imanes fuertes en la parte trasera
 - 2 agujeros para tornillos



1833 L/USB 018330054

Linterna LED recargable de alta luminosidad, en robusto aluminio anodizado

- Enfoque ajustable
- 3 intensidades luminosas
- Indicador de batería descargada por debajo del 15%
- Carga con USB-C
- Cargador no incluido

**Duración 3 h
L 240 mm**



1838P 018380005



Lámpara recargable de bolígrafo, con emisión luminosa doble: de lámpara o de linterna

- Cuerpo compacto de caucho antideslizante
- 75/150 lúmenes
- Gancho de bolsillo
- Base magnética orientable a 180°
- Se suministra con cable de carga USB/conector de 3,5 mm
- Autonomía: 2-4 h
- IP65



1838SLIM 018380221



Lámpara de inspección ultraslim de 3 LEDs articulada recargable

- Base magnética
- Tiempo de carga: 2,5 h
- Autonomía: 2-4 h / spot 3 h

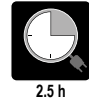

- **3 emisiones luminosas:**
 - Frontal: 100/200 lúmenes
 - Trasera: 180 lúmenes
 - Cabeza (spot): 80 lúmenes



1838COB 018380010

Lámpara recargable compacta con LED de altísima luminosidad

- Batería de polímero de litio
- Cuerpo compacto de caucho antideslizante
- Gancho orientable
- Base magnética orientable a 180°
- Con cargador 100-240 Vac / 50-60 Hz
- 100/200 lúmenes; spot 75 lúmenes
- Autonomía: 6/3 h; spot 4 h
- IP65

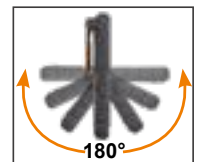

1838AM 018380400

Lámpara de inspección LED recargable, con doble emisión de luz, articulada y giratoria en 180°, con base magnética y gancho giratorio

- **2 emisiones luminosas:**
 - Frontal: LED COB, 60-700 lúmenes, ajustable con potenciómetro
 - Cabeza (spot): LED SMD, 120 lúmenes, interruptor ON-OFF
- Con conexión USB-C
- Se suministra con cargador de 100-240 V / 50-60 Hz
- Tiempo de carga: 4 h
- Autonomía: frontal 2,5-16 h y cabeza (spot): 10 h
- Indicador del nivel de batería de 3 LEDs
- Articulada y regulable en 180° ($\pm 90^\circ$ con respecto al eje)
- Base magnética (con imán de neodimio) ajustable a 90°
- Gancho ajustable en la base

L 405 mm

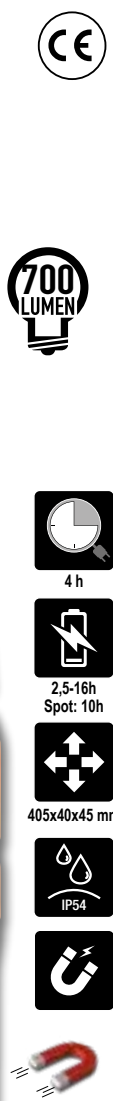
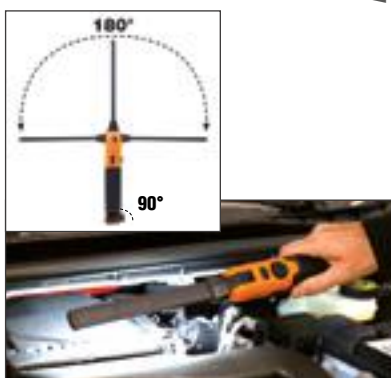

1838/11LED 018380111

Lámpara recargable con LED de altísima luminosidad, batería de polímero de litio

- Cuerpo compacto de caucho antideslizante
- Con estación de carga 110-230 Vac / 50-60 Hz



Cabezal LED multidireccional



Cristal frontal fácil de sustituir

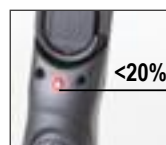

<20%



Gancho orientable



1838FLASH 018380300

Foco recargable ultracompacto, diseñado para ofrecer la mejor solución posible en cada uso

- LED de muy alto brillo
- IP65
- Robusto y compacto
- Batería de polímero de litio de 7,4 V 4.000 mAh



12V

230V

5 m



360°

1/4"



1838E 018380270

Lámpara LED recargable para anclar bajo el capó

- 3 intensidades luminosas: 500/1.000/2.000 lúmenes
- Orientable a 360°
- Rango de longitud: 116÷188 cm
- Cuerpo de aluminio
- Ganchos de caucho antideslizantes
- Carga con conexión USB-C
- Se suministra con cargador de baterías:
 - Entrada: 100-240 V ~ 50-60 Hz
 - Salida: DC 5 V - 2.000 mA
- Autonomía: 3-9 h



- 2 modos de funcionamiento:**
- Mediante toma USB de la lámpara
 - Mediante toma USB de la batería interna

9710 097101040

LUBRIBETA UNIVERSAL
Desbloqueador
lubricante multiuso
7 en 1

- Desbloqueador
- Lubricante
- Detergente y desengrasante
- Protector antioxidante
- Desoxidante para contactos eléctricos
- Hidrorepelente
- Anticongelante
- Con cánula ajustable

9712 097121040

ULTRA SBLOCK
Desbloqueador
lubricante
súper penetrante

- Desbloqueador y desoxidante, altamente penetrante, para eliminar rápidamente el óxido de tuercas, pernos, tornillos y engranajes
- Hidrorepelente para eliminar el agua y la humedad de las piezas tratadas
- Altamente resistente al frío y al calor (-40 °C ÷ +150 °C)

9720 097201040

MULTI GREASE
Grasa multiuso

- Especialmente indicada para lubricar cadenas, engranajes y piezas metálicas en movimiento, así como bisagras, cerraduras y goznes
- Resiste a la fricción y a los agentes atmosféricos
- Muy resistente a altas temperaturas (hasta 210 °C)
- Altamente adhesivo
- No gotea

9722 097221040

LITHIUM GREASE
Grasa de litio blanca

- A base de grasa saponificada de litio, titanio y óxido de zinc
- Ideal para engranajes, rodamientos, juntas y piezas sometidas a movimientos mecánicos en general
- Especialmente indicada para lubricar y proteger piezas mecánicas en aplicaciones marinas
- Altamente resistente al agua, el salitre, los agentes atmosféricos y las altas temperaturas (hasta 150 °C)
- No gotea

9724 097241040

PTFE GREASE
Grasa a base de PTFE

- Especialmente indicada para lubricar cadenas industriales y movimientos mecánicos a altas presiones y bajas rotaciones
- Adecuada también para bisagras, cerraduras, guías para cajones, puertas y aplicaciones en plástico y caucho
- Totalmente incolora
- Hidrorepelente y resistente a la oxidación
- Altamente resistente al frío y al calor (-30 °C ÷ +220 °C)

9726 097261040

COPPER GREASE
Grasa de cobre

- Adecuada para lubricar juntas, pernos, engranajes, ejes de transmisión y otras piezas metálicas sometidas a altas temperaturas (hasta 1.000 °C)
- Ideal para prevenir gripajes y favorecer el desbloqueo de roscas y componentes en general
- Protector, antidesgaste
- Previene la oxidación
- No gotea

9729 097291040

SILIC SPRAY
Silicona en spray

- Antiadherente, lubricante de silicona
- Adecuada para lubricar piezas de plástico, caucho y metal
- Despegante y antiadhesivo para molduras de plástico y caucho
- Hidrorepelente, protege de la humedad y de la corrosión de agentes atmosféricos
- Protector para circuitos eléctricos
- No contiene disolventes

9740 097401050

BRAKE CLEANER
Limpiador de frenos

- Ideal para la limpieza de discos y pastillas de freno, motores
- Por su formulación, permite eliminar cualquier incrustación de grasa y alquitrán, sin dejar residuos
- También es adecuado como desengrasante general para superficies metálicas
- Se evapora rápidamente
- No daña los plásticos ni el caucho

9742 097421040

CONTACT CLEANER
Limpiador de contactos eléctricos y electrónicos

- Adecuado para limpiar contactos electrónicos, circuitos y componentes eléctricos en general
- Por su textura poco densa, se distribuye de manera uniforme y rápida sobre la superficie tratada, eliminando la grasa y la suciedad, sin dejar residuos aceitosos
- Se evapora rápidamente
- No daña los plásticos ni el caucho

9752 097521040

ZINC 98%
Zinc claro

- De gran cobertura, es ideal para galvanizar piezas de hierro, retoques de soldadura, tuercas, pernos y piezas sometidas a deterioro por la intemperie
- Particularmente resistente a la oxidación y a la abrasión
- Altamente adhesivo, forma una película elástica de color muy claro, similar a la galvanización en caliente
- Se puede sobrepintar
- También ideal como protector final
- No gotea

9755 097551040

WELDING SPRAY
Antiproyecciones

- Evita la adhesión de residuos
- Facilita y agiliza la operación de soldadura
- Para uso como protector de las boquillas de soldadura y de piezas que necesitan soldadura
- Permite realizar procesos posteriores como pintura, galvanizado y cromado
- Fácil de retirar
- No produce humos
- Sin cloro



9803H

Fijador de roscas - Alta resistencia

Ideal para el bloqueo permanente de piezas que no necesitan desmontaje posterior. Para la aplicación en superficies metálicas pasivadas como latón, aluminio y acero inoxidable. No permite el desmontaje con herramientas manuales.

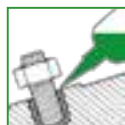

20 ml	098030002
50 ml	098030005

9802M

Fijador de roscas - Media resistencia

Ideal para la fijación de piezas sujetas a mantenimiento periódico, rodamientos y casquillos. Permite el desmontaje utilizando herramientas manuales.



20 ml	098020002
50 ml	098020005

9841R 098410020

RED SEAL

Sellador de silicona rojo de reticulación acética, resistente a altas temperaturas, con un práctico dispensador a presión

Ideal para puertas de hornos, placas, sistemas de calefacción, desagües, termostatos, bombas, tuberías de calefacción, piezas de motores no sujetas a altas presiones y aplicaciones que requieran una resistencia a altas temperaturas.

SOPORTA TEMPERATURAS DE HASTA 300 °C

200 ml



9841N 098410120

BLACK SEAL

Sellador de silicona negro de reticulación acética, resistente a altas temperaturas, con un práctico dispensador a presión

Ideal para cárters de aceite, bombas de aceite, carcasas, cajas de cambios, piezas de motores no sujetas a altas presiones y aplicaciones que requieran una resistencia a altas temperaturas.

SOPORTA TEMPERATURAS DE HASTA 240 °C

200 ml



9851

Adhesivo instantáneo

Adhesivo instantáneo para juntas estructurales. A base de cianoacrilato de etilo. Permite la adhesión de una amplia gama de materiales como metal, plástico, cuero, madera y muchos otros tipos de sustratos, combinados entre sí o por separado. Se adhiere rápidamente.

5 g	098510500
20 g	098510002
50 g	098510005

5 g



20 g
50 g



9881U 098810010

ULTRASONIC CLEANER

Detergente industrial alcalino para cubeta de limpieza de ultrasonidos

Detergente industrial alcalino, concentrado, a base de agua.

Para limpieza por ultrasonidos y otros procesos de purificación. Permite una limpieza precisa y eficaz de repuestos y piezas metálicas en general (inyectores, carburadores, válvulas, etc.). Elimina aceites, grasas, lubricantes, residuos de pegamento, resinas, ceras. También adecuado para la limpieza de piezas de aluminio.

1 l





El Grupo BM diseña, fabrica y distribuye elementos y productos de conexión eléctrica para instalaciones eléctricas. Con la innovación como uno de sus principales objetivos, diseña soluciones de vanguardia que prevean las necesidades del mercado y redefinan los estándares de la industria.

BM1330

Tijeras súper ergonómicas X-PRO EVO

- Diseño innovador con líneas y volúmenes que siguen perfectamente la anatomía de la mano y la postura de la muñeca, asegurando un mejor agarre y una mayor comodidad durante el corte
- Mango ergonómico ideal para un uso prolongado y sin fatiga
- Hojas de acero inoxidable con microdentado antideslizantes
- Perfil especial adecuado para cortar y pelar cables de cobre o aluminio. Corte hasta 50 mm²
- Funda de seguridad con clip ajustable para sujetar al cinturón



BM5345

Kit en estuche de plástico de alicata automática con reducción para terminales aislados de 0,25 a 6 mm² y 5 matrices

- Dispositivo para la regulación progresiva de la fuerza de engaste
- Mangos con una forma ergonómica particular que permiten no solo realizar la operación de prensado con extrema facilidad, sino también sujetar el alicata con una sola mano, con la matriz completamente abierta
- Dispositivo de seguridad y desconexión automática para garantizar la calidad de prensado y para abrir la herramienta en caso de una maniobra incorrecta

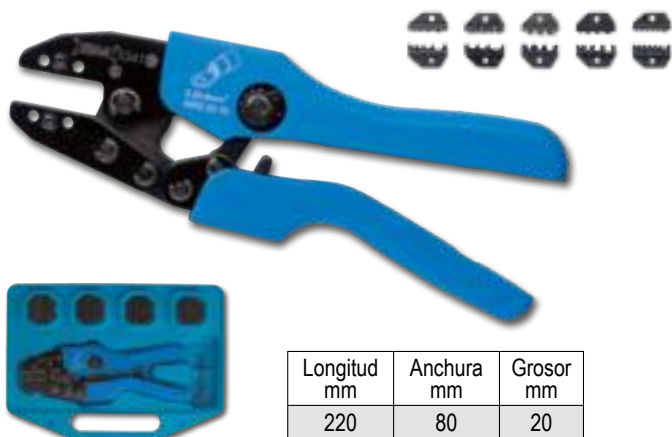

Longitud mm	Anchura mm	Grosor mm
220	80	20

BM1363

Cúter navaja de doble hoja

- Cúter universal con cuchilla intercambiable con mecanismo de reemplazo rápido y navaja con hoja de corte de 60 mm
- Dispositivo de seguridad en la apertura y el cierre de las cuchillas
- Mango ergonómico de aluminio, con agarre sólido, adecuado para pelar cables
- Gancho posterior que permite abrocharlo al cinturón y funda con bolsillo porta-cuchillas
- Incluye 5 cuchillas de repuesto



COMBINA UN CÚTER UNIVERSAL Y UNA NAVAJA



BM536

Crimpadora para terminales aislados de 0,25 a 6 mm²

- Crimpadora en acero al carbono templado con tratamiento superficial bruñido
- Mangos aislados de plástico
- Equipada con cortacables, pelacables y cortatornillos

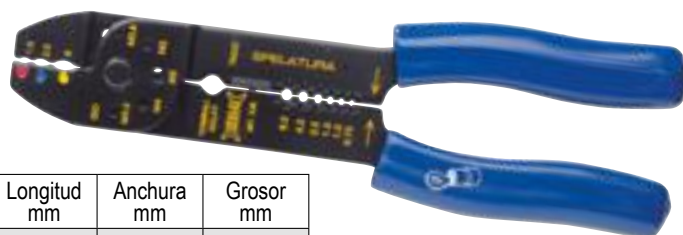

Longitud mm	Anchura mm	Grosor mm
220	60	15

BM53816

Crimpadora para punteras (inserción lateral) con sección de 0,08 a 16 mm²

- Inserción lateral para punteras. Crimpado cuadrado
- Mangos ergonómicos en plástico bicomponente
- Dispositivo de desbloqueo automático de fin de trabajo para garantizar la calidad del crimpado y para abrir la herramienta en caso de maniobra incorrecta
- Palanca de ajuste para aumentar el rango de prensado de 10 mm² a 16 mm²



Longitud mm	Anchura mm	Grosor mm
200	70	20

BM523

BM523

Crimpadora para terminales no aislados de 10 a 120 mm²

- Fabricada íntegramente en acero con recubrimiento superficial en polvo epoxi, lo que garantiza un alto grado de resistencia a la corrosión
- Mangos aislados mediante baño en plástico
- Fácil de utilizar, con matriz ajustable para engarzado profundo de terminales no aislados

Longitud mm	Anchura mm	Grosor mm
570	100	35



BM513

BM513

Crimpadora para terminales no aislados

- Fabricada en acero prensado en frío
- Mangos aislados con plástico antideslizante
- Matrices giratorias con bloqueo de posicionamiento
- Engarzado hexagonal y MW
- Sección: 10 ÷ 120 mm²
- Tipo de terminal: DIN
- Tipo de prensado: hexagonal

Longitud mm	Anchura mm	Grosor mm
610	190	30



BM576

BM576

Cortacables para cables Al-Cu hasta Ø 50 mm

- Fabricados íntegramente en acero endurecido, con mangos de plástico para un agarre seguro. Se pueden abrir incluso durante la operación de corte y tienen un mecanismo de bloqueo para el transporte

Longitud mm	Anchura mm	Grosor mm
280	110	40



BM80411

BM80411

Surtido con crimpadora

Terminales preaislados

- 0,25-6 mm²
- Herramienta: BM 536



BM00411

BM00411

Surtido en maletín de plástico con cajas extraíbles y crimpadora automática

Terminales preaislados y aislados y conectores de línea

- 0,25-6 mm²
- Herramienta: BM 534



BMP044

BMP044

Surtido en estuche doble con crimpadora

Terminales preaislados y aislados y conectores

- 0,25-6 mm²
- Herramienta: BM 536



KIT ESPECIAL AUTOMOCIÓN

1273MQ/D6 012730851



Juego de 6 destornilladores, aislados

1274MQ 3x100-4x100-5,5x125 mm
1272MQ PH0x60-PH1x80-PH2x100 mm

EN 60900



1273MQF/D6 012730606



Juego de 6 destornilladores slim, aislados

1274MQ/F 0,5x3,5x100-0,8x4,5x100-
1x5,5x125-1,2x6,5x150 mm
1272MQ/F PH1x4,5x80-PH2x6x100 mm

EN 60900



1169MQ/D2 011690152

NUEVO

Juego de 1 alicate de corte diagonal
y 1 alicate universal cromado, aislados

EN 60900



L mm	L1 mm	mm
160	22	1,6



1082MQ

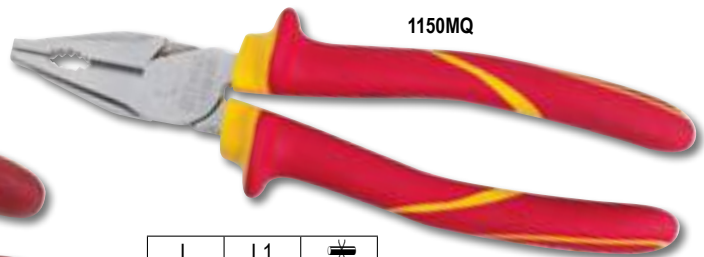

1150MQ

L mm	L1 mm	mm
180	39	1,8

1166MQ 011660096

Alicate de bocas semirredondas rectas largas, aislado

L mm	L1 mm	mm
160	56	1,6

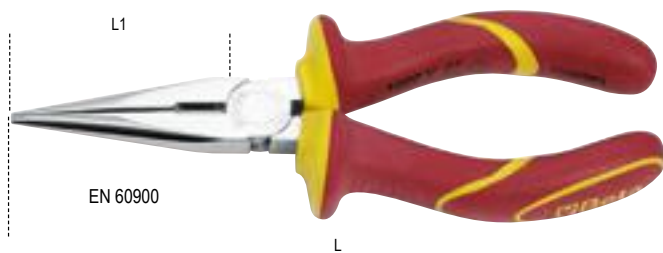

EN 60900

L

1128MQ 011280101

Tijeras de electricista, hojas de acero inoxidable con microdentado, aisladas



IEC 60900

L mm	L1 mm
145	45



1777MQ/C 017770026

Cuchillo pelacables, aislado

• Para cables multipolares



EN 60900



190 mm

1000 V



1760/OHM 017600025

Multímetro/megaohmetro para pruebas de aislamiento de alta tensión. Lectura de valor eficaz TRUE RMS



CAT. IV 600 V
CAT. III 1.000 V



	Rango de medición	Precisión base
Tensión AC/DC:	50 mV - 1.000 V	±0,06% - ±0,1% rdg
Corriente AC/DC:	0,01 µA - 10 A	±0,5% - ±1% rdg
Resistencia:	0,01 Ω - 50 MΩ	±0,2% - ±2% rdg
Meg OHM:	0,01 - 5.000 MΩ	±4% rdg. max. corriente 1 mA
Capacidad:	5 nF - 10 mF	±1,5% - ±3% rdg
Frecuencia:	50 Hz - 100 MHz	±0,02% - ±0,1% rdg
Temperatura:	-50 °C - +1.350 °C	±0,5% rdg
Prueba diodos:	3 V dc	
Prueba continuidad:	<30 Ω	

1996MQ/T 019960005

Lona aislante



1000 V

1995MQ

Guantes aislantes en látex



1000 V
EN 60903

1995MQ/G1 019950010

Gr 9

1995MQ/G2 019950013

Gr 10

1995MQ/T 019950030

Alfombra aislante

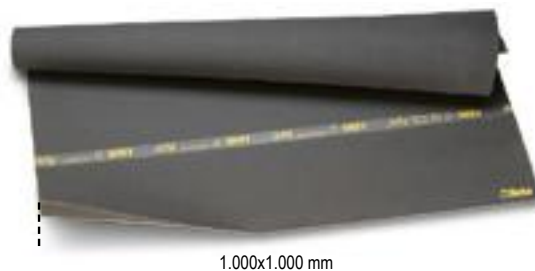

CLASS 4
 1000 V
VDE 0303
EN 60243

7109A ZES00001013

Pack con 4 carteles de advertencia de aluminio



H mm
140

7104-5 ZES00001012

Pack delimitación columna - cadena

- 4 columnas de plástico con base llenable
- 1 cadena de plástico de delimitación



∅ mm	L m
6	25

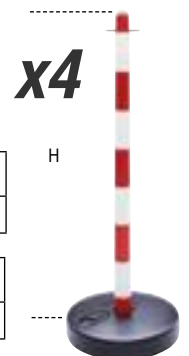

7109D ZES00001014

Pack con 3 carteles de prohibición



H mm
115

2005PA/ET

020050035

Cinturón porta-herramientas con surtido de 8 herramientas para electrotecnia



⚡ 1000 V

- 1082MQ 1 Alicata de corte 1000V \leq 160 mm
- 1128BMX 1 Tijeras de electricista de hojas rectas
- 1253 1 Destornillador detector de tensión
- 1272MQF 2 Destornilladores Phillips \oplus PH1x80-PH2x100 mm
- 1274MQF 2 Destornilladores planos \bullet 3,5x100-4,5x100 mm
- 1639ESB 1 Cinta aislante de PVC

2001/BZ24 MQ

020010154

Maletín porta-herramientas con surtido de 24 herramientas para electricistas



24

- 1128BMX 1 Tijeras de electricista de hojas rectas
- 1150MQ 1 Alicata universal 1000V \equiv 180 mm
- 42 5 Llaves combinadas 8-10-13-17-19 mm
- 1274MQ 3 Destornilladores planos 1000V \bullet 3x100-4x100-5,5x125 mm
- 1272MQ 3 Destornilladores Phillips[®] 1000V \oplus PH0x60-PH1x80-PH2x100 mm
- 96BP/SC9 9 Llaves allen acodadas con cabeza esférica \circlearrowleft 1,5-2-2,5-3-4-5-6-8-10 mm
- 1253 1 Destornillador detector de tensión
- 1082MQ 1 Alicata de corte 1000V \leq 160 mm

2029EM

020290300

43

NUEVO

Maleta con surtido de 43 herramientas para mantenimiento y reparación de vehículos híbridos y eléctricos



- 52MQ 13 llaves de boca simple, 1000V 7-8-9-10-11-12-13-14-15-16-17-19-22 mm
- 910MQ/B 7 vasos poligonales \circlearrowleft 6-7-10-12-13-17-19 mm
- 910MQ/TX 3 vasos Torx[®] \oplus TX25-TX30-TX40
- 910MQ/55 1 carraca reversible con cuadrado macho 3/8"
- 1048MQ 1 alicata multitoma regulable con bisagra cerrada 250 mm
- 1082MQ 1 alicata de corte diagonal 1000V \leq 160 mm
- 1128MQ 1 tijeras de electricista 145 mm
- 1150MQ 1 alicata universal 1000V \equiv 180 mm
- 1162MQ 1 alicata de boca plana extra larga \equiv 160 mm
- 1272MQ 2 destornilladores Phillips[®] 1000V \oplus PH1-PH2
- 1274MQ 5 destornilladores planos 1000V \bullet 2,5x75-3x100-4x100-5,5x125-6,5x150 mm
- 1760PT 1 tester combinado de tensión y continuidad
- 1777MQ/U 1 cuchillo pelacables aislado 190 mm
- 1996MQ/GM 1 guantes aislantes de composite GM 10
- 7109A 2 señales de advertencia de aluminio A1 - A2
- 7109D 2 señales de prohibición D2 - D3

2115PL-MQ32

021150332

Caja de plástico con surtido de 32 herramientas aisladas para vehículos híbridos y eléctricos con termoformado de espuma



⚡ 1000 V

- 920MQ/55A 1 carraca reversible 1/2"
- 89MQ 2 llaves de estrella acodadas 10-12 mm
- 850MQ 1 portapuntas magnético aislado \oplus 1/4"
- 860TX/A10 1 juego de 10 puntas con portapuntas magnético \circlearrowleft T7-T8-T9-T10-T15-T20-T25-T27-T30-T40
- 920MQ/A 7 vasos hexagonales \circlearrowleft 8-10-12-13-14-17-19 mm
- 920MQ/21 1 prolongador cuadrado macho y hembra de 1/2" 125 mm
- 920MQ/22 1 prolongador cuadrado macho y hembra de 1/2" 250 mm
- 1048MQ 1 alicata multitoma regulable bisagra cerrada 250 mm
- 1150MQ 1 alicata universal 1000V \equiv 180 mm
- 1164MQ 1 alicata de bocas planas acodadas muy largas \equiv 160 mm
- 1272MQ 2 destornilladores Phillips[®] 1000V \oplus 4,5x80-6x100 mm
- 1274MQ 3 destornilladores planos 1000V \bullet 3x100-4x100-5,5x125 mm
- 1995MQ/G2 1 guantes aislantes en látex G2
- CP15L 1 caja de plástico con bandeja extraíble

CARRO VEHÍCULO ELÉCTRICO

NUEVO

Carro de herramientas auxiliar con 3 cajones con surtido de 38 herramientas para vehículo eléctrico

- 3 cajones de 588x367 mm, montados sobre guías telescópicas de rodamientos, altura 70 mm
- Encimera reforzada en ABS, sólida y robusta
- Superficie de apoyo multifunciones con bordes anticaída y 8 orificios para el alojamiento de destornilladores
- El fondo de los cajones está protegido por tapetes de goma expandida
- Cerradura de seguridad centralizada frontal
- Práctico soporte para destornilladores lateral incluido
- 2 soportes laterales para aerosoles incorporados
- Amplio estante inferior protegido con alfombrilla de caucho anti-aceite y anti-gasolina
- 4 ruedas de Ø 125 mm: 2 fijas y 2 giratorias (1 con freno)
- Capacidad de cada cajón: 15 kg, distribuidos uniformemente

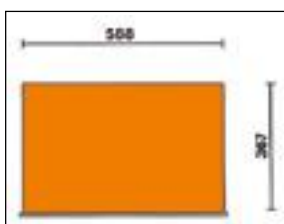

h	max
70 mm	15 kg



Ral 2011 Ral 7016	Ral 7016	Ral 3000 Ral 7016
ZESSURECAORA	ZESSURECABLK	ZESSURECARED



SURTIDO VEHÍCULO ELÉCTRICO

ZESSURELEC23

NUEVO

Surtido con 38 herramientas para vehículo eléctrico



38		910MQ-PE	⊙ △1000 V	6-8-10 mm
		910MQ-B	⊙ △1000 V	8-10-11-12-13-14-17 mm
		910MQ/21	⊙ △1000 V	
		910MQ/T	⊙ △1000 V	
		910MQ/55	⊙ △1000 V	
		1150MQ 180	⊙ △1000 V	
		1166MQ 160	⊙ △1000 V	
		89MQ	⊙ △1000 V	8-10-13-14-17 mm



Alojamiento para multímetro/ megohmetro 1760/OHM (no incluido)

	1760PT
	1760S

	M222	⊕ 1272MQ	PH0x60 mm
		⊕ 1272MQF	PH1x80-PH2x100 mm
		⊕ 1274MQF	3,5x100-4,5x100-5,5x125-6,5x150 mm



	1995MQ/G1 △1000 V
	7109D 3

	7109A 2
	7109A 1

	7104 90 x4
	7105 6

1497SS 014970195

Alicate autobloqueante para soldar alambres de estaño

- Los clips superiores permiten bloquear y unir los hilos a soldar
- La cremallera integrada permite colocar los cables en seis posiciones diferentes



L mm	A max mm
245	14÷70



1497BS 014970190

Alicate de bocas rectas y finas para extraer relés y fusibles

Las bocas largas y muy finas permiten la extracción del relé y el fusible en espacios reducidos



L mm	L1 mm	A mm
230	45	14

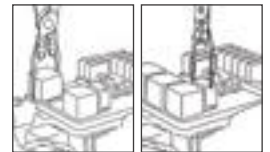

1497TE 014970180

Alicate para desconectar conectores eléctricos

Las bocas muy finas permiten desbloquear los clips sin dañar los conectores

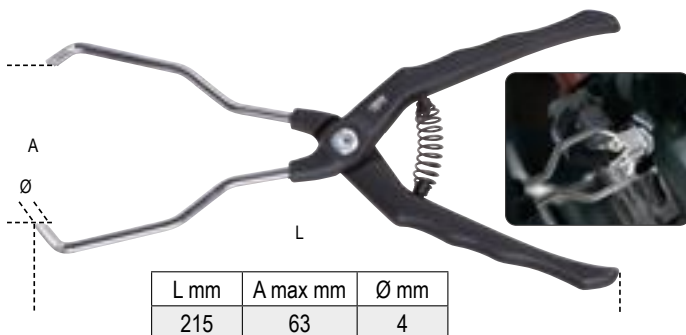

L mm	A max mm	Ø mm
215	63	4

1497/C23 014970200

Surtido de 23 herramientas para desbloquear conectores eléctricos

Los picos muy finos permiten la liberación de los clips sin dañar los conectores



1497/C94 014970300

Surtido de 94 conectores para pruebas en turismos

Pueden utilizarse con las principales máquinas de diagnóstico

Incluidos en el surtido:

- 2 robacorrientes
- 2 potenciómetros
- 2 pilotos de señalización
- 2 conectores SRS
- 2 clips cocodrilo
- 2 sondas de agujas
- 2 puntas
- 2 conectores de banana 2 en 1
- 4 conectores de banana 1 en 1
- 24 terminales macho planos 0,6÷6 mm
- 12 terminales macho redondos 1,6÷3,9 mm
- 24 terminales hembra planos 0,6÷6 mm
- 12 terminales hembra redondos 1,6÷3,9 mm



1498PC 014980801

Estabilizador de tensión 12-24 V

Indispensable para proteger las centralitas en procesos de soldadura y arranques con arrancadores

12-24 V



1760PA/AC-DC 017600000

Pinza amperimétrica y multímetro digital
Parámetros detectables:

- Tensión CA: 0,1 mV ÷ 600 V
- Tensión CC: 0,1 mV ÷ 600 V
- Corriente CA: 0,01 A ÷ 1.000 A
- Corriente CC: 0,01 A ÷ 1.000 A
- Resistencia: 0,1 Ω ÷ 40 MΩ
- Capacidad: 0,001 nF ÷ 40 μF
- Frecuencia: 0,001 kHz ÷ 4 kHz
- Temperatura: -40 °C ÷ 1.000 °C -40 °F ÷ 1.832 °F
- Alimentación: 1 batería de 9 V (incluida)

1.000 A

1760/RMS 017600020

Multímetro digital industrial con carcasa de caucho antideslizante a prueba de golpes

- Entradas protegidas
- Rango automático
- Amplia pantalla de lectura directa, retroiluminada, azul
- Sonda de temperatura tipo K (incluida)
- Apagado automático
- Base de goma de porta-terminales para una mayor comodidad de uso
- Terminales de aislamiento doble 1.000 V, longitud 1 m
- En estuche suave
- CAT IV 600 V / CAT III 1.000 V
- Valor eficaz TRUE RMS

IP67

	Rango de medición	Precisión base
Tensión AC/DC	110 mV - 600 V ±0,8%	±2% rdg
Corriente AC/DC	110 μA - 10 A ±1,5%	±2% rdg
Resistencia	110 Ω - 40 MΩ ±1,2%	±2,5% rdg
Capacidad	11 nF - 40 mF ±5%	±10% rdg (hasta 11 mF)
Frecuencia	1.100 Hz - 110 MHz ±1,2%	±1,5% rdg
Temperatura	-32 °C - +1.000 °C ±3%	±5% rdg
Prueba diodos	3 V dc ±10% rdg	
Prueba continuidad	<30 Ω	

1760S 017600022

Multímetro digital compacto Lectura de valor eficaz TRUE RMS

- Protección IP40
- Rango automático
- Amplia pantalla de lectura directa retroiluminada, azul
- Apagado automático
- Indicación de batería baja
- En estuche suave
- CAT III 600 V
- Valor eficaz TRUE RMS

IP40

Parámetros detectables:

- Tensión CC: 200 mV - 2/20/200/600 V
- Tensión CA: 100/600 V
- Corriente CC: 200 mA - 10 A
- Corriente CA: 0,01 - 10 A
- Resistencia: 200 Ω - 2/20/200 kΩ - 2 MΩ
- Prueba diodos: 0,4 ÷ 0,7 V dc
- Alimentación: 2 pilas AAA de 1,5 V

1760DGT 017600005

Multímetro digital para automoción
Datos técnicos:

- RPM (tacómetro):
 - Para motores de 2 y 4 cilindros
 - RPM4 600 - 4.000 rpm
 - RPM4 600 - 12.000 rpm (x10 rpm)
 - RPM2/DIS 300 - 4.000 rpm
 - RPM2/DIS 300 - 6.000 rpm (x10 rpm)
- Ángulo de permanencia: 4-8 CYL
- Voltaje CC: 400 mV - 4/40/400/1.000 V
- Voltaje CA: 4/40/400/700 V
- Corriente CC: 40/400 mA - 4/20 A
- Corriente CA: 40/400 mA - 4/20 A
- Resistencia: 400 Ω - 4/40/400 kΩ - 4/40 MΩ
- Capacidad: 40/400 nF - 4/40/100 μF
- Frecuencia: 5/50/500 Hz - 50/500-10 MHz
- Ciclo de trabajo: 0,1 % - 99,9%
- Amplitud del pulso: 1 - 10 ms
- Prueba de diodo: corriente de prueba 0,3 mA
- Continuidad: <150 Ω - Corriente de prueba <0,3 mA
- Pantalla: LCD de 4 dígitos retroiluminada y de alto contraste
- Sobretensión: categoría II 1.000 V
- Apagado automático: 30 minutos
- Fuente de alimentación: 1 batería de 9 V (incluida)
- Pinza inductiva (incluida)
- 2 puntas (incluidas)
- En estuche suave

1760DGT/2 017600008

Multímetro digital portátil para automoción con osciloscopio de 2 canales y generador de onda

ESPECIFICACIONES OSCILOSCOPIO:

Horizontal
 Ancho de banda: 40 MHz
 Intervalo de frecuencia de muestreo:
 250 MSa/s (canal individual) -
 125 MSa/s (canal doble)
 Rango SEC/DIV: secuencia
 5 ns/div ÷ 500 s/div 1, 2, 5

Vertical
 Rango V/DIV: entrada de 10 mV/div ÷ 10 V/div BNC
 Analógico seleccionable, límite ancho de banda, típico: 20 MHz
 Respuesta de baja frecuencia (-3db): ≤10 Hz a BNC
 Precisión de ganancia DC: ±3% para modo de adquisición Normal o Media, de 10 V/div a 10 mV/div

Disparador

Tipo: borde
 Modo: automático, normal, individual
 Pendiente: ascendente, descendente, ascendente & descendente
 Fuente: CH1, CH2

Entrada

Acoplamiento: DC, AC o GND
 Factores de atenuación de sonda compatibles: 1X, 10X, 100X, 1.000X

Generador de forma de onda arbitraria

Frecuencia de forma de onda: seno (1 Hz ÷ 25 MHz), cuadrado (1 Hz ÷ 10 MHz), rampa (1 Hz ÷ MHz), exp (1 Hz ÷ 5 MHz)
 Ancho: 2,5 Vpp (50 Ω) - 5 Vpp (alta impedancia)
 Impedancia de salida: 50 Ω

CONTENIDO DEL KIT:

- Puntas multímetro
- 2 conectores de cocodrilo BNC para osciloscopio
- Sonda de punta para osciloscopio (1X y 10X)
- Cargador de batería
- Estuche de nailon



Tensión máxima	600 V DC
Corriente máxima	10 A DC
Resistencia máxima	40 MOHM
Capacidad máxima	100 μF
Pantalla	2,8" color TFT
Resolución	320 x 240 pixeles
Alimentación	100 V - 240 V AC, 50 - 60 Hz; DC INPUT 5 V DC - 2 A
Batería	2 de 2.600 mAh



Cargadores electrónicos de baterías

- Protección contra inversión de polaridad y cortocircuitos
- Pantalla digital retroiluminada
- Gancho de fijación abatible



	1498/4A	1498/8A
Tensión de alimentación	220 V - 240 V	220 V - 240 V
Frecuencia	50-60 Hz	50-60 Hz
Corriente nominal (min-max)	1-4 Amp	2-8 Amp
Tensión de la batería	6 V - 12 V	12 V
Capacidad de la batería	4 Ah - 80 Ah	5 Ah - 160 Ah
Tiempo de carga	12 h	12 h
Grado de protección	IP65	IP65

1498/4A 014980104



4 A

1498/8A 014980108



8 A

Cargadores electrónicos de baterías multifunciones, 12-24 V

- Pantalla gráfica retroiluminada
- Carga y mantenimiento
- Protección contra inversión de polaridad y cortocircuitos
- 9 fases de carga
- Sistema flotante
- Función de recuperación de baterías
- Porta-pinzas
- Gancho de fijación abatible
- Accesorios incluidos: cable con pinza y cable con ojales

16 A



25 A



1498/16A 014980126

- Corriente máxima de carga continua 16 A
- Función SHOW ROOM (13,8 V - 12 A)
- Función SUMINISTRO (14 V - 12 A)
- Función de ahorro de memoria (13,8 V - 12 A)

1498/25A 014980125

- Corriente máxima de carga continua 25 A
- Función SHOW ROOM (13,8 V - 21 A)
- Función SUMINISTRO (14 V - 21 A)
- Función de ahorro de memoria (13,8 V - 21 A)

1498/16A 1498/25A

Alimentación	220-240 V	220-240 V
Potencia	240 W	390 W
Corriente de carga	4-16 A	5-25 A
Tipo de batería	Agm - Wet - Lithium (LiFePo4)	Agm - Wet - Lithium (LiFePo4)
Capacidad de carga	5-360 Ah	5-550 Ah
Capacidad de mantenimiento	5-550 Ah	5-800 Ah
Tensión saliente	12-24 V	12-24 V
Tensión mínima batería	0,8 V	0,8 V
Grado de protección	IP20	IP20
Dimensiones	260x130x75 mm	260x130x75 mm

1498TB/12-24 014980401

Tester digital para baterías 12 V y analizador del sistema de arranque y carga 12-24 V

- Permite efectuar las siguientes pruebas: batería, alternador (inteligente y normal) y arranque, rizado de diodo y prueba de toma de masa
- Equipado con software para imprimir la prueba realizada desde PC
- Pantalla retroiluminada
- Estructura compacta antichoques
- Software en 10 idiomas
- Dotado de una entrada especial para la conexión de una mini impresora extraíble (accesorio opcional Beta 1498ST/TB)



Aplicaciones	- Prueba de baterías 12 V - Prueba de carga del alternador 12-24 V - Prueba de arranque
Intervalo de funcionamiento	100-2.000 CCA
Normativa de referencia	CCA, SAE, DIN, EN, IEC, JIS
Baterías compatibles	PB, WET, GEL, AGM, AGM FLAT, EFB
Voltímetro	9 V - 36 V
Longitud del cable	1.600 mm
Idiomas	Italiano, Inglés, Francés, Alemán, Español, Polaco, Rumano, Holandés, Sueco y Finlandés
Accesorios incluidos	Cable USB y Software

1498BC/12 014980040

Arrancador portátil multifunciones 12 V

- Dispositivo de protección contra polaridad inversa, cortocircuito, sobrecorriente, sobrecarga y sobretensión térmica
- Estuche protector
- Cable con pinzas de arranque
- Salidas USB para cargar dispositivos electrónicos
- LED indicador de carga de batería
- Cable USB y USB-C
- Fuente de alimentación de red
- Linterna LED multifunción

1.500 A

Corriente de arranque	600 A
Amperaje de pico	1.500 A
Tipo de batería	4 celdas LifePo4
Capacidad de la batería	25.000 mAh

Arrancadores portátiles para turismos, vehículos industriales y camiones
1498/12 014980480

12 V

- Amperaje de pico 2.000 A (12 V)
- Batería AGM

1498/24 014980490

12-24 V

- Amperaje de pico 4.200 A (12 V), 2.100 A (24 V)
- Batería AGM

Arrancadores portátiles ultraligeros de altas prestaciones

- El microprocesador proporciona una protección contra inversión de polaridad, cortocircuitos, voltaje incorrecto, sobrecarga, subdescarga, sobredescarga y sobretensión
- Función de fuente de alimentación 12 V 1,3 A
- Función de preservación de memoria

12 V
12-24 V

1498LT/12 014980012

- Solo 2,5 kg de peso
- Longitud del cable 500 mm
- Función de fuente de alimentación 12 V 1,3 A

1498LT/12-24 014980014

- Hasta 10.000 A en 5 kg de peso
- Longitud del cable 160 cm
- Sección del cable: 25 mm²
- Prácticos enrollables
- Fuente de alimentación automática: 4 Amp

1498LT/12 1498LT/12-24

Voltaje de salida	12 V	12/24 V
Amperaje continuo	800 A	2.000/1.000 A
Amperaje máximo de arranque	2.000 A	5.000/2.500 A
Amperaje de pico	4.000 A	10.000/5.000 A
Amperaje de la pinza	1.000 A	1.000 A
Longitud del cable	500 mm	1.600 mm
Tipo de batería	4 celdas LifePo4	4 celdas LifePo4
Función de preservación de memoria	SI	SI
Dimensiones	260x135x72 mm	350x240x140 mm

1464CBD 014640300

Juego completo de adaptadores para la comprobación de la compresión en motores de gasolina y diésel

Permite conectarse al motor para comprobar la compresión de gasolina y diésel con el tester digital 1464T

- 7 bujías falsas con válvulas de retención
- 44 bujías incandescentes falsas con válvulas de retención
- 1 inyector falso universal ajustable para automóviles, camiones, motores marinos y maquinaria agrícola
- 1 adaptador de 90°, válvula para descarga de presión y tubo de conexión
- Espacio para poder alojar el tester digital 1464T dentro del maletín



1464T

1464T 014640050



Tester digital para medir presión y compresión

- Pantalla táctil de 5"
- Batería de polímero de litio recargable
- Con sensor de 80 bar (para baja presión) y cable USB

1464FG 014640470

Juego de falsos reguladores para la comprobación del sistema diésel common rail (para utilizar con 1464T-1464AP)

Utilizado con el tester y los adaptadores adecuados, permite determinar si el problema radica en la bomba de alta presión o en el regulador cuando hay falta de presión en el circuito de alta presión en los motores common rail



1464T

1464AP 014640450

Juego para la comprobación de la alta presión en motores diésel common rail

- Juego de tubos de alta presión
- Uniones de conexión
- Sensor de 2.000 bar



1464T

1464APB 014640500

Juego para la comprobación del sistema de alta presión en motores de gasolina FSI

- Incluye sensor de 200 bar y uniones de conexión



1464T

1464PT 014640550

Juego para la comprobación de la presión del turbo

- Incluye sensor de 3 bar y cable de conexión



1464T





1464ADB 014640620

Juego para la comprobación de la presión del sistema AdBlue®

- Se suministra con adaptadores para utilizar con el sensor estándar de 80 bar que se suministra con el 1464T



1464T

1464FAP 014640610

Juego para la comprobación de la presión del filtro de partículas diésel DPF

- Sensor de 500 mbar
- Adaptador de 8 mm con conexión rápida y conexión en T
- Cable RJ45 de 3 m

DATOS TÉCNICOS:
Prueba de la presión:
0÷500 mbar
Resolución: 1 mbar



1464T

1464PF 014640650

Juego para la comprobación de la presión en el sistema de frenado

- Incluye adaptadores y uniones de conexión



1464T

1464PB 014640700

Juego de 9 conectores para la comprobación de la baja presión del combustible

Mediante las conexiones rápidas conectadas al tester 1464T se lleva a cabo rápidamente la comprobación de la baja presión del combustible en los motores diésel y gasolina



1464T

CARROS MULTIFUNCIONES

Pueden utilizarse como un puesto de trabajo móvil para máquinas de diagnosis, portátiles, testers y cargadores de baterías

- Estructura de chapa pintada: máxima estabilidad y robustez
- Tirador ergonómico
- 2 ruedas traseras fijas de Ø 160 mm
- 2 ruedas delanteras giratorias de Ø 125 mm (1 con freno)

CX49-G 049000102

Carro multifunciones, vacío

CA49-G 049000112

Carro multifunciones con puerta, vacío

1.099 mm
460 mm
435 mm



Mesa de apoyo superior en 2 niveles

Estante central con posición ajustable y estante bajo fijo



Cajón extraíble para un mini teclado



Porta-papel integrado



4 útiles enrollables laterales de plástico



2 prácticos contenedores laterales



CX49-G

960P 009600777

Tester para controlar la presión/depresión con accesorios y adaptadores

960VTC 009600261

Herramientas para comprobar las fugas de los cilindros de los motores de gasolina

Tras la introducción de aire comprimido en el cilindro, el manómetro permite comprobar si hay pérdidas de compresión. Ayuda a localizar dónde se produce la pérdida

Accesorios suministrados:
M10 - M12 -
M14 - M14 largo

961P6 009610000

Videoscopio electrónico con sonda flexible

Permite grabar videos o imágenes directamente en la máquina

- Admite tarjetas SD (8 GB)
- Admite memorias flash (8 GB)
- Memoria interna de 128 M
- Función de salida de TV
- Admite formatos de video (MP4, AVI, 3GP)
- 4 LEDS
- Alimentación mediante puerto USB (batería incorporada)

CARACTERÍSTICAS TÉCNICAS:

- Píxeles del sensor: 640x480
- Resolución máxima: 320x240
- Longitud de la sonda: 1 m
- Diámetro de la cámara: 6 mm
- Formatos de video: MPEG4, 3GP, AVI, ASF
- Formatos de foto: JPEG
- Ángulo de toma: 0÷180°
- Salida de datos: cable USB y tarjeta SD
- Fuente de alimentación: batería de 3,7 V 2.000 mAh

1759LR 017590070

Herramienta para lavado del sistema de refrigeración

Gracias al aire comprimido, la alta presión del agua permite un lavado eficaz del sistema de refrigeración

- Suministrado con 6 adaptadores de conexión del sistema de refrigeración
- Palanca de accionamiento con bloqueo de posición para uso continuo
- Suministrado con un acoplamiento rápido de agua

1759HD/3 017590063

Herramientas para comprobar el sistema de refrigeración y el llenado de circuitos

Permite comprobar bajo presión las pérdidas del circuito (tuberías, juntas, bombas, radiadores) y llenar rápidamente el circuito, evitando que se formen burbujas de aire

1760PA/80 017600002

Pinza amperimétrica AC/DC 80 A

Para mediciones de valores bajos de dispersión de la corriente o absorciones en los vehículos

- Rango: 1 mA - 80 A AC/DC
- Función linterna con LED blanco
- Pantalla LCD retroiluminada
- Función puesta a cero
- Función Hold
- Autoapagado
- Alimentación: 2 baterías de 1,5 V tipo AAA



1490

Llave de correa para filtros de aceite

	Ø max mm
1490/1	160
1490/2	240

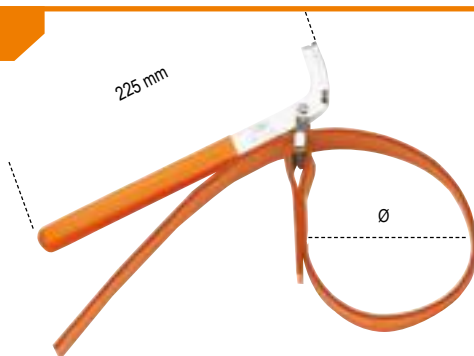

1490/1 014900001

1490/2 014900002

1491A

014910040

Mordaza de presión ajustable para filtros de aceite
Ajuste de precisión mediante cremallera

Ø min: 55 mm
Ø max: 140 mm



1491

014910001

Llave de correa metálica regulable para filtros de aceite

Ø mm
65÷110



1493H

014930077

Llave autoajustable de tres patas para filtros de aceite a la derecha y a la izquierda

Garras moleteadas

Ø min: 72 mm
Ø max: 127 mm



1493/C7 014930079

Llave de filtro de aceite autoajustable con tres brazos para apriete a la derecha y a la izquierda, con brazos intercambiables

2 juegos de brazos:

- 1 juego con ancho útil de 20 mm
- 1 juego con ancho útil de 38 mm

ACABADO DE DIAMANTE ANTIDESLIZANTE

16 mm



1493/C19 014930019

Juego de 18 vasos para filtros de aceite, en maleta de plástico

- 6 casquillos hexagonales de medidas 24-27-30-32,5-36-38 mm para cartuchos de filtro
- El kit incluye 1 llave ajustable universal Ø 58÷93 mm

12" 3/8"



Medidas incluidas en la serie:

Ø mm	Nº lados
94,5	15
100,5	15
64,5	14 de gancho para Toyota
64,5	14 de gancho para Lexus

Medidas incluidas en la serie:

Ø mm	Nº lados
63-64	14
66,5	14
74	14
79	15
84	14
87	16
92	15

1493/C30 014930000

Juego de 28 vasos para filtros de aceite, en maleta de plástico

- Para apretar y aflojar los filtros de aceite
- Cuadrado hembra de 1/2"
- El kit incluye 1 llave ajustable universal Ø 65÷120 mm

12"



1493

Medidas incluidas en la serie:

Ø mm	Nº lados
65	14
67	14
68	14
73	14
74	15
76	15
75,77	15
76	14
76	8
78	15

1493

Medidas incluidas en la serie:

Ø mm	Nº lados
80	15
82	15
86	16
90	15
92	10
93	15
95	15
100	15
106	15
108	15

1493PF (Purflux)

Ø mm	Nº lados
66	6
76	12
76	30
86	18

1493PF (Purflux)

Ø mm	Nº lados
93	36
93	45
96	18
108	18

1494T/C5 014940350



Juego de llaves especiales de plástico para tapones de drenaje de aceite

Contenido del kit:

- 1 llave para tapones de drenaje de aceite del grupo VAG
- 1 llave para tapones de drenaje de aceite BMW
- 1 llave para tapones de drenaje de aceite del grupo PSA y Ford
- 1 llave para tapones de drenaje de aceite Mercedes
- 1 llave con mango en T



17 mm

1756D 017560515

Jeringa para aceite de 1.500 ml en polipropileno

- Doble junta en NBR
- Temperatura de funcionamiento +0 °C - +50 °C
- No adecuada para carburantes



1.500 ml



1878 8 018780008

Cubeta para recuperación de líquidos

- Altura adecuada para motos
- Capacidad máxima: 8 l

l	H mm
8	110

8 l



1878 11 018780011

Cubeta para recuperación de líquidos

- Capacidad máxima: 11 l
- Tapón de evacuación de líquidos
- Mampara interna para evitar el derrame de líquidos durante el transporte

11 l



1880 018800001

Bomba manual para barriles de aceite



1889N 018890220

NUEVO

Base de acero para manipulación y almacenamiento de 2 barriles de 200 l

- Pintado completamente en caliente con polvo epoxi
- Fácilmente transportable con carretilla elevadora o transpaleta
- Soporte no superpuesto

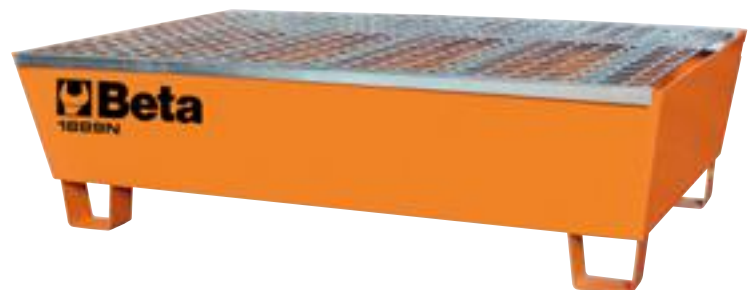
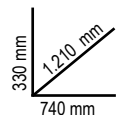

1758

017580020

Embudo auto-adaptable

Especialmente útil para coches donde no hay profundidad dentro del tapón de carga

1758B/K5

017580040

Kit de adaptadores rápidos anti-reflujo para embudos 1758B y 1758B-1,6

Incluido en el kit:

- 1 adaptador para motor 1.5 dCi Renault, Dacia, Nissan
- 1 adaptador para motores 1.5 / 1.6 dCi Renault, Dacia, Nissan
- 1 adaptador para motor diésel BMW 3.0
- 1 adaptador para motores de gasolina 1.5 / 2.0 del grupo VAG
- 1 adaptador para conexión al embudo con grifo

1758B-1,6

017580033

Embudo antirretorno de 1.600 ml con acoplamiento rápido

Acoplamiento rápido para coches del grupo VAG

1758RD

017580070

NUEVO
Embudo de refrigerante con acoplamiento rápido

Capacidad del embudo: 1.600 ml con válvula antirretorno, para evitar la formación de burbujas de aire

Accesorios incluidos:

- 4 unidades de extensión para espacios pequeños
- 4 acoplamiento rápido para depósito de refrigerante
- 3 reductores de goma

1877P

018770180

NUEVO
Recuperador de aceite agotado, con ruedas, con depósito de polietileno

- Capacidad del depósito: 40 l
- Cáster de aceite grande de PP
- Indicador de nivel
- Vaciado neumático de bidones



900 mm

1.030±1.630 mm

1758S

017580080

NUEVO
Soporte de pared para embudos 1758 y acoplamiento rápido

Equipado con una bandeja de goteo, extremadamente conveniente para reemplazar embudos y acoplamiento después de su uso



960ER 009600726

Extractor de percusión para arandelas de inyectores



PUNTA CÓNICA ESCALONADA

960PI/K36 009600218



NUEVO

Juego de cepillos para la limpieza del alojamiento de los inyectores

El kit incluye:

- 12 cepillos de nailon de 8 a 19 mm (intervalo 1 mm)
- 12 cepillos de acero de 8 a 19 mm (intervalo 1 mm)
- 12 cepillos de latón de 8 a 19 mm (intervalo 1 mm)
- 1 portapuntas con unión rápida y fondo magnético
- 1 prolongación con unión rápida y fondo magnético



1462/KI 014620235

Surtido de herramientas para retirar inyectores de diésel common rail

Permite la extracción de inyectores DELPHI-BOSCH-SIEMENS-DENSO

- Funcionamiento mecánico e hidráulico
- Incluye gato hidráulico de 12 toneladas
- Se puede utilizar directamente en el vehículo con el motor montado
- Las numerosas posibilidades de ajuste en el cabezal, permiten trabajar en la mayoría de motores en circulación



960/C6 009600055

Juego de llaves hexagonales con unión cuadrada hembra de 3/8" para retirar/installar sensores de temperatura de gases de escape



El kit incluye:

- 3 medidas en versión corta 13, 14, 17 mm
- 3 medidas en versión larga 13, 14, 17 mm

ALTA RESISTENCIA



960KPC 009600780

Extractor de impulsos reversible con par ajustable para bujías de precalentamiento



- El extractor neumático con par ajustable y tomas especiales rotas o dañadas permite desenroscar las bujías bloqueadas reduciendo al mínimo el riesgo de dañarlas
- 5 vasos de impacto largos de 1/4", especiales para bujías: 8-9-10-11-12 mm, 2 prolongaciones y 1 articulación
- 4 pares de apriete regulables: 10-20-30-40 Nm
- Ajuste hacia la derecha y hacia la izquierda

EVITA LA ROTURA DE LAS BUJÍAS DURANTE EL DESMONTAJE



960KC-M8/M9/M10 009600801

Surtido de herramientas para retirar las bujías de precalentamiento rotas o dañadas

PARA BUJÍAS CON ROSCA M8-M9-M10



1472AUP 014720105

Tenaza automática para anillos de tubo con prolongación

Ø mm	L mm
18+54	630

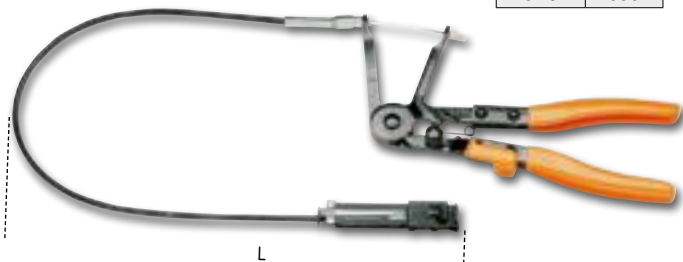
1482SN 014820110

Tenaza articulada para uniones rápidas para tubos de carburante

L mm
260

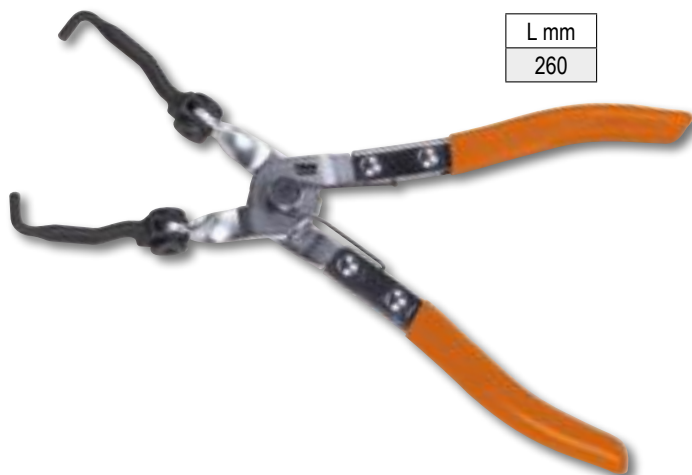
1484 014840010

Juego de 2 herramientas para retirar y montar las correas elásticas



RETIRAR



MONTAR

1485TC 014850330

Palanca para tensar las correas de accesorios, montadas en motores Ford, PSA, FCA

1756G 017560615

Jeringa para gasoil con capacidad de 1,5 l

- Se puede utilizar para:
- llenado de filtros de gasoil
 - llenado de depósito de cerina



500 mm

- El kit incluye:
- 2 tubos con uniones rápidas hembra para conexión de tubos de diésel
 - 2 uniones rápidas macho de metal
 - 1 adaptador cónico para tubos de caucho

1756E 017560610

Jeringa de sifón compatible con gasolina

NUEVO



360 mm

1899A/M

018990011

Máquina para limpiar sistemas DPF y FAP®

Mediante el uso de detergentes especiales es posible limpiar y restaurar periódicamente los sistemas DPF y FAP® comprometidos por acumulaciones de hollín y cenizas.

Los resultados son verificables por autodiagnóstico, donde la masa de hollín y los valores de presión diferencial en el filtro de partículas se pueden leer antes y después del tratamiento.

Se suministra con:

- 1 manguera de suministro de 2 m de largo
- 1 racor de acoplamiento rápido + conector de manguera para tubos de sensor diferencial
- 1 niple M18x1,5 con conector de manguera para conexión directa con sonda Lambda
- 1 tubo de extensión
- 1 pulverizador para DPF y FAP®
- 1 soporte de tubo magnético
- 1 tubo para DPF y FAP® con prensaestopas de regulación más niple M14/16/18 mm para conexión con sondas Lambda

Características técnicas:

- Voltaje de funcionamiento: 12 V
- Longitud del cable de alimentación: 3,9 m
- Capacidad del depósito: 1 l



**+
LÍQUIDO
MOTUL
INCLUIDO**

1 l
1899A/AD MOTUL

018990911

Motul® DPF Jet Clean

- Producto de limpieza DPF listo para usar en todo tipo de motores diésel con DPF (filtro de partículas diésel), con o sin sistema SCR (reducción catalítica selectiva)
- Se basa en ingredientes activos de alta eficiencia para disolver el hollín y los contaminantes ubicados en el Filtro de Partículas Diésel y regenerar su funcionalidad completamente

CB52-0

052000201

Banco móvil para trabajar sobre cambios/transmisiones con sistema de recuperación de líquidos

La superficie inclinada y los agujeros de desagüe permiten recuperar los líquidos directamente en la cubeta de recogida

Equipado con:

- 4 ruedas giratorias, 2 de ellas con freno
- Cajón para herramientas
- Cubeta de recogida de líquidos extraíble con capacidad de 7 litros
- 2 estantes

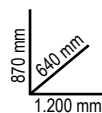
CAPACIDAD 7 l

400

60 kg

Ø 100 mm

437K/12 004370032

Juego de herramientas para reparar roscas de eje

Permite rectificar y revestir la rosca original

Contenido del kit:

- Medidas métricas: M16x1,0 - M16x1,5 - M20x1,0 - M20x1,5 - M22x1,5 - M24x1,5 - M24x2,0 - M27x2,0
- Medidas en pulgadas: 3/4x16 - 3/4x20 - 13/16x20 - 27/32x20

○ mm
32 - 35



1566R 015660015

Herramienta ajustable para desmontaje/montaje de los brazos de la dirección

12"

Ø mm
27÷43



1884 018840010

Herramienta de llenado de aceite para cajas de cambios manuales, automáticas y diferenciales

Con 12 adaptadores para conexión directa

- Con válvula antirretorno para un llenado de aceite sin fugas
- Capacidad: 70 cc por bombeo
- Capacidad depósito: 7,5 l
- Máxima viscosidad admisible del aceite: SAE 140



1568 015680001

Herramienta neumática para instalación de fuelles de palier de silicona

- 8 garras
- Apertura máxima garras: 145 mm



L mm	L1 mm
420	195



12 ADAPTADORES	FORD	AT-101	DSG	AT-107
	UNIVERSAL (BMW, Honda, Nissan...)	AT-102	VW-AUDI CVT	AT-108
	VW-AUDI	AT-103	VOLVO	AT-109
	VW-AUDI-PORSCHE	AT-104	TOYOTA-LEXUS	AT-110
	VW-AUDI-MINI COOPER	AT-105	SKODA	AT-111
	MERCEDES	AT-106	VW Passat/Tiguan <2007	AT-112

1884N/C8 018840200

Juego de 8 adaptadores para 1884

Contenido del kit:

- 1 adaptador para Infiniti 7 marchas M8x1.0
- 1 adaptador para Honda, Hyundai, Kia 5x8x200 mm
- 1 adaptador para Skoda M18x1.5
- 1 adaptador para Mini M14x1.5
- 1 adaptador para Nissan M10x1.5
- 1 adaptador para Nissan Juke M12x1.25
- 1 adaptador para GM M12x1.75
- 1 adaptador para vehículos del grupo VAG 7 marchas

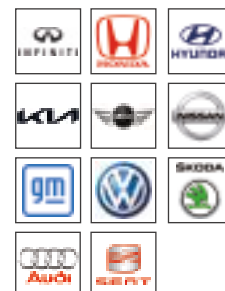

1471PT/C5  014710367

12"



Juego de vasos de impacto para tuercas de pinzas de freno

Para coches del grupo Volkswagen, Audi & Porsche
 • 3 vasos de 10 dientes: 11,5 mm - 15 mm - 20 mm
 • 2 vasos de 7 dientes: Ø 14 mm - 22 mm



7 dientes 10 dientes

Ø mm	L mm
25	50



1471M/C22  014710101

Herramienta neumática y accesorios para rotar y retroceder los pistones de frenos de disco, en maleta de plástico

- Martinete automático
- 150 kg de empuje
- Presión de trabajo: 5÷8 bar



1467T/C6  014670080

Juego de tapones adaptadores para depósitos de líquido de frenos, para utilizar con los productos 1467LF y 1467LF/2

- Contenido del kit:
- 1 tapón para Toyota
 - 1 tapón para Ford, Hyundai, Mazda, Mitsubishi, Nissan, Subaru
 - 1 tapón para Honda
 - 1 tapón para Mazda y Suzuki
 - 1 tapón para Nissan
 - 1 tapón adaptador para purga de frenos para vehículos europeos



1467LF/2  014670099



Máquina eléctrica para el cambio de líquido de frenos y sangrado

- Con efecto pulsátil
- Permite una sustitución fácil y rápida del líquido de frenos directamente en el vehículo

15 kg



720RNG

007200634

12"

mm	L mm
16,5-17,5	63



NUEVO

Vaso de impacto de rueda Jeep Renegade para tuercas con revestimiento de aluminio dañado

Indispensable cuando las tapas de las tuercas están dañadas por las llaves de impacto

972/C4BMW

009720004



Kit para retirar tornillos antirrobo con anillo libre, para coches tipo BMW y Mini



972/C10

009720010

Kit para retirar tuercas de ruedas dañadas

Para uso en tuercas antirrobo y tradicionales



1950BZK

019500078

Talonador de neumáticos

- Gracias al mango secundario con botón de activación, permite no separar nunca las manos de la herramienta durante su uso
- Capacidad del depósito: 18 l
- Presión de funcionamiento: 3-8 bar
- Presión máxima del depósito: 16 bar
- Válvula de seguridad de sobrepresión
- Manómetro con escala graduada
- Boca de plástico para no dañar la llanta



CAPACIDAD DEL DEPÓSITO 18 l

1567 015670001

Palanca para la extracción de rótulas y amortiguadores

Un único operario es capaz de colocar la palanca sin esfuerzo y llevar a cabo él solo el desmontaje

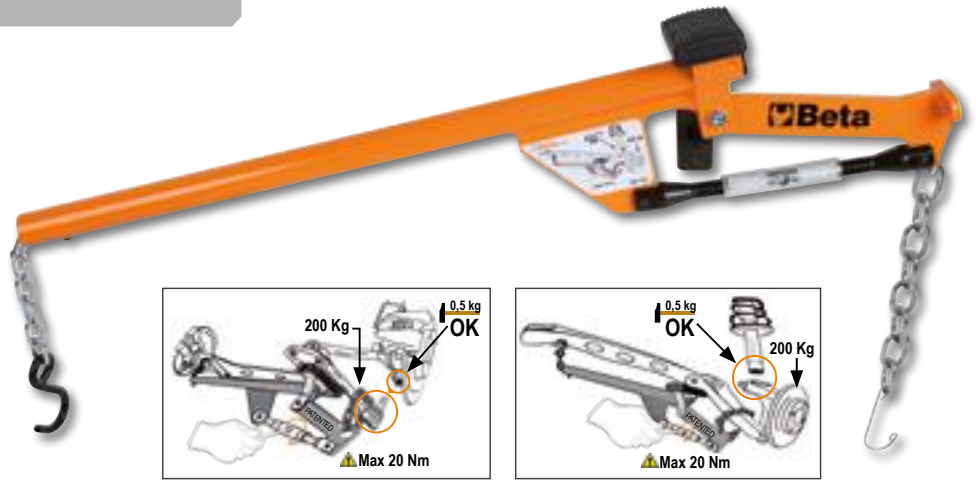

1550U 015500010

POTENCIA DE EMPUJE MÁXIMA 2 TON (10 BAR)

1.670 mm
610 mm
825 mm



El compresor neumático de muelles de amortiguación Beta 1550U te permite desmontar y volver a montar los amortiguadores de automóviles, SUV y vehículos comerciales. Gracias al sistema universal de agarre superior, es posible comprimir todos los diámetros de resorte, tanto a la derecha como a la izquierda, con una única placa superior adaptable.

Compresor neumático de muelles de amortiguación

- Sistema universal de agarre superior
- Sistema de seguridad activa en el resorte
- Parrilla de protección "full body"
- Dispone de 2 copelas inferiores para Ø 78-205 mm

DATOS TÉCNICOS:

- Potencia de empuje: 2 ton (10 bar) - 1,6 ton (8 bar) - 1,2 ton (6 bar)
- Carrera de compresión del resorte: 335 mm



1555/Q 015550006

Compresor para muelles de amortiguadores MacPherson y equivalentes



A
min= max
65÷354 mm

Ø
min= max
80÷195 mm

EMPUJE MÁXIMO: 1.500 kg

1366SH 013660400

Spotter multifunciones para la reparación de la carrocería (trolley no incluido)

- Microprocesador para la gestión de los parámetros de soldadura
- Inicio del ciclo de soldadura por contacto y manual
- Función de ajuste automático de tiempo de soldadura por puntos
- Equipado con pistola con unión rápida y cable masa de 2,2 m

Kit de accesorios compuesto por:

- Martillo extractor
- Cabeza para arandelas de 3 puntas
- 10 arandelas de 3 puntas
- Electrodo de carbono
- Electrodo para aplastar



NUEVO



Alimentación	230 V
Potencia 50%	2,5 KVA
Pico de potencia	13 KVA
Salida de amperaje	2.850 (2%) A
Salida de amperaje máxima	3.200 A



1366SH/C 013660410

NUEVO

Trolley para Spotter 1366SH (spotter no incluida)



1365/K13 013650013

Bomba oleodinámica de 10 toneladas y kit de accesorios para carrocería, en práctica maleta trolley

Contenido del kit:

- Bomba oleodinámica de 10 toneladas con manguera flexible de 1,5 m con conexión de 1/2"
- Pistón de carrera de 205 mm
- Pinzas separadoras para guardabarros, capacidad 500 kg
- Placa soporte de 150x90 mm
- Base en "L" de 50x50 mm
- Punzón de 4 puntas
- Punzón moleteado redondo Ø 50 mm
- Punzón de cuña de 43 mm
- Alargaderas de 240, 450 y 475 mm
- Cabeza de goma
- Unión macho para montaje de accesorios



1361/K9 013610030

Juego de 8 varillas para carrocería

El kit incluye:

- Varilla con cabeza esférica redonda Ø 31 mm, longitud 110 cm
- Varilla con longitud de punta 62 cm
- Varilla con punta de cola de ballena, longitud 112 cm
- Varilla con punta de gancho, longitud 27 cm
- Varilla con cabeza redonda plana, longitud 50 cm
- Varilla con cabeza esférica redonda Ø 19 mm, longitud 52 cm
- Varilla con cabeza de cola de ballena, longitud 27 cm
- Varilla con cola de ballena redondeada, longitud 28 cm
- Bolsa de tela con asas

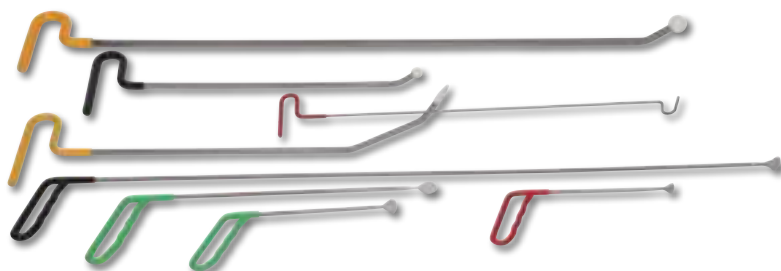

1364SR

013640005

NUEVO

Dispensador con ruedas para rollos de papel enmascarado

Especificaciones:

- Con 2 ruedas para el movimiento
- 3 barras portarollos con cuchilla de corte de papel integrada
- Soporte de cinta de papel integrado
- Tamaño máximo de los rollos: 350 - 650 - 1.050 mm

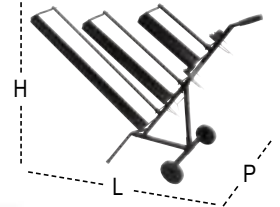

L mm	H mm	P mm
1.530	1.080	520

1478/K3

014780160

Juego de alicates para orejuelas con surtido de clips de plástico

El kit incluye:

- 1 alicate de bocas rectas
- 1 alicate de bocas acodadas a 90°
- 625 clips de plástico de 16 medidas diferentes
- Clips en 3 contenedores PPL apilables

L mm	L1 mm
180	170



1479

014790001

Extractor de orejuelas



1479L/K4

014790604

Juego de 4 patas de cabra para trabajos en salpicaderos y piezas delicadas



1479N/S5

014790251

Juego de 5 extractores de orejuelas de nailon



1875LT 018750000

Limpiamoquetas y tapicerías con inyección y extracción de líquidos

Ideal para la limpieza en profundidad de superficies de tela

Dosifica detergente pulverizado a presión y lo aspira, junto con la suciedad, dejando las superficies casi secas

Accesorios suministrados:

- 1 manguera flexible con mango ergonómico
- 1 unidad dispensadora
- 2 extensiones rígidas
- 1 boquilla de pulverización pequeña
- 1 boquilla de pulverización grande
- 6 arandelas de bloqueo para cable de alimentación

Datos técnicos:

- Voltaje: 230/240 V
- Frecuencia: 50/60 Hz
- Potencia máxima: 1.100 W
- Caudal de aire: 58 l/s
- Capacidad máxima del depósito: 20 l
- Capacidad máxima del depósito de detergente: 3 l
- Presión máxima de la bomba: 7 bar
- Depresión máxima: 21 kPa
- Potencia de la bomba: 48 W



ALTAMENTE EFICAZ PARA ASIENTOS DE COCHE E INTERIORES

1875SP/K3 018750010



Kit de cepillos para limpieza de tejidos

- 1 cepillo plano Ø 48 mm
- 1 cepillo plano Ø 100 mm
- 1 cepillo hemisférico Ø 90 mm
- Conexión para destornillador de 1/4"



1898/S 018980932

Bomba de presión manual con depósito de 5 litros

- Lanza en acero inoxidable
- Palanca con bloqueo para chorro continuo
- Boquilla orientable para chorro lineal o nebulizado
- Cómoda correa para el hombro para el transporte
- Mango con gancho para lanza
- Manguera de 1,2 m
- No apto para hidrocarburos

1898/M 018980930

Pulverizador a presión con depósito de 2 litros

- Boquilla orientable para chorro lineal o nebulizado
- Escala graduada de 0,5 l - 1 l - 1,5 l - 2 l
- Palanca con bloqueo para chorro continuo
- No apto para hidrocarburos



2 l



5 l



1870I 018700220

Aspirador de 20 litros para polvo y agua, de acero inoxidable

- Motor by-pass de una etapa
- Voltaje: 230/240 V
- Frecuencia: 50/60 Hz
- Potencia máxima: 1.200 W
- Flujo de aire: 58 l/s
- Depresión máxima: 190 mbar
- Capacidad máxima depósito 20 l de acero inoxidable
- Emisiones acústicas: <70 dB (A)
- Longitud del cable: 5 m

ACCESORIOS SUMINISTRADOS
Ø 36 mm:

- 1 tubo corrugado completo con mango ergonómico con ventilación
- 2 tubos de extensión rígidos
- 1 cepillo multiusos para suelos y líquidos
- 1 boquilla para rincones
- 1 bolsa de papel

SISTEMAS DE FILTRADO:

- 1 cartucho de filtro de aire de superficie 1.900 cm² 12 micrones nom.
- 1 filtro de espuma PPI 45 / PPI 30

RUEDAS ANTI-RASTRO

1951A 019510101

Pistola de limpieza con aspiración

- Indicada para la limpieza de tapicería de turismos, alfombras, asientos y maleteros
- Para utilizar con detergentes adecuados
- Depósito de 1 l
- Equipada con un grifo para el ajuste de la salida del líquido del depósito
- Con tubo corrugado de 1,8 m



Capacidad depósito	l	1
Rosca de admisión de aire	GAS	1/4"
Presión de funcionamiento	bar	6,2
Tamaño interior manguera (Ø)	mm	8
Consumo medio de aire	l/min	120

1895
Cubeta de limpieza por ultrasonidos Con función especial de desgasificación

- Calienta el líquido y con la acción de los ultrasonidos permite limpiar con eficacia piezas de repuesto y piezas metálicas en general (inyectores, carburadores, válvulas, etc.)
- Pantalla digital con selección de la temperatura y del tiempo de limpieza
- 2 modos de limpieza: "suave" y "normal"
- Para una limpieza normal es suficiente utilizar agua a una temperatura de 50/60 °C
- Para una limpieza más precisa, añadir soluciones de detergente no espumógenas específicas para cubetas de ultrasonidos
- La función de desgasificación acelera la liberación de aire por todo el volumen de la cubeta, aumentando así la eficacia de los ultrasonidos

DETERGENTE RECOMENDADO
9881U

Ver pág. 71

1895 6 1895 13 1895 27

	6 l	13 l	27 l
Capacidad de la cubeta	6 l	13 l	27 l
Grifo de desagüe	✓	✓	✓
Potencia	150 W	300 W	500 W
Potencia de calentamiento	300 W	400 W	500 W
Rango de temperatura	0+80 °C	0+80 °C	0+80 °C
Selección tiempo de limpieza	0-99 min	0-99 min	0-99 min
Frecuencia	40 kHz	40 kHz	40 kHz
Alimentación	220/230 V	220/230 V	220/230 V
Tamaño máquina	330x180x310 mm	350x325x320 mm	530x330x380 mm
Tamaño depósito	300x155x150 mm	325x235x145 mm	500x300x200 mm

1895 6 018950060 **6 l**
1895 13 018950130 **13 l**
1895 27 018950270 **27 l**

2254K

022540101

Protección reutilizable para asiento, volante y pómulo del cambio

Adecuada para la mayoría de asientos, volantes y pómulos del cambio de turismos



2254T

022540047

Alfombra de protección para rodillas en EVA



290 mm
30 mm
470 mm

2254SM

022540033

Alfombrilla para camilla de taller en EVA

Acabado doble:
• 1 lado en EVA suave
• 1 lado en apariencia de carbono duro para favorecer el deslizamiento



1.050 mm
33 mm
460 mm

2250-0

022500011

Asiento giratorio con bandeja

- Asiento redondo giratorio
- Altura ajustable mediante pistón de gas (410÷530 mm)
- 5 ruedas pivotantes
- 2 porta-piezas pequeñas/ porta-herramientas, de las cuales una es ajustable en altura



410÷530 mm
380 mm
380 mm

2254F

022540150

Protección delantera coche

Permite proteger la parte frontal del vehículo dejando las aberturas para las luces y el radiador

- Impermeable
- Resistente a aceites y grasas
- Fijación mediante cordones
- Material: 98% poliamida/ nailon, 2% poliuretano



1768

017680010

Plataforma de aluminio

SUPERFICIE REVESTIDA CON MATERIAL ANTIDESLIZANTE

kg
200



L mm	L1 mm	H mm
960	300	475



2258N-0

022580021

NUEVO

Asiento con cajones



460 mm
475 mm
355 mm



3002 030020001

Camilla para debajo del coche y asiento

- Estructura de acero
- Revestimiento en PVC con mullido
- Posibilidad de ajustar la posición rápidamente: camilla o asiento



3003 030030001

Camilla para debajo del coche de plástico a prueba de golpes

- Ø ruedas: 76 mm



3065/40-20T 030650200

Gato oleoneumático de 40 toneladas

- Indicado para utilizar en vehículos pesados
- Práctico y fácil de manejar para el transporte incluso en talleres móviles
- Retroceso automático de los pistones
- Dos válvulas de descenso con control de velocidad bajo carga
- Incluye 2 alargaderas de 70 y 120 mm

DATOS TÉCNICOS:

- Capacidad: 40-20 t
- Peso: 39 kg
- Presión de suministro: 8-10 bar
- Consumo de aire: 400 l/min

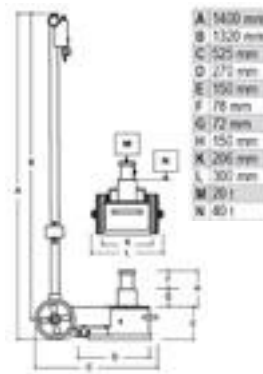

3068 030680000 **NUEVO**



Transpaleta manual con horquillas cortas

- 2 ruedas giratorias de 200x50 mm, fabricadas en PU
- Rodillos delanteros dobles de 80x70mm, fabricados en PU
- Rodillos de entrada y salida de acceso a pallets
- Muesca de tope de profundidad
- Válvula de control de velocidad de descenso
- Válvula de sobrecarga de seguridad

Datos técnicos:

- Capacidad máxima: 2.500 kg
- Longitud total: 1.200 mm
- Longitud de la horquilla: 800 mm
- Ancho de la horquilla: 540 mm
- Ancho de la horquilla individual: 160 mm
- Altura de la palanca: 1.230 mm
- Altura máxima de elevación: 115 mm



3069 030690000 **NUEVO**



Transpaleta manual

- 2 ruedas giratorias de 200x50 mm, fabricadas en PU
- Rodillos delanteros dobles de 80x70mm, fabricados en PU
- Rodillos de entrada y salida de acceso a pallets
- Muesca de tope de profundidad
- Válvula de control de velocidad de descenso
- Válvula de sobrecarga de seguridad
- Palanca de funcionamiento de 3 posiciones

Datos técnicos:

- Capacidad máxima: 2.500 kg
- Longitud total: 1.550 mm
- Longitud de la horquilla: 1.150 mm
- Ancho de la horquilla: 540 mm
- Ancho de la horquilla individual: 160 mm
- Altura de la palanca: 1.230 mm
- Altura máxima de elevación: 115 mm
- Pasillo de almacenamiento de pallets: 800x1.200, longitudinal: 1.805 mm
- Radio de giro: 1.347 mm



3029/2T

030290020

Gato hidráulico rebajado de 2 toneladas con 4 ruedas

- Pedal de aproximación rápida
- Estructura de acero y ruedas de nailon
- Altura mínima: 75 mm



H min-max mm	L mm	L1 mm
75÷500	720	290

2 t



3029L/2T

030290120

Gato hidráulico largo rebajado de 2 toneladas con 4 ruedas

Permite trabajar en vehículos con una altura reducida al suelo y punto de elevación interno

- Velocidad de descenso controlada
- Pedal de aproximación rápida
- Ruedas de nailon

H min-max mm	L mm	L1 mm
75÷530	930	295



2 t



3030/2T

030300020

Gato hidráulico rebajado de 2 toneladas con 6 ruedas

- Excelente maniobrabilidad del gato en suelos irregulares y desnivelados
- Ruedas delanteras dobles basculantes de material plástico (PTFE)
- Pedal de aproximación rápida

H min-max mm	L mm	L1 mm
85÷520	860	400

2 t



3030H/2T

030300220

Gato hidráulico de gran elevación de 2 toneladas con 6 ruedas

Permite trabajar en vehículos con gran distancia al suelo y con un gran recorrido de los amortiguadores

- Velocidad de descenso controlada
- Pedal de aproximación rápida
- Ruedas de nailon

GRAN ELEVACIÓN



2 t



3033E/3T

030330130

Gato hidráulico de 3 toneladas

- Velocidad de descenso controlada
- Ruedas de nailon

H min-max mm	L mm	L1 mm
95÷515	700	370



3 t



3033/3T

030330030

Gato hidráulico de 3 toneladas con 4 ruedas, versión larga

- Especialmente adecuado para su uso en vehículos comerciales
- Ruedas de poliamida

H min-max mm	L mm	L1 mm
140÷520	1.180	370



3 t



GARANTÍA 3 AÑOS: antes de que pasen 30 días desde la fecha de compra del producto, envía un email a sat@beta-tools.com junto con la factura de compra, para ampliar la extensión gratuita de la garantía a 3 años.

3010T

Pareja de caballetes

	C max kg	H min+max mm	H1 mm	L mm	L1 mm		
3010T 2	2.000	280÷425	245	185	165	030100002	
3010T 3	3.000	285÷430	250	180	195	030100003	
3010T 6	6.000	400÷580	340	245	280	030100006	
3010T 10	10.000	471÷735	420	330	290	030100010	

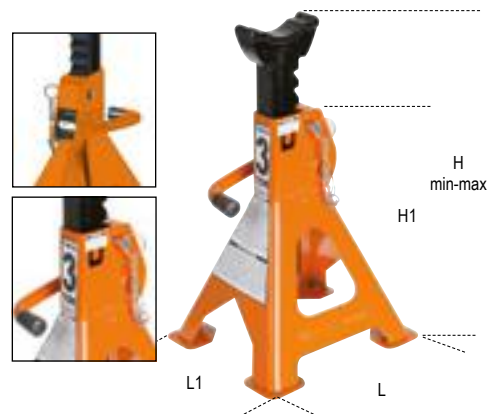

3010H

Caballete de serie pesada de 15 toneladas

	C max kg	H min+max mm	L mm	L1 mm		
3010H631-T15	15.000	445÷631	300	300	030100150	
3010H1077-T15	15.000	645÷1.077	300	300	030100165	



3010V

Caballete de serie pesada con ajuste de tornillo de 20 toneladas

	C max kg	H min+max mm	L mm	L1 mm		
3010V600-T20	20.000	410÷600	300	300	030100200	
3010V1090-T20	20.000	665÷1.090	300	300	030100220	

3011T

Gato hidráulico de botella



NUEVO	C max kg	H min+max mm	L mm		
3011T 2	2.000	174÷369	90	030110020	
3011T 3,5	3.500	170÷366	86	030110035	
3011T 5	5.000	203÷467	118	030110050	
3011T 10	10.000	220÷484	114	030110100	
3011T 15	15.000	230÷497	113	030110150	
3011T 20	20.000	245÷521	115	030110200	

3023 030230050

Sostén de foso y bajo elevador con ajuste de tornillo



H min-max mm	Ø mm
1.350÷2.030	300



3026

Gato de foso



	H min÷max mm	L mm	L1 mm	Ø mm
3026 0,3	1.120÷1.970	450	450	25
3026 0,5	1.140÷1.990	600	550	30
3026 1,0	1.140÷1.990	650	550	35



3026 0,3 030260003

Capacidad máxima: 300 kg

3026 0,5 030260005

Capacidad máxima: 500 kg

3026 1,0 030260010

Capacidad máxima: 1 t

3026/SP 030260505

Soporte universal para transmisiones

- Permite que un solo operario pueda desmontar y volver a montar las transmisiones de automóviles, vehículos comerciales y todoterrenos, de forma rápida y segura
- Adecuado para vástagos con \varnothing : 25-30-35-45 mm
- Capacidad máxima de carga: 150 kg
- Altura máxima: 250 mm



3009 030090001

Carro para movimiento de vehículos

- Capacidad máxima: 550 kg
- 4 rodillos pivotantes
- Ancho del rodillo 200 mm
- Para ruedas de hasta 240 mm de ancho
- Ruedas con rodamientos



IDEAL PARA:

- CARGA DE VEHÍCULOS ACCIDENTADOS EN GRÚAS
- TALLERES Y CARROCERÍAS
- MOVIMIENTO DE COCHES EN SALAS DE EXPOSICIÓN

3008N 030080110

Elevador y posicionador para ruedas de camiones individuales y gemelas

- Capacidad máxima: 500 kg
- Altura mínima: 120 mm
- Altura máxima: 650 mm
- Distancia entre rodillos: 429÷670 mm
- Dispositivo de seguridad de sobrecarga hidráulica
- Ruedas delanteras pivotantes



A	1.200
B	940
C	120
D	500
E	1030
F	429-670



3014SAR 030140360

Soporte de motor plegable y giratorio

- Capacidad máxima: 450 kg
- Fácil de plegar reduciendo notablemente su tamaño
- Permite la rotación de 360° del motor o del cambio
- Proporciona máxima seguridad y estabilidad durante el trabajo



3028

Prensa hidráulica



NUEVO

3028 15

030280015

57 kg

3028 20

030280020



98 kg

30 t

3028 30

030280030

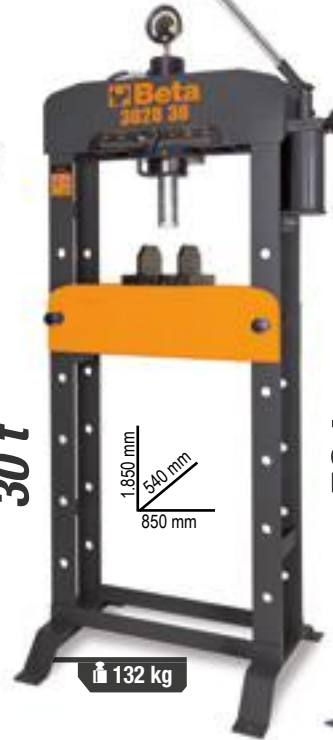

132 kg

50 t

3028 50

030280050



241 kg

	3028 15	3028 20	3028 30	3028 50
Capacidad máxima	15 t	20 t	30 t	50 t
Bomba manual de 2 velocidades	✓	✓	✓	✓
Pistón móvil	✓	✓	✓	✓
Seguridad hidráulica en caso de sobrecarga	✓	✓	✓	✓
Manómetro	✓	✓	✓	✓
Conjunto de prismas en V incluidos	✓	✓	✓	✓
Cabestrante	X	X	X	✓

30740

NUEVO

Llaves para tapón de horquilla

30740

030740001

Llave para tapón de horquilla electrónica Ohlins



30740/S

030740002

Llave para tapón de horquilla Sachs para DUCATI Multistrada



30740/M

030740003

Llave para tapón de horquilla Marzocchi para DUCATI 1199 y Hypermotard



30740/2

030740004

Llave para tapón de horquilla Ohlins para DUCATI con huella octogonal



3040C 030400002

Caballote trasero para moto, ajustable

- Pintura negra mate
- 4 ruedas de caucho termoplástico
- Incluye pareja de cursores en V
- Incluye pareja de cursores en L



3041C 030410002

Caballote delantero para moto, ajustable

- Pintura negra mate
- 4 ruedas de caucho termoplástico
- Incluye pareja de cursores de rodillos
- Incluye pareja de cursores de cono



3042C 030420002

Caballote delantero para manguito de dirección de moto

- Pintura negra mate
- 4 ruedas de caucho termoplástico
- Incluye kit de 8 pernos: Ø 13-15-15,5-17-19-20-21-27



3043C 030430002

Caballote para moto con monobrazo izquierdo

- Pintura negra mate
- 4 ruedas de caucho termoplástico



3050/CC 030500012

Caballote central de tornillo bajo bastidor para Custom, Enduro, Cross y Scooter

Incluye kit de soportes ajustables



3070B 030700100

Equilibradora estática manual

- Permite el equilibrado de las ruedas en el taller y los circuitos de competición
- Dotada de cojinetes de rodamientos/rodillos, nivel de posicionamiento y pies ajustables para máxima precisión
- Incluye tres tamaños de conos para bujes



3080/C15 030800015

Kit para abrir y ribetear cadenas

- Ø 3-4-5 mm
- + kit Regina



1927XM 019270030

12"

Pistola de impacto reversible compacta

- Mecanismo de impacto de martillo simple
- Botón de retroceso con una sola mano
- Tres niveles de potencia para el atornillado
- Expulsión del aire por el mango
- Gancho de equilibrado

Velocidad en vacío	rpm	10.000
Mecanismo de impacto		martillo simple
Par máximo	Nm	770
Capacidad tornillo/tuerca	Cl 8.8	M22●34 mm
Capacidad tornillo/tuerca	Cl 12.9	M18●27 mm
Rosca de admisión de aire	GAS	1/4"
Presión de funcionamiento	bar	6,2
Tamaño interior manguera (Ø)	mm	10
Consumo medio de aire	l/min	122



1927XM/K5 019270129

12"

Pistola de impacto reversible compacta + 5 vasos de impacto, en maletín



○ 720 17-19-21-22-24 mm

1,3 kg

2,8 kg

1927CD 019270007

12"

Pistola de impacto reversible en composite

- Mecanismo de impacto de martillo doble
- Ligera y equilibrada para una mayor facilidad de uso
- Par elevado
- Palanca reversible
- Tres niveles de potencia para el atornillado
- Expulsión del aire por el mango
- Con silenciador

Velocidad en vacío	rpm	7.000
Mecanismo de impacto		martillo doble
Par máximo	Nm	1.020
Capacidad tornillo/tuerca	Cl 8.8	M22●34 mm
Capacidad tornillo/tuerca	Cl 12.9	M18●27 mm
Rosca de admisión de aire	GAS	1/4"
Presión de funcionamiento	bar	6,2
Tamaño interior manguera (Ø)	mm	10
Consumo medio de aire	l/min	130



1927CD/K3 019270107

12"

Pistola de impacto reversible en composite + 3 vasos de impacto, en maletín



○ 720LC 17-19-21 mm

2,3 kg

4 kg

1927P 019270008

12"

Pistola de impacto reversible en composite

- Ligera y equilibrada para una mayor facilidad de uso
- Palanca reversible
- Tres niveles de potencia para el atornillado
- Expulsión del aire por el mango

Velocidad en vacío	rpm	7.500
Mecanismo de impacto		martillo doble
Par máximo	Nm	1.750
Capacidad tornillo/tuerca	Cl 8.8	M24●36 mm
Capacidad tornillo/tuerca	Cl 12.9	M20●30 mm
Rosca de admisión de aire	GAS	1/4"
Presión de funcionamiento	bar	6,2
Tamaño interior manguera (Ø)	mm	10
Consumo medio de aire	l/min	290



1927P/K3 019270118

12"

Pistola de impacto reversible en composite + 3 vasos de impacto, en maletín



○ 720LC 17-19-21 mm

2 kg

4 kg

1928XM 019280030

Pistola de impacto reversible compacta

- Mecanismo de impacto de martillo doble
- Increíblemente compacta y potente
- Botón de retroceso con una sola mano
- Tres niveles de potencia para el atornillado
- Expulsión del aire por el mango



Velocidad en vacío	rpm	4.800
Mecanismo de impacto		martillo doble
Par máximo	Nm	1.600
Capacidad tornillo/tuerca	Cl 8.8	M27●41 mm
Capacidad tornillo/tuerca	Cl 12.9	M24●36 mm
Rosca de admisión de aire	GAS	3/8"
Presión de funcionamiento	bar	6,2
Tamaño interior manguera (Ø)	mm	10
Consumo medio de aire	l/min	175

3/4"



1.600 Nm

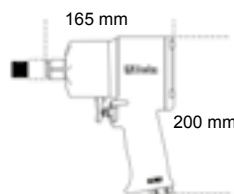

2,9 kg

1928CD 019280007

Pistola de impacto reversible en composite

- Excelente relación peso/potencia
- Palanca reversible
- Tres niveles de potencia para el atornillado
- Expulsión del aire por el mango
- Con silenciador

3/4"

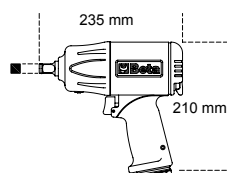

3,5 kg

Velocidad en vacío	rpm	4.500
Mecanismo de impacto		martillo doble
Par máximo	Nm	1.800
Capacidad tornillo/tuerca	Cl 8.8	M27●41 mm
Capacidad tornillo/tuerca	Cl 12.9	M24●36 mm
Rosca de admisión de aire	GAS	3/8"
Presión de funcionamiento	bar	6,2
Tamaño interior manguera (Ø)	mm	10
Consumo medio de aire	l/min	215

1928P 019280006

NUEVO

Pistola de impacto reversible en composite

- Mecanismo de impacto de martillo doble
- Ligera y equilibrada para una mayor facilidad de uso
- Palanca reversible
- Tres niveles de potencia para el atornillado ajustables eléctricamente
- Expulsión del aire por el mango
- Mango amortiguador de vibraciones

3/4"

ULTRA COMPACTA Y POTENTE



3,7 kg

Velocidad en vacío	rpm	5.000
Mecanismo de impacto		martillo doble
Par máximo	Nm	2.100
Capacidad tornillo/tuerca	Cl 8.8	M30●46 mm
Capacidad tornillo/tuerca	Cl 12.9	M27●41 mm
Rosca de admisión de aire	GAS	3/8"
Presión de funcionamiento	bar	6,2
Tamaño interior manguera (Ø)	mm	10
Consumo medio de aire	l/min	221

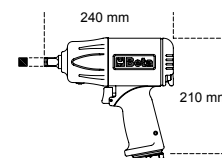

1932B10 019320040

Taladro reversible

- Robusto y manejable
- Portabrocas de auto-apriete
- Palanca reversible
- Mango antideslizante
- Expulsión del aire por el mango

Velocidad en vacío	rpm	1.800
Capacidad del portabrocas	mm	1+10
Potencia	kW	0,44
Rosca del eje		3/8" - 24 UNF
Rosca de admisión de aire	GAS	1/4"
Presión de funcionamiento	bar	6,2
Tamaño interior manguera (Ø)	mm	10
Consumo medio de aire	l/min	160

3/4"



2 kg

Ø 1/4" GAS
BSP

1930CD 019300022

Pistola de impacto reversible en composite

- Mecanismo de impacto de martillo doble
- Muy ligera y compacta
- Mango auxiliar
- Palanca reversible
- Tres niveles de potencia para el atornillado
- Expulsión del aire por el mango

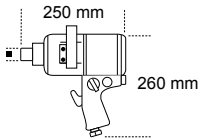

7,1 kg

Velocidad en vacío	rpm	4.000
Mecanismo de impacto		martillo doble
Par máximo	Nm	2.445
Capacidad tornillo/tuerca	Cl 8.8	M36●55 mm
Capacidad tornillo/tuerca	Cl 12.9	M30●46 mm
Rosca de admisión de aire	GAS	1/2"
Presión de funcionamiento	bar	6,2
Tamaño interior manguera (Ø)	mm	13
Consumo medio de aire	l/min	320

1922P3 019220013

Carraca reversible de impacto

- Mecanismo de impacto tipo "rocking dog" con martillo doble
- Facilidad de apriete: el sistema de masa batiente elimina la torsión de la muñeca al final del enroscado y reduce el tiempo de trabajo
- Compacta y potente: el par máximo alcanzable es muy superior con respecto al que se consigue con una carraca convencional
- Mango ergonómico de caucho



292 mm

12" **136 Nm**

1,5 kg

**PARES ELEVADOS
SIN GOLPES EN LA MUÑECA**

Velocidad en vacío	rpm	600
Par máximo	Nm	136
Capacidad tornillo/tuerca	Cl 8.8	M12●18 mm
Capacidad tornillo/tuerca	Cl 12.9	M10●16 mm
Rosca de admisión de aire	GAS	1/2"
Presión de funcionamiento	bar	6,2
Tamaño interior manguera (Ø)	mm	10
Consumo medio de aire	l/min	113

1930LH 019300030

Pistola de impacto reversible

- Mecanismo de impacto de martillo doble
- Eje prolongado de 8"
- Mango con nuevo diseño, con inclinación de 70° para una mayor comodidad
- Mango auxiliar lateral
- Tres niveles de potencia para el atornillado
- Expulsión del aire por la parte inferior



7,1 kg

Velocidad en vacío	rpm	6.000
Mecanismo de impacto		martillo doble
Par máximo	Nm	2.441
Capacidad tornillo/tuerca	Cl 8.8	M36●55mm
Capacidad tornillo/tuerca	Cl 12.9	M30●46mm
Rosca de admisión de aire	GAS	1/2"
Presión de funcionamiento	bar	6,2
Tamaño interior manguera (Ø)	mm	13
Consumo medio de aire	l/min	280

**EXCELENTE RELACIÓN
PESO/POTENCIA**

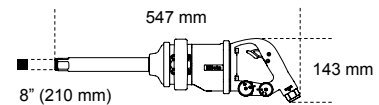

1921B1 019210001

Baby carraca reversible

- Muy ligera y compacta
- Cuerpo de composite
- Regulador de velocidad de tornillo
- Evacuación posterior con silenciador



Velocidad en vacío	rpm	350
Par máximo	Nm	24
Capacidad tornillo/tuerca	Cl 8.8	M7●11mm
Capacidad tornillo/tuerca	Cl 12.9	M6●10mm
Rosca de admisión de aire	GAS	1/4"
Presión de funcionamiento	bar	6,2
Tamaño interior manguera (Ø)	mm	8
Consumo medio de aire	l/min	68

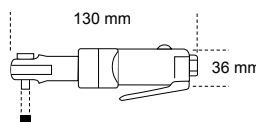

720LC/C3

007200653

1/2"

Juego de 3 vasos de impacto con protección plástica para tuercas de ruedas

○ 17-19-21 mm



720ME/C8

007200525

1/2"

Juego de 8 vasos de impacto con punta allen

○ 5-6-8-10-12-14-17-19 mm



728/C10

007280910

3/4"

Juego de 10 vasos de impacto hexagonales

○ 17-19-22-24-27-30-32-36-41-46 mm



1946

019460001

Remachadora

- Se suministra con boquillas intercambiables de 2,4-3,2-4,0-4,8 mm

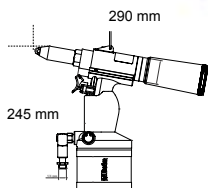

NUEVO



Potencia de tracción	N	8.000
Longitud de carrera	mm	14
Capacidad máxima remache	mm	Ø aluminio 4,8
Rosca de admisión de aire	GAS	1/4"
Presión de funcionamiento	bar	6,2
Tamaño interior manguera (Ø)	mm	6
Consumo medio de aire	l/min	1,2

1933IH

019330006

Amoladora recta de alta potencia

Se suministra con mandril de Ø 3 y 6 mm



800 g

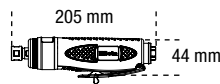

Velocidad en vacío	rpm	20.000
Capacidad del mandril	mm	3-6
Potencia	kW	0,75
Rosca de admisión de aire	GAS	1/4"
Presión de funcionamiento	bar	6,2
Tamaño interior manguera (Ø)	mm	10
Consumo medio de aire	l/min	370

1942A

019420000

Sierra alternativa

- Ideal para cortar carrocerías, escapes y silenciadores, en aluminio y plástico
- Equipada con mango de goma, tubo de evacuación en PVC y tubo de alimentación empalmado
- Expulsión del aire por la parte posterior



550 g

Carreras por minuto		10.000
Longitud de carrera	mm	10
Rosca de admisión de aire	GAS	1/4"
Presión de funcionamiento	bar	6,2
Tamaño interior manguera (Ø)	mm	8
Consumo medio de aire	l/min	75

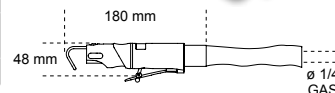

1947H

019470011

Pistola para masilla

- Pistola neumática para la extrusión de silicona y sellantes en cartuchos estándar de plástico o de aluminio
- Admite cartuchos estándar (215/218 x 50/51 mm) duros y blandos
- Válvula reductora de presión incorporada



Tamaño del tubo	mm	210x50
Capacidad del cartucho	ml	300/310
Rosca de admisión de aire	GAS	1/4"
Presión de funcionamiento	bar	4+8
Tamaño interior manguera (Ø)	mm	2,5
Consumo medio de aire	l/min	120

Ø 1/4" GAS BSP

Pistolas para inflar neumáticos

- Cuerpo completamente cubierto de goma a prueba de golpes
- Palanca operativa de metal
- Presión de funcionamiento: 0,5÷12 bar, 7÷174 psi
- Longitud del tubo: 58 cm
- Rotación de 360° del tubo
- Rosca de admisión de aire: 1/4"

1949GPA 019490018

- Función de alivio de presión
- Función solo de medición de presión



1949DGT/2 019490021

Pistola digital

- 4 unidades de medida: bar / psi / kpa / kgf
- Pantalla LCD retroiluminada
- Resolución: 0,05 bar
- Apagado automático después de 1,5 min
- Alimentación: 2 pilas AAA



1949T 019490040

Pistola de soplado progresiva telescópica

- Cuerpo de material compuesto resistente a los golpes y al desgaste
- Tubo telescópico de acero orientable: 165 mm ÷ 300 mm
- Inserción roscada de aluminio: 1/4" GAS hembra
- Presión de funcionamiento: 6÷8 bar
- Presión máxima de funcionamiento: 15 bar
- Consumo medio de aire: 144 l/min
- Temperatura de funcionamiento: -20 °C ÷ 70 °C

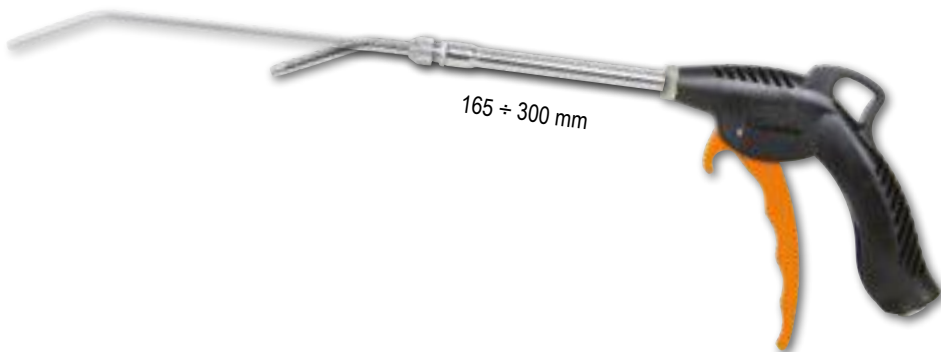

1949XS 019490025

NUEVO

Soplador progresivo

- Fabricado en aleación ligera
- El flujo de aire se puede ajustar girando el cabezal

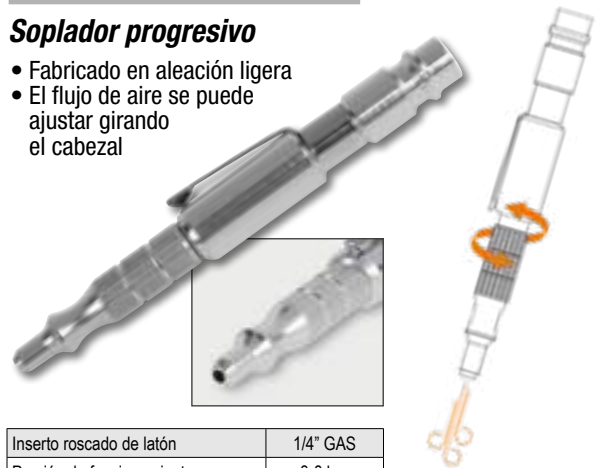

Insero roscado de latón	1/4" GAS
Presión de funcionamiento	3-8 bar
Presión máxima de funcionamiento	10 bar
Temperatura de funcionamiento	-20°C ÷ 70°C

1949BC 019490022

Pistola de soplado progresiva con boquilla de caucho

- Cuerpo de material compuesto de alta resistencia y a prueba de golpes
- Boquilla de caucho antiarañazos y reemplazable



BOQUILLA ANTIARAÑAZOS

Inserción roscada de aluminio	GAS	1/4"
Presión de funcionamiento	bar	6-8
Presión máxima de funcionamiento	bar	15
Consumo medio de aire	l/min	87
Temperatura de funcionamiento	°C	-20÷70

EASY

EN ISO 20345 2011

- PUNTERA DE ACERO
- PLANTILLA ANTIPERFORACIÓN DE ACERO FLEXIBLE

7241EN

S3 SRC

EU	
35	072410835
36	072410836
37	072410837
38	072410838
39	072410839
40	072410840
41	072410841
42	072410842
43	072410843
44	072410844
45	072410845
46	072410846
47	072410847
48	072410848

Zapatos de piel hidrorrepelente



EASY PLUS

METAL FREE EN ISO 20345 2011

- PUNTERA EN MATERIAL COMPUESTO
- PLANTILLA ANTIPERFORACIÓN EN FIBRA COMPUESTA

7220PEK

S3 SRC

EU	
35	072200235
36	072200236
37	072200237
38	072200238
39	072200239
40	072200240
41	072200241
42	072200242
43	072200243
44	072200244
45	072200245
46	072200246
47	072200247
48	072200248

Zapatos de piel hidrorrepelente con inserciones de nailon y refuerzo antiabrasión en la zona de la puntera



7243EN

S3 RS SRC

EU	
35	072430835
36	072430836
37	072430837
38	072430838
39	072430839
40	072430840
41	072430841
42	072430842
43	072430843
44	072430844
45	072430845
46	072430846
47	072430847
48	072430848

Botas de piel hidrorrepelente, desprendimiento rápido

DESPRENDIMIENTO RÁPIDO



7221PEK

S3 RS SRC

EU	
35	072210235
36	072210236
37	072210237
38	072210238
39	072210239
40	072210240
41	072210241
42	072210242
43	072210243
44	072210244
45	072210245
46	072210246
47	072210247
48	072210248

Botas de piel hidrorrepelente con inserciones de nailon y refuerzo antiabrasión en la zona de la puntera, desprendimiento rápido

DESPRENDIMIENTO RÁPIDO



7246E

S1P SRC

EU	
35	072460435
36	072460436
37	072460437
38	072460438
39	072460439
40	072460440
41	072460441
42	072460442
43	072460443
44	072460444
45	072460445
46	072460446
47	072460447
48	072460448

Zapatos de ante perforado



7222PEK

S1P SRC

EU	
35	072220135
36	072220136
37	072220137
38	072220138
39	072220139
40	072220140
41	072220141
42	072220142
43	072220143
44	072220144
45	072220145
46	072220146
47	072220147
48	072220148

Zapatos de ante perforado con inserciones de malla de alta transpiración



BASIC

EN ISO 20345 2011



- PUNTERA DE ACERO
- PLANTILLA ANTIPERFORACIÓN EN FIBRA COMPUESTA

7245BK

S3 RS SRC

EU	
35	072451235
36	072451236
37	072451237
38	072451238
39	072451239
40	072451240
41	072451241
42	072451242
43	072451243
44	072451244
45	072451245
46	072451246
47	072451247
48	072451248

Botas de soldador con cordones de piel hidropelente, protección frontal con cierre de velcro, desprendimiento rápido

DESPRENDIMIENTO RÁPIDO



FLEX

METAL FREE

EN ISO 20345 2011



- PUNTERA EN MATERIAL COMPUESTO
- PLANTILLA ANTIPERFORACIÓN EN FIBRA COMPUESTA
- MUY FLEXIBLES Y LIGEROS
- LOS PESOS APROXIMADOS INDICADOS CORRESPONDEN A LA TALLA 42

7213G

S1P SRC ESD

490 g

EU	
35	072130135
36	072130136
37	072130137
38	072130138
39	072130139
40	072130140
41	072130141
42	072130142
43	072130143
44	072130144
45	072130145
46	072130146
47	072130147
48	072130148

Zapatos de ante perforado con inserciones de malla de alta transpiración y refuerzo antiabrasión en la zona de la puntera



ACTIVE

METAL FREE

EN ISO 20345 2011



- PUNTERA EN MATERIAL COMPUESTO
- PLANTILLA ANTIPERFORACIÓN EN FIBRA COMPUESTA

7316NG

S1P SRC ESD

EU	
35	073160635
36	073160636
37	073160637
38	073160638
39	073160639
40	073160640
41	073160641
42	073160642
43	073160643
44	073160644
45	073160645
46	073160646
47	073160647
48	073160648

Zapatos de malla y ante, de alta transpiración, con soporte de estabilidad en el talón



7316NB

S1P SRC ESD

EU	
35	073160735
36	073160736
37	073160737
38	073160738
39	073160739
40	073160740
41	073160741
42	073160742
43	073160743
44	073160744
45	073160745
46	073160746
47	073160747
48	073160748

Zapatos de malla y ante, de alta transpiración, con soporte de estabilidad en el talón



7322SA

S3 SRC

EU	
35	073220435
36	073220436
37	073220437
38	073220438
39	073220439
40	073220440
41	073220441
42	073220442
43	073220443
44	073220444
45	073220445
46	073220446
47	073220447
48	073220448

Zapatos en tejido muy resistente a la abrasión, con soporte de estabilidad en el talón



FLEX

- PUNTERA EN MATERIAL COMPUESTO
- PLANTILLA ANTIPERFORACIÓN EN FIBRA COMPUESTA
- MUY FLEXIBLES Y LIGEROS
- LOS PESOS APROXIMADOS INDICADOS CORRESPONDEN A LA TALLA 42



7212B

S1P SRC ESD

EU	
35	072120235
36	072120236
37	072120237
38	072120238
39	072120239
40	072120240
41	072120241
42	072120242
43	072120243
44	072120244
45	072120245
46	072120246
47	072120247
48	072120248

490 g



Zapatos de ante perforado con inserciones de malla y refuerzo antiabrasión en la zona de la puntera



7212G

S1P SRC ESD

EU	
35	072120335
36	072120336
37	072120337
38	072120338
39	072120339
40	072120340
41	072120341
42	072120342
43	072120343
44	072120344
45	072120345
46	072120346
47	072120347
48	072120348

490 g



Zapatos de ante perforado con refuerzo antiabrasión en la zona de la puntera



7214G

S3 SRC ESD

EU	
35	072140235
36	072140236
37	072140237
38	072140238
39	072140239
40	072140240
41	072140241
42	072140242
43	072140243
44	072140244
45	072140245
46	072140246
47	072140247
48	072140248

500 g



Zapatos en acción de piel nabuk hidrorrepelente con refuerzo antiabrasión en la zona de la puntera



7218G

S3 RS SRC ESD

EU	
35	072180135
36	072180136
37	072180137
38	072180138
39	072180139
40	072180140
41	072180141
42	072180142
43	072180143
44	072180144
45	072180145
46	072180146
47	072180147
48	072180148

550 g



Botas en acción de piel nabuk hidrorrepelente con refuerzo antiabrasión en la zona de la puntera, desprendimiento rápido

DESPRENDIMIENTO RÁPIDO



7214FN

S3 SRC

EU	
35	072140035
36	072140036
37	072140037
38	072140038
39	072140039
40	072140040
41	072140041
42	072140042
43	072140043
44	072140044
45	072140045
46	072140046
47	072140047
48	072140048

500 g

Zapatos en acción de piel nabuk hidrorrepelente con refuerzo antiabrasión en la zona de la puntera

- Poliuretano monodensidad



7215FN

S3 SRC

EU	
35	072150135
36	072150136
37	072150137
38	072150138
39	072150139
40	072150140
41	072150141
42	072150142
43	072150143
44	072150144
45	072150145
46	072150146
47	072150147
48	072150148

490 g

Mocasines en acción de piel nabuk hidrorrepelente con refuerzo antiabrasión en la zona de la puntera

- Poliuretano monodensidad



O-GRAVITY

- SUELA EN EVA REFORZADA CON GOMA DE NITRIL DE ALTA RESISTENCIA
- SOPORTE DE ESTABILIDAD EN EL TALÓN
 - LIGEREZA EXTRAORDINARIA
- LOS PESOS APROXIMADOS INDICADOS CORRESPONDEN A LA TALLA 42



7356G

S3 HRO SRC

460 g

Zapatos muy ligeros de microfibra hidrorrepelente con inserciones en TPU

- Puntera en material compuesto
- Plantilla antiperforación en fibra compuesta
- Cuello "slip on" elástico para que resulte más fácil ponerse el zapato



EU	
38	073560038
39	073560039
40	073560040
41	073560041
42	073560042
43	073560043
44	073560044
45	073560045
46	073560046
47	073560047
48	073560048

7352A

S1P HRO SRC

450 g

Zapatos muy ligeros en tejido de malla de alta transpiración con inserciones en TPU

- Puntera en material compuesto
- Plantilla antiperforación en fibra compuesta
- Cuello "slip on" elástico para que resulte más fácil ponerse el zapato



EU	
38	073520038
39	073520039
40	073520040
41	073520041
42	073520042
43	073520043
44	073520044
45	073520045
46	073520046
47	073520047
48	073520048

7352B

S1P HRO SRC

450 g

Zapatos muy ligeros en tejido de malla de alta transpiración con inserciones en TPU

- Puntera en material compuesto
- Plantilla antiperforación en fibra compuesta
- Cuello "slip on" elástico para que resulte más fácil ponerse el zapato



EU	
38	073520138
39	073520139
40	073520140
41	073520141
42	073520142
43	073520143
44	073520144
45	073520145
46	073520146
47	073520147
48	073520148

7371V

S1PS HRO FO SR ESD

450 g

Zapatos muy ligeros en tejido de malla de alta transpiración

El color fluorescente y el diseño ultra transpirable añaden un toque de innovación al zapato

- Plantilla antiperforación en fibra compuesta
- Atadura tradicional
- Horma ancha



NUEVO



EN ISO 20345 2022



7372B

S1P HRO SRC

450 g

Zapatos muy ligeros en tejido trenzado resistente y de alta transpiración

- Atadura tradicional
- Horma ancha



EU	
38	073720038
39	073720039
40	073720040
41	073720041
42	073720042
43	073720043
44	073720044
45	073720045
46	073720046
47	073720047
48	073720048

7819G

Pantalón de trabajo multibolsillos con bolsillos volantes desmontables

- T/C canvas, 65% poliéster, 35% algodón, 260 g/m², gris
- Bolsillos para rodilleras y fondo de la pierna reforzados en poliéster 300D
- Entrepierna antidesgarro
- Inserciones de tejido elástico en el interior de la pierna y en la zona lumbar para facilitar los movimientos

XS	46	078190000
S	48	078190001
M	50	078190002
L	52	078190003
XL	54	078190004
XXL	56	078190005
XXXL	58	078190006



NUEVO

7880SC

Pantalón de trabajo de tejido elástico, negro

- T/C canvas, 63% poliéster, 34% algodón, 3% tejido elástico, 290 g/m²
- Entrepierna antidesgarro
- Cintura elástica
- Dos amplios bolsillos delanteros, uno con bolsillo pequeño con cierre de velcro
- Dos bolsillos traseros
- Amplio bolsillo lateral izquierdo con cierre de velcro
- Bolsillo porta-cinta métrica y franja porta-martillo
- Inserciones para rodilleras

XS	46	078800000
S	48	078800001
M	50	078800002
L	52	078800003
XL	54	078800004
XXL	56	078800005
XXXL	58	078800006



7850G

Pantalón de trabajo cargo

- 100% algodón, 240 g/m²
- Cintura elástica en los laterales
- Bolsillos laterales con inserciones reflectantes, gris con detalles verde fluor
- El pantalón de trabajo "cargo" de Beta es una solución moderna y sencilla para quienes desean una prenda cómoda, pero sin renunciar al estilo



XS	46	078500100
S	48	078500101
M	50	078500102
L	52	078500103
XL	54	078500104
XXL	56	078500105
XXXL	58	078500106
XXXXL	60	078500107



NUEVO

7528

Pantalón vaquero de trabajo de tejido elástico

- 98% algodón denim, 2% tejido elástico, 10 OZ
- Lavado a la piedra
- Dos amplios bolsillos delanteros
- Dos bolsillos traseros
- Amplio bolsillo lateral izquierdo con cierre de velcro y bolsillo porta-piezas pequeñas
- Bolsillo porta-cinta métrica y franja porta-martillo

XS	46	075280046
S	48	075280048
M	50	075280050
L	52	075280052
XL	54	075280054
XXL	56	075280056
XXXL	58	075280058



7529

Bermuda vaquera de trabajo de tejido elástico

- 98% algodón denim, 2% tejido elástico, 10 OZ
- Lavado a la piedra
- Dos amplios bolsillos delanteros
- Dos bolsillos traseros
- Amplio bolsillo lateral izquierdo con cierre de velcro y bolsillo porta-piezas pequeñas
- Bolsillo porta-cinta métrica y franja porta-martillo

XS	46	075290046
S	48	075290048
M	50	075290050
L	52	075290052
XL	54	075290054
XXL	56	075290056
XXXL	58	075290058



7548M

Camiseta con estampado moderno, negra

NUEVO

- 100% algodón, 150 g/m²



XS	075480400
S	075480401
M	075480402
L	075480403
XL	075480404
XXL	075480405
XXXL	075480406

7548C

Camiseta con estampado clásico, negra

NUEVO

- 100% algodón, 150 g/m²



XS	075480500
S	075480501
M	075480502
L	075480503
XL	075480504
XXL	075480505
XXXL	075480506

7550N

Camiseta técnica de trabajo

- 70% poliéster 37.5®
- 30% malla de poliéster reversible
- 120 g/m²



XS	075500500
S	075500501
M	075500502
L	075500503
XL	075500504
XXL	075500505
XXXL	075500506

- Negra con inserciones grises en costados y hombros



Tecnología 37.5®: permite trabajar más cómodamente, mantenerse con frío o con calor, dependiendo de la humedad en contacto con la piel

7547

Polo de manga corta, con 3 botones

- 100% algodón, 200 g/m²



7547BL
AZUL

7547N
NEGRO

	NEGRO	AZUL
XS	075470400	075470200
S	075470401	075470201
M	075470402	075470202
L	075470403	075470203
XL	075470404	075470204
XXL	075470405	075470205
XXXL	075470406	075470206

7642G

Sudadera de cuello redondo, gris melange e inserciones negras

NUEVO

- 60% algodón, 40% poliéster, 240 g/m²

La sudadera de cuello redondo de Beta es la combinación perfecta entre comodidad y un look moderno.

COMODIDAD El tejido suave y cálido permite trabajar con el máximo confort. Gracias al cuello, los puños y el bajo de canalé elástico, la prenda resulta aún más práctica y funcional.

LOOK MODERNO Los detalles fluorescentes, las costuras de colores y las inserciones reflectantes aportan a la prenda un toque de singularidad y estilo.

XS	076420000
S	076420001
M	076420002
L	076420003
XL	076420004
XXL	076420005
XXXL	076420006



7636N

Micro forro polar con cremallera corta, negro con detalles reflectantes

NUEVO

- 100% poliéster, 180 g/m²

El micro forro polar combina líneas sencillas con comodidad y practicidad.

LÍNEAS SENCILLAS Y ESENCIALES

El color negro y los detalles reflectantes dan como resultado un estilo sencillo, que puede combinarse con cualquier prenda de la gama Beta.

COMODIDAD Y PROTECCIÓN El tejido polar muy ligero hace que la prenda resulte muy cómoda y práctica para el trabajo, sin renunciar a la protección contra el frío.

XS	076360500
S	076360501
M	076360502
L	076360503
XL	076360504
XXL	076360505
XXXL	076360506



7654N

Micro forro polar de tejido elástico, con cremallera corta, negro

- 95% poliéster, 5% spandex, 180 g/m²
- Puños elásticos
- Bolsillo en el pecho con cierre de cremallera vertical
- Inserciones de poliéster en los bolsillos del pecho y de las mangas

XS	076540000
S	076540001
M	076540002
L	076540003
XL	076540004
XXL	076540005
XXXL	076540006



7657N

Forro polar de tejido elástico, con cremallera larga, negro

- 95% poliéster, 5% spandex, 280 g/m²
- Puños elásticos
- Dos bolsillos grandes en la cintura con cierre de cremallera
- Bolsillo en el pecho con cierre de cremallera vertical
- Dos bolsillos interiores
- Inserciones de poliéster en los bolsillos del pecho y de las mangas

XS	076570000
S	076570001
M	076570002
L	076570003
XL	076570004
XXL	076570005
XXXL	076570006



7579QN

Chaleco de trabajo en doble material, para garantizar resistencia y protección contra el frío

- Hombros: softshell 96% poliéster, 4% spandex

S	075790201
M	075790202
L	075790203
XL	075790204
XXL	075790205
XXXL	075790206



- Tejido exterior del pecho y de la espalda: 100% nailon 300D, resistente al agua y al desgaste
- Tejido interior: 100% poliéster
- Relleno: 100% poliéster
- Cierre frontal con cremallera
- Dos bolsillos en la cintura con cierre de cremallera
- Bolsillo exterior en el pecho con cierre de cremallera
- Bolsillo interior en el pecho con cierre de cremallera vertical
- Dos bolsillos interiores en la cintura
- Acolchado

S	077800201
M	077800202
L	077800203
XL	077800204
XXL	077800205
XXXL	077800206



7780QN

Bomber de trabajo, con capucha, en doble material, impermeable para garantizar resistencia y protección contra el frío

- Hombros, mangas y capucha: softshell 96% poliéster, 4% spandex
- Capucha acolchada y forrada, con ajustadores de cordón
- Puños ajustadores de velcro

7750N

Bomber de trabajo multibolsillos, negra

- 100% poliéster, relleno 100% poliéster, 120 g/m²

Bomber de trabajo para garantizar resistencia y comodidad en cualquier situación de trabajo.

PROTECCIÓN El poliéster 100% tanto para el textil como para el relleno asegura una extraordinaria resistencia y protección contra el frío, ofreciendo una prenda sencilla, pero funcional.

COMODIDAD Los dos bolsillos en el pecho y los bolsillos en la cintura con cierre de cremallera son la solución óptima para que la prenda resulte práctica y funcional.

PERSONALIZACIÓN El bolsillo interno permite personalizar completamente la prenda.

NUEVO

XS	077500000
S	077500001
M	077500002
L	077500003
XL	077500004
XXL	077500005
XXXL	077500006
XXXXL	077500007



7669N

Chaqueta de trabajo ligera multibolsillos, de tejido elástico

- Tejido: 86% nailon, 14% spandex, 140 g/m²

- Resistente al agua, cortavientos, transpirable y de secado rápido
- Capucha desmontable, forrada, con ajustadores de cordón
- Mangas desmontables
- Cierre frontal con cremallera
- Un bolsillo en el pecho con cierre de cremallera
- Dos bolsillos en la cintura con cierre de cremallera
- Un bolsillo interior
- Puños elásticos

XS	076690000
S	076690001
M	076690002
L	076690003
XL	076690004
XXL	076690005
XXXL	076690006



EASY TWILL

- T/C Twill, 65% poliéster, 35% algodón
- 180 g/m²

- Inserciones de poliéster/PU Oxford, 220 g/m²

Beta **EASY LIGHT**

7860

Pantalón ligero de trabajo

NUEVO

XS	078600800	078600700
S	078600801	078600701
M	078600802	078600702
L	078600803	078600703
XL	078600804	078600704
XXL	078600805	078600705
XXXL	078600806	078600706
XXXXL	078600807	078600707
5XL	078600808	078600708

NUEVO



7860G
GRIS

NUEVO

7860B
AZUL

7861

Bermuda ligera de trabajo

NUEVO

XS	078610800	078610700
S	078610801	078610701
M	078610802	078610702
L	078610803	078610703
XL	078610804	078610704
XXL	078610805	078610705
XXXL	078610806	078610706
XXXXL	078610807	078610707
5XL	078610808	078610708

NUEVO



7860G
GRIS

NUEVO

7861B
AZUL

7863G

Peto ligero de trabajo

XS	078630800
S	078630801
M	078630802
L	078630803
XL	078630804
XXL	078630805
XXXL	078630806
XXXXL	078630807
5XL	078630808

NUEVO



7865

Mono ligero de trabajo

NUEVO

XS	078650800	078650700
S	078650801	078650701
M	078650802	078650702
L	078650803	078650703
XL	078650804	078650704
XXL	078650805	078650705
XXXL	078650806	078650706
XXXXL	078650807	078650707
5XL	078650808	078650708

NUEVO



7865G
GRIS

NUEVO

7865B
AZUL

7867

Chaleco ligero de trabajo

NUEVO

XS	078670800	078670700
S	078670801	078670701
M	078670802	078670702
L	078670803	078670703
XL	078670804	078670704
XXL	078670805	078670705
XXXL	078670806	078670706
XXXXL	078670807	078670707
5XL	078670808	078670708

NUEVO

NUEVO

7867B
AZUL



7867G
GRIS

7869G

Chaqueta ligera de trabajo

XS	078690800
S	078690801
M	078690802
L	078690803
XL	078690804
XXL	078690805
XXXL	078690806
XXXXL	078690807
5XL	078690808

NUEVO



EASY CANVAS

- T/C Canvas, 65% poliéster, 35% algodón

- 260 g/m²
- Gris



7900G

Pantalón de trabajo

- Inserciones en Oxford PU 220 g/m²

XS	46	079000800
S	48	079000801
M	50	079000802
L	52	079000803
XL	54	079000804
XXL	56	079000805
XXXL	58	079000806
XXXXL	60	079000807



7901G

Bermuda de trabajo

- Inserciones en Oxford PU 220 g/m²

XS	46	079010800
S	48	079010801
M	50	079010802
L	52	079010803
XL	54	079010804
XXL	56	079010805
XXXL	58	079010806
XXXXL	60	079010807



7903G

Peto de trabajo

- Inserciones en Oxford PU 220 g/m²

XS	079030800
S	079030801
M	079030802
L	079030803
XL	079030804
XXL	079030805
XXXL	079030806
XXXXL	079030807



7905G

Mono de trabajo

- Inserciones en Oxford PU 220 g/m²

XS	079050800
S	079050801
M	079050802
L	079050803
XL	079050804
XXL	079050805
XXXL	079050806
XXXXL	079050807



7907G

Chaleco de trabajo

- Inserciones en Oxford PU 220 g/m²

XS	079070800
S	079070801
M	079070802
L	079070803
XL	079070804
XXL	079070805
XXXL	079070806
XXXXL	079070807



7909G

Chaqueta de trabajo

- Inserciones en Oxford PU 220 g/m²

XS	079090800
S	079090801
M	079090802
L	079090803
XL	079090804
XXL	079090805
XXXL	079090806
XXXXL	079090807





CONOCE Y VISITA NUESTRA PÁGINA WEB
www.beta-tools.es

SÍGUENOS EN REDES SOCIALES @betaiberia



SUSCRÍBETE A NUESTRA NEWSLETTER
para estar al día de las **NOVEDADES** más importantes de **BETA**





Beta
AMBASSADOR

FABIO QUARTARARO

Partnership 2023

2023 MotoGP
World Championship

