



**pure**  
ILUMINACION

**CATÁLOGO  
GENERAL**

ABRIL **2026**



**5739-824RPP-WH-CCT**

**5739-838RPP-WH-CCT**



**5739-824RPP-BK-CCT**

**5739-838RPP-BK-CCT**

# DINAMARCA

**5739-824RPP-BK-CCT**

*negro mate*

**5739-824RPP-WH-CCT**

*negro mate*

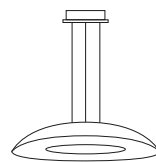

400

**5739-838RPP-BK-CCT**

*negro mate*

**5739-838RPP-WH-CCT**

*negro mate*

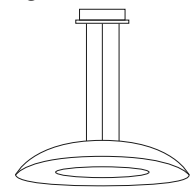

600



El colgante Dinamarca destaca por su estética minimalista y su luz indirecta suave que evita deslumbramientos. Su diseño circular proyecta la iluminación hacia el difusor interno, creando una atmósfera confortable y arquitectónica. Fabricado con líneas puras y contemporáneas, está disponible en terminación blanco mate o negro mate, integrándose en proyectos residenciales y comerciales modernos. Incorpora tecnología LED integrada y dimerizable, con selector de temperatura de color entre cálida (3000K) y neutra (4000K), adaptándose a distintas necesidades. Disponible en dos tamaños, ofrece versatilidad para mesas de comedor, livings y espacios decorativos en restaurantes, hoteles o recepciones.

Categoría: iluminación interior / colgante  
 Estilo: Contemporáneo/moderno  
 Lúmenes: 1680-2660lm  
 Medida: Ø 400 mm / Ø 600 mm  
 Temperatura color: 3000K (cálida) / 4000K (neutra)  
 CRI: 90  
 Fuente de luz: LED integrado, 24 Watts - 38 Watts  
 Entrada: 220V, 50Hz  
 Dimming: Triac  
 Vida útil: 50000 Horas  
 Construcción: Acero  
 Driver: Oculto dentro del dispositivo  
 Clasificación de seguridad: TUV Rheinland Certificate  
 Garantía: 2 años  
 Ubicación: Seco



El Colgante Osaka combina la calidez de la madera con líneas minimalistas en una pantalla circular que ofrece iluminación dual: luz indirecta superior para realzar el ambiente y panel LED inferior de alta eficiencia. Disponible en dos diámetros, 42 cm y 56 cm (Big), es ideal para comedores, barras, livings y espacios comerciales. Con 25W LED dimerizable y temperatura de color 3000K, brinda una luz cálida, ajustable y de bajo consumo. Se presenta en dos acabados: negro mate exterior con interior en madera oscura y blanco mate exterior con interior en madera clara. Osaka logra un balance perfecto entre diseño decorativo y tecnología LED, aportando carácter, calidez y funcionalidad a cualquier proyecto de iluminación.

**Categoría:** iluminación interior / colgante  
**Estilo:** Contemporáneo/moderno  
**Lúmenes:** 1800lm  
**Medida:** Ø 420 mm / Ø 560 mm  
**Temperatura color:** 3000K  
**CRI:** 90  
**Fuente de luz:** LED integrado, 25 Watts  
**Entrada:** 220V, 50Hz  
**TRIAC Dimming:** 100-10%  
**Vida útil:** 50000 Horas  
**Construcción:** Cuerpo de acero con difusor acrílico  
**Driver:** Oculto dentro del dispositivo  
**Clasificación de seguridad:** TUV Rheinland Certificate  
**Garantía:** 2 años  
**Ubicación:** Seco



**5890L-825-DWD/BK-3**  
**5890L-825-WD/WH-3**



**5890S-825-DWD/BK-3**  
**5890S-825-WD/WH-3**

# OSAKA

**5890S-825-DWD/BK-3**

*negro con madera oscura*

**5890S-825-WD/WH-3**

*negro con madera oscura*

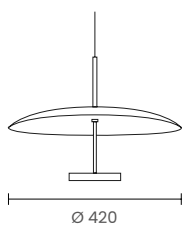

**5890L-825-DWD/BK-3**

*negro con madera oscura*

**5890L-825-WD/WH-3**

*negro con madera oscura*

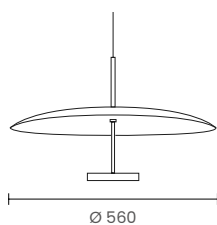



5822-850RLP-BK-CCT

# SEÚL

**5822-850RLP**

*negro mate*

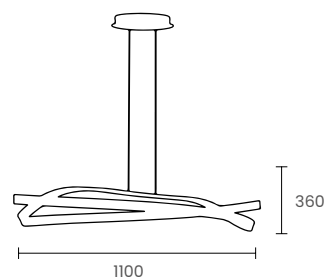



Colgante LED de diseño contemporáneo que combina estética y funcionalidad en una pieza decorativa. Fabricado en aluminio con terminación negro mate, brinda una iluminación eficiente, uniforme y confortable gracias a su potencia de 50W. Es dimerizable, permitiendo regular la intensidad según el ambiente, e incorpora selector de temperatura de color para elegir entre luz cálida (3000K) o neutra (4000K).

Con unas medidas de 110 cm de largo por 36 cm de ancho, es ideal para lucirse sobre mesas de comedor, islas o espacios modernos donde la iluminación tiene un rol protagonista.

**Categoría:** iluminación interior / colgante

**Estilo:** Contemporáneo/moderno

**Lúmenes:** 3750lm

**Medida:** 1100 x 360mm

**Temperatura color:** 3000K (cálida) / 4000K (neutra)  
CRI: 90

**Fuente de luz:** LED integrado, 50 Watts

**Entrada:** 220V, 50Hz

**Dimming:** Triac

**Vida útil:** 50000 Horas

**Construcción:** Perfil de aluminio plano curvado

**Driver:** Oculto dentro del dispositivo

**Clasificación de seguridad:** TUV Rheinland Certificate

**Garantía:** 2 años

**Ubicación:** Seco



La lámpara de pie Tokio Floor presenta una silueta ligera y escultórica que combina equilibrio estructural y tecnología LED. Su arco elegante regulable sostiene un anillo luminoso que proyecta luz hacia arriba y hacia abajo, generando simultáneamente iluminación ambiental e iluminación funcional. La estructura en negro mate se complementa con una base sólida de mármol tipo Carrara negro con delicadas vetas blancas, aportando estabilidad y un carácter sofisticado al diseño. Tokio Floor es una pieza contemporánea pensada para espacios residenciales y proyectos de interiorismo donde la luz se convierte en protagonista.

**Categoría:** iluminación interior / lámpara de pie  
**Estilo:** Contemporáneo/moderno  
**Lúmenes:** 1750+1750lm  
**Medida:** Ø 600 mm / altura 2100 mm  
**Temperatura color:** 3000K  
**CRI:** 90  
**Fuente de luz:** LED integrado, 25+25 Watts  
**Entrada:** 220V, 50Hz  
**TRIAC Dimming:** 100-10%  
**Vida útil:** 50000 Horas  
**Construcción:** Cuerpo de acero con difusor acrílico y base mármol tipo Carrara negro  
**Driver:** Oculto dentro del dispositivo  
**Clasificación de seguridad:** TUV Rheinland Certificate  
**Garantía:** 2 años  
**Ubicación:** Seco



5373D-860F-BK-3

# TOKIO FLOOR

**5373D-860F**

*negro mate*

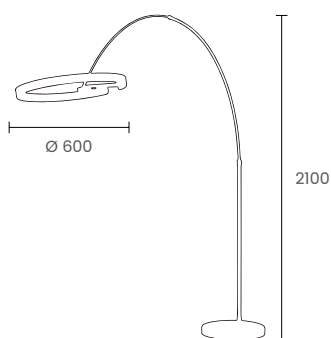



**MB3001-WH**



**MB3001-BK**

# VALENCIA

**MB3001-BK**

*negro mate*

**MB3001-WH**

*blanco mate*

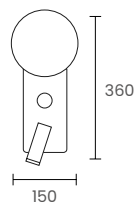



Aplique de cabecera de líneas minimalistas, ideal para dormitorios modernos. Su diseño combina funcionalidad y estética, integrándose fácilmente en distintos espacios con una iluminación práctica y elegante.

Incorpora dos fuentes de luz independientes: un spot orientable para lectura y una luz circular indirecta trasera que genera un halo suave y acogedor. Además, cuenta con encendido independiente y dimmer para regular la intensidad según cada momento.

Para mayor comodidad, incluye puertos USB y USB-C, permitiendo cargar dispositivos sin necesidad de tomas adicionales. Una solución completa que une confort, tecnología y diseño en un solo producto.

**Categoría:** iluminación interior / aplique de cabecera LED con Luz Indirecta + spot de lectura

**Estilo:** Contemporáneo/moderno

**Lúmenes:** 210+600lm indirecta

**Medida:** 360 x 150mm

**Temperatura color:** 3000K

**CR:** 90

**Fuente de luz:** LED integrado, Spot: 3 Watts Luz indirecta: 10 Watts

**Entrada:** 220V, 50Hz

**Dimming:** Triac

**Vida útil:** 50000 Horas

**Construcción:** Acero

**Driver:** Oculto dentro del dispositivo

**Clasificación de seguridad:** TUV Rheinland Certificate

**Garantía:** 2 años

**Ubicación:** Seco



Plafón LED Canton, con un diseño ultra moderno y elegante, este plafón circular de 60 y 45 cm está construido con un perfil de aluminio plano y curvado que posee una fuente de luz LED con 34 y 40 Watts de potencia y color de luz cálida (3000K). La familia Canton está disponible en 3 acabados, Blanco Mate, Negro Mate y Dorado mate cepillado. Esta colección resaltará cualquier ambiente mediante una luz general dimerizable y potente destacando lugares modernos y minimalistas.

Categoría: iluminación interior / plafón  
 Estilo: Contemporáneo/moderno  
 Lúmenes: 1200-2550 lm  
 Medida: Ø 600 mm / altura del cuerpo 235 mm  
 Ø 450 mm / altura del cuerpo 200 mm  
 Temperatura color: 3000K  
 CRI: 90  
 Fuente de luz: LED integrado, 34 Watts - 40 Watts  
 Entrada: 220V, 50Hz  
 TRIAC Dimming: 100-10%  
 Vida útil: 50000 Horas  
 Construcción: Cuerpo de acero con difusor acrílico  
 Driver: Oculto dentro del dispositivo  
 Clasificación de seguridad: TUV Rheinland Certificate  
 Garantía: 2 años  
 Ubicación: Seco



**MX19264-600-WH**  
**5822-840RC-WH-CCT**



**MX19264-600-BK**  
**5822-840RC-BK-CCT**



# CANTON

**MX19264-600**

*blanco mate, negro mate y dorado*

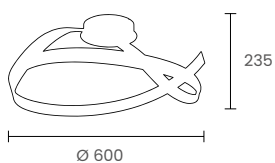

**5822-840RC**

*blanco mate, negro mate y dorado*

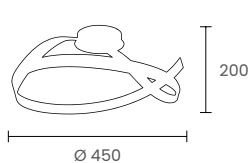

**MX19264-600-BG**

**5822-840RC-GD-CCT**



**MX19264-1 BK**



**MX19264-1 BG**



**MX19264-1 WH**

# CANTON 1

**MX19264-1**

*blanco mate, negro mate y dorado*

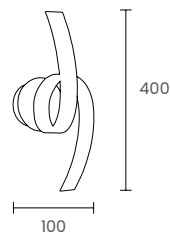



Aplique LED Canton 1, es un aplique con diseño ultra moderno que mantiene líneas simples con ligeras curvas. Posee tecnología LED de 13w de potencia con una luz cálida (3000K), está construido en aluminio. Disponible en terminación negro mate y blanco y dorado mate, este aplique será el complemento ideal para cualquier espacio moderno.

**Categoría:** iluminación interior / aplique  
**Estilo:** Contemporáneo/moderno  
**Lúmenes:** 1000lm  
**Medida:** 400 x 100mm  
**Temperatura color:** 3000K  
**CRI:** 90  
**Fuente de luz:** LED integrado, 13 Watts  
**Entrada:** 220V, 50Hz  
**Dimming:** Triac  
**Vida útil:** 50000 Horas  
**Construcción:** Cuerpo de hierro y difusor de acrílico  
**Driver:** Oculto dentro del dispositivo  
**Clasificación de seguridad:** TUV Rheinland Certificate  
**Garantía:** 2 años  
**Ubicación:**



Plafón LED Detroit , con un diseño futurista y elegante , este plafón cuadrado de 50 cm, esta construído con un perfil de aluminio curvo que posee una fuente de Luz LED con 32 Watts de potencia y color de luz cálida (3000K) y luz Neutra (4000k). Con un acabado Cromado. Esta colección resaltar  cualquier ambiente mediante una luz general , destacando lugares modernos y minimalistas. Posee 3 intensidades de luz y al posibilidad de seleccionar luz c lida o neutra.

Categor a: iluminaci n interior / aplique  
 Estilo: Contempor neo/moderno  
 L menes: 2500lm  
 Medida: 500 x 500 x 60 mm /600 x 380 x 60 mm  
 Temperatura color: CCT 3000/4000K  
 CRI: 90  
 Fuente de luz: LED integrado, 32 Watts  
 Entrada: 220V, 50Hz  
 Dimming: 3 intensidades de luz  
 Vida  til: 50000 Horas  
 Construcci n: Cuerpo de hierro y difusor de acr lico  
 Driver: Oculto dentro del dispositivo  
 Clasificaci n de seguridad: TUV Rheinland Certificate  
 Garant a: 2 a os  
 Ubicaci n:



MX18913-2C-CHR



MX18913-2B CHR

# DETROIT

MX18913-2B CHR

*chromo*

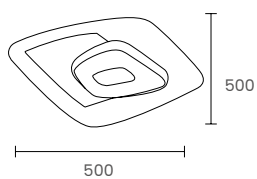

MX18913-2C-CHR

*chromo*

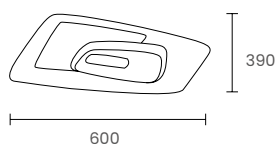

NEW VERSION!

4 in 1

5712-824RC-WH-TR-CCT



Dorado mate



Blanco



Madera oscura



Madera clara

# QUEBEC

## MD18650-1

base blanco mate y 4 acabados magnéticos intercambiables

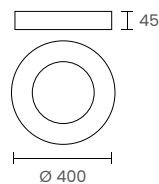

## MD18650-1

base blanco mate y 4 acabados magnéticos intercambiables

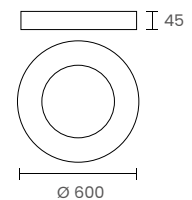



El Plafón LED Quebec es una luminaria compuesta por 2 piezas que se fusionan a la perfección para conseguir una agradable iluminación indirecta en cualquier ambiente. Esta serie "4 en 1" está disponible en base blanco mate y 4 frentes magnéticos e intercambiables (acabado madera clara, madera oscura, dorado mate cepillado, y todo blanco) para que puedas cambiar la que más te guste. Con una fuente de luz LED 3000k o 4000k seleccionable con switch interno. Quebec es la luminaria ideal para un estilo minimalista que crea una atmósfera cálida y agradable.

**Categoría:** iluminación interior / plafón  
**Estilo:** Contemporáneo/moderno  
**Lúmenes:** 1500 /4000lm  
**Medida:** Ø 400/600 mm / altura del cuerpo 45 mm  
**Temperatura color:** 2 CCT by switch 3000/4000K  
**CRI:** 90  
**Fuente de luz:** LED integrado, 24/38 Watts  
**TRIAC Dimming:** 100-10%  
**Vida útil:** 50000 Horas  
**Construcción:** Acero  
**Driver:** Oculto dentro del dispositivo  
**Clasificación de seguridad:** TUV Rheinland Certificate  
**Garantía:** 2 años  
**Ubicación:** Seco



**5373RC-840RC-BG-3**



**5373RC-840RC-BK-3**



**5373RC-840RC-WD-3**



**5373RC-840RC-WH-3**

# TOKIO

**5373RC-840RC-BK-3**

*negro mate*

**5373RC-840RC-BG-3**

*dorado*

**5373RC-840RC-WH-3**

*blanco mate*

**5373RC-840RC-WD-3**

*blanco mate y madera*

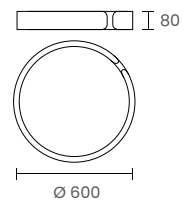



El plafón LED Tokio presenta un diseño circular único en forma de C. Construido con un robusto marco de aluminio con un difusor de silicona de primera calidad, el perfil circular de montaje empotrado emite una suave luminancia hacia su mesa. Esta luminaria es regulable y está disponible en múltiples acabados: negro mate, blanco mate, oro cepillado y blanco mate con madera. Es un complemento perfecto para su decoración moderna o contemporánea.

**Categoría:** iluminación interior / plafón  
**Estilo:** Contemporáneo/moderno  
**Lúmenes:** 2800lm  
**Medida:** Ø 600 mm / altura del cuerpo 80 mm  
**Temperatura color:** 3000K  
**CRI:** 90  
**Fuente de luz:** LED integrado, 42 Watts  
**Entrada:** 220V, 50Hz  
**TRIAC Dimming:** 100-10%  
**Vida útil:** 50000 Horas  
**Construcción:** Cuerpo de aluminio, metal y difusor con silicona  
**Driver:** Oculto dentro del dispositivo  
**Clasificación de seguridad:** TUV Rheinland Certificate  
**Garantía:** 2 años  
**Ubicación:** Seco



La línea Tokio presenta un diseño circular único en forma de C con opciones de luz hacia arriba y hacia abajo. Construido con un marco de aluminio resistente con difusores de silicona de primera calidad, el perfil circular suspendido emite una iluminación suave hacia abajo, hacia la mesa. Esta lámpara colgante es regulable, se puede colgar en altura y está disponible en varios acabados: negro mate y dorado. Esta lámpara colgante es un complemento perfecto para su decoración moderna o contemporánea.

**Categoría:** iluminación interior / colgante  
**Estilo:** Contemporáneo/moderno  
**Lúmenes:** 3000lm  
**Medida:** Ø 600 mm / altura del cuerpo 50 mm  
**Temperatura color:** 3000K  
**CRI:** 90  
**Fuente de luz:** LED integrado, 42 Watts  
**Entrada:** 220V, 50Hz  
**TRIAC Dimming:** 100-10%  
**Vida útil:** 50000 Horas  
**Construcción:** Perfil de aluminio con difusor de PC  
**Driver:** Oculto dentro del dosel  
**Clasificación de seguridad:** TUV Rheinland Certificate  
**Garantía:** 2 años  
**Ubicación:** Seco



5373-842ROP-BK-3

# TOKIO

**5373-842ROP-BK-3**

*negro mate*

**5373-842ROP-BG-3**

*dorado*

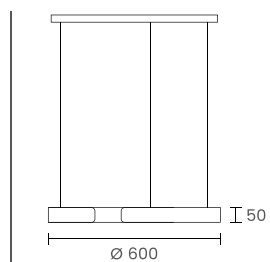



5636-850ROP-BK/CG-CCT



5636-850ROP-WH/CG-CCT

# BUENOS AIRES

**5636-850ROP-WH/CG-CCT**

*blanco mate y champagne*

**5636-850ROP-BK/CG-CCT**

*negro mate y champagne*

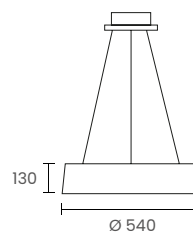



La serie Buenos Aires representa un toque moderno a la clásica lámpara de techo con pantalla. La lámpara colgante LED integrada presenta un exclusivo diseño de tambor cónico, con un vacío central, es una pantalla con luz LED oculta que emite una luz perfectamente cálida hacia abajo. Construido con un marco de aluminio y un difusor acrílico oculto de primera calidad, el tambor cónico suspendido emite una suave luminosidad hacia abajo. Esta lámpara colgante es orientable, se puede colgar en altura y está disponible en varios acabados: exterior blanco mate e interior oro champagne o exterior negro mate e interior oro champagne. El dosel está acabado a juego con el accesorio.

**Categoría:** iluminación interior / colgante  
**Estilo:** Contemporáneo/moderno  
**Lúmenes:** 4800lm  
**Medida:** Ø 540 mm / altura del cuerpo 130 mm  
**Temperatura color:** 3000K  
**CRI:** 90  
**Fuente de luz:** LED integrado, 50 Watts  
**Entrada:** 220V, 50Hz  
**TRIAC Dimming:** 100-10%  
**Vida útil:** 50000 Horas  
**Construcción:** Cuerpo de aluminio con difusor acrílico  
**Driver:** Oculto dentro del dispositivo  
**Clasificación de seguridad:** TUV Rheinland Certificate  
**Garantía:** 2 años  
**Ubicación:** Seco



Aplique LED Malasia, es un aplique con diseño contemporáneo que mantiene líneas tradicionales pero con tecnología LED de 18w de potencia y la posibilidad de seleccionar luz cálida (3000K), neutra (4000K) o fría (6000K), está construido en acero y vidrio, tiene un cristal doble con interior satinado recubierto por una terminación transparente muy delicada. Disponible en terminación cromo, este aplique será el complemento ideal para cualquier espacio tradicional o moderno.

**Categoría:** iluminación interior / aplique  
**Estilo:** Contemporáneo/moderno  
**Lúmenes:** 1200lm  
**Medida:** 130 x 115 x 490 mm  
**Temperatura color:** CCT 3000/4000/5000K  
**CRI:** 90  
**Fuente de luz:** LED integrado, 18 Watts  
**Entrada:** 220V, 50Hz  
**TRIAC Dimming:** 100-10%  
**Vida útil:** 50000 Horas  
**Construcción:** Cuerpo con cubierta de acrílico  
**Driver:** Oculto dentro del dispositivo  
**Clasificación de seguridad:** TUV Rheinland Certificate  
**Garantía:** 2 años  
**Ubicación:** Seco

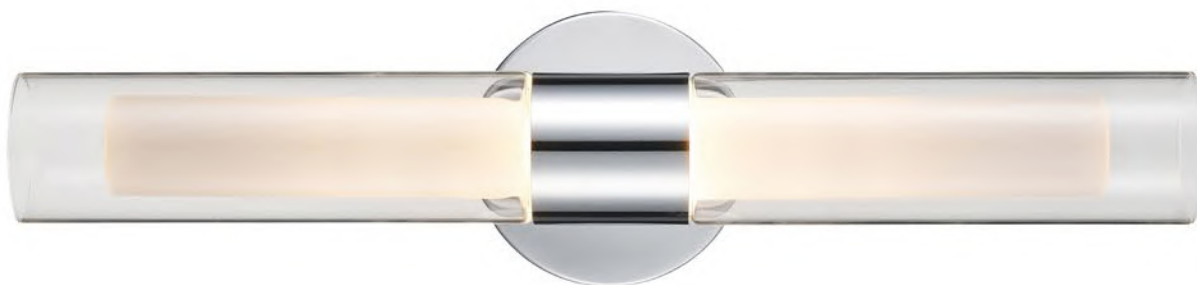

JF23192-W2CH

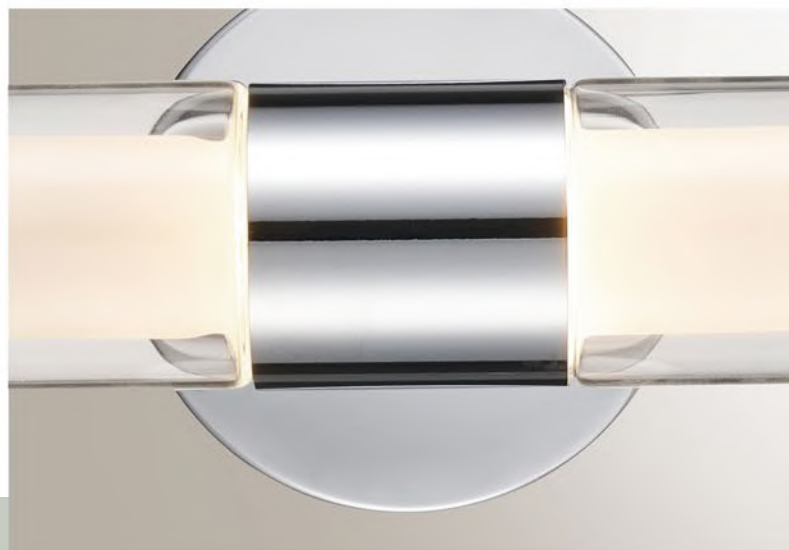

# MALASIA

**JF23192-W2CH**

*chromo*

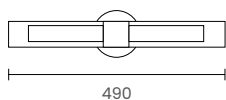



JF24157-W8CHR

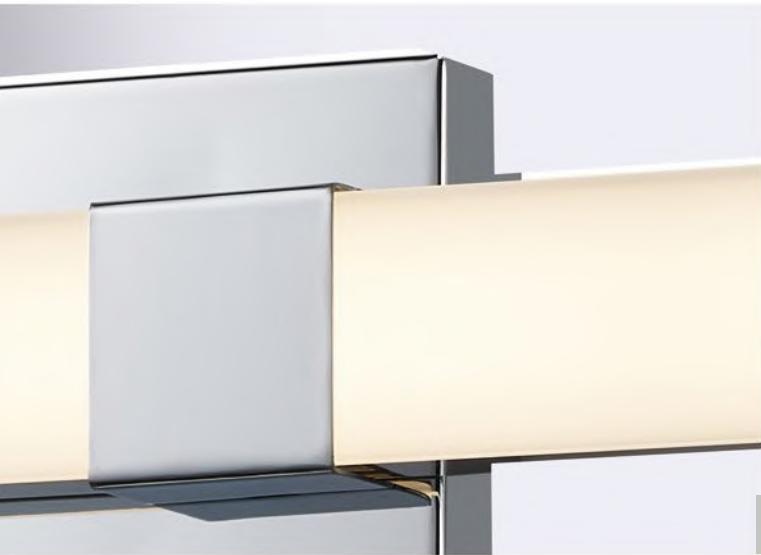

# HONG KONG

**JF24157-W8CHR**

*chromo*

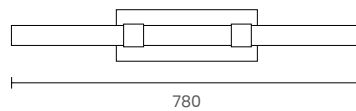



Aplique LED Hong Kong, es un aplique con diseño ultra moderno y minimalista. Posee tecnología LED de 24w de potencia y la posibilidad de seleccionar luz cálida (3000K), neutra (4000K) o fría (6000K), está construido en acero y vidrio opal. A través de sus líneas rectas irradia elegancia contemporánea. Disponible en terminación cromo, este aplique será el complemento ideal para cualquier espacio tradicional o moderno.

**Categoría:** iluminación interior / aplique  
**Estilo:** Contemporáneo/moderno  
**Lúmenes:** 2800lm  
**Medida:** 780 mm  
**Temperatura color:** CCT 3000/4000/5000K  
**CRI:** 90  
**Fuente de luz:** LED integrado, 24 Watts  
**Entrada:** 220V, 50Hz  
**TRIAC Dimming:** 100-10%  
**Vida útil:** 50000 Horas  
**Construcción:** Cuerpo de hierro y difusor de acrílico  
**Driver:** Oculto dentro del dispositivo  
**Clasificación de seguridad:** TUV Rheinland Certificate  
**Garantía:** 2 años  
**Ubicación:** Seco



Aplique LED Hong Kong 2, es un aplique con diseño ultra moderno y minimalista. Posee tecnología LED de 18W de potencia y la posibilidad de seleccionar luz cálida (3000K), neutra (4000K) o fría (6000K), esta construido en acero y vidrio opal. A través de sus líneas rectas irradia elegancia contemporánea. Disponible en terminación cromo, este aplique será el complemento ideal para cualquier espacio tradicional o moderno.

**Categoría:** iluminación interior / aplique  
**Estilo:** Contemporáneo/moderno  
**Lúmenes:** 1400lm  
**Medida:** 600 mm  
**Temperatura color:** CCT 3000/4000/5000K  
**CRI:** 90  
**Fuente de luz:** LED integrado, 18 Watts  
**Entrada:** 220V, 50Hz  
**TRIAC Dimming:** 100-10%  
**Vida útil:** 50000 Horas  
**Construcción:** Cuerpo de hierro y difusor de acrílico  
**Driver:** Oculto dentro del dispositivo  
**Clasificación de seguridad:** TUV Rheinland Certificate  
**Garantía:** 2 años  
**Ubicación:**



JF24157-W6CHR

# HONG KONG 2

JF24157-W6CHR

*chromo*

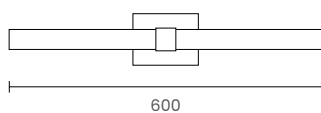

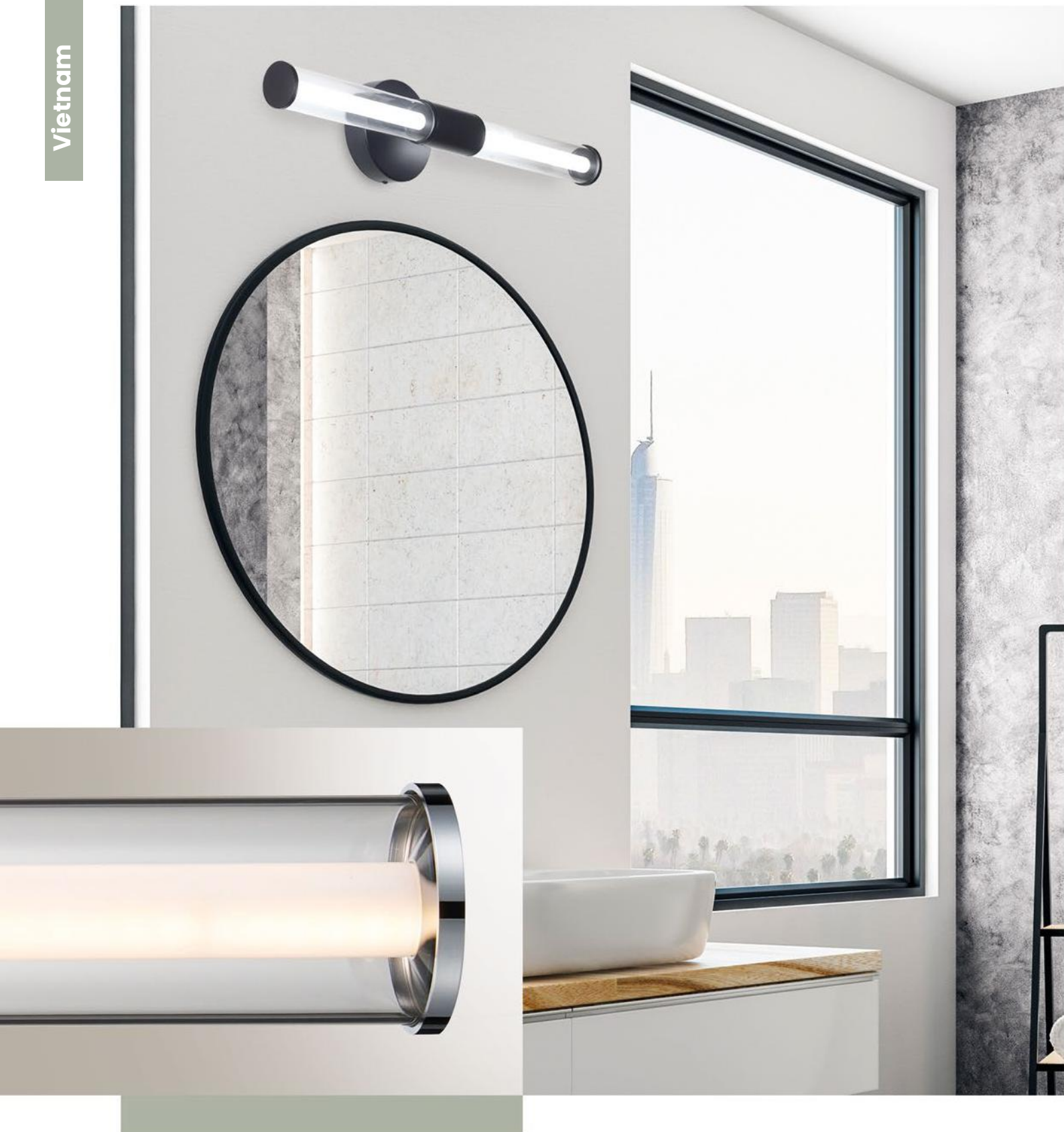

Aplique LED Vietnam, es un aplique con diseño moderno que mantiene líneas tradicionales. Posee tecnología LED de 14w de potencia y la posibilidad de seleccionar luz cálida (3000K), neutra (4000K) o fría (6000K), está construido en acero y vidrio, tiene un cristal doble con interior satinado recubierto por una terminación transparente muy delicada. Disponible en terminación negro mate y cromo, este aplique será el complemento ideal para cualquier espacio tradicional o moderno.

**Categoría:** iluminación interior / aplique  
**Estilo:** Contemporáneo/moderno  
**Lúmenes:** 1100/1200lm  
**Medida:** 600 x 140 x 100 mm  
**Temperatura color:** CCT 3000/4000/5000K  
**CRI:** 90  
**Fuente de luz:** LED integrado, 14 Watts  
**Entrada:** 220V, 50Hz  
**TRIAC Dimming:** 100-10%  
**Vida útil:** 50000 Horas  
**Construcción:** Cuerpo con cubierta de acrílico  
**Driver:** Oculto dentro del dispositivo  
**Clasificación de seguridad:** TUV Rheinland Certificate  
**Garantía:** 2 años  
**Ubicación:** Seco

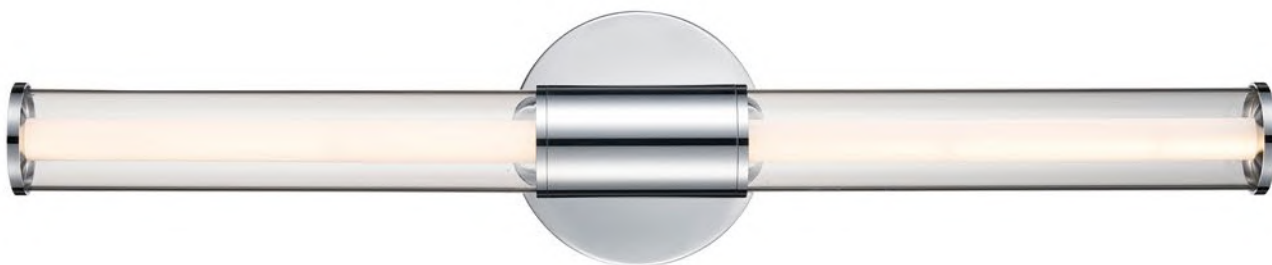

JF23109-W6-CHR



JF23109-W6-BK

# VIETNAM

JF23109-W6-CHR

*chromo*

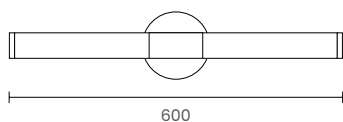

JF23109-W6-BK

*negro mate*

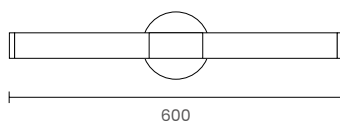



JF23113-W8CHR



JF23113-W6CHR



JF23113-W6BK

# SINGAPUR

**JF23113-W6**

*negro mate, cromo*

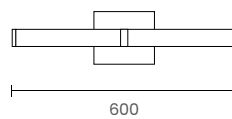

**JF23113-W8**

*cromo*

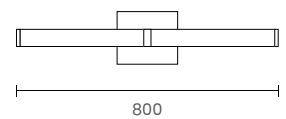



La colección de apliques Singapur, se destaca a simple vista por su diseño moderno y minimalista. Posee tecnología LED de 14w en su tamaño más pequeño y 18w en el más grande. Con la posibilidad de seleccionar luz cálida (3000K), neutra (4000K) o fría (6000K). Está construido en acero y acrílico de alta calidad. A través de sus líneas rectas irradia elegancia contemporánea. Disponible en terminación cromo y negro mate, este aplique será el complemento ideal para cualquier espacio tradicional o moderno.

**Categoría:** iluminación interior / aplique  
**Estilo:** Contemporáneo/moderno  
**Lúmenes:** 2800lm  
**Medida:** 600 x 140 x 100 mm  
 800 x 140 x 100 mm  
**Temperatura color:** CCT 3000/4000/5000K  
**CRI:** 90  
**Fuente de luz:** LED integrado, 14-18 Watts  
**Entrada:** 220V, 50Hz  
**TRIAC Dimming:** 100-10%  
**Vida útil:** 50000 Horas  
**Construcción:** Cuerpo de aluminio, metal y difusor con silicona  
**Driver:** Oculto dentro del dispositivo  
**Clasificación de seguridad:** TUV Rheinland Certificate  
**Garantía:** 2 años  
**Ubicación:** Seco



5601-840RC-WH/WD-3  
5601-860RC-WH/WD-3  
5601-880RC-WH/WD-CCT



5601-840RC-BK/WD-3  
5601-860RC-BK/WD-3  
5601-880RC-BK/WD-CCT

# BARCELONA

**5601-840-WH/WD-3**

*blanco mate y madera*

**5601-840-BK/WD-3**

*negro mate y madera*

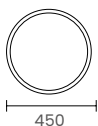

**5601-860-WH/WD-3**

*blanco mate y madera*

**5601-860-BK/WD-3**

*negro mate y madera*

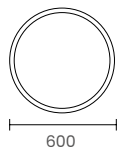

**5601-880RC-WH/WD-CCT**

*blanco mate y madera*

**5601-880RC-BK/WD-CCT**

*negro mate y madera*

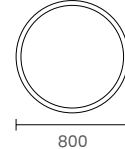
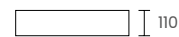

Switch para elegir luz cálida o luz neutra





La serie Barcelona consta de elegantes luces de techo LED integradas redondas disponibles en dos tamaños. Acabadas con un exterior en negro mate o blanco mate y un interior de madera natural pintada, estas luces de techo son perfectas para su decoración moderna, contemporánea o rústica. Construida con acero de alta calidad y un difusor acrílico de primera calidad, la serie Barcelona es fácil de instalar y seguramente durará.

**Categoría:** iluminación interior / plafón  
**Estilo:** Contemporáneo/moderno  
**Lúmenes:** 3200-4800-5600lm  
**Medida:** Ø 450/600/800 mm / altura del cuerpo 110 mm  
**Temperatura color:** 3000K/4000K by switch  
**CRI:** 90  
**Fuente de luz:** LED integrado, 40/60/80 Watts  
**Entrada:** 220V, 50Hz  
**TRIAC Dimming:** 100-10%  
**Vida útil:** 50000 Horas  
**Construcción:** Cuerpo de acero con difusor acrílico  
**Driver:** Oculto dentro del accesorio  
**Clasificación de seguridad:** TUV Rheinland Certificate  
**Garantía:** 2 años  
**Ubicación:** Seco



MK7802-DWD



MK7802-WD

# BRASIL

**MK7802-26**

madera clara

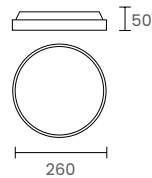

**MK7802**

madera oscura o madera clara

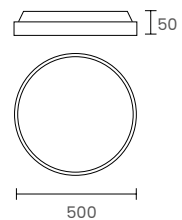

Switch para elegir  
luz cálida, luz neutra o luz fría





Plafón LED Brasil, con un diseño minimalista y acabados de tendencia contemporánea, este plafón redondo de en 50cm de diámetro, está construido con un perfil de PVC que posee una fuente de Luz LED con 36 Watts de potencia y color de luz cálida (3000K), luz neutra (4000K) y luz fría (6000K). Disponible en acabado madera clara o madera oscura. Esta colección resaltará y dará mucha calidez a cualquier ambiente mediante una luz general, destacando lugares modernos y cálidos. Posee varias intensidades de luz y la posibilidad de seleccionar luz cálida o neutra o fría mediante control remoto.

**Categoría:** iluminación interior / plafón  
**Estilo:** Contemporáneo/moderno  
**Lúmenes:** 2800 lm  
**Medida:** Ø 260 mm / Ø 500 mm / altura del cuerpo 50 mm  
**Temperatura color:** 3 CCT con control remoto 3000/4000K/6000K  
**CRI:** 80  
**Fuente de luz:** LED integrado, 36 Watts  
**Entrada:** 220V, 50Hz  
**TRIAC Dimming:** 100-10% (control remoto)  
**Vida útil:** 50000 Horas  
**Construcción:** Acero  
**Driver:** Oculto dentro del dispositivo  
**Clasificación de seguridad:** TUV Rheinland Certificate  
**Garantía:** 2 años  
**Ubicación:** Seco



Plafón LED México, con un diseño minimalista y acabados de tendencia contemporánea, este plafón redondo de 50 cm de diámetro, está construido con dos moldes de PVC combinados y unidos que lucen perfectos juntos, uno de color blanco y otro color madera oscura, Y en la otra opción disponible que combina negro mate y madera oscura. Posee una fuente de Luz LED con 25 Watts de potencia y color de luz cálida (3000K), luz neutra (4000K) y luz fría (6000K). Disponible en acabado blanco/ madera o negro/madera. Esta colección resaltará y dará mucha calidez a cualquier ambiente mediante una luz general, destacandolugares modernos y cálidos. Posee varias intensidades de luz y la posibilidad de seleccionar luz cálida o neutra o fría mediante control remoto.

**Categoría:** iluminación interior / plafón  
**Estilo:** Contemporáneo/moderno  
**Lúmenes:** 2000 lm  
**Medida:** Ø 500 mm/ altura del cuerpo 80 mm  
**Temperatura color:** 3 CCT con control remoto 3000/4000K/6000K  
**CRI:** 80  
**Fuente de luz:** LED integrado, 25 Watts  
**Entrada:** 220V, 50Hz  
**TRIAC Dimming:** 100-10% (control remoto)  
**Vida útil:** 50000 Horas  
**Construcción:** Acero  
**Driver:** Oculto dentro del dispositivo  
**Clasificación de seguridad:** TUV Rheinland Certificate  
**Garantía:** 2 años  
**Ubicación:** Seco



MK7510B-BK-DWD



MK7510B-WH-DWD

# MÉXICO

## MK7510B-DWD

madera oscura o madera clara

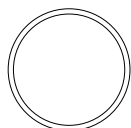
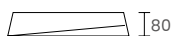

Switch para elegir  
luz cálida, luz neutra o luz fría





**MK8211-40A-WH**

**MK8211-50A-WH**

# JAPÓN

**MK8211-40A-WH**

*blanco mate*

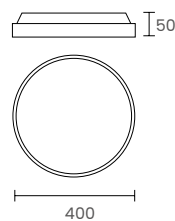

**MK8211-50A-WH**

*blanco mate*

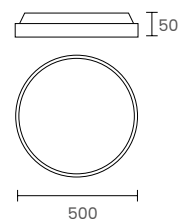

Switch para elegir  
luz cálida, luz neutra o luz fría



Plafón LED Japón, con un diseño minimalista y elegante , este plafón redondo disponible en 40 cm y en 50cm de diámetro, está construido con un perfil de PVC que posee una fuente de luz LED con 24 Watts o 36w de potencia en su versión más grande y color de luz cálida (3000K), luz neutra(4000K) y luz fría (6000K). Con un acabado blanco mate. Esta colección resaltara cualquier ambiente mediante una luz general, destacando lugares modernos y minimalistas. Posee varias intensidades de luz y la posibilidad de seleccionar luz cálida o neutra o fría mediante control remoto.

**Categoría:** iluminación interior / plafón  
**Estilo:** Contemporáneo/moderno  
**Lúmenes:** 1900 lm/2800 lm  
**Medida:** Ø 400/500 mm/ altura del cuerpo 50 mm  
**Temperatura color:** 3 CCT con control remoto 3000/4000K/6000K  
**CRI:** 80  
**Fuente de luz:** LED integrado, 24/36 Watts.  
**Entrada:** 220V, 50Hz  
**TRIAC Dimming:** 100-10% (control remoto)  
**Vida útil:** 50000 Horas  
**Construcción:** Acero  
**Driver:** Oculto dentro del dispositivo  
**Clasificación de seguridad:** TUV Rheinland Certificate  
**Garantía:** 2 años  
**Ubicación:** Seco



**MK7402-40-BK**

**MK7402-50-BK**



**MK7402-40-WH**

**MK7402-50-WH**

# ARGENTINA

## MK7402-40

*blanco mate, negro mate*

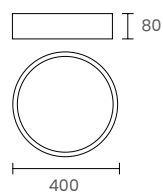

## MK7402-50

*blanco mate, negro mate*

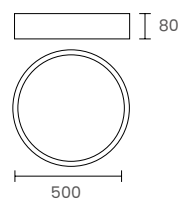

Switch para elegir  
luz cálida, luz neutra o luz fría



Plafón LED Argentina, con un diseño simple, este plafón redondo disponible en 40 y 50 cm de diámetro, está construido con un cuerpo de aluminio que posee una fuente de luz LED con 30 Watts o 40 Watts de potencia en su versión más grande y color de luz cálida (3000K), luz neutra (4000K) y luz fría (6000K). Con un acabado blanco mate o negro mate. Esta colección resaltaré cualquier ambiente mediante una luz general, destacando lugares modernos y minimalistas. Posee varias intensidades de luz y la posibilidad de seleccionar luz cálida o neutra o fría mediante control remoto.

**Categoría:** iluminación interior / plafón  
**Estilo:** Contemporáneo/moderno  
**Lúmenes:** 2400 lm/3200 lm  
**Medida:** Ø 400/500 mm / altura del cuerpo 80 mm  
**Temperatura color:** 3 CCT con control remoto 3000/4000K/6000K  
**CRI:** 80  
**Fuente de luz:** LED integrado, 30 y 40 Watts  
**Entrada:** 220V, 50Hz  
**TRIAC Dimming:** 100-10% (control remoto)  
**Vida útil:** 50000 Horas  
**Construcción:** Acero  
**Driver:** Oculto dentro del dispositivo  
**Clasificación de seguridad:** TUV Rheinland Certificate  
**Garantía:** 2 años  
**Ubicación:** Seco



La lámpara colgante LED integrada presenta un diseño de tambor cónico moderno y exclusivo. Construido con una pantalla de aluminio y un difusor acrílico oculto de primera calidad, el tambor cónico suspendido emite una suave luminancia hacia abajo. Esta lámpara colgante es orientable, se puede colgar en altura y está disponible en varios acabados: exterior blanco mate e interior madera pintada o exterior negro mate e interior madera pintada. El dosel está acabado a juego con el accesorio. Es un complemento perfecto para tu decoración moderna o contemporánea. La serie de colgantes Toronto seguramente impresionará.

**Categoría:** iluminación interior / colgante  
**Estilo:** Contemporáneo/moderno  
**Lúmenes:** 3000-4000lm  
**Medida:** Ø 420-540 mm / altura del cuerpo 120-130 mm  
**Temperatura color:** 2 CCT by switch 3000/4000K  
**CRI:** 90  
**Fuente de luz:** LED integrado, 38-50 Watts  
**Entrada:** 220V, 50Hz  
**TRIAC Dimming:** 100-10%  
**Vida útil:** 50000 Horas  
**Construcción:** Cuerpo de aluminio con difusor acrílico  
**Driver:** Oculto dentro del accesorio  
**Clasificación de seguridad:** TUV Rheinland Certificate  
**Garantía:** 2 años  
**Ubicación:** Seco



5655-838RP-WH/WD-CCT

5655-850RP-WH/WD-CCT



# TORONTO

**5655-838RP-WH/WD-CCT**

*blanco mate y madera*

**5655-838RP-BK/WD-CCT**

*negro mate y madera*

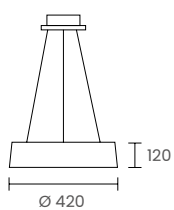

**5655-850RP-WH/WD-CCT**

*blanco mate y madera*

**5655-850RP-BK/WD-CCT**

*negro mate y madera*

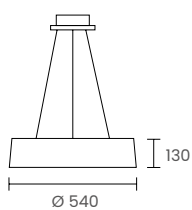

**5655-838RP-BK/WD-CCT**

**5655-850RP-BK/WD-CCT**





5629-840RP-WH/WD-CCT

5629-850RP-WH/WD-CCT



5629-840RP-BK/WD-CCT

# NORUEGA

5629-838RP-WH/WD-CCT

*blanco mate y madera*

5629-838RP-BK/WD-CCT

*negro mate y madera*

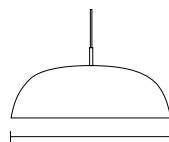

Ø 450

5629-850RP-WH/WD-CCT

*blanco mate y madera*

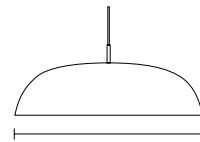

Ø 600



La serie Noruega representa un toque moderno en la clásica luz de techo con pantalla de metal hilado. Disponibles en dos tamaños, 450 y 600 mm, estas luces colgantes cuentan con un hermoso difusor de acrílico opalino centrado dentro de la cúpula, que emite una luz perfectamente cálida hacia su mesa. Acabado con un exterior blanco mate o negro mate e interior símil madera, se adapta perfectamente a su decoración moderna o contemporánea. Construida con acero de alta calidad y un difusor acrílico de primera calidad, la serie Noruega seguramente impresionará.

**Categoría:** iluminación interior / colgante  
**Estilo:** Contemporáneo/moderno  
**Lúmenes:** 3200-4000lm  
**Medida:** Ø 450/600 mm  
**Temperatura color:** 3000K  
**CRI:** 90  
**Fuente de luz:** LED integrado, 40/60 Watts  
**Entrada:** 220V, 50Hz  
**TRIAC Dimming:** 100-10%  
**Vida útil:** 50000 Horas  
**Construcción:** Cuerpo de aluminio con difusor acrílico  
**Driver:** Oculto dentro del dosel  
**Clasificación de seguridad:** TUV Rheinland Certificate  
**Garantía:** 2 años  
**Ubicación:** Seco



La colección Vegas, es una obra de arte pura, dentro de un armazón de hierro negro con forma de cubo tridimensional, encontrarás una fuente de Luz LED con curvas cubiertas por un acrílico refinado y elegante. Esta forma fluida de luz ofrece un hermoso complemento para un espacio austero o una decoración moderna.

Disponible en 2 medidas, este colgante Led hará que tus ambientes luzcan únicos.

**Categoría:** iluminación interior / colgante

**Estilo:** Contemporáneo/moderno

**Lúmenes:** 1200lm

**Medida:** 300 mm / 460 mm

**Temperatura color:** 3000K

**CRI:** 90

**Fuente de luz:** LED integrado, 13-26 Watts

**Entrada:** 220V, 50Hz

**TRIAC Dimming:** 100-10%

**Vida útil:** 50000 Horas

**Construcción:** Cuerpo con cubierta de acrílico

**Driver:** Oculto dentro del dispositivo

**Clasificación de seguridad:** TUV Rheinland Certificate

**Garantía:** 2 años

**Ubicación:** Seco

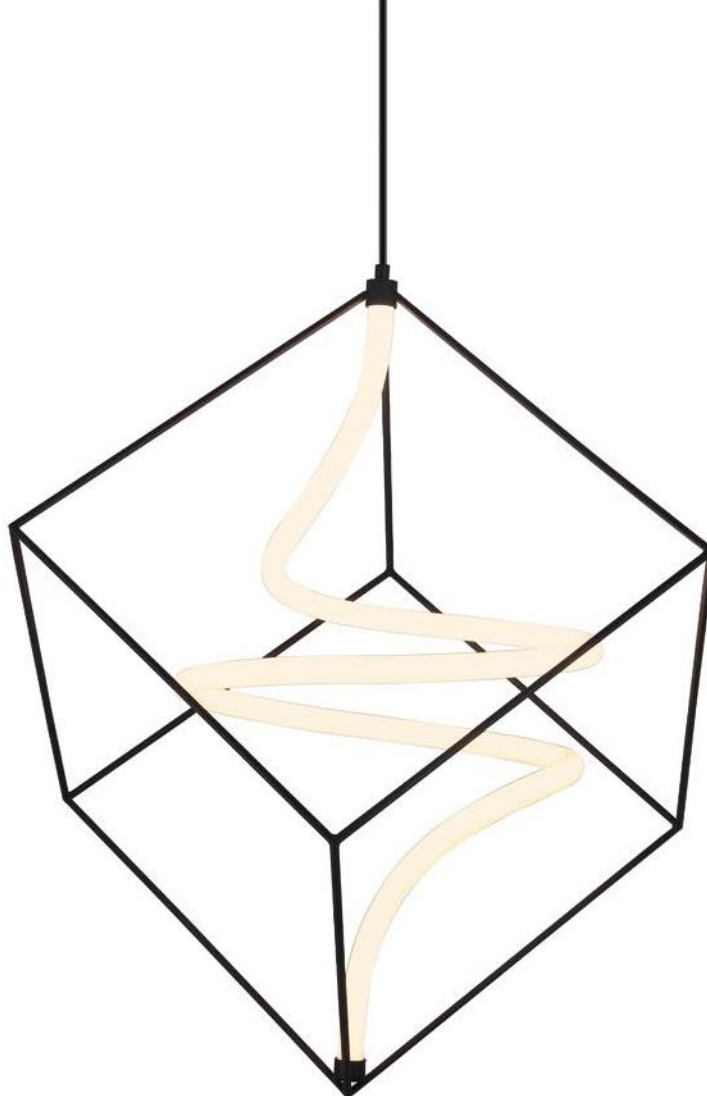

MD19131-650A



MD19131-300

# VEGAS

**MD19131-300**

*negro mate*

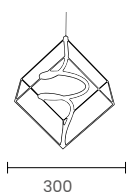

**MD19131-650A**

*negro mate*

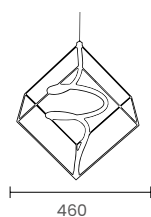



**5702-850SPP-SLV-CCT**



**5702-850SPP-BK-CCT**



**5702-850SPP-WH-CCT**

# DALLAS

**5702-850SPP-BK-CCT**

*negro mate*

**5702-850SPP-SLV-CCT**

*romo*

**5702-850SPP-WH-CCT**

*blanco mate*

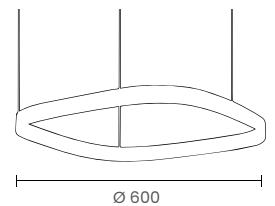



El Colgante Dallas aporta un encanto atemporal que transforma cualquier ambiente en una cautivadora pieza central de diseño contemporáneo. La colección Dallas ofrece simplicidad y versatilidad con tecnología LED integrada de 50 Watts de potencia y la posibilidad de elegir entre luz cálida 3000K y Luz Neutra 4000K, además posee 2 opciones de instalación: florón central o florón desplazado. Disponible en terminación Negro Mate, Blanco Mate o Cromado, este colgante único será un gran complemento para destacar espacios en tu hogar.

**Categoría:** iluminación interior / colgante  
**Estilo:** Contemporáneo/moderno  
**Lúmenes:** 2800lm  
**Medida:** Ø 600 mm  
**Temperatura color:** 3000K  
**CRI:** 90  
**Fuente de luz:** LED integrado, 50 Watts  
**Entrada:** 220V, 50Hz  
**TRIAC Dimming:** 100-10%  
**Vida útil:** 50000 Horas  
**Construcción:** Cuerpo de aluminio, metal y difusor con silicona  
**Driver:** Oculto dentro del dispositivo  
**Clasificación de seguridad:** TUV Rheinland Certificate  
**Garantía:** 2 años  
**Ubicación:** Seco

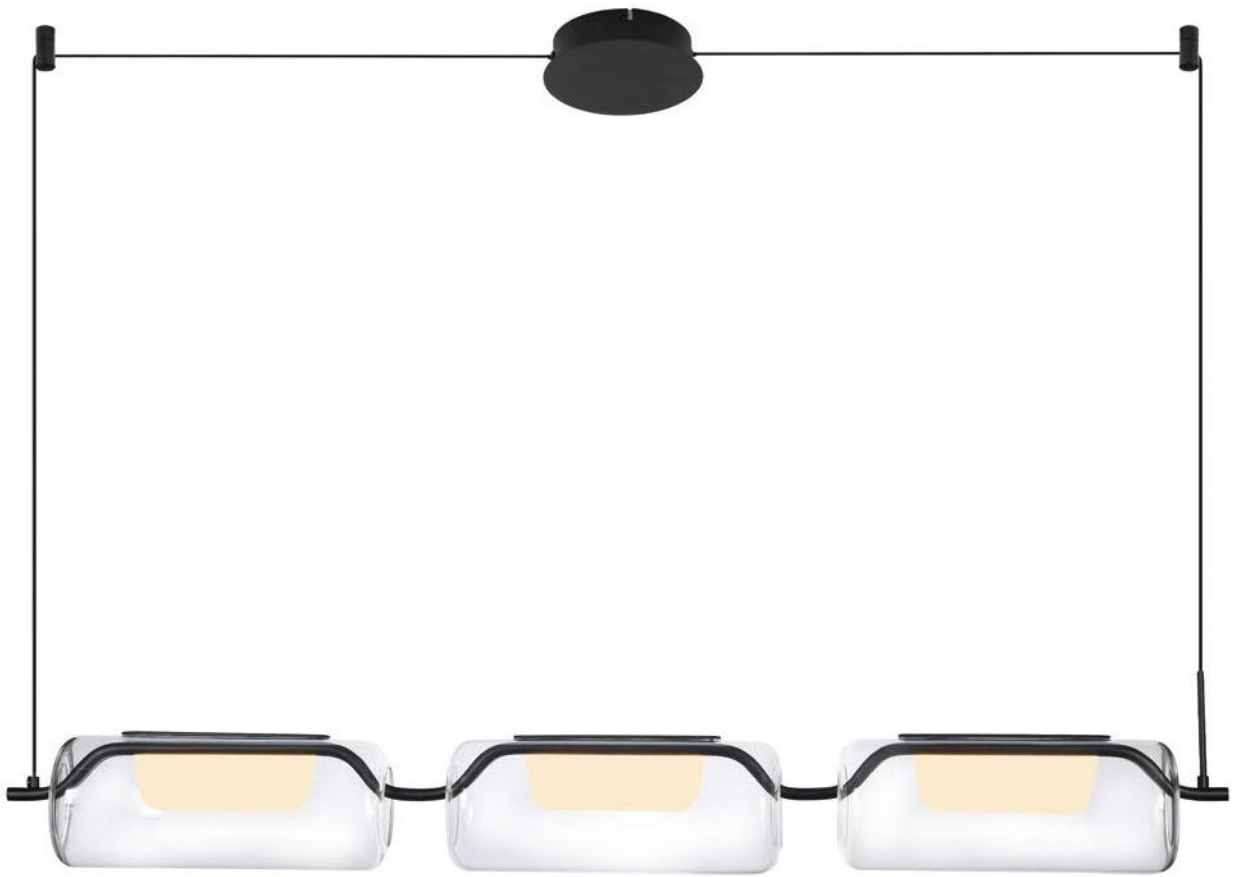

MD18650-3A-BK



MD16560-1-CR



MD18650-1-BK

# SAN DIEGO

**MD18650-1**

*negro mate, cromo*



Ø 120

**MD18650-3A**

*negro mate, cromo*

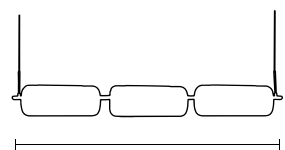

Ø 1090



El Colgante San Diego demuestra a través de su diseño que se pueden mantener líneas tradicionales y añadir lo último en diseño y tecnología para lograr productos increíbles. Este artefacto está construido con un barril de hierro que sostiene un cilindro de vidrio transparente de alta calidad que a través de una fuente de luz LED de 10 Watts de potencia recubierta con una placa acrílica blanca satinada emite una luz cálida (3000K) y difusa que destacará cualquier ambiente tradicional, moderno o futurista. Disponible en terminación Negro Mate o Cromado, este colgante único será un gran complemento para destacar espacios en tu hogar.

**Categoría:** iluminación interior / colgante  
**Estilo:** Contemporáneo/moderno  
**Lúmenes:** 2800lm  
**Medida:** Ø 120 mm / altura del cuerpo 1500 mm  
 L 1090 mm / altura del cuerpo 1500 mm  
**Temperatura color:** 3000K  
**CRI:** 90  
**Fuente de luz:** LED integrado, 10-30 Watts  
**Entrada:** 220V, 50Hz  
**TRIAC Dimming:** 100-10%  
**Vida útil:** 50000 Horas  
**Construcción:** Cuerpo de aluminio, metal y difusor con silicona  
**Driver:** Oculto dentro del dispositivo  
**Clasificación de seguridad:** TUV Rheinland Certificate  
**Garantía:** 2 años  
**Ubicación:** Seco



La línea de plafones Alaska presenta un diseño circular contemporáneo con una luz perfectamente difusa que brilla indirectamente hacia abajo. Construida con un marco de aluminio resistente con un difusor de acrílico de primera calidad. La serie Alaska está disponible con una luz fija de 3000K (blanco cálido) o una configuración seleccionable de CCT en la que puede elegir entre múltiples temperaturas de color (3000K/4000K) en acabado blanco mate. Esta lámpara de techo empotrada es un complemento perfecto para su decoración moderna o contemporánea.

**Categoría:** iluminación interior / colgante  
**Estilo:** Contemporáneo/moderno  
**Lúmenes:** 2500/3300/3800/4000lm  
**Medida:** Ø 580/780 mm / altura del cuerpo 85/60 mm  
 600 x 400 x 85 mm  
**Temperatura color:** 3000K/4000K  
**CRI:** 90  
**Fuente de luz:** LED integrado, 32/42/48/50 Watts  
**Entrada:** 220V, 50Hz  
**TRIAC Dimming:** 100-10%  
**Vida útil:** 50000 Horas  
**Construcción:** Perfil de aluminio con difusor de PC  
**Driver:** Oculto dentro del dosel  
**Clasificación de seguridad:** TUV Rheinland Certificate  
**Garantía:** 2 años  
**Ubicación:** Seco



**5304-842RTC-WH**

3000K



**5367-848RC-WH**

**5367-860RC-WH**

3000K/4000K by switch



**5367-848RC-BK-CCT**

# ALASKA

**5367-848RC-WH-3**

blanco mate

**5367-848RC-BK-CCT**

negro mate

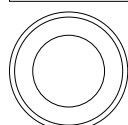

Ø 580

**5367-860RC-WH**

blanco mate

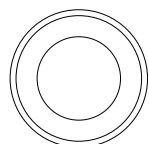

Ø 780

**5304-842RTC-WH**

blanco mate

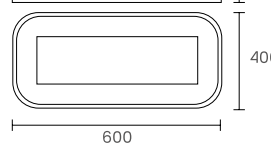

600



Switch para elegir  
luz cálida o luz neutra





**5367-830RC-WH**



**5367-838RC-BK**

# ALASKA

**5367-820RC-WH-CCT**

*blanco mate*

**5367-820RC-BK-CCT**

*negro mate*

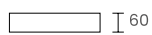

280

**5367-830RC-WH-3**

*blanco mate*

**5367-830RC-BG-3**

*dorado*

**5367-830RC-BK-3**

*negro mate*

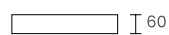

Ø 380

**5367-838RC-WH-3**

*blanco mate*

**5367-838RC-BG-3**

*dorado*

**5367-838RC-BK-3**

*negro mate*

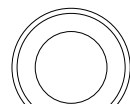
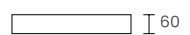

Ø 480



Switch para elegir  
luz cálida o luz neutra



La línea de plafones Alaska presenta un diseño circular contemporáneo con una luz perfectamente difusa que brilla indirectamente hacia abajo. Construida con un marco de aluminio resistente con un difusor de acrílico de primera calidad. La serie Alaska está disponible con una luz fija de 3000K (blanco cálido) o una configuración seleccionable de CCT en la que puede elegir entre múltiples temperaturas de color (3000K/4000K) y una variedad de impresionantes acabados: blanco mate, plata, negro mate y dorado. Esta lámpara de techo empotrada es un complemento perfecto para su decoración moderna o contemporánea.

**Categoría:** iluminación interior / colgante  
**Estilo:** Contemporáneo/moderno  
**Lúmenes:** 2400/3000lm  
**Medida:** Ø 380/480 mm / altura del cuerpo 60 mm  
**Temperatura color:** 3000K/4000K  
**CRI:** 90  
**Fuente de luz:** LED integrado, 30/38 Watts  
**Entrada:** 220V, 50Hz  
**TRIAC Dimming:** 100-10%  
**Vida útil:** 50000 Horas  
**Construcción:** Perfil de aluminio con difusor de PC  
**Driver:** Oculto dentro del dosel  
**Clasificación de seguridad:** TUV Rheinland Certificate  
**Garantía:** 2 años  
**Ubicación:** Seco



5355-848RC-WH-3

# FLORIDA

**5355-838RC-WH-CCT**

*blanco mate*

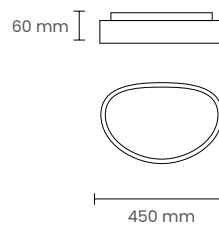

**5355-848RC-WH-CCT**

*blanco mate*

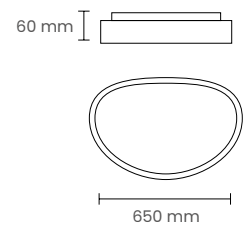



El plafón Florida presenta un diseño triangular redondeado único, que resalta un estilo minimalista con líneas suaves y una geometría clásica.

Su difusor acrílico de alta calidad distribuye la luz de manera uniforme, con una iluminación cálida (3000K) o neutra (4000K), seleccionable mediante un interruptor CCT Switch. La luz se proyecta hacia el centro de la luminaria, realzando su distintiva forma y proporcionando una iluminación indirecta y armoniosa al ambiente.

**Categoría:** iluminación interior / plafón

**Estilo:** Contemporáneo/moderno

**Lúmenes:** 3800lm

**Medida:** Ø 450/650 mm

**Temperatura color:** CCT 3000-4000k

**CRI:** 90

**Fuente de luz:** LED integrado, 48 Watts

**Entrada:** 220V, 50Hz

**TRIAC Dimming:** 100-10%

**Vida útil:** 50000 Horas

**Construcción:** Perfil de aluminio con difusor de PC

**Driver:** Oculto dentro del dosel

**Clasificación de seguridad:** TUV Rheinland Certificate

**Garantía:** 2 años

**Ubicación:** Seco



Plafón LED Quadra, con un diseño simple de líneas rectas redondeadas, este plafón cuadrado de 40 cm de diámetro está construido con un cuerpo de aluminio que posee una fuente de luz LED con 40 Watts de potencia y color de luz cálida (3000K), luz neutra (4000K) y luz fría (6000K). Con un acabado blanco mate, esta colección resaltara cualquier ambiente mediante una luz general, destacando lugares modernos y minimalistas. Posee varias intensidades de luz y la posibilidad de seleccionar luz cálida o neutra o fría mediante control remoto.

**Categoría:** iluminación interior / plafón  
**Estilo:** Contemporáneo/moderno  
**Lúmenes:** 3200 lm  
**Medida:** Ø 400 mm / altura del cuerpo 50 mm  
**Temperatura color:** 3 CCT con control remoto 3000/4000K/6000K  
**CRI:** 80  
**Fuente de luz:** LED integrado, 40 Watts  
**Entrada:** 220V, 50Hz  
**TRIAC Dimming:** 100-10% (control remoto)  
**Vida útil:** 50000 Horas  
**Construcción:** Acero  
**Driver:** Oculto dentro del dispositivo  
**Clasificación de seguridad:** TUV Rheinland Certificate  
**Garantía:** 2 años  
**Ubicación:** Seco



**MK7040-WH**

# QUADRA

**MX7040-WH**

*blanco mate*

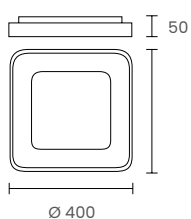

Switch para elegir  
luz cálida, luz neutra o luz fría





La línea Alaska presenta un diseño moderno circular o en forma de “anillo” con una luz central vacía que brilla indirectamente hacia abajo. Construido con un marco de aluminio robusto con un difusor acrílico de primera calidad, el perfil circular suspendido emite una luminancia suave hacia abajo. Esta lámpara colgante es regulable, se puede colgar en altura y está disponible en dorado. El dosel está terminado para que coincida con el accesorio. Esta lámpara colgante es un complemento perfecto para su decoración moderna o contemporánea.

**Categoría:** iluminación interior / colgante  
**Estilo:** Contemporáneo/moderno  
**Lúmenes:** 3800lm  
**Medida:** Ø 580 mm / altura del cuerpo 60 mm  
**Temperatura color:** 3000K  
**CRI:** 90  
**Fuente de luz:** LED integrado, 48 Watts  
**Entrada:** 220V, 50Hz  
**TRIAC Dimming:** 100-10%  
**Vida útil:** 50000 Horas  
**Construcción:** Perfil de aluminio con difusor de PC  
**Driver:** Oculto dentro del dosel  
**Clasificación de seguridad:** TUV Rheinland Certificate  
**Garantía:** 2 años  
**Ubicación:** Seco



5367-848ROP-BG

# ALASKA

5367-848ROP-BG

*dorado*

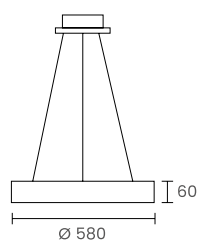

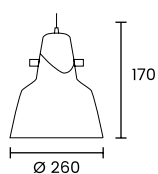

**JY6029-a**

Colgante 1 luz  
Aluminio y madera  
Lámpara E27  
Blanco mate

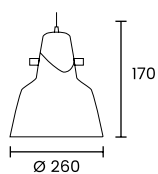

**JY6029a-cobre**

Colgante 1 luz  
Aluminio y madera  
Lámpara E27  
Cobre brillante

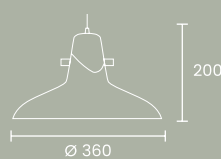

**JY6029-b**

Colgante 1 luz  
Aluminio y madera  
Lámpara E27  
Blanco mate



# CHIPRÉ 2

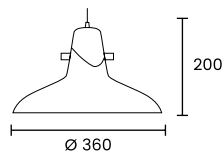

**JY6029b-cobre**

Colgante 1 luz  
Aluminio y madera  
Lámpara E27  
Cobre brillante

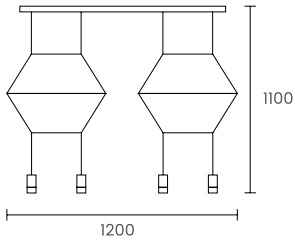

**DXD-77887-4**

Colgante 4 luces LED 24w 3000K  
 Dimer 3 intensidades  
 Aluminio  
 Tulipas acrílico transparente  
 o esmerilado

**DXX-44851-1**

Colgante LED 6w 3000K  
 Dimer 3 intensidades  
 Aluminio  
 Tulipas acrílico transparente  
 o esmerilado  
 Cable 5 mts con sujeta tensores

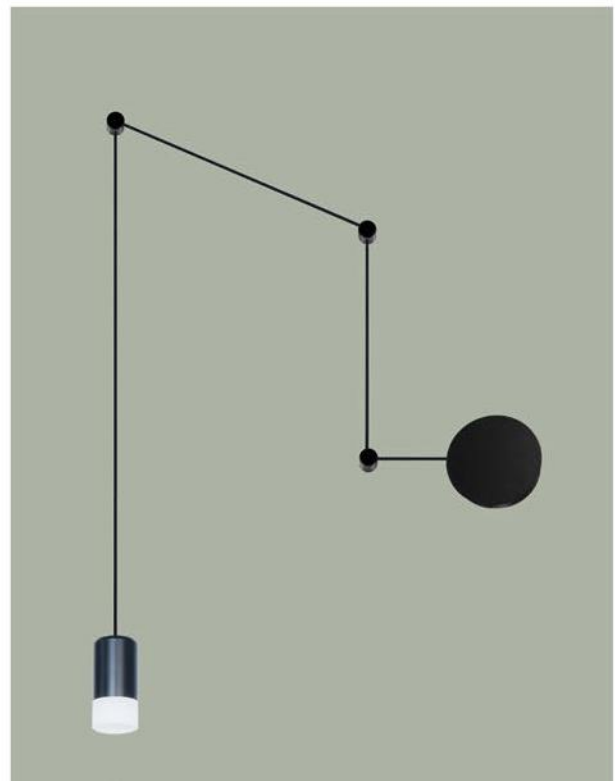
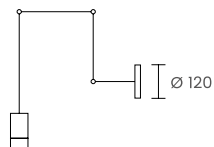



2001N

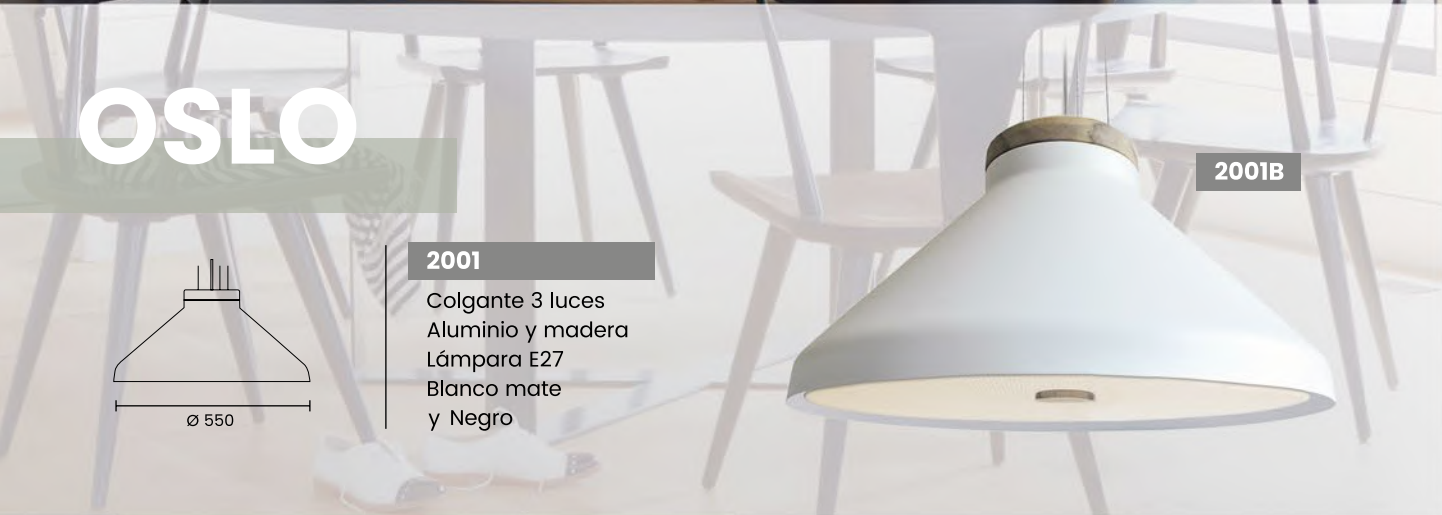

2001B

# OSLO

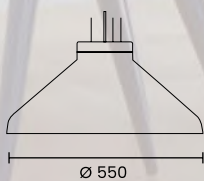

**2001**  
Colgante 3 luces  
Aluminio y madera  
Lámpara E27  
Blanco mate  
y Negro



## Oriente

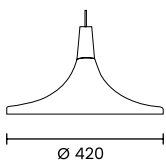

**2004**  
Colgante  
Aluminio y madera  
Lámpara E27  
Blanco mate, Negro con  
interior dorado



**K23384**

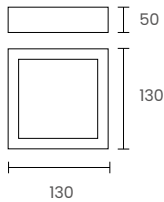

**K23384**

Aplique LED bidireccional  
Negro mate



# WINDOW

Aplique exterior LED Window, con un diseño super moderno y elegante, este aplique cuadrado de pared de iluminación bidireccional y general, está construido con un cuerpo de aluminio que posee un frente de vidrio opal/satinado y una fuente de luz LED con 6 Watts + otra con 5w de potencia , con color de luz cálida (3000K). Acabado en color negro mate. Esta colección única es ideal para destacar lugares modernos y minimalistas.

**Categoría:** iluminación exterior / aplique  
**Estilo:** Contemporáneo/moderno  
**Lúmenes:** 450/400 lm  
**Medida:** 130mm x 130 mm / altura del cuerpo 64 mm  
**Temperatura color:** 3000K  
**CRI:** 80  
**Fuente de luz:** LED integrado, 6 Watts + 5 Watts  
**Entrada:** 220V, 50Hz  
**Vida útil:** 25.000 Horas  
**Construcción:** Aluminio  
**Driver:** Oculto dentro del dispositivo  
**Clasificación de seguridad:** TUV Rheinland Certificate  
**Garantía:** 2 años  
**Ubicación:** exterior



# SPIKE



## K2534

Aplique Jabalina  
GU10  
Aluminio  
Negro mate

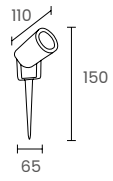

Aplique/Jabalina exterior LED Spike con un diseño simple y moderno, este aplique está construido con un cuerpo de aluminio que posee un cabezal de 6.5 cm de diámetro con un largo de 11 cm, en su interior tiene un zócalo GU10. El alto de la jabalina es de 15 cm y acabado en color negro mate. Esta colección única es ideal para destacar lugares modernos y minimalistas.



**New Circle 2**

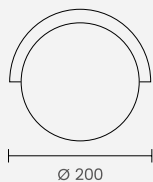

**K23242**

Aplique LED 16w  
IP54 3000K  
Negro mate



**Spike Pro**

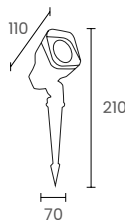

**K2545**

Estaca GU10  
IP65  
Fundición de aluminio  
Negro mate



**Odd**

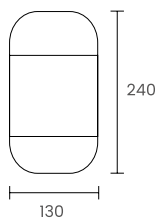

**6737-2**

Aplique LED 12w  
IP54 3000K  
Aluminio inyectado  
Negro mate





**Trend RD**

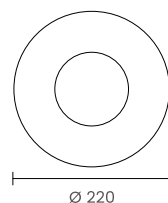

**1801R**

Aplicador LED 12w  
IP54 3000K  
Aluminio inyectado  
Negro mate



**Trend SQ**

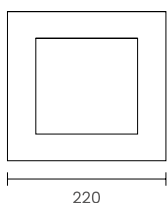

**1801SQ**

Aplicador LED 12w  
IP54 3000K  
Aluminio inyectado  
Negro mate





## Square

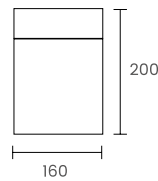

**K2363**

Aplique LED 12w  
IP54 3000K  
Aluminio inyectado  
Negro mate



**Moon**

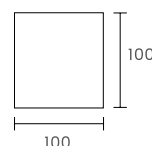

**K2312**

Aplique LED 10w  
IP65 3000K  
Aluminio inyectado  
Negro mate



**Floor R**

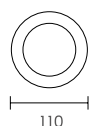

**K2803**

Embutido de piso  
GU10  
Aluminio inyectado  
Frente acero inoxidable





### Apply SQ



**5084**

Mini plafón IP54  
GU10  
Aluminio inyectado  
Negro mate



### Circle

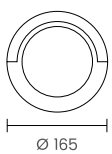

**K2339**

Aplique LED 12w  
IP54 3000K  
Aluminio inyectado  
Negro mate





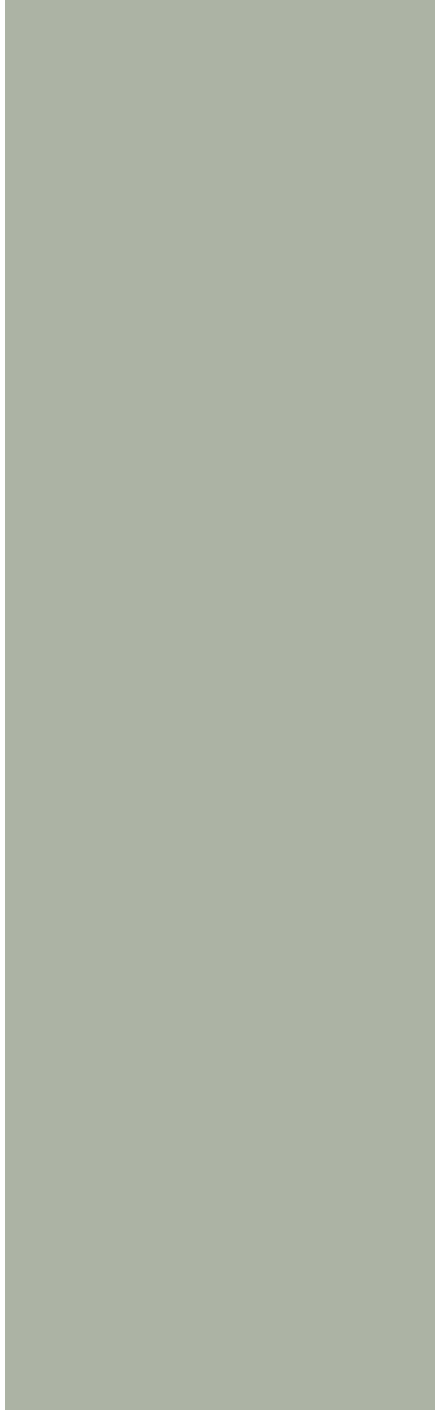

[www.puroiluminacion.com.ar](http://www.puroiluminacion.com.ar)  
@puroiluminacion

Tel.: (02241) 42-2443  
puro.iluminacion@gmail.com  
Garay 227, Chascomús - Buenos Aires