



MARQUE EXCLUSIVE

tēreva'

Qualité et technicité
au juste prix



LES SOLUTIONS

PLOMBERIE | DROGUERIE
TRAITEMENT DE L'EAU
ÉLECTRICITÉ | ÉCLAIRAGE

ÉDITION ► 2023

tereva-direct.fr

Retrouvez les produits MB Expert
en exclusivité dans toutes les agences Téréva
et sur le site tereva-direct.fr

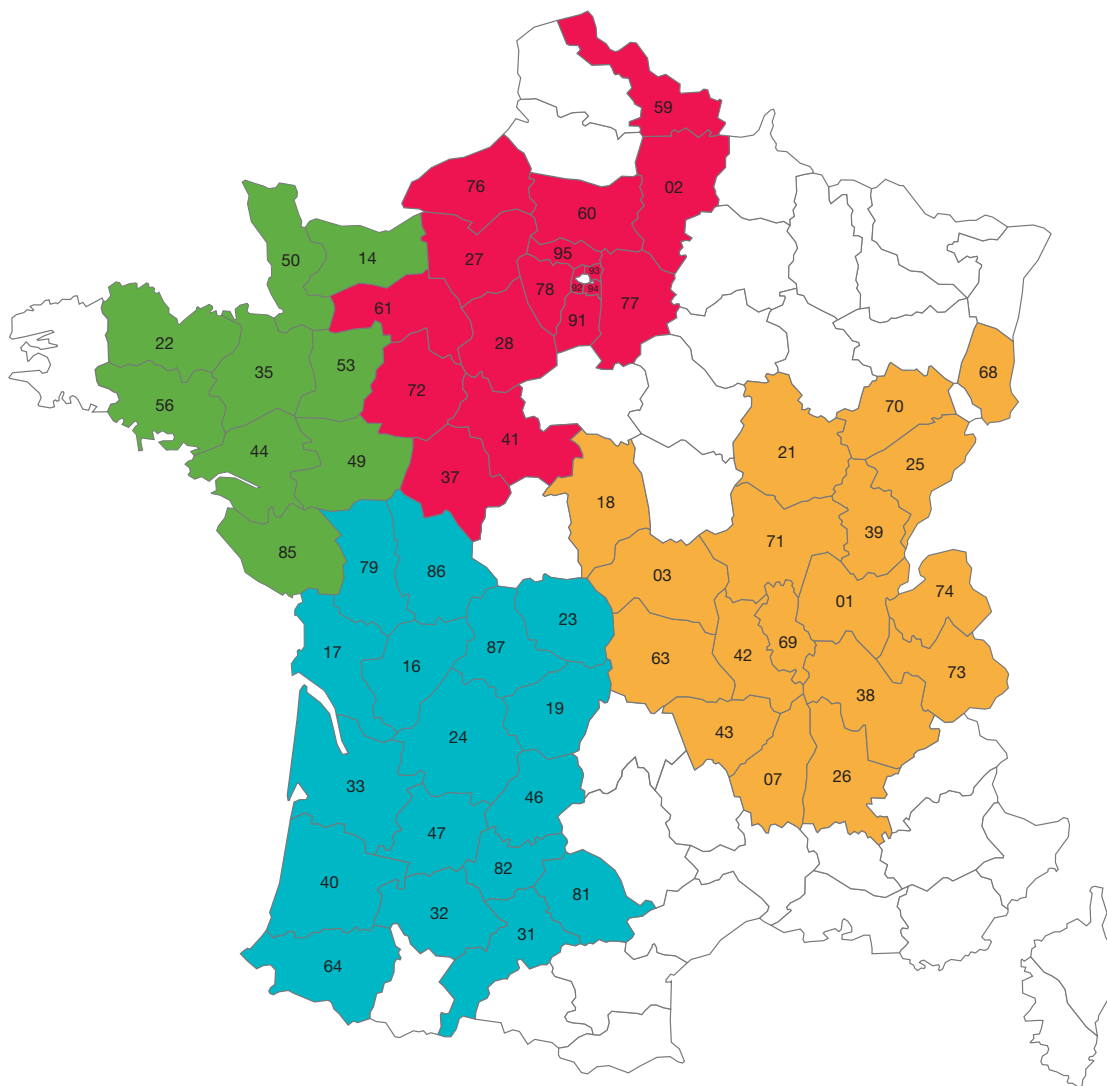

Un accompagnement technique et commercial
avec notre équipe d'animateurs dédiés

Jean-Pierre GARNIER

06 34 48 19 64

jp.garnier@tereva.fr

Guy DAUTIÉE

06 18 03 33 68

guy.dautiee@mb-expansion.fr

Stéphane BLOUIN

07 78 26 54 99

stephane.blouin@tereva.fr

Recrutement en cours

Nos experts à votre écoute chaque jour

0 809 36 69 69

**Service gratuit
+ prix appel**

Tarifs publics indicatifs au 1^{er} septembre 2023.

Nos prix s'entendent en Prix Publics Euros HT. Sous réserves de modifications ou d'erreurs typographiques.

Toute reproduction totale ou partielle, tant en France qu'à l'étranger, est interdite compte tenu des dispositions légales en vigueur relative à la propriété artistique et intellectuelle. Photos non contractuelles.



Une sélection de produits
de plomberie, de traitement de l'eau,
d'électricité, d'éclairage
qui répondent à vos exigences techniques

Qualité et technicité
au juste prix

Choisissez la gamme qui vous convient le mieux



La solution au quotidien

Des produits solides, fiables et certifiés, à moindre coût



GENERIC



La solution confort et technique

Des produits performants, innovants et techniques



TEKO



UNE MARQUE ENGAGÉE

MB Expert, Marque Propre de Téréva est pleinement engagée dans une démarche RSE solide et ambitieuse, régulièrement évaluée par différents organismes.

Téréva a été récompensée pour :

- Son engagement sociétal : médaille Ecovadis Silver en 2022 + Certificat Entreprise Socialement Responsable 2023 décerné par LE POINT et STATISTA.
- Téréva classée 10^e des entreprises françaises les plus responsables en 2023. Catégorie Distribution/Commerce Magazine Le Point.
- Ses performances : Ze Awards du Bâtiment 2021 (> catégorie RSE) + Trophées du Négoce 2022 (> catégorie Négoce Responsable).



DÉVELOPPEMENT DURABLE

MB Expert, des produits fabriqués majoritairement en France et en Europe dans des usines certifiées :

Notre démarche industrielle privilégie les productions françaises et européennes afin de réduire l'impact du transport et de favoriser l'emploi local.

Les produits concernés sont identifiés sur notre catalogue à l'aide d'un pictogramme (1).



MB Expert, acteur de la lutte contre le changement climatique.

Découvrez notre sélection de produits développés pour optimiser les caractéristiques techniques et gagner en efficacité énergétique.

MB Expert c'est aussi des gammes de produits pensées pour limiter les impacts environnementaux, préserver la santé et renforcer notre responsabilité sociétale.

Les produits sont identifiés sur notre catalogue par un pictogramme produit responsable.

Exemples :

Produit Responsable + Produit
Formule sans solvant
Bidon fabriqué à base de matières recyclées à 80%

Produit Responsable + Produit
Bac à sel fabriqué à base de matières recyclées à 100%
Emballage carton recyclé

Produit Responsable + Produit
Formulé pour un impact minimum de l'environnement à partir de matière première d'origine végétale.



GARANTIE DES PRODUITS

MB Expert, des produits avec une garantie minimale de 2 ans*.

La durée de garantie est précisée sur notre catalogue à l'aide de pictogrammes (2).

Afin de garantir la bonne durée de vie et la réparabilité de nos produits, nous maintenons en stock leurs principales pièces détachées.

* Hors pièces d'usure, revêtements spéciaux et sous réserve d'une utilisation appropriée.



SOMMAIRE

PLOMBERIE DROGUERIE

p. 4 à 45



VANNES À BOISSEAU SPHÉRIQUE LAITON
FLEXIBLES INOX
COLLECTEURS LAITON
TUBES ET RACCORDS MULTICOUCHE
RACCORDS PER À GLISSEMENT
RACCORDS PER À SERTIR
FIXATIONS
RÉDUCTEURS DE PRESSION
COLLES PVC
ÉTANCHÉITÉ DES RACCORDS
JOINTS
DROGUERIE
FLEXIBLES ET LYRES GAZ



TRAITEMENT DE L'EAU

p. 46 à 63



FILTRATION
PURIFICATION
ADOUCCISSEMENT
PRODUITS DE TRAITEMENT



ÉLECTRICITÉ ÉCLAIRAGE

p. 64 à 69



BORNES DE CONNEXION
SPOTS LED
PROJECTEURS LED
HUBLOTS ET RÉGLETTES LED



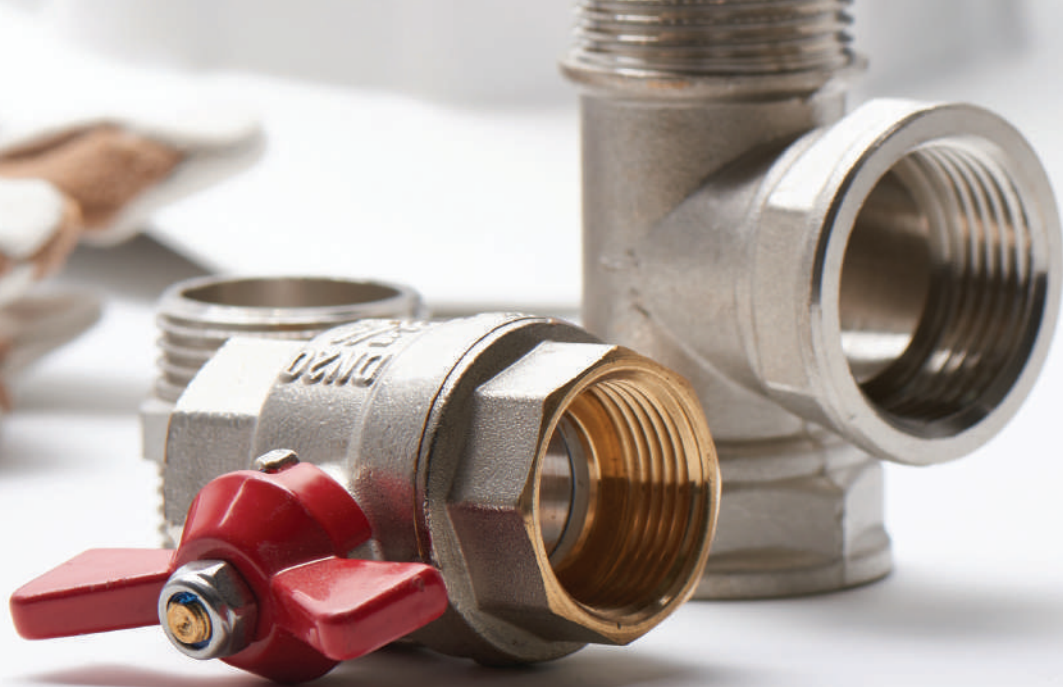

PLOMBERIE DROGUERIE

VANNES À BOISSEAU SPHÉRIQUE LAITON	5
FLEXIBLES INOX SANITAIRE	8
FLEXIBLES INOX PLOMBERIE	9
FLEXIBLES INOX CHAUFFAGE	10
COLLECTEURS LAITON	12
TUBES ET RACCORDS MULTICOUCHE	14
RACCORDS PER À GLISSEMENT	20
RACCORDS PER À SERTIR	23
FIXATIONS	27, 38
RÉDUCTEURS DE PRESSION	28
COLLES PVC	30
ÉTANCHÉITÉ DES RACCORDS	31
JOINTS	32
DROGUERIE	34
FLEXIBLES ET LYRES GAZ	36



VANNES À BOISSEAU SPHÉRIQUE LAITON PN 25 - PN 32

GARANTIE
5
ANS

4MS

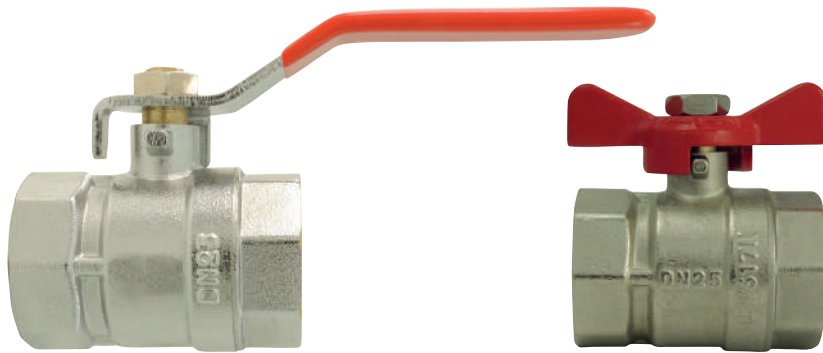

+ PRODUIT

- Laiton matricé, nickelé sur les surfaces extérieures
- Étanchéité par double joint torique EPDM

GENERIC

DIAMÈTRE	CODE-C	CODE-T	RÉFÉRENCE	PN	Ø D	Ø E	L1 mm	L2 mm	H mm	POIDS (kg)	PP € HT
FEMELLE / FEMELLE À POIGNÉE PLATE											
FF 3/8"	29300019	2864204	VBS00019	PN 32	10	23	38	77	40	0,100	4,10
FF 1/2"	29300027	2864205	VBS00027	PN 32	13,5	27	42	85	43	0,133	5,20
FF 3/4"	29300035	2864206	VBS00035	PN 32	18	33	48	85	46	0,184	7,00
FF 1"	29300043	2864207	VBS00043	PN 32	22	40	59	104	55	0,302	11,05
FF 1"1/4	29300050	2864208	VBS00050	PN 25	28	49,5	66	130	69	0,465	16,00
FF 1"1/2	29300068	2864209	VBS00068	PN 25	35	60,5	80	130	75	0,695	23,90
FF 2"	29300076	2864210	VBS00076	PN 25	45	75,5	94	156	85	1,100	35,20
MÂLE / FEMELLE À POIGNÉE PLATE											
MF 3/8"	29310018	2864211	VBS10018	PN 32	10	23	40	77	40	0,103	4,75
MF 1/2"	29310026	2864212	VBS10026	PN 32	13,5	27	45	85	43	0,137	5,50
MF 3/4"	29310034	2864213	VBS10034	PN 32	18	33	50,5	85	46	0,186	7,80
MF 1"	29310042	2864214	VBS10042	PN 32	22	40	61	104	55	0,303	12,30
MF 1"1/4	29310059	2937655	VBS10059	PN 25	28	49,5	68	130	68	0,465	18,45
MF 1"1/2	29310067	2937656	VBS10067	PN 25	35	60,5	83	130	75	0,673	23,50
MF 2"	29310075	2937657	VBS10075	PN 25	45	75,5	96	156	85	1,105	36,00
MÂLE / MÂLE À POIGNÉE PLATE											
MM 3/8"	29320017	2864215	VBS20017	PN 32	10	23	47,5	77	40	0,147	4,05
MM 1/2"	29320025	2864216	VBS20025	PN 32	13,5	27	52,5	85	43	0,147	5,75
MM 3/4"	29320033	2864217	VBS20033	PN 32	18	33	57	85	46	0,196	8,30
MM 1"	29320041	2864218	VBS20041	PN 32	22	40	68	104	55	0,322	13,50
FEMELLE / FEMELLE À POIGNÉE PAPILLON											
FF 3/8"	29300506	2864219	VBS00506	PN 32	10	23	38	44	30	0,078	4,10
FF 1/2"	29300514	2864220	VBS00514	PN 32	13,5	27	42	44	34	0,113	5,30
FF 3/4"	29300522	2864221	VBS00522	PN 32	18	33	48	53	37	0,162	6,90
FF 1"	29300530	2864222	VBS00530	PN 32	22	40	59	63	44,5	0,274	12,95
MÂLE / FEMELLE À POIGNÉE PAPILLON											
MF 3/8"	29310505	2864223	VBS10505	PN 32	10	23	40	44	30	0,081	3,90
MF 1/2"	29310513	2864224	VBS10513	PN 32	13,5	27	45	44	34	0,115	5,25
MF 3/4"	29310521	2864225	VBS10521	PN 32	18	33	50,5	53	37	0,164	6,90
MF 1"	29310539	2864226	VBS10539	PN 32	22	40	61	63	44,5	0,274	11,75

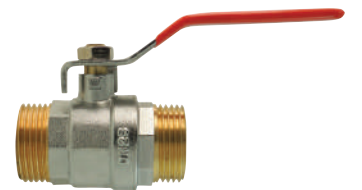
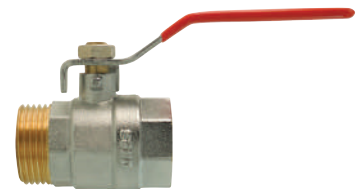
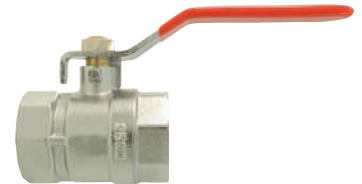

GARANTIE
5
ANS

4MS

VANNES À BOISSEAU SPHÉRIQUE LAITON PN 25 - PN 32

GENERIC

DIAMÈTRE	CODE-C	CODE-T	RÉFÉRENCE	PN	Ø D	Ø E	L1 mm	L2 mm	H mm	POIDS (kg)	PP € HT
MÂLE / MÂLE À POIGNÉE PAPILLON											
MM 3/8"	29320504	2864227	VBS20504	PN 32	10	23	47,5	44	30	0,089	3,65
MM 1/2"	29320512	2864228	VBS20512	PN 32	13,5	27	52,5	44	34	0,125	5,20
MM 3/4"	29320520	2864229	VBS20520	PN 32	18	33	57	53	37	0,173	7,70
MM 1"	29320538	2864230	VBS20538	PN 32	22	40	68	63	44,5	0,293	11,35

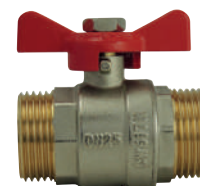

DIAMÈTRE	CODE-C	CODE-T	RÉFÉRENCE	PN	Ø D	Ø E	L1 mm	L2 mm	L3 mm	H mm	POIDS (kg)	PP € HT
FEMELLE / FEMELLE À PURGE POIGNÉE PLATE												
FF 1/2"	29301009	2864231	VBS01009	PN 32	13,5	27	48	85	35	43	0,167	8,60
FF 3/4"	29301017	2864232	VBS01017	PN 32	18	33	54,5	85	38	46	0,222	13,55
MÂLE / MÂLE À PURGE POIGNÉE PLATE												
MM 1/2"	29321007	2864234	VBS21007	PN 32	13,5	27	61,5	85	35	43	0,186	10,15
MM 3/4"	29321015	2864235	VBS21015	PN 32	18	33	67	85	37	46	0,246	13,25



ROBINETS LAITON À BOISSEAU SPHÉRIQUE

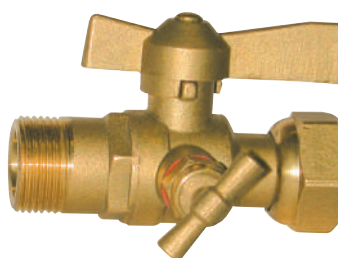
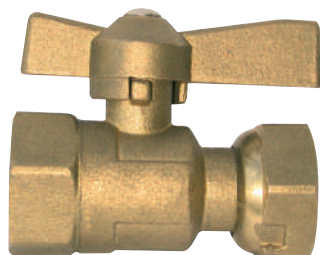

DÉSIGNATION	CODE-C	CODE-T	RÉFÉRENCE	PN	POIDS (g)	PP € HT
RBS AVANT/APRÈS COMPTEUR AVEC ÉCROU PRISONNIER						
EQUERRE MF15E20	29230109	2864197	RAPE30109	25	302	16,15
EQUERRE MF20E20	29230117	2864198	RAPE30117	25	321	16,40
DROIT FF20E20	29231032	2864199	RAPE31032	25	302	13,50
DROIT MF15E20	29231222	2864200	RAPE31222	25	267	12,10
DROIT MF20E20	29231438	2864202	RAPE31438	25	287	14,75
DROIT À PURGE MF20E20	29232030	2864201	RAPE32030	25	378	22,80





VANNES À BOISSEAU SPHÉRIQUE LAITON PN 25 - PN 32

GENERIC



INFORMATIONS TECHNIQUES

APPLICATIONS

- Réseaux d'adduction d'eau potable, système de chauffage et climatisation, irrigation, industrie légère.
- Fluides : eau, fluides non agressifs (compatibles EPDM/PTFE/laiton), air comprimé non lubrifié (8 bar maxi).
- Pression : PN 32 / 25 bar (selon taille).
- Températures : -10°C / +110°C.

DONNÉES TECHNIQUES

- Vanne en laiton matricé, nickelé sur les surfaces extérieures.
- Conçue, fabriquée et contrôlée selon la norme européenne EN 13828.
- Étanchéité par double joint torique EPDM.
- Axe injectable.
- Embouts taraudés BSPP (gaz) selon norme ISO 228-1.
- Portées planes pour réaliser une étanchéité par joint plat.
- Poignée réversible avec indication du sens de manœuvre ON/OFF.
- Étanchéité testée à 100% en usine.

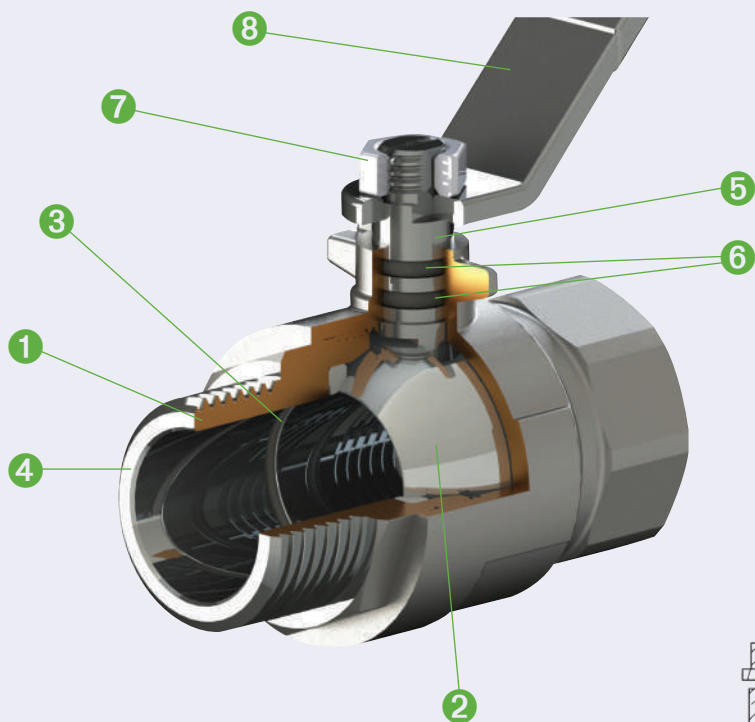

- 1 Corps laiton CW617N
- 2 Sphère laiton chromé inox 304
- 3 Siège PTFE
- 4 Portée plate
- 5 Axe injectable 100% étanche
- 6 Joints toriques EPDM
- 7 Écrou acier chromé
- 8 Poignée réversible

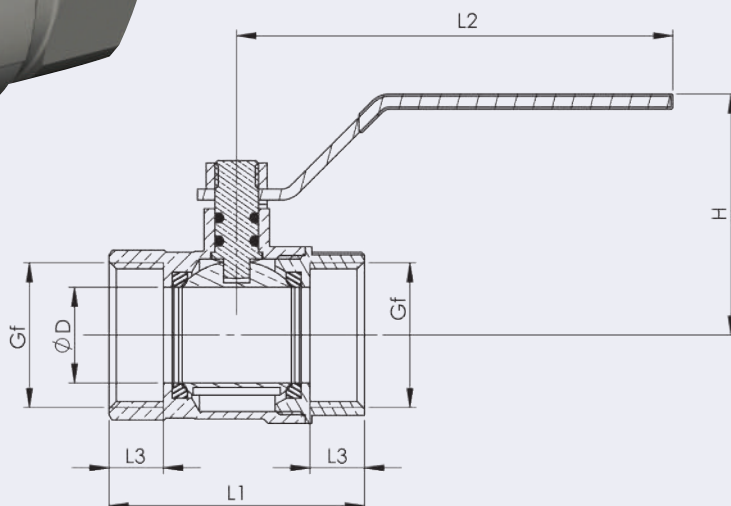



FLEXIBLES SANITAIRE DN 8



GENERIC



TYPE	LONGUEUR	CODE-C	CODE-T	RÉFÉRENCE	PP € HT
FEMELLE / FEMELLE					
FF 3/8	15 CM	29200284	3076066	FLIN00284	3,05
	30 CM	29200292	1237290	FLIN00292	3,15
	50 CM	29200300	1237311	FLIN00300	4,15
	80 CM	29200755	1237324	FLIN00755	6,75
	100 CM	29200318	1237309	FLIN00318	7,00
FF 1/2	15 CM	29200326	3039944	FLIN00326	3,45
	30 CM	29200334	1237288	FLIN00334	3,65
	50 CM	29200342	1237312	FLIN00342	4,40
	80 CM	29200763	1237313	FLIN00763	6,60
	100 CM	29200359	1237310	FLIN00359	7,35
FF 1/2 COUDÉ	50 CM	29200367	1237299	FLIN00367	7,10
	100 CM	29200375	1237300	FLIN00375	9,05

TYPE	LONGUEUR	CODE-C	CODE-T	RÉFÉRENCE	PP € HT
FEMELLE / BICONE					
F 3/8 B10	30 CM	29200474	1237292	FLIN00474	6,00
F 3/8 B12	30 CM	29200482	1237293	FLIN00482	6,00
F 1/2 B14	30 CM	29200508	1237296	FLIN00508	7,25

FLEXIBLE INOX ROBINETTERIE					
F 3/8 M10 COURT	35 CM	29200524	3039948	FLIN00524	4,50
F 3/8 M10 LONG	35 CM	29200532	3039949	FLIN00532	4,50

MÂLE / FEMELLE					
MF 3/8	15 CM	29200383	1237332	FLIN00383	3,10
	30 CM	29200391	1237282	FLIN00391	3,15
	50 CM	29200409	1237316	FLIN00409	4,35
	100 CM	29200417	3039945	FLIN00417	7,10
MF 1/2	15 CM	29200425	3039946	FLIN00425	4,20
	30 CM	29200433	1237283	FLIN00433	4,45
	50 CM	29200441	1237317	FLIN00441	6,15
	100 CM	29200458	3039947	FLIN00458	7,70

INFORMATIONS TECHNIQUES

APPLICATIONS



Installations sanitaires :
lavabos, bidets, WC,
robinetteries, machines à café...



DONNÉES TECHNIQUES

	Débit sous 3 bar	32 l. min
	Rayon de courbure minimum	48 mm
	Pression de service	16 bar
	Température d'utilisation	-15° à 90°C avec des pointes à 110°C
	H2O potable	oui
	Usage alimentaire	oui
	Passage intérieur raccord	6 mm



FLEXIBLES PLOMBERIE DN 12



GENERIC

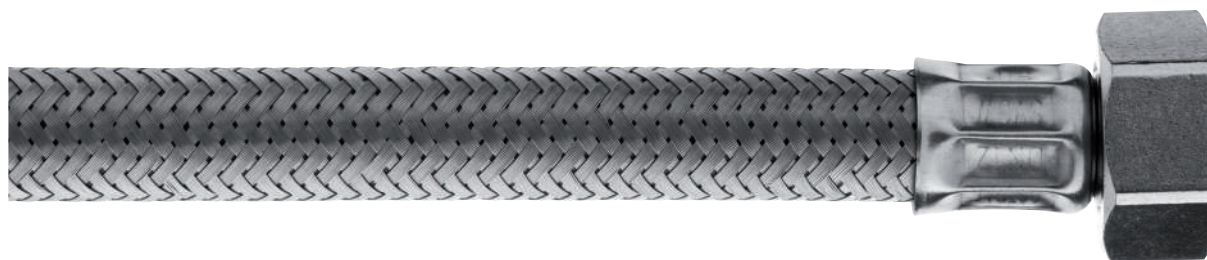

TYPE	LONGUEUR	CODE-C	CODE-T	RÉFÉRENCE	PP € HT
FEMELLE / FEMELLE					
FF 1/2	30 CM	29200540	1237325	FLIN00540	8,70
	50 CM	29200557	1237280	FLIN00557	9,10
	80 CM	29200565	1237326	FLIN00565	9,95
	100 CM	29200573	1237281	FLIN00573	10,35
	150 CM	29200581	3039950	FLIN00581	16,35
FF 3/4	30 CM	29200599	1237286	FLIN00599	7,85
	50 CM	29200607	1237287	FLIN00607	8,70
	80 CM	29200615	1237327	FLIN00615	12,45
	100 CM	29200623	1237333	FLIN00623	13,45
	150 CM	29200631	3039951	FLIN00631	17,20
FF 1/2 COUDÉ	50 CM	29200680	3039956	FLIN00680	13,45
	100 CM	29200698	1237301	FLIN00698	18,15
	150 CM	29200706	3039957	FLIN00706	23,65
FF 3/4 COUDÉ	50 CM	29200714	3039958	FLIN00714	13,95
	100 CM	29200722	1237302	FLIN00722	18,45
	150 CM	29200730	1237314	FLIN00730	24,35

TYPE	LONGUEUR	CODE-C	CODE-T	RÉFÉRENCE	PP € HT
FEMELLE / FEMELLE					
MF 1/2	30 CM	29200649	3039952	FLIN00649	9,15
	50 CM	29200656	3039953	FLIN00656	9,55
MF 3/4	30 CM	29200664	3039954	FLIN00664	9,35
	50 CM	29200672	3039955	FLIN00672	10,10

INFORMATIONS TECHNIQUES

APPLICATIONS



Installations de plomberie, chauffage domestique et climatisation...



DONNÉES TECHNIQUES

- Débit sous 3 bar 72 l. min
- Rayon de courbure minimum 72 mm
- Pression de service 16 bar
- Température d'utilisation -15° à 90°C
avec des pointes à 110°C
- H2O potable oui
- Usage alimentaire oui
- Passage intérieur raccord 9 mm



FLEXIBLES CHAUFFAGE DN 15 À 50

GENERIC

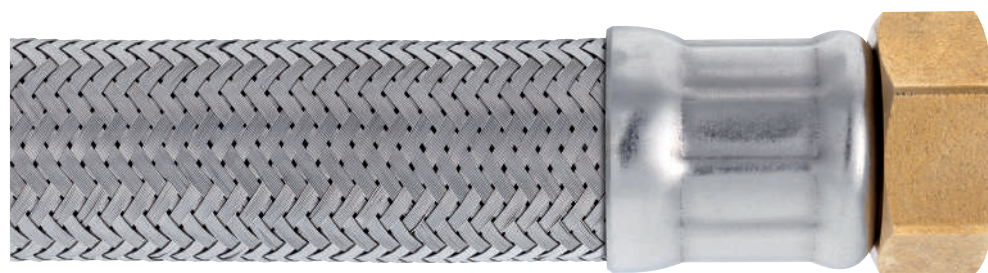

TYPE	LONGUEUR	CODE-C	CODE-T	RÉFÉRENCE	PP € HT
DN 15					
FF 1/2	30 CM	29200011	1237318	FLIN00011	9,50
	50 CM	29200029	1237303	FLIN00029	10,65
	70 CM	29200037	1237319	FLIN00037	12,85
	100 CM	29200045	1237304	FLIN00045	14,05
FF 3/4	30 CM	29200052	3039940	FLIN00052	13,45
	50 CM	29200060	1237322	FLIN00060	15,00
	70 CM	29200078	1311573	FLIN00078	16,60
MF 1/2	30 CM	29200094	1311570	FLIN00094	11,00
	50 CM	29200102	1237328	FLIN00102	13,45
	100 CM	29200748	1237329	FLIN00748	20,15

TYPE	LONGUEUR	CODE-C	CODE-T	RÉFÉRENCE	PP € HT
DN 26					
FF 1"	30 CM	29200177	3039941	FLIN00177	20,05
	50 CM	29200185	1237307	FLIN00185	23,50
	70 CM	29200193	351554K	FLIN00193	32,85
	100 CM	29200201	1237308	FLIN00201	35,00

TYPE	LONGUEUR	CODE-C	CODE-T	RÉFÉRENCE	PP € HT
DN 33					
FF 1"1/4	50 CM	29200219	187736U	FLIN00219	59,60
	100 CM	29200235	187737F	FLIN00235	79,40

TYPE	LONGUEUR	CODE-C	CODE-T	RÉFÉRENCE	PP € HT
DN 40					
FF 1"1/2	50 CM	29200243	351559N	FLIN00243	95,40
	100 CM	29200250	351558C	FLIN00250	123,00

TYPE	LONGUEUR	CODE-C	CODE-T	RÉFÉRENCE	PP € HT
DN 20					
FF 3/4	30 CM	29200110	1237321	FLIN00110	15,00
	50 CM	29200128	1237305	FLIN00128	16,65
	70 CM	29200136	1237323	FLIN00136	20,15
	100 CM	29200144	1237306	FLIN00144	23,45
MF 3/4	50 CM	29200151	1237330	FLIN00151	20,10
	100 CM	29200169	1311576	FLIN00169	26,60

TYPE	LONGUEUR	CODE-C	CODE-T	RÉFÉRENCE	PP € HT
DN 50					
FF 2"	50 CM	29200268	3039942	FLIN00268	125,55
	100 CM	29200276	3039943	FLIN00276	180,30

FLEXIBLES CHAUFFAGE / CLIMATISATION CALORIFUGÉS



TYPE	LONGUEUR	CODE-C	CODE-T	RÉFÉRENCE	PP € HT
DN 15					
FF 1/2	50 CM	29200771	997151P	FLIN00771	20,65
	100 CM	29200789	997152A	FLIN00789	35,00
DN 20					
FF 3/4	50 CM	29200797	997153L	FLIN00797	28,65
	100 CM	29200805	997154W	FLIN00805	46,25

TYPE	LONGUEUR	CODE-C	CODE-T	RÉFÉRENCE	PP € HT
DN 26					
FF 1"	100 CM	29200813	1054558	FLIN00813	45,25



FLEXIBLES CHAUFFAGE DN 15 À 50

INFORMATIONS TECHNIQUES

APPLICATIONS



Groupes de pression, batteries de compteur, pompes à eau, climatisation et chaufferie...

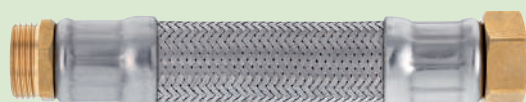

CARACTÉRISTIQUES TECHNIQUES

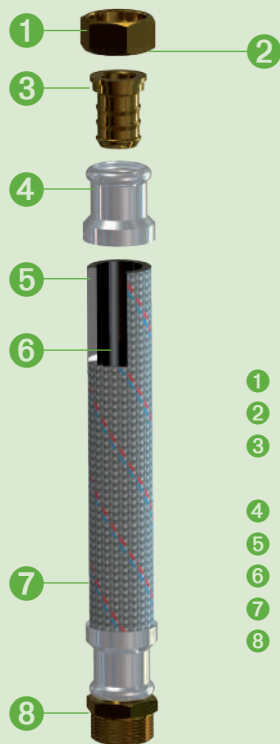

- 1 Laiton
- 2 Joint non incorporé
- 3 Laiton
- 4 Acier inox. AISI 304
- 5 Caoutchouc EPDM
- 6 Ø int. tube élastomère EPDM selon EN 681-1 type WB
- 7 Ø ext.
- 8 Acier inox. AISI 304 sauf Ø40 et Ø50 : Alu

DONNÉES TECHNIQUES

	DN	15	20	26	33	40	50
Ø de raccordement		1/2" 3/4"	3/4"	1"	1"1/4"	1"1/2"	2"
■ Débit sous 3 bar		99	150	220	410	750	1100
⤵ Rayon de courbure minimum		88	112	140	172	392	488
⌚ Pression de service		16	10	10	6	6	6
°C Température d'utilisation ...		-15° à 90°C avec des pointes à 110°C					
☕ H2O potable		oui	oui	oui	oui	oui	oui
🍴 Usage alimentaire		oui	oui	oui	oui	oui	oui
⊘ Passage intérieur raccord ...		12,5	16,5	21	27,5	35	44
✘ Taux de glycol max		40%	40%	40%	40%	40%	40%

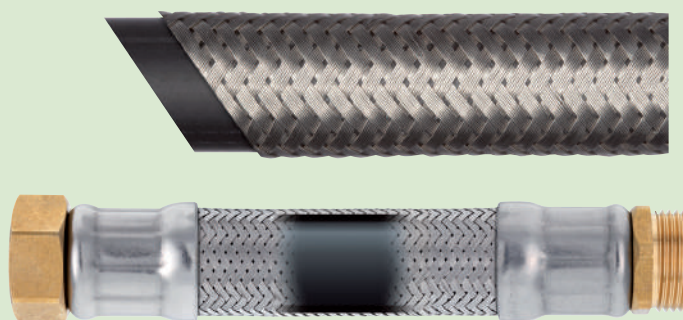

	1/2" 3/4"	3/4"	1"	1"1/4"	1"1/2"	2"
7 Ø int. (mm)	15	20	26	33	40	50
8 Ø ext. (mm)	22	28	35	43	50	61

TABLEAU DE CORRESPONDANCE DES DIAMÈTRES

DIAMÈTRE EXTÉRIEUR		DÉNOMINATION FRANÇAISE
en pouce	en mm	en mm
3/8"	17,1	12/17
1/2"	21,3	15/21
3/4"	26,7	20/27
1"	33,4	26/34
1"1/4"	42,4	33/42
1"1/2"	48,3	40/49

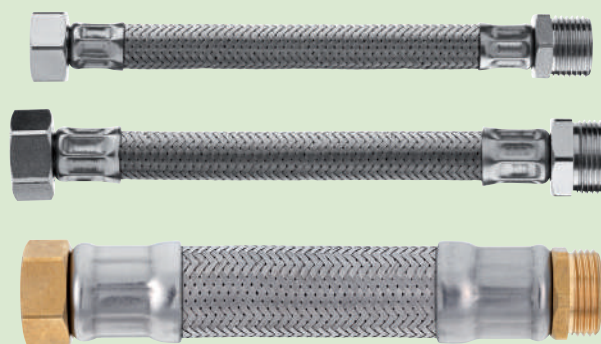

GENERIC



COLLECTEURS LAITON

GENERIC



DÉSIGNATION	CODE-C	CODE-T	RÉFÉRENCE	ENTRAXE mm	POIDS (g)	DIMENSIONS H x L cm	PP € HT
COLLECTEUR MÂLE / MÂLE 3/4" - 1/2"							
2 sorties M 1/2"	22350128	2923900	RACC3900	50	220	8x20	12,07
3 sorties M 1/2"	22350136	2923901	RACC3901	50	320	8x26	17,24
4 sorties M 1/2"	22350144	2923902	RACC3902	50	390	8x30	21,35
5 sorties M 1/2"	22350151	2923903	RACC3903	50	495	8x35	25,89
6 sorties M 1/2"	22350169	2923904	RACC3904	50	585	8x40	33,70



COLLECTEUR MÂLE / FEMELLE 3/4"							
2 sorties M 1/2"	22352215	2923905	RACC3905	50	236	8x22	10,87
3 sorties M 1/2"	22352223	2923906	RACC3906	50	334	8x27	15,07
4 sorties M 1/2"	22352231	2923907	RACC3907	50	425	8x32	20,87
5 sorties M 1/2"	22352249	2923908	RACC3908	50	533	8x37	26,74
6 sorties M 1/2"	22352256	2923909	RACC3909	50	635	8x42	31,56
7 sorties M 1/2"	22352264	2923910	RACC3910	50	780	8x47	37,37
8 sorties M 1/2"	22352272	2923911	RACC3911	50	880	8x52	43,48



COLLECTEUR MÂLE / FEMELLE 1"							
2 sorties M 1/2"	22352405	2923912	RACC3912	50	305	8x22	15,61
3 sorties M 1/2"	22352413	2923913	RACC3913	50	410	8x27	22,48
4 sorties M 1/2"	22352421	2923914	RACC3914	50	550	8x32	30,41
5 sorties M 1/2"	22352439	2923915	RACC3915	50	737	8x37	39,42
6 sorties M 1/2"	22352447	2923916	RACC3916	50	855	8x42	46,56





COLLECTEURS LAITON

GARANTIE
5
ANS

4MS

GENERIC

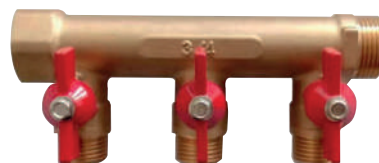

DÉSIGNATION	CODE-C	CODE-T	RÉFÉRENCE	ENTRAXE mm	POIDS (g)	DIMENSIONS H x L cm	PP € HT
COLLECTEUR MÂLE 3/4" ENTRAXE 50 MM AVEC PIQUAGE 3/8"							
3 sorties M 1/2"	22353007	4065538	RACC5538	50	400	9x28	17,50
4 sorties M 1/2"	22353031	2923917	RACC3917	50	525	9x33	25,52
5 sorties M 1/2"	22353049	2923918	RACC3918	50	655	9x38	32,68
6 sorties M 1/2"	22353056	2923919	RACC3919	50	760	9x43	38,89
7 sorties M 1/2"	22353064	2923920	RACC3920	50	990	9x48	51,10



COLLECTEUR MÂLE 3/4" ENTRAXE 55 MM AVEC PIQUAGE 3/8"							
2 sorties M 1/2"	22352843	2923893	RACC3893	55	212	8x22	11,13
3 sorties M 1/2"	22352850	2923894	RACC3894	55	295	8x27	15,08
4 sorties M 1/2"	22352868	2923895	RACC3895	55	370	8x32	19,15
5 sorties M 1/2"	22352876	2923896	RACC3896	55	460	8x37	24,19
6 sorties M 1/2"	22352884	2923897	RACC3897	55	555	8x42	29,24
7 sorties M 1/2"	22352892	2923898	RACC3898	55	723	8x47	38,59
8 sorties M 1/2"	22352900	2923899	RACC3899	55	775	8x52	41,94



COLLECTEUR MÂLE / FEMELLE 3/4" SORTIE VANNE INTEGRÉE							
2 sorties M 1/2"	22350417	2923888	RACC3888	50	340	12x17	15,37
3 sorties M 1/2"	22350425	2923889	RACC3889	50	491	12x22	21,57
4 sorties M 1/2"	22350433	2923890	RACC3890	50	658	12x27	28,82
5 sorties M 1/2"	22350441	2923891	RACC3891	50	822	12x32	38,01
6 sorties M 1/2"	22350458	2923892	RACC3892	50	1002	12x37	45,43



INFO

Pas de montage en série possible



SYSTEME MULTICOUCHE MULTI-EMPREINTES MC-SERT +

NEW

La gamme multicouche MC-SERT+ est un système complet certifié NF qui répond à vos besoins d'adduction d'eau sanitaire et de chauffage pour la construction neuve comme pour la rénovation. Système de pose apparent ou sous cloison.

INFORMATIONS TECHNIQUES

AVANTAGES

- Multiprofil : U – TH
- Installation rapide
- Léger
- Flexible
- Faible coefficient de dilatation thermique
- Transmission du bruit réduit
- Barrière anti-oxygène
- Anti-corrosion
- Haute résistance à la pression et la température dans le temps



APPLICATIONS

Le système multicouche est indiqué pour des installations d'eau chaude et d'eau froide à l'intérieur des bâtiments

Classe d'application du tube multicouche selon EN21003

Classe 2 : Pd = 10 bar – Alimentation en eau chaude sanitaire (et en eau froide sanitaire 20 °C / 10 bars)

Classe 4 : Pd = 10 bar – Radiateurs basse température, chauffage par le sol

Classe 5 : Pd = 6 bar – Radiateurs haute température

Classe "Eau glacée" : Pd = 10 bar – La classe d'application "Eau glacée", telle que définie dans la certification NF 545, correspond aux installations de conditionnement d'air et de rafraîchissement dont la température minimale est de 5 °C.

CLASSE	RÉGIME DE SERVICE	RÉGIME MAXIMAL	RÉGIME ACCIDENTEL	APPLICATION TYPE
2	70°C / 49 ans	80°C / 1 an	95°C / 100 h	Alimentation en eau chaude et froide sanitaire
4	20°C / 2,5 ans 40°C / 20 ans 60°C / 25 ans	70°C / 2,5 ans	100°C / 100 h	Radiateurs basse température Chauffage par le sol
5	20°C / 14 ans 60°C / 25 ans 80°C / 10 ans	90°C / 1 an	100°C / 100 h	Radiateurs haute température

APPLICATIONS

- Eau potable
- Eau chaude sanitaire
- Réseaux de chauffage
- Eaux pluviales
- Eau glacée
- Plancher chauffant et rafraîchissant





SYSTEME MULTICOUCHE MULTI-EMPREINTES MC-SERT +

TUBES

Le tube multicouche est composé de :

- 1 Couche intérieure en PEX (polyéthylène réticulé).
- 2 Couche d'adhésif dont le point de fusion est égal ou supérieur à 120° C pour des incréments de température égaux ou supérieurs à 10 kelvin/min conforme à la norme.
- 3 Couche d'aluminium conforme à la norme et épaisseur minimum de 0,2 mm.
- 4 Couche d'adhésif
- 5 Couche extérieure en PEX

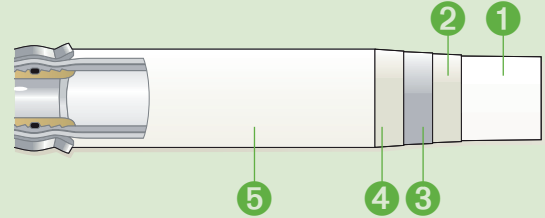

CARACTÉRISTIQUES	VALEUR
Matière première	PVC/NBR
Conductivité thermique (W/mK)	0,038

*W/mK : Watt par mètre Kelvin

RACCORDS

Nos raccords à sertir sont compatibles uniquement avec les tubes multicouches MC-SERT+.

Sertissage avec mâchoires profils U ou TH.

Les raccords sont composés de :

- Corps en laiton 4MS
- Double joints toriques
- Joint porte-douilles
- Douilles.

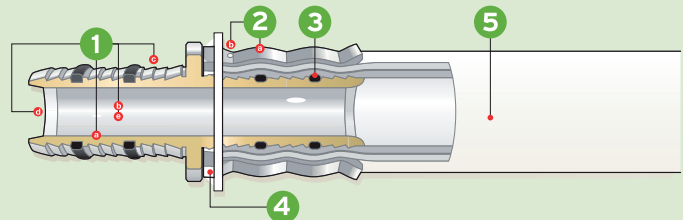

1 Raccord

- Laiton 4MS
- Profil en dent de scie : union optimale raccord-tube.
- Biseau d'entrée : parfaite transition de l'eau du tube au raccord, réduisant les pertes de charge, les turbulences ainsi que les sédiments.
- Usinage optimum sans rugosité évitant incrustations et pertes de charge

2 Douille

- Acier inoxydable AISI 304 : résistant à tout agent chimique existant sur le chantier.
- Témoins de positionnement : sécurité au montage, permettant de s'assurer que le tube est arrivé dans la position correcte.

3 Joint torique

- EPDM à haute compression : étanchéité garantie grâce à sa grosseur et sa résistance.

4 Joint porte-douilles

- Fabriqué en polypropylène pour éviter le couple galvanique qui pourrait se produire entre l'aluminium du tube et le laiton.
- Maintient la douille parfaitement en place pour que le tube s'introduise dans le raccord en assurant une union fiable.
- Sert de guide lors du sertissage.



TUBES MULTICOUCHE

Pour raccord multicouche à sertir, profil H ou U

GENERIC



NEW

DÉSIGNATION	CODE-C	CODE-T	RÉFÉRENCE	LONGUEUR (m)	PP € HT
BARRE					
Ø16	29122108	4146580	SERT22108	4	10,67
Ø20	29122116	4146581	SERT22116	4	12,89
Ø26	29122124	4146582	SERT22124	4	20,59
Ø32	29122132	4146583	SERT22132	4	33,93



COURONNE NUE					
Ø16	29122207	4146584	SERT22207	100	152,44
Ø16	29122215	4146585	SERT22215	200	281,33
Ø20	29122223	4146586	SERT22223	100	207,26
Ø26	29122231	4146587	SERT22231	50	202,81



COURONNE GAINÉE BLEU / ROUGE					
Ø16 Rouge	29122009	4146576	SERT22009	100	251,70
Ø16 Bleu	29122017	4146577	SERT22017	100	251,70
Ø20 Rouge	29122025	4146578	SERT22025	50	216,15
Ø20 Bleu	29122033	4146579	SERT22033	50	216,15

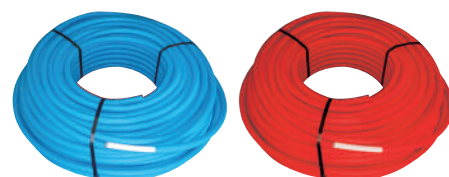

COURONNE ISOLÉE ÉPAISSEUR 9 mm					
Ø16	29122306	4146588	SERT22306	50	146,52
Ø20	29122314	4146589	SERT22314	50	199,85
Ø26	29122322	4146590	SERT22322	50	281,33



DIAMÈTRE DE TUBE (mm)	16	20	26	32
Diamètre intérieur (mm)	12	16	20	26
Épaisseur intérieur (mm)	2,0	2,0	3,0	3,0
Épaisseur de l'aluminium (mm)	0,25	0,3	0,35	0,5
Rayon minimal de cintrage manuel (mm)	≥ 5xD	≥ 5xD	≥ 5xD	≥ 5xD
Rayon minimal de cintrage avec outillage (mm)	≥ 3xD	≥ 3xD	≥ 3xD	≥ 3xD
Poids (g/m)	120	167,5	275	402,5
Coefficient de dilatation thermique	23,7 x 10 ⁻⁶ K ⁻¹ à 20°C			



RACCORDS MULTICOUCHE

À sertir, profil H ou U



GENERIC

DÉSIGNATION	CODE-C	CODE-T	RÉFÉRENCE	POIDS (g)	PP € HT
BOUCHON					
Ø16	29120805	4146524	SERT20805	26	1,93



RACCORD ÉCROU FEMELLE					
Ø16 - F 3/8"	29120003	4146483	SERT20003	47	3,56
Ø16 - F 1/2"	29120011	4146484	SERT20011	54	3,63
Ø16 - F 3/4"	29120029	4146485	SERT20029	75	6,81
Ø20 - F 1/2"	29120037	4146486	SERT20037	69	5,19
Ø20 - F 3/4"	29120045	4146487	SERT20045	88	7,56
Ø26 - F 3/4"	29120052	4146488	SERT20052	102	7,70
Ø26 - F 1"	29120060	4146489	SERT20060	134	11,26
Ø32 - F 1"	29120078	4146490	SERT20078	168	12,59
Ø32 - F 1 1/4"	29120086	4146491	SERT20086	213	14,67

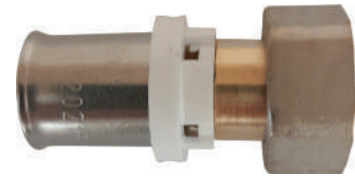

RACCORD FIXE FEMELLE					
Ø16 - F 1/2"	29120300	4146501	SERT20300	52	6,44
Ø20 - F 1/2"	29120318	4146502	SERT20318	59	6,67
Ø20 - F 3/4"	29120326	4146503	SERT20326	77	8,74
Ø26 - F 3/4"	29120334	4146504	SERT20334	96	10,81
Ø26 - F 1"	29120342	4146505	SERT20342	132	11,70
Ø32 - F 1"	29120359	4146506	SERT20359	154	12,59
Ø32 - F 1 1/4"	29120367	4146507	SERT20367	201	17,85



RACCORD FIXE MÂLE					
Ø16 - M 3/8"	29120151	4146492	SERT20151	37	3,26
Ø16 - M 1/2"	29120169	4146493	SERT20169	45	4,59
Ø16 - M 3/4"	29120177	4146494	SERT20177	61	7,85
Ø20 - M 1/2"	29120185	4146495	SERT20185	52	5,48
Ø20 - M 3/4"	29120193	4146496	SERT20193	68	8,37
Ø26 - M 3/4"	29120201	4146497	SERT20201	93	8,44
Ø26 - M 1"	29120219	4146498	SERT20219	117	11,85
Ø32 - M 1"	29120227	4146499	SERT20227	140	13,85
Ø32 - M 1 1/4"	29120235	4146500	SERT20235	192	14,07

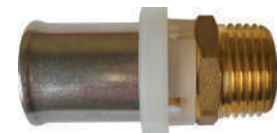

MANCHON ÉGAL					
Ø16	29120557	4146513	SERT20557	41	4,15
Ø20	29120565	4146514	SERT20565	59	5,41
Ø26	29120573	4146515	SERT20573	102	10,22
Ø32	29120581	4146516	SERT20581	154	14,67





NF

GARANTIE
5
ANS

RACCORDS MULTICOUCHE

À sertir, profil H ou U

NEW

GENERIC

DÉSIGNATION	CODE-C	CODE-T	RÉFÉRENCE	POIDS (g)	PP € HT
MANCHON INÉGAL					
Ø16 - Ø20	29120458	4146508	SERT20458	53	5,33
Ø16 - Ø26	29120466	4146509	SERT20466	77	6,96
Ø20 - Ø26	29120474	4146510	SERT20474	84	9,04
Ø20 - Ø32	29120482	4146511	SERT20482	116	11,11
Ø26 - Ø32	29120490	4146512	SERT20490	134	11,85

COUDE ÉGAL À 90°					
Ø16	29121258	4146546	SERT21258	56	6,67
Ø20	29121266	4146547	SERT21266	83	6,67
Ø26	29121274	4146548	SERT21274	142	11,70
Ø32	29121282	4146549	SERT21282	226	23,04

COUDE ÉGAL À 45°					
Ø26	29121209	4146544	SERT21209	141	14,30
Ø32	29121217	4146545	SERT21217	227	25,63

COUDE ÉCROU FEMELLE					
Ø16 - F 3/8"	29121050	4146536	SERT21050	67	11,26
Ø16 - F 1/2"	29121068	4146537	SERT21068	69	11,70
Ø16 - F 3/4"	29121076	4146538	SERT21076	80	12,00
Ø20 - F 1/2"	29121084	4146539	SERT21084	90	12,15
Ø20 - F 3/4"	29121092	4146540	SERT21092	110	16,15
Ø26 - F 3/4"	29121100	4146541	SERT21100	138	19,11

COUDE FEMELLE					
Ø16 - F 1/2"	29120953	4146531	SERT20953	71	6,67
Ø20 - F 1/2"	29120961	4146532	SERT20961	85	8,59
Ø20 - F 3/4"	29120979	4146533	SERT20979	103	14,30
Ø26 - F 3/4"	29120987	4146534	SERT20987	129	16,96
Ø32 - F 1"	29120995	4146535	SERT20995	214	20,59

COUDE MÂLE					
Ø16 - M 3/8"	29120854	4146525	SERT20854	48	6,22
Ø16 - M 1/2"	29120862	4146526	SERT20862	54	6,52
Ø20 - M 1/2"	29120870	4146527	SERT20870	71	8,07
Ø26 - M 3/4"	29120888	4146528	SERT20888	111	17,33
Ø26 - M 1"	29120896	4146529	SERT20896	132	20,00
Ø32 - M 1"	29120904	4146530	SERT20904	187	21,48

APPLIQUE COUDÉE FEMELLE					
Ø16 - F 1/2"	29121159	4146542	SERT21159	91	9,63
Ø20 - F 1/2"	29121167	4146543	SERT21167	105	15,19

COUDE FEMELLE POUR CLOISON LÉGÈRE					
Ø16 - F 1/2"	29121290	4146550	SERT21290	69	8,15





RACCORDS MULTICOUCHE

À sertir, profil H ou U



NEW

GENERIC

DÉSIGNATION	CODE-C	CODE-T	RÉFÉRENCE	POIDS (g)	PP € HT
TÉ ÉGAL					
Ø16	29121654	4146572	SERT21654	81	6,15
Ø20	29121662	4146573	SERT21662	117	10,81
Ø26	29121670	4146574	SERT21670	200	15,41
Ø32	29121688	4146575	SERT21688	317	22,81



TÉ INÉGAL					
Ø16-20-16	29121456	4146557	SERT21456	92	11,63
Ø20-16-16	29121464	4146558	SERT21464	97	9,26
Ø20-16-20	29121472	4146559	SERT21472	104	9,78
Ø20-20-16	29121480	4146560	SERT21480	111	10,07
Ø20-26-20	29121498	4146561	SERT21498	145	20,00
Ø26-16-16	29121506	4146562	SERT21506	133	8,89
Ø26-16-20	29121514	4146563	SERT21514	139	19,78
Ø26-16-26	29121522	4146564	SERT21522	163	20,74
Ø26-20-16	29121530	4146565	SERT21530	141	14,95
Ø26-20-20	29121548	4146566	SERT21548	148	14,00
Ø26-20-26	29121555	4146567	SERT21555	172	18,74
Ø26-26-20	29121563	4146568	SERT21563	184	19,78
Ø32-26-26	29121571	4146569	SERT21571	247	22,07
Ø32-20-32	29121589	4146570	SERT21589	243	25,04
Ø32-26-32	29121597	4146571	SERT21597	275	28,59



TÉ SORTIE FEMELLE					
Ø16 - F 1/2"	29121357	4146553	SERT21357	98	10,22
Ø20 - F 1/2"	29121365	4146554	SERT21365	121	10,67
Ø26 - F 3/4"	29121373	4146555	SERT21373	183	19,56
Ø32 - F 3/4"	29121381	4146556	SERT21381	267	23,56



RACCORD PASSERELLE À SERTIR POUR TUBE PER					
Ø16 - Ø20	29120656	4146517	SERT20656	37	6,30
Ø16 - Ø26	29120664	4146518	SERT20664	42	6,37

Pour tube PER à sertir, profil R ou RF



RACCORD PASSERELLE À SOUDER OU À SERTIR POUR TUBE CUIVRE					
Ø16 - CU14	29120714	4146520	SERT20714	70	10,81
Ø16 - CU16	29120722	4146521	SERT20722	65	10,52

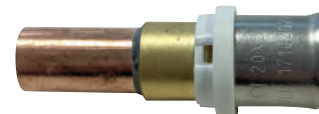



RACCORDS PER À GLISSEMENT

NF

PEX/PB
n°90301 (032/01)
6 bar classe 2.4.5GARANTIE
5
ANS

4MS

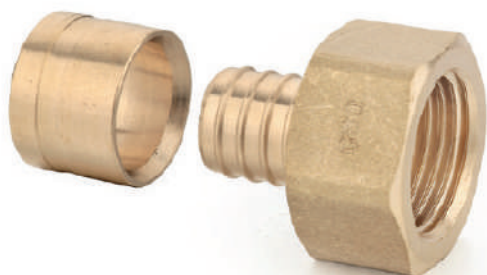

GENERIC

DÉSIGNATION	CODE-C	CODE-T	RÉFÉRENCE	POIDS (g)	PP € HT
RACCORD ÉCROU FEMELLE					
DN12 - F 3/8"	42050013	490154W	GLISS154W	50	2,20
DN12 - F 1/2"	42050021	490155H	GLISS155H	60	2,30
DN16 - F 3/8"	42050039	490156S	GLISS156S	50	2,46
DN16 - F 1/2"	42050047	490157D	GLISS157D	60	2,48
DN16 - F 3/4"	42050054	490158O	GLISS158O	80	3,42
DN20 - F 1/2"	42050062	490159Z	GLISS159Z	60	3,39
DN20 - F 3/4"	42050070	214876C	GLISS876C	80	3,97
DN25 - F 3/4"	42050096	222850S	GLISS850S	100	6,13
DN25 - F 1"	42050104	214877N	GLISS877N	130	8,18

RACCORD FIXE FEMELLE					
DN12 - F 1/2"	42050211	072534M	GLISS534M	60	3,58
DN16 - F 1/2"	42050237	072535X	GLISS535X	60	3,97

RACCORD FIXE MÂLE					
DN12 - M 3/8"	42050351	490160K	GLISS160K	50	2,45
DN12 - M 1/2"	42050369	490161V	GLISS161V	60	2,85
DN16 - M 3/8"	42050377	490162G	GLISS162G	60	2,85
DN16 - M 1/2"	42050385	490163R	GLISS163R	60	2,70
DN16 - M 3/4"	42050393	490164C	GLISS164C	80	2,70
DN20 - M 1/2"	42050401	490165N	GLISS165N	70	4,96
DN20 - M 3/4"	42050419	490166Y	GLISS166Y	90	5,33
DN25 - M 3/4"	42050443	423676O	GLISS676O	110	7,19
DN25 - M 1"	42050450	214883B	GLISS883B	140	9,98

MANCHON ÉGAL					
DN12	42050658	490171B	GLISS171B	50	3,11
DN16	42050666	490172M	GLISS172M	60	3,59
DN20	42050674	490173X	GLISS173X	80	4,54
DN25	42050682	490174I	GLISS174I	120	9,84

MANCHON INÉGAL					
DN16-12	42050757	059284S	GLISS284S	40	4,43
DN20-16	42050773	072543H	GLISS543H	70	5,24

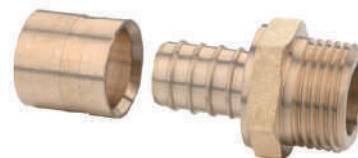
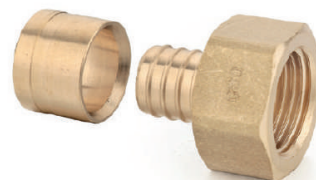



RACCORDS PER À GLISSEMENT



PEX/PB
n°90301 (032/01)
6 bar classe 2.4.5



GENERIC



DÉSIGNATION	CODE-C	CODE-T	RÉFÉRENCE	POIDS (g)	PP € HT
RACCORD À SOUDER					
DN12 - CU12	42050906	490183D	GLISS183D	30	2,90
DN12 - CU14	42050914	490184O	GLISS184O	50	3,15
DN16 - CU12	42050922	490185Z	GLISS185Z	50	2,95
DN16 - CU14	42050930	490186K	GLISS186K	50	3,43
DN16 - CU16	42050948	059281L	GLISS281L	50	3,40
DN20 - CU16	42050955	059282W	GLISS282W	40	3,97
DN20 - CU18	42050963	059283H	GLISS283H	70	5,02



COUDE ÉCROU FEMELLE					
DN12 - F 1/2"	42051102	490175T	GLISS175T	100	10,22
DN16- F 1/2"	42051110	490176E	GLISS176E	100	10,95
DN20 - F 1/2"	42051136	411510K	GLISS510K	100	13,63



COUDE FEMELLE					
DN12 - F 3/8"	42051409	222862U	GLISS862U	70	5,78
DN12 - F 1/2"	42051417	490179L	GLISS179L	70	5,63
DN16 - F 3/8"	42051425	072537T	GLISS537T	70	5,57
DN16 - F 1/2"	42051433	490180W	GLISS180W	80	5,00



APPLIQUE COUDÉE FEMELLE					
DN12 - F 1/2"	42051250	490177P	GLISS177P	100	7,07
DN16 - F 1/2"	42051268	490178A	GLISS178A	100	6,45





RACCORDS PER À GLISSEMENT



PEX/PB
n°90301 (032/01)
6 bar classe 2.4.5



GENERIC



DÉSIGNATION	CODE-C	CODE-T	RÉFÉRENCE	POIDS (g)	PP € HT
COUDE MÂLE					
DN12 - M 3/8"	42051557	411499T	GLISS499T	60	5,48
DN12 - M 1/2"	42051565	411502A	GLISS502A	60	5,56
DN16 - M 1/2"	42051581	411506S	GLISS506S	70	6,21

COUDE ÉGAL					
DN12	42051706	490181H	GLISS181H	70	5,04
DN16	42051714	490182S	GLISS182S	80	5,49
DN20	42051722	222866M	GLISS866M	110	6,33

TÉ ÉGAL FEMELLE					
DN12 - F 1/2" - DN12	42052001	072541L	GLISS541L	100	6,15
DN16 - F 1/2" - DN16	42052019	222859N	GLISS859N	100	7,23

TÉ ÉGAL					
DN12	42052209	490167J	GLISS167J	90	6,24
DN16	42052217	490168U	GLISS168U	100	7,14
DN20	42052225	214890A	GLISS890A	130	8,71

TÉ INÉGAL					
DN16-12-12	42052308	490169F	GLISS169F	90	8,84
DN16-12-16	42052316	490170Q	GLISS170Q	110	7,67
DN16-16-12	42052324	222857R	GLISS857R	100	8,56
DN20-16-16	42052381	493265B	GLISS265B	130	9,88
DN20-16-20	42052399	214892W	GLISS892W	130	9,85

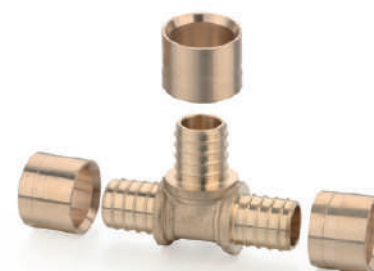



RACCORDS PER À SERTIR

À sertir, profil H ou RF



PEX/PB
n°90300 (032/01)
6 bar classe 2.4.5



4MS

GENERIC

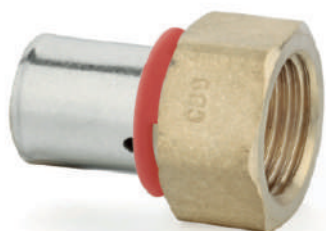

DÉSIGNATION	CODE-C	CODE-T	RÉFÉRENCE	POIDS (g)	PP € HT
RACCORD ÉCROU FEMELLE					
DN12 - F 3/8"	42060012	747919H	PRESS919H	50	2,05
DN12 - F 1/2"	42060020	747920S	PRESS920S	50	2,11
DN16 - F 3/8"	42060038	1098216	PRESS8216	50	3,26
DN16 - F 1/2"	42060046	747921D	PRESS921D	60	2,60
DN16 - F 3/4"	42060053	747922O	PRESS922O	70	4,06
DN20 - F 1/2"	42060061	747923Z	PRESS923Z	60	2,99
DN20 - F 3/4"	42060079	747924K	PRESS924K	80	4,15
DN25 - F 3/4"	42060087	747925V	PRESS925V	90	4,85
DN25 - F 1"	42060095	1152317	PRESS2317	120	6,37



RACCORD FIXE FEMELLE					
DN12 - F 1/2"	42060186	1075627	PRESS5627	50	3,82
DN16 - F 1/2"	42060202	1075628	PRESS5628	60	3,99
DN16 - F 3/4"	42060210	1109678	PRESS9678	70	5,05
DN20 - F 3/4"	42060236	1075630	PRESS5630	80	4,48

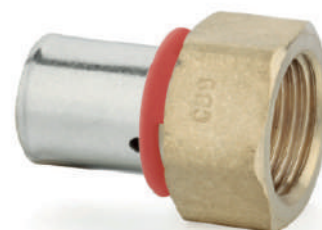

RACCORD FIXE MÂLE					
DN12 - M 3/8"	42060301	747926G	PRESS926G	50	2,10
DN12 - M 1/2"	42060319	747927R	PRESS927R	60	3,02
DN16 - M 3/8"	42060327	747929N	PRESS929N	50	2,79
DN16 - M 1/2"	42060335	747930Y	PRESS930Y	60	3,50
DN16 - M 3/4"	42060343	747931J	PRESS931J	60	5,13
DN20 - M 1/2"	42060350	747932U	PRESS932U	70	4,00
DN20 - M 3/4"	42060368	747933F	PRESS933F	80	5,28
DN25 - M 3/4"	42060376	747934Q	PRESS934Q	100	6,35





RACCORDS PER À SERTIR

À sertir, profil H ou RF



PEX/PB
n°90300 (032/01)
6 bar classe 2.4.5

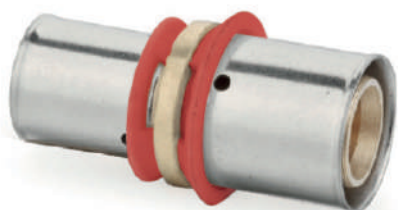

GENERIC

DÉSIGNATION	CODE-C	CODE-T	RÉFÉRENCE	POIDS (g)	PP € HT
MANCHON ÉGAL					
DN12	42060657	747935B	PRESS935B	40	2,26
DN16	42060665	747936M	PRESS936M	50	2,91
DN20	42060673	747937X	PRESS937X	70	3,82
DN25	42060681	747938I	PRESS938I	100	6,88



MANCHON INÉGAL					
DN16-12	42060756	747940E	PRESS940E	50	2,78
DN20-16	42060764	747943L	PRESS943L	60	3,73
DN25-20	42060772	747948O	PRESS948O	90	5,48

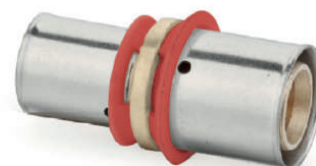

RACCORD À SOUDER					
DN12 - CU12	42060863	747991T	PRESS991T	40	2,27
DN12 - CU14	42060871	747992E	PRESS992E	40	2,34
DN16 - CU14	42060889	747993P	PRESS993P	40	2,85
DN16 - CU16	42060897	747994A	PRESS994A	50	2,78
DN16 - CU18	42060947	1109677	PRESS9677	50	3,50
DN20 - CU16	42060905	747996W	PRESS996W	50	3,49
DN20 - CU18	42060913	747997H	PRESS997H	60	3,29
DN20 - CU22	42060939	748000O	PRESS000O	70	4,26
DN25 - CU22	42060962	1096145	PRESS6145	80	6,97



COUDE ÉCROU FEMELLE					
DN12 - F 1/2"	42061010	747971H	PRESS971H	80	7,79
DN16 - F 1/2"	42061028	747973D	PRESS973D	80	7,92
DN16 - F 3/4"	42061036	747974O	PRESS974O	110	9,52
DN20 - F 1/2"	42061044	747976K	PRESS976K	90	8,10
DN20 - F 3/4"	42061051	747978G	PRESS978G	130	9,03
DN25 - F 3/4"	42061069	1109685	PRESS9685	140	13,12





RACCORDS PER À SERTIR

À sertir, profil H ou RF



PEX/PB
n°90300 (032/01)
6 bar classe 2.4.5



GENERIC



DÉSIGNATION	CODE-C	CODE-T	RÉFÉRENCE	POIDS (g)	PP € HT
APPLIQUE COUDÉE FEMELLE					
DN12 - F 1/2"	42061150	747968A	PRESS968A	90	6,40
DN16 - F 1/2"	42061168	747969L	PRESS969L	90	6,84

COUDE FEMELLE					
DN12 - F 3/8"	42061309	904770I	PRESS770I	60	5,36
DN12 - F 1/2"	42061317	747956Y	PRESS956Y	70	4,97
DN16 - F 1/2"	42061325	747959F	PRESS959F	70	5,09
DN20 - F 3/4"	42061358	1007382	PRESS7382	110	8,89
DN25 - F 3/4"	42061341	1109684	PRESS9684	130	8,97

COUDE MÂLE					
DN12 - M 3/8"	42061408	904771T	PRESS771T	60	5,07
DN12 - M 1/2"	42061416	747963X	PRESS963X	70	4,97
DN16 - M 1/2"	42061424	747966E	PRESS966E	70	5,27

COUDE ÉGAL					
DN12	42061556	747950K	PRESS950K	50	4,32
DN16	42061564	747951V	PRESS951V	70	4,86
DN20	42061572	747952G	PRESS952G	90	5,45
DN25	42061580	747953R	PRESS953R	140	9,38



RACCORDS PER À SERTIR

À sertir, profil H ou RF



PEX/PB
n°90300 (032/01)
6 bar classe 2.4.5



GENERIC



DÉSIGNATION	CODE-C	CODE-T	RÉFÉRENCE	POIDS (g)	PP € HT
COUDE À SOUDER					
DN12 - CU12	42061655	748001Z	PRESS001Z	50	4,68
DN12 - CU14	42061663	748003V	PRESS003V	50	3,97
DN16 - CU14	42061671	748004G	PRESS004G	50	4,45
DN16 - CU16	42061689	748005R	PRESS005R	50	3,66

TÉ ÉGAL FEMELLE					
DN12 - F 1/2" - DN12	42061804	747989X	PRESS989X	80	7,46
DN16 - F 1/2" - DN16	42061812	747990I	PRESS990I	90	7,72

TÉ ÉGAL					
DN12	42061952	747979R	PRESS979R	70	6,11
DN16	42061960	747980C	PRESS980C	90	6,84
DN20	42061978	747982Y	PRESS982Y	110	7,43
DN25	42061986	747983J	PRESS983J	180	14,10

TÉ INÉGAL					
DN16-12-12	42062109	904290G	PRESS290G	80	6,20
DN16-12-16	42062117	747984U	PRESS984U	80	6,42
DN16-16-12	42062125	928630Y	PRESS630Y	80	6,76
DN16-20-16	42062133	928631J	PRESS631J	110	8,04
DN20-12-16	42062158	904291R	PRESS291R	110	6,97
DN20-12-20	42062166	747986Q	PRESS986Q	110	7,21
DN20-16-16	42062174	751702U	PRESS702U	100	7,51
DN20-16-20	42062182	747987B	PRESS987B	110	7,90
DN20-20-16	42062190	751703F	PRESS703F	110	6,95
DN25-16-25	42062232	1109688	PRESS9688	160	12,95





GARANTIE
10
ANS

FIXATIONS

GENERIC

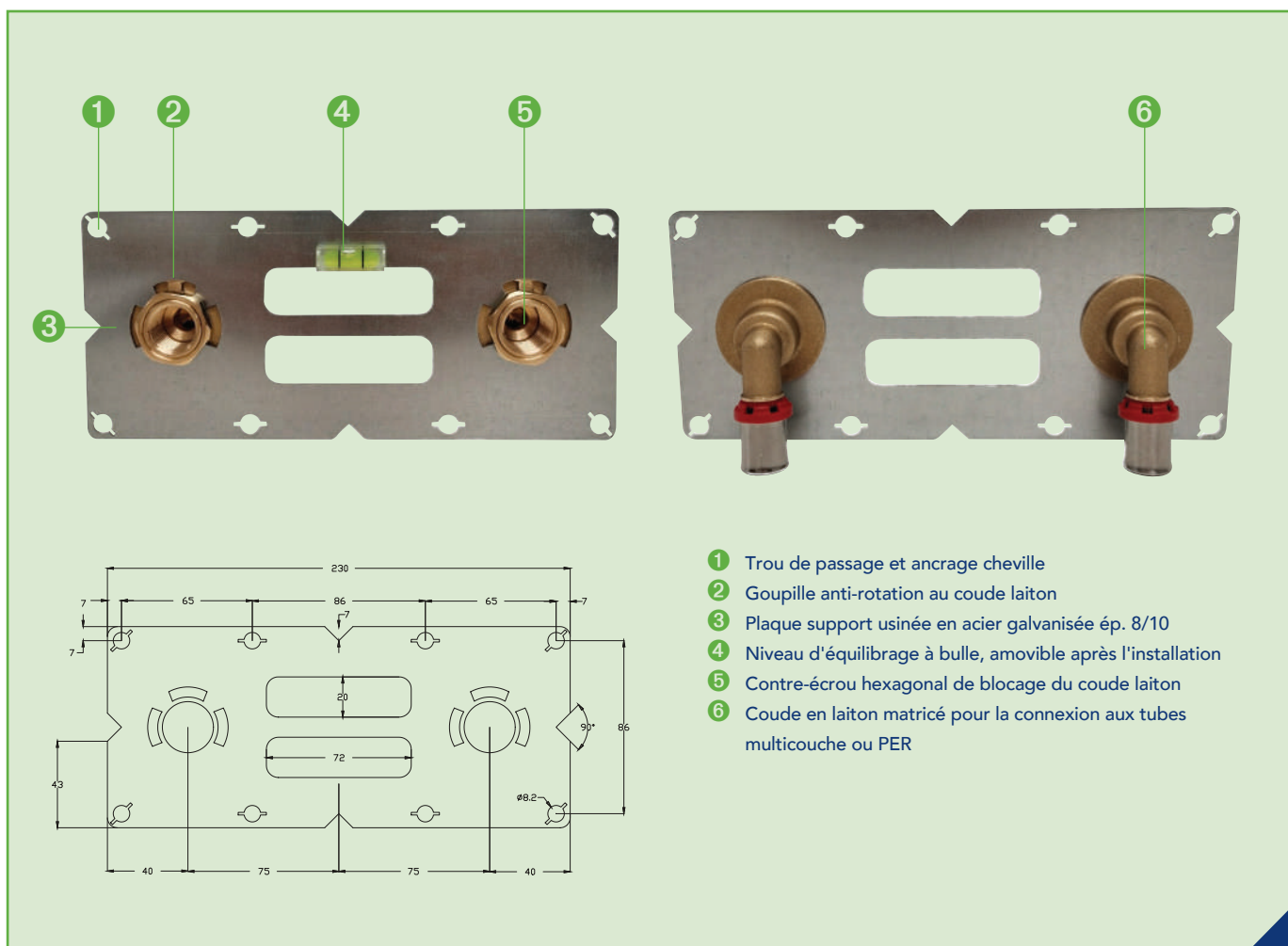

- 1 Trou de passage et ancrage cheville
- 2 Goupille anti-rotation au coude laiton
- 3 Plaque support usinée en acier galvanisée ép. 8/10
- 4 Niveau d'équilibrage à bulle, amovible après l'installation
- 5 Contre-écrou hexagonal de blocage du coude laiton
- 6 Coude en laiton matricé pour la connexion aux tubes multicouche ou PER

KIT SORTIE DE CLOISON POUR ROBINETTERIE DE DOUCHE

Kit de fixation douche sur plaque de plâtre entraxe <150 mm>

DÉSIGNATION	CODE-C	CODE-T	RÉFÉRENCE	PP € HT
Kit douche multicouche 1/2"-16	29110004	3160402	FIX10004	32,95

Pour tube multicouche : multiprofil TH - H - U

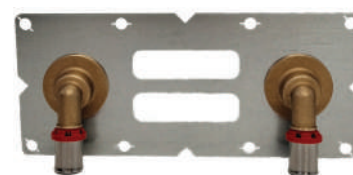

DÉSIGNATION	CODE-C	CODE-T	RÉFÉRENCE	PP € HT
Kit douche PER à glissement 1/2"-16	29110012	3160403	FIX10012	33,75

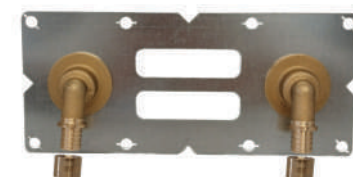

DÉSIGNATION	CODE-C	CODE-T	RÉFÉRENCE	PP € HT
Kit douche PER à sertir 1/2"-16	29110020	3160404	FIX10020	34,05

Pour tube PER à sertir, profil H ou RF





RÉDUCTEURS DE PRESSION À PISTON - SIÈGE INOX



Le réducteur de pression MB EXPERT est un dispositif qui réduit et stabilise la pression d'entrée à la pression désirée du côté sortie. Quand la pression d'entrée du réseau public s'avère trop élevée et variable le réducteur de pression la stabilise à la valeur d'étalonnage.

Des oscillations éventuelles de la pression d'entrée n'ont aucune influence significative sur la valeur de régulation de la pression de sortie.

La caractéristique de ces réducteurs de pression est qu'ils sont réglables; ceci permet à l'opérateur de régler la pression de sortie de la vanne selon la valeur désirée.

Utilisation indiquée sur des installations hydrauliques, de chauffage, de climatisation et pneumatiques* avec des circuits individuels ou sur des installations pour machines spéciales. Ils peuvent être utilisés pour l'eau, l'air* et d'autres fluides non agressifs.

Les réducteurs de pression MB EXPERT remplissent les conditions requises par la directive PED 97/23/CE et sont exemptés de l'apposition du marquage CE selon l'art. 3 par. 3 du DL du 25/02/2000 N.93.

(*Dans le cadre de l'homologation selon PED il faut que ce produit soit certifié comme faisant partie de l'installation).

RÉDUCTEUR DE PRESSION MULTI-FILETÉS 1/2 - 3/4

**Nomenclature :**

Fonctionnement à piston avec siège compensé.

Raccords embouts filetés.

Corps en laiton nickelé.

Températures, minimale et maximale, de fonctionnement : 0 °C, 80 °C.

Pression d'entrée maximale : 25 bar.

Pression de sortie réglable entre 1 et 6 bar.

Pré-étalonnage d'usine à 3 bar.

Raccord manomètre 1/4" des deux côtés pour le contrôle de la pression de sortie.

Raccords filetés ISO228 (équivalent à DIN EN ISO 228 et BS EN ISO 228).

TYPE	CODE-C	CODE-T	RÉFÉRENCE	DN	A (mm)	B (mm)	C (mm)	F (mm)	PP € HT
MULTI 3/4	29250503	2258809	RED50503	20	135	125,5	40	12	55,50

- 1 Corps Laiton nickelé CB753S
- 2 Bouchon inférieur Laiton nickelé CW617N
- 3 Joint torique NBR
- 4 Obturateur Laiton CW614N
- 5 Joint torique NBR
- 6 Bague anti-extrusion Laiton CW614N
- 7 Joint plat NBR
- 8 Siège Acier inox AISI 303
- 9 Tige Acier inox AISI 303
- 10 Joint torique NBR
- 11 Anneau anti-extrusion joint torique Laiton CW614N
- 12 Joint torique NBR
- 13 Diaphragme Laiton CW617N
- 14 Couvercle supérieur Laiton nickelé CW617N
- 15 Ressort EN 10270-1 SM/SH
- 16 Bague Nylon
- 17 Compresseur de ressort Laiton nickelé CW617N
- 18 Bouchon POM

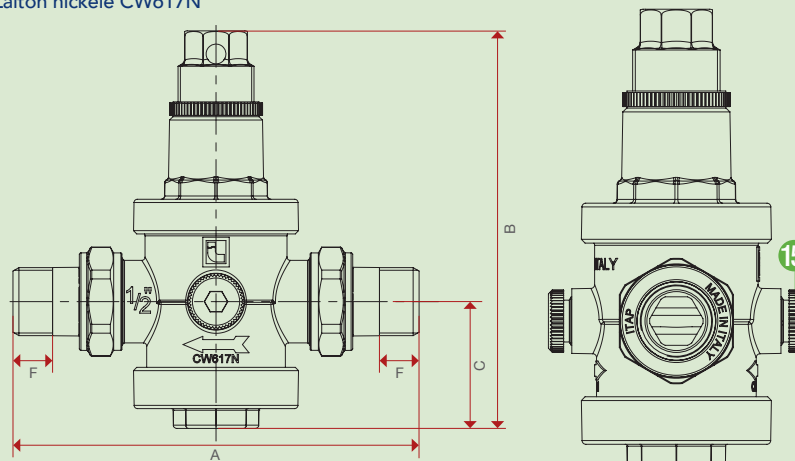
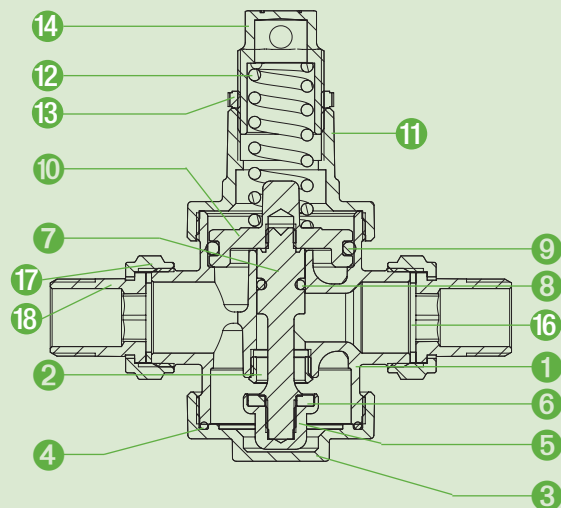



RÉDUCTEURS DE PRESSION À PISTON - SIÈGE INOX



GENERIC

RÉDUCTEUR DE PRESSION FF 3/4



Nomenclature :

Fonctionnement à piston avec siège compensé.

Raccords filetés femelle-femelle.

Corps en laiton nickelé.

Températures, minimale et maximale, de fonctionnement : 0 °C, 80 °C.

Pression d'entrée maximale : 25 bar.

Pression de sortie réglable entre 1 et 6 bar.

Pré-étalonnage d'usine à 3 bar.

Raccord manomètre 1/4" des deux côtés pour le contrôle de la pression de sortie.

Raccords filetés ISO228 (équivalent à DIN EN ISO 228 et BS EN ISO 228).

TYPE	CODE-C	CODE-T	RÉFÉRENCE	DN	A (mm)	B (mm)	C (mm)	F (mm)	PP € HT
FF 3/4	29250107	1274111	RED50107	20	85	125,5	40	12	51,20

- 1 Corps Laiton nickelé CW617N
- 2 Siège Acier inox AISI 303
- 3 Bouchon inférieur Laiton nickelé CW617N
- 4 Joint torique EPDM
- 5 Obturateur Laiton CW614N
- 6 Joint plat EPDM
- 7 Tige Laiton CW614N
- 8 Joint torique EPDM
- 9 Joint torique EPDM
- 10 Diaphragme Laiton CW617N
- 11 Couvercle supérieur Laiton nickelé CW617N
- 12 Ressort EN 10270-1 DH
- 13 Bague Nylon
- 14 Compresseur de ressort Laiton nickelé CW617N
- 15 Bouchon POM

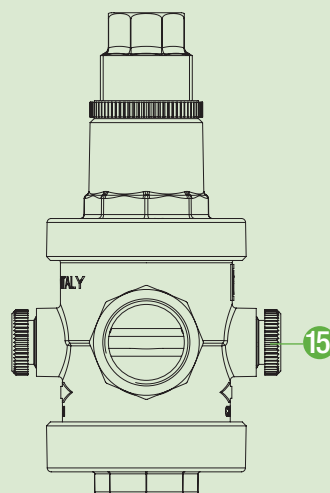
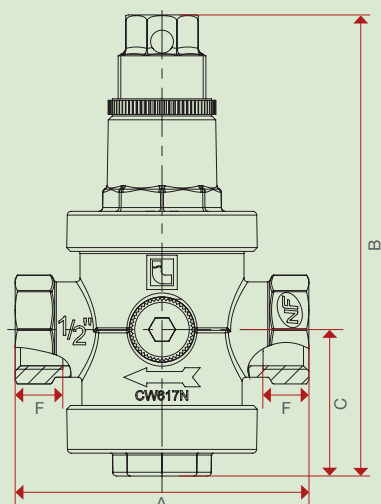
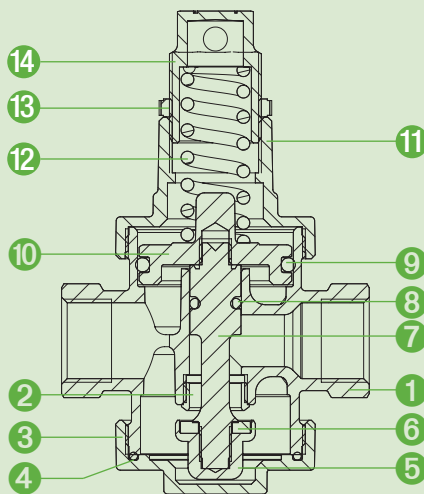



GENERIC

RÉDUCTEUR DE PRESSION SPÉCIAL CHAUFFE-EAU SIÈGE INOX



Le réducteur de pression MB EXPERT est idéal pour la protection des chauffe-eaux électriques, des appareils ménagers, distributeurs automatiques de boissons, fontaines à eau.

- Compact : peu encombrant et facile à monter.
- Prêt à poser : Préréglé en usine, son tarage est modifiable de 1,5 à 5 bar.
- Il peut s'installer dans n'importe quelle position. Le seul impératif est de respecter le sens de l'écoulement indiqué par la flèche sur le corps. Le bouchon six pans, à l'opposé de la tête, peut être démonté pour purger ou vidanger.
- Robuste : Une fois installé, le réducteur de pression ne nécessite aucun entretien particulier.
- Silencieux : La conception du système de clapet et les types de joints utilisés assurent un fonctionnement sans battement et sans vibration.
- Débit spécifique : son débit est adapté aux appareils isolés, tels que lave-linge ou chauffe-eau. Il contribue à une meilleure régulation des mitigeurs thermostatiques, et à une consommation d'eau maîtrisée.

+ PRODUIT

- Compact
- Prêt à poser
- Robuste
- Silencieux



Caractéristiques techniques

Température d'utilisation : En service continu 30°C / Maxi 70°C*
 Pression de fonctionnement admissible (PFA) en eau : 15 bar
 Plage de réglage : 1,5 à 5 bar. Préréglé en usine
 (4 bar à débit zéro pour fonctionnement 3 bar)
 Fluide admis : Eau potable

*Risque d'entartrage en cas d'utilisation continue au delà de 30°C

TYPE	CODE-C	CODE-T	RÉFÉRENCE	DN	A mm	B mm	C mm	D mm	PP € HT
MF écrou tournant	29255007	1084522	RED55007	3/4	3/4	78	75,5	67	38,90

COLLES PVC - ÉTANCHÉITÉ



COLLES PVC GEL

Pour assemblage d'éléments de canalisation rigide sous pression et évacuation. Sans THF. Eaux potables, eaux sanitaires et usées, eaux froides et chaudes, eaux lessiviellles.

DÉSIGNATION	CODE-C	CODE-T	RÉFÉRENCE	PP € HT
POT 1 L + PINCEAU	29600012	1083538	COL00012	19,80
POT 500 ML + PINCEAU	29600020	1103714	COL00020	13,65
POT 250 ML + PINCEAU	29600038	1083610	COL00038	7,70
POT 125 ML + PINCEAU	29600046	1083537	COL00046	4,95





ÉTANCHÉITÉ DES RACCORDS

DÉCAPANT POUR RACCORD PVC

Pour le nettoyage et le dégraissage avant le collage de tubes et accessoires PVC. Eaux potables, eaux sanitaires et usées, eaux froides et chaudes, eaux lessiviellles.

DÉSIGNATION	CODE-C	CODE-T	RÉFÉRENCE	PP € HT
BIDON 1 L	29600053	1083539	COL00053	10,50



PÂTES À JOINTS

Pour étanchéfier les unions filetées métalliques (hors gaz).

DÉSIGNATION	CODE-C	CODE-T	RÉFÉRENCE	PP € HT
POT 400 G	29600061	1083545	COL00061	9,55
POT 150 G	29600079	1083544	COL00079	7,40



RÉSINE D'ÉTANCHÉITÉ POUR RACCORDS FILETÉS



NEW

Assure l'étanchéité des filetages métalliques de toute nature laiton, acier brut ou traité, inox, etc. jusqu'à 3 pouces.
 Étanchéité eau chaude et froide, solvants, huiles, fluides frigorigènes, essences, air comprimé et gaz.
 Ne pas utiliser pour des installations glycol et eau glycolée.
 Remplace les pâtes, les rubans et la filasse.
 Tenue à basse pression immédiate.
 Tenue en température : -60° à +150°C.

DÉSIGNATION	CODE-C	CODE-T	RÉFÉRENCE	PP € HT
TUBE 50 ML	29680105	4115264	DRO80105	15,90

+ PRODUIT
 Certifié Certigaz pour le gaz naturel, gaz de réseau, butane et propane



RUBANS PTFE

DÉSIGNATION	CODE-C	CODE-T	RÉFÉRENCE	PP € HT
HAUTE DENSITÉ Densité 0,8 - 12 m x 12 mm x 0,10 mm Norme : EN 751-3 classe G - 80 g/m ²	29600095	1083542	COL00095	1,80
STANDARD Densité 0,35 - 12 m x 12 mm x 0,075 mm Norme : EN 751-3 classe F - 26,25 g/m ²	29600103	1083540	COL00103	0,70



GENERIC



JOINTS

GENERIC

COMPATIBILITÉ DES JOINTS

	FIBRE	CSC	CNK	EPDM	FIBRE ARAMIDE KEVLAR
Air comprimé	non	★★	★★	★★	★★
Eau chaude (70°C)	★★	★★★	★★★	★★★	★★★
Eau bouillante	★	★★★	★★★	★★★	★★★
Vapeur basse pression	non	★	★★	★★	★★
Froid	★★	★★★	★★★	★★★	★★★
Eau de mer	★★	★★★	★★★	★★★	★★★
Eau glycolée	non	non	★★	non	non
Acides faibles, lessive	non	★★	★★	★★★	★★
Acides et bases forts	non	non	★★	★★	non
Alcools	★	★★	★★	★★★	★★
Huiles minérales froides	★★	★	★★	non	★★
Huiles minérales chaudes	★	★	★★	non	★★
Huiles animales / végétales	★★	non	★	★	★
Produits alimentaires	★★	★★	★★	★★	★★
Pétrole, fuel	non	★★	★★	non	★★
Essence	★★	★★	★★	★	★★
Gaz	non	non	★★*	non	★★★ NF GAZ
U.V.	★★	★★	★★	★★★	★★
Ozone	non	non	non	★★★	non

★★★ Très bon
★★ Bon
★ Moyen
non Non adapté

*sans agrément

JOINT FIBRE POUR EAU FROIDE SANITAIRE

La vulcanisation confère à la fibre une excellente résistance à la compression et au cisaillement.



CONDITIONNEMENT	DIAMÈTRE	CODE-C	CODE-T	RÉFÉRENCE	PP € HT
par 100	8 x 13	29610029	143468A	JOIN10029	3,80
par 100	12 x 17	29610037	143469L	JOIN10037	3,50
par 100	15 x 21	29610045	143470W	JOIN10045	4,30
par 100	17 x 23	29610052	143471H	JOIN10052	7,30
par 100	20 x 27	29610060	143472S	JOIN10060	6,80
par 100	26 x 34	29610078	143473D	JOIN10078	12,15
par 50	33 x 42	29610086	143474O	JOIN10086	10,35
par 50	40 x 49	29610094	143476K	JOIN10094	13,65
par 25	50 x 60	29610102	143475Z	JOIN10102	11,65
100 assortis	-	29610110	016979L	JOIN10110	10,90
760 assortis	-	29610128	143432U	JOIN10128	86,65

Limites d'utilisation

(valeurs non associées)
Température maxi :70°C
Température mini :-30°C
Pression : 10 bar

+ QUALITÉS

- Excellente résistance à la compression et à la friction
- Bonne résistance à la corrosion
- Inertie chimique, non toxique
- Imputrescible
- Insensible à l'action des huiles, des graisses, des essences, des cires et des solvants

JOINT CSC POUR CHAUFFAGE, AIR, HUILE, FUEL

Fibres synthétiques + liant élastomère nitrile



CONDITIONNEMENT	DIAMÈTRE	CODE-C	CODE-T	RÉFÉRENCE	PP € HT
par 100	12 x 17	29610235	340045F	JOIN10235	21,95
par 100	15 x 21	29610243	340046Q	JOIN10243	27,15
par 100	20 x 27	29610250	340048M	JOIN10250	41,90
par 75	26 x 34	29610268	340050I	JOIN10268	39,90

Limites d'utilisation

(valeurs non associées)
Température maxi :180°C
Température en continu :120°C
Température mini :-150°C
Pression : 40 bar

+ QUALITÉS

- Bon serrage mécanique

Propriétés physiques

Densité 1,70 g/m³
Compressibilité ASTM F 36 J : 10%
Reprise élastique ASTM F 36 J : 50%
Perméabilité aux gaz DIN 3535 : 0,08 mg/s.m



JOINT CNK POUR INSTALLATIONS SOLAIRES, HYDROCARBURES, OXYGÈNE, MILIEUX ALCALINS NON AGRESSIFS, COMPATIBLE GLYCOL

Fibre aramide Kevlar® + liant élastomère nitrile



CONDITIONNEMENT	DIAMÈTRE	CODE-C	CODE-T	RÉFÉRENCE	PP € HT
par 100	12 x 17	29610136	113889V	JOIN10136	34,50
par 100	15 x 21	29610144	113890G	JOIN10144	38,95
par 50	20 x 27	29610151	037577Z	JOIN10151	33,00
par 50	18 x 24 x 2	29610169	217368K	JOIN10169	38,30
par 25	26 x 34	29610177	037580G	JOIN10177	22,20
par 25	33 x 42	29610185	037583N	JOIN10185	29,65
par 25	40 x 49	29610193	037585J	JOIN10193	30,60
par 25	50 x 60	29610201	037587F	JOIN10201	46,95
50 assortis	-	29610219	037428Y	JOIN10219	26,75
245 assortis	-	29610227	217360A	JOIN10227	155,90

Limites d'utilisation

(valeurs non associées)

Température maxi : 350°C
 Température en continu : 250°C
 Température mini : -195°C
 Vapeur : 200°C
 Pression : 100 bar

+ QUALITÉS

- Bon serrage mécanique, bon comportement élastique

Propriétés physiques

Densité 1,80 g/m³
 Compressibilité ASTM F 36 J : 8%
 Reprise élastique ASTM F 36 J : 55%
 Variation après immersion fuel ASTM B : poids (ASTM F 104) : 10% - épaisseur : 5%
 Variation après immersion huile ASTM n°3 : poids (ASTM F 104) : 10% - épaisseur : 5%
 Perméabilité aux gaz DIN 3535 : 0,05 mg/s.m

JOINT EPDM POUR EAU CHAUDE ET FROIDE SANITAIRE

Caoutchouc souple pour usage général



CONDITIONNEMENT	DIAMÈTRE	CODE-C	CODE-T	RÉFÉRENCE	PP € HT
par 100	12 x 17	29610334	143480C	JOIN10334	19,95
par 100	15 x 21	29610342	143481N	JOIN10342	22,35
par 100	20 x 27	29610367	143483J	JOIN10367	26,05
par 100	26 x 34	29610375	143484U	JOIN10375	29,75
par 50	33 x 42	29610383	143485F	JOIN10383	19,50
par 50	40 x 49	29610391	143486Q	JOIN10391	22,90
50 assortis	-	29610417	016981H	JOIN10417	16,56

Limites d'utilisation

(valeurs non associées)

Température maxi : 120°C
 Température en continu : 90°C
 Température mini : -20°C

+ QUALITÉS

- Excellente résistance au vieillissement
- Faible adhérence sur les métaux
- Bonne résistance au chaud et au froid
- Excellente résistance à l'ozone et à l'oxygène
- Bonne résistance à l'abrasion

JOINT FIBRE ARAMIDE KEVLAR POUR RESEAUX GAZ



Avec liant élastomère nitrile

Selon norme NF E29-533

Couple de serrage à respecter, utilisez une clé dynamométrique



CONDITIONNEMENT	DIAMÈTRE	DIMENSIONS	COUPLE DE SERRAGE	CODE-C	CODE-T	RÉFÉRENCE	PP € HT
JOINT PLAT COMPTEUR (JPC)							
par 50	DN20 5 becs	22,6 x 27,5 x 2	30 N.m	29610482	3373934	JOIN10482	46,50
JOINT PLAT GAZ (JPG)							
par 25	DN12	12,4 x 18,2 x 2	30 N.m	29610516	3373803	JOIN10516	12,60
par 25	DN15	18,4 x 23,8 x 2	30 N.m	29610524	3373804	JOIN10524	23,10
par 25	DN20	22,4 x 30 x 2	40 N.m	29610532	3373805	JOIN10532	25,50
par 25	DN25	30,4 x 38,5 x 2	60 N.m	29610540	3373806	JOIN10540	35,10
par 25	DN32	38,5 x 44,5 x 2	70 N.m	29610557	3373807	JOIN10557	36,20
par 25	DN40	45,5 x 52,5 x 2	100 N.m	29610565	3373808	JOIN10565	59,00



GENERIC

DROGUERIE

BOBINES D'ESSUYAGE

Ouate de cellulose recyclée double épaisseur prédécoupée 2 plis. Lot de 2 bobines.

DÉSIGNATION	COLORIS	MATIÈRE	CODE-C	CODE-T	RÉFÉRENCE	PP € HT
2 bobines 2,4 kg	Blanc	Ouate cellulose	29650017	1085246	DRO50017	37,90
2 bobines 1 kg	Blanc	Ouate cellulose micro-gaufrée	29650009	4125429	DRO50009	16,90



NEW

CHIFFONS D'ESSUYAGE

DÉSIGNATION	COLORIS	MATIÈRE	CODE-C	CODE-T	RÉFÉRENCE	PP € HT
Sac de 1 kg	Blanc	Tee-shirt	29650033	1085245	DRO50033	8,40
Carton de 10 kg	Couleurs	Tee-shirt	29650041	1085243	DRO50041	26,45



KIT SECOURS ANTI-POLLUTION

Prêt à l'emploi.
Permet l'absorption de tous types de liquides jusqu'à 15 litres :
fuel, hydrocarbures, eau...

Kit composé de :

- 10 tapis à fibres fondues universelles MPH100
- 1 boudin universel MS430 ;
- 1 sac poubelle et attache BAG201-S



DÉSIGNATION	CODE-C	CODE-T	RÉFÉRENCE	PP € HT
15 litres	29650058	1085250	DRO50058	60,50



réf. DRO80014



réf. DRO80030



réf. DRO80048

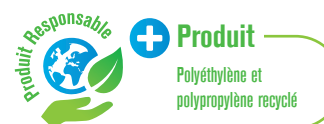

SACS

DÉSIGNATION	CONTENU	MATIÈRE	CODE-C	CODE-T	RÉFÉRENCE	PP € HT	
Sacs poubelle en rouleau	100 L Standard	20 sacs	Polyéthylène basse densité recyclé	29680014	2975681	DRO80014	6,25
	110 L Renforcé	20 sacs		29680022	2975682	DRO80022	10,45
Sacs à gravats basse densité recyclé et recyclable	70 L noir	25 sacs	Polyéthylène	29680030	2975683	DRO80030	20,50
	70 L blanc	10 sacs	Polypropylène tressé	29680048	2866171	DRO80048	14,40

BÂCHE DE PROTECTION RÉUTILISABLE

Pour chantier, utilisable pour tous types de surface :
béton, carrelage, parquet, moquette, escalier.
Surface couverte : 25 m².
Autocollante et antidérapante.
Se colle et se décolle sans laisser de trace.
Perméable à la vapeur d'eau pour une protection des sols.
100% étanche à l'eau et à la poussière.
Amortit les chocs.



DÉSIGNATION	CODE-C	CODE-T	RÉFÉRENCE	PP € HT
1 x 25 m (largeur x longueur)	29650157	4146250	DRO50157	73,95



DROGUERIE

SAVON MICROBILLE SANS SOLVANT

Savon à base de microbilles de quartz. Efficace contre graisses, poussières de freins, goudrons, cambouis, peinture fraîche. Conforme à la NFT73 101 sur les savons d'atelier sans solvant

DÉSIGNATION	CODE-C	CODE-T	RÉFÉRENCE	PP € HT
BIDON 1 LITRE	29650082	1111576	DRO50082	12,55
BIDON 3 LITRES	29650074	1085248	DRO50074	29,95



GENERIC

LINGETTES DEGRAISSANTES

Pot de 80 lingettes prédécoupées pour nettoyer, dégraisser tous types de surfaces. Nettoyage rapide des mains en tout lieu et sans eau

DÉSIGNATION	CODE-C	CODE-T	RÉFÉRENCE	PP € HT
POT 80 PIÈCES	29650066	1237875	DRO50066	25,15



ISOLANT SPÉCIAL EN ROULEAU

Toute isolation de 60 à 1200°C
Sans amiante et sans fibre céramique
Conforme à la directive 91/155/CEE

- Soudure (Pare-flamme)
- Chaudière (Isolation paroi)
- Brûleur (Joint)
- Calorifugeage (Eau, vapeur ...)

Température maximale d'utilisation : 1200°C

Utilisation prolongée en mouillant le pare-flamme

Produit souple qui s'adapte à toutes les zones de travail, même dans les angles

Se découpe facilement tout en conservant ses propriétés



DÉSIGNATION	CODE-C	CODE-T	RÉFÉRENCE	PP € HT
120 x 50 cm	29640018	1226385	DRO40018	139,70

BÂCHE DE PROTECTION COUPE-FEU

Bâche haute température pour les projections de métal et/ou étincelles.

Pour les travaux de soudure, de meulage, de découpage. Excellent comme écran et comme protection au sol.

Température 600°C en continu, dimension 100 x 100 cm.

Possibilité de l'utiliser mouillée.

Produit souple, excellente résistance à l'abrasion et aux vibrations. Imputrescible.

Sans amiante, sans céramique, composition 100% Verre E.



DÉSIGNATION	CODE-C	CODE-T	RÉFÉRENCE	PP € HT
100 x 100 cm	29640026	1226384	DRO40026	38,10



PARE-FLAMME SOUDURE

Protection de murs et cloisons pendant la soudure.

Sans amiante et sans fibre céramique.

Très haute résistance thermique.

Température maximale d'utilisation : 1200°C

Utilisation prolongée en mouillant le pare-flamme.

Produit souple qui s'adapte à toutes les zones de travail même dans les angles. Se découpe facilement tout en conservant ses propriétés.



DÉSIGNATION	CODE-C	CODE-T	RÉFÉRENCE	PP € HT
20 x 25 cm	29640034	542946Y	DRO40034	29,95



DÉTECTEURS DE FUITE GAZ

GENERIC

DÉTECTEUR DE FUITE GAZ



DÉSIGNATION	CODE-C	CODE-T	RÉFÉRENCE	PP € HT
AÉROSOL 400 ML VOLUME NET	29730058	4115266	TUYG30058	8,90



FLEXIBLES GAZ DURÉE D'UTILISATION 10 ANS

Le tuyau flexible doit être renouvelé dans tous les cas avant la date limite d'emploi marquée sur ce dernier.

GENERIC

FLEXIBLE GAZ BUTANE ET GAZ PROPANE

LONGUEUR	CODE-C	CODE-T	RÉFÉRENCE	PP € HT
150 CM	29700010	2847665	TUYG00010	19,85



Type de gaz : gaz butane et gaz propane

Normes et certifications : Conforme à la norme NFD 36-112. Tuyaux flexibles caoutchouc à embouts mécaniques à durée de vie 10 ans pour le raccordement externe des appareils à usage domestique utilisant le butane et le propane distribués par récipients.

Ne pas utiliser sur les installations de gaz naturel et GPL distribuées par réseaux, ni pour les GPL en phase liquide.

FLEXIBLE GAZ NATUREL

LONGUEUR	CODE-C	CODE-T	RÉFÉRENCE	PP € HT
150 CM	29700028	2847666	TUYG00028	22,15



Type de gaz : gaz naturel

Normes et certifications : Conforme à la norme NFD 36-103. Tuyaux flexibles caoutchouc à embouts mécaniques à durée de vie 10 ans pour le raccordement externe des appareils à usage domestique utilisant les combustibles gazeux distribués par réseaux.

À utiliser à l'intérieur des bâtiments.

Ne pas utiliser sur les installations GPL distribuées par récipients et en phase liquide.

FLEXIBLES GAZ SANS DATE LIMITE D'UTILISATION

Le tuyau flexible inox pour le gaz n'a pas de date limite d'emploi.

TEKO

FLEXIBLE GAZ BUTANE ET GAZ PROPANE

LONGUEUR	CODE-C	CODE-T	RÉFÉRENCE	PP € HT
100 CM	29710019	2847667	TUYG10019	34,80
150 CM	29710035	2847668	TUYG10035	41,50
200 CM	29710050	2847669	TUYG10050	55,50



Type de gaz : gaz butane et gaz propane

Normes et certifications : Conforme à la norme NFD 36-125. Tuyaux flexibles métalliques onduleux sans date limite d'emploi pour le raccordement externe des appareils à usage domestique utilisant le butane et le propane distribués par récipients.

Ne pas utiliser sur les installations de gaz naturel et GPL distribuées par réseaux, ni pour les GPL en phase liquide.

FLEXIBLE GAZ NATUREL

LONGUEUR	CODE-C	CODE-T	RÉFÉRENCE	PP € HT
100 CM	29710027	2847670	TUYG10027	34,80
150 CM	29710043	2847671	TUYG10043	41,50
200 CM	29710068	2847672	TUYG10068	55,50



Type de gaz : gaz naturel

Normes et certifications : Conforme à la norme NFD 36-121. Tuyaux flexibles métalliques onduleux sans date limite d'emploi pour le raccordement externe des appareils à usage domestique utilisant les combustibles gazeux distribués par réseaux.

Ne pas utiliser sur les installations de gaz distribuées par récipients, ni pour les GPL en phase liquide.



FLEXIBLES GAZ SANS DATE LIMITE D'UTILISATION AVEC ROAI



Le tuyau flexible inox pour le gaz n'a pas de date limite d'emploi.

FLEXIBLE GAZ NATUREL AVEC ROBINET À OBTURATION AUTOMATIQUE INTEGRÉ

LONGUEUR	CODE-C	CODE-T	RÉFÉRENCE	PP € HT
150 CM	29710100	2847673	TUYG10100	60,50
200 CM	29710118	2847674	TUYG10118	64,90

Type de gaz : gaz naturel

Normes et certifications : Conforme à la norme XP-D 36-112. Robinet de sécurité à obturation automatique et tuyau flexible métallique onduleux sans date limite d'emploi pour le raccordement externe des appareils à usage domestique utilisant les combustibles gazeux distribués par réseaux.

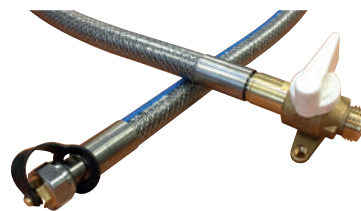

INFO

ROAI Indémontable



PENSEZ-Y

Retrouvez les joints gaz NF page 33

Ne pas utiliser sur les installations de gaz distribuées par récipients, ni pour les GPL en phase liquide.

TEKO

LYRES CAOUTCHOUC GAZ DURÉE D'UTILISATION 5 ANS



La lyre caoutchouc doit être renouvelée dans tous les cas avant la date limite d'emploi marquée sur cette dernière.

FLEXIBLE GAZ BUTANE ET GAZ PROPANE

LONGUEUR	CODE-C	CODE-T	RÉFÉRENCE	PP € HT
45 CM	29720067	3075540	TUYG20067	22,15
70 CM	29720075	3075541	TUYG20075	26,55

Type de gaz : gaz butane et gaz propane

Normes et certifications : Conforme à la Norme M88-768, haute pression, entrée écrous bouteille, sortie 20x150. Tuyau Flexible butane/propane, destiné à l'alimentation des installations domestiques.



Usage interdit pour le transvasement de propane liquide, pour le raccordement d'appareils fonctionnant au gaz naturel.

GENERIC

LYRES INOX GAZ DURÉE D'UTILISATION 20 ANS



La lyre inox doit être renouvelée dans tous les cas avant la date limite d'emploi marquée sur cette dernière.

FLEXIBLE GAZ BUTANE ET GAZ PROPANE

LONGUEUR	CODE-C	CODE-T	RÉFÉRENCE	PP € HT
45 CM	29720018	2847676	TUYG20018	54,30
70 CM	29720026	2847677	TUYG20026	59,25

Type de gaz : gaz butane et gaz propane

Normes et certifications : Conforme à la Norme XPM 88-780, haute pression, entrée écrou bouteille pas à gauche, sortie 20x150. Tuyau Flexible butane/propane, destiné à l'alimentation des installations domestiques. Utilisation exclusivement sur bouteilles butane et propane en usage extérieur



Usage interdit pour le transvasement de propane liquide, pour le raccordement d'appareils fonctionnant au gaz naturel.

TEKO

Précaution d'utilisation générales : Température : utilisation de -5°C à +60°C. Ne pas installer le flexible dans des zones où la température dépasse 60°C. À utiliser après le détendeur en basse pression. Les installations doivent être réalisées conformément à la réglementation en vigueur et dans les règles de l'art, en particulier les courbures trop importantes ou les torsions. Ne pas connecter deux ou plus de deux tuyaux flexibles ensemble pour augmenter la longueur totale. Ne pas utiliser des adaptateurs pour obtenir la compatibilité des raccords. Ne pas installer ce tuyau flexible en amont de la vanne de réduction de pression. Ne pas installer ce tuyau au travers de murs, planchers ou plafonds. Toute destruction ou détérioration de tout ou partie du flexible nécessite son remplacement. Pour chaque démontage/remontage il est impératif de s'assurer de la bonne étanchéité ou de remplacer les joints si nécessaire.



FIXATIONS

DÉGRIPPANT LUBRIFIANT



NEW

Aérosol 400ml en volume net

Action rapide : mouillant, pénétrant, hydrofuge, antirouille et anticorrosion

DÉSIGNATION	CODE-C	CODE-T	RÉFÉRENCE	PP € HT
AÉROSOL 400 ML VOLUME NET	29670007	4115265	DRO70007	12,25



+ Produit

Formulé à partir de matière première d'origine végétale

+ PRODUIT

Formulé pour un impact minimum sur l'environnement, à partir de matières premières d'origine végétale lubrifiantes, dégraissantes et dégraissantes

POIGNÉE VENTOUSE DE TRANSPORT

Poignée ABS bleu

2 ventouses caoutchouc Ø 12,3 cm

Capacité de levage maximale 60 Kg

Dimensions L 325 x l 118 mm

DÉSIGNATION	CODE-C	CODE-T	RÉFÉRENCE	PP € HT
Poignée ventouse de transport	29400017	3528594	OUT00017	11,25



PISTOLET PROFESSIONNEL

Pistolet professionnel pour cartouche de 165 ml à 300 ml

DÉSIGNATION	CODE-C	CODE-T	RÉFÉRENCE	PP € HT
Pistolet professionnel	29500139	1085516	FIX00139	28,90



CHEVILLES CLIP NYLON

Pour fixer les gaines PER, ICTA, WICU... (du Ø16 au Ø25 mm).

Fixation dans les matériaux pleins ou creux, peut être coulée dans le béton.

DÉSIGNATION	CONDIT.	CODE-C	CODE-T	RÉFÉRENCE	PP € HT
Simple Ø 16 mm	100 pièces	29520905	1085453	FIX20905	25,65
Simple Ø 20 mm	100 pièces	29520913	1085454	FIX20913	28,55
Simple Ø 22 mm	100 pièces	29520921	3192119	FIX20921	31,45
Simple Ø 25 mm	100 pièces	29520939	1085483	FIX20939	31,75
Double Ø 16 mm	100 pièces	29520970	1085455	FIX20970	26,40
Double Ø 20 mm	100 pièces	29520988	1085456	FIX20988	31,25
Double Ø 22 mm	100 pièces	29520996	1085490	FIX20996	33,50
Double Ø 25 mm	100 pièces	29521002	1085492	FIX21002	33,75





FIXATIONS

CARTOUCHE DE SCCELLEMENT CHIMIQUE

Résine de scellement à deux composants, à base de polyester.
Pose de charges moyennes sur les matériaux creux et pleins.
Couleur ton pierre. Système prêt à l'emploi. Prise rapide sans contrainte et sans dégradation du support.

DÉSIGNATION	CODE-C	CODE-T	RÉFÉRENCE	PP € HT
Cartouche 165 ml + 2 canules	29500014	1085504	FIX00014	9,95
Cartouche 300 ml + 2 canules	29500022	1085505	FIX00022	12,65



GENERIC

KIT DE SCCELLEMENT CHIMIQUE

Comprend 1 cartouche 165 ml, 2 canules, 4 tamis 16x130, 4 tamis 12x50, 4 tiges filetées 10x160, 4 tiges filetées 6x70, et 4 rondelles

DÉSIGNATION	CODE-C	CODE-T	RÉFÉRENCE	PP € HT
Cartouche 165 ml	29500030	1085506	FIX00030	23,90



EMBOUS MÉLANGEUR

Canules avec graduations pour scellement chimique.
Adaptables sur les cartouches de 165 et 300 ml.

DÉSIGNATION	CODE-C	CODE-T	RÉFÉRENCE	PP € HT
Sachet de 6 pièces	29500048	1085507	FIX00048	10,60



TAMIS D'INJECTION AVEC CÔNE CENTREUR

DÉSIGNATION	CONDIT.	CODE-C	CODE-T	RÉFÉRENCE	PP € HT
Ø 12 x 50 mm	Sachet 6 pièces	29500055	1085508	FIX00055	3,30
Ø 16 x 85 mm	Sachet 6 pièces	29500063	1085509	FIX00063	3,95
Ø 16 x 130 mm	Sachet 6 pièces	29500071	1085510	FIX00071	5,25
Ø 20 x 85 mm	Sachet 6 pièces	29500089	1085511	FIX00089	6,55



TIGES FILETÉES À SCELLER

Tige filetée pour scellement chimique + écrous et rondelles.

DÉSIGNATION	CONDIT.	CODE-C	CODE-T	RÉFÉRENCE	PP € HT
Ø M6 x 70 mm	Sachet 6 pièces	29500097	1085512	FIX00097	5,15
Ø M8 x 100 mm	Sachet 6 pièces	29500105	1085513	FIX00105	6,15
Ø M10 x 110 mm	Sachet 6 pièces	29500113	1085514	FIX00113	9,80
Ø M10 x 160 mm	Sachet 6 pièces	29500121	1085515	FIX00121	12,55





FIXATIONS

GENERIC

CHEVILLES UNIVERSELLES MULTI-MATÉRIAUX TORPIX

Cheville universelle en polyéthylène convient à toutes les applications.

Pour béton, brique pleine, brique creuse, parpaing.

S'utilise avec vis pour bois aggloméré (VBA) ou patte à vis.

Embase carrée évitant la rotation de la cheville au serrage.

Expansion rapide avec ailettes anti-rotation assurant un ancrage fort.

DÉSIGNATION	CONDIT.	CODE-C	CODE-T	RÉFÉRENCE	PP € HT
Ø 8 x 40 mm - sans collerette ROUGE	250 pièces	29520707	1085442	FIX20707	11,65
Ø 6 x 30 mm - avec collerette BLEU	100 pièces	29520715	3192112	FIX20715	5,50
Ø 6 x 30 mm - avec collerette BLEU	500 pièces	29520723	1085444	FIX20723	17,80
Ø 8 x 40 mm - avec collerette ROUGE	100 pièces	29520731	3192113	FIX20731	7,30
Ø 8 x 40 mm - avec collerette ROUGE	250 pièces	29520749	1085445	FIX20749	12,05
Ø 10 x 44 mm - avec collerette VERTE	50 pièces	29520756	3192114	FIX20756	10,45
Ø 12 x 60 mm - avec collerette ORANGE	30 pièces	29520764	3192115	FIX20764	12,60



CHEVILLES MULTI-MATÉRIAUX AXIA

Cheville multi-matériaux en polyéthylène convient à toutes les applications.

Pour béton, brique pleine, brique creuse, parpaing.

S'utilise avec vis pour bois aggloméré ou patte à vis.

Très bon comportement dans tous type de murs

Embase carrée évitant la rotation de la cheville au serrage.

Expansion rapide avec ailettes anti-rotation assurant une bonne expansion.

DÉSIGNATION	CONDIT.	CODE-C	CODE-T	RÉFÉRENCE	PP € HT
Ø 6 x 25 mm	100 pièces	29520806	1085467	FIX20806	5,25
Ø 6 x 25 mm	250 pièces	29520814	3192116	FIX20814	10,55
Ø 8 x 30 mm	100 pièces	29520822	1085468	FIX20822	7,10
Ø 8 x 30 mm	150 pièces	29520830	3192117	FIX20830	11,70
Ø 8 x 30 mm - spécial patte à vis	100 pièces	29520848	1085469	FIX20848	7,25
Ø 8 x 30 mm - spécial patte à vis	150 pièces	29520855	3192118	FIX20855	11,90
Ø 10 x 50 mm	50 pièces	29520863	1085470	FIX20863	6,60



CHEVILLES METALLIQUES POUR CORPS CREUX

Cheville à expander adaptée pour matériaux de construction d'une épaisseur de 3 à 32 mm.

Pour carton-plâtre, plaques de staff, panneaux en bois reconstitué, plaques en fibrociment, panneaux légers en fibres de bois, plaques en fibres dures, plafonds à poutrelles et hourdis (béton et céramique), etc. Les chevilles HM sont utilisées pour les fixations sur murs doublés de plaques en carton-plâtre, contre-plaquéés ou panneaux de bois reconstitué et pour les ancrages dans les murs creux, plafonds creux ou suspendus.

Ø vis x longueur cheville	Compatibilité des plaques	CONDIT.	CODE-C	CODE-T	RÉFÉRENCE	PP € HT
4 x 32 avec vis	3 à 13 mm	100 pièces	29510013	1085226	FIX10013	21,25
5 x 37 avec vis	6 à 13 mm	100 pièces	29510021	1085227	FIX10021	28,05
5 x 37 sans vis	6 à 13 mm	100 pièces	29510039	1085222	FIX10039	23,90
5 x 37 avec patte à vis	6 à 13 mm	100 pièces	29510047	1086297	FIX10047	32,25
5 x 52 avec vis	6 à 18 mm	100 pièces	29510054	1085228	FIX10054	29,85
5 x 52 sans vis	6 à 18 mm	100 pièces	29510062	1085223	FIX10062	27,60
6 x 37 avec vis	6 à 13 mm	100 pièces	29510070	1085229	FIX10070	30,20
6 x 37 sans vis	6 à 13 mm	100 pièces	29510088	1085224	FIX10088	22,45
6 x 52 avec vis	6 à 18 mm	100 pièces	29510096	1085230	FIX10096	37,30
6 x 52 sans vis	6 à 18 mm	100 pièces	29510104	1085225	FIX10104	31,70





FIXATIONS

VIS À MÉTAUX TÊTE COMBI

DÉSIGNATION	CONDIT.	CODE-C	CODE-T	RÉFÉRENCE	PP € HT
6 x 45	50 pièces	29535507	1091530	FIX35507	10,30
6 x 60	50 pièces	29535515	1091531	FIX35515	12,05



GENERIC

COLLIERS SIMPLES

DÉSIGNATION	CONDIT.	CODE-C	CODE-T	RÉFÉRENCE	PP € HT
Ø 10 mm	100 pièces	29532009	1091478	FIX32009	11,95
Ø 12 mm	100 pièces	29532017	1091479	FIX32017	11,95
Ø 14 mm	100 pièces	29532025	1091480	FIX32025	12,15
Ø 16 mm	100 pièces	29532033	1091481	FIX32033	12,30
Ø 18 mm	100 pièces	29532041	1091482	FIX32041	12,80
Ø 20 mm	100 pièces	29532058	1091483	FIX32058	13,85
Ø 22 mm	100 pièces	29532066	1091484	FIX32066	13,95
Ø 25 mm	100 pièces	29532082	1091486	FIX32082	15,95
Ø 26 mm	100 pièces	29532090	1091487	FIX32090	17,20
Ø 28 mm	100 pièces	29532108	1091488	FIX32108	17,45
Ø 32 mm	50 pièces	29532116	1091489	FIX32116	7,80
Ø 34 mm	50 pièces	29532124	1091490	FIX32124	12,55
Ø 35 mm	50 pièces	29532132	1091491	FIX32132	12,80
Ø 40 mm	50 pièces	29532140	1091492	FIX32140	12,90
Ø 42 mm	50 pièces	29532157	1091493	FIX32157	13,75
Ø 50 mm	25 pièces	29532165	1091494	FIX32165	5,85



COLLIERS SIMPLES ISOPHONIQUES

DÉSIGNATION	CONDIT.	CODE-C	CODE-T	RÉFÉRENCE	PP € HT
Ø 12 mm	100 pièces	29531001	1091495	FIX31001	14,35
Ø 14 mm	100 pièces	29531019	1091496	FIX31019	14,45
Ø 16 mm	100 pièces	29531027	1091497	FIX31027	14,85
Ø 18 mm	100 pièces	29531035	1091498	FIX31035	15,75
Ø 20 mm	100 pièces	29531043	1091499	FIX31043	18,70
Ø 22 mm	100 pièces	29531050	1091500	FIX31050	19,55
Ø 26 mm	50 pièces	29531506	1091501	FIX31506	14,95
Ø 28 mm	50 pièces	29531514	1091502	FIX31514	15,25
Ø 32 mm	50 pièces	29531522	1091503	FIX31522	15,55
Ø 40 mm	25 pièces	29531530	1091504	FIX31530	8,30
Ø 50 mm	25 pièces	29531548	1091505	FIX31548	12,80





FIXATIONS

GENERIC

COLLIERS DOUBLES

DÉSIGNATION	CONDIT.	CODE-C	CODE-T	RÉFÉRENCE	PP € HT
Ø 12 mm	100 pièces	29530516	1091508	FIX30516	23,65
Ø 14 mm	100 pièces	29530524	1091509	FIX30524	24,00
Ø 16 mm	50 pièces	29530532	1091510	FIX30532	11,15
Ø 18 mm	50 pièces	29530540	1091511	FIX30540	13,60
Ø 20 mm	50 pièces	29530557	1091512	FIX30557	14,95
Ø 22 mm	50 pièces	29530565	1091513	FIX30565	15,10
Ø 28 mm	25 pièces	29530573	1091514	FIX30573	12,60



COLLIERS DOUBLE ISOPHONIQUES

DÉSIGNATION	CONDIT.	CODE-C	CODE-T	RÉFÉRENCE	PP € HT
Ø 12 mm	50 pièces	29530011	1091515	FIX30011	14,95
Ø 14 mm	50 pièces	29530029	1091516	FIX30029	15,05
Ø 16 mm	50 pièces	29530037	1091517	FIX30037	15,45
Ø 18 mm	50 pièces	29530045	1091518	FIX30045	15,90
Ø 20 mm	25 pièces	29530052	1091519	FIX30052	11,35
Ø 22 mm	25 pièces	29530060	1091520	FIX30060	11,50



ENTRETOISES

DÉSIGNATION	CONDIT.	CODE-C	CODE-T	RÉFÉRENCE	PP € HT
M7 x 20 mm	100 pièces	29532504	1091528	FIX32504	34,45
M8 x 30 mm	100 pièces	29532512	1091529	FIX32512	52,80



MANCHON DE RÉDUCTION MÂLE / FEMELLE

DÉSIGNATION	CONDIT.	CODE-C	CODE-T	RÉFÉRENCE	PP € HT
M8 / 7 x 150	50 pièces	29532702	1091477	FIX32702	30,20



PATTES À VIS BOIS

DÉSIGNATION	CONDIT.	CODE-C	CODE-T	RÉFÉRENCE	PP € HT
Ø 7 x 30	100 pièces	29533007	1091463	FIX33007	3,40
Ø 7 x 40	100 pièces	29533015	1091464	FIX33015	3,85
Ø 7 x 50	100 pièces	29533023	1091465	FIX33023	4,90
Ø 7 x 60	100 pièces	29533031	1091466	FIX33031	6,15
Ø 7 x 70	100 pièces	29533049	1091467	FIX33049	8,35
Ø 7 x 80	100 pièces	29533056	1091468	FIX33056	12,45
Ø 8 x 40	100 pièces	29533064	1091469	FIX33064	8,90
Ø 8 x 50	100 pièces	29533072	1091470	FIX33072	12,60
Ø 8 x 60	100 pièces	29533080	1091471	FIX33080	13,00





FIXATIONS

PATTES À VIS MÉTAUX

DÉSIGNATION	CONDIT.	CODE-C	CODE-T	RÉFÉRENCE	PP € HT
Ø 5 x 50	100 pièces	29533502	1091456	FIX33502	6,50
Ø 5 x 60	100 pièces	29533510	1091461	FIX33510	9,25
Ø 5 x 70	100 pièces	29533528	1091457	FIX33528	10,45
Ø 6 x 40	100 pièces	29533536	1091460	FIX33536	7,45
Ø 6 x 50	100 pièces	29533544	1091458	FIX33544	7,75
Ø 6 x 60	100 pièces	29533551	1091462	FIX33551	9,70
Ø 6 x 70	100 pièces	29533569	1091459	FIX33569	13,05



RACCORD DE JONCTION

DÉSIGNATION	CONDIT.	CODE-C	CODE-T	RÉFÉRENCE	PP € HT
FF 7 x 30	100 pièces	29534005	1103272	FIX34005	22,45
MM 7 x 150	100 pièces	29534013	3299711	FIX34013	6,10



RALLONGES MÂLE / FEMELLE

DÉSIGNATION	CONDIT.	CODE-C	CODE-T	RÉFÉRENCE	PP € HT
L 20 - 7 x 150 mm	100 pièces	29534500	1091472	FIX34500	10,90
L 25 - 7 x 150 mm	100 pièces	29534518	1091473	FIX34518	15,95
L 30 - 7 x 150 mm	100 pièces	29534526	1091474	FIX34526	16,35
L 35 - 7 x 150 mm	100 pièces	29534534	1091475	FIX34534	20,55
L 40 - 7 x 150 mm	100 pièces	29534542	1091476	FIX34542	21,45



ROSACES CONIQUES

DÉSIGNATION	CONDIT.	CODE-C	CODE-T	RÉFÉRENCE	PP € HT
H 9 mm	100 pièces	29535002	1091521	FIX35002	4,15
H 14 mm	100 pièces	29535010	1091522	FIX35010	5,40
H 19 mm	100 pièces	29535028	1091523	FIX35028	7,35
H 24 mm	100 pièces	29535036	1091524	FIX35036	12,45
H 30 mm	100 pièces	29535044	1091525	FIX35044	15,85



ROSACES PLATES

DÉSIGNATION	CONDIT.	CODE-C	CODE-T	RÉFÉRENCE	PP € HT
H 26 mm	100 pièces	29535051	1091526	FIX35051	4,15
H 32 mm	100 pièces	29535069	1091527	FIX35069	4,80





FIXATIONS

FIXATION LAVABO ET URINOIR POUR PAROI PLEINE

Système de fixation pour fixer les lavabos ou les urinoirs aux murs.
Pour béton, brique pleine, brique creuse, parpaing. Réglage par rondelles excentrées. Composition : 2 chevilles nylon, 2 vis acier zingué double filet, 2 écrous nylon excentriques, 2 écrous acier zingué, 2 rondelles acier zingué

DÉSIGNATION	CODE-C	CODE-T	RÉFÉRENCE	PP € HT
vis Ø 8 x 90 mm	29520012	1085414	FIX20012	2,05
vis Ø 8 x 110 mm	29520020	1085415	FIX20020	2,25
vis Ø 10 x 100 mm	29520038	3192107	FIX20038	2,55
vis Ø10 x 120 mm	29520046	1085416	FIX20046	2,75



FIXATION LAVABO POUR PAROI ISOLÉE

Système de fixation pour fixer les lavabos sur matériaux avec isolant.
Pour béton, brique pleine, brique creuse, parpaing.
Composition : 2 goujons double filet, 2 chevilles longues, 2 rondelles excentrées Ø 8, 2 rondelles acier zingué Ø 8, 2 écrous 6 pans Ø 8 acier zingué.

DÉSIGNATION	CODE-C	CODE-T	RÉFÉRENCE	PP € HT
goujon Ø 8 x 210 mm	29520087	1085417	FIX20087	4,75
goujon Ø 8 x 250 mm	29520095	1085418	FIX20095	5,30



FIXATION LAVABO ET URINOIR POUR PAROI CREUSE

Système de fixation pour fixer les lavabos ou les urinoirs sur matériaux creux, cloison de doublage, cloison sèche, plaque de plâtre, brique creuse, parpaing.
Réglage par rondelles excentrées. Composition : 2 chevilles métalliques à expansion, 2 tiges filetées acier zingué, 2 écrous nylon excentriques, 2 écrous acier zingué, 2 rondelles acier zingué.

DÉSIGNATION	CODE-C	CODE-T	RÉFÉRENCE	PP € HT
tige filetée Ø 8 x 95 mm	29520129	1085419	FIX20129	3,10
tige filetée Ø 8 x 115 mm	29520137	1085420	FIX20137	3,15



FIXATION LAVABO ET URINOIR A SCELLER POUR PAROI CREUSE

Système de fixation à sceller pour fixer les lavabos ou les urinoirs. Pour matériaux creux, cloison de doublage, cloison sèche, plaque de plâtre, brique creuse, parpaing. Les points d'ancrage sur la plaquette évitent la rotation pendant le montage. Tige filetée acier, coin retourné facilitant l'ancrage, écrou polyamide avec épaulement. 2 plaquettes de fixation, 2 écrous nylon excentriques, 2 écrous 6 pans, 2 rondelles acier zingué.

DÉSIGNATION	CODE-C	CODE-T	RÉFÉRENCE	PP € HT
plaquette Ø 8 x 90 mm	29520160	1085422	FIX20160	4,05
plaquette Ø 8 x 110 mm	29520178	1085423	FIX20178	4,30
plaquette Ø 8 x 140 mm	29520186	3192108	FIX20186	4,75



FIXATION WC ET BIDET TÊTE HEXAGONALE FENDUE

Système de fixation pour fixer les WC et les bidets dans la pierre, le carrelage, le ciment, béton, brique pleine, brique creuse.
Composition : 2 vis inox têtes hexagonales fendues, 2 fourreaux nylon étanches, 2 chevilles nylon à collerette, 2 cache-tête chromés.

DÉSIGNATION	CODE-C	CODE-T	RÉFÉRENCE	PP € HT
vis Ø 6 x 60 mm	29520228	1085425	FIX20228	2,80
vis Ø 6 x 70 mm	29520236	1085426	FIX20236	2,95
vis Ø 6 x 80 mm	29520244	1085427	FIX20244	3,15





FIXATIONS

FIXATION WC ET BIDET TÊTE HEXAGONALE FENDUE CHEVILLE LONGUE

Système de fixation pour fixer les WC et les bidets.

Pour la pierre, le carrelage, le ciment, béton, brique pleine, brique creuse.

Composition : 2 vis inox têtes hexagonales fendues, 2 fourreaux nylon étanches,

2 chevilles nylon à collerette, 2 cache-tête chromés et 2 cache-tête blancs.

DÉSIGNATION	CODE-C	CODE-T	RÉFÉRENCE	PP € HT
vis Ø 6 x 60 mm	29520285	1085428	FIX20285	3,05
vis Ø 6 x 80 mm	29520293	1085429	FIX20293	3,15



FIXATION CHAUFFE-EAU POUR PARPAING

Système de fixation pour fixer les chauffe-eaux

Pour béton, brique pleine, brique creuse, parpaing

4 tire-fonds acier zingué, 4 chevilles nylon, 4 rondelles carrosserie acier zingué Ø10

DÉSIGNATION	CODE-C	CODE-T	RÉFÉRENCE	PP € HT
tire-fond Ø 10 x 140 mm	29520343	1085434	FIX20343	6,20



FIXATION CHAUFFE-EAU POUR PAROI PLEINE

Système de fixation pour fixer les chauffe-eaux sur matériaux pleins

Pour béton, brique pleine.

4 goujons acier zingué, 4 chevilles nylon, 4 écrous acier zingué 6 pans Ø10

4 écrous nylon Ø10.

DÉSIGNATION	CODE-C	CODE-T	RÉFÉRENCE	PP € HT
goujon Ø 10 x 120 mm	29520426	1085437	FIX20426	5,40

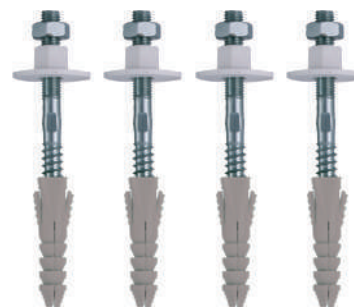

FIXATION CHAUFFE-EAU POUR PAROI ISOLÉE

Système de fixation pour fixer les chauffe-eaux sur matériaux avec isolant.

Pour brique pleine, brique creuse, parpaing 2 goujons double filet acier zingué,

2 tire-fonds acier zingué, 4 chevilles nylon, 2 rondelles écrous Ø12 acier zingué,

2 écrous Ø12 acier zingué, 2 rondelles Ø12 acier zingué.

DÉSIGNATION	CODE-C	CODE-T	RÉFÉRENCE	PP € HT
goujon Ø 12 x 240 mm	29520384	1085435	FIX20384	15,70
goujon Ø 12 x 260 mm	29520392	3192109	FIX20392	18,95



FIXATION RADIATEUR POUR PAROI ISOLÉE

Système de fixation pour fixer les radiateurs.

Pour brique pleine, brique creuse, parpaing

2 goujons double filet acier zingué, 2 chevilles nylon

2 rondelles Ø8 acier zingué, 2 écrous Ø8 acier zingué

DÉSIGNATION	CODE-C	CODE-T	RÉFÉRENCE	PP € HT
tire-fond Ø 7 x 160 mm	29520467	1085440	FIX20467	4,25
goujon Ø 8 x 210 mm	29520475	3192110	FIX20475	4,55
goujon Ø 8 x 250 mm	29520483	3192111	FIX20483	5,35





TRAITEMENT DE L'EAU

FILTRATION	47
PURIFICATION	54
ADOUCCISSEMENT	55
PRODUITS DE TRAITEMENT	61



FILTRATION



POURQUOI FILTRER ?



L'eau contient quantité de particules en suspension

(limons, particules organiques, sables et diverses impuretés) qu'il convient de retirer de l'eau avec une filtration adaptée. Ces particules sont susceptibles d'occasionner sur vos installations (robinetteries, clapets, mécanismes, soupapes, tuyauteries) des dégâts tels que des fuites, blocages et bouchages.

Afin d'éviter ces désagréments, il est souhaitable de faire le choix d'une filtration adaptée.





FILTRATION

QUEL TRAITEMENT CHOISIR ?

RÉDUCTION DES IMPURETÉS
telles que la rouille, le sable, le
pollen, la poussière, les sédiments
et la boue.



PROTECTION CONTRE
LA FORMATION DE TARTRE



RÉDUCTION DU MAUVAIS GOÛT



RÉDUCTION DES MAUVAISES
ODEURS



RÉDUCTION DES MÉDICAMENTS



RÉDUCTION DU CHLORE



RÉDUCTION DES PESTICIDES



RÉDUCTION DES MÉTAUX LOURDS

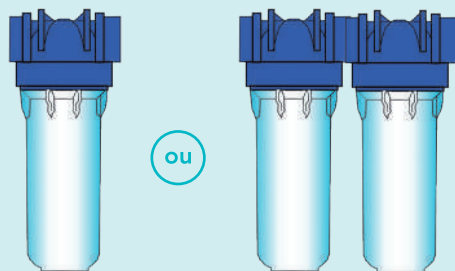

	DÉSIGNATION	RÉFÉRENCE	CODE-C	CODE-T								
1	Cartouche lavable 60µ	FILT12606	29012606	882346G	60µ							
2	Cartouche extrudée 5µ	FILT12630	29012630	3145091	5µ							
3	Cartouche extrudée 20µ	FILT12648	29012648	3145092	20µ							
4	Cartouche bobinée 5µ	FILT12614	29012614	882342O	5µ							
5	Cartouche bobinée 20µ	FILT12622	29012622	882343Z	20µ							
6	Cartouche charbon actif	FILT12655	29012655	3145093		●				●	●	
7	Cartouche de cristaux polyphosphate	FILT12663	29012663	882348C					●			
8	Cartouche mixte bobinée 10µ + charbon actif	FILT12671	29012671	882344K	10µ	●				●	●	
9	Cartouche mixte bobinée 10µ + polyphosphate	FILT12689	29012689	3145094	10µ				●			



FILTRATION



LES SOLUTIONS

SOLUTIONS		PROBLÈMES		RÉFÉRENCE	CODE-C	CODE-T	IMPURETÉS (rouille, sable, pollen, poussière, sédiments, boue)	IMPURETÉS FINES (rouille, sable, pollen, poussière, sédiments, boue)	MAUVAIS GOÛT	MAUVAISES ODEURS	CHLORE	FORMATION DE TARTRE ET DE CORROSION
1	Cartouche lavable 60µ			FILT12606	29012606	882346G	✓					
2	Cartouche extrudée 5µ			FILT12630	29012630	3145091	✓	✓				
3	Cartouche extrudée 20µ			FILT12648	29012648	3145092	✓					
4	Cartouche bobinée 5µ			FILT12614	29012614	882342O	✓	✓				
5	Cartouche bobinée 20µ			FILT12622	29012622	882343Z	✓					
6	Cartouche charbon actif			FILT12655	29012655	3145093			✓	✓	✓	
7	Cartouche polyphosphate			FILT12663	29012663	882348C						✓
8	Cartouche mixte 10µ + charbon			FILT12671	29012671	882344K	✓	✓	✓	✓	✓	
9	Cartouche mixte 10µ + polyphosphate			FILT12689	29012689	3145094	✓	✓				✓



INFO

Toujours filtrer du plus gros vers le plus petit ex : cartouche lavable 60µ / cartouche extrudée 20µ / cartouche extrudée 5µ
 Commencer toujours par la filtration avant les cartouches de traitement ex : cartouche extrudée 20µ / cartouche polyphosphate
 Pour les cartouches mixtes, respecter l'ordre de filtration ex : cartouche mixte / cartouche extrudée 5µ

EXEMPLES D'INSTALLATIONS

		TYPE DE CARTOUCHE ET ORDRE D'INSTALLATION								
		1	2	3	4	5	6	7	8	9
FILTRE SIMPLE			✓				✓		✓	
		✓		✓		✓	✓	✓	✓	✓
FILTRE DOUBLE			n°1				n°2			
		n°1				n°2				
				n°1					n°2	
						n°1				n°2
		n°1							n°2	



Installation sur un point d'eau



Installation sur l'arrivée d'eau générale



FILTRATION

GENERIC



+ PRODUIT

- Qualité
- Fiabilité
- Filtre 3 pièces livré prêt à poser

	CODE-C	CODE-T	RÉFÉRENCE	A (mm)	B (mm)	PP € HT
FILTRE SIMPLE						
3/4" vide	29012515	882329B	FILT12515	307	130	29,95
1" vide	29012523	882330M	FILT12523	307	130	34,65

	CODE-C	CODE-T	RÉFÉRENCE	A (mm)	B (mm)	PP € HT
FILTRE DOUBLE						
3/4" vide	29012531	882331X	FILT12531	307	268	72,45

	CODE-C	CODE-T	RÉFÉRENCE	A (mm)	B (mm)	PP € HT
FILTRE SIMPLE AVEC BY-PASS						
3/4" vide avec by-pass	29012549	1237876	FILT12549	375	133	79,00



INFORMATIONS TECHNIQUES

FILTRE 3 PIÈCES AVEC INSERT EN LAITON FF

- Pression de service maxi.....7 bar
- Température maxi 45°C
- Matériaux non toxiques appropriés pour l'eau potable
- Tête..... ABS
- Bol SAN traité UV
- Joint torique.....EPDM
- Vanne de purge à air..... en laiton
- Écrou bague..... ABS
- Inserts..... en laiton

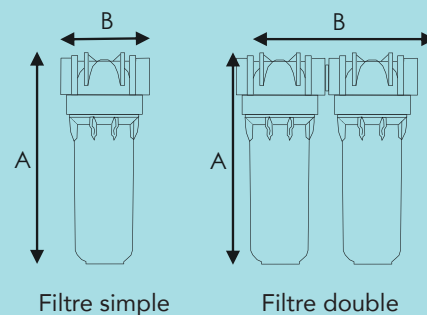

Filtre simple

Filtre double

Filtres simple et double livrés avec équerre de fixation, vis et clé de desserrage.



FILTRATION



GENERIC

	CODE-C	CODE-T	RÉFÉRENCE	PP € HT
3 JOINTS TORIQUES POUR FILTRE				
en sachet	29012556	3145090	FILT12556	7,90

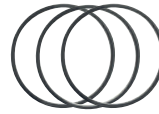

	CODE-C	CODE-T	RÉFÉRENCE	PP € HT
ÉQUERRE DE FIXATION POUR FILTRE				
Pour filtre simple	29012580	882351J	FILT12580	4,00
Pour filtre double	29012598	882352U	FILT12598	6,90



Équerre simple et double

	CODE-C	CODE-T	RÉFÉRENCE	PP € HT
BY-PASS POUR FILTRE				
	29012572	1013304	FILT12572	99,00



By-pass pour filtre simple ou double

	CODE-C	CODE-T	RÉFÉRENCE	PP € HT
CLÉ POUR FILTRE				
	29012564	882350Y	FILT12564	3,25



Clé de desserrage pour filtre.



CARTOUCHE LAVABLE 60µ



Cartouche lavable en nylon permettant de retenir les sédiments et matières en suspension de plus de 60µ. Utilisée en pré-filtration, cette cartouche permet une première filtration et évite que la deuxième cartouche colmate rapidement.

+ PRODUIT

Son armature en polypropylène renforcé et sa toile en nylon filtrant à 60µ permettent de réutiliser plusieurs fois cette cartouche après nettoyage

DURÉE : En général entre 24 à 36 mois.

CODE-C	CODE-T	RÉF.	FILTRATION	DÉBIT	HAUTEUR	TYPE	POIDS (±)	TEMP.	PRESSIION DE SERVICE	PRESSIION MAXIMALE	PP € HT
29012606	882346G	FILT12606	60µ	1800 l/h	9"3/4 H 248 mm	Nylon	130 gr	0 à 45°C	3 bar	7 bar	12,50



CARTOUCHE EXTRUDÉE



Cartouche en polypropylène extrudé permettant une réduction des impuretés, telles que : la rouille, le sable, le pollen, les sédiments et les boues. En amont de votre installation, elle protégera vos équipements contre les impuretés insolubles, et donc augmentera leur durée de vie.

+ PRODUIT

Ses microfibres thermo soudées de haute qualité assurent une grande capacité de rétention. Alerte de saturation par baisse progressive du débit.

DURÉE : 4 à 6 mois suivant la qualité et la consommation d'eau

CODE-C	CODE-T	RÉF.	FILTRATION	DÉBIT	HAUTEUR	TYPE	POIDS (±)	TEMP.	PRESSIION DE SERVICE	PRESSIION MAXIMALE	PP € HT
29012630	3145091	FILT12630	5µ	1500 l/h	9"3/4 H 248 mm	polypropylène extrudé	120 gr	0 à 45°C	3 bar	7 bar	3,95
29012648	3145092	FILT12648	20µ	1800 l/h	9"3/4 H 248 mm	polypropylène extrudé	145 gr	0 à 45°C	3 bar	7 bar	3,60



FILTRATION

GENERIC

CARTOUCHE BOBINÉE



Cartouche bobinée 100 % polypropylène permettant une réduction des particules en suspension dans l'eau, telles que : la rouille, le sable, le pollen, les sédiments et les boues. En amont de votre installation, elle protégera vos équipements contre les impuretés insolubles, et donc augmentera leur durée de vie.

+PRODUIT

Sa structure bobinée assure une filtration efficace tout en limitant au maximum la perte de charge (résistance au passage du flux). Le volume d'espace libre entre les fibres assure une grande capacité de rétention et un faible relargage. Son squelette rigide lui procure une grande résistance à la pression.

DURÉE : 4 à 6 mois suivant la qualité et la consommation d'eau

CODE-C	CODE-T	RÉF.	FILTRATION	DÉBIT	HAUTEUR	TYPE	POIDS (±)	TEMP.	PRESSIION DE SERVICE	PRESSIION MAXIMALE	PP € HT
29012614	882342O	FILT12614	5µ	1800 l/h	9"3/4 H 250 mm	polypropylène bobiné	110 gr	0 à 45°C	3 bar	7 bar	3,50
29012622	882343Z	FILT12622	20µ	1800 l/h	9"3/4 H 250 mm	polypropylène bobiné	130 gr	0 à 45°C	3 bar	7 bar	3,30

CARTOUCHE CHARBON ACTIF



Container de charbon actif d'origine végétale, de par sa très grande surface activée, permet de fixer certaines molécules indésirables et contribue à la réduction de mauvais goût, des mauvaises odeurs, du chlore ainsi que de la couleur de l'eau.

+PRODUIT

Amélioration immédiate des qualités gustatives de l'eau de boisson grâce la porosité du charbon actif qui lui confère un grand pouvoir d'absorption.

DURÉE : 6 mois suivant la qualité et la consommation d'eau

CODE-C	CODE-T	RÉF.	SURFACE SPÉCIFIQUE	DÉBIT	HAUTEUR	TYPE	POIDS (±)	TEMP.	PRESSIION DE SERVICE	PRESSIION MAXIMALE	PP € HT
29012655	3145093	FILT12655	1080 à 1150 m²/h	1800 l/h	9"3/4 H 248 mm	charbon actif en grain	560 gr	0 à 45°C	3 bar	7 bar	18,25

CARTOUCHE MIXTE 10µ + CHARBON ACTIF



Cartouche bobinée 100 % polypropylène permettant une réduction des particules en suspension dans l'eau, telles que : la rouille, le sable, le pollen, les sédiments et les boues. Combinée à du charbon actif de qualité alimentaire, elle réduit les mauvais goûts, les mauvaises odeurs ainsi que le chlore.

+PRODUIT

Amélioration immédiate des qualités gustatives de l'eau. Conserve les propriétés naturelles de l'eau. Gain de place : filtration et traitement (2 en 1).

DURÉE : 4 à 6 mois suivant la qualité et la consommation d'eau.

CODE-C	CODE-T	RÉF.	FILTRATION	DÉBIT	HAUTEUR	TYPE	POIDS (±)	TEMP.	PRESSIION DE SERVICE	PRESSIION MAXIMALE	PP € HT
29012671	882344K	FILT12671	10µ	1800 l/h	9"3/4 H 248 mm	polypropylène + charbon actif en grain	390 gr	0 à 45°C	3 bar	7 bar	23,00



FILTRATION

GENERIC



CARTOUCHE DE POLYPHOSPHATE



Cartouche de cristaux polyphosphate de qualité alimentaire permettant de protéger efficacement le circuit d'eau contre la formation de tartre.

+ PRODUIT

Le calcaire reste en suspension dans l'eau au lieu de se déposer en formant du tartre.

DURÉE : Environ 6 mois suivant la qualité et la consommation d'eau.

CODE-C	CODE-T	RÉF.	DÉBIT	HAUTEUR	TYPE	POIDS (±)	TEMP.	PRESSIION DE SERVICE	PRESSIION MAXIMALE	PP € HT
29012663	882348C	FILT12663	1800 l/h	9"3/4 H 248 mm	cristaux de polyphosphate	1100 gr	eau froide uniquement	3 bar	7 bar	24,65



CARTOUCHE MIXTE 10µ + POLYPHOSPHATE



Cartouche bobinée 100% polypropylène permettant une réduction des particules en suspension dans l'eau, telles que : la rouille, le sable, le pollen, les sédiments et les boues. Combinée à des cristaux polyphosphates de qualité alimentaire permettant de protéger efficacement le circuit d'eau contre la formation de tartre.

+ PRODUIT

Sa structure bobinée assure une filtration efficace tout en limitant au maximum la perte de charge (résistance au passage du flux). Le calcaire reste en suspension dans l'eau au lieu de se déposer en formant du tartre.

DURÉE : 4 à 6 mois suivant la qualité et la consommation d'eau.

CODE-C	CODE-T	RÉF.	DÉBIT	HAUTEUR	TYPE	POIDS (±)	TEMP.	PRESSIION DE SERVICE	PRESSIION MAXIMALE	PP € HT
29012689	3145094	FILT12689	1800 l/h	9"3/4 H 248 mm	cristaux de polyphosphate	637 gr	eau froide uniquement	3 bar	7 bar	32,50

POT DE 1 KG DE POLYPHOSPHATE



Pot en vrac de cristaux polyphosphates de qualité alimentaire

+ PRODUIT

Permet de recharger certaines cartouches ou filtres.

DURÉE : Suivant la qualité et la consommation d'eau.



CODE-C	CODE-T	RÉF.	TYPE	POIDS (±)	PP € HT
29012713	882349N	FILT12713	cristaux de polyphosphate de qualité alimentaire	1 kg	28,10



PURIFICATION

TEKO

Préservez l'environnement et économisez

Dites stop à l'eau en bouteille et choisissez le filtre sous-évier

Le goût de chlore ou autre mauvais goût disparaît instantanément. Retrouvez la saveur de vos boissons chaudes (thé, café) souvent altérée par le goût du chlore. Plus de 98 % du chlore, des pesticides et herbicides, nocifs à la santé, disparaissent. Une efficacité prouvée, des produits certifiés. Retrouvez tout simplement le plaisir de boire une eau plus pure. Finie l'eau en bouteille qui contribue à polluer notre planète. Finis aussi le transport et stockage de packs d'eau, chez vous.

En limitant ou en supprimant l'achat de bouteilles d'eau en plastique, vous adoptez un geste ÉCO-RESPONSABLE. Aujourd'hui, un litre d'eau du robinet coûte en moyenne 100 à 200 fois moins cher qu'un litre d'eau en bouteille.



FILTRE SOUS-ÉVIER AVEC CARTOUCHE

Système de filtration qui améliore le goût et la qualité de l'eau de boisson. Très simple à installer, facile à utiliser.

En coffret :

- 1 système de filtration (connecteur + cartouche de traitement)
- 1 flexible de raccordement à raccorder sur le tuyau d'arrivée d'eau froide
- 2 vannes d'arrêt



+PRODUIT

Disparition du goût du chlore ou autre mauvais goût instantanément.

Plus de 98 % du chlore, des pesticides et herbicides, nocifs à la santé, disparaissent.

CODE-C	CODE-T	RÉF.	FILTRATION	DÉBIT	CAPACITÉ DE TRAITEMENT	TEMPÉRATURE MINI / MAXI DE L'EAU	PRESSION DE SERVICE	PP € HT
29012697	3145095	FILT12697	5µ	4 l/min*	10000 litres	+4°C / +46°C	3 bar maxi	183,75

*soit 1 an de filtration pour une famille de 4 personnes

CARTOUCHE DE TRAITEMENT POUR SYSTÈME DE FILTRATION SOUS-ÉVIER

Cartouche de filtration qui élimine les impuretés et particules présentes dans l'eau (filtration 5µ). Traitement au charbon actif qui neutralise le goût de chlore et retient les pesticides et herbicides de l'eau.

CODE-C	CODE-T	RÉFÉRENCE	PP € HT
29012705	3145096	FILT12705	62,50





ADOUCCISSEMENT



POURQUOI ADOUCIR ?



La mise en place d'un adoucisseur vous apportera :

Bien-être et confort

- Le calcaire contenu dans l'eau est un facteur aggravant dans le cas de sécheresse cutanée et autres problèmes de peau. Dans ce cas, l'adoucisseur vous apportera un véritable bien-être.
- Plus de trace disgracieuse sur les robinetteries, parois de douche, éviers, carrelages, etc...
- Le linge est plus souple.

Protection et économie

- Le tartre est un isolant, c'est pourquoi une production d'eau chaude protégée par un adoucisseur est beaucoup plus économique (jusqu'à 50% d'économie)
- Une protection totale de vos diverses installations contre le tartre
- Diminution importante de la consommation de produits ménagers.



COMMENT FONCTIONNE UN ADOUCISSEUR ?

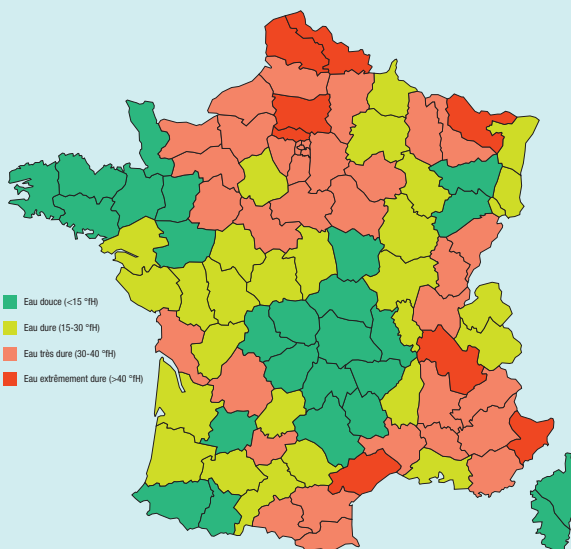

Son principe de fonctionnement est basé sur l'échange ionique à partir de résine échangeuse d'ions. L'eau dure passe sur un lit de résine chargée d'ions sodium. Les ions calcium et magnésium sont échangés par des ions sodium. Puis, lorsque les résines sont saturées de ces sels minéraux, elles sont rincées par le biais de régénération avec une solution d'eau salée appelée saumure ; le cycle est alors prêt à recommencer.



Les adoucisseurs sont généralement équipés d'un réglage de dureté appelé "mixing" permettant de régler le taux de calcaire souhaité.



ADOUCISSEMENT



GENERIC

TEKO

TEKO

	ADOUCISSEUR ÉCO	ADOUCISSEUR CONNECTÉ	ADOUCISSEUR CONNECTÉ
RÉFÉRENCE	ADOU00247	ADOU00221	ADOU00239
CODE-C	29000247	29000221	29000239
CODE-T	3996944	3145088	3145089
QUANTITÉ DE RÉSINE	20 L	10 L	22 L
TYPE DE RÉGÉNÉRATION	Volumétrique	Volumétrique	Volumétrique
MODE DE RÉGÉNÉRATION	Co-courant	Contre-courant	Contre-courant
HEURE DE RÉGÉNÉRATION	2h du matin (programmable)	2h du matin (programmable)	2h du matin (programmable)
POSSIBILITÉ RÉGÉNÉRATION CALENDRAIRE	✓	✓	✓
CONSOMMATION DE SEL KGS / AN (pour un foyer de 4 personnes)	4 sacs 25 kgs	2 sacs 25 kgs	4 sacs 25 kgs
CONSOMMATION ÉLECTRIQUE KWH/AN (pour un foyer de 4 personnes)	19	14	19
DÉBIT ADMISSIBLE EN CONTINU	3 m ³ /h	3 m ³ /h	3 m ³ /h
PRESSION DE SERVICE	2 - 3,5 bar	2 - 3,5 bar	2 - 3,5 bar
TEMPÉRATURE ADMISSIBLE	5 à 35°C	5 à 35°C	5 à 35°C
DIMENSIONS (H x L x P)	1075 x 498 x 442 mm	630 x 640 x 320 mm	930 x 640 x 320 mm
DIMENSIONS DE LA BOUTEILLE	8 x 35"	9 x 15"	9 x 26"
TEMPS MOYEN RÉGÉNÉRATION	64 min	36 min	60 min
CAPACITÉ DE VOLUME D'EAU ADOUCIE ENTRE 2 RÉGÉNÉRATIONS	2200 L (pour une dureté de 35° TH)"	1300 L (pour une dureté de 35° TH)"	2900 L (pour une dureté de 35° TH)"
CONSOMMATION D'EAU PENDANT RÉGÉNÉRATION	195 L	83 L	130 L
CONSOMMATION DE SEL KGS / RÉGÉNÉRATION	2,5	1,2	2,5
MISE EN SERVICE COMPRISE	✓	✓	✓
PP € HT	795,00	1195,00	1255,00

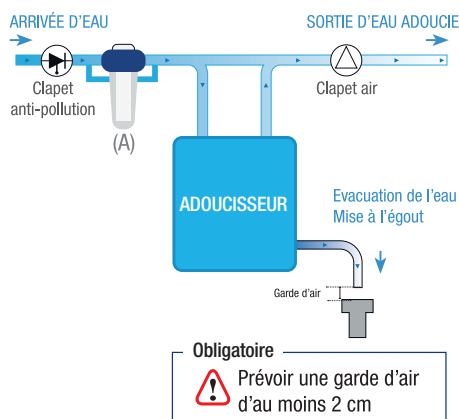
INSTALLATION

Installez l'adoucisseur d'eau à l'abri des inondations, de la pluie, des rayons directs du soleil, de la neige et du gel.

Prévoir **OBLIGATOIREMENT** en amont de l'adoucisseur (A) :

- un clapet anti-pollution
- un régulateur de pression réglé à 3,5 bar
- un filtre à eau FILT12515
- une cartouche de filtration 20µ FILT12622 ou FILT12648

Livré avec un by-pass raccordement 1" mâle et un tuyau d'évacuation à l'égout.

INFO

Pour gagner du temps et garantir la conformité de votre installation, utilisez notre kit de raccordement et d'évacuation ADOU30103



ADOUCCISSEMENT



ADOUCCISSEUR D'EAU ÉCO 20 L

Vanne électronique
 Régénération volumétrique
 Installation et entretien simplifiés :
 Fourni avec by-pass raccordable sur l'arrière ou le côté 1" mâle
 Bac à sel amovible qui épouse la forme de la bouteille
 Garantie 2 ans, garantie étendue 5 ans*

Nb de pers. par habitation	Dureté de l'eau °TH						
	15-20	20-25	25-30	30-35	35-40	40-45	45-50
1							
2							
3							
4							
5							
6							
7							



INFO

« L'article R1321 du code de la santé publique rend obligatoire l'entretien d'un adoucisseur. L'installation doit donc être contrôlée et entretenue par un professionnel une fois par an. Les adoucisseurs MB Expert sont garantis 2 ans, garantie étendue à 5 ans si souscription d'un contrat d'entretien auprès d'un prestataire agréé »

	ADOUCCISSEUR ÉCO
RÉFÉRENCE	ADOU00247
CODE-C	29000247
CODE-T	3996944
QUANTITÉ DE RÉSINE	20 L
TYPE DE RÉGÉNÉRATION	Volumétrique
MODE DE RÉGÉNÉRATION	Co-courant
HEURE DE RÉGÉNÉRATION	2h du matin (programmable)
POSSIBILITÉ RÉGÉNÉRATION CALENDRAIRE	✓
CONSOMMATION DE SEL KGS / AN (pour un foyer de 4 personnes)	4 sacs 25 kgs
CONSOMMATION ÉLECTRIQUE KWH/AN (pour un foyer de 4 personnes)	19
DÉBIT ADMISSIBLE EN CONTINU	3 m³/h
PRESSION DE SERVICE	2 - 3,5 bar
TEMPÉRATURE ADMISSIBLE	5 à 35°C
DIMENSIONS (H x L x P)	1075 x 498 x 442 mm
DIMENSIONS DE LA BOUTEILLE	8 x 35"
TEMPS MOYEN RÉGÉNÉRATION	64 min
CAPACITÉ DE VOLUME D'EAU ADOUCIE ENTRE 2 RÉGÉNÉRATIONS	2200 L (pour une dureté de 35° TH)"
CONSOMMATION D'EAU PENDANT RÉGÉNÉRATION	195 L
CONSOMMATION DE SEL KGS / RÉGÉNÉRATION	2,5
MISE EN SERVICE COMPRISE	✓
PP € HT	795,00



INFO

Pour gagner du temps et garantir la conformité de votre installation, utilisez notre kit de raccordement et d'évacuation ADOU30103

* garantie 5 ans si souscription d'un contrat d'entretien auprès d'un prestataire agréé



ADOUCCISSEMENT

TEKO



ADOUCCISSEUR D'EAU CONNECTÉ 10 L

Compact et Ergonomique
 Connecté à son application pour faciliter son utilisation (alerte recharge de sel) et sa maintenance (alerte entretien annuel et diagnostic SAV)
 Vanne électronique
 Régénération volumétrique
 Bac à sel amovible
 Mise en service comprise
 Garantie 2 ans, garantie étendue 5 ans*
 Spécialement conçu pour les emplacements réduits : H 630 x P 640 x l 320 mm

Nb de pers. par habitation	Dureté de l'eau °TH				
	15-20	20-25	25-30	30-35	35-45
1					
2					
3					
4					
5					
6					
7					

* garantie 5 ans si souscription d'un contrat d'entretien auprès d'un prestataire agréé



INFO

« L'article R1321 du code de la santé publique rend obligatoire l'entretien d'un adoucisseur. L'installation doit donc être contrôlée et entretenue par un professionnel une fois par an. Les adoucisseurs MB Expert sont garantis 2 ans, garantie étendue à 4 ans si souscription d'un contrat d'entretien auprès d'un prestataire agréé »

+PRODUIT

Vanne à contre courant.
 Rinçage à double flux améliorant la qualité du rinçage et réduisant la consommation d'eau et de sel.

ADOUCCISSEUR CONNECTÉ

RÉFÉRENCE	ADOU00221
CODE-C	29000221
CODE-T	3145088
QUANTITÉ DE RÉSINE	10 L
TYPE DE RÉGÉNÉRATION	Volumétrique
MODE DE RÉGÉNÉRATION	Contre-courant
HEURE DE RÉGÉNÉRATION	2h du matin (programmable)
POSSIBILITÉ RÉGÉNÉRATION CALENDRAIRE	✓
CONSOMMATION DE SEL KGS / AN (pour un foyer de 4 personnes)	2 sacs 25 kgs
CONSOMMATION ÉLECTRIQUE KWH/AN (pour un foyer de 4 personnes)	14
DÉBIT ADMISSIBLE EN CONTINU	3 m³/h
PRESSION DE SERVICE	2 - 3,5 bar
TEMPÉRATURE ADMISSIBLE	5 à 35°C
DIMENSIONS (H x L x P)	630 x 640 x 320 mm
DIMENSIONS DE LA BOUTEILLE	9 x 15"
TEMPS MOYEN RÉGÉNÉRATION	36 min
CAPACITÉ DE VOLUME D'EAU ADOUCIE ENTRE 2 RÉGÉNÉRATIONS	1300 L (pour une dureté de 35° TH)"
CONSOMMATION D'EAU PENDANT RÉGÉNÉRATION	83 L
CONSOMMATION DE SEL KGS / RÉGÉNÉRATION	1,2
MISE EN SERVICE COMPRISE	✓
PP € HT	1195,00

INFO

Pour gagner du temps et garantir la conformité de votre installation, utilisez notre kit de raccordement et d'évacuation ADOU30103



ADOUCCISSEMENT



ADOUCCISSEUR D'EAU CONNECTÉ 22 L

Compact et Ergonomique
 Connecté à son application pour faciliter son utilisation (alerte recharge de sel) et sa maintenance (alerte entretien annuel et diagnostic SAV)
 Vanne électronique
 Régénération volumétrique
 Bac à sel amovible
 Mise en service comprise
 Garantie 2 ans, garantie étendue 5 ans*

Nb de pers. par habitation	Dureté de l'eau °TH				
	15-20	20-25	25-30	30-35	35-45
1					
2					
3					
4					
5					
6					
7					

* garantie 5 ans si souscription d'un contrat d'entretien auprès d'un prestataire agréé

INFO

« L'article R1321 du code de la santé publique rend obligatoire l'entretien d'un adoucisseur. L'installation doit donc être contrôlée et entretenue par un professionnel une fois par an. Les adoucisseurs MB Expert sont garantis 2 ans, garantie étendue à 4 ans si souscription d'un contrat d'entretien auprès d'un prestataire agréé »

+PRODUIT

Vanne à contre courant.
 Rinçage à double flux améliorant la qualité du rinçage et réduisant la consommation d'eau et de sel.

TEKO

ADOUCCISSEUR CONNECTÉ

RÉFÉRENCE	ADOU00239
CODE-C	29000239
CODE-T	3145089
QUANTITÉ DE RÉSINE	22 L
TYPE DE RÉGÉNÉRATION	Volumétrique
MODE DE RÉGÉNÉRATION	Contre-courant
HEURE DE RÉGÉNÉRATION	2h du matin (programmable)
POSSIBILITÉ RÉGÉNÉRATION CALENDRAIRE	✓
CONSOMMATION DE SEL KGS / AN (pour un foyer de 4 personnes)	4 sacs 25 kgs
CONSOMMATION ÉLECTRIQUE KWH/AN (pour un foyer de 4 personnes)	19
DÉBIT ADMISSIBLE EN CONTINU	3 m³/h
PRESSION DE SERVICE	2 - 3,5 bar
TEMPÉRATURE ADMISSIBLE	5 à 35°C
DIMENSIONS (H x L x P)	930 x 640 x 320 mm
DIMENSIONS DE LA BOUTEILLE	9 x 26"
TEMPS MOYEN RÉGÉNÉRATION	60 min
CAPACITÉ DE VOLUME D'EAU ADOUCIE ENTRE 2 RÉGÉNÉRATIONS	2900 L (pour une dureté de 35° TH)"
CONSOMMATION D'EAU PENDANT RÉGÉNÉRATION	130 L
CONSOMMATION DE SEL KGS / RÉGÉNÉRATION	2,5
MISE EN SERVICE COMPRISE	✓
PP € HT	1255,00

INFO

Pour gagner du temps et garantir la conformité de votre installation, utilisez notre kit de raccordement et d'évacuation ADOU30103



ADOUCCISSEMENT

TEKO

KIT RACCORDEMENT ET D'ÉVACUATION ADOUCISSEUR

Pour gagner du temps et garantir la conformité de l'installation.

Composé de :

2 flexibles inox DN20 raccordement femelle 1",

1 siphon d'évacuation avec garde d'air et

1 filtre à eau avec cartouche de filtration 20µ.

+ PRODUIT

Siphon d'évacuation avec rupture de charge conforme aux préconisations du CSTB

CODE-C	CODE-T	RÉFÉRENCE	PP € HT
29030103	1204208	ADOU30103	107,10



SIPHON D'ÉVACUATION SEUL

Siphon garde d'air pour adoucisseurs et osmoseurs domestiques

Ø de sortie 40 mm. Tête orientable à 360°

2 connections d'entrées pour tube Ø 5 à 18 mm

Garde d'air 20 mm. Garde d'eau 50 mm

Dimensions H250 x L102 mm

CODE-C	CODE-T	RÉFÉRENCE	PP € HT
29030095	3379515	ADOU30095	24,00



DÉSINFECTANT RÉSINE 1L POUR ADOUCISSEUR

Nettoyant pour résines d'adoucisseurs.

Lors d'un entretien annuel : introduire 25 ml de liquide par litre de résine contenu dans l'adoucisseur. Placer l'adoucisseur en cycle de saumuration. Déconnecter le tuyau d'aspiration de saumure au niveau du bac à sel, puis introduire le tuyau dans le bidon de nettoyant.

Une fois la bonne quantité de nettoyant aspirée (0,5 litre pour un adoucisseur avec 20 litres de résine), reconnecter le tuyau de saumuration et laisser la vanne terminer ses cycles naturellement.

+ PRODUIT

Solution déjà diluée prête à l'emploi.



CODE-T	CODE-T	RÉF.	QUANTITÉ	COMPOSITION	PP € HT
29030137	1140197	FILT30137	1 litre	Alcool dénaturé, acide phosphorique, bleu de méthylène, eau	33,75

KIT TEST DE DURETÉ DE L'EAU (TH)

Pour mesurer la dureté de l'eau en ° Français.

En flacon unique 20 ml.

CODE-C	CODE-T	RÉFÉRENCE	PP € HT
29030111	1140196	FILT30111	19,50



KIT TEST DE DURETÉ (TH) ET ÉQUILIBRE (PH) DE L'EAU

Pour mesurer la dureté en ° Français et l'acidité de l'eau.

Coffret de 2 réactifs.

CODE-C	CODE-T	RÉFÉRENCE	PP € HT
29030129	3145099	FILT30129	45,00



GENERIC



PRODUITS DE TRAITEMENT

GENERIC



DOSEUR PROPORTIONNEL POLYPHOSPHATE



Protections des chaudières et ballons d'eau chaude contre le calcaire et la corrosion. Le doseur proportionnel est conçu pour protéger contre le calcaire et la corrosion des chaudières et des systèmes de production d'eau chaude. Le polyphosphate dosé proportionnellement rend celui-ci non incrustant. Il améliore le rendement de vos équipements et prolonge leur durée de vie. Muni d'un système de connexion orientable, d'une vanne by-pass et d'une purge, le doseur proportionnel est un produit innovant facile à installer et à entretenir. Boîte de 6 recharges de polyphosphate solides anti-tartre et anti-corrosion, incluses prêtes à être utilisées.



+PRODUIT

Système d'installation multidirectionnel. Remplacement de cartouche facilité par l'ouverture et la fermeture de l'alimentation d'eau qui équipe le doseur.

DURÉE : 4 à 6 mois suivant la qualité et la consommation d'eau.
Capacité de traitement de la recharge 12/15 m³.

CODE-T	CODE-T	RÉF.	TYPE	Ø RACCORD	POIDS (±)	PRESSION DE SERVICE	PERTE DE CHARGE	DÉBIT MAXI	PP € HT
29021011	3145097	FILT21011	Sels de polyphosphate de qualité alimentaire	1/2"	490 gr	8 bar	0,2 bar	2000 l/h	119,75



Installation verticale : directement raccordé à la partie basse de la chaudière ou du ballon.



Le doseur est équipé d'un by-pass qui permet de couper la circulation de l'eau lors du changement de cartouche



Installation horizontale : raccordement sur la tuyauterie en amont de la chaudière ou du ballon.



Connecteur orientable : connexion 1/2" avec écrou en laiton et joints fournis.

BOÎTE DE 6 RECHARGES ANTITARTRE POUR DOSEUR PROPORTIONNEL POLYPHOSPHATE



Cartouche de recharge pour doseur antitartre

DURÉE : 4 à 6 mois suivant la qualité et la consommation d'eau.
Capacité de traitement de la recharge 12/15 m³.

CODE-T	CODE-T	RÉF.	TYPE	Ø RACCORD	PP € HT
29021029	3145098	FILT21029	Sels de polyphosphate de qualité alimentaire	1/2"	36,50



PRODUITS DE TRAITEMENT

DÉBOUCHEUR INDUSTRIEL

Le déboucheur industriel s'utilise pour : WC/ Urinoirs, éviers, lavabos / Puisards et égouts. Solution composée de 98% d'acide sulfurique.

DÉSIGNATION	CODE-C	CODE-T	RÉFÉRENCE	PP € HT
Bidon 1 litre	29080306	4057955	ANTI80306	17,90



INFO

Selon règlement (UE 2019-1148) produit interdit à la vente aux particuliers.



DÉTARTRANT BALLONS D'EAU CHAUDE ET CORPS DE CHAUFFE

Le détartrant ballon d'eau chaude et corps de chauffe élimine le dépôt de tartre. Détartrage de la cuve du préparateur d'eau chaude sanitaire. Détartrage des tuyauteries d'eau chaude et d'eau froide du générateur.

DÉSIGNATION	CODE-C	CODE-T	RÉFÉRENCE	PP € HT
Bidon 1 litre	29080140	3145100	ANTI80140	32,00



TRAITEMENT PRÉVENTIF ANTI-TARTRE, ANTI-CORROSION CHAUFFAGE

Pour circuits de chauffage et planchers chauffants. Traitement préventif universel garantissant une protection totale contre le tartre, la corrosion, les boues et les algues dans les circuits de planchers chauffants basse température et hydrocâblés, notamment ceux qui contiennent des composants en aluminium. Il prolonge la durée de vie du système et garantit une efficacité maximale et une consommation d'énergie minimale.

DÉSIGNATION	CODE-C	CODE-T	RÉFÉRENCE	PP € HT
Bidon 1 litre	29080157	1422869	ANTI80157	30,45



DÉTARTRANT ET DÉSEMBOUANT CURATIF CHAUFFAGE

Pour circuits de chauffage et planchers chauffants. Le détartrant et désembouant curatif a été formulé pour nettoyer efficacement les installations de chauffage central souillées par une quantité importante de particules de corrosion. Il élimine les débris de corrosion et les boues.

Le détartrant et désembouant curatif permet ainsi de restaurer pleinement l'efficacité du chauffage. Il a également été conçu pour le nettoyage des nouvelles installations avant leur mise en service, ainsi que l'élimination des résidus de flux et autres débris, ce qui permet de prolonger la durée de service des installations. Le détartrant et désembouant curatif est une formule non acide qui peut être utilisée dans tous les types d'installation de chauffage, y compris celles contenant des composants en aluminium.

- Élimine les particules d'installation, les graisses et les résidus de flux corrosifs (qui risquent de provoquer rapidement une corrosion de type trou d'épingle sur les radiateurs)
- Empêche la formation de dépôts de cuivre nocifs dans l'installation
- Élimine les zones froides dues à l'accumulation de boues dans les radiateurs
- Rétablit la circulation dans l'installation
- Garantit une efficacité optimale du circuit de chauffage
- S'utilise dans tous les types d'installations dont les planchers chauffants basse température
- Prépare les systèmes existants à l'installation de nouvelles chaudières

DÉSIGNATION	CODE-C	CODE-T	RÉFÉRENCE	PP € HT
Bidon 1 litre	29080165	1422868	ANTI80165	29,95





PRODUITS DE TRAITEMENT

ANTIGEL CHAUFFAGE MPG

L'antigel MPG est concentré, après sa dilution dans l'eau, il protège contre le gel et contre la corrosion des métaux présents dans les différents circuits de chauffage (cuivre, acier, aluminium, laiton, ...etc). C'est un antigel à base de monopropylène glycol concentré.

DÉSIGNATION	CODE-C	CODE-T	RÉFÉRENCE	PP € HT
Bidon 20 kg	29083003	992711D	ANTI83003	136,50



ANTIGEL SOLAIRE MPG

Produit à base de monopropylène glycol
Prêt à l'emploi. Protection jusqu'à -29°C
Contient un inhibiteur de corrosion
Protège les circuits de production d'eau (cuivre, acier, aluminium, ...) dans les installations solaires contre le gel et la corrosion des métaux.

DÉSIGNATION	CODE-C	CODE-T	RÉFÉRENCE	PP € HT
Bidon 20 kg	29083011	992712O	ANTI83011	105,00



DÉTARTRANT ET NETTOYANT SANITAIRE

Le détartrant et nettoyant sanitaire permet le détartrage des mousseurs, des têtes de robinetterie, des pommes de douche et de tous mécanismes entartrés (exemple : mécanisme de robinetterie).
Permet le nettoyage des traces de calcaire sur les appareils sanitaires.

DÉSIGNATION	CODE-C	CODE-T	RÉFÉRENCE	PP € HT
Bidon 1 litre	29080116	142287O	ANTI80116	15,95



DÉTARTRANT ET DÉSINFECTANT WC

Pour WC - Urinoirs - Échangeurs - Préparateurs ECS.
Le détartrant et désinfectant WC est un détartrant et désinfectant de sanitaires et robinetterie. Il est notamment utilisé pour les circuits de refroidissements, humidificateurs, échangeurs et préparateurs ECS. Il est également utilisé en détartrant ménager sous forme, par exemple, de sachets de cristaux fournis avec les filtres à café.

- Détartrage et désinfection
- Détartrant ménager
- Nettoyant dans le bâtiment (mortiers, rouille...)
- Blanchiment de la pâte à papier

DÉSIGNATION	CODE-C	CODE-T	RÉFÉRENCE	PP € HT
Bidon 1 litre	29080108	142287I	ANTI80108	18,15



NETTOYANT SANITAIRE

Fonctions : détartrant, détergent, hygiénisant
Élimine les traces de calcaire. Fait disparaître les dépôts de savons et salissures. Redonne de l'éclat à votre robinetterie. Applicable sur la majeure partie des surfaces présentes dans une salle de bains. Convient particulièrement pour le nettoyage des cabines de douche, bac à douche, pare-douche, robinetteries, carrelage et joints.
Ne pas utiliser sur : acier, carbone, fonte, marbre, pierre calcaire, verre traité anti-calcaire et tous matériaux sensibles aux acides.

DÉSIGNATION	CODE-C	CODE-T	RÉFÉRENCE	PP € HT
Bidon 500 ml	29080124	1422875	ANTI80124	21,80





THERMANCE
le confort climatique
responsable

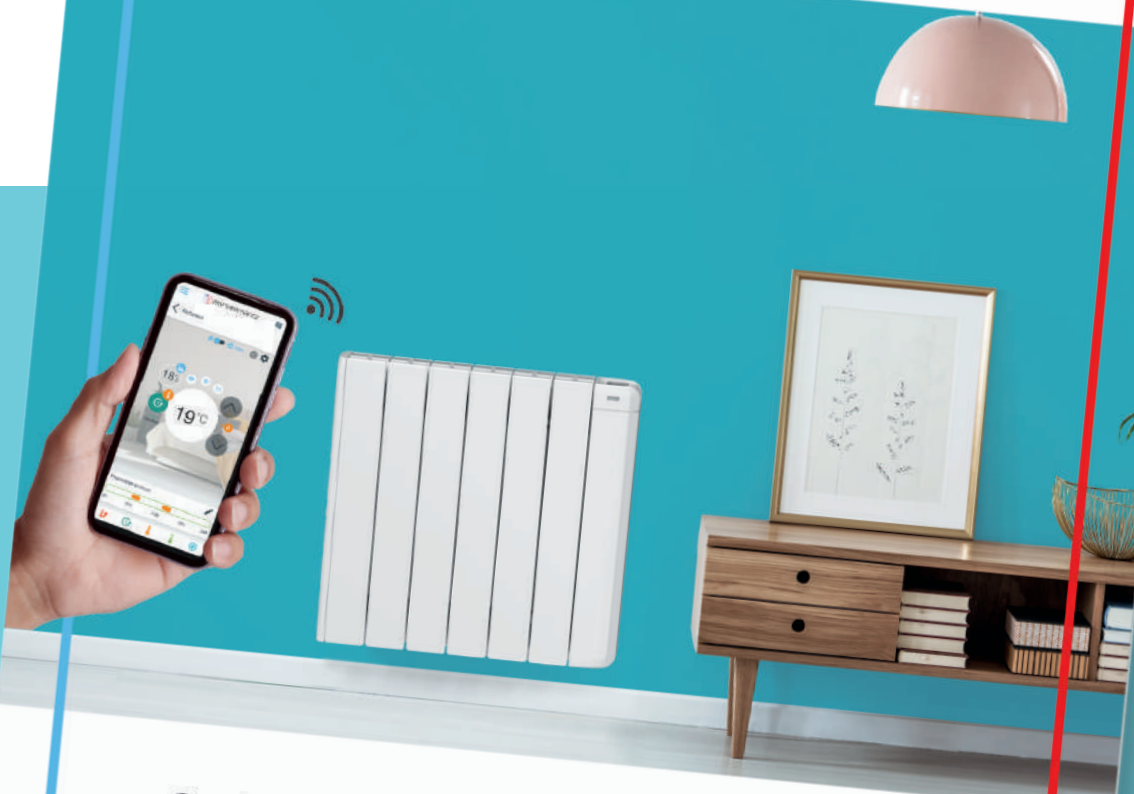

Circulateurs domestiques | Thermostats d'ambiance
Robinetteries de radiateurs | Vannes d'équilibrage
Bouteilles de mélange | Radiateurs électriques

2023

Retrouvez
les radiateurs électriques
à fluide caloporteur
dans le catalogue **Thermance**





ÉLECTRICITÉ ÉCLAIRAGE

BORNES DE CONNEXION	67
SPOTS LED	67
PROJECTEURS LED	68
HUBLOTS ET RÉGLETTES LED	69



DEGRÉ DE PROTECTION (IP)

La résistance des appareils contre la pénétration de solides ou de liquides est indiquée par le préfixe IP (Indice de Protection) suivi de deux chiffres.

Exemple :

Le premier chiffre indique la protection contre la pénétration des corps solides

IP 65

Le second chiffre indique la protection contre la pénétration de liquides

SOLIDES				
Indice Ip		Protection	Test	Symbole
1		Protection contre les corps étrangers supérieurs à Ø 50 mm	Test de la main ou objet de diamètre supérieur à 50 mm	
2		Protection contre les corps étrangers supérieurs à Ø 12 mm	Ballon de diamètre supérieur à 12 mm et test du doigt	
3		Protection contre les corps étrangers supérieurs à Ø 2,5 mm	Fil de fer de diamètre 2,5 mm	
4		Protection contre les corps étrangers supérieurs à Ø 1,0 mm	Fil de fer de diamètre 1,0 mm	
5		Contre les dépôts de poussière	Test du talc	
6		Contre l'intrusion des poussières	Test du talc. Aucune entrée de poussière	

LIQUIDES				
Indice Ip		Protection	Test	Symbole
1		Protection contre les chutes de gouttes d'eau verticales	Chutes de gouttes d'eau à la verticale	
2		Protection contre les chutes de gouttes d'eau ayant une inclinaison de 15°	Chutes de gouttes d'eau ayant une inclinaison de 15° max par rapport à la verticale	
3		Protection contre les éclaboussures d'eau (anti-pluie) à 60° de la verticale	Éclaboussures jusqu'à 60° par rapport à la verticale	
4		Protection contre les projections d'eau (anti-projection)	Projection d'eau dans toutes les directions	
5		Protection contre les jets d'eau (anti-jets)	Eau projetée de toutes directions par une lance d'arrosage (buse de 6,3 mm distance 2,5 à 3m, débit 12,5 l/mn ±5%)	
6		Protection contre les jets d'eau (anti-jets)	Eau projetée de toutes directions par une lance d'arrosage (buse de 12,5 mm distance 2,5 à 3m, débit 100 l/mn ±5%)	
7		Protection contre les effets d'immersion temporaire non adaptée à une immersion continue	Immersion dans l'eau < 1 m pendant 30 minutes	
8		Protection contre les effets d'immersion continue (étanchéité à la pression d'eau)	Immersion dans l'eau > 1 m pendant 30 minutes profondeur max testée indiquée par le symbole	...m



BORNES DE CONNEXION

BORNES DE CONNEXION À LEVIER



Conforme à la EN 60998-1:2004 et EN 60998-2-2:2004

Bornes de connexion en thermoplastique avec levier de manipulation, disponibles en bornes pour 2, 3 ou 5 conducteurs. Permet le raccordement sans outils de conducteurs rigides, semi-rigides et souples sur le même connecteur. Pour raccordement de conducteurs de 0,2 à 4 mm². Longueur de dénudage 12 mm. Tension : 450 V maxi. Intensité : 32A maxi. Température maxi d'utilisation : 85°C. Borne de test située à l'avant du connecteur. Coloris : transparent/bleu. Conditionnement : Boîte de 50 pièces



INFO

Instructions d'utilisation:

1-L'alimentation doit être coupée pendant l'installation ou le retrait du connecteur

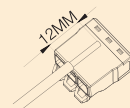

2-Dénudez la couche extérieure du fil sur environ 12 mm.

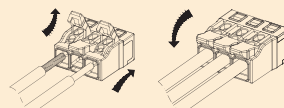

3-Soulevez le levier, insérez le fil dénudé à fond et abaissez complètement le levier.

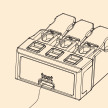

4-Borne de test située à l'avant du connecteur.

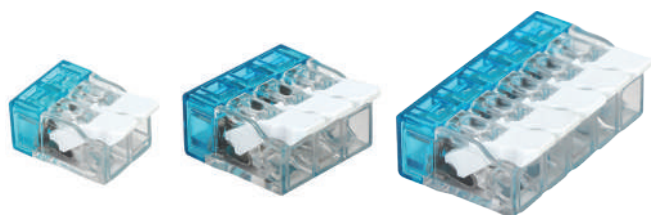

DÉSIGNATION	CODE-C	CODE-T	H x L x P mm	RÉFÉRENCE	PP € HT
Borne 2 leviers	69100006	3612380	11 x 14 x 18,5	ELEC00006	19,50
Borne 3 leviers	69100014	3612381	11 x 19,6 x 18,5	ELEC00014	24,85
Borne 5 leviers	69100022	3612382	11 x 30,8 x 18,5	ELEC00022	36,50

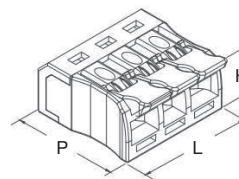

ÉCLAIRAGE INTÉRIEUR

SPOTS ENCASTRÉS LED ORIENTABLES



Recouvrable isolant soufflé et déroulé
Produit dimmable et BBC
Diamètre d'encastrement 68 à 74 mm
Diamètre collerette 90 mm
Bornier de repiquage automatique sur l'alimentation
Alimentation fournie (transformateur)

+ PRODUIT

Changement de température de couleur sur le luminaire



PUISSANCE	COLORIS	CODE-C	CODE-T	RÉFÉRENCE	FLUX LUMINEUX	T° Kelvin	PP € HT
6,5 W	blanc	69020063	3425986	LED20063	550 Lm	2700-3000 4000-6000 K	29,90
6,5 W	alu brossé	69020071	3425987	LED20071	550 Lm	2700-3000 4000-6000 K	29,90
6,5 W	noir	69020089	3648671	LED20089	550 Lm	2700-3000 4000-6000 K	29,90



NEW



ÉCLAIRAGE INTÉRIEUR

GENERIC

PROJECTEURS LED MOBILES



Structure en aluminium
5 mètres de câble H07RN-F 3G1.0mm² - 220-240V ~50Hz

PUISSANCE	CODE-C	CODE-T	RÉFÉRENCE	FLUX LUMINEUX	T° Kelvin	PP € HT
20 W	69020204	3313502	PROJ20204	1600 Lm	6500 K	36,90

+ PRODUIT

Support pliable pour un encombrement réduit

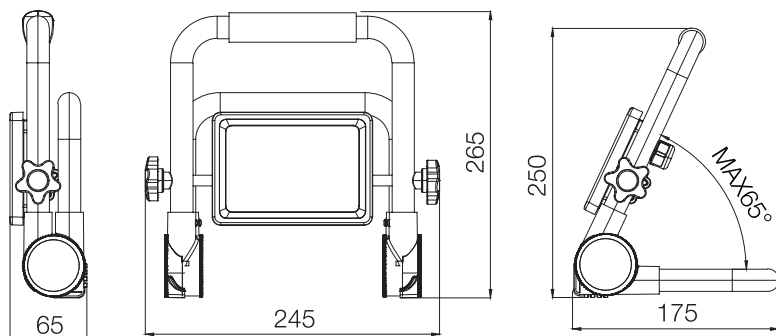

ÉCLAIRAGE EXTÉRIEUR

TEKO

PROJECTEURS LED EXTRA-PLATS



Structure en Aluminium. Vis inoxydable
Verre anti-éblouissement
1 mètre de câble
Changement température de couleur par bouton poussoir
Température couleur 3000K / 4000K

PUISSANCE	COLORIS	CODE-C	CODE-T	RÉFÉRENCE	DIMENSIONS (H x L x P) en cm	FLUX LUMINEUX	T° Kelvin	PP € HT
20 W	noir	69010197	3143167	PROJ10197	122 x 159 x 26	1600 Lm	3000-4000 K	31,90
20 W	blanc	69010205	3143168	PROJ10205	122 x 159 x 26	1600 Lm	3000-4000 K	31,90
30 W	noir	69010213	3143169	PROJ10213	122 x 159 x 26	2500 Lm	3000-4000 K	42,50
30 W	blanc	69010221	3143170	PROJ10221	122 x 159 x 26	2500 Lm	3000-4000 K	42,50
50 W	noir	69010239	3143171	PROJ10239	160 x 205 x 34	4600 Lm	3000-4000 K	62,90
50 W	blanc	69010247	3143172	PROJ10247	160 x 205 x 34	4600 Lm	3000-4000 K	62,90
100 W	noir	69010254	3143173	PROJ10254	210 x 270 x 34	8500 Lm	3000 K	125,50
150 W	noir	69010262	3172675	PROJ10262	280 x 280 x 44	11500 Lm	3000 K	149,50



Changement de température de couleur par bouton poussoir



ÉCLAIRAGE INTÉRIEUR

HUBLOTS LED RONDS



Livré avec 3 collerettes interchangeables (noire - blanche - chromée)
3 teintes d'éclairage (3000K - 4000K - 5000K) grâce au sélecteur
Dimensions : Ø 280 mm x Ep 42 mm

PUISSANCE	CODE-C	CODE-T	RÉFÉRENCE	FLUX LUMINEUX	T° Kelvin	PP € HT
18 W	69020014	2277655	LED20014	1500 Lm	3000-4000-5000 K	52,90



TEKO

RÉGLETTES LED ÉTANCHES



Corps et flasque en polycarbonate
Câblage traversant pour rangée continue
Large fixation réglable
Connecteur à poussoir 3 pôles
Température de fonctionnement -15° à +40°C

PUISSANCE	CODE-C	CODE-T	RÉFÉRENCE	LONGUEUR	FLUX LUMINEUX	T° Kelvin	PP € HT
36 W	69020048	3976466	LED20048	120 cm	4000 Lm	4000 K	42,70
50 W	69020055	3976467	LED20055	150 cm	5500 Lm	4000 K	56,50



Câblage traversant
pour rangée continue

Large fixation réglable

Connecteur à
poussoir
3 pôles



GENERIC

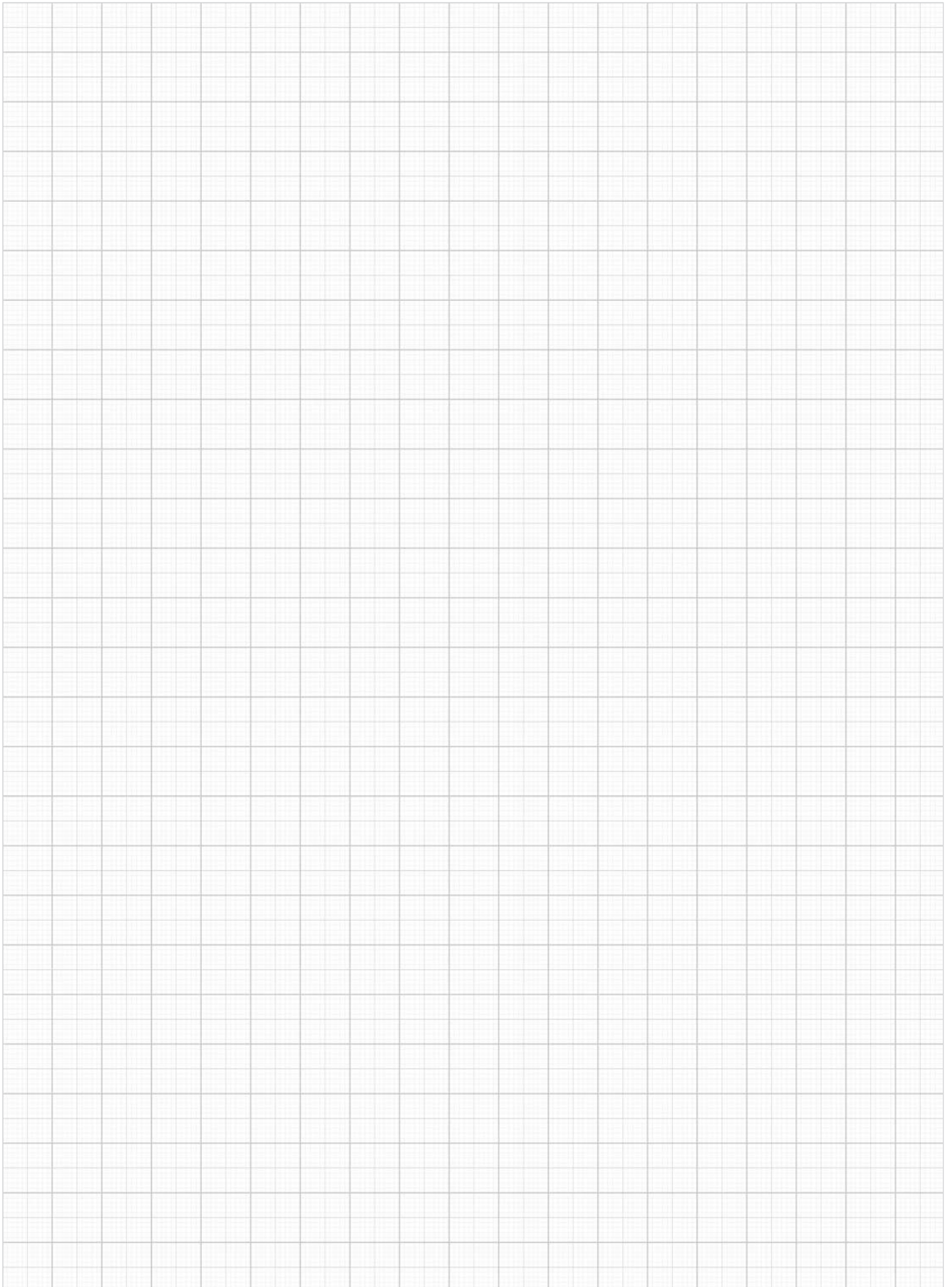

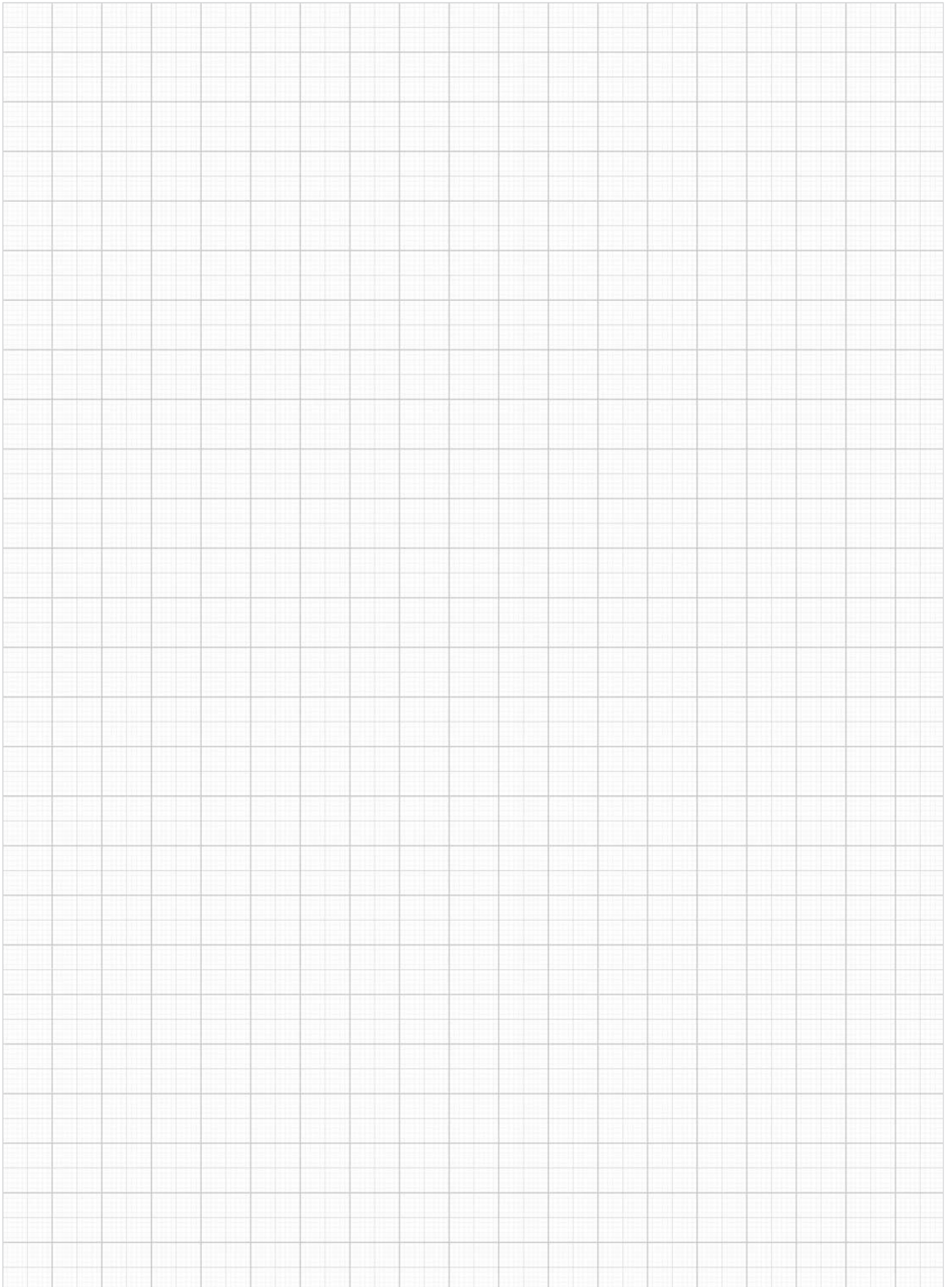

DEEE⁽¹⁾

RÉF.	€HT
ADOU00221	2,08
ADOU00239	2,08
ADOU00247	2,08
LED20014	0,17
LED20063	0,08
LED20071	0,08
LED20089	0,08
LED20048	0,17
LED20055	0,17
PROJ10197	0,08
PROJ10205	0,08
PROJ10213	0,08
PROJ10221	0,08
PROJ10239	0,17
PROJ10247	0,17
PROJ10254	0,17
PROJ10262	0,17
PROJ20204	0,17

DDS⁽²⁾

RÉF.	€HT
COL00012	0,04
COL00020	0,02
COL00038	0,01
COL00046	0,01
COL00061	0,01
COL00079	0,01
FIX00014	0,01
FIX00022	0,02
FIX00030	0,02

REP⁽³⁾

RÉF.	€HT	RÉF.	€HT	RÉF.	€HT	RÉF.	€HT	RÉF.	€HT	RÉF.	€HT	RÉF.	€HT
FIX10004	0,01	FIX31522	0,01	FLIN00276	0,01	GLISS181H	0,01	PRESS963X	0,01	SERT20078	0,01	SERT21670	0,01
FIX10012	0,01	FIX31530	0,01	FLIN00284	0,01	GLISS182S	0,01	PRESS966E	0,01	SERT20086	0,01	SERT21688	0,02
FIX10013	0,01	FIX31548	0,01	FLIN00292	0,01	GLISS183D	0,01	PRESS9677	0,01	SERT20151	0,01	SERT22108	0,02
FIX10020	0,01	FIX32009	0,01	FLIN00300	0,01	GLISS1840	0,01	PRESS9678	0,01	SERT20169	0,01	SERT22116	0,03
FIX10021	0,01	FIX32017	0,01	FLIN00318	0,01	GLISS185Z	0,01	PRESS9684	0,01	SERT20177	0,01	SERT22124	0,04
FIX10039	0,01	FIX32025	0,01	FLIN00326	0,01	GLISS186K	0,01	PRESS9685	0,01	SERT20185	0,01	SERT22132	0,06
FIX10047	0,01	FIX32033	0,01	FLIN00334	0,01	GLISS265B	0,01	PRESS9688	0,01	SERT20193	0,01	SERT22207	0,03
FIX10054	0,01	FIX32041	0,01	FLIN00342	0,01	GLISS281L	0,01	PRESS968A	0,01	SERT20201	0,01	SERT22215	0,08
FIX10062	0,01	FIX32058	0,02	FLIN00359	0,01	GLISS282W	0,01	PRESS969L	0,01	SERT20219	0,01	SERT22223	0,05
FIX10070	0,01	FIX32066	0,02	FLIN00367	0,01	GLISS283H	0,01	PRESS971H	0,01	SERT20227	0,01	SERT22231	0,05
FIX10088	0,01	FIX32082	0,02	FLIN00375	0,01	GLISS284S	0,01	PRESS973D	0,01	SERT20235	0,01	SERT22306	0,03
FIX10096	0,01	FIX32090	0,02	FLIN00383	0,01	GLISS499T	0,01	PRESS9740	0,01	SERT20300	0,01	SERT22314	0,05
FIX10104	0,01	FIX32108	0,02	FLIN00391	0,01	GLISS502A	0,01	PRESS976K	0,01	SERT20318	0,01	SERT22322	0,08
FIX20012	0,01	FIX32116	0,01	FLIN00409	0,01	GLISS506S	0,01	PRESS978G	0,01	SERT20326	0,01	TUYG00010	0,01
FIX20020	0,01	FIX32124	0,01	FLIN00417	0,01	GLISS510K	0,01	PRESS979R	0,01	SERT20334	0,01	TUYG00028	0,01
FIX20038	0,01	FIX32132	0,01	FLIN00425	0,01	GLISS534M	0,01	PRESS980C	0,01	SERT20342	0,01	TUYG10019	0,01
FIX20046	0,01	FIX32140	0,01	FLIN00433	0,01	GLISS535X	0,01	PRESS982Y	0,01	SERT20359	0,01	TUYG10027	0,01
FIX20087	0,01	FIX32157	0,02	FLIN00441	0,01	GLISS537T	0,01	PRESS983J	0,01	SERT20367	0,01	TUYG10035	0,01
FIX20095	0,01	FIX32165	0,01	FLIN00458	0,01	GLISS541L	0,01	PRESS984U	0,01	SERT20458	0,01	TUYG10043	0,01
FIX20129	0,01	FIX32504	0,01	FLIN00474	0,01	GLISS543H	0,01	PRESS986Q	0,01	SERT20466	0,01	TUYG10050	0,01
FIX20137	0,01	FIX32512	0,01	FLIN00482	0,01	GLISS6760	0,01	PRESS987B	0,01	SERT20474	0,01	TUYG10068	0,01
FIX20160	0,01	FIX32702	0,01	FLIN00508	0,01	GLISS850S	0,01	PRESS989X	0,01	SERT20482	0,01	TUYG10100	0,01
FIX20178	0,01	FIX33007	0,01	FLIN00524	0,01	GLISS857R	0,01	PRESS990I	0,01	SERT20490	0,01	TUYG10118	0,01
FIX20186	0,01	FIX33015	0,01	FLIN00532	0,01	GLISS859N	0,01	PRESS991T	0,01	SERT20557	0,01	TUYG20018	0,01
FIX20228	0,01	FIX33023	0,01	FLIN00540	0,01	GLISS862U	0,01	PRESS992E	0,01	SERT20565	0,01	TUYG20026	0,01
FIX20236	0,01	FIX33031	0,01	FLIN00557	0,01	GLISS866M	0,01	PRESS993P	0,01	SERT20573	0,01	TUYG20067	0,01
FIX20244	0,01	FIX33049	0,01	FLIN00565	0,01	GLISS876C	0,01	PRESS994A	0,01	SERT20581	0,01	TUYG20075	0,01
FIX20285	0,01	FIX33056	0,02	FLIN00573	0,01	GLISS877N	0,01	PRESS996W	0,01	SERT20656	0,01	VBS00019	0,01
FIX20293	0,01	FIX33064	0,01	FLIN00581	0,01	GLISS883B	0,01	PRESS997H	0,01	SERT20664	0,01	VBS00027	0,01
FIX20343	0,01	FIX33072	0,01	FLIN00599	0,01	GLISS890A	0,01	RACC3888	0,01	SERT20714	0,01	VBS00035	0,01
FIX20384	0,01	FIX33080	0,02	FLIN00607	0,01	GLISS892W	0,01	RACC3889	0,01	SERT20722	0,01	VBS00043	0,01
FIX20392	0,01	FIX33502	0,01	FLIN00615	0,01	PRESS0000	0,01	RACC3890	0,01	SERT20805	0,01	VBS00050	0,01
FIX20426	0,01	FIX33510	0,01	FLIN00623	0,01	PRESS001Z	0,01	RACC3891	0,01	SERT20854	0,01	VBS00068	0,01
FIX20467	0,01	FIX33528	0,01	FLIN00631	0,01	PRESS003V	0,01	RACC3892	0,01	SERT20862	0,01	VBS00076	0,01
FIX20475	0,01	FIX33536	0,01	FLIN00649	0,01	PRESS004G	0,01	RACC3893	0,01	SERT20870	0,01	VBS00084	0,01
FIX20483	0,01	FIX33544	0,01	FLIN00656	0,01	PRESS005R	0,01	RACC3894	0,01	SERT20888	0,01	VBS00092	0,01
FIX20707	0,01	FIX33551	0,02	FLIN00664	0,01	PRESS2317	0,01	RACC3895	0,01	SERT20896	0,01	VBS00100	0,01
FIX20715	0,01	FIX33569	0,02	FLIN00672	0,01	PRESS290G	0,01	RACC3896	0,01	SERT20904	0,01	VBS00108	0,01
FIX20723	0,01	FIX34005	0,02	FLIN00680	0,01	PRESS291R	0,01	RACC3897	0,01	SERT20953	0,01	VBS01009	0,01
FIX20731	0,01	FIX34013	0,01	FLIN00698	0,01	PRESS5627	0,01	RACC3898	0,01	SERT20961	0,01	VBS01017	0,01
FIX20749	0,01	FIX34500	0,01	FLIN00706	0,01	PRESS5628	0,01	RACC3899	0,01	SERT20979	0,01	VBS10018	0,01
FIX20756	0,01	FIX34518	0,01	FLIN00714	0,01	PRESS5630	0,01	RACC3900	0,01	SERT20987	0,01	VBS10026	0,01
FIX20764	0,01	FIX34526	0,03	FLIN00722	0,01	PRESS6145	0,01	RACC3901	0,01	SERT20995	0,01	VBS10034	0,01
FIX20806	0,01	FIX34534	0,02	FLIN00730	0,01	PRESS630Y	0,01	RACC3902	0,01	SERT21050	0,01	VBS10042	0,01
FIX20814	0,01	FIX34542	0,02	FLIN00748	0,01	PRESS631J	0,01	RACC3903	0,01	SERT21068	0,01	VBS10050	0,01
FIX20822	0,01	FIX35002	0,01	FLIN00755	0,01	PRESS702U	0,01	RACC3904	0,01	SERT21076	0,01	VBS10067	0,01
FIX20830	0,01	FIX35010	0,01	FLIN00763	0,01	PRESS703F	0,01	RACC3905	0,01	SERT21084	0,01	VBS10075	0,01
FIX20848	0,01	FIX35028	0,01	FLIN00771	0,01	PRESS7382	0,01	RACC3906	0,01	SERT21092	0,01	VBS10083	0,01
FIX20855	0,01	FIX35036	0,02	FLIN00789	0,01	PRESS770I	0,01	RACC3907	0,01	SERT21100	0,01	VBS10091	0,01
FIX20863	0,01	FIX35044	0,02	FLIN00797	0,01	PRESS771T	0,01	RACC3908	0,01	SERT21159	0,01	VBS10109	0,01
FIX20905	0,01	FIX35051	0,01	FLIN00805	0,01	PRESS8216	0,01	RACC3909	0,01	SERT21167	0,01	VBS10127	0,01
FIX20913	0,01	FIX35069	0,01	FLIN00813	0,01	PRESS919H	0,01	RACC3910	0,01	SERT21209	0,01	VBS10145	0,01
FIX20921	0,01	FIX35507	0,01	GLISS154W	0,01	PRESS920S	0,01	RACC3911	0,01	SERT21217	0,01	VBS10163	0,01
FIX20939	0,01	FIX35515	0,01	GLISS155H	0,01	PRESS921D	0,01	RACC3912	0,01	SERT21258	0,01	VBS10181	0,01
FIX20970	0,01	FLIN00011	0,01	GLISS156S	0,01	PRESS9220	0,01	RACC3913	0,01	SERT21266	0,01	VBS10199	0,01
FIX20988	0,01	FLIN00029	0,01	GLISS157D	0,01	PRESS923Z	0,01	RACC3914	0,01	SERT21274	0,01	VBS10217	0,01
FIX20996	0,01	FLIN00037	0,01	GLISS1580	0,01	PRESS924K	0,01	RACC3915	0,01	SERT21282	0,01	VBS10235	0,01
FIX21002	0,01	FLIN00045	0,01	GLISS159Z	0,01	PRESS925V	0,01	RACC3916	0,01	SERT21290	0,01	VBS10253	0,01
FIX30011	0,01	FLIN00052	0,01	GLISS160K	0,01	PRESS926G	0,01	RACC3917	0,01	SERT21357	0,01	VBS10271	0,01
FIX30029	0,01	FLIN00060	0,01	GLISS161V	0,01	PRESS927R	0,01	RACC3918	0,01	SERT21365	0,01	VBS10289	0,01
FIX30037	0,02	FLIN00078	0,01	GLISS162G	0,01	PRESS929N	0,01	RACC3919	0,01	SERT21373	0,01	VBS10307	0,01
FIX30045	0,02	FLIN00086	0,01	GLISS163R	0,01	PRESS930Y	0,01	RACC3920	0,01	SERT21381	0,01	ELEC00006	0,01
FIX30052	0,01	FLIN00094	0,01	GLISS164C	0,01	PRESS931J	0,01	RACC5538	0,01	SERT21456	0,01	ELEC00014	0,01
FIX30060	0,01	FLIN00102	0,01	GLISS165N	0,01	PRESS932U	0,01	RAPE30109	0,01	SERT21464	0,01	ELEC00022	0,01
FIX30516	0,02	FLIN00110	0,01	GLISS166Y	0,01	PRESS933F	0,01	RAPE30117	0,01	SERT21472	0,01		
FIX30524	0,02	FLIN00128	0,01	GLISS167J	0,01	PRESS934Q	0,01	RAPE31032	0,01	SERT21480	0,01		
FIX30532	0,01	FLIN00136	0,01	GLISS168U	0,01	PRESS935B	0,01	RAPE31222	0,01	SERT21498	0,01		
FIX30540	0,01	FLIN00144	0,01	GLISS169F	0,01	PRESS936M	0,01	RAPE31438	0,01	SERT21506	0,01		
FIX30557	0,01	FLIN00151	0,01	GLISS170Q	0,01	PRESS937X	0,01	RAPE32030	0,01	SERT21514	0,01		
FIX30565	0,02	FLIN00169	0,01	GLISS171B	0,01	PRESS938I	0,01	RED50503	0,01	SERT21522	0,01		
FIX30573	0,01	FLIN00177	0,01	GLISS172M	0,01	PRESS940E	0,01	RED55007	0,01	SERT21530	0,01		
FIX31001	0,02	FLIN00185	0,01	GLISS173X	0,01	PRESS943L	0,01	RED50107	0,01	SERT21548	0,01		
FIX31019	0,02	FLIN00193	0,01	GLISS174I	0,01	PRESS9480	0,01	SERT20003	0,01	SERT21555	0,01		
FIX31027	0,02	FLIN00201	0,01	GLISS175T	0,01	PRESS950K	0,01	SERT20011	0,01	SERT21563	0,01		
FIX31035	0,02	FLIN00219	0,01	GLISS176E	0,01	PRESS951V	0,01	SERT20029	0,01	SERT21571	0,01		
FIX31043	0,02	FLIN00235	0,01	GLISS177P	0,01	PRESS952G	0,01	SERT20037	0,01	SERT21589	0,01		
FIX31050	0,02	FLIN00243	0,01	GLISS178A	0,01	PRESS953R	0,01	SERT20045	0,01	SERT21597	0,01		
FIX31506	0,01	FLIN00250	0,01	GLISS179L	0,01	PRESS956Y	0,01	SERT20052	0,01	SERT21654	0,01		
FIX31514	0,01	FLIN00268	0,01	GLISS180W	0,01	PRESS959F	0,01	SERT20060	0,01	SERT21662	0,01		

CONDITIONS GÉNÉRALES DE VENTE

Article 1 - Application/opposabilité des conditions générales de vente : Les conditions générales de vente (ci-après les « CGV ») constituent le socle de la négociation commerciale, en vertu des dispositions de l'article L. 441-1 du Code de commerce et s'appliquent à toutes les ventes de produits sauf pour les commandes via internet. Elles s'appliquent exclusivement aux commandes de clients faisant l'acquisition de produits dans le cadre de leur activité professionnelle. Elles forment un tout indissociable avec les conditions tarifaires du vendeur. Les CGV sont reproduites au dos des tarifs, factures du vendeur adressés régulièrement au client et font l'objet de mises à jour régulières. A défaut de conclusion d'un accord dérogatoire écrit, le fait de passer commande implique l'adhésion sans réserve du client à la dernière version des CGV à l'exclusion de tous autres documents émis par le client. A défaut d'acceptation préalable et écrite du vendeur, les présentes conditions prévalent sur tout autre document et toute condition particulière posée par le client sera inopposable au vendeur.

Article 2 - Commandes : Les commandes sont adressées au vendeur soit par écrit par e-mail ou par courrier, soit par téléphone, soit au comptoir des points de vente du vendeur, et la vente n'est formée que lors de l'envoi de la confirmation écrite de commande par le vendeur à l'adresse de notification communiquée par le client. Le vendeur n'est lié par les commandes prises par ses représentants ou employés que sous réserve d'une confirmation écrite. En cas de commande par le client de produits spécifiques, définis comme des produits dont les spécifications sont différentes des produits « catalogue », le vendeur émettra une offre de prix dont la durée de validité sera de huit (8) jours sans mention explicite et contraire sur l'offre. Le contrat sera formé dès l'acceptation du devis par le client. En cas de contre-proposition du client, le contrat ne sera formé qu'après l'acceptation expresse et écrite du vendeur. Le vendeur se réserve cependant le droit de refuser toute modification ou résolution de commande, notamment lorsque les produits commandés sont spécifiques au client ou non référencés dans le catalogue général du vendeur (identifiés sous le code DM ou « codés non stockés »). Plus généralement, le vendeur se réserve le droit de refuser toute commande du client présentant un caractère anormal de quelque façon que ce soit, ou passée de mauvaise foi. Le cas échéant, les acomptes versés lui demeureront définitivement acquis à titre de dommages et intérêts conventionnels. Aucune modification ou résolution ne pourra en aucune manière s'appliquer aux produits hors stock, parachevés, fabriqués ou en cours de fabrication, lesquels seront dans tous les cas facturés au client.

Article 3 - Produits : Le vendeur se réserve le droit d'apporter à tout moment toute modification qu'il juge utile à ses produits. Si une commande est en cours, le vendeur en informera le client moyennant un délai de préavis raisonnable sans que l'absence d'information du client ne soit de nature à engager la responsabilité du vendeur. Aucun délai de préavis ne sera nécessaire, notamment en cas de modifications rendues nécessaires par une nouvelle loi ou réglementation. Tous les catalogues et prospectus sont transmis à titre publicitaire et ne sont pas contractuels, ainsi dès lors que le client passe commande d'un produit qui a été modifié, il accepte de recevoir un produit modifié et substituable. Le vendeur a totale liberté de faire évoluer les gammes en fonction des besoins du marché. En cas de rupture de stock ou d'indisponibilité du produit, le vendeur peut allouer les commandes de manière proportionnée entre ses différents clients.

Dans le cas où les produits vendus sont des Equipements Electriques ou Electroniques visés par le Décret 2005-829 et que ceux-ci sont destinés à être revendus par le client, ce dernier assurera la gestion des déchets repris à ses propres clients.

Article 4 - Livraison : La livraison est effectuée soit par la remise directe du produit au client, soit par simple avis de mise à disposition, soit par délivrance à un expéditeur ou un transporteur dans les locaux du vendeur. La livraison donne lieu à un bon de livraison. Le bon de livraison pourra être contresigné par le client par signature électronique ; dans cette hypothèse le client reconnaît et accepte que la signature apposée par voie électronique sur le bon de livraison vaille convention de preuve en cas de litige sur la réalité de la livraison. Le vendeur peut accepter de livrer l'acheteur en un lieu désigné et en son absence. Dans cette hypothèse, le client ainsi que son assureur renoncent à tout recours envers le vendeur concernant la livraison des produits. Le client s'engage à prendre livraison dans les quinze (15) jours qui suivent l'avis de mise à disposition. Ce délai expiré, le vendeur pourra considérer que la commande est résolue et la vente unilatéralement résolue par le client. Le vendeur conservera les éventuels acomptes à titre de dommages et intérêts. Sauf accord exprès lors de la commande, les délais donnés par le vendeur sont purement indicatifs et sans aucune garantie. Il appartient au client de vérifier, dès leur réception, l'état et la qualité des produits et de faire, s'il y a lieu, les réserves nécessaires et motivées sur le bordereau de livraison en cas de manquants, de retards ou d'avaries survenues pendant le transport. Le client devra notifier au vendeur ses réserves dès la réception des produits, et au plus tard dans un délai de 24h suivant la livraison. En parallèle, le client doit adresser ses réserves au transporteur par lettre recommandée avec avis de réception, dans les 3 jours suivant la réception, à défaut de quoi, la livraison sera réputée conforme.

Article 5 - Transfert des risques : Les marchandises voyagent aux risques et périls du client, même lorsqu'elles sont expédiées franco. Il appartient à ce dernier d'exercer son recours contre le transporteur dans les délais et formes prescrits par la Loi en cas de retard, d'avarie ou de manquant. Le transport comprend le transport des entrepôts du vendeur au lieu de destination normalement accessible aux véhicules du vendeur. Le déchargement incombe toujours au destinataire et s'effectue à ses risques et périls. Les ventes internationales sont régies par l'incoterm EXW (Ex-Works CCI Paris 2010) entrepôt du vendeur.

Article 6 - Retour : Toute reprise ou retour effectuée préalablement et explicitement par le vendeur entraînera constitution d'un avoir au profit du client, après vérification qualitative et quantitative des produits retournés, lesquels doivent être dans un état rigoureusement neuf et dans leur emballage d'origine. Les frais et les risques du retour

sont à la charge du client. Le montant de cet avoir peut être amputé d'un abattement à la discrétion du vendeur pour tenir compte des circonstances l'ayant généré. En cas de vice apparent ou de non-conformité de produits livrés, dûment notifié par lettre recommandée avec AR dans un délai de huit (8) jours à compter de la livraison et constaté par le vendeur, le client pourra obtenir le remplacement gratuit ou le remboursement des produits, au choix du vendeur, à l'exclusion de toute indemnité ou de dommages intérêts. Toute commande passée par le client, correspondant à un produit spécifique, non référencé dans le catalogue général du vendeur et/ou non stocké (identifié selon le code DM ou CNS « codé non stocké »), est ferme et définitive et ne peut donner lieu à un retour ou à un échange une fois la commande passée. Dans le cas où les produits vendus sont des Equipements Electriques ou Electroniques visés par le Décret 2005-829 et que ceux-ci sont destinés à être revendus par le client, ce dernier assurera la gestion des déchets repris à ses propres clients.

Article 7 - Garantie : Conformité aux normes : La seule obligation incombant au vendeur sera l'échange gratuit ou la réparation du produit ou de l'élément garanti, reconnu défectueux ou non conforme aux normes en vigueur par ses services dans la limite de la durée de la garantie fabricant. Tout produit appelé à bénéficier de la garantie ou reconnu non conforme aux normes, doit être, au préalable, soumis au vendeur dont l'accord est indispensable pour tout échange. Les interventions au titre de la garantie ne sauraient avoir pour effet de prolonger la durée de celle-ci. Les frais éventuels de port sont à la charge du client. Si le produit a été incorporé, les éventuels frais de démontage ou de remontage du produit ne seront pas supportés par le vendeur. L'expiration de la période de garantie met fin à toutes les obligations contractuelles du vendeur. La réception sans réserve des produits commandés par le client entraîne renonciation automatique de sa part à toute réclamation contre des non-conformités, des vices apparents en l'absence de réclamation dans les huit jours de la livraison. Les défauts et détériorations provoqués par l'usure naturelle ou par un accident extérieur (montage erroné, entretien défectueux, utilisation anormale...), ou encore par une modification du produit non prévue ni spécifiée par le vendeur, sont exclus de la garantie. Aucune réclamation qualitative ne pourra être acceptée sur les produits vendus en 2ème et 3ème choix, choix spéciaux, choix en solde et lots spéciaux. Le vendeur ne donne aucune garantie au client, contre toute revendication ou action en contrefaçon des droits de propriété intellectuelle qu'ils soient, engagée contre le client par des tiers. Le vendeur n'est pas garant de l'usage illicite que ferait le client des droits de propriété intellectuelle mis à sa disposition par le vendeur. Le client garantit qu'il ne recherchera pas la responsabilité du vendeur chaque fois que la responsabilité du client sera engagée par le client final, dans les hypothèses où celle-ci résulte du défaut de conseil du client, de l'inadéquation du produit vendu par rapport aux besoins du client final et de l'installation du produit, notamment du respect des normes obligatoires liées à sa destination et à son installation (DTU, normes NF, etc.).

En qualité de professionnel de sa spécialité, le client supporte tous les risques liés à son activité et ne saurait reporter ceux-ci sur le vendeur. Le vendeur ne fait que distribuer lesdits produits, selon les notices transmises par les fournisseurs, et n'a pas la qualité de bureau d'études. Toute information transmise au client ne l'est qu'à titre indicatif et ne saurait engager la responsabilité du vendeur. La responsabilité du vendeur est expressément exclue à raison de tous dommages et/ou préjudices indirects, immatériels, financiers, subis par le client ou un tiers, résultant notamment sans que cette liste soit exhaustive, d'une action dirigée contre le client par un tiers, d'une perte de bénéfice, perte d'exploitation, perte de production, perte de chiffre d'affaires, perte de données, privation d'un droit, interruption d'un service rendu par une personne ou un bien, atteinte à l'image de marque, perte d'une chance, etc.

Article 8 - Prix : Le tarif des produits est fixé en fonction des conditions économiques actuelles et le vendeur se réserve le droit de modifier les tarifs indiqués à tout moment, sans aucun préavis, en cas de fluctuation de ces conditions, notamment pour tenir compte d'événements extérieurs à l'entreprise telles que les variations de cours. Les prix des produits sont indiqués en euros Hors Taxes, hors participation aux frais de traitement et d'expédition et hors frais accessoires. Les produits sont vendus au tarif en vigueur au jour de la commande. Les prix s'entendent nets, hors frais accessoires départ des entrepôts du vendeur, emballages compris. Les frais de transport et frais supplémentaires pour emballages spéciaux sont facturés au client soit périodiquement, soit à l'occasion de la facturation des produits concernés. Ils sont mentionnés sur facture et peuvent être révisés. Tous impôts, taxes, contributions, droits ou autres prestations à payer en application des dispositions légales françaises ou celles d'un pays importateur ou d'un pays de transit, sont à la charge du client. Les coûts et/ou contributions supportés pour la gestion des déchets, (notamment des équipements électriques et électroniques, éléments d'ameublement, déchets diffus spécifiques, etc.) ne peuvent faire l'objet de réfaction et sont répercutés sur le client, en application du Code de l'environnement. Leur montant, payé par le client, n'entre pas dans le calcul du volume d'affaires réalisé entre le vendeur et le client. Enfin, le vendeur se réserve la faculté de facturer des frais administratifs (dont le barème sera communiqué à la demande du client) pour la gestion administrative du dossier du client et l'émission des factures. Aucun escompte n'est pratiqué.

Article 9 - Paiement : Sauf mention contraire sur les factures, celles-ci sont payables comptant au domicile du vendeur, par tous moyens. En cas de paiement différé ou à terme, constitue un paiement au sens du présent article, non pas la simple remise d'un effet de commerce ou d'un chèque impliquant une obligation de payer, mais leur encaissement à l'échéance convenue. En cas de retard de paiement, le vendeur pourra suspendre toutes les commandes en cours, sans préjudice de toute autre action. Toute somme non payée à l'échéance figurant sur la facture, entraîne l'application de plein droit, dès le jour suivant la date d'exigibilité, de pénalités dont le taux est égal au taux d'intérêt appliqué par la Banque centrale européenne à son opération de refinancement la plus récente majoré de dix (10) points de pourcentage. En cas de défaut de paiement, la vente pourra être résolue de plein droit par le vendeur sans

mise en demeure préalable. Le vendeur pourra demander la restitution des produits, sans préjudice de tous autres dommages et intérêts. La résolution frappera la commande en cause mais également toutes les commandes impayées antérieures (livrées ou en cours de livraison / paiement échou ou non). Au cas de paiement par effet de commerce, le défaut de retour de l'effet sera considéré comme un refus d'acceptation assimilable à un défaut de paiement. De même, lorsque le paiement est échelonné, le non-paiement d'une seule échéance entraîne l'exigibilité immédiate de la totalité de la dette sans mise en demeure. Les sommes qui seraient alors dues pour d'autres livraisons ou pour toute autre cause, deviendront immédiatement exigibles.

Tout retard de paiement entraînera le versement par le client, d'une indemnité forfaitaire de quarante (40) euros pour frais de recouvrement. Conformément à l'article L. 441-10 du Code de commerce, cette indemnité est exigible de plein droit le jour suivant la date de règlement figurant sur la facture. Lorsque les frais de recouvrement sont supérieurs à quarante (40) euros, le vendeur se réserve le droit de demander au client une indemnisation complémentaire sur justification. Le vendeur facturera immédiatement des frais à titre provisoire à hauteur de dix pour cent (10 %) des sommes restant dues ou d'un montant minimum de cinq cents (500) euros. Cette indemnité recouvre notamment les intérêts, frais et honoraires que pourrait entraîner une procédure précontentieuse et/ou contentieuse liée au recouvrement. Compensation : Conformément aux articles 1347 et suivants du Code civil, le client autorise la compensation entre les sommes dues par lui à l'ensemble des filiales ou sous filiales de la société MARTIN BELAYSOU EXPANSION et les sommes que les filiales ou sous filiales de la société MARTIN BELAYSOU EXPANSION sont redevables envers le client et ce à quelque titre que ce soit.

Article 10 - Informations nominatives et données à caractère personnel : Dans le cadre de la création du compte client et de l'exécution de la commande, des informations et données à caractère personnel le concernant sont recueillies, ce que le client accepte expressément.

L'ensemble des informations et données ainsi collectées peuvent permettre l'établissement de statistiques commerciales et la personnalisation des offres commerciales faites au client. Elles sont nécessaires à la gestion des commandes et aux relations commerciales. Ainsi, elles peuvent être transmises aux tiers qui contribuent à ces relations, tels que ceux chargés de l'exécution des services et commandes pour leur gestion, exécution, traitement et paiement.

Ces informations et données sont également conservées à des fins de sécurité dans le but de respecter les obligations légales et réglementaires en vigueur ainsi que pour permettre d'améliorer et personnaliser les services proposés et les informations adressées. Conformément à la réglementation, le client peut exercer un droit d'accès, de rectification, d'opposition et de portabilité le cas échéant pour les informations qui le concernent, en s'adressant à dp@mb-expansion.fr. Il peut également, le cas échéant, introduire une réclamation auprès de la Commission nationale de l'Informatique et des libertés (CNIL).

Article 11 - Réserve de propriété : LE TRANSFERT DE PROPRIÉTÉ EST SUBORDONNÉ AU RÈGLEMENT INTEGRAL DU PRIX DES PRODUITS EN PRINCIPAL, INTERETS, PENALITES ET ACCESSOIRES. A DEFAUT DE PAIEMENT DU PRIX, LE VENDEUR SE RESERVE EN CONSÉQUENCE LE DROIT D'EXERCER LA REVENDICATION DANS LES CONDITIONS LEGALES.

Le client s'engage à souscrire spontanément au profit du vendeur, auprès d'une compagnie notoirement solvable, une assurance couvrant le risque de perte des produits objet de la clause de réserve de propriété, et à justifier de son existence, de son étendue et du règlement de la prime à première demande du vendeur.

Article 12 - Force Majeure : Les cas de force majeure et les circonstances exceptionnelles indépendantes de la volonté du vendeur lui ouvrent droit de retarder la livraison ou de résilier tout ou partie de la commande sans que le client puisse réclamer aucune indemnisation ou s'opposer à l'exécution partielle. Sont notamment considérés comme cas de force majeure ou circonstances exceptionnelles déchargeant le vendeur de son obligation de livrer : tout cas indépendant de sa volonté, la guerre, l'émeute, l'incendie, les grèves dans ses établissements ou ceux de ses fournisseurs, les accidents, la paralysie du secteur des transports, l'impossibilité d'être approvisionné, un événement de terrorisme international.

Article 13 - Propriété intellectuelle : Le vendeur est susceptible d'utiliser pour les besoins de sa communication commerciale, quel qu'en soit le support, les photographies illustrant les produits qui lui sont transmises par le client, afin de promouvoir les produits qu'il distribue. A cette fin, le client autorise le vendeur, à titre gratuit, à reproduire, utiliser, modifier et communiquer sur tous supports, les photographies adressées au vendeur, et s'engage à obtenir toutes autorisations nécessaires dans ce cadre de la part des clients finaux. Le client garantit à ce titre le vendeur notamment contre tout recours ou action qu'un tiers pourrait lui intenter à un titre quelconque à l'occasion de l'utilisation de ces photographies, notamment contre toutes réclamations, revendications, demandes de dommages intérêts et d'une façon générale, contre toute action civile ou pénale émanant d'un tiers relative aux photographies.

Article 14 - Litiges : Y COMPRIS EN CAS DE REFERE, DE DEMANDE INCIDENTE OU DE PLURALITE DE DEFENDEURS ET DE VENTE INTERNATIONALE, SERA SEUL COMPETENT EN CAS DE LITIGE DE TOUTE NATURE OU DE CONTESTATION RELATIVE A LA COMMANDE, LE TRIBUNAL DE COMMERCE DU SIEGE SOCIAL DU VENDEUR. Les litiges sont tranchés conformément au droit français.

Numéros d'identification unique :
 DEA (ECOMAISON) : FR003088_10HWP3
 DEEE (Ecosystem) : FR003088_05WUJD5 - DDS (EcoDDS) : FR218289_07NPPWF
 PMCB (VALOBAT) : FR218289_04KAUL

Retrouvez
les produits MB Expert
 en exclusivité dans toutes
 les agences Téréva
 et sur le site tereva-direct.fr



Qualité et technicité
 au juste prix

