

STOŁY WYSUWANE Z SZUFLADY

V7-2025

STOŁY WYSUWANE
DODATKOWE BLATY
DESKI DO PRASOWANIA

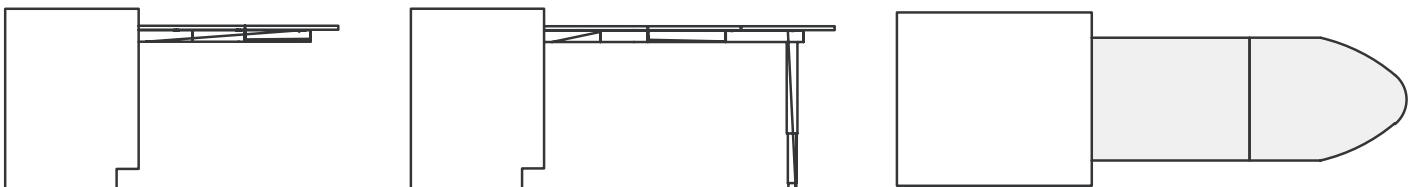



DODATKOWY BLAT W TWOJEJ KUCHNI

Dodatkowy blat w kuchni to doskonałe rozwiązanie, które zapewni Ci więcej miejsca do pracy. Dzięki systemom wysuwanim możesz łatwo i wygodnie rozszerzyć powierzchnię roboczą swojej kuchni.

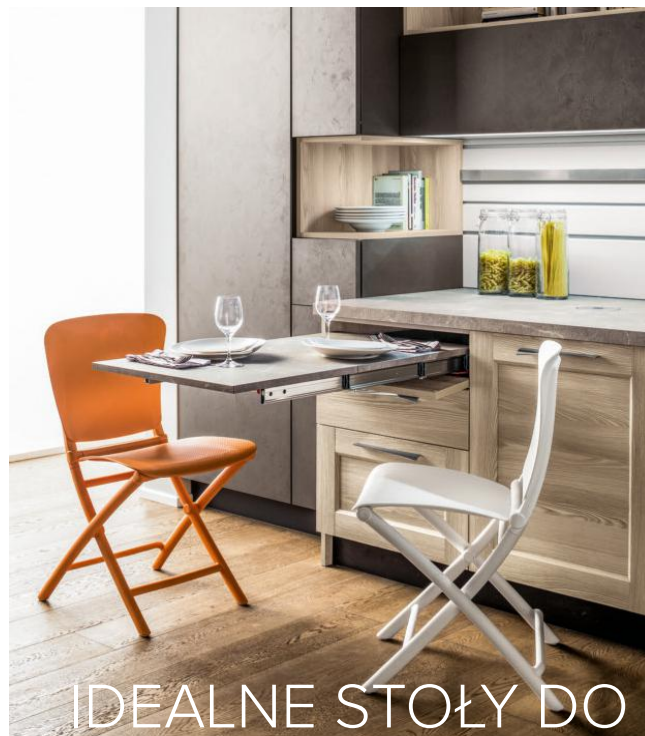

IDEALNE STÓŁY DO MAŁYCH KUCHNI

Małe i ciasne pomieszczenia wymagają sprytnych rozwiązań, a stół wysuwany z szuflady idealnie odpowiada na te potrzeby.



SPODZIEWASZ SIĘ GOŚCI?

Organizowanie spotkań rodzinnych może być wyzwaniem, zwłaszcza gdy przestrzeń jest ograniczona. Na szczęście istnieje innowacyjne rozwiązanie, które może znacznie ułatwić ci życie.

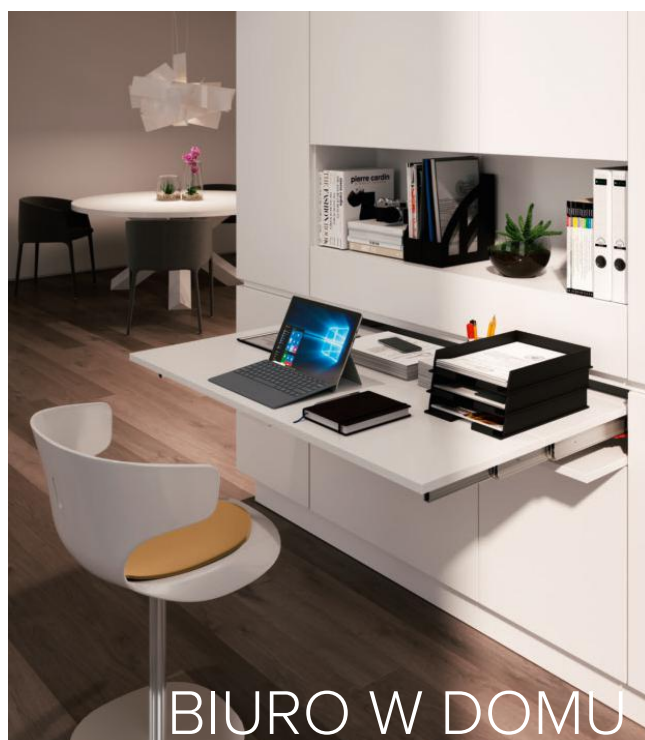

BIURO W DOMU NIC PROSTSZEGO!

Pracujesz zdalnie? Stół wysuwany z szuflady to idealne rozwiązanie aby stworzyć chwilowe biuro w Twoim salonie. Po pracy chowasz dodatkowy blat i wszystko wraca do normy.

SPIS TREŚCI:

03 - 04 - SIESTA

05 - 06 - BRUNCH

07 - 08 - COCKTAIL

09 - 10 - LUNCH

11 - 12 - LUNCH REVERSE

13 - 14 - READY

15 - 16 - OPLA

17 - 18 - OPLA PIANO

19 - OPLA FOLDING

20 - OPLA FOLDING SMALL

21 - 22 - SHOT

23 - 24 - SHOT FOLDING

25 - 26 - DESK

27 - 28 - HOMEWORK

29 - 30 - UNIVERSAL

31 - 32 - UNIVERSAL BOX

33 - 34 - FUNCTIONAL

35 - 36 - BLADE

37 - 38 - COOK

39 - 40 - T-TABLE

41 - 42 - T-TABLE XL

43 - 44 - T-BENCH

45 - 46 - T-BENCH XL

47 - 48 - JUST

49 - 50 - PARTY

51 - 52 - MENSOLA PARTY

53 - EVOLUTION

54 - EVOLUTION XL

55 - 56 - OPLA TOP

57 - 58 - SANDWICH

FLIP TOP - 59 - 60

BREAKFAST - 61 - 62

BREAKFAST TOP - 63 - 64

SNACK - 65 - 66

SNACK TOP - 67 - 68

FLAP - 69 - 70

SLIDE - 71 - 72

CORNER - 73 - 74

TWICE TOP - 75 - 76

TOP 33 - 77 - 78

VIOLA FLAG - 79 - 80

VIOLA CHAIR - 81 - 82

VIOLA CHAIR REVERSE - 83 - 84

DINAMICO - 85

DINAMICO + - 86

SESTANTE - 87 - 88

EVOLUTION +39 - 89

EVOLUTION XL +39 90

MENSOLA T-TABLE +39 - 91 - 92

T-BENCH +39 - 93 - 94

LUNCH +39 - 95 - 96

HOMEWORK +39 - 97 - 98

OPLA +39 - 99 - 100

OPLA FOLDING +39 - 101 - 102

SHORT +39 - 103 - 104

SHORT FOLDING +39 - 105 - 106

PRUA - 107 - 108

PRUA SHORT - 109 - 110

PRUA LIFT - 111 - 112

BASKET - 113 - 114



SIESTA

Design ATIM R&D Arch. Giulio Manzoni

Numer art.	M.	P. min	H min	S1	E	Z min	S min
411/78.1155.22	450	550	120	15/20	750	405	16
411/78.1150.22	600	550	120	15/20	750	555	16
411/78.1160.22	900	550	120	15/20	750	855	16
411/78.1170.22	1200	550	120	15/20	750	1155	16

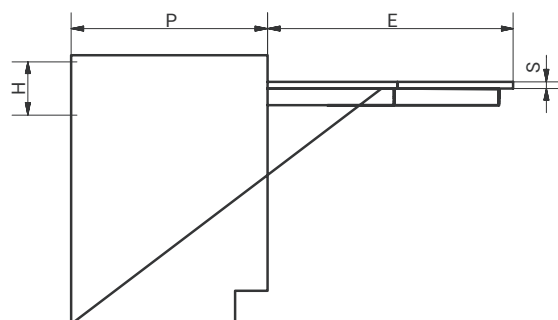
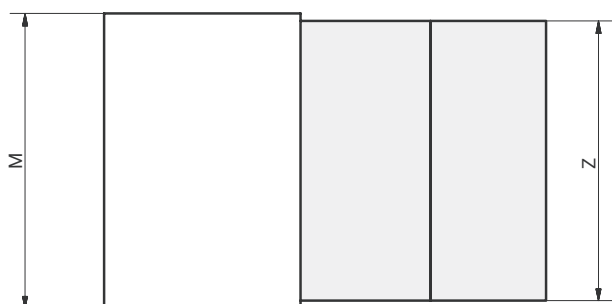
**WYKOŃCZENIE**

Anodowane aluminium (szary satynowy)

UDŹWIG

80 kg równomiernie rozłożone

PAKOWANIE

118x18x8 cm - 5 Kg

PROWADNICA

System prowadnic kulkowych

AKCESORIA DODATKOWE

Zaślepki

2.9250551.XX

Zawiasy

2.8029912.12

FILM<https://youtu.be/VqXFaeCm6Qg>**UWAGA**

Produkt nie zawiera elementów drewnianych





BRUNCH

Design ATIM R&D Arch. Giulio Manzoni

Numer art.	M.	P. min	H min	S1	E	Z min	S min
411/78.1100.22	600	540	120	15/20	1060	555	16
411/78.1110.22	900	540	120	15/20	1060	855	16
411/78.1120.22	1200	540	120	15/20	1060	1155	16

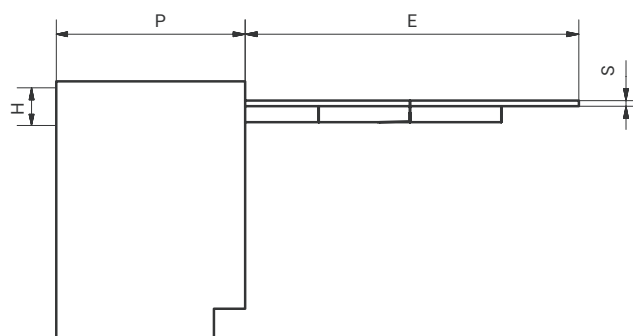
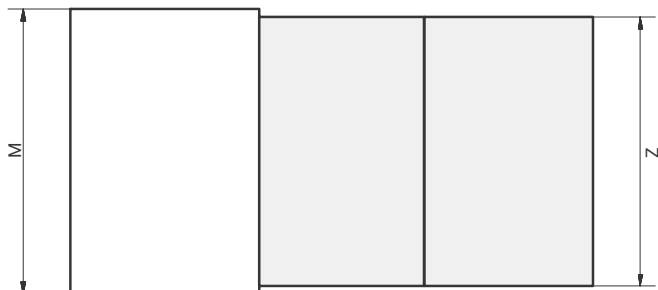
**WYKOŃCZENIE**

Anodowane aluminium (szary satynowy)

UDŹWIG

80 kg równomiernie rozłożone

OPAKOWANIE

118x18x8 cm - 8,5 Kg

PROWADNICA

System prowadnic kulkowych

AKCESORIA DODATKOWE

Zaślepki

2.9251521.XX

Zawiasy

2.8029912.12

FILM<https://youtu.be/hJWGP63e2H4>**UWAGA**

Produkt nie zawiera elementów drewnianych





COCKTAIL

Design ATIM R&D Arch. Giulio Manzoni

Numer art.	M.	P. min	H min	S1	E	Z min	S min
411/78.1155.22 E	450	540	120	15/20	753	405	16
411/78.1150.22 E	600	540	120	15/20	753	555	16
411/78.1160.22 E	900	540	120	15/20	753	855	16
411/78.1170.22 E	1200	540	120	15/20	753	1155	16

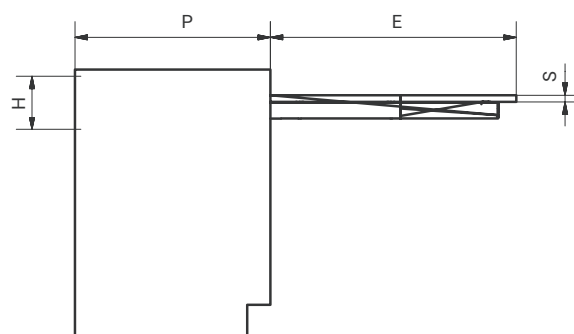
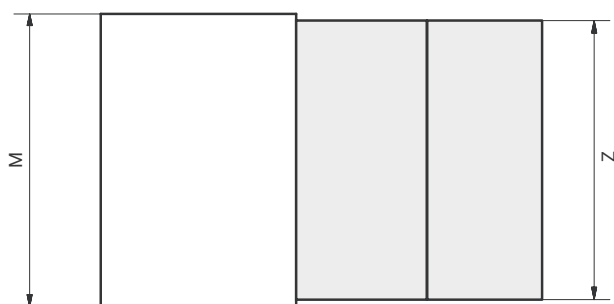
**WYKOŃCZENIE**

Inox Brąz

UDŹWIG

60 kg równomiernie rozłożone

PAKOWANIE

118x18x8 cm - 3,8 Kg

PROWADNICA

System profili aluminiowych

AKCESORIA DODATKOWE

Zaślepki

2.9247221.XX

Zawiasy

2.8029912.12

FILM<https://youtu.be/Ae-l2-r6LS8>**UWAGA**

Produkt nie zawiera elementów drewnianych





LUNCH

Design ATIM R&D Arch. Giulio Manzoni

Numer art.	M.	P. min	H min	S1	E	Z min	S min
411/78.1105.22 E	450	540	120	15/20	895	405	16
411/78.1100.22 E	600	540	120	15/20	895	555	16
411/78.1110.22 E	900	540	120	15/20	895	855	16
411/78.1120.22 E	1200	540	120	15/20	895	1155	16

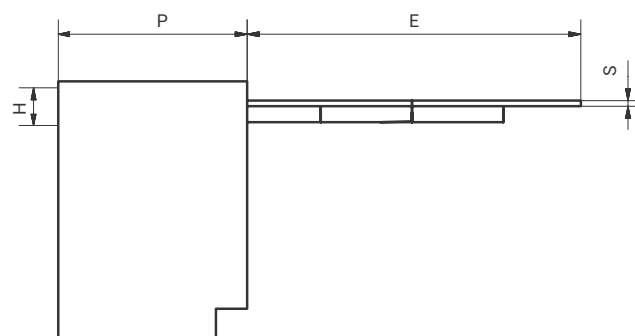
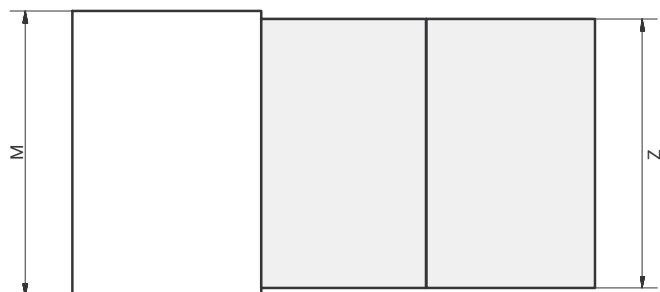

WYKOŃCZENIE

Inox Brąz

UDŹWIG

60 kg równomiernie rozłożone

PAKOWANIE

118x18x8 cm - 5,0 Kg

PROWADNICA

System profili aluminiowych

AKCESORIA DODATKOWE

Zaślepki

2.9247231.XX

Zawiasy

2.8029912.12

FILM

<https://youtu.be/dhJVjVSnvcl>

UWAGA

Produkt nie zawiera elementów drewnianych





LUNCH REVERSE

Design ATIM R&D Arch. Giulio Manzoni

Numer art.	M.	P. min	H min	S1	E	Z min	S min
411/78.1100.25 R	450/1200	540	120	15/20	1045	405/1155	16

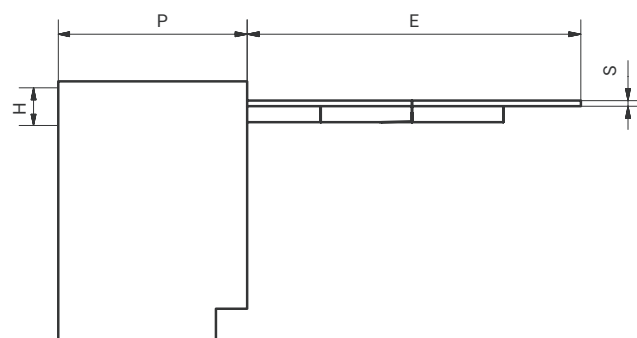
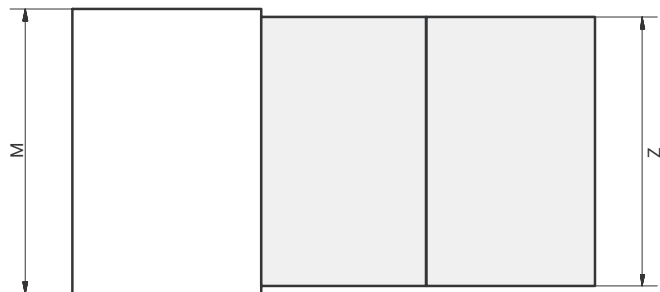
**WYKOŃCZENIE**

Inox Brąz

UDŹWIG

60 kg równomiernie rozłożone

PAKOWANIE

118x18x8 cm - 4,5 Kg

PROWADNICA

System profili aluminiowych

AKCESORIA DODATKOWE

Zaślepki

2.9247231.XX

Zawiasy

2.8029912.12

FILM<https://youtu.be/WBlbfJntW3o>**UWAGA**

Produkt nie zawiera elementów drewnianych





READY

Design ATIM R&D Arch. Giulio Manzoni

Numer art.	M.	P. min	H min	S1	E	Z min	S min
411/78.1140.25	450	490	150	15/20	800	390	16/18
411/78.1141.25	600	490	150	15/20	800	540	16/18
411/78.1142.25	900	490	150	15/20	800	840	16/18

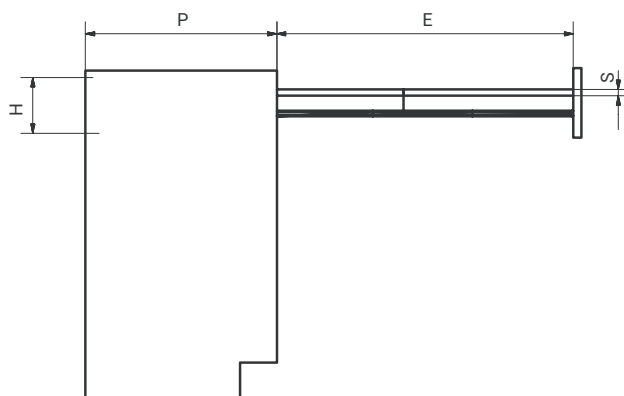
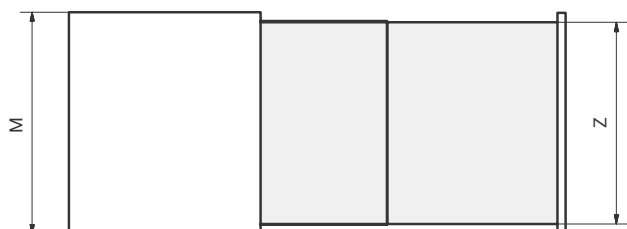
**WYKOŃCZENIE**

Inox Brąz

UDŹWIG

60 kg równomiernie rozłożone

PAKOWANIE

118x18x8 cm - 5,0 Kg

PROWADNICA

System profili aluminiowych

AKCESORIA DODATKOWE

Zaślepki

2.9247231.XX

Zawiasy

2.8029912.12

FILM

-

UWAGA

Produkt nie zawiera elementów drewnianych





OPLA

Design ATIM R&D Arch. Giulio Manzoni

Numer art.	M.	P. min	H min	S1	E	Z min	S - ST
411/78.1700.22	450	540	75	15/20	500	405	16 - 16
411/78.1710.22	600	540	75	15/20	500	555	16 - 16
411/78.1720.22	900	540	75	15/20	500	855	16 - 16
411/78.1730.22	1200	540	75	15/20	500	1155	16 - 16

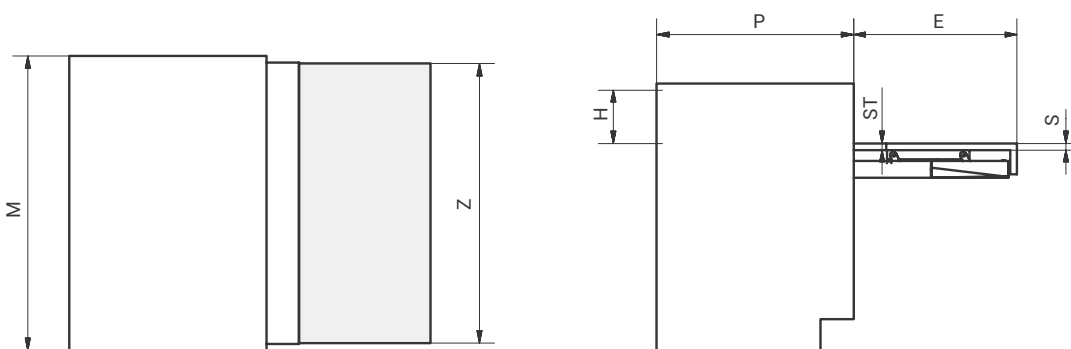
**WYKOŃCZENIE**

Inox Brąz

UDŹWIG

40 kg równomiernie rozłożone

PAKOWANIE

118x18x8 cm - 4,4 Kg

PROWADNICA

System profili aluminiowych

AKCESORIA DODATKOWE

Zaślepki

2.9247221.XX

FILM<https://youtu.be/aCeZMo43dhM>**UWAGA**

Produkt nie zawiera elementów drewnianych





OPLA PIANO ACCIAIO

Design ATIM R&D Arch. Giulio Manzoni

Numer art.	M.	P. min	H min	S1	E	Z min	S - ST
411/78.1700.AC	600	505	120	18	450	564	19 - 19
411/78.1710.AC	900	505	120	18	450	864	19 - 19
411/78.1720.AC	1200	505	120	18	450	1164	19 - 19

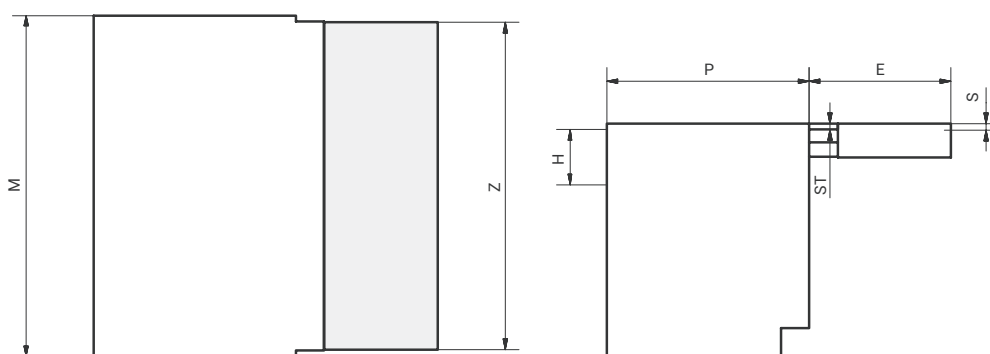

WYKOŃCZENIE

Inox Brąz

UDŹWIG

40 kg równomiernie rozłożone

PAKOWANIE

411/78.1700.AC - 60x57x16 cm - 9,0 Kg

411/78.1710.AC - 90x57x16 cm - 25,5 Kg

411/78.1720.AC - 120x57x16 cm - 32 Kg

PROWADNICA

System profili aluminiowych

AKCESORIA DODATKOWE

Zaślepki

2.9247221.XX



FILM

<https://youtu.be/aCeZMo43dhM>

UWAGA

Produkt zawiera blat ze stali nierdzewnej AISI A430

OPLA FOLDING

Design ATIM R&D Arch. Giulio Manzoni

Numer art.	M.	P. min	H min	S1	E	Z min	S - ST
78.1700.25 F	600	540	220	18	500	555	18 - 15/35
78.1710.25 F	900	540	220	18	500	855	18 - 15/35
78.1720.25 F	1200	540	220	18	500	1155	18 - 15/35



OPLA FOLDING SMALL

Design ATIM R&D Arch. Giulio Manzoni

Numer art.	M.	P. min	H min	S1	E	Z min	S - ST
78.1700.25 FS	600	540	125	18	500	550	18 - 15/35
78.1710.25 FS	900	540	125	18	500	850	18 - 15/35
78.1720.25 FS	1200	540	125	18	500	1150	18 - 15/35

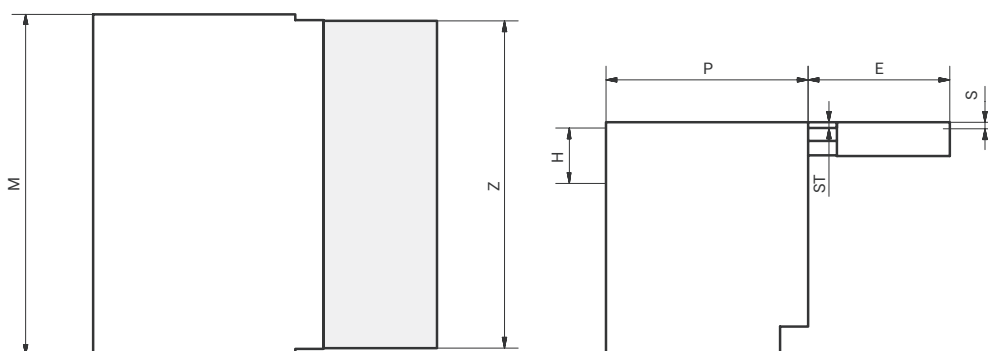
**WYKOŃCZENIE**

Inox Brąz

UDŹWIG

40 kg równomiernie rozłożone

PAKOWANIE

118x18x8 cm - 7,0 Kg

PROWADNICA

System profili aluminiowych

AKCESORIA DODATKOWE

Zaślepki

2.9247221.XX

FILM<https://youtu.be/G2mNNWhJ6hA>**UWAGA**

Produkt nie zawiera elementów drewnianych





SHOT

Design ATIM R&D Arch. Giulio Manzoni

Numer art.	M.	P. min	H min	S1	E	Z min	S min
411/78.1130.25	410/1200	560	90	15/20	480	405/1155	16

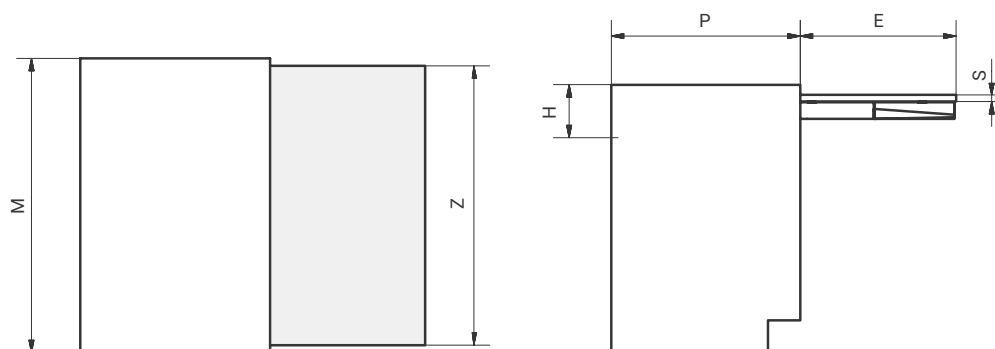
**WYKOŃCZENIE**

Inox Brąz

UDŹWIG

80 kg równomiernie rozłożone

PAKOWANIE

118x18x8 cm - 4,0 Kg

PROWADNICA

System profili aluminiowych

AKCESORIA DODATKOWE

Zaślepki

2.9247221.XX

FILM<https://youtu.be/ORx7GGKVu-8>**UWAGA**

Produkt nie zawiera elementów drewnianych



SHOT FOLDING

Design ATIM R&D Arch. Giulio Manzoni

Numer art.	M.	P. min	H min	S1	E	Z min	S min
411/78.1130.25 F	410/1200	560	90	15/20	480	405/1155	16

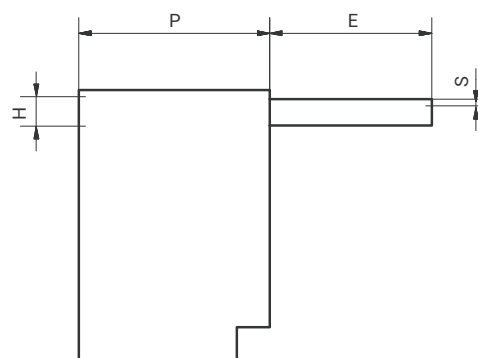
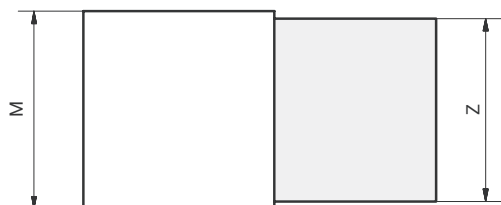
**WYKOŃCZENIE**

Inox Brąz

UDŹWIG

80 kg równomiernie rozłożone

PAKOWANIE

118x18x8 cm - 4,0 Kg

PROWADNICA

System profili aluminiowych

AKCESORIA DODATKOWE

Zaślepki

2.9247221.XX

FILM<https://youtu.be/ORx7GGKVu-8>**UWAGA**

Produkt nie zawiera elementów drewnianych





DESK

Design ATIM R&D Arch. Giulio Manzoni

Numer art.	M.min	P. min	H.min	S1	E.min	Z.min	S.min
411/78.0005.02	450	150	200	15/20	350	445	18

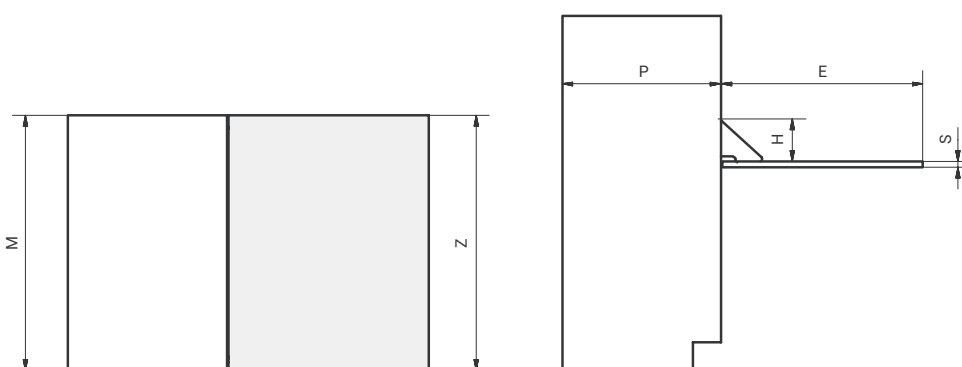
**WYKOŃCZENIE**

Żelazo galwanizowane

UDŹWIG

20 kg równomiernie rozłożone

PAKOWANIE

35x18x6 cm - 3,1 Kg

PROWADNICA

-

AKCESORIA DODATKOWE

Zaślepki

Czarne - 2.5541204.10

Białe - 2.5541204.12

FILM<https://youtu.be/QE2PoYI7yp0>**UWAGA**

Produkt nie zawiera elementów drewnianych





HOMEWORK

Design ATIM R&D Arch. Giulio Manzoni

Numer art.	M.min	P. min	H.min	S1	E	Z.min	S.min
411/78.1200.22	600	540	54	15/20	1120	575	16
411/78.1210.22	900	540	54	15/20	1120	875	16
411/78.1220.22	1200	540	54	15/20	1120	1175	16

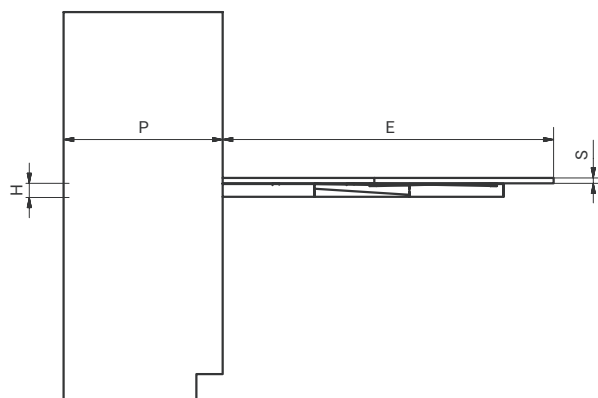
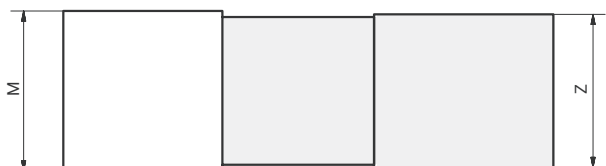

WYKOŃCZENIE

Inox Brąz

UDŹWIG

40 kg równomiernie rozłożone

PAKOWANIE

118x18x8 cm - 4,5 Kg

PROWADNICA

System profili aluminiowych

AKCESORIA DODATKOWE

Zaślepki

2.9247231.XX

Zawiasy + Push Pull

2.9248320.XX

FILM

<https://youtu.be/hJMrfVOJhI4>

UWAGA

Produkt nie zawiera elementów drewnianych





UNIVERSAL

Design ATIM R&D Arch. Giulio Manzoni

Numer art.	M.	P. min	H.min	S1	E	Z	S.min
411/78.1499.25	450/1200	560	90	15/20	490	405/1155	16

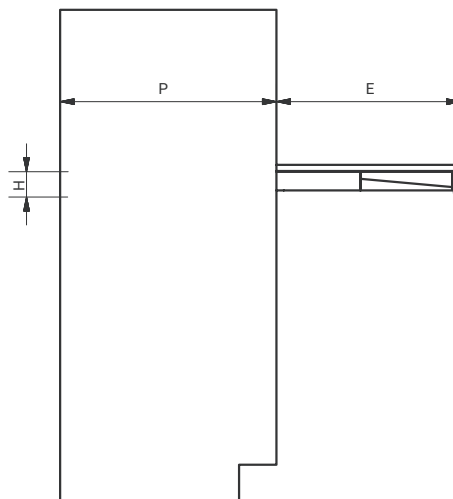
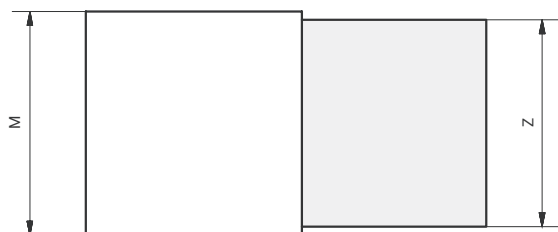
**WYKOŃCZENIE**

Inox Brąz

UDŹWIG

80 kg równomiernie rozłożone

PAKOWANIE

118x18x8 cm - 4,0 Kg

PROWADNICA

System profili aluminiowych

AKCESORIA DODATKOWE

Zaślepki

2.9247221.XX

FILM

-

UWAGA

Produkt nie zawiera elementów drewnianych





UNIVERSAL BOX

Design ATIM R&D Arch. Giulio Manzoni

Numer art.	M.	P. min	H.min	S1	E/E1	Z	S.min
78.1495.25	600	520	120	16/19	740/400	555	18
78.1496.25	900	520	120	16/19	740/400	855	18

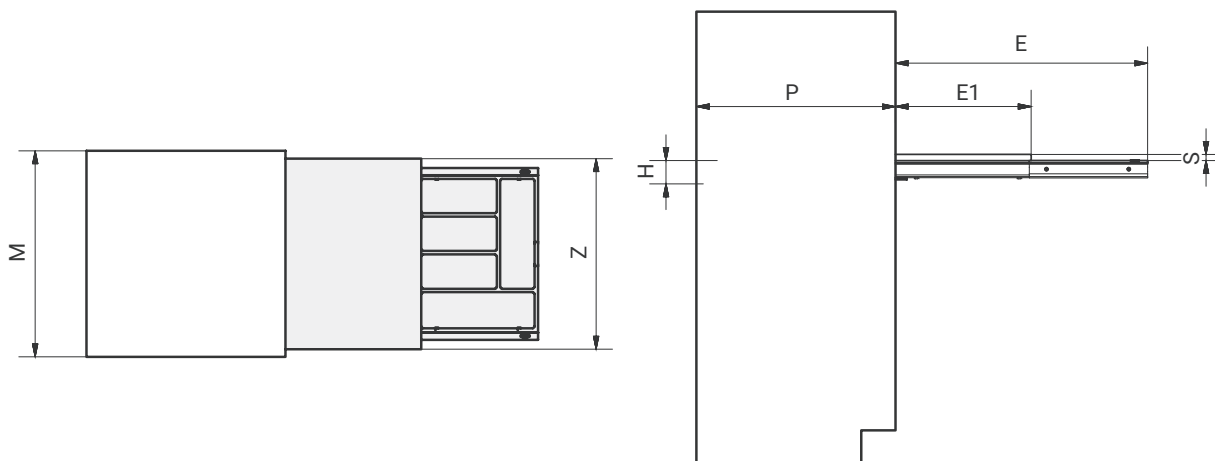

WYKOŃCZENIE

Inox Brąz

UDŹWIG

60 kg równomiernie rozłożone

PAKOWANIE

MECHANIZM - 118x18x8 cm - 4,0 Kg

BLAT - 86x44x3 cm - 6,0 Kg

WKŁAD - 80x36x6 cm - 4 Kg

PROWADNICA

System profili aluminiowych

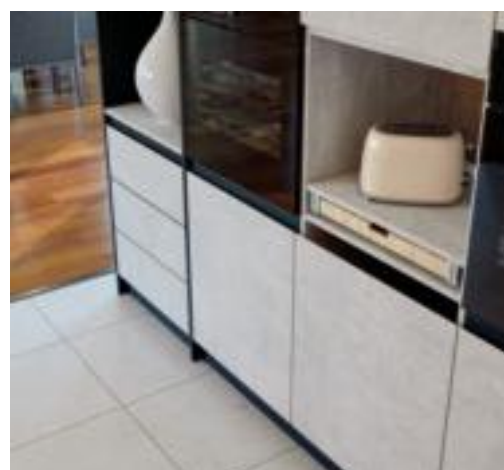

FILM

-

UWAGA

Produkt zawiera wkład i blat z drewna bukowego



FUNCTIONAL

Design ATIM R&D Arch. Giulio Manzoni

Numer art.	M.	P. min	H.min	S1	E	Z.min	S.min
78.1493.25	600	540	110	16/19	375	555	16
78.1494.25	900	540	110	16/19	375	855	16

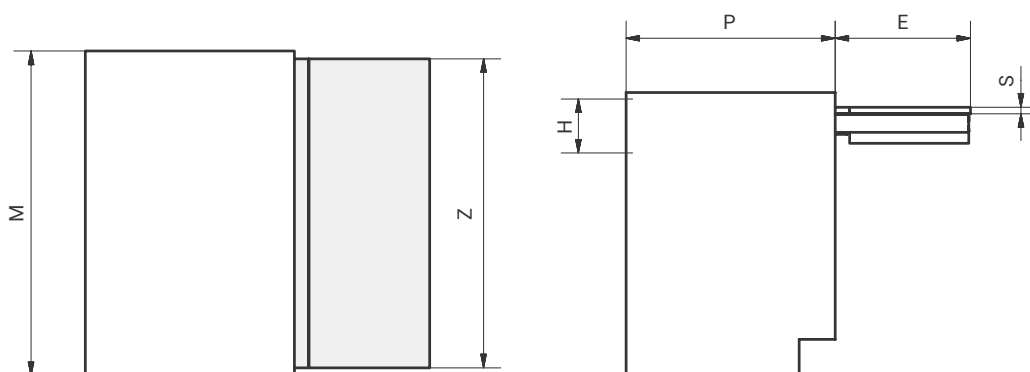
**WYKOŃCZENIE**

Inox Brąz

UDŹWIG

40 kg równomiernie rozłożone

PAKOWANIE

MECHANIZM - 118x18x8 cm - 4,0 Kg

BLAT - 94x36x6 cm - 7,0 Kg

WKŁAD - 80x36x6 cm - 4 Kg

PROWADNICA

System profili aluminiowych

**FILM**

-

UWAGA

Produkt zawiera wkład i blat z drewna bukowego



BLADE

Design ATIM R&D Arch. Giulio Manzoni

Numer art.	M.	P. min	H.min	S1	E/E1	Z	S.min
78.1492.PV	600	560	120	16/19	820/500	555	40

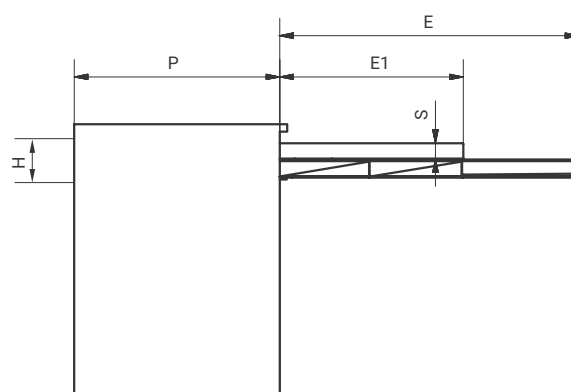
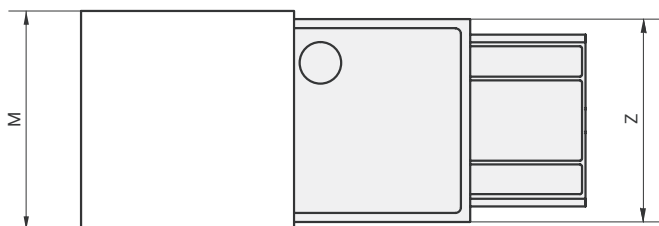
**WYKOŃCZENIE**

Inox Brąz

UDŹWIG

60 kg równomiernie rozłożone

PAKOWANIE

MECHANIZM - 118x18x8 cm - 4,0 Kg

BLAT - 60x60x6 cm - 8,0 Kg

WKŁAD - 50x36x6 cm - 2,5 Kg

KOSZYK- 13x14x15 cm - 0,5 Kg

PROWADNICA

System profili aluminiowych

**FILM**

-

UWAGA

Produkt zawiera wkład i blat z drewna bukowego oraz koszyk aluminiowy



COOK

Design ATIM R&D Arch. Giulio Manzoni

Numer art.	M.	P. min	H.min	S1	E	Z	S.min
78.1490.25	600	520	120	16/19	740	550	18
78.1491.25	900	520	120	16/19	740	850	18

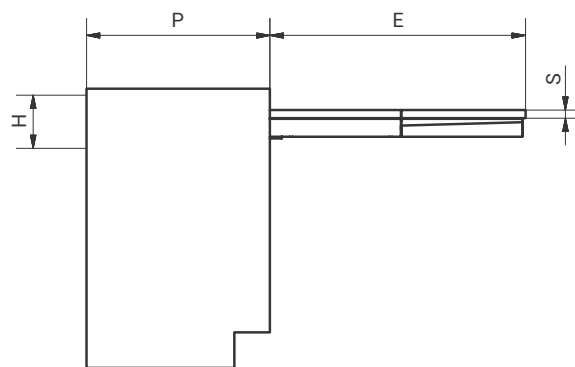
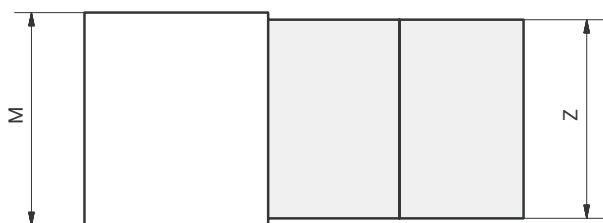
**WYKOŃCZENIE**

Inox Brąz

UDŹWIG

60 kg równomiernie rozłożone

PAKOWANIE 600

MECHANIZM - 118x18x8 cm - 4,0 Kg

BLAT - 56x45x6 cm - 8,5 Kg

WKŁAD - 50x36x6 cm - 2,5 Kg

KOSZYK- 13x14x15 cm - 0,5 Kg

PAKOWANIE 900

MECHANIZM - 118x18x8 cm - 4,0 Kg

BLAT - 86x44x6 cm - 12,5 Kg

WKŁAD - 80x36x6 cm - 4,0 Kg

KOSZYK- 13x14x15 cm - 0,5 Kg

PROWADNICA

System profili aluminiowych

FILM

-

UWAGA

Produkt zawiera wkład i blat z drewna bukowego oraz koszyk aluminiowy





T-ABLE

Design ATIM R&D Arch. Giulio Manzoni

Numer art.	M.	P. min	H min	S1	E	Z min	S.min	T
411/78.1900.22	600	540	120	15/20	850	555	16	745/840
411/78.1910.22	900	540	120	15/20	850	855	16	745/840
411/78.1920.22	1200	540	120	15/20	850	1155	16	745/840

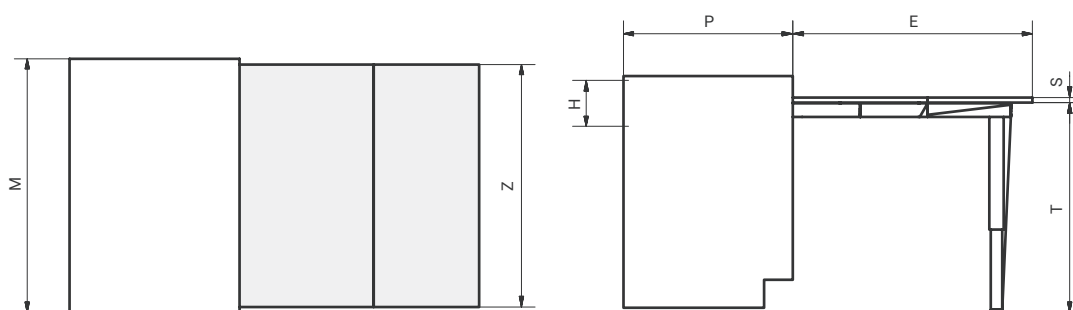
**WYKOŃCZENIE**

Inox Brąz

UDŹWIG

100 kg równomiernie rozłożone

PAKOWANIE

118x18x8 cm - 7,5 Kg

PROWADNICA

System profili aluminiowych

AKCESORIA DODATKOWE

Zaślepki

2.9247231.XX

Zawiasy

2.8029912.12

FILMhttps://youtu.be/YJ8tCO_aJds**UWAGA**

Produkt nie zawiera elementów drewnianych





T-TABLE XL

Design ATIM R&D Arch. Giulio Manzoni

Numer art.	M.	P. min	H min	S1	E	Z min	S.min	T
411/78.1900.22X	600	520	150	15/20	1310	555	16	700/795
411/78.1910.22X	900	520	150	15/20	1310	855	16	700/795
411/78.1920.22X	1200	520	150	15/20	1310	1155	16	700/795

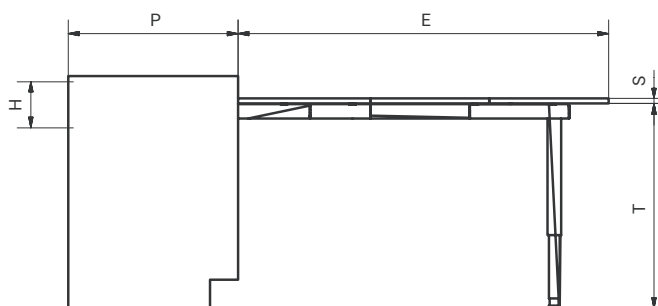
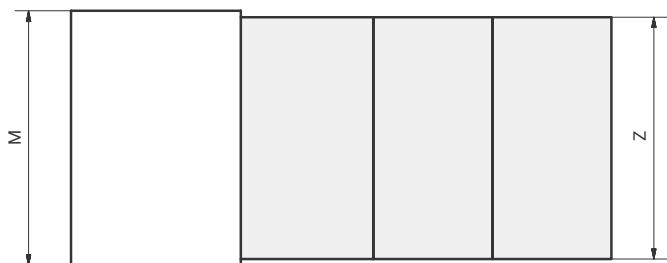
**WYKOŃCZENIE**

Inox Brąz

UDŹWIG

100 kg równomiernie rozłożone

PAKOWANIE

118x18x8 cm - 8,0 Kg

PROWADNICA

System profili aluminiowych

AKCESORIA DODATKOWE

Zaślepki

2.9247251.XX

Zawiasy

2.8029912.12

FILM<https://youtu.be/JSEFJSjwInI>**UWAGA**

Produkt nie zawiera elementów drewnianych





T-BENCH

Design ATIM R&D Arch. Giulio Manzoni

Numer art.	M.	P. min	H min	S1	E	Z min	S.min	T
411/78.1950.22	450	540	120	15/20	870	405	16	385/410
411/78.1960.22	600	540	120	15/20	870	555	16	385/410

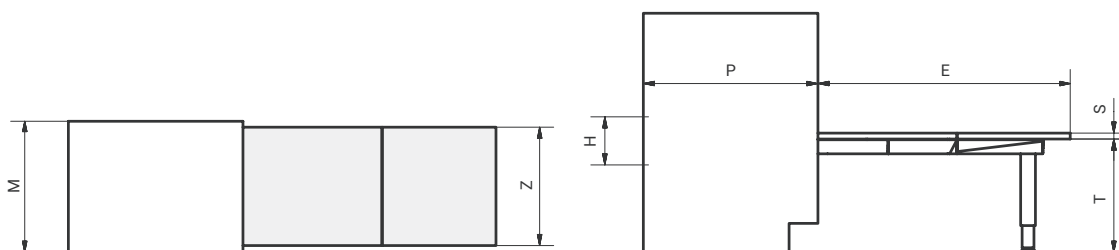
**WYKOŃCZENIE**

Inox Brąz

UDŹWIG

100 kg równomiernie rozłożone

PAKOWANIE

118x18x8 cm - 6,5 Kg

PROWADNICA

System profili aluminiowych

AKCESORIA DODATKOWE

Zaślepki

2.9247231.XX

Zawiasy

2.8029912.12

FILM<https://youtu.be/g-Dxn9KFHvI>**UWAGA**

Produkt nie zawiera elementów drewnianych





T-BENCH XL

Design ATIM R&D Arch. Giulio Manzoni

Numer art.	M.	P. min	H min	S1	E	Z min	S.min	T
411/78.1960.22X	600	520	150	15/20	1310	555	16	385/410

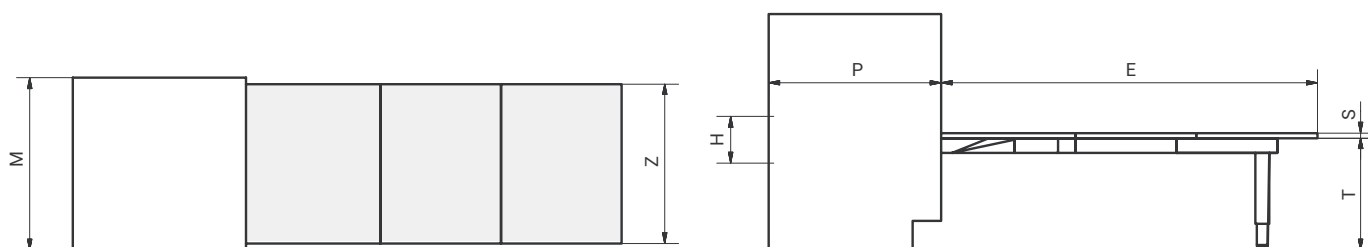
**WYKOŃCZENIE**

Inox Brąz

UDŹWIG

100 kg równomiernie rozłożone

PAKOWANIE

118x18x8 cm - 8,0 Kg

PROWADNICA

System profili aluminiowych

AKCESORIA DODATKOWE

Zaślepki

2.9247251.XX

Zawiasy

2.8029912.12

FILM<https://youtu.be/g-Dxn9KFHvI>**UWAGA**

Produkt nie zawiera elementów drewnianych





JUST

Design ATIM R&D

Numer art.	M.	H. min	T	S1.min	E	Z.min	S.min
411/78.1990.25	600	80	840/860	40	750	600	18
411/78.1990.25P	600	80	840/860	40	750	600	18

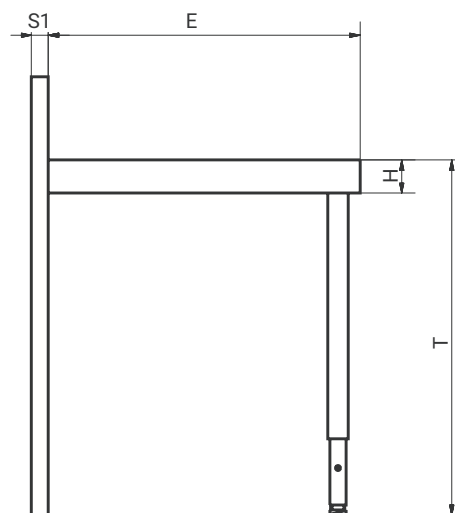
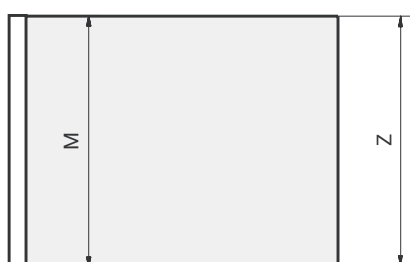
**WYKOŃCZENIE**

Inox Brąz

UDŹWIG

100 kg równomiernie rozłożone

PAKOWANIE

118x18x8 cm - 4,0 Kg

PROWADNICA

System profili aluminiowych

FILM<https://youtu.be/g-Dxn9KFHvI>**UWAGA**

Produkt nie zawiera elementów drewnianych





PARTY

Design ATIM R&D Arch. Giulio Manzoni

Numer art.	M.	P. min	H min	S1	E	Z min	S.min	T
411/78.1500.22	600	560	150	16/19	1380	557	16	725/820
411/78.1510.22	900	560	150	16/19	1380	857	16	725/820
411/78.1520.22	1200	560	150	16/19	1380	1157	16	725/820

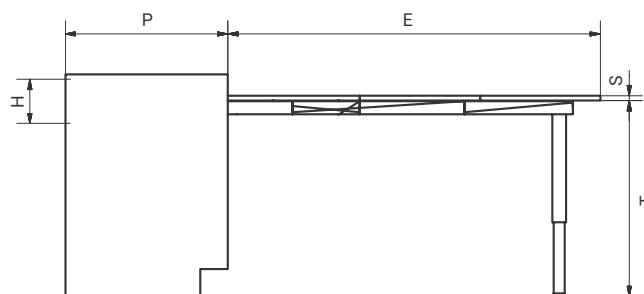
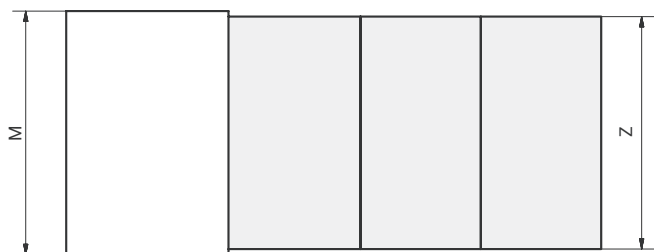
**WYKOŃCZENIE**

Inox Brąz

UDŹWIG

100 kg równomiernie rozłożone

PAKOWANIE

118x18x8 cm - 12,0 Kg

PROWADNICA

System profili aluminiowych

AKCESORIA DODATKOWE

Zaślepki

2.9247251.XX

Zawiasy

2.8029912.12

FILM<https://youtu.be/gDn8K4nH4M>**UWAGA**

Produkt nie zawiera elementów drewnianych





MENSOLA PARTY

Design ATIM R&D Arch. Giulio Manzoni

Numer art.	M.	P. min	H min	S1	E	Z min	S.min	T
411/78.1601.22	600	502	140	18,5	1540	555	14	730/755
411/78.1602.22	900	502	140	18,5	1540	855	14	730/755
411/78.1600.22	1200	502	140	18,5	1540	1155	14	730/755

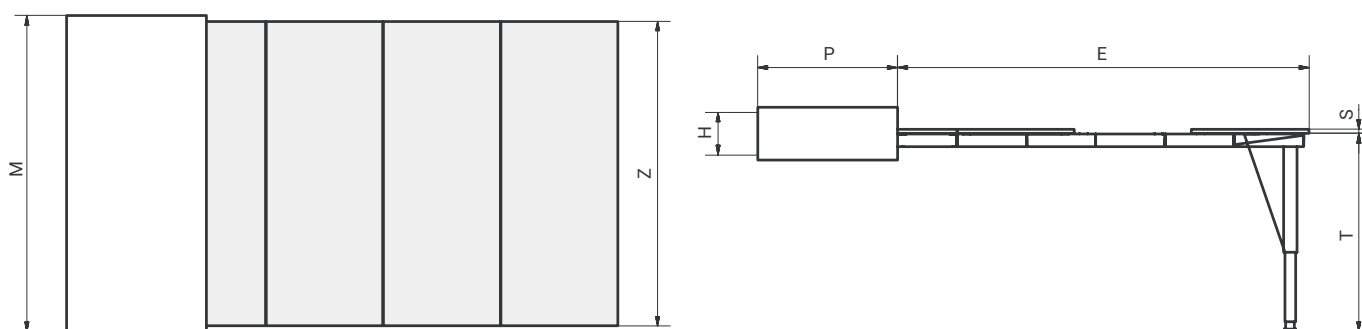

WYKOŃCZENIE

Inox Brąz

UDŹWIG

100 kg równomiernie rozłożone

PAKOWANIE

118x18x8 cm - 12,0 Kg

PROWADNICA

System profili aluminiowych

AKCESORIA DODATKOWE

Zaślepki

2.9247251.XX

Zawiasy

2.8029912.12

FILM

<https://youtu.be/gDn8K4nH4M>

UWAGA

Produkt nie zawiera elementów drewnianych



EVOLUTION

Design ATIM R&D Arch. Giulio Manzoni

Numer art.	M.	P. min	H min	S1	E	Z min	S min	T
411/78.1610.25	600	520	120	15/20	1040	555	16	730/755
411/78.1611.25	900	520	120	15/20	1040	855	16	730/755

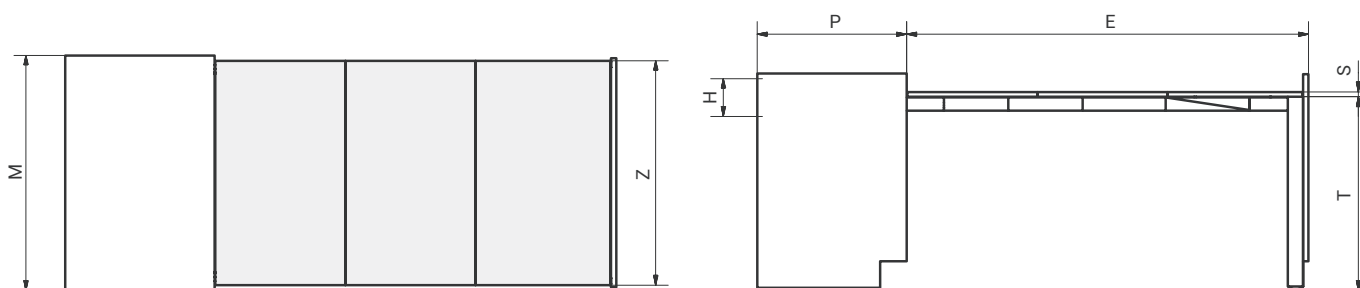

EVOLUTION XL

Design ATIM R&D Arch. Giulio Manzoni

Numer art.	M.	P. min	H min	S1	E	Z min	S min	T
411/78.1620.25	600	520	150	15/20	1520	555	16	730/755
411/78.1621.25	900	520	150	15/20	1520	855	16	730/755

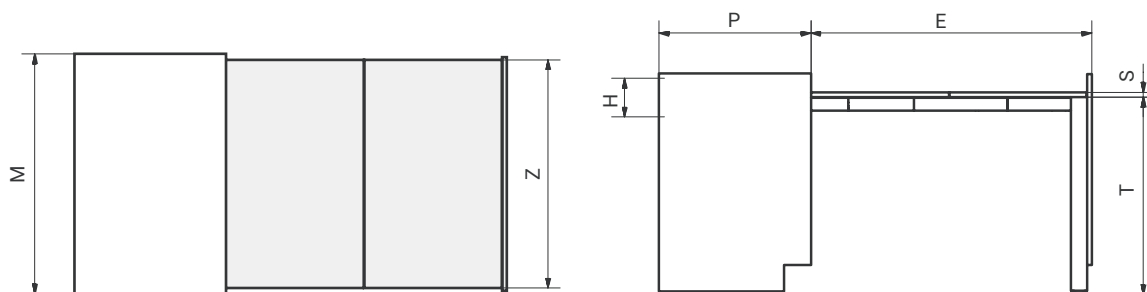
**WYKOŃCZENIE**

Inox Brąz
Ral 7012 (noga)

UDŹWIG

100 kg równomiernie rozłożone

PAKOWANIE

EVOLUTION	EVOLUTION XL
411/78.1610.25	411/78.1620.25
118x18x8 cm - 6,0 Kg	118x18x8 cm - 8,0 Kg
57x77x8 cm - 8,0 Kg	57x77x8 cm - 8,0 Kg
411/78.1611.25	411/78.1621.25
118x18x8 cm - 6,0 Kg	118x18x8 cm - 8,0 Kg
87x88x8 cm - 11,0 Kg	87x88x8 cm - 11,0 Kg

PROWADNICA

System profili aluminiowych

AKCESORIA DODATKOWE

Zaślepki Evolution	Zaślepki Evolution XL
2.924741.XX	2.9247271.XX

Zawiasy

2.8029912.12

FILM EVOLUTION

<https://youtu.be/FcpuaAAbTri>

UWAGA

Produkt nie zawiera elementów drewnianych



OPLA TOP

Design ATIM R&D Arch. Giulio Manzoni

Numer art.	M.	P. min	H min	S1	E	Z min	S min	S/T
411/78.1750.22	450	540	100	15/20	530	405	20/60	20/60
411/78.1760.22	600	540	100	15/20	530	555	20/60	20/60
411/78.1770.22	900	540	100	15/20	530	855	20/60	20/60
411/78.1780.22	1200	540	100	15/20	530	1155	20/60	20/60

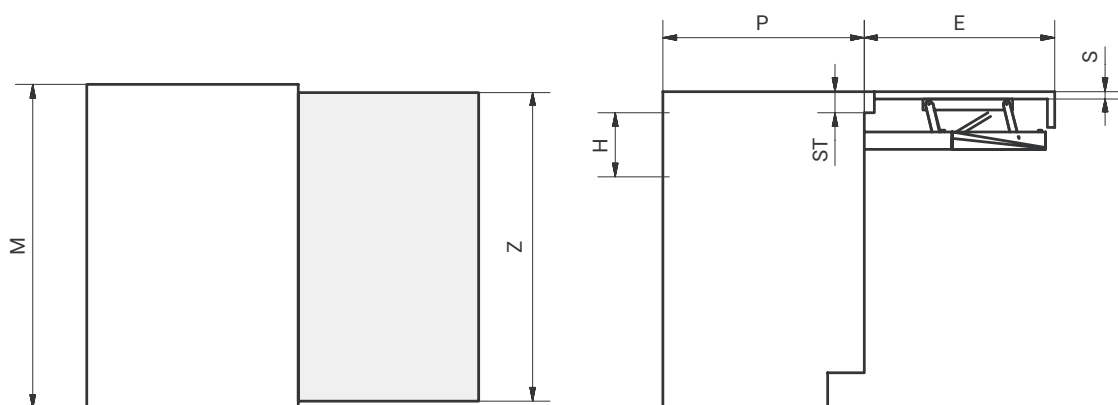
**WYKOŃCZENIE**

Inox Brąz

UDŹWIG

40 kg równomiernie rozłożone

PAKOWANIE

118x18x8 cm - 4,5 Kg

PROWADNICA

System profili aluminiowych

AKCESORIA DODATKOWE

Zaślepki

2.9247221.XX

FILM<https://youtu.be/U4NYyWgkXGg>**UWAGA**

Produkt nie zawiera elementów drewnianych





SANDWICH

Design ATIM R&D Arch. Giulio Manzoni

Numer art.	L.min	P. min	H.min	E	Z	S
411/78.1850.22	592	540	120	510	590	18
411/78.1860.22	802	540	120	510	800	18
411/78.1870.22	1102	540	120	510	1100	18

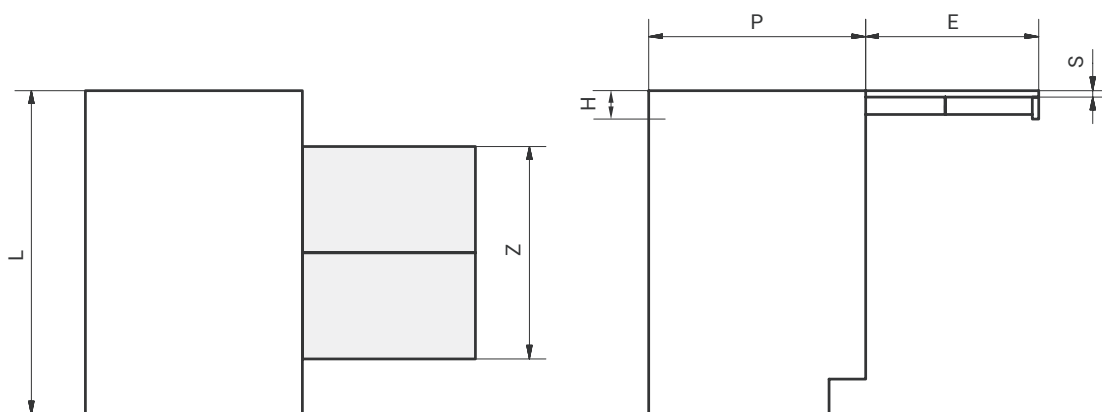
**WYKOŃCZENIE**

Anodowane aluminium

UDŹWIG

80 kg równomiernie rozłożone

PAKOWANIE

118x18x8 cm - 5,5 Kg

PROWADNICA

Prowadnica kulowa

AKCESORIA DODATKOWE

Zaślepki

2.9250551.XX

Zawiasy

2.8029912.12

FILM<https://youtu.be/wSYTXfKsfOg>**UWAGA**

Produkt nie zawiera elementów drewnianych





FLIP TOP

Design ATIM R&D Arch. Giulio Manzoni

Numer art.	M.	P. min	H.min	S1	E	Z.min	S.min
411/78.1800.22	450	540	120	15/20	480	450	16
411/78.1810.22	600	540	120	15/20	480	600	16
411/78.1820.22	900	540	120	15/20	480	900	16

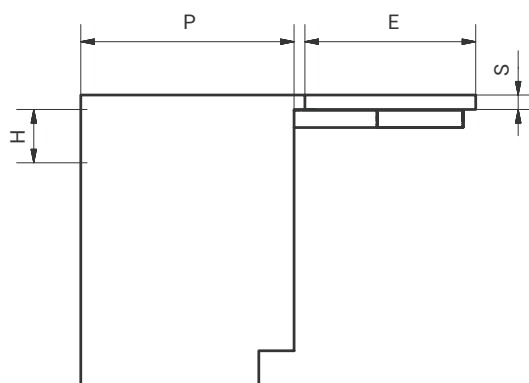
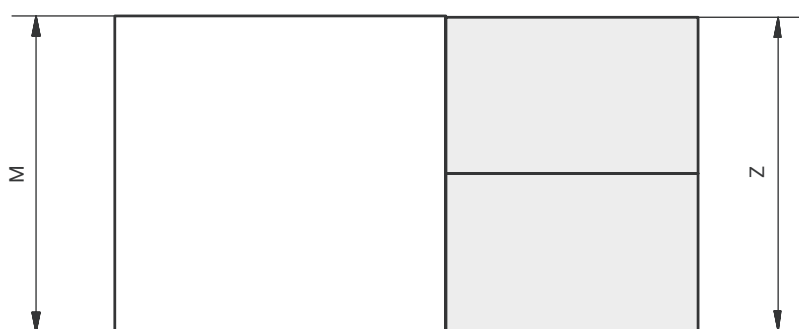
**WYKOŃCZENIE**

Inox Brąz

UDŹWIG

80 kg równomiernie rozłożone

PAKOWANIE

118x18x8 cm - 5,0 Kg

PROWADNICA

System profili aluminiowych

AKCESORIA DODATKOWE

Zaślepki

2.9247221.XX

Zawiasy

2.8029912.12

FILM<https://youtu.be/6e6NmYHzL7g>**UWAGA**

Produkt nie zawiera elementów drewnianych





BREAKFAST

Design ATIM R&D Arch. Giulio Manzoni

Numer art.	L.min	P. min	H.min	E	Z.min	S.min
411/78.1251.22	600	1780	80	1600	580	18

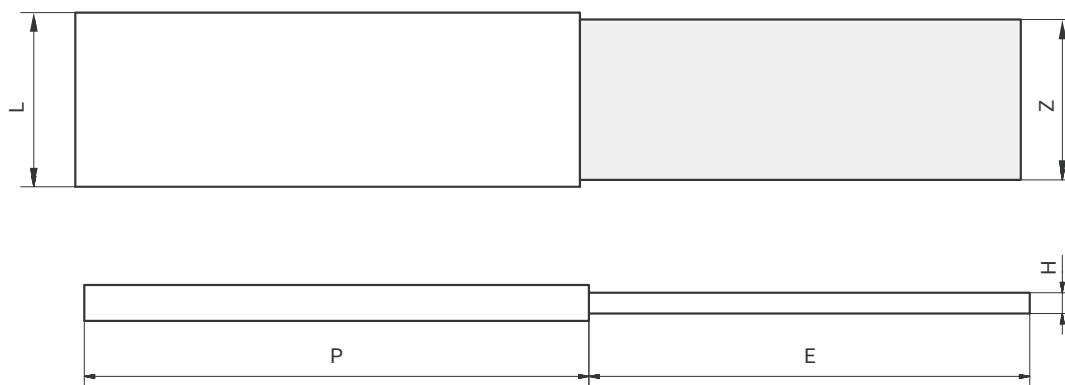
**WYKOŃCZENIE**

Anodowane aluminium

UDŹWIG

60 kg równomiernie rozłożone

PAKOWANIE

187x17x12 cm - 23,5 Kg

PROWADNICA

Prowadnica kulowa

**FILM**<https://youtu.be/Tf-xxBkXaJI>**UWAGA**

Produkt nie zawiera elementów drewnianych



BREAKFAST TOP

Design ATIM R&D Arch. Giulio Manzoni

Numer art.	P. min	H.min	E	Z.min	S.min
411/78.1252.22	1200	85	900	850	18
411/78.1253.22	1800	85	1200	850	18
411/78.1254.22	2400	85	1500	850	18
411/78.1255.22	3000	85	1500	850	18

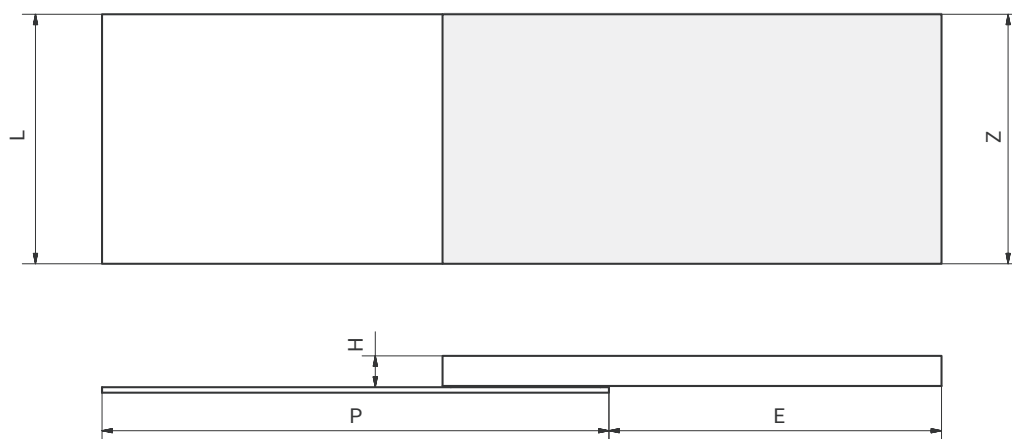
**WYKOŃCZENIE**

Anodowane aluminium

UDŹWIG

60 kg równomiernie rozłożone

PAKOWANIE

245x16x12 cm - 17,0 Kg

PROWADNICA

Prowadnica kulowa

**FILM**<https://youtu.be/YD8l25lvsFs>**UWAGA**

Produkt nie zawiera elementów drewnianych



SNACK

Design ATIM R&D

Numer art.	L	P. min	H.min	S1 min	E	Z	S.min
411/78.1281.22	2460	800	80	40	640	2455	18
411/78.1282.22	1860	800	80	40	640	1855	18

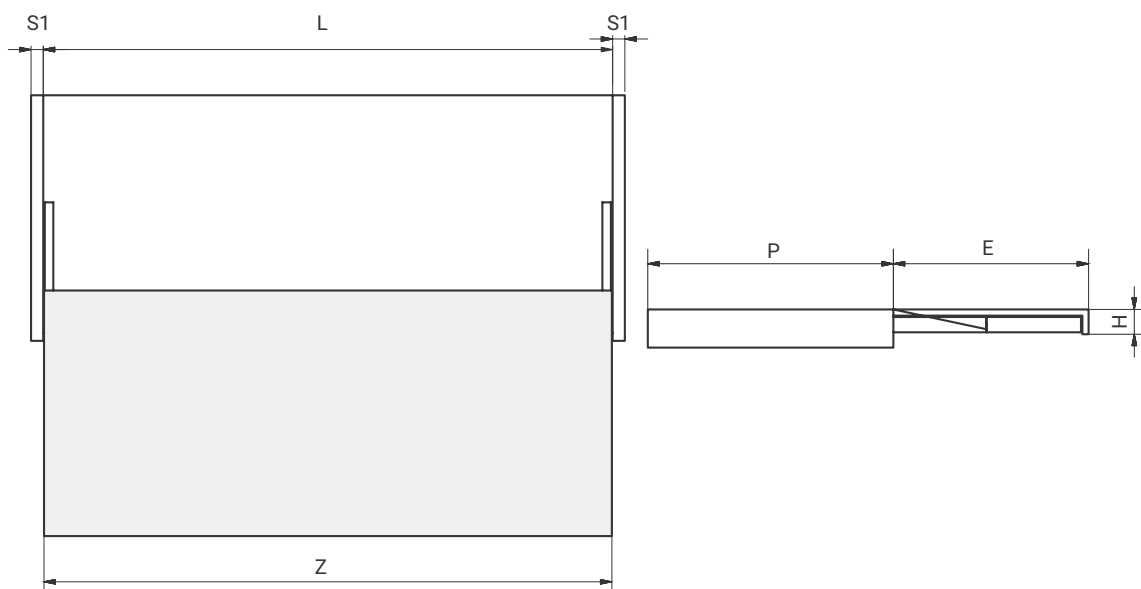
**WYKOŃCZENIE**

Anodowane aluminium

UDŹWIG

80 kg równomiernie rozłożone

PAKOWANIE

411/78.1281.22 - 245x27x8 cm - 13,5 Kg

411/78.1282.22 - 180x27x8 cm - 12,0 Kg

PROWADNICA

Prowadnica kulowa

AKCESORIA DODATKOWE

Zaślepki

2.9247461.XX

FILM<https://youtu.be/DnBBXqMzCEc>**UWAGA**

Produkt nie zawiera elementów drewnianych





SNACK TOP

Design ATIM R&D

Numer art.	P.min	Z.min	L.min	H.min	E	S.min
411/78.1283.22A	900	900	900	65	500	18
411/78.1284.22A	1200	1200	1200	65	700	18
411/78.1285.22A	900	1200	900	65	500	18

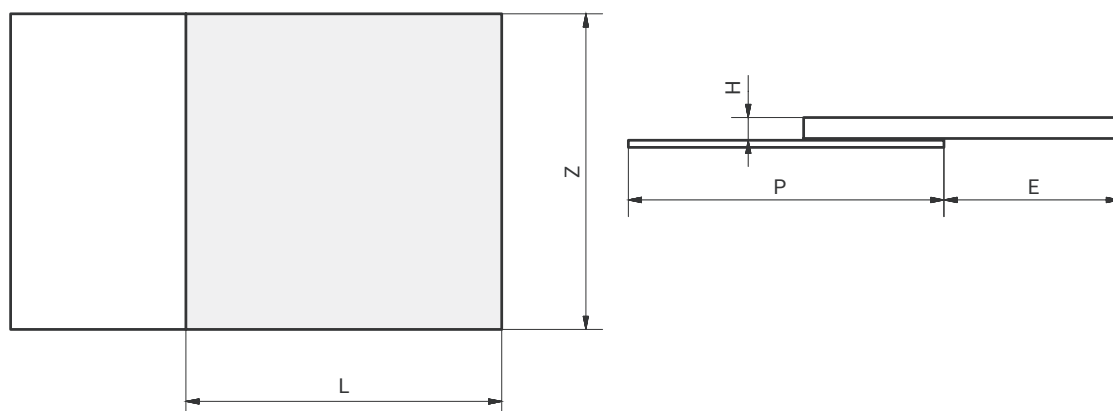
**WYKOŃCZENIE**

Anodowane aluminium

UDŹWIG

80 kg równomiernie rozłożone

PAKOWANIE

411/78.1283.22A - 90x30x6 cm - 9,0 Kg

411/78.1284.22A - 120x30x6 cm - 13,0 Kg

411/78.1285.22A - 90x30x6 cm - 9,0 Kg

PROWADNICA

Prowadnica kulowa

FILM<https://youtu.be/SojUP7Hu318>**UWAGA**

Produkt nie zawiera elementów drewnianych



FLAP

Design ATIM R&D Arch. Giulio Manzoni

Numer art.	P.min	H. min	S.min	E	L	Z	T.min
411/78.1244.22	950	55	50	600	600/1300	950	450

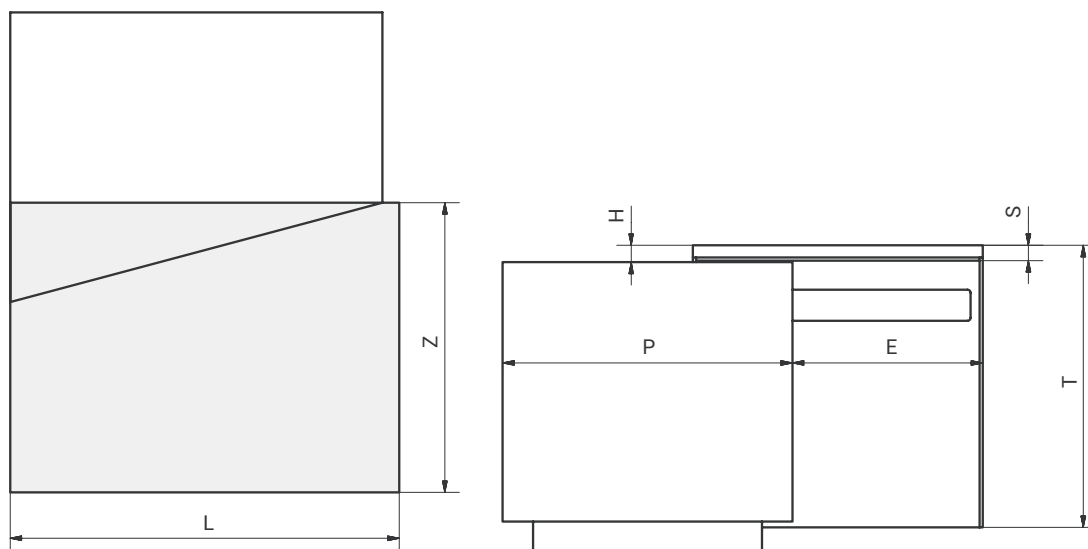
**WYKOŃCZENIE**

Anodowane aluminium

UDŹWIG

80 kg równomiernie rozłożone

PAKOWANIE

118x19x15 cm - 9,0 Kg

PROWADNICA

Prowadnica kulowa

FILM<https://youtu.be/S3t-Dldr9qU>**UWAGA**

Produkt nie zawiera elementów drewnianych





SLIDE

Design ATIM R&D

Numer art.	P.min	H. min	Z	L	S.min	E	Otwieranie
411/78.1241.22	1200	75	1200	1200	18	350	Lewy/Prawy
411/78.1242.22	950	75	1200	950	18	350	Prawy
411/78.1243.22	950	75	1200	950	18	350	Lewy

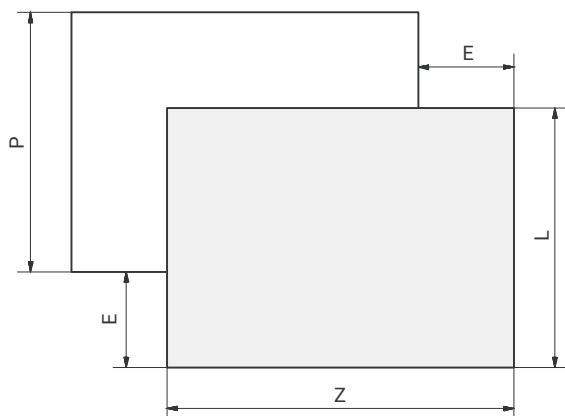
**WYKOŃCZENIE**

Anodowane aluminium

UDŹWIG

60 kg równomiernie rozłożone

PAKOWANIE

118x46x7 cm - 9,0 Kg

PROWADNICA

Prowadnica kulowa

AKCESORIA DODATKOWE

Zaślepki

2.9250551.XX

FILM<https://youtu.be/iPROC2mN2OY>**UWAGA**

Produkt nie zawiera elementów drewnianych





CORNER

Design ATIM R&D Arch. Giulio Manzoni

Numer art.	P.min	H. min	Z	L	S.min	E	Otwieranie
78.1230.25	1200	80	1200	1200	18	350	Lewy/Prawy
78.1231.25	900	80	1200	900	18	350	Prawy
78.1232.25	900	80	1200	900	18	350	Lewy
78.1233.25	900	80	900	900	18	300	Lewy/Prawy
78.1234.25	600	80	900	600	18	300	Prawy
78.1235.25	600	80	900	600	18	300	Lewy

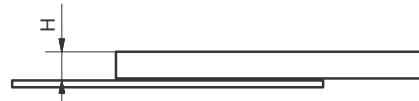
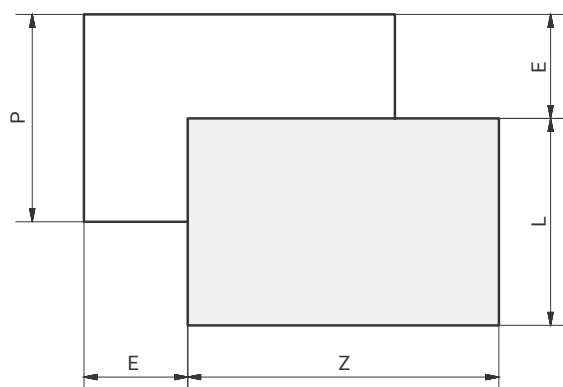
**WYKOŃCZENIE**

Inox Brąz

UDŹWIG

60 kg równomiernie rozłożone

PAKOWANIE

118x46x7 cm - 9,0 Kg

PROWADNICA

Prowadnica kulowa

RAMA ALUMINIOWA CZARNA RAL9500

411/78.1430.10 - 1200x1200 mm

411/78.1431.10 - 1200x900 mm

411/78.1432.10 - 900x900 mm

411/78.1433.10 - 900x600 mm

FILM

-

UWAGA

Produkt nie zawiera elementów drewnianych





TWICE TOP

Design ATIM R&D Arch. Giulio Manzoni

Numer art.	P.min	H	Z.min	L	E	S.min
78.1480.25	1200	80	900	1200	600	14
78.1481.25	1200	80	600	1200	600	14

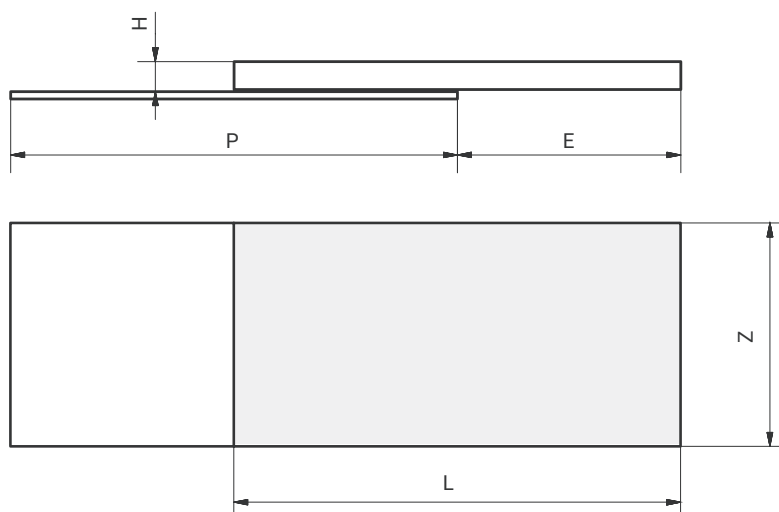
**WYKOŃCZENIE**

Inox Brąz

UDŹWIG

60 kg równomiernie rozłożone

PAKOWANIE

118x18x8 cm - 6,0 Kg

PROWADNICA

System profili aluminiowych

RAMA ALUMINIOWA CZARNA RAL9500

411/78.1431.10 - 1200x900 mm

411/78.1434.10 - 1200x600 mm

AKCESORIA DODATKOWE

Zaślepki

2.9247221.XX

FILM

-

UWAGA

Produkt nie zawiera elementów drewnianych





TOP 33

Design ATIM R&D

Numer art.	P.	H.min	Z.max	L	E	S.min
411/78.1270.22	900	45	1800	900	610	12
411/78.1271.22	1200	45	1800	1200	710	12

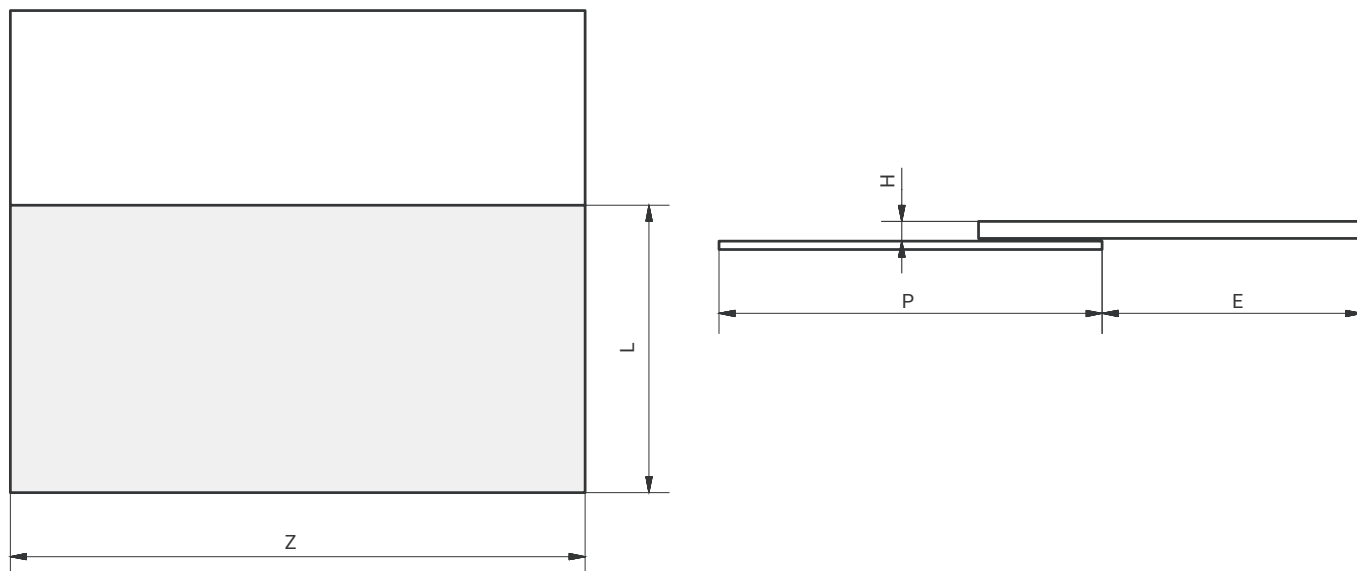
**WYKOŃCZENIE**

Anodowane aluminium

UDŹWIG

60 kg równomiernie rozłożone

PAKOWANIE

118x18x8 cm - 6,0 Kg

PROWADNICA

Prowadnica kulowa

**FILM**

-

UWAGA

Produkt nie zawiera elementów drewnianych



VIOLA FLAG

Design ATIM R&D

Numer art.	M.	P. min	E	Z.min	S.max	ST.max	T	Noga
411/78.1199.25	900	660	570	900	40	40	870890	72x45

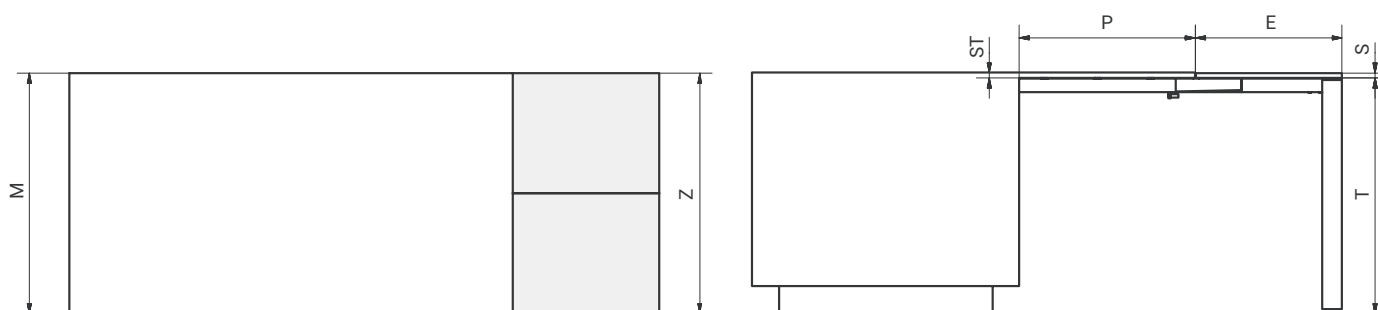
**WYKOŃCZENIE**

Inox Brąz

UDŹWIG

100 kg równomiernie rozłożone

PAKOWANIE

105x87x14 cm - 13,5 Kg

PROWADNICA

System profili aluminiowych

AKCESORIA DODATKOWE

Zaślepki

2.9247311.XX

Zawiasy

2.8029912.12

**FILM**<https://youtu.be/sgJ5q4VIngE>**UWAGA**

Produkt nie zawiera elementów drewnianych



VIOLA CHAIR

Design ATIM R&D

Numer art.	M.	P.	H. min	E.	Z. min	S.	T	Noga
411/78.1330.25	700	800	75	650	700	18/20	707/732	72x45
411/78.1331.25	700	900	75	650	800	18/20	707/732	72x45
411/78.1332.25	700	1000	75	650	900	18/20	707/732	72x45
411/78.1333.25	800	800	75	650	700	18/20	707/732	72x45
411/78.1334.25	800	900	75	650	800	18/20	707/732	72x45
411/78.1335.25	800	1000	75	650	900	18/20	707/732	72x45

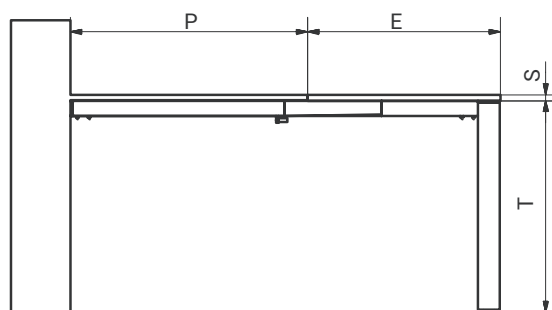
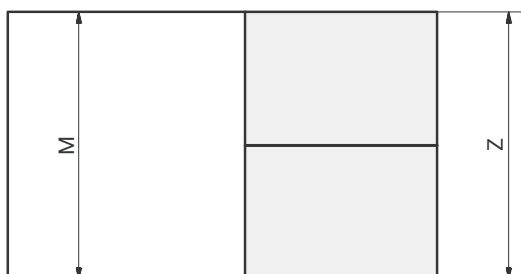

WYKOŃCZENIE

Inox Brąz

UDŹWIG

100 kg równomiernie rozłożone

PAKOWANIE

105x87x14 cm - 13,5 Kg

PROWADNICA

System profili aluminiowych

AKCESORIA DODATKOWE

Zaślepki

2.9247311.XX

Zawiasy

2.8029912.12



FILM

https://youtu.be/-4RRdir_OQg

UWAGA

Produkt nie zawiera elementów drewnianych



VIOLA CHAIR REVERSE

Design ATIM R&D

Numer art.	M.	P.	Z.	S.	E.	T	Noga
411/78.1321.25	700	1300	700	18	1300	707/732	72x45
411/78.1323.25	800	1300	800	18	1300	707/732	72x45
411/78.1325.25	900	1300	900	18	1300	707/732	72x45

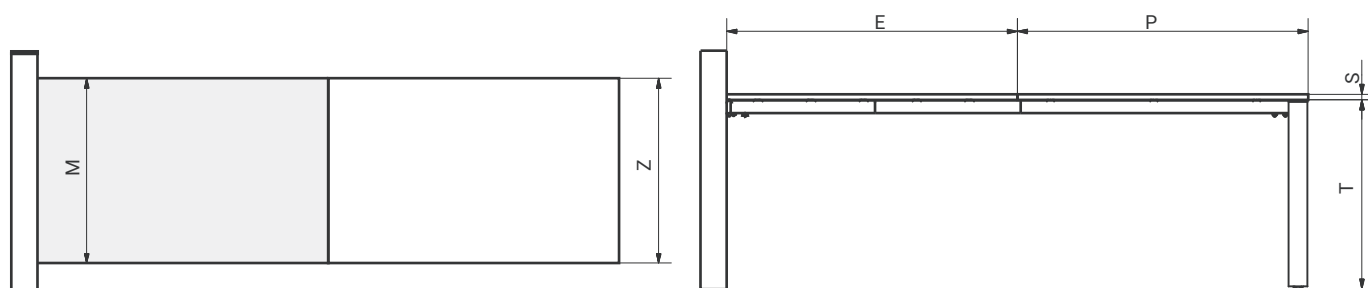
**WYKOŃCZENIE**

Inox Brąz

UDŹWIG

100 kg równomiernie rozłożone

PAKOWANIE

Prowadnica

118x18x8 cm - 6,0 Kg

Nogi

105x18x11 cm - 7,0 Kg

PROWADNICA

System profili aluminiowych

AKCESORIA DODATKOWE

Zaślepki

2.9257831.XX

Zawiasy

2.8029912.12

FILM<https://youtu.be/O3eyLjnoarY>**UWAGA**

Produkt nie zawiera elementów drewnianych



DINAMICO

Design ATIM R&D

Numer art.	M. min	P. min	Z. min	S. min
411/78.1301.25	500	500	500	20

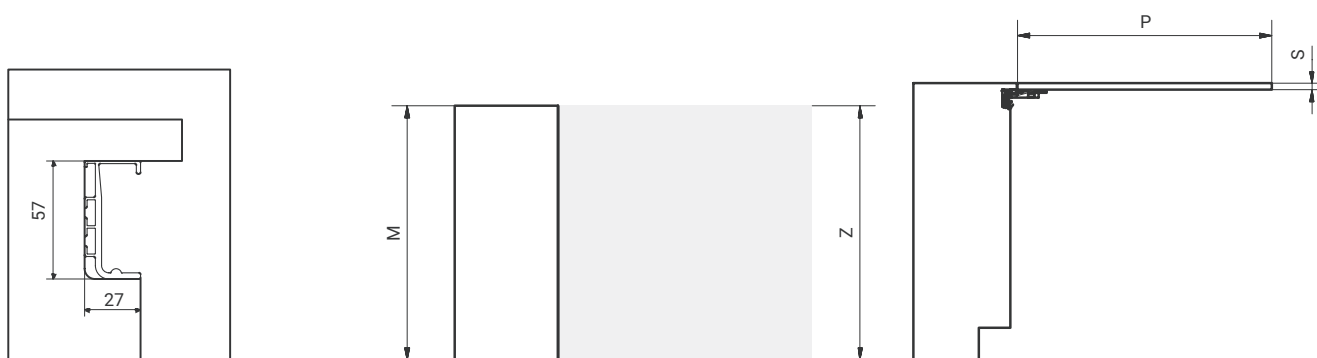

DINAMICO +

Design ATIM R&D

Numer art.	M.	P. min	Z. min	E	S	T
411/78.1192.25	800	800	800	550	20	800/960

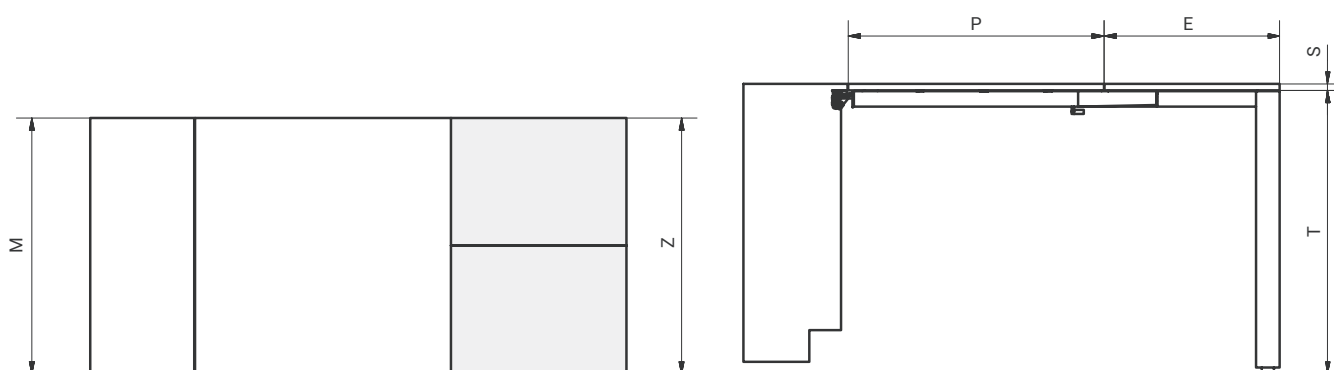
**WYKOŃCZENIE**

Inox Brąz
 Ral 9005 (noga)
 Inox Brąz (gola)

UDŹWIG

100 kg równomiernie rozłożone

PAKOWANIE

Gola
 Ø7x430 cm - 3,8 kg

Nogi
 92x84x14 cm - 10 kg

411/78.1301.25
 42x18x6 cm - 8,0 Kg

411/78.1192.25
 105x87x14 cm - 13,5 Kg

PROWADNICA

System profili aluminiowych +
 Rolki prowadzące

AKCESORIA DODATKOWE

Zaślepki
 2.9247311.XX
 Zawiasy
 2.8029912.12

FILM

https://youtu.be/_bpllhCPMM

UWAGA

Produkt nie zawiera elementów drewnianych



SESTANTE

Design ATIM R&D Arch. Giulio Manzoni

Numer art.	P.	L.	T.	H.	E.	E.1	Z	S. min
411/78.129X.22	-	1500	-	55	900	300	-	18
411/78.1290.22R	600	1500	800/960	55	900	300	600	18
411/78.1291.22R	700	1500	800/960	55	900	300	700	18
411/78.1292.22R	800	1500	800/960	55	900	300	800	18
411/78.1293.22R	900	1500	800/960	55	900	300	900	18
411/78.1294.22R	1200	1500	800/960	55	900	300	1200	18

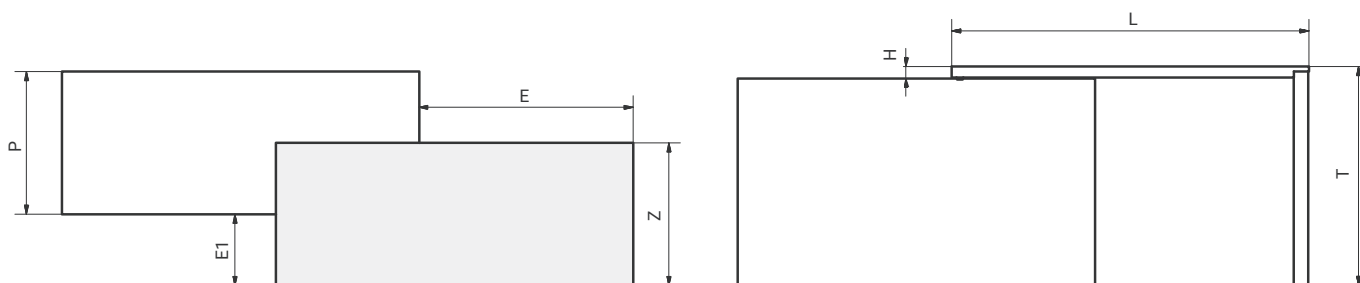
**WYKOŃCZENIE**

Anodowane aluminium
RAL 9005 (noga)

UDŹWIG

80 kg równomiernie rozłożone

PAKOWANIE

Prowadnica
Ø7x130 cm - 2,5 kg

Noga 600
85x65x20 cm - 10,5 Kg

Noga 800
85x85x20 cm - 12,5 Kg

Noga 1200
85x125x20 cm - 16,5 Kg

Mechanizm
50x60x25 cm - 10 kg

Noga 700
85x75x20 cm - 11,5 Kg

Noga 900
85x95x20 cm - 13,5 Kg

PROWADNICA

System prowadnic kulkowych

FILM

<https://youtu.be/l8DwJRb8P54>

UWAGA

Produkt nie zawiera elementów drewnianych



EVOLUTION +39

Design ATIM R&D Arch. Giulio Manzoni

Numer art.	M.	P.min	H. min	S1	E.	S.min	T	Z.min
411/39.1610.25	600	390	120	15/20	690	16	730/755	555
411/39.1611.25	900	390	120	15/20	690	16	730/755	855

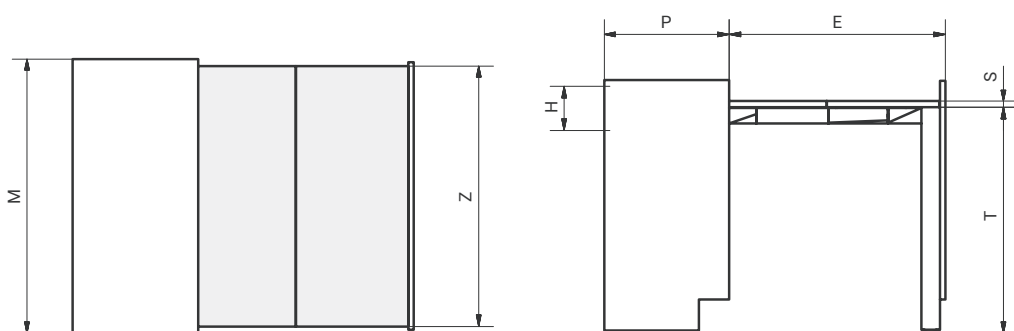

EVOLUTION XL +39

Design ATIM R&D Arch. Giulio Manzoni

Numer art.	M.	P.min	H. min	S1	E.	S.min	T	Z.min
411/39.1620.25	600	390	150	15/20	1025	16	730/755	555
411/39.1621.25	900	390	150	15/20	1025	16	730/755	855

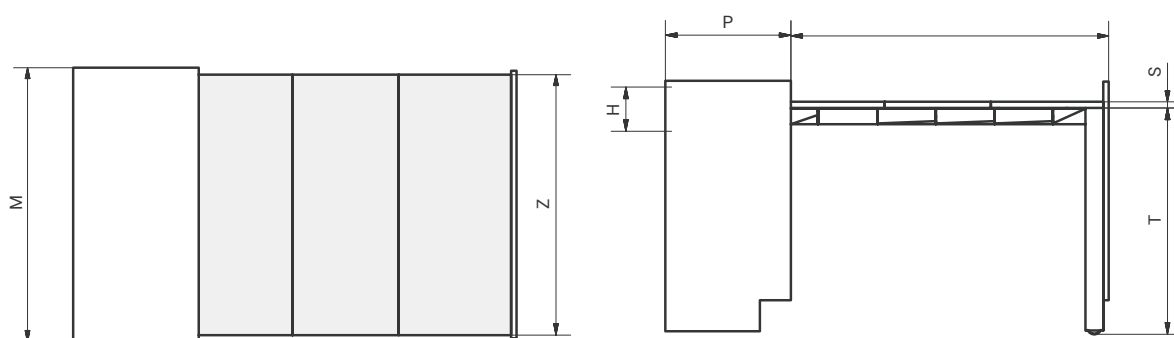
**WYKOŃCZENIE**

Inox Brąz
Ral 7012 (noga)

UDŹWIG

100 kg równomiernie rozłożone

PAKOWANIE

411/39.1610.25	411/39.1620.25
118x18x8 cm - 4,5 kg	118x18x8 cm - 5,5 kg
57x77x8 cm - 8,0 kg	57x77x8 cm - 8,0 Kg

411/39.1611.25	411/39.1621.25
118x18x8 cm - 4,5 Kg	118x18x8 cm - 5,5 Kg
87x88x8 cm - 11,0 Kg	87x88x8 cm - 11,0 Kg

PROWADNICA

System profili aluminiowych

AKCESORIA DODATKOWE

Zaślepki (Evolution +39)	Zaślepki (Evolution XL +39)
2.9247241.XX	2.9247271.XX
Zawiasy	
2.8029912.12	

FILM

<https://youtu.be/RGCQNz0pT14>

UWAGA

Produkt nie zawiera elementów drewnianych



MENSOLA T-ABLE +39

Design ATIM R&D Arch. Giulio Manzoni

Numer art.	M.	P. min	H.min	S.1	E.	Z.min	S.min	T.
411/39.1920.25X	1200	390	180	15/20	1350	1155	14	712/737

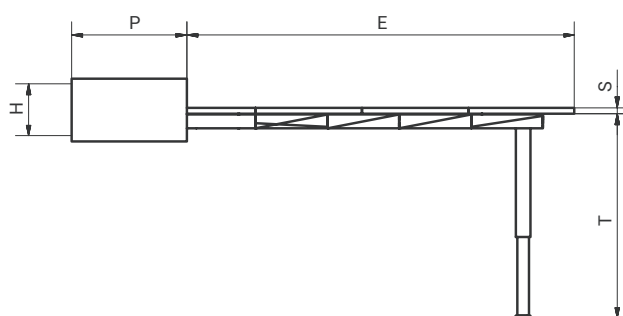
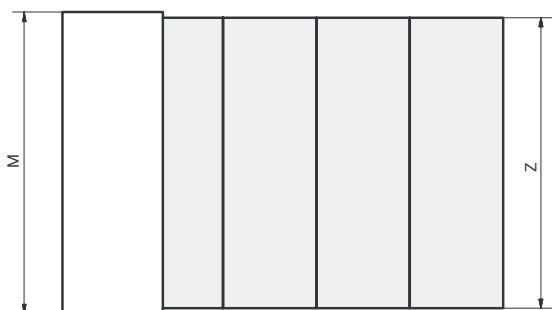
**WYKOŃCZENIE**

Inox Brąz

UDŹWIG

100 kg równomiernie rozłożone

PAKOWANIE

104x34x8 cm - 8,0 Kg

PROWADNICA

System profili aluminiowych

AKCESORIA DODATKOWE

Zaślepki

2.9247261.XX

FILM<https://youtu.be/HoxTzHVkaH4>**UWAGA**

Produkt nie zawiera elementów drewnianych





T-BENCH +39

Design ATIM R&D Arch. Giulio Manzoni

Numer art.	M.	P.min	H. min	S1	E.	S.min	T	Z.min
411/39.1950.25	450	390	120	15/20	705	16	395/420	405
411/39.1960.25	600	390	120	15/20	705	16	395/420	555

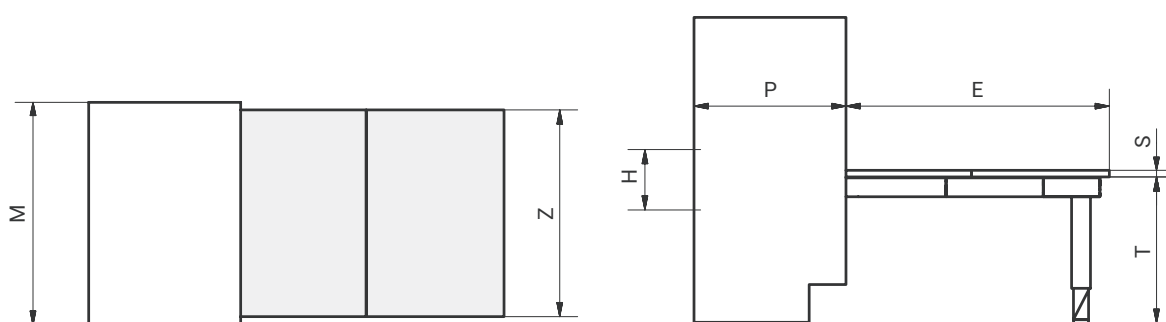
**WYKOŃCZENIE**

Inox Brąz

UDŹWIG

100 kg równomiernie rozłożone

PAKOWANIE

118x18x8 cm - 5,0 Kg

PROWADNICA

System profili aluminiowych

AKCESORIA DODATKOWE

Zaślepki

2.9247231.XX

Zawiasy

2.8029912.12

FILM<https://youtu.be/OOdmFN-ei5g>**UWAGA**

Produkt nie zawiera elementów drewnianych



LUNCH +39

Design ATIM R&D Arch. Giulio Manzoni

Numer art.	M.	P. min	H.min	S.1	E.	Z.min	S.min
411/39.1100.25	450/1200	390	120	15/20	705	405/1155	16

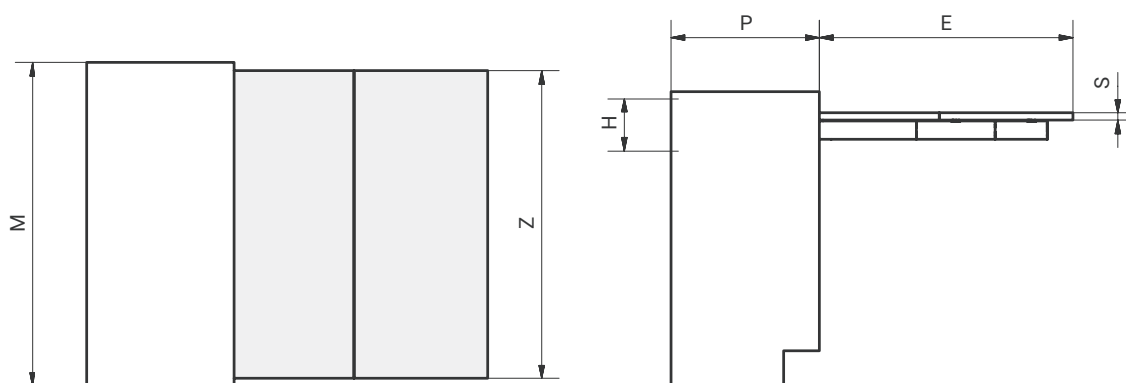
**WYKOŃCZENIE**

Inox Brąz

UDŹWIG

60 kg równomiernie rozłożone

PAKOWANIE

118x18x8 cm - 3,5 Kg

PROWADNICA

System profili aluminiowych

AKCESORIA DODATKOWE

Zaślepki

2.9247231.XX

Zawiasy

2.8029912.12

**FILM**<https://youtu.be/BySOU1BduuE>**UWAGA**

Produkt nie zawiera elementów drewnianych



HOMEWORK +39

Design ATIM R&D Arch. Giulio Manzoni

Numer art.	M.	P. min	H.	S.1	E.	Z.min	S.min
411/39.1200.25	600	390	54	15/20	1015	555	16
411/39.1210.25	900	390	54	15/20	1015	855	16
411/39.1220.25	1200	390	54	15/20	1015	1155	16

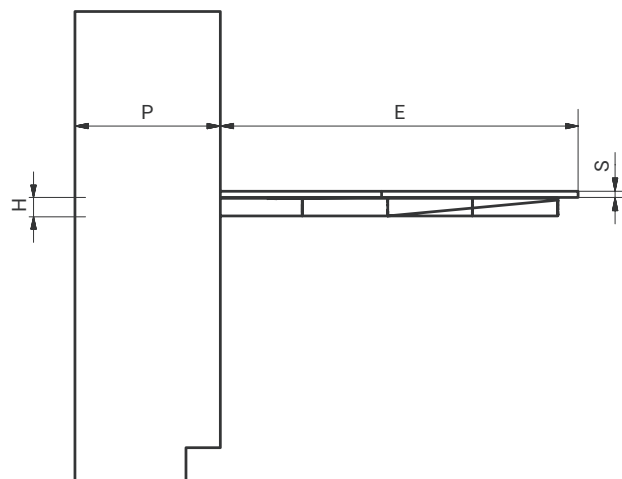
**WYKOŃCZENIE**

Inox Brąz

UDŹWIG

40 kg równomiernie rozłożone

PAKOWANIE

118x18x8 cm - 5,0 Kg

PROWADNICA

System profili aluminiowych

AKCESORIA DODATKOWE

Zaślepki

2.9247251.XX

Zawiasy + Push Pull

2.9248320.XX

FILM<https://youtu.be/RGCQNz0pT14>**UWAGA**

Produkt nie zawiera elementów drewnianych





OPLA +39

Design ATIM R&D Arch. Giulio Manzoni

Numer art.	M.	P. min	H.min	S.1	E.	S=ST.	Z.
411/39.1700.25	450/1100	390	100	15/20	370	18/22	405/1055
411/39.1720.25	1200	390	100	15/20	370	18/22	1155

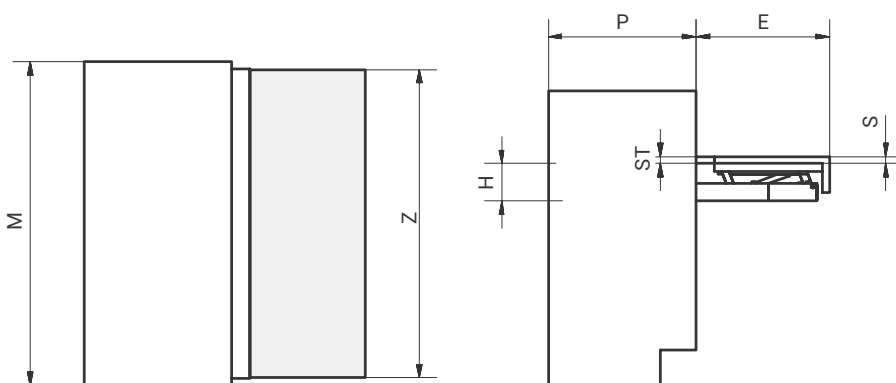
**WYKOŃCZENIE**

Inox Brąz

UDŹWIG

40 kg równomiernie rozłożone

PAKOWANIE

118x18x8 cm - 3,0 Kg

PROWADNICA

System profili aluminiowych

AKCESORIA DODATKOWE

Zaślepki

2.9247221.XX

**FILM**<https://youtu.be/Nkk51XKxMTU>**UWAGA**

Produkt nie zawiera elementów drewnianych



OPLA FOLDING +39

Design ATIM R&D Arch. Giulio Manzoni

Numer art.	M.	P. min	H.min	S.1	E.	Z.	S.=ST
411/39.1700.25 F	450/1100	390	205	15/20	370	405/1055	16/25
411/39.1720.25 F	1200	390	205	15/20	370	1155	16/25

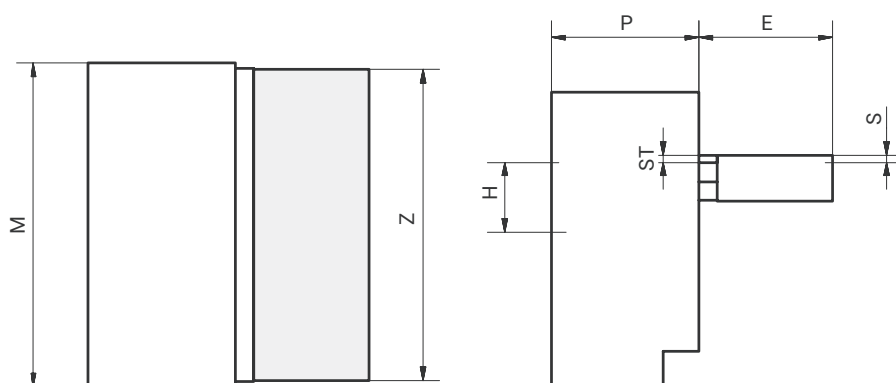
**WYKOŃCZENIE**

Inox Brąz

UDŹWIG

40 kg równomiernie rozłożone

PAKOWANIE

118x18x8 cm - 4,5 Kg

PROWADNICA

System profili aluminiowych

AKCESORIA DODATKOWE

Zaślepki

2.9247221.XX

**FILM**<https://youtu.be/JQlc72Az8BU>**UWAGA**

Produkt nie zawiera elementów drewnianych



SHORT +39

Design ATIM R&D Arch. Giulio Manzoni

Numer art.	M.min	P. min	H.min	S.1	E.	Z.min	S.min
411/39.1130.25	450	390	90	15/20	325	405	16

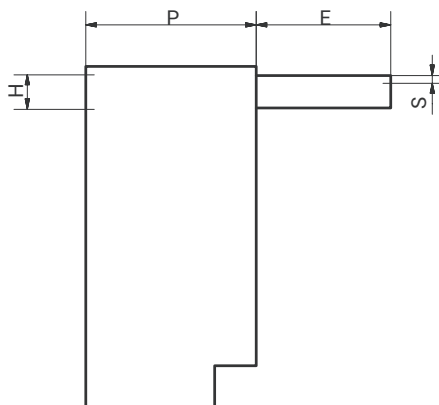
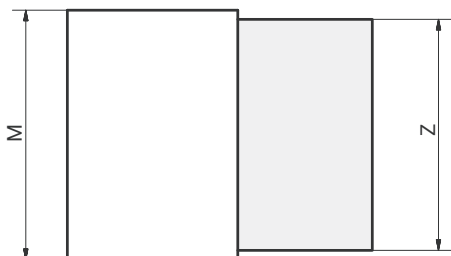
**WYKOŃCZENIE**

Inox Brąz

UDŹWIG

80 kg równomiernie rozłożone

PAKOWANIE

118x18x8 cm - 4,0 Kg

PROWADNICA

System profili aluminiowych

AKCESORIA DODATKOWE

Zaślepki

2.9247221.XX

**FILM**<https://youtu.be/Nkk51XKxMTU>**UWAGA**

Produkt nie zawiera elementów drewnianych



SHORT FOLDING +39

Design ATIM R&D Arch. Giulio Manzoni

Numer art.	M.min	P. min	H.min	S.1	E.	Z.min	S.min
411/39.1130.25 F	450	390	90	15/20	325	405	16

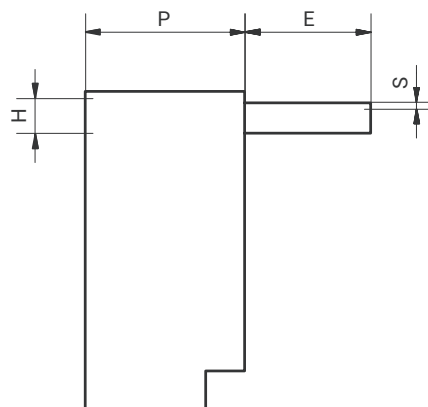
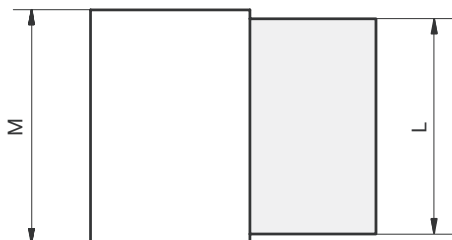
**WYKOŃCZENIE**

Inox Brąz

UDŹWIG

80 kg równomiernie rozłożone

PAKOWANIE

118x18x8 cm - 4,0 Kg

PROWADNICA

System profili aluminiowych

AKCESORIA DODATKOWE

Zaślepki

2.9247221.XX

FILM<https://youtu.be/Nkk51XKxMTU>**UWAGA**

Produkt nie zawiera elementów drewnianych





PRUA

Design ATIM R&D Arch. Giulio Manzoni

Numer art.	M.min	P. min	H.min	E.	Z.
411/78.1180.22	360	535	150	885	350

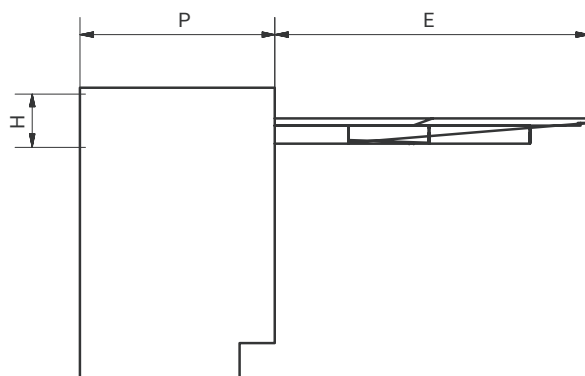
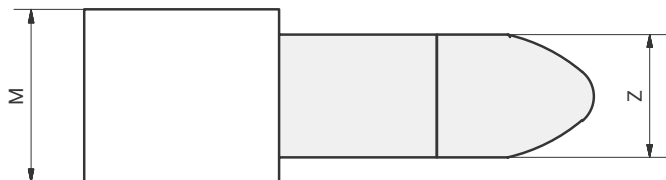
**WYKOŃCZENIE**

Inox Brąz

UDŹWIG

80 kg równomiernie rozłożone

PAKOWANIE

60x40x14 cm - 7,5 Kg

BLAT

Sklejka z brzozy fenolowej

AKCESORIA DODATKOWE

Zaślepki

2.9263681.XX

Zapasowa tkanina

2.6535460.13

FILM<https://youtu.be/yI5iTCKvDNs>**UWAGA**

Produkt zawiera blat i tkaninę.





PRUA SHORT

Design ATIM R&D Arch. Giulio Manzoni

Numer art.	M.min	P. min	H.min	E.	Z.
411/78.1181.22	360	450	150	840	350

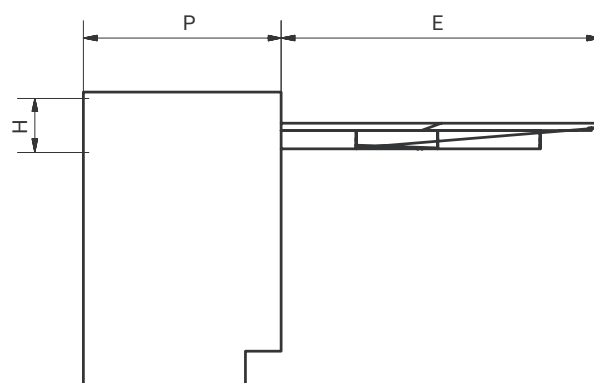
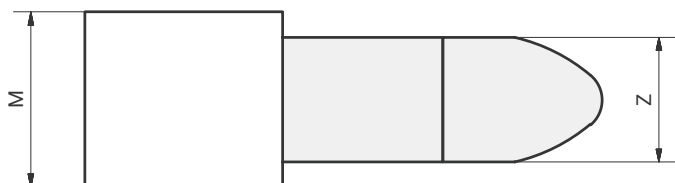
**WYKOŃCZENIE**

Inox Brąz

UDŹWIG

80 kg równomiernie rozłożone

PAKOWANIE

60x40x14 cm - 7,5 Kg

BLAT

Sklejka z brzozy fenolowej

AKCESORIA DODATKOWE

Zaślepki

2.9247231.XX

Zapasowa tkanina

2.6535460.13

FILM<https://youtu.be/wAh9VC8Y1ZI>**UWAGA**

Produkt zawiera blat i tkaninę.





PRUA LIFT

Design ATIM R&D

Numer art.	M.	P. min	H.min	S.1	E.	Z.	T.
411/78.1186.22	350	100	1100	15/20	1050	280	820
411/78.1187.22	450	100	1100	15/20	1050	280	820
411/78.1186.22R	350	100	1100	15/20	1050	280	820

Kod „R” odnosi się do systemu z mocowaniem do półki.

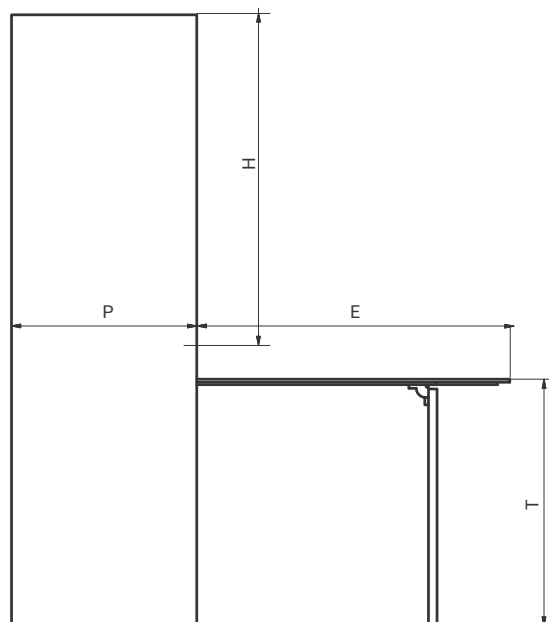
**WYKOŃCZENIE**

Inox Brąz

UDŹWIG

50 kg równomiernie rozłożone

PAKOWANIE

120x39x8 cm - 6,0 Kg

BLAT

Sklejka z brzozy fenolowej

AKCESORIA DODATKOWE

Zapasowa tkanina

Prua Lift 350

2.6551940.13

Prua Lift 450

2.6552110.13

FILM<https://youtu.be/ilmRrxvJE9E>**UWAGA**

Produkt zawiera blat i tkaninę.





BASKET

Design ATIM R&D Arch. Giulio Manzoni

Numer art.	M.	P. min	H.min	S.1	E.	Z.	S.min
411/78.1183.25	450	450	650	15/20	350	405	16
411/78.1184.25	600	450	650	15/20	350	555	16
411/78.1185.25	900	450	650	15/20	350	855	16

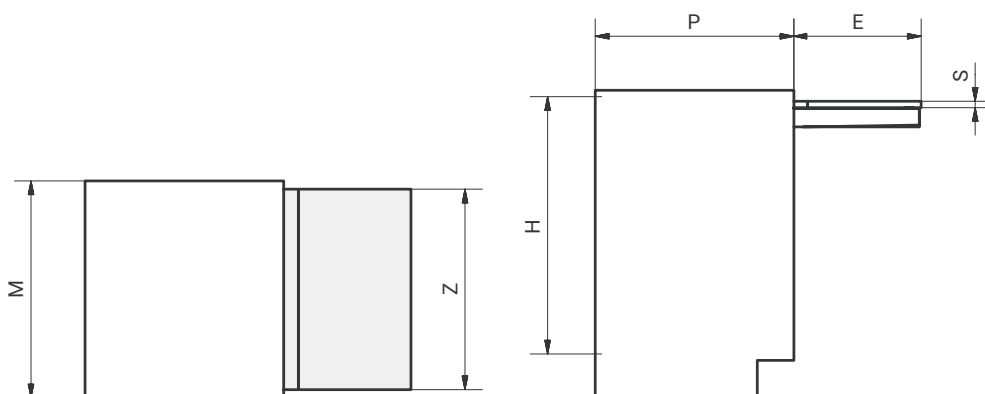
**WYKOŃCZENIE**

Inox Brąz

UDŹWIG

40 kg równomiernie rozłożone

PAKOWANIE

118x18x8 cm - 4,0 Kg

PROWADNICA

System profili aluminiowych

AKCESORIA DODATKOWE

Zaślepki

2.9249311.XX

Zawiasy

2.8029912.12

Zapasowa tkanina

Basket 450

2.9149370.27

Basket 600

2.9149380.27

Basket 900

2.9149390.27

UWAGA

Produkt nie zawiera elementów drewnianych

Produkt jest dostarczany z materiałową torbą.



STOŁY WYSUWANE Z SZUFLADY

STOŁY WYSUWANE
DODATKOWE BLATY
DESKI DO PRASOWANIA

V7-2025

TCO_GROUP
tco_premium tco_mirrors tco_basic

TCO_GROUP

Biznes Park 1
83-200 Linowiec
POLSKA

T. +48 58 690 76 00
F. +48 58 562 55 80

www.tco.com.pl

Centrala
info@tco.com.pl