

# **TOP ARTIKUJ**

# **METAL & AUTO**





## Përmbajtja

|   |    |
|---|----|
| Hyrje .....   | 4  |
| HHS Gama e lubrifikuesve të dedikuar .....                        | 6  |
| Lirues, pastrim, lubrifikim .....                                 | 8  |
| Ngjitje sistemi DOS .....   | 12 |
| Ngjitje dhe izolim .....  | 14 |
| PUR shkumë .....  | 17 |
| Mbrojtja nga korrozioni .....                                     | 18 |
| Mbrojtje, prodhim, mirëmbajtje .....                              | 19 |
| Heqje e lubrifikuesit, lëndë për ftohje-prerje .....              | 20 |
| Pastrim "Easy to clean" .....                                     | 21 |
| Pasta për larje të duarve dhe letër .....                         | 22 |
| Vegla dore .....  | 23 |
| Aksesorë prerës - turjela .....                                   | 27 |
| Metër shirita, litarë, llampa .....                               | 29 |
| Disqe prerëse dhe gërryese .....                                  | 30 |
| Disqe gërryese, letra zmeriluese .....                            | 31 |
| Disqe prerëse diamant .....                                       | 32 |
| Turjela për ndërtimtari .....                                     | 33 |
| Programi për upa dhe gips .....                                   | 34 |
| Vidha, bulona, dado .....   | 37 |
| Programi MASTER .....   | 39 |
| Programi i saldimit .....   | 47 |
| Ujë dhe ngrohje .....   | 50 |
| Shirita izolues .....   | 51 |
| Mbrojtja dhe siguria në punë - doreza .....                       | 52 |
| Mbrojtja dhe siguria në punë - këpucë .....                       | 54 |
| Mbrojtja dhe siguria në punë - syze mbrojtëse, antifon, maska ... | 57 |
| Mbrojtja dhe siguria në punë - rroba .....                        | 58 |
| Vaj për motor dhe sisteme hidraulike .....                        | 59 |
| Llampa për automjete .....  | 60 |
| Programi AUTO .....   | 62 |
| Pajisje për punëtori dhe autoservis .....                         | 64 |

# RRETH WÜRTH

**Würth është grup i kompanive që veprojnë në tërë botën në fushën e furnizimit të profesionistëve, me shitje vjetore mbi 10 miliardë euro, dhe me rreth 75.000 të punësuar anekënd botës.**

## **Würth - kompetencë dhe konsultim**

Würth i kushton vëmendje të posaçme kontakteve me klientët. Würth, profesionist i montimit - i paimagjinueshëm pa kontakt të përditshëm dhe shkëmbim të ideve me profesionistët e montimit.

## **Würth grupi**

... është aktiv në mbi 80 shtete me mbi 400 firma në pronësi.

## **Würth, cilësi**

Afërsisht rreth 240 punonjës në laboratorët tona përkujdesen për cilësinë e lartë.

## **Mbi 3,01 milionë klientë në tërë botën**

besojnë në Ne dhe na mundësojnë pozicionim superior në tregun e produkteve - montimit

## **Rreth 75000 të punësuar anekënd botës**

Pothuaj gjysma e këtij numri janë agjentë të shitjes të cilët ju ofrojnë mundësinë më të mirë për shërbime të shitjes dhe këshillim për produkte.

## **Mbi 125.000 artikuj**

Ju përshtaten kërkesave të klientëve nga fushat e ndryshme të montimit dhe industrisë.



# PËRZGJEDHIM PËR JU...

## WURTH THIKË DHE SET I AKSESORËVE (BITA)

Nr. art: 071566516



- Mbajtës magnetik i integruar, për aksesorët 1/4".
- Ndërrim i shpejtë dhe i lehtë i tehave, me sistem të bllokimit.

## SET I ÇELËSAVE KOKA, PËR SHUMË APLIKIME

Nr. art: 07131130  
NJË PËR TË GJITHA

- Çelësa koka për 5 lloje të ndryshme të vidhave.



| Sasia   | Përmasat   |
|---------|--|
| 12 copë | 5, 5.5, 6, 7, 8, 9, 10, 11, 12, 13, 14 mm + 3/8" - 1/4 adapter |

## ADAPTER PËR PERÇINA



Adapter për makinën elektrike dhe atë me bateri, për perçina.

**"POP" PERÇINA**

Nr. art: 0984100964

Adapter për makinë me bateri për vendosjen e perçinave të aluminit deri 4,8mm dhe ato të çelikut deri 4mm



Adapter makinë elektrike dhe me bateri për perçina **"BLIND"**

Nr. art: 0949550910

Adapter për vendosje të perçinave deri M6

## DISK PRERËS KARABIT PËR DRU/PLASTIKË

Nr. art: 0667410...

artikull UNIVERZAL

- Disk prerës karabit për, llamarinë, dru dhe plastikë.



# HHS GAMA E LUBRIFIKUESVE TË DEDIKUAR

## HHS 2000



**Vaj gjysmë sintetik për lubrifikim të pjesëve nën shtypje të vazhdueshme.**

**Nr. art: 0893106**

**500 ml**

**Nr. art: 08931061**

**150 ml**

- **Lubrifikim vertikal dhe horizontal, ngjitje për detali**
- Vetë ngjitëse për metali
- Kompatibilitet i mirë me materiale të ndryshme
- Rezistent ndaj spërkatjes me ujë të kripur, acideve të dobëta dhe bazave.
- Nuk përmban silikon, rrëshirë dhe acid
- Brezi i temperaturës gjatë aplikimit:  
-25 °C deri +180 °C përkohësisht edhe deri: +200 °C
- Ngjyra: nuancë e të verdhës

## SHTYPJE TË LARTË

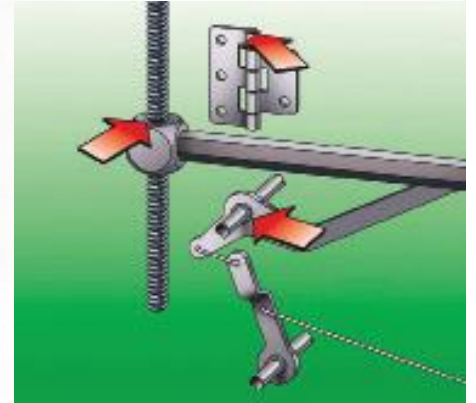

## HHS LUBE



**Graso gjysmë e lëngshme në sprej me teknologji OMC2 rezistente në shtypje të lartë**

**Nr. art: 08931065**

**500 ml**

- **Rezistente në forcë centrifugale**
- Ofron mbrojtje të jashtëzakonshme të shtresës së lubrifikuar nga ndikimet atmosferike dhe nga pluhuri
- Jashtëzakonisht e qëndrueshme në shtypje si rezultat i aditivit EP - Shtypje ekstreme
- Amortizim i jashtëzakonshëm i zhurmës dhe vibrimeve
- Përmirëson aftësinë e lubrifikuesve falë rrafshimit termoplastik të sipërfaqes së jashtme (teknologji OMC)
- Ulë temperaturën e fërkimit me të cilën arrihet efekt më i gjatë lubrifikues
- Brezi i temperaturës gjatë aplikimit:  
-150 °C deri +150 °C, përkohësisht edhe deri: +170 °C

## KUSHINETA, INGRANAZH

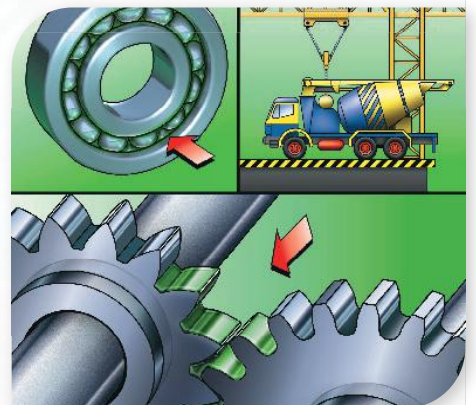

## HHS FLUID



**Konsistencë sikur e grasos, depërtueshmëri sikur e vajit**

**Nr. art: 08931064**

**500 ml**

- **Vetë e jashtëzakonshme ngjitëse**
- Vetë e shkëlqyeshme e depërtimit në hapësira të imëta
- Rezistencë e mirë ndaj shtypjes
- Kompatibilitet i mirë me materiale të ndryshme
- Rezistent ndaj spërkatjes me ujë të kripur, acideve të dobëta dhe bazave.
- Nuk përmban silikon, rrëshirë dhe acid
- Brezi i temperaturës gjatë aplikimit:  
-25 °C deri +170 °C përkohësisht edhe deri: +200 °C
- Ngjyra: nuancë e të verdhës

## GRASO E LËNGSHME NË SPREJ

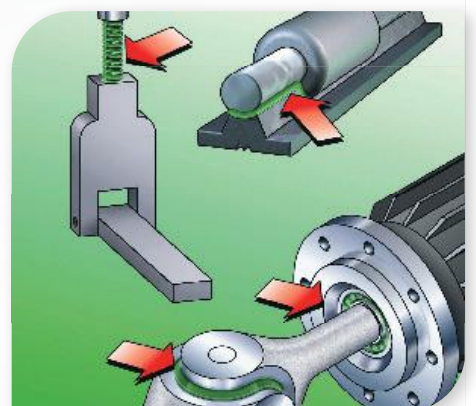

# HHS GAMA E LUBRIFIKUESVE TË DEDIKUAR

## HHS 5000



**Vaj sintetik me PTFE (politetrafluoretilen), jashtëzakonisht rezistent në temp. (-20 °C deri +200 °C)**

**Nr. art: 08931063**

**500 ml**

- **Lubrifikim vertikal dhe horizontal, ngjitje për detali**
- Siguri kundër konsumimit të metaleve (fërkimi)
- Siguri si rezultat i veprimit afatgjatë
- Rezistent ndaj spërkatjes me ujë të kripur, acideve të dobëta dhe bazave.
- Nuk përmban silikon, rrëshirë dhe acid
- Brezi i temperaturave të aplikimit: -20 °C deri +200 °C përkohësisht edhe deri: +250 °C
- Ngjyra: transparente

## REZISTENCA NË TEMPERATURË

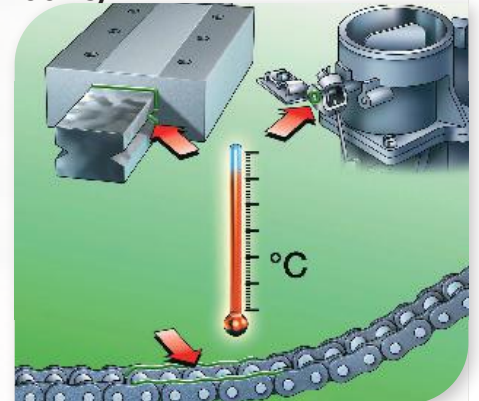

## HHS DRYLUBE



**Lubrifikues i thatë sintetik, me bazë parafine dhe aditiv PTFE rezistent në forcë centrifugale**

**Nr. art: 08931066**

**400 ml**

- **Rezistent ndaj forcës centrifugale**
- Depërtim dhe mbushje e shkëlqyer e zbrazëtive
- Me aditivë të pjesës së fortë të lubrifikantëve - PTFE
- Kompatibilitet i jashtëzakonshëm me materiale të ndryshme
- Rezistent ndaj spërkatjes me ujë të kripur, acideve të dobëta dhe bazave.
- Nuk përmban silikon, rrëshirë dhe acid
- Brezi i temperaturës gjatë aplikimit: -30°C deri +100°C përkohësisht deri: +180°C
- Ngjyra: nuancë e të verdhës

## PARAFINË SINTETIKE

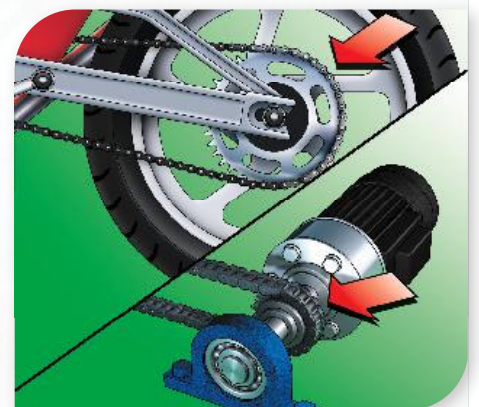

## HHS GREASE



**Pastë e bardhë e cilësisë së lartë, me aditivë PTFE**

**Nr. art: 08931067**

**400 ml**

- **Eviton depërtimin e papastërive dhe të lagështisë**
- Jetëgjatë
- Kompatibil me materiale të ndryshme (plastikë)
- Me aditiv PTFE
- Shtesë speciale e pigmentit të bardhë
- Rezistent ndaj spërkatjes me ujë të kripur, acideve të dobëta dhe bazave.
- Nuk përmban silikon, rrëshirë dhe acid
- Brezi i temperaturës gjatë aplikimit: -15°C deri +130°C përkohësisht deri në: +200°C
- Ngjyra: e bardhë

## PËR VENDE ME LAGËSHTI, DHE PLUHUR



# LIRIM, PASTRIM, LUBRIFIKIM

## ROST OFF - LIRUES NË SPREJ

Lëndë e kualitetit të lartë për shpërbërje të ndryshkut

## ROST OFF - BLUE ICE



Nr. art: 08902  
300 ml

- Për lirim të gjitha lidhjeve me fileta të bllokuara keq në: automjete, konstruksione metalike, makina, gjeneratorë dhe pajisje tjera.
- Veprim i lartë kapilar.
- Shpërbën ndryshkun lehtësisht.
- Eliminon lagështinë.
- Mbrojtje optimale e sipërfaqeve nga korrozioni.
- Nuk përmban rrëshirë dhe acid.
- Nuk përmban silikon.
- Nuk dëmton gomën dhe plastikën.

Nr. art: 0893241  
300 ml

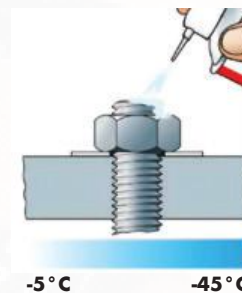

## PASTRUES I FRENAVE - SPREJ LUBRIFIKUES

Për pastrim dhe lubrifikim

Nr. art: 08901087  
500 ml

Nr. art: 0890108711  
750 ml

Nr. art: 0890108760  
60 l

- Avullohet shpejtë dhe pastron shkëlqyeshëm.
- Nuk përmban aceton.
- Nuk përmban silikon dhe AOX.
- Përgatitje e shkëlqyer para ngjitjes dhe izolimit
- Pastron shpejtë dhe mirë zgjyrën, grason, pluhurin metalik të frenave, mbeftjet e vajit...



## MULTI - 5 NË 1

Sprej universal për 5 fusha aplikimi:

Nr. art: 089305540  
400 ml

- Heqë zgjyrën
- Lubrifikon
- Pastron
- Mbron na korrozioni
- Kontakt sprej - zbrapsë ujin dhe lagështinë
- Nuk përmban rrëshirë, acid dhe silikon



# LUBRIFIKUES

## HSW 100

**Graso në sprej për përdorim universal.**  
**Nr. art: 0893104500**  
**500 ml**

- Lubrifikues i thatë në sprej
- Nuk ngjet pluhurin dhe papastërtitë
- Aplikohet në sipërfaqet e rrëshqitshme
- Aplikim praktik, universal
- Nuk dëmton gomën
- Rezistent në temperaturë deri +100 °C
- Nuk rrjedh nga sipërfaqet vertikale
- Ka aromë të këndshme
- Ngjyra: e bardhë



## HS 1800 VAJ GJYSMË-SINTETIK PËR LUBRIFIKIM

**Nr. art: 0893106918**  
**400 ml**

- Rezistent ndaj ujit dhe ujit të kripur.
- Mbron pjesët nga konsumimi dhe oksidimi.
- I përshtatshëm për brez temperaturash -30 °C deri +180 °C.
- Viskoziteti i ulët e bën të përshtatshëm për lubrifikim të pjesëve me zbrazëti të vogla.
- Për lubrifikim të pjesëve në industri, industri të automobilëve dhe në reparte të caktuara të mekanikës precize.



## PTFE LUBRIFIKUES

**Lubrifikues i thatë pa ngjyrë, në sprej**

**Nr. art: 0893550**  
**300 ml**

- Lubrifikues i thatë, në sprej
- Nuk ngjet pluhurin dhe papastërtitë
- Aplikohet në sipërfaqet e rrëshqitshme
- Eviton çarjet, bllokimin, gërvishjet
- Trashësia e shtresës së lubrifikuar 10 mikron
- Qëndrueshmëri shumë e lartë e shtresës së lubrifikuar
- Nuk përmban silikon.
- Nuk përmban vaj mineral



## CU 800

**Nr. art: 0893800...**

**Pastë Bakri** rezistente ndaj temperaturave të larta për lubrifikim dhe mbrojtje të sipërf. metalike nga korrozioni. Brezi i temp.: -20 °C deri +1200 °C



| Nr. art: | Përshkrimi | pak.   | pak./copë |
|----------|------------|--------|-----------|
| 0893800  | kanaqe     | 300 ml | 12        |
| 08938001 | tub        | 100 g  | 10        |
| 08938002 | dozues     | 1000 g | 5         |

## AL 1100

**Nr. art: 08931100...**

Lëndë për lubrifikim e qëndrueshme në shtypje të lartë. Rezist. ndaj temperaturave -40 °C deri +1100 °C.



| Nr. art:  | përshkrimi | pak.   | pak./copë |
|-----------|------------|--------|-----------|
| 08931100  | sprej      | 300 ml | 12        |
| 08931101  | tub        | 100 g  | 10        |
| 089311010 | dozues     | 1000 g | 5         |

## GRASO SHUMËPËRDORIMËSHE I

**Nr. art: 08938701**

**Graso litiumi** universale, e sapunifikuar me bazë vaji mineral **400 g**



## GRASO SHUMËPËRDORIMËSHE II

**Nr. art: 08938711**

**Graso litiumi**, e sapunifikuar, me aditivë EP, për përdorim ku ka shtypje të lartë mes pjesëve, **400 g**



## WGF 130 GRASO PËR KUSHINETA

**Nr. art: 0893530**

**Graso cilësore** speciale për lubrifikim të kushinetave

**1000 g**



## GRASO LITIUMI W-DIMOLIB- 190

**Nr. art: 08904014**  
**45 kg**

**Nr. art: 089040145**  
**5 kg**

**Graso litiumi „E ZEZË“** shumëpërdorimëshe me shtesa MoS2



## GRASO LITIUMI SHUMËPËRDORIMËSHE

**Nr. art: 089040115**  
**5 kg**

**Nr. art: 089040120**  
**18 kg**

**Nr. art: 08904011**  
**45 kg**

Me **aditivë EP** (jashtëzakonisht e qëndrueshme në ngarkesa dhe shtypje të larta). Aplikim shumë i gjerë.

**Lyrëse mekanike për graso**

**Nr. art: 098600...**



# NSF PRODUKTET - PËR INDUSTRI TË USHQIMIT

## Vaj dhe lubrifikues

### VAJ NË SPREJ PËR INDUSTRI USHQIMI

**Nr. art:**  
**08931071**

Lubrifikues special, pa ngjyrë, me penetrim të mirë, për përdorim në industri ushqimi dhe të pijeve, farmaceutikë dhe institucione shëndetsore.



300 ml

### LMS-FLUID

**Nr. art:**  
**0893107001**

Lubrifikues special, fiziologjikisht i sigurtë, me bazë të vaji të parafinës.



400 ml

### MULTI PLUS

**Nr. art:**  
**0893056**

Lubrifikues sintetik, fiziologjikisht i sigurtë, për përdorim universal.



400 ml

### SILIKON FLUID

**Nr. art:**  
**0893221000**

Lëndë për lirim të lidhjeve dhe pakësim të konsumimit, e cilësisë së lartë dhe fiziologjikisht e sigurtë.



400 ml

### ROST OFF CRAFTY

**Nr. art:**  
**0893130**

Lirues sintetik i ndryshkut, i biodegradueshëm.



300 ml

## Graso lubrifikues

### GRASO LUBRIF. SHUMËPËRDORIMËSHE III

**Nr. art: 0893107002**

Fiziologjikisht i sigurtë, pa ngjyrë, me aditivë për kombinime shumëpërdorimëshe.

400 g



### GRASO LUBRIFIKUESE SHUMËPËRDORIMËSHE IV

**Nr. art: 0893107003**

Graso sintetike e bardhë për lubrifikim, e cilësisë së lartë.

400 g



# NSF PRODUKTE - PËR INDUSTRI TË USHQIMIT

## Lëndë për mirëmbajtje dhe pastrim

### MULTICLEAN

**Nr. art:**  
**08901096**

Tretje për pastrim dhe lubrifikim të përkohshëm në zona ekologjikisht dhe fiziologjikisht sensitive.



400 ml

### LËNDË PËR PASTRIM TË INOKSIT

**Nr. art:**  
**08931212**

Lëndë speciale për pastrim të sipërfaqeve metalike.



500 ml

### LËNDË PËR RESTAURIM TË METALIT

**Nr. art:**  
**08931211**

Pastë metalike abrazive për sipërfaqe metali dhe plastike të fortë.



400 g

### VAJ MIRËMBAJTËS PËR INOKS

**Nr. art:**  
**08931210**

Lëndë për mirëmbajtje të lehtë dhe të shpejtë të sipërfaqeve metalike.



400 ml

### SPREJ PËR MIRËMBAJTJE TË INOKSIT

**Nr. art:**  
**0893121**

Emulsion për pastrim dhe mirëmbajtje të sipërfaqeve metalike.



400 ml

## Ngjitje dhe izolim

### SILIKON PËR INDUSTRI USHQIMI

**Nr. art: 0892550...**

Masë izoluese e cilësisë së lartë për aplikim në industri ushqimi, të pijeve dhe ujit, si dhe në prodhim të akuariumeve.



310 ml

### NGJITËS+IZOLUES (K+D)

**Nr. art: 0890100...**

Masë PU për ngjitje dhe izolim, për shumë aplikime.



310 ml

### NGJITËS + IZOLUES (K+D POWER)

**Nr. art: 0893235...**

Ngjitës hibrid i fuqishëm për konstruksione, i qëndrueshëm dhe elastik.



310 ml

# NGJITJE - SISTEMI DOS

## LËNDË PËR FIKSIM TË BULONAVE, I MESËM



**Nr. art: 0893243025**

**25 g**

**Nr. art: 0893243050**

**50 g**

**Nr. art: 0893243250**

**250 g**

Fiksues dhe izolues për lidhje me filetë.

Eviton lirimin e bulonave si pasojë e vibrimeve ose goditjeve.

*Afinitet i lartë për mbushje të zbraztësive.*

**0,25 mm**



## LËNDË PËR FIKSIM TË KUSHINETAVE



**Nr. art: 0893603025**

**25 g**

**Nr. art: 0893603050**

**50 g**

**Nr. art: 0893603250**

**250 g**

Për fortësim të jashtëzakonshëm të ingranazhit, këmishës metalike, lidhjeve në boshte dhe nyja kardanike, kushinetave etj., që i nënshtrohen ngarkesave të mëdha.

*Veçori makismale e mbushjes së zbraztësive*

**0,15 mm**

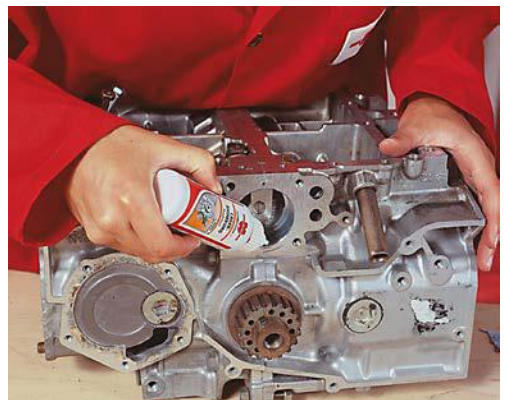

## LËNDË PËR HERMETIZIM TË FILETAVE TË GYPAVE, I MESËM



**Nr. art: 0893577050**

**50 g**

Për hermetizim të gjitha lidhjeve të gypave metalik dhe armaturave me fileta konus/cilindrike sipas standardit DIN 2999.

*Veçori makismale e mbushjes së zbraztësive*

**0,50 mm**



# NGJITJE - SISTEMI DOS

## LËNDË PËR FIKSIM TË BULONAVE, I FORTËSISË SË LARTË



**Nr. art: 0893270025**

**25 g**

**Nr. art: 0893270050**

**50 g**

**Nr. art: 0893270250**

**250 g**

Siguron dhe izolon lidhjet me fileta - lirohet me shumë vështirësi. Për sigurim, fiksimit dhe izolimit të bulonave, dadove, shufrave të filetuara, të cilat nuk duhet të ndahen-lirohen më. Demontimi i tyre mund të bëhet me ndihmën e mjetit special goditës dhe/ose me ngrohje.

**Veçori maksimale e mbushjes së zbrastësive**

**0,15 mm**



## HERMETIZUES PËR INSTALIME HIDRAULIKE



**Nr. art: 0893545050**

**50 g**

Hermetizues anaerob për lidhjet me fileta në instalime hidraulike dhe pneumatike nën ngarkesa të mëdha.

Në lidhjet me vidha hermetizon deri në shtypjen plasëse të gypit. **Veçori maksimale e mbushjes së zbrastësive**

**0,15 mm**



## LËNDË PËR HERMETIZIM TË FILETAVE TË GYPAVE, I FORTËSISË SË VOGËL



**Nr. art: 0893511050**

**50 g**

**Nr. art: 0893511250**

**250 g**

Për hermetizim të të gjitha lidhjeve të gypave metalik dhe armaturave me fileta konus / cilindrik sipas standartit DIN 2999.

**Veçori maksimale e mbushjes së zbrastësive**

**0,50 mm**



# NGJITJE DHE IZOLIM

## NGJITËS+IZOLUES (K+D)

Nr. art: 0890100...

Material PU elastik për ngjitje dhe izolim, për aplikime të ndryshme.

| Nr. art: | ngjyra   |
|----------|----------|
| 08901001 | e bardhë |
| 08901002 | hiri     |
| 08901003 | e zezë   |
| 08901004 | kafe     |

- Për aplikim universal
- Elastik me zgjatje të madhe
- Kohë e gjatë e formësimit të
- Mund të ratifikohet dhe lyhet me llak

310 ml

Nr. art: 089010018..

Ngjitës dhe izolues

Masë njëkomponentëshe poliuretani për ngjitje dhe izolim

600 ml



Metal

Sipërfaqet e lyera me llak

Dru

Gur



Beton



Poliester



PVC e fortë

## NGJITËS PËR MONTIM

Nr. art: 0892100900

310 ml

Ngjitës me bazë rrëshire artificiale prej gomës sintetike për ngjitje të shpejtë dhe të qëndrueshmërisë së lartë të ngjitjes.

Aplikohet në ambiente të brendshme dhe të jashtme.

- **Ngjitje e shpejtë**
- Nuk rrëshqet
- Aplikim i lehtë
- Ngjitje afatgjatë dhe e qëndrueshme
- Stabile.
- Veçori e mirë mbushëse
- Qëndrueshmëri e lartë finale
- Për ngjitje të materialeve poroze dhe joporoze
- Nuk bën për ngjitje të stiroporit (polistirolit)



## NGJITËS I FORTË PU, UNIVERSAL

Nr. art: 0893100110

Shumë i shpejtë, fuqi e lartë e ngjitjes.

- Fortësi e testuar e lidhjes
- Fortësim i shpejtë
- Krijim i ngjitjes shumë të qëndrueshme
- Aplikim i gjerë

310 ml



## KLEBFIX

Nr. art: 089309  
20 g

Nr. art: 0893090  
50 g

Për ngjitje të metalit, plastikës, gomës mes vete dhe mes njëra tjetrës.



## NGJITËS SUPER I SHPEJTË

Nr. art: 0893099020

Ngjitës ciano-akryl për ngjitje të shpejtë të materialeve të ndryshme të ndryshme (plastikë, metal, gomë...).

20 ml



## MS POLIMER - NGJITËS DHE IZOLUES

Nr. art: 08932250

Shumëpërdorimësh, elastik, transparent. Ngjitës struktural dhe izolues në bazë polimeri MS

- **Transparent si xhami**
- Përdorim në baza të ndryshme pa prajmer
- Ngjitës elastik i fuqishëm
- **Rezistent ndaj rrezeve UV**

290 ml



# NGJITJE DHE IZOLIM

## METAL I LËNGËT DYKOMPONENTËSH

**Nr. art: 08934490**

**25 ml**

**Nr. art: 0893449**

**2 x 250 g**



**Ideal për riparime të shpejta në fushën e përpunimit të metalit.**

- Për mbushje të hapësirave të vogla
- Për izolim të çarjeve
- Për riparime të shpejta të formës



## SILIKON, SUPER RTV

**Nr. art: 0893331...**

**Ngjitës dhe izolues i cilësisë së lartë për përdorim në automjete**

- Rezistencë shumë e mirë kimike
- Nuk ka tretës me bazë acidi
- Rezistencë e lartë ndaj temperatura
- Izoluesi brenda kanaqes nuk ka kontakt të drejtpërdrejtë me ajrin në presion



**200 ml**

|                 |               |
|-----------------|---------------|
| <b>Nr. art:</b> | <b>ngjyra</b> |
| <b>08933311</b> | <b>e zezë</b> |
| <b>08933312</b> | <b>e kuqe</b> |
| <b>08933316</b> | <b>hiri</b>   |

## PISTOLE PËR SILIKON

**Nr. art: 1891852**



**Për silikona 310 ml**

- Variant i thjeshtë
- Nuk është e përshtatshme për K+D

## PISTOLE PËR SILIKON

**Nr. art: 0891001**



**Për versionin 310 ml të silikonit**

- Varianti i thjeshtë

## PISTOLE PËR QESE (MBUSHJE)

**Nr. art: 0891400610**



**Për paketime prej 600 ml (për qese)**

## PISTOLE PËR SILIKON, H1X-5

**Nr. art: 0891000003**

- E balansuar mirë.
- Pa rrjedhje.
- Freni lirohet me një dorë.
- Shtypje e mirë.
- Grep shtesë - varje e lehtë.
- Gjilpërë e integruar - pastrim i lehtë i grykës në rast të fortësimi të lëndës.
- Silikonin e futur mbajnë dy dhëmbë - gjë që eviton rënien e tij nga pistolja.

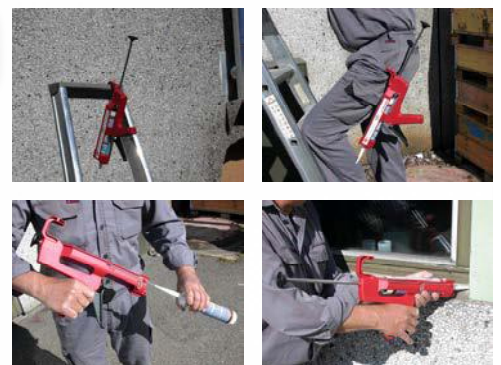

# NGJITJE DHE IZOLIM

## ACETAT SILIKON BASIC

Nr. art: 0892317...

| Nr. art: | ngjyra      |
|----------|-------------|
| 08923171 | transparent |
| 08923172 | i bardhë    |
| 08923173 | hiri        |
| 08923175 | kafe        |
| 08923176 | i zi        |

- Ngjitje e mirë në materiale
- Qëndrueshmëri ndaj kimikateve
- Aplikim në kuzhina dhe toalete

280 ml **PËRMBAN FUNGICIDE**



## SILIKON NEUTRAL

Nr. art: 0892310...

| Nr. art:  | ngjyra      |
|-----------|-------------|
| 08923101  | transparent |
| 08925302  | i bardhë    |
| 08925303  | hiri        |
| 089253012 | i zi        |

- Ngjitje e shkëlqyeshme
- Përherë elastik
- Rezistent ndaj rrezeve UV

310 ml



## SILIKON SANITAR NASSZELLE

Nr. art: 0892560 ...

| Nr. art:   | ngjyra           |
|------------|------------------|
| 08925601   | transparent      |
| 08925602   | i bardhë         |
| 08925604   | bezh             |
| 08925606   | hiri             |
| 089256014  | karamel          |
| 0892560... | ngj. të ndryshme |

- Parandalon krijimin e mykut
- Rezistent ndaj UV
- Formulë speciale për aplikim në vende me lagështi (kuzhina dhe toalete)

310 ml **PËRMBAN FUNGICIDE**



## SILIKON SANITAR, BASIC

Nr. art: 1892213 ...

| Nr. art: | ngjyra      |
|----------|-------------|
| 18922131 | transparent |
| 18922132 | i bardhë    |
| 18922134 | bezh        |
| 18922135 | hiri        |

- Parandalon krijimin e mykut
- Rezistent ndaj rrezeve UV
- Formulë speciale për aplikim në vende me lagështi (kuzhina dhe toalete)

280 ml **PËRMBAN FUNGICIDE**



## SILIKON SPEZIAL 250



- Izolon
- Qëndrueshmëri ndaj temp.
- Pranim i shkëlqyeshëm

| Nr. art:   | përshkrimi                 | pak.   | pak./copë |
|------------|----------------------------|--------|-----------|
| 0890321    | Silikon Spezial 250, i kuq | 70 ml  | 10        |
| 0890321310 | Silikon Spezial, i kuq     | 310 ml | 24        |



## MALER AKRYL i bardhë

Nr. art: 08921611

- Masë akrilike për izolim
- Pa acid dhe silikon
- Rezistent ndaj rrezeve UV
- Paraprakisht mund të lyhet me llak

**PËR PËRDORIM TË JASHTËM DHE TË BRENDSHËM**

310 ml

## MALER AKRYL BASIC i bardhë

Nr. art: 18921611

**PËR PËRD. AMB. BRENDSHËM**

280 ml



# PUR SHKUMË

## SHKUMË PUR, APL. ME PISTOLE

Nr. art: 0892152  
750 ml

## SHKUMË DIMRI PUR, APL. PIST.

Nr. art: 1892152499  
750 ml

- Ekspanzion i madh
- Ngjitje në baza të ndryshme
- Izolim akustik i shkëlqyeshëm
- Stabilitet i mirë i përmasës



## SHKUMË PUR MEGA, APL. ME PIST.

Nr. art: 1892152880

- Ekspanzion i madh
- Ngjitje e mirë në bazë (materiale) të ndryshme
- Izolim akustik i shkëlqyeshëm
- Stabilitet i mirë i përmasës
- Për aplikim me pistole për PUR shkumë

850 ml



## SHKUMË PËR MONTIM 1K – PU

Nr. art: 1892152  
750 ml

Nr. art: 089215505  
500 ml

- Pakëson zhurmën
- Izolim termik
- Ngjit
- Mbushë boshllëqet

**EKSPANSION I ULËT!**



## PASTRUES I PISTOLES SË PUR SHKUMËS

Nr. art: 0892160

Lëndë për heqje të shkumës PU të freskët (të pafortësuar)

- Shumë efikas
- Përshtatur pistoles për shkumë PU
- Poashtu i përshtatshëm edhe për pistole tjera nga prodhuesit konkurrentë
- Doza prej 500 ml përmban kokë shtesë për spërkatje gjatë pastrimit të sipërfaqeve.

500 ml



## PISTOLE PROFESIONALE PËR SHKUMË PU

Nr. art: 189115230  
PTFE, e zezë

**METALIKE**



## PISTOLE EKO, PËR SHKUMË PU

Nr. art: 189115220  
dorëz e kuqe

**METALIKE**



## PISTOLE PLASTIKE PËR SHKUMË PUR

Nr. art: 189115210  
plastike, kuq e zi

- Për aplikim profesional të shkumës PUR



Nr. art: 18911520  
plastike, ngj. portokalli

- Për aplikim preciz të shkumës PUR

# MBROJTJA NGA KORROZIONI

## BAZË

### Ngjyrë bazë

| Përshkrimi | Nr. art:   | ngjyra |
|------------|------------|--------|
| 30 kg      | 3890191030 | Hiri   |
| 30 kg      | 3890190030 | E kuqe |

Ngjyrë mbrojtëse primare, me bazë të rrëshirës alkide, që ngjitet mirë në sipërfaqet prej çeliku.

#### Aplikimi:

Për mbrojtje nga korrozioni të konstruksioneve prej çelikut karbon ku kërkohet kohë e shkurtër e terjes së ngjyrës

#### Raporti i aplikimit:

1L mjafton për sipërfaqe 10m<sup>2</sup> ku trashësia e shtresës së aplikuar është 50 mikron.



## TRETËS NITRO

Nr. art: VMD20131 - 1 l

Nr. art: VMD20135 - 5 l

Nr. art: VMD201325 - 25 l

- Tretës sintetik për heqjen e lubrifikuesve nga sipërfaqet metalike
- Heqë dyllin dhe rrëshirën e drurit



## LECKA

Nr. art: 0899800224

10 kg

- Lecka pambuku
- Të mëdha
- Thithin mirë lagështinë



## PISTOLE PËR APLIKIM BOJE

Nr. art: 389170314  
gryka 1,4 mm

Nr. art: 389170317  
gryka 1,7 mm



Pistolet kanë gjilpëra prej çeliku

## SPREJ PËR MBROJTJE NGA KORROZIONI

Nr. art: 089315  
300 ml

- Vaj special i dendësisë së ulët, me veti të lartë kapilare
- Qëndrueshmëri e jashtëzakonshme në ujë të kripur
- Mbronë edhe vendet me qasje të vështirë për tu trajtuar
- Frenon procesin e korrozionit



## KONVERTUES I NDRYSHKUT

Nr. art: 0893110  
Mund të parangjyrosot

- Depërton në brendi të ndryshkut, në sipërfaqet e pastruara paraprakisht.
- Shndërron oksidin e hekurit në shtresë stabile organike të lëmueshme, të zezë
- Mëpastaj izolon dhe mbron.
- I padëmshëm për mjedis.

1000 ml



# MBROJTJE - PRODHIM, MIRËMBAJTJE

## ZINK NË SPREJ, PERFECT

### PERFECT

**Nr. art: 0893114113**

### PERFECT NGJ. E ÇELË

**Nr. art: 0893114114**

- Qëndrueshmëri e LARTË ndaj kushteve klimatike qysh në aplikimin e parë.
- Zinku në sprej ofron mbrojtje optimale dhe aktive nga korrozioni
- Grykë e përshtatshme

**400 ml**



## ZINK NË SPREJ, I ÇELË

**Nr. art: 0893114**

### Sprej për mbrojtje meta

- Mbrojtje afatgjate dhe riparim i sipërfaqeve metalike
- Mbrojtje shumë e mirë nga korrozioni.

**400 ml**



## ZINK NË SPREJ, I ÇELË, BASIC

**Nr. art: 0893114949**

- Zink me ngjyrë të çelë për mbrojtjen e vendsaldimit dhe sipërfaqet prej çeliku.
- Teret shpejt.

**400 ml**



## INOKS SPREJ, PERFECT

**Nr. art: 0893114116**

Për mbrojtje të jashtëzakonshme dhe pamje optimale të sipërfaqes metalike.

**400 ml**



## INOKS SPREJ

**Nr. art: 0893112**

Shtresë mbrojtëse prej inoksi kundër korrozionit, për të gjitha sipërfaqet metalike. I jepë sipërfaqes shkëlqim metalik.

**400 ml**



## SILIKON NË SPREJ

**Nr. art: 0893221**

- Mbronë për kohë të gjatë dhe izolon pjesët plastike, metalike dhe ato prej gome në pjesët e brendshme dhe të jashtme të veturës.

**500 ml**



## SPREJ PËR KALLËP ME SILIKON

**Nr. art: 0890510006**

- Mund të aplikohet në temp. deri 120° C
- Me bazë silikoni
- Lëndë me bazë silikoni posaçërisht e dedikuar për aplikim në prodhimtarinë e gjësendeve prej plastike.

**600 ml**



## ZINK 300

**Nr. art: 0892200**

### Ofron mbrojtje afatgjate nga korrozioni

- Mbrojtje afatgjate nga kushtet atmosferike
- Qëndrueshmëri në temperaturë deri afërsisht 300°C.

**500 ml**



## PASTË PËR POLIRIM TË METALIT

**Nr. art: 0893121375**

Lëndë me konsistencë paste e cila pastron, heqë papastërtitë dhe ndryshkun nga sipërfaqet metalike. I jepë shkëlqim final sipërfaqes dhe ofron mbrojtje afatgjate kundër oksidimit.

**400 ml**



# HEQJE E LUBRIFIKUESIT, LËNDË PËR FTOHJE-PRERJE

## BMF PASTRUES

**Nr. art: 08931182**

**Tretje për pastrim dhe heqje e lubrifikuesit nga pjesët e makinave dhe automjeteve dhe nga dyshemeja. Nuk ndotë mjedisin.**

- Nuk përmban tretës fosfati dhe nuk dëmton substancat
- Shpërbëhet në natyrë (biodegradueshëm)
- Aplikohet mekanikisht, me dorë ose me pajisje të presionit të lartë
- Shpërbën mirë grason dhe vajin dhe nuk dëmton sipërfaqet e materialit në të cilat aplikohet.
- Nuk dëmton ngjyrën, gomën dhe plastikën
- Nuk përmban silikon

| Aplikimi                        | % tretje |
|---------------------------------|----------|
| Pajisje me presion të lartë     | 3-5%     |
| Aparat për pastrim të dyshemesë | 3-10%    |
| Pastrim me dorë                 | 3-50%    |

5 l



**Prajmer për 100L të substancës të tretur**

3% – 3L koncentrat BMF + 97L ujë = 100L BMF tretje

## EMULSION CUT+COOL

**Nr. art: 0893050030**

**Emulsion universal për ftohje dhe lubrifikim**

- Efekt i jashtëzakonshëm i shpëlarjes
- Vetë të mira lubrifikuese
- Mbrojtje e lartë nga korrozioni
- Mbrojtje e lartë kundër zhvillimit të bakterieve
- Nivel jashtëzakonisht i ulët i krijimit të shkumës
- Miqësore me lëkurën - nuk dëmton lëkurën.

| Aplikimi           | % tretje |
|--------------------|----------|
| shpim              | 4-6%     |
| përpunim makinerik | 6-10%    |

5 l



**Prajmer për 100L substancë të tretur**

3% – 3L koncentrat CUT+COOL + 97L ujë = 100 L emulsion

## SHKUMË PËR PRERJE 400 ml

**Nr. art: 0893050920**

- Shkumë aktive e cilësisë së lartë për prerje. Performansë e lartë për aplikim në të gjitha llojet e procesimit.
- Mund të shfrytëzohet në pjesët (detalet) të cilat do të ngjyrosen apo zinkohen në fazë të mëvonshme.



## CUT + COOL PASTË/VAJ PËR SHPIM DHE PRERJE, PERFECT

**Nr. art: 0893050010**

Vaj/pastë i cilësisë së lartë, për procesime të rënda dhe të shpejtësisë së lartë prerëse. Mund të përdoret edhe gjatë shpimit të inoksit.

500 g



## CUT+COOL VAJ FTOHËS PËR PRERJE

**Nr. art: 0893050004**

Vaj universal për prerje për procese të mesme-rënda të përpunimit makinerik.

400 ml



# PASTRIM - "EASY TO CLEAN"

## PASTRUES I SIPËRFAQEVE ME YNDYRË

**Nr. art: 0893117405**

1 l

- Pastrues i fuqishëm i mbetjeve të yndyrës dhe proteinave
- Për përdorim në industrinë ushqimore



- Sipërfaqet e dyshemesë, mureve dhe të banakut
- Makinave për përgatitje të ushqimit
- Pajisjeve (friteza, kazanë etj..)
- Kanaleve të tymit - ventilimit



## PASTRUES PËR SIPËRFAQE

**Nr. art: 0893117105**

1 l

- Teret shpejtë
- Nuk lë shenja pas pastrimit
- Pas përfundimit të pastrimit lë pas shkëlqim të lartë



- Xhama / pasqyra.
- Sipërfaqe plastike të lëmueshme dhe të ashpra.
- Sipërfaqe druri të ngjyrosura.
- Laminat dhe dru tape.
- Dysheme prej guri natyror dhe artificial.
- Pjesë orendie muri dhe dyshemeje.
- Parket dhe PVC



## PASTRUES SANITAR

**Nr. art: 0893117005**

1 l

- Heqë lehtë dhe shpejtë mbetjet dhe gurëzit
- Lëndë për pastrim dhe mirëmbajtje të sipërfaqeve sanitare
- Me mbrojtje efikase nga bakteriet. Efekt EASY-TO-CLEAN për pastrim të lehtë dhe të mirë



- Sipërfaqet e lëmueshme dhe të vrazhda plastike.
- Elemente sanitare në toaleta (lavaman, vaskë, dush kabinë, WC etj.).
- Muret dhe dyshemetë në ambiente sanitare.



## PASTRUES I SIPËRFAQEVE - DYSHEMEVE SPECIALE

**Nr. art: 0893117305**

1 l

- Pastrues special i fuqishëm për dysheme
- Për pllaka qeramike, gur natyror dhe artificial, mermer dhe granit



- Efekt anti-rëshqitës
- Pllaka qeramike.
- Granit.
- Gur natyror.
- Gur artificial.
- PVC
- Linoleum



## PASTRUES PËR DYSHEME

**Nr. art: 0893117205**

1 l

- Pastrues multifunksional për pastrim makinerik dhe me dorë.
- Për dysheme
- Tipar "Anti-slip" - kundër rrëshqitjes



- PVC.
- Linoleum.
- Gomë/dysheme gome.
- Gur natyror, (granit, mermer, etj.).
- Gur artificial, mat.



## SHISHE SPËRKATËSE

**Nr. art: 0891502002**

**Vëllimi 0,5 l**

**Nr. art: 0891502003**

**Vëllimi**



## SHISHE SPËRKATËSE - 360 SHKALLË

**Nr. art: 0891503360**



# PASTË PËR LARJE TË DUARVE DHE LETËR

## PASTË PËR LARJE TË DUARVE

**Nr. art: 08939000**

### LARJE DHE KUJDES PËR DUAR!

- Nuk përmban alkale dhe vaj silikon.
- Pastron duart mirë dhe me lehtësi.
- Agjenti dermatin mbronë dhe trajton lëkurën.
- Ka aromë të këndshme.
- Nuk ndotë mjedisin, biologjikisht i zbërthyeshem.
- Nuk mbyllë kanalizimin
- PH-neutral.
- Dermatologjikisht i testuar.
- I mjaftueshem për 600 larje të duarve

**4000 ml**



## POMPË NË MBAJTËS MURI PËR PASTËN PËR LARJE TË DUARVE

**Nr. art: 0891901**

Mbajtës për vendosje në mur dhe dozues për përdorim të lehtë dhe ekonomik të pastës 4 litërshe



## PASTË PËR LARJE TË DUARVE

Pastë për larje të përditshme të duarve  
**NUK PËRMBAN RËRË!**

**Nr. art: 189030505**  
**450 ml**

**Nr. art: 1890305**  
**1 kg**

**Nr. art: 189030510**  
**10 kg**

- E përshtatshme për përdorim në çdo punëtori
- Prodhuar me bazë të detergjentëve anionik me shtesa glicerine
- Biodegradueshme, pas përdorimit lëkura mbetet e freskët dhe elastike.



## GEL LIMONI PËR LARJE TË DUARVE

**Nr. art: 18939541**

**Dozer me gel për larje të duarve**

- I përshtatshëm për përdorim në çdo punëtori
- Ka aromë të këndshme portokalli

**5 kg**



## LETËR PËR DUAR, DYSHTRESORE / TRISHTRESORE EKO LINE

**Dyshtresore**

**Nr. art: 0899800773**

**Trishtresore**

**Nr. art: 0899800823**

- Dimensionet e pjesës: 38 x 36cm
- Aftësi e madhe thithëse
- E përshtatshme për varje në të gjithë mbajtësit standart të letrës
- Qëndrueshmëri në shqyerje

**1000 pjesë**



## MBAJTËS LETRE, PËR DYSHEME

**Nr. art: 0899800606**

Mbajtës mobil i letrës, me varëse për thasë të mbeturinave.



## MBAJTËS LETRE, PËR MUR

**Nr. art: 0899800607**

Mbajtës i letrës me sistem të integruar për thes të mbeturinave.



# VEGLA DORE

## ZEBRA® Kaçavidë

Gjenerata më e re!

- Me bosht 6k dhe pranim për çelës
  - për forcë përdredhëse më të madhe mund të përdorni çelës unazor ose të hapur (fiso)

- Boshti i mveshur me nikel, - mbrojtje nga korrozioni.

- Majë e përforcuar
  - moment përdredhës më i madh



Çeliku i kualitetit të lartë mundëson qëndrueshmëri ndaj konsumimit.

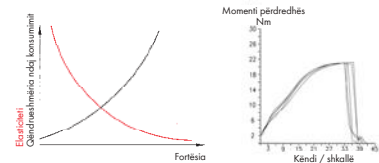

## POWERDRIV® Çelës unazor



Për kapje të sigurtë dhe transmetim të lartë të forcës.

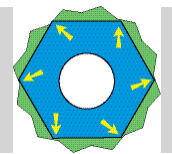
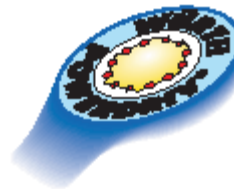

Pa POWERDRIV  
Shtypje lineare

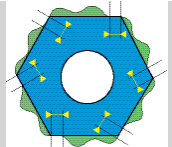

Me POWERDRIV  
Shtypje sipërfaqësore

### Parimi

POWERDRIV® nuk kapë bulonat ose dadot në kënde siq është e zakonshme, por mbërthimi bëhet në anë (faqe). Pas rrëshqitjes, gjerësitë e faqeve mbeten brenda normave DIN.

- Jetëgjatësia e bulonave dadove zgjatet dukshëm meqë evitohet dëmtimi i kokës së tyre.
- Me anë të POWERDRIV® mund të lirohen lehtësisht dhe pa rrëshqitje majde edhe bulonat dadot e vjetra dhe të ndryshkura.

## DARA ZEBRA me dorëz ergonomike dykomponentëshe

Dorëza Zebra garanton mbërthim të sigurtë dhe transmetim efikas të forcës së madhe falë ergonomisë së dorëzës

- Tehu prerës i darave është kalitër me procesim termik, ndërsa mveshja me krom garanton jetëgjatësi maksimale edhe në raste përdorimi intensiv.

- Struktura rrjetëzore mundëson kapje të lehtë dhe rrotullim të darave.

- Aplikim i çelikut special për vegla.



- Plastika e butë mbështjellëse e dorëzës ergonomike ka sipërfaqe të lëmuar dhe mundëson rrotullim pa u konsumuar.

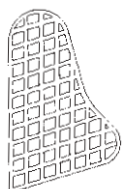

## SINONIM I KUALITETIT SUPERIOR



Arpion ZEBRA  
72 dhëmbë 1/4" dhe 1/2"

\*Testim TUV. Në vitin 2010 merr shpërblim! Reddot Design Award është çmim i cili ju ndahet atyre që arrijnë të përparojnë biznesin e tyre krahas dizajnit të suksesshëm të produkteve të tyre.

Shpërblimi për dizajn të përkryer jepet nga ana e gjyqtarëve kompetent dhe atë për fushën e dizajnit, komunikimit me dizajn si dhe konceptit të vetë dizajnit.

**Arpioni i Wurth, është i vetmi në treg që ka marrë këtë çmim, pra Reddot!!!**

# VEGLA DORE

## DARA ZEBRA

Standarti: DIN ISO 5746.

**Nr. art: 071401551**  
180 mm

- Dorëza: Zebra, 2 - komponentëshe.
- Tehet: për tel të fortë dhe të butë, tehe të gjata të kalitura me procesim termik.
- Nyja: e integruar.
- Koka: e mveshur me krom.



## DARA PRERËSE ZEBRA

Standarti: DIN ISO 5749.

**Nr. art: 071401552**  
160 mm

- Dorëza: Zebra, 2 - komponentëshe.
- Tehet: për tela pianoje, tela të fortë dhe të butë, të kalitura me procesim termik, tehe për prerje precize.
- Nyja: boshti i integruar në nyjë.
- Koka: mveshur me krom



## DARA ZEBRA "PAPAGALL" PËR HIDRAULIKËT

Dara për gypa uji dhe çelës shtrëngues në një!  
Standarti: DIN ISO 8976.

**Nr. art: 071401563**  
250 mm

- Dorëza: Zebra, e zezë.
- Nofullat: dhëmbë me kalitje speciale.
- Nyja: rrëshqitëse.
- Koka: mveshur me krom.



## KAÇAVIDA ZEBRA, ME PRANIM GJASHTËKËNDOR

**Nr. art: 061342...**

| Nr. art:   | Pranim     |
|------------|------------|
| 0613421... | Pranim (-) |
| 0613422... | PH         |



**Set 4(-) dhe 2 PH**  
Nr. art: 061394226

## KAÇAVIDA ZEBRA, GODITËSE PRANIM GJASHTËKËNDOR

**Nr. art: 061332...**

| Nr. art:   | Pranim     |
|------------|------------|
| 0613321... | Pranim (-) |
| 0613322... | PH         |

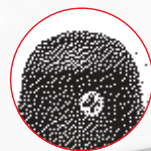

**Set 3(-) dhe 2 PH**  
Nr. art: 061393225

## KAÇAVIDA ZEBRA

**Nr. art: 061323...**

| Nr. art:    | Pranim               |
|-------------|----------------------|
| 0613231...  | Pranim (-)           |
| 0613232...  | PH                   |
| 0613233...  | PZ                   |
| 06132317... | Pranim (-) (i hollë) |



**Set 4(-) dhe 2 PH**  
Nr. art: 061392326

# VEGLA DORE

## ÇELËSA ZEBRA

### Nr. art: 071330...

Tolerancat e vogla të hapjes së çelësit garantojnë stabilitet dhe precizitet në përdorim.

- Ekstremisht të qëndrueshëm e bën çeliku cilësor krom-vanad
- Mveshja me krom, matte, siguron mbajtje pa rrëshqitje edhe në raste kur duart janë përlyer me graso.

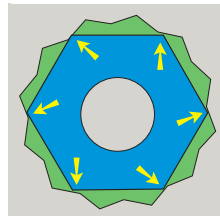

|                   |                       |
|-------------------|-----------------------|
| <b>Nr. art:</b>   | Përshkrimi            |
| <b>0713301...</b> | Unazor - fiso         |
| <b>0713302...</b> | Unazor - fiso i gjatë |
| <b>0713304...</b> | Fiso                  |
| <b>0713305...</b> | Unazor                |

## ÇELËSA ZEBRA

### Nr. art: 0714259...

Forma inovative unazor-fiso me arpion

- Ana e hapur e çelësit mundëson lirim të kokave të bulonëve gjashtëkëndorë dhe të dadove pa dalje nga mbërthimi, duke ofruar kështu punë pa ndërprerje
- Ana unazore e çelësit ka mekanizëm preciz të fortë me 72 dhëmbë ashtuqë këndi i rrotullimit është redukuar në 5%
- Shumë i qëndrueshëm dhe stabil kur nevojitet momenti i lartë përdredhës

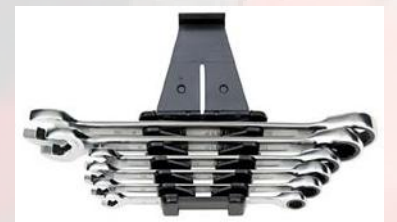
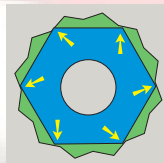

## KAÇAVIDA RED LINE

### Nr. art: 5751232...



|                   |            |           |
|-------------------|------------|-----------|
| <b>Nr. art:</b>   | Pranimi    | Pak. Min. |
| <b>5751231...</b> | Pranim (-) | 1         |
| <b>5751232...</b> | PH         | 1         |
| <b>5751233...</b> | PZ         | 1         |

**Set PH dhe pranim (-)**  
**Nr. art: 575914226**



## ÇELËSA RED LINE

### Nr. art: 575430...



|                   |                                  |
|-------------------|----------------------------------|
| <b>Nr. art:</b>   | Përshkrimi                       |
| <b>5754301...</b> | Unazor - fiso (me copë)          |
| <b>575430141</b>  | Set unazor-fiso OK6-22, 17 copë. |
| <b>575430443</b>  | Set fiso-fiso OK6-32, 12 copë.   |
| <b>575430542</b>  | Set fiso-fiso OK6-32, 12 copë.   |

# VEGLA DORE

## ARPION ZEBRA 1/2"

**Nr. art: 07120120**

**Për punë të lehtë dhe jetëgjatësi përdorimi**

- Pranimi: 12,5 = 1/2"
- Standarti: DIN 3122, ISO 3315
- Koka: 72 dhëmbë preciz, inkrementi i këndit të rrotullimit 5°.
- Mveshje kromi, dorëz dykomponentëshe.



## ÇELËSA (KOKA) ZEBRA

**Set i çelësave ZEBRA**

- 1/2"
- 6-këndor
- OK10-32
- 23 copë.

**Nr. art: 096513230**

**Set i çelësave ZEBRA**

- 1/4"
- 6-këndor
- OK4-14
- 32 copë.

**Nr. art: 09651132**



## ARPION RED LINE 1/2"

**Nr. art: 57631101**

- 48 dhëmbë
- L 145 mm



## ÇELËSA (KOKA) RED LINE

**Seta të çelësave koka 6-këndor RED LINE**

- Materiali: çelik krom-vanad.
- Sipërfaqja: mveshur me krom, mat
- Vjen në kuti metalike me kallëp prej neopreni.



| Nr. art:         | Përshkrimi    |
|------------------|---------------|
| <b>576313231</b> | 1/2", 23 copë |
| <b>576311341</b> | 1/4", 34 copë |



## ÇELËS PËRSHTATËS PËR GYPA, RED LINE

**Nr. art: 5754221...**

- Dizajni: përshtatje në përmasë.
- Norma: DIN3117/ ISO6787.
- Materiali: krom-vanad, i kalitur.
- Sipërfaqja: e kromuar, koka e poliruar.

| Nr. art:         | Përshkrimi       |
|------------------|------------------|
| <b>575422108</b> | 0 - 24, L 200 mm |
| <b>575422110</b> | 0 - 29, L 250 mm |
| <b>575422112</b> | 0 - 34, L 300 mm |



## SET I ÇELËSAVE IMBUS

**Nr. art: 071540100**

**Nga çeliku i kalitur, me kokë sferike 1,5 deri 10 / 9 copë**

- Pranim sferik 6k mundëson lirim të vidave në kënd deri në 25°.



## ÇEKAN RED LINE

**Nr. art: 575073...**



| Nr. art:         | Pesha  |
|------------------|--------|
| <b>575073010</b> | 100 g  |
| <b>575073020</b> | 200 g  |
| <b>575073030</b> | 300 g  |
| <b>575073040</b> | 400 g  |
| <b>575073050</b> | 500 g  |
| <b>575073100</b> | 1000 g |
| <b>575073150</b> | 1500 g |
| <b>575073200</b> | 2000 g |



| Nr. art:          | Pesha  |
|-------------------|--------|
| <b>575073810</b>  | 100 g  |
| <b>575073820</b>  | 200 g  |
| <b>575073830</b>  | 300 g  |
| <b>575073840</b>  | 400 g  |
| <b>575073850</b>  | 500 g  |
| <b>5750738100</b> | 1000 g |
| <b>5750738150</b> | 1500 g |
| <b>5750738200</b> | 2000 g |

## THIKË - SKALPER

**Nr. art: 07156604**



- Gjatësia 150 mm
- Dorëz me shtytëse plastike të tehut, rezistente në goditje.
- Blllokues i tehut me pullë që shtrëngohet.
- Porosia përfshin 1 teh të segmentuar (që thyhet) 18 mm.

**Nr. art: 07156605**

- Teh rezervë i segmentuar për thyerje të pjesës së shpenzuar 18 mm



# AKSESORE PRERËSE - TURJELA

Çelik   
Inox 

## TURJELA PËR METAL DHE INOX, MAGMA

### Nr. art: 062604....

- Turjela precize për çelik të pandryshkshëm me mveshje të katërfishtë - TiN dhe TiAlN mveshje alternuese.
- Rritje e shumëfishtë e jetëgjatësisë
- Qëndrueshmëri ndaj konsumimit dhe çarjes.

- Këndi i majës 130 shkallë
- 4 shtresa
- 2 TiN dhe 2 TiAlN
- Për inox dhe çelik 1200 N/mm<sup>2</sup>

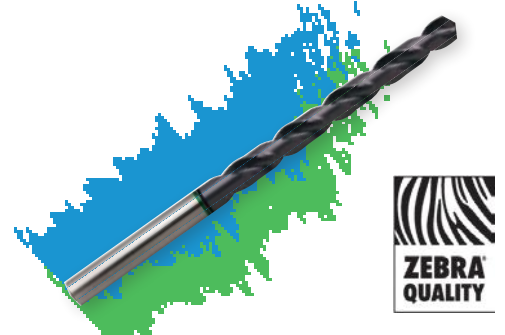

## TURJELË SPIRALE HSS - METAL

### Nr. art: 0624000....

- HSS turjelë ZEBRA e cilësisë së lartë për çelik.
- Precizitet i lartë
- Jetëgjatësi
- Konsumim dhe ngrohje e redukuar e turjelës

- Këndi i majës 130 shkallë
- E kalitur në avull
- Vetë-qendërzuese
- Për çelik deri 1000 N/mm<sup>2</sup>



## TURJELË HSS PËR METAL, RED LINE

### Nr. art: 06247...

- Turjelë Red line për çelik, me spirale të mveshur me oksid hekuri
- Më pak konsumim dhe më pak ngjitje anësore, në raport me turjelat e bardha në pamje

- Këndi i majës 135 shkallë
- E kalitur në avull
- Majë kryçezore e hollë
- Për çelik deri 1000 N/mm<sup>2</sup>



**RED LINE**

## HSS TURJELË PËR INOX, RED LINE

### Nr. art: 06267...

- HSS turjelë për Inox me mveshje TiN
- Përmban deri 5% Co prandaj është e përshtatshme për shpim çelikut legurë dhe atij Hardox

- Këndi i majës 135 shkallë
- TiN mveshje përgjatë tërë trupit të turjelës
- Nuk nevojitet shenjëzim me pikë i vendshpimit (me kirner)
- Për çelik deri 1200 N/mm<sup>2</sup>



**RED LINE**

## TURJELË E DYANSHME HSS PËR METAL

### Nr. art: 0636...

- Trujelë e dyanshme HSS për perçina dhe gozhda të vogla
- Posaçërisht të përshtatshme për përpunim me dorë të materialeve të holla

- Këndi i majës 118 shkallë
- Majë e dyanshme vetë-qendërzuese
- Prejje tërthore, e kalitur në avull
- Për çelik të fortësisë deri 800 N/mm<sup>2</sup>



# AKSESORË PRERËS

## TEH SHARRE HSS - BIMETAL

Nr. art: 060330...



|            |   |
|------------|---|
| Nr. art:   | përshkrimi  |
| 060330013  | ZEBRA teh për sharrë metalike HSS, 24 z, 300x13x0,65  |
| 0603300133 | ZEBRA teh për sharrë metalike HSS, 32 z, 300x13x0,65  |
| 060330113  | ZEBRA teh për sharrë metalike HSS, 18-32, 300x13x0,65 |

## SHARRË PËR METAL, PROFI

Nr. art: 07146402

- Jastëzakonisht e fortë
- Kornizë prej gypi katërkëndësh të fortë, të mveshur me krom
- Dorëz alumini, formë pistoleje, e mveshur me plastikë
- Tendosja e tehut e integruar në dorëz, si mekanizëm i shpejtë i rregullimit të tehut në 8 pozita.



## TEH DEPËRTUES

Nr. art: 0608...

Ftohja e tehut-depërtues Wurth gjatë prerjes, i rritë jetëgjatësinë e përdorimit të tij.



## TEH SHARRE CILINDRIK HSS

Nr. art: 0964632901

- Prerje më e pastër dhe më e shpejtë falë konstrukcionit bimetalik HSS
- Përdorim në të gjitha materialet e çelikut, përfshi: derdhje çeliku, bakër, bronz, alumini plastikë dhe dru.



## FILETUES I BRENDSHËM, MANUAL

Nr. art: 0639...

nr. 1 parafiletues (06401...)

nr. 2 filetues (06402...)

nr. 3 filetues për filetë përfundimtare (06403...)

Set me tre filetues  
Nr. art: 0639... (3-20)

Seta dhe asortiman i filetuesve ISO sipas standartit DIN 13



Dorëz për operim të filetuesit, me pranues që i përshtatet DIN 1814

| Nr. art: | përmasa | gjatësia mm |
|----------|---------|-------------|
| 06571    | 1       | 180         |
| 06572    | 2       | 280         |
| 06573    | 3       | 390         |
| 06574    | 4       | 500         |
| 06575    | 5       | 780         |
| 06576    | 6       | 980         |

Mund të përdoret për vegla dore me pranin 4këndor, sipas standartit DIN 10, ISO / R 237.

## FILETUES I JASHTËM

Nr. art: 0652... (3-20)  
DIN 223 HSS

- Për fileta ISO metrike DIN 13, varianti B (i mbyllur, i prerë).
- Për fileta ISO të imëta metrike DIN 13, varianti B (i mbyllur, i prerë).



Mbajtës i filetuesit të jashtëm  
Nr. art 06594



Set i filetuesve të jashtëm dhe brenshëm HSS  
Nr. Art: 096592100

# METËR SHIRITA, LITARË, LLAMPA

## METËR SHIRIT, PREMIUM

| Nr. art:  | Gjatësia<br>m | Gjerësia<br>mm |
|-----------|---------------|----------------|
| 071464566 | 3             | 16             |
| 071464567 | 5             | 25             |
| 071464568 | 8             | 25             |

Metër shirit profesional për lehtësi dhe thjeshtësi matjeje në kushte të ndryshme

- Shtëpizë e prodhuar nga plastika cilësore dhe me mbrojtje me shtresë gome.
- SelfLock mundëson pozicionim të lehtë të shiritit në gjatësinë e dëshiruar.
- Shiriti i prodhuar nga çeliku cilësor;
- Mbrojtje shtesë me shtresë najloni që e bën më të qëndrueshme ndaj dëmtimeve.



## METËR SHIRIT, E XHEPIT

| Nr. art:  | Gjatësia<br>m | Gjerësia<br>mm |
|-----------|---------------|----------------|
| 071464510 | 2             | 21             |
| 071464511 | 3             | 16             |
| 071464512 | 5             | 19             |
| 071464513 | 7             | 25             |

- Shtëpizë plastike e peshës së vogël, që nuk ndryshket.
- Shiriti i prodhuar nga çeliku, i emaluar, ngjyrosur me të verdhë me shenjim cm/mm dhe pllakën metalike në majë.



## METËR SHIRIT, PROFI

| Nr. art:   | Gjatësia<br>m | Gjerësia<br>mm |
|------------|---------------|----------------|
| 0714699911 | 3             | 16             |
| 0714699912 | 5             | 16             |
| 0714699913 | 8             | 25             |

- Shtëpizë metalike me mveshje gome
- Maja e shiritit me pllakë çeliku
- Prodhuar nga çliku i emulsifikuar
- Shtëpizë me mveshje gome



## METËR SHIRIT, RED LINE

| Nr. art:   | Gjatës.<br>m | Gjerës.<br>mm |
|------------|--------------|---------------|
| 0714699921 | 3            | 16            |
| 0714699922 | 5            | 16            |
| 0714699923 | 8            | 25            |

- Shtëpizë plastike me mveshje gome
- Prodhuar nga çeliku, i emaluar.
- Maja e shiritit e përforcuar me pllakë çeliku
- SelfLock mundëson pozicionim të lehtë të shiritit në gjatësinë e dëshiruar.



## LITAR PËR KARGO



- Me çikrik dhe grep (çengel)

| Nr. art:   | LC lidhja | LC në linjë | Gjat. m | Gjerës. mm |
|------------|-----------|-------------|---------|------------|
| 0713929949 | 40 kN     | 20 kN       | 9,5     | 50         |
| 0713929951 | 55 kN     | 25 kN       | 10      | 50         |

- Me çikrik të madh dhe grep (çengel)



| Nr. art:   | LC lidhja | LC në linjë | Gjat. m | Gjerës. mm |
|------------|-----------|-------------|---------|------------|
| 0713929955 | 50 kN     | 25 kN       | 10      | 50         |

- Me grep (çengel)



| Nr. art:   | LC lidhje | LC në linjë | Gjat. m | Gjer. mm |
|------------|-----------|-------------|---------|----------|
| 0713929049 | 40 kN     | 20 kN       | 9,5     | 50       |
| 0713929055 | 50 kN     | 25 kN       | 10      | 50       |

## LED LLAMPË ERGOLIGHT

Nr. art: 0827940126

28 LED dioda  
karikues, bateri Li-Ion

- Dizajn ekskluziv nga Würth
- Shtëpizë 2-komponentëshe - ngjitje superiore
- Ndriçim gjatë kohë me një karikim
- IP65 mbrojtje nga pluhuri dhe uji
- Mbështetëse me magnet të fortë
- Mundësi e rregullimit të këndit
- Ndriçim i fokusuar nga ana e përparme
- Varëse e fortë për brez për bartje të lehtë
- Rip për dorë



## LED LLAMPË

Nr. art: B29881

Llampë pune 24 LED dioda



# DISQE PRERËSE DHE GËRRYESE

## PËR ÇELIK

## PËR INOX

### ZEBRA® SPEED, DISK PRERËS PËR ÇELIK

**Nr. art: 066410...**

- Kohë pakrahasueshëm e shkurtë dhe konsumim i ulët i diskut.
- Aplikimi:  
Prerje e llamarinës, tubave, profileve, kavos metalike, armaturës etj.



| Nr. art:   | përshkrimi   |
|------------|--------------|
| 0664101150 | 115 x 1 mm   |
| 0664101151 | 115 x 1,6 mm |
| 0664101250 | 125 x 1 mm   |
| 0664101251 | 125 x 1,6 mm |
| 0664102302 | 230 x 2 mm   |

### ZEBRA® SPEED, DISK PRERËS PËR INOX

**Nr. art: 066413...**

- Përdorimi: Prerje e tubave, tubave të ventilimit, llamarinës (psh: të rezervuarit), gypave të ujësjellësit, shkopiñjve, armaturave, profileve, sandëkut të elektroinstalimit, kablllove përçuese të rrymës, kablllove të tensionit të lartë, kavos disa shtresore të çelikut, plastikës etj.



| Nr. art:   | përshkrimi   |
|------------|--------------|
| 0664131150 | 115 x 1 mm   |
| 0664131801 | 180 x 1,6 mm |
| 0664132301 | 230 x 1,9 mm |

### DISQE PRERËSE STANDARDE PËR ÇELIK

**Nr. art: 0669101..**

- Si material themelor përdoret oksidi i aluminit (Al<sub>2</sub>O<sub>3</sub>), falë të cilit arrihet cilësi e mirë e prerjes dhe jetëgjatësi e madhe.
- Përdoret për prerje të trupave të fortë, tubave, profileve met. dhe llamarinës.



| Nr. art:  | përshkrimi |
|-----------|------------|
| 669101152 | 115x2,5 mm |
| 669101252 | 125x2,5 mm |
| 669101803 | 180x3,0 mm |
| 669102302 | 230x2,0 mm |
| 669102303 | 230x3,0 mm |

### DISQE PRERËSE STANDARDE PËR INOX

**Nr. art: 0669131...**

- Pa hekur, klor dhe sulfur (≤0,1%)
- Përdorimi:  
Prerje e llamarinës metalike, tubave, profileve, kablllove prej çeliku, përforcuesve metalikë etj. .



| Nr. art:   | përshkrimi |
|------------|------------|
| 0669131150 | 115 x 1 mm |
| 0669131250 | 125 x 1 mm |

### RED LINE DISQE PRERËSE PËR ÇELIK

**Nr. art: 066920...**

- Disqe prerëse standarde me rrëshirë sintetike lidhëse, e përforcuar me fibra.
- Për prerje me dorë, me makina prerëse elekt. apo pneumatike.
- Shumë e qëndrueshme, nuk thyhet.



| Nr. art:   | përshkrimi   |
|------------|--------------|
| 0669201152 | 115 x 2,5 mm |
| 0669201252 | 125 x 2,5 mm |
| 0669201803 | 180 x 3 mm   |
| 0669202303 | 230 x 3 mm   |
| 0669204502 | 300 x 3 mm   |
| 0669203502 | 350 x 2,5 mm |

### RED LINE DISQE PRERËSE PËR INOX

**Nr. art: 0669230...**

- Disqe prerëse standarde me rrëshirë lidhëse, të përforcuara me fibra.
- Për prerje me dorë me makinë elektrike ose pneumatike gërryese.
- Shumë e qëndrueshme ndaj thyerjes.



| Nr. art:   | përshkrimi   |
|------------|--------------|
| 0669230111 | 115 x 1 mm   |
| 0669230121 | 125 x 1 mm   |
| 0669230231 | 230 x 1,8 mm |
| 0669213502 | 300 x 3 mm   |
| 0669230353 | 350 x 3 mm   |

### DISQE PRERËSE PËR ÇELIK

**Nr. art: 0669111...**

- Si material themelor përdoret oksidi i aluminit (Al<sub>2</sub>O<sub>3</sub>), falë të cilit arrihet cilësi e mirë e prerjes dhe jetëgjatësi e madhe.
- Përdorimi: prerja e trupave të fortë, tubave, profileve met. llamarinës, etj



| Nr. art:   | përshkrimi |
|------------|------------|
| 0669111150 | 115 x 1 mm |
| 0669111250 | 125 x 1 mm |
| 0669112303 | 230 x 2 mm |

### DISQE PRERËSE PËR INOX

**Nr. art: 0669141...**

- Pa hekur, klor dhe sulfur (≤0,1%)
- Përdorimi:  
Prerje e llamarinës metalike, tubave, profileve, kavos së çeliktë, përforcuesve metalik etj.



| Nr. art:   | përshkrimi   |
|------------|--------------|
| 0669141150 | 115 x 1 mm   |
| 0669141250 | 125 x 1 mm   |
| 0669142301 | 230 x 1,9 mm |

# DISQE GËRRYESE, LETRA ZMERILE

## DISK GËRRYES PREJ QERAMIKE PËR ÇELIK DHE INOX

Nr. art: 0664181156



115 x 6,0 mm

Disk gërryes shumë efikas, shumë i qëndrueshëm, me strukturë të shumëfishtë, konsumim të vogël dhe jetëgjatësi përdorimi.

## DISK ZMERILUES LAMELAR, OPTIMUM

Nr. art: 05789..Z...



| Nr. art:    | përshkrimi |
|-------------|------------|
| 0578900Z40  | 115 G40    |
| 0578900Z60  | 115 G60    |
| 0578900Z80  | 115 G80    |
| 0578900Z120 | 115 G120   |
| 0578925Z40  | 125 G40    |
| 0578925Z60  | 125 G60    |
| 0578925Z80  | 125 G80    |
| 0578925Z120 | 125 G120   |

## DISQE GËRRYESE STANDARDE

Nr. art: 0669161...



• Disk i fortësisë mesatare  
• Kualitet dhe konsumim i ulët.  
Përdorimi  
Gërryerje e këndeve, vendsaldimit dhe sipërfaqeve.

| Nr. art:   | përshkrimi |
|------------|------------|
| 0669161156 | 115 x 6 mm |
| 0669161256 | 125 x 6 mm |
| 0669161806 | 180 x 6 mm |

## DISK ZMERILUES LAMELAR

Nr. art: 157..Z...



• Disqe zmeriluese lamelare zirkon posaçërisht të pëshatshëm për çelik (inox), legura kromi dhe nikeli

për inox

| Nr. art:     | përshkrimi |
|--------------|------------|
| 1578311Z...  | G40 - G120 |
| 1578311Z...L | G40 - G120 |

për çelik

| Nr. art:     | përshkrimi |
|--------------|------------|
| 1579311A...  | G40 - G120 |
| 1579311A...L | G40 - G120 |

## RED LINE, DISK GËRRYES PËR ÇELIK

Nr. art: 066926...



• Disqe gërryese standarde me rrëshirë lidhëse sintetike, e përforcuar me fibra.  
• Për gërryerje me dorë me anë të makinave elektrike ose pneumatike.  
• Shumë e qëndrueshme ndaj thyerjes.

| Nr. art:   | përshkrimi       |
|------------|------------------|
| 0669260116 | 115 x 6/22,23 mm |
| 0669260126 | 125 x 6/22,23 mm |
| 0669260186 | 180 x 6/22,23 mm |
| 0669260236 | 230 x 6/22,23 mm |

## DISQE ZMERILUESE LAMELARE

Nr. art: 0578780...



për inox

| Nr. art:    | përshkrimi |
|-------------|------------|
| 0578780Z... | G40 - G120 |

për çelik

| Nr. art:    | përshkrimi |
|-------------|------------|
| 0578780A... | G40 - G120 |

**E RE!**  
Në dispoz. edhe granula G100

## WURTH LETËR ZMERILUESE PËR APLIKIM NË TË THATË

Nr. art: 5506353...

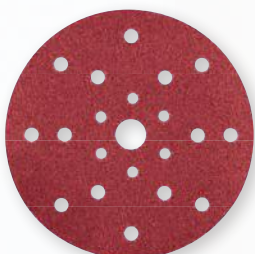

Për zmerilim të mbushësit, stukos, llakut të vjetër, njollave të tretshme në ujë, pëpunim të plastikës dhe kompozitave fibroze.

| Nr. art:   | Diametri | Granula |
|------------|----------|---------|
| 5506353006 |          | 60      |
| 5506353008 |          | 80      |
| 5506353010 |          | 100     |
| 5506353012 |          | 120     |
| 5506353015 |          | 150     |
| 5506353018 | 150 mm   | 180     |
| 5506353022 |          | 220     |
| 5506353024 |          | 240     |
| 5506353032 |          | 320     |
| 5506353040 |          | 400     |
| 5506353050 |          | 500     |

## WURTH LETËR ZMERILUESE PËR APLIKIM NË TË THATË, NË KËNDE

Nr. art: 5506998...

Granula: 60 - 600

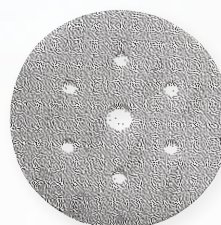

Për heqje të bojës së vjetër, stukos, substancave lidhëse, shitesave plastike dhe shitesave mbrojtëse të prodhuesit. Letër fleksibile lateks.

| Nr. art:   | Diametri | Granula |
|------------|----------|---------|
| 5506998006 |          | 60      |
| 5506998008 |          | 80      |
| 5506998012 |          | 120     |
| 5506998024 |          | 240     |
| 5506998032 | 150 mm   | 230     |
| 5506998040 |          | 400     |
| 5506998050 |          | 500     |
| 5506998060 |          | 600     |

# DISQE PRERËSE DIAMANT

## Disqe universale për përdorim në ndërtimtari

### DISK ZEBRA

**Nr. art: 0668126...**  
**115/ 125/ 230**



- ZEBRA disk diamant për përdorim universal por edhe në prerje të granitit, gurit, dhe betonit me armaturë.
- Segmentet prerëse kanë lartësi 10mm të farkëtuar dhe të salduar në mënyrë precize me laser, që mundësojnë jetëgjatësi pune dukshëm më të madhe të diskut diamant.
- Vibrim minimal dhe nivel i lartë stabiliteti

### DISK STANDARD WÜRTH

**Nr. art: 5526960...**  
**115/ 125/ 230**



- Disk diamant i destinuar për prerje të ndryshme në ndërtimtari.
- Segmentet e prodhuara me procesin sintering dhe të ngjitura me saldim laserik që mundëson pakësim të vibrimeve dhe stabilitet gjatë prerjes.
- Performansë e lartë në punë.

### DISK "TURBO" RED LINE

**Nr. art: 0668152...**  
**115/ 125/ 230**



- Disk diamant i destinuar për prerje të materialeve të ndryshme të ndërtimtarisë
- Posaçërisht të përshtatshme për prerje të materialeve ku nevojitet prerje precize.
- Unaza prerëse diamant e lidhur me procesin sinter (presion të lartë të pluhurit metalik).

### DISK I SEGMENTUAR, RED LINE

**Nr. art: 0668152...**  
**115/ 125/ 230**



- Disk diamant universal për prerje të llojeve të ndryshme të materialeve në ndërtimtari (beton, tulla, blloka stukoje etj)
- Segmentet prerëse diamant të lidhura (ngjitura) me procesin sintering.

## Beton me armaturë

### DISK ZEBRA

**Nr. art: 0668117...**  
**301/ 305/ 401**

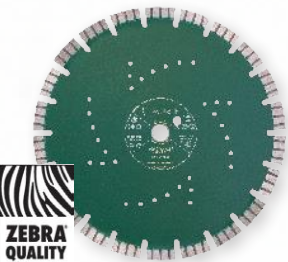

- Disk prerës diamant Zebra i destinuar për prerje të betonit me armaturë.
- Segmentet e farkëtua të salduara me laser, mundësojnë vibrime minimale dhe stabilitet gjatë prerjes.
- Lartësia e segmenteve e ngritur në - 14 mm, siguron jetëgjatësi të diskut

### DISK STANDARD WÜRTH

**Nr. art: 0668111...**  
**301/ 305/ 401 /405**

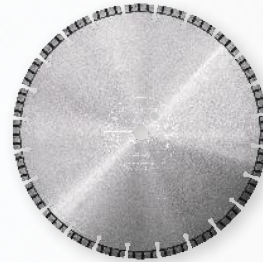

- Disk prerës diamant për prerje të betonit me armaturë.
- Nivel i pakësuar i vibrimit.
- Segmentet prerëse të lartësisë 8 mm, të prodhuar me metodën sintering dhe të salduar me laser.

## Pllaka qeramike

### DISK STANDARD WÜRTH

**Nr. art:**  
**5526835115**



- Disk diamant i destinuar për prerje të pllakave qeramike .
- Segmentet prerëse turbo, mundësojnë punë precize.

## Asfalt

### DISK ZEBRA

**Nr. art: 0668115...**  
**301/ 351/ 401/ 451**



- Disk prerës diamant Zebra me segmentet prerëse të farkëtua, i destinuar për prerje të asfaltit dhe materialeve tjera abrazive.
- Segmentet diamant të lartësisë 10 mm, janë salduar me laser.
- Mbrojtja nga prerja anësore e segmenteve është bërë me saldimin e tri segmenteve thellë në disk.

# TURJELA PËR NDËRTIMTARI

## TURJELA PËR NDËRTIMTARI, ZEBRA QUADRO

Nr. art: 064805...

Turjelat e reja të fuqishme Zebra vario, për shpim të lehtë të betonit me armaturë. Majë vetëqendërzuese me katër kënde prerëse prej metali të fortë të kalitur me spirale vario.

pranim  
SDS plus



| Nr. art:   | përshkrimi   |
|------------|--------------|
| 0648056011 | 6 x 115 mm   |
| 0648056016 | 6 x 160 mm   |
| 0648056021 | 6 x 215 mm   |
| 0648056026 | 6 x 260 mm   |
| 0648056526 | 6,5 x 265 mm |
| 0648058011 | 8 x 110 mm   |
| 0648058016 | 8 x 160 mm   |
| 0648058021 | 8 x 215 mm   |
| 0648051017 | 10 x 160 mm  |
| 0648051022 | 10 x 210 mm  |
| 0648051027 | 10 x 260 mm  |
| 0648051032 | 10 x 310 mm  |
| 0648051216 | 12 x 160 mm  |
| 0648051221 | 12 x 210 mm  |
| 0648051226 | 12 x 260 mm  |
| 0648051245 | 12 x 450 mm  |

## TURJELA NDËRTIMTARIE, DUO-S VARIO

Nr. art: 064855...

Turjelë e re, e fuqishme me majë progresive vetëqendërzuese me dy kënde prerëse dhe me spirale të kalitur për shpim dukshëm më të shpejtë. Posaçërisht e përshtatshme për shpuesje me goditje, me bateri.

- Shpejtësi e rritur e shpimit
- Punë e optimizuar e turjelës gjatë goditjes në armaturë.
- Startim i lehtë i shpimit
- Spirale e fortësuar në kanale të cilët në majë janë të ngushtë ndërsa në fund të turjelës bëhen progresivisht më të gjërë dhe më të pjerrët.

pranim  
SDS plus



| Nr. art:   | përshkrimi   | Nr. art:   | përshkrimi  |
|------------|--------------|------------|-------------|
| 0648556011 | 6 x 110 mm   | 0648551045 | 10 x 450 mm |
| 0648556016 | 6 x 160 mm   | 0648551060 | 10 x 600 mm |
| 0648556021 | 6 x 210 mm   | 0648551216 | 12 x 160 mm |
| 0648556026 | 6 x 260 mm   | 0648551221 | 12 x 210 mm |
| 0648556516 | 6,5 x 160 mm | 0648551226 | 12 x 260 mm |
| 0648556526 | 6,5 x 260 mm | 0648551245 | 12 x 450 mm |
| 0648556531 | 6,5 x 310 mm | 0648551260 | 12 x 600 mm |
| 0648558011 | 8 x 110 mm   | 0648551416 | 14 x 160 mm |
| 0648558016 | 8 x 160 mm   | 0648551421 | 14 x 210 mm |
| 0648558021 | 8 x 210 mm   | 0648551426 | 14 x 260 mm |
| 0648558026 | 8 x 260 mm   | 0648551445 | 14 x 450 mm |
| 0648558040 | 8 x 400 mm   | 0648551460 | 14 x 600 mm |
| 0648558046 | 8 x 460 mm   | 0648551616 | 16 x 160 mm |
| 0648551011 | 10 x 110 mm  | 0648551621 | 16 x 210 mm |
| 0648551016 | 10 x 160 mm  | 0648551680 | 16 x 800 mm |
| 0648551021 | 10 x 210 mm  | 0648551645 | 16 x 450 mm |
| 0648551026 | 10 x 260 mm  | 0648551845 | 18 x 450 mm |
| 0648551031 | 10 x 310 mm  | 0648552060 | 20 x 600 mm |
| 0648551035 | 10 x 350 mm  |            |             |

## TURJELA NDËRTIMTARIE, OPTIMUM

Nr. art: 064877...

### Jetëgjatësi e shfytëzimit

Maja e turjelës është lëgure me karabit volframit i cili siguron jetëgjatësi të përdorimit të turjelës.

### Shpim më i lehtë

Spiralja e gjerë mundëson heqje të lehtë të pluhurit.

### Qëndrueshmëri më e lartë në gjuajtje

Bërthama (trupi) i spirales mundëson qëndrueshmëri më të lartë në gjuajtje.



| Nr. art:   | përshkrimi | Nr. art:   | përshkrimi |
|------------|------------|------------|------------|
| 0648776011 | 6x110mm    | 0648771011 | 10x110mm   |
| 0648776016 | 6x160mm    | 0648771016 | 10x160mm   |
| 0648776021 | 6x210mm    | 0648771021 | 10x210mm   |
| 0648776026 | 6x260mm    | 0648771026 | 10x260mm   |
| 0648776516 | 6,5x160mm  | 0648771216 | 12x160mm   |
| 0648776526 | 6,5x260mm  | 0648771221 | 12x210mm   |
| 0648778011 | 8x110mm    | 0648771226 | 12x260mm   |
| 0648778016 | 8x160mm    | 0648771416 | 14x160mm   |
| 0648778021 | 8x210mm    | 0648771421 | 14x210mm   |
| 0648778026 | 8x260mm    | 0648771426 | 14x260mm   |

Pranim  
SDS plus

NUK BËN  
PËR BETON  
ME  
ARMATURË

# PROGRAMI PËR UPA DHE GIPS

## UPA ZEBRA SHARK®

Nr. art: 090600...

pa jakë  
(e kuqe, perlë)



me jakë  
(e kuqe, perlë)



| Nr. art:  | përshkrimi          | pak. |
|-----------|---------------------|------|
| 090600636 | 6 x 36 mm           | 200  |
| 090600637 | me jakë, 6 x 37 mm  | 200  |
| 090600851 | 8 x 51 mm           | 200  |
| 090600852 | me jakë, 8 x 52 mm  | 200  |
| 090601061 | 10 x 61 mm          | 100  |
| 090601062 | me jakë, 10 x 62 mm | 100  |
| 090601271 | 12 x 71 mm          | 25   |
| 090601272 | me jakë, 12 x 72 mm | 25   |

## ZEBRA SHARK W-ZX®

Nr. art: 09062...

- Upa plastike për përdorim universal, për ngarkesa të vogla-mesme.
- Përdoren në beton, tregull të plotë, tregull të plotë silikate, tregulla vertikale, beton poroz, gips-karton, pllaka gips-fibër etj.



| Nr. art:  | përshkrimi | pak. |
|-----------|------------|------|
| 090620528 | 5 x 28 mm  | 200  |
| 090620635 | 6 x 35 mm  | 200  |
| 090620846 | 8 x 46 mm  | 200  |
| 090621056 | 10 x 56 mm | 200  |
| 090621266 | 12 x 66 mm | 100  |

## MASTER upa plastike

Nr. art: 0903...

- Upa plastike për ngarkesa të vogla.
- Përdoren në beton, tregulla të plota, blloka të plotë nga rëra gëlqerore, në beton poroz, dhe në gurin e fortë natyror (rezistent në shtypje).



| Nr. art: | përshkrimi | pak. |
|----------|------------|------|
| 0903525  | 5 x 25 mm  | 100  |
| 0903630  | 6 x 30 mm  | 100  |
| 0903840  | 8 x 40 mm  | 100  |
| 09031050 | 10 x 50 mm | 50   |
| 09031260 | 12 x 60 mm | 25   |
| 09031475 | 14 x 75 mm | 20   |

## UPA PLASTIKE

Nr. art: 1903...

- Upa plastike për ngarkesa të vogla
- Përdoren në beton, tregull të plotë, blloka të plotë të gurit gëlqeror, betonit poroz, gurit të fortë natyror rezistent në shtypje etj.



| Nr. art: | përshkrimi | pak. |
|----------|------------|------|
| 1903525  | 5 x 25 mm  | 400  |
| 1903630  | 6 x 30 mm  | 300  |
| 1903840  | 8 x 40 mm  | 250  |
| 19031050 | 10 x 50 mm | 100  |
| 19031260 | 12 x 60 mm | 50   |
| 19031475 | 14 x 75 mm | 50   |

## UPA SHPEJTMONTUESE

upa shpejtmontuese  
me gozhde

Nr. art: 1903760...



| Nr. art:   | përshkrimi | pak. |
|------------|------------|------|
| 1903760400 | 6x40 mm    | 200  |
| 1903760600 | 6x60 mm    | 200  |

## UPA SHPEJTMONTUESE

Nr. art: 19037...

upa shpejtmontuese me vidë



| Nr. art:  | përshkrimi | pak. |
|-----------|------------|------|
| 19037640  | 6x40/200   | 400  |
| 19037660  | 6x60/200   | 100  |
| 19037680  | 6x80/200   | 100  |
| 19037880  | 8x80/100   | 100  |
| 190378100 | 8x100/100  | 100  |

## UPA SHPEJTMONTUESE

Nr. art: 19053645



6 x 45 mm

Upa të destinuar për lidhjen e shumëfishit të sistemeve që nuk bartin ngarkesë: beton dhe beton i plasaritur.

- Montimi nëpër elemente.
- Thellësi e vogël e vrimës së shpuar.
- Diametër i vogël i turjelës.
- Ngarkim i menjëhershëm.
- Procedurë e thjeshtë montimi: pykën duhet futur deri në fund me anë të çekanit
- Nuk nevojitet vegël e posaçme për shpim dhe as për vendosje.

## UPA METALIKE ELASTIKE WUS-SK

Nr. art: 1910210...

- Për fiksime të kornizave të dritareve dhe të dyerve prej druri, plastike dhe alumini.



| Nr. art:   | përshkrimi | pak. |
|------------|------------|------|
| 1910210112 | 10x112mm   | 100  |
| 1910210132 | 10x132mm   | 100  |
| 1910210152 | 10x152mm   | 100  |
| 1910210182 | 10x182mm   | 100  |
| 1910210202 | 10x202mm   | 50   |
| 191021072  | 10x72mm    | 100  |
| 191021092  | 10x92mm    | 100  |

## VIDHA AMO III

Nr. art: 1234730...

CUT-H TX30, e galvanizuar

- Montim i ndarë i kornizës së dritareve plastike, të drurit dhe të aluminit.



| Nr. art:   | përshkrimi | pak. |
|------------|------------|------|
| 123413072  | 7,5 x 72   | 200  |
| 123413092  | 7,5 x 92   | 200  |
| 1234130112 | 7,5 x 112  | 200  |
| 1234130132 | 7,5 x 132  | 200  |
| 1234130152 | 7,5 x 152  | 200  |
| 1234130182 | 7,5 x 182  | 200  |

## UPA GODITËSE W-ED / S

Nr. art: 09040...

- Përdoren për ngarkesa të mesme-rënda.
- Të përshtatshme për fiksime të shufrave file të, konstruksioneve metalike, profileve metalike, grilave, kanaleve të kabllove, ujësllës, profileve montuese dhe ngjashëm.



| Nr. art:  | përshkrimi | pak. |
|-----------|------------|------|
| 090401006 | M6 x 30mm  | 100  |
| 090401008 | M8 x 30mm  | 100  |
| 090401010 | M10 x 40mm | 50   |
| 090401012 | M12 x 50mm | 50   |
| 090401016 | M16 x 65mm | 25   |

# PROGRAMI PËR UPA DHE GIPS II

## UPA PËR GIPSKARTON W-GS

**Nr. art: 09032511**  
plastike (tipi K)



- Për fiksion sekundar (bazë) në gipskarton dhe pllaka gips-fibër si dhe në pllaka të lehta për ndërtimtarë.
- Përdoren në ambient të jashtëm ose me lagështi në kontakt me vidhën prej çeliku të pandryshkshëm.

## UPA PËR GIPSKARTON W-GS

**Nr. art: 09032521**  
sinter zink,  
(tipi ZD)



- Për fiksime (bazë) sekondare në gipskarton dhe pllaka gips-fibër si dhe në pllaka të lehta ndërtimtarë.
- Përdoren edhe në hapësira të jashtme ose me lagështi; lidhje me vidhë prej çeliku të pandryshkshëm.

## UPA PARASHUTË PËR GIPS W-KH

**Nr. art: 090341013**  
10 x 50 mm



- Upa për fiksion të pllakave deri 19 mm.
- Për fiksion të shinave të lehtë, llamarinës etj.
- Falë siguresës në fllanxhë evitohet rrotullimi i upës në vrimë gjatë shtrëngimit - me kusht që të jetë përzgjedhur vrima e duhur Ø.

## UPA "SUSTË"

**Nr. art: 09047...**

- Shtrihet në të gjitha pozicionet në mënyrë të pavarur me anë të forcës së spirales.
- Falë konstruksionit të saj kërkon më pak thellësi krahasuar me upat që palosen.



| Nr. art: | përshkrimi                     | pak. |
|----------|--------------------------------|------|
| 0904731  | W-FK,<br>M3 x 85 mm            | 25   |
| 0904732  | W-FKH, sa kukom,<br>M3 x 70 mm | 25   |
| 0904741  | W-FK,<br>M4 x 90 mm            | 25   |
| 0904742  | W-FKH, sa kukom,<br>M4 x 70 mm | 25   |

## VIDHË PËR PLLAKA GIPSI

**Nr. art: 01890...**  
PH, Ç. fosf.



| Nr. art:  | përshkrimi | pak. |
|-----------|------------|------|
| 018903525 | 3,5 x 25   | 1000 |
| 018903535 | 3,5 x 35   | 1000 |
| 018903545 | 3,5 x 45   | 1000 |
| 018903955 | 3,9 x 55   | 1000 |
| 01890475  | 4 x 75     | 500  |

**Nr. art: 018935...**  
me turjelë, PH, Ç. fosf.



| Nr. art: | përshkrimi  | pak. |
|----------|-------------|------|
| 01893525 | 3,5 x 25/20 | 1000 |
| 01893535 | 3,5 x 35/25 | 1000 |

**Nr. art: 018939...**  
PH, Ç. fosf.



| Nr. art: | përshkrimi  | pak. |
|----------|-------------|------|
| 01893925 | 3,9 x 25/18 | 1000 |
| 01893935 | 3,9 x 35/28 | 1000 |
| 01893955 | 3,9 x 55/35 | 1000 |

## VIDHË SVS PËR LIDHJE TË NËNKONSTRUKS. METALIKE ME PLLAKË GIPSI

**Nr. art: 018933513**  
PH, Ç. fosf. 3,9 x 13,5



## VIDHË PËR GIPS ME KOKË TË RRAFSHTË, PH2 PRANIMI I FOSFATIZUAR

**Nr. art: 1189842813**

- 2,8 x 13 mm
- PH2
- Për lidhje të nënkonstrukcioneve metalike të pllakave të gipsit



## ANKER PËR KORNIZA

**W-UR me vidhë kokëzhytëse**

**Nr. art: 09128104**



**Nr. art: 09128106**



## UPA PLASTIKE PËR KORNIZA

**W-RD 6 - me kollare - 0912806001**

**- pa kollare - 0912806101**

**W-RD 8 - me kollare - 09128080...**

**- pa kollare - 09128081...**

**W-RD 10 - me kollare - 09128010802**



# PROGRAMI PËR UPA DHE GIPS III

## FIKS ANKER MTH

Nr. art: 00904...

### çelik i galvanizuar

- Fiksimi në beton jo të plasaritur (zonë shtypje)
- Fiksimi i shumëfishtë: fiksimi i tavaneve të lëshuara dhe mbështjellësve të lehtë të tavanit.
- Kapaciteti i lartë bartës, distancë e vogël e ankerit prej bordurës.



- Montim përmes hapjes në elemente ndëtimtarie.
- Dy thellësi ankerimi.
- Aplikim i shumëfishtë për ngarkesa të mesme-rënda.
- Ngarkim i menjëhershëm – pa pritje.
- Montim i sigurtë në momentin e shtrëngimit të ankerit.

| Nr. art:   | përshkrimi   | Nr. art:    | përshkrimi     | Nr. art:  | përshkrimi    |
|------------|--------------|-------------|----------------|-----------|---------------|
| 09041820   | M8x75/50 mm  | 0904110050  | M10x120/50 mm  | 090411275 | M12x160/75 mm |
| 09041835   | M8x90/35 mm  | 0904110080  | M10x150/80 mm  | 090411295 | M12x180/95 mm |
| 09041850   | M8x115/45 mm | 09041100100 | M10x170/100 mm | 090411635 | M16x145/25 mm |
| 09041865   | M8x130/65 mm | 090411225   | M12x110/25 mm  | 090411665 | M16x170/50 mm |
| 0904110020 | M10x90/10 mm | 090411255   | M12x140/50 mm  | 090412040 | M20x170/45 mm |

## WIT-EA 150

Nr. art: 5918301150

150 ml

Nr. art: 5918300330

330 ml

Masë speciale dykomponentëshe me bazë epoksiakrilat me stiren për fiksime kimike të ankerëve



## PISTOLE PËR WIT-EA

Nr. art: 0891003



## SHUFËR FILETË

Nr. art: 0958...

DIN 976, Ç. galv. 4.6.  
diametri: M6 - M16

Nr. art: 1959...

DIN 976, Ç. galv. 8.8.  
diametri: M6 - M16



## UPA PLASTIKE PËR ANKERIM

Nr. art: 090344...

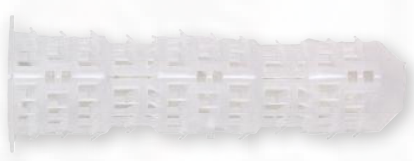

## RRJETË METALIKE PËR FIKSIM - ANKERIM

Nr. art: 090344...

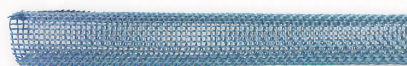

## MIKSER STATIK

Nr. art: 0903420001



## VAJ PËR KALLËP

Nr. art: 08931091

### KONCENTRAT QË SHNDËRROHET NË EMULSION

Produkt me bazë vaji sintetik dhe përzierje speciale, i cili duhet tretur në ujë para përdorimit.

| Lloji i vajit | Koncentrat | Ujë  |
|---------------|------------|------|
| Për dru       | 1 l        | 20 l |
| Për metal     | 1 l        | 10 l |

10 l



## SHTRESË PËR RIPARIM

Nuk lëshon ujë

Nr. art: 0893350810

- Me bazë silikon
- Rezistent ndaj ujit dhe rrezeve UV
- Ngjitet në sipërfaqe të thata dhe të pastra, por edhe në ato me lagështi.
- Për mbrojtje dhe riparime në shtëpi, kulme dhe kopsht.
- Nuk aplikohet në vende që i ekspozohen ujit në vazhdimësi (psh. pusët, rezervuarët).

750 ml



# VIDHA, BULONA, DADO (DIN)

## BULON MAKINERIK, KOKË GJASHTËKËNDORE

| Bulon me kokë gjashtëkëndore |                        |                         |
|------------------------------|------------------------|-------------------------|
| 5.6.                         | DIN 933 filetë e plotë | DIN 931 gjysmë-filetuar |
|                              |                        |                         |
| Diametri                     | M4-M16                 | M6-M16                  |
| Gjatësia                     | 16-120 mm              | 40-120 mm               |
| ORSY                         | 1047...                | 1043...                 |
| WIS                          | WIS1047...             | WIS1043...              |
| BULK                         | 1047...Q               | 1043...Q                |

| Bulon me kokë gjashtëkëndore |                        |                         |
|------------------------------|------------------------|-------------------------|
| 8.8                          | DIN 931 filetë e plotë | DIN 931 gjysmë-filetuar |
|                              |                        |                         |
| Diametri                     | M4-M16                 | M6-M16                  |
| Gjatësia                     | 16-120 mm              | 40-120 mm               |
| ORSY                         | 1057...                | 1053...                 |
| WIS                          | WIS1057...             | WIS1053...              |
| BULK                         | 1057...Q               | 1053...Q                |

## DADO GJASHTËKËNDORE

| Dado gjashtëkëndore |            |            |
|---------------------|------------|------------|
| 8                   | DIN 934    | DIN 935    |
|                     |            |            |
| Diametri            | M4 - M16   | M4 - M12   |
| ORSY                | 1317...    | 1368...    |
| WIS                 | WIS1317... | WIS1368... |
| BULK                | 1317...Q   | 1368...Q   |

## RONDELE E RRAFSHTË

**Nr. art: 1407...**

| Përshkrimi   | Nr. art:      |
|--------------|---------------|
| ORSY paketim | 1 407 ...     |
| WIS paketim  | WIS 1 407 ... |
| Me shumicë   | 1 407 ... Q   |

DIN 125, forma A, Ç.140 HV galv., diametri: M4 - M16



## RONDELE ELASTIKE

**Nr. art: 1441...**

DIN 127, forma B, Ç. galv., diametri: M4 - M16



## RONDELE E GJERË

**Nr. art: 141...  
141...Q  
WIS141...**



## VIDHË VETËSHPUËSE, KOKË PH

### VIDHA FEBOS

**Nr. art: 0207...**

Për konstruksion të orendive PVC

| Përmasa     | E bardhë     | E verdhë    |
|-------------|--------------|-------------|
| 3.9 x 16 mm | 0 207 083916 | 0 207 03916 |
| 3.9 x 19 mm | 0 207 083919 | 0 207 03919 |
| 3.9 x 25 mm | 0 207 083925 | 0 207 03925 |
| 3.9 x 32 mm | 0 207 083932 | 0 207 03932 |
| 3.9 x 38 mm | 0 207 083938 | 0 207 03938 |



### VIDHË VETËSHPUËSE

**Nr. art: 1211...**

me kokë gjysmësferike PH, Çelik i galvanizuar

**Nr. art: 1212...**

DIN 7504-P  
kokëzhytëse



## VIDHË VETËSHPUËSE, OK KOKË

### VIDHË VETËSHPUËSE ME KOKË GJASHTËKËNDORE

**Nr. art: 1214...**

Ç. galv.  
diametri: 4,8 - 6,3,  
gjatësia: 16 - 100 mm



### RONDELE IZOLUESE

**Nr. art: 1200...**

diametri: 16 - 19 mm

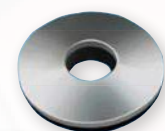

### VIDHË VETËSHPUËSE ME NGJYRA

**Nr. art: 12144835...**

PËR NËNKONSTRUKSIONE DRURI

Vidha **ME NGJYRA** me kokë 6-kënd. dhe me rondele **EPDM** për nënkonstruksione **DRURI**, DIN 7504-K, 4,8x35 mm



| Ngjyra      | Nr. art:  |
|-------------|-----------|
| kuqe        | 12144835R |
| bardhë      | 12144835W |
| kafe        | 12144835B |
| hiri e çelë | 12144835G |
| kaltër      | 12144835P |
| gjelbër     | 12144835Z |

**Nr. art: 1214748...**

PËR NËNKONSTRUKSIONE METALIKE

Vidha **ME NGJYRË** me kokë 6-kënd. dhe rondele **EPDM** për nënkonstruksione **METALIKE**, DIN 7504, 4,8x25 mm, 4,8x32 mm, 4,8x35 mm

| Ngjyra  | Nr. art:    |
|---------|-------------|
| kuqe    | 1214748...R |
| bardhë  | 1214748...W |
| kaltër  | 1214748...P |
| gjelbër | 1214748...Z |

### VIDHA VETËSHPUËSE ME RONDELE TË INTEGRUAR

**Nr. art: WIS 1218...**



# DIN

## VIDHË PA KOKË (INBUS)

**Nr. art: 0255...**

me përfundim cilindrik

**Nr. art: 0256...**

me majë në përfundim

**Nr. art: 0254...**

me përfundim unazor

**Nr. art: 0257...**

me përfundim cilindrik



## VIDHA INBUS

**Nr. art: 0082..**

Çelik, cilësia 8.8, i zi



**Nr. art: 0084...**

Çelik galv. cilësia 8.8, blu



## BULON ME QAFË 4K + DADO

**Nr. art: 1223...**

DIN 603, Çelik i galvanizuar  
diametri: M6 - M8,  
gjatësia: 20 - 120 mm



## PERÇINA

**Nr. art: 0935...**

e çeliktë  
diametri: 3,2 - 5,  
gjatësia: 6 - 30 mm



**Nr. art: 0937...**

prej alumini  
diametri: 3 - 6, gjat.: 6 - 20 mm



## VIDHË DRURI ME KOKË GJASHTËKËNDORE

**Nr. art: WIS1192...**

DIN 571, Ç. galv. ngjyrë blu  
diametri: M6 - M8  
gjatësia: 40 - 120 mm



## VIDHË DRURI KOKËZHYTESE, ECOTECH

Pranim PZ

diametri: 3 - 6, gjat.: 16 - 160 mm

|                 |                 |                 |
|-----------------|-----------------|-----------------|
|                 |                 |                 |
| <b>Ecotech</b>  | <b>01989...</b> | <b>01869...</b> |
| <b>Wupofast</b> | <b>0198...</b>  | <b>01861...</b> |

## VIDHA PËR LLAMARINE, PH

**Nr. art: 0115...**

**KOKË GJYSMËSFERIKE**

DIN 7981, Ç. galv. ngjyrë blu  
diametri: 3,5 - 6,3, gjatësia: 13 - 95 mm



**Nr. art: 0116...**

**KOKËZHYTESE**

DIN 7982, Ç. galv. ngjyrë blu  
diametri: 3,5 - 5,5, gjatësia: 13 - 50 mm



## AKSESORË (BITA)

**Nr. art: 061417...**

Aksesorë të fortë për vidhosje në bazë të butë 1 / 4"



| Përshkrimi               | Nr. art:   |
|--------------------------|------------|
| PH1 L25mm aksesor 1/4"   | 0614176274 |
| PH2 L25mm aksesor 1/4"   | 0614176461 |
| PH3 L25mm aksesor 1/4"   | 0614176648 |
| PZ1 L25mm aksesor 1/4"   | 0614176651 |
| PZ2 L25mm aksesor 1/4"   | 0614176652 |
| PZ3 L25mm aksesor 1/4"   | 0614176653 |
| (-) 0,5x3 L25mm - 1/4"   | 0614175650 |
| (-) 0,6x4,5 L25mm - 1/4" | 0614175652 |

## MBAJTËS UNIVERSAL I AKSESORËVE (BITAVE)

**Nr. art: 0614176702**

I çeliktë, me unazë sigurorese



# Pasqyrë e shkurtër e programit **WURTH MASTER 3**

**VITE  
GARANCION**

## **SHPUESE VIDHUESE ME BATERI BDD 10,8 Power**

Nr. art: 5717501012

- **Momenti maks. 25 Nm**
- Diametri maks. i turjelës Ø=10 mm
- Futer i shpejtë ROHM
- **2 bateri Li-Ion 1,5 Ah**
- Karikimi i bat.:30 min



## **VIDHUESE ME GODITJE, BATERI BID 10-A**

Nr. art: 5717502012

- **Momenti maks. 100 Nm**
- Pranimi në futer 1/4" gjashtëkëndor
- **2 bateri Li-Ion 1,5 Ah**
- Kahëzgjatja e karikimit të baterisë: 30 min



## **SHPUESE VIDHUESE ME BATERI BS 18-A light**

Nr. art: 57005045

- **Momenti maks. 38 Nm**
- Diametri maks. i turjelës Ø=10 mm
- 2 bateri Li-Ion 2,0 Ah, 18 V
- **Sistem ECP për jetëgjatësi të baterive**



## **SHPUESE VIDHUESE ME VIBRIM, BATERI BHD 18 Power**

Nr. art: 5717503012

- **Momenti maks. 70 Nm**
- D-maks. i turjelës 13 mm
- Futer i shpejtë ROHM
- Shpim me vibrim
- **2 bateri Li-Ion 4 Ah**
- Karikimi i baterisë: 60 min



## **VIDHUESE ME GODITJE, BATERI BIW 18-1/2**

Nr. art: 5717504012

- **Momenti maks. 240 Nm**
- Pranimi në futer 1/2" 4këndor
- **2 bateri 4 Ah, 18V**
- Karikimi i baterisë: 60min



## **SHPUESE VIDHUESE ME BATERI BHD 18 BL**

Nr. art: 5717506012

- **Motor induktiv (pa brusha)**
- **Momenti maks. 60 Nm**
- Diametri maks. i turjelës Ø=13 mm
- **2 bateri Li-Ion 4Ah, 18V**
- Karikimi i baterisë: 60min



**RISI**

## **VIDHUESE ME GODITJE, BATERI 18BL 1/2"- 1/4"**

Nr. art: 5717507012

- **Motor induktiv (pa brusha)**
- **Momenti maks. 180 Nm**
- Pranimi në futer: 1/2" dhe 1/4"
- **2 bateri Li-Ion 4Ah, 18V**
- Karikimi i baterisë: 60min



**RISI**

## **PISTOLE ME GODITJE, BATERI BIW 18-BL 1/2"**

Nr. art: 5717510012

- **Motor induktiv**
- **Momenti maks. 1000 Nm**
- Pranimi në futer 1/2"
- Për fileta deri M20
- **2 bateri Li-Ion 5Ah, 18V**
- Karikimi i baterisë: 60min



**RISI**

## **PRERËSE-GËRRYESE ME BATERI BAG 18 BL**

Nr. art: 5717509012

- **Motor induktiv (pa brusha)**
- Nr. i rrot. pa ngarkesë: 8500 rr/min
- Diametri maks. i diskut Ø=125mm
- **Mbrojtje nga ristartimi në rast ndërprerje të energjisë el.**
- **2 bateri Li-Ion 5Ah, 18V**
- Karikimi i baterisë: 60min



**RISI**

## SHPUESE ELEKTRIKE ME GODITJE

EDI 13-K

Nr. art: 5717001011

- **Fuqia 650 W**
- Diametri maks. i turjelës Ø=13 mm
- **Futer i shp. metalik ROHM**
- Shpim, shpim me vibrim
- Potenciometër për shpejtësi të shpimit



## SHPUESE ELEKTRIKE

BM 13-XE

Nr. art: 07023210

- Fuqia 600 W
- Diam. maks. i turjelës Ø=13mm
- **Futer i shpejtë metalik**
- Dy shpejtësi shpimi
- Shtëpizë e përforc. me fibra xhami
- **Kablllo që ndërrohet shpejtë**



## SHPUESE ELEKTRO-PNEUMATIKE ME ÇEKAN

ERHD 28-MLS

Nr. art: 5717002011

- **Fuqia 800 W**
- Pranim SDS për turjela
- Diametri maks. i turjelës së betonit Ø=28 mm
- **Energjia goditëse 3,2 J**
- Shpim me goditje
- Shpim dhe thyerje



## SHPUESE ELEKTRO-PNEUMATIKE ME ÇEKAN

BMH 32-XE

Nr. art: 07025431

- **Fuqia 900 W**
- Pranim SDS dhe futer shitesë për aksesoret cilindrike
- Diam. maks. i turjelës së betonit Ø=24 mm ndërsa për metal Ø=16 mm
- **Energjia goditëse 4,8 J**
- Modet: shpim, shpim me goditje dhe punë me daltë



## SHPUESE ELEKTRO-PNEUMATIKE ME ÇEKAN

EHD 40 Combi

Nr. art: 5717003011

- **Fuqia 1100 W**
- Pranim SDS i turjelave
- Diam. maks. në beton Ø=40mm
- **Energjia e goditjes 9,5 J**
- Modet: shpim, shpim me goditje dhe punë me daltë.
- Sistem kundër vibrimit



## SHPUESE ELEKTRO-PNEUMATIKE ME ÇEKAN

BMH 45-XE

Nr. art: 07025571

- **Fuqia 1500 W**
- Pranim SDS-max i aksesoreve
- Diametri maks. i turjelës së betonit Ø=45mm
- **Energjia e goditjes 12,5J**
- Modet: shpim, shpim me goditje dhe thyerje



## ÇEKAN ELEKTRO-PNEUMATIK

CH 5-SE

Nr. art: 5717015011

- **Fuqia në hyrje 1050 W**
- **Energjia e goditjes 12,5J**
- Gjatësia e kablllos 4 m
- Pranim SDS-max i aksesoreve
- Peshë 5 kg



## ÇEKAN ELEKTRO-PNEUMATIK

MH 10-SE

Nr. art: 07025711

- **Fuqia 1500 W**
- Pranimi SDS max
- **Energjia e goditjes 6-26J**
- Punë me daltë 490 kg/h
- Sistem antivibrim, punë pa lodhje



## PRERËSE-GËRRYESE ELEKTRIKE

EAG 7-115

Nr. art: 5717016010

- **Fuqia 760 W**
- Diametri maks. i diskut Ø=115 mm
- Ndërprerës dynivelësh për siguri shtesë
- **Rotori i mbrojtur me plastikë xham**
- **Kushinetë gjilpërore në kokën e makinës**
- Mbrojtje nga ristartimi aksidental



## PRERËSE-GËRRYESE ELEKTRIKE

EAG 115

Nr. art: 5717004010

- **Fuqia 850 W**
- Diametri maksimal i diskut Ø=115mm
- Ndërprerës dynivelësh për siguri shtesë
- **Rotor i mbrojtur me plastikë xham**
- **Kushinetë gjilpërore në kokën e makinës**



## PRERËSE-GËRRYESE ELEKTRIKE

EAG 11-115 - c / EAG 11-125 - c

Nr. art: 5717005010 / 5717006010

- **Fuqia 1100 W**
- Diametri maks. i diskut Ø115 / Ø125 mm
- Elektronikë për kontrollim të shpejtësisë konstante
- **Rotor i mbrojtur me plastikë xham**
- **Kushinetë gjilpërore në kokën e makinës**



## PRERËSE-GËRRYESE ELEKTRIKE

EAG 14-125

Nr. art: 5717007011

- **Fuqia 1400 W**
- Diametri maks. i diskut Ø=125 mm
- **Potenciometer për caktim të numrit të rrotullimeve 2.800 - 11.000 rrot/min**
- Elektronikë për kontrollim të shpejtësisë konstante
- **Rotor i mbrojtur me plastikë xham**
- Mbrojtës praktik



## PRERËSE-GËRRYESE ELEKTRIKE

EWS 14-125-EQ

Nr. art: 57070052

- **Fuqia 1400 W**
- Diametri maksimal i diskut: Ø125mm
- **Potenc. për përzgji, e nr. rrot: 2.800 - 11.000 rr./min**
- Klasa II e mbrojtjes
- Qark elektr. për kontroll të shpejtësisë konstante
- **Mbrojtje nga ristartimi aksidental**
- **Mbrojtje nga mbingarkesa dhe startimi pa fuqi**
- Dado e shpejtë



## PRERËSE-GËRRYESE ELEKTRIKE

EWS 17-125-Q

Nr. art: 57070062

- **Fuqia 1700 W**
- Klasa II e mbrojtjes
- Qark elektronik për kontroll të shpejtësisë
- **Mbrojtje nga ristartimi aksidental**
- **Mbrojtje nga mbingarkesa dhe startimi pa fuqi**
- Dado që lirohet shpejtë



## PRERËSE-GËRRYESE ELEKTRIKE

EAG 20-230Q

Nr. art: 5717008010

- **Fuqia 2000 W**
- Diametri maks. i diskut Ø=230 mm
- Dorëz antivibrim
- Rotor i mbrojtur me plastikë xham



## PRERËSE-GËRRYESE ELEKTRIKE

EAG 24-230

Nr. art: 5717009010

- **Fuqia 2400 W**
- Diametri maks. i diskut Ø=230 mm
- Dorëz rrotulluese për prerje dhe gërryerje
- Mbrojtës që rregullohet shpejtë
- Rotor i mbrojtur me plastikë xham
- Kushinetë gjilpërore në kokën e makinës



## Agjenti i shitjes

tel

email



## PRERËSE-GËRRYESE AKSIALE

**GSL 700-E**

Nr. art: 07025210

- **Fuqia 710 W**
- Nr. i rrot. pa ngarkesë 10.000-30.500 rrot/min
- Hapja për boshtin Ø= 6 mm
- Klasa e mbrojtjes II
- **Qafë e zgjatur**
- Pranim për bosht fleksibil
- **Mbrojtje nga ristartimi**
- Mbrojtje termike nga mbingarkesa



## PRERËSE-GËRRYESE AKSIALE

**GS 700-E**

Nr. art: 07025200

- **Fuqia 710 W**
- Nr. i rrot. pa ngarkesë 13000-30500 rrot/min
- Hapja për boshtin Ø 6 mm
- Klasa e mbrojtjes II
- **Mbrojtje nga ristartimi**
- Mbrojtje termike nga mbingarkesa



## PRERËSE-GËRRYESE ELEKTRIKE

**EWS 24/230**

Nr. art: 070244610

- **Fuqia 2400W**
- Diametri maksimal i diskut Ø=230mm
- Klasa II e mbrojtjes
- Montim i dorëzës në kënd 90° në të dy anët
- Amortizim i vibrimit në të dy dorëzat
- **Mbrojtje nga ristartimi**
- **Mbrojtje nga mbingarkesa dhe startimi pa fuqi**
- Mbrojtje nga ngecja apo bllokimi



## SHARRË ELEKTRIKE THERRËSE, SHPATË

**SBS 1300**

Nr. art: 5717014011

- **Fuqia 1300 W**
- **Inkrementi i oscilimit 30 mm**
- Kontroll i shpejtë sisë me anë të ndërprerësit
- Mbrojtje nga pluhuri
- Prerje lineare dhe orbitale
- Pesha 3.8 kg



## MAKINË POLIRUESE

**EPM 2000-7**

Nr. art: 5717010010

- **Fuqia 1200 W**
- Numri i rrotullimeve 800 - 2400 rrot/min
- **Diametri i shpuzës poliruese maks. Ø 180 mm**
- Pesha 3,4 kg
- D-dorëz, komfor në punë



## SHARRË STABILE PËR METAL

**MMS 2300**

Nr. art: 5717013010

- **Fuqia 2300 W**
- **Diametri maksimal i tehut 355 mm**
- Nr. i rrotullimeve 3900 rrot/min
- **Këndi i prerjes 0-45°**
- Ndërprerës me masë si gurie nga startimi aksidental
- Mengene me sistem për lirimin e detalit që preni
- Bllokadë e roto rit për ndërrim të shpejtë të tehut



## FSHESË PROFESIONALE

### ISS 35-S Automatic

Nr. art: 07011381

- **Fuqia 1380 W**
- Prizë elektrike në trupin e makinës
- për kyçje të pajisjeve tjera
- **Kapaciteti i rezervuarit 34 l**
- Aspirim edhe i lagështisë (Filtër PES)
- Qarkullimi i ajrit 61 l/s
- Diametri i gypit 35mm
- **Sistem automatik i pastrimit të filtrit**



## SHPUESE ELEKTRIKE PËR VRIMA NË MURE

### MSF 30

Nr. art: 07024141

- **Fuqia 1400 W**
- Diametri i diskut Ø125
- **Thellësia e prerjes 0 - 30 mm**
- **Gjerësia e prerjes 10, 17, 23, 30 mm**
- Nxjerrje anësore e pluhurit
- Mbrojtje nga mbingarkesa
- Izolim special i pajisjes
- për mbrojtje nga pluhuri



## AJËRNGROHËSE

### HLG-1800

Nr. art: 07022010

- **Fuqia 1800 W**
- **Temperatura 50/400/600 ° C**
- Qarkullimi i ajrit 200/300/500 l/min
- Nxemës qeramike
- Lodhje e vogël kur punoni gjatë
- Reduktori i valvulës 20 mm



## AJËRNGROHËSE

### HLG-2300 LCD

Nr. art: 07022030

- **Fuqia 2300W**
- Temperatura 50 - 650 °C
- **LCD displej për përshtatje precize me nga një shkallë**
- Qarkullimi i ajrit 150 - 500 l/min
- Nxemës qeramike
- Lodhje e vogël kur punoni gjatë
- Reduktori i valvulës 20 mm



## VIDHUESE PËR PUNË ME GIPS

### S50 T

Nr. art: 07020500

- **Fuqia 500 W**
- Numri i rrotullimeve 0- 4650 rrot/min
- Pranimi i aksesorëve 1/4" E 6,3
- **Kablllo që ndërrohet shpejtë, 4m**
- Mundësi e përshtatjes së thellësisë së vidhosjes



## GËRRYESE ELEKTRIKE ME VIBRIM

### ESS 115-2

Nr. art: 57077000

- **Numri i rrot. 8400 - 22000 rrot/min**
- Pranimi 230x115mm, 10 vrima
- **Diametri i lëvizjes orbitale 2,2 mm**
- Klasa e mbrojtjes II
- Vibrim i vogël-lehtë në duar
- Gyp i integruar për shkarkim
- të ajrit
- **Ngjitje e shpejtë e diskut abraziv**



## SHARRË ELEKTRIKE PRERËSE-THERËSE

### STP-150-POWER-S

Nr. art: 57067021

- **Fuqia dalëse 780 W**
- Nr i oscilimeve pa ngarkesë 500 - 3100 rrot/min
- Rrotullimi orbital: 4 hapa
- **Lëvizja e tehut 26 mm**
- Thellësia maksimale e prerjes (në dru): 150mm
- **çelik, joaliazh maks. 10 mm**
- alumin maks. 20mm



## SET PNEUMATIK

### 6, 9 dhe 13 mm

Nr. art: 5714699106

Nr. art: 5714699109

Nr. art: 5714699113

Përmbajtja e setit:

- Gyp pneumatik 10mm
- Lidhëse e shpejtë mashk. për makinë
- lidhëse e shpejtë femërore për gyp
- 2 fasheta metalike (shellne)
- Shirit PTFE



## BLENI CILËNDO MAKINË DHE MERRNI SETIN ME ÇMIM AKSIONI

## ARPION PNEUMATIK

### DRS 1/2" STANDARD

Nr. art: 07038120

- Pranimi 1/2"
- **Momenti i shtrëngimit 70 Nm**
- Shtypja punuese 6,3 bar
- Gjatësia 270mm
- **Konsumi i ajrit 110 l/min**
- Diametri minimal i gypit: 9 mm
- Opcion i ndryshimit të kahut të rrotullimit



## ARPION PNEUMATIK

### 1/2"

Nr. art: 0703812001

- Pranimi 1/2"
- **Momenti i shtrëngimit 68 Nm**
- Shtypja punuese 6,3 bar
- Gjatësia 254mm
- **Konsumi i ajrit 113 l/min**
- Diametri minimal i gypit: 9mm



## VIDHUESE PNEUMATIKE

### DPS 1/4" / DPS 1/4"

Nr. art: 0703412 / 0703439

- Pranim 6 këndorë i akses. 1/4"
- **Momenti i shtrëngimit 10 Nm, 2,2 - 10 Nm rregullimi**
- Shtypja punuese 6,3 bar
- Gjatësitë 184, 216 mm
- **Konsumi i ajrit 85, 112 l/min**
- Diametri minimal i gypit Ø9 mm
- Ndërrim i kahut të rrotullimit



## PISTOLE PNEUMATIKE ME GODITJE

### DSS 1/2" H

Nr. art: 07037360

- Pranim 4-këndor i aksesoreve 1/2"
- **Momenti përdredhës i shtrëngimit 70-470 Nm**
- **Momenti maksimal lirues 569 Nm**
- Shtypja e punës 6,3 bar
- Shpenzimi mesatar i ajrit 102 l/min
- Diametri minimal i gypit Ø=8 mm



## PISTOLE PNEUMATIKE ME GODITJE

### DSS 1/2" MAX

Nr. art: 571439912

- Pranim 4-këndor i akses. 1/2"
- Momenti i shtrëngimit maks 860 Nm
- Shtypja punuese 6,3 bar
- Gjatësia 200 mm
- **Konsumi i ajrit 226 l/min**
- Diametri minimal i gypit Ø= 9 mm
- Ndërrim i kahut të rrotullimit



## PISTOLE PNEUMATIKE ME GODITJE

### DSS 1/2" COMPACT

Nr. art: 57143020

- Momenti maksimal i shtrëngimit 678 Nm
- Momenti maksimal i lirimimit 1100 Nm
- Konsumi i ajrit 122 l/min
- Shtypja punuese 6,3 bar
- Diametri minimal i gypit 9 mm
- Çelësi i rekomanduar për lirim / shtrëngim M16



## PISTOLE PNEUMATIKE ME GODITJE

### DSS 1/2" Premium

Nr. art: 07033150

- Pranim i aksesoreve 1/2"
- **Moment maksimal 1057 Nm**
- **Konsumi i ajrit 142 l/min**
- Shtypja punuese 6,3 bar
- Diametri minimal i gypit Ø=9mm



## PISTOLE PNEUMATIKE ME GODITJE

### DSS 1/2" Premium power

Nr. art: 57143010

- Pranim katërkëndor 1/2"
- Momenti maksimal shtrëngues 928 Nm
- **Momenti maskimal lirues 1321 Nm**
- **Konsumi i ajrit 139 l/min**
- Shtypja punuese 6,3 bar
- Diametri minimal i gypit 9 mm



## PISTOLE PNEUMATIKE ME GODITJE

### DSS 1/2" MAX premium

Nr. art: 571438912

- **Momenti maks. 1350 Nm**
- Pranimi 4këndor në futer 1/2"
- Shtypja punuese e ajrit: 6,3 bar
- **Konsumi i ajrit: 369 l/min**
- Peshë: 2,03 Kg

**RISI**



## PISTOLE PNEUMATIKE ME GODITJE

### DSS 3/4" MAX

Nr. art: 571439934

- **Pranim 4-këndor në kokë 3/4"**
- Shtypja punuese 6,3 bar
- **Momenti maks. 1350 Nm**
- Kyçja për ajrin hyrës 3/8"
- **Konsumi i ajrit 147 l/min**
- Peshë 3,89 kg



## PISTOLE PNEUMATIKE ME GODITJE

### 3/4"

Nr. art: 07037730

- Pranim 4 këndorë 3/4"
- Momenti përd. punues: 350 - 1440 Nm
- **Momenti maks. lirues: 1500 Nm**
- Shtypja punuese 6,3 bar
- **Konsumi mesatar i ajrit 215 l/min**
- Diametri minimal i gypit: 11 mm



## PISTOLE PNEUMATIKE ME GODITJE

### DSS 1" P

Nr. art: 07037750

- Pranim 4 këndorë i aksesorëve 1"
- Momenti i shtrëngimit 895 - 1694 Nm
- **Momenti maksimal i lirimit 2439 Nm**
- Shtypja punuese 6,3 bar
- **Konsumi mesatar i ajrit: 310 l/min**
- Diametri minimal i gypit  $\varnothing=11$  mm



## PISTOLE PNEUMATIKE ME GODITJE

### DSS 1" L

Nr. art: 07037800

- Pranim 4 këndor i aksesorëve 1"
- Momenti punues 996-1870 Nm
- **Momenti maksimal 2439 Nm**
- Shtypja punuese 6,3 bar
- **Konsumi i ajrit 370 l/min**
- Diametri minimal i gypit  $\varnothing=13$  mm
- Bosht i gjatë



## PISTOLE PNEUMATIKE ME GODITJE

### DSS 1" MAX

Nr. art: 571439901

- Pranim 4 këndor për aksesorë 1"
- **Momenti maksimal 2848 Nm**
- Shtypja punuese 6,3 bar
- **Konsumi i ajrit 339 l/min**
- Diametri minimal i gypit  $\varnothing=13$  mm
- Mekanizëm i dyfishtë goditës



## SHPUESE PNEUMATIKE

### DBM 10 plus / DBM 10 RL plus

Nr. art: 07037950 / 07037960

- Diametri maks. i turjelës 10 mm
- **Numri i rrotullimeve 2000, 10 RL plus 1700 rrot/min**
- Diametri minimal i gypit 9 mm
- Futer shpejtshtrëngues cilësor
- **Rrotullim majtas/djathtas modelet RL**



## PRERËSE-GËRRYESE AKSIALE PNEUMATIKE

### DSG 20 standard

Nr. art: 571423001

- Pranim për  $\varnothing 6$  mm
- **Nr. i rrot. pa ngark.: 25000 rrot/min**
- Shtypja punuese 6,3 bar
- Konsumi i ajrit: 85 l/min
- Karikimi i baterisë: 60min
- Diametri minimal i gypit 9 mm



**RISI**

## PRERËSE-GËRRYESE PNEUMATIKE

### DWS 115 plus / DWS 125 plus

Nr. art: 07038550 / 07038560

- **Diametri i diskut  $\varnothing 115$  dhe  $\varnothing 125$**
- Gjatësia 255 mm
- **Konsumi i ajrit 113 l/min**
- Diametri minimal i gypit 9 mm
- Peshë 1,6 kg



## PRERËSE-GËRRYESE PNEUMATIKE

### DWS 125

Nr. art: 07038570

- Fuqia 640 W
- **Diametri i diskut  $\varnothing 125$**
- Shpejt. pa ngark. 10000 rr/min
- Gjatësia 238 mm
- **Konsumi i ajrit 113 l/min**
- Diametri minimal i gypit 9 mm
- Peshë 2 kg



## PRERËSE-GËRRYESE AKSIALE PNEUMATIKE

### DSG 25 / DSW 22

Nr. art: 07032300 / 07032310

- Boshiti i aksesorëve Ø6 mm
- Shtypja punuese 6,3 bar
- **Numri i rrotullimeve**  
**DSG 22: 22000 rrot/min**  
**dhe DSG 25: 25000 rrot/min**
- **Konsumi i ajrit 113 l/min**
- Diametri minimal i gypit 9 mm



## GËRRYESE EKSCENTRIKE PNEUMATIKE

### DTS 151 Compact

Nr. art: 07037510

- Mbjajtësi i diskut zmerilues Ø=150 mm
- **Zhvendosja ekscentrike 2,5 mm**
- Numri i rrotullimeve 12000 rrot/min
- Shtypja punuese 6,3 bar
- **Konsumi mesatar i ajrit 297 l/min**
- Diametri min. i gypit Ø=10 mm



## GËRRYESE EKSCENTRIKE PNEUMATIKE

### DTS 153 Compact

Nr. art: 07037530

- Mbjajtësi i diskut zmerilues Ø=150 mm
- **Zhvendosja ekscentrike 5mm**
- Nr. i rrot: 12000 rrot/min
- Shtypja punuese 6,3 bar
- **Konsumi mesatar i ajrit 297 l/min**
- Diametri minimal i gypit Ø=10 mm



## GËRRYESE EKSCENTRIKE PNEUMATIKE

### DTS 150

Nr. art: 07037531

- Mbjajtësja e diskut zmerilues Ø=150 mm
- **Zhvendosja ekscentrike 5mm**
- Numri i rrotullimeve 12000 rrot/min
- Shtypja punuese 6,3 bar
- Diametri minimal i gypit Ø=9mm



## PERÇINATOR PNEUMATIK

### PNG 102

Nr. art: 070393722

- Shtypja punuese 5-7 bar
- Konsumi i ajrit gjatë punës 2,3 l/min
- **Perçina 2,4 - 5 mm**



### PNG 122

Nr. art: 070393733

- Shtypja punuese 5-7 bar
- Konsumi i ajrit gjatë punës 4,8 l/min
- **Perçina 2,4 - 6,4 mm**

## PERÇINATOR PNEUMATIK

### PNG 014

Nr. art: 0703937014

- **Diametri i perçinave 2,4 - 6,4 mm**
- Shtypja punuese 6,3 bar
- Konsumi mesatar i ajrit 113 l/min



### PNG 316

Nr. art: 0703937316

- **Diametri i perçinave 2,4 - 4,8 mm**
- Shtypja punuese 6,3 bar
- Konsumi mesatar i ajrit 113 l/min



## PRERËSE E VOGËL PNEUMATIKE

### DMC 75

Nr. art: 07038530

- **Diametri i diskut prerës 75 mm**
- **Shpejtësia pa ngarkesë 20,000 rrot/min**
- Shtypja punuese 0,9 bar
- Peshë 518 g
- Konsumi i ajrit 113 l/min
- Diametri min. i gypit 9 mm



## SHARRË THERRËSE-SHPATË PNEUMATIKE

### DST 380 Standard

Nr. art: 0703882

- **Numri i oscilimeve 10,000 rpm**
- Gjatësia 225 mm
- Konsumi mesatar i ajrit 170 l/min
- Diametri minimal i gypit 9 mm
- **Rrotullim 180° i tehut prerës**
- Prerje e aluminit, plastikës, fibrave të xhamit (maks. 4 mm) dhe pllakave metalike trashësisë deri 1.6 mm



# PROGRAMI I SALDIMIT

## APARAT SALDUES - INVERTER (HARK/LIFT TIG)

Inverter me kontroll dixhital me teknologjinë më të re IGBT, me mundësi saldimit me metodën me Hark elektrik dhe TIG.

### EWI160

160 A

Nr. art: 5952001160

#### Teknologji IGBT

Mundëson punë stabile në tension jostabil si psh: gjatë punës me gjenerator apo në rrjete elektrike jostabile.

#### Rryma referente

Vlera e vogël e rrymës referente mundëson punë në rrjete elektrike me siguresë të zakonshme deri 16 A.



### EWI200

200 A

Nr. art: 5952001200

#### Teknologji IGBT

Mundëson punë stabile në tension jostabil si psh: gjatë punës me gjenerator apo në rrjete elektrike jostabile.

#### Rryma referente

Vlera e vogël e rrymës referente mundëson punë në rrjete elektrike me siguresë të zakonshme deri 20 A.

## PJESË REZERVË

Nr. art: 5984160249

Kablllo për elektroda 4m, 16mm<sup>2</sup>, kyçja 35-70mm<sup>2</sup>



Nr. art: 09841500

Kablllo LIF-TIG



Nr. art: 5984160149

Kablllo për masë (përtokëzim) 4m, 16mm<sup>2</sup>, kyçja 35-70mm<sup>2</sup>



|  |                               |                |  |                            |                |
|--|-------------------------------|----------------|--|----------------------------|----------------|
|  | <b>Përshkrimi</b>             | <b>Nr. art</b> |  | <b>Përshkrimi</b>          | <b>Nr. art</b> |
|  | Kapësja për masë (përtokëzim) | 1984549200     |  | Mbajtësi i elektrodës 200A | 1984449200     |

## ELEKTRODA

### ELEKTRODA RUTILE

Nr. art: 1982...

- Elektroda rutile me mveshje të trashë për aplikime universale
- E përshtatshme për saldimit në sipërfaqe jo mirë të përgatitura siç janë mbetjet e korrozionit dhe të ngjyrës.



| Nr. art: | përshkrimi  | pak. |
|----------|-------------|------|
| 198225   | 2,5x350 mm  | 5 kg |
| 1982325  | 3,25x350 mm | 5 kg |
| 19824    | 4x350 mm    | 5 kg |

### ELEKTRODA BAZIKE

Nr. art: 198200...

- Elektroda bazike të destinuar për konstruksione masive që i ekspozohen ngarkesave dinamike dhe temperaturave të ulëta.
- Skorja ndahet lehtë.
- Të përshtatshme për saldime në pozicion vertikal.

| Nr. art:  | përshkrimi    | pak. |
|-----------|---------------|------|
| 19810025  | 2,5 x 350 mm  | 5 kg |
| 198100325 | 3,25 x 350 mm | 5 kg |
| 19810040  | 4,0 x 450 mm  | 6 kg |

# PROGRAM I SALDIMIT

## APARAT SALDUES - INVERTER MIG/HARK/LIF-TIG

### MIG 180-5

Nr. art: 5952001180

Inverter me kontroll dixhital me teknologjinë më të re IGBT i destinuar për saldimit MIG të llamarinave të holla prej çeliku dhe inoksi të trashësisë deri 1,5 mm. Përdorë rrotull teli D200, 5kg.

**180 A**



## ELEMENTE SHPENZUESE PËR MB GRIP 15 AK

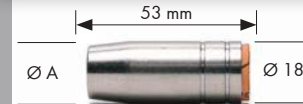

### Grykë gazi

| Ø A | Nr. art:  | Përshkrimi                  | P./co. |
|-----|-----------|-----------------------------|--------|
| 16  | 098416016 | MB15 grykë gazi, cilindrike | 5/1    |
| 12  | 098416014 | MB15 grykë gazi, konusna    | 5/1    |



### Përçues kontakti - të grykës

| M6    | Nr. art:   | Përshkrimi             | P./copë |
|-------|------------|------------------------|---------|
| Ø 0,6 | 0984160106 | MB15 majë kontakti gr. | 5/1     |
| Ø 0,8 | 0984160108 | MB15 majë kontakti gr. | 5/1     |
| Ø 1,0 | 0984160110 | MB15 majë kontakti gr. | 5/1     |



### Spirale për majë kontakti të gr.

| Nr. art:  | Përshkrimi   | Pak./copë |
|-----------|--------------|-----------|
| 098416013 | MIG/MAG MB15 | 1         |



### Mbjajtës i përçuesit të kontaktit

| Nr. art:     | Përshkrimi   | Pak./copë |
|--------------|--------------|-----------|
| M6 098416018 | MIG/MAG MB15 | 1         |

## PJESË REZERVË

### MB 15 AK gypat 3m

Nr. art: 0984160130

### Kablllo e masës (përtokëzues)

- kyçje 1-35mm<sup>2</sup>

Nr. art: 59841604

### MB 25 AK gypat 3m

Nr. art: 0984250130

### Kablllo e masës (përtokëzues)

- kyçje 35-70mm<sup>2</sup>

Nr. art: 59842601



## TEL PËR SALDIM ME CO<sub>2</sub>

Nr. art: 09820..

DIN 8559 - SG2



| Nr. art: | përshkrimi         | pak. |
|----------|--------------------|------|
| 09820065 | 0,6 mm             | 5    |
| 09820081 | 0,8mm              | 15   |
| 09820085 | 0,8mm, rrotull 5kg | 5    |
| 09820101 | 1.0 mm             | 15   |
| 09820121 | 1.2mm              | 15   |

## APARAT SALDUES - INVERTER MIG/MAG/HARK

### MIG/MAG 250

Nr. art: 5952001250

Inverter me kontroll dixhital, me teknologjinë më të re IGBT dhe me rregullim të shpejtë kontinual dhe preciz të induksionit. Përdorë rrotulla teli D300, 15 kg.

**250 A**



Me aparatet MIG MAG ABICOR BINZEL polikabllot

## ELEMENTE SHPENZUESE PËR MB GRIP 25 AK

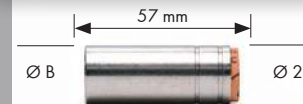

### Grykë gazi

| Ø B | Nr. art:  | Përshkrimi                  | P./c. |
|-----|-----------|-----------------------------|-------|
| 16  | 098426016 | MB25 grykë gazi, cilindrike | 5/1   |
| 12  | 098426014 | MB25 grykë gazi, konus      | 5/1   |



### Përçues kontakti - të grykës

| M6    | Nr. art:   | Përshkrimi          | P./c. |
|-------|------------|---------------------|-------|
| Ø 0,8 | 0984260108 | MB25 majë kontakti  | 5/1   |
| Ø 1,0 | 0984260110 | MB25 majë kontakti  | 5/1   |
| Ø 1,2 | 0984260112 | MB25 kontakti dizna | 5/1   |



### Spirale për majë kontakti...

| Nr. art:  | Përshkrimi   | Pak./copë |
|-----------|--------------|-----------|
| 098426013 | MIG/MAG MB25 | 1         |

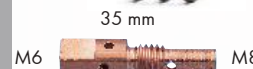

### Mbjajtës i përçuesit të kontaktit

| Nr. art:     | Përshkrimi   | Pak./copë |
|--------------|--------------|-----------|
| M6 098425018 | MIG/MAG MB25 | 1         |

# PROGRAMI I SALDIMIT

## APARAT PËR SALDIM TIG PULSIV ME FREKUENCË TË LARTË

### TIG 200 PULSE

**Nr. art: 5952002200**

Inverter DC TIG me kontroll dixhital, me teknologjinë më të re IGBT dhe rregjim pune pulsiv me frekuencë të lartë.

Ideal për saldim TIG të llamarinave dhe tubave të hollë të inoksit.



**200 A**

### Pjesë rezervë

**Nr. art: 59842601**

Kablo për masë (përtokëzim)



**Nr. art: 0984150992**

TIG djegës 4m me aksesore (pa elektroda volfram)



## MASKË AUTOMATIKE PËR SALDIM - STELLA

**Nr. art: 09849150...**

- Shp. e sensorit: 1/30.000 s, fusha vizive: 98x55 mm, katër sensorë optik
- Konfigurimet bëhen nga ana e jashtme e maskës - punë më e shpejtë pa pasur nevojë të heqet maska



## ELEKTRODA VOLFRAM - GOLD

**Nr. art: 09841501...**

për djegës TIG WLW 17 dhe WLT 17K

| Ø mm | Intensiteti i rrymës | Nr. art:          |
|------|----------------------|-------------------|
| 1,0  | 15-80 A              | <b>0984150110</b> |
| 1,6  | 70-150 A             | <b>0984150116</b> |
| 2,4  | 150-250 A            | <b>0984150124</b> |
| 3,2  | 140-320 A            | <b>0984150132</b> |

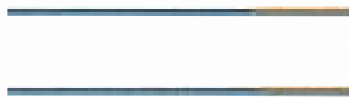

## MASKA AUTOMATIKE PËR SALDIM - IGNIS

**Nr. art: 09849950...**

- Shp. e sensorit: 1/30.000s, fusha vizive: 98x55mm, katër sensorë optik
- Furnizimi: solar + dy bateri litiumi që nuk ndërrohen.
- Jetëgjatësia e baterive 5-7 vjet



## LAPS PËR SHENJIM

**Nr. art: 09844001**

1 bardhë

**Nr. art: 09844002**

i verdhë

**Nr. art: 09844003**

i kuq

**Nr. art: 09844004**

i kaltër

Laps për shenjim, përmasat: 11x100  
Për dru, karton, tekstil, çelik të ftohtë dhe të nxehtë 1000 °C

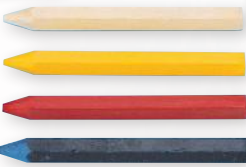

## DOREZA LËKURE PËR SALDIM SHIELDER-W

**Nr. art: 598432410**

- Kategoria CE II sipas standardit EN 420
- Rezistente në prekje të detalit të ngrohtë deri në temp 100 °C.
- Materiali i dorezave - cilësor i trashë, lëkurë e butë llope
- Astar (mveshje e brendshme)



## KËPUÇË MBROJTËSE, TË THELLA - LAVA

**Nr. art: 05357572..**

- Antistatike
- Majë mbrojtëse për gishta
- Shuall rezistent ndaj vajit
- Përthith në zonën e thembrës
- Shuall i mbrijtur nga shpimi prej objekteve
- Nuk rrëshqasin (SRC - qeramika, deterxhent, metal dhe glicerin)

**PËR SALDUES**



përmasa 36 - 47



## SPREJ MBROJTËS PËR SALDIM - PERFECT

**Nr. art: 0893102100**

- Sprej mbrojtës për saldim, për alumin, çelik të konstruksioneve, metalet pa hekur, inoks.
- Mbrojtje e materialit dhe grykës të djegësit nga spërkatja e saldimit
- Efekt ftohës
- Nuk përmban silikon



**400 ml**

## SPREJ PËR MBROJTJE NGA SPËRKATJA GJATË SALDIMIT

**Nr. art: 0893102941**

- Eviton ngjitjen e grimcave të vogla në sipërfaqet përreth gjatë saldimit dhe mirëmban sipërfaqen e grykës së gazit.



**400 ml**

## PASTË MBROJTËSE PËR SALDIM

**Nr. art: 0893103**

- Mbronë grykën e gazit.
- Pasta mbronë më gjatë grykën dhe djegës.
- Minimalisht krijon gazra pa aromë.
- Nuk përmban silikon.



**200 g**

# UJË DHE NGROHJE

## SHIRIT PTFE

**Nr. art: 0985030165**  
12 mm / 12 m / 0,08 mm

**Nr. art: 198503012**  
12 mm / 10 m / 0,075 mm

- Rezistente në të gjitha fluidet tretëse
- Rezistente në temp. -240°C deri +240°C
- E qëndrueshme në shtypje deri 25 bar
- Nuk ngjitet prandaj nuk dëmton filetat

**Për hermetizim të lidhjeve me fileta në gypa të ujit.**



## FIJE PTFE

**Nr. art: 0985031175**  
175 m

**Nr. art: 198503120**  
20 m

Lëndë universale për izolim-puthitje të lidhjeve me fileta. PTFE e pastër 100 % (PoliTetraFluor Etilen) për izolim-puthitje të lidhjeve me fileta të gypave metalik dhe plastik.



## SHIRIT METALIK I PERFORUAR PËR FIKSIM TË INSTALIMEVE TË GYPAVE

12 mm, 10 m  
**Nr. art: 19721208**

17 mm, 10 m  
**Nr. art: 19721708**

- Montim i shpejtë dhe i lehtë.
- Trashësia 0,8 mm.
- I galvanizuar në nxehtësi.
- Ngarkesë deri në 66 kg



**10 m**

## VIDHË E DYANSHME (SUBULL) FILETË PËR METAL / DRU

**Nr. art: WIS12323...**

**TX25, Ç.4.6, galv.**



| Nr. art:      | përshkrimi | pak. |
|---------------|------------|------|
| WIS1232308080 | M8 x 80    | 100  |
| WIS1232308100 | M8 x 100   | 100  |
| WIS1232308120 | M8 x 120   | 100  |
| WIS1232308140 | M8 x 140   | 100  |
| WIS1232310080 | M10 x 80   | 50   |
| WIS1232310100 | M10 x 100  | 50   |
| WIS1232310120 | M10 x 120  | 50   |
| WIS1232310140 | M10 x 140  | 50   |

- me pranim-slot të brendshëm

\* në tabelë janë vetëm përmasat kryesore

## TEL PËR SALDIM TË BUTË

**Nr. art: 098713**

Tel i butë, nr. 3

- S-Sn97Cu3
- 97% kallaj, 3%
- Temperatura e punës: 270-300°C
- Temp. e ngrohjes: 230-250°C
- Për saldime të tubave të bakrit

**250 g**



## PASTA PËR SALDIM TË BUTË

**Nr. art: 0987130**

Me kallaj, nr. 30

- Lidhës S-Sn97Cu3 DIN EN 29453
- Për gypa bakri të instalimit të ujit të ngrohtë dhe ftohtë
- Mbetjet janë të tretshme të ftohtë

**250 g**



## FIJE PËR FILETA

**Nr. art: 0876007200**

Bishtalec

Për izolim-puthitje të lidhjeve me fileta të gypave metalik

**200 g**



## FIX - ÇIMENTO

**Nr. art: 0890350**

Çimento e shpejtë për montim.

- Tipare të testuara
- Pa klor
- Përdoret në ambiente të brendshme dhe të jashtme

**5 kg**



## SHIRIT IZOLUES

Nr. art: 198510...

Shumë fleksibil!

| Nr. art: | gjerësia | gjatësia | ngjyra         |
|----------|----------|----------|----------------|
| 1985101  | 15 mm    | 10 m     | zezë           |
| 1985102  | 15 mm    | 10 m     | bardhë         |
| 1985103  | 15 mm    | 10 m     | kuqe           |
| 1985105  | 15 mm    | 10 m     | kaltër         |
| 1985109  | 15 mm    | 10 m     | verdhë-gjelbër |

**VETËSHUES!**

**Skadencia min. 24 muaj**



Të gjatë!

| Nr. art: | gjer. | gjat. | ngjyra e zezë |
|----------|-------|-------|---------------|
| 09851011 | 30 mm | 25 m  |               |

## SHIRIT VETËVULLKANIZUES

Nr. art: 09850771



**PREMIUM**



Nr. art: 198507712

- Gjerësia 19 mm
- Trashësia 0,8 mm
- Gjatësia 10 m
- I papërshkueshëm nga
- Aftësi e mirë izoluese
- Kompatibilitet shumë i një numër materialesh izolim dhe mveshje
- Elasticitet i lartë



**Rezistenca dielektrike 20 kV/mm**

## SHIRIT NGJITËS I DYANSHËM

Nr. art: 089491...

Shirit për montim me ngjitës në të dy anët, për ngarkesa të mëdha. I prodhuar nga kopolimerët polietilen.

- Shuan vibrimet.
- Mbron nga depërtimi i lagështisë
- Rezistent ndaj zbutësive dhe vjetërsimit.
- Rezistent ndaj rrezeve UV dhe tretësive.
- I reziston mirë kushteve klimatike.
- Mundëson përputhjen mes koeficientëve të zgjerimit të materialit të lidhur.
- Qëndrueshmëria në temperatura: prej -40°C deri +95°C.
- Lloji i ngjitësit: akrilat i pastër.

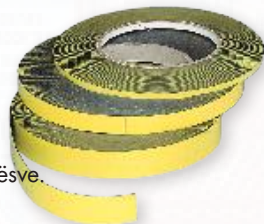

| Nr. art: | përmasat   |
|----------|------------|
| 08949104 | 4 mm/10 m  |
| 0894910  | 12 mm/10 m |
| 08949100 | 19 mm/10 m |
| 0894918  | 25 mm/10 m |

## FASHETA PLASTIKE

Nr. art: 05021...

| Të bardha | Të zezë | Gjerës. mm | Gjatës. mm | Për Ø mm  |
|-----------|---------|------------|------------|-----------|
| 050211    | 0502111 | 2,5        | 100        | 1,6 - 20  |
| 050212    | 0502121 | 3,6        | 140        | 1,6 - 30  |
| 050213    | 0502131 | 3,5        | 200        | 1,6 - 40  |
| 050214    | 0502141 | 4,8        | 178        | 1,6 - 40  |
| 050215    | 0502151 | 4,8        | 280        | 1,6 - 75  |
| 050216    | 0502161 | 4,8        | 360        | 1,6 - 100 |
| 050217    | 0502171 | 7,8        | 180        | 1,6 - 40  |
| 050218    | 0502181 | 7,8        | 370        | 1,6 - 100 |

Të zezat janë rez. në rreze UV

- Qëndrueshmëria në temp -40°C deri +85°C
- Rezistente ndaj vajit, lubrifikuesve dhe naftës

## BATERI ALKALE

**Kapacitet i madh, tension stabil dhe furnizim i gjatë!**



| Nr. art: | Përshkrimi                   |
|----------|------------------------------|
| 5827111  | Bateri alkale 1.5V micro AAA |
| 5827112  | Bateri alkale 1.5V mangan AA |
| 0827114  | Bateri alkale 1.5V           |
| 0827115  | Bateri alkale 9V             |

# MBROJTJA DHE SIGURIA NË PUNË - DOREZA

## DOREZA MBROJTËSE, LATEX, MULTI FIT

**Nr. art: 5899400...**

**Të përshtatshme për:**

- Përdorim të gjësendeve të vogla
- Mekanikë precize
- Industri elektronike
- Montim.

| Nr. art:   | përmasa |
|------------|---------|
| 5899400108 | 8       |
| 5899400109 | 9       |
| 5899400110 | 10      |
| 5899400111 | 11      |



## DOREZA MBROJTËSE, LATEX, BRICKER

**Nr. art: 589945...**

**Të përshtatshme për:**

- Ndërtimtari
- Transport
- Industri makinerie
- Përdorim të përgjithshëm

| Nr. art: | përmasa |
|----------|---------|
| 5899455  | 10      |
| 5899456  | 11      |



## DOREZA MBROJTËSE, LATEX, STANDARD

**Nr. art: 589943...**

**Të përshtatshme për:**

- Ndërtim
- Transport
- Industri makinerie
- Përdorim i përgjithshëm

| Nr. art: | përmasa |
|----------|---------|
| 5899435  | 10      |
| 5899436  | 11      |



## DOREZA MBROJTËSE, LATEX, UNI BLUE

**Nr. art: 58994510**

**Të përshtatshme për:**

- Ndërtimtari
- Transport
- Industri makinerie
- Përdorim të përgjithshëm



## DOREZA MBROJTËSE PËR MONTIM, NITRILE, UNI-TOP

**Nr. art: 58994002...**

**Të përshtatshme për:**

- Petro-kimi
- Shtypshkronjë
- Agrikulturë
- Mirëmbajtje auto
- Përdorim i gjësendeve të rrëshqitshme

| Nr. art:   | përmasa |
|------------|---------|
| 5899400209 | 9       |
| 5899400210 | 10      |
| 5899400211 | 11      |



## DOREZA MBROJTËSE, NITRIL, BLUE WAVE

**Nr. art: 58994002...**

**Të përshtatshme për:**

- Të thurura, pa tegel
- Siguri në mbërthim
- Përdorim i gjësendeve të vogla
- Montim
- Punë të bojëra
- Përdorim i përgjithshëm

| Nr. art:   | përmasa |
|------------|---------|
| 5899400239 | 9       |
| 5899400240 | 10      |



## DOREZA MBROJTËSE PËR MONTIM, PU, LEICHT+

**Nr. art: 58994096...**

**Të përshtatshme për:**

- Përdorim të gjësendeve të imëta
- Mekanikë precize
- Industri elektronike
- Montim

| Nr. art:   | përmasa |
|------------|---------|
| 5899409606 | 6       |
| 5899409607 | 7       |
| 5899409608 | 8       |
| 5899409609 | 9       |
| 5899409610 | 10      |
| 5899409611 | 11      |



## DOREZA MBROJTËSE PËR MONTIM, PU, KOMFORT

**Nr. art: 58994097...**

**Të përshtatshme për:**

- Përdorim i gjësendeve të imëta
- Mekanikë precize
- Industri elektronike
- Montim
- Bojaxhi dhe ngjyrosës

| Nr. art:   | përmasa |
|------------|---------|
| 5899409706 | 6       |
| 5899409707 | 7       |
| 5899409708 | 8       |
| 5899409709 | 9       |
| 5899409710 | 10      |
| 5899409711 | 11      |



## DOREZA MBROJTËSE, NITRIL, NJËPËRDORIMËSHE

**Nr. art: 089947034...**

**Të përshtatshme për:**

- Nuk përmbajnë silikon, rezistente në shumë kimikate
- Industri ushqimore
- Industri kimike, kozmetikë
- Industri elektronike
- Laborator
- Polirim dhe lyerje me llak
- Punë pastrimi dhe të mirëmbajtjes

| Nr. art:   | përmasa |
|------------|---------|
| 0899470341 | M       |
| 0899470342 | L       |
| 0899470343 | XL      |



## DOREZA MBROJTËSE, VINIL, NJËPËRDORIMËSHE

**Nr. art: 08994700...**

**Të përshtatshme për:**

- Industri ushqimore
- Laborator
- Polirim dhe lyerje me llak
- Punë pastrimi dhe të mirëmbajtjes

| Nr. art:  | përmasa |
|-----------|---------|
| 089947002 | M       |
| 089947003 | L       |
| 089947004 | XL      |



### DOREZA MBROJTËSE, LATEX, COLD PROTECT

**Nr. art: 5899480**

**Të përshtatshme për:**

- Frigoriferë
- Punë në temperatura të ulëta
- Ndërtimtari
- Transport
- Industri makinerie
- Përdorim të përgjithshëm



### DOREZA MBROJTËSE, LATEX, WINTER HUMMER

**Nr. art: 5899470**

**Të përshtatshme për:**

- Frigoriferë
- Punë në temperatura të ulëta
- Ndërtimtari
- Transport
- Industri makinerie
- Përdorim i përgjithshëm



### DOREZA MBROJTËSE, NITRIL, ECONOMY

**Nr. art: 58994111**

**Të përshtatshme për:**

- Paketim
- Montim
- Përdorim të përgjithshëm



### DOREZA MBROJTËSE FULL DEEP, NITRILE

**Nr. art: 589942...**

**Të përshtatshme për:**

- Montim
- Punë me asfalt
- Përdorim të gjësendeve të rrëshqitshme

| Nr. art: | përmasa |
|----------|---------|
| 5899424  | 9       |
| 5899425  | 10      |
| 5899426  | 11      |



### DOREZA MBROJTËSE, TË LËKURËS, UNI-W

**Nr. art: 5899400311**

**Të përshtatshme për:**

- Bravandreqës
- Punë në trup makine
- Aktivitete transporti
- Përpunim druri
- Riparime, montim dhe punë mirëmbajtje
- Përdorim të kufizuar në lagështi



### DOREZA MBROJTËSE, TË LËKURËS, UNI-S

**Nr. art: 5899400410**

**Të përshtatshme për:**

- Punë në përpunim metali
- Punë në trup automjeti
- Aktivitete transporti
- Përpunim druri dhe pylltari
- Punë në ndërtimtari
- Përdorim të kufizuar në lagështi



### DOREZA MBROJTËSE, PALM

**Nr. art: 5899465**

**Të përshtatshme për:**

- Ndërtimtari
- Transport
- Industri makinerie
- Përdorim i përgjithshëm



### DOREZA MBROJTËSE, NITRILE, BLAU

**Nr. art: 5899420**

**Të përshtatshme për:**

- Ndërtimtari
- Auto industri
- Përdorim të produkteve kimike dhe abrazive
- Përdorim të vajit



### DOREZA PËR MONTIM "PROTECT"

**Nr. art: 0899400134**

**Të përshtatshme për:**

- Montim
- Punë në magazinë
- Elektronikë
- Mekanikë precize

| Nr. art:   | përmasa |
|------------|---------|
| 0899400132 | 8       |
| 0899400133 | 9       |
| 0899400134 | 10      |



### DOREZA MBROJTËSE, PU, CUT5, SHIELD

**Nr. art: 5899410010**

**Të përshtatshme për:**

- Përdorim të xhamit dhe gjësendeve të forta

| Nr. art:   | përmasa |
|------------|---------|
| 5899410008 | 8       |
| 5899410009 | 9       |
| 5899410010 | 10      |
| 589941011  | 11      |



# MBROJTJA DHE SIGURIA NË PUNË - KËPUCË

## Shkalla mbrojtëse S3

### KËPUCË MBROJTËSE, TAURUS



TË THELLA

Nr. art: 05357050...

përmasa 36 - 47



S3

TË CEKËTA

Nr. art: 05357040...



përmasa 36 - 47



### KËPUCË MBROJTËSE, SIENNA



TË THELLA

Nr. art: 05357031...

përmasa 36 - 47



S3

TË CEKËTA

Nr. art: 05357030...

përmasa 36 - 47



### KËPUCË MBROJTËSE, SOLANO



TË THELLA

Nr. art: 05357070...

përmasa 36 - 47



S3

TË CEKËTA

Nr. art: 05357071...

përmasa 36 - 47



### KËPUCË MBROJTËSE, POLUKS



TË THELLA

Nr. art: 05357061...

përmasa 36 - 47



S3

TË CEKËTA

Nr. art: 05357060...

përmasa 36 - 47



### KËPUCË MBROJTËSE, SNEAKERS



TË THELLA

Nr. art: 05357019...

përmasa 36 - 47



S3

TË CEKËTA

Nr. art: 05357010...

përmasa 36 - 47



### KËPUCË MBROJTËSE, DIGO



TË THELLA

Nr. art: 05358061...

përmasa 36 - 47



S3

TË CEKËTA

Nr. art: 05358060...

përmasa 36 - 47



## Shkalla mbrojtëse S2

### KËPUCË MBROJTËSE, KALMIA



TË CEKËTA

Nr. art: 05357230...

përmasa 36 - 47



S2

### KËPUCË MBROJTËSE, LOTUS



TË CEKËTA

Nr. art: 05357220...

përmasa 36 - 47



S2

### KËPUCË MBROJTËSE, MISTRAL

TË CEKËTA

Nr. art: 05357090...

përmasa 36 - 47



S2



## Shkalla e mbrojtjes S1P

### KËPUÇË MBROJTËSE, PEGAZUS



**TË THELLA**

Nr. art: 05357701...

përmasa 36 - 47



S1P

**TË CEKËTA**

Nr. art: 05357700...

përmasa 36 - 47



### KËPUÇË MBROJTËSE, CYCLONE



**TË THELLA**

Nr. art: 05357661...

përmasa 36 - 47



S1P

**TË CEKËTA**

Nr. art: 05357660...

përmasa 36 - 47



### KËPUÇË MBROJTËSE, MONZA



**TË THELLA**

Nr. art: 05357570...

përmasa 36 - 47



S1P

**TË CEKËTA**

Nr. art: 05357580...

përmasa 36 - 47



### KËPUÇË MBROJTËSE, PHOENIX



**TË CEKËTA**

Nr. art: 05354091...

përmasa 36 - 47



S1P

### KËPUÇË MBROJTËSE, JOGGER



**TË CEKËTA**

Nr. art: 05357331...

përmasa 36 - 47



S1P

### KËPUÇË MBROJTËSE, ZORO



**TË CEKËTA**

Nr. art: 05357800...

përmasa 36 - 47



S1P

### KËPUÇË MBROJTËSE, LIBRA



**TË THELLA**

Nr. art: 05357491...

përmasa 36 - 47



02

**TË CEKËTA**

Nr. art: 05357490...

përmasa 36 - 47



### KËPUÇË MBR. SELAGO

**TË CEKËTA**

Nr. art: 05357222...

përmasa 36 - 47



SB

### KËPUÇË MBR. MELIA

**TË CEKËTA**

Nr. art: 05357210...

përmasa 36 - 47



### ÇIZME PUNE, STANDARD



Nr. art: 05350011...

05350021...

05350101...

përmasa 36 - 47



04

### ÇIZME MBROJTËSE ROKON



Nr. art: 05350091...

05350031...

përmasa 36 - 47



S5

## Shkalla e mbrojtjes 01

### KËPUCË PËR PUNË, CORONA



**TË THELLA**

**Nr. art: 05356901...**

përmasa 36 - 47

01



**TË CEKËTA**

**Nr. art: 05356900...**

përmasa 36 - 47



### KËPUCË PËR PUNË, TRITON



**TË CEKËTA**

**Nr. art: 05357291...**

përmasa 36 - 47

01



### KËPUCË PËR PUNË, KRONOS



**TË THELLA**

**Nr. art: 05357691...**

përmasa 36 - 47

01



**TË CEKËTA**

**Nr. art: 05357690...**

përmasa 36 - 47



### KËPUCË PËR PUNË, LEON



**TË THELLA**

**Nr. art: 05356570...**

përmasa 36 - 47

01



**TË CEKËTA**

**Nr. art: 05356580...**

përmasa 36 - 47



### KËPUCË PËR PUNË, SIRROCO



**TË CEKËTA**

**Nr. art: 05351000...**

përmasa 36 - 47

01



### PANTOFLA PËR PUNË, DIGITI

**W**

**Nr. art: 05353090...**

përmasa 36 - 47

01



**M**

**Nr. art: 05353091...**

përmasa 36 - 47



### JOGGER SPORT



**TË CEKËTA**

**Nr. art: 05357335...**

përmasa 36 - 47

01



### JOGGER COBALT



**TË CEKËTA**

**Nr. art: 05357321...**

përmasa 36 - 47

01



### JOGGER STRIPE



**TË CEKËTA**

**Nr. art: 05357320...**

përmasa 36 - 47

01



### JOGGER SKYNET



**TË CEKËTA**

**Nr. art: 05357351...**

përmasa 36 - 47

01



# SYZE MBROJTËSE, ANTIFON, MASKA...

## SYZE MBROJTËSE, CLASSIC

**Nr. art: 5899103001**

Formë e thjeshtë me mbrojtje të shkëlqyer. Ngjyra e xhamit: transparente



## ANTIFON HESYKHIA

**Nr. art: 5899304029**

29 dB



## SYZE MBROJTËSE, LARGO

**Nr. art: 5899103002**

Ngjyra e xhamit: transparente



## ANTIFON AURIS

**Nr. art: 5899301025**

25 dB



## SYZE MBROJTËSE, STANDARD

**Nr. art: 589910301...**

Syze të lehta me mundësi përshtatje dhe rregullimi në të gjitha detajet.

|             |                 |
|-------------|-----------------|
| Nr. art:    | ngjyra e xhamit |
| 5899 103010 | transparente    |
| 5899 103011 | e zezë          |
| 5899 103012 | e verdhë        |



## SFUNGJERË PËR VESHË

**Nr. art: 5899300332**  
**W51, 37 db**

Të lehta dhe që përshtaten në të gjitha format.



**Nr. art: 5899300333**  
**W51, me lidhëse, 37 db**

Të lehta dhe që përshtaten në të gjitha format.



## SYZE MBROJTËSE, SPORT

**Nr. art: 589910501...**

Syze universale.

|             |                 |
|-------------|-----------------|
| Nr. art:    | ngjyra e xhamit |
| 5899 105010 | transparente    |
| 5899 105011 | e zezë          |
| 5899 105012 | e verdhë        |



## MASKË PËR HUNDË DHE GOJË, NJËPËRDORIMËSHE

**Nr. art: 5899100**

**FFP1 NR**



## MASKË PËR HUNDË DHE GOJË

**Nr. art: 5899111**

**W11V me valvulë**

Mbronë nga pluhuri i imët, avujt e vajit dhe uji deri në 4 herë më shumë sesa vlerat e lejuara.

**Nr. art: 5899121**

**W22V me valvulë**

Mbronë nga pluhuri i imët, avujt e vajit dhe uji deri në 12 herë më shumë sesa vlerat e lejuara.

FFP1

FFP2



## SYZE MBROJTËSE ME SHIRIT ELASTIK, LATIUS

**Nr. art: 5899110001**

Syze mbrojtëse të lehta me kornizë të butë dhe fleksibile prej vinilia.



## MASKË PËR HUNDË DHE GOJË

**Nr. art: 5899110**

**W11**

Mbronë nga pluhuri i imët, avujt e vajit dhe uji deri në 4x më shumë se vl. e lej.

**Nr. art: 5899120**

**W22**

Mbronë nga pluhuri i imët, avujt e vajit dhe uji deri në 12 herë më shumë sesa vlerat e lejuara.

FFP1

FFP2



## MASKË PËR HUNDË DHE GOJË, ME KARBON AKTIV

**Nr. art: 5899131**

**W33CV me valvulë**

Mbronë nga pluhuri i imët, avujt e vajit dhe uji deri në 4 herë më shumë sesa vlerat e lejuara.

**Nr. art: 5899141**

**W44CV me valvulë**

Mbronë nga pluhuri i imët, avujt e vajit dhe uji deri në 12 herë më shumë sesa vlerat e lejuara.

FFP1

FFP2



# MBROJTJA DHE SIGURIA NË PUNË- RROBA

## RROBA PUNE

### DIOLEN

**Materiali: Diolen (65% pambuk, 35% poliester)**

- Përmasat: prej 46 deri 60
- Pantallona me ose pa rripa
- Triko, pilot LUX

Khaketë pune, diolen

| Nr. art:   | përmasa |
|------------|---------|
| 1010050046 | 46      |
| 1010050048 | 48      |
| 1010050050 | 50      |
| 1010050052 | 52      |
| 1010050054 | 54      |
| 1010050056 | 56      |
| 1010050058 | 58      |
| 1010050060 | 60      |

Pantallona pune pa rripa, diolen

| Nr. art:   | përmasa |
|------------|---------|
| 1022050046 | 46      |
| 1022050048 | 48      |
| 1022050050 | 50      |
| 1022050052 | 52      |
| 1022050054 | 54      |
| 1022050056 | 56      |
| 1022050058 | 58      |
| 1022050060 | 60      |

Pantallona pune me rripa, diolen

| Nr. art:   | përmasa |
|------------|---------|
| 1020050046 | 46      |
| 1020050048 | 48      |
| 1020050050 | 50      |
| 1020050052 | 52      |
| 1020050054 | 54      |
| 1020050056 | 56      |
| 1020050058 | 58      |
| 1020050060 | 60      |

Triko pilot LUX

| Nr. art:   | përmasa |
|------------|---------|
| 1070050048 | 48      |
| 1070050050 | 50      |
| 1070050052 | 52      |
| 1070050054 | 54      |
| 1070050056 | 56      |
| 1070050058 | 58      |
| 1070050060 | 60      |



### DIOLEN

**Materiali: Diolen (65% pambuk, 35% poliester)**

- Përmasat: prej 46 deri 60
- Pantallona me ose pa rripa
- Triko WURTH

Khaketë pune, diolen, Wurth

| Nr. art:   | përmasa |
|------------|---------|
| 1010055046 | 46      |
| 1010055048 | 48      |
| 1010055050 | 50      |
| 1010055052 | 52      |
| 1010055054 | 54      |
| 1010055056 | 56      |
| 1010055058 | 58      |
| 1010055060 | 60      |

Pantallona pune pa rripa, diolen, Wurth

| Nr. art:   | përmasa |
|------------|---------|
| 1022055046 | 46      |
| 1022055048 | 48      |
| 1022055050 | 50      |
| 1022055052 | 52      |
| 1022055054 | 54      |
| 1022055056 | 56      |
| 1022055058 | 58      |
| 1022055060 | 60      |

Pantallona pune me rripa, diolen, Wurth

| Nr. art:   | përmasa |
|------------|---------|
| 1020055046 | 46      |
| 1020055048 | 48      |
| 1020055050 | 50      |
| 1020055052 | 52      |
| 1020055054 | 54      |
| 1020055056 | 56      |
| 1020055058 | 58      |
| 1020055060 | 60      |

Triko Wurth

| Nr. art:   | përmasa |
|------------|---------|
| 1070035048 | 48      |
| 1070035050 | 50      |
| 1070035052 | 52      |
| 1070035054 | 54      |
| 1070035056 | 56      |
| 1070035058 | 58      |
| 1070035060 | 60      |



### KEPER

**Materiali: (100% pambuk)**

- Përmasat: od 46 do 60
- Pantallona me ose pa rripa

Khaketë pune, keper

| Nr. art:   | përmasa |
|------------|---------|
| 1010035046 | 46      |
| 1010035048 | 48      |
| 1010035050 | 50      |
| 1010035052 | 52      |
| 1010035054 | 54      |
| 1010035056 | 56      |
| 1010035058 | 58      |
| 1010035060 | 60      |

Pantallona pune pa rripa, keper

| Nr. art:   | përmasa |
|------------|---------|
| 1022035046 | 46      |
| 1022035048 | 48      |
| 1022035050 | 50      |
| 1022035052 | 52      |
| 1022035054 | 54      |
| 1022035056 | 56      |
| 1022035058 | 58      |
| 1022035060 | 60      |

Pantallona pune me rripa, keper

| Nr. art:   | përmasa |
|------------|---------|
| 1020035046 | 46      |
| 1020035048 | 48      |
| 1020035050 | 50      |
| 1020035052 | 52      |
| 1020035054 | 54      |
| 1020035056 | 56      |
| 1020035058 | 58      |
| 1020035060 | 60      |



#### Bluza

|                        | 46  | 48  | 50  | 52  | 54  | 56  | 58  | 60  | 62  |
|------------------------|-----|-----|-----|-----|-----|-----|-----|-----|-----|
| Perimetri i gjoksit cm | 114 | 118 | 122 | 126 | 130 | 134 | 138 | 142 | 148 |
| Gjatësia cm            | 66  | 68  | 70  | 72  | 74  | 76  | 78  | 80  | 82  |



#### Pantallona

|                 | 46  | 48  | 50  | 52  | 54  | 56  | 58  | 60  | 62  |
|-----------------|-----|-----|-----|-----|-----|-----|-----|-----|-----|
| Perim. belit cm | 104 | 106 | 108 | 110 | 112 | 114 | 116 | 118 | 120 |
| Gjatësia cm     | 82  | 85  | 88  | 91  | 94  | 97  | 100 | 103 | 106 |

# VAJ MOTORI TRIATHLON®

Nr. art: 0897...



## VAJ MOTORI TRIATHLON PËR AUTOMJETE TË UDHËTARËVE paketime prej 1 dhe 5 litër

| Nr. art:   | Vaj motori                                 |
|------------|--|
| 0897105301 | Vaj mot. TRIATH. ENDURANCE-III-SAE 5W30 1L |
| 0897105302 | Vaj mot. TRIATH. ENDURANCE-III-SAE 5W30 5L |
| 0897705401 | Vaj motori TRIATH. PERFORMANCE 5W40 1L     |
| 0897705402 | Vaj motori TRIATH. PERFORMANCE 5W40 5L     |
| 0897110401 | Vaj motori TRIATH. ULTRA 10W40 1L          |
| 0897110402 | Vaj motori TRIATH. ULTRA 10W40 5L          |
| 0897115401 | Vaj motori TRIATH. UNIV. 15W40 1L          |
| 0897115402 | Vaj motori TRIATH. UNIV. 15W40 5L          |

- Vaji motorik Triathlon prodhohet dhe ambalazhohet sipas specifikave strikte të standartit DIN EN ISO 9001
- Në prodhimin e vajit Triathlon, përdoren rafinatet primare dhe lënda e parë më cilësore.

## VAJ MOTORI TRIATHLON në fuqi 60 dhe 208 litër

| Nr. art:   | Vaj motori                                     |
|------------|--|
| 0897210403 | Vaj motori TRIATH. DYNAMIK 10W40 20L           |
| 0897210405 | Vaj motori TRIATH. DYNAMIK 10W40 208L          |
| 5897402003 | Vaj i ndërruesit shp. TRIATH. autom. D2D 20L   |
| 0897485903 | Vaj i ndërruesit shp. TRIATH. HYPOID 85W90 20L |
| 0897485904 | Vaj i ndërruesit shp. TRIATH. HYPOID 85W90 60L |
| 0897105304 | Vaj motori TRIATH. ENDURANCE-III-SAE 5W30 60L  |
| 0897105305 | Vaj mot. TRIATH. ENDURANCE-III-SAE 5W30 208L   |
| 0897705404 | Vaj motori TRIATH. PERFORMANCE 5W40 60L        |
| 0897705405 | Vaj motori TRIATH. PERFORMANCE 5W40 208L       |
| 0897110404 | Vaj motori TRIATH. ULTRA 10W40 60L             |
| 0897110405 | Vaj motori TRIATH. ULTRA 10W40 208L            |
| 0897115404 | Vaj motori TRIATH. UNIV. 15W40 60L             |
| 0897115405 | Vaj motori TRIATH. UNIV. 15W40 208L            |
| 0897310404 | Vaj motori CARGO SUPER SAE 10W40, 60 L         |
| 0897510405 | Vaj motori TRIATH. CARGO-ULTRA 10W40 208L      |
| 0897215403 | Vaj motori TRIATH. dizel 15W40 20L             |
| 0897215404 | Vaj motori TRIATH. dizel 15W40 60L             |
| 0897215405 | Vaj motori TRIATH. dizel 15W40 208L            |
| 0897325405 | Vaj mot. TRIATHL. LONGLIFE-SHPD-15W40-208L     |

# VAJ PËR SISTEME HIDRAULIKE

Nr. art: 08976/58976...

Vaj për sisteme hidraulike, i cilësisë së lartë, i përshtatshëm për të gjitha llojet e materialeve hermetizuese të zakonshme, por edhe për çelik, metalet me ngjyrë dhe ato të lehta. Ofron mbrojtje optimale nga konsumimi kur sistemet i ekspozohen ngarkesave të rënda.



| Nr. art:   | Vaj për sisteme hidraulike        |
|------------|-----------------------------------|
| 0897646003 | Vaj hidraulik TRIATH. HLP 46 20L  |
| 0897646004 | Vaj hidraulik TRIATH. HLP 46 60L  |
| 0897646005 | Vaj hidraulik TRIATH. HLP 46 208L |
| 0897668003 | Vaj hidraulik TRIATH. HLP 68 20L  |
| 0897668004 | Vaj hidraulik TRIATH. HLP 68 60L  |
| 0897668005 | Vaj hidraulik TRIATH. HLP 68 208L |

# MIKRO ABSORBUES

Nr. art: 089061

Granula shumë efikase që përthithin shpejtë vajin (tipi III/R), por edhe tretjet tjera abrazive

10 kg

- ▶ Shkallë e lartë e përthithjes dhe reagimit.
- ▶ Përdorim i gjithanshëm.
- ▶ Aplikim i lehtë.
- ▶ Eviton rrëshqitjen



# LLAMPA 12V PËR AUTO DHE MJETE TË LEHTA TRANSPORTUESE

## Llampa të fenerëve



Art. 07208101  
H4 12V 60/55W



Art. 07207103  
HB3 12V 60W



Art. 07207104  
HB4 12V 55W



Art. 07208111  
H1 12V 55W



Art. 0720118011  
H11 12V 55W



Art. 07208141  
H7 12V 55W



Art. 07208121  
H3 12V 55W

## Llampa të kroskotit (tabela e instr.)



Art. 0720165526  
12V 2W



Art. 0720165532  
12V 1.2W

## Treguesit e përparmë të drejtimit



Art. 07207631  
W21W 12V 21W



Art. 07208321  
P21W 12V 21W



Art. 07208383  
PY21W 12V 21W

## Treguesit anësor të drejtimit



Art. 07208621  
W5W 12V 5W



Art. 07207611  
W3W 12V 3W



Art. 07207501  
T4W 12V 4W

## Ndriçimi i brendshëm



Art. 072077351  
C10W 12V 10W



Art. 07207611  
W3W 12V 3W



Art. 07208621  
W5W 12V 5W



Art. 07208601  
12V 1.2W

## Llampa të frenave



Art. 07207631  
W21W 12V 21W



Art. 07208321  
P21W 12V 21W

## Llampa të frenave dhe treguesve të drejtimit brenda dritave të frenave



Art. 072073411  
P21/4W 12V 21/4W



Art. 07207632  
W21/5W 12V 21/5W



Art. 07208341  
P21/5W 12V 21/5W



Art. 07208621  
W5W 12V 5W



Art. 07207501  
T4W 12V 4W



Art. 07208401  
R5W 12V 5W



Art. 07208411  
R10W 12V 10W



Art. 072073411  
P21/4W 12V 21/4W



Art. 07208321  
P21W 12V 21W



Art. 07208711  
C5W 12V 5W

## Llampa për drita pozicionale



Art. 07207611  
W3W 12V 3W



Art. 07208621  
W5W 12V 5W



Art. 07207501  
T4W 12V 4W



Art. 07208401  
R5W 12V 5W

## Sinjalizuesit e pasmë



Art. 07208621  
W16W 12V 5W



Art. 07207631  
W21W 12V 21W



Art. 07208321  
P21W 12V 21W



Art. 07208383  
PY21W 12V 21W

## Llampa të tabelave të regjistrimit



Art. 07208621  
W5W 12V 5W



Art. 07207501  
T4W 12V 4W

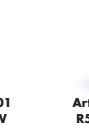

Art. 07208401  
R5W 12V 5W



Art. 07208411  
R10W 12V 10W



Art. 07208711  
C5W 12V 5W

## Llampa të marshit prapa



Art. 072016211  
W16W 12V 15W



Art. 07207631  
W21W 12V 21W



Art. 07208321  
P21W 12V 21W



Art. 07207632  
W21/5W 12V 21/5W



Art. 07208341  
P21/5W 12V 21/5W

## Llampa për drita të mjegullës



Art. 072073411  
P21/4W 12V 21/4W



Art. 072016211  
W16W 12V 15W



Art. 07207632  
W21/5W 12V 21/5W



Art. 07208341  
P21/5W 12V 21/5W



Art. 07207631  
W21W 12V 21W



Art. 07208321  
W21W 12V 21W

# LLAMPA 24V, CARGO

Llampa të fenerëve



Art. 07208112 H1 24V 70W  
Art. 07208102 H4 24V 75/70W

Llampa për kroskot (tabela e instr.)



Art. 07208142 H7 24V 70W  
Art. 07208122 H3 24V 70W

Për tregues drejtimi



Art. 0720165220 24V 1.2W  
Art. 0720165546 24V 1.2W

Tregues anësor



Art. 07208322 P21W 24V 21W  
Art. 07208323 PY21W 24V 21W

Drita pozicionale



Art. 07208622 W5W 24V 5W  
Art. 07208712 C5W 24V 5W  
Art. 07208402 R5W 24V 5W



Art. 07208602 24V 1.2W  
Art. 07201502 T4W 24V 4W

Për drita mjegullës dhe frenave



Art. 07201612 W3W 24V 3W  
Art. 07208622 W5W 24V 5W  
Art. 07201502 T4W 24V 4W  
Art. 07208402 R5W 24V 5W



Art. 07208412 R10W 24V 10W

Llampa për ndriçim anësor



Art. 07208322 P21W 24V 21W  
Art. 07208342 P21/5W 24V 21/5W

Për ndriçim anësor



Art. 07201612 W3W 24V 3W

Drita pozicionale



Art. 07208622 W5W 24V 5W  
Art. 07201502 T4W 24V 4W  
Art. 07208712 C5W 24V 5W  
Art. 07208402 R5W 24V 5W

Për tabela regj.



Art. 07208402 R5W 24V 5W  
Art. 07208412 R10W 24V 10W

Llampa për drita mjegulla dhe frena



Art. 07208622 W5W 24V 5W  
Art. 07201502 T4W 24V 4W  
Art. 07208402 R5W 24V 5W  
Art. 07208712 C5W 24V 5W



Art. 07208322 P21W 24V 21W  
Art. 07208342 P21/5W 24V 21/5W  
Art. 07208323 PY21W 24V 21W  
Art. 07208622 W5W 24V 5W

# PROGRAMI AUTO

## FSHIRËSE - FLATBLADE

**Nr. art: 584803...**

- Sistem inovativ multi-adapter
- Për të gjitha sezonat



| Gjatësia     | Nr. art:          | Adaptëri "U" i instaluar | Seti OE i adaptërëve | Pak/copë |
|--------------|-------------------|--------------------------|----------------------|----------|
| 14" / 350 mm | <b>5848033350</b> | •                        | •                    | 1/25     |
| 16" / 400 mm | <b>5848033400</b> | •                        | •                    | 1/25     |
| 18" / 450 mm | <b>5848033450</b> | •                        | •                    | 1/25     |
| 19" / 475 mm | <b>5848033475</b> | •                        | •                    | 1/25     |
| 20" / 500 mm | <b>5848033500</b> | •                        | •                    | 1/25     |
| 21" / 525 mm | <b>5848033525</b> | •                        | •                    | 1/25     |
| 22" / 550 mm | <b>5848033550</b> | •                        | •                    | 1/25     |
| 24" / 600 mm | <b>5848033600</b> | •                        | •                    | 1/25     |
| 26" / 650 mm | <b>5848033650</b> | •                        | •                    | 1/25     |
| 28" / 700 mm | <b>5848033700</b> | •                        | •                    | 1/25     |

## FSHIRËSE - STANDARD

**Nr. art: 5848073...**

- Fshirëse gome me shtresë sipërfaqësore grafiti
- Për përdorim në të gjitha sezonat



| Gjatësia     | Nr. art:          | Pak/copë |
|--------------|-------------------|----------|
| 13" / 330mm  | <b>5848073330</b> | 1/25     |
| 14" / 350mm  | <b>5848073350</b> | 1/25     |
| 15" / 380 mm | <b>5848073380</b> | 1/25     |
| 16" / 400 mm | <b>5848073400</b> | 1/25     |
| 17" / 425 mm | <b>5848073425</b> | 1/25     |
| 18" / 450 mm | <b>5848073450</b> | 1/25     |
| 19" / 480 mm | <b>5848073480</b> | 1/25     |
| 20" / 510 mm | <b>5848073510</b> | 1/25     |
| 21" / 530 mm | <b>5848073530</b> | 1/25     |
| 22" / 550 mm | <b>5848073550</b> | 1/25     |
| 24" / 600 mm | <b>5848073600</b> | 1/25     |
| 26" / 650 mm | <b>5848073650</b> | 1/25     |
| 28" / 700 mm | <b>5848073700</b> | 1/25     |

## FASHETA METALIKE PËR GYPA, ZEBRA

| Nr. art:          | përshkrimi               | pak. |
|-------------------|--------------------------|------|
| <b>0539812</b>    | B7.5mm, WS6, (8-12) mm   | 50   |
| <b>05391816</b>   | B9mm, WS7, (8-16) mm     | 50   |
| <b>05391016</b>   | B7.5mm WS6, (10-16) mm   | 50   |
| <b>053911222</b>  | B9mm, WS7, (12-22) mm    | 10   |
| <b>053911627</b>  | B9mm, WS7, (16-27) mm    | 50   |
| <b>053912032</b>  | B9mm, WS7, (20-32) mm    | 10   |
| <b>053912540</b>  | B9mm, WS7, (25-40) mm    | 10   |
| <b>053913045</b>  | B9mm, WS7, (30-45) mm    | 50   |
| <b>053913250</b>  | B9mm, WS7, (32-50) mm    | 50   |
| <b>053914060</b>  | B9mm, WS7, (40-60) mm    | 25   |
| <b>053915070</b>  | B9mm, WS7, (50-70) mm    | 25   |
| <b>053916080</b>  | B9mm, WS7, (60-80) mm    | 25   |
| <b>053917090</b>  | B9mm, WS7, (70-90) mm    | 25   |
| <b>0539190110</b> | B9mm, WS7, (90-110) mm   | 25   |
| <b>061328607</b>  | Kaçavidë 6-kënd. WS7x150 | 1    |

### Set fasheta dhe kaçavidë

14 përmasa + kaçavida

**Nr. art: 0549210**



## SHKUMË AKTIVE PËR PASTRIM, NË SPREJ

**Nr. art: 0893033**

### SHKUMË AKTIVE!

Shkumë speciale për pastrim të brendisë së automjetit, si dhe ndenjësve prej stofi.

- Pastron të gjitha pjesët plastike dhe të lyera me llak, sipërfaqet prej xhami.
- Pastron nikotinën, papastërtinë dhe pluhurin nga ndenjës.
- Mund të përdoret edhe në ekranet me prekje (touchscreen).

**500 ml**



## PASTRUES - BLITZ

**Nr. art: 0892333**

**KONCENTRAT!**

Lëndë e koncentruar (1:100) për pastrim të xhamit të përparmë në sezonë vere.

- Përmban substanca speciale për pastrim.
- Kompatibilitet shumë i mirë me materiale.
- Aromë e këndshme pjesheke.
- Ngjyra: portokalli.
- Aprovuar për Volkswagen TL 52 184.

**32 ml**



# PROGRAMI AUTO - DIMËR

## ANTIFRIZ

## KONCENTRAT!

Nr. art: 5892332...

### G12+

• Koncentrat me afat skdence të gjatë për mbrojtje të sistemeve ftohëse nga ngrirja, korrozioni dhe krijimi i llumit, në motorët e automjeteve transportuese dhe të udhëtarëve.



| Sasia | Nr. art:   | Pak/copë |
|-------|------------|----------|
| 1 L   | 5892332001 | 1/12/480 |

### G11

• Koncentrat me afat të gjatë skdence, për mbrojtje të sistemeve ftohëse nga ngrirja, korrozioni dhe krijimi i llumit, në motorët e automj. transportuese dhe të udhëtarëve



| Sasia | Nr. art:   | Pak/copë |
|-------|------------|----------|
| 1 L   | 5892332101 | 1/12/480 |
| 25 L  | 5892332125 | 1/40     |
| 210 L | 5892332100 | 1/4      |

## TRETJE PËR XHAMIN E PËRPARMË, ULTRA

Nr. art: 1892333001 - 1L  
1892333005 - 5L

Tretje që nuk ngrihet për pastrim të xhamit të përparmë në temperaturë deri -30 °C

- Mbrojtje e përmirësuar nga ngrirja.
- Efekt i jashtëzakonshëm pastrues.
- Mbron materialin.
- I përshtatshëm për automjetet me spërkatëse të gjera.
- E përshtatshme për xhamin polikarbon të fenerëve.

Raporti i përzierjes:  
1:0 -30 °C  
1:1 -10 °C

## KONCENTRAT!



## SHKRIRËS I AKULLIT TË XHAMAVE, NË SPËRKATËSE

Nr. art: 0892331201

### Shkrin shpejtë akullin në xham

- Heqë në mënyrë efikase akullin e ngrirë dhe të ngjitur për xhami.
- Tutje mbron nga ngrirja.
- Nuk dëmton sipërfaqet.
- Ngjyra: e kaltër
- Aromë e këndshme limoni.

500 ml



## SHKRIRËS PËR BRAVË DHE CILINDËR

Nr. art: 0893052

Tretje e koncentruar për shkrirje të bravës dhe cilindrit të dyerve të automjeteve transportuese dhe të udhëtarëve.

50 ml



## SPREJ PËR STARTIM TË SHPEJTË TË MOTORIT

Nr. art: 089011

### Startim i shpejtë i motorit me kombinim të përmirësuar të metarieve.

- Ndihmon shpejtë dhe sigurtë kur shfaqen prob leme të startimit të motorit veçanërisht në mot të ftohtë dhe me lagështi.
- Për motorë dizel dhe me benzin, me ose pa katalizator.

300 ml



Nr. art: 0890100

### Sprej për kontakte elektrike.

- Preventivë kundër problemeve në startim të motorit si rezultat i lagështisë së krijuar në kontakte.

300 ml



# PAJISJE PËR PUNËTORI DHE AUTOSERVIS

## GRASATOR PNEUMATIK PËR FUQI

**Nr. art: 09865803...**

- Pompë pneumatike e grasos - shtypja 50:1
- Për graso të konsistencës deri në NLGI-2
- I pajisur me rregullator shtypje dhe pajisje për ndarje të lagështisë
- Lidhëse e shpejtë - 1/4" për futje të ajrit
- Gyp për graso 4 m
- Shtypja maksimale - 400 bar
- Vëllimi - maks. deri 800 g/min
- Shtypja punuese - 5-8 bar
- Niveli i zhurmës (dB) - 82



| Nr. art:  | Përshkrimi                                | Kapaku Ø mm | Membrana Ø mm |
|-----------|---|-------------|---------------|
| 098658033 | Grasator pneumatik për graso, fuqi 220 kg | 600         | 585           |
| 098658032 | Grasator pneumatik për graso, fuqi 60 kg  | 420         | 410           |

**Nr. art: 098602001...**



Separator i lagështisë dhe rregulator i shtypjes



Nr. art 098020014



Nr. art 098020013



Nr. art 098658028

| Nr. art:   | Përshkrimi                           | Shtypja shtytëse (bar) | Gjatësia e gypit (m) |
|------------|--------------------------------------|------------------------|----------------------|
| 0986020014 | Grasator mobil pneumatik, 13 kg      | 400                    | 4                    |
| 0986020013 | Grasator mobil manual, 13 kg         | 400                    | 2                    |
| 098658028  | Grasator mobil me pedale-këmbe, 13kg | 350                    | 4                    |

## POMPË PNEUMATIKE PËR VAJ

**Nr. art: 0891586490**

**Pompë pneumatike për vaj, me aksesore dhe karrocë**

- Pompë pneumatike vaji M = 3:1
- E pajisur me rregullator shtypje pajisje për ndarje të lagështisë
- Gyp për heqje të vajit, 1/2" gjatësia 4 m
- Matje e rrjedhës me displej dixhital
- Kapaciteti relativ: 18L/min
- Viskoziteti i aplikuar i fluidit: 8-5000mPas
- Shtypja vepruese - 5-8 bar
- Për fuqi vaji 180-220 kg



**Nr. art: 0986020024**

**Pompë manuale për vaj, me rezervuar**

- Kapaciteti i rezervuarit 24 L
- Sasia e nxjerrë me një cikël të plotë të levës - 220 g
- Gyp i vajit për shpërndarës 2m me lidhës metalik
- Rrotë për manipulim më të lehtë
- Viskoziteti maksimal i vajit: SAE 240



## REKUPERATOR PËR VAJ

**Nr. art: 0715930911**

### • Karakteristikat:

- Ideale për mbledhje të vajit me rënie të lirë ose me vakum
- Përshatje e lartësisë së enës së vajit nga 1190 deri 1730 mm
- 2 rrota rrotulluese dhe shportë e vogël për vendosje të pjesëve të imëta
- Gyp kryesor dhe 6 sonda thithëse & adapterë lidhës që i përshaten shumicës së veturave.
- Me maksimumin e vakumit, vaji mund të nxirret nga disa automjete njëherit (maks. 65 litra).
- Pas heqjes së shtypjes, zbrazësi i vajit të mbledhur punon i pavarur pa pasur nevojë për lidhje të përhershme në ajër të kompresuar.



Ena - për kullim të vajit



set i gypave-sonda



manometër



rrotë speciale PP

## PRESË HIDRAULIKE



Nr. art: 0715971...



Manometër kontrollues i saktësisë së lartë



Komandë për manipulim me këmbë



| Nr. art:  | Përshkrimi  | Inkrementi (mm) | Brezi punues (mm) | Pesha (kg) |
|-----------|---|-----------------|-------------------|------------|
| 071597120 | Presë hidraulike me kontrollë këmbë dhe dore, 20t | 190             | 0-1000            | 120,50     |
| 071597130 | Presë hidraulike me kontrollë këmbë dhe dore, 30t | 150             | 51-1131           | 169        |
| 071597150 | Presë hidraulike me kontrollë këmbë dhe dore, 50t | 200             | 68-920            | 280        |

|   | 071597120 | 071597130 | 071597150 |
|---|-----------|-----------|-----------|
| A | 0-1000    | 0-1130    | 0-920     |
| B | 550       | 550       | 710       |
| C | 160       | 160       | 220       |
| D | 190       | 150       | 190       |
| E | Ø48       | Ø54       | Ø75       |
| F | 1610      | 1840      | 1940      |
| G | 895       | 895       | 1320      |
| H | 560       | 700       | 800       |

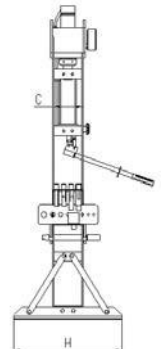
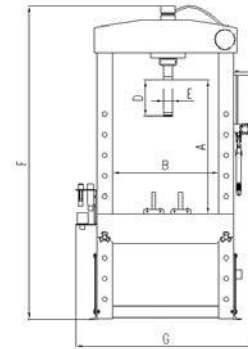

## KRIK DORE, HIDRAULIK



Nr. art: 0715544...

### Karakteristikat:

- Mbrojtje parandaluese nga rrjedhja e vajit
- Kornizë prej çeliku, jo derdhje çeliku - mbronë mjedisin
- Vaji mbetet i pastër edhe pas përdorimit

| Nr. art:  | Përshkrimi                          | Kapaciteti ngritës | Lartësia minimale (mm) | Lartësia e ngritjes (mm) | Ngritja shtesë (mm) | Lartësia maks. (mm) | Përmasat e bazës E x F (mm) | Pesha (kg) |
|-----------|-------------------------------------|--------------------|------------------------|--------------------------|---------------------|---------------------|-----------------------------|------------|
| 071554402 | Krik dore, hidraulik, në kofer, 2 t | 2 t                | 175                    | 116                      | 48                  | 340                 | 96x90                       | 2,3        |
| 071554403 | Krik dore, hidraulik, 3 t           | 3 t                | 190                    | 118                      | 60                  | 368                 | 109 x 97                    | 2,50       |
| 071554406 | Krik dore, hidraulik, 6 t           | 6 t                | 210                    | 127                      | 70                  | 407                 | 118 x 106                   | 4,02       |
| 071554410 | Krik dore, hidraulik, 10 t          | 10 t               | 225                    | 145                      | 80                  | 440                 | 124 x 114                   | 4,96       |



## KRIK DORE HIDRAULIK - HEAVY DUTY



Nr. art: 0715543...

### Karakteristikat:

- Valvula siguruese parandalon mbingarkesën e pistonit dhe dëmtimin e cilindrit.
- Mbrojtje nga korrozioni - mveshje nikeli
- Sistemi i dyfishtë i izolimit në cilindër siguron të mos ketë humbje vaji
- Dorëz për bartje të lehtë; model mbi 10t

| Nr. art:  | Përshkrimi                                    | Kapaciteti ngritës | Lartësia min. (mm) | Ngritja e pistonit të parë (mm) | Ngritja e pistonit të dytë (mm) | Ngritja shtesë (mm) | Lartësia maks. e ngritjes (mm) | Përmasat e bazës (mm) | Pesha (kg) |
|-----------|---|--------------------|--------------------|---------------------------------|---------------------------------|---------------------|--------------------------------|-----------------------|------------|
| 071554361 | Krik dore profes. me piston të dyfishtë, 5t   | 5t                 | 222                | 146                             | 138                             | 0                   | 500                            | 130 x 136             | 7,5        |
| 071554362 | Krik dore profes. me piston të dyfishtë, 10 t | 10t                | 210                | 120                             | 118                             | 78                  | 520                            | 165 x 161             | 10,7       |
| 071554420 | Krik dore profesional me një piston, 20t      | 20t                | 241                | 165                             | n/a                             | 110                 | 510                            | 165 x 161             | 13,07      |
| 071554432 | Krik dore profesional me një piston, 30t      | 30t                | 244                | 156                             | n/a                             | 110                 | 510                            | 186 x 174             | 15,77      |



## KRIK KROKODIL ME PISTON TË DYFISHTË

Nr. art: 071554310



| Nr. art:  | Përshkrimi  | Kapacit. ngritës | Lartësia min. (mm) | Lartësia maks. (mm) | Pesha (kg) |
|-----------|---|------------------|--------------------|---------------------|------------|
| 071554310 | Krik prej çeliku me piston të dyfishitë, Krokodil, Profesional 3t | 3 t              | 130                | 465                 | 29         |



## KRIK KROKODIL ME PISTON TË DYFISHTË, PROFIL I ULËT

Nr. art: 071554311



| Nr. art:  | Përshkrimi  | Kapacit. ngritës | Lartësia min. (mm) | Lartësia maks. (mm) | Përmasat në (mm) gjat. x gjer. x lart. | Pesha (kg) |
|-----------|---|------------------|--------------------|---------------------|--|------------|
| 071554311 | Krik krokodil me pompë të dyfishitë, PROFIL I ULËT, Profesional 2,5 t | 2,5 t            | 75                 | 515                 | 722 x 328 x 150                        | 33,8       |

Profil i ulët  
75 mm

## KRIK KROKODIL ALUMIN-ÇELIK ME PISTON TË DYFISHTË,

Nr. art: 071554312



| Nr. art:  | Përshkrimi  | Kapacit. ngritës | Lartësia min. (mm) | Lartësia maks. (mm) | Përmasat në (mm) gjat. x gjer. x lart. | Pesha (kg) |
|-----------|---|------------------|--------------------|---------------------|--|------------|
| 071554312 | Krik krokodil Alumin-Çelik me piston të dyfishitë, 2,5t | 2,5 t            | 100                | 465                 | 659x289x165                            | 26,3       |

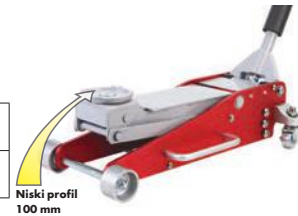

Niski profil  
100 mm

## KRIK KROKODIL, CARGO HEAVY DUTY

Nr. art: 0715543...



### Karakteristikat:

- Ideal për ngritje të kamionëve të rëndë, autobusëve, makinerive të rënda të ndërtimitarisë dhe agrikulturës.
- Konstruksion çeliku për qëndrueshmëri maksimale
- Kornizë e gjatë - qasje e lehtë e pikës ngritëse
- Sistem i sigurisë nga mbingarkesa
- Pedala shtesë për kontroll ofron vendosje dhe ngritje të shpejtë
- Koka e rrotullueshme lehtëson manovrimin

Pedale kontrolluese shtesë



| Nr. art:  | Përshkrimi               | Kapacit. ngritës | Lartësia min. (mm) | Lartësia maks. (mm) | Përmasat në (mm) gjat. x gjer. x lart. | Pesha (kg) |
|-----------|--------------------------|------------------|--------------------|---------------------|--|------------|
| 071554313 | Krik krokodil Cargo, 5t  | 5 t              | 150                | 570                 | 1412x418x150                           | 85         |
| 071554314 | Krik krokodil Cargo, 10t | 10 t             | 160                | 560                 | 1540x486x160                           | 129        |



## MBËSHTETËSE PËR AUTOMJETE

Nr. art: 09977150...



### Karakteristikat:

- Boshti i dhëmbëzuar mundëson rregullim të saktë dhe të shpejtë
- Dorëza e çelikut mundëson vetësigurim gjatë përshtatjes së lartësisë
- Sipërfaqe e madhe e pjesës mbështetëse, konstrukt kompakt
- Siguri e përmirësuar
- Përdorim i lehtë

TË PËRDOREN NË ÇIFT

| Nr. art:   | Përshkrimi                                   | Kapaciteti bartës | Lartësia minimale (mm) | Lartësia maksimale (mm) | Pesha/çift (kg) |
|------------|--|-------------------|------------------------|-------------------------|-----------------|
| 0691539703 | Mbështetëse për automjete, të çeliktat, 3 t  | 3 t               | 288                    | 425                     | 6,6             |
| 0691539706 | Mbështetëse për automjete, të çeliktat, 6 t  | 6 t               | 395                    | 605                     | 12,9            |
| 0691539710 | Mbështetëse për automjete, të çeliktat, 10 t | 10 t              | 468                    | 715                     | 27,8            |



## VINÇ HIDRAULIK PËR MOTORË 1T, QË PALOSET



Nr. art: 071585023



Kursen hapësirën kur paloset



| Nr. art:  | Kapaciteti bartës (maks.) | Lartësia minimale (mm) | Lartësia maksimale (mm) | Përmasat gjatë operimit (mm) | Pesha (kg) |
|-----------|---------------------------|------------------------|-------------------------|------------------------------|------------|
| 071585023 | 1t                        | 25                     | 2100                    | 1480 x 1435 x 1020           | 80         |

## MBAJTËS MOTORI



Nr. art: 07159701...



| Nr. art:  | Përshkrimi                                      | Kapaciteti bartës (kg) | Përmasat në mm (gjat x gjer x lart.) | Pesha (kg) |
|-----------|---|------------------------|--------------------------------------|------------|
| 071597010 | Mbajtës rrotullues për motor, 450 kg            | 450                    | 900 x 780 x 900                      | 21         |
| 071597011 | Mbajtës rrotullues për motor, që paloset 680 kg | 680                    | 860 x 825 x 875                      | 33         |

## VINÇ PËR TRANSMISION (KUTI TË MARSHIT)

Nr. art: 07159700...

### Karakteristikat:

- Bazë e çeliktë, e përforcuar
- Pedalë këmbë
- Bosht i mveshur me krom
- Përshatje e lehtë e lartësisë

| Nr. art:  | Përshkrimi                                 | Lartësia minimale (mm) | Lartësia e ngritjes (mm) | Pesha (kg) |
|-----------|--|------------------------|--------------------------|------------|
| 071597005 | Vinç për transmision (kuti marshi) 500 kg  | 1140                   | 1965                     | 23         |
| 071597006 | Vinç për transmision (kuti marshi) 1500 kg | 1130                   | 1915                     | 55,50      |



## PLATFORMË HIDRAULIKE PËR POZICIONIM TË AUTOMJETIT

Nr. art: 07159805...

### Karakteristikat:

- platformë profesionale për pozicionim të lehtë dhe të shpejtë të automjetit, për punëtoritë që bëjnë riparim të trupit të makinës, por edhe për veturat e reja si psh në auto sallone.
- konstruktion i fortë prej çeliku
- distanca mes cilindrave 370 - 620 mm
- 2 copë mundësojnë ripozicionimin e automjetit për 180°
- 4 copë mundësojnë ripozicionimin e automjetit për 360°



| Nr. art:  | Naziv   | Kapaciteti ngritës (kg) | Gjatësia e cilindrave (mm) | Distanca min. mes cilindrave (mm) | Distanca maks. mes cilindrave (mm) |
|-----------|---|-------------------------|----------------------------|-----------------------------------|------------------------------------|
| 071598051 | Platformë hidraulike për zhvendosje të automjetit, maks. 680 kg | 680                     | 300                        | 345                               | 620                                |
| 071598052 | Platformë hidraulike për zhvendosje të automjetit, maks. 680 Kg | 680                     | 300                        | 345                               | 620                                |

## GYP PNEUMATIK NË RROTULL

**Nr. art: 071554310**

### Karakteristikat:

- Rrotull e fortë, shtëpizë plastike e mbyllur
- Gyp prej polimeri hibrid i cilësisë së lartë
- Kapacitet i lartë i qarkullimit
- Mundësi e montimit në mur, tavan dhe në dyshe
- Mekanizëm vërtitës prej 180°



### Të dhëna teknike:

| Parametri                        | Vlera              |
|----------------------------------|--------------------|
| Shtypja maksimale e punës        | 20 Bar             |
| Diametri i brendshëm i gypit     | 9.5 mm             |
| Diametri i jashtëm i gypit       | 15 mm              |
| Gjatësia e gypit                 | 15 m               |
| Gypi furnizues                   | 90 cm              |
| Ndërlidhja - filetë e jashtme    | R 3/8"             |
| Brezi i temperaturës             | -10°C deri +60°C   |
| Përmasat (Gjat. × Gjer. × Lart.) | 367 × 191 × 367 mm |
| Pesha                            | 7,2 Kg             |







# TOP ARTIKUJ METAL & AUTO

**Würth-Kosova Sh.p.k.**

Magj. Prishtinë-Ferizaj Km.7  
Fsh. Llapnasellë pn.10500, Kosovë  
Tel: +383 (0) 38 600 308  
info@wurth-kosova.com

**Würth Albania Sh.p.k.**

Autostrada Tiranë-Durrës Km.11,  
Nd.27, Kashar 1051, Tiranë, Shqipëri.  
Tel.: +355 (0) 42 247 773  
info@wurth.al