

# Beta Action

## 2026



## AUTOMOCIÓN

Promoción válida del 02/03/2026 al 31/08/2026  
Precios IVA no incluido

2026 1/2

# Beta

RSC 50 2.0



3D  
view

Diseña tu taller

**CONFIGURADOR ONLINE**

Sencillo, rápido e intuitivo



2÷7	MOBILIARIO PARA TALLER		40÷45	DIAGNÓSTICO	
8÷13	CONTENEDORES, BANCOS DE TRABAJO Y CARROS		46÷48	ACEITE Y FILTROS	
14-15	SURTIDOS Y TERMOFORMADOS DE ESPUMA		49÷51	MOTOR	
16÷18	LLAVES DE MANIOBRA		52-53	LIMPIEZA	
19	DESTORNILLADORES		53÷58	RUEDAS Y FRENOS	
20-21	LLAVES DE VASO		58	TRANSMISIÓN	
22÷24	APIRIETE CONTROLADO		59	SUSPENSIÓN	
24-25	ALICATES		59÷63	CARROCERÍA	
25	PERFORAR Y ROSCAR		64-65	CUIDADO DEL COCHE	
26-27	EXTRACTORES		66÷71	EQUIPAMIENTO TALLER	
27	MARTILLOS Y CORTAFRÍOS		72	ROBUR	
27-28	MANTENIMIENTO GENERAL		73	REPARACIÓN DE MOTOS	
28	MEDICIÓN		74	HERRAMIENTAS PARA BICICLETAS	
29	QUÍMICOS		75-76	KIT AUTOMOCIÓN KIT NEUMÁTICOS	
30-31	ILUMINACIÓN		77÷81	HERRAMIENTAS NEUMÁTICAS	
32	HERRAMIENTAS ELÉCTRICAS		82÷84	CALZADO DE SEGURIDAD	
33	ENROLLADORES		85÷88	ROPA DE TRABAJO	
34-35	HERRAMIENTAS AISLADAS		89	BETA COLLECTION	
36÷40	CARGADORES DE BATERÍAS Y ARRANCADORES				

Las imágenes que se reproducen son indicativas. Beta Utensili S.p.A. se reserva el derecho de realizar actualizaciones y mejoras en su gama de productos, sin previo aviso.

**NEW**

¡COMPRA LA COMBINACIÓN  
PARA TALLER **C45PRO**

MOBILIARIO PARA TALLER **C45PRO** CON ENCIMERA DE 46 cm DE PROFUNDIDAD

**C45PRO X/196UT**

045001987

Combinación de mobiliario para taller C45PRO que incluye lo siguiente:

- Encimera en MDF forrada con acero inoxidable, medidas 2.040x463 mm (C45PX/3-2.OMT)
- Cajonera fija con 7 cajones (C45PRO M7)
- Cajonera móvil con 7 cajones (C45PRO C7)
- Módulo fijo de servicio (C45PRO MS)
- 3 paneles de herramientas perforados (C45PRO PF)
- 3 armarios superiores de pared (C45PRO PM)
- 3 soportes de pared, tipo ancho (C45PRO SL)
- 1 soporte de pared, tipo estrecho (C45PRO SS)
- Armario con 2 puertas (C45PRO AS2)



305 kg

2.000 mm  
495 mm  
2.955 mm



SURTIDO DE **196** HERRAMIENTAS **Beta**  
WORKER



MMC45-V1 BW



MMC45-V2N BW

100%  
MADE  
BY  
Beta

LA NUEVA CARRACA DE BETA



14"  
12"



MMC45-V3 BW

~~2.630,00 €~~  
**2.850,00 €**



Ahorra  
**449,00 €**

En comparación con la compra de los productos sueltos

**NEW**

**CON EL SURTIDO QUE MEJOR SE ADAPTA A TUS NECESIDADES!**

MOBILIARIO PARA TALLER C45PRO 2.0 CON ENCIMERA DE 61,5 cm DE PROFUNDIDAD

**C45PRO 2.0 X/267UT**

045009157

**Combinación de mobiliario para taller C45PRO 2.0 que incluye lo siguiente:**

- Encimera en MDF forrada con acero inoxidable, medidas 2.040x615 mm (C45PRO 2.0 PXE/3-2.0MT)
- Cajonera fija con 7 cajones (C45PRO 2.0 M7)
- Cajonera móvil con 7 cajones (C45PRO 2.0 C7)
- Módulo fijo de servicio (C45PRO 2.0 MS)
- 3 paneles de herramientas perforados (C45PRO 2.0 PF)
- 3 armarios superiores de pared (C45PRO 2.0 PM)
- 3 soportes de pared, tipo ancho (C45PRO 2.0 SL)
- 1 soporte de pared, tipo estrecho (C45PRO 2.0 SS)
- Armario con 2 puertas (C45PRO 2.0 AS2)



334 kg

2.000 mm  
615 mm  
2.955 mm



**SURTIDO DE 267 HERRAMIENTAS** **Beta**  
WORKER



BW MVC45-1/VA



BW MVC45-2/VA



BW MVC45-3/VA



BW MVC45-4/VA



BW MVC45-5/VA

14"  
12"

~~9.030,00 €~~  
**3.290,00 €**



**Ahorra**  
**869,00 €**

En comparación con la compra de los productos sueltos



LA NUEVA CARRACA DE BETA

**NEW**

¡COMPRA LA COMBINACIÓN  
PARA TALLER **C45PRO 2.0**

**C45PRO 2.0 B7X/196UT**

045009155



• Encimera en **MDF forrada con acero inoxidable**, medidas 1.360x615 mm (C45PRO 2.0 PXE/2-1.3MT)

211 kg

**C45PRO 2.0 B7W/196UT**

045009156



• Encimera de **madera multicapas**, medidas 1.360x615 mm (C45PRO 2.0 PWE/2-1.3MT)

201 kg

**Combinación de mobiliario para taller C45PRO 2.0 que incluye lo siguiente:**

- Cajonera fija con 7 cajones (C45PRO 2.0 M7)
- Módulo fijo con 2 puertas (C45PRO 2.0 MA)
- 2 armarios superiores de pared (C45PRO 2.0 PM)
- 2 paneles de herramientas perforados (C45PRO 2.0 PF)
- 2 soportes de pared, tipo ancho (C45PRO 2.0 SL)
- 1 soporte de pared, tipo estrecho (C45PRO 2.0 SS)
- Armario con 1 puerta (C45PRO 2.0 AS1)

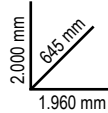

ENCIMERA DE 61,5 cm DE PROFUNDIDAD



**SURTIDO DE 196 HERRAMIENTAS** **Beta**  
WORKER



MMC45-V1 BW



MMC45-V2N BW



MMC45-V3 BW



LA NUEVA CARRACA DE BETA



14"  
12"

~~5.840,00 €~~

**2.199,00 €**



**Ahorra  
320,00 €**

En comparación con la compra de los productos sueltos

**NEW**

**CON EL SURTIDO QUE MEJOR SE ADAPTA A TUS NECESIDADES!**

**C45PRO 2.0 AX/157UT**

045009167



- Encimera en **MDF forrada con acero inoxidable**, medidas 2.040x615 mm (C45PRO 2.0 PXE/3-2.0MT)

234,5 kg

**C45PRO 2.0 AW/157UT**

045009168



- Encimera de **madera multicapas**, medidas 2.040x615 mm (C45PRO 2.0 PWE/3-2.0MT)

219 kg

**Combinación de mobiliario para taller C45PRO 2.0 que incluye lo siguiente:**

- Módulo fijo de servicio (C45PRO 2.0 MS)
- Cajonera fija con 7 cajones (C45PRO 2.0 M7)
- Módulo fijo con 2 puertas (C45PRO 2.0 MA)
- 3 armarios superiores de pared (C45PRO 2.0 PM)
- 3 paneles de herramientas perforados (C45PRO 2.0 PF)
- 2 soportes de pared, tipo estrecho (C45PRO 2.0 SS)
- 2 soportes de pared, tipo ancho (C45PRO 2.0 SL)

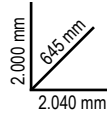

ENCIMERA DE 61,5 cm DE PROFUNDIDAD



**SURTIDO DE 157 HERRAMIENTAS**



**ACCESORIOS FIJOS INCLUIDOS**



~~6.010,00 €~~  
**2.520,00 €**



**Ahorra 259,00 €**

En comparación con la compra de los productos sueltos



LA NUEVA CARRACA DE BETA

¡COMPRA LA COMBINACIÓN  
PARA TALLER **RSC50 2.0**



**RSC50 2.0 D/223UT**

050001092



• Encimera de 1.495x700 mm de **chapa pintada** (RSC50 2.0 NPG/2-1.5MT)

276 kg

**RSC50 2.0 DX/223UT**

050001082



• Encimera de 1.495x700 mm en **MDF forrada con acero inoxidable** (RSC50 2.0 PX/2-1.5MT)

275 kg

**NEW**

Combinación de mobiliario para taller RSC50 2.0 que incluye lo siguiente:

- Cajonera fija con 7 cajones (RSC50 2.0 M7)
- Módulo fijo con 2 puertas (RSC50 2.0 MA)
- 2 armarios superiores de pared (RSC50 2.0 PM)
- 2 paneles de herramientas perforados superiores (RSC50 2.0 PFS)
- 2 paneles de herramientas perforados inferiores (RSC50 2.0 PFI)
- 2 parejas de montantes derecha/izquierda (RSC50 2.0 P/2MDX-SX)
- Armario con 1 puerta (RSC50 2.0 A1)

2.000 mm  
160 mm  
2.095 mm

ENCIMERA DE 70 cm DE PROFUNDIDAD



SURTIDO DE **223** HERRAMIENTAS PARA AUTOMOCIÓN **Beta**



M301

26



M306MH

153

14"

12"



LA NUEVA CARRACA DE BETA



M311MH

29



M304

15



~~10.470,00 €~~  
**3.950,00 €**

Ahorra  
**1.369,00 €**

En comparación con la compra de los productos sueltos

# CON EL SURTIDO QUE MEJOR SE ADAPTA A TUS NECESIDADES!



## RSC50 2.0 F/445UT

050001096



• Encimera de 2.240x700 mm de chapa pintada (RSC50 2.0 NPG/3-2.2MT)

411 kg

## RSC50 2.0 FX/445UT

050001086



• Encimera de 2.240x700 mm en MDF forrada con acero inoxidable (RSC50 2.0 PX/3-2.2MT)

405 kg

**NEW**

Combinación de mobiliario para taller RSC50 2.0 que incluye lo siguiente:

- Cajonera fija con 7 cajones (RSC50 2.0 M7)
- Cajonera móvil con 7 cajones (RSC50 2.0 C7)
- Módulo fijo auxiliar con 2 cajones (RSC50 2.0 MS-2C)
- 3 armarios superiores de pared (RSC50 2.0 PM)
- 3 paneles perforados portaherramientas superiores (RSC50 2.0 PFS)
- 3 paneles perforados portaherramientas inferiores (RSC50 2.0 PFI)
- 3 parejas de montantes derecha/izquierda (RSC50 2.0 P/2MDX-SX)
- Armario con 2 puertas (RSC50 2.0 A2)



2.000 mm  
760 mm  
3.155 mm



## SURTIDO DE 445 HERRAMIENTAS PARA AUTOMOCIÓN **Beta**



M105MH

116

14"  
38"  
12"



M158MH

161

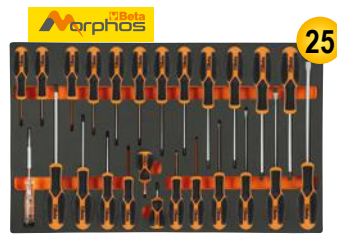

M195MH

25



M266

55



M25

40



M304

15



M118

33



PISTOLA DE IMPACTO REVERSIBLE 1927P



~~18.550,00 €~~  
**6.370,00 €**



**Ahorra 2.078,00 €**  
En comparación con la compra de los productos sueltos



# LA GAMA RSC LA EVOLUCIÓN DE LA PERFECCIÓN



## RSC24

### Cajonera móvil

- Encimera reforzada en ABS
- Superficie de apoyo multifunciones con bordes anticáida y 8 orificios para alojar destornilladores
- 4 ruedas de Ø 125 mm: 2 fijas y 2 giratorias (1 con freno)
- Cerradura de seguridad centralizada frontal
- Portafrascos lateral integrado (se puede colocar en ambos lados)
- El fondo de los cajones está protegido por tapetes de goma expandida
- Cada cajón puede alojar hasta 4 termoformados de espuma o rígidos



	kg	Ral 2011 Ral 7016	Ral 3000 Ral 7016	Ral 7016	Ral 2011	Ral 9006 Ral 7016	Ral 5015 Ral 7016	Ral 9005	€
<b>RSC24/7</b>	63	024004071	024004073	024004077	024004070	024004072	024004076	024004079	<del>1.245,00 €</del> <b>689,00 €</b>
<b>RSC24/5</b>	60	024004051	024004053	024004057	<del>1.075,00 €</del> <b>579,00 €</b>				
<b>RSC24/6</b>	62	024004061	024004063	024004067	<del>1.158,00 €</del> <b>649,00 €</b>				
<b>RSC24/8</b>	66	024004081	024004083	024004087	<del>1.350,00 €</del> <b>755,00 €</b>				

**2400 RSC24/7-VAS/FO** >>> 024004048 <<<

**2400 RSC24/7-VAS/A** >>> **NEW** 024004043 <<<

Surtido de **223** herramientas para AUTOMOCIÓN 1/4" 12"

~~3.560,00 €~~  
**1.429,00 €**

### Versión mediana



M301



M311MH



M304



M306MH

### INCLUYE: CAJONERA MÓVIL RSC24/7



**2400 RSC24/7-VAS/FO**  
024004048



**2400 RSC24/7-VAS/A**  
024004043

**NEW**



**Ahorra hasta 2.130,00 €**

EL SURTIDO **Beta** MÁS COMPLETO  
**¡Y GRATIS LA CAJONERA MÓVIL RSC24!**

**EL SURTIDO DE BETA  
 MÁS COMPLETO**

**2400 RSC24/8-VAL/O** >>> 024004007 <<<

**2400 RSC24/8-VAL/A** >>> **NEW** <<< 024004026 <<<

Surtido de **445** herramientas para AUTOMOCIÓN **14"** **38"** **12"**

~~6.900,00 €~~  
**2.199,00 €**



M25



M304



M118



PISTOLA DE IMPACTO REVERSIBLE 1927P



M105MH



M158MH

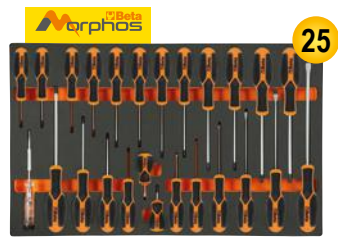

M195MH

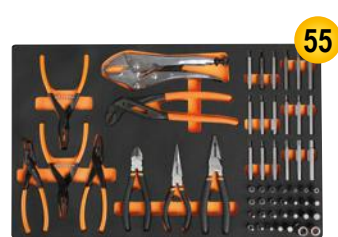

M266



**2400 RSC24/8-VAL/O**  
 024004007



**2400 RSC24/7-VA5/A**  
 024004026

**Versión extragrande**

**INCLUYE:  
 CAJONERA MÓVIL  
 RSC24/8**

- 8 cajones de 588x367 mm, montados sobre guías telescópicas de rodamientos
- 6 cajones, altura 70 mm
- 2 cajones, altura 140 mm

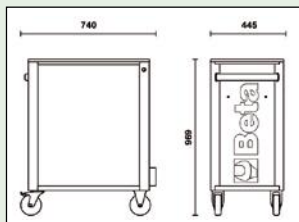

**Ahorra hasta 4.700,00 €**

## RSC24AXL

**Cajonera móvil, con SISTEMA ANTIVUELCO, modelo largo**

- Encimera reforzada en ABS con bordes anticaida, 8 orificios para alojar destornilladores y 6 bandejas portapiezas pequeñas
- Tiradores de nailon de alta resistencia, con portaetiquetas incorporados
- El fondo de los cajones está protegido por tapetes de goma expandida
- 4 ruedas de Ø 125 mm: 2 fijas y 2 giratorias (1 con freno)
- Cerradura de seguridad centralizada frontal
- Portafrascos lateral integrado (se puede colocar en ambos lados)
- Cada cajón puede alojar hasta 6 termoformados de espuma o rígidos

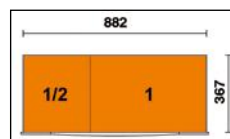

	Ral 2011	Ral 3000	Ral 7016	n°	↓ max	kg	€
	Ral 7016	Ral 7016	Ral 7016				
<b>RSC24AXL/7</b>	024004271	024004273	024004277	5	70 mm	30 kg	<del>1.750,00€</del> <b>989,00 €</b>
				1	140 mm	35 kg	
				1	210 mm	35 kg	
<b>RSC24AXL/8</b>	024004281	024004283	024004287	6	70 mm	30 kg	<del>1.875,00€</del> <b>1.065,00 €</b>
				2	140 mm	35 kg	
				8	70 mm	30 kg	
<b>RSC24AXL/9</b>	024004291	024004293	024004297	1	140 mm	35 kg	<del>1.995,00€</del> <b>1.129,00 €</b>

## RSC28

**Carro SuperTank con encimera de madera y 10 cajones**

- 10 cajones de 588x367 mm, montados sobre guías telescópicas de rodamientos
- Sistema rápido y seguro de apertura y cierre de cajones, con tiradores de nailon y fibra de vidrio
- El fondo de los cajones está protegido por tapetes de goma expandida
- 4 ruedas de gran capacidad de Ø 150 mm: 2 fijas y 2 giratorias con freno
- 2 cerraduras de seguridad centralizadas
- Encimera de madera multicapas con orificios para tornillo de banco 1599F/150 o 1599GI/150 (pedir por separado)
- 4 portafrascos (2 delante y 2 detrás)
- 6 bandejas laterales
- Compartimento lateral con puerta abatible con cerradura
- Compartimento pasante de 135 mm de altura, con base revestida de plástico

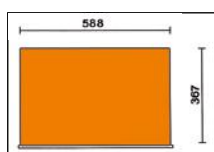
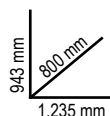

	Ral 2011	Ral 7016	Ral 3000	n°	↓ Max	kg
	028003001	028003007	028003003	8	70 mm	25 kg
				2	210 mm	30 kg

**5 cajones laterales:**

- 4 cajones, altura 70 mm
- 1 cajón, altura 210 mm

**5 cajones frontales:**

- 4 cajones, altura 70 mm
- 1 cajón, altura 210 mm



## RSC24AXXL

### Cajonera móvil con 8 cajones y sistema antivuelco, modelo largo

- 1 cajón totalmente extraíble de 1.176x367 mm, montado sobre guías telescópicas de rodamientos
- 7 cajones totalmente extraíbles de 882x367 mm, montados sobre guías telescópicas de rodamientos:
  - 6 cajones, altura 70 mm
  - 1 cajón, altura 140 mm
- Encimera en MDF forrada con acero inoxidable, con orificios para tornillo de banco 1599F/125 o 1599GI/125 (pedir por separado) y 6 bandejas portapiezas pequeñas
- Tiradores de nailon de alta resistencia, con portaetiquetas incorporados
- El fondo de los cajones está protegido por tapetes de goma expandida
- Compartimento lateral extraíble, con estante y cerradura
- 4 ruedas de Ø 150 mm: 2 fijas y 2 giratorias con freno
- 3 cerraduras de seguridad
- Portapapel para rollos preperforados integrado
- Portafrascos integrado
- Se pueden añadir los siguientes termoformados:
  - Hasta 8 termoformados de espuma o rígidos en cajón de 1.176x367 mm
  - Hasta 6 termoformados de espuma o rígidos en cajón de 882x367 mm

2.498,00 €  
1.415,00 €

kg  
1.100



131 kg

1.020 mm  
550 mm  
1.330 mm



### TU TALLER SOBRE RUEDAS

nº		Max
1	70 mm (1.176x367 mm)	40 kg
6	70 mm (882x367 mm)	30 kg
1	140 mm (882x367 mm)	35 kg



## C45PRO 2.0 MWS

### Cajonera móvil de trabajo con 7 cajones y papelera integrada

- 1 cajón de 1.248x406 mm, montado sobre guías telescópicas de rodamientos
- 6 cajones de 782x406 mm, montados sobre guías telescópicas de rodamientos:
  - 5 cajones, altura 65 mm
  - 1 cajón, altura 145 mm
- El fondo de los cajones está protegido por tapetes de goma expandida
- Predisposición para incorporar termoformados
- Compartimento de almacenaje con estante intermedio y puerta con cerradura, medidas internas 504x424x597 mm
- Papelera integrada
- Portapapel para rollos preperforados integrado
- 4 ruedas de gran capacidad de Ø 150 mm: 2 fijas y 2 giratorias con freno
- Cerradura centralizada frontal
- Admite tornillo de banco 1599P/150 (pedir por separado)



1.042 mm  
463 mm  
1.780 mm

nº		Max
5	65 mm	25 kg
1	105 mm	40 kg
1	145 mm	30 kg

## C45PRO 2.0 MWS/X

045000181



- Encimera de 1.680 mm en MDF forrada con acero inoxidable

2.015,00 €  
1.090,00 €

126 kg

## C45PRO 2.0 MWS/W

045000191



- Encimera de 1.680 mm de madera multicapas

1.968,00 €  
1.090,00 €

122 kg

C51

Carro

- 3 estantes forrados con caucho milrayas
- El estante central se puede fijar en 2 posiciones diferentes
- 4 ruedas de Ø 100 mm: 2 fijas y 2 giratorias (1 con freno)



354,00 €  
197,00 €

kg  
200

21 kg

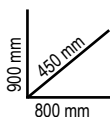

Ral 2011 Ral 7016 Ral 3000  
051000001 051000002 051000003

C25

025000001

Carro con estante

- Tapa abatible
- 1 cajón deslizante
- Bandeja para herramientas protegida por tapetes de goma expandida
- Estantes protegidos por alfombrillas de goma antiaceite y antigasolina
- 4 ruedas de Ø 100 mm: 2 fijas y 2 giratorias (1 con freno)
- Cerradura de seguridad
- Se puede añadir un estante M4 más en el lado opuesto
- Bandeja termoformada vacía para vasos de 1/2" y accesorios (024990104 pedir por separado)
- Posibilidad de incorporar el portapapel para rollos preperforados 2499PC



811,00 €  
439,00 €

315 kg



3069

Transpaleta manual



kg  
2.500

69,5 kg

1.150 mm

Características:

- 2 ruedas giratorias de 200x50 mm fabricadas en PU
- Rodillos delanteros dobles de 80x70 mm fabricados en PU
- Rodillos de entrada y salida de acceso a palés
- Muesca de tope de profundidad
- Válvula de control de velocidad de descenso
- Válvula de sobrecarga de seguridad
- Palanca de funcionamiento de 3 posiciones

Datos técnicos:

- Capacidad máxima: 2.500 kg
- Longitud total: 1.550 mm
- Longitud de las horquillas: 1.150 mm
- Ancho de las horquillas: 540 mm
- Ancho de las horquillas individuales: 160 mm
- Altura de la palanca: 1.230 mm
- Altura máxima de elevación: 200 mm
- Pasillo de almacenaje de palés: 800x1.200 mm, en sentido longitudinal: 1.805 mm
- Radio de giro: 1.347 mm

895,00 €  
395,00 €



C56

Banco de trabajo

- Encimera de chapa barnizada con borde perimetral
- Estructura de acero con 6 patas
- Capacidad de carga estática: 1.200 kg
- Puede combinarse con el panel de pared C57P, pero no fijarse a la encimera
- 2 cajones dotados de cerradura
- Predisposición para fijación al suelo



kg  
1.200

82 kg

1.165,00 €  
629,00 €



Ral 2011 Ral 7016 Ral 3000  
056000201 056000202 056000203

# MODULAR *line*

## GAMA DE BANCOS DE TRABAJO



### C58BC-W2,1 4CA+SVR LED

Banco de trabajo de 2,1 m de largo con encimera de madera, 4 cajones y módulo con puerta

2.570,00 €  
1.429,00 €

- Encimera de 2.100x750 mm en madera multicapas de 38 mm de espesor
- 4 cajones de 367x588 mm, montados sobre guías telescópicas de rodamientos:
  - 2 cajones, altura 70 mm
  - 2 cajones, altura 140 mm
- La base de los cajones está protegida por tapetes de goma expandida
- Cada cajón puede alojar hasta 4 termoformados de espuma o rígidos
- Cerradura centralizada frontal
- 1 módulo con puerta y cerradura
- Estructura de acero con 4 patas de apoyo
- Orificios para tornillo de banco 1599F/150 o 1599GI/150 (pedir por separado)
- 2 estantes inferiores para objetos, 1.788x335 mm; espesor: 40 mm
- Capacidad de carga estática: 800 kg, distribuida uniformemente
- Posibilidad de fijación al suelo
- Kit con 4 paneles de herramientas perforados
- 2 lámparas LED IP20



Ral 2011	Ral 7016
Ral 7016	Ral 7016
058000743	058000748

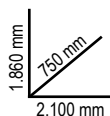

NEW

### C58BC-2,1

Banco de trabajo sencillo de 2,1 m

- Estructura de acero con 4 patas de apoyo
- Orificios para tornillo de banco 1599F/150 o 1599GI/150 (pedir por separado)
- Estante inferior para objetos de 1.788x335 mm; espesor: 40 mm
- Posibilidad de fijación al suelo

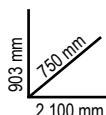

### C58BC-W2,1

058000621

70 kg

789,00 €  
435,00 €

- Encimera de 2.100x750 mm en **madera multicapas** de 38 mm de espesor

### C58BC-X2,1

058000626

93 kg

823,00 €  
435,00 €

- Encimera de 2.100x750 mm en **MDF forrada con acero inoxidable** de 38 mm de espesor

**5904VA/T** 059040416

**Surtido de 102 herramientas en termoformados rígidos**

12''

~~2.078,00 €~~  
**1.119,00 €**

**Cantidad/Descripción**

- 21 llaves combinadas 6-7-8-9-10-11-12-13-14-15-16-17-18-19-20-21-22-24-27-30-32 mm
- 8 llaves fijas 6x7-8x9-10x11-12x13-14x15-16x17-18x19-20x22 mm
- 9 llaves Allen acodadas  $\odot$  1,5+10 mm
- 6 llaves Allen con mango en T  $\odot$  2-2,5-3-4-5-6 mm
- 8 llaves en T con vaso hexagonal articulado  $\odot$  7-8-10-12-13-14-17-19 mm
- 19 vasos de 1/2" hexagonales  $\odot$  10-11-12-13-14-15-16-17-18-19-20-21-22-23-24-26-27-30-32 mm
- 1 alargadera de 1/2" de 125 mm
- 1 alargadera de 1/2" de 255 mm
- 1 articulación universal de 1/2"
- 1 mango giratorio en T de 1/2" de 305 mm
- 1 carraca reversible de 1/2"  $\otimes$
- 1 alicata de corte diagonal de gran efecto  $\nabla$  160 mm
- 1 alicata universal de gran efecto  $\equiv$  180 mm
- 1 alicata de bocas semirredondas rectas largas  $\bullet$  160 mm
- 1 alicata para retén recto, interior  $\odot$  180 mm
- 1 alicata para retén curvo, interior  $\odot$  170 mm
- 1 alicata para retén recto, exterior  $\bullet$  175 mm
- 1 alicata para retén curvo, exterior  $\bullet$  175 mm
- 1 mordaza de presión 240 mm
- 1 alicata multitoma regulable 250 mm
- 7 destornilladores planos  $\bullet$  2,5x50 -3x75 - 3,5x100 - 4x125 -5,5x100 - 5,5x150 - 6,5x150 mm
- 6 destornilladores Phillips  $\oplus$  PH0x60 - PH0x100 - PH1x80 - PH1x120 - PH2x100 - PH2x150 mm
- 2 cortafíos planos, tipo nervado 100-200 mm
- 1 martillo de mecánico 300 g
- 1 mazo de cabeza intercambiable  $\varnothing$  35 mm
- 1 termoformado de espuma vacío

<b>Beta N.</b>	<b>TR</b>
42	T05
55	T06
96/SC9	T33
96T	T52
952	T63
920A	T83
920/21	T83
920/22	T83
920/25	T83
920/42	T83
920/55	T83
1084BM	T137
1150BM	T137
1166BM	T137
1032	T145
1034	T145
1036	T145
1038	T145
1052	T153
1048N	T153
1221	T199MH
1222	T202MH
35	T234
1370	T234
1390	T234
VP5	VP5



**Recomendado con:** RSC23T - RSC24 - RSC24A - RSC24AXL - RSC24AXLP/7 - RSC24AXXL - RSC24L/7 - RSC24L-CAB - C37 - C39 - C39SM - C39MD - RSC28 - C59 - C58BC - RSC55 - RSC50 2.0

**M01** 024500001



22 ~~513,00 €~~  
**295,00 €**

**4,5 kg**

42 6-7-8-9-10-11-12-13-14-15-16-17-18-19-20-21-22-24-27-30-32-36 mm

**M05** 024500005



16 ~~252,00 €~~  
**142,00 €**

**1,5 kg**

42 6-7-8-9-10-11-12-13-14-15-16-17-18-19-20-21 mm

**M45** 024500045



12 ~~371,00 €~~  
**205,00 €**

**1,3 kg**

142 8-9-10-11-12-13-14-15-16-17-18-19 mm

**M46** 024500046

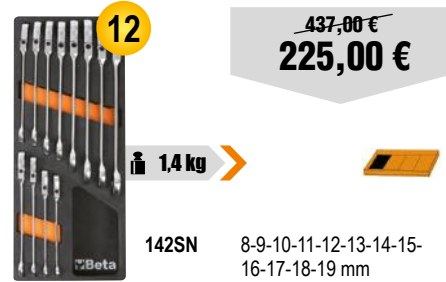

12 ~~437,00 €~~  
**225,00 €**

**1,4 kg**

142SN 8-9-10-11-12-13-14-15-16-17-18-19 mm

**M50** 024500050



8 ~~150,50 €~~  
**84,50 €**

**1,1 kg**

96T  $\odot$  2-2,5-3-4-5-6-7-8 mm

**M63** 024500063



8 ~~398,00 €~~  
**229,00 €**

**3,4 kg**

$\odot$  952 7-8-10-12-13-14-17-19 mm

**M69** 024500069



9 ~~341,00 €~~  
**191,00 €**

**1,8 kg**

$\odot$  951 2,5-3-4-5-6-8-10-12-14 mm

**M100MH** >>> 024500109 <<<

**98** **1.390,00€**  
**659,00 €**

6,7 kg >>> **1/4" 1/2"**

**Beta Morphos**

- 895/1 - 895/3 - 895/6
- 900 4-4,5-5-5,5-6-7-8-9-10-11-12-13-14 mm
  - 900L 5-6-7-8-9-10-11-12-13 mm
  - 900ME 3-4-5-6-7 mm
  - 900LP 0,8x4-1x5,5-1,2x6,5-1,2x8 mm
  - ⊕ 900PH PH1-PH2-PH3-PH4
  - ⊕ 900TX T10-T15-T20-T25-T27-T30-T40
  - 900/20 50 mm - 900/20L 100 mm
  - 900/21 150 mm
  - 900/25
  - 900BG/31
  - 900/42

- ⊕ 900/55
- 920A 8-10-11-12-13-14-15-16-17-18-19-20-21-22-23-24-26-27-28-30-32 mm
- 920/15 - 920/25
- 920AN/125 125 mm
- 920AN/250 250 mm
- 920/42
- ⊕ 920/55
- ⊕ 920FTX 10-12-14-16-18-20-22-24 mm
- 920AL 10-12-13-14-15-16-17-18-19-21-22 mm

**NEW**

**M105MH** >>> 024500114 <<<

**116** **1.515,00€**  
**715,00 €**

7,7 kg >>> **1/4" 3/8" 1/2"**

**Beta Morphos**

- 900 4-4,5-5-5,5-6-7-8-9-10-11-12-13-14 mm
- 900L 5-6-7-8-9-10-11-12-13 mm
- 96BPC/SC9 1,5-2-2,5-3-4-5-6-8-10 mm
- 895/1 - 895/3 - 895/6
- 900ME 3-4-5-6-7 mm
- 900LP 0,8x4-1x5,5-1,2x6,5-1,2x8 mm
- ⊕ 900PH PH1-PH2-PH3-PH4
- ⊕ 900TX T10-T15-T20-T25-T27-T30-T40
- 900/16 □ 1/4 - ■ 3/8
- 900/... 50-100-150 mm
- 900/25 - 900BG/31 - 900/42
- ⊕ 900/55
- 910A 6-7-8-9-10-11-12-13-14-15-16-17-18-19-20-21-22 mm
- 910/15 □ 3/8 - ■ 1/4

- 910/16 □ 3/8 - ■ 1/2
- 910/21 125 mm
- 910/22 250 mm
- 910/25 - 910/42
- ⊕ 910/55
- 920A 8-10-11-12-13-14-15-16-17-18-19-20-21-22-23-24-26-27-28-30-32 mm
- 920/15 □ 1/2 - ■ 3/8
- 920/25
- 920AN 125 - 250 mm
- 920/42
- ⊕ 920/55
- 956E 16-17,8-20,8 mm

**NEW**

**M118** >>> 024500118 <<<

**33** **1.147,00€**  
**549,00 €**

8 kg >>> **12"**

**FOR 140 MM DRAWERS**

**Beta**

- 1927P 1750 Nm
- 720L ○ 13-17-19-21-22-24 mm
- 720ME ○ 5-6-8-10-12-14-17-19 mm
- 720 ○ 10-12-13-14-15-16-17-18-19-21-22-24-27-30-32 mm
- 720LC ○ 17-19-21 mm

**M125** >>> 024500872 <<<

**68** **1.455,00€**  
**659,00 €**

7,9 kg >>> **3/8" 1/2"**

**Beta Morphos**

- 910AL 8-9-10-11-12-13-14-15-16-17-19-21-22 mm
- 920PE 5-6-6L-7-8-8L-10-10L-12-12L mm
- 920FTX E12-E14-E16-E18-E20-E22-E24
- ⊕ 920TX T20-T25-T27 -T30-T30L-T40-T40L-T45-T50-T50L-T55-T60-T60L
- 920XZN 5-6-6L-8-8L-10-10L-12L mm
- ⊕ 900TX T10-T15-T20-T25-T27-T30-T40
- 920AL 10-12-13-14-15-16-17-18-19-21-22-23-24-27-30-32 mm
- 1692/5 5 m

**M195MH** >>> 024500196 <<<

**25** **422,00€**  
**229,00 €**

3,4 kg >>>

**Beta Morphos**

- 1253 3,5x100 mm
- 1221 2,5x50 - 3x75 - 4x100 - 5,5x125 - 6,5x150 - 8x200 mm
- 1222 PH0x60 - PH1x80 - PH2x100 - PH3x150 mm
- ⊕ 1222N PH1X30 mm
- 1227TX T6-T7-T8-T9-T10-T15-T20-T25-T27-T30-T40-T45
- 1221N 4x30 mm

**NEW**

**M213** >>> 024500213 <<<

**25** **253,00€**  
**146,00 €**

1,8 kg >>>

**Beta EVOLX**

- 1201E 2,5x50-3x75-4x100-5,5x125-6,5x150-8x200 mm
- 1201EN 4x30 mm
- ⊕ 1202E PH0x60-PH1x80-PH2x100-PH3x150 mm
- ⊕ 1202EN PH1X30 mm
- 1207E/TX T6-T7-T8-T9-T10-T15-T20-T25-T27-T30-T40-T45
- 1253 3,5x100 mm

**M230** >>> 024500230 <<<

**25** **482,00€**  
**275,00 €**

3,2 kg >>>

**Beta**

- 30 Ø 2-3-4 mm
- 31 Ø 2-3-4-5-6-8 mm
- 32 Ø 4 mm
- 34 150 mm
- 35 200-250 mm
- 36 125 mm
- 1370 500 g
- 1390 Ø 35 mm
- 1692 3 m
- 1712
- 1719BMA/Q 200 mm
- ▲ 1719BMA/T 200 mm
- 1719BMA/P 200 mm
- ▶ 1719BMA/M 200 mm
- 1719BMA/R 200 mm
- 1737NX
- 1771 170 mm

42

LA LLAVE COMBINADA ICÓNICA DE BETA

UNA FORMA ELEGANTE Y ÁGIL REALZADA POR UN PERFIL ESBELTO, MÁS LIGERA AL TACTO



42/SC8

000421086

Juego de 8 llaves combinadas con soporte compacto

119,00 €  
69,50 €

NUEVO SOPORTE

8-10-12-13-14-15-17-19 mm



NEW

42/SP15

000421078

Juego de 15 llaves combinadas con soporte

• Se suministra con un soporte cómodo y práctico

223,50 €  
123,00 €



6-7-8-9-10-11-12-13-14-15-16-17-19-22-24 mm

142/SC8

001420086

Juego de 8 llaves combinadas con carraca reversible con soporte compacto

232,50 €  
131,00 €

NUEVO SOPORTE

8-10-12-13-14-15-17-19 mm



NEW

42/S26

000421070

Juego de 26 llaves combinadas

517,00 €  
289,00 €



6-7-8-9-10-11-12-13-14-15-16-17-18-19-20-21-22-23-24-25-26-27-28-29-30-32 mm

142SN/SC8

001420258

Juego de 8 llaves combinadas articuladas con carraca con soporte compacto

278,00 €  
160,00 €

NUEVO SOPORTE

8-10-12-13-14-15-17-19 mm



NEW

55/B12N

000550164

Juego de 12 llaves fijas en sobre enrollable de poliéster resistente

173,00 €  
101,00 €



6x7-8x9-10x11-12x13-14x15-16x17-18x19-20x22-21x23-24x26-25x28-30x32 mm

**90/B8N**

000900156

Juego de 8 llaves de estrella acodadas de dos bocas en sobre enrollable de poliéster resistente

~~145,50 €~~  
**84,50 €**

6x7-8x9-10x11-12x13-14x15-16x17-18x19-20x22 mm



**96T/55P**

000960946

Juego de 5 llaves Allen con mango en T

~~74,50 €~~  
**42,00 €**

Ø 2,5-3-4-5-6 mm



**141/B9**

001410069

Juego de 9 llaves combinadas rectas con carraca en sobre enrollable de poliéster resistente

~~221,50 €~~  
**101,00 €**

8-10-11-12-13-14-15-17-19 mm



**97TTX/S6**

000970791

Juego de 6 llaves Torx® con mango en T

~~106,00 €~~  
**56,00 €**

Ø T10-T15-T20-T25-T30-T40



**186 8-32**

001860008

Llave de autoapriete para hexágonos de 8 a 32 mm

~~57,00 €~~  
**33,00 €**

Ideal para tornillos con cabeza de perfil hexagonal, Spline, cuadrado y Torx®, incluso en tornillos dañados

**L 260 mm**



**95IGP/S6**

009511687

Juego de 6 llaves con mango en T con un extremo Allen

~~187,50 €~~  
**87,90 €**

Ø 3-4-5-6-8-10 mm



**951/56** >>> 009510687 <<<

Juego de 6 llaves en T con tres extremidades Allen

150,50 €  
**84,50 €**

○ 2,5-3-4-5-6-8 mm



**952/07** >>> 009520079 <<<

Juego de 7 llaves en T con vaso hexagonal articulado

290,00 €  
**168,00 €**

○ 7-8-10-12-13-14-17 mm

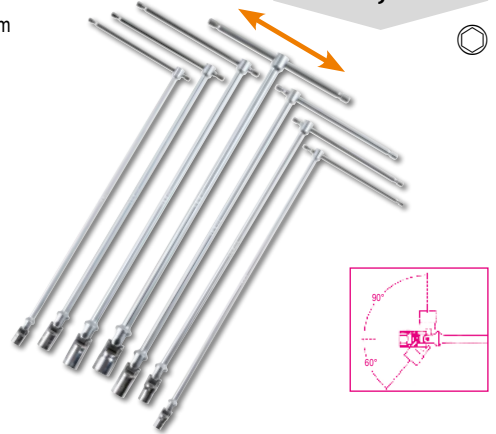

**920/40** >>> 009200850 <<<

Mango articulado de 1/2" en T

69,50 €  
**39,50 €**

12"

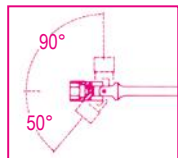

L mm	A mm
490	230

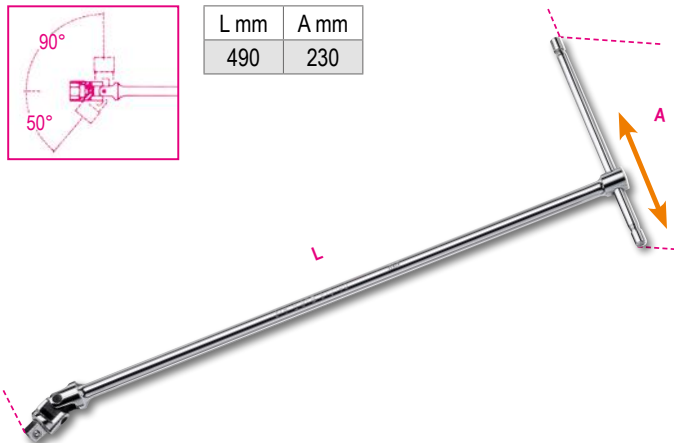

**96BP-H0/SC9** >>> 000961254 <<<

Juego de 9 llaves Allen acodadas con cabeza esférica y sistema de sujeción de tornillos

55,50 €  
**26,50 €**

○ mm	L mm
1,5	79
2	84
2,5	89
3	99
4	100
5	126
6	148
8	168
10	187

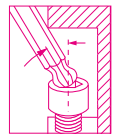

**96BPC/SC9** >>> 000960354 <<<

Juego de 9 llaves Allen acodadas con cabeza esférica

51,50 €  
**25,90 €**

○ mm	L mm
1,5	79
2	84
2,5	89
3	99
4	108
5	126
6	148
8	168
10	187

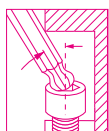

**97BTX/SC8** >>> 000970164 <<<

Juego de 8 llaves acodadas con cabeza esférica para tornillos Torx®

89,50 €  
**49,50 €**

○ mm	L mm
T9	62
T10	71
T15	81
T20	92
T25	94
T27	105
T30	114
T40	129



**97BRTXL/SC8** >>> 000970464 <<<

Juego de 8 llaves acodadas con cabeza esférica para tornillos Tamper Resistant Torx®, modelo largo

108,00 €  
**50,50 €**

⊕ mm	L mm
T9	80
T10	86
T15	100
T20	110
T25	126
T27	140
T30	160
T40	176

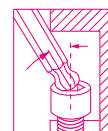

MODELO EXTRALARGO +25%



# EL DESTORNILLADOR QUE SE ADAPTA A LA FORMA DE TU MANO

## 1 MANGO

El mango se basa en una innovadora ESTRUCTURA DE TRES MATERIALES: el cuerpo de polipropileno garantiza la firmeza, mientras que una capa INTERNA DE TPR ULTRASUAVE, situada en los puntos de contacto con la palma de la mano, SE SOMETE A UNA DEFORMACIÓN CONTROLADA para adaptarse a la mano y proporcionar una MEJOR TRANSMISIÓN Y COMODIDAD.

2 Sección triangular para reducir el deslizamiento sobre la superficie de trabajo

3 Textura en relieve para mejorar el agarre, por ejemplo, en las condiciones de trabajo más duras

4 Identificación inmediata de la hoja en el cabezal

5 Punta fosfatada en negro para un acoplamiento más preciso con el tornillo y una mayor resistencia al desgaste



## PAR

Las pruebas de laboratorio internas han demostrado una capacidad de transmisión

**MAYOR AL 30 % DE PAR ADICIONAL EN COMPARACIÓN CON LOS MODELOS ANTERIORES.**

**MENOR ESFUERZO Y MAYOR RENDIMIENTO EN CADA APLICACIÓN**

**NEW**



**1223/DBP**  
012230018

Juego de 8 destornilladores

~~80,00 €~~  
**46,00 €**

- 1221 ● 2,5x50 - 3x75 - 4x100 - 5,5x100 - 6,5x150 mm
- 1222 ● PH0x60 - PH1x80 - PH2x100

**1223/D10N**  
012230019

Juego de 10 destornilladores

~~100,50 €~~  
**58,50 €**

- 1221 ● 2,5x50 - 3x75 - 4x100 - 5,5x150 - 6,5x150 mm
- 1221N ● 4x30 mm
- 1222 ● PH0x60 - PH1x80 - PH2x100
- 1222N ● PH1

**1227TX/D7**  
012270207

Juego de 7 destornilladores

~~103,00 €~~  
**59,50 €**

- 1207E/TX ● T5 - T6 - T8 - T10 - T15 - T20 - T25

**1203E/DBP**  
012031018

Juego de 8 destornilladores

~~50,50 €~~  
**29,50 €**

- 1201E ● 2,5x50 - 3x75 - 4x100 - 5,5x100 - 6,5x150 mm
- 1202E ● PH0x60 - PH1x80 - PH2x100 mm

**1203E/D10N**  
012031019

Juego de 10 destornilladores

~~64,50 €~~  
**36,90 €**

- 1201E ● 2,5x50 - 3x75 - 4x100 - 5,5x150 - 6,5x150 mm
- 1202E ● PH0x60 - PH1x80 - PH2x100 mm
- 1201EN ● 4x30 mm
- 1202EN ● PH1x30 mm

**1207E/TX-D7**  
012071207

Juego de 7 destornilladores

~~65,00 €~~  
**36,90 €**

- 1207E/TX ● T6 - T8 - T10 - T15 - T20 - T25 - T30



**¡LA EVOLUCIÓN DEL DESTORNILLADOR!**



867/C52

008670901

Surtido de 52 puntas de 10 mm y 2 accesorios, en maletín de plástico



162,50 €  
90,00 €

- 867PE ○ 4-5-6-7-8-10-12 mm
- 867PE/L ○ 4-5-6-7-8-10-12 mm
- 867XZN ○ M5-M6-M8-M10-M12
- 867XZN/L ○ M5-M6-M8-M10-M12
- 867TX ⊕ T20-T25-T30-T40-T45-T50-T55
- 867TX/L ⊕ T20-T25-T30-T40-T45-T50-T55
- 867RTX ⊕ T20-T25-T30-T40-T45-T50-T55
- 867RTX/L ⊕ T20-T25-T30-T40-T45-T50-T55
- 867/1 ○ 10 mm - □ 3/8"
- 867/2 ○ 10 mm - □ 1/2"



52x

2,1 kg

250x170x70 mm

920TX/SB9

009200532

Juego de 9 vasos de 1/2" con punta Torx®, en soporte

204,00 €  
112,00 €

T20-T25-T27-T30-T40-T45-T50-T55-T60



900/C11

009000971

Surtido de 11 vasos hexagonales, 20 puntas y 8 accesorios, en maletín

- |  |           |        |
|--|-----------|--------|
| 861LP ● 0,5x3-0,8x5,5-1x5,5-1,2x6,5 mm | 900/20    | 50 mm  |
| 861PE ○ 3-4-5-6-8 mm                   | 900/21    | 150 mm |
| 861PH ⊕ PH0-PH1-PH2-PH3                | 900/25    |        |
| 861TX ○ T8-T10-T15-T20-T25-T30-T40     | 900/42    |        |
| 895/1 ○ 1/4" - □ 1/4"                  | 900BG/31  |        |
| 900 ○ 5-5,5-6-7-8-9-10-11-12-13-14 mm  | 900/55N ⊕ |        |
| 900/16 □ 1/4" - ■ 3/8"                 |           |        |



39x

262,00 €  
151,00 €



350x150x50 mm

1,2 kg

902A/C22

009020807

Surtido de 22 vasos hexagonales y 6 accesorios, en maletín

- |             |   |  |
|-------------|---|--|
| <b>1/4"</b> | 900 ○ 5-5,5-6-7-8-9-10-11-12-13 mm            |  |
|             | 900/20 ○ 50 mm                                |  |
|             | 900/25  |  |
|             | 900/55 ⊕                                      |  |
| <b>1/2"</b> | 920A ○ 10-13-14-15-17-18-19-22-24-27-30-32 mm |  |
|             | 920/21 ○ 125 mm                               |  |
|             | 920/25  |  |
|             | 920/55 ⊕                                      |  |



28x

420,00 €  
239,00 €

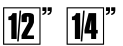

420x185x60 mm

3,5 kg

920A/C17M

009200924

Surtido de 17 vasos hexagonales y 5 accesorios, en termoformado de espuma, en maletín

374,00 €  
215,00 €

- 920A ○ 10-11-12-13-14-15-16-17-18-19-20-21-22-24-27-30-32 mm
- 920/21 125 mm
- 920/22 255 mm
- 920/25
- 920/42 305 mm
- 920/55 ⊕



22x

420x185x60 mm

928A/C12

009280955

Surtido de 12 vasos hexagonales y 5 accesorios, en caja de metal

994,00 €  
565,00 €

- 928A ○ 22-24-27-30-32-34-36-38-41-46-50-55 mm
- 928/21 200 mm
- 928/22 380 mm
- 928/25
- 928/42 450 mm
- 928/55 ⊕



17x

530x220x80 mm

13,5 kg

# GAMA DE CARRACAS DE BETA

LA GAMA DE CARRACAS BETA HA CAMBIADO Y SE HA AMPLIADO: **¡ELIGE EL MODELO QUE MEJOR SE ADAPTE A TUS NECESIDADES!**



Carraca hasta **72 dientes**: ángulo de recuperación de **5°** para trabajos en espacios reducidos. Dentado de 17 dientes, 11 de ellos siempre engranados.



Tamaño mínimo de la cabeza para facilitar el acceso. Cuadrado fosfatado.



Inversión con una sola mano.



Al presionar el cabezal de la carraca con la mano no se produce ninguna inversión o liberación accidental del vaso.

Las versiones con cuadrado de 1/2" y 3/4" cuentan con una reducción de peso de aproximadamente el 6%, para un manejo óptimo y una mayor facilidad de uso, sin que esto afecte a la robustez ni al rendimiento.

## NUEVO DISEÑO MATERIALES INNOVADORES PARA UN ALTO RENDIMIENTO

### PALANCA RECTA



- 1 **Palanca recta:** el proceso de prensado se origina a partir de un producto semiacabado de sección redonda, especialmente diseñado para minimizar la tensión interna, lo que se traduce en un rendimiento óptimo
- 2 Fino mango ergonómico bimaterial
- 3 Orificio para colgar en el mango

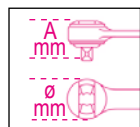

	L mm	Ø mm	A mm	■	Dientes		€
<b>900/55</b>	127	25	29	1/4"	48	009001155	<del>54,50 €</del> <b>30,50 €</b>
<b>910/55</b>	207	31	33	3/8"	72	009101155	<del>59,00 €</del> <b>32,90 €</b>
<b>920/55</b>	271	40	41	1/2"	72	009201155	<del>71,50 €</del> <b>39,50 €</b>
<b>928/55</b>	504	58	59	3/4"	72	009281155	<del>188,00 €</del> <b>108,00 €</b>

### PALANCA DOBLADA



## FÁCIL ACCESO A ESPACIOS REDUCIDOS



- 1 **Palanca doblada** con mango elevado respecto a la encimera, para mayor comodidad y facilidad de uso en espacios reducidos
- 2 Fino mango ergonómico bimaterial
- 3 Orificio para colgar en el mango

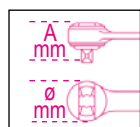

	L mm	Ø mm	A mm	■	Dientes		€
<b>900E/55</b>	125	26	25	1/4"	48	009001255	<del>54,50 €</del> <b>30,50 €</b>
<b>910E/55</b>	204	31	33	3/8"	72	009101255	<del>59,00 €</del> <b>32,90 €</b>
<b>920E/55</b>	267	40	41	1/2"	72	009201255	<del>71,50 €</del> <b>39,50 €</b>



## 560/C6

005600160

Multiplicador de par para aprietes a la derecha y a la izquierda, en maletín de plástico

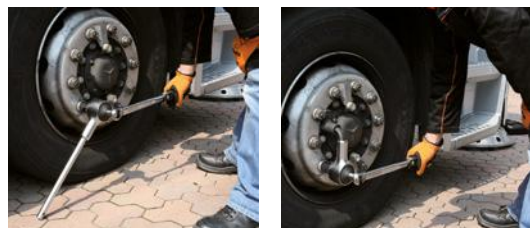

1.073,00 €  
599,00 €

Se suministra con palanca de reacción recta y pie de reacción.

Nm	kgfm	lbf.ft	□	■	kg
1.500	150	1106	1,2"	3/4"	6

RELACIÓN: 6,5:1

## 599DGT-AW

Llave dinamométrica electrónica, con lectura de par y ángulo, con carraca reversible y transmisión de datos inalámbrica, aprietes a la derecha (precisión: ±2%) y a la izquierda (precisión: ±3%)

UNI EN ISO 6789

14" 38" 12" CE

- Tipos de apriete: par, ángulo, par + ángulo
- Modos de medición dual: pico y seguimiento
- Indicadores luminosos, sonido intermitente y vibración táctil informan al usuario que se ha alcanzado el par o ángulo preestablecidos
- Se pueden almacenar y visualizar las últimas 999 lecturas de par y/o ángulo máximo
- 9 modos "Preset" almacenables y preestablecidos
- Bloqueo de seguridad de la llave
- La llave se puede asociar a un usuario específico a través del software
- Trazabilidad de los datos de apriete. El software permite almacenar la fecha y la hora, el número de serie de la herramienta, el valor de apriete establecido y el valor alcanzado y asociarlos con la identificación del usuario

- Mango bimaterial antideslizante
- Llave + software en 9 idiomas
- Incluye: 3 pilas AA de 1,5 V, memoria USB inalámbrica y memoria USB de software
- Transmisión de datos inalámbrica bidireccional, de la llave al software y viceversa, de forma masiva a posteriori o en tiempo real
- Software personalizado para procesamiento de datos con resultados OK/NG inmediatos y de fácil lectura y visualización de gráficos en tiempo real

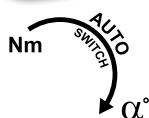

### PAR + ÁNGULO

	Nm	kgfm	lbf.ft	■	L (mm)		g	Icon	€
<b>599DGT-AW/30</b>	6÷30	0,6÷3	4,5÷22	1/4"	410	0,1	800	005990702	<del>1.285,00 €</del> <b>725,00 €</b>
<b>599DGT-AW/135</b>	27÷135	2,7÷13,5	20÷100	3/8"	445	1,0	1.000	005990713	<del>1.305,00 €</del> <b>735,00 €</b>
<b>599DGT-AW/340</b>	68÷340	6,8÷34	50÷250	1/2"	615	1,0	1.500	005990734	<del>1.390,00 €</del> <b>759,00 €</b>



## 610L

Llave dinamométrica de resorte con palanca en L, con 5 valores predeterminados, para aprietes a la derecha, precisión de apriete ±4%

12"



L mm	L1 mm
470	80

UNI EN ISO 6789

### 610L/5

006100125

Valores de par seleccionables: 90 - 100 - 110 - 120 - 130 Nm

~~202,00 €~~  
**109,00 €**

### 610L/5L

006100150

Valores de par seleccionables: 120 - 140 - 160 - 180 - 200 Nm

~~208,00 €~~  
**113,00 €**

**610X/4**

006100200

Llave dinamométrica de clic, para aprietes a la derecha, con 4 valores predeterminados, precisión del apriete:  $\pm 4\%$

Valores de par seleccionables: 90 - 100 - 110 - 120 Nm

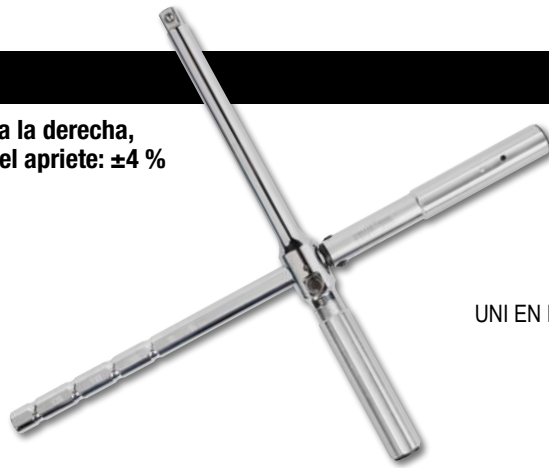
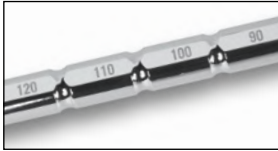

12"

UNI EN ISO 6789



~~165,00 €~~  
**93,50 €**

**NEW**

**666**

Llave dinamométrica ZERO-RESET de clic con carraca reversible, para aprietes a la derecha, precisión de apriete:  $\pm 3\%$



**LLAVE DINAMOMÉTRICA ZERO-RESET QUE NO NECESITA LA PUESTA A CERO**



	Nm	■		L (mm)	g		€
666/2	5÷25	1/4"	0,05	273	395	006660702	<del>333,00 €</del> <b>186,00 €</b>
666/2X	5÷25	3/8"	0,05	273	405	006660703	<del>333,00 €</del> <b>186,00 €</b>
666/5	10÷50	3/8"	0,25	342	680	006660705	<del>303,00 €</del> <b>171,00 €</b>
666/10	20÷100	3/8"	0,25	385	760	006660710	<del>305,00 €</del> <b>172,00 €</b>
666/10X	20÷100	1/2"	0,25	385	770	006660711	<del>311,00 €</del> <b>175,00 €</b>
666/20	40÷200	1/2"	0,5	471	1.020	006660720	<del>331,00 €</del> <b>184,00 €</b>
666/30	60÷300	1/2"	1	600	1.271	006660730	<del>376,00 €</del> <b>209,00 €</b>

UNI EN ISO 6789

1/4" 3/8" 1/2"



**666/C20**

006661020

Surtido de 16 piezas con llave dinamométrica ZERO-RESET de clic con carraca reversible, vasos y alargaderas, en maletín de metal

16x

- 666/20 40÷200 Nm
- 920A 13÷27 mm
- 920/20-920/21-920/22 75-125-255 mm
- 920/15 □ 1/2" - ■ 3/8"



~~564,00 €~~  
**315,00 €**

12"

510x180x45 mm

**NEW**

**667**

Llave dinamométrica ZERO-RESET de clic con carraca reversible, para aprietes a la derecha y a la izquierda, precisión de apriete:  $\pm 3\%$

**NO NECESITA LA PUESTA A CERO**

UNI EN ISO 6789

12" 3/4"

	Nm	■		L (mm)	g		€
667/20	40÷200	1/2"	0,5	471	1.035	006670720	<del>326,00 €</del> <b>182,00 €</b>
667/30	60÷300	1/2"	1,0	600	1.285	006670730	<del>363,00 €</del> <b>199,00 €</b>
667/40	80÷400	3/4"	1,0	710	2.220	006670740	<del>872,00 €</del> <b>489,00 €</b>

677/C

Llave dinamométrica de desembrague con carraca simple, para aprietes a la derecha y a la izquierda, precisión de apriete:  $\pm 4\%$ , en caja

La llave dinamométrica Beta 677 está especialmente indicada para un uso intensivo con pares elevados.



El mecanismo de desembrague informa al usuario que se ha alcanzado el par ajustado **doblando la llave en el punto de unión de unos 20°**.



3/4"

UNI EN ISO 6789

	Nm	kgfm	lbf.ft	■	▬▬▬	L (mm)	kg	006770607	€
677/C600	120÷600	12÷60	100÷450	3/4"	10	1.059	6,0	006770607	<del>1.330,00 €</del> <b>755,00 €</b>
677/C800	200÷800	20÷80	150÷600	3/4"	10	1.319	6,7	006770612	<del>1.385,00 €</del> <b>775,00 €</b>
677/C1000	300÷1.000	30÷100	200÷750	3/4"	20	1.554	7,4	006770616	<del>1.470,00 €</del> <b>830,00 €</b>

601C

006010100

Goniómetro digital para aprietes angulares

- Para efectuar aprietes de tornillos con tensiones establecidas previamente mediante la medida del ángulo de torsión
- Equipado con avisador acústico (BUZZER) y avisadores luminosos (LED) que señalizan la aproximación y el alcance del ángulo seleccionado
- Para aprietes a la derecha y a la izquierda
- Precisión ángulo:  $\pm 2\%$
- Resolución: 0,1°
- 9 valores de ángulo preseleccionables
- 50 mediciones preseleccionables
- Alimentación: 2 baterías AAA (incluidas)

~~254,00 €~~  
**147,00 €**



601CA

006010120

Goniómetro digital para aprietes angulares y de par

- Permite calibrar el par y el ángulo
- Para aprietes a la derecha y a la izquierda
- Precisión de par:  $\pm 4\%$  del valor ajustado - Precisión ángulo:  $\pm 2\%$
- Equipado con avisador acústico (BUZZER) y avisadores luminosos (LED) que señalizan la aproximación y el alcance del ángulo o par seleccionado
- 9 valores de ángulo o par preseleccionables
- 50 mediciones preseleccionables
- Alimentación: 2 baterías AAA (incluidas)

~~450,00 €~~  
**259,00 €**



□	■	Nm	▬▬▬
1/2"	1/2"	40÷200	0,1



1009L/DP-S2

010090060

Juego de 2 alicates de bocas semirredondas muy largas granuladas con articulación doble

L 340 mm

~~90,00 €~~  
**51,50 €**



1169BM/D3

011690133

Juego de 1 alicate universal, 1 alicate de bocas semirredondas largas y 1 alicate de corte, mangos en bimaterral

~~117,00 €~~  
**66,50 €**



1166BM 160 mm

1150BM 180 mm

1082BM 160 mm

# 1047N

LOS ALICATE MULTITOMA REGULABLE, CON REGULACIÓN POR PULSADOR CON AJUSTE EXCLUSIVO DE LAS MORDAZAS Y BLOQUEO AUTOMÁTICO

- 1** Cabeza cónica que permite el acceso en espacios estrechos
- 2** Dientes endurecidos por inducción para una mayor durabilidad. Geometría y ángulo de los dientes diseñados para una sujeción eficaz y segura
- 3** Ajustable hasta 23 posiciones en el tamaño de 250 mm de largo
- 4** Facilidad de manejo y comodidad, gracias a la sección triangular de los mangos, para ampliar la superficie de contacto y reducir el esfuerzo de trabajo aplicado
- 5** Mangos antideslizantes recubiertos con PVC



DIN ISO 8976

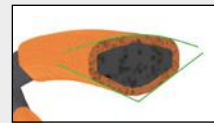

## MECANISMO PATENTADO

DE AJUSTE DE LA MORDAZA Y BLOQUEO AUTOMÁTICO



El exclusivo sistema de pulsador permite abrir, cerrar y utilizar los alicates con una sola mano.



**1047N 250**

010470024

L mm	A Max mm	L1 mm	S mm	g
250	42	37	8	394

~~64,00 €~~  
**35,00 €**

**NEW**

## 1031/S4

010310000

Juego de 4 alicates para retenes interiores y exteriores

~~134,00 €~~  
**75,00 €**



1032 180 mm  
⊙ 19 ÷ 60 mm

1038 175 mm  
● 19 ÷ 60 mm

1036 175 mm  
● 19 ÷ 60 mm

1034 170 mm  
⊙ 19 ÷ 60 mm

## 437U/09

004370050

Surtido para reposición de roscas dañadas, en caja de metal

~~408,00 €~~  
**235,00 €**

M5X0,8  
M6X1,0  
M8X1,25  
M10X1,5  
M12X1,75



370x230x55 mm

## 446/C110

004460060

Surtido de 105 machos y terrajas y 5 accesorios, de acero cromado, rosca métrica, en caja de madera

~~1.047,00 €~~  
**565,00 €**

430 M mm	433 M mm	440/440A M mm	441/441A M mm
2x0,4	6x0,75 - 7x0,75	2x0,4	6x0,75 - 7x0,75
3x0,5	8x0,75 - 8x1	3x0,5	8x0,75 - 8x1
4x0,7	9x0,75 - 9x1	4x0,7	9x0,75 - 9x1
5x0,8	10x0,75 - 10x1	5x0,8	10x0,75 - 10x1
6x1	10x1,25 - 11x0,75	6x1	10x1,25 - 11x0,75
7x1	11x1 - 11x1,25	7x1	11x1 - 11x1,25
8x1,25	12x0,75 - 12x1	8x1,25	12x0,75 - 12x1
9x1,25	12x1,25 - 12x1,5	9x1,25	12x1,25 - 12x1,5
10x1,5	14x1 - 14x1,25	10x1,5	14x1 - 14x1,25
11x1,5	14x1,5 - 16x1	11x1,5	14x1,5 - 16x1
12x1,75	16x1,5 - 18x1,5	12x1,75	16x1,5 - 18x1,5
14x2		14x2	
16x2		16x2	

435/0 444/1 436/1  
435/3 444/2



500x337x60 mm

**1430/S5** >> 014300105 <<

Juego de 5 extractores cónicos para tornillos y espárragos a derechas rotos, en acero aleado, en estuche

~~31,00 €~~  
**18,00 €**

M3÷M18  
1430/1-1430/2-1430/3  
1430/4-1430/5



**1433/C11** >> 014330311 <<

Juego de 11 extractores de rodillos para espárragos con cuadrado hembra de 1/2", en termoformado de espuma, en caja de metal

~~313,00 €~~  
**180,00 €**

**3/8" 1/2"**

- 19 mm (M5)
- 21 mm (M6-M7-M8-M9-M10-M10,5-M11-M12)
- 24 mm (M14-M16)

340x135x56 mm



**1545/C5M** >> 015450011 <<

Extractor 1542/1 con 5 extractores 1544, en caja de metal

~~662,00 €~~  
**375,00 €**

	A mm	C mm
1544/1	9÷12	0,80
1544/2	13÷17	1,15
1544/3	16÷21	1,70
1544/4	20÷25	1,65
1544/5	25÷30	2,00

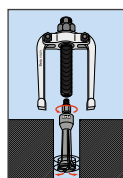

265x180x45 mm

**1548/C6** >> 015480306 <<

Extractores para rodamientos con patas delgadas intercambiables, en caja de metal

~~649,00 €~~  
**385,00 €**

Rodamientos:

1548/1 6011-6020, 6206-6218, 62/28, 6303-6313, 63/22, 63/28, 6403-6410

1548/2 6000-6010, 6200-6205, 62/22, 6300-6302, 16002, 16003, 16011, 16100, 16101

● 19 mm



420x185x60 mm



**NEW**

**1500** >>

Extractor universal de dos patas

- Adecuado para uso tanto en exterior como en interior
- Patas móviles a lo largo del travesaño con tuercas de bloqueo

	A min÷max mm	L mm	L1 mm	● mm	A1 min÷max mm	015000301	€
1500/1	25÷80	100	135	17	70÷130	015000301	<del>101,00 €</del> <b>58,90 €</b>
1500/2	25÷130	100	135	17	80÷180	015000302	<del>106,00 €</del> <b>61,00 €</b>
1500/3	50÷160	150	210	22	105÷220	015000303	<del>176,00 €</del> <b>102,00 €</b>
1500/4	60÷200	150	210	22	120÷270	015000304	<del>242,00 €</del> <b>140,00 €</b>
1500/5	80÷250	205	280	27	160÷330	015000305	<del>448,00 €</del> <b>250,00 €</b>
1500/6	80÷320	205	280	27	160÷420	015000306	<del>516,00 €</del> <b>300,00 €</b>
1500/7	110÷520	205	280	27	195÷600	015000307	<del>771,00 €</del> <b>445,00 €</b>
1500/8	170÷640	230	310	36	260÷715	015000308	<del>1.235,00 €</del> <b>715,00 €</b>

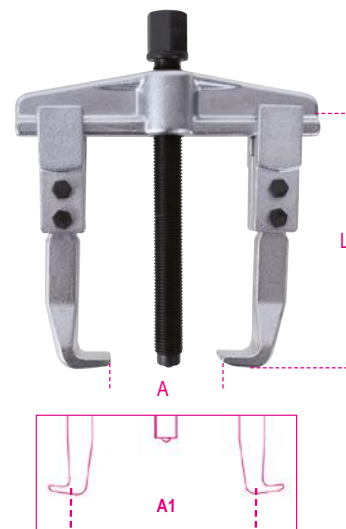

## 1428/SB11

014280111

Juego de 11 extractores para tuercas dañadas, en soporte

38" 12"

~~268,00 €~~  
**130,00 €**

8-10-11-12-13-14-15-16-17-18-19 mm



## 31/B6N

000310024

Juego de 6 botadores cilíndricos, en sobre enrollable de poliéster resistente  
2-3-4-5-6-8 mm

~~79,50 €~~  
**45,00 €**



## 35/S4

000350506

Juego de 4 cortafríos  
L=150-200-250-300 mm

~~154,50 €~~  
**88,50 €**



## 963

009630001

Palanca con extremidades en punta y plana curva

~~44,00 €~~  
**25,50 €**

400 mm



## 965 450

009650014

Palanca con extremidad plana curva

~~29,00 €~~  
**16,50 €**

450 mm



## 1370

Martillo de mecánico tipo alemán, mango de madera  
**HICKORY**

UNI 7778 DIN 1041

	g	g		€
1370/300	300	439	013700053	<del>18,50 €</del> <b>10,90 €</b>
1370/500	500	669	013700055	<del>22,60 €</del> <b>12,90 €</b>
1370/800	800	949	013700058	<del>29,50 €</del> <b>17,00 €</b>
1370/1000	1000	1.180	013700060	<del>35,00 €</del> <b>20,50 €</b>
1370/1500	1500	1.722	013700065	<del>48,00 €</del> <b>23,00 €</b>
1370/2000	2000	2.181	013700070	<del>48,00 €</del> <b>27,90 €</b>

## 1390

Mazo de cabeza intercambiable de plástico, mango de madera

UNI 7784

	Ø mm	g		€
1390/22	22	134	013900022	<del>22,60 €</del> <b>12,90 €</b>
1390/28	28	230	013900028	<del>28,00 €</del> <b>16,50 €</b>
1390/35	35	365	013900035	<del>38,00 €</del> <b>22,00 €</b>
1390/45	45	689	013900045	<del>60,50 €</del> <b>35,00 €</b>
1390/60	60	1.462	013900060	<del>102,50 €</del> <b>59,90 €</b>

## 1599F

Tornillo de banco, forjado

Fabricado íntegramente en acero fundido

- Mordazas fresadas y templadas superficialmente
- Apertura frontal
- Gran profundidad de sujeción

	L mm	BxH mm	Ø mm	A max mm		€
1599F/100	100	92x46	11	125	015990100	<del>391,00 €</del> <b>225,00 €</b>
1599F/125	125	108x54	13	150	015990125	<del>499,00 €</del> <b>279,00 €</b>
1599F/150	150	125x62	13	200	015990150	<del>702,00 €</del> <b>399,00 €</b>
1599F/175	175	140x70	15	220	015990175	<del>957,00 €</del> <b>539,00 €</b>



1712E

Extractor magnético flexible



	L mm	D mm	F kg	W g		€
1712E/1	420	7,5	0,5	145	017120021	<del>37,50 €</del> <b>21,00 €</b>
1712E/2	530	15	1,8	232	017120022	<del>47,50 €</del> <b>25,50 €</b>
1712E/3	532	19	3,0	239	017120023	<del>58,50 €</del> <b>29,50 €</b>

NEW

1750KG10

017500100

Engrasadora de palanca de 10 kg, con manguera de alta presión de 2 m

~~231,50 €~~  
**133,00 €**

Se pueden ajustar a 3 niveles de presión diferentes:  
- 4 g a 275 bar  
- 7 g a 206 bar  
- 9 g a 137 bar



1750

017500500

Bomba de engrase a palanca, para cartuchos 1750CG o grasa a granel

~~51,50 €~~  
**29,50 €**



550 BAR

1650

Calibre de cursor de acero inoxidable

- Lectura vigesimal
- Bloqueo de resorte

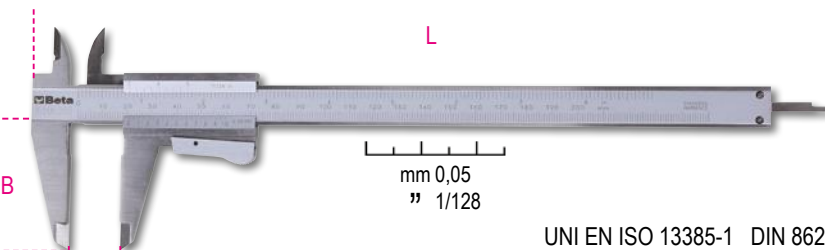

UNI EN ISO 13385-1 DIN 862

	A max mm	L mm	B mm	G mm		€
1650 150	12÷140	145	250	18	016500001	<del>73,00 €</del> <b>42,50 €</b>
1650 200	20÷180	200	300	18	016500002	<del>96,50 €</del> <b>55,50 €</b>

1706DGT

017060011

Calibre digital de la profundidad del dibujo de los neumáticos

~~44,00 €~~  
**22,50 €**

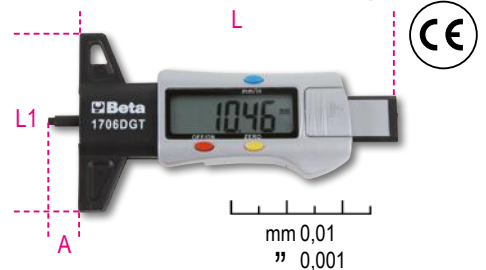

mm 0,01  
" 0,001

L mm	A Max mm	L1 mm
112,5	25	60

1760TMC

017600710

Cámara térmica de infrarrojos

Cámara termográfica compacta para la medición de temperatura sin contacto, adecuada para aplicaciones en construcción, ingeniería mecánica e instalaciones eléctricas y de calefacción.

RANGO DE TEMPERATURA -20 ÷ +600 °C



IP54



- Pantalla LCD TFT, 2", 240x320
- Sensor de 32x32 píxeles
- Frecuencia de detección: 7 Hz
- Termosensibilidad: <254 mK
- Detección automática de los puntos calientes y fríos
- Fotocámara de detección de imágenes en formato BMP (máximo 100 imágenes)
- Emisividad ajustable
- Alimentación: 3 pilas alcalinas AAA
- Interfaz USB
- Rango de temperatura: -20 ÷ +600 °C
- Banda infrarrojos: 6,5÷14 µm
- Distancia de fusión visible/infrarrojos: 0,5; 1; 2 m
- Función de alarma, seleccionando la temperatura máxima y mínima aceptables

~~1.015,00 €~~  
**569,00 €**



## 9710

### LUBRIBETA

Desbloqueador lubricante multiuso 7 en 1

1. Desbloqueante
  2. Lubricante
  3. Detergente, desengrasante
  4. Antioxidante
  5. Desoxidante
  6. Hidrorrepelente
  7. Anticongelante
- No contiene silicona.

400 ml



		€
9710 (1)	097100040	
9710 (2)	097101040	<del>10,80 €</del> <b>6,60 €</b>

## 9740

### BRAKE CLEANER

Limpiador para frenos

Ideal para la limpieza de discos y pastillas de freno, motores. Por su formulación, permite eliminar cualquier incrustación de grasa y alquitrán, sin dejar residuos. También es adecuado como desengrasante general para superficies metálicas. Se evapora rápidamente. No daña plásticos ni caucho.

400 ml



		€
9740 (1)	097400050	
9740 (2)	097401050	<del>7,75 €</del> <b>4,40 €</b>

## 9841N

### BLACK SEAL

Sellador de silicona de reticulación acética, negro

~~32,50 €~~  
**17,00 €**

- Resistente temperaturas de hasta 240 °C
- El práctico dosificador permite una distribución fácil (de una sola capa), precisa y uniforme del producto

Ideal para cárteres de aceite, bombas de aceite, carcasas, cajas de cambios, piezas de motor que no estén sujetas a alta presión y aplicaciones que requieran resistencia a altas temperaturas.

200 ml



RESISTE TEMPERATURAS DE HASTA 240 °C

## 9712

### ULTRA SBLOCK

Desbloqueador lubricante súper penetrante

Desbloqueador y desoxidante, altamente penetrante, para eliminar rápidamente el óxido de tuercas, pernos, tornillos y engranajes. Hidrorrepelente para eliminar agua y humedad de las piezas tratadas. Muy resistente al frío y al calor (-40 °C ÷ +150 °C).

400 ml



		€
9712 (1)	097120040	
9712 (2)	097121040	<del>7,90 €</del> <b>5,00 €</b>

## 9742

### CONTACT CLEANER

Limpiador para contactos eléctricos y electrónicos

Adecuado para limpiar contactos electrónicos, circuitos y componentes eléctricos en general. Por su textura poco densa, se distribuye de manera uniforme y rápidamente sobre la superficie tratada, eliminando la grasa y la suciedad, sin dejar residuos aceitosos. Se evapora rápidamente. No daña plásticos ni caucho.

400 ml



		€
9742 (1)	097420040	
9742 (2)	097421040	<del>8,45 €</del> <b>5,50 €</b>

## 9745

### CARB CLEANER

Limpiador para carburadores y cuerpos de aceleración

Específico para la limpieza interna y externa de carburadores, conductos de aspiración y cuerpos de aceleración. Su formulación permite eliminar completamente los residuos carbonosos, depósitos e impurezas. Se evapora rápidamente. No deja residuos aceitosos.

400 ml



		€
9745 (1)	097450040	
9745 (2)	097451040	<del>11,40 €</del> <b>7,50 €</b>

## 9746

### CLIMA CLEANER

Limpiador de aire acondicionado

- Fórmula espumógena densa
- Adecuado para climatizadores y aires acondicionados industriales, civiles y de turismos
- Elimina la suciedad, los depósitos y los olores de los conductos
- Deja una agradable fragancia
- Se suministra con una sonda

400 ml



		€
9746 (1)	097460040	
9746 (2)	097461040	<del>14,20 €</del> <b>7,50 €</b>

## 9720

### MULTI GREASE

Grasa multiuso

- Especialmente indicada para lubricar cadenas, engranajes y piezas metálicas en movimiento, así como bisagras, cerraduras y goznes
- Resiste a la fricción y a los agentes atmosféricos
- Muy resistente a temperaturas elevadas (hasta 210 °C)
- Muy adhesivo. No gotea

400 ml



		€
9720 (1)	097200040	
9720 (2)	097201040	<del>9,10 €</del> <b>5,50 €</b>

**1838CLAMP**

018380310

**Foco de pinza recargable con haz de luz regulable y 4 intensidades de luz**

93,50 €  
**55,00 €**

- 4 intensidades de luz:  
1.600 lm - Modo ultra alto  
700 lm - Modo alto  
300 lm - Modo bajo  
100 lm - Modo Eco
- Batería recargable: Li-Ion 3,7 V, 5.200 mAh
- Carga con puerto USB-C (incluido)
- Se puede girar 360°
- Tiempo de carga: 4 h
- Duración de la batería:  
3 h - Modo ultra alto  
5 h - Modo alto  
8,5 h - Modo bajo  
24 h - Modo Eco
- Indicador de 3 LEDs del nivel de batería
- Con pinza incorporada, se puede sujetar fácilmente en cualquier sitio
- Imán en la parte posterior
- IP65; IK07



**NEW**

**1838COMPACT**

018380011

**Lámpara LED recargable y compacta**

73,50 €  
**39,50 €**

- Emisión de luz doble: principal y spot
- 3 intensidades de luz:  
Principal: LED COB 300 - 120 lúmenes  
Spot: LED SMD 150 lúmenes
- Batería recargable: Li-Ion 3,7 V y 1.500 mAh
- Tiempo de carga: 2,5 h
- Duración de la batería: Principal: 7/3,5 h Spot: 6 h
- Clip para cinturón/bolsillo
- IP65; IK07
- Cable USB-C incluido

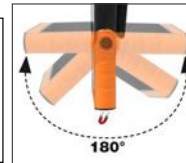

**1838SLIM**

018380221

**Lámpara de inspección articulada delgada recargable de 3 LEDs**

86,00 €  
**46,90 €**

- Emisión de luz triple:  
- Frontal: 100/200 lúmenes  
- Trasera: 180 lúmenes  
- Spot (cabeza): 80 lúmenes
- Base magnética
- Tiempo de carga: 2,5 h
- Duración de la batería:  
2-4 h / foco: 3 h
- IP54; IK07
- L 307 mm



**1838AM**

018380400

**Lámpara de inspección LED recargable**

127,00 €  
**69,50 €**

- Emisión de luz doble:  
Frontal: LED COB, 60-700 lúmenes, regulable con potenciómetro  
Spot (cabeza): LED SMD, 120 lúmenes, interruptor ON-OFF
- Batería recargable: Li-Ion 3,6 V y 2.600 mAh
- Con conexión USB-C
- Se suministra con cargador de 100-240 V / 50-60 Hz
- Tiempo de carga: 4 h
- Duración de la batería:  
Frontal: 2,5-16 h  
Spot (cabeza): 10 h
- Indicador de 3 LEDs del nivel de batería
- Base magnética (con imán de neodimio), giratoria 90°
- Gancho giratorio en la base
- Articulada, se puede girar 180° (± 90° en comparación con el eje)

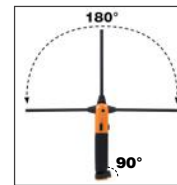

L 405 mm

**1838E**

018380270

**Lámpara LED recargable para anclar bajo el capó**

217,50 €  
**123,00 €**

- 3 intensidades de luz: 500/1.000/2.000 lúmenes
- Orientable a 360°
- Rango de longitud: 116÷188 cm
- Cuerpo de aluminio
- Gancho de caucho antideslizantes
- Con conexión USB-C
- Se suministrada con cargador de baterías:  
- Entrada: 100-240 V ~ 50-60 Hz  
- Salida: CC 5 V - 2.000 mA
- IP20
- IK07



**2 modos de carga:**  
Mediante toma USB de la lámpara  
Mediante toma USB de la batería interna



**1838E-BT**

018380271

**Pila recargable con puerto USB-C para lámpara para anclar bajo el capó**

61,00 €  
**34,90 €**

- Li-Ion 3,6 V - CC 5 V - 2.000 mA

# KIT WIRELESS

## 1839W/P2 018390805

Kit de lámparas inalámbricas 1838SW y 1838POCKET, con base de carga 1839BRW

- Lámpara de inspección LED articulada, recargable e inalámbrica 1838SW
- Foco LED de bolsillo articulado, recargable e inalámbrico 1838POCKET
- Base de carga inalámbrica 1839BRW, compatible con las lámparas del kit



~~302,00 €~~  
**152,00 €**



### NEW

## 1838SW 018380142

Lámpara de inspección LED recargable, articulada, con carga inalámbrica

- Batería recargable de iones de litio de 3,6 V y 3.350 mAh
- 2 modos de carga:
  - Base inalámbrica 1839BRW
  - Alimentador con puerto USB-C
- Tiempo de carga:
  - 6,5 h con base de carga inalámbrica
  - 4,5 h con alimentador
- Duración de la batería:
  - Frontal: 3-5 h
  - Spot (cabeza): 7 h
- Indicador de 3 LEDs del nivel de batería
- Base orientable 180°
- Cuerpo de caucho antideslizante
- Doble gancho oscilante
- Imanes en la base y en la parte posterior
- Cable USB-C incluido
- IP65 / IK07
- **Emisión de luz doble:**
  - Frontal: LED COB, 3 intensidades de luz: 250 - 500 - 1.000 lúmenes
  - Spot (cabeza): LED SMD, 200 lúmenes

~~114,00 €~~  
**65,00 €**



## 1838/13LED-W 018380112

Lámpara recargable con LED de altísima luminosidad, con carga inalámbrica

- Batería recargable de iones de litio de 3,6V, 2x3.000 mAh
- 2 modos de carga:
  - Base inalámbrica 1839BRW
  - Alimentador con puerto USB-C
- Cable USB-C incluido
- Tiempo de recarga: con cable 5 h; con base de recarga inalámbrica 10,5 h
- Autonomía:
  - principal + foco: 4 h
  - principal: 5 h
  - foco: 10 h
- Indicador del nivel de batería
- Gancho orientable
- 1 imán en la base
- 2 imanes laterales
- Indicador del nivel de batería con 4 LED
- IP65
- IK07
- **Emisión de luz doble:**
  - frontal: LED SMD 430 lúmenes,
  - spot: LED SMD 90 lúmenes

~~164,00 €~~  
**93,50 €**



### NEW

## 1838FLASHPRO 018380301

Foco recargable LED ultracompacto, diseñado para ofrecer la mejor solución para cada uso

- Batería recargable: Li-Ion, 3,6 V, 10.000 mAh.
- Se puede cargar mediante fuente de alimentación con puerto USB-C
- Se suministra con cable USB-C y fuente de alimentación
- Indicador del nivel de batería
- Tiempo de carga: 7,45 h
- Autonomía: 1.200 lúmenes 8,5 h; 1.000 lúmenes 9,5 h; 800 lúmenes 11,5 h
- Gancho orientable 360°
- Base magnética
- IP65
- IK07

• 3 intensidades de luz:  
LED SMD 1.200 - 1.000 - 800 lúmenes

~~253,00 €~~  
**142,00 €**



### NEW

# Beta POWERTOOLS

## HERRAMIENTAS ELÉCTRICAS



### 1972/K12V-10

#### Taladro atornillador ultracompacto 12 V

- Velocidad mecánica doble con engranajes de acero y embrague de 20 posiciones
- Par de hasta 30 Nm y 1.300 rpm (400 rpm en 1º marcha); taladra hasta un diámetro de 10 mm en acero y 20 mm en madera
- Baterías de 2 Ah e indicador de carga en el cuerpo de la maquina
- Empañadura ergonómica antideslizante
- LED frontal
- Portabrocas automático de 10 mm
- Clip para cinturón derecha/izquierda
- Selector atornillar-desatornillar (para transporte)
- Se suministra en maletín rígido con 2 baterías de iones de litio de 2 Ah y cargador rápido de 50 min

Ultracompacto: solo 170 mm de longitud  
Ultraligero: solo 1,1 kg con batería y perfectamente equilibrado



~~304,00 €~~  
**109,00 €**



### 1956 115-750W

#### Amoladora angular para discos de Ø 115 mm

- Potente motor de 750 W
- Empuñadura ergonómica antideslizante para mayor comodidad y seguridad
- Cabezal rebajado para trabajar en espacios reducidos
- Extremadamente ligera, solo 1,8 kg de peso
- Protección contra el arranque accidental
- Empuñadura adicional, se puede colocar en ambos lados
- Protector del disco con sistema "sin herramientas" (liberación rápida)
- Dispositivo de bloqueo del eje para un cambio rápido del disco
- Interruptor deslizante con bloqueo
- Ranuras de ventilación para un enfriamiento óptimo, protegidas contra la entrada de polvo
- Llave de servicio incluida



~~94,00 €~~  
**49,50 €**



- Velocidad libre: 11.000 rpm
- Rosca del eje del portaherramientas: M14
- Longitud del cable sin enredos: 4 m

### 1984/K600+BORSA

#### Kit de llave de impacto de 20 V de 600 Nm + batería de 4 Ah

1984/K600  
Llave de impacto reversible, sin escobillas, 20 V, 600 Nm.  
Se suministra en maletín rígido completo con 2 baterías de 4 Ah y cargador rápido.

~~808,00 €~~  
**359,00 €**

### 1984/K1200+BORSA

#### Kit de llave de impacto de 20 V de 1.200 Nm + batería de 6 Ah

1984/K1200  
Llave de impacto reversible, sin escobillas, 20 V, 1.200 Nm.  
Se suministra en maletín rígido completo con 2 baterías de 6 Ah y cargador rápido.

~~967,00 €~~  
**495,00 €**



Gratis, bolsa de herramientas C9PT con un valor neto de **32,00 €**



Max  
**600 Nm**



Con conexión de 1/2", 3 ajustes de par diferentes en modo atornillar, 2 en modo desatornillar  
Motor digital SIN ESCOBILLAS para mayor potencia, menor consumo energético, mayor vida útil del motor, mejor suministro de energía desde el botón.



Max  
**1200 Nm**

## NEW

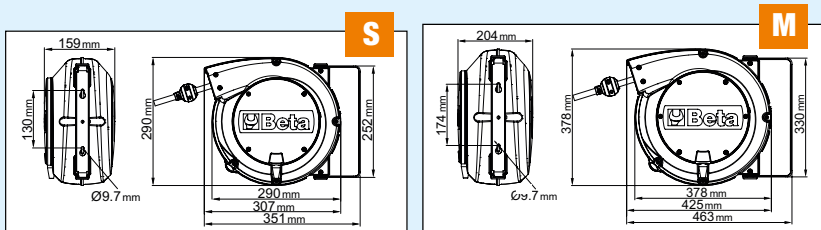

**Enrollador automático con manguera**

- Enrollador automático con manguera, cuerpo de plástico resistente a impactos, para aire o agua
- Presión máxima de funcionamiento: 15 bar
- Manguera de poliuretano trenzado
- Carcasa de polipropileno
- Dispositivo para fijar automáticamente la manguera a la longitud deseada
- El mecanismo de cremallera se puede desactivar para mantener la manguera tensa
- Rango de temperatura de funcionamiento: -5 °C / +50 °C
- Se suministra con un soporte giratorio de 180° y un soporte de conexión rápida adicional

		Manguera	Ø GAS BSP	L m		€
<b>1900S 8X10</b>	<b>S</b>	Ø 8x12 mm	1/4"	10	019000080	<del>201,50 €</del> <b>87,90 €</b>
<b>1900M 8X15</b>	<b>M</b>	Ø 8x12 mm	1/4"	15	019000085	<del>275,00 €</del> <b>120,00 €</b>
<b>1900M 10X15</b>	<b>M</b>	Ø 10x14 mm	3/8"	15	019000115	<del>287,00 €</del> <b>131,00 €</b>
<b>1900M 12X15</b>	<b>M</b>	Ø 12x16 mm	1/2"	15	019000125	<del>374,00 €</del> <b>175,00 €</b>



**1844 15-H05**

**Enrollador automático con cable 3Gx1,5 mm<sup>2</sup>**

- Cable 3Gx1,5 mm<sup>2</sup>
- Con interruptor de protección térmica
- Longitud del cable fuera de la carcasa: 1 m (excepto para 1844 30-H05, 2 m)
- El mecanismo de la cremallera se puede desactivar para mantener el cable tensado
- Potencia máxima (enrollado): 1.500 W (230 V-20 °C)
- Potencia máxima (desenrollado): 2.500 W (230 V-20 °C)
- Se suministra con un soporte giratorio de 180° y un soporte de conexión rápida adicional



1844 15-H05/SCK

Enrollador automático con cable y enchufe SCHUKO



1844 15-H05/3SCK

Enrollador automático con cable y 3 enchufes SCHUKO



	Cable	L m	N° Schuko		€
<b>1844 15-H05/SCK</b>	H05VV-F	15	1	018440316	<del>272,00 €</del> <b>138,00 €</b>
<b>1844 15-H05/3SCK</b>	H05VV-F	15	3	018440319	<del>270,00 €</del> <b>142,00 €</b>

**NEW**

**1845EM/3**

018450403

**Enrollador automático con cable 3Gx2,5 mm<sup>2</sup> y enchufe TIPO 2 para cargar vehículos eléctricos**

- Cable 3Gx2,5 mm<sup>2</sup>
- Con interruptor de protección térmica
- Longitud del cable fuera de la carcasa: 1 m
- Se suministra con un cable de entrada de 1,5 m de longitud y enchufe TIPO 2
- El mecanismo de la cremallera se puede desactivar para mantener el cable tensado
- Potencia máxima: 3.400 W (230 V-50 Hz-16 A)
- Se suministra con un soporte giratorio de 180° y un soporte de conexión rápida adicional



~~567,00 €~~  
**319,00 €**



L=7 m



**NEW**

**1273MQ/D6** >>> 012730851 <<<

**Juego de 6 destornilladores aislados**

1274MQ 3x100-4x100-5,5x125 mm  
1272MQ PH0x60-PH1x80-PH2x100 mm

1000 V EN 60900



84,00 €  
**48,90 €**

**1997MQ/GM** >>>

**Guantes compuestos aislantes**

EN 60903  
EN 61482

CLASSE 0

1000 V



	G		€
<b>1997MQ/GM 9</b>	9	019970109	<del>196,50 €</del> <b>109,00 €</b>
<b>1997MQ/GM 10</b>	10	019970110	<del>196,50 €</del> <b>109,00 €</b>

**1760PT/N** >>> 017600155 <<<

**Comprobador de tensión y continuidad, 1000 V**

Comprobador de tensión y continuidad: precisión y fiabilidad con una potencia de hasta 1000 V. Equipado con una pantalla digital de alta visibilidad y una práctica función de autocomprobación, la herramienta garantiza precisión y fiabilidad en cada medición, lo que la hace imprescindible para cualquier profesional.



136,00 €  
**76,90 €**



**Características:**

- Tensión: 24÷1.000 VAC / 6÷1.000 VDC
- Indicador de tensión de barra: 6-12-24-50-120-230-400-690-1.000
- Precisión: ± (3% + 3) V
- Tiempo de respuesta: < 1 s (90%)
- Corriente máxima absorbida a 1.000 V: < 3,5 mA
- Detección de tensión sin contacto: > 90 V CA
- Prueba de rotación de fase: 100÷1.000 V CA (50/60 Hz)
- Angulo de fase: 120° ± 5°
- Prueba de continuidad: 0 ± 1,3 MΩ
- Corriente (prueba de continuidad): ≤ 5 μA
- Nivel de contaminación: 2
- Fuente de alimentación: 3 V (2 x 1,5 V AAA)



**1760OHM/2** >>> 017600027 <<<

**Megóhmetro para pruebas de aislamiento de alta tensión**



442,00 €  
**245,00 €**

Nuestro megóhmetro es sinónimo de tecnología y precisión para mediciones realmente profesionales. Con una capacidad de aislamiento de hasta 100 GΩ a una tensión de 1.000 V, esta herramienta es ideal para realizar mediciones profesionales y precisas en todas las aplicaciones eléctricas. **Especialmente adecuado para coches eléctricos e híbridos.**

**Características:**

- Prueba de aislamiento hasta 100 GΩ con tensión de 1.000 V
- Pantalla retroiluminada grande de lectura directa
- Protección contra el agua: IP67
- Base de terminal de goma para mayor comodidad de trabajo
- Terminales de doble aislamiento CAT IV 600 V, CAT III 1.000 V
- Especialmente adecuado para coches eléctricos e híbridos



	Rango de medición	Precisión básica
Voltaje CA:	10 V - 600 V	±(1,5% +5)
Voltaje CC:	0 V - ±600 V	±(1,5% +5)
Resistencia:	0,01 Ω - 200 Ω	±(2% +5)
Prueba de aislamiento		
@1000V:	0,01 Ω - 100 GΩ	±(1,5% +5)
Frecuencia:	1-1 KHz	±(0,1% +3)

**2115PL-MQ32** >>> 021150332 <<<

**Surtido de 32 herramientas aisladas para coches híbridos, en caja de plástico con termoformado de espuma**

**Cantidad/Descripción**

- 1 carraca reversible de 1/2", aislada
- 2 llaves de estrella acodadas, aisladas 10-12 mm
- 1 portapuntas magnético, aislado 1/4"
- 10 juego de 10 puntas con portapuntas magnético T7-T8-T9-T10-T15-T20-T25-T27-T30-T40
- 7 vasos hexagonales, aislados 8-10-12-13-14-17-19 mm
- 1 prolongador con cuadrado macho y hembra de 1/2", aislado de 125 mm
- 1 prolongador con cuadrado macho y hembra de 1/2", aislado de 250 mm
- 1 alicate multitoma regulable de bisagra cerrada, aislado 250 mm
- 1 alicate universal, aislado 180mm
- 1 alicate de bocas planas acodadas largas, aislado 160mm
- 2 destornilladores Phillips®, aislados 4,5X80-6X100 mm
- 3 destornilladores planos, aislados 3X100-4X100-5,5X125
- 1 guantes aislantes de látex G2
- 1 caja de herramientas, de plástico

- Beta N.**
- 920MQ/55A
  - 89MQ
  - 850MQ
  - 861TX/A10
  - 920MQ/A
  - 920MQ/21
  - 920MQ/22
  - 1048MQ
  - 1150MQ
  - 1164MQ
  - 1272MQ
  - 1274MQ
  - 1997MQ/GM
  - CP15L

1.485,00 €  
**789,00 €**

1000 V

12"



## 5100 RSC51-MQ38

051000353

**Carro de herramientas de servicio con 3 cajones y surtido de 38 herramientas para mantenimiento y reparación de vehículos híbridos y eléctricos**

**RSC51-R**

- Encimera reforzada en ABS, sólida y robusta
- Superficie de apoyo multifunciones con bordes anticaída y 8 orificios para alojar destornilladores
- 3 cajones de 588x367 mm, montados sobre guías telescópicas de rodamientos, altura 70 mm
- El fondo de los cajones está protegido por tapetes de goma expandida
- Cada cajón puede alojar hasta 4 termoformados de espuma o rígidos

- Cerradura de seguridad centralizada frontal
- Práctico soporte lateral para destornilladores incluido
- 2 portafrascos laterales integrados
- Amplio estante inferior protegido con alfombrilla de goma antiaceite y antigasolina
- 4 ruedas de Ø 125 mm: 2 fijas y 2 giratorias (1 con freno)
- Capacidad de cada cajón: 15 kg, distribuidos uniformemente

400 kg

1000 V

2.668,00 €  
**1.099,00 €**



**Cantidad/Descripción**

Cantidad/Descripción	Beta N.	TR
7 llaves fijas de una boca abierta, aisladas 1000V 10-11-12-13-14-17-19 mm	52MQ	M159
3 llaves de estrella acodadas, aisladas 10-12-13 mm	89MQ	M159
7 vasos poligonales, aislados Ø 8-10-12-13-14-17-19 mm	910MQ/B	M159
1 mango en T con un extremo macho de 3/8", aislado	910MQ/T	M159
1 carraca reversible con cuadrado macho de 3/8", aislada 203 mm	910MQ/55	M159
3 vasos con punta Torx®, aislados TX20-TX25-TX30	910MQ/TX	M159
1 alargadera con cuadrado macho y hembra de 3/8", aislada de 140 mm	910MQ/21	M159
1 alicate multitoma regulable de bisagra cerrada, aislado 250 mm	1048MQ	M161
1 alicate de corte diagonal reforzado, aislado 160 mm	1082MQ	M161
1 tijeras de electricista, aisladas 145 mm	1128MQ	M161
1 alicate universal, aislado 180 mm	1150MQ	M161
1 alicate de bocas planas rectas largas, aislado 160 mm	1162MQ	M161
1 alicate de bocas planas acodadas largas, aislado 160 mm	1164MQ	M161
4 destornilladores Phillips®, aislados PH0-PH1-PH2-PH3	1272MQ	M161
4 destornilladores planos, aislados	1274MQ	M161
• 2,5x75-3x100-4x100-5,5x125 mm		
1 cuchillo pelacables, aislado 190 mm	1777MQ/U	M161



M159

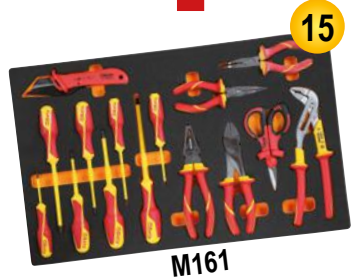

M161

## 2400 RSC24/6-VEM

024004016

**Cajonera móvil con 6 cajones y surtido de 81 herramientas para mantenimiento y reparación de vehículos híbridos y eléctricos**



6.480,00 €  
**3.025,00 €**

1000 V



RSC24/6-R 8

**Cantidad/Descripción**

Cantidad/Descripción	Beta N.	TR
1 alfombra aislante	1995MQ/T	
4 columnas de plástico con base rellenable	7104 90	
1 multimetro/megóhmetro para pruebas de aislamiento de alta tensión	1760OHM/2	
1 tester combinado de tensión y continuidad 12-690 V CA/CC	1760PT/N	
1 puntas de repuesto para multimetros digitales y pinzas amperimétricas	1760DGT-R3	
1 guantes compuestos aislantes	1997MQ/GM	
1 comprobador neumático para guantes aislantes	1996VPG	
1 cadena de plástico de delimitación	7105 6	
2 carteles de advertencia de aluminio	7109A	
2 carteles de prohibición	7109D	
12 llaves fijas de una boca abierta, aisladas 7-8-10-11-12-13-14-15-16-17-19-22 mm	52MQ	M49
12 llaves de estrella acodadas, aisladas 7-8-10-11-12-13-14-15-16-17-19-22 mm	89MQ	M49
4 vasos con punta Allen, aislados Ø 4-5-6-8 mm	910MQ/PE	M108
11 vasos poligonales, aislados Ø 7-8-10-11-12-13-14-15-16-17-19 mm	910MQ/B	M108
6 vasos con punta Torx®, aislados T15-T20-T25-T27-T30-T40	910MQ/TX	M108
2 vasos con punta XZN®, aislados Ø 8-10 mm	910MQ/XZN	M108
1 alargadera con cuadrado macho y hembra de 3/8", aislada de 125 mm	910MQ/21	M108
1 alargadera con cuadrado macho y hembra de 3/8", aislada de 250 mm	910MQ/22	M108
1 mango en T con un extremo macho de 3/8", aislado	910MQ/T	M108
1 carraca reversible con cuadrado macho de 3/8", aislada	910MQ/55	M108
1 tijeras de electricista, aisladas	1048MQ	M161
1 alicate multitoma regulable de bisagra cerrada, aislado 250 mm	1082MQ	M161
1 alicate de corte diagonal reforzado, aislado 160 mm	1128MQ	M161
1 alicate universal, aislado 180 mm	1150MQ	M161
1 alicate de bocas planas rectas largas, aislado 160 mm	1162MQ	M161
1 alicate de bocas planas acodadas largas, aislado 160 mm	1164MQ	M161
4 destornilladores Phillips®, aislados PH0x60 - PH1x80 - PH2x100 - PH3x150 mm	1272MQ	M161
4 destornilladores planos, aislados	1274MQ	M161
• 2,5x75 - 3x100 - 4x100 - 5,5x125 mm		
1 cuchillo pelacables, aislado 190 mm	1777MQ/U	M161

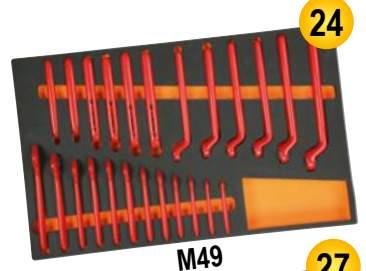

M49

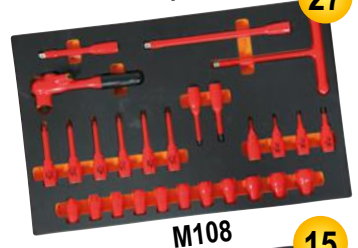

M108

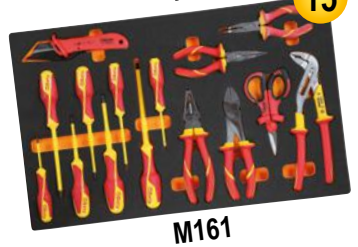

M161

# CARGADORES DE BATERÍAS Y ARRANCADORES



Tras la adquisición de Helvi, fabricante especializado de gran prestigio y fiabilidad, Beta Utensili ha lanzado una nueva gama de arrancadores, cargadores de baterías y comprobadores, sinónimo de **excelentes prestaciones y estándares de calidad**. La gama comprende **arrancadores portátiles para automóviles y camiones**, cargadores de baterías convencionales y electrónicos, incluidos los de ruedas, y **comprobadores de baterías**.



Beta se apoya en la capacidad de fabricación de Helvi para ofrecer una gama cada vez más completa y especializada, con el fin de responder a las exigencias de los profesionales más exigentes.



## 1498PRO

### Arrancador portátil, Pro

- Pantalla gráfica con amperímetro e indicador del estado de carga
- Carga mediante fuente de alimentación electrónica automática
- Carga mediante enchufe para encendedor de cigarrillos
- Fusible de protección interno
- Correa para el hombro incluida
- Batería de plomo-ácido sellada (AGM)



## 1498PRO/12

☎ 014980812 ☎

### Arrancador portátil 12 V Pro

- Para arrancar todos los coches GT y económicos, 12 V, gasolina o diésel
- Corriente de arranque: 3.200 A
- Capacidad de la batería: 25 Ah

~~858,00 €~~  
**479,00 €**

## 1498PRO/12-24

☎ 014980824 ☎

### Arrancador portátil 12/24 V Pro

- Para arrancar todo tipo de vehículos con baterías de 12 V o 24 V
- Corriente de arranque: 5.000 A a 12 V - 2.500 A a 24 V
- Capacidad de la batería: 2 x 20 Ah

~~1.548,00 €~~  
**859,00 €**

## 1498EL

### Arrancador portátil

- Carga mediante fuente de alimentación electrónica automática
- Carga mediante el encendedor del coche
- Indicador LED de carga de batería
- Fusible de protección interno
- Correa para el hombro incluida
- Batería de plomo-ácido sellada (AGM)



## 1498EL/12

☎ 014980712 ☎

### Arrancador portátil 12 V

- Para arrancar todos los coches GT y económicos, 12 V, gasolina o diésel
- Corriente de arranque: 1.800 A
- Capacidad de la batería: 22 Ah

~~561,00 €~~  
**329,00 €**

## 1498EL/12-24

☎ 014980724 ☎

### Arrancador portátil 12/24 V

- Para arrancar todo tipo de vehículos con baterías de 12 V o 24 V
- Corriente de arranque: 3.600 A a 12 V - 1.800 A a 24 V
- Capacidad de la batería: 2 x 22 Ah

~~1.078,00 €~~  
**625,00 €**

# 1498ULTRA

TECNOLOGÍA DE LITIO

COMPACTO, LIGERO Y POTENTE, PERMITE ARRANCAR RÁPIDAMENTE LOS VEHÍCULOS. EL MICROPROCESADOR DE ÚLTIMA GENERACIÓN OFRECE PROTECCIÓN TOTAL CONTRA:

- INVERSIÓN DE POLARIDAD
- CORTOCIRCUITOS
- SOBRECARGAS
- SOBRETENPERATURA



## 1498ULTRA/12

014980960

### Arrancador portátil de litio, 12 V

Compacto, ligero y potente, permite arrancar rápidamente los vehículos, por ejemplo, en condiciones críticas, gracias a una corriente de arranque de 5.000 A. Diseñado y desarrollado por Beta, incluye protección electrónica completa, pantalla retroiluminada, toma USB-C para función de batería externa y batería LiFePO4 de alto rendimiento.

- Tensión de funcionamiento: 12 V
- Corriente máxima: 5.000 A
- Corriente máxima de arranque: 2.500 A
- Capacidad de la batería: 10.000 mAh

~~935,00 €~~  
**549,00 €**

## 1498ULTRA/12-24

014980970

### Arrancador portátil de litio, 12-24 V

Compacto, potente y de última generación, es el compañero ideal para los profesionales más exigentes: con una potencia máxima de 10.000 A y cables de 25 mm<sup>2</sup>, este arrancador ofrece un alto rendimiento, ideal incluso para las baterías más descargadas y los retos más difíciles.

- Tensión de funcionamiento: 12-24 V
- Corriente máxima: 10.000 A (12 V)/5.000 A (24 V)
- Corriente máxima de arranque: 5.000 A (12 V)/2500 A (24 V)
- Capacidad de la batería: 2 x 10000 mAh

~~1.650,00 €~~  
**915,00 €**



## 1498BC/12

014980040

### Arrancador portátil multifunción 12 V

Dispositivo de protección contra inversión de polaridad, cortocircuito, sobrecorriente, sobrecarga y sobrecalentamiento

#### Incluye:

- Estuche protector
- Cable con pinzas de arranque
- Puertos USB para cargar dispositivos electrónicos
- Indicador LED de carga de batería
- Cable USB y USB-C
- Fuente de alimentación de red
- Linterna LED multifunción



Corriente de arranque	600 A
Amperaje de pico	1.500 A
Tipo de batería	4 celdas LifePo4
Capacidad de la batería	25.000 mAh

1498H

Cargador de batería electrónico multifunción

Cargadores de baterías electrónicos 1498H: innovación y tecnología al servicio de los profesionales. Equipados con pantallas LCD e indicadores LED de 3 colores, funcionan con todo tipo de baterías, tanto de plomo-ácido como de litio. La tarjeta de control electrónica garantiza una protección total ante imprevistos. Las 9 etapas de carga automática ofrecen una carga rápida y eficiente, con funciones de recuperación y desulfatación.

- Pantalla LCD
- LED con 3 intensidades de luz
- Carga y mantenimiento de carga
- Protección contra polaridad inversa, cortocircuitos, sobrecalentamiento, sobrecarga, sobretensión
- Protección antichispas
- 9 etapas de carga
- Sistema flotante
- Funciones: recuperación de batería, test de batería y desulfatación
- Soporte de pinza
- Gancho de fijación reclinable
- Accesorios incluidos: cable con pinzas, cable con ojales



IP65

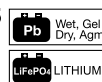

		€
<b>1498H/4A</b>	014980204	<del>181,50 €</del> <b>101,00 €</b>
<b>1498H/8A</b>	014980208	<del>223,50 €</del> <b>123,00 €</b>
<b>1498H/16A</b>	014980216	<del>329,00 €</del> <b>186,00 €</b>
<b>1498H/25A</b>	014980225	<del>351,00 €</del> <b>197,00 €</b>

	1498H/4A	1498H/8A	1498H/16A	1498H/25A
Alimentación (monofásica)	230 V - 50/60 Hz	230 V - 50/60 Hz	230 V - 50/60 Hz	230 V - 50/60 Hz
Corriente de carga	1-4 A	2-8 A	4-16 A	6-24 A
Tipos de batería	Pb - GEL - Ca/Ca - AGM - Start/Stop - Lithium (LiFePo4)			
Capacidad de carga	5-80 Ah (LiFePO4 1-80 Ah)	10-160 Ah (LiFePO4 2-160 Ah)	20-360 Ah (LiFePO4 4-360 Ah)	30-550 Ah (LiFePO4 6-550 Ah)
Capacidad de mantenimiento	5-120 Ah (LiFePO4 1-120 Ah)	10-250 Ah (LiFePO4 2-250 Ah)	20-550 Ah (LiFePO4 4-550 Ah)	30-800 Ah (LiFePO4 6-800 Ah)
Fuente de alimentación (CC)	N/A	13,8 V - 5 A	13,8 V - 12 A	13,8 V - 20 A
Voltaje de salida	6-12 V	12-24 V	12-24 V	12-24 V
Grado de protección	IP65		IP20	

1498/AT

Cargador de batería/arrancador 12/24 V, con ruedas

- Para baterías de plomo
- Selector de corriente de carga
- Amperímetro
- Protección termostática contra arranques prolongados
- Fusible de protección contra cortocircuitos
- Protección contra polaridad inversa



		€
<b>1498/AT701</b>	014980762	<del>1.095,00 €</del> <b>625,00 €</b>
<b>1498/AT1001</b>	014980763	<del>1.800,00 €</del> <b>1.025,00 €</b>
<b>1498/AT1300</b>	014980764	<del>3.080,00 €</del> <b>1.755,00 €</b>
<b>1498/AT2000</b>	014980765	<del>4.360,00 €</del> <b>2.475,00 €</b>

	1498/AT701	1498/AT1001	1498/AT1300	1498/AT2000
Alimentación	(1ph) 230 V - 50/60 Hz	(3ph) 230/400 V - 50/60 Hz	(3ph) 230/400 V - 50/60 Hz	(3ph) 230/400 V - 50/60 Hz
Potencia	1.800 W	2.200 W	2.900 W	3.600 W
Tensión	12/24 V	12/24 V	12/24 V	12/24 V
Corriente máxima	75 A	90 A	120 A	150 A
Corriente de carga	50 A	60 A	80 A	120 A
Corriente de impulso máxima	550 Acc	980 Acc	1.280 Acc	2.000 Acc
Corriente de arranque	400 A	560 A	850 A	1.100 A
Capacidad de carga	600 Ah 15 h	1.350 Ah 15 h	1.800 Ah 15 h	2.250 Ah 15 h
Posiciones de carga	6 + boost	14 + boost	12 + boost	12 + boost



## 1498/DG

### Cargador de batería/arrancador electrónico 12/24 V, con ruedas

Equipado con tecnología CPS (Car Protection System), que permite activar y desactivar la función de arranque (boost) de forma totalmente automática, para proteger la electrónica a bordo del vehículo.

- Para baterías de plomo-ácido, AGM, Gel, Ca/Ca y Start/Stop
- Control electrónico de carga mediante microprocesador
- Ajuste del tiempo de carga
- Pantalla digital
- Indicadores LED del estado de carga
- Sistema de control para: inversión de polaridad, sobrecorriente, indicación de batería defectuosa, arranque seguro, arranque protegido

### 1498/DG540E

014980770

#### Cargador de batería/arrancador 12/24 V

1.081,00 €  
**619,00 €**

### 1498/DG1100E

014980771

#### Cargador de batería/arrancador 12/24 V

1.435,00 €  
**825,00 €**

	1498/DG540E	1498/DG1100E
Alimentación (monofásica)	230 V - 50/60 Hz	230 V - 50/60 Hz
Potencia	1.320 W	2.400 W
Tensión	12/24 V	12/24 V
Corriente máxima	55 A	100 A
Corriente de carga	36 A	70 A
Corriente de impulso máxima	380 Acc	580 Acc
Corriente de arranque	260 A	400 A
Capacidad de carga	810 Ah 15 h	5.000 Ah 15 h
Posiciones de carga	4 + boost	4 + boost + supply



## 1498/AM30

### Cargador de batería convencional automático 12/24 V

- Para baterías AGM, GEL, Plomo y Start/Stop
- Control electrónico de la corriente de carga
- Indicadores luminosos del estado de carga
- Regulación de la corriente de carga mediante potenciómetro
- Función de carga automática
- Función de mantenimiento



673,00 €  
**385,00 €**

Alimentación (monofásica)	230 V - 50/60 Hz
Potencia	720 W
Tensión	12/24 V
Corriente máxima	30 A
Corriente de carga	20 A
Capacidad de carga	300 Ah 15 h
Posiciones de carga	∞

## 1498/SP

### Cargador de batería/arrancador convencional

- Para baterías de plomo
- Selector de corriente de carga
- Amperímetro
- Protección termostática contra arranques prolongados
- Fusible de protección contra cortocircuitos
- Protección contra polaridad inversa

### 1498/SP150

014980745

#### Cargador de batería/arrancador convencional 12 V

314,00 €  
**160,00 €**

### 1498/SP250

014980746

#### Cargador de batería/arrancador convencional 12/24 V

360,00 €  
**205,00 €**

	1498/SP150	1498/SP250
Alimentación (monofásica)	230 V - 50/60 Hz	230 V - 50/60 Hz
Potencia	190 W	650 W
Tensión	12 V	12/24 V
Corriente máxima	15 A	27 A
Corriente de carga	11 A	18 A
Corriente de impulso máxima	120 Acc	200 Acc
Corriente de arranque	85 A	135 A
Capacidad de carga	165 Ah 15 h	270 Ah 15 h
Posiciones de carga	2 + boost	2 + boost



**1498/PR**

**Cargador de batería convencional**

- Para baterías de plomo
- Selectores de tensión/corriente
- Amperímetro
- Protección contra polaridad inversa
- Protección térmica automática por sobrecarga



**1498/PR14**

014980730

**Cargador de batería convencional 6/12 V**

~~209,00 €~~  
**109,00 €**

**1498/PR17**

014980731

**Cargador de batería convencional 12/24 V**

~~231,00 €~~  
**120,00 €**

**1498/PR20**

014980732

**Cargador de batería convencional 12/24 V**

~~286,00 €~~  
**153,00 €**

	1498/PR14	1498/PR17	1498/PR20
Alimentación (monofásica)	230 V - 50/60 Hz	230 V - 50/60 Hz	230 V - 50/60 Hz
Potencia	140 W	300 W	390 W
Tensión	6/12 V	12/24 V	12/24 V
Corriente máxima	11 A	12,5 A	16 A
Corriente de carga	7,5 A	8,5 A	11 A
Capacidad de carga	112 Ah 15 h	128 Ah 15 h	165 Ah 15 h
Posiciones de carga	2	2	2

**1498TB/12-24N**

014980402

**Comprobador de batería digital 12-24 V, con impresora incorporada**

- Permite realizar las siguientes pruebas: batería, alternador, motor de arranque y sistema
- Protección contra polaridad inversa
- Equipado con software para conectar la herramienta al PC
- Pantalla retroiluminada
- Estructura compacta a prueba de golpes
- Software en 9 idiomas

**Datos técnicos:**

- Aplicaciones: baterías de 12 V y 24 V
- Rango de funcionamiento: 100-2.000 CCA
- Normas de referencia: CCA, SAE, DIN, EN, IEC, JIS, MCA, GB, BCI, CA
- Baterías compatibles: PB, WET, GEL, AGM, AGM FLAT, EFB, SLI
- Voltímetro: 9 V - 30 V
- Longitud del cable: 1.800 mm
- Accesorios incluidos: cable USB, 3 rollos de papel para impresora



~~419,00 €~~  
**239,00 €**



**1497/C94**

014970300

**Surtido de 94 conectores para pruebas en turismos**

**Contenido del surtido:**

- 2 robacorrientes
- 2 potenciómetros
- 2 pilotos de señalización
- 2 conectores SRS
- 2 clips de cocodrilo
- 2 sondas de agujas
- 2 puntas
- 2 conectores de banana 2 en 1
- 4 conectores de banana 1 en 1
- 24 terminales macho planos 0,6÷6 mm
- 12 terminales macho redondos 1,6÷3,9 mm
- 24 terminales hembra planos 0,6÷6 mm
- 12 terminales hembra redondos 1,6÷3,9 mm



~~477,00 €~~  
**269,00 €**

430x390x100 mm

1497/C23

014970200

Surtido de 23 herramientas para desbloquear conectores eléctricos

~~271,00 €~~  
157,00 €



440x250x70 mm

1760DGT/2

017600008

Multímetro digital portátil para automoción, con osciloscopio de 2 canales y generador de onda

~~901,00 €~~  
495,00 €



Contenido del kit:

- Puntas multímetro
- 2 conectores de cocodrilo BNC para osciloscopio
- Sonda de punta para osciloscopio (1X y 10X)
- Cargador de batería
- Estuche de nailon



199 mm  
40 mm  
98 mm

Especificaciones del Osciloscopio:

Horizontal

- Ancho de banda: 40 MHz
- Rango de frecuencia de muestreo: 250 MSA/s (canal único) - 125 MSA/s (canal doble)
- Rango SEC/DIV: 5 ns/div ÷ 500 s/div secuencia 1,2,5

Vertical

- Rango VOLTS/DIV: 10 mV/div ÷ 10 V/div con entrada BNC
- Analógico seleccionable, límite de ancho de banda, típico: 20 MHz
- Respuesta de baja frecuencia (-3 db): ≤10 Hz con BNC
- Precisión de ganancia de CC: ±3 para modo de adquisición Normal o Medio, 10 V/div ÷ 10 mV/div

Disparador

- Tipo: Borde
- Modo: Automático, Normal, Individual
- Pendiente: Ascendente, Descendente, Ascendente y Descendente
- Fuente: CH1, CH2

Entrada

- Acoplamiento: CC, CA o GND
- Factores de atenuación de sonda admitidos: 1X, 10X, 100X, 1.000X

Generador de forma de onda arbitraria

- Frecuencia de forma de onda: Seno (1Hz÷25MHz) Cuadrado (1Hz÷10MHz), Rampa (1Hz÷1MHz), EXP (1Hz÷5MHz)
- Ancho: 2,5 Vpp (50 Ω) - 5 Vpp (alta impedancia)
- Impedancia de salida: 50 Ω

Tensión máxima	600 V CC
Corriente máxima	10 A CC
Resistencia máxima	40 MOHM
Capacidad máxima	100 uF
Pantalla	2,8" color TFT
Resolución	320 x 240 pixeles
Alimentación	100 V-240 V CA, 50 Hz-60 Hz; CC ENTRADA 5 V CC-2 A
Batería	2 x 2.600 mAh

1760DGT

017600005

Multímetro digital para automoción

~~323,00 €~~  
158,00 €

Datos técnicos:

- RPM (tacómetro):  
Para motores de 2 y 4 cilindros  
RPM4 600 - 4.000 RPM  
RPM4 600 - 12.000 RPM (x10 RPM)  
RPM2/DIS 300 - 4.000 RPM  
RPM2/DIS 300 - 6.000 RPM (x10 RPM)
- Angulo de permanencia: 4-8 CIL.
- Voltaje CC: 400 mV-4/40/400/1.000 V
- Voltaje CA: 4/40/400/700 V
- Corriente CC: 40/400 mA-4/20 A
- Corriente CA: 40/400 mA-4/20 A
- Resistencia: 400 Ω-4/40/400 kΩ-4/40 MΩ
- Capacidad: 40/400 nF-4/40/100 μF
- Frecuencia: 5/50/500 Hz-50/500-10 MHz
- Ciclo de trabajo: 0,1 % - 99,9 %
- Amplitud del pulso: 1 - 10 ms
- Prueba de diodos: corriente de prueba 0,3 mA
- Continuidad: <150 Ω - corriente de prueba <0,3 mA
- Pantalla: LCD de 4 dígitos retroiluminada de alto contraste
- Sobretensión: Categoría II 1.000 V
- Apagado automático: 30 minutos
- Fuente de alimentación: 1 batería de 9 V (incluida)
- Pinza inductiva (incluida)
- 2 puntas (incluidas)
- Estuche suave



1760B

017600012

Multímetro digital

~~208,50 €~~  
109,00 €

ESPECIFICACIONES

- Voltaje CC: 200 mV-2/20/200/1.000
- Voltaje CA: 2-20/200/700 VCC
- Corriente CC: 2/20/200 mA-20 A
- Corriente CA: 2/200 mA- 20 A
- Resistencia: 200 Ω - 2/20/200 kΩ - 2/20 MΩ
- Capacidad: 2/20/200 nF - 2/200 μF
- Temperatura: -20° + 1.000°C/ -4 °F ~ +2.000°F
- Frecuencia: 20 kHz
- Fuente de alimentación:  
1 batería de 9 V (incluida)



1760PA/80

01760002

**Pinza amperimétrica CA/CC, 80 A**

Para mediciones de valores bajos de dispersión de la corriente o absorciones en vehículos

**IDEAL PARA VALORES DE DISPERSIÓN BAJOS 1 MA-80 A**

~~268,00 €~~  
**153,00 €**

**ESPECIFICACIONES**

- Rango: 1 mA-80 A CA/CC
- Función de linterna con LED blanco
- Pantalla LCD retroiluminada
- Función de puesta a cero
- Función de retención
- Apagado automático
- Alimentación: 2 pilas AAA de 1,5 V



1760PA/AC-DC

01760000

**Pinza amperimétrica y multímetro digital**



~~399,00 €~~  
**225,00 €**

**Parámetros detectables:**

- Tensión CA: 0,1 mV ÷ 600 V
- Tensión CC: 0,1 mV ÷ 600 V
- Corriente CA: 0,01 A ÷ 1.000 A
- Corriente CC: 0,01 A ÷ 1.000 A
- Resistencia: 0,1 Ω ÷ 40 MΩ
- Capacidad: 0,001 nF ÷ 40 μF
- Frecuencia: 0,001 kHz ÷ 4 kHz
- Temperatura: -40 °C ÷ 1.000 °C  
-40 °F ÷ 1.832 °F



1.000 A



1760PA/AC-DC2000

01760003

**Pinza amperimétrica con multímetro digital y conexión de datos**

~~787,00 €~~  
**329,00 €**

**Parámetros detectables:**

- Tensión CA: 0,1 mV ÷ 1.000 V
- Tensión CC: 0,1 mV ÷ 1.000 V
- Corriente CA: 0,01 A ÷ 2.000 A
- Corriente CC: 0,01 A ÷ 2.000 A
- Resistencia: 0,1 Ω ÷ 60 MΩ
- Capacidad: 1 nF ÷ 6.000 μF
- Frecuencia: 10 kHz ÷ 20 kHz
- Temperatura: -20 °C ÷ 1.000 °C  
-4 °F ÷ 1.832 °F
- Alimentación: 3 pilas AA de 1,5 V (incluidas)
- Conexión de datos (versión 4.0)



2.000 A



240x210x50 mm



1760/TC2

017600161

**Tacómetro digital a distancia y por contacto**

~~278,00 €~~  
**146,00 €**

**Suministrado con:**

- Adaptador para mediciones por contacto
- 2 puntas de prueba de goma macho
- Punta de prueba de goma hembra
- Rueda de medición lineal
- Etiquetas reflectantes
- Manual de instrucciones

**DATOS TÉCNICOS:**

- Para medir:
  - Rotación a distancia (rpm)
  - Rotación por contacto (rpm) y velocidad lineal (m/min o ft/min)
- Pantalla LCD de 5 dígitos.
- Escala:
  - A distancia 2,5÷99.999 rpm
  - Por contacto 0,5÷19.999 rpm
  - Velocidad lineal 0,05÷1.999,9 m/min
- Frecuencia: 0,8 seg
- Alimentación: 4 pilas AA de 1,5 V (incluidas) o alimentador de 6 V (no incluido)



1760/IR500

017600350

**Termómetro digital infrarrojo con sistema de puntero láser dual**

~~192,00 €~~  
**108,00 €**



**DATOS TÉCNICOS:**

- Rango de temperatura: -50 ÷ 500 °C (-22 ÷ +932 °F)
- Resolución de pantalla: 0,1 °C (0,1 °F)
- Emisividad: 0,1 ÷ 1 ajustable
- Precisión: -50 °C ÷ +20 °C (± 3 °C);  
20 ÷ 500 °C (± 2% o 2 °C)
- Resolución óptica (D:S): 12:1
- Apagado automático: aprox. 10 segundos
- Temperatura de funcionamiento: 0 °C ÷ 50 °C
- Temperatura de almacenamiento: -20 °C ÷ 60 °C
- Alimentación: 1 pila de 9 V



**961N**

009610030

**Videoscopio electrónico con sonda flexible y giratoria**

- Pantalla TFT LCD de 5"
- Admite tarjetas SD
- Grabación de vídeo e imágenes
- 4 LEDs
- Alimentación mediante toma USB (batería incorporada)
- Sonda giratoria
- Alta resolución (1920 x 1080) para imágenes y vídeos nítidos
- Longitud de la sonda: 1.500 mm
- Diámetro de la cámara: 6 mm

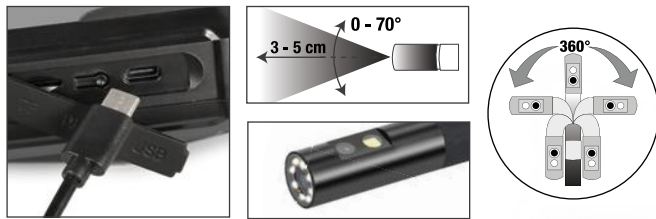

¡Descubre el videoscopio 961N, tu compañero versátil para todos los trabajos! Gracias a la sonda que se puede girar 360° y a la cámara de doble iluminación, llegar a los lugares más inaccesibles nunca ha sido tan fácil. Los defectos y problemas se pueden encontrar de forma fácil y precisa. Y con la nueva pantalla TFT LCD de 5" y una resolución excepcional (1.920x1.080), podrás disfrutar de imágenes y vídeos nítidos y brillantes como nunca antes. **Elige el videoscopio 961N para una calidad sin concesiones.**



~~543,00 €~~  
**315,00 €**



**Carro multifunciones**

Puede utilizarse como puesto de trabajo móvil para máquinas de diagnosis, ordenadores portátiles, comprobadores y cargadores de baterías

- Estructura de chapa pintada: máxima estabilidad y robustez
- Tirador ergonómico
- 2 ruedas traseras fijas de Ø 160 mm
- 2 ruedas delanteras giratorias de Ø 100 mm (1 con freno)



1.099 mm  
460 mm  
435 mm

2 estantes centrales con posición regulable y 1 estante bajo fijo

Mesa superior de 2 niveles



Cajón extraíble para alojar un mini teclado



Portapapel integrado



2 contenedores laterales



4 prácticos enrollables laterales de plástico

**CA49-G**

049000112

**Carro multifunciones con puerta, vacío**

~~1.044,00 €~~  
**549,00 €**

42 kg

**CX49-G**

049000102

**Carro multifunciones, vacío**

~~930,00 €~~  
**495,00 €**

40 kg

## 1464CBD/N

014640301

**Juego completo de adaptadores para comprobar la compresión en motores de gasolina y diésel, para uso con 1464T y 1464T/N**

~~839,00 €~~  
**495,00 €**

Permite conectarse al motor para comprobar la compresión de gasolina y diésel con el tester digital 1464T y 1464T/N.

**Contenido:**

- 7 falsas bujías con válvulas de retención
- 44 falsas bujías incandescentes con válvulas de retención
- 1 falso inyector universal ajustable para automóviles, camiones, motores marinos y maquinaria agrícola
- 1 adaptador de 90°, válvula para descarga de presión y tubo de conexión
- Espacio para poder alojar el tester digital 1464T/N dentro del maletín



510x410x140 mm

**NEW**

## 1464APD

014640100

**Conjunto para comprobar el sistema de alta presión en motores diésel common rail, para uso con 1464T y 1464T/N**

~~1.077,00 €~~  
**630,00 €**

Permite la conexión entre la bomba de alta presión y la ranura del inyector, para probar la presión del sistema common rail.

**Contenido del kit:**

- Juego de mangueras de alta presión
- Accesorios de conexión
- Sensor de 2.000 bares
- Surtido de reguladores falsos
- Surtido de tapones para accesorios de inyectores de combustible



1464T/N ✓

**Tamaños de mangueras suministradas:**

- T12X12-M1,5
- T12x14-M1,5
- T12x16-M1,5
- T12-M1,5

Reguladores de presión Bosch, Delphi, Denso y Siemens. regulators

510x415x130 mm

## 1464T/N

014640090

**Comprobador digital de presión y compresión**

~~1.156,00 €~~  
**669,00 €**

- Gran pantalla digital retroiluminada
- Batería recargable de polímero de litio
- Completo con sensor de 80 bar (para baja presión)
- Conexión mediante sensor sin cables
- Descarga de actualización de software y medición mediante Wifi
- Estuche a prueba de golpes
- Para uso en combinación con los maletines 1464 para medir la presión y la compresión del motor

**El comprobador digital Beta 1464T permite medir múltiples parámetros en el sector de automoción.**

El sensor de presión de 80 bares que incorpora permite comprobar la presión y la compresión de los motores de gasolina y diésel, así como la presión del aceite, el circuito de baja presión del common rail y realizar otras pruebas. El software interno se puede actualizar mediante conexión Wifi. El resultado de las mediciones se muestra en la pantalla táctil de 8". Los datos se representan de forma gráfica o numérica, en función de la prueba que se esté realizando.



## 1464BP

014640200

**Conjunto de conectores para pruebas de baja presión, para uso con 1464T y 1464T/N**

~~567,00 €~~  
**329,00 €**

Proporciona mediciones óptimas con el conjunto de conectores de baja presión: eficiencia y rendimiento duradero para su motor. Los conectores rápidos que se conectan al comprobador 1464T/N permiten comprobar rápidamente la baja presión del combustible en motores diésel y gasolina, así como la presión de AdBlue® y TDI.



1464T/N ✓

510x415x130 mm

**Datos técnicos:**

- Pantalla: 8"
- Resolución: 800x840 px
- Procesador: Dual core 240 MHz
- Memoria interna: 32 Mb
- Software: 32 bits



## 1464PO

014640270

**Juego para comprobar la presión del aceite, para uso con 1464T y 1464T/N**

~~249,00 €~~  
**151,00 €**

**Contenido del kit:**

- 10 accesorios para la presión del aceite del motor
  - 1/8 DIN 2999
  - 1/8 x 27 NPT
  - 1/4 x 18 NPT
  - 3/8 x 20 UNF
  - 1/2 x 20 UNF
  - M10 x 1.0
  - M12 x 1.5
  - M14 x 1.5
  - M16 x 1.5
  - M18 x 1.5
- 4 accesorios de presión de aceite de turbo:
  - M10 x 1.07/16 x 24 UNF
  - M12 x 1.5M14 x 1.5
- Conexión de 90°
- Extensión de goma con acoplamiento rápido

350x290x90 mm



## 1464APB

014640500

**Juego para comprobar el sistema de alta presión en motores de gasolina FSI, para uso con 1464T y 1464T/N**

~~470,00 €~~  
**219,00 €**

Incluye sensor de 200 bar y uniones de conexión

240x210x50 mm



## 1464FAP

014640610

**Juego para comprobar la presión del filtro de partículas diésel DPF, para uso con 1464T y 1464T/N**

~~233,00 €~~  
**119,00 €**

**Se suministra con:**

- Sensor de 500 mbar
- Adaptador de 8 mm con conexión rápida y conexión en T
- Cable RJ45 de 3 m

**Datos técnicos:**

- Prueba de la presión: 0-500 mbar
- Resolución: 1 mbar

240x210x50 mm



## 1464PT

014640550

**Juego para comprobar la presión del turbo, para uso con 1464T y 1464T/N**

~~205,50 €~~  
**101,00 €**

Incluye sensor de 3 bar y cable de conexión

**Datos técnicos:**

- Prueba de la presión: 0-3 bar
- Resolución: 1 mbar

240x210x50 mm



## 1464VD

014640570

**Juego para comprobar la depresión/vacío, para uso con 1464T y 1464T/N**

~~233,00 €~~  
**123,00 €**

Permite medir y almacenar el valor máximo de la depresión

**Se suministra con:**

- Sensor de 800 mbar
- Adaptadores de 6 y 8 mm
- Cable RJ45 de 3 m

**Datos técnicos:**

- Prueba de vacío: 0-800 mbar
- Resolución: 1 mbar
- Almacenamiento del valor máximo

240x210x50 mm



**CB52-0**

052000201

**Banco móvil para trabajar sobre cambios/transmisiones con sistema de recuperación de líquidos**

La superficie inclinada y los orificios de desagüe permiten recuperar líquidos directamente en la bandeja recolectora.

**Equipado con:**

- 4 ruedas giratorias (2 con freno)
- Cajón para herramientas
- Bandeja de recogida de líquidos extraíble; capacidad: 7 l
- 2 estantes



~~897,00 €~~  
**495,00 €**



**Recuperador de aceite**

- Indicador de nivel
- Depósito de gran diámetro con rejilla coladora; capacidad: 12 l
- Vaciado neumático del depósito mediante manguera de 1,8 m
- Bandeja para herramientas



**1877P**

018770180

**Recuperador de aceite usado con ruedas, con depósito de polietileno**

~~657,00 €~~  
**279,00 €**

- Capacidad del depósito: 40 l
- Carter de aceite de gran tamaño de PP
- Indicador de nivel
- Vaciado neumático del bidón



**1877**

018770008

**Recuperador de aceite usado con ruedas, con depósito de 90 l**

~~848,00 €~~  
**495,00 €**



**Recuperador/aspirador de aceite usado con ruedas, con depósito de 90 l y precámara**

~~1.500,00 €~~  
**859,00 €**

- Precámara transparente: capacidad 9,5 l
- Vaciado neumático del depósito mediante manguera de 1,8 m

**Accesorios estándar:**

- 1 sonda rígida Ø 5x700 mm
- 1 sonda flexible Ø 5x700 mm
- 1 sonda rígida Ø 6x600 mm
- 1 sonda flexible Ø 6x700 mm
- 1 sonda flexible Ø 7x700 mm
- 1 sonda flexible Ø 8x700 mm
- Adaptadores para VW, BMW, CITROEN

**1877F**

018770100

**Recuperador de aceite usado para botellas de 1 l**

~~115,50 €~~  
**66,50 €**

- Tiene capacidad para hasta 4 botellas a la vez
- Incluye 2 bidones de 2 l

**4 BOTELLAS AL MISMO TIEMPO**



405 mm  
240 mm  
270 mm



### 1889N

018890220

**Base de acero para manipulación y almacenamiento de 2 barriles de 200 l**

- Fácil de transportar con carretilla elevadora o transpaleta
- Soporte no superpuesto
- Pintado en caliente con polvo epoxi, para una alta resistencia a los productos químicos

~~967,00 €~~  
**399,00 €**

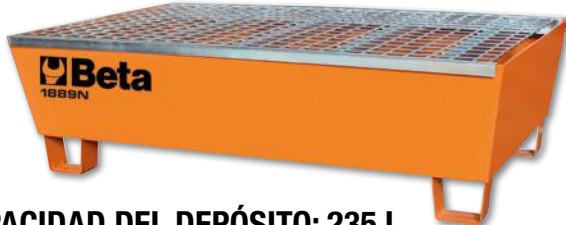
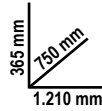

**CAPACIDAD DEL DEPÓSITO: 235 L**

### 1756E

017560610

**Jeringa de sifón compatible con gasolina**

Capacidad de la jeringa: 200 ml

~~49,00 €~~  
**27,50 €**



### 1756D

017560515

**Jeringa para aceite de 1.500 ml en polipropileno**

- Doble junta en NBR
- Temperatura de funcionamiento +0 °C - +50 °C
- No adecuada para carburantes

~~94,50 €~~  
**54,00 €**



### 1756V

017560504

**Jeringa de aceite de polipropileno de 200 ml**

- Para trasvasar aceite y líquido de frenos
- Temperatura de funcionamiento: +0 °C ÷ +50 °C
- No apto para combustibles ni líquidos inflamables
- Densidad mínima de aceite utilizable: inferior a SAE 30

~~47,50 €~~  
**27,50 €**



### 1756G

017560615

**Jeringa para gasoil, capacidad 1,5 l**

Se puede utilizar para:

- Llenar filtros de gasoil
- Llenar el depósito de cerina

~~145,00 €~~  
**82,50 €**

**Contenido del kit:**

- 2 tubos con acoplamiento rápido hembra para conectar tubos de diésel
- 2 acoplamiento rápido macho de metal
- 1 adaptador cónico para tubos de caucho



### 1756B

017560220

**Bomba de aceite**

~~26,50 €~~  
**14,90 €**



- Con moleteado antideslizante
- Temperatura de funcionamiento: -10 °C - +60 °C
- Densidad mínima del aceite SAE 10

### 1758ADB-45°

017580060

**Embudo antirretorno para AdBlue®, con unión de 45°**

~~44,50 €~~  
**25,90 €**



### 1880

018800001

**Bomba manual para barriles de aceite**

~~69,50 €~~  
**41,50 €**

- Para aceite
- No debe utilizarse con líquidos a base de agua, disolventes ácidos, diésel, gasolina y similares
- Completo con conexión para bidón, tubo telescópico y boquilla de suministro
- Puede utilizarse con bidones de 60, 100 y 200 litros



**1758B**

017580030

**Embudo antirretorno con acoplamiento rápido**

~~43,50 €~~  
**25,90 €**

Especialmente adecuado para coches del grupo VAG.

**ANTIRRETORNO**



**14825N**

014820110

**Tenaza articulada para uniones rápidas de tubos de carburante**

~~72,00 €~~  
**42,00 €**



L mm  
260

**1488**

**Llave articulada de cadena doble para filtros de aceite**



	Ø mm		€
<b>1488</b>	60÷110	014880001	<del>111,00 €</del> <b>55,00 €</b>
<b>1488L</b>	60÷160	014880050	<del>121,50 €</del> <b>62,00 €</b>

**1490**

**Llave de correa para filtros de aceite**

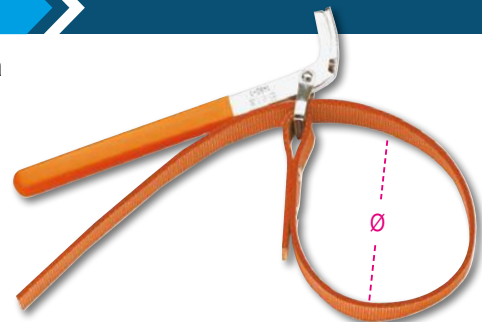

	Ø max mm		€
<b>1490/1</b>	160	014900001	<del>44,00 €</del> <b>21,50 €</b>
<b>1490/2</b>	240	014900002	<del>48,00 €</del> <b>23,90 €</b>

**1488/1**

014880010

**Llave de cadena doble fina para filtros de aceite**

~~128,50 €~~  
**54,90 €**

**1/2"**

Ø mm  
60÷110



**1491**

014910001

**Llave de correa metálica regulable para filtros de aceite**

~~57,00 €~~  
**28,50 €**

Ø mm  
65÷110

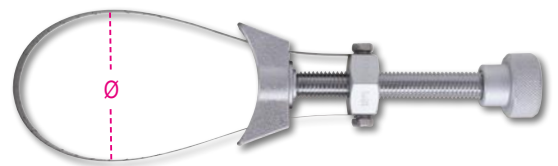

**1493/C30**

014930000

**Juego de 28 vasos para filtros de aceite**

~~325,00 €~~  
**156,00 €**

- Para apretar y aflojar los filtros de aceite
- Cuadrado hembra de 1/2"
- En maleta de plástico

530x400x110 mm



**Tamaños incluidos en el kit: (Ø mm / n° lados)**

**1493:** 65/14 - 68/14 - 73/14 - 74/15 - 76/15 - 75.77/15 - 76/14 - 76/8 - 78/15 - 80/15 - 82/15 - 86/16 - 90/15 - 92/10 - 93/15 - 95/15 - 100/15 - 106/15 - 108/15  
**1493PF (Purflux)**  
66/6 - 76/12 - 76/30 - 86/18  
93/36 - 93/45 - 96/18 - 108/18

Incluye 1 llave ajustable universal Ø 65÷120 mm

## 1899A/N-M

018990021

### Máquina para la limpieza del sistema DPF/FAP®

#### Suministrada con:

- 1 manguera de suministro de 2 m
- 1 racor de acoplamiento rápido + conector de manguera para tubos de sensor diferencial
- 1 niple M18x1,5 con conector de manguera para conexión directa con sonda Lambda
- 1 tubo de extensión
- 1 pulverizador para DPF/FAP®
- 1 soporte de tubo magnético
- 1 tubo para DPF/FAP® con prensaestopas de regulación más niple M14/16/18 mm para conexión con sondas Lambda

#### Especificaciones técnicas:

- Voltaje de funcionamiento: 12 V
- Longitud del cable de alimentación: 3,9 m
- Capacidad del depósito: 1 l



1.585,00 €  
**899,00 €**



**NEW**

## 1852R1750/N

018520176

### Calentador por inducción portátil

- Calienta y desbloquea pernos, bujes y cojinetes sin utilizar llama
- Permite calentar cualquier tipo de metal ferromagnético



5 kg



1.775,00 €  
**989,00 €**

480x370x130 mm

#### NUEVO SERPENTÍN AÑADIDO AL MALETÍN



Dos serpentines frontales, Ø 19 y 26 mm, para aflojar tuercas



Un serpentín plano para calentar superficies



Un serpentín flexible de 800 mm de longitud



Un serpentín de contacto



#### BENEFICIOS

- 1 Ahorro de tiempo: calentamiento rápido y extremadamente preciso
- 2 Seguridad antiincendios: no produce llamas, máxima seguridad para el operario
- 3 Funcional: se puede utilizar con una mano y los serpentines se pueden intercambiar fácilmente

#### Campos de aplicación:

- Industria del automóvil
- Mantenimiento industrial
- Industria aeronáutica
- Industria naval
- Industria petroquímica

#### Datos técnicos:

- Tensión de entrada: 230 V CA, 50/60 Hz
- Corriente de entrada: máx. 7,5 A
- Potencia: máx. 1,75 kW

**NEW**

## 1852RL3700

018520370

### Calentador por inducción portátil, 3,7 kW, con refrigerante

El calentador por inducción portátil refrigerado por líquido es la solución ideal para el calentamiento rápido y eficiente de materiales ferromagnéticos y conductores. El inductor de 2 m de longitud ofrece una notable versatilidad, adaptándose a diferentes requisitos de trabajo.

#### Beneficios:

- Ahorro de tiempo: calentamiento rápido y extremadamente preciso
- Seguridad antiincendios: no produce llamas, máxima seguridad para el operario
- Funcional: se puede utilizar con una mano y los serpentines se pueden intercambiar fácilmente



11,5 kg



240 mm  
200 mm  
440 mm

6.368,00 €  
**2.859,00 €**



#### Datos técnicos:

- Tensión de entrada: U1 230 V 50/60 Hz
- Corriente de entrada: I1 16 A
- Potencia máxima: P2max 2.400 W

## 1852RL-S/DR

018520551

### Bobinas para tuercas de rueda

825,00 €  
**415,00 €**



**NEW**

**960VTC** > < 009600261

**Herramienta para comprobar fugas en los cilindros de los motores de gasolina**

~~334,00 €~~  
**193,00 €**

Después de introducir aire comprimido en el cilindro, el manómetro permite comprobar si hay pérdidas de compresión.

Accesorios suministrados:  
**M10 - M12 - M14 - M14 largo**



2,3 kg

373x295x70,6 mm

**960KC-M8/M9/M10** > < 009600801

**Surtido de herramientas para retirar las bujías de precalentamiento rotas o dañadas**

~~526,00 €~~  
**299,00 €**

**PARA BUJÍAS CON ROSCA M8-M9-M10**



2,3 kg

380x290x50 mm

**960PI/K36** > < 009600218

**Juego de cepillos para la limpieza del alojamiento de los inyectores**

~~229,00 €~~  
**133,00 €**

**Contenido del juego:**

- 12 cepillos de nailon de 8÷19 mm (intervalo de 1 mm)
- 12 cepillos de acero de 8÷19 mm (intervalo de 1 mm)
- 12 cepillos de latón de 8÷19 mm (intervalo de 1 mm)
- 1 portapuntas con unión rápida y fondo magnético
- 1 prolongación con unión rápida y fondo magnético



1,2 kg

350x255x74 mm

**960KPC** > < 009600780

**Extractor de impulsos reversible con par ajustable para bujías de precalentamiento**

~~378,00 €~~  
**219,00 €**

- Extractor neumático con par ajustable y tomas especiales que permiten desenroscar las bujías bloqueadas, reduciendo al mínimo el riesgo de dañarlas
- 5 vasos de impacto largos de 1/4", especiales para bujías de precalentamiento: 8-9-10-11-12 mm, 2 prolongaciones y 1 articulación
- 4 pares de apriete regulables: 10-20-30-40 Nm
- Ajuste a la derecha y a la izquierda



2,8 kg

420x185x60 mm

**1884** > < 018840010

**Herramienta de llenado de aceite para cajas de cambios manuales, automáticas y diferenciales**

Con 12 adaptadores para conexión directa

- Equipado con válvula antirretorno para un llenado de aceite sin fugas
- Caudal: 70 cc por bombeo
- Capacidad del depósito: 7,5 l
- Viscosidad máxima admisible del aceite: SAE 140



**12 ADAPTADORES**

FORD	AT-101
UNIVERSAL (Bmw, Honda, Nissan...)	AT-102
VW-AUDI	AT-103
VW-AUDI-PORSCHE	AT-104
VW-AUDI-MINI COOPER	AT-105
MERCEDES	AT-106
DSG	AT-107
VW-AUDI CVT	AT-108
VOLVO	AT-109
TOYOTA-LEXUS	AT-110
SKODA	AT-111
VW Passat/Tiguan <2007	AT-112

~~581,00 €~~  
**339,00 €**



## 1759LR

017590070

### Herramienta para lavado del sistema de refrigeración

Gracias al aire comprimido, la alta presión del agua permite un lavado eficaz del sistema de refrigeración.

- Se suministra con 6 adaptadores de conexión del sistema de refrigeración
- Palanca de accionamiento con bloqueo de posición para uso continuo
- Se suministra con un acoplamiento rápido de agua



390x330x100 mm

**ALTA POTENCIA DE AGUA**

~~529,00 €~~  
**289,00 €**



## 1759HD/3

017590063

### Herramientas para comprobar fugas en el sistema de refrigeración y el llenado del circuito

Permite comprobar bajo presión pérdidas del circuito (tuberías, juntas, bombas, radiadores) y llenar rápidamente el circuito, evitando la formación de burbujas de aire.



6,5 kg

600x500x140 mm

~~689,00 €~~  
**339,00 €**



## 1477/C38

014770338

### Juego con llave de carraca giratoria, con vasos cortos para tensores de correa

#### Contenido del juego:

- Palanca giratoria con carraca reversible de 500 mm de longitud
- Vasos Torx® cortos: E10-E12-E14-E16-E18
- Vasos hexagonales cortos: 8-9-10-11-12-13-14-15-16-17-18-19-24
- Puntas Torx®: T20-T25-T27-T30-T40-T45-T50 T55-T60
- Puntas Phillips®: PH2
- Puntas Allen: 4-5-6-7-8-10 mm
- Portapuntas magnético
- Extensión de 3/8", 75 mm

3/8"



630x130x55 mm

2 kg

~~272,00 €~~  
**157,00 €**

## 1462/KI

014620235

### Surtido de herramientas para retirar inyectores de diésel common rail

Permite extraer inyectores DELPHI-BOSCH-SIEMENS-DENSO

- Funcionamiento mecánico e hidráulico
- Incluye un gato hidráulico de 12 t
- Se puede utilizar directamente en vehículos con motor montado
- Numerosas opciones de ajuste en el cabezal permiten trabajar en la mayoría de los motores disponibles



2 kg

530x470x140 mm



~~3.010,00 €~~  
**1.519,00 €**

## 1462/KEP

014620250

### Extractor neumático de inyectores diésel

- Control remoto
- Cómoda empuñadura de posicionamiento
- Conexión roscada M18X1,5
- Recorrido del martillo deslizante: 35 mm
- Velocidad del martillo deslizante: 1.200 bpm

#### Conectores incluidos en el kit:

- M14X1,5 para Delphi
- M17X1,0 para Bosch
- M20X1,0 para Denso
- M25X1,0 para Siemens
- M27X1,0 para Siemens

4,8 kg



385x300x110 mm

~~453,00 €~~  
**269,00 €**



1895

**Cubeta de limpieza por ultrasonidos**

con función de desgasificación

- La limpieza por ultrasonidos se basa en el calentamiento de un fluido para limpiar eficazmente las piezas de repuesto y las piezas metálicas en general (carburadores, válvulas, etc.)
- Pantalla digital para la selección de la temperatura y el tiempo de limpieza
- 2 modos de limpieza: "suave" y "normal"
- Para una limpieza normal, basta con utilizar agua a una temperatura de 50/60 °C
- Para una limpieza más precisa, añadir soluciones de detergente no espumosas específicas para cubetas por ultrasonidos
- La función de desgasificación acelera la liberación de aire en toda la cubeta, mejorando así la eficiencia de la limpieza por ultrasonidos

	1895 6	1895 13	1895 27	1895 157
Capacidad de la cubeta	6 litros	13 litros	27 litros	157 litros
Grifo de desagüe	✓	✓	✓	✓
Potencia	150 W	300 W	500 W	2.160 W
Potencia de calentamiento	300 W	400 W	500 W	5.000 W
Rango de temperatura	0+80 °C	0+80 °C	0+80 °C	30+110 °C
Intervalo de tiempo de limpieza	0-99 minutos	0-99 minutos	0-99 minutos	0-59 minutos
Frecuencia	40 kHz	40 kHz	40 kHz	28 kHz - 40 kHz
Fuente de alimentación	220/230 V	220/230 V	220/230 V	220/380 V
Tamaño de la máquina	330x180x310 mm	350x325x320 mm	530x330x380 mm	840x640x750 mm
Tamaño del depósito	300x155x150 mm	325x235x145 mm	500x300x200 mm	700x500x450 mm



1895 6

018950060

Cubeta de limpieza por ultrasonidos 6 L

~~861,00 €~~  
495,00 €

1895 27

018950270

Cubeta de limpieza por ultrasonidos 27 L

~~1.860,00 €~~  
1.069,00 €

1895 13

018950130

Cubeta de limpieza por ultrasonidos 13 L

~~1.335,00 €~~  
759,00 €

1895 157

018950357

Cubeta de limpieza por ultrasonidos 157 L

~~8.560,00 €~~  
4.535,00 €



ULTRASONIC CLEANER

Detergente industrial alcalino para cubetas de ultrasonidos

9881U

098810010

~~42,00 €~~  
23,00 €

9881U 5

098810050

~~165,00 €~~  
89,00 €

1 L



5 L



1895GSI

018950810

Generador de señal para electroinyectores (gasolina y GLP)

~~170,00 €~~  
96,50 €

Especificaciones técnicas:

- Alimentación: 110 V o 220 V
- Duración de la prueba: 0~99 min
- RPM: 600~4.000

Gracias a sus reducidas dimensiones y a su software de última generación, esta máquina permite activar todos los electroinyectores y poder realizar diagnósticos y limpiezas funcionales y precisas.



## 1898/K40

018980004

### Depósito manual para la limpieza de piezas mecánicas de recirculación con líquido calentado y bacterias

- Con el líquido bioactivo incluido, se pueden eliminar eficazmente el aceite y los residuos de las piezas mecánicas sin necesidad de utilizar productos químicos agresivos
- El líquido bioactivo convierte el aceite y otros residuos en dióxido de carbono y agua, que se pueden reutilizar una y otra vez
- No es necesario realizar una recogida y eliminación de residuos especializada
- Adecuado tanto para piezas de metal como de plástico

#### Equipado con:

- Cepillo de cerdas largas y manguera de conexión
- Funcionamiento a derecha y a izquierda
- Rejilla perforada de acero inoxidable
- Ruedas con frenos
- Tablero con pantalla para temperatura de funcionamiento y aviso de nivel bajo

#### Accesorios incluidos:

2 garrafas de 20 l de detergente líquido ecológico y 2 botes de bacterias



100%  
eco  
friendly

5.510,00 €  
**2.749,00 €**



#### ATENCIÓN:

Países en los que está permitida la distribución del producto 1898/K40: Austria, Bélgica, España, Francia, Hungría, Italia, Países Bajos, Polonia, Portugal y Reino Unido.

Capacidad máxima de la bomba	10 l/min
Capacidad del depósito	40 litros
Temperatura de funcionamiento	+5°C ÷ +40°C
Peso	50 kg (vacío)
Tamaño	710x370x200 mm



## 1466/C5

014660100

### Juego de 5 llaves para purgar frenos

155,00 €  
**89,00 €**

Contenido del juego:

- 5 llaves de 7, 8, 9, 10 y 11 mm
- 1 manguera para purgar con válvula antirretorno



### EL ACEITE PASA POR DENTRO DEL CASQUILLO

260x170x50 mm

## 1471M/C22

014710101

### Herramienta neumática para rotar y retroceder los pistones de frenos de disco a derecha y a izquierda, con accesorios

370,00 €  
**195,00 €**

- Nuevo surtido estándar con nuevos adaptadores
- Martinete automático
- Empuje: 150 kg
- Presión de trabajo: 5÷8 bar

350x310x85 mm



## 1471C

014710330

### Retractor de pistón de freno manual con carraca

El retractor de pistón de freno manual está equipado con dos placas giratorias y un mecanismo de movimiento de carraca, es la solución eficaz y flexible para trabajos rápidos, incluso en vehículos comerciales.

75,00 €  
**43,00 €**



1471PT/C5

014710367

**Juego de vasos de impacto para tuercas de pinzas de freno**

Para vehículos del grupo Volkswagen, Audi y Porsche  
 • 3 vasos de 10 dientes: 11,5 mm - 15 mm - 20 mm  
 • 2 vasos de 7 dientes: Ø 14 mm - 22 mm

12"

~~88,50 €~~  
**50,50 €**

Ø mm	L mm
25	50



7 dientes 10 dientes

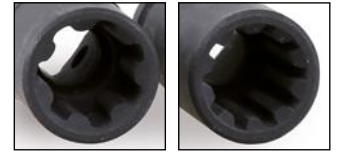

1467LF/2

014670099

**Máquina eléctrica para el cambio del líquido de frenos y sangrado**

~~2.155,00 €~~  
**1.155,00 €**

Permite que el líquido de frenos se reemplace fácil y rápidamente en el vehículo

- Se detiene automáticamente cuando el bidón está vacío, evitando así la entrada de aire
- Volumen máximo del depósito: 20 l
- Presión de funcionamiento: 0,4÷3,5 bar
- Alimentación: 230 V

Se suministra con:

- Bidón de recuperación de aceite de frenos
- 1 tapón estándar E20

**EFECTO PULSÁTIL**



15 kg



1467

014670001

**Extractor del líquido de frenos**

~~414,00 €~~  
**190,00 €**

Presión: mín. 5 bar, máx. 11,5 bar



1467T/C6

014670080

**Juego de tapones adaptadores para depósitos de líquido de frenos, para 1467LF y 1467LF/2**

~~329,00 €~~  
**190,00 €**

Contenido del juego:

- 1 tapón para vehículos Toyota
- 1 tapón para vehículos Ford, Hyundai, Mazda, Mitsubishi, Nissan, Subaru
- 1 tapón para vehículos Honda
- 1 tapón para vehículos Mazda y Suzuki
- 1 tapón para vehículos Nissan
- 1 tapón adaptador para purga de frenos para vehículos europeos



350x240x85 mm

**Talonador de neumáticos**

- Mango secundario con botón de activación que ayuda a sujetar la herramienta durante el uso
- Válvula de seguridad de sobrepresión
- Manómetro con escala graduada
- Boca de plástico que evita dañar la llanta

**1950BZK**

019500078

Talonador de neumáticos

- **Capacidad del depósito: 18 l**
- Presión de funcionamiento: 3-8 bar
- Presión máxima del depósito: 16 bar

Ø 290x440 mm

~~377,00 €~~  
**219,00 €**



**1950BZK/T**

019500080

Talonador de neumáticos para **camiones**

- **Talonador de neumáticos para camiones, autobuses, vehículos agrícolas y maquinaria de movimiento de tierras**
- **Capacidad del depósito: 36 l**
- Presión de funcionamiento: 3-8 bar
- Presión máxima del depósito: 16 bar

Ø 290x560 mm

~~470,00 €~~  
**259,00 €**



**Pistola para inflar neumáticos**

- Cuerpo revestido de goma a prueba de golpes
- Palanca operativa de metal
- Presión de funcionamiento: 0,5÷12 bar, 7÷174 psi
- Longitud del tubo: 58 cm
- Rotación del tubo de 360°
- Rosca de admisión de aire de 1/4"

**1949GPA**

019490018



~~130,50 €~~  
**54,90 €**

- Función de liberación de presión
- Función de medición de presión

**1949DGT/2**

019490021

**Pistola digital para inflar neumáticos**

- 4 unidades de medida: bar/psi/kpa/kgf
- Pantalla LCD retroiluminada
- Resolución: 0,05 bar
- Apagado automático después de 1,5 min

~~155,50 €~~  
**65,90 €**



**DIGITAL**

**1950GPP**

019500050

**Inflador de neumáticos portátil con carga automática y manual, con pistola de inflado**

~~317,00 €~~  
**197,00 €**

**Datos técnicos:**

- Capacidad del depósito: 10 l
- Presión max. del depósito: 16 bar (232 psi)
- Manómetro de presión del depósito, Ø 50 mm: 0÷16 bar (232 psi)
- Manómetro de presión de funcionamiento: 0÷16 bar (232 psi)
- Longitud de la manguera de inflado: 1.550 mm
- Peso en vacío: 9,3 kg



Ø 300 mm

**NEW**

978-979

Llave de cruz para tuercas de ruedas

12" 

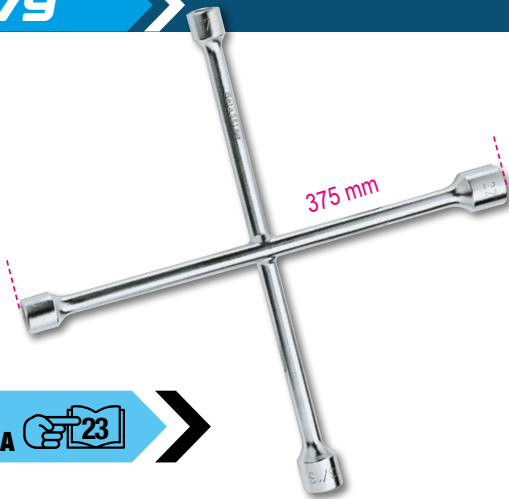

VERSIÓN LLAVE DINAMOMÉTRICA 

	mm		€
978	17x19x21x22 mm	009780001	<del>78,00 €</del> <b>39,50 €</b>
979	17x19x22x 1/2 mm	009790001	<del>78,00 €</del> <b>39,50 €</b>

962

Desmontador de neumáticos



	L mm	A mm		€
962 500	500	27	009620005	<del>44,50 €</del> <b>25,90 €</b>
962 600	600	27	009620006	<del>58,50 €</del> <b>32,90 €</b>

3035

030350100

Carro para transportar neumáticos

1.167,00 €  
**625,00 €**

- Para transportar fácilmente neumáticos de hasta 980 mm de diámetro
- La robusta estructura permite manipular los neumáticos sin soportar físicamente el peso
- Puede utilizarse como estantería bloqueando la posición horizontal
- 2 ruedas de Ø 260 mm
- 2 ruedas de Ø 125 mm
- Altura máxima de transporte: 1,60 m
- Capacidad máxima de carga: 200 kg
- Las horquillas se pueden regular en 2 posiciones:
  - primera posición: apertura máxima 880 mm
  - segunda posición: apertura máxima 980 mm

30 kg 



972/C10

009720010

Juego para retirar tuercas de ruedas dañadas

~~352,00 €~~  
**199,00 €**

Para uso en tuercas antirrobo y convencionales



290x250x60 mm



972/C4 BMW

009720004

Juego para retirar tornillos antirrobo con anillo libre, para coches BMW y Mini

~~278,00 €~~  
**162,00 €**



516x145x66 mm



**720LC/C3** >>> 007200653 <<<

**Juego de 3 vasos de impacto para tuercas de rueda, con protección plástica, de colores**

© 17-19-21 mm



≡ 148x132x44 mm

~~45,50 €~~  
**26,50 €**

**720MRC** >>> 007200631 <<<

**Vaso de impacto con protección plástica para tornillo de ruedas Mercedes**

Adecuado para los siguientes modelos de Mercedes:

- Clase C y GLK (W204)
- Clase E (W211, W212, W207)
- Clase SLK (W172)
- Clase ML (W164, W166)
- Clase CL (W216)
- Clase S (W221, W222)

12"

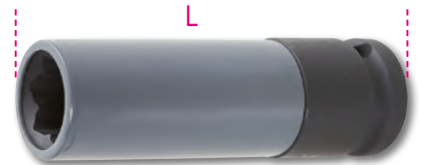

mm	L mm
17	85

~~24,20 €~~  
**14,90 €**

**986 78** >>> 009860078 <<<

**Destornillador para válvulas de neumáticos**

Retención automática de válvula.

~~17,90 €~~  
**10,50 €**



L mm	L1 mm
78	18

**720FRD** >>> 007200633 <<<

**Vaso de impacto para tuercas de ruedas Ford con revestimiento de aluminio dañado**

Indispensable cuando las tapas de las tuercas se dañan con las pistolas de impacto.

12"



mm	L mm
18,5÷19,5	63

~~23,00 €~~  
**14,90 €**

**983PM** >>> 009830010 <<<

**Cepillo abrasivo para limpiar bujes**

12" 1/4"

~~91,50 €~~  
**53,50 €**



Ø1 mm	Ø2 mm
90	150

**720RNG** >>> 007200634 <<<

**Vaso de impacto para tuercas de ruedas de Jeep Renegade con revestimiento de aluminio dañado**

Indispensable cuando las tapas de las tuercas se dañan con las pistolas de impacto

12"



mm	L mm
16,5÷17,5	63

~~23,00 €~~  
**14,90 €**

**989** >>> 009890001 <<<

**Tenaza para equilibrar ruedas**

~~58,50 €~~  
**32,90 €**



**L 250 mm**

3008M

030080210

Elevador y posicionador manual para ruedas de camión

147,50 €  
85,50 €

Tiene una capacidad máxima de carga de 136 kg. Ha sido diseñado para facilitar la elevación y manipulación de neumáticos de grandes dimensiones. Con una estructura muy robusta, un mango ergonómico y rodillos oscilantes que permiten alinear las ruedas con pasadores de cubo con mayor precisión y sin esfuerzo, garantizando así una intervención rápida y sencilla.

Características:

- Rodillos oscilantes para una alineación de ruedas significativamente mejorada con pasadores de cubo
- Ruedas dobles para un fácil manejo de los neumáticos
- Mango ergonómico recubierto de goma, para un agarre firme y seguro

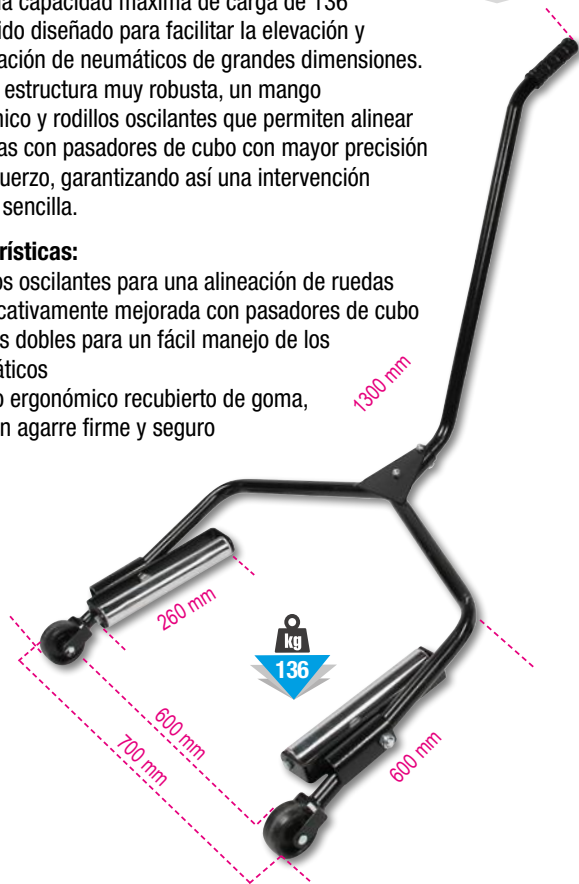

1567

015670001

Palanca para la extracción de rótulas y amortiguadores

404,00 €  
193,00 €

Un único operario puede colocar la palanca sin esfuerzo y proceder al desmontaje.

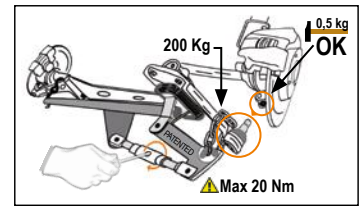
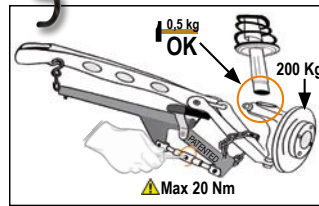

1568

015680001

Herramienta neumática para instalar fuelles de palier de silicona

288,00 €  
167,00 €

- 8 garras
- Apertura máxima de la garra: 145 mm



1566GO 1

015660052

Extractor para juntas homocinéticas

175,50 €  
95,00 €

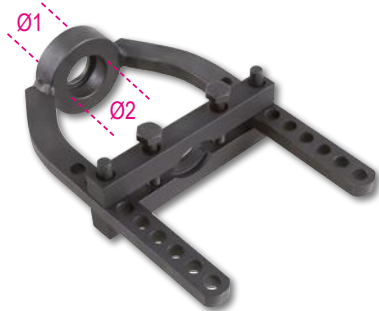

Ø1 mm	Ø2 mm
29	29

L mm	L1 mm
420	195

1530/C5

015300300

Kit de extraer rodamientos y bujes de rueda de 3, 4 y 5 agujeros

660,00 €  
359,00 €

El kit incluye:

- 1 brida universal 96÷138 mm
- 1 tornillo hidráulico de 12 toneladas
- 1 masa de buje necesaria de 2,8 kg para bujes sin tornillo de fijación central

15 kg



760x320x120 mm



## 1550U

015500010

Compresor neumático de muelles de amortiguación, ideal para turismos, SUV y vehículos comerciales

~~3.580,00 €~~  
**1.979,00 €**

- Empuje máximo:  
2 toneladas (10 bares) - 1,6 toneladas (8 bares) - 1,2 toneladas (6 bares)
- Carrera de compresión del resorte: 335 mm
- Sistema universal de agarre superior que permite comprimir todos los diámetros de muelle a derecha y a izquierda con un plato superior ajustable
- Sistema de seguridad activa en el resorte: gancho de seguridad y 3 válvulas de bloqueo que permiten colocar/ asentar correctamente el resorte, manteniendo dicha posición durante la compresión. Si el resorte no está colocado correctamente, el sistema detendrá la máquina
- Parrilla protectora de "cuerpo completo"
- Accionamiento de la palanca de control para una mayor precisión y sensibilidad durante la fase de compresión
- Altura de trabajo en el soporte trasero elevada hasta 875 mm
- Dispone de 2 copelas inferiores para Ø 78-205 mm



## 1552/C9

015520020

Kit para separar las juntas de amortiguadores, los brazos oscilantes y la dirección

~~150,00 €~~  
**84,50 €**

Se puede trabajar con cabeza de retractor simple o doble también permite trabajar en juntas dobles, por ejemplo del grupo VAG.



195x140x40 mm

## 1556/1A

015560101

Pareja de compresor para muelles de amortiguadores

~~282,00 €~~  
**145,00 €**

L Min÷Max= 65÷320 mm

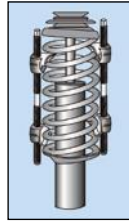

## 1569/SB

015690016

Surtido de herramientas para extraer e insertar silentblocks del eje trasero, retenes del cigüeñal y cojinetes de rueda

~~298,00 €~~  
**161,00 €**

Los casquillos se pueden utilizar tanto en vehículos como en prensas hidráulicas.

13 kg



425x365x100 mm

## 1768

017680010

Plataforma de aluminio

~~228,50 €~~  
**131,00 €**



**SUPERFICIE REVESTIDA CON MATERIAL ANTIDESLIZANTE**

L mm	L1 mm	H mm
960	300	475



### 1364SE

013640001

#### Soporte extensible para carrocería

- 4 ruedas giratorias (2 con freno)
- El pantógrafo se puede extender hasta 1.400 mm
- Ajustable en altura hasta 1.315 mm
- Posición de bloqueo
- Superficie de apoyo cubierta con goma extraíble



L mm	H mm	P mm
215÷1.400	780÷1315	890

~~484,00 €~~  
**269,00 €**

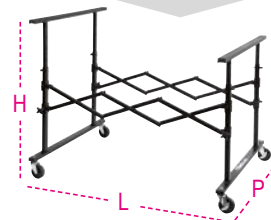

### 1364SV

013640002

#### Soporte para carrocería con bandeja central

- Superficie de apoyo recubierta de polietileno
- Dimensiones de la bandeja: 340x845x40 mm
- Plegable



H mm
1.000

~~275,00 €~~  
**156,00 €**



### 1364SCP

013640003

#### Soporte para carrocería giratorio

- Especialmente indicado para capos, guardabarros y puertas
- Equipado con 4 ruedas, 2 de ellas giratorias con freno
- Orientable a 180°



**ORIENTABLE  
A 180°**



L mm	H mm	P mm
1.100	1.300	680

~~441,00 €~~  
**249,00 €**

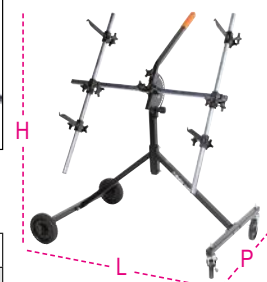

### 3009

030090001

#### Carro para movimiento de vehículos

- Capacidad máxima: 550 kg
- 4 rodillos pivotantes
- Ancho de rodillo: 200 mm
- Para ruedas de hasta 240 mm de ancho



~~513,00 €~~  
**289,00 €**

#### IDEAL PARA:

- CARGAR COCHES DAÑADOS EN GRÚAS
- TALLERES DE REPARACIÓN DE COCHES
- TRASLADAR COCHES EN SALAS DE EXPOSICIÓN

**1850D**

018500018

**Pistola térmica de 3 velocidades**

**Funciones:**

- Termorretracción
  - Decapado de pintura, reblandecimiento de piezas de PVC
  - Soldadura
  - Ensamblaje de cables
  - Descongelar, secar, desinfectar
  - Tratamiento de piezas pegadas
  - 4 boquillas incluidas
- Pos. I 250 l/min 50 °C
  - Pos. II 250 l/min 400 °C
  - Pos. III 500 l/min 550 °C



**1.800 W**

~~159,50 €~~  
**82,50 €**



L mm	H mm	W	°C	V	l/min
255	210	1800	50-550	220/240	250/500

**1052**

018500018

**Mordaza de presión, mordazas cóncavas**

	L mm	ø Max mm	g		€
<b>1052/140</b>	140	22	175	010520014	<del>32,00 €</del> <b>18,50 €</b>
<b>1052/190</b>	190	36	360	010520019	<del>36,00 €</del> <b>20,50 €</b>
<b>1052/240</b>	240	42	590	010520024	<del>38,50 €</del> <b>22,50 €</b>
<b>1052/300</b>	300	55	900	010520030	<del>64,00 €</del> <b>36,90 €</b>

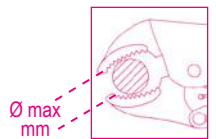

**1068**

010680000

**Mordaza de presión con masa batiente**

La mordaza de presión con masa batiente de 1 kg, es ideal para extraer espárragos y tornillos rotos, así como chapas, especialmente en carrocería.



**1 kg**

260 mm

365 mm

~~144,50 €~~  
**82,50 €**

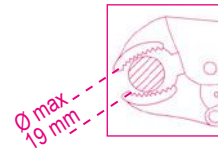

**1766**

017660001

**Asa con ventosas**

~~146,50 €~~  
**77,00 €**

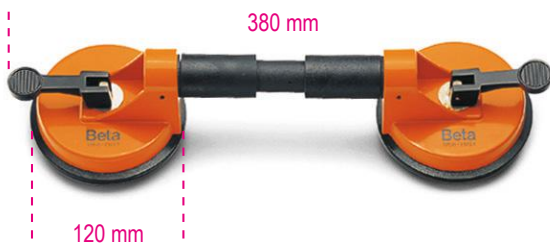

380 mm

120 mm

**1367/K10**

013670200

**Juego de troqueles para la instalación de sensores de aparcamiento**

~~218,00 €~~  
**124,00 €**

Tamaños en el juego:  
17 - 18 - 18,2 - 19 - 20 - 22,5 -  
24 - 26 - 26,7 - 32 mm

190x130x58 mm

**AGUJEROS PERPENDICULARES Y SIN REBABAS**



1479

014790001

Extractor de grapas

~~31,00 €~~  
16,90 €



1478/K3

014780160

Juego de alicates para grapas con surtido de clips de plástico

~~125,50 €~~  
72,50 €

Contenido del juego:

- Alicates de bocas rectas
- Alicates de bocas acodadas a 90°
- 625 clips de plástico en 16 tamaños diferentes
- Clips en 3 contenedores PPL apilables



L1

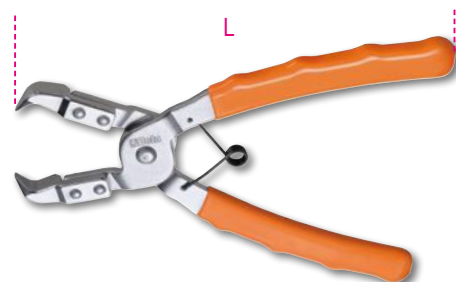

L



L mm	L1 mm
180	170

1479LB/C5

014790150

Juego de 5 extractores de grapas de metal

~~130,00 €~~  
75,00 €



215x165x50 mm

1365/K13

013650013

Bomba oleodinámica de 10 t y kit de accesorios para carrocería, en maleta trolley

~~953,00 €~~  
545,00 €

Contenido del kit:

- Bomba oleodinámica de 10 t, con manguera de 1,5 m con conexión de 1/2"
- Pistón de carrera de 205 mm
- Pinzas separadoras para guardabarros; capacidad: 500 kg
- Placa soporte de 150x90 mm
- Base en L de 50x50 mm
- Punzón de 4 puntas
- Punzón redondo moleteado de Ø 50 mm
- Punzón de cuna de 43 mm
- Alargadera de 170 mm
- Alargadera de 300 mm
- Alargadera de 400 mm
- Alargadera de 530 mm
- Cabeza de goma
- Unión macho para montaje de accesorios



33 kg

PRÁCTICA  
MALETA TROLLEY

900x420x180 mm

1361/K9

013610030

Juego de 8 varillas para carrocería

~~366,00 €~~  
205,00 €

Contenido del juego:

- Varilla con cabeza esférica redonda, Ø 31 mm, longitud 110 cm
- Varilla con punta, longitud 62 cm
- Varilla con punta de cola de ballena, longitud 112 cm
- Varilla con punta de gancho, longitud 27 cm
- Varilla con cabeza redonda plana, longitud 50 cm
- Varilla con cabeza esférica redonda, Ø 19 mm, longitud 52 cm
- Varilla con cabeza de cola de ballena, longitud 27 cm
- Varilla con cabeza de cola de ballena redonda, longitud 28 cm
- Bolsa de tela con asas

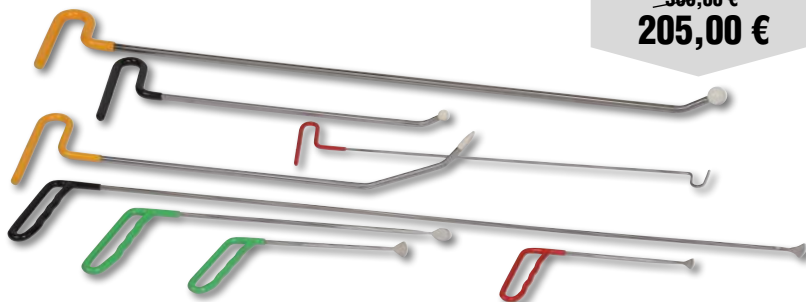

### 1368N

01368002

#### Kit de reparación de plásticos

- Potencia: 30 W
- Batería: 3,7 V, 4.000 mAh, Li-ion
- Conector de alimentación USB tipo C
- Temperatura máxima: 600 °C
- Cargador de batería: entrada 230 V, salida USB 5 V - 2 A
- Tiempo de carga: 3 h a 2 A
- Protección total contra sobrecorriente y sobrecalentamiento



~~191,50 €~~  
**98,00 €**

PERMITE REPARAR RÁPIDAMENTE  
PIEZAS DE PLÁSTICO AGRIETADAS O ROTAS



**NEW**

### 1366SH

013660400

#### Spotter multifunción para carrocería

- Microprocesador para la gestión de los parámetros de soldadura
- Inicio del ciclo de soldadura por contacto y manual
- Función de ajuste automático del tiempo de soldadura por puntos
- Se suministra con pistola con unión rápida y cable masa de 2,2 m

#### Contenido del kit de accesorios:

- Martillo extractor
- Cabeza para arandelas de 3 puntas
- 10 arandelas de 3 puntas
- Electrodo de carbono
- Electrodo para aplastar

Alimentación	230 V
50% de potencia	2.5 KVA
Pico de potencia	13 KVA
Amp salida	2.850 (2%) A
Amp salida máx.	3.200 A



23 kg



~~2.405,00 €~~  
**1.319,00 €**

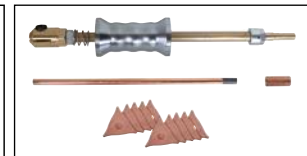

### 2254K

022540101

Protector reutilizable  
para asiento, volante  
y pomo de cambio

~~35,00 €~~  
**20,50 €**



### 2254F

022540150

Protector frontal  
de coche

~~104,50 €~~  
**56,00 €**



### 1479/B27

014790407

Juego de 27 herramientas de nailon para grapas  
y trabajos en plásticos y guarniciones

~~95,00 €~~  
**50,50 €**



1870

018700020

**Aspirador de 20 litros para polvo y agua**

- Carro portaaccesorios
- Motor bypass de una etapa
- Voltaje: 220/240 V
- Frecuencia: 50/60 Hz
- Potencia máxima: 1.200 W
- Flujo de aire: 58 l/s
- Depresión máxima: 190 mbar
- Capacidad máxima del depósito: 20 l en PP antiestático
- Emisiones acústicas: <70 dB (A)
- Longitud del cable: 5 m
- Carro para accesorios



**FUNCIONAL Y POTENTE**

IPX4  

~~284,00 €~~  
**149,00 €**

**ACCESORIOS SUMINISTRADOS Ø 36 mm**

- 1 tubo corrugado con mango ergonómico
  - 2 tubos de extensión rígidos
- 1 cepillo multiusos para suelos y líquidos
  - 1 boquilla para rincones

**SISTEMAS DE FILTRADO:**

- 1 cartucho de filtro de aire de superficie 1.900 cm<sup>2</sup> - 12 micrones nom.
- 1 filtro de espuma PPI 45 / PPI 30

1875LT

018750000

**Limpiador de alfombras y tapicerías por inyección y extracción de líquidos**

~~682,00 €~~  
**405,00 €**

**Ideal para limpiar en profundidad superficies de tela.** Dosifica detergente pulverizado a presión y lo aspira, junto con la suciedad, dejando las superficies prácticamente secas.

**Datos técnicos:**

- |  |   |
|--|---|
| • Voltaje: 230/240 V                             | • 1 manguera flexible con mango ergonómico          |
| • Frecuencia: 50/60 Hz                           | • 1 unidad dosificadora                             |
| • Potencia máx.: 1.100 W                         | • 2 extensiones rígidas                             |
| • Caudal de aire: 58 l/seg                       | • 1 boquilla de pulverización pequeña               |
| • Capacidad máx. del depósito: 20 l              | • 1 boquilla de pulverización grande                |
| • Capacidad máx. del depósito de detergente: 3 l | • 6 arandelas de bloqueo para cable de alimentación |
| • Presión máx. de la bomba: 7 bar                |   |
| • Presión máx. de aspiración: 21 kPa             |   |
| • Potencia de la bomba: 48 W                     |   |

**ALTAMENTE EFECTIVO PARA ASIENTOS E INTERIORES DE AUTOMÓVILES**



1874 50

018740050

**Aspirador de 50 l para polvo y agua, de acero inoxidable**

~~1.044,00 €~~  
**549,00 €**

- Motor bypass bifásico
- Voltaje: 220/240 V
- Frecuencia: 50/60 Hz
- Potencia máxima: 1.350 W
- Caudal de aire: 55 l/seg
- Potencia máxima de succión: 240 mbar
- Capacidad máxima del depósito: 50 l, de acero inoxidable
- Emisiones acústicas: <63 dB(A)
- Longitud del cable: 6 m
- Carro portaaccesorios

**SISTEMAS DE FILTRADO**

- 1 bolsa de papel de filtro
- 1 cartucho de filtro de superficie de 5.200 cm<sup>2</sup>, 12 µm nom.
- 1 filtro de antiespuma PPI 45/PPI 30

**ACCESORIOS ESTÁNDAR, Ø 45 mm**

- 1 tubo corrugado con mango ergonómico
- 2 tubos de extensión de acero inoxidable
- 1 bastidor de cepillo industrial
- 1 inserto de moqueta industrial
- 1 inserto industrial con tubos para recogida de líquidos
- 1 boquilla para rincones



1898/S

018980932

**Bomba de presión manual con depósito de 5 l**

~~32,00 €~~  
**20,00 €**

- Lanza de acero inoxidable
- Palanca con bloqueo para chorro continuo
- Boquilla regulable para chorro lineal o nebulizado
- Correa para el hombro para facilitar el transporte
- Mango con gancho para lanza
- Manguera de 1,2 m
- No apto para hidrocarburos



## CREEPER KIT

**3003PRO/K** ▶ 030030950 ◀

**Camilla de taller de plástico antichoques, soporte de pared de plástico**

~~512,00 €~~  
**219,00 €**

**3003PRO** • Camilla de taller de plástico antichoques

- Almohada reposacabezas ergonómica
- Protección suave para la espalda
- 2 ruedas de doble rodamiento de 178 mm que permiten su utilización en superficies irregulares y para el paso sobre tubos/cables
- 1 rueda giratoria
- Ajuste de doble altura desde el suelo: 38 o 76 mm
- 2 lámparas LED portátiles de 250 lúmenes con imanes de fijación

**3003PRO/SP** • Soporte de pared de plástico para camilla 3003PRO



**SOPORTE DE PARED DE PLÁSTICO GRATIS**



7,7 kg

200 kg

**NEW**

**1898/M** ▶ 018980930 ◀

**Pulverizador a presión con depósito de 1,5 l**

~~18,30 €~~  
**11,00 €**

- Boquilla regulable para chorro lineal o nebulizado
- Escala graduada 0,5 - 1 - 1,5 l
- Palanca con bloqueo para chorro continuo
- No apto para hidrocarburos



**2250-O** ▶ 022500011 ◀

**Asiento giratorio con bandeja**

~~130,50 €~~  
**76,00 €**

- Asiento redondo giratorio
- Altura ajustable mediante pistón de gas (410÷530 mm)
- 2 portapiezas pequeñas/portaherramientas, de las cuales una es ajustable en altura
- 5 ruedas pivotantes



**1898/C** ▶ 018980940 ◀

**Nebulizador con ruedas de 25 l**

~~295,00 €~~  
**179,00 €**

- Doble función: pulverización y espuma
- Tanque de acero pintado
- Lanza de acero inoxidable
- Manguera antitorsión
- Manómetro de control de la presión del tanque
- Indicador de nivel del tanque

**Datos técnicos:**

- Capacidad del depósito: 25
- Longitud de la manguera de alimentación: 5 m
- Presión máxima de trabajo: 4-5 bar
- Longitud de la boquilla: 0,65 m
- Presión máxima del depósito: 8 bar



**3002** ▶ 030020001 ◀

**Camilla para debajo del coche y asiento**

~~137,50 €~~  
**79,00 €**

- Estructura de acero
- Revestimiento en PVC con mullido
- Fácilmente convertible en camilla o asiento



7,7 kg

420 mm

100 mm

# 3028 PRENSA HIDRÁULICA CON PISTÓN MÓVIL



Prensa hidráulica



	kg		€	€
<b>3028 15</b>	57	030280015	<del>1.260,00</del>	<b>715,00</b>
<b>3028 20</b>	98	030280020	<del>1.830,00</del>	<b>1.035,00</b>
<b>3028 30</b>	132	030280030	<del>2.550,00</del>	<b>1.429,00</b>
<b>3028 50</b>	241	030280050	<del>4.470,00</del>	<b>2.520,00</b>

	3028 15	3028 20	3028 30	3028 50
Capacidad máxima	15 t	20 t	30 t	50 t
Bomba de una velocidad	✓	✓	✓	✓
Pistón móvil	✓	✓	✓	✓
Seguridad hidráulica en caso de sobrecarga	✓	✓	✓	✓
Manómetro	✓	✓	✓	✓
Juego de prismas forma de V	✓	✓	✓	✓
Cabrestante	X	X	X	✓

## 3028/KP < 030280055 >

Juego de botadores cilíndricos y placa para prensas 3028

~~158,50 €~~  
**90,90 €**

Tamaños de botadores cilíndricos:

- Ø10X90mm
- Ø12X90mm
- Ø16X90mm
- Ø18X115mm
- Ø20X115mm
- Ø22X115mm
- Ø25X140mm
- Ø30X140mm



## 3027PR/N < 030270410 >

Soporte de prensa para extracción/introducción de cubos, rodamientos y silentblocks

~~329,00 €~~  
**187,00 €**

Sistema universal que permite instalar/desinstalar cubos, rodamientos y silentblocks en/desde sus asientos mediante una prensa, a través de una base de apoyo y accesorios específicos. Diseñado para adaptarse a formas geométricas irregulares de cubos y rodamientos sobre los que debe trabajar el operario. Se puede utilizar con las prensas 3027N y 3028.

Datos técnicos:

- Rango de trabajo: mín. 135 mm - máx. 150 mm
- Dimensiones: 250x202 mm
- Capacidad máxima de carga: 20 t



### 3029/2T

030290020

**Gato hidráulico rebajado de 2 t, con 4 ruedas**

~~508,00 €~~  
**289,00 €**

- Pedal de aproximación rápida
- Estructura de acero y ruedas de nailon
- Altura mínima: 75 mm



H min-Max mm	L mm	L1 mm
75÷500	720	290



### 3029L/2T

030290120

**Gato hidráulico largo rebajado de 2 t, con 4 ruedas**

~~590,00 €~~  
**335,00 €**

Permite trabajar en vehículos con altura reducida desde el suelo y punto de elevación interno.

- Velocidad de descenso controlada
- Pedal de aproximación rápida
- Ruedas de nailon



H min-Max mm	L mm	L1 mm
75÷520	930	295



### 3033E/3T

030330130

**Gato hidráulico de 3 t, con 4 ruedas**

~~475,00 €~~  
**295,00 €**

- Velocidad de descenso controlada
- Ruedas de nailon



H min-Max mm	L mm	L1 mm
95÷515	700	370



### 3030/2T

030300020

**Gato hidráulico rebajado de 2 t, con 6 ruedas**

- Se puede manipular fácilmente en suelos irregulares y desnivelados
- Ruedas delanteras dobles basculantes de plástico (PTFE)
- Pedal de aproximación rápida

H min-Max mm	L mm	L1 mm
85÷520	860	400



### 3029AL/1,5T

030290015

**Gato hidráulico de aluminio de 1,5 t**

~~498,00 €~~  
**219,00 €**

Con un peso de solo 15 kg y una capacidad de 1,5 t, esta herramienta supone una combinación perfecta de rendimiento y comodidad, ideal en las situaciones más impredecibles y críticas: operaciones de rescate, por ejemplo, en pistas de carreras o servicios de emergencia.

H min-Max mm	L mm	L1 mm
76÷355	550	240



**¡BOLSA PRÁCTICA INCLUIDA EN EL PRECIO!**



**3030H/2T** >>> > 030300220 <<<

**Gato hidráulico de gran elevación de 2 t, con 6 ruedas**

Permite trabajar en vehículos que se encuentran a gran altura del suelo y tienen un gran recorrido de amortiguación.

- Velocidad de descenso controlada
- Pedal de aproximación rápida
- Ruedas de nailon

~~810,00 €~~  
**459,00 €**

H min-Max mm	L mm	L1 mm
85÷780	1.010	300



**2 t**

**3033/3T** >>> > 030330030 <<<

**Gato hidráulico largo de 3 t, con 4 ruedas**

- Especialmente adecuado para su uso en vehículos comerciales
- Ruedas de poliamida

~~1.280,00 €~~  
**729,00 €**

H min-Max mm	L mm	L1 mm
140÷520	1.180	370



**3 t**

**3065/40-20T** >>> > 030650200 <<<

**Gato oleoneumático de 40/20 t**

- Indicado para su uso en vehículos pesados
- Práctico y fácil de manejar, también para su transporte en talleres móviles
- Retorno automático del pistón
- Dos válvulas de descenso con control de velocidad bajo carga

~~3.610,00 €~~  
**2.015,00 €**

H min-Max mm	L mm	L1 mm
150÷300	525	300



**40-20 t**

**3067/60-15T** >>> > 030670120 <<<

**Gato oleoneumático de 60-30-15 t**

- Retorno automático del pistón
- Dos válvulas de descenso con control de velocidad bajo carga
- Se suministra con dos alargaderas de 70 y 120 mm
- Presión de suministro: 8-10 bar
- Consumo de aire: 600 l/min

~~5.310,00 €~~  
**3.025,00 €**

H min-Max mm	L mm	L1 mm
120÷255	660	250



**60-30-15 t**

### 3023

030230050

Sostén de foso y bajo elevador con ajuste por tornillo

~~256,00 €~~  
**151,00 €**

**CAPACIDAD MÁXIMA DE CARGA: 350 KG**

H min-Max mm	Ø mm
1.350÷2.030	300



### 3011T

Gato hidráulico de botella



	C max kg	H min+max mm		€
3011T 2	2.000	174÷369	030110020	<del>108,00 €</del> <b>56,90 €</b>
3011T 3,5	3.000	170÷366	030110035	<del>120,50 €</del> <b>62,00 €</b>
3011T 5	6.000	203÷467	030110050	<del>135,50 €</del> <b>73,00 €</b>
3011T 10	10.000	220÷484	030110100	<del>203,00 €</del> <b>107,00 €</b>
3011T 15	15.000	230÷497	030110150	<del>248,00 €</del> <b>135,00 €</b>
3011T 20	20.000	245÷521	030110200	<del>311,00 €</del> <b>179,00 €</b>
3011T 32	32.000	260÷420	030110320	<del>323,00 €</del> <b>190,00 €</b>
3011T 50	50.000	280÷450	030110500	<del>374,00 €</del> <b>225,00 €</b>

### 3010T

Pareja de caballetes

	C max kg	H min+max mm		€
3010T 2	2.000	280÷425	030100002	<del>120,50 €</del> <b>66,50 €</b>
3010T 3	3.000	285÷430	030100003	<del>143,50 €</del> <b>78,00 €</b>
3010T 6	6.000	400÷580	030100006	<del>208,00 €</del> <b>112,00 €</b>
3010T 10	10.000	471÷735	030100010	<del>358,00 €</del> <b>190,00 €</b>



### 3010H

Caballote de serie pesada de 15 t

	C max kg	H min+max mm	L x L1 mm	kg		€
3010H631-T15	15.000	445÷631	300x300	22,5	030100150	<del>387,00 €</del> <b>219,00 €</b>
3010H1077-T15	15.000	645÷1.077	300x300	30	030100165	<del>486,00 €</del> <b>269,00 €</b>



### 3010V

Caballote de serie pesada con ajuste de tornillo de 20 t

	C max kg	H min+max mm	L / L1 mm		€
3010V600-T20	20.000	410÷600	330x330	030100200	<del>564,00 €</del> <b>315,00 €</b>
3010V1090-T20	20.000	665÷1.090	460x460	030100220	<del>717,00 €</del> <b>410,00 €</b>



**3006**

030060000

**Elevador y posicionador para ruedas de tractores y excavadoras**

- Capacidad máxima: 1.500 kg
- Diámetro mínimo de rueda: 1.000 mm
- Diámetro máximo de rueda: 2.200 mm
- Grosor máximo de rueda: 800 mm

2.180,00 €  
**1.135,00 €**



**1,5 t**

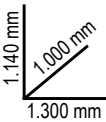

**3014SAR**

030140360

**Soporte de motor plegable y giratorio**

- Fácil de plegar, reduciendo notablemente su tamaño
- Permite una rotación de 360° del motor o del cambio
- Proporciona máxima seguridad y estabilidad durante el trabajo

1.700,00 €  
**975,00 €**

**CAPACIDAD MÁXIMA: 450 kg**

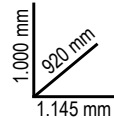

**3024**

**Grúa hidráulica plegable con bomba de doble efecto**

- 5 posiciones de carga
- Con válvula limitadora de carga y vástago cromado
- Velocidad de descenso controlada
- Ruedas de nailon
- Altura máxima: 2.300 mm
- Radio de trabajo del brazo: mín. 960 mm - máx. 1.350 mm
- La unidad de control se puede girar 200°



	3024 0.6	3024 1.0
Capacidad máxima	600 kg	1000 kg
Posiciones de carga	400-450-500-550-600 kg	600-700-800-900-1.000 kg
Altura máxima	2.300 mm	2.300 mm
Dimensiones (LxAxPxP1)	1375x1540x370x942 mm	1450x1550x390x960 mm

	kg		€
<b>3024 0,6</b>	73	030240006	<del>850,00 €</del> <b>485,00 €</b>
<b>3024 1,0</b>	88	030240010	<del>1.190,00 €</del> <b>675,00 €</b>



**3025N/PF**

030250111

**Pinza para manipulación de barriles**



573,00 €  
**325,00 €**

**CAPACIDAD MÁXIMA: 300 kg**



## 3022

### Gato de foso

Compacto y versátil, el sostén de foso y gato bajo puente facilita la instalación y extracción de la transmisión, el chasis y otros soportes. Con una altura de elevación ajustable de hasta 1.975 mm y una capacidad máxima de 300 kg, es ideal para trabajos en el taller. El mecanismo de bloqueo continuamente variable y las ruedas giratorias facilitan su manejo.



	C max kg	H min+max mm	Bomba de pedal		€
<b>3022 0,3</b>	300	1.140÷1.975	✓	030220003	<del>484,00 €</del> <b>269,00 €</b>
<b>3022 0,6</b>	600	1.140÷1.975	✓	030220006	<del>583,00 €</del> <b>329,00 €</b>
<b>3022 1,0</b>	1000	1.167÷2.007	✓	030220010	<del>715,00 €</del> <b>385,00 €</b>

**NEW**

## 3026

### Gato de foso

	Capacidad máxima	Bomba de pedal	H min+max mm	Válvula limitador de carga	kg		€
<b>3026 0,3</b>	300	✓	1.120÷1.970 mm	✓	24,7	030260003	<del>836,00 €</del> <b>459,00 €</b>
<b>3026 0,5</b>	500	✓	1.140÷1.990 mm	✓	31	030260005	<del>994,00 €</del> <b>515,00 €</b>
<b>3026 1,0</b>	1000	✓	1.140÷1.990 mm	✓	37,8	030260010	<del>1.200,00 €</del> <b>599,00 €</b>



## 3026/SP

030260505

### Soporte universal para transmisiones



~~823,00 €~~  
**395,00 €**

- Permite a un solo operario desmontar y volver a montar cualquier transmisión de turismos, vehículos comerciales y todoterrenos, de forma rápida y segura
- Adecuado para vástagos con diámetro: 25-30-35-45 mm
- Capacidad máxima de carga: 150 kg
- Altura máxima: 250 mm



## 3026 2P/1,5-0,6

030260015

### Gato de foso de doble pistón

~~2.860,00 €~~  
**1.639,00 €**

- Doble pistón de velocidad de ascenso
- Soporte doble cromado
- Válvula limitadora de carga
- Velocidad de descenso controlada
- Ruedas giratorias
- Empuñadura de liberación
- Capacidad máxima de la primera etapa: 1.500 kg
- Capacidad máxima de la segunda etapa: 600 kg



**NEW**

# Robur

Eslinga de 2 t, con cinta plana de dos capas y ojales reforzados, de poliéster de alta tenacidad (PES) EN 1492-1

- Eslingas de elevación
- Dos capas con ojales reforzados
- Cinturón de poliéster de alta tenacidad (PES)

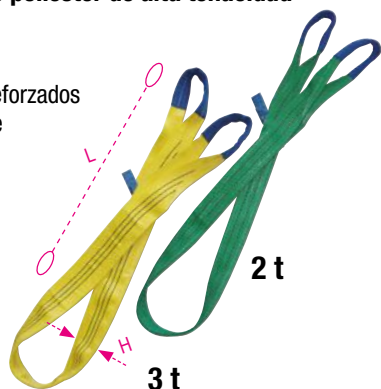

	L m	H mm	WLL kg		€
8153 1-T2	1	60	2	081530010	<del>10,40 €</del> <b>6,60 €</b>
8153 2-T2	2	60	2	081530020	<del>16,10 €</del> <b>10,00 €</b>
8153 3-T2	3	60	2	081530030	<del>21,90 €</del> <b>13,00 €</b>
8153 4-T2	4	60	2	081530040	<del>27,00 €</del> <b>17,00 €</b>
8156 2-T3	2	90	3	081560020	<del>24,10 €</del> <b>14,50 €</b>
8156 3-T3	3	90	3	081560030	<del>33,50 €</del> <b>21,00 €</b>
8156 4-T3	4	90	3	081560040	<del>41,50 €</del> <b>25,50 €</b>
8156 6-T3	6	90	3	081560060	<del>58,50 €</del> <b>35,00 €</b>

## 8181-8182

Bolsa con juego de amarres con trinquete, cinturón de poliéster de alta tenacidad (PES), ganchos individuales



EN 12195-2



	L m	LC kg	PCS x bag		€
8181 6/B4	6	1000	4	081810916	<del>82,50 €</del> <b>44,00 €</b>
8182 8,5/B2	8,5	2000	2	081821885	<del>72,50 €</del> <b>38,50 €</b>

## 8190

Cadena de amarre con 2 ganchos, grado 8

EN12195/3

NEW	Ø mm	LC daN	Ø mm	LC daN		€
8190 8	8	4000	X	X	081900008	<del>60,50 €</del> <b>33,00 €</b>
8190 10	10	6300	8	4000	081900010	<del>91,50 €</del> <b>49,50 €</b>



## 8145VX

Polipasto manual de cadena, compacto

DATOS TÉCNICOS

- Coeficiente de seguridad: 4
- Placa de identificación de número de serie

CERTIFICADOS DISPONIBLES

- Certificado del fabricante
- Declaración de conformidad CE
- Informe de ensayo tipo 2.2 UNI EN10204
- Especificación del producto

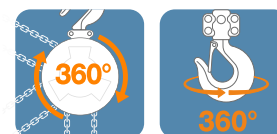

CERTIFICACIÓN TÜV EN 13157

	WLL kg	L m	kg		€
8145VX 125	125	3	2,5	081450001	<del>325,00 €</del> <b>171,00 €</b>
8145VX 500	500	3	4,5	081450005	<del>380,00 €</del> <b>199,00 €</b>

NEW

## 3050/600

### Elevador de motos electrohidráulico de 600 kg

- Dispositivos de seguridad eléctricos, mecánicos e hidráulicos
- Unidad electrohidráulica integrada: 230 V - 50 Hz
- Bomba hidráulica
- Velocidad de descenso controlada
- Fusibles de seguridad para protección en caso de corte de cables
- Panel de control con botones
- Certificado homologado TÜV



## 3040C

030400002

### Caballote trasero para moto, ajustable

- Incluye pareja de cursores en V
- Incluye pareja de cursores en L

95,50 €  
**54,90 €**

## 3041C

030410002

### Caballote delantero para moto, ajustable

- Incluye pareja de cursores de rodillos
- Incluye pareja de cursores de cono

89,50 €  
**51,50 €**



## 3043C

030430002

### Caballote para moto con monobrazo izquierdo

- Pivote opcional

117,50 €  
**66,00 €**



## 2002/B27 SBK

020020927

### Kit de viaje para motoristas

#### Cantidad/Descripción

- 8 llaves fijas 6x7-8x9-10x11-12x13-14x15-16x17-18x19-20x22 mm
- 9 llaves Allen acodadas 1,5-2-2,5-3-4-5-6-8-10 mm
- 3 destornilladores Evox planos 3,5x100-5,5x150-6,5x150 mm
- 2 destornilladores Evox Phillips 4,5x80 - 6x100 mm
- 1 multiherramienta
- 1 linterna de inspección LED 133 mm
- 1 adhesivo de cianoacrilato 5 g
- 1 cinta aislante de PVC 0,15 mm / 19 mm x 25 m
- 50 bridas de nailon 4,8x300 mm
- 1 sobre enrollable de poliéster resistente, vacío

Beta N.  
55

- 96BPC/SC9
- 1201E
- 1202E
- 1778MT
- 1833 XS/2
- 9851
- BMESB1925NE
- BMN3048
- 2002/BV42

353,00 €  
**153,00 €**



3910

039100010

**Elevador de bicicletas eléctricas**

- Altura máxima del soporte de movimiento central: 135 cm
- Centrador de ruedas integrado
- Innovador sistema de bloqueo de eje pasante
- Se suministra con vasos adaptadores para la mayoría de las horquillas
- Se suministra con adaptador de conexión de horquilla sin eje pasante
- Totalmente plegable y transportable

4.270,00 €  
**2.199,00 €**

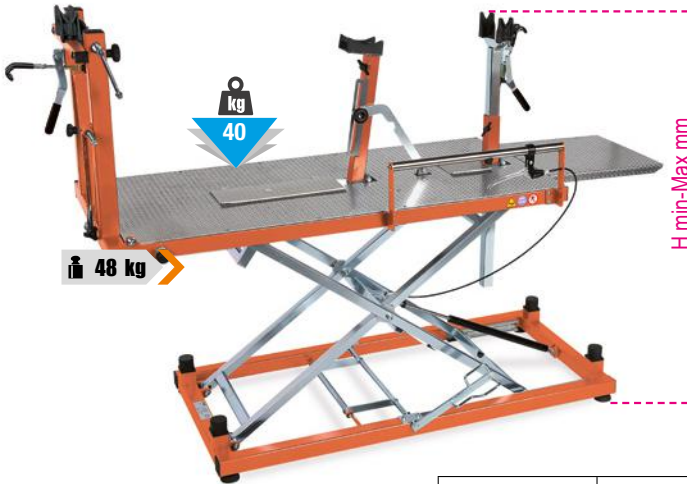

H min-Max mm	L mm
600÷1350	80

3919MME

039190010

**Mordaza monobrazo de taller eléctrica para mantenimiento de bicicletas**

- Mordaza giratoria hasta 180° con garras de goma
- Capacidad de carga: 35 kg
- Altura ajustable
- Se puede fijar al suelo o con un soporte opcional

5.390,00 €  
**2.859,00 €**



H min-Max mm
2640÷2740

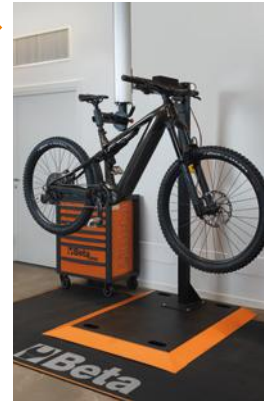

NEW

3918MML

039180010

**Mordaza monobrazo ligera, plegable**

- Mordaza de un brazo de tipo ligero
- Mordaza giratoria a 360°
- Capacidad 15 kg
- Altura máxima de la mordaza 150 cm
- Peso del caballete 4,5 kg

354,00 €  
**175,00 €**



3919MME/P

039190011

**Soporte independiente**

Para mordaza monobrazo 3919MME

825,00 €  
**449,00 €**

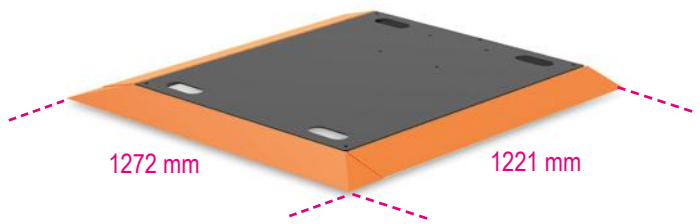

NEW

605BC/15

006050015

**Llave dinamométrica de clic con carraca reversible, para aprietes a la derecha, compacta, de aluminio, precisión de apriete: ±4%**

La llave dinamométrica más pequeña de la gama de Beta: compacta y fácil de usar, ofrece una combinación ideal de comodidad y simplicidad al alcance de la mano.

UNI EN ISO 6789 14" 72

266,00 €  
**140,00 €**



**COMPACTA:  
NO MÁS DE 17,5 cm**

Nm	kgfm	lbf.ftn	■	L (mm)	
3÷15	0,3÷1,5	26÷133	1/4"	175	0,1

**NEW**

# KIT AUTOMOCIÓN

4 kits, 4 soluciones completas para tu trabajo. Descubre los nuevos kits para automoción diseñados para cada trabajo.

## 3033/KVA-1

030330901

Kit para automoción con gato hidráulico 3033E/3T, carro C51, asiento giratorio con ruedas 2251NA y pistola de impacto reversible y 3 vasos de impacto 1927P/K3

C51  
12



3033E/3T  
67



1.678,00 €  
**659,00 €**



2251NA

1927P/K3  
77 + 57



**AHORRA 170,00 €**  
En comparación con la compra de los productos sueltos

**NEW**

## 3033/KVA-2

030330902

Kit para automoción con gato hidráulico 3033E/3T, camilla 3002 y pistola de impacto reversible y 3 vasos de impacto 1927P/K3

3002  
65



3033E/3T  
67



1.280,00 €  
**479,00 €**

1927P/K3  
77 + 57



**AHORRA 132,00 €**  
En comparación con la compra de los productos sueltos

**NEW**

> **NEW** <

# KIT NEUMÁTICOS

**19270LS/KVA**

> 019271091 <

Kit de neumáticos con pistola de impacto reversible OIL-LESS 19270LS, llave dinamométrica 666/20, pistola para inflar neumáticos 1949GPA y vasos de impacto 720LC/C3

**19270LS**



**666/20**



**720LC/C3**



~~1.335,00 €~~

**615,00 €**

**1949GPA**



**AHORRA 89,40 €**

En comparación con la compra de los productos sueltos

> **NEW** <

**1927C/KVP**

> 019271082 <

Kit de neumáticos con pistola de impacto reversible 1927C, llave dinamométrica 666/20 y vasos de impacto 720LC/C3, 720MRC, 720FRD y 720RNG

**1927C**



**666/20**



**720LC/C3**



**720MRC**



**720FRD**



**720RNG**



~~713,00 €~~

**305,00 €**



**AHORRA 95,20 €**

En comparación con la compra de los productos sueltos

> **NEW** <

# LA PISTOLA DE IMPACTO REVOLUCIONARIA QUE NO REQUIERE LUBRICACIÓN



2,5 kg

## 19270LS

019270010

### Pistola de impacto reversible OIL-LESS, cuerpo fabricado en aleación de aluminio

La pistola de impacto OIL-LESS destaca por una elevada TRANSMISIÓN DE PAR, 1.750 Nm, lo que la hace ideal para cualquier aplicación.

- No requiere lubricación
- Mecanismo de impacto de martillo doble



827,00 €  
**439,00 €**



Velocidad en vacío	8.000 rpm
Par máximo	1.750 Nm
Capacidad tornillo/tuerca	Cl 8.8 M24●36 mm
Capacidad tornillo/tuerca	Cl 12.9 M20●30 mm
Rosca de admisión de aire	1/4" GAS
Presión de funcionamiento	6,2 bar
Tamaño interior manguera (Ø)	10 mm
Consumo medio de aire	198 l/min

**PATENTE PENDIENTE**

## 1927P

019270008

### Pistola de impacto reversible en composite

- Mecanismo de impacto de martillo doble
- Ligera y equilibrada para una mayor facilidad de uso
- Palanca reversible
- Tres niveles de potencia para el atornillado
- Expulsión del aire por el mango
- Mango amortiguador de vibraciones

**1.750 Nm**



2 kg

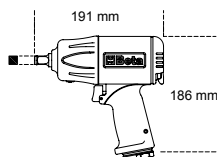

510,00 €  
**219,00 €**

Velocidad en vacío	rpm	7.500
Mecanismo de impacto		Martillo doble
Par máximo	Nm	1.750
Capacidad tornillo/tuerca	Cl 8.8	M24●36 mm
Capacidad tornillo/tuerca	Cl 12.9	M20●30 mm
Rosca de admisión de aire	GAS	1/4"
Presión de funcionamiento	bar	6,2
Tamaño interior manguera (Ø)	mm	10
Consumo medio de aire	l/min	290

## 1927E

019270005

### Pistola de impacto reversible en composite

- Mecanismo de impacto de martillo doble
- Palanca reversible
- Tres niveles de potencia para el atornillado
- Expulsión del aire por el mango
- Mango amortiguador de vibraciones



158,50 €  
**88,00 €**

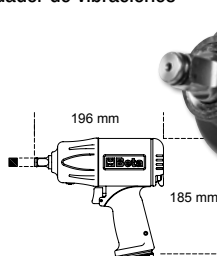

Velocidad en vacío	rpm	7.000
Mecanismo de impacto		Martillo doble
Par máximo	Nm	750
Capacidad tornillo/tuerca	Cl 8.8	M22●36 mm
Capacidad tornillo/tuerca	Cl 12.9	M18●30 mm
Rosca de admisión de aire	GAS	1/4"
Presión de funcionamiento	bar	6,2
Tamaño interior manguera (Ø)	mm	10
Consumo medio de aire	l/min	140



2,4 kg

## 1927C

019270006

### Pistola de impacto reversible en composite

- Mecanismo de impacto de martillo doble
- Ligera y equilibrada, para una mayor facilidad de uso
- Palanca reversible
- Tres niveles de potencia para el atornillado
- Expulsión del aire por el mango
- Mango amortiguador de vibraciones



266,00 €  
**145,00 €**



Velocidad en vacío	rpm	9.000
Mecanismo de impacto		Martillo doble
Par máximo	Nm	950
Capacidad tornillo/tuerca	Cl 8.8	M22●34 mm
Capacidad tornillo/tuerca	Cl 12.9	M18●27 mm
Rosca de admisión de aire	GAS	1/4"
Presión de funcionamiento	bar	6,2
Tamaño interior manguera (Ø)	mm	10
Consumo medio de aire	l/min	125



2,1 kg

1927XM

019270030

Pistola de impacto reversible compacta



317,00 €  
167,00 €

- Mecanismo de impacto de martillo simple
- Increíblemente compacta y potente
- Botón de retroceso con una sola mano
- Tres niveles de potencia para el atornillado
- Expulsión del aire por el mango
- Gancho de equilibrado

12"

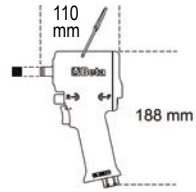

SÚPER COMPACTA



1,3 kg

Velocidad en vacío	rpm	10.000
Mecanismo de impacto		Martillo simple
Par máximo	Nm	770
Capacidad tornillo/tuerca	Cl 8.8	M22●34 mm
Capacidad tornillo/tuerca	Cl 12.9	M18●27 mm
Rosca de admisión de aire	GAS	1/4"
Presión de funcionamiento	bar	6,2
Tamaño interior manguera (Ø)	mm	10
Consumo medio de aire	l/min	122

1927XM/K5

019270129

Pistola de impacto reversible compacta y 5 vasos de impacto, en maletín



391,00 €  
199,00 €

720 17-19-21-22-24 mm

12"

307x206x86 mm



2,8 kg

1927G

019270050

Pistola de impacto reversible compacta

- Mecanismo de impacto de martillo simple
- Cuerpo del motor de aluminio con mango de material compuesto
- Botón de retroceso con una sola mano
- Tres niveles de potencia para el atornillado
- Expulsión del aire por el mango
- Motor superior con transmisión directa de la rotación al bastidor de salida para un mejor equilibrio del cuerpo y una mayor maniobrabilidad



496,00 €  
219,00 €

12"



1,2 kg

Velocidad en vacío	rpm	8.500
Par máximo	Nm	325
Capacidad tornillo/tuerca	Cl 8.8	M16●24 mm
Capacidad tornillo/tuerca	Cl 12.9	M14●21 mm
Rosca de admisión de aire	GAS	1/4"
Presión de funcionamiento	bar	6,2
Tamaño interior manguera (Ø)	mm	10
Consumo medio de aire	l/min	113

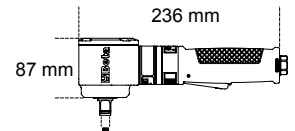

1928XM

019280030

Pistola de impacto reversible compacta

- Mecanismo de impacto de martillo doble
- Increíblemente compacta y potente
- Botón de retroceso con una sola mano
- Tres niveles de potencia para el atornillado
- Expulsión del aire por el mango



678,00 €  
385,00 €

3/4"

ULTRA COMPACTA Y POTENTE

1.600 Nm



2,9 kg

Velocidad en vacío	rpm	4.800
Mecanismo de impacto		Martillo doble
Par máximo	Nm	1600
Capacidad tornillo/tuerca	Cl 8.8	M27●41 mm
Capacidad tornillo/tuerca	Cl 12.9	M24●36 mm
Rosca de admisión de aire	GAS	3/8"
Presión de funcionamiento	bar	6,2
Tamaño interior manguera (Ø)	mm	10
Consumo medio de aire	l/min	175

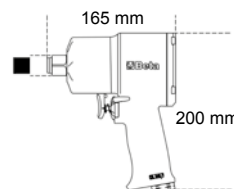

**1928DA**

019280022

**Pistola de impacto reversible**

- Mecanismo de impacto de martillo doble
- Empuñadura auxiliar
- Palanca reversible
- Tres niveles de potencia para el atornillado
- Expulsión del aire por el mango



~~980,00 €~~  
**439,00 €**

3/4"

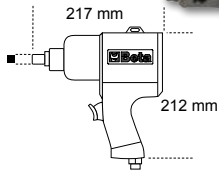

Velocidad en vacío	rpm	5.000
Mecanismo de impacto		Martillo doble
Par máximo	Nm	1.695
Capacidad tornillo/tuerca	Cl 8.8	M30●46 mm
Capacidad tornillo/tuerca	Cl 12.9	M27●41 mm
Rosca de admisión de aire	GAS	3/8"
Presión de funcionamiento	bar	6,2
Tamaño interior manguera (Ø)	mm	10
Consumo medio de aire	l/min	210

4,3 kg

**1928P**

019280006

**Pistola de impacto reversible en composite**

- Mecanismo de impacto de martillo doble
- Ligera y equilibrada para una mayor facilidad de uso
- Palanca reversible
- Tres niveles de potencia para el atornillado
- Expulsión del aire por el mango
- Mango amortiguador de vibraciones



~~1.350,00 €~~  
**619,00 €**

3/4"

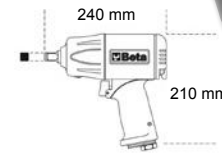

Velocidad en vacío	rpm	5.000
Mecanismo de impacto		Martillo doble
Par máximo	Nm	2.100
Capacidad tornillo/tuerca	Cl 8.8	M30●46 mm
Capacidad tornillo/tuerca	Cl 12.9	M27●41 mm
Rosca de admisión de aire	GAS	3/8"
Presión de funcionamiento	bar	6,2
Tamaño interior manguera (Ø)	mm	10
Consumo medio de aire	l/min	221

3,7 kg

**2.100 Nm**

**1930LH**

019300030

**Pistola de impacto reversible**

- Mecanismo de impacto de martillo doble
- Eje prolongado de 210 mm (8,3")
- Mango con nuevo diseño, con inclinación de 70° para una mayor comodidad
- Mango auxiliar lateral
- Tres niveles de potencia para el atornillado
- Expulsión del aire por la parte inferior
- Excelente relación peso/potencia



~~1.515,00 €~~  
**835,00 €**

1"



7,1 kg

Velocidad en vacío	rpm	6.000	Rosca de admisión de aire	GAS	1/2"
Mecanismo de impacto		Martillo doble	Presión de funcionamiento	bar	6,2
Par máximo	Nm	2.441	Tamaño interior manguera (Ø)	mm	13
Capacidad tornillo/tuerca	Cl 8.8	M36●55 mm	Consumo medio de aire	l/min	280
Capacidad tornillo/tuerca	Cl 12.9	M30●46 mm			

**1930PA**

019300032

**Pistola de impacto reversible**

- Mecanismo de impacto de martillo doble
- Empuñadura auxiliar
- Palanca reversible
- Tres niveles de potencia para el atornillado
- Expulsión del aire por el mango



~~1.465,00 €~~  
**790,00 €**

1"



9,6 kg

Velocidad en vacío	rpm	3.500
Mecanismo de impacto		Martillo doble
Par máximo	Nm	2.445
Capacidad tornillo/tuerca	Cl 8.8	M36●55 mm
Capacidad tornillo/tuerca	Cl 12.9	M30●46 mm
Rosca de admisión de aire	GAS	1/2"
Presión de funcionamiento	bar	6,2
Tamaño interior manguera (Ø)	mm	13
Consumo medio de aire	l/min	350

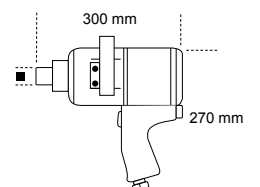

**720ME/C8**

007200525

Juego de 8 vasos de impacto con punta Allen, en maletín

0 5-6-8-10-12-14-17-19 mm

270x120x45 mm



~~175,50 €~~  
**101,00 €**



**720TX/C6**

007200483

Juego de 6 vasos de impacto con punta Torx®, en caja de metal

T30-T40-T45-T50-T55-T60



275x120x65 mm

~~143,50 €~~  
**83,50 €**



**720/C24**

007200904

Juego de 24 vasos de impacto, en maletín



420x185x60 mm

	N°	Description
	720	15 10-12-13-14-15-16-17-18 19-21-22-24-27-30-32 mm
	720L	6 13-17-19-21-22-24 mm
	720LC	3 17-19-21 mm

~~478,00 €~~  
**235,00 €**



**720/C12**

007200912

Juego de 12 vasos de impacto, en caja de metal

10-11-12-13-14-17-19-  
22-24-27-30-32 mm



195x80x55 mm

~~223,50 €~~  
**123,00 €**



**728/C10**

007280910

Juego de 10 vasos de impacto, en caja de metal

17-19-22-24-27-30-32-36-41-46 mm



275x120x65 mm

~~404,00 €~~  
**219,00 €**



### Carracas de impacto reversible

- Mecanismo de impacto de martillo doble "rocking dog"
- Fácil apriete: el sistema de mecanismo de impacto elimina la torsión de la muñeca al final del apriete y reduce el tiempo de trabajo
- Compacta y potente: el par máximo alcanzable es muy superior al que se consigue con una carraca convencional
- Mango ergonómico de caucho



#### 1922P1 >> << 019220006

68 Nm

~~314,00 €~~  
**179,00 €**

1/4"



#### 1922P3 >> << 019220013

136 Nm

~~495,00 €~~  
**279,00 €**

1/2"



Velocidad en vacío	rpm	700
Par máximo	Nm	68
Capacidad tornillo/tuerca	Cl 8.8	M10●16 mm
Capacidad tornillo/tuerca	Cl 12.9	M8●13 mm
Rosca de admisión de aire	GAS	1/4"
Presión de funcionamiento	btor	6,2
Tamaño interior manguera (Ø)	mm	10
Consumo medio de aire	l/min	88

Velocidad en vacío	rpm	600
Par máximo	Nm	136
Capacidad tornillo/tuerca	Cl 8.8	M12●18 mm
Capacidad tornillo/tuerca	Cl 12.9	M10●16 mm
Rosca de admisión de aire	GAS	1/4"
Presión de funcionamiento	btor	6,2
Tamaño interior manguera (Ø)	mm	10
Consumo medio de aire	l/min	113

**ALTO PAR  
SIN AFECTAR  
LA MUÑECA**

#### 1937 >> << 019370001

### Lijadora orbital en composite

- No necesita lubricación
- Extremadamente compacta y fácil de manejar
- Diámetro de órbita: 5 mm
- Plato con velcro de 6 orificios
- Regulación continua de la velocidad del motor
- Mango antideslizante
- Diseñada para la conexión a sistemas de aspiración con unión giratoria
- Expulsión del aire orientable



~~543,00 €~~  
**219,00 €**



**Órbita Ø 5 mm**

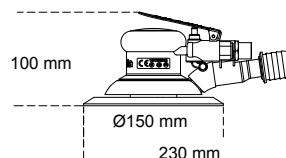

Velocidad en vacío	rpm	12.000
Par máximo	kW	0,18
Capacidad tornillo/tuerca	mm	150
Capacidad tornillo/tuerca		5/16"-24
Rosca de admisión de aire	GAS	1/4"
Presión de funcionamiento	btor	6,2
Tamaño interior manguera (Ø)	mm	10
Consumo medio de aire	l/min	170

#### 1942A >> << 019420000

### Sierra alternativa

- Potente y manejable
- Diseñada para cortar carrocerías, tubos de escape y silenciadores, de aluminio y plástico
- Equipada con mango de goma, tubo de evacuación de PVC y manguera de alimentación de aire
- Expulsión del aire por la parte posterior



~~383,00 €~~  
**215,00 €**



Carreras por minuto		10.000
Longitud de carrera	mm	10
Rosca de admisión de aire	GAS	1/4"
Presión de funcionamiento	btor	6,2
Tamaño interior manguera (Ø)	mm	8
Consumo medio de aire	l/min	75

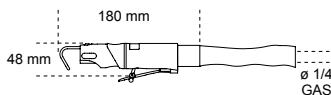

# RENEGADE

## ESTILO POCO CONVENCIONAL



EN ISO  
20345  
2022



### 7340VA

Zapatos RENEGADE en tejido de malla, de alta transpiración. Con cordones rápidos ATOP

~~197,50 €~~  
**109,00 €**



495 g

S1PS FO SR HRO

Tallas disponibles: del 37 al 48  
de 073400537 a 073400548

### 7340G

Zapatos RENEGADE en tejido de malla, de alta transpiración. Con atadura tradicional

~~160,50 €~~  
**91,50 €**



495 g

S1PS FO SR HRO

Tallas disponibles: del 37 al 48  
de 073400637 a 073400648

### 7341V

Zapatos RENEGADE en tejido resistente, de alta transpiración. Con atadura tradicional

~~169,00 €~~  
**93,50 €**



495 g

S1PS FO SR HRO

Tallas disponibles: del 37 al 48  
de 073410537 a 073410548

### 7341Y

Zapatos RENEGADE en tejido resistente, de alta transpiración. Con atadura tradicional

~~169,00 €~~  
**93,50 €**



495 g

S1PS FO SR HRO

Tallas disponibles: del 37 al 48  
de 073410637 a 073410648

### 7342N

Botas RENEGADE de microfibra hidrorrepelente. Con atadura tradicional

~~179,50 €~~  
**102,00 €**



500 g

S3S FO SR HRO

Tallas disponibles: del 37 al 48  
de 073420537 a 073420548

### 7343N

Zapatos RENEGADE de microfibra hidrorrepelente. Con atadura tradicional

~~195,50 €~~  
**109,00 €**



510 g

S3S FO SR HRO

Tallas disponibles: del 37 al 48  
de 073430537 a 073430548

# FitEvolution



## SISTEMA PATENTADO FIT4YOU

### 7272V

Zapatos FitEvolution en tejido de malla, de alta transpiración

~~171,00 €~~  
**95,50 €**



550 g  
S1 PS FO SR ESD

Tallas disponibles: del 37 al 48  
de 072720137 a 072720148

### 7270Y

Zapatos FitEvolution en tejido de malla, de alta transpiración

~~171,00 €~~  
**95,50 €**



550 g  
S1 PS FO SR ESD

Tallas disponibles: del 37 al 48  
de 072700137 a 072700148

### 7271V

Zapatos FitEvolution de ante perforado

~~171,00 €~~  
**95,50 €**



550 g  
S1 PS FO SR ESD

Tallas disponibles: del 37 al 48  
de 072710137 a 072710148

### 7273G

Zapatos FitEvolution de piel nobuk hidrorrepelente

~~175,50 €~~  
**98,00 €**



590 g  
S3 S FO SR ESD

Tallas disponibles: del 37 al 48  
de 072730137 a 072730148

### 7274G

Botas FitEvolution de piel nobuk hidrorrepelente

~~181,50 €~~  
**102,00 €**



650 g  
S3 S FO SR ESD

Tallas disponibles: del 37 al 48  
de 072740237 a 072740248

### 7275N

Zapatos FitEvolution de microfibra hidrorrepelente

~~175,50 €~~  
**98,00 €**



590 g  
S3 S FO SR ESD

Tallas disponibles: del 37 al 48  
de 072750237 a 072750248

**Beta**  
O-Gravity



**7352B**

Zapatos O-Gravity en tejido de malla, de alta transpiración

- Cuello elástico sin cordones



~~152,50 €~~  
**86,00 €**

EN ISO  
20345 : 2022  
+ T01 : 2024

450 g

**S1PL FO SR HRO**

Tallas disponibles: del 38 al 48

de 073520138 a 073520148

**7352G**

Zapatos O-Gravity en tejido de malla, de alta transpiración

- Atadura tradicional



~~158,00 €~~  
**89,00 €**

EN ISO  
20345 : 2011

450 g

**S1P HRO SRC ESD**



Tallas disponibles: del 38 al 48

de 073520338 a 073520348

**ACTIVE**



**7317NA**

Zapatos de ante perforado, con soporte de estabilidad en el talón



~~83,00 €~~  
**48,50 €**

EN ISO  
20345 : 2022  
+ T01 : 2024

**S1PL FO SR**

Tallas disponibles: del 35 al 48

de 073170135 a 073170148

**7320NA**

Zapatos de piel nobuk hidrorrepelente, con refuerzo antiabrasión en la zona de la puntera



~~87,50 €~~  
**50,50 €**

EN ISO  
20345 : 2022  
+ T01 : 2024

**S3L FO SR**

Tallas disponibles: del 35 al 48

de 073200535 a 073200548

**BASIC PLUS**

**NEW**



**7200BP**

Zapatos de ante con inserciones de malla de alta transpiración



~~60,50 €~~  
**35,00 €**

**S1PS FO SR**

Tallas disponibles: del 35 al 48

de 072000635 a 072000648

**7203BP**

Botas de piel hidrorrepelente, desprendimiento rápido



~~69,50 €~~  
**40,50 €**

**S3S FO SR RS**

Tallas disponibles: del 35 al 48

de 072030635 a 072030648

**7569NG**



Chaqueta 3 en 1, con chaqueta exterior y chaleco interior extraíble

~~186,00 €~~  
**105,00 €**

- Exterior 100 % poliéster con membrana TPU impermeable, cortavientos y transpirable (resistencia a columnas de agua de hasta 8.000 mm - transpirabilidad 3.000 mvp)
- Chaleco interior 100 % nailon y relleno 100 % poliéster, 100 g/m<sup>2</sup>, con capucha desmontable
- Negro con inserciones en gris antracita



	XS	S	M	L	XL	2XL	3XL
	075690000	075690001	075690002	075690003	075690004	075690005	075690006

**7565NG**

Sudadera con cremallera larga

~~71,50 €~~  
**40,50 €**

- 60 % algodón, 40 % poliéster, 280 g/m<sup>2</sup>
- Puños y cintura elásticos
- Negro con inserciones en gris antracita



	XS	S	M	L	XL	2XL	3XL
	075650400	075650401	075650402	075650403	075650404	075650405	075650406

**7570NG**



Pantalones de trabajo, multibolsillos

~~78,00 €~~  
**39,50 €**

- 94% poliéster, 6% elastano, 140 g/m<sup>2</sup>
- Bolsillos reforzados, cintura elástica
- Gris antracita con inserciones negras
- Slim fit



	XS   46	S   48	M   50	L   52	XL   54	2XL   56	3XL   58
	075700000	075700001	075700002	075700003	075700004	075700005	075700006

**7571NG**



Bermuda de trabajo, multibolsillos

~~67,00 €~~  
**32,50 €**

- 94% poliéster, 6% elastano, 140 g/m<sup>2</sup>
- Bolsillos reforzados, cintura elástica
- Gris antracita con inserciones negras
- Slim fit

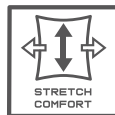

	XS   46	S   48	M   50	L   52	XL   54	2XL   56	3XL   58
	075710000	075710001	075710002	075710003	075710004	075710005	075710006

**NEW TOP LINE HIGH PERFORMANCE**



**7342N**  
Renegade 82

**7982N**

079820000

Gorra con visera curva,  
negra

~~11,20 €~~  
**6,50 €**



**7340VA**  
Renegade 82

**7643G**

Sudadera con cremallera corta

- 80% algodón, 20% poliéster, 280 g/m<sup>2</sup>
- Gris antracita/ claro

~~55,00 €~~  
**31,00 €**



	XS	S	M	L	XL	2XL	3XL
	076430000	076430001	076430002	076430003	076430004	076430005	076430006

**7642G**

Sudadera de cuello redondo,  
inserciones negras en  
los hombros y detalles  
en verde fluorescente

- 60% algodón, 40% poliéster, 240 g/m<sup>2</sup>

~~36,50 €~~  
**20,90 €**



	XS	S	M	L	XL	2XL	3XL
	076420000	076420001	076420002	076420003	076420004	076420005	076420006

**7821SG**

Bermuda de trabajo de tejido  
elástico, multibolsillos

- 39% algodón, 61% poliéster, tejido antidesgarro elástico mecánico, 170 g/m<sup>2</sup>
- Gris

~~55,00 €~~  
**31,00 €**



	XS   46	S   48	M   50	L   52	XL   54	2XL   56	3XL   58
	078210100	078210101	078210102	078210103	078210104	078210105	078210106

**7820SG**

Pantalón de trabajo  
de tejido elástico,  
multibolsillos

- 39% algodón, 61% poliéster, tejido antidesgarro elástico mecánico, 170 g/m<sup>2</sup>
- Gris

~~70,50 €~~  
**40,00 €**



	XS   46	S   48	M   50	L   52	XL   54	2XL   56	3XL   58
	078200100	078200101	078200102	078200103	078200104	078200105	078200106

## 7548D

### Camiseta con estampado estilo graffiti

- 100% algodón, 150 g/m<sup>2</sup>, negra



~~16,50 €~~  
**9,90 €**

	XS	S	M	L	XL	2XL	3XL
075480600	075480601	075480602	075480603	075480604	075480605	075480606	

**NEW**

## 7548T

### Camiseta con estampado moderno

- 100% algodón, 150 g/m<sup>2</sup>, negra



~~16,50 €~~  
**9,90 €**

	XS	S	M	L	XL	2XL	3XL
075480700	075480701	075480702	075480703	075480704	075480705	075480706	

**NEW**

## 7550

### Camiseta técnica de trabajo, con tecnología 37.5°

- 70% 37.5° poliéster,
- 30% malla de poliéster reversible
- 120 g/m<sup>2</sup>

~~45,50 €~~  
**25,90 €**

## CÓMODA Y TRANSPIRABLE

TECNOLOGÍA 37.5° HIPOALERGÉNICA, TECNOLOGÍA RESPETUOSA CON LA PIEL



	XS	S	M	L	XL	2XL	3XL
<b>7550G</b>	075500400	075500401	075500402	075500403	075500404	075500405	075500406
<b>7550N</b>	075500500	075500501	075500502	075500503	075500504	075500505	075500506

## 7935MG

### Mono de trabajo

- 97% algodón, 3% tejido elástico, 220 g/m<sup>2</sup>
- Gris

~~118,50 €~~  
**65,00 €**



Cotton

## 7930MG

### Pantalón de trabajo, multibolsillos

- 97% algodón, 3% tejido elástico, 220 g/m<sup>2</sup>
- Cintura elástica
- Gris

~~67,50 €~~  
**36,90 €**



Cotton

	XS   46	S   48	M   50	L   52	XL   54	2XL   56	3XL   58
079350400	079350401	079350402	079350403	079350404	079350405	079350406	

	XS   46	S   48	M   50	L   52	XL   54	2XL   56	3XL   58
079300400	079300401	079300402	079300403	079300404	079300405	079300406	

# LINEA EASY

- 65% poliéster, 35% algodón
- Inserciones y bolsillos para rodilleras de T/C
- Bolsillos en Oxford con cierre de velcro

## 7860

Pantalón de trabajo ligero en T/C twill, 180 g/m<sup>2</sup>

~~60,00 €~~  
**32,00 €**

LIGHT

## 7900G

Pantalón de trabajo Nuevo diseño - Mejor ajuste

~~66,50 €~~  
**34,90 €**

	XS   46	S   48	M   50	L   52	XL   54	2XL   56	3XL   58	4XL   60	5XL   62
<b>7860B</b>	078600700	078600701	078600702	078600703	078600704	078600705	078600706	078600707	078600708
<b>7860G</b>	078600800	078600801	078600802	078600803	078600804	078600805	078600806	078600807	078600808
<b>7900G</b>	079000800	079000801	079000802	079000803	079000804	079000805	079000806	079000807	079000808



Gris

Azul



Gris

## 7865G

Mono de trabajo ligero en T/C twill, 180 g/m<sup>2</sup>

~~95,50 €~~  
**53,00 €**

LIGHT

## 7905G

Mono de trabajo Nuevo diseño - Mejor ajuste

~~104,00 €~~  
**55,50 €**

	XS   46	S   48	M   50	L   52	XL   54	2XL   56	3XL   58	4XL   60	5XL   62
<b>7865G</b>	078650800	078650801	078650802	078650803	078650804	078650805	078650806	078650807	078650808
<b>7905G</b>	079050800	079050801	079050802	079050803	079050804	079050805	079050806	079050807	079050808



Gris

## 7863G

Peto de trabajo ligero Nuevo diseño - Mejor ajuste

~~73,50 €~~  
**41,50 €**

LIGHT

## 7903G

Peto de trabajo Nuevo diseño - Mejor ajuste

~~83,00 €~~  
**44,50 €**

	XS   46	S   48	M   50	L   52	XL   54	2XL   56	3XL   58	4XL   60	5XL   62
<b>7863G</b>	078630800	078630801	078630802	078630803	078630804	078630805	078630806	078630807	078630808
<b>7903G</b>	079030800	079030801	079030802	079030803	079030804	079030805	079030806	079030807	079030808

## 7861

Bermuda de trabajo ligero, 220 g

~~50,00 €~~  
**27,50 €**

LIGHT

	XS   46	S   48	M   50	L   52	XL   54	2XL   56	3XL   58	4XL   60	5XL   62
<b>7861B</b>	078610700	078610701	078610702	078610703	078610704	078610705	078610706	078610707	078610708
<b>7861G</b>	078610800	078610801	078610802	078610803	078610804	078610805	078610806	078610807	078610808



Azul

Gris



# 2025 MOT02 WORLD CHAMPIONSHIP

CELESTINO VIETTI

ALONSO LÓPEZ



998016317



8 4054809 19384 00

BETA IBERIA S.L. | Avda. de Castilla, 26 - Nave 4  
28830 San Fernando de Henares · MADRID  
Tel. 91 6778340

[beta.iberia@beta-tools.com](mailto:beta.iberia@beta-tools.com) | [www.beta-tool.es](http://www.beta-tool.es)

NO  
NO  
NO

NO

# Beta Action

## 2026



## AUTOMOCIÓN

Promoción válida del 02/03/2026 al 31/08/2026  
Precios IVA no incluido

2026 1/2

# Beta

RSC 50 2.0



3D  
view

Diseña tu taller

**CONFIGURADOR ONLINE**

Sencillo, rápido e intuitivo



**9526MC**

095260020

Cafetera espresso de cápsulas

~~277,00 €~~  
**161,00 €**

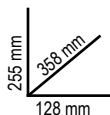

**9563G**

095630050

Butaca de oficina

- Altura del respaldo: 60 cm
- Dimensiones del asiento: 45 cm x 51 cm
- Altura total de la silla: 110-120 cm
- Base: 28 cm (largo de las patas) x 50-60 cm (alto)
- Capacidad de carga máxima de hasta 120 kg

~~300,00 €~~  
**147,00 €**



**9566K**

095660500

Conjunto de mobiliario, mesa y tres taburetes, regulables en altura

~~449,00 €~~  
**269,00 €**

920+1120 mm

620+840 mm



**9574**

Guantes de trabajo, con puños elásticos, pulgar e índice reforzados, de piel sintética que permite el uso de dispositivos con pantalla táctil

~~45,50 €~~  
**21,50 €**



		M	L	XL	2XL
<b>9574B</b>		095740102	095740103	095740104	095740105
<b>95740</b>		095740202	095740203	095740204	095740205

**9577R**

Mono de trabajo, estilo carreras, de tejido elástico



~~176,50 €~~  
**78,00 €**

**COMODIDAD**

El tejido 4-WAY STRETCH proporciona una comodidad única para cada movimiento.

**ESTILO**

Los detalles precisos, así como los colores y la inspiración del mundo de las carreras, dan como resultado una prenda cautivadora y moderna.



**9526F**

095260005

Mininevera, clase de eficiencia energética F, capacidad 65 l, negra

~~637,00 €~~  
**385,00 €**



**9594**

095940051

Clock complete with thermometer and hygrometer, 26 cm in diameter

~~36,50 €~~  
**21,00 €**



	S   48	M   50	L   52	XL   54	2XL   56	3XL   58
	095770151	095770152	095770153	095770154	095770155	095770156



# 2025 MOT02 WORLD CHAMPIONSHIP

CELESTINO VIETTI

ALONSO LÓPEZ



998016317



8 4054809 19384 00

BETA IBERIA S.L. | Avda. de Castilla, 26 - Nave 4  
28830 San Fernando de Henares · MADRID  
Tel. 91 6778340

[beta.iberia@beta-tools.com](mailto:beta.iberia@beta-tools.com) | [www.beta-tool.es](http://www.beta-tool.es)