

LEVERINGSPROGRAMMA



Bakken voor afval-
inzameling en -scheiding



Opslag- en transportbakken
en (maatwerk) koffers



Pallets en palletboxen

ENGELS
serving logistics and the environment

kreatief met kunststof bakken

ENGELS
www.engels.eu





ENGELS
www.engels.eu



VE...
VE...
VE...



SERIAL EDITION

Engels levert producten in dienst van logistiek en een beter milieu, met een sterke nadruk op duurzaamheid. We willen onze groei naar een Europese toppositie in stand houden door een professionele partner te zijn voor zowel onze klanten als leveranciers. Dit door:

Kwaliteit van onze producten, advies en service.

Creativiteit van de door ons voorgestelde oplossingen.

Duidelijkheid en toegankelijkheid van onze communicatie.

Volledigheid van ons leveringsprogramma.

Ons assortiment geeft antwoord op alle vragen naar magazijn- en transportbakken, meermalige verpakkingen, pallets en palletboxen, lekbakken, transportbakken gecertificeerd voor vervoer van gevaarlijke stoffen en afvalbakken uit kunststof of staal. Dit wordt ondersteund door onze elektronica, software en service voor afvalinzameling en logistiek.



Onze mission statement hangt in de ontvangthal.

EEN COMPLEET ASSORTIMENT VOOR LOGISTIEK, MAGAZIJN EN AFVALBEHEER

In deze catalogus tonen wij ons **totale assortiment**: voorraadproducten én maatwerkproducten.

Ruime keuze uit voorraad

Producten uit ons kernassortiment zijn direct **uit voorraad leverbaar**.

Meerwaarde door maatwerk

Wij beschikken over de productiefaciliteiten, materialen en middelen om al bij afname van enkele stuks maatwerk te produceren.

Al onze vestigingen hebben **volledig ingerichte showrooms** waar u met eigen ogen de producten kunt zien, de kwaliteit kunt beoordelen en een goede indruk krijgt van de toepassingen en oplossingen die onze producten kunnen bieden. We tonen niet alleen standaard producten maar ook klantspecifieke specials. U kunt zonder afspraak bij ons binnen lopen. **U bent van harte welkom!** Voor vragen kunt u ons altijd bellen of met ons chatten via de website.



Onze **E-LINE™** productlijn



E-LINE™ is de duurzame productlijn van Engels: Producten gemaakt uit (deels) gerecycled materiaal. **E-LINE™** staat voor Ecologisch en Economisch Engels. Producten uit deze productlijn houden wij ruim op voorraad.

Prijzen en leveringsvoorwaarden

Prijzen:	Zie onze webshop.
Garantie:	Dekt aantoonbare transportschade en fabricagefouten en omvat gratis uitruil dan wel reparatie gedurende 1 jaar na aanschaf.
Voorwaarden:	www.engelslogistiek.nl/verkoopvoorwaarden www.engelslogistics.be/verkoopvoorwaarden

Levertijden

- Voorraadproduct.
Binnen 1 werkdag na opdracht verzendgereed.
- Product in kleine aantallen leverbaar, maar moet nog samengesteld worden. Levertijd 1 à 2 weken.
- Leverbaar na overleg.

Engels Logistiek BV
Park Forum 1139, Eindhoven



Engels Logistics NV
Schemkensstraat 15, Beringen



Tel.: +31 (0)40 26 29 222
E-mail: contact@engels.eu

Tel.: +32 (0)11 81 50 50
E-mail: post@engels.eu

De **NEN-EN-ISO 9001** kwaliteitsstandaard onderstreept de kwaliteitsgarantie voor ontwerp, ontwikkeling, productie en service van Engels.

Trots kunnen wij melden dat Engels Logistiek BV sinds december 2014 officieel volgens de **NEN-EN-ISO 14001** gecertificeerd is.

Concreet betekent dit dat we maatregelen treffen om CO-2 neutraal te produceren, ons energieverbruik te verminderen, te investeren in zonne-energie, uitsluitend in A- en B-label bedrijfsauto's rijden en dat onze nieuwe vrachtauto's aan de strengste Euro-normen voldoen. Ook bij onze leverancierskeuze laten we deze milieuelementen meewegen.

Maar een nog grotere bijdrage aan een duurzamere maatschappij leveren we door ons 'cradle-to-cradle'-beleid. Dit betekent dat wij het hergebruik van onze bakken etc. stimuleren door gebruikte producten van onze klanten terug te kopen en als tweedehands product weer op te nemen in ons leveringsprogramma.

Na deze verlengde levensduur worden de bakken gerecycleerd en kan het materiaal gebruikt worden om weer nieuwe producten van te maken.



Één derde van door ons geleverde verpakkingen bestaat uit in opdracht van de klant ontworpen, geproduceerd en samengesteld maatwerk.

Engels heeft een duidelijke focus op kwaliteit, door:

Samenwerking met vaste, uiterst gekwalificeerde en ISO gecertificeerde toeleveranciers zodat de fysieke kwaliteit van het geleverde product zeker gesteld is.

Controle op locatie bij nieuwe leveranciers en leveranciers met kwaliteitsproblemen om klachten te voorkomen in plaats van ze op te lossen.

Bewaking van het productieproces. Elke interne productieorder wordt afgetekend, gescand en gearchiveerd door de verantwoordelijke. We streven naar totale traceerbaarheid. In het magazijn wordt elk product gecontroleerd bij afleveringen en voor uitlevering.

Meten van onze prestatie. Doorlooptijden, foutenpercentages en beschikbaarheid van producten houden we bij, zodat we ontspannen levertijden kunnen beloven en ons er zeker van kunnen voelen dat onze klanten altijd tevreden, of nog liever blij verrast zullen zijn als ze onze levering ontvangen.



Joost Engels (CEO):
"Indien u opmerkingen heeft over onze kwaliteit of service, we willen altijd leren van onze klanten, mijn e-mailadres is: joost.engels@engels.eu".

1955 Ons bedrijf werd in Tilburg opgericht in 1955 door Jan Engels. Deze leverde machines en onderdelen aan de textielindustrie. Maar daarnaast ook stellingen en bakken, bakwagens en spinkannen uit fiber, een materiaal dat als voorloper van kunststof kan worden gezien.

1985 In 1985 nam een tweede generatie het stokje over en bestond het programma alleen nog maar uit stalen rekken en kunststof bakken. In 1990 volgde verhuizing naar Son, in 2000 verhuisde Engels Logistiek BV naar een bedrijfspand aan de randweg bij Eindhoven.

1997 In 1997 betrokken onze Belgische collega's hun nieuwe bedrijfsgebouw in Zonhoven. In Frankrijk werd in de regio Lille dd. 1-1-2005 Engels Manutention & Environnement SARL gestart en in Portugal dd. 1-7-2006 in Lissabon Engels Logística e Ambiente LDA.

2008 Voor volledigheid van ons producten en dienstenpakket in het milieusegment is per oktober 2008 HLC Milieuservice via een overname deel van de Engels Groep geworden, en ging Engels HLC BV heten.

2009 Vanaf 2009 bedienen wij onze Duitstalige klanten vanuit Selmsdorf bij Lübeck, dit door Engels Behältertechnik GmbH. Speciaal opgericht om onze ondergrondse afvalcontainers en andere metalen accessoires uit ons leveringsprogramma te produceren.



Engels Logistiek BV en Engels Group NV, Park Forum, Eindhoven, NL

Als familiebedrijf is ons doel niet winstmaximalisatie, maar een toekomst die wordt uitgedrukt in generaties. Relaties aangaan met onze klanten, ons personeel een familiegevoel geven, deze "zachte" waarden zijn bepalend in onze groep. Dit dwingt ons creatief, concurrerend en betrouwbaar te zijn en onze klanten "state of the art" in plaats van "me too" producten te leveren. Want de relatie met onze klanten is ons ware kapitaal.

Al onze vestigingen hebben volledig ingerichte showrooms waar u met eigen ogen de producten kunt zien en de kwaliteit kunt beoordelen.



Showroom Eindhoven



Magazijn Eindhoven



Engels Logistics NV, Beringen, BE



Showroom Beringen



Magazijn Beringen



Engels Manutention et Environnement SARL, Leers, FR



Engels Logística e Ambiente LDA, Forte da Casa (Lisboa), PT



Showroom Forte da Casa



Magazijn Forte da Casa



Engels Behältertechnik GmbH, Selmsdorf, DE



Engels Protechnic LTD, Bristol, UK

Juni 2011 werd Norah Plastics NV uit Herentals België deel van de groep en fuseerde met Engels Logistics NV per 1-1-2012. Norah bracht expertise uit de levensmiddelenbusiness in, complementair aan Engels' expertise in de maakindustrie. **November 2012** verhuisde Engels in België naar haar huidige locatie in Beringen.

2011

2012

Oprichting van Engels Group NV, om de Engels bedrijven te ondersteunen en te beheren.

2013

In het kader van haar ISO 14001 investeerde Engels in zonnecellen op de daken van de Nederlandse en Belgische vestigingen.

2016



Ons hoofdkantoor verhuist naar een nieuw energieneutraal bedrijfspand met 7000 m² magazijn en een productiefdeling van 2000 m².

2020

Protechnic Ltd (UK) wordt onderdeel en merk van Engels Group. De unieke productlijnen van beide bedrijven vullen elkaar aan en breiden ons portfolio van oplossingen uit, met name voor de hightechindustrieën

2022

De omzet van de groep passeert de €60.000.000 met meer dan 160 medewerkers in 6 landen.

2024

De Engels Group gaat voor "cradle to cradle". Hierbij staan hergebruik op de 1e en recycling op de 2e plaats. Bij iedere levering kratten, pallets of palletboxen garandeert Engels daarom terugkoop als de klant dit wenst.



Ook in onze eigen kantines en kantoren staan inzamelstations voor verschillende fracties.



Gesorteerde kunststof op eigen werf, klaar voor recycling.

De Engels Group denkt in termen van generaties in plaats van korte termijn winst, de toekomst van onze planeet gaat ons ter harte. Ons milieuzorgsysteem onderstreept dit.

Het richt zich primair op het voorkomen van bodem-, lucht- en waterverontreiniging alsmede het zuinig omgaan met grondstoffen.

Ons milieuzorgsysteem is geïntegreerd in ons kwaliteitsborgingssysteem en geschikt voor de aard, omvang en milieugevolgen van de activiteiten binnen Engels.

Sustainability statement (conform ISO 14001)

Integreren van "best practises" in ons bedrijfshandboek om negatieve gevolgen van ons handelen voor het milieu zoveel mogelijk te beperken.

Opvoeden van alle medewerkers binnen Engels, zodat ze de noodzaak ervan inzien nadelige effecten van de bedrijfsvoering op het milieu zoveel mogelijk te beperken vooral op het gebied van energieverbruik, CO₂ emissie en afvalstromen. Waar nodig wordt deelname aan opleidingen ondersteund. Meedenken wordt actief gestimuleerd.

Optimaliseren van het grondstof- en energierendement binnen de organisatie. Einddoel is te komen tot een grondstof- en energieneutrale bedrijfsvoering vanuit het "Cradle to Cradle" principe.

Naleven van de vigerende wetgeving op het gebied van "QESH" Quality, Environment, Safety and Health.

Recycling en Engels Industrial Compound

Engels levert jaarlijks vele honderdduizenden kunststof bakken. Waar blijven deze bakken wanneer ze versleten of beschadigd zijn? Het eenvoudige antwoord is: Deze bakken worden volledig gerecycled!



Engels neemt de gebruikte kunststof bakken, pallets en palletboxen terug. De producten worden, indien ze niet meer gebruikt kunnen worden, vermalen. Na het vermalen wordt het materiaal in een compounder opgewerkt tot granulaat. Dit "nieuwe" granulaat, gemaakt van bestaande kunststof, heeft eigenschappen die in het algemeen te vergelijken zijn met nieuw materiaal.

Het materiaal wordt getest en gedocumenteerd, waardoor de vroegere kunststof bakjes na deze "verjongingskuur" weer prima opnieuw kunnen worden ingezet in een andere toepassing.

Dit alternatief voor nieuw/virgin materiaal noemen wij Engels Industrial Compound. Hierdoor is de cirkel rond en kunnen de waardevolle grondstoffen steeds weer worden hergebruikt.





INTRODUCTIE: ENGELS GROUP NV

4	Mission statement Quality statement	6	Historie Onze vestigingen	8	Sustainability statement Recycling statement
---	----------------------------------------	---	------------------------------	---	-------------------------------------------------

PRODUCTIEMETHODEN EN MATERIALEN

16	Kanaalplaat & Aircell	18	Rotatiegieten	20	Vacuïmvormen
22	Blaasvormen & Spuitgieten	28	Kunststof lassen	32	Samengestelde verpakkingen
36	Bedrukken & Markeren	43	Metaalbewerking		

MAGAZIJNBAKKEN

48	Stapelbakken STOREFIX™	51	Zwaarlast stapelbakken E-LINE™ STOREBIN™	52	Kanaalplaatbakken
53	Stelling-bak combinaties	56	Stellingbakken	58	Kantelbakken

MAGAZIJNEQUIPMENT

62	Transportrollers	64	Maatwerk	66	Bakkenwagens Verrijdbare stellingen
68	Legbord- stellingen	72	Kunststof stellingen		

LEKKEN VOORKOMEN

76	Absorptiemiddelen	78	Lekvloeren en -bakken	84	Opslagkasten en zand-zoutkisten
----	-------------------	----	-----------------------	----	------------------------------------

TRANSPORT- EN OPSLAGBAKKEN STAPELBAAR

89	Transparante bakken	90	Euronorm stapelbakken E-LINE™ NORMBOX™	92	Euronorm stapelbakken NORMBOX™
96	Standaard deksels Speciale deksels	98	Geperforeerde stapelbakken PERFOBOX™	100	Specials, UN-gekeurde transportbakken

102 Stapelbare koffers

**E-LINE™
EUROLINE™**



104 Waterproof koffers



106 Defensie
Brandweer
Politie



114 Smart cases™



115 EXO cases™



116 Flight cases



TRANSPORT- EN OPSLAGBAKKEN STAPELBAAR: SPECIALS

120 Automotive
Eurotec



126 Landbouwkralen



130 Vleeskralen
Classic bakken



TRANSPORT- EN OPSLAGBAKKEN STAPELBAAR: ACCESSOIRES

136 Inzetbakken



138 Vakverdelingen
Maatwerk



141 Schuiminterieurs



142 Etiketvensters
Labeldragers



143 Werkstukdragers



TRANSPORT- EN OPSLAGBAKKEN NESTBAAR

146 Draai-stapelbakken

TURNBIN™



148 Hygiëne
draai-stapelbakken



150 Rechthoekige
draaistapelbakken



152 Distributiebakken

**E-LINE™
DISTRIBOX™**



154 Distributiebakken

**E-LINE™
DISTRIBOX HD™**



156 Beugelbakken



TRANSPORT- EN OPSLAGBAKKEN VOUWBAAR

160 Vouwkrallen
Food & Agri krallen



162 Euronorm vouwbakken
en klapboxen



ESD VEILIG

166 Magazijnbakken

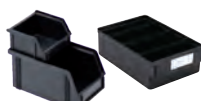

168 Stapelbare transport-
en opslag-
bakken



170 Accessoires en
pallets



FOOD EN CATERING

174

Thermoboxen



176

Vakverdelingen



177

Vaatwaskorven

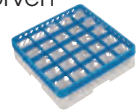

181

Hygiënebakken
Bakwagens



184

Snijplanken
Snijtafels
Toebehoren



187

Visserij
Slagerij
Bakker



192

Bezorgtassen



192

Fietsboxen



193

Scooterboxen



POTTEN, EMMERS, VATEN EN IBC'S

196

Potten en tonnetjes



197

Wijdmondvaten



199

Cilinders, emmers
kuipen



202

Vaten en IBC's



203

Toepassingen in
de bouw en industrie



GROOTVOLUMEBAKKEN EN PALLETBOKSEN

206

Grootvolumebakken
industriëel



209

Grootvolumebakken
hygiënisch
nestbaar



210

Palletboxen

E-LINE™
PALOX™



211

Palletboxen Strongbox
en Maxibox



216

Palletboxen Maxibox XL
en Jumbo box



219

Palletboxen
Hygiëne



220

Palletboxen
UN-gekeurd



221

Palletboxen
Maatwerk

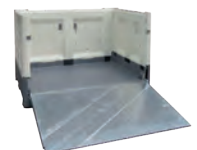

OPVUWBARE PALLETBOKSEN

223

Palletboxen
Smartbox



225

Opzetwanden



227

Automotive



PALLETS EN VERZENDEEHEDEN

232 Exportpallets

**E-LINE™
ISONEST™**



234 Nestbare pallets

**E-LINE™
EUROEST™**



236 Industrie pallets

**E-LINE™
MEPAL™**



240 Hygiëne pallets

**E-LINE™
HYPAL™**



242 Verzendeenheden
Maatwerk



VERZEGELINGEN

246 Insteekverzegelingen



248 Staartverzegelingen



250 Barrièreverzegelingen



KUNSTSTOF AFVALBAKKEN EN INZAMELSTATIONS

252 Inzameling KCA/KGA
Batterijen



255 Inzamelkorven



256 Één-fractie
Push bins



259 Afvalstations
kunststof



261 Afvalstations
staal



268 Ecomodules

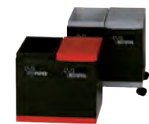

STALEN AFVALBAKKEN EN PEUKENZUILEN

274 Stalen afvalbakken



275 Wandasbakken
Peukenzuilen



277 Publieke
afvalbakken



278 Composters
Bio-emmers



BAKKEN VOOR AFVALINZAMELING EN -SCHEIDING

282 Milieuboxen



283 Inzamelkorven
Inzamelbakken
MGB 40



286 2-Wiel containers



INHOUDSOPGAVE

288 Speciale deksels
Afvalzakken &
interieurs



290 Veilig afsluiten
Gevaarlijk afval



292 Boldeksels



293 Metalen
toebehoren



294 4-Wiel containers



296 Toebehoren



298 Zorgsector



302 Stalen containers



306 Stalen grootvolume
containers



BOVENGRONDSE CONTAINERS

308 Sentry



309 Element



310 Piramide



311 Casino



313 Aero

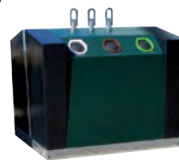

318 Aero E



SEMI-ONDERGRONDSE CONTAINERS

322 Tièrso Eco



329 Tièrso Staal



ONDERGRONDSE CONTAINERS

338 Apyra



DIENSTVERLENING

348 Full service containers
uitzetten

352 Container
Management System

354 Beheer en onderhoud



Lassen en assembleren



Vacuümvormen



Interieurs

Kanaalplaat kun je net zo vormen als golfkarton. Op deze manier kun je dozen of vakverdelingen maken die extreem licht zijn en veel sterker dan karton.

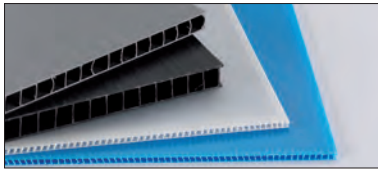

Voordelen kanaalplaat:

- geschikt voor kleine en grote series
- ultralicht en sterk
- weerbestendig
- voedselveilig
- duurzaam/recyclebaar
- oppervlakte afwerking mogelijk
- verkrijgbaar in diverse kleuren
- van 1.3 tot 10 mm dik
- met open of gesloten zijkanten
- geschikt voor enkel- of dubbelwandige bakken



Voordelen Aircell plaat:

- ultralicht en sterk
- weerbestendig
- voedselveilig
- recyclebaar
- met open of gesloten zijkanten
- oppervlakte afwerking mogelijk (textiel, foam, fleecce of anti-slip)
- verkrijgbaar in diverse kleuren
- van 3 tot 18 mm dik

Polypropyleen kanaalplaat is vanwege het lage gewicht en grote stijfheid perfect geschikt voor productdragers, vakverdelingen of als magazijnbakken. Het materiaal kan worden gefreesd, gesneden en in grotere series gestanst. Afhankelijk van de toepassing wordt de keuze van het materiaal bepaald. Er is diversiteit aan diktes en soortelijk gewicht. Kanaalplaat is zelfs geschikt voor de fabricage van grote bakken. Zeker als het de bedoeling is dat ze makkelijk te tillen zijn.



Met behulp van hoekstukken en profielen maken we grote, sterke en gemakkelijk stapelbare transportbakken op maat. Keuze uit open of gesloten handgrepen.

Aircell plaatmateriaal is veel zwaarder belastbaar dan kanaalplaat, door de interne honingraat constructie van deze sandwich platen. Buiglijnen aanbrengen gaat alleen met speciale machines. De grote stijfheid maakt dit materiaal bij uitstek geschikt voor de constructie van opzetwanden op pallets. Bij een dikte van 15 mm zijn zulke wanden belastbaar tot wel 2 ton.

Aircell plaat is stijf genoeg om ook opzetwanden met open voorziden te construeren. Waardoor producten in speciale maatwerk interieurs geschoven kunnen worden.



Standaard GLT (Duitse automotieve verpakking 'Großladungsträger') met opvouwbare wanden van Aircell plaat.

Omdat Paneltim licht en sterk is, kunnen wij er uitstekend productdragers van maken. Doordat wij grote spiegellasmachines hebben, kunnen wij platen van een lengte van 3 meter over de volle lengte aan elkaar lassen. Zodat speciaal maatwerkpallets van 3 m x 6 m geen enkel probleem zijn.

In combinatie met specifiek gefreesde delen, vervaardigen wij complexe maatwerk pallets uit Paneltim voor diverse toepassingen. Enkele voorbeelden: speciaal pallets voor ASML frames, pallets voor de olieindustrie, grote (lek)bakken op maat, productdragers voor vrachtwagens etc..

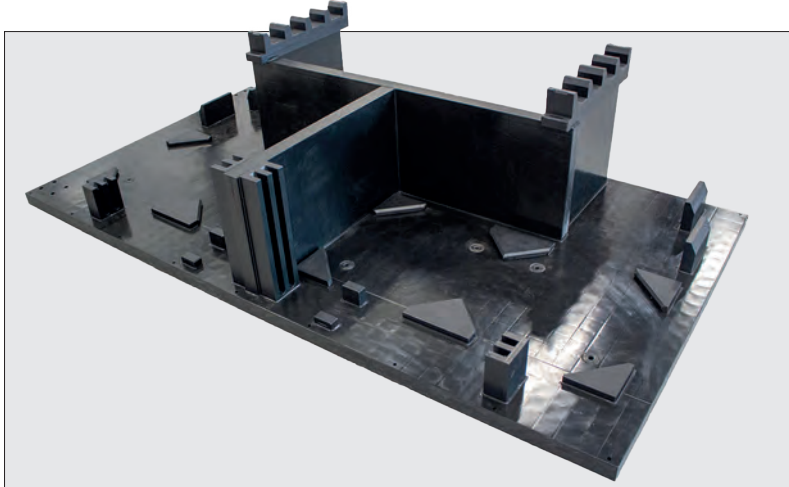

Speciale maatwerk pallet vervaardigd uit Paneltim.

In sommige situaties is maatwerk de beste of zelfs de enige oplossing. Zo ook voor een klant die optimaal gebruik wilde maken van de ruimte onder de magazijnstelling. In samenwerking met de opdrachtgever is vastgesteld aan welke afmetingen en eisen moest worden voldaan, waarna de technisch tekenaars en assemblagemedewerkers van Engels aan de slag zijn gegaan.

Het eindresultaat is een lekbak van massief plaatmateriaal met volledig rechte wanden. Dit heeft een strakke uitstraling en zorgt voor een maximale benutting van de ruimte. Door verstevigingen aan de binnenzijde kan de lekbak de inhoud van een IBC dragen, zonder dat de wanden na verloop van tijd bol gaan staan.



Speciaal ontwikkelde maatwerk lekbak. Geschikt voor het opvangen van ten minste 110% van de inhoud van de IBC (intermediate Bulk Container) die in de stellingen komen te staan.

Paneltim kunststof panelen zijn hol, waardoor ze licht van gewicht zijn, maar dankzij hun interne cellenstructuur zijn ze toch sterk en stijf. Zo zijn ze uitermate geschikt voor het bouwen van allerlei constructies die licht en toch stevig moeten zijn.



Voordelen Paneltim:

- **geschikt voor kleine en middelgrote series**
- **100% recycleerbaar**
- **goede isolatiewaarde**
- **geen interne vervuiling**
- **lichtgewicht**
- **veelzijdig bewerkbaar**
- **uitstekende buigweerstand**
- **mogelijk met antislip-paneel**
- **20, 35 of 50 mm dik**



Voordelen massief plaatmateriaal:

- **geschikt voor kleine en middelgrote series**
- **geen vuilophoping.**
- **licht in gewicht, ten opzichte van staal**
- **hoge treksterkte en bestand tegen rek en hoge puntbelastingen**
- **van 3 tot 100 mm dik**

ROTATIEGIETEN

Schematische weergave van het productieproces van rotatiegieten.

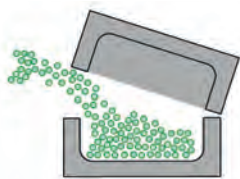

Aan de hand van tekeningen maken we een matrijs. Deze holle mal wordt volledig gevuld met recyclebaar LLDPE-poeder en vervolgens gesloten.

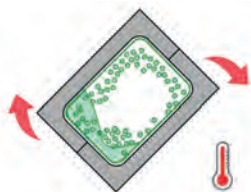

De matrijs wordt langzaam rondgedraaid in een oven, zodat het poeder gelijkmatig tegen de matrijswand smelt.

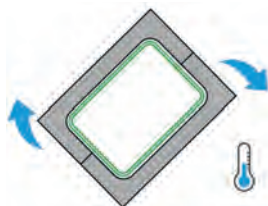

De matrijs gaat vervolgens naar een koeling waar hij al draaiend langzaam afkoelt en uithardt.



Zodra het product volledig is afgekoeld halen wij het uit de mal. Vervolgens wordt het nabewerkt.



Onze Food Delivery Box in de maak. De mal met het toekomstig product gaat in de oven.

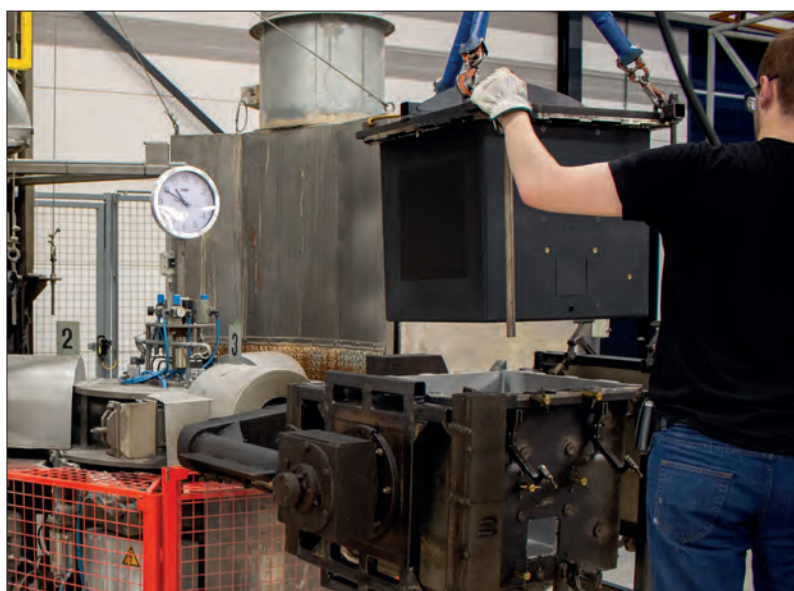

Nadat het rotatiegegoten product is afgekoeld, wordt het uit zijn mal gehesen en verder bewerkt op de assemblage afdeling.



De opslagbakken voor preventiemateriaal en de zand-zout bakken zijn rotatiegegoten producten.

Rotatiegieten is een uitstekende manier om grote (lek)bakken en tanks te produceren. Maar ook supersterke maatwerk transportbakken voor boorkoppen, grote kweekbakken voor wormen of bezorgboxen voor scooters etc.

Onze scooterboxen vormen inmiddels een bekend gezicht in het straatbeeld. Wij leveren deze aan diverse food delivery bedrijven of flietsbezorgers door heel Europa. Zoals Just Eat Takeaway, Domino's pizza, Getir, Flink en Thuisbezorgd. Onze rotatiegegote Food Delivery Box is dubbelwandig en is daarmee tevens een isolatiebox.



Een ander voorbeeld is de Tièrso Eco, onze semi-ondergrondse container. Dit product is gemaakt uit polyethyleen (HDPE). Hij is 100% recyclebaar en UV-bestendig. De Tièrso Eco is ontwikkeld voor een maximale levensduur, deze zal dus niet roesten, rotten of splinteren. Deze container wordt gemaakt door middel van rotatiegieten.



De Tièrso Eco in gebruik bij MS- en revalidatiecentrum Overpelt in België.

Voordelen rotatiegieten:

- Meest geschikt voor kleine tot middelgrote series door lage investeringskosten voor de mal.
- Een rotatiegegoten product bestaat uit één stuk. De kunststof is hierdoor uitermate sterk en stug.
- Een uniek product is met rotatiegieten goed te realiseren. De mal van een rotatiegegoten maatwerk product kost hooguit zo'n 15% van een spuitgietsmal.
- Bij rotatiegieten is de wanddikte vrij te bepalen. Daardoor kunnen producten zo sterk gemaakt worden als u ze wenst, zonder versterkingsribben.
- Rotatiegegoten producten zijn geheel glad en dus makkelijk te reinigen.
- Hoge mate van kleur- en vormvrijheid.
- Spanningsvrij product.

Beperkingen:

- Tijdrovend proces waardoor het niet geschikt is voor grote aantallen.



Uit kunststof poeder maken een rotatiegegoten product.

Schematisch weergave van het productieproces van vacuÛmvormen.

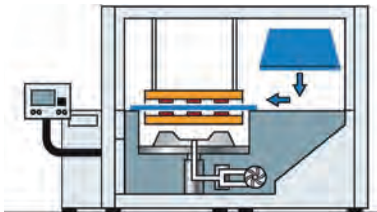

**De plaat wordt in de machine
geklemd en verwarmd.**



**Zodra de plaat voldoende is
verwarmd worden de radia-
toren ingetrokken. De grond-
plaat en het gereedschap wor-
den opgetild. De pomp creëert
overdruk.**

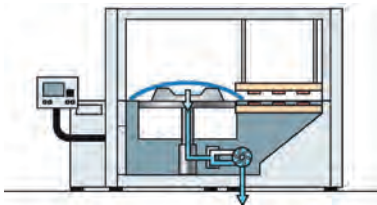

**De verwarmde plaat wordt
voorgerekst en het vormge-
reedschap wordt naar de plaat
gedreven. De lucht wordt uit de
machine gezogen (vacuÛm).**

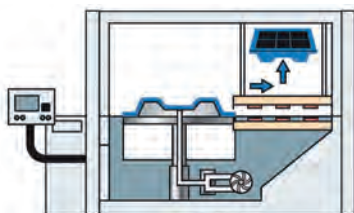

**De externe atmosferische druk
duwt de zachte plaat zodanig
tegen de matrijswand dat de
contouren nauwkeurig worden
gekopieerd.**

VacuÛmvormen is een productiemethode om uit een vlakke kunststofplaat een nieuw product te maken. Dit product kan een productdrager, tray, een bak of een deksel zijn.

Omdat de krachten die vacuÛmvormen hebben te doorstaan maar een fractie zijn van de krachten die spuitgietmatten hebben te verdragen, zijn ze ook zo'n 80% goedkoper. Daarom loont vacuÛmvormen meestal bij series vanaf 250 eenheden.

Voor het maken van taaiere, slagvaste producten nemen we polyethyleen, als vormvastheid en precisie belangrijk zijn, kiezen we meestal (recycle) ABS. Enkele voorbeelden:



Standaard Inzetbak gemaakt door middel van vacuÛmvormen. Geschikt voor in kisten, bakken en koffers.



Standaard productdrager 800 x 600 mm. Materiaal: gerecycleerd ABS, antraciet. (Sterk, milieuvriendelijk en snel leverbaar.)



"BagageTUB", bedoeld om 'moeilijke' bagage zoals beautycases of rugzakken, op lopende banden probleemloos te vervoeren. 900 x 550 mm, uit HDPE, valbestendig en vrijwel onbreekbaar, o.a. gebruikt door Schiphol Airport.



VacuÛmvormen zorgt voor veel mogelijkheden in vormgeving.

Meestal dient een bak met een vacuÛmgevormd interieur als productdrager. De bak zorgt voor stapelbaarheid, het interieur positioneert en beschermt de te vervoeren onderdelen. Dit is relatief duur, er moet voor één verpakking twee keer geproduceerd worden. Daarom investeerden we in vacuÛmvorm mallen met wisselstukken, die beide functies in zich verenigen: stapelbare productdragers.



Standaard stapelbare productdragers van 600 x 400 mm. We verwerken in series van 1000 en meer stuks graag plaatmateriaal.

Voordelen van vacuÛmvormen met kunststof:

- Geschikt voor kleine, middel-grote of grote series.
- Veel mogelijkheden qua vormgeving en kleur.
- Korte doorlooptijd van tekening tot ontwerp.
- Lage matrijskosten vergeleken met spuitgieten.
- Productie van eigen matrijzen.
- Grote formaten mogelijk.
- Grote vormvrijheid.
- Ruime materiaalkeuze.
- Geschikt om transparante producten te vormen.

Beperkingen:

- Wanddikte verschillen.
- Altijd nabewerking nodig.
- VacuÛmvormen is niets meer dan het vervormen van een kunststof plaat. Hierdoor kunnen er geen klikvingers of verstevigingsribben worden toegevoegd zoals bij het spuitgieten.

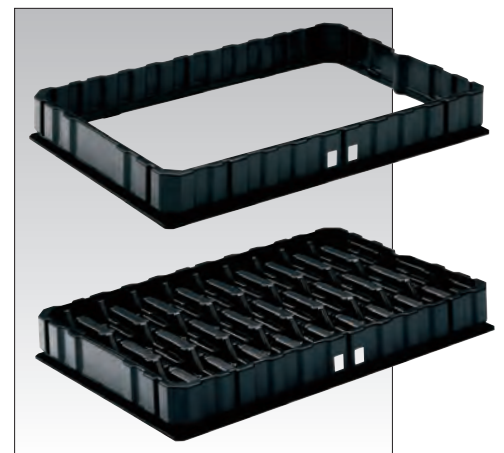

Moderne oplossing: bak en productdrager in één keer gevormd. Het buitenframe is los afgebeeld ter illustratie. Frames zijn in hoogte variabel, precies passend bij de inhoud.

PRODUCTIE METHODES

BLAASVORMEN

Schematisch weergave van het productieproces van extrusie blaasvormen.

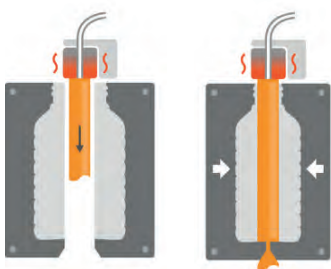

Verwarmd plastic wordt geëxtrudeerd in een holle buis. De mal sluit en de buis wordt vastgehouden op zijn plaats.



Er wordt perslucht geblazen in de holle buis die zich opblaast. De buis vult de volledige mal.



Product wordt bijgesneden en verwijderd van de mal.

Voordelen van blaasvormen:

- Geschikt voor grote series
- Korte cyclustijden
- Meerdere materialen mogelijk
- Hoge mate van detaillering
- Relatief goedkoop
- Lucht- en waterdicht

Beperkingen:

- Extrusie blaasvormen heeft een mindere nauwkeurigheid dan spuitgieten

Middels blaasvormen kunnen holle vormen worden gemaakt. De kunststof wordt opgewarmd en met perslucht in de vorm van de matrix opgeblazen. Bij extrusie blaasvormen wordt een "buis" gesmolten kunststof in de matrix geëxtrudeerd.

Blaasvormen is een productietechniek die veel mensen kennen uit de verpakkingindustrie. Bekende toepassingen zijn PET flessen (gemaakt met injectie blaasvormen) of een shampoofles (gemaakt met extrusie blaasvormen). Blaasvormen wordt ook veel toegepast voor consumenten producten of in de industrie.



De operator bedient de machine bij de productie van één van onze vaten.



UN gekeurde vierkante vaten geproduceerd door middel van blaasvormen. Perfect passend op een chemiepallet en uitermate geschikt voor de farmaceutica, voedingsindustrie en bij werken met chemicaliën.

Spuitsieten is een productietechniek om uit kunststofkorrels een nieuw product te maken. De korrels worden verwarmd en onder hoge druk in een mal gespoten. Daar komen enorme krachten bij kijken, neem bijvoorbeeld een transportbak. De benodigde sluitkracht van de mal is daar al gauw meer dan 1000 ton. Als de ingespoten kunststof is afgekoeld, behoudt het de vorm van de mal en is het nieuwe product gereed.



Het spuitgieten van een kunststofbak met uitneembare wand in opdracht van een klant.

Om tegemoet te kunnen komen aan de wensen van onze klanten zonder steeds voor grote investeringen te komen staan, zijn de meeste mallen uit ons leveringsprogramma voorzien van wisselstukken. Hierdoor is het mogelijk bodems, handgrepen en zijwanden aan te passen, zonder hele stukken mal opnieuw te moeten bouwen. Veel wisselstukken zijn al beschikbaar, zoals voor diverse zijwanden, etikethouders, barcodevelden, grepen en geperforeerde en/of versterkte bodems.

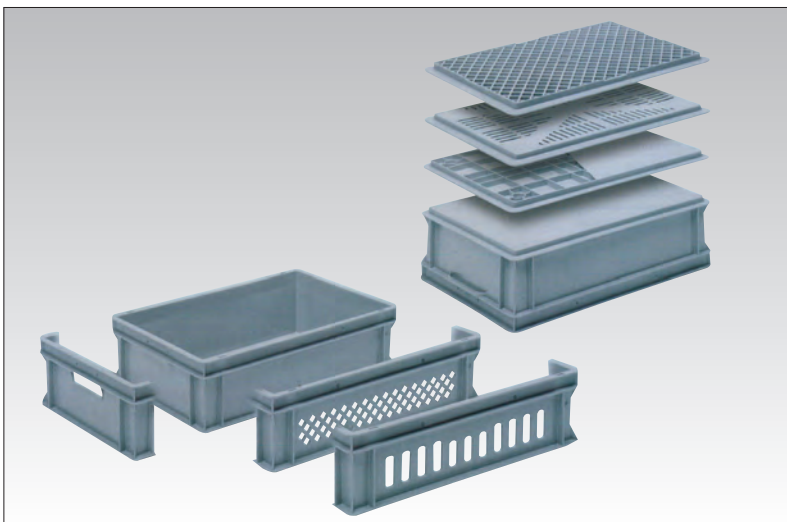

De meeste mallen van onze stapelbare transportbakken hebben wisseldelen voor bodems en zijwanden. De investering om een bak te voorzien van bijvoorbeeld uw eigen naam blijft zo relatief gering.

Schematisch weergave van het productieproces van spuitgieten.

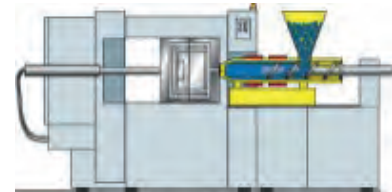

Een schroef drukt het kunststof (Granulaat) door een kleine spuitmond in de spiraal.

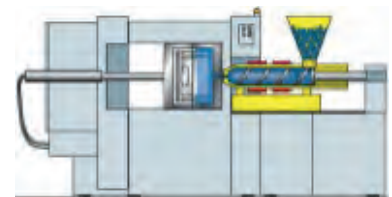

Het granulaat wordt verwarmd en in de productvorm geperst.

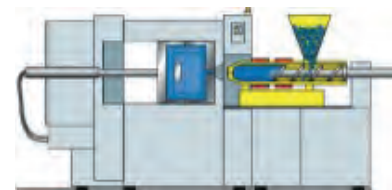

Het product koelt af.

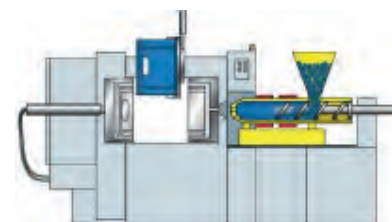

Het gereedschap wordt, nadat het materiaal voldoende is afgekoeld, geopend. Het product wordt vervolgens verwijderd door de robotarm.

PRODUCTIE METHODES

SPUITGIETEN MAL- AANPASSINGEN

Ook als een mal niet voorzien is van wisselstukken, is het vaak toch mogelijk aanpassingen aan te brengen. Hierbij is de investering wel een veelvoud van een inzetstuk. Aantallen waarbij het lonend is hele malonderdelen te vervangen, liggen gewoonlijk boven de 5000 stuks.

Onderstaand twee voorbeelden:

Voordelen van spuitgieten:

- **Geschikt voor relatief goedkoop produceren van grote aantallen**
- **Snel grote aantallen produceren**
- **Veel vrijheid in het productontwerp**
- **Producten hebben vrijwel geen nabewerking nodig**
- **Lichte en sterke materialen**
- **Leverbaar in verschillende kleuren**
- **Complexe producten met veel details smogelijk**
- **Diverse soorten kunststof mogelijk (ESD, PE, PP, ABS, POM, TPE)**

Beperkingen:

- **Hogere eenmalige investeringskosten**
- **Vorm beperkingen**



Uit kunststofkorrels maken we een spuitgietproduct.

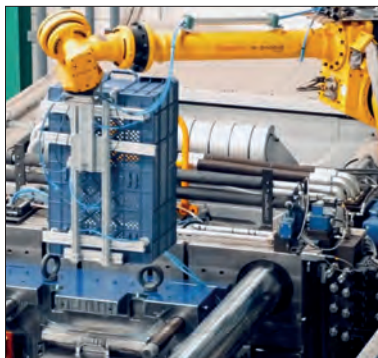

Door het aanpassen van de mal kunnen wij klantspecifieke producten opleveren.

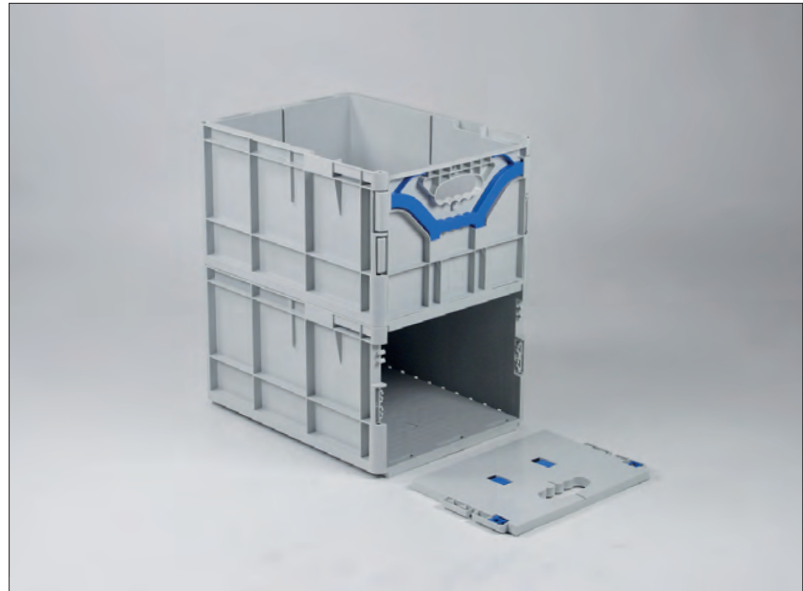

Magazijnbak van CB, speciaal ontworpen om compatibel te zijn met een geautomatiseerd shuttlemagazijn. We hebben er 200.000 stuks mogen leveren.

Onderstaand lichtgewicht kunststof bak rolt moeiteloos onder de stelling uit, waarna de medewerker simpelweg het benodigde product pakt. De stopper aan de achterzijde van de bak voorkomt dat deze te ver doorrolt, zowel heen als terug. De afmetingen van de bak zijn afgestemd op de schaphoogte en producten van de klant.



In opdracht van het bekende sportmerk Nike hebben wij een orderpickbak ontworpen die perfect past onder hun bestaande magazijnstellingen.

Precisie, vormgeving of belastbaarheid stelt hogere eisen aan het product dan vacuümvormen vaak kan bieden. Spuitgieten is dan de oplossing, maar vaak duur. Niet bij ons: de mal is er al, alleen in de aanpassing hoeft geïnvesteerd te worden.

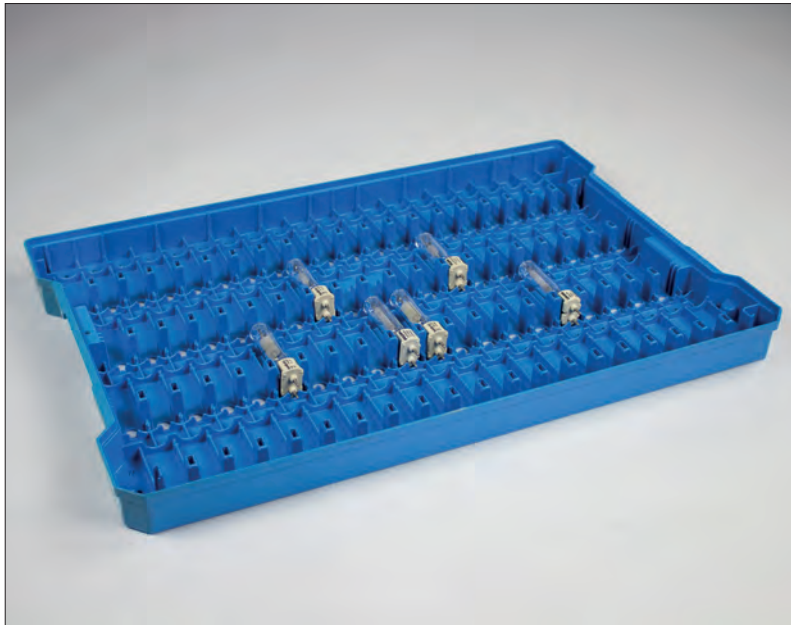

Standaard productdrager met lampjes van Signify (voorheen Philips). De vorm van de buitenkant ligt vast, net als dat het stapelbaar is op andere productdragers. Alleen het binnenwerk is klantspecifiek.



Productdrager met variabel in te richten indeling. De buitenmaat komt van een standaard 800 x 600 x 120 mm RAKO transportbak. De bodem is aangepast.

beschikbare standaardafmetingen

400 x 300 mm buitenwerks
400 x 400 mm buitenwerks
600 x 400 mm buitenwerks
800 x 600 mm binnenwerks

We hebben geïnvesteerd in standaard mallen voor veel voorkomende producten met ongeveer dezelfde buitenmaten, zoals productdragers en trays.

Buitenmal, kern en hotrunner inspuitsventielen zijn zo geconstrueerd, dat enkel investeren in de vormgevende delen nodig is.

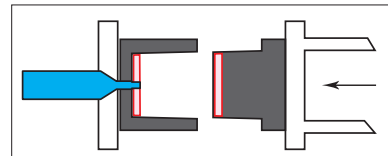

Voor een nieuw product hoeven alleen de rode delen geconstrueerd te worden.

Trays worden vaak gebruikt om dozen en kratten van matige kwaliteit toch soepel te hanteren in automatische magazijnen. Ze worden bijna altijd per project specifiek geleverd. Hieronder twee voorbeelden:



Tray, 600 x 400 mm binnenmaat, met positioneerokken rondom en extra versterkte bodem.

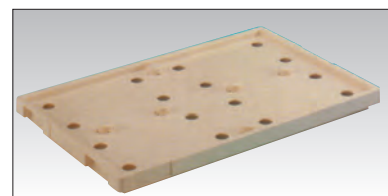

Tray met sandwich bodem voor extra stijfheid. Verende stiften voorkomen dat bakken of dozen gaan schuiven.

SPUITGIETEN VAN IDEE TOT NIEUW PRODUCT

Een nieuw product maak je niet zomaar. Het begint allemaal bij het bespreken van de wensen van de klant. Vanuit daar maken wij conceptschetsen. Nadat de schets is goedgekeurd wordt het toekomstig product verder ontworpen. De verdere ontwikkelingen van idee tot nieuw product kunt u op deze twee pagina's volgen.

De eerste schetsen voor de nieuwe magazijnbak.

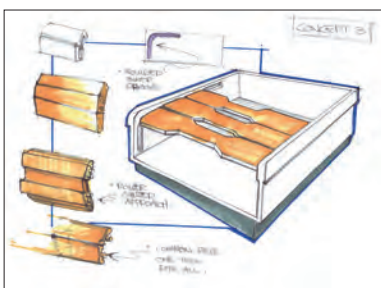
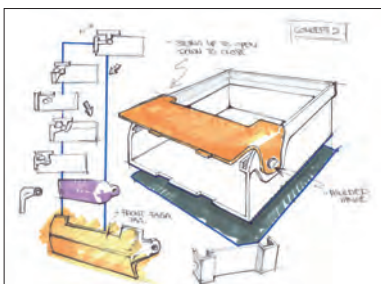
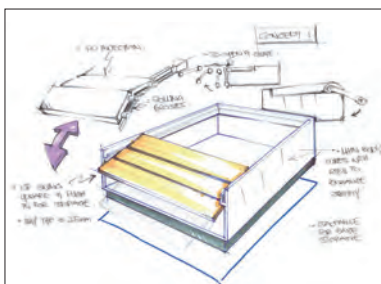

Graag nemen wij jullie mee in het ontstaan van een idee tot een totaal nieuw product. CB, voorheen bekend als Centraal boekhuis, distribueert fysieke boeken en e-books en biedt logistieke oplossingen voor de Healthcare markt.

Doordat het aantal bestellingen al jaren toeneemt bij CB, wilden zij graag een orderpickbak die gebruikt kan worden in hun nieuwe geautomatiseerde bakkenmagazijn. Hierbij hebben wij gekozen voor de productiemethode spuitgieten vanwege de vrijheid van vormgeving en doordat een compleet product of halffabricaat, tot stand kan komen met vrijwel geen menselijke arbeid.

Uit alle schetsen is een ontwerp gekozen waarmee wij verder aan de slag zijn gegaan. Dit begint met 3D tekeningen.

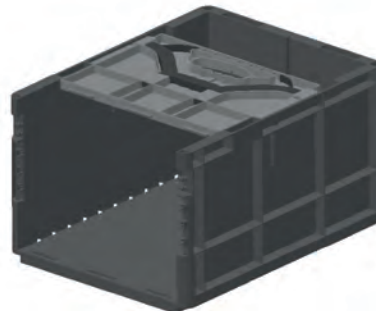
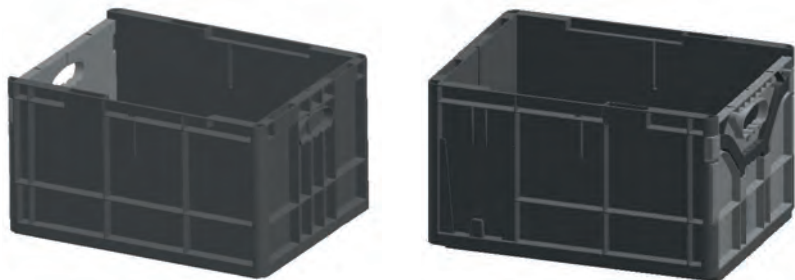

In een 3D CAD programma worden alle technische gegevens meegenomen in het ontwerp.

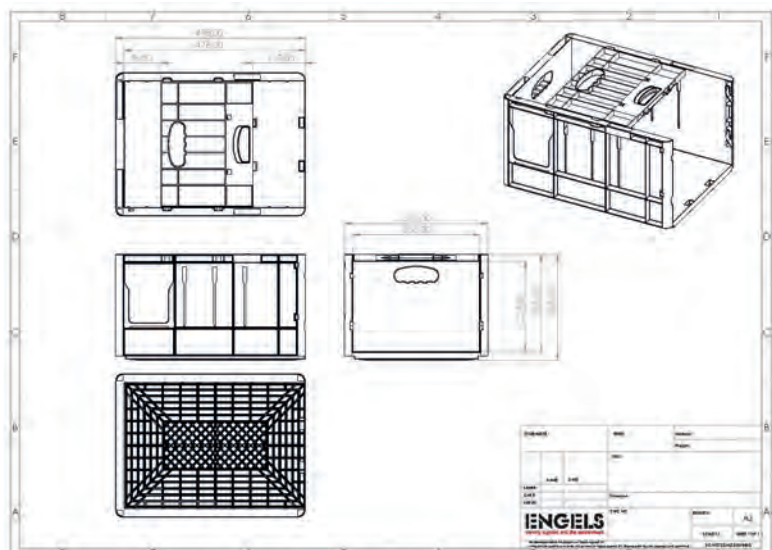

De technische tekening in 2D en 3D.

SPUITGIETEN VAN IDEE TOT NIEUW PRODUCT

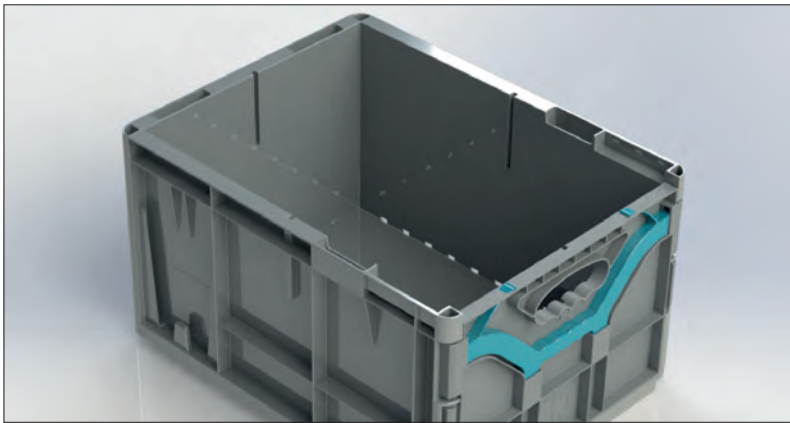

Om een beter beeld te krijgen voor de klant maken wij een foto-realistisch gerenderde afbeelding.

De ontwerpen van onze R&D afdelingen zijn gedurende het proces kritisch bekeken en bijgeschaafd naar wens van CB. Het door Engels verzorgde geprinte 3D-model is door alle belanghebbenden, van de technische dienst tot de logistieke medewerkers en de systeemintegrator beoordeeld.

Eenmaal goedgekeurd wordt de bak eerst uitvoerig getest via de Finite Element Method (FEM). Deze methode wordt gebruikt om na te gaan of (in dit geval) de CB bak in de praktijk wel sterk genoeg is. Daarbij kan rekening worden gehouden met normale omstandigheden maar ook met extreme omstandigheden.

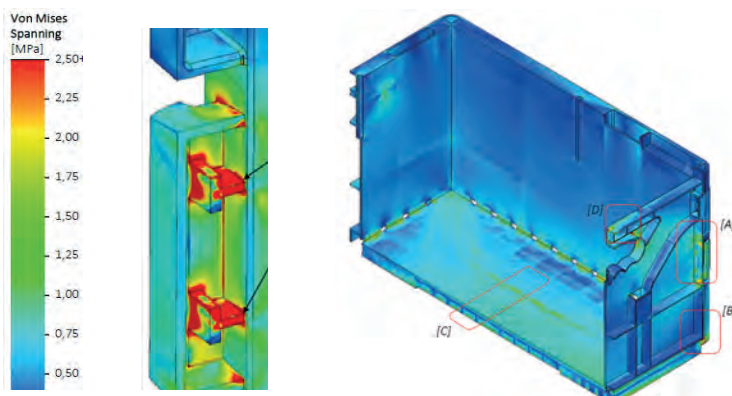

Klein gedeelte van de resultaten van de FEM analyse. Er is goed in kaart gebracht waar de kritieke punten liggen zodat we dit kunnen verbeteren in het verdere proces.

Vanuit de resultaten van de FEM analyse is er een prototype gemaakt, maar voordat de bak in groten getale geproduceerd gaat worden, moet er natuurlijk ook uitvoerig getest worden in de praktijk.

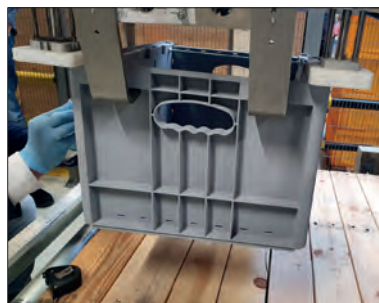

De bak is door de test gekomen, tijd om over te gaan tot productie van de bak.

De fysieke testen op de rollenbanen met overzetters, pushers en het omstapelen met de bakkenrobot bleken voor het Engels-design geen probleem. Dit heeft geresulteerd in een praktische en flexibel inzetbare kunststof bak, geschikt voor zowel opslag als mechanisch intern transport.



De nieuwe magazijnbak is geboren.



De bakken gevuld met boeken worden op voorraad gezet in het shuttlemagazijn.

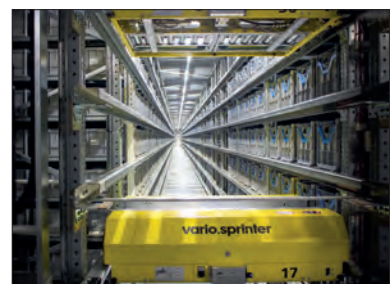

De bakken in het geautomatiseerde shuttlemagazijn. Het magazijn heeft een hoogte van maar liefst 30 meter, met ruimte voor 200.000 bakken.

SPIEGELLASSEN

Bij het kunststofspiegellas-proces worden twee delen aan elkaar bevestigd door ze te versmelten. Een kenmerk van het spiegellassen is dat er geen lasmiddel wordt toegevoegd. Het lassen gebeurt door de contactvlakken, nadat deze door verhitting plastisch-vloeibaar zijn geworden, tegen elkaar te drukken.

Omdat een spuitgietmal, voor bijvoorbeeld een palletbox, meer dan 800.000 Euro kost, is een techniek zoals spiegellassen vaak de enige economische oplossing om ze aan elkaar te lassen bij afwijkende hoogtes, lengtes en inwerpopeningen.



Onze grootste lintzaag kan 1400 mm aan. Hiermee zagen we de zijkanten of bodems van palletboxen af.



Kleine series, spiegellassen we machinaal op onze spiegellasmachine. Hoe het werkt: de delen worden tegen een hete plaat gedrukt en daarna tegen elkaar. De las is sterker dan het kunststof er omheen.



Op elkaar gelaste transportbakken in opdracht van veiligheidsregio Limburg-Noord, hier voorzien van scharnierende deksels (afgebeelde maat inclusief deksel 600 x 400 x 633 mm).



Aan elkaar gelaste palletboxen, hier voorzien van scharnierende deksels (afgebeelde maten, incl. deksels 1680 x 1000 x 820 mm en 2180 x 1000 x 820 mm).

Eén derde van door ons geleverde verpakkingen bestaat uit in opdracht van de klant ontworpen, geproduceerd en samengesteld maatwerk.

Wij beschikken zelf over de productiefaciliteiten, materialen en middelen om al bij afname van enkele eenheden maatwerk te leveren, zelfs per stuk, maar ook voor grote serieproducties. Vaak betreft het een aanpassing of toevoeging aan een standaard product uit ons assortiment, ook worden volledig nieuwe producten ontwikkeld.



Lassen met een föhn, precies vakwerk. De kunststof draad wordt in de las gesmolten.

Onze productie afdeling heeft een ruime expertise op het gebied van frezen, zagen, lassen, lijmen en nieten. We voorzien bakken van diverse sloten of ander hang- en sluitwerk. Door middel van zagen en lassen maken we bakken kleiner of groter. We frezen inwerpopeningen uit. We brengen interieurs aan: vakverdelingen of schuim. We monteren klittenbanden of sjobanden voor het vastzetten van te vervoeren spullen, onafhankelijk van hun vorm en grootte.



Lassen met een extruder. Kunststof wordt in de naad geëxtrudeerd, de omgeving wordt verhit.

Handlassen is een techniek waarbij de lasser zelf de lastoorts boven het smeltbad beweegt en, wanneer nodig, lasmateriaal toevoegt aan het smeltbad. In tegenstelling tot geautomatiseerde lasprocessen is lassen met de hand echt vakwerk.

Voordelen van handlassen:

- Geschikt voor kleine tot middelgrote series
- De oplossing voor producten die niet machinaal te lassen zijn
- Geschikt voor moeilijk laswerk

Beperkingen:

- Vergt meer tijd dus niet geschikt voor grote series

In veel gevallen wordt er gekozen voor handlassen. Dit is omdat de oplossing meestal in het aanpassen van bestaande verpakkingen zit, in plaats van het investeren in compleet nieuwe producten. Voorbeeld: we hebben de bak wel, maar hij is net iets te kort, of niet dicht genoeg. Vaak is het aanpassen van de bak dan een betere oplossing dan te investeren in een nieuwe mal.



Handlassen van een kunststof palletbox.

CNC FREZEN- EN LASERSNIJDEN

Voordelen van CNC frezen:

- **geschikt voor kleine tot grote series**
- **snelle productie**
- **bijzonder nauwkeurige onderdelen met hoge toleranties**

Beperkingen:

- **enigszins ruwe afwerking**



Het CNC frezen van een papiersleuf in de deksel van een 2-wiel container.

Voordelen van CNC-lasersnijden:

- **geschikt voor kleine series**
- **geschikt voor verschillende soorten materiaal**
- **gladde afwerking**
- **gering materiaalverlies**
- **constante snijkwaliteit**
- **fijne details mogelijk op dunne materialen**
- **zeer zachte kunststoffen bewerkbaar**

Beperkingen:

- **langzaam proces**



Het CNC lasersnijden en graveren van schuim behoort ook tot onze mogelijkheden.

CNC is een afkorting die staat voor Computer Numerical Control. Door middel van een computer gestuurde machine kunnen wij snel en makkelijk grote aantallen van een product bewerken en snijden.

CNC frezen is een bewerkingsmethode waarbij gebruikt wordt gemaakt van een roterend gereedschap, namelijk de frees. Bij deze verspande bewerking wordt materiaal verwijderd. Met de freesmachine bewerken we kunststof platen, snijden we kanaalplaat en frezen we gatenpatronen en kamers in producten. Het is mogelijk om materiaal zowel vanaf de bovenzijde als de zijkant te bewerken. Wij hebben zowel 3-assige alsook 5-assige CNC-bewerkingscentra.



Nadat het materiaal gefreesd is in de machine, worden alle losse onderdelen losgehaald.

CNC lasersnijden is een industriële bewerkingstechniek die gebruik maakt van licht met een bepaalde golflengte om kunststof, metaal of andere materialen te snijden of graveren. CNC lasersnijden heeft als groot voordeel dat de kwaliteit altijd constant is, er geen bramen ontstaan en dat ook zachte materialen zoals schuim gemakkelijk bewerkt kunnen worden.



ASML bak waarbij CNC lasersnijden is toegepast.

In sommige branches worden gevaarlijke goederen getransporteerd. Verpakkingen voor het grensoverschrijdend vervoer van gevaargoed, ofwel gevaarlijke stoffen, moeten worden gecertificeerd volgens normen van de Verenigde Naties (= United Nations = UN). De internationale overeenkomsten voor het vervoer van gevaarlijke goederen eisen dat verpakkingen voldoen aan een bepaald ontwerp en gecertificeerd zijn door een nationaal bevoegde autoriteit. Engels heeft in de loop der jaren met het assortiment UN keur bakken, vaten en palletboxen veel expertise opgebouwd.



UN-kenmerk:



**4H2/Y30/S/08/15
B/ENGELS-080099**

Niet alles mag in iedere bak, daarom volgt Engels procedures om haar producten te certificeren voor ADR/UN gekeurde opslag en transport. Zodra onze producten met succes de beproevingen hebben doorstaan, zijn ze officieel goedgekeurd voor het vervoeren van allerlei vaste gevaarlijke stoffen van klasse I, II en III.



Het Belgisch Verpakkingsinstituut, waar de testen worden uitgevoerd (www.ibebvi.be).

Een UN-kenmerk is uniek voor een enkel product of serie producten en mag niet verward worden met een artikelnummer of productcode. Een verpakking met een UN-kenmerk mag maximum 5 jaar worden gebruikt.

UN	Verenigde Naties
4H2	Kunststof bakken uit één stuk
Y	Verpakkingsgroep II/III
30	Maximum toegestane bruto gewicht van de verpakking incl. de inhoud in kg
S	Goedgekeurd voor vaste stoffen
08	Laatste twee cijfers van het productiemaand
15	Laatste twee cijfers van het productiejaar
B	Land waar het UN-certificaat is uitgegeven
ENGELS	Naam of code van de producent
080099	Registratienummer van het certificaat



Er komt het een en ander bij kijken, voor een bak het UN keurmerk mag dragen. Hier: stapelduurproef bij 40° Celcius.



Een UN-kenmerk ligt vast in een UN-testrapport. Alle door ons behaalde testrapporten zijn in te zien op onze website.



Een valtest bij het Belgisch Verpakkingsinstituut.

SAMENGESTELDE VERPAKKINGEN

SCHUIMINTERIEURS

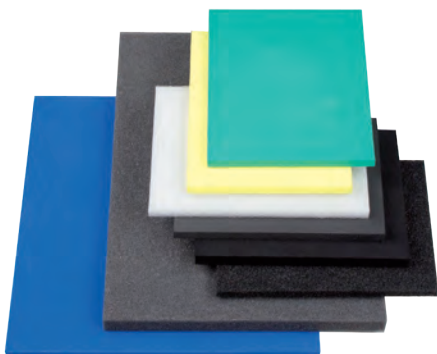

Afhankelijk van de toepassing werken wij met verschillende soorten schuim.



Productie van schuiminterieurs.



RMA transportbakken met maatwerk schuiminterieur zodat de terminals stabiel en schokvrij verzonden worden. Door de labeldragers op het deksel is er ruimte voor informatiestickers t.b.v. van de RMA, welke daarna makkelijk te verwijderen zijn.

Er zijn verschillende mogelijkheden om kwetsbare onderdelen te verpakken in schuim. Wij hebben standaard voorgestane schuimblokken, waar eenvoudig zelf een passend interieur uit samen te stellen is. Daarnaast maken we maatwerk interieurs, op basis van aangeleverde 3D-modellen van het te verpakken product. Als dit niet voorhanden is, wordt het interieur op maat gemaakt aan de hand van een aangeleverd model.

Voor het vervaardigen van schuiminterieurs in kleine tot middelgrote series maken wij gebruik van technieken, zoals waterstraalsnijden, CNC-frezen, laseren of contoursnijden. Aan de hand van de toepassing kiezen we de juiste techniek.

Voor het vervaardigen van interieurs in grotere oplages kiezen we voor gestanst schuim of matrijs gevormd schuim. Een groot voordeel van de laatste techniek is dat er vormdelen met een complexe geometrie gerealiseerd kunnen worden. Voorbeelden van materialen bij matrijs gevormd schuim zijn EPP en EPS.

Schuiminterieurs passen we toe in onze standaard kunststof bakken, maar bijvoorbeeld ook in onze koffers en flightcases. Daarnaast maken we schuiminterieurs voor grotere verpakkingen zoals (opvouwbare) palletboxen.

Schuim wordt ook gebruikt als deel van een samenstelling. Schuimdelen kunnen prima gelijmd worden op kanaalplaten en worden toegepast als buffer of als afstandhouder.



Schuiminterieur voor Scania, passend in een palletbox.



Flexibel interieur ten behoeve van auto-onderdelen voor BMW.



EPP schuim t.b.v. rolgordijnen van zonnedaken in auto's voor Inalfa.

Textielinterieurs bieden een optimale bescherming aan krasgevoelige componenten. Een groot voordeel is dat ze flexibel zijn en daarom zeer geschikt voor producten met een ingewikkelde geometrie. Ook biedt deze flexibiliteit voordelen bij eventueel retourtransport van lege opvouwbare emballage.

We bieden keuze uit diverse materialen, waar in het bijzonder gekeken wordt naar de krasgevoeligheid van de te verpakken producten. De verschillende textielinterieurs leveren we in diverse materiaalsterkten, telkens afgestemd op het te verpakken product.

Een stapelbare kast voor vrachtwagenbumpers van DAF. Hiervoor hebben wij diverse materialen gecombineerd: een stalen frame, kunststof panelen en Tyvek textiel als interieur.



Ook is het mogelijk textielinterieurs te voeren met materialen zoals kanaalplaat of schuim. Kanaalplaat kan voor extra stabiliteit zorgen en schuim voor een nog betere bescherming van de producten.

De textielinterieurs kunnen gemonteerd worden in standaard kunststof bakken, maar bijvoorbeeld ook in een op maat gemaakte bak van kanaalplaat. We passen ze tevens toe in grotere uitvoeringen, zoals palletboxen, opvouwbare palletboxen en metalen rekken.

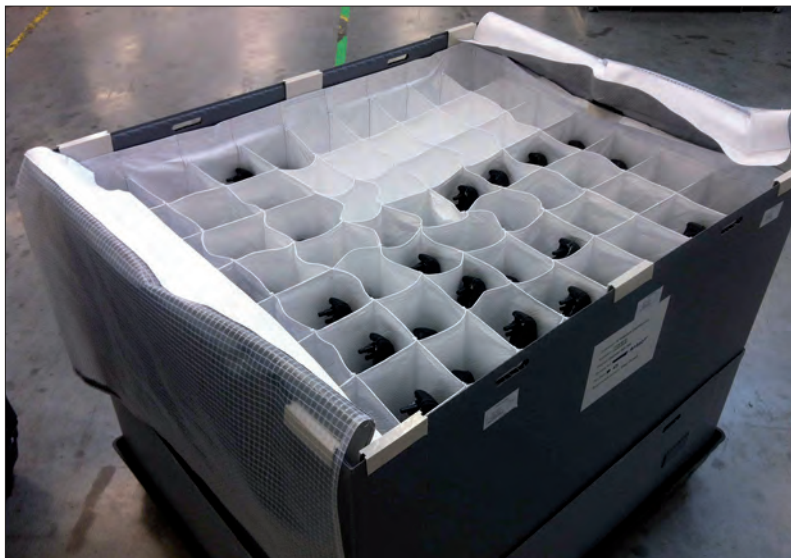

Verzendeenheid met textielinterieur en transparante stofafdekking.

Bij het ontwerpen van een verpakking maken we onder andere gebruik van het CAD-software pakket: "Solid Works". Zo bent u altijd verzekerd van een ontwerp met een optimale vulgraad. De te verpakken producten zijn in diverse 3D formaten zoals .DWG, .DXF en .STP in onze software in te lezen.



Verschillende (combinaties van) materialen ter bescherming van het te verpakken product.



SAMENGESTELDE VERPAKKINGEN

PRAKTIJK- VOORBEELDEN

Verzendeenheden: pallets met sjoorbanden en topcaps om bakken te vervoeren. Of pallets, kanaalplaat tussenleggers en topframes voor vervoer van mechanisch gestapelde flessen.



Bijvoorbeeld om bakken als hiernaast op pallets vast te zetten.



Pallets met kanaalplaat opzetwanden en deksels in combinatie met een schuiminterieur om automotive onderdelen op hun plaats te houden.



Toeleveren aan de automobiel industrie: meermalige verpakkingen van versnellingsbak onderdelen en tandwielen (klant: VCST).



Vervoeren van dashboard delen, door middel van een Tyvek interieur. Flexibel tijdens productie en opslag.



Het grote aantal disciplines waar we thuis in zijn, de breedte van ons programma, gecombineerd met een vaardige assemblage afdeling, maakt het ons mogelijk u steeds weer een verrassende oplossing te bieden als u op zoek bent naar een duurzame verpakking. Op deze pagina ziet u voorbeelden van confectioneren, drukken, zagen en lassen, wielen monteren, vacuümvormen en stansen. We beginnen bij het te verpakken onderdeel of product. We verpakken het veilig in een bak, zak, vak of op een tray. Deze verpakking bevestigen we stevig op een pallet of in een palletbox voor vervoer naar de klant. Na gebruik komt alles weer gebruiksgereed terug.

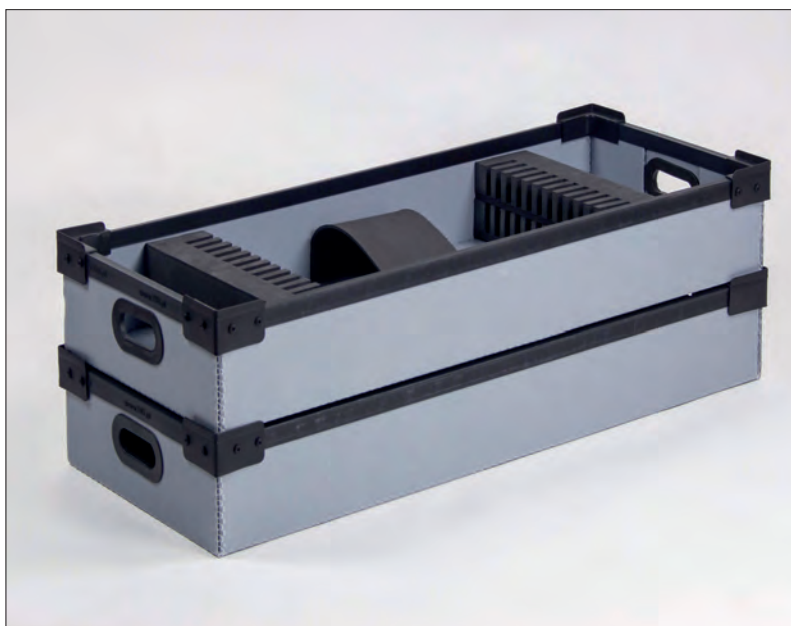

Kanaalplaat transportbakken met schuiminterieur. Maatwerk product voor Overeem B.V.

SAMENGESTELDE VERPAKKINGEN

PRAKTIJK- VOORBEELDEN



Bakken voor kwaliteitscontrole: De vacuümgevormde inserts verplichten exacte positionering van de zuivelverpakkingen. De naald die kwaliteitscontrole monsters neemt, prikt altijd op de goede plaats (klant: Campina).

Altijd realiseren we een voor uw product en serie passende combinatie. Bij series: vacuümgevormde interieurs voor snel en eenvoudig stapelen, of EPP schuim inserts bij risico op krassen of noodzaak tot isothermisch vervoer.

Bij kleinere aantallen: een gezaagd of waterstraal gesneden interieur. In de maatvoering houden we rekening met extern vervoer.

Combineer de op voorgaande pagina's getoonde methodieken, en het aantal mogelijkheden is eindeloos. In de industriële toelevering zijn wegwerpverpakkingen bijna altijd een technisch en economisch onzinnige keuze.

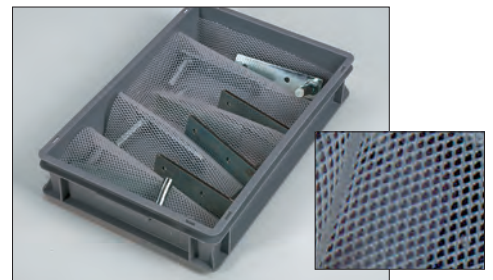

Bij kleine series is het gebruik van draadnetten een alternatief voor interieurs. Voordeel: een vel ECM (anti corrosie middel) blijft zijn werk doen dankzij haar open structuur.



Door het op maat "waterstraal-snijden" van uitsparingen in een schuiminterieur kunnen onderdelen per bak veilig vervoerd worden. Bij dit procédé zijn er geen malkosten.



Daglichtlampen worden in deze bak met gestanst interieur aangeleverd aan kwekers, kapotte lampen gaan erin retour naar de recycling.



Transportcontainer voor zware en kostbare oliëfiltermodules voor DAF vrachtwagens. De modules worden vanaf de leverancier en onderdelenmagazijn frequent naar de assemblagelijng getransporteerd. De container is opvouwbaar wat de helft in transportkosten bespaart. De opslagoliefiltermodules worden per stuk in vacuümgevormde productdragers geplaatst. Het rotatiegegoten deksel is zo geconstrueerd dat er drie modules in één transportcontainer passen.

BEDRUKKEN EN MARKEREN

GRAVEREN & STICKEREN

Om de bakken te voorzien van een duidelijke markering leveren we stickers, en is er de mogelijkheid om bakken te graveren. Nagenoeg elke wens kan gemaakt worden.



Diverse stickers ten behoeve van afvalscheiding. Zie p. 259.



Onze nieuwe evenementen container kan worden voorzien van verschillende soorten stickers.

Wij verzorgen ook het drukken en aanbrengen van barcode stickers op bakken, transportrollers en dergelijke.



Iedere geprinte barcode wordt standaard 10 keer gescand. de printer stopt bij onvoldoende kwaliteit.

Engels kan uw bak op verschillende manieren voorzien van bedrukking. In principe is bedrukking mogelijk op ieder vlak gedeelte. Wanneer u kiest voor bestickering, kan nagenoeg elke markering gemaakt worden, van complexe kleurcombinaties tot uitgesneden letters, daarnaast zijn stickers al bij kleine oplages te verkrijgen.

Voor de gemeente Amsterdam zijn wij aan de slag gegaan met het ontwerpen van speciale broodcontainers. De broodcontainers zijn te herkennen aan onze stickers. Daarop wordt met behulp van pictogrammen en tekst uitgelegd waarvoor de container is.



De broodcontainers van Gemeente Amsterdam, te herkennen aan de volledig bestickerde romp.

Wij bieden de mogelijkheid om logo's, cijfers en letters te graveren met onze laser graveermachine. Wij kunnen graveren in kunststof en stalen producten.



Een mal gegraveerd.

BEDRUKKEN EN MARKEREN

ZEEFDrukKEN

Zeefdrukken is een goede optie als een opdruk groot moet zijn of aangebracht moet worden daar waar een hotstamp niet kan. Een zeefdruk is duurzaam, dankzij de 2 componenten inkt. Hierdoor is de inkt moeilijk te verwijderen.

Voor het Tivoli GreenCity project in Brussel, zijn wij bezig geweest met het ontwikkelen van een ondergronds inzamelsysteem. Dit project is een voorbeeld van duurzame stadsontwikkeling. Gescheiden afvalinzameling speelt hierbij een belangrijke rol.



De pictogrammen en teksten op de container zijn door middel van zeefdrukken op de container gedrukt, wat zorgt voor een duurzaam resultaat. Vervolgens is de volledige zuil behandeld met een anti-graffiti coating.

Door het gebruik van een zeefdruk carrousel bieden wij de mogelijkheid om te zeefdrukken in twee kleuren.

Voor een speciaal project van Total hebben wij een bak gezeefdrukt in twee verschillende kleuren met op elke zijde een andere bedrukking.



Maatwerk boekenbak voor Total.



De zeef met daarop het logo dat op de bak moet komen.



De inkt wordt met een kwast aangebracht op de zeef.



De zeef wordt op de bak gedrukt en in 1 drukkende beweging gaat de inkt op de bak.



De bakken worden gevlamd zodat de inkt goed aan de bak blijft hechten.

BEDRUKKEN EN MARKEREN

SJABLONEREN & TAMPONEREN

Sjabloneren passen we toe voor series waar opspannen en reinigen van de zeef niet loont (tot 50 stuks).



Sjabloon wordt er afgehaald.



Sjabloon wordt op de bak geplakt.



Sjabloon wordt ingekleurd.



Sjabloon is verwijderd, de druk blijft.

De logo's zijn in grote serie gezeefdrukt. Vervolgens zijn de boxen gepersonaliseerd in kleine aantallen (per vestiging) door middel van sjabloneren.

Sjabloneren is een techniek waarbij met behulp van uitgesneden figuren of letters patronen worden aangebracht.



2-wiel containers voor HC Tilburg waarbij de techniek sjabloneren is toegepast.

Tamponeren, bij sommige misschien beter bekend als tampondruk, is een veelzijdige druktechniek die vaak wordt gebruikt voor het aanbrengen van een logo, type nummer en/of decoratie op een product. De tampon is zo flexibel dat hij kan drukken op gebogen objecten. Afhankelijk van de drukinkt die u gebruikt kan er op bijna elke ondergrond en vorm bedrukt worden.



Voor een speciaal optreden van de Roaming bells heeft Engels drie containers gesponsord. Ons logo op de container is gecreëerd door middel van tampondruk.

BEDRUKKEN EN MARKEREN

HOTSTAMP BEDRUKKING

Bakken bedrukken met uw naam of andere gegevens doen we het liefst d.m.v. een hotstamp. De inkt smelt vast in de kunststof en er ontstaat enig reliëf. Een hotstamp is met oplosmiddelen niet verwijderbaar.



Hotstamp machines. D.m.v. een verhit stempel (ca. 200° Celsius) wordt vanaf een inktlint de opdruk in de bak geperst (kracht afhankelijk van oppervlak opdruk, ongeveer 10 kN).

Door het gebruik van een reeks standaard letters (28 en 14 mm hoog) wordt er een tekst gevormd. Per letter moet een breedte van 16 resp. 9 mm gerekend worden. Of er kan in overleg een cliché gemaakt worden met bijvoorbeeld uw logo.



Standaard opdruk, gezet.

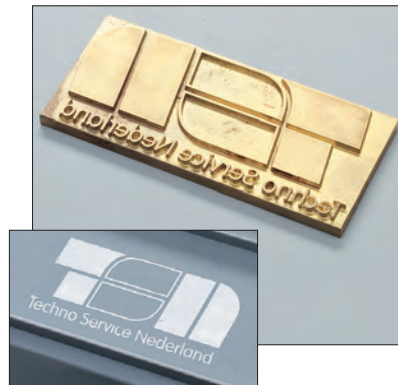

Maatwerk: opdruk d.m.v. cliché.

Er zijn twee manieren om doorlopende nummers te drukken. Doorlopende nummers kunnen we drukken met een numerator, dit kan niet samen met tekst. Of we kunnen steeds één nummer in de tekst handmatig wisselen, wat arbeidsintensiever is.



In principe is hotstamp bedrukking mogelijk op ieder vlak gedeelte. Er kan gedrukt worden in verschillende basiskleuren.

Een duidelijke markering op uw bak kan een grote meerwaarde hebben in het gebruik. Door bijvoorbeeld de inhoud te vermelden op de buitenzijde spaart u veel overbodige handelingen uit.



Het bedrukken van een QR-code d.m.v. hotstamp.

Als uw bak ingezet wordt in openbare ruimtes of tijdelijk bij uw klanten staat, overweeg dan om uw bedrijfslogo op de bak te zetten. Op deze manier is er meer duidelijkheid vanwaar de bak vandaan komt, en is er minder kans op kwijtraken van uw bakken.



BEDRUKKEN EN MARKEREN

IN-MOULD LABELING & DIGITAAL DRUKKEN

Voordelen in-mould labeling:

- **Geschikt voor grote series.**
- **Kostenbesparend doordat het product maken en etiketteren tegelijk gebeurt.**
- **Techniek biedt diverse mogelijkheden zoals reliëf, mat en glanzende oppervlakken.**
- **Slijtvaste, krasbestendige en niet verwijderbare bedrukking.**
- **Bestand tegen grote temperatuursverschillen en vochtigheid.**
- **Volledig recyclebaar product.**
- **Uitstekende drukwaliteit in vele kleuren.**

Voordelen digitaal drukken:

- **Geschikt voor kleine tot middelgrote series.**
- **Tijdbesparend omdat de drukopdracht binnen een paar minuten gedrukt kan worden.**
- **Doordat het beeld digitaal wordt doorgestuurd is het mogelijk om variabele data te drukken zoals een unieke code.**
- **Milieuvriendelijker dan offset drukken.**



In-mould labeling biedt de mogelijkheid om een RFID tag op een product te plaatsen. RFID is een technologie voor het contactloos identificeren van producten. RFID is een vervanging van barcodes en zorgt voor een hogere betrouwbaarheid.

Bij in-mould Labeling wordt een label in de matrix aangebracht voordat het spuitgietproces gaat plaatsvinden. Hierdoor kunt u besparen op kosten en tijd aangezien er daarna geen bedrukking meer hoeft plaats te vinden. Tijdens het spuitgietproces wordt het label en het ingespoten, vloeibare kunststof aan elkaar verbonden. Zo wordt het label een onderdeel van het product. Zo'n label kan decoratief zijn zoals bijvoorbeeld op een bierkratje, maar ook functioneel zoals een barcode of een RFID-label. Zodat u met een simpele scan, de exacte inhoud direct kunt uitlezen. Een ander functioneel voorbeeld is een unieke code in of op de bak zodat hij te traceren is.

Toepassingen van deze techniek kunnen worden ingezet bij processen zoals spuitgieten, maar ook bij blaasvormen.

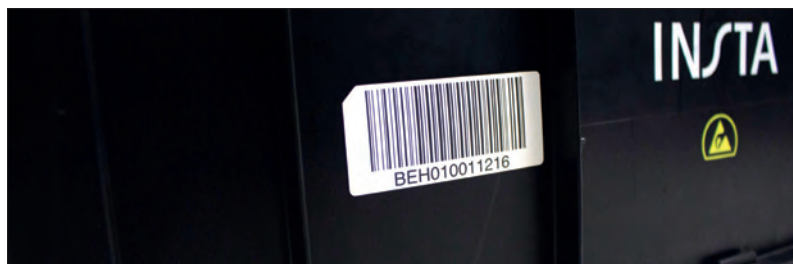

Een niet verwijderbare barcode op een bak d.m.v. in-mould labeling.

Digitaal drukken is een technologie die in de jaren negentig werd geïntroduceerd. Als een bestand digitaal wordt gedrukt, wordt het geproduceerd zonder gebruik te maken van drukplaten. Het bestand kan direct naar de printer worden verzonden.



Ontworpen afvalunits voor Zoo Planckendael, gedrukt door middel van digitaal drukken. De uitstraling past in het natuurlijke domein en is tevens makkelijk aanpasbaar naargelang de verschillende thema's in het park.

Bij een insert in spuitgietsvorm wordt een metalen deel in de matrijs gemonteerd, hierdoor ontstaat er automatisch bij iedere spuitgiets een logo of een naam op de bak. Gezien de tijd die het vergt om een insert in de mal te monteren, kan dit alleen bij grote series.

Het markeren van een bak zorgt voor herkenbaarheid en biedt te mogelijkheid om dit helemaal in de huisstijl te doen van het bedrijf.



Insert met logo van Engels.



Distributiebak met insert van Porsche.

Voor groothandel/toeleverancier Horeca Van Zon heeft Engels een maatwerk bak mogen ontwerpen voor distributie en orderpicken. Om de bak helemaal in de huisstijl te laten passen, is ervoor gekozen om een insert van hun eigen slogan te plaatsen.



Insert op draaistapelbak met eigen personalisatie.

Voordelen van insert in een spuitgietsvorm:

- Geschikt voor grote series.
- Bespaart tijd en kosten omdat het assemblageproces minder handelingen vereist.
- Herkenbaarheid door het gebruik van eigen logo.
- Vrijheid in de keus van vormen, letters en getallen.



Voorbeeld van een insert voor in een spuitgietsmal.



Het is ook mogelijk om op verschillende zijdes een andere insert te plaatsen.



Voorbeeld van een klantnaam met een insert op het product.

BRANCHE SPECIFIEK

ADDITIEVEN ESD,
SCHUIMEN,
ANTI CORROSIE

Wij kunnen onze kunststof bakken al vanaf enkele honderden stuks voorzien van additieven die de inhoud beschermen tegen corrosie, statische elektriciteit en eventueel zelfs schimmelvorming!



Deze VDA transportbak beschermt zijn blank stalen inhoud effectief tegen roesten door het "uitzweten" van milligrammen ECM, tenminste zolang hij voorzien is van een deksel.

Wanneer bepaalde producten een reactie aangaan met water en zuurstof kan er corrosie ontstaan. Door het toevoegen van een drijfgasmiddel aan de kunststofkorrels (PP) in de mal, kan dit voorkomen worden. Er vormt zich een waterdicht, behoorlijk sterk, licht en thermisch isolerend product.



Voor Linde Gas (vh. Hoek Loos): gekoelde distributie van medicijnen, maar ook transport en afvullen van zuurstofflessen, allebei met behulp van EPP schuim interieurs.

Vacuïmvormen, roteren, lassen of spuitgieten? We kunnen deze processen inzetten voor producten van ESD veilige kunststof, waarbij de oppervlakteweerstand van ca. 6000 ohm ervoor zorgt dat afvoer van statische elektriciteit risicoloos gebeurt.

Ieder mens draagt een statische lading bij zich. Op rubber zolen bij droog weer is deze al gauw 40.000 volt. Genoeg voor vonken, voelbare schokken en het veroorzaken van explosies in gasmengsels. De onmerkbaar ontlading van minder dan 10% daarvan kan elektronische componenten blijvend beschadigen. Micron dunne verbindingen in chips branden er geheel, of erger nog, gedeeltelijk door kapot. In het laatste geval begeeft bijvoorbeeld een horloge, laptop of boardcomputer het, wat veel kosten en ergenis met zich meebrengt. Door toevoeging van een koolstofpoeder compound tijdens de productie leveren wij verpakkingen, die deze ellende voorkomen.

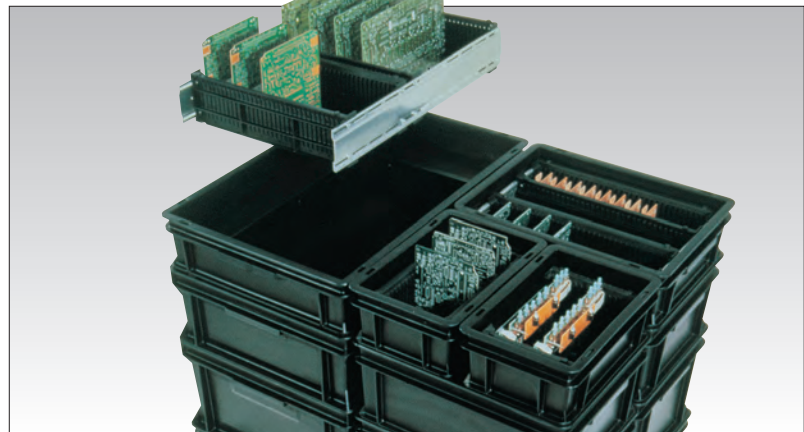

Bak voor printplaten en een erin passende, of los te gebruiken, traploos verstelbare houder. Beide natuurlijk uit ESD (electro static discharge) veilige kunststof. Veel ingezet in de elektronica branche.



Vacuïmvormen, roteren, lassen of spuitgieten? We kunnen altijd produceren in ESD veilige kunststof, waarbij de oppervlakteweerstand van ca. 6000 ohm ervoor zorgt dat afvoer van statische elektriciteit risicoloos gebeurt. Wordt veel gebruikt in de elektronica en automotieve branche.

METAAL- BEWERKING

LASERSNIJDEN,
ZETTEN EN LASSEN



Onze moderne kantbanken werken met CNC-besturing en zelfs gecompliceerde kantwerkzaamheden in batch of massaproductie worden met een hoge precisie uitgevoerd.



Onze 6.000 Watt fiberlasersnijmachine maakt zelfs productie in kleine hoeveelheden winstgevend.



Assemblage van ondergrondse afvalcontainers.



Programmering van lasersnijmachine, ook mogelijk aan de machine.



Lassen van aluminium. Veel van onze producten worden vanwege het lage gewicht en goede corrosieweerstand vervaardigd van aluminium.

Op verzoek van onze klanten hebben onze ervaren ingenieurs in de afgelopen jaren vele zinvolle en nuttige accessoires voor 2- en 4-wielcontainers ontwikkeld.



art.nr.

EN-7075013

Geesink opname voor 1700 liter 4-wielcontainers.



art.nr.

EN-7075045

De klant had in zijn goederenlift slechts beperkte ruimte, omdat de DIN-adapters in de weg zaten. Daarom maakte we een afneembare DIN-adapter voor 4-wielcontainers.



Accessoires voor 2- en 4-wielcontainers, gemaakt met moderne machines. We produceren ook volgens uw wensen en specificaties.

Voor palletboxen en afvalcontainers leveren we accessoires, zoals hefruckopnames, koppelsystemen en dekselopeners. Deze zijn modulair, altijd in iedere combinatie op een bak of palletbox te monteren. Wij willen als toeleverancier u graag helpen uw productprogramma aantrekkelijker te maken voor uw klanten. Bijvoorbeeld door middel van het behalen van een UN-keur.

Wij ontwerpen niet alleen onze eigen afvalbakken, maar ook klant-specifieke logistieke en inzameloplossingen waarvan wij u op deze pagina wat voorbeelden tonen. We maken bakken compleet van staal, of van staal met kunststof panelen. Ook passen we kunststof bakken aan.

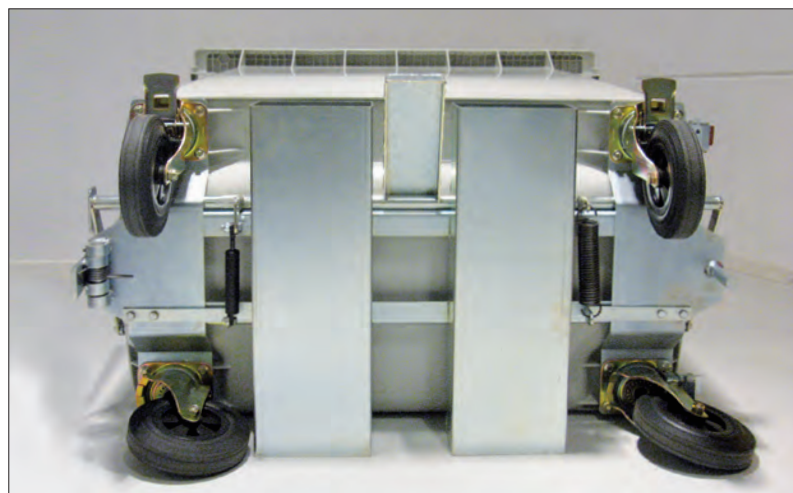

In deze configuratie ligt de nadruk eerder op staal dan op plastic!



art.nr.

MGB 38.360

De bevestiging van een derde wiel met trekstang verandert een volumineuze 360 liter 2-wiel container in een ergonomische en gebruiksvriendelijke container. Meerdere containers kunnen aan elkaar gekoppeld en verplaatst worden.

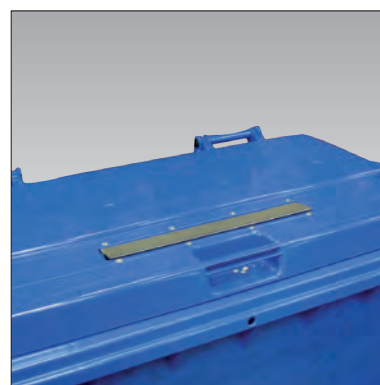

art.nr.

MGB-KLEP-4W

Extra grote "brievenbus" in 4-wiel containers (optioneel met automatische vergrendeling).

METAAL- BEWERKING

BRANCHE- SPECIFIEKE OPLOSSINGEN

Voor palletboxen ontwerpen en produceren we creatieve accessoires, zodat ze veel breder ingezet kunnen worden dan waarvoor ze oorspronkelijk ontworpen werden.

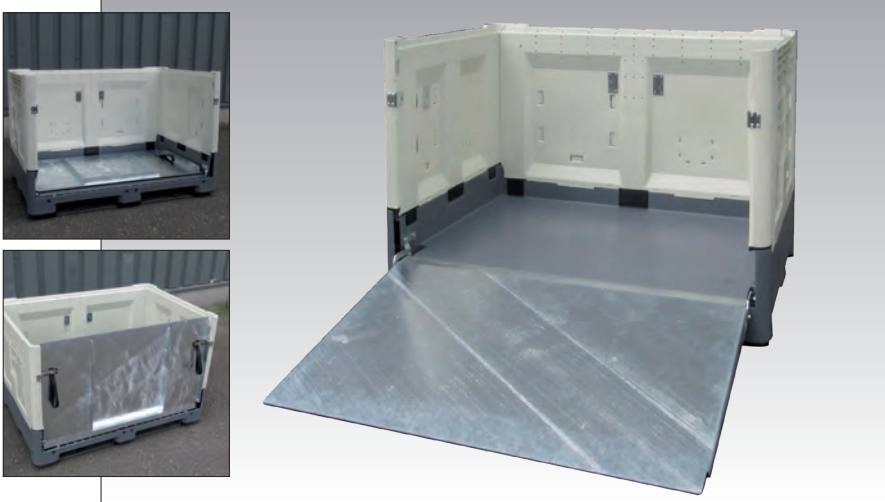

Montage van een oprijplaat in een opvouwbare palletbox. Op deze manier kan een kopieerapparaat gemakkelijk in de transportunit gereden worden.

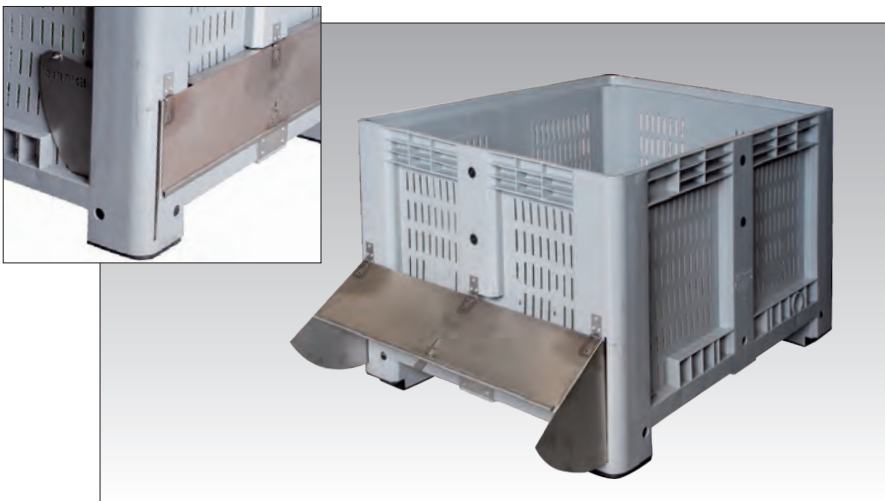

Palletbox voor gebruik in de landbouwsector. De palletbox wordt gebruikt voor het wassen van groenten. Om het legen te vergemakkelijken, is een klep van roestvrijstaal aan de zijkant geplaatst.



art.nr.	omschrijving
EN-7075045	set van 2 stalen DIN adapters t.b.v. 1200 x 1000 mm palletboxen

In deze palletbox worden papierresten in een drukkerij verzameld. De vuilniswagen kan de bak direct legen dankzij de DIN-adapters.

Wij zijn ooit begonnen met de levering van kunststof bakken en magazijnstellingen. Maar wij zijn minstens even ervaren in de productie van toebehoren voor transportbakken en onderdelen voor afvalbakken.



Scharniersets voor diverse containers.



art.nr.
90696-SCHAR-PBM

Scharnieren voor het bevestigen van een deksel op een palletbox. Het scharnier is zo ontworpen dat het deksel goed afsluit en toch afneembaar is.



Wagen met trekstangstelsel. Een kunststof palletbox is op een stalen chassis gemonteerd. Het deksel is uitgerust met gasdrukveren.

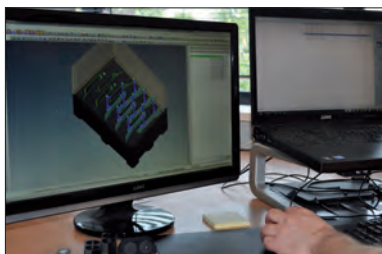

Onze groep beschikt over een eigen ontwikkelafdeling die werken met de CAD (Computer Aided Design) systemen Solidworks en Solidedge. Direct met tekeningen die ons machinepark aansturen. Voor het productiegericht uitwerken van plaatwerk gebruiken we een Sheet Metal module.

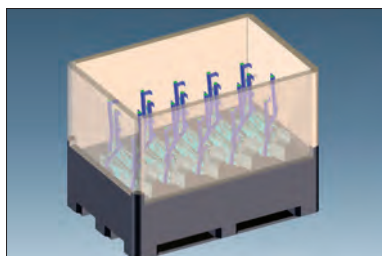

Maatwerk voor vrachtwagen-cabine-onderdelen.

In de loop der jaren heeft de Engels Groep een flinke bibliotheek met tekeningen opgebouwd. Van afvalbakken tot klantspecifieke logistieke en inzameloplossingen waarvan wij u op deze pagina wat voorbeelden tonen. Versiebeheer is in onze ISO en een PDM systeem geborgd.

We maken bakken van staal, of van staal met kunststof panelen. Ook passen we kunststof bakken aan. Onderstaand tonen we u enkele aansprekende voorbeelden. Hebt u ook een vraag? Daag ons uit!



Heftruckopname systeem met metalen stootbeveiliging voor het afvoeren van kapot glas bij productieproces van Heineken.



Bakken met zeefbodem waarin glasscherven uitlekken bij een bierafvullijn. Ontworpen voor Heineken.



"Stille" opvangbak voor stalen reststukken gemaakt van een metalen frame met kunststof panelen. Ontworpen voor Volkswagen.

MAGAZIJN- BAKKEN

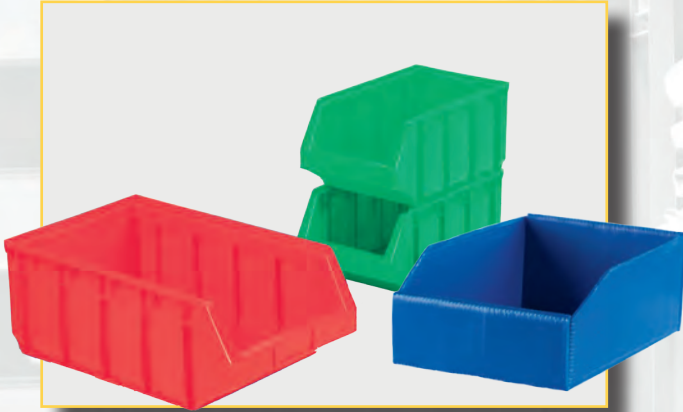

Stapelbakken



Zwaarlast stapelbakken



Stellingbakken

ENGELS

groeit mee met uw onderneming

MAGAZIJN- BAKKEN

STOREFIX™ STAPELBAKKEN

Storefix™ onbreekbare magazijnbakken zijn voor het opbergen van lichte én zware producten de beste keus:

- **Gemaakt van HDPE, een stijve en vrijwel onbreekbare kunststof.**
- **Glad en eenvoudig te reinigen.**
- **Kleurecht, licht van gewicht en strak geprijsd.**
- **Door hun moderne constructie dragen ze tot 160 kg in de stapel (grootte 5).**



Alle afmetingen stapelbakken kunnen aan rekken of panelen gehangen worden door middel van een geïntegreerde ophangrand.



art.nr.	omschrijving
EN-7201135	● wandrail, 1000 mm



Magazijnbakken vormen samen met bakkenrekken/wagens perfecte opslagunits, zowel op de werkplek als in het magazijn, zie pagina 53.



Stapelbare magazijnbakken zijn vervaardigd uit polyethyleen. De bakken zijn bestand tegen temperaturen van -40°C tot 80°C. Goed bestand tegen olie, vetten en zuren. De bakken zijn voorzien van een aanhaakrand, perfect geschikt voor gebruik in (verrijdbare) rekken. De wanden zijn bijzonder geconstrueerd: ze zijn stijf en bieden maximale binnenruimte. Op het schap, of in stapels, ze staan strak tegen elkaar. Geen kieren tussen de bakken.

88 x 105 x 54 mm, 0,4 ltr.
(70 x 90 x 45 mm binnenwerks)
gewicht 0,05 kg



grootte 1

art.nr.	omschrijving
ENBL1	● magazijnbak met open voorzijde, belastbaar tot 3 kg
staffelkorting per doos (50 stuks)	

167 x 105 x 82 mm, 1 ltr.
(140 x 90 x 73 mm binnenwerks)
gewicht 0,10 kg



grootte 2

ook in het transparant

art.nr.	omschrijving
ENBL2	● magazijnbak met open voorzijde, belastbaar tot 12 kg
staffelkorting per doos (48 stuks)	

237 x 144 x 123 mm, 4,5 ltr.
(205 x 120 x 113 mm binnenwerks)
gewicht 0,21 kg



grootte 3

ook in het transparant

art.nr.	omschrijving
ENBL3	● magazijnbak met open voorzijde, belastbaar tot 64 kg
staffelkorting per doos (38 stuks)	

345 x 205 x 164 mm, 12 ltr.
(300 x 178 x 154 mm binnenwerks)
gewicht 0,56 kg

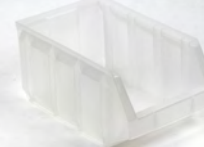

grootte 4

ook in het transparant

art.nr.	omschrijving
ENBL4	● magazijnbak met open voorzijde, belastbaar tot 105 kg
staffelkorting per doos (24 stuks)	

485 x 298 x 189 mm, 30 ltr.
(440 x 260 x 176 mm binnenwerks)
gewicht 1,08 kg



grootte 5

art.nr.	omschrijving
ENBL5	● magazijnbak met open voorzijde, belastbaar tot 168 kg
staffelkorting per doos (12 stuks)	

Legenda

- Voorraadproduct, binnen 1 werkdag verzendgereed.
- Levertijd 1 à 2 weken.
- Leverbaar na overleg.

MAGAZIJN- BAKKEN

STOREFIX™
STAPELBAKKEN

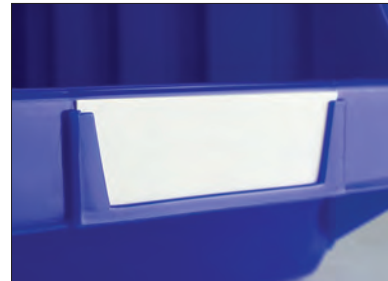

345 x 406 x 164 mm, 23 ltr.
(300 x 380 x 150 mm binnenwerks)
gewicht **0,78 kg**



grootte 4D

art.nr.	omschrijving
ENBL4D	● magazijnbak met open voorzijde, belastbaar tot 70 kg
staffelkorting per doos (8 stuks)	



art.nr.	omschrijving
ENBL4D-S	● los verdeelschot voor bakgrootte 4D

Geïntegreerde labelvoorziening. Labels worden standaard meegeleverd. Nabestellingen mogelijk.

art. nr.	omschrijving
ENBL1-E	● extra labels afmetingen: 45 x 11 mm
ENBL2-E	● extra labels afmetingen: 53 x 15 mm
ENBL3-E	● extra labels afmetingen: 74 x 28 mm
ENBL4-E	● extra labels afmetingen: 90 x 30 mm
ENBL5-E	● extra labels afmetingen: 95 x 33 mm

600 x 372 x 250 mm, 55 ltr.
(520 x 338 x 230 mm binnenwerks)
gewicht **1,63 kg**



grootte 6

art.nr.	omschrijving
ENBL6	● magazijnbak met open voorzijde, belastbaar tot 200 kg
staffelkorting per doos (4 stuks)	

700 x 442 x 300 mm, 67 ltr.
(610 x 400 x 275 mm binnenwerks)
gewicht **2,49 kg**



grootte 7

art.nr.	omschrijving
ENBL7	● magazijnbak met open voorzijde, belastbaar tot 300 kg
staffelkorting per doos (4 stuks)	

Verdeelschot in de lengte voor bakgroottes 5, 6 en 7

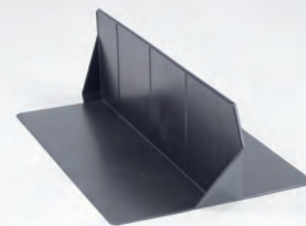

art.nr.	afmetingen	voor
ENBL5-S	● 436 x 264 x 138 mm	ENBL5
ENBL6-S	● 525 x 338 x 190 mm	ENBL6
ENBL7-S	● 610 x 400 x 190 mm	ENBL7

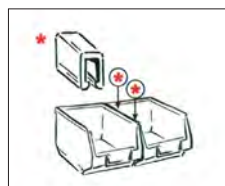

art.nr.	omschrijving
ENBL-CLIP	● Verbindingsklem. Alleen toepasbaar op bakgrootte 6 en 7



Magazijnbak met een verdeelschot.

MAGAZIJN- BAKKEN

SILAFIX

Vervaardigd van onbreekbare, milieuvriendelijke polypropyleen in felle kleuren. Met ergonomische afrondingen en grepen. Ook in de stapel zeer hoog belastbaar. Uit voorraad in grijs, blauw en rood leverbaar en met enige levertijd in groen en geel.

transparante deksels
(klemmen op de bak)



art.nr.	voorzetschot voor:
3-379	● bakgrootte 3
3-376	● bakgrootte 2
art.nr.	klemdeksel voor
3-374	● bakgrootte 5
3-373	● bakgrootte 4
3-372	● bakgrootte 3Z
3-371	● bakgrootte 3
3-368	● bakgrootte 2

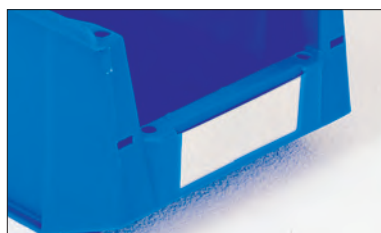

etiketten met transparante
beschermfolie (per 100 stuks)

art.nr.	etiketten voor
89-26U-5	● bakgrootte 5
89-26U-4	● bakgrootte 4
89-26U-2	● bakgroottes 3 en 2



170 (145) x 102 x 77 mm, 0,9 ltr.
(146 x 85 x 67 mm binnenwerks)
gewicht 0,12 kg

grootte 5

art.nr.	omschrijving
3-366-●	magazijnbak met open voorzijde
staffelkorting per doos (100 stuks)	



230 (200) x 147 x 132 mm, 3,1 ltr.
(192 x 25 x 121 mm binnenwerks)
gewicht 0,3 kg

grootte 4

art.nr.	omschrijving
3-365-●	magazijnbak met open voorzijde
staffelkorting per doos (50 stuks)	



350 (300) x 210 x 145 mm, 8,0 ltr.
(305 x 180 x 133 mm binnenwerks)
gewicht 0,6 kg

grootte 3Z

art.nr.	omschrijving
3-364-●	magazijnbak met open voorzijde
staffelkorting per doos (18 stuks)	

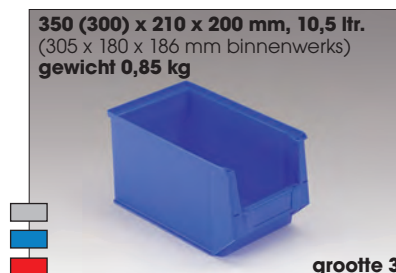

350 (300) x 210 x 200 mm, 10,5 ltr.
(305 x 180 x 186 mm binnenwerks)
gewicht 0,85 kg

grootte 3

art.nr.	omschrijving
3-363-●	magazijnbak met open voorzijde
staffelkorting per doos (12 stuks)	



500 (450) x 310 x 145 mm, 16,7 ltr.
(455 x 277 x 129 mm binnenwerks)
gewicht 1,3 kg

grootte 2H

art.nr.	omschrijving
3-361-●	magazijnbak met open voorzijde
staffelkorting per doos (8 stuks)	



500 (450) x 310 x 200 mm, 24,6 ltr.
(455 x 277 x 184 mm binnenwerks)
gewicht 1,5 kg

grootte 2

art.nr.	omschrijving
3-360-●	magazijnbak met open voorzijde
staffelkorting per doos (6 stuks)	



Horizontale metalen wandrail (art.nr. 80-166-20) brengt overzicht in uw kleinmateriaal magazijn. Is geschikt voor alle typen Silafix bakken.

MAGAZIJN- BAKKEN

ZWAARLAST STAPELBAKKEN

Storebin™ zwaarlast magazijnbakken zijn zwaar belastbaar en dankzij de ruime grijpopeningen perfect voor gebruik in stellingen.

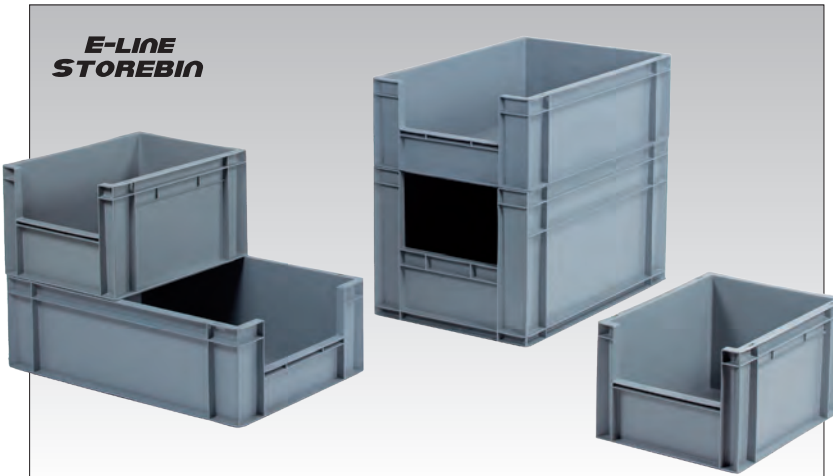

art.nr.	afmetingen	inhoud	omschrijving
MBS-403023-04W-7	● 400 x 300 x 230 mm (binnenwerks: 364 x 264 x 217 mm)	20 ltr.	grijpopening: 220 x 100 mm
MBS-604020-04W-7	● 600 x 400 x 200 mm (binnenwerks: 562 x 364 x 118 mm)	36 ltr.	grijpopening: 250 x 100 mm
MBS-604034-04W-7	● 600 x 400 x 340 mm (binnenwerks: 562 x 362 x 318 mm)	63 ltr.	grijpopening: 250 x 170 mm
MBS-604042-V4X-7	● 600 x 400 x 425 mm (binnenwerks: 565 x 365 x 410 mm)	90 ltr.	grijpopening: 280 x 210 mm
staffelkorting vanaf 24 stuks			

Engels heeft een andere variant met ruime openingen voor eenvoudige toegang. De bak heeft een opening aan de lange zijde. Een waardig alternatief op de traditionele magazijnbakken, met als extra voordelen: grote inhoud, belastbaarheid en een aantrekkelijke prijs.



art.nr.	afmetingen	inhoud	omschrijving
EN-201-0V	● 600 x 400 x 220 mm (binnenwerks: 557 x 357 x 216 mm)	40 ltr.	lange zijde open te voorzien van max. 3 schotten
EN-202-0V	● 600 x 400 x 325 mm (binnenwerks: 558 x 358 x 320 mm)	60 ltr.	lange zijde open te voorzien van max. 3 schotten
EN-7201151	● 358 x 198 x 3 mm	-	Verdeelschot voor EN-201-0V
EN-7201152	● 358 x 310 x 3 mm	-	Verdeelschot voor EN-202-0V
staffelkorting vanaf 40 stuks			

Productkenmerken Storebin™:

- euronorm afmetingen
- gemaakt van PP recycle
- gladde, rechte wanden
- rechte, halfopen voorzijde
- ruime grijpopeningen
- stapelbaar
- hoog belastbaar
- versterkte bodem (600x400mm)
- bestand tegen temperaturen van 0 °C tot 100 °C

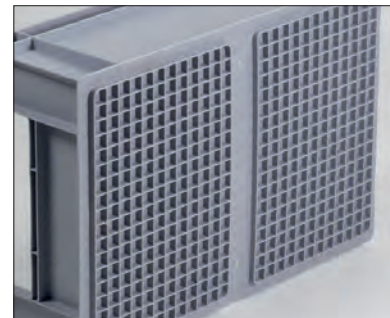

De 600 x 400 mm versies zijn standaard voorzien van een rasterbodem, voor extra stevigheid.



Ruime grijpopeningen voor eenvoudige toegang tot de inhoud van de bak.

Storebin™ magazijnbakken bieden de ideale oplossing voor compacte en mobiele opslag en zorgen snel voor overzicht van uw voorraad.



MAGAZIJN- BAKKEN

KANAALPLAAT

Onze kanaalplaat magazijnbakken worden plano geleverd. U vouwt ze zelf tot magazijnbak. Bespaar opslag- en transportkosten. Vergelijkbaar met vouwbare dozen van karton, maar dan veel sterker, duurzamer en herinzetbaar.



180 x 120 x 65/35 mm

art.nr.	omschrijving
MBK-181206-071-9	● kanaalplaat magazijnbak
levering per doos (25 stuks)	

280 x 90 x 105/70 mm

art.nr.	omschrijving
MBK-280910-071-9	● kanaalplaat magazijnbak
levering per doos (25 stuks)	

280 x 180 x 105/70 mm

art.nr.	omschrijving
MBK-281810-071-9	● kanaalplaat magazijnbak
levering per doos (25 stuks)	

380 x 90 x 105/70 mm

art.nr.	omschrijving
MBK-380910-071-9	● kanaalplaat magazijnbak
levering per doos (25 stuks)	

380 x 180 x 105/70 mm

art.nr.	omschrijving
MBK-381810-071-9	● kanaalplaat magazijnbak
levering per doos (25 stuks)	

380 x 180 x 155/100 mm

art.nr.	omschrijving
MBK-381815-071-9	● kanaalplaat magazijnbak
levering per doos (25 stuks)	

380 x 300 x 155/70 mm

art.nr.	omschrijving
MBK-383015-071-9	● kanaalplaat magazijnbak
levering per doos (25 stuks)	



MAGAZIJN- BAKKEN

GONDOLA- STELLINGEN

De gondolastellingen zijn gemaakt uit rechthoekige buizen van 50 x 30 mm en zijn om de 32 mm voorzien van een dubbele perforatie voor een flexibele configuratie. De verbindingstangen garanderen de stabiliteit.

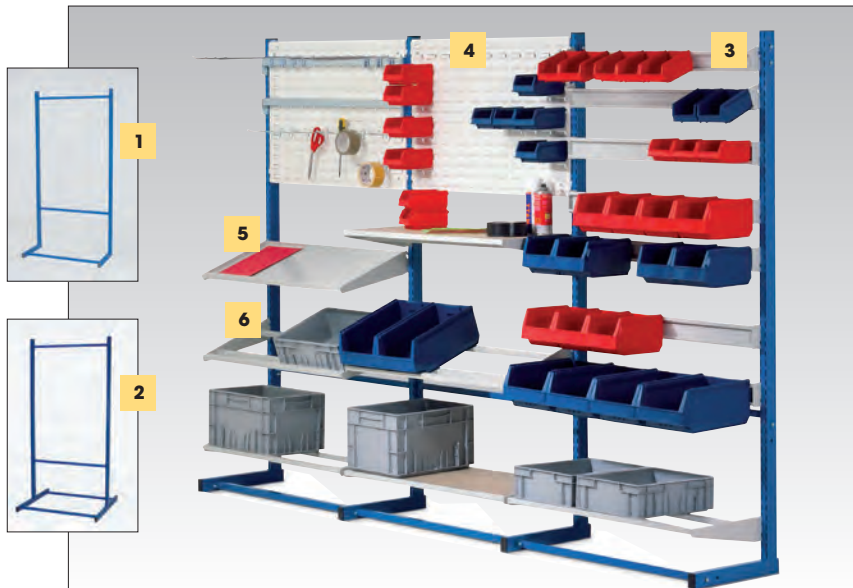

	art.nr.	afmetingen	omschrijving
1	2221.061.17	● 1810 x 900 x 410 mm	bakkenstelling L-rek basis
	2221.062.14	● 1810 x 900 x 410 mm	bakkenstelling L-rek aanbouw
2	2221.063.11	● 1810 x 900 x 760 mm	bakkenstelling T-rek basis
	2221.064.19	● 1810 x 900 x 760 mm	bakkenstelling T-rek aanbouw
3	2221 036 06	● 850 mm	bakkenrails
	EN-7203133	● 850 mm	bakkenrails light
4	2228 047 01	● 850 x 575 x 15 mm	sleuvenpaneel
	2221 044 04	● 850 x 350 mm	gesloten metalen legbord, max. 20 kg
6	2221 037 03	● 850 x 350 mm	draagrek uit buisconstructie, max. 40 kg



	art.nr.	omschrijving
1	PBS-9041181-D	● L-basisrek incl sleuvenpanelen, bakkenrails, 7 gele (ENBL1), 14 groene (ENBL2), 10 rode (ENBL3) en 4 blauwe (ENBL4) magazijnbakken.
2	PBS-9041181-DD	● L-aanbouwrek incl sleuvenpanelen, bakkenrails, 7 gele (ENBL1), 14 groene (ENBL2), 10 rode (ENBL3) en 4 blauwe (ENBL4) magazijnbakken.
3	PBS-9041181-H	● T-basisrek incl sleuvenpanelen, bakkenrails, 14 gele (ENBL1), 28 groene (ENBL2), 20 rode (ENBL3) en 8 blauwe (ENBL4) magazijnbakken.
4	PBS-9041181-HH	● T-aanbouwrek incl sleuvenpanelen, bakkenrails, 14 gele (ENBL1), 28 groene (ENBL2), 20 rode (ENBL3) en 8 blauwe (ENBL4) magazijnbakken.

Magazijnrekken zijn de ideale oplossing voor compacte en mobiele opslag van kleine onderdelen en gereedschappen op een klein gebied en dragen bij aan een overzichtelijke inrichting van uw winkelruimte.

Magazijnrekken of stockeurs kunnen zelfstandig staan of gemonteerd worden op wagens of direct aan de muur. Diverse combinaties zijn mogelijk. Magazijnbakken kunnen op legborden staan of opgehangen worden.

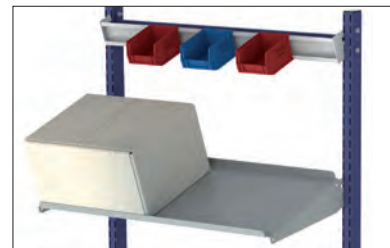

Het ophangprofiel en legborden kunnen in 2 standen gemonteerd worden: horizontaal of onder een helling van 20°.

Legenda

- Voorraadproduct, binnen 1 werkdag verzendgereed.
- Levertijd 1 à 2 weken.
- Leverbaar na overleg.

wandpaneel voor muurbevestiging 1295 x 900 mm

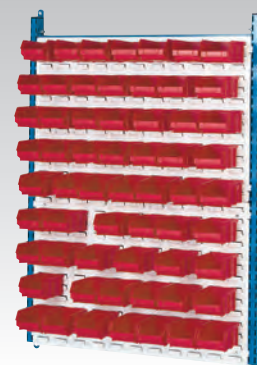

MAGAZIJN- BAKKEN

VERRIJD-BARE STELLINGEN

verrijdbaar modulair rek,
1380 x 900 x 600 mm



art.nr.	omschrijving
2221.070.16	● tweezijdig, max. belasting 150 kg, 4 zwenkwielen, 2 geremd



art.nr.	omschrijving
2221 036 06	● bakkenrails 850 mm
2221 037 03	● open legbord 850 x 350 mm
2221 044 04	● gesloten legbord 850 x 350 mm

Het basissysteem van de bakkenwagen is gelijk aan de bakkenstelling. Het verschil zit in de wielen en het plateau. Eenvoudig verrijdbaar naar verschillende locaties en inzetbaar voor de opslag van kleine en grote artikelen:

- opslag lange materialen
- opslag van klein materiaal
- opslag van kleding
- opslag van montage materialen

Onze verkoopafdeling adviseert u graag hoe u de verrijdbare stellingen optimaal kunt inrichten met de diverse beschikbare componenten.

Legenda

- Voorraadproduct, binnen 1 werkdag verzendgereed.
- Levertijd 1 à 2 weken.

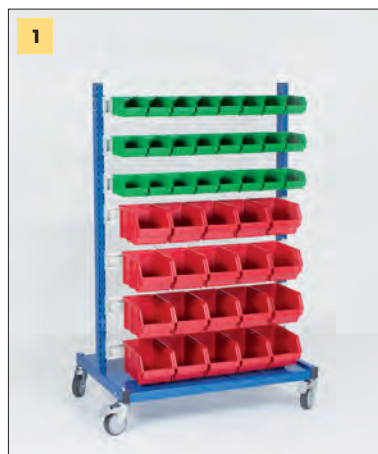

art.nr.	omschrijving
1 PBW-9061140-88A	● verrijdbare bakkenstelling wagen incl. 14 bakkenrails en 48 groene (ENBL2) 40 rode magazijnbakken (ENBL3).
2 PBW-9061140-16B	● verrijdbare bakkenstelling wagen incl. 8 open legborden en 16 transportbakken (400 x 300 x 170 mm).
3 PBW-9061140-100C	● verrijdbare bakkenstelling wagen incl. 4 sleuvenpanelen en 50 groene (ENBL2) en 40 rode magazijnbakken (ENBL3).
4 PBW-9061140-60D	● verrijdbare bakkenstelling wagen incl. 2 sleuvenpanelen, 4 bakkenrails en 14 gele (ENBL1), 28 groene (ENBL2), 10 rode (ENBL3) en 8 blauwe (ENBL4) magazijnbakken.

MAGAZIJN- BAKKEN

GONDOLA- STELLINGEN



	art.nr.	omschrijving
1	PBS-9041181-B	● L-basisrek incl 4 open legborden en 8 grijze stapelbare bakken (400 x 300 x 170 mm)
2	PBS-9041181-BB	● L-Aanbouwrek incl 4 open legborden en 8 grijze stapelbare bakken (400 x 300 x 170 mm)
3	PBS-9041181-F	● T-basisrek incl 8 open legborden en 16 grijze stapelbare bakken (400 x 300 x 170 mm)
4	PBS-9041181-FF	● T-aanbouwrek incl 8 open legborden en 16 grijze stapelbare bakken (400 x 300 x 170 mm)

De bakkenstelling is modulair vanuit verschillende perspectieven. Niet alleen zijn de diverse componenten onderling uitwisselbaar, te combineren en inzetbaar. Ook het aantal niveaus en de afstand tussen de niveaus zijn te regelen met tussenstappen van 32 mm. Als blijkt dat de bakkenstelling niet voldoende opslagcapaciteit oplevert, kan er met de aanbouwrekken uitgebreid worden.

Deze bakkenstelling is eenvoudig af te stemmen op uw (toekomstige) opslagbehoefte. Onze verkoopafdeling denkt graag met u mee om tot de juiste samenstelling te komen voor uw huidige en toekomstige behoefte.



Kijk voor alle stapelbare Euronorm bakken op onze webshop.

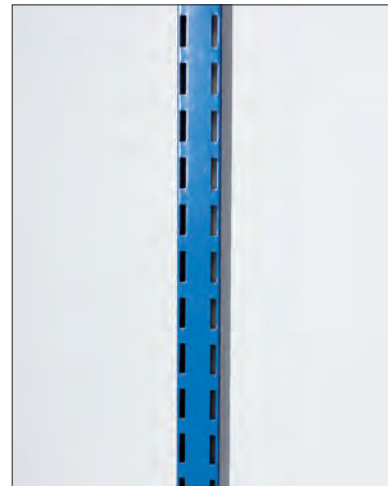

De staander is gelakt in RAL 5019 en heeft dubbele perforaties om de 32 mm waarmee de hoogte van de legborden zelf te bepalen is.



Open en gesloten legborden.



In het volgende hoofdstuk vindt u diverse magazijnwagens, zoals deze bakkenwagens. Geschikt voor Euronorm bakken van zowel 300 x 400 mm als 600 x 400 mm.

MAGAZIJN- BAKKEN

STELLINGBAKKEN



Als u stellingen met stalen, van onder opengewerkte schappen gebruikt, kan het handig zijn de stellingbakken van "uittrekbeveiligingen" te voorzien. Deze zorgen ervoor dat een bak in schuine stand in de stelling blijft hangen, zolang de schaphoogte niet te groot is.

uittrekbeveiliging,
alleen voor VKB serie



art.nr.	omschrijving
VKB ASP.9	afneembaar



Stellingbakken, uittrekbeveiliging en verdeelschotten zijn ook leverbaar van ESD veilige polypropyleen.

Vervaardigd van zeer slagvaste PP (polypropyleen) en extra sterk door verstevigingsribben. Leverbaar met verdeelschotten en uittrekbeveiliging. Uit voorraad leverbaar in blauw en met enige levertijd ook in geel, rood en groen.



300 x 93 x 83 mm
max. 3 schotten



art.nr.	omschrijving
VKB 300-93.5	magazijnbak
staffelkorting per doos (16 stuks)	

400 x 93 x 83 mm
max. 4 schotten



art.nr.	omschrijving
VKB 400-93.5	magazijnbak
staffelkorting per doos (16 stuks)	

500 x 93 x 83 mm
max. 5 schotten



art.nr.	omschrijving
VKB 500-93.5	magazijnbak
staffelkorting per doos (16 stuks)	

600 x 93 x 83 mm
max. 6 schotten

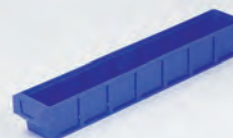

art.nr.	omschrijving
VKB 600-93.5	magazijnbak
staffelkorting per doos (16 stuks)	

300 x 152 x 83 mm
max. 3 schotten



art.nr.	omschrijving
VKB 300-152.5	magazijnbak
staffelkorting per doos (10 stuks)	

400 x 152 x 83 mm
max. 4 schotten



art.nr.	omschrijving
VKB 400-152.5	magazijnbak
staffelkorting per doos (10 stuks)	

MAGAZIJN- BAKKEN

STELLINGBAKKEN COMBINATIES

500 x 152 x 83 mm
max. 5 schotten



art.nr.	omschrijving
VKB 500-152.5	● magazijnbak
staffelkorting per doos (10 stuks)	

600 x 152 x 83 mm
max. 6 schotten



art.nr.	omschrijving
VKB 600-152.5	● magazijnbak
staffelkorting per doos (10 stuks)	

300 x 186 x 83 mm
max. 3 schotten



art.nr.	omschrijving
VKB 300-186.5	● magazijnbak
staffelkorting per doos (8 stuks)	

400 x 186 x 83 mm
max. 4 schotten



art.nr.	omschrijving
VKB 400-186.5	● magazijnbak
staffelkorting per doos (8 stuks)	

500 x 186 x 83 mm
max. 5 schotten



art.nr.	omschrijving
VKB 500-186.5	● magazijnbak
staffelkorting per doos (8 stuks)	

600 x 186 x 83 mm
max. 6 schotten



art.nr.	omschrijving
VKB 600-186.5	● magazijnbak
staffelkorting per doos (8 stuks)	

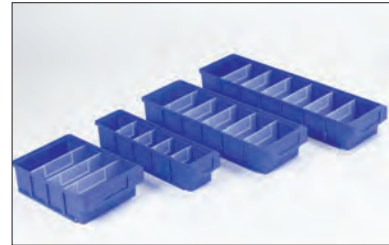

dwarsschotten voor VKB serie



art.nr.	omschrijving
VKB TR93.0	● 93 mm breed
VKB TR152.0	● 152 mm breed
VKB TR186.0	● 186 mm breed



Onderling stapelbaar.



Versterkte ribben.

Legenda

- Voorraadproduct, binnen 1 werkdag verzendgereed.
- Levertijd 1 à 2 weken.



MAGAZIJN- BAKKEN

KANTELBAKKEN

De onbreekbare kantelbakken zijn uitermate geschikt voor de opslag van kleine onderdelen en ijzerwaren. Maar ook voor medicijnen, ze kunnen namelijk gemakkelijk worden voorzien van een etiket (papieren etiketten worden standaard meegeleverd) en door het design kan er geen stof bij komen.



De kantelbakhouders zijn gemaakt van krasvast polystyreen en verkrijgbaar in vijf maten. Alle houders hebben een breedte van 600 mm en zijn onderling (naar achter versprongen) stapelbaar.

De kantelbakken zijn voorzien van handgreep en label. De bakken kunnen eenvoudig uit de houder getild worden om bijvoorbeeld mee te nemen naar de werkplek.



Mocht u nieuwe labels nodig hebben dan kunnen deze worden bijbesteld bij ons.



De kantelbakken zijn onderling perfect stapelbaar.



Onze kantelbakken zijn uiterst flexibel en zijn te buigen zonder dat ze breken.

houder: 600 x 68 x 76 mm
bak: 56 x 42 x 64 (48) mm



art.nr.	omschrijving
MBT9-7	● grijze houder en 9 kantelbakken

houder: 600 x 94 x 112 mm
bak: 86 x 65 x 96 (71) mm



art.nr.	omschrijving
MBT6-7	● grijze houder en 6 kantelbakken

houder: 600 x 135 x 164 mm
bak: 106 x 98 x 147 (107) mm

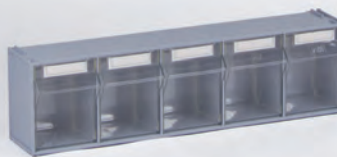

art.nr.	omschrijving
MBT5-7	● grijze houder en 5 kantelbakken

houder: 600 x 177 x 206 mm
bak: 134 x 126 x 188 (136) mm

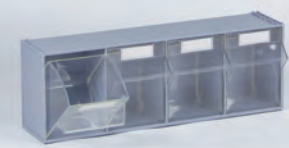

art.nr.	omschrijving
MBT4-7	● grijze houder en 4 kantelbakken

houder: 600 x 214 x 240 mm
bak: 180 x 146 x 220 (163) mm



art.nr.	omschrijving
MBT3-7	● grijze houder en 3 kantelbakken

Legenda

- Voorraadproduct, binnen 1 werkdag verzendgereed.
- Levertijd 1 à 2 weken.
- Leverbaar na overleg.

MAGAZIJN- BAKKEN

KANTELBAKKEN



Kantelbakken kunnen direct tegen een muur worden geschroefd. Maar handiger is het om gebruik te maken van frames of C-profielen waarna de bakjes er makkelijk ingeschoven kunnen worden. De frames en C-profielen maken het ook mogelijk de kantelbakken te gebruiken op sokkels, in karren of tegen de binnenkant van een service bus.

Of het nu om bouten en moeren in een doe-het-zelfzaak gaat of om medicijnen in een apotheek, de inhoud is stofdicht opgeslagen en toch perfect zichtbaar.



Gemonteerd tegen de binnenwand van een servicewagen.



Uit voorraad leveren we grijs, met enige levertijd ook rood en groen. Andere kleuren zijn op aanvraag mogelijk.



Vraag onze afdeling verkoop naar de verschillende mogelijkheden.



Wij leveren in overleg met de klant ook speciale maatwerk kantelbakken.

MAGAZIJN- BAKKEN

KANTELBAKKEN

Bent u op zoek naar de beste optie voor opslag in uw magazijn? De kantelbakken kunnen geplaatst worden in verschillende soorten frames zodat u altijd een geschikte oplossing vindt voor uw situatie.



Achterkant van een frame op sokkel met kantelbakken.



Makkelijk te verplaatsen door het verrijdbare onderstel.

Legenda

- Voorraadproduct, binnen 1 werkdag verzendgereed.
- Levertijd 1 à 2 weken.
- Leverbaar na overleg.



art.nr.	omschrijving
V-403	○ Frame op verzwaaarde sokkel, 610 x 325 x 1500 mm, excl. bakken



art.nr.	omschrijving
V-480	○ Frame op verrijdbaar onderstel, 663 x 680 x 1650 mm, excl. bakken



Transportrollers



Stellingen en rekken
van kunststof en staal



Bakkenwagens en
verrijdbare stellingen

ENGELS

zware lasten licht verplaatst

Budget transportroller belastbaar tot 200 kilo met gegalvaniseerde vorken en wielen met rubber loopvlak.



art. nr.	omschrijving
TR-614116-101S-5	600 x 400 mm buitenmaat: 605 x 405 mm belastbaar tot 200 kg



Door de opstaande rand van de onderzetwagens staan de bakken stabiel en zijn ze beschermd tegen botsen en stoten.



Frames, vorken en wielen zijn bij ons standaard aanwezig en snel in ieder gewenste configuratie uit te leveren.

Voor het praktisch en ergonomisch verantwoord verplaatsen van bakken heeft Engels diverse transportrollers in het assortiment opgenomen die perfect aansluiten bij de Euronorm kunststof bakken op pagina 90.

Onderstaande transportrollers van ABS-materiaal zijn geschikt voor lichte tot middelzware belasting tot 150 kilo. Direct leverbaar en perfect aansluitend op onze Euronorm bakken.

400 x 300 belastbaar tot 100 kg
600 x 400 belastbaar tot 150 kg
zwenkwielen met rubber loopvlak ø75 mm
gegalvaniseerde vorken en velgen



De bakken staan op de trolley

art.nr.	omschrijving	afmetingen	belastbaarheid
80-270-1	open transportroller	400 x 300 mm	tot 100 kg
80-151-1	gesloten transportroller	600 x 400 mm	tot 150 kg
80-156-1	open transportroller	600 x 400 mm	tot 150 kg

Onderstaande transportrollers leveren we in felle kleuren (rood, blauw, geel, groen, naturel) en een ruime keuze in wielen (nylon, PP, rubber) en vorken (RVS of galva). Afhankelijk van de vork-wiel combinatie belastbaar tot maar liefst 200 kg!

600 x 400 mm belastbaar tot 250 kilo
zwenkwielen met polyamide loopvlak ø100 mm
RVS vorken



De bakken staan in de trolley

Bovenstaande trolleys kunnen ook uitgevoerd worden met gegalvaniseerde (plaats -G achter art.nr.) of kunststof vorken (op aanvraag).

art.nr.	omschrijving	afmetingen	belastbaarheid
88001-1	geel, inox vork, polyamide wielen	geschikt voor bakken van 600 x 400 mm. buitenmaten: 625 x 425 mm.	tot 200 kg
88001-3	rood, inox vork, polyamide wielen		
88001-5	blauw, inox vork, polyamide wielen		
88001-6	groen, inox vork, polyamide wielen		
88001-108	beige, inox vork, polyamide wielen		

plaats -G achter art.nr voor trolley met galva vork, polyamide wielen

Legenda

- Voorraadproduct, binnen 1 werkdag verzendgereed.
- Levertijd 1 à 2 weken.
- Leverbaar na overleg.



1200 x 800 wagens in gebruik magazijn Swedish Match.

**zwaarlast kunststof transportroller leeg eenvoudig stapelbaar
belastbaar tot 500 kilo
polyurethaan loopvlak ø125 mm
galva vorken en velgen**



Zwaarlast onderzetwagens kunnen een belasting tot 500 kilo dragen en blijven ondanks een zware belasting makkelijk te verplaatsen.

art.nr.	omschrijving	afmetingen	belastbaarheid
80-184-185	● transportroller	800 x 600 mm	tot 500 kg
80-954-85	● transportroller	1200 x 800 mm	tot 500 kg
89-2-3-2DB	● trekstang	n.v.t.	n.v.t.

**voldoet aan EN 1757-3 (veiligheid van
industriële vrachtwagens).
rubber loopvlak ø200 mm**

1250 x 850 x 280 mm
1250 x 1050 x 280 mm



Geschikt voor pallets en palletboxen van 1200x800 of 1200x1000 mm.

art.nr.	omschrijving	afmetingen	belastbaarheid*
4019.101.41 (4019.101.61/ 4019.101.81)	● onderzetwagen	1250x850x280 mm	500 kg - 1200 kg
4019.101.51 (4019.101.71/ 4019.101.91)	● onderzetwagen	1250x1050x280 mm	500 kg - 1200 kg

*3 modellen leverbaar met belastbaarheden van 500, 1000 en 1200 kg.



Semi-maatwerk (de hoeken en profielen zijn standaard, maten, wielen en vorken zijn vrij).

Transportrollers voor broodbakken om ze zonder extra manipulatie te verplaatsen vanuit diepvries-, koel- of opslagplaats.



Gegalvaniseerd stalen transportroller voor broodbakken, Optioneel met displaybeugel.



art.nr.	omschrijving
WWA700	● 700 x 495 mm

Engels heeft alle benodigde faciliteiten en middelen in huis voor klantspecifiek maatwerk. Afhankelijk van de toepassing kiezen we uit kunststof of staal.

Uit kunststof platen van diverse materialen, afmetingen en diktes maakt Engels met behulp van bok- en of zwenkwielen hygiënische onderzetwagens.

U heeft de keuze uit diverse soorten wielen, bijvoorbeeld PPcop, nylon, polyurethaan of streeploos rubber, geremd en ongeremd. Bijpassende vorken van RVS, gegalvaniseerd staal of kunststof houden we op voorraad.

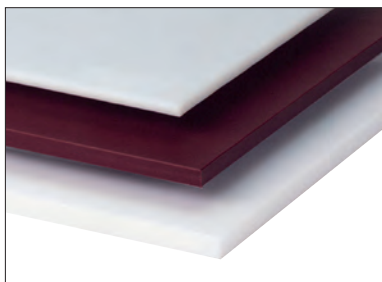

Standaard worden de transportrollers gemaakt van 15 mm dik HMPE virgin plaatmateriaal.



Diepvriesbestendige transportroller voor het verplaatsen van bijvoorbeeld Eurovleesbakken in en uit de vriescel.

Engels fabriceert transportrollers van plaatmateriaal vaak ook op maat. Afhankelijk van de toepassing worden deze gemaakt van kunststof of staal.

Onderstaande transportrollers zijn hygiënische diepvriesbestendige transportrollers gemaakt van HMPE virgin plaatmateriaal en hebben een belastbaarheid van 500 kg, zelfs in een vriezer waardoor ze veel in de voedingsmiddelenbranche ingezet worden.

**geschikt voor bakken van 600 x 400 mm (buitenmaten: 625 x 425 mm)
belastbaar tot 500 kilo
wielen ø100 mm**



Het witte plaatmateriaal wordt vaak gebruikt i.c.m. roestvrijstalen voedingsmiddelengeschikte vorken, het bruine plaatmateriaal i.c.m. met gegalvaniseerde vorken voor niet-hygiënische omgevingen.

art.nr.	omschrijving	afmetingen
66001-0	● maatwerkroller 600 x 400 mm, naturel + 4 RVS zwenkwielen, belastbaar tot 500 kg	geschikt voor bakken van 600 x 400 mm
66001-8-G	● maatwerkroller 600 x 400 mm, rood-bruin + 4 gegalvaniseerde zwenkwielen, belastbaar tot 500 kg	buitenmaten: 625 x 425 mm

**geschikt voor bakken van 600 x 400 mm en 800 x 600 mm
(buitenmaten: 825 x 625 mm), belastbaar tot 500 kilo
wielen met ø100 mm**



In hygiënische omgevingen wordt meestal gewerkt met kunststof plaatmateriaal en kunststof wielen met roestvaststalen vorken.

art.nr.	omschrijving	afmetingen
55001-0-I-5	● maatwerkroller 800 x 600 mm, naturel kleur + 5 INOX zwenkwielen, belastbaar tot 500 kg	geschikt voor bakken van 600 x 400 mm en 800 x 600 mm
55001-8-G	● maatwerkroller 800 x 600 mm, rood-bruine kleur + 5 galva zwenkwielen, belastbaar tot 500 kg	buitenmaten: 825 x 625 mm

Voor een eenvoudige verplaatsing van de 210, 400 en 650 liter hygiëne grootvolumebakken (zie pagina 209) leveren wij transportrollers met bok- en twee zwenkwielen. Deze zijn beschikbaar met galvaniseerde of roestvast stalen vorken.

maatwerk transportrollers voor grootvolumebakken



art.nr.	omschrijving	geschikt voor
66210-0-G	● 650 x 450 mm, galva wielen	GV-796068-0402-0
66210-0-I	● 650 x 450 mm, inox wielen	GV-796068-0402-0
66400-0-G	● 750 x 550 mm, galva wielen	GV-947283-0402-0
66400-0-I	● 750 x 550 mm, inox wielen	GV-947283-0402-0
66650-0-G	● 1000 x 750 mm, galva wielen	GV-119083-0502-0
66650-0-I	● 1000 x 750 mm, inox wielen	GV-119083-0502-0

Ook voor cilinders en vaten (vanaf pagina 197) heeft Engels meerdere typen transportrollers gemaakt en geleverd.

achthoekige maatwerk transportrollers uit 15 mm dik PE met 4 opstaande randen van 70 mm.



art.nr.	omschrijving	geschikt voor
66001-CIL330-0	● ø340 mm, 4 inox vorken + PPcop zwenkwielen	CIL-4233-445-0 & CIL-4233-540-0
66001-CIL410-0	● ø410 mm, 4 inox vorken + PPcop zwenkwielen	CIL-5141-530-0
66001-CIL440-0	● ø440 mm, 4 inox vorken + PPcop zwenkwielen	CIL-5143-733-0

Bij het kiezen van de juiste transportroller houdt u het best rekening met de volgende vereisten:

- afmetingen
- belastbaarheid
- type ondergrond
- materiaal

Voor de beste samenstelling (toepassing/prijs) kunt u altijd contact opnemen met onze verkoopafdeling.

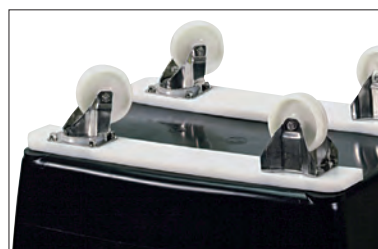

Versterkte bodems onder kunststof grootvolumebakken voorzien van RVS levensmiddelen geschikte wielen.

600 x 380 x 680 mm onderstel voor mengbak



Maatwerk onderstel op wielen voor meng- en spoelbakken, zie pagina 185.

TAFELWAGENS/ ETAGEWAGENS

Multifunctionele tafel- en etagewagens met houten legborden zijn voorzien van twee vaste en twee massief rubberen zwenkwielen (Ø160 mm of Ø200 mm afhankelijk van het model) en eenvoudig zelf te monteren van buizen en stalen profielen.

De legborden zijn gemaakt van 10 mm dik Medium Density Fibreboard (MDF). De wagens zijn afgewerkt met schokbestendige epoxycoating. De tafeltwagens met een blauwe handgreep zijn belastbaar tot 300 kg, met rode handgreep tot 500 kg.

Kunststof karren zoals hieronder, worden o.a. ingezet in de horeca, voedselindustrie, recreatie- en vervoersector. Maar ook voor toepassingen waar het niet wenselijk is om met metalen karren te werken, zoals op vliegvelden of andere werkplekken waar metaal gewerd wordt.



Kunststof karren ingezet in de horeca als opslagrek en voorbereidings tafel.

art.nr.	omschrijving
RVT2-4-64120-10C	• voorbereidings tafel (1000 x 660 x 920 mm)
RGN12-4761185	○ kunststof gastronom wagen

1000(1200) x 700(800) x 1015 mm,
1 niveau
max. 300 kg, ø160 mm wielen



art.nr.	omschrijving
4020.031.42	● L:1000 mm
4020.031.82	● L:1200 mm

1000(1200) x 700(800) x 1015 mm
2 niveaus
max. 300 kg, ø160 mm wielen



art.nr.	omschrijving
4020.032.42	● L:1000 mm
4020.032.82	● L:1200 mm

1000 x 700 x 1450 mm
3 niveaus (560 mm tussenruimte)
draaglast: tot 300 kg
ø160 mm wielen



art.nr.	
4020.034.42	●

1000 x 700 x 1450 mm
5 niveaus (263 mm tussenruimte)
draaglast: tot 300 kg
ø160 mm wielen



art.nr.	
4020.035.42	●

1000 x 700 x 1015 mm
3 niveaus
max 300 kg, ø160 mm wielen



art.nr.	
4020.033.42	●

1200 x 800 x 880 mm
3 niveaus
max. 500 kg, ø200 mm wielen



art.nr.	
4020.053.82	●

1000 x 700 x 1015 mm
3 niveaus (mm tussenruimte)
max. 300 kg, ø160 mm wielen



art.nr.	
4020.053.42	●

1000 x 700 x 880 mm
2 niveaus (565 mm tussenruimte)
max. 500 kg, ø200 mm wielen



art.nr.	omschrijving
4020.052.48	● met zwart geribbeld rubber

BAKKENWAGENS EN VERRIJDWARE STELLINGEN

820 x 450 x 1150 mm
3 vaste niveaus, max. 200 kg
2 vaste + 2 zwenkwheels ø125 mm
euronorm bak max. 430 mm hoog



art.nr.	omschrijving
4020.010.05	geschikt voor 3 (600 x 400 mm) of 6 (400 x 300 mm) euronorm bakken (schappen zijn dan niet nodig)

530 x 655 x 1120 mm
3 kantelbare niveaus, max. 200 kg
4 zwenkwheels ø125 mm
euronorm bak max. 280 mm hoog



art.nr.	omschrijving
4020.011.06	geschikt voor 3 (600 x 400 mm) of 6 (400 x 300 mm) euronorm bakken (schappen zijn dan niet nodig)

940 x 655 x 1120 mm
3 kantelbare niveaus, max. 200 kg
4 zwenkwheels ø125 mm
euronorm bak max. 280 mm hoog



art.nr.	omschrijving
4020.012.07	geschikt voor 6 (600 x 400 mm) of 12 (400 x 300 mm) euronorm bakken (schappen zijn dan niet nodig)

1415 x 670 x 1760 mm
5 kantelbare niveaus, max. 200 kg
4 zwenkwheels ø160 mm
euronorm bak max. 265 mm hoog



art.nr.	omschrijving
4020.013.08	geschikt voor 15 (600 x 400 mm) of 30 (400 x 300 mm) euronorm bakken (schappen zijn dan niet nodig)

voldoet aan EN 1757-3
(veiligheid van industriële
vrachtwagens)



1250 x 850 x 650 mm
1250 x 1050 x 650 mm

Geschikt voor pallets en palletboxen van: 1200x800 of 1200x1000 mm.

art.nr.	afmetingen
4019.101.45 (4019.101.65/ 4019.101.85)	● 1250 x 850 x 650 mm
4019.101.55 (4019.101.75/ 4019.101.95)	● 1250 x 1050 x 650 mm

*Drie modellen leverbaar met belastbaarheden van 500, 1000 en 1200 kg.

PRORACK+ zwaarlastrek op een transportroller van stalen profielen. De niveaus zijn in hoogte verstelbaar om de 50 mm en te voorzien van een 19 mm dik houten legbord. In een later stadium kunnen er altijd niveaus worden toegevoegd.

Eenvoudig te verplaatsen met behulp van de duwbeugel.



art.nr.	afmeting	belastbaarheid
4021.009.20	○ 1100 x 600 x 1850 mm	heavy duty, max. 500 kg
4021.009.40	○ 1100 x 800 x 1850 mm	heavy duty, max. 500 kg
4021.009.60	○ 1400 x 600 x 1850 mm	heavy duty, max. 500 kg
4021.009.80	○ 1400 x 800 x 1850 mm	heavy duty, max. 500 kg

art.nr.	afmeting	belastbaarheid
4021.008.20	● 1100 x 600 x 1750 mm	medium duty, max. 250 kg
4021.008.40	● 1100 x 800 x 1750 mm	medium duty, max. 250 kg
4021.008.60	● 1400 x 600 x 1750 mm	medium duty, max. 250 kg
4021.008.80	● 1400 x 800 x 1750 mm	medium duty, max. 250 kg

PROSPACE+ rek op een transportroller van stalen profielen. Snel te assembleren door inhaakklaauwen. De niveaus zijn in hoogte verstelbaar om de 40 mm en kunnen belast worden tot 40 kg per niveau. Eenvoudig en streeploos te verrijden door de 4 zwenkwheels in non-marking rubber. Standaard kleuren zijn blauw epoxy (RAL 5019) en grijs (RAL 7035).



art.nr.	afmeting
4021.103.30	● 1045 x 605 x 1785 mm
4021.103.31	● 1315 x 605 x 1785 mm

MAGAZIJN- STELLINGEN

LEGBORDREKKEN PROSPACE+



Opslag van kleine onderdelen en gereedschappen in een Prospace+ stelling met extra verdieping.



Voorbeeld van gelakte stelling met dichte legborden.



Voorbeeld van stelling in verzinkte uitvoering met metalen lekbak.

Prospace stellingen zijn heel geschikt voor opslag van Euronorm bakken of voor het stockeren van magazijnbakken voor kleine onderdelen.



Qua maatvoering is deze Prospace+ stelling geschikt voor kunststof bakken.

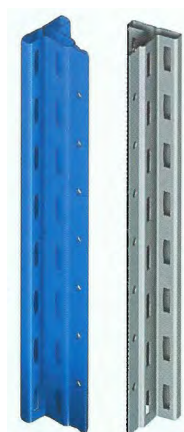

Standers:

- T-vormige standers (extra sterk door extra zettingen)
- Koudgewalst profiel zonder lasnaden
- Staander geperforeerd aan de binnenkant en verstelbaar om de 40 mm
- Een staander leverbaar in 2 versies aangepast aan normale en zware lasten
- Gelakt of gegalvaniseerd

Legbordstelling PROSPACE+ met 5 niveaus buislegborden

Basisrek 1021 x 2000 mm (LxH)				Aanbouwrek 981 x 2000 mm (LxH)	
diepte	draagkracht	aantal buizen per schap	art.nr	art.nr	art.nr
400 mm	175 kg	3	3192.401.42	3192.401.47	3192.401.47
500 mm	175 kg	4	3192.401.52	3192.401.57	3192.401.57
600 mm	175 kg	5	3192.401.62	3192.401.67	3192.401.67

Legbordstelling PROSPACE+ met 5 niveaus buislegborden

Basisrek 1291 x 2000 mm (LxH)				Aanbouwrek 1251 x 2000 mm (LxH)	
diepte	draagkracht	aantal buizen per schap	art.nr	art.nr	art.nr
400 mm	125 kg	3	3192.202.12	3192.230.12	3192.230.12
500 mm	125 kg	4	3192.203.12	3192.231.12	3192.231.12
600 mm	125 kg	5	3192.204.12	3192.232.12	3192.232.12

Voor meer informatie en mogelijkheden kunt u contact opnemen met onze afdeling Verkoop. Wij helpen u graag.

LEGBORDREKKEN PROSPACE+

De gesloten legborden in plaatstaal zijn beschikbaar in dezelfde maten als onze schappen van rechthoekpijp en in verzinkte of gelakte uitvoering.

De voor- en achterzijde van de legborden in plaatstaal worden koudgewalst tot een gesloten kokervorm met 12 zettingen. Hierdoor ontstaat een zeer hoog draagvermogen. Door middel van 4 legbordsteunen (zie afbeelding in rechterkolom) worden de legborden in de staanders opgehangen.

De legborden in buisconstructie bestaan uit een voor- en achterlijger en 1, 2 of 3 draagprofielen ertussenin. De legborden zijn verkrijgbaar in verschillende dieptes. De legborden zijn verstelbaar per stap van 40 mm.

Standaard is de Prospace+ stelling verkrijgbaar in blauw en gegalvaniseerd. Bij enige afname ook leverbaar in andere kleuren.

Opties legborden in buisconstructie:



Standaard uitvoering

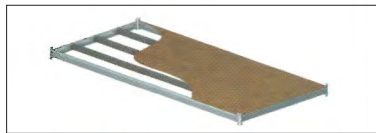

Afgedekt met hardboard



Legbordsteun.



Onze 2 opties: Schap van buizen en gesloten stalen schap.

Legbordstelling PROSPACE+ met 5 niveaus gesloten legborden					
Basisrek (blauwe staanders, gegalvaniseerde legborden) 1021 x 2000 mm (LxH)			Aanbouwrek 981 x 2000 mm (LxH)		
diepte	draagkracht	art.nr		art.nr	
400 mm	150 kg	3193.710.00	●	3193.710.10	●
500 mm	100 kg	3193.711.50	●	3193.711.60	●
600 mm	75 kg	3193.712.00	●	3193.712.10	●

Legbordstelling PROSPACE+ met 5 niveaus gesloten legborden					
Basisrek (blauwe staanders, gegalvaniseerde legborden) 1291 x 2000 mm (LxH)			Aanbouwrek 1251 x 2000 mm (LxH)		
diepte	draagkracht	art.nr		art.nr	
400 mm	100 kg	3193.713.00	●	3193.713.10	●
500 mm	75 kg	3193.714.00	●	3193.714.10	●
600 mm	50 kg	3193.715.00	●	3193.715.10	●



Met gesloten legborden.

Extra niveaus (gesloten)					
	lengte 940 mm		lengte 1210 mm		
diepte	art.nr		art.nr		
400 mm	3193 710 40	●	3193 713 40	●	●
500 mm	3193 711 90	●	3193 714 40	●	●
600 mm	3193 712 40	●	3193 715 40	●	●

Extra schappen (buisconstructie)					
	lengte 940 mm		lengte 1210 mm		
diepte	art.nr		art.nr		
400 mm	3190 560 22	●	3190 560 42	●	●
500 mm	3190 560 23	●	3190 560 43	●	●
600 mm	3190 560 24	●	3190 560 44	●	●



Een Prospace+ magazijn met schappen in staaldraad voor opslag van bakken. Voordeel van buizen en staaldraad: Er blijft geen stof op liggen.

MAGAZIJN- STELLINGEN

REKKEN VOOR STELLINGBAKKEN

In ons assortiment hebben wij diverse transportrollers. Transportrollers in combinatie met zwaarlast stapelbakken vormen een simpele verrijdbare opbergeneheid.



Met transportroller 600x400 mm.



Met kar gemaakt van Pro-space+.

rek is hier gevuld met:
10 Euronorm stapelbakken
art.nr. **3-201-0 R-2V**



art.nr.	legbordstelling met gesloten legborden (5 niveaus)	
3193.713.00	● schapdiepte 400 mm	beginrek, 1295 x 2000 mm (bxh)
3193.713.10	● schapdiepte 400 mm	aanbouwrek, 1255 x 2000 mm (bxh)

Let op: deze artikelnummers zijn exclusief bakken!

rek is hier gevuld met:
20 Euronorm stapelbakken
art.nr. **VTK 400 270-4.7**



art.nr.	legbordstelling met gesloten legborden (5 niveaus)	
3193.715.00	● schapdiepte 600 mm	beginrek, 1295 x 2000 mm (bxh)
3193.715.10	● schapdiepte 600 mm	aanbouwrek, 1255 x 2000 mm (bxh)

Let op: deze artikelnummers zijn exclusief bakken!

Ons complete assortiment magazijnstellingen en magazijn uitrusting vindt u in de volgende hoofdstukken.

MAGAZIJN- STELLINGEN

PRAKTIJK- VOORBEELDEN



Tijdens het opbouwen bij MMC.



Prospace+ stellingen bij Maxima Medisch Centrum in Veldhoven.

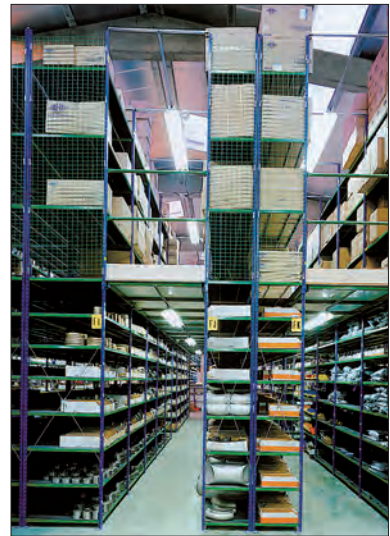

Een Prospace+ stelling met tussenvloer. Deze stelling is 4,5 m hoog en heeft 11 opslag niveaus die dankzij gangpaden gemakkelijk bereikbaar zijn.



Prospace+ stelling in gegalvaniseerde uitvoering (optioneel).



Een stelling met schappen van metaalgaas voor opslag van dozen en kunststof bakken.

Onze kunststof stellingen bieden de volgende voordelen:

- **duurzaam**
- **roestvrij, bestand tegen zouten en zuren uit levensmiddelen**
- **hygiënisch en eenvoudig schoon te maken**
- **voldoen aan de HACCP eisen**
- **temperatuurbestendig van -40 °C tot +90 °C**
- **hoog draagvermogen tot 150 kg/meter schap**
- **maatwerk, volledig naar eigen wens samen te stellen**

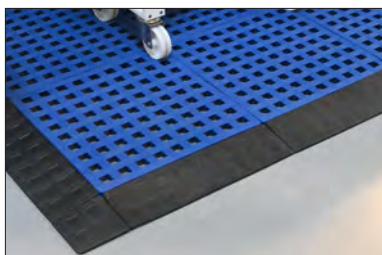

art.nr.	omschrijving
P500	• vloertegel, blauw 500 x 500 x 25 mm
P500-9-HOEK	• hoekstuk, zwart
P500-9-ZIJDE.1	• vloertegel, zwart, 500 x 130 x 25 mm, female-connector
P500-9-ZIJDE.2	• vloertegel, zwart, 500 x 130 x 25 mm, male-connector



Door de duurzame en hygiënische eigenschappen van het systeem is het zowel populair in de voedingsmiddelenindustrie, zorg- als in de recreatiesector.

Wij houden standaard een aantal basisconfiguraties van Euronorm rekken op voorraad aangezien Euronorm bakken/kratten het meeste gebruikt worden binnen de branche en dus veel voorkomen in ons productprogramma.



Onze kunststof opslagsystemen kunnen voor zeer veel uiteenlopende toepassingen worden ingezet.

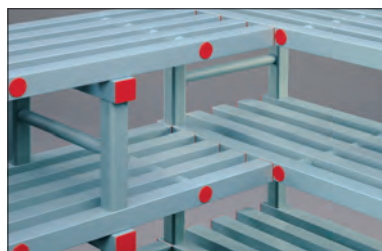

Hoekverbindingen. Groot pluspunt is dat de hoek vrij blijft van een extra steunpilaar. Extra opslagruimte, zonder verlies van draagvermogen.

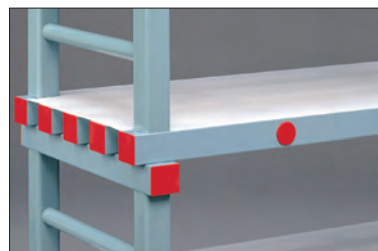

Extra afdeklatten voor kleine producten: 3 mm PE, omkeerbaar, makkelijk te verwijderen en te reinigen.

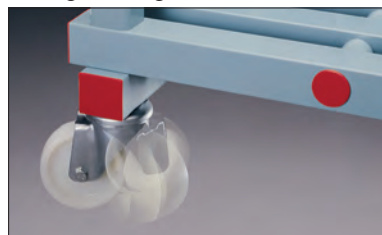

Alle rekken zijn leverbaar met zwenkwielen: Ø 100 mm, RVS vork, nylon wielen, ook leverbaar met rem.

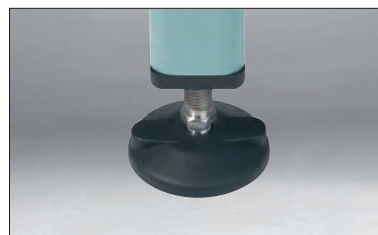

Bij ongelijke vloeren is het mogelijk de rekken van kunststof stelpoten te voorzien.



Eenvoudig te monteren, te verplaatsen en uit te breiden.

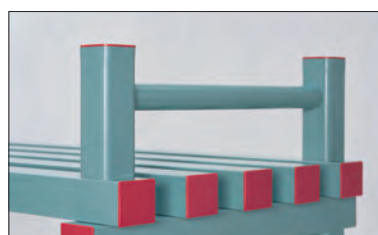

Opzetstuk ter ondersteuning producten op bovenste schap.

Alle rekken op pagina 72 t/m 74 zijn ook verkrijgbaar in de kleur grijs met zwarte afdekplaten.

- te voorzien van 4, 5 of 6 schappen
- diepte schappen : 300, 400, 500 of 600 mm
- breedte rekken : 1000, 1200, 1500, 1800, 2000, 2200 en 2400 mm



Standaard zijn onderstaande basisconfiguraties op voorraad:

art.nr.	afmetingen bxdxh	omschrijving
R5100401235	1000 x 400 x 1770 mm	400 mm diep
R5150401235	1500 x 400 x 1770 mm	5 schappen
R5200401235	2000 x 400 x 1770 mm	tussenruimte 350 mm onderruimte 120 mm
R5100501235	1000 x 500 x 1770 mm	500 mm diep
R5150501235	1500 x 500 x 1770 mm	5 schappen
R5200501235	2000 x 500 x 1770 mm	tussenruimte 350 mm onderruimte 120 mm
R5100601235	1000 x 600 x 1770 mm	600 mm diep
R5150601235	1500 x 600 x 1770 mm	5 schappen
R5200601235	2000 x 600 x 1770 mm	tussenruimte 350 mm onderruimte 120 mm

Gastro rekken worden compleet met roosters geleverd. De kunststof roosters zijn voorzien van ventilatie-openingen die de luchtcirculatie bevorderen. Daarnaast bieden ze voldoende draagvlak voor de kleinere producten. Wanneer de roosters uitgenomen worden, ontstaat de mogelijkheid om gastronormbakken te plaatsen.



Links: gastorekken met roosters of gastrobakken. Rechts: verplaatsbare voorbereidings tafel met 8 bakken (600 x 400 x 120 mm).

art.nr.	omschrijving
RVT2-4-64120-10C	Vorbereidings tafel (1000 x 660 x 920 mm)

Voor andere toepassingen, configuraties en maatwerk kunt u contact met ons opnemen om samen tot de meest efficiënte oplossing te komen.

4 schappen	
Tussenruimte (mm)	Hoogte (mm) onderruimte is 120 mm
250	1070
300	1220
350	1370
400	1520
450	1670
500	1820

5 schappen	
Tussenruimte (mm)	Hoogte (mm) onderruimte is 120 mm
250	1370
300	1570
350	1770
400	1970
450	2170
500	2370

6 schappen	
Tussenruimte (mm)	Hoogte (mm) onderruimte is 120 mm
150	1670
300	1920
350	2170



Verplaatsbare voorbereidings-tafel. Door een kunststof blad op de ideale werkhoogte aan te brengen, ontstaat een handige voorbereidings-tafel met alle te verwerken producten direct bij de hand.

MAGAZIJN- STELLINGEN

KUNSTSTOF STELLINGEN

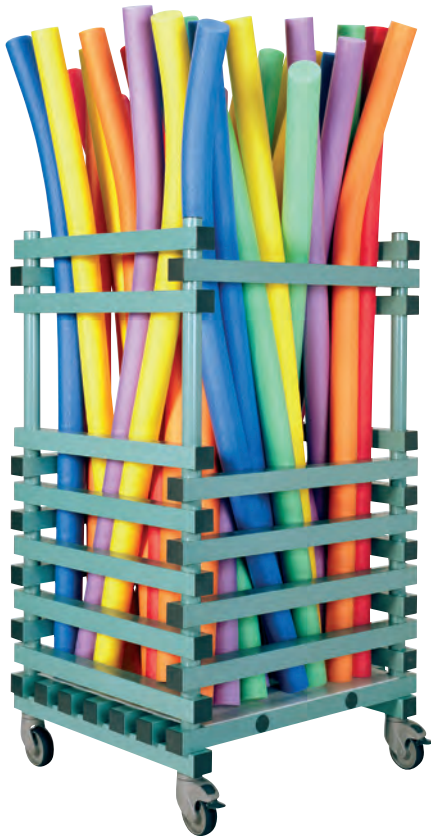

Flexbeams in een zwembad.



Kunststof rekken in gebruik voor ingrediënten en voorbereidingen in een grootkeuken.



Opslag van speelgoed in een zwembad.



Voor tijdelijke opslag van boeketten in crematoria.

LEKKEN
VOORKOMEN



Absorptiemiddelen



Kunststof platforms,
lekbakken en kisten



Opslag chemische
materialen

ENGELS

voorkomen is beter dan genezen

LEKKEN VOORKOMEN

ABSORPTIE- MIDDELEN

Niet onder ieder lek staat een opvangbak. Machines verliezen olie, in een laboratorium breekt iets, een afsluiter drupt of een vat valt kapot. Dan moet er ingegrepen worden om erger te voorkomen: slangen leggen rond de plas om die in te dammen en de vervuiling absorberen met doeken of kussens.



Absorptiemateriaal voor koolwaterstoffen (olie, diesel, etc.) drijft op water en neemt alleen de verontreiniging op.

De situatie bepaalt het absorptiemiddel: grijs voor alle vloeistoffen, wit voor olie drijvend op een natte straat.



Slangen dammen de lekkage in, doeken nemen de vloeistof op.

Absorptiemateriaal dat zich volgezogen heeft gaat in de meegeleverde extra sterke afvalzakken naar de verwerker.



art.nr.	omschrijving
AB-PVC-24	600 x 600 mm, rioolafdichting

Natuurlijk is voorkomen beter dan genezen. Maar als er ondanks alle goede zorgen toch milieugevaarlijke stoffen lekken, dan kunt u er maar beter op voorbereid zijn!

De kleur toont de toepassing: rood voor binnen, geel voor buiten, als u de olie en niet het regenwater wilt verwijderen.



"grijze inhoud voor universeel gebruik"

"witte inhoud alleen voor koolwaterstoffen"

660 ltr. emergency spillkits, verrijdbaar. Rood voor alle vloeistoffen, geel alleen voor koolwaterstoffen zoals smeerolie, benzine of diesel.

art.nr.	inhoud	afmetingen	omschrijving
AB-660-U	660 ltr.	1210 x 765 x 1210 mm	universeel gebruik, rood
AB-660-K	660 ltr.	1210 x 765 x 1210 mm	alleen koolwaterstoffen, geel



Absorptiekits in drie maten, 100, 170 en 330 ltr. Toepassing bijvoorbeeld in hangars of chemiemagazijnen.

art.nr.	inhoud	afmetingen	omschrijving
AB-100-U	100 ltr.	750 x 650 x 420 mm	universeel gebruik, rood
AB-170-U	170 ltr.	1030 x 630 x 690 mm	universeel gebruik, geel
AB-330-U	330 ltr.	1255 x 750 x 850 mm	universeel gebruik, geel
AB-100-K	100 ltr.	750 x 650 x 420 mm	universeel gebruik, rood
AB-170-K	170 ltr.	1030 x 630 x 690 mm	koolwaterstoffen, geel
AB-330-K	330 ltr.	1255 x 750 x 850 mm	koolwaterstoffen, geel

Absorptiekits bestaan uit een strooikist met slangen, doeken, kussens, vuilniszakken en rubberen handschoenen. Aantallen en maten zijn verschillend per artikelnummer, voor meer informatie bezoek onze webshop of neem contact op met onze afdeling Verkoop.

LEKKEN VOORKOMEN

ABSORPTIE- MIDDELEN

De vormen van onze absorptiemiddelen hebben hun functie: slangen leg je rond een verontreiniging, doeken zijn bedoeld voor verspreide vervuiling, kussens voor het opnemen van volumes zoals onder een lek of in een kuil. Onze witte Ø200 slangen voor koolwaterstoffen zijn zelfs koppelbaar met musketonhaken om drijvend op water een olievlek in te dammen.



Universele absorptiemiddelen, geschikt voor alle vloeistoffen zoals zuren, logen, olie en benzine, herkenbaar aan hun grijze kleur.

art.nr.	koolwaterstoffen, verpakt per	tot. capaciteit
AB-AW-412	● slang ø80 x 1220 mm - 40 stuks	228 ltr./ doos
AB-MRO-100	● doek 410 x 460 mm - 100 stuks	100 ltr./ doos
AB-AW-99	● kussens 250 x 250 mm - 40 stuks	112 ltr./ doos



Absorptiemiddelen, speciaal voor koolwaterstoffen, zoals olie, benzine en diesel.

art.nr.	koolwaterstoffen, verpakt per	tot. capaciteit
AB-SPC-810	● slang ø200 x 3000 mm - 4 stuks	269 ltr./ doos
AB-SPC-510	● slang ø120 x 3000 mm - 4 stuks	135 ltr./ doos
AB-OP-100	● doek 410 x 460 mm - 100 stuks	100 ltr./ doos
AB-OIL-1818	● kussens 460 x 460 mm - 16 stuks	125 ltr./ doos
AB-OIL-99	● kussens 250 x 250 mm - 40 stuks	112 ltr./ doos

Voor kleinschalige toepassingen leveren we standaard sets, hieronder vindt u twee voorbeelden. Maar of het nu gaat om garages, hangars, magazijnen of schepen, we stellen graag met u een optimale "calamiteiten-set" samen. En we hopen dat u hem nooit nodig heeft! Want uiteindelijk willen we toch allemaal een gezondere schonere wereld, of niet?



Labo-kit universeel.

Inhoud: handschoenen, 15 doeken 410 x 460 mm, 4 slangen ø80 x 1220 mm.

art.nr.	omschrijving
AB-LABO-U	● 600 x 400 x 220 mm, 67,5 ltr.



ADR-kit, voor op vrachtwagens.

Inhoud: handschoenen, 10 doeken 410 x 460 mm, 2 slangen ø80 x 1220 mm, 4 kussens 250 x 250 mm.

art.nr.	omschrijving
AB-ADR-K	● 400 x 300 x 325 mm, cap. 51 ltr. voor koolwaterstoffen
AB-ADR-U	● 400 x 300 x 325 mm, cap. 51 ltr. universeel

Legenda

- Voorraadproduct, binnen 1 werkdag verzendgereed.
- Levertijd 1 à 2 weken.

LEKKEN VOORKOMEN

VLOEREN

Gemorste vloeistoffen leiden tot glibberige vloeren en tot een onveilige werkomgeving. De producten van Engels staan in dienst van logistiek en een beter milieu: daarom bieden wij u een breed assortiment lekpreventie middelen: lekbakken, vloeren en absorberend materiaal.

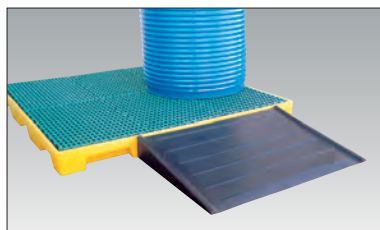

art.nr.	afmetingen
LB RAPFR	775 x 580 x 115 mm
LB RAMPE	1200 x 800 x 150 mm

Gemakkelijker vaten uw werkvloer oprijden.

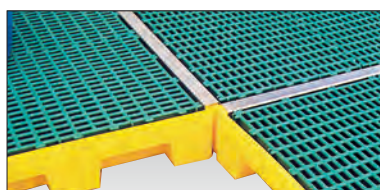

art.nr.	afmetingen
LB C JOINT	1195 x 40 x 35 mm

Met RVS verbindingsprofielen koppelt u uw vloerunits tot één geheel.



art.nr.	afmetingen
LB SFA1 60	515 x 390 x 390 mm

Vatensteun voor een 60 liter vat en opvangbak, art. nr. LB PFCP 60.

Werken met vloeistoffen, droge voeten houden en bodem / milieu beschermen, daar gaat het hier om. Modulaire units van 1,5 en 0,75 m² met afmetingen aangepast aan 200 liter vaten vormen samen een stabiele en veilige werkvloer. Ze zijn belastbaar tot 666 kilo per m².

710 x 665 x 115 mm, 35 ltr.
belastbaar tot 400 kg*

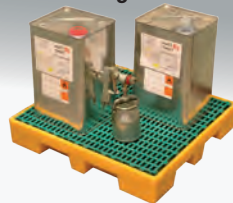

art.nr.	omschrijving
LB PFCP 35	● kunststof rooster

1245 x 625 x 115 mm, 60 ltr.
belastbaar tot 600 kg*



art.nr.	omschrijving
LB PFCP 60	● kunststof rooster
LB PFCG 60	○ gegalvaniseerd rooster

1245 x 1245 x 115 mm, 120 ltr.
belastbaar tot 1100 kg*



art.nr.	omschrijving
LB PFCP 120	● kunststof rooster
LB PFCG 120	● gegalvaniseerd rooster

990 x 645 x 345 mm, 200 ltr.
belastbaar tot 250 kg*



art.nr.	omschrijving
LB PFCP 200	○ kunststof rooster

1220 x 660 x 150 mm, 80 ltr.
belastbaar tot 600 kg*



art.nr.	omschrijving
LB PFRP ECO80	● kunststof rooster

1270 x 825 x 150 mm, 120 ltr.
belastbaar tot 1000 kg*



art.nr.	omschrijving
LB PFRP ECO120	● kunststof rooster

1280 x 1230 x 150 mm, 180 ltr.
belastbaar tot 1000 kg*



art.nr.	omschrijving
LB PFRP ECO180	● kunststof rooster

1610 x 1270 x 150 mm, 240 ltr.
belastbaar tot 2000 kg*



art.nr.	omschrijving
LB PFRP ECO240	● kunststof rooster

*De belastbaarheid getoond in het kader bij de bakken is gemeten bij een gelijkmatige verdeling.

LEKKEN VOORKOMEN

E-LINE™ STELLING- EN LEKBAKKEN

De hieronder afgebeelde lekbakken passen perfect binnen de E-line filosofie (Economisch, Efficiënt, Ecologisch) Ze beantwoorden aan de groeiende vraag van onze klanten. Duurzaam vervaardigd van gerecycleerde polyethyleen en volledig beschermd tegen UV-straling. Hierdoor gaan ze een leven lang mee. Ze besparen opslag- en transportkosten dankzij nestbaarheid.

1265 x 700 x 495 mm, 220 ltr.
belastbaar tot 500 kg
(indien gelijkmatig verdeeld)



art.nr.	omschrijving
LB BRCECOP 220	● genest 20 per stapel (2,4 m hoog)

925 x 755 x 555 mm, 225 ltr.
belastbaar tot 500 kg
(indien gelijkmatig verdeeld)



art.nr.	omschrijving
LB BRCECOP 225	● genest 20 per stapel (2,4 m hoog)

1280 x 1280 x 485 mm, 450 ltr.
belastbaar tot 900 kg
(indien gelijkmatig verdeeld)



art.nr.	omschrijving
LB BRCECOP 450	● genest 10 per stapel (2,4 m hoog)

1380 x 1280 x 1000 mm, 1050 ltr.
belastbaar tot 1500 kg
nestbaar

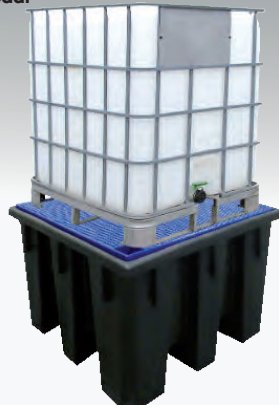

art.nr.	omschrijving
LB BRCECOP 1100	● genest 7 per stapel (2,4 m hoog)

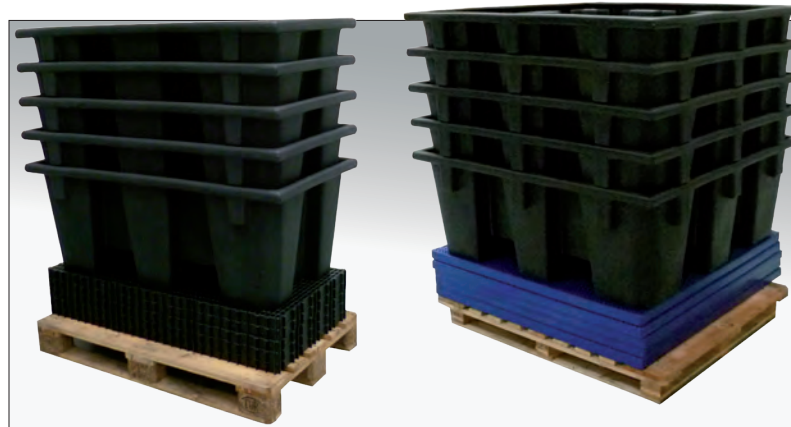

Nestbaar voor economisch transport en opslag.

We maken ook lekbakken op maat, bijvoorbeeld voor in een opslagrek of opslagkast. Hieronder ziet u een voorbeeld van een maatwerk stellinglekbak.



Een uit plaatwerk gelaste lekbak rustend op de liggers van een palletstelling. Inhoud en afmeting flexibel aan te passen aan de stelling die u gebruikt. Hierdoor kunt u specifiek die schappen voorzien van lekbeveiliging waarop vloeistoffen worden geplaatst, zonder dat u het gehele magazijn vloeistofdicht hoeft te bouwen.



Legenda

- Voorraadproduct, binnen 1 werkdag verzendgereed.
- Leverbaar na overleg.

LEKKEN VOORKOMEN

VOOR ÉÉN OF
TWEÉ VATEN

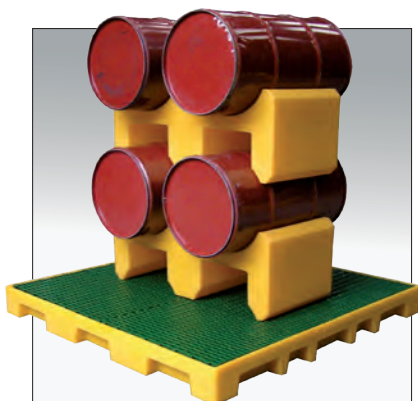

art.nr.	afmetingen
LB SFG2 60	840 x 385 x 315 mm

Vatensteun 2 x 60 ltr. vaten, stapelbaar tot max. 4 vaten.



art.nr.	afmetingen
LB SFA2 220	1245 x 580 x 380 mm

Vatensteun 2 x 200 ltr. vaten, stapelbaar tot max. 4 vaten.



art.nr.	afmetingen
LB SFA1 220	790 x 580 x 590 mm

Drager voor één 200 ltr. vat.

Samen met onze 270 ltr. opvangbak (art.nr. LB BRLG 270) een ARBO-technisch perfecte situatie. Milieuveilig werken zonder bukken.



art.nr.	omschrijving
LB BRLP 70-230	o kunststof rooster



art.nr.	omschrijving
LB BRCP 200	o kunststof rooster
LB BRCG 200	o gegalvaniseerd rooster



art.nr.	omschrijving
LB BRLP 240	o kunststof rooster
LB BRL 240	o gegalvaniseerd rooster



art.nr.	omschrijving
LB BRLP 70	o kunststof rooster



art.nr.	omschrijving
LB BRLP 225	o kunststof rooster
LB BRLG 225	o gegalvaniseerd rooster



art.nr.	omschrijving
LB BRLP 270	o kunststof rooster
LB BRLG 270	o gegalvaniseerd rooster



We houden een ruime voorraad.

LEKKEN VOORKOMEN

LEKBAKKEN VOOR VIER VATEN

Lekbakken, uitvoeringen voor 4 vaten. Leeg met een heftruck te verplaatsen. Getest door de UVL.

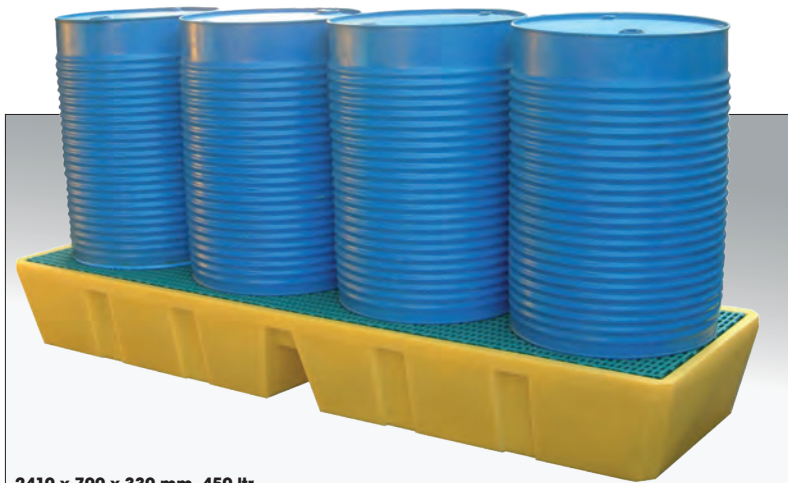

2410 x 700 x 330 mm, 450 ltr.
belastbaar tot 1100 kg (indien gelijkmatig verdeeld)

art.nr.	omschrijving
LB BRLP 450	<input type="radio"/> kunststof rooster
LB BRLG 450	<input type="radio"/> gegalvaniseerd rooster

Afhankelijk van gevraagde maten en toepassing bieden wij u maatwerk of lekbakken uit voorraad. Veel goedkoper dan verbouwen om vloeistofdichte vloeren te realiseren!



art.nr.	omschrijving
LB CBP	<input type="radio"/> kunststof rooster



1250 x 1250 x 475 mm, 450 ltr.
belastbaar tot 1100 kg
(indien gelijkmatig verdeeld)

art.nr.	omschrijving
LB BRCP 450	<input type="radio"/> kunststof rooster
LB BRCG 450	<input type="radio"/> gegalvaniseerd rooster



1290 x 1290 x 705 mm, 880 ltr.
belastbaar tot 1500 kg
(indien gelijkmatig verdeeld)

art.nr.	omschrijving
LB MRP 880	<input type="radio"/> kunststof rooster
LB MRG 880	<input type="radio"/> gegalvaniseerd rooster



Opening voor leegpompen.



art.nr.	omschrijving
LB CBG	<input type="radio"/> gegalvaniseerd rooster

Met rooster (apart bestellen)...



Platformen leveren we ook in eco-versie.

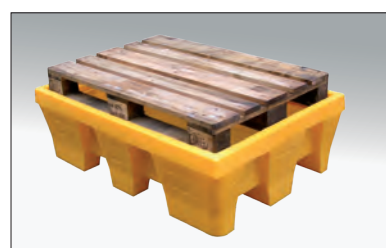

..of zonder rooster.

LEKKEN VOORKOMEN

LEKBAKKEN VOOR IBC'S



art.nr.	afmetingen
LB REHAU 1	1200 x 1200 x 405 mm

Schuine IBC-steun voor volledige aftappen.



art.nr.	afmetingen
LB RECEP	630 x 575 x 475 mm

Afzul-unit.



art.nr.	afmetingen
LB MRP SOUT 1100	1700 x 1300 x 940 mm

Op de MRP SOUT 1100 is de afzul-unit geïntegreerd in de bak.

1740 x 1450 x 600 mm, 1000 ltr.
belastbaar tot 2000 kg



art.nr.	omschrijving
LB MRP 1000	<input type="radio"/> kunststof rooster
LB MRG 1000	<input type="radio"/> gegalvaniseerd rooster

2490 x 1290 x 475 mm, 1050 ltr.
belastbaar tot 3500 kg



art.nr.	omschrijving
LB MRP BI	<input type="radio"/> kunststof rooster
LB MRG BI	<input type="radio"/> gegalvaniseerd rooster

1300 x 1300 x 900 mm, 1200 ltr.
belastbaar tot 2000 kg



art.nr.	omschrijving
LB MRP 1200	<input type="radio"/> kunststof rooster
LB MRG 1200	<input type="radio"/> gegalvaniseerd rooster

1830 x 1830 x 640 mm, 1500 ltr.
belastbaar tot 2000 kg

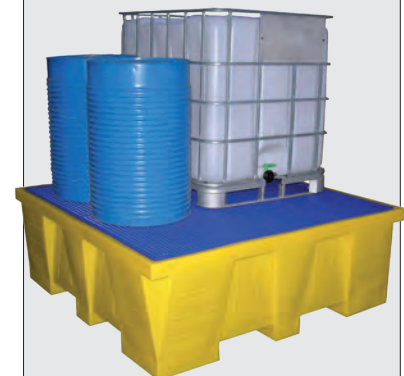

art.nr.	omschrijving
LB MRP 1500	<input type="radio"/> kunststof rooster
LB MRG 1500	<input type="radio"/> gegalvaniseerd rooster



Ideaal in bijvoorbeeld garages. No-nonsense oplossing.

LEKKEN VOORKOMEN

MAATWERK OPVANGBAKKEN



Lekbakken, passend gemaakt voor de rekken in dit palletmagazijn.

Afhankelijk van gevraagde maten en toepassingen bieden wij u maatwerk of lekbakken uit voorraad. U kunt kiezen uit onderstaande mogelijkheden:

- Maatwerk lekbakken gelast uit kunststof plaatmateriaal. Perfect voor grote oppervlaktes en lage zijkanten. Zie foto's hierboven en hiernaast. Veel goedkoper dan verbouwen om vloeistofdichte vloeren te realiseren!
- Simpele, no-nonsense lekbakken voor kleinschalige opslag.
- "State of the art" industriële lekbakken en toebehoren voor vaten en IBC's zoals trechters, roostervloeren, kasten, vatensteunen en dergelijke.

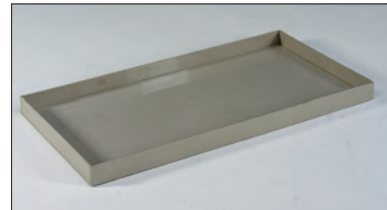

Uit plaatmateriaal gelaste lekbak, materiaal HDPE of PP afhankelijk van uw toepassing; wij informeren u graag welk materiaal het meest geschikt is. tevens staat er een chemicaliën bestendigheidstabel op onze website: www.engels.eu.



Lekbakken uit rotatiegegoten kunststof; no-nonsense serie.

Simpele sterke bakken uit soepele, onbreekbare kunststof. Passend in de dagelijkse praktijk van kleinschalige opslag.

art.nr.	inhoud	afmetingen	omschrijving
90254-1	205 ltr.	1200 x 800 x 250 mm	lekbak, passend op euronorm pallet
90254-2	205 ltr.	1200 x 800 x 250 mm	als hierboven, maar met rooster, draagt 400 kg
90254-560	560 ltr.	1350 x 1350 x 350 mm	4 vaten lekbak

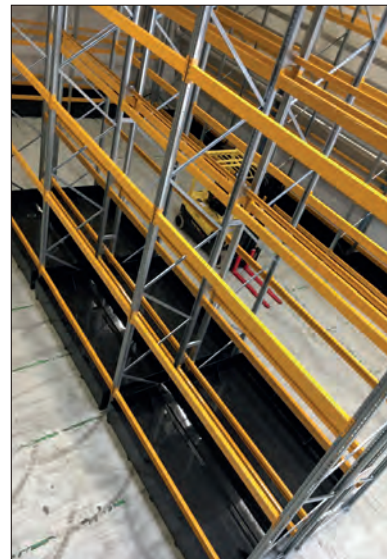

Maatwerk kunststof lekbak (PE) voor optimaal gebruik van de ruimte onder magazijnstellingen.

LEKKEN VOORKOMEN

OPSLAGKASTEN



art.nr.	afmetingen
LB STELLING	○ 1010 x 670 x 2000 mm

Rek voor milieuvriendelijke stoffen geschikt voor lekbakken: LB PF100, LB PFCP100, LB PF200, LB PFCP200.



art.nr.	afmetingen
LB PFCP100	● 990 x 645 x 145 mm, 100 ltr.



art.nr.	afmetingen
LB PFCP200	● 990 x 645 x 345 mm, 200 ltr.

990 x 500 x 1660(1835) mm (met opvangbak 50 ltr.)
(820 x 440 x 1490 mm binnenwerks)



art.nr.	buitenafmetingen	omschrijving
LBA.GM 1	○ 990 x 500 x 1660 mm	opslageenheid met 3 schappen
LBA.GM 1-BA	○ 990 x 500 x 1835 mm	opslageenheid met 3 schappen en opvangbak, opvangcapaciteit 50 ltr.

1500 x 1040 x 1900 mm, 280 ltr.
(1300 x 910 x 1400 mm binnenwerks)



art.nr.	buitenafmetingen	omschrijving
LBC.GM 1	○ 1500 x 1040 x 1900 mm	opslageenheid inclusief geplastificeerd rooster, opvangcapaciteit 280 ltr.



art.nr.	buitenafmetingen	omschrijving
LBC.GM 1-1000	○ 1500 x 1500 x 2150 mm	opslageenheid inclusief geplastificeerd rooster, opvangcapaciteit 1000 ltr.

LEKKEN VOORKOMEN

ZAND-ZOUT KISTEN



Strooizoutbakken, weerbestendig, druiptwaterdicht.

Door hun constructie en vormgeving zijn deze rotatiegegoten bakken bij uitstek geschikt voor buitengebruik. Ze zijn vervaardigd van weerbestendig, taai lineair HDPE. De dubbelwandige deksels gaan condensvorming tegen.

art.nr.	inhoud	afmeting lxbxh	omschrijving
90329-3	100 ltr.	680 x 750 x 420 mm	zand-zout kist, rood
90329-6	180 ltr.	1000 x 600 x 650 mm	zand-zout kist, geel met groene deksel
90329-12	330 ltr.	1260 x 700 x 760 mm	zand-zout kist, geel met groene deksel
90329-SHOVEL	n.v.t.		schep voor zand-zout kist, rood
ZZ-TEKST	n.v.t.	hoogte 80 mm	kleefletters, zwart, per woord



Zand-zout strooikisten op poten, eenvoudig te verplaatsen.

Spruitgegoten strooikisten uit HDPE en vorstbestendig tot -40°C. Optioneel te voorzien van uitschep-opening.

art.nr.	inhoud	afmeting lxbxh	omschrijving
ZANDZOUT210	210 ltr.	790 x 605 x 775 mm	zand-zout kist, groen met oranje deksel
ZANDZOUT400	400 ltr.	950 x 700 x 900 mm	zand-zout kist, groen met oranje deksel
optioneel: metalen uitschepopening (zie bovenstaande afbeelding).			



Extra optie bij de rotatiegegoten strooizoutbakken: RVS overval sluiting. Afsluiten in de zomer voorkomt misbruik.

Veiligheid

Veilig vervoeren betekent ook slippen voorkomen. Plaats daarom zand-zoutbakken in de buurt van laad- en losdeuren, zeker als er gevaarlijke stoffen gehandeld worden!

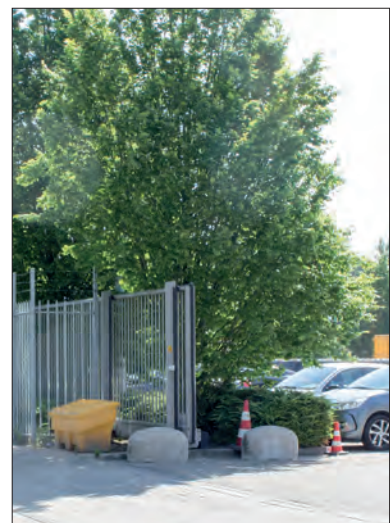
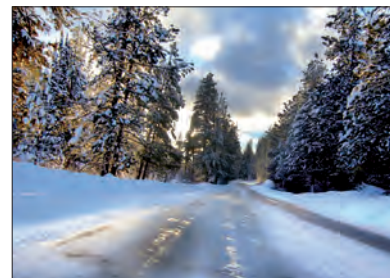

Legenda

- Voorraadproduct, binnen 1 werkdag verzendgereed.
- Levertijd 1 à 2 weken.

In het hoofdstuk stapelbare transport- en opslagbakken tonen wij verschillende productfamilies met accessoires en voorbeelden van gebruik in de praktijk.



Euronorm transport- en opslagbakken



E-LINE Euronorm transport- en opslagbakken

**TRANSPORT- EN
OPSLAGBAKKEN
STAPELBAAR**



Geperforeerde bakken



Waterproof
koffers



Koffers en UN-gekeurde
bakken

ENGELS

altijd het antwoord

TRANSPORT- EN OPSLAGBAKKEN STAPELBAAR

EURONORM BAKKEN

Stapelbare bakken van Engels vormen het meest complete assortiment aan transportbakken. Ze zijn onderling stapelbaar en volgen de Euronorm standaard. Engels onderscheidt drie soorten standaard Euronorm bakken: **E-LINE™** duurzaam, Logilight en **NORMBOX™**. Deze drie lijnen onderscheiden zich van elkaar qua prijs, kwaliteit (hoeveelheid gebruikte kunststof) en accessoires.



Onze oplossingen zijn medebepalend in het succes van onze klanten en verdienen daarvoor soms zelfs een standbeeld.



Carglass koos voor een standaard Euronorm bakken van 800x600x325 mm en Logilight bakken 600x400x320 mm voor de inrichting voor hun DC in Zwitserland.



Voor iedere toepassing de best gekwalificeerde bak.

E-LINE™ **duurzaam kunststof bakken** zijn ons duurzame merk kunststof Euronorm bakken, scherp geprijsd en geschikt voor industrieel gebruik (tot literinhoud in kilo's 2 meter hoog gestapeld in vrachtwagens). Ze zijn vervaardigd van duurzame gerecycleerde kunststof.

NORMBOX™ **transportbakken** zijn er in meerdere grondmaten, volumes van 2 tot 175 liter en diverse uit voorraad leverbare kleuren. Deze euronorm bakken zijn in zowel gesloten als geperforeerde uitvoering geschikt voor open contact met voedingsmiddelen. Verder kennen onze **NORMBOX™** bakken een wereld aan accessoires.

Logilight Euronormboxen zijn transparant en wegen een stuk minder. U draagt de inhoud, niet de bak. De bakken zijn geschikt voor standaard opslagdoeleinden.

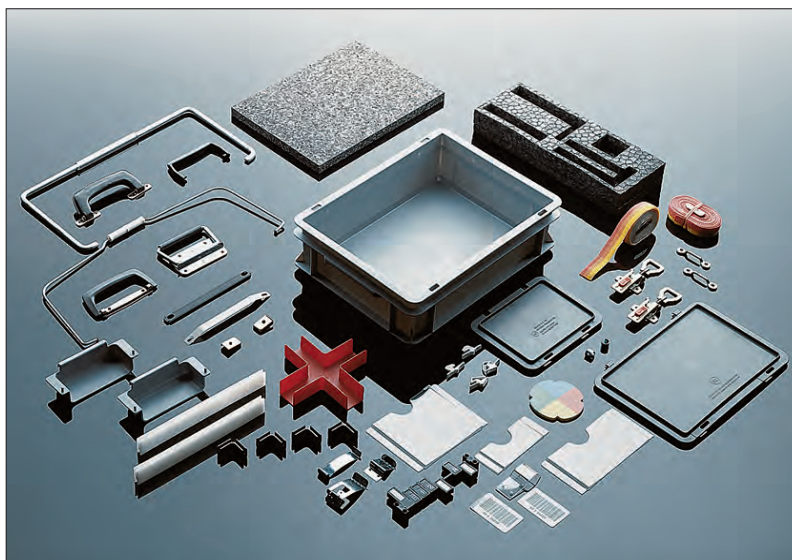

Voor alle Euronorm bakken zijn er tal van accessoires. Van veer-etiket-houders tot schuiminterieurs. Vanaf pagina 141.

TRANSPORT- EN OPSLAGBAKKEN STAPELBAAR

LOGILIGHT BAKKEN



Standaard op voorraad in transparant. Per volle pallet ook leverbaar in grijs.

Lichtgewicht kunststof bakken geschikt voor licht industrieel gebruik (geen bouten en moeren), met lange termijn bodembelasting van 20 kg (4 hoog gestapeld).

Logilight bakken zijn lichte bakken gemaakt van virgin PP plastic en daardoor zowel koude- en hittebestendig als bestand tegen de meeste zuren en chemicaliën. Het lichte gewicht wordt bereikt door het gebruik van een moderne constructie en doordachte structuren.

De bakken zijn voedselveilig en door hun lichte gewicht ergonomisch in gebruik.

De stapelbare Logilight bakken zijn veelzijdig inzetbaar en voldoen aan de Euronorm maatvoering die binnen de meeste branches voor transport en opslag worden gehanteerd.

oplegdeksels

art. nr.	omschrijving
SBE-4030-DO-1S-T	● 400 x 300 mm
SBE-6040-DO-1S-T	● 600 x 400 mm

Let op: op Logilight bakken passen geen scharnierdeksels.

Boven een statische belasting van 200 kg per stapel adviseren wij u een bak uit de **E-LINE™** serie op de volgende pagina's te overwegen. Deze zijn robuuster van structuur en hebben dickere wanden. Hierdoor zijn ze zwaarder, maar ook sterker.

400 x 300 x 220 mm, 20 ltr.
(358 x 258 x 210 mm binnenwerks)
gewicht 0,8 kg

art. nr.	omschrijving
SBE-43220-021S-T	● 400 x 300 mm

Legenda

- Voorraadproduct, binnen 1 werkdag verzendgereed.
- Levertijd 1 à 2 weken.
- Leverbaar na overleg.

600 x 400 x 220 mm, 40 ltr.
(557 x 358 x 210 mm binnenwerks)
gewicht 1,4 kg

art. nr.	omschrijving
SBE-64220-021S-T	● 600 x 400 mm

600 x 400 x 320 mm, 60 ltr.
(557 x 358 x 310 mm binnenwerks)
gewicht 1,8 kg

art. nr.	omschrijving
SBE-64320-021S-T	● 600 x 400 mm

onderzetwagen

art. nr.	omschrijving
TR-614116-101S-5	● voor bakken van 600 x 400 mm buitenmaat: 605 x 405 mm

Door de opstaande rand van de onderzetwagen staan de **E-LINE™** bakken stabiel en zijn ze beschermd tegen botsen en stoten.

**TRANSPORT- EN
OPSLAGBAKKEN
STAPELBAAR**

**E-LINE™
DUURZAAM**



Alle accessoires vanaf pagina 136 zijn ook toepasbaar op ons duurzame E-LINE™ euronorm bakken.



Standaard gladde bodem.



Open greep.



Dichte greep.



Met brievenbus voor vertrouwelijk papier.



Onze duurzame **E-LINE™** euronorm serie is gemaakt van een sterke mix van post-consumer en industrieel materiaal.

Vanwege de herkomst van deze kunststof zijn **E-LINE™** Euronorm bakken niet bedoeld voor open contact met voedingsmiddelen. Ze zijn wel zeer sterk waardoor ze een leven lang mee gaan.



**100% RECYCLE
DUURZAAM
DURABLE
NACHHALTIG**
www.engels.eu



E-LINE™ bakken voorzien van verzegelbare deksels voor (retour)vervoer van *paketscanners* bij PostNL.

TRANSPORT- EN OPSLAGBAKKEN STAPELBAAR

E-LINE™
DUURZAAM

400 x 300 x 120 mm, 10 ltr.
(358 x 258 x 117 mm binnenwerks)
gewicht 0,7 kg, dichte grepen



art.nr.	omschrijving
EN-4312-1	● gesloten bodem en wanden
staffelkorting per 160 stuks	

400 x 300 x 220 mm, 20 ltr.
(358 x 258 x 214 mm binnenwerks)
gewicht 1,2 kg, dichte grepen



art.nr.	omschrijving
EN-4322-1	● gesloten bodem en wanden
staffelkorting per 80 stuks	

600 x 400 x 120 mm, 20 ltr.
(557 x 358 x 116 mm binnenwerks)
gewicht 1,5 kg, dichte grepen



art.nr.	omschrijving
EN-6412-1	● gesloten bodem en wanden
staffelkorting per 80 stuks	

600 x 400 x 220 mm, 40 ltr.
(557 x 357 x 216 mm binnenwerks)
gewicht 1,8 kg, open grepen



art.nr.	omschrijving
EN-6422-2	● gesloten bodem en wanden
staffelkorting per 40 stuks	

600 x 400 x 220 mm, 40 ltr.
(557 x 357 x 216 mm binnenwerks)
gewicht 1,8 kg, dichte grepen



art.nr.	omschrijving
EN-6422-1	● gesloten bodem en wanden
staffelkorting per 40 stuks	

600 x 400 x 325 mm, 60 ltr.
(558 x 358 x 320 mm binnenwerks)
gewicht 2,5 kg, open grepen



art.nr.	omschrijving
EN-6432-2	● gesloten bodem en wanden
staffelkorting per 36 stuks	

600 x 400 x 325 mm, 60 ltr.
(558 x 358 x 320 mm binnenwerks)
gewicht 2,7 kg, dichte grepen



art.nr.	omschrijving
EN-6432-1	● gesloten bodem en wanden
staffelkorting per 36 stuks	

600 x 400 x 425 mm, 90 ltr.
(555 x 355 x 422 mm binnenwerks)
gewicht 3,5 kg, open grepen



art.nr.	omschrijving
EN-6442-2	● gesloten bodem en wanden
staffelkorting per 20 stuks	

Legenda

- Voorraadproduct, binnen 1 werkdag verzendgereed.
- Leverbaar na overleg.



De E-LINE™ Euronorm bakken leveren wij uit voorraad.



Schuiminterieurs.



Inzetbakken.



Vakverdelingen.

Bijpassende accessoires, zoals deksels, inzetbakken en vakverdelingen vindt u bij het hoofdstuk Accessoires op pagina 136. Voor meer informatie en bedrukkingen kunt u contact opnemen met onze afdeling Verkoop.

TRANSPORT- EN OPSLAGBAKKEN STAPELBAAR

NORMBOX™
EURONORM

Onze **NORMBOX™** bakken zijn vervaardigd van food grade kunststof.

Geschikt voor open contact met voedingsmiddelen.



Veel maten zijn in de hierboven afgebeelde kleuren uit voorraad leverbaar. Zie de gekleurde blokjes bij het artikelnummer.



Vaak voorzien we **NORMBOX™** bakken van interieurs, zoals hierboven van gestanste schuimplaat.



Door middel van hotstamp of zeefdruk voorzien we de bak van uw logo of tekst.



NORMBOX™: Onbegrensde mogelijkheden.

Euronorm transport- en opslagbakken behoren tot het meest complete transportbakkensysteem van Europa. Alle bakken zijn met hun literinhoud in kilo's belastbaar tot 2 meter hoog in de vrachtwagen. Diverse bodem/handgreep/zijwand-uitvoeringen kunnen gecombineerd worden tot de perfecte bak voor iedere situatie.

Verder kent de **NORMBOX™** serie een wereld aan accessoires (zie vanaf 134).

200 x 150 x 117 mm, 2 ltr.
(162 x 112 x 114 mm binnenwerks)
gewicht 0,2 kg, grijprand



art.nr.	omschrijving
EN-2112-1-7	gesloten bodem en wanden
staffelkorting per 56 stuks	

300 x 200 x 220 mm, 9 ltr.
(258 x 158 x 217 mm binnenwerks)
gewicht 0,7 kg, grijprand



art.nr.	omschrijving
EN-3222-1-7	gesloten bodem en wanden
staffelkorting per 12 stuks	

400 x 300 x 120 mm, 10 ltr.
(358 x 258 x 117 mm binnenwerks)
gewicht 0,7 kg, dichte grepen



art.nr.	omschrijving
EN-4312-1-7	gesloten bodem en wanden
staffelkorting per 16 stuks	

300 x 200 x 120 mm, 5 ltr.
(258 x 158 x 117 mm binnenwerks)
gewicht 0,4 kg, grijprand



art.nr.	omschrijving
EN-3212-1-7	gesloten bodem en wanden
staffelkorting per 28 stuks	

400 x 300 x 65 mm, 6 ltr.
(358 x 258 x 62 mm binnenwerks)
gewicht 0,7 kg, grijprand



art.nr.	omschrijving
EN-4306-1-7	gesloten bodem en wanden
staffelkorting per 28 stuks	

400 x 300 x 170 mm, 15 ltr.
(358 x 258 x 165 mm binnenwerks)
gewicht 0,8 kg, dichte grepen



art.nr.	omschrijving
EN-4317-1-7	gesloten bodem en wanden
staffelkorting per 10 stuks	

TRANSPORT- EN OPSLAGBAKKEN STAPELBAAR

NORMBOX™
EURONORM

400 x 300 x 220 mm, 20 ltr.
(358 x 258 x 214 mm binnenwerks)
gewicht 1,2 kg, dichte grepen



art.nr.	omschrijving
EN-4322-1-7	● gesloten bodem en wanden
staffelkorting per 12 stuks	

400 x 300 x 270 mm, 25 ltr.
(353 x 253 x 267 mm binnenwerks)
gewicht 1,3 kg, dichte grepen



art.nr.	omschrijving
EN-4327-1-7	● gesloten bodem en wanden
staffelkorting per 28 stuks	

400 x 300 x 325 mm, 30 ltr.
(358 x 258 x 317 mm binnenwerks)
gewicht 1,5 kg, dichte grepen



art.nr.	omschrijving
EN-4332-1-7	● gesloten bodem en wanden
staffelkorting per 48 stuks	

600 x 400 x 75 mm, 14 ltr.
(552 x 355 x 72 mm binnenwerks)
gewicht 1,2 kg, dichte grepen



art.nr.	omschrijving
EN-6407-1-7	● gesloten bodem en wanden
staffelkorting per 12 stuks	

600 x 400 x 120 mm, 20 ltr.
(558 x 358 x 116 mm binnenwerks)
gewicht 1,5 kg, dichte grepen



art.nr.	omschrijving
EN-6412-1-7	● gesloten bodem en wanden
staffelkorting per 34 stuks	

600 x 400 x 170 mm, 30 ltr.
(558 x 358 x 166 mm binnenwerks)
gewicht 1,7 kg, dichte grepen



art.nr.	omschrijving
EN-6417-1-7	● gesloten bodem en wanden
staffelkorting per 22 stuks	

600 x 400 x 220 mm, 40 ltr.
(557 x 357 x 216 mm binnenwerks)
gewicht 1,8 kg, dichte grepen



art.nr.	omschrijving
EN-6422-1-7	● gesloten bodem en wanden
staffelkorting per 16 stuks	

600 x 400 x 220 mm, 40 ltr.
(557 x 357 x 216 mm binnenwerks)
gewicht 1,8 kg, open grepen



art.nr.	omschrijving
EN-6422-2-7	● gesloten bodem en wanden
staffelkorting per 16 stuks	

600 x 400 x 278 mm, 53 ltr.
(556 x 356 x 275 mm binnenwerks)
gewicht 2,3 kg, dichte grepen



art. nr.	omschrijving
EN-6428-1-7	● gesloten bodem en wanden
staffelkorting per 32 stuks	

600 x 400 x 278 mm, 53 ltr.
(556 x 356 x 275 mm binnenwerks)
gewicht 2,3 kg, open grepen



art.nr.	omschrijving
EN-6428-2-7	● gesloten bodem en wanden
staffelkorting per 32 stuks	



Euronorm opslagbakken in een automatisch magazijn. Speciaal: sleufperforatie voor betere koeling en performance van de sprinklerinstallatie. Versterkte bodems voor een gegarandeerde belastbaarheid van 50 kilo zonder doorbuigen. (Foto: Vanderlande Industries.)



Standaard gladde bodem.



Opengewerkte versterkte bodem. Draagt 50 kilo! Alleen bij projectleveringen.



Volop accessoires voor merken, zoals (veer)etiketten.

TRANSPORT- EN OPSLAGBAKKEN STAPELBAAR

EURONORM



De gladde, sterke bodems van de **NORMBOX™** bakken maken ze geschikt voor vele toepassingen, bijv. op rollenbanen.



Grijprand.



Open greep.



Dichte greep.



Ruime schelpgreep voor bakken van 800 x 600 mm.

600 x 400 x 325 mm, 60 ltr.
(558 x 358 x 320 mm binnenwerks)
gewicht 2,7 kg, dichte grepen



art.nr.	omschrijving
EN-6432-1-7	● gesloten bodem en wanden
staffelkorting per 28 stuks	

600 x 400 x 325 mm, 60 ltr.
(558 x 358 x 320 mm binnenwerks)
gewicht 2,5 kg, open grepen



art.nr.	omschrijving
EN-6432-2-7	● gesloten bodem en wanden
staffelkorting per 28 stuks	

600 x 400 x 425 mm, 90 ltr.
(555 x 355 x 422 mm binnenwerks)
gewicht 3,5 kg, dichte grepen



art.nr.	omschrijving
EN-6442-1-7	● gesloten bodem en wanden
staffelkorting per 20 stuks	

600 x 400 x 544 mm, 100 ltr.
(561 x 361 x 528 mm binnenwerks)
gewicht 5,0 kg, 4 open grepen



stierenkopbodem

art.nr.	omschrijving
3-6453-13	● gesloten bodem en wanden, 4 open grepen
staffelkorting per 16 stuks	

800 x 600 x 120 mm, 45 ltr.
(748 x 548 x 116 mm binnenwerks)
gewicht 3,0 kg, schelpgrepen



art.nr.	omschrijving
EN-8612-1-7	● gesloten bodem en wanden
staffelkorting per 36 stuks	

800 x 600 x 220 mm, 90 ltr.
(748 x 548 x 216 mm binnenwerks)
gewicht 4,0 kg, schelpgrepen

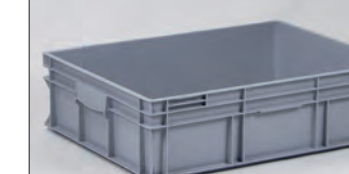

art.nr.	omschrijving
EN-8622-1-7	● gesloten bodem en wanden
staffelkorting per 20 stuks	

800 x 600 x 325 mm, 134 ltr.
(748 x 548 x 316 mm binnenwerks)
gewicht 5,2 kg, schelpgrepen



art.nr.	omschrijving
EN-8632-1-7	● gesloten bodem en wanden
staffelkorting per 14 stuks	

800 x 600 x 425 mm, 175 ltr.
(748 x 548 x 421 mm binnenwerks)
gewicht 6,7 kg, schelpgrepen



art.nr.	omschrijving
EN-8642-1-7	● gesloten bodem en wanden
staffelkorting per 10 stuks	

TRANSPORT- EN OPSLAGBAKKEN STAPELBAAR

MATEN
AFWIJKEND

De Euronorm afmeting is niet altijd de oplossing. Voor verschillende klanten, zoals Bosch en Airbus, maken wij bakken met afwijkende maten, die beter bij hun specifieke producten passen. Vaak zijn ook deksels en andere accessoires, zoals inzetbakken, leverbaar.



Passen perfect op Euronorm pallets: 2 naast en 3 achter elkaar. Alleen leverbaar met versterkte bodem behalve bij de hoogste maat.

art.nr.	afmetingen	inhoud	gewicht
38-1927-0	● 400 x 400 x 70 mm (370 x 370 x 52 mm binnenwerks)	7 ltr.	1,2 kg
38-1928-0	○ 400 x 400 x 120 mm (370 x 370 x 102 mm binnenwerks)	15 ltr.	1,3 kg
38-1932-0	● 400 x 400 x 220 mm (370 x 370 x 202 mm binnenwerks)	28 ltr.	1,8 kg
38-1934-1	○ 400 x 400 x 270 mm (370 x 370 x 258 mm binnenwerks)	35 ltr.	1,7 kg
38-1966-0	○ bijpassend oplegdeksel		
38-1966-1	● bijpassend deksel met kunststof scharnieren		
38-1966-2	○ bijpassend deksel met haken		



Voor producten met lang formaat, vooral in de automotive industrie. Geschikt voor gebruik op Europallets 1200 x 800 mm of Isopallets 1200 x 1000 mm.

art.nr.	omschrijving	inhoud	gewicht
6488.005-7	● 800 x 400 x 200 mm (760 x 360 x 196 mm binnenwerks)	54 ltr.	2,7 kg
8716.005-7	● 1000 x 400 x 214 mm (947 x 350 x 210 mm binnenwerks)	67 ltr.	3,4 kg
SB-104012-011W-5	● 1000 x 400 x 120 mm (963 x 365 x 97 mm binnenwerks)	33 ltr.	2,5 kg
SB-104023-061W-5	● 1000 x 400 x 230 mm (963 x 365 x 208 mm binnenwerks)	72 ltr.	3,3 kg



639 x 445 x 170 mm, 36 ltr.
(600 x 405 x 150 mm binnenwerks)
gewicht 7,3 kg

art.nr.	omschrijving
38-308G-0	○ dubbele bodem uitstroomopeningen

Klant Janssen Pharmaceutica: automatisch magazijnbak met binnenmaat voor Euronorm doosjes.



600 x 200 x 220 mm, 19 ltr.
(555 x 160 x 215 mm binnenwerks)
gewicht 1,5 kg

art.nr.	omschrijving
101-6222-1.700	○ twee schelpgrepen

Klant Airbus: standaard Euronorm assortiment uitgebreid met een 200 x 600 mm in plaats van 400 x 600 mm.



300 x 230 x 125 mm, 6,5 ltr.
(255 x 195 x 120 mm binnenwerks)
gewicht 0,4 kg

art.nr.	omschrijving
38-206-0-50	○ open voorzijde

Klant Bankgirocentrale: standaard 300x200 Normbox bakje passend gemaakt voor "Opfisch Leesbare Acceptgiro's".

**TRANSPORT- EN
OPSLAGBAKKEN
STAPELBAAR
STANDAARD
DEKSELS
EURONORM**



Snapsluitingen (art.nr. 3-862) houden alle op deze pagina afgebeelde deksels met scharnieren of haken dicht.



NORMBOX™ bakken zijn te voorzien van verschillende typen deksels: scharnierend, met haak, klemmend of losliggend.



Standaard op koffers, optie bij bakken met deksels: scharnierversteviging, om losraken van deksels te voorkomen.

200 x 150 mm deksel met scharnieren



art.nr.	omschrijving
EN-21-1-7 S	incl. snapsluitingen
EN-21-1-7	excl. snapsluitingen

300 x 200 mm deksel met scharnieren



art.nr.	omschrijving
EN-32-1-7 S	incl. snapsluitingen
EN-32-1-7	excl. snapsluitingen

800 x 600 mm oplegdeksel druipwaterdicht



art.nr.	omschrijving
EN-86-3-7	oplegdeksel

Oplegdeksels van 800x600 mm zijn ook leverbaar met metalen scharnieren en sluitingen (pagina 103).

400 x 300 mm deksel met scharnieren



ook in het transparant

art.nr.	omschrijving
EN-43-1-7 S	incl. snapsluitingen
EN-43-1-7	excl. snapsluitingen

600 x 400 mm deksel met scharnieren



art.nr.	omschrijving
EN-64-1-7 S	incl. snapsluitingen
EN-64-1-7	excl. snapsluitingen

800 x 600 mm deksel met scharnieren incl. snapsluitingen



art.nr.	omschrijving
EN-86-1-7 S	incl. snapsluitingen
EN-86-1-7	excl. snapsluitingen

oplegdeksels

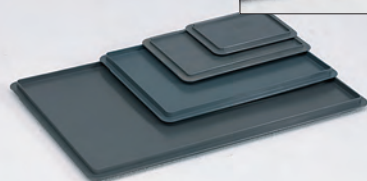

art.nr.	omschrijving
EN-21-0-7	200 x 150 mm
EN-32-0-7	300 x 200 mm
EN-43-0-7	400 x 300 mm
EN-64-0-7	600 x 400 mm

deksels met haken scharnierend en eenvoudig afneembaar



art. nr.	omschrijving
EN-21-1-7	200 x 150 mm
EN-32-2-7	300 x 200 mm
EN-43-2-7	400 x 300 mm
EN-64-2-7	600 x 400 mm

**TRANSPORT- EN
OPSLAGBAKKEN
STAPELBAAR
SPECIALE
DEKSELS
EURONORM**

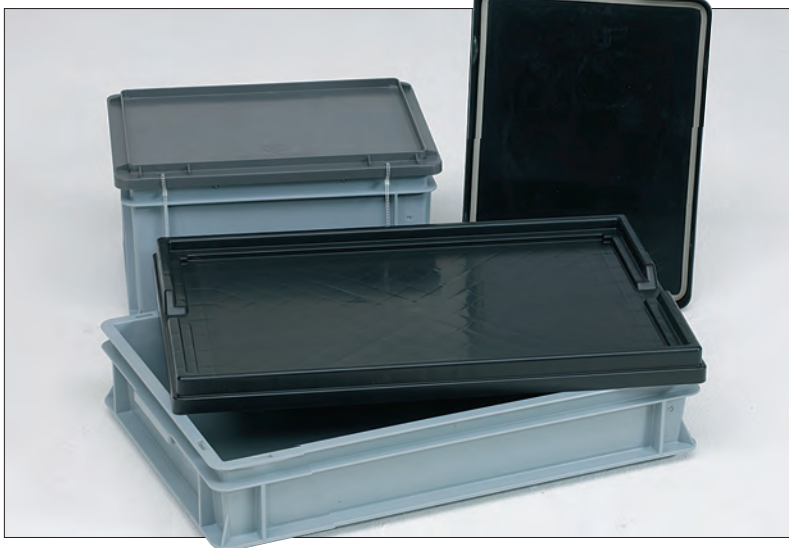

Ook speciale uitvoeringen, zoals druiptwaterdicht, spatwaterdicht, anti-diefstal of geurbeperkende deksels zijn uit voorraad leverbaar.



De rubber afdichting in de binnenrand van het klemdeksel beschermt nog beter tegen water en stof.



**400 x 300 mm
klemdeksel,
klemt op bak,
regenwaterdicht**

art.nr.	omschrijving
20-00509	● zonder rubberafdichting
20-00509 D	● met rubberafdichting

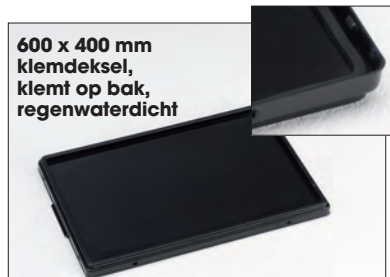

**600 x 400 mm
klemdeksel,
klemt op bak,
regenwaterdicht**

art.nr.	omschrijving
20-00252	● zonder rubberafdichting
20-00252 D	● met rubberafdichting



De onderkant van het oplegdeksel (art.nr. 37-6410 R) is voorzien van een maasstructuur. Hierdoor kan het ruim 125 kg houden.



**800 x 600 mm
klemdeksel, klemt op bak,
regenwaterdicht**

art.nr.	omschrijving
210-11660	○ zonder rubberafdichting
210-11660 D	○ met rubberafdichting

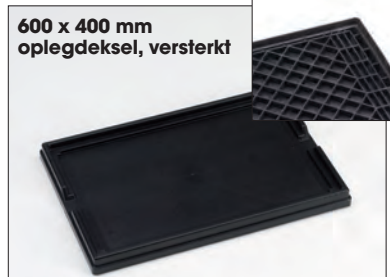

**600 x 400 mm
oplegdeksel, versterkt**

art.nr.	omschrijving
37-6410 R	● Euronorm, universeel, anti-diefstal deksel



Het versterkte kunststof deksel i.c.m. stalen scharnieren maakt deze bakken tot een ijzersterk product. Voeg daar ons zelfontwikkeld driekantslot aan toe en de bakken zijn UN-gekeurd voor verpakkingsgroep 1. Deze zijn terug te vinden op pagina 101.



Al onze collega's zeggen, bang voor juridische aanspraken: "Ga er niet op staan!" Daar zitten wij, als het over onze "zwaarlast deksels" gaat, dus echt niet mee. Voor alle bakken 600 x 400 mm.

TRANSPORT- EN OPSLAGBAKKEN STAPELBAAR

GEPERFOREERD
PERFOBOX™

Euronorm geperforeerde bakken zijn gemaakt van PPcop (levensmiddelenrechte kunststof) en verkrijgbaar in verschillende hoogtes.

Geschikt voor
open contact met
voedingsmiddelen.



PERFOBOX™ geperforeerde bakken zijn geschikt voor industriële inzet en worden veel gebruikt in de voedingsmiddelenindustrie, zoals door bakkers en op de markt. De bakken met grondmaat 400 x 300 mm hebben standaard dichte grepen.

geperforeerde bodems 600 x 400 mm

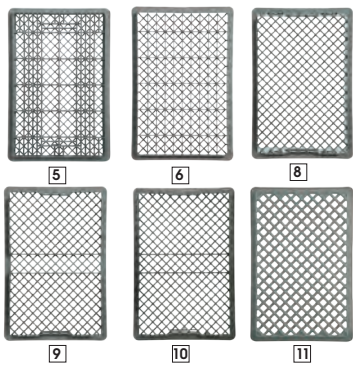

Bovenstaande bodems zijn standaard. Versterkte bodems zijn op aanvraag leverbaar. Neem hiervoor contact op met onze afdeling Verkoop.



Op de markt in Tilburg, NL.



Geperforeerde bakken worden veel gebruikt in de voedingsmiddelenindustrie zoals door bakkers, cateraars en op markten.

400 x 300 x 120 mm, 11 ltr.
(370 x 270 x 115 mm binnenwerks)
gewicht 0,5 kg, dichte grepen



bodem 7

art.nr.	omschrijving
EF 4312	<input checked="" type="checkbox"/> bodem en wanden perfo

staffelkorting per 180 stuks

400 x 300 x 170 mm, 16 ltr.
(370 x 270 x 165 mm binnenwerks)
gewicht 0,7 kg, dichte grepen



bodem 7

art.nr.	omschrijving
EF 4317	<input checked="" type="checkbox"/> bodem en wanden perfo

staffelkorting per 130 stuks

400 x 300 x 220 mm, 21 ltr.
(370 x 270 x 215 mm binnenwerks)
gewicht 0,8 kg, dichte grepen



bodem 7

art.nr.	omschrijving
EF 4322	<input checked="" type="checkbox"/> bodem en wanden perfo

staffelkorting per 150 stuks

400 x 300 x 320 mm, 31 ltr.
(370 x 270 x 315 mm binnenwerks)
gewicht 0,9 kg, dichte grepen



bodem 7

art.nr.	omschrijving
EF 4332	<input type="checkbox"/> bodem en wanden perfo

staffelkorting per 60 stuks

600 x 400 x 70 mm, 12 ltr.
(570 x 365 x 55 mm binnenwerks)
gewicht 0,9 kg, dichte grepen



bodem 11

inhaakdeksel mogelijk

art.nr.	omschrijving
EF 6407	<input checked="" type="checkbox"/> bodem en wanden perfo

staffelkorting per 160 stuks

600 x 400 x 90 mm, 18 ltr.
(570 x 365 x 85 mm binnenwerks)
gewicht 1,1 kg, dichte grepen



bodem 11

inhaakdeksel mogelijk

art.nr.	omschrijving
EF 6409	<input checked="" type="checkbox"/> bodem en wanden perfo

staffelkorting per 120 stuks

600 x 400 x 100 mm, 18 ltr.
(570 x 365 x 85 mm binnenwerks)
gewicht 1,3 kg, dichte grepen

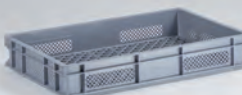

bodem 11

inhaakdeksel mogelijk

art.nr.	omschrijving
EF 6410	<input type="checkbox"/> bodem en wanden perfo

minimale afname 110 stuks

600 x 400 x 130 mm, 24 ltr.
(570 x 365 x 115 mm binnenwerks)
gewicht 1,3 kg, open grepen



bodem 10

art.nr.	omschrijving
EF 6413	<input checked="" type="checkbox"/> bodem en wanden perfo

staffelkorting per 85 stuks

TRANSPORT- EN OPSLAGBAKKEN STAPELBAAR

PERFOBOX™

600 x 400 x 150 mm, 29 ltr.
(570 x 365 x 140 mm binnenwerks)
gewicht 1,4 kg, open grepen



bodem 6

art.nr.	omschrijving
EF 6415	<input checked="" type="checkbox"/> bodem en wanden perfo
staffelkorting per 70 stuks	

600 x 400 x 170 mm, 33 ltr.
(570 x 365 x 160 mm binnenwerks)
gewicht 1,4 kg, open grepen



bodem 9

art.nr.	omschrijving
EF 6417	<input checked="" type="checkbox"/> bodem en wanden perfo
staffelkorting per 65 stuks	

600 x 400 x 200 mm, 40 ltr.
(570 x 365 x 190 mm binnenwerks)
gewicht 1,6 kg, open grepen



bodem 9

art.nr.	omschrijving
EF 6420	<input checked="" type="checkbox"/> bodem en wanden perfo
staffelkorting per 55 stuks	

600 x 400 x 220 mm, 43 ltr.
(570 x 400 x 205 mm binnenwerks)
gewicht 1,6 kg, open grepen



bodem 10

art.nr.	omschrijving
EF 6422	<input checked="" type="checkbox"/> bodem en wanden perfo
staffelkorting per 45 stuks	



Met 15 verschillende hoogtes bakken en 3 verschillende vakverdelingen beschikt u over 45 mogelijke combinaties voor kop en schotels, glazen etc. Zie pagina 136 voor alle mogelijke combinaties.

600 x 400 x 240 mm, 47 ltr.
(570 x 365 x 225 mm binnenwerks)
gewicht 1,7 kg, open grepen



bodem 9

art.nr.	omschrijving
EF 6424	<input checked="" type="checkbox"/> bodem en wanden perfo
staffelkorting per 45 stuks	

600 x 400 x 260 mm, 52 ltr.
(570 x 365 x 245 mm binnenwerks)
gewicht 1,8 kg, open grepen



bodem 8

art.nr.	omschrijving
EF 6426	<input checked="" type="checkbox"/> bodem en wanden perfo
staffelkorting per 45 stuks	



Voor meer informatie over bedrukking kunt u contact opnemen met de afdeling Verkoop.

600 x 400 x 290 mm, 58 ltr.
(570 x 365 x 275 mm binnenwerks)
gewicht 1,9 kg, open grepen



bodem 8

art.nr.	omschrijving
EF 6429	<input type="checkbox"/> bodem en wanden perfo
minimale afname 35 stuks	

600 x 400 x 320 mm, 64 ltr.
(570 x 365 x 305 mm binnenwerks)
gewicht 1,9 kg, open grepen



bodem 8

art.nr.	omschrijving
EF 6432	<input checked="" type="checkbox"/> bodem en wanden perfo
staffelkorting per 45 stuks	

Oplegdeksel



art.nr.	afmetingen
EN-43-0-7	400x300 mm
EN-64-0-7	600x400 mm

600 x 400 x 350 mm, 71 ltr.
(570 x 365 x 335 mm binnenwerks)
gewicht 2,5 kg, open grepen



bodem 8 inhaakdeksel mogelijk

art.nr.	omschrijving
EF 6435	<input checked="" type="checkbox"/> bodem en wanden perfo
staffelkorting per 45 stuks	

600 x 400 x 410 mm, 82 ltr.
(570 x 365 x 395 mm binnenwerks)
gewicht 2,69 kg, open grepen



bodem 5

art.nr.	omschrijving
EF 6441	<input checked="" type="checkbox"/> bodem en wanden perfo
staffelkorting per 25 stuks	

600 x 400 x 450 mm, 91 ltr.
(570 x 365 x 435 mm binnenwerks)
gewicht 2,9 kg, open grepen



bodem 5

art.nr.	omschrijving
EF 6445	<input type="checkbox"/> bodem en wanden perfo
minimale afname 25 stuks	

TRANSPORT- EN OPSLAGBAKKEN STAPELBAAR

SPECIALS



Voor klant: Linde Gas voor transport / afvullen van zuurstofflessen met behulp van EPP schuim interieurs. Ook voor gekoelde distributie van medicijnen voor Sanquin.

Door twee bakken met grondmaat 600 x 400 mm op elkaar te bevestigen, de bovenste met gaten in de bodem met de diameter van een persluchtfles, de onderste met een vakverdeling, maken we een persluchtflessenbak, sterk, en passend op andere standaard NORMBOX bakken.

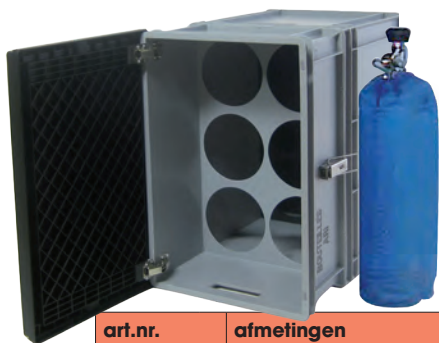

art.nr.	afmetingen
38-209 H633-FL5	● 600 x 400 x 633 mm, 5 flessen Ø165 mm
38-209 H844-FL5	● 600 x 400 x 844 mm, 5 flessen Ø175 mm
38-209 H633-FL6	● 600 x 400 x 633 mm, 6 flessen Ø162 mm
38-209 H640-FL6	● 600 x 400 x 640 mm, 6 flessen Ø164 mm
38-209 H660-FL6	● 600 x 400 x 660 mm, 6 flessen Ø164 mm

dit is een assemblage-artikel, aangepast aan de diameter van de flessen.

Isolatieboxen worden gebruikt voor het transport van gekoelde en bevroren producten. De isolatiebakken zijn dubbelwandig uitgevoerd. De binnenwanden zijn voorzien van een PU-schuim. Dankzij deze combinatieconstructie zijn de bakken stoot- en slagvast en impactbestendig.



standaard: met binnenwerk van EPP isolatie schuim

Isothermische transportbakken, bijvoorbeeld voor medicijnen.

	art.nr.	afmetingen	omschrijving	inhoud	gewicht
1	36-204-0-ISO	● 400 x 300 x 235 mm	isoleerbox, blauw	7,7 ltr.	2,6 kg
2	36-205-0-ISO	● 400 x 300 x 335 mm	isoleerbox, blauw	13,7 ltr.	3 kg
3	36-407	○ 600 x 400 x 365 mm	isoleerbox, blauw	48 ltr.	8 kg

In opdracht van Philips geconstrueerde kunststof normaalbak. Stapelt door elkaar met de oude zware stalen bakken. Met gladde bodem, exact rechthoekige binnenkant en A7 etikethouder op één korte zijde.



Kunststof kopie van de zware metalen normaalbakken die Philips gebruikte in o.a. haar productie afdelingen voor het aanleveren van bv. grondstoffen. De normaalbakken konden ook worden gebruikt als schuiflades.

art.nr.	afmetingen	omschrijving	inhoud	gewicht
9-2016	● 528 x 348 x 170 mm	normaalbak	25 ltr.	1,56 kg
210-11747	○ 315 x 155 x 150 mm	inzetbak	7 ltr.	0,2 kg

TRANSPORT- EN OPSLAGBAKKEN STAPELBAAR

UN-GEKEURDE BAKKEN

UN-gekeurde transportbakken type 4H2 voor gevarenklasse 1, 2 en 3 danken hun toelating tot UN keur mede aan hun sterke deksel en in eigen beheer ontwikkeld driekantslot.

Toelatingsnummer:



4H2/X30/S/Jaar
B/ENGELS-080099



art.nr.	inhoud	afmetingen (lxbxh)	gevarenklasse
36-208-UN	30 ltr.	600 x 400 x 185 mm	I, II & III
36-201-UN	40 ltr.	600 x 400 x 235 mm	I, II & III
36-6426-UN	53 ltr.	600 x 400 x 293 mm	I, II & III
36-202-UN	60 ltr.	600 x 400 x 335 mm	I, II & III
36-209-UN	90 ltr.	600 x 400 x 440 mm	I, II & III

36-208-UN met daarachter een 36-209-UN. De verplichte aanduiding van de gevarenklasse wordt op de bak gedrukt door middel van een hotstamp.

Als bakken worden ingezet voor het vervoer van gevaarlijke (afval)stoffen vallen ze bij vervoer over land onder de verpakkingsregels van het ADR, bij zeevervoer onder die van de IMDG en bij vervoer door de lucht onder die van de IATA. Er worden eisen gesteld betreffende etikettering en bedrukking, (vloeistof)dichtheid en val- en stapelbestendigheid bij hoge en lage temperaturen.

Heeft u vragen of uw verpakking UN gekeurd moet worden en hoe u dit dan zou moeten aanpakken, dan helpen wij u graag. In de loop der jaren hebben we op dit gebied een behoorlijke expertise opgebouwd en kunnen we gebruik maken van ons eigen registratienummer.

We werken ook met schok- en vloeistofabsorberende interieurs, om zo te voldoen aan het ADR keurmerk, voor een omverpakking voor het versturen van vloeistofmonsters of bloedbuisen.



Klassieke UN-gekeurde transportbakken gesloten door middel van riemen met gesp. Deze leveren we op aanvraag.



Transportbak voor bloedbuisen, Klant: Sanquin.

TRANSPORT- EN OPSLAGBAKKEN STAPELBAAR

EUROLINE™
KOFFERS

Onze koffers kennen standaard opties en extra's tegen meer-prijs:



Cilindersloten, leverbaar in gelijksluitende uitvoering of met verschillende sleutels en één of meerdere hoofdsleutels.



art.nr.	omschrijving
EN-7205172	Kunststof koffer-greep



art.nr.	omschrijving
91124-4245	Kunststof koffer-greep



art.nr.	omschrijving
89-2-1-6-	Aluminium valgreep



Labeldragers en etikethouders vindt u op pagina 142.



Met inzetbakjes, in verschillende maten, voor overzicht in uw koffer.

400 x 300 x 80 mm, 6 ltr.
(356 x 256 x 62 mm binnenwerks)
gewicht 0,7 kg



art.nr.	omschrijving
ENS-4306-1L-7	1 koffer-greep op 1 lange zijde

400 x 300 x 135 mm, 10 ltr.
(356 x 256 x 115 mm binnenwerks)
gewicht 1,3 kg



art.nr.	omschrijving
ENS-4312-1L-7	1 koffer-greep op 1 lange zijde

400 x 300 x 185 mm, 15 ltr.
(356 x 256 x 155 mm binnenwerks)
gewicht 1,5 kg



art.nr.	omschrijving
ENS-4317-1L-7	1 koffer-greep op 1 lange zijde

400 x 300 x 235 mm, 20 ltr.
(356 x 256 x 215 mm binnenwerks)
gewicht 1,8 kg



art.nr.	omschrijving
ENS-4322-1L-7	1 koffer-greep op 1 lange zijde



Voorbeelden van kleur en bedrukking die op elkaar zijn afgestemd.

400 x 300 x 340 mm, 30 ltr.
(356 x 256 x 320 mm binnenwerks)
gewicht 2,4 kg



art.nr.	omschrijving
ENS-4332-1L-7	1 koffer-greep op 1 lange zijde

TRANSPORT- EN OPSLAGBAKKEN

STAPELBAAR

EUROLINE™

KOFFERS
EN MAATWERK

600 x 400 x 135 mm, 20 ltr.
(556 x 356 x 115 mm binnenwerks)
gewicht 2,8 kg



art.nr.	omschrijving
ENS-6412-1L-7	● 1 koffergreep op 1 lange zijde

600 x 400 x 185 mm, 30 ltr.
(556 x 356 x 155 mm binnenwerks)
gewicht 3,4 kg



art.nr.	omschrijving
ENS-6417-1L-7	● 1 koffergreep op 1 lange zijde

600 x 400 x 235 mm, 40 ltr.
(556 x 356 x 215 mm binnenwerks)
gewicht 3,4 kg



art.nr.	omschrijving
ENS-6422-1L-7	● 1 koffergreep op 1 lange zijde

600 x 400 x 235 mm, 40 ltr.
(556 x 356 x 215 mm binnenwerks)
gewicht 3,4 kg



art.nr.	omschrijving
ENS-6422-1H-7	● 1 versterkte koffergreep op 1 lange zijde

600 x 400 x 235 mm, 40 ltr.
(556 x 356 x 215 mm binnenwerks)
gewicht 3,5 kg



art.nr.	omschrijving
ENS-6422-2H-7	● 2 versterkte koffergrepen op korte zijden

600 x 400 x 340 mm, 60 ltr.
(556 x 356 x 322 mm binnenwerks)
gewicht 3,7 kg



art.nr.	omschrijving
ENS-6432-2H-7	● 2 versterkte koffergrepen op korte zijden

EUROLINE™ kisten met bodemaat 800 x 600 mm met oplegdeksel aan bak gemonteerd d.m.v. RVS scharnieren en afsluitbaar gemaakt door RVS sluitingen aan de voorzijde



art.nr.	inhoud	afmetingen (lxbxh)	gewicht
ENC-8612-SD	● 45 ltr.	800 x 600 x 130 mm	6,0 kg
ENC-8622-SD	● 90 ltr.	800 x 600 x 220 mm	6,2 kg
ENC-8632-SD	● 134 ltr.	800 x 600 x 325 mm	7,4 kg
ENC-8642-SD	● 175 ltr.	800 x 600 x 425 mm	8,7 kg



Bovenstaande showkoffers zijn geschikt voor de presentatie of verpakking van uw product.

Voordelen:

- Verkrijgbaar in diverse kleuren en afmetingen van 165 x 145 x 22 mm tot 570 x 445 x 300 mm
- Licht en betaalbaar
- Representatief
- Hele deksel biedt ruimte voor uw reclame-uiting



Wij personaliseren de koffers graag voor u door middel van een opdruk of interieur.



Ook een optie: Op maat gemaakte flight case van Aircell plaat. Lichtgewicht en weerbestendig. Zie pagina 114.

TRANSPORT- EN OPSLAGBAKKEN STAPELBAAR

WATERPROOF KOFFERS

Voordelen:

- **Water- en stofdicht**
- **Voorzien van stevige handgreep**
- **Voorzien van automatisch drukventiel**
- **Standaard blokschuiminterieur of op maat gemaakt (op aanvraag)**
- **Labelvoorziening**
- **Eenvoudig te openen waterdichte vergrendeling**
- **Stapelbaar**
- **Schokbestendig**
- **Diverse afmetingen**



Automatisch drukventiel.



Waterdichte vergrendeling.



Ruimte voor label/sticker.

Legenda

- Voorraadproduct, binnen 1 werkdag verzendgereed.
- Levertijd 1 à 2 weken.
- Leverbaar na overleg.



Water- en stofdichte koffers verkrijgbaar in verschillende maten en met standaard of klantspecifiek schuiminterieur.

Voor extreme (weers)omstandigheden hebben we deze serie koffers in ons assortiment. Ze bieden uitstekende bescherming tegen water en stof en zijn IP67 gecertificeerd (volledig stofdicht en waterdicht tot 1 meter diep en 30 minuten lang).

De koffers zijn bestand tegen alle weersomstandigheden en kunnen goed tegen schokken. Dit maakt ze erg geschikt voor gebruik voor uiteenlopende toepassingen, zoals in de scheepvaart, de landmacht, de luchtmacht en de marine. Maar ook tijdens vissen, jagen en duiken of ter bescherming van gevoelige apparatuur, bijv. (foto-) camera's.

Deze koffers worden ingezet bij het vervoer van waardevolle goederen, die in geen geval mogen beschadigen. De koffers zijn standaard voorzien van blokschuim, waardoor de gebruiker eenvoudig ook bij enkelstuks een klantspecifiek interieur kan maken. Door het verwijderen van de blokjes ontstaan uitsparingen in het schuim die het product omklemmen waardoor de inhoud zeer goed beschermd is.



Ter bescherming van fotocamera en lenzen tijdens outdoor gebruik.

TRANSPORT- EN OPSLAGBAKKEN STAPELBAAR

WATERPROOF KOFFERS

Onderstaande artikelnummers zijn uit voorraad leverbaar in de kleur zwart en inclusief standaard blokschuiminterieur. Voor andere uitvoeringen en meer informatie kunt u contact opnemen met onze afdeling Verkoop.



art.nr.		afmetingen (lxbxh)	binnenmaten	inhoud	gewicht
KO-235H105-9S	●	258 x 243 x 118 mm	235 x 180 x 106 mm	4,5 ltr	0,8 kg
KO-235H155-9S	●	258 x 243 x 168 mm	235 x 180 x 156 mm	6,5 ltr	1,0 kg
KO-300H130-9S	●	336 x 300 x 148 mm	300 x 225 x 132 mm	9 ltr	1,6 kg
KO-430H160-9S	●	464 x 366 x 176 mm	426 x 290 x 159 mm	19,5 ltr	2,8 kg
KO-505H195-9S	●	555 x 428 x 211 mm	500 x 350 x 194 mm	34 ltr	3,9 kg
KO-505H280-9S	●	555 x 428 x 306 mm	500 x 350 x 280 mm	49 ltr	5,1 kg
KO-540H190-9S	●	594 x 473 x 215 mm	538 x 405 x 190 mm	41,5 ltr	4,7 kg
KO-540H245-9S	●	594 x 473 x 270 mm	538 x 405 x 245 mm	53 ltr	5,3 kg
KO-620H250-9S	●	687 x 528 x 276 mm	620 x 460 x 250 mm	71 ltr	7 kg
KO-620H340-9S	●	687 x 528 x 366 mm	620 x 460 x 340 mm	97 ltr	8,1 kg
KO-750H280-9S	●	816 x 540 x 306 mm	750 x 480 x 280 mm	100 ltr	10,2 kg
KO-750H400-9S	●	816 x 540 x 426 mm	750 x 480 x 400 mm	144 ltr	12,1 kg

Om de inhoud van de koffer te beschermen leveren we schuiminterieurs. Standaard voorgestanst blokschuim die u zelf op maat kunt maken of we maken klantspecifiek schuim. Meer informatie over maatwerk schuiminterieurs kunt u vinden op pagina's 32 en 141.



Maatwerk schuiminterieur.



Standaard schuiminterieur.



art.nr.		afmetingen (lxbxh)	binnenmaten	inhoud	gewicht
KOT-505H280-9S	●	555 x 437 x 326 mm	500 x 350 x 280 mm	49 ltr	5,0 kg
KOT-540H190-9S	●	604 x 473 x 225 mm	538 x 405 x 190 mm	41,5 ltr	6,3 kg
KOT-540H245-9S	●	604 x 473 x 283 mm	538 x 405 x 245 mm	53 ltr	6,8 kg
KOT-620H250-9S	●	687 x 528 x 286 mm	620 x 460 x 250 mm	71 ltr	8,5 kg
KOT-620H340-9S	●	687 x 528 x 376 mm	620 x 460 x 342 mm	97 ltr	9,6 kg



Zelfs in de meest extreme omstandigheden, bijvoorbeeld in de jungle en het regenwoud, worden de koffers ingezet.

TRANSPORT- EN OPSLAGBAKKEN STAPELBAAR

DEFENSIE

Sinds 1983 levert Engels de Nederlandse strijdkrachten opslag- en transportbakken, meestal aangepast aan specifiek militair gebruik. Nu staat onze expertise ook in dienst van de strijdkrachten van Portugal, België, Frankrijk en met name Engeland.

Voor het veilig verplaatsen van benodigdheden als printers, laptops en satelliettelefoons, hebben we meervoudig inzetbare verpakkingen gemaakt. Zie onderstaande afbeelding.



Sterke kunststof bakken zijn op maat gelast en voorzien van een riemeninterieur voor een stabiel transport.

Ook de nu in heel Europa gebruikelijke accubakken ontstonden in samenwerking met Defensie. Zuurbestendig tijdens opslag was de eis, accu's eruit krijgen zonder zware fysieke arbeid kwam er later bij. Sleden maakten mechanisch kiepen mogelijk.



Zuurbestendig vervoeren met accu palletbox: NSN 3990-17-101-8860. Ook met deksel: NSN 3990-17-101-8861.

De belangrijkste activiteit naast de operationele taken binnen Defensie bestaat uit logistiek. De uitvoering van taken vindt zelden plaats waar personeel en middelen al aanwezig zijn. Alles wat voor een actie noodzakelijk is, van verbandmiddelen tot munitie, staat opgeslagen en wordt vervoerd naar de plaats van inzet.



Militaire Normboxen zijn standaard voorzien van riemen en schuim, en hebben daarnaast drupwaterdichte deksels (IP 51).



Zeker verbandmiddelen, pijnstillers en dergelijke dienen veilig, verzegeld en spat- en drupwaterdicht vervoerd en opgeslagen te worden.



Lekbakken maken ook deel uit van ons milieuprogramma.

TRANSPORT- EN OPSLAGBAKKEN STAPELBAAR

DEFENSIE

Wanneer vervoer door de lucht plaatsvindt, is gewicht extra belangrijk. Deze meermalig bruikbare verpakking van 1200 x 1000 mm leverden we aan defensie in Nederland in drie hoogtes voor het terugvervoer van hun materiaal uit Uruzgan. Eerder door ons geleverde niet opvouwbaar bakken bleken voor lucht transport te zwaar.



De pallets en deksels nesten in elkaar en de opzetranden worden in de resterende palletbox verpakt (vier opgevouwen verpakkingen nemen de plaats in van een gevulde).

25 jaar ervaring bij defensie drukt zich uit in vele tientallen NATO-stocknummers, toegewezen aan onze producten:



Wiel-containers in vele soorten en maten, waaronder de MGB 660: NSN 7240-17-110-9262.



In het veld gebruiken we brandstof voor verwarming en slaan we brandstof op voor voertuigen. Bescherming van het milieu is hierbij belangrijk, dus voorkomen van morsen is een aandachtspunt.



Onze serie **NORMBOX™** transportbakken is grotendeels opgenomen in het NATO codificatie systeem:

NSN 3990-12-325-5377
NSN 3990-12-325-5378
NSN 3990-17-916-2253
NSN 3990-12-325-5379
NSN 3990-12-325-5381
NSN 3990-12-314-6047
NSN 3510-17-109-2238



Niet altijd gaat het om projecten met duizenden bakken. Ook één bak kan in noodsituaties het verschil maken of zorgen voor een goede ambiance, zoals onze messkist met borden, schalen, bestek, flesopener en kurkentrekker.



Onderzetwagens 800x600 mm
NSN 3510-17-109-2238.

TRANSPORT- EN OPSLAGBAKKEN STAPELBAAR

BRANDWEER

Toen in 1989 de Bescherming Burgerbevolking opgeheven werd, namen de regionale brandweerkorpsen de rampenbestrijding over. Het materieel werd vernieuwd, gekozen werd voor haakarmbakken, ingericht per soort calamiteit, identiek per regionaal corps. Reddingsmateriaal werd zoveel mogelijk in bakken verpakt, gestapeld in rolcontainers. Engels verwierf de order voor deze bakken en hun interieurs. Hierdoor werd de **NORMBOX™** bak de standaard voor de Nederlandse brandweer. Dankzij het winnen van een vergelijkbare tender in Lyon in 2006, is onze **NORMBOX** bak ook begonnen aan een opmars in Frankrijk.



Bij iedere calamiteit laadt de vrachtwagen een passende haakarmbak.



Normbox bakken met verbandstoffen in medische haakarmbak.



Accubusbak in gebruik.

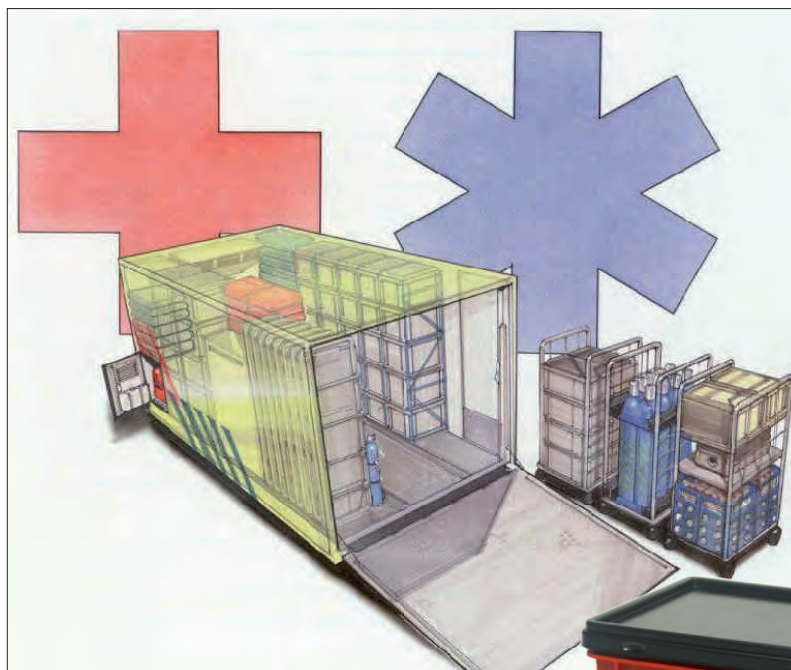

Landelijk gestandaardiseerde inrichting.



Onverwacht: iedere NL Rampenbestrijdings haakarmbak bevat ook een spatwaterdicht koffertje met daarin de CE conformiteitspapieren.

Door hun uniforme inrichting kan personeel van ieder corps blind de benodigde spullen in een container van een ander corps vinden. Stress is onvermijdelijk bij rampenbestrijding. Maar naar de nodige gereedschappen zoeken, is geen stress meer. Zo blijft er meer concentratie over voor het verrichten van de taak. En daar ging het om.



Inhoud reddingcontainer voor vervoer per vliegtuig. (foto: Gemco)

Het "haakarm calamiteiten container concept" wordt ook toegepast voor ondersteuning bij rampen in het buitenland. Er gaan altijd wel wat Normbox bakken mee.

TRANSPORT- EN OPSLAGBAKKEN STAPELBAAR

BRANDWEER



In iedere brandweerwagen worden wel kunststof bakken gebruikt.

Vroeger moesten we onze bakken vaak aanpassen aan de ruimte in de wagens. (Denk aan smaller maken door er een stuk af te frezen, of twee bakken aan elkaar lassen voor de goede lengte.)

De fabrikanten passen hun wagens tegenwoordig aan, waardoor dit niet meer nodig is. Wel verzorgen we nog vaak sterke valgrepen, opdrukken, etikethouders.



En ook in aanhangwagens is er altijd ruimte voor bakken voorzien.

In veel voertuigen vind je een of meerdere zogenaamde "aanvals-krachten" waarin een team de meest noodzakelijke spullen tussen zich in meeneemt naar de plaats van actie. Hiernaast staat een voorbeeld van zo'n aanvalskrat in een blusvoertuig van de Koninklijke Luchtmacht.



Een echte special voor de brandweer is onze perslucht-cilinder bak. Door twee bakken met grondmaat 600 x 400 mm op elkaar te bevestigen, de bovenste met gaten in de bodem met de diameter van een persluchtfles, de onderste met een vakverdeling, maken we een persluchtflessenbak, sterk, en passend op andere standaard **NORMBOX™** bakken.



art.nr.		hoogte	bestemd voor
38-209 H633-FL5	○	633 mm	5 flessen Ø 162 mm
38-209 H685-FL5	○	685 mm	5 flessen Ø 162 mm
38-209 H685-FL6	○	685 mm	6 flessen Ø 162 mm



Grote leveranciers van reddingsmaterialen verpakken hun producten graag in onze bakken.

TRANSPORT- EN OPSLAGBAKKEN STAPELBAAR

POLITIE EN JUSTITIE

Vaak, als politie of hulpdiensten in het nieuws komen, zijn onze bakken ook te zien. Of het nu gaat om een transportverpakking van bewijsstukken, of kratten met hulpmateriaal, we zijn er altijd een beetje trots op wanneer we ze tegenkomen in de pers.



*Bij een ongeluk met gevaarlijke stoffen, **NORMBOX™** bak met hulpmateriaal.*



*Bewijsstukken afgevoerd in een **NORMBOX™** bak.*



***NORMBOX™** bakken met gereedschap voor forensisch onderzoek.*

Een politiewagen heeft meer bij zich dan de meeste mensen beseffen: pilonnen en linten om de plaats van een ongeluk af te zetten, een camera om de zaken vast te leggen, zaklantaarns, eerste hulp dekens, verbandmateriaal. En vaak ook een teddybeer om kinderen na een ongeluk te troosten!



*Alles past in **NORMBOX™** bakken.*

E-LINE™ bakken en koffers lenen zich uitstekend voor het opbergen en meenemen van een grote variëteit aan spullen: ze zijn erg sterk, modulair stapelbaar en indien gewenst afsluitbaar. Ook zijn ze in kofferuitvoering leverbaar, 'standaard' en 'heavy duty'.



*Standaard **EUROLINE™** koffers.*

TRANSPORT- EN OPSLAGBAKKEN STAPELBAAR

POLITIE EN
JUSTITIE

NORMBOX™ bakken worden door hun strakke vormgeving en vele accessoires (zelfklevende houders, zelfklevend magnetische vlakken, barcode stickers met notitieveld, verzegelingen, verzegelingen met barcode en embleem) minstens even vaak voor opslag-, als voor transport doeleinden gekozen.



Mobiele werkplaats KLPD met Normbox bakkenmagazijn en rode industriekwaliteit afvalbak.

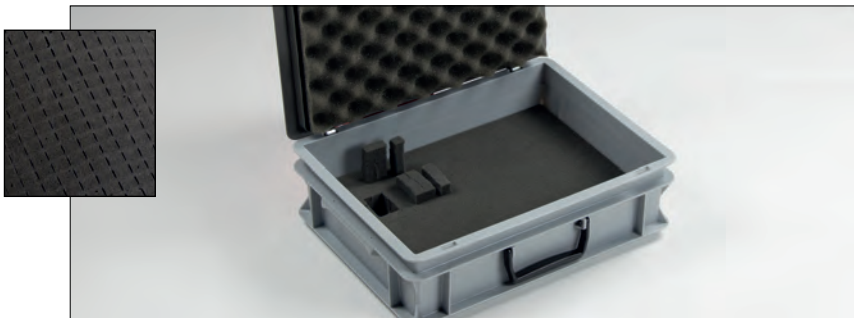

Blokschuimplaten, perforatie 20 x 20 mm. Door het losscheuren van blokjes, maakt u uw eigen interieur.



Stapelbare kisten met sleuven, snapsluiting en opdruk voor het opbergen van tenten van Forensische Opsporing.

Echte specials voor de politie hebben we eigenlijk niet. Wel leveren we voor ons redelijk standaard bakken en containers die binnen Politie en Justitie hun eigen toepassing hebben gevonden.



Bak met vakverdeling gebruikt bij training van politiehonden voor opslag van geurmonsters.



Bewijsmateriaal archief.

NORMBOX™ bakken zijn verzegelbaar en daarom geschikt als opslagbak én als verzendeenheid.



Afvalscheidingsmodule 'restafval en confidentieel papier' waarbij de papierunit optioneel afsluitbaar is.

TRANSPORT- EN OPSLAGBAKKEN STAPELBAAR

MEER PRAKTIJK-
VOORBEEDEN



Klant: Loods 5.



Klant: VCN.



Elk apparaat naar de juiste werkbank binnen de kortst mogelijke tijd. Efficiënt werken door middel van een slim logistiek systeem bij Electronic Service Cooperation.



Onze bakken in gebruik bij Dog Chef.



Inrichting ondersteunende vrachtwagen tijdens Parijs - Dakar.



Klant: Dukino Business Events, specialist in teambuilding activiteiten.



EXOCASES™



Geïntegreerde
oplossingen



SMARTCASE™



Flightcases

ENGELS

altijd het antwoord

PROTECHNIC

MAATWERK

KOFFERS

SMARTCASE™

Onze digitale UV-printfaciliteiten en uitgebreide ontwerp- en CNC-bewerkingsmogelijkheden stellen ons in staat om de **SMARTCASE™** aan te passen voor een breed scala aan toepassingen.



Al onze koffers zijn gemaakt van duurzaam, 7 mm sterk "honingraat" - polypropyleen plaatmateriaal, dat we in verschillende kleuren op voorraad hebben. Licht, sterk, krasbestendig, en bestand tegen impact en water.



Standaard schuiminterieur.



Maar ook standaard: een "slim" meerlaags schuiminterieur.

Onze **SMARTCASE™** is in feite een "flightcase light." Ze biedt dezelfde flexibiliteit in ontwerp, maar met gestroomlijnde profielen en is veel gemakkelijker te dragen. De **SMARTCASE™** is bijzonder geschikt voor de markt van kleinere demonstratiekoffers, waar kosten, gewicht en esthetiek belangrijk zijn.



Het gestroomlijnde ontwerp van de **SMARTCASE™**, de schokbestendige hoeken en de meerkeurige prints ondersteunen het imago van uw bedrijf.



SMARTCASE™ voor een lichte drone.



Onze **EXOCASES™** is een verdere ontwikkeling van de bekende flightcase. Het unieke "exoskelet"-ontwerp zorgt voor maximale bescherming van de inhoud tijdens opslag en transport. In tegenstelling tot flightcases maken de externe polyurethaan hoeken en ABS-profielbescherming onze **EXOCASES™** extreem schokbestendig en daardoor valbestendig. Het testen voor UN-goedkeuringsclassificatie "X" vormt geen probleem voor de **EXOCASES™**.



EXOCASES™ panelen kunnen volledig in kleur worden bedrukt, ook in camouflagedesign. U kunt aangeven voor welk land en/of onderdeel. De absolute top in maatwerk koffers die het imago van uw merk ondersteunt.



Dankzij de **EXOCASES™** heeft de drone maximale bescherming bij transport en opslag.



EXOCASES™ satelliettelefoon-oplaadkit.



EXOCASES™ deksels hebben standaard neopreen afdichtingen en bieden IP 56 bescherming.



Polyurethaan hoeken en ABS-profielen bedekken de binnestructuur van een **EXOCASES™** en absorberen schokken.



Sterke scharnieren.



Veilige sloten, sterke handgrepen.

Onze Protechnic flightcases hebben een zeer stevig en sterk configureerbaar ontwerp. Ze kunnen worden aangepast voor 19"-rekken, dienen als mobiele en verzendbare magazijnen voor kleine onderdelen, of als externe verpakking voor werkruimten met afstandsbediening.



Links: verpakking voor flat-screen. Rechts: mobiel, afsluitbaar magazijn voor kleine onderdelen.



Mobiele werkruimte.



Stapel flightcases voor efficiënt ruimtegebruik.

Traditionele flightcases worden gemaakt van gelamineerde multiplex panelen die aan de aluminium profielen worden bevestigd met popnagels. Hoewel dit sterk is, hebben wij ervoor gekozen om lichtgewicht open sandwichpanelen te gebruiken die aan de aluminium profielen worden gelijmd. Dit stelt ons in staat om de koffers met een veel nettere uitstraling te maken, lichter van gewicht en met veel minder popnagels in de constructie, wat ons een voordeel in bouwtijd oplevert ten opzichte van multiplex flightcases.



Flightcases, bijzonder geschikt voor logistieke oplossingen zoals stapelbare verpakking van omvangrijke producten.



Naast opties zoals gekleurde en/of bedrukte panelen van duurzaam honingraatplastic, leveren wij ook zwarte profielen en handgrepen als standaardoptie, in tegenstelling tot de meeste flightcasebouwers die alleen aluminiumkleurige afwerkingen aanbieden.

Soms wordt een van onze maatwerk oplossingen zo populair dat het uitgroeit tot een standaard productlijn. Dit geldt voor onze Multipad-serie, mobiele oplaad- en synchronisatie-eenheden voor tablets en laptops, die voornamelijk in scholen worden gebruikt.



Onze **JUICE IT™** serie is verkrijgbaar in twee standaardmaten: 8-poorts en 16-poorts versies. Afsluitbaar, eenvoudig te dragen. Verkrijgbaar met een verwisselbaar mandje of een vaste verdeling.



De draagbare mandjes maken de **JUICE IT™** het ideale product voor scholen en evenementen.

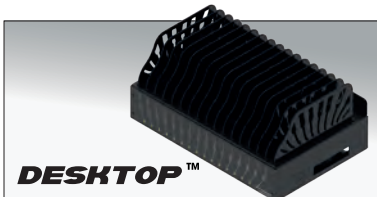

Opladen en synchroniseren van 16 tablets/laptops op uw bureau.



De **SYNC IT™** serie heeft USB 3- of USB-C-oplaadpoorten met LED-lampjes die de oplaadstatus van elke poort aangeven. De koffer is afsluitbaar, eenvoudig te dragen.



Onze trolleysystemen zijn beschikbaar in 32-poorts en 48-poorts oplaadversies. Geschikt voor zowel tablets als laptops.

PROTECHNIC MAATWERK KOFFERS

GEÏNTEGREERDE OPLOSSINGEN



Tablets en laptops vormen een steeds groter onderdeel op scholen.

Bij Protechnic integreren we flightcases met elektronica. Hieronder laten we u enkele voorbeelden van ons vakmanschap zien.



Mobiele afsluitbare Protechnic EXOCASES™ met 19" rack.



SMARTCASE™ uitgerust met elektrische stroomvoorziening en koeling.



Elektronische apparatuur met een SMARTCASE™ behuizing.

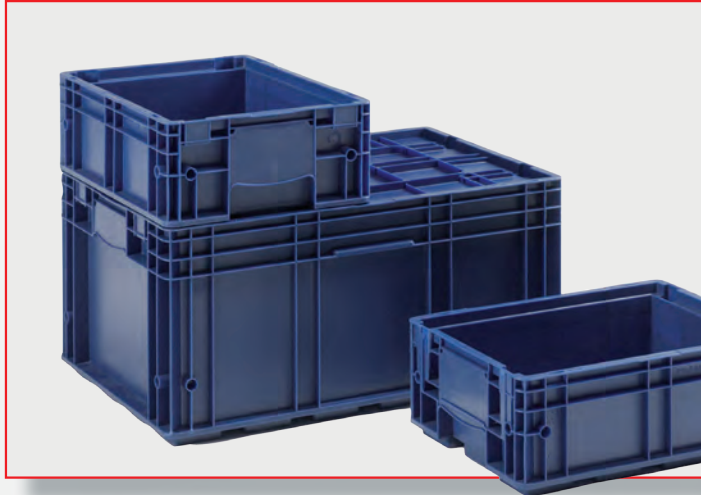

Automotive bakken



Vleeskralen

**TRANSPORT- EN
OPSLAGBAKKEN
STAPELBAAR**

SPECIALS



Landbouwkralen



Bakken voor automatische
magazijnen



Classic Euronorm bakken

ENGELS

altijd het antwoord

AUTOMOTIVE BAKKEN STAPELBAAR

C-KLT

Om de grote hoeveelheid verpakkingsmateriaal terug te dringen, besloot de VDA (Verband Der Automobilindustrie) in 1988 tot invoering van een fustpool, de zogenaamde KLT bakken (KLT = Klein Ladungs Träger). Het idee was goed, maar uiteindelijk besloot ieder groot merk toch tot een eigen versie van dit fust, met name vanwege het hoge eigen gewicht van het eerste model.

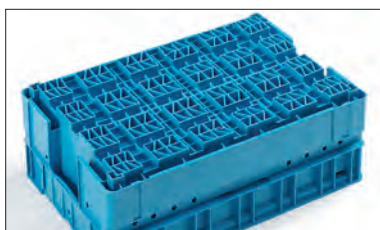

Bodem C-KLT. "C" staat voor Classic, de eerste uitvoering. Versterkt en met de mogelijkheid tot verband stapelen, conform norm VDA 4500.

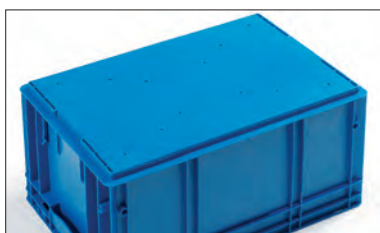

Bodem L-KLT. "L" staat voor Light versie, ontworpen als reactie op de zware "C" versie. Vallen niet onder VDA norm.



Bodem R-KLT. "R" staat voor Redesign. Verbandstapelen is weer mogelijk. Conform VDA 4500.



C-KLT bakken zijn extreem hoog belastbaar, tot honderden kilo's per bak. Wij leverden er meer dan 100.000 aan De Nederlandsche Bank, voor het omruilen van guldens naar euro's. Een groot deel van deze bakken is later opnieuw ingezet voor de nieuwe Smart bij NedCar.

Gemeenschappelijke kenmerken van KLT bakken:

1. De buitenmaten zijn steeds enkele millimeters kleiner dan de genoemde euronorm afmetingen. Daardoor is het mogelijk met top-caps te werken die dicht in de buurt van 1200 x 800 mm of 1200 x 1000 mm buitenmaat komen.
2. Alle verschillende versies zijn onderling stapelbaar.
3. Alle bakken zijn voorzien van dragers voor door Odette (Organisation for Data Exchange by Tele-Transmission in Europe) gestandaardiseerde etiketten. Steeds 1 per grondmaat 300 x 200 mm of 400 x 300 mm en 2 per grondmaat 600 x 400 mm.

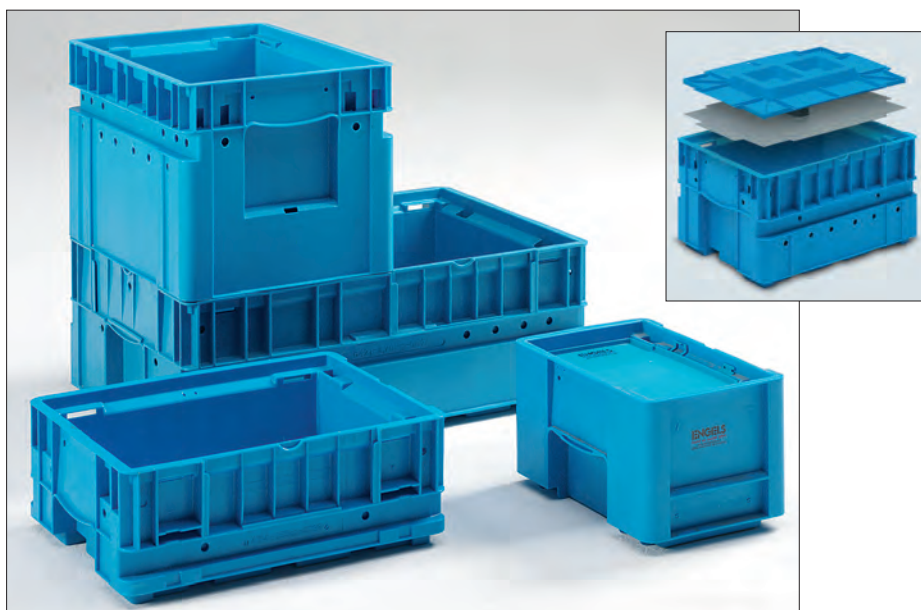

C-KLT's, verbandstapelbaar, leverbaar met stofafdichting of verzegelbaar deksel.

art.nr. C-KLT		nominale buitenmaat	binnenmaat	gewicht
40-3214	○	300 x 200 x 147 mm	260 x 136 x 144 mm	700 gr
40-3217	○	300 x 200 x 174 mm	260 x 136 x 171 mm	800 gr
40-4314	○	400 x 300 x 147 mm	334 x 247 x 103 mm	1600 gr
40-4317	○	400 x 300 x 174 mm	334 x 247 x 130 mm	1900 gr
40-4321	○	400 x 300 x 213 mm	334 x 247 x 168 mm	2000 gr
40-4328	○	400 x 300 x 280 mm	334 x 247 x 236 mm	2600 gr
40-6414	○	600 x 400 x 147 mm	532 x 346 x 98 mm	2800 gr
40-6417	○	600 x 400 x 174 mm	532 x 346 x 125 mm	3000 gr
40-6421	○	600 x 400 x 213 mm	532 x 346 x 164 mm	3700 gr
40-6428	○	600 x 400 x 280 mm	532 x 346 x 231 mm	4400 gr

AUTOMOTIVE BAKKEN STAPELBAAR

R-KLT - L-KLT - RL-KLT

Legenda

- Voorraadproduct, binnen 1 werkdag verzendgereed.
- Leverbaar na overleg.

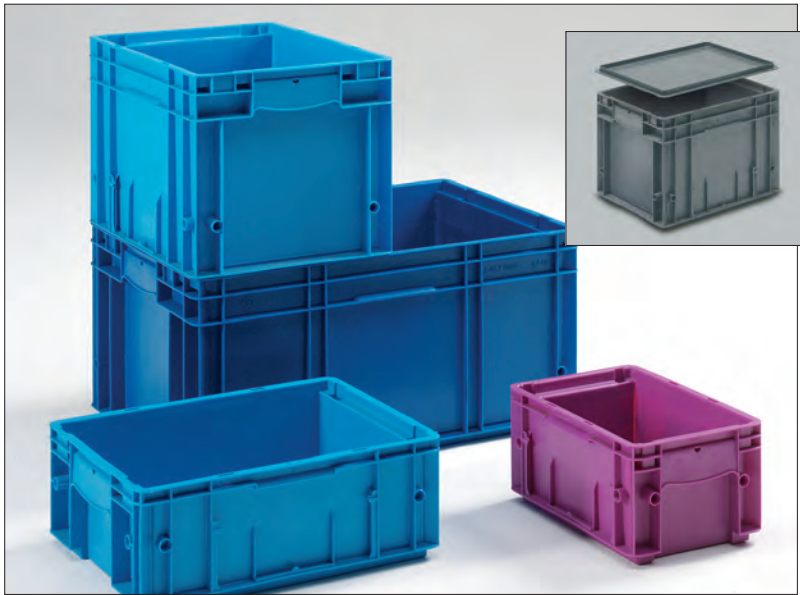

L-KLT's: gladde bodems, normaal stapelbaar.

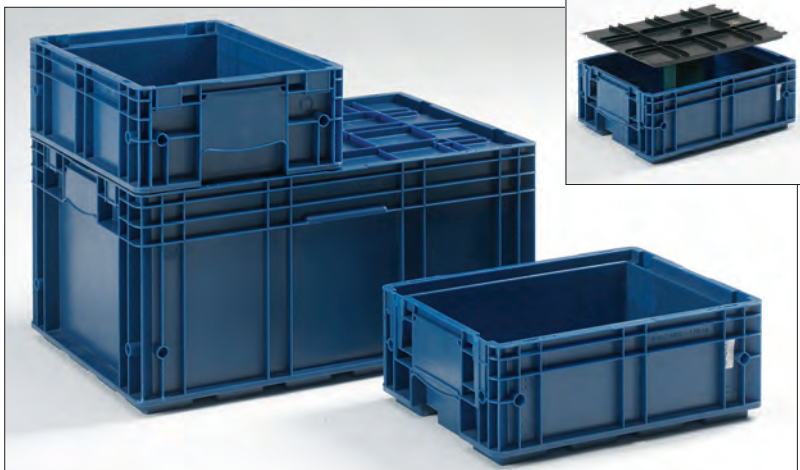

R-KLT's: verbandstapelbaar, lichter dan de klassieke KLT's. Vervangen nu meestal de C-KLT's. Ook met gladde bodem leverbaar. We spreken dan van de "RL-KLT", zie onderste tabel op deze pagina.

art.nr. R-KLT		nominale buitenmaat	binnenmaat	gewicht
40-3215	○	300 x 200 x 147 mm	243 x 162 x 129 mm	600 gr
40-4315	○	400 x 300 x 147 mm	346 x 265 x 109 mm	1400 gr
40-4318	○	400 x 300 x 174 mm	346 x 265 x 136 mm	1600 gr
40-4329	○	400 x 300 x 280 mm	346 x 265 x 242 mm	1900 gr
40-6415	○	600 x 400 x 147 mm	544 x 364 x 109 mm	2200 gr
40-6429	○	600 x 400 x 280 mm	544 x 364 x 242 mm	3000 gr

art.nr. RL-KLT		nominale buitenmaat	binnenmaat	gewicht
40-3147	●	300 x 200 x 147 mm	245 x 136 x 129 mm	600 gr
40-4147	●	400 x 300 x 147 mm	344 x 261 x 129 mm	1000 gr
40-4280	●	400 x 300 x 280 mm	334 x 261 x 262 mm	1400 gr
40-6147	●	600 x 400 x 147 mm	541 x 360 x 129 mm	1800 gr
40-6280	○	600 x 400 x 280 mm	541 x 360 x 261 mm	2500 gr
40-8608	○	800 x 600 x 80 mm	740 x 554 x 62 mm	1500 gr
40-8612	○	800 x 600 x 120 mm	740 x 554 x 82 mm	2000 gr
40-8617	○	800 x 600 x 174 mm	740 x 554 x 159 mm	3400 gr
40-8622	○	800 x 600 x 220 mm	740 x 554 x 182 mm	4100 gr
40-8628	○	800 x 600 x 280 mm	740 x 554 x 242 mm	4800 gr

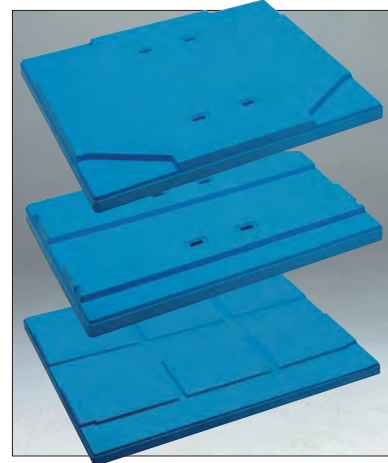

Palletafdekdeksels, ofwel "Top-caps".

De VDA schrijft een topcap van 1204 x 807 mm voor. Alle grote fabrikanten hebben echter hun eigen uitvoering, passend bij de eigen pallets. Topcaps beschermen de inhoud van de bakken bij vervoer en zijn ook vaak voorgeschreven door de brandverzekering (sprinklerwater blijft niet in de bakken staan).

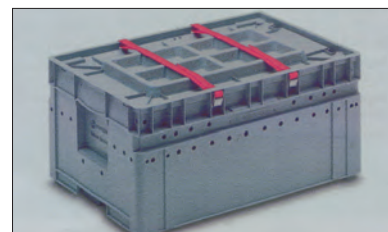

Voor vervoer van bijvoorbeeld explosieve airbagpatronen zijn KLT's ook in UN-gekeurde uitvoering leverbaar.

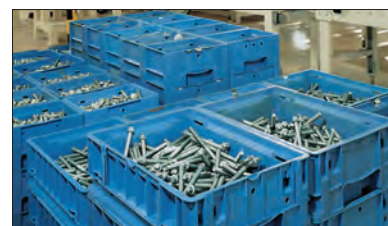

Avullen met bouten en moeren vormt voor C-KLT's of R-KLT's geen enkel bezwaar.

AUTOMOTIVE BAKKEN STAPELBAAR

DC-MLT

De enige serie transportbakken waarvan de afmetingen speciaal afgestemd zijn op blokpallets. Er passen er steeds 2 of 4 op een grondvlak van 1200 x 1000 mm.



Met ingang van 2017 worden de mallen van MLT's vervangen door MLT Plus (hier afgebeeld).



De binnenzijde van MLT's is voorzien van een raster, waarin een productdrager vastgeklit kan worden.



Oplegdeksel tegen stof.

art.nr.	nominale maat
200-6050-4	○ 600 x 500 mm
200-1060-4	○ 1000 x 600 mm

DC staat voor Daimler Chrysler, de opdrachtgever. MLT betekent Medium Ladungs Träger. Deze serie vult met zijn afmetingen het gat tussen KLT bakken en boxpallets. Net als bij alle andere automobiel-industrie bakken zijn de buitenmaten iets kleiner dan de genoemde, voor gebruik met topcaps. Per bak zijn er steeds 2 etikethouders conform het Odette protocol.

MLT's 600 x 500 mm

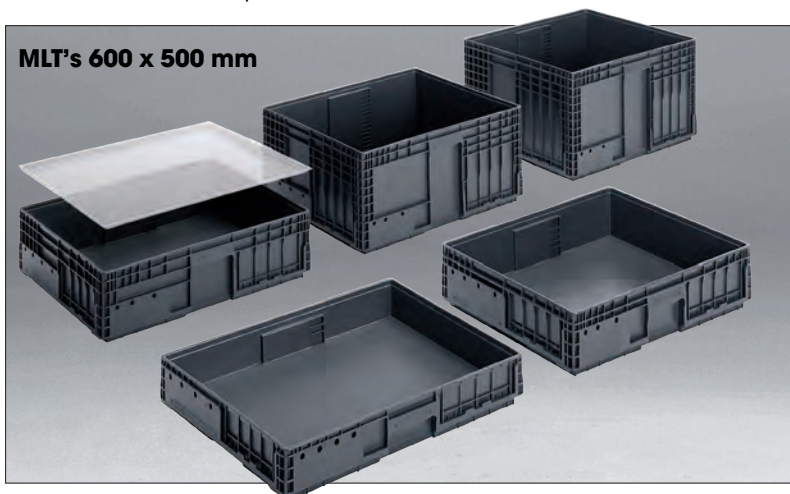

art.nr.	nominale maat	bruikbare hoogte
40-6050-094	○ 600 x 500 x 94 mm	50,5 mm
40-6050-114	○ 600 x 500 x 114 mm	70,5 mm
40-6050-128	○ 600 x 500 x 128 mm	84,5 mm
40-6050-147	○ 600 x 500 x 147 mm	103,5 mm
40-6050-174	○ 600 x 500 x 174 mm	130,5 mm
40-6050-213	○ 600 x 500 x 213 mm	169,5 mm
40-6050-280	○ 600 x 500 x 280 mm	236,5 mm
40-6050-315	○ 600 x 500 x 315 mm	271,5 mm
40-6050-335	○ 600 x 500 x 335 mm	291,5 mm
40-6050-415	○ 600 x 500 x 415 mm	371,5 mm

MLT's 1000 x 600 mm

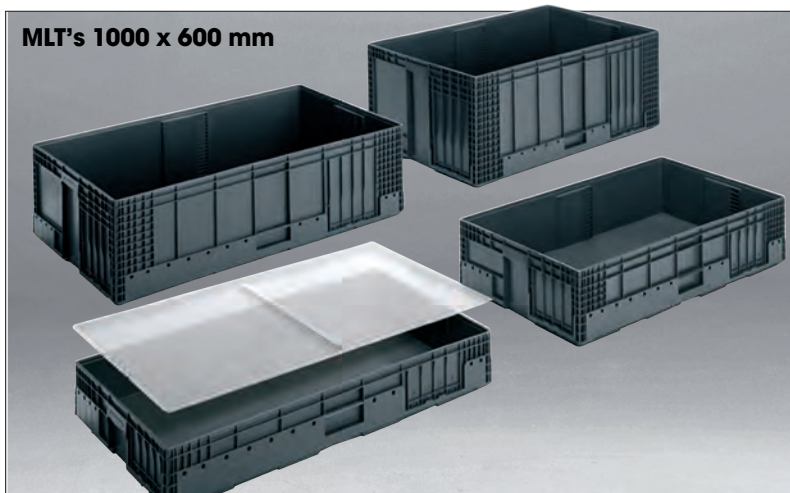

art.nr.	nominale maat	bruikbare hoogte
40-1060-094	○ 1000 x 600 x 94 mm	50,5 mm
40-1060-114	○ 1000 x 600 x 114 mm	70,5 mm
40-1060-128	○ 1000 x 600 x 128 mm	84,5 mm
40-1060-147	○ 1000 x 600 x 147 mm	103,5 mm
40-1060-174	○ 1000 x 600 x 174 mm	130,5 mm
40-1060-213	○ 1000 x 600 x 213 mm	169,5 mm
40-1060-280	○ 1000 x 600 x 280 mm	236,5 mm
40-1060-315	○ 1000 x 600 x 315 mm	271,5 mm
40-1060-335	○ 1000 x 600 x 335 mm	291,5 mm
40-1060-415	○ 1000 x 600 x 415 mm	371,5 mm

AUTOMATISCHE MAGAZIJNEN

STAPELBARE EUROTEC BAKKEN



Eurotec bakken presteren perfect op lopende banden en rollenbanen.

Alle Eurotec bakken zijn met verschillende soorten bodems leverbaar. Want de vorm en belastbaarheid van de bodem bepalen de inzetbaarheid in een automatisch magazijn. Hieronder tonen we de verschillende uitvoeringen en hun belastingsmogelijkheden.

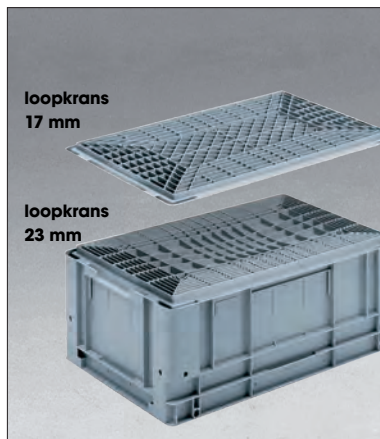

loopkrans
17 mm

loopkrans
23 mm

belastingkarakteristiek
loopkransbodems

loopkrans 17



loopkrans 23

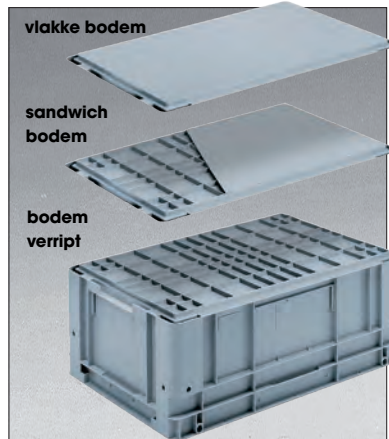

vlakke bodem

sandwich
bodem

bodem
verriipt

belastingkarakteristiek
vlakke bodems

vlakke bodem



sandwich bodem

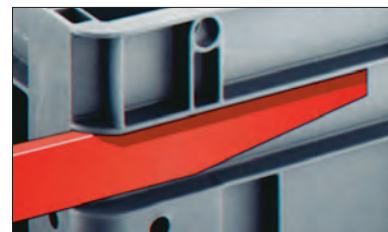

U-vork opname voor eenvoudig tillen.

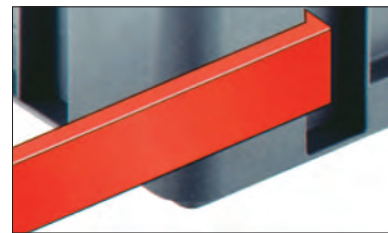

Aangrijpgroef voor SBA (Stelling Bedienings Apparaat).



Opnamepunten voor palletiseer robot.



Transponder en barcode positie.

AUTOMATISCHE MAGAZIJNEN

STAPELBARE EUROTEC BAKKEN

Eurotec bakken zijn voor intern gebruik en worden meestal projectmatig geleverd. Daarom is er geen grote voorraad van en zijn ze niet voorzien van opties voor verzegelen zoals o.a. Normbox transportbakken. De handgrepen zijn standaard in gesloten uitvoering, omdat manueel hanteren uitzondering is. Ze zijn immers ontworpen voor geautomatiseerd gebruik!



Druipwaterdichte deksels: Het onderste deksel heeft als extra een neopreen pakking.



Oplegdeksel tegen stof: Deksel kunnen in automatische magazijnen de kosten van verzekeren omlaag brengen: in geval van brand blijft er geen sprinklerwater in de bakken staan en is een eenvoudiger blussysteem toereikend.



De grotere Eurotec bakken zijn ook met open grepen leverbaar, voor ergonomisch (of arbo-vriendelijk) tillen.



Eurotec bakken hebben altijd twee etikethouders, één op de lange en één op de korte kant. Hoe ze ook op pallets staan, de inhoud is altijd herkenbaar. Uitloopgaten voor sprinklerwater zijn optioneel, evenals semitransparante zijwanden, waardoor je in één oogopslag kunt zien of een stapel bakken leeg is. De afmeting 600 x 400 x 270 mm kan voorzien worden van een opklapbare korte zijwand.

200 x 150 x 120 mm, 2,2 ltr.
(157 x 107 x 118 mm binnenwerks)
gewicht 0,2 kg



art.nr.	omschrijving
5-2112	<input type="radio"/> vlakke bodem

300 x 200 x 120 mm, 4,4 ltr.
(259 x 159 x 117 mm binnenwerks)
gewicht 0,4 kg



art.nr.	omschrijving
5-3212	<input type="radio"/> vlakke bodem

400 x 300 x 120 mm, 10 ltr.
(365 x 265 x 106 mm binnenwerks)
gewicht 1,1 kg



art.nr.	omschrijving
5-4312-0-G	<input type="radio"/> vlakke bodem
5-4312-0-V	<input type="radio"/> sandwich bodem

400 x 300 x 170 mm, 14 ltr.
(365 x 265 x 156 mm binnenwerks)
gewicht 1,3 kg



art.nr.	omschrijving
5-4317-0-LK17	<input type="radio"/> loopkranen 17 mm
5-4317-0-V	<input type="radio"/> sandwich bodem

400 x 300 x 220 mm, 20 ltr.
(365 x 265 x 206 mm binnenwerks)
gewicht 1,4 kg



art.nr.	omschrijving
5-4322-0-G	<input type="radio"/> vlakke bodem
5-4322-0-V	<input type="radio"/> sandwich bodem
5-4322-0-LK17	<input type="radio"/> loopkranen 17 mm

600 x 400 x 80 mm, 14 ltr.
(565 x 365 x 66 mm binnenwerks)
gewicht 1,1 kg

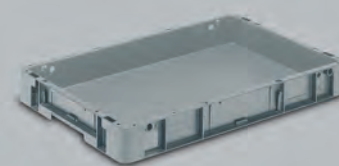

art.nr.	omschrijving
5-6408-0-V	<input type="radio"/> sandwich bodem

AUTOMATISCHE MAGAZIJNEN

STAPELBARE EUROTEC BAKKEN

600 x 400 x 120 mm, 21 ltr.
(565 x 365 x 106 mm binnenwerks)
gewicht 1,5 kg

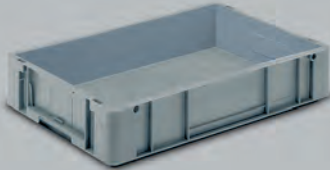

art.nr.	omschrijving
5-6412-0-LK17	○ loopkrans 17 mm
5-6412-0-LK23	○ loopkrans 23 mm
5-6412-0-V	○ sandwich bodem

600 x 400 x 170 mm, 30 ltr.
(565 x 365 x 156 mm binnenwerks)
gewicht 2,1 kg



art.nr.	omschrijving
5-6417-0-G	○ vlakke bodem
5-6417-0-LK17	○ loopkrans 17 mm
5-6417-0-LK23	○ loopkrans 23 mm
5-6417-0-V	○ sandwich bodem

600 x 400 x 220 mm, 42 ltr.
(565 x 365 x 206 mm binnenwerks)
gewicht 2,5 kg



art.nr.	omschrijving
5-6422-0-G	○ vlakke bodem
5-6422-0-LK17	○ loopkrans 17 mm
5-6422-0-LK23	○ loopkrans 23 mm
5-6422-0-V	○ sandwich bodem

600 x 400 x 270 mm, 52 ltr.
(565 x 365 x 256 mm binnenwerks)
gewicht 2,8 kg



art.nr.	omschrijving
5-6427-0-G	○ vlakke bodem
5-6427-0-LK17	○ loopkrans 17 mm
5-6427-0-LK23	○ loopkrans 23 mm
5-6427-0-V	○ sandwich bodem

600 x 400 x 320 mm, 63 ltr.
(565 x 365 x 306 mm binnenwerks)
gewicht 3,2 kg



art.nr.	omschrijving
5-6432-0-LK17	○ loopkrans 17 mm
5-6432-0-LK23	○ loopkrans 23 mm
5-6432-0-V	○ sandwich bodem

600 x 400 x 420 mm, 83 ltr.
(565 x 365 x 406 mm binnenwerks)
gewicht 3,7 kg



art.nr.	omschrijving
5-6442-0-LK17	○ loopkrans 17 mm
5-6442-0-LK23	○ loopkrans 23 mm
5-6442-0-V	○ sandwich bodem

Eurotec was de eerste speciaal voor automatisch hanteleren geconstrueerde bak. Tientallen projecten (zoals Festo, Omron, Tele Denmark, Road Air, Brezan) brachten uitdagingen met zich mee en oplossingen:



Voorbeeld van vacuümgevormd maatwerk interieur.

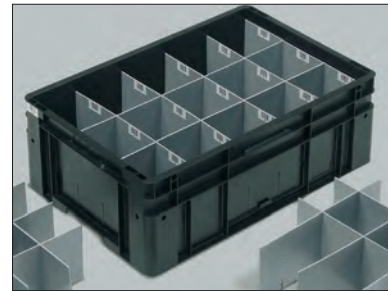

Vakverdeling met per vak een eigen, unieke barcode.

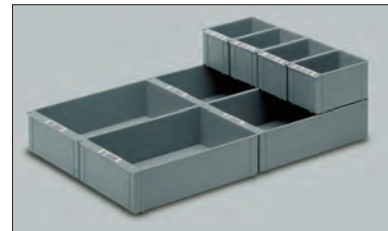

Spuifgegoten standaard inzetbakken met barcode positie. In 11 maten leverbaar.

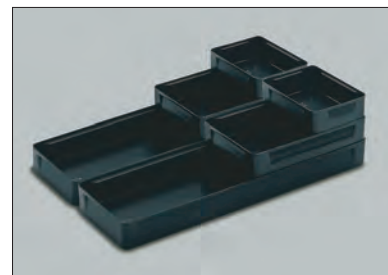

Maatwerk vacuümgevormde inzetbakken.



Eurotec bakken in een "pick to light" magazijn (foto: Vanderlande Industries).

TRANSPORT- EN OPSLAGBAKKEN STAPELBAAR

LANDBOUW- KRATTEN



Etikethouder zowel geschikt voor stickers als kaarten.



Landbouwkraan zijn tevens inzetbaar voor andere toepassingen, zoals uitpakkrat, opslag- en transportkrat, magazijnbak en exportkrat.

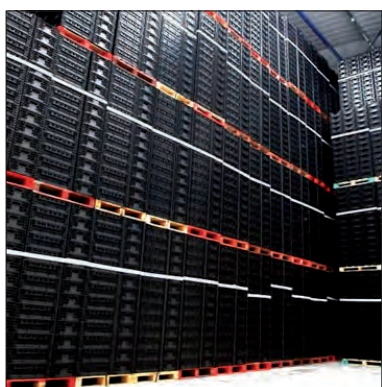

Agri kraan worden het hele jaar door geproduceerd om voldoende voorraad te hebben voor tijdens de oogst.

Legenda

- Voorraadproduct, binnen 1 werkdag verzendgereed.
- Leverbaar na overleg.



Exportfust

Stapelbare landbouwkraan met geperforeerde bodem en gesleufde zijwanden zijn speciaal ontworpen voor de export van bollen (lelies en tulpen) en overige agrarische producten.

Voor uw producten, die u met zorg heeft geteeld, bieden wij een ideale verpakkingsvorm: stevige, vuil- en luchtdoorlatende kraan, die de inhoud optimaal beschermen tijdens vervoer en opslag.

Onze kraan zijn geschikt voor machinale verwerking, maatvast, meerdere malen te gebruiken en goed reinigbaar. Tevens zijn de kraan volledig recyclebaar.

600 x 400 x 190/180 mm



art.nr.	omschrijving
SBE-64190-220-9	● tulpenkrat
staffelkorting vanaf 60 stuks	

600 x 400 x 230/210 mm



art.nr.	omschrijving
SBE-64240-223-9	● leliekrat
staffelkorting per 40 stuks	

Sterke kunststof landbouwkraan dragen door hun specifieke eigenschappen bij in het succes van de Nederlandse landbouw export.

TRANSPORT- EN OPSLAGBAKKEN STAPELBAAR

LANDBOUW- EN
AGRI KRATTEN

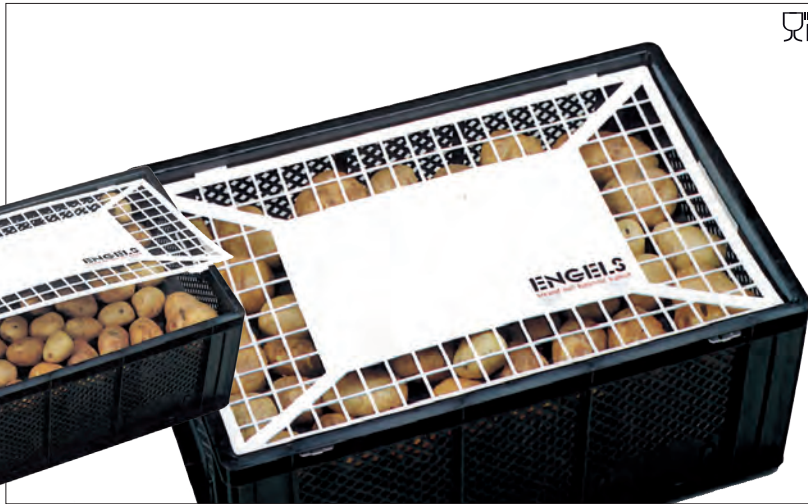

De gaten in het afdekrooster zijn 25 x 30 mm en zorgen voor goede ventilatie zonder dat de inhoud eruit valt. Het dichte vlak biedt ruimte voor informatie over bijvoorbeeld kwaliteit, leverancier of garantie.



Klik de haakjes in de sleuven aan de ene zijde van de krat.



Klik de haakjes aan de overzijde vast en de verzegeling is op slot.



art.nr.	omschrijving	
90286-426-1	• aardappelbak, 600 x 400 x 262 mm	staffelkorting per 45 stuks
90356-1	• afdekrooster / sealing voor aardappelbak	

De pootgoed exportbak is een stapelbare bak van 600x400x262 mm met een inhoud van 55 liter. Standaard hebben wij deze op voorraad in de kleur zwart. De bakken zijn gemaakt van milieuvriendelijk gerecycled polyethyleen.



Voordelen van de pootgoed exportbak:

- **Standaard verpakke-eenheid van 30 kg pootaardappels**
- **De geperforeerde wanden en bodem zorgen voor goede ventilatie maar beschadigen de inhoud niet door hun fijne structuur**
- **De inhoud is verzegeld, zodat de koper krijgt waarvoor hij betaalt**
- **De bak kan zonder verzegeling nog jaren gebruikt worden**

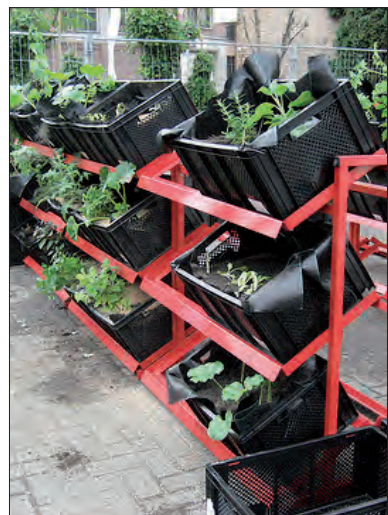

Kratjes in gebruik bij 'Natuur-supermarkt' in Eindhoven.

TRANSPORT- EN OPSLAGBAKKEN STAPELBAAR

INSECTEN KWEKKRATTEN

De vraag naar eiwitten groeit enorm maar lokale productie blijft achter. Ruimte en grondstoffen om het voedsel op de ouderwetse manier te produceren wordt steeds schaarser. De oplossing wordt gezocht in een duurzame circulaire economie.

De motor voor de overgang naar een duurzamere economie zijn de insecten.

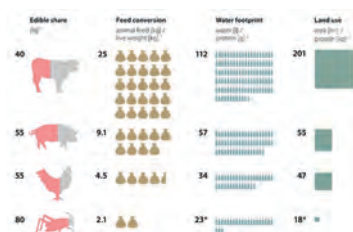

Engels denkt graag mee met haar klanten om de beste oplossingen te kunnen produceren. Dit kan variëren van kleine aanpassingen tot een product dat volledig naar wens gemaakt is.

Onze montage-afdeling is perfect uitgerust voor het op maat zagen en lassen van kunststof producten zoals de poppen-uitkomkast, frames voor het zeven van de eitjes of eilegglamellen.



art.nr.	omschrijving
MW-503475-FRAME	frame met RVS rooster, 500x340x75 mm
staffelkorting vanaf 5 stuks	

Kweek- en teeltkrat voor Black Soldier Fly (BSF)

Zwarte soldaatvliegen (BSF) zijn interessant voor gebruik in diervoeder vanwege de eiwitten en vetten die de larven bevatten. Onze insectenbakken (IBB) zijn duurzame en efficiënte bakken om op grote schaal insecten te kweken.

De bakken zijn eenvoudig te reinigen, onderling stabiel stapelbaar en zorgen door de hoge stapelhoeken en de verlaagde zijwanden voor een goede luchtcirculatie tussen de gestapelde bakken. De bakken hebben een gesloten facet bodem waardoor ze perfect inzetbaar zijn op rollenbanen.

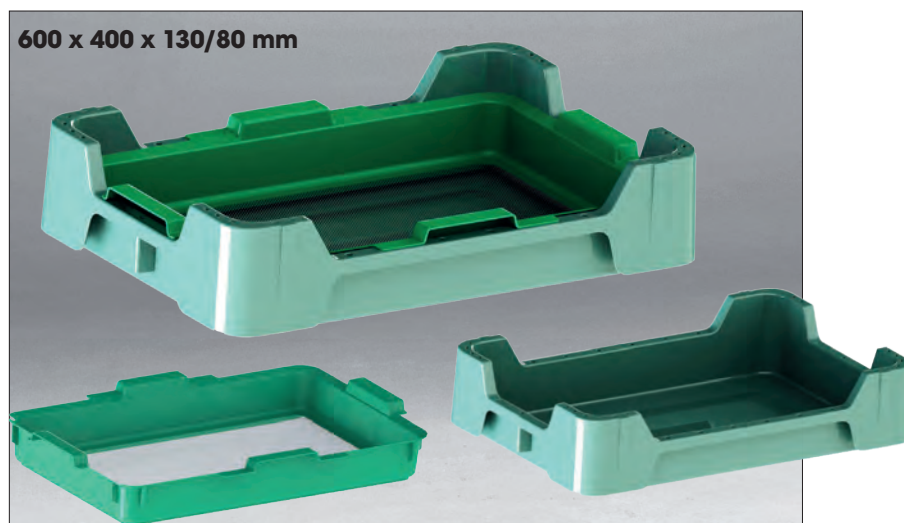

art.nr.	omschrijving
IBB-64130-001-6	o stapelbare bak, 600x400x130/80 mm, gesloten en versterkte bodem
IBB-I-64065-RVS	o inzettray, onderling stapelbaar, RVS rooster, mesh van 0.8 mm
IBB-I-64065-PA	o inzettray, onderling stapelbaar, fijnmazig gaas, mesh van 0.3 mm

De zeefinzet (IBB-I) hangt enkele millimeters boven de bodem waardoor de eieren door het RVS rooster of fijnmazig gaas vallen en daar onaangestast kunnen blijven liggen tot ze geoogst worden. Het is ook mogelijk om meerdere zeven boven elkaar te plaatsen voor een nog hogere opbrengst.

Kweek- en teeltkrat voor meelwormen

De insecten worden per levensstadium onderverdeeld in gemarkeerde kunststof kweekbakken. Zodra de insecten het volgende stadium hebben bereikt, verplaats je de bak(ken) naar de nieuwe stapel. Na 8 tot 11 weken kunnen de meelwormen worden geoogst met een zeef (maaswijdte 2-3 mm). Het resterende voeder en frass vallen door de zeef, de meelwormen blijven bovenop liggen.



art.nr.	omschrijving	staffelkorting
IBB-64190-021-9	gesloten bodem en wanden, 600x400x190/110 mm	bij 16 stuks

TRANSPORT- EN OPSLAGBAKKEN STAPELBAAR

AGF
KWEKKRATTEN



Kunststof stapelbare groente- en fruitkrat bestemd voor het transport, export en opslag van landbouwproducten.

Landbouwkralen: stapelbare kunststof AGF kralen met geperforeerde bodem en zijwanden zijn speciaal ontworpen voor agrarische producten. Voor uw producten, die u met zorg heeft geteeld, bieden wij een ideale verpakkingsvorm: stevige, vuil- en luchtdoorlatende landbouwkralen, die de inhoud optimaal beschermen tijdens vervoer en opslag.

Onze kunststof groente en fruit kralen zijn geschikt voor machinale verwerking, maatvast, meerdere malen te gebruiken en goed reinigbaar. Tevens zijn de AGF kralen volledig recyclebaar.



De groene agri kralen zijn weersbestendig en door hun geperforeerde bodem en wanden zorgen ze voor een goede ventilatie van uw producten.



Stapelbare kunststof kralen gemaakt van virgin HDPE met aan alle vier de zijdes ruimte voor bedrukking van uw bedrijfsnaam of logo.

600 x 400 x 100 mm, 18 ltr.
(565 x 365 x 88 mm binnenwerks)
gewicht 0.97 kg

art.nr.	omschrijving
SBE-64100-120X-6	● geperforeerde bodem en wanden

600 x 400 x 150 mm, 28 ltr.
(565 x 365 x 137 mm binnenwerks)
gewicht 1.15 kg

art.nr.	omschrijving
SBE-64150-120X-6	● geperforeerde bodem en wanden

600 x 400 x 200 mm, 39 ltr.
(565 x 365 x 188 mm binnenwerks)
gewicht 1.5 kg

art.nr.	omschrijving
SBE-64200-120X-6	● geperforeerde bodem en wanden

600 x 400 x 230 mm, 45 ltr.
(565 x 365 x 218 mm binnenwerks)
gewicht 1.55 kg

art.nr.	omschrijving
SBE-64230-120X-6	● geperforeerde bodem en wanden



De agriboxen zijn ook leverbaar in inklapbare variant, zie pagina 161.

TRANSPORT- EN OPSLAGBAKKEN STAPELBAAR

EURO VLEESKRATTEN



Onze **EURO** vleeskratten zijn gestandaardiseerde transportbakken geschikt voor de vleesverwerkende industrie.

EURO VLEESKRATTEN:

- Voldoen aan de meest recente EHI en DIN 55 423 normen hebben een gladde bodem waardoor ze goed te gebruiken zijn op rollen- en transportbanen.
- Zijn te gebruiken bij temperaturen van -30°C tot $+60^{\circ}\text{C}$.



De **E2-3** krat is uit voorraad leverbaar in de kleur rood, blauw, groen, geel en wit. Overige maten en kleuren leveren we op aanvraag.

Legenda

- Voorraadproduct, binnen 1
- werkdag verzendgereed.
Leverbaar na overleg.



Euro vleeskratten en H1 pallets als display in een groothandel.

Euro vleeskratten zijn de huidige standaard in de vleesverwerkende industrie. De open wanden en handvatten garanderen een goede luchtcirculatie. Eventueel water of condens blijft niet op de rand liggen.

600 x 400 x 125 mm, 25 ltr.
(565 x 365 x 120 mm binnenwerks)
gewicht 1,5 kg



art.nr.	omschrijving
E1-3	● gesloten bodem, gesloten wanden (m.u.v. bovenrand)

600 x 400 x 200 mm, 40 ltr.
(555 x 355 x 187 mm binnenwerks)
gewicht 2 kg



art.nr.	omschrijving
E2-3	● gesloten bodem, gesloten wanden (m.u.v. bovenrand)

600 x 400 x 300 mm, 60 ltr
(555 x 355 x 285 mm binnenwerks)
gewicht 3 kg



art.nr.	omschrijving
E3-3	● gesloten bodem, gesloten wanden (m.u.v. bovenrand)

600 x 400 mm deksel
gewicht 0,9 kg

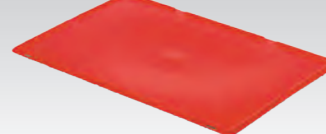

art.nr.	omschrijving
SBE-6040-D0-02-3	● oplegdeksel voor Euro vleeskratten



Euro vleeskratten en palletboxen in gebruik bij een vleesverwerker.

TRANSPORT- EN OPSLAGBAKKEN STAPELBAAR

EURO VLEESKRATTEN

Stapel-nestbare vleeskratten bieden dezelfde voordelen als de gestandaardiseerde pool bakken (Euro vleeskratten) en zijn in combinatie met de Euro vleeskratten te gebruiken.

Bijkomend voordeel van de draai-stapelbak is dat deze genest een ruimtebesparing van 50% oplevert. De rechte binnenwanden voorkomen dat er op inhoud wordt ingeleverd.

600 x 400 x 200 mm, 40 ltr.
(555 x 355 x 187 mm binnenwerks)
gewicht 2 kg



art.nr.	omschrijving
E22-37	● gesloten bodem, gesloten wanden (m.u.v. bovenrand)

600 x 400 x 280 mm, 55 ltr.
(558 x 359 x 270 mm binnenwerks)
gewicht 2,5 kg



art.nr.	omschrijving
E33-3	● gesloten bodem, gesloten wanden (m.u.v. bovenrand)



De draaistapel vleeskratten zijn perfect stapelbaar met de pool en E-performance vleeskratten.

E-performance Euro vleeskratten zijn een sterk verbeterde uitvoering van de tot nu toe gebruikelijke Euro vleeskrat. Gemaakt van lichtblauw polyethyleen, met een exact gespecificeerde kleur. Hierdoor is gebruik van niet-virgin (niet gegarandeerd voedselveilig kunststof) uitgesloten. Een unieke barcode is standaard.



De E-Performance reeks zal in de toekomst de standaard rode vleeskrat moeten gaan vervangen.

600 x 400 x 125 mm, 26 ltr.
(556 x 357 x 123 mm binnenwerks)
gewicht 1,5 kg



art.nr.	omschrijving
E1P-5	○ gesloten bodem, gesloten wanden (m.u.v. bovenrand)

600 x 400 x 200 mm, 35 ltr.
(556 x 357 x 198 mm binnenwerks)
gewicht 2 kg



art.nr.	omschrijving
E2P-5	○ gesloten bodem, gesloten wanden (m.u.v. bovenrand)

600 x 400 x 300 mm, 60 ltr.
(556 x 357 x 298 mm binnenwerks)
gewicht 3 kg



art.nr.	omschrijving
E3P-5	○ gesloten bodem, gesloten wanden (m.u.v. bovenrand)



Met verbeterde constructie van de hoeken voor probleemloos gebruik op transportsystemen, maar wel door elkaar te gebruiken met klassieke rode Euro vleeskratten.

EURONORM BAKKEN STAPELBAAR CLASSIC

400 X 300



De inhaakdeksels blijven recht-op open staan.

Handgreep 300 x 400



Classic Euronorm bakken met bodemmaat 400 x 300 mm zijn standaard voorzien van schelpgrepen.

Classic Euronorm bakken met bodemmaat 400 x 300 mm hebben standaard gladde bodems (nummer 4). Op aanvraag zijn ze ook leverbaar met versterkte bodem (nummer 2).



De Classic Euronorm bakken serie is gemaakt van PP (polypropyleen) en verkrijgbaar in verschillende hoogtes. Deze bakken zijn geschikt voor kleine fabrikanten, doe-het-zelf activiteiten en opslag en transport van kleine voorwerpen.

400 x 300 x 120 mm, 11 ltr.
(370 x 270 x 115 mm binnenwerks)
gewicht 0,6 kg, dichte grepen



art.nr.	omschrijving
E 4312	<input type="checkbox"/> bodem en wanden gesloten

minimale afname 180 stuks

400 x 300 x 170 mm, 16 ltr.
(370 x 270 x 165 mm binnenwerks)
gewicht 0,9 kg, dichte grepen



art.nr.	omschrijving
E 4317	<input type="checkbox"/> bodem en wanden gesloten

minimale afname 130 stuks

400 x 300 x 220 mm, 21 ltr.
(370 x 270 x 215 mm binnenwerks)
gewicht 1 kg, dichte grepen



art.nr.	omschrijving
E 4322	<input type="checkbox"/> bodem en wanden gesloten

minimale afname 150 stuks

400 x 300 x 320 mm, 31 ltr.
(370 x 270 x 315 mm binnenwerks)
gewicht 1,4 kg, dichte grepen



art.nr.	omschrijving
E 4332	<input type="checkbox"/> bodem en wanden gesloten

minimale afname 60 stuks

Bodemvarianten



EURONORM BAKKEN STAPELBAAR CLASSIC

600 X 400

600 x 400 x 70 mm, 13 ltr.
(570 x 365 x 65 mm binnenwerks)
gewicht 1 kg, dichte grepen



bodem inhaakdeksel mogelijk

art.nr.	omschrijving
E 6407	<input checked="" type="checkbox"/> bodem en wanden gesloten
staffelkorting per 160 stuks	

600 x 400 x 90 mm, 18 ltr.
(570 x 365 x 85 mm binnenwerks)
gewicht 1,1 kg, dichte grepen



bodem inhaakdeksel mogelijk

art.nr.	omschrijving
E 6409	<input type="checkbox"/> bodem en wanden gesloten
minimale afname 120 stuks	

600 x 400 x 100 mm, 20 ltr.
(570 x 365 x 95 mm binnenwerks)
gewicht 1,5 kg, dichte grepen



bodem

art.nr.	omschrijving
E 6410	<input type="checkbox"/> bodem en wanden gesloten
minimale afname 110 stuks	

600 x 400 x 130 mm, 26 ltr.
(370 x 270 x 125 mm binnenwerks)
gewicht 1,6 kg, open grepen



bodem

art.nr.	omschrijving
E 6413	<input checked="" type="checkbox"/> bodem en wanden gesloten
staffelkorting per 85 stuks	

600 x 400 x 150 mm, 29 ltr.
(570 x 365 x 140 mm binnenwerks)
gewicht 1,6 kg, open grepen



bodem

art.nr.	omschrijving
E 6415	<input checked="" type="checkbox"/> bodem en wanden gesloten
staffelkorting per 70 stuks	

600 x 400 x 170 mm, 33 ltr.
(570 x 365 x 160 mm binnenwerks)
gewicht 1,8 kg, open grepen



bodem

art.nr.	omschrijving
E 6417	<input checked="" type="checkbox"/> bodem en wanden gesloten
staffelkorting per 65 stuks	

600 x 400 x 200 mm, 40 ltr.
(570 x 365 x 190 mm binnenwerks)
gewicht 1,9 kg, open grepen



bodem

art.nr.	omschrijving
E 6420	<input type="checkbox"/> bodem en wanden gesloten
minimale afname 55 stuks	

600 x 400 x 220 mm, 43 ltr.
(570 x 365 x 205 mm binnenwerks)
gewicht 2,1 kg, open grepen



bodem

art. nr.	omschrijving
E 6422	<input type="checkbox"/> bodem en wanden gesloten
minimale afname 50 stuks	

600 x 400 x 220 mm, 43 ltr.
(570 x 365 x 205 mm binnenwerks)
gewicht 2,1 kg, grijprand



bodem

art. nr.	omschrijving
E 6422-ZG	<input type="checkbox"/> bodem en wanden gesloten
minimale afname 50 stuks	

600 x 400 x 240 mm, 47 ltr.
(570 x 365 x 225 mm binnenwerks)
gewicht 2,1 kg, open grepen



bodem

art.nr.	omschrijving
E 6424	<input checked="" type="checkbox"/> bodem en wanden gesloten
staffelkorting per 45 stuks	

Classic Euronorm transport- en opslagbakken zijn levensmiddelenrecht en extra sterk door de verstevigde ribben in de zijwand.



Zie ook hoofdstuk Food en catering vanaf pagina 174.



600 x 400 mm

art. nr.	omschrijving
DSB-6040-D2-1A-7	<input checked="" type="checkbox"/> inhaakdeksel

Ook een 600 x 400 mm haakdeksel blijft rechtop open staan.

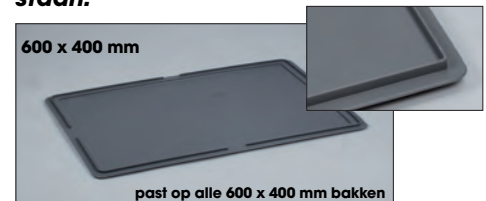

600 x 400 mm

past op alle 600 x 400 mm bakken

art. nr.	omschrijving
DSB-6040-D0-1A-7	<input checked="" type="checkbox"/> oplegdeksel



Schuifsluifing voor Classic inhaakdeksels.

EURONORM BAKKEN STAPELBAAR CLASSIC

600 X 400



Open handgrepen (600 x 400 serie).



Gripprands (600 x 400 serie).



Bijpassende accessoires, zoals deksels, inzetbakken en vakverdelingen vindt u bij het hoofdstuk Accessoires op pagina 136.

We leveren Classic bakken ook met gecombineerde wanden (gesloten en geperforeerd).

Voordeel is dat de dichte wand bedrukt kan worden met uw logo of slogan, zoals het voorbeeld op de foto hieronder.



Classic transportbak hier als fietskrat met drie gemaasde wanden.

600 x 400 x 260 mm, 52 ltr.
(570 x 365 x 245 mm binnenwerks)
gewicht 2,8 kg, open grepen



bodem **3** inhaakdeksel mogelijk

art.nr.	omschrijving
E 6426	<input type="radio"/> bodem en wanden gesloten
minimale afname 40 stuks	

600 x 400 x 290 mm, 58 ltr.
(570 x 365 x 275 mm binnenwerks)
gewicht 2,9 kg, open grepen



bodem **3** inhaakdeksel mogelijk

art.nr.	omschrijving
E 6429	<input type="radio"/> bodem en wanden gesloten
minimale afname 35 stuks	

600 x 400 x 320 mm, 64 ltr.
(570 x 365 x 305 mm binnenwerks)
gewicht 3,1 kg, open grepen



bodem **3** inhaakdeksel mogelijk

art.nr.	omschrijving
E 6432	<input type="radio"/> bodem en wanden gesloten
minimale afname 50 stuks	

600 x 400 x 320 mm, 64 ltr.
(570 x 365 x 305 mm binnenwerks)
gewicht 3,1 kg, gripprand



bodem **3** inhaakdeksel mogelijk

art.nr.	omschrijving
E 6432-ZG	<input type="radio"/> bodem en wanden gesloten
minimale afname 50 stuks	

600 x 400 x 350 mm, 71 ltr.
(570 x 365 x 335 mm binnenwerks)
gewicht 3,2 kg, open grepen



bodem **3** inhaakdeksel mogelijk

art.nr.	omschrijving
E 6435	<input type="radio"/> bodem en wanden gesloten
minimale afname 45 stuks	

600 x 400 x 410 mm, 82 ltr.
(570 x 365 x 395 mm binnenwerks)
gewicht 4,4 kg, open grepen



bodem **2b**

art.nr.	omschrijving
E 6441	<input type="radio"/> bodem en wanden gesloten
minimale afname 25 stuks	

600 x 400 x 445 mm, 91 ltr.
(570 x 365 x 435 mm binnenwerks)
gewicht 4,7 kg, open grepen



bodem **2b**

art.nr.	omschrijving
E 6445	<input type="radio"/> bodem en wanden gesloten
minimale afname 25 stuks	

600 x 400 x 445 mm, 91 ltr.
(570 x 365 x 435 mm binnenwerks)
gewicht 4,7 kg, gripprand



bodem **2**

art.nr.	omschrijving
E 6445-ZG	<input type="radio"/> bodem en wanden gesloten
minimale afname 25 stuks	

Legenda

- Voorraadproduct, binnen 1 werkdag verzendgereed.
- Leverbaar na overleg.

**TRANSPORT- EN
OPSLAGBAKKEN
STAPELBAAR**

ACCESSOIRES



Interieurs uit kunststof
platen of schuim



Vakverdelingen
en inzetbakken

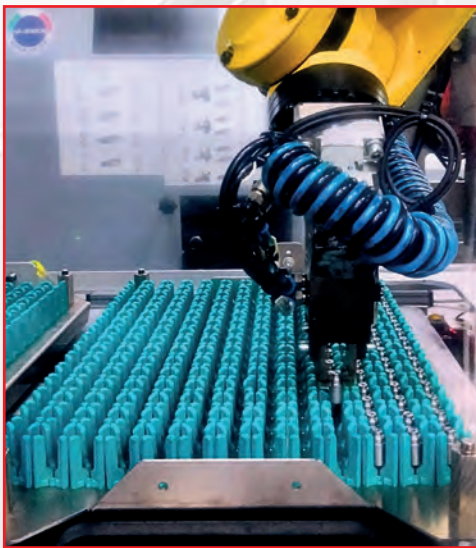

Modulaire
interieurs



Etiketvensters en
labeldragers

ENGELS

altijd het antwoord

ACCESSOIRES EURONORM BAKKEN

INZETBAKKEN VOOR 400 X 300

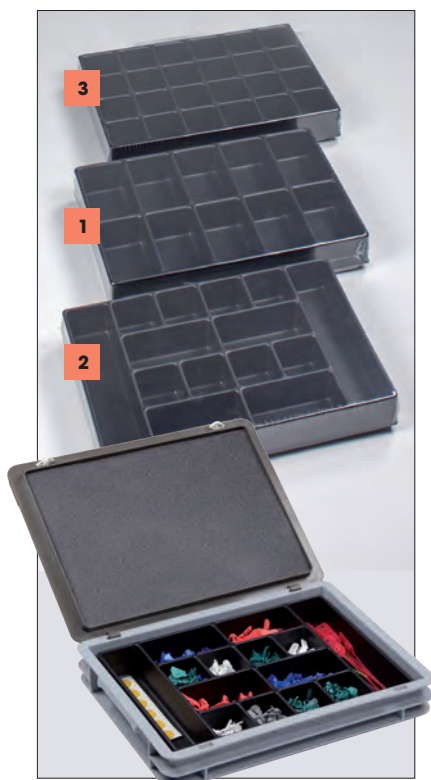

Standaard inserts, compleet met zelfklevende schuimplaat voor in deksels, in bakken en koffers van 400 x 300 x 65 mm.

	art.nr.	omschrijving
1	20-2002	10 vaksverdeling
2	20-2001	14 vaksverdeling
3	20-2005	24 vaksverdeling

Schuimplaten in deksels houden inzetbakken op hun plaats.

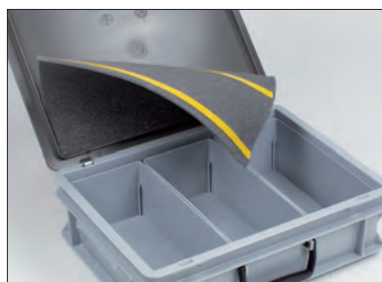

Schuimplaten met dubbelzijdige tape voor fixatie.

	art.nr.	omschrijving
	S 4315	Schuim 355 x 255 x 15 mm zelfklevend



Inzetbakjes precies passend voor bakken en koffers met bodemmaat 400 x 300 mm.

8 per grondvlak
130 x 86 x 50 mm



art.nr.	omschrijving
3-286-0	inzetbak 1/8 van 400 x 300 mm
3-290	klemdeksel

4 per grondvlak
174 x 128 x 32 mm



art.nr.	omschrijving
3-291-1	inzetbak met 3 vakken
3-295	klemdeksel

4 per grondvlak
174 x 128 x 50 mm



art.nr.	omschrijving
3-292-0	inzetbak 1/4 van 400 x 300 mm
3-295	klemdeksel

3 per grondvlak
262 x 119 x 97 mm



art.nr.	omschrijving
3-655	inzetbak 1/3 van 400 x 300 mm
3-655-2	oplegdeksel



Het gebruik van inzetbakken verhoogt hier het aantal locaties per schap aanzienlijk. Grondmaat is 600 x 400 mm per schap.

ACCESSOIRES EURONORM BAKKEN

INZETBAKKEN VOOR 600 X 400



Inzetbakken precies passend voor bakken en koffers met bodemmaat 600 x 400 mm.

16 per grondvlak
139 x 89 x 99 mm

art.nr.	omschrijving
3-904-3	inzetbak 1/16 van 600 x 400 mm

8 per grondvlak
177 x 139 x 99 mm

art.nr.	omschrijving
3-903-3	inzetbak 1/8 van 600 x 400 mm

4 per grondvlak in carré
277 x 177 x 99 mm

art.nr.	omschrijving
3-902-3	inzetbak standaard 1/4 van 600 x 400 mm
3-922-3	inzetbak 230 mm hoog 1/4 van 600 x 400 mm

2 per grondvlak
355 x 277 x 99 mm

art.nr.	omschrijving
3-901-3	inzetbak 1/2 van 600 x 400 mm

4 per grondvlak, lang
555 x 89 x 99 mm

art.nr.	omschrijving
3-930-2	inzetbak 1/4 van 600 x 400 mm

2 per grondvlak, lang
555 x 177 x 99 mm

art.nr.	omschrijving
3-929-3	inzetbak 1/2 van 600 x 400 mm



Projectmatig zijn inzetbakken ook in andere maten leverbaar dan op deze pagina's genoemd, bijvoorbeeld vacuümgevormd op maat. Ook de inzetbakken kunnen worden geëtiketteerd.

Legenda

- Voorraadproduct, binnen 1 werkdag verzendgereed.
- Levertijd 1 à 2 weken.



Vacuümgevormde inzetbakjes, projectmatig leverbaar in de indeling die het best bij u past.



Schuimplaat in deksel sluit inzetbakken af en houdt hun inhoud op zijn plaats.

art.nr.	omschrijving
S 6415	schuim 555x355x15 mm zelfklevend, ongemonteerd, donkergrijs

ACCESSOIRES EURONORM BAKKEN

VAKVERDELINGEN
UIT ÉÉN STUK



Opdruk is mogelijk op de korte en lange zijde.



Let op: Doordat de handgrepen van de Euronorm bakken verschillende breedtes hebben, zijn de bovenverdelingen verschillend. De bodemverdeling is gelijk voor alle bakken.

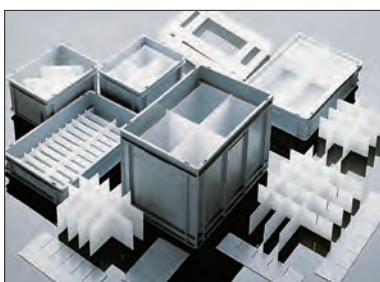

Indelingen uit onbreekbare polyethyleen. Vanaf 10 stuks maken wij uw vakverdeling op maat. Dit geeft het meest nette product en biedt de grootste flexibiliteit.



Met 15 verschillende hoogtes Normbox, Classic en Perfobox bakken en 3 versies vakverdelingen, beschikt u over 45 mogelijke combinaties.

Euronorm vakverdelingen zorgen voor een optimaal en overzichtelijk transport van uw cateringbenodigdheden. De vakverdelingen bestaan uit twee delen één voor op de bodem en één voor aan de bovenrand. Het bovenste deel klemt in de handgrepen van de bak.



Losse vakverdeling onder in de bak.

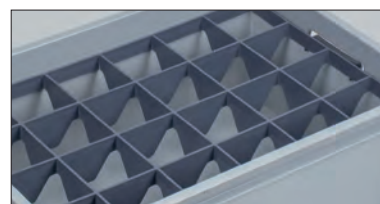

De vakverdeling boven in de bak klikt vast in de handvatten.



art.nr.	omschrijving
E 40 I.9	● onderin alle drie de bakken
E 40 S.9	● bovenin Perfobox / Classic
E 40 S.9 A	● bovenin Normbox



art.nr.	omschrijving
E 24 I.9	● onderin alle drie de bakken
E 24 S.9	● bovenin Perfobox / Classic
E 24 S.9 A	● bovenin Normbox



art.nr.	omschrijving
E 15 I.9	● onderin alle drie de bakken
E 15 S.9	● bovenin Perfobox / Classic
E 15 S.9 A	● bovenin Normbox



Vakverdeling uit één stuk in **PERFOBOX™**, zie pagina 98.

ACCESSOIRES EURONORM BAKKEN

VERSTELBARE VAKVERDELINGEN

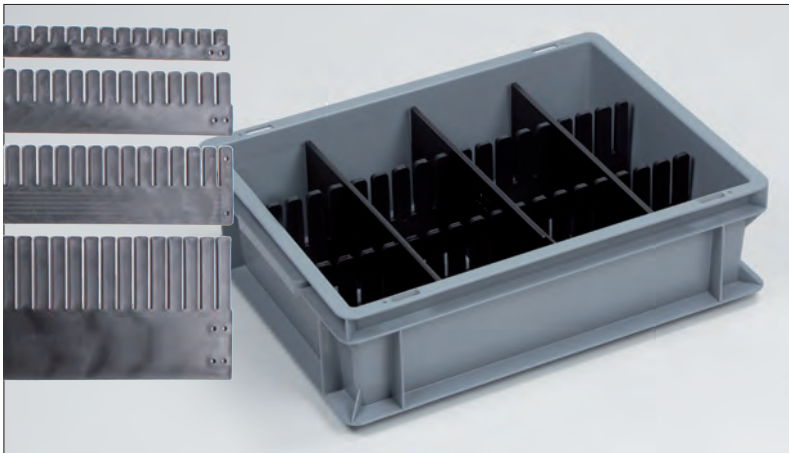

Standaard vakverdeelstrips (5 mm massief onbreekbaar polypropyleen, op maat gezaagd). De meest geleverde lengtes houden wij op voorraad.

art.nr.		passend in	hoogte	TTTTTT (tandbreedte)
M 40.250	● korte zijde	buitenwerkse bodemmaat 400 x 300 mm	40 mm	20 mm
M 100.250	● korte zijde		100 mm	
M 180.250	● korte zijde		180 mm	
M 40.360	● lange zijde		40 mm	
M 100.360	● lange zijde		100 mm	
M 180.360	● lange zijde		180 mm	
M 40.360	● korte zijde	buitenwerkse bodemmaat 600 x 400 mm	40 mm	20 mm
M 100.360	● korte zijde		100 mm	
M 180.360	● korte zijde		180 mm	
M 40.560	● lange zijde		40 mm	
M 100.560	● lange zijde		100 mm	
M 180.560	● lange zijde		180 mm	
M 40.1150	● maatwerk	Zelf op maat te zagen, max. lengte 1150 mm	40 mm	20 mm
M 100.1150	● maatwerk		100 mm	
M 180.1150	● maatwerk		180 mm	

deze vakverdeelstrips zijn ook verkrijgbaar in **ESD** veilig materiaal (art.nr. + EL)

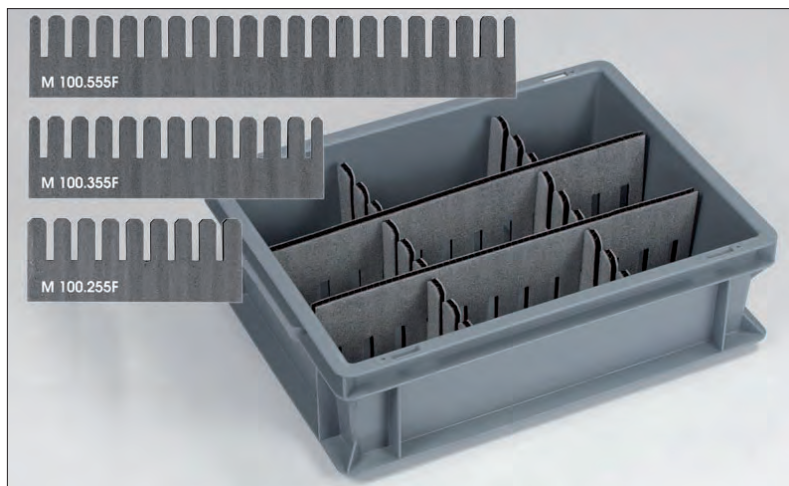

Licht en verrassend sterk. En vervoerde producten zijn beschermd tegen krassen.

art.nr.		passend in	hoogte	TTTTTT (tandbreedte)
M 100.255F	● korte zijde	400x300 mm	100 mm	9 mm
M 100.355F	● lange zijde		100 mm	
M 100.355F	● korte zijde	600x400 mm	100 mm	9 mm
M 100.555F	● lange zijde		100 mm	

vakverdelingen van op maat gestanste kunststof kanaalplaat aan 2 zijdes bekleed met foam

Voor kleinere series indelingen houden wij standaard 3 versies strips op voorraad, vaak aangepast aan de afmetingen van onze bakken. De standaard vakverdelingen kunnen verhoogd en verlengd worden door gebruik te maken van onderstaande clips.

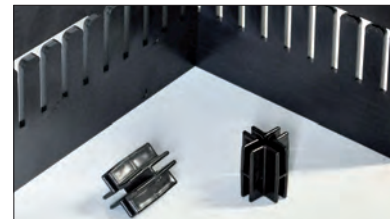

art.nr.	omschrijving
M 40 KRUISCLIP	● clip om twee strips op elkaar te klikken



art.nr.	omschrijving
M 40-CLIP	● clip om 2 strips te verlengen

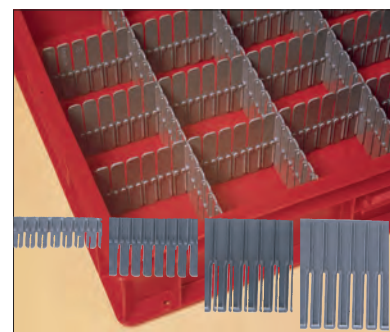

Afbreekbare interieurstrips, inzagen is niet nodig. Handig om een stel op voorraad te hebben.

art.nr.	lengte x hoogte	TTTTTT (tandbreedte)
80.045	● 1104 x 45 mm	14 mm
80.088	● 1104 x 88 mm	14 mm
80.150	● 1100 x 150 mm	20 mm
80.190	● 1100 x 190 mm	20 mm

ACCESSOIRES EURONORM BAKKEN

MAATWERK VAKVERDELINGEN



Bak met uitneembare schappen, voorzien van vakverdeling.



Bij kleine series is het gebruik van draadnetten een alternatief voor interieurs. Meermalige kunststof netten beschermen de inhoud tegen krassen en stoten. Minder duur en flexibeler.



Bakje met draagbeugel en vakverdeling van gezaagde onbreekbare polypropyleen, gebruikt voor het nemen van watermonsters.

Naast standaard vakverdelingen maken we ook vakverdelingen op maat. Opties zijn: polypropyleen, textiel (genaaid) of plaatmateriaal (gezaagd) in verschillende diktes en eventueel ESD veilig. Hieronder ziet u een aantal voorbeelden uit textiel en kanaalplaat.



Genaaid textiel met semi-transparante afdeklappen.



In bovenste bak: textiel, in onderste bak: kanaalplaat.



Kanaalplaat bekleed met textiel.

ACCESSOIRES EURONORM BAKKEN

SCHUIM

Polyethyleen blokschuimplaten passen klemmend in Euroline bakken. In hoge bakken gaan er eventueel meerdere op elkaar. De platen zijn 50 mm dik, de hoogte van de verschillende Euroline bakken neemt ook steeds met 50 mm toe.



"Doe het zelf" schuiminterieur, perforatie 15x15 mm. Door het los-scheuren van blokjes, maakt u uw eigen interieur op maat.

art.nr.	omschrijving	hoogte
S 43-1	beginset 400 x 300 mm, met 2 platen (1 zelfklevende voor in deksel en 1 voor bodem)	5 mm per plaat
S 43-2	blokschuimplaat voor 400 x 300 mm bakken	50 mm
S 64-1	beginset 600 x 400 mm, met 2 platen (1 zelfklevende voor in deksel en 1 voor bodem)	5 mm per plaat
S 64-2	blokschuimplaat voor 600 x 400 mm bakken	50 mm

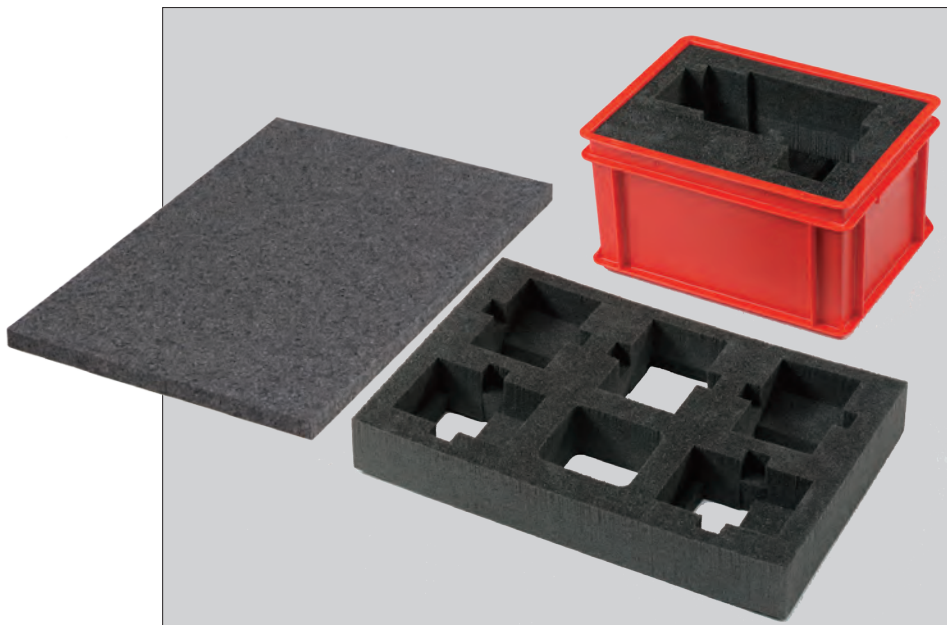

Gestante, gefreesde of waterstraalgesneden maatwerk interieurs.

Schuiminterieurs maken d.m.v. stansen is het goedkoopst, maar vraagt een eenmalige investering in een stansmes. Een alternatief is waterstraal snijden of frezen: al vanaf enkele stuks verzorgen wij maatwerk, uitgaande van door u ter beschikking gestelde tekeningen of, nog gemakkelijker, het te verpakken product. Zie voorbeeld hiernaast.



Beginset schuim.

De schuimplaten van de beginsets sluiten in een koffer de blokschuimplaten op.

Uit voorraad leverbare schuimplaten passend in onze bakken:

Schuimplaten (uit 1 stuk, niet gestant)		
art.nr.	grondmaat bak	hoogte
S 3205	300 x 200 mm	5 mm
S 3210	300 x 200 mm	10 mm
S 3215	300 x 200 mm	15 mm
S 3220	300 x 200 mm	20 mm
S 3225	300 x 200 mm	25 mm
S 3230	300 x 200 mm	30 mm
S 4305	400 x 300 mm	5 mm
S 4310	400 x 300 mm	10 mm
S 4315	400 x 300 mm	15 mm
S 4320	400 x 300 mm	20 mm
S 4325	400 x 300 mm	25 mm
S 4330	400 x 300 mm	30 mm
S 6405	600 x 400 mm	5 mm
S 6410	600 x 400 mm	10 mm
S 6415	600 x 400 mm	15 mm
S 6420	600 x 400 mm	20 mm
S 6425	600 x 400 mm	25 mm
S 6430	600 x 400 mm	30 mm

Legenda

- Voorraadproduct, binnen 1 werkdag verzendgereed.
- Levertijd 1 à 2 weken.



Waterstraal gesneden interieur.

ACCESSOIRES EURONORM BAKKEN

MARKEREN ETIKETTEREN

Zodra bakken gestapeld zijn, heb je geen zicht meer op de inhoud. Daarom bieden wij u verschillende etikethouders om het overzicht te behouden.



Zelfklevende etikethoezen uit transparant vinyl. Al vanaf enkele honderden op maat leverbaar.

art.nr.	etiketformaat
90058-13550	135 x 50 mm
90058-16075	160 x 75 mm

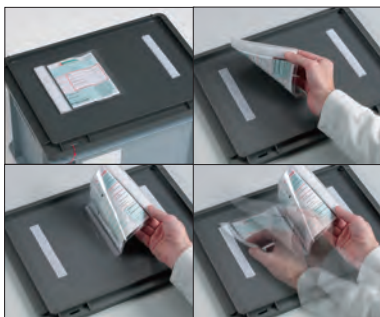

Heen-en-weer etikethouder. Lostrekken van klittenband en 180° omklappen, zodat het retouradres zichtbaar wordt.

art.nr.	kaartformaat
ETI-HW1510	150 x 100 mm (A6)



Verzinkt stalen veeretikethouders.

art.nr.	etiketformaat	omschrijving
80-985-	70 x 30 mm	klemmend
80-417-1-	75 x 20 mm	klemmend
80-169-	45 x 30 mm	geniet

Een etikethouder laat toe dat de inhoud of het verzendadres van de bak op een nette manier wordt weergegeven. Engels beschikt over een aantal standaard formaten van transparante zelfklevende etikethouders, metalen veeretikethouders en etikethouders voor pendeltransport.



Zelfklevende etikethouders. Vervaardigd van milieuvriendelijke kristalheldere PET met een plakrand voor levenslange hechting.

art.nr.	plakrand	buitenmaat	etiketformaat (breedte x hoogte)
ETI 82	● _	105 x 25 mm	80 x 20 mm
ETI 102	● _	130 x 30 mm	100 x 20 mm
ETI 107	● _	125 x 85 mm	105 x 75 mm (A7 liggend)
ETI A6	● _	175 x 115 mm	155 x 105 mm (A6 liggend)
ETI 151	● _	125 x 160 mm	110 x 150 mm (A6 staand)
ETI 238	● _	230 x 80 mm	212 x 73 mm
ETI 258	●	280 x 180 mm	250 x 180 mm

U kleeft de labelhouder op het magazijnrek of container en de etiketten die op de labelhouder worden gekleefd kunnen nu gemakkelijk worden verwijderd, zo vaak als nodig, zonder dat lijm- of labelresten achterblijven op het oppervlak.



De labeldrager heeft een zeer sterke belijming en een levensduur van ongeveer 5 jaar. Het product is geschikt voor indoor en outdoor toepassingen.

Legenda

- Voorraadproduct, binnen 1 werkdag verzendgereed.
- Levertijd 1 à 2 weken.

art.nr.	afmeting
90456-A6	165 x 114 mm
90456-A5	170 x 230 mm
90456-A4	355 x 230 mm

ACCESSOIRES EURONORM BAKKEN

MODULAIRE WERKSTUKDRAGER

In Nederland, België en Luxemburg zijn wij het officiële verkooppunt van Zell[®]. Wij bieden modulaire werkstukdragers, transportmanden en andere technische oplossingen die het transport en de reiniging van onderdelen binnen de precisietechniek eenvoudiger en veiliger maken.



Werkstukdragers bieden een vaste structuur waarmee onderdelen nauwkeurig kunnen worden gefixeerd, verwerkt en naar de volgende productiestap worden getransporteerd. Met een werkstukdrager behoort het hanteren van bulkgoederen – een tijdrovend en foutgevoelig proces – tot het verleden.

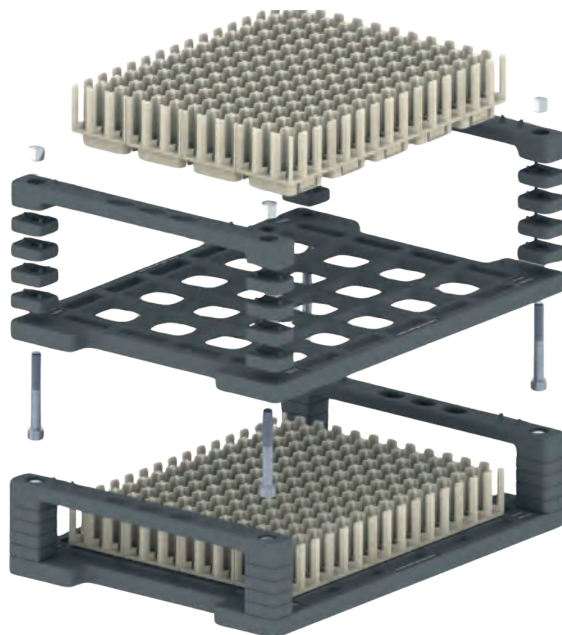

Onze werkstukdragers zijn gemaakt van hoogwaardig polyamide en ontworpen voor maximale stabiliteit en precisie. Alle extra componenten, zoals handgrepen en Multiclips, zijn optimaal op elkaar afgestemd en kunnen ook worden vervaardigd uit antistatisch kunststof.

De werkstukdragers van Zell[®] zijn beschikbaar in een aantal standaardmaten. Uiteraard is maatwerk ook mogelijk, zodat we voor iedere uitdaging een geschikte oplossing kunnen bieden.

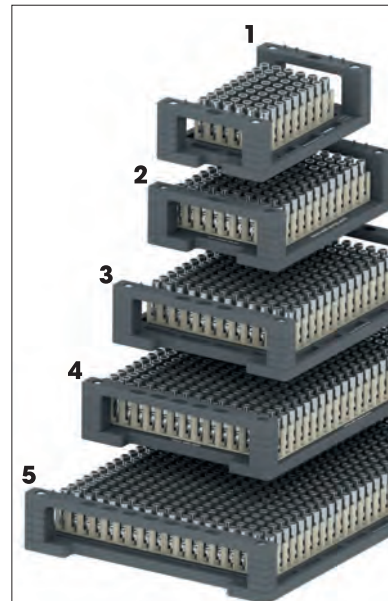

Nummer	afmetingen	Multiclips
1	255 x 155 mm	6 multiclips
2	275 x 190 mm	12 multiclips
3	355 x 255 mm	20 multiclips
4	425 x 275 mm	35 multiclips
5	555 x 355 mm	54 multiclips



Een Multiclip is een bevestigingsonderdeel dat meerdere werkstukken tegelijk veilig op een werkstukdrager vastzet. Dankzij de handige snap-in vergrendeling klik je de Multiclip eenvoudig vast, zonder te schroeven.

De Multiclip kan worden aangepast aan de vorm van het werkstuk.

ACCESSOIRES EURONORM BAKKEN

MODULAIRE WERKSTUKDRAGER

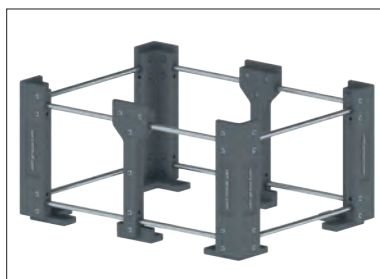

De korven leveren we in onderstaande standaard basisformaten:

- 300 x 200 mm
- 320 x 235 mm
- 400 x 300 mm
- 470 x 320 mm
- 600 x 400 mm
- 800 x 600 mm

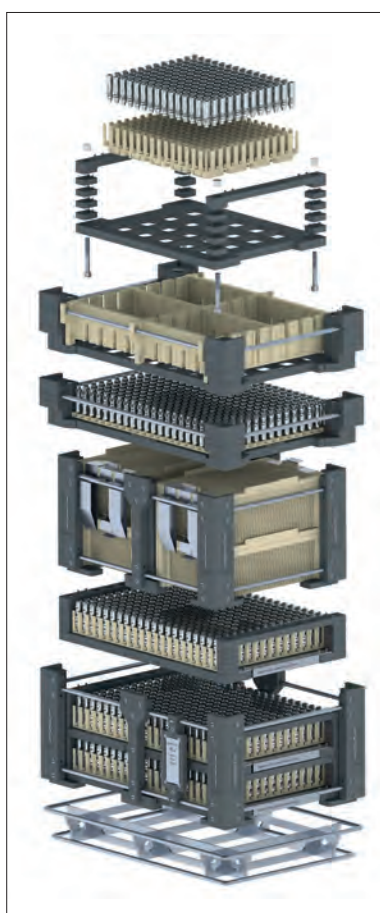

Wij bieden een breed scala aan oplossingen voor het transport, de automatisering en de reiniging van onderdelen.

Onze nieuwe korven, ontworpen voor gebruik met de kunststof dragers, zijn zo ontworpen dat ze perfect aansluiten op de vijf standaardformaten van de werkstukdragers.

De korven zijn geschikt voor gebruik in conventionele wasinstallaties en kunnen eenvoudig worden vervoerd op staal- of adapterframes. Voor extra stabiliteit worden de gestapelde werkstukdragers bovenaan afgesloten met een deksel.

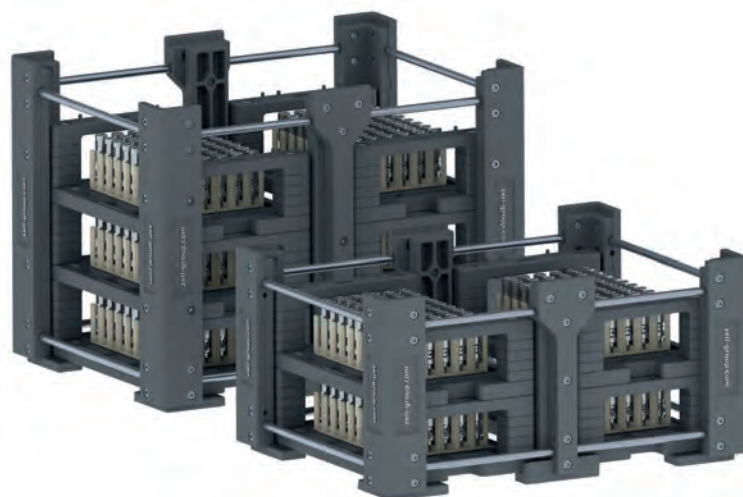

De roestvrijstalen frames worden geproduceerd in standaardformaten en zijn specifiek ontwikkeld om kunststof bakken te ondersteunen. De frames zijn stapelbaar en kunnen worden afgesloten met vergrendelclips en deksel, zodat alle inhoud stevig en veilig op zijn plaats blijft. Dit maakt ze ideaal voor gebruik in een breed scala aan industriële reinigingssystemen.

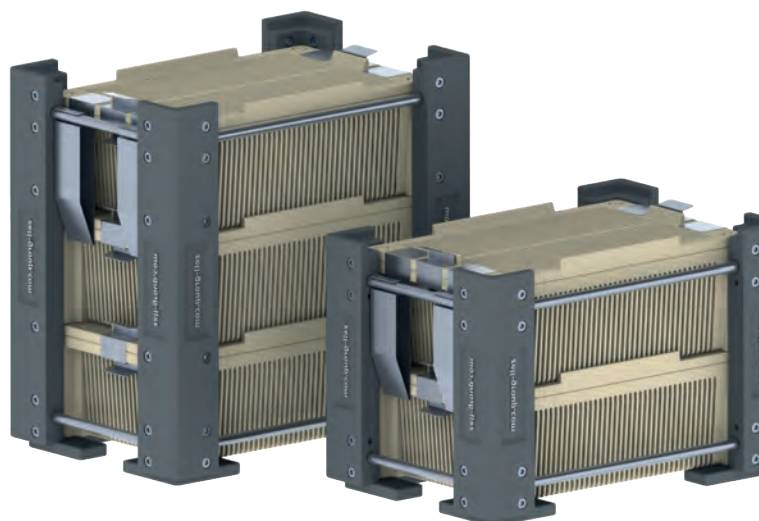

De kunststof wasmanden, gemaakt van hoogwaardig polyamide, zijn ontworpen voor het transport en de reiniging van kwetsbare artikelen. Ze zijn geschikt voor het verwerken van kleine onderdelen vanaf een minimale grootte van 2,5 mm. Elke bak wordt geleverd met een passend deksel, en optioneel zijn vergrendelclips verkrijgbaar voor extra zekerheid. De buitenafmetingen, inclusief deksel, bedragen 255 x 155 x 90 mm.

TRANSPORT- EN
OPSLAGBAKKEN
NESTBAAR

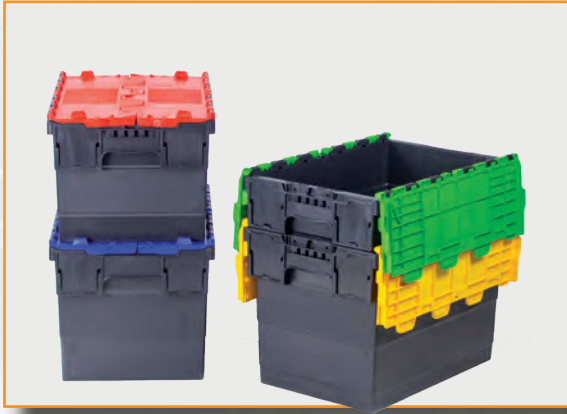

Distributiebakken



Draaistapelbakken



Beugelbakken

ENGELS

voor een efficiënte opslag

DRAAISTAPEL- BAKKEN

TURNBIN



Op aanvraag ook leverbaar in wit, in gesloten of geperforeerde uitvoering.



Extra optie: voorzien van opdruk en uitsparingen voor barcode labels.

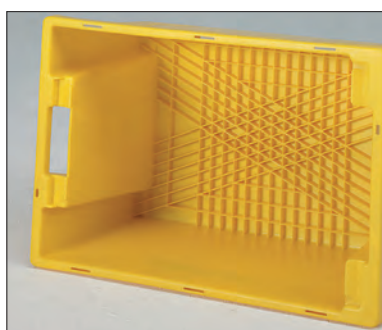

Extra optie: verstijfde bodem voor gebruik in automatisch magazijn.



Vanaf 1000 stuks zijn draaistapelbakken in andere kleuren leverbaar.



Euronorm bakken met versterkte bodem op een distributiesysteem voor boeken, huis-, keuken- en gezondheidsproducten (Foto: Vanderlande Industries.)

Gladde (eventueel versterkte bodems) maken de draaistapelbakken bij uitstek geschikt voor automatische transportsystemen. De ideale combinatie van een intern transportmiddel binnen het bedrijf en een meermalige bruikbare verpakking voor vervoer erbuiten.

600 x 400 x 150 mm, 25 ltr. TURNBIN
(490 x 332 x 145 mm binnenwerks)
gewicht 1,4 kg, open grepen



art.nr.	omschrijving
SN-6415.500	● Turnbin, blauw
staffelkorting per halve pallet (64 stuks)	

600 x 400 x 200 mm, 35 ltr. TURNBIN
(490 x 332 x 195 mm binnenwerks)
gewicht 1,7 kg, open grepen



art.nr.	omschrijving
SN-6420.500	● Turnbin, blauw
staffelkorting per halve pallet (60 stuks)	

600 x 400 x 270 mm, 50 ltr. TURNBIN
(490 x 340 x 265 mm binnenwerks)
gewicht 1,8 kg, dichte grepen



art.nr.	omschrijving
DSE-64270-0114	● HR Turnbin
staffelkorting per halve pallet (64 stuks)	

600 x 400 x 300 mm, 50 ltr. TURNBIN
(490 x 332 x 295 mm binnenwerks)
gewicht 2,1 kg, open grepen



art.nr.	omschrijving
SN-6430.500	● Turnbin, blauw
staffelkorting per halve pallet (42 stuks)	

600 x 400 x 350 mm, 66 ltr. TURNBIN
(490 x 340 x 345 mm binnenwerks)
gewicht 2 kg, dichte grepen



art.nr.	omschrijving
DSE-64350-0114	● HR Turnbin
staffelkorting per halve pallet (50 stuks)	

600 x 400 x 400 mm, 70 ltr. TURNBIN
(490 x 332 x 395 mm binnenwerks)
gewicht 2,8 kg, open grepen



art.nr.	omschrijving
SN-6440.500	● Turnbin, blauw
staffelkorting per halve pallet (28 stuks)	

DRAAISTAPEL- BAKKEN

TELLUS

400 x 300 x 220 mm, 18 ltr. HR
(300 x 245 x 215 mm binnenwerks)
gewicht 1 kg, dichte grepen



art.nr.	omschrijving
DSE-43220-0114-6	<input checked="" type="radio"/> HR, groen

600 x 400 x 180 mm, 32 ltr. HR
(490 x 340 x 175 mm binnenwerks)
gewicht 1,7 kg, dichte grepen



art.nr.	omschrijving
DSE-64180-0114-6	<input checked="" type="radio"/> HR, groen

600 x 400 x 220 mm, 40 ltr. HR
(490 x 340 x 215 mm binnenwerks)
gewicht 1,9 kg, dichte grepen



art.nr.	omschrijving
DSE-64220-0114-6	<input checked="" type="radio"/> HR, groen

600 x 400 x 270 mm, 50 ltr. HR
(490 x 340 x 265 mm binnenwerks)
gewicht 2,1 kg, dichte grepen



art.nr.	omschrijving
DSE-64270-0114-6	<input checked="" type="radio"/> HR, groen

600 x 400 x 350 mm, 66 ltr. HR
(490 x 340 x 345 mm binnenwerks)
gewicht 2,3 kg, dichte grepen



art.nr.	omschrijving
DSE-64350-0114-6	<input checked="" type="radio"/> HR, groen

800 x 400 x 350 mm, 87 ltr. HR
(690 x 340 x 340 mm binnenwerks)
gewicht 4 kg, dichte grepen



art.nr.	omschrijving
DSE-84350-0114-6	<input type="radio"/> HR, groen

Tellus draaistapelbakken hebben door de constructie van de wanden en de wijze van stapelen een optimale inhoud (bijna gelijk aan stapelbare bakken).

400 x 300 mm
oplegdeksel



art.nr.	omschrijving
DSE-4030-D0-14-6	<input type="radio"/> oplegdeksel

600 x 400 mm
universeel oplegdeksel



art.nr.	omschrijving
SND-64-0.700	<input checked="" type="radio"/> oplegdeksel

Draaistapelbakken kunnen, ook zonder deksel, op elkaar worden gestapeld en door ze een slag te draaien, in elkaar worden "genest". Onze range kent twee uitvoeringen:

- Turnbin: redelijk compatibel met Zuid-Europese draaistapelbare bakken, open handgrepen, sterk "no-nonsense" design.
- Tellus: compatibel met Scandinavische en Amerikaanse draaistapel modellen, dichte handgrepen.
- **Let op: HR *TURNBIN* en *TELLUS* nesten niet onderling**



600 x 400 mm
Tellus vouwdeksel



art.nr.	omschrijving
DSE-6040-D6-14-6	<input type="radio"/> vouwdeksel



Ook in recycle materiaal.

NESTBARE DRAAISTAPEL- BAKKEN

HYGIËNISCH
DICHTE GREPEN

Onderstaande nestbare hygiënebakken zijn volledig glad, licht en ergonomisch. Ze zijn zeer efficiënt te nesten en voorzien van een versterkte bodem.

300 x 205 x 60 mm, 2 ltr.
(250 x 150 x 55 mm binnenwerks onder)
gewicht 0,19 kg



art.nr.	omschrijving
NBE-32060-000V-0	○ gesloten, wit

540 x 380 x 80 mm, 10 ltr.
(470 x 310 x 75 mm binnenwerks onder)
gewicht 0,79 kg



art.nr.	omschrijving
NB-543808-0001-0	○ gesloten, wit

610 x 440 x 150 mm, 25 ltr.
(550 x 375 x 145 mm binnenwerks onder)
gewicht 1,3 kg



art.nr.	omschrijving
NB-6144515-0002-0	● gesloten, wit

710 x 490 x 185 mm, 40 ltr.
(635 x 420 x 175 mm binnenwerks onder)
gewicht 3,3 kg



art.nr.	omschrijving
NB-714918-0002-0	● gesloten, wit

Hygiënebakken op deze pagina hebben zowel een gladde binnenkant als buitenkant en de bovenrand is volledig rond waardoor de bakken zeer makkelijk te reinigen zijn. Er zijn geen zones waar het vuil zich kan ophopen. Ook met deksel verkrijgbaar.

Onderstaande draaistapelbakken kunnen zowel genest als gestapeld worden door de bak 180° te draaien. Ook stapelbaar op bijbehorend deksel. De bakken links hiernaast zijn alleen nestbaar.

600 x 400 x 220 mm, 30 ltr.
(515 x 345 x 210 mm binnenwerks onder)
gewicht 1,8 kg



art.nr.	omschrijving
DSE-64220-0002-0	● gesloten, wit

600 x 400 x 325 mm, 50 ltr.
(515 x 345 x 310 mm binnenwerks onder)
gewicht 2,1 kg



art.nr.	omschrijving
DSE-64325-0002-0	● gesloten, wit

800 x 600 x 220 mm, 80 ltr.
(680 x 540 x 210 mm binnenwerks onder)
gewicht 4,1 kg



art.nr.	omschrijving
DSE-86220-0002-0	● gesloten, wit

800 x 600 x 330 mm, 110 ltr.
(680 x 540 x 320 mm binnenwerks onder)
gewicht 5,5 kg

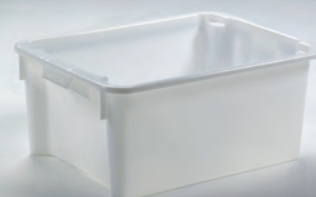

art.nr.	omschrijving
DSE-86330-0102-0	● gesloten, wit

800 x 600 x 505 mm, 170 ltr.
(680 x 540 x 495 mm binnenwerks onder)
gewicht 8 kg



art.nr.	omschrijving
DSE-86505-0102-0	● gesloten, wit

800 x 600 x 600 mm, 170 ltr.
(680 x 540 x 495 mm binnenwerks onder)
gewicht 8,8 kg



art.nr.	omschrijving
GV-806060-0402-0	● met poten, stapel- en nestbaar

600 x 400 mm
gewicht 1,1 kg oplegdeksel



art.nr.	omschrijving
DSE-6040-D0-02-0	● oplegdeksel

800 x 600 mm
gewicht 2,7 kg oplegdeksel



art.nr.	omschrijving
DSE-8060-D0-02-0	● oplegdeksel

DRAAISTAPEL- BAKKEN

HYGIËNISCH
OPEN GREPEN



De witte en zwarte noppen geven aan hoe de bakken gestapeld of genest worden.

Hygiënische draaistapelbakken zijn uit één stuk spuitgegoten. De bovenrand is gevormd door gasinjectietechniek, waardoor de rand volledig dicht en glad is en toch licht, door de holle structuur. De bak kan tegen een stootje en is eenvoudig te reinigen. Genest leveren ze een ruimtewinst op van 70%.



Volledig gladde grijprand. Vuil kan zich niet nestelen.

Legenda

- Voorraadproduct, binnen 1 werkdag verzendgereed.
- Levertijd 1 à 2 weken.
- Leverbaar na overleg.

600 x 400 x 200 mm, 30 ltr.
(450 x 330 x 195 mm binnenwerks onder)
gewicht 1,8 kg

art.nr.	omschrijving
DSE-64200-0214-7	● wanden en bodem dicht

600 x 400 x 200 mm, 30 ltr.
(450 x 330 x 195 mm binnenwerks onder)
gewicht 1,7 kg

art.nr.	omschrijving
DSE-64200-2214-7	○ wanden en bodem geperforeerd

600 x 400 x 300 mm, 50 ltr.
(450 x 330 x 295 mm binnenwerks onder)
gewicht 2,6 kg

art.nr.	omschrijving
DSE-64300-0214-7	● wanden en bodem dicht

600 x 400 x 300 mm, 50 ltr.
(450 x 330 x 295 mm binnenwerks onder)
gewicht 2,4 kg

art.nr.	omschrijving
DSE-64300-2214-7	○ wanden en bodem geperforeerd

600 x 400 x 400 mm, 70 ltr.
(450 x 330 x 397 mm binnenwerks onder)
gewicht 3,1 kg

art.nr.	omschrijving
DSE-64400-0214-7	● wanden en bodem dicht

600 x 400 x 400 mm, 70 ltr.
(450 x 330 x 397 mm binnenwerks onder)
gewicht 2,6 kg

art.nr.	omschrijving
DSE-64400-1205-7	○ wanden en bodem geperforeerd



Te combineren met een transportroller uit witte hygiënische kunststof, zie pagina 64.

DRAAISTAPEL- KRATTEN

HYGIËNISCH
RECHTE WANDEN

Onderstaande stapel- nestbare vleeskratten bieden dezelfde voordelen als gestandaardiseerde pool vleeskratten (zie pagina 130 en 131) en zijn samen te gebruiken. Bijkomend voordeel van de draaistapelklat is dat deze genest een ruimtebesparing van 50% oplevert. De rechte binnenwanden voorkomen dat er op inhoud wordt ingeleverd.

600 x 400 x 200 mm 40 ltr.
(558 x 359 x 190 mm binnenwerks)
gewicht 2 kg



art.nr.	omschrijving
E22-37	● gesloten bodem en wanden (m.u.v. bovenrand)

600 x 400 x 280 mm 55 ltr.
(558 x 359 x 270 mm binnenwerks)
gewicht 2,5 kg



art.nr.	omschrijving
E33-3	● gesloten bodem en wanden (m.u.v. bovenrand)



De draaistapel vleeskratten zijn perfect stapelbaar met de pool en E-performance vleeskratten.

Deze, speciaal voor de voedingsmiddelenindustrie ontworpen, range kratten wordt steeds vaker gebruikt als alternatief op de standaard Euronorm bakken. De kratten worden onder andere gebruikt voor opslag en transport van fruit, groenten, vlees en gevogelte en bakkerij producten.

De kratten zijn van HDPE gemaakt en hebben geperforeerde zijwanden in verband met de luchtcirculatie voor koeling. De bodem kan dicht en geperforeerd worden uitgevoerd.

600 x 400 x 90 mm, 17 ltr.
(558 x 359 x 80 mm binnenwerks)
gewicht 1,2 kg



art.nr.	omschrijving
DSE-6490-1306-7	● wanden en bodem geperforeerd

600 x 400 x 90 mm, 17 ltr.
(558 x 359 x 80 mm binnenwerks)
gewicht 1,2 kg



art.nr.	omschrijving
DSE-6490-3306-7	● wanden geperforeerd, bodem gesloten

600 x 400 x 140 mm, 28 ltr.
(558 x 359 x 130 mm binnenwerks)
gewicht 1,5 kg



art.nr.	omschrijving
DSE-64140-1306-7	● wanden en bodem geperforeerd

600 x 400 x 140 mm, 28 ltr.
(558 x 359 x 130 mm binnenwerks)
gewicht 1,5 kg



art.nr.	omschrijving
DSE-64140-3306-7	● wanden geperforeerd, bodem gesloten

600 x 400 x 190 mm, 38 ltr.
(558 x 359 x 180 mm binnenwerks)
gewicht 1,8 kg



art.nr.	omschrijving
DSE-64190-1306-7	● wanden en bodem geperforeerd

600 x 400 x 190 mm, 38 ltr.
(558 x 359 x 180 mm binnenwerks)
gewicht 1,8 kg



art.nr.	omschrijving
DSE-64190-3306-7	● wanden geperforeerd, bodem gesloten

600 x 400 x 240 mm, 48 ltr.
(558 x 359 x 230 mm binnenwerks)
gewicht 2 kg



art.nr.	omschrijving
DSE-64240-1306-7	● wanden en bodem geperforeerd

600 x 400 x 240 mm, 48 ltr.
(558 x 359 x 230 mm binnenwerks)
gewicht 2 kg



art.nr.	omschrijving
DSE-64240-3306-7	● wanden geperforeerd, bodem gesloten

DRAAISTAPEL- KRATTEN

POST- EN AUTOMATISCH MAGAZIJN

Meedenken: In automatische magazijnen en doorrolstellingen mogen bakken geen schuine wanden hebben, er gaat dan veel ruimte verloren en de constructie wordt er niet eenvoudiger op. Toch wilde onze klant de bakken in zijn magazijn ook gebruiken voor externe distributie, waarbij het prettig is als de bakken ruimte efficiënt verstuurd kunnen worden. Verdere eisen:

Systemebouwer : bij 25 kilo geen doorbuiging van de bodem.

Brandverzekering : als sprinklers afgaan, blijft hooguit 1 liter water in de bak staan.

Gebruiker : minimaal retourvolume. Zicht op inhoud. Bij lekkende verpakking blijft 1 liter verf in de bak. Eigen vervoer, afsluiten niet belangrijk.

Oplossing : De AHDB (Automatic Handling Distribution Bin) 600 x 400 x 195 mm met versterkte bodem.



De versterkte bodem van de AHDB neemt een liter vloeistof op voor overlopen.



Stapelen gaat net als bij de transportbakken: op elkaar zetten en schuiven totdat de bovenste bak zijn plaats gevonden heeft.



Nesten: 50% ruimtebesparing.



Stapelen: net als iedere andere Euronormbak.



De praktijk: orderpicken bij Royal Talens.

Poolbox postverzendsbakken hebben stevig sluitende, verzegelbare, spatwaterdichte deksels. Dankzij hun afgeronde hoeken doorstaan ze het bij postdistributie gebruikelijke gooi en smijt werk. Ze zijn ontworpen als meermalige verzendverpakking voor bijvoorbeeld medicijnen, brailleboeken en postordergoederen zoals boeken en kleding.



Stapelbare poolboxen, met name voor verzending van platte zaken.

art.nr.	afmetingen
39-2032-120-100	○ 300 x 200 x 120 mm
39-2032-170-100	○ 300 x 200 x 170 mm
39-2043-120-200	○ 400 x 306 x 120 mm



Stapel/nestbare poolboxen met geïntegreerde draaggrepen.

art.nr.	afmetingen
39-1043-220	○ 400 x 300 x 220 mm
39-1064-320	○ 600 x 400 x 320 mm
39-1086-600	○ 800 x 600 x 600 mm

E-LINE™ DISTRIBOX



Verzendeenheden combineren met elke distributiebak uit ons programma.

De **DISTRIBOX** wordt standaard geleverd met zwarte romp en gekleurd deksel. Zo zijn eenvoudig kleuraccenten aan te brengen. Kleuraccenten kunnen bijdragen aan het inzichtelijk maken van de inzet van de bak, de afdeling die de bak gebruikt of gewoon aansluiten bij de smaak van de klant. Neem voor meer informatie en mogelijkheden contact op met onze afdeling Verkoop.

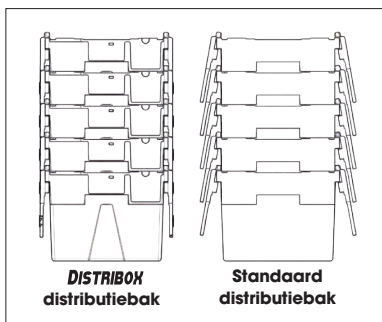

Bij de **DISTRIBOX** is het kenmerkend dat de openstaande dekselhelften bij retourtransport strak tegen de bakken aan liggen. De bakken blijven zo binnen de contouren van een Euronorm pallet. Hierdoor is aanmerkelijk minder kans op schade aan de deksels en gaat er minder ruimte tussen de bakken verloren.

400 x 300 x 250 mm, 20 ltr.
(340 x 270 x 235 mm binnenmaat)
gewicht 1,5 kg

art.nr.	omschrijving
DBE-43250-0040-	○ DISTRIBOX
projectmatig leverbaar	

600 x 400 x 320 mm, 55 ltr.
(550 x 365 x 300 mm binnenmaat)
gewicht 3,4 kg

art.nr.	omschrijving
DBE-6432-014W-	● DISTRIBOX
staffelkorting per pallet (68 stuks)	

600 x 400 x 365 mm, 63 ltr.
(550 x 365 x 345 mm binnenmaat)
gewicht 3,6 kg

art.nr.	omschrijving
DBE-6436-014W-	● DISTRIBOX
staffelkorting per pallet (68 stuks)	

600 x 400 x 416 mm, 72 ltr.
(550 x 365 x 396 mm binnenmaat)
gewicht 3,8 kg

art.nr.	omschrijving
DBE-6441-014W-	● DISTRIBOX
staffelkorting per pallet (64 stuks)	

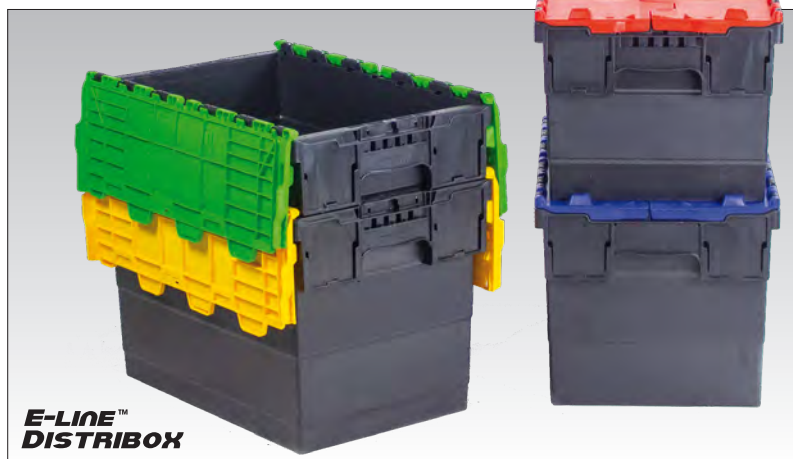
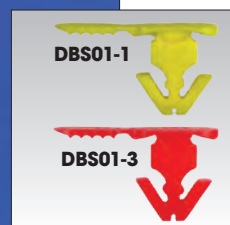

Nestbare distributiebakken zijn ideaal voor het vervoeren van uw producten tussen winkels, distributiecentra of groothandel.

DISTRIBOX STANDAARD

400 x 300 x 265 mm, 21 ltr.
(336 x 252 x 240 mm binnenwerks onder)
gewicht 1,6 kg



art.nr.	omschrijving
ALR43265	● standaard

400 x 300 x 310 mm, 25 ltr.
(332 x 249 x 285 mm binnenwerks onder)
gewicht 1,7 kg



art.nr.	omschrijving
ALR43310	● standaard

600 x 400 x 320 mm, 55 ltr.
(550 x 365 x 300 mm binnenwerks onder)
gewicht 3,4 kg



art.nr.	omschrijving
DBE-6432-014W-55	● DISTRIBOX
staffelkorting per pallet (68 stuks)	

600 x 400 x 365 mm, 63 ltr.
(550 x 365 x 345 mm binnenwerks onder)
gewicht 3,6 kg



art.nr.	omschrijving
DBE-6436-014W-55	● DISTRIBOX
staffelkorting per pallet (68 stuks)	

600 x 400 x 416 mm, 72 ltr.
(550 x 365 x 396 mm binnenwerks onder)
gewicht 3,8 kg



art.nr.	omschrijving
DBE-6441-014W-55	● DISTRIBOX
staffelkorting per pallet (64 stuks)	

710 x 460 x 370 mm, 80 ltr.
(600 x 380 x 350 mm binnenwerks onder)
gewicht 4,5 kg



art.nr.	omschrijving
ALR 714637-5015	● standaard
staffelkorting per pallet (60 stuks)	

1160 x 480 x 360 mm, 130 ltr.
(1000 x 370 x 340 mm binnenwerks onder)
gewicht 7,3 kg



art.nr.	omschrijving
A10125.500	● nestbare bak met 2 delig scharnierdeksel
staffelkorting per pallet (40 stuks)	

Onze distributiebakken zijn het duurzame alternatief voor kartonnen dozen. Al na vijf retourtransporten hebben ze zichzelf terugverdiend. Doordat ze veel sterker zijn dan karton, blijft de inhoud zonder transportschade en blijft iedereen taaië discussies over schadevergoeding bespaard.

Let op: heavy duty (volgende pagina) en standaard distributiebakken zijn niet zondermeer door elkaar te gebruiken.

In plaats van plakband gebruikt u een simpel zegeltje om zeker te zijn dat er onderweg niemand bij de inhoud kan.



Engels levert verzegelingen passend bij alle bekende distributiebakken. Zo ziet de ontvanger in één oogopslag dat niemand bij de inhoud van de bak geweest is.

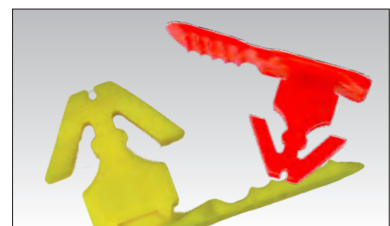

art.nr.	omschrijving
DBS01-1	● Universele insteekverzegeling, geel, per 1000 stuks
DBS01-3	● Universele insteekverzegeling, rood, per 1000 stuks

DISTRIBOX HEAVY DUTY

Deze robuuste bakken zijn volledig ontworpen met het oog op functionaliteit en gebruiksgemak; beschermde scharnieren, ergonomische handgrepen, eenvoudige snelle sluiting en een facetbodem, die ze geschikt maakt voor rollenbanen. De bakken zijn nestbaar, wat in gestapelde toestand een ruimtebesparing kan opleveren van tot wel 70%.



Eenvoudige sluiting.



Standaard etikethouder op gesloten ergonomische handgrepen.



Onze distributiebakken kunnen worden gemaakt in uw eigen huisstijl.



Verzegelbaar d.m.v. noppen of strips (UN-gekeurd).

art.nr.	omschrijving
5121-0-DOOS	standaard verzegelnoppen, 5000 stuks
5100-UN-X	verzegelstrips UN-X, 2500 stuks



DISTRIBOX HD

art.nr.	inhoud	omschrijvingen
5105-00-825	20 ltr.	400 x 300 x 275 mm (325 x 227 x 238 mm binnenwerks)
5109-00-825	23 ltr.	400 x 300 x 320 mm (400 x 300 x 320 mm binnenwerks)
5102-00-825	25 ltr.	500 x 300 x 274 mm (422 x 227 x 239 mm binnenwerks)
5103-00-825	45 ltr.	600 x 400 x 275 mm (528 x 328 x 238 mm binnenwerks)
5107-00-825	52 ltr.	600 x 400 x 320 mm (523 x 323 x 283 mm binnenwerks)
5100-01-825	60 ltr.	600 x 400 x 374 mm (527 x 315 x 335 mm binnenwerks)
5106-00-825	90 ltr.	800 x 400 x 400 mm (703 x 313 x 363 mm binnenwerks)

De **E-LINE™** heavy duty distributiebakken zijn gemaakt uit 50% gerecycled kunststof en sterk PP, wat het een duurzame keuze maakt.



E-LINE™ DISTRIBOX HD

art.nr.	inhoud	omschrijvingen
5103-00-9X	45 ltr.	600 x 400 x 275 mm (528 x 328 x 238 mm binnenwerks)
5107-00-9X	52 ltr.	600 x 400 x 320 mm (523 x 323 x 283 mm binnenwerks)

Deze kunststof tijdschriftendistributiebak biedt optimale bescherming van tijdschriften en gimmicks. Door de Lego-stapeling staan ze stabiel tijdens transport zonder ladingzekering.

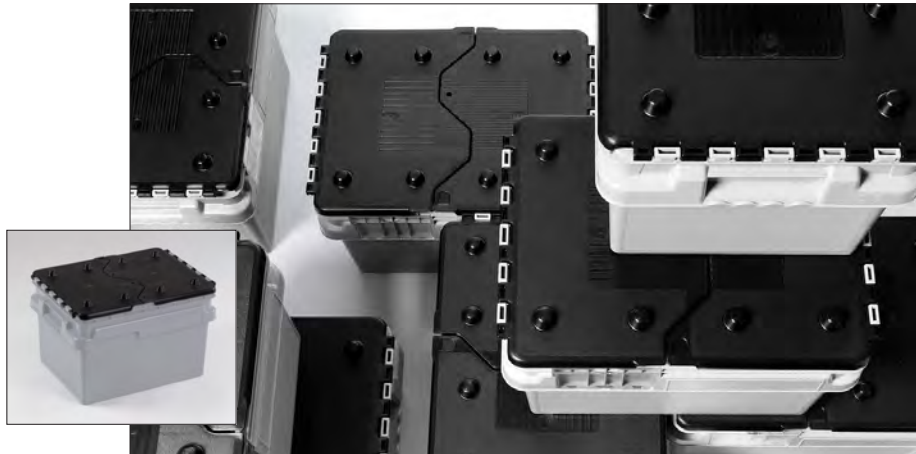

art.nr.	inhoud	omschrijvingen
5121-00-825	○ 21 ltr.	400 x 300 x 264 mm

Het transport van gevaarlijke goederen is alleen toegestaan in UN-gekeurde verpakkingen. Het UN-kenmerk geeft aan dat verpakking overeenkomt met een distributiebak die getest is en voldoet aan de voorschriften. Engels volgt alle procedures om haar producten UN te certificeren en gecertificeerd te houden om te voldoen aan de regels van het ADR.



Verzegelbaar met verzegelstrips

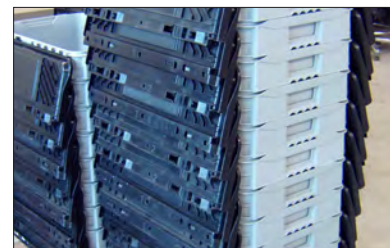

Doordat de bakken perfect nestbaar zijn zorgt dit voor ruimtebesparing en resulteert dit uiteindelijk in lagere logistiekosten.



Robuuste, nestbare bakken met geïntegreerde deksels en UN-markeringen voor vaste materialen.

De dekselkisten op deze pagina zijn UN-goedgekeurd en geschikt voor vervoer van gevaarlijke goederen in overeenstemming met de ADR-verpakkingsregels.

art.nr.	inhoud	omschrijvingen
5105-05-834	● 20 ltr.	400 x 300 x 275 mm
5109-05-834	● 23 ltr.	400 x 300 x 320 mm
5102-05-834	● 25 ltr.	500 x 300 x 274 mm
5103-05-834	● 45 ltr.	600 x 400 x 275 mm
5107-05-834	● 52 ltr.	600 x 400 x 320 mm
5100-05-834	● 60 ltr.	600 x 400 x 374 mm
5100-05V-834	● 60 ltr.	600 x 400 x 374 mm, UN-X incl. vloeistoffen



Ergonomische handling door het ontwerp van de handgrepen.

ORDERPICKING HEAVY DUTY

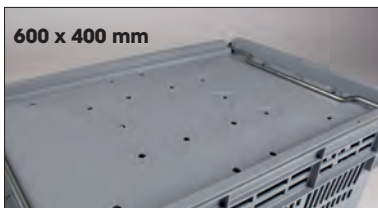

600 x 400 mm

art.nr.	omschrijving
5000-D22-7	deksel voor 30, 45 en 60 ltr.

De 45 liter bak (5040) en de 60 liter bak (5060) zijn ook te leveren als orderpickbak. Dit betekent dat ze een grote grijpopening hebben aan de korte zijde, waardoor de lading ook van de voorzijde kan worden uitgenomen. Zo kunnen deze bakken worden ingezet zonder dat er stellingen noodzakelijk zijn.



600 x 400 x 273 mm, 45 ltr.
(557 x 357 x 220 mm binnenwerks)
gewicht 1,9 kg



art.nr.	omschrijving
5040-7	<input type="radio"/> met grijpopening op één korte zijde

600 x 400 x 310 mm, 60 ltr.
(557 x 357 x 293 mm binnenwerks)
gewicht 2,2 kg



art.nr.	omschrijving
5060-7	<input checked="" type="radio"/> met grijpopening op één korte zijde

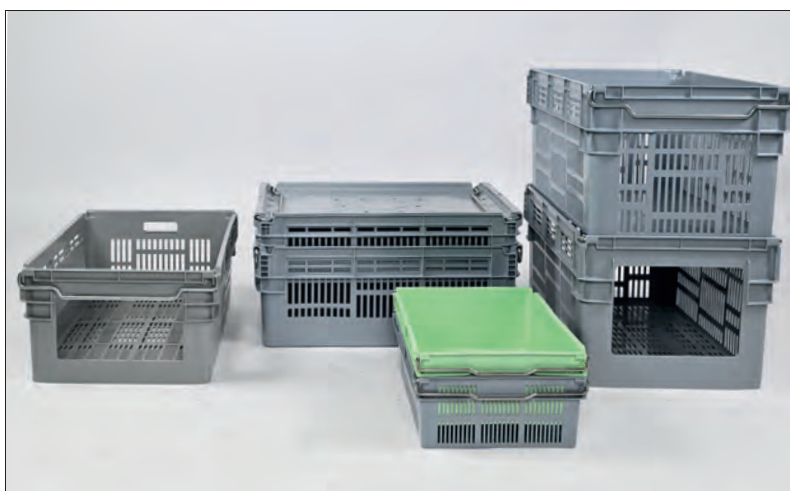

Deze beugelbakken worden vaak ingezet voor orderpicking en interne en externe distributie. De bakken zijn gemaakt van HDPE en hebben uitzonderlijk rechte wanden, maar ondanks dat zijn ze toch uitstekend nestbaar.

De 5000 serie bakken kenmerkt zich door de stalen of indien gewenst RVS beugels die onverwoestbaar zijn. Standaard hebben we deze bakken in het grijs geperforeerd op voorraad. Indien de zijkanten en de bodem geperforeerd moeten zijn, of u liever een andere kleur heeft, leveren wij deze ook (met een minimale bestelhoeveelheid).

400 x 300 x 131 mm, 12 ltr.
(364 x 264 x 121 mm binnenwerks)
gewicht 0,66 kg



art.nr.	omschrijving
5017-7	<input checked="" type="radio"/> dichte bodem en wanden met sleufperforatie
5015-7	<input type="radio"/> bodem en wanden met sleufperforatie
5016-7	<input type="radio"/> gesloten bodem en wanden

600 x 400 x 163 mm, 30 ltr.
(558 x 358 x 146 mm binnenwerks)
gewicht 2,1 kg



art.nr.	omschrijving
5037-7	<input checked="" type="radio"/> dichte bodem en wanden met sleufperforatie
5035-7	<input type="radio"/> bodem en wanden met sleufperforatie
5036-7	<input type="radio"/> gesloten bodem en wanden

600 x 400 x 237 mm, 45 ltr.
(364 x 264 x 121 mm binnenwerks)
gewicht 2,3 kg



art.nr.	omschrijving
5047-7	<input checked="" type="radio"/> dichte bodem en wanden met sleufperforatie
5045-7	<input type="radio"/> bodem en wanden met sleufperforatie
5046-7	<input type="radio"/> gesloten bodem en wanden

600 x 400 x 310 mm, 60 ltr.
(558 x 358 x 146 mm binnenwerks)
gewicht 2,6 kg



art.nr.	omschrijving
5067-7	<input checked="" type="radio"/> dichte bodem en wanden met sleufperforatie
5065-7	<input type="radio"/> bodem en wanden met sleufperforatie
5066-7	<input type="radio"/> gesloten bodem en wanden

Deze moderne beugelbakken (transportboxen) hebben een gladde bodem en zijwanden en zijn perfect nestbaar en kunnen, door eenvoudig de beugels om te klappen, worden gestapeld. Je kunt de bakken gemakkelijk op elkaar zetten, ook wanneer je boven je hoofd moet stapelen. De gladde, sterke bodem maakt ze ook zeer geschikt voor op rollerbanen.



art.nr.	afmetingen	inhoud	omschrijving
SNB-6417.500	600 x 400 x 173 mm	29 ltr.	gesloten gladde bodem en zijwanden
SNB-6427.500	600 x 400 x 273 mm	47 ltr.	gesloten gladde bodem en zijwanden
SNB-6432.500	600 x 400 x 323 mm	58 ltr.	gesloten gladde bodem en zijwanden



De gladde, sterke bodem maakt ze ook zeer geschikt voor op rollerbanen, zoals hier bij Fittingq.



De beugels zijn erg robuust en worden vergrendeld waardoor ze makkelijk 8 hoog kunnen worden gestapeld met een inhoud van 25 kg.

Beugelbakken zijn door hun grepen makkelijk door twee man te dragen. De afmetingen zijn geschikt voor ordners en archiefdozen. Vaak worden ze meterbakken genoemd vanwege hun binnenwerkse lengte.



Perfect voor het verhuizen van één schap, bijvoorbeeld uit het archief.

art.nr.	omschrijving
A10130.500	nestbare beugelbak inclusief metalen stapelbeugels

No-nonsense stapelbaar/nestbare beugelkast, vrijwel onverwoestbaar en daardoor een garantie voor het veilig vervoeren van de kostbare inhoud. Leeg leveren ze 50% ruimtebesparing.

800 x 600 x 500 mm, 180 ltr.
(740 x 500 x 465 mm binnenwerks)
gewicht 8 kg



art.nr.	omschrijving
8-301-2B	nestbare beugelbak inclusief metalen stapelbeugels

ROLLENBAAN BAKKEN

EN ANDERE SPECIALS

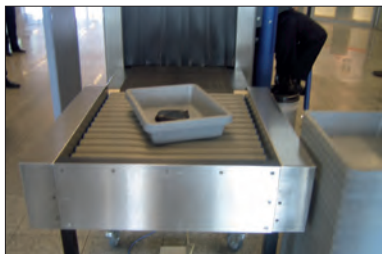

Rollenbaanbakje bij incheck controle handbagage op een luchthaven.

Hoewel we in deze documentatie ruim 350 pagina's tot onze beschikking hebben om u onze bakken en hun toebehoren te tonen, is dit niet genoeg voor alle specials.

Voor veel klanten maakten we bakken die we vrij mogen verkopen. Ook hebben we toegang tot de leveringsprogramma's van onze collega's.

Hebt u niet gevonden wat u zoekt? Neem gerust contact met ons op.



Stapels "rollenbaanbakken" voor transportband onvriendelijke bagage (Foto: Eindhoven Airport).

Als bakken alleen dienen om producten te dragen op rollenbanen en lopende banden, moeten ze aan heel andere eisen voldoen dan de meeste transport- en opslagbakken.

- Ze hebben afgeronde hoeken om blokkeren in hoeken en bochten te voorkomen.
- Ze hoeven alleen maar zo gemakkelijk mogelijk genest te kunnen worden, niet gestapeld. Stapelbeugels of speciale vormgeving van de zijkanten kosten alleen geld en ruimte.



art.nr.		afmeting mm	binnenmaat	inhoud	gewicht
3-863	○	400 x 300 x 86 mm	336 x 236 x 80 mm	7 ltr.	0,6 kg
9-1542 R	○	590 x 380 x 90 mm	528 x 328 x 80 mm	15 ltr.	1,1 kg
9-1610	○	600 x 500 x 140 mm	510 x 410 x 135 mm	30 ltr.	2 kg
3-122	○	740 x 445 x 145 mm	615 x 335 x 140 mm	30 ltr.	2 kg
3-123-1	○	765 x 475 x 205 mm	620 x 350 x 200 mm	50 ltr.	2,3 kg



Trays met binnenwerkse afmetingen van 800 x 600 mm en 400 x 300 mm voor op transportbanen (in gebruik bij o.a. Nike, Miss Etam).

TRANSPORT- EN
OPSLAGBAKKEN
VOUWBAAR

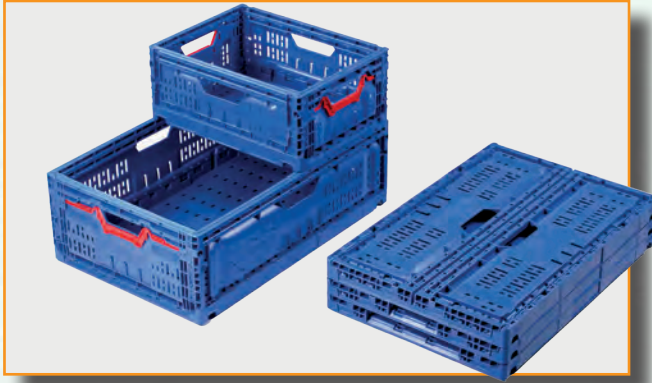

Vouwkratten en
agrikratten



Euronorm klap- en
vouwboxen

ENGELS

voor een efficiënte opslag

TRANSPORT- BAKKEN OPVOUWBAAR

FOLDCRATE

FOLDCRATE kratten worden gemaakt van virgin PP materiaal, waardoor ze kunnen worden ingezet tussen de 0 °C en +70 °C, (wassen +80 °C) en kunnen worden ingezet voor het opslaan en transporteren van voedingsmiddelen.

Daarnaast hebben ze vanwege de rechte wanden een grote inhoud ten opzichte van de buitenafmeting en door de sterke hoekconstructie kunnen de bakken totwel 200 kg belasting verdragen in de stapel.

Voordelen van **FOLDCRATE** klapkratten:

- Gebruiksvriendelijk door zeer ergonomische handgrepen.
- Praktische soft touch openingsgreep, die licht ontgrendelbaar en vast sluitend is.
- Uitstulpende buitenwanden voor optimaal laadcapaciteit.
- Ruimtebesparend: hoogte van een opgevouwen krat is 33 mm (hoogte 120/170 mm) en 39 mm bij (hoogte 230 mm).
- Labelvoorziening aan alle 4 de zijwanden, waardoor het label altijd zichtbaar blijft.
- Mogelijkheid van barcode /RFID op verdiept veld op lange zijden.
- Geperforeerde zijwanden en bodem voor een goede ventilatie.
- Hoge stapelbelasting van meer dan 200 kg in de stapel.

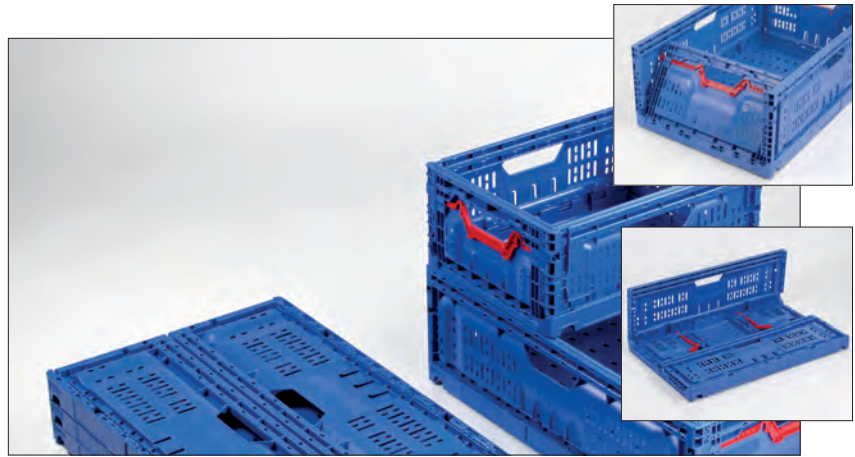

Ruimtebesparing: hoogte van een opgevouwen krat is 33 mm (hoogte 120/170mm) en 39 mm bij (hoogte 230 mm).

FOLDCRATE kratten zijn eenvoudig met een enkele vingerbeweging te ontgrendelen en door gewoon uit te klappen te vergrendelen. De foldcrates klappen in tot een zeer plat pakketje van ca. 33 mm hoog, waardoor ze weinig ruimte innemen. Deze ruimtebesparing geldt al bij 1 stuk, hetgeen bij nestbare bakken niet het geval is.

400 x 300 x 170 mm, 15 ltr.
(370 x 272 x 165 mm binnenwerks)
hoogte gevouwen: ± 33 mm



art.nr.	belastbaarheid
VBE-43170-131W-5	maximaal 16 kg
Staffelkorting per 20 stuks	

600 x 400 x 122 mm, 20 ltr.
(570 x 368 x 116 mm binnenwerks)
hoogte gevouwen: ± 33 mm



art.nr.	belastbaarheid
VBE-64122-131W-5	max. 10 kg
Staffelkorting per 12 stuks	

600 x 400 x 172 mm, 30 ltr.
(570 x 368 x 166 mm binnenwerks)
hoogte gevouwen: ± 33 mm



art.nr.	belastbaarheid
VBE-64172-131W-5	max. 17 kg
Staffelkorting per 10 stuks	

600 x 400 x 202 mm, 40 ltr.
(570 x 368 x 196 mm binnenwerks)
hoogte gevouwen: ± 33 mm



art.nr.	belastbaarheid
VBE-64202-131W-5	max. 19,5 kg
Staffelkorting per 10 stuks	

600 x 400 x 230 mm, 43 ltr.
(570 x 368 x 244 mm binnenwerks)
hoogte gevouwen: ± 39 mm



art.nr.	belastbaarheid
VBE-64230-131W-5	max. 27 kg
Staffelkorting per 10 stuks	

600 x 400 x 259 mm, 55 ltr.
(576 x 376 x 251 mm binnenwerks)
hoogte gevouwen: 48 mm



art.nr.	belastbaarheid
VBE-64260-131P-7	max. 20 kg
Staffelkorting per 12 stuks	

TRANSPORT- BAKKEN OPVOUWBAAR

FOOD &
AGRI KRATTEN



klapkratten voor gebruik in de agri sector.

Stapelbare agri klapkratten in de grondmaat 600 x 400 mm met diverse hoogtes. Deze kratten zijn robuust, ruimtebesparend en gemaakt van PP cop. Ze zijn uitklapbaar zonder gebruik van grendels. Hierdoor is er minder risico op slijtage.

400 x 400 x 150 mm, 18 ltr.
(370 x 370 x 129 mm)
hoogte gevouwen: 55 mm

art.nr.
VBE-44140-131W-6 ○

400 x 400 x 185 mm, 22 ltr.
(370 x 370 x 164 mm)
hoogte gevouwen: 55 mm

art.nr.
VBE-44185-131W-6 ○

600 x 400 x 180 mm, 36 ltr
(568 x 371 x 171 mm)
hoogte gevouwen: 39 mm

art.nr.
VBE-64180-131W-6 ○

600 x 400 x 200 mm, 40 ltr
(568 x 371 x 195 mm)
hoogte gevouwen: 39 mm

art.nr.
VBE-64200-131W-6 ○

600 x 400 x 220 mm, 45 ltr
(568 x 371 x 215 mm)
hoogte gevouwen: 39 mm

art.nr.
VBE-64220-131W-6 ○

Legenda

- Voorraadproduct, binnen 1 werkdag verzendgereed.
- Leverbaar na overleg.

Voordelen van opvouwbare agri kratten:

- **Open handgreep op alle zijden.**
- **Ruimtebesparend: hoogte van een opgevouwen krat is 39/55 mm.**
- **Geperforeerde zijwanden en bodem voor goede ventilatie.**
- **Onderling goed stapelbaar.**
- **Elietheouder aan 4 zijden.**



In een handomdraai ingeklapt zonder grendels.

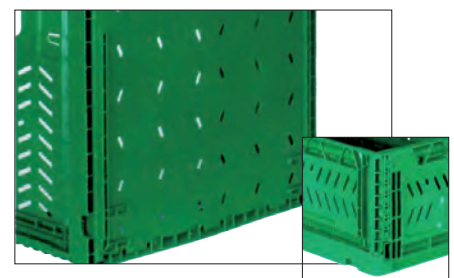

Bodem en zijwanden zijn geperforeerd. Zijwanden haken in elkaar zonder grendels.

TRANSPORT- BAKKEN OPVOUWBAAR

EURONORM VOUWBAKKEN

Bij vouwbare bakken bestaan de wanden uit twee delen met een scharnierpunt in het midden over de lengte.



De korte zijden hebben een scharnierpunt aan de bovenzijde en dienen als eerst naar binnen ingeklapt worden.



heavy duty
800 x 600 x 465 mm, 192 ltr.
(760 x 560 x 450 mm binnenwerks)
hoogte gevouwen: 120 mm

Nu kunnen de lange zijwanden naar binnen dubbelgevouwen worden.



art.nr.	omschrijving
DBS01-1	● Universele insteekverzegeling, geel, per 1000 stuks
DBS01-3	● Universele insteekverzegeling, rood, per 1000 stuks

Optioneel met tweedelige scharnierdeksel. Deze biedt extra beveiliging en maakt de bak volledig afsluitbaar en verzegelbaar.

Vouwbakken van nagenoeg onbreekbare, vorst- en hittebestendig polypropyleen, nemen leeg in ingeklapte toestand tot 70 procent plaatswinst op en zijn zo dus ideaal om de retourvolumes en retourtransportkosten te verlagen.

Vouwkragen zijn perfect stapelbaar met andere type Euronorm stapelbakken, zoals klappakken of stapelbakken met dichte of geperforeerde wanden. Met veel accessoires leverbaar, zoals verzegelingen, etikethouders, onderzetwagens.

grondmaat 600 x 400 x 220 mm, 44 ltr.
(555 x 355 x 210 mm binnenwerks)
hoogte gevouwen: 70 mm



art.nr.	omschrijving
643-44	● vouwbare bak, Euronorm, met gesloten bodem en gesloten wanden, zonder deksel, blauw

grondmaat 600 x 400 x 320 mm, 66 ltr.
(560 x 360 x 305 mm binnenwerks)
hoogte gevouwen: 72 mm



art.nr.	omschrijving
643-66	● vouwbare bak, Euronorm, met gesloten bodem en gesloten wanden, zonder deksel, blauw

800 x 600 x 465 mm, 183 ltr.
(760 x 560 x 450 mm binnenwerks)
hoogte gevouwen: 120 mm



art.nr.	omschrijving
VBE-86465-0111-5	○ gesloten bodem en zijwanden, 2 valgrepen

800 x 600 x 465 mm, 183 ltr.
(760 x 560 x 450 mm binnenwerks)
hoogte gevouwen: 120 mm



afsluitbare inwerkplep: 480 x 325 mm

art.nr.	omschrijving
VB-86465-U011-5	○ gesloten bodem en zijwanden, 2 valgrepen, voorzien van inwerkplep

800 x 600 x 465 mm, 183 ltr.
(760 x 560 x 450 mm binnenwerks)
hoogte gevouwen: 120 mm



opzetrand	
art.nr.	omschrijving
SR-86465-11-5	○ opvouwbare opzetrand, zonder handgrepen



Legenda

- Voorraadproduct, binnen 1 werkdag verzendgereed.
- Leverbaar na overleg.

TRANSPORT- BAKKEN OPVOUWBAAR

KLAPBOXEN

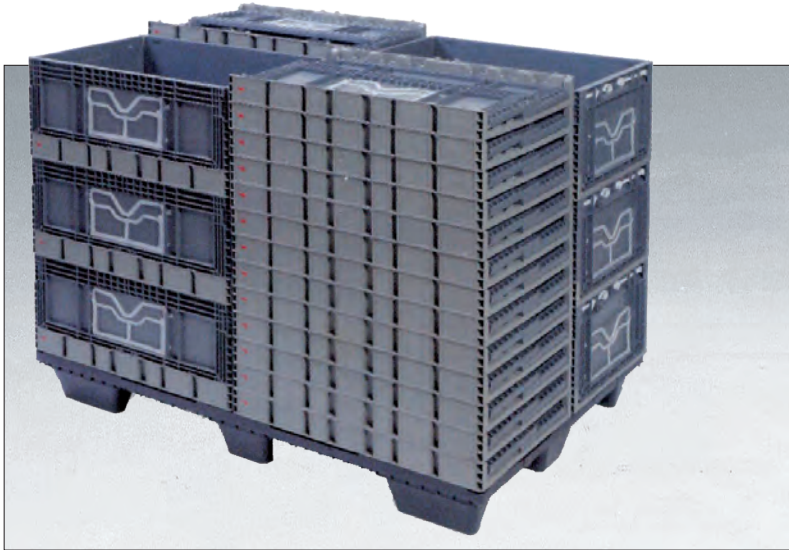

Eenvoudig in te klappen en ruimtebesparend.

Deze industriële klapboxen zijn onderling stapelbaar en voorzien van etikethouders. Door de clips aan de korte zijden in te schuiven klapt de bak eenvoudig in. De hoekconstructie maakt deze bak hoog belastbaar.

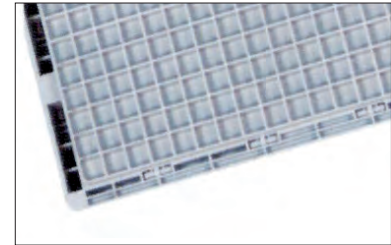

Door de versterkte bodem geschikt voor zware belasting.



Voorzien van etikethouder op 1 lange zijde en 1 korte zijde.

600 x 400 x 230 mm, 43 ltr
(561 x 367 x 211 mm binnenwerks)
hoogte gevouwen: 53 mm

art.nr.	gewicht
VBE-64230-J01W-5	○ 2600 gr

600 x 400 x 270 mm, 51 ltr
(561 x 367 x 254 mm binnenwerks)
hoogte gevouwen: 64 mm

art.nr.	gewicht
VBE-64270-J01W-7	○ 2830 gr

600 x 400 x 290 mm, 55 ltr
(559 x 367 x 260 mm binnenwerks)
hoogte gevouwen: 69,5 mm

versterkte bodem

art.nr.	gewicht
VBE-64290-J01W-7	○ 2920 gr

600 x 400 x 290 mm, 55 ltr
(561 x 367 x 274 mm binnenwerks)
hoogte gevouwen: 64 mm

art.nr.	gewicht
VBE-64274-J01W-5	○ 2970 gr

800 x 400 x 230 mm, 59 ltr
(761 x 367 x 213 mm binnenwerks)
hoogte gevouwen: 53 mm

art.nr.	omschrijving
VBE-84230-J01W-5	○ Industriële vouwbare bak 59 liter, 800x400x230 mm

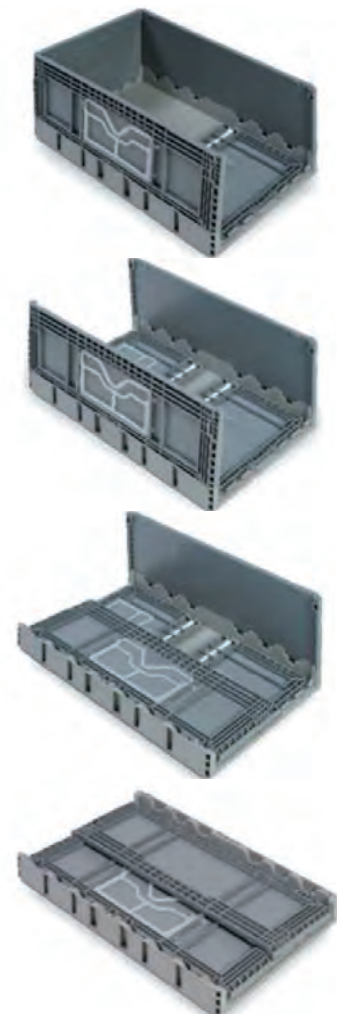

TRANSPORT- BAKKEN OPVOUWBAAR

EURONORM KLAPBOXEN



art.nr.	omschrijving
34-8646-101-0	○ opvouwbare transportbak, stapelbaar op E-line serie
3-223-0	● universeel oplegdeksel 800 x 600 mm, donkergrijs



Voor het beleven van de winkels vanuit het distributiecentrum maakt Dille & Kamille al vele jaren gebruik van de klapboxen, Inklapbare bakken industrieel en bijpassende transportrollers van Engels.



grondmaat 400 x 300 mm
(356 x 257 mm binnenwerks)
hoogte gevouwen: 89 mm

art.nr.	hoogte - gewicht
34-4322	○ 225 mm - 2000 gr
34-4326	○ 260 mm - 2100 gr
34-4330	○ 300 mm - 2300 gr



deksels 400 x 300 mm

art.nr.	omschrijving
34-4301-1	○ uit één stuk, scharnierend aan lange zijden (niet afgebeeld)
34-4301-2	○ gedeeld, scharnierend aan korte zijden (art.nr. staat voor één helft)



grondmaat 600 x 400 mm
(556 x 357 mm binnenwerks)
hoogte gevouwen: 89 mm

art.nr.	hoogte - gewicht
34-6422	○ 225 mm - 2600 gr
34-6426	○ 260 mm - 2800 gr
34-6430	○ 300 mm - 3000 gr
34-6432	○ 320 mm - 3050 gr



deksels 600 x 400 mm

art.nr.	omschrijving
34-6401-1	○ gedeeld, scharnierend aan lange zijden (art.nr. staat voor één helft)
34-6401-2	○ gedeeld, scharnierend aan korte zijden (art.nr. staat voor één helft)



Voorbeeld van een meermalige inklapbare verzendverpakking.

Voor het verzenden of verhuizen van kwetsbare producten, zoals computers of printers, leveren wij opvouwbare bakken met sjorbanden, bufferschuimplaten op de bodems en klittenband straps voor het fixeren van de inhoud.

ESD VEILIG



VOOR
ELEKTRONICA

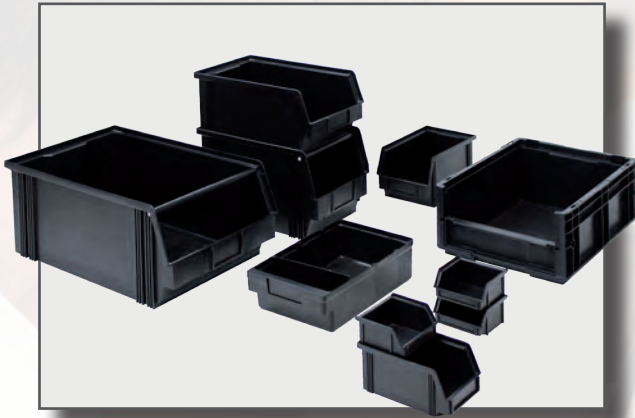

Magazijnbakken



Stapelbare transport- en
opslagbakken



Accessoires

ENGELS

statische electriciteit onschadelijk gemaakt

MAGAZIJN- BAKKEN

“ESD” staat voor “Electro Static Discharge” ofwel elektro statische ontlading. Hierbij zie je vaak een vonk, maar lang niet altijd. Iedere mens is statisch geladen. Dit kan schade aan elektronische componenten veroorzaken: verbindingen in microchips zijn vaak minder dan 0,001 mm dik en branden gemakkelijk (deels) door als ze onbeschermd worden aangeraakt.



Schade aan een microprocessor door statische ontlading.

Zeker beschadiging die leidt tot uitval na enige tijd is kostbaar: Garantie kost een veelvoud van productie! Ons ESD veilig programma biedt u tweevoudige zekerheid:

Mechanisch

Producten worden door sterke bakken, schuim en/of interieurs beschermd tegen schade bij transport en opslag.

Elektrisch

Door het geleidend zijn van de gebruikte kunststof (oppervlakteweerstand 104 Ohm) krijgt de verpakking dezelfde spanning als de mens die de kunststof aanraakt en loopt er bij aanraking van componenten geen stroom door. Is de mens door een polsbandje zelf geaard en het werkblad waarop de verpakking staat ook, dan hebben ze dezelfde potentiaal. Last but not least: geleidende kunststof wordt zelf niet statisch en trekt daarom geen stof aan.

bakkenrail voor wandbevestiging

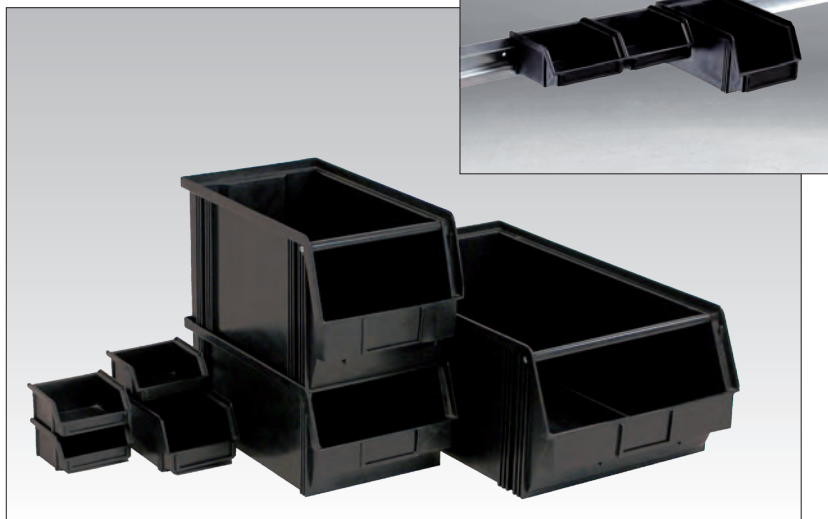

Magazijn stapelbakken, vervaardigd van ESD veilige polypropyleen, in de kleur zwart. Uit voorraad leverbaar.

art.nr.	afmeting	past op bakkenrails?
DEPOFIX 2 EL	500 x 300 x 200 mm	nee
DEPOFIX 3 EL	350 x 200 x 200 mm	nee
DEPOFIX 3Z EL	340 x 200 x 145 mm	nee
DEPOFIX 4 EL	230 x 140 x 125 mm	ja
DEPOFIX 5 EL	160 x 95 x 75 mm	ja
DEPOFIX 6 EL	90 x 95 x 50 mm	ja
EN-7201135	1000 mm	bakkenrails

Alle bakken en koffers uit ons assortiment zijn in principe in ESD veilige uitvoering leverbaar, vaak uit voorraad. Onze ESD veilige bakken en koffers zijn antistatisch voor altijd. Steeds meer producten werken met behulp van gevoelige elektronica (denk aan auto's) en voorkomen van schade door elektrostatische elektriciteit is goedkoper dan het laten repareren.



In een ESD veilige werkomgeving zijn niet alleen de bakken, maar ook de vloer, schoenen, werkplekken en wagens geleidend!

MAGAZIJN- BAKKEN EN SPOELHOUDERS

VKB 300, VKB 400, VKB 500 serie

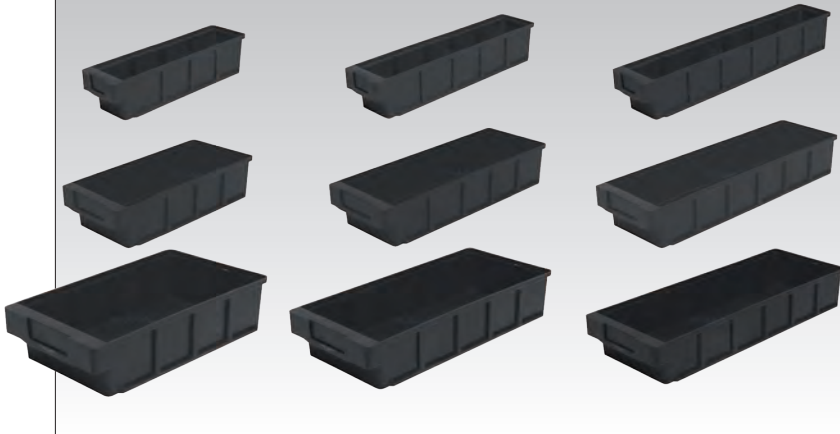

Stellingbakken uit ESD veilige polypropyleen geven statische elektriciteit geen kans!

art.nr.		afmetingen	verdeelschotten
VKB 300-93 EL	○	300 x 93 x 83 mm	max. 3
VKB 300-152 EL	○	300 x 152 x 83 mm	max. 3
VKB 300-186 EL	○	300 x 186 x 83 mm	max. 3
VKB 400-93 EL	○	400 x 93 x 83 mm	max. 5
VKB 400-152 EL	○	400 x 152 x 83 mm	max. 5
VKB 400-186 EL	○	400 x 186 x 83 mm	max. 5
VKB 500-93 EL	○	500 x 93 x 83 mm	max. 5
VKB 500-152 EL	○	500 x 152 x 83 mm	max. 5
VKB 500-186 EL	○	500 x 186 x 83 mm	max. 5

art.nr.	omschrijving
KB T93 EL	○ verdeelschot 93 mm
KB T152 EL	○ verdeelschot 152 mm
KB T186 EL	○ verdeelschot 186 mm
KB ASP EL	○ uittrek beveiliging

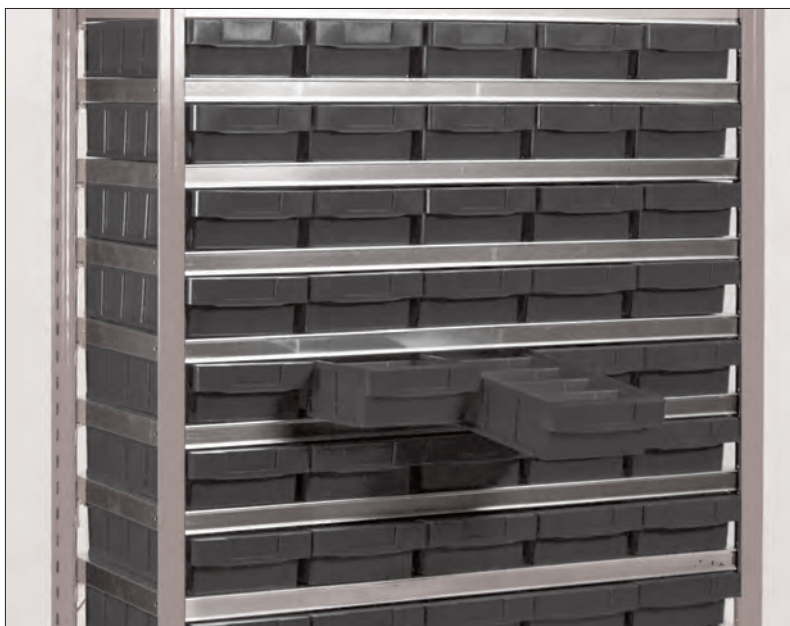

We leveren een totaalpakket, dus ook bijpassende verzinkte rekken.



SMD productie.

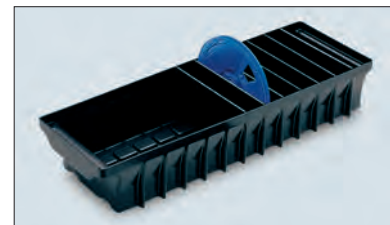

SMD spoelhouder met vakverdeling (maatwerk).

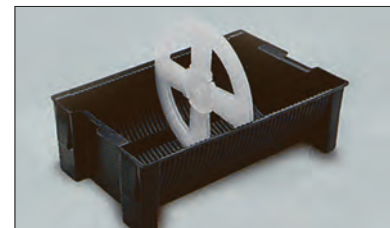

SMD spoelhouder passend op maat van de spoel.

Legenda

- Voorraadproduct, binnen 1 werkdag verzendgereed.
- Leverbaar na overleg.

Voor eigenlijk alle spoelen, die gebruikt worden in machines die PCB's (printplaten) assembleren, leveren wij passende op maat gemaakte dragers.



Vanaf enige aantallen zijn stellingbakken ook in maatwerk mogelijk, voor bijv. SMD rails van 590 mm.

ESD VEILIG

EURONORM BAKKEN - EL

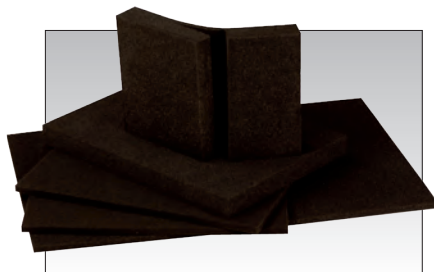

ESD veilige schuimplaten.

art.nr.		voor in bak met afmeting	dikte
ELS 4310 Z-	●	400 x 300 mm	10 mm
ELS 4315 Z-	●	400 x 300 mm	15 mm
ELS 4320 Z-	●	400 x 200 mm	20 mm
ELS 6410 Z-	●	600 x 400 mm	10 mm

Kijk in onze webshop voor meer maten en diktes.

Elektrisch geleidende schuimplaten worden geïmpregneerd nadat ze op maat gesneden zijn. In tegenstelling tot roze antistatisch schuim, verliezen onze geleidende schuimplaten hun geleidbaarheid nooit. Ze zijn veerkrachtig en kunnen gebruikt worden voor buffer op de bodem van bakken en/of in deksels worden gekleefd.

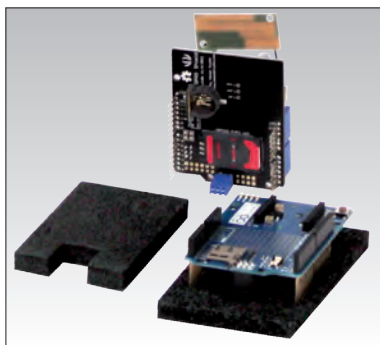

Elektrisch geleidende schuim waarin elektrische componenten geprikt kunnen worden om het risico van elektro statische beschadiging uit te sluiten.



NORMBOX™ ESD bakken; sterk, stabiel en stapelbaar.

art.nr.		inhoud	afmetingen	gewicht	positie greep
EN-2112-EL	●	2 ltr.	200 x 150 x 117 mm	0,2 kg	grijprand
EN-3212-EL	●	5 ltr.	300 x 200 x 120 mm	0,3 kg	grijprand
EN-3222-EL	○	9 ltr.	300 x 200 x 220 mm	0,7 kg	schelpgreep op korte zijden
EN-4306-EL	●	6 ltr.	400 x 300 x 65 mm	0,5 kg	schelpgreep op korte zijden
EN-4312-EL	●	10 ltr.	400 x 300 x 120 mm	0,8 kg	schelpgreep op korte zijden
EN-4317-EL	●	15 ltr.	400 x 300 x 170 mm	0,8 kg	schelpgreep op korte zijden
EN-4322-EL	●	20 ltr.	400 x 300 x 220 mm	1,2 kg	schelpgreep op korte zijden
EN-4327-EL	○	25 ltr.	400 x 300 x 270 mm	1,3 kg	schelpgreep op korte zijden
EN-4332-EL	●	30 ltr.	400 x 300 x 325 mm	1,7 kg	schelpgreep op korte zijden
EN-6407-EL	●	14 ltr.	600 x 400 x 75 mm	1,2 kg	schelpgreep op korte zijden
EN-6412-EL	●	20 ltr.	600 x 400 x 120 mm	1,6 kg	schelpgreep op korte zijden
EN-6417-EL	●	30 ltr.	600 x 400 x 170 mm	1,5 kg	schelpgreep op korte zijden
EN-6422-EL	●	40 ltr.	600 x 400 x 220 mm	2,3 kg	schelpgreep op korte zijden
EN-6428-EL	○	53 ltr.	600 x 400 x 278 mm	2,7 kg	schelpgreep op korte zijden
EN-6432-EL	●	60 ltr.	600 x 400 x 325 mm	2,7 kg	schelpgreep op korte zijden
EN-6442-EL	●	90 ltr.	600 x 400 x 425 mm	3,5 kg	schelpgreep op korte zijden





ESD bakken voorzien van schelpgreep met scharnierend deksel en snapsluiting.

art.nr.	inhoud	afmetingen	gewicht	soort greep
ENC-2112-0-EL	● 2 ltr.	200 x 150 x 117 mm	0,2 kg	grijprand
ENC-3212-0-EL	● 5 ltr.	300 x 200 x 133 mm	0,6 kg	grijprand
ENC-4306-0-EL	● 6 ltr.	400 x 300 x 88 mm	1,1 kg	dichte greep
ENC-4312-0-EL	● 10 ltr.	400 x 300 x 135 mm	1,3 kg	dichte greep
ENC-4317-0-EL	● 15 ltr.	400 x 300 x 185 mm	1,4 kg	dichte greep
ENC-4322-0-EL	● 20 ltr.	400 x 300 x 235 mm	1,7 kg	dichte greep
ENC-4332-0-EL	● 30 ltr.	400 x 300 x 340 mm	1,9 kg	dichte greep
ENC-6407-0-EL	● 14 ltr.	600 x 400 x 90 mm	1,9 kg	dichte greep
ENC-6412-0-EL	● 20 ltr.	600 x 400 x 135 mm	2,3 kg	dichte greep
ENC-6417-0-EL	● 30 ltr.	600 x 400 x 185 mm	2,3 kg	dichte greep
ENC-6422-0-EL	● 40 ltr.	600 x 400 x 235 mm	2,9 kg	dichte greep
ENC-6432-0-EL	● 60 ltr.	600 x 400 x 340 mm	3,6 kg	dichte greep
ENC-6442-0-EL	● 90 ltr.	600 x 400 x 440 mm	4,1 kg	dichte greep



Legenda

- Voorraadproduct, binnen 1 werkdag verzendgereed.
- Levertijd 1 à 2 weken.
- Leverbaar na overleg.



ESD koffers met scharnierend deksel, scharnierversteving en handgrepen. Meer informatie over onze koffers vindt u op pagina 102.

art.nr.	inhoud	afmetingen	gewicht	positie greep
ENS-3212-1L-EL	● 5 ltr.	300 x 200 x 133 mm	0,7 kg	1 greep op 1 lange zijde
ENS-4306-1L-EL	● 10 ltr.	400 x 300 x 80 mm	1,2 kg	1 greep op 1 lange zijde
ENS-4312-1L-EL	● 10 ltr.	400 x 300 x 133 mm	1,3 kg	1 greep op 1 lange zijde
ENS-4317-1L-EL	● 15 ltr.	400 x 300 x 183 mm	1,6 kg	1 greep op 1 lange zijde
ENS-4322-2L-EL	● 20 ltr.	400 x 300 x 233 mm	1,7 kg	2 grepen op de korte zijde
ENS-6412-1L-EL	● 20 ltr.	600 x 400 x 132 mm	2,4 kg	1 greep op 1 lange zijde
ENS-6417-1L-EL	● 30 ltr.	600 x 400 x 185 mm	2,7 kg	1 greep op 1 lange zijde
ENS-6422-2H-EL	● 40 ltr.	600 x 400 x 235 mm	3,6 kg	2 grepen op elke korte zijde
ENS-6432-2H-EL	● 60 ltr.	600 x 400 x 340 mm	3,7 kg	2 grepen op elke korte zijde



Maatwerk gestanst antistatisch schuim interieur.



ESD veilige onderzetwagen met geleidende banden.

550 x 350 x 56 mm
gewicht 0.9 kg

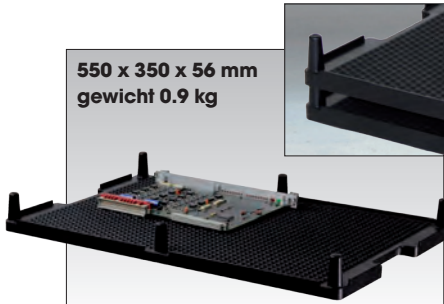

art.nr. **omschrijving**

3-952 EL ESD draagblad

Printplaten op ESD veilige stapelbare kegeltablets. (Afstand tussen tablets 56 mm.) De kegelstructuur zorgt ervoor dat de printplaten makkelijk op te pakken zijn.

352 x 252 x 15 mm
gewicht 0.4 kg

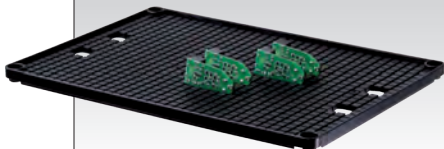

art.nr. **omschrijving**

3-884 EL ESD insteekplaat

Blokrasterplaten met sleuven zodat de printplaten dicht bij elkaar in de houder geschoven kunnen worden.

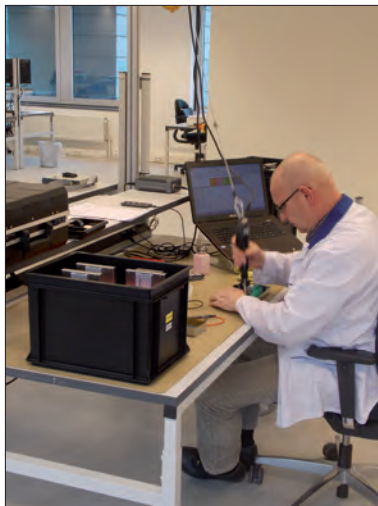

Voor het hanteren van PCB's (printplaten) leveren we printrekken met afmetingen passend bij de binnenmaten van onze bakken. Ze bestaan uit elektro geleidende rasterplaten met sleuven van 2 of 3 mm diep aan één of twee kanten, die vastgeschroefd worden tussen 2 sleufprofielen.

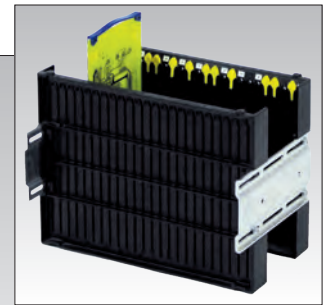

Printrekken in ESD bakken maar ook los te gebruiken.

Enkelzijdige Rasterplaten

sleuf 2 mm	sleuf 3 mm	voor maat bak / rasterhoogte	lengte raster / aantal sleuven
3-913 EL <input type="radio"/>	n.v.t.	200 / 95 mm	158 / 14
3-880 EL <input type="radio"/>	n.v.t.	300 / 95 mm	258 / 24
3-886 EL <input type="radio"/>	n.v.t.	300 / 190 mm	252 / 23
3-879 EL <input type="radio"/>	3-879-133 EL <input type="radio"/>	400 / 95 mm	252 / 33
3-883 EL <input type="radio"/>	3-883-133 EL <input type="radio"/>	400 / 190 mm	252 / 33

Dubbelzijdige Rasterplaten

3-936 EL <input type="radio"/>	n.v.t.	400 / 95 mm	352 / 33
n.v.t.	3-935-133 EL <input type="radio"/>	400 / 190 mm	352 / 33
n.v.t.	3-881-133 EL <input type="radio"/>	600 / 190 mm	550 / 52

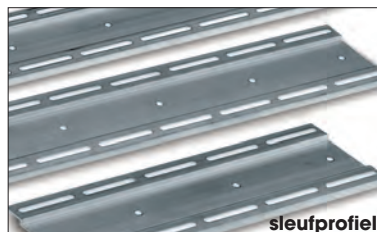

art.nr.	buitenmaat bak	lengte alu profiel
3-895 <input type="radio"/>	200	152
3-876 <input type="radio"/>	300	252
3-875 <input type="radio"/>	400	352
3-874 <input type="radio"/>	600	552



De rasterplaat wordt vastgeschroefd aan het 78 mm hoge sleufprofiel.

Voorbeeld van insteektops in rasterplaat.

ESD is een bedreiging voor elektronica. Er zijn meer situaties waarin kunststof absoluut niet statisch geladen mag worden. Zo wordt ESD veilig kunststof ook toegepast in explosiegevaarlijke omgevingen.



Verschillende meermalige verpakkingen leveren wij ook in ESD veilige variant, zoals deze pallet met opzetwand en deksel.

ESD veilige kunststof pallets zijn zowel geschikt voor elektronica als in een (stof)explosie gevaarlijke omgeving. De kunststof is vermengd met ESD additief waardoor de pallet een elektrostatisch bereik heeft tussen de $10^6 \Omega$ en $10^9 \Omega$ (Ohm). De ESD pallets zijn toegelaten bij een temperatuurbereik van: -40°C tot $+70^\circ\text{C}$.



art. nr.		gewicht	afmetingen	belastbaarheid (gelijmatig verdeeld)		
				statisch	dynamisch	stelling
33-8060 D-EL	●	9 kg	800 x 600 x 160 mm	3000 kg	750 kg	500 kg
MP-120814-13EP-9	○	11 kg	1200 x 800 x 145 mm	5000 kg	1300 kg	550 kg
ZP-120815-1310EL	○	18 kg	1200 x 800 x 155 mm	4000 kg	2000 kg	1000 kg
ZP-121015-1310EL	○	22 kg	1200 x 1000 x 160 mm	5000 kg	2500 kg	1250 kg

ESD VEILIG



EXPLOESIE-GEVAARLIJKE OMGEVINGEN



Algemene gevarentekens:



Explosiegevaar



Explosiegevaarlijke producten



ESD veilige tonnen leverbaar in verschillende groottes.

Een groot deel van de producten in ons programma leveren wij ook in ESD veilige varianten. Voor meer informatie hierover kunt u contact opnemen met onze afdeling Verkoop.

Voor de food- en cateringbranche leveren wij diverse bakken, korven, wagens en toebehoren. In dit hoofdstuk hebben wij deze gebundeld per soort maar ook per branche. We hebben standaard- en maatwerkoplossingen voor de vis-, vlees- en (banket)bakkersbranche. Daarnaast hebben wij ons programma scooterboxen uitgebreid met de modulaire Food Delivery Box en nieuwe referenties toegevoegd in deze documentatie.



Visserij



Slagerij



Bakkerij &
Chocolaterie



Thermoboxen



Hygiënebakken



Vaatwaskorven



Bezorgboxen

ENGELS

voor levensmiddelenproductie en -distributie

THERMOBOXEN GASTRONORM 1/1 EN 1/2

Thermoboxen kunnen gebruikt worden bij temperaturen van -40°C tot $+120^{\circ}\text{C}$. Of een product nu koel of juist warm gehouden moet worden, deze boxen weten de binnentemperatuur lang vast te houden.

In onderstaande tabel is af te lezen hoe lang de temperatuur van de inhoud behouden kan worden.

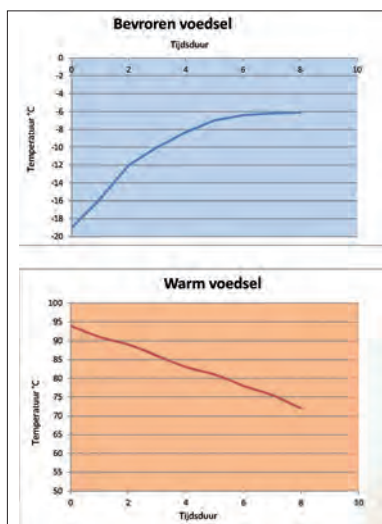

De thermobox is voorzien van een etiketveld voor de vermelding van de inhoud.



Ook verkrijgbaar met praktisch hengsel.

Geconditioneerd vervoer van voeding? Onze thermoboxen bieden de uitkomst! Onze thermoboxen zijn speciaal ontworpen voor het professioneel transporteren van gastronom bakken en schalen.

Thermoboxen voor gastronom bakken GN1/2



390 x 330 x 180 mm, 10 liter.
(330 x 270 x 117 mm binnenwerks)
gewicht 0,5 kg

art.nr.

KBEP-3903180-9



390 x 330 x 230 mm, 15 liter.
(330 x 270 x 167 mm binnenwerks)
gewicht 0,6 kg

art.nr.

KBEP-3903230-9



390 x 330 x 280 mm, 19 liter.
(330 x 270 x 217 mm binnenwerks)
gewicht 0,7 kg

art.nr.

KBEP-3903280-9



390 x 330 x 85 mm
insert t.b.v. koelelement
(330 x 270 mm binnenwerks)

art.nr.

KBEP-330270-I-9

Thermoboxen voor gastronom bakken GN1/1



600 x 400 x 180 mm, 21 liter.
(538 x 337 x 117 mm binnenwerks)
gewicht 0,9 kg

art.nr.

KBEP-6040180-9



600 x 400 x 230 mm, 30 liter.
(538 x 337 x 167 mm binnenwerks)
gewicht 1 kg

art.nr.

KBEP-6040230-9



600 x 400 x 280 mm, 39 liter.
(538 x 337 x 217 mm binnenwerks)
gewicht 1,2 kg

art.nr.

KBEP-6040280-9



600 x 400 x 320 mm, 46 liter.
(538 x 337 x 257 mm binnenwerks)
gewicht 1,3 kg

art.nr.

KBEP-6040320-9



600 x 400 x 400 mm, 61 liter.
(538 x 337 x 337 mm binnenwerks)
gewicht 1,4 kg

art.nr.

KBEP-6040400-9



600 x 400 x 70 mm
insert t.b.v. koelelement
(538 x 337 mm binnenwerks)
gewicht 0,3 kg

art.nr.

KBEP-538337-I-9

THERMOBOXEN EURONORM EN PIZZA

Thermoboxen voor Euronorm bakken 600 x 400 mm



thermobox allround - ECO

art.nr.	afmetingen	binnenmaten	inhoud
KBEP-6848180-9	685 x 485 x 180 mm	625 x 425 x 120 mm	32 ltr.
KBEP-6848220-9	685 x 485 x 220 mm	625 x 425 x 160 mm	42 ltr.
KBEP-6848260-9	685 x 485 x 260 mm	625 x 425 x 200 mm	53 ltr.
KBEP-6848360-9	685 x 485 x 360 mm	625 x 425 x 300 mm	80 ltr.
KBEP-625425-1-9	685 x 485 x 70 mm	insert t.b.v. koelelement	n.v.t.

De boxen zijn gemaakt van slagvast EPP (geëxpandeerd polypropyleen) wat bekend staat om zijn uitstekende isolerende eigenschappen, zéér sterk is, maar daarnaast ook verbluffend licht van gewicht.

De boxen zijn geschikt voor reiniging in een vaatwasmachine en onderling, met en zonder deksel, stapelbaar.



Een box met eigen insert behoort ook tot de mogelijkheden.

Thermoboxen voor pizzadozen

480 x 480 x 165 mm, 26 ltr.
(420 x 420 x 100 mm binnenwerks)
gewicht 0,9 kg

art.nr.
KBEP-4848165-9

480 x 480 x 260 mm, 35 ltr.
(420 x 420 x 200 mm binnenwerks)
gewicht 1,2 kg

art.nr.
KBEP-4848260-9

595 x 595 x 280 mm, 62 ltr.
(535 x 535 x 217 mm binnenwerks)
gewicht 1,5 kg

art.nr.
KBEP-5959280-9

665 x 665 x 310 mm, 92 ltr.
(605 x 605 x 250 mm binnenwerks)
gewicht 2,6 kg

art.nr.
KBEP-6666310-9



Koel (groente, kaas)	Koud (vlees, vis)	Diepvries (ijs, diepvries-groenten)
-3°C	-12°C	-21°C
70717	70718	70719
176 x 108 x 30 mm		
70737	70738	70739
265 x 162 x 30 mm		
70757	70758	70759
325 x 176 x 30 mm		
70787	70788	70789
530 x 325 x 30 mm		
70797	70798	70799
600 x 400 x 28 mm		



Warmteplaten voor thermoboxen zijn op aanvraag leverbaar.

BAKKEN MET VAKVERDELINGEN 600 X 400

Logistiek denken betekent werk besparen. Zoals hier: dezelfde bak is geschikt voor wassen, vervoer en opslag. De bodemaat past precies op pallets. Vervoeren zonder ruimteverlies.



We bedrukken uw bak graag. Vanaf letterhoogte van 10 mm.



bordenrek (exclusief bak)

art.nr.	omschrijving
EBR 16	355 x 250 mm, geschikt voor 16 borden van ø21,5 cm tot ø25 cm, wit, exclusief bak
EBR 26	555 x 350 mm, geschikt voor 26 borden van ø30 cm tot ø33 cm, wit, exclusief bak
EBR 32	555 x 340 mm, geschikt voor 32 borden van ø21,5 cm tot ø25 cm, wit, exclusief bak



Door het buigen en lassen van HDPE kunststof plaat maken we ook maatwerk vakverdelingen voor bijvoorbeeld borden.



Met 15 verschillende hoogtes Normbox en Classic bakken en 3 versies vakverdelingen beschikt u over 45 mogelijke combinaties.

De vormgeving van de verdelingen, wanden en bodem maken de cateringbakken uitstekend geschikt voor industriële afwasautomaten. De vakverdelingen bestaan uit twee delen één voor op de bodem en één voor aan de bovenrand.



Losse vakverdeling onder in de bak.

40 vaks verdeling (5 x 8) max ø65 mm	
art.nr.	omschrijving
E 40 I.9	onderin Classic cateringbak
E 40 S.9	bovenin Classic cateringbak



De vakverdeling boven in de bak klikt vast in de handvatten.

24 vaks verdeling (4 x 6) max ø84 mm	
art.nr.	omschrijving
E 24 I.9	onderin Classic cateringbak
E 24 S.9	bovenin Classic cateringbak

15 vaks verdeling (3 x 5) max ø106 mm	
art.nr.	omschrijving
E 15 I.9	onderin Classic cateringbak
E 15 S.9	bovenin Classic cateringbak

Deze geperforeerde bakken vindt u bij opslag- en transportbakken vanaf p. 98. Zie ook onderstaande tabel voor de verschillende hoogtes:

verkrijgbare standaard hoogtes	
70 mm	170 mm
90 mm	200 mm
100 mm	240 mm
130 mm	350 mm
150 mm	410 mm

VAATWASKORVEN 500 X 500

Onderstaande korven zijn speciaal ontwikkeld voor industriële vaatwasmachines. De dubbelwandige constructie zorgt voor een grote soliditeit en biedt extra bescherming tijdens het wasproces en transport c.q. opslag. De robuuste vaatwaskorven verkleinen de kans op breuk, zijn ruimtebesparend en de extra grote maaswijdte zorgt voor een optimaal wasresultaat.

De korven zijn vervaardigd van speciaal polypropyleen en garanderen een jarenlange, probleemloze levensduur. Slim gebruik van maaswijdte en openingen garandeert een optimaal wasresultaat.

De basis van deze serie modulaire vaatwaskorven begint bij verschillende bodemtypes voor diverse types vaat. De standaard gastromnorm maatvoering van de bodems is **500 x 500 x 100 mm**.

vaatwaskorf - universeel



art.nr.	omschrijving
CR01-7	● universele vaatwaskorf met grofmazige bodem voor een zo groot mogelijke watercirculatie

vaatwaskorf - bestek



art.nr.	omschrijving
CR02-7	● vaatwaskorf met fijnmazige bodem voor bestek

vaatwaskorf - borden



art.nr.	omschrijving
CR03-7	● vaatwaskorf met opstaande pinnen voor borden en schalen

vaatwaskorf - glazen, beschikbaar in 9 - 16 - 25 - 36 - 49 vakverdeling



art.nr.	omschrijving
CR09-7	● 9 vakken - ø150 mm
CR16-7	● 16 vakken - ø112 mm
CR25-7	● 25 vakken - ø90 mm
CR36-7	● 36 vakken - ø74 mm
CR49-7	● 49 vakken - ø64 mm

Onderstaande bestekinzet en bestekbeker zijn afgestemd op de afmetingen van de vaatwaskorven.



art.nr.	omschrijving
CR6000-5	● bestekinzet met 8 vakverdeling, 430 x 210 x 150 mm



art.nr.	omschrijving
CR023001-0	● bestekbeker, rond ø100 x 130 mm
CR023021-0	● bestekbeker, vierkant 110 x 110 x 130 mm

Voor deze standaard maatvoering bodemtypes is een onderzetwagen ontwikkeld. De buitenafmeting hiervan is 520 x 520 x 180 mm. De onderzetwagen heeft een dichte bodem met uitlaatstop, zodat het water wat binnen de opstaande rand blijft staan, op gepaste momenten afgevoerd kan worden. Van de 4 inox wielen zijn er 2 zwenkwielen met rem. Optioneel kan er voor een duwbeugel gekozen worden.



art.nr.	omschrijving
CR7500-5	● onderzetwagen, 520 x 520 x 180 mm
CR7500-beugel	● duwbeugel tbv onderzetwagen (CR7500-5)

Etikethouders voor vaatwaskorven zijn aan te brengen om de vaatwaskorven te voorzien van extra informatie.



art.nr.	omschrijving
CR10-0	● etikethouder, wit
CR10-1	● etikethouder, geel
CR10-2	● etikethouder, oranje
CR10-3	● etikethouder, rood
CR10-6	● etikethouder, groen
CR10-8	● etikethouder, bruin
CR10-9	● etikethouder, zwart

**VAATWASKORVEN
500 X 500**

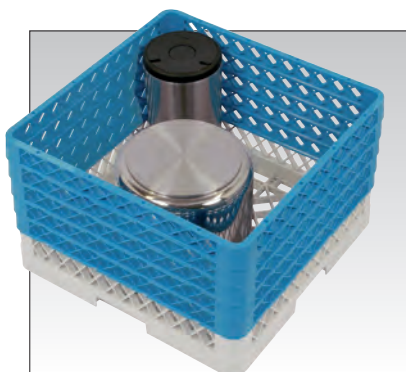

De open opzetrand wordt gebruikt voor meer onderlinge afstand, wanneer volle rekken op elkaar worden gestapeld.

Op pagina 180 vindt u een aantal standaard combinaties van glazenkorven. Uiteraard kunt u deze ook zelf samenstellen.

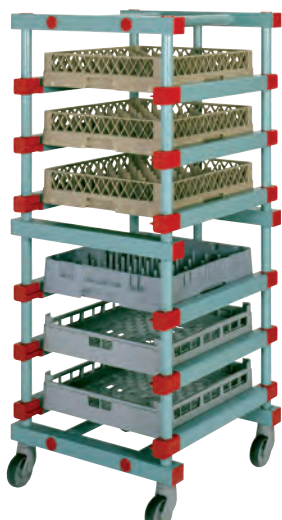

Zie pagina 72 voor kunststof rekken en wagens zoals hierboven afgebeeld.

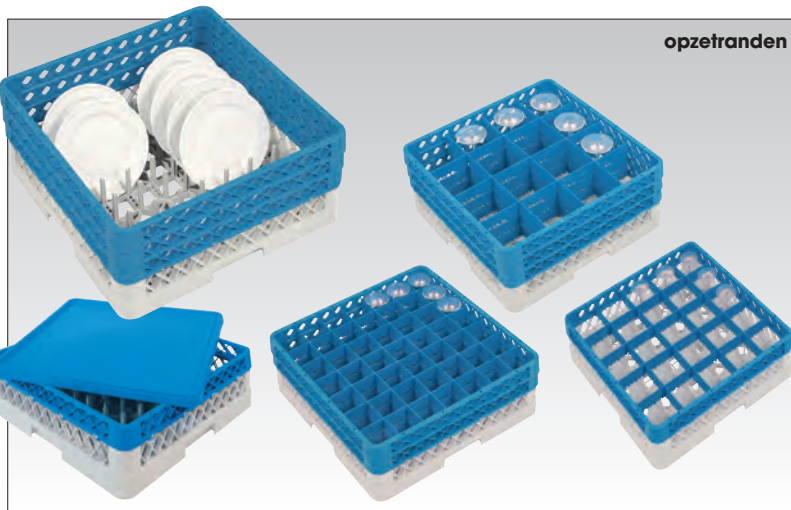

Vraag ons naar alle configuraties die wij u kant en klaar aan kunnen bieden. Kijk ook op www.engels.eu

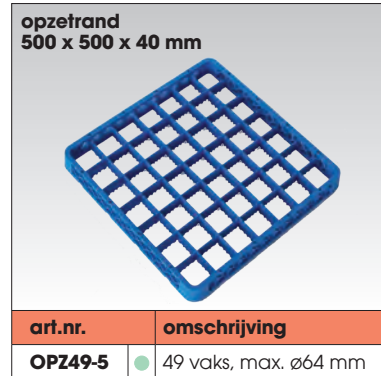
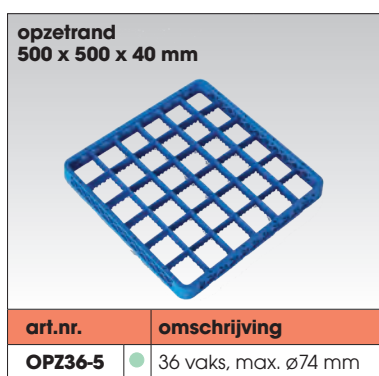
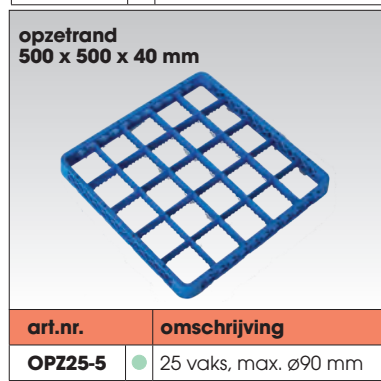
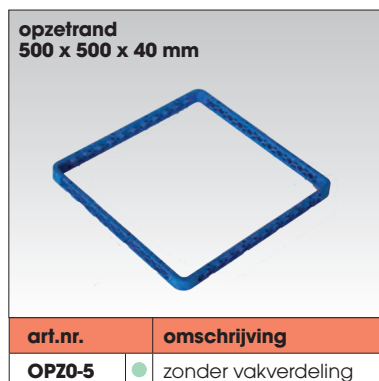

Met behulp van de glazenmeter weet u snel welke combinatie u nodig heeft. U meet de hoogte en doorsnede van de glazen (op het breedste punt) en vervolgens leest u in de tabel op pagina 180 het artikelnummer.

Mocht uw combinatie niet vermeld staan, dan helpt onze verkoopafdeling u graag met het vinden van een passende oplossing.

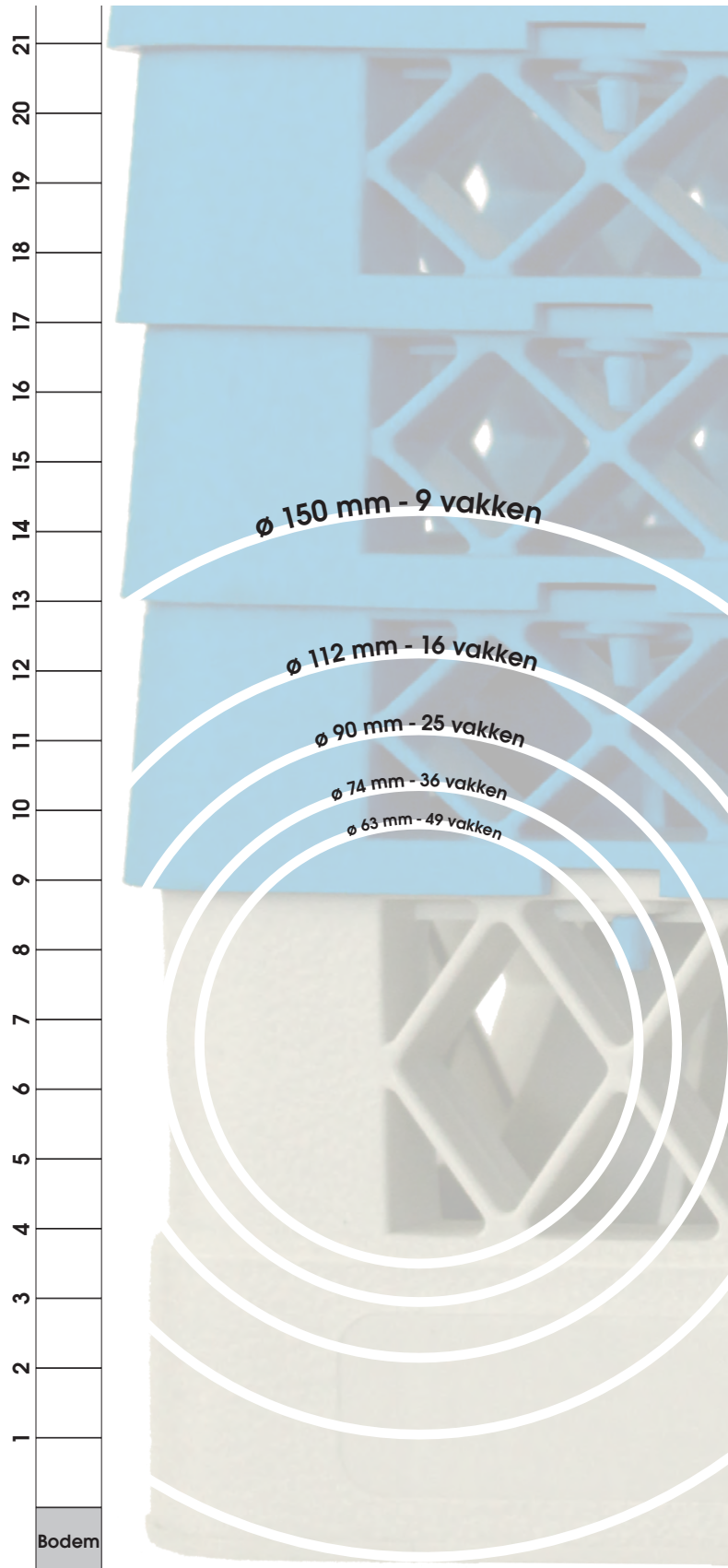

Op basis van het modulaire systeem zijn vaatwaskorven te configureren in diverse samenstellingen. Het systeem bestaat namelijk uit 4 verschillende bodemtypes, 5 verschillende opzetranden en 1 deksel. De opzetranden kunnen op de bodemtypes en opzetranden zelf geklikt worden. Zie onderstaande afbeelding.



Het kliksysteem zorgt ervoor, dat schroeven of andere bevestigingsmiddelen overbodig zijn. Eenmaal aangebracht laten de randen niet meer los.



Door de opzetranden op de bodemtypes te klikken, kunt u tot de gewenste hoogte komen voor uw specifieke toepassing.

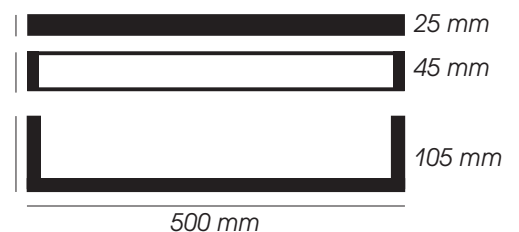

VAATWASKORVEN VOORBEELDEN

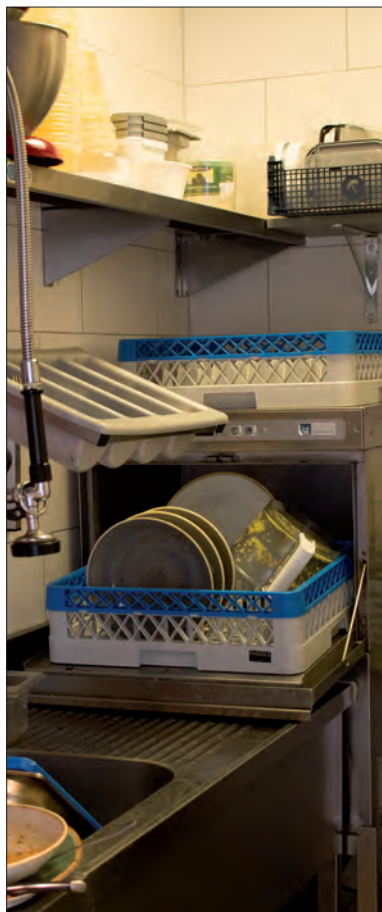

Legenda

- Voorraadproduct, binnen 1 werkdag verzendgereed.
- Levertijd 1 à 2 weken.
- Leverbaar na overleg.

Onderstaande standaard combinaties kunt u ook online bestellen. In onze webshop vindt u ons kernassortiment. Voor maatwerk kunt u contact opnemen met onze verkoopafdeling.

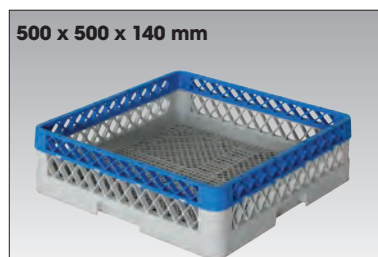

art.nr.	omschrijving
CR0201-75 ○	samenstelling van art.nr. CR02-7 en art.nr. OPZ0-5

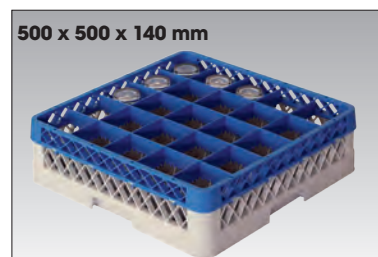

art.nr.	omschrijving
CR2521-75 ○	samenstelling van art.nr. CR25-7 en art.nr. OPZ25-5

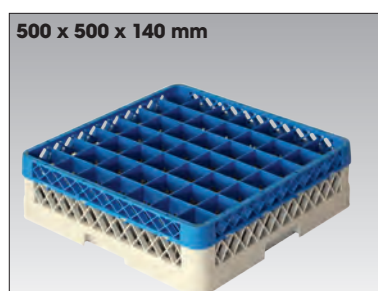

art.nr.	omschrijving
CR4921-75 ○	samenstelling van art.nr. CR49-7 en art.nr. OPZ49-5

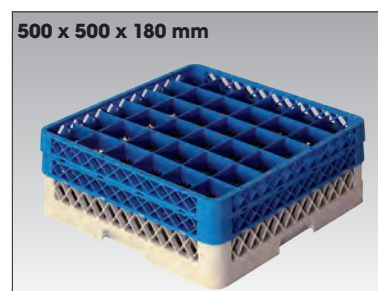

art.nr.	omschrijving
CR3622-75 ○	samenstelling van art. nr. CR36-7 en 2 x art.nr. OPZ36-5

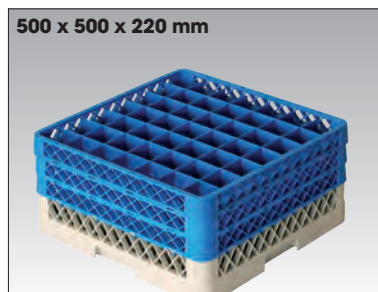

art.nr.	omschrijving
CR4923-75 ○	samenstelling van art. nr. CR49-7 en 3 x art.nr. OPZ49-5

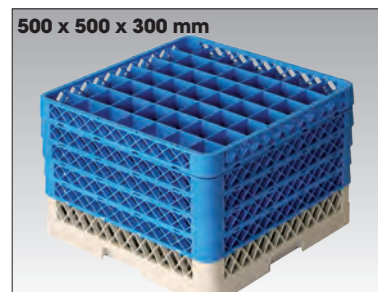

art.nr.	omschrijving
CR4925-75 ○	samenstelling van art. nr. CR49-7 en 5 x art.nr. OPZ49-5

In onderstaande tabel zijn productsamenstellingen weergegeven. Het is mogelijk extra opzetranden bij te bestellen, deze zijn er eenvoudig zelf op te klikken. U kunt deze producten ook online bestellen.

Glazenkorven - standaard combinaties					
Glashoogte	Max. 120 mm (1 opzetrand)	Max. 160 mm (2 opzetranden)	Max. 200 mm (3 opzetranden)	Max. 240 mm (4 opzetranden)	Max. 280 mm (5 opzetranden)
Glas ø					
Max. ø 63 mm 49 vakken	art.nr. CR4921-75 ● (500 x 500 x 140 mm)	art.nr. CR4922-75 ● (500 x 500 x 180 mm)	art.nr. CR4923-75 ● (500 x 500 x 220 mm)	art.nr. CR4924-75 ● (500 x 500 x 260 mm)	art.nr. CR4925-75 ● (500 x 500 x 300 mm)
Max. ø 74 mm 36 vakken	art.nr. CR3621-75 ● (500 x 500 x 140 mm)	art.nr. CR3622-75 ● (500 x 500 x 180 mm)	art.nr. CR3623-75 ● (500 x 500 x 220 mm)	art.nr. CR3624-75 ● (500 x 500 x 260 mm)	art.nr. CR3625-75 ● (500 x 500 x 300 mm)
Max. ø 90 mm 25 vakken	art.nr. CR2521-75 ● (500 x 500 x 140 mm)	art.nr. CR2522-75 ● (500 x 500 x 180 mm)	art.nr. CR2523-75 ● (500 x 500 x 220 mm)	art.nr. CR2524-75 ● (500 x 500 x 260 mm)	art.nr. CR2525-75 ● (500 x 500 x 300 mm)
Max. ø 112 mm 16 vakken	art.nr. CR1621-75 ○ (500 x 500 x 140 mm)	art.nr. CR1622-75 ○ (500 x 500 x 180 mm)	art.nr. CR1623-75 ○ (500 x 500 x 220 mm)	art.nr. CR1624-75 ○ (500 x 500 x 260 mm)	art.nr. CR1625-75 ○ (500 x 500 x 300 mm)

Verrijdbare grootvolume hygiënebakken worden ingezet in de levensmiddelenindustrie en diverse andere bedrijfstakken. Door de gladde wanden van de grootvolume hygiënebakken zijn ze eenvoudig te reinigen en voldoen ze aan de strenge eisen betreffende hygiëne, stabiliteit, gemakkelijke hanteerbaarheid en lange levensduur.

970 x 670 x 710 mm, 304 ltr.
(830 x 520 x 610 mm binnenwerks)
gewicht: 15,6 kg



art.nr.	omschrijving
GV-976771-0B0Q-0	● verrijdbare hygiënebak, 304 ltr. MDPE, met 2 nylon zwenk- en 2 nylon bokwielen, wit
GV-9767-D0-02-0	● deksel t.b.v. grootvolumebak 304 ltr, wit

500 x 500 x 715 mm, 125 ltr.
(405 x 405 x 690 mm binnenwerks)
gewicht: 5,7 kg



art.nr.	omschrijving
GV-505070-000J-0	● hygiënebak met twee handvatten, wit
GV-5050-D0-01-0	● deksel hygiënebak, 500x500x30 mm, wit

Kunststof ingrediënten- en hygiënebakken in verschillende maten. Ideaal voor mise en place en het bewaren van grondstoffen en andere ingrediënten. Standaard hebben wij deze op voorraad in het wit, andere kleuren zijn op aanvraag.

610 x 370 x 672 mm, 65 ltr.
(510 x 270 x 570 mm binnenwerks)
gewicht: 6,8 kg

610 x 570 x 672 mm, 142 ltr.
(510 x 470 x 570 mm binnenwerks)
gewicht: 8,7 kg



art.nr.	omschrijving
GV-613767-0A0Q-0	● verrijdbare ingrediëntenbak met 4 zwenkwielen + verzinkte wielvorken, MDPE, wit, exclusief deksel!
GV-6137-D0-0Q-0	● oplegdeksel met scharnierende klep, transparant, tbv GV-613767-0A0Q-0
GV-615767-000Q-0	● verrijdbare ingrediëntenbak met 4 zwenkwielen + verzinkte wielvorken, MDPE, wit, exclusief deksel!
GV-6157-D0-0Q-0	● oplegdeksel met scharnierende klep, transparant, tbv GV-615767-000Q-0

**dispenser, wit
24 ltr.**



art.nr.	omschrijving
GV-462046-000Q-0	● 465 x 205 x 460 mm, 24 ltr. gewicht: 2,7 kg
GV-612767-000Q-0	● 610 x 275 x 670 mm, 65 ltr. gewicht: 5,6 kg



FOOD

STAPELBARE HYGIËNEBAKKEN EURONORM BINNENMAAT

De binnenmaten van de bakken op deze pagina zijn conform de Euronorm zodat deze bakken als hygiënische ombak kunnen dienen voor andere bakken, kratten of dozen.

650 x 427 x 65 mm, 18 ltr.
(600 x 400 x 60 mm binnenwerks)
gewicht 1 kg



art.nr.	omschrijving
SBH-654365-011A-0	○ hygiënebak, wit

650 x 427 x 83 mm, 19 ltr.
(600 x 400 x 80 mm binnenwerks)
gewicht 1,22 kg



art.nr.	omschrijving
SBH-654383-011A-0	○ hygiënebak, wit

650 x 427 x 115 mm, 26 ltr.
(600 x 400 x 110 mm binnenwerks)
gewicht 1,24 kg



art.nr.	omschrijving
SBH-654312-011A-0	○ hygiënebak, wit

655 x 445 mm



past op: SBH-654365-011A-0,
SBH-654383-011A-0, SBH-654312-011A-0

art.nr.	omschrijving
SBH-6543-D0-0A-0	○ deksel, wit

660 x 450 x 130 mm, 28 ltr.
(600 x 400 x 120 mm binnenwerks)
gewicht 2,3 kg



art.nr.	omschrijving
SB-664513-0105-0	● hygiënebak, wit

660 x 450 x 220 mm, 50 ltr.
(600 x 400 x 210 mm binnenwerks)
gewicht 3,7 kg



art.nr.	omschrijving
SB-664522-0105-0	● hygiënebak, wit

660 x 450 x 410 mm, 96 ltr.
(600 x 400 x 400 mm binnenwerks)
gewicht 4,3 kg



art.nr.	omschrijving
SB-664541-0105-0	● hygiënebak, wit

Onderstaand deksel past op alle SB-6645 bakken.

660 x 450 mm

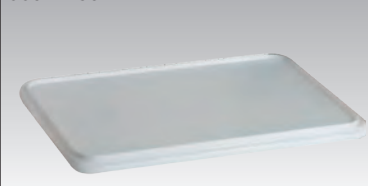

art.nr.	omschrijving
SB-6645-D0-05-0	● oplegdeksel, wit

Kunststof hygiënebakken met ronde hoeken en een versterkte U-rand (omslag rand) worden voornamelijk in de levensmiddelen en farmaceutische industrie ingezet. Door de grote binnenwerks afgeronde hoeken zijn deze bakken snel en grondig te reinigen. De stevige versterkte U-rand zorgt voor een goed draagcomfort.

Bijzonder aan deze bakken is dat de binnenmaat 600x400 mm is en dus Euronorm zodat deze bakken als hygiënische ombak kunnen dienen voor andere bakken, kratten of dozen. Veel dozen en kratten hebben deze maat standaard als buitenmaat in verband met het vervoer op pallets.



Deze levensmiddelenrechte bakken zijn met name geschikt voor handmatig reinigen en intern transport.

STAPELBARE
HYGIËNEBAKKEN
DIVERSE MATEN



Door hun vormgeving zijn deze stapelbare hygiënebakken uitermate geschikt voor deeg.

Stapelbare hygiënebakken met gesloten wanden en bodem. De bakken hebben afgeronde hoeken en randen in verband met de hygiëne en handgrepen aan de buitenkant van de bak.

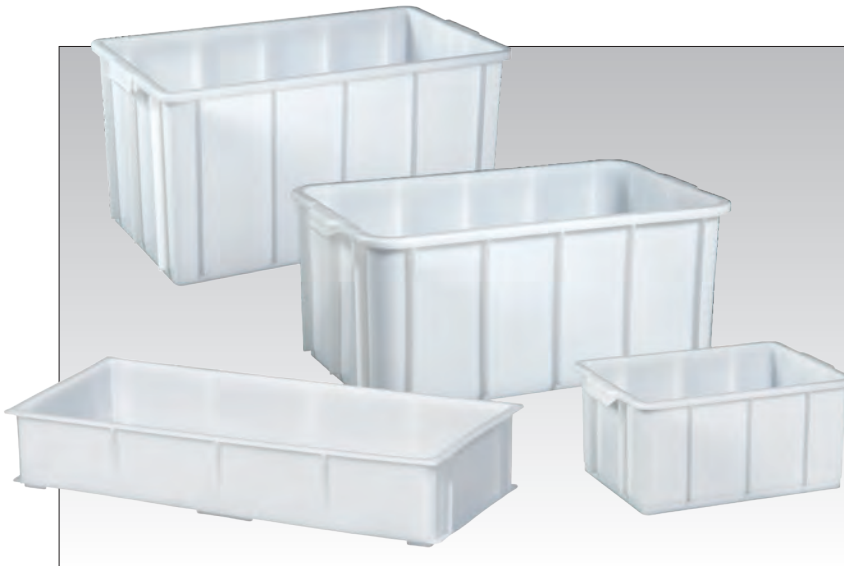

Met inhoud van 3 tot 130 liter is deze serie hygiënebakken qua maatvoering erg uiteenlopend.

art.nr.	afmetingen	binnenmaten	inhoud	gewicht
SBH-3817065-011A	380 x 170 x 65 mm	365 x 155 x 58 mm	3 ltr.	0,3 kg
SBH-4332095-011A	430 x 320 x 95 mm	392 x 290 x 91 mm	10 ltr.	0,6 kg
SBH-5435110-011A	540 x 350 x 110 mm	515 x 325 x 100 mm	16 ltr.	1,1 kg
SBH-4841140-011A	480 x 410 x 140 mm	426 x 378 x 137 mm	20 ltr.	1,2 kg
SBH-4531200-011A	450 x 315 x 200 mm	380 x 280 x 192 mm	20 ltr.	1,1 kg
SBH-5242200-011A	520 x 420 x 200 mm	450 x 380 x 192 mm	30 ltr.	1,7 kg
SBH-6237260-011A	625 x 370 x 260 mm	560 x 330 x 252 mm	46 ltr.	2,1 kg
SBH-7444210-011A	740 x 440 x 210 mm	700 x 400 x 200 mm	56 ltr.	2,8 kg
SBH-6240300-011A	620 x 400 x 300 mm	550 x 370 x 285 mm	60 ltr.	2,7 kg
SBH-7344310-011A	730 x 440 x 310 mm	650 x 395 x 300 mm	72 ltr.	3,1 kg
SBH-6050445-011A	600 x 500 x 445 mm	535 x 450 x 430 mm	100 ltr.	4,5 kg
SBH-7444400-011A	740 x 440 x 400 mm	700 x 400 x 380 mm	100 ltr.	4,8 kg
SBH-8357355-011A	830 x 570 x 355 mm	760 x 530 x 345 mm	130 ltr.	5,6 kg



Bakken op deze pagina zijn van voor de invoering van de Euronorm. Hierdoor bieden ze een veel grotere variatie in afmetingen. Ze zijn vervaardigd uit levensmiddelenkechte polypropyleen en in het wit al vanaf kleine aantallen leverbaar.

625 x 370 x 30 mm



past op SBH-6237260-011A

art.nr.	omschrijving
SBH-6237-D0-0A-0	<input type="radio"/> deksel, wit

600 x 500 x 20 mm



past op SBH-6050445-011A

art.nr.	omschrijving
SBH-7344-D0-0A-0	<input type="radio"/> deksel, wit

730 x 440 x 34 mm



past op SBH-7344310-011A

art.nr.	omschrijving
SBH-6050-D0-0A-0	<input type="radio"/> deksel, wit

**SNIJPLANKEN
SNIJTAFELS**

Wij hebben een ruim assortiment aan kunststof snijplanken op voorraad. Deze worden in elke gewenste maatvoering uitgevoerd en eventueel ook met opdruk. Voor meer informatie kunt u contact opnemen met onze afdeling Verkoop.

350 x 247 x 10 mm

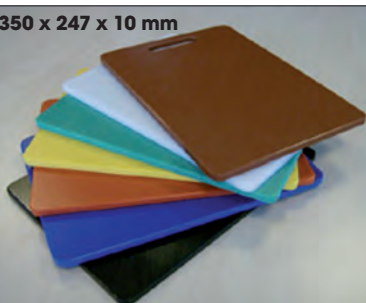

art.nr.	omschrijving
SNIJ-35024710	● snijplank met handgreep en afgeronde hoeken



Opdruk door middel van hot-stamp op aanvraag.



Kunststof karren ingezet in de horeca als voorbereidingstafel.

Al onze spoel/mengbakken kunnen we voorzien van een degelijk onderstel en snijblad van eigen ontwerp. Heeft u al spoel/mengbakken in gebruik dan doen wij graag een voorstel voor een maatwerk onderstel en/of snijblad.



art.nr.	omschrijving
OWTB0100-4WR-1	● vis schoonmaaktafel luxe, 100 ltr. bestaat uit: onderstel met onderblad en met wielen, 100 L meng-spoelbak, tafelblad
* TB-98060515-0	● Tafelblad/snijplank
* GV-975631-040J-0	● mengbak op pootjes, wit, 100 ltr.
* OW0100-4WR-1	● onderstel tbv spoel / mengbak (100 ltr.) op wielen met rem

Kunststof karren zoals hieronder, worden o.a. ingezet in de horeca, voedselindustrie, recreatie- en uitvaartsector. Maar ook voor toepassingen waar het niet wenselijk is om met metalen karren te werken, zoals op vliegvelden of andere werkplekken waar metaal gewerd wordt.



art.nr.	omschrijving
RVT2-4-64120-10C	● Voorbereidingstafel 1000x666x920 mm, t.b.v. 2x4 bakken 600x400x120 mm, 6 zwenkwielen

SPOEL- EN MENGBAKKEN

De spoel/mengbakken zijn van HDPE en levensmiddelengeschild. Ze kunnen gebruikt worden bij temperaturen tussen -30°C tot +40°C.

Spoel- en mengbakken worden vaak ingezet voor de (bulk)opslag van voedsel (olijven, chocolade pellets, etc.), als pekelbak en voor het bewaren van droge stof zoals specerijen, additieven en andere menggoederen.

970 x 560 x 315 mm



art.nr.	omschrijving
GV-975631-040J-0	● mengbak op pootjes, wit, 100 ltr.
GV-975631-940J-0	● spoelbak op pootjes, wit, 100 ltr. met uitloopstop



Mengbakken bij kaasmakerij Karditsel.



We maken ook mengbakken op maat, zoals deze voor ijsfabriek Glacio.

600 x 380 x 550 mm



art.nr.	omschrijving
OW0100.00	● onderstel tbv spoel / mengbak (100 ltr.)

600 x 380 x 680 mm



art.nr.	omschrijving
OW0100-4GWR	● onderstel tbv spoel / mengbak (100 ltr.) op wielen

600 x 380 x 680 mm



art.nr.	omschrijving
OW0100-4WR-1	● onderstel tbv spoel / mengbak (100 ltr.) op wielen met rem

1080 x 623 x 515 mm, 200 ltr.



art.nr.	omschrijving
0210-OS	○ mengbak wit, 200 ltr. met versterkt onderstel en stop, 6 wielen



Mengbakken voor het kruiden van aardappelproducten.

Met de voedingsgeschikte handbekerscheep, roerspauzen, schrapers en spade assortiment spelen we in op de strenge eisen rondom hygiëne processen. Verschillende systeemcodekleuren maken het mogelijk om kruisbesmetting te voorkomen.

Kenmerken:

- voedingsgeschikte kunststof
- sterk en ergonomisch
- systeemcodekleuren
- uit 1 stuk vervaardigd
- 100% recycleerbaar
- temperatuurbereik: van -30°C tot 80°C

Deze producten zijn goed te combineren met de hygiënebakken op de vorige pagina.



art.nr.	afmetingen
HS-SCHEP250	mini handschep, 207 x 077 x 107 mm
HS-SCHEP500	kleine handschep, 250 x 110 x 150 mm
HS-SCHEP750	medium handschep, 310 x 138 x 187 mm
HS-SCHEP1000	grote handschep, 167 x 230 x 355 mm

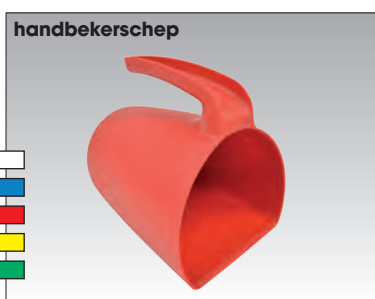

art.nr.	afmetingen
HS-SCHEP2000	175 x 190 x 150 mm



art.nr.	afmetingen
HS-SCHRO2000	220 x 80 x 360 mm

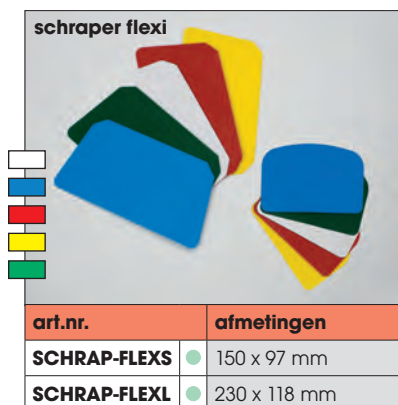

art.nr.	afmetingen
SCHRAP-FLEXS	150 x 97 mm
SCHRAP-FLEXL	230 x 118 mm

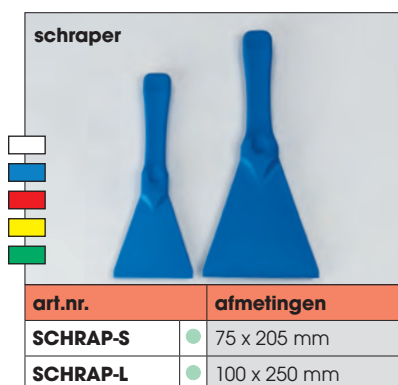

art.nr.	afmetingen
SCHRAP-S	75 x 205 mm
SCHRAP-L	100 x 250 mm

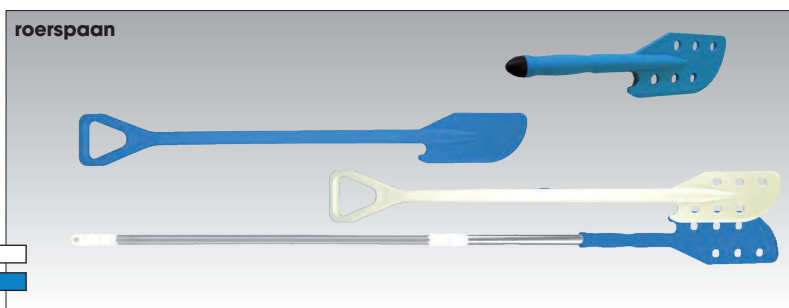

art.nr.	afmetingen
RS-PADSH	125 x 190 x 540 mm, met gaten
RS-PADLWH	125 x 190 x 1190 mm
RS-PADLH	125 x 190 x 1190 mm met gaten
RS-PADHG	125 x 190 x 1760 mm, met gaten

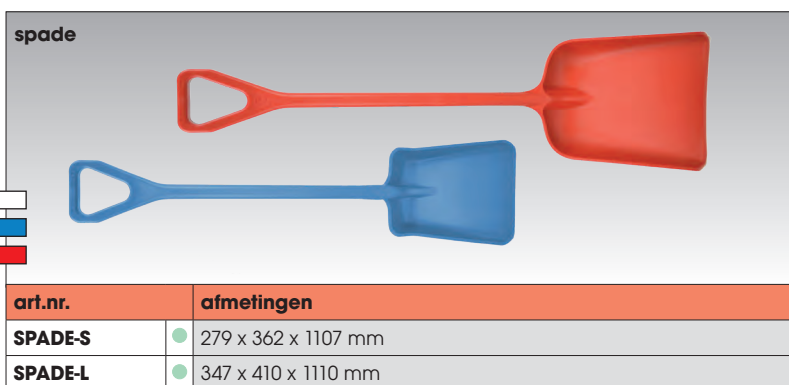

art.nr.	afmetingen
SPADE-S	279 x 362 x 1107 mm
SPADE-L	347 x 410 x 1110 mm

We leveren diverse bakken en toebehoren voor de visserijbranche. Onder meer speciale transport- en opslagbakken, snijtafels, (hygiënische) palletboxen en manden. Een impressie hiervan geven we weer op deze pagina. Voor meer mogelijkheden en maatwerkoplossingen kunt u contact opnemen met onze afdeling Verkoop.



Stapelbare transport- en opslagbak met inzet dat voorkomt dat de vis in het smeltwater ligt.

art.nr.	afmetingen
E1PV-5	○ bak, 600 x 400 x 150 mm
E1PVI-0	○ insert, 600 x 400 mm
E1PVD-5	○ deksel, 600 x 400 mm

De kunststof industriemanden zijn gemaakt van LLDPE (lineair polyethyleen met lage dichtheid), een zeer sterk synthetisch materiaal. De manden kunnen worden gebruikt voor het verwerken van allerlei soorten voedsel en groenten en zijn gecertificeerd voor contact met levensmiddelen.



art.nr.	afmetingen
79-45-	● mand, 45 ltr. ø 480 x 360 mm



Onze ronde kunststof manden (PE) worden vaak ingezet bij de visserij Art.nr. 79-45- (in oranje en blauw).



In de havens van Sesimbra en Setúbal in Portugal worden de netten en andere benodigdheden van de kleinere vissers opgeruimd in boxen van Engels.



Onze visnettenbakken in de haven van Setúbal.



op aanvraag

art.nr.	afmetingen
SB-724813-9101-0	○ 725 x 485 x 130 mm (680 x 475 x 118 mm binnenwerks) gesloten bodem incl. afwaterende uitloopgaten

Bovenstaande bakken zijn stabiel en flexibel te stapelen met de binnenkant van de scheepsromp mee. Ze zijn gemaakt van HDPE en overleven in havens daardoor langer dan bakken van standaard materiaal.

Onze bakken kunnen wij ook produceren in een magnetisch detecteerbare kunststof:



Bij slagerij La Boucherie in Made, NL.

Onderstaande transportrollers zijn hygiënische diepvriesbestendige transportrollers gemaakt van virgin HMPE plaatmateriaal.

maatwerkroller 625 x 425 mm
(voor bakken van 600 x 400 mm)
belastbaarheid tot 500 kg



art.nr.	omschrijving
66001-0	4 rvs zwenkwielen, wit
66001-0-G	4 galva zwenkwielen, wit
66001-8	4 rvs zwenkwielen, roodbruin
66001-8-G	4 galva zwenkwielen, roodbruin



Euro vleeskragen (pagina 130) en palletboxen (pagina 210) in gebruik bij een vleesverwerker.

kantelonderstel met tussendragers
belastbaarheid tot 360 kg



art.nr.	omschrijving
90113-89009-RVS2	kantelonderstel RVS 655x410x170 mm

Zeer geschikt voor gebruik in de voedingsindustrie.



Kunststof rekken voldoen aan de HACCP eisen en zijn temperatuurbestendig van -40°C tot 90°C. Hoekstellingen, voor optimale invulling ruimte.

Gelukkig kent Nederland nog altijd honderden bakkerijen en banketbakkers, want vers van de bakker is altijd het lekkerste! Voor het makkelijk en beschermd vervoeren van deze lekkernijen leveren we verschillende stevige kunststof broodbakken en bijbehorende transportrollers. Ieder land kent z'n eigen standaard broodkratten. De meeste voeren wij uit voorraad.

broodkrat met beugel



art.nr.	afmetingen	binnenwerks	inhoud	omschrijving
4960-8	692x578x197 mm	635x518x185 mm	54 ltr.	broodkrat met beugel

600 x 500 x 150 mm, 33 ltr.
(540 x 450 x 130 mm binnenwerks)
2 open grepen



art.nr.	omschrijving
WO15-25-7	bodem en wanden gesleufd

600 x 500 x 360 mm, 75 ltr.
(540 x 450 x 340 mm binnenwerks)
2 open grepen



art.nr.	omschrijving
WO36-75-7	bodem en wanden gesleufd



Cupcake productie bij Chocodelice. Voor chocolaterie hebben we een range platte stapelbare bakken in verschillende afmetingen, zie pagina Classic bakken. We helpen u graag bij uw keuze.



art.nr.	afmetingen	binnenwerks	inhoud
E 6407	600x400x70 mm	570x365x65 mm	13 ltr.



Onderstaande broodkratten zijn zo vormgegeven dat ze nestbaar, half-stapelbaar en normaal stapelbaar zijn (d.m.v. metalen beugel). De WA700 is geschikt voor 8 busbroden / 6 vloerbroden. De 4960-8 is geschikt voor 10 busbroden / 8 vloerbroden en wordt vaker gebruikt voor deembroden doordat deze krat iets breder is.



art.nr.	omschrijving
WA700	broodkrat met beugel 700x495x190 mm
WWA700	transportroller met polyamide wiel 700x495 mm
WWA700-R	transportroller met rubber wiel 700x495 mm





Engels bakken bij McDonald's.



KLM Catering Services Schiphol

KCS 042

KLM Catering Services inzameling van kartonnen verpakkingen en glas.



Automatisering in de foodsector. Hier bij Koninklijke Vezet, (hoofdleverancier van Albert Heijn), één van de grootste groentenverwerkende bedrijven van Nederland.



Vezet gesneden groenten opslagbak met extra dikke slijfvaste bodem. Deze bak is geschikt voor transportbanden en automatische opslag, voor zowel koeling als diepvries.



Maatwerk mengbakken voor ijsfabriek Glacio NV uit België.

BEZORGBOXEN- EN TASSEN



Maatwerk
kanaalplaat



Lichtgewicht boxen
en tassen



Enkelwandig en robuust



Dubbelwandig
kunststof

ENGELS

voor gemak in de binnenstad

BEZORGBOXEN- EN TASSEN

BEZORGTAS BICYCLE DELIVERY BOX

Binnensteden zijn met auto's vaak moeilijk bereikbaar en parkeren is overal lastig. Daarom vindt bezorging steeds vaker met scooters en (elektrische) fietsen plaats.

Om hierop in te spelen, heeft Engels diverse bezorgboxen en draagtassen ontwikkeld. Licht van gewicht zodat goederen makkelijk geleverd kunnen worden met een fiets of e-bike.



De **geïsoleerde bezorgtas** is ideaal voor het bezorgen van maaltijden met de fiets of scooter. Engels biedt verschillende bezorgtassen in rugzakmodel aan, maar ook front- of toplader tassen.



art.nr.	afmetingen binnenwerks	omschrijving inhoud, gewicht
PDB-080.3	● 430 x 350 x 530 mm 390 x 320 x 460 mm	pizza delivery bag, rugzak model 80 l. 4,0 kg, belastbaar tot 25 kg
FDBT-050.9	● 460 x 460 x 340 mm 380 x 380 x 335 mm	geïsoleerde maaltijdbezorgtas, 50 l. 2,3 kg, toplader model
PDBF-064.9	● 530 x 530 x 350 mm 470 x 470 x 290 mm	geïsoleerde maaltijdbezorgtas, 64 l. 2,5 kg, frontloader model

De **Bicycle Delivery Boxen** zijn gemaakt voor fietsen en e-bikes. Licht van gewicht en bestand tegen een stootje. Op aanvraag is tevens een kanaalplaat variant leverbaar die slechts 2 kg weegt.



art.nr.	omschrijving
EN-7171072	● montageplaat voor de food delivery box, 60 ltr.
EN-7021475	● universele montageplaat, 85, 90, 100 en 120 ltr. scooter- en fietsbox



Geïsoleerde tassen met draaglusen. Bedrukt met uw logo op aanvraag.

Bicycle Delivery Box



art.nr.	afmetingen binnenwerks	omschrijving inhoud, opening, gewicht
90509-BDB85.9	● 570 x 550 x 335 mm 550 x 490 x 310 mm	bicycle delivery box 85 l. 500 x 260 mm, 4,8 kg

Op voorraad in zwart, andere kleuren op aanvraag leverbaar.



E-bike Delivery Box, met lagere hoogte voor minder luchtweerstand.

BEZORGBOXEN- EN TASSEN

FOOD DELIVERY BOX

Enkelwandige bezorgboxen uit massief kunststof zijn "hufferproof", ze zijn robuust geconstrueerd voor dagelijks professioneel gebruik. Enkele tienduizenden in gebruik in heel Europa door o.a. bpost, Sushi Shop, Planet Sushi, Just Eat en nog vele anderen.



art.nr.	afmetingen binnenwerks	omschrijving inhoud, opening, gewicht
90509-SB60.9	● 422 x 422 x 422 mm 395 x 395 x 375 mm	bezorgbox 60 l. 60 l. 318 x 352 mm, 7 kg
90509-SB100.9	● 570 x 440 x 435 mm 550 x 410 x 420 mm	bezorgbox 100 l. 100 l. 490 x 350 mm, 8,2 kg
90509-SB120.9	● 570 x 530 x 440 mm 540 x 480 x 420 mm	bezorgbox 120 l. zwart 120 l. 495 x 365 mm, 6,8 kg
EN-7171072	● 360 x 360 x 10 mm	montageplaat 60 l. box
EN-7021475	● 400 x 500 x 10 mm	montageplaat 85, 90, 100, en 120 l. box

Op voorraad in zwart, andere kleuren op aanvraag leverbaar.

De **Food Delivery Boxen** (FDB) zijn dubbelwandig en daarmee tevens een isolatiebox. Extra isolatie is dus niet nodig. De FDB heeft reflectoren, vlakken op de zijkant voor reclamestickers en opstaande randen aan de bovenzijde voor de tijdelijke plaatsing van bijvoorbeeld een helm of pakketje.



art.nr.	afmetingen binnenwerks	omschrijving inhoud, opening, gewicht
90509-FDB90.9	● 560 x 520 x 440 mm 500 x 470 x 380 mm	bezorgbox dubbelwandig 90 l. 470 x 380 mm, 12 kg

Op voorraad in zwart, andere kleuren op aanvraag leverbaar.



Onze bezorgboxen kunnen we voorzien van uw tekst of logo door middel van zeefdrukken, montage van een reclamepaneel of een maatwerk sticker.



RVS scharnieras, veilig weg-gewerkt.



Sterke polyester dekselbe-grenzer.



Draaisluiting, optioneel met cilinderslot, veilig weg-gewerkt.

BEZORGBOXEN- EN TASSEN

SCOOTERBOXEN



De spuitgegoten Food Delivery Modular box, is voorzien van kwartslagsluiting en gasveren. Doordat de zijpanelen uitwisselbaar zijn is hij eenvoudig te personaliseren. Hierbij kunt u denken aan zeefbedrukking, full colour print of de zijpanelen in een andere kleur.

Dankzij onze eigen ontwerpen productiefaciliteiten maken wij eenvoudig een fiets- of scooterbox op maat. Wij denken graag met u mee.

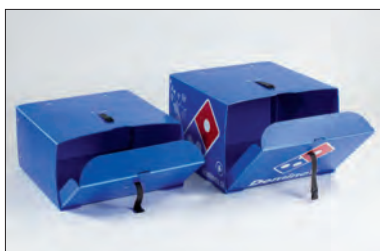

Lichtgewicht Bicycle Delivery Boxen gemaakt van kanaalplaat kunnen projectmatig gemaakt worden.



De **Food Delivery Modular box (FDM)** heeft zowel een front- als toplader functionaliteit. Voor het vervoeren van bijvoorbeeld boodschappen of sushi in tassen, is het praktisch om deze van bovenaf in de box te kunnen plaatsen. Voor het vervoeren van platte "hotbags" en/of pizzadozen is het beladen vanaf de voorkant meer wenselijk.

nieuw ontwerp

Food Delivery Modular box



art.nr.	afmetingen binnenwerks	omschrijving inhoud, opening, gewicht
FDM-092.999	● 550 x 580/565 x 375 mm (500 x 310 x 500 mm)	toplader, 92 ltr. 7,2 kg, zwart
FDM-092.555	● 550 x 580/565 x 375 mm (500 x 310 x 500 mm)	toplader, 92 ltr. 7,2 kg, blauw



De Food Delivery Modular Box kan zowel op de voorzijde als op de achterzijde gemonteerd worden.

POTTEN, EMMERS,
VATEN EN IBC'S



Potten en tonnetjes



(Wijdmond)vaten



Emmers en
kuipen



IBC's

ENGELS

ook voor vloeistoffen

POTTEN EN TONNETJES

UN-GEKEURD

Hygiënische potten zijn voorzien van een schroefdeksel en een transparant binnendeksel. Het schroefdeksel is met een kwartslag te openen en te sluiten. De sluiting is waterdicht en de binnenwanden zijn volledig glad.



De potten hebben een tamper evident voorziening en voldoen aan het UN-kenmerk voor vaste stoffen. Verpakkingseenheid is een doos van tien stuks.

Legenda

- Voorraadproduct, binnen 1 werkdag verzendgereed.
- Leverbaar na overleg.

Eigenschappen tonnetjes:

- nestbaar
- UN-X kenmerk voor transport van vaste stoffen
- schroefdeksel
- waterdampdichte sluiting
- openen en sluiten met slechts een kwartslag
- tamper evident voorziening (slagpinverzegeling)
- gladde binnenwand



Verzegeling met slagpin.



art.nr.		afmetingen	afmeting opening	inhoud	max. bruto totaal gewicht
4303-03-DS	●	ø99 x 55,4 mm	ø96,8 mm	300 ml	0,4 kg
4305-03-DS*	●	ø99 x 82,4 mm	ø96,8 mm	500 ml	0,7 kg
4306-03-DS	●	ø99 x 104,4 mm	ø96,8 mm	650 ml	0,9 kg
4310-03-DS*	●	ø99 x 157,4 mm	ø96,8 mm	1000 ml	1,3 kg
4313-03-DS	●	ø99 x 197,4 mm	ø96,8 mm	1300 ml	1,4 kg
4315-03-DS	●	ø119 x 161 mm	ø116 mm	1500 ml	2,0 kg
4320-03-DS	●	ø119 x 236 mm	ø116 mm	2000 ml	2,6 kg
4325-03-DS	●	ø119 x 266 mm	ø116 mm	2500 ml	3,3 kg

*ook verkrijgbaar uit voorraad met felrood deksel

Ook de tonnetjes uit deze serie zijn UN gekeurd voor verpakking van vaste stoffen. Ze worden vooral gebruikt in de voedingsmiddelen, chemie en farmacie branche. Om ongewenste toegang tot het product te voorkomen is een slagpinverzegeling voorzien. Daarmee zijn de tonnetjes tamper evident.



art.nr.		afmetingen	afmeting opening	inhoud	max. bruto totaal gewicht
EM-4515-0	●	ø333 x 297 mm	ø295 mm	15 ltr.	30 kg
EM-4520-0	●	ø333 x 377 mm	ø295 mm	20 ltr.	30 kg
EM-4525-0	●	ø333 x 457 mm	ø295 mm	25 ltr.	30 kg
EM-4502-5 deksel blauw	●	ø333 x 15 mm	-	15 - 25 ltr.	-

Let op: tonnetjes zijn exclusief deksel, deksel apart bestellen.

WIJDMOND- VATEN

NESTBAAR
UN-1H2



Nestbare vaten met handgrepen van 30 t/m 60 liter. Ruimtebesparend en ergonomisch in gebruik.

art.nr.		afmetingen	afmeting opening	inhoud	max. bruto totaal gewicht
7230H	●	ø374 x 408 mm	ø326 mm	30 ltr	40 kg
7240H	●	ø374 x 570 mm	ø326 mm	40 ltr	65 kg
7250H	●	ø374 x 660 mm	ø326 mm	50 ltr	65 kg
7260H	●	ø374 x 770 mm	ø326 mm	60 ltr	65 kg

Op aanvraag bieden wij ook vierkante en biobased vaten aan.



Vierkante vaten met handgrepen verkrijgbaar in 40, 50, 66 en 80 liter.



Biobased vaten, ook wel plantaardige vaten genoemd, hebben een lagere CO₂-voetafdruk omdat ze gemaakt zijn van kunststof uit een hernieuwbare bron. Gerecyclede emmers bestaan uit mechanisch gerecyclede kunststof van zowel industriële als consumenten-oorsprong.



art.nr.	omschrijving
7800	○ lengte 225 mm, 1000 per doos

Het deksel heeft een waterdichte sluiting en bevat een tamper evident voorziening voor een verzegelstrip.



Leg het deksel op het vat en draai het rechtsonder stevig vast. Maak gebruik van gereedschap om het deksel nog eens 30° te draaien. Daarna is het vat vloeistofdicht gesloten en is het UN-kenmerk geldig.

WIJDMOND- VATEN

STANDAARD &
EXTRA GROOT

De wijdmondvaten zijn vervaardigd uit hogedichtheid polyethyleen (HDPE), vrij van cadmium en andere zware metalen.

Wijdmondvaten zijn stabiel stapelbaar en palletiseerbaar, waardoor optimale veiligheid gerealiseerd wordt bij transport en opslag.

Technische informatie:

- Alle vaten zijn geschikt voor voedingsmiddelen.
- Afwijkende kleuren en uitvoeringen zijn op aanvraag verkrijgbaar.
- Alle vaten zijn verzegelbaar.
- Maximum vultemperatuur is 80°C.
- De inhoud moet tot 30°C zijn afgekoeld voordat het vat volledig gesloten en gestapeld kan worden.
- Alle vaten zijn meermalig lucht-, water- en waterdampdicht afsluitbaar.
- UN gekeurd voor vaste en pasteuze stoffen.



Wijdmondvaten en cilinders ingezet als ingrediënten bakken.



Wijdmondvaten

art.nr.	afmetingen	inhoud	afmeting opening	max. bruto totaal gewicht
7003	● ø198 x 171 mm	3,6 ltr.	ø136 mm	12 kg
7006	● ø198 x 263 mm	6 ltr.	ø136 mm	20 kg
7010	● ø274 x 238 mm	10 ltr.	ø204 mm	22 kg
7015	● ø274 x 327 mm	15 ltr.	ø203 mm	22 kg
7020	● ø274 x 417 mm	20 ltr.	ø203 mm	27 kg
7026	● ø316 x 415 mm	26 ltr.	ø203 mm	33 kg
7042H*	● ø410 x 415 mm	42 ltr.	ø282 mm	51 kg
7055H*	● ø410 x 518 mm	54 ltr.	ø282 mm	66 kg
7068H*	● ø410 x 632 mm	68 ltr.	ø282 mm	81 kg

* vaten zijn voorzien van twee handgrepen



Superwijdmondvaten extra groot (bruin/beige)

art.nr.	afmetingen	inhoud	afmeting opening	max. bruto totaal gewicht
6942H*	● ø410x502 mm	55 ltr.	ø410 mm	69 kg
6943H*	● ø410x579 mm	64 ltr.	ø410 mm	81 kg
6944H*	● ø410x685 mm	75 ltr.	ø410 mm	81 kg

Superwijdmondvaten (wit/rood)

6945	● ø338x250 mm	17 ltr.	ø295 mm	25 kg
6947	● ø338x359 mm	26 ltr.	ø295 mm	38 kg
6947H*	● ø338x359 mm	26 ltr.	ø295 mm	38 kg
6950	● ø338x450 mm	34 ltr.	ø295 mm	48 kg
6950H*	● ø338x450 mm	34 ltr.	ø295 mm	48 kg
6948	● ø338x485 mm	39 ltr.	ø295 mm	48 kg

* vaten zijn voorzien van twee handgrepen

Cilinders hebben een groot volume tot 200 liter en zijn tot 2/3 nestbaar, zodat ze ook weer eenvoudig uit elkaar kunnen. Cilinders zijn voorzien van handgrepen, maar zijn ook te tillen aan de brede bovenrand. Indien gewenst te voorzien van opleg- of klemdeksel. Geschikt voor de opslag en vervoer voor de voedingsindustrie.

ø420/330 x 445 mm, 40 ltr.
gewicht 1,7 kg



art.nr.	omschrijving
CIL-4233-445-0	<input checked="" type="checkbox"/> cilinder, wit
CIL-428-D-0	<input checked="" type="checkbox"/> bijpassend oplegdeksel, wit

ø420/330 x 540 mm, 50 ltr.
gewicht 2 kg



art.nr.	omschrijving
CIL-4233-540-0	<input checked="" type="checkbox"/> cilinder, wit
CIL-428-D-0	<input checked="" type="checkbox"/> bijpassend oplegdeksel, wit

ø534
gewicht 0,9 kg



art.nr.	omschrijving
CIL-534-D-0	<input checked="" type="checkbox"/> oplegdeksel, wit

ø525
gewicht 0,9 kg



art.nr.	omschrijving
CIL-525-DS-0	<input type="checkbox"/> klemdeksel, wit

ø510/410 x 530 mm, 75 ltr.
gewicht 3,7 kg



art.nr.	omschrijving
CIL-5141-530-0	<input checked="" type="checkbox"/> cilinder, wit
CIL-525-DS-0	<input type="checkbox"/> bijpassend klemdeksel, wit
CIL-534-D-0	<input checked="" type="checkbox"/> bijpassend klemdeksel, wit

ø515 x 733 mm, 110 ltr.
gewicht 5,5 kg





art.nr.	omschrijving
CIL-5143-733-0	<input checked="" type="checkbox"/> cilinder, wit
CIL-525-DS-0	<input type="checkbox"/> bijpassend klemdeksel, wit
CIL-534-D-0	<input checked="" type="checkbox"/> bijpassend oplegdeksel, wit

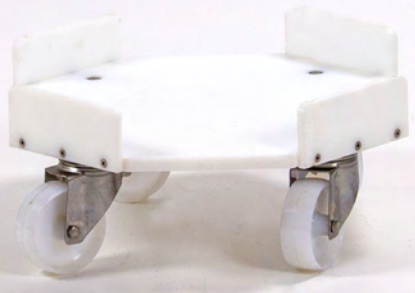
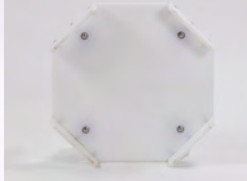

Klemdeksel voor cilinders.

transportroller, achthoekig uit 15 m dik PE met 4 opstaande randen van 70 mm

art.nr.	omschrijving
66001-CIL330-0	<input checked="" type="checkbox"/> ø360 mm, 4 inox vorken + zwenkwielen t.b.v. 40 en 50 liter cilinder
66001-CIL410-0	<input checked="" type="checkbox"/> ø410 mm, 4 inox vorken + zwenkwielen t.b.v. 75 liter cilinder
66001-CIL440-0	<input checked="" type="checkbox"/> ø440 mm, 4 inox vorken + zwenkwielen t.b.v. 110 liter cilinder



Recht toe, recht aan emmers met/zonder deksel en hengsel. De witte emmers hieronder zijn geschikt voor levensmiddelen.

Onderstaande afsluitbare emmers zijn geschikt voor levensmiddelen en bedoeld voor eenmalig gebruik.

ø221 x 220 mm
5,5 ltr.

klemdeksel



art.nr.	omschrijving
E005-0	● emmer, wit, 0,18 kg
E005D-0	● klemdeksel, 0,15 kg

ø380 x 370 mm
28 ltr.

klemdeksel



art.nr.	omschrijving
E028-0	● emmer, wit, 0,7 kg
E028D-0	● klemdeksel, 0,15 kg



Emmers in gebruik voor opslag en transport van gekookte en gepelde eieren.

emmers met hengsel,
schenktuit en inhoudsmarkering



art.nr.	afmetingen	inhoud	gewicht	omschrijving
E015-0	● ø280 x 320 mm	15 ltr.	1 kg	emmer met inhoudsmarkering, wit
E018-0	● ø370 x 340 mm	18 ltr.	1,1 kg	emmer met inhoudsmarkering, wit
E021-0	● ø380 x 340 mm	21 ltr.	1,3 kg	emmer met inhoudsmarkering, wit



Onderstaande witte kuipen zijn gemaakt van vorstbestendig levensmiddelenrecht HDPE. Ze zijn toepasbaar in veel branches, zoals visserij en bakkerij.



kuipen met 3 handgrepen

art.nr.	afmetingen	inhoud	gewicht	omschrijving
K065-0-3G	● ø550 x 425 mm	65 ltr.	2,5 kg	kuip met 3 handgrepen, wit
K075-0-3G	● ø600 x 475 mm	75 ltr.	3,1 kg	kuip met 3 handgrepen, wit
K160-0-3G	● ø700 x 545 mm	160 ltr.	4,5 kg	kuip met 3 handgrepen, wit



kuipen extra groot

art.nr.	afmetingen	inhoud	gewicht	omschrijving
CIL-670H810-0	● ø670 x 810 mm	200 ltr.	5,7 kg	kuip, extra groot, wit
CIL-760H890-0	● ø760 x 890 mm	300 ltr.	7,9 kg	kuip, extra groot, wit

Engels produceert zowel standaard als maatwerk transportrollers voor vaten en cilinders afgestemd op uw specifieke vloer en kuip met inox of gegalvaniseerde wielen. Zie pagina 65 voor onze food grade maatwerk onderzetwagens.

transportroller, achthoekig uit 15 m dik PE met 4 opstaande randen van 70 mm



art.nr.	omschrijving
66001-CIL540-0	● ø540 mm, 4 inox vorken + PPcop zwenkwielen
66001-CIL670-0	● ø410 mm, 4 inox vorken + PPcop zwenkwielen

Legenda

- Voorraadproduct, binnen 1 werkdag verzendgereed.
- Leverbaar na overleg.

bijpassende kuip deksel

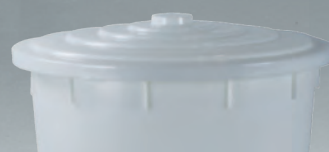

art.nr.	omschrijving	kg
CIL-670-D-0	● oplegdeksel, ø670	1 kg
CIL-760-D-0	● oplegdeksel, ø760	1,2 kg

Deksel valt over kuipen van 200 en 300 liter, waardoor ze druipwater dicht zijn.

VATEN EN IBC'S GERECONDITIO- NEERD

VOOR
VLOEISTOFFEN

Vloeistofvaten zijn gemaakt uit HDPE en zijn resistent tegen de meeste chemische stoffen. Als u twijfels heeft, vraag ons dan om advies.

Overige eigenschappen:

- Licht, geurloos en geschikt als verpakking voor vloeistoffen.
- Lange levensduur en roesten niet.
- Voorziening voor een etiket.
- Eenvoudig te stapelen en palletiseren.

Hergebruiken is milieuvriendelijk en verkleint uw ecologische voetafdruk, maar is bovendien ook budgetvriendelijk. Zo kunt u tot 40% besparen bij het aankopen van gerecycleerde verpakkingen.



Engels heeft ook een uitgebreid programma kunststof en stalen lekbakken. Zie vanaf pagina 78 of neem een kijkje op onze website.

We leveren u graag nieuwe verpakkingen maar zijn ook de eerste om het hergebruik van vaten aan te bevelen. Dankzij het proces van reconditioneren kunnen gebruikte vloeistofvaten immers weer als nieuw worden ingezet.

De gebruikte vloeistofvaten worden gespoeld en getest tot ze geurvrij en 100% gereinigd zijn. Dat zijn voorwaarden om ze een tweede leven te geven voor non-food toepassingen. Het type vat kan afwijken van de vaten op de foto's hieronder (vraag om referentie). Op verzoek zijn ook nieuwe vaten, en vaten met UN-keur leverbaar.

ø400 x L625mm, 60 ltr.
gereconditioneerd
gewicht 6 kg



art.nr.	omschrijving
90297-SD 60-I	● gereconditioneerd vat

ø581 x L965 mm, 220 ltr.
gereconditioneerd
gewicht 22 kg



art.nr.	omschrijving
90297-SD 220-I	● gereconditioneerd vat

Een IBC container (Intermediate Bulk Container) is een industriële verpakking met als grote voordeel meer volume inhoud per vierkante meter. De vorm en afmetingen zijn afgestemd op standaard palletmaten om de capaciteit zo volledig mogelijk te benutten. Effectief wordt hierdoor meer vloeistof per vierkante meter opgeslagen. IBC containers zijn uitgevoerd met een stalen frame in combinatie met een kunststof pallet. De vloeistofbak is gemaakt van wit HDPE. Aan de bovenzijde zit een vuldop van 150 mm (225 mm op verzoek) en aan de onderzijde is een klepkraan bevestigd.

We houden IBC's in gereconditioneerde variant op voorraad (eenmaal gebruikt, gereinigd en voor hergebruik geschikt gemaakt).

1000 x 1200 x 1175 mm
1055 ltr.



IBC 1000-15-I-UN

90352-FLUB-FX-SP

art.nr.	omschrijving
90352-FLUB-FX-SP	○ IBC-container 1000 x 1200 x 1175 mm, 1055 ltr. 56 kg
IBC 1000-15-I-UN	● IBC-container 1000 x 1200 x 1175 mm, 1055 ltr. 56 kg met UN keurmerk, gereconditioneerd (getoonde foto kan iets afwijken)

Kunststof kuipen en emmers zijn er met een inhoud variërend van 20 tot 300 liter. Ze worden vaak gebruikt voor mortel, cement en beton.



Mortelkuipen; sterk en weerbestendig. Ideaal voor in de bouw.

emmer met hengsel mortelkuipen

art.nr.	afmetingen	inhoud	gewicht	omschrijving
E020-9	● ø380 x 280 mm	20 ltr.	0,8 kg	emmer met inhoudsmarkering
K030-9	○ ø440 x 300 mm	30 ltr.	1,1 kg	mortelkuip, zwart
K045-9	● ø540 x 330 mm	45 ltr.	1,9 kg	mortelkuip, zwart
K065-9	● ø600 x 370 mm	65 ltr.	2,9 kg	mortelkuip, zwart

mortelkuip met draagbeugels
geschikt voor hanteren met kraan

art.nr.	afmetingen	inhoud	gewicht	omschrijving
FMK200-1	● 995 x 665 x 490 mm	200 ltr.	15.2 kg	mortelkuip met draagbeugels

We leveren ook speciale karren bij deze kuipen zodat 1 persoon 430 kg cement kan verrijden.



art.nr.	afmetingen	gewicht	omschrijving
FMKKAR	○ 1660 x 850 x 815 mm	54 kg	mortelkuip transportkar met 3 wielen, blauw

Mortelkuipen, oftewel cement- of betonkuipen, beantwoorden aan de Europese normen voor Euro-steigerstellingen.

Door uw kuip te voorzien van een bedrukking van uw logo of bedrijfsnaam maakt u uw bedrijf zichtbaar en raakt u de kuip ook minder snel kwijt.



De zware uitvoering mortelkuip (art.nr. FMK200-X) is geschikt voor gebruik met de hijskraan.

Nestbare (transport) bakken uit onverwoestbare soepele plastic.

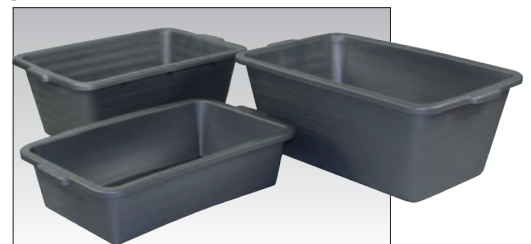

art.nr.	afmetingen	inhoud	gewicht
5022	○ 650x400x180 mm	40 ltr.	2,1 kg
5042	○ 650x450x270 mm	65 ltr.	3,6 kg
5062	○ 750x460x320 mm	90 ltr.	4 kg

Legenda

- Voorraadproduct, binnen 1 werkdag verzendgereed.
- Levertijd 1 à 2 weken.
- Leverbaar na overleg.

eigendom van
Technische Unie

supported by
www.ENGELS.eu

eigendom van
Technische Unie

supported by
www.ENGELS.eu

eigendom van
Technische Unie

supported by
www.ENGELS.eu

eigendom van
Technische Unie

supported by
www.ENGELS.eu

eigendom van
Technische Unie

supported by
www.ENGELS.eu

eigendom van
Technische Unie

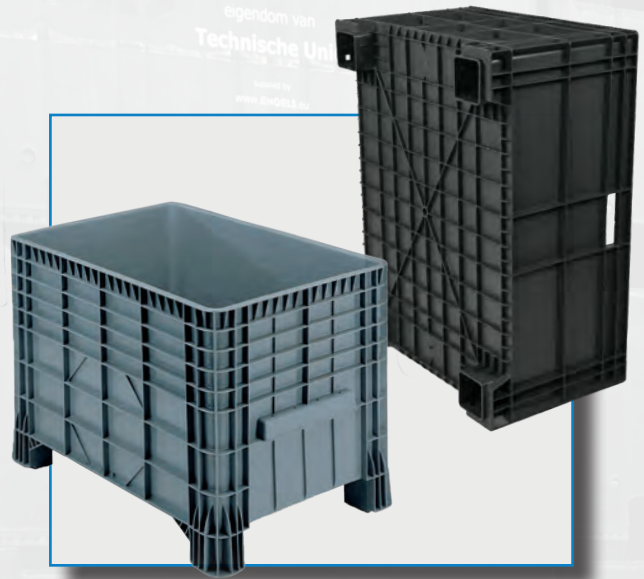

Industriële
grootvolumebakken



Hygiënische
grootvolumebakken



Maatwerk

PALLETBOXEN EN GROOTVOLUME- BAKKEN



Hygiënische
palletboxen



Palletboxen,
ook opvouwbaar



Palletboxen met
rechte binnenwanden

ENGELS
groot en sterk

GROOTVOLUME- BAKKEN INDUSTRIEEL

CLASSIC



**De grootvolumebakken ont-
stonden als vervanging van de
grote houten kisten in de tex-
tielindustrie.**

Product kenmerken:

- **Uit sterke levensmiddelen-
echte, vorst- en chemica-
liën
bestendig en slagvast
kunststof (HDPE)**
- **Perfect stapelbaar, met of
zonder deksels of wielen**
- **Speciaal ontworpen voor
handling met hefftrucks en
pompwagens**

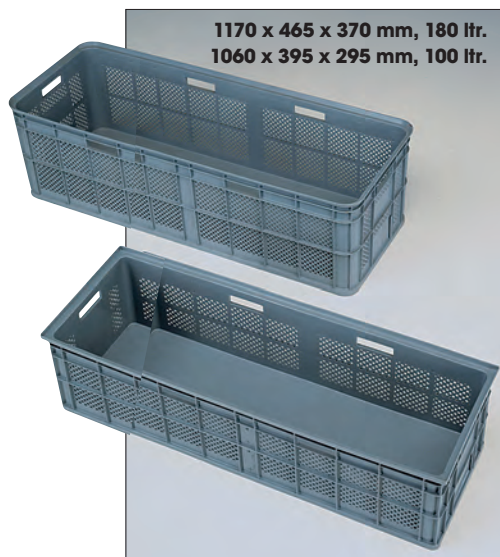

1170 x 465 x 370 mm, 180 ltr.
1060 x 395 x 295 mm, 100 ltr.

**Langmateriaal bakken, perfo
zijwanden, bodems dicht.**

art.nr.	afmeting
1425/I	1170 x 465 x 370 mm
1425/L	1060 x 395 x 295 mm

1040 x 640 x 550 mm, 200 ltr.
(930 x 590 x 395 mm binnenwerks)

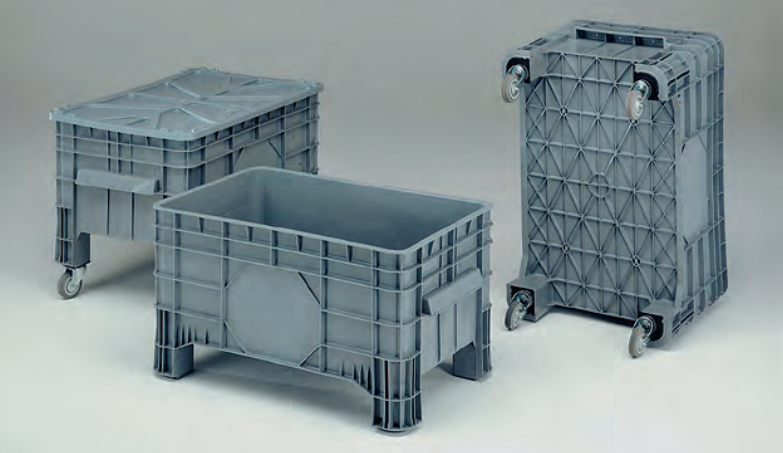

art.nr.	omschrijving	gewicht
1425/F	● op 4 poten	11,5 kg
1425/FR	● met zwenkwielen ø 100 mm (totale hoogte 670 mm)	14,5 kg
DGV-1065-7	● oplegdeksel	2 kg

1040 x 640 x 670 mm, 285 ltr.
(930 x 590 x 515 mm binnenwerks)

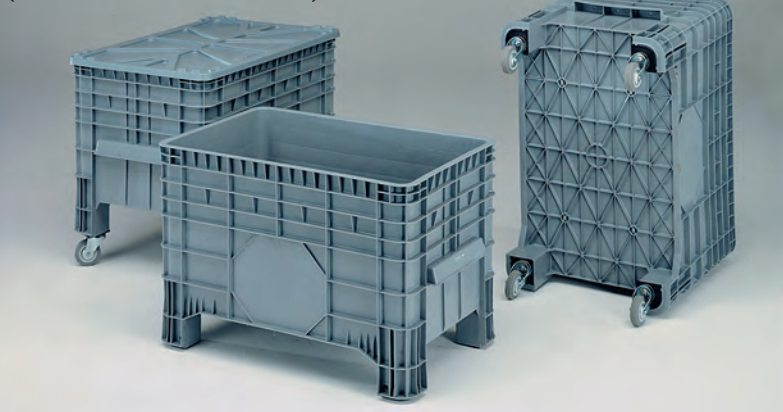

art.nr.	omschrijving	gewicht
1425/B	● op 4 poten	13,5 kg
1425/BR	● met zwenkwielen ø 100 mm (totale hoogte 790 mm)	16,5 kg
DGV-1065-7	● oplegdeksel	2 kg

1040 x 640 x 580 mm, 300 ltr.
(930 x 590 x 530 mm binnenwerks)

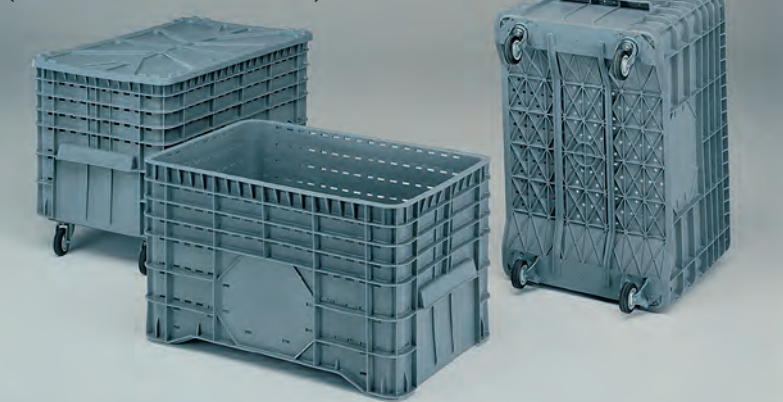

art.nr.	omschrijving	gewicht
1400/A	● bak met bodemvrijheid 40 mm	10,5 kg
1400/AR	● op frame met 2 zwenk- en 2 bokwielen ø 100 mm (totale hoogte 700 mm)	17 kg
DGV-1065-7	● oplegdeksel	2 kg

GROOTVOLUME- BAKKEN INDUSTRIEEL

CLASSIC

1200 x 800 x 800 mm, 550 ltr.
(1120 x 750 x 650 mm binnenwerks)

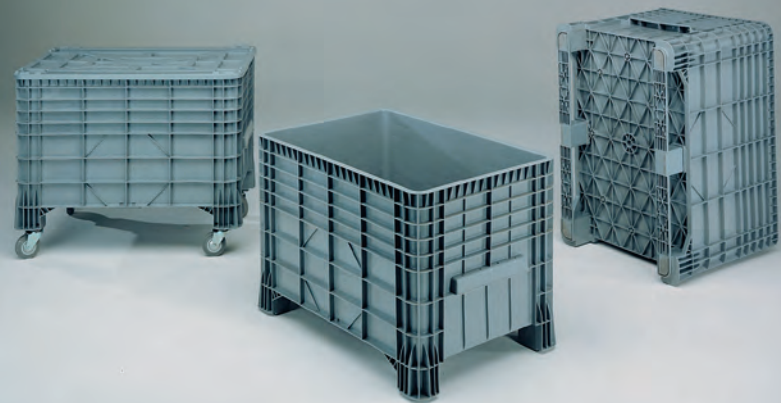

art.nr.	omschrijving	gewicht
1425/A	● op 4 poten	22 kg
1425/AR	● met zwenkwielen ø 125 mm (totale hoogte 940 mm)	27,5 kg
1425/AT	○ op 2 sleden	24,5 kg
1 CO 14251	● oplegdeksel, spuitgegoten	2,5 kg

1030 x 600 x 840 mm, 400 ltr.
(950 x 550 x 725 mm binnenwerks)

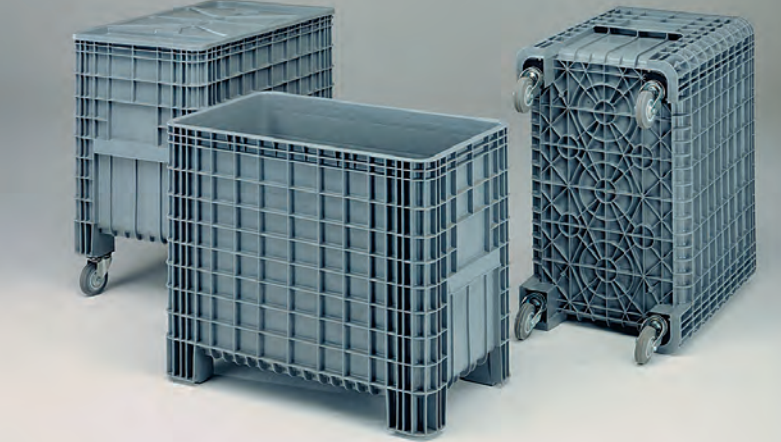

art.nr.	omschrijving	gewicht
1425/C	● op 4 poten	21,5 kg
1425/CR	● met zwenkwielen ø 125 mm (totale hoogte 980 mm)	25 kg
1 COP CR01	● oplegdeksel, vacuümgevormd	2 kg



De grootvolume serie wordt in diverse branches ingezet, zoals hier bij bol.com.



Opdruk d.m.v. hotstamp met cliché of gezette letters.



Grootvolumebakken ingezet in de bouwsector. De bakken zijn gevuld met alle materialen die nodig zijn voor één specifieke klus. Dit zorgt voor verbetering van logistiek, efficiëntie en minimale voorraden.



art.nr.	
90005-274 SCHAR-	●

Roestvast stalen universeel scharnier.



art.nr.	
90005-1425	●

Roestvast stalen sluiting.

GROOTVOLUME- BAKKEN

STAPELBAAR NESTBAAR

Een groot voordeel van de grootvolumebakken is dat ze in sets van 6 gestapeld kunnen worden, waarmee ze maximaal gebruik maken van de beschikbare ruimte in vrachtwagens.

800 x 600 x 30 mm
gewicht 1,9 kg

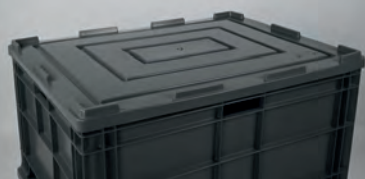

art.nr.	omschrijving
GV-8060-D0-11-7	● oplegdeksel voor GV-8060-serie

Onderstaande deksels zijn speciaal ontworpen voor de pekelbakken van 400 en 210 liter.

800 x 600 x 40 mm
gewicht 3 kg

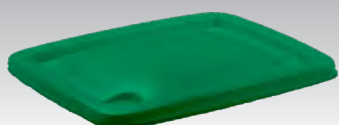

art.nr.	omschrijving
GV-8062-D-6	● oplegdeksel voor 210 ltr. bak

950 x 759 x 50 mm
gewicht 5 kg

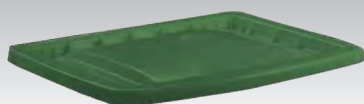

art.nr.	omschrijving
GV-9574-D0-02-6	● oplegdeksel voor 400 ltr bak

Legenda

- Voorraadproduct, binnen 1 werkdag verzendgereed.
- Levertijd 1 à 2 weken. Leverbaar na overleg.

Alle Euronorm kunststof palletkisten kunnen met bok- en zwenkwielen worden uitgevoerd. Door de praktische handgrepen aan alle zijden worden ze vaak ingezet als kunststof kar. Ook met wielen zijn ze onderling stapelbaar.

euronorm grootvolumebakken



art.nr.	omschrijving
GV-806039-0441-7	● 800 x 600 x 390 mm, 140 ltr.
GV-806047-0441-7	● 800 x 600 x 470 mm, 140 ltr. op 4 poten
GV-806052-0441-7	● 800 x 600 x 520 mm, 140 ltr. op 4 wielen
GV-806050-0441-7	● 800 x 600 x 500 mm, 186 ltr.

Nestbare grootvolumebakken zijn gemaakt van HDPE, waardoor ze chemisch bestendig zijn, bestand tegen extreme weersomstandigheden en 100% recyclebaar zijn. Ze zijn voorzien van een verstevigde rand, wat zorgt voor slijtvast gebruik bij het tillen, terwijl het gladde oppervlak de bakken eenvoudig schoon te maken maakt en vacuümvorming bij stapelen voorkomt.

945 x 725 x 830 mm, 400 ltr.
(890 x 650 x 710 mm binnenwerks)
gewicht 18 kg

800 x 600 x 680 mm, 210 ltr.
(720 x 540 x 580 mm binnenwerks)
gewicht 9 kg



art.nr.	omschrijving
GV-947283-0402-9	● draaistapelbaar, op 4 poten, zwart
GV-947283-0402-6	● draaistapelbaar, op 4 poten, groen
GV-796068-0402-9	● draaistapelbaar, op 4 poten, zwart
GV-796068-0402-6	● draaistapelbaar, op 4 poten, groen

GROOTVOLUME- BAKKEN

HYGIËNISCH
NESTBAAR

Hygiëne grootvolume transportbakken onderscheiden zich door hun roestvast stalen randverstevingen en gladde wanden met ruime, afgeronde hoeken net zoals de bakken op 180. Hierdoor zijn deze bakken zeer eenvoudig en snel te reinigen.

De standaard poten zijn hoog genoeg voor verplaatsing met een heftruck of pompwagen en de bakken zijn onderling nestbaar, wat kosten spaart bij leeg transport.



800 x 600 x 680 mm, 210 ltr.
(720 x 540 x 580 mm binnenwerks)
gewicht 10 kg

art.nr.	omschrijving
GV-796068-0402-0	● met RVS randversteving, op 4 poten
GV-8062-D0-02-0	● oplegdeksel, 804 x 625 x 40 mm



945 x 725 x 830 mm, 400 ltr.
(890 x 650 x 710 mm binnenwerks)
gewicht 17,5 kg

art.nr.	omschrijving
GV-947283-0402-0	● met RVS randversteving, op 4 poten
GV-9574-D0-02-0	● oplegdeksel, 952 x 745 x 47 mm

Voor een eenvoudigere verplaatsing van de 210 - 400 - 650 liter hygiënebakken leveren wij transportrollers met twee bok- en twee zwenkwielen. Deze zijn beschikbaar met galvaniseerde of roestvast stalen vorken.



Transportrollers	
art.nr.	omschrijving
66210-0-G	○ 650 x 450 mm, galva wielen, t.b.v. GV-796068-0402-0
66210-0-I	○ 650 x 450 mm, inox wielen, t.b.v. GV-796068-0402-0
66400-0-G	○ 750 x 550 mm, galva wielen, t.b.v. GV-947283-0402-0
66400-0-I	○ 750 x 550 mm, inox wielen, t.b.v. GV-947283-0402-0
66650-0-G	○ 1000 x 750 mm, galva wielen, t.b.v. GV-119083-0502-0
66650-0-I	○ 1000 x 750 mm, inox wielen, t.b.v. GV-119083-0502-0

Hygiëne grootvolumebakken worden vaak gebruikt als pekelbak, voor bijvoorbeeld het zouten van hammen. De bakken worden gevuld met een mengsel van zout en water, waarin de hammen worden gedompeld en op hun plek worden gehouden door een dompelplaat.



1200 x 920 x 825 mm, 650 ltr.
(1100 x 820 x 710 mm binnenwerks)
gewicht 23,7 kg

art.nr.	omschrijving
GV-119083-0502-0	● met RVS randversteving, op 5 poten
GV-1299-D0-02-0	● oplegdeksel, 1255 x 995 x 65 mm



Indien gewenst kunnen de bakken worden voorzien van uw logo.

PALLETBOXEN

PALOX **E-LINE™**

MET VLAKKE
BINNENWAND
1200 X 1000

Productkenmerken:

- vervaardigd uit slagvast kunststof (HDPE)
- food grade of recycle materiaal
- hygiënisch ontwerp
- weer- en UV-bestendig
- stapelbelastbaar tot 3500 kg

1200 x 1000 mm
gewicht 7,6 kg



art.nr.	omschrijving
PBD-1210-D008-7	• oplegdeksel



Ruimte voor label/logo/tracking op elke zijde.



Antislipdoppen mogelijk.



Bak is voorzien van 3 uitloopvoorzieningen van 1 of 2 inch op lange zijde, korte zijde en bodem t.b.v. een tap of stop.



1200 x 1000	760 mm hoog, 610 ltr.		
	4 poten	2 sleden	3 sleden
Virgin HDPE kunststof	PB-121076-0400-7 ● 33,5 kg	PB-121076-0E00-7 ○ 35 kg	PB-121076-0F00-7 ● 37,5 kg
Recycle HDPE kunststof	PB-121076-0430-9 ● 33,5 kg	PB-121076-0E30-9 ○ 35 kg	PB-121076-0F30-9 ● 37,5 kg

De industriële palletboxen **PALOX** leveren wij in de afmeting 1200 x 1000 x 760 mm. Deze scherp geprijsde palletboxen worden vervaardigd uit het slagvaste HDPE materiaal en kenmerken zich door het uitgekende, hygiënische, moderne ontwerp en is in diverse kleuren uit voorraad leverbaar.

PALOX palletboxen zijn licht van gewicht en kunnen door verstevigingen toch plaatsen worden ingezet waar men een robuuste, sterke taaie bak nodig is.

Naaste de levensmiddelenrechte versie leveren we ook een antraciete **E-LINE™** variant van gerecycled materiaal. De recycle variant is goed voor het milieu en nog aantrekkelijker geprijsd dan de food grade variant.

100% RECYCLE
DUURZAAM
DURABLE
NACHHALTIG
www.engels.eu

Tip: kijk op www.engels.eu voor de actuele staffelprijzen al vanaf 4 stuks hoge staffelkortingen.

1200 x 1000 x 760 mm, 610 ltr.
(1108 x 908 x 600 mm binnenwerks)
gewicht 36,6 kg

art.nr.	omschrijving
PB-121076-0301-7	• op 3 sleden

1200 x 1000 x 760 mm, 610 ltr.
(1108 x 908 x 600 mm binnenwerks)
gewicht 35,9 kg

art.nr.	omschrijving
PB-121076-0307-R	○ op 3 sleden

Engels heeft gunstige tarieven voor palletboxen van diverse fabrikanten en merken. Neem gerust contact met ons op.

PALLETBOXEN STRONGBOX

MET VLAKKE
BINNENWAND
1200 X 800



1200 x 800	580/600 mm hoog, 333 ltr			760/780 mm hoog, 475 ltr		
	4 poten	2 sleden	3 sleden	4 poten	2 sleden	3 sleden
bodem / zijwanden gesloten	1090/C4 ● 27 kg	1090/CT6 ● 29,9 kg	1090/C3T ○ 33,3 kg	1089/C4 ● 31,1 kg	1089/CT6 ● 34 kg	1089/C3T ○ 37,4 kg
bodem / zijwanden geperforeerd	1090/F4 ○ 25,8 kg	1090/FT6 ○ 28,7 kg	1090/F3T ○ 32,2 kg	1089/F4 ○ 30,1 kg	1089/FT6 ○ 33 kg	1089/F3T ○ 36,4 kg

Palletboxen in euroformaat met vlakke wanden zijn bijzonder sterk en door de gladde binnenwanden perfect te ledigen. De wanden kunnen zowel gesloten als geperforeerd zijn. Er is keuze uit drie bodemuitvoeringen:

- *Vier poten:* voor de agri-industrie (de inhoud mag boven de box uitsteken)
- *Twee sleden:* betere stapeling, ook geschikt voor rollenbanen
- *Drie sleden:* industrieel gebruik, zwaar belastbaar voor bijvoorbeeld accurecycling of oud papier recycling bij drukkerijen.

Palletboxen worden standaard gefabriceerd uit vorstbestendige HDPE en zijn belastbaar tot maximaal 4300 kilo in een stapel (afhankelijk van bodemuitvoering). De bodems zelf, mits geplaatst op een vlakke vloer, dragen tot 800 kilo.



Palletboxen 1200 x 800 mm op wielen in kruisvorm zijn slechts 40 mm hoger (standaard op palletboxen afmeting met 1200 x 800 mm en op andere afmetingen als maatwerk).

1200 x 800 x 580 mm, 333 ltr.
(1110 x 710 x 425 mm binnenwerks)
gewicht 27 kg

art.nr.	omschrijving
1090/C4	● op 4 poten

1200 x 800 x 600 mm, 333 ltr.
(1110 x 710 x 425 mm binnenwerks)
gewicht 29,9 kg

art.nr.	omschrijving
1090/CT6	● op 2 sleden

1200 x 800 mm
gewicht 6,6 kg

art.nr.	omschrijving
4409.820	● oplegdeksel

1200 x 800 x 760 mm, 475 ltr.
(1110 x 710 x 605 mm binnenwerks)
gewicht 31,1 kg

art.nr.	omschrijving
1089/C4	● op 4 poten

1200 x 800 x 780 mm, 475 ltr.
(1110 x 710 x 605 mm binnenwerks)
gewicht 34 kg

art.nr.	omschrijving
1089/CT6	● op 2 sleden



Meer informatie over (zwaarlast) transportrollers op pagina 63.

PALLETBOXEN STRONGBOX

MET VLAKKE
BINNENWANDEN
1200 X 1000



art.nr.	omschrijving
1091C4R	○ 1200 x 1000 mm op 4 poten met wielen

Strongboxen met wielen blijven stapelbaar. Op wielen staat de box 150 mm hoger.

Alle Strongboxen en Maxi-boxen XL met bodemmaat 1200 x 1000 mm houden wij op voorraad, voorzien van versterkte sleden. Deze zijn perfect geschikt voor draaistapelaars en automatische handling.

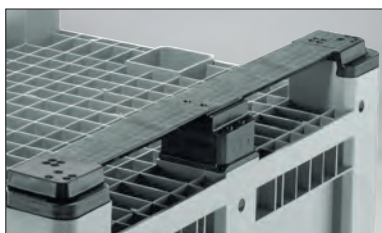

Versterkte sleden (standaard).

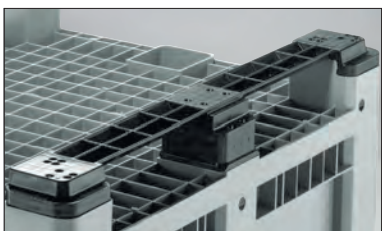

Normale sleden.



Op aanvraag voorzien wij palletboxen ook van 2 sleden over de korte zijde van 1000 mm.

1200 x 1000 x 760 mm, 610 ltr.
1200 x 1000 x 780 mm (sleden)
(1110 x 910 x 605 mm binnenwerks)

1200 x 1000 x 580 mm, 430 ltr.
1200 x 1000 x 600 mm (sleden)
(1110 x 910 x 425 mm binnenwerks)

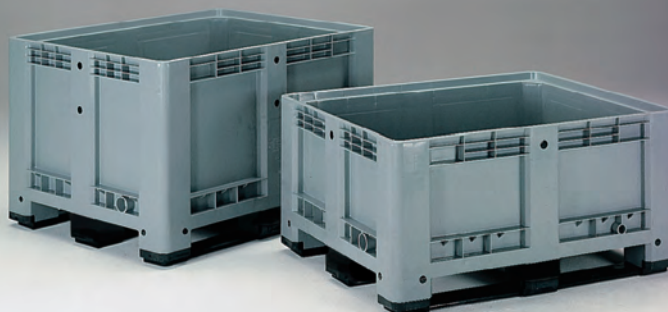

1200 x 1000	580/600 mm hoog, 430 ltr.			760/780 mm hoog, 610 ltr.		
	4 poten	2 sleden	3 sleden	4 poten	2 sleden	3 sleden
bodem / zijwanden gesloten	1092/C4	1092/CT6	1092/C3T	191C4-7	191C2-7	191C3-7
	31,7 kg ●	35,2 kg ○	38,6 kg ●	37 kg ●	40,5 kg ○	43,9 kg ●
bodem / zijwanden geperforeerd	1092/F4	1092/FT6	1092/F3T	1091/F4	1091/FT6	1091/F3T
	30,7 kg ●	34,2 kg ○	37,6 kg ○	35,4 kg ○	38,9 kg ○	42,3 kg ○

1200 x 1000 x 600 mm, 430 ltr.
(1110 x 910 x 425 mm binnenwerks)
gewicht 38,6 kg



art.nr.	omschrijving
1092/C3T	● op 3 sleden

1200 x 1000 x 580 mm, 430 ltr.
(1110 x 910 x 425 mm binnenwerks)
gewicht 31,7 kg



art.nr.	omschrijving
1092/C4	● op 4 poten

1200 x 1000 x 600 mm, 430 ltr.
(1110 x 910 x 425 mm binnenwerks)
gewicht 37,6 kg



art.nr.	omschrijving
1093/F3T	● op 3 sleden

1200 x 1000 x 580 mm, 430 ltr.
(1110 x 910 x 425 mm binnenwerks)
gewicht 30,7 kg



art.nr.	omschrijving
1092/F4	● op 4 poten

palletbox zakken



art.nr.	voor bodemmaat	gewicht
1089/liner	● 1200 x 800 mm (lengte: 1850 mm)	8 kg per 25 stuks
1091/liner	● 1200 x 1000 mm (lengte: 1850 mm)	11,5 kg per 25 stuks

Sterke zakken, die uw palletbox schoonhouden en vloeistof op zijn plaats houden.

PALLETBOXEN STRONGBOX

MET VLAKKE
BINNENWANDEN
1200 X 1000

1200 x 1000 x 760 mm, 610 ltr.
(1110 x 910 x 605 mm binnenwerks)
gewicht 37 kg



art.nr.	omschrijving
191C4-7	● op 4 poten

1200 x 1000 x 760 mm, 610 ltr.
(1110 x 910 x 605 mm binnenwerks)
gewicht 37 kg - recycle materiaal



art.nr.	omschrijving
191C4-R	○ op 4 poten, recycle

1200 x 1000 x 780 mm, 610 ltr.
(1110 x 910 x 605 mm binnenwerks)
gewicht 42 kg



art.nr.	omschrijving
191C3-7	● op 3 sleden

1200 x 1000 x 780 mm, 610 ltr.
(1110 x 910 x 605 mm binnenwerks)
gewicht 42 kg - recycle materiaal



art.nr.	omschrijving
191C3-R	● op 3 sleden, recycle

1200 x 1000 mm
gewicht 8 kg

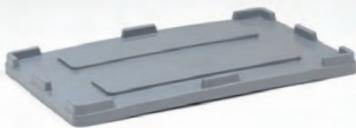

art.nr.	omschrijving
4410.620	● oplegdeksel

1200 x 1000 mm
gewicht 7,6 kg



art.nr.	omschrijving
PBD-1210-D008-7	● oplegdeksel

Ons universele oplegdeksel past op en onder ons bekende palletboxen. Hierdoor zijn verschillende merken door elkaar te gebruiken. Beide deksels kunnen voorzien worden van rubberafdichting.



Palletboxen in gebruik in een spuitgietfabriek.

Palletboxen voorzien we van vele extra's zoals kraangatvoorbereiding, deksels, sloten, scharnieren, onuitwisbare opdrukken, etc.



art.nr.	omschrijving
90696-SCHAR-PBM	● scharnier t.b.v. deksel

Scharnieren voor het bevestigen van een deksel op een palletbox. Het scharnier is zo ontworpen dat het deksel goed afsluit en toch afneembaar is.



Standaard vakverdelingen.



Palletboxen kunnen voorzien worden van uitloopstops of uitloopkraan. Ø 1 of 2 duims op de lange of korte zijde.

PALLETBOXEN STRONGBOX MET VLAKKE BINNENWANDEN

1130 X 1130
1200 X 1100



Agriboxen zijn uitermate geschikt voor agrarische opslag en transport. Geschikt voor een veelheid aan toepassingen zoals kersen, perziken, aardappelen etc.



Lege palletboxen tijdens vervoer. In deze twee omgekeerd op elkaar gezette palletboxen staat een derde op zijn kant. Dit geeft 33% ruimtebesparing bij leeg vervoer (alleen bij 1200 x 1000 mm en 1200 x 1100 mm boxen).



Voor de opslag en verwerking van vlees.



1130 x 1130 x 760 mm, 660 ltr.
1130 x 1130 x 780 mm (sleden)
(1040 x 1040 x 605 mm binnenwerks)

1130 x 1130 x 580 mm, 460 ltr.
1130 x 1130 x 600 mm (sleden)
(1040 x 1040 x 425 mm binnenwerks)

Agriboxen.

1130 x 1130	580/600 mm hoog, 460 ltr.		760/780 mm hoog, 660 ltr.		
	4 poten	2 sleden	4 poten	2 sleden	
bodem/zijwanden gesloten	1096/C4	○ 1096/CT6	○ 1095/C4	○ 1095/CT6	○
	30 kg	33 kg	37,5 kg	40,5 kg	
bodem/zijwanden geperforeerd	1096/F4	○ 1096/FT6	○ 1095/F4	○ 1095/FT6	○
	28 kg	31 kg	36 kg	39 kg	

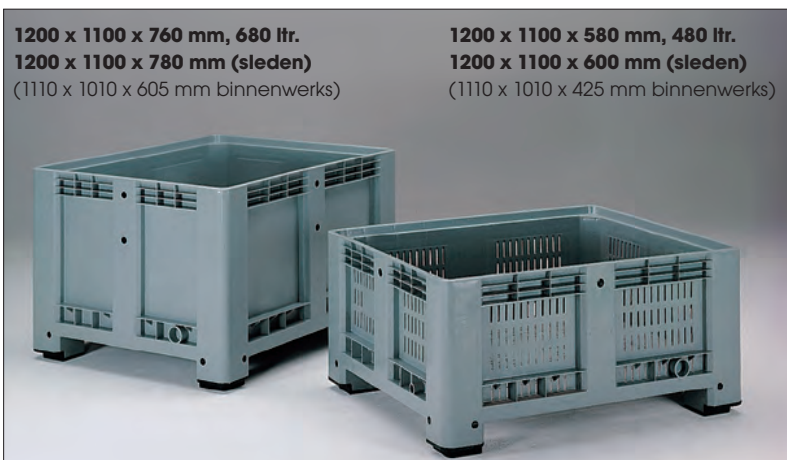

1200 x 1100 x 760 mm, 680 ltr.
1200 x 1100 x 780 mm (sleden)
(1110 x 1010 x 605 mm binnenwerks)

1200 x 1100 x 580 mm, 480 ltr.
1200 x 1100 x 600 mm (sleden)
(1110 x 1010 x 425 mm binnenwerks)

Wijnbouw palletboxen.

1200 x 1100	580/600 mm hoog, 480 ltr.			760/780 mm hoog, 680 ltr.			
	4 poten	2 sleden	3 sleden	4 poten	2 sleden	3 sleden	
bodem/zijwanden gesloten	1094/C4	○ 1094/CT6	○ 1094/C3T	○ 1093/C4	○ 1093/CT6	○ 1093/C3T	○
	31,8 kg	35,3 kg	38 kg	37,8 kg	41,3 kg	44 kg	
bodem/zijwanden geperforeerd	1094/F4	○ 1094/FT6	○ 1094/F3T	○ 1093/F4	○ 1093/FT6	○ 1093/F3T	○
	30,5 kg	34 kg	36,7 kg	36,5 kg	40 kg	42,7 kg	



Palletboxen worden veelvuldig ingezet tijdens de wijn oogst.

Legenda

- Voorraadproduct, binnen 1 werkdag verzendgereed.
- Leverbaar na overleg.



In plaats van rechte binnenwanden hebben Maxiboxen naar buiten stulpende zijwanden en daardoor een veel hoger rendement. Hun nuttige inhoud is 12% groter dan die van de klassieke palletboxen op voorgaande pagina's met gelijke buitenwerkse maten.

1200 x 800 x 760 mm, 535 ltr.
(1100 x 710 x 610 mm binnenwerks)
gewicht 34,5 kg



art.nr.	omschrijving
1081-P4-700	● op 4 poten

1200 x 800 x 790 mm, 535 ltr.
(1100 x 710 x 610 mm binnenwerks)
gewicht 41 kg



art.nr.	omschrijving
1081-L3-700	● op 3 sleden

Alle Maxiboxen hebben vier plaatsen waar een uitloopstop of uitloopkraan gemonteerd kan worden. Twee 1 duims op één lange en één korte zijde en daar tegenover twee 1/2 duims.

1200 x 1000 x 760 mm, 670 ltr.
(1100 x 910 x 610 mm binnenwerks)
gewicht 39,5 kg



art.nr.	omschrijving
1091-P4-700	● op 4 poten

1200 x 1000 x 790 mm, 670 ltr.
(1100 x 910 x 610 mm binnenwerks)
gewicht 45,5 kg



art.nr.	omschrijving
1091-L3-700	● op 3 sleden

1200 x 1000 x 760 mm, 670 ltr.
(1100 x 910 x 610 mm binnenwerks)
gewicht 38,5 kg - geperforeerd



art.nr.	omschrijving
1091-FP4-700	○ op 4 poten

1200 x 1000 x 790 mm, 670 ltr.
(1100 x 910 x 610 mm binnenwerks)
gewicht 44,5 kg - geperforeerd



art.nr.	omschrijving
1091-FL3-700	○ op 3 sleden

PALLETBOXEN MAXIBOX MET UITSTULPENDE BINNENWANDEN 1200 X 800 1200 X 1000



Binnenkant Maxibox, de zijwanden stulpen naar buiten voor een grotere inhoud.



Ook leverbaar met geperforeerde wanden en bodem.



art.nr.	oplegdeksel
D-1081-700	● 1200 x 800 mm
D-1091-700	● 1200 x 1000 mm



art.nr.	afmetingen
1081-DP4-700	● 1200 x 800 x 760 mm
1091-DP4-700	● 1200 x 1000 x 760 mm

Palletbox 1200 x 1000 x 760 mm met standaard scharnierende klep op de lange zijde. De open klep hangt strak tegen de box aan.

**PALLETBOXEN
MAXIBOX XL
MET UITSTULPENDE
BINNENWANDEN**
1200 X 1000
1200 X 1100



art.nr.	omschrijving
1187-C3-VA1	<input type="radio"/> op 4 poten

Maxibox XL 1200 x 1000 x 870 mm met scharnierende klep op de lange zijde. Open klep hangt strak tegen de box aan.



art.nr.	omschrijving
1076/F4A	<input type="radio"/> op 4 poten

Bij geperforeerde bakken is de inwerpklep ook geperforeerd.



Maxiboxen (met bodemmaat van 1200 x 1000 mm) hebben 4 plaatsen waar een uitloopstop of uitloopkraan kan worden gemonteerd; twee keer 1 duims op de lange en de korte zijde. Daar tegenover twee keer ½ duims.

Maxiboxen; grotere volumes



1200 x 1000	760/780 mm hoog, 680 ltr.			850/870 mm hoog, 760 ltr.		
	4 poten	2 sleden	3 sleden	4 poten	2 sleden	3 sleden
bodem/zijwanden gesloten	1176/C4 <input type="radio"/>	1178/C2 <input type="radio"/>	1178/C3 <input checked="" type="radio"/>	1185/C4 <input type="radio"/>	1187/C2 <input type="radio"/>	1187/C3 <input checked="" type="radio"/>
	38 kg	41 kg	44 kg	41 kg	44 kg	47 kg
bodem/zijwanden geperforeerd	1176/F4 <input type="radio"/>	1178/F2 <input type="radio"/>	1178/F3 <input type="radio"/>	1185/F4 <input type="radio"/>	1187/F2 <input type="radio"/>	1187/F3 <input type="radio"/>
	37 kg	40 kg	43 kg	40 kg	43 kg	46 kg

1200 x 1000 x 870 mm, 760 ltr.
(1110 x 910 x 695 mm binnenwerks)
gewicht 47 kg



art.nr.	omschrijving
1187/C3-V	<input checked="" type="radio"/> op 3 sleden



Alle Maxiboxen XL kunnen geproduceerd worden in 630 mm hoogte op 4 poten of in 650 mm hoogte op sleden.

De Maxiboxen hieronder hebben de grootste afmeting die nog 3 in 2 te vervoeren en op te slaan is. Geperforeerde palletboxen staan voorraad (in de fabriek) in kleur groen.

1200 x 1100 x 850 mm, 830 ltr.
1200 x 1100 x 870 mm (sleden)
(1110 x 1010 x 695 mm binnenwerks)



1200 x 1100 x 760 mm, 720 ltr.
1200 x 1100 x 780 mm (sleden)
(1110 x 1010 x 605 mm binnenwerks)



1200 x 1100	760/780 mm hoog, 720 ltr.			850/870 mm hoog, 830 ltr.		
	4 poten	2 sleden	3 sleden	4 poten	2 sleden	3 sleden
bodem / zijwanden gesloten	1076/C4 <input type="radio"/>	1078/C2 <input type="radio"/>	1078/C3 <input type="radio"/>	1085/C4 <input type="radio"/>	1087/C2 <input type="radio"/>	1087/C3 <input type="radio"/>
	42 kg	45 kg	48 kg	45 kg	48 kg	51 kg
bodem / zijwanden geperforeerd	1076/F4 <input type="radio"/>	1078/F2 <input type="radio"/>	1078/F3 <input type="radio"/>	1085/F4 <input type="radio"/>	1087/F2 <input type="radio"/>	1087/F3 <input type="radio"/>
	41 kg	44 kg	47 kg	44 kg	47 kg	50 kg

PALLETBOXEN MAXIBOX XL

MET UITSTULPENDE
BINNENWANDEN
1200 X 1200



Het extra volume van Maxiboxen XL komt vooral tot zijn recht bij los gestorte inhoud, zoals in de agri-industrie en bij de oogst van fruit.

De 1200 x 1200 mm bodemmaat serie is de sterkste palletbox uit ons programma. De eerste 300 mm van de zijkanten is dubbelwandig uitgevoerd, voor grotere stijfheid. Gevuld met water buigen de wanden vrijwel niet uit.

Onze palletboxen worden gespoten uit HDPE met een lage MFI, niet te vergelijken met die van onze gewone transportbakken: 4,5 ton stapelbelasting is geen probleem! (6 hoog gestapeld, elk 900 kilo.)

1200 x 1200 x 850 mm, 900 ltr.
1200 x 1200 x 870 mm (sleden)
(1110 x 1110 x 695 mm binnenwerks)

1200 x 1200 x 760 mm, 780 ltr.
1200 x 1200 x 780 mm (sleden)
(1110 x 1110 x 605 mm binnenwerks)



Maxiboxen XL 1200 x 1200 mm: grotere volumes, de vrachtwagen sneller geladen, stapelen zonder nadenken. Deze serie is extreem sterk geconstrueerd, draagt 4500 kilo in de stapel en buigt, gevuld met vloeistof, niet uit.

1200 x 1200	760/780 mm hoog, 780 ltr.			850/870 mm hoog, 900 ltr.		
	4 poten	2 sleden	3 sleden	4 poten	2 sleden	3 sleden
bodem / zijwanden gesloten	1276/C4 ○	1278/C2 ○	1278/C3 ○	1285/C4 ○	1287/C2 ○	1287/C3 ●
	44 kg	47 kg	50 kg	47 kg	50 kg	53 kg
bodem / zijwanden geperforeerd	1276/F4 ○	1278/F2 ○	1278/F3 ○	1285/F4 ○	1287/F2 ○	1287/F3 ○
	43 kg	46 kg	49 kg	46 kg	49 kg	52 kg



Binnenkant Maxibox XL, de zijwanden stulpen naar buiten tot onderaan toe uit voor een nog grotere inhoud.



Onuitwissbare reliëfdruk door middel van een wisselstuk in de mal (alleen Maxibox XL).



Bedrukking met cliché. Hiervoor is bij de geperforeerde boxen op iedere zijde een veld voorzien (alleen Maxibox XL).



A5 etikethouder, 1 stuks standaard op alle Maxiboxen XL.

PALLETBOXEN
JUMBO BOX
 MET UITSTULPENDE
 BINNENWANDEN
 1200 X 1000
 1300 X 1150



4 bakken in vrachtwagen.

Bovenstaande palletboxen hebben per palletplaats twee hoog gestapeld een nuttig volume van 2240 liter (drie hoog gestapelde palletboxen boxen van 775 mm hoog maar 1980 liter). Bij het laden bespaart twee hoog in plaats van drie hoog stapelen ook werktijd.



Binnenkant 1400 liter box.



Anti-slip rubbers.



Oplegdeksel (art.nr.P1400-DR).

1200 x 1000 x 1200 mm, 1120 ltr.
 (1100 x 900 x 1020 mm binnenwerks)
gewicht 56,5 kg



Het hoogste blokpallet formaat palletbox ter wereld.

art.nr.	uitvoering
742F0N7.700	● op 3 sleden, gesloten bodem / zijwanden
D-749-7	● Oplegdeksel 1212x1012x55 mm t.b.v. palletbox type 742

Spuitgegoten uit massieve polypropyleen. De afgebeelde uitvoering is uit voorraad leverbaar. Overige opties, zoals geperforeerde zijwanden, of poten in plaats van sleden, op aanvraag.

Spuitgieten kent zijn technische grenzen qua gewicht en wanddikte. Het Amerikaanse "Structural Foam procedé" vormt hierop een antwoord. Drijfgas vormt belletjes in de kern van dikkere kunststof delen, waardoor grotere gewichtshoeveelheden kunststof in grotere mallen gespoten kunnen worden. De hieronder afgebeelde bakken zijn volgens deze methode gemaakt.

1300 x 1150 x 1250 mm, 1400 ltr.
 (1240 x 1080 x 1095 mm binnenwerks)



De grootste spuitgegoten bak ter wereld. Leverbaar in blauw en grijs. Per stuk belastbaar tot 1000 kg. Bij deze belasting 6 hoog stapelbaar.

art.nr.	omschrijving	gewicht
P1400-0	● op 3 sleden, gesloten bodem / zijwanden	68 kg
P1400-5	○ op 3 sleden, geperforeerde bodem / zijwanden	65 kg
P1400-DR	● oplegdeksel, zwart, 1332 x 1178 x 75 mm	6 kg

Hygiëne palletboxen hebben een minimum aan randen en ribben waar vuil en bacteriën zich kunnen nestelen. De poten zijn tot boven volledig open en zonder stoppen om dezelfde reden. Ondanks zijn beperkte eigen gewicht, kan deze box een hoog draagvermogen aan. De bak is verkrijgbaar met of zonder deksel.



Hygiëne palletboxen hebben gladde zijwanden en een open constructie. Nergens kan zich verborgen vuil ophopen.

1200 x 800 x 740 mm, 520 ltr.
(1120 x 720 x 600 mm binnenwerks)
gewicht 32,5 kg



art.nr.	omschrijving
70-520-XXX	● op 2 sleden, dichte wanden

1200 x 800 x 740 mm, 520 ltr.
(1120 x 720 x 600 mm binnenwerks)
gewicht 32,5 kg



art.nr.	omschrijving
70-520-500	● op 2 sleden, geperforeerde wanden

1200 x 1000 x 740 mm, 600 ltr.
(1120 x 920 x 600 mm binnenwerks)
gewicht 38,5 kg



art.nr.	omschrijving
70-630-ACE2-XXX	● op 3 sleden

oplegdeksel



art.nr.	afmeting
DE70-520-000	● 1200 x 800 mm
DE70-630ACE-000	● 1200 x 1000 mm

Tip: kijk op www.engels.eu voor de actuele staffelprijzen al vanaf 4 stuks hoge staffelkortingen.

Hygiëne palletboxen leveren we in verschillende uitvoeringen:

- In diverse kleuren: geel, wit, groen, blauw, rood en lichtgrijs op voorraad. Andere kleuren op aanvraag.
- Met wielen: onder de poten of de bodem van de bak.
- Met perforatie: in bodem en/of wanden.
- En nog veel meer: inwerplep, uitneembare wand, kraan en/of stop.

Onze klanten bevinden zich in diverse branches, zoals:



De agrarische sector, hier in gebruik bij het wassen van wortelen.



De vleesverwerkende industrie.



De farmaceutische industrie, hier in gebruik bij een cosmetica producent.

PALLETBOXEN SPECIAAL

UN-GEKEURDE UITVOERINGEN

Door hun sterke constructie zijn onze palletboxen inzetbaar voor het vervoer over de weg van gevaarlijke stoffen conform het ADR, gevarenklasse 1 en 2. Hiertoe zijn ze voorzien van scharnierende deksels en sloten, het geheel is UN gekeurd.

Onder het begrip gevaarlijke stoffen vallen niet alleen gebruikte accu's of laboratoriumafval maar bijvoorbeeld ook patronen uit airbags of gordelspanners.



art.nr.	omschrijving
1091-ACCU	voor accu inzameling



Door drie sterke sleden en rechte zijwanden makkelijk leeg te kantelen. Meestal voorzien van afneembaar deksel. Uitvoering en stickers conform ADR. In afmeting: 1200 x 1000 x 780 mm.

UN-keur palletboxen zijn toegelaten voor het vervoer van vaste en pasteuze gevaarlijke stoffen. Voorzien van afsluitbare deksels, eventueel met rubber pakking. De scharnierende, afsluitbare deksels zijn als optie ook op alle andere palletboxen leverbaar.

Toelatingsnummer:



11H2/Y/S Maand/Jaar
B/ENGELS/020042/1750/480



UN-gekeurde palletboxen zijn gekeurd als verpakkingstype 11H2 "IBC uit stijve kunststof, zelfdragende constructie.

art.nr.	afmetingen	inhoud	omschrijving
1091/C3T-UN-3K	1200 x 1000 x 820 mm	760 ltr.	UN uitvoering, RVS scharnieren 3 kantslot
1091/XL-UN-3K	1200 x 1000 x 1130 mm	930 ltr.	UN uitvoering, RVS scharnieren 3 kantslot
1091/XXL-UN-3K	1200 x 1000 x 1320 mm	1100 ltr.	UN uitvoering, RVS scharnieren 3 kantslot

Kunststof palletboxen zijn een prima vervanging of toevoeging van de metalen palletboxen voor het vervoer en de opslag van gevaarlijke stoffen.

Toelatingsnummer:



11H2/Y/S Maand/Jaar
B/ENGELS-060079/1440/400

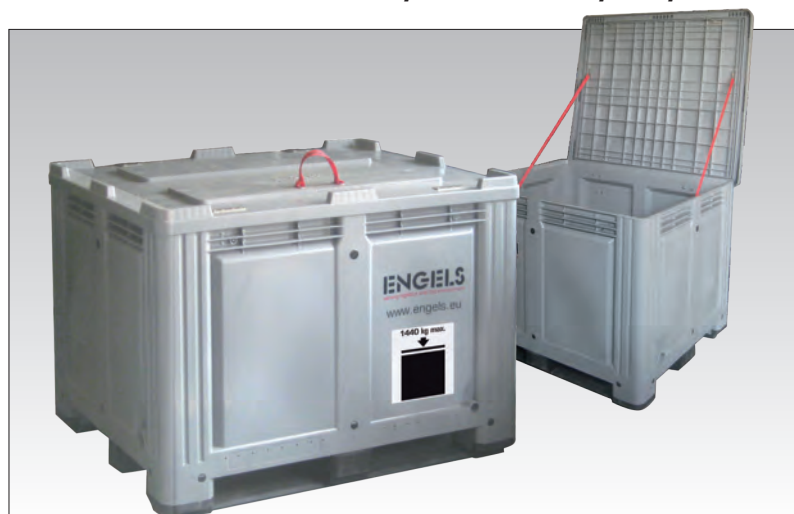

art.nr.	afmetingen	inhoud	omschrijving
1187C3-UN-3K	1200 x 1000 x 910 mm	760 ltr.	UN uitvoering, RVS scharnieren, 3 kantsloten

PALLETBOXEN SPECIAAL

MAATWERK

Voor palletboxen ontwerpen en produceren we creatieve accessoires, zodat ze veel breder ingezet kunnen worden dan waarvoor ze oorspronkelijk ontworpen zijn.

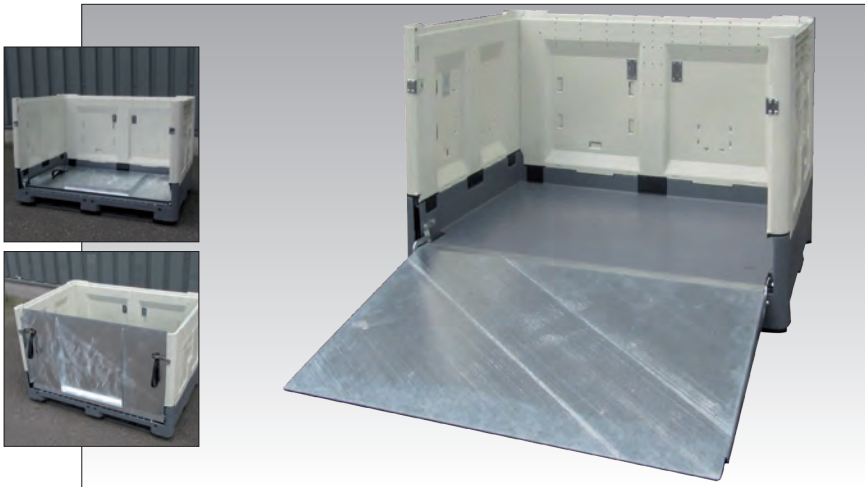

Montage van een oprijplaat in een opvouwbare palletbox. Op deze manier kan een kopieerapparaat gemakkelijk in de transportunit gereden worden.

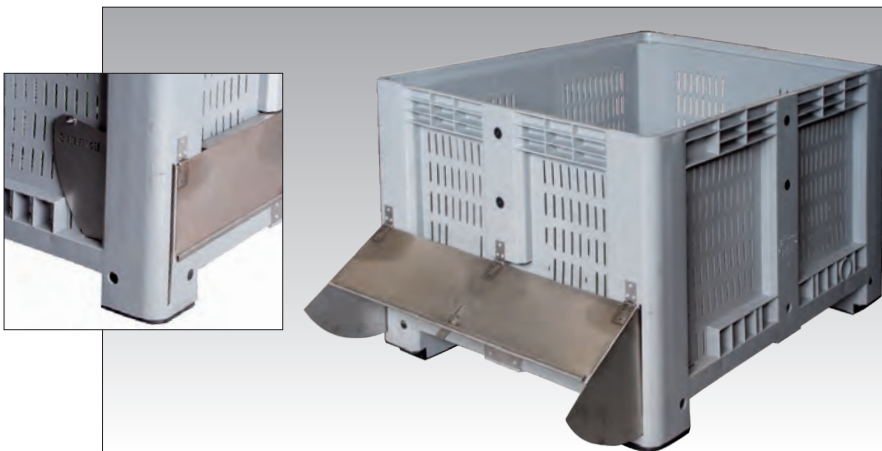

Palletbox voor gebruik in de landbouwsector. De palletbox wordt gebruikt voor het wassen van radijzen. Om het legen te vergemakkelijken, is een klep van roestvrij staal aan de zijkant geplaatst.



art.nr.	omschrijving
EN-7075045	○ set van 2 stalen DIN adapters t.b.v. 1200 x 1000 mm palletboxen

In deze palletbox worden papierresten in een drukkerij verzameld. De vuilniswagen kan de bak direct legen dankzij de DIN-adapters.

Cleanroom palletboxen. Op alle zijkanten en de onderkant zijn panelen gelast, zodat het geheel goed te reinigen is, ook handmatig.



art.nr.	omschrijving
1090C4-CLEAN	● cleanroom palletbox 1200 x 800 x 580 mm
1089C4-CLEAN	● cleanroom palletbox 1200 x 800 x 780 mm

Deksel t.b.v. cleanroom palletboxen, geheel glad uitgevoerd:

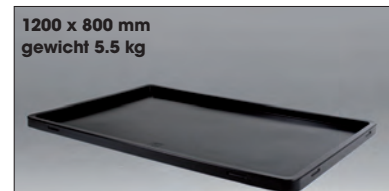

1200 x 800 mm
gewicht 5.5 kg

art.nr.	omschrijving
210-14709	● oplegdeksel, zwart



Cleanroom palletbox met scharnierend deksel voorzien van gasdrukveren en elektronisch slot en trekstang-systeem. Geleverd aan ziekenhuis Klinikum Kassel.

PALLETBOXEN SPECIAAL

MAATWERK

Op elkaar gelast leveren wij onze palletboxen ook als verrijdbare (voorraad)kasten, bijvoorbeeld bij nachtdistributie, waar stalen kastwagens te luidruchtig zijn.



Versie 1200 x 1000 x 1500 mm.



Afsluitbare versie voor nachtdistributie in gebruik bij de Mediamarkt.



Versie met trekstangstelsel. In gebruik bij Nedtrain voor het verlenen van service aan persontreinen. Door de kunststof heen is de inhoud te controleren door RFID lezers.

Één van onze specialismes is het aanpassen van palletboxen. We voorzien ze van deksels en sloten, lassen ze aan en op elkaar tot grotere hoogtes en lengtes en voorzien ze van uitneembare zijpanelen.

Legenda

- Voorraadproduct, binnen 1 werkdag verzendgereed
- Levertijd 1 à 2 weken
- Leverbaar na overleg.

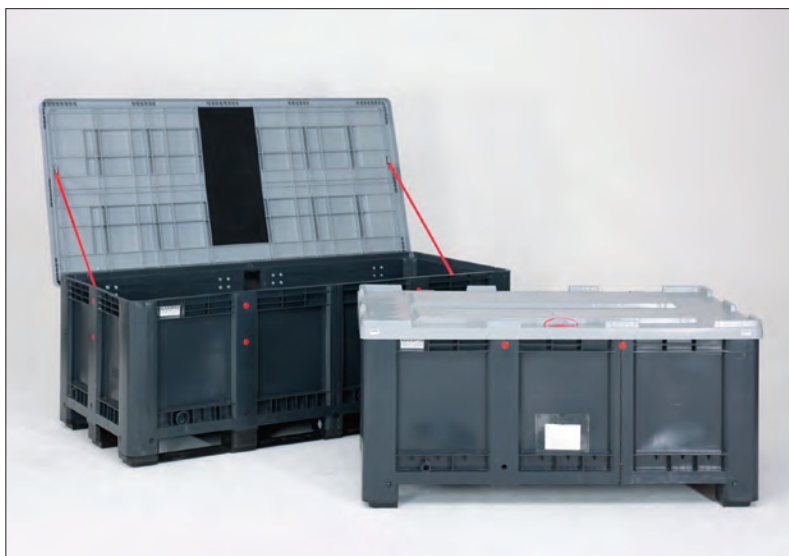

Verlengde palletboxen, hier met 1680 en 2180 mm lengte, in donkergrijze recycle uitvoering.

art.nr.	omschrijving	afmeting
1091 C4-TLXL	● op 4 poten met scharnierdeksel, grijs	1680 x 1000 x 760 mm
1091 C3T-TLXL	● op 6 halve sleden met scharnierdeksel, grijs	1680 x 1000 x 780 mm
1091 C3T-TLXXL	● op 3 sleden met scharnierdeksel, grijs	2180 x 1000 x 780 mm



Op elkaar gelaste palletboxen. 1120 en 1315 mm hoogte.

art.nr.	omschrijving	afmeting
1089/CT6 XL	● op 2 sleden, 740 ltr. grijs	1200 x 800 x 1110 mm
1089/CT6 XXL	● op 2 sleden, 900 ltr. grijs	1200 x 800 x 1280 mm
1091/C3T XL	● op 3 sleden, 930 ltr. grijs	1200 x 1000 x 1110 mm
1091/C3T XXL	● op 3 sleden, 1100 ltr. grijs	1200 x 1000 x 1280 mm

PALLETBOXEN OPVOUWBAAR SMARTBOX

HYGIËNE ZWAARLAST

Smartboxen zijn door elkaar heen te gebruiken met vrijwel alle niet opvouwbare palletboxen met dezelfde grondmaat. Ook qua levensverwachting zijn ze vergelijkbaar met palletboxen uit een stuk.

Beschadigde onderdelen (bijvoorbeeld aanrijshade door heftrucks) zijn gemakkelijk, zonder gebruik van gereedschap, te vervangen. Genoemde inhoudsmaten zijn netto gemeten, in gestapelde toestand.

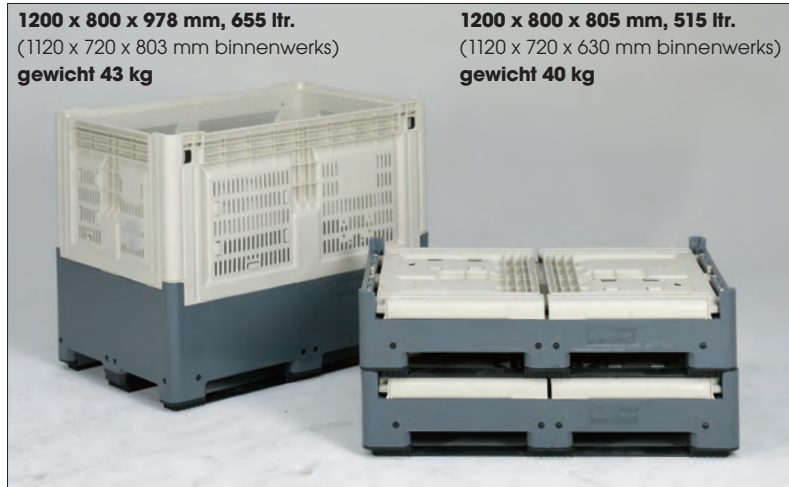

1200 x 800 x 978 mm, 655 ltr.
(1120 x 720 x 803 mm binnenwerks)
gewicht 43 kg

1200 x 800 x 805 mm, 515 ltr.
(1120 x 720 x 630 mm binnenwerks)
gewicht 40 kg

Europallet compatibele Smartboxen.

1200 x 800	805 mm hoog, 515 ltr.		978 mm hoog, 655 ltr.	
	2 sleden	3 sleden	2 sleden	3 sleden
bodem / zijwanden gesloten	1387C2 ●	1387C3 ○	1389C2 ●	1389C3 ○
	40 kg	43 kg	45 kg	48 kg
bodem / zijwanden geperforeerd	1387F2 ○	1387F3 ○	1389F2 ○	1389F3 ○
	38 kg	41 kg	43 kg	46 kg

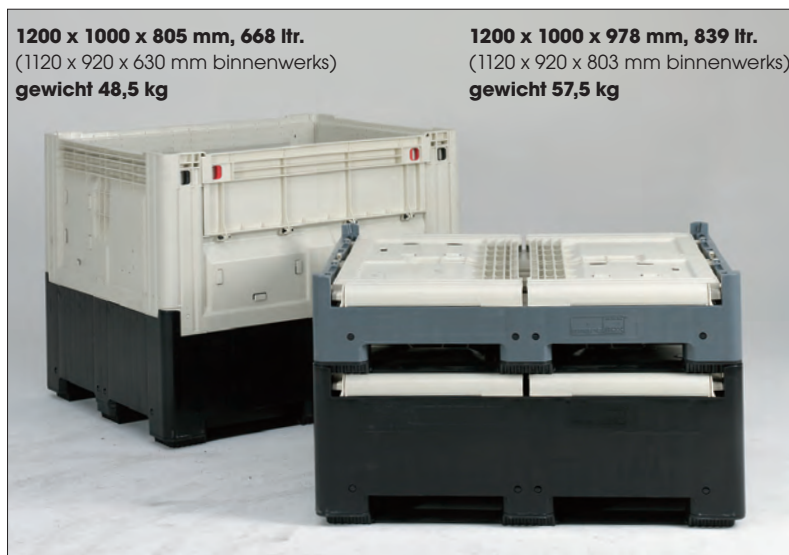

1200 x 1000 x 805 mm, 668 ltr.
(1120 x 920 x 630 mm binnenwerks)
gewicht 48,5 kg

1200 x 1000 x 978 mm, 839 ltr.
(1120 x 920 x 803 mm binnenwerks)
gewicht 57,5 kg

Blokpallet compatibele Smartboxen.

1200 x 1000	805 mm hoog, 668 ltr.		978 mm hoog, 839 ltr.	
	2 sleden	3 sleden	2 sleden	3 sleden
bodem / zijwanden gesloten	1307C2 ○	1307C3 ●	1309C2 ○	1309C3 ●
	45,5 kg	48,5 kg	54,5 kg	57,5 kg
bodem / zijwanden geperforeerd	1307F2 ○	1307F3 ○	1309F2 ○	1309F3 ○
	44,5 kg	47,5 kg	53,5 kg	56,5 kg

Geen holle ruimtes, een minimum aan versterkingsribben, geen plaatsen waar vuil achter kan blijven. Dankzij de vormgeving een maximum rendement (verhouding volume/buitenmaat).

Lange termijn belastbaar tot 1000 kg per box en 5000 kg in de stapel (tot 10.000 kg korte termijn belasting getest).



Bodemuitvoeringen: 4 poten, 2 of 3 sleden (versterkte versie).



Ruimtebesparing bij 805 mm hoog 3:1, bij 978 mm hoog 7:3.



Opzetrand Smartbox.



art.nr.	omschrijving
1PETSPO2 ○	labelhouder A5, rood
1PETSBA2 ○	labelhouder A4, rood
1PETSBA5 ○	labelhouder A4, zwart

**PALLETBOXEN
OPVOUWBAAR
SMARTBOX
HYGIËNE
ZWAARLAST
EN HEAVY DUTY**

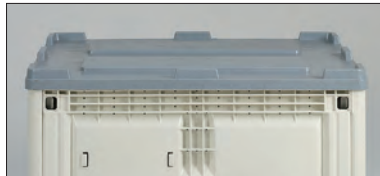

De deksels van onze Maxi- en Strongbox serie passen ook perfect op de Smartbox™. Eventueel ook afsluitbaar, net als op de niet opvouwbare bakken.



Inwerpklep op één of twee lange zijdes, hoogte alternatief 280 of 370 mm.

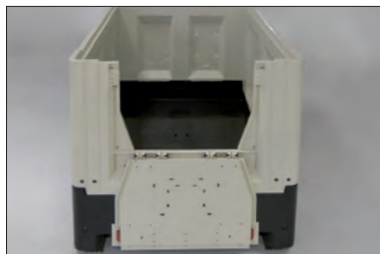

Inwerpklep op één of twee korte zijdes voor de 800 en 1000 mm brede versies, hoogte 375 mm.



Inklappen gaat in een handomdraai. Rekening houden met volgorde is niet nodig. Handgrepen zijn op ergonomische hoogte geplaatst.

1200 x 1200 x 978 mm, 1041 ltr.
(1120 x 1120 x 803 mm binnenwerks)

1200 x 1200 x 805 mm, 821 ltr.
(1120 x 1120 x 630 mm binnenwerks)



Smartboxen met extra grote volumes.

1200 x 1200	805 mm hoog, 821 ltr.		978 mm hoog, 1041ltr.	
	2 sleden	3 sleden	2 sleden	3 sleden
bodem / zijwanden gesloten	1327C2 ○	1327C3 ○	1329C2 ○	1329C3 ○
	51 kg	54 kg	60,5 kg	63,5 kg
bodem / zijwanden geperforeerd	1327F2* ○	1327F3* ○	1329F2 ○	1329F3 ○
	50 kg	53 kg	59,5 kg	62,5 kg

* = eventueel ook verkrijgbaar in 1200 x 1100 mm, inhoud 645 ltr.

Klassieke Amerikaanse opvouwbare palletbox, no-nonsense design en extreem sterk.

1210 x 1130 x 865 mm, 811 ltr.
(1124 x 1030 x 689 mm binnenwerks)

1210 x 1130 x 760 mm, 684 ltr.
(1124 x 1048 x 581 mm binnenwerks)



Robuuste bakken, o.a. gebruikt in automobiel- en recyclingindustrie.

In de stapel belastbaar tot boven de 4 ton! Standaard voorzien van stalen heftruck aanrijdbeveiliging op de hoeken. Op 3 stalen palletsleden. Bij het opzetten haken de 40 mm dikke zijwanden over de volle hoogte in elkaar, kwetsbare kunststof grendels zijn niet nodig.

1210 x 1130	760 mm hoog, 684 ltr.		865 mm hoog, 811 ltr.	
	2 sleden	3 sleden	2 sleden	3 sleden
bodem / zijwanden gesloten	732-113 ○	732-113-1K ○	733-133 ○	733-113 ○
	68 kg	68,5 kg	73 kg	73,5 kg
verhoogstuk, voegt 254 mm toe aan de hoogte. 12,5 kg				845-0

PALLETBOXEN OPVOUWBAAR

KANAALPLAAT OPZETWANDEN

Deze meermalige transportverpakkingen bestaan uit sterke, nestbare, extreem lichte, holle kunststof pallets (productie via "twin-sheet vacuümvormen"). De pallets zijn voorzien van een groef waarin kunststof kanaalplaat opzetranden worden gezet. Hierop passen weer dubbelwandige kunststof deksels. De complete transportverpakking is verzegelbaar. (Minimale afname is afhankelijk van afmeting en uitvoering.)



**treksluiting,
deksel**

De deksels kunnen vergrendeld worden aan de opzetwanden zodat een stabiele verpakkingseenheid ontstaat.

buitenmaat*	binnenmaat	inhoud	gewicht	belastbaarheid	
				statisch	dynamisch
800 x 600 x 800 mm	728 x 522 x 590 mm	224 ltr.	6,5 kg	1000 kg	500 kg
1000 x 600 x 800 mm	922 x 525 x 585 mm	283 ltr.	8,2 kg	1000 kg	500 kg
1200 x 800 x 995 mm	1130 x 720 x 772 mm	628 ltr.	12,9 kg	1500 kg	500 kg
1200 x 1000 x 995 mm	1116 x 920 x 757 mm	777 ltr.	17,9 kg	1400 kg	500 kg
1500 x 1200 x 1495 mm	1430 x 1130 x 1297 mm	2096 ltr.	26,3 kg	1250 kg	350 kg
1600 x 1200 x 1495 mm	1530 x 1130 x 1290 mm	2230 ltr.	28,1 kg	1250 kg	350 kg

*bovenstaande hoogtes zijn de standaard, hoogte in principe naar keuze.

Pallets met opzetwanden vormen een logistiek interessant alternatief voor palletboxen. Hun belastbaarheid is stukken lager (scheelt zo'n 80%), maar opgevouwen nemen ze veel minder plaats in, hebben ruimere binnenmaten en zijn een stuk goedkoper dan opvouwbare palletboxen met deksels.



In tegenstelling tot de palletboxen op de pagina hiernaast worden de componenten van lege palletboxen separaat retour vervoerd.

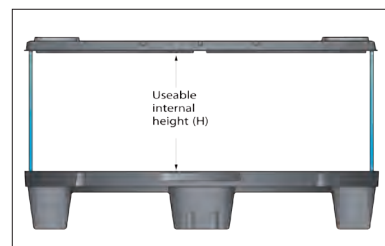

De hoogte van de kanaalplaat opzetwanden is in principe naar keuze.



Extra grote verzendeenheden zijn ook mogelijk. Deze pallet is verlengd tot 2400 mm.

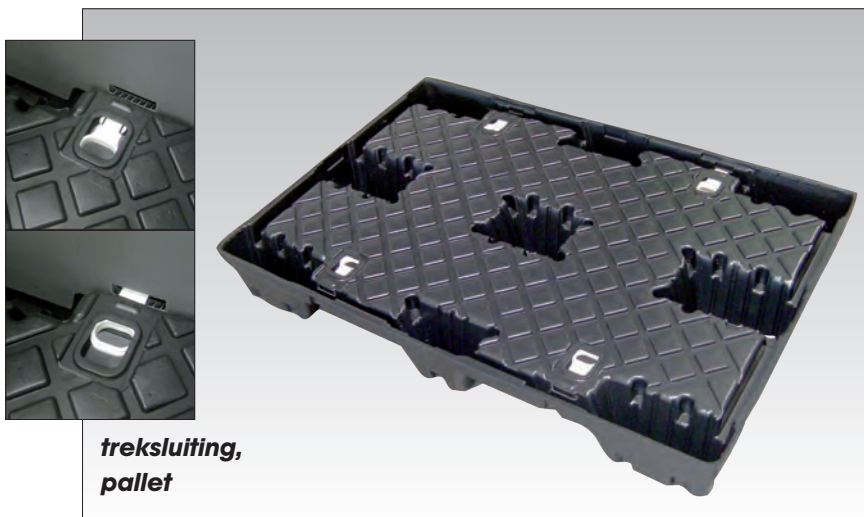

**treksluiting,
pallet**

De kanaalplaat opzetwanden worden vastgezet door grendels aan de kunststof pallets.

PALLETBOXEN OPVOUWBAAR

AIRCELL OPZETWANDEN

Voordelen van dit systeem:

- **hemelwaterdicht**
- **geen losse onderdelen voor de vergrendeling van de opzetwand**
- **standaard maten zijn onderling stapelbaar**
- **uitwisselbaar met de meest voorkomende vergelijkbare systemen**
- **verhouding binnen- en buitenmaat is altijd 60 mm**
- **ergonomisch verantwoord dan vergelijkbare systemen. I.p.v. 5-6 keer bukken, maar 1-2 keer**
- **opzetwand is vanuit 1 positie te plaatsen en in te klappen zonder extra vergrendeling**
- **praktisch en tijdbesparend**
- **Zowel opvouwbaar als nestbaar**
- **vlakke bodem**
- **maximale binnenafmeting en rechte stapeling bij uitgeklapte vorm**



Zowel de pallet als het deksel zijn voorzien van nokken waarin de opzetwand eenvoudig vergrendeld wordt. Hierdoor is aparte vergrendeling niet nodig. Bekijk ook de video op onze website.

We leveren ook pallets met opzetwanden van Aircell plaatmateriaal. Dit materiaal is stabiel en zwaarder belastbaar dan kanaalplaat door de drielaags constructie met interne honingraatstructuur. Meer informatie hierover vindt u op pagina 16.

Het ultralichte en sterke plaatmateriaal is weerbestendig en voedselveilig. Standaard geleverd in 10 mm dikke grijze wanden met één klep (600 x 350 mm) met vouwscharnier en twee etikethouders. Op aanvraag leveren we ook andere diktes (van 3 tot 30 mm), verschillende kleuren en speciale oppervlakte bekleding. Neem hiervoor contact op met onze afdeling Verkoop.



De verzendeenheid bestaat naast de opzetwand uit een pallet op 9 poten en een deksel (gemaakt van HDPE).

art.nr.	afmetingen (binnenwerks)	inhoud	gewicht	belastbaarheid	
				statisch	dynamisch
VC-1208100-95W-7	● 1200 x 800 x 1000 mm (1140 x 740 x 790 mm)	666 ltr.	24 kg	1300 kg	280 kg
VC-1210100-95W-7	● 1200 x 1000 x 1000 mm (1140 x 940 x 790 mm)	847 ltr.	28 kg	1350 kg	300 kg
VC-1612100-95W-7	○ voor TL-inzameling 1600 x 1200 x 1000 mm (1540 x 1140 x 790 mm)	1300 ltr.	48 kg	1300 kg	280 kg

Praktisch, tijdbesparend en ergonomisch verantwoord opvouwen:



Het deksel komt los door het plaatmateriaal onder het deksel in te drukken.



De opzetwanden maak je los van de bodem door ze met de voet naar binnen te drukken.



De opzetwanden kunnen nu in zijn geheel uit de bodem genomen worden.



Opzetwanden en deksel vormen samen met pallet een compacte eenheid voor retour vervoer.

PALLETBOXEN OPVOUWBAAR KLAPA

AUTOMOTIVE / GLT

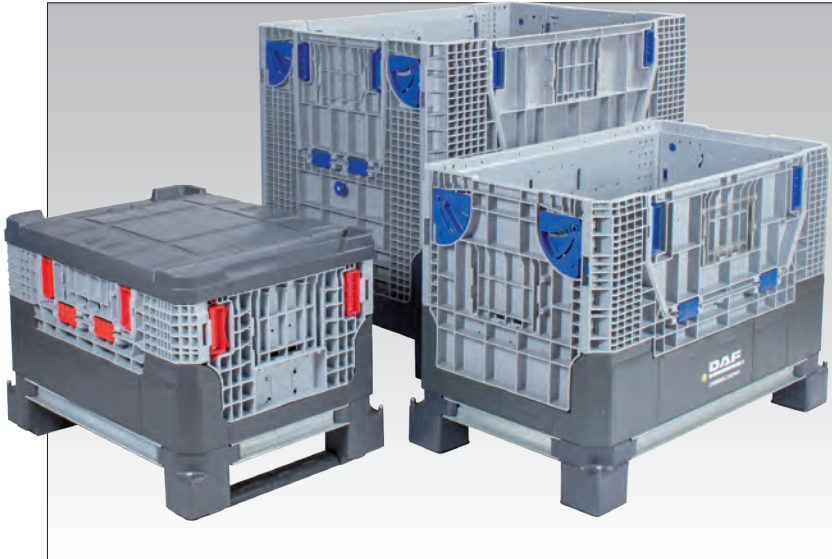

Industriële opvouwbare kunststof palletboxen (GLT) speciaal ontwikkeld voor automobiellindustrie.

De nieuwe generatie GLT (Gross Ladungs Träger, Duitse automotieve benaming). Leverbaar in meerdere hoogtes, conform automobiellindustrie protocollen Galia (Frankrijk) en VDA (Duitsland). Etikettering conform Europese afspraak "Odette". De binnenkant van de box is vlak. De buitenkant heeft versterkingsribben. Hierdoor is de Klapa extra sterk.

800 x 600 x 530 mm, 144 ltr.
(720 x 520 x 386 mm binnenwerks)
gewicht 25 kg



art.nr.	omschrijving
34-8653	<input type="radio"/> op 2 sleden en staalversterkte bodem, inwerpkleppen op 2 lange zijden
34-8600-1	<input type="radio"/> oplegdeksel, 800 x 600 mm

800 x 600 x 700 mm, 208 ltr.
(720 x 520 x 556 mm binnenwerks)
gewicht 28 kg



art.nr.	omschrijving
34-8670	<input type="radio"/> op 2 sleden en staalversterkte bodem, inwerpklep op 1 lange zijde
34-8600-1	<input type="radio"/> oplegdeksel, 800 x 600 mm

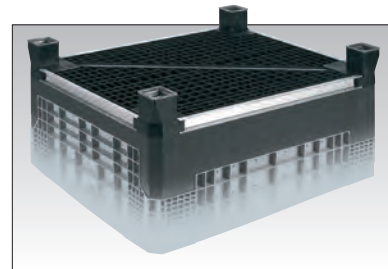

Staalversterkte bodems zijn optioneel leverbaar, evenals door aan elkaar lassen verkregen maten.

800 x 600 x 770 mm, 261 ltr.
(744 x 544 x 645 mm binnenwerks)
gewicht 25 kg



art.nr.	omschrijving
34-8677-0	<input type="radio"/> op 4 poten of 2 sleden, met staalversterkte bodem, inwerpkleppen op 2 lange zijden.
200-8060-1	<input type="radio"/> oplegdeksel, 800 x 600 mm

1000 x 600 x 700 mm, 263 ltr.
(920 x 520 x 550 mm binnenwerks)
gewicht 43 kg



art.nr.	omschrijving
34-1060-0	<input type="radio"/> op 4 staalversterkte poten en staalversterkte bodem, inwerpklep op 1 lange zijde. Alleen met deksel stapelbaar.
34-1060-008	<input type="radio"/> stapeldeksel, 1000 x 600 mm



Ook in grotere lengtes in versterkte uitvoering leverbaar.



Voorbeeld Klapa etikethouder.

art.nr.	omschrijving
89-20-212-140-1	<input type="radio"/> transparante Klapa etikethouder

Klapa palletboxen kunnen optioneel geleverd worden met etikethouder; één op de korte en één op de lange zijde, formaat A5 conform voorschrift Odette.

PALLETBOXEN OPVOUWBAAR KLAPA

AUTOMOTIVE / GLT



Klapa palletboxen leveren we met verschillende deksels vaak voorzien van maatwerk interieurs.

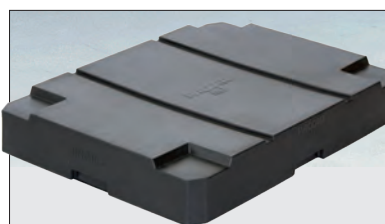

**Speciaal verhoogd rotatiege-
vormd deksel voegt extra nut-
tige hoogte toe. Past op Klapa
800 x 600 mm.**



**Voorbeeld van spuitgegoten
stapeldeksel leverbaar bij pal-
letboxen met afm. 800 x 600
mm, 1200 x 800 mm, 1200 x
1000 mm.**

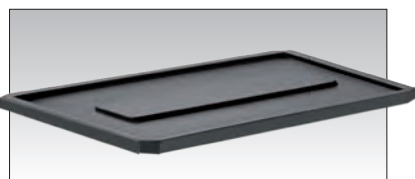

**Voorbeeld van vacuümge-
vormd stofdicht deksel lever-
baar bij palletboxen met afm.
800 x 600 mm, 1200 x 800 mm,
1200 x 1000 mm.**

1200 x 800 x 950 mm, 603 ltr.
(1120 x 720 x 748 mm binnenwerks)
gewicht 45 kg



art.nr.	omschrijving
34-1208-5000-500	<input type="radio"/> op 2 sleden en 3 poten, inwerpkleppen op alle zijden
40-1208	<input type="radio"/> oplegdeksel, 1200 x 800 mm

Legenda

- Voorraadproduct, binnen 1 werkdag verzendgereed
- Liefertijd 1 à 2 weken
- Leverbaar na overleg

1200 x 1000 x 900 mm, 715 ltr.
(1120 x 920 x 692 mm binnenwerks)
gewicht 50 kg



art.nr.	omschrijving
34-1210-1392-001	<input type="radio"/> op 2 sleden en 3 poten, 2 inwerpkleppen: op korte en lange zijden.
200-1210	<input type="radio"/> oplegdeksel, 1200 x 1000 mm



art.nr.	omschrijving
34-121010	<input type="radio"/> op 4 poten inwerpklep aan alle zijden
34-1210-111	<input type="radio"/> oplegdeksel, 1200 x 1000 mm



Palletboxen met een maatwerk interieur van kanaalplaat en schuim voor interieuronderdeel vrachtwagencabine.

PALLETS EN VERZENDEENHEDEN

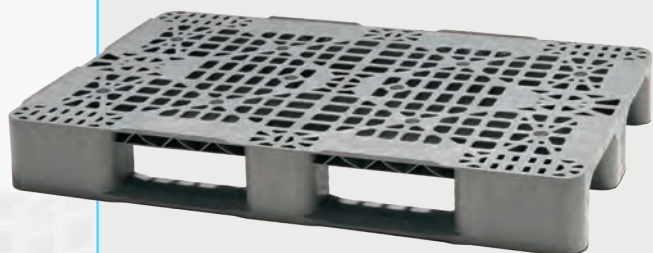

Industriepallets

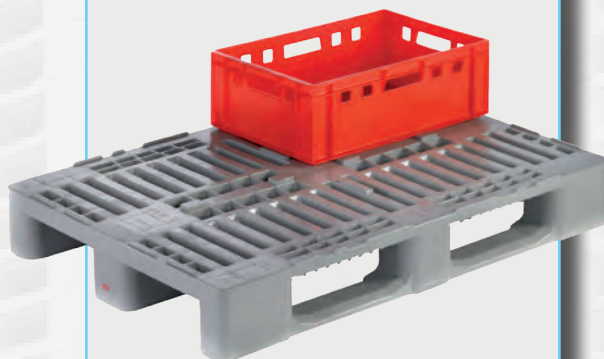

Hygiënepallets

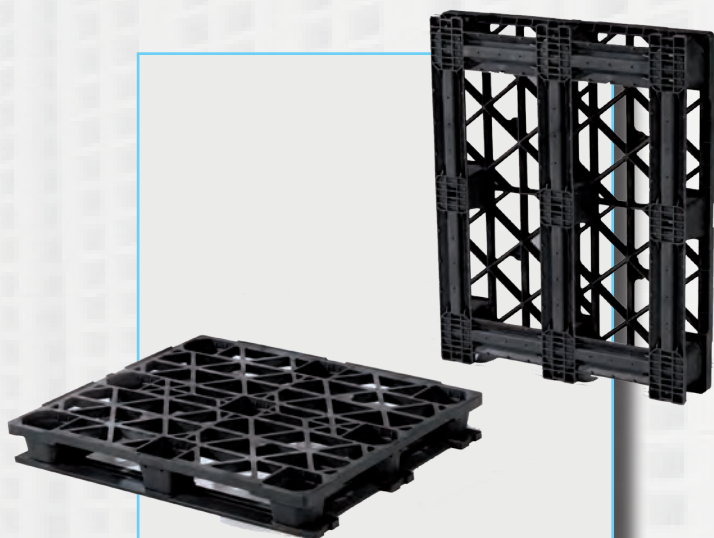

Exportpallets



Nestbare pallets
meermalig gebruik

ENGELS

wij dragen uw last

De artikelnummers in deze folder zijn gemarkeerd met PO, (recycle) HDPE of PP. Wat is het verschil?

PO

PO is een recycle kunststof, een mix van polyethyleen en polypropyleen, gevuld met 20% celstof. Dit is een prima kunststof voor de vervaardiging van goedkope, eenmalig bruikbare exportpallets. De pallets uit PO kunnen een onschadelijke gel afscheiden na contact met vloeistoffen en zijn eenmalig inzetbaar. Pallets gemaakt uit PO zijn de meest gebruikte exportpallets.

HDPE

HDPE staat voor pallets die vervaardigd zijn uit hogedichtheid polyethyleen. HDPE wordt gebruikt voor de productie van pallets en palletboxen. De grondstof HDPE is duurder in aanschaf dan PO, maar HDPE is ook sterker en lichter dan PO. Pallets uitgevoerd in HDPE kwaliteit zijn als high-end export pallets met name geschikt voor luchtvracht en ze zijn uitstekend in te zetten voor meermalig gebruik.

Recycle HDPE

Een duurzamer alternatief voor virgin HDPE dat vooral wordt gebruikt in toepassingen waarbij maximale sterkte minder belangrijk is.

PPcop (ook recycle)

PPcop is buigzamer en hittebestendiger dan HDPE, maar lijkt er verder veel op. Het wordt ingezet bij dunwandige kunststof pallets zoals ultra lichte luchtvracht kunststof pallets.

Waarom kunststof export pallets?

Richtlijn 15 uit het ISPM (International Standards for Phytosanitary Measures) van de FAO (de Food and Agriculture Organization van de Verenigde Naties) schrijft voor hoe houten verpakkingen, zoals pallets, gesteriliseerd moeten worden om wereldwijde verspreiding van plagen en parasieten te voorkomen. (U kunt de richtlijn downloaden op onze site www.engels.eu.) Steeds meer landen sluiten zich bij deze richtlijn aan, zie onderstaande wereldkaart.



Bovenstaande landen onderschrijven de ISPM richtlijn.
(www.ispm15.com januari 2025)

Om met houten pallets te voldoen aan richtlijn 15 dient er een hittebehandeling (Heat Treatment, HT) plaats te vinden. Dit houdt in dat hout gedurende minimaal 30 minuten verhit dient te worden, zodanig dat de kern ervan minimaal een temperatuur van 56°C bereikt.

Maar waarom moeilijk doen? Met één- of meerweg kunststof pallets bent u gegarandeerd vrij van organismen die parasitair zijn.



Bij luchtvervoer speelt gewicht de belangrijkste rol. Hier raden wij lichte pallets aan van recycle polyethyleen, ofwel "HDPE-R". Geschikt door kleinere wanddiktes en een lager gewicht per pallet.

Voordelen van kunststof pallets

Kunststof pallets hebben meer voordelen ten opzichte van houten pallets dan alleen ongevoeligheid voor insecten en schimmels:

- Ze zijn lichter dan houten en metalen varianten.
- Ze hebben geen spijkers en ze splinteren niet, dus plezieriger én veiliger om mee te werken.
- Over het algemeen zijn kunststof pallets snel en eenvoudig te reinigen, een noodzaak bij productie conform HACCP richtlijnen.
- Afmeting, gewicht en vorm blijven altijd constant, dit is bijvoorbeeld van belang in automatische magazijnen.
- Ze zijn goed te stapelen dankzij de (omlopende) stapelranden.
- Nestbare soorten nemen weinig plaats in tijdens transport of opslag.
- Lange levensduur en recycling mogelijk.
- Personalisatie mogelijk, zoals vermelding van bedrijfsnaam en logo, maar ook pallets in specifieke kleuren.
- Voldoen aan de strengste exporteisen (naar USA, Australië, Canada, Nieuw-Zeeland en China).
- Mogelijkheid tot tracering door gebruik te maken van Radio Frequency Identification (RFID).

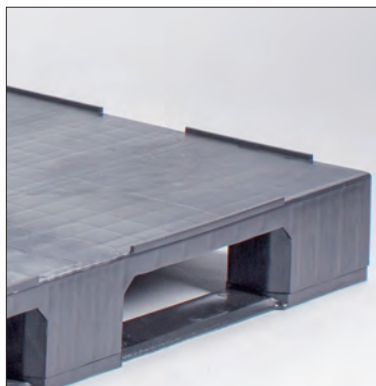
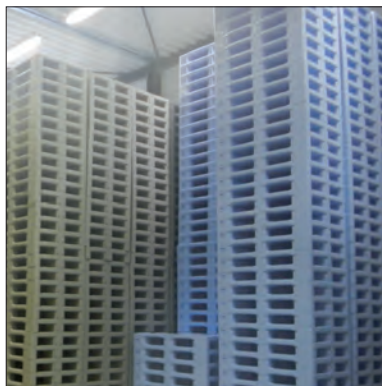

Nestbare pallets, gepersonaliseerd door middel van zeefdruk.

Engels kunststof pallets bestaan uit meerdere families met eigen kenmerken en voordelen, toepasbaar in verschillende branches.

NESTBARE PALLETTS

Voor goedkoop vervoeren en compact opslaan. Van PO voor eenmalig gebruik en van PE (r), voor meermalig gebruik. We leveren verschillende varianten eventueel met sleden voor gebruik in stellingen.

INDUSTRIE PALLETTS

Medium duty en heavy duty, afhankelijk van de benodigde belastbaarheid. Breed inzetbaar en aan te passen naar uw wensen en behoeften.

HYGIËNE PALLETTS

Volledig glad, zonder kieren of naden. Eenvoudig te reinigen. We leveren zowel open als gesloten dek. Eventueel staalversterkt.

VERZENDEENHEDEN

Pallets met opzetwanden en deksel. Wordt gebruikt als meermalige transportverpakking. Ook in hygiënische uitvoering.

MAATWERK PALLETTS

We leveren ook maatwerk pallets door bestaande pallets aan te passen of door eigen productie. Meer informatie vindt u op pagina 28.

E-LINE™ PO EENMALIG GEBRUIK

Supermarkten gebruiken het liefst kunststof pallets, zoals de display pallets hieronder (vaak met kartonnen opbouw). Door hun lage prijs zijn ze ook erg geschikt als export pallet!



art.nr.		gewicht		afmetingen mm	
		statisch	dynamisch	statisch	dynamisch
CPP 190 PO	●	3,0 kg	2.000 kg	800x600x120	500 kg
	●	4,0 kg	2.500 kg	800x600x130	1.000 kg



Door hun afgeschuinde poten passen nestbare pallets perfect in vliegtuigcontainers.

In plaats van een pallet kunt u ook alleen sleden inzetten:



art.nr.	omschrijving
FLP-76011095-0	● 760x110x95 mm sledenset (40st)
FLP-99011095-0	● 990x110x95 mm sledenset (40st)

Export pallets zijn meestal nestbaar, voor goedkoop vervoeren en compact opslaan. Wilt u ze beladen op elkaar zetten, of gebruiken op rollenbanen? Dan leveren we ze op sleden, die er eenvoudig onder te klikken zijn. Onze export pallets kunnen voorzien worden van sleden waardoor ze inzetbaar zijn in stellingen, tot een maximale belasting van 600 kilo.



1200 x 800 x 130 mm (CPP 790)
1200 x 800 x 140 mm (CPP 210)

E-LINE EURONEST™

art.nr.	omschrijving	gewicht	belastbaarheid (gelijmatig verdeeld)	
			statisch	dynamisch
CPP 790 PE-R	● zwart, 9 poten, nestbaar, open dek met stapelrand	6 kg	1.600 kg	1.000 kg
CPP 210 PO	● zwart, 9 poten, nestbaar, open dek met stapelrand	9 kg	3.200 kg	1.200 kg

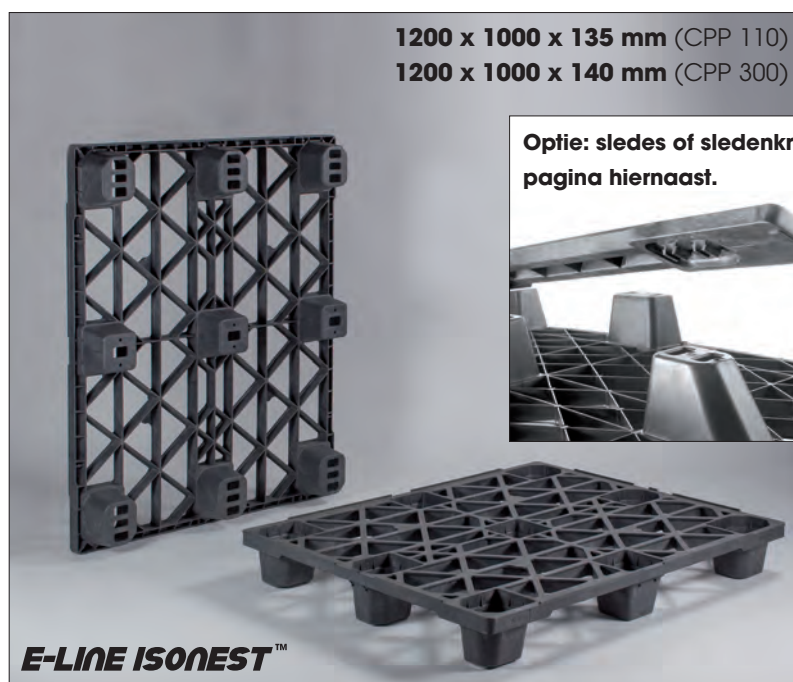

1200 x 1000 x 135 mm (CPP 110)
1200 x 1000 x 140 mm (CPP 300)

Optie: sledes of sledenkruis zie pagina hiernaast.

E-LINE ISONEST™

art.nr.	omschrijving	gewicht	belastbaarheid (gelijmatig verdeeld)	
			statisch	dynamisch
CPP 110 PO	● zwart, 9 poten, nestbaar, open dek met stapelrand	6 kg	1.600 kg	1.000 kg
CPP 300 PO	● zwart, 9 poten, nestbaar, open dek met stapelrand	11 kg	4.000 kg	1.400 kg

E-LINE™ PO MEERMALIG GEBRUIK

Bij zwaardere producten zoals vaten voldoen nestbare pallets qua belastbaarheid en vorm vaak niet. Daarom houden wij ook industriepallets in PO-materiaal op voorraad.

Kunststof pallets zijn hightech producten. Dankzij intensieve research is iedere nieuwe generatie hoger belastbaar en meer "hufferproof". Het kiezen van de juiste pallet voor uw bedrijfsomgeving vraagt know-how. Wij adviseren u graag.

1200 x 800 x 150 mm (CPP 878)
1200 x 800 x 160 mm (CPP 888)

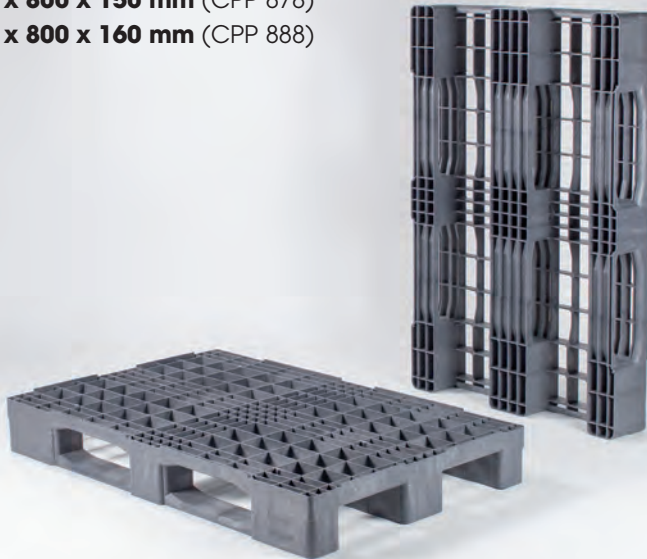

E-LINE MEPAL™

art.nr.	omschrijving	gewicht	belastbaarheid (gelijmatig verdeeld)		
			vloer	dynamisch	stelling
CPP 878 PO	● zwart, 3 sleden, open dek met stapelranden	13 kg	8.000 kg	2.500 kg	500 kg
CPP 888 PO	● zwart, 3 sleden, open dek met stapelranden	21 kg	14.000 kg	3.500 kg	1.000 kg

1200 x 1000 x 150 mm

(CPP 306, sleden rondom met sledenkruis)
(CPP 305, sleden rondom met middenslede)

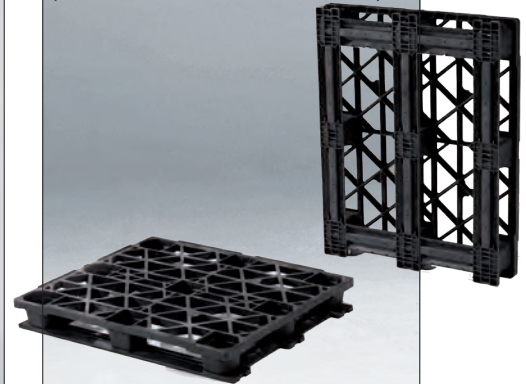

art.nr.		gewicht	afmetingen mm		
			statisch	dynamisch	stelling
CPP 305 PO	○	15,5 kg	1200x1000x150		
		8.000 kg	2.400 kg	600 kg	
CPP 306 PO	○	16,0 kg	1200x1000x150		
		8.000 kg	2.400 kg	600 kg	

CPP 300 pallets, met full perimeter sleden en sledenkruis of middenslede eronder bevestigd.

1200 x 1000 x 160 mm (CPP 881)

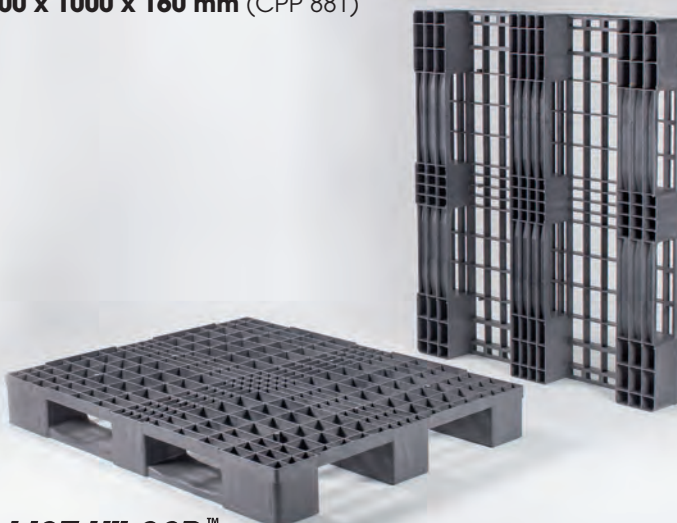

E-LINE HILOAD™

art.nr.	omschrijving	gewicht	belastbaarheid (gelijmatig verdeeld)		
			vloer	dynamisch	stelling
CPP 881 PO	● zwart, 3 sleden, open dek, omlopende stapelrand	24 kg	14.000 kg	3.500 kg	1.000 kg

De CPP 400 serie pallets zijn uitgevoerd op 9 poten en standaard leverbaar in PO. De maten van deze pallets zorgen voor een optimale benutting van de ruimte in zeecontainers.

1100 x 1100 x 140 mm (CPP 400)
1140 x 1140 x 140 mm (CPP 440)
1200 x 1200 x 140 mm (CPP 450)



art.nr.		gewicht	belastbaarheid (gelijmatig verdeeld)	
			statisch	dynamisch
CPP 400 PO	○	11 kg	4.000 kg	1.500 kg
CPP 440 PO	○	11,5 kg	4.000 kg	1.500 kg
CPP 450 PO	○	12 kg	4.000 kg	1.500 kg

Ook leverbaar met gesloten dek.

NESTBARE PALLETTS

PE-R MEERMALIG GEBRUIK

Met afmetingen van slechts 400 x 300 mm is onderstaande displaypallet zowel geschikt voor kleine verkoopruimten als voor productdisplays.

Wij leveren deze pallet standaard in het zwart op 4 poten met open bovendeck. Andere kleuren zijn op aanvraag. De conische poten van de pallet zorgen voor nestbaarheid en bieden voldoende plaats voor het vervoer op een pallettruck.

Met behulp van koppelstukken kan de pallet naar wens tot verschillende groottes samengevoegd worden, bijv. 800 x 300 mm.



art.nr.	gewicht	afmetingen mm	
		statisch	dynamisch
DP-040314-1430-9	0,75 kg	400 x 300 x 140	
	60 kg		30 kg

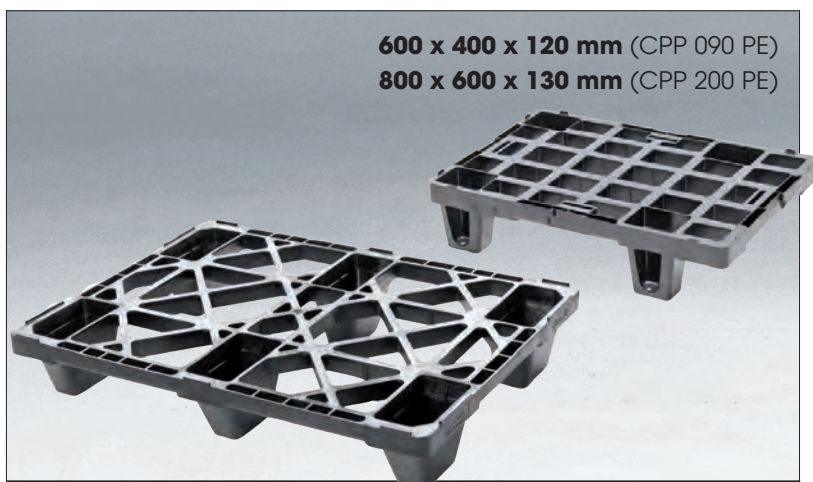

600 x 400 x 120 mm (CPP 090 PE)
800 x 600 x 130 mm (CPP 200 PE)

art.nr.	omschrijving	gewicht	belastbaarheid (gelijmatig verdeeld)	
			statisch	dynamisch
CPP 090 PE	4 poten, nestbaar, PE recycle, open dek, zwart	1,1 kg	800 kg	350 kg
CPP 200 PE	6 poten, nestbaar, PE recycle, open dek, zwart	3,5 kg	2.500 kg	1.000 kg



Ideaal voor inzet in de voedingsindustrie. Geen noodzaak voor extra behandeling zoals bij houten pallets.

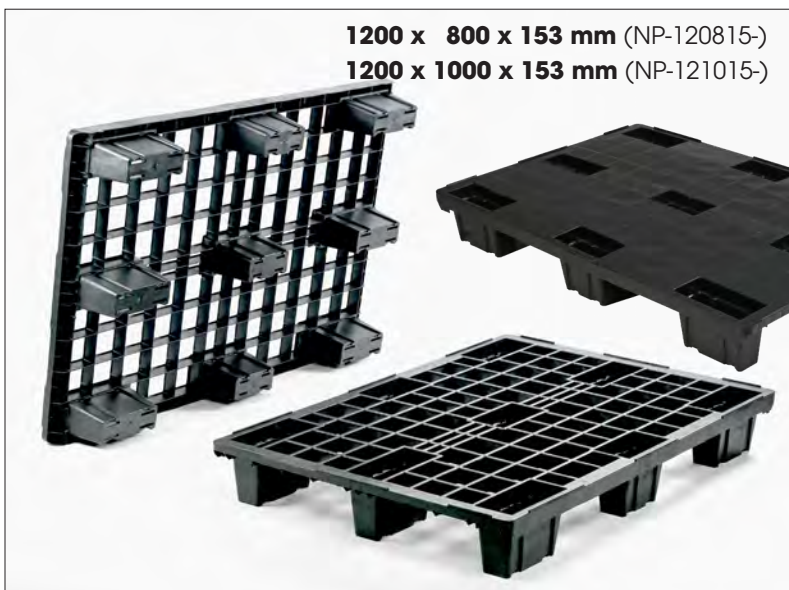

1200 x 800 x 153 mm (NP-120815-)
1200 x 1000 x 153 mm (NP-121015-)

art.nr.	omschrijving	gewicht	belastbaarheid (gelijmatig verdeeld)	
			statisch	dynamisch
NP-120815-07MP-9	9 poten, nestbaar, PE/PP regranulaat, dicht bovendeck	5,7 kg	2.000 kg	1.200 kg
NP-120815-17MP-9	9 poten, nestbaar, PE/PP regranulaat, perfo bovendeck	4,5 kg	2.000 kg	1.000 kg
NP-121015-17MP-9	9 poten, nestbaar, PE/PP regranulaat, perfo bovendeck	6 kg	2.000 kg	1.000 kg

Beide pallets kunnen optioneel worden uitgerust met clip-on sleden. Na gebruik kunnen deze zonder beschadigingen worden verwijderd.

Onderstaande nestbare blokpallets hebben een open dek en zijn zeer licht van gewicht. Door het geringe gewicht, het grote oppervlak en de compacte stapeling zijn ze uitstekend geschikt voor transport over grote afstand. Vaak worden deze pallets als eenmalige export pallet gebruikt, maar ze zijn ook zeer geschikt om meermalig te worden ingezet. Standaard zijn de pallets voorzien van een opstaande rand waardoor de lading niet kan gaan schuiven.

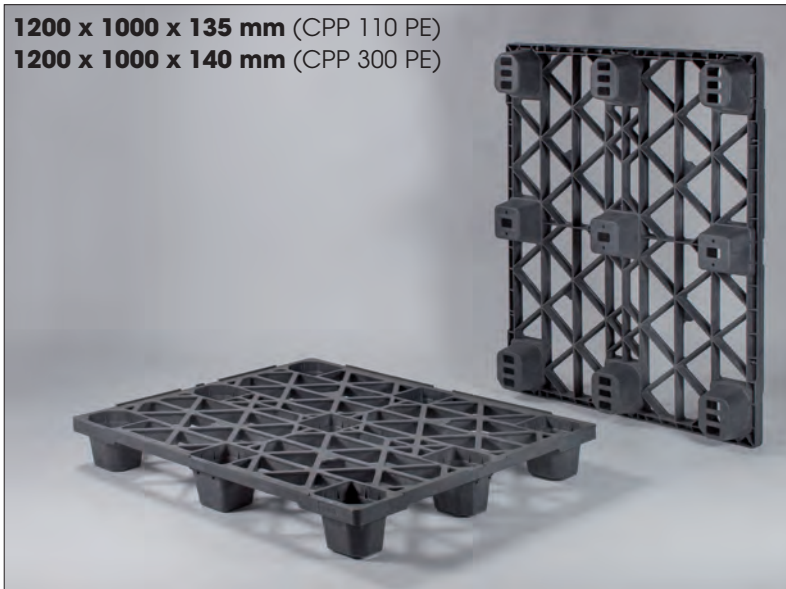

art.nr.	omschrijving	gewicht	belastbaarheid (gelijmatig verdeeld)	
			statisch	dynamisch
CPP 110 PE	○ zwart, 9 poten, nestbaar, open dek met stapelrand	5,5 kg	1.600 kg	400 kg
CPP 300 PE	○ zwart, 9 poten, nestbaar, open dek, stapelrand (optie)	9,5 kg	4.000 kg	1.400 kg

Een (export) pallet met gesloten dek voorkomt het druppelen van de goederen door opwarming of condensvorming in de vrachtruimte. Het gewicht van de lading is ook beter verdeeld over de pallet.

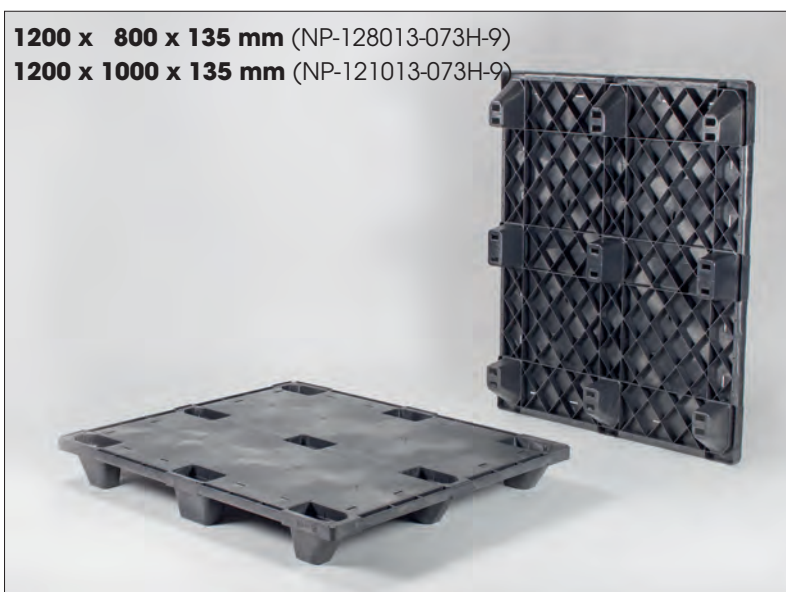

art.nr.	omschrijving	gewicht	belastbaarheid (gelijmatig verdeeld)	
			statisch	dynamisch
NP-128013-073H-9	● 9 poten, nestbaar, PE recycle, dicht bovendeck	7,0 kg	2.400 kg	800 kg
NP-121013-073H-9	● 9 poten, nestbaar, PE recycle, dicht bovendeck	8,5 kg	1.600 kg	1.000 kg



INDUSTRIE PALLET

MEDIUM DUTY

Robuuste pallets met een breed inzetgebied. De pallets zijn zowel met een gesloten dek als een open dek verkrijgbaar. Ze hebben goede mechanische eigenschappen en zijn ook in magazijnstellingen inzetbaar.

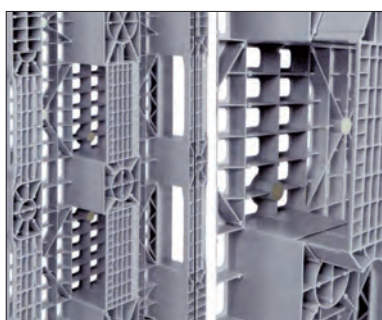

Optioneel: 3 sleden.



art.nr.	gewicht	afmetingen mm	
		statisch	dynamisch
BBD4343.9	6,5 kg	1016 x 1016 x 137	
	2.500 kg		1.200 kg



Speciale pallet voor stabiele opslag en transport van big bags. Gaat beschadiging van de zakken tegen. Voor meer informatie kunt u contact opnemen met de verkoopafdeling.

Wanneer u een hoog belastbare pallet zoekt met de eigenschappen van virgin PP met een lage MFI (dus hoge sterkte) en de prijs van recycle materiaal, dan vindt u op deze pagina een goed antwoord.



1200 x 800 x 150 mm
1200 x 1000 x 150 mm

E-LINE MEPAL™

art.nr.	omschrijving	gewicht	belastbaarheid (gelijmatig verdeeld)		
			statisch	dynamisch	stelling
MP-120815-124B-R	● grijs, PP recycle, 3 sleden, open dek, 1200 x 800 x 150 mm	12 kg	3.000 kg	1.000 kg	400 kg
MP-121015-134B-R	○ grijs, PP recycle, 3 sleden, open dek, 1200 x 1000 x 150 mm	16 kg	3.000 kg	1.000 kg	400 kg

Onderstaande pallets zijn hetzelfde als bovenstaande maar met gesloten dek. Ze zijn breed inzetbaar. Ook leverbaar met 2 sleden. Afhankelijk van de benodigde veiligheidsvoorschriften kunnen de pallets worden voorzien van antislip doppen. Standaard zijn de pallets voorzien van opstaande randen tegen afschuiven.

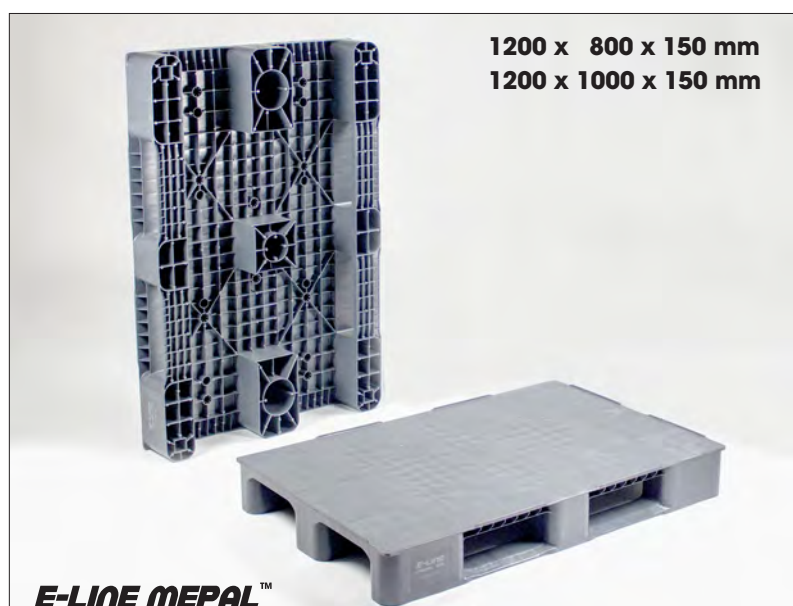

1200 x 800 x 150 mm
1200 x 1000 x 150 mm

E-LINE MEPAL™

art.nr.	omschrijving	gewicht	belastbaarheid (gelijmatig verdeeld)		
			statisch	dynamisch	stelling
MP-120815-024B-R	● grijs, PP recycle, 3 sleden, gesloten dek, 1200 x 800 x 150 mm	13 kg	3.000 kg	1.000 kg	400 kg
MP-121015-034B-R	● grijs, PP recycle, 3 sleden, gesloten dek, 1200 x 1000 x 150 mm	16,5 kg	3.000 kg	1.000 kg	400 kg

Onderstaande kunststof medium duty pallet is, door de gladde sleden, geschikt voor gebruik op rollenbanen en transportsystemen. Leverbaar met of zonder opstaande rand. De pallet is geschikt voor levensmiddelen en is gemakkelijk te reinigen.

1200 x 800 x 150 mm

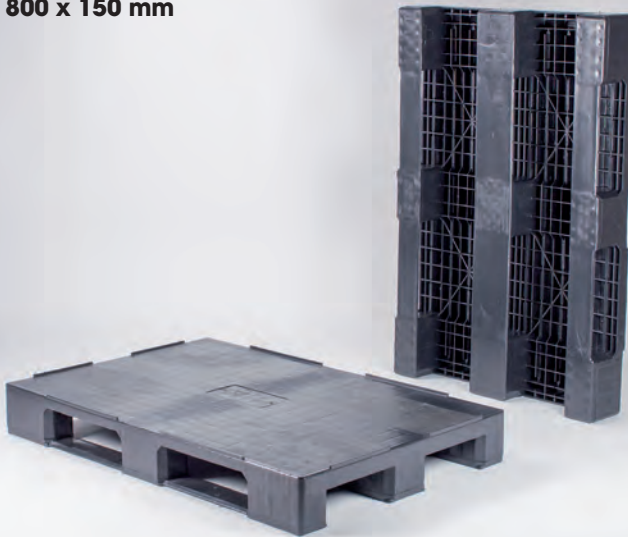

art.nr.	omschrijving	gewicht	belastbaarheid (gelijkmatig verdeeld)		
			statisch	dynamisch	stelling
PAL-1208-S	● zwart, 3 sleden, met omlopende stapelrand, gesloten bovendeck	23 kg	5.000 kg	1.500 kg	-

Door de open structuur zijn onderstaande high-end medium duty pallets goed te reinigen. Standaard zijn de pallets voorzien van ingelaste anti-slip stroken. Tevens zijn er hoekelementen op de 4 hoeken aangebracht om krimpfolie op zijn plaats te houden.

1200 x 800 x 150 mm (CPP 878)
1200 x 1000 x 150 mm (CPP 873)

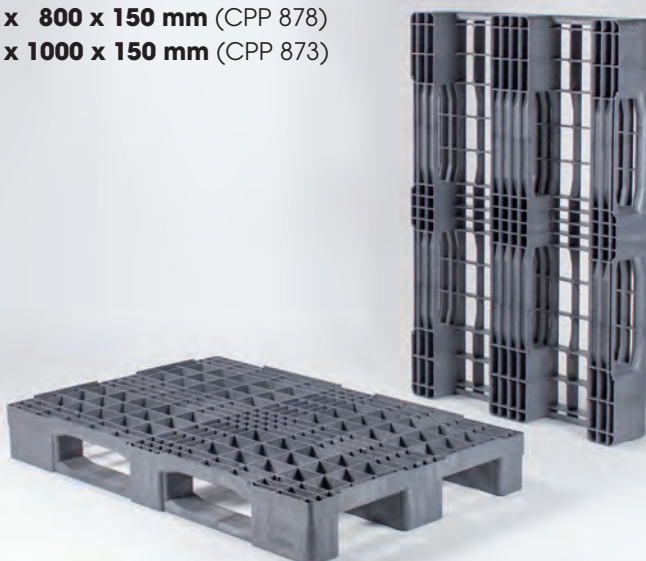

art.nr.	omschrijving	gewicht	belastbaarheid (gelijkmatig verdeeld)		
			vloer	dynamisch	stelling
CPP 878 PE R	● 3 sleden, PE recycle, open dek met stapelranden	11,5 kg	8.000 kg	2.500 kg	500 kg
CPP 873 PE R	● 3 sleden, PE recycle, open dek met stapelranden	12,5 kg	8.000 kg	2.500 kg	300 kg

Optioneel:

- Inwendige stalen verstevigingsprofielen
- Zonder opstaande randen
- Bedrukking/markering



Zonder stapelrand.



Stalen verstevigingsprofielen.



Markering d.m.v. brandstempel. Simpel en goedkoop.



Zeefdruk.

Legenda

- Voorraadproduct, binnen 1 werkdag verzendgereed
- Levertijd 1 à 2 weken
- Leverbaar na overleg

Polypropeen (PP) is een vrijwel onbreekbare taai kunststof die bacteriewerend is en bestand tegen chemische inwerking van zuren en oplosmiddelen. PP wordt ook veel gebruikt voor krachten en is hittebestendiger dan PE.

800 x 600 x 160 mm

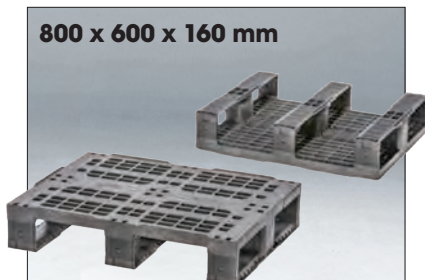

art.nr.	omschrijving	gewicht	belastbaarheid (gelijkmatig verdeeld)		
			statisch	dynamisch	stelling
DP-080616-1310-9	zwart, PP, 3 sleden, open dek	8 kg	2.000 kg	1.000 kg	500 kg



Pallets met 5 of 6 sleden kunnen gebruikt worden voor doorstapeling, bijv. bij gebruik met big bags. Het gewicht wordt gelijkmatig verdeeld.



Pool pallet, open variant, 1200 x 1000 x 160 mm. Beschikbaar op 3, 5, of 6 sleden.

Indien u kwalitatief zeer hoogwaardige pallets zoekt gemaakt uit taai Polypropeen, dan bent u bij Engels aan het juiste adres. Op deze 2 pagina's vindt u onze zwaarlast pallets. Deze pallets zijn bestand tegen zeer zware belasting, zowel statisch als dynamisch. Daarnaast kan men deze in stellingen inzetten met een belastbaarheid van wel 1250 kg.

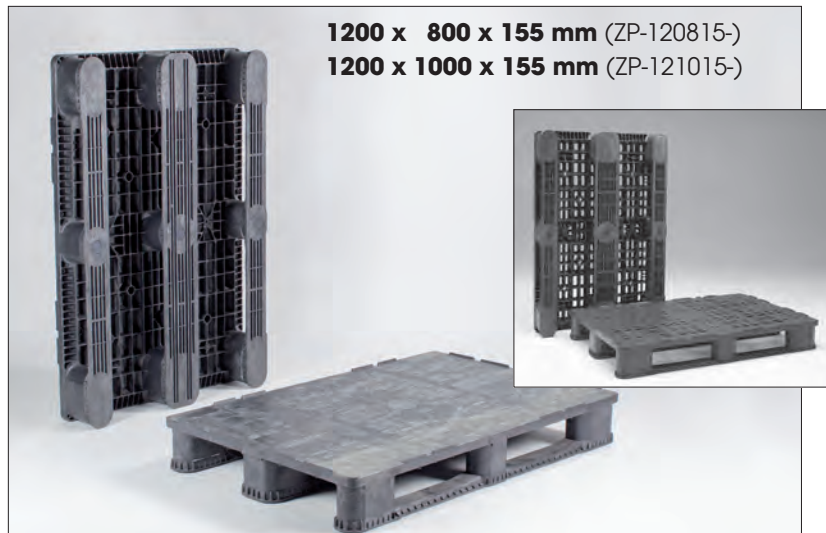

art.nr.	omschrijving	gewicht	belastbaarheid (gelijkmatig verdeeld)		
			statisch	dynamisch	stelling
ZP-120815-1310-9	zwart, PPcop recycle, 3 sleden, open dek	18 kg	4.000 kg	2.000 kg	1.000 kg
ZP-120815-0310-9	zwart, PPcop recycle, 3 sleden, gesloten dek	18 kg	4.000 kg	2.000 kg	1.000 kg
ZP-121015-1310-9	zwart, PPcop recycle, 3 sleden, open dek	18 kg	5.000 kg	2.500 kg	1.250 kg
ZP-121015-0310-9	zwart, PPcop recycle, 3 sleden, gesloten dek	22 kg	5.000 kg	2.500 kg	1.250 kg

Onderstaande pool pallets met 3 sleden zijn ook leverbaar met 5 of 6 sleden:

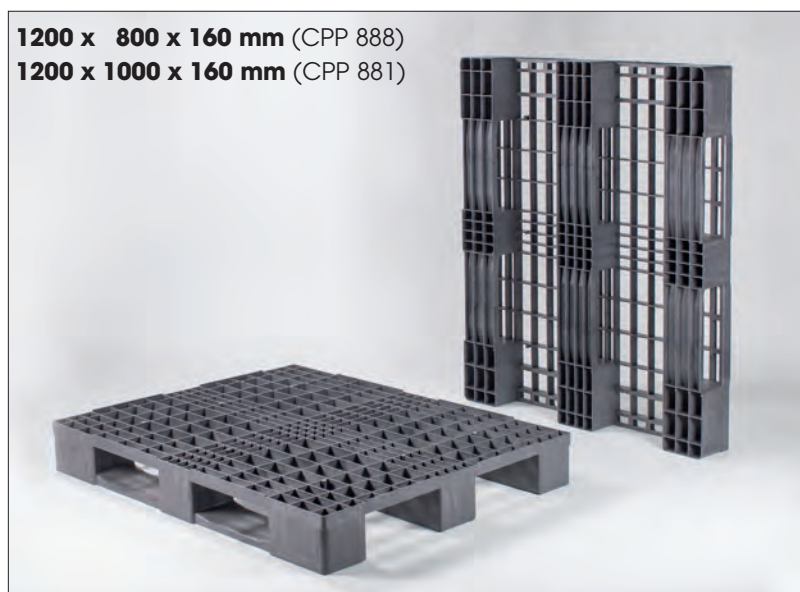

art.nr.	omschrijving	gewicht	belastbaarheid (gelijkmatig verdeeld)		
			vloer	dynamisch	stelling
CPP 888 PE R	3 sleden, PE recycle, open dek met stapelranden	18,5 kg	14.000 kg	3.500 kg	1.000 kg
CPP 881 PE R	3 sleden, PE recycle, open dek, omlopende stapelrand	20,5 kg	14.000 kg	3.500 kg	1.000 kg

Naast Europallets en ISO pallets (blokpallets), zijn zwaarlast pallets ook verkrijgbaar in de maten 1140 x 1140 mm en 1200 x 1200 mm. Zeer geschikt als u producten met grotere afmetingen, zoals vaten, op de pallets dient te plaatsen of indien dit efficiënter is voor uw opslag of transport. Deze pallets (gemaakt van Polypropyleen) zijn zeer robuust en hebben een belastbaarheid in de stelling van 1250 kg.

1140 x 1140 x 165 mm

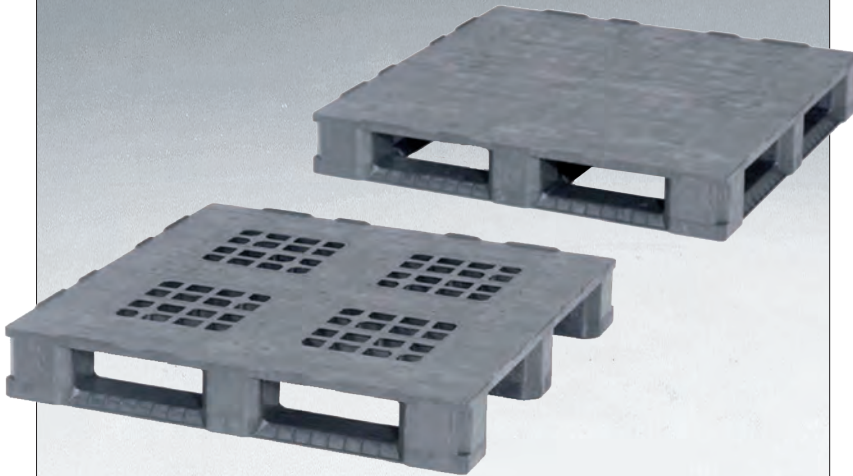

art.nr.	omschrijving	gewicht	belastbaarheid (gelijkmatig verdeeld)		
			statisch	dynamisch	stelling
ZP-111116-0340-9	○ zwart, PP recycle, 3 sleden, gesloten dek	23 kg	5.000 kg	2.500 kg	1.250 kg
ZP-111116-1340-9	○ zwart, PP recycle, 3 sleden, open dek	22,5 kg	5.000 kg	2.500 kg	1.250 kg
ZP-111116-0640-9	○ zwart, PP recycle, 6 sleden, gesloten dek	26 kg	5.000 kg	2.500 kg	1.250 kg
ZP-111116-1640-9	○ zwart, PP recycle, 6 sleden, open dek	25,5 kg	5.000 kg	2.500 kg	1.250 kg

Onderstaande pallets zijn vanwege het formaat erg geschikt voor vervoer in zeecontainers.

1200 x 1200 x 165 mm

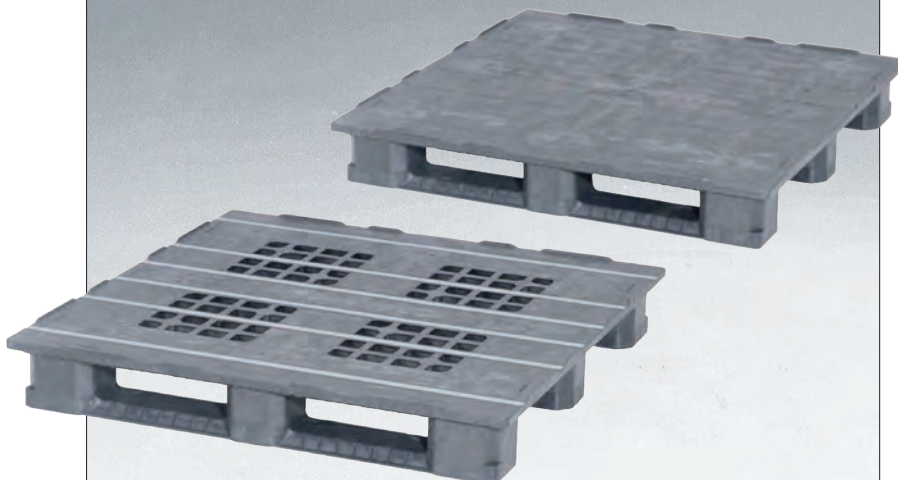

art.nr.	omschrijving	gewicht	belastbaarheid (gelijkmatig verdeeld)		
			statisch	dynamisch	stelling
ZP-121216-0340-9	○ zwart, PP recycle, 3 sleden, gesloten dek	24,5 kg	5.000 kg	2.500 kg	1.250 kg
ZP-121216-1340-9	○ zwart, PP recycle, 3 sleden, open dek	24 kg	5.000 kg	2.500 kg	1.250 kg
ZP-121216-0640-9	○ zwart, PP recycle, 6 sleden, gesloten dek	27,5 kg	5.000 kg	2.500 kg	1.250 kg
ZP-121216-1640-9	○ zwart, PP recycle, 6 sleden, open dek	27 kg	5.000 kg	2.500 kg	1.250 kg



Speciaal ontworpen nokjes zorgen voor een strakke en veilige sealing.



Zwaarlast: voor ladingen vanaf 500 kg in hoogbouwmagazijnen. Vormvast en stijf. Kan zelfs in hoogbouwmagazijnen met hoge omgevingstemperaturen worden ingezet.

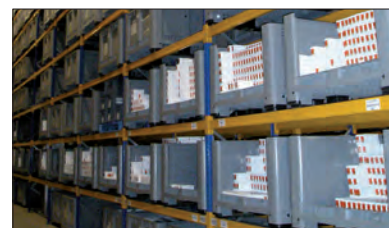

Ook een optie: Door de frontpanelen van palletboxen weg te frezen, ontstaan kunststof pallets met opstaande randen.

Legenda

- Voorraadproduct, binnen 1 werkdag verzendgereed
- Levertijd 1 à 2 weken
- Leverbaar na overleg

ZWAARLAST

Bij hygiëne pallets worden boven- en onderkant apart spuitgegoten en vervolgens tegen elkaar gelast. Hierdoor zitten alle versterkingsribben aan de binnenkant en zijn ze aan buitenkant rondom glad. Er zijn geen kieren, naden en verborgen plekken waar zich schimmels of bacteriën kunnen nestelen.

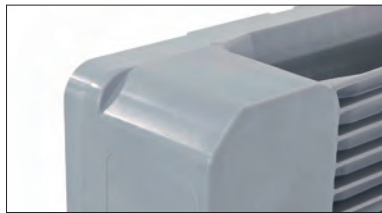

Volledig gladde buitenkant.

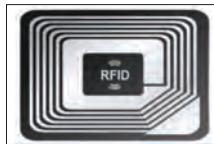

Optie: RFID

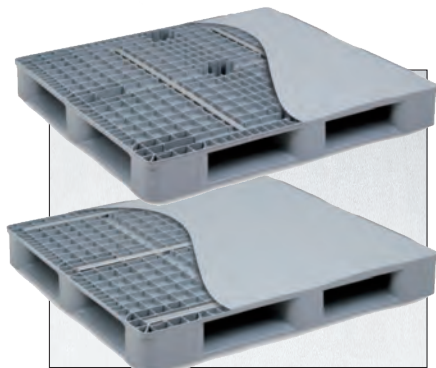

Optie: staalversterking.

800 x 600 x 160 mm

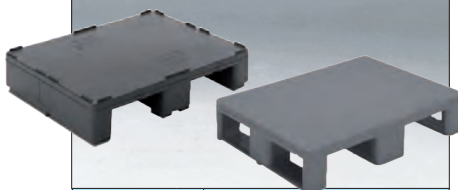

art.nr.	omschrijving
33-8060 D	● grijs, 3 sleden, gesloten dek, metaalversterkt, binnenliggende stapelrand
33-8060-630	● grijs, 3 sleden, gesloten glad dek, zonder stapelrand

Hygiëne pallets gemaakt van HDPE zijn door hun sandwich constructie met interne versterkingen erg sterk voor hun gewicht. De standaard kleur zijn lichtgrijs en donkergrijs, op aanvraag leveren wij ook blauw, wit en beige.

Deze pallets zijn erg geschikt voor de inzet in de farmaceutische, chemische, food of cleanroom omgeving doordat er geen mogelijkheid is voor de ophoping van vuil of vloeistof en de pallets goed reinigbaar zijn, ook met de hand.

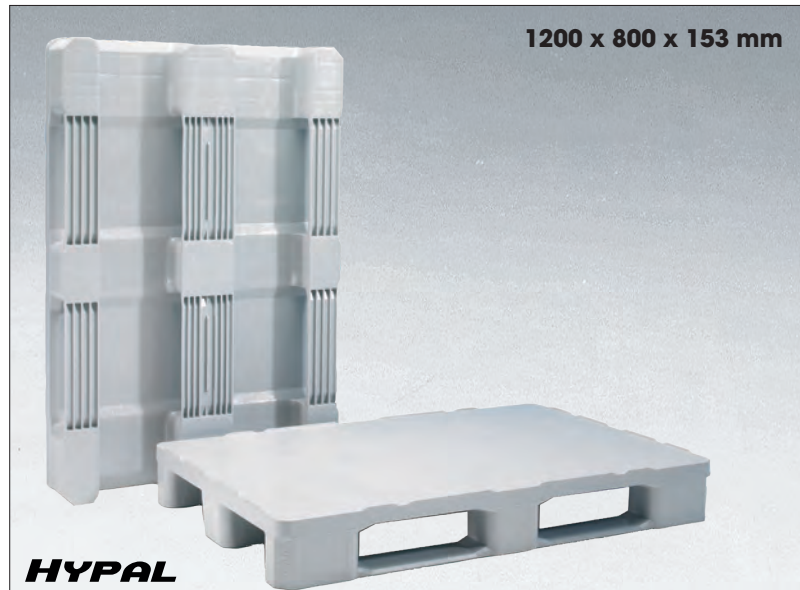

HYPAL

art.nr.	omschrijving	gewicht	belastbaarheid (gelijmatig verdeeld)		
			statisch	dynamisch	stelling
HP-120815-030B-7	● PE, grijs, 3 sleden, volledig gesloten dek	18 kg	4.800 kg	1.200 kg	1.000 kg
HP-120815-033B-R	● PE, recycle donkergrijs, 3 sleden, volledig gesloten dek	18 kg	4.800 kg	1.200 kg	1.000 kg

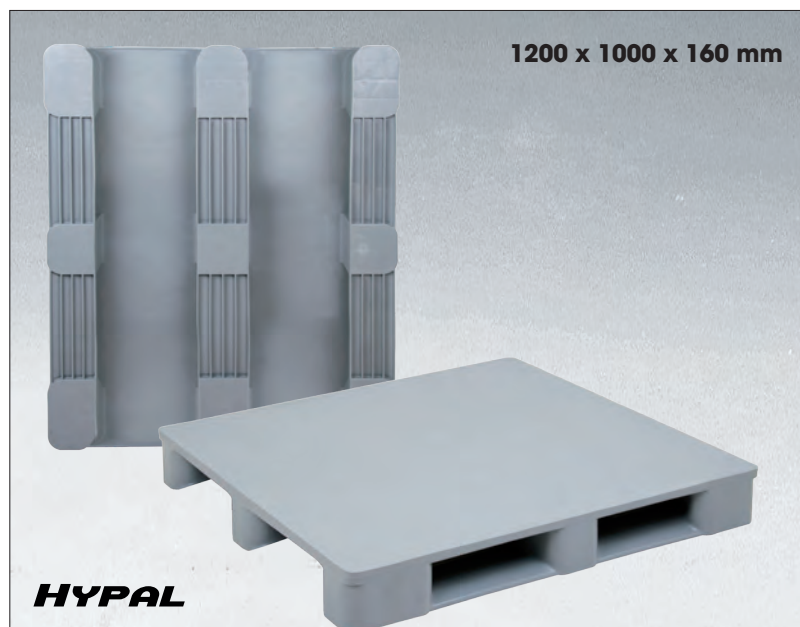

HYPAL

art.nr.	omschrijving	gewicht	belastbaarheid (gelijmatig verdeeld)		
			statisch	dynamisch	stelling
HP-121016-030B-7	● PE, grijs, 3 sleden, volledig gesloten dek	23 kg	5.000 kg	2.500 kg	1.250 kg
HP-121016-033B-R	● PE, recycle donkergrijs, 3 sleden, volledig gesloten dek	23 kg	5.000 kg	1.250 kg	750 kg

Standaard leveren wij de pallets met opstaande randen van 7 mm. Op aanvraag zijn opstaande randen van 22 mm ook leverbaar.

EURO VLEESPALLET

Standaard met middenkruis voor een exacte en solide positionering van de Euro vleeskraften. Voor gebruik buiten de poolsystemen is de H1 pallet ook verkrijgbaar zonder middenkruis.

1200 x 800 x 160 mm (H1)
1200 x 1000 x 160 mm (H3)

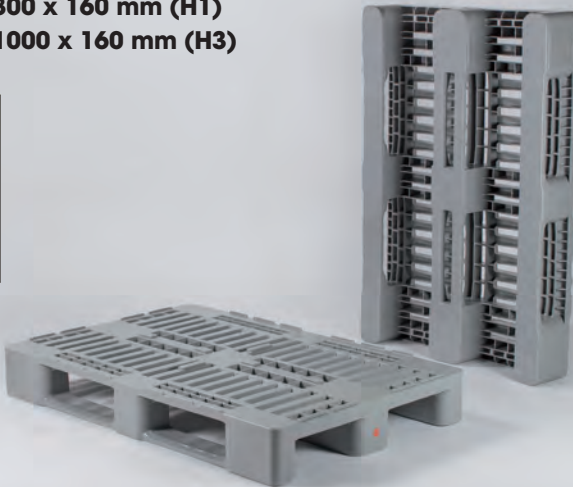

art.nr.	omschrijving	gewicht	belastbaarheid (gelijkmatig verdeeld)		
			statisch	dynamisch	stelling
FP-H1-RS19-7	● grijs, 3 gesloten sleden, open dek, met stapelrand, met middenkruis	18 kg	5.000 kg	1.250 kg	1.000 kg
FP-H3-RS19-7	○ grijs, 3 gesloten sleden, open dek, met stapelrand, met middenkruis	22 kg	5.000 kg	1.250 kg	850 kg

800 x 600 x 160 mm (H2)

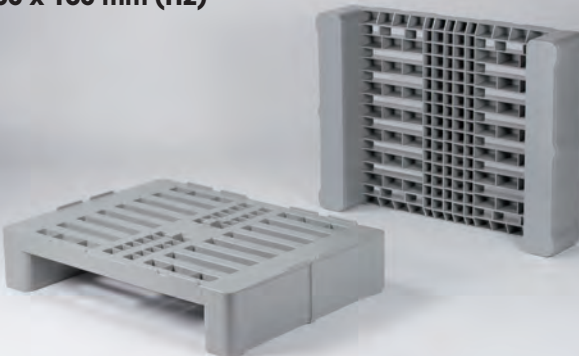

art.nr.	omschrijving	gewicht	belastbaarheid (gelijkmatig verdeeld)		
			statisch	dynamisch	stelling
FP-H2-RS19-7	○ grijs, 2 gesloten sleden, open dek, met stapelrand, met middenkruis	9 kg	850 kg	500 kg	-

Freezer spacer diepvriesmat



art.nr.	omschrijving
FS-1208-0-5	● blauw, 1200 x 800 x 50 mm, HDPE

Onze H-serie pallets op de foto hiernaast hebben de volgende eigenschappen:

- lange levensduur
- eenvoudig te reinigen
- ideaal voor opslag in de stelling en rollenbanen
- ideaal voor de opslag van eurobakken
- bruikbaar van -40°C tot +70°C



Zie pagina's 130 en 131 voor Euro-vleeskraften.



Pallets in combinatie met euro-vleeskraften op rollenbanen.

De freezer spacer op de foto hiernaast heeft een extreem open profielontwerp. Dit zorgt niet alleen voor een maximale luchtstroom tussen, maar ook door de gestapelde kistlagen heen.

Dit vergemakkelijkt het sneller, gelijkmatig en effectiever invriezen en ontdooien van alle pallets en dozen in de vrieskamer. De open structuur van de freezer spacer maakt het ook eenvoudig en grondig te reinigen.

PALLETS MET OPZETWANDEN

AIRCELL PLAATMATERIAAL

Voordelen van dit systeem:

- **Waterdicht (hemelwater)**
- **Geen losse onderdelen voor de vergrendeling van de opzetwand**
- **Uitwisselbaar met de meest voorkomende vergelijkbare systemen**
- **Ergonomisch verantwoord dan vergelijkbare systemen. I.p.v. 5-6 keer bukken, maar 1-2 keer**
- **Opzetwand is vanuit 1 positie te plaatsen en in te klappen zonder extra vergrendeling**
- **Praktisch en tijdbesparend**
- **Zowel opvouwbaar als nestbaar**
- **Vlakke bodem**
- **Maximale binnenafmeting en rechte stapeling bij geklapte vorm**

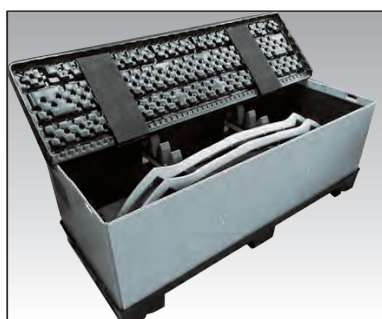

Extra grote verzendeenheden zijn ook mogelijk. Deze pallet is verlengd tot 2400 mm.

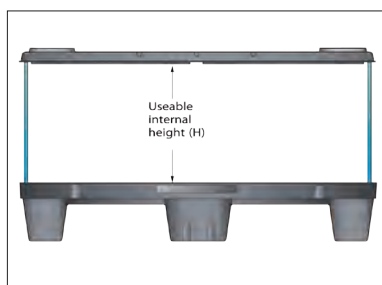

De hoogte van de Aircell plaatmateriaal opzetwanden is in principe naar keuze.

Pallets met opzetwanden van Aircellmateriaal hebben een sterke, nestbare, ultralichte en holle kunststof pallet, welke is geproduceerd door middel van "twin-sheet" vacuümvormen. Elke zijde van de pallet is voorzien van een groef waarin de opzetwanden van Aircell plaatmateriaal worden gezet. De 4 zijdige opzetwand bestaat uit 1 stuk. Wanneer deze eenvoudig vastgeklit is aan de pallet, kan men de verzendeenheid afsluiten met de dubbelwandige kunststof deksel.



De eenheid is volledig inklapbaar, met een ingevouwen afmeting van 1200x800x255 mm, wat zorgt voor ruimtebesparing met een volumewinst van 1:4.

art.nr.	omschrijving	gewicht	belastbaarheid	
			statisch	dynamisch
VC-1208100-95W-7	Vouwbare palletbox 1200x800x1000 mm bestaat uit pallet op 9 poten, Aircell vouwwand, deksel	24 kg	1.300 kg	280 kg
VC-1210100-95W-7	Vouwbare palletbox 1200x1000x1000 mm bestaat uit pallet op 9 poten, Aircell vouwwand, deksel	28 kg	1.350 kg	300 kg

Engels heeft standaard twee afmetingen op voorraad. Deze worden geleverd met 10 mm dikke grijze vouwscharnier opzetwanden. Elke opzetwand heeft één klepopening (600x350 mm) en twee etikethouders.

Op aanvraag leveren we ook andere diktes (van 3 tot 30 mm), verschillende kleuren en speciale oppervlakte behandeling en/of bekleding. Neem hiervoor contact op met onze afdeling verkoop.



Vanuit bestaande pallets kunnen we door lassen uw gewenste pallet maken. Bestaande pallets kunnen we verkleinen of vergroten. Delen toevoegen of juist verwijderen. Voor meer informatie zie hoofdstuk Productiemethodes vanaf pagina 16.



Maatwerkpallets voor stabiel stapelen van trays voor Continental.

Eigen productie

We produceren ook zelf, zowel in staal als kunststof. Als bestaande pallets niet toereikend zijn maken we ze zelf. In overleg met de klant komen we tot de beste oplossing. Doordat we eigen productie- en assemblage-afdelingen hebben we de kennis in huis én leveren we maatwerk pallets zelfs al vanaf enkele stuks.

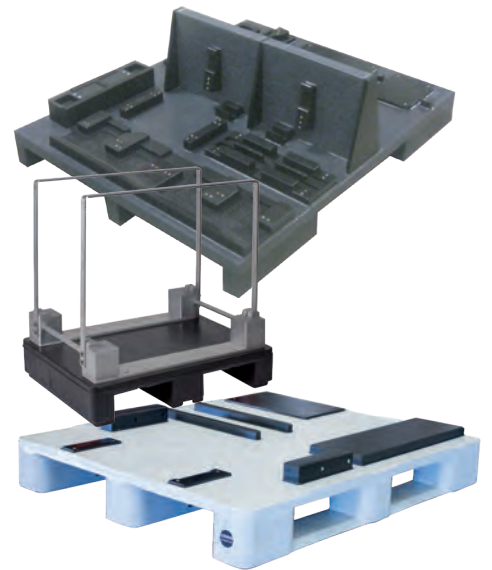
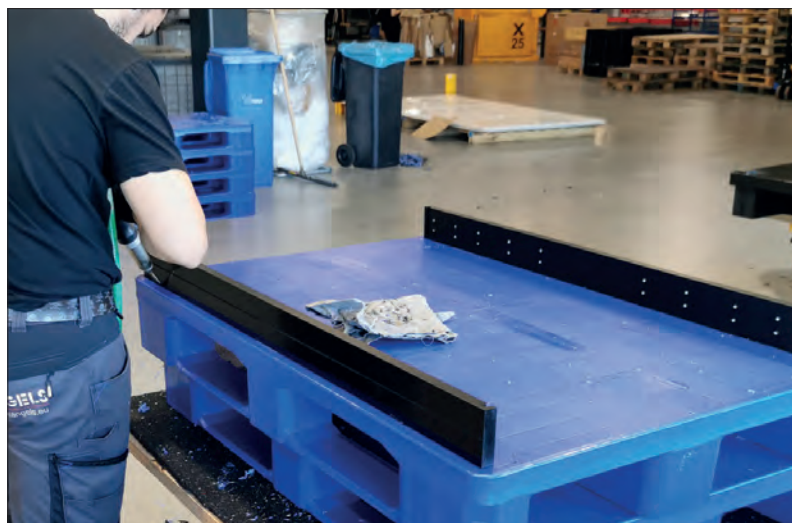

Maatwerk pallets speciaal voor gebruik in cleanrooms.



Aan elkaar gelaste pallets voor vervoer van brandstof tanks.

Naast het aanpassen en maken van pallets personaliseren wij ook pallets. We voorzien de pallet van uw logo of tekst.



Middels zeefdruk gepersonaliseerde industrie pallets.



Sluitverzegelingen

INTERNATIONAL



Insteekverzegelingen



Staatverzegelingen

ENGELS

veiligheid voor alles

MAIL

INSTEEK- VERZEGELINGEN

DISTRIBUTIE- BAKKEN

Verzegelen? Dat doet u niet alleen wegens kans op diefstal, maar ook vanwege productaansprakelijkheid. Als uw zending geopend wordt, wilt u zekerheid dat erin zit wat u erin deed. Denk aan problemen die kunnen ontstaan door bijvoorbeeld drugssmokkel.



Opvouwbare bak met twee U-vorm zegels.



Euronorm bak met "anti-diefstal" deksel, twee insteekzegels.



Ze zijn gemakkelijk te verwijderen, zonder hulp van mes of tang.



Twinned ArrowLock; sets van gekoppelde insteekverzegelingen met identieke nummering en/of barcode staan garant voor optimale zekerheid.



Universele insteekverzegeling distributiebak.

Wij leveren verzegelingen passend bij alle bekende merken distributiebakken, zowel opvouwbaar als nestbaar. Zo ziet de ontvanger in één oogopslag dat niemand bij de inhoud van de bak geweest is.

Onze zegels zijn doordacht: ze zijn gemakkelijk te verwijderen, zonder hulp van mes of tang.

DBS01-1		DBS01-3	
art.nr.	omschrijving		
DBS01-1_ZAK	● Universele insteekverzegeling, 1000 stuks, type DBS01, geel		
DBS01-3_ZAK	● Universele insteekverzegeling, 1000 stuks, type DBS01, rood		

Waar hogere veiligheidsniveaus gewenst zijn, voorzien wij de verzegelingen van uw firmalogo en/of doorlopende nummers en/of barcodes. Verkoopenheid 1000 stuks.

Instructie insteekverzegelingen:



Stap 1:
Licht de lip van de verzegeling iets op en draai een kwartslag naar buiten.



Stap 2:
Trek in één beweging de lip met een 'rukje' omhoog.



Stap 3:
De insteekverzegeling breekt en de inhoud van de bak is nu toegankelijk.

INSTEEK EN STAART VERZEGELINGEN

(DISTRIBUTIE-) BAKKEN

Staartverzegelingen leveren we in 3 veiligheidsklassen:

- **Veilig:** PP standaard uit één stuk, zoals de LightLock™
- **Veiliger:** PP met acetaal(POM) sluitmechanisme, zoals de AceLock™ en SentryLock™
- **Veiligst:** PP met stalen sluitmechanisme, zoals de JawLock™ Mini JawLock™, Maxi JawLock™ en SmoothLock™

LightLock™ is onze basic verzegeling welke door z'n lage breeksterkte met de hand kapot te trekken is. Dit maakt de LightLock™ bij uitstek geschikt voor het verzegelen van brandblussers, brandhaspels (legionellapreventie), EHBO-koffers en het controleren van interventieuitrusting.



LightLock™ zegels, geschikt voor bijvoorbeeld interventiematerialen en brandblussers.

Alle distributiebakken kunnen worden verzegeld met zegelstrips of zegelknoppen. Voor UN-dekselkisten zijn speciale UN-gecertificeerde sluitstrips beschikbaar.



	uitvoering
5121-0	● verzegelknoppen, standaard doos à 5000 stuks



	uitvoering
5100-UN-X_DOOS	● verzegelstrips, ±140 mm lang UN-X serie doos à 2500 stuks

BITO MB bakken kunnen veilig worden verzegeld met insteekverzegelingen type DBS02.



	uitvoering
DBS02-3_ZAK	○ Insteekverzegelingen voor BITO MB bakken, 1000 stuks, rood

LightLock™

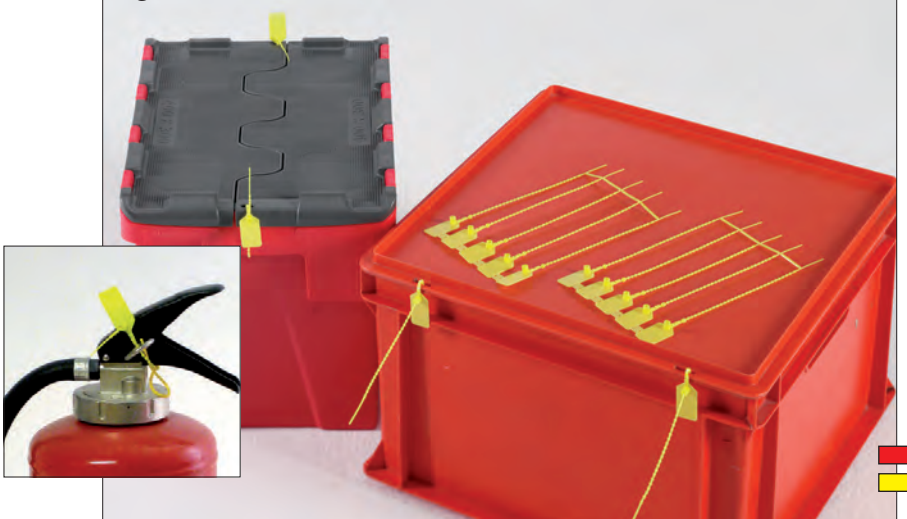

LightLock™	lengte	staart ø	breeksterkte	uitvoering
LL01	● 220 mm	2,6 mm	6,1 kg	label 21 x 33 mm met unieke nummering

STAART- VERZEGELINGEN

ZAKKEN EN BAKKEN

De staartverzegelingen op deze pagina zijn zeer gemakkelijk aan te brengen en door de "side tear off" ook gemakkelijk te verwijderen zonder mes of schaar.



AceLock™: door z'n compacte vormgeving ideaal voor toepassingen waarbij een beperkte verzegelruimte beschikbaar is.



SentryLock™: dankzij het ontoegankelijke sluitmechanisme is openen en hersluiten onmogelijk, zelfs met gereedschap.



SmoothLock™: extreem veilig door hun stalen sluitmechanisme. Zeer gemakkelijk aan te brengen, omdat de gladde strap bij het aantrekken nauwelijks weerstand ondervindt.

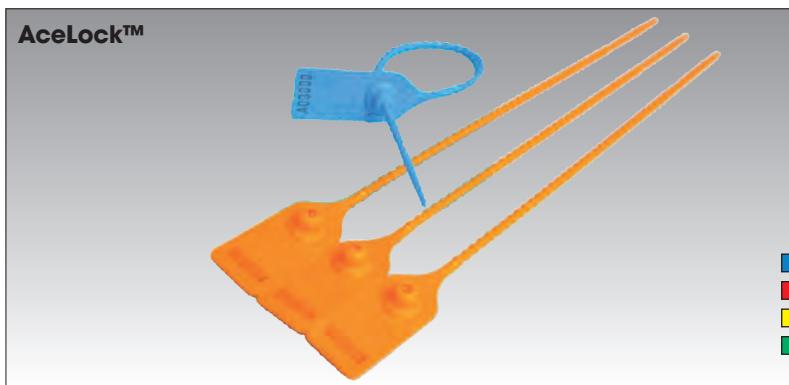

AceLock™: de veelzijdige staartverzegeling, voorzien van een acetaal (POM) sluitmechanisme.

AceLock™	lengte	staart ø	breeksterkte	uitvoering
ACE20 (rood)	200 mm	3,0 mm	12 kg	"side tear off" label 30 x 18 mm
ACE30 (blauw)	300 mm	3,0 mm	12 kg	

Andere kleuren zijn op aanvraag leverbaar.

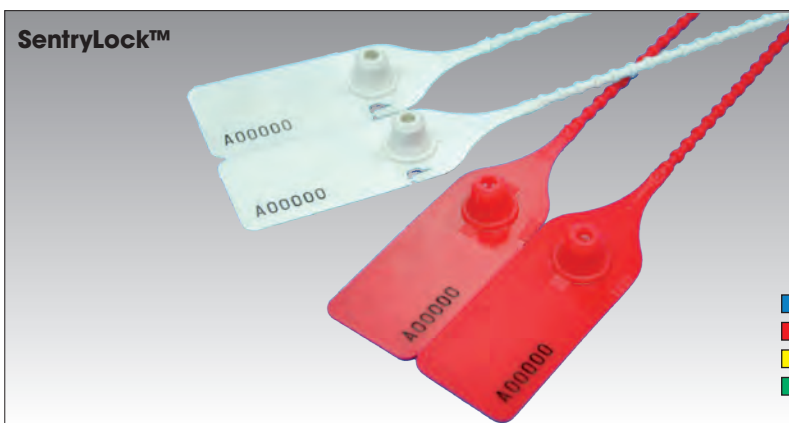

SentryLock™ verzegelingen, extra veilig door acetaal (POM) sluitmechanisme, waardoor de fraudebestendigheid hoog is.

SentryLock™	lengte	staart ø	breeksterkte	uitvoering
SY25-STO	250 mm	3,8 mm	20 kg	label 50 x 28 mm met "twist tear off" scheurlijn
SY35-STO (rood)	350 mm	3,8 mm	20 kg	

Andere kleuren zijn op aanvraag leverbaar.

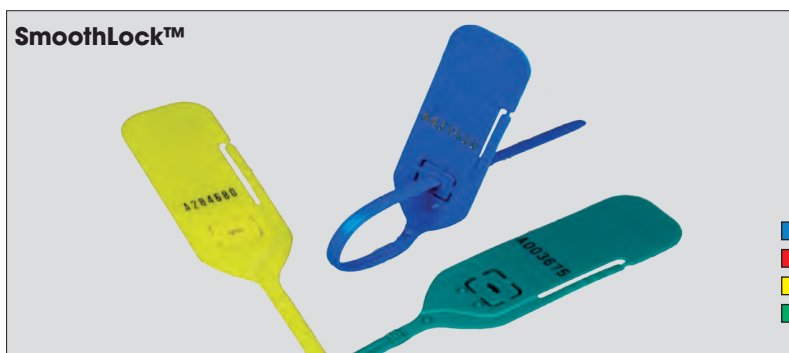

SmoothLock™ sluitingen: glad en daardoor soepel aan te brengen. Extreem veilig door hun stalen sluitmechanisme!

SmoothLock™	lengte	staart bxd	breeksterkte	uitvoering
SM20 (rood)	200 mm	5,4 x 2 mm	25 kg	label 67 x 30 mm met "side tear off" scheurlijn
SM30	300 mm	5 x 2 mm	25 kg	label 67 x 30 mm met "side tear off" scheurlijn

Andere kleuren zijn op aanvraag leverbaar.

Zeker in de luchtvaart is security een hot item. Smokkelaars en terroristen testen constant beveiligingsmethoden. Voor gebruik in deze uitdagende omgeving leveren we de JawLock™ verzegelingen.

JawLock™

MiniJawLock™	lengte	staart	breeksterkte	uitvoering
MJ15 (rood of groen)	150 mm	ø2 mm	15 kg	standaard labelgrootte 30x18 mm.
MJ20 (geel)	200 mm	ø2 mm	15 kg	Op aanvraag ook leverbaar met groot label 55x18 mm en/of met "side tear off" scheurlijn
MJ25 (oranje)	250 mm	ø2 mm	15 kg	
MJ30 (blauw)	300 mm	ø2 mm	15 kg	
MJ40 (rood)	400 mm	ø2 mm	15 kg	

Andere kleuren en varianten zijn op aanvraag leverbaar.

JawLock™	lengte	staart	breeksterkte	uitvoering
JL25 (geel)	250 mm	ø2,2 mm	15 kg	standaard label 55 x 28 mm met "side tear off" scheurlijn

Andere kleuren en varianten zonder "side tear off" scheurlijn zijn op aanvraag leverbaar.

MaxiJawLock™	lengte	staart	breeksterkte	uitvoering
MX30 (blauw)	300 mm	ø4 mm	40 kg	standaard label 67 x 30 mm met "side tear off" scheurlijn
MX40 (geel)	400 mm	ø4 mm	40 kg	

Andere kleuren en varianten zonder "side tear off" scheurlijn zijn op aanvraag leverbaar.

HybridLock™: Sluitzegels: niet strak, de punt ervan wordt in de kop geklikt. De strap en label zijn bedrukbaar.

HybridLock™

art.nr.	specificaties
HL01 (blauw)	● lengte 200 mm, staart-breedte 9 mm, staartdikte 1,4 mm, breeksterkte 10,5 kg, geen label

Andere kleuren zijn op aanvraag leverbaar.

TwinLock™

art.nr.	specificaties
RL02 (rood)	● lengte 200 mm, staart-breedte 9 mm, staartdikte 1,4 mm, breeksterkte 15 kg, geen label

De TwinLock™ is extra veilig door een dubbel sluitmechanisme. Andere kleuren zijn op aanvraag leverbaar.



HybridLock™ en TwinLock™ Sluitzegels, niet om strak te trekken, meer een soort hang-slot.



Postzakken met Maxi-JawLock™.



Cateringrolley met Mini JawLock™.



Cassettes met JawLock™.

BARRIÈRE- VERZEGELINGEN

VOOR WEG- EN
ZEETRANSPORT

Kenmerken van AluLock™:

- Verzegelingen (Alulock™ 3.5, en 5.0) zijn gecertificeerd volgens C-TPAT en ISO/PAS 17712
- Voldoen aan de eisen van de douane van de Verenigde Staten en het Verenigd Koninkrijk
- Niet gevormde gegalvaniseerde staalkabel. Bij het doorsnijden van de kabel verhindert het uitsplitsen van de kabel het opnieuw sluiten
- Verzegeling is gemaakt van corrosiebestendig aluminium legering
- Optioneel: met bedrukking van firmanaam/logo
- Geschikt voor temperaturen van -40°C tot 120°C



AluLock™ aluminium/staal hangslot zegels.

art.nr.	lengte	∅ staart	slotgrootte	breeksterkte
ALU1.5 (blauw)	300 mm	1,5 mm	32 x 22 x 6 mm	200 kg
ALU2.0 (brons)	300 mm	2 mm	32 x 22 x 8,8 mm	400 kg
ALU2.5 (groen)	300 mm	2,5 mm	32 x 22 x 8,8 mm	500 kg
ALU3.5 (rood)	300 mm	3,5 mm	32 x 22 x 8,8 mm	1000 kg
ALU5.0 (blauw)	300 mm	5 mm	32 x 22 x 12 mm	1700 kg

Andere kleuren zijn op aanvraag leverbaar.

Als openen alleen met een draadknijptang of betonschaar mag, kiest u voor de AluLock™ of de heavy-duty verzegelingen UnoLock™ en HandLock™. Inzetbaar tussen de -40°C en +120°C. Bij de AluLock™ staat de wikkeling van de kabel onder spanning, na knippen staan de draden alle kanten op en is hersluiten onmogelijk. Geschikt voor een zeer breed scala aan toepassingen, waaronder scheepscontainers, spoorwagens, kunststof verdeelkasten en petrochemische kleppen.



AluLock™ slothuizen zijn zwart, wit, blauw, groen, rood of goud geanodiseerd, ook met barcode.

KUNSTSTOF AFVALBAKKEN



Milieuboxen en batterij-
inzameling



Korven



Modulair afval-
bakkensysteem



Afvalstations

ENGELS

voor een beter milieu

KCA (Klein Chemisch Afval) komt overal vrij. Zaken als olie, inkten en oplosmiddelen horen niet in gewone vuilverbrandingsinstallaties en nog veel minder op de stort of in het riool. Voor het apart houden van dit chemisch afval leveren wij onze milieuboxen uit onbreekbare, milieuvriendelijk kunststof.



Voorzien van een gebruiksaanwijzing op het deksel van alle producten die onder KCA inzameling vallen.

In de jaren '80 en '90 leverde Engels als eerste de milieubox aan gemeentes in heel Nederland. Inmiddels leveren we hetzelfde concept ook aan andere landen als Engeland, Frankrijk en de regio Scandinavië.



Milieuboxen zijn uit voorraad leverbaar in blauw en/of grijs en kunnen bedrukt worden met uw naam en/of logo. Andere kleuren milieuboxen kunnen we leveren op aanvraag. Qua sterkte en gebruiksgemak zijn ze bijzonder geschikt voor de werkomgeving. Ze zijn voorzien van scharnierende deksels met gedrukte gebruiksaanwijzing en snapsluitingen.



Kantoomilieuboxen van 60, 30 en 20 liter.

Voor huis aan huis milieuboxen zie 282.

Legenda

- Voorraadproduct, binnen 1 werkdag verzendgereed
- Levertijd 1 à 2 weken
- Leverbaar na overleg

400 x 300 x 240 mm, 20 ltr.



milieubox, met gebruiksaanwijzing

art.nr.	omschrijving
3-204 MK-502	● milieubox, blauw

400 x 300 x 340 mm, 30 ltr.



milieubox, met gebruiksaanwijzing

art.nr.	omschrijving
3-205 MK-502	● milieubox, blauw

600 x 400 x 340 mm, 60 ltr.



milieubox, met gebruiksaanwijzing

art.nr.	omschrijving
3-202 MK-502	● milieubox, blauw

355 x 255 x 310 mm, 30 ltr.
555 x 355 x 310 mm, 60 ltr.



inzetdoos, autolock bodem

art.nr.	omschrijving
90118-1	● inzetdoos, karton, 30 ltr.
90118-2	● inzetdoos, karton, 60 ltr.

INZAMELING BATTERIJEN

De batterijkoker is een product dat desgewenst in verschillende maten verkrijgbaar is. Onze standaard is een batterijkoker met een volume van 9 liter. Op de koker zit een deksel met het bekende batterijgat en een driekantslot.



Batterijkoker met staander (de vloerbevestiging is optioneel).

art.nr.	omschrijving
BAT-120800	● batterijkoker, design uitvoering, staal
BAT-120800-VBP	○ vloerbevestigingsplaat voor BAT-120800 met slot
BAT-120800K	● batterijkoker, kunststof uitvoering

De batterijkoker heeft een volume van 9 liter (kokeruitvoering Ø120 mm, hoogte 800 mm). Op de koker zit een deksel met het bekende batterijgat en een driekantslot.

De koker zit bevestigd in de metalen standaard. De standaard is voorzien van twee grepen voor eenvoudige lediging. De grepen en de onderrand zijn afgewerkt met een rubberen profiel.

Bij gebruik buiten, bijvoorbeeld voor een winkel, kan de koker worden vastgezet en vergrendeld op een vloerplaat.



Batterijboxen 20 en 9 liter in 2-fractie uitvoering en met opvangbakjes voor NiCd batterijen en knoopcellen in 3-fractie uitvoering.

art.nr.	omschrijving
36-210-BN1-5	● één inwerpopening
36-210-BN2-5	● gescheiden opvang batterijen en knoopcellen
36-210-BN3-5	● gescheiden opvang NiCd-, gewone batterijen en knoopcellen
36-204-BN1-5	● één inwerpopening
36-204-BN2-5	● gescheiden opvang batterijen en knoopcellen
36-204-BN3-5	● gescheiden opvang NiCd-, gewone batterijen en knoopcellen



Opvangbakjes voor NiCd batterijen en knoopcellen in 3-fractie box.



Speciale bak voor de inzameling van (beschadigde) lithium-ion batterijen. Voor deze batterijen is deze bak nodig omdat ze spontaan kunnen ontbranden als ze beschadigd zijn. Isolatiemateriaal is brandvertragend en warmte absorberend.

EURONORM INZAMELBAKKEN



Voor Gemeente Dantumadeel.



art.nr.	omschrijving
3-204 P-	400 x 300 x 220 mm, opdruk: papierbak
3-301 P-	600 x 400 x 220 mm, opdruk: papierbak

Inzamelbakken zijn leverbaar in grijs en vaak in rood en blauw en groen bijvoorbeeld als papierbak of kantoormilieubox.



Inzamelbakken met gemonterde brievenbus met slot. Daarnaast kan de bak, bijv. tijdens transport, verzegeld worden.

Ons Euronorm systeem inzamelbakken is gemaakt van bijna onbreekbare, vorstbestendige kunststof. Inhoud: tussen de 2 en 175 liter. Op deze pagina vindt u er een aantal.



inwerframe
(art.nr: 3-208-160)

Recycleset, samenstelling naar keuze.



inwerpklep



variabele indeling

Ecolect, recycleset samenstelling naar keuze.

Inzamelkorven zijn bedoeld voor het verzamelen van glas en papier, zowel thuis als op het werk. Thuis nemen ze gestapeld weinig ruimte in beslag en op kantoor staan ze strak naast het bureau. Alhoewel ontworpen voor huis-aan-huis inzameling, doen korven het op kantoor ook uitstekend, getuige referenties als het Ministerie van Defensie, de KLM, Fost Plus en ING-Bank.



De korf is op aanvraag verkrijgbaar in andere kleuren. De korven kunnen geperforeerd of gesloten zijn, met of zonder inwerpopening. Hieronder staan enkel de korven die we op voorraad houden.



Stapelbaar, voor een efficiënte benutting van de ruimte.



Nestbaar, voor efficiënt opbergen.



Gehard stalen hengsel met kunststof greep, verzinkt en gelakt.

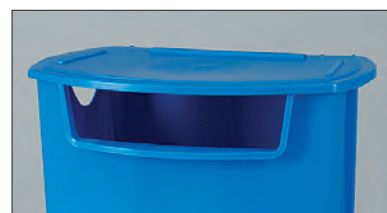

Scharnierdeksel voor glas en papier korven.

Scharnierdeksel voor glas en papier korven.



Bedrukbaar oppervlak aan de voorzijde.

KUNSTSTOF BAKKEN

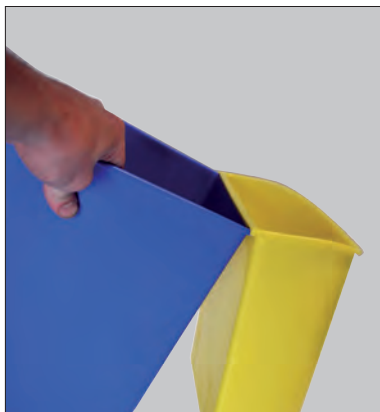

De bakjes aan de zijkant hangen aan de middelste bak.

Pedaallemmers hoeft u niet aan te raken tijdens het weggooien van uw afval. Dekfels blijven niet openstaan, zodat er geen nare geurtjes vrijkomen.



Verkrijgbaar al vanaf één stuk.

Legenda

- Voorraadproduct, binnen 1 werkdag verzendgereed
- Levertijd 1 à 2 weken
- Leverbaar na overleg



Eenvoudig, fris en strak geprijsde afvalbak met een minimum aan grondoppervlak.

art.nr.	afmetingen	omschrijving
0240.500	● 217 x 240 x 290 mm	afvalbak, vierkant, tweezijdig t.v.v. 0230, 13 ltr. blauw
0240.900	● 217 x 240 x 290 mm	afvalbak, vierkant, tweezijdig t.v.v. 0230, 13,5 ltr. zwart
0230.100	● 217 x 155 x 290 mm	afvalbak, halfrond, t.b.v. 0240, 6,2 ltr. geel
0230.600	● 217 x 155 x 290 mm	afvalbak, halfrond, t.b.v. 0240, 6,2 ltr. groen
0230.900	● 217 x 155 x 290 mm	afvalbak, halfrond, t.b.v. 0240, 6,2 ltr. zwart

Aan variaties keuze genoeg. De afvalbak is er in 4 volumes, de bak zelf is standaard in het wit of het grijs en de deksels zijn standaard verkrijgbaar in het wit, grijs, rood, groen, blauw en geel.



art.nr.	inhoud	afmetingen (lxbxh)	omschrijving
PS-95805-	○ 60 ltr.	370 x 370 x 430 mm	pedaalemmer in hierboven afgebeelde kleurvarianties

De afvalbakken hebben ronde hoeken en een glad oppervlak en zijn dus eenvoudig schoon te maken. De versterkte bodem, zijversterkingen en de dikte van het plastic dragen bij aan de duurzaamheid van de afvalbak.



Deze afvalbak is er in 4 formaten en met keuze uit 6 verschillende kleuren deksel, geel, rood, blauw, groen, grijs en wit en twee kleuren rompen: wit of grijs.

art.nr.	afmetingen lxbxh	inhoud
SO-1230	● 410 x 400 x 435 mm	30 ltr.
SO-1245	● 410 x 400 x 600 mm	45 ltr.
SO-1270	● 495 x 412 x 673 mm	70 ltr.
SO-1290	● 500 x 412 x 820 mm	90 ltr.

Het deksel sluit nauw aan op de bak waardoor hinderlijke geurtjes worden tegengehouden. Op de voorkant van het deksel is een ruimte voorzien om een sticker met de afvalfractie op te plaatsen.



Elke pedaallemmer wordt geleverd met een stickervel met zes afvalfractie symbolen.

Deze serie afvalbakken is speciaal in het assortiment opgenomen om te kunnen voldoen aan eisen die gesteld worden aan het werken conform de HACCP regelgeving. Ze zijn eenvoudig schoon te houden en zeer robuust.



Voor alledaags gebruik in diverse omgevingen, zoals openbare ruimtes, ziekenhuizen, bedrijven en scholen.



Robuust pedaalmechanisme.

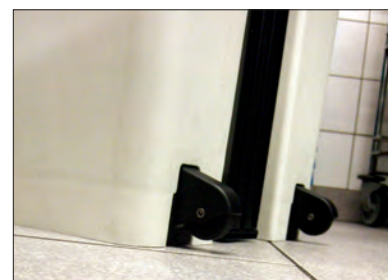

Sterke kunststof wielen aan de achterzijde van de 90 liter afvalbak.

PUSH BINS



De inwerpklep valt dicht en houdt zo het afval uit het zicht.



Optioneel beschikbaar: scharnieren zakkenklem.

330 x 475 x 150 mm



art.nr.	afmetingen
PB-1002-BLA	○ transportroller, zwart

Handige transportroller op zwenkwielletjes waarvan twee geremd. Passend voor zowel de 60 ltr als de 80 ltr afvalbak.

De verschillende maten, kleuren en dekselvarianten van de afvalbakken zijn goed te combineren tot inzamel-units voor meerdere fracties. Zo is direct duidelijk welk type afval in welke prullenbak hoort. Alle deksels passen op zowel de 60 liter als de 80 liter uitvoering. De meest voorkomende kleuren leveren we direct uit voorraad.



De afvalbakken zijn onderling stapelbaar.

art.nr.	afmetingen lxbxh	omschrijving
PB-1080-GRY	● 460 x 320 x 580 mm	kunststof afvalbak, grijs, 60 ltr.
PB-1090-GRY	● 460 x 320 x 762 mm	kunststof afvalbak, grijs, 80 ltr.
PB-1081-GRY-LID	● 470 x 340 x 220 mm	deksel met inwerpklep, grijs
PB-1082-GRY-LID	● 470 x 340 x 220 mm	deksel met glasinwerp, grijs
PB-1083-GRY-LID	● 470 x 340 x 220 mm	deksel met papiersleuf, grijs



Alle deksels passen op zowel de 60 als de 80 liter bak. Bij iedere bak wordt een stickervel met zes afvalfractie symbolen geleverd.

art.nr.	afmetingen	omschrijving
PB-1011-GRY-LID	● 455 x 330 x 65 mm	dicht deksel, grijs
PB-1012-GRN-LID	● 455 x 330 x 65 mm	deksel met ronde inwerp, groen
PB-1013-YEL-LID	● 455 x 330 x 65 mm	deksel met vierkante inwerp, geel
PB-1014-BLU-LID	● 455 x 330 x 65 mm	deksel met papiersleuf, blauw

Het is steeds normaler geworden om ons afval te scheiden. Papier, glas en restafval worden niet langer bij elkaar in de vuilnisbak gedaan. Engels heeft enkele fraaie en zeer betaalbare afvalbakken waarmee u uw afvalstroom kunt regelen.



Sterke, ruimte-efficiënte afvalbak van 60 of 70 liter op nog geen 0,20 m² vloer. Optioneel: Zakhouder voor vastklemmen van de vuilniszak, art.nr. 80178-E-RING.



U heeft vele mogelijkheden in het onderscheid van fracties door verschillende deksels. Alle deksels passen op zowel de Midi als de Maxi uitvoering. De deksels en stickers zijn verkrijgbaar in verschillende kleuren overeenkomstig met de kleuren van de afvalfracties.



art.nr.	omschrijving
80178-E-LIDCAN	● deksel met ronde gaten, grijs
80178-E-LIDPAPER	● deksel met langwerpige opening, blauw. Ook verkrijgbaar met slot (art.nr. 80178-LIDSEC.5).
80178-E-LIDGW.9	● deksel zonder gaten, zwart
80178-E-LIDPLAST	● deksel met ronde gaten voor plastic, oranje
80178-E-LIDGLAS	● deksel voor glas: bruin voor bruin glas, wit voor wit glas, aqua voor groen glas en aqua voor gemengd glas



art.nr.	omschrijving
80178-E-LIDSWG	● deksel met zelfsluitend kleppen, grijs

Afval weggooien zonder bak of deksel aan te raken.



art.nr.	omschrijving
80178-E-TROLLEY	○ trolley, zwart, 415 x 660 x 310 mm

We houden diverse stickersets voor deksel en bak op voorraad. Afwijkende kleuren en symbolen zijn op aanvraag ook mogelijk.



art.nr.	omschrijving
90115-E-SET-	● sticker met afvalfractie (papier, glas, rest)
80178-E-CLIPON	● Stickerhouder voor Ecomaxi of Ecomidi

MODULAIRE AFVALSTATIONS

Voor het scheiden van afval op bijvoorbeeld scholen en kantoren, is het kunststof afvalscheidingsmeubel hiernaast, de perfecte keuze.

Kenmerken afvalscheidingsmeubel:

- Per afvalfractie een unieke inwerpopening en kleur
- Elke fractie heeft een eigen afvalbak geschikt voor 50 liter
- Ergonomisch model, zeer licht in gewicht
- Gemakkelijk verplaatsbaar
- Makkelijk schoon te maken
- Schokbestendig
- Goede prijs-kwaliteit verhouding



Elke fractie heeft een eigen afvalbak geschikt voor 50 liter.

Zelf samenstellen? U kiest:

- Het aantal fracties
- Kleuren van inserts
- Kleur en afwerking van de romp
- Optioneel met zwenkwielen
- Optioneel een sticker van uw logo



Met dit meubel biedt Engels een prijsgunstige oplossing voor het scheiden van afval. Het sorteermeubel is volledig gemaakt uit polyethyleen en beschikbaar in 2, 3 en 4-fracties. Geschikt voor het scheiden van afval bij o.a. scholen, ziekenhuizen en op kantoren. Het is een product dat u geheel kunt personaliseren, waardoor dit voor elke werkplek een geschikte oplossing kan zijn.



Optie: zwenkwielen

art.nr.	afmetingen lxbxh	omschrijving
AM-2F-RP	750 x 400 x 800 mm	2-fractie meubel, 2 x 50 liter per fractie
AM-3F-RPP	1125 x 400 x 800 mm	3-fractie meubel, 3 x 50 liter per fractie
AM-4F-RPPG	1500 x 400 x 800 mm	4-fractie meubel, 4 x 50 liter per fractie



Zoo Planckendael zocht ter vervanging van de bestaande afvalbakken een oplossing die qua uitstraling past in het natuurlijke karakter van het domein, maar aanpasbaar is naargelang de verschillende thema's in het park. De nieuwe maatwerk afvalunits zijn gebruiksvriendelijk voor zowel de jonge als volwassenen bezoeker én voor degenen die de units legen.

De bouwstenen van ons systeem: stalen kastjes in twee hoogtes.



De units staan op een sokkel (voorkomt schade bij stofzuigen) of op een frame met stelvoetjes of wielen.

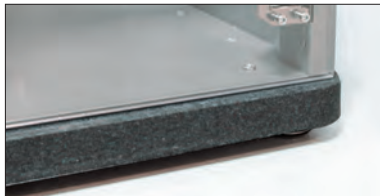

Sokkel uit recycle HDPE (confetti) 30 mm met stelvoetjes. Standaard leverbaar voor 1 tot 4 units.



Frame met stelvoetjes, voor eenvoudig reinigen eronder. Leverbaar voor 2 tot 5 units.



Frame op wielen, makkelijk te verplaatsen. Leverbaar voor 2 tot 5 units.

	2 fracties	3 fracties	4 fracties
Sokkel	EN-7773682	EN-7773683	EN-7773684
Frame op stelvoetjes	EN-7775712-RAL	EN-7775713-RAL	EN-7775714-RAL
Frame op wielen	EN-7773712-RAL	EN-7773713-RAL	EN-7773714-RAL



Onze meubels komen uit Europese productie. De metalen onderdelen komen uit onze fabriek nabij Lübeck, Duitsland. De kunststof onderdelen frezen we in Eindhoven.

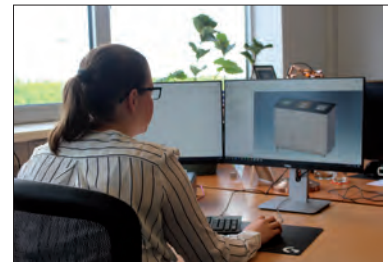

Fundashon Mariadal, Bonaire.

Onze modulaire afvalstations kunt u geheel zelf samenstellen of kiezen uit de getoonde samenstellingen.

Zelf samenstellen? U kiest:

- **Het aantal fracties**
- **Het afvalvolume (60 of 80 liter)**
- **Een topblad of losse cover.**
- **De deuren en achterwand: recycle, melkwit of transparant**
- **Op sokkel, pootjes of wielen**
- **Afvalbakken of zakken in een zakhouder**

Een alternatief voor de afvalbak is een afvalzak die door middel van een kunststof ring in de unit gehangen wordt. Dit geeft maximale transparantie.



Afwalzakhouder	
art.nr.	omschrijving
EN-7771729-9-PE	kunststof zakkenring om afvalzak in unit te hangen



Schuine afwerking voorkomt dat de zakken klemmen als ze uit de unit gehaald worden.

Transparante HDPE afvalzakken (passend in afvalbak en houder)



art.nr.	omschrijving
PB-1080-ZAK	60/80 liter



art.nr.	afmetingen	omschrijving
EN-7775723	1115 x 520 x 850 mm	3-fractie meubel voor zakken van 80 liter, met afvalzakhouders, zonder deuren. Op sokkel.



art.nr.	afmetingen	omschrijving
EN-7775747	1115 x 520 x 847 mm	3-fractie meubel zonder deuren met afvalbakken van 60 liter. Op wielen Ø125 mm.



De rails, waarin de afvalbak geschoven wordt, voorkomen dat er afval naast kan vallen en houden een eventuele zak op zijn plaats. De afvalbakken kunnen er gemakkelijk langs de voorzijde worden uitgenomen, dankzij de handige grepen. Zwaar tillen, is overbodig.

De units worden, naar keuze, met inwerpdeksels (met de kleur van de fractie) of een bovenblad (uit één stuk met inwerpopeningen) afgewerkt.

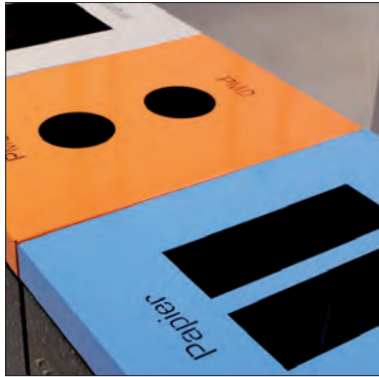

Voor maximale flexibiliteit kies je losse units met elk hun eigen deksel in de kleur van de fractie.

Voor maximale stevigheid kies je een bovenblad uit één stuk met inwerpopeningen.

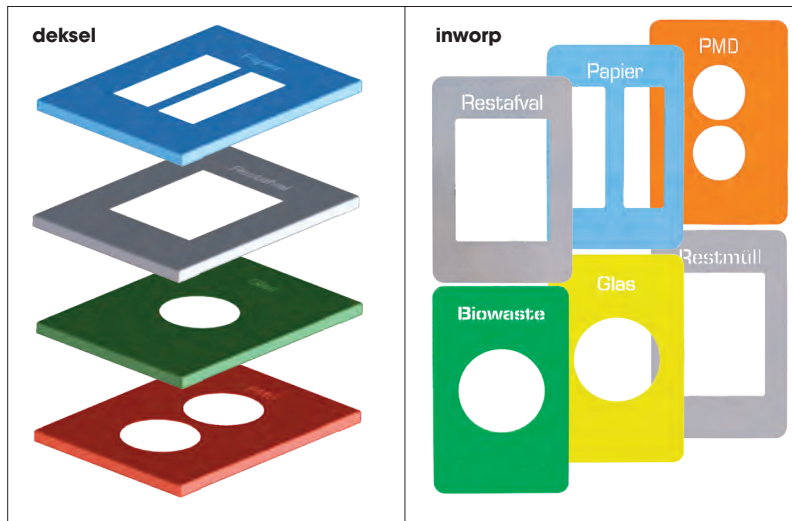

We houden inwerpdeksels voor glas, restafval, papier en pmd in diverse talen op voorraad. Zowel voor losse units als voor bovenbladen.

We maken gebruik van CAD-CAM. Dit betekent dat we uiterst flexibel kunnen inspelen op uw wensen, ook als het kleinere aantallen betreft. Frezen en lasersnijden vereisen geen dure mallen. Zie onderstaande voorbeelden.

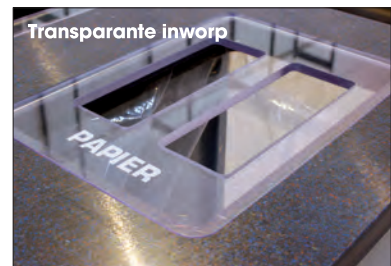

In plaats van uit metaal te lasersnijden, kunnen we, naar wens, de inworpen ook frezen uit kunststof.



Standaard zijn onze inwerpopeningen gesneden uit aluminium en daarna gepoedercoat in een fractiekleur. Maar RVS behoort ook zeker tot de mogelijkheden.



Eenvoudig te personaliseren door de losse units.



art.nr.	afmetingen	omschrijving
EN-7775728	1480 x 520 x 850 mm	4-fractie meubel op sokkel, losse covers, met 80 liter afvalbakken
EN-7775693	1115 x 520 x 739 mm	3-fractie meubel op poten, kunststof bovenblad, met 60 liter afvalbakken

De achterwanden en de deuren voor de afvalscheidingsunits worden uit krasvaste kunststof panelen gefreesd. Standaard bieden wij 3 keuzes aan:



Melkwit, 'semi-transparant'.



Transparant, 'glashelder'.

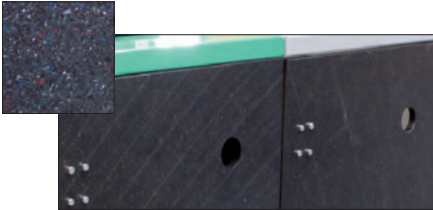

Zwart recycle, 'confetti'.



RVS scharnier, stevig bevestigd.



Standaard greep.

Handgrepen kunnen naar wens aangepast worden, zodat deze passen bij uw interieur.



In 'high risk' gebieden wil je voorkomen dat terroristen verborgplekken voor explosieven hebben. Inrichting in deze omgevingen moet maximaal transparant zijn. Het complex aan maatregelen tegen terrorisme noemt men in de Franstalige wereld 'Vigipirate'.

'Vigipirate' samenstelling



art.nr.	afmetingen	omschrijving
EN-7775687	750 x 520 x 676 mm	2-fractie meubel (60 liter units) op sokkel, transparante inwerpopeningen en afvalzakken.
EN-7775688	1115 x 520 x 676 mm	3-fractie meubel (60 liter units) op sokkel, transparante inwerpopeningen en afvalzakken.
EN-7775717	750 x 520 x 850 mm	2-fractie meubel (80 liter units) op sokkel, transparante inwerpopeningen en afvalzakken.
EN-7775718	1115 x 520 x 850 mm	3-fractie meubel (80 liter units) op sokkel, transparante inwerpopeningen en afvalzakken.



Meestal wordt de voorkeur gegeven voor een achterwand en deuren uit hetzelfde materiaal.

De afvalstations zijn geschikt voor zowel afvalzakken als -bakken. De 60 liter zakken hangen in stalen scharnierende afvalzakhouders. De kunststof bakken hangen op de rand van de ombouw en worden door het deksel stevig op hun plaats gehouden. De inwerpopeningen zijn uit aluminium gesneden. Uit voorraad leverbare fracties: glas, restafval, papier, plastic en verpakkingen.

De kleur en vorm van de inwerpopening geven de afvalfractie aan.



Het afvalstation is herkenbaar gemarkeerd door gelaserde namen van de fracties en vormen van de inwerpopening.



De bakken zitten opgesloten in de houder en kunnen zonder sleutel niet worden meegenomen. Ook mogelijk met dichte wanden.

Het aanbrengen van een slot is standaard.

art.nr.	afmetingen	omschrijving
EN-7775112.7	○ 724 x 600 x 762 mm	2-fractie afvalunit met trashfunnels en grijze 60 ltr. bakken
EN-7775113.7	○ 1051 x 600 x 762 mm	3-fractie afvalunit met trashfunnels en grijze 60 ltr. bakken
EN-7775114.7	○ 1378 x 600 x 762 mm	4-fractie afvalunit met trashfunnels en grijze 60 ltr. bakken
EN-7775115.7	○ 1705 x 600 x 762 mm	5-fractie afvalunit met trashfunnels en grijze 60 ltr. bakken



Afvalstations voor DAR Nijmegen.



Afvalunit in een bedrijfskantine, met dichte voorwand op verzoek van de klant.



5-fractie afvalunits voor Fundashon Mariadal Ziekenhuis op Bonaire.

Legenda

- Voorraadproduct, binnen 1 werkdag verzendgereed
- Levertijd 1 à 2 weken
- Leverbaar na overleg

Het eerste afvalstation werd speciaal ontworpen voor de NMBS, de Belgische Spoorwegen. De kleuren zijn aangepast aan de kleuren van de organisatie. In het kader van het anti-terrorisme programma "vigipirate" is gekozen om transparante plastic zakken te gebruiken. De pilot sloeg aan en er werden op treinstations door heel België afvalstations geplaatst.



Afvalstations in grote aantallen geleverd aan de Belgische Spoorwegen (NMBS), zoals hier in Brugge en Antwerpen.



Een echte eye-catcher bij de Ikea in Wilrijk.

Voor de scheiding van afval in bijvoorbeeld openbare ruimtes is het afvalstation een stijlvolle, praktische en flexibele oplossing. Het afvalstation heeft een strakke uitstraling en is hufferproof door haar solide constructie. Standaard is de stalen ombouw verkrijgbaar in antraciet of wit. Met een keuze uit 2, 3, 4 of 5 fracties, kan het afvalstation per afvalstroom naar wens worden ingezet.

standaard wordt de metalen ombouw in het wit of antraciet gepoedercoat

afsluitbaar met driekantslot

per afvalfractie een unieke inwerpopening en kleur

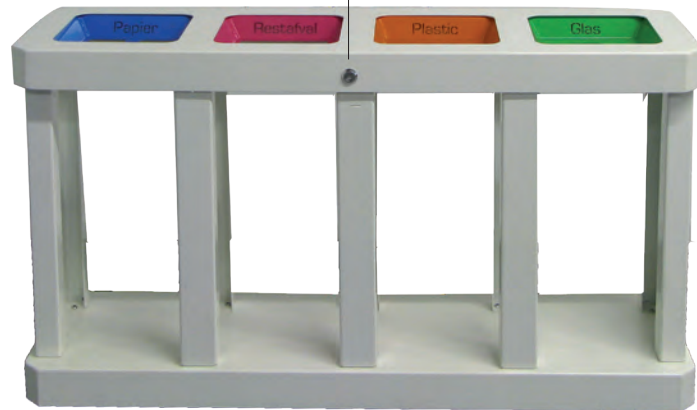

deksel en afvalfracties zijn uit aluminium gemaakt (licht van gewicht)

onder grondplaat zijn verstelbare voetjes gemonteerd

art.nr.	afmetingen	omschrijving
EN-7775012	○ 724 x 600 x 762 mm	2-fractie afvalunit met trashfunnels en afvalzakklemmen
EN-7775013	○ 1051 x 600 x 762 mm	3-fractie afvalunit met trashfunnels en afvalzakklemmen
EN-7775014	○ 1378 x 600 x 762 mm	4-fractie afvalunit met trashfunnels en afvalzakklemmen
EN-7775015	○ 1705 x 600 x 762 mm	5-fractie afvalunit met trashfunnels en afvalzakklemmen

Het afvalstation laat ruimte open tot aanpassingen. Er zijn uitgewerkte versies voor 60 liter bakken en zakken. Voor smalle gangen is een slanke versie met zakken getekend. Ook maatwerk stations leveren we graag, bijvoorbeeld aangepast aan bij u in gebruik zijnde bakken of beschikbare ruimte.



Naar wens gemaakt 2-fractie afvalstation voor Ziekenhuis Oost-Limburg (ZOL).

BAKKEN VOOR AFVALINZAMELING EN -SCHEIDING



Op elkaar te klikken om
meerdere fracties mogelijk
te maken



Onderzetwagen en
andere accessoires
optioneel



Modulair en eenvoudig te
combineren voor
diverse fracties

Ecomodules zijn stapelbare en koppelbare afvalbakken. Er passen emmers en/of afvalzakken in. Iedere denkbare combinatie is samen te stellen, variërend van wit en bont papier op kantoor, vertrouwelijk papier in een behandelkamer tot glas in een keuken.

ENGELS

voor maatwerk afvalscheiding

ECOMODULES HET PRINCIPLE

1

Module 400 x 300 x 350 mm voor 2 emmers of zakken/zakkenklemmen met twee gladde zijden of één gladde en één schakelbare zijde.

2

Module 400 x 300 x 350 mm voorzien van een kantelbak met twee gladde zijden of één gladde en één schakelbare zijde.

3

Module 200 x 300 x 350 mm voor één emmer of één zak/zakkenklem met twee gladde zijden of één gladde en één schakelbare zijde.

4

Afneembaar scharnierdeksel 300 x 200 mm. Blijft rechtop open- staan. Deksel voorkomt hinderlijke geurtjes.

5

Emmer 18 ltr. met kunststof hengsel.

De ecomodules staan bekend om hun duurzaam gebruik. Ze zijn gemaakt van ABS, een kunststof van hoge en nauwelijks breekbare kwaliteit, de emmers zijn van PPcop, een veel soepeler materiaal. Ze zijn eenvoudig schoon te maken.

We kunnen de ecomodules ook aanpassen aan de huisstijl van uw organisatie door een opdruk of door het gebruik van kleurcombinaties.

Onze afvalmodules zijn samengesteld uit verschillende bouwstenen. De twee basiselementen zijn de ombak met 18 liter inhoud en een ombak met 40 liter inhoud. Beide eenheden zijn stapelbaar, en indien gewenst, koppelbaar in zowel de breedte als in de hoogte.



U kunt ze zo hoog maken als u zelf wilt.



Ze zijn ook zijdelings aan elkaar te koppelen.

De voordelen van de kantelbak



*op een kier sluiten
ze automatisch*

*positie waarin de
kantelbak open
blijft staan*

*de kantelbak kan
uit de ombak*

*gemakkelijk in één
hand te dragen*

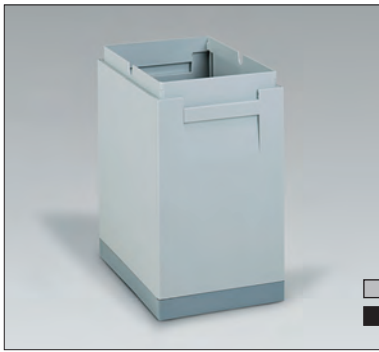

Module 300 x 200 x 350 mm.

art.nr.	omschrijving
90200-101	stand alone
90200-102	1 zijde koppelbaar
90200-103	2 zijden koppelbaar

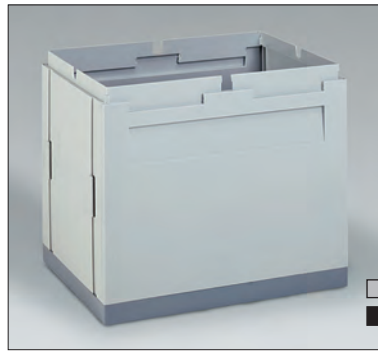

Module 400 x 300 x 350 mm.

art.nr.	omschrijving
90200-201	stand alone
90200-202	1 zijde koppelbaar
90200-203	2 zijden koppelbaar

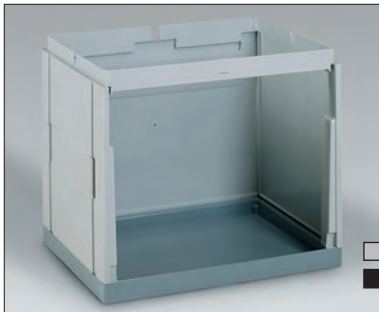

Module 400 x 300 x 350 mm met open voorzijde t.b.v. kantelbak.

art.nr.	omschrijving
90200-211-1	stand alone
90200-212-1	1 zijde koppelbaar
90200-213-1	2 zijden koppelbaar



Kantelbak 30 liter, passend in de module hiernaast.

art.nr.	omschrijving
902-214.7	kantelbak, zonder hengsel
90053.9	kantelbak met zwart hengsel



Inzetemmer 14 liter.

art.nr.	omschrijving
90200-106	inzetemmer met kunststof hengsel, grijs
902-106.9	inzetemmer met kunststof hengsel, zwart

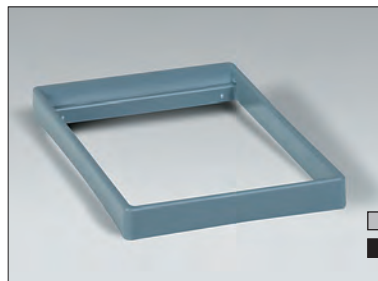

Klem voor 18 liter afvalzak.

art.nr.	omschrijving
90200-302	scharnierende klem, grijs
902-302.9	scharnierende klem, zwart

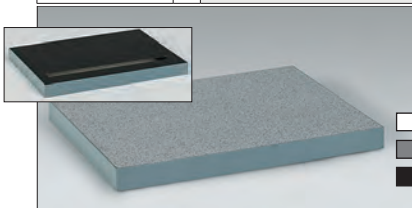

Tafelblad 400 x 300 mm.

art.nr.	omschrijving
90200-401	tafelblad, brandwerend
90200-402	tafelblad, brandwerend, met sleuf



Scharnierdeksel 300 x 200 mm.

art.nr.	omschrijving
90200-105	scharnierdeksel, onbreekbaar, grijs

Op deze pagina vindt u de bouwstenen van ons systeem ecomodules. Tafelbladen worden gebruikt boven kantelbakken, scharnierdeksels boven inzetemmers of afvalzak klemmen. De eenheden zijn stapelbaar, en indien gewenst, koppelbaar.



Alle modules kunnen op elkaar bevestigd worden.



Modules met schakelbare zij-kanten kunnen in de lengte aan elkaar bevestigd worden.



Stevige LDPE afvalzakken, per 100.

art.nr.	past bij:
90143-1	emmer/klem
90143-2	kantelbak

Stickervel met zes fracties.
Leverbaar in wit en zwart, en in 4 talen.

<small>STICKERVEL T.B.V. AFVALSCHEIDING ART. NR. 90115-MODUUL</small>	
art.nr.	uitvoering
90115-MODUUL	● set stickers, zwart
90115-SET	● set stickers, wit



Een scharnierende klem houdt de afvalzak op zijn plaats.

art.nr.	uitvoering
90200-302	● scharnierende klem, 300 x 200 mm, grijs

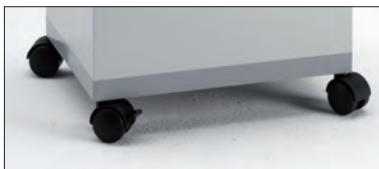

Afneembare wielen direct onder de bak.

Insteek zwenkwielen 	
art.nr.	uitvoering
90200-206-50	● set van 4 wielen ø 50 mm, zwart

Onderstaande standaard varianten zijn ook te vinden in onze webshop en te combineren met wielen en stickers ter ondersteuning van de fracties.

Zit uw gewenste combinatie hier niet tussen? Neem dan gerust contact op met onze afdeling Verkoop om uw gewenste combinatie en kleursamenstelling af te stemmen.

400 x 300 x 350 mm, 30 ltr. 	
art.nr.	omschrijving
MOD-2-30-9	● kantoomodule voor 2 fracties

400 x 300 x 350 mm, 30 ltr. 	
art.nr.	omschrijving
MOD-2-30-7	● kantoomodule voor 2 fracties

400 x 300 x 410 mm, 30 ltr. 	
art.nr.	omschrijving
902-OFFICE+.9x	● kantoomodule op wielen, voor twee fracties

400 x 300 x 410 mm, 30 ltr. 	
art.nr.	omschrijving
902-OFFICE+.7x	● kantoomodule op wielen, voor twee fracties

600 x 300 x 350 mm, 45 ltr. 	
art.nr.	omschrijving
MOD-2-45-7	● kantoomodule voor drie fracties met twee 15 l. afvallemmers en één zakkenklem

600 x 300 x 350 mm, 45 ltr. 	
art.nr.	omschrijving
MOD-2-45-9	● kantoomodule voor drie fracties met twee 15 l. afvallemmers en één zakkenklem

Nut en noodzaak van afval scheiden hoeven we niet meer uit te leggen. Ecomodules stel je samen om in iedere omgeving te scheiden wat zinnig is. Dit levert meer motivatie en minder irritatie op.

400 x 300 x 700 mm, 60 ltr.



art.nr.	omschrijving
MOD-3-60-7	● afvalbak met één 30 l. kantelbak, één 15 l. afvallemmer en één zakkenklem

400 x 300 x 700 mm, 60 ltr.



art.nr.	omschrijving
MOD-3-60-9	● afvalbak met één 30 l. kantelbak, één 15 l. afvallemmer en één zakkenklem

De RVS onderzetwagen is met name geschikt voor de hogere varianten vanwege het grotere gewicht van de module.

RVS onderzetwagen



art.nr.	omschrijving
OW-4030	● 400 x 300 mm

Alle modules kunnen op elkaar bevestigd worden en modules met schakelbare zijanten kunnen in de lengte aan elkaar bevestigd worden. Op deze manier bepaalt u zelf of u 2, 3, 4 of 10 afvalfracties wilt scheiden.

Maatwerk ecomodules:
Stel uw specifieke combinatie samen en maak deze geheel naar wens. Kies bijvoorbeeld voor RVS-look stickers voor fractie-aanduiding of accentuering van uw module.

400 x 300 x 1050 mm, 90 ltr.



art.nr.	omschrijving
MOD-4-90-7	● afvalbak met twee 30 l. kantelbakken, één 15 l. afvallemmer en één zakkenklem

400 x 300 x 1050 mm, 90 ltr.



art.nr.	omschrijving
MOD-4-90-9	● afvalbak met twee 30 l. kantelbakken, één 15 l. afvallemmer en één zakkenklem



Neem contact op met onze afdeling Verkoop voor meer informatie.

ECOMODULES

Voor onder het bureau volstaat een duo uitvoering. Links een emmer met hengsel voor papier, snel en makkelijk leeg te gooien en rechts een restafvalzak onder het deksel, groot genoeg om hooguit eens per 14 dagen vervangen te worden.



Duo uitvoering, met links een emmer met hengsel voor papier, snel en makkelijk te ledigen en rechts een zakkenklem met restafvalzak afgesloten met een deksel.



art.nr.	omschrijving
90200-302	● ecomodule zakkenklem

Een scharnierende klem houdt de afvalzak op zijn plaats.



art.nr.	omschrijving
90200-301	● ecomodule inhangbakje

Inhangbakje voor bio-afval of koffiebekers.



Vertrouwelijke documenten zijn veilig te scheiden door middel van de module met papiersleuf en slot.



Voor (bij)keukens kies je de trio uitvoering, je klikt eenvoudig een module met kantelbak onder een duo uitvoering.



Combinatie voor glas/papier/bio/restafval in bedrijfskantine.

**BAKKEN VOOR
AFVALINZAMELING
EN -SCHEIDING**



Wandasbakken



Peukenzuilen



Stalen afvalbakken

ENGELS
houdt uw entree schoon

STALEN AFVALBAKKEN

Onderstaande zakhouders zijn speciaal ontwikkeld voor het "zware" werk in een industriële, zorg of voedingsmiddelen gerelateerde werkomgeving.

502 x 460 x 760 mm, 110 ltr.



art.nr.	omschrijving
SO-2102-MSSTL	verrijdbare RVS zakhouder met deksel

Robuust, praktisch en hygiënisch. De zakhouder is uitgerust met deksel, rubberen fixatie systeem, een volledig roestvaste constructie met pedaal en vier wielen, waarvan twee geremd.

550 x 425 x 94 mm, 100 ltr.



Vergelijkbaar met bovenstaande zakhouder, maar zonder deksel en met ander fixatie- en pedaalstelsel. De zak wordt op zijn plaats gehouden door stalen bogen aan de zijkant.

Het pedaalmechanisme is van 100% staal, wat de duurzaamheid aanzienlijk verbetert. Er zijn 5 inhoudsmaten beschikbaar: 3, 5, 12, 20 en 30 liter.



Deze ronde metalen afvalbakken zijn verkrijgbaar in wit epoxy en roestvast staal.

art.nr.	afmetingen	inhoud	omschrijving
SO-6003-WHT	● ø167 x 270 mm	3 ltr.	pedaallemmer, epoxy wit
SO-6003-MSSTL	● ø167 x 270 mm	3 ltr.	pedaallemmer, roestvast staal
SO-6005-WHT	● ø203 x 284 mm	5 ltr.	pedaallemmer, epoxy wit
SO-6005-MSSTL	● ø203 x 284 mm	5 ltr.	pedaallemmer, roestvast staal
SO-6012-WHT	● ø284 x 400 mm	12 ltr.	pedaallemmer, epoxy wit
SO-6012-MSSTL	● ø284 x 400 mm	12 ltr.	pedaallemmer, roestvast staal
SO-6020-WHT	● ø292 x 445 mm	20 ltr.	pedaallemmer, epoxy wit
SO-6020-MSSTL	● ø292 x 445 mm	20 ltr.	pedaallemmer, roestvast staal
SO-6030-WHT	● ø292 x 640 mm	30 ltr.	pedaallemmer, epoxy wit
SO-6030-MSSTL	● ø292 x 640 mm	30 ltr.	pedaallemmer, roestvast staal

De zelfsluitende deksels van onderstaande push bins voorkomen dat vuur zich kan ontwikkelen tot een veel grotere brand. Ze zijn brandveilig verklaard voor gebruik in de openbare ruimte door o.a. de Californian State Fire Marshal.



Ronde peukenzuilen.

art.nr.	afmetingen	inhoud	omschrijving
PB-3140-BLA	● ø410 x 760 mm	40 ltr.	met tuimeldeksel, zwart
PB-3140-MSSTL	● ø410 x 760 mm	40 ltr.	met tuimeldeksel, spiegel RVS

STALEN AFVALBAKKEN

WANDASBAKKEN PEUKENZUILEN

As- en prullenbakken als designobjecten? Natuurlijk! Bij het inrichten van uw gebouwen en kantoren overweegt u zorgvuldig welke meubels en materialen u neemt. Dan stelt u aan producten voor afvalinzameling toch dezelfde eisen?

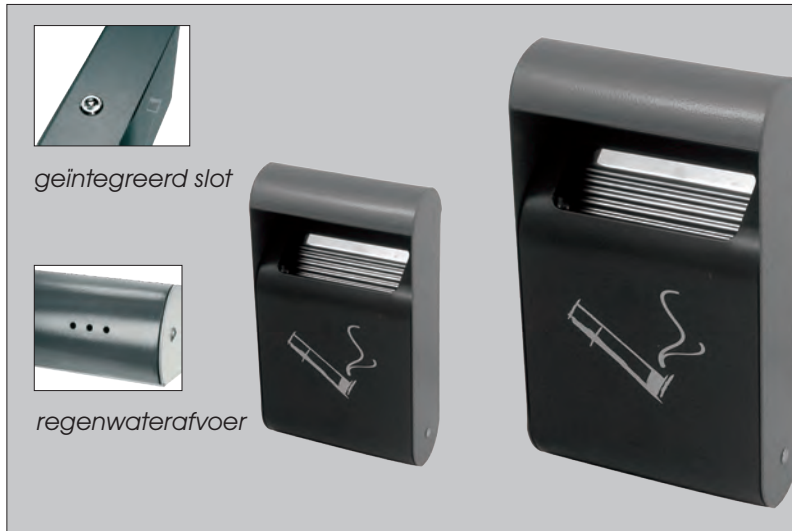

Naargelang de behoefte om de asbak te legen, kunt u kiezen uit verschillende volumes.

art.nr.	afmetingen	inhoud	omschrijving
AT-0202-DGRY	255 x 152 x 64 mm	0,5 ltr. +/- 150 sigaretten	vierkante wandasbak met binnenbak
AT-0222-DGRY	355 x 191 x 64 mm	1,5 ltr. +/- 450 sigaretten	vierkante wandasbak met binnenbak



Een handige oplossing voor buitenshuis rookbeleid.



Ronde peukenzuilen.

art.nr.	afmetingen	inhoud	omschrijving
AT-0291-DGRY	500 x 110 x 110 mm	1 ltr. 300 sigaretten	ronde peukenzuil wandasbak
AT-0292-DGRY	ø300 x 1040 mm	3 ltr. 900 sigaretten	ronde peukenzuil staander



Peukenzuilen zijn eenvoudig en overal te plaatsen. De peukenzuilen zijn gemaakt van weerbestendig gegalvaniseerd staal met UV bescherming: 100% roestvast.

STALEN AFVALBAKKEN

ASBAK / AFVAL COMBINATIE

Afvalbakken speciaal ontwikkeld voor buitengebruik, esthetisch en geschikt voor zowel peuken als afval.



De voet is verzwaaard met steen (7,4 kg) voor extra stabiliteit.



De afvalbak heeft gladde ronde hoeken zodat je nergens achter blijft hangen bij het weggoien van het afval.

Peuken, plastic en papier vormen een ontvlambaar mengsel. Afvalbakken met een aparte fractie voor sigarettenpeuken bieden hiervoor een ideale uitkomst. Onderstaande peukenzuilen worden standaard geleverd met een verankeringsset.



AT-0232-DGRY



AT-0262-DGRY

Peukenzuil met enorme capaciteit.

Combinatie met afvalbak.

art.nr.	afmetingen	inhoud	omschrijving
AT-0232-DGRY	400 x 260 x 1040 mm	12,5 ltr. asbak +/- 3750 sigaretten	peukenzuil
AT-0262-DGRY	400 x 260 x 1040 mm	2 ltr. asbak +/- 600 sigaretten 8 ltr. afvalbak	peukenzuil met afvalbak



AT-0233-DGRY

AT-1271-DGRY

Gecombineerde as/afvalbakken met groot volume.

art.nr.	afmetingen	inhoud	omschrijving
AT-0233-DGRY	300 x 250 x 990 mm	3 ltr. asbak +/- 900 sigaretten 29 ltr. afvalbak	peukenzuil met afvalcontainer
AT-1271-DGRY	330 x 280 x 880 mm	2,3 ltr. asbak +/- 690 sigaretten 20 ltr. afvalbak	peukenzuil met afvalcontainer

STALEN AFVALBAKKEN

PUBLIEKE BUITEN AFVALBAKKEN

Onderstaande kunststof buitenafvalbakken voldoen aan de DIN 30713 norm. Ze zijn in vier verschillende lichtechte kleuren te verkrijgen. Gemaakt uit kunststof met RVS hang- en sluitwerk. Emmer met galva hengel. Te bevestigen aan een paal of muur.

City afvalbak, 50 ltr. **optioneel: met scheidingsstrip**

■ 200
■ 500
■ 600
■ 700

**optioneel:
bevestigingspaal**

art.nr.	omschrijving
AB50.kleur	● city afvalbak, 430 x 345 x 750 mm
AB50.kleur-BEUGEL	● city afvalbak mét RVS scheidingsstrip, 430 x 345 x 750 mm
H42S-PAAL	● paal inclusief klemmen t.b.v. city afvalbak, Ø60 x 1800 mm



De deur van de TRAVE opent meer dan 180 graden. Daardoor is de binnenbak zeer toegankelijk. Het inwerpdeel draait mee open met de deur. Een eventuele kop op de binnenbak valt er bij het uitnemen dan ook niet zonder meer af.

De TRAVE is ons antwoord op vol rakende buitenafvalbakken. Zijn lichtgewicht aluminium binnenbak is voorzien van twee gebruiksvriendelijke handgrepen. De deur heeft een solide slotconstructie en is apart te vervangen (na vandalisme bijvoorbeeld). Vervaardigd van gegalvaniseerd staal met zwart-zilver hamerslag epoxycoating. Vanaf 5 stuks leverbaar in elke gewenste kleur.



art.nr.	omschrijving
BZ-7545015	● RVS staander
BZ-7545001-9	● 455 x 310 x 860 mm



art.nr.	omschrijving
BZ-7545015	● RVS staander
BZ-7545045-9	● 455 x 310 x 1100 mm



art.nr.	omschrijving
BZ-7545015	● RVS staander met betonvoet

De TRAVE afvalbak wordt geleverd met betonvoet.



Voor een chique uitstraling leveren we de TRAVE met RVS beugel.



art.nr.	omschrijving
BZ-7545015	● RVS staander
BZ-7545102-	● 550 x 300 x 1100 mm



Als optie is er een klep tegen geur leverbaar. Voor speciale dagen kan de inwerpopening zelfs tijdelijk afgesloten worden.

COMPOSTERS & BIO-EMMERS

ZELFBOUW PLAT VERPAKT

Composteren vermindert de hoeveelheid afval, waardoor u geld bespaart en de afvalverwerking ontlast. U krijgt hiervoor ook nog eens waardevolle meststof voor planten en tuin.

De grond wordt door de compost geconditioneerd. Het houdt de zuurgraad binnen de perken en is een goede voedingsbodem voor nuttige (micro-)organismen.



art.nr.	omschrijving
2450	○ bestaat uit 2 delen

Handig: uitdruipbakje. Droog groenteafval composteert sneller.



Zie pagina 285 voor meer bio-emmers.

De composter wordt gekenmerkt door een hoge kwaliteit en efficiënte compostering. Hij is compact in transport en opslag en eenvoudig te monteren aan de hand van een duidelijke handleiding. Met een volume van 400 tot 600 liter voldoet de composter ook voor grote tuinen.

Het composteerproces wordt bevorderd door een goede ventilatie, waarmee bij deze composters zeker rekening is gehouden.



art.nr.	afmetingen	omschrijving
90975-400.6	○ 750 x 750 x 850 mm	composter 400 ltr. groen
90975-400.9	○ 750 x 750 x 850 mm	composter 400 ltr. zwart
90975-600.6	○ 840 x 840 x 1050 mm	composter 600 ltr. groen

De composter is met volumes van 400 tot 600 liter bijzonder geschikt voor grotere tuinen.



art.nr.	afmetingen	omschrijving
80178-5-EMMER-6	● 250 x 205 x 205 mm	gesloten, 5 ltr, groen
80178-5-PERFO-6	○ 250 x 205 x 205 mm	geperforeerd, 5 ltr, groen
80178-7-PERFO-6	○ 252 x 229 x 234 mm	geperforeerd, 7 ltr, groen
80178-10-PERFO-6	○ 252 x 229 x 325 mm	geperforeerd, 10 ltr, groen
80178-BAG	○ voor 5, 7 of 10 ltr emmer	composteerbaar binnenzakje

Bio-emmer, in gesloten of geperforeerde uitvoering, meestal gebruikt met composteerbaar binnenzakje.



De toegang tot de compost is eenvoudig door de grote opening. Deze opening is normaal afgesloten door een makkelijk te openen klep. Indien gewenst is het zelfs zonder moeite mogelijk de composter van de composthoop af te tillen.



art.nr.	omschrijving
90595-BASE	● universele basis

Universele basis voor gebruik op verharde ondergrond. Past onder beide volumes.



art.nr.	omschrijving
90595-AERATOR	○ aerator

Aerator voor het loswoelen van compost voor nog meer zuurstoftoevoer. Hierdoor wordt het composteerproces verder versneld.



art.nr.	afmetingen	omschrijving
90595-220	○ Ø740 x 900 mm	220 ltr. composter, zwart of groen
90595-330	● Ø800 x 1000 mm	330 ltr. composter, zwart (ook verkrijgbaar in groen, op aanvraag)



Keuken- en tuinafval vóór het composteerproces.



Brede opening voor het uitscheppen van de compost.



Compost als resultaat.

Legenda

- Voorraadproduct, binnen 1 werkdag verzendgereed
- Levertijd 1 à 2 weken
- Leverbaar na overleg

In dit hoofdstuk vindt u onze standaard- en maatwerkoplossingen betreft afvalinzameling. Van milieubox tot 7000 liter container. Zowel kunststof als stalen containers. Bij onze containers leveren wij diverse toebehoren, zoals dekselopeners, speciale deksels en sloten. Ook bedrukking en ander maatwerk behoren tot de mogelijkheden. Speciaal voor de zorgsector hebben we onder andere naaldenbekers, UN-gekeurde inzamelzakken en -containers, containerkoppelsystemen en maatwerk interieurs.



Inzamelkorven
en milieuboxen



2-wiel containers
kunststof en staal



4-wiel containers kunststof en staal



Stalen (grootvolume-)
containers

Voor het veilig bewaren en aanbieden van bijzonder afval, zoals gif, chemicaliën, batterijen en geneesmiddelen, dat niet thuis hoort op de stort.



Het deksel is bol (zodat er geen regenwater op blijft staan) en spatwaterdicht. Alle hoeken zijn afgerond voor makkelijk reinigen. Het deksel is voorzien van 4 kinderveilige sluitingen (NEN-ISO 1740:1983). Het deksel is zelfs met handschoenen aan, in één handbeweging te openen. De box is gesloten stapelbaar en met open deksel in elkaar te nesten voor compacte opslag. De inhoud is 30 liter, de hoogte onder het deksel is voldoende voor literflessen. Dankzij ruime handgrepen is de box goed draagbaar, voor extra gebruiksgemak kan er ook een hengsel gemonteerd worden.



Milieubox deksels vertellen een duidelijk verhaal.



Batterij- en medicijnenbewaarbakje.



Openen milieubox. Alleen de hand van een volwassene is groot genoeg.

art.nr.	inhoud	afmetingen (lxbxh)	omschrijving
9-2055	30 ltr.	400 x 310 x 360 mm	box onbedrukt
9-2055-04	2 ltr.	600 x 90 x 90 mm	batterij en medicijnen opvangbakje
Hengsel	<input type="checkbox"/>	vervaardigd van verzinkt staal 5 mm. met witte kunststof greep; wordt gemonteerd op de milieubox meegeleverd	
Opdruk	<input type="checkbox"/>	door middel van een verhit stempel op de voorzijde van de milieubox, bijvoorbeeld gemeentenaam en wapen	
Zeefdruk	<input type="checkbox"/>	op het deksel, bijvoorbeeld lijst met probleemstoffen, gebruiksaanwijzing, gemeentenaam en logo	

FARLIG AVFALL

Spørsmål kan rettes til Teknisk Drift i Kommunene



Miljøfarlig avfall:

Spillolje, maling, lim, lakk, beis, løsemidler, syrer, baser, lut, plantevernmidler, ladbare/knapselle batterier, flekkjernere og annen rensvæske m.v.

Oppbevar miljøfarlige produkter adskilt.

Bruk originalemballasjen ved retur av miljøfarlig avfall. den informasjon om hvordan stoffene skal viderebehandles.

Bland aldri sammenuke "typer farlig avfall" i samme emballasje!

Produkter som skal håndteres som spesialavfall er oftest merket med ett eller flere av disse symbolene:



Levert av: **accon**
Bjørnsonsvei 6A, 3117 Tønsberg
Tlf: 333 59300 Mail: info@accon.no

Onze boxen zijn in veel Europese talen geleverd, zoals hier voor de Noorse gemeente Gjøvik.

Bij beperkte woonruimte, kan een recyclebak of -korf een beter alternatief zijn dan een minicontainer. Alle uitvoeringen van onze inzamelbakken en -korven kunnen voorzien worden van deksels. Hierdoor blijft de inhoud droog en waait papier niet weg.



Art.nr. 90115-MODUUL

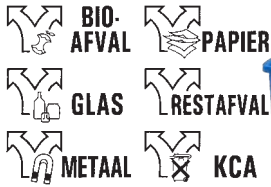

Voor de verschillende afvalfracties hebben we bijbehorende stickers. Eigen sticker ontwerp is mogelijk.

Inzamelkorven zijn projectmatig leverbaar in vele kleuren, geperforeerd of gesloten, met of zonder inwerpopening.

art.nr.	inhoud	afmetingen lxbxh	omschrijving
PS-325G-1.50	32,5 ltr.	490 x 300 x 385 mm	dichte korf zonder inwerpopening
PS-325P.50	32,5 ltr.	490 x 300 x 385 mm	geperforeerde korf met inwerpopening



Stapelbaar, voor toegang tot de inhoud en nestbaar voor efficiënt opbergen.



Deze inzamelkorven waren vaak het begin van recyclingprogramma's. Sinds de jaren negentig hebben wij miljoenen stuks geleverd aan het VK, België, Frankrijk en Nederland. Deze korven kunnen wij nog steeds leveren.



Huis-aan-huis inzameling in Helmond, georganiseerd door lokale verenigingen en clubs.



art.nr.	omschrijving
PS-325-D	scharnierdeksel

Scharnierdeksel, voor glas- en papierkorven.



art.nr.	omschrijving
PS-325-100-	o gehard stalen hengel met kunststof handvat, ongemonteerd

Gehard stalen hengel met kunststof handvat, verzinkt én gelakt, op korf met open grepen.



Optioneel: Korf met dichte handgrepen.

AFVAL- INZAMELING

BERMBAKKEN & AFVALEMMERS

Inzamelkorven en -bakken kunnen op vele manieren worden gemarkeerd.



Hotstamp bedrukking op voorzijde (Edinburgh).

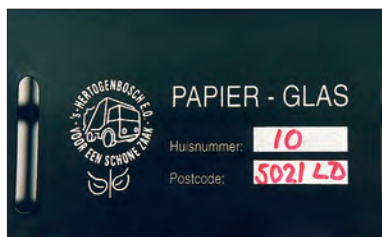

Zeefdruk op voorzijde (Den Bosch).



Goudfolie opdruk (London City).



Of polyethyleen stickers met full-colour bedrukking.

Legenda

- Voorraadproduct, binnen 1 werkdag verzendgereed
- Levertijd 1 à 2 weken
- Leverbaar na overleg

Niet altijd is de oplossing een extra minicontainer, of een inzamelkorf (bedoeld voor gebruik binnen, in schuur of garage). Waar de gebruiker klein behuïsd is, kan een recyclebak in de achtertuin buiten blijven staan, en op inzameldagen naar de straat gedragen worden. Want wie rijdt er nu graag een afvalcontainer door zijn huis!

Recyclebakken kennen miljoenen tevreden gebruikers in de V.S., Verenigd Koninkrijk, Frankrijk en België. Afmetingen zijn afgestemd op 2-wekelijks legen.



Inzamelbakken voor buitengebruik (bijnaam: bermbakken).

art.nr.	inhoud	afmetingen lxbxh	omschrijving
RR44	○ 44 ltr.	550 x 395 x 273 mm	bermbak 44 ltr.
RR55	○ 55 ltr.	550 x 395 x 325 mm	bermbak 55 ltr.
RR55-D	○ n.v.t.	550 x 425 mm	druipwaterdicht deksel, klemt op bak



Klassieke vuilnisemmers uit gerecycled kunststof.

art.nr.	inhoud	afmetingen lxbxh	omschrijving
2031	● 35 ltr.	ø387 x 510 mm	ronde afvalbak met beugel
2034	● 50 ltr.	ø387 x 730 mm	ronde afvalbak met beugel

AFVAL- INZAMELING

INZAMELBAKKEN & MGB 40



Niet overal biedt de openbare ruimte plaats aan meerdere (mini-) containers. Denk aan oude standscentra of wijken waar een vuilniswagen lastig inzetbaar is. De stad Brussel gebruikt bijvoorbeeld tienduizenden 23 liter inzamelbakken. Inzamelbakken nemen binnen weinig ruimte in beslag en laten zich gemakkelijk aanbieden aan de inzamelaar. De bakken, hengsels en deksels zijn zwaar uitgevoerd en behoorlijk hufferproof.

250 x 205 x 205 mm, 5 ltr



art.nr.	omschrijving
80178-5-EMMER-6	● emmer met kunststof hengsel, 5 liter

252 x 229 x 234 mm, 7 ltr



art.nr.	omschrijving
80178-7-EMMER-6	● emmer met kunststof hengsel, 7 liter

280 x 205 x 300 mm, 23 ltr



art.nr.	omschrijving
3981-01	● emmer met hengsel, 10 liter

400 x 320 x 405 mm, 23 ltr



art.nr.	omschrijving
80178-23-EMMER-6	● emmer met kunststof hengsel, 23 liter



ø 480 x 430 x 535 mm, 42 ltr



art.nr.	omschrijving
MGB 42.	● container op 2 wielen met draagbeugel en trek- en duwgreep

Eigenschappen:

- Eenvoudig te tillen en te verplaatsen
- Ronde gladde hoeken voor snelle en grondige lediging
- Blijft dicht bij omvallen door vergrendeling in het hengsel
- Met RFID chip-opname conform EN 840 norm
- Lediging met KAM opnamesysteem van een inzamelvoertuig

280 x 205 x 300 mm



art.nr.	omschrijving
3981-01	● groen, 10 ltr
3981-01	○ wit, 10 ltr



voorraadkleuren zie blokjes

Wij houden 10 kleurcombinaties en 7 maten 2-wiel containers op voorraad.



Deksels kunnen voorzien worden van doorlopend nummer en/of uw naam of (in reliëf) bedrukt.



Romp en deksel kunnen voorzien worden van zeefdruk, sticker of hotstamp.

Iedere container bestaat uit een HDPE (polyethyleen) romp en deksel. Het deksel heeft 2 handgrepen om het openen eenvoudiger te maken. Iedere container voldoet aan de EN 840 norm. De containers worden geproduceerd uit nieuw materiaal en op aanvraag van recycle materiaal. Ze zijn UV- en vorstbestendig en vrij van cadmium en andere zware metalen.

Bij iedere (mini)container wordt standaard een holle of verzinkt stalen as met 2 wielen en vol rubber banden Ø 200 mm (zwart) meegeleverd.



art.nr.	omschrijving
MGB 60.700	○ MGB 2-wiel, 60 ltr.

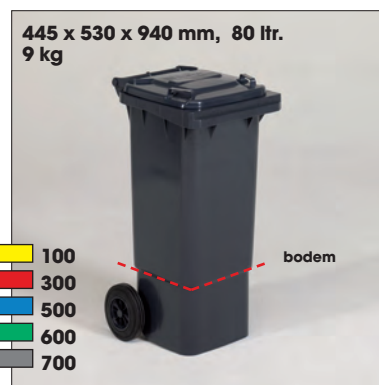

art.nr.	omschrijving
MGB 80.	● MGB 2-wiel, 80 ltr.

De verhoogde bodem zorgt voor grijpgemak in geval van opslag van spullen. Tevens is het mogelijk om de container in te korten.



2-WIEL CONTAINERS

480 x 550 x 940 mm, 120 ltr.
8 kg

- 100
- 300
- 500
- 600
- 700
- 000



art.nr.	omschrijving
MGB 120.	● MGB 2-wiel, 120 ltr.
Korting per halve pallet (8 stuks)	

480 x 550 x 1070 mm, 140 ltr.
10 kg

- 500
- 600
- 700



art.nr.	omschrijving
MGB 140.	● MGB 2-wiel, 140 ltr.

480 x 720 x 1070 mm, 180 ltr.
11 kg



art.nr.	omschrijving
MGB 180.	○ MGB 2-wiel, 180 ltr.

580 x 740 x 1070 mm, 240 ltr.
11,5 kg

- 100
- 300
- 500
- 600
- 700
- 000



art.nr.	omschrijving
MGB 240.	● MGB 2-wiel, 240 ltr.
Korting per halve pallet (8 stuks)	

600 x 890 x 1100 mm, 360 ltr.
20 kg

- 100
- 300
- 500
- 600
- 700
- 000



art.nr.	omschrijving
MGB 360.	● MGB 2-wiel, 360 ltr.
Korting per halve pallet (8 stuks)	



art.nr.	omschrijving
MGB 2W-SW	● set streeploze wielen

Legenda

- Voorraadproduct, binnen 1 werkdag verzendgereed
- Levertijd 1 à 2 weken
- Leverbaar na overleg

Uw bedrijfs- of verenigingskleuren terug laten komen in uw afvalcontainers is bij ons geen probleem. Rompen en deksels zijn in diverse kleuren uit voorraad leverbaar.



De kleuren van de deksels van de afvalcontainers corresponderen met die van modules: voor maximale duidelijkheid samen met de stickers.



SPECIALE DEKSELS

Vanwege multi-inzetbaarheid van de 2-wiel containers hebben we voor deze productgroep in de loop van de jaren diverse speciale deksels ontwikkeld. Denk hierbij aan containers die een speciale toepassing hebben zoals inzameling van (vertrouwelijk) papier, petflessen, glas en/of blik.



art.nr.	omschrijving
MGB ROZET	deksel met rozetopening

Voor veilig en efficiënt inzamelen van glas, is een deksel met rozetopening uitermate geschikt. De rubberen rozetflappen aan de binnenkant van het deksel beschermen de gebruiker tegen vieze geuren, kapvallende glasscherven en ongedierte. Om het deksel afgesloten te houden is er in dit geval een slot bijgemonteerd.



Deksel met transparant kunststof venster. Deze toepassing wordt ingezet bij douane op vliegvelden.



Diverse dekseltypen voor vertrouwelijke papierinzameling.

art.nr.	omschrijving
MGB 240-APG	deksel, blauw met papierseuf, uitneembeveiliging en automatisch slot
MGB 240-APR	deksel, blauw met papierseuf met regenkap en automatisch slot
EN-7075067	deksel, blauw met geïntegreerde RVS brievenbus opening

Compacte afvalinzameling bespaart kosten in opslag en transport. Verminder de inhoud van uw container eenvoudig met de blikkenpers. De werking is simpel, veilig en effectief! De pers is robuust en compleet van kunststof.



art.nr.	omschrijving
MGB 120 BL	deksel met blikkenpers, geschikt voor MGB 120, rood of blauw
MGB 240 BL	deksel met blikkenpers, geschikt voor MGB 240, rood of blauw

Onderstaande olietrichter hebben wij ontwikkeld voor de inzameling van frituurvet (oorspronkelijk ontwikkeld voor Gran Canaria). De afgekoelde olie wordt bovenin de trechter van de container gegoeten, een stop voorkomt het uitlopen van de olie als de container omvalt. De containers worden leeggezogen via een speciale stop. Het ingezamelde frituurvet wordt gerecycled en gebruikt voor het stoken van kassen, bijvoorbeeld in het Westland.





container afvalzakken

MGB zakken bundelen het afval en houden de container schoon.

art.nr.	omschrijving
MGB-ZAK 60/80 N	● plastic zakken geschikt voor MGB 80 ltr. blauw (verpakt per 25 st.)
MGB-ZAK 120	● plastic zakken geschikt voor MGB voor 120 ltr. blauw (verpakt per 100 st.)
MGB-ZAK 240	● plastic zakken geschikt voor MGB voor 240 ltr. blauw (verpakt per 100 st.)



klemring

scharnierende klemring

art.nr.	omschrijving
MGB-RING 80-S	● RVS scharnierende klemring, geschikt voor MGB 2-wiel 80 ltr.
MGB-RING 120-S	● RVS scharnierende klemring, geschikt voor MGB 2-wiel 120 ltr.
MGB-RING 240-S	● RVS scharnierende klemring, geschikt voor MGB 2-wiel 240 ltr.
MGB-RING 120	● Aluminium klemring voor afvalzak in MGB 120
MGB-RING 240	● Aluminium klemring voor afvalzak in MGB 240

klemring voor folie afval



art.nr.	omschrijving
MGB 04	● folieklemring voor MGB 240

Plastic/folie weegt niet veel, maar wanneer we zien om hoeveel volume het gaat, is het vaak een aanzienlijk deel van de hoeveelheid bedrijfsafval in de container. Door het plastic folie apart in te zamelen bespaart u op de kosten.



afvalzakhouders

art.nr.	omschrijving
V10204	○ houder voor 120 liter zakken, 500 x 530 x 980 mm, met stalen deksel
MGB-ZAK 120	● plastic zakken 120 liter, blauw (verpakt per 100 st.)

Kleuren en varianten in overleg leverbaar, neem hiervoor contact op met onze verkopers.



art.nr.	omschrijving
BK240.5	○ (koffie)beker inzamelinterieur geschikt voor MGB 240

Omdat de bekertjes niet meer los in de container liggen, wordt het afvalvolume met 75% verminderd. De container raakt minder snel vol en hoeft minder vaak geleegd te worden.

Om te zorgen dat niet iedereen bij de inhoud van uw container kan of om te zorgen dat de inhoud veilig vervoerd kan worden heeft Engels diverse oplossingen ontwikkeld.

Uitsluiten van risico's met:

- Vertrouwelijke documenten
- Waardevolle goederen
- Ongewenste afvaldumping
- Veilig container transport
- Gevaarlijke stoffen
- Verzekeringseisen

Naast verzegelingen, zie vanaf 246, kan men ook kiezen voor slot beveiliging voor de 2-wiel containers.



Afsluitbare 2-wiel containers worden vaak ingezet door apotheken, advocaten- en accountantskantoren, administratiekantoren, reclamebureaus, ziekenhuizen en scholen.



Velen zijn zich niet bewust van de gevolgen van onbeveiligde containers. Containers staan vaak op onbeheerde terreinen, welke makkelijk door het dievengilde kunnen worden betreden.

Er zijn genoeg redenen te bedenken om te voorkomen dat (bedrijfs-) afval in verkeerde handen terecht komt. Zorg dat uw containers niet worden gebruikt voor (chemische) afvaldumping en dat evt. gevaarlijke stoffen niet toegankelijk zijn voor derden. We hebben zowel standaard- als maatwerkoplossingen. Mocht u vragen hebben dan staat ons verkoopteam klaar voor assistentie.

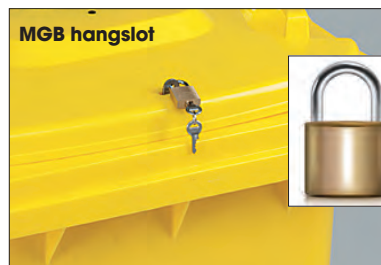

Bij MGB zwaartekrachtsloten wordt het deksel automatisch ontgrendeld wanneer de MGB meer dan 90° wordt gekanteld. Wordt de container vervolgens weer neergezet, dan vergrendelt het deksel uit zichzelf.

art.nr.	omschrijving
MGB HANGSLOT	○ MGB geïntegreerd hangslot, staal
MGB KANTELSL-2W	○ MGB geïntegreerd zwaartekrachtslot, uit kunststof en metaal



Bij het automatische slot, opent de deksel van de container wanneer de container tijdens de KAM-opname tegen de vrachtwagen hangt. Door de druk tegen de pin schiet de deksel open. Voor het vullen van de container heeft de gebruiker toegang d.m.v. cilinderslot.

art.nr.	omschrijving
MGB AUTOSL	○ MGB geïntegreerd automatisch slot, staal

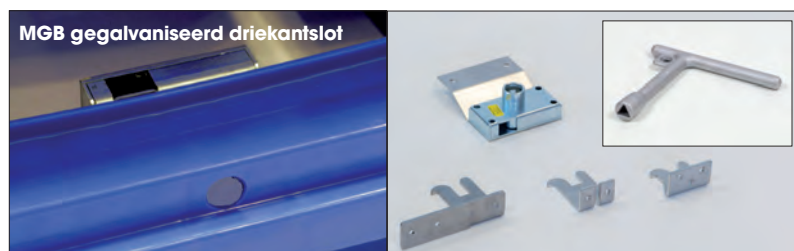

Te openen met driekantsleutel. De metalen lip onder het deksel wordt hiermee ontgrendeld. Wanneer het deksel wordt gesloten vindt automatische vergrendeling in het slot plaats.

art.nr.	omschrijving
MGB 3K-SLOT	● MGB gegalvaniseerd driekantslot, staal
90306-19-6099	● driekantsleutel

Bij inzameling van afval(stoffen) is het belangrijk te weten of de betreffende container/bak geschikt is. Denk bijvoorbeeld aan vaste gevaarlijke stoffen. Onze containers hebben met succes beproevingen doorstaan, waardoor ze officieel toegelaten zijn voor het vervoeren van allerlei vaste gevaarlijke stoffen van klasse I en II, zoals bijvoorbeeld asbest of oliefilters. Standaard voorzien van opdruk en driekantslot (open/dicht of alleen dichte uitvoering).



Sluiting UN-gekeurde container.



Standaard opdruk UN-gekeurde container.

Onze containers zijn gekeurd als "large packaging". Deze nieuwe verpakkingsgroep is, al dan niet voorzien van binnenvpakkingen als dozen of zakken, bijvoorbeeld voorgeschreven voor het vervoer van milieugevaarlijke stoffen met UN-kenmerk 3077. Wij adviseren u graag over wat wel en niet in onze bakken mag.

Legenda

- Voorraadproduct, binnen 1 werkdag verzendgereed
- Levertijd 1 à 2 weken
- Leverbaar na overleg



UN gekeurde containers, toegelaten voor het vervoer van milieugevaarlijke stoffen.

art.nr.	inhoud	afmeting lxbxh	omschrijving
MGB 240 UN	● 240 ltr.	580 x 740 x 1070 mm	2-wiel container UN keur gevaarlijke stoffen
MGB 360 UN	● 360 ltr.	600 x 890 x 1100 mm	2-wiel container UN keur gevaarlijke stoffen
MGB 660 UN	● 660 ltr.	1210 x 765 x 1210 mm	4-wiel container UN keur gevaarlijke stoffen
MGB 770 UN	● 770 ltr.	1371 x 779 x 1316 mm	4-wiel container UN keur gevaarlijke stoffen

Maatwerk

Wanneer onze standaard producten niet volledig voldoen dan helpen wij u graag met het zoeken naar een oplossing. U realiseert met onze ervaren sales en montage afdeling altijd een geslaagd (nieuw) product.



Afvalcontainers waarbij de wanden deels zijn uitgefreesd en vervangen door transparante kunststof. Hierdoor is het afval goed zichtbaar. Deze container wordt ingezet bij de douane op vliegvelden.



Gepersonaliseerde containers voor klant Rd4 die samen met DBI Nederland 11.000 stuks heeft geleverd voor de Gemeente Beekdaalen.

De boldeksel containers zijn leverbaar met 3 type deksels en diverse stickers.



Deksel met twee gaten.



Deksel met ovaal gat.



Deksel met sleuf.

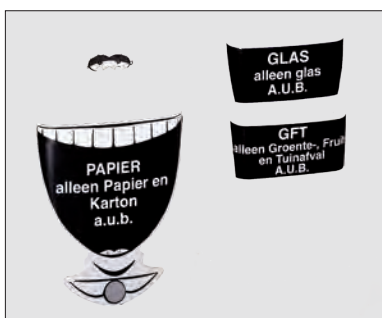

Voorbeeld van verkrijgbare stickers, zie webshop voor meer voorbeelden.



Container met boldeksel en inwerpopening misstaan niet op schoolpleinen en bedrijfstuinen.

De afvalcontainers kunnen ook voorzien worden van een boldeksel en inwerpopening met afdichtingsflap tegen reukhinder en insecten. Op locaties zoals attractieparken en festivals ontstaat veel afval. Door gebruik te maken van kleurige containers met grappige gezichten, trekt u de aandacht van de (jeugdige) bezoekers en stimuleert u afvalscheiding.



500 x 580 x 1080 mm, 120 ltr.

art.nr.	omschrijving
MGB 120 BOL-2G	120 ltr. container met sleuf, exclusief sticker
MGB 120 BOL-OV	120 ltr. container met ovaal gat, exclusief sticker
MGB 120 BOL-SL	120 ltr. container met twee gaten, exclusief sticker



600 x 740 x 1210 mm, 240 ltr.

art.nr.	omschrijving
MGB 240 BOL-2G	240 ltr. container met twee gaten, exclusief sticker
MGB 240 BOL-OV	240 ltr. container met ovaal gat, exclusief sticker
MGB 240 BOL-SL	240 ltr. container met sleuf, exclusief sticker

vaste dekselopener
f.b.v. MGB 120 of MGB 240



art.nr.	omschrijving
MGB 120.DO	● vaste dekselopener, ongemonteerd
MGB 240.DO	● vaste dekselopener, ongemonteerd

afneembare dekselopener
f.b.v. MGB 240



art.nr.	omschrijving
EN-7075030	● ongemonteerd, incl. bevestigingsmaterialen



Dekselopener.



Afneembaar koppelsysteem, ook te gebruiken om een container ARBO vriendelijk als driewieler te verrijden.

art.nr.	omschrijving
MGB 20	● containerlifter met koppelstang f.b.v. MGB 240
MGB 22	● bevestigingsplaat containerfilter, vastgeschroefd
MGB 23	● trekhaak, vastgeschroefd



Met onze afneembare dekselopener Treffix houdt u schone handen, blijft de container waterdicht en zet u hem aan de straat zonder opener.



art.nr.	omschrijving
MGB 19	● beveiliging voor MGB 240 met 3-kant sleutel en beperkt inwerpvolume



2-wiel container koppelsysteem, niet afneembaar

art.nr.	omschrijving
EN-7075055	● zwenkwiel, zwart ongemonteerd
EN-7075055-A	● zwenkwiel, grijs ongemonteerd

Koppelsysteem f.b.v. 240 ltr. container voor permanente bevestiging met zwenkwiel.

AFVAL- INZAMELING

4-WIEL CONTAINERS

Van onze 4-wielcontainers houden we alle maten op voorraad in vijf kleuren. Hardlopers zijn de 660 liter, 770 liter en 1100 liter containers met lichtgrijze rompen en deksels.

Alle containers zijn TÜV gekeurd, geproduceerd met behulp van moderne mallen en voldoen aan de laatste Europese normen. Engels garandeert kwaliteit!



art.nr.	omschrijving
MGB-KANTEL-4W	gemonteerd in deksel

Optioneel: diverse afsluitmogelijkheden, zoals driekantslot, zwaartekrachtslot, etc.



Optioneel: glasrozetten, inwerp-openingen voor papier en regenkappen.



Optioneel: extra inwerpopening aan lange rompzijde.

1370 x 784 x 1215 mm, 660 ltr.



- 100
- 200
- 300
- 500
- 600
- 700

art.nr.	omschrijving
MGB 660.	4-wiel container met deksel
Korting per stapel (4 stuks)	

1371 x 779 x 1316 mm, 770 ltr.



- 100
- 300
- 500
- 600
- 700

art.nr.	omschrijving
MGB 770.	4-wiel container met deksel
Korting per stapel (4 stuks)	

kleurcombinaties tussen bak en deksel zijn geen probleem koppelsysteem op foto is optioneel

1370 x 1085 x 1315 mm, 1100 ltr.



- 100
- 300
- 500
- 600
- 700

art.nr.	omschrijving
MGB 1000L.	4-wiel container met deksel, 1100 ltr.
Korting per stapel (4 stuks)	

kleurcombinaties tussen bak en deksel zijn geen probleem

AFVAL- INZAMELING

4-WIEL CONTAINERS

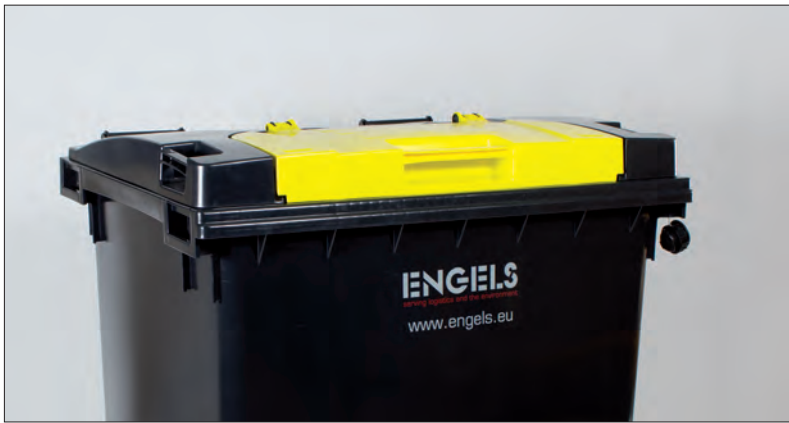







MGB 1000L Deksel in deksel. Let op: dit artikel is op aanvraag. Voor meer informatie neem contact op met onze afdeling Verkoop.

De 4-wiel afvalcontainers met een inhoud van 1100 liter hebben een deksel in deksel. Zowel de romp, het deksel als de klep van het deksel zijn in diverse kleuren beschikbaar.

1370 x 1070 x 1465 mm, 1100 ltr. rond deksel



-  DID.1
-  DID.3
-  DID.5
-  DID.6
-  DID.7

art.nr.	omschrijving
MGB 1100.7-	 container grijs, inwerp deksel geel, rood, blauw, groen of grijs

1667 x 1145 x 1420 mm, 1700 ltr.



-  500
-  600
-  700

art.nr.	omschrijving
MGB 1700.	 4-wiel container met deksel in blauw, groen of grijs



Optioneel: Centrale rem. Alleen te ontgrendelen met driekantsleutel. Voorkomt joyriding.



art.nr.	omschrijving
021.000.147.019	 richtingvastzetter

Richtingvastzeters bieden betere bestuurbaarheid en zijn verplicht in combinatie met een trekstangstelsel. Per container zijn er twee nodig.





Handgrepen op de kort zijde.



Optioneel: streeploze wielen.

Legenda

-  Voorraadproduct, binnen 1 werkdag verzendgereed
-  Levertijd 1 à 2 weken
-  Leverbaar na overleg

Vrijwel alle opties die u op onze 2-wielcontainers kunt krijgen, zijn ook beschikbaar voor de 4-wielcontainers.



Papier-inwerpkap voor 660, 770 en 1000 ltr. containers.



Metalen brievenbus.



Driekantslot op DIN adapter, alleen op MGB 1100.

Legenda

- Voorraadproduct, binnen 1 werkdag verzendgereed
- Levertijd 1 à 2 weken
- Leverbaar na overleg

Onze 4-wiel afvalcontainers kunnen we voorzien van koppelsystemen, zodat u ze achter een trekker als een treintje kunt meenemen. Door de containers als een trein te koppelen verzamelt u tot zes containers in één rit en bespaart u dus een hoop tijd.



Containers koppel je los door het naar beneden drukken van de trekstang. Snel en handig.



Onze 4-wiel koppelsystemen worden gemonteerd tussen de wielen en de bak. Dit biedt maximale trekkracht en laat de container intact.

art.nr.	omschrijving
MGB 05	● trekstangstelsel t.b.v. MGB 660/770, incl. richtingvastzetters en montage
MGB 28	● trekstangstelsel t.b.v. de MGB 1000/1100, incl. richtingvastzetters en montage

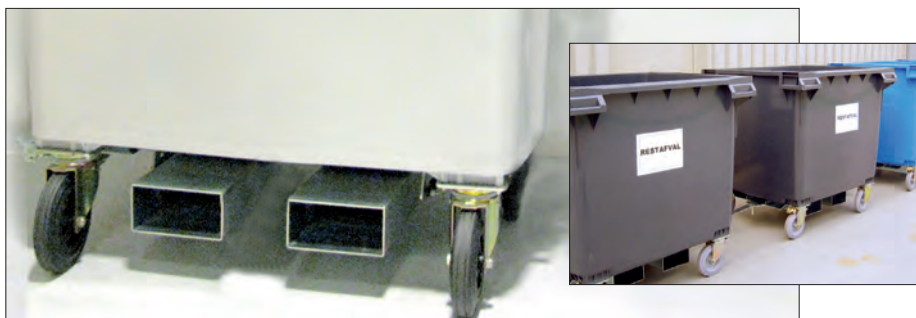

Met dezelfde heftruck waarmee u een treintje containers trekt, kunt u deze ook leegmaken.

art.nr.	omschrijving
EN-7073007	● heftruckopname t.b.v. MGB 660/770/1000, gemonteerd
Let op: alleen in combinatie met verstevigingsplaten of trekstangstelsel	



Pedaalopener van industriële kwaliteit, slankpedaal met ronde hoeken, niet in combinatie met heftruckopname.

art.nr.	omschrijving
EN-7075108	● pedaalopener voor 660 ltr. ziekenhuis uitvoering
EN-7075110	● pedaalopener voor 770 ltr. ziekenhuis uitvoering
EN-7075120	● pedaalopener voor 1000 ltr. ziekenhuis uitvoering

Verstevigingsplaten dienen als versterking bij UN gekeurde containers. Onze voetpedalen en heftruckopnames worden eraan gemonteerd.



art.nr.	omschrijving
EN-7071038-2	● verstevigingsplaten t.b.v. MGB 660/770
EN-7071001-2	● verstevigingsplaten t.b.v. MGB 1000/1100



Heavy-duty pedaalopener van staal passend in combinatie met heftruckopname.

art.nr.	omschrijving
EN-7075106	● pedaalopener voor 660 ltr. industrie uitvoering
EN-7075112	● pedaalopener voor 770 ltr. industrie uitvoering
EN-7075119	● pedaalopener voor 1000 ltr. industrie uitvoering

Let op: alleen in combinatie met verstevigingsplaten of trekstangstelsel

Verstevigingsprofielen worden gebruikt bij containertreintjes op ruw terrein.

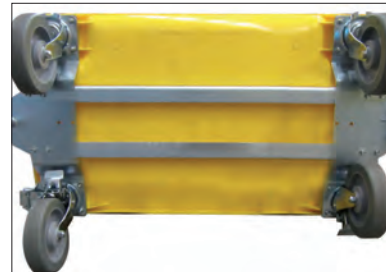

art.nr.	omschrijving
EN-7071016-2	● set universele versterkingsprofielen

Het comfortpakket bestaat uit een gasdrukveer, waardoor je het deksel gemakkelijk en geruisloos kunt openen en sluiten.



art.nr.	omschrijving
MGB-GASDV	● comfortpakket

Naaldenbekers zijn uitgerust met een innovatief tijdelijk vergrendelingsstelsel: een enkele druk op een knop maakt een veilige opening en sluiting mogelijk. De vulcapaciteit is optimaal ten opzichte van het volume. De naaldenbekers zijn gefabriceerd, getest en gecertificeerd volgens BS7320:1990, NFX 30-500, UN-gekeurd voor vervoer van klinisch afval UN3291 volgens de laatste ADR/RID/IMDG specificaties.

Eigenschappen:

- **Veilige, tijdelijke én definitieve vergrendeling**
- **Klep tweehandig te openen met behulp van drukknoppen**
- **Brede vulopening**
- **Universeel verwijderingssysteem voor naalden**
- **Staat stabiel dankzij brede bodem**
- **Eenvoudig en veilig te vervoeren (integrale handgreep)**
- **Bevestigingskoord in PP voor bevestiging aan houder of beugel**
- **UN-gekeurd voor vervoer van klinisch afval**



art. nr.	inhoud	afmetingen lxbxh	omschrijving
NLD-015-1	1,5 ltr.	185 x 130 x 120 mm	gecertificeerde naaldenbeker
NLD-025-1	4,5 ltr.	185 x 130 x 200 mm	gecertificeerde naaldenbeker
NLD-035-1	3,5 ltr.	227 x 160 x 168 mm	gecertificeerde naaldenbeker
NLD-055-1	5,5 ltr.	227 x 160 x 270 mm	gecertificeerde naaldenbeker
NLD-075-1	7,5 ltr.	227 x 160 x 390 mm	gecertificeerde naaldenbeker
NLD-090-1	9 ltr.	185 x 130 x 645 mm	gecertificeerde naaldenbeker

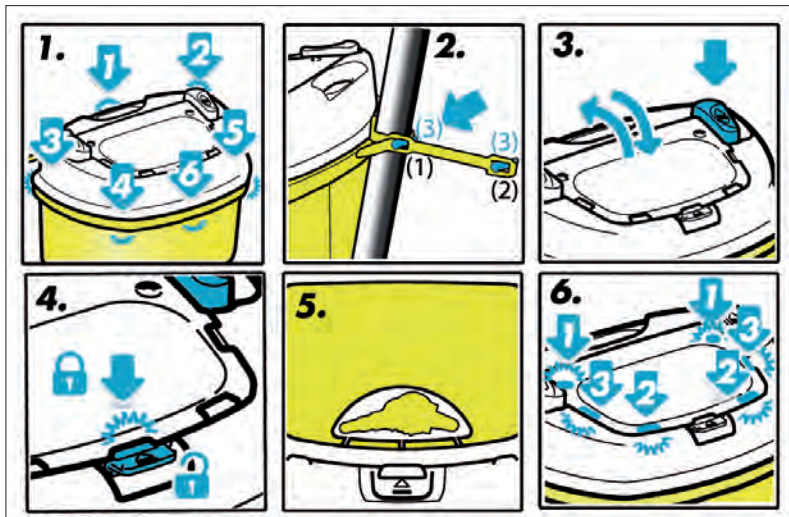

1. Steek het deksel in de rand van de naaldenbeker en druk de clips in op het deksel te bevestigen.
2. Bevestig, indien nodig, de naaldenbeker m.b.v. het bevestigingskoord in één van de twee mogelijke standen.
3. Duw op één van de drukknoppen om de klep te openen of te sluiten.
4. Vergrendel de klep tijdelijk door druk uit te oefenen op de klep ter hoogte van de sluitlip. Druk de sluitlip in om de klep weer te openen.
5. Kies één van de voorzieningen, afhankelijk van het weg te gooien instrument (spuiten, insulinepenningen, injectienaalden etc)
6. Definitieve afsluiting: druk op alle 6 sluitzones, begin bij de achterzijde van de klep, dan de voorzijde en daarna de zijkanten.

Engels ziekenhuisafvalvaten sluiten hermetisch af door middel van een kitrand en 11 drukpunten die het deksel voorgoed bevestigen aan het vat. De vaten hebben geïntegreerde ruime handvaten, ze zijn eenvoudig te tillen. Elk vat is standaard voorzien van een unieke barcode. Optioneel zijn ze leverbaar met inwerpopening. De vaten zijn UN gekeurd tot een inhoud van 25 kilo.



art. nr.	inhoud	afmetingen lxbxh	omschrijving
PP30-R	30 ltr.	400 x 300 x 300 mm	medical-vat standaard gladde deksel
PP50-R	50 ltr.	400 x 350 x 500 mm	medical-vat standaard gladde deksel
PP60-R	60 ltr.	400 x 300 x 670 mm	medical-vat standaard gladde deksel



Transportrollers voor het praktisch en ergonomisch verantwoord verplaatsen van 30, 50 en 60 liter vaten.



Ziekenhuisafval vraagt om een speciale behandeling t.o.v. regulier afval. Opslag en vervoer daarvan brengen risico's met zich mee. Daarom heeft Engels een aparte productlijn voor de zorgsector.

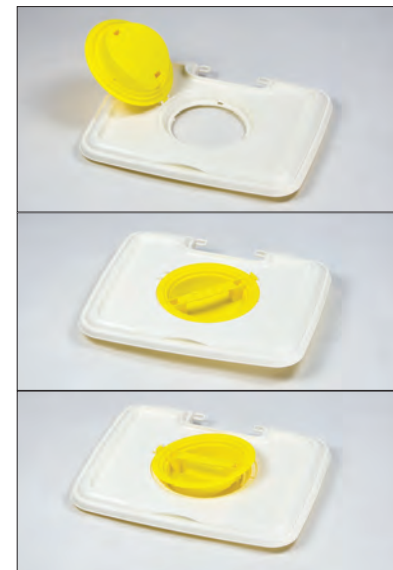

Engels heeft een gepatenteerd deksel volgens de eisen van EN ISO 23907, waarbij het deksel scharnierend werkt en aan het vat blijft zitten.

voor 30, 50 en 60 liter vaten



art.nr.	omschrijving
CHARINOX	○ standaard met voetpedaal, 2 wielen, 500 x 400 x 950 mm
CHAR50	○ standaard met voetpedaal, 4 wielen, 570 x 390 x 850 mm
SUPPACA	○ transportroller met 4 wielen, 350 x 300 x 150 mm



De 4-wiel containers zijn geschikt voor het legen in een kantelinstallatie.



Heftruck opname, voor snel vervoeren en eenvoudig leegkopen.



Bodemplaten, versteviging ten behoeve van UN-keur.



Afneembaar koppelsysteem om het vervoer van ADR goedgekeurde containers te vergemakkelijken.



Afneembare stang eenvoudig te plaatsen aan bodemplaat.

Onze MGB 660 ZHA en MGB 770 ZHA zijn niet uitgerust met een uitloopstop, volgens de UN voorschriften, zodat bacteriën zich niet in de naden gaan nestelen.



UN-gekeurde inzamel- en transportcontainers voor ziekenhuisafval.

art.nr.	inhoud	afmeting lxbxh	omschrijving
MGB 240 ZHA	240 ltr.	580 x 740 x 1079 mm	2-wielcontainer voor ziekenhuisafval
MGB 360 ZHA	360 ltr.	600 x 890 x 1100 mm	2-wielcontainer voor ziekenhuisafval
MGB 660 ZHA	660 ltr.	1210 x 765 x 1210 mm	4-wielcontainer voor ziekenhuisafval
MGB 770 ZHA	770 ltr.	1371 x 779 x 1316 mm	4-wielcontainer voor ziekenhuisafval
ZAK 60 ZHA	60 ltr.	n.v.t.	PE-zak met opdruk ziekenhuisafval / UN3291 (per 200 st.)

Onze versterkte, afsluitbare 240, 360, 660 en 770 liter containers zijn UN getest en goedgekeurd voor vervoer van ziekenhuisafval als combinatieverpakking met onze sterke, herkenbare afvalzakken (indien goed gesloten). Een belangrijke eis is dat uit een omgevallen container geen vloeistof mag lopen. Het UN-verpakkingsvoorschrift schrijft daarom het gebruik van absorptiemiddelen voor (zie pagina 76) in geval van aanwezigheid van vloeistoffen in de containers!



De dekselopener houdt handen schoon. Hier met trekstang en streeploze wielen.



Afvalzakken geschikt voor ziekenhuisafval.

Onze afvalcontainers (zowel 2- als 4-wiel) kunnen we voorzien van koppelsystemen, zodat u ze achter een trekker als een treintje kunt meenemen. Dit is precies berekend, u rijdt met zes containers even makkelijk een parcours als met één.

Onze 4-wiel koppelsystemen worden gemonteerd tussen de wielen en de bak. Dit biedt maximale trekkracht en laat de container intact.



Standaard systeem: containers koppel je los door het naar beneden drukken van de trekstang. Snel en handig (Máxima Medisch Centrum, Veldhoven).

Het intern transport van persluchtflessen naar de verschillende afdelingen is een dagelijkse handeling die niet geheel zonder risico is. De flessen worden op hun plaats gehouden door op maat gemaakte inserts. Per kar kunnen 18 persluchtflessen gestockeerd worden in drie verschillende diameters, behorend bij de gangbare persluchtflessen.



Kunststof grootvolumebak op streeploze wielen, duwstang voor gecontroleerde sturing, ook te voorzien van verschillende maatwerk interieurs.

Staatverzegelingen zijn voorzien van een afscheurzone, waardoor de zegel eenvoudig verbroken wordt. Eenmaal afgebroken, kan de verzegeling niet meer gebruikt worden. De staatverzegelingen hebben een unieke nummering, waardoor registratie mogelijk wordt en u weet wanneer iemand bij de inhoud is geweest.



Ook uw uitrusting is altijd compleet en gecheckt voor u weer onderweg bent.



De rescue-*kar* is bijgevuld en verzegeld: geen verrassingen bij een volgend gebruik.

Legenda

- Voorraadproduct, binnen 1 werkdag verzendgereed
- Levertijd 1 à 2 weken
- Leverbaar na overleg

STALEN CONTAINERS

In sommige gevallen gaat de voorkeur uit naar stalen containers. Met name wanneer er sprake is van een zware belasting en wanneer de container brand- en vlamvertragend moet zijn. De stalen containers worden ook ingezet indien er wordt gewerkt met oplosmiddelen die reageren met kunststof zoals thinner of terpentijn.

Fabricage

De stalen onderdelen waaruit de containers vervaardigd zijn, worden in matrijzen gevormd. Vervolgens worden de zijpanelen en de bodem aan elkaar gelast zodat de complete container ontstaat. Nadat deze container compleet is samengesteld wordt hij ontvet en gebeitst (in zoutzuur). Vervolgens in een heet zinkbad met een klein beetje aluminium compleet verzinkt, zodat de stalen containers niet meer kunnen corroderen.



Legenda

- Voorraadproduct, binnen 1 werkdag verzendgereed
- Levertijd 1 à 2 weken
- Leverbaar na overleg



490 x 560 x 960 mm
120 ltr.



art.nr.	omschrijving
MGBS 120	● stalen deksel, 2-wiel, KAM-opname

600 x 740 x 1070 mm
240 ltr.



art.nr.	omschrijving
MGBS 240	● stalen deksel, 2-wiel, KAM-opname



Zowel de romp als het deksel zijn zeer stevig en gemaakt voor het zwaardere werk.



De op deze pagina getoonde stalen containers voldoen aan de EN840-2/5/6-norm. Voorzien van stalen of kunststof deksel en 4 zwarte zwenkwielen waarvan 2 geremd. Enkele details ziet u op onderstaande foto's.



1370 x 780 x 1245 mm
660 ltr.

art.nr.	omschrijving
ACS 660.09	● stalen container met zwart kunststof deksel
ACS 660.00V	● stalen container met stalen deksel



Voorzien van KAM- en DIN-opname.



Meerdere handgrepen voor eenvoudige en veilige opening en verplaatsing.



1370 x 780 x 1370 mm
770 ltr.

art.nr.	omschrijving
ACS 770.09	● stalen container met zwart kunststof deksel
ACS 770.00V	● stalen container met stalen deksel



Verstevigde hoeken.

AFVAL- INZAMELING

STALEN CONTAINERS

De stalen 4-wielcontainers van 660 liter, 770 liter, 1100 liter en 1600 liter zijn zeer robuust uitgevoerd. Deze containers kunnen tegen een stootje en zijn brand- en vlamvertragend. Ze zijn eenvoudig te verplaatsen door de grote wielen en de handvatten die aan de container gelast zijn. Door de rem op de wielen zijn de wielen snel en gemakkelijk te blokkeren, waardoor de container ook op schuine vlakken blijft staan. De romp van de containers is conisch uitgevoerd en daardoor eenvoudig te ledigen.



Eenvoudig te verplaatsen en vast te zetten.



Voor speciale toepassingen kunnen wij de containers voorzien van zware wielen.

1370 x 970 x 1430 mm
1100 ltr.



art.nr.	omschrijving
ACS 1000.09	● stalen container met zwart kunststof deksel
ACS 1000.00	● stalen container met stalen deksel

1360 x 1070 x 1470 mm
1100 ltr.



art.nr.	omschrijving
MGBS 1100.000-KS	● 1100 ltr. stalen rond deksel, kindveilige sluiting, DIN opname



Onze 4-wiel afvalcontainers kunnen we voorzien van koppelsystemen, zodat u ze achter een trekker als treintje kunt meenemen. Hierdoor verzamelt u tot zes containers in één rit en bespaart u een hoop tijd. Ook te voorzien van een heftruck opname.

AFVAL- INZAMELING

STALEN CONTAINERS



Er is een scala aan opties beschikbaar voor de 4-wiel-containers, zoals trekstang-systemen, een centrale rem, openklapbeveiliging, diverse sloten en heavy duty wielen. Ze kunnen worden gelakt in een kleur naar keuze. De deksels kunnen worden geleverd in staal of kunststof.



1668 x 1120 x 1465 mm
1600 ltr.



Geesink opname.

art.nr.	omschrijving
MGBS 1600.000	○ 1600 ltr. met 2-delig aluminium deksel, met Geesink-opname



Heftruck-opname.

Engels levert ook diverse gaascontainers, ideaal om uw voorraad visueel te houden. Gaascontainers voorkomen bovendien verstikking van kleding of verpakkingsmaterialen.



1665 x 1074 x 640 mm
2000 ltr.



DIN-opname.

art.nr.	omschrijving
GAASCON 1232	○ 2000 ltr. gaascontainer met Geesink opname



Optioneel: centrale rem.

AFVAL- INZAMELING

STAAL GROOTVOLUME

De deksels zijn leverbaar met een unieke gepatenteerde sluiting. Hierbij kan het deksel eenvoudig met een hangslot worden afgesloten tegen ongewenst inwerpen van afval of als kinderveilige sluiting. Bij het legen zal het deksel echter toch openen dankzij een zwaartekrachtslot, zonder dat het hangslot verwijderd hoeft te worden.

De metalen deksels zijn verder voorzien van gasdrukveren en arreteringen, zodat het deksel niet hard dichtklapt.



Lip voor hangslot (optie).



Dekselsluiting.



Deksel blijft open staan door veermechanisme.



2500 liter container met stalen deksel.

Voor grote volumes, geschikt voor de gebruikelijke DIN-opnames, hebben we ook stalen afvalcontainers. Deze zijn beschikbaar voor volumes van 2000 tot 5000 liter. Ook deze containers zijn thermisch verzinkt. De deksels kunnen worden geleverd in kunststof, staal of aluminium.

Ze staan op vier wielen, waarvan twee geremd met een centrale rem en richtingsvastzetters. Voor zware toepassingen zijn ook 'heavy duty' wielen leverbaar.

Verder zijn diverse afsluitmogelijkheden beschikbaar, zoals driekantsloten, zwaartekrachtsloten en kinderveilige sloten. Deze containers kunnen ook met een trekstangstelsel worden geleverd.

**2250 x 1400 x 1260 mm
2500 ltr.**



art.nr.	omschrijving
REL 2500.000	● gegalvaniseerde romp, 2 gegalvaniseerde veerdeksels

**2250 x 1700 x 1460 mm
3000 ltr.**



art.nr.	omschrijving
REL 3000.000	○ gegalvaniseerde romp, 2 gegalvaniseerde veerdeksels

**2250 x 2520 x 1460 mm
5000 ltr.**



art.nr.	omschrijving
REL 5000.000	○ gegalvaniseerde romp, 4 gegalvaniseerde veerdeksels

**2250 x 3160 x 1600 mm
7000 ltr.**



art.nr.	omschrijving
REL 7000.000	○ gegalvaniseerde romp, 4 gegalvaniseerde veerdeksels



Stalen afvalcontainer:
Aero



Casino



Sentry

BOVENGRONDSE CONTAINERS

SENTRY

Kenmerken Sentry:

- **Duurzame en stevige metalen behuizing**
- **Te voorzien van 2-wielcontainers van 240 liter**
- **Sentry kan op dezelfde route geleegd worden als 2-wielcontainers in de buurt**
- **Past binnen Diftar gemeente, door uitbreiding met toegangscontrole**
- **Ideaal voor hoogbouw**



Voorzien van een 30 liter kantelklep van RVS en een anti-doorstort wand.

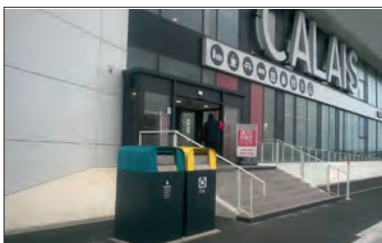

Ander kleurgebruik behoort ook tot de mogelijkheden.



Ook chique in een natuurlijke omgeving.

Engels heeft een eigen lijn bovengrondse containers ontwikkeld, waaronder de Sentry. Sentry is een slimme stevige container behuizing voor gft-afval en is ontwikkeld naar aanleiding van de vraag van diverse gemeenten. Zij vroegen Engels om een oplossing voor het scheiden van gft-afval.



Sentry containerbehuizingen in de wijk van Gemeente Venray.

Allereerst is het gebruiksgemak voor bewoners van cruciaal belang. Voor hen moet het zo gemakkelijk mogelijk zijn om het gft-afval te scheiden van het restafval. Daarnaast zijn onze standaard bovengrondse containers zoals de **Casino** of **Aero** soms te groot voor de hoeveelheid gft-afval, waardoor deze onnodig veel ruimte in beslag neemt en minder frequent geleegd wordt. Vooral in de zomer zorgt dit voor stankoverlast. Dé oplossing hiervoor is de in eigen beheer ontworpen en ontwikkelde Sentry.



BOVENGRONDSE CONTAINERS

ELEMENT

De Element is een 1000 liter verrijdbare, onder te ledigen stalen afvalcontainer, speciaal gemaakt voor moeilijk bereikbare plaatsen. Door het 3-haaks opnamesysteem kan hij eenvoudig worden opgenomen in de ledigingsroutes.



Eenvoudig te verplaatsen op krappere plaatsen omdat hij door een normale deur past.

Kenmerken Element:

- Handgrepen voor eenvoudige verplaatsing
- Diverse soorten inwerp openingen mogelijk
- 3-haaks opnamesysteem (ook leverbaar met 1- en 2-haaks en Kinshofer opname)
- Past door iedere deur (800 mm breedte)
- Met bodemklep welke fungeert als lekbak (35 liter)
- Zeer sterk
- Leverbaar in elke gewenste kleur, logo en fractievermelding
- De container is geschikt om ingezet te worden als glas-, papier-, luier-, of textielcontainer



Uit te voeren in RAL-kleur naar wens en eventueel te voorzien van een anti-graffiti laag.

BOVENGRONDSE CONTAINERS

PIRAMIDE

Kenmerken Piramide:

- Eenvoudig te plaatsen met een kraan of met een heftruck door kokers in de bodemkleppen
- Zeer stabiel, sterk en vandalismebestendig
- Opvallend en duidelijk herkenbaar
- Kan zonder speciale voorbereiding op elke stevige/vlakke ondergrond geplaatst worden
- De dubbele bodemklep fungeert als lekbak, en kan 135 liter vloeistof opvangen
- Verkrijgbaar in elke gewenste kleurcombinatie en mogelijk met zeefdruk of sticker
- Gemaakt van verzinkte platen waardoor hij niet roest



- Ledigingsinhoud 2800 liter
- Belastbaar tot 2500 kg inhoud
- Afmetingen: 2111 x 1485 x 1485 mm
- Voorzien van een Kinshofer opnamesysteem of 1 haak
- Thermisch verzinkte dubbele bodemkleppen
- Al in serie vanaf 10 stuks leverbaar in elke gewenste kleur

De evenementen afvalcontainer (ook wel Piramide genoemd), is speciaal gemaakt als flexibele oplossing voor openbare ruimten zoals parken, kermissen, parkeerplaatsen, braderieën en stranden.



De container is in eigen beheer ontwikkeld, van concept tot en met de productie, in onze fabriek in Selmsdorf (DE). Hierdoor heeft de Piramide een goede prijs-kwaliteitsverhouding en is zijn ontwerp gericht op zijn praktische inzetbaarheid.

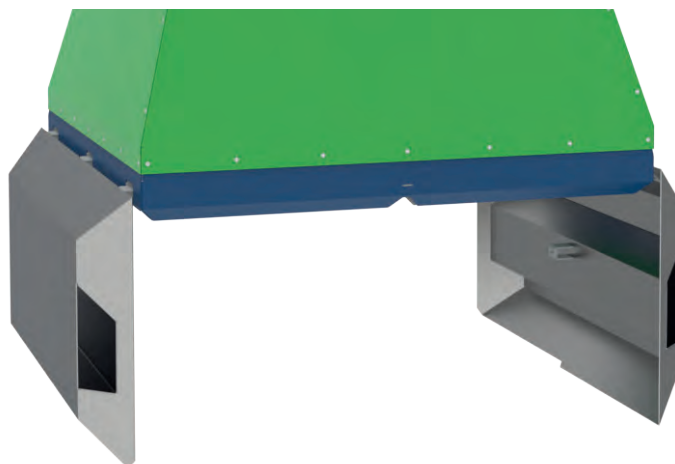

De dubbele bodemklep is tevens een lekbak (135 liter). Hierdoor blijft de standplaats schoon.

art.nr.	omschrijving
SP-4215045-565	○ afvalcontainer 2800 ltr, met 4 inwerpopeningen, geschikt voor diverse soorten afval

Engels heeft een eigen range bovengrondse containers ontwikkeld, waaronder de Casino. Een complete lijn no-nonsense producten met een goede prijs-kwaliteitverhouding. Gericht op kwaliteit met een eenvoudig design. Een betaalbare bovengrondse container die aan de verwachtingen van de klant voldoet.

De casino is reeds leverbaar in de textielcontainer variant met dubbele inwerpklep. De container is in de nabije toekomst ook leverbaar voor andere afvaltypen.

De voordelen van de Casino zijn:

- Modulair opgebouwd
- Eenvoudig te plaatsen
- Ingraven is niet nodig een vlakke ondergrond is voldoende
- Aan te passen aan klantwensen
- Functioneel en basic
- Eenvoudige opbouw en daardoor voordelig in prijs
- Textielinwerpklep
- Verzinkte materialen voor een lange levensduur
- Eenvoudig en snel te ledigen
- Optioneel te voorzien van een tekstplaat

De basis textielcontainer met textiel inwerpklep heeft een opslagcapaciteit van 4m³ en wordt geleverd met:

- twee textiel inwerpkleppen
- Driehaaks opnamesysteem (Enkele, dubbele of Kinshofer opname op aanvraag)
- Standaard bodemklepvariant (2 delen)
- RAL 7016 (andere kleuren op aanvraag)
- Bodemklepbediening met behulp van stangen



Engels Behältertechnik GmbH produceert in Selmsdorf met een ervaren team en een zeer modern machinepark stalen producten en producten van andere metalen. Ook de Casino wordt in eigen huis geproduceerd.

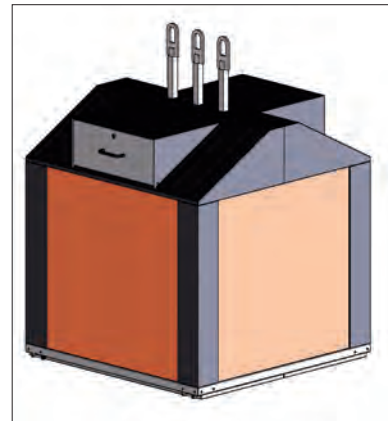

De Casino is eenvoudig te plaatsen en dankzij de compacte afmetingen op iedere gewenste locatie. Hieronder zijn de afmetingen en technische tekeningen te zien.

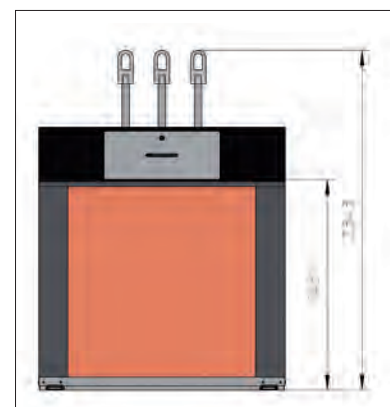
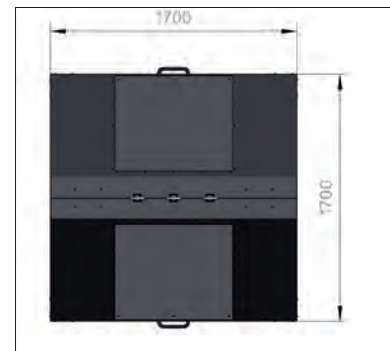

art.nr.	omschrijving
SP-70405105-7016	○ basis Casino textielcontainer met 2 textiel inwerpkleppen, driehaaks opnamesysteem en standaard bodemklepvariant. Kleur: RAL 7016.

BOVENGRONDSE CONTAINERS

CASINO

De Casino bovengrondse container is in overleg met u aan te passen voor de inzameling van kunststof, restafval, PMD en papier. Hiervoor passen we het ontwerp aan op de fractie, daarnaast kunnen we diverse opnamesystemen en bodemklepvarianten inzetten. Om de verschillende afvaltypen duidelijk aan te geven, is het mogelijk om andere kleuren toe te passen zodat de fractie aanduiding nog duidelijker wordt. Het is zelfs mogelijk de container in meerdere kleuren uit te voeren en aan te passen aan uw voorkeur.

Referentie in Tilburg:



Opmnamesystemen:



Enkele haak opnamesysteem.



Dubbele haak opnamesysteem.



Driehaaks opnamesysteem.



Kinshofer opnamesysteem.

Bodemklepvarianten:

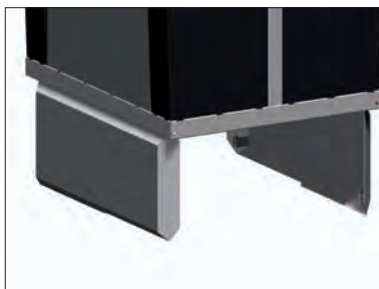

Dubbele klep (standaard).

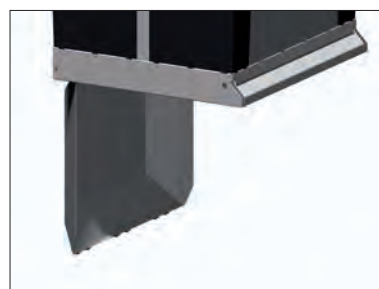

Enkele klep.

Legenda

- Voorraadproduct, binnen 1 werkdag verzendgereed
- Levertijd 1 à 2 weken
- Leverbaar na overleg

BOVENGRONDSE CONTAINERS

AERO

De bovengrondse afvalcontainer model Aero is geschikt voor alle reguliere fracties, zoals glas, papier, textiel, PMD, kunststof en restafval. Het strakke design van de stalen Aero afvalcontainer is geheel in eigen beheer ontwikkeld. Van conceptueel ontwerp en technische uitwerking in Eindhoven tot en met de productie in Selmsdorp heeft Engels alles in eigen hand. De opslagcapaciteit is 3400 liter. De container laat zich makkelijk verplaatsen en is dus snel overal inzetbaar. Met panelen voorzien van poedercoating leverbaar in iedere kleur, is de afvalcontainer altijd in te passen in het straatbeeld. De coating is hoogwaardig en bestand tegen (extreme) weersomstandigheden.



Een in eigen beheer ontwikkelde bovengrondse afvalcontainer bij stadshaven Medemblik.

Voordelen:

- Modulair opgebouwd
- Eenvoudig te plaatsen
- Ingraven is niet nodig
- Aan te passen aan klantwensen
- Verfraaiing van het straatbeeld
- Alle courante opnamesystemen beschikbaar



De container kan voorzien worden van tekstplaten van betreffende fractie.

Diep de grond ingaan is niet altijd gewenst door:

- **De kostprijs:** het leveren en plaatsen van betonputten, zeker bij een hoge grondwaterspiegel, kost vaak meer dan de afvalcontainers zelf.
- **De uitvoerbaarheid:** steden hebben veel ondergrondse infrastructuur. Waterleidingen, gasbuizen, elektriciteit- en datakabels, riolen en tunnels maken het graven van putten van 2,5 meter diep vaak moeilijk.



Na.



Voor.



Klant SAB heeft de containers bestickerd met mooie illustraties.

BOVENGRONDSE CONTAINERS

AERO

De containers worden gemaakt uit verzinkt plaatstaal en aluminium, de zijwanden en panelen zijn uit één plaatdeel vervaardigd, wat de container extra stevig maakt. De thermisch verzinkte bodemkleppen (onderlossend) zijn zo geconstrueerd dat glas en restvloeistoffen worden opgevangen in de klep, waardoor een schone standplaats gegarandeerd wordt.

Bodemklepvarianten:

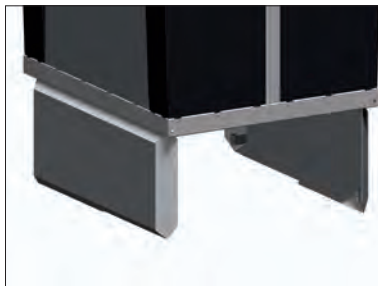

Dubbele klep (standaard), dubbele haak, driehaaks en Kinshofer principe



Enkele klep, enkele haak principe.



3 kleppen, driehaaksprincipe.

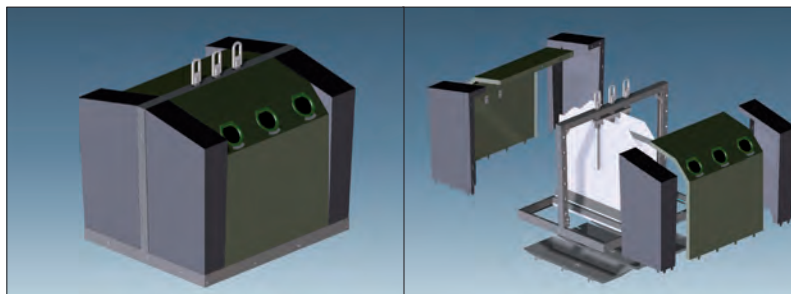

De openingen voor de glas en/of papier inwerpen zijn strak afgewerkt met een kunststof of RVS inwerpopening met rubber of RVS klep.

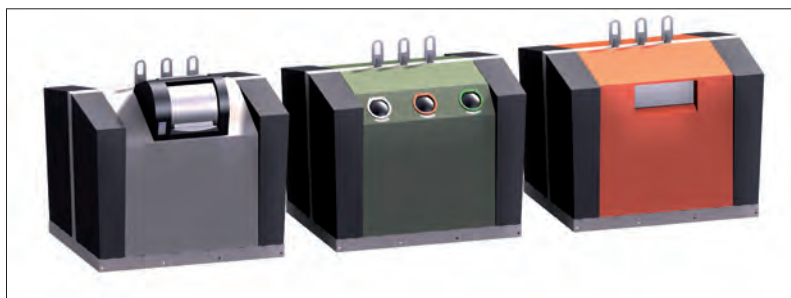

Opnamesystemen

De Aero kan worden geleverd met een enkele, dubbele, driehaaks of Kinshofer opnamesysteem. Bij de dubbele, driehaaks of Kinshoferopname worden de bodemkleppen tijdens de lediging door een ketting en staalkabelsysteem gecontroleerd geopend en gesloten.



Enkele haak opnamesysteem.



Dubbele haak opnamesysteem.



Driehaaks opnamesysteem.



Kinshofer opnamesysteem.

Het design van de Aero is zo gemaakt dat voor elke fractie de uitstraling van de containers gelijk is, alleen het inwerpdeel wordt aangepast. De zijpanelen en het frame zijn in afzonderlijke kleuren verkrijgbaar. Door deze kleurvariatie is de container aan de fractie aan te passen, of opvallend te poedercoaten of juist onopvallend daar waar dit nodig is.

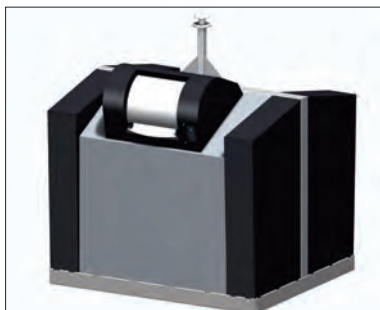

art.nr.	omschrijving
SP-4205014	○ Aero met Kinshofer opname, 80 ltr. trommel.

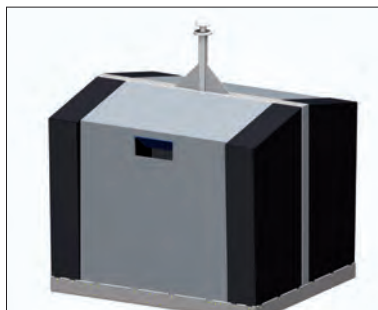

art.nr.	omschrijving
SP-4205011	○ Aero met Kinshofer opname, met papierfractie.

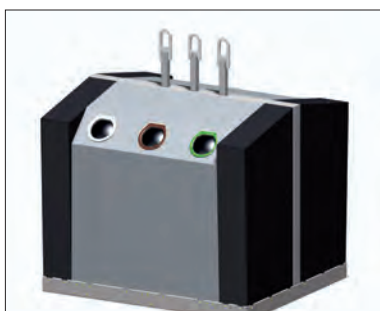

art.nr.	omschrijving
SP-4205010	○ Aero met driehaaks opname, 3 fracties Voor het scheiden van glas.



art.nr.	omschrijving
SP-4205016 met slot	○ Aero met driehaaks opname, 2 inwerpkleppen (ø 600 mm) met slot.

SP-4205017 zonder slot	○ Aero met driehaaks opname, 2 inwerpkleppen (ø 600 mm) zonder slot.
------------------------	----------------------------------------------------------------------

Legenda

○ Leverbaar na overleg



Aero's met 1- haak opnamesysteem en 80 liter trommel voor Regionale Afvalstoffendienst (RAD) Hoeksche Waard.

Toegangscontrole en DifTar:

De Aero kan geleverd worden met toegangscontrole, zodat alleen gebruikers met toegangspas, zoals bewoners van een pand of gebied, de afvalvoorziening kunnen gebruiken.

Ook DifTar (gedifferentieerde tarieven) is mogelijk. Door middel van een chip wordt geregistreerd hoeveel afval wordt aangeboden. Hoe meer afval, hoe hoger de afvalstoffenheffing. Dit stimuleert betere afvalscheiding.

Meer informatie vindt u in het hoofdstuk Dienstverlening, vanaf pagina 348.



Aero's in Amsterdam-Zuidoost.



Aero's met klep voor Stadshaven Medemblik.

BOVENGRONDSE CONTAINERS

AERO



De inwerp openingen voor de glas- en/of papier zijn strak afgewerkt met een kunststof of RVS inwerpopening met rubber of RVS klepje.



Aero met enkele haakopname.

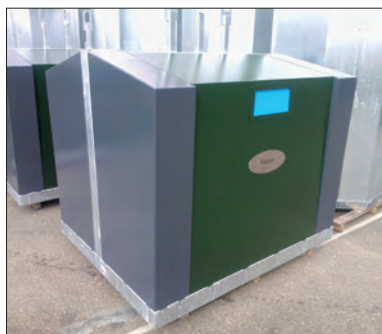

Aero met papierklep.



Engels plaatste 28 Aero's bij verschillende sluizen, bedoeld voor het afval van binnenschepen. De Aero's zijn voorzien van toegangscontrole, zodat "de vervuiler betaalt".

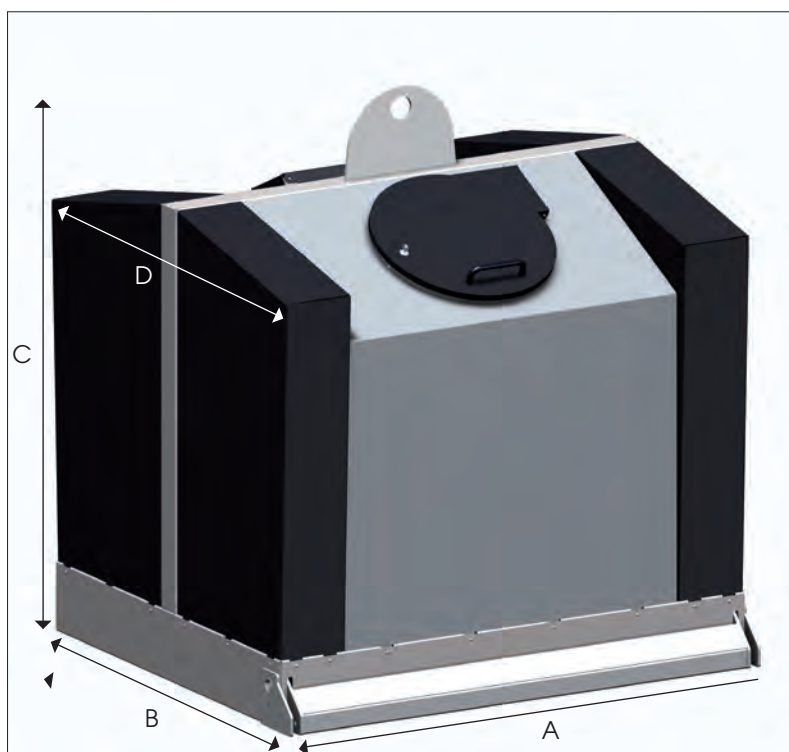

A 1770 mm
B 1484 mm
C 2100 mm
D 1557 mm

art.nr.	omschrijving
SP-4205020	○ basisuitvoering met enkele haak opnamesysteem, 2 inwerpkleppen (ø 600 mm) met slot, 3,3m ³ inhoud, 1 bodemklep met aantiksysteem.

Voor meer informatie en mogelijkheden voor uw specifieke situatie kunt u contact opnemen met onze afdeling Verkoop. Zij adviseren u graag over uw huidige en toekomstige mogelijkheden op gebied van opnamesystemen, inwerpkleppen en Diftar-mogelijkheden voor uw specifieke situatie.



Enkele Aero's wachtend op uitlevering op onze productie-faciliteit in Selmsdorf.

BOVENGRONDSE CONTAINER

AERO

De Aero kan ook worden geleverd in een semi-ondergrondse variant met verdiepte ligging.

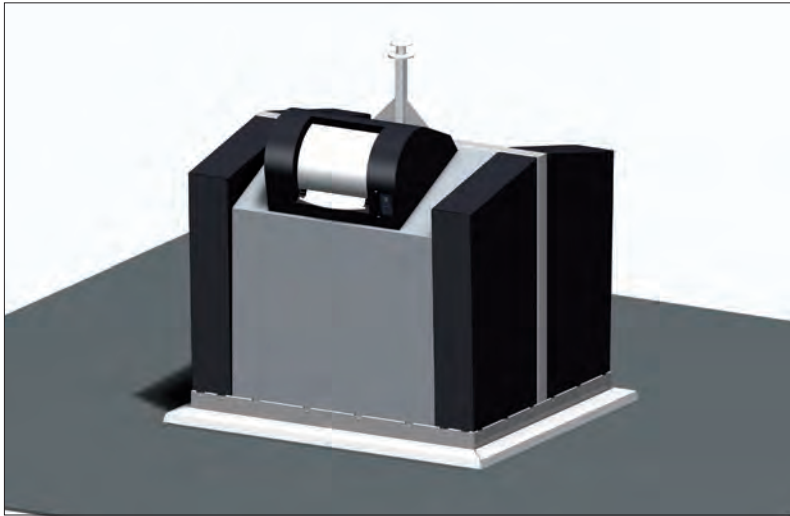

Aero met verdiepte plaatsing.

De Aero met verdiepte ligging heeft een significant groter volume en vulgraad dan de standaard Aero, namelijk 35% (1100 liter extra). Plaatsing gebeurt in een grondbak. Dit betekent dat de container niet kan gaan 'zwerven'. Er moet voor de plaatsing wel gegraven worden. De diepte is echter beperkt, zodat er geen rekening gehouden hoeft te worden met kabels en leidingen.

Bodemklepvarianten:



Dubbele haak, driehaaks of Kinshofer opnamesysteem.

Enkele haak opnamesysteem.

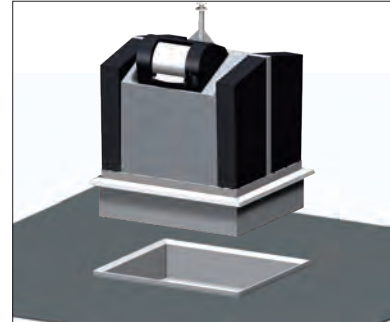

De semi-Aero wordt geplaatst in een grondbak waardoor de container niet kan gaan zwerven.

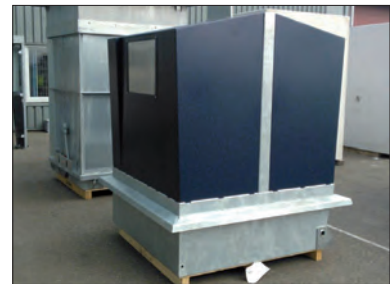

Grotere inhoud door extra volume onder de grond.



De grondbak is van onder open, zodat er geen water in blijft staan.



Een profiel dicht de kier tussen grondbak en container af, zodat er geen zand of bladeren in kunnen waaien.

BOVENGRONDSE CONTAINERS

AERO E



Passend in ieder straatbeeld doordat de container in elke gewenste kleur leverbaar is.



Horizontale stapeling zorgt voor meer ruimtebesparing tijdens opslag.

Aero E is een variant op de gewone Aero en is van origine ontwikkeld voor Gemeente Amsterdam. Het grootste verschil ten opzichte van de gewone Aero is de hijsframe constructie. Hierdoor is het mogelijk om de container te stapelen en blijven de gecoate onderdelen en bodemkleppen beschermd.

Een ander verschil t.o.v. de gewone Aero is de opening van de kleppen door middel van een stangenstelsel. Er worden geen kettingen en kabels toegepast.



De Aero E is eenvoudig zijdelings of horizontaal te stapelen. De zijdelingse stapeling is geschikt voor transport en de horizontale stapeling voor opslag.



Voor meer informatie en mogelijkheden voor uw specifieke situatie kunt u contact opnemen met onze afdeling Verkoop. Zij adviseren u graag over uw huidige en toekomstige mogelijkheden op gebied van opnamesystemen, inwerpkleppen en Diftar-mogelijkheden voor uw specifieke situatie.

BOVENGRONDSE CONTAINERS

AERO E



art.nr.	omschrijving
SP-423500	○ basisuitvoering met enkele haak opnamesysteem, 2 inwerpleppen (ø 600 mm) met slot, 3,3m³ inhoud, 1 bodemklep met kinshofer



Papiercontainer in Gemeente Amsterdam.



Kinshofer opnamesysteem kan moeilijk verbuigen door het zware middenframe. Daarnaast is de trekbus eenvoudig te vervangen.



Container voor de inzameling van textiel.

De Aero E kan eventueel ook geleverd worden met toegangscontrole. Hierdoor kan de container alleen met een toegangspas geopend worden. Zo kan men eenvoudig slechts bewoners gebruik laten maken van deze afvalvoorziening.



Ook toegang op basis van Dif-Tar is mogelijk. Door middel van een pasje voorzien van een RFID chip of een RFID tag, wordt geregistreerd wanneer afval wordt aangeboden.



Tièrso Eco



Ook met toegangscontrole

SEMI-
ONDERGRONDSE
CONTAINERS



Vandaal- en
sneeuwschuiverbestendig



Tièrso Staal

ENGELS

mooi en goedkoop in gebruik



Tiërso ECO 3000 liter en een Tiërso ECO 5000 liter met ombouw van kunststof latten. Roest niet, rot niet, splintert niet, gaat een leven lang mee. Hier uitgevoerd met dubbele inwerpklep en sticker met afvalfractie of gebruiksinstructie.

Voordelen:

- Prijstechnisch interessant**
 Door het eenvoudige ontwerp en mix van materialen, is de Tiërso Eco voordelig in aanschaf en een prima alternatief voor de traditionele 4-wiel container.
- Klantspecifieke accessoires**
 Op een houten afwerking kan eenvoudig een plaat met logo gemonteerd worden. De deksels kunnen in alle mogelijke RAL kleuren worden voorzien en eveneens worden uitgerust met logo of gebruiksinstructie.
- Makkelijk te plaatsen**
 De Tiërso Eco is licht van gewicht en daarom eenvoudig op te slaan en te plaatsen met een relatief lichte kraan. Vaak kan er voor de plaatsing gebruik worden gemaakt van het eigen inzamelmaterieel.
- Hygiëne**
 Eventuele vloeistoffen van het afval worden opgevangen in een lekbak, die eenvoudig kan worden leeggepompt om de hygiëne te waarborgen.
- Verstevigde bodem**
 Door het ontwerp van de bekuiplingsbodem heeft deze een ongekende stevigheid en weerstand tegen druk van het grondwater.



Eenvoudig en snel te plaatsen met een graafmachine.



Eenvoudig te ledigen.

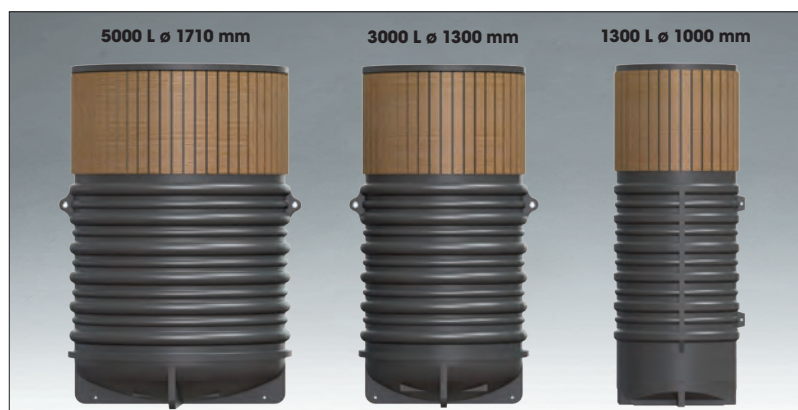

De semi-ondergrondse container TiërsO Eco is de voordelige vervanger voor de traditionele 4-wiel container gemaakt uit polyethyleen (HDPE), rotatiegevormd, 100% recycleerbaar en UV-bestendig. De TiërsO Eco is ontwikkeld voor een maximale levensduur.

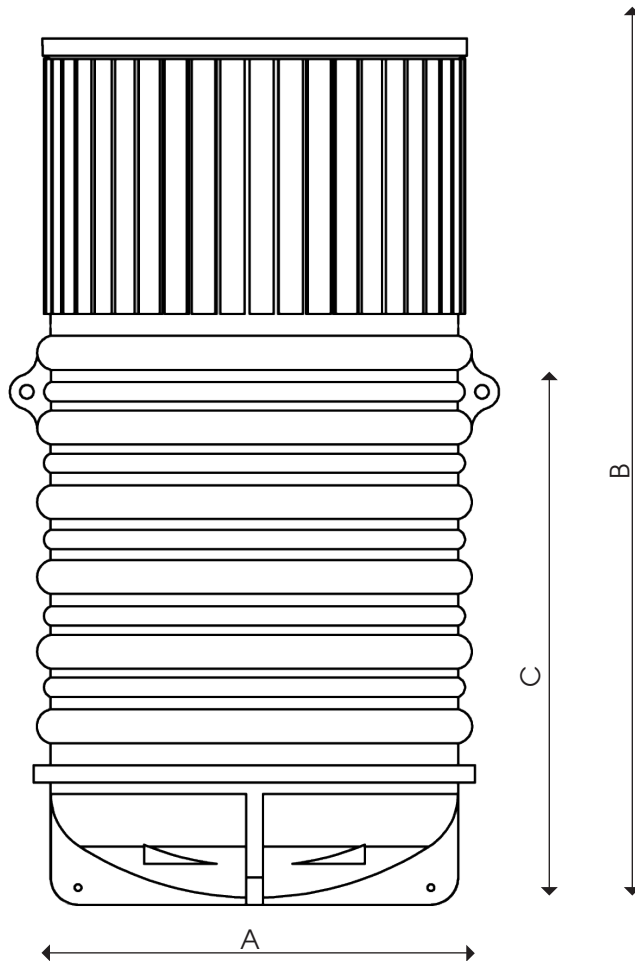

Basis uitvoering opties:

- polyethyleen deksel met inwerpklep
- geïmpregneerd houten afwerking
- sterke, UV-bestendige geribde polyethyleen buitenkuip voor betere verankering
- lekbak in de bodem
 - 1300 L: n.v.t.
 - 3000 L: 45 ltr.
 - 5000 L: 60 ltr.
- 8 verankeringspunten geïntegreerd in de bodemplaat
- 1-haak, 2-haak, 3-haak of Kinshofer opnamesysteem, afhankelijk van de gekozen oplossing voor de inhoud
- inhoud:
 - Polypropyleen draagzak (eventueel versterkt voor glas)
 - Stalen binnenbak
- inwerpopeningen:
 - 1300 L: ø 35 cm
 - 3000 L: ø 35 cm
 - 5000 L: ø 50 cm

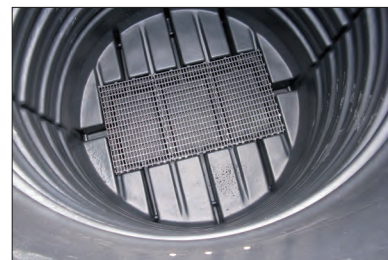

Door een polypropyleen rooster op de bodem komt de binnenzak niet in aanraking met vloeistoffen.



Deksel met verstevigde handgrepen. Ook verkrijgbaar in diverse kleuren voor scheiding van diverse fracties.

versie	omschrijving
T-ECO-1300	○ inhoud: 1300 ltr.
	A ø 1000 mm
	B totale hoogte 2700 mm
	C waarvan ondergronds 1600 mm
T-ECO-3000	○ inhoud: 3000 ltr
	A ø 1300 mm
	B totale hoogte 2800 mm
	C waarvan ondergronds 1700 mm
T-ECO-5000	○ inhoud: 5000 ltr.
	A ø 1710 mm
	B totale hoogte 2800 mm
	C waarvan ondergronds 1700 mm

Legenda

○ Leverbaar na overleg

STANDAARD & VERSTERKTE DRAAGZAK

De Tiërso Eco is uitvoerbaar met 2 typen draagzak of draagbak. Er is een draagzak met kunststof bodem met scharniermechanisme en een variant met een eenvoudig koordsluiting. De draagzakken zijn geschikt voor restafval, papier en plastic. De variant met de kunststof bodem leveren we ook in een uitvoering die geschikt is voor bio-afval en/of glas. De standaard uitvoering is gebaseerd op een 1-haak systeem. De variant met de scharnierende kunststof bodem kan ook worden geleverd voor een Kinshofer- of een meerhaakse opname (bodem uit 2 scharnierende delen).

Draagzak:

- **2 typen: met koordsluiting of met kunststof scharnierbodem**
- **vervaardigd uit PE**
- **opname dmv 4 hijslussen**
- **1-haak-systeem (standaard), de variant met kunststof bodem leveren we ook een Kinshofer- of meerhaaks-opname**



Standaard draagzak.



Het touw van de standaard draagzak heeft een dubbele sluiting. Door middel van dit touw kan de draagzak geleidigd worden. De sluiting en het touw zijn aan de zijkant van de draagzak bevestigd.



Voordelen versterkte draagzak scharnierende bodem:

- Lediging op afstand door antik-mechanisme. Minder arbeidsintensief en veiliger voor de chauffeur.
- Safe working load is deze zak getest tot 7500 kg.
- Diverse opnamesystemen mogelijk.
- Voordelige oplossing.
- Maximale benutting volume.
- Volgt de bodem van de put doordat de bodem dezelfde vorm heeft als de put.
- Beschikbaar voor de T-ECO-3000 en T-ECO-5000.



Versterkte draagzak met kunststof scharnierbodem.



1-Haak systeem met antikmechanisme om bodem te openen.

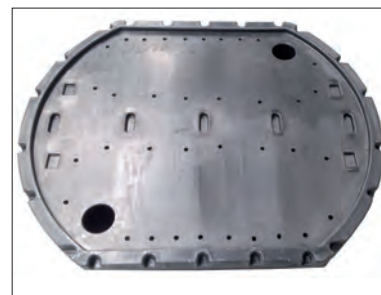

Om vloeistoffen uit het afval te laten lopen is de scharnierende bodem voorzien van een dubbele bodem met een opslagcapaciteit van 200 liter.

Naast de verschillende draagzakken is er ook een stalen binnenbak, deze is geschikt voor alle soorten afval. Ondanks de stalen draagbak is de Tiërso ECO licht genoeg om met een pompwagen vervoerd te worden. Aangezien de binnenbak in eigen beheer wordt gemaakt, behoren aanpassingen, zoals verschillende opnamesystemen tot de mogelijkheden.

Voordelen stalen draagbak:

- Lediging kan volledig met bedieningspaneel, minder arbeidsintensief voor de chauffeur.
- Snelle lediging.
- Volledig afgesloten.
- Minder kans op ophoping.
- Duurzaam.
- Diverse opnamesystemen mogelijk.

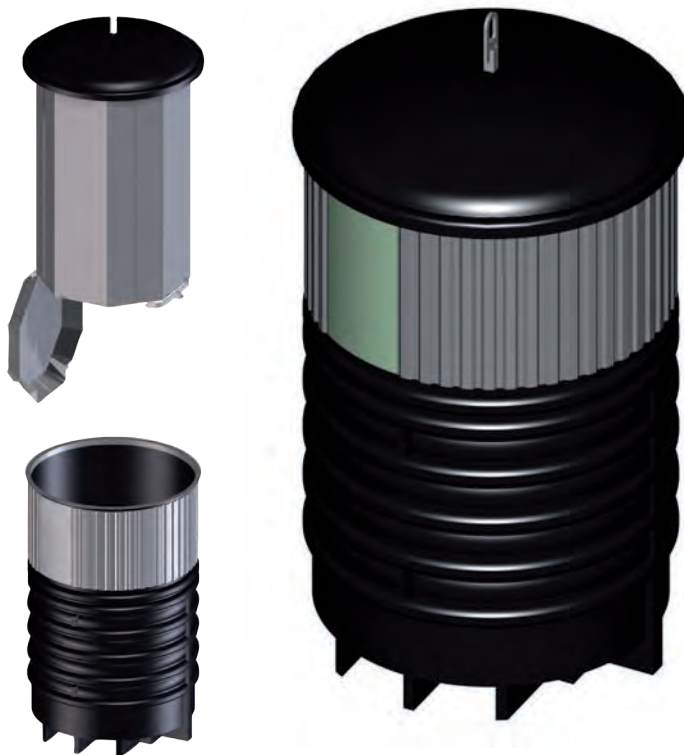

De Tiërso ECO met stalen binnenbak kan voorzien worden van diverse opnamesystemen.

Stalen draagbak:

- **beschikbaar voor T-ECO-3000 en T-ECO-5000**
- **wandenset: Sendzimir DX51D+Z275**
- **onder- en bovenframe: verzinkt staal S235JR**
- **afhankelijk van het type zijn enkele haak, dubbele haak, driehaaks en /of een Kinshofer opnamesysteem mogelijk**
- **enkele of dubbele bodemklep**
- **geïntegreerde lekbak:**
 - 3000 L: volume 60 ltr.
 - 5000 L: volume 100 ltr.
- **safe working load: 2500 kg**



Dubbele bodemklep, welke gecontroleerd geopend kan worden. Aan de binnenzijde van de container met dubbele klep zijn er geen bewegende delen van het bedieningssysteem.



Het ledigen van stalen binnenbak met enkele klep gaat d.m.v. een 1-haak systeem met speciale haak.

Toegangscontrole

De Tiërso Eco kan geleverd worden met toegangscontrole, zodat alleen gebruikers met toegangspas, zoals bewoners van een pand of gebied, de afvalvoorziening kunnen gebruiken.

DifTar

Ook DifTar (gedifferentieerde tarieven) is mogelijk. Door middel van een chip wordt geregistreerd hoeveel afval wordt aangeboden. Hoe meer afval, hoe hoger de afvalstoffenheffing. Dit stimuleert betere afvalscheiding.

Uitgebreidere informatie over de toegangscontrole en DifTar vindt u op pagina 352.



Tiërso met toegangscontrole t.b.v. gedifferentieerde tariefberekening. Ideaal voor campings en recreatieparken, voorkomt zwerfafval.



Ook leverbaar met de volgende opties:



1 of 2 invoerkleppen



Scharnierende kap



Losse zak om zakhouder gevouwen in de binnenzak



Zelfs duobakken (2-zaks inworp) mogelijk



Bekleding naar keuze: hout, aluminium, kunststof



Informatieplaat voor fractie aanduiding of reclame

We leveren diverse typen sloten, zoals cilindersloten en hangsloten.

Voor meer informatie over uitvoeringen en opties kunt u contact opnemen met onze afdeling Verkoop. Wij denken graag met u mee.



Deelbare containers bij Hippië Fish in Zandvoort (NL). Na het zomerseizoen dienen de strandtenten alles af te breken zodat de stranden leeg zijn. Bij dit type Tiërso kan de bovenkant eraf gehaald worden, het ondergrondse deel wordt afgedekt met een afdekklaar.



Project Avalex (NL).



MS- en revalidatiecentrum Overpelt (BE).

Service en onderhoud

Het serviceteam van Engels is gespecialiseerd in onderhoud en ombouw van ondergrondse containers.

Met onze servicewagens hebben we een landelijke dekking.



Hier voeren we onderhoud uit aan de 6 tierso's geleverd aan Beachclub Far Out en Beachclub Ubuntu op het strand van Zandvoort (NL).



Één van de Engels servicewagens.



Voor plaatsing is inhuren van een grote kraan niet nodig. Uw eigen materieel of dat van een wegwerker of hovenier is voldoende. Wij verstrekken een plaatsingsinstructie.



Te ledigen met normaal inzamelateriaal.



Inwerpopening voor vrachtwagenchauffeurs en automobilisten langs de Route Nationale.



Vier verschillende fracties voor de scheiding van afval bij Ontdekmuseum Continium in Kerkrade (NL).



Eco Tiërso's in Frankrijk.



Inzamelstation aan de openbare weg.



Deelbare Tiërso's bij Hippie Fish in Zandvoort (NL).



Voordelen:

- **Hoogwaardige, robuuste en duurzame kwaliteit**
Dankzij de betonnen buitenbak en de stalen binnenbak kan deze Tiërso tegen een stootje. Een buitengewone belasting, zoals een aanrijding of vandalisme, is in de regel goed op te vangen. De Tiërso Staal is uitermate geschikt bij hoog grondwater.
- **Onderhoudsvriendelijke constructie**
De bodemkleppen en andere gelaste delen zijn vuurverzinkt. De wanden van de container zijn van vuur- of sendzimir verzinkte staalplaat. Aan de binnenzijde van de container zijn er geen bewegende delen van het bedieningssysteem, zodat zich daarin geen afvalresten kunnen vastzetten die de goede werking kunnen belemmeren. Gezien de modulariteit van onze systemen kunnen de meeste delen zonder veel problemen worden uitgewisseld.
- **Stationaire oplossing**
Containers kunnen niet gaan "zwerven", zoals rolcontainers.
- **Toegangscontrole**
De Tiërso Staal is uit te rusten met een toegangscontrole voor een betere en veiligere regulatie van het afval, misbruikpreventie, DifTar en monitoring.

Standaard opties:

- elektronische toegangscontrole
- modulaire inworp
- CAD ondersteuning voor bijzondere wensen
- eenvoudig verwisselbaar
- anti-graffiti behandeling van de kappen en zichtbare betonnen gedeelte

Semi-ondergrondse containers zijn net als de ondergrondse containers modulair opgebouwd.



Levering van 6 semi-ondergrondse containers Tiërso in de Alpen.



Tiërso's Staal op transport

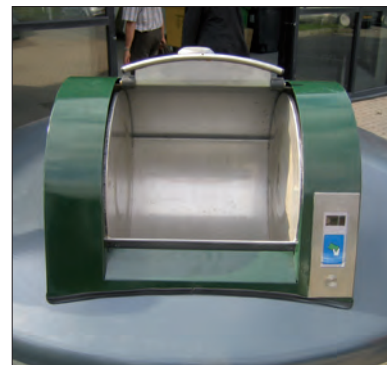

Met afsluitbare trommel en toegangscontrole. Toegangscontrole kan ook uitgebreid worden met het DifTar systeem, waardoor de vervuiler betaalt door middel van gedifferentieerde tarieven.

Basis uitvoering opties:

- enkele haak, dubbele haak, driehaaks of Kinshofer opnamesysteem
- betonnen buitenbak i.c.m. stalen binnenbak
- geïmpregneerd houten afwerking



2-delige betonput. Beton-kwaliteit C30/37 XC4, grondwaterbestendig.



In de betonfabriek worden de beide gedeeltes van de silo al samengevoegd.

De betonnen buitenbak is samengesteld uit twee delen. Het onderste gedeelte is volledig ondergronds, de ring bovenaan is het zichtbare gedeelte van het Tiërso systeem. De beide delen worden met een speciale lijm aan elkaar verlijmd waardoor er een homogene eenheid ontstaat. Door deze tweeledigheid kan het zichtbare gedeelte in meerdere uitvoeringen worden gemaakt.

De tweedelige betonnen buitenbak wordt zowel voor de 4000 als de 5000 liter systemen ingezet. Voor een 3000 liter systeem wordt enkel het onderste gedeelte gebruikt.

De betonnen buitenbak beantwoordt aan de richtlijnen van verkeersklasse 45. Statistische berekeningen tonen aan dat de bak niet kan opstijgen uit de grond. Afhankelijk van de constructie kan deze worden gereinigd en/of voorzien van een afwateringsbekken.

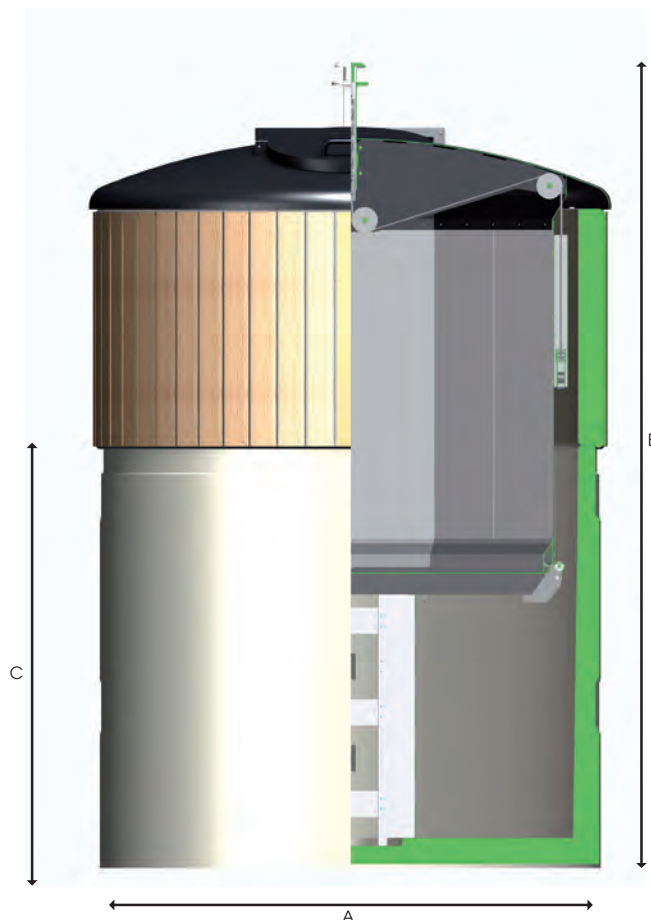

De betonput voor de 4000 liter systemen is even diep als die voor de 5000 liter systemen. Hierdoor kan de 4000 liter container later eenvoudig vervangen worden door een grotere versie.

art.nr.	putversie	afmetingen
T15000	○ 5000 ltr. (geschikt voor een 3000, 4000 en 5000 ltr. container)	A ø 1900 mm
		B totale hoogte 2500 mm
		C waarvan ondergronds 1600 mm
T13000	○ 3000 ltr. (geschikt voor een 3000 ltr. container)	A ø 1900 mm
		B totale hoogte 1600 mm
		C waarvan ondergronds 700 mm

Legenda

○ Leverbaar na overleg

Onze Tiërso systemen zijn compatibel met de meest gangbare opnamesystemen:

- 1-haaksysteem, gecombineerd met een enkelvoudige bodemklep, het inzamelvoertuig hoeft niet te worden voorzien van speciale uitrusting. Een standaard kraan is voldoende.
- 2- of 3- hakensysteem, gecombineerd met meervoudige bodemklep en bedieningsset.
- Kinshofer-opname, zoals bij 2- en 3- hakensysteem, gecombineerd met meervoudige bodemklep en bedieningsset.

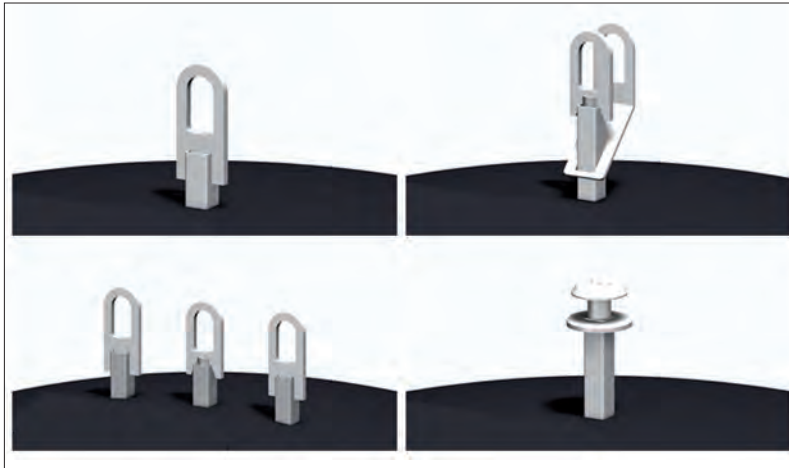

Bij de 2-, 3-haaks of Kinshoferopname worden de bodemkleppen tijdens de lediging door een ketting en staalkabelsysteem gecontroleerd geopend en gesloten. Het bedieningssysteem is zodanig ontworpen dat dit niet in aanraking komt met het afval. Dit om verstopping/vastklemmen tijdens het ledigen te voorkomen.



Tiërso systeem tijdens het ledigen.

Het bovengedeelte van de betonsilo komt ongeveer 90 cm uit de grond. Daarmee wordt vermeden dat er tijdens de lediging iemand in de silo kan vallen.



Efficiënte inzameling, één medewerker kan tot 5000 liter afval in slechts 4 minuten ophalen.

De bodemkleppen en andere gelaste delen zijn vuurverzinkt. De wanden van de container zijn van vuur- of sandzimir verzinkte staalplaat. Aan de binnenzijde van de container zijn er geen bewegende delen van het bedieningssysteem, zodat zich daarin geen afvalresten kunnen vastzetten die de goede werking kunnen belemmeren. De containers voor glas kunnen geluiddempend worden geleverd.

Beschadigde onderdelen kunnen wij altijd vervangen. Gezien de modulariteit van onze systemen kunnen de meeste delen zonder veel problemen worden uitgewisseld.



Aan de binnenzijde van de container zijn er geen bewegende delen van het bedieningssysteem (bij 3-haak opname systeem).



In het gebergte rond Thônes. Met vierkante deksels voor een extra grote en makkelijke inworp.

De containers bestaan uit de inwerpkap en de eigenlijke container. Samen met de betonring vormt de inwerpkap het zichtbare gedeelte van het Tièrso systeem, door de inwerpklep komt het afval in de container terecht. Details:

- Inwerpklep uit staal, vuurverzinkt, deksel uit aluminium of sendzimir verzinkt plaatstaal.
- De inwerpklep en deksel zijn voorzien van een poedercoating, RAL kleuren zijn met of zonder structuur verkrijgbaar.
- De deksels kunnen geleverd worden in een afsluitbare variant.
- Optioneel hebben wij voor inzameling van restafval een RVS inwerptrommel van 80 liter.
- Kindveilig.



Tièrso met trommel en inwerpopening.



Tièrso met afsluitbare trommel in Vught. Cilinderslot gelijk aan toegang wooncomplex.



Tièrso staal met trommel met elektronisch slot ten behoeve van DifTar.



Containerparkje in La Cluzas, bij Annecy (FR).



De containers zijn modulair van opbouw en kunnen voor iedere afvalfractie worden ingezet. De inwerpkleppen worden afhankelijk van de afvalfractie voorzien van verschillende openingen of inwerpbeperkingen.

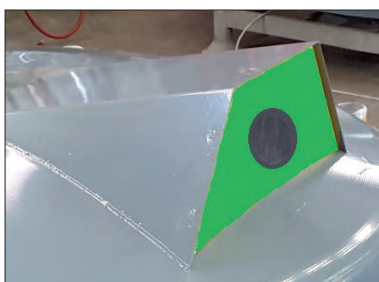

Inwerpdelen zijn modulair van constructie. Links: voor glas. Midden: voor papier. Rechts: trommel voor huishoudelijk afval en een inwerpdeel voor verpakkingen.

Het bovendeel van de Tiërso kan met hout worden bekleed. In vergelijking met de volledig ondergrondse container hebben de goedkopere semi ondergrondse containers het voordeel dat ze probleemloos kunnen worden ingezet op sterk hellend terrein. Het regenwater kan niet in de betonput stromen.



Plaatsing van Tiërso's in Gap (Frankrijk) na het dichtgooien van de bouwput is het systeem klaar voor gebruik.

Als alternatief kan in het beton van het bovengedeelte een structuur worden voorzien waardoor men bijv. een hout- of grinduitzicht heeft. Naar wens kan de metalen kop met anti-graffiti worden behandeld.



Ook leverbaar in de volgende uitvoeringen:

- enkele klep of met dubbele klep
- trommel of combinatie klep en trommel
- afsluitbare kleppen en trommels
- trommels met toegangscontrole
- DifTar geschikte trommels



Tiërso met optionele inwerptrommel kan met een elektronisch beperkte toegang worden uitgerust.

Toegangscontrole

De Tiërso Staal kan geleverd worden met toegangscontrole, zodat alleen gebruikers met toegangspas, zoals bewoners van een pand of gebied, de afvalvoorziening kunnen gebruiken.

DifTar

Ook DifTar (gedifferentieerde Tarieven) is mogelijk. Door middel van een chip wordt geregistreerd hoeveel afval wordt aangeboden. Hoe meer afval, hoe hoger de afvalstoffenheffing. Dit stimuleert betere afvalscheiding.

Uitgebreidere informatie over de toegangscontrole en DifTar vindt u op pagina 352.

Het is onmogelijk alle varianten te omschrijven. We willen echter onze klanten een systeem geheel naar wens leveren. Hiervoor geven wij u graag onze raad.

Ons ontwikkelings- en productie-team staat u graag bij voor de configuratie van het voor u optimale systeem.



art.nr.	omschrijving
TiërsO staal 3m³	basisuitvoering met driehaak opnamesysteem, houten bekleding en 1 kleine afsluitbare inwerpklep, 3m³ container, stalen binnenbak

Legenda

○ Leverbaar na overleg



TiërsO systeem tijdens het ledigen.



Langs de Duitse snelweg.



Het legen van containers in de vallei van Maurienne.



Tiërso's bij bijzondere zorg huizencomplex in Thônes (FR).



Zes Tiërso's op 'n vrachtwagen.



Langs de A6 in Duitsland. De architect koos bewust voor beton zonder bekleding.



In de Alpen rond de vallei van Maurienne (FR).



Tiërso Staal met afsluitbare trommel (Vught, NL).



In het gebergte rond Faucigny (FR).



Ledigen Tiërso Staal aan de Route Nationale (FR).



Apyra: Keuze uit diverse volumes,
opnamesystemen en andere opties



ONDERGRONDSE
CONTAINERS



Apyra



Passend in ieder straatbeeld

ENGELS
state of art technology

Voordelen:

- **Modulair**
- **Onderhoudsvriendelijk**
- **Uitwisselbaar**
- **Snel te plaatsen**



Zodra de container opgetild wordt, verschijnt de veiligheidsvoorziening.



De Apyra kan ook door kinderen zonder gevaar worden gebruikt.

Veiligheid

Voor het ledigen wordt de container uit de betonput gehesen. Dan is er een voorziening nodig, die er voor zorgt, dat niemand in het ontstane gat kan vallen. Engels levert hiervoor een veiligheidshek klapvloer of veiligheidsvloer, die omhoog komt met behulp van contragewichten.

Het **veiligheidshek** vormt een barrière van 1 meter hoog. Dit is ruim voldoende om ongelukken te voorkomen. Ook het risico op verwondingen door het in aanraking komen met het hek wordt geminimaliseerd, doordat het gedeeltelijk meegeeft.

De **veiligheidsvloer** wordt bij het omhoog komen vergrendeld. De belastbaarheid is daarom bijzonder groot. In plaats van de vereiste 150 kg kan de vloer gemakkelijk met drie of vier volwassenen worden belast.

De **klapvloer** klapt bij het omhoog gaan dicht en vergrendeld. Voor service kan de vloer omhoog worden geklapt. Er zijn 2 varianten mogelijk namelijk verdiept en gelijk met de bestrating.

Alle veiligheden hebben met glans de tests voor de EN-13071 norm doorstaan.



Apyra veiligheidshek bij Huis voor de Sport in Hoofddorp (NL).

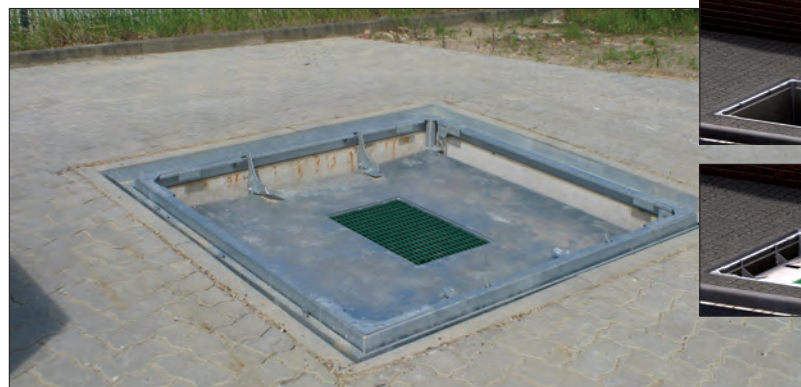

Veiligheidsvloer, alternatief voor het veiligheidshek.



Klapvloer alternatief voor het veiligheidshek.

Ondergrondse containers zijn modulair opgebouwd uit een breed scala aan basis componenten, zoals:

- Betonputten
- Veiligheidssystemen
- Opnamesystemen
- Inwerpzuilen
- Afvalfracties
- Containerrompen met verschillende volumes
- Software/Registratiesystemen
- Klantspecifieke opties

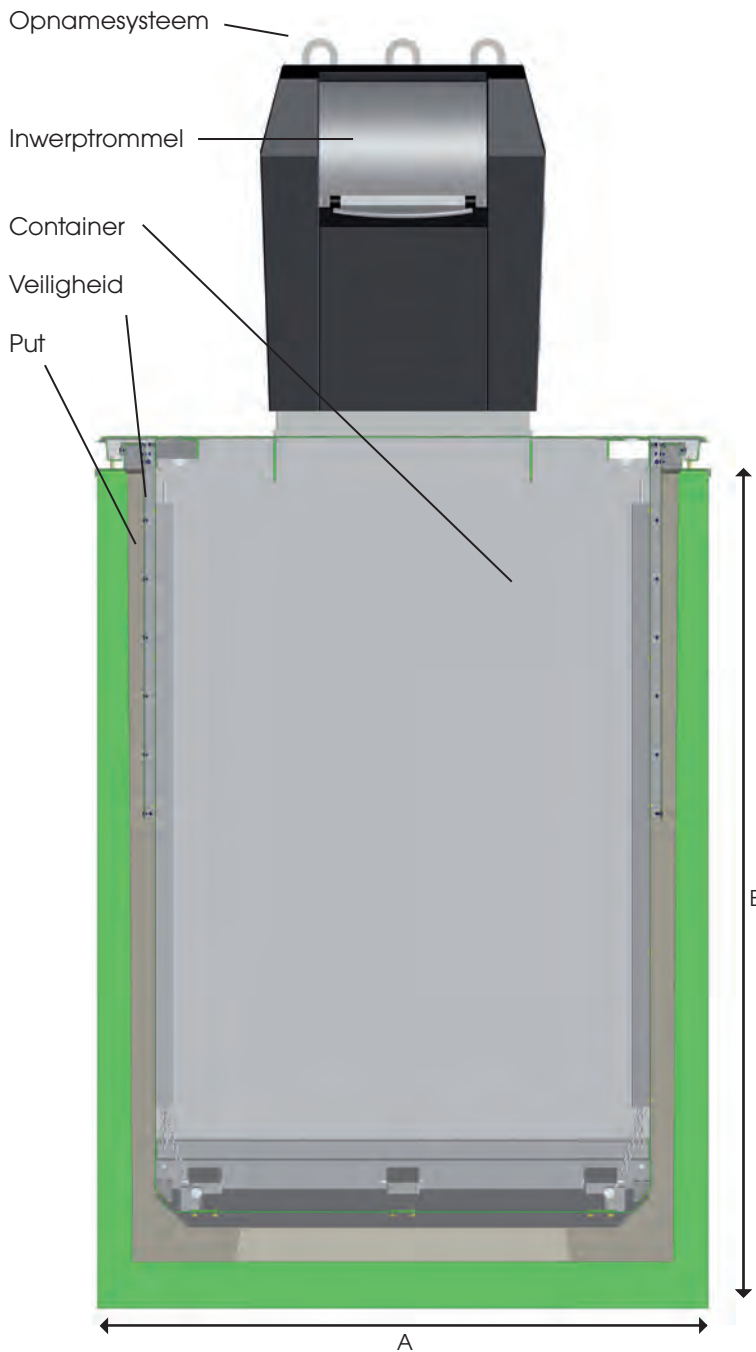

De containers voor het Apyra-systeem zijn verkrijgbaar in verschillende maten: 3m³, 4m³ en 5m³. Meestal wordt gekozen voor een 5m³ put. Met behulp van een containersteun is het mogelijk een 3m³ of 4m³ container in een 5m³ betonput te plaatsen. De betonput voldoet aan de verplichte verkeersklasse 45 en is gemaakt uit C45/55 beton. Statistische berekeningen tonen aan dat de betonput niet kan opdrijven. Door de constructie kan de betonput gereinigd worden en is er aan de bodem een afwateringsbekken voorzien.



Apyra Avantgarde, vooraanzicht (80L standaard).



Apyra Avantgarde, zijaanzicht.

artikelnr.	putversie	afmetingen
APYRA5000	○ 5000 liter (geschikt voor 3000, 4000 en 5000 liter container)	A 1820 x 1820 mm B 2500 mm

De inwerpunits zijn modulair, een trommel kan ook later eenvoudig vervangen worden door een papierunit. De kleppen zijn van kunststof of “bondalblech” en zijn daarom bijzonder geluidsarm. Ook een geluidsdempende glasrozet is mogelijk.

Voetgangerplaat opties:

- Tranenplaat (verzinkt staal)
- Rubber granulaat
- Uitsparing voor tegels (40 mm dik)



Horecazuil:

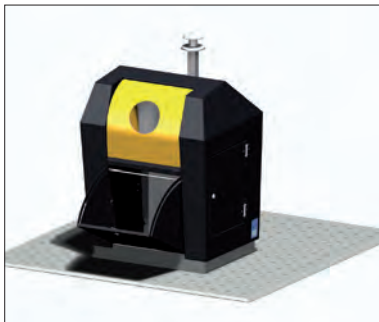
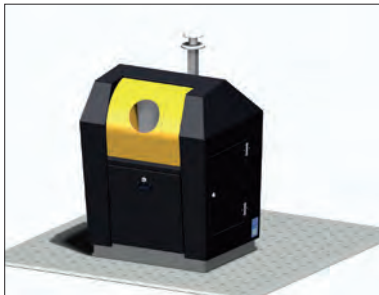

Horeca inwerpkleppen, hier bij glas inwerpzuil op tranenplaat vloer. Ook mogelijk met rubber tegelvloer. Zeker in combinatie met rubber op de bodem van de container is dit veel stiller.

De inwerpzulen van de Apyra ondergrondse inzamelcontainers zijn van 3 mm dik aluminium of staal, met epoxycoating in kleur naar keuze. Desgewenst kunnen de zuilen ook worden uitgevoerd in RVS.

De inwerpunts (glas/papier en restafval) zijn eveneens gecoat in verschillende kleuren. De inwerptrommel voor restafval is van RVS en kan naar wens met een elektronische toegangscontrole worden voorzien. Zulen, opnamesysteem en voetgangersplatform zijn probleemloos uitwisselbaar. In geval van schade is een vervangstuk uit voorraad leverbaar en eenvoudig te monteren (er dienen slechts enkele bouten te worden losgemaakt en weer vastgezet te worden).

Verschillende zuilen:

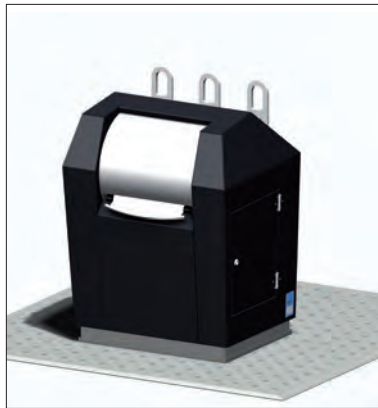

Apyra Centro standaard.



Apyra Avantgarde standaard.

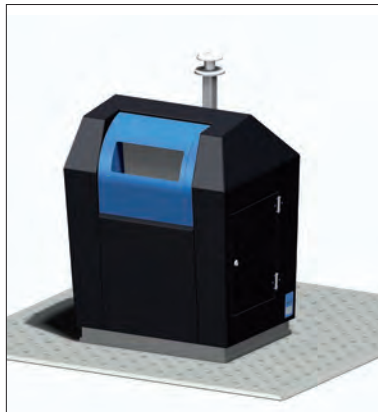

Apyra Centro met papierinwerp.



Apyra Avantgarde met glasinwerpklep.



Apyra Elegance.

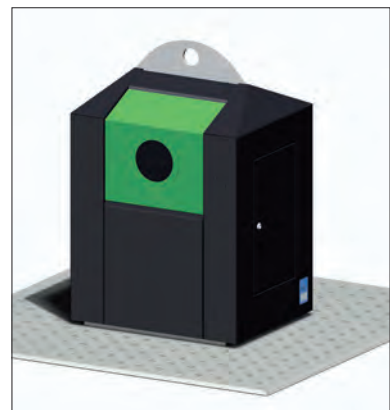

Apyra New Classic.

Het frontpaneel van de Apyra zuil is uitwisselbaar. Dit is handig voor aanpassen van het kleurenschema naar uw huisstijl en in plaats van een paneel kan er ook een horeca inwerpklep gemonteerd worden. Gebruikers uitgerust met een sleutel kunnen zo sneller hun flessen of oud papier kwijt, zonder dat de veiligheid in het gedrang komt.

De frontpanelen kunnen naar keuze voorzien worden van een tekstplaat of sticker voor de verschillende afvalfracties.

Inwerpzuil Centro met diverse glasklepvarianten

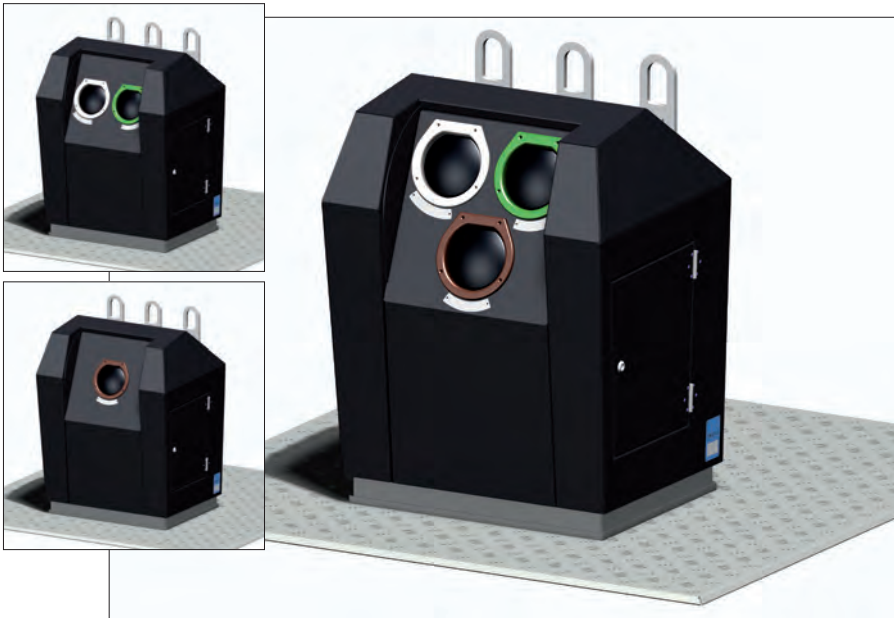

Frontpaneelkleuren

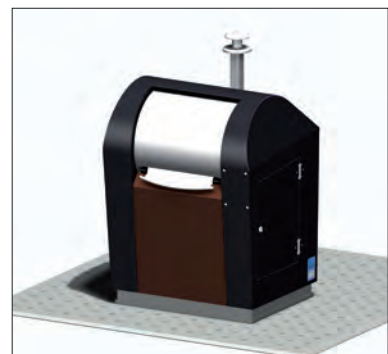
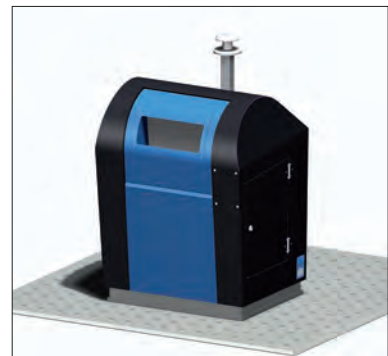
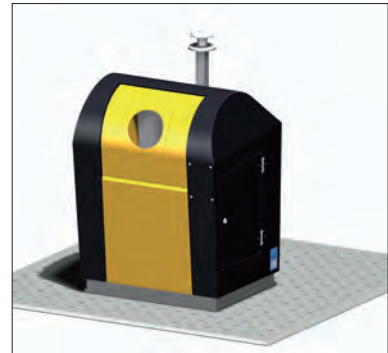

Apyra met voetpedaal.

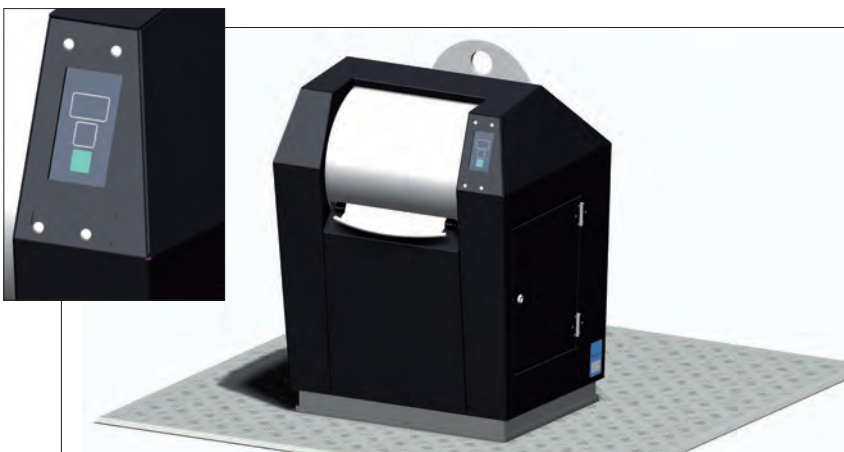

DifTar

Voor de ondergrondse containers is DifTar (gedifferentieerde Tarieven) mogelijk. Door middel van een chip wordt geregistreerd wanneer afval wordt aangeboden. Hoe vaker afval wordt aangeboden, hoe hoger de afvalstoffenheffing. Dit stimuleert betere afvalscheiding.

De Apyra kan worden geleverd met de gangbare opnamesystemen, enkele, dubbele of driehaaks of Kinshofer. Het is later altijd nog mogelijk driehaaks systemen om te bouwen naar Kinshofer of tweehaaks en omgekeerd.

Bij de dubbele, driehaaks of Kinshoferopname worden de bodemkleppen tijdens de lediging door een ketting en staakabelsysteem gecontroleerd geopend en gesloten.

Via het losnemen van de achterwand kan de opname eenvoudig gedemonteerd worden.

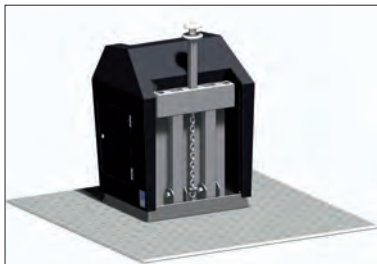
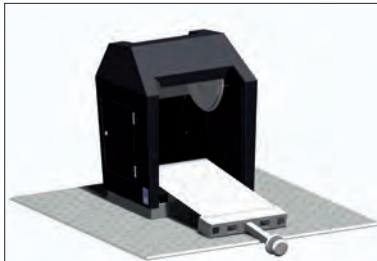

Enkele haak opnamesysteem.

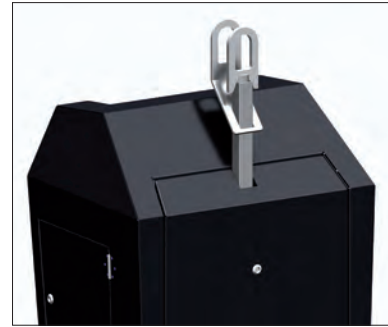

Dubbele haak opnamesysteem.



Driehaaks opnamesysteem.



Kinshofer opnamesysteem.

Kenmerken van ons opnamesysteem:

- Modulariteit/uitwisselbaarheid
- Servicevriendelijk
- Solide
- Zeer geringe storingsgevoeligheid
- Speciaal ontwikkelde Kinshoferkop (omkrullen buis onmogelijk)
- Kinshofer en tweehaaks opnamesysteem met ketting in plaats van buis, hierdoor is verbuigen van de binnenbuis niet meer aan de orde.



Zuil uit aluminium met "RVS look" coating. Evengoed gegarandeerd roestvrij!



Containerstraatje (restafval, pmd, papier en glas) in Saint-Martin-Belle-Roche bij Mâcon (FR).

Bodemklepvarianten

3 bodemklepvarianten zijn leverbaar, ten behoeve van het ondersteunen van de verschillende inzamel fracties.

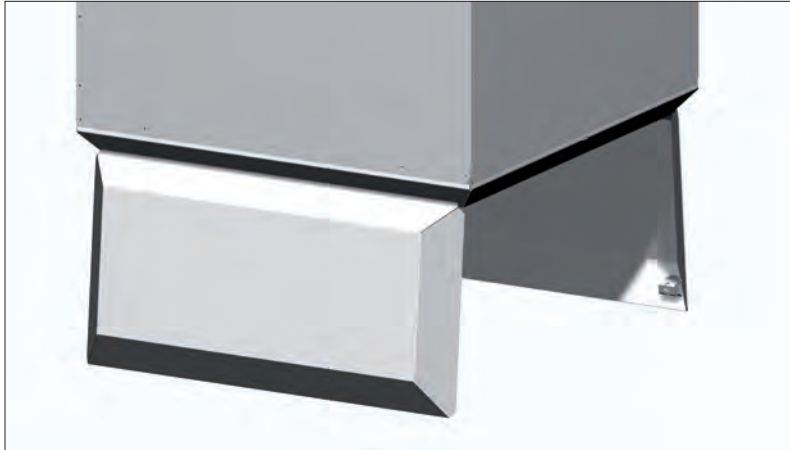

Standaard dubbele bodemkleppen.



Bodemkleppen 3 fractie glas, alleen mogelijk bij driehaaks opname-systeem.



Enkele bodemklep met aantiksysteem bij enkele haak opname.

Hieronder is weergegeven welke bodemklep, opnamesysteem en afvalinzamel fractie corresponderen:

Opnamesystemen en afvalinzamel fractie combinatiemogelijkheden							
Fractie	Rest-afval	Papier	Glas bont	Glas wit/bont	Glas wit/groen/bruin	Kunststof	Textiel
Opname			1 fractie	2 fracties	3 fracties		
Enkele haak	ja	ja	ja	nee	nee	ja	ja
Dubbele haak	ja	ja	ja	nee	nee	ja	ja
Driehaaks	ja	ja	ja	ja	ja	ja	ja
Kinshofer	ja	ja	ja	nee	nee	ja	ja



Apyra containers geplaatst in Alken (BE) voor Limburg.net.



Deze ondergrondse containers zijn geplaatst in het gebied Canal wharf, dat de schakel vormt tussen het centrum van Brussel en de hippe Kanaalwijk (BE).



Classic ondergrondse containers met 80 liter trommel en diverse fracties.

BETONPUTTEN

Onze Apyra systemen zijn gemakkelijk te installeren. Ze worden compleet gemonteerd geleverd en zodra ze in de betonputten zijn geplaatst met een klaar voor gebruik.



De betonput wordt in de voorbereide bouwput geplaatst.



Nacontrole plaatsing.



Tussen de kuipen is genoeg ruimte overgelaten om de grond aan te kunnen stampen.



Er wordt altijd gebruik gemaakt van een 5000 liter put (4000 liter op aanvraag). De containersteun is in de bodem geïntegreerd en via de verdiepte opening wordt eventueel water weggezogen.



Bijzonder: Er passen 4 van onze putten op 1 vrachtauto. Hier in de Franse Alpen bij de Mont Blanc.



Containerparkje tijdens plaatsing in Selmsdorf, Duitsland.



Woonzorgcentrum Clarenhof (BE).



Parkeerplaats Route Nationale bij Mâcon (FR).



Tivoli GreenCity project in Brussel.



Bladel, drie-fractie glas.



ApYra met voetpedaal, langs de snelweg in Hamburg (DE).

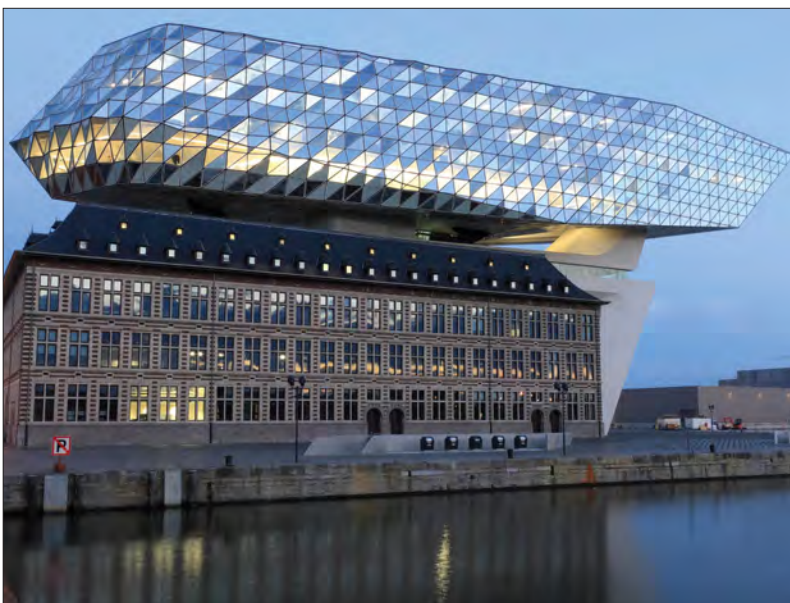

De ApYra in een prachtige omgeving bij Antwerpen Havenhuis (BE).



RVS inwerpzuilen in Duinkerke (FR).

APYRA

U KOOPT BIJ
DE BRON

U doet zaken met een producent. We produceren CAD-CAM, wat wil zeggen dat wat we voor u in de computer tekenen, onze productie ook kan lasersnijden en verder verwerken. Uw ideeën worden zo werkelijkheid tegen minimale meerkosten.



Onze (semi-) ondergrondse inzamelsystemen kunnen volledig naargelang de wens van de klant worden vervaardigd.



Gecertificeerde lassers zorgen ervoor dat de lasverbindingen zorgvuldig worden gemaakt.



CNC fiber laser snijdt de producten in staal zonder mal en instelkosten.

Meer informatie over onze productiemethoden kunt u vinden vanaf pagina 16.



Afmonteren van de bodemkleppen.

U vraagt, wij draaien!



Onderdelen worden met de laser gesneden. Snel en modern.



Onze productie vindt plaats in Selmsdorf, een aantal modellen houden we op voorraad.



Full service containers
uitzetten



Beheer en onderhoud



Container management
en service software

Stickeractie

Om illegale containers uit het circuit te halen verzorgen wij stickeracties. Alle legale containers worden dan voorzien van een sticker. Alleen de containers met een sticker worden nog geleidigd. Illegale containers worden ingenomen.



Engels verzorgt zelf de mailings om de bewoners op de hoogte te stellen van mogelijke omruil- of controlewerkzaamheden.



Een mailing in combinatie met dekselstickers kan worden gebruikt om de inwoners aan te sporen om op de juiste dag de containers aan de straat te zetten.

Engels heeft als doelstelling voor haar opdrachtgever de zorg weg te nemen rond het leveren, implementeren, onderhouden en beheeren van diverse inzamelsystemen. Hiervoor hebben wij een totaalconcept ontwikkeld.

Binnen dit concept vallen:

- Communicatie met de klant van de klant (burger of bedrijf)
- Leveren, huis aan huis uitzetten en registreren van containers met RFID chips (conform Stosag)
- Innemen, afvoeren en hergebruiken of recyclen van 2- en 4-wiel containers
- Container Management Systeem software
- Beheer en onderhoud.

Communicatie

Communicatie met de inwoners is zeer belangrijk. Vandaar dat het verstandig is om voorafgaand aan een (DifTar-)project dit goed te communiceren. Tot de mogelijkheden behoren onder meer:

- Verzorgen van mailings
- Verzorgen van volume-enquêtes
- Telefonische servicelijn/helpdesk
- Inrichten tijdelijke website
- Stickeractie

Als inzameling plaatsvindt met behulp van containers kan een volume-enquête worden gebruikt om te achterhalen welke containers reeds bij de inwoners aanwezig zijn. Middels een antwoordkaart, internet of telefoon kan men reageren. Indien een gemeente wil overstappen naar inzameling met behulp van containers kan de volume-enquête worden gebruikt om te achterhalen welk container-volume de inwoners graag zouden ontvangen.

Telefonische servicelijn/helpdesk

Aan de hand van een belscript met FAQ (Frequently Asked Questions) beantwoorden onze medewerkers de meeste vragen of ze verwijzen u naar de juiste contactpersoon van de gemeente. De FAQ zijn ook te vinden op een voor u speciaal ingerichte website.



Onze medewerkers van de servicelijn en helpdesk zorgen ervoor dat inwoners niet met hun vragen blijven zitten.

CONTAINERS
UITZETTEN**Leveren en registreren van containers**

- Transport naar klanten met eigen voertuigen, van kleine bestelwagen tot BE combivrachtwagen
- Mogelijkheid om containers te voorzien van identificatiechip voor registratie, van bijvoorbeeld het soort afval, en desgewenst koppeling aan de klant
- Reclame-uitingen op de container, zoals uw logo of een speciale opdruk op romp of deksel

Onze assemblage-afdeling verzorgt het aanbrengen van stickers en kenmerken voordat de containers naar de klant gaan. Tevens voert zij reparaties uit: ter plaatse of op onze assemblage-afdeling. De benodigde onderdelen van de meeste containers hebben wij op voorraad.

Als de assemblagewerkzaamheden zijn afgerond kan de distributie aanvangen. Het aanleveren van de nieuwe 2- en 4-wielcontainers kan op verzoek op een bepaalde dag of tijdstip plaatsvinden. De responstijden kunnen in onderling overleg vastgelegd worden maar ook bijvoorbeeld op vaste dagen in de week in bepaalde regio's.



Zo'n 11.000 minicontainers staan klaar om te worden omgeruild met de bestaande containers in gemeente Beekdaelen (NL). In dit project werken we samen met diverse partijen om ervoor te zorgen dat de hele operatie vlot en naar tevredenheid van de inwoners verloopt.



Uitzetten GFT containers voor de gemeente De Wolden (NL).



Wij beschikken over een enorme diversiteit aan afvalcontainers en hebben een groot aantal hiervan op voorraad staan in Eindhoven en Beringen.

Wij kunnen voor u een minimum aantal per soort op voorraad houden. Daarnaast denken wij mee met onze klanten door het assortiment opnieuw te bekijken en te zien wat wenselijk is voor optimalisatie van de dienstverlening.



Een adresetiket wordt op de container geplakt zodat men kan zien dat de container is voorzien van een chip.

REGISTREREN
CHIPS

We verzorgen ook DifTar: de vervuiler betaalt door middel van gedifferentieerde tarieven (DifTar).



Door middel van een pasje voorzien van RFID chip of een RFID tag, wordt geregistreerd wanneer afval wordt aangeboden. Hoe vaker men afval zal aanbieden, hoe hoger de afvalstoffenheffing wordt. Een sensor registreert of dat een inwerpklep of trommel daadwerkelijk geopend is. Alleen in dat geval wordt er een geldige transactie geregistreerd. Met behulp van het CMS (Container Management Systeem) is dit eenvoudig per huisaansluiting vast te leggen en kunnen de kosten eenvoudig worden doorberekend.



QR-Code Reader in de Gemeente Helmond (NL)

Naast toegang op basis van RFID pasjes of tags, kan men er nu ook voor kiezen toegang te verschaffen op basis van QR-codes. Dit biedt meer flexibiliteit en maakt toegangspasjes overbodig. Desgewenst kan door middel van een app een nieuwe QR-code aangevraagd worden. Zo kan met een paar klikken toegang verkregen worden tot een container.

Full Service containers uitzetten

Engels kan het uitzetten volledig organiseren, zowel voor huis-aan-huis uitzettingen als uitzettingen aan bedrijven. Alvorens over te gaan tot uitzetten, wordt er een uitzetplanning opgesteld en afgestemd met uw specifieke voorkeuren. Vervolgens wordt conform deze planning uitgezet en de voortgang periodiek gerapporteerd.

Huis aan huis uitzetten

Tijdens het uitzetten van de containers is het ook mogelijk aanpassingen te doen aan eventuele bestaande containers. Hierbij moet men denken aan het plaatsen van een gedigitaliseerde DifTar chip in de gestandaardiseerde chipnest van de container (afhankelijk van het type container). Als er geen chipnest in de container aanwezig is wordt er een chiphouder in de container aangebracht, via het frezen van een sleuf.

Vervolgens wordt het adresetiket op de container geplakt zodat men kan zien dat de container is voorzien van een chip. Op een controlelijst wordt aangegeven dat de werkzaamheden zijn uitgevoerd of er wordt een reden van verstoring opgegeven.



Huis aan huis uitzetten.

Nadat alle werkzaamheden zijn uitgevoerd beschikt Engels over een digitaal containerregistratiebestand. In dit bestand is iedere uitstaande container (voorzien van chip en/of adresetiket) gekoppeld aan een adres. Dit bestand dragen we over aan de opdrachtgever, of importeren we in ons containerbeheersysteem.



Uitzetwerkzaamheden in de gemeente Hellendoorn.

CONTAINERS
INNEMEN**Uitzetten bij bedrijven**

U bent gespecialiseerd in de afvalinzameling en -verwerking, wij zijn gespecialiseerd in het tijdig leveren van ons kernassortiment producten. Engels kan het uitzetten bij uw klanten (bedrijven) volledig verzorgen. Wij houden niet alleen de voorraad aan maar kunnen ook binnen 24 of 48 uur uitleveren, conform uw voorwaarden. Voorwaarden zoals stickers, locatie, opdruk, kleur container, type container, chip, afleverbon met uw gegevens, foto's van de geleverde container op locatie, etc. Aflevertijd en -dag worden afgestemd met uw klant. Na aflevering krijgt u bericht en kan de afvalinzameling starten.

**Innemen**

Het innemen van de oude containers vindt gelijktijdig plaats. In de planning van het uitzetten en innemen van de minicontainers houden we rekening met de inzamelroutes omdat het niet wenselijk is dat volle containers worden ingenomen.

Onze service-afdeling kan de container voor u ook weer opknappen. Nadat de container gereinigd is kan deze voor een tweede keer ingezet worden. Indien men er voor kiest deze containers niet meer opnieuw in te zetten kan Engels een vergoeding geven voor de oude (kapotte) containers.

Engels kan de ingenomen containers door een gespecialiseerd bedrijf laten verwerken zodat de materialen opnieuw voor de productie ingezet kunnen worden.



Teruggenomen containers gemeente De Wolden.

Duurzaamheid en kwaliteit

Duurzaamheid is belangrijk voor Engels, naast recycling kijken we ook of containers hergebruikt kunnen worden.

Kwaliteit staat bij ons hoog in het vaandel, zo is Engels ISO 9001 en ISO 14001 gecertificeerd. Onze werknemers die in het veld opereren beschikken over een VCA-certificaat. Kortom Engels is een specialist op dit gebied.

**Sociaal ondernemen**

Als werkgever heeft Engels een maatschappelijke verantwoordelijkheid, ook op het gebied van social return. Social return wordt door Engels ingevuld door het creëren van reguliere banen. Zo hebben wij regelmatig stageplaatsen voor software-engineers in opleiding. Daarnaast voeren wij een 'positief discriminatiebeleid', circa 20% van onze medewerkers is allochtoon. Bovendien is Engels een erkend leerbedrijf.

CONTAINER
MANAGEMENT
SYSTEMEEM

Het webbased container management systeem (CMS) is een door Engels ontwikkeld management systeem, voor het beheren van mini-containers, (semi)bovengrondse en ondergrondse containers. Het Serviceportal borgt de registratie en coördinatie van onderhouds- en reparatiewerkzaamheden. Het gebruiksvriendelijke dashboard is ontwikkeld om servicecalls, containerbeheer, onderhoud & reparaties, planning en statusoverzichten te genereren voor het gehele afvalinzamelsysteem.



Toegangscontrole op een bovengrondse container (Sentry).



Binnenwerk van de toegangscontrole bij de Sentry.



Toegangscontrole op semi-ondergrondse afvalcontainer.

Dashboard

Wanneer u inlogt in de portal, komt u automatisch terecht op het dashboard. Dit is de overzichtspagina van alle containers die bij u in beheer zijn. Het dashboard is opgebouwd uit 3 onderdelen, met de volgende mogelijkheden: actuele waarschuwingen en storingen (calamiteiten), aanmaken van tickets om meldingen op te volgen, container en calamiteitenkaart en vulgraadverloop per container.

Container	Klant	Datum / tijd	Type	Waardes
310420001 Gert-Jan (Engels Test Container 3)	Engels	2021-03-24 10:4...	Vulgraad	Vult: 12%, vull: 52%, comm: 2021-03-24 1...
310420001 Gert-Jan (Engels Test Container 3)	Engels	2021-03-24 10:4...	Geen communicatie	Vult: 12%, vull: 52%, comm: 2021-03-24 1...

Calamiteiten

In het overzicht 'calamiteiten' staan alle containers waarvoor een melding is geconstateerd. Zo wordt in het onderstaande voorbeeld gewaarschuwd over de vulgraad van de container (de container is voor 92% gevuld).



Serviceportal

Serviceportal borgt de registratie en coördinatie van onderhouds- en reparatiewerkzaamheden. Het gebruiksvriendelijke dashboard is ontwikkeld om servicecalls, containerbeheer, onderhoud & reparaties, kosten, planning en statusoverzichten te genereren voor het gehele afvalinzamelsysteem.

Met behulp van de geïntegreerde zoekfunctionaliteit, is de gewenste container, organisatie of order snel te vinden in het CMS. Het is eenvoudig om wijzigingen door te voeren, informatie te vinden en updates uit te voeren in het containerbeheerprogramma. Het CMS is responsive voor mobiele devices zoals tablets en smartphones. Zo kan onderweg of op locatie informatie vastgelegd en geraadpleegd worden, en is het mogelijk de juiste mensen te informeren en begeleiden naar de juiste locatie (route en planning).

Ticketsysteem

De serviceportal geeft de mogelijkheid om te werken met een ticket-systeem. Hiermee kunnen meldingen worden doorgegeven voor een bepaalde container. Voorbeelden type melding: storing, correctief, preventief en informatief. Het toevoegen van een foto of video is mogelijk. De service-afdeling van Engels krijgt vervolgens deze melding binnen en zullen het ticket in behandeling nemen.

CONTAINER
MANAGEMENT
SYSTEEM**Forecast**

Met deze module is het mogelijk vroegtijdig in te spelen op (verwachte) ontwikkelingen. Analyses zijn te maken met behulp van variabelen zoals standtijden, gewicht bij lediging, dagfactor (in geval van vulgraadmeting), maandfactor en beschikbare voertuigen. De analyses worden ook gebaseerd op historische gegevens in combinatie met de actuele informatie. Op deze manier is het mogelijk vooraf in te schatten of er donderdag of vrijdag een extra lediging noodzakelijk is op locatie X, om het weekend door te komen. Efficiënt plannen wordt eenvoudiger en effectiever en voorkomt tevens klachten van de eindklant.

De informatie omtrent vulgraden en ledigingen zorgt ervoor dat containers met een te lage vulgraad niet onnodig geleegd worden. Vervoersbewegingen kunnen hiermee teruggebracht worden en de vulgraden van containers worden hoger. In de praktijk is zelfs aangetoond dat vulgraden boven de 90% realiseerbaar zijn. Wat tevens bijdraagt aan het reduceren van de CO2-uitstoot van uw bedrijf.

Ondergrondse containers

De module Ondergronds genereert een dashboard voor zowel containerstatus als passenbeheer. De elektronica in de bovengrondse en (semi-)ondergrondse containers communiceert met het management systeem. Informatie als vulgraden, storingen en events worden daardoor gerapporteerd in deze module. Het passenbeheer kent de volgende functionaliteiten: uitgifte van passen, blokkeren van passen, innemen van passen en melden van storingen.

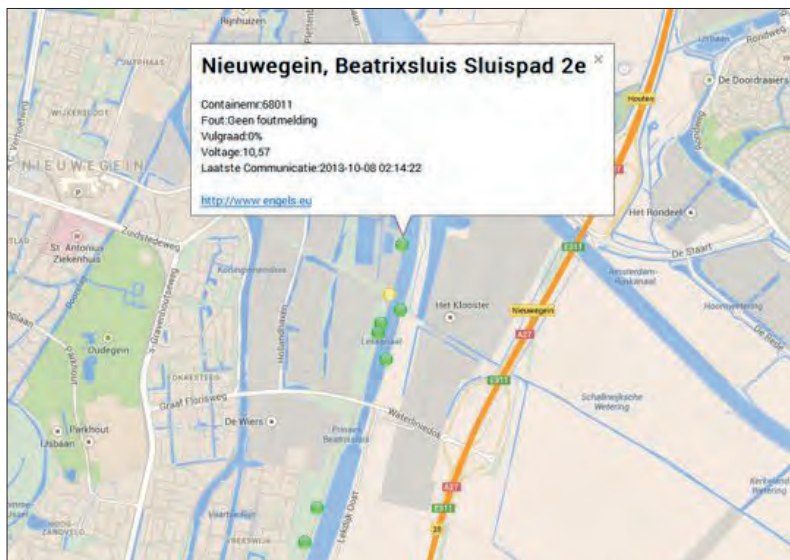

Bekijk overzichtelijk informatie zoals de vulgraad, het voltage en eventuele foutmeldingen.

Passen

Alle gegevens van de passen/tags (in eigen beheer), kunnen worden ingezien op de portal. Zo kan er informatie worden opgezocht over de gebruiker en het historisch overzicht van de pas (laatste 12 maanden). Daarbij kan er ook gekeken worden welke container gebruikt is en of de klep is geopend.

Bij uitgifte van een pas aan bewoners, kan er een unieke zoeknaam zoals naam of appartementnummer worden gekoppeld aan de pas.



Onze servicemonteur is gearriveerd op locatie en meldt dit via het Container Management Systeem. Zo weet de afdeling planning waar de monteurs zich bevinden, hoe lang ze bezig zijn geweest, en wanneer ze op de volgende locatie kunnen zijn.



Toegangspassen worden door Engels zelf geactiveerd en bedrukt. Op onze speciale printers is het mogelijk zowel zwart-wit als full colour te printen.

BEHEER EN ONDERHOUD



Reparatie en onderhoud, web-based service-aanvraag en status van reparatievraag containerhistorie.



Reiniging van containers in Middelkerke.



Service aan Solar perscontainer.

Het serviceteam is uitgerust met de nieuwste equipment waarmee op ieder gewenst moment en tijdstip beheer- en onderhoudswerkzaamheden uitgevoerd kunnen worden. De werkzaamheden kunnen bestaan uit:

- Preventief onderhoud
- Correctief onderhoud
- Eerste- en tweedelijns support
- Herschikken en uitwisselen bestaande containerafvalsystemen

Ons serviceteam is samengesteld uit verschillende complementaire disciplines, zoals constructeurs, elektriciens, werktuigbouwkundigen, planners, chauffeurs en onderhoudsmedewerkers. Zij worden bij grote projecten ondersteund door de Research & Development afdeling, onze productiefaciliteit in Duitsland en projectleiders.

Preventief onderhoud

Het voorkomen van storingen start bij het technische ontwerp. Engels ontwerpt conform een benadering waarbij expliciet rekening wordt gehouden met risico's en onzekerheden. Ook wel probabilistisch ontwerpen genoemd. Daarnaast wordt uitgebreid getest alvorens de producten vrijgegeven worden voor uitlevering. Vanaf het uitleveren en plaatsen, wordt er door het monitoren van de electronica ingeschat en berekend of er onderhoud nodig is. Zo kan men al reageren voor de storing heeft plaatsgevonden. Door het meten van de accuspanning en automatisch rapporteren bij een te lage spanning, kan er ingegrepen worden als de spanning te laag wordt. Dit kan door ter plaatse te kijken of de container goed is teruggeplaatst op de contactpunten, of de zonnepanelen nog goed werken, of dat de levensduur van de accu niet optimaal meer is.

Correctief onderhoud

Op het moment dat er een storing optreedt, kunnen wij u volledig ontzorgen. Afhankelijk van uw specifieke situatie bepalen we binnen welke responstijd geacteerd dient te worden. Dit leggen we dan contractueel vast en borgen we in onze organisatie, zodat er voldoende mensen en middelen beschikbaar zijn om de contractafspraken na te komen.



Locatie veilig gesteld. Werkzaamheden kunnen beginnen!

Eerste- en tweedelijns support

Eerste- en tweedelijns support zijn beide in te vullen door Engels. Heeft u een eigen eerstelijns support? Of heeft u een eigen tweedelijns support? Of wenst u dat wij uw monteurs opleiden om de tweedelijns support in te kunnen vullen? Gezamenlijk bepalen wij wat het beste aansluit bij uw omstandigheden en langetermijn wensen.

Engels heeft ruime ervaring in zowel eerste- als tweedelijns support. Om enkele voorbeelden te noemen: voor de gemeente Drimmelen en Amsterdam voeren wij zowel het eerste- als tweedelijns support uit (minicontainers en ondergrondse containers). Voor de gemeenten Rondelen, Leudal en Groningen vullen we de tweedelijns support in.

Herschikken en uitwisselen bestaande containerafvalsystemen

Onderhoudswerkzaamheden in Zandvoort.

Door het analyseren van vulgraden van containers met verschillende fracties kan de locatie geoptimaliseerd worden. Dit is nodig als blijkt dat de inzamelcapaciteit niet aansluit bij de behoefte van de afvalaanbieder. Hier spelen wij op in met ons serviceteam door zuilen met inwerpfracties uit te wisselen of uit te breiden. Het voordeel van onze modulaire zuil is dat deze met slechts drie bouten te (de-)monteren is. Hierdoor is het niet nodig met de volledige container van locatie A naar B te rijden en worden kosten bespaard.

In combinatie met een duidelijke planning is het mogelijk in een relatief kort tijdsbestek en met minimale kosten uw containerpark efficiënter in te zetten. Het aantal ledigingen en vervoersbewegingen wordt hierdoor teruggebracht.



Het uitwisselen van zuilen.



Onderhoud in Zandvoort.



Aanvoer afgemonteerde putten en containers met veiligheidsvoorziening.



Een lokale aannemer kan de containers plaatsen.



De zuilen zijn te (de)monteren met slechts een paar bouten.

Wij leveren een uitgebreid assortiment van producten in dienst van logistiek en een schoner milieu, zoals kunststof magazijn- en transportbakken, koffers, pallets, palletboxen, lekbakken, afvalbakken en containers uit kunststof of staal. Een derde van door ons geleverde verpakkingen bestaat uit in opdracht van de klant ontworpen, geproduceerd en samengesteld maatwerk.

Aanvullend produceren wij verschillende typen stalen afvalcontainers, met name persen, gericht op intelligente inzameling van afval. Dankzij zelf ontwikkelde software en elektronica voor containermanagement is onze groep klaar voor de moderne afvalinzameling.



BAKKEN, PALLETS EN PALLETBOKSEN



MAATWERK EN EURONORM KOFFERS



AFVALBAKKEN, 2- EN 4-WIEL CONTAINERS

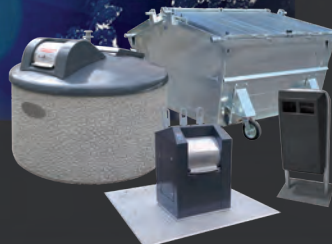

(ONDERGRONDSE) AFVALCONTAINERS

Alle Engels bedrijven hebben een duidelijke focus op kwaliteit. Zie onderstaande certificaten.



Nederland Engels Logistiek BV

Park Forum 1139
NL-5657 HK EINDHOVEN

Tel.: +31 (0)40 26 29 222
E-mail: contact@engels.eu
www.engelslogistiek.nl

België Engels Logistics NV

Schemkensstraat 15
B-3583 BERINGEN

Tel.: +32 (0)11 815 050
E-mail: post@engels.eu
www.engelslogistics.be

Met vestigingen in Nederland, België, Frankrijk, Duitsland het Verenigd Koninkrijk en Portugal.

ENGELS
serving logistics and the environment
www.engels.eu