

DRE

KATALOG
DVEŘE

2024

VYDÁNÍ 1



VETRO E polodrážkové a bezpolodrážkové

- Plocha křídla je obložena laminovanou synchronní deskou o tloušťce 3 mm: dub halifax šedý, dub halifax přírodní, dub halifax tabac.
- Plocha křídla je obložena laminovanou synchronní deskou o tloušťce 4 mm: jilm bílý, jilm přírodní, jilm tmavý.



VETRO E
dub šedý halifax

VETRO E
dub přírodní
halifax

VETRO E
dub halifax tabac

VETRO E
jilm bílý

VETRO E
jilm přírodní

VETRO E
jilm tmavý

Křídlo polodrážkové

- » rovná hrana
 - » 3 stříbrné panty šroubovací
 - » zámek magnetický na běžný klíč, koupelnový zámek, patentní vložka nebo úsporný zámek
- bezpolodrážkové křídlo otočné**
- » černá hrana bez falcu
 - » hnízda pro 2 zapuštěné závěsy Estetic 80 v černé barvě (závěsy jsou součástí zárubně)
 - » zámek magnetický na běžný klíč, koupelnový zámek, patentní vložka nebo úsporný zámek černé barvy
- POZNÁMKA:** Není možné zkrátit křídla. VETRO E - splňuje ventilační požadavky pro šířky „80“ - „100“ s ventilačním podríznutím. pro křídla z kolekce Vetro E v synchronním laminátu doporučujeme zárubně v černé matné fólii 2 a v laminátu CPL přírodní dub halifax v podélném uspořádání, v druhé cenové skupině CPL

Příplatky:

- Ventilační podřez.
- POZOR:** třetí pant Estetic 80 pro dveře bezpolodrážky (příplatek se připočítava k ceně zárubně)

STANDARD INVEST falcové

- bílá, mléčně bílá, popelavá
- světle šedá, tmavě šedá, akácie, medový dub, kaštan, šedý dub, velšský dub, ořech, celini ořech, beton 2, pálený ořech, černá ST
- alpská bílá, dub craft bělený, dub riviera, dub rustikal



STANDARD
INVEST 10

STANDARD
INVEST 20

STANDARD
INVEST 60

STANDARD
INVEST 70

STANDARD
INVEST 80

KULATÉ OKÉNKO
INVEST MDF

KULATÉ OKÉNKO
INVEST kovové

Křídlo falcové otvíravé

- » rovná hrana nebo hrana o poloměru R 2,5 mm zhotovená metodou directformingu
- » rovná hrana
- » 2 šroubovací závěsy stříbrné barvy
- » zámek magnetický na běžný klíč, koupelnový zámek, patentní vložka nebo úsporný zámek
- » **Realizace objednávek v investičním standardu po konzultaci s obchodním oddělením. Investičním standardem je světlost průchodu v zárubni s křídlem otevřeným pod úhlem 90° pro vnitřní dveře: „80“ 800 mm, „90“ 900 mm.**

- » balíček Silent 37 dB (padací těsnění + akustická výplň) - Standard invest 10
- » dekorativní sklo MAT DRE, (týká se křídla) výplň perforovaná dřevotřísková
- » "100" křídla
- » ventilační výřez
- » rekuperační zkrácení -15 mm
- » ventilační mřížka plastová
- » ventilační mřížka hliníková
- » Je také možné zakoupit samostatné kovové kulaté okénko v černé nebo ocelové barvě

Příplatky:

VERANO polodrážkové

- bílá (struktura), bílá borovice, sibiřský jilm, pískový dub, bělený dub drážka, zlatý dub drážka, antracitový jilm, tmavě wenge, vintage dub, karamelový ořech, marrone kaštan struktura, dub evoke



VERANO 0

VERANO 1

VERANO 2

VERANO 3

VERANO 4

VERANO 5

skla v standardním provedení: MAT DRE, decormat hnedý, decormat grafit a čiré sklo

Příplatky:

- » větrací průchodky: plastové
- » křídla „90“ a „100“
- » ventilační výřez
- » rekuperační zkrácení -15 mm
- » dvoukřídle dveře

** dekor dostupný do vyprodání zásob
*** pouze vodorovne provedení dekoru

POZOR: křídlo polodrážkové - rovná hrana

Křídlo polodrážkové

- » rovná hrana
- » 3 panty stříbrné
- » zadlabací zámek pro obyčejný klíč, WC, vložkový FAB nebo ekonomický

ENA polodrážkové

- bílá (struktura), bílá borovice, sibiřský jilm, pískový dub, bělený dub drážka, zlatý dub drážka, antracitový jilm, tmavě wenge, vintage dub, karamelový ořech, marrone kaštan struktura, dub evoke, černá matná 2, světle šedá matná
- jilm, americký ořech, eben**, polský dub 3D, dub grand



ENA 0

ENA 1

ENA 2

ENA 3

ENA 4

ENA 5

skla v standardním provedení: MAT DRE, decormat hnědý, decormat grafit a čiré sklo

Příplatky:

- » Ventilační objímky plastové
- » křídla „90“ a „100“
- » ventilační výřez
- » rekuperační zkrácení -15 mm
- » dvoukřídle dveře

POZOR: křídlo polodrážkové - rovná hrana

Křídlo polodrážkové

- » rovná hrana
- » 3 panty stříbrné
- » zadlabací zámek pro obyčejný klíč, WC, vložkový FAB nebo ekonomický

TRIESTA polodrážkové

- bílá (struktura), bílá borovice, sibiřský jilm, pískový dub, bělený dub drážka, zlatý dub drážka, antracitový jilm, tmavě wenge, vintage dub, karamelový ořech, marrone kaštan struktura, dub evoke



TRIESTA 0

TRIESTA 1

TRIESTA 2

TRIESTA 3

skla v standardním provedení: MAT DRE, decormat hnědý, decormat grafit a čiré sklo

Příplatky:

- » Ventilační objímky plastové
- » křídla „90“ a „100“
- » ventilační výřez
- » rekuperační zkrácení -15 mm
- » dvoukřídle dveře

POZOR: křídlo polodrážkové - rovná hrana

Křídlo polodrážkové

- » rovná hrana
- » 3 panty stříbrné
- » zadlabací zámek pro obyčejný klíč, WC, vložkový FAB nebo ekonomický

NESTOR polodrážkové

- bílá matná, bílá borovice, pískový dub, antracitový jilm, tmavě wenge, vintage dub, sibiřský jilm, karamelový ořech, světle šedý mat, tmavě modrý mat, černý mat 2, kašmírový mat, teplý šedý mat, šalvějový dub
- dub polský 3D



NESTOR 1

NESTOR 2

NESTOR 3

NESTOR 4

NESTOR 5

NESTOR 6

NESTOR 7

NESTOR 8



NESTOR 9

NESTOR 10

NESTOR 11

skla v standardním provedení: MAT DRE,

decormat hnědý, decormat grafit a čiré sklo

Příplatky:

- » Ventilační objímky plastové
- » křídla „90“ a „100“
- » ventilační výřez
- » rekuperační zkrácení -15 mm
- » dvoukřídle dveře

POZOR: křídlo polodrážkové - rovná hrana

Křídlo polodrážkové

- » rovná hrana
- » 3 panty stříbrné
- » zadlabací zámek pro obyčejný klíč, WC, vložkový FAB nebo ekonomický

KLIKA SE ŠTÍTKEM

Akce se vztahuje na falcová a bezfalcová otvíravá křídla kolekce NESTOR s dýhou DRE-Cell a 3D fólií. Model kliky a barva povrchové úpravy na výběr: kliky WEGA, ATRIA, ARCTUS, POLARIS a ORION a štítek pro běžný klíč nebo patentovanou vložku či koupelnový zámek. Akce trvá do vyprodání zásob.

R CELL R 3D SOLTE polodrážkové

- bílá (struktura), bílá borovice, sibiřský jilm, pískový dub, bělený dub drážka, zlatý dub drážka, antracitový jilm, tmavé wenge, vintage dub, karamelový ořech, marrone kaštan struktura, dub evoke, černý mat 2, světle šedý mat
- jilm, americký ořech, eben**, polský dub 3D, dub grand



SOLTE 1

SOLTE 2

SOLTE 3

SOLTE

V standardním provedení skla: MAT DRE, decormat hnědý, decormat grafit a čiré sklo

Příplatky:

- » Ventilační objímky plastové
- » křídla „90° a „100°
- » ventilační výřez
- » rekuperační zkrácení -15 mm
- » dvoukřídlé dveře

POZOR: křídlo polodrážkové - rovná hrana

Křídlo polodrážkové

- » rovná hrana
- » 3 panty stříbrné
- » zadlabací zámek pro obyčejný klíč, WC, vložkový FAB nebo ekonomický

R CELL VERSO polodrážkové

- bílá matná, borovice bílá



VERSO 0

VERSO 1

VERSO 2

VERSO 3

VERSO 4

skla v standardním provedení: MAT DRE, decormat hnědý, decormat grafit a čiré sklo

Příplatky:

- » Ventilační objímky plastové
- » křídla „90° a „100°
- » ventilační výřez
- » rekuperační zkrácení -15 mm
- » dvoukřídlé dveře

Křídlo polodrážkové

- » rovná hrana
- » 3 panty stříbrné
- » zadlabací zámek pro obyčejný klíč, WC, vložkový FAB nebo ekonomický

R CELL R 3D FOSCA polodrážkové

- bílá (struktura), bílá borovice, sibiřský jilm, pískový dub, bělený dub drážka, zlatý dub drážka, antracitový jilm, tmavé wenge, vintage dub, karamelový ořech, marrone kaštan struktura, dub evoke, černá matná 2, světle šedá matná
- jilm, americký ořech, eben**, polský dub 3D, dub grand

FOSCA 0
(5 skel)FOSCA 1
(3 skla, 2 vyplně HDF)FOSCA 2
(1 sklo, 4 vyplně HDF)FOSCA 3
(5 vyplní HDF)FOSCA 4
(3 skla, 2 vyplně HDF)FOSCA 5
(1 sklo, 4 vyplně HDF)FOSCA 6
(5 vyplní HDF)FOSCA 4-6
(výplň HDF
tloušťka 4mm v
barvě křídla)FOSCA 1-3
(výplň HDF
potažená
stříbrným
laminem)

FOSCA

V standardním provedení skla: MAT DRE, decormat hnědý, decormat grafit a čiré sklo

Příplatky:

- » Ventilační objímky plastové
- » křídla „90° a „100°
- » ventilační výřez

- » rekuperační zkrácení -15 mm
- » dvoukřídlé dveře

** dekor dostupný do vyprodání zásob

POZOR: křídlo polodrážkové - rovná hrana

Křídlo polodrážkové

- » rovná hrana
- » 3 panty stříbrné
- » zadlabací zámek pro obyčejný klíč, WC, vložkový FAB nebo ekonomický

R CELL R 3D AURI polodrážkové a bezpolodrážkové

- bílá (struktura), bílá matná, bílá borovice, sibiřský jilm, pískový dub, bělený dub texturovaný, zlatý dub texturovaný, antracitový jilm, tmavý wenge, vintage dub, karamelový ořech, marrone kaštan struktura, evokující dub, matná černá 2
- světle šedá matná, tmavě olivová matná, tmavě modrá matná, kašmírová matná, teplá šedá matná, šalvějový dub
- jilm, americký ořech, eben**, polský dub 3D, dub grand

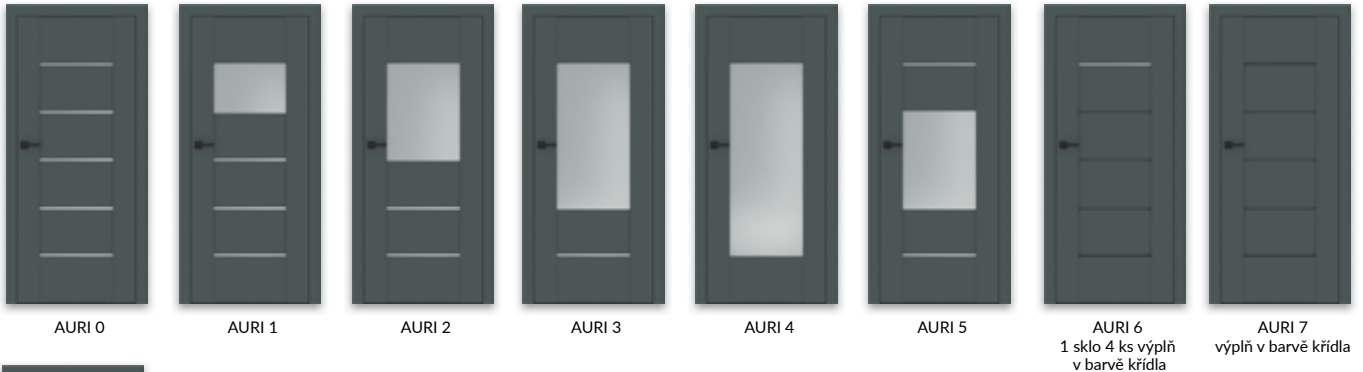

AURI 0

AURI 1

AURI 2

AURI 3

AURI 4

AURI 5

AURI 6
1 sklo 4 ks výplň
v barvě křídlaAURI 7
výplň v barvě křídlaAURI 8
2 skla, 3 výplň
v barvě křídla

Skla ve standardu: MAT DRE, a transparentní sklo decormat hnědá, decormat grafit
Příplatky:
 » Ventilací objímky plastové
 » křídla „90“ a „100“
 » ventilací výřez
 » rekuperační zkrácení -15 mm
 » dvoukřídle dveře
 ** dekor dostupný do vyprodání zásob
Křídlo polodrážkové
 » rovná hrana
 » 3 panty stříbrné
 » zadlabací zámek s běžným klíčem, koupelnový zámek,
 » patentová vložka nebo úsporný zámek

Otvírávé bezfalcové křídlo
 » bezpolodrážková hrana
 » hnízda pro zapuštěné 2 panty Estetic 80 (panty namontované jsou v zárubně)
 » magnetický zámek pro obyčejný klíč, WC, vložkový FAB, nebo ekonomický
POZOR třetí pant Estetic 80 ke dveřím bezpolodrážkovým (maloobchodní příplatek je dopočítány k ceně zárubni)
Pozor: falcové křídlo - hrana rovná

R CELL R 3D ELSA polodrážkové

- bílá matná, borovice bílá, jilm antracit, wenge tmavé, dub wintage
- dub polský 3D

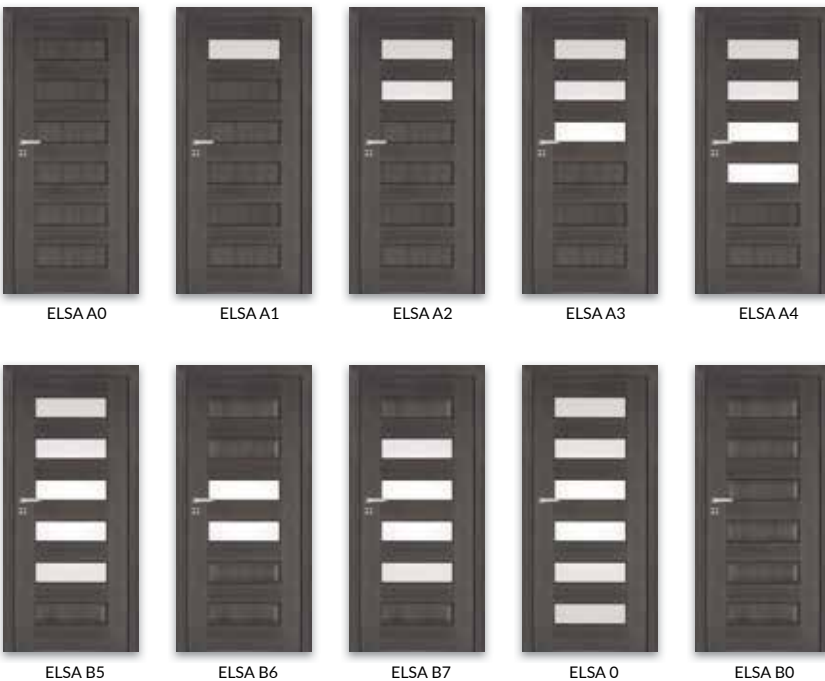

ELSA A0

ELSA A1

ELSA A2

ELSA A3

ELSA A4

ELSA B5

ELSA B6

ELSA B7

ELSA 0

ELSA B0

skla v standardním provedení: MAT DRE, decormat hnědý, decormat grafit a čiré sklo

Příplatky:
 » Ventilací objímky plastové
 » křídla „90“ a „100“
 » ventilací výřez
 » rekuperační zkrácení -15 mm
 » dvoukřídle dveře

Křídlo polodrážkové
 » rovná hrana
 » 3 panty stříbrné
 » zadlabací zámek pro obyčejný klíč, WC, vložkový FAB nebo ekonomický
 ** dekor dostupný do vyprodání zásob



výplň ELSA B



výplň ELSA A

KLIKA SE ŠTÍTKEM

Akce se vztahuje na falcová a bezfalcová otvírává křídla kolekce ELSA s délkou DRE-Cell a 3D fólií. Model kliky a barva povrchové úpravy na výběr: kliky WEGA, ATRIA, ARCTUS, POLARIS a ORION a štítek pro běžný klíč nebo patentovanou vložku či koupelnový zámek. Akce trvá do vyprodání zásob.

R **3D** PREMIUM polodrážkové a bezpolodrážkové

- bílá (struktura), bílá borovice, sibiřský jilm, pískový dub, bělený dub drážka, zlatý dub drážka, antracitový jilm, tmavé wenge, vintage dub, karamelový ořech, marrone kaštan struktura, dub evoke, černá matná 2, světle šedá matná
- jilm, americký ořech, eben**, polský dub 3D, dub grand



skla v standardním provedení: MAT DRE, decormat hnědý, decormat grafit a čiré sklo

Příplatky:

- » větrací průchodky plastové
- » křídla „90° a „100°
- » ventilační výřez
- » rekuperační zkrácení -15 mm
- » dvoukřídle dveře

** dekor dostupný do vyprodání zásob

POZOR: křídlo polodrážkové - rovná hrana

Křídlo polodrážkové

- » rovná hrana
- » 3 panty stříbrné
- » zadlabací zámek pro obyčejný klíč, WC, vložkový FAB nebo ekonomický

Křídlo bezpolodrážkové

- » bezpolodrážková hrana
- » hniezda pro zapuštěné 2 panty Estetic 80 (panty

namontované jsou v zárubně)

- » magnetický zámek pro obyčejný klíč, WC, vložkový FAB, nebo ekonomický
- POZOR** třetí pant Estetic 80 ke dveřím bezpolodrážkovým (maloobchodní příplatek je dopočítány k ceně zárubně)

R **3D** PIANO polodrážkové

- bílá (struktura), bílá borovice, sibiřský jilm, pískový dub, bělený dub drážka, zlatý dub drážka, antracitový jilm, tmavé wenge, vintage dub, karamelový ořech, marrone kaštan struktura, dub evoke, černá matná 2, světle šedá matná



R **3D** PIANO polodrážkové

- jilm, americký ořech, eben**, polský dub 3D, dub grand



skla v standardním provedení: MAT DRE, decormat hnědý, decormat grafit a čiré sklo

Příplatky:

- » Ventilační objímky plastové
 - » křídla „90° a „100°
 - » ventilační výřez
 - » rekuperační zkrácení -15 mm
 - » dvoukřídle dveře
- ** dekor dostupný do vyprodání zásob

POZOR: křídlo polodrážkové - rovná hrana

Křídlo polodrážkové

- » rovná hrana
- » 3 panty stříbrné
- » zadlabací zámek pro obyčejný klíč, WC, vložkový FAB nebo ekonomický

SCALA polodrážkové

- bílá (struktura), bílá borovice, sibiřský jilm, pískový dub, bělený dub drážka, zlatý dub drážka, antracitový jilm, tmavé wenge, vintage dub, karamelový ořech, marrone kaštan struktura, dub evoke, černá matná 2, světle šedá matná
- jilm, americký ořech, eben**, polský dub 3D, dub grand



SCALA A0

SCALA A1

SCALA A2

SCALA A3

SCALA A4



SCALA B5

SCALA B6

SCALA B7

SCALA 0

skla v standardním provedení: MAT DRE, decormat hnědý, decormat grafit a čiré sklo

Příplatky:

- » Ventilací objímky plastové
- » křídla „90° a „100°
- » ventilační výřez
- » rekuperační zkrácení -15 mm
- » dvoukřídle dveře
- ** dekor dostupný do vyprodání zásob

POZOR: křídlo polodrážkové - rovná hrana

Křídlo polodrážkové

- » rovná hrana
- » 3 panty stříbrné
- » zadlabací zámek pro obyčejný klíč, WC, vložkový FAB nebo ekonomický

výplň rovná
SKALA A



výplň vypouklá
SCALA B



CLIKA SE ŠTÍTKEM

Akce se vztahuje na falcová a bezfalcová otvíravá křídla kolekce SCALA s dýhou DRE-Cell a 3D fólií. Model kliky a barva povrchové úpravy na výběr: kliky WEGA, ATRIA, ARCTUS, POLARIS a ORION a štítek pro běžný klíč nebo patentovanou vložku či koupelnový zámek. Akce trvá do vyprodání zásob.

REVA polodrážkové

- bílá (struktura), bílá borovice, sibiřský jilm, pískový dub, bělený dub drážka, zlatý dub drážka, antracitový jilm, tmavé wenge, vintage dub, karamelový ořech, marrone kaštan struktura, dub evoke, černá matná 2
- světle šedá matná, tmavě olivová matná, tmavě modrá matná, kašmírová matná, teplá šedá matná, šalvějový dub
- jilm, americký ořech, eben**, polský dub 3D, dub grand



REVA 1

REVA 2

REVA 3

REVA 4

REVA 5

REVA 6

REVA 7

V standardním provedení skla: MAT DRE, decormat hnědý, decormat grafit a čiré sklo

Příplatky:

- » Ventilací objímky plastové
- » křídla „90° a „100°
- » ventilační výřez
- » rekuperační zkrácení -15 mm
- » dvoukřídle dveře

** dekor dostupný do vyprodání zásob

POZOR: křídlo polodrážkové - rovná hrana

Křídlo polodrážkové

- » rovná hrana
- » 3 panty stříbrné
- » zadlabací zámek pro obyčejný klíč, WC, vložkový FAB nebo ekonomický

R CELL R 3D ESTRA polodrážkové, bezpolodrážkové a reverzní hrana

■ bílá matná, světle šedá matná, černá matná 2, tmavě olivová matná, tmavě modrá matná, kašmírová matná, teplá šedá matná, šalvějový dub
 ■ jilm, americký ořech, eben**, polský dub 3D, dub grand



FALCOVÉ KŘÍDLO

- » rovná hrana
- » 3 stříbrné panty šroubovací
- » zámek magnetický na běžný klíč, koupelnový zámek, patentní vložka nebo úsporný zámek

OTOČNÉ BEZFALCOVÉ KŘÍDLO

- » bezpolodrážková hrana
- » hniezda pro zapuštěné 2 panty Estetic 80 (panty namontované jsou v zarubě)
- » magnetický zámek pro obyčejný klíč, WC, vložkový FAB, nebo ekonomický

KŘÍDLO S OBRÁCENÝM FALCEM (pouze matné fólie)

- » aktivní otevíravé jednokřídlové křídlo
- » rovná hrana
- » nástrčky pro 2 zadlabací panty Estetic 1821 (panty jsou součástí příslušenství zárubně)
- » magnetický zámek pro obyčejný klíč, WC, vložkový FAB, nebo ekonomický

Příplatky:

- » Ventilační objímky plastové
- » křídla „90°“ a „100°“
- » ventilační výřez
- » rekuperační zkrácení -15 mm
- » dvoukřídlé dveře
cena křídla x2

R CELL R 3D VETRO D polodrážkové a bezpolodrážkové (pouze bílá matná)

■ bílá (struktura), bílá matná, bílá borovice, sibiřský jilm, pískový dub, bělený dub drážka, zlatý dub drážka, antracitový jilm, tmavě wenge, vintage dub, karamelový ořech, marrone kaštan struktura, dub evoke, černá matná 2, světle šedá matná, dub toffi**, ***
 ■ jilm, americký ořech, eben**, polský dub 3D, dub grand



VETRO D1
čiré sklo

VETRO D1
sklo decormat

VETRO D1
sklo decormat
hnědý

VETRO D1
sklo decormat
grafit

Skla z kolekce VETRO D mají svůj rub a líc (důležité při umístění vedle sebe dveří, které se otevírají na opačnou stranu).

POZOR: není možnost zkrácení křídel. Kolekce VETRO D je vyráběna jako posuvná. ** dekor dostupný do vyprodání zásob

*** pouze vodorovně provedení dekoru
POZOR: dveře polodrážkové - hrana R5. jednokřídlé dveře „70“- „100“

POZOR: V dekoru bílá matná lze vzorbu dveří jako bezpolodrážkové.

CELL 3D VETRO A a B polodrážkové a bezpolodrážkové (pouze bílá matná)

■ bílá (struktura), bílá matná, bílá borovice, sibiřský jilm, pískový dub, bělený dub drážka, zlatý dub drážka, antracitový jilm, tmavé wenge, vintage dub, karamelový ořech, marrone kaštan struktura, dub evoke, černá matná 2, světle šedá matná, dub toffi** ***
■ jilm, americký ořech, eben**, polský dub 3D, dub grand

** dekor dostupný do vyprodání zásob
 *** pouze vodorovne provedení dekoru

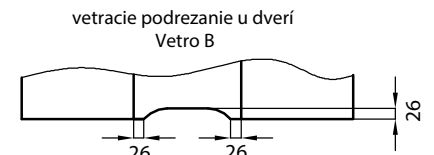
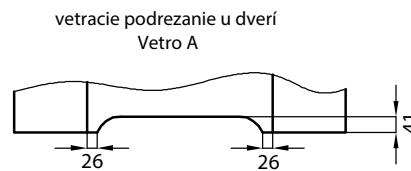

VETRO A - „80“-„100“ splňuje ventilační požadavky

CELL 3D VETRO A a B polodrážkové a bezpolodrážkové (pouze bílá matná)

■ bílá (struktura), bílá matná, bílá borovice, sibiřský jilm, pískový dub, bělený dub drážka, zlatý dub drážka, antracitový jilm, tmavé wenge, vintage dub, karamelový ořech, marrone kaštan struktura, dub evoke, černá matná 2, světle šedá matná, dub toffi** ***
■ jilm, americký ořech, eben**, polský dub 3D, dub grand



VETRO A1 VETRO A2 VETRO A3 VETRO A4 VETRO A5 VETRO A10 VETRO A11 VETRO A12



VETRO A13 VETRO A14 VETRO A15

Ve standardním provedení sklo: vzor 1-5 a 10-11.
 Skla z kolekce VETRO mají svůj rub a líc (důležité při umístění vedle sebe dveří, které se otevírají na opačnou stranu).
 ** dekor dostupný do vyprodání zásob
 *** pouze vodorovne provedení dekoru

POZOR: dveře polodrážkové - hrana R5. jednokřídlé dveře „70“- „100“

POZOR: V dekoru bílá matná lze vzorit dveře jako bezpolodrážkové.

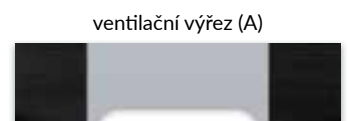

R Torino falcové

■ bílá, dub craft bělený



TORINO 1
(4 ploché panely v barvě křídla)



TORINO 2
(2ploché panely v barvě křídla
2 skla nebo panely lakované černě)



TORINO 3
(4 skla nebo panely lakované černě)



TORINO 4
(1 plochý panel v barvě křídla
3 skla nebo panely lakované černě)

V STANDARDU

- » » rámy z desek na bázi dřeva
- » » sklo MAT DRE tl. 4 mm nebo plochý panel HDF 4 mm černá
- » » lakovaný lesklý
- » » plochý panel v barvě křídla
- BEZ PŘÍPLATKU**
- » » ventilační objímky T2
- OTVÍRAVÉ FALCOVÉ KŘÍDLO**
- » » rovná hrana
- » » 3 šroubovací panty stříbrné barvy
- » » zámek s běžným klíčem, koupelnový zámek, patentní vložku nebo ekonomický zámek
- » » hrana v barvě křídla
- » » pro křídla v dekorech bílá a dub craft bělený jsou dostupné
- » » zárubně potažené fólií Finish v dekoru křídla v cenové skupině R-FINISH
- ZA PŘÍPLATEK**
- » » křídla „90° a „100°
- » » ventilační podřez
- » » dvoukřídle dveře cena křídla x2

R Lumio falcové

■ alpská bílá, dub craft bělený, dub riviera, dub rustikal



LUMIO 1



LUMIO 2



LUMIO 3



LUMIO 4



LUMIO 5



LUMIO 6



LUMIO 7
1 sklo, 4 vložky v barvě křídla



LUMIO 8
výplň v barvě křídla

V STANDARDU

- » » rámy z desek na bázi dřeva
- » » sklo MAT DRE tl. 4 mm
- » » ploché vložky (LUMIO 7-9)
- BEZ PŘÍPLATKU**
- » » skla DECORMAT HNĚDÁ, DECORMAT GRAFIT a sklo čiré
- » » otvory pro ventilační objímky
- » » plochý panel HDF 4mm černý lak lesk v modelech LUMIO 1, 7, 9 - místo skla
- FALCOVÉ KŘÍDLO**
- » » rovná hrana
- » » 3 šroubovací panty stříbrné barvy

- » » zástrčkový zámek s běžným klíčem, koupelnový zámek, patentní vložku nebo ekonomický zámek
- VARIANTA ZA PŘÍPLATEK**
- » » Ventilační objímky plastové
- » » křídla „90° a „100°
- » » ventilační podřez
- » » rekuperační zkrácení -15 mm
- » » černé sklo VSG 22.1 kompozitní, bezpečnostní
- » » dvoukřídle dveře cena křídla x2
- POZOR: Pro falcovaná křídla LUMIO je nutné používat zárubně se 3 panty.**



LUMIO 9
2 skla, 3 vložky v barvě křídla

R Vico falcové

■ alpská bílá, dub craft bělený, dub riviera, dub rustikal



VICO 1



VICO 2



VICO 3



VICO 4



VICO 5
1 sklo, 5 vložek v barvě křídla



VICO 6
vložky v barvě křídla



VICO 7
2 skla, 4 vložky v barvě křídla

V STANDARDU

- » » rámy z desek na bázi dřeva
- » » sklo MAT DRE tl. 4 mm
- » » ploché vložky (VICO 5-7)
- MOŽNOSTI BEZ PŘÍPLATKU**
- » » skla DECORMAT HNĚDÁ, DECORMAT GRAFIT a transparentní sklo
- » » otvory pro ventilační objímky
- » » plochý panel HDF 4mm černý lak lesk v modelech VICO 1, 5, 7
- FALCOVÉ KŘÍDLO**
- » » rovná hrana
- » » 3 šroubovací panty stříbrné barvy
- » » zástrčkový zámek s běžným klíčem, koupelnový zámek, patentní vložku nebo ekonomický zámek

POZOR: Pro falcovaná křídla VICO je nutné používat zárubně se 3 panty.

- ZA PŘÍPLATEK**
- » » plastové ventilační objímky 1 ks
- » » křídla „90° a „100°
- » » ventilační podřez
- » » rekuperační zkrácení -15 mm
- » » černé sklo VSG 22.1 kompozitní, bezpečnostní
- » » dvoukřídle dveře cena křídla x2

NESTOR polodrážkové

■ křídlo malováno akrylovým UV lakem: bílé, ecru, latte, popelavé



Příplatky:

- » Ventilační objímky plastové
- » křídlo „90“ a „100“
- » ventilační výřez
- » dvoukřídle dveře

Křídlo polodrážkové

- » rovná hrana
- » 3 panty stříbrné
- » zadlabací zámek pro obyčejný klíč, WC, vložkový FAB nebo ekonomický

1. Pro zajištění vysoké kvality povrchové úpravy našich výrobků, jsou před lakováním křídla i zárubně polepeny vrstvou materiálu tvořící jednotlý podklad.



NESTOR 12

BERGE polodrážkové

■ křídlo malováno akrylovým UV lakem: bílé, ecru, latte, popelavé



Příplatky:

- » Ventilační objímky plastové
- » křídlo „90“ a „100“
- » ventilační výřez
- » dvoukřídle dveře

Křídlo polodrážkové

- » rovná hrana
- » 3 panty stříbrné
- » zadlabací zámek pro obyčejný klíč, WC, vložkový FAB nebo ekonomický

1. Pro zajištění vysoké kvality povrchové úpravy našich výrobků, jsou před lakováním křídla i zárubně polepeny vrstvou materiálu tvořící jednotlý podklad.

VETRO E polodrážkové a bezpolodrážkové

■ křídlo lakované UV akrylovým lakem, kalené sklo DECORMAT 8mm nebo sklo kalené černé 8 mm bílý, slonová kost, latte, šedá



VETRO E
bílý, černé sklo

VETRO E
slonová kost, černé sklo

VETRO E
latte, DECORMAT sklo

VETRO E
šedá, DECORMAT sklo

Křídlo polodrážkové

- » rovná hrana
- » 3 stříbrné panty šroubovací
- » zámek magnetický na běžný klíč, koupelnový zámek, patentní vložka nebo úsporný zámek bezpolodrážkové křídlo otočné
- » rovná hrana
- » hnízda pro zapuštěné 2 panty Estetic 80 (panty namontované jsou v zárubně)
- » magnetický zámek pro obyčejný klíč, WC, vložkový FAB, nebo ekonomický

POZNÁMKA: Není možné zkrátit křídla. není možné udělat ventilační výřez. VETRO E - splňuje ventilační požadavky pro šířky „80“ - „100“ s ventilačním podříznutím.

1. Pro zajištění vysoké kvality povrchové úpravy našich výrobků, jsou před lakováním křídla i zárubně polepeny vrstvou materiálu tvořící jednotlý podklad.

Příplatky:

- » ventilační výřez
- POZOR: třetí pant Estetic 80 pro dveře bezpolodrážky (příplatek se připočítava k ceně zárubně)

R **EVEN** polodrážkové a bezpolodrážkové

■ křídlo stříkané akrylovým UV lakem
 bílý, slonová kost, latte, šedá



EVEN 0

EVEN 1

EVEN 2

EVEN 3

EVEN 4

EVEN 5
 2 skla, 4 výplňi
 v barvě křídla

EVEN 6
 výplň v barvě křídla

skla v standardním provedení: MAT DRE, decormat hnědý, decormat grafit a čiré sklo

Příplatky:

- » Ventilační objímky plastové
- » křídla „90“ a „100“
- » ventilační výřez
- » dvoukřídle dveře

POZOR: křídlo polodrážkové rovná hrana

Křídlo polodrážkové

- » rovná hrana
- » 3 panty stříbrné
- » zadlabací zámek pro obyčejný klíč, WC, vložkový FAB nebo ekonomický

Křídlo bezpolodrážkové

- » bezpolodrážková hrana
 - » hniezda pro zapuštěné 2 panty Estetic 80 (panty namontované jsou v zárubně)
 - » magnetický zámek pro obyčejný klíč, WC, vložkový FAB, nebo ekonomický
- POZOR** třetí pant Estetic 80 ke dveřím bezpolodrážkovým (malobchodní příplatek je dopočítány k ceně zárubni)
 1. Pro zajištění vysoké kvality povrchové úpravy našich výrobků, jsou před lakováním křídla i zárubně polepeny vrstvou materiálu tvořící jednotlivý podklad.

P **FARGO** polodrážkové, bezpolodrážkové a reverzní hrana

■ křídlo stříkané akrylovým UV lakem
 bílý, slonová kost, latte, šedá



FARGO 10

FARGO 20

FARGO 30

FARGO 40

FARGO 50

FARGO 60

V standardním provedení skla: kúra bílá, činčila a žaluzie

Příplatky:

- » balíček Silent 37 dB (padací těsnění + akustická výplň) - Fargo 10-60
- » výplň:
- » dutinkova dřevotřísková
- » křídla „90“ a „100“
- » ventilační výřez
- » rekuperační zkrácení -15 mm
- » ventilační mřížka plastová
- » ventilační mřížka hliníková
- » dvoukřídle dveře
- » reverzní křídla

POZOR: křídlo polodrážkové - hrana rovná .

Křídlo polodrážkové

- » rovná hrana
- » 3 stříbrné panty šroubovací
- » zadlabací zámek pro obyčejný klíč, WC, vložkový FAB nebo ekonomický

Křídlo bezpolodrážkové

- » rovná hrana
 - » hniezda pro zapuštěné 2 panty Estetic 80 (panty namontované jsou v zárubně)
 - » magnetický zámek pro obyčejný klíč, WC, vložkový FAB, nebo ekonomický
- POZOR** třetí pant Estetic 80 ke dveřím bezpolodrážkovým (malobchodní příplatek je dopočítány k ceně zárubni)

Křídlo s obráceným falcem

- » aktivní otvíravé jednokřídlové křídlo
- » rovná hrana
- » zdířky pro 2 zadlabací panty Estetic 1821 (panty jsou příslušenstvím zárubně)
- » magnetický zámek s běžným klíčem, koupelnový zámek, patentní vložku nebo ekonomický zámek

1. Pro zajištění vysoké kvality povrchové úpravy našich výrobků, jsou před lakováním křídla i zárubně polepeny vrstvou materiálu tvořící jednotlivý podklad.

P **BINITO** polodrážkové, bezpolodrážkové a reverzní hrana

- » křídlo stříkané akrylovým UV lakem
bílý, slonová kost, latte, šedá



BINITO 10

BINITO 20

BINITO 30

BINITO 50

BINITO 60

BINITO 70

BINITO 80

BINITO 90



BINITO 100



BINITO 110



BINITO 11



BINITO 21



BINITO 23



BINITO 24

V standardním provedení skla: kůra bílá, činčila a žaluzie

Příplatky:

- » balíček Silent 37 dB (padací těsnění + akustická výplň) - Binito 10-90
- » dekorativní sklo MAT DRE, decormat hnědý, decormat grafit
- » výplň:
 - » dutinková dřevotřísková
 - » křídla „90“ a „100“
 - » ventilační výřez
 - » rekuperační zkrácení -15 mm
 - » ventilační mřížka plastová
 - » ventilační mřížka hliníková
 - » dvoukřídle dveře
 - » mléčné sklo VSG 22.1 bezpečnostní sklo
 - » reverzní křídla

Křídlo polodrážkové

- » rovná hrana, zasklívací lišta rovná
- » 3 stříbrné panty šroubovací
- » zadlabací zámek pro obyčejný klíč, WC, vložkový FAB nebo ekonomický

Křídlo bezpolodrážkové

- » rovná hrana, zasklívací lišta rovná
- » hniezda pro zapuštěné 2 panty Estetic 80 (

- panty namontované jsou v zárubně)
- » magnetický zámek pro obyčejný klíč, WC, vložkový FAB, nebo ekonomický
- POZOR** třetí pant Estetic 80 ke dveřím bezpolodrážkovým (maloobchodní příplatek je dopočítány k ceně zárubni)

Křídlo s obráceným falcem

- » aktivní otvíravé jednokřídlové křídlo
- » rovná hrana
- » zdířky pro 2 zadlabací panty Estetic 1821 (panty jsou příslušenstvím zárubně)
- » magnetický zámek s běžným klíčem, koupelnový zámek, patentní vložku nebo ekonomický zámek

1. Pro zajištění vysoké kvality povrchové úpravy našich výrobků, jsou před lakováním křídla i zárubně polepeny vrstvou materiálu tvořící jednotlivý podklad.

P **UNI** polodrážkové, bezpolodrážkové a reverzní hrana

- » křídlo stříkané akrylovým UV lakem
bílý, slonová kost, latte, šedá

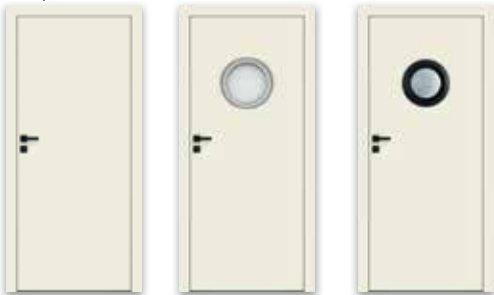

UNI 10

BULAJ MDF

BULAJ ocelový

V standardním provedení skla: kůra bílá, činčila a žaluzie

Příplatky:

- » balíček Silent 37 dB (padací těsnění + akustická výplň) - Uni 10
- » dekorativní sklo MAT DRE, decormat hnědý, decormat grafit
- » (se týká křídla BULAJ MDF)
- » výplň: dutinková dřevotřísková
- » křídla „90“ a „100“
- » ventilační výřez
- » rekuperační zkrácení -15 mm
- » ventilační mřížka plastová
- » ventilační mřížka hliníková
- » dvoukřídle dveře
- » mléčné sklo VSG 22.1 bezpečnostní sklo
- » reverzní křídla

Je také možné objednat samostatné ocelové kulaté okénko v černé nebo ocelové barvě.

Křídlo polodrážkové

- » rovná hrana, zasklívací lišta rovná
- » 3 stříbrné panty šroubovací
- » zadlabací zámek pro obyčejný klíč, WC, vložkový FAB nebo ekonomický

Křídlo bezpolodrážkové

- » rovná hrana, zasklívací lišta rovná
- » hniezda pro zapuštěné 2 panty Estetic 80 (panty namontované jsou v zárubně)
- » magnetický zámek pro obyčejný klíč, WC, vložkový FAB, nebo ekonomický
- POZOR:** třetí pant Estetic 80 pro dveře bezpolodrážkové (příplatek se připočítava k ceně zárubně)

Křídlo s obráceným falcem

- » aktivní otvíravé jednokřídlové křídlo
- » rovná hrana
- » zdířky pro 2 zadlabací panty Estetic 1821 (panty jsou příslušenstvím zárubně)
- » magnetický zámek s běžným klíčem, koupelnový zámek, patentní vložku nebo ekonomický zámek

1. Pro zajištění vysoké kvality povrchové úpravy našich výrobků, jsou před lakováním křídla i zárubně polepeny vrstvou materiálu tvořící jednotlivý podklad.

NOVA polodrážkové, bezpolodrážkové a reverzní hrana

- starožitná měď, oxid betonu, bílá matná, světle šedá matná, tmavě olivová matná, tmavě modrá matná, kašmírová matná, teplá šedá matná, šalvějový dub
- dub halifax šedý, dub halifax přírodní, dub halifax tabac
- jilm bílý, jilm přírodní, jilm tmavý
- černá ST



NOVA 10



NOVA 20



NOVA 30



NOVA 40



NOVA 50



NOVA 60



NOVA 70



NOVA 80

Standardně sklo: MAT DRE 4 mm

Příplatky:

- » balíček Silent 37 dB (padací těsnění + akustická výplň) - Nova 10 ■■■
 - » výplň: dutinková dřevotříska
 - » Bezfalcové křídlo otevírané
 - » křídla „90“ a „100“
 - » ventilační výřez
 - » rekuperační zkrácení -15 mm
 - » ventilační mřížka plastová
 - » ventilační mřížka hliníková
 - » mléčné sklo VSG 22.1 bezpečnostní sklo
- Je také možné objednat samostatné ocelové kulaté okénko v černé nebo ocelové barvě.

POZOR: křídlo polodrážkové - hrana rovná.

Křídlo polodrážkové

- » rovná hrana, zasklívací lišta rovná
- » 2 šroubovací závěsy stříbrné barvy
- » závorový zámek s běžným klíčem, koupelnový zámek, cylindrický zámek nebo úsporný zámek ve stříbrné nebo černé barvě

Křídlo s obráceným falcem

- » aktivní otvíravé jednokřídlové křídlo
- » rovná hrana
- » zdiřky pro 2 zadlabací panty Estetic 1821

(panty jsou příslušenstvím zárubně)

- » magnetický zámek s běžným klíčem, koupelnový zámek, patentní vložka nebo ekonomický zámek

Platí pro dekory: (bílá matná, světle šedá matná, tmavě olivová matná, tmavě modrá matná, kašmírová matná, teplá šedá matná, šalvějový dub)

Křídlo bezpolodrážkové

- » bezpolodrážková hrana
- » hnízda pro zapuštěné 2 panty Estetic 80 (panty namontované jsou v zárubně)

- » magnetický zámek pro obyčejný klíč, WC, vložkový FAB, nebo ekonomický

POZOR: třetí pant Estetic 80 pro dveře bezpolodrážkové (příplatek se připočítava k ceně zárubně)

*platí pro vybrané dýhy

Intarzie

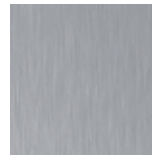

kartáčovaná ocel



kartáčovaná zlatá



moro matná

CLARO bezfalcové

- bílý, černý



M1-CLARO



M2-CLARO



M3-CLARO



M4-CLARO

Standardně sklo: MAT DRE 4 mm

Příplatky:

- » "100" křídla
 - » ventilační výřez
 - » ventilační mřížka hliníková
- Je také možné objednat samostatné ocelové kulaté okénko v černé nebo ocelové barvě.

Křídlo bezpolodrážkové

- » hrana bez falcu, černé nebo bílé barvy,
- » hnízda pro 2 zapuštěné závěsy Estetic 80, barva závěsů bílá nebo černá (závěsy jsou součástí zárubně)

- » zámek magnetický na běžný klíč, koupelnový zámek, patentní vložka nebo úsporný zámek bílé nebo černé barvy

POZOR: třetí pant Estetic 80 pro dveře bezpolodrážkové (příplatek se připočítava k ceně zárubně)



LUX bezfalcové

■ dub pavio, dub viking, dub vesnický, ořech cannero, bříza, wenge, uranus



Standardně sklo: MAT DRE 4 mm

Příplatky:

- » "100" křídla
 - » ventilační výřez
 - » ventilační mřížka hliníková
- Je také možné objednat samostatné ocelové kulaté okénko v černé nebo ocelové barvě.

Křídlo bezpolodrážkové

- » černá hrana bez falcu,
- » hnízda pro 2 zapuštěné závěsy Estetic 80, barva závěsů černá (závěsy jsou součástí zárubně)
- » zámek magnetický na běžný klíč, koupelnový zámek, patentní vložka nebo úsporný zámek černé barvy

POZOR: třetí pant Estetic 80 pro dveře bezpolodrážky (příplatek se připočítava k ceně zárubně)



WOOD bezfalcové

■ dub světlý, dub klasický, dub tmavý



Možnosti modelu na výběr s možností použití grafických vzorů W1 - W4:

- M1 - plně křídlo, bez zasklení
- M2 - okénko MDF, v černé matné fólii
- M3 - okénko kovové, v černé nebo ocelové barvě (matné nebo průhledné sklo)
- M4 - rám MDF, v černé matné fólii

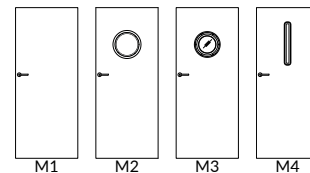

V STANDARDU

- » plocha křídla pokryta podkladovým materiálem, potištěna vzorem a přelakována
- » matný lak
- » rámy z MDF desky
- » voštinová výplň
- » sklo MAT DRE tl. 4 mm

bezpolodrážkové křídlo otočné

- » bezfalcová hrana v barvě křídla
- » hnízda pro 2 zapuštěné závěsy Estetic 80, barva závěsů ocelová (závěsy jsou součástí zárubně)

- » zámek magnetický na běžný klíč, koupelnový zámek, patentní vložka nebo úsporný zámek ocelové barvy

Příplatky:

- » "100" křídla
- » výplň: dutinková dřevotřískka
- » ventilační výřez
- » **POZOR:** třetí pant Estetic 80 pro dveře bezpolodrážky (příplatek se připočítava k ceně zárubně)
- » ventilační mřížka hliníková



GRAFI bezfalcové

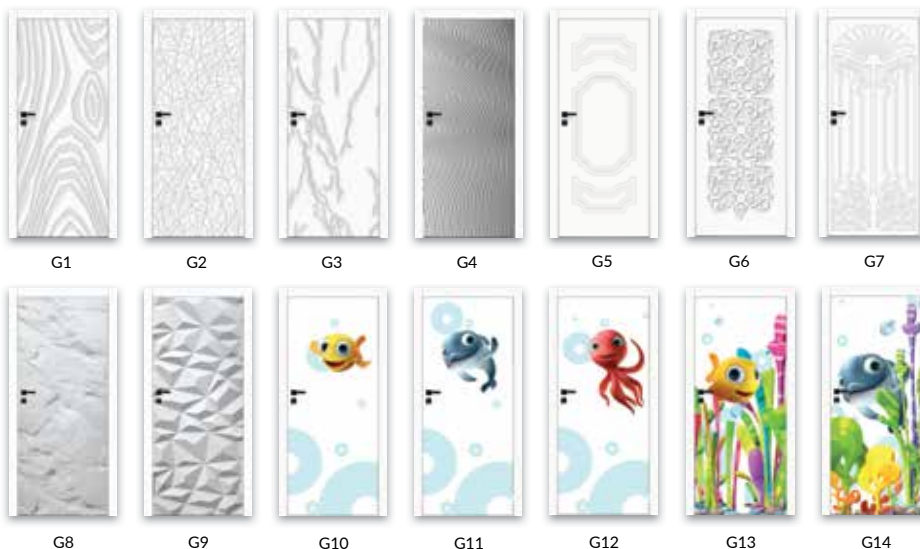



VE STANDARDU LAKOVANÉHO KŘÍDLA LESK

- » lesklý lak
- » rám z MDF desky
- » výplň děrovaná dřevotříská

VE STANDARDU LAKOVANÉHO KŘÍDLA MAT

- » matný lak
- » rám z MDF desky
- » výplň „medová plástev“

Standardně sklo: MAT DRE 4 mm

povrch křídla potažený podkladovým materiálem, potišťený vzorem a lakovaný (barva podkladového nátěru křídla - bílá)

Příplatky:

- » "100" křídla
- » ventilační výřez
- » ventilační mřížka hliníková

Je také možné objednat samostatné ocelové kulaté okénko v černé nebo ocelové barvě.

Křídlo bezpodrážkové

- » hrana bez falcu, černé nebo bílé barvy,
 - » hnízda pro 2 zapuštěné závěsy Estetic 80, barva závěsů bílá nebo černá (závěsy jsou součástí zárubně)
 - » zámek magnetický na běžný klíč, koupelňový zámek, patentní vložka nebo úsporný zámek bílé nebo černé barvy
- POZOR: třetí pant Estetic 80 pro dveře bezpodrážky (příplatek se připočítava k ceně zárubně)

Na výběr jsou různé modelové varianty s možností použití grafických vzorů G1-G25

- M1 - plně křídlo, bez zasklení
- M2 - okénko MDF, v černé matné fólii
- M3 - Okénko ocelové, v černé nebo ocelové barvě (matné nebo průhledné sklo)
- M4 - rám MDF, v černé matné fólii

Škálování vzorů grafik G1 - G25 v šířkách dveřních křídel

Šířka křídla „60“

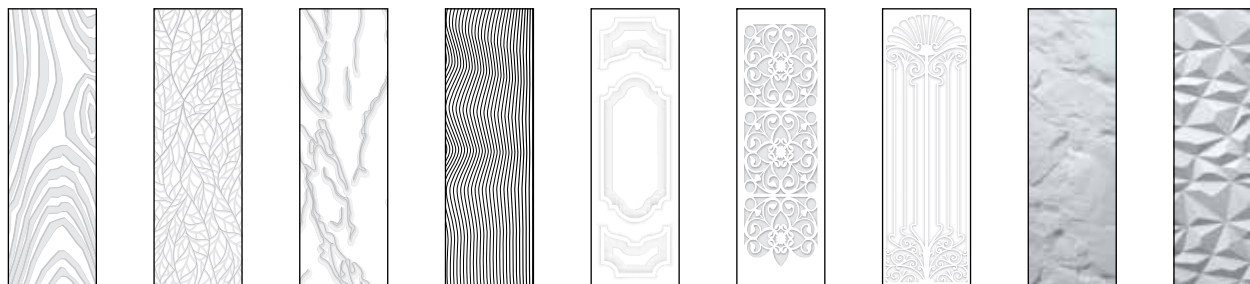

vzor G1

vzor G2

vzor G3

vzor G4

vzor G5

vzor G6

vzor G7

vzor G8

vzor G9

Škálování vzorů grafik G1 - G25 v šířkách dveřních křídel

Šířka křídla „60”



vzor G10



vzor G11



vzor G12



vzor G13



vzor G14



vzor G15



vzor G16



vzor G17



vzor G18



vzor G19



vzor G20



vzor G21



vzor G22



vzor G23



vzor G24



vzor G25

Šířka křídla „70”



vzor G1



vzor G2

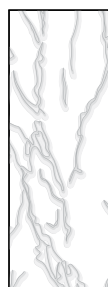

vzor G3

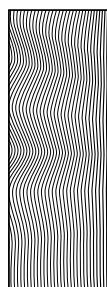

vzor G4



vzor G5



vzor G6



vzor G7



vzor G8



vzor G9

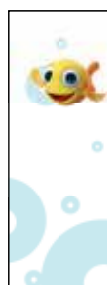

vzor G10



vzor G11



vzor G12



vzor G13



vzor G14



vzor G15



vzor G16



vzor G17



vzor G18



vzor G19



vzor G20



vzor G21



vzor G22



vzor G23



vzor G24



vzor G25

Šířka křídla „90”



Šířka křídla „100”

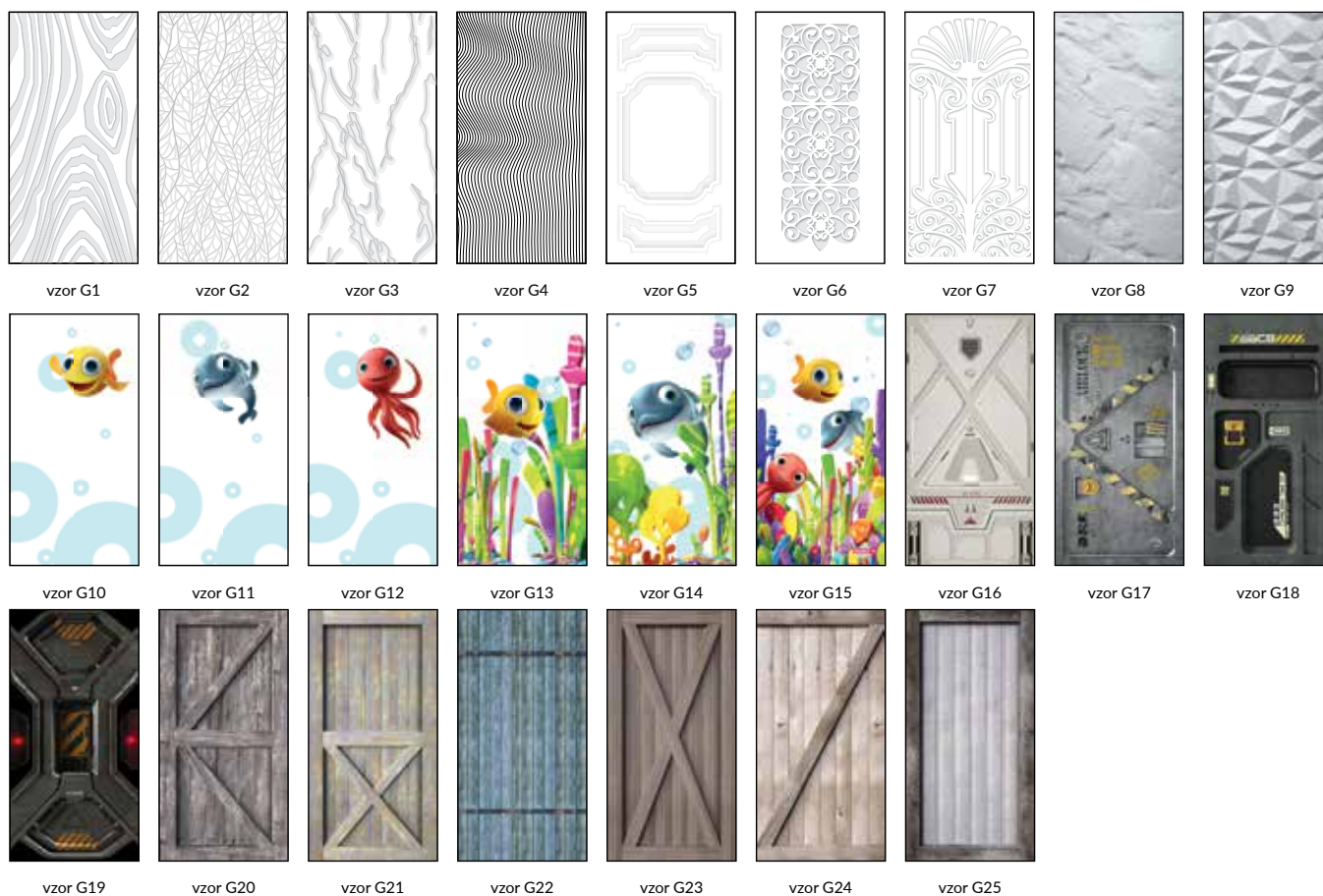

GALERIA ALU polodrážkové a bezpolodrážkové

- bílá (struktura), bílá matná, bílá borovice, jilm sibiřský, stříbrná, pískový dub, bělený dub drážka, zlatý dub drážka, ořech, antracitový jilm, tmavé wenge, vintage dub, karamelový ořech, dub toffi**
- ***, marrone kaštan struktura, světle šedá matná, dub evoke
- jilm, americký ořech, eben**, polský dub 3D, dub grand
- bílá, mléčně bílá, tmavě šedá, beton 2, dub gray, dub velšský, akát, ořech celini, ořech, dub medový, kaštan, ořech pálený, popel, černá ST

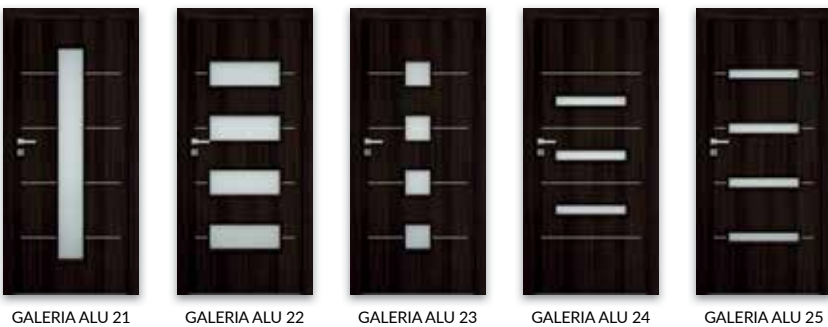

V standardním provedení: kůra bílá, žaluzie nebo činčila
Příplatky:
 » balíček Silent 37 dB (padací těsnění + akustická výplň) - Galeria alu 10-60
 dekorativní sklo MAT DRE, decormat hnědý, decormat grafit (se týká křídla)
 » GALERIA ALU 11-13, 21-25
 » výplň: dutinková dřevotříška
 » křídla „90“ a „100“
 » ventilační výřez
 » rekuperační zkrácení -15 mm
 » dvoukřídle dveře
 » mléčné sklo VSG 22.1 bezpečnostní sklo
 ** dekor dostupný do vyprodání zásob
 *** pouze vodorovne provedení dekoru
POZOR: křídlo polodrážkové - rovná hrana
 Cpl laminát pouze u modelů GALERIA ALU 10, 20, 30, 50, 60
POZOR: třetí pant Estetic 80 pro dveře bezpolodrážky (příplatek se připočítava k ceně záručně)

Křídlo polodrážkové

- » rovná hrana, zasklívací lišta rovná
- » 3 stříbrné panty šroubovací
- » zadlabací zámek pro obyčejný klíč, WC, vložkový FAB nebo ekonomický

Křídlo bezpolodrážkové

- » rovná hrana, zasklívací lišta rovná
- » hniezda pro zapuštěné 2 panty Estetic 80 (panty namontované jsou v záručně)
- » magnetický zámek pro obyčejný klíč, WC, vložkový FAB, nebo ekonomický

MODERN polodrážkové a bezpolodrážkové

- bílá (struktura), bílá matná, bílá borovice, jilm sibiřský, stříbrná, pískový dub, bělený dub drážka, zlatý dub drážka, ořech, antracitový jilm, tmavé wenge, vintage dub, karamelový ořech, dub toffi**
- ***, marrone kaštan struktura, světle šedá matná, dub evoke
- jilm, americký ořech, eben**, polský dub 3D, dub grand



V standardním provedení: kůra bílá, žaluzie nebo činčila
Příplatky:
 dekorativní sklo MAT DRE, decormat hnědý, decormat grafit (se týká křídla)
 » MODERN 20
 » MODERN 30
 » MODERN 40
 » MODERN 50
 » výplň: dutinková dřevotříška
 » křídla „90“ a „100“
 » ventilační výřez
 » rekuperační zkrácení -15 mm
 » dvoukřídle dveře
 » mléčné sklo VSG 22.1 bezpečnostní sklo
 ** dekor dostupný do vyprodání zásob
 *** pouze vodorovne provedení dekoru
POZOR: křídlo polodrážkové - rovná hrana

Křídlo polodrážkové
 » rovná hrana, zasklívací lišta rovná
 » 3 stříbrné panty šroubovací
 » zadlabací zámek pro obyčejný klíč, WC, vložkový FAB nebo ekonomický

Křídlo bezpolodrážkové
 » rovná hrana, zasklívací lišta rovná
 » hniezda pro zapuštěné 2 panty Estetic 80 (panty namontované jsou v záručně)
 » magnetický zámek pro obyčejný klíč, WC, vložkový FAB, nebo ekonomický
POZOR: třetí pant Estetic 80 pro dveře bezpolodrážky (příplatek se připočítava k ceně záručně)

P CELL P 3D RIVIA polodrážkové

- bílá matná, bílá borovice, jilm sibiřský, stříbrná, pískový dub, bělený dub drážka, zlatý dub drážka, ořech, antracitový jilm, tmavé wenge, vintage dub, karamelový ořech, dub toffi** ***, marrone kaštan struktura, světle šedá matná, dub evoke
- jilm, americký ořech, eben**, polský dub 3D, dub grand



RIVIA 10

RIVIA 20

RIVIA 30

RIVIA 40

RIVIA 50

RIVIA 60

RIVIA 70**

RIVIA 80



RIVIA 90

RIVIA 100

RIVIA 110

RIVIA 120**

RIVIA 130

V standardním provedení: kůra bílá, žaluzie nebo činčila

Příplatky:

dekorativní sklo MAT DRE, decormat hnědý, decormat grafit (se týká křídla)

- » RIVIA 20, 30
- » RIVIA 40, 50
- » výplň: dutinková dřevotříška
- » křídla „90“ a „100“
- » ventilační výřez
- » dvoukřídle dveře
- » mléčné sklo VSG 22.1 bezpečnostní sklo

** V modelu RIVIA 70 a 120 výplň ve zvolené barvě ma svislé fládrování s výjimkou barvy dub toffi. U ostatních modelů mají vložky vodorovné fládrování.

POZOR: křídlo polodrážkové - jednoduchá hrana

POZORNOST: Dveřní křídlo se vyrábí v matné bílé nebo ST černé s možností výběru dekoru středového pruhu. Okraj křídla v barvě středového pásu.

RIVIA 50 - BULAJ v provedení stříbrná fólie

Křídlo polodrážkové

- » rovná hrana
- » 3 panty stříbrné
- » zadlabací zámek pro obyčejný klíč, WC, vložkový FAB nebo ekonomický
- ** dekor dostupný do vyprodání zásob
- *** pouze vodorovné provedení dekoru

P CELL P 3D KANON falcové a bezfalcové

- bílá (struktura), bílá matná, bílá borovice, jilm sibiřský, stříbrná, pískový dub, bělený dub drážka, zlatý dub drážka, ořech, antracitový jilm, tmavé wenge, vintage dub, karamelový ořech, dub toffi** ***, marrone kaštan struktura, světle šedá matná, dub evoke
- jilm, americký ořech, eben**, polský dub 3D, dub grand



KANON 10

KANON 20

KANON 30

KANON 40

V standardním provedení: kůra bílá, žaluzie nebo činčila

Příplatky:

dekorativní sklo MAT DRE, decormat hnědý, decormat grafit (se týká křídla)

- » KANON 20
- » KANON 30
- » KANON 40
- » výplň: dutinková dřevotříška
- » křídla „90“ a „100“
- » ventilační výřez
- » rekuperační zkrácení -15 mm
- » dvoukřídle dveře
- » mléčné sklo VSG 22.1 bezpečnostní sklo
- ** dekor dostupný do vyprodání zásob
- *** pouze vodorovné provedení dekoru
- POZOR:** křídlo polodrážkové - rovná hrana

Křídlo polodrážkové

- » rovná hrana, zasklívací lišta rovná
- » 3 stříbrné panty šroubovací
- » zadlabací zámek pro obyčejný klíč, WC, vložkový FAB nebo ekonomický

Křídlo bezpolodrážkové

- » rovná hrana, zasklívací lišta rovná
- » hniezda pro zapuštěné 2 panty Estetic 80 (panty namontované jsou v zarubně)
- » magnetický zámek pro obyčejný klíč, WC, vložkový FAB, nebo ekonomický
- POZOR:** třetí pant Estetic 80 pro dveře bezpolodrážky (příplatek se připočítava k ceně zarubně)

P **P** **3D** **CELL** **FINEAB** polodrážkové

- bílá (struktura), bílá matná, bílá borovice, jilm sibiřský, stříbrná, pískový dub, bělený dub drážka, zlatý dub drážka, ořech, antracitový jilm, tmavé wenge, vintage dub, karamelový ořech, dub toffi**
- ***, marrone kaštan struktura, světle šedá matná, dub evoke
- jilm, americký ořech, eben**, polský dub 3D, dub grand



FINEA 10

FINEA 20

FINEA 30

FINEA 40

FINEA 50

FINEA 60



vzor dekorů vodorovný FINEA B

Skla v standardním provedení: kůra bílá, žaluzie, činčila

Příplatky:

dekorativní sklo MAT DRE, decormat hnědý, decormat grafit (se týká křídla)

- » FINEA 20, FINEA B 20
- » FINEA 30, 50, 60, FINEA B 30, 50, 60
- » křídla „90° a „100°
- » ventilační výřez
- » rekuperační zkrácení -15 mm
- » mléčné sklo VSG 22.1 bezpečnostní sklo

** dekor dostupný do vyprodání zásob

*** pouze vodorovne provedení dekoru

POZOR: křídlo polodrážkové - rovná hrana
jednokřídle dveře „60° - „100°

Křídlo polodrážkové

- » rovná hrana, zasklívací lišta rovná
- » 3 stříbrné panty šroubovací
- » zadlabací zámek pro obyčejný klíč, WC, vložkový FAB nebo ekonomický

P **P** **3D** **CELL** **ARTE** polodrážkové a bezpolodrážkové

- bílá (struktura), bílá matná, bílá borovice, jilm sibiřský, stříbrná, pískový dub, bělený dub drážka, zlatý dub drážka, ořech, antracitový jilm, tmavé wenge, vintage dub, karamelový ořech, dub toffi**
- ***, marrone kaštan struktura, světle šedá matná, dub evoke
- jilm, americký ořech, eben**, polský dub 3D, dub grand



ARTE 10

ARTE 20

ARTE 30

ARTE 40

ARTE 50

ARTE 80

ARTE 90

Skla v standardním provedení: kůra bílá, žaluzie, činčila

Příplatky:

dekorativní sklo MAT DRE, decormat hnědý, decormat grafit (se týká křídla)
decormat grafit (se týká křídla)

- » ARTE 10 - 30, 90
- » ARTE 40, 50
- » ARTE 80
- » výplň: dutinková dřevotříská
- » křídlo „90° a „100°
- » ventilační výřez
- » rekuperační zkrácení -15 mm
- » dvoukřídle dveře
- » mléčné sklo VSG 22.1 bezpečnostní sklo

** dekor dostupný do vyprodání zásob

*** pouze vodorovne provedení dekoru

POZOR: křídlo polodrážkové-rovná hrana

Křídlo polodrážkové

- » rovná hrana, zasklívací lišta rovná
- » 3 stříbrné panty šroubovací
- » zadlabací zámek pro obyčejný klíč, WC, vložkový FAB nebo ekonomický

Křídlo bezpolodrážkové

- » rovná hrana, zasklívací lišta rovná
- » hniezda pro zapuštěné 2 panty Estetic 80 (panty namontované jsou v zárubně)
- » magnetický zámek pro obyčejný klíč, WC, vložkový FAB, nebo ekonomický

POZOR: třetí pant Estetic 80 pro dveře bezpolodrážky (příplatek se připočítava k ceně zárubně)

P **P** **3D** **CARLA** polodrážkové a bezpolodrážkové

- bílá (struktura), bílá matná, bílá borovice, jilm sibiřský, stříbrná, pískový dub, bělený dub drážka, zlatý dub drážka, ořech, antracitový jilm, tmavé wenge, vintage dub, karamelový ořech, dub toffi**
- ***, marrone kaštan struktura, světle šedá matná, dub evoke
- jilm, americký ořech, eben**, polský dub 3D, dub grand



CARLA 10

CARLA 20

CARLA 30

CARLA 40

V standardním provedení: kůra bílá, žaluzie nebo činčila

Příplatky:

dekorativní sklo MAT DRE, decormat hnědý, decormat grafit (se týká křídla)

- » CARLA 20
- » CARLA 30
- » CARLA 40
- » výplň: dutinková dřevotříška
- » křídla „90“ a „100“
- » ventilační výřez
- » rekuperační zkrácení -15 mm
- » dvoukřídle dveře
- » mléčné sklo VSG 22.1 bezpečnostní sklo
- ** dekor dostupný do vyprodání zásob
- *** pouze vodorovne provedení dekoru

POZOR: křídlo polodrážkové - rovná hrana

Křídlo polodrážkové

- » rovná hrana, zasklívací lišta rovná
- » 3 stříbrné panty šroubovací
- » zadlabací zámek pro obyčejný klíč, WC, vložkový FAB nebo ekonomický

Křídlo bezpolodrážkové

- » rovná hrana, zasklívací lišta rovná
 - » hniezda pro zapuštěné 2 panty Estetic 80 (panty namontované jsou v zárubně)
 - » magnetický zámek pro obyčejný klíč, WC, vložkový FAB, nebo ekonomický
- POZOR:** třetí pant Estetic 80 pro dveře bezpolodrážky (příplatek se připočítava k ceně zárubně)

P **P** **3D** **ARTE B** polodrážkové a bezpolodrážkové

- bílá (struktura), bílá matná, bílá borovice, jilm sibiřský, stříbrná, pískový dub, bělený dub drážka, zlatý dub drážka, ořech, antracitový jilm, tmavé wenge, vintage dub, karamelový ořech, dub toffi**
- ***, marrone kaštan struktura, světle šedá matná, dub evoke
- jilm, americký ořech, eben**, polský dub 3D, dub grand



ARTE B 10

ARTE B 20

ARTE B 30

ARTE B 40

ARTE B 50

ARTE B 60

V standardním provedení: kůra bílá, žaluzie nebo činčila

Příplatky:

dekorativní sklo MAT DRE, decormat hnědý, decormat grafit (se týká křídla)

- » ARTE B 10 - 30
- » ARTE B 40, 50
- » ARTE B 60
- » výplň: dutinková dřevotříška
- » křídla „90“ a „100“
- » ventilační výřez
- » rekuperační zkrácení -15 mm
- » dvoukřídle dveře
- » mléčné sklo VSG 22.1 bezpečnostní sklo
- ** dekor dostupný do vyprodání zásob
- *** pouze vodorovne provedení dekoru

POZOR: křídlo polodrážkové - rovná hrana

Křídlo polodrážkové

- » rovná hrana, zasklívací lišta rovná
- » 3 stříbrné panty šroubovací
- » zadlabací zámek pro obyčejný klíč, WC, vložkový FAB nebo ekonomický

Křídlo bezpolodrážkové

- » rovná hrana, zasklívací lišta rovná
- » hniezda pro zapuštěné 2 panty Estetic 80 (panty namontované jsou v zárubně)
- » magnetický zámek pro obyčejný klíč, WC, vložkový FAB, nebo ekonomický

POZOR: třetí pant Estetic 80 pro dveře bezpolodrážky (příplatek se připočítava k ceně zárubně)

PLUS polodrážkové a bezpolodrážkové

- bílá (struktura), bílá matná, bílá borovice, jilm sibiřský, stříbrná, pískový dub, bělený dub drážka, zlatý dub drážka, ořech, antracitový jilm, tmavé wenge, vintage dub, karamelový ořech, dub toffi***, marrone kaštan struktura, světle šedá matná, dub evoke
- jilm, americký ořech, eben**, polský dub 3D, dub grand



Skla v standardním provedení: kůra bílá, žaluzie, činčila

Příplatky:

- dekorativní sklo MAT DRE, decormat hnědý, decormat grafit (se týká křídla)
- » PLUS 20
- » PLUS 40, 50, 60, 70, 80
- » PLUS 30
- » výplň: dutinková dřevotříska
- » křídla „90° a „100°
- » ventilační výřez
- » rekuperační zkrácení -15 mm
- » dvoukřídle dveře
- » mléčné sklo VSG 22.1 bezpečnostní sklo
- ** dekor dostupný do vyprodání zásob
- *** pouze vodorovné provedení dekoru
- POZOR:** křídlo polodrážkové - rovná hrana

Křídlo polodrážkové

- » rovná hrana, zasklívací lišta rovná
- » 3 stříbrné panty šroubovací
- » zadlabací zámek pro obyčejný klíč, WC, vložkový FAB nebo ekonomický

Křídlo bezpolodrážkové

- » rovná hrana, zasklívací lišta rovná
- » hniezda pro zapuštěné 2 panty Estetic 80 (panty namontované jsou v zarubně)
- » magnetický zámek pro obyčejný klíč, WC, vložkový FAB, nebo ekonomický
- POZOR:** třetí pant Estetic 80 pro dveře bezpolodrážky (příplatek se připočítava k ceně zárubně)

FANO falcové a bezfalcové

- bílá (struktura), bílá matná, bílá borovice, jilm sibiřský, stříbrná, pískový dub, bělený dub drážka, zlatý dub drážka, ořech, antracitový jilm, tmavé wenge, vintage dub, karamelový ořech, dub toffi**
- jilm, americký ořech, eben**, polský dub 3D, dub grand



V standardním provedení: kůra bílá, žaluzie nebo činčila

Příplatky:

- dekorativní sklo MAT DRE, decormat hnědý, decormat grafit (se týká křídla)
- » FANO 20, 20s
- » FANO 30, 30s
- » výplň: dutinková dřevotříska
- » křídla „90° a „100°
- » ventilační výřez
- » rekuperační zkrácení -15 mm
- » dvoukřídle dveře
- » mléčné sklo VSG 22.1 bezpečnostní sklo

Křídlo polodrážkové

- » rovná hrana, zasklívací lišta rovná
- » 3 stříbrné panty šroubovací
- » zadlabací zámek pro obyčejný klíč, WC, vložkový FAB nebo ekonomický

Křídlo bezpolodrážkové

- » rovná hrana, zasklívací lišta rovná
- » hniezda pro zapuštěné 2 panty Estetic 80 (panty namontované jsou v zarubně)
- » magnetický zámek pro obyčejný klíč, WC, vložkový FAB, nebo ekonomický
- POZOR:** třetí pant Estetic 80 pro dveře bezpolodrážky (příplatek se připočítava k ceně zárubně)

- ** dekor dostupný do vyprodání zásob
- *** pouze vodorovné provedení dekoru

STANDARD polodrážkové a bezpolodrážkové

- bílá (struktura), bílá matná, bílá borovice, jilm sibiřský, stříbrná, pískový dub, bělený dub drážka, zlatý dub drážka, ořech, antracitový jilm, tmavé wenge, vintage dub, karamelový ořech, dub toffi**
- ***, marrone kaštan struktura, světle šedá matná, dub evoke
- jilm, americký ořech, eben**, polský dub 3D, dub grand



STANDARD 10 STANDARD 20 STANDARD 20s STANDARD 30 STANDARD 30s STANDARD 40 STANDARD 40s STANDARD 50



STANDARD 50s STANDARD 60 BULAJ MDF BULAJ ocelový (dostupné jen sklo matné nebo číř)

V standardním provedení: kůra bílá, žaluzie nebo činčila

Příplatky:

- » balíček Silent 37 dB (padací těsnění + akustická výplň) - Standard 10
 - » dekorativní sklo MAT DRE, decormat hnědý
 - » decormat grafit (se týká křídla)
 - » STANDARD 20, 60, BULAJ
 - » výplň: dutinková dřevotříska
 - » křídla „90“ a „100“
 - » křídla „110“ (jen STANDARD 10)
 - » vrchní zámek (jen STANDARD 10 s děrovanou dřevotřískou a jednoduchou zárubní)
 - » ventilační výřez
 - » rekuperační zkrácení -15 mm
 - » dvoukřídlé dveře
 - » mléčné sklo VSG 22.1 bezpečnostní sklo
- Je také možné objednat samostatně ocelové kulaté okénko v černé nebo ocelové barvě.
** dekor dostupný do vyprodání zásob
*** pouze vodorovné provedení dekoru

POZOR: křídlo polodrážkové - rovná hrana

- Křídlo polodrážkové**
- » rovná hrana, zasklívací lišta rovná
 - » 3 stříbrné panty šroubovací
 - » zadlabací zámek pro obyčejný klíč, WC, vložkový FAB nebo ekonomický
- Křídlo bezpolodrážkové**
- » rovná hrana, zasklívací lišta rovná
 - » hniezda pro zapuštěné 2 panty Estetic 80 (panty namontované jsou v zárubně)
 - » magnetický zámek pro obyčejný klíč, WC, vložkový FAB, nebo ekonomický
- POZOR:** třetí pant Estetic 80 pro dveře bezpolodrážky (příplatek se připočítava k ceně zárubně)

DECO polodrážkové a bezpolodrážkové

- bílá (struktura), bílá matná, bílá borovice, jilm sibiřský, stříbrná, pískový dub, bělený dub drážka, zlatý dub drážka, ořech, antracitový jilm, tmavé wenge, vintage dub, karamelový ořech, dub toffi**
- ***, marrone kaštan struktura, světle šedá matná, dub evoke
- jilm, americký ořech, eben**, polský dub 3D, dub grand
- bílá, ušlechtilá bílá, světle šedá, tmavě šedá, beton 2, dub gray, dub velšský, akát, ořech celini, ořech, dub medový, kaštan, ořech pálený, černá ST

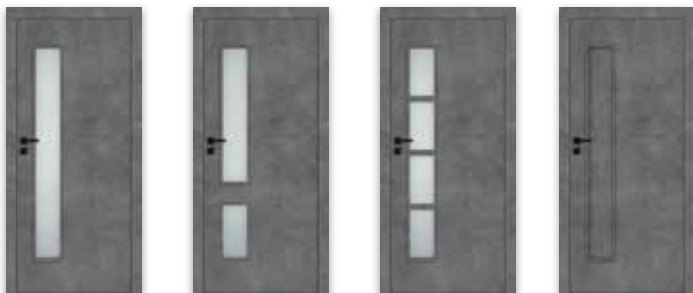

DECO 10 DECO 20 DECO 30 DECO 40

Skla v standardním provedení: kůra bílá, žaluzie, činčila

Příplatky:

- » dekorativní sklo: MAR DRE, decormat hnědý, decormat grafit (týčí se křídla)
 - » výplň: dutinková dřevotříska
 - » křídla „90“ i „100“
 - » ventilační výřez
 - » rekuperační zkrácení -15 mm
 - » dvoukřídlé dveře
 - » mléčné sklo VSG 22.1 bezpečnostní sklo
- POZOR:** polodrážkové křídlo nebo hrana R2,5 v laminátech CPL

Křídlo polodrážkové

- » rovná hrana, zasklívací lišta rovná
- » 3 stříbrné panty šroubovací
- » zadlabací zámek pro obyčejný klíč, WC, vložkový FAB nebo ekonomický

Křídlo bezpolodrážkové

- » rovná hrana, zasklívací lišta rovná
 - » hniezda pro zapuštěné 2 panty Estetic 80 (panty namontované jsou v zárubně)
 - » magnetický zámek pro obyčejný klíč, WC, vložkový FAB, nebo ekonomický
- POZOR:** třetí pant Estetic 80 pro dveře bezpolodrážky (příplatek se připočítava k ceně zárubně)

** dekor dostupný do vyprodání zásob
*** pouze vodorovné provedení dekoru

ENTER/SOLID

- bílá matná, stříbrná, světle šedá matná
- zlatý dub drážka, bělený dub drážka, antracitový jilm, tmavé wenge, pískový dub, bílá borovice, sibiřský jilm, dub vintage, karamelový ořech, dub toffi***, kaštan marrone struktura, dub evoke

■ jilm, americký ořech, eben**, polský dub 3D, dub grand

■ bílá, ušlechtilá bílá, světle šedá, tmavě šedá, akát, medový dub, kaštan, šedý dub, dub velšský, ořech, ořech celini, beton 2, pálený ořech, popel, bílá mléčná, černá ST



Příplatky ENTER/SOLID

- » kukátko (ENTER/SOLID)
 - » práh z nerezové oceli (ENTER/SOLID)
 - » rezignace z druhého zámku
 - » padací prah
 - ** dekor dostupný do vyprodání zásob
 - *** pouze vodorovne provedení dekoru
- Použití: Dveře ENTER a SOLID se používají jako vnitřní vchodové dveře ve veřejných a bytových prostorech.

* V modelech 19 a 20 je povrch lepený z pásů o různých lécích v dřevě.

POZOR: rovná hrana.

Ocelový prah (šir. 70 mm)



kukátko (samostatně)



Horní zámek



padací prah



Vícebodový zámek



panty a trny proti vysazení



Řez křídla ENTER a SOLID

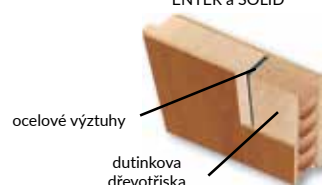

ocelové výztuhy

dutinkova dřevotřískka



ENTER Akustik

- bílá matná, stříbrná, světle šedá matná
- bílá (struktura), bílá matná, bílá borovice, jilm sibiřský, stříbrná, pískový dub, bělený dub drážka, zlatý dub drážka, ořech, antracitový jilm, tmavé wenge, vintage dub, karamelový ořech, dub toffi***, marrone kaštan struktura, světle šedá matná, dub evoke
- jilm, americký ořech, eben**, polský dub 3D, dub grand
- bílá, tmavě šedá, akát, medový dub, kaštan, dub gray, dub velšský, ořech, ořech celini, beton 2, pálený ořech, popel, bílá mléčná, černá ST



ENTER 0 Akustik

TECHNICKÉ DVEŘE ENTER AKUSTIK SPLŇUJÍ:

- » třída mechanické odolnosti
- » třída zvukové izolace $R_w = 32$ dB

POUŽITÍ

Vnitřní vchodové dveře ENTER Akustik jsou určeny k použití v bytové výstavbě jako dveře interiérové a interiérové vchodové s ohledem na užité a technické vlastnosti těchto dveří.

- ** dekor dostupný do vyprodání zásob
- *** pouze vodorovne provedení dekoru



Rozšiřovací profil

- bílá matná, zlatý dub drážka, bělený dub drážka, antracitový jilm, tmavé wenge, pískový dub, bílá borovice, stříbrná, sibiřský jilm, dub vintage, karamelový ořech, dub toffi***, kaštan marrone struktura, dub evoke
- jilm, americký ořech, eben**, polský dub 3D
- bílá, tmavě šedá, akát, medový dub, kaštan, dub gray, dub velšský, ořech, ořech celini, beton 2, pálený ořech, popel, bílá mléčná, černá ST



Rozšíření 10

Rozšíření 30

Rozšíření 40

Rozšíření 41

Příplatky:

- » výplň: dutinková dřevotřískka
 - » zárubň do dveří z rozšířením
 - » mléčné sklo VSG 22.1 bezpečnostní sklo
- Nástavec 30 je přizpůsoben modelům ARTE 10-30 a STANDARD 30.
Nástavec 40 je přizpůsoben modelům ARTE 40, 50, 70, 90; STANDARD 40, KANON 30, kolekce DECO. Nástavec 41 je přizpůsoben modelům MODERN 30, IDEA 30, PLUS 30.

- ** dekor dostupný do vyprodání zásob
- *** pouze vodorovne provedení dekoru



Rámová rozšíření

- bílá, bílá matná, bělený dub drážka, zlatý dub drážka, antracitový jilm, tmavé wenge, pískový dub, bílá borovice, stříbrná, sibiřský jilm, dub vintage, karamelový ořech, kaštan marrone struktura, černá matná 2, světle šedá matná, dub evoke
- jilm, americký ořech, eben**, polský dub 3D, dub grand



Rozšíření PREMIUM (jednoduchá hrana) DRE-Cell fólie 3D



Rozšíření PIANO (jednoduchá hrana) DRE-Cell fólie 3D



Rozšíření AURI (jednoduchá hrana) DRE-Cell fólie 3D



FOSCA (jednoduchá hrana) DRE-Cell fólie 3D



Rozšíření SCALA A (jednoduchá hrana) DRE-Cell fólie 3D



Rozšíření ELSA (jednoduchá hrana) DRE-Cell fólie 3D



Rozšíření REVA (hrana rovná) DRE-Cell folia 3D



Rozšíření SOLTE (hrana rovná) DRE-Cell folia 3D

Příplatky:

zárubň do dveří z rozšířením

POZOR: Cena u rozšíření je stejná jako cena odpovídajícího modelu křídla.

Možnost výroby rozšíření do všech modelů křídel rámových v uvedených kolekcích.

- ** dekor dostupný do vyprodání zásob



Sara Eco 2

- bílá struktura, bílý matný, texturovaný zlatý dub, texturovaný bělený dub, antracitový jilm, tmavý wenge, pískový dub, bílá borovice, stříbrná borovice, sibiřský jilm, vintage dub, karamelový ořech, karamelový dub*** ***, marrone kaštanová struktura, dub evoke, tmavě olivový mat, tmavě modrý mat, kašmír mat, teplý šedý mat, šalvějový dub
- jilm, americký ořech, eben**, polský dub 3D, dub grand
- antická měď, beton oxide
- bílá, ecru, latte, popelavá (křídlo lakované akrylovým UV lakem)
- základ
- černá ST

Bezfalcové – otevírání směrem ven a obrácený falc – otevírání směrem dovnitř
 Dveře Sara Eco 2 jsou inovativním řešením umožňujícím kreativní projektování interiéru s využitím neviditelných dveří, které navíc dává možnost povrchové úpravy křídla v barvách stěn.

Konstrukce dveří Sara Eco 2 zahrnuje:

Hliníková zárubeň, po instalaci neviditelná, zabudovaná do rámu nebo obložená sádkokartonem. Po zednických úpravách je viditelný pouze tesařský spoj zárubně, který je připraven k vymalování, např. v barvě stěny.

Bezfalcové dveřní křídlo ve dvou variantách povrchové úpravy:

Široké plochy dveřního křídla ošetřené základním nátěrem a připravené k malování nebo tapetování (např. v barvě stěn). Okraje křídla olemované hranou umožňující malování. Malování lze provést svépomocí nebo zvolit malované dekor.

Široké plochy dveřního křídla potažené fóliemi ze skupiny DRE-Cell, 3D nebo fólií pro malování ve skupině malovaných dekorů, okraje křídla olemované hranou v barvě fólie (kromě barev antická měď a beton oxide).

Možnosti za příplatek v GRUNT

ventilační výřez
 perforované dřevotřískové desky ve standardu SK/CZ
 rekuperační zkrácení -15 mm

Ve standardu křídla

rám z jehličnatého dřeva
 zdířky pro 2, 3 zadlabací panty
 výplň „medová pláštěv“
 bílý nebo ocelový magnetický zámek s běžným klíčem, koupelnový zámek, patentní vložka nebo ekonomický zámek

Možnosti za příplatek v DRE-Cell, 3D a malované

ventilační výřez
 ventilační mřížka plastová
 ventilační mřížka hliníková
 padací prah
 perforované dřevotřískové desky ve standardu SK/CZ
 rekuperační zkrácení -15 mm

Cena zárubně zahrnuje také 2, 3 zadlabací panty.

Poznámka: pro variantu se perforovanou dřevotřískovou deskou ve standardu SK/CZ jsou nezbytné 3 závěsy.



Barvy hliníkových zárubní



bílá
RAL 9003



černá



hliník

Zárubeň pro křídla Sara Eco 2

BEZFALCOVÉ - OTEVÍRÁNÍ SMĚREM VEN VE STANDARDU SK/CZ ZÁRUBEŇ DRE

Příčný průřez pro dveře Sara Eco2 bezfalcové - otevírání směrem ven

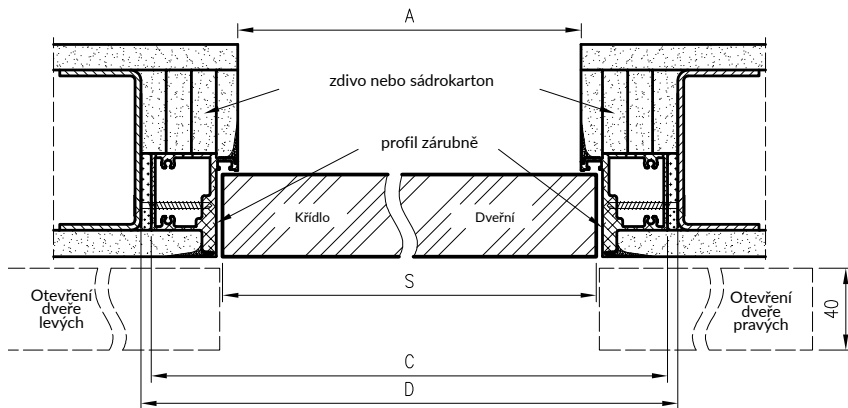

Rozměry šířky dveří Sara Eco 2

	S	A	C	D
"60"	620	605	690	700
"70"	720	705	790	800
"80"	820	805	890	900
"90"	920	905	990	1000
"100"	1020	1005	1090	1100

Svislý průřez pro dveře Sara Eco 2 bezfalcové - otevírání směrem ven

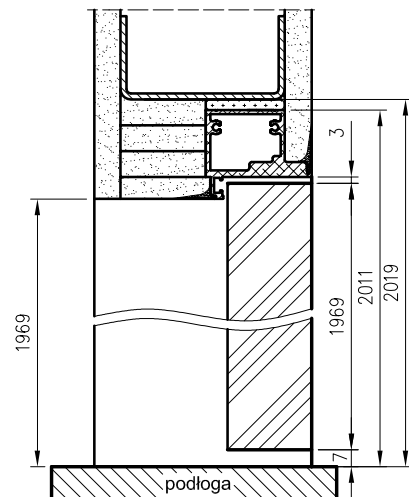

FALCOVÉ - OTEVÍRÁNÍ SMĚREM DOVNITŘ VE STANDARDU SK/CZ ZÁRUBEŇ DRE

Příčný průřez pro dveře Sara Eco 2 falcové - otevírání směrem dovnitř

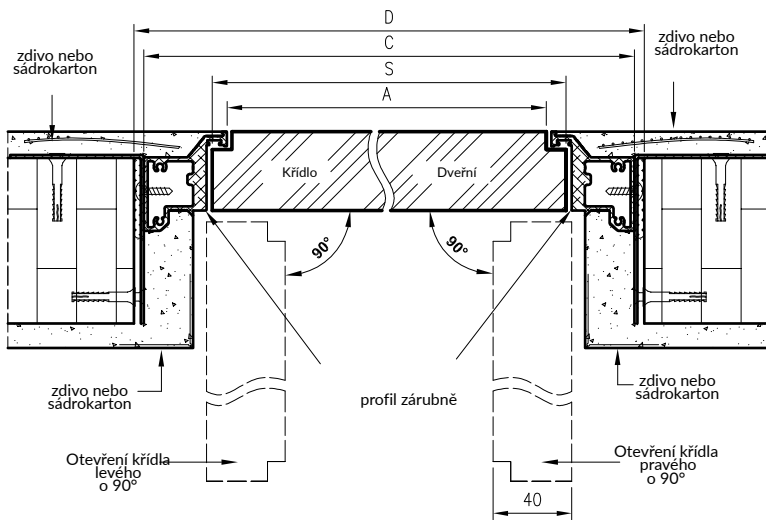

Rozměry šířky dveří Sara Eco 2

	S	A	C	D
"60"	620	605	690	700
"70"	720	705	790	800
"80"	820	805	890	900
"90"	920	905	990	1000
"100"	1020	1005	1090	1100

S - šířka dveřního křídla
 A - šířka v světlosti průchodu zárubně
 C - vnější šířka zárubně
 D - požadovaná šířka stavebního otvoru

Svislý průřez pro dveře Sara Eco 2 falcové - otevírání směrem dovnitř

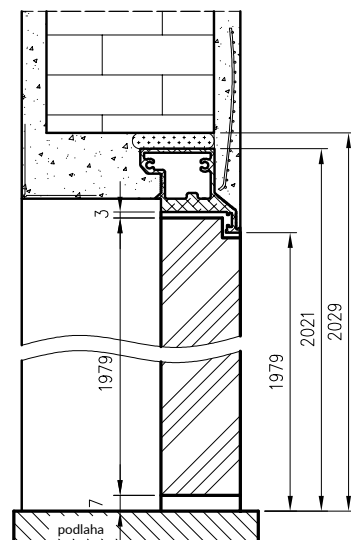



BEZFALCOVÉ - OTEVÍRÁNÍ SMĚREM VEN A OBRÁCENÝ FALC - OTEVÍRÁNÍ SMĚREM DOVNITŘ

Dveře systému PROFI s hliníkovou zárubní a dveřním křídlem o tloušťce 50 mm jsou inovativním řešením umožňujícím kreativní projektování interiéru s využitím neviditelných dveří, které navíc dává možnost povrchové úpravy křídla v barvách stěn.

KONSTRUKCE DVEŘÍ PROFI ZAHRNUJE:

Hliníková zárubeň, po instalaci neviditelná, zabudovaná do rámu nebo obložená sádkokartonem. Po zednických úpravách je viditelný pouze tesařský spoj zárubně, který je připraven k vymalování, např. v barvě stěny.

Bezfalcové dveřní křídlo a obrácený falc ve dvou variantách povrchové úpravy:

- Široké plochy dveřního křídla ošetřené základním nátěrem a připravené k malování nebo tapetování (např. v barvě stěn). Okraje křídla olemované hranou umožňující malování. Nátěr lze provést svépomocí nebo zvolit nátěrový dekor.
- Široké plochy křídla a hrany natřené bílým akrylovým UV lakem.

PŘÍPLATKY

» ventilační výřez

» padací prah

- balíček Silent 37 dB (padací těsnění + akustická výplň) - Norma SK

Profil bezfalcové zárubně



Profil obrácené zárubně falce



Dekory křidel:



Dekor



Dekor lakovaný

bílý UV akrylový lak - RAL 9003

Příplatek za třetí pant Estetic 80

BEZFALCOVÉ - OTEVÍRÁNÍ SMĚREM VEN

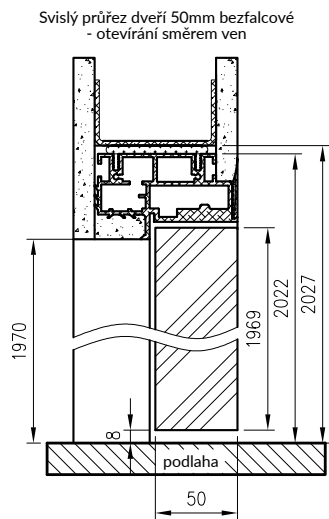
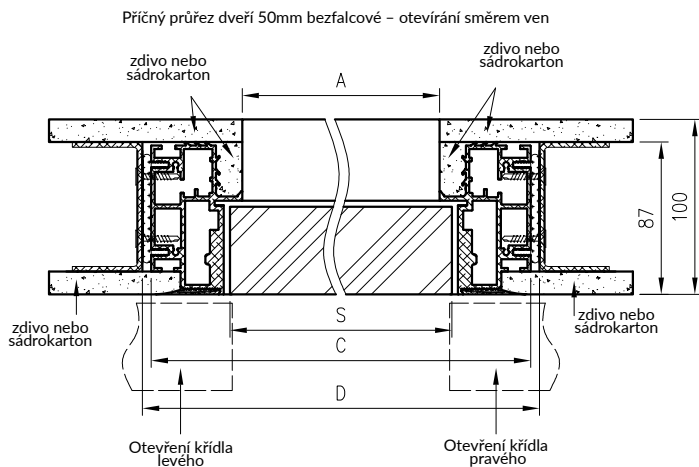

2037 - požadovaná výška montážního otvoru

Rozměry šířky dveří Profi

	S	A	C	D
"60"	600	586	690	700
"70"	700	686	790	800
"80"	800	786	890	900
"90"	900	886	990	1000
"100"	1000	986	1090	1100

OBŘÁCENÝ FALC - OTEVÍRÁNÍ SMĚREM DOVNITŘ

Příčný průřez dveří 50mm s obráceným falcem - otevírání směrem se uvnitř

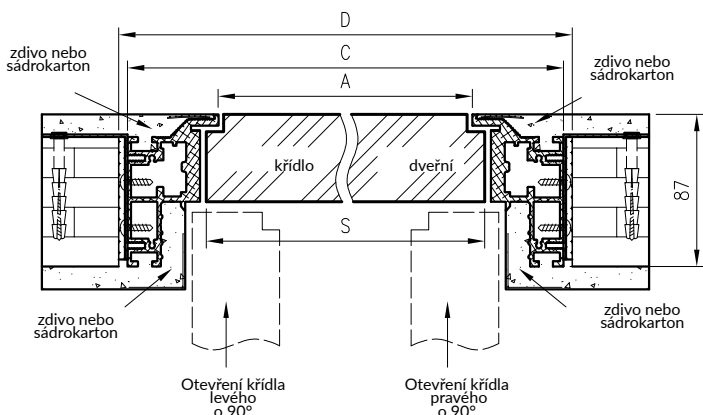

Svislý profil dveří 50 mm s obráceným falcem - otevírání směrem dovnitř

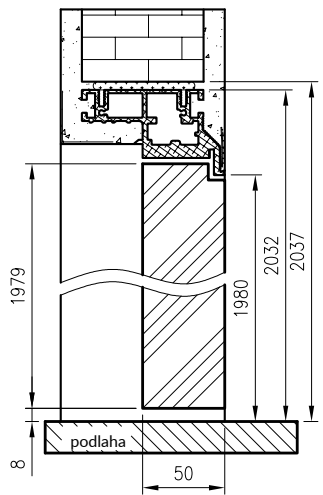

2037 - požadovaná výška montážního otvoru

Rozměry šířky dveří Profi

	S	A	C	D
"60"	600	586	690	700
"70"	700	686	790	800
"80"	800	786	890	900
"90"	900	886	990	1000
"100"	1000	986	1090	1100

POUZDRO BEZ ZÁRUBNĚ B01

Pouzdro bez zárubně s možností montáže a demontáže dveřního křídla po montáži a oprávcování pouzdra. Montáž systému spočívá v zabudování pouzdra do konstrukce z profilů, která se používá pro stavbu sádrokartonových stěn (nebo jiných konstrukcí) o tloušťce:

- 100 mm pro pouzdro bez zárubně B01 100 mm
- 125 mm pro pouzdro bez zárubně B01 125 mm

Následně zaklopení širokých ploch sádrokartonovými deskami o tloušťce 12,5 mm (sádrokartonové desky je třeba zakoupit) povrchové dokončení těchto ploch.

SEZNAM KOLEKČÍ A MODELŮ DVEŘÍ DOSTUPNÝCH V POUZDROVÉM SYSTÉMU BEZ ZÁRUBNĚ B01:

ESTRA; VERANO; ENA; TRIESTA; SOLTE; REVA; FOSCA; NESTOR; AURI; ELSA; PREMIUM; PIANO; SCALA; VERSO; BERGE; EVEN;

NOVA 10; RIVIA 10, RIVIA 60-130; GALERIA ALU 10, 20, 30, 50, 60; FINEA 10, 40; STANDARD 10, UNI 10; FARGO 10-60; BINITO 10-90

Křídla mají na horní hraně dodatečné frézování. Do pouzder bez zárubně B01 nelze použít křídla se zámkem a desková křídla s prosklením a plochými panely.

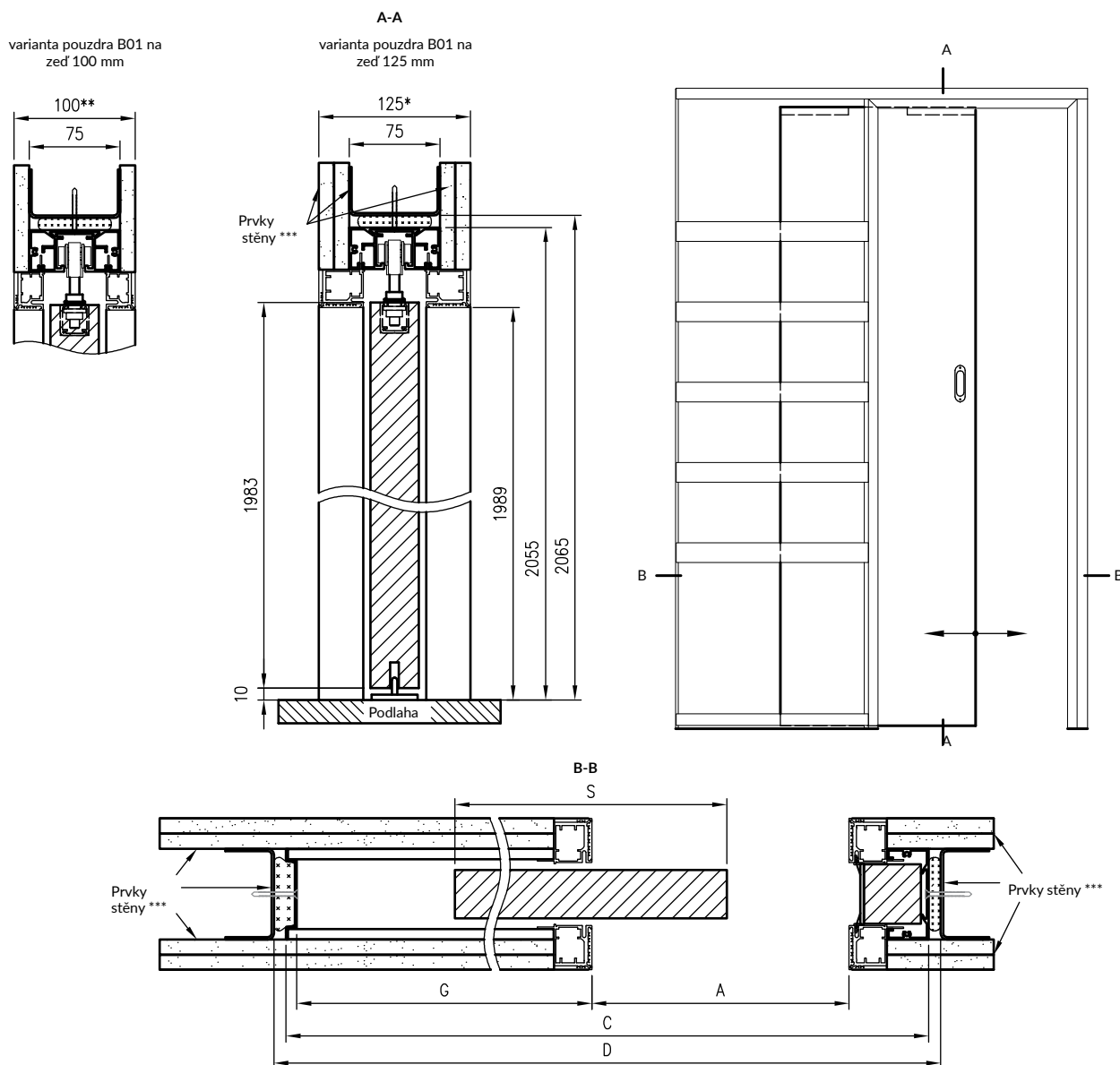

šířka	S	A	C	D	G
60	644	626	1360	1380	659
70	744	726	1460	1480	759
80	844	826	1560	1580	859
90	944	926	1660	1680	959
100	1044	1026	1760	1780	1059

* varianta pouzdra B01 na zeď 125 mm

** varianta pouzdra B01 na zeď 100 mm

*** prvky stěny nejsou součástí výrobku

S - šířka dveřního křídla

A - šířka v světlosti průchodu

C - celková šířka pouzdra

D - šířka otvoru pro pouzdro

G - hloubka hotového pouzdra

Pouzdrová zárubeň PA posuvný systém

- bílá matná, bílá borovice, jilm sibiřský, stříbrná, pískový dub, bělený dub drážka, zlatý dub drážka, antracitový jilm, tmavé wenge, vintage dub, karamelový ořech, dub toffi** ***, marrone kaštan struktura, světle šedá matná, dub evoke
- jilm, americký ořech, eben***, polský dub 3D, dub grand
- bílá, ecru, latte, popelavá (křídlo lakované akrylovým UV lakem)

Pouzdrová zárubeň PA

Montáž systému spočívá v zabudování pouzdra do konstrukce z profilů, která se používá pro stavbu sádkartonových stěn (nebo jiných konstrukcí) o tloušťce:
 100 mm pro pouzdrovou zárubeň PA 100 mm
 125 mm pro pouzdrovou zárubeň PA 125 mm
 Následně zaklopení širokých ploch sádkartonovými deskami o tloušťce 12,5 mm (sádkartonové desky je třeba zakoupit), povrchovém dokončení těchto ploch a instalaci tunelového opláštění pouzdra.

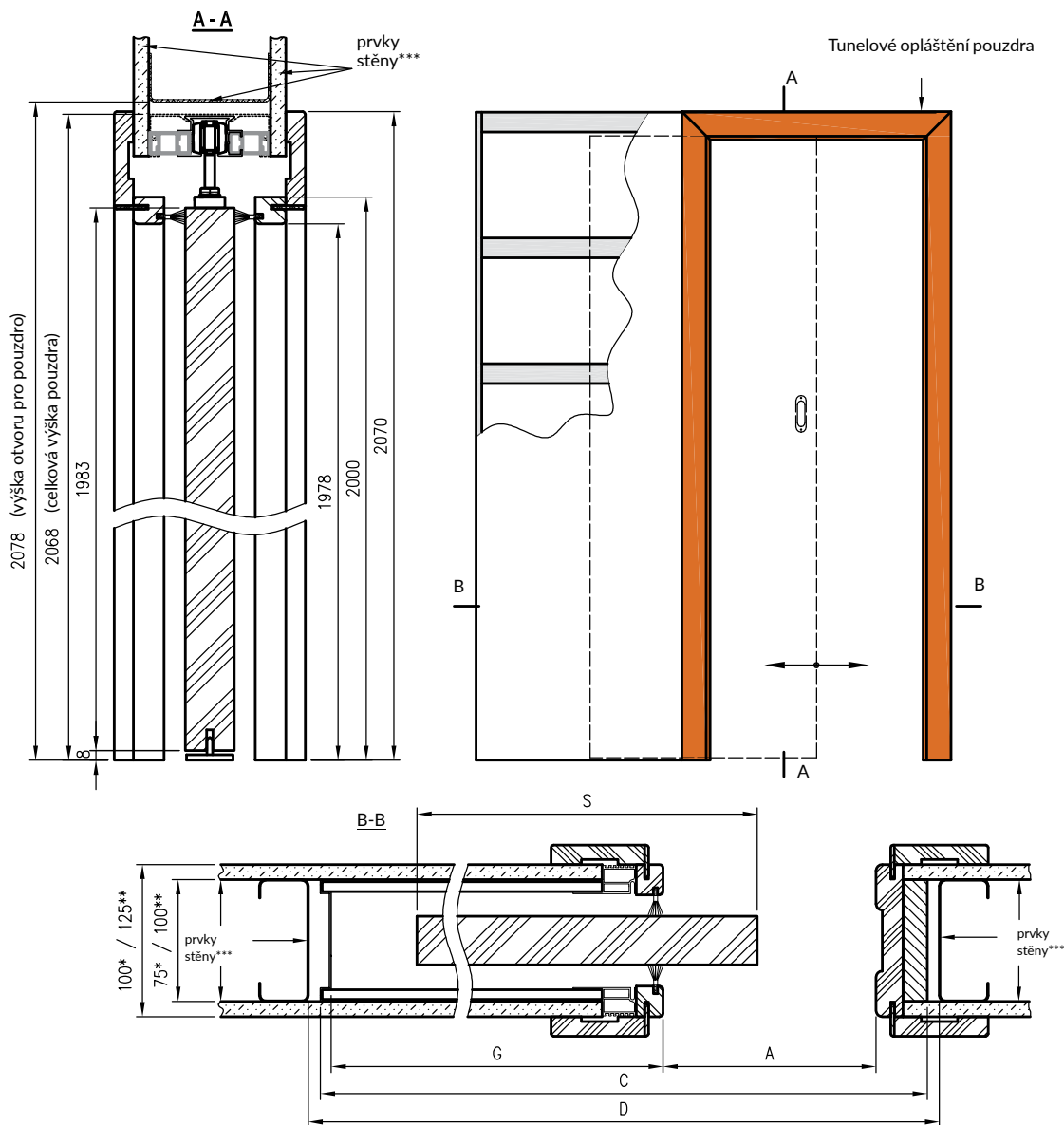

	A	S	C	D	G
60	600	644	1310	1330	656
70	700	744	1510	1530	756
80	800	844	1710	1730	856
90	900	944	1910	1930	956
100	1000	1044	2110	2130	1056

* rozměry pro pouzdra PA 100 mm
 ** rozměry pro pouzdra PA 125 mm
 *** prvky stěny nejsou součástí výrobku

C – celková šířka pouzdra
 D – šířka otvoru pro pouzdro
 G – hloubka hotového pouzdra



POZOR: Do pouzder PA 100 mm a 125 mm nepasují křídla VETRO A, VETRO D a také VETRO B o šířce „70“.

Navíc nelze do pouzder PA 100 mm použít křídla se zámky a desková křídla s prosklením nebo ornamentálními panely

SOUČÁSTI SADY:

- » prvky pouzdra zhotovené z hliníkových prvků a příslušenství pro jeho montáž
- » prvky umožňující dekorativní vestavbu vzniklé zárubně – tzv. tunelové opláštění pouzdra s úhelníky o šířce 80 mm

P CPL STANDARD CPL

- bílá, popelavá, mléčná bílá
- tmavě šedá, akát, medový dub, kaštan, dub gray, dub velšský, ořech, ořech celini, beton 2, pálený ořech, černá ST

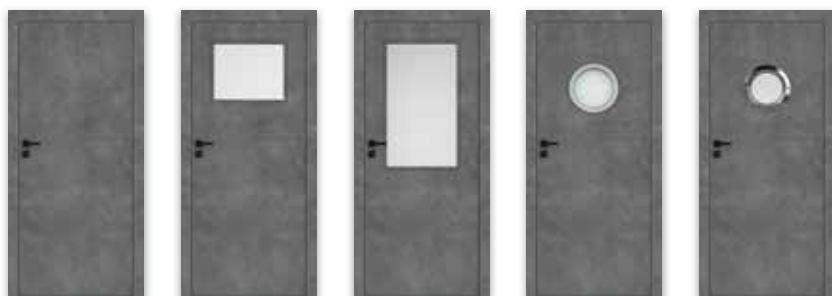

STANDARD 10

STANDARD 20

STANDARD 60

BULAJ

BULAJ 10

V standardním provedení: kůra bílá, žaluzie nebo čínčila

Příplatky:

- » balíček Silent 37 dB (padací těsnění + akustická výplň) - Standard CPL 10
- » dekorativní sklo: decormat, decormat hnědý, decormat grafit (se týká křídla)
- » STANDARD 20, BULAJ
- » STANDARD 60
- » výplň: dutinková dřevotřísková
- » křídla „90“ a „100“
- » křídla „110“ (jen STANDARD 10)
- » vrchní zámek (jen STANDARD 10 s děrovanou dřevotřískou a jednoduchou zárubní)
- » ventilační výřez
- » rekuperační zkrácení -15 mm
- » dvoukřídle dveře
- » je také možné objednat samostatně ocelové kulaté okénko v černé nebo ocelové barvě
- » mléčné sklo VSG 22.1 bezpečnostní sklo

POZOR: Pro uzavření objednávky prosíme o kontakt s obchodním oddělením.

S SZKLANE GALLA

GALLA 1
čiré skloGALLA 1
decormatGALLA 1
decormat hnědýGALLA 1
decormat grafitGALLA 2
sklo pískové pásy
čiréGALLA 10
sklo decormat
chemicky leptanéGALLA 10
čiré sklo
vzor síťotiskGALLA 11
sklo decormat
vzor síťotiskGALLA 11
čiré sklo
vzor síťotiskGALLA 12
sklo decormat
vzor síťotiskGALLA 13
sklo decormat
vzor síťotisk

PŘÍPLATKY:

- Ventilační výřez ve dveřích otevíracích ("80" a "90" splňuje požadavky na ventilaci).

Skleněné křídlo je vyrobeno z kaleného skla o tloušťce 8 mm.



vzor 1 VETRO
čiré

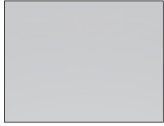

vzor 1 VETRO
decormat



vzor 1 VETRO
decormat hnědý

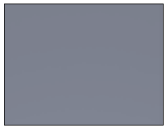

vzor 1 VETRO
decormat grafit



VETRO vzor E
černé neprůhledné
vrstvené sklo

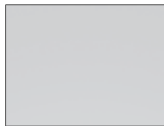

VETRO vzor E
vrstvené sklo
decormat



VSG černá



vzor 2 VETRO

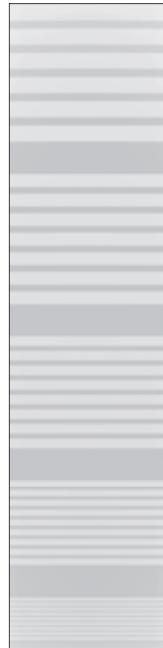

vzor 3 VETRO



vzor 4 VETRO

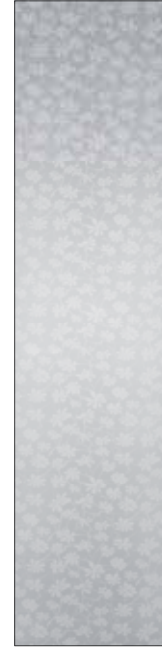

vzor 5 VETRO



vzor 10 VETRO



vzor 11 VETRO



vzor 12 VETRO



vzor 13 VETRO



vzor 14 VETRO



vzor 15 VETRO



mat dre



mléčně laminovaný
VSG 22.1, hladký na
obou stranách



decormat grafit



decormat hnědý



žaluzje



čínčila



kůra bílá

POZOR!

Dostupnost zasklení je uvedena na stránkách s dveřními křídly. Sklo ve dveřích našich sbírek má lící a rubovou stranu.



bílý (struktura zrna)	bílá matná	borovice bílá	jilm sibiřský	stříbrná	šedá světlá matná	evoke dub	dub vintage
dub pískový	dub bělený letokruhy	dub toffi***	měď antická	oxid betonu	dub zlatý letokruhy	orech	
orech karamelový	kaštan marrone struktura	jilm antracit	wenge tmavé	černá mat	tmavě olivová matná	tmavě modrá matná	
matný kašmír	warm grey matný	šalvějový dub (struktura zrna)					

** dekor do vyprodání zásob
*** pouze vodorovne provedení dekoru



orech americký	eben**	jilm	dub polský 3D	dub grand
----------------	--------	------	---------------	-----------





Dekory z kolekce LUX	dub pavio	dub viking	dub venkovský	orech cannero	bříza	wenge	uranus
Dekory z kolekcí CLARÓ a GRAFI	bílý	černá					
Dekory z kolekce WOOD	dub světlý	dub klasický	dub tmavý				

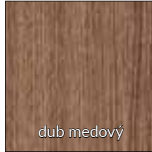



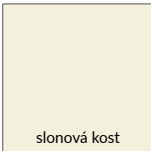

 bílá mléčná CPL 0,2 mm CPL 0,7 mm	 dub gray CPL 0,2 mm CPL 0,7 mm	 dub walijský CPL 0,2 mm CPL 0,7 mm	 ořech CPL 0,2 mm CPL 0,7 mm	 ořech celini CPL 0,2 mm CPL 0,7 mm	 beton 2 CPL 0,2 mm CPL 0,7 mm	 akát CPL 0,2 mm CPL 0,7 mm	 dub medový CPL 0,2 mm CPL 0,7 mm
 kaštan CPL 0,2 mm CPL 0,7 mm	 ořech palený CPL 0,2 mm CPL 0,7 mm	 bílý W0118 CPL 0,15 mm CPL 0,7 mm	 šedá tmavá CPL 0,2 mm CPL 0,7 mm	 popel CPL 0,15 mm CPL 0,8 mm	 černá ST		



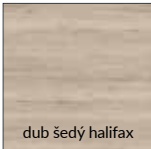
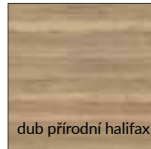

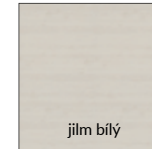
 bílý bílý lak akrylový UV RAL=9003	 slonová kost RAL=9001	 latte Flugger = 4362 NCS = S1505-Y50R	 šedá RAL=7035
--	--	---	--



 dub šedý halifax	 dub přírodní halifax	 dub halifax tabac	 jilm bílý	 jilm přírodní	 jilm tmavý
---	---	--	--	--	--

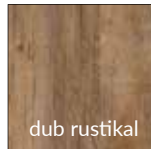
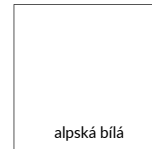

 dub riviera	 dub rustikal	 alpská bílá	 dub craft bělený
--	---	--	---



 bílá	 dub craft bělený	 dub craft zlatý	 ořech shirin
---	---	--	---



klíka POLARIS - chrom
vložky v barvách DRE-Cell, 3D a CPL



štít na klíč



rozeta FAB



Rozeta WC



klíka ATRIA - saténový nikel



štít na klíč



rozeta FAB



Rozeta WC



klíka POLARIS - černá matná
vložky v barvách DRE-Cell, 3D a CPL



štít na klíč



rozeta FAB



Rozeta WC



klíka ATRIA - černá matná



štít na klíč



rozeta FAB



Rozeta WC



klíka WEGA - saténový nikel



štít na klíč



rozeta FAB



Rozeta WC



klíka ORION - saténový nikel



štít na klíč



rozeta FAB



Rozeta WC



klíka MEDA - chrom lesklý
pásky povrchů DRE-Cell, 3D a CPL



štít na klíč



rozeta FAB



rozeta WC



klíka TREND - nikel satén



štít na klíč



rozeta FAB



rozeta WC



klíka QUBIK - černá s antibakteriální vrstvou *



štít na klíč



rozeta FAB



rozeta WC*



klíka LINEA - lesklý chrom



štít na klíč



rozeta FAB



rozeta WC



klíka CUBE SLIM - kartáčovaný chrom



štít na klíč



rozeta FAB



rozeta WC



klíka LINEA - nikel satén



štít na klíč



rozeta FAB



rozeta WC



klíka CUBE SLIM - lesklá mosaz



štít na klíč



rozeta FAB



Rozeta WC



klíka QUANTA Fit - kartáčovaná mosaz



štít na klíč



rozeta FAB



Rozeta WC



klíka TOTAL - kartáčovaný nikel matný



štít na klíč



rozeta FAB



rozeta WC



klíka BELLA SLIM - lesklá mosaz



rozeta klíč



rozeta FAB



Rozeta WC



klíka IBIZA - černá matná



štít na klíč



rozeta FAB



Rozeta WC



klíka ZORBA - chrom lesklý/satén



štít na klíč



rozeta FAB



rozeta WC



klíka CUBE - lesklý chrom



štít na klíč



rozeta FAB



Rozeta WC



klíka QUBIK Fit - černá



štít na klíč



rozeta FAB



Rozeta WC

 klika CUBE - nikel kartáčovaný	 štít na klíč	 rozeta FAB	 rozeta WC	 klika NOVA - nerez	 štít na klíč	 rozeta FAB	 rozeta WC
 klika CUBE - černá matná	 štít na klíč	 rozeta FAB	 Rozeta WC	 klika PROXIMA - nerezová ocel	 štít na klíč	 rozeta FAB	 rozeta WC
 klika MONDO - saténový nikel	 štít na klíč	 rozeta FAB	 rozeta WC	 klika TOPAZ - nerezová ocel	 štít na klíč	 rozeta FAB	 rozeta WC
 klika TOPAZ - nerezová ocel, černá matná	 štít na klíč	 rozeta FAB	 Rozeta WC	 klika STARK Fit - černá	 štít na klíč	 rozeta FAB	 rozeta WC
 klika JOWISZ - nerez	 štít na klíč	 rozeta FAB	 rozeta WC	 klika WARNA - saténový nikel	 štít na klíč	 rozeta FAB	 Rozeta WC
 klika LUNA SLIM - kartáčovaný chrom	 štít na klíč	 rozeta FAB	 Rozeta WC	 klika WEGA - černá matná	 štít na klíč	 rozeta FAB	 Rozeta WC
 klika LUNA SLIM - lesklá mosaz	 štít na klíč	 rozeta FAB	 Rozeta WC	 klika ARCTUS - saténový nikel	 štít na klíč	 rozeta FAB	 Rozeta WC
 klika IBIZA - grafit/chrom	 štít na klíč	 rozeta FAB	 Rozeta WC	 klika ALVA LUX - černá matná	 štít na klíč	 rozeta FAB	 rozeta WC
 klika IBIZA - nikel satén	 štít na klíč	 rozeta FAB	 Rozeta WC	 klika PEM LUX - černá matná	 štít na klíč	 rozeta FAB	 rozeta WC
 klika IBIZA - lesklý chrom	 štít na klíč	 rozeta FAB	 Rozeta WC	 klika AS LUX - titan	 štít na klíč	 rozeta FAB	 Rozeta WC
 klika BETA - nikel satén	 štít na klíč	 rozeta FAB	 Rozeta WC	 klika LEA LUX - zlatá matná	 štít na klíč	 rozeta FAB	 Rozeta WC



klika EUROPA - nikl satén



štít na klíč



rozeta FAB



Rozeta WC



klika FOKUS - saténový nikl velvet



štít na klíč



rozeta FAB



Rozeta WC



klika UNO - nerezová ocel



štít na klíč



rozeta FAB



Rozeta WC



klika QUBIK - lakovaný nikl



štít na klíč



rozeta FAB



Rozeta WC



klika ROMANA - lakovaný chrom/nikl



štít na klíč



rozeta FAB



Rozeta WC



klika LIBRA - saténový nikl



štít na klíč



rozeta FAB



rozeta WC



klika TIK-QR - antracit



štít na klíč



rozeta FAB



rozeta WC



klika TOMA - černá



štít na klíč



rozeta FAB



Rozeta WC



technická klika STAR TEC - třída IV nerez matná cena kompletu (klika + FAB)



rozeta FAB



klika ORION - černá matná



štít na klíč



rozeta FAB



Rozeta WC

tloušťka křídel do 55 mm

venkovní rozeta

vnitřní rozeta

POZOR:
klika levá nebo pravá*.
klika se štítem přizpůsobena k křídlu s
dvěma zámky kromě kolekce SOLID

*klika levá



*klika pravá



klika Pegaz (rozeč 72 mm) černá matná na patent



klika TOM se štítem podlouhlým FAB (rozeč 72 mm) chrom mat

POZOR: PODÉLNÉ ŠTÍTY NEPASUJÍ DO DVEŘÍ S MAGNETICKÝM ZÁMKEM



klika Metro (rozeč 72 mm) nerez pro FAB



horní rozeta METRO nerez pro FAB



klika Zorba s rozetou podélným - lesklý chrom /



klika ZORBA s podélným štítem na klíč - lesklý chrom/satén (rozeč 72 mm)



klika Zorba s rozetou podlouhlým FAB štít - chrom lesklý/satén (rozeč 72mm)



klika Zorba s rozetou podélným koupelnovým - lesklý chrom/satén (rozeč 72 mm)

POZOR: PODÉLNÉ ŠTÍTY NEPASUJÍ DO DVEŘÍ S MAGNETICKÝM ZÁMKEM



klika TOTAL vnější s podélným štítem (rozeč 72 mm) inox plus -



horní rozeta TOTAL krátký inox plus



klika SHARK černá a inox



rozeta SHARK černá a inox



klika DIVA a rozeta pro křídlo FORCA 10 a FORCA B 10 barva stříbrná F1 klika rozeta



klika ONTARIO a rozeta pro křídlo SOLID RC2 barva stříbrná F1 klika rozeta

klika SHARK pro dveře SOLID / ENTER

KONSTRUKCE

Nastavitelná zárubě s reverzním falcem je vyrobena z kvalitní desky na bázi dřeva. Na straně displeje je potažen ekologickou, dřevu podobnou dekorativní fólií DRE Cell, CP black ST nebo lakován nejkvalitnějšími akrylovými UV laky. Aby byla zajištěna vysoká kvalita lakovaných zárubní, jsou před lakováním pokryty speciálním materiálem, který vytváří sourodý podklad. Její konstrukce je přizpůsobena tloušťce křídla 40 mm a umožňuje použití pro stěny o tloušťce od 90 do 290 mm. Spojování pod úhlem 45°.

POUŽITÍ

Rám dveří se vztahuje na dveře s obrácenou slevou, ze sbírky: Estra, Nova Cell, Uni, Binito, Fargo.

KOMPLET OBSAHUJE

Hlavní trámeček (vodorovný a dva svislé prvky), úhelník T80 (vodorovný a dva svislé), dveřní těsnění, sada dvou pantů Estetic 1821, západka magnetického zámku, sada prvků určených k sestavení zárubně podle přiloženého návodu. Zárubně jsou zabalené v lepenkové krabici.



Dekor DRE-Cell	bílá matná	svetle šedá matná	tmavě olivová matná
	tmavě modrá matná	černá matná 2	matný kašmír
	warm grey matný	šalvějový dub	

CPL dekor	černá ST
-----------	----------

Dekor lakovaný	bílý	slonová kost
	šedá	latte

bílý UV akrylový lak - RAL 9003
ecru - RAL 9001
latte - Flugger 4362, NCS S1505-Y50R
šedá - RAL 7035



pant Estetic 1821

Profil zárubně

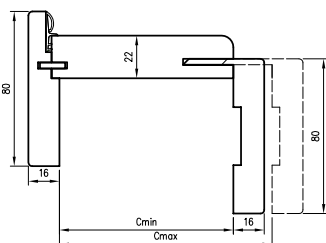

Horizontální řez ORO

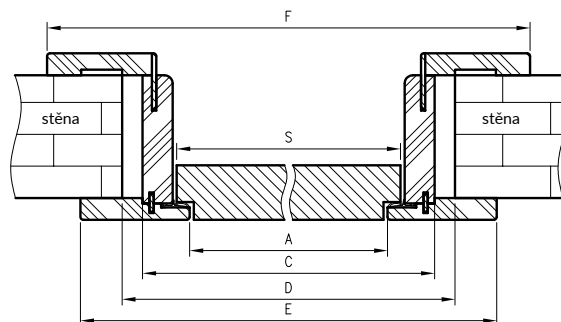

D - požadovaná šířka stavebního otvoru

ORO svislý řez

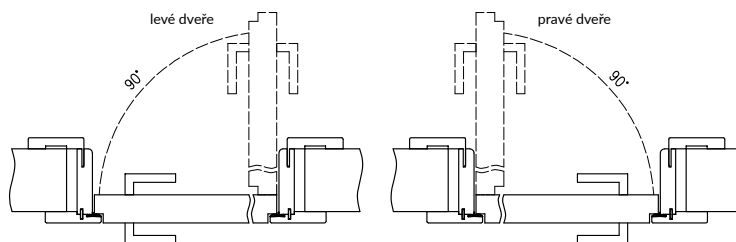
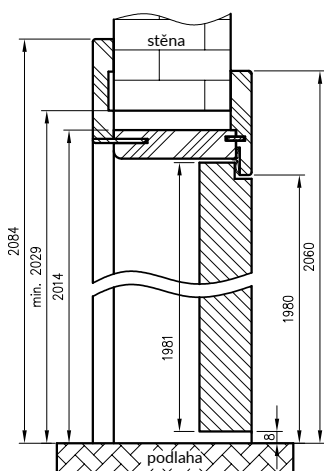

	A	C	D	E	F	S
60	605	674	704	765	814	624
70	705	774	804	865	914	724
80	805	874	904	965	1014	824
90	905	974	1004	1065	1114	924
100	1005	1074	1104	1165	1214	1024

Nástěnný posuvný systém DRE je určen pro jednokřídlé nebo dvoukřídlé vnitřní dveře v posuvné variantě. Lze jej použít na dveře, které jsou v našem sortimentu, v povrchových úpravách: DRE-Cell, 3D fólie a lakované dveře s výjimkou kolekce: Enter, Solid, protipožární, prosklené a výškově variabilní dveře.

Komplet posuvného systému obsahuje:

- » kolejničky (LEON SN 150, 180, 200) s kováním, distanční lištu, maskující rám a dorazová lišta. (Dorazová lišta pouze jednokřídlé dveře, v případě systému s použitím hákového zámku je v trámku zárážky vyřezávaný otvor pro blokovací mechanismus).
- » Posuvný systém je určený pro:
 - » Dveře samostatné: „60“, „70“, „80“, „90“, „100“
 - » Dveře dvojité: „2x60“, „2x70“, „2x80“, „2x90“, „2x100“

NS - svislý řez

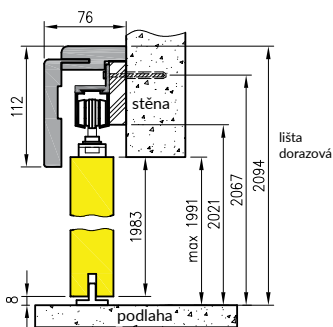

NT- svislý řez

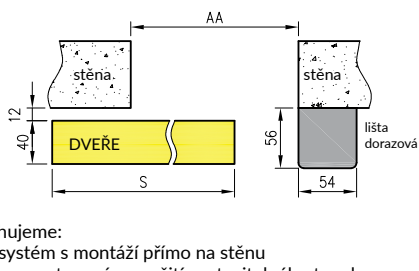

Navrhujeme:
NS - systém s montáží přímo na stěnu
system montovaný s použitím nastavitelného tunelu

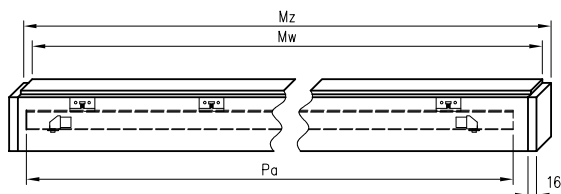

Posuvný systém pro jednokřídlé dveře

Rozměr dveře [mm]	krycí lišta Mz	kolejnička Mw	Pa
644, 744	1602	1570	1500
844	1902	1870	1800
944	2102	2070	2000
1044	2160	2128	2000

Posuvný systém dvoukřídlý

Rozměr dveře [mm]	krycí lišta Mz	kolejnička Mw	Pa
2 x 644	2 x 1519	2 x 1503	2 x 1500
2 x 744	2 x 1519	2 x 1503	2 x 1500
2 x 844	2 x 1819	2 x 1803	2 x 1800
2 x 944	2 x 2019	2 x 2003	2 x 2000
2 x 1044	2 x 2063	2 x 2047	2 x 2000

úchyt kulatý



úchyt oválný



zlatá

zlatý satén

chrom

saténová chromová

černá

hákový zámek (zlatý, zlatý satén, chrom, chrom satén, černý)



hákový zámek s kulatým úchytem



hákový zámek s oválným úchytem



■ Cell, 3D
■ malované
■ CPL

NT- svislý řez (Úhel T80)

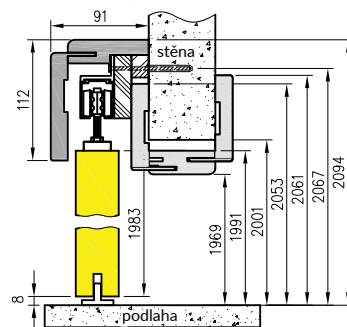

výška posuvného křídla -1983 mm

Posuvný systém pro jednokřídlé dveře

symbol	„60“	„70“	„80“	„90“	„100“
AA	600	700	800	900	1000
A	602	702	802	902	1002
C	646	746	846	946	1046
D	666	766	866	966	1066
E	752	852	952	1052	1152
E*	786	886	986	1086	1186
S	644	744	844	944	1044

Posuvný systém dvoukřídlý

symbol	„120“	„140“	„160“	„180“	„200“
AA	1200	1400	1600	1800	2000
A	1200	1400	1600	1800	2000
C	1244	1444	1644	1844	2044
D	1264	1464	1664	1864	2064
E	1350	1550	1750	1950	2150
E*	1384	1584	1784	1984	2184
S**	644	744	844	944	1044

* Nedostupné ve dvojitěm systému.
S** šířka jednoho křídla

PŘÍSLUŠENSTVÍ

- Úchyt kulatý 1 ks
- Úchyt oválný 1 ks
- Hákový zámek s klíčem, se dvěma kulatými nebo oválnými úchyty
- hákový WC zámek se dvěma kulatými nebo oválnými úchyty
- hákový zámek s patentovou vložkou, se dvěma kulatými úchyty
- Sada úchytů na jedno křídlo představují 2 ks.

KONSTRUKCE

Zárubeň je vyrobena z vysoce kvalitní MDF desky. Hlavní panel zárubně spolu s úhelníky tvoří tvar písmene C, což umožňuje finální vestavbu zárubně tloušťky 60-300 mm. V závislosti na tloušťce stěny se zárubeň dodává ve 13 variantách šířky panelu, konfigurovaného s jednou ze čtyř variant úhelníků (které se liší tvarem): T63 a T80. Na pohledové straně je zárubeň po celé ploše potažena dekorativní fólií DRE-Cell v designu dřeva, 3D fólií, malovaná**, navíc fólií Finish v zárubni s laminátem CPL v zárubni s úhelníky T63 a T80 nebo přírodní dýhou v zárubni s úhelníkem T80.

** Pro zajištění vysoké kvality lakovaných výrobků jsou zárubně před lakováním pokryty speciálním krycím materiálem umožňujícím jednolitý nástrík.

POUŽITÍ

Zárubeň nachází uplatnění pro vnitřní falcové dveře nebo prosklené dveře instalované do stěn o tloušťce 60-320 mm. V závislosti na tloušťce stěny je nutné zvolit vhodnou variantu zárubně Cmin, která umožňuje obehnání stěny o tloušťce Cmin-Cmax s regulací 20 mm.

OBSAH KOMPLETU

Hlavní trám (vodorovný a dva svislé prvky včetně maskovacích dílů), dveřní těsnění, sada pantů, sada prvků pro sestavení zárubně podle přiloženého návodu. Zárubně jsou baleny do kartonových obalů. Zárubně by měly být vybaveny 3 panty, s výjimkou zárubní pro skleněné dveře, které mají 2 panty.

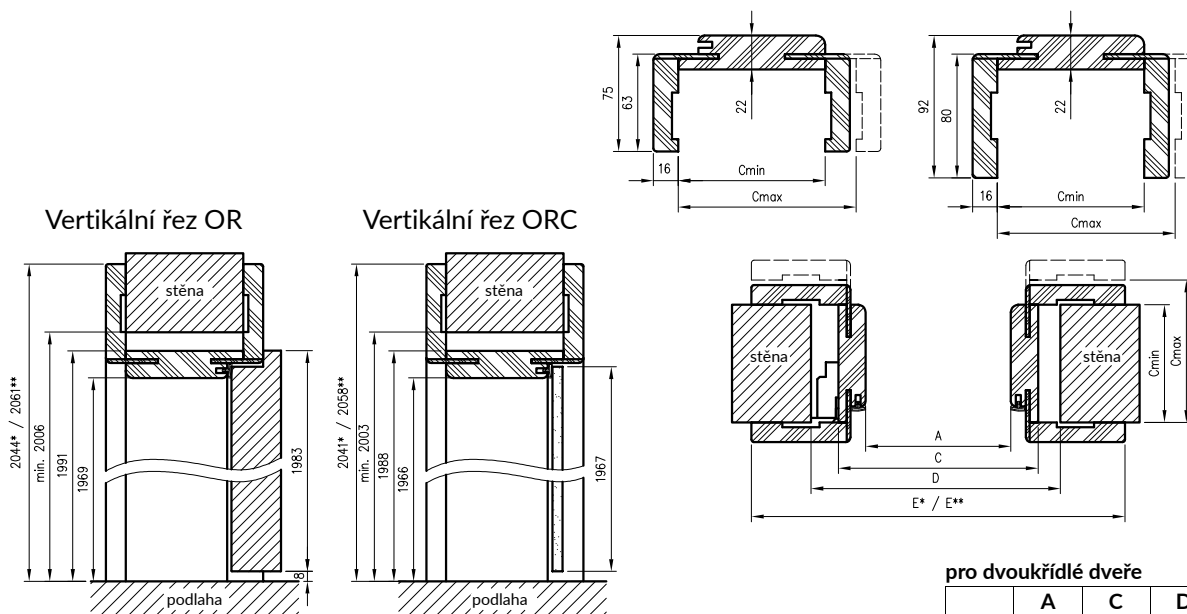

* celková výška s úhlem T63
** celková výška s úhlem T80

pro jednokřídlé dveře

	A	C	D	E**	E*
60	602	646	682	786	752
70	702	746	782	886	852
80	802	846	882	986	952
90	902	946	982	1086	1052
100	1002	1046	1082	1186	1152
110	1102	1146	1182	1286	1252

pro dvoukřídlé dveře

	A	C	D	E**	E*
100d	1035	1079	1115	1219	1185
110d	1135	1179	1215	1319	1285
120	1235	1279	1315	1419	1385
130	1335	1379	1415	1519	1485
140	1435	1479	1515	1619	1585
150	1535	1579	1615	1719	1685
160	1635	1679	1715	1819	1785
170	1735	1779	1815	1919	1885
180	1835	1879	1915	2019	1985
190	1935	1979	2015	2119	2085
200	2035	2079	2115	2219	2185

DRE nastavitelné zárubně pro bezpolodrážkové dveře

KONSTRUKCE

Nastavitelná bezfalcová zárubeň je vyrobena z vysoce kvalitní MDF desky na bázi dřeva. Na pohledové straně je po pokrytí dekorační fólií DRE-Cell Decor s dřevěným vzorem, 3D fólií, laminátem CPL nebo nátěrem**. Její konstrukce je přizpůsobena tloušťce křídla 40 mm a umožňuje použití pro stěny o tloušťce od 75 do 320 mm a má regulaci +20 mm.

v dekoru bílá matná zárubeň dostupná i ve verzi 90°.

** Pro zajištění vysoké kvality lakovaných výrobků jsou zárubně před lakováním pokryty speciálním krycím materiálem umožňujícím jednotlivý nástřik.

POUŽITÍ

Nastavitelné zárubně bezfalcové mohou být použity pro všechny kolekce bezfalcových dveří.

KOMPLET OBSAHUJE

Hlavní rám (prvek vodorovný a dvě svislé části) spolu s širokými krycími lištami (80 mm) s malým poloměrem zaoblení profilu řezu (R2), dveřní těsnění, sestava pantů, včetně prvků potřebných k sestavení zárubně dle přiložených instrukcí. Zárubně jsou zabalené v lepenkové krabici.

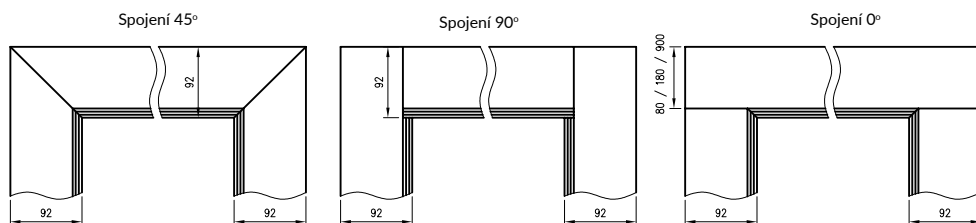

Poznámka: Rám 075-095 má jiný průřez, pro tloušťku stěny 75-89 mm bude nutné zkrátit pero pohyblivého úhlu.

Rám na straně výstavy je zcela pokryt jedním z dostupných povrchových úprav:

- Povrch DRE Cell Decor
- povrch 3D
- CPL laminát (tloušťka 0,15-0,2 mm),
- malované (před nátěrem natřeno základním nátěrem).

Vzhledem ke způsobu spojení sloupků zárubně s nadpražím jsou dostupné zárubně: spojené v úhlu 45°, spojené v úhlu 90° (pouze v barvách: bílá matná, bílý UV lak, bílá borovice, pískový dub nebo polský dub 3D).

Novinka: připojení 0° – pouze lakované zárubně pro jednokřídlové dveře. Úhelníky nadpraží (přední a zadní) jsou k dispozici ve třech šířkách 80, 180 nebo 900 mm (ve sloupcích standardní úhelníky T80)



Řez nadpraží ORB stříkané, spojení 0°

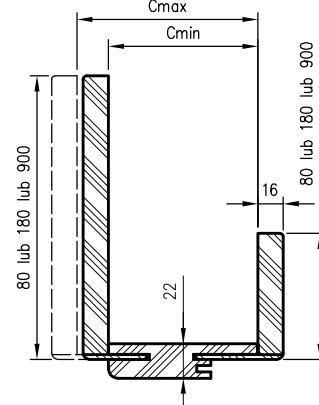

Průřez ORB

Průřez ORB_075

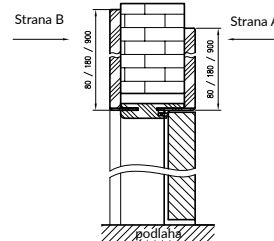
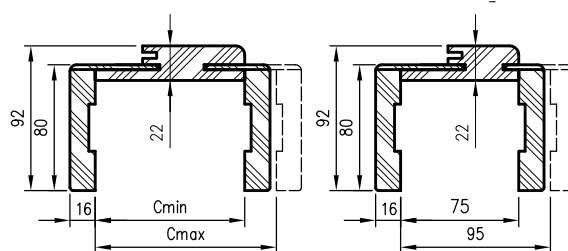

$$\boxed{\text{cena sady}} = \boxed{\text{cena dvou svislých nosníků}} + \boxed{\text{cena horního nosníku s úhlovými panely}}$$

Vertikální řez ORB

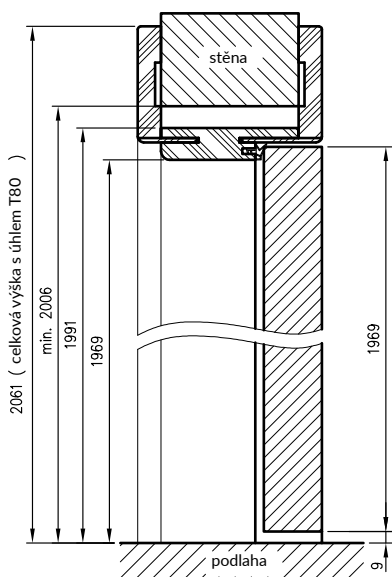

požadovaná výška stavebního otvoru 2006mm

**Vertikální řez ORB
stříkané spojení 0°**

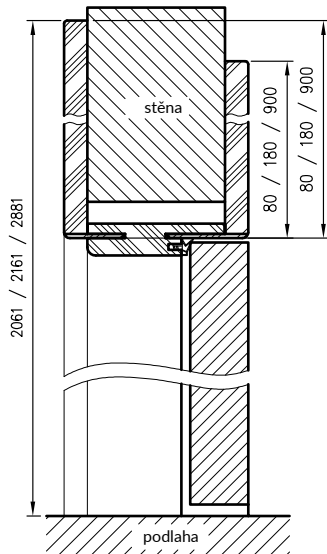

Horizontální řez ORB

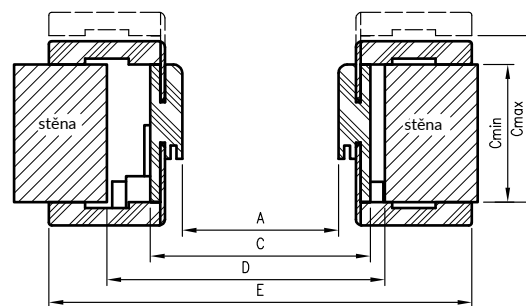

pro jednokřídlé dveře

	A	C	D	E
60	607	651	691	791
70	707	751	791	891
80	807	851	891	991
90	907	951	991	1091
100	1007	1051	1091	1191

pro jednokřídlé dveře

	A	C	D	E
120	1234	1278	1338	1418
130	1334	1378	1438	1518
140	1434	1478	1538	1618
150	1534	1578	1638	1718
160	1634	1678	1738	1818
170	1734	1778	1838	1918
180	1834	1878	1938	2018

** Malované rámečky 0° pouze pro jednokřídlé dveře

NASTAVITELNÝ TUNEL

Nastavitelný tunel je dekorativní vestavba průchodu ve zdi. Lze jej použít jako samostatné řešení nebo jako nedílnou součást nástěnného posuvného systému NT**. Nastavitelný tunel je vzhledově podobný produkt jako nastavitelná zárubeň s několika rozdíly:

- » nelze instalovat panty
- » chybí protiplech
- » chybí frézování pod těsnění
- » různá vzška a rozpětí předních a zadních úhelníků (hodnoty v tabulce D a E)

Řez nastavitelný tunel



Průřez TUN s úhl. T80

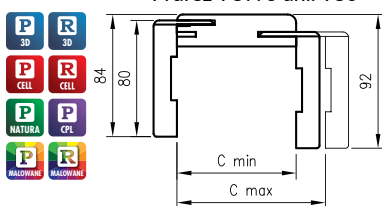

Průřez TUN s úhl. T63

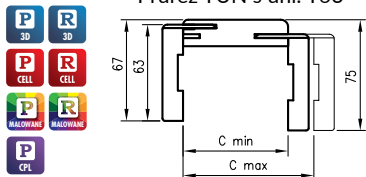

Průřez TUN s úhl. T80

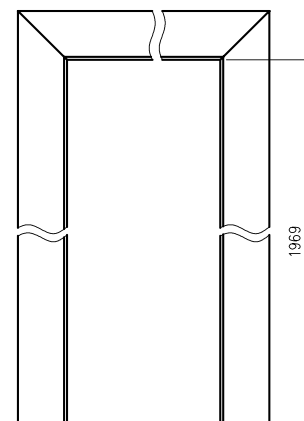
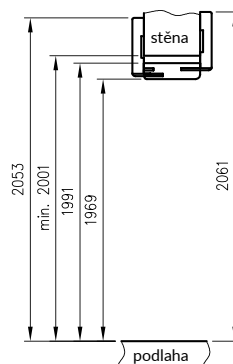

Vodorovný řez

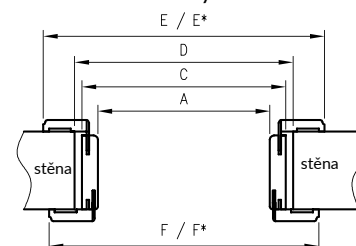

D - Požadovaná šířka stavebního otvoru
* platí pro Nastavitelný tunel s úhl. T80

pro jednokřídlé dveře

	A	C	D	E	F	E*	F*
60	602	646	666	752	736	786	770
70	702	746	766	852	836	886	870
80	802	846	866	952	936	986	970
90	902	946	966	1052	1036	1086	1070
100	1002	1046	1066	1152	1136	1186	1170

pro dvoukřídlé dveře

	A	C	D	E	F	E*	F*
120	1200	1244	1264	1350	1334	1384	1368
140	1400	1444	1464	1550	1534	1584	1568
160	1600	1644	1664	1750	1734	1784	1768
180	1800	1844	1864	1950	1934	1984	1968
200	2000	2044	2064	2150	2134	2184	2168

Konstrukce

Rovná falcová a bezfalcová zárubeň je vyrobená z vysoce kvalitní MDF desky a je potažena ekologickou dekorační fólií DRE-Cell v dekoru dřeva, 3D fólií, laminátem CPL 0,15-0,2 mm, fólií Finish nebo natřena akrylovým UV lakem. Zárubeň má pevnou šířku 100 mm.

Obsah kompletu

Hlavní trám (vodorovný a dva svislé prvky), dveřní těsnění, sada pantů, sada prvků pro sestavení zárubně podle přiloženého návodu. Zárubně jsou baleny do kartonových obalů.

Rám s drážkou na dveře je vybaven 3 závěsy a západkou hlavního zámku.

Rám s drážkou ENTER je vybaven 3 závěsy a dvěma západkami (pro hlavní a horní zámky).

Rám dveří SOLID s drážkou je vybaven 3 závěsy a 4 západkami pod západkou a západkami zámku pásu.

Nerezový dveřní rám obsahuje 2 závěsy ESTETIC 80 s upevňovacími deskami a magnetickou západkou.

Rámy dveří pro skleněné dveře mají 2 závěsy a speciální západku.

K zárubni jednoduchým a jednoduchým SOFT používáme maskovací lišty.



Skupina 2 CPL - CPL laminát přírodní dub halifax.

ROVNÉ RÁMY PRO DRÁŽKOVANÉ NEBO PROSKLENÉ DVEŘE

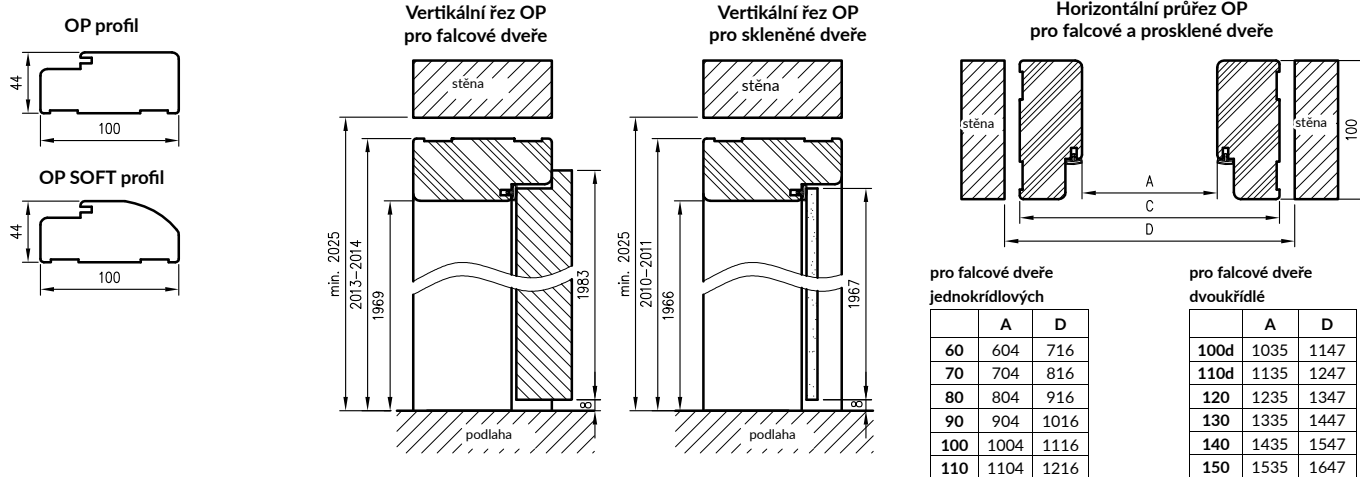

PŘÍMÝ RÁM DVEŘÍ PRO NEDRÁŽKOVÉ DVEŘE

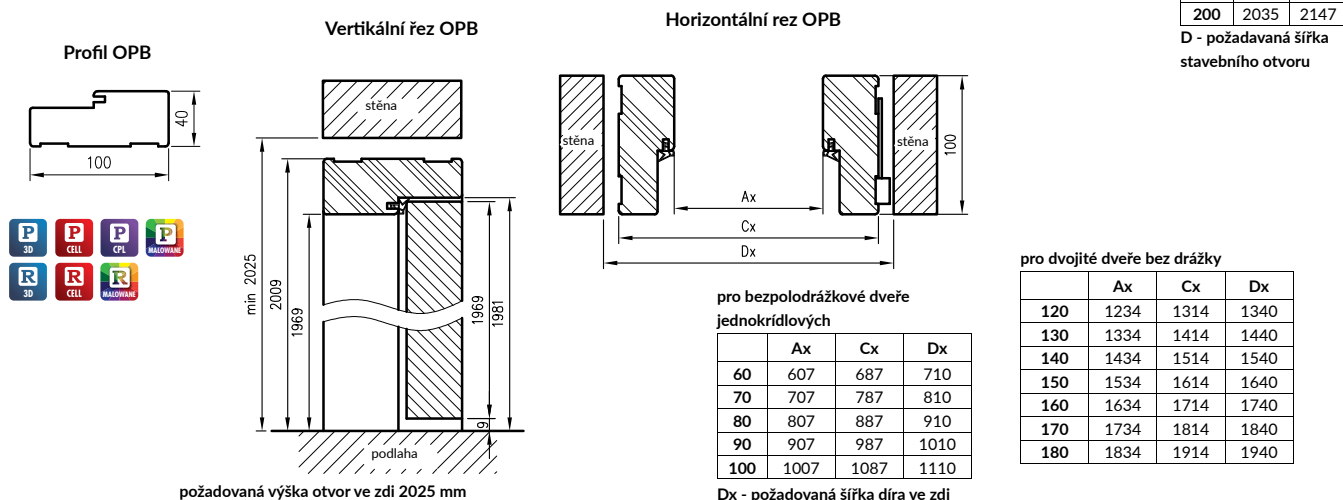

Krycí lišty

použití: zárubeň rovná, rovná SOFT, rovná bezfalcová

Obsah kompletu (na jednu stranu dveří):
vodorovné a dvě svislé zesílení okraje, plastové závěsy, hmoždinky a
upínací svorky. Maskovací pásy jsou zabaleny do kartonu.

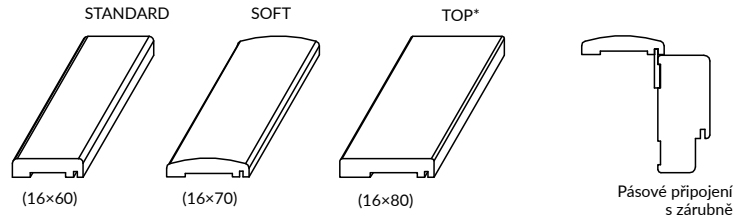

* Krycí lišty TOP není dostupná v fólii Finish.

Dekorační lišty



Délka dekorativních lišt

Délka ozdobných lišt 2,62 metru (kromě LPP4W). Dekorativní lišty vyžadují před instalací řezání.

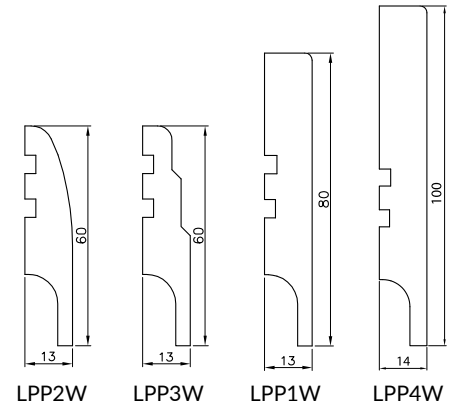

1. Lišta LPP4W – délka 2,4 mb
na desce odolné na vlhkost.
LPP2W, LPP3W pouze dekory Cell i 3D

Rohová krycí lišta

Čtvrtválec slouží k zamaskování šikmého spojení mezi stěnou a zárubní. Obchodní jednotkou je umění. Čtvrtkusy vyžadují před montáží řezání.

Čtvrtváleček slouží k maskování úhlového spojení stěny a zárubně. Obchodní jednotkou je kus.

Ceny čtvrtválečků

Rohová krycí lišta
16 x 16 x 2200 mm



rohová krycí lišta SOFT
11 x 18 x 2200 mm



Ventilační objímky do deskových dveří

Je možnost si koupit komplet (5 ks) ventilačních objímek.
DRE-Cell, 3D fólie, CPL laminát - bílý, dub, hnědý, stříbrný.



bílý šedá krémový dub ořech světlý calvados hnědý šedý černá

Ventilační objímky pro rámové dveře

U rámových dveří používáme plastové průchodky (3 průchodky pro dveře „60“, 4 průchodky pro dveře „70“, 5 průchodek pro dveře „80“ - „100“).

Ventilační objímky plastové



Mřížky a ventilační výřez

Dveře mohou být vybaveny plastovou ventilační koupelňovou mřížkou, která je dostupná v následujících barvách: bílá, béžová, calvados, hnědá, stříbrná, krémová, šedá, černá a popelavá (kromě rámových dveří, posuvných, skládaných, protipožárních a SOLID, ENTER) nebo hliníkovou

- ventilační mřížka plastová
- ventilační mřížka hliníková



ventilační mřížka plastová



ventilační mřížka hliníková



ventilační výřez

Ve všech kolekcích (kromě SOLID, ENTER, ENTER Acoustic a posuvné) lze na požádání provést **ventilační podříznutí**.

Rozměry křídel a umístění pantů

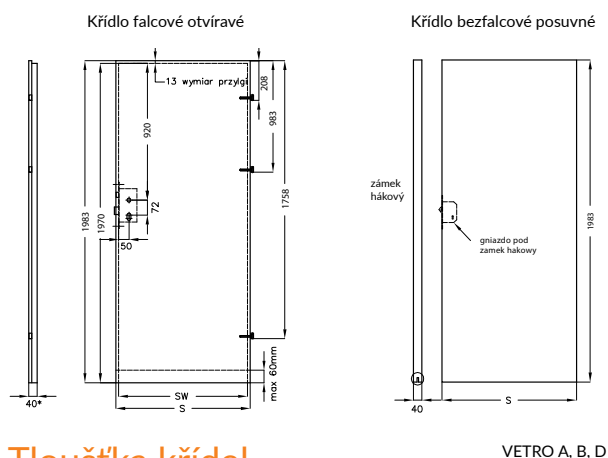

VETRO A, B, D

Šířka křídla

Symbol rozměru dveří	S	SW	SB
„100“	1044	1018	1024
„90“	944	918	924
„80“	844	818	824
„70“	744	718	724
„60“	644	618	624

S - celková šířka dveří
 SW - šířka v místě falce (týká se křídel s falcem)
 SB - šířka křídla bez falce

** V kolekcích Triesta 1-2, Verano 1-2, Ena 1-2 se jeden rám dveří skládá ze dvou vzájemně spojených rámu MDF o tloušťce 16 mm, mezi které je vloženo sklo o tloušťce 4 mm, týká se rámových dveří s velkým prosklením.

Tloušťka křídel

Typ dveří	Tloušťka křídla
Scala, Nestor, Elsa	svislé elementy rámu 40 mm vodorovné elementy rámu 35 mm
Piano, Premium, Trieste**, Fosca, Ena**, Verano**, Auri,	vertikální profily 40 mm vodorovné elementy rámu 35 mm vnitřní vodorovné prvky 22mm
Jiné modely	40 mm

KRYTY ZÁVĚSŮ

- (sada 2 ks na 1 pant)
- Plastové krytky přizpůsobené pro závěsy o průměru 15 mm.



Hybridní ocelová zárubeň – jedná se o inovativní řešení v naší nabídce, které kombinuje pevnost kovové konstrukce s dodatečnou funkcí, která umožňuje plnou zástavbu rámu s použitím prvků zárubně MDF s povrchovou úpravou z CPL lamina. Hybridní zárubeň je kombinací kovové zárubně s pevnou šířkou, MDF panelu dostupného v 11 šířkových variantách a maskovacího úhelníku. Toto řešení umožňuje zabudovat zárubně o tloušťce 137-357 mm a regulaci úhelníkem až 20 mm.

POUŽITÍ:

Hybridní zárubeň je určena pro vchodové dveře Solid a Enter (má 4 pro zástrčky a jazyk vícebodového zámku Solid), ale úspěšně ji lze použít také u vnitřních falcových dveří – s tím, že část na bázi dřeva je dostupná pouze v laminátech CPL. Zárubeň je určena k instalaci na hotové podlaže.



hnědá matná + CPL dub medový

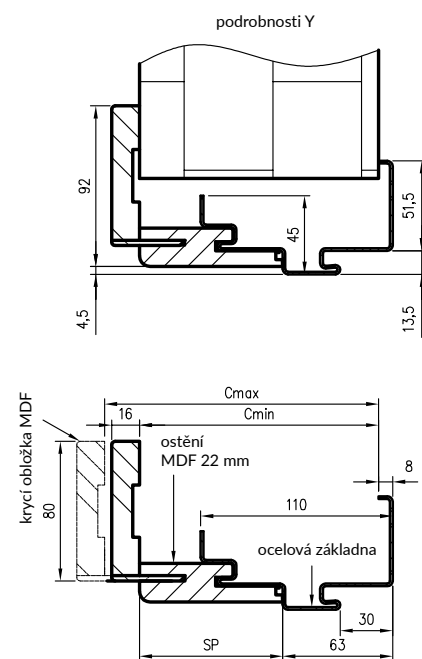
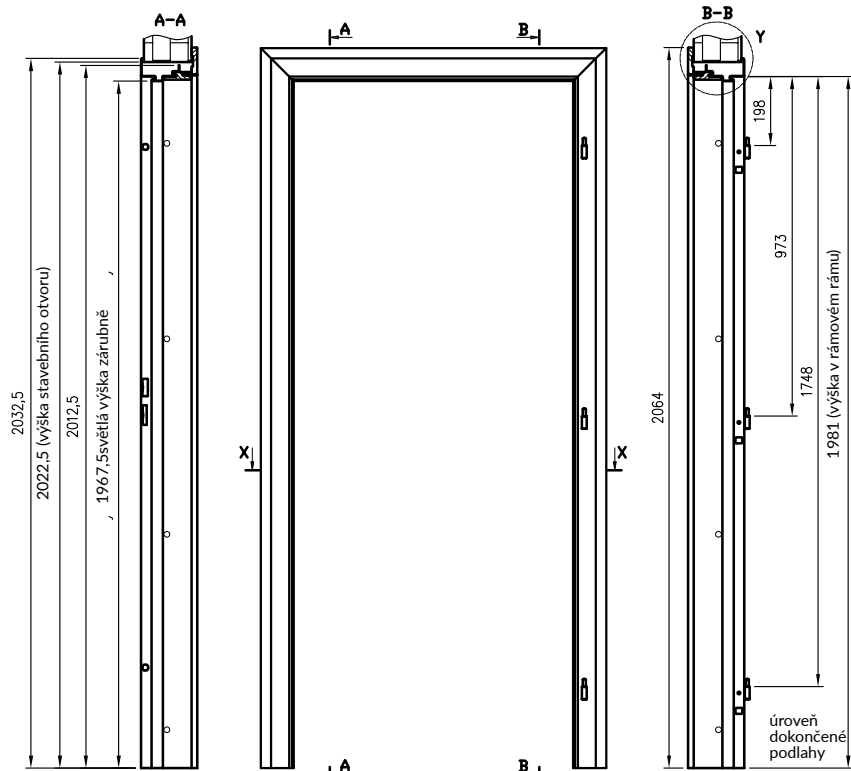

varianty zárubně v závislosti na tloušťce stěny

	Cmin	Cmax	SP
1	137	157	82
2	157	177	102
3	177	197	122
4	197	217	142
5	217	237	162
6	237	257	182
7	257	277	202
8	277	297	222
9	297	317	242
10	317	337	262
11	337	357	282

příklady barevných kombinací ocelové hybridní zárubně

šířky zárubně

šířka.	A	B	C	D	E	F
80	800	827	890	910	930	993
90	900	927	990	1010	1030	1093
100	1000	1027	1090	1110	1130	1193

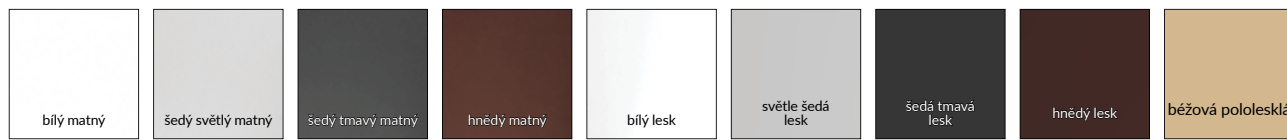

DRE pevná ocelová zárubeň

KONSTRUKCE

Ocelové rámy jsou vyrobeny z 1,5 mm silného uhlíkového plechu. Zárubeň se skládá ze dvou sloupků: zámkového a pantového (v zárubni pro dvoukřídlové dveře jsou oba sloupky pantové) a nadpraží, které jsou trvale spojeny svařováním. Pantové sloupky jsou opatřeny zdíčkami pro panty, zatímco zámkové sloupky mají výřezy pro jazyk a západku vyhrazeného dveřního křídla (sada obsahuje těsnění křídla). Vnější a vnitřní strany zárubně jsou chráněny organickým lakem. Vybavení zárubní závisí na zvolené variantě - typu dveří, ke kterým má být rám použit.

POUŽITÍ / TYPY OCELOVÝCH PEVNÝCH ZÁRUBNÍ

OSS_STAND OSS pro falcované interiérové dveře
 OSS_ENTER OSS pro dveře Enter
 OSS_SOLID OSS pro dveře Solid

Všechny jsou určeny pro montáž na hotovou podlahu.

BARVY

Zárubně jsou práškově lakované ve dvou stupních lesku: mat/jemná struktura nebo pololesk/hladká, k dispozici v barvách: bílá, světle šedá, tmavě šedá, hnědá, béžová (béžová pouze pololesk).

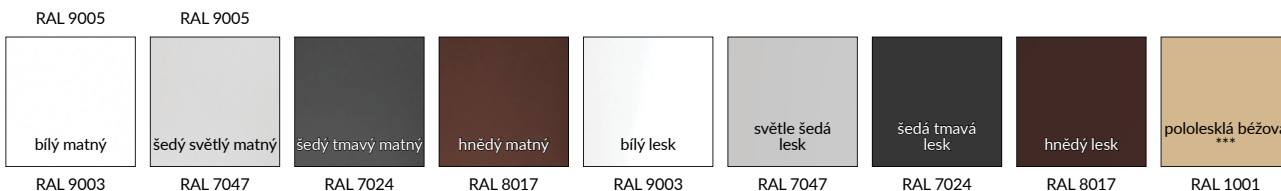

Barvy ve dvou stupních lesku (matná / jemná textura, pololesklý / hladký).
 *** béžová barva k dispozici pouze v pololesku

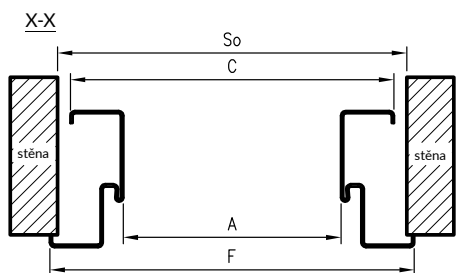
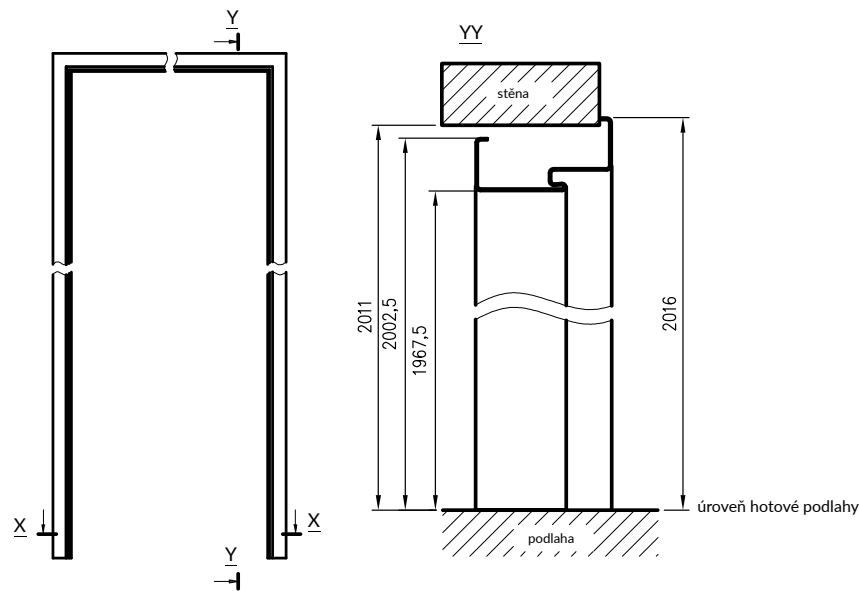

SO - šířka montážního otvoru

Profil zárubně

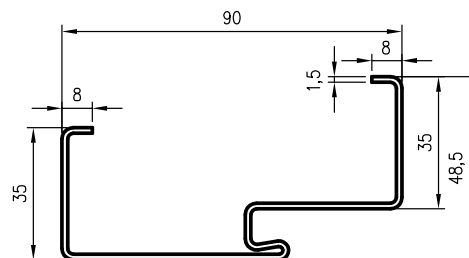

OSS_STAND pro jednokřídlé dveře

	A	C	SO	F
„60“	600	670	687	697
„70“	700	770	787	797
„80“	800	870	887	897
„90“	900	970	987	997
„100“	1000	1070	1087	1097
„110“	1100	1170	1187	1197

OSS_STAND pro dvojité dveře

	A	C	SO	F
„100d“	1032	1102	1119	1129
„110d“	1132	1202	1219	1229
„120“	1232	1302	1319	1329
„130“	1332	1402	1419	1429
„140“	1432	1502	1519	1529
„150“	1532	1602	1619	1629
„160“	1632	1702	1719	1729
„170“	1732	1802	1819	1829
„180“	1832	1902	1919	1929
„190“	1932	2002	2019	2029
„200“	2032	2102	2119	2129

OSS_ENTER, OSS_SOLID

	A	C	SO	F
„80“	800	870	887	897
„90“	900	970	987	997
„100“	1000	1070	1087	1097

Podstatou nastavitelné zárubně je, že umožňuje konečnou montáž zárubně bez nutnosti provádění zednických prací. Vysunutí dovíracího úhelníku zárubně lze regulovat v rozsahu + 30 mm.

KONSTRUKCE

Ocelové rámy jsou vyrobeny z 1,5 mm silného uhlíkového plechu. Zárubeň se skládá ze dvou sloupků: zámkového a pantového (v zárubni pro dvoukřídlové dveře jsou oba sloupky pantové) a nadpraží, které jsou trvale spojeny svařováním. Pantové sloupky jsou opatřeny zdičkami pro panty, zatímco zámkové sloupky mají výřezy pro jazyk a západku vyhrazeného dveřního křídla (sada obsahuje těsnění křídla). Vnější a vnitřní strany zárubně jsou chráněny organickým lakem. Vybavení zárubní závisí na zvolené variantě - typu dveří, ke kterým má být rám použit.

POUŽITÍ / TYPY OCELOVÝCH OBLOŽKOVÝCH ZÁRUBNÍ

OSR_STAND OSR pro falcované interiérové dveře
 OSR_ENTER OSR pro dveře Enter
 OSR_SOLID OSR pro dveře Solid

Všechny jsou určeny pro montáž na hotovou podlahu. Zárubně jsou vhodné pro stěny o tloušťce 95-305 mm. Pro danou tloušťku stěny je třeba zvolit správnou variantu zárubně, jejíž rozsah Cmin - Cmax zahrnuje tloušťku hotové stěny.

BARVY

Zárubně jsou práškově lakované ve dvou stupních lesku: mat/jemná struktura nebo pololesk/hladká, k dispozici v barvách: bílá, světle šedá, tmavě šedá, hnědá, béžová (béžová pouze pololesk).

Barvy ve dvou stupních lesku (matná / jemná textura, pololesklý / hladký).
 *** béžová barva k dispozici pouze v pololesku

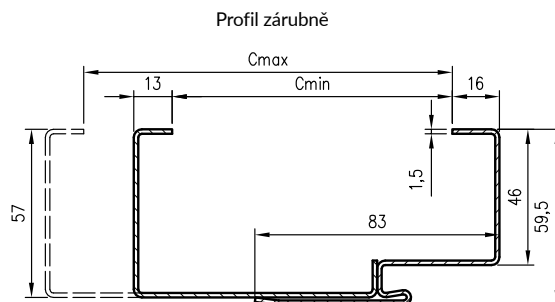
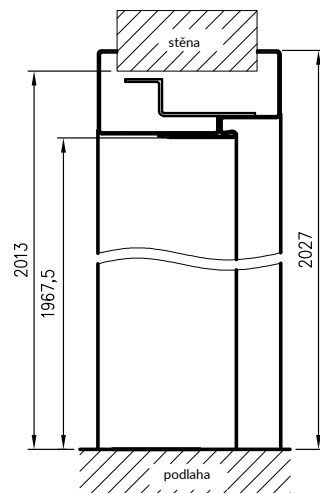
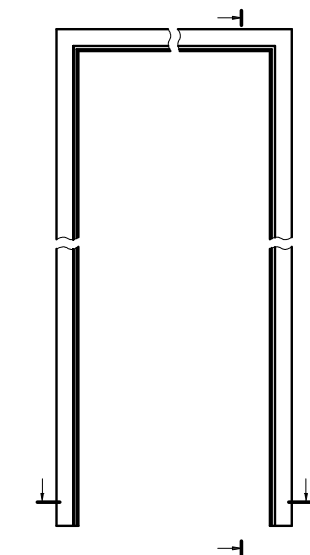
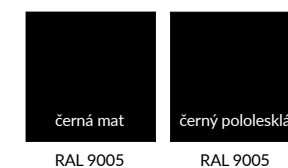

Profil zárubně

Rozměry pro jednokřídlé dveře

	A	S0	F
„60“	600	690	719
„70“	700	790	819
„80“	800	890	919
„90“	900	990	1019
„100“	1000	1090	1119
„110“	1100	1190	1219

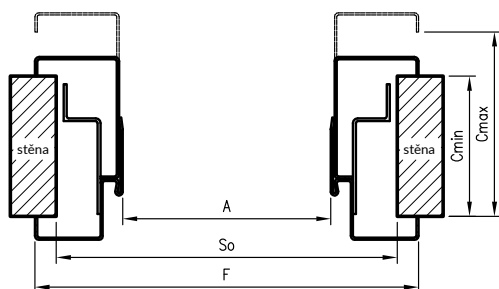

S0 - šířka montážního otvoru

Varianta zárubni podle tloušťky stěny

varianta	Cmin	Cmax
095	95	125
125	125	155
155	155	185
185	185	215
215	215	245
245	245	275
275	275	305

OSR_ENTER, OSR_SOLID

šířka	A	S0	F
„80“	800	890	919
„90“	900	990	1019
„100“	1000	1090	1119

Rozměry pro dvojité dveře

	A	S0	F
„100d“	1032	1122	1151
„110d“	1132	1222	1251
„120“	1232	1322	1351
„130“	1332	1422	1451
„140“	1432	1522	1551
„150“	1532	1622	1651
„160“	1632	1722	1751
„170“	1732	1822	1851
„180“	1832	1922	1951
„190“	1932	2022	2051
„200“	2032	2122	2151



Premium 4 - kaštan marrone struktura

Kovové okénko v oceli a černé barvě



Digitální hledáček DDS1, DDS2



Příplatky:

- » balíček Silent 37 dB (padací těsnění + akustická výplň)
- » rekuperační zkrácení -15 mm
- » výplň: dutinková dřevotřísková
- » křídla „90“ a „100“
- » křídla malované deskové "90" a "100"
- » křídla malované deskové, malované rámové "90" a "100"
- » křídla: 110" STANDARD 10 CPL
- » křídla s obráceným falcem
- » ventilační výřez
- » Bezfalcové křídlo otevírané
- » krycí lišta pro dvoukřídlé dveře bezfalcové
- » krycí lišta pro dvoukřídlé lakované dveře bezfalcové
- » ventilační mřížka plastová
- » hliníková ventilační mřížka
- » plastové ventilační kroužky 1 ks
- » ocelové okénko v černé nebo ocelové barvě
- » třetí závěs Estetic 80 pro bezfalcové dveře (příplatek se připočítává k ceně zárubně)
- » kukátko - dodáváno samostatně
- » digitální kukátko DDS1 - dodáváno samostatně
- » digitální kukátko DDS2 - dodáváno samostatně
- » práh z nerezové oceli - šířka 70 mm
- » rezignace z druhého zámku ENTER
- » padací prah
- » dvoukřídlé dveře

cena křídla x 2

Možnost skla za příplatek

Dekoratívni sklo MAT DRE, DECORMAT, HNĚDÉ, DECORMAT GRAFITOVÉ

- » RIVIA 20, 30
- » RIVIA 40, 50
- » GALERIE ALU 11, 13, 23
- » GALERIA ALU 21
- » GALERIA ALU 24, 25
- » GALERIA ALU 12, 22
- » ARTE B 10-30
- » ARTE B 40, 50
- » ARTE B 60
- » CARLA 20
- » CARLA 30
- » CARLA 40
- » FINEA- FINEA B 20
- » FINEA - FINEA B 30, 50, 60
- » DECO 10-30
- » MODERN 20
- » MODERN 30
- » MODERN 40
- » MODERN 50
- » KANON 20
- » KANON 30
- » KANON 40
- » PLUS 20
- » PLUS 40, 50, 60, 70, 80
- » PLUS 30
- » STANDARD 20, 20s, 40, 40s, BULAJ MDF
- » STANDARD 50, 50s
- » STANDARD 30, 30 s
- » STANDARD 60
- » FANO 20, 30 s
- » FANO 30, 30s
- » ARTE 10-30, 90
- » ARTE 40, 50
- » ARTE 80
- » UNI Bulaj MDF
- » BINITO 11, 23
- » BINITO 21, 100
- » BINITO 24, 110
- » STANDARD CPL 20, Bulaj MDF
- » STANDARD CPL 60

Mléčné sklo VSG 22.1, izolační, bezpečné

- » RIVIA 20, 30
- » RIVIA 40, 50
- » GALERIE ALU 11
- » GALERIE ALU 13, 23
- » GALERIA ALU 21
- » GALERIA ALU 24
- » GALERIA ALU 25
- » GALERIA ALU 12
- » GALERIA ALU 22
- » ARTE B 10-30
- » ARTE B 40, 50
- » ARTE B 60
- » CARLA 20
- » CARLA 30
- » CARLA 40

- » FINEA- FINEA B 20
- » FINEA- FINEA B 30
- » FINEA - FINEA B 50, 60
- » DECO 10-30
- » MODERN 20
- » MODERN 30
- » MODERN 40
- » MODERN 50
- » KANON 20
- » KANON 30
- » KANON 40
- » PLUS 20, 50, 60
- » PLUS 30
- » PLUS 40
- » PLUS 70, 80
- » STANDARD 20, 20s, 40, 40s
- » STANDARD 50, 50s, BULAJ MDF
- » STANDARD 30, 30 s
- » STANDARD 60
- » FANO 20, 30 s
- » FANO 30, 30s
- » ARTE B 10-30
- » ARTE 40, 50
- » ARTE 80
- » ARTE 90
- » UNI Bulaj MDF
- » BINITO 11
- » BINITO 23
- » BINITO 21, 100
- » BINITO 24
- » BINITO 110
- » STANDARD CPL 20
- » STANDARD CPL 60
- » STANDARD CPL Bulaj MDF
- » Rozšíření 30
- » Rozšíření 40
- » Rozšíření 41

Černé sklo VSG 22.1 kompozitní, bezpečné

- » AURI 0
- » AURI 1
- » AURI 2, 5
- » AURI 3
- » AURI 4
- » AURI 6
- » AURI 8
- » REVA 1
- » REVA 2
- » REVA 3,4
- » REVA 5
- » REVA 7

Výška křídla

1983 mm - celková výška křídel polodrážkových a posuvných
 1970 mm - výška dveří ve falcu
 1969 mm - celková výška bezfalcových křídel

Zkracování křídel

Dveřní křídla je možné zkrátit - maximálně o 60 mm (není možné zkracovat křídla VETRO, PROTIPOŽÁRNÍ, ENTER a SOLID), pasivní křídla ani posuvné křídla).

Prahové mezery

Standardní výška mezery mezi dveřním křídlem a podlahou je 8 mm.

Panty - připomínky

Všechna křídla s polodrážkou jsou vyrobena ze 3 závěsů o průměru 15 mm, přičemž křídla s polodrážkou mají dva závěsy pro závěsy Estetic 80 nebo 3 zásuvky za příplatek.

Výběr FAB vložek

V křídlech falcových o tloušťce 40 mm, je nutné použití asymetrické vložky FAB, ve stejném poměru jak u dveří 14/26 (26 od strany otevírání dveří).

POZOR: K tomu je třeba přičíst tloušťku štítku na každé straně a další 2-3 mm. V případě štítků o tloušťce 10 mm se doporučuje vložka: Asymetrická 26/36 mm nebo 26/40 mm - do dveří falcových.

Křídla falcové

Nabízíme křídla: pravé, levé a centra.

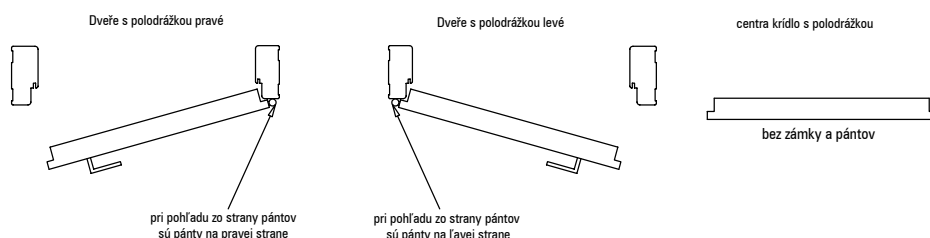

Falcové křídla dvoukřídlé

Nabízíme dvojité křídla: pravé - v tom případě je pravé křídlo aktivní a levé pasivní a dvojitě křídla levé, když je aktivní levé křídlo a pasivní pravé. Aktivní křídlo je standardně vybaveno falcem a zámkem. Pasivní křídlo má naproti tomu „protifalc“ a ve standardu protikus a „zástrč“ (A)

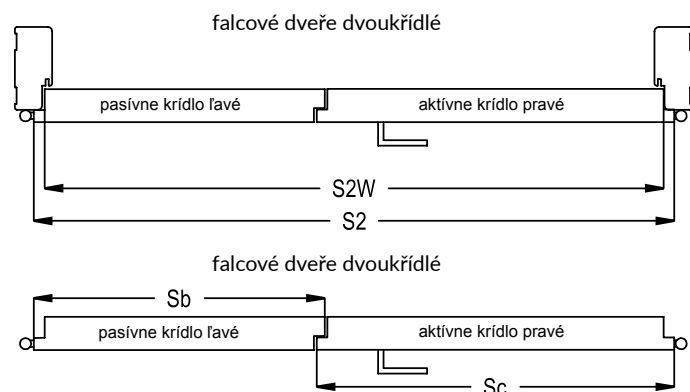

Pro dvoukřídlé dveře jsou vhodné výhradně zárubně naší výroby, proto doporučujeme nákup celého dveřního kompletu. Komplet obsahuje 2 dveřní křídla a zárubeň.

$$\text{cena dvojkřídlých dveří} = \text{cena křídla x 2} + \text{cena zárubně}$$

Kombinace falcových dvojitých křídel

Symbol rozměru	rozměry v [mm] polské normy		
	S2	S2W	kombinace * Sc+Sb
„100d“	1078	1052	644+444
„110d“	1178	1152	744+444
„120“	1278	1252	844+444; 644+644
„130“	1378	1352	944+444; 744+644; 644+744
„140“	1478	1452	1044+444; 844+644; 744+744; 644+844
„150“	1578	1552	944+644; 844+744; 744+844; 644+944
„160“	1678	1652	1044+644; 944+744; 844+844;
			744+944; 644+1044
„170“	1778	1752	1044+744; 944+844; 844+944; 744+1044
„180“	1878	1852	1044+844; 944+944; 844+1044
„190“	1978	1952	1044+944; 944+1044
„200“	2078	2052	1044+1044

kombinace* - možné sestavy šířky křídel aktivních (Sc) a pasivních (Sb)

Křídla bezpolodrážkové - posuvné

nabízíme křídla: pravé, levé a centra (křídlo bez zámků a úchytek)

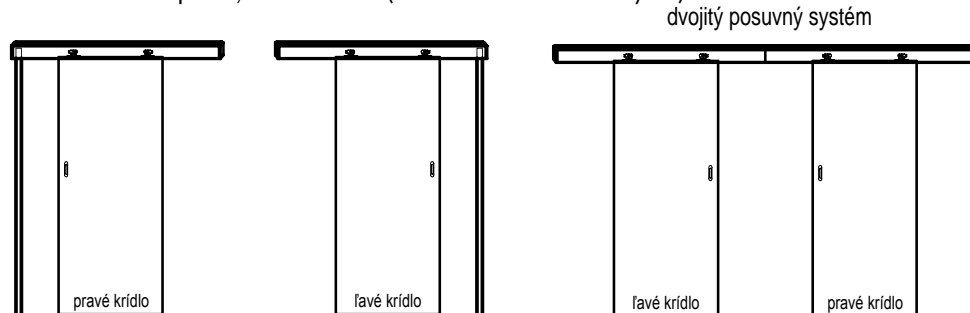

dvojitý posuvný systém



Ostatní technické informace

1. Při standardních rozměrech křídla a zárubně je štěrbinu mezi „hotovou“ podlahou a spodní hranou křídla 8 mm. Aby se výše uvedená štěrbinu zmenšila, je nutné zárubě zespodu odpovídajícím způsobem zkrátit.

2. Pozor! Před nákupem a instalací truhlářských výrobků zkontrolujte, zda zvolený typ výrobků odpovídá požadavkům technického projektu zpracovaného pro daný objekt, a zejména se ujistěte, že konstrukce stěn a stropů umožňuje instalaci truhlářských výrobků o hmotnosti uvedené v následující tabulce.

Garance ventilační plochy v dveřích falcových**

Symbol rozměru dveří	Křídla polodrážkové				Křídla bezpolodrážkové			
	dveře s ventilačními otvory		dveře s ventilační ventilacím		dveře s ventilačními otvory		dveře s ventilační ventilacím	
	ventilační plocha otvorů a ventilační mezery 8 mm (m ²)	Požadovaná ventilační mezera pro splnění požadavků ventilace [v mm]	plocha ventilačního výřezu a ventilační mezery 8 mm [2]	Požadovaná ventilační mezera pro splnění požadavků ventilace [v mm]	Ventilační plocha otvorů a ventilační mezery 9 mm (m ²)	Požadovaná ventilační mezera pro splnění požadavků ventilace [v mm]	Ventilační plocha otvorů a ventilační mezery 9 mm (m ²)	Požadovaná ventilační mezera pro splnění požadavků ventilace [v mm]
"100"	0,009	19*	0,031	0	0,012	19*	0,033	0
"90"	0,008	21*	0,027	1	0,011	21*	0,029	1
"80"	0,008	24*	0,024	5	0,010	24*	0,025	5
"70"	0,007	28*	0,020	14*	0,009	28*	0,021	13*
"60"	0,006	32*	0,016	35*	0,008	33*	0,018	33*

Výše je uvedena požadovaná světlá výška pod dveřmi, zajišťující 0,022 m² celkové větrací plochy. Standardní světlá výška pro křídla je 8-9 mm.

Zvětšete vzdálenost do určené výšky zkrácením křídla ze spodní (v případě zkrácení - viz**)

** Výjimky nezobrazené v tabulce (křídla, které není možné zkrátit):

Sběrka Vetro A - použití ventilačního otvoru ve dveřích "80" - "100" a standardní vůle pod dveřmi (6 mm) splňují požadavky na větrání.

- Kolekce Vetro B - nesplňuje ventilační požadavky.

Díky konstrukci posuvného systému (vzdálenost od stěny / tunelu 12 mm) posuvné dveře splňují požadavky na ventilaci bez nutnosti dalších modifikací.

3. Pozor! Před nákupem a instalací truhlářských výrobků zkontrolujte, zda zvolený typ výrobků odpovídá požadavkům technického projektu zpracovaného pro daný objekt, a zejména se ujistěte, že konstrukce stěn a stropů umožňuje instalaci truhlářských výrobků o hmotnosti uvedené v následující tabulce:

	Dveřní křídla		Zárubně		Ostatní výrobky	
	interiérové	vchodové	nastavitelné	jednoduché	nastavitelný tunel	posuvný systém
Váha max.	50 kg	50 kg	40 kg	20 kg	40 kg	20 kg

4. Křídlo je balené v termosmrštitelné fólii, a hrany jsou navíc zabezpečeny polystyrénem nebo kartonovými vložkami.

5. Cena křídla nezahrnuje kliky, rozety, vložka FAB (kromě kolekce SCALA falcové).

6. Dveře a zárubně CENTRA (bez frézování pro zámek a panty) je možné zakoupit za cenu podobného výrobku s kováním a frézováním. Zárubně CENTRA mají těsnění. Kování není součástí dodávky.



Výrobce na křídla a zárubně poskytuje záruční dobu 24 měsíců.
Více informací včetně instrukcí k montáži najdete v záruční kartě produktu.

Leták nepředstavuje nabídku ve smyslu zákona a je vydáván pouze pro informační účely. Výše uvedené informace jsou aktuální v době vydání tohoto letáku. V souladu s politikou neustálého vývoje si vyhrazujeme právo na změny a vylepšení produktů prezentovaných v letáku bez předchozího upozornění. Barvy prezentované v katalogu se mohou lišit od skutečných. Vyhrazujeme si právo na tiskové chyby.

DISTRIBUTOR



82-300 Elbląg - Gronowo Górne, ul. Nefrytowa 4
tel. +48 55 236 42 58 fax +48 55 236 42 51
pracovní doba: 8.00 - 16.00
e-mail: dre@dre.pl www.dre.pl