



WVE VARE LIG GHT

2024

Historia



2014

Los led comenzaban a mejorar día a día, con mayor tecnología y cada vez mayor eficacia. Incorporamos leds high power al principio de 1w y creamos nuestro primer modelo de estaca 100% led de exterior

2016

En este año diseñamos nuestro colgante Quadra, de diseño minimalista tuvo un gran impacto. Poco tiempo después, creamos el aro colgante que llamaríamos Saturno. Dichos productos tomaron éxito rápidamente y comenzaron a comercializarse en todo el país.

2013

Después de más de 50 años en la industria metalúrgica, decidimos crear un producto que no existía en el país. Tras varios bosquejos y planos, salió a la luz el perfil P01. Estamos felices de haber dado ese primer gran paso, hoy en día es el perfil mas vendido de la Argentina.

2015

Lentamente fuimos creciendo y decidimos que debíamos crear un perfil alternativo que nos ofrezca soluciones diferentes de iluminación. En este momento desarrollamos el afamado Perfil H con múltiples usos. Rediseñamos nuestra estaca con un nuevo cuerpo anodizado y un led de 3w

2017

En este año diseñamos nuestro colgante Quadra, de diseño minimalista tuvo un gran impacto. Poco tiempo después, creamos el aro colgante que llamaríamos Saturno. Dichos productos tomaron éxito rápidamente y comenzaron a comercializarse en todo el país.

 YouTube



@gsgdesignsr1

 facebook



facebook/GSGled

2018

Luego de la feria fue un año de expansión. Tiendas de iluminación de todo el país comenzaron a confiar en nosotros. Incorporamos diseños como Krov y wall. Adquirimos un nuevo torno CNC con alimentador automático de barras para fabricar con mayor agilidad y precisión nuestros productos.

2020

Dimos el gran salto y nos mudamos a un espacio de mas de 500 m2 con oficina y un espacio donde poder desarrollar nuestros productos de la manera correcta. Al poco tiempo llegó la pandemia. Algunos meses sin trabajar, otros a media maquina, pero logramos superarlo como sabíamos hacerlo, trabajando y poniendo el pecho.

2022

Trabajamos incansablemente en mejorar nuestros tiempos de entrega sin descuidar la calidad de nuestros productos. Buscamos incansablemente nuevas opciones de iluminación.

2019

Cada vez mas apasionados por la iluminación, dimos luz a la familia lazos. Nuestra empresa fue creciendo en tamaño e infraestructura. Nuestro galpón y oficina ya no nos alcanzaba y necesitabamos un espacio más comodo para trabajar.

2021

Rediseñamos el boden con un novedoso perfil circular y creamos el lectus, expandiendo nuestra línea de productos. Incorporamos nueva maquinaria y agrandamos nuestro staff pese a los altibajos económicos del país.

2023

Cumplimos 10 años y lo celebramos con lanzamientos de nuevos productos!

Quienes somos

Somos una empresa joven e innovadora con 10 años de crecimiento continuo. Buscamos continuamente materiales, procesos y tecnologías que nos permitan crear luminarias con un diseño diferencial. Somos industria argentina, diseñamos, fabricamos, y creamos todos nuestros modelos desde nuestra planta en CABA. Somos flexibles, permitimos personalizaciones en nuestros modelos como ser colores, dimensiones, tonos de luz, etc.

Brindamos garantía y un excelente servicio post venta que soluciona cualquier inconveniente.

Misión

Estamos enfocados en la creación de productos de calidad y diseño que resuelvan situaciones y necesidades de iluminación utilizando la tecnología led de bajo consumo eléctrico y gran versatilidad.

Visión

Estamos comprometidos a estar a la vanguardia con las últimas tecnologías de iluminación y todos sus sistemas haciendo foco en la reducción del consumo eléctrico y el menor impacto ambiental posible.

Imaginamos un futuro en el que la iluminación se adapte fácilmente a nuestra intensidad y así acompañar cada sentimiento del usuario potenciando su bienestar.



Diseño e innovación

Trabajamos día a día en cada nuevo desafío de diseño comenzando por experimentación de nuevos materiales y tecnologías, morfologías y usos contemplando la viabilidad y confort visual en cada uno de nuestros proyectos.

Seguimos las últimas tendencias mundiales en iluminación y tecnología. Trabajamos en cada desafío teniendo como punto clave la innovación en el ámbito del diseño. Sabemos que de ese modo aportamos un diferencial en nuestros productos.

Mejora continua

Creemos que siempre se puede mejorar y estamos continuamente buscando mejoras en productos o procesos para superarnos día a día y ofrecer a nuestros clientes la calidad buscada.

Tecnología

Contamos con maquinaria de última tecnología como tornos CNC, soldadora laser, maquina de corte laser y todo lo necesario para producir a bajo costo y con la mejor terminación.

Garantía

Confiamos en nuestros productos y usted puede estar tranquilo. Todas las luminarias GSG están desarrolladas para satisfacer las más altas exigencias. Brindamos una garantía de 5 años porque confiamos en cada producto que fabricamos.



Conciencia ambiental



Desde nuestro inicio fuimos atraídos por la tecnología led que prometía bajo consumo y larga vida útil. Hoy después de 10 años de desarrollo de productos estamos fuertemente convencidos que esta tecnología nos permite crear luminarias con diseños únicos sin perder de vista una alta eficiencia energética.

Sabemos que al fabricar cualquier producto existe una huella inevitable de contaminación ambiental la cual tratamos de reducir al máximo con las siguientes acciones.

Reducir

Trabajamos desde el diseño para reducir al máximo el desperdicio al producir nuestras luminarias.

Reutilizar

Recortes de perfiles y difusores sobrantes son utilizados en luminarias más pequeñas así reducimos cualquier desperdicio.

Reciclar

La mayoría de nuestras luminarias están fabricadas con un alto porcentaje de Aluminio, el cual, además de permitirnos crear amplia variedad de diseños, es reciclable en un 100%. Puede ser reciclado una y otra vez sin perder sus propiedades.

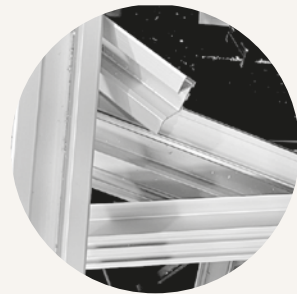

Packaging

Nuestros packaging son 100% reciclables. La mayoría son hechos cartón con un alto porcentaje de cartón reciclado.



Oficinas

Hace varios años que en nuestras oficinas utilizamos papel 100% reciclado libre de químicos para hacer blanco al papel. Además enviamos comprobantes y archivos de manera digital para reducir impresiones.

INDICE

EXTERIOR

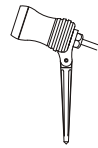

ESTACA
8



GARTEN
10

PIE



BODEN
12



WORM
14

PERFILES

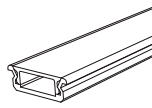

P01
16

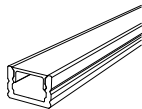

P02
18

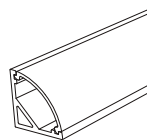

ANGULO
20

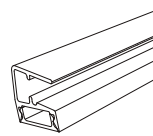

PV8
22

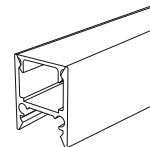

PH
24

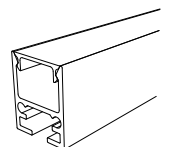

PH2
26

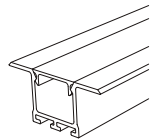

EMBUTIR
28

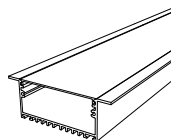

PEXL
30

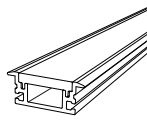

PISO
32

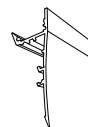

GARGANTA
34

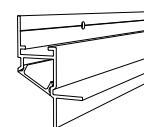

INVISIBLE
36

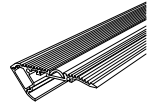

ESCALERA
38

PARED

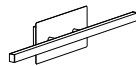

WALL
40



HALL
42

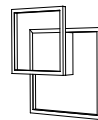

LAZO IND.
44

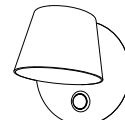

LECTUS
46



TEXO
48

TECHO

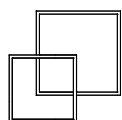

LAZO DIRECTO
50



PLANAR
52



HOLE
53

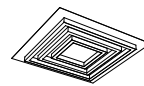

KROV
54

COLGANTES



SATURNO
56



SATURNO XL
58

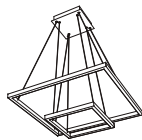

QUADRA
60

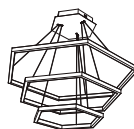

HEXA
62

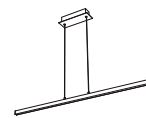

BURO
64

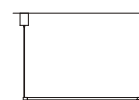

STICK H
66



STICK V
68



STICK TP
70

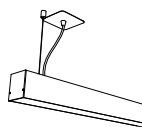

DUKE
72

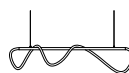

SNAKE
74



SNAKE FREE
76



URANO
78



H. PANAL
80

ACCESORIOS



TIRAS LED
82

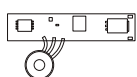

SENSORES
92



DIMMERS
100



AMPLIF. MON.
103

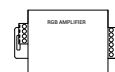

AMPLIF. RGB
105

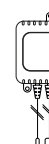

CONT. RGB
107

ESTACA 3w

Inspirado en ligeras curvas femeninas, este pequeño artefacto es mecanizado desde una barra maciza de duraluminio. Su acabado es anodizado negro anticorrosivo.

Una pieza delicada e ideal para resaltar jardines y exteriores totalmente resistente a la intemperie.



CARACTERÍSTICAS

LED HP 3w
Driver interno 700ma
Apertura: 45°
Cuerpo: Aluminio torneado
Protección: IP67
Voltaje: 220v
Potencia: 3w

TERMINACIONES

Aluminio anodizado negro
Tornillos: Acero inox.
Estaca: PP

TONOS DE LUZ

- Blanco Frío (6000K)
- Blanco cálido (3000K)
- Azul
- Verde
- Rojo
- Amarillo

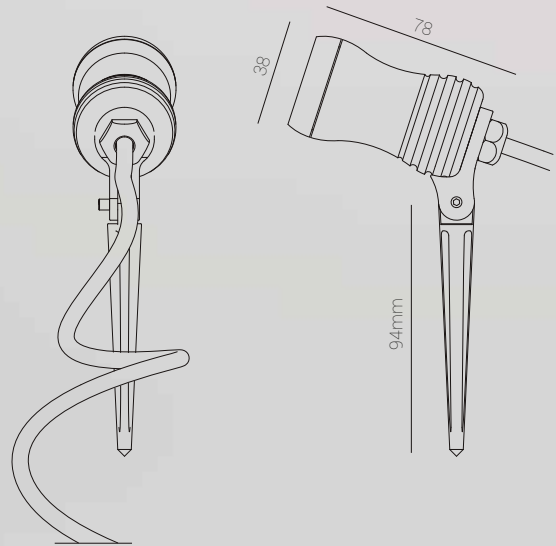

OPCIONALES

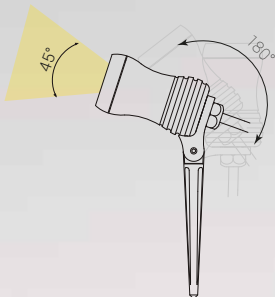

Caño alargue
(500 mm)



Base de sujeción

ESTACA

EXTERIOR



GARTEN - 3w

Este pequeño embutido de piso dispone de una gran iluminación, que al ubicarse cerca de paredes o columnas logra efectos muy decorativos. Permite el alto tránsito gracias a su frente de acero inoxidable y posee una protección IP67 contra agentes externos como el agua de lluvia o riego.

EXTERIOR

DETALLES

LED HP 3w CREE
 Driver interno 700ma
 Apertura: 45°
 Cuerpo: Aluminio mecanizado
 Protección: IP67
 Voltaje: 12/24v
 Potencia: 2,5w

TERMINACIONES

Frente: Acero Inox.
 Cuerpo: Aluminio anod.
 Tubo: PP
 Conectores: IP67

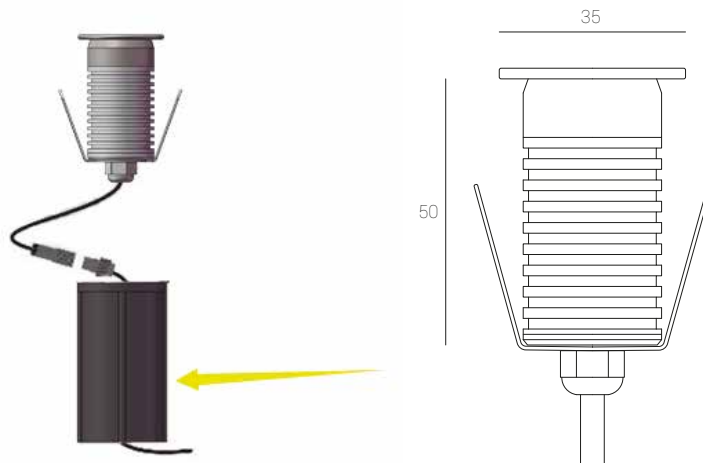

CONEXIÓN

Los conectores con sello de Oring permiten la conexión entre varios artefactos sin que ingrese agua o humedad. Con alargues o divisiones en "Y" podemos conectarlos a nuestro gusto.



conexión IP67



TONOS DE LUZ

● Blanco cálido (3000K)



OPCIONALES



Empalme recto



Bifurcación L=20cm



Tubo para instalación



BODEN

Cilíndrica y estilizada esta lámpara de pie sorprende por su sencillo diseño.

Es perfecta para dar un toque de estilo a un living o una habitación creando un contraste lumínico.

De forma cilíndrica y minimalista dará un toque moderno a tus ambientes.



CARACTERÍSTICAS TÉCNICAS

LED: SMD 2835
Pptencia: 16w
CRI: >90
Apertura: 120°
Cuerpo: Aluminio extrusado
Entrada: 220v
Terminacion: Blanco satinado
Encendido: Proximidad
Altura: 1,70m

TERMINACIONES

- Negro semi mate
- Blanco semi mate
- Aluminio anodizado

DIMENSIONES

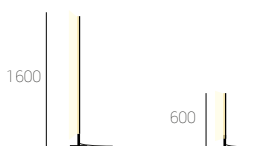

TONOS DE LUZ

- 6000K frío
- 4000K neutro
- 3000K cálido
- 2700K ultra cálido
- RGB



IP20





WORM

Una ligera curva envolvente genera una lámpara de mesa dinámica y novedosa.

Creado con una nueva tecnología de led permite dimmerizar, así como encender/ apagar con solo pasar la mano por encima del sensor.

PIE

CARACTERÍSTICAS TÉCNICAS

LED: SMD 2835
Potencia: 16w
CRI: >90
Apertura: 120°
Cuerpo: Silicona
Entrada: 12v
Terminación: Pintado horneado
Encendido: Proximidad/ dimm.
Altura: 58 cm

TERMINACIONES

- Negro semi mate

DIMENSIONES

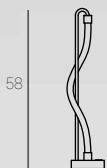

TONOS DE LUZ

- 3000K cálido



54 cm



12 cm

sensor de encendido/dimmerizado
(enciende moviendo la mano por encima) para dimmerizar se debe dejar quieta la mano encima del sensor.

WORM

PIE



PERFIL P01

Perfil de gran versatilidad.
 Permite el montaje con grampas planas o inclinadas así como también embutido en un calado de madera.
 Aloja tiras de led de hasta 12 mm de ancho ofreciendo una disipación de temperatura que alarga la vida útil del led.
 Excelente acabado visual con opción de difusor, opalino o transparente, buscando terminación visual o ganancia lumínica respectivamente.



PERFILES



CARACTERÍSTICAS TÉCNICAS

PERFIL: Aluminio 6061
Term.: Anodizado
Difusor: PVC/ PC opcional
Acc.: PP
Max.: 16w/m

USOS

Bajo mesadas
 Gargantas
 Placares y vestidores
 Muebles
 Fachadas
 Detalles

ACC. INCLUIDOS X Mtr.

-  Grampa x2
-  Extremo ciego x1
-  Extremo cable x1
-  Difusor Opal o Transparente con protección UV

OPCIONALES

-  Grampa a 45°
-  Unión a 90°

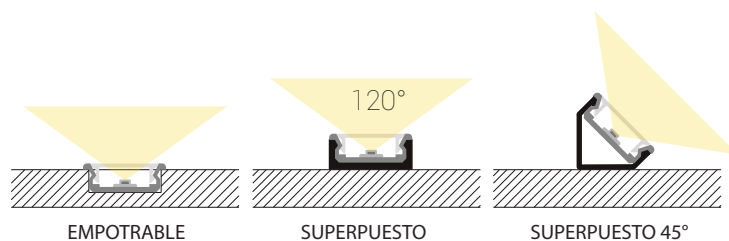
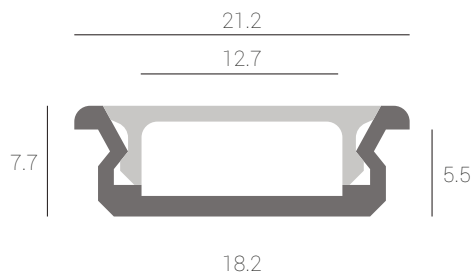

TERMINACIONES



P01



PERFILES

PERFIL P02

Sus reducidas dimensiones lo hacen delicado e ideal para pequeños espacios brindando una "línea de luz" al combinarlo con nuestra tira 2835-120 de 9,6w.

Fue diseñado para tiras de 8 mm de ancho con una disipación que permite alojar tiras de hasta 10w/m.



IP54

CARACTERÍSTICAS TÉCNICAS

PERFIL: Aluminio 6061
Term.: Anodizado
Difusor: PVC c/protección UV
Acc.: PP
Max.: 10 w/m

USOS

Bajo mesadas
Gargantas
Placares y vestidores
Muebles
Exhibidores
Detalles

ACC. INCLUIDOS X Mtr.



Grampa x2



Extremo ciego x1



Extremo cable x1



Difusor Opal o
Transparente con
protección UV

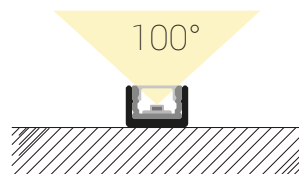
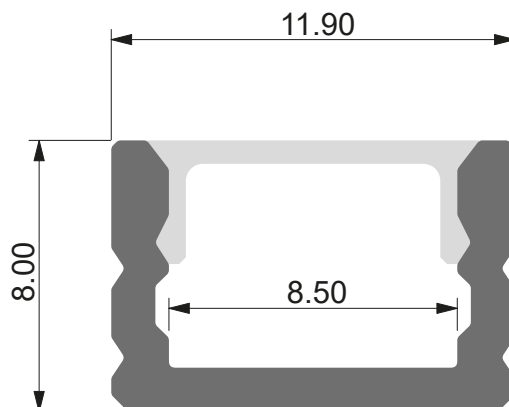

SUPERPUESTO

TERMINACIONES



Aluminio (standard)



PERFIL ANGULO

Este perfil permite colocar en su interior una tira de led en un ángulo de 45° generando una iluminación focalizada en la zona de preferencia. Brindando una terminación destacada se asegura la protección de la tira de led contra agentes externos y la disipación necesaria.



CARACTERÍSTICAS TÉCNICAS

PERFIL: Aluminio 6061
Term.: Anodizado
Difusor: PVC c/protección UV
Acc.: PP
Max.: 20w/m

USOS

Bajo mesadas
Gargantas
Placares y vestidores
Muebles
Fachadas
Detalles

ACC. INCLUIDOS X Mtr.



Grampa x2



Extremo cable x1



Extremo ciego x1



Difusor Opal x1
con protección UV

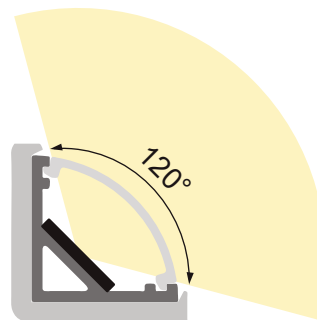
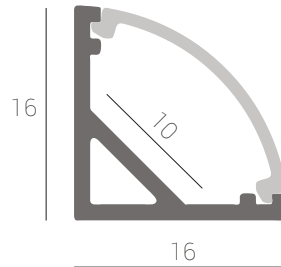

TERMINACIONES



Aluminio (standard)

Anodizado Negro



PERFIL PV8

Especialmente diseñado para colocar en vidrio u otro material de 8 mm de espesor, brinda una iluminación muy eficaz en exhibidores de productos y muebles con estantes.

De este modo se ilumina la zona por debajo del estante destacando la mercadería sin generar molestia visual debido a su ángulo de inclinación.



CARACTERÍSTICAS TÉCNICAS

PERFIL: Aluminio 6061
Term.: Anodizado
Difusor: PVC / PC opcional
Acc.: PP
Max.: 20w/m
Vidrio: 8mm

USOS

Muebles Exhibidores de productos
Recuadros led en espejos

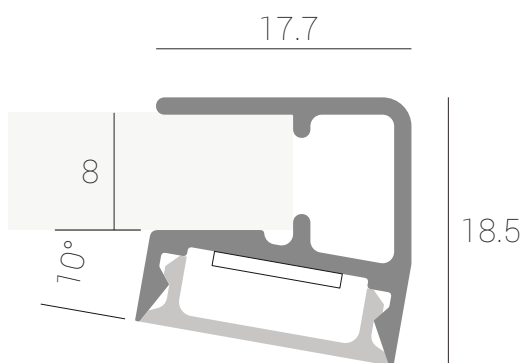

ACC. INCLUIDOS x Mtr.

 Extremo derecho x1

 Extremo izquierdo x1

 Difusor Opal o Transparente x1 con protección UV

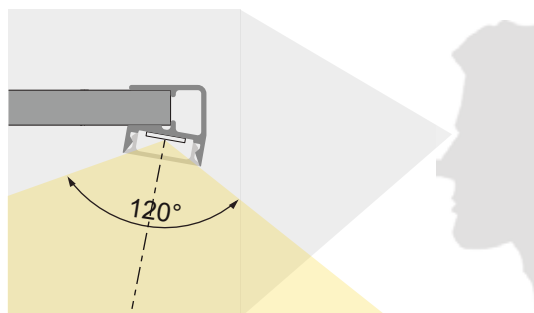

TERMINACIONES





PERFIL H

Diseñado para múltiples usos, desde sujetarse sin grampas visibles, hasta crear diseños colgantes.

Gracias a su forma de "H" puede alojar tiras de led de ambos lados, creando una iluminación directa-indirecta.

Posee una gran firmeza estructural lo cual anula el curvado del mismo.

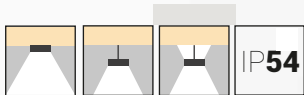

CARACTERÍSTICAS TÉCNICAS

PERFIL: Aluminio 6061
Term.: Anodizado
Difusor: PVC / PC opcional
Acc.: PP
Max.: 20w/m

USOS

Lineas en techo, paredes, aplicadas o colgantes. Oficinas, hogares, habitaciones, cocina, living, etc.

ACCESORIOS INCLUIDOS X Mtr.



OPCIONALES

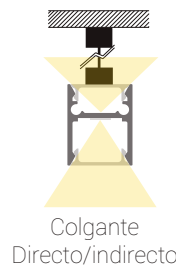
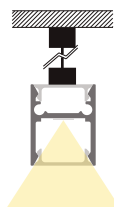
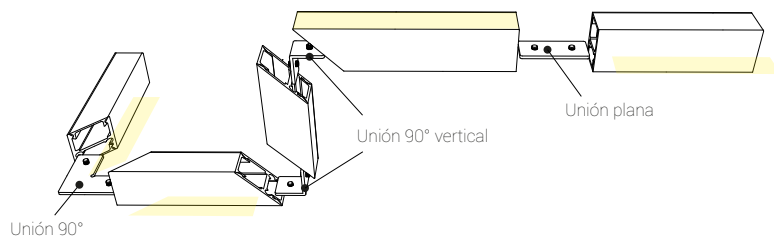
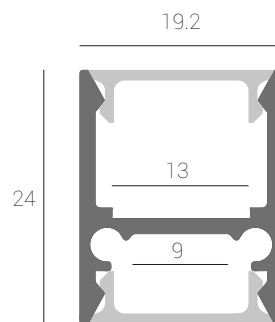

TERMINACIONES





PERFIL H2

Perfil diseñado para realizar colgantes lineales permitiendo uniones entre sí de diferentes modos.

Lineas continuas que parecen flotar en el aire permiten diversas configuraciones.

El sistema de sujeción se acopla a través de su corredera posterior.



IP54

CARACTERÍSTICAS TÉCNICAS

PERFIL: Aluminio 6061
Term.: Anodizado
Difusor: PVC / PC opcional
Acc.: PP
Max.: 20w/m

USOS

Armado de estructuras colgantes led. Lineales y con diferentes uniones entre sí. Especial para diseñar con iluminación.

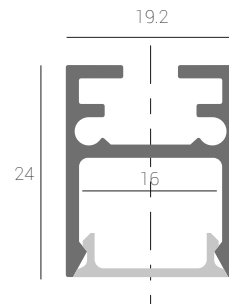

ACCESORIOS INCLUIDOS X Mtr.



Extremo x2



Difusor Opal o Transparente x1 con protección UV

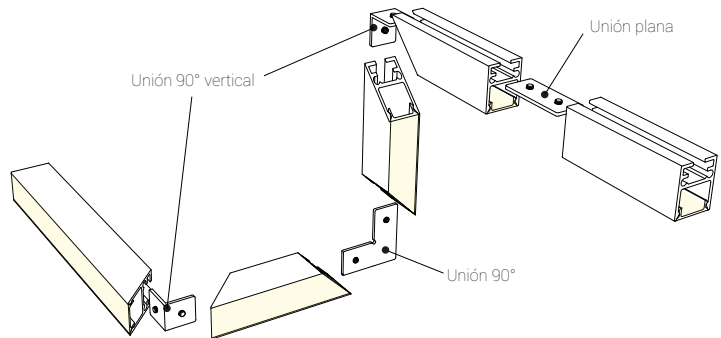

OPCIONALES



Unión recta PH



Unión a 90° PH



Unión a 90° PH

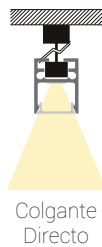

OPCIONALES (COLGANTE)



Kit tensores x2



Florón c/prensacable

TERMINACIONES



Aluminio (standard)

Negro Mate

Blanco



PERFIL DE EMBUTIR

Crear "líneas de luz" y diseños únicos en cielorrasos y paredes ahora es posible gracias a este perfil. Su fijación mediante resortes, permite su instalación en placas de materiales de diversos espesores. Brinda la posibilidad de generar configuraciones de tipo techo-techo o techo-pared.



CARACTERÍSTICAS TÉCNICAS

PERFIL: Aluminio 6061
Term.: Anodizado
Difusor: PVC c/protección UV
Acc.: PP
Max.: 30w/m

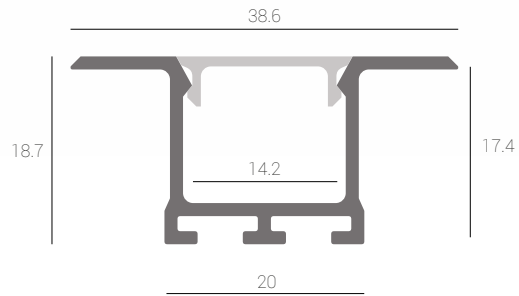

USOS

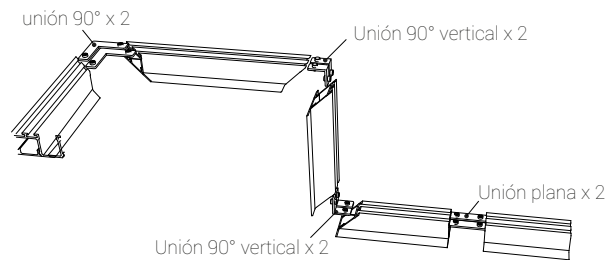

Líneas de luz en techos y paredes de Durlock o yeso



ACC. INCLUIDOS X Mtr.

-  Extremo x2
-  Difusor Opal o Transparente x1 con protección UV
-  Resorte x 4

OPCIONALES

-  Unión plana PE (utiliza 2 por unión)
-  Unión 90° PE (utiliza 2 por unión)
-  Unión 90° vertical PE (utiliza 2 por unión)

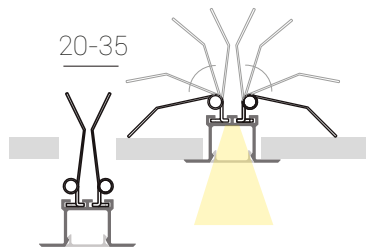

TERMINACIONES



Matte Black (new)

Blanco Microtexturado

Aluminio (standard)



PERFIL EMBUTIR XL

Igual que el perfil de embutir pero con mayor tamaño y flujo lumínico.

Su fijación mediante resortes, permite su instalación en placas de materiales de diversos espesores.

Brinda la posibilidad de generar configuraciones de tipo techo-techo o techo-pared.



CARACTERÍSTICAS TÉCNICAS

PERFIL: Aluminio 6061
Term.: Anodizado
Difusor: PVC c/protección UV
Acc.: PP
Max.: 40w/m

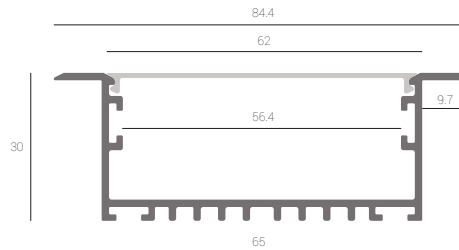

USOS

Lineas de luz en techos y paredes de Durlock o yeso

ACC. INCLUIDOS X Mtr.



Extremo x2



Difusor Opal x1 con protección UV



Resorte x 4

OPCIONALES



Union plana PE



Union 90° PE



Union 90° vertical PE

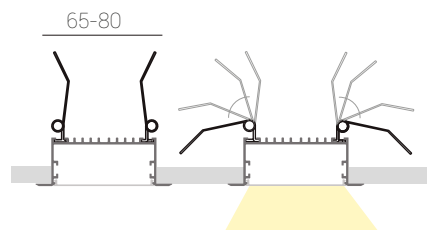
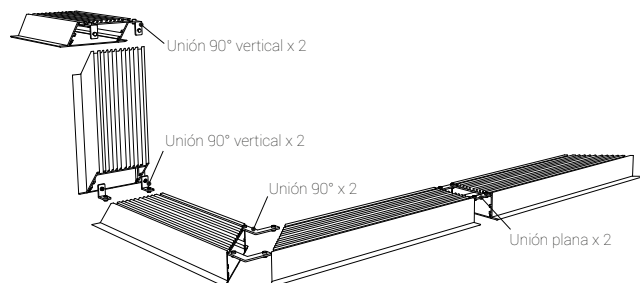

TERMINACIONES



Aluminio (standard)

Blanco Microtexturado

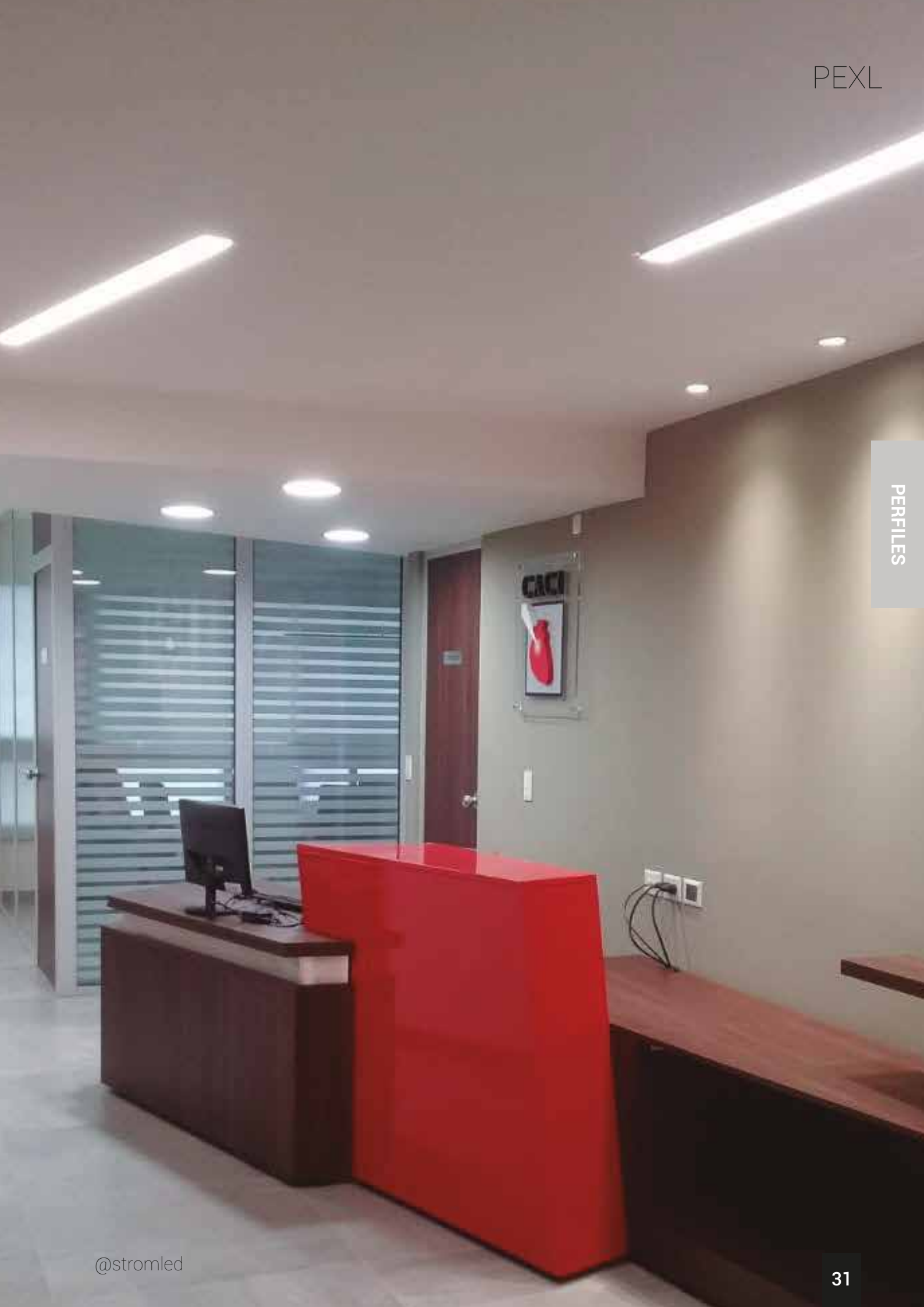

PERFIL DE PISO

Con este pequeño perfil es posible delimitar, crear caminos, y cualquier diseño deseado en el suelo.

Su difusor de gran espesor asegura el alto tránsito sin generar daños.

Para lograr un mejor sellado y estanqueidad se recomienda utilizar silicona neutra en extremos y laterales donde encastra el difusor.



CARACTERÍSTICAS TÉCNICAS

PERFIL: Aluminio 6061
Term.: Anodizado
Difusor: PVC c/protección UV
Acc.: PP
Max.: 20w/m
Prot: IP67 c/sellado silicona

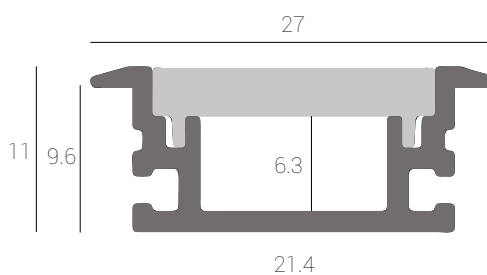

USOS

Marcación con líneas de luz en pisos.

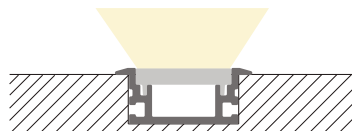

EMPOTRABLE

ACC. INCLUIDOS X Mtr.

Extremo ciego x 1

Extremo cable x 1

Difusor Opal o Transparente x1 resistente



TERMINACIONES



Aluminio (standard)



PERFIL GARGANTA

La luz indirecta brinda ambientes cálidos y da sensación de bienestar. Con éste perfil se abre la posibilidad de crear una garganta donde antes era imposible. Casi imperceptible, se pierde con la pared abriendo paso a la iluminación.



CARACTERÍSTICAS TÉCNICAS

PERFIL: Aluminio 6061
Term.: Anodizado
Difusor: PVC / PC opcional
Acc.: PP
Max.: 20w/m

USOS

Falsas gargantas de luz indirecta. Posibilidad de pintar del mismo color de la pared.

ACC. INCLUIDOS X Mtr.

 Extremo izq. x 1

 Extremo der. x 1

 Difusor Opal o Transparente x 1 con protección UV

OPCIONALES

 Unión recta PG

 Unión a 90° PG

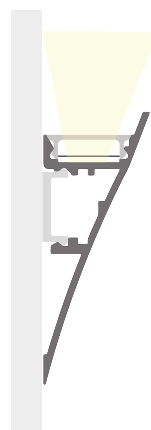
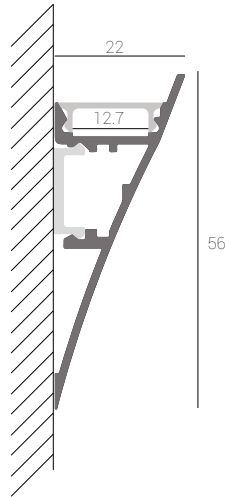

TERMINACIONES



Blanco Microtexturado



PERFIL INVISIBLE

Este es un perfil Bi-funcional. Por un lado funciona como un perfil estructural, fijando los laterales de placas de 12mm. Por el otro lado, genera una iluminación en todo el recorrido con el led totalmente oculto.



IP54

PERFILES

CARACTERÍSTICAS TÉCNICAS

PERFIL: Aluminio 6061
Term.: Anodizado
Difusor: PVC / PC opcional
Acc.: PP
Max.: 20w/m

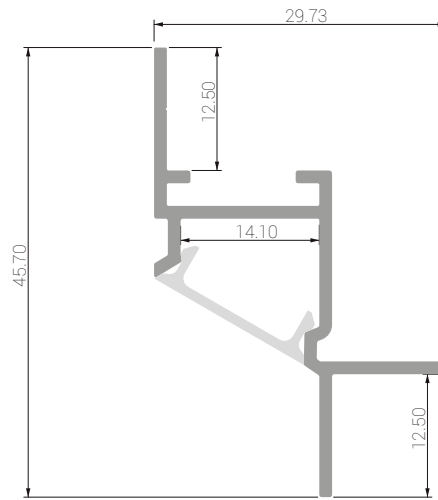

USOS

Gargantas ocultas en techos de placas.

ACCESORIOS INCLUIDOS X Mtr.



Difusor Opal o Transparente x1 con protección UV

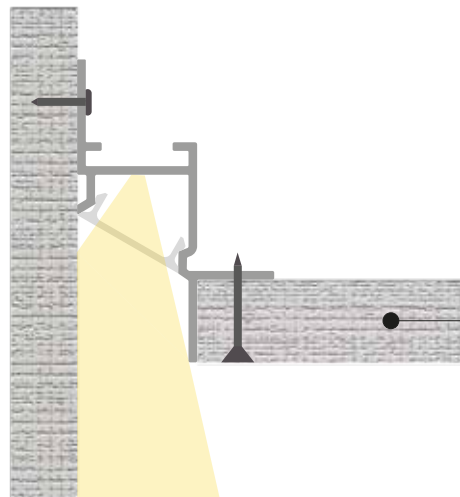

Para placas de 12mm

OPCIONALES



Unión recta PH



Unión a 90° PH



Unión a 90° PH

TERMINACIONES



Aluminio (standard)



PERFIL NARIZ DE ESCALERA

Diseñado específicamente para colocar en escaleras, dando una iluminación sobre el escalón de abajo mientras que brinda terminación y un excelente agarre al momento de transitar la misma. Puede automatizarse su encendido colocando un sensor pir en un extremo.



CARACTERÍSTICAS TÉCNICAS

PERFIL: Aluminio 6061
Term.: Anodizado
Difusor: PVC / PC opcional
Acc.: PP
Max.: 20w/m

USOS

-Narices de escalera

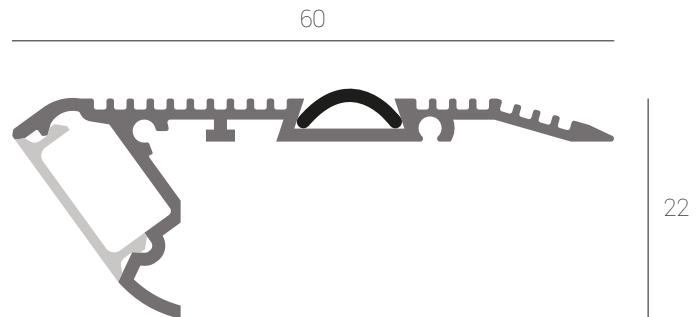

ACCESORIOS INCLUIDOS X Mtr.

 Difusor Opal o Transparente x1 con protección UV

 Extremo izquierdo

 Extremo derecho

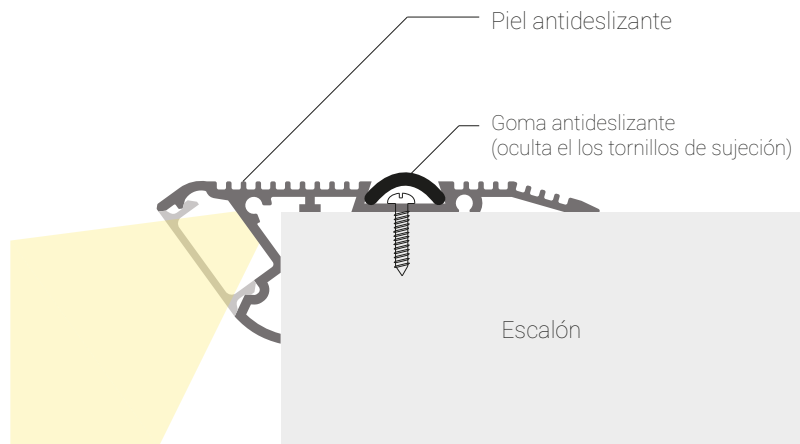

TERMINACIONES



Aluminio (standard)

PNE

PERFILES



WALL

Este aplique de pared puede ser direccionado fácilmente hasta elegir el punto deseado. Su tecnología LED brinda una luz uniforme, ideal para baños y toilets. La luz Neutra (4000K) es la más aconsejable ya que, en cuestiones de maquillaje, es la que mejor representa la luz natural evitando sorpresas al salir a la calle.



CARACTERÍSTICAS TÉCNICAS

LED: SMD 2835
 CRI: >90
 Rotación: 90°
 Cuerpo: Aluminio extrusado
 Entrada: 220v
 Potencia: 11w

PERFIL

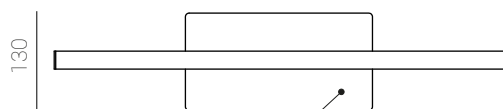
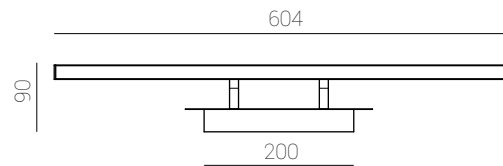
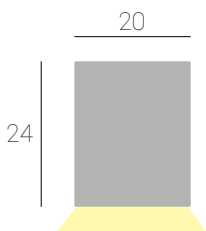

Frente Inox. pulido

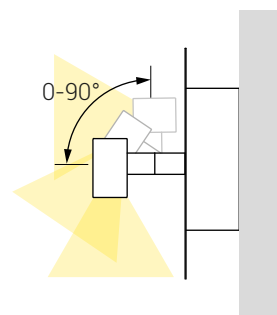

TONOS DE LUZ

- 6000K frío
- 4000K neutro
- 3000K cálido
- 2700K ultra cálido



TERMINACIONES



Aluminio/cromo (standard)

Negro/Negro

Blanco/Blanco



HALL

Aplique fijo de luz directa. Su simplicidad permite múltiples usos como en pasillos, baños o escaleras. Su tecnología LED brinda una luz uniforme, ideal para baños y toilettes.

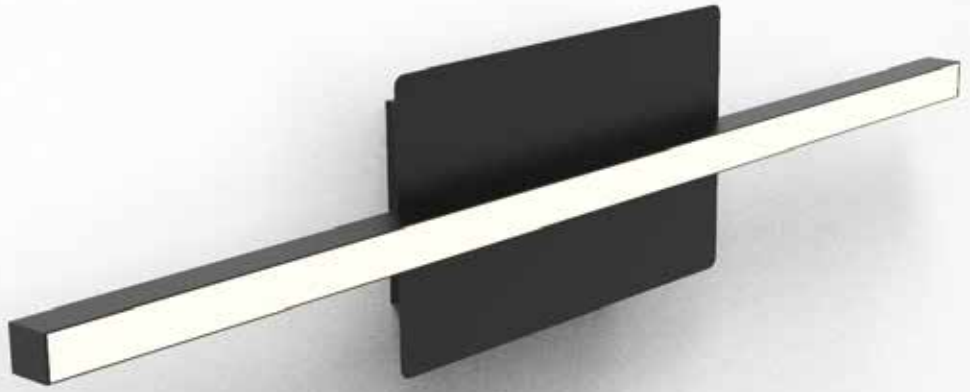

CARACTERÍSTICAS TÉCNICAS

LED: SMD 2835
CRI: >90
Rotación: 90°
Cuerpo: Aluminio extrusado
Entrada: 220v
Potencia: 60cm 8w/ 80cm 10w

PERFIL

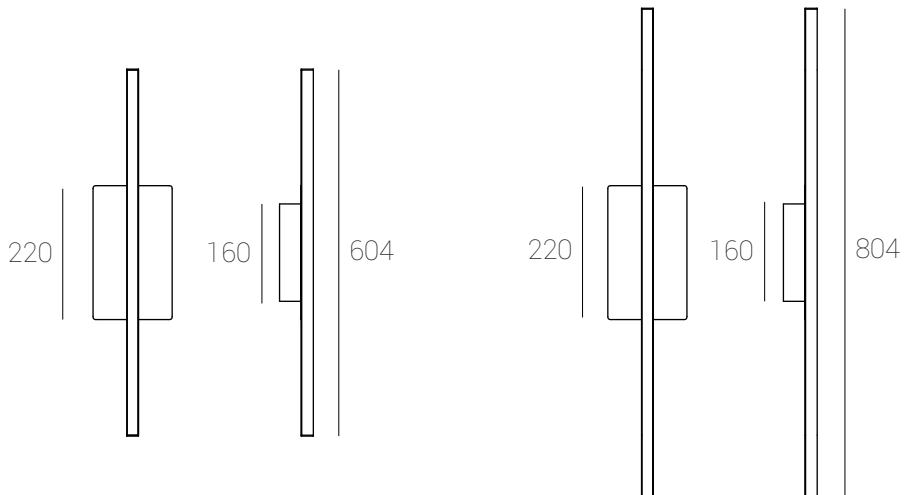
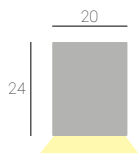

TONOS DE LUZ

- 6000K frío
- 4000K neutro
- 3000K cálido
- 2700K ultra cálido



TERMINACIONES



Blanco microtexturado

Negro microtexturado



PARED

LAZO INDIRECTO

Una escultura lumínica que brinda una iluminación indirecta la cual genera una atmósfera agradable y relajante.

Ideal para decorar paredes iluminando con un estilo minimalista e innovador.



CARACTERÍSTICAS TÉCNICAS

LED: SMD 2835
CRI: >90
Apertura: 120°
Cuerpo: Aluminio extrusado
Entrada: 220v
Potencia: 30w

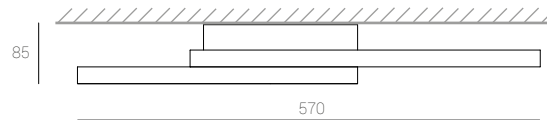

OPCIONALES



Dimmer remoto

PERFIL

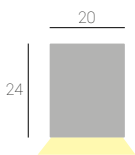

TONOS DE LUZ

- 6000K frío
- 4000K neutro
- 3000K cálido
- 2700K ultra cálido



IP20



TERMINACIONES



Aluminio (standard)

Matte black

Blanco semi mate



LECTUS

La iluminación debe brindar calidez y bienestar, y por sobre todo debe ser útil en las tareas como la lectura. Es por eso que diseñamos este pequeño aplique que permite direccionar la luz a la zona que se desee. Además posee una tecla de encendido/apagado para tener el control en todo momento. Es ideal para cabeceras de cama.



IP54

CARACTERÍSTICAS TÉCNICAS

LAMP.: G4 220v 5w (incluida)
CRI: >90
Diámetro: 13 cm
Cuerpo: Acero pintado
Entrada: 220v
Potencia: 5 w

PARED



13 cm

TONOS DE LUZ

- 6000K frío
- 3000K cálido

Rotación de 350°



TERMINACIONES



Blanco microtexturado

Negro microtexturado

LECTUS

PARED

TEXO

Nacido desde la unión de volúmenes perfectamente geométricos, los cuales insinúan una morfología simple y minimalista generando una luz tenue e indirecta.



CARACTERÍSTICAS TÉCNICAS

LED: SMD 2835
CRI: >90
Largo: 100 cm
Cuerpo: Aluminio extrusado
Entrada: 220v
Potencia: 10 w

PERFIL

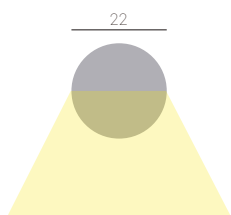

TONOS DE LUZ

- 6000K frío
- 3000K cálido



TERMINACIONES

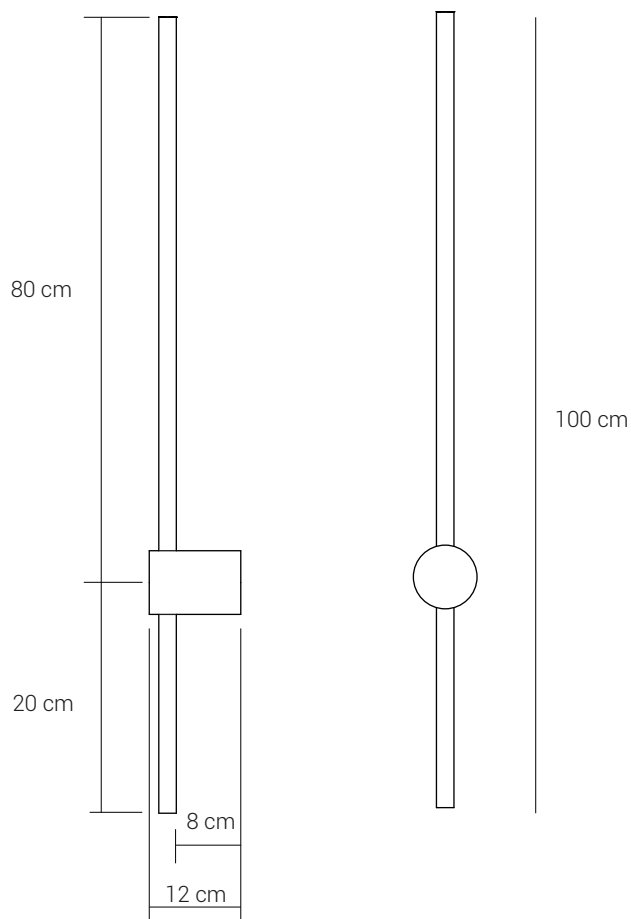
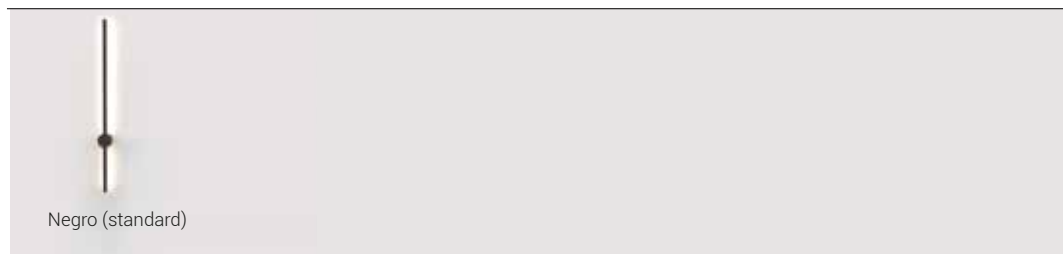



PARED

LAZO DIRECTO

Diseño distinguido por su geometría asimétrica enfatizando una estética minimalista de rasgos marcados.

Plafón especialmente diseñado para techos bajos.

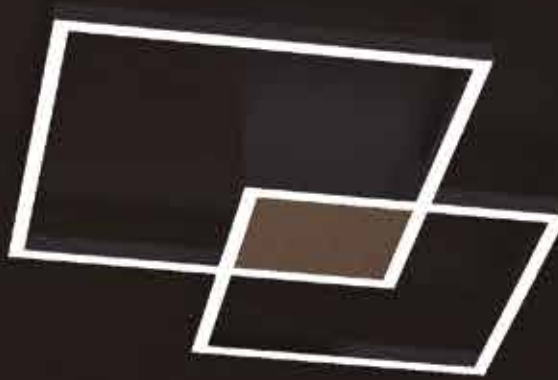

CARACTERÍSTICAS TÉCNICAS

LED: SMD 2835
CRI: >90
Apertura: 120°
Cuerpo: Aluminio extrusado
Entrada: 220v
Potencia: 60w

OPCIONALES



Dimmer remoto

PERFIL

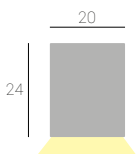

TONOS DE LUZ

- 6000K frío
- 4000K neutro
- 3000K cálido
- 2700K ultra cálido



TERMINACIONES



Aluminio (standard)

Matte black

Blanco semi mate

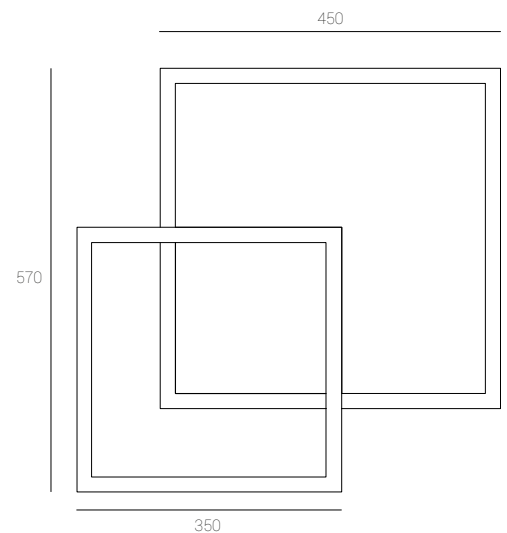
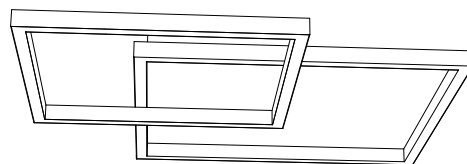
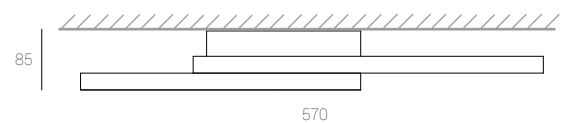



TECHO

PLANAR

Este embutido de dimensiones reducidas aporta un diseño minimalista en cualquiera de sus presentaciones. Su LED COB BRIDGELUX de última generación tiene una eficiencia de 100 lúmen/watt.

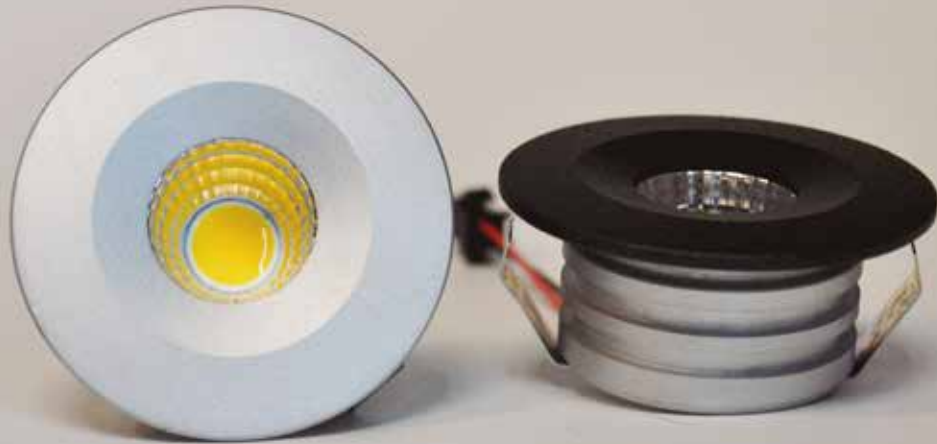

CARACTERÍSTICAS TÉCNICAS

LED: COB BRIDGELUX
Potencia: 3w
CRI: >80
Eficiencia: 110 lm/w
Apertura: 45°
Cuerpo: Aluminio torneado
Frente: Aluminio torneado

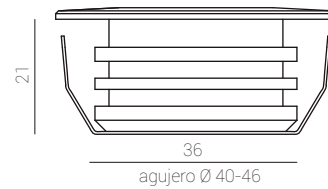

LED DRIVER

—Driver standard
corriente constante 85-240vca.

—Driver dimmerizable
corriente constante 85-240vca.
(Utilizar dimmer adecuado de baja potencia.)

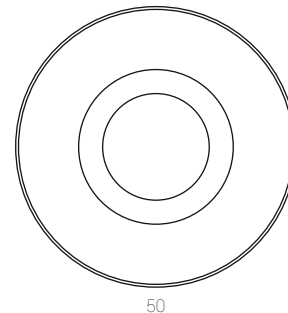

TECHO

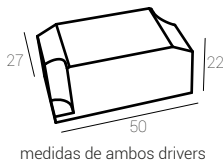

TONOS DE LUZ

- 6000K frío
- 3000K cálido

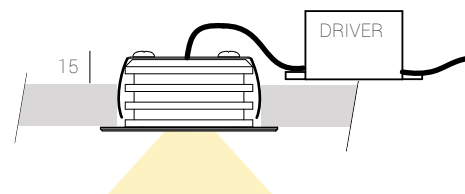

IP20

A+ A+

TERMINACIONES



Frente Negro



Frente Blanco



Frente Aluminio mate



Frente Aluminio brillante



Su diseño de suave curva refleja un degradé lumínico desde su interior.
 Su mínimo tamaño logra una imagen limpia y sutil notando su diseño, aún estando apagado.
 Su LED COB BRIDGELUX de última generación tiene una eficiencia de 100 lúmen/watt.

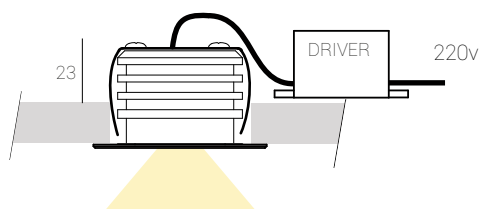
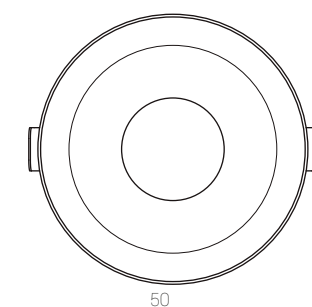
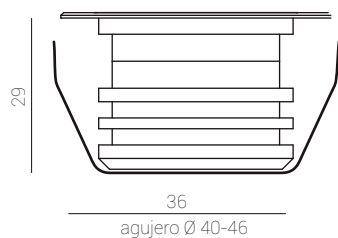

HOLE 3W

LED: COB BRIDGELUX
Potencia: 3w
CRI: >80
Eficiencia: 110 lm/w
Apertura: 45°
Cuerpo: Aluminio torneado
Frente: Aluminio torneado

LED DRIVER

–**Driver standard**
 corriente constante 85-240vca.

–**Driver dimmerizable**
 corriente constante 85-240vca.
 (Utilizar dimmer adecuado de baja potencia.)

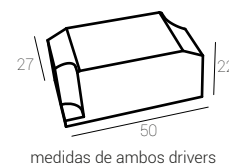

medidas de ambos drivers

TONOS DE LUZ

- 6000K frío
- 3000K cálido

TERMINACIONES



Frente Blanco



Frente negro



Frente Aluminio mate



Frente Aluminio Brillante

IP20

A+ A

PLAFON KROV

Un nuevo concepto dentro de un plafón.
De líneas marcadamente geométricas, impacta por su morfología concéntrica.

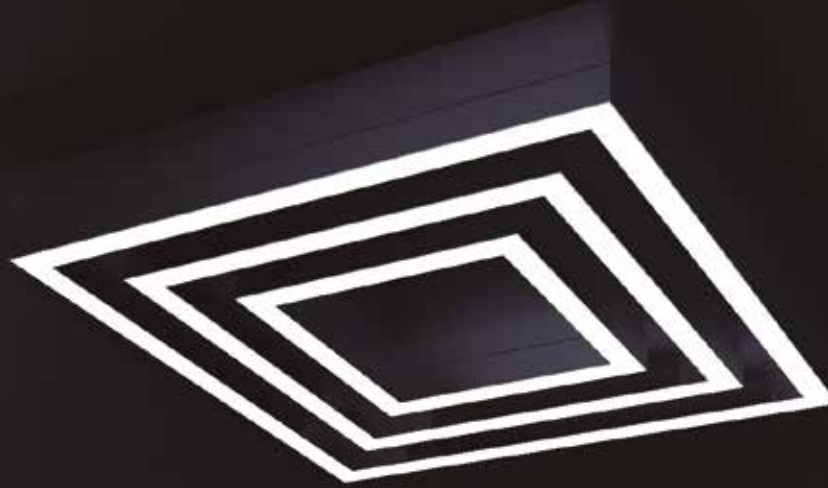

CARACTERÍSTICAS TÉCNICAS

LED: SMD 2835
CRI: >90
Apertura: 120°
Cuerpo: Aluminio extrusado
Entrada: 220v
Potencia: 70w

OPCIONALES



Dimmer remoto

DIMENSIONES

Exterior: 500x500mm

Luminaria: 400x400mm
300x300mm
200x200mm

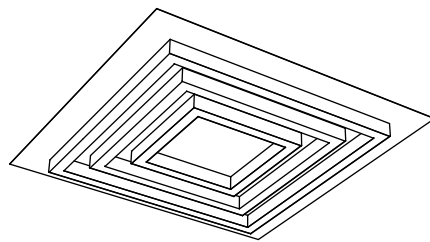
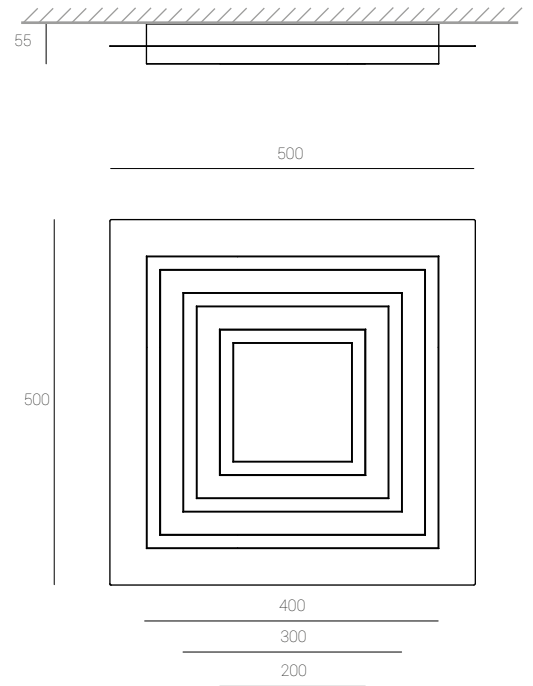

TONOS DE LUZ

- 6000K frío
- 4000K neutro
- 3000K cálido
- 2700K ultra cálido

IP20

A+ A

TERMINACIONES



Frente Aluminio
perfil Aluminio
(standard)



Frente negro
perfil negro



Frente blanco
perfil blanco



TECHO

SATURNO

Un delgado aro de aluminio que ilumina desde su interior, como flotando en el aire gracias a sus "casi imperceptibles tensores" dando una imagen moderna y llamativa.

Permite diferentes configuraciones al momento de la instalación.

Opcionalmente se puede optar por un largo mayor en los tensores o una diferente configuración de aros, así como también un diámetro especial.



CARACTERÍSTICAS TÉCNICAS

LED: SMD 2835
CRI: >90
Apertura: 120°
Cuerpo: Aluminio extrusado
Entrada: 220v
Tensores: 1,2m

OPCIONALES



Dimmer remoto

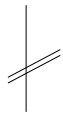

Extra tensores

SATURNO 45
LED 26W - 2340 lm

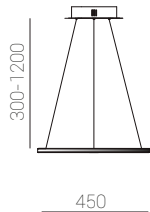
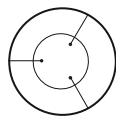

SATURNO 60
LED 38W - 3500 lm

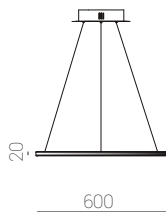
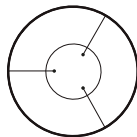

SATURNO 80
LED 48W - 4500 lm

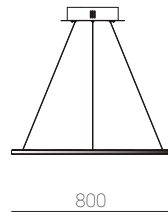
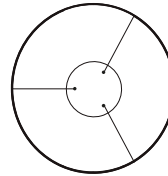

SATURNO 100
LED 60W - 5400 lm

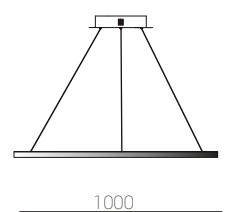
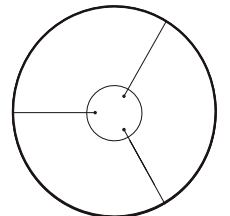

DIMENSIONES

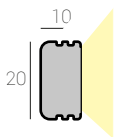

SATURNO 45-60
LED 64W - 5760 lm

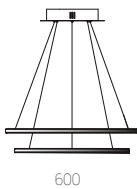
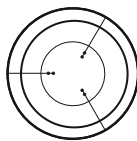

SATURNO 60-80
LED 86W - 7700 lm

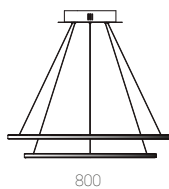
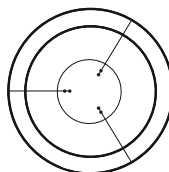

SATURNO 80-100
LED 108W - 9700 lm

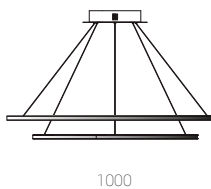
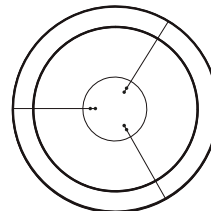

SATURNO 60-80-100
LED 146W - 13000 lm

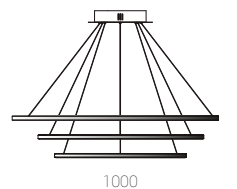
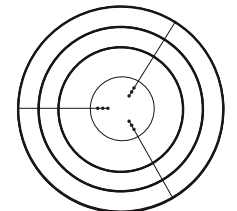

TONOS DE LUZ

- 6000K frío
- 4000K neutro
- 3000K cálido
- 2700K ultra cálido



TERMINACIONES

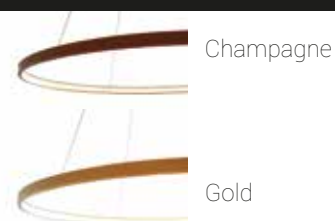
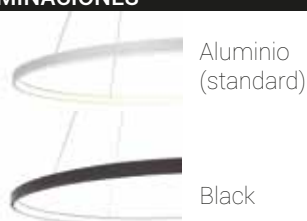



SATURNO XL

Este imponente colgante resalta por el tamaño de sus aros logrando un gran impacto visual.

Combinando varios aros y modificando sus posiciones es posible obtener un elemento dinámico.

También se ofrece la posibilidad de fabricación en diferentes configuraciones y tamaños con un largo mayor de tensores.



CARACTERÍSTICAS TÉCNICAS

LED: SMD 2835
CRI: >90
Apertura: 120°
Cuerpo: Aluminio extrusado
Entrada: 220v
Tensores: 1,2m

SAT XL 60

LED 68W - 6100 lm

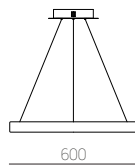
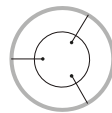

SAT XL 80

LED 90W - 7200 lm

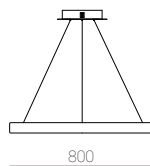
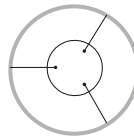

SAT XL 100

LED 108W - 8640 lm

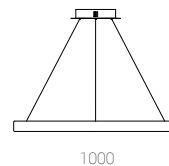
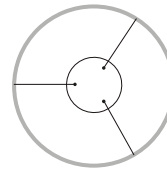

SAT XL 120

LED 132W - 10560 lm

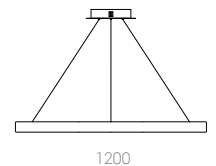
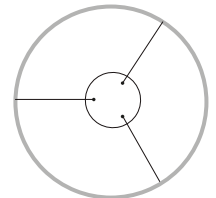

OPCIONALES



Dimmer remoto

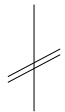

Extra tensores

DIMENSIONES

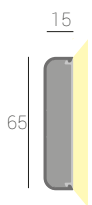

SAT XL 60-80

LED 158W - 14200 lm

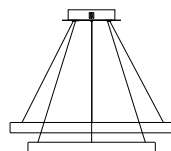
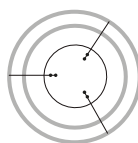

SAT XL 80-100

LED 198W - 15840 lm

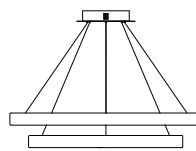
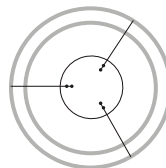

HEXA 60-80-100

LED 260W - 20800 lm

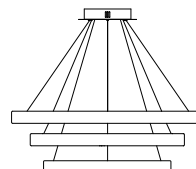
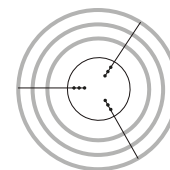

HEXA 80-100-120

LED 330W - 26400 lm

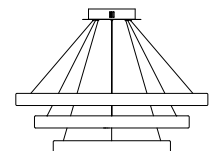
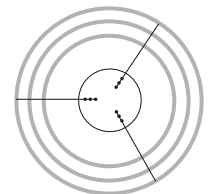

TONOS DE LUZ

- 2700K ultra cálido
- 3000K cálido
- 4000K neutro
- 6000K frío



IP20



TERMINACIONES



Aluminio (standard)



Matte Black



Champagne



Blanco Microtexturado

SATURNO XL



COLGANTES

QUADRA

La geometría en su máxima expresión dislumbra con su minimalismo en estos puros elementos geométricos.

Diferentes configuraciones son posibles gracias a la regulación de sus tensores.

Largo de tensores y combinaciones de formas pueden realizarse a pedido.

Una nueva funcionalidad permite aplicar los elementos mediante imanes a cualquier superficie.



Colgante con florón



Aplicado con imanes (fuente remota)

CARACTERÍSTICAS TÉCNICAS

LED: SMD 2835
CRI: >90
Apertura: 120°
Cuerpo: Aluminio extrusado
Entrada: 220v
Tensores: 1,2m

OPCIONALES



Dimmer remoto

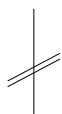

Extra tensores

DIMENSIONES

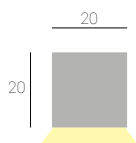

TONOS DE LUZ

- 6000K frío
- 4000K neutro
- 3000K cálido
- 2700K ultra cálido



QDR 3030

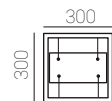
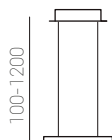

Potencia: 15w
Lumen: 1500lm

QDR 3060

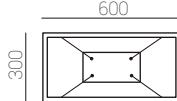
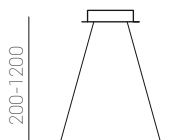

Potencia: 23w
Lumen: 2300lm

QDR 6060

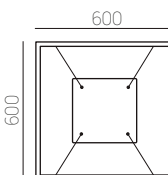
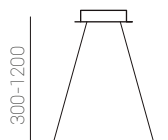

Potencia: 31w
Lumen: 3100lm

QDR 30 120

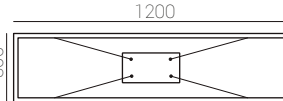
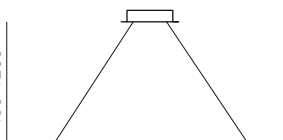

Potencia: 31w
Lumen: 3100lm

QDR 9090

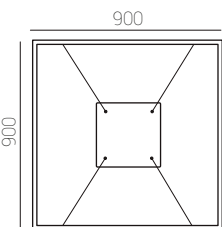
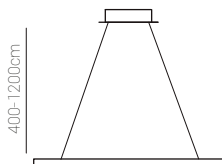

Potencia: 46w
Lumen: 4600lm

QDR 3030 - 6060

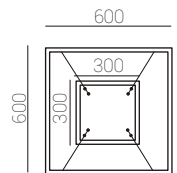
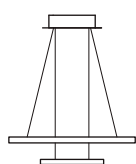

Potencia: 46w
Lumen: 4600lm

QDR 6060 - 9090

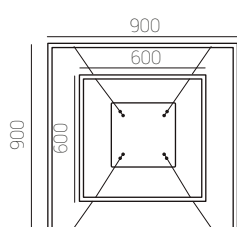
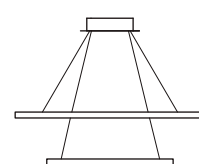

Potencia: 78w
Lumen: 7800lm

QDR 3030 - 6060 - 9090

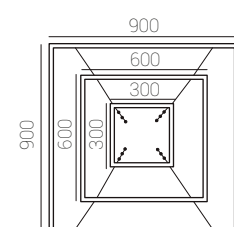
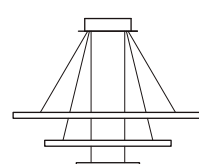

Potencia: 93w
Lumen: 9300lm

TERMINACIONES



Aluminio anodizado (standard)

Matte Black

Champagne

Gold

Blanco semimate



HEXA

Este polígono hexagonal rompe los esquemas de la iluminación tradicional. Gracias a la tecnología led es posible lograr diseños impensados hace algunos años.

El diseño de panel de abejas fue furor en nuestro stand en la feria **BIEL Light + bulding 2017**. Una nueva funcionalidad permite aplicar los elementos mediante imanes a cualquier superficie.



CARACTERÍSTICAS TÉCNICAS

LED: SMD 2835
CRI: >90
Apertura: 120°
Cuerpo: Aluminio extrusado
Entrada: 220v
Tensores: 1,2m

OPCIONALES



Dimmer remoto

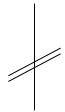

Extra tensores

HEXA 40

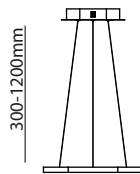
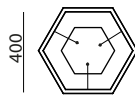

Potencia: 18w
 Lumen: 1800lm

HEXA 60

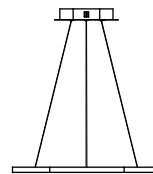
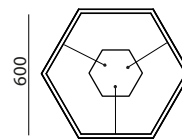

Potencia: 27w
 Lumen: 2700lm

HEXA 80

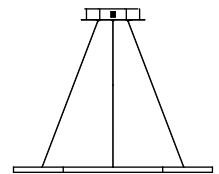
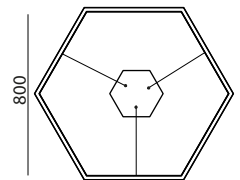

Potencia: 36w
 Lumen: 3600lm

DIMENSIONES

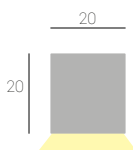

HEXA 40 - 60

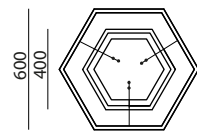
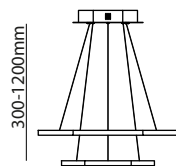

Potencia: 45w
 Lumen: 4500lm

HEXA 60 - 80

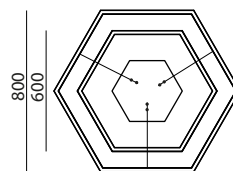
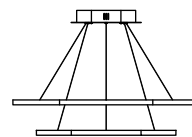

Potencia: 63w
 Lumen: 6300lm

HEXA 40 - 60 - 80

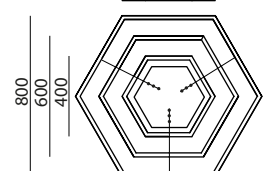
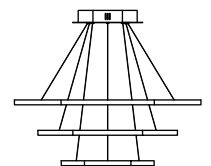

Potencia: 81w
 Lumen: 8100lm

TONOS DE LUZ

- 6000K frío
- 4000K neutro
- 3000K cálido
- 2700K ultra cálido



IP20



TERMINACIONES



Aluminio anodizado (standard)

Matte Black

Champagne

Gold

Blanco semimate

HEXA



COLGANTES

BURO

La sencillez no quita funcionalidad. Esto sucede en esta luminaria lineal donde se buscó crear una luz ideal para oficinas y despachos.

Genera una luz uniforme y agradable sobre espacios de trabajo.

Disponible en luz directa e indirecta logra ambientes modernos y funcionales.

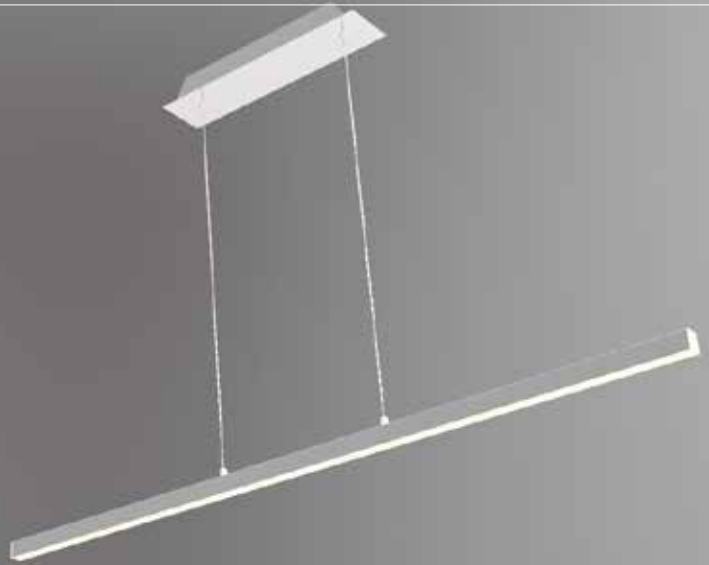

CARACTERÍSTICAS TÉCNICAS

LED: SMD 2835
CRI: >90
Apertura: 120°
Cuerpo: Aluminio extrusado
Entrada: 220v
Tensores: 1,2m

OPCIONALES



Dimmer remoto

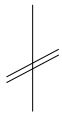

Extra tensores

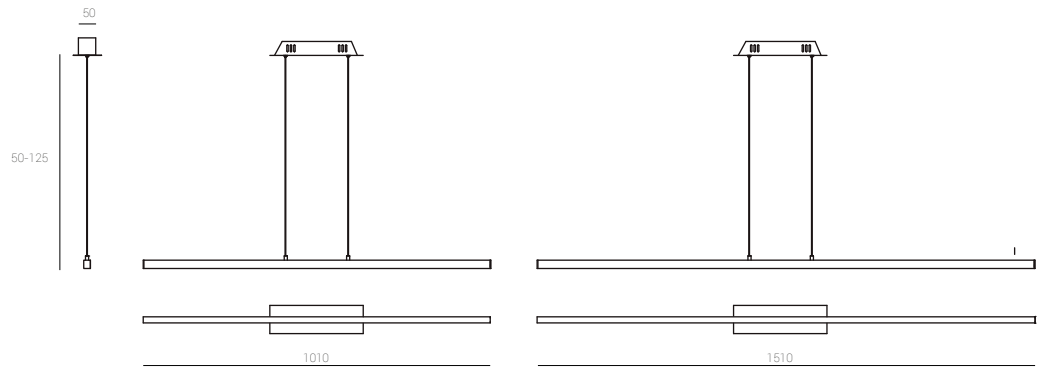

DIMENSIONES

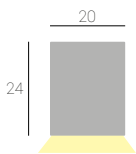

BURO DIRECTO

LED 20W - 1900 lm

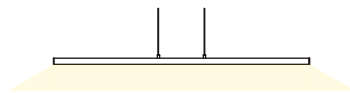

BURO DIRECTO/INDIRECTO

LED 30W - 2800 lm

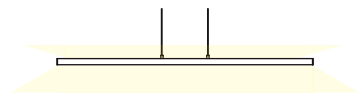

TONOS DE LUZ

- 6000K frío
- 4000K neutro
- 3000K cálido
- 2700K ultra cálido



TERMINACIONES



Aluminio anodizado (standard)

Matte Black

Blanco Semimate

Champagne

Gold



COLGANTES

STICK H

De líneas puras y geométricas nace el delicado stick horizontal. Generado desde una familia de productos se dispone a dar una iluminación fina y elegante con un impacto visual importante pero a su vez delicadeza y excentricidad.

IP54

CARACTERÍSTICAS TÉCNICAS

LED: SMD 2835
CRI: >90
Diámetro: 22 mm
Cuerpo: Aluminio extrusado
Entrada: 220v
Potencia: 100 cm x 13w
150 cm x 20w

PERFIL

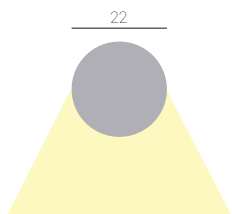

Ø80 mm

Ø 22 mm

1000/ 1500 mm

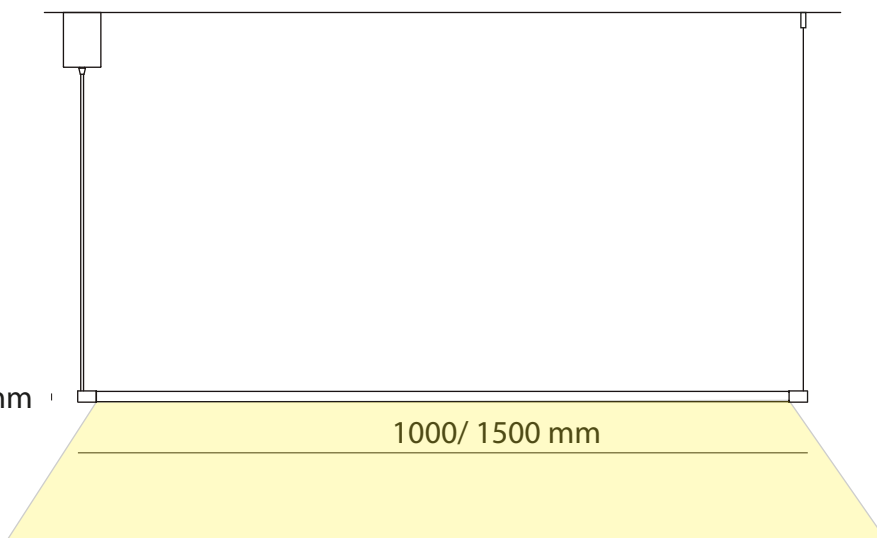

TONOS DE LUZ

- 3000K cálido
- 6000K frío



IP45

A++ A+

TERMINACIONES



Negro anodizado

Blanco semi mate

Aluminio anodizado

STICK H



COLGANTES

STICK V

La iluminación indirecta se ha convertido en un recurso muy útil a la hora de ambientar un espacio ya que no genera molestias visuales ni luz excesiva lo cual es ideal para momentos de relax.

IP54

CARACTERÍSTICAS TÉCNICAS

LED: SMD 2835
CRI: >90
Diámetro: 22 mm
Cuerpo: Aluminio extrusado
Entrada: 220v
Potencia: 100 cm x 10w
150 cm x 15w

PERFIL

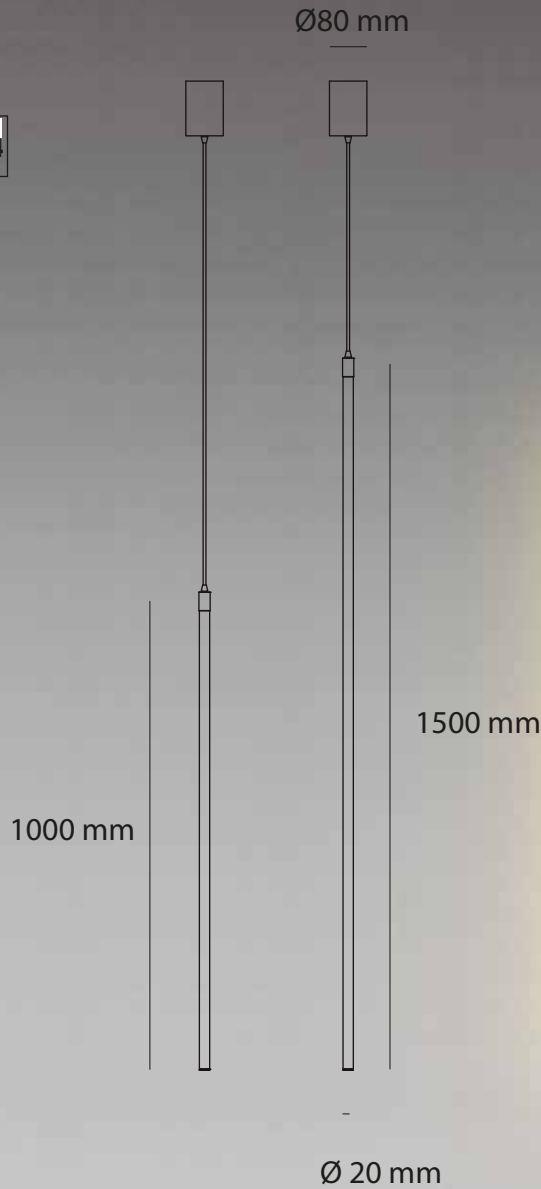

TONOS DE LUZ

- 6000K frío
- 3000K cálido



TERMINACIONES

Negro anodizado

Blanco semi-mate

Aluminio anodizado

STICK V



COLGANTES

STICK TECHO-PARED

Un delgado perfil de sección redonda que proporciona iluminación indirecta complementaria y destacar paredes y muros de la mejor manera. Disponible en tres largos con tensores regulables. Instalacion con florón con fuente (opcional cable con enchufe + tecla) o bien sin florón con sujeción a techo flotante + fuente remota.



CARACTERÍSTICAS TÉCNICAS

LED: SMD 2835
 CRI: >90
 Largo: 100/120/150 cm
 Cuerpo: Aluminio
 Entrada: 220v
 Potencia: 10 w/m

PERFIL

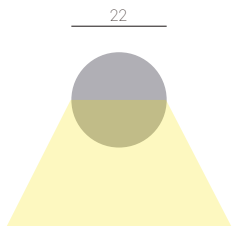

TONOS DE LUZ

- 6000K frío
- 3000K cálido



OPCIONALES

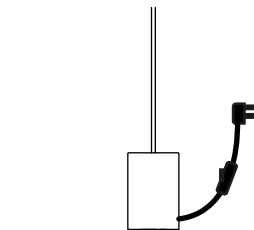

Cable con toma + tecla

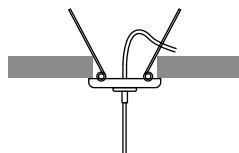

Sujeción techo flotante sin florón
(fuente remota sobre el techo)

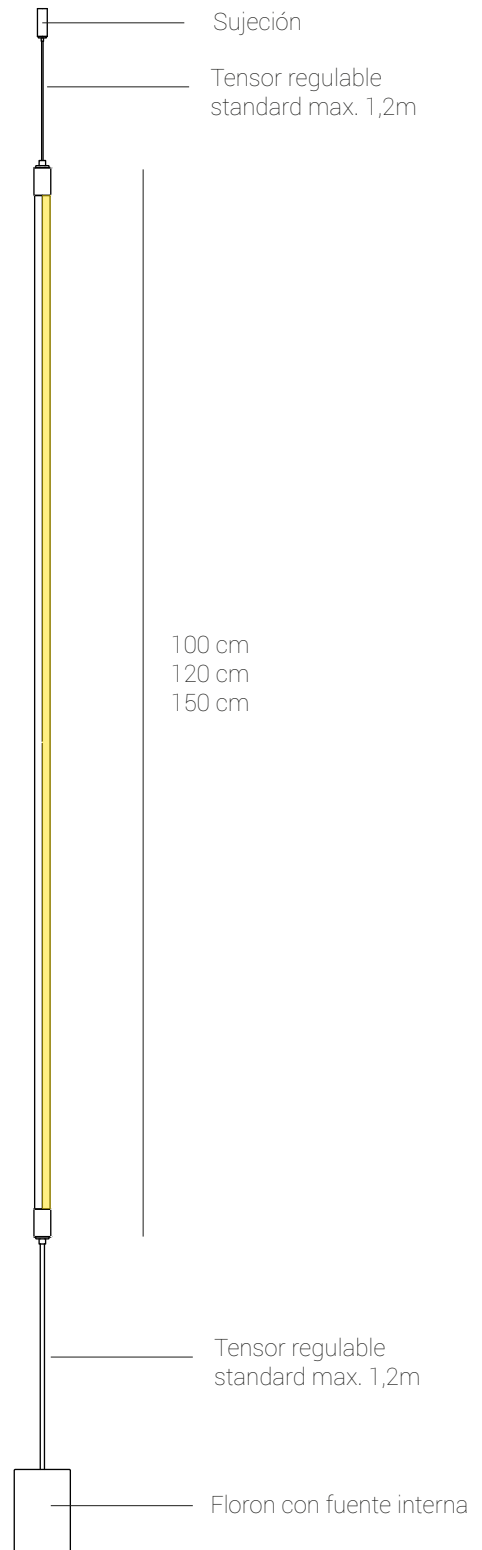

TERMINACIONES



Negro anodizado



Blanco semi-mate



Aluminio anodizado

STICK TECHO-PARED



COLGANTES

DUKE

Líneas de luz que crean diseños son posibles gracias a DUKE que permite la unión entre perfiles generando la iluminación buscada para dar distinción al entorno. Incorpora la fuente de alimentación dentro del perfil simplificando la instalación del producto.

Creá, diseñá e iluminá con la variedad de líneas de luz que permite este artefacto colocándolo aplicado al techo o paredes mediante grampas o bien sujeto mediante tensores con altura regulable.



CARACTERÍSTICAS TÉCNICAS

PERFIL: Aluminio 6061
Term.: Anodizado o pintado
Difusor: Policarbonato
CRI: 90
Potencia: 36w/m
Entrada: 220v

USOS

Iluminación de oficinas, recepciones, puestos de trabajo donde se necesite buen flujo lumínico.

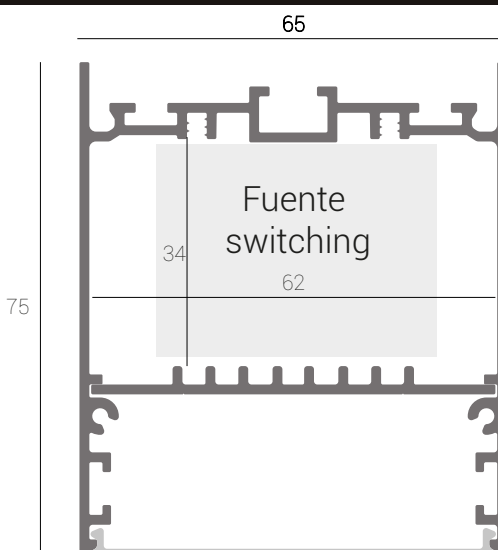



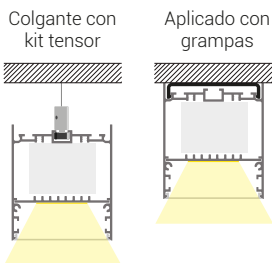
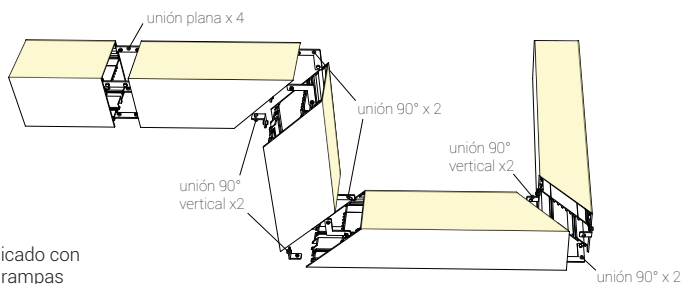

OPCIONALES (COLGANTE)

-  Kit tensores x2
-  Florón c/prensacable



TONOS DE LUZ

-  6000K frío
-  4000K neutro
-  3000K cálido
-  2700K ultra cálido



TERMINACIONES



INSTALACIÓN CON FLORÓN



DUKE

PERFILES

COLGANTES

SNAKE

Una forma recta y dura sostiene una morfología orgánica que recorre diferentes configuraciones fácilmente modificables, generando dinamismo y adaptabilidad.

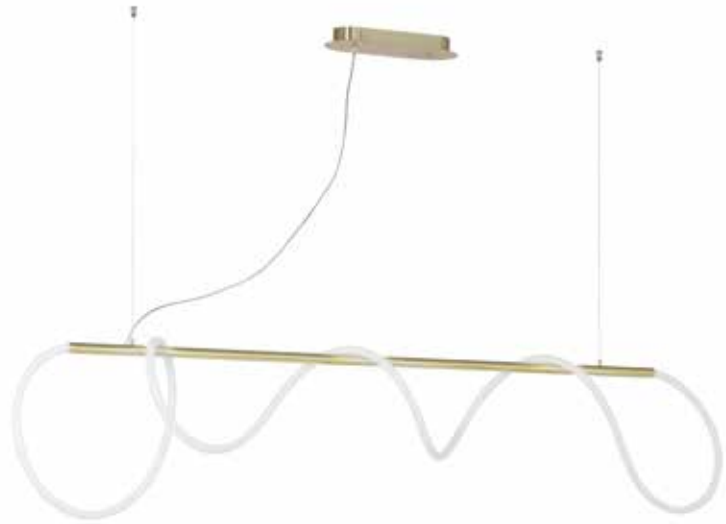

CARACTERÍSTICAS TÉCNICAS

LED: SMD 2835
CRI: >90
Largo: 120 cm + manguera 3m
150 cm + manguera 4m
Cuerpo: Silicona
Entrada: 220v
Potencia: 10 w

DIMENSIONES

22

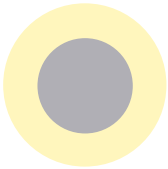

Florón

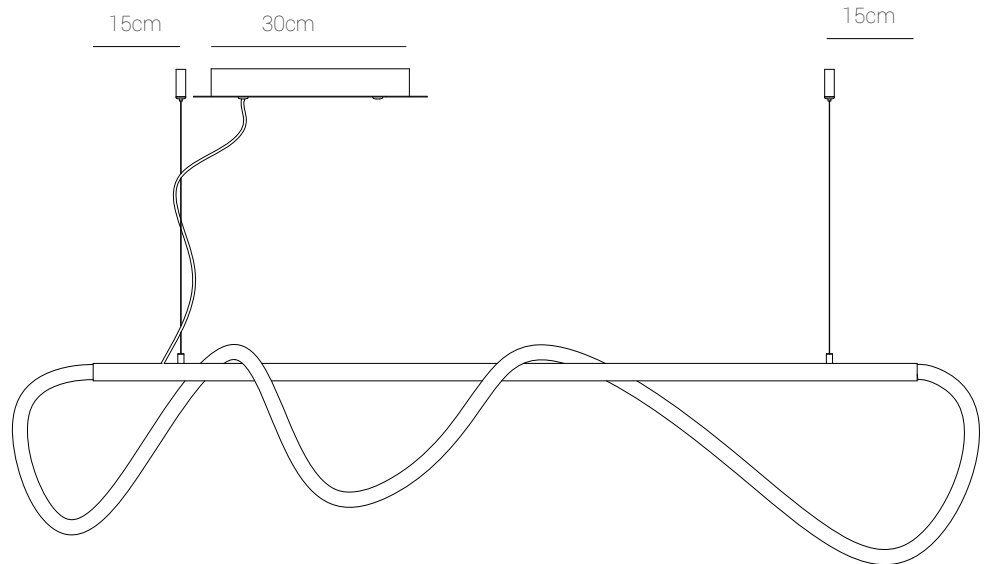

Largo 120 + manguera 3m/ Largo 150cm + manguera 4m

TONOS DE LUZ

● 3000K cálido



TERMINACIONES

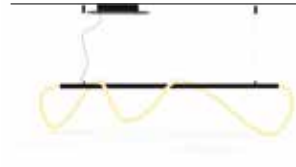

Negro microtexturado



Bronce Mate



COLGANTES

SNAKE FREE

Una manguera luminosa permite crear nuevas experiencias iluminando con curvas y morfologías antes impensadas. explotá toda la creatividad con esta nueva tecnología.



CARACTERÍSTICAS TÉCNICAS

LED: SMD 2835
CRI: >90
Largo: Hasta 5m

Cuerpo: Silicona Ø22mm
Entrada: 12v
Potencia: 14.4 w/m
Lumen: 980 lm/m

DIMENSIONES

Ø 22



TONOS DE LUZ

● 3000K cálido



ACCESORIOS



Sujecion fija
SFR-SUJ-TEC



Extremo Cable
SFR-EXT-CAB



Extremo Ciego
SFR-EXT-CIE



Union Recta
SFR-UNI-REC



Kit tensor
SFR-KIT-TEN



Sujecion cielorraso
SFR-SUJ-DUR

SNAKE FREE

CAFETO

CO



URANO

La iluminación superior-directa que brinda Urano sumado a su estética minimalista hacen en conjunto un artefacto con amplia versatilidad. Desde salas de reunión hasta espacios en común. Existiendo dos formas de instalación: standard con florón o aplicado a techos flotantes con un conjunto de imanes.

Es sin dudas un artefacto sin fecha de caducidad. El usuario puede combinar los aros a gusto en un solo colgante!

Medidas

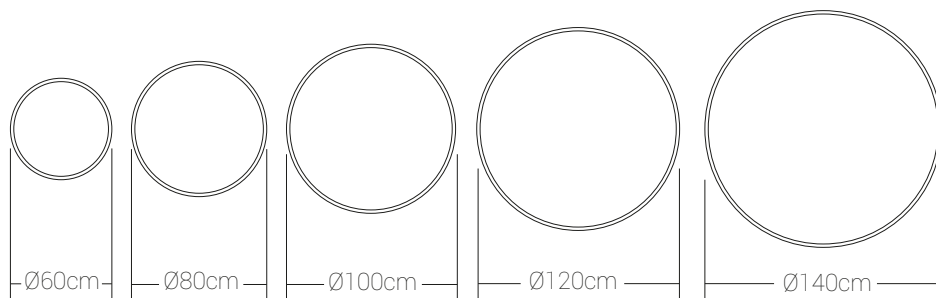

IP54

CARACTERÍSTICAS TÉCNICAS

LED: SMD 2835
 CRI: >90
 Diámetro: 22 mm
 Cuerpo: Aluminio extrusado
 Entrada: 220v
 Potencia: 100 cm x 13w
 150 cm x 20w



PERFIL

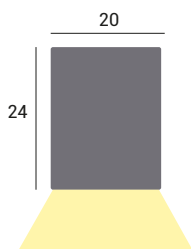

MONTAJES DISPONIBLES



TERMINACIONES



Negro microtexturado

Blanco microtexturado

Oro mate

Cobre mate

Alumat

TONOS DE LUZ

- 2700K S. cálido
- 3000K cálido
- 4000K Neutro
- 6000K frío



IP45





PANAL DE ABEJAS

El diseño modular permite crear increíbles colgantes en forma de panal de abejas. sujeto con tensores al techo diferentes e increíbles diseños pueden llevarse a la realidad. Con uniones por detras se logra una sencilla instalacion y práctica a la hora del transporte. escalable sin límites. Disponible en medidas de 40/ 60 y 80 cm entre caras no combinables entre si.

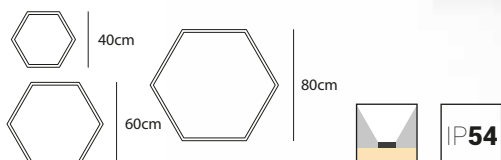

CARACTERÍSTICAS TÉCNICAS

PERFIL: Aluminio 6061
 Term.: Anodizado
 Difusor: Policarbonato
 Acc.: ACERO
 Pot.: H40/ 23 w/ 2500lm
 H60/ 32 w/ 3500lm
 H80/ 43 w/ 4700lm

PERFIL

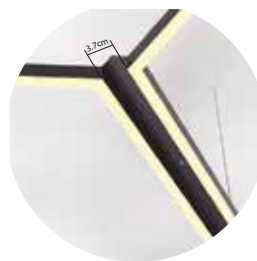
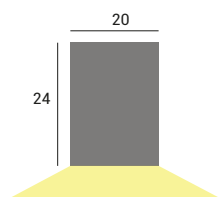

ACCESORIOS

Union simple



Union doble



Union triple

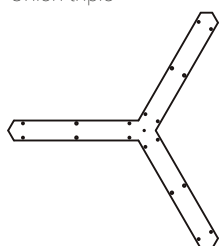

TERMINACIONES



Negro Microtexturado

Blanco microtexturado

Aluminio anodizado



TIRAS LED

2835-60

4,8w

MacAdam <3

CRI80

Tira de led flexible con adhesivo 3M original 300LSE.

💧 IP20 // IP65 💧

USOS

Nuestra tira de led de menor potencia es muy útil en lugares oscuros donde normalmente no hay iluminación como cajones, placares, muebles y vestidos.

A pesar de ser la tira de menor potencia logra dar una excelente luz de mas de 600 lúmen/metro



CT	LED/M	LUM/M	CRI	EFICIENCIA	V	IP
3000k	60	650	80	116 lm/w	12	20
6000K	60	662	80	116 lm/w	12	20
2500K ilumina 3100K	60	570	80	100 lm/w	12	65
3000K ilumina 3800K	60	590	80	100 lm/w	12	65
6000K ilumina 7100K	60	600	80	100 lm/w	12	65

NOTA: En tiras de led IP65 la silicona modifica la temperatura de color (K) elevándola

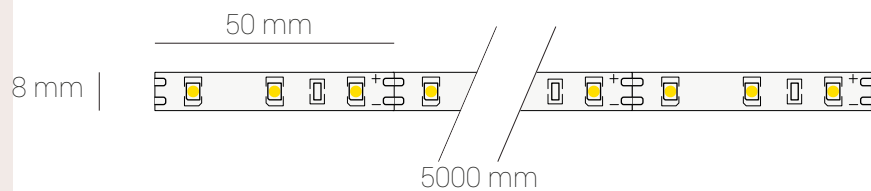

💧
IP20
Led sin protección

💧
IP65
recubierta de silicona



2835-120

9,6w

MacAdam <3

CRI 80

Tira de led flexible con adhesivo 3M original 300LSE.

💧 IP20

CT	LED/M	LUM/M	CRI	EFICIENCIA	V	IP
3000k	120	1300	80	118 lm/w	12	20
6000K	120	1310	80	118 lm/w	12	20

USOS

Al disponer una mayor cantidad de leds por metro ofrece una luz mas pareja principalmente cuando es montada sobre perfiles de aluminio con difusor opalino.

Brinda una iluminación de media potencia muy útil detrás de espejos, bajo alacenas, placards y muchos más.

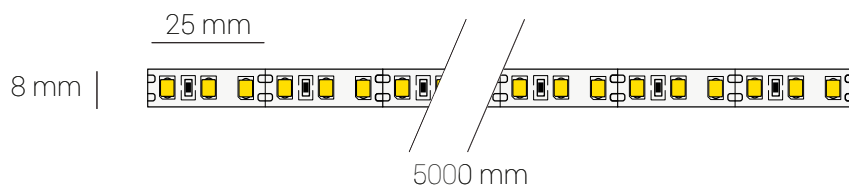

💧
IP20
 Led sin protección

2835-60

14w

MacAdam <3

CRI 90

Tira de led flexible con adhesivo de alta transferencia de calor.

💧 IP20 // IP65 💧



USOS

Es la tira con la mejor relación calidad-precio. Obteniendo una excelente calidad de luz con una alta reproducción cromática **CRI 90** y una potencia de 14w se logra alrededor de 1300 lm por metro.

Dado su bajo costo es muy utilizada en gargantas, bajo alacenas e iluminación gral.

CT	LED/M	LUM/M	CRI	EFICIENCIA	V	IP
2500K	60	1220	90	82 lm/w	12	20
3000K	60	1322	90	89 lm/w	12	20
4000K	60	1360	90	95 lm/w	12	20
6000K	60	1375	90	96 lm/w	12	20
2500K ilumina 3100K	60	1300	80	86 lm/w	12	65
3000K ilumina 3800K	60	1310	80	88 lm/w	12	65
6000K ilumina 7100K	60	1330	80	90 lm/w	12	65

NOTA: En tiras de led IP65 la silicona modifica la temperatura de color (K) elevándola

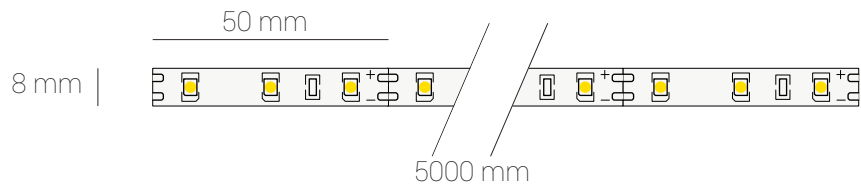

IP20

Led sin protección



IP65

recubierta de silicona



5050-60

14,4w

MacAdam <3

CRI 90

Tira de led flexible con adhesivo
3M original 300LSE.
 IP20

CT	LED/M	LUM/M	CRI	EFICIENCIA	V	IP
3000K	60	1500	90	92 lm/w	12	20
6000K	60	1560	90	94 lm/w	12	20

USOS

La tira más conocida del mercado en la mejor calidad.

Dicha tira posee una alta reproducción cromática de **CRI 90** y una muy buena eficiencia.

Utilizada en muchísimos proyectos de iluminación tiene una alta vida útil debido a su capa doble de cobre que genera una predisipación.

Se debe montar sobre un material disipador.

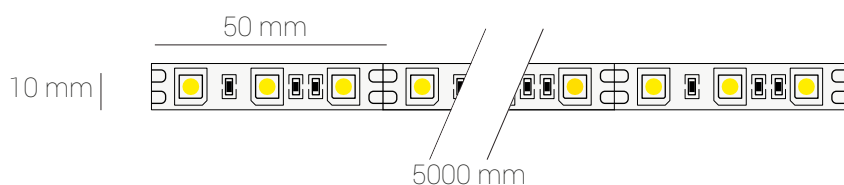

IP20

Led sin protección

TIRAS LED

2835-120

19,2w

MacAdam <3

CRI 90

Tira de led flexible con adhesivo
3M 300LSE

💧 IP20

USOS

Esta potente tira con solo 8 mm de ancho te deslumbrará con su gran iluminación. Logrando más de 1900 lumens por metro permite crear líneas de luz continuas cuando es montada en un perfil con difusor opalino.

Sin dudas, es una tira de gran calidad y muy utilizada en todo tipo de iluminación dada su gran potencia y alto flujo lumínico combinado con una alta cantidad de leds por metro.

Se debe montar sobre material disipador.



CT	LED/M	LUM/M	CRI	EFICIENCIA	V	IP
2700k	120	1940	90	90 lm/w	12	20
3000K	120	1975	90	92 lm/w	12	20
4000K	120	1990	90	93 lm/w	12	20
6000K	120	2020	90	94 lm/w	12	20

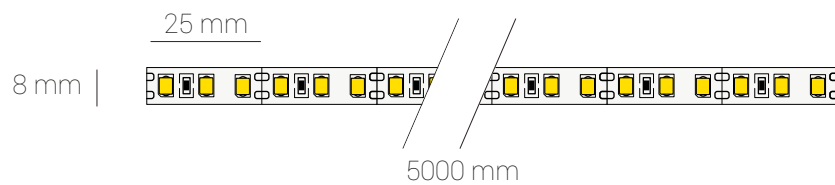

💧
IP20
Led sin protección



2835-240

36w

MacAdam <3

CRI 90

Tira de led flexible con adhesivo 3M original 300LSE.

IP20

CT	LED/M	LUM/M	CRI	EFICIENCIA	V	IP
2700K	240	3380	90	85 lm/w	12	20
3000K	240	3445	90	89 lm/w	12	20
4000K	240	3760	90	93 Lm/w	12	20
6000K	240	3920	90	95 lm/w	12	20

USOS

Esta exclusiva tira combina con nuestros perfiles XL logra una gran potencia lumínica para adaptarse a los proyectos mas ambiciosos.

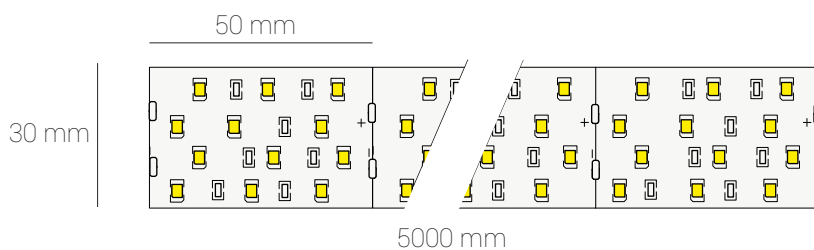

IP20
Led sin protección

COB 10w

MacAdam <3

CRI 90

Tira de led flexible con adhesivo
3M 300LSE

💧 IP20



CT	LED/M	LUM/M	CRI	EFICIENCIA	V	IP
3000K	512	1100	90	110lm/w	12	20

USOS

La tira ideal para lugares donde se necesite una iluminación continua sin puntos visibles. Posee 512 led por metro unidos por un material luminiscente el cual genera una iluminación pareja y continua.

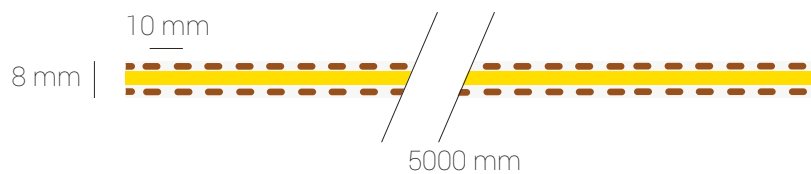

💧
IP20
Led sin protección



2835-80

10w

MacAdam <3

CRI 90

Tira de led flexible con adhesivo 3M original 300LSE.

 IP20

CT	LED/M	LUM/M	CRI	EFICIENCIA	V	IP
3000K	80	1220	90	122 lm/w	24	20

USOS

Una nueva tecnología es presentada en esta novedosa tira de led. Posee elementos dentro de su circuito que mantienen constante la corriente a lo largo de la misma lo cual permite conectar hasta 25 metros continuos de led y alimentándolos solo de un extremo.

Esta increíble posibilidad facilita la conexión de las mismas en gargantas y tramos largos. Maximo de conexión alimentando de un extremo 25 metros.

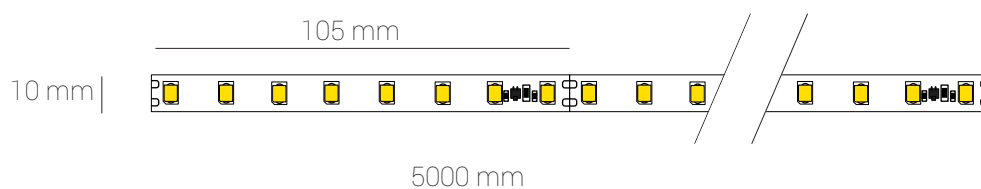



IP20
Led sin protección

TIRAS LED

5050-60

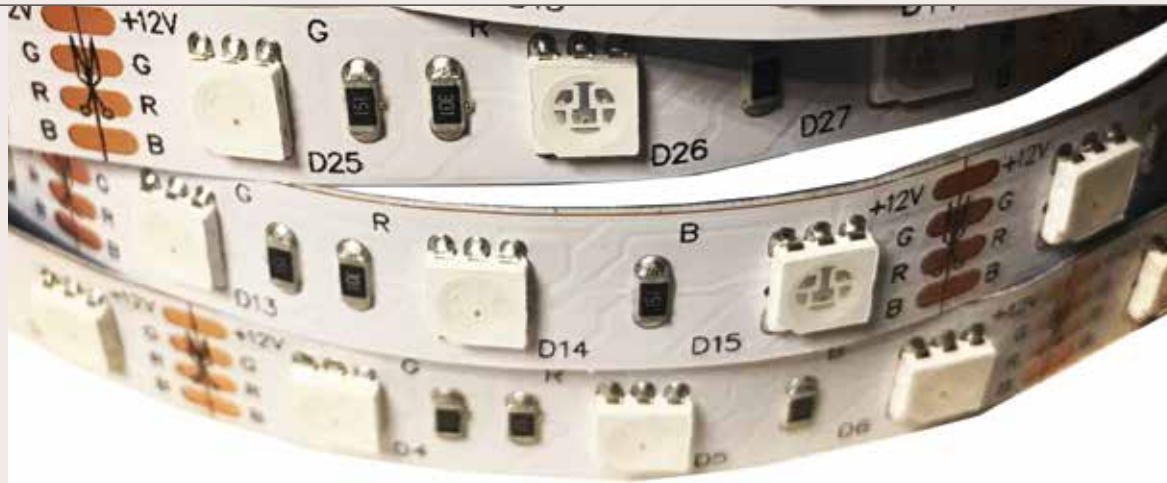
14,4w
RGB



Tira de led flexible con adhesivo de alta transferencia de temperatura

💧 IP20 // IP65 💧

COLOR	LED/M	ANCHO	CHIP	V	POTENCIA	IP
RGB	60	10 mm	SAN'AN	12	14,4w	20
RGB	60	10 mm	SAN'AN	12	14,4w	65

USOS

La tira RGB (4 en 1) nos proporciona tres colores (rojo, verde y azul) que al mezclarlos, gracias a una controladora, se logra la más amplia gama de colores. Cuando los tres colores se mezclan a máxima potencia logran un blanco con leve tono celeste.

En cambio cuando se utiliza la tira que posee un blanco (cálido o frío) en el mismo chip (5 en 1) nos permite la opción de utilizar solo el blanco en un momento o solo algún otro color, así como también encender colores + blancos y lograr una gama mucho mayor de tonos además de aumentar la potencia lumínica.

CHIP
4 en 1

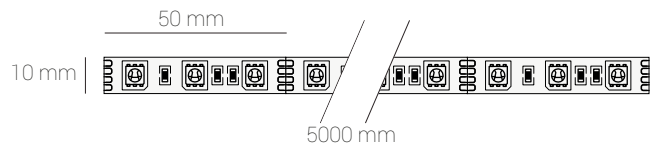

 **IP20**
 Led sin protección

 **IP65**
 recubierta de silicona

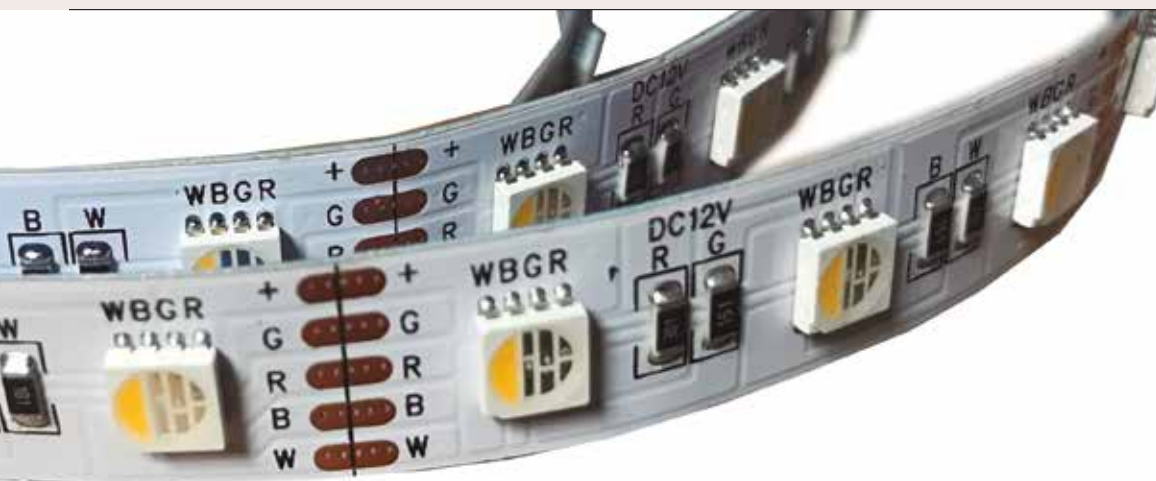

5050-60

19,6w

RGBW

RGBWW

USOS

Chip 5 en 1: RGB + cálido
RGB + frío

Agregale notas de color cálido a tus coloridos ambientes.

Cuando se utiliza esta tira que posee un blanco (cálido o frío) en el mismo chip que tenemos toda la gama de colores (5 en 1) nos permite la opción de utilizar solo el blanco en un momento o solo algún otro color, así como también encender colores + blancos y lograr una gama mucho mayor de tonos además de aumentar la potencia lumínica.

COLOR	LED/M	ANCHO	CT	V	POTENCIA	IP
RGB+C	60	12 mm	RGB+3000K	12	19,6w	20
RGB+F	60	12 mm	RGB+6000K	12	19,6w	20

CHIP
5 en 1

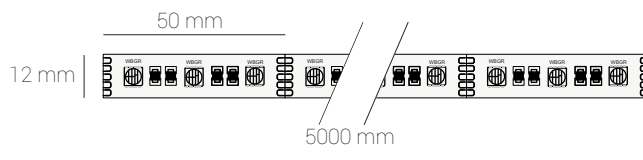

IP20
Led sin protección

ENCENDIDO TOUCH + DIMMER (PERFILES)

DIMMER TOUCH

Este maravilloso interruptor permite controlar la luminosidad de una tira de led dentro de un perfil de aluminio con difusor. Además permite encender y apagarla y posee memoria de la última dimmerización.

Con solo tocar el difusor plástico logramos encender/apagar o dimmerizar la tira de led monocromática.

FUNCIONES

ON/OFF + DIMMER

CARACTERÍSTICAS TÉCNICAS

V. input:	12-24VDC
Corriente max.:	8A
Pot. max.:	96w/12v 192w/24v
V. output:	12-24VDC
Dist. al sensor:	0-60mm
V. Entrada = V. Salida	

MODO DE USO

El testigo azul queda encendido. Al tocar sobre la luz se enciende. manteniendo el dedo dimmeriza. Memoriza el ultimo estado de dimmerización al momento de encenderlo.

DETALLES

Se utiliza dentro de los perfiles. Tocando el difusor se controla la iluminación. Encendido/apagado + dimmer. Se puede instalar en perfiles P01, PA, PH y PV8

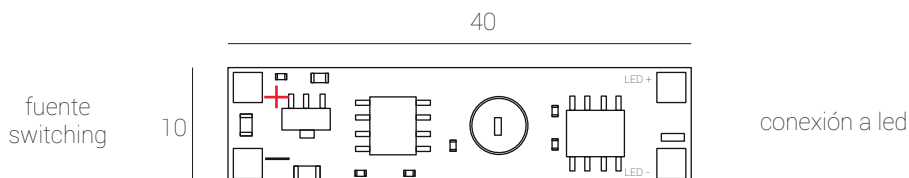
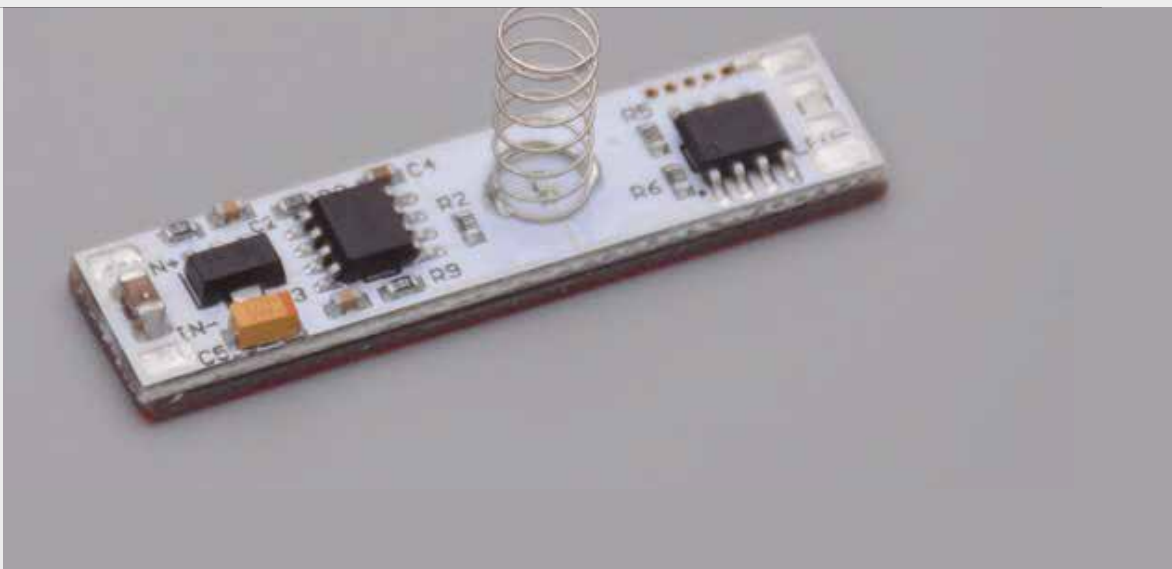

INSTALACIÓN

Conectar la alimentación en la entrada IN+ para el positivo y IN- para el negativo. Voltaje de entrada 12 o 24 v.

La tira de led debe ir conectada en el otro lado en LED+ para el positivo y LED- para el negativo.

Se debe recortar el resorte si queda muy comprimido con el difusor. En el caso de perfiles mas altos el resorte se utilizará de la medida standard.

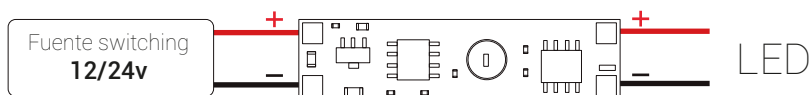

ENCENDIDO POR PROXIMIDAD (PERFILES)



Interruptor de encendido/apagado por proximidad. Con un movimiento de mano sin contacto se enciende un módulo de led (en 12 o 24v)
Es ideal para lugares donde no se tiene fácil acceso o donde no se quiera tener contacto directo con el perfil.

FUNCIONES:
ON/OFF

CARACTERÍSTICAS TÉCNICAS

V. input: 12-24VDC
Corriente max.: 5A
Pot. max.: 60w/12v
 120w/24v
V. output: 12-24VDC
Rango detección: 0 - 50 mm
V. Entrada = V. Salida

MODO DE USO

Al pasar la mano sobre el sensor se enciende el led al 100%. Cuando se mueve la mano nuevamente sobre el mismo se apagan.

No posee dimmerización.

DETALLES

Se utiliza dentro de los perfiles. El sensor debe estar visible. Encendido/apagado. El modelo con sensor aplicado en placa sirve para perfil P01 y PV8. El modelo con sensor conectado por cables se utiliza en perfiles PE, PA, PH,



fuelle switching

11

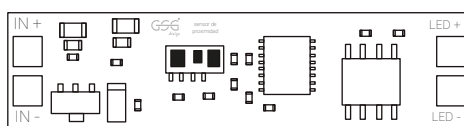

conexión a led

43

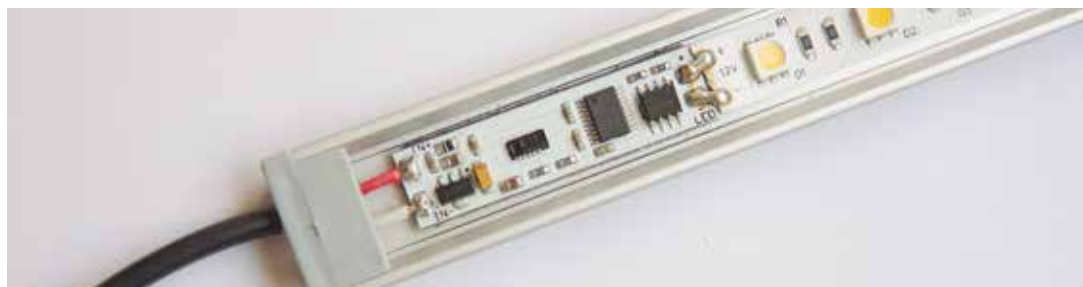

INSTALACIÓN

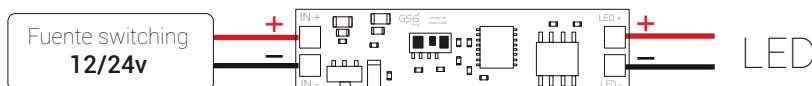

Conectar la alimentación en la entrada IN+ para el positivo y IN- para el negativo. Voltaje de entrada 12 o 24 v.
La tira de led debe ir conectada en el otro lado en LED+ para el positivo y LED- para el negativo.

ENCENDIDO IR (PERFILES)

Este pequeño sensor permite controlar la iluminación de una tira de led colocada en un perfil de aluminio GSG design. desplazando la mano sobre el sensor podremos encender/apagar o dimmerizar el led. Ideal para utilizarlo en lugares donde se necesite no tener contacto directo ya que funciona a distancia de hasta 60 mm.

FUNCIONES
ON/OFF + DIMMER

CARACTERÍSTICAS TECNICAS

V. input: 12-24VDC
Corriente max.: 8A
Pot. max.: 96w/12v
 192w/24v
V. output: 12-24VDC
Dist. al sensor: 0-60mm
V. Entrada = V. Salida

MODO DE USO

Cuando se desliza la mano sobre el sensor se encienden o apagan los led que están conectados al sensor. Si se mantiene la mano sobre el mismo podemos controlar la intensidad de la iluminación.

DETALLES

Se utiliza dentro de los perfiles. El sensor debe estar visible. Encendido/apagado. El modelo con sensor aplicado en plaqueta sirve para perfil P01 y PV8. El modelo con sensor conectado por cables se utiliza en perfiles PE, PA, PH,



YouTube

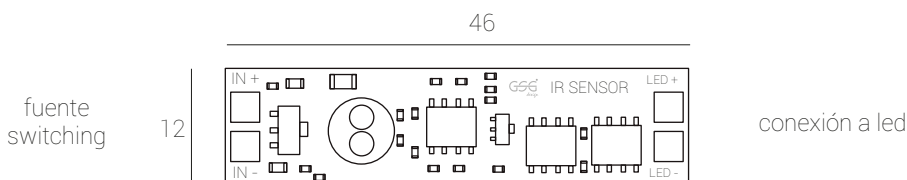
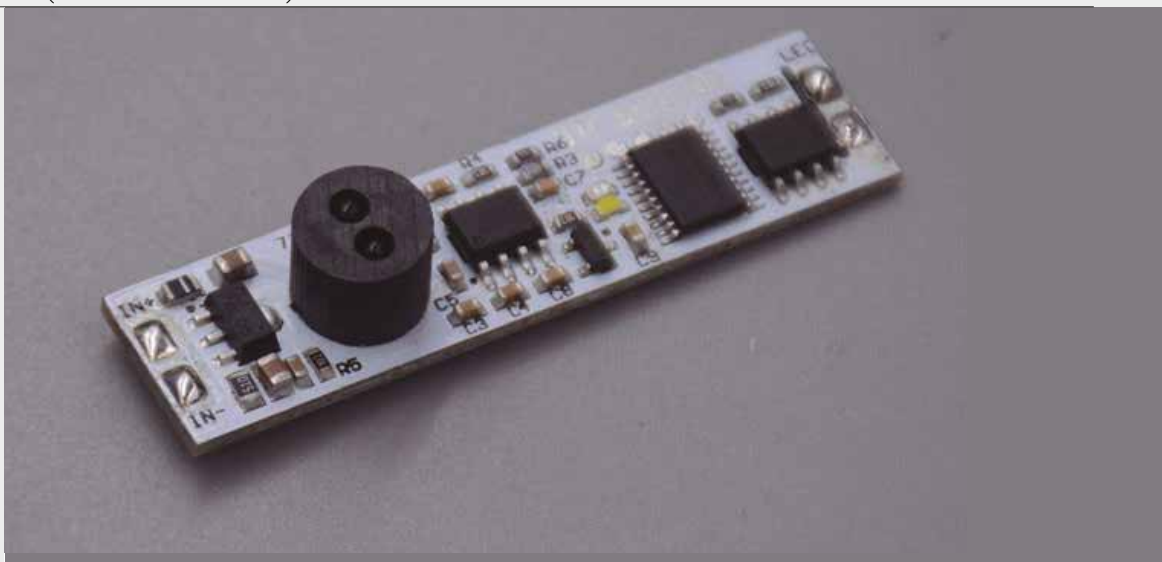

INSTALACIÓN

Conectar la alimentación en la entrada IN+ para el positivo y IN- para el negativo. Voltaje de entrada 12 o 24 v. La tira de led debe ir conectada en el otro lado en LED+ para el positivo y LED- para el negativo. Se debe perforar un orificio en el difusor plástico entre 9 y 11 mm donde va la cabeza del sensor para que quede a la vista.

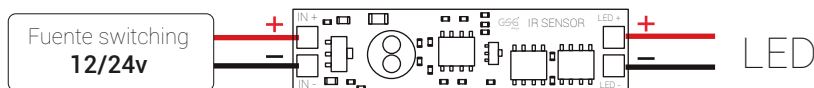



SMART LED CONTROLLER

Una pequeña pieza puede automatizar la iluminación de zonas que no posean tecla de encendido. Simplemente al abrir un cajón o una puerta se enciende la luz. Cuando el sensor no detecta nada a menos de 10 cm, se enciende el led, pero cuando se detecta un objeto a menos de esa distancia, el led se apaga

CARACTERÍSTICAS TECNICAS

V. input: 12-24VDC
Corriente max.: 5A
Pot. max.: 60w/12v
 120w/24v
V. output: 12-24VDC
Dist. al sensor: 0-100mm
V. Entrada = V. Salida

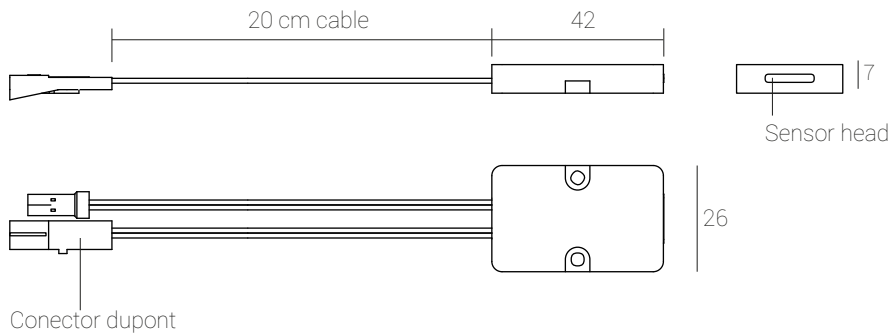

MODO DE USO (DOOR)

Si una superficie se encuentran a menos de 100mm se apagarán los led. Pero cuando el sensor no detecta nada frente a el (a menos de 100mm) encenderá la iluminación.

FUNCIONAMIENTO

Función on/off Se coloca a una distancia menor a 100 mm de la puerta cerrada. cuanto menor sea la distancia y mas reflectivo sea el material de la puerta funciona mejor el sensor.

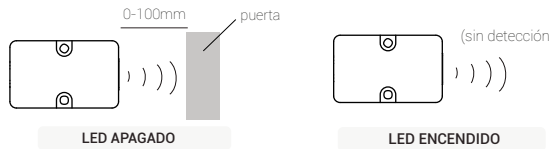

El sensor debe montarse dentro del armario o gabinete mientras que la cabeza del sensor debe quedar hacia el frente ajustando la distancia según el material de la puerta entre 0~50mm.

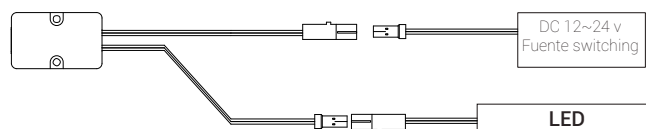

INSTALACIÓN

ENCENDIDO SENSOR PIR (PERFILES)

ENCENDIDO INTELIGENTE
Este sensor automatiza el encendido de los led cuando detecta presencia humana dentro del rango de los 2 metros. Ideal para pasillos, baños y lugares donde, al automatizar, ayude a ahorrar energía.

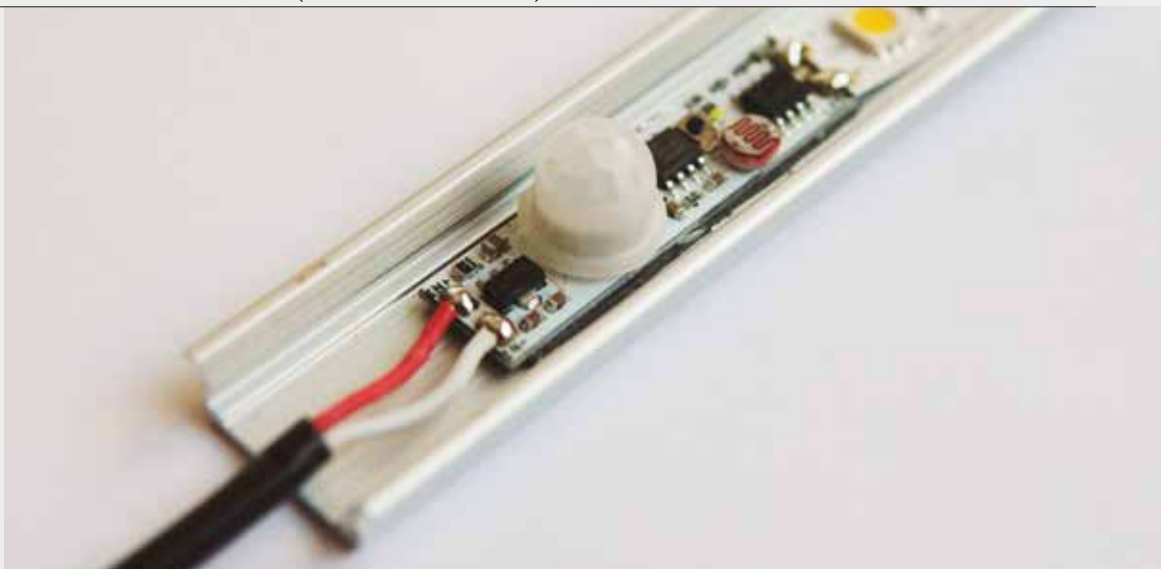

CARACTERÍSTICAS TÉCNICAS

V. input: 12-24VDC
Corriente max.: 3A
Pot. max.: 36w/12v
72w/24v
V. output: 12-24VDC
Dist. al sensor: <3m
Delay: 40 seg.
V. Entrada = V. Salida

MODO DE USO

Ubicando el sensor dentro del perfil en un lugar donde necesitemos automatizar la iluminación, detectará nuestra presencia y encenderá la iluminación de manera automática. Al pasar el tiempo de delay se apagará del mismo modo.

DETALLES

Se utiliza dentro de los perfiles. El sensor debe estar visible. Encendido/apagado. El modelo con sensor aplicado en plaqueta sirve para perfil P01 y PV8. El modelo con sensor conectado por cables se utiliza en perfiles PE, PA, PH,



PIR P/P01

fuelle switching

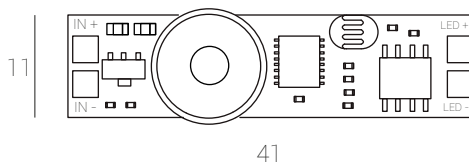

conexión a led

PIR P/OTROS PERFILES

fuelle switching

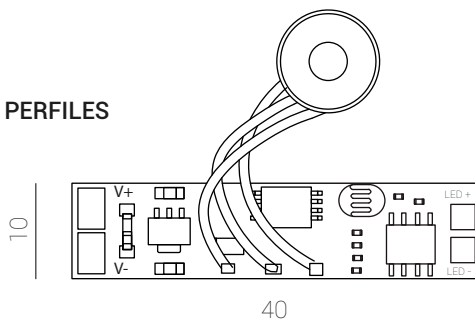

conexión a led

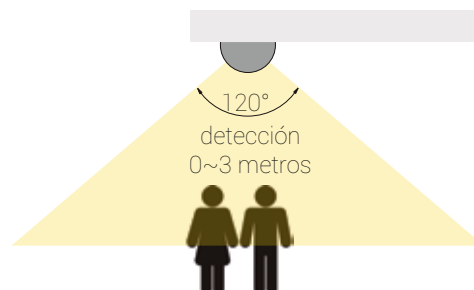

INSTALACIÓN

Conectar la alimentación en la entrada IN+ para el positivo y IN- para el negativo. Voltaje de entrada 12 o 24 v.

La tira de led debe ir conectada en el otro lado en LED+ para el positivo y LED- para el negativo.

Se debe agujerear el difusor con un agujero mayor a 10.5 mm para que el sensor quede expuesto.

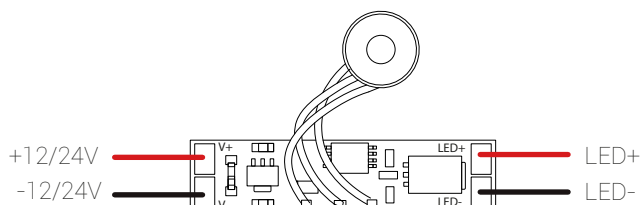

ENCENDIDO PIR (EMBUTIDO)



ENCENDIDO INTELIGENTE
Este sensor automatiza el encendido de los led cuando detecta presencia humana dentro del rango de los 2 metros. Ideal para pasillos, baños y lugares donde, al automatizar, ayude a ahorrar energía. Permite embutirse en un agujero de 18,5 mm.

CARACTERÍSTICAS TÉCNICAS

V. input: 12-24VDC
Corriente max.: 3A
Pot. max.: 36w/12v
72w/24v
V. output: 12-24VDC
Dist. al sensor: <3m
Delay: 40 seg.
V. Entrada = V. Salida

MODO DE USO

Muy útil en lugares donde busquemos automatizar el encendido de la iluminación y no tengamos un perfil led a la vista. Podemos optar por colocar este pequeño sensor a distancia del led y encender automáticamente al detectar presencia humana.

DETALLES

Se puede utilizar embutido o aplicado con la grampa de sujeción.

El sensor debe estar visible. Encendido/apagado.

Posee conectores de entrada y salida tipo DUPONT.

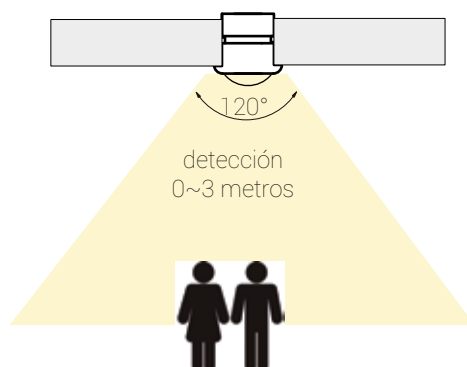
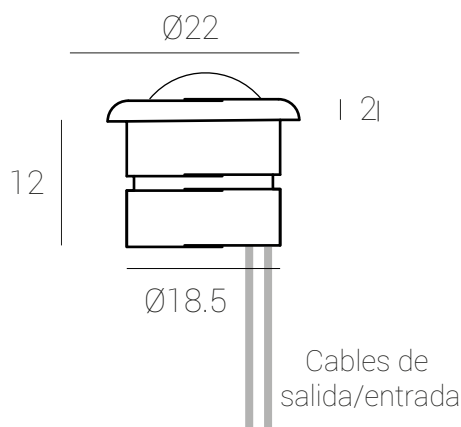
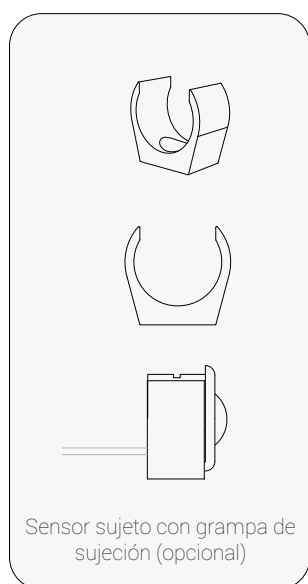

INSTALACIÓN

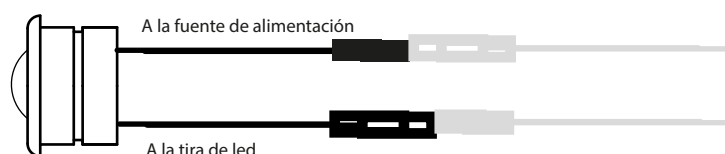

El sensor debe montarse dentro del agujero mientras que la cabeza del sensor debe quedar a la vista para detectar la presencia.

Deberán conectarse mediante los conectores DUPONT de los cuales el que posee una línea gris corresponde al positivo(+).

Podemos manejar tanto tiras de 12 como de 24v, teniendo en cuenta que la tensión de entrada va a ser la misma de salida.

Sensor IR (embutido)

Este nuevo sensor nos permite embutirlo pasando desapercibido y automatizar el encendido en un mueble, placard, u otros. Viene incluida una sujeción por grampa en los casos donde no se pueda colocar embutido. Este sensor inteligente permite elegir entre dos modos, el modo door o el modo IR para encendido y dimerización.



CARACTERÍSTICAS TECNICAS

V. input:	12-24VDC
Corriente max.:	3A
Pot. max.:	36w/12v 72w/24v
V. output:	12-24VDC
Rango detección:	0 - 40 mm
V. Entrada = V. Salida	

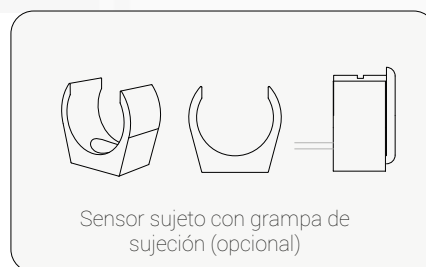
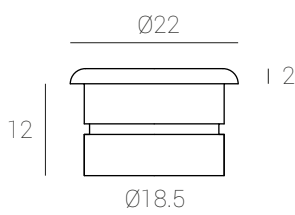

MODO DE USO

Posee dos modos: DOOR y sensor IR. El sensor door se activa por defecto. El montaje va a depender para cual sensor de va a utilizar.

MODO DOOR (PUERTA) DEFAULT

Función on/off:

Se coloca a una distancia menor a 100 mm de la puerta cerrada. Conto menor sea la distancia y mas reflectivo sea el material de la puerta funciona mejor el sensor.

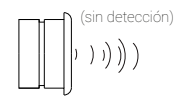
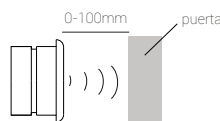

DETALLES

Recomendable para utilizar dentro de muebles embutido en cualquiera de sus dos modos dependiendo el tipo de uso.

MODO IR

Función on/off + atenuación:

Mantenga la mano por mas de 0,5 seg. sobre el sensor y el mismo entrará en modo atenuación. Si la atenuación está alta, la proxima vez disminuirá y viceversa. Al pasar rápidamente la mano por delante encenderá.



CAMBIO DE FUNCIÓN ENTRE SENSOR DE PUERTA Y MODO IR

Al momento de suministrarle el voltaje al sensor y con el led conectado a la salida del mismo se procede a tapar con la mano se frente del sensor. El led comenzará a parpadear. En la tercera vez que parpadea quitamos la mano y quedará seteado en IR.

Para volver al modo door repetimos la operación pero quitamos la mano al primer destello de luz.

INSTALACIÓN

El sensor debe montarse dentro del agujero o con la grampa de sujeción. Deberán conectarse mediante los conectores DUPONT de los cuales el que posee una línea gris corresponde al positivo(+). Podemos manejar tanto tiras de 12 como de 24v, teniendo en cuenta que la tensión de entrada va a ser la misma de salida.



CONTROL DE ESCALERAS

Nada mejor que una escalera iluminada al despertarse a la noche.

Con este controlador vas a automatizar tanto el encendido como el apagado de cada escalón de forma progresiva al detectar a la persona mediante sensores al comienzo y al final de la escalera.

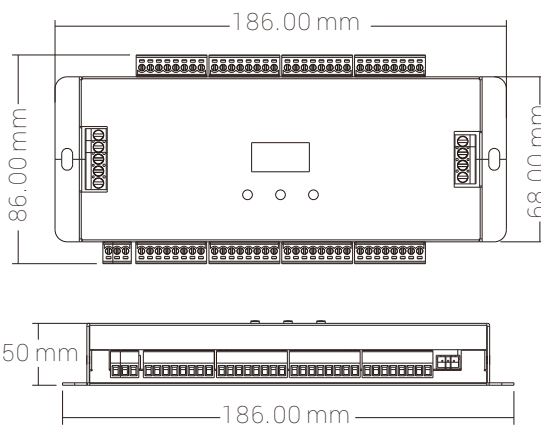
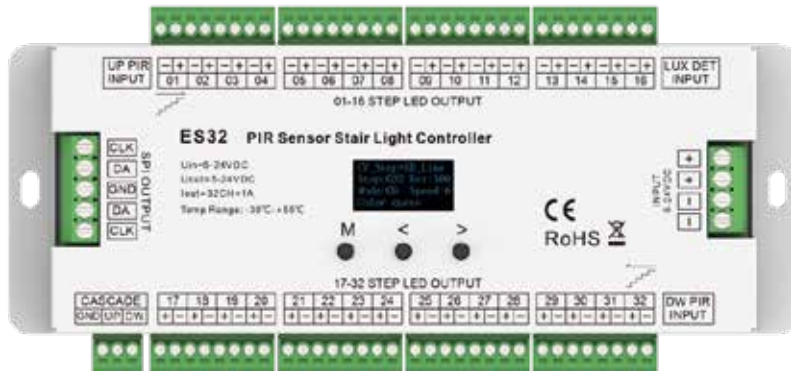

CARACTERÍSTICAS TÉCNICAS

V. input:	12-24VDC
Corriente max.:	1A x canal
canales:	32
V. output:	12-24VDC
Dist. al sensor:	3m
V. Entrada =	V. Salida

MODO DE USO

se instala un sensor en la parte inferior y otro en la parte superior de la escalera.

Los escalones led van cableados cada uno al controlador ya que encienden por separado según la detección.



INSTALACIÓN

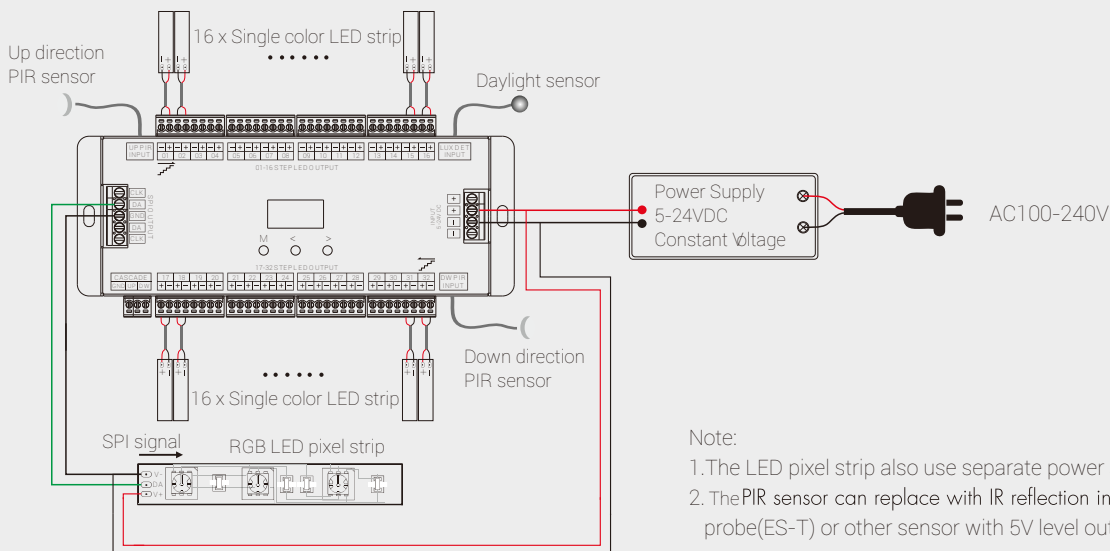

Note:

1. The LED pixel strip also use separate power supply
2. The PIR sensor can replace with IR reflection induction probe(ES-T) or other sensor with 5V level output.

DIMMER LLAVERO RF (monocromático)

Controlá con un pequeño control remoto cualquier tira de led.

Posee encendido/apagado y dimmerización desde el control tipo llavero. Al ser tecnología de radiofrecuencia permite un alcance de 10 metros sin tener que dirigir el control hacia el receptor.

CARACTERÍSTICAS TÉCNICAS

V. input:	12 VDC
Corriente max.:	6A
Potencia max.:	12v/ 72w
V. output:	12 VDC
Tamaño(mm):	50*35*22
Alcance:	10 metros

APLICACIONES

Al dimmerizar las tiras de led tener en cuenta que la potencia total no supere los 72w, en caso de superarla se debe colocar un amplificador monocromático



50

35



INSTALACION

Conectar los cables de 12v en los bornes rapidos de INPUT.
Luego en la salida (OUTPUT) conectar los cables a la tira de led.



DIMMER TACTIL SYNC (monocromático)



Para controlar la intensidad podemos optar por este control remoto de última tecnología. Posee una rueda donde permite regular el nivel de intensidad, al igual que los otros elementos de control se manejan con una interfaz táctil. Además gracias a su potente receptor podemos controlar gran cantidad de metros de led teniendo en cuenta de no superar su potencia máxima.

CARACTERÍSTICAS TÉCNICAS

V. input:	12-24VDC
Corriente max.:	25A 1 canal
Potencia max.:	12v/300w 24v/600w
V. output:	12-24VDC
Tamaño(mm):	127*41*32
Peso:	240g
Alcance:	30 metros
V. Entrada = V. Salida	

USO Y PROGRAMACIÓN

Cuando se deja de utilizar el control por mas de 20 segundos, el mismo entra en modo ahorro. Agitar para volver a utilizarlo.

El voltaje de suministro de este producto es DC 12-24 V, nunca se conecta al otro voltaje.

El cable debe estar conectado correctamente de acuerdo con el grado que ofrece el diagrama de conexión.

La garantía de este producto es de dos años, pero excluye la situación artificial de trabajo dañado o sobrecargado.

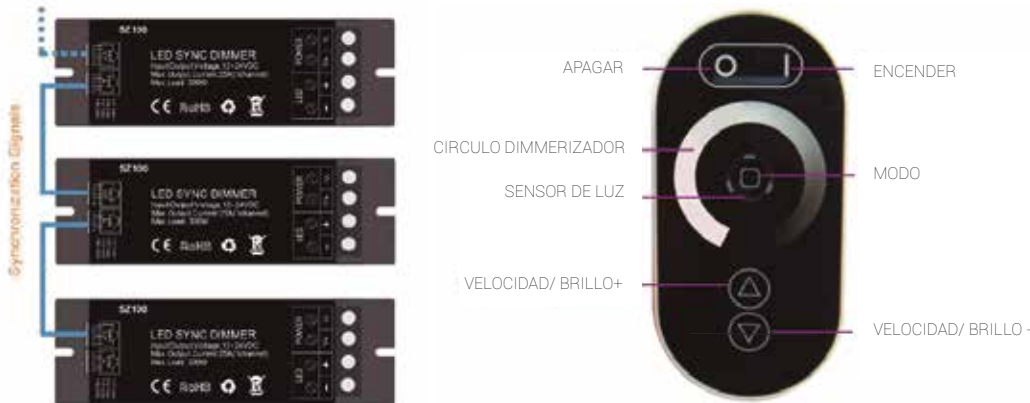

CODIFICAR PARA UTILIZAR UN ÚNICO CONTROL PARA UN RECEPTOR

El receptor puede ser controlado por cualquiera que tenga el mismo control remoto que el predeterminado de fábrica. si se necesita un control único o un nuevo control remoto codificado, empareje el control remoto y el receptor como se indica a continuación en las instrucciones de operación antes de usar.

1. Al presionar la tecla MODE y mantener encendido el controlador, los LED de carga tendrán un 50% de brillo como respuesta.
2. Presionando "ON" 3 veces en 5 segundos, correspondiente a la operación, el brillo del led cambiará como 25% -10%, parpadea 3 veces y vuelve al estado inicial.
3. El código de aprendizaje se realizó con éxito, **el receptor solo puede ser controlado por este control remoto.**

LIMPIAR EL CODIGO ÚNICO

De vuelta a los valores predeterminados de fábrica, el receptor puede ser controlado por cualquiera con el mismo control remoto.

1. Presionando la tecla "MODE" y manténgala presionada, encienda el controlador, los LED de carga cambiarán cuando el 25% -10% parpadee 3 veces y vuelva al estado inicial.
2. Al presionar "Velocidad / Brillo" - "3 veces en 5 segundos" correspondiente a la operación, el brillo de los LED cambiará como 25% -10%, parpadeará 3 veces y volverá al estado inicial.
3. Borrado de código, con éxito, los LED volverán al estado anterior al apagado, y el receptor puede ser controlado por cualquier control remoto (cualquiera puede usarse el mismo control remoto para borrar el código)

INSTALACIÓN

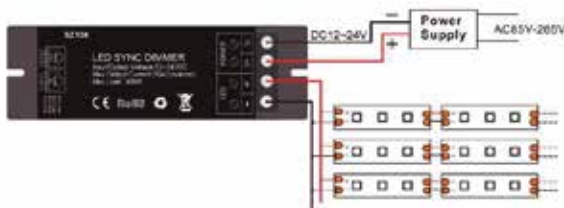

Conectar la alimentación en la entrada Power (V+) para el positivo y Power (V-) para el negativo.

La tira de led debe ir conectada en los bornes que indican LED en + (positivo) y - (negativo). Para que funcionen sincronizadamente se deben interconectar por medio de cables con conectores RJ45.

DIMMER SMART WIFI (monocromático)

Controlá tu iluminación con este pequeño dispositivo obteniendo un control de la iluminación, desde controlar la intensidad, hasta programar su encendido/apagado. Todo desde la comodidad de tu smartphone. Descarga la aplicación Magic Home, (apta para IOS y Android) conéctala por wifi a tu teléfono y disfrutá.



CARACTERÍSTICAS TÉCNICAS

Voltaje: 12~24v
Potencia: 96w



16 millones de colores



Smartphone control



Programación de horario

APP

Magic Home Pro



DETALLES

Disponible para Android & IOS
Dimmerización
Encendido/apagado
Programación de horarios
Control desde la App desde cualquier parte del mundo.
Conexión a través del router wifi
Posibilidad de conectar varios dispositivos mediante un router

COMPATIBILIDAD

Alexa / Amazon Echo

Google Home

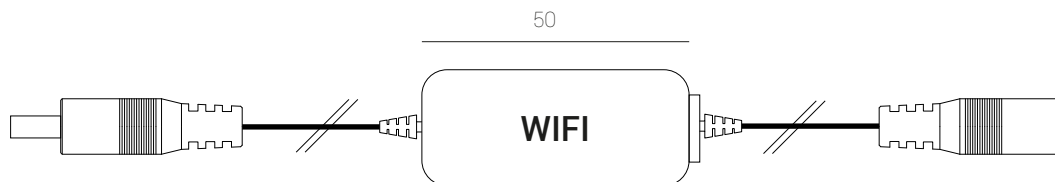

- 1- Descargar APP Magic Home Pro
- 2- Con el dispositivo conectado buscar la señal wifi LEDnetxxx... y conectarse a la misma
- 3- Abrir la aplicación, si es la primera vez va a mostrar "conectar el dispositivo LED al router" seleccionar "configuración".
- 4- Elegir la señal de router e ingresar con la contraseña al mismo para conectarse.
- 5- Luego de configurar el dispositivo se reiniciará y el telefono o tablet se conectará automáticamente al router wifi para disponer de internet y a la vez poder controlar el dispositivo LED.

La aplicación permite crear una cuenta y manejar desde cualquier parte del mundo los artefactos LED que configuró previamente con su red wifi.

INSTALACIÓN



Conectar la alimentación de corriente continua mediante un plug macho 2.1 mm con positivo al centro. En la salida conectar los pines de RGB o RGBW (según corresponda) haciendo coincidir la flecha de ambos lados.

- ① Salida led monocromático
- ② Entrada 12/24v cc

AMPLIFICADOR MONOCROMÁTICO 25A



Su utilización es igual al mini amplificador pero con un mayor amperaje de salida, permitiendo alimentar mayor cantidad de tiras de led.

Permite controlar hasta 25 amper en un canal monocromático. Recordar que para líneas continuas de led con dimmerización no se debe alimentar sólo de un extremo ya que la caída de tensión cae sobrepasando los 5 metros.

CARACTERÍSTICAS TÉCNICAS

V. input:	12-24VDC
Corriente max.:	25A 1 canal
Potencia max.:	12v/300w 24v/600w
V. output:	12-24VDC
Tamaño(mm):	127*41*32
Peso:	150g
V. Entrada = V. Salida	

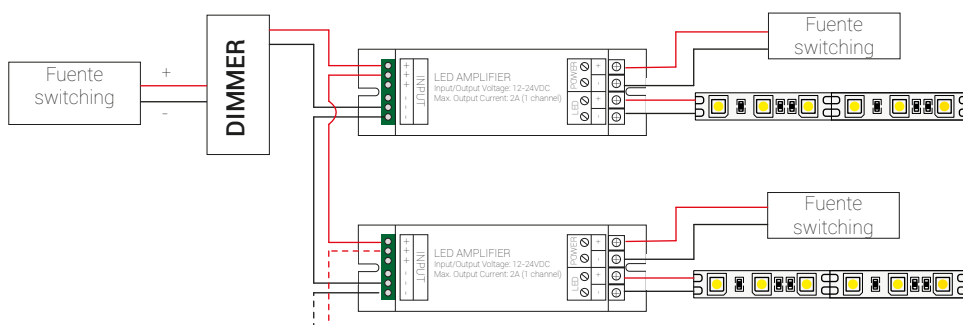
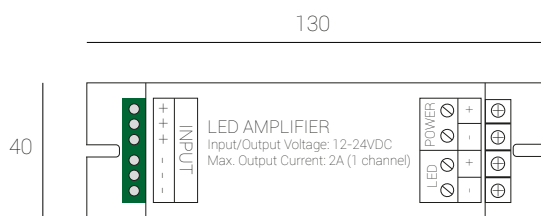

INSTALACIÓN

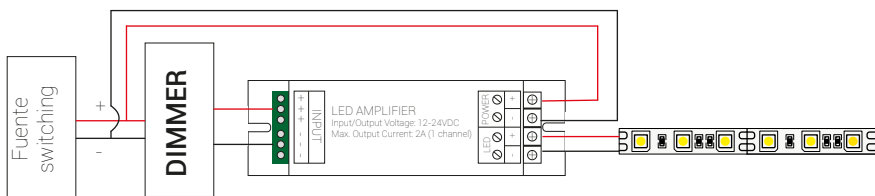

Conectar la alimentación en la entrada Power (V+) para el positivo y Power (V-) para el negativo.

La tira de led debe ir conectada en los bornes que indican LED en + (positivo) y - (negativo). La señal proveniente del dimmer se conecta en los bornes de INPUT colocando el positivo y negativo como indican los mismos.

AMPLIFICADOR MONOCROMÁTICO MINI

Se utilizan en casos donde colocamos un dimmer y el tendido supera los 5 metros de tira de led continua en una sola línea. Para realizar una dimmerización de varios metros debemos utilizar amplificadores los cuales nos aseguran un voltaje parejo en todo el tramo sin caídas de tensión y por ende una pareja iluminación a lo largo de la tira. Si fuéramos a conectar varios metros solo desde una punta la caída de tensión afectaría la iluminación y tendríamos una caída de luz a lo largo del tramo

CARACTERÍSTICAS TÉCNICAS

V. input:	5-24VDC
Corriente max.:	6A
Potencia max.:	12v/72w
	24v/144w
V. output:	5-24VDC
Tamaño(mm):	50*15*4
V. Entrada = V. Salida	

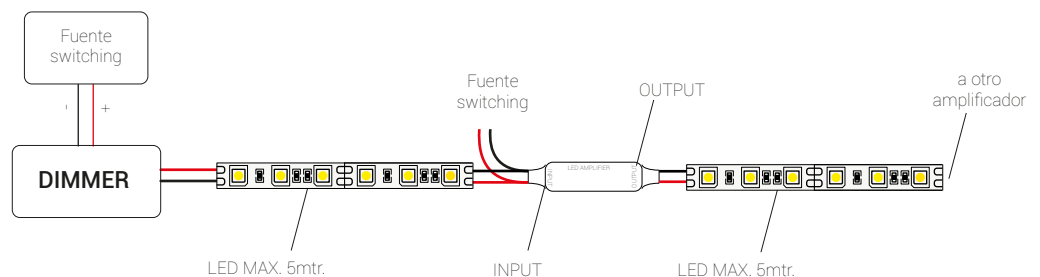
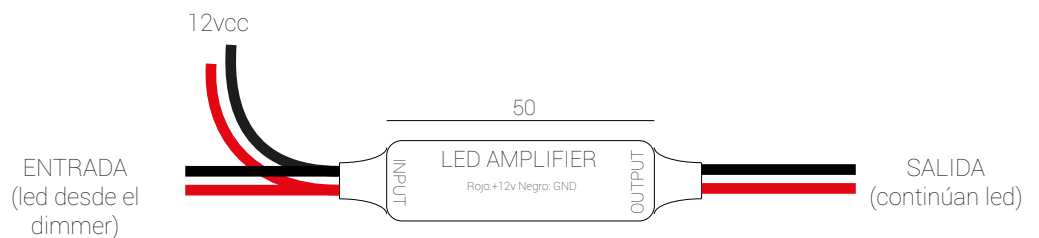
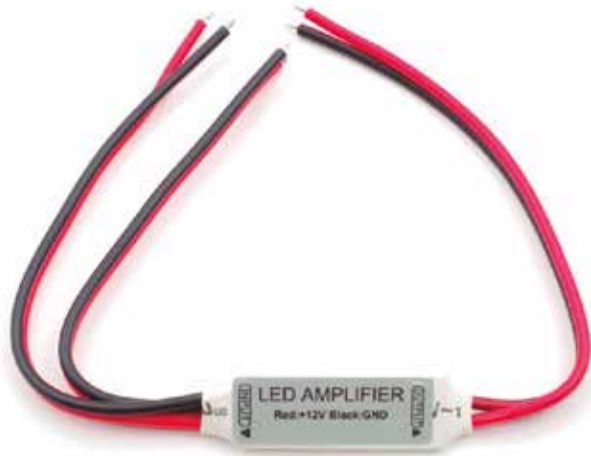

INSTALACIÓN

Conectar la alimentación en la entrada Power (V+) para el positivo y Power (V-) para el negativo. La tira de led debe ir conectada en los bornes que indican LED en + (positivo) y - (negativo). La señal proveniente del dimmer se conecta en los bornes de INPUT colocando el positivo y negativo como indican los mismos.

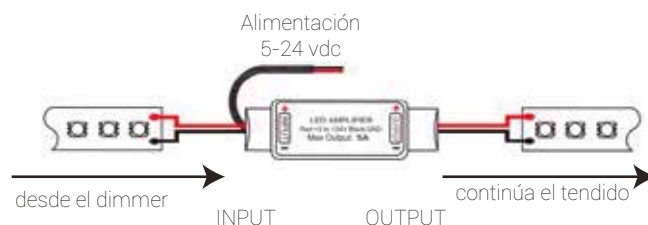

AMPLIFICADOR RGB/ RGBW 24A



Su utilización es igual al mini amplificador pero con un mayor amperaje de salida, permitiendo alimentar mayor cantidad de metros de led. Permite controlar hasta 24 amper en tres o cuatro canales según el modelo. Recordar que para líneas continuas de led con dimmerización no se debe alimentar sólo de un extremo ya que la caída de tensión genera una baja en la iluminación a medida que aumentan los metros conectados. No conectar mas de 5 metros desde un solo extremo.

CARACTERÍSTICAS RGB

V. input:	12-24VDC
Corriente max.:	<6A/canal
Potencia max.:	12v/216w 24v/432w
Peso:	125g



DIAGRAMA DE CONEXIÓN RGB

Application Circuit3- Parallel connection, 2 or more than 2 switching power supply.

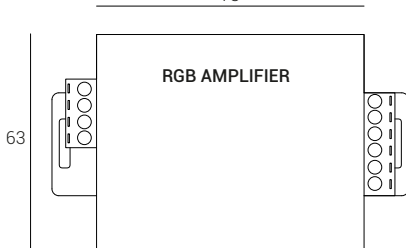
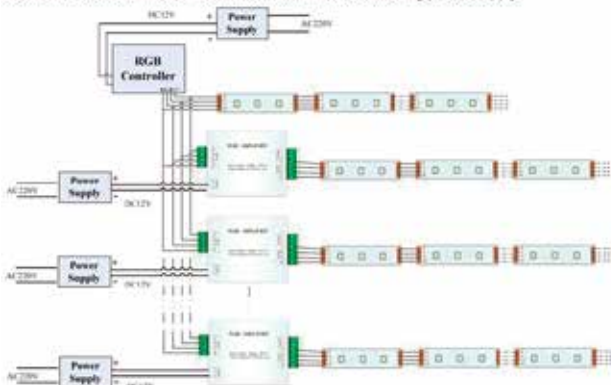

CARACTERÍSTICAS RGBW

V. input:	12-24VDC
Corriente max.:	<6A/canal
Potencia max.:	12v/288w 24v/576w
Peso:	110g



DIAGRAMA DE CONEXIÓN RGBW

One controller to control multi rolls/Parallel connection

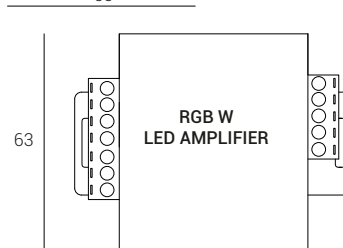
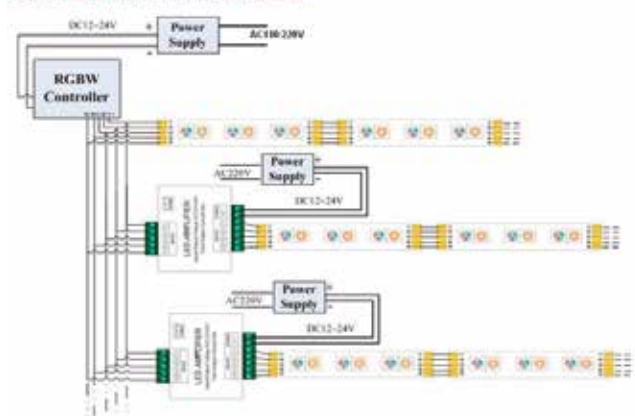

INSTALACIÓN

Conectar la alimentación en la entrada Power (V+) para el positivo y Power (V-) para el negativo. La tira de led debe ir conectada en los bornes que indican LED en + (positivo) y - (negativo). La señal proveniente del dimmer se conecta en los bornes de INPUT colocando el positivo y negativo como indican los mismos.

Salida (output)
salida a led
canales
amplificados
entrada 12/24v

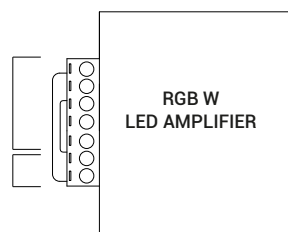

Entrada (input)
conexion de
entrada, canales a
amplificar

AMPLIFICADOR RGB/ RGBW MINI

Estos dos modelos de amplificadores permiten amplificar un tendido de led RGB o RGBW de mas de cinco metros sin caidas de tensión manteniendo constante la iluminación en la cantidad de metros que se deseen siempre respetando las potencias y dejando un margen de seguridad.



CARACTERÍSTICAS MINI RGB

V. imput: 5-24VDC
 Corriente max.: RGB 3x4A
 Potencia max.: 12v/144w
 24v/288w
 Tamaño(mm): 50*15*4

CARACTERÍSTICAS MINI RGBW

V. imput: 5-24VDC
 Corriente max.: RGBW 4x4A
 Potencia max.: 12v/192w
 24v/384w
 Tamaño(mm): 50*15*4

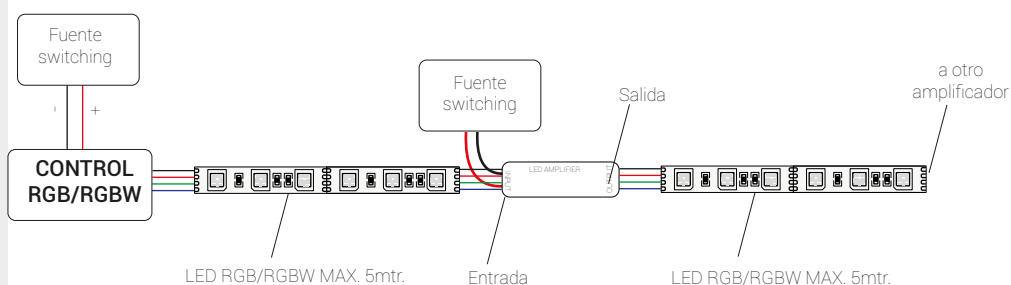
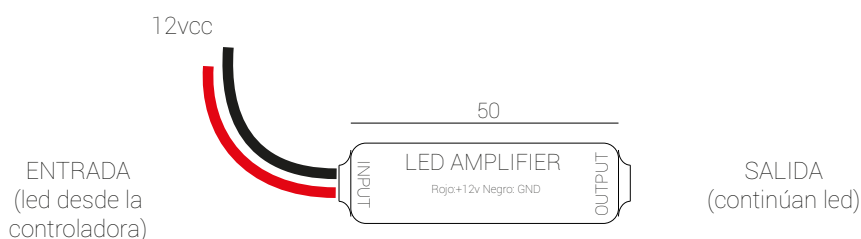

INSTALACIÓN

Conectar la alimentación en la entrada Power (V+) para el positivo y Power (V-) para el negativo.

La tira de led debe ir conectada en los bornes que indican LED en + (positivo) y - (negativo). La señal proveniente del dimmer se conecta en los bornes de INPUT colocando el positivo y negativo como indican los mismos.

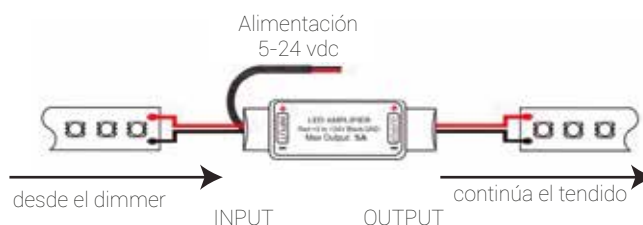

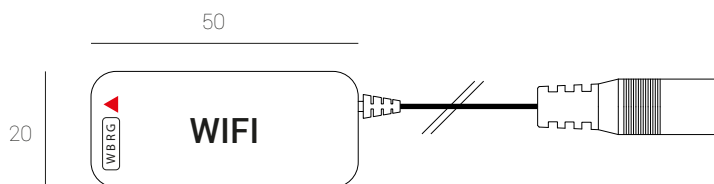

- 1- Descargar APP Magic Home Pro
- 2- Con el dispositivo conectado buscar la señal wifi LEDnetxxx... y conectarse a la misma
- 3- Abrir la aplicación, si es la primera vez va a mostrar "conectar el dispositivo LED al router" seleccionar "configuración".
- 4- Elegir la señal de router e ingresar con la contraseña al mismo para conectarse.
- 5- Luego de configurar el dispositivo se reiniciará y el telefono o tablet se conectará automáticamente al router wifi para disponer de internet y a la vez poder controlar el dispositivo LED.

La aplicación permite crear una cuenta y manejar desde cualquier parte del mundo los artefactos LED que configuró previamente con su red wifi.

Controlá tu iluminación con este pequeño dispositivo obteniendo una gama de colores altísima y muchas más funciones que con cualquier otro control. Todo desde la comodidad de tu smartphone. Descarga la aplicación Magic Home, (apta para IOS y Android) conéctala por wifi a tu teléfono y disfrutá.



CARACTERÍSTICAS TÉCNICAS

Voltaje:	12~24v
RGB:	4A x 3
RGBW:	4A x 4



16 millones de colores



Smartphone control



Programación de horario

APP

Magic Home Pro



DETALLES

Disponible para Android & IOS
 16 millones de colores
 Programación de horarios
 Control desde la App desde cualquier parte del mundo.
 Conexión a través del router wifi
 Posibilidad de conectar varios dispositivos mediante un router

COMPATIBILIDAD



INSTALACIÓN

Conectar la alimentación de corriente continua mediante un plug macho 2.1 mm con positivo al centro. En la salida conectar los pines de RGB o RGBW (según corresponda) haciendo coincidir la flecha de ambos lados.

- ① Salida led RGB (4 pines)
- ② Salida led RGB (5 pines) versión RGB+Blanco
- ③ DC input entrada de voltaje 12-24v

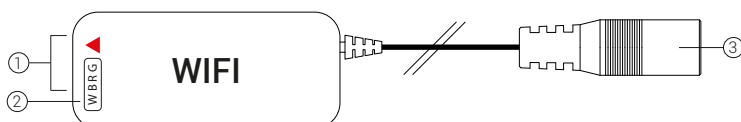

CONTROL RGB 24 TECLAS

Controladora básica y eficiente, permite controlar una gama básica de colores desde su pequeño control remoto. Además posee diferentes secuencias de cambios de color, aumento y disminución de la velocidad y el brillo y encendido y apagado. Es de tecnología infrarroja por lo cual debemos dirigir el control remoto hacia el receptor (el cual debe estar a la vista)



CARACTERÍSTICAS TÉCNICAS

V. input:	12VDC
Corriente max.:	6A (max)
Power:	12v
Alcance:	5 metros
Programas:	4

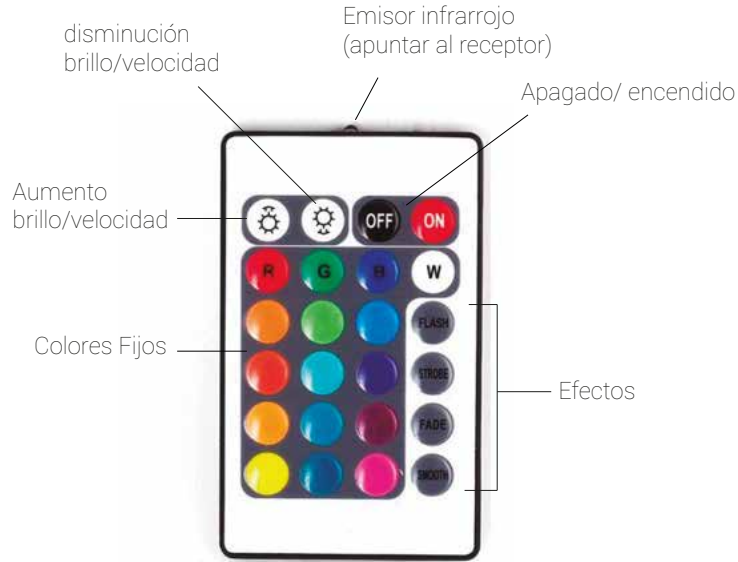
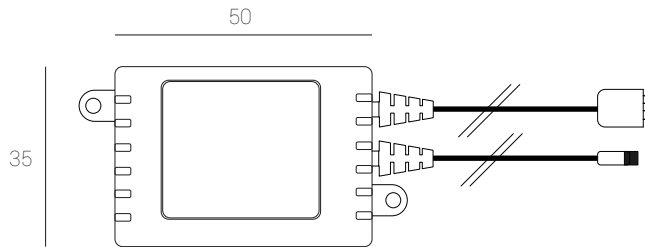

INSTALACIÓN

Conectar la alimentación en alguna de las dos entradas, puede ser mediante un plug 2.1 mm con positivo al centro o cable positivo y negativo. Luego conectar la tira de led respetando cada borne de conexión como indica la imagen.

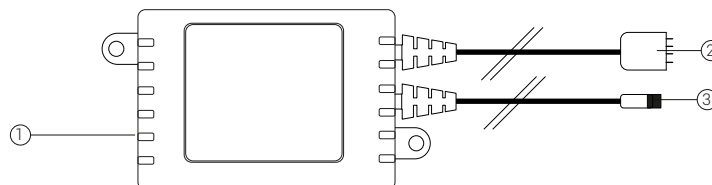

1. Entrada 12vdc.
Plug 2.1mm (+ al centro)
2. Salida a led RGB
4 pines RGB
2. Receptor IR
dejar a la vista

CONTROL RGB/RGBW TOUCH

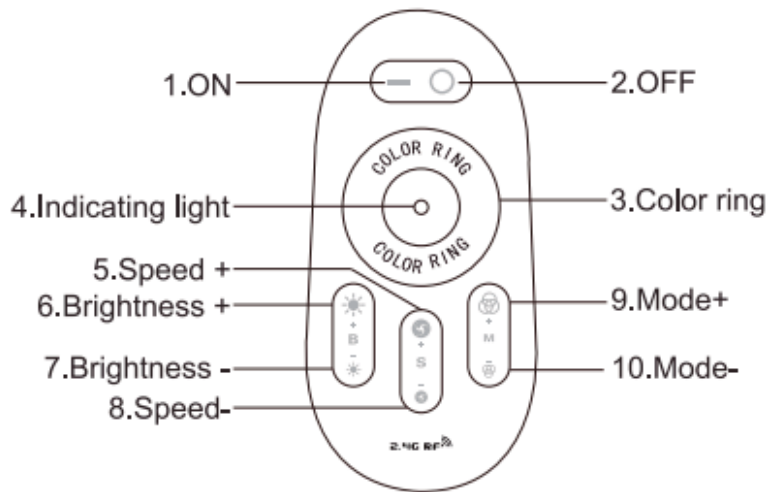

Un control remoto táctil con excelentes prestaciones. Permite controlar tiras de led RGB o RGB + blanco (según el modelo) con 640 mil colores y 20 modos de cambio automático.

Cuenta con memoria la cual al encender iniciará con el último seteo.

Posee una tecnología de alta frecuencia de 2.4GH y bajo consumo eléctrico, larga distancia de transmisión y baja interferencia.

Simplicidad de instalación y uso son características de esta controladora.

CARACTERÍSTICAS TECNICAS

V. imput:	12-24VDC
Corriente max.:	6Ax3(rgb) 6Ax4(rgbw)
Power:	AAA*2
Alcance:	30 metros
Programas:	20

USO Y PROGRAMACIÓN

El usuario puede reprogramar libremente según sea necesario. Un control remoto puede controlar innumerables controladores, pero un control solo puede ser controlado por cuatro controles remotos (máximo)

PROGRAMACIÓN

En el caso de querer reprogramar un control para funcionar con otro receptor.

coincidencia de código:

El control remoto solo puede funcionar cuando está programado para el controlador.

Conecte correctamente la fuente de alimentación, el controlador Led y la carga Led.

Desconecte la alimentación, vuelva a encenderla y presione la tecla 5 una vez (durante 3 segundos) en el momento en que vea que se enciende la luz. La luz led parpadea dos veces lentamente cuando se hace.

PROGRAMAS

numero	Mode	brillo	Velocidad	observación
1	Color estático	Ajustable	No ajustable	elegir color con el anillo
2	Blanco estático	Ajustable	No ajustable	solo blanco
3	Color/ blanco estático	Ajustable	No ajustable	elegir color con el anillo brillo ajustable en color
4	Todos los colores cambio gradual	Ajustable	Ajustable	-
5	Cuatro colores cambio gradual	Ajustable	Ajustable	-
6	Cuatro colores cambio de salto	Ajustable	Ajustable	-
7	Siete colores cambio con salto con blanco	Ajustable	Ajustable	-
8	Rojo/blanco cambio con salto	Ajustable	Ajustable	-
9	Azul/ blanco cambio con salto	Ajustable	Ajustable	-
10	Verde/ blanco cambio con salto	Ajustable	Ajustable	-
11	Rojo cambio con salto	Ajustable	Ajustable	-
12	Azul cambio con salto	Ajustable	Ajustable	-
13	Verde cambio con salto	Ajustable	Ajustable	-
14	Blanco cambio con salto	Ajustable	Ajustable	-
15	Modo de circulación	Ajustable	No ajustable	todos los modos de ciclo

INSTALACIÓN

Conectar la alimentación en alguna de las dos entradas, puede ser mediante un plug 2.1 mm con positivo al centro o cable positivo y negativo.

Luego conectar la tira de led respetando cada borne de conexión como indica la imagen.

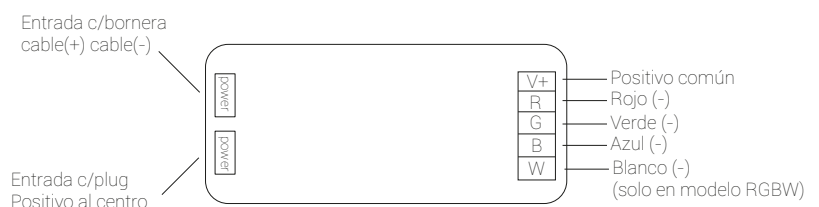

EXTERIOR **PERFILES** PIE **PARED** TECHO **COLGANTES** ACCESORIOS

We are light 

ARGENTINA
Albariño 1775, CABA
Tel: +54 911 3972 7957
www.gsgdesign.com.ar