

TARIFA GENERAL 2022

SEGURIDAD Y SONIDO



Golmar

CONDICIONES GENERALES DE VENTA CATÁLOGO TARIFA 2022



Precios

Los precios que figuran en esta tarifa son unitarios, de venta al público y no incluyen el IVA.

Entregas de material

La entrega del material contenido en este catálogo es inmediata, salvo circunstancias excepcionales y en aquellos productos indicados como "bajo pedido".

Portes pagados para envíos no urgentes, dentro de la Península y Baleares, por importe superior a 600 Euros netos y por agencia contratada por Golmar.

Garantía de producto

Dentro del marco establecido por el R.D.L 1/2007 de 16 de Noviembre, T. R. de la Ley General para la Defensa de los Consumidores y Usuarios y otras leyes complementarias.

La garantía pierde su validez por daños causados por incorrecta puesta en marcha o instalación, por uso inadecuado del aparato, por daños provocados por condiciones ambientales adversas, por vandalismo y por manipulación indebida del equipo por personal no autorizado.



Devoluciones

Golmar repondrá de forma inmediata todos los productos que no se correspondan con el pedido cursado por el cliente.

Todas las devoluciones de material que se produzcan por causas ajenas a Golmar sufrirán una depreciación del 15% de su valor de compra.

Antes de enviar material alguno para su abono, es imprescindible cursar a Golmar una "Solicitud de Devolución" por escrito, exponiendo los motivos de la misma. No se aceptarán solicitudes de devolución transcurridos 30 días naturales de la fecha de compra del producto.

Una vez aceptada por escrito dicha solicitud, el cliente podrá proceder a la devolución de los materiales, los cuales deberán encontrarse en perfecto estado y disponibles para la venta, siendo los portes a su cargo.

Bajo ninguna circunstancia, Golmar admitirá devoluciones de materiales: usados, descatalogados, especiales o sin su embalaje original, entendiéndose por especiales aquellos no incluidos en esta tarifa o los acompañados con el símbolo de admiración.

Reservas

Golmar se reserva el derecho de modificar las características técnicas, así como los precios de esta tarifa sin previo aviso.

Se establece una reserva de dominio de los materiales adquiridos por un cliente, a favor de Golmar Sistemas de Comunicación, S.A., hasta que no se haya satisfecho la totalidad del importe de los mismos.

Golmar no puede garantizar la recuperación total o parcial de las imágenes contenidas en los grabadores enviados para su reparación. La garantía de los discos duros viene determinada por el fabricante de los mismos.

Reserva de Propiedad

La propiedad será transferida al Comprador al cumplir los términos del contrato de compra-venta.

Cualquier pago de cheques o pagarés es para términos de pago únicamente. La propiedad del producto será transferida al Comprador al momento de liquidar la deuda completamente.

El pago de un cheque y el establecimiento simultáneo de una relación financiera no será contemplada como redentoria. Si el Comprador ha ordenado otro tipo de bienes o productos, cualquier pago será contemplado para cubrir facturas anteriores con adeudos pendientes.



**Certificado SGS
ISO 9001**

Al diseño, desarrollo, producción, comercialización y servicio postventa de porteros electrónicos y videoporteros. Comercialización, distribución y servicio postventa de equipos de megafonía, circuito cerrado de televisión, alarmas de intrusión, alarmas de fuego y antenas de televisión.

GOLMAR, VOLUNTAD DE INNOVACIÓN



@golmar

CCTV

6	KITS
7	CÁMARAS ANALÓGICAS TIPO BULLET
8	CÁMARAS ANALÓGICAS TIPO DOMO FIJO
10	ACCESORIOS DE INSTALACIÓN PARA CÁMARAS BULLET Y DOMO FIJO
11	CÁMARAS OCULTAS
12	DOMOS PTZ ANALÓGICOS Y ACCESORIOS
16	GRABADORES HÍBRIDOS 5MPX LITE
17	GRABADORES HÍBRIDOS 4K
19	AMPLIACIONES DE DISCO DURO
20	CÁMARAS IP TIPO BULLET
22	CÁMARAS IP TIPO BULLET SERIE PRO
24	CÁMARAS IP TIPO DOMO FIJO
26	CÁMARAS IP TIPO DOMO FISHEYE Y ACCESORIOS
28	CÁMARAS IP TIPO DOMO FIJO SERIE PRO
30	ACCESORIOS DE INSTALACIÓN PARA CÁMARAS BULLET Y DOMO FIJO
31	DOMOS PTZ IP Y ACCESORIOS
34	GRABADORES NVR CON POE INTEGRADO
35	GRABADORES NVR SIN POE
36	AMPLIACIONES DE DISCO DURO
37	CÁMARAS IP PARA LECTURA DE MATRÍCULAS
38	CÁMARAS WIFI PARA ENTORNOS RESIDENCIALES
40	SWITCH
42	SISTEMA MESH DOMÉSTICO
43	ENLACES WIFI PROFESIONALES
43	ROUTER WIFI
44	MONITORES Y ACCESORIOS
47	CONVERSORES
49	MONITORES DE TEST
50	ALIMENTADORES Y FUENTES
52	CABLES
54	HERRAMIENTAS Y CONECTORES
55	ACCESORIOS VARIOS

Detección de incendios

60	CENTRALES CONVENCIONALES
62	DETECTORES CONVENCIONALES
65	PULSADOR CONVENCIONAL
66	DETECTOR CONVENCIONAL DE HUMO
68	CENTRALES ANALÓGICAS
74	DETECTORES ANALÓGICOS
77	DISPOSITIVOS ÓPTICO-ACÚSTICOS ANALÓGICOS
77	PULSADOR ANALÓGICO
78	CENTRALES PARA DETECCIÓN DE MONÓXIDO DE CARBONO
80	DETECTOR PARA MONÓXIDO DE CARBONO
81	DISPOSITIVOS ÓPTICO-ACÚSTICOS
85	DETECTORES AUTÓNOMOS
86	BATERÍAS
87	FUENTES DE ALIMENTACIÓN
88	ACCESORIOS PUERTAS CORTAFUEGOS
89	CABLES
90	EXTINTORES
92	SEÑALIZACIONES
93	ESQUEMA CENTRALES CONVENCIONALES
94	ESQUEMA CENTRALES ANALÓGICAS
95	ESQUEMA CENTRALES MONÓXIDO DE CARBONO

Intrusión

98	CENTRAL VÍA RADIO
100	CENTRAL HÍBRIDA
104	TECLADOS PARA CENTRAL HÍBRIDA
106	DETECTORES CABLEADOS
108	DETECTORES VÍA RADIO BIDIRECCIONALES
109	CONTACTOS MAGNÉTICOS
112	CÁMARAS
114	DISPOSITIVOS ACÚSTICOS
115	DISPOSITIVOS SIN GRADO
119	BATERÍAS
119	CABLES

Control de accesos

124	CONTROLADORAS IP OPENER
124	AMPLIACIONES PARA CONTROLADORAS IP OPENER
125	COMPLEMENTOS PARA CONTROLADORAS IP OPENER
126	CONTROLADORA EASYGATE
127	DISPOSITIVOS 2SMART
130	DISPOSITIVOS WIEGAND 26
132	DISPOSITIVOS AUTÓNOMOS
133	CONTROL DE PRESENCIA (TIEMPO Y ASISTENCIA)
134	EQUIPOS VÍA RADIO AUTÓNOMOS
136	PULSADORES E INTERRUPTORES
138	MANDOS EMISORES
140	TARJETAS Y LLAVEROS DE PROXIMIDAD



Megafonía

146	AMPLIFICADORES DE SOBREMESA
152	SISTEMA DE EVACUACIÓN POR VOZ CERTIFICADO EN 54-16
154	AMPLIFICADORES CLASE D PARA RACK DE 19"
156	PREAMPLIFICADORES PARA RACK 19"
157	FUENTES MUSICALES PARA RACK 19"
159	CONMUTACIÓN DE ZONAS HASTA 8 ZONAS
160	ARMARIOS RACK 19" Y COMPLEMENTOS
163	DIFUSORES
169	ESFERAS ACÚSTICAS DIRECCIONALES
170	ESFERAS ACÚSTICAS OMNIDIRECCIONALES
171	BOCINAS EXPONENCIALES
174	PROYECTORES
176	COLUMNAS ACÚSTICAS
179	CAJAS ACÚSTICAS
182	ATENUADORES
183	MICRÓFONOS DE SOBREMESA
185	MICRÓFONOS CON SELECTOR DE ZONAS
187	MICRÓFONOS INALÁMBRICOS
190	MICRÓFONOS DE MANO Y ACCESORIOS
191	SISTEMAS DE CONFERENCIAS
192	CABLES



Intercomunicación y hospital

196	INTERCOMUNICACIÓN ZONAS REFUGIO
200	SISTEMA DE SEÑALIZACIÓN PARA BAÑOS ASISTIDOS
202	SISTEMA DE SEÑALIZACIÓN INALÁMBRICO S2150 PARA HOSPITALES
206	SISTEMA DE INTERCOMUNICACIÓN PARA BAÑOS ASISTIDOS
208	SISTEMA DE INTERCOMUNICACIÓN IP S8000 PARA HOSPITALES
211	SISTEMA DE INTERCOMUNICACIÓN S7000 PARA HOSPITALES
216	ACCESORIOS PARA SISTEMAS DE HOSPITALES
218	INTERCOMUNICACIÓN ENTRE DOS PUNTOS
218	INTERCOMUNICACIÓN RADIAL
219	INTERCOMUNICACIÓN ENTRE SÍ
219	INTERCOMUNICACIÓN PARA TAQUILLAS
220	TELEFONÍA MULTICANAL
221	ALIMENTADORES Y RELÉS



Domótica Yokis

224	MÓDULOS PARA ILUMINACIÓN 500W
226	MÓDULOS PARA ILUMINACIÓN 2000W CON RELÉ
228	MÓDULOS PARA PERSIANAS
230	EMISORES
232	CRONOTERMOSTATOS
233	DISPOSITIVOS DE GESTIÓN VÍA RADIO
234	ACCESORIOS



Referencias

236	REFERENCIAS
-----	-------------





CCTV



KITS

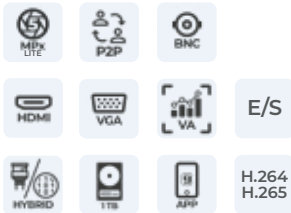

KIT-2BHVR2P

31600905

Kit de videovigilancia cableado

DVR de 4 canales DVR-104P5 híbrido
 2 cámaras AHD4-21B2 tipo bullet
 2 alimentadores PSU-121M de 12Vcc/1A
 2 vídeo baluns UTP-600
 1 cartel CCTV-RGPD zona videovigilada
 El DVR sólo admite 1 disco duro
 Disco de 1Tb incluido
 App GolmarView
 Software VMS Pro
 Dimensiones: 300(An) x 50(Al) x 227(P) mm

455,00 €

KIT-2DHVR2P

31600906

Kit de videovigilancia cableado

DVR de 4 canales DVR-104P5 híbrido
 2 cámaras AHD4-21D2 tipo domo
 2 alimentadores PSU-121M de 12Vcc/1A
 2 vídeo baluns UTP-600
 1 cartel CCTV-RGPD zona videovigilada
 El DVR sólo admite 1 disco duro
 Disco de 1Tb incluido
 App GolmarView
 Software VMS Pro
 Dimensiones: 300(An) x 50(Al) x 227(P) mm

455,00 €

KIT-4BWIFI

31600910

Kit de videovigilancia inalámbrico

NVR de 8 canales WIFI
 4 cámaras WIFI de 2Mpx preconfiguradas
 4 alimentadores 12Vcc
 Sólo admite 1 disco duro
 Disco de 1Tb incluido
 Conexión a router WIFI o cableado desde el NVR
 Cámaras adicionales: CIP-4BWIFI
 App GolmarView
 Software VMS Pro
 Dimensiones: 300(An) x 50(Al) x 227(P) mm

576,00 €

CIP-4BWIFI

31600925

Cámara bullet para KIT-4BWIFI

Resolución 2Mpx
 Formato de compresión H.265
 Óptica de 3,6mm
 Iluminación infrarroja
 Grado de protección IP66
 Leds de luz blanca para sistema disuasorio
 Conexión con WIFI generada por NVR
 Compatible con bases de conexión C-BASE01, C-BASE02 y C-BASE05
 Dimensiones: 70(Ø) x 138(P) mm

92,50 €

CÁMARAS ANALÓGICAS TIPO BULLET



4 en 1 UTC

AHD4-21B2

31600700

Bullet de 2Mpx con óptica de 2,8mm

Sensor Sony IMX307 con resolución 1080p
Tecnología 4 en 1 (AHD / CVI / TVI / CVBS)
Óptica fija de 2,8mm
Ángulo de visión horizontal de 105°
Iluminación infrarroja con alcance de 30m
Grado de protección IP66
Compatible con bases de conexión C-BASE01, C-BASE02 y C-BASE05
Dimensiones: 71(Ø) x 151(P) mm

68,20 €



4 en 1 UTC

AHD4-24B2

31600710

Bullet de 2Mpx con óptica de 2,8 a 12mm

Sensor Sony IMX307 con resolución 1080p
Tecnología 4 en 1 (AHD / CVI / TVI / CVBS)
Óptica varifocal de 2,8 a 12mm
Iluminación infrarroja con alcance de 40m
Grado de protección IP66
Compatible con bases de conexión C-BASE01, C-BASE02 y C-BASE05
Dimensiones: 84(Ø) x 242(P) mm

114,00 €



4 en 1 WDR

AF UTC

AHD4-24B5

31600253

Bullet de 5Mpx con óptica de 2,8 a 12mm

Sensor 1/2,7" progresivo CMOS
Tecnología 4 en 1 (AHD / CVI / TVI / CVBS)
Óptica motorizada de 2,8 a 12mm con autoenfoco
Iluminación infrarroja con alcance de 40m
Grado de protección IP66
Compatible con bases de conexión C-BASE01, C-BASE02 y C-BASE05
Dimensiones: 84(Ø) x 242(P) mm

185,00 €

CÁMARAS ANALÓGICAS TIPO BULLET



4K

4^{en}1

AF

UTC

AHD4-24B8

31600260

Bullet de 8Mpx con óptica de 2,8 a 12mm

Sensor 1/2,7" progresivo CMOS
 Tecnología 4 en 1 (AHD / CVI / TVI / CVBS)
 Óptica motorizada de 2,8 a 12mm con autoenfoque
 Iluminación infrarroja con alcance de 35m
 Grado de protección IP66
 Compatible con bases de conexión C-BASE01, C-BASE02 y C-BASE05
 Dimensiones: 84(Ø) x 242(P) mm

239,00 €

CÁMARAS ANALÓGICAS TIPO DOMO FIJO

4^{en}1

UTC

AHD4-2102

31600701

Domo fijo de 2Mpx con óptica de 2,8mm

Sensor Sony IMX307 con resolución 1080p
 Tecnología 4 en 1 (AHD / CVI / TVI / CVBS)
 Óptica fija de 2,8mm
 Ángulo de visión horizontal de 105°
 Iluminación infrarroja con alcance de 30m
 Grado de protección IP66
 Compatible con bases de conexión C-BASE01 y C-BASE02
 Dimensiones: 100(Ø) x 90(AI) mm

74,10 €

4^{en}1

UTC

AHD4-24D2

31600711

Domo fijo de 2Mpx con óptica de 2,8 a 12mm

Sensor Sony IMX307 con resolución 1080p
 Tecnología 4 en 1 (AHD / CVI / TVI / CVBS)
 Óptica varifocal de 2,8 a 12mm
 Iluminación infrarroja con alcance de 40m
 Grado de protección IP66
 Compatible con base de conexión C-BASE02 y C-BASE04
 Dimensiones: 135(Ø) x 127(AI) mm

99,00 €



4^{en}1



AF

UTC

AHD4-24V2M

31600248

Domo fijo antivandálico de 2Mpx con óptica de 2,8 a 12mm

Sensor Sony IMX307 con resolución 1080p
Tecnología 4 en 1 (AHD / CVI / TVI / CVBS)
Óptica motorizada de 2,8 a 12mm con autoenfoco
Iluminación infrarroja con alcance de 40m
Grado de protección IP66
Compatible con base de conexión C-BASE03
Dimensiones: 148(Ø) x 109(AI) mm

178,00 €



4^{en}1



AF

UTC

AHD4-24D5

31600252

Domo fijo de 5Mpx con óptica de 2,8 a 12mm

Sensor 1/2,7" progresivo CMOS
Tecnología 4 en 1 (AHD / CVI / TVI / CVBS)
Óptica motorizada de 2,8 a 12mm con autoenfoco
Iluminación infrarroja con alcance de 40m
Grado de protección IP66
Compatible con base de conexión C-BASE02 y C-BASE04
Dimensiones: 135(Ø) x 120(AI) mm

185,00 €



4^{en}1



AF

UTC

AHD4-24D8

31600261

Domo fijo de 8Mpx con óptica de 2,8 a 12mm

Sensor 1/2,7" progresivo CMOS
Tecnología 4 en 1 (AHD / CVI / TVI / CVBS)
Óptica motorizada de 2,8 a 12mm con autoenfoco
Iluminación infrarroja con alcance de 35m
Grado de protección IP66
Compatible con base de conexión C-BASE02 y C-BASE04
Dimensiones: 135(Ø) x 120(AI) mm

239,00 €

ACCESORIOS DE INSTALACIÓN PARA CÁMARAS BULLET Y DOMO FIJO

**C-BASE01**

31691010

Base de conexión

Dimensiones: 101(Ø) x 58(AI) mm

Consultar compatibilidad

20,00 €**C-BASE02**

31691011

Base de conexión

Dimensiones: 135(Ø) x 58(AI) mm

Consultar compatibilidad

20,00 €**C-BASE03**

31691012

Base de conexión

Dimensiones: 147(Ø) x 58(AI) mm

Consultar compatibilidad

20,00 €**C-BASE04**

31691013

Base de conexión

Para montaje con soporte de techo SP-105T

Dimensiones: 147(Ø) x 56(AI) mm

40,00 €**C-BASE05**

31691014

Base de conexión para bullet

Dimensiones: 135(An) x 180(AI) x 67(P) mm

Consultar compatibilidad

42,00 €**SP-105T**

31600363

Soporte de techo

Altura de 270mm

50,00 €**PM-205**

31600305

Adaptador de poste

Compatible con C-BASE02

Incluye bridas metálicas

Dimensiones: 125(An) x 200(AI) x 45(P) mm

69,00 €



CÁMARAS OCULTAS



4 en 1

AHD4-1080PIR

31600185

Cámara de 2Mpx oculta en sensor PIR

Sensor 1/2,8" Sony STARVIS
Tecnología 4 en 1 (AHD / CVI / TVI / CVBS)
Óptica pin-hole de 3,7mm
Sensor PIR no funcionante
Para uso en interior
Dimensiones: 70(An) x 119(Al) x 40(P) mm

99,00 €



4 en 1

AHD4-1080DT

31600186

Cámara de 2Mpx oculta en sensor HUMO

Sensor 1/2,8" Sony STARVIS
Tecnología 4 en 1 (AHD / CVI / TVI / CVBS)
Óptica pin-hole de 3,7mm
Sensor HUMO no funcionante
Para uso en interior
Dimensiones: 119(Ø) x 56(Al) mm

103,00 €

DOMOS PTZ ANALÓGICOS Y ACCESORIOS



20x

RS-485

4^{en}1

UTC

PTZ-20X2AHDM

31600233

Domo PTZ de 2Mpx, 4,5", velocidad media

Sensor 1/2,9" Sony EXMOR IMX323
Tecnología 4 en 1 (AHD / CVI / TVI / CVBS)
Telemetría por coaxial (UTC) y RS-485
Zoom óptico x20 (4,7 a 94mm)
Iluminación infrarroja con alcance de 80m (6 leds)
Grado de protección IP66
Dimensiones: 136(Ø) x 222(AI) mm

413,00 €



CM-918

31600096

Adaptador de esquina para domo PTZ-20X2AHDM

Dimensiones:
206(An) x 178(Al) x 130(P) mm

34,00 €



PM-919

31600097

Adaptador de poste para domo PTZ-20X2AHDM

Incluye bridas metálicas
Dimensiones:
122(An) x 120(Al) x 50(P) mm

32,00 €



SP-102T

31600100

Soporte de techo para domo PTZ-20X2AHDM

Altura de 115mm

29,00 €



RS-485

KEY-9007

31600099

Mini teclado de control para domos analógicos

Protocolos PELCO-D, PELCO-P,SAMSUNG, YAAN, SAE
Interfaz RS-485

Velocidades de transmisión: 1200, 2400, 4800, 9600, 19200 Bps

Control de hasta 128 domos

Alimentación a 12Vcc/1A mediante alimentador suministrado

Dimensiones: 220(Al) x 130(An) x 100(P) mm

193,00 €

Todo su CCTV en un mismo lugar

La clave para una
gestión eficiente

Golmar propone una solución escalable que se integra perfectamente en aplicaciones de escritorio profesionales (VMS Pro), así como en dispositivos móviles (App GolmarView).

Una solución que se adapta perfectamente a todas las necesidades bajo un mismo entorno, no requiriendo formación adicional para el operador.



El sistema ofrece al operador una gran facilidad de gestión de las instalaciones y rapidez para tomar de decisiones, gracias a las notificaciones en tiempo real.

La solución de escritorio VMS Pro y la App para dispositivos móviles GolmarView son totalmente gratuitas, y permiten disfrutar de actualizaciones que adaptarán su sistema a las últimas novedades.



Facilidad de uso e instalación

Búsquedas avanzadas

Escalable

Alta resolución

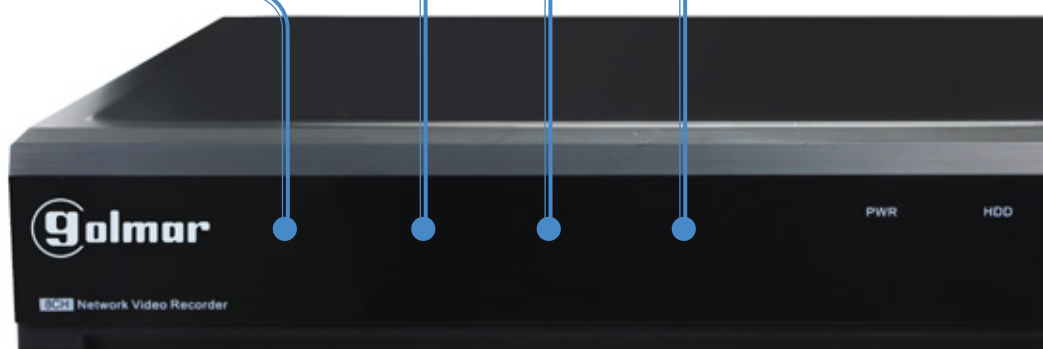

GRABADORES HÍBRIDOS 5MPX LITE

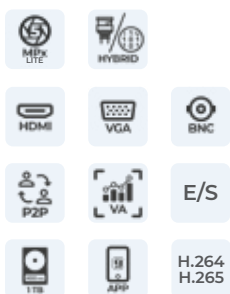

DVR-104P5

31600965

Grabador digital 5 en 1 para 4 cámaras

Admite entradas analógicas AHD, CVI, TVI y CVBS
 Resoluciones analógicas admitidas: CVBS, 1Mpx, 2Mpx y 5Mpx
 Resolución de grabación analógica: 5Mpx Lite
 Resolución IP: 5Mpx
 Compresión de vídeo H.265
 Máximo 6 canales (4 + 2)
 Salidas HDMI / VGA / BNC
 4 entradas y 1 salida de alarma
 4 entradas y 1 salida de audio mediante conectores RCA
 Telemetría por coaxial UTC y RS-485
 Análisis de vídeo inteligente
 Solo admite 1 disco duro
 Incluye disco duro de 1Tb
 App GolmarView
 Software VMS Pro
 Dimensiones: 300(An) x 50(AI) x 227(P) mm

279,00 €

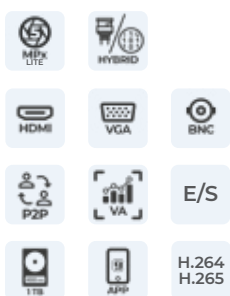
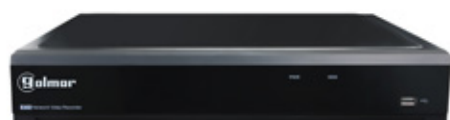

DVR-108P5

31600966

Grabador digital 5 en 1 para 8 cámaras

Admite entradas analógicas AHD, CVI, TVI y CVBS
 Resoluciones analógicas admitidas: CVBS, 1Mpx, 2Mpx y 5Mpx
 Resolución de grabación analógica: 5Mpx Lite
 Resolución IP: 5Mpx
 Compresión de vídeo H.265
 Máximo 12 canales (8 + 4)
 Salidas HDMI / VGA / BNC
 8 entradas y 1 salida de alarma
 8 entradas y 1 salida de audio mediante conectores RCA
 Telemetría por coaxial UTC y RS-485
 Análisis de vídeo inteligente
 Admite hasta 2 discos duros
 Incluye disco duro de 1Tb
 App GolmarView
 Software VMS Pro
 Dimensiones: 378(An) x 50(AI) x 340(P) mm

369,00 €

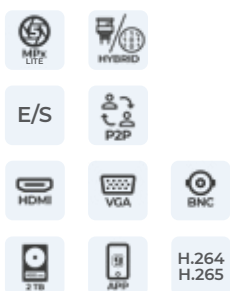

DVR-116P5

31600967

Grabador digital 5 en 1 para 16 cámaras

Admite entradas analógicas AHD, CVI, TVI y CVBS
 Resoluciones analógicas admitidas: CVBS, 1Mpx, 2Mpx y 5Mpx
 Resolución de grabación analógica: 5Mpx Lite
 Resolución IP: 5Mpx
 Compresión de vídeo H.265
 Máximo 24 canales (16 + 8)
 Salidas HDMI / VGA / BNC
 16 entradas y 1 salida de alarma
 16 entradas y 1 salida de audio mediante conectores RCA
 Telemetría por coaxial UTC y RS-485
 Admite hasta 2 discos duros
 Incluye disco duro de 2Tb
 App GolmarView
 Software VMS Pro
 Dimensiones: 378(An) x 50(Al) x 340(P) mm

543,00 €

GRABADORES HÍBRIDOS 4K

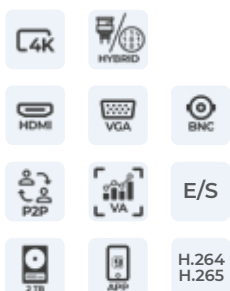
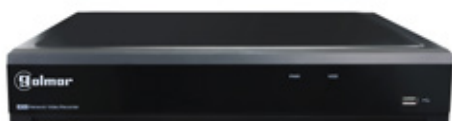

DVR-104R

31600973

Grabador 4K digital 5 en 1 para 4 cámaras

Admite entradas analógicas AHD, CVI, TVI y CVBS
 Resoluciones analógicas admitidas: CVBS, 1Mpx, 2Mpx, 5Mpx y 4K (8Mpx)
 Resolución de grabación analógica: 4K
 Resolución IP: 4K
 Compresión de vídeo H.265
 Máximo 6 canales (4 + 2)
 Salidas HDMI / VGA / BNC
 4 entradas y 1 salida de alarma
 4 entradas y 1 salida de audio mediante conectores RCA
 Telemetría por coaxial UTC y RS-485
 Análisis de vídeo inteligente
 Solo admite 1 disco duro
 Incluye disco duro de 2Tb
 App GolmarView
 Software VMS Pro
 Dimensiones: 300(An) x 50(Al) x 227(P) mm

454,00 €

GRABADORES HÍBRIDOS 4K

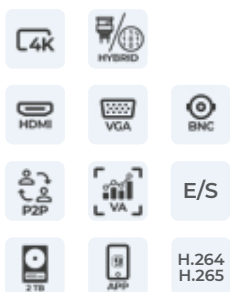

DVR-108R

31600974

Grabador 4K digital 5 en 1 para 8 cámaras

Admite entradas analógicas AHD, CVI, TVI y CVBS

Resoluciones analógicas admitidas: CVBS, 1Mpx, 2Mpx, 5Mpx y 4K (8Mpx)

Resolución de grabación analógica: 4K

Resolución IP: 4K

Compresión de vídeo H.265

Máximo 12 canales (8 + 4)

Salidas HDMI / VGA / BNC

8 entradas y 1 salida de alarma

8 entradas y 1 salida de audio mediante conectores RCA

Telemetría por coaxial UTC y RS-485

Análisis de vídeo inteligente

Solo admite 1 disco duro

Incluye disco duro de 2Tb

App GolmarView

Software VMS Pro

Dimensiones: 300(An) x 50(Al) x 227(P) mm

532,00 €

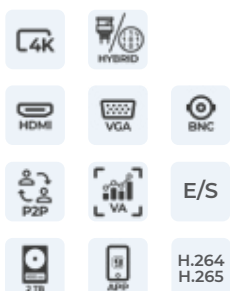

DVR-116R

31600975

Grabador 4K digital 5 en 1 para 16 cámaras

Admite entradas analógicas AHD, CVI, TVI y CVBS

Resoluciones analógicas admitidas: CVBS, 1Mpx, 2Mpx, 5Mpx y 4K (8Mpx)

Resolución de grabación analógica: 4K

Resolución IP: 4K

Compresión de vídeo H.265

Máximo 24 canales (16 + 8)

Salidas HDMI / VGA / BNC

16 entradas y 1 salida de alarma

16 entradas y 1 salida de audio mediante conectores RCA

Telemetría por coaxial UTC y RS-485

Análisis de vídeo inteligente

Admite hasta 2 discos duros

Incluye disco duro de 2Tb

App GolmarView

Software VMS Pro

Dimensiones: 378(An) x 50(Al) x 340(P) mm

662,00 €



AMPLIACIONES DE DISCO DURO



Ampliación de 2Tb

AMPL-DD3

190,00 €

31697328

Ampliación de 4Tb

AMPL-DD4

362,00 €

31697330

Ampliación de 6Tb

AMPL-DD6

573,00 €

31697335

Ampliación de 8Tb

AMPL-DD8

720,00 €

31697336

Disco duro de la serie PURPLE de Western Digital o equivalente Especial para videovigilancia y funcionamiento 24/7 Totalmente montado y comprobado en fábrica



CASE-100

20382101

Caja fuerte especial para DVR y NVR

Con cerradura de 6 gorjas y doble paletón
Cuerpo de Acero de 2mm. de espesor
Puerta y marco de acero de 4mm de espesor
Dimensiones exteriores: 420(An) x 135(Al) x 350(P) mm
Dimensiones de paso (puerta): 340(An) x 85(Al) mm

384,00 €



CASE-110

20382111

Caja fuerte especial para DVR y NVR

Con cerradura de 6 gorjas y doble paletón
Cuerpo de Acero de 2mm. de espesor
Puerta y marco de acero de 4mm. de espesor
Dimensiones exteriores: 515(An) x 200(Al) x 450(P)mm
Dimensiones de paso (puerta): 445(An) x 133(Al) mm

521,00 €

CÁMARAS IP TIPO BULLET



CIP-21B2E

31691050

Bullet PoE de 2Mpx con óptica de 2,8mm

Sensor de 1/2,7" progresivo CMOS
 Compresión H.264 / H.265
 Protocolo propietario / Onvif 2.6
 Óptica fija 2,8mm
 Ángulo de visión horizontal de 103°
 Iluminación infrarroja con alcance de 30m (18 leds SMD)
 Grado de protección IP66
 Compatible con bases de conexión C-BASE01, C-BASE02 y C-BASE05
 Dimensiones: 70(Ø) x 138(P) mm

83,00 €

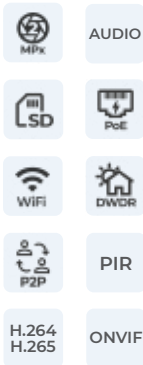

CIP-21C2W

31600918

Cámara Wi-Fi / PoE de 2Mpx

Compatible con DVR híbridos y NVR profesionales
 Compresión H.264 / H.265
 Óptica gran angular
 Sensor PIR con luz blanca disuasoria
 Audio bidireccional
 Ranura para tarjeta micro SD
 Para uso en interior
 Montaje en sobremesa, pared o techo
 Dimensiones: 62(An) x 115(Al) x 35(P) mm

95,50 €

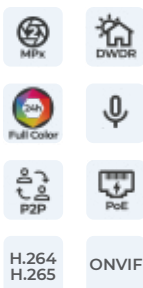

CIP-31B2F

31693100

Bullet Full Color PoE de 2Mpx con óptica de 3,6mm

Sensor de 1/2,7" progresivo CMOS
 Compresión H.265 / H.264
 Protocolo propietario / Onvif
 Óptica fija 3,6mm
 Ángulo de visión horizontal de 89°
 Imagen en color durante las 24h por defecto
 Iluminación visible con alcance de 25m (2 leds)
 Iluminación IR con alcance de 30m (2 leds)
 Modos de funcionamiento: Full color, día/noche, programado
 Micrófono incorporado
 Grado de protección IP66
 Compatible con C-BASE01, C-BASE02 y C-BASE05
 Dimensiones: 69(Ø) x 151(P) mm

137,00 €

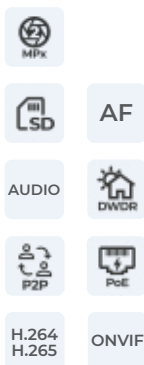

CIP-124B2E

31692075

Bullet PoE de 2Mpx con óptica de 2,8 a 12mm

Sensor de 1/2,7" progresivo CMOS
 Compresión H.264 / H.265
 Protocolo propietario / Onvif 2.6
 Óptica motorizada de 2,8 a 12mm
 Ángulo de visión horizontal de 106° a 35°
 Iluminación infrarroja con alcance de 40m (4 leds)
 Grado de protección IP66
 Ranura para tarjeta micro SD
 Terminales de audio
 Compatible con bases de conexión C-BASE01, C-BASE02 y C-BASE05
 Dimensiones: 84(Ø) x 242(P) mm

140,00 €



CIP-21B5E

31691053

Bullet PoE de 5Mpx con óptica de 2,8mm

Sensor de 1/2,7" progresivo CMOS
 Compresión H.264 / H.265
 Protocolo propietario / Onvif 2.6
 Óptica fija 2,8mm
 Ángulo de visión horizontal de 92°
 Iluminación infrarroja con alcance de 30m (18 leds SMD)
 Grado de protección IP66
 Compatible con bases de conexión C-BASE01, C-BASE02 y C-BASE05
 Dimensiones: 63(Ø) x 115(P) mm

118,00 €



CIP-21B8E

31691054

Bullet PoE de 8Mpx con óptica de 2,8mm

Sensor de 1/2,7" progresivo CMOS
 Compresión H.265 / H.264
 Protocolo propietario / Onvif 2.6
 Óptica fija 2,8mm con ángulo de visión horizontal de 92°
 Iluminación infrarroja con alcance de 30m (18 leds SMD)
 Grado de protección IP66
 Compatible con bases de conexión C-BASE01, C-BASE02 y C-BASE05
 Dimensiones: 63(Ø) x 115(P) mm

193,00 €

CÁMARAS IP TIPO BULLET SERIE PRO

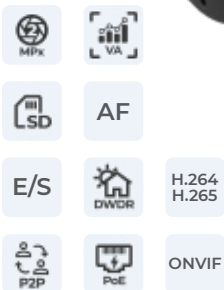

CIP-24B2MA

31691060

Bullet PoE de 2Mpx con óptica de 2,8 a 12mm

Sensor de 1/2,8" progresivo CMOS
 Compresión H.265 / H.264
 Protocolo propietario / Onvif 2.6
 Óptica motorizada de 2,8 a 12mm con autoenfoque
 Ángulo de visión horizontal de 109° a 32°
 Análisis de vídeo avanzado (perimetral, línea de cruce, detección de peatón y rostro)
 Iluminación infrarroja con alcance de 40m
 Grado de protección IP66
 Ranura para tarjeta micro SD
 Terminales de audio, reinicio, alarma y salida de vídeo
 Función Power-Out
 Compatible con bases de conexión C-BASE01, C-BASE02 y C-BASE05
 Dimensiones: 84(Ø) x 242(P) mm

244,00 €



CIP-50B2MA

31691061

Bullet PoE de 2Mpx con óptica de 5 a 50mm

Sensor de 1/2,8" progresivo CMOS
 Compresión H.265 / H.264
 Protocolo propietario / Onvif 2.6
 Óptica motorizada de 5 a 50mm con autoenfoque
 Ángulo de visión horizontal de 49° a 7°
 Análisis de vídeo avanzado (perimetral, línea de cruce, detección de peatón y rostro)
 Iluminación infrarroja con alcance de 80m
 Grado de protección IP66
 Ranura para tarjeta micro SD
 Terminales de audio, reinicio, alarma y salida de vídeo
 Función Power-Out
 Compatible con C-BASE02
 Dimensiones: 108(Ø) x 301(P) mm

386,00 €

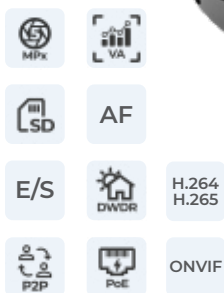

CIP-24B5MA2

31691064

Bullet PoE de 5Mpx con óptica de 2,8 a 12mm

Sensor de 1/2,8" progresivo CMOS
 Compresión H.265 / H.264
 Protocolo propietario / Onvif 2.6
 Óptica motorizada de 2,8 a 12mm con autoenfoque
 Ángulo de visión horizontal de 109° a 32°
 Análisis de vídeo avanzado (perimetral, línea de cruce, detección de peatón y rostro)
 Iluminación infrarroja con alcance de 40m
 Grado de protección IP66
 Ranura para tarjeta micro SD
 Terminales de audio, reinicio, alarma y salida de vídeo
 Función Power-Out
 Compatible con bases de conexión C-BASE01, C-BASE02 y C-BASE05
 Dimensiones: 84(Ø) x 242(P) mm

269,00 €

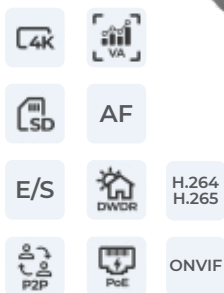

CIP-24B8MA2

31691067

Bullet PoE de 8Mpx con óptica de 2,8 a 12mm

Sensor de 1/2,8" progresivo CMOS
 Compresión H.265 / H.264
 Protocolo propietario / Onvif (Perfil S/G/T, 18.12)
 Óptica motorizada de 2,8 a 12mm con autoenfoque
 Ángulo de visión horizontal de 111° a 33°
 Análisis de vídeo avanzado (perimetral, línea de cruce, detección de peatón, vehículo y rostro)
 Iluminación infrarroja con alcance de 40m
 Grado de protección IP66
 Ranura para tarjeta micro SD
 Terminales de audio, reinicio, alarma y salida de vídeo
 Función Power-Out
 Compatible con bases de conexión C-BASE01, C-BASE02 y C-BASE05
 Dimensiones: 84(Ø) x 242(P) mm

441,00 €

CÁMARAS IP TIPO DOMO FIJO



CIP-121D2E

31692050

Domo PoE de 2Mpx con óptica de 2,8mm

Sensor de 1/2,7" progresivo CMOS
 Compresión H.265 / H.264
 Protocolo propietario / Onvif
 Óptica fija 2,8mm con ángulo de visión horizontal de 103°
 Iluminación infrarroja con alcance de 30m
 Grado de protección IP66
 Ranura para tarjeta micro SD
 Micrófono incorporado
 Compatible con bases de conexión C-BASE01 y C-BASE02
 Dimensiones: 100(Ø) x 90(AI) mm

99,30 €

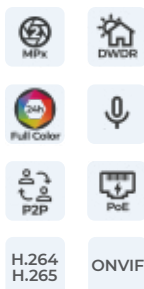

CIP-31D2F

31693101

Domo Full Color PoE de 2Mpx con óptica de 3,6mm

Sensor de 1/2,7" progresivo CMOS
 Compresión H.265 / H.264
 Protocolo propietario / Onvif
 Óptica fija 3,6mm
 Ángulo de visión horizontal de 89°
 Imagen en color durante las 24h por defecto
 Iluminación visible con alcance de 25m (2 leds)
 Iluminación IR con alcance de 30m (2 leds)
 Modos de funcionamiento: Full color, día/noche, programado
 Micrófono incorporado
 Grado de protección IP66
 Compatible con bases de conexión C-BASE01 y C-BASE02
 Dimensiones: 100(Ø) x 90(AI) mm

137,00 €

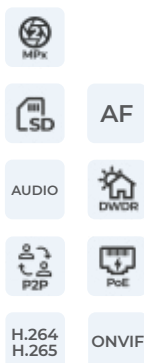

CIP-124D2E

31692070

Domo PoE de 2Mpx con óptica de 2,8 a 12mm

Sensor de 1/2,7" progresivo CMOS
 Compresión H.264 / H.265
 Protocolo propietario / Onvif
 Óptica motorizada de 2,8 a 12mm con autoenfoco
 Ángulo de visión horizontal de 106° a 35°
 Iluminación infrarroja con alcance de 40m
 Grado de protección IP66
 Ranura para tarjeta micro SD
 Terminales de audio
 Función Power-Out
 Compatible con bases de conexión C-BASE02 y C-BASE04
 Dimensiones: 135(Ø) x 127(AI) mm

148,00 €



CIP-24V2E

31691026

Domo antivandálico PoE de 2Mpx con óptica de 2,8 a 12mm

Sensor de 1/2,7" progresivo CMOS
Compresión H.264 / H.265
Protocolo propietario / Onvif 2.6
Óptica varifocal 2,8 a 12mm
Ángulo de visión horizontal de 120° a 57°
Iluminación infrarroja con alcance de 40m
Grado de protección IP66
Compatible con base de conexión C-BASE03
Dimensiones: 147(Ø) x 117(AI) mm

130,00 €



CIP-21D5E

31691027

Domo PoE de 5Mpx con óptica de 2,8mm

Sensor de 1/2,7" progresivo CMOS
Compresión H.265 / H.264
Protocolo propietario / Onvif 2.6
Óptica fija 2,8mm con ángulo de visión horizontal de 92°
Iluminación infrarroja con alcance de 30m
Grado de protección IP66
Compatible con bases de conexión C-BASE01 y C-BASE02
Dimensiones: 100(Ø) x 90(AI) mm

118,00 €



CIP-21D8E2

31691066

Domo PoE de 8Mpx con óptica de 2,8mm

Sensor de 1/2,7" progresivo CMOS
Compresión H.265 / H.264
Protocolo propietario / Onvif 2.6
Óptica fija 2,8mm con ángulo de visión horizontal de 111°
Iluminación infrarroja con alcance de 30m
Grado de protección IP66
Compatible con bases de conexión C-BASE01 y C-BASE02
Dimensiones: 100(Ø) x 90(AI) mm

193,00 €

CÁMARAS IP TIPO DOMO FISHEYE Y ACCESORIOS



CIP-360F8

31600929

Domo fisheye PoE de 8Mpx con óptica de 1,1mm

Protocolo propietario
 Iluminación infrarroja (3 leds)
 Grado de protección IP66
 Ranura para tarjeta SD
 Dewarp con NVR-408 y NVR-432
 Compatible con bases de conexión C-BASEF y C-BASEFS
 Dimensiones: 120(Ø) x 55(A) mm

448,00 €



C-BASEF

31600361

Base de conexión para domo CIP-360F8

Requiere adaptador A-360F

30,00 €



C-BASEFS

31600362

Base de conexión para domo CIP-360F8

Para montaje con soporte de techo SP-105T
Requiere adaptador A-360F

30,00 €



A-360F

31600360

Adaptador para bases de conexión

10,00 €



SP-105T

31600363

Soporte de techo para domo CIP-360F8

50,00 €

CÁMARAS IP TIPO DOMO FIJO SERIE PRO

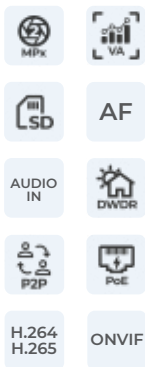

CIP-24D2MA

31691029

Domo PoE de 2Mpx con óptica de 2,8 a 12mm

Sensor de 1/2,8" progresivo CMOS
 Compresión H.265 / H.264
 Protocolo propietario / Onvif
 Óptica motorizada de 2,8 a 12mm con autoenfoue
 Ángulo de visión horizontal de 111° a 33°
 Análisis de vídeo avanzado (perimetral, línea de cruce, detección de peatón y rostro)
 Iluminación infrarroja con alcance de 45m
 Grado de protección IP66
 Ranura para tarjeta micro SD (máximo 256Gb)
 Terminales de audio, reinicio y alarma
 Función Power-Out
 Compatible con base de conexión C-BASE02 y C-BASE04
 Dimensiones: 126(Ø) x 103(AI) mm

244,00 €

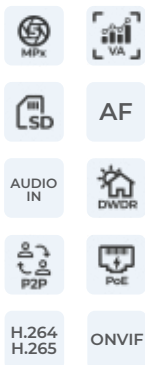

CIP-24D5MA

31691030

Domo PoE de 5Mpx con óptica de 2,8 a 12mm

Sensor de 1/2,7" progresivo CMOS
 Compresión H.265 / H.264
 Protocolo propietario / Onvif
 Óptica motorizada de 2,8 a 12mm con autoenfoue
 Ángulo de visión horizontal de 101° a 31°
 Análisis de vídeo avanzado (perimetral, línea de cruce, detección de peatón y rostro)
 Iluminación infrarroja con alcance de 45m
 Grado de protección IP66
 Terminales de audio, reinicio y alarma
 Función Power-Out
 Compatible con base de conexión C-BASE02 y C-BASE04
 Dimensiones: 125(Ø) x 127(AI) mm

273,00 €



golmar

Hasta 8MPx

Análisis de vídeo y
óptica motorizada

Alcance leds 45m

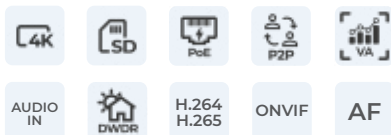

CIP-2408MA2

31691032

Domo PoE de 8Mpx con óptica de 2,8 a 12mm

Sensor de 1/2,8" progresivo CMOS
Compresión H.265 / H.264
Protocolo propietario / Onvif (perfil S/G/T, 18.12)
Óptica motorizada de 2,8 a 12mm con autoenfoco
Ángulo de visión horizontal de 111° a 33°
Análisis de vídeo avanzado (perimetral, línea de cruce, detección de peatón y rostro)
Iluminación infrarroja con alcance de 45m
Grado de protección IP66
Terminales de audio, reinicio y alarma
Función Power-Out
Compatible con base de conexión C-BASE02 y C-BASE04
Dimensiones: 127(Ø) x 135(A) mm

485,00 €

ACCESORIOS DE INSTALACIÓN PARA CÁMARAS BULLET Y DOMO FIJO

**C-BASE01**

31691010

Base de conexión

Dimensiones: 101(Ø) x 58(AI) mm
Consultar compatibilidad

20,00 €**C-BASE02**

31691011

Base de conexión

Dimensiones: 135(Ø) x 58(AI) mm
Consultar compatibilidad

20,00 €**C-BASE03**

31691012

Base de conexión

Dimensiones: 147(Ø) x 58(AI) mm
Consultar compatibilidad

20,00 €**C-BASE04**

31691013

Base de conexión

Para montaje con soporte de techo SP-105T
Dimensiones: 147(Ø) x 56(AI) mm

40,00 €**C-BASE05**

31691014

Base de conexión para bullet

Dimensiones: 135(An) x 180(AI) x 67(P) mm
Consultar compatibilidad

42,00 €**SP-105T**

31600363

Soporte de techo

Altura de 270mm

50,00 €**PM-205**

31600305

Adaptador de poste

Compatible con C-BASE02
Incluye bridas metálicas
Dimensiones: 125(An) x 200(AI) x 45(P) mm

69,00 €

DOMOS PTZ IP Y ACCESORIOS



PTZ-04X5IPM

31600384

Domo PTZ de 5Mpx, 3", para montaje en techo

Sensor 1/2,8" Sony IMX335 CMOS
Giro: 0 a 355° (H) / 0 a 90° (V)
Compresión H.265 / H.264
Protocolo Onvif
Zoom óptico x4 (2,8 a 12mm)
Iluminación infrarroja con alcance de 20m (4 leds)
Grado de protección IP66
Instalación opcional en pared mediante soporte SP-04P
Dimensiones: 130(Ø) x 117(AI) mm

329,00 €



PTZ-20X5IPM

31600235

Domo PTZ de 5Mpx, 4,5"

Sensor 1/3" CMOS
Compresión H.265 / H.264
Protocolo Onvif
Zoom óptico x20 (4,7 a 94mm)
Iluminación infrarroja con alcance de 80m (6 leds)
Grado de protección IP66
Soporte de pared incluido
Dimensiones: 136(Ø) x 222(AI) mm

540,00 €

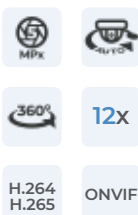

PTZ-12X5IPT

31612354

Domo PTZ de 5Mpx con sistema AUTOTRACKING

Sensor de 1/2,8" progresivo CMOS
Compresión H.265 / H.264
Protocolo Onvif
Zoom óptico x12 (4,7 a 56,4mm)
Iluminación infrarroja con alcance de 80m (6 leds)
Sistema de seguimiento inteligente
Zonas de privacidad dinámicas
Video análisis integrado
Dimensiones: 146(Ø) x 218(AI) mm

1.210,00 €

DOMOS PTZ IP Y ACCESORIOS

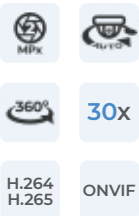

PTZ-30X2IPT

31612355

Domo PTZ de 2Mpx con sistema AUTOTRACKING

Sensor de 1/2,8" progresivo CMOS
 Compresión H.265 / H.264
 Protocolo Onvif
 Zoom óptico x30 (4,5 a 135mm)
 Iluminación infrarroja con alcance de 200m (10 leds)
 Sistema de seguimiento inteligente
 Zonas de privacidad dinámicas
 Video análisis integrado
 Inyector PoE incluido

1.595,00 €

ONVIF

KEY-500

31600105

Teclado de control para domos PTZ IP

Protocolo Onvif 2.4
 Interface web compatible con IE, Firefox, Chrome, Safari
 Control de hasta 110 domos
 Interface Ethernet
 Joystick 4D
 Display LCD
 Dimensiones: 158(An) x 107(Al) x 150(P)mm
 Alimentación 12Vcc incluida

485,00 €



SP-04P

31600242

Soporte de pared para domos de 3"

28,00 €



CM-918

31600096

Adaptador a esquina para domos de 4,5"

34,00 €



PM-919

31600097

Adaptador para poste para domos de 4,5"

32,00 €



PM-627

31610088

Adaptador a poste para domos PTZ-12X5IPT

79,00 €

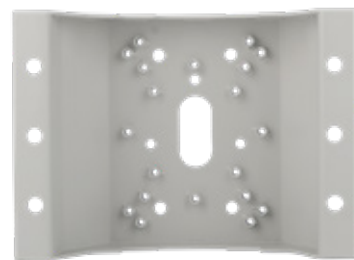

PM-604

31610089

Adaptador a poste para domos PTZ-30X2IPT

146,00 €

GRABADORES NVR CON POE INTEGRADO

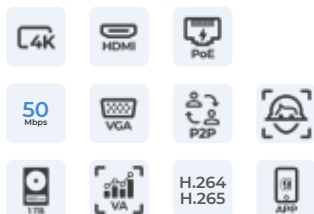

NVR-204P

31601045

Grabador NVR para 4 cámaras IP

4 canales de vídeo IP
 Incorpora 4 puertos PoE traseros
 Resolución máxima: 4K
 Ancho de banda: 50 Mbps
 Salidas VGA y HDMI (4K)
 Vídeo análisis avanzado
 Reconocimiento facial con cámaras serie Pro
 1 puerto SATA
 Incluye disco duro de 1Tb
 App GolmarView
 Software VMS Pro
 Dimensiones: 300(An) x 53(Al) x 227(P) mm

380,50 €

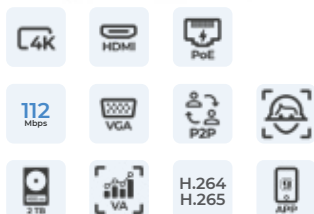

NVR-216P

31601047

Grabador NVR para 16 cámaras IP

16 canales de vídeo IP
 Incorpora 16 puertos PoE traseros
 Resolución máxima: 4K
 Ancho de banda: 112 Mbps
 Salidas VGA y HDMI (4K)
 Vídeo análisis avanzado
 Reconocimiento facial con cámaras serie Pro
 1 puerto SATA
 Incluye disco duro de 2Tb
 App GolmarView
 Software VMS Pro
 Dimensiones: 300(An) x 53(Al) x 300(P) mm

726,00 €



GRABADORES NVR SIN POE

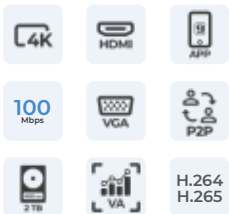

NVR-316

31601056

Grabador NVR para 16 cámaras IP

16 canales de vídeo IP
Resolución máxima: 4K
Ancho de banda: 100 Mbps
Salidas VGA y HDMI (4K)
Vídeo análisis avanzado
1 puerto SATA
Incluye disco duro de 2Tb
App GolmarView
Software VMS Pro
Dimensiones: 300(An) x 53(AI) x 227(P) mm

475,00 €

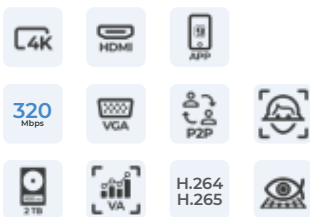
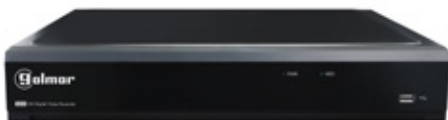

NVR-432

31600921

Grabador NVR profesional para 32 cámaras IP

32 canales de vídeo IP
Resolución máxima: 4K
Ancho de banda: 320 Mbps
Salidas VGA y HDMI (4K)
Vídeo análisis avanzado
Dewarp de cámaras fisheye
Reconocimiento facial con cámaras serie Pro
Admite hasta 4 discos duros
Incluye disco duro de 2Tb
App GolmarView
Software VMS Pro
Dimensiones: 378(An) x 66(AI) x 325(P) mm

726,00 €

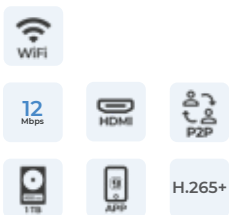

NVR-308W

31600915

Grabador NVR Wifi para 8 cámaras

8 canales Wifi 802.11 b/g
Resolución máxima 4MPx (Auto fps, Auto bitrate)
Compatible con cámaras CIP-4BWIFI
No compatible con cámaras IP convencionales
Red Wifi encriptada entre NVR y cámaras
No compatible con extensores Wifi
Permite conexión de NVR a router cableada o vía Wifi
Salida HDMI
1 puerto SATA
Incluye disco duro de 1Tb
App GolmarView
Software VMS Pro
Dimensiones: 300(An) x 53(AI) x 208(P) mm

305,00 €

AMPLIACIONES DE DISCO DURO



Ampliación de 2Tb

AMPL-DD3
190,00 €

31697328

Ampliación de 4Tb

AMPL-DD4
362,00 €

31697330

Ampliación de 6Tb

AMPL-DD6
573,00 €

31697335

Ampliación de 8Tb

AMPL-DD8
720,00 €

31697336

Disco duro de la serie PURPLE de Western Digital o equivalente Especial para videovigilancia y funcionamiento 24/7 Totalmente montado y comprobado en fábrica

CASE-100

20382101

Caja fuerte especial para DVR y NVR

Con cerradura de 6 gorjas y doble paletón
Cuerpo de Acero de 2mm. de espesor
Puerta y marco de acero de 4mm de espesor
Dimensiones exteriores: 420(An) x 135(Al) x 350(P) mm
Dimensiones de paso (puerta): 340(An) x 85(Al) mm

384,00 €

CASE-110

20382111

Caja fuerte especial para DVR y NVR

Con cerradura de 6 gorjas y doble paletón
Cuerpo de Acero de 2mm. de espesor
Puerta y marco de acero de 4mm. de espesor
Dimensiones exteriores: 515(An) x 200(Al) x 450(P)mm
Dimensiones de paso (puerta): 445(An) x 133(Al) mm

521,00 €

CÁMARAS IP PARA LECTURA DE MATRÍCULAS



AF

H.264
H.265

LPR

IB9387-LPR

31600310

Bullet PoE de 5Mpx con óptica de 2,7 a 13,5mm

Sensor de 1/2,7" progresivo CMOS

Compresión H.265

Algoritmo de reconocimiento LPR con ejecución interna

Para aplicaciones Stop & Go / Parking

Óptica motorizada de 2,7 a 13,5mm con autoenfoco

Distancia de lectura de 2 a 6m

Envío de resultados a través de XML o JSON

Exportación de datos como archivo CSV.

Salida digital para activación directa de dispositivos externos (barreras parking, ...)

Reconocimiento de matrículas de varios países

Lista en blanco y negro para la verificación de matrículas

Gestión centralizada de listas en una sola cámara

Varias API abiertas para integración con terceros

Admite el reconocimiento de identificación de peligro

Cumple con Trend Micro IoT Security

Índices de protección IP66 e IK10

Compatible con base de conexión AM-719

Dimensiones: 118(Ø) x 294(P) mm

2.345,00 €



AM-719

31600312

E/S



AR-721RB

31600313

Base de conexión para cámara IB9387-LPR

Fabricada en aluminio inyectado color blanco

Dimensiones: 122(An) x 122(Al) x 63(P) mm

55,95 €

Módulo relé para cámara IB9387-LPR

Proporciona una salida libre de tensión (NA o NC)

a partir de la salida digital de la cámara

Retardo seleccionable de 0,1 a 9s

Alimentación a 12Vcc

45,00 €

CÁMARAS WIFI PARA
ENTORNOS RESIDENCIALES

Videoportero y cámaras Wifi residenciales en una misma App

Ahora es posible.

Con la App G2Call+ ya es posible gestionar en una misma App las cámaras Wifi de entorno residencial con su videoportero Golmar (*). De esta forma podrá tener centralizadas todas las notificaciones de su casa sin tener que recurrir a varias aplicaciones.

G2Call+ es gratuita y está disponible para dispositivos iOS y Android.

La aplicación le ofrece comunicación de audio con las cámaras y el control total de su equipo de videoportero.

Su seguridad en la palma de su mano, **desde cualquier lugar.**



DESCARGUE
NUESTRA
APP G2CALL+

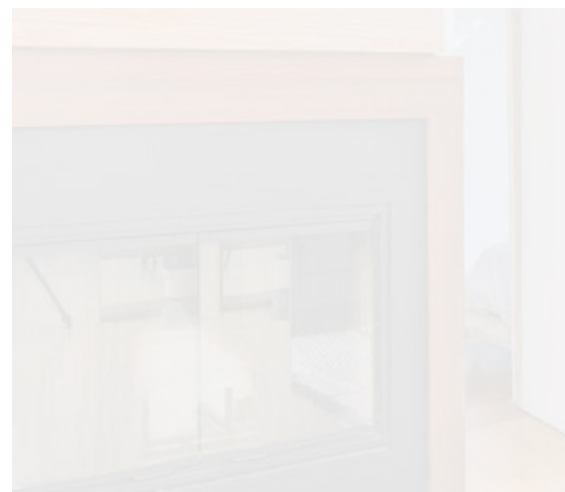

(*) Dispositivos compatibles: CIP-002G2C, CIP-004G2C,
ART 4W Lite/G2+, ART 4WH/G2+,
ART 7W/G+, ART 7W/G+/PCM, ART 7AW/G+





-  MPx
-  APP
-  WIFI
-  P2P
-  LSD
- AUDIO
- H.264
H.265
- ONVIF







CIP-002G2C

31693000

Bullet IP Wi-Fi con óptica de 3,6mm

Compatible con App G2Call+
 Sensor de 1/2,9" CMOS con resolución 1080p
 Óptica fija de 3,6mm
 Ángulo de visión horizontal de 102°
 Iluminación infrarroja con alcance de 20m
 Audio bidireccional
 Ranura para tarjeta micro SD (máx. 128Gb)
 Conectividad Wi-Fi en 2,4GHz
 Índice de protección IP65
 Compatibilidad ONVIF
 Alimentador 12Vcc incluido
 Dimensiones: 65(Ø) x 190(P) mm

136,00 €

-  MPx
-  APP
-  WIFI
-  P2P
-  LSD
- AUDIO
- H.264
H.265
- ONVIF



CIP-004G2C

31693001

Domo PTZ IP Wi-Fi con óptica de 3,6mm

Compatible con App G2Call+
 Sensor de 1/3,2" CMOS con resolución 1080p
 Óptica fija de 3,6mm
 Ángulo de visión horizontal de 102°
 Iluminación infrarroja con alcance de 5m
 Audio bidireccional
 Ranura para tarjeta micro SD (máx. 128Gb)
 Conectividad Wi-Fi en 2,4GHz
 Para uso en interior
 Compatibilidad ONVIF
 Alimentador 5Vcc incluido
 Dimensiones: 82(Ø) x 115(AI) mm

111,00 €



SWITCH



30W

PSU-8023AF

31688881

Inyector PoE de 48Vcc

Potencia de salida: 30W

Dimensiones: 43(An) x 32(Al) x 114(P) mm

30,00 €

80W

2X
UPLINK

SW-104

31600238

Switch 4 puertos PoE

4 x 10/100Mbps PoE

2 x 10/100Mbps Uplink

Ancho de banda: 1,6Gbps

Potencia de salida: 80W

Dimensiones 190(An) x 32(Al) x 130(P) mm

86,00 €

150W

2X
UPLINK

SW-108

31600239

Switch 8 puertos PoE

8 x 10/100Mbps PoE

2 x 10/100Mbps Uplink

Ancho de banda: 2Gbps

Potencia de salida: 150W

Dimensiones 210(An) x 32(Al) x 85(P) mm

149,00 €



300W



16X
PoE

2X
UPLINK

SW-116

31600240

Switch 16 puertos PoE

16 x 10/100Mbps PoE
2 x 10/100/1000Mbps Uplink
1 x 10/100/1000Mbps SFP
Ancho de banda: 24Gbps
Potencia de salida: 300W
Dimensiones: 295(An) x 45(Al) x 190(P) mm

324,00 €



500W



24X
PoE

2X
UPLINK

2X
SFP

SW-124

31600241

Switch 24 puertos PoE

24 x 10/100Mbps PoE
2 x 10/100/1000Mbps Uplink
2 x 10/100/1000Mbps SFP
Ancho de banda: 20Gbps
Potencia de salida: 500W
Dimensiones 440(An) x 45(Al) x 290(P) mm

431,00 €



SW-108N

31600055

Switch de 8 puertos Gigabit sin PoE

8 puertos RJ45 10/100/1000Mbps
Control de flujo IEEE 802.3x
Carcasa metálica
Soporte 802.1p/DSCP QoS e IGMP Snooping
Plug and Play
Dimensiones: 158(An) x 25(Al) x 100(P) mm

74,00 €

SISTEMA MESH DOMÉSTICO



RJ45

MESH-WIFI

31601200

Punto de Acceso Mesh de interior para sistema Wi-Fi

Diseño elegante de sobremesa
 Conexión directa al router mediante cable
 Permite funcionamiento en modo repetidor en caso de necesitar una salida de red para un dispositivo
 Conexión de doble banda 2,4GHz / 5GHz
 Control de hasta 60 dispositivos
 Preconfigurado de fábrica para total compatibilidad con sistemas de seguridad.
 Cobertura máxima de 270m² sin obstáculos (radio de 10m)
 Permite ampliar la cobertura mediante repetidor MESH-NODO

238,00 €

MESH-NODO

31601201

Repetidor Wi-Fi de interior para sistema Mesh

Conexión directa a una toma de corriente
 Requiere un punto de acceso MESH-WIFI
 Conexión de doble banda 2,4GHz / 5GHz
 Control de hasta 60 dispositivos
 Cobertura máxima de 270m² sin obstáculos (radio de 10m)
 Permite ampliar la cobertura en conexión con otros MESH-NODO

124,00 €



ENLACES WIFI PROFESIONALES

2,4GHz

150 Mbps



CPE-248

31600173

Punto de enlace 2,4GHz

Antena integrada con ganancia de 8dBi
Potencia máxima de salida: 23dBm
Sensibilidad: -96dBm
Polarización Lineal - horizontal y vertical
Modo de funcionamiento AP, Client, WDS
Rango de frecuencias: 2400 a 2486MHz
Velocidad de transmisión de hasta 150 Mbps
Estándar 802.11b/g/n
Entrada de red 10/100Mbps con conector RJ45

181,00 €

5GHz

150 Mbps



CPE-513

31600001

Punto de enlace de 5GHz

Antena integrada con ganancia de 13dBi
Potencia máxima de salida: 23dBm
Sensibilidad: -96dBm
Polarización Lineal - horizontal y vertical
Modo de funcionamiento AP, Client, WDS
Rango de frecuencias: 5170 a 5875MHz
Velocidad de transmisión de hasta 150 Mbps
Estándar 802.11b/g/n
Entrada de red 10/100Mbps con conector RJ45

246,00 €

ROUTER WIFI



4G2INT

31600455

Router Wi-Fi N 3G/4G

Compatible con tarjeta SIM 3G/4G
Permite conectar una cámara IP o DVR/NVR mediante cable de red y tener conectividad Wi-Fi/4G
Dos antenas avanzadas LTE desmontables

215,00 €



TL-MR3020

31600456

Router Wi-Fi portátil 3G/4G

Entrada USB para dongle 4G y Wi-Fi
Permite conectar una cámara IP o DVR/NVR mediante cable de red y tener conectividad Wifi
Alimentación: 5Vcc / 1A (no incluida)
Alimentador recomendado PSU-052MUSB (31690154)
Dimensiones: 67(An) x 74(Al) x 22(P) mm

89,90 €

MONITORES Y ACCESORIOS



21"

HDMI

VGA

LD-2152A

31604201

Monitor LED HD de 22"

Panel panorámico 16:9
 Resolución de panel: 1920 x 1080
 Ángulo de visión: 178°(H) / 178°(V)
 Tiempo de respuesta: 6,5ms
 Entradas VGA, HDMI
 Compatibilidad VESA: 75 x 75
 Peso sin soporte: 2,2Kg
 Dimensiones: 504(An) x 294(Al) x 30(P) mm

286,00 €

24"

Full HD

HDMI

VGA

LD-2382HB

31604216

Monitor LED Full HD de 23,8"

Panel panorámico 16:9
 Resolución de panel: 1920 x 1080
 Ángulo de visión: 178°(H) / 178°(V)
 Tiempo de respuesta: 4ms
 Entradas VGA, HDMI, DMI y audio
 Altavoces integrados
 Compatibilidad VESA: 100 x 100
 Peso sin soporte: 2,7Kg
 Dimensiones: 540(An) x 420(Al) x 187(P) mm

339,00 €



LD-2702C

31604215

Monitor LED Full HD de 27"

Panel panorámico 16:9
Resolución de panel: 1920 x 1080
Ángulo de visión: 178°(H) / 178°(V)
Tiempo de respuesta: 4ms
Entradas VGA, HDMI y DMI
Compatibilidad VESA: 100 x 100
Peso sin soporte: 5Kg
Dimensiones: 567(An) x 435(Al) x 192(P) mm

399,00 €



LD-3202

31604210

Monitor LED Full HD de 32"

Panel panorámico 16:9
Resolución de panel: 1920 x 1080
Ángulo de visión: 178°(H) / 178°(V)
Tiempo de respuesta: 3ms
Entradas VGA, HDMI, DMI y audio
Altavoces integrados
Compatibilidad VESA: 100 x 100
Peso sin soporte: 6,16Kg
Dimensiones: 730(An) x 496(Al) x 230(P) mm

689,00 €

MONITORES Y ACCESORIOS



TFT-SP1P

31600295

Soporte de pared con brazo articulado

Para monitores de 13" a 42" de hasta 20Kg
 Formatos VESA admitidos: 75x75, 100x100, 200x100 y 200x200
 Ángulo de ajuste vertical: +5° / -12°
 Ángulo de ajuste horizontal: ± 90°
 Ángulo de nivelación: ± 3°
 Distancia a la pared: 60 a 364mm
 Peso: 1,61Kg

49,00 €



TFT-SP2S

31600296

Soporte de sobremesa para dos monitores

Para monitores de 17" a 27" de hasta 6Kg por monitor
 Formatos VESA admitidos: 75x75 y 100x100
 Brazo con pistón de gas regulable
 Ángulo de ajuste vertical: ± 20°
 Ángulo de horizontal: ± 10°
 Ángulo de rotación: ± 180°
 Rango de ajuste para la altura del soporte: 352 a 462mm
 Medidas de la peana: 350(An) x 250(P) mm
 Compatible con pantallas curvas
 Peso: 6Kg

131,00 €

CONVERSORES



HDMI-EXT

31600282

Kit transmisor HDMI por cable UTP

Hasta 40 metros
Resolución máxima 1080p
Alimentación 5Vcc incluida (transmisor)
Receptor pasivo sin alimentación
Dimensiones: 24(An) x 20 (Al) x 58(P) mm

190,00 €



COAX-MON

31600294

Conversor coaxial a HDMI / VGA

Formatos de entrada: AHD, TVI, CVI, CVBS hasta 5Mpx
Formatos de salida: VGA, HDMI, CVBS
Entrada BNC con salida en lazo para conexión a DVR
Alimentación 12Vcc incluida
Dimensiones: 84(An) x 28(Al) x 80(P) mm

180,00 €



EOC-100

31600287

Kit transmisor pasivo ethernet por cable coaxial

Permite sustituir cámara analógica existente por cámara IP
sin necesidad de cambiar el cableado coaxial
Soporta transmisiones 10/100Mbps
Distancia máxima de 100m con cable RG-59C (cód. 31680060)
No transmite alimentación PoE
Dimensiones: 25(An) x 22(Al) x 64(P) mm

48,00 €

CONVERSORES



UTP-600

31600176

Kit transmisor pasivo por cable UTP (balun)

Transmisión de 1 canal de vídeo
 Distancia máxima: 200m
 Incluye emisor y receptor
 Impedancias: 75 Ω (BNC) / 100 Ω (UTP)
 Tipo de cableado: UTP CAT5e
 No requiere alimentación
 Dimensiones: 19(An) x 16(Al) x 39(P) mm

8,00 €

UTP-601

31600177

Kit transmisor pasivo por cable UTP (balun)

1 canal de vídeo y alimentación
 Distancia máxima: 30m (consumo 1A)
 60m (consumo 0,5A)
 Incluye emisor y receptor
 Impedancias: 75 Ω (BNC) / 100 Ω (UTP)
 Tipo de cableado: UTP CAT5e
 No requiere alimentación
 Dimensiones: 28(An) x 21(Al) x 52(P) mm

17,00 €

IP-EXT

31600289

KIT extensor TCP/IP por cable UTP CAT5e/6

Hasta 600 metros a 100Mbps o 800 metros a 10Mbps
 Soporta estándares 10BASE-T, 100BASE-TX, 100BASE-T1
 Soporta Auto MDI/MDI-X
 Soporta modos Full duplex y Half duplex
 Soporta IEEE Energy-Efficient Ethernet
 Protección contra sobretensiones de 1,5KV (línea a línea)
 Alimentadores 12Vcc/500mA incluidos
 Dimensiones: 49(An) x 25(Al) x 92(P) mm

198,00 €

MONITORES DE TEST



UTC

TEST-UNI

31600167

Monitor de test analógico

Compatible con cámaras analógicas de alta resolución 1080p (AHD, CVI, TVI) y CVBS

Compatible con sistemas NTSC y PAL

Pantalla de 3,5" con resolución 480 x 320

Control de cámaras mediante UTC

Puerto RS-485 para testeo de domos PTZ

Comprobación de cable de red

Batería con autonomía de 11h (uso normal)

492,00 €



UTC

TEST-FULL

31690999

Monitor de test analógico e IP

Compatible con cámaras analógicas de alta resolución 1080p (AHD, CVI, TVI) y CVBS.

Compatible con cámaras IP hasta 4K

Pantalla táctil de 7" con resolución 1280 x 800

Control de cámaras mediante UTC

Entrada / Salida HDMI

Autodetección de cámaras IP

Puerto PoE incorporado

Comprobación de cables

Batería con duración de 10h con uso normal

848,00 €

ALIMENTADORES Y FUENTES



12W

PSU-121M

31690135

Alimentador de 12Vcc / 1A

Formato enchufable
 Tensión de entrada: 110 a 240Vca
 Tensión de salida: 12Vcc
 Intensidad máxima de salida: 1A
 Dimensiones: 28(An) x 70(Al) x 42(P) mm

9,90 €

24W

PSU-122M

31690136

Alimentador de 12Vcc / 2A

Formato enchufable
 Tensión de entrada: 110 a 240Vca
 Tensión de salida: 12Vcc
 Intensidad máxima de salida: 2A
 Tamaño: 48(An) x 86(Al) x 30(P) mm

16,00 €

15W

PSU-121B

31690146

Fuente de alimentación 12Vcc / 1,3A

Carcasa de aluminio
 Tensión de entrada: 88 a 264Vca
 Tensión de salida estabilizada: 12Vcc regulable $\pm 10\%$
 Intensidad máxima de salida: 1,3A
 Protecciones de cortocircuito, sobrecorriente y sobretensión
 Conexión mediante terminales atornillados
 Dimensiones: 51(An) x 28(Al) x 63(P) mm

20,00 €

36W

PSU-123B

31690151

Fuente de alimentación 12Vcc / 3A

Carcasa de aluminio
 Tensión de entrada: 88 a 264Vca
 Tensión de salida estabilizada: 12Vcc regulable $\pm 10\%$
 Intensidad máxima de salida: 3A
 Protecciones de cortocircuito, sobrecorriente y sobretensión
 Conexión mediante terminales atornillados
 Dimensiones: 82(An) x 30(Al) x 99(P) mm

30,00 €



72W

PSU-126B

31690152

Fuente de alimentación 12Vcc / 6A

Carcasa de aluminio
Tensión de entrada: 88 a 264Vca
Tensión de salida estabilizada: 12Vcc regulable $\pm 10\%$
Intensidad máxima de salida: 6A
Protecciones de cortocircuito, sobrecorriente y sobretensión
Conexión mediante terminales atornillados
Dimensiones: 97(An) x 30(Al) x 99(P) mm

36,00 €



192W

PSU-1216B

31690153

Fuente de alimentación 12Vcc / 16A

Carcasa de aluminio
Tensión de entrada: 88 a 264Vca
Tensión de salida estabilizada: 12Vcc regulable $\pm 10\%$
Intensidad máxima de salida: 16A
Protecciones de cortocircuito, sobrecorriente y sobretensión
Conexión mediante terminales atornillados
Dimensiones: 127(An) x 40(Al) x 230(P) mm

118,00 €



LL-1200ECO

31600279

Sistema de alimentación ininterrumpida (SAI)

Potencia de 1200VA
Alimentación de entrada: 220Vca/50Hz
6 salidas con conector Schuko y filtro de protección
Función para arranque en frío
Conectores: 2 RJ45, 1 USB
Dimensiones: 170(An) x 80(Al) x 260(P) mm

223,00 €

CABLES

**RG-59C**

31680060

Cable coaxial RG-59 B/U

Conductores de aleación de cobre y acero
 Diámetro del conductor interior: 0,57mm
 Dieléctrico PE compacto
 Cubierta exterior de PVC color negro
 Diámetro cubierta: 5,9mm
 Radio de curvatura: 35mm
 Unidad de venta: 100m

1,00 €**COMBI-1C**

31680102

Cable combinado vídeo y alimentación

Conductor de vídeo: RG-59 B/U
 Conductores de alimentación (rojo, negro): 2 x 0,75mm²
 Cubierta exterior de PVC color negro
 Diámetro exterior: 10,7 x 7mm
 Radio de curvatura: 81mm
 Unidad de venta: 100m

1,60 €

CAT6

UTP-CAT6

31600300

Caja de cable UTP CAT6

Cubierta de PVC
 Cubierta de color gris
 Material conductor: CCA
 Diámetro exterior: 6 mm
 Contenido de la caja: 305m

149,00 €

CAT6

FRLSZH

UTP-CAT6ELH

31600301

Caja de cable UTP CAT6

Conforme ISO/IEC 11801 , IEC 6156, EN 50173 y ANSI/TIA/EIA 568-B.2
 Certificado RoHS (2002/95/CE)
 Reglamento productos de la construcción CPR (CE) 305/2011
 Reacción al fuego CPR: Dca-s2,d2,a2 (UNE-EN 50575:2015/AI:2016)
 Cubierta retardante de llama (FR) de baja emisión de humos (LS) y sin halógenos (ZH)
 Material conductor: Cobre
 Cubierta de color verde
 Diámetro exterior: 6,6mm
 Radio de curvatura: 53mm
 Contenido de la caja: 305m

260,85 €



Cable HDMI 4K de 3 metros V2.0

HDMI-03A

21,00 €

31600104

Cable HDMI 4K de 10 metros V2.0

HDMI-10A

43,90 €

31600306

Cable HDMI 4K V2.0

Resolución máxima de 4K a 50/60Hz y 48 bits de color
Ancho de banda de hasta 18Gbps
Compatible con HDR
Soporta canal de retorno de audio
Hasta 32 canales de audio digital



CAT5E

UTP-50C

31600610

Cable UTP CAT5e con conectores RJ45

Cubierta de color gris
Longitud: 0,5m

1,45 €



CAT6

UTP-02M

31600611

Cable UTP CAT6 con conectores RJ45

Cubierta de color gris
Longitud: 2m

2,20 €



CAT5E

UTP-05M

31600612

Cable UTP CAT5e con conectores RJ45

Cubierta de color gris
Longitud: 5m

3,65 €



CAT5E

UTP/20MC

31600101

Cable UTP CAT5e con conectores RJ45

Cubierta de color gris
Longitud: 20m

19,00 €



DC-840

UD1090/840

Cable de alimentación para cámaras de 12Vcc

Conector acodado y terminales estañados
Longitud: 2m

3,50 €

HERRAMIENTAS Y CONECTORES



KIT-LAN

31600281

Estuche de herramientas para redes LAN

1 x Herramienta Punch Down
1 x Comprobador de redes
1 x Pelador de cable
1 x Crimpadora RJ45

45,00 €



CRIMP-BNC

31690011

Máquina crimpadora para conectores BNC

40,00 €



CRIMP-UTP

31699140

Máquina crimpadora para conectores RJ45

37,00 €



BNC-HH

31690009

Empalme de conectores BNC

Unidad de venta: 4

1,20 €



BNC CRIMPAR

31699101

Conector BNC para crimpar

Unidad de venta: 10

0,90 €



RJ-45B

31600139

Bolsa con 100 conectores RJ45

Unidad de venta: 1 bolsa

13,00 €



BNC ROSCA

31699104

Conector BNC para roscar

No necesita máquina de crimpar
Evita falsos contactos
Unidad de venta: 10

1,60 €



DC-CAM

31699102

Conector de alimentación para cámaras de 12Vcc

Terminales de conexión para cable paralelo.
Unidad de venta 25

0,90 €

ACCESORIOS VARIOS



AUDIO-BOX

31691100

Micrófono y altavoz para aplicaciones de CCTV

Compatible con cámaras IP con terminales de audio
Alimentación mediante función Power-Out de cámara IP
Micro y altavoz incorporados. Función sirena con led azul y rojo disuasorios. Entrada de alarma
Dimensiones: 200 (Ø) x 33(AI) mm

98,00 €



PROT-600

31600600

Aislador de tierra para cámara analógica

Reduce las interferencias por diferencia de potencial
Optimizado para transmisión de vídeo HD
Conectores BNC (macho/ hembra) con latiguillo incluido
Filtro supresor de transitorios incluido
No requiere alimentación

33,00 €



DS1-2HD

31600107

Distribuidor de vídeo HD de 2 salidas

Señal de entrada: 0,8 a 1,2Vpp, 75Ohms
Señal de salida: 1Vpp, 75Ohms
Ancho de banda: 350MHz - 3dB
Fuente de alimentación 12Vcc/500mA incluida
Dimensiones: 49(An) x 42(AI) x 58(P) mm

78,00 €



DS1-HDMI04B

31600130

Distribuidor HDMI de 4 salidas

Soporta HDMI 1.3b
HDCP pass-through
Soporta alta definición de vídeo a 1080p y 3D
Alto rendimiento de hasta 2,5Gbps
Admite formatos de audio descomprimido (LPCM) y comprimido (DTS Digital y Dolby Digital, incluyendo DTS-HD y Dolby True HD)
Soporta 3D

141,35 €

ACCESORIOS VARIOS



CCTV-RGPD

31695110

Placa homologada zona videovigilada

Colocación obligatoria en todas las zonas videovigiladas, en cumplimiento del Reglamento General de Protección de Datos
Fabricada en PVC para uso en exteriores
Dimensiones: 210(An) x 297(Al) x 1(P) mm

5,50 €

CCTV-ADH

31695112

Cartel adhesivo zona videovigilada

Colocación obligatoria en todas las zonas videovigiladas, en cumplimiento del Reglamento General de Protección de Datos
Uso exclusivo en interiores
Dimensiones: 150(An) x 235(Al) x 0,2(P) mm

3,00 €

CCTV-CAT

31695111

Placa homologada zona videovigilada

Textos en catalán
Colocación obligatoria en todas las zonas videovigiladas, en cumplimiento del Reglamento General de Protección de Datos
Fabricada en PVC para uso en exteriores
Dimensiones: 210(An) x 297(Al) x 1(P) mm

5,50 €

CCTV-P2A

31695103

Placa homologada zona videovigilada

Textos en catalán
Colocación obligatoria en todas las zonas videovigiladas con captación de audio, en cumplimiento del Reglamento General de Protección de Datos
Fabricada en PVC para uso en exteriores
Dimensiones: 210(An) x 297(Al) x 1(P) mm

5,50 €



4,3"

150°

MDL-35100

31604138

Mirilla digital en color de 4,3"

Incluye cámara y monitor en color negro
Ángulo de visión de 150°
Botón de accionamiento silencioso
Tiempo de respuesta: 0,5s
Tiempo de visionado: 10s
Consumo mínimo en reposo
Alimentación: 4 x pilas AAA (no incluidas)

103,00 €



TERM-01

31696007

Termómetro infrarrojo

Rango de lectura: 32°C a 43°C
Precisión: $\pm 0,2$ °C
Distancia de lectura: 1 a 15cm
Tiempo de lectura: 1s
Memoria de 32 lecturas
Autoapagado en 30s
Temperatura de funcionamiento: 16°C a 35°C
Alimentación: 2 x pilas AAA (no incluidas)
Tamaño 95 x 60(An) x 180(Al) x 95(P) mm

108,90 €

**PULSADOR
DE ALARMA**





Detección **de incendios**



CENTRALES CONVENCIONALES



Centrales convencionales de detección de incendio Serie CCG

Certificada conforme norma EN54-2 y EN54-4

Cofre metálico con frontal de plástico ABS

Permite controlar detectores y pulsadores convencionales GOLMAR (máximo 32)

Discrimina entre alarma de detector y alarma pulsador

2 salidas supervisadas para sirenas, con un consumo máximo total de 1A

1 salida de alarma (NA/NC) y 1 de avería (NA) mediante relés libres de tensión

1 salida auxiliar 30Vcc, con un consumo máximo de 750mA

Indicaciones óptico-acústicas por zona

Precisa 2 baterías BAT-7A (no incluidas)

Dimensiones: 331(An) x 363(Al) x 96(P) mm

Central convencional de detección de incendio
Serie CCG de 2 zonas

CCG-02Z

21111031

206,00 €

Central convencional de detección de incendio
Serie CCG de 4 zonas

CCG-04Z

21111033

222,00 €

Central convencional de detección de incendio
Serie CCG de 8 zonas

CCG-08Z

21111037

293,00 €

Central convencional de detección de incendio
Serie CCG de 12 zonas

CCG-12Z

21111039

327,00 €

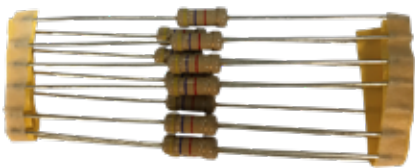

RES4700

21151029

Pack resistencias final de línea 4K7/2W

Unidad de venta: 12

18,00 €

DETECTORES CONVENCIONALES



DT2

21121402

Detector térmico sensible a rampas de temperatura lentas

Fabricado según norma EN 54-5 Clase A2
 Temperatura de alarma: 55°C
 Área de cobertura: 20m² (Norma EN54-14)
 Tensión de alimentación: 12 a 30Vcc, sin polaridad
 Consumo medio en reposo: 40µA a 18Vcc
 Consumo medio en alarma: 40mA a 18Vcc
 Señalización de alarma mediante doble led rojo
 Salida para repetidor de acción
 Suministrado sin base
 Producto certificado por AENOR
 Peso: 87gr
 Medidas: 104(Ø) x 36(Al) mm

11,00 €



DTVT2

21121302

Detector termovelocimétrico sensible a rampas de temperatura rápidas

Fabricado según norma EN 54-5 Clase A2R
 Temperatura de alarma: 55°C
 Área de cobertura: 20m² (Norma EN54-14)
 Tensión de alimentación: 12 a 30Vcc, sin polaridad
 Consumo medio en reposo: 40µA a 18Vcc
 Consumo medio en alarma: 40mA a 18Vcc
 Señalización de alarma mediante doble led rojo
 Salida para repetidor de acción
 Suministrado sin base
 Producto certificado por AENOR
 Peso: 87gr
 Medidas: 107(Ø) x 43(Al) mm

14,00 €



DOH2A

21121104

Detector óptico sensible a humos

Fabricado según norma EN 54-7
Área de cobertura: 60m² (Norma EN54-14)
Tensión de alimentación: 12 a 30Vcc, sin polaridad
Consumo medio en reposo: 40µA a 18Vcc
Consumo medio en alarma: 40mA a 18Vcc
Señalización de alarma mediante doble led rojo
Salida para repetidor de acción
Suministrado sin base
Producto certificado por AENOR
Peso: 87gr
Medidas: 107(∅) x 50(A) mm

20,00 €



DOHT2A

21121105

Detector óptico-térmico sensible a humos y rampas de temperatura lentas

Temperatura de alarma: 55°C
Fabricado según norma EN 54-7/5
Área de cobertura: 60m² (Norma EN54-14)
Tensión de alimentación: 12 a 30Vcc, sin polaridad
Consumo medio en reposo: 40µA a 18Vcc
Consumo medio en alarma: 40mA a 18Vcc
Señalización de alarma mediante doble led rojo
Salida para repetidor de acción
Suministrado sin base
Producto certificado por AENOR
Peso: 87gr
Medidas: 107(∅) x 50(A) mm

21,00 €

DETECTORES CONVENCIONALES



BAS-ALT

21151008

Base de fijación alta

Para detectores convencionales
Peso: 50gr
Dimensiones: 107(Ø) x 34(AI) mm

4,00 €

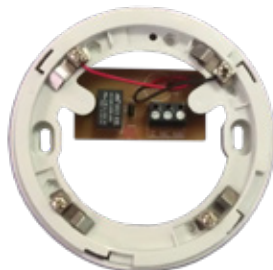

BAS/ALT-REL

21151002

Base de fijación alta con relé

Relé de triple contacto (NC, C, NA)
Tensión de alimentación: 12 a 14Vcc
Peso: 60gr
Dimensiones: 107(Ø) x 34(P) mm

26,00 €



BAS-BAJ

21151007

Base de fijación baja

Para detectores convencionales
Peso: 34gr
Dimensiones: 107(Ø) x 7(AI) mm

4,00 €

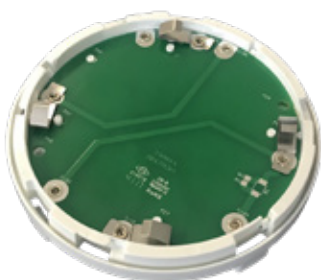

ADAP/AZDR6-SG

21151001

Adaptador para base AZDR6-SG

Permite sustituir detectores antiguos Golmar por detectores Serie 2
Peso: 48gr
Dimensiones: 107(Ø) x 20(P) mm

8,00 €



PIAL2

21161048

Repetidor de acción para sistema convencional

Indicador de alarma mediante 2 leds rojos
Tensión de alimentación: 5 a 12Vcc
Dimensiones: 83(Añ) x 83(AI) x 25(P) mm

13,00 €

PULSADOR CONVENCIONAL



P/440CA

21131339

Pulsador convencional rearmable con tapa

Fabricado según norma EN 54-11
 Acabado en metacrilato y plástico ABS rojo
 Montaje en superficie
 Led rojo de señalización de alarma
 Activación de alarma por Zener (5V1)
 Producto certificado por AENOR
 Dimensiones: 100(An) x 90(Al) x 45(P) mm

15,00 €



BOX-PULS

21131445

Caja de protección para pulsadores de alarma de incendio

Acabado en policarbonato transparente
 Grado de protección IP54
 Dimensiones: 101(An) x 126(Al) x 18(P) mm

102,00 €

DETECTOR CONVENCIONAL DE HUMO



Detectores lineales de humo por haz infrarrojo

Certificado conforme norma EN 54-12 : CPD 1438/CPD/0219
 Emisor y receptor integrados, operando con un reflector prismático en el lado opuesto (incluye 1 o 4 unidades según versión)
 Incorpora un trazador láser que permite visualizar y ajustar el haz con total precisión de forma sencilla y eficiente, incluso atravesando espacios muy reducidos
 Hasta 50 o 100m de alcance (según versión) y 7,5 m de protección en los laterales (conforme a norma EN 54-14)
 Tensión de alimentación: 9,5 a 28Vcc
 Requiere resistencia de alarma
 Peso: 350gr
 Dimensiones: 150(An) x 80(Al) x 80(P) mm

DETLIN50M

21151051

Detector lineal de humos por haz infrarrojo con alcance de 50m

609,00 €

DETLIN100M

21151110

Detector lineal de humos por haz infrarrojo con alcance de 100m

768,00 €

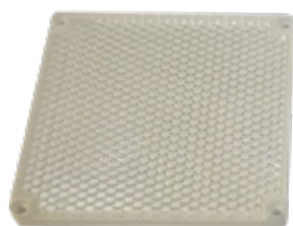

REFLEC50M

21151052

Reflector de recambio para detector DETLIN50M

27,00 €



REFLEC100M

21151111

Reflector de recambio para detector DETLIN100M

115,00 €



TRANSDETLIN

21151112

Transparencia para pruebas detectores lineales

20,00 €



RES820

21151104

Resistencia para contacto de alarma

Valor específico para centrales convencionales e interfaces analógico/convenicional Golmar (necesaria 1 unid. por detector lineal)

5,00 €



S-HUMO

21198010

Spray específico para la prueba de detectores de humo

Contenido: 250ml

24,00 €



CENTRALES ANALÓGICAS



Centrales analógicas multiprocesadas de detección de incendio Serie FAP500

Certificada conforme norma EN54-2 y EN54-4 (0051-CPD-0240)

Cofre metálico con frontal de plástico ABS

Tipos de direccionamiento: autodireccionable, por recorrido, preconfigurado, actualizable

Control de hasta 128 dispositivos por línea (lazo)

Programable local mediante teclado (PS2) o a través de ordenador (puerto USB)

Control de hasta 16 paneles repetidores mediante módulo opcional RS232/485

Conexión Máster/Slave con hasta 32 centrales mediante módulo opcional RS232/485

Dispone de 480 zonas totalmente programables (señal única, señal única con tiempo)

Asociación de hasta 50 módulos actuadores IO500 a cada zona, configurables como entrada o salida

Display retroiluminado de 4 x 40 (FAP541) o de 240 x 128 (FAP544EVO y FAP548EVO)

Cronológico con memoria de 1000 eventos

Longitud máxima de línea: 2000m (cable 2 x 1,5mm²)

Salidas libre de tensión: Alarma 1, Alarma 2, Fallo, Programable (exclusión/falta de red)

Salida de campo: 27Vcc (máximo 1,5A)

Salida de sirena supervisada (máximo 0,5A)

Corriente total suministrada por el equipo: 1,5A

Precisa 2 baterías (no incluidas) BAT-12A (FAP541-FAP544EVO) o BAT-17A (FAP548EVO)

Dimensiones: 490(An) x 350(Al) x 140(P) mm

Central analógica de detección de incendio de 1 línea compacta con display retroiluminado

FAP541

799,00 €

80SC6100121

Central analógica de detección de incendio de 2 líneas ampliable a 4 con display RGB a color

FAP544EVO

1.258,00 €

80SC4A00121

Central analógica de detección de incendio de 4 líneas ampliable a 8 con display RGB a color

FAP548EVO

1.408,00 € (BAJO PEDIDO)

80SC5A00121



Kit carteles idioma español para centrales FAP500

Para centrales Serie FAP500

Permite identificar los eventos señalizados por la central

CARTEL-ESP

31,00 €

80KT8J00121

CENTRALES ANALÓGICAS

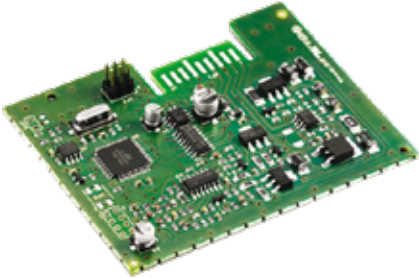

FA128

80SC3310121

Módulo de ampliación de 1 línea

Para centrales analógicas Serie FAP500
Control de hasta 128 dispositivos
Funcionamiento autónomo en caso de avería de la CPU
Dimensiones: 85(An) x 65mm

125,00 €



I0500

80SC3A00121

Módulo actuador con aislador de cortocircuito

Para centrales analógicas Serie FAP500
Certificado conforme norma EN 54-18:2005 por EVPU
Configurable como entradas (2) o salidas (2)
Entrada con control sobre contactos NC/NA libres de tensión
Salida relé: 1A/30Vcc (carga resistiva)
Led bicolor: rojo (alarma), verde (reposo)
Tensión de alimentación: 20Vcc (modulada)
Consumo medio en reposo: 250µA a 20Vcc
Consumo medio en alarma: 2mA a 20Vcc
Salida repetición de alarma: 12mA máxima
Temperatura de funcionamiento: -10°C a 50°C
Humedad relativa máxima: 95%
Suministrado con caja soporte
Dimensiones: 110(An) x 110(AI) x 42(P) mm (en caja soporte)

76,00 €



Multi Módulo actuador con aislador de cortocircuito

Para centrales analógicas Serie FAP500
 Certificado conforme norma EN 54-18:2005 por EVPU
 Configurable como entradas (4) o salidas (4)
 Entrada con control sobre contactos NC/NA libres de tensión
 Salida relé: 1A/30Vcc (carga resistiva)
 Led bicolor: rojo (alarma), verde (reposo)
 Tensión de alimentación: 20Vcc (modulada)
 Consumo medio en reposo: 250µA a 20Vcc
 Consumo medio en alarma: 2mA a 20Vcc
 Salida repetición de alarma: 12mA máxima
 Temperatura de funcionamiento: -10°C a 50°C
 Humedad relativa máxima: 95%
 Suministrado con caja soporte
 Dimensiones: 180(An) x 138(AI) x 45(P) mm (en caja soporte)

IOM500

80SC3B00121

288,00 €



Módulo interface analógico/convencional

Para centrales analógicas Serie FAP500
 Certificado conforme norma EN 54-17:2007 por EVPU
 1 salida de línea para hasta 32 dispositivos Golmar
 Longitud máxima de línea: 1000m (cable 2 x 1,5mm²)
 Salida de sirena supervisada (máximo 0,5A, precisa alimentación externa)
 Led bicolor: rojo (alarma), verde (reposo)
 Tensión de alimentación: 20Vcc (modulada)
 Consumo medio en reposo: 1,2mA a 20Vcc
 Consumo medio en alarma: 3,2mA a 20Vcc
 Temperatura de funcionamiento: -10°C a 50°C
 Humedad relativa máxima: 95%
 Suministrado con caja soporte
 Dimensiones: 109(An) x 91(AI) x 30(P) mm

MC500

80SC1E10121

134,00 €

CENTRALES ANALÓGICAS



FKP500

80KP5200121

Panel remoto para repetición de eventos

Para centrales analógicas Serie FAP500

Display retroiluminado de 4 x 40

Leds de repetición para alarma, alimentación, exclusión, ...

Conexión a la central mediante protocolo RS485 (2 hilos), con una distancia máxima de 1200m

Tensión de alimentación: 17 a 30Vcc

Consumo máximo: 250mA a 24Vcc

Salida relé: 1A/30V, carga resistiva

Temperatura de funcionamiento: -5°C a 50°C

Humedad relativa máxima: 95%

Dimensiones: 290(An) x 195(Al) x 50(P) mm

1.081,00 € (BAJO PEDIDO)

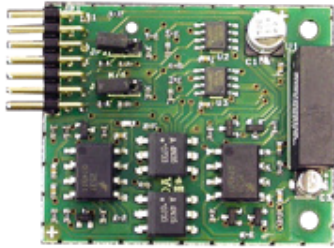

Módulo de comunicación RS232/485

Para centrales analógicas Serie FAP500
Gestión de hasta 32 centrales Slaves y 16 paneles remotos
Tensión de alimentación: 5Vcc
Consumo máximo: 180mA
Longitud máxima de línea: 1200m (cable 2 x 0,75mm²)

RS232/485

80IT1410121

123,00 €



Adaptador óptico/acústico para la supervisión de líneas de sirena

Para centrales analógicas Serie FAP500
Medidas: 83 x 83 x 25mm

INT-SONG/54

80HS1010121

14,00 €

DETECTORES ANALÓGICOS



FDT500

80SD5700121

Detector térmico de bajo perfil con aislador de cortocircuito

Para centrales analógicas Serie FAP500
 Fabricado según norma EN 54-5
 Temperatura de alarma: 58°C
 Área de cobertura: 20m² (Norma EN54-14)
 Tensión de alimentación: 20Vcc (modulada)
 Consumo medio en reposo: 250µA a 20Vcc
 Consumo medio en alarma: 2mA a 20Vcc
 Salida de indicador de acción
 Led bicolor: rojo (alarma), verde (reposo)
 Temperatura de funcionamiento: 0°C a 50°C
 Humedad relativa máxima: 93%
 Suministrado sin base
 Unidad certificada por EVPU
 Peso: 70gr
 Dimensiones: 90(Ø) x 40(AI) mm

37,00 €



FDTD500

80SD9000121

Detector termovelocimétrico de bajo perfil con aislador de cortocircuito

Para centrales analógicas Serie FAP500
 Fabricado según norma EN 54-5
 Señalización de alarma al incrementar la temperatura 5°C en un minuto
 Temperatura de alarma: 58°C
 Área de cobertura: 20m² (Norma EN54-14)
 Tensión de alimentación: 20Vcc (modulada)
 Consumo medio en reposo: 250µA a 20Vcc
 Consumo medio en alarma: 2mA a 20Vcc
 Salida de indicador de acción
 Led bicolor: rojo (alarma), verde (reposo)
 Temperatura de funcionamiento: 0°C a 50°C
 Humedad relativa máxima: 93%
 Suministrado sin base
 Unidad certificada por EVPU
 Peso: 70gr
 Dimensiones: 90(Ø) x 40(AI) mm

39,00 €



FD0500

80SD4800121

Detector óptico de humo de bajo perfil con aislador de cortocircuito

Para centrales analógicas Serie FAP500
Fabricado según norma EN 54-7
Área de cobertura: 60m² (Norma EN54-14)
Tensión de alimentación: 20Vcc (modulada)
Consumo medio en reposo: 250µA a 20Vcc
Consumo medio en alarma: 2mA a 20Vcc
Salida de indicador de acción
Led bicolor: rojo (alarma), verde (reposo)
Temperatura de funcionamiento: 0°C a 50°C
Humedad relativa máxima: 93%
Suministrado sin base
Unidad certificada por EVPU
Peso: 70gr
Dimensiones: 90(Ø) x 31(AI) mm

44,00 €



FD0T500

80SD9K00121

Detector óptico-térmico de humo de bajo perfil con aislador de cortocircuito

Para centrales analógicas Serie FAP500
Fabricado según normas EN 54-5 y EN 54-7
Temperatura de alarma: 58°C
Área de cobertura: 60m² (Norma EN54-14)
Tensión de alimentación: 20Vcc (modulada)
Consumo medio en reposo: 250µA a 20Vcc
Consumo medio en alarma: 2mA a 20Vcc
Salida de indicador de acción
Led bicolor: rojo (alarma), verde (reposo)
Temperatura de funcionamiento: 0°C a 50°C
Humedad relativa máxima: 93%
Suministrado sin base
Unidad certificada por EVPU
Peso: 70gr
Dimensiones: 90(Ø) x 40(AI) mm

47,00 €

DETECTORES ANALÓGICOS



SD500

80SD4K00121

Base de fijación

Para detectores analógicos Serie FAP500
Acabado en plástico ABS
Dimensiones: 90(Ø) x 7(AI) mm

8,00 €



SD500R

80SD5K00121

Base de fijación

Para detectores analógicos Serie FAP500
Incorpora salida para repetidor de acción
Acabado en plástico ABS
Dimensiones: 90(Ø) x 7(AI) mm

15,00 €



SD515

80SD2V00121

Suplemento para bases de fijación SD500 - SD500R

Permite entrada de tubo de hasta 20(Ø) mm

8,00 €



LR500

80SR1100121

Repetidor de acción con doble led rojo de alarma

Tensión de alimentación: 12 a 24Vcc
Consumo máximo: 11mA
Grado de protección: IP40
Peso: 30gr
Dimensiones: 66(A_n) x 61(AI) x 24(P) mm

14,00 €

DISPOSITIVOS ÓPTICO-ACÚSTICOS ANALÓGICOS



SD500LI

80SD5X0012I

Sirena óptico-acústica direccional con aislador de cortocircuito

Para centrales analógicas Serie FAP500
 Fabricado según normas EN 54-3 y EN 54-7
 Comple con la Directiva Europea de Productos de la Construcción (89/106/CEE)
 Intensidad sonora: 78 dB a 1m
 Tono acústico seleccionable
 Sincronización acústica-flash
 Máximo 12 unidades por línea
 Acabado en plástico ABS termoresistente
 Peso: 162gr
 Dimensiones: 114(Ø) x 51(AI) mm

121,00 €

PULSADOR ANALÓGICO



FM500

80SB600012I

Pulsador analógico rearmable con aislador de cortocircuito

Para centrales analógicas Serie FAP500
 Fabricado según norma EN 54-11
 Acabado en metacrilato y plástico ABS rojo
 Montaje en superficie
 Tensión de alimentación: 20Vcc (modulada)
 Consumo medio en reposo: 250µA a 20Vcc
 Consumo medio en alarma: 2mA a 20Vcc
 Salida de indicador de acción
 Led bicolor: rojo (alarma), verde (reposo)
 Temperatura de funcionamiento: -10°C a 55°C
 Humedad relativa máxima: 93%
 Peso: 140gr
 Dimensiones: 110(An) x 110(AI) x 42(P) mm

41,00 €

CENTRALES PARA DETECCIÓN DE MONÓXIDO DE CARBONO



CC01/20

21113092

Central para la detección de monóxido de carbono de 1 zona con capacidad máxima de 20 detectores

Certificada conforme norma UNE 23300
 Display de 3 dígitos de 7 segmentos y teclado de membrana
 Nivel de ventilación programable de 20 a 150ppm
 Retardo para la ventilación programable de 1 a 9min
 Retardo fijo para la post-ventilación de 4min
 Salida de ventilación mediante relé libre de tensión
 Activación manual de la ventilación
 Nivel de alarma fijo a 200ppm
 Retardo para la alarma de 1min
 Salida de alarma mediante tensión (22Vcc)
 Longitud máxima de línea: 600m (cable 2 x 1,5mm²)
 Temperatura de funcionamiento: -10°C a 50°C
 Dimensiones: 280(An) x 230(AI) x 105(P) mm

293,00 €



Central direccional para la detección de monóxido de carbono de 2 zonas

CC02/25

407,00 €

21113143

Central direccional para la detección de monóxido de carbono de 4 zonas

CC04/25

594,00 €

21113145

Central direccional para la detección de monóxido de carbono de 2 o 4 zonas con capacidad máxima de 25 detectores

Certificada conforme norma UNE 23300 y EN 50545-1

Compuesta por un display LCD retroiluminado de 4 x 40 y teclado de membrana

Nivel de ventilación programable de 5 a 300ppm para CO

Retardo para la ventilación programable de 1 a 10min

Retardo post-ventilación programable de 1 a 10min

Salida de ventilación mediante relé libre de tensión

Nivel de alarma programable de 200ppm a 300ppm para CO

Retardo para la alarma programable de 0 a 5min

Retardo post-alarma programable de 0 a 5min

Salida de alarma mediante relé libre de tensión

Incorpora salida de avería mediante relé libre de tensión

Longitud máxima de línea: 1000m (cable apantallado 2 x 1,5mm²)

Temperatura de funcionamiento: -10°C a 50°C

Dimensiones: 418(An) x 324(Al) x 150(P) mm

DETECTOR PARA MONÓXIDO DE CARBONO



Detector para la detección de monóxido de carbono (CO)

Certificada conforme norma UNE 23300 y EN 50545-1
 Vida útil de 10 años
 Detección mediante sonda electroquímica
 Altura de instalación: entre 1,5 y 2m respecto al suelo
 Área de cobertura: 200m²
 Tensión de alimentación: 24 a 35Vcc (con polaridad)
 Consumo medio en vigilancia: 2mA
 Consumo medio en alarma: 4mA
 Indicado de estado mediante led rojo
 Temperatura de funcionamiento: -10°C a 50°C
 Humedad relativa: 20 a 93%
 Suministrado sin base
 Dimensiones: 115(Ø) x 60(Al) mm

SCO

21123000

71,00 €

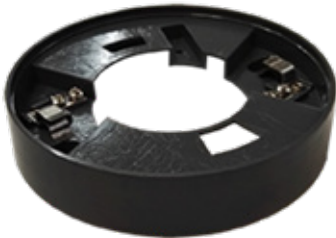

Base de fijación para detector SCO

Dimensiones: 113(Ø) x 23(Al) mm

BAS-CO

21122998

6,00 €



Spray específico para la prueba de detectores de monóxido de carbono

Contenido aproximado: 4 litros de gas comprimido

S-CO

21198011

37,00 €

DISPOSITIVOS ÓPTICO-ACÚSTICOS



S/4474

21141474

Sirena óptico-acústica para interior

Acabada en de plástico ABS termoresistente color rojo
 Intensidad sonora: 95 dB a 1m
 Tono acústico seleccionable
 Tensión de alimentación: 15 a 30Vcc
 Consumo máximo: 12mA a 24Vcc
 Producto certificado por Applus
 Dimensiones: 110(Ø) x 34(AI) mm

27,00 €



S/FUEGO

21141001

Sirena óptico-acústica para exterior

Acabada en color rojo y tampografiada con el texto "FUEGO"
 Intensidad sonora: 95 dB a 1m
 Tono acústico seleccionable
 Tensión de alimentación: 15 a 30Vcc
 Consumo máximo: 25mA a 24Vcc
 Producto certificado por Applus

63,00 €



LET-CO

21122997

Letrero óptico-acústico con enunciado "ATMÓSFERA SATURADA CO"

Certificado conforme normas EN 60598, EN 60598-2-1, EN 61547 y EN 55015
 Específico para salida de alarma centrales de detección CO
 Intensidad sonora: 80dB a 1m
 Tensión de alimentación: 9 a 28Vcc
 Consumo máximo: 80mA a 28Vcc
 Temperatura de funcionamiento: 0°C a 40°C
 Humedad relativa máxima: 95%
 Peso: 340gr
 Dimensiones: 262x100x51mm

89,00 €

DISPOSITIVOS ÓPTICO-ACÚSTICOS



S/5003

21141005

Sirena óptico-acústica de pared para interior, con entrada de tubo

Certificado conforme normas EN 54-3 y EN 54-23
 Acabada en policarbonato resistente al fuego
 Tono acústico seleccionable
 Intensidad sonora: 97 dB a 1m
 Tensión de alimentación: 15 a 60Vcc
 Consumo máximo: 25mA (0,5Hz), 45mA (1Hz) a 24Vcc
 Frecuencia del destello: 0,5 o 1Hz
 Flash de color blanco
 Cobertura: W-3.1-11.3
 Dimensiones: 100(Ø) x 122(P) mm

149,00 €



S/5004

21141006

Sirena óptico-acústica de pared para interior

Certificado conforme normas EN 54-3 y EN 54-23
 Acabada en policarbonato resistente al fuego
 Tono acústico seleccionable
 Intensidad sonora: 97 dB a 1m
 Tensión de alimentación: 15 a 60Vcc
 Consumo máximo: 25mA (0,5Hz), 45mA (1Hz) a 24Vcc
 Frecuencia del destello: 0,5 o 1Hz
 Flash de color blanco
 Cobertura: W-3.1-11.3
 Dimensiones: 100(Ø) x 100(P) mm

147,00 €



S/5007

21141008

Sirena óptico-acústica de techo para interior, con entrada de tubo

Certificado conforme normas EN 54-3 y EN 54-23
 Acabada en policarbonato resistente al fuego
 Tono acústico seleccionable
 Intensidad sonora: 97 dB a 1m
 Tensión de alimentación: 15 a 60Vcc
 Consumo máximo: 25mA (0,5Hz), 45mA (1Hz) a 24Vcc
 Frecuencia del destello: 0,5 o 1Hz
 Flash de color blanco
 Cobertura: C-3-15
 Dimensiones: 100(Ø) x 122(AI) mm

149,00 €



S/5008

21141007

Sirena óptico-acústica de techo para interior

Certificado conforme normas EN 54-3 y EN 54-23
Acabada en policarbonato resistente al fuego
Tono acústico seleccionable
Intensidad sonora: 97 dB a 1m
Tensión de alimentación: 15 a 60Vcc
Consumo máximo: 25mA (0,5Hz), 45mA (1Hz) a 24Vcc
Frecuencia del destello: 0,5 o 1Hz
Flash de color blanco
Cobertura: C-3-15
Dimensiones: 100(Ø) x 100(AI) mm

147,00 €



F/5003

21141009

Flash óptico de pared para interior, con entrada de tubo

Certificado conforme normas EN 54-23
Acabado en policarbonato resistente al fuego
Tensión de alimentación: 15 a 60Vcc
Consumo máximo: 20mA (0,5Hz), 40mA (1Hz) a 24Vcc
Frecuencia del destello: 0,5 o 1Hz
Flash de color blanco
Cobertura: W-3.1-11.3
Dimensiones: 100(Ø) x 122(P) mm

143,00 €



F/5004

21141010

Flash óptico de pared para interior

Certificado conforme normas EN 54-23
Acabado en policarbonato resistente al fuego
Tensión de alimentación: 15 a 60Vcc
Consumo máximo: 20mA (0,5Hz), 40mA (1Hz) a 24Vcc
Frecuencia del destello: 0,5 o 1Hz
Flash de color blanco
Cobertura: W-3.1-11.3
Dimensiones: 100(Ø) x 100(P) mm

120,00 €

DISPOSITIVOS ÓPTICO-ACÚSTICOS



F/5007

21141011

Flash óptico de techo para interior, con entrada de tubo

Certificado conforme norma EN 54-23
 Acabado en policarbonato resistente al fuego
 Tensión de alimentación: 15 a 60Vcc
 Consumo máximo: 20mA (0,5Hz), 40mA (1Hz) a 24Vcc
 Frecuencia del destello: 0,5 o 1Hz
 Flash de color blanco
 Cobertura: C-3-15
 Dimensiones: 100(Ø) x 122(AI) mm

121,00 €



F/5008

21141012

Flash óptico de techo para interior

Certificado conforme norma EN 54-23
 Acabado en policarbonato resistente al fuego
 Tensión de alimentación: 15 a 60Vcc
 Consumo máximo: 20mA (0,5Hz), 40mA (1Hz) a 24Vcc
 Frecuencia del destello: 0,5 o 1Hz
 Flash de color blanco
 Cobertura: C-3-15
 Dimensiones: 100(Ø) x 100(AI) mm

120,00 €

DETECTORES AUTÓNOMOS



DCOA

21123002

Detector autónomo de monóxido de carbono (CO) para aplicaciones residenciales

Certificada conforme norma EN 50194
Acabado en plástico ABS negro
Tensión de alimentación: 230Vca
Altura de instalación: entre 1,75m respecto al suelo
Área de cobertura: 25m²
Salida de alarma mediante relé libre de tensión y zumbador
Salida auxiliar de 9Vcc (consumo máximo 100mA)
Led bicolor: rojo (alarma), verde (reposo)
Dimensiones: 70(An) x 140(Al) x 50(P) mm

66,00 €



DGA

21123003

Detector autónomo de gases de uso doméstico para aplicaciones residenciales

Certificada conforme norma EN 50194
Acabado en plástico ABS blanco
Tensión de alimentación: 230Vca
Altura de instalación: 20cm respecto al suelo para gases pesados y 20cm respecto al techo para gases ligeros
Área de cobertura: 25m²
Salida de alarma mediante relé libre de tensión y zumbador
Salida auxiliar de 9Vcc (consumo máximo 100mA)
Led bicolor: rojo (alarma), verde (reposo)
Dimensiones: 70(An) x 140(Al) x 50(P) mm

66,00 €



DOA2

21123006

Detector óptico de humos autónomo para aplicación de tipo residencial

Certificada conforme norma EN 14604
Acabado en plástico ABS blanco
Fácil limpieza de mantenimiento de la cámara de detección
Tensión de alimentación: dos pilas alcalinas AA de 1,5V (Incluidas)
Incorpora elemento térmico, pulsador de prueba e indicadores luminosos de supervisión, estado, error y batería baja
Consumo medio en reposo: 4µA
Consumo medio en alarma: 40mA
Área de detección de humo: 20 a 40m²
Alarma de intensidad sonora de 85db a 1m
Posibilidad de enlazar vía radio (433Mhz) hasta 30 detectores para mejorar la transmisión de alarma
Sensibilidad al calor: 54°C a 70°C
Sensibilidad al humo: 0,09 a 0,16dB/m
Peso: 165gr (con pilas)
Dimensiones: 120(Ø) x 35(P) mm

33,00 €

BATERÍAS



BAT-7A

21090070

Batería de 12Vcc / 7Ah

Recargable de plomo ácido
Sin mantenimiento
Para uso en equipos de seguridad
Peso: 2700gr
Dimensiones: 151(An) x 91(Al) x 65(P)mm

25,00 €

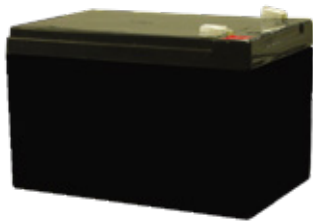

BAT-12A

21191212

Batería de 12Vcc / 12Ah

Recargable de plomo ácido
Sin mantenimiento
Para uso en equipos de seguridad
Peso: 3500gr
Dimensiones: 151(An) x 99(Al) x 96(P) mm

48,00 €



BAT-17A

21191217

Batería de 12Vcc / 18Ah

Recargable de plomo ácido
Sin mantenimiento
Para uso en equipos de seguridad
Peso: 5600gr
Dimensiones: 181(An) x 167(Al) x 76(P) mm
Unidad de venta: 2

73,00 € (BAJO PEDIDO)

FUENTES DE ALIMENTACIÓN



FA-24V/2A-CE

21151005

Fuente de alimentación de 24Vcc / 2A

Certificado conforme norma EN 54-4
 Tensión de salida: 20 a 28Vcc
 Cargador incorporado de 0,8A
 Espacio para alojar dos baterías de 12Vcc/20Ah
 Dimensiones: 400(An) x 350(Al) x 100(P) mm

286,00 €



FA-24V/2,5A

21151003

Fuente de alimentación de 24Vcc / 2,5A

Tensión de salida: 19 a 29Vcc
 Cargador incorporado para baterías de 12Vcc/2Ah
 Dimensiones: 192(An) x 231(Al) x 89(P) mm

171,00 €



FA-24V/5A-M

21151004

Fuente de alimentación de 24Vcc / 5A

Tensión de salida: 19 a 29Vcc
 Cargador incorporado para baterías de 12Vcc/7Ah
 Dimensiones: 312(An) x 251(Al) x 99(P) mm

218,00 €



FA-24V/5,5A-CE

21151010

Fuente de alimentación de 24Vcc / 5,5A

Certificado conforme norma EN 54-4
 Tensión de salida: 21 a 28,8Vcc
 Cargador incorporado de 1A
 Espacio para alojar dos baterías de 12Vcc/20Ah
 Dimensiones: 400(An) x 350(Al) x 100(P) mm

375,00 €

ACCESORIOS PUERTAS CORTAFUEGOS



E/4030P

21161408

Kit Electroimán y anclaje para puertas cortafuegos con fuerza máxima de 55Kg

Incorpora pulsador de desbloqueo

Tensión de alimentación: 24Vcc

Consumo máximo: 70mA

Dimensiones: 75(An) x 90(Al) x 35(P) mm (cuerpo)

65(An) x 65(Al) x 53(P) mm (anclaje)

49,00 €



01740G0

21161409

Soporte fijación para electroimán E/4030P en pared o suelo

Extensible desde 140mm a 220mm

Placa para fijación del electroimán con orientación de 180°

Peso: 650gr

94,00 €



E/084

UD1043/084

Kit Electroimán y anclaje para puertas cortafuegos con fuerza máxima de 100Kg

Incorpora pulsador de desbloqueo

Tensión de alimentación: 24Vcc

Consumo máximo: 100mA

Dimensiones: 70(An) x 95(Al) x 40(P) mm (cuerpo)

65(An) x 65(Al) x 30(P) mm (anclaje)

107,00 €

CABLES



M-2C/FH

20101020

Cable de incendio 2 x 1,5mm² trenzado
 Libre de halógenos, no propagador de llama
 Unidad de venta: 100m

1,07 €



M-2CA/FH

20101120

Cable 2 x 1,5mm² apantallado y trenzado
 Libre de halógenos, no propagador de la llama
 Unidad de venta: 100m

1,30 €



RF90/400

20101121

Cable 2x1,5 mm² apantallado y trenzado
 Resistente al fuego (3 horas a 700°C)
 Libre de halógenos, no propagador de la llama
 Unidad de venta: 100m

1,96 €



LHD68PVC

20101126

Cable digital de temperatura fija 68°C
 Formado por 2 conductores recubiertos de
 polímero sensible al calor
 Unidad de venta: 100m

9,67 € (BAJO PEDIDO)

EXTINTORES



PI-2

21180004

Extintor de polvo químico ABC de 2Kg

Certificado conforme norma EN 3-7:2004
 Válvula de disparo rápido con dispositivo de comprobación de presión interna
 Manómetro autocomprobable
 Cuerpo extintor de chapa de acero laminado AP04, con pintura poliéster libre de plomo y TGIC, resistente a la radiación ultravioleta
 Agente propulsor N2
 Ensayo dieléctrico 35Kv
 Eficacia: 8A-34B-C
 Presión de prueba: 23Bar
 Temperatura de funcionamiento: -20°C a 60°C
 Incluye soporte automóvil
 Producto certificado por AENOR
 Peso cargado: 3,8Kg
 Dimensiones: 110(Ø) x 368(Al) mm

48,00 €



PI-6

21180001

Extintor de polvo químico ABC de 6Kg

Certificado conforme norma EN 3-7:2004
 Válvula de disparo rápido con dispositivo de comprobación de presión interna
 Manómetro autocomprobable
 Cuerpo extintor de chapa de acero laminado AP04, con pintura poliéster libre de plomo y TGIC, resistente a la radiación ultravioleta
 Manguera de caucho flexible con revestimiento externo de poliamida negra y difusor tubular
 Agente propulsor N2
 Ensayo dieléctrico 35Kv
 Eficacia: 27A-183B-C
 Presión de prueba: 23Bar
 Temperatura de funcionamiento: -20°C a 60°C
 Incluye soporte de pared
 Producto certificado por AENOR
 Peso cargado: 9,22Kg
 Dimensiones: 150(Ø) x 528(Al) mm

61,00 €



Extintor de polvo químico ABC de 9Kg

Certificado conforme norma EN 3-7:2004
Válvula de disparo rápido con dispositivo de comprobación de presión interna
Manómetro autocomprobable
Cuerpo extintor de chapa de acero laminado AP04, con pintura poliéster libre de plomo y TGIC, resistente a la radiación ultravioleta
Manguera de caucho flexible con revestimiento externo de poliamida negra y difusor tubular
Agente propulsor N2
Ensayo dieléctrico 35kv
Eficacia: 43A-233B-C
Presión de prueba: 23Bar
Temperatura de funcionamiento: -20°C a 60°C
Incluye soporte de pared
Producto certificado por AENOR
Peso cargado: 13,47Kg
Dimensiones: 180(Ø) x 605(AI) mm

PI-9

21180002

83,00 € (BAJO PEDIDO)



C2

21180005

Extintor de CO2 de 2 kg con eficacia 34B

Trompa difusora de PVC
Presión de prueba: 250Bar
Temperatura de funcionamiento: -20°C a 60°C
Incluye soporte de pared
Producto certificado por BUREAU VERITAS
Peso cargado: 6,80Kg
Dimensiones: 116(Ø) x 485(AI) mm

77,00 €



C5

21180003

Extintor de CO2 de 5 kg con eficacia 89B

Trompa difusora de PVC y manguera
Presión de prueba: 250Bar
Temperatura de funcionamiento: -20°C a 60°C
Incluye soporte de pared
Producto certificado por BUREAU VERITAS
Peso cargado: 14,05Kg
Dimensiones: 138(Ø) x 755(AI) mm

132,00 €

SEÑALIZACIONES



Señalización óptica "EXTINTOR"

SE/EXTIN

4,00 €

21181001



Señalización óptica "PULSADOR DE ALARMA"

SE/PULS

4,00 €

21181002



Señalización óptica "MANGUERA"

SE/B-INC

4,00 €

21181003



Señalización óptica "AVISADOR SONORO"

SE/SIR

4,00 €

21181004



Señalización óptica "EXTINTOR CO2"

SE/EXTIN-CO2

4,00 €

21181005

Señalización óptica de seguridad clase B

Fabricada en PVC de 0,7mm de espesor no combustible

Impresa mediante proceso de serigrafía

Fotoluminiscente según normas UNE 23035:03

Dimensiones: 210(An) x 297(AI) (DIN A4)

Se suministra sin taladros

ESQUEMA CENTRALES CONVENCIONALES

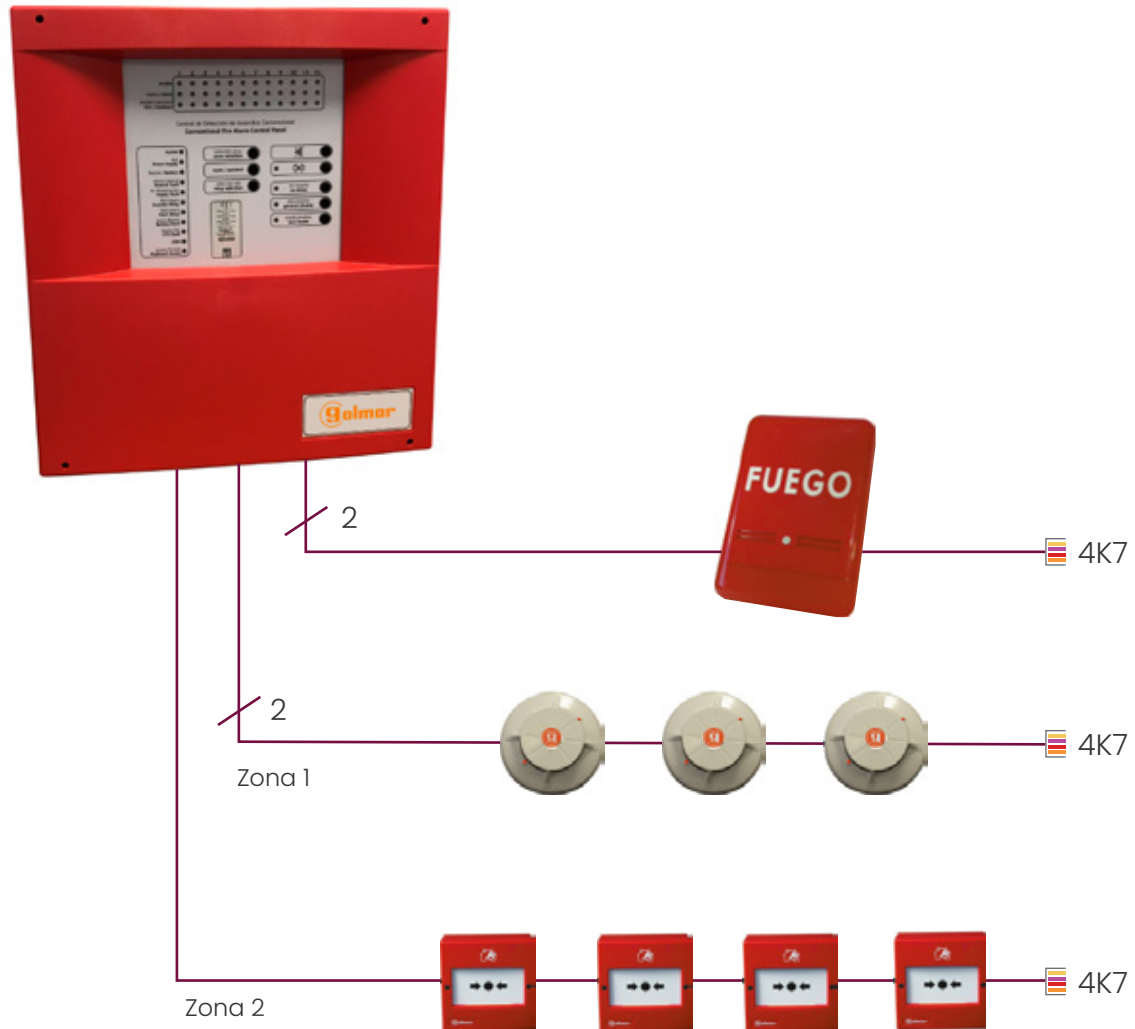

Descripción:

Centrales de detección de incendio convencionales:

- 2 zonas de detección (CCG-04Z, código 21111031)
- 4 zonas de detección (CCG-04Z, código 21111033)
- 8 zonas de detección (CCG-08Z, código 21111037)
- 12 zonas de detección (CCG-12Z, código 21111039)

Hasta 32 dispositivos por zona

2 salidas de sirena a 24Vcc

2 relés (alarma y avería)

1 salida auxiliar de 30Vcc (consumo máximo de 0,75A)

Espacio para dos baterías BAT-7A (no incluidas)

Secciones:

2 x 1,5mm² (hasta 800 metros)

ESQUEMA CENTRALES ANALÓGICAS

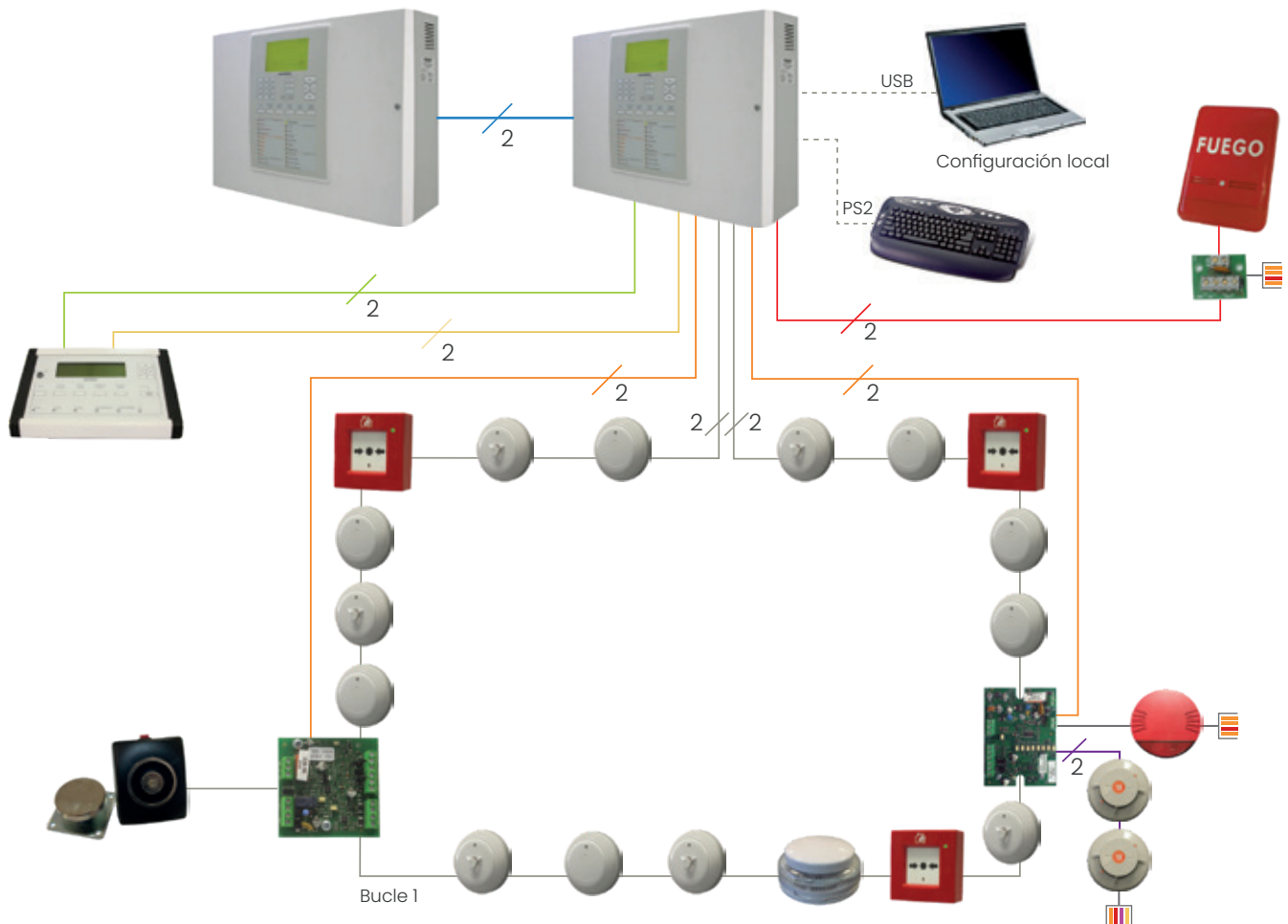

Descripción:

Centrales de detección de incendio analógicas:
 1 línea compacta (FAP541, código 80SC6100121)
 2 líneas ampliables a 4 (FAP544EVO, código 80SC4A00121)
 2 líneas ampliables a 8 (FAP548EVO, código 80SC5A00121)
 1 salida de sirena a 24Vcc
 4 relés (1A / 30Vcc): 2 de alarma, 1 de fallo y 1 programable
 1 salida auxiliar de 24Vcc (consumo máximo de 1,5A)
 Espacio para dos baterías BAT-12A (no incluidas)

Capacidad máxima mediante accesorios:

1024 dispositivos (8 líneas de 128 dispositivos por línea)
 16 paneles repetidores
 16 centrales en conexión Master/Slave
 50 módulos entrada/salida por zona
 480 zonas programables

Secciones:

■ 2 x 1,5mm² apantallado (hasta 2000m ida-vuelta)
 ■ 2 x 1,5mm² (sección mínima recomendable)
 ■ 2 x 1,5mm² (sección mínima recomendable)
 ■ 2 x 1,5mm² apantallado (hasta 1200m)
 ■ 2 x 1,5mm² (hasta 1200m)
 ■ 2 x 1,5mm² apantallado (hasta 1200m)
 ■ 2 x 1,5mm² (hasta 1000m)

ESQUEMA CENTRALES MONÓXIDO DE CARBONO



Descripción:

Centrales de detección de monóxido de carbono:

- 1 zona de detección (CCO1/20, código 21113092)
- 2 zonas de detección (CCO2/25, código 21113143)
- 4 zonas de detección (CCO4/25, código 21113145)

Hasta 20 detectores (CCO1/20) o 25 detectores (CCO2/25, CCO4/25)

Salida de ventilación por zona mediante relé libre de tensión

1 salida de alarma mediante tensión (CCO1/20)

1 salida de alarma por zona mediante relé libre de tensión (CCO2/25, CCO4/25)

1 salida de avería y alimentación auxiliar (CCO2/25, CCO4/25)

Secciones:

2 x 1, 5mm² (hasta 600m) para CCO1/20

2 x 1, 5mm² (hasta 1000m) para CCO2/25, CCO4/25

*keep
fighting*





Intrusión



CENTRAL VÍA RADIO



SECUSAFE 2G/IP

EIUS2018I2T

Central vía radio Grado 2 de 34 zonas

Visualizador LCD y teclado retroiluminados en color azul
 Pulsadores directos de armado total, parcial y perimetral
 Protección anti-sabotaje (tamper pared y caja)
 Programación remota y notificación de eventos a través de GSM, TCP/IP y GPRS/2G
 22 mensajes pregrabados de estado
 32 zonas vía radio y 2 zonas cableadas
 32 códigos de usuario
 Memoria local para 1022 eventos
 Protocolos de reporte Contact ID, SIA, SIA IP, SMS SIA
 1 salida con corriente máxima de 100mA
 2 salidas programables con relés libres de potencial y corriente máxima total de 100mA
 Hasta 8 detectores infrarrojos con cámara
 Hasta 3 teclados EL-5829 y 16 mandos TX-2728WL
 Posibilidad de control a través de APP
 Alimentación a 230Vc.a.
 Batería de respaldo incluida
 Dimensiones: 270(An) x 225(Al) x 50(P) mm

447,00 €



EL-5829

E8US299KP0T

Teclado vía radio Grado 2

Para central SECUSAFE 2G/IP (versión 5.04.09 y superior)
 Pantalla gráfica retroiluminada en color azul
 Teclado acrílico táctil retroiluminado
 Dos teclas de emergencia
 Protección anti-sabotaje (tamper)
 Lógica de menú simplificada, que muestra solo los menús relevantes según la configuración del hardware, los accesorios instalados y el nivel de autorización
 Modo de ahorro de batería
 Incluye cuatro baterías de litio de 3Vc.c. tipo CR123
 Dimensiones: 110(An) x 214(Al) x 35(P) mm

185,00 €



PIR-CAM/PET 2

E8US255CAPO

Detector infrarrojo vía radio Grado 2 con cámara

Para central SECUSAFE 2G/IP
Inmune a mascotas de hasta 45 Kg
Envío de fotografías en caso de intrusión o supervisión a través de aplicación
Altura recomendada de instalación de 2,2m
Incluye dos baterías de litio de 3Vc.c. tipo CR123
Dimensiones: 65(An) x 120(Al) x 35(P) mm

176,00 €



PIR-PET U/B

E8USX45PETO

Detector infrarrojo vía radio Grado 2

Para central SECUSAFE 2G/IP
Inmune a mascotas de hasta 45 Kg
Modo suspensión para ahorro de energía
Altura recomendada de instalación de 2,2m
Incluye dos baterías de litio de 3Vc.c. tipo CR123
Dimensiones: 65(An) x 120(Al) x 35(P) mm

81,00 €



MM-4801WL

E8US201MDZH

Contacto magnético vía radio Grado 2

Para central SECUSAFE 2G/IP
Entrada para detector cableado
Incluye batería de litio de 3Vc.c. tipo CR123
Dimensiones: 7(An) x 80(Al) x 5(P) mm (imán)
35(An) x 80(Al) x 22(P) mm (transmisor)

74,00 €



TX-2728WL

E8US205KF70

Mando vía radio Grado 2 de 4 pulsadores

Para central SECUSAFE 2G/IP
Pulsadores para armar y desarmar la central, de forma total, parcial o perimetral, y activación de una alarma de pánico
Indicador luminoso de transmisión
Incluye batería de litio de 3Vc.c. tipo CR2032
Dimensiones: 45(Ø) x 15(P) mm

53,00 €

CENTRAL HÍBRIDA

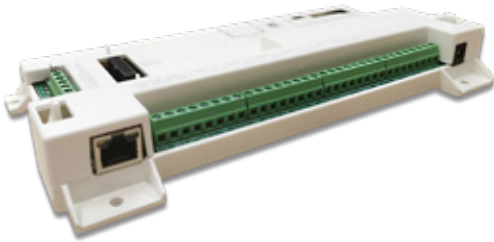

Central LightSYS + Grado 2 o 3 de 8 zonas ampliable a 512

Incorpora módulos de comunicación Wi-Fi y TCP/IP
 Módulos GSM 2G y GSM 4G opcionales
 Combinación de hasta 256 zonas vía radio y 256 cableadas
 32 particiones y hasta 4 grupos por partición
 Tres líneas BUS, una de ellas para transmisión de imágenes
 Cámaras IP ilimitadas y hasta 32 detectores con cámara
 Hasta 32 dispositivos por cada línea de BUS
 Hasta 32 teclados cableados, 32 vía radio y 256 mandos
 Hasta 24 sirenas cableadas y 32 sirenas vía radio
 4 salidas auxiliares programables (1 x 800mA y 3 x 100mA), ampliables a 196
 500 códigos de usuario
 Registro de hasta 2000 eventos
 Protocolos de reporte Contact ID, SIA nivel 2 y 3 (soporte de texto), soporte de texto y SIA IP con encriptación
 Resistencias de zona (EOL) seleccionables desde el panel
 Dimensiones: 225(An) x 115(Al) x 30(P) mm

Requiere: Caja de policarbonato RP432BP2 o RP432BP4
 Alimentador RP432PS2 o RP432PS4
 Teclado para programación, por ejemplo el KP432D
 Batería BAT-7A

RP432MP

RP432MP0000

229,00 €



RP432BP2

RP432BP2000

Caja de plástico Grado 2

Para central LightSYS +
 Protección anti-sabotaje de pared (tamper)
 Incluye porta-regletas de conexión
 Dimensiones: 290(An) x 250(Al) x 95(P) mm

52,00 €



RP432BP4

RP432BP4000

Caja de plástico Grado 3

Para central LightSYS +
 Protección anti-sabotaje de pared (tamper)
 Incluye porta-regletas de conexión
 Dimensiones: 400(An) x 320(Al) x 110(P) mm

111,00 €



RP432PS25NC

RP432PS25NC

Alimentador 14,4Vc.c. / 2,5A

Para central LightSYS +
Dimensiones: 95(An) x 45(Al) x 30(P) mm

27,00 €



RP432PS45NC

RP432PS45NC

Alimentador 14,4Vc.c. / 4,5A

Para central LightSYS +
Dimensiones: 122(An) x 55(Al) x 30(P) mm

53,00 €



EP432

RP432EZ8000

Módulo de ampliación Grado 3 de 8 zonas cableadas

Para central LightSYS +
Conexión mediante BUS de 4 hilos
Distancia máxima: 300m
Dimensiones: 105(An) x 66(Al) x 18(P) mm

74,00 €



MR4S

RP296E04000

Módulo de ampliación Grado 3 de 4 salidas a relé

Para central LightSYS +
Conexión mediante BUS de 4 hilos
Carga máxima de los relés: 5A a 24Vc.c.
Distancia máxima: 300m
Dimensiones: 105(An) x 66(Al) x 22(P) mm

119,00 €

CENTRAL HÍBRIDA

**RP432G2**

RP432G200GL

Módulo GSM 2G Grado 3

Para central LightSYS +
 Comunicación de eventos del sistema mediante redes GPRS, GSM o SMS (requiere conexión a nube)
 Opción de verificación y control del sistema con un teléfono inteligente mediante app iRISCO (requiere conexión a nube)
 Puede utilizarse como conexión principal o de respaldo para comunicaciones IP
 Dimensiones: 85(An) x 55(Al) x 25(P) mm

169,00 €**RP432G4**

RP432G400EU

Módulo GSM 4G Grado 3

Para central LightSYS +
 Comunicación de eventos del sistema mediante redes GPRS, GSM o SMS (requiere conexión a nube)
 Opción de verificación y control del sistema con un teléfono inteligente mediante app iRISCO (requiere conexión a nube)
 Puede utilizarse como conexión principal o de respaldo para comunicaciones IP
 Dimensiones: 85(An) x 55(Al) x 25(P) mm

229,00 €**CP128**

RP128B50000

Caja con Grado 3 para ampliaciones en BUS

Para central LightSYS +
 Espacio para dos módulos de ampliación con medidas 105(An) x 66(Al) x 15(P) mm
 Protección anti-sabotaje
 Dimensiones: 192(An) x 150(Al) x 55(P) mm

66,00 €



FA128/3A

RP128PSPSEU

Fuente de alimentación de 3A en BUS Grado 3

Para central LightSYS +
Espacio para batería y dos módulos de ampliación con medidas 105(An) x 66(Al) x 15(P) mm
Supervisión de batería baja, pérdida de alimentación, ...
Protección anti-sabotaje y salida para sirena (12Vc.c./1,7A)
Dos salidas de relé libre de potencial programables (3A)
Distancia máxima desde la central: 300 m

Requiere batería BAT-7A

Dimensiones: 330(An) x 375(Al) x 90(P) mm

334,00 €



RVR432W

RP432EW8000

Receptor vía radio Grado 2 de 32 zonas

Para central LightSYS +
Para detectores PIR95, RWX515DT, RWX96P y BYDT-EXT/W,
mandos vía radio TX-332KF-TX52W y sirena HP401
Dimensiones: 78(An) x 126(Al) x 26(P) mm

116,00 €



RVR432EW

RP432EWV800

Receptor vía radio Grado 2 de 32 zonas con recepción de señal de vídeo

Para central LightSYS +
Para detectores con cámara PIRCAM95, BYDT-EXT-V/W,
detectores PIR95, RWX515DT, RWX96P y BYDT-EXT/W,
mandos vía radio TX-332KF-TX52W y sirena HP401
Dimensiones: 78(An) x 126(Al) x 26(P) mm

121,00 €

TECLADOS PARA CENTRAL HÍBRIDA



KP432D

RP432KP0000

Teclado cableado Grado 2

Para central LightsSYS +
 Pantalla gráfica color azul
 Teclado de membrana retroiluminado en color azul
 Tapa de protección del teclado abatible
 Conexión mediante BUS de 4 hilos
 Distancia máxima desde la central: 300 m
 Consumo máximo: 52mA
 Dimensiones: 84(An) x 153(AI) x 28(P) mm

106,00 €



ELEGANT/B/PROX

RPKELPWT000

Teclado cableado Grado 3

Para central LightsSYS +
 Pantalla gráfica color blanco
 Teclado acrílico táctil retroiluminado en color blanco
 Conexión mediante BUS de 4 hilos
 Distancia máxima desde la central: 300 m
 Consumo máximo: 130mA
 Incorpora lector de proximidad de 13,56MHz y dos llaves de proximidad LLP200
 Dimensiones: 177(An) x 129(AI) x 24(P) mm

246,00 €



RP432KPP

RP432KPP200

Teclado cableado Grado 2

Para central LightsSYS +
 Pantalla gráfica color blanco
 Teclado de membrana retroiluminado en color blanco
 Conexión mediante BUS de 4 hilos
 Distancia máxima desde la central: 300 m
 Consumo máximo: 180mA
 Incorpora lector de proximidad de 13,56MHz y dos llaves de proximidad LLP200
 Dimensiones: 103(An) x 178(AI) x 38(P) mm

176,00 €



RW432KPP

RW432KPP800

Teclado vía radio Grado 2

Para central LightSYS +

Requiere módulo vía radio RVR432W o RVR432EW

Pantalla gráfica color blanco

Teclado de membrana retroiluminado en color blanco

Conexión mediante BUS de 4 hilos

Distancia máxima desde la central: 300 m

Consumo máximo: 150mA

Incorpora lector de proximidad de 13,56MHz y dos llaves de proximidad LLP200

Incluye batería de litio de 3Vc.c. tipo CR123

Dimensiones: 103(An) x 178(Al) x 38(P) mm

186,00 € - Disponible próximamente



TX-332KF

RWX332KF800

Mando vía radio Grado 2 de 4 pulsadores

Para central LightSYS +

Requiere módulo vía radio RVR432W o RVR432EW

Pulsadores para armar y desarmar la central, alarma de pánico y control de una salida programable

Indicador luminoso de transmisión y batería baja

Incluye batería de litio de 3Vc.c. tipo CR2430

Dimensiones: 41(An) x 41(Al) x 17(P) mm

63,00 €



LLP200

RP200KT0000

Llave de proximidad

Unidad de venta: 10

82,00 €

DETECTORES CABLEADOS



Detector infrarrojo Grado 2

Alcance de 15 metros

PIR415

33,00 €

RK415PR0000

Detector dual infrarrojo- microondas Grado 2

Alcance de 15 metros

PIR415DT

66,00 €

RK415DT0000



Detector doble infrarrojo Grado 2

Alcance de 12 metros

GOLUNAR

56,00 €

RK2000DPC00

Detector dual infrarrojo- microondas Grado 3

Alcance de 12 metros

GOLUNAR-DTG3

142,00 €

RK150DTG300

Detectores serie DigiSense

Dos tecnologías de detección: infrarrojo y dual infrarrojo-microondas
 Doble resistencia seleccionable mediante puente (solo modelo dual)
 Procesamiento avanzado de la señal infrarroja, en que adapta en tiempo real el umbral de detección en función del ambiente
 Filtro óptico para la protección de la luz blanca, lente pigmentada
 Procesamiento de señal contra interferencias de luz fluorescente
 Compensación verdadera de la temperatura
 Instalación en interiores
 Altura recomendada de instalación de 2,10 a 2,70m
 Rótula opcional para pared (R-PAR) y techo (R-TEC)
 Alimentación: 9 a 16Vc.c.
 Consumo máximo: 12mA (23,5mA el modelo dual)
 Dimensiones: 60(An) x 106(Al) x 47(P) mm

Detectores serie Lunar

Dos tecnologías de detección: doble infrarrojo y dual infrarrojo-microondas
 Doble resistencia (doble infrarrojo) o triple (dual) seleccionable mediante puente
 Compensación real de temperatura
 Cobertura de 360° con lente Fresnal
 Instalación en interiores
 Altura recomendada de instalación de 2,80 a 4,00m
 Alimentación: 9 a 16Vcc
 Consumo máximo: 15mA
 Dimensiones: 135(Ø) x 27(P) mm



Detector doble infrarrojo Grado 3

Alcance de 15 metros

PIRWSG3

105,00 €

RK800Q0G300

Detector dual infrarrojo- microondas Grado 3

Alcance de 15 metros

DTW15G3

132,00 €

RK815DTG300

Detector dual infrarrojo- microondas Grado 3

Alcance de 25 metros

DTW25

138,00 €

RK825DTG300

Detector dual infrarrojo- microondas para BUS Grado 3

Alcance de 15 metros

DT815BUS

119,00 €

RK815DTB000

Detectores serie Iwise

Método anti-enmascaramiento (antimasking)

Dos tecnologías de detección: infrarrojo y dual infrarrojo-microondas

Triple resistencia seleccionable mediante puente

Opto-relé para evitar el ataque con imanes grandes

Detector digital y compensación verdadera de la temperatura

Instalación en interiores

Altura recomendada de instalación de 2,10 a 2,70m

Rótula opcional para pared (R-PAR) y techo (R-TEC)

Alimentación: 9 a 16Vc.c.

Consumo máximo: 36,5mA

Dimensiones: 65(An) x 128(Al) x 47(P) mm

La conexión del modelo DT815BUS es mediante BUS de 4 hilos con la central LightSYS +

Incorpora una entrada adicional para un contacto exterior o cualquier detector convencional con relé



R-TEC

RA900000000

Soporte de techo con rótula

Suministro bajo pedido

6,00 €



R-PAR

RA910000000

Soporte de pared con rótula

Suministro bajo pedido

7,00 €

DETECTORES VÍA RADIO BIDIRECCIONALES



PIR95

RWX95086800

Detector infrarrojo Grado 2 serie iWAVE

Tecnología de detección por infrarrojos
Lente gran angular pigmentada para protección contra luces blancas

Alcance de 12 metros

Protección anti-sabotaje (tamper) utilizable en esquinas

Detector digital y compensación verdadera de la temperatura

Instalación en interiores

Altura recomendada de instalación de 2,20 a 2,50m

Requiere módulo vía radio RVR432W o RVR432EW

Incluye dos baterías de litio de 3Vc.c. tipo CR123

Dimensiones: 68(An) x 132(Al) x 56(P) mm

127,00 €



PIRCAM95

RWX95CM8000

Detector infrarrojo con cámara Grado 2 serie iWAVE

Tecnología de detección por infrarrojos

Lente gran angular pigmentada para protección contra luces blancas

Alcance de 12 metros

Protección anti-sabotaje (tamper) utilizable en esquinas

Detector digital y compensación verdadera de la temperatura

Resolución de la cámara: VGA o QVGA

Dispone de 2 canales RF, uno de control y el otro para transmisión de imágenes

Instalación en interiores

Altura recomendada de instalación de 2,20 a 2,50m

Requiere módulo vía radio RVR432EW

Incluye dos baterías de litio de 3Vc.c. tipo CR123

Dimensiones: 68(An) x 132(Al) x 56(P) mm

162,00 €



RWX515DT

RWX515DT080

Detector dual infrarrojo-microondas Grado 2 serie Bware

Método anti-enmascaramiento (antimasking)
Tecnología de detección dual infrarrojo-microondas
Lente convexa para un mejor rendimiento de captura
Alcance de 15 metros
Supervisión de sabotaje, fallo y batería baja
Instalación en interiores
Altura recomendada de instalación de 1,80 a 2,50m
Requiere módulo vía radio RVR432W o RVR432EW
Incluye dos baterías de litio de 3Vc.c. tipo CR123
Dimensiones: 63(An) x 120(Al) x 44(P) mm

180,00 €



RWX96P

RWX96P86800

Detector dual infrarrojo Grado 2 serie Piccolo

Tecnología de detección dual infrarrojo
Compensación de temperatura real
Alcance de 10 metros
Inmunidad a mascotas de hasta 36Kg
Supervisión de sabotaje y batería baja
Instalación en interiores
Altura recomendada de instalación 2,40m
Requiere módulo vía radio RVR432W o RVR432EW
Incluye una batería de litio de 3Vc.c. tipo CR123
Dimensiones: 42(An) x 103(Al) x 41(P) mm

84,00 €

CONTACTOS MAGNÉTICOS



MMSG2

21043005

Contacto magnético Grado 2 para instalación en superficie para interiores

Contactos NC para alarma y protección anti-sabotaje
Apertura operativa máxima: 15mm
Incluye dos metros de cable de 4 hilos
Dimensiones: 51(An) x 9(Al) x 9(P) mm

17,00 €

CONTACTOS MAGNÉTICOS

**GM148G3**

21043006

Contacto magnético Grado 3 para instalación en superficie para interiores (IP67)

Contactos NC para alarma y protección anti-sabotaje
 Apertura operativa máxima: 12mm en puertas de hierro y 17mm para el resto de puertas
 Incluye dos metros de cable de 4 hilos
 Dimensiones: 40(An) x 8(Al) x 8(P) mm

58,00 €**MCE-G2**

21043010

Contacto magnético Grado 2 para instalación empotrada en puertas metálicas

Separación especial para evitar atenuación magnética
 Contactos NC para alarma y protección anti-sabotaje
 Apertura operativa máxima: 9mm
 Incluye dos metros de cable de 4 hilos
 Dimensiones: 18(Ø) x 29(P) mm (contacto)
 18(Ø) x 40(P) mm (imán)

27,00 €**MCE-G3**

21043011

Contacto magnético Grado 3 para instalación empotrada en puertas metálicas exteriores (IP67)

Separación especial para evitar atenuación magnética
 Contactos NC para alarma y protección anti-sabotaje
 Apertura operativa máxima: 12mm
 Incluye dos metros de cable de 4 hilos
 Dimensiones: 8(Ø) x 32(P) mm (contacto)
 8(Ø) x 25(P) mm (imán)

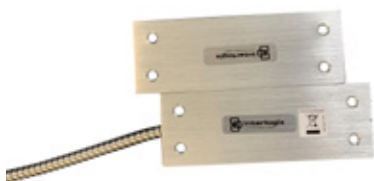
44,00 €**MMSG3/M**

21043009

Contacto magnético Grado 3 para instalación en suelo y puerta

Contactos NC y NA para alarma y protección anti-sabotaje
 Triple polaridad para alta seguridad
 Apertura operativa máxima: 15mm
 Incluye dos metros de cable de 6 hilos
 Dimensiones: 108(An) x 38(Al) x 19(P) mm

301,00 €



MMSG2/M

21043008

Contacto magnético de alta potencia Grado 2 para instalación en superficie

Para cualquier tipo de puerta metálica
Contactos NC para alarma y protección anti-sabotaje
Apertura operativa máxima: 75mm
Incluye dos metros de cable de 4 hilos
Dimensiones: 76(An) x 12(Al) x 25(P) mm

103,00 €



MMSXG2/M

21043007

Contacto magnético de alta potencia Grado 2 para instalación en suelo y puerta

Para cualquier tipo de puerta metálica
Contactos NC para alarma y protección anti-sabotaje
Apertura operativa máxima: 75mm
Incluye dos metros de cable de 4 hilos
Dimensiones: 89(An) x 38(Al) x 38(P) mm

67,00 €



RWX780

RWX780868M3

Contacto magnético vía radio Grado 2

Para central LightSYS +
Instalación para superficie para interiores
Protección anti-sabotaje

Requiere módulo vía radio RVR432W o RVR432EW

Incluye batería de litio de 3Vc.c. tipo CR123
Dimensiones: 30(An) x 65(Al) x 10(P) mm (imán)

56,00 €



MAG73M

RWX73M86800

Contacto magnético vía radio Grado 2

Para central LightSYS +
Instalación en superficie para interiores
Entrada programable NA, NC, RFL
Doble protección anti-sabotaje (tamper pared y caja)
Alcance en campo abierto: 300m

Requiere módulo vía radio RVR432W o RVR432EW

Consumo reducido de 11 µA
Incluye batería de litio de 3Vc.c. tipo CR123
Dimensiones: 16(An) x 72(Al) x 11(P) mm (imán)

74,00 €

CÁMARAS



IPCAMBULLET

RVCM52W1400

Bullet IP Wi-Fi de 2Mpx con óptica de 2,8mm

Sensor de 1/2,7" CMOS con resolución 1080p
 Óptica fija de 2,8mm
 Compresión H.265
 Ángulo de visión horizontal de 114,6°
 Iluminación infrarroja con alcance de 30m
 Incluye micrófono
 Ranura para tarjeta micro SD (máx. 128Gb), no incluida
 Conectividad Wi-Fi en 2,4GHz
 Índice de protección IP67
 Instalación en exteriores
 Compatibilidad ONVIF y CGI
 Asociable a un panel mediante "Installer Cloud"
 Tensión de alimentación: 12Vc.c./1A
 Alimentador incluido
 Dimensiones: 90(Ø) x 244(P) mm

213,00 €

IPCAMDOMO

RVCM32W1600

Domo fijo IP Wi-Fi de 2Mpx con óptica de 2,8mm

Sensor de 1/2,7" CMOS con resolución 1080p
 Óptica fija de 2,8mm
 Compresión H.265
 Ángulo de visión horizontal de 114,6°
 Iluminación infrarroja con alcance de 30m
 Ranura para tarjeta micro SD (máx. 128Gb), no incluida
 Conectividad Wi-Fi en 2,4GHz
 Índice de protección IP67
 Instalación en interiores y exteriores
 Compatibilidad ONVIF y CGI
 Asociable a un panel mediante "Installer Cloud"
 Tensión de alimentación: 12Vc.c./1A
 Alimentador incluido
 Dimensiones: 120(Ø) x 98(P) mm

213,00 €



IPCAMCUBE

RVCM11WI500

Cube IP Wi-Fi de 2Mpx con óptica de 2,8mm

Sensor de 1/2,7" CMOS con resolución 1080p
Óptica fija de 2,8mm
Compresión H.265
Ángulo de visión horizontal de 105°
Iluminación infrarroja con alcance de 10m
Incluye micrófono y altavoz
Ranura para tarjeta micro SD (máx. 256Gb), no incluida
Conectividad Wi-Fi en 2,4GHz
Instalación en interiores
Compatibilidad ONVIF y CGI
Asociable a un panel mediante "Installer Cloud"
Tensión de alimentación: 12Vc.c./1A
Alimentador incluido
Dimensiones: 76(An) x 127(Al) x 78(P) mm

183,00 €



IPCAMSPHERE

RVCM61HI700

Domo PTZ IP Wi-Fi de 2Mpx con óptica de 3,6mm

Sensor de 1/2,7" CMOS con resolución 1080p
Óptica fija de 3,6mm
Compresión H.265
Ángulo de visión horizontal de 89°
Iluminación infrarroja con alcance de 30m
Ranura para tarjeta micro SD (máx. 128Gb), no incluida
Conectividad Wi-Fi en 2,4GHz
Instalación en interiores
Compatibilidad ONVIF y CGI
Asociable a un panel mediante "Installer Cloud"
Tensión de alimentación: 12Vc.c./1A
Alimentador incluido
Dimensiones: 76(Ø) x 100(Al) mm

265,00 €

DISPOSITIVOS ACÚSTICOS



HP-PROSOUND

RS200WA0000

Sirena exterior antivandálica cableada Grado 2

Para central LightSYS + con conexión mediante BUS de 4 hilos
 Carcasa exterior de policarbonato resistente a radiación UV
 Carcasa interior metálica
 Doble protección anti-sabotaje (tamper pared y caja)
 Protección contra espuma
 Potencia acústica de 106dB a 3m
 Recarga y desconexión automática con batería baja
 Indicadores luminosos de armado, desarmado y alarma
 Consumo: 54mA (reposo) y 140mA (activación)

Requiere batería BAT-2A

Dimensiones: 218(An) x 305(Al) x 116(P) mm

149,00 €

HPA210IN

21032013

Sirena interior cableada Grado 3

Carcasa de plástico ABS
 Doble protección anti-sabotaje (tamper pared y caja)
 Potencia acústica de 101 dB a 1 m
 Alimentación: 10 a 14,2Vc.c.
 Consumo total: 120mA
 Dimensiones: 155(An) x 114(Al) x 44(P) mm

30,00 €

HP401

RWS401A8000

Sirena exterior vía radio Grado 2

Para central LightSYS +
 Protección anti-sabotaje (tamper pared y caja)
 Potencia acústica de 105dB a 1m (ajustable)

Requiere módulo vía radio RVR432W o RVR432EW

Indicador luminoso de batería baja
 Alimentación mediante batería incluida
 Dimensiones: 273(An) x 230(Al) x 64(P) mm

268,00 €

RWS420

RWS42086800

Sirena interior vía radio Grado 2

Para central LightSYS +
 Protección anti-sabotaje
 Potencia acústica de 105dB a 1m (ajustable)

Requiere módulo vía radio RVR432W o RVR432EW

Aviso de batería baja desde la central o su altavoz
 Incluye tres baterías de litio de 3Vc.c. tipo CRI23
 Dimensiones: 183(Ø) x 51(P) mm

156,00 €



DISPOSITIVOS SIN GRADO



Barrera óptica cableada

Alcance de 60 metros

EL60RT2PH-60

145,00 €

21050053

Barrera óptica cableada

Alcance de 120 metros

EL60RT2PH-120

209,00 €

21050060



Barrera óptica cableada

Alcance de 250 metros

ALQUAD-250

432,00 €

21050065

Barreras de doble haz cableadas

Incluye una unidad transmisora y una receptora
Tecnología de doble haz infrarrojo (el mismo con ida y vuelta) con lentes de 35mm

Sincronización óptica con cuatro canales distintos
Indicador luminoso visible hasta 200m a plena luz y zumbador de alta potencia, facilitan la alineación por una sola persona

Ángulo de ajuste del haz: 20°(V), 180°(H)

Salida de alarma en el receptor mediante relé NC

Protección anti-sabotaje (tamper) en las tapas

Salida de inhibición por niebla

Instalación en exteriores

Índice de protección IP65

Incluye soporte para pared y bridas para instalación en poste

Alimentación: 10 a 30Vc.c.

Consumo máximo: 90mA

Dimensiones: 78(An) x 185(Al) x 78(P) mm

Barrera de cuatro haces cableada

Incluye dos unidades transmisoras y dos receptoras
Tecnología de doble haz infrarrojo con lentes de 35mm

Sincronización óptica con cuatro canales distintos
Indicador luminoso visible hasta 200m a plena luz y zumbador de alta potencia, facilitan la alineación por una sola persona

Ángulo de ajuste del haz: 20°(V), 180°(H)

Salida de alarma en el receptor mediante relé NC

Protección anti-sabotaje (tamper) en las tapas

Salida de inhibición por niebla

Instalación en exteriores

Índice de protección IP65

Incluye soporte para pared y bridas para instalación en poste

Alimentación: 10 a 30Vc.c.

Consumo máximo: 50mA

Dimensiones: 78(An) x 405(Al) x 86(P) mm

DISPOSITIVOS SIN GRADO

**Detector dual cableado**

Índice de protección IP 54

BYDT-EXT**266,00 €**

RK350DT0000

Detector dual vía radio

Índice de protección IP 65

BYDT-EXT/W**351,00 €**

RWX350D0800

Detector dual vía radio con cámara

Índice de protección IP 65

BYDT-EXT-V/W**471,00 €**

RWX350DC800

Detectores duales infrarrojo-microondas

Los modelos vía radio **requieren módulo RVR432W o RVR432EW** (modelo con cámara)

Inmune a mascotas de hasta 35 Kg

Método anti-enmascaramiento (antimasking)

Tecnología de detección dual infrarrojo-microondas

Inmunidad a los rayos de sol directos para eliminar falsas alarmas

Instalación en exteriores

Alcance 12 metros

Resolución cámara modelo BYDT-EXT-V/W:

VGA o QVGA

Altura recomendada de instalación de 1,80 a 2,70m

Soporte R-BYD-EXT opcional

Incluyen tres baterías de litio de 3Vc.c. tipo CR123 (solo modelos vía radio)

Dimensiones: 89(An) x 176(Al) x 107(P) mm

**Soporte de exterior IP65**

Para detectores BYDT-EXT, BYDT-EXT/W y BYDT-EXT-V/W

R-BYDT-EXT**36,00 €**

RA350S00000

Soporte de exterior

Para detectores BYDT-EXT, BYD-EXT/W y BYDT-EXT-V/W
Incorpora rótula orientable 180°

Protección anti-sabotaje (tamper) de tapa y pared



DG12

21034012

Detector autónomo de gases de uso doméstico

Conforme a la norma EN 50194
Acabado en plástico ABS blanco
Altura de instalación: 20cm respecto al suelo para gases pesados y 20cm respecto al techo para gases ligeros
Área de cobertura: 25m²
Salida de alarma mediante relé libre de tensión y zumbador
Salida auxiliar de 9Vcc (consumo máximo 100mA)
Leds: rojo (alarma), verde (reposo)
Tensión de alimentación: 12Vc.c.
Dimensiones: 70(An) x 140(Al) x 50(P) mm

61,00 €



TX52W

RWT52P86800

Mando vía radio de 2 pulsadores

Para central LightSYS +
Requiere módulo vía radio RVR432W o RVR432EW
Asignable a una zona de la central
Indicador luminoso de transmisión y batería baja
Incluye batería de litio de 3Vc.c. tipo CR2430
Soporte incluido
Dimensiones: 38(An) x 75(Al) x 17(P) mm

74,00 €



DA-85 IN

21034085

Detector autónomo de inundación de uso doméstico

Detecta escapes de agua causados por grifos, lavadoras, etc.
Incorpora sonda con cable de 2 metros
Salida de alarma mediante relé NC
Zumbador con nivel acústico de 85 dB a 3 metros
No indicado para exteriores
Tensión de alimentación: 12Vc.c.
Consumo en alarma: 70 mA
Dimensiones: 60(An) x 102(Al) x 35(P) mm

42,00 €

DISPOSITIVOS SIN GRADO



RC6W

RWT6G086800

Detector de rotura de cristales vía radio

Para central LightSYS +

Requiere módulo vía radio RVR432W o RVR432EWProtección de cristales planos, templados, laminados y armados
Alcance de 9 metros

Protección anti-sabotaje (tamper pared y caja)

Instalación de interior en pared o techo mediante rótula incluida

Incluye batería de litio de 3Vc.c. tipo CR123

Dimensiones: 85(An) x 50(Al) x 25(P) mm

Suministro bajo pedido

101,00 €

DS2

RK66S000000

Detector sísmico cableado para central

Para central LightSYS +

Para cámaras acorazadas, cajas fuertes, paredes, ...

Sensible a la vibración y a los cambios de temperatura

Radio de detección hasta 5 metros

Protección anti-sabotaje (tamper pared y caja)

Conexión BUS de 4 hilos

Tensión de alimentación: 9 a 16Vc.c.

Consumo: 20 mA a 12Vc.c.

Dimensiones: 80(An) x 102(Al) x 28(P) mm

Suministro bajo pedido

195,00 €

DG601

RK60ISMG300

Detector de vibración cableado con contacto magnético

Para puertas, paredes o techos

Distingue entre vibraciones naturales o de intento de intrusión

Sensibilidad ajustable mediante potenciómetro

Modo de alarma programable

Indicador luminoso tricolor de estado

Dos contactos de relé y protección anti-sabotaje (tamper)

Tensión de alimentación: 9 a 16Vc.c.

Consumo: 17 mA

Dimensiones: 28(An) x 95(Al) x 25(P) mm (detector)

12(An) x 58(Al) x 10(P) mm (imán)

Suministrado bajo pedido

41,00 €



AS07/S

21091001

Fuente de alimentación de 12Vc.c. / 1A

Módulo de control para la presencia de red, avería fusibles y prueba cíclica de la batería
Espacio para batería 12V 7Ah (no incluida)
Tensión de alimentación: 230Vc.a.
Tensión de salida: 13,8Vc.c.
Corriente máxima: 1A
Dimensiones: 240(An) x 345(Al) x 79(P) mm

126,00 €



PNC

21046001

Pulsador de alarma con contacto N/C

Pulsador fabricado en plástico ABS de color rojo
Caja de plástico ABS con visera incorporada
Instalación en superficie
Dimensiones: 64(An) x 32(Al) x 58(P) mm

37,00 €

BATERÍAS



BAT-2A

21090020

Batería de 12Vcc / 2,2Ah

Recargable de plomo ácido sin mantenimiento
Para uso en equipos de seguridad
Dimensiones: 178(An) x 60(Al) x 35(P)mm

17,00 €



BAT-7A

21090070

Batería de 12Vcc / 7Ah

Recargable de plomo ácido sin mantenimiento
Para uso en equipos de seguridad
Dimensiones: 151(An) x 91(Al) x 65(P)mm

25,00 €

CABLES

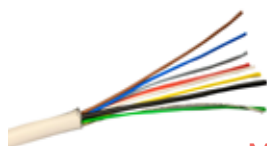

M-26CALH

20100127

Cable 6x0,22 mm² + 2x0,75 mm² apantallado

Libre de halógenos
Unidad de venta: 100m

2,00 €



Control de **accesos**



Sistema de control de accesos iP Opener

Una forma diferente de gestionar su seguridad

El sistema iP Opener es un sistema escalable que le permitirá hacer instalaciones de cualquier magnitud. Potente y modular, que utiliza las últimas tecnologías para dotar a sus puertas de mayor seguridad de forma eficiente y sencilla.

iP Opener Manager





iP-OPENER

No requiere software. Instalación y gestión desde entorno web

No requiere base datos. Información **en la nube**

Programación y gestión **fácil, intuitiva y de manera remota.**

Multiacceso **personalizable.** El administrador define quién accede y con qué permisos

Acceso vía web **desde cualquier terminal** (smartphone, tablet...)

Reflejos (escenarios). **Realización automática de una acción** cuando se produce un evento/eventos en el sistema.

Supervisión de eventos **en tiempo real**

Generación y exportación de informes **automatizada** con envío a correo electrónico

Gestión de reservas

Integración con otros sistemas (consultar)

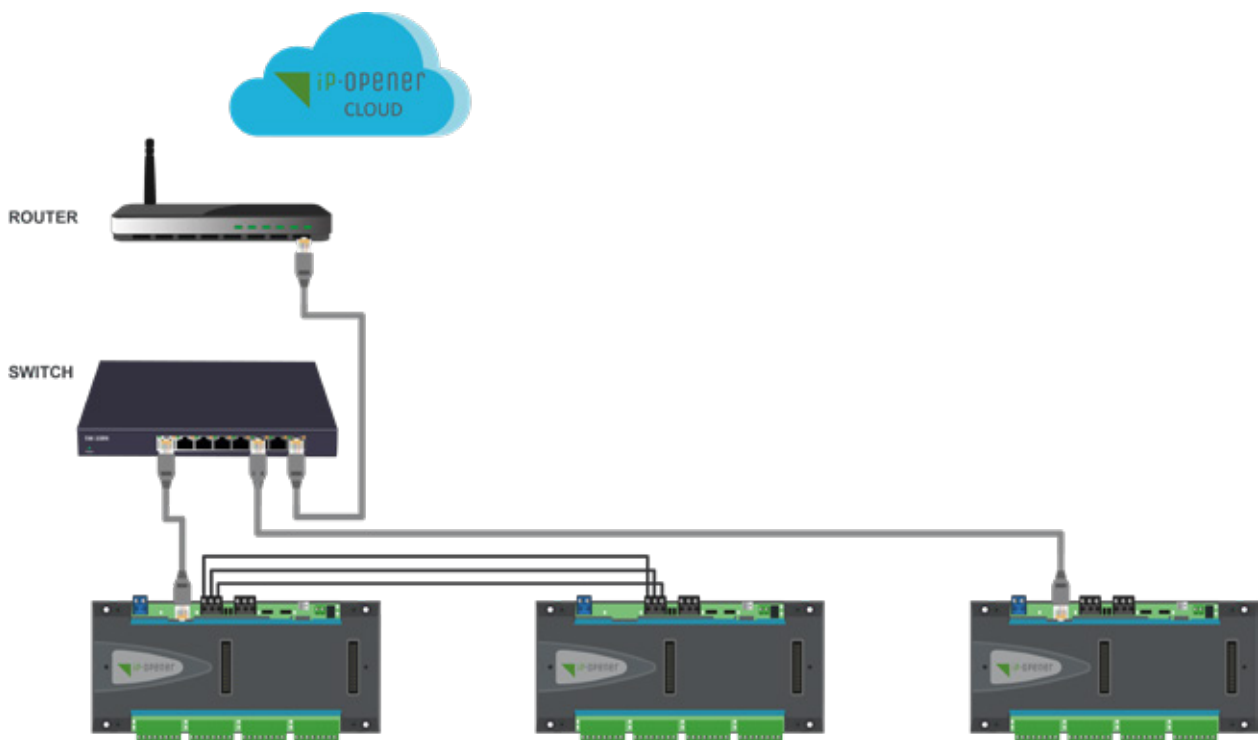

Instalación TCP/IP o mixta (TCP/IP y RS485)

CONTROLADORAS IP OPENER

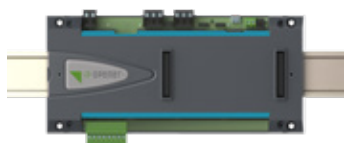

Controladora 1 acceso 2SMART

GM-IPOP-1P

235,00 €

20780200

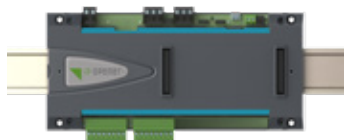

Controladora 2 accesos 2SMART

GM-IPOP-2P

355,00 €

20780201



Controladora 2 accesos WIEGAND

GM-IPOP-2P-WIEG

560,00 €

20730002

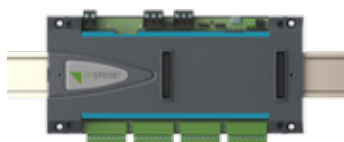

Controladora 4 accesos 2SMART

GM-IPOP-4P

460,00 €

20780202

Controladoras IP OPENER

Protocolo propietario 2SMART o WIEGAND, según modelo

Programación y gestión remota a través de entorno web IP-OPENER MANAGER

Conexión en red por TCP/IP o RS485

Verificación por PIN-RFID o RF a 868 Mhz (controladoras 2SMART) o huella (controladora WIEGAND)

Capacidad para hasta 100.000 usuarios y memorización de hasta 100.000 eventos

Relé de salida de 48Vc.c./2A

Entrada para pulsador de activación remota con protección mediante optoacoplador

Instalación en armario metálico (no incluido)

Alimentación a 12Vc.c./1,5A (incluida en el armario metálico)

Dimensiones: 198(An) x 90(Al) x 34(P) mm

AMPLIACIONES PARA CONTROLADORAS IP OPENER



GM-IPOP-EXP2P

20780211

Módulo expansor de 2 accesos

Solo para controladora GM-IPOP-4P con protocolo 2SMART

Instalación enchufable sobre la controladora

Dimensiones: 198(An) x 70(Al) x 26(P) mm

170,00 €

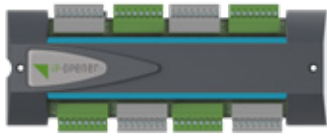

GM-IPOP-EXP4PW

20730001

Módulo expensor de 4 accesos

Solo para controladora GM-IPOP-2P-WIEG con protocolo WIEGAND
Instalación enchufable sobre la controladora
Dimensiones: 198(An) x 70(Al) x 26(P) mm

160,00 €

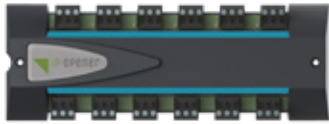

GM-IPOP-EXP12S

20780212

Módulo expensor de 12 salidas

Relés de salida de 48Vc.c./1A o 24Vc.c./5A
Instalación enchufable sobre la controladora
Dimensiones: 198(An) x 70(Al) x 26(P) mm

281,00 €

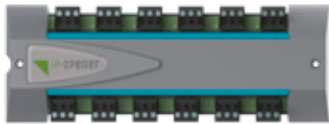

GM-IPOP-EXP12E

20780213

Módulo expensor de 12 entradas

Instalación enchufable sobre la controladora
Dimensiones: 198(An) x 70(Al) x 26(P) mm

232,00 €

COMPLEMENTOS PARA CONTROLADORAS IP OPENER



RES-IPOP

20710501

Módulo para la activación de la función gestión de reservas

1.203,00 €

COMPLEMENTOS PARA CONTROLADORAS IP OPENER



BAT-7A

21090070

Batería de 12Vcc / 7Ah

Recargable de plomo ácido
Sin mantenimiento
Peso: 2700gr
Dimensiones: 151(An) x 91(Al) x 65(P)mm

25,00 €



GM-PSIPOP-P

20700011

Armario metálico con cerradura

Para alojar una controladora y un módulo expansor
Incorpora fuente de alimentación de 12Vc.c./3,5A
Permite alojar una batería BAT-7A
Tamper
Peso: 3500gr
Dimensiones: 371(An) x 259(Al) x 78(P) mm

132,00 €

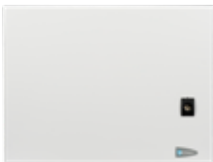

GM-PSIPOP

20780203

Armario metálico con cerradura

Para alojar 2 controladoras y 2 módulos expansores
Incorpora fuente de alimentación de 12Vc.c./3,5A
Permite alojar una batería BAT-7A
Tamper
Peso: 5400gr
Dimensiones: 456(An) x 342(Al) x 100(P) mm

282,00 €

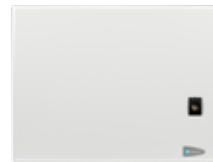

GM-PSIPOP-G

20780125

Armario metálico con cerradura

Para alojar 4 controladoras y 4 módulos expansores
Incorpora fuente de alimentación de 12Vc.c./7A
Permite alojar una batería BAT-7A
Tamper
Peso: 7400gr
Dimensiones: 456(An) x 505(Al) x 100(P) mm

352,00 €

CONTROLADORA EASYGATE



EASYGATE

20740440

Controladora EASYGATE

Protocolo propietario 2SMART
Programación local vía entorno web
Verificación por RFID
Hasta 2000 usuarios (entorno web) o 1500 (modo local)
Alimentación a 12/24Vc.a. o c.c. (no incluida)
Dimensiones: 70(An) x 70(Al) x 19(P) mm

153,00 €



DISPOSITIVOS 2SMART



GM-SRIPOP

20780205

Lector de proximidad 13,56MHz con tecnología 2SMART

Para controladoras IP OPENER y EASYGATE
Compatible con tarjetas y llaveros TAGDOOR MF+,
GM-WEIPOP, ISOPROX y KEYPROX
Indicador luminoso de estado
Instalación mural en interiores
Dimensiones: 78(An) x 78(Al) x 18(P) mm

142,00 €



GM-MRIPOP

20780204

Lector de proximidad 13,56MHz con tecnología 2SMART

Para controladoras IP OPENER y EASYGATE
Compatible con tarjetas y llaveros TAGDOOR MF+,
GM-WEIPOP, ISOPROX y KEYPROX
Indicador luminoso de estado
Instalación mural en interiores
Dimensiones: 43(An) x 78(Al) x 17(P) mm

107,00 €



GM-ORIPPOP

20780214

Lector de proximidad 13,56MHz con tecnología 2SMART

Para controladoras IP OPENER y EASYGATE
Compatible con tarjetas y llaveros TAGDOOR MF+,
GM-WEIPOP, ISOPROX y KEYPROX
Indicador luminoso de estado
Instalación mural en exteriores
Dimensiones: 45(An) x 100(Al) x 16(P) mm

245,00 €



GM-IPOP CHAMP

20720007

Lector de proximidad 13,56MHz con tecnología 2SMART

Para controladoras IP OPENER y EASYGATE
Compatible con tarjetas y llaveros TAGDOOR MF+,
GM-WEIPOP, ISOPROX y KEYPROX
Indicador luminoso de estado
Instalación empotrada en frontales
Dimensiones: 43(Ø) x 7(P) mm
Diámetro de calado: 25,5mm

81,00 €

DISPOSITIVOS 2SMART



GM-IPOP 40

20720004

Lector de proximidad 13,56MHz estanco y antivandálico con tecnología 2SMART

Para controladoras IP OPENER y EASYGATE
 Compatible con tarjetas y llaveros TAGDOOR MF+,
 GM-WEIPOP, ISOPROX y KEYPROX
 Índices de protección IP65 e IK10
 Instalación mural en exteriores
 Dimensiones: 47(An) x 90(Al) x 23(P) mm

155,00 €



GM-IPOP 80

20720005

Lector de proximidad 13,56MHz estanco y antivandálico con tecnología 2SMART

Para controladoras IP OPENER y EASYGATE
 Compatible con tarjetas y llaveros TAGDOOR MF+,
 GM-WEIPOP, ISOPROX y KEYPROX
 Índices de protección IP65 e IK10
 Instalación mural en exteriores
 Dimensiones: 85(An) x 90(Al) x 25(P) mm

181,00 €



EL4500/EASY

11814504

Lector de proximidad 13,56MHz con tecnología 2SMART

Para montaje en módulos N3xx1/AL y NX3xx1 de
 placas Nexa
 Para controladoras IP OPENER y EASYGATE
 Compatible con tarjetas ISOPROX y llaveros KEYPROX

146,00 €



MR-V2

20740435

Circuito lector de proximidad 13,56MHz con tecnología 2SMART

Para controladoras IP OPENER y EASYGATE
 Compatible con tarjetas ISOPROX y llaveros KEYPROX
 Dimensiones: 72(An) x 35(Al) mm

78,00 €

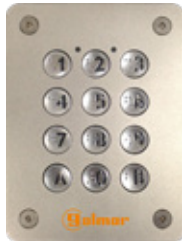

GM-KR-IPOP

20780215

Teclado antivandálico para empotrar con tecnología 2SMART

Para controladoras IP OPENER
Teclado iluminado con marcación Braille
Instalación en exteriores
Dimensiones: 100(An) x 135(Al) x 43(P) mm

201,00 €



GM-IPOP 800

20720006

Teclado estanco y antivandálico con lector de proximidad 13,56MHz y tecnología 2SMART

Para controladoras IP OPENER y EASYGATE
Compatible con tarjetas y llaveros TAGDOOR MF+, GM-WEIPOP, ISOPROX y KEYPROX
Índices de protección IP65 e IK10
Instalación mural en exteriores
Dimensiones: 85(An) x 90(Al) x 25(P) mm

238,00 €



GM-USBIPOP

20780206

Programador USB de tarjetas y llaveros

Para codificación de tarjetas y llaveros TAGDOOR MF+, GM-WEIPOP, ISOPROX y KEYPROX
Codificación a ordenador mediante puerto USB
Dimensiones: 118(An) x 135(Al) x 34(P) mm

398,00 €



GM-WRIPOP

20780209

Receptor de radiofrecuencia con tecnología 2SMART

Para controladoras IP OPENER
Solo compatible con mando GM-WEIPOP
Índice de protección IP67
Instalación mural en exteriores
Dimensiones: 91(An) x 155(Al) x 34(P) mm

232,00 €

DISPOSITIVOS WIEGAND 26



KEYBUS SE

20720001

Teclado estanco con lector de proximidad dual y tecnología Wiegand 26

Para controladoras IP OPENER o **funcionamiento autónomo**
 Capacidad para 2000 usuarios
 Doble banda de frecuencias (13,56MHz y 125KHz)
 Compatible con tarjetas y llaveros TAGDOOR MF+, ISOPROX y KEYPROX (13,56MHz) y PROKEY y TAGKEY (125KHz)
 Relé de salida de tres contactos (C, NA y NC)
 Instalación mural con índice de protección IP68
 En modo autónomo requiere alimentación a 12Vc.c.
 Dimensiones: 83(An) x 170(Al) x 26(P) mm

169,00 €



BLE-S

20720003

Lector de proximidad 13,56Mz y BLE con tecnología Wiegand 26

Para controladoras IP OPENER
 Tecnología Bluetooth de baja energía que permite la activación del dispositivo mediante un smartphone
 Compatible con tarjetas y llaveros TAGDOOR MF+, ISOPROX y KEYPROX
 Indicador luminoso de estado
 Instalación mural en interiores
 Dimensiones: 48(An) x 107(Al) x 23(P) mm

102,00 €



BKEY

20720010

Teclado mural estanco con lector de huella y tecnología Wiegand 26

Para controladoras IP OPENER o **funcionamiento autónomo**
 Hasta 1000 usuarios por huella y 2000 por código
 Indicador luminoso de estado
 Relé de salida de tres contactos (C, NA y NC)
 Índice de protección IP66
 Instalación mural en exteriores
 En modo autónomo requiere alimentación a 12Vc.c.
 Dimensiones: 58(An) x 137(Al) x 26(P) mm

179,00 €

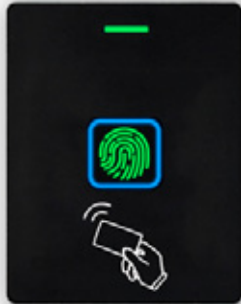

BIO-N

20720012

Lector de proximidad 125KHz estanco y huella con tecnología Wiegand 26

Para controladoras IP OPENER o **funcionamiento autónomo**
Capacidad para hasta 100 usuarios por huella y 900 por tarjeta
Sensor de huella capacitivo
Compatible con tarjetas y llaveros PROKEY y TAGKEY
Relé de salida de tres contactos (C, NA y NC)
Instalación empotrada con índice de protección IP66
Montaje en placas Nexa (requiere módulo adaptador)
En modo autónomo requiere alimentación a 12Vc.c.
Dimensiones: 86(An) x 86(AI) x 25(P) mm

101,00 €



CODEPROX-N

20720011

Teclado estanco con lector de proximidad 125KHz y tecnología Wiegand 26

Para controladoras IP OPENER o **funcionamiento autónomo**
Capacidad para hasta 1000 usuarios
Compatible con tarjetas y llaveros PROKEY y TAGKEY
Relé de salida de tres contactos (C, NA y NC)
Instalación empotrada con índice de protección IP66
Montaje en placas Nexa (requiere módulo adaptador)
En modo autónomo requiere alimentación a 12Vc.c.
Dimensiones: 86(An) x 86(AI) x 25(P) mm

85,00 €

DISPOSITIVOS AUTÓNOMOS



KEYPAD/P

20740429

Teclado estanco autónomo

Teclado retroiluminado con carcasa de plástico
 Capacidad para hasta 100 usuarios
 Dos relés de salida programables monoestable o biestable
 Instalación mural con índice de protección IP65
 Alimentación a 12/24Vc.a. o c.c. (no incluida)
 Dimensiones: 83(An) x 120(Al) x 36(P) mm

110,00 €



KEYPAD/Z

20740428

Teclado estanco y antivandálico autónomo

Teclado retroiluminado con carcasa de Zamak
 Capacidad para hasta 100 usuarios
 Dos relés de salida programables monoestable o biestable
 Instalación mural con índices de protección IP65 e IK10
 Alimentación a 12/24Vc.a. o c.c. (no incluida)
 Dimensiones: 83(An) x 120(Al) x 36(P) mm

149,00 €



PROXEM

20720009

Lector de proximidad 125KHz autónomo

Frontal fabricado en Zamak
 Capacidad para hasta 2000 usuarios
 Instalación mural con índice de protección IP66
 Alimentación a 12/24Vc.c. (no incluida)
 Dimensiones: 48(An) x 103(Al) x 19(P) mm

80,00 €



CONTROL DE PRESENCIA (TIEMPO Y ASISTENCIA)



GM-TA760

20780308

Terminal de control de presencia IP con soporte Wifi

Verificación por huella, proximidad y código PIN
Capacidad de hasta 3000 usuarios
Requiere: Software de licencia LCZKSB
Compatible con tarjetas PROKEY y llaveros TAGKEY
Alimentación a 12Vc.c. incluida
Dimensiones: 186(Ax) x 138(AI) x 44(P) mm

464,00 €

Licencia Small Business para 50 usuarios

LCZKSB

214,00 €

20780301

Licencia Small Business para 100 usuarios

UPSB100

426,00 €

20780309

Licencia Small Business para 250 usuarios

UPSB250

642,00 €

20780310

Licencia Small Business para 500 usuarios

UPSB500

928,00 €

20780311



Licencia Small Business

Licencia de pago único
Gestión de usuarios, incluyendo fotografía y tipo de verificación
Hasta 100 tipos de marcaje
Calendarios público y por usuario
Registro de eventos personalizable y exportable a diferentes formatos
Compatible con sistema operativo Windows 7 SP1 o superior

EQUIPOS VÍA RADIO AUTÓNOMOS



REC

20760301

Receptor a 433,92Mhz de 1 canal

Carcasa de plástico ABS con antena exterior
 Hasta 500 usuarios ampliables con tarjeta TM-500N
 Hasta 4 canales mediante tarjeta TR0
 Compatible con los mandos emisores NEO y TWIN
 Alimentación a 220Vc.a.
 Dimensiones: 122(Al) x 172(An) x 60(P) mm

154,00 €

GM-CVRA-1000

20761503

Receptor a 868Mhz de 2 canales

Carcasa de plástico ABS con antena exterior
 Teclado con display para programación
 Hasta 1000 usuarios
 Hasta 4 canales mediante tarjeta TSA
 Hasta 5 lectores de proximidad EVOPROX (ampliable)
 Compatible con los mandos emisores GO-2 y GO-4
 Alimentación a 230Vc.a. o 12Vc.a. o c.c.
 Dimensiones: 220(An) x 220(Al) x 75(P) mm

578,00 €

WAVE 500-2

20761502

Receptor a 868Mhz de 2 canales

Carcasa de plástico ABS con antena exterior
 Hasta 500 usuarios
 Hasta 4 canales mediante tarjeta TR0
 Hasta 3 lectores de proximidad EVOPROX (ampliable)
 Compatible con los mandos emisores GO-2 y GO-4
 Instalación mural con índice de protección IP65
 Alimentación a 230Vc.a. o 12/24Vc.a. o c.c.
 Dimensiones: 140(An) x 160(Al) x 48(P) mm

162,00 €

WAVE 500-2B

20761501

Receptor a 868Mhz de 2 canales

Carcasa de plástico ABS con antena exterior
 Hasta 500 usuarios
 Hasta 4 canales mediante tarjeta TR0
 Hasta 3 lectores de proximidad EVOPROX (ampliable)
 Compatible con los mandos emisores GO-2 y GO-4
 Instalación mural con índice de protección IP65
 Alimentación 12/24Vc.a. o c.c. (no incluida)
 Dimensiones: 140(An) x 160(Al) x 48(P) mm

133,00 €

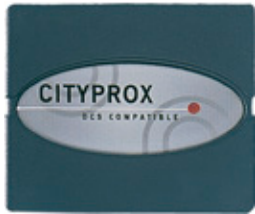

CITYPROX-7M

20760411

Lector de proximidad 125KHz

Para receptores REC y WAVE 500
Compatible con tarjetas PROXCARD y llaveros NEOKEY
Indicador luminoso de estado
Índice de protección IP66
Instalación mural en exteriores
Dimensiones: 84(An) x 75(Al) x 14(P) mm

121,00 €



EVOPROX

20760398

Lector de proximidad 13,56MHz con tecnología Wiegand 26

Para receptores WAVE 500 y central GM-CVRA-1000
Compatible con tarjetas MCARD y llaveros EVO TAG
Indicador luminoso de estado
Índice de protección IP66
Instalación mural en exteriores
Dimensiones: 84(An) x 75(Al) x 14(P) mm

194,00 €



TM-500N

20761050

Tarjeta de ampliación de usuarios

Para receptor REC
Memoria extraíble con capacidad para 500 usuarios

39,00 €



TRO

20760308

Tarjeta de ampliación de 1 canal

Para receptores REC, WAVE y central GM-CVRA-1000

18,00 €



ACT

20769030

Antena de ampliación de cobertura

Para receptores REC, WAVE y central GM-CVRA-1000

110,00 €

PULSADORES E INTERRUPTORES



TLB-N

20700005

Pulsador de salida por proximidad

Rango de lectura regulable entre 5 y 15cm
 Relé de salida de tres contactos (C, NA y NC)
 Instalación en interiores mediante caja de empotrar universal (no incluida)
 En modo autónomo requiere alimentación a 12/24Vc.c.
 Dimensiones: 70(An) x 115(AI) x 24(P) mm

25,00 €



TLB-SQ

20700006

Pulsador de salida por proximidad

Rango de lectura regulable entre 5 y 15cm
 Relé de salida de tres contactos (C, NA y NC)
 Instalación en interiores mediante caja de empotrar universal (no incluida)
 En modo autónomo requiere alimentación a 12/24Vc.c.
 Dimensiones: 86(An) x 86(AI) x 24(P) mm

25,00 €



PB-N

20700003

Pulsador de salida

Fabricado en acero inoxidable
 Ideal para colocación en marcos de aluminio
 Relé de salida de dos contactos (C y NA)
 Instalación en interiores
 Dimensiones: 28(An) x 91(AI) mm

19,00 €



PB-SQ

20700004

Pulsador de salida

Fabricado en acero inoxidable
 Ideal para colocación en marcos de aluminio
 Relé de salida de dos contactos (C y NA)
 Instalación en interiores mediante caja de empotrar universal (no incluida)
 Dimensiones: 86(An) x 86(AI) mm

19,00 €



GM-PEV-EM

20780039

Pulsador de emergencia / evacuación

Rearmado mediante de llave
Pestaña roja emergente de indicación de disparo, que vuelve a su posición original una rearmado
Cumple la normativa **EN 54-11**
Relé de salida de tres contactos (C, NA y NC)
Instalación en interiores
Dimensiones: 98(An) x 98(Al) x 48(P) mm

21,00 €



KS-SQ

20700010

Interruptor por llave

Fabricado en acero inoxidable
Relé de salida de tres contactos (C, NA y NC)
Instalación en interiores mediante caja de empotrar universal (no incluida)
Incluye dos llaves
Dimensiones: 86(An) x 86(Al) mm

31,00 €



HES-125

20700007

Interruptor por tarjeta de proximidad para habitaciones de hotel

Compatible con tarjetas de proximidad de 125KHz
Permite ahorrar electricidad cuando los huéspedes no están presentes en la habitación.
Instalación en interiores mediante caja de empotrar universal (no incluida)
Dimensiones: 86(An) x 86(Al) x 35(P) mm

52,00 €



HES-1356

20700008

Interruptor por tarjeta de proximidad para habitaciones de hotel

Compatible con tarjetas de proximidad de 13,56MHz
Permite ahorrar electricidad cuando los huéspedes no están presentes en la habitación.
Instalación en interiores mediante caja de empotrar universal (no incluida)
Dimensiones: 86(An) x 86(Al) x 35(P) mm

52,00 €

MANDOS EMISORES

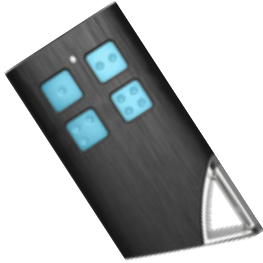

GM-WEIPOP

20780210

Mando emisor RF con proximidad 13,56MHz

Para receptor de radiofrecuencia GM-WRIPOP y lectores con tecnología 2SMART y Wiegand

Alcance de hasta 100m en campo abierto

Cuatro pulsadores con marcación Braille

Alimentación mediante batería de litio CR2032

Dimensiones: 38(An) x 77(Al) x 11(P)mm

33,00 €

Mando emisor de 1 canal

NEO-1

36,00 €

20760101



Mando emisor de 2 canales

NEO-2

40,00 €

20760102

Mando emisor de 4 canales

NEO-4

48,00 €

20760104

Mandos emisores NEO a 433,92MHz

Para receptor de radiofrecuencia REC

Sistema de codificación cambiante "rolling code"

Alcance de hasta 100m en campo abierto

Alimentación mediante batería de litio CR2032 incluida

Dimensiones: 43(An) x 75 (Al) x 15(P) mm



Mando emisor de 2 canales

TWIN-R

40,00 €

20760403

Mando emisor de 2 canales con proximidad

TWIN

47,00 €

20760402

Mandos emisores TWIN a 433,92MHz

Para receptor de radiofrecuencia REC y lector de proximidad CITYPROX-7M
Sistema de codificación cambiante "rolling code"
Alcance de hasta 100m en campo abierto
Alimentación mediante batería de litio CR2032 incluida
Dimensiones: 38(An) x 50 (Al) x 10(P) mm



Mando emisor de 2 canales con proximidad

GO-2

32,00 €

20730702

Mando emisor de 4 canales con proximidad

GO-4

37,00 €

20730703

Mandos emisores GO a 868MHz

Para receptores de radiofrecuencia WAVE 500, central G_iM-CRVA-1000 y lector de proximidad EVOPROX
Sistema de codificación cambiante "rolling code"
Alcance de hasta 100m en campo abierto
Alimentación mediante batería de litio CR2032 incluida
Dimensiones: 33(An) x 62 (Al) x 11(P) mm

TARJETAS Y LLAVEROS DE PROXIMIDAD



ISOPROX

20750500

Tarjeta ISO 13,56MHz

Sin logo
Unidad de venta: 6

4,00 €



KEYPROX

20760400

Llavero 13,56MHz

Dimensiones: 35(An) x 52(Al) x 10(P) mm
Unidad de venta: 20

4,00 €



ISOPROX-PER COL/1C

20710003

Tarjeta ISO 13,56MHz

Con logo color personalizado en una cara
Unidad de venta: 100

8,00 €



ISOPROX-PER BN/1C

20710002

Tarjeta ISO 13,56MHz

Con logo blanco y negro personalizado en una cara
Unidad de venta: 100

5,00 €



ISOPROX-PER COL/2C

20710005

Tarjeta ISO 13,56MHz

Con logo color personalizado en dos caras
Unidad de venta: 100

10,00 €



ISOPROX-PER BN/2C

20710004

Tarjeta ISO 13,56MHz

Con logo blanco y negro personalizado en dos caras
Unidad de venta: 100

6,00 €



TAGDOOR MF+

20780208

Llavero 13,56MHz

Dimensiones: 35(An) x 48(Al) x 7(P) mm

5,00 €



PULDOOR MF+

20710001

Pulsera 13,56MHz

Especial para actividades deportivas
Unidad de venta: 100

9,00 €



MCARD

20750505

Tarjeta ISO 13,56MHz

Solo para lector EVOPROX

3,00 €



EVO TAG

20760399

Llavero 13,56MHz

Solo para lector EVOPROX
Dimensiones: 32(An) x 26(Al) x 5(P) mm

13,00 €



PROXCARD

20750504

Tarjeta ISO 125KHz

Solo para lector CITYPROX-7M

4,00 €



NEOKEY

20760401

Llavero 125KHz

Solo para lector CITYPROX-7M
Dimensiones: 36(An) x 47(Al) x 11(P) mm

16,00 €

TARJETAS Y LLAVEROS DE PROXIMIDAD



PROKEY

20740426

Tarjeta ISO 125KHz

Con logo Golmar en negro

3,00 €



TAGKEY

20740427

Llavero 125KHz

Dimensiones: 32(An) x 40(Al) x 5(P) mm

4,00 €



TF-104

20691040

Fuente de alimentación

Para terminales que requieran alimentación de entrada 12Vca.
Tensión de salida 12Vca.
Conexión mediante terminales atornillados.
Dimensiones: 52 (An) x 90 (Al) x 60 (P) mm.

38,00 €



PSU-121B

31690146

Fuente de alimentación

Para terminales que requieran alimentación de entrada 12Vcc.
Tensión de salida 12Vcc/1.3A.
Protección de cortocircuito, sobre intensidad y sobre tensión.
Conexión mediante terminales atornillados.
Dimensiones: 51 (Al) x 62,5 (An) x 28 (P) mm.

20,00 €



TABLA DE COMPATIBILIDAD DE CREDENCIALES

Credencial	Compatible con lector o receptor	Frecuencia
TAGDOOR MF+	GM-SRIPOP, GM-MRIPOP, GM-ORIPPOP, GM-IPOP 40, GM-IPOP 80, GM-IPOP 80D, GM-IPOP CHAMP, KEYBUS SE, BLE-S	13,56MHz
ISOPROX	GM-SRIPOP, GM-MRIPOP, GM-ORIPPOP, GM-IPOP 40, GM-IPOP 80, GM-IPOP 80D, GM-IPOP CHAMP, EL4500/EASY, MR-V2, KEYBUS SE, BLE-S, HES-1356	13,56MHz
KEYPROX	GM-SRIPOP, GM-MRIPOP, GM-ORIPPOP, GM-IPOP 40, GM-IPOP 80, GM-IPOP 80D, GM-IPOP CHAMP, EL4500/EASY, MR-V2, KEYBUS SE, BLE-S	13,56MHz
GM-WEIPOP	GM-WRIPOP / GM-SRIPOP, GM-MRIPOP, GM-ORIPPOP, GM-IPOP 40, GM-IPOP 80, GM-IPOP 80D, GM-IPOP CHAMP, KEYBUS SE, BLE-S	868MHz (RF) / 13,56MHz
MCARD	EVOPROX, HES-1356	13,56MHz
EVO TAG	EVOPROX	13,56MHz
PROXCARD	CITYPROX-7M, HES-125	125KHz
NEOKEY	CITYPROX-7M	125KHz
NEO-1, NEO-2, NEO-4	REC	433Mhz
TWIN-R	REC	433Mhz
TWIN	REC / CITYPROX-7M	433Mhz (RF) / 125kHz
GO-2, GO-4	GM-CVRA-1000, WAVE500-2, WAVE500-2B	868MHz
PROKEY	KEYBUS SE, PROXEM, GM-TA760, BIO-N, CODEPROX-N, HES-125	125KHz
TAGKEY	KEYBUS SE, PROXEM, GM-TA760, BIO-N, CODEPROX-N	125KHz
PULDOOR MF+	GM-SRIPOP, GM-MRIPOP, GM-ORIPPOP, GM-IPOP 40, GM-IPOP 80, GM-IPOP 80D, GM-IPOP CHAMP, KEYBUS SE, BLE-S	13,56MHz
ISOPROX-PER [...]	GM-SRIPOP, GM-MRIPOP, GM-ORIPPOP, GM-IPOP 40, GM-IPOP 80, GM-IPOP 80D, GM-IPOP CHAMP, EL4500/EASY, MR-V2, KEYBUS SE, BLE-S, HES-1356	13,56MHz



← SALIDA

Megafonía



AMPLIFICADORES DE SOBREMESA

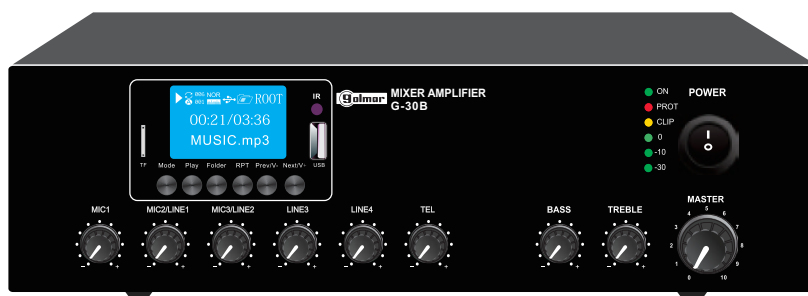

Amplificador de sobremesa de 30W r.m.s.

G-30B

183,00 €

20312030

Amplificador de sobremesa de 60W r.m.s.

G-60B

257,00 €

20312060

Amplificador de sobremesa de 120W r.m.s.

G-120B

417,00 €

20312121

Amplificadores de sobremesa serie G-xxB

5 entradas: Mic 1-2-3, Aux 1-2 y TEL IN

Sintonizador digital FM con 100 memorias

Lector de USB Mp3 y Bluetooth

Prioridad de mensaje en Mic 1

Mando a distancia incluido

Controles de tono graves y agudos

Relación Señal/Ruido: Mic >72dB, Línea >85dB

Respuesta en frecuencia: 60Hz a 15KHz.

Distorsión armónica total: <0,5%

Salidas a 4, 8, 16 Ohms, línea 70-100V

Alimentación a 230Vc.a. y 24Vc.c.

Dimensiones: 320(An) x 90(Al) x 210(P) mm



Amplificador de sobremesa de 60W r.m.s.

G-60MT

423,00 €

20316060

Amplificador de sobremesa de 120W r.m.s.

G-120MT

519,00 €

20316120

Amplificador de sobremesa de 240W r.m.s.

G-240MT

631,00 €

20316240

Amplificador de sobremesa de 500W r.m.s.

G-500MT

803,00 €

20316500

Amplificadores de sobremesa serie G-xxMT

7 entradas: Mic 1 a 4, Aux 1-2 y Emergencia

Sintonizador digital FM con 100 memorias

Lector de USB Mp3 y Bluetooth

Prioridad de mensaje en Mic 1 y G-500RM

Avisos por zonas mediante micrófono G-500RM (pág. 185)

Mando a distancia incluido

Controles de tono graves y agudos: ± 10 dB

6 salidas a línea 100V con atenuador por zona

Relación Señal/Ruido: Mic > 65 dB, Music > 70 dB

Respuesta en frecuencia 80Hz a 16KHz

Distorsión armónica total: $< 0,1\%$

Salidas a 4, 8, 16 Ohms, línea 70-100V

Alimentación a 230Vc.a. y 24Vc.c.

Adaptable a rack 19" (2U)

Dimensiones: 483(An) x 88(Al) x 405(P) mm

AMPLIFICADORES DE SOBREMESA



Amplificador de sobremesa de 60W r.m.s.

MA-106

243,00 €

20315060

Amplificador de sobremesa MA-106

3 entradas: Mic 1-2 y Aux 1
Prioridad de mensaje en Mic 1
Controles de tono de graves y agudos: ± 10 dB
Salidas a 4 Ohms y línea 70-100V
Respuesta en frecuencia: 80Hz a 15KHz

Relación Señal/Ruido: > 60 dB
Distorsión armónica total: $< 1\%$
Alimentación a 230Vc.a.
Adaptable a rack 19" (1U) mediante BKT-MA106
Dimensiones: 300(An) x 448(AI) x 230(P) mm



Pareja de aletas para rack 19" (1U)

Para amplificador MA-106

BKT-MA106

28,00 €

20389106



Amplificador de sobremesa de 60W r.m.s.

A-60

349,00 €

20311060

Amplificador de sobremesa de 120W r.m.s.

A-120

401,00 €

20311120

Amplificadores de sobremesa serie A

5 entradas: Mic 1-2-3 y Aux 1-2
Prioridad de mensaje en Mic 1
Control de tono graves y agudos: ± 12 dB
Relación Señal/Ruido: > 105 dB
Respuesta en frecuencia: 80Hz a 16KHz

Distorsión armónica total: $< 1\%$
Salidas a 4 Ohms, línea 70-100V
Alimentación a 230Vc.a.
Adaptable a rack 19" (2U) mediante BKT-A120
Dimensiones: 420(An) x 88(AI) x 320(P) mm



Amplificador de sobremesa de 60W r.m.s.

PA-60

452,00 €

20314060

Amplificador de sobremesa de 120W r.m.s.

PA-120

501,00 €

20314120

Amplificadores de sobremesa serie PA

5 entradas balanceadas de línea, Mic/phantom
 Entrada CD
 Entrada Ext IN y salida Mix OUT
 Selector frontal de 5 zonas
 Avisos remotos mediante micrófono RM-05 (pág. 185)
 Generador de preaviso de 4 tonos y sirena
 Prioridad de mensaje en Mic 1, preaviso y sirena

Control de tonos graves y agudos
 Respuesta en frecuencia: 80Hz a 15KHz.
 Relación Señal/Ruido: >78dB
 Distorsión armónica total: <1%
 Salidas a 4 ohms, 8 ohms, línea 70-100V
 Alimentación a 230Vc.a.
 Adaptable a rack 19" (2U) mediante BKT-A120
 Dimensiones: 420(An) x 88(AI) x 320(P) mm



Pareja de aletas para rack 19" (2U)

Para amplificadores serie A y PA

BKT-A120

20389020

19,00 €

AMPLIFICADORES DE SOBREMESA



Amplificador de sobremesa de 120W r.m.s.

PAM-120A

642,00 €

20310121

Amplificador de sobremesa de 340W r.m.s.

PAM-340A

951,00 €

20310340

Amplificador de sobremesa de 480W r.m.s.

PAM-480A

990,00 €

20310480

Amplificadores de sobremesa serie PAM

6 entradas balanceadas de ganancia variable

Entradas y salidas de línea y "link"

Selector frontal de 5 zonas

Avisos remotos mediante micrófono RM-05 (pág. 185), excepto PAM-120A

Generador de preaviso de 4 tonos

Prioridad de mensaje en entradas 1 y 2

Controles de tono graves y agudos: ± 12 dB

Ecualizador de 3 bandas por entrada

Respuesta en frecuencia: 60Hz a 20KHz.

Relación Señal/Ruido: >105 dB.

Distorsión armónica total: $<0,5\%$

Salidas a 4 Ohms, línea 70-100V

Alimentación a 230Vc.a. y 24Vc.c.

Adaptable a rack 19" (3U) mediante SOB-19

Dimensiones: 420(An) x 132(Al) x 360(P) mm



S0B-19

20389019

Pareja de aletas para montaje en rack 19" (3U)

Para amplificadores PAM

16,00 €



PAM-MPM4

20340025

Módulo lector de discos CD, USB y sintonizador

Solo para amplificadores PAM

Reproduce CD-DA, CD-R, CD-RW y MP3

Entrada USB y memoria interna 2GBytes

Búsqueda de canciones y reproducción aleatoria

Respuesta en frecuencia: 20Hz-20kHz

Módulo sintonizador digital FM con 40 memorias

Dimensiones: 184(An) x 55(Al) x 180(P) mm

484,00 €

SISTEMA DE EVACUACIÓN POR VOZ CERTIFICADO EN 54-16

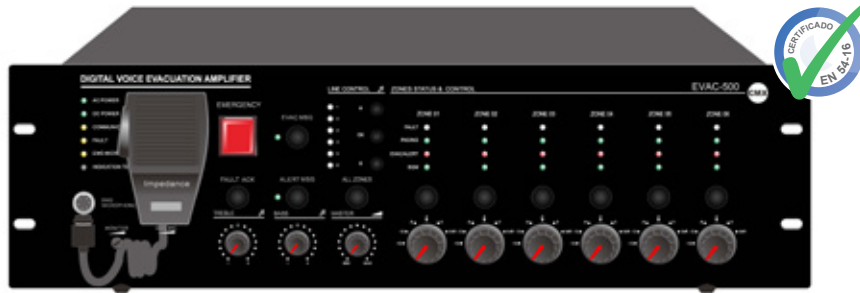

Equipo de control para sistema de evacuación por voz

DVA6-500

1.769,00 €

20346500

Equipo de control para sistema de evacuación por voz

Cumple los requisitos de la normativa **EN 54-16**

Amplificador clase D integrado de 500Wr.m.s. y 6 zonas a línea 100V

Todo en uno: sistema de evacuación, avisos de megafonía y música de ambiente

Dos mensajes separados para EVAC y ALERTA grabados en una tarjeta SD supervisada

Supervisión de impedancia de línea de altavoces, salidas duales para conexión A+B

Amplificador de reserva incorporado, con entrada para amplificador externo para ampliar la potencia

Capacidad de conexión de hasta 32 unidades de micrófonos remotos DVA6-500RM (pág. 186)

Botón rojo mensaje de EVAC pulse para activar con prioridad (excepto sobre micrófono de bombero)

Micrófono de bombero de máxima prioridad DVA6-500FM (pág. 186)

6 zonas de salida con control de volumen independiente (atenuador)

Indicadores independientes por zona de EVAC, fallo, música/avisos y selección

Indicadores de alimentación c.a., c.c., averías e indicadores para EVAC, alerta y micrófono de bombero

Capacidad máxima de 120 zonas mediante equipos de expansión en cascada

8 entradas y 8 salidas de control programables para el sistema de evacuación por voz

Salidas de averías, EVAC y entrada de reinicio, para la integración con CI

Niveles de prioridad: micrófono de bombero, EVAC, entrada I, micrófono remoto y música

Dos entradas combinadas para micrófono/línea, 4 entradas de línea y una salida REC

Dos puertos RJ45 para entrada de micrófonos remotos y equipos de expansión

Alimentación a 230Vc.a. y 24Vc.c. con cambio automático a baterías cuando falla alimentación c.a.

Adaptable a rack 19" (3U)

Dimensiones: 483(An) x 132(Al) x 450(P) mm



DVA6-500RT

1.603,00 €

20346501

Amplificador de expansión para sistema de evacuación por voz

Cumple los requisitos de la normativa **EN 54-16**

Amplía capacidad del sistema de evacuación por voz en 6 zonas y 500Wr.m.s.

Amplificador clase D integrado de 500Wr.m.s. y 6 zonas a línea 100V

Mismas funciones que el equipo de control DVA6-500, excepto las funciones de control principal

El amplificador de expansión siempre será controlado por el equipo de control principal

Supervisión de impedancia de línea de altavoces, salidas duales para conexión A+B

Amplificador de reserva incorporado, con entrada para amplificador externo para ampliar la potencia

6 zonas de salida con control de volumen independiente (atenuador)

Indicadores independientes por zona de EVAC, fallo, música/avisos y selección

Dos entradas combinadas para micrófono/línea, 4 entradas de línea y una salida REC

Dos puertos RJ45 para entrada de micrófonos remotos y equipos de expansión

Alimentación a 230Vc.a. y 24Vc.c. con cambio automático a baterías cuando falla alimentación c.a.

Adaptable a rack 19" (3U)

Dimensiones: 482(An) x 132(Al) x 450(P) mm



DVA6-500BC

693,00 €

20346505

Cargador de baterías de 24Vc.c.

Control automático de carga y visualizador de tensión

Cambio automático a la fuente de alimentación de c.c. cuando falla la alimentación de c.a.

Control automático de temperatura con ventilador y protección contra sobrecalentamiento

Circuito integrado de gestión de carga y monitoreo de la batería

Indicadores de fallo de la batería de almacenamiento, sobretensión, sobrecalentamiento y detección de carga.

Selección automática del modo de carga para garantizar la seguridad de la carga y la vida útil

Soporta baterías de hasta 200Ah

Protección contra sobrecargas

Alimentación a 230Vc.a. y 24Vc.c.

Adaptable a rack 19" (1U)

Dimensiones: 483(An) x 44(Al) x 450(P) mm

AMPLIFICADORES CLASE D PARA RACK DE 19"



Amplificador Clase D de 120W r.m.s.	DA-120
515,00 €	20313312
Amplificador Clase D de 240W r.m.s.	DA-240
590,00 €	20313324
Amplificador Clase D de 350W r.m.s.	DA-350
635,00 €	20313335
Amplificador Clase D de 500W r.m.s.	DA-500
725,00 €	20313350

Amplificadores Clase D serie DA

Cumple los requisitos de la normativa **EN 54-16**
Protección térmica y ventilador
Interruptor filtro paso-alto
Interruptor Auto standby
Entrada balanceada ajustable
Respuesta en frecuencia: 20Hz a 20KHz
Relación Señal/Ruido: >80dB
Distorsión armónica total: <0.1% (1KHz/-3dBv, 100W)
Salidas a 8 Ohms y línea 100V
Alimentación a 230Vc.a. y 24Vc.c.
Adaptable a rack 19" (1U)
Dimensiones: 483(An) x 44(Al) x 420(P) mm



DPA-430H

2.058,00 €

20340125

Amplificador Clase D de 4 canales de 300Wr.m.s.

4 Entradas balanceadas con control de volumen
 Protección térmica y ventilador
 Filtro paso-alto de 400Hz
 Entrada balanceada ajustable entre -12 y 0dB
 Respuesta en frecuencia: 65Hz a 20KHz

Relación Señal/Ruido: >100dB
 Distorsión armónica total: <0,1%
 4 salidas independientes a línea 100V
 Adaptable a rack 19" (1U)
 Dimensiones: 483(An) x 44(AI) x 420(P) mm



DPA-1200S

1.380,00 €

20341200

Amplificador Clase D de 1200W r.m.s.

2 entradas balanceadas con control de volumen
 Entrada de programa y de prioridad con control de volumen independiente
 Circuitos de protección contra cortocircuito, sobrecalentamiento y sobrecargas
 Respuesta en frecuencia: 50Hz a 20KHz

Relación Señal/Ruido: >103dB
 Distorsión armónica total: <0,1%
 Salida a línea 70-100V
 Alimentación a 230Vc.a. y 24Vc.c.
 Adaptable a rack 19" (2U)
 Dimensiones: 482(An) x 88(AI) x 450(P) mm

PREAMPLIFICADORES PARA RACK 19"



PP-6214

775,00 €

20316214

Preamplificador de 12 canales de entrada

12 entradas: Mic 1, Mic/Línea 2 a 8,
línea estéreo 9-10 y prioridad 1-2
Ganancia de entrada ajustable con indicador
de sobrecarga
Prioridad de mensaje en Mic 1 y prioridad 1-2
Controles de tono de tres bandas: ± 12 dB
Selector de alimentación "phantom" para
micrófonos

2 salidas de línea con toma de auriculares y
grabación
Canal de salida seleccionable por entrada
Respuesta en frecuencia: 20Hz a 20KHz.
Distorsión armónica total: $< 0,5\%$.
Alimentación a 230Vc.a. y 24Vc.c.
Adaptable a rack 19" (2U)
Dimensiones: 482(An) x 88(Al) x 280(P) mm



PP-9162

478,00 €

20319162

Preamplificador de 8 canales de entrada

8 entradas: Mic 1-2, línea estéreo 1 a 5 y FOH
Ganancia de entrada ajustable con indicador
de sobrecarga
Prioridad de mensaje en Mic 1 y 2
Entrada jack de 3,5mm en el frontal para
conexión de reproductores MP3
Entrada USB para conexión audio CODEC

Alimentación "phantom" para micrófonos 1 y 2
Una salida de línea con toma de grabación
Una salida de zona independiente
Respuesta en frecuencia: 20Hz a 40KHz.
Alimentación a 230Vc.a.
Adaptable a rack 19" (1U)
Dimensiones: 482(An) x 44(Al) x 179(P) mm



FUENTES MUSICALES PARA RACK 19"



DN-V101P

547,00 €

20350101

Reproductor de CD/USB/SD/MP3

Mando a distancia por infrarrojos
 Selección directa de la pista y programación con varios modos de repetición
 Memoria intermedia antichoques de 40 segundos
 Entrada para llave USB, reproductor CD (12cm) de audio/MP3 CD y ranura para tarjeta SD
 Formatos compatibles: CD con MP3, MP3, CD de audio
 2 salidas analógicas estéreo con conectores de salida XLR, RCA
 Pantalla LCD multifunción
 Controles de avance rápido, CD / USB / SD, retroceder carpeta, modo reproducción, etc.
 Respuesta en frecuencia: 20-20kHz
 Alimentación a 230Vc.a.
 Adaptable a rack 19" (1U)
 Dimensiones: 482(An) x 44(Al) x 270(P) mm



DMT200

283,00 €

20350200

Reproductor de DVD con USB / FM / Bluetooth

Mando a distancia por infrarrojos para selección de la fuente de sonido, ajuste de volumen, ...
 Reproductor de CD / DVD y sintonizador FM
 Dos entradas USB y conectividad Bluetooth
 Admite varios formatos de CD / MP3 / MP4 / VCD / DVD
 Dos salidas de línea estéreo independientes para DVD/USB1 y FM/USB2
 Salidas DVD estéreo y coaxial
 Respuesta en frecuencia: 20Hz a 18KHz
 Relación Señal/Ruido: >80dB
 Adaptable a rack 19" (1U)
 Dimensiones: 482(An) x 44(Al) x 365(P) mm

FUENTES MUSICALES PARA RACK 19"



PW-6242A

20346242

Programador horario semanal con generador de 15 melodías

Memoria interna de 900Mbytes con capacidad para hasta 998 mensajes

Entrada USB para grabación y transferencia de audios

Cuatro canales de entrada y cuatro canales de salida

Nivel de salida ajustable

Batería recargable para memoria interna

Alimentación a 230Vc.a. y 24Vc.c.

Adaptable a rack 19" (2U)

Dimensiones: 482(An) x 88(Al) x 380(P) mm

821,00 €



EVP-1010I

20346101

Grabador - reproductor de 10 mensajes

Memoria SD extraíble de 8Gbyte

Grabación en formato MP3

Activación mediante pulsadores o relés externos

10 contactos de salida

Salida de audio balanceada.

Alimentación a 230Vc.a. y 24Vc.c.

Adaptable a rack 19" (1U)

Dimensiones: 482(An) x 44(Al) x 380(P) mm

598,00 €



CONMUTACIÓN DE ZONAS HASTA 8 ZONAS



Matriz de conmutación de audio

Display indicador de canal audio seleccionado
 8 entradas de activación de mensaje grabado
 8 entradas audio estéreo y 8 salidas de audio independientes
 Ajuste de ganancia para cada entrada/salida
 Control de tono entrada / salida graves y agudos: $\pm 12\text{dB}$
 Hasta 8 zonas con amplificadores independientes
 Hasta 4 micrófonos con selector de zonas RM-8000 (pág. 185)
 Posibilidad de un selector de canal remoto LM-8000 por zona
 Alimentación a 230Vc.a.
 Adaptable a rack 19" (3U)
 Dimensiones: 482(An) x 132(AI) x 280(P) mm

PX-8000

20348000

1.391,00 €



Selector de canal remoto para matriz PX-8000

Solo para matriz PX-8000
 Máximo un selector por zona
 Display indicador de canal audio seleccionado
 Una entrada de línea y una de micrófono
 Ajuste de ganancia para cada entrada/salida
 Distancia máxima de 300m hasta la matriz.
 Dimensiones: 70(An) x 114(AI) x 52(P) mm

LM-8000

20358010

141,00 €

ARMARIOS RACK 19" Y COMPLEMENTOS



Armario rack de 15 unidades de altura

Dimensiones: 600(An) x 885(Al) x 600(P) mm

PA-151D

769,00 €

20382151

Armario Rack de 27 unidades de altura

Dimensiones: 600(An) x 1420(Al) x 600(P) mm

PA-271D

987,00 €

20382271

Armario Rack de 39 unidades de altura

Dimensiones: 600(An) x 1955(Al) x 600(P) mm

PA-391D

1.209,00 €

20382391

Armario rack de suelo

Armario con puerta frontal transparente y llave
Fabricado en aluminio y chapa de acero
Puerta trasera metálica con seguro y ventilación
Ruedas traseras y patas delanteras con nivelación
Dimensiones: 600(An) x 885(Al) x 600(P) mm



Armario rack mural de 6 unidades de altura

Dimensiones: 600(An) x 391(Al) x 550(P) mm

ARMU6UF550

413,00 €

21210001

Armario rack mural 9 unidades de altura

Dimensiones: 600(An) x 524(Al) x 550(P) mm

ARMU9UF550

496,00 €

21210003

Armario rack de 12 unidades de altura

Dimensiones: 600(An) x 658(Al) x 550(P) mm

ARMU12UF550

559,00 €

21210005

Armario rack de 15 unidades de altura

Dimensiones: 600(An) x 790(Al) x 550(P) mm

ARMU15UF550

590,00 €

21210007

Armario rack mural

Armario con puerta frontal transparente y llave
 Fabricado en acero SPCC laminado en frío de alta calidad
 Capacidad de carga: 85Kg
 2 perfiles interiores desplazables de 2mm
 Laterales desmontables
 Entradas de cables superior e inferior
 Incorpora base de 6 tomas Schuko, 1 bandeja y unidad de ventilación en techo

ARMARIOS RACK 19" Y COMPLEMENTOS



BASE-8INT19

20389818

Base de 8 tomas Schuko

Interruptor bipolar frontal con indicador luminoso
Tomas de corriente ubicadas en el panel posterior
Carcasa en aluminio y ABS color negro.
Aletas de fijación con cuatro posiciones diferentes
Potencia máxima: 3500 vatios (10 a 16A/250V)
Cable de corriente de 2m de longitud
Adaptable a rack 19" (1U)
Dimensiones: 485(An) x 44(Al) x 54(P) mm

93,00 €



BAT-38A

20391238

Batería de 18Vcc / 38Ah

Recargable de plomo ácido
Sin mantenimiento
Peso: 13Kg
Dimensiones: 197(An) x 175(Al) x 165(P)mm

303,00 €

BP-9100

20389100

Panel ciego de 1 altura

Rejilla para ventilación
Dim.: 482(An) x 44(Al) x 28(P) mm

31,00 €

BP-9200

20389200

Panel ciego de 2 alturas

Rejilla para ventilación
Dim.: 482(An) x 88(Al) x 28(P) mm

38,00 €

BP-9300

20389300

Panel ciego de 3 alturas

Rejilla para ventilación
Dim.: 482(An) x 132(Al) x 28(P) mm

48,00 €



DIFUSORES



RCS-36T

20362136

Difusor metálico color blanco

Instalación en falso techo mediante garras
 Altavoz de 3"/8 Ohms con transformador a línea 100V
 3 tomas de potencia: 6 / 3 y 1,5 Wr.m.s.
 Sensibilidad a 1W/1m: 87dB
 Respuesta en frecuencia: 90Hz a 15KHz
 Dimensiones: 104(Ø) x 70(P) mm
 Diámetro de calado: 80mm

21,00 €



RCS-5/T

20362005

Difusor metálico color blanco RAL9016

Instalación en falso techo mediante garras
 Altavoz de 5"/8 Ohms con transformador a línea 100V
 5 tomas de potencia: 6 / 3 / 1,5 / 0,75 y 0,25 Wr.m.s.
 Sensibilidad a 1W/1m: 94dB
 Respuesta en frecuencia: 70Hz a 17,5KHz
 Dimensiones: 189(Ø) x 70(P) mm
 Diámetro de calado: 165mm

28,00 €

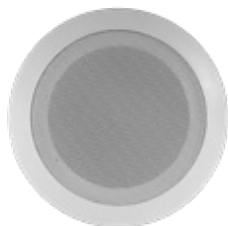

G-56T

20362456

Difusor con rejilla metálica y carcasa de plástico ABS color blanco

Instalación en falso techo mediante garras
 Altavoz de 5"/8 Ohms con transformador a línea 100V
 2 tomas de potencia: 6 y 3 Wr.m.s.
 Sensibilidad a 1W/1m: 84dB
 Respuesta en frecuencia: 100Hz a 15KHz
 Dimensiones: 175(Ø) x 66(P) mm
 Diámetro de calado: 140mm

17,00 €



APACE-6T

20362006

Difusor de plástico ABS color blanco

Instalación en falso techo mediante aro
 Altavoz de 6"/8 Ohms con transformador a línea 100V
 4 tomas de potencia: 6 / 3 / 1,5 y 0,75Wr.m.s.
 Sensibilidad a 1W/1m: 93dB
 Respuesta en frecuencia: 110Hz a 20KHz
 Dimensiones: 189(Ø) x 65(P) mm
 Diámetro de calado: 174mm

33,00 €



APSB6

20362906

Caja de superficie para difusor APACE-6T

Instalación de superficie en techo mediante atornillado.
 Dimensiones: 189(Ø) x 85(P) mm

13,00 €

DIFUSORES



RCS-8/T

20362008

Difusor metálico color blanco RAL9016

Instalación en falso techo mediante garras
 Altavoz de 8"/8 Ohms con transformador a línea 100V
 4 tomas de potencia: 10 / 5 / 2,5 y 1,25Wr.m.s
 Sensibilidad a 1W/1m: 94dB
 Respuesta en frecuencia: 65Hz a 17KHz
 Dimensiones: 280(Ø) x 74(P) mm
 Diámetro de calado: 230mm

35,00 €



RCS-820NT

20362028

Difusor metálico color blanco RAL9016

Instalación en falso techo mediante garras
 Altavoz de 2 vías 8"/8 Ohms
 Transformador a línea 100V
 4 tomas de potencia: 20 / 10 / 5 y 2,5Wr.m.s.
 Sensibilidad a 1W/1m: 94dB
 Respuesta en frecuencia: 60Hz a 20KHz
 Dimensiones: 280(Ø) x 74(P) mm
 Diámetro de calado: 230mm

66,00 €



Difusor metálico color plata

RCS-106S

48,00 €

20362106

Difusor metálico color dorado

RCS-107G

51,00 €

20362107

Difusor metálico color negro

RCS-108B

44,00 €

20362108

Difusor metálico

Instalación en falso techo mediante garras
 Altavoz de 2,5"/8 Ohms con transformador a línea 100V
 3 tomas de potencia: 6 / 4 y 2 Wr.m.s.
 Sensibilidad a 1W/1m: 87dB
 Respuesta en frecuencia: 110Hz a 20KHz
 Dimensiones: 105(Ø) x 75(P) mm
 Diámetro de calado: 90mm



RCL-6T

20362036

Pareja de difusores de plástico ABS con rejilla de aluminio color blanco

Instalación en falso techo mediante patas ajustables
 Altavoz de 2 vías 6,5"/8 Ohms
 Transformador a línea 100V
 4 tomas de potencia: 15 / 7,5 / 5 y 2,5Wr.m.s.
 Sensibilidad a 1W/1m: 90dB
 Rejilla aluminio extraíble y pintable
 Respuesta en frecuencia: 70Hz a 20KHz
 Dimensiones: 204(Ø) x 73(P) mm
 Diámetro de calado: 180mm

121,00 €



BLC-550T

20362556

Difusor de plástico ABS color blanco RAL9010

Instalación de superficie mediante atornillado
 Altavoz de 5"/8 Ohms con transformador a línea 100V
 4 tomas de potencia: 6 / 3 / 1,5 y 0,5Wr.m.s.
 Sensibilidad a 1W/1m: 90dB
 Respuesta en frecuencia: 130Hz a 15KHz
 Temperatura de funcionamiento: -20 a 90°C
 Dimensiones: 206(Ø) x 85(P) mm

107,00 €



SWS-10IV

20362310

Difusor de plástico ABS color marfil

Instalación de superficie mediante atornillado
 Altavoz de 8"/8 Ohms con transformador a línea 100V
 3 tomas de potencia: 10 / 5 y 3Wr.m.s.
 Sensibilidad a 1W/1m: 90dB
 Respuesta en frecuencia: 50Hz a 12KHz
 Dimensiones: 140(An) x 274(Al) x 120(P) mm

44,00 €



SWS-10BL

20362315

Difusor de plástico ABS color negro

Instalación de superficie mediante atornillado
 Altavoz de 8"/8 Ohms con transformador a línea 100V
 3 tomas de potencia: 10 / 5 y 3Wr.m.s.
 Sensibilidad a 1W/1m: 90dB
 Respuesta en frecuencia: 50Hz a 12KHz
 Dimensiones: 140(An) x 274(Al) x 120(P) mm

44,00 €

DIFUSORES



G-601T

20362601

Difusor de madera DM color negro

Instalación de superficie en pared mediante atornillado
Altavoz de 5"/8 Ohms con transformador a línea 100V
4 tomas de potencia: 6 / 3 / 1,5 y 0,75Wr.m.s.
Sensibilidad a 1W/1m: 92dB
Respuesta en frecuencia: 100Hz a 16KHz
Dimensiones: 200(An) x 250(Al) x 105(P) mm

34,00 €



CP-6T

20362007

Difusor de plástico ABS color blanco RAL9010

Instalación de superficie en pared mediante atornillado
Altavoz de 3"/8 Ohms con transformador a línea 100V
6 tomas de potencia: 6 / 3 / 2 / 1,5 / 1 y 0,5Wr.m.s.
Sensibilidad a 1W/1m: 88dB
Respuesta en frecuencia: 180Hz a 18KHz
Temperatura de funcionamiento: -20 a 90°C
Dimensiones: 150(An) x 195(Al) x 70(P) mm

102,00 €

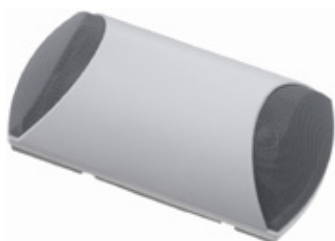

CP-66T

20362066

Difusor de plástico ABS color blanco RAL9010

Instalación de superficie en pared mediante atornillado
1 altavoz de 3"/8 Ohms con transformador a línea 100V
6 tomas de potencia: 6 / 3 / 2 / 1,5 / 1 y 0,5Wr.m.s.
Sensibilidad a 1W/1m: 88dB
Respuesta en frecuencia: 150Hz a 18KHz
Temperatura de funcionamiento: -20 a 90°C
Dimensiones: 270(An) x 150(Al) x 70(P) mm

111,00 €



FCS-56MEN

20362056

Difusor metálico color blanco

Cumple los requisitos de la normativa **EN 54-24**
 Instalación en falso techo mediante muelles
 Cúpula de acero
 Altavoz de 5"/8 Ohms con transformador a línea 100V
 4 tomas de potencia: 6 / 3 / 1,5 y 0,75 Wr.m.s.
 Regleta cerámica con toma tierra y fusible térmico
 Sensibilidad a 1W/1m: 92dB
 Respuesta en frecuencia: 130Hz a 15KHz
 Dimensiones: 180(Ø) x 133(P) mm
 Diámetro de calado: 155mm

43,00 €



FWS-56MEN

20362015

Difusor metálico color blanco

Cumple los requisitos de la normativa **EN 54-24**
 Instalación de superficie en techo o pared mediante atornillado
 Altavoz de 5"/8 Ohms con transformador a línea 100V
 4 tomas de potencia: 6 / 3 / 1,5 y 0,75 Wr.m.s.
 Regleta cerámica con toma tierra y fusible térmico.
 Sensibilidad a 1W/1m: 92dB
 Respuesta en frecuencia: 120Hz a 10KHz
 Dimensiones: 184(An) x 184(AI) x 73(P) mm

43,00 €



VES-561T

20362563

Difusor metálico color blanco RAL9010

Cumple los requisitos de la normativa **EN 54-24**
 Instalación en falso techo mediante garras
 Cúpula de acero
 Altavoz de 5"/8 Ohms con transformador a línea 100V
 4 tomas de potencia: 6 / 3 / 1,5 y 0,5 Wr.m.s.
 Regleta cerámica con toma tierra y fusible térmico
 Sensibilidad a 1W/1m: 90dB
 Respuesta en frecuencia: 200Hz a 12KHz
 Dimensiones: 162(Ø) x 112(P) mm
 Diámetro de calado: 145mm

96,00 €



SAFE-561T

20362561

Difusor metálico color blanco RAL9010

Cumple los requisitos de la normativa **EN 54-24**
 Instalación de superficie mediante atornillado
 Caja metálica
 Altavoz de 5"/8 Ohms con transformador a línea 100V
 4 tomas de potencia: 6 / 3 / 1,5y 0,5 Wr.m.s.
 Regleta cerámica con toma tierra y fusible térmico
 Sensibilidad a 1W/1m: 90dB
 Respuesta en frecuencia: 180Hz a 13KHz
 Dimensiones: 169(Ø) x 65(P) mm

92,00 €

DIFUSORES



BLC-550CRT

20362550

Difusor de plástico ABS color blanco RAL9010 para zona esterilizada

Instalación de superficie mediante atornillado
Altavoz de 5"/8 Ohms con transformador a línea 100V
6 tomas de potencia: 6 / 3 / 2 / 1,5 / 0,8 y 0,5Wr.m.s.
Sensibilidad a 1W/1m: 85dB
Respuesta en frecuencia: 100Hz a 9KHz
Dimensiones: 206(Ø) x 85(P) mm

139,00 €



BK-560CRT

20362560

Difusor metálico color blanco RAL9010 para zona esterilizada

Instalación en falso techo mediante muelles
Altavoz de 5"/8 Ohms con transformador a línea 100V
6 tomas de potencia: 6 / 3 / 2 / 1,5 / 0,8 y 0,5Wr.m.s.
Sensibilidad a 1W/1m: 88dB
Respuesta en frecuencia: 70Hz a 9KHz
Dimensiones: 165(Ø) x 85(P) mm
Diámetro de calado: 141mm

120,00 €



BF-620FT

20362620

Difusor metálico color blanco (RAL9010)

Instalación en falso techo mediante atornillado
Cúpula de plástico
Altavoz de 6"/8 Ohms con transformador a línea 100V
4 tomas de potencia: 6 / 3 / 1,5 y 0,5Wr.m.s.
Índice de protección IP42
Sensibilidad a 1W/1m: 90dB
Respuesta en frecuencia: 130Hz a 18KHz
Dimensiones: 228(Ø) x 120(P) mm
Diámetro de calado: 180mm

137,00 €



AQUA-30

20362530

Difusor de plástico ABS color azul (NCS 1070-B) sumergible

Instalación de superficie mediante atornillado
Índice de protección IP68
Altavoz de 5"/8Ohms con 20Wr.m.s. de potencia
No incluye transformador a línea 100V
Sensibilidad a 1W/1m bajo el agua: 105dB
Respuesta en frecuencia: 80Hz a 20KHz
Dimensiones: 137(An) x 137(AI) x 53(P) mm

Este altavoz genera altas presiones instalado bajo el agua, pudiendo ser peligroso para el tímpano humano

937,00 €



ESFERAS ACÚSTICAS DIRECCIONALES



GB-20T

140,00 €

20360200

Esfera acústica direccional de plástico ABS color blanco

Cumple la normativa **EN 54-24**
 Instalación suspendida en interiores
 Altavoz de 8"/80hms con transformador a línea 100V.

4 tomas de potencia: 20 / 10 / 5 y 2,5Wr.m.s.
 Sensibilidad a 1W/1m: 94dB
 Respuesta en frecuencia: 80Hz a 18KHz
 Dimensiones de la esfera: 254(Ø) mm



B-250TEN

169,00 €

20360264

Esfera acústica direccional de plástico ABS color blanco

Cumple la normativa **EN 54-24**
 Instalación suspendida en interiores
 Altavoz de 2 vías 6,5"/8 Ohms con transformador a línea 100V

Selector con 3 tomas de potencia: 15 / 7 y 5Wr.m.s.
 Sensibilidad a 1W/1m: 91dB
 Respuesta en frecuencia: 75Hz a 20KHz
 Dimensiones de la esfera: 250(Ø) mm

ESFERAS ACÚSTICAS OMNIDIRECCIONALES



IMC-250T

283,00 €

20360025

Esfera acústica omnidireccional de plástico ABS color blanco

Cumple la normativa **EN 54-24**

Instalación suspendida en interiores

Altavoz de 2 vías 6,5"/4 Ohms con transformador a línea 100V.

3 tomas de potencia: 30 / 20 y 10Wr.m.s.

Sensibilidad a 1W/1m: 90dB

Respuesta en frecuencia: 70Hz a 20KHz

Cobertura media instalada a 4m. de altura: 200m²

Dimensiones de la esfera: 250(Ø) mm



IMC-300T

327,00 €

20360030

Esfera acústica omnidireccional de plástico ABS color blanco

Este altavoz cumple la normativa **EN 54-24**

Instalación suspendida en exteriores

Índice de protección IP-54

Altavoz de 2 vías 6,5"/4 Ohms con transformador a línea 100V

3 tomas de potencia: 30 / 20 y 10Wr.m.s.

Sensibilidad a 1W/1m: 84dB

Respuesta en frecuencia: 60Hz a 20KHz

Temperatura de funcionamiento: -15 a 55°C

Cobertura media instalada a 4m. de altura: 200m²

Dimensiones de la esfera: 370(Ø) mm



BOCINAS EXPONENCIALES



PH-10T

20361105

Bocina exponencial circular de plástico ABS color gris claro RAL7035

Instalación en exteriores con índice de protección IP66
 Transformador a línea 100V
 4 tomas de potencia: 10 / 5 / 2,5 y 1,25Wr.m.s.
 Sensibilidad a 1W/1m: 97dB
 Respuesta en frecuencia: 400Hz a 8KHz
 Dimensiones: 139(Ø) x 200(P) mm

71,00 €



PH-20T

20361125

Bocina exponencial circular de plástico ABS color gris claro RAL7035

Instalación en exteriores con índice de protección IP66
 Transformador a línea 100V
 4 tomas de potencia: 20 / 10 / 5 y 2,5Wr.m.s.
 Sensibilidad a 1W/1m: 101dB
 Respuesta en frecuencia: 250Hz a 8KHz
 Dimensiones: 203(Ø) x 254(P) mm

91,00 €



PH-30T

20361135

Bocina exponencial circular de plástico ABS color gris claro RAL7035

Instalación en exteriores con índice de protección IP66
 Transformador a línea 100V
 4 tomas de potencia: 30 / 15 / 7,5 y 3,75Wr.m.s.
 Sensibilidad a 1W/1m: 103dB
 Respuesta en frecuencia: 330Hz a 8KHz
 Dimensiones: 238(Ø) x 287(P) mm

105,00 €



HS-30TEN

20360131

Bocina exponencial rectangular de plástico ABS color blanco

Cumple la normativa **EN 54-24**
 Instalación en exteriores con índice de protección IP66
 Transformador a línea 100V
 4 tomas de potencia: 30 / 15 / 7,5 y 3,75Wr.m.s.
 Regleta cerámica y fusible térmico
 Sensibilidad a 1W/1m: 105dB
 Respuesta en frecuencia: 300Hz a 8KHz
 Dimensiones: 280(An) x 205(AI) x 285(P) mm
 Peso: 2,26Kg

89,00 €

BOCINAS EXPONENCIALES



MHS-60

20362760

Bocina exponencial rectangular de plástico ABS

Instalación en exteriores con índice de protección IP66
Transformador a línea 100V
6 tomas de potencia: 50 / 25 / 12,5 / 9 / 4,5 y 3,5 Wr.m.s y conexión a 8 Ohms.
Sensibilidad a 1W/1m: 99dB
Respuesta en frecuencia: 90Hz a 20KHz
Dimensiones: 360(An) x 255(AI) x 315(P) mm

142,00 €



DST-100/50

20361450

Bocina exponencial circular de aluminio y poliamida color gris RAL7035

Instalación en exteriores con índice de protección IP67
Transformador a línea 100V
3 tomas de potencia: 100 / 50 y 25Wr.m.s.
Sensibilidad a 1W/1m: 112dB
Respuesta en frecuencia: 200Hz a 5KHz
Temperatura de funcionamiento: -50 a 200°C
Dimensiones: 508(Ø) x 570(P) mm

1.271,00 €



HP-20T

20361420

Bocina exponencial circular de policarbonato y poliamida color gris RAL7035

Instalación en exteriores con índice de protección IP67
Transformador a línea 100V
6 tomas de potencia: 20 / 10 / 6 / 5 / 2 y 1,5Wr.m.s.
Sensibilidad a 1W/1m: 110dB
Respuesta en frecuencia: 310Hz a 8KHz
Temperatura de funcionamiento: -50 a 150°C
Dimensiones: 237(Ø) x 286(P) mm

319,00 €



DSP-25EXMNT

20361425

Bocina exponencial circular de poliamida antiestática color negro

Instalación en exteriores con índice de protección IP66
 Clasificada **Zona 1 EEx dem IIB+H2 T5** por NEMKO
 Transformador a línea 100V
 6 tomas de potencia: 25 / 12,5 / 6 / 4 / 2 y 1Wr.m.s.
 Sensibilidad a 1W/1m: 106dB
 Respuesta en frecuencia: 370Hz a 7KHz
 Temperatura de funcionamiento: -55 a 50°C
 Dimensiones: 250(Ø) x 340(P) mm

1.271,00 €



BIVEH-6T

20361007

Bocina exponencial octogonal de plástico ABS color gris claro RAL7035

Cumple la normativa **EN 60849**
 Instalación en exteriores con índice de protección IP42
 Transformador a línea 100V
 4 tomas de potencia: 6 / 3 / 1,5 y 0,5Wr.m.s.
 Regleta cerámica y fusible térmico
 Sensibilidad a 1W/1m: 103dB
 Respuesta en frecuencia: 650Hz a 5KHz
 Temperatura de funcionamiento: -40 a 90°C
 Dimensiones: 110(Ø) x 205(P) mm

89,00 €

PROYECTORES



CAP-15WT

20360065

Proyector cilíndrico de aluminio anodizado

Instalación en exteriores con índice de protección IP55
Soporte orientable
Altavoz de 5"/8 Ohms con transformador a línea 100V
4 tomas de potencia: 15 / 10 / 5 y 1,5Wr.m.s.
Sensibilidad a 1W/1m: 92dB
Respuesta en frecuencia: 150Hz a 20KHz
Temperatura de funcionamiento: -40 a 90°C
Dimensiones: 146(Ø) x 200(P) mm

63,00 €



CAD-20T

20360122

Proyector cilíndrico de plástico ABS color blanco

Instalación en exteriores
Soporte orientable
Altavoz de 2 vías 5"/8 Ohms con transformador a línea 100V
4 tomas de potencia: 20/10 / 5 y 2,5Wr.m.s.
Sensibilidad a 1W/1m: 91dB
Respuesta en frecuencia: 110Hz a 18KHz
Dimensiones: 138(Ø) x 200(P) mm

95,00 €



CAD-20TC

20360109

Proyector cilíndrico de plástico ABS color blanco

Cumple la normativa **EN 54-24**
Instalación en exteriores
Soporte orientable
Altavoz de 2 vías 5"/8 Ohms con transformador a línea 100V
4 tomas de potencia: 20/10 / 5 y 2,5Wr.m.s.
Sensibilidad a 1W/1m: 91dB
Respuesta en frecuencia: 110Hz a 18KHz
Dimensiones: 138(Ø) x 200(P) mm

110,00 €

**PS-6LST**

20360029

Proyector octogonal de poliamida color blanco RAL7035

Instalación en exteriores con índice de protección IP56
 Soporte orientable.
 Altavoz de 2 vías 3"/8 Ohms con transformador a línea 100V
 6 tomas de potencia: 6 / 3 / 1,5 / 1 / 0,5 y 0,3Wr.m.s.
 Sensibilidad a 1W/1m: 88dB
 Respuesta en frecuencia: 150Hz a 18KHz
 Dimensiones: 157(Ø) x 160(P) mm

154,00 €**VEP-15T**

20360114

Proyector cilíndrico de plástico ABS color gris RAL7035

Instalación en exteriores con índice de protección IP54
 Altavoz de 4"/8 Ohms con transformador a línea 100V
 4 tomas de potencia: 15 / 10 / 5 y 1Wr.m.s.
 Sensibilidad a 1W/1m: 92dB
 Respuesta en frecuencia: 150Hz a 20KHz
 Dimensiones: 162(Ø) x 275(P) mm

201,00 €**CELL-10BDTC**

20360108

Proyector cilíndrico bidireccional metálico color blanco RAL9016

Cumple la normativa **EN 54-24**
 Instalación en exteriores
 Dos altavoces de 2 vías 5,25"/8 Ohms con transformador a línea 100V
 4 tomas de potencia: 20 / 10 / 5 y 2,5Wr.m.s.
 Regleta cerámica y fusible térmico
 Sensibilidad a 1W/1m: 88dB
 Respuesta en frecuencia: 120Hz a 18KHz
 Dimensiones: 140(Ø) x 196(P) mm

132,00 €

COLUMNAS ACÚSTICAS

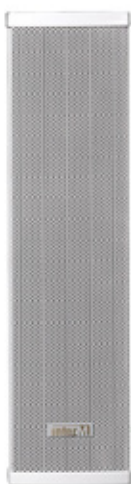

CU-920

20361920

Columna acústica de plástico ABS color gris

Instalación en interiores
Cuatro altavoces de 3"/8 Ohms con transformador a línea 100V
2 tomas de potencia: 20 y 10Wr.m.s
Sensibilidad a 1W/1m: 90dB
Respuesta en frecuencia: 250Hz a 14KHz
Dimensiones: 104(An) x 400(Al) x 86(P) mm

93,00 €



CU-930

20361930

Columna acústica de plástico ABS color gris

Instalación en interiores
Seis altavoces de 3"/8 Ohms con transformador a línea 100V
2 tomas de potencia: 30 y 15Wr.m.s
Sensibilidad a 1W/1m: 91dB
Respuesta en frecuencia: 250Hz a 14KHz
Dimensiones: 104(An) x 490(Al) x 86(P) mm

115,00 €



CU-940

20361940

Columna acústica de plástico ABS color gris

Instalación en interiores
Ocho altavoces de 3"/8 Ohms con transformador a línea 100V
2 tomas de potencia: 40 y 20Wr.m.s
Sensibilidad a 1W/1m: 93dB
Respuesta en frecuencia: 250Hz a 14KHz
Dimensiones: 104(An) x 580(Al) x 86(P) mm

129,00 €



MCS-20T
20360320

Columna acústica de aluminio color blanco RAL9016

Instalación en exteriores con índice de protección IP54
 Dos altavoces y tweeter con transformador a línea 100V
 4 tomas de potencia: 20 / 10 / 5 y 2,5Wr.m.s.
 Sensibilidad a 1W/1m: 92dB
 Respuesta en frecuencia: 170Hz a 17KHz
 Dimensiones: 98(An) x 368(Al) x 90(P) mm

210,00 €



MCS-40T
20360340

Columna acústica de aluminio color blanco RAL9016

Instalación en exteriores con índice de protección IP54
 Cuatro altavoces y tweeter con transformador a línea 100V
 4 tomas de potencia: 40 / 20 / 10 y 5Wr.m.s.
 Sensibilidad a 1W/1m: 92dB
 Respuesta en frecuencia: 170Hz a 18KHz
 Dimensiones: 98(An) x 615(Al) x 90(P) mm

286,00 €



MCS-80T
20360380

Columna acústica de aluminio color blanco RAL9016

Instalación en exteriores con índice de protección IP54
 Ocho altavoces y tweeter con transformador a línea 100V
 4 tomas de potencia: 80 / 40 / 20 y 10Wr.m.s.
 Sensibilidad a 1W/1m: 96dB
 Respuesta en frecuencia: 180Hz a 18KHz
 Dimensiones: 98(An) x 970(Al) x 90(P) mm

466,00 €

COLUMNAS ACÚSTICAS



CU-520

20361720

Columna acústica de plástico ABS color negro

Instalación en exteriores o interiores
Dos altavoces con transformador a línea 100V
2 tomas de potencia: 20 y 10Wr.m.s.
Sensibilidad a 1W/1m: 94dB
Respuesta en frecuencia: 180Hz a 14KHz
Dimensiones: 156(A_n) x 400(A_l) x 129(P) mm

92,00 €



CU-540

20361740

Columna acústica de plástico ABS color negro

Instalación en exteriores o interiores
Cuatro altavoces con transformador a línea 100V
2 tomas de potencia: 40 y 20Wr.m.s.
Sensibilidad a 1W/1m: 97dB
Respuesta en frecuencia: 180Hz a 14KHz
Dimensiones: 156(A_n) x 600(A_l) x 129(P) mm

133,00 €



CAJAS ACÚSTICAS



AJ-S52V

20362552

Altavoz de jardín de plástico ABS color verde

Instalación en exteriores con índice de protección IP56
 Altavoz de 5,25" y tweeter de 1" con transformador a línea 100V
 4 tomas de potencia: 32 / 16 / 8 / 4 y 2Wr.m.s. y conexión a 8 Ohms
 Sensibilidad a 1W/1m: 86dB
 Respuesta en frecuencia: 80Hz a 15KHz
 Dimensiones: 345(An) x 372(Al) x 74(P) mm

338,00 €



SSAJ-S52V

20362555

Soporte para AJ-S52V

Soporte de acero de color negro texturizado

45,00 €



JD-20TB

20361623

Caja acústica de plástico ABS color negro

Instalación en interiores mediante soporte incluido
 Altavoz de 5" y tweeter con transformador a línea 100V
 4 tomas de potencia: 20 / 10 / 5 y 2,5Wr.m.s y conexión a 8 Ohms
 Sensibilidad a 1W/1m: 84dB
 Respuesta en frecuencia: 63Hz a 20KHz
 Dimensiones: 146(An) x 229(Al) x 145(P) mm

81,00 €



VE-S42B

20361042

Pareja de cajas acústicas de plástico ABS color blanco

Instalación en interiores mediante soporte incluido
 Altavoz de 4" y tweeter con transformador a línea 100V
 3 tomas de potencia: 10 / 5 / 2,5 y 1,25Wr.m.s. y conexión a 8 Ohms
 Sensibilidad a 1W/1m: 87dB
 Respuesta en frecuencia: 90Hz a 20KHz
 Dimensiones: 156(An) x 253(Al) x 135(P) mm

172,00 €

CAJAS ACÚSTICAS



VE-S42N

20361043

Pareja de cajas acústicas de plástico ABS color negro

Instalación en interiores mediante soporte incluido
Altavoz de 4" y tweeter con transformador a línea 100V
3 tomas de potencia: 10 / 5 / 2,5 y 1,25Wr.m.s. y conexión a 8 Ohms
Sensibilidad a 1W/1m: 87dB
Respuesta en frecuencia: 90Hz a 20KHz
Dimensiones: 156(An) x 253(Al) x 135(P) mm

172,00 €



VE-S103E

20360049

Pareja de cajas acústicas de plástico ABS color blanco

Instalación en exteriores con índice de protección IP54
Soporte incluido
Altavoz de 3,5" y tweeter con transformador a línea 100V
4 tomas de potencia: 15 / 7,5 / 5 y 2,5Wr.m.s. y conexión a 8 Ohms
Sensibilidad a 1W/1m: 87dB
Respuesta en frecuencia: 150Hz a 20KHz
Dimensiones: 120(An) x 120(Al) x 117(P) mm

210,00 €



VE-S106E

20360056

Pareja de cajas acústicas de plástico ABS color negro

Instalación en exteriores con índice de protección IP54
Soporte incluido
Altavoz de 6,5" y tweeter 13mm con transformador a línea 100V
4 tomas de potencia: 30 / 15 / 7,5 y 5Wr.m.s. y conexión a 8 Ohms.
Sensibilidad a 1W/1m: 93dB
Respuesta en frecuencia: 110Hz a 20KHz
Dimensiones: 210(An) x 210(Al) x 160(P) mm

348,00 €

**MD-60T**

20361660

Caja acústica de plástico ABS color negro

Instalación en exteriores con índice de protección IP44
Soporte incluido

Altavoz de 6,5" y tweeter con transformador a línea 100V
5 tomas de potencia: 60 / 30 / 15 / 7,5 y 3,5Wr.m.s

Sensibilidad a 1W/1m: 90dB

Respuesta en frecuencia: 45Hz a 20KHz

Temperatura de funcionamiento: -20 a 90°C.

Dimensiones: 203(An) x 335(Al) x 250(P) mm

612,00 €**MD-88S**

20265088

Altavoz subwoofer auto amplificado

Instalación en interiores.

Fabricado en DM de 15mm

Dos altavoces tipo Woofer de 8"

Amplificador de 150W de potencia

Respuesta en frecuencia: 40Hz- 120Hz

Sensibilidad a 1W/1m: 92dB

Control de volumen y de la frecuencia de crossover 80/200Hz

Selector de inversión de fase

Indicadores luminosos de nivel de señal, límite y alimentación

Conexiones de entrada de línea: XLR, Jack de 6,3mm

Alimentación a 240Vc.a..

Dimensiones: 600(An) x 250(Al) x 350(P) mm

515,00 €

ATENUADORES



Atenuador inductivo de 6Wr.m.s

AP-06

30,00 €

20363406

Atenuador inductivo de 12Wr.m.s

AP-30

39,00 €

20363430

Atenuador inductivo de 24Wr.m.s

AP-100

55,00 €

20363410

Atenuador inductivo de plástico ABS color blanco a línea 100V

Conmutador rotativo con diez puntos de atenuación y un punto de desconexión

Prioridad de aviso mediante relé 24V

Instalación empotrada en caja universal (no incluida)

No dispone de caja de superficie

Dimensiones: 80(An) x 80(Al) x 48(P) mm



Atenuador inductivo de 12Wr.m.s

RLR-112R

57,00 €

20363112

Atenuador inductivo de 50Wr.m.s

RLR-150R

64,00 €

20363150

Atenuador inductivo de 100Wr.m.s

RLR-100R

103,00 €

20363100

Atenuador inductivo de plástico ABS color blanco a línea 100V

Conmutador rotativo con diez puntos de atenuación y un punto de desconexión

Prioridad de aviso mediante relé 24V

Instalación empotrada en caja universal (no incluida)

Dimensiones: 80(An) x 80(Al) mm



Caja de superficie para atenuadores serie RLR

Dimensiones 81(An) x 81(Al) x 50(P) mm

EG-101

21,00 €

20362960



MICRÓFONOS DE SOBREMESA



PM-100

20351100

Micrófono de sobremesa

Cápsula dinámica unidireccional de 600Ohms
 Interruptor de 3 posiciones: apagado, hablar y dictado
 Sensibilidad: $-70\pm 3\text{dB}$
 Respuesta en frecuencia: 80Hz a 12KHz
 Incluye 1,5 metros de cable rizado conector 'Jack' de 6,3mm
 Dimensiones 122(An) x 368(Al) x 162(P) mm

75,00 €



RM-01

20351001

Micrófono de sobremesa

Cápsula dinámica unidireccional de 600Ohms
 Pulsadores de hablar y disparo remoto de preaviso
 Sensibilidad: $-75\pm 3\text{dB}$
 Respuesta en frecuencia: 100Hz a 18KHz
 Dimensiones 90(An) x 465(Al) x 133(P) mm

107,00 €



TM-302C

20351502

Micrófono de sobremesa

Cápsula de condensador cardioide de 200Ohms
 Generador de preaviso con tonos incorporado
 Pulsador de apagado y hablar e indicador luminoso de anillo
 Respuesta en frecuencia: 40Hz a 16KHz
 Alimentación a 12Vc.a. (transformador incluido) o pila de 9Vc.c.
 Incluye 5 metros de cable con conector 'Jack' de 6,3mm
 Dimensiones 126(An) x 390(Al) x 150(P) mm

98,00 €



MF-315

20351315

Micrófono con flexo tipo "cuello de cisne"

Cápsula de condensador cardioide de 150Ohms
 Respuesta en frecuencia: 50Hz a 20KHz
 Conector de micrófono tipo XLR de 3 pines
 Alimentación Phantom de 9 a 52Vc.c.
 Longitud de 330mm

128,00 €

MICRÓFONOS DE SOBREMESA



BS-310

20351310

Base de sobremesa metálica de color negro

Para micrófonos dinámicos o de condensador con flexo
Interruptor de encendido
Conector XLR hembra para micrófono y XLR macho de salida
Dimensiones: 110(An) x 50(Al) x 142(P) mm

79,00 €



BM-100

20352521

Micrófono tipo conferencia de color negro

Cápsula de condensador cardiode de 250Ohms
Ideal para salas de conferencia, iglesias, mesas de plenos y representaciones teatrales
Respuesta en frecuencia: 50Hz a 20KHz
Sensibilidad: -36±3dB
Conector mini XLR macho de salida
Requiere alimentación phantom a 48Vc.c.
Incluye 6 metros de cable con conectores mini XLR / XLR
Dimensiones: 75(An) x 27(Al) x 94(P) mm

136,00 €



GFM-300

20352520

Micrófono tipo conferencia de color blanco

Cápsula de condensador Kidney de 100Ohms
Ideal para salas de conferencia, iglesias, mesas de plenos y representaciones teatrales
Interruptor de encendido y función PTT
Respuesta en frecuencia: 30Hz a 20KHz
Sensibilidad: -65dB ±3dB
Conector mini XLR macho de salida
Requiere alimentación phantom de 11 a 52Vc.c.
Incluye 5 metros de cable con conectores mini XLR / XLR
Dimensiones: 102(An) x 22(Al) x 104(P) mm

252,00 €



MICRÓFONOS CON SELECTOR DE ZONAS



G-500RM

20316506

Micrófono de sobremesa con selector de zonas

Para amplificadores G-60MT, G-120MT, G-240MT y G-500MT

Micrófono de condensador unidireccional
 Selector de 6 zonas y general
 Control de volumen del micrófono
 Conexión mediante UTP CAT6 (distancia máxima de 300m)
 Entrada y salida de bus para conectar hasta 6 micrófonos
 Incorpora entrada AUX IN
 Respuesta en frecuencia: 80Hz a 16KHz (micrófono)
 Dimensiones (sin flexo): 170(An) x 55(Al) x 152(P) mm

189,00 €



RM-05

20351005

Micrófono de sobremesa con selector de zonas

Para amplificadores PA-60, PA-120A, PAM-340A y PAM-480A

Micrófono de condensador unidireccional
 Selector de 5 zonas y general
 Control de volumen del micrófono
 Salida de línea con indicador luminoso de nivel.
 Sensibilidad: -50 ± 3 dB (600 Ohms)
 Respuesta en frecuencia: 100Hz a 16KHz (micrófono)
 Dimensiones (sin flexo): 195(An) x 60(Al) x 205(P) mm

182,00 €



RM-8000

20358000

Micrófono de sobremesa con selector de zonas

Para matriz PX-8000

Micrófono de condensador unidireccional
 Selector de 8 zonas y general
 Altavoz monitor con volumen regulable
 Control de volumen del micrófono con indicador de nivel
 Indicador luminoso de encendido
 Hasta 4 micrófonos por sistema
 Distancia máxima a la matriz: 305m (cable UTP CAT 5)
 Generador de preaviso.
 Dimensiones (sin flexo): 200(An) x 70(Al) x 206(P) mm

441,00 €

MICRÓFONOS CON SELECTOR DE ZONAS



DVA6-500RM

20346512

Micrófono de sobremesa con selector de zonas

Para sistema de evacuación DVA6-500

Cumple los requisitos de la normativa **EN 54-16**

Selector de 12 zonas y general con indicadores luminosos

Pulsadores de selección programables para una o varias zonas, mediante software EVAC-500SFT

Pulsador de voz configurable PTT o manos libres

Indicadores luminosos de ocupado y alimentación

Sensibilidad del micrófono ajustable

Alimentación a través de la línea UTP

Utiliza transmisión balanceada, permitiendo distancias de hasta 600m

Soporta cableado redundante (en lazo) o en línea con resistencia final

Dos puertos RJ45 para entrada de micrófonos remotos y equipos de expansión

Dimensiones (sin flexo): 149(An) x 55(Al) x 256(P) mm

636,00 €



DVA6-500FM

20346504

Micrófono de evacuación de bomberos con selector de zonas

Para sistema de evacuación DVA6-500

Cumple los requisitos de la normativa **EN 54-16**

Selector de 4 zonas con indicadores luminosos y pulsador de activación de alerta y evacuación

Pulsadores de selección programables mediante software EVAC-500SFT

Indicadores luminosos de alimentación, zona, avería y micrófono

Sensibilidad del micrófono ajustable

Alimentación a través de la línea UTP

Transmisión balanceada con alcance de hasta 600m.

Soporta cableado redundante (en lazo) o en línea con resistencia final

Dos puertos RJ45 para entrada de micrófonos remotos y equipos de expansión.

Dimensiones: 298(Al) x 298(An) x 89(P) mm

417,00 €



MICRÓFONOS INALÁMBRICOS



Kit de 1 canal con micrófono de mano

Receptor UHF PLL Diversity de 1 canal con dos antenas
Salida no balanceada con conector 'Jack' de 6,3mm
Salida balanceada con conector XLR
Indicadores de nivel de señal de antenas y de audio
Auto mute con reducción de ruido.
Dimensiones: 235(An) x 44(AI) x 118(P) mm

Micrófono cardioide de mano (1 unidad)
Indicador de batería baja y encendido
Control de ganancia (sensibilidad)
Potencia de transmisión 10mW
Alimentación mediante 2 pilas AA (no incluidas)
Dimensiones: 53(Ø) x 250(AI) mm

RM-600

20363811

247,00 €



Kit de 2 canales con micrófonos de mano

Receptor UHF PLL Diversity de 2 canales con dos antenas
Salida no balanceada con conector 'Jack' de 6,3mm
Salida balanceada con conector XLR
Indicadores de nivel de señal de antenas y de audio
Auto mute con reducción de ruido.
Dimensiones: 235(An) x 44(AI) x 118(P) mm

Micrófono cardioide de mano (2 unidades)
Indicador de batería baja y encendido
Control de ganancia (sensibilidad)
Potencia de transmisión 10mW
Alimentación mediante 2 pilas AA (no incluidas)
Dimensiones: 53(Ø) x 250(AI) mm

RM-602

20363813

420,00 €

MICRÓFONOS INALÁMBRICOS



RL-600

20363821

Kit de 1 canal con micrófono de diadema

Receptor UHF PLL Diversity de 1 canal con dos antenas
Salida no balanceada con conector 'Jack' de 6,3mm
Salida balanceada con conector XLR
Indicadores de nivel de señal de antenas y de audio
Auto mute con reducción de ruido.
Dimensiones: 235(An) x 44(Al) x 118(P) mm

Micrófono cardioide de diadema con petaca (1 unidad)
Indicador de batería baja y encendido
Control de ganancia (sensibilidad)
Potencia de transmisión 10mW
Alimentación mediante 2 pilas AA (no incluidas)
Dimensiones de la petaca: 63(An) x 85(Al) x 23(P) mm

261,00 €



RL-602

20363825

Kit de 2 canales con micrófonos de diadema

Receptor UHF PLL Diversity de 2 canales con dos antenas
Salida no balanceada con conector 'Jack' de 6,3mm
Salida balanceada con conector XLR
Indicadores de nivel de señal de antenas y de audio
Auto mute con reducción de ruido.
Dimensiones: 235(An) x 44(Al) x 118(P) mm

Micrófono cardioide de diadema con petaca (2 unidades)
Indicador de batería baja y encendido
Control de ganancia (sensibilidad)
Potencia de transmisión 10mW
Alimentación mediante 2 pilas AA (no incluidas)
Dimensiones de la petaca: 63(An) x 85(Al) x 23(P) mm

423,00 €



Kit de 12 canales con micrófono de mano

Receptor UHF PLL Diversity de 12 canales con dos antenas
 Rango de frecuencias seleccionables: 655 a 679MHz
 Indicadores de nivel de señal de antenas y de audio
 Display numérico con indicación de canal
 Hasta 6 kits con funcionamiento simultáneo
 Emparejamiento de micrófonos mediante receptor de infrarrojos
 Control de nivel de audio de salida
 Salida no balanceada con conector 'Jack' de 6,3mm
 Salida balanceada con conector XLR
 Dimensiones: 211(An) x 43(Al) x 120(P) mm

Micrófono cardioide de mano (1 unidad)
 Indicador de batería baja y encendido
 Alimentación mediante 2 pilas AA (no incluidas)
 Dimensiones: 50(Ø) x 257(Al) mm

MX-306

20363315

410,00 €



Kit de 12 canales con micrófono de solapa

Receptor UHF PLL Diversity de 12 canales con dos antenas
 Rango de frecuencias seleccionables: 655 a 679MHz
 Indicadores de nivel de señal de antenas y de audio
 Display numérico con indicación de canal
 Hasta 6 kits con funcionamiento simultáneo
 Emparejamiento de micrófonos mediante receptor de infrarrojos
 Control de nivel de audio de salida
 Salida no balanceada con conector 'Jack' de 6,3mm
 Salida balanceada con conector XLR
 Dimensiones: 211(An) x 43(Al) x 120(P) mm

Micrófono cardioide de solapa (1 unidad)
 Indicador de batería baja y encendido
 Alimentación mediante 2 pilas AA (no incluidas)
 Dimensiones: 65(An) x 91(Al) x 25(P) mm

LX-306

20363314

429,00 €

MICRÓFONOS DE MANO Y ACCESORIOS



DM-508

20350508

Micrófono de mano

Cápsula dinámica unidireccional de 500Ohms
Sensibilidad: $-74\pm 3\text{dB}$
Respuesta en frecuencia: 60Hz a 14KHz
Incluye 5 metros de cable con conector 'Jack' de 6,3mm

13,00 €



TH-002

20359902

Pinza de sujeción

Para micrófonos de mano
Rosca estándar de 5/8"

5,00 €



YH-26A

20359026

Soporte de mesa extensible

Para micrófonos de mano
Tubo cromado extensible de 11 a 17cm
Incluye pinza para sujeción del micrófono

24,00 €



K-300

20359300

Pie jirafa extensible

Pie de micrófono color negro con base de 3 patas
Tubo cromado extensible de 96 a 162cm
Brazo jirafa de 76cm
No incluye pinza para sujeción del micrófono

42,00 €



SISTEMAS DE CONFERENCIAS



IM-400

20305064

Sistema de conferencia inalámbrico de 4 canales

Receptor de 4 canales con dos antenas

Función automática de búsqueda de frecuencias y canales

Pantalla OLED alto contraste, con indicación de los diferentes estados del sistema y estado de la batería de los micrófonos de oradores

Emparejamiento de micrófonos mediante receptor de infrarrojos

Selección del número de micrófonos activos de forma simultánea, evitando acoples

Una salida por canal y una salida maestra con bloqueo de acceso a los ajustes

Configuración de la puerta de ruido de forma automática o manual y tono piloto, que garantiza la calidad de la señal de audio y la inmunidad frente a ruidos del sistema

Adaptable a rack 19" (1U)

Dimensiones: 484(An) x 44(Al) x 243(P) mm

Micrófonos de condensador de con anillo luminoso montados sobre flexo (4 unidades)

Base de sobremesa con pulsador de encendido, ajuste de volumen y pantalla OLED

Alimentación mediante 2 pilas AA (no incluidas)

Dimensiones (sin flexo): 115(An) x 54(Al) x 135(P) mm

Hasta 5 sistemas en configuración master / slave, alcanzando un máximo de 20 oradores

3.461,00 €

CABLES



JACK-M/JACK-M

20388111

Cable de conexión

2 x 'Jack' macho de 6,3mm
Longitud: 1m

6,00 €



JACK-M/JACK-H

20388122

Cable de conexión

1 x 'Jack' macho de 6,3mm
1 x 'Jack' hembra de 6,3mm
Longitud: 2m

8,00 €



JACK-M/RCA-M

20388131

Cable de conexión

1 x 'Jack' macho de 6,3mm
1 x RCA macho
Longitud: 1m

10,00 €



JACK-M/XLR-M

20388151

Cable de conexión

1 x 'Jack' macho de 6,3mm
1 x XLR macho
Longitud: 1m

11,00 €



RCA-M/XLR-M

20388351

Cable de conexión

1 x RCA macho
1 x XLR macho
Longitud: 1m

13,00 €



RCA-M/RCA-M

20388331

Cable de conexión

2 x RCA macho
Longitud: 1m

9,00 €



XLR-M/JACK-H

20388522

Cable de conexión

1 x XLR macho
1 x 'Jack' hembra de 6,3mm
Longitud: 1m

13,00 €



XLR-M/XLR-H

20388561

Cable de conexión

1 x XLR macho
1 x XLR hembra
Longitud: 1m

9,00 €



RCA-M/MINI JACK-M

20388300

Cable de conexión

1 x RCA macho
1 x mini "Jack" macho
Longitud: 3m

10,00 €



MIC-RAPG

20388100

Cable simétrico apantallado

Cable de audio apantallado de 2 x 0,3mm²
Unidad de venta: 100m

1,60 €





Intercomunicación y hospital



Sistema para refugios IP



El sistema IP G+ para zonas de refugio se caracteriza por su gran capacidad, sencillez de programación y la posibilidad de integración con otros elementos. El sistema IPG+ transmite audio, video y datos en formato digital mediante protocolo TCP/IP. Los elementos del sistema se conectan a una red de área local estándar, siendo posible compartir la red con otros dispositivos.

El sistema admite hasta un total de 98 edificios o plantas, cada una con hasta 19 zonas de refugio los cuales pueden integrar hasta 19 placas y 19 unidades de control.

Cabe destacar la posibilidad de integración con teléfonos y centralitas de protocolo SIP 2.0.

Configuración IPG+

Desde el navegador de un ordenador conectado a la red del sistema podrá realizar toda la configuración. El sistema asignará una IP automática a cada uno de los intercomunicadores de refugio, y también podrá incluir dispositivos SIP 2.0 como centrales PABX o teléfonos.

Tan sencillo como si se tratase de un sistema bus tradicional, sin necesidad de conocimientos específicos de redes.

A través del cliente web será posible exportar la configuración del sistema y los registros de los eventos.





Central de control

La unidad de control permite asignar un nombre a cada uno de los intercomunicadores de refugio del sistema y establecer comunicación de audio y video. Desde el control es posible monitorizar hasta 32 cámaras IP de protocolo ONVIF, seleccionándolas en la lista de cámaras disponibles.

En caso de ausencia, se podrán desviar las llamadas a otra unidad de control, una central PABX o teléfonos SIP 2.0.

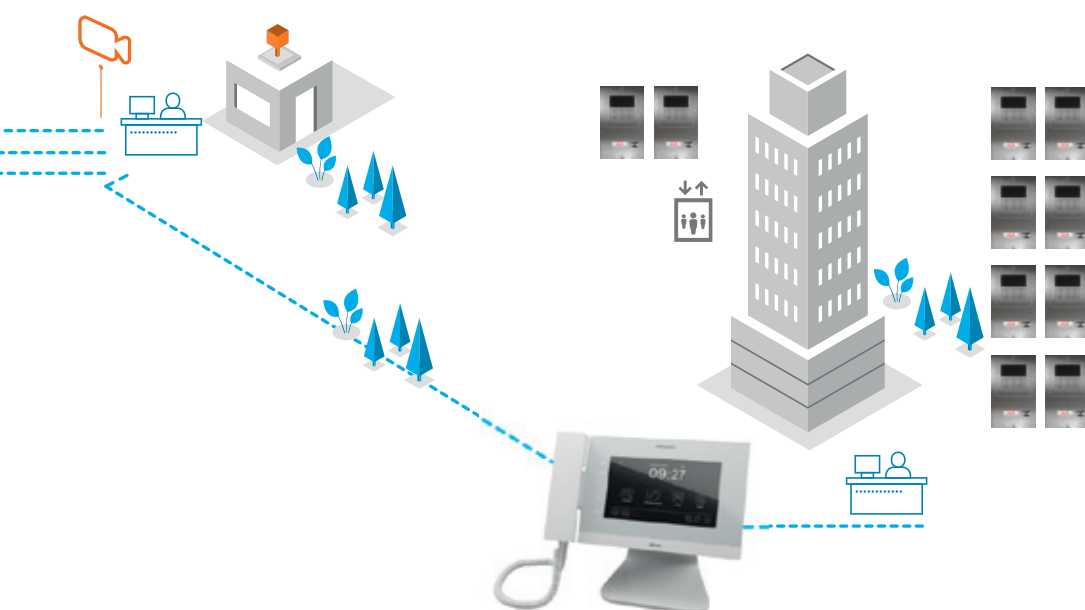

INTERCOMUNICACIÓN ZONAS DE REFUGIO



CE-ART 7/G+

12379703

Unidad de control

Carcasa fabricada en plástico ABS color blanco con frontal acrílico
Pantalla táctil capacitiva de 7"
Auricular con imán de neodimio que garantiza el colgado perfecto
Altavoz especial para personas con discapacidad auditiva
Teclado de llamada virtual que evita el desgaste de los teclados convencionales
Comunicación con otras unidades de control
Registro de eventos y memorización de imágenes de las llamadas no atendidas
Previsualización de las zonas de refugio
Icono para apertura directa de puerta
Alimentación POE dual (48Vc.c. o 18Vc.c.), o local a 12Vc.c.
Instalación en superficie o sobremesa (mediante soporte SOB-UNI no incluido)
Conexión mediante conector RJ45
Dimensiones: 262(An) x 154(Al) x 31(P) mm

912,00 €

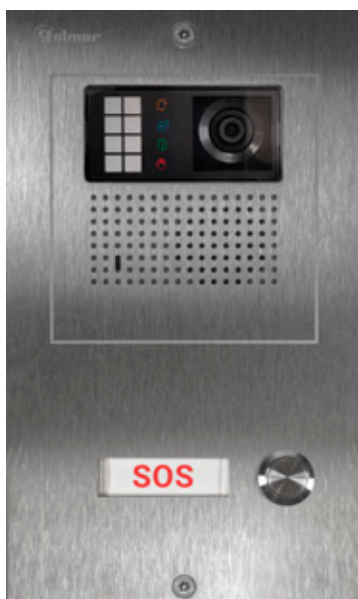

Intercomunicador para zona de refugios

Frontal de acero inoxidable AISI 316 de 2mm de espesor
 Visor para cámara fabricado en policarbonato de alta resistencia
 Cámara con óptica gran angular e iluminación led controlada por sensor crepuscular
 Indicadores luminosos y mensajes vocales de estado (llamada en curso, en comunicación, apertura de puerta o sistema ocupado)
 Dos relés de salida de tres contactos (NA, C, NC) para la apertura de dos puertas y entradas para activación remota.
 Pulsador de llamada fabricado en acero inoxidable
 Tarjetero iluminado personalizable
 Compatibilidad SIP 2.0
 Alimentación POE dual (48Vc.c. o 18Vc.c.), o local a 12Vc.c.
 Conexión mediante conector RJ45
 Incluye caja de empotrar
 Dimensiones exteriores: 134(An) x 230(Al) mm
 empotrado: 125(An) x 220(Al) x 56(P) mm

NX6015/1/G+

12326015

580,00 €



Módulo intercomunicador para placas Nexa

Para placas Nexa Aluminio y Nexa Inox de pulsadores
 Consultar para placas personalizadas
 Consultar catálogo Golmar de videoportero para más detalles
 Cámara con óptica gran angular e iluminación led controlada por sensor crepuscular
 Incorpora dos pulsadores de llamada
 Indicadores luminosos y mensajes vocales de estado (llamada en curso, en comunicación, apertura de puerta o sistema ocupado)
 Dos relés de salida de tres contactos (NA, C, NC) para la apertura de dos puertas y entradas para activación remota.
 Compatibilidad SIP 2.0
 Alimentación POE dual (48Vc.c. o 18Vc.c.), o local a 12Vc.c.
 Conexión mediante conector RJ45

EL632/G+/48

12325632A

380,00 €

SISTEMA DE SEÑALIZACIÓN PARA BAÑOS ASISTIDOS



KSLBM-4

10900003

KIT WC ACCESIBLES

Sistema conforme al Real Decreto 173/2010 (Documento Básico de Seguridad de Utilización y Accesibilidad, Sección SUA3.2). Permite que un usuario pueda transmitir una llamada de asistencia al punto de control y que sea visualizada en un paso frecuente de personas.

Composición del kit:

- Punto de control con indicador luminoso de funcionamiento
 - Indicador luminoso de alarma de alta visibilidad y zumbador de alta sonoridad
 - Pulsador de anulación de alarma
 - Alimentación a 230Vc.a. con batería de seguridad integrada
 - Instalación empotrada mediante caja FB002 o superficie mediante caja BOX-753 (pág. 217)
 - Dimensiones: 85(An) x 146(Al) mm
-
- Visor de alarma de pasillo
 - Indicador luminoso de alarma de alta visibilidad y zumbador de alta sonoridad
 - Instalación empotrada mediante caja universal o superficie mediante caja BOX-746 (pág. 216)
 - Dimensiones: 85(An) x 85(Al) mm
-
- Pulsador de anulación de alarma local con indicador luminoso de alarma activada
 - Instalación empotrada mediante caja universal o superficie mediante caja BOX-746 (pág. 216)
 - Dimensiones: 85(An) x 85(Al) mm
-
- Tirador de techo con indicador luminoso de alarma activada
 - Incluye 2,5 metros de cordón con dos tiradores de anilla
 - Instalación de superficie
 - Dimensiones: 90(Ø) x 30(P) mm
-
- Adhesivo de accesibilidad
 - Dimensiones: 110(An) x 110(Al) mm

340,00 €



GL1049/125

GL1049/125

KIT WC ACCESIBLES

Sistema conforme al Real Decreto 173/2010 (Documento Básico de Seguridad de Utilización y Accesibilidad, Sección SUA3.2). Permite que un usuario pueda transmitir una llamada de asistencia al punto de control y que sea visualizada en un paso frecuente de personas.

Composición del kit:

Tirador de pared con indicador luminoso de alarma
Entrada para tirador de techo mediante contacto normalmente cerrado
Alimentación a 230Vc.a. con batería de seguridad

Visor de alarma de pasillo
Entradas para pulsador de cancelación y sonda de inundación
Batería de seguridad

Instalación empotrada mediante caja 503 (código 20740416) o superficie mediante caja VIV7130
Dimensiones: 120(An) x 85(Al) mm

180,00 €



VIV7130

VIV7130

Caja superficie

Para kit GL1049/125
Dimensiones: 222(An) x 206(Al) x 70(P) mm

20,00 €

SISTEMA DE SEÑALIZACIÓN INALÁMBRICO S2150 PARA HOSPITALES



PP-215

10908022

Unidad de control

Display compuesto por leds de color rojo
Muestra los avisos de llamada en pantalla
Texto informativo con desplazamiento
Tono acústico de alerta
Número de unidades de control ilimitado para crear diferentes zonas de atención
Pulsadores de desplazamiento arriba/abajo y aceptación
Alimentación a 5Vc.c. (alimentador incluido)
Instalación de superficie mediante escuadras incluidas
Dimensiones 350(An) x 170(Al) x 35(P) mm

629,00 €



RFTX17w2

10908021

Repetidor de zona

Cobertura de hasta 100 metros desde la unidad de control
Hasta 48 repetidores de zona
Hasta 60 transmisores de habitación y/o baño por repetidor
Supervisión de todos los transmisores asociados
Alimentación a 7,5Vc.c. (alimentador incluido)
Instalación de superficie mediante escuadras incluidas
Dimensiones 84(An) x 140(Al) x 25(P) mm

1.371,00 €

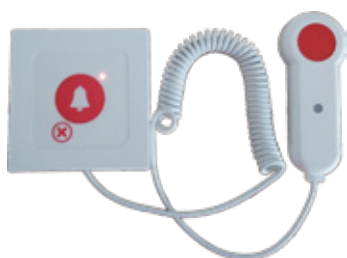

Unidad de habitación

Fabricada en plástico ABS ignífugo color blanco
Fácil desinfección
Teclado de membrana para instalación de superficie con pulsadores locales de llamada y cancelación
Pulsador de llamada y cancelación remota tipo pera con cordón rizado de 50cm
Indicador luminoso tranquilizador con aviso de cambio de pila
Alimentación mediante dos pilas tipo AA (no incluidas)
Autonomía superior a 1 año o 3000 pulsaciones
Dimensiones: 85(An) x 85(Al) x 18(P) mm

USH-01

10908017

100,00 €



Unidad de baño

Fabricada en plástico ABS ignífugo color blanco
Fácil desinfección
Índice de protección IP54
Teclado de membrana para instalación de superficie con pulsadores locales de llamada y cancelación
Tirador de llamada con cordón
Indicador luminoso tranquilizador con aviso de cambio de pila
Alimentación mediante dos pilas tipo AA (no incluidas)
Autonomía superior a 1 año o 3000 pulsaciones
Dimensiones: 85(An) x 85(Al) x 18(P) mm

SH-01WL

10908018

95,00 €

SISTEMA DE SEÑALIZACIÓN INALÁMBRICO S2150 PARA HOSPITALES



Unidad de puerta

Fabricada en plástico ABS ignífugo color blanco
Fácil desinfección
Llamada automática mediante detector magnético de apertura
Instalación en pasillo con fácil desconexión
Alimentación mediante batería CR2450 (no incluida)
Instalación de superficie
Dimensiones 24(An) x 39(Al) x 17(P) mm

WD2

10908024

195,00 €



Visor de sobrepuerta

Fabricado en plástico ABS ignífugo color blanco
Fácil desinfección
Indicador de llamada mediante leds rojos de alta visibilidad
Programación y alimentación vía USB
Alimentación a 5Vc.c. (alimentador incluido)
Instalación en superficie
Dimensiones 85(An) x 85(Al) x 56(P) mm

PP-019

10908019

158,00 €



Receptor buscapersonas

Receptor de llamadas portátil
Indicación de la procedencia de la llamada
Posibilidad de crear zonas y/o diferentes grupos de atención
Almacenamiento de los últimos 30 eventos
Alimentación mediante pila tipo AAA (no incluida)

PG-M4M

10908023

186,00 €



Repetidor inalámbrico e interface IP

Interfaz IP con puerto Ethernet 10/100MHz
Comunicación TCP/IP UDP con el servidor del sistema S8000
Receptor de radio UHF receptor 430-470MHz
Permite conocer el usuario que llama y su posición
Alimentación a 12Vc.c. (alimentador incluido)
Instalación en superficie
Dimensiones: 97(An) x 140(Al) x 31(P)

RPTX17IP

10908020

1.029,00 €

SISTEMA DE INTERCOMUNICACIÓN PARA BAÑOS ASISTIDOS



CE-ART 7/G+

12379703

Unidad de control

Carcasa fabricada en plástico ABS color blanco con frontal acrílico

Pantalla táctil capacitiva de 7"

Auricular con imán de neodimio que garantiza el colgado

Altavoz especial para personas con discapacidad auditiva

Teclado de llamada virtual que evita el desgaste de teclados

Comunicación con otras unidades de control

Registro de eventos y memorización de llamadas no atendidas

Alimentación POE dual (48Vc.c. o 18Vc.c.), o local a 12Vc.c.

Instalación en superficie o sobremesa (mediante soporte SOB-UNI no incluido)

Conexión mediante conector RJ45

Dimensiones: 262(An) x 154(Al) x 31(P) mm

912,00 €

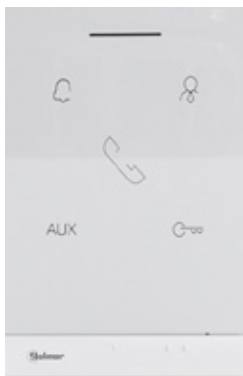

ART 1/G+

12310140

Unidad de habitación

Carcasa fabricada en plástico ABS color blanco con frontal acrílico

Pulsadores capacitivos con confirmación acústica de pulsación

Comunicación de audio manos libres

Descolgado automático programable con tono de notificación

Conexión para tirador de baño o pulsador de llamada tipo pera

Salida 12Vc.c. para conexión del visor de sobrepuerta.

Alimentación POE dual (48Vc.c. o 18Vc.c.)

Instalación mural mediante regleta incorporada (requiere caja universal)

Conexión mediante conector RJ-45

Dimensiones: 90(An) x 138(Al) x 15(P) mm

67,00 €



SH-02WC

10908004

Unidad de baño

Fabricada en plástico ABS ignífugo color blanco
Fácil desinfección
Teclado de membrana con pulsador de llamada
Tirador de llamada con cordón de 1,5m
Indicador luminoso tranquilizador
Instalación en superficie o en caja de empotrar universal
Dimensiones: 86(An) x 86(Al) x 30(P) mm

31,00 €



1043/135

UD1043/135

Visor de sobrepuerta

Fabricado en plástico ABS ignífugo color blanco
Indicador luminoso de color rojo
Sonido con piezoeléctrico configurable con puente
Alimentación de 12 a 24Vc.c.
Consumo 11mA
Grado de protección IP40
Dimensiones: 66,53(An) x 60,6(Al) x 23,6(P) mm

13,00 €



SH-02PLL

10908001

Unidad remota de habitación

Fabricada en plástico ABS ignífugo color blanco
Fácil desinfección
Teclado de membrana con pulsador de llamada
Entrada para pulsador de llamada PLL-02
Indicador luminoso tranquilizador
Instalación en superficie o en caja de empotrar universal
Dimensiones: 86(An) x 86(Al) x 30(P) mm

33,00 €



PLL-02

10930004

Pulsador de llamada

Fabricada en plástico ABS ignífugo color blanco
Fácil desinfección
Requiere conexión a unidad de habitación SH-02PLL
Pulsador de llamada tipo pera con 2m de cable
Indicador luminoso tranquilizador
Incluye soporte para pared
Dimensiones: 42(An) x 115(Al) x 25(P) mm

39,00 €



N4100/G+

12321000

Servidor de sistema

Dos relés de salida para la activación de dispositivos desde la unidad de control, con entrada para activación local
Compatibilidad SIP 2.0
Alimentación POE dual (48Vc.c. o 18Vc.c.), o local a 12Vc.c.
Conexión mediante conector RJ45
Incluye caja de empotrar y de superficie
Dimensiones: 128(An) x 153(Al) x 58(P) mm

510,00 €

SISTEMA DE INTERCOMUNICACIÓN IP S8000 PARA HOSPITALES



S-8000

10908000

Servidor de sistema

Sistema operativo CENTOS 7 con Webserver
Pasarela IP SIP para 500 usuarios
Procesador INTEL J1800 Dual Core 2,58GHz
4Gb de memoria RAM DDR3
Disco duro mSATA de 1Tb
Tarjeta gráfica Intel HD
Software de Gestión a través del navegador WEB
Control de errores del sistema
Alimentación a 230Vc.a.
Dimensiones: 135(An) x 45(Al) x 128(P) mm

2.650,00 €



CH-3735

10908735

Unidad de control

Pantalla táctil color de 8" con resolución 1024 x 800 píxels
Procesador Freescale Quad Core 1 Ghz
Comunicación de audio dual (con auricular o manos libres)
Muestra llamadas y presencias de enfermera en curso
Comunicación con las habitaciones y smartphones
Realización de llamadas de emergencia
Alimentación a 230Vc.a.
Dimensiones: 300(An) x 190(Al) x 50(P) mm

1.196,00 €



Z-185

10977185

Unidad de control portátil

Smartphone con aplicación dedicada
Precisa red Wi-Fi
Muestra llamadas y presencias de enfermera en curso
Comunicación con las habitaciones y otras unidades de control
Realización de llamadas de emergencia
Puede ser utilizado como una extensión telefónica del centro

270,00 €



SH-1015

10908015

Unidad de habitación

Pantalla táctil color de 10" con resolución 1024 x 800 píxels
Comunicación de audio manos libres
Fácil desinfección mediante bloqueo de la pantalla
Llamada a unidad de control seleccionable: cama 1, cama 2, baño, desde la pantalla del terminal y emergencia
Presencia de enfermera con posibilidad de recepción de llamadas de otras habitaciones.
Requiere soporte de conexión RC-1015
Dimensiones: 255(An) x166(Al) x 28(P) mm

317,00 €

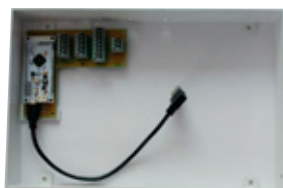

RC-1015

10980755

Soporte de conexión para unidad de habitación

Circuito para la conexión de los periféricos de la habitación
8 entradas y 5 salidas
Puerto micro USB para conexión a la unidad de habitación
Alimentación a 12Vc.c.
Dimensiones: 255(An) x166(Al) x 28(P) mm

99,00 €



SH-02WC

10908004

Unidad de baño

Fabricada en plástico ABS ignífugo color blanco
Fácil desinfección
Teclado de membrana con pulsador local de llamada
Tirador de llamada con cordón de 1,5m
Indicador luminoso tranquilizador
Instalación en superficie o en caja de empotrar universal
Dimensiones: 86(An) x 86(Al) x 30(P) mm

31,00 €

SISTEMA DE INTERCOMUNICACIÓN IP S8000 PARA HOSPITALES



SH-02PLL

10908001

Unidad remota de habitación

Fabricada en plástico ABS ignífugo color blanco
Fácil desinfección
Teclado de membrana con pulsador local de llamada
Entrada para pulsador de llamada PLL-02
Indicador luminoso tranquilizador
Instalación en superficie o en caja de empotrar universal
Dimensiones: 86(An) x 86(Al) x 30(P) mm

33,00 €



PLL-02

10930004

Pulsador de llamada

Fabricada en plástico ABS ignífugo color blanco
Fácil desinfección
Requiere conexión a unidad remota de habitación SH-02PLL
Pulsador de llamada tipo pera con 2m de cable
Indicador luminoso tranquilizador
Incluye soporte para pared
Dimensiones: 42(An) x 115(Al) x 25(P) mm

39,00 €



VLED

10908005

Visor de sobrepuerta

Fabricado en policarbonato blanco translúcido
4 campos luminosos: llamadas emergencia (rojo) y baño (blanco),
presencias 1 (verde) y 2 (naranja)
Alimentación a 12Vc.c.
Instalación en superficie o en caja de empotrar universal
Dimensiones: 86(An) x 86(Al) x 30(P) mm

70,00 €



SISTEMA DE INTERCOMUNICACIÓN S7000 PARA HOSPITALES



A-7100

10977100

Fuente alimentación para 40 secundarios

Caja de superficie metálica
Incluye electrónica de control del sistema
Conector de programación y control mediante PC
Indicadores luminosos de visualización de estado
Pulsador de reinicio del equipo
Conector para batería de emergencia (no incluida)
Requiere de programación en fábrica (no incluida en el precio)
Dimensiones: 225(An) x 180(Al) x 90(P) mm

2.122,00 €



LA-7700IP

10987700

Fuente alimentación para 100 secundarios

Caja de superficie metálica con llave
Incluye electrónica de control del sistema
Programación remota mediante servidor HTML integrado
Display indicativo de funcionamiento y programación
Indicadores luminosos de funcionamiento
Conector para batería de emergencia (no incluida)
Dimensiones: 370(An) x 260(Al) x 110(P) mm

2.613,00 €



FJB2

10970602

Seccionador de planta

Fabricada en plástico ABS ignífugo color crema
4 salidas independientes protegidas mediante fusible
1 entrada / 1 salida para enlace de plantas
Indicadores luminosos de estado
Hasta 10 secundarios por salida
Requiere caja de superficie BOX-762 (pág. 217)
Dimensiones: 165(An) x 117(Al) x 20(P) mm

186,00 €

SISTEMA DE INTERCOMUNICACIÓN S7000 PARA HOSPITALES



CH-7755

10987755

Interfaz de audio por red IP

Solo para fuente LA-7700IP
Display con de 2 líneas de texto para indicar dirección IP
Instalación en el interior de la fuente

1.154,00 €



LVOIP

10987710

Central de enfermería

Teléfono VoIP para recepción y envío de llamadas de habitación
Tonos diferenciados de llamada
Pantalla de dos líneas de texto
Identificación de llamadas entrantes y tipo de llamada
Nivel de audio ajustable
Alimentación POE
Dimensiones: 178(An) x 215(Al) x 74(P) mm

1.658,00 €

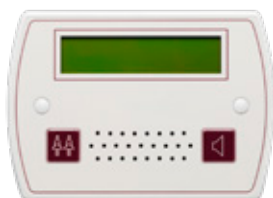

CH-758

10970758

Central de recepción de llamadas con audio

Fabricada en plástico ABS ignífugo color crema
Pantalla iluminada de 16 x 2 caracteres
Identificación de llamadas entrantes y tipo de llamada
Pulsadores de activación de audio y localización de enfermeras
Requiere caja de superficie BOX-762 o empotrar FB002 (pág. 217)
Dimensiones: 165(An) x 117(Al) x 20(P) mm

770,00 €



SH-762

10951762

Secundario de habitación con audio

Fabricado en plástico ABS ignífugo color crema
Pantalla iluminada de 16 x 2 caracteres
Pulsadores de llamada, cancelación y activación de audio
Llamada de emergencia
Conector para pulsador de llamada PLL-200 y tirador de baño
Recepción de llamadas de otras habitaciones en presencia de la enfermera
Indicador luminoso tranquilizador
Requiere caja de superficie BOX-762 o empotrar FB002 (pág. 217)
Dimensiones: 165(An) x 117(Al) x 20(P) mm

340,00 €

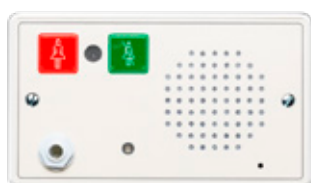

SH-753

10951753

Secundario de habitación con audio

Fabricado en plástico ABS ignífugo color crema
Pulsadores de llamada, cancelación y activación de audio
Llamada de emergencia
Conector para pulsador de llamada PLL-200 y tirador de baño
Indicador luminoso tranquilizador
Requiere caja de superficie BOX-753 o empotrar FB002 (pág. 217)
Dimensiones: 144(An) x 85(Al) x 25(P) mm

263,00 €



SH-722

10951722

Secundario de habitación sin audio

Fabricado en plástico ABS ignífugo color crema
Pulsadores de llamada y cancelación
Llamada de emergencia
Conector para pulsador de llamada PLL-200 y tirador de baño
Indicador luminoso tranquilizador
Requiere caja de superficie BOX-746 (pág. 216)
Dimensiones: 85(An) x 85(Al) x 12(P) mm

136,00 €

SISTEMA DE INTERCOMUNICACIÓN S7000 PARA HOSPITALES



CH-628

10951628

Central de recepción de llamadas sin audio

Fabricada en plástico ABS ignífugo color crema
Pantalla iluminada de 16 x 2 caracteres
Identificación de llamadas entrantes y tipo de llamada
Pulsadores de cancelación de llamada y localización de enfermeras
Requiere caja de superficie BOX-762 o empotrar FB002 (pág. 217)
Dimensiones: 165(An) x 117(Al) x 20(P) mm

510,00 €



SH-622

10951622

Secundario de habitación sin audio

Fabricado en plástico ABS ignífugo color crema
Solo compatible con central CH-628
Pulsadores de llamada y cancelación
Llamada de emergencia
Conector para pulsador de llamada PLL-200 y tirador de baño
Indicador luminoso tranquilizador
Requiere caja de superficie BOX-746 (pág. 216)
Dimensiones: 85(An) x 85(Al) x 12(P) mm

115,00 €



SH-1PLL

10953245

Unidad remota de habitación

Fabricado en plástico ABS ignífugo color crema
Pulsador de llamada
Llamada de emergencia
Conector para pulsador de llamada PLL-200 y tirador de baño
Indicador luminoso tranquilizador
Requiere caja de superficie BOX-746 (pág. 216)
Dimensiones: 85(An) x 85(Al) x 33(P) mm

64,00 €



Visor de sobrepuerta

Fabricado en plástico ABS ignífugo color crema y policarbonato blanco translúcido
2 campos luminosos: rojo y verde
8 estados diferenciados
Requiere caja de superficie BOX-746 (pág. 216)
Dimensiones: 85(An) x 85(Al) x 12(P) mm

PP-746

96,00 €

10970746



Pulsador de llamada

Fabricada en plástico ABS ignífugo color blanco
Fácil desinfección
Conector tipo "jack" para secundario de habitación
Pulsador de llamada tipo pera con 2m de cable
Indicador luminoso tranquilizador
Incluye soporte para pared
Dimensiones: 42(An) x 115(Al) x 25(P) mm

PLL-200

46,00 €

10950200



Unidad de baño

Indicador luminoso de alarma activada
Incluye 2,5 metros de cordón con dos tiradores de anilla
Instalación de superficie
Dimensiones: 90(Ø) x 30(P) mm

SH-1WC

30,00 €

10953240

ACCESORIOS PARA SISTEMAS DE HOSPITALES



RFTX14E

10970114

Emisor decodificador para buscapersonas

Para sistemas de intercomunicación S7000 y S8000
Indicadores de encendido, antena presente y transmisión
Protocolos TAP, ESPA 444, MEP y MSP, RS-232
Rango de frecuencias UHF: 430 a 470MHz
7 entradas de contacto programables
Soporta todos los tipos de receptor alfanumérico POCSAG
Mensajes alfanuméricos de hasta 80 caracteres
Difusión por grupos o equipos de 10, 100 o 1000 receptores
Dimensiones: 105(An) x 65(Al) x 175(P) mm

2.250,00 €



PG-M4LL

10970144

Receptor buscapersonas

Pantalla con 2 líneas de texto y 28 caracteres
Varios tipos de letra
Memoria de 1000 caracteres y 32 mensajes
Aviso mediante vibración
Rango de frecuencias UHF: 439 a 470MHz
Alimentación mediante pilas 1,5Vc.c. tipo AAA o Baterías NiCd
1,2Vc.c. tipo AAA (no incluidas)
Peso (pila incluida): 65gr
Dimensiones: 75(An) x 49(Al) x 16,5(P) mm

320,00 €



BOX-746

10970745

Caja de superficie

Fabricada en plástico ABS ignífugo color crema
Para visor de alarma de pasillo y pulsador de anulación del kit
WC accesibles KSLBM-4
Para secundarios SH-722, CH-628 y SH-1PLL
Para visor de sobrepuerta PP-746
Dimensiones: 85(An) x 85(Al) x 15(P) mm

5,00 €



BOX-753

10970753

Caja de superficie

Fabricada en plástico ABS ignífugo color crema
Para punto de control del kit WC accesibles KSLBM-4
Para secundario SH-753
Dimensiones: 146(An) x 85(Al) x 28(P) mm

12,00 €



BOX-762

10970762

Caja de superficie

Fabricada en plástico ABS ignífugo color crema
Para centrales CH-758 y CH-628 y secundario SH-762
Para seccionador de planta FJB2
Dimensiones: 165(An) x 117(Al) x 15(P) mm

19,00 €



FB002

10949002

Caja de empotrar

Fabricada en acero
Para centrales CH-758 y CH-628 y secundario SH-762
Dimensiones: 134(An) x 75(Al) x 37(P) mm

7,00 €



MAC-S-500 H

10951763

Marco de sustitución

Permite cubrir el hueco de los secundarios de hospital Golmar S-500H y S-295H
Para centrales y secundarios de la serie S7000
Dimensiones: 192(An) x 145(Al) x 2(P) mm

17,00 €

INTERCOMUNICACIÓN ENTRE DOS PUNTOS



CM-801

11130801

Central de 1 línea

Carcasa fabricada en plástico ABS color gris oscuro
Pulsadores de llamada, hablar y dictado
Llamada electrónica o a viva voz
Regulador de volumen de llamada y comunicación
Colocación mural o sobremesa
Requiere alimentador HRF-12/1,25A (pág. 221)
Dimensiones: 183(An) x 169(Al) x 45(P) mm

60,00 €



CM-800

11130800

Secundario para central CM-801

Carcasa fabricada en plástico ABS color gris oscuro
Pulsadores de llamada y secreto de escucha
Comunicación manos libres
Colocación mural o sobremesa
Dimensiones: 183(An) x 169(Al) x 45(P) mm

41,00 €

INTERCOMUNICACIÓN RADIAL



CM-810

11130810

Central radial de hasta 10 líneas

Carcasa fabricada en plástico ABS color gris oscuro
Teclado numérico de selección línea/estación
Display indicador de procedencia de llamadas
Pulsadores de llamada, hablar y dictado
Llamada electrónica o a viva voz
Regulador de volumen de llamada y comunicación
Colocación mural o sobremesa
Requiere alimentador HRF-12/1,25A (pág. 221)
Dimensiones: 183(An) x 169(Al) x 45(P) mm

251,00 €



CM-800S

11130802

Secundario para central radial CM-810

Carcasa fabricada en plástico ABS color gris oscuro
Pulsadores de llamada y secreto de escucha
Comunicación manos libres
Colocación mural o sobremesa
Dimensiones: 183(An) x 169(Al) x 45(P) mm

40,00 €



INTERCOMUNICACIÓN ENTRE SÍ



Central de entre sí de hasta 10 líneas

Carcasa fabricada en plástico ABS color gris oscuro
Teclado numérico de selección línea/estación
Display indicador de procedencia de llamadas
Pulsadores de privacidad, hablar y dictado
Llamada electrónica o a viva voz
Regulador de volumen de llamada y comunicación
Colocación mural o sobremesa
Requiere un alimentador HRF-12/1,25A (pág. 221) cada 4 centrales
Dimensiones: 183(An) x 169(Al) x 45(P) mm

CM-810M

11130814

212,00 €

INTERCOMUNICACIÓN PARA TAQUILLAS



Kit de intercomunicación para taquillas

Central de sobremesa con altavoz incorporado
Micrófono electret sobre flexo de 380mm
Pulsador de conversación y ajuste de volumen
Dimensiones: 115(An) x 65(Al) x 170(P) mm

Altavoz exterior de 80hm y 400mW de potencia
Micrófono electret incorporado
Instalación mediante tornillos o adhesivo doble cara
Incluye 3 metros de cable plano de 3 conductores
Dimensiones: 85(Ø) x 30(P) mm

Consumos: 300mA (funcionamiento) o 150mA (reposo)
Alimentador de 9Vc.c. incluido

GM-20P

11120020

99,00 €

TELEFONÍA MULTICANAL



TP-90RN

31000910

Teléfono multicanal de hasta 90 líneas

Tres canales de conversación
Secreto de comunicación
Hasta 90 extensiones y dos teléfonos en paralelo como máximo por cada extensión
Tres niveles de volumen y marcación manos libres
Visualizador alfanumérico de funciones
Colocación mural o sobremesa
Requiere un alimentador HRF-24/1,5A por cada once teléfonos
Dimensiones: 120(An) x 210(Al) x 80(P) mm

142,00 €



TP-90RME

31000912

Teléfono multicanal de hasta 90 líneas

Además de las características del modelo TP-90RN:

Salida para conexión de un timbre o luz mediante el uso de una unidad de relé SAR-12/18

Salida para conexión a sistema de megafonía. Esta aplicación impide el uso normal del teléfono

159,00 €



ALIMENTADORES Y RELÉS



HRF-12/1,25A

10900012

Fuente de alimentación 12Vc.c. / 1,25A

Tensión de entrada: 88 a 264Vca
Tensión de salida estabilizada: 12Vcc regulable $\pm 10\%$
Intensidad máxima de salida: 1,25A
Temperatura de trabajo: -30 a 70°C
Instalación en carril DIN (1U)
Dimensiones: 18(An) x 90(Al) x 59(P) mm

25,00 €



HRF-24/1,5A

10900024

Fuente de alimentación 24Vc.c. / 1,5A

Tensión de entrada: 88 a 264Vca
Tensión de salida estabilizada: 24Vcc regulable $\pm 10\%$
Intensidad máxima de salida: 1,5A
Temperatura de trabajo: -30 a 70°C
Instalación en carril DIN (2U)
Dimensiones: 35(An) x 90(Al) x 55(P) mm

31,00 €



SAR-12/18

12091012

Unidad de relé

Relé monoestable de doble contacto NA
Tensión de alimentación: 12 a 18Vc.a./c.c.
Consumo: 100mA a 12Vc.a.
Instalación en carril DIN (3U)
Dimensiones: 54(An) x 90(Al) x 64(P) mm

34,00 €



Domótica Yokis

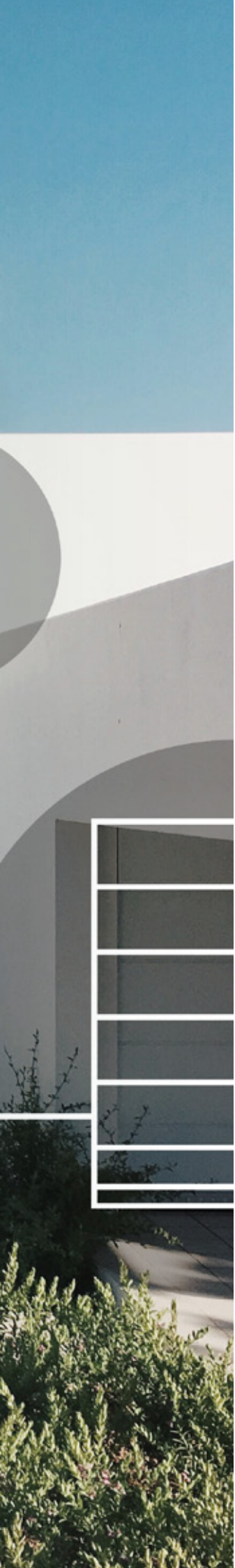

MÓDULOS PARA ILUMINACIÓN 500W



Telerruptor

Cableado para empotrar

MTR500E

39,00 €

5454050

Función parpadeo

Cableado para empotrar

MTC500E

50,00 €

5454056

Regulador

Cableado para empotrar

MTV500E

50,00 €

5454052

Regulador temporizable

Cableado para empotrar

MTVT500E

52,00 €

5454055

Regulador multifunción

Cableado para empotrar

MTK500E

56,00 €

5454053

Minutero luces de escalera

Cableado para empotrar

MTM500E

50,00 €

5454051



Regulador temporizable

Vía radio para empotrar

MTV500ERP

84,00 €

5454457

Doble protección térmica con corte de potencia
 Protección electrónica contra sobrecalentamiento
 Limitación de la corriente de arranque mediante precalentamiento del filamento
 Inmunidad a ruidos de red hasta 1,5KV
 Protección electrónica en caso de cortocircuito de la carga, con reinicio automático tras subsanar el error
 Bobina digital protegida en caso de accionamiento prolongado del pulsador
 Reconocimiento automático del tipo de carga
 Tensión de red: 230Vc.a. (+10%, -15%) a 50Hz
 Potencia mínima de 11W para cargas inductivas y capacitivas (iluminación led)
 Potencia de 5VA a 500VA (300VA en cajas herméticas)
 Intensidad de corriente máxima: 2,2A
 Versión estanca empotrable en caja universal
 Temperatura de funcionamiento: -20 a 40°C
 Humedad relativa de funcionamiento: 0 a 99%

En el modelo **vía radio**:

Activación vía radio a 2,4GHz y mediante pulsador local
 Posibilidad de agrupar módulos de forma inalámbrica
 Antena tipo cable de 70mm
 Área de cobertura en la misma estancia: < 100m²
 Cobertura en campo abierto sin obstáculos: 250m

Dimensiones:

40(An) x 40(AI) x 12(P) mm (cableado empotrar)
 37(An) x 46(AI) x 12(P) mm (vía radio empotrar)
 17,5(An) x 87(AI) x 62(P) mm (1 unidad carril DIN)
 32(An) x 48(AI) x 20(P) mm (módulo centralización)





Gracias al encendido y apagado gradual de las luces a través de los módulos, se incrementa su vida útil y la de los mecanismos.

Mediante una pulsación breve, los módulos con función **regulador o "dimmer"** permiten el encendido o apagado de luces con un valor de intensidad programable. El modelo vía radio incorpora la función relé, dejando de actuar como regulador.

Los modelos **temporizados**, así como el **minutero de escalera**, permiten ajustar el tiempo de activación entre 2 minutos y 4 horas. Cada pulsación del minutero de escalera con la luz encendida incrementa el tiempo de activación. También es posible apagar el circuito antes del fin de la temporización, así como recibir un aviso antes de la finalización.

El regulador **multifunción** puede configurarse como telerruptor, regulador y temporizador. Además, puede utilizarse como luz de cortesía nocturna para habitaciones de niños o como simulador de presencia.

El módulo con función **parpadeo** permite activar luces en intervalos programables entre 0,2 y 25 segundos.

El **módulo de centralización** CVI50 permite controlar varios módulos cableados de forma simultánea a través de un pulsador doble y añadiendo un hilo de control entre ellos. Esta función precisa un adaptador RI2M para el pulsador doble y un diodo D600V (pág. 234) para cada uno de los módulos del grupo.



Relay

Cableado para carril DIN

MTR500M

43,00 €

5454060

Relay temporizado

Cableado para carril DIN

MTT500M

55,00 €

5454064

Regulador

Cableado para carril DIN

MTV500M

55,00 €

5454062

Regulador temporizable

Cableado para carril DIN

MTVT500M

57,00 €

5454065

Minutero luces de escalera

Cableado para carril DIN

MTM500M

55,00 €

5454061



Módulo de centralización

Cableado para empotrar

CVI50

46,00 €

5454805

MÓDULOS PARA ILUMINACIÓN 2000W CON RELÉ



Telerruptor temporizado

Cableado para empotrar

MTR2000E

35,00 €

5454350

Minutero luces de escalera

Cableado para empotrar

MTM2000E

43,00 €

5454351

Módulo ahorro nocturno

Cableado para empotrar

MEP2000E

63,00 €

5454356



Telerruptor temporizado

Vía radio para empotrar

MTR2000ERP

64,00 €

5454462

Telerruptor temporizado

Vía radio para empotrar

Antena exterior

MTR2000ERPX

88,00 €

5454463

Protección electrónica contra sobrecalentamiento
 Inmunidad a ruidos de red hasta 1,5kV
 Bobina digital protegida en caso de accionamiento prolongado del pulsador
 Tensión de red: 230Vc.a. (+10%, -15%) a 50Hz
 Potencia máxima con carga resistiva: 10A a 250Vc.a.
 Potencia máxima con otras cargas: 3A a 250Vc.a.
 Consumo del módulo: < 1W
 Relé libre de potencial de 10A/250Vc.a.
 Nivel sonoro: < 60dB a 20cm
 Versión estanca empotrable en caja universal
 Temperatura de funcionamiento: -20 a 40°C
 Humedad relativa de funcionamiento: 0 a 99%

En los modelos **vía radio**:

Activación vía radio a 2,4GHz y mediante pulsador local
 Posibilidad de agrupar módulos de forma inalámbrica
 Antena tipo cable de 70mm o exterior de 80mm de altura con cable de 250mm
 Area de cobertura en la misma estancia: < 100m²
 Cobertura en campo abierto sin obstáculos: 250m

Dimensiones:

32(An) x 48(AI) x 20(P) mm (cableado empotrar)
 33(An) x 48(AI) x 22,5(P) mm (vía radio empotrar)
 17,5(An) x 87(AI) x 62(P) mm (1 unidad carril DIN)
 32(An) x 48(AI) x 20(P) mm (módulo centralización)

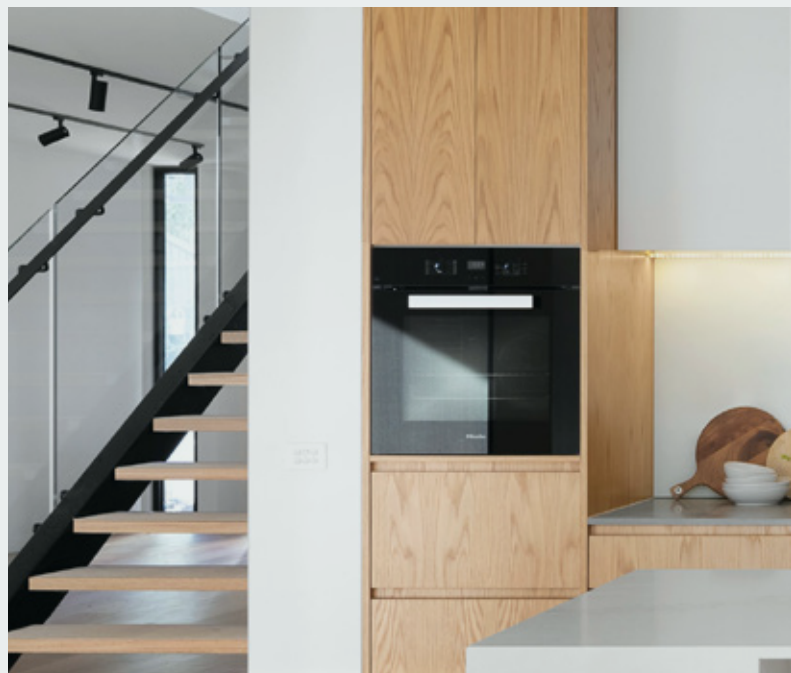



Los telerruptores **cableados** permiten realizar una programación diaria de encendido y apagado, mientras que el minuterero de escalera dispone de la función de activación prolongada de 12 horas. Los modelos **vía radio** incorporan la función impulsos, especialmente útil para controlar puertas de garaje y activar o desactivar alarmas.

El tiempo de activación es ajustable entre 2 minutos y 4 horas. Cada pulsación del minuterero de escalera con la luz encendida incrementa el tiempo de activación. También es posible apagar el circuito antes del fin de la temporización, así como recibir un aviso antes de la finalización.

El módulo de **ahorro nocturno** permite apagar una luz, encendida por un sensor crepuscular, en las horas centrales de la noche y con una duración configurable de 4 a 9 horas. El apagado es simétrico respecto al centro de la noche, con un desfase de 1 o 2 horas.

El **módulo de centralización** CVR12 permite controlar varios módulos cableados de forma simultánea a través de un pulsador doble, un anemómetro, ... añadiendo un hilo de control entre ellos. Esta función precisa un adaptador RI2M y un diodo D600V (pág. 234) para cada uno de los módulos del grupo.



Telerruptor temporizado

Cableado para carril DIN

MTR2000M

35,00 €

5454360

Telerruptor temporizado

Vía radio para carril DIN

MTR2000MRP

103,00 €

5454464

Telerruptor temporizado

Vía radio para carril DIN

Antena exterior

MTR2000MRPX

128,00 €

5454465

Minuterero luces de escalera

Cableado para carril DIN

MTM2000M

43,00 €

5454361



Módulo de centralización

Cableado para empotrar

CVR12

46,00 €

5454807

MÓDULOS PARA PERSIANAS



Módulo de persiana

Cableado para empotrar

MVR500E

53,00 €

5454090



Módulo de persiana

Vía radio para empotrar

MVR500ERP

77,00 €

5454467

Módulo de persiana

Vía radio para empotrar
Antena exterior

MVR500ERPX

94,00 €

5454468

Compatibles con la mayoría de modelos y fabricantes de persianas, toldos, ... con motores de 3 y 4 hilos
Sistema integrado de protección del motor y la persiana en caso de objetos obstaculizantes
Programador horario incorporado para apertura y cierre de la persiana
Controlable mediante pulsador individual o doble sin enclavamiento (requiere adaptador R12M, pág. 234)
Posibilidad de agrupar módulos con un hilo de control
Tensión de red: 230Vc.a. (+10%, -15%) a 50Hz
Potencia máxima con carga resistiva: 10A a 250Vc.a.
Potencia máxima con otras cargas: 3A a 250Vc.a.
Consumo del módulo: < 1W
Relé libre de potencial de 10A/250Vc.a.
Nivel sonoro: < 60dB a 20cm
Temperatura de funcionamiento: -20 a 40°C
Humedad relativa de funcionamiento: 0 a 99%





En los modelos **vía radio**:

Activación vía radio a 2,4GHz y mediante pulsador local
Transmisión bidireccional con indicador luminoso de transmisión

La programación horaria permite el desplazamiento de la persiana a una posición determinada

Posibilidad de agrupar módulos de forma inalámbrica
Antena tipo cable de 70mm o exterior de 80mm de altura con cable de 250mm

Area de cobertura en la misma estancia: < 100m²

Cobertura en campo abierto sin obstáculos: 250m

Dimensiones:

33(An) x 48(AI) x 20(P) mm (cableado empotrar)

33(An) x 48(AI) x 22,5(P) mm (vía radio empotrar)

17,5(An) x 87(AI) x 62(P) mm (1 unidad carril DIN)

El **módulo de centralización** CVI34 permite controlar varios módulos cableados de forma simultánea a través de un pulsador doble, un anemómetro, ... añadiendo un hilo de control entre ellos. Esta función precisa un adaptador R12M y un diodo D600V (pág. 234) para cada uno de los módulos del grupo.



Módulo de persiana

Vía radio para carril DIN

MVR500MRP

117,00 €

5454469

Módulo de persiana

Vía radio para carril DIN

Antena exterior

MVR500MRPX

135,00 €

5454470



Módulo de centralización

Cableado para empotrar

CVI34

49,00 €

5454806



EMISORES

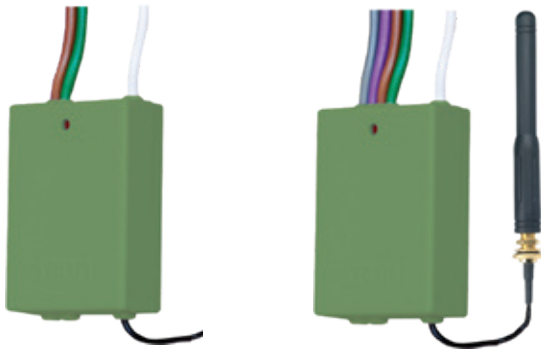

Emisor 2 canales

Para empotrar. Mecanismo no incluido

E2BPP

53,00 €

5454413

Emisor 2 canales

Para empotrar. Mecanismo no incluido
Antena exterior

E2BPPX

71,00 €

5454414

Emisor 4 canales

Para empotrar. Mecanismo no incluido

E4BPP

67,00 €

5454427

Emisor 4 canales

Para empotrar. Mecanismo no incluido
Antena exterior

E4BPPX

84,00 €

5454428



Mando de 8 pulsadores

Formato llavero

TLC8CP

63,00 €

5454423

Hasta 4 receptores en modo directo por canal
Número ilimitado en modo "Bus Radio" por canal
Activación vía radio a 2,4GHz
Transmisión bidireccional con indicador luminoso de transmisión
Antena tipo cable de 70mm o exterior de 80mm de altura con cable de 250mm
Area de cobertura en la misma estancia: < 100m²
Cobertura en campo abierto sin obstáculos: 250m
Temperatura de funcionamiento: -10 a 50°C
Humedad relativa de funcionamiento: 0 a 80%
Índice de protección IP54
Alimentación mediante pila CR2032 incluida

Dimensiones:

Emisores empotrados: 33(An) x 48(Al) x 20(P) mm
Mando TLC8CP: 40(An) x 74(Al) x 15(P) mm
Mandos TLM de pared: 80(An) x 80(Al) x 9(P) mm
Mando TLCP1TP: 31(An) x 67(Al) x 11(P) mm
Mandos TLCP2TP y TLCP4TP: 31(An) x 83(Al) x 11(P) mm





	Mando de pared 1 pulsador Instalación en superficie	TLM1T45P
	61,00 €	5454417
	Mando de pared 2 pulsadores Instalación en superficie	TLM2T45P
	64,00 €	5454419
	Mando de pared 4 pulsadores Instalación en superficie	TLM4T45P
	69,00 €	5454421
	Mando de 1 pulsador Formato llavero	TLC1TP
	47,00 €	5454430
	Mando de 2 pulsadores Formato llavero	TLC2TP
	50,00 €	5454431
	Mando de 4 pulsadores Formato llavero	TLC4TP
	61,00 €	5454432
	Mando de 4 pulsadores Instalación en sobremesa	GALET4TP
	82,00 €	5454433
	Mando de 8 pulsadores Instalación en sobremesa	GALET8TP
	69,00 €	5454424

CRONOTERMOSTATOS



Cronotermostato digital con pantalla táctil

Carcasa fabricada en plástico ABS color blanco
Pantalla táctil capacitiva de 5,2" con iluminación blanca
Programación semanal a intervalos de 15 minutos con 3 niveles de temperatura
Activación manual durante un periodo de tiempo establecido
Modalidad de funcionamiento verano / invierno
Activación de la caldera por cable o vía radio (requiere relés vía radio MTR2000)
Máximo 6 dispositivos por instalación
Gestión local o remota mediante aplicación Yokis YnO (requiere Yokis Hub)
Configuración local o mediante aplicación Yokis Pro
Activación vía radio a 2,4GHz
Antena interior
Area de cobertura en la misma estancia: < 100m²
Cobertura en campo abierto sin obstáculos: 250m
Temperatura de funcionamiento: 0 a 50°C
Humedad relativa de funcionamiento: 20 a 90%
Índice de protección IP40
Alimentación con 2 baterías de 1,5V AAA
Instalación de superficie en pared
Dimensiones: 125(An) x 85(Al) x 26(P) mm

THERMARP

5454489

231,00 €





DISPOSITIVOS DE GESTIÓN VÍA RADIO



YOKEY

5454491

Dispositivo de programación

Para la adquisición y programación de los dispositivos vía radio
 Requiere tablet con sistema operativo Android 4.4 o superior
 Alimentación USB (incluye adaptador micro USB A - USB OTG)
 Protección IP40
 Peso: 22gr
 Dimensiones: 51(An) x 64(Al) x 11(P) mm

143,00 €



YOKISHUB

5454495

Hub de conexión

Permite la gestión de los dispositivos radio del sistema,
 de forma local o remota, desde una tablet o smartphone
 mediante la aplicación Yokis YnO
 Puerto Ethernet 10/100 con conector RJ45
 Protección IP40
 Alimentación a 230Vc.a. mediante adaptador de red incluido
 Antena de radio orientable 360°
 Dimensiones: 60(An) x 27(Al) x 86(P) mm (sin antena)

176,00 €



KITPRO

5454497

Kit de programación

Contenido:

Tablet de 10"
 Dispositivo de programación YOKEY
 Adaptador micro USB A - USB OTG
 Aplicación YOKISPRO

Bajo pedido

587,00 €

ACCESORIOS



R12M

5454073

Adaptador pulsador doble

Para activación de dispositivos
Unidad de venta: 5

36,00 €



D600V

5454072

Diodo de centralización

Aísla módulos centralizados
Unidad de venta: 5

19,00 €



FOVDT

5454075

Filtro para red 230Vc.a.

Elimina ruidos transitorios

16,00 €



BV40

5454071

Bobina electrónica

Para pulsadores con testigo luminoso (máximo 20)
Unidad de venta: 5

53,00 €



CHR3W

5454070

Carga resistiva de 3W

Evita el parpadeo de las luces de bajo consumo (<9W)
Unidad de venta: 5

32,00 €



SMARTCHR

5454089

Compensador electrónico

Evita el parpadeo de las luces de bajo consumo (<11W)
Unidad de venta: 5

48,00 €



R1500

5454074

Antibloqueo

Para la entrada de pulsador del módulo MTM2000
Unidad de venta: 5

15,00 €

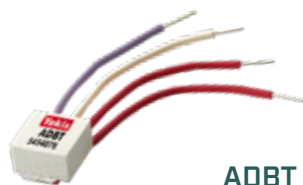

ADBT

5454076

Adaptador baja tensión

Entrada: 12/48Vc.a.
o c.c., 1mA
Salida: 230Vc.a., 0,1A

14,00 €



RELIC

5454081

Relé 230V/0,1A

Para aislamiento en centralizaciones trifásicas

14,00 €



A2F

5454079

Paquete de 10 adhesivos para mandos TLM

para mandos TLMIT45P, TLM2T45P y TLM4T45P

16,00 €

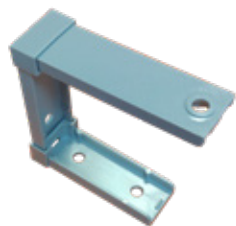

SUP01

5454085

Soporte para antena

Fijación horizontal o vertical

7,00 €



RAL60

5454083

Prolongación de antena

Cable de 60cm con conectores
Incluye caja de empalmes

23,00 €



RAL200

5454084

Prolongación de antena

Cable de 200cm con conectores
Incluye caja de empalmes

36,00 €



SUPPORT TLC

5454082

Soporte de pared

Para mando TLC8CP
Unidad de venta: 4

10,00 €



SUPPORT TLC 1-2-4TP

5454080

Soporte de pared

Para mandos TLC1TP, TLC2TP y
TLC4TP

7,00 €



TLC PROTECTION

5454087

Carcasa de protección

Para mandos TLC1TP, TLC2TP y
TLC4TP
Fabricada en silicona color negro

21,00 €



REFERENCIAS CCTV

REFERENCIA	CÓDIGO	P.V.P.	PÁG	REFERENCIA	CÓDIGO	P.V.P.	PÁG
4G2INT	31600455	215,00 €	43	CIP-21C2W	31600918	95,50 €	20
A-360F	31600360	10,00 €	27	CIP-21D5E	31691027	118,00 €	25
AHD4-1080DT	31600186	103,00 €	11	CIP-21D8E2	31691066	193,00 €	25
AHD4-1080PIR	31600185	99,00 €	11	CIP-24B2MA	31691060	244,00 €	22
AHD4-21B2	31600700	68,20 €	7	CIP-24B5MA2	31691064	269,00 €	23
AHD4-21D2	31600701	74,10 €	8	CIP-24B8MA2	31691067	441,00 €	23
AHD4-24B2	31600710	114,00 €	7	CIP-24D2MA	31691029	244,00 €	28
AHD4-24B5	31600253	185,00 €	7	CIP-24D5MA	31691030	273,00 €	28
AHD4-24B8	31600260	239,00 €	8	CIP-24D8MA2	31691032	485,00 €	29
AHD4-24D2	31600711	99,00 €	8	CIP-24V2E	31691026	130,00 €	25
AHD4-24D5	31600252	185,00 €	9	CIP-31B2F	31693100	137,00 €	20
AHD4-24D8	31600261	239,00 €	9	CIP-31D2F	31693101	137,00 €	24
AHD4-24V2M	31600248	178,00 €	9	CIP-360F8	31600929	448,00 €	26
AM-719	31600312	55,95 €	37	CIP-4BWIFI	31600925	92,50 €	6
AMPL-DD3	31697328	190,00 €	19/36	CIP-50B2MA	31691061	386,00 €	22
AMPL-DD4	31697330	362,00 €	19/36	CM-918	31600096	34,00 €	13/33
AMPL-DD6	31697335	573,00 €	19/36	COAX-MON	31600294	180,00 €	47
AMPL-DD8	31697336	720,00 €	19/36	COMBI-1C	31680102	1,60 €	52
AR-721RB	31600313	45,00 €	37	CPE-248	31600173	181,00 €	43
AUDIO-BOX	31691100	98,00 €	55	CPE-513	31600001	246,00 €	43
BNC CRIMPAR	31699101	0,90 €	54	CRIMP-BNC	31690011	40,00 €	54
BNC ROSCA	31699104	1,60 €	54	CRIMP-UTP	31699140	37,00 €	54
BNC-HH	31690009	1,20 €	54	DC-840	UDI090/840	3,50 €	53
C-BASE01	31691010	20,00 €	10/30	DC-CAM	31699102	0,90 €	54
C-BASE02	31691011	20,00 €	10/30	DSI-2HD	31600107	78,00 €	55
C-BASE03	31691012	20,00 €	10/30	DSI-HDMI04B	31600130	141,35 €	55
C-BASE04	31691013	40,00 €	10/30	DVR-104P5	31600965	279,00 €	16
C-BASE05	31691014	42,00 €	10/30	DVR-104R	31600973	454,00 €	17
C-BASEF	31600361	30,00 €	27	DVR-108P5	31600966	369,00 €	16
C-BASEFS	31600362	30,00 €	27	DVR-108R	31600974	532,00 €	18
CASE-100	20382101	384,00 €	19/36	DVR-116P5	31600967	543,00 €	17
CASE-110	20382111	521,00 €	19/36	DVR-116R	31600975	662,00 €	18
CCTV-ADH	31695112	3,00 €	56	EOC-100	31600287	48,00 €	47
CCTV-CAT	31695111	5,50 €	56	HDMI-03A	31600104	21,00 €	53
CCTV-P2A	31695103	5,50 €	56	HDMI-10A	31600306	43,90 €	53
CCTV-RGPD	31695110	5,50 €	56	HDMI-EXT	31600282	190,00 €	47
CIP-002G2C	31693000	136,00 €	39	IB9387-LPR	31600310	2.345,00 €	37
CIP-004G2C	31693001	111,00 €	39	IP-EXT	31600289	198,00 €	48
CIP-121D2E	31692050	99,30 €	24	KEY-500	31600105	485,00 €	32
CIP-124B2E	31692075	140,00 €	21	KEY-9007	31600099	193,00 €	13
CIP-124D2E	31692070	148,00 €	24	KIT-2BHVR2P	31600905	455,00 €	6
CIP-21B2E	31691050	83,00 €	20	KIT-2DHVR2P	31600906	455,00 €	6
CIP-21B5E	31691053	118,00 €	21	KIT-4BWIFI	31600910	576,00 €	6
CIP-21B8E	31691054	193,00 €	21	KIT-LAN	31600281	45,00 €	54

REFERENCIA	CÓDIGO	P.V.P.	PÁG	REFERENCIA	CÓDIGO	P.V.P.	PÁG
LD-2152A	31604201	286,00 €	44	TFT-SP2S	31600296	131,00 €	46
LD-2382HB	31604216	339,00 €	44	TL-MR3020	31600456	89,90 €	43
LD-2702C	31604215	399,00 €	45	UTP-02M	31600611	2,20 €	53
LD-3202	31604210	689,00 €	45	UTP-05M	31600612	3,65 €	53
LL-1200ECO	31600279	223,00 €	51	UTP-50C	31600610	1,45 €	53
MDL-35100	31604138	103,00 €	57	UTP-600	31600176	8,00 €	48
MESH-NODO	31601201	124,00 €	42	UTP-601	31600177	17,00 €	48
MESH-WIFI	31601200	238,00 €	42	UTP-CAT6	31600300	149,00 €	52
NVR-204P	31601045	380,50 €	34	UTP-CAT6ELH	31600301	260,85 €	52
NVR-216P	31601047	726,00 €	34	UTP/20MC	31600101	19,00 €	53
NVR-308W	31600915	305,00 €	35				
NVR-316	31601056	475,00 €	35				
NVR-432	31600921	726,00 €	35				
PM-205	31600305	69,00 €	10/30				
PM-604	31610089	146,00 €	33				
PM-627	31610088	79,00 €	33				
PM-919	31600097	32,00 €	13/33				
PROT-600	31600600	33,00 €	55				
PSU-1216B	31690153	118,00 €	51				
PSU-121B	31690146	20,00 €	50				
PSU-121M	31690135	9,90 €	50				
PSU-122M	31690136	16,00 €	50				
PSU-123B	31690151	30,00 €	50				
PSU-126B	31690152	36,00 €	51				
PSU-8023AF	31688881	30,00 €	40				
PTZ-04X5IPM	31600384	329,00 €	31				
PTZ-12X5IPT	31612354	1.210,00 €	31				
PTZ-20X2AHDM	31600233	413,00 €	12				
PTZ-20X5IPM	31600235	540,00 €	31				
PTZ-30X2IPT	31612355	1.595,00 €	32				
RG-59C	31680060	1,00 €	52				
RJ-45B	31600139	13,00 €	54				
SP-04P	31600242	28,00 €	33				
SP-102T	31600100	29,00 €	13				
SP-105T	31600363	50,00 €	10,27,30				
SW-104	31600238	86,00 €	40				
SW-108	31600239	149,00 €	40				
SW-108N	31600055	74,00 €	41				
SW-116	31600240	324,00 €	41				
SW-124	31600241	431,00 €	41				
TERM-01	31696007	108,90 €	57				
TEST-FULL	31690999	848,00 €	49				
TEST-UNI	31600167	492,00 €	49				
TFT-SP1P	31600295	49,00 €	46				

REFERENCIAS DETECCIÓN DE INCENDIOS

REFERENCIA	CÓDIGO	P.V.P.	PÁG	REFERENCIA	CÓDIGO	P.V.P.	PÁG
01740GO	21161409	94,00 €	88	FDOT500	80SD9K00121	47,00 €	75
ADAP/AZDR6-SG	21151001	8,00 €	64	FDT500	80SD5700121	37,00 €	74
BAS-ALT	21151008	4,00 €	64	FDTD500	80SD9000121	39,00 €	74
BAS-BAJ	21151007	4,00 €	64	FKP500	80KP5200121	1.081,00 €	72
BAS-CO	21122998	6,00 €	80	FM500	80SB6000121	41,00 €	77
BAS/ALT-REL	21151002	26,00 €	64	INT-SONG/54	80HS1010121	14,00 €	73
BAT-12A	21191212	48,00 €	86	IO500	80SC3A00121	76,00 €	70
BAT-17A	21191217	73,00 €	86	IOM500	80SC3B00121	288,00 €	71
BAT-7A	21090070	25,00 €	86	LET-CO	21122997	89,00 €	81
BOX-PULS	21131445	102,00 €	65	LHD68PVC	20101126	9,67 €	89
C2	21180005	77,00 €	91	LR500	80SR1100121	14,00 €	76
C5	21180003	132,00 €	91	M-2C/FH	20101020	1,07 €	89
CARTEL-ESP	80KT8J00121	31,00 €	69	M-2CA/FH	20101120	1,30 €	89
CCG-02Z	21111031	206,00 €	61	MC500	80SC1E10121	134,00 €	71
CCG-04Z	21111033	222,00 €	61	P/440CA	21131339	15,00 €	65
CCG-08Z	21111037	293,00 €	61	PI-2	21180004	48,00 €	90
CCG-12Z	21111039	327,00 €	61	PI-6	21180001	61,00 €	90
CCO1/20	21113092	293,00 €	78	PI-9	21180002	83,00 €	91
CCO2/25	21113143	407,00 €	79	PIAL2	21161048	13,00 €	64
CCO4/25	21113145	594,00 €	79	REFLEC100M	21151111	115,00 €	66
DCOA	21123002	66,00 €	85	REFLEC50M	21151052	27,00 €	66
DETLIN100M	21151110	768,00 €	66	RES4700	21151029	18,00 €	61
DETLIN50M	21151051	609,00 €	66	RES820	21151104	5,00 €	67
DGA	21123003	66,00 €	85	RF90/400	20101121	1,96 €	89
DOA2	21123006	33,00 €	85	RS232/485	80IT1410121	123,00 €	73
DOH2A	21121104	20,00 €	63	S-CO	21198011	37,00 €	80
DOHT2A	21121105	21,00 €	63	S-HUMO	21198010	24,00 €	67
DT2	21121402	11,00 €	62	S/4474	21141474	27,00 €	81
DTVT2	21121302	14,00 €	62	S/5003	21141005	149,00 €	82
E/084	UD1043/084	107,00 €	88	S/5004	21141006	147,00 €	82
E/403OP	21161408	49,00 €	88	S/5007	21141008	149,00 €	82
F/5003	21141009	143,00 €	83	S/5008	21141007	147,00 €	83
F/5004	21141010	120,00 €	83	S/FUEGO	21141001	63,00 €	81
F/5007	21141011	121,00 €	84	SCO	21123000	71,00 €	80
F/5008	21141012	120,00 €	84	SD500	80SD4K00121	8,00 €	76
FA-24V/2,5A	21151003	171,00 €	87	SD500LI	80SD5X00121	121,00 €	77
FA-24V/2A-CE	21151005	286,00 €	87	SD500R	80SD5K00121	15,00 €	76
FA-24V/5,5A-CE	21151010	375,00 €	87	SD515	80SD2V00121	8,00 €	76
FA-24V/5A-M	21151004	218,00 €	87	SE/B-INC	21181003	4,00 €	92
FAI28	80SC3310121	125,00 €	70	SE/EXTIN	21181001	4,00 €	92
FAP541	80SC6100121	799,00 €	69	SE/EXTIN-CO2	21181005	4,00 €	92
FAP544EVO	80SC4A00121	1.258,00 €	69	SE/PULS	21181002	4,00 €	92
FAP548EVO	80SC5A00121	1.408,00 €	69	SE/SIR	21181004	4,00 €	92
FDO500	80SD4800121	44,00 €	75	TRANSDETLIN	21151112	20,00 €	66

REFERENCIAS INTRUSIÓN

REFERENCIA	CÓDIGO	P.V.P.	PÁG	REFERENCIA	CÓDIGO	P.V.P.	PÁG
ALQUAD-250	21050065	432,00 €	115	PIR-PET U/B	E8USX45PET0	81,00 €	99
AS07/S	21091001	126,00 €	119	PIR415	RK415PR0000	33,00 €	106
BAT-2A	21090020	17,00 €	119	PIR415DT	RK415DT0000	66,00 €	106
BAT-7A	21090070	25,00 €	119	PIR95	RWX95086800	127,00 €	108
BYDT-EXT	RK350DT0000	266,00 €	116	PIRCAM95	RWX95CM8000	162,00 €	108
BYDT-EXT/W	RWX350D0800	351,00 €	116	PIRWSG3	RK800Q0G300	105,00 €	107
BYDT-EXT-V/W	RWX350DC800	471,00 €	116	PNC	21046001	37,00 €	119
CPI28	RP128B50000	66,00 €	102	R-BYDT-EXT	RA350S00000	36,00 €	116
DA-85 IN	21034085	42,00 €	117	R-PAR	RA910000000	7,00 €	107
DG12	21034012	61,00 €	117	R-TEC	RA900000000	6,00 €	107
DG601	RK601SMG300	41,00 €	118	RC6W	RWT6G086800	101,00 €	118
DS2	RK66S000000	195,00 €	118	RP432BP2	RP432BP2000	52,00 €	100
DT815BUS	RK815DTB000	119,00 €	107	RP432BP4	RP432BP4000	111,00 €	100
DTW15G3	RK815DTG300	132,00 €	107	RP432G2	RP432G200GL	169,00 €	102
DTW25	RK825DTG300	138,00 €	107	RP432G4	RP432G400EU	229,00 €	102
EL-5829	E8US299KP0T	185,00 €	98	RP432KPP	RP432KPP200	176,00 €	104
EL60RT2PH-120	21050060	209,00 €	115	RP432MP	RP432MP0000	242,00 €	100
EL60RT2PH-60	21050053	145,00 €	115	RP432PS25NC	RP432PS25NC	27,00 €	101
ELEGANT/B/PROX	RPKELPWT000	246,00 €	104	RP432PS45NC	RP432PS45NC	53,00 €	101
EP432	RP432EZ8000	74,00 €	101	RVR432EW	RP432EWW800	121,00 €	103
FAI28/3A	RP128PSPSEU	334,00 €	103	RVR432W	RP432EW8000	116,00 €	103
GMI48G3	21043006	58,00 €	110	RW432KPP	RW432KPP800	186,00 €	105
GOLUNAR	RK2000DPC00	56,00 €	106	RWS420	RWS42086800	156,00 €	114
GOLUNAR-DTG3	RK150DTG300	142,00 €	106	RWX515DT	RWX515DT080	180,00 €	109
HP-PROSOUND	RS200WA0000	149,00 €	114	RWX780	RWX780868M3	56,00 €	111
HP401	RWS401A8000	268,00 €	114	RWX96P	RWX96P86800	84,00 €	109
HPA210IN	21032013	30,00 €	114	SECUSAFE 2G/IP	EIUS2018I2T	447,00 €	98
IPCAMBULLET	RVCM52W1400	213,00 €	112	TX-2728WL	E8US205KF70	53,00 €	99
IPCAMCUBE	RVCM11W1500	183,00 €	113	TX-332KF	RWX332KF800	63,00 €	105
IPCAMDOMO	RVCM32W1600	213,00 €	112	TX52W	RWT52P86800	74,00 €	117
IPCAMSPHERE	RVCM61H1700	265,00 €	113				
KP432D	RP432KP0000	106,00 €	104				
LLP200	RP200KT0000	82,00 €	105				
M-26CALH	20100127	2,00 €	119				
MAG73M	RWX73M86800	74,00 €	111				
MCE-G2	21043010	27,00 €	110				
MCE-G3	21043011	44,00 €	110				
MM-4801WL	E8US201MDZH	74,00 €	99				
MMSG2	21043005	17,00 €	109				
MMSG2/M	21043008	103,00 €	111				
MMSG3/M	21043009	301,00 €	110				
MMSXG2/M	21043007	67,00 €	111				
MR4S	RP296E04000	119,00 €	101				
PIR-CAM/PET 2	E8US255CAPO	176,00 €	99				

REFERENCIAS CONTROL DE ACCESOS

REFERENCIA	CÓDIGO	P.V.P.	PÁG	REFERENCIA	CÓDIGO	P.V.P.	PÁG
ACT	20769030	110,00 €	135	ISOPROX-PER COL/2C	20710005	10,00 €	140
BAT-7A	21090070	25,00 €	126	KEYBUS SE	20720001	169,00 €	130
BIO-N	20720012	101,00 €	131	KEYPAD/P	20740429	110,00 €	132
BKEY	20720010	179,00 €	130	KEYPAD/Z	20740428	149,00 €	132
BLE-S	20720003	102,00 €	130	KEYPROX	20760400	4,00 €	140
CITYPROX-7M	20760411	121,00 €	135	KS-SQ	20700010	31,00 €	137
CODEPROX-N	20720011	85,00 €	131	LCZKSB	20780301	214,00 €	133
EASYGATE	20740440	153,00 €	126	MCARD	20750505	3,00 €	141
EL4500/EASY	11814504	146,00 €	128	MR-V2	20740435	78,00 €	128
EVO TAG	20760399	13,00 €	141	NEO-1	20760101	36,00 €	138
EVOPROX	20760398	194,00 €	135	NEO-2	20760102	40,00 €	138
GM-CVRA-1000	20761503	578,00 €	134	NEO-4	20760104	48,00 €	138
GM-IPOP 40	20720004	155,00 €	128	NEOKEY	20760401	16,00 €	141
GM-IPOP 80	20720005	181,00 €	128	PB-N	20700003	19,00 €	136
GM-IPOP 80D	20720006	238,00 €	129	PB-SQ	20700004	19,00 €	136
GM-IPOP CHAMP	20720007	81,00 €	127	PROKEY	20740426	3,00 €	142
GM-IPOP-IP	20780200	235,00 €	124	PROXCARD	20750504	4,00 €	141
GM-IPOP-2P	20780201	355,00 €	124	PROXEM	20720009	80,00 €	132
GM-IPOP-2P-WIEG	20730002	560,00 €	124	PSU-121B	31690146	20,00 €	142
GM-IPOP-4P	20780202	460,00 €	124	PULDOOR MF+	20710001	9,00 €	141
GM-IPOP-EXPI2E	20780213	232,00 €	125	REC	20760301	154,00 €	134
GM-IPOP-EXPI2S	20780212	281,00 €	125	RES-IPOP	20710501	1.203,00 €	125
GM-IPOP-EXP2P	20780211	170,00 €	124	TAGDOOR MF+	20780208	5,00 €	141
GM-IPOP-EXP4PW	20730001	160,00 €	125	TAGKEY	20740427	4,00 €	142
GM-KR-IPOP	20780215	201,00 €	129	TF-104	20691040	38,00 €	142
GM-MRIPOP	20780204	107,00 €	127	TLB-N	20700005	25,00 €	136
GM-ORIPOP	20780214	245,00 €	127	TLB-SQ	20700006	25,00 €	136
GM-PEV-EM	20780039	21,00 €	137	TM-500N	20761050	39,00 €	135
GM-PSIPOP	20780203	282,00 €	126	TRO	20760308	18,00 €	135
GM-PSIPOP-G	20780125	352,00 €	126	TWIN	20760402	47,00 €	139
GM-PSIPOP-P	20700011	132,00 €	126	TWIN-R	20760403	40,00 €	139
GM-SRIPOP	20780205	142,00 €	127	UPSBI00	20780309	426,00 €	133
GM-TA760	20780308	464,00 €	133	UPSBI250	20780310	642,00 €	133
GM-USBIPOP	20780206	398,00 €	129	UPSBI500	20780311	928,00 €	133
GM-WEIPOP	20780210	33,00 €	138	WAVE 500-2	20761502	162,00 €	134
GM-WRIPOP	20780209	232,00 €	129	WAVE 500-2B	20761501	133,00 €	134
GO-2	20730702	32,00 €	139				
GO-4	20730703	37,00 €	139				
HES-125	20700007	52,00 €	137				
HES-1356	20700008	52,00 €	137				
ISOPROX	20750500	4,00 €	140				
ISOPROX-PER BN/1C	20710002	5,00 €	140				
ISOPROX-PER BN/2C	20710004	6,00 €	140				
ISOPROX-PER COL/1C	20710003	8,00 €	140				

REFERENCIAS MEGAFONÍA

REFERENCIA	CÓDIGO	P.V.P.	PÁG	REFERENCIA	CÓDIGO	P.V.P.	PÁG
A-120	20311120	401,00 €	148	DMT200	20350200	283,00 €	157
A-60	20311060	349,00 €	148	DN-V101P	20350101	547,00 €	157
AJ-S52V	20362552	338,00 €	179	DPA-1200S	20341200	1.380,00 €	155
AP-06	20363406	30,00 €	182	DPA-430H	20340125	2.058,00 €	155
AP-100	20363410	55,00 €	182	DSP-25EXMNT	20361425	1.271,00 €	173
AP-30	20363430	39,00 €	182	DST-100/50	20361450	1.271,00 €	172
APACE-6T	20362006	33,00 €	163	DVA6-500	20346500	1.769,00 €	152
APSB6	20362906	13,00 €	163	DVA6-500BC	20346505	693,00 €	153
AQUA-30	20362530	937,00 €	168	DVA6-500FM	20346504	417,00 €	186
ARMU6UF550	21210001	413,00 €	161	DVA6-500RM	20346512	636,00 €	186
ARMU9UF550	21210003	496,00 €	161	DVA6-500RT	20346501	1.603,00 €	153
ARMU12UF550	21210005	559,00 €	161	EG-101	20362960	21,00 €	182
ARMU15UF550	21210007	590,00 €	161	EVP-1010I	20346101	598,00 €	158
B-250TEN	20360264	169,00 €	169	FCS-56MEN	20362056	43,00 €	167
BASE-8INT19	20389818	93,00 €	162	FWS-56MEN	20362015	43,00 €	167
BAT-38A	20391238	303,00 €	162	G-120B	20312121	417,00 €	146
BF-620FT	20362620	137,00 €	168	G-120MT	20316120	519,00 €	147
BIVEH-6T	20361007	89,00 €	173	G-240MT	20316240	631,00 €	147
BK-560CRT	20362560	120,00 €	168	G-30B	20312030	183,00 €	146
BKT-A120	20389020	19,00 €	149	G-500MT	20316500	803,00 €	147
BKT-MA106	20389106	28,00 €	148	G-500RM	20316506	189,00 €	185
BLC-550CRT	20362550	139,00 €	168	G-56T	20362456	17,00 €	163
BLC-550T	20362556	107,00 €	165	G-60IT	20362601	34,00 €	167
BM-100	20352521	136,00 €	184	G-60B	20312060	257,00 €	146
BP-9100	20389100	31,00 €	162	G-60MT	20316060	423,00 €	147
BP-9200	20389200	38,00 €	162	GB-20T	20360200	140,00 €	169
BP-9300	20389300	48,00 €	162	GFM-300	20352520	252,00 €	184
BS-310	20351310	79,00 €	184	HP-20T	20361420	319,00 €	172
CAD-20T	20360122	95,00 €	174	HS-30TEN	20360131	89,00 €	171
CAD-20TC	20360109	110,00 €	174	IM-400	20305064	3.461,00 €	191
CAP-15WT	20360065	63,00 €	174	IMC-250T	20360025	283,00 €	170
CELL-10BDTC	20360108	132,00 €	175	IMC-300T	20360030	327,00 €	170
CP-66T	20362066	111,00 €	166	JACK-M/JACK-H	20388122	8,00 €	192
CP-6T	20362007	102,00 €	167	JACK-M/JACK-M	20388111	6,00 €	192
CU-520	20361720	92,00 €	178	JACK-M/RCA-M	20388131	10,00 €	192
CU-540	20361740	133,00 €	178	JACK-M/XLR-M	20388151	11,00 €	192
CU-920	20361920	93,00 €	176	JD-20TB	20361623	81,00 €	179
CU-930	20361930	115,00 €	176	K-300	20359300	42,00 €	190
CU-940	20361940	129,00 €	176	LM-8000	20358010	141,00 €	159
DA-120	20313312	515,00 €	154	LX-306	20363314	429,00 €	189
DA-240	20313324	590,00 €	154	MA-106	20315060	243,00 €	148
DA-350	20313335	635,00 €	154	MCS-20T	20360320	210,00 €	177
DA-500	20313350	725,00 €	154	MCS-40T	20360340	286,00 €	177
DM-508	20350508	13,00 €	190	MCS-80T	20360380	466,00 €	177

REFERENCIAS MEGAFONÍA

REFERENCIA	CÓDIGO	P.V.P.	PÁG	REFERENCIA	CÓDIGO	P.V.P.	PÁG
MD-60T	20361660	612,00 €	181	RM-8000	20358000	441,00 €	185
MD-88S	20265088	515,00 €	181	SAFE-561T	20362561	92,00 €	167
MF-315	20351315	128,00 €	183	SOB-19	20389019	16,00 €	151
MHS-60	20362760	142,00 €	172	SSAJ-S52V	20362555	45,00 €	179
MIC-RAPG	20388100	1,60 €	193	SWS-10BL	20362315	44,00 €	165
MX-306	20363315	410,00 €	189	SWS-10IV	20362310	44,00 €	165
PA-120	20314120	501,00 €	149	TH-002	20359902	5,00 €	190
PA-151D	20382151	769,00 €	160	TM-302C	20351502	98,00 €	183
PA-271D	20382271	987,00 €	160	VE-S103E	20360049	210,00 €	180
PA-391D	20382391	1.209,00 €	160	VE-S106E	20360056	348,00 €	180
PA-60	20314060	452,00 €	149	VE-S42B	20361042	172,00 €	179
PAM-120A	20310121	642,00 €	150	VE-S42N	20361043	172,00 €	180
PAM-340A	20310340	951,00 €	150	VEP-15T	20360114	201,00 €	175
PAM-480A	20310480	990,00 €	150	VES-561T	20362563	96,00 €	167
PAM-MPM4	20340025	484,00 €	151	XLR-M/JACK-H	20388522	13,00 €	193
PH-10T	20361105	71,00 €	171	XLR-M/XLR-H	20388561	9,00 €	193
PH-20T	20361125	91,00 €	171	YH-26A	20359026	24,00 €	190
PH-30T	20361135	105,00 €	171				
PM-100	20351100	75,00 €	183				
PP-6214	20316214	775,00 €	156				
PP-9162	20319162	478,00 €	156				
PS-6LST	20360029	154,00 €	175				
PW-6242A	20346242	821,00 €	158				
PX-8000	20348000	1.391,00 €	159				
RCA-M/MINI-JACK-M	20388300	10,00 €	193				
RCA-M/RCA-M	20388331	9,00 €	192				
RCA-M/XLR-M	20388351	13,00 €	192				
RCL-6T	20362036	121,00 €	165				
RCS-106S	20362106	48,00 €	164				
RCS-107G	20362107	51,00 €	164				
RCS-108B	20362108	44,00 €	164				
RCS-36T	20362136	21,00 €	163				
RCS-5/T	20362005	28,00 €	163				
RCS-8/T	20362008	35,00 €	164				
RCS-820NT	20362028	66,00 €	164				
RL-600	20363821	261,00 €	188				
RL-602	20363825	423,00 €	188				
RLR-100R	20363100	103,00 €	182				
RLR-112R	20363112	57,00 €	182				
RLR-150R	20363150	64,00 €	182				
RM-01	20351001	107,00 €	183				
RM-05	20351005	182,00 €	185				
RM-600	20363811	247,00 €	187				
RM-602	20363813	420,00 €	187				

REFERENCIAS INTERCOMUNICACIÓN Y HOSPITAL

REFERENCIA	CÓDIGO	P.V.P.	PÁG	REFERENCIA	CÓDIGO	P.V.P.	PÁG
1043/135	UD1043/135	13,00 €	207	SH-02WC	10908004	31,00 €	207/209
A-7100	10977100	2.122,00 €	211	SH-1015	10908015	317,00 €	209
ART 1/G+	12310140	67,00 €	206	SH-IPLL	10953245	64,00 €	214
BOX-746	10970745	5,00 €	216	SH-IWC	10953240	30,00 €	215
BOX-753	10970753	12,00 €	217	SH-622	10951622	115,00 €	214
BOX-762	10970762	19,00 €	217	SH-722	10951722	136,00 €	213
CE-ART 7/G+	12379703	912,00 €	198/206	SH-753	10951753	263,00 €	213
CH-3735	10908735	1.196,00 €	208	SH-762	10951762	340,00 €	213
CH-628	10951628	510,00 €	214	TP-90RME	31000912	159,00 €	220
CH-758	10970758	770,00 €	212	TP-90RN	31000910	142,00 €	220
CH-7755	10987755	1.154,00 €	212	USH-01	10908017	100,00 €	203
CM-800	11130800	41,00 €	218	VIV7130	VIV7130	20,00 €	201
CM-800S	11130802	40,00 €	218	VLED	10908005	70,00 €	210
CM-801	11130801	60,00 €	218	WD2	10908024	195,00 €	204
CM-810	11130810	251,00 €	218	Z-185	10977185	270,00 €	208
CM-810M	11130814	212,00 €	219				
EL632/G+/48	12325632A	380,00 €	199				
FB002	10949002	7,00 €	217				
FJB2	10970602	186,00 €	211				
GL1049/125	GL1049/125	180,00 €	201				
GM-20P	11120020	99,00 €	219				
HRF-12/1,25A	10900012	25,00 €	221				
HRF-24/1,5A	10900024	31,00 €	221				
KSLBM-4	10900003	340,00 €	200				
LA-7700IP	10987700	2.613,00 €	211				
LVOIP	10987710	1.658,00 €	212				
MAC-S-500 H	10951763	17,00 €	217				
N4100/G+	12321000	510,00 €	207				
NX6015/1/G+	12326015	580,00 €	199				
PG-M4LL	10970144	320,00 €	216				
PG-M4M	10908023	186,00 €	205				
PLL-02	10930004	39,00 €	207/210				
PLL-200	10950200	46,00 €	215				
PP-019	10908019	158,00 €	204				
PP-215	10908022	629,00 €	202				
PP-746	10970746	96,00 €	215				
RC-1015	10980755	99,00 €	209				
RFTX14E	10970114	2.250,00 €	216				
RFTX17W2	10908021	1.371,00 €	202				
RPTX17IP	10908020	1.029,00 €	205				
S-8000	10908000	2.650,00 €	208				
SAR-12/18	12091012	34,00 €	221				
SH-01WL	10908018	95,00 €	203				
SH-02PLL	10908001	33,00 €	207/210				

REFERENCIAS DOMÓTICA YOKIS

REFERENCIA	CÓDIGO	P.V.P.	PÁG	REFERENCIA	CÓDIGO	P.V.P.	PÁG
A2F	5454079	16,00 €	234	RAL200	5454084	36,00 €	235
ADBT	5454076	14,00 €	234	RAL60	5454083	23,00 €	235
BV40	5454071	53,00 €	234	RELIC	5454081	14,00 €	235
CHR3W	5454070	32,00 €	234	SMARTCHR	5454089	48,00 €	234
CVI34	5454806	49,00 €	229	SUP01	5454085	7,00 €	235
CVI50	5454805	46,00 €	225	SUPPORT TLC	5454082	10,00 €	235
CVR12	5454807	46,00 €	227	SUPPORT TLC 1-2-4TP	5454080	7,00 €	235
D600V	5454072	19,00 €	234	THERMARP	5454489	231,00 €	232
E2BPP	5454413	53,00 €	230	TLC PROTECTION	5454087	21,00 €	235
E2BPPX	5454414	71,00 €	230	TLCITP	5454430	47,00 €	231
E4BPP	5454427	67,00 €	230	TLC2TP	5454431	50,00 €	231
E4BPPX	5454428	84,00 €	230	TLC4TP	5454432	61,00 €	231
FDVDT	5454075	16,00 €	234	TLC8CP	5454423	63,00 €	230
GALET4TP	5454433	82,00 €	231	TLMIT45P	5454417	61,00 €	231
GALET8TP	5454424	69,00 €	231	TLM2T45P	5454419	64,00 €	231
KITYPRO	5454497	587,00 €	233	TLM4T45P	5454421	69,00 €	231
MEP2000E	5454356	63,00 €	226	YOKEY	5454491	143,00 €	233
MTC500E	5454056	50,00 €	224	YOKISHUB	5454495	176,00 €	233
MTK500E	5454053	56,00 €	224				
MTM2000E	5454351	43,00 €	226				
MTM2000M	5454361	43,00 €	227				
MTM500E	5454051	50,00 €	224				
MTM500M	5454061	55,00 €	225				
MTR2000E	5454350	35,00 €	226				
MTR2000ERP	5454462	64,00 €	226				
MTR2000ERPX	5454463	88,00 €	226				
MTR2000M	5454360	35,00 €	227				
MTR2000MRP	5454464	103,00 €	227				
MTR2000MRPX	5454465	128,00 €	227				
MTR500E	5454050	39,00 €	224				
MTR500M	5454060	43,00 €	225				
MTT500M	5454064	55,00 €	225				
MTV500E	5454052	50,00 €	224				
MTV500ERP	5454457	84,00 €	224				
MTV500M	5454062	55,00 €	225				
MTVT500E	5454055	52,00 €	224				
MTVT500M	5454065	57,00 €	225				
MVR500E	5454090	53,00 €	228				
MVR500ERP	5454467	77,00 €	228				
MVR500ERPX	5454468	94,00 €	228				
MVR500MRP	5454469	117,00 €	229				
MVR500MRPX	5454470	135,00 €	229				
R12M	5454073	36,00 €	234				
R1500	5454074	15,00 €	234				

REFERENCIAS DOMÓTICA YOKIS

REFERENCIA	CÓDIGO	P.V.P.	PÁG	REFERENCIA	CÓDIGO	P.V.P.	PÁG
A2F	5454079	16,00 €	234	RAL200	5454084	36,00 €	235
ADBT	5454076	14,00 €	234	RAL60	5454083	23,00 €	235
BV40	5454071	53,00 €	234	RELIC	5454081	14,00 €	235
CHR3W	5454070	32,00 €	234	SMARTCHR	5454089	48,00 €	234
CVI34	5454806	49,00 €	229	SUP01	5454085	7,00 €	235
CVI50	5454805	46,00 €	225	SUPPORT TLC	5454082	10,00 €	235
CVR12	5454807	46,00 €	227	SUPPORT TLC 1-2-4TP	5454080	7,00 €	235
D600V	5454072	19,00 €	234	THERMARP	5454489	231,00 €	232
E2BPP	5454413	53,00 €	230	TLC PROTECTION	5454087	21,00 €	235
E2BPPX	5454414	71,00 €	230	TLCITP	5454430	47,00 €	231
E4BPP	5454427	67,00 €	230	TLC2TP	5454431	50,00 €	231
E4BPPX	5454428	84,00 €	230	TLC4TP	5454432	61,00 €	231
FDVDT	5454075	16,00 €	234	TLC8CP	5454423	63,00 €	230
GALET4TP	5454433	82,00 €	231	TLMIT45P	5454417	61,00 €	231
GALET8TP	5454424	69,00 €	231	TLM2T45P	5454419	64,00 €	231
KITYPRO	5454497	587,00 €	233	TLM4T45P	5454421	69,00 €	231
MEP2000E	5454356	63,00 €	226	YOKEY	5454491	143,00 €	233
MTC500E	5454056	50,00 €	224	YOKISHUB	5454495	176,00 €	233
MTK500E	5454053	56,00 €	224				
MTM2000E	5454351	43,00 €	226				
MTM2000M	5454361	43,00 €	227				
MTM500E	5454051	50,00 €	224				
MTM500M	5454061	55,00 €	225				
MTR2000E	5454350	35,00 €	226				
MTR2000ERP	5454462	64,00 €	226				
MTR2000ERPX	5454463	88,00 €	226				
MTR2000M	5454360	35,00 €	227				
MTR2000MRP	5454464	103,00 €	227				
MTR2000MRPX	5454465	128,00 €	227				
MTR500E	5454050	39,00 €	224				
MTR500M	5454060	43,00 €	225				
MTT500M	5454064	55,00 €	225				
MTV500E	5454052	50,00 €	224				
MTV500ERP	5454457	84,00 €	224				
MTV500M	5454062	55,00 €	225				
MTVT500E	5454055	52,00 €	224				
MTVT500M	5454065	57,00 €	225				
MVR500E	5454090	53,00 €	228				
MVR500ERP	5454467	77,00 €	228				
MVR500ERPX	5454468	94,00 €	228				
MVR500MRP	5454469	117,00 €	229				
MVR500MRPX	5454470	135,00 €	229				
R12M	5454073	36,00 €	234				
R1500	5454074	15,00 €	234				

DELEGACIONES

ZONA 1 Ávila | Ciudad Real | Madrid | Palencia | Salamanca | Segovia | Toledo | Valladolid | Zamora

Madrid C/ Newton, 1 · Edificio 3, nave 25. Pol. Industrial Neinor · 28914 Leganés | Tel. 915 26 74 72 | madrid@golmar.es

ZONA 2 A Coruña | Asturias | León | Lugo | Ourense | Pontevedra

Pontevedra | Ourense Avda. de Zamora, 58 · 36203 Vigo | Tel. 986 41 45 26 | vigo@golmar.es

Lugo | A Coruña Móvil 639 566 446 | jorge.puigdollers@golmar.es

León Móvil 658 47 87 92 | juanjogugo@hotmail.com

Asturias Móvil 617 420 481 | pendasjl@gmail.com

ZONA 3 Álava | Burgos | Cantabria | Guipúzcoa | Rioja | Vizcaya

Vizcaya | Álava | Cantabria | Rioja C/ Iruña, 5 · 48014 Bilbao | Tel. 944 47 43 66 | bilbao@golmar.es

Burgos C/ La Demanda, Naves Ural, 41 · Pol. Ind. Gamonal-Villayuda · 09007 Burgos | Tel. 947 213 548 | pabloperez@pabloperezag.com

Guipúzcoa C/ Etxaide, 12 · 20005 San Sebastián | Tel. 943 42 04 28 | pascual@pascualazuri.es

Cantabria Móvil 695 663 663 | pandosistemas@hotmail.com

ZONA 4 Barcelona | Girona | Huesca | Lleida | Navarra | Soria | Tarragona | Teruel | Zaragoza

Barcelona C/ Silici, 13 · Pol. Ind. Famades · 08940 Cornellá de Llobregat | Tel. 934 80 06 96 | ventasbcn@golmar.es

Girona C/ Pic de Peguera, 11 · Edifici Giroemprèn · 17003 Girona | Móvil 696 42 83 59 | girona@golmar.es

Tarragona | Lleida Móvil 647 561 247 | alex.culebradas@golmar.es

Huesca | Soria | Teruel | Zaragoza C/ Retama, 17 · Parque empresarial Inbisa, nave C-8, Pol. Empresarium · 50720 La Cartuja
Tel. 976 20 19 06 | abatronic@abatronic.es

Navarra Móvil 670 82 00 27 | jimbo@telefonica.net

ZONA 5 Baleares

Baleares C/ Font i Monteros, 14 · 07003 Palma de Mallorca | Tel. 971 72 72 30 | baleares@golmar.es

ZONA 6 Albacete | Alicante | Almería | Castellón | Cuenca | Murcia | Valencia

Castellón | Valencia C/ San Vicente Mártir, 163 · 46007 Valencia | Tel. 963 42 26 01 | valencia@golmar.es

Alicante | Murcia | Almería Móvil 619 304 642 | javier.lopez@golmar.es

Albacete | Cuenca C/ Lepanto, 28 · 02003 Albacete | Tel. 967 50 35 39 · Móvil 678 51 10 47 | a.martinez9@cgac.es

ZONA 7 Badajoz | Cáceres | Cádiz | Ceuta | Córdoba | Granada | Huelva | Jaén | Málaga | Melilla | Sevilla

Cádiz | Sevilla | Huelva C/ Eufrates, 34 · Parque Comercial Sevilla Este · 41020 Sevilla | Tel. 954 43 00 15 | sevilla@golmar.es

Córdoba C/ Periodista Justo Urrutia, 6, bajos · 14010 Córdoba | Tel. 957 75 21 65 · Móvil 629 52 40 62 | rafael_tejada@redcordoba.es

Granada | Jaén Móvil 670 67 04 86 | pepegolmar@gmail.com

Badajoz | Cáceres Móvil 677 28 00 12 | aibarra@recoex.com

Ceuta | Málaga | Melilla Móvil 603 40 50 34 | david.alfredo@golmar.es

ZONA 8 Las Palmas de Gran Canaria, Tenerife

Las Palmas de Gran Canaria C/ Diego Alcalá, 7 · 35110 Vecindario | Tel. 928 751 509 – 928 339 612 | domytel@domytel.com

Tenerife C/ Laura Grote de la Puerta, 6 · Pol. Ind. El Mayorazgo · 38110 Sta. Cruz de Tenerife | Tel. 922 20 49 30 | contel@contel-ingenieros.es



Golmar Sistemas de Comunicación S.A.

Silici, 13 · Polígono Industrial Famades

08940 Cornellá de Llobregat

Barcelona, España

—

934 800 696

golmar@golmar.es

www.golmar.es