

Catalogue de vente

Edition 2026



Réservé aux professionnels de santé

Chaque jour,
nous améliorons
votre vie

drive[®] 
M E D I C A L

NOUVELLE NOMENCLATURE RÉFORME LPPR 2025

À compter du 1er décembre 2025, une nouvelle nomenclature de la LPPR (Liste des Produits et Prestations Remboursables) entre en vigueur. Cela concerne tous les **Véhicules pour Personnes en situation de Handicap (VPH)**, incluant les **fauteuils roulants manuels**, les **fauteuils roulants électriques**, les **motorisations** pour fauteuils manuels et les **scooters** ainsi que leurs accessoires.

Retrouvez toutes informations concernant la nouvelle nomenclature LPPR en flashant le QR Code ou en consultant notre [FAQ](#).



la marche



la mobilité



le repos



le soin



la vie



le diagnostic



la respiration



www.drivedevilbiss.fr



boutique.drivedevilbiss.fr

Les QR Codes :

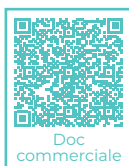

Lien vers la documentation commerciale.



Lien vers la vidéo de présentation.



Lien vers un document divers : notice d'utilisation ou d'installation, etc..

Des marques du groupe Drive Medical

COLSON®

ADAGE®

MOBILY®

HEALTHY®

SAMERY®

Sommaire

Index produits **2 à 4**

la marche



Cannes
Cadres de marche

Rollators
Accessoires

6 à 31

la mobilité



Fauteuils de transfert
Fauteuils manuels
Fauteuils électriques

Scooter
Fauteuils coquilles
Fauteuil de voyage

Lève-patients
Verticalisateur
Transfert

32 à 65

le repos



Lit et accessoires

Confort de la chambre :
tables, arceau, poignée...

Fauteuils releveurs

66 à 73

le soin



Toilettes

Douche
Bain

Accessoires

74 à 99

la vie



Gobelet
Chaise de cuisine

Pince de préhension

Pédalier d'exercices

100 à 103

le diagnostic



Audiomètre
ECG

Défibrillateurs
Otoscope

Oxymètre de pouls

104 à 113

la respiration



Oxygénothérapie

Aspirateur de mucosités

Nébuliseurs

114 à 125

infos pratiques



Process SAV
et formulaires

Garanties produits

126 à 136

A

| | |
|--|-------|
| Accessoires pour défibrillateurs..... | p.112 |
| Appui-dos..... | p.71 |
| Arceau de lit..... | p.71 |
| Armoire murale extérieure pour défibrillateur AIVIA | p.111 |
| Aspirateur de mucosités VacuAide 7325 | p.120 |
| Assise de transfert VITATURN | p.96 |
| Audiomètre manuel K10 | p.106 |

B

| | |
|--|------|
| Barres d'appui à ventouses YELLOW B | p.98 |
| Barres d'appui murales acier..... | p.99 |
| Barre d'appui relevable LEVON | p.99 |
| Barres d'appui murales plastique design PRIMA | p.98 |

C

| | |
|--|------|
| Cadre de toilettes MONOÏ | p.81 |
| Canne anatomique réglable en hauteur..... | p.11 |
| Canne pliante réglable en hauteur HURRYCANE | p.12 |
| Canne poignée bois réglable en hauteur..... | p.11 |
| Canne poignée bois pliante, noire..... | p.10 |
| Canne poignée bec réglable en hauteur..... | p.11 |
| Canne poignée bec pliante, noire..... | p.10 |
| Canne quadripode QUADRA | p.14 |
| Canne-siège pliante 3 pieds PAUSE | p.13 |
| Canne tripode TRIA | p.14 |
| Chaises de douche ASTON et ASTON 24 | p.92 |
| Chaise de douche assise pivotante AUSTRA | p.91 |
| Chaise de douche avec accoudoirs HIVA² | p.90 |
| Chaise de douche OCÉANE AVEC POIGNÉES | p.90 |
| Chaise de douche MAKÉMO | p.91 |
| Chaise douche/toilettes ATÉA | p.93 |
| Chaise douche/toilettes MAHINA | p.93 |
| Chaise douche garde-robe SUVA | p.92 |
| Chaise garde-robe SITIS FIXE | p.82 |
| Chaise garde-robe à roulettes KÉLIS | p.83 |
| Chaise garde-robe à roulettes OSIRIS | p.83 |
| Chaise garde-robe, réglable en hauteur ONIS | p.82 |

| | |
|--|-------|
| Chaise garde-robe bariatrique TRS200XXL | p.84 |
| Chaise garde-robe 3 en 1 TALIS | p.84 |
| Chaise haute de cuisine KIZINE | p.102 |
| Concentrateur 525KS | p.116 |
| Concentrateur 1025KS | p.116 |
| Concentrateur portable iGo2 | p.118 |
| Cuvette lave-tête..... | p.97 |

D

| | |
|---|-------|
| Déambulateurs fixes AUSTIN/DALLAS | p.15 |
| Déambulateur fixe BRIGHTON | p.15 |
| Déambulateur fixe BRUXELLES | p.16 |
| Déambulateur articulé ROMA | p.16 |
| Déambulateur pliant MIAMI | p.17 |
| Déambulateur pliant READY SET GO | p.18 |
| Déambulateur pliant VIENNE | p.17 |
| Déambulateur enfants NIMBO | p.30 |
| Déambulateur enfants NIMBO accessoires..... | p.30 |
| Défibrillateur automatique AUTO-NSI | p.110 |
| Défibrillateur semi-automatique DEF-NSI PLUS | p.110 |
| Disque tournant, transfert debout ECODISC | p.63 |
| Dragonne de canne..... | p.11 |

E

| | |
|--|-------|
| ECG CARDI-3 | p.108 |
| ECG CARDI-6 | p.108 |
| ECG CARDI-12 | p.110 |
| ECG CARDI-TOUCH | p.110 |
| Électrodes précordiales pour ECG..... | p.107 |
| Électrodes pour défibrillateur..... | p.112 |
| Élévateur de bain BELLAVITA | p.96 |
| Embouts en caoutchouc..... | p.29 |
| Embout stabilisateur de canne..... | p.31 |

ordre alphabétique

F

| | |
|--|------|
| Fauteuil coquille CLUB | p.52 |
| Fauteuil coquille INTEGRA | p.54 |
| Fauteuil coquille LIVING | p.52 |
| Fauteuil coquille SELECTIS | p.54 |
| Fauteuil de confort IDSOFT Evolution | p.46 |
| Fauteuil de transfert STAN | p.40 |
| Fauteuil de transfert STAN'UP | p.41 |
| Fauteuil de transfert STAN ULTRA | p.42 |
| Fauteuil de voyage TRAVELITE | p.51 |
| Fauteuil manuel ECOTEC 2G | p.44 |
| Fauteuil manuel ROTEC XL | p.45 |
| Fauteuil manuel NOVO LIGHT | p.43 |
| Fauteuil releveur RELAX Confort | p.73 |
| Fauteuil releveur RELAX Initial | p.73 |
| Fauteuil releveur RELAX Touch Ergo | p.72 |
| Fauteuil roulant électrique AEROCARBON .. | p.47 |
| Fauteuil roulant électrique AIRFOLD | p.49 |
| Fauteuil roulant électrique INSTAFOLD | p.48 |

G

| | |
|-------------------------------------|-------|
| Gobelet 2 anses CARING | p.102 |
|-------------------------------------|-------|

L

| | |
|---|------|
| Lève-patient HERMÈS | p.59 |
| Lève-patient NOVALTIS | p.60 |
| Lève-patient SAMSOFT Elite 180 | p.56 |
| Lève-patient SAMSOFT MINI | p.58 |
| Lit ECOFIT | p.68 |

M

| | |
|---|------|
| Marche-pied d'accès à la baignoire SKY | p.97 |
|---|------|

N

| | |
|--|-------|
| Nébuliseur pneumatique AIR FORCE MAX .. | p.123 |
| Nébuliseur ultrasonique HIKONEB 980DC | p.124 |

O

| | |
|--|-------|
| Otoscope VISOLIGHT | p.113 |
| Oxymètre de pouls OXYPAD HOME 2 | p.113 |
| Oxymètre de pouls PF-10A | p.113 |

P

| | |
|---|-------|
| Pédalier d'exercices..... | p.103 |
| Peson standard, non classe III pour HERMÈS .. | p.59 |
| Peson standard, non classe III pour SAMSOFT 175 .. | p.56 |
| Pied à sérum 2/4 crochets..... | p.71 |
| Pince de préhension LIBRA | p.103 |
| Pincettes membres ECG..... | p.107 |
| Planches de bain BENNY et BENNY XL | p.94 |
| Planche de transfert SURF | p.63 |
| Planches de transfert ROLLBODY | p.64 |
| Poignée de sortie de lit..... | p.74 |

R

| | |
|---|-------|
| Raccord ECG type pince «crocodile»..... | p.107 |
| Raccord pression ECG pour fiche banane..... | p.107 |
| Rehausse WC TICCO 2G | p.81 |
| Rehausse WC avec accoudoirs TSE 120 Plus | p.80 |
| Rehausse WC avec accoudoirs TSE 150 Plus | p.80 |
| Remplisseur de bouteilles d'O ₂ iFill | p.119 |
| Rollator 2 roues LONDRES | p.18 |
| Rollator 2 roues LONDRES Light | p.19 |
| Rollator 3 roues MADRID | p.20 |
| Rollator 4 roues AEROWALK CARBON | p.26 |
| Rollator 4 roues CRISTALLO | p.21 |
| Rollator 4 roues CRISTALLO² | p.21 |
| Rollator 4 roues MIGO 2G | p.20 |
| Rollator 4 roues ROOMBA | p.19 |
| Rollator 4 roues MOKA | p.29 |
| Rollator 4 roues NITRO | p.25 |
| Rollator 4 roues tout terrain TORRO OUTDOOR | p.24 |
| Rollator 4 roues ULTRALIGHT | p.22 |
| Rollator 4 roues/fauteuil de transfert DIAMOND DELUXE .. | p.28 |
| Rollator 4 roues, hauteur d'assise réglable BOSTON | p.23 |
| Rollator 4 roues, modèle bariatrique GOLITE 200 .. | p.29 |

S

| | |
|---|-------|
| Sacoches de transport défibrillateurs..... | p.112 |
| Sangle Complète avec tête | p.61 |
| Sangle Complète sans tête | p.61 |
| Sangle Lombaire | p.61 |
| Sangle Toilette avec tête | p.61 |
| Sangle Toilette sans tête | p.61 |
| Sangle Universelle avec tête | p.61 |
| Scoter MANUAL FOLD + | p.50 |
| Siège de douche mural DKS130 | p.86 |
| Siège de bain pivotant confort MERCURY | p.94 |
| Siège pivotant pour baignoire DAKARA | p.95 |
| Siège pivotant pour baignoire EDORA | p.95 |
| Siège pliant 4 pieds SHOW | p.13 |
| Simulateur DELTA 1600 | p.112 |

T

| | |
|---|------|
| Table de lit LIFTIS | p.70 |
| Table de lit SUPLITO | p.69 |
| Table de lit SUPLITO TWIN TOP | p.69 |
| Tabouret de douche avec accoudoirs HAO² | p.89 |
| Tabouret de douche DELPHI | p.88 |
| Tabouret de douche DOA | p.88 |
| Tabouret de douche PACIFIC | p.87 |
| Tabouret de douche, assise tournante TAHAA | p.89 |
| Tabouret de douche haut GRECO | p.87 |
| Tapis de bain antidérapant..... | p.97 |
| Tapis de douche antidérapant..... | p.86 |

U

| | |
|-------------------|------|
| Urinal homme..... | p.85 |
|-------------------|------|

V

| | |
|--|------|
| Verticalisateur VERTISTATIQUE adulte..... | p.62 |
| Verticalisateur VERTISTATIQUE enfant..... | p.62 |



Samssoft Elite 180 et Relax Initial



aerowalk carbon

la marche

Les cannes

Les cadres de marche

Les rollators

Les accessoires



Guide de choix des **rollators** en fonction du poids



Londres Light

Londres

Madrid

Roomba

Ultralight

Boston

Nitro

| | 2 roues | 2 roues | 3 roues | 4 roues | 4 roues | 4 roues | 4 roues |
|-----------------------------------|----------------|----------------|----------------|------------------------|--------------------------|-------------------------|--------------------------|
| Poids du rollator | 2,8 kg | 5,4 kg | 6,9 kg | 5,6 kg | 5,2 kg | 6,4 kg | 7,2 kg |
| Conditionnement | par 2 | par 2 | | | | | |
| Pliant | Oui | Oui | Oui | Oui | Oui | Oui | Oui |
| Freins de parking | Non | Non | Oui | Oui | Oui | Oui | Oui |
| Assise | Oui | Oui | Non | Non | Oui | Oui | Oui |
| Sangle de dossier | Non | Non | Non | Non | Oui | Oui | Oui |
| Panier | Non | Non | Oui | Oui | Oui | Oui | Oui |
| Plateau | Non | Non | Oui | Oui | Non | Non | Non |
| Porte-canne | Non | Non | Non | Non | Oui | Oui | Oui |
| Largeur hors-tout | 550 | 585 | 610 | 570 | 640 | 620 | 610 |
| Profondeur hors-tout | 670 | 530 | 600 | 515 | 720 | 620 | 705 |
| Hauteur hors-tout | 750 à 950 | 790 à 960 | 845 à 945 | 814 à 941 | 830 à 930 | 830 à 1000 | 840 à 940 |
| Hauteur d'assise | 520 | 540 | - | - | 500 à 560 | 520 à 600 | 570 |
| Largeur int. poignées | 390 | 420 | 370 | - | 480 | 460 | 420 |
| Diamètre des roues | 110 | 110 | 190 | 180 | 200 | 200 | Av. 250 Ar. 200 |
| Largeur plié | 170 | 140 | 250 | 290 | 270 | 240 | 250 |
| Matière | Aluminium | Acier | Acier | Aluminium et plastique | Aluminium | Aluminium | Aluminium |
| Coloris du châssis | Noir | Gris métallisé | Gris métallisé | Blanc | Bleu ciel, blanc ou noir | Rouge ou bleu métallisé | Noir, blanc ou champagne |
| Poids maxi. dans le panier | - | - | 5 kg | 5 kg | 5 kg | 5 kg | 5 kg |
| Poids maxi. utilisateur | 130 kg | 100 kg | 130 kg | 100 kg | 136 kg | 120 kg | 130 kg |

NOUVEAUTÉ

Aerowalk
Carbon

Moka

Migo 2G

Cristallo

Torro
OutdoorDiamond
DeluxeCristallo²Golite
200

4 roues

4 roues

4 roues

4 roues

4 roues

4 roues

4 roues

4 roues

4,6 kg

7,6 kg

9,1 kg

10,3 kg

10,4 kg (GF)*
11,8 kg (BD)*Av RP 10,2 kg
Ss RP 8,8 kg

12,3 kg

12,7 kg

par 2

Oui

Oui

Oui

Oui

Oui

Oui

Oui

Oui

Oui

Oui

Oui

Oui

Oui

Oui

Oui

Oui

Oui

Oui

Oui

Oui

Oui

Oui

Oui

Oui

Oui

Oui

Non

Non

Oui

Oui

Non

Oui

Oui

Oui

Oui

Oui

Oui

Oui

Oui

Oui

Non

Non

Oui

Oui

Non

Non

Oui

Non

Oui

Oui

Oui

Oui

Oui

Oui

Oui

Oui

600

660

595

610

665

650

650

780

680

690

740

670

735

Av RP 1020
Ss RP 740

690

700

800 à 950

790 à 915

790 à 1005

780 à 970

800 à 920

760 à 940

1020 à 1180

880 à 995

570

530

600

610

600

540

610

780

430

420

435

-

-

-

380

-

Av. 240
Ar. 200Av. 200
Ar. 175

190

190

305

200

190

200

210

280

200

270

225

250

260

300

Fibre de
carbone

Aluminium

Acier

Acier

Aluminium

Acier

Acier

Acier

Gris graphite
ou vert foncé

Gris métallisé

Gris métallisé

Gris métallisé

Bleu ou vert

Rouge
métallisé

Gris métallisé

Rouge
métallisé

5 kg

5 kg

5 kg

5 kg

5 kg

5 kg

5 kg

5 kg

150 kg

120 kg

130 kg

130 kg

150 kg

136 kg

120 kg

200 kg

Dimensions en mm

* GF = gonflage / BD = bandage



les cannes

CANNE POIGNÉE BOIS PLIANTE RÉGLABLE EN HAUTEUR

Pratique et peu encombrante, le modèle pliant se rétracte en 4 parties pour un transport facilité. Facile à régler en hauteur grâce au bouton poussoir. Poignée en bois. Silencieuse avec sa bague anti-bruit et anti-vibration.



| | | |
|---------------------|-------------------|-----------------------|
| Référence | SA1141005 | ACL 34010 413 503 3 3 |
| Hauteur | 84 à 94 cm | |
| Matière | Aluminium | |
| Poids | 0,4 kg | |
| Poids maxi supporté | 113 kg | Code LPP : 6257237 |

Ø de l'embout : 19 mm (SA1002600)

Livrée pliée et clippée dans une housse de rangement, pour le modèle pliant.

CANNE POIGNÉE BEC PLIANTE RÉGLABLE EN HAUTEUR

Poignée bec pour une meilleure préhension évitant à la main de glisser. Silencieuse avec sa bague anti-bruit et anti-vibration. Facile à régler en hauteur grâce au bouton poussoir.



JUSQU'À ÉPUISEMENT DES STOCKS

| | | |
|---------------------|-------------------|-----------------------|
| Référence | SA1164000 | ACL 34010 600 022 7 5 |
| Hauteur | 84 à 94 cm | |
| Matière | Aluminium | |
| Poids | 0,4 kg | |
| Poids maxi supporté | 113 kg | Code LPP : 6257237 |

Ø de l'embout : 19 mm (SA1002600)





CANNE POIGNÉE BOIS RÉGLABLE EN HAUTEUR

Poignée en bois pour une bonne préhension. Facile à régler en hauteur grâce au bouton poussoir. Dragonne fournie pour permettre de toujours garder la canne en main.



Ø de l'embout : 19 mm (SA1002600)

| | | |
|---------------------|-------------------|-----------------------|
| Référence | SA1161105 | ACL 36643 901 311 1 8 |
| Hauteur | 77 à 99 cm | |
| Matière | Aluminium | |
| Couleur | Noir | |
| Poids | 0,4 kg | |
| Poids maxi supporté | 113 kg | Code LPP : 6257237 |



CANNE POIGNÉE BEC RÉGLABLE EN HAUTEUR

Poignée bec pour une meilleure préhension et éviter à la main de glisser. Silencieuse avec sa bague anti-bruit et anti-vibration. Facile à régler en hauteur grâce au bouton poussoir.



Ø de l'embout : 19 mm (SA1002600)

| | | |
|---------------------|-------------------|-----------------------|
| Référence | SA1161005 | ACL 34010 412 107 7 4 |
| Hauteur | 75 à 98 cm | |
| Matière | Aluminium | |
| Couleur | Noir | |
| Poids | 0,4 kg | |
| Poids maxi supporté | 113 kg | Code LPP : 6257237 |

JUSQU'À ÉPUISEMENT DES STOCKS



CANNE ANATOMIQUE RÉGLABLE EN HAUTEUR

Poignée avec appui-palmaire pour plus de confort et une meilleure préhension. Silencieuse avec sa bague anti-bruit et anti-vibration. Facile à régler en hauteur grâce au bouton poussoir.



Ø de l'embout : 19 mm (SA1002600)

| | | |
|---------------------|-------------------|-----------------------|
| Référence droitier | SA1121005 | ACL 34010 413 501 0 4 |
| Référence gaucher | SA1122005 | ACL 34010 413 502 7 2 |
| Hauteur | 75 à 98 cm | |
| Matière | Aluminium | |
| Couleur | Noir | |
| Poids | 0,4 kg | |
| Poids maxi supporté | 113 kg | Code LPP : 6257237 |



DRAGONNE

Dragonne permettant une grande mobilité de la main sans poser ou sans faire tomber sa canne. Préviens la chute ou la perte de la canne. S'adapte à tous types de cannes.



| | | |
|----------------|------------------|-----------------------|
| Référence | SA1100105 | ACL 34010 413 505 6 2 |
| Longueur utile | 16 cm | |
| Matière | Polyester | |



les cannes

CANNE POIGNÉE BOIS **PLIANTE** RÉGLABLE EN HAUTEUR

Hurrycane

Aide à passer de la position assise à la position debout.
Base pivotante à 360° avec 3 points de contact, assurant stabilité quelque soit l'angle et la qualité du terrain.

Livrée pliée avec dragonne.
Disponible en 4 couleurs.



| | | |
|---------------------|---------------------|-----------------------|
| Référence Noir | HCANE-BK | ACL 36643 901 611 9 1 |
| Référence Violet | HCANE-PR | ACL 36643 901 612 1 4 |
| Référence Bleu | HCANE-BL | ACL 36643 901 612 0 7 |
| Référence Rouge | HCANE-RD | ACL 36643 901 612 1 4 |
| Embouts (x3) + vis | HC-FEET-UK | |
| Hauteur | 77,5 à 95 cm | |
| Matière | Aluminium | |
| Poids | 0,4 kg | |
| Poids maxi supporté | 159 kg | Code LPP : 6257237 |





CANNE SIÈGE PLIANTE 3 PIEDS

Pause

Pour les personnes éprouvant des difficultés à marcher sur une longue période. Canne pouvant se déplier et former un siège à 3 pieds offrant une assise très stable. Facile à régler en hauteur grâce au bouton poussoir. Légère, à emporter facilement.

| | | |
|-----------------------------------|------------------------|-----------------------|
| Référence | SA1132005 | ACL 34010 601 131 4 8 |
| Hauteur du siège | 46 à 54 cm | |
| Hauteur poignée (canne pliée) | 88 à 98 cm | |
| Hauteur hors tout (canne dépliée) | 83 cm | |
| Siège | 26 x 21 cm | |
| Matières | Alu + plastique | |
| Couleur | Bronze et noir | |
| Poids | 1 kg | |
| Poids maxi supporté | 113 kg | |



Ø des embouts : 22 mm (SA1002900)

Poignée plastique ergonomique.
Assise plastique antidérapant.
Épaisseur de 7 cm repliée.

Bien respecter le sens préconisé pour s'asseoir.



SIÈGE PLIANT 4 PIEDS

Show

Idéal pour des moments de repos transitoires. Très léger et peu encombrant. Permet un appui lors de la marche.

| | | |
|------------------------|------------------------|-----------------------|
| Référence | SA4151005 | ACL 34010 600 021 7 6 |
| Hauteur du siège | 55 cm | |
| Taille de l'assise | 36 x 15 cm | |
| Taille du siège plié | 88 x 27 x 7 cm | |
| Taille du siège déplié | 75 x 51 x 27 cm | |
| Matières | Alu + nylon | |
| Couleur | Bronze et noir | |
| Poids | 1,1 kg | |
| Poids maxi supporté | 113 kg | |



Ø des embouts : 19 mm (SA1003000)

Poignée plastique ergonomique.
Assise plastique antidérapant.
Épaisseur de 6 cm repliée.

Bien respecter le sens préconisé pour s'asseoir.





les cannes

CANNE TRIPODE

Tria

Grande surface d'appui au sol et stabilisation maximale. Très légère et très robuste grâce à une répartition optimisée des poids. Poignée ergonomique sur col de cygne, pour une bonne préhension.

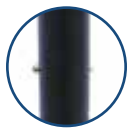

| | | |
|-----------------------|------------------------|-----------------------|
| Référence | SA1167000 | ACL 34010 600 023 2 9 |
| Hauteur poignée | 75 à 100 cm | |
| Matière | Aluminium | |
| Dimensions de la base | 27 x 27 x 34 cm | |
| Couleur | Bronze et noir | |
| Poids | 0,93 kg | |
| Poids maxi supporté | 125 kg | Code LPP : 6257295 |



Ø des embouts : 16 mm (SA1003100)

Bien respecter le sens de la base par rapport au sens de la marche.
Poignée réversible Droite/Gauche.
Facile à régler en hauteur grâce au double bouton poussoir.

CANNE QUADRIPODE

Quadra

Grande surface d'appui au sol et stabilisation maximale. Très légère et très robuste grâce à une répartition optimisée des poids. Poignée ergonomique sur col de cygne, pour une bonne préhension.



| | | |
|-----------------------|-----------------------------|-----------------------|
| Référence | SA1163005 | ACL 34010 413 500 4 3 |
| Hauteur poignée | 75 à 100 cm | |
| Matière | Aluminium | |
| Dimensions de la base | 19 x 22 x 19 x 34 cm | |
| Couleur | Bronze et noir | |
| Poids | 1 kg | |
| Poids maxi supporté | 125 kg | Code LPP : 6257295 |



Ø des embouts : 16 mm (SA1003100)

Bien respecter le sens de la base par rapport au sens de la marche.
Poignée réversible Droite/Gauche.
Facile à régler en hauteur grâce au double bouton poussoir.



DÉAMBULATEUR FIXE AVEC OU SANS ROULETTES

Dallas et Austin

Cadre de marche non pliant simple et léger. Main-courante continue pour plus de sécurité. Réglable en hauteur. À monter soi-même.

Austin : 2 roulettes à l'avant, patins glisseurs pour pieds arrière fournis (pour usage intérieur).

| | | |
|----------------------------|--|-----------------------|
| Référence Dallas | 10284KD-30-FR | ACL 36643 901 697 4 6 |
| Référence Austin | 10284KDW-30-FR | ACL 36643 901 697 5 3 |
| Largeur entre les poignées | 38 cm | |
| Largeur hors-tout | 60 cm | |
| Hauteur poignées | 77 à 84 cm (Dallas) 78 à 85 cm (Austin) | |
| Profondeur hors-tout | 51 cm (Dallas) 54 cm (Austin) | |
| Diamètre du tube | 2,2 cm | |
| Matière | Aluminium | |
| Couleur | Gris métallisé | |
| Poids | 1,8 et 1,9 kg | |
| Poids maxi supporté | 160 kg | Code LPP : 6257266 |

JUSQU'À ÉPUISEMENT DES STOCKS



Dallas

Austin

Conditionné par 12

Ø des embouts : 25 mm (SA1003300)

Réglage en hauteur des 4 pieds par boutons poussoirs sur 4 positions.

DÉAMBULATEUR FIXE

Brighton

Cadre de marche non pliant, simple et léger. Réglable en hauteur. Main-courante continue pour un positionnement idéal des mains.

Conditionné par 7

| | | |
|------------------------|----------------|-----------------------|
| Référence | SA1201105 | ACL 34010 956 986 5 8 |
| Largeur entre poignées | 40 cm | |
| Largeur hors-tout | 66 cm | |
| Hauteur poignées | 80 à 88 cm | |
| Profondeur hors-tout | 42,5 cm | |
| Diamètre du tube | 2,2 cm | |
| Matière | Aluminium | |
| Couleur | Gris métallisé | |
| Poids | 1,9 kg | |
| Poids maxi supporté | 100 kg | Code LPP : 6257266 |



Ø des embouts : 25 mm (SA1001600)

Réglage en hauteur des 4 pieds par boutons poussoirs sur 5 positions.



DÉAMBULATEUR FIXE

Bruxelles

Cadre de marche non pliant en aluminium. Stable, robuste et léger. Réglable en hauteur. Son design spécifique lui permet également d'être utilisé comme cadre de toilettes.

Conditionné par 4

| | | |
|------------------------|----------------|-----------------------|
| Référence | SA1201005 | ACL 34010 412 112 0 7 |
| Largeur entre poignées | 43 cm | |
| Largeur hors-tout | 69 cm | |
| Hauteur poignées | 78,5 à 96 cm | |
| Profondeur hors-tout | 59 cm | |
| Diamètre du tube | 2,5 cm | |
| Matière | Aluminium | |
| Couleur | Gris métallisé | |
| Poids | 2,3 kg | |
| Poids maxi supporté | 130 kg | Code LPP : 6257266 |



Ø des embouts : 28 mm (SA1001500)

Réglage en hauteur des 4 pieds par boutons poussoirs sur 8 positions.

DÉAMBULATEUR ARTICULÉ

Roma

Cadre de marche articulé en aluminium. Pliage rapide grâce au bouton poussoir sur la barre supérieure (largeur plié 10 cm). Possibilité de rendre le cadre de marche fixe grâce à un système de clips.

| | | |
|------------------------|-------------------------|-----------------------|
| Référence | SA1202005 | ACL 34010 412 085 3 5 |
| Largeur entre poignées | 45 cm | |
| Largeur hors-tout | 58 cm | |
| Hauteur poignées | 79 à 91 cm | |
| Profondeur hors-tout | 53,5 cm | |
| Diamètre du tube | 2,5 cm | |
| Matière | Aluminium | |
| Couleur | Gris métallisé/ noir | |
| Poids | 2,7 kg | |
| Poids maxi supporté | 100 kg | Code LPP : 6257266 |



Ø des embouts : 28 mm (SA1001500)

Réglage en hauteur des 4 pieds par boutons poussoirs sur 6 positions.

Accompagne les mouvements du «Pas à Pas».

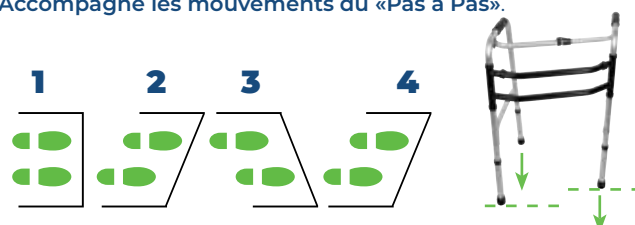



DÉAMBULATEUR PLIANT

Miami

Cadre de marche pliant, léger, robuste et design. Très étroit une fois plié (largeur plié 9 cm). Poignées en mousse confort. Avec barre arrière haute, pour utilisation comme cadre de toilettes : aide à l'assise et au relevé.

| | | |
|------------------------|----------------------------|-----------------------|
| Référence | SA1203005 | ACL 34010 412 084 7 4 |
| Largeur entre poignées | 43 cm | |
| Largeur hors-tout | 59 cm | |
| Hauteur poignées | 79 à 91,5 cm | |
| Profondeur hors-tout | 50,5 cm | |
| Diamètre du tube | 2,5 cm | |
| Matière | Aluminium | |
| Couleur | Gris métallisé/noir | |
| Poids | 2,5 kg | |
| Poids maxi supporté | 100 kg | Code LPP : 6257266 |



Ø des embouts : 28 mm (SA1001500)

Réglage en hauteur des 4 pieds par boutons poussoirs sur 6 positions.

DÉAMBULATEUR PLIANT

Vienne

Pratique et pliant (largeur plié 11 cm) avec une hauteur ajustable sur 13 cm. 2 niveaux de main-courante pour sécuriser et accompagner le relevé.

Conditionné par 2

| | | |
|-------------------------|----------------------------|-----------------------|
| Référence | SA1204005 | ACL 34010 952 754 2 2 |
| Largeur entre poignées | 42 cm | |
| Largeur hors-tout | 61 cm | |
| Hauteur poignées hautes | 80 à 93 cm | |
| Hauteur poignées basses | 51 à 64 cm | |
| Profondeur hors-tout | 53 cm | |
| Diamètre du tube | 2,5 cm | |
| Matière | Aluminium | |
| Couleur | Gris métallisé/noir | |
| Poids | 2,6 kg | |
| Poids maxi supporté | 130 kg | Code LPP : 6257266 |



Ø des embouts : 28 mm (SA1001500)

Réglage en hauteur des 4 pieds par boutons poussoirs sur 5 positions.



les rollators

DÉAMBULATEUR PLIANT

Ready Set Go

Le compagnon de voyage idéal (En voiture, en avion ou en train). Pliable et facilement transportable. Déambulateur en aluminium robuste et confortable. Montage et démontage faciles et sans outils. Fourni avec sac de transport pratique. Avec un poids total de seulement 3,6 kg, idéal comme bagage à main. Se plie en quelques étapes simples. Assure une excellente mobilité.

| | | |
|------------------------|------------------------|---------------------|
| Référence | 10263KDR | ACL 82238 322 769 6 |
| Largeur entre poignées | 45 cm | |
| Largeur hors-tout | 68 cm | |
| Hauteur poignées | 74 à 92 cm | |
| Profondeur hors-tout | 62 cm | |
| Dimensions replié | 55 x 43 x 12 cm | |
| Matière | Aluminium | |
| Couleur | Rouge/noir | |
| Poids | 3,6 kg | |
| Poids maxi supporté | 100 kg | Code LPP : 6257266 |



2 pochettes latérales fixées par bandes Velcro. Réglable en hauteur des 4 pieds par boutons poussoirs sur 8 positions.

ROLLATOR PLIANT

Londres

Poignées anatomiques pour une meilleure prise en main. Aisance du déplacement grâce aux roues à l'avant. Embouts antidérapants à l'arrière pour une bonne stabilité à l'arrêt.

Conditionné par 2

| | | |
|----------------------|-----------------------|-----------------------|
| Référence | SAI302005 | ACL 34010 956 340 8 3 |
| Largeur hors-tout | 58,5 cm | |
| Hauteur poignées | 79 à 96 cm | |
| Profondeur hors-tout | 53 cm | |
| Hauteur du siège | 54 cm | |
| Dimensions du siège | 37 x 20 cm | |
| Diamètre du tube | 2,2 cm | |
| Matière | Acier | |
| Couleur | Gris métallisé | |
| Poids | 5,4 kg | |
| Poids maxi supporté | 100 kg | Code LPP : 6257266 |



Ø des embouts : 22 mm (SAI002300)

Se replie pour le rangement et le transport : largeur pliée 14 cm.



ROLLATOR PLIANT

Londres Light

Poids plume : 2,8 kg.

Espace dégagé à l'avant pour une approche des meubles facilitée. Deux roues à l'avant et embouts antidérapants à l'arrière pour plus de stabilité à l'arrêt. Poignées ergonomiques avec film réflecteur. Poignées réglables en hauteur. Pliable pour un transport et un rangement facilités.

Conditionné par 2

| | | |
|----------------------|----------------|-----------------------|
| Référence | SAI306500 | ACL 36643 901 722 5 8 |
| Largeur hors-tout | 55 cm | |
| Hauteur poignées | 75 à 95 cm | |
| Profondeur hors-tout | 67 cm | |
| Hauteur du siège | 52 cm | |
| Dimensions du siège | 39 x 22 cm | |
| Matière | Aluminium | |
| Couleur | Noir et orange | |
| Poids | 2,8 kg | |
| Poids maxi supporté | 130 kg | Code LPP : 6257266 |



Ø des embouts :
22 mm (SAI002300)

Se replie pour le rangement
et le transport : largeur plié 17 cm.

Réglage en hauteur des 2 poignées par boutons poussoirs
sur 8 positions.

ROLLATOR PLIANT

Roomba

Petite largeur pour un usage en intérieur.

Poignée à pousser réglable en hauteur munie d'un freinage centralisé pour plus de sécurité. Panier et plateau de série pour plus d'autonomie. Léger et maniable pour plus de confort. Pliable pour un transport plus facile.

| | | |
|-----------------------------|---------------------------|-----------------------|
| Référence | 730200100 | ACL 36643 901 708 5 8 |
| Largeur hors-tout | 57 cm | |
| Hauteur poignée à pousser | 81,4 à 94,1 cm | |
| Largeur entre roues arrière | 44 cm | |
| Profondeur hors-tout | 51,5 cm | |
| Dimensions du plateau | 45 x 30 cm | |
| Matière | Aluminium et plastique | |
| Couleur | Blanc | |
| Poids total | 5,6 kg | |
| Poids maxi supporté | 100 kg | Code LPP : 6257266 |



Se replie pour le rangement et le transport :
largeur plié 29 cm.

Réglage en hauteur de la poignée par clips sur 5 positions.



les rollators

ROLLATOR PLIANT

Madrid

Confortable et très maniable. Panier, plateau et sac de série. Rollator 3 roues, équipé de poignées anatomiques réglables en hauteur avec freins à câbles. Ses roues plates assurent une meilleure stabilité. Freins de parking de série.

| | | |
|------------------------|-----------------------|-----------------------|
| Référence | SA1312005 | ACL 34010 413 506 2 3 |
| Largeur hors-tout | 61 cm | |
| Hauteur poignées | 84,5 à 94,5 cm | |
| Largeur entre poignées | 37 cm | |
| Profondeur hors-tout | 60 cm | |
| Dimensions du plateau | 24 x 20 cm | |
| Matière | Acier | |
| Couleur | Gris métallisé | |
| Poids total* | 6,9 kg | |
| Poids maxi supporté | 130 kg | Code LPP : 6257266 |



Se replie pour le rangement et le transport : largeur plié 25 cm.

Réglage en hauteur des 2 poignées par molettes sur 5 positions.

* avec panier et plateau.

ROLLATOR PLIANT

Migo 2G

Équipé d'une large assise, de poignées à pousser et de freins anatomiques. Porte-canne positionnable à droite ou à gauche, plateau en plastique et panier en métal de série. Pliage aisé grâce à une poignée intégrée à l'assise.

Conditionné par 2

| | | |
|------------------------|-----------------------|-----------------------|
| Référence | 723600000 | ACL 34010 600 629 6 5 |
| Largeur hors-tout | 59,5 cm | |
| Hauteur poignées | 79 à 100,5 cm | |
| Profondeur hors-tout | 74 cm | |
| Largeur entre poignées | 43,5 cm | |
| Hauteur du siège | 60cm | |
| Dimensions du siège | 36 x 23,5 cm | |
| Matière | Acier | |
| Couleur | Gris métallisé | |
| Poids total* | 9,1 kg | |
| Poids maxi supporté | 130 kg | Code LPP : 6257266 |



Se replie pour le rangement et le transport : largeur plié 20 cm. Freins de parking de série.

* avec panier et plateau.



ROLLATOR PLIANT

Cristallo

Le rollator tout confort et modulable : siège, panier, plateau, porte-canne de série. Système de freinage simple et efficace.



| | | |
|-----------------------------|------------------------|-----------------------|
| Référence | 722100000 | ACL 36643 901 677 2 8 |
| Largeur hors-tout | 61 cm | |
| Hauteur poignées | 79 à 100 cm | |
| Profondeur hors-tout | 67 cm | |
| Hauteur du siège | 61 cm | |
| Dimensions du siège | 38 x 16 cm | |
| Dimensions du rollator plié | 26 x 61 x 86 cm | |
| Matière | Acier | |
| Couleur | Gris métallisé | |
| Poids total* | 9,8 kg | |
| Poids maxi supporté | 130 kg | Code LPP : 6257266 |

Se replie pour le rangement et le transport : largeur plié 27 cm.

Avant de s'asseoir, pousser les poignées de freins vers le bas pour bloquer les roues.

Freins de parking de série.

* avec panier et plateau.

ROLLATOR PLIANT

Cristallo²

Rollator pliant **avec appuis anté-brachiaux** apportant un support supplémentaire et permettant un bon positionnement des bras. Le rollator tout confort et modulable : siège, panier, plateau, porte-canne de série. Système de freinage simple et efficace.



| | | |
|----------------------|-----------------------|-----------------------|
| Référence | 722500000 | ACL 36643 901 606 1 3 |
| Largeur hors-tout | 65 cm | |
| Hauteur poignées | 102 à 118 cm | |
| Profondeur hors-tout | 69 cm | |
| Hauteur du siège | 61 cm | |
| Dimensions du siège | 38 x 16 cm | |
| Matière | Acier | |
| Couleur | Gris métallisé | |
| Poids total* | 12,3 kg | |
| Poids maxi supporté | 120 kg | Code LPP : 6257266 |

Se replie pour le rangement et le transport : largeur plié 27 cm.

Freins de parking de série.

* avec panier et plateau.



les rollators

ROLLATOR PLIANT

Ultralight

Ultra-léger et maniable. Assise large et confortable en tissu. Pliable et compact pour un transport facilité. Sac de rangement et porte-canne de série pour plus d'autonomie.



3 coloris disponibles



Bleu ciel



Blanc



Noir



| | | |
|----------------------|--------------------------|-----------------------|
| Référence Bleu ciel | SA1314001 | ACL 36643 901 562 3 4 |
| Référence Blanc | SA1314001-WHT21 | ACL 36643 901 657 2 4 |
| Référence Noir | SA1314001-BLK21 | ACL 36643 901 657 1 7 |
| Largeur hors-tout | 64 cm | |
| Hauteur poignées | 83 à 93 cm | |
| Profondeur hors-tout | 72 cm | |
| Hauteur du siège | 56 cm | |
| Dimensions du siège | 45 x 20 cm | |
| Matière | Aluminium | |
| Couleur | Bleu ciel, blanc ou noir | |
| Poids total | 5,2 kg | |
| Poids maxi supporté | 136 kg | Code LPP : 6257266 |

Se replie pour le rangement et le transport : largeur pliée 27 cm.

Avant de s'asseoir, pousser les poignées de freins vers le bas pour bloquer les roues.

Poids maxi dans le panier 5 kg.

Freins de parking de série.

Réglage en hauteur des 2 poignées par molettes sur 5 positions.



ROLLATOR PLIANT RÉGLABLE EN HAUTE

Boston

Ultra léger et réglable en hauteur !

Appui dorsal, assise rigide relevable et porte-canne de série. **Assise réglable en hauteur de 52 à 60 cm** par clips et boutons poussoirs.

2 coloris disponibles.



| | | |
|----------------------|--------------------------------|------------------------|
| Référence Rouge | SAI301101 | ACL 34 011 702 824 3 7 |
| Référence Bleu | SAI301101-BL18 | ACL 36643 901 499 2 2 |
| Largeur hors-tout | 62 cm | |
| Hauteur poignées | 83 à 100 cm | |
| Profondeur hors-tout | 62 cm | |
| Hauteur du siège | 52 à 60 cm | |
| Dimensions du siège | 36 x 24 cm | |
| Matière | Aluminium | |
| Couleur | Rouge ou bleu métallisé | |
| Poids | 6,4 kg | |
| Poids maxi supporté | 120 kg | Code LPP : 6257266 |

Se replie pour le rangement et le transport : largeur plié 24 cm.
Poids maxi dans le panier 5 kg.
Freins de parking de série.

Réglage en hauteur des 2 poignées par molettes sur 5 positions.



ROLLATOR PLIANT TOUT-TERRAIN

Torro Outdoor

2 coloris : Bleu et Vert. 4 grandes roues pour une meilleure suspension. **Idéal pour les sorties en extérieur, même sur terrains irréguliers, comme lors de randonnées.** Réflecteurs sur tous les côtés pour une meilleure visibilité. De série, sangle dorsale, portecanne et dispositif d'aide au basculement.

Poids maxi utilisateur : 150 kg



| | | |
|----------------------------|--|-----------------------|
| Référence roues GF* - Bleu | 740500600 | ACL 36643 901 727 0 8 |
| Référence roues BD* - Bleu | 740500650 | ACL 36643 901 727 1 5 |
| Référence roues GF* - Vert | 740500610 | ACL 36643 901 730 2 6 |
| Référence roues BD* - Vert | 740500660 | ACL 36643 901 730 3 3 |
| Largeur hors-tout | 66,5 cm | |
| Hauteur poignées | 80 à 92 cm | |
| Profondeur hors-tout | 73,5 cm | |
| Hauteur du siège | 60 cm | |
| Dimensions du siège | 42 x 22,5 cm | |
| Matière | Aluminium | |
| Couleur | Bleu | |
| Poids | 10,4 kg (GF*) 11,8 kg (BD*) | |
| Poids maxi supporté | 150 kg | Code LPP : 6257266 |

* GF = pneumatique/BD = bandage

Se replie pour le rangement et le transport : largeur plié 23,5 cm.

Poids maxi dans la sacoche 5 kg.

Freins de parking de série.

Réglage en hauteur des 2 poignées par molettes sur 5 positions.



ROLLATOR PLIANT

Nitro

Grandes roues pour une utilisation sur **tous types de terrains**. Système de freinage souple avec câbles intégrés dans le cadre. **Double croisillon** procurant solidité et stabilité. Sangle dorsale souple et ajustable en hauteur. Poignées de freins ergonomiques. Assise rembourrée.



Disponible en 3 coloris :
Noir, Blanc ou Champagne



| | | |
|----------------------|--------------------------|-----------------------|
| Référence Noir | 724200200 | ACL 36643 901 605 8 3 |
| Référence Blanc | 724200100-FR | ACL 36643 901 611 0 8 |
| Référence Champagne | 724200000-FR | ACL 36643 901 611 1 5 |
| Largeur hors-tout | 61 cm | |
| Hauteur poignées | 84 à 94 cm | |
| Profondeur hors-tout | 70,5 cm | |
| Hauteur du siège | 57 cm | |
| Dimensions du siège | 44,5 x 22 cm | |
| Dimensions du sac | 40 x 20 x 20 cm | |
| Matière | Aluminium | |
| Couleur | Noir, Blanc ou Champagne | |
| Poids total avec sac | 7,2 kg | |
| Poids maxi supporté | 130 kg | Code LPP : 6257266 |

Pliage facile avec système de blocage pour maintenir le rollator plié, largeur plié : 25 cm.
Réglage en hauteur des 2 poignées par levier poussoir.
Livré de série avec sac de rangement zippé et porte-canne
Freins de parking de série.
Poids maxi dans le sac 5 kg.



les rollators

ROLLATOR PLIANT FIBRE DE CARBONE

NOUVEAUTÉ

aerowalk™ carbon

Châssis **ultra-léger en fibre de carbone**. Réglage en hauteur simple avec repères numérotés. Assise large et rembourrée. **Sangle dorsale rembourrée avec ouverture** pour une marche sécurisée et une position assise confortable. Réflecteurs sur le châssis pour une meilleure visibilité. **Grandes roues à bandages**. Sac de rangement et porte-canne de série.
Poids maxi utilisateur : 150 kg

Disponible en 2 coloris : **Gris Graphite** ou **Vert foncé**.



| | | |
|-------------------------|------------------------------------|-----------------------|
| Référence Gris graphite | 720200020 | ACL 36643 901 729 8 2 |
| Référence Vert foncé | 720200010 | ACL 36643 901 734 3 9 |
| Largeur hors-tout | 60 cm | |
| Hauteur poignées | 80 à 95 cm | |
| Profondeur hors-tout | 68 cm | |
| Hauteur du siège | 57 cm | |
| Dimensions du siège | 45 x 22 cm | |
| Matière | Fibre de carbone | |
| Dimensions roues | AV : 24 x 3,2 cm AR : 20 x 3 cm | |
| Couleur | Gris graphite ou Vert foncé | |
| Poids | 4,6 kg* | |
| Poids maxi supporté | 150 kg | Code LPP : 6257266 |

* sans accessoire

Se replie pour le rangement et le transport : largeur plié 21 cm.
 Poids maxi dans la sacoche 5 kg.
 Freins de parking de série.

Réglage en hauteur des 2 poignées par boutons sur 7 positions



la vie en apesanteur

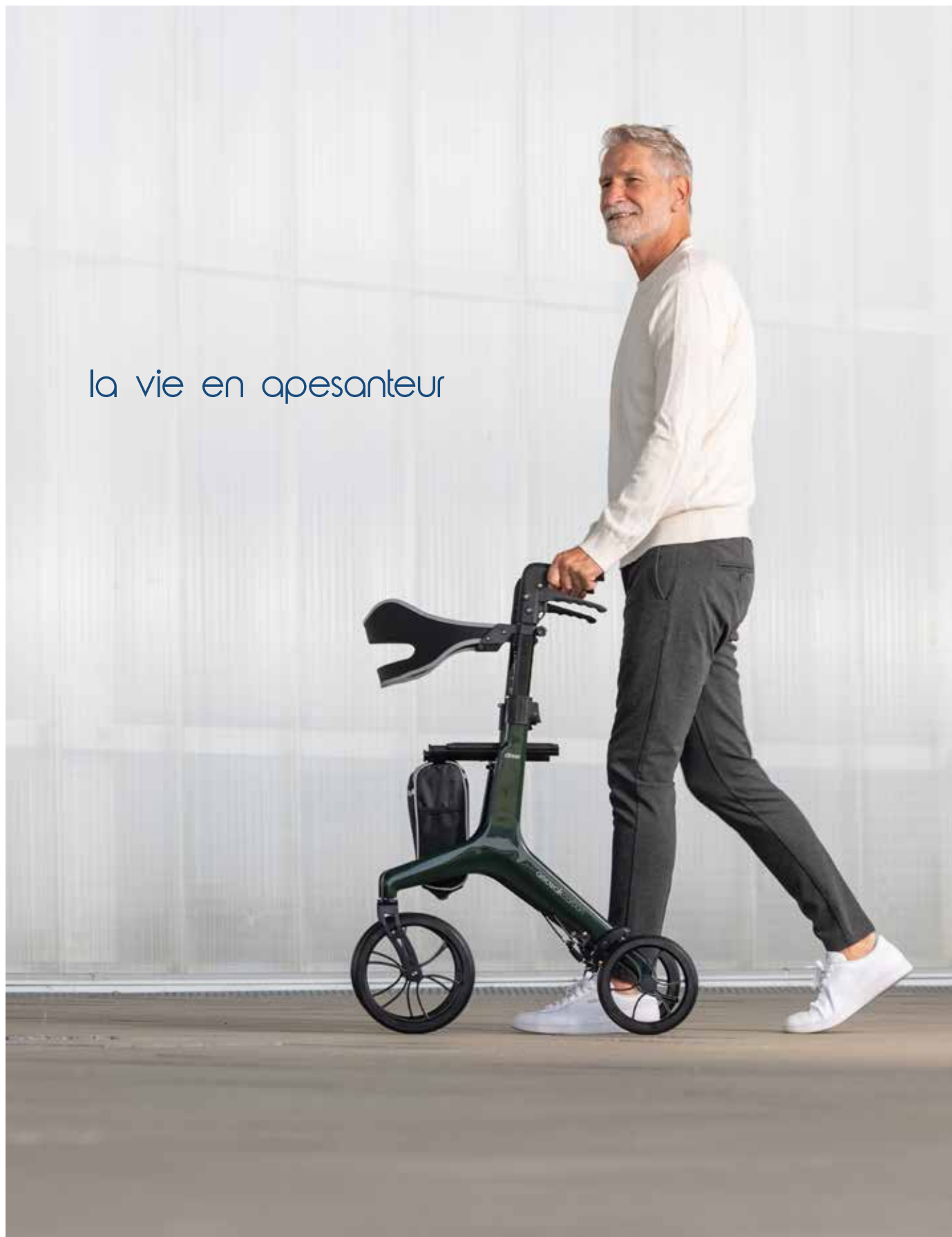



ROLLATOR PLIANT ET FAUTEUIL DE TRANSFERT

Diamond Deluxe

2 en 1 : rollator et fauteuil de transfert !

Avec 2 repose-pieds escamotables. Sangle dorsale souple et large pour assurer confort et sécurité en position assise. **Structure à croisillons renforcés, comme un fauteuil roulant.**



| | | |
|--------------------------------------|-----------------|---------------------|
| Référence | SA1308001 | ACL 82238 322 236 3 |
| Largeur hors-tout | 65 cm | |
| Hauteur poignées | 76 à 94 cm | |
| Profondeur av RP/ss RP** | 102 cm/74 cm | |
| Hauteur du siège | 54 cm | |
| Dimensions du siège | 46 x 22 cm | |
| Matière | Acier | |
| Couleur | Rouge métallisé | |
| Poids av RP/ss RP* et avec panier | 10,2 kg/8,8 kg | |
| Poids maxi supporté | 136 kg | Code LPP : 6257266 |

Se replie pour le rangement et le transport, largeur pliée : 25 cm .

Sac de rangement souple et porte-canne de série.
Assise souple en nylon résistant.
Freins de parking de série.

Réglage en hauteur des 2 poignées par boutons poussoirs sur 8 positions.

Poids maxi dans le panier 5 kg

* Avec repose-pieds/Sans repose-pieds



ROLLATOR PLIANT

Moka

Rollator léger et compact, pour faciliter la mobilité. **Pliable comme une poussette canne.** Porte-canne de série.

Dimensions plié : 70 x 35 x 28 cm



| | | |
|-------------------------|----------------|-----------------------|
| Référence | SAI303601 | ACL 34011 702 821 4 7 |
| Largeur hors-tout | 66 cm | |
| Hauteur poignées | 79 à 91,5 cm | |
| Profondeur hors-tout | 69 cm | |
| Hauteur du siège | 53 cm | |
| Dimensions du siège | 45 x 22,5 cm | |
| Matière | Aluminium | |
| Couleur | Gris métallisé | |
| Poids total avec panier | 7,6 kg | |
| Poids maxi supporté | 120 kg | Code LPP : 6257266 |



Se replie pour le rangement et le transport : largeur plié 28 cm.

Freins de parking de série.

Réglage en hauteur des 2 poignées par boutons poussoirs sur 6 positions.

Poids maxi dans le panier 5 kg

ROLLATOR PLIANT BARIATRIQUE

Golite 200

Rollator bariatrique pliant avec système de freinage simple et efficace. Appui dorsal confort pour la sécurité en position assise. Panier de rangement amovible. Poignées réglables en hauteur.

| | | |
|----------------------------|-----------------|-----------------------|
| Référence | 770100100 | ACL 36643 901 323 1 3 |
| Largeur hors-tout | 78 cm | |
| Hauteur poignées | 88 à 99,5 cm | |
| Profondeur hors-tout | 70 cm | |
| Hauteur du siège | 57 cm | |
| Dimensions du siège | 46 x 35 cm | |
| Matière | Acier | |
| Couleur | Rouge métallisé | |
| Poids total* | 12,7 kg | |
| Poids maxi supporté | 200 kg | Code LPP : 6257266 |



Se replie pour le rangement et le transport : largeur plié 30 cm.

Freins de parking de série.

Réglage en hauteur des 2 poignées par molettes sur 6 positions.

Poids maxi dans le panier 5 kg
* Avec panier



les rollators

DÉAMBULATEUR POUR ENFANTS

Nimbo

Appui arrière pour favoriser une posture droite et maintenir le tronc en extension (problèmes cérébraux ou neurologiques). Pliant, robuste et léger. Pour un usage en intérieur exclusivement. Larges poignées de préhension. Blocage directionnel amovible. Réglage en hauteur des 4 roues.



Compact une fois plié



4 tailles disponibles :



| | XS | S | M | L |
|------------------------|-------------------|-------------------|-------------------|-------------------|
| Référence | 705100010 | 705100110 | 705100210 | 705100310 |
| ACL | 34015 285 002 7 5 | 34015 285 005 6 5 | 34015 285 006 2 6 | 34015 285 008 5 5 |
| Couleur | Rouge | Rouge | Rouge | Rouge |
| Largeur hors-tout | 61 cm | 63 cm | 66 cm | 70 cm |
| Largeur entre poignées | 34 cm | 35 cm | 38 cm | 42 cm |
| Hauteur poignées | 39 à 50 cm | 52 à 68 cm | 62 à 81 cm | 76 à 95 cm |
| Profondeur hors-tout | 55 cm | 76 cm | 86 cm | 90 cm |
| Poids | 4 kg | 5 kg | 6 kg | 6 kg |
| Poids maxi supporté | 30 kg | 50 kg | 70 kg | 90 kg |
| Code LPP | 6257266 | | | |

ACCESSOIRES



1



2

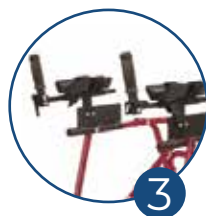

3

- 1 Siège : 1 référence par taille.
- 2 Stabilisateur de bassin réglable en hauteur et en largeur, taille unique.
- 3 Supports avant-bras : 2 tailles.

| | XS | S | M | L |
|-----------------------------------|-------------------|-------------------|-------------------|-------------------|
| Référence siège | 705200010 | 705200110 | 705200210 | 705200310 |
| ACL | 34015 285 013 9 5 | 34015 285 014 5 6 | 34015 285 015 1 7 | 34015 285 016 8 5 |
| Référence stabilisateur de bassin | 705300100 | | | |
| ACL | 34015 285 012 2 7 | | | |
| Référence supports avant-bras | - | 705300200 | | 705300250 |
| ACL | - | 34015 285 009 1 6 | | 34015 285 007 9 4 |



EMBOUTS EN CAOUTCHOUC POUR VOS PRODUITS D'AIDE À LA MARCHÉ

Pour plus de sécurité, il convient de renouveler régulièrement les embouts de canne, des cadres de marche et rollators.



| | A | B | C | D | E | F | G | H | I | J |
|----------|--|----------|----------|----------|----------|----------------|----------|-----------|-----------------------|----------|
| Modèle A | Toutes cannes de marche (pliantes ou non, toutes poignées) | | | | Ø 19 mm | Hauteur 46 mm | Noir | SA1002600 | ACL 34010 602 703 6 0 | |
| Modèle B | Londres/Sitis fixe | | | | Ø 22 mm | Hauteur 40 mm | Gris | SA1002300 | ACL 34010 413 496 7 2 | |
| Modèle C | Brighton | | | | Ø 25 mm | Hauteur 40 mm | Gris | SA1001600 | ACL 34010 413 535 2 5 | |
| Modèle D | Roma / Miami/ Vienne / Bruxelles | | | | Ø 28 mm | Hauteur 40 mm | Gris | SA1001500 | ACL 34010 413 536 9 3 | |
| Modèle E | Tria / Quadra | | | | Ø 16 mm | Hauteur 32 mm | Noir | SA1003100 | ACL 34010 602 703 2 2 | |
| Modèle F | Show | | | | Ø 19 mm | Hauteur 27 mm | Noir | SA1003000 | ACL 34010 602 703 3 9 | |
| Modèle G | Cannes anglaises | | | | Ø 19 mm | Hauteur 60 mm | Gris | SA1003200 | ACL 34010 602 703 7 7 | |
| Modèle H | Pause | | | | Ø 22 mm | Hauteur 27 mm | Noir | SA1002900 | ACL 34010 602 703 9 1 | |
| Modèle I | Embout stabilisateur de canne | | | | Ø 18 mm | Hauteur 120 mm | Noir | SA1170004 | ACL 34010 601 131 5 5 | |
| Modèle J | Embout Austin/Dallas | | | | Ø 25 mm | Hauteur 54 mm | Gris | SA1003300 | ACL 36643 901 704 7 6 | |



la mobilité

Les fauteuils manuels

Les fauteuils électriques

Le scooter





Les fauteuils coquilles

Les lève-patients





Spécifications techniques des fauteuils roulants

Les fauteuils de transfert et de voyage

| | Largeur d'assise | Profondeur d'assise | Hauteur d'assise | Largeur hors-tout | Longueur hors-tout | Dossier |
|---|--------------------------------------|---------------------|------------------|--------------------------------------|--------------------|---------|
| Stan The Original  | 400 mm 430 mm 480 mm 510 mm | 425 mm | 450 mm | 595 mm 620 mm 645 mm 670 mm | 910 mm | - |
| Stan'Up  | 400 mm 430 mm 480 mm 510 mm | 425 mm | 450 mm | 570 mm 600 mm 650 mm 680 mm | 1120 mm | - |
| Stan Ultra  | 400 mm 430 mm 480 mm 510 mm | 400 mm | 450 ou 500 mm | 580 mm 610 mm 660 mm 690 mm | 1075 mm | - |
| Travelite  | 450 mm | 450 mm | 480 mm | 570 mm | 840 mm | - |

Les fauteuils manuels

| | Largeur d'assise | Profondeur d'assise | Hauteur d'assise | Largeur hors-tout | Longueur hors-tout | Dossier |
|--|--|---------------------|------------------|--|--------------------|--|
| Novo Light  | 390 mm 420 mm 450 mm 480 mm 510 mm | 420 ou 470 mm | 450 à 500 mm | 605 mm 635 mm 665 mm 695 mm 725 mm | 1040/1110 mm | Fixe / Inclinable par crémaillères |
| Ecotec 2G  | 380 mm 420 mm 460 mm 500 mm | 420 mm | 490 à 540 mm | 565 à 685 mm | 1070 mm | Fixe |
| Rotec XL  | 510 mm 560 mm 610 mm | 470 mm | 510 à 560 mm | 710 mm 760 mm 810 mm | 1070 mm | Fixe |

| Hauteur du dossier | Hauteur des accoudoirs | Largeur hors-tout plié | Matière | Coloris du châssis | Poids du fauteuil | Poids maxi utilisateur |
|--------------------|------------------------|--------------------------------------|-----------|--------------------|--|--------------------------------------|
| 400 mm | 220 mm | 295 mm | Aluminium | Bronze | 10,56 kg 10,60 kg 10,66 kg 10,72 kg | 115 kg |
| 400 mm | 220 mm | 270 mm 280 mm 290 mm 300 mm | Aluminium | Noir mat | 11,70 kg 11,80 kg 11,90 kg 12,10 kg | 115 kg |
| 400 mm | 220 mm | 270 mm | Aluminium | Rouge métallisé | 12,11 kg 12,15 kg 12,21 kg 12,35 kg | 115 kg 115 kg 115 kg 150 kg |
| - | - | 290 mm | Aluminium | Gris métallisé | 10 kg | 115 kg |

| Hauteur du dossier | Hauteur des accoudoirs | Largeur hors-tout plié | Matière | Coloris du châssis | Poids du fauteuil | Poids maxi utilisateur |
|--------------------|------------------------|------------------------|-----------|--------------------|---------------------|------------------------|
| 440 mm | 220 mm | 330 mm | Aluminium | Noir | À partir de 13,4 kg | 125 kg |
| 390 mm | 220 mm | 300 mm | Acier | Gris | À partir de 18,6 kg | 130 kg |
| 410 mm | 240 mm | 300 mm | Acier | Gris | À partir de 22,2 kg | 190 kg +/- 5 kg |

Spécifications techniques des fauteuils roulants

Les fauteuils de confort

IDSoft Evolution



| | Largeur d'assise | Profondeur d'assise | Hauteur d'assise | Largeur hors-tout | Longueur hors-tout | Dossier |
|--|------------------|---------------------|------------------|-------------------|--------------------|---|
| | 390 mm à 540 mm | 430 à 480 mm | 400 à 450 mm | 590 mm 690 mm | 1090 mm | Inclinable par vérins à gaz/ Inclinable par vérins électriques |

Les fauteuils électriques

Instafold



| | Largeur d'assise | Profondeur d'assise | Hauteur d'assise | Largeur hors-tout | Longueur hors-tout | Dossier |
|--|------------------|---------------------|------------------|-------------------|--------------------|---------|
| | 440 mm | 450 mm | 550 mm | 620 mm | 1050 mm | Fixe |

Airfold



| | | | | | | |
|--|--------|--------|--------|--------|--------|------|
| | 440 mm | 420 mm | 490 mm | 570 mm | 930 mm | Fixe |
|--|--------|--------|--------|--------|--------|------|

Aerocarbon



| | | | | | | |
|--|--------|--------|--------|--------|--------|------|
| | 440 mm | 420 mm | 450 mm | 610 mm | 910 mm | Fixe |
|--|--------|--------|--------|--------|--------|------|

Le scooter

Manual Fold +

NOUVEAUTÉ



| | Largeur d'assise | Profondeur d'assise | Hauteur d'assise | Largeur hors-tout | Longueur hors-tout | Dossier |
|--|------------------|---------------------|------------------|-------------------|--------------------|---------|
| | 420 mm | 380 mm | 535 mm | 545 mm | 980 mm | - |

| Hauteur du dossier | Hauteur des accoudoirs | Largeur hors-tout plié | Matière | Coloris du châssis | Poids du fauteuil | Poids maxi utilisateur |
|--------------------|------------------------|------------------------|---------|--------------------|-------------------|------------------------|
| 540 mm | 280 à 320 mm | - | Acier | Bronze | À partir de 34 kg | 140 kg +/- 5 kg |

| Hauteur du dossier | Hauteur des accoudoirs | Largeur hors-tout plié | Matière | Coloris du châssis | Poids du fauteuil | Poids maxi utilisateur |
|--------------------|------------------------|------------------------|---------|--------------------|-------------------|------------------------|
|--------------------|------------------------|------------------------|---------|--------------------|-------------------|------------------------|

| | | | | | | |
|--------|--|--------|-----------|------|------------------------|--------|
| 440 mm | 230 mm depuis l'extrémité avant du siège | 400 mm | Aluminium | Gris | 27 kg avec la batterie | 120 kg |
|--------|--|--------|-----------|------|------------------------|--------|

| | | | | | | |
|--------|--------|--------|------------------|------|--|--------|
| 460 mm | 250 mm | 320 mm | Fibre de carbone | Noir | 18,5 kg avec batterie 15,8 kg sans batterie | 115 kg |
|--------|--------|--------|------------------|------|--|--------|

| | | | | | | |
|--------|--------|--------|------------------|------|--|--------|
| 420 mm | 240 mm | 310 mm | Fibre de carbone | Noir | 13,5 kg avec batterie 12 kg sans batterie | 136 kg |
|--------|--------|--------|------------------|------|--|--------|

| Hauteur du dossier | Hauteur des accoudoirs | Profondeur hors-tout plié | Matière | Coloris du châssis | Poids du fauteuil | Poids maxi utilisateur |
|--------------------|------------------------|---------------------------|-----------|--------------------|---------------------|------------------------|
| 255 mm | 250 mm | 410 mm | Aluminium | Rouge ou Bleu | À partir de 19,8 kg | 125 kg +/- 5 kg |

Spécifications techniques des fauteuils coquilles

Le fauteuil coquille pour le domicile

Club et Living



| | Largeur d'assise | Profondeur d'assise | Hauteur d'assise | Largeur hors-tout | Longueur hors-tout | Inclinaison de la coque |
|--|--|-----------------------|------------------|--|--------------------|-------------------------|
| | 390 mm 420 mm 450 mm 480 mm 510 mm | 410, 440 ou 470 mm | 480 mm | 680 mm 680 mm 680 mm 720 mm 720 mm | 895 mm | 0 à +32° |

Les fauteuils coquilles pour la collectivité

Intégra



| | Largeur d'assise | Profondeur d'assise | Hauteur d'assise | Largeur hors-tout | Longueur hors-tout | Inclinaison de la coque |
|--|----------------------------|---------------------|---|--|--------------------|-------------------------|
| | 390 mm 450 mm 510 mm | 440 mm | 450 à 560 mm selon les configurations | 680 mm 680 mm 680 mm 780 mm 780 mm | 780 mm | -6° à +28° |

Sélectis



| | Largeur d'assise | Profondeur d'assise | Hauteur d'assise | Largeur hors-tout | Longueur hors-tout | Inclinaison de la coque |
|--|----------------------------|---------------------|---|-------------------|--------------------|-------------------------|
| | 390 mm 450 mm 510 mm | 440 mm | 450 à 560 mm selon les configurations | 700 à 720 mm | 890 mm | -6° à +28° |

| Type de base | Hauteur des accoudoirs | Hauteur du coussin | Coloris sellerie | Coloris du châssis | Poids du fauteuil | Poids maxi utilisateur |
|--------------|------------------------|--------------------|--------------------------------------|--------------------|----------------------|------------------------|
| Pied roulant | 230 mm | 70 mm | Chocolat ou Chocolat/ Beige | Noir | À partir de 27 kg | 120 kg |

| Type de base | Hauteur des accoudoirs | Hauteur du coussin | Coloris sellerie | Coloris du châssis | Poids du fauteuil | Poids maxi utilisateur |
|--------------|---|--------------------|----------------------------------|--------------------|----------------------|------------------------|
| Pied roulant | 200 ou 230 mm selon les versions | 70 mm | Chocolat/Gris ou Bleu/gris | Noir | À partir de 29 kg | 120 kg |
| VHP | 200 ou 230 mm selon les versions | 70 mm | Chocolat/Gris ou Bleu/gris | Noir | À partir de 29 kg | 120 kg |



Stan The Original

JUSQU'À ÉPUISEMENT DES STOCKS

Non conforme au TITRE IV

Fauteuil de transfert pliant peu encombrant et léger.

Grâce à sa configuration tout terrain, il vous servira pour tous vos déplacements.

De série, le fauteuil **STAN** est équipé d'un système de freinage pour tierce-personne et de freins d'immobilisation.

5 poches de rangement dont 1 sous l'assise et 4 à l'arrière du dossier.

Disponible en 4 tailles de 40 à 51 cm.



Léger et peu encombrant pour le transport.

Dossier repliable.

Roues avant 6" à bandages.
Roues arrière 12" à bandages.

Dimensions plié maxi : 60 x 70 x 32 cm.

Très léger, à partir de 10,56 kg.



Documentation détaillée et fiche de mesure avec options disponibles sur notre site Internet.

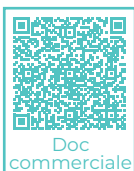

Doc commerciale



Fiche de mesure

| Référence coloris | M28000700-BR20 | M28000300-BR20 | M28000900-BR20 | M28000500-BR20 |
|------------------------|-------------------|-------------------|-------------------|-------------------|
| ACL | 36643 901 609 3 4 | 36643 901 609 4 1 | 36643 901 609 5 8 | 36643 901 609 6 5 |
| Largeur d'assise | 40 cm | 43 cm | 48 cm | 51 cm |
| Hauteur d'assise | 45 cm | | | |
| Profondeur d'assise | 42,5 cm | | | |
| Largeur hors-tout | 59,5 cm | 62 cm | 64,5 cm | 67 cm |
| Largeur hors-tout plié | 29,5 cm | | | |
| Longueur hors-tout | 91 cm | | | |
| Hauteur hors-tout | 86 cm | | | |
| Matière | Aluminium | | | |
| Couleur | Bronze | | | |
| Poids total | 10,56 kg | 10,60 kg | 10,66 kg | 10,72 kg |
| Poids maxi supporté | 115 kg | | | |



Stan'Up

Avec accoudoirs relevables

Fauteuil de transfert pliant, léger et peu encombrant, qui offre **tous les avantages du Stan The Original**. Son grand plus : des accoudoirs relevables pour faciliter le transfert.



Documentation détaillée et fiche de mesure avec options disponibles sur notre site Internet.

| Référence | M28001200-BLK24 | M28001300-BLK24 | M28001400-BLK24 | M28001500-BLK24 |
|----------------------------|-------------------|-------------------|-------------------|-------------------|
| ACL | 36643 901 712 8 2 | 36643 901 712 9 9 | 36643 901 713 0 5 | 36643 901 713 1 2 |
| Largeur d'assise | 40 cm | 43 cm | 48 cm | 51 cm |
| Hauteur d'assise à l'avant | 45 cm | | | |
| Profondeur d'assise | 42,5 cm | | | |
| Largeur hors-tout | 57 cm | 60 cm | 65 cm | 68 cm |
| Largeur hors-tout plié | 27 cm | 28 cm | 29 cm | 30 cm |
| Longueur hors-tout | 112 cm | | | |
| Hauteur hors-tout | 92 cm | | | |
| Matière | Aluminium | | | |
| Couleur | Noir mat | | | |
| Poids total | 11,7 kg | 11,8 kg | 11,9 kg | 12,1 kg |
| Poids maxi supporté | 115 kg | | | |

Code LPP

Catégorie FMP : 9514166



Doc commerciale



Fiche de mesure



Stan Ultra

Avec accoudoirs relevables

Fauteuil de transfert pliant, léger et compact.

Ses grands plus :

- freins de parking,
- accoudoirs relevables pour faciliter le transfert,
- hauteur d'assise réglable à 45 ou 50 cm,
- poids maxi utilisateur de 150 kg (pour la taille 51).

Disponible en 4 tailles de 40 à 51 cm.



Léger et peu encombrant pour le transport.

Dossier repliable.

Roues avant 6" à bandages.
Roues arrière 12" à bandages.

Dimensions plié maxi : 64 x 73 x 34,5 cm.

Très léger, à partir de 12,11 kg.



Documentation détaillée et fiche de mesure avec options disponibles sur notre site Internet.

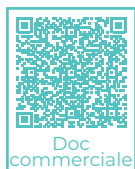

Doc commerciale



Fiche de mesure

| Référence | M28001600 | M28001700 | M28001800 | M28001900 |
|------------------------|-------------------|-------------------|-------------------|-------------------|
| ACL | 36643 901 626 9 3 | 36643 901 627 0 9 | 36643 901 627 1 6 | 36643 901 627 2 3 |
| Largeur d'assise | 40 cm | 43 cm | 48 cm | 51 cm |
| Hauteur d'assise | 45 ou 50 cm | | | |
| Profondeur d'assise | 40 cm | | | |
| Largeur hors-tout | 58 cm | 61 cm | 66 cm | 69 cm |
| Largeur hors-tout plié | 27 cm | | | |
| Longueur hors-tout | 107,5 cm | | | |
| Hauteur hors-tout | 98,5 cm | | | |
| Matière | Aluminium | | | |
| Couleur | Rouge métallisé | | | |
| Poids total | 12,11 kg | 12,15 kg | 12,21 kg | 12,35 kg |
| Poids maxi supporté | 115 kg | | | 150 kg |

Code LPP

Catégorie FMP : 9514166



Novo Light

NOUVEAUTÉ

Léger, confortable et pliant

Châssis en aluminium coloris **Noir**. Dossier fixe ou inclinable de 30° par crémaillères.

5 largeurs d'assise de **39 à 51 cm**. Roues avant et arrière à bandages noirs de série. Pédale d'aide au franchissement. Accoudoirs relevables.



Potences escamotables.

Roues avant Ø 6" à bandages.

Roues arrière Ø 24" à bandages à démontage rapide.



Documentation détaillée et fiche de mesure avec options disponibles sur notre site Internet.

Accessoires

- Appui-tête multi-positions à oreillettes réglables (LPP : 9943424).
- Roulettes anti-bascule.
- Repose-jambe léger à compensation avec palette inclinable (LPP : 9907150).
- Ceinture ventrale (LPP : 9947971).
- Tige porte-serum.

| | |
|--|---------------------------------------|
| Référence Novo Light F (dossier fixe) | M12301000 |
| Référence Novo Light i (dossier inclinable par crémaillères) | M12302000 |
| Largeurs d'assise | 39, 42, 45, 48 et 51 cm |
| Largeur hors-tout | 60,5 à 72,5 cm |
| Profondeur d'assise | 42 ou 47 cm (dossier Fixe uniquement) |
| Hauteur d'assise | 45 à 50 cm |
| Hauteur hors-tout | 97 cm |
| Largeur plié | 33 cm |
| Longueur hors-tout | 104/111 cm |
| Matière | Aluminium |
| Couleur | Noir |
| Poids du fauteuil | à partir de 13,4 kg |
| Poids maxi admissible | 125 kg |
| Code LPP | Catégorie FRM : 9584882 |



Doc commerciale



Vidéo de présentation



Fiche de mesure

Ecotec 2G

JUSQU'À ÉPUISEMENT DES STOCKS

Non conforme au TITRE IV

Fauteuil robuste **en acier**. Dossier fixe. **4 largeurs d'assise de 38 à 50 cm**. Hauteur d'assise : 49 ou 54 cm. Accoudoirs escamotable avec manchette réglable en profondeur. Freins à pousser.



Roues arrière 24"
à bandages.

Potences escamotables.

Roues avant
175 x 45 mm bandages.



Apte au transport de passager assis dans un fauteuil roulant. Conforme ISO 7176-9.

Options ou accessoires

- Repose-jambe avec repose-pied articulé.
- Appui-tête multi-positions articulé.
- Roulettes anti-bascule.
- Porte-canne.
- Accoudoir réglable en hauteur/longueur.
- Support moignon.
- Ceinture ventrale.
- Tablette ventrale.
- Support et tige porte-sérum.

Documentation détaillée et fiche de mesure avec options disponibles sur notre site Internet.



| | |
|----------------------------------|---------------------|
| Référence Ecotec 2G T.38 | 910300100 |
| Référence Ecotec 2G T.42 | 910300200 |
| Référence Ecotec 2G T.46 | 910300300 |
| Référence Ecotec 2G T.50 | 910300400 |
| Largeur d'assise | 38, 42, 46 et 50 cm |
| Largeur hors-tout | 56,5 à 68,5 cm |
| Profondeur d'assise | 42 cm |
| Hauteur du dossier | 39 cm |
| Hauteur d'assise | 49 à 54 cm |
| Hauteur hors-tout | 95 cm |
| Largeur plié | 30 cm |
| Longueur hors-tout avec potences | 107 cm |
| Matière | Acier |
| Couleur | Gris |
| Poids du fauteuil | à partir de 18,6 kg |
| Poids maxi admissible | 130 kg |



Rotec XL

JUSQU'À ÉPUISEMENT DES STOCKS

Non conforme au TITRE IV

Fauteuil bariatrique : extra large et très résistant

Châssis en acier. **Largeurs d'assise : 51, 56 et 61 cm.**
Muni de multiples réglages pour s'adapter aux contraintes de l'utilisateur. Double croisillons renforcés. **Freins tierce-personne de série.**
Poids maximum supporté 190 kg.



Accoudoirs réglables en hauteur, relevables et amovibles.

Manchettes réglables en longueur par bouton poussoir.

Freins tambours avec poignées pour tierce-personne.

Escamotage de la potence repose-pied très aisé. Palette repose-pied inclinable à 30°.

Roues arrière Ø 24" à bandages à démontage rapide.

Roues avant Ø 8" à bandages.

Double croisillon renforcé.



Options ou accessoires

- Appui-tête multi-positions.
- Porte-canne.
- Support porte-sérum.
- Roulettes anti-bascule.
- Ceinture ventrale.

Documentation détaillée et fiche de mesure avec options disponibles sur notre site Internet.



| | |
|-------------------------|---------------------|
| Référence Rotec XL T.51 | 900150850 |
| Référence Rotec XL T.56 | 900150900 |
| Référence Rotec XL T.61 | 900150950 |
| Largeur d'assise | 51, 56 et 61 cm |
| Largeur hors-tout | 71, 76 et 81 cm |
| Profondeur d'assise | 47 cm |
| Hauteur d'assise | 51 à 56 cm |
| Hauteur dossier | 41 cm |
| Largeur plié | 30 cm |
| Longueur hors-tout | 107 cm |
| Matière | Acier |
| Couleur | Gris |
| Poids du fauteuil | à partir de 22,2 kg |
| Poids maxi admissible | 190 kg ± 5 kg |



IDSoft Évolution

Compacité, poids, stabilité et adaptabilité.
Garniture en tissu prévention de l'escarre.
Disponible en version Prime intégrant 2 manchettes
gouttières orientables.

**Disponible en version électrique avec inclinaison
électrique de l'assise et du dossier.**



Dossier amovible pour mise en place d'un autre type de dossier ou coque.

Châssis en acier de couleur bronze, léger, permettant la mise en place de tous types de roues sans changement de platine.

Roues arrière Ø 24" à bandages à démontage rapide.
Roues avant Ø 8" à bandages.

Glissement du centre de gravité vers l'avant selon l'inclinaison mise en œuvre, assurant une parfaite stabilité du fauteuil.

Accoudoirs réglables en hauteur, amovibles et équipés d'une manchette longue.

Plaque d'accoudoir design et rigide.

Accessibilité parfaite au verrouilleur d'accoudoir.



Options ou accessoires

- Inclinaison électrique.
- Cale-tronc.
- Tablette.
- Plot d'abduction.
- Roulettes anti-bascule.
- Différents types de roues arrière avec ou sans freins à tambours.
- Appui-tête à oreillettes longues.
- Manchette gouttière.
- Coussin d'assise de prévention de l'escarre/mousse visco-élastique (LPP T39 et T44 : 1294653 / LPP T49 : 1271379).



Doc commerciale



Fiche de mesure

Documentation détaillée et fiche de mesure avec options et accessoires disponibles sur notre site Internet.

| | |
|----------------------------------|---------------------------------|
| Référence IDsoft Evolution | M10560100 |
| Référence IDsoft Evolution Prime | M10560300 |
| Largeurs d'assise | 39 à 54 cm |
| Largeur hors-tout | 59 à 69 cm |
| Profondeur d'assise | 43 à 48 cm |
| Hauteur d'assise | 40 à 45 cm |
| Hauteur du dossier | 47 à 55 cm |
| Longueur hors-tout | 109 cm |
| Matière | Acier |
| Couleur | Bronze |
| Poids du fauteuil | à partir de 34 kg |
| Poids maxi admissible | 140 kg ± 5 kg |
| Code LPP | Catégorie FMPR : 9548277 |



aerocarbon

NOUVEAUTÉ

Le plus léger, 12,15 kg*

Châssis en fibre de Carbone, ultra-léger, compact et résistant. Maniabilité sans effort et confort optimisé.

Boîtier de contrôle intuitif, pour une conduite toute en souplesse et en facilité. Ceinture ventrale de série, assise et dossier rembourrés.

Autonomie : 15Km.

Vitesse maximale : 6 km/h.

Poids maximum admissible 136 kg.



Pochette de rangement

Motorisation :
24V / 150 W

Boîtier de contrôle simple et intuitif

Accoudoirs relevables.

Batterie lithium
(24V/10Ah) légère
avec recharge
à distance.



Documentation détaillée disponible sur notre site Internet.

* sans batterie.



| | | |
|--|---|-----------------------|
| Référence aerocarbon | 950003100 | ACL 40659 950 447 8 7 |
| Dimensions fauteuil déplié (L x l x H) | 91 x 61 x 89 cm | |
| Dimensions fauteuil plié (L x l x H) | 73 x 31 x 76 cm | |
| Hauteur du siège | 44 cm | |
| Largeur du siège x Profondeur | 44 x 42 cm | |
| Hauteur des accoudoirs | 24 cm à partir de l'extrémité avant du siège | |
| Largeur du dossier | 42 cm | |
| Roues avant | D6.5" / D16,5 cm | |
| Roues arrière | D10.5" / D27cm | |
| Roulettes anti-bascule | D2" / D1,5 cm | |
| Matière | Fibre de carbone | |
| Couleur | Noir | |
| Poids du produit | 13,5 kg avec batterie | |
| Poids maxi admissible | 136 kg | |



Instafold

JUSQU'À ÉPUISEMENT DES STOCKS

Non conforme au TITRE IV

Pour un usage intérieur et extérieur

Fauteuil compact et pliable en quelques secondes. **Design moderne et élégant avec son châssis argenté et ses jantes en alliage.** Confortable et polyvalent grâce à son autonomie de plus de 23 Km.

Vitesse maximale : 6 km/h.
Poids maximum admissible 120 kg.



Dossier rembourré amovible.

Suspension avant pour un confort accru.

Manette de commande intelligente avec jauges de vitesse et de batterie, boutons d'accélération/ralentissement, klaxon et bouton marche/arrêt.

Accoudoirs relevables.

Ceinture sous-abdominale.

Coussin de siège amovible.

Sac sous le siège.

Repose-pied avec revêtement et réglable en hauteur.

Options

- Batterie 10 Ah supplémentaire.
- Commande tierce-personne.

Documentation détaillée et fiche de mesure avec options disponibles sur notre site Internet.



Doc commerciale



Fiche de mesure



Vidéo de présentation

| | | |
|--|--|---------------------|
| Référence Instafold | IFPC17SIL-FR | ACL 36643 901 68718 |
| Dimensions fauteuil déplié (L x l x H) | 105 x 62 x 99 cm | |
| Dimensions fauteuil plié (L x l x H) | 79 x 62 x 40 cm | |
| Hauteur du siège | 55 cm | |
| Largeur du siège x Profondeur | 44 cm x 45 cm | |
| Hauteur des accoudoirs | 23 cm à partir de l'extrémité avant du siège | |
| Hauteur du dossier | 44 cm | |
| Roues avant | 20 x 5 cm | |
| Roues arrière | 30,5 x 5,7 cm | |
| Roulettes anti-bascule | 5 x 1,5 cm | |
| Matière | Aluminium | |
| Couleur | Gris métallisé | |
| Poids du produit | 27 kg avec batterie | |
| Poids maxi admissible | 120 kg | |



Airfold

JUSQU'À ÉPUISEMENT DES STOCKS

Non conforme au TITRE IV

En fibre de carbone

Compact et épuré. Châssis monobloc et stylé en fibre de carbone noir. **Poids plume, seulement 15,8 kg** (sans batterie). Petit et portable. Se plie et se déplie aisément en un geste simple et rapide. Confortable et polyvalent grâce à son autonomie de plus de 27 Km.

Vitesse maximale : 6 km/h.
Poids maximum admissible 115 kg.



Accessoire et option

- Housse de transport
- Commande tierce-personne.

Documentation détaillée et fiche de mesure avec options disponibles sur notre site Internet.



| | | |
|--|-----------------------|-----------------------|
| Référence Airfold | ACFPC17BLK-EU | ACL 36643 901 694 4 9 |
| Dimensions fauteuil déplié (L x l x H) | 93 x 57 x 93 cm | |
| Dimensions fauteuil plié (L x l x H) | 79 x 57 x 32 cm | |
| Hauteur du siège | 49 cm | |
| Largeur du siège x Profondeur | 44 cm x 42 cm | |
| Hauteur des accoudoirs | 25 cm | |
| Dimensions du dossier | 46 x 46 cm | |
| Roues avant | 17,8 x 4,5 cm | |
| Roues arrière | 21,6 x 5,2 cm | |
| Roulettes anti-bascule | 5 x 1,5 cm | |
| Matière | Fibre de carbone | |
| Couleur | Noir | |
| Poids du produit | 18,5 kg avec batterie | |
| Poids maxi admissible | 115 kg | |



Manual Fold + **NOUVEAUTÉ**

Ultra-léger et compact.

Notre scooter le plus léger, avec un poids de **19,8 kg***. Facile à transporter et à stocker, grâce à ses dimensions compactes et à sa poignée sur le siège. Assise et dossier rembourrés et amovibles. Accoudoirs relevables et amovibles pour plus de flexibilité et de facilité. Pneus anti-crevaison pour plus de tranquillité d'esprit. Boîtier de contrôle intuitif, facile à utiliser et sécurisant. Système de pliage pratique et rapide en quelques étapes. Batterie puissante pour une grande autonomie. Apte pour le transport aérien, il vous accompagnera partout.

Autonomie : 15Km.

Vitesse maximale : 6 km/h.

Poids maximum admissible 125 kg.



Disponible en 2 coloris : **Rouge** ou **Bleu**

Un système de pliage, rapide compact et facile



Indicateur de batterie



Station de charge en option (réf. 950002767)



Doc commerciale

| | |
|-----------------------------------|-------------------------|
| Référence Rouge | 950002700 |
| Référence Bleu | 950002800 |
| Dimensions hors-tout (Lxpxh) | 98 x 54,5 x 93 cm |
| Dimensions plié hors-tout (Lxpxh) | 41 x 54,5 x 67 cm |
| Dimensions du siège | 42 x 38 cm |
| Dimensions roues avant | 15 x 4 cm |
| Dimensions roues arrière | 18 x 6 cm |
| Poids de la batterie | 1,8 kg |
| Couleurs | Rouge ou Bleu métallisé |
| Poids total | 19,8 kg* |
| Poids maxi supporté | 125 kg |

* sans accoudoirs, coussin d'assise et batterie.



Travelite

Facilement transportable

Fauteuil léger et ultra compact. Idéal pour les voyages.

Se plie facilement comme une poussette-canne et se transporte dans un sac muni de roulettes.

Une fois plié, l'encombrement du fauteuil représente 30% de celui d'un fauteuil manuel. Accoudoirs relevables pour faciliter le transfert.



Léger et peu encombrant pour le transport.

Multiple croisillons pour plus de solidité et de stabilité.



Roues 8" à bandages.

Dimensions plié : 72 x 29 x 25 cm.



Doc commerciale

| | |
|---------------------|----------------|
| Référence | TC005 |
| Largeur d'assise | 45 cm |
| Hauteur d'assise | 48 cm |
| Profondeur d'assise | 45 cm |
| Largeur hors-tout | 57 cm |
| Longueur hors-tout | 84 cm |
| Largeur plié | 29 cm |
| Hauteur hors-tout | 95 cm |
| Matière | Aluminium |
| Couleur | Gris métallisé |
| Poids total | 10 kg |
| Poids maxi supporté | 115 kg |



les fauteuils coquilles

Club et Living

Pour le domicile

Aide au maintien. Confort de longue durée pour les patients immobilisés. Roues Ø 125 mm, 2 freinées à l'arrière (version Club). Roues Ø 60 mm freinées (version Living).

Repose-pieds réglable et escamotable. De série, assise en mousse visco-élastique et housse amovible. Harnais 4 points de série.

4 versions disponibles.



Club

Certifié CERAH



Living



Accessoire et options

- Appareil de soutien partiel de la tête (accessoire) (LPP : 6257378).
- Tablette latérale (LPP : 6284790).
- Tablette ventrale escamotable (LPP : 6284790).
- Alimentation des versions électriques par batterie, pour une autonomie parfaite du produit. Livrée avec chargeur.

Club :

- Roues avant freinées en option = M70825800

Documentation détaillée et fiche de mesure avec options disponibles sur notre site Internet.



Doc commerciale



Fiche de mesure

| | |
|--------------------------------------|-------------------------|
| Référence Club | M10808200 |
| Référence Living | M10808300 |
| Largeur d'assise | 39, 42, 45, 48 et 51 cm |
| Profondeur d'assise | 41, 44 ou 47 cm |
| Largeur hors-tout | 68 ou 72 cm |
| Longueur hors-tout avec repose-pieds | 89,5 cm |
| Hauteur de l'assise | 48 cm |
| Hauteur des accoudoirs | 23 cm |
| Hauteur du coussin | 7 cm |
| Inclinaison de la coquille | 0° à +32° |
| Coloris | Chocolat |
| Poids net de l'appareil | à partir de 27 kg |
| Poids maximum supporté | 120 kg |
| Code LPP | 6284783 |



Inclinaison mécanique de la coque par gâchette positionnée sur la poignée à pousser.



CLUB et LIVING

Repose-jambes **automatique**.

CLUB VARIO et LIVING VARIO

Repose-jambes **réglable indépendamment** par vérin à gaz.



Inclinaison électrique de la coque par télécommande.



CLUB CONFORT et LIVING CONFORT

Repose-jambes **automatique**.

CLUB CONFORT VARIO et LIVING CONFORT VARIO

Repose-jambes **réglable électriquement et indépendamment** par télécommande.





Intégra et Sélectis

Nouveaux coloris

Pour les EHPAD et les collectivités

2 modèles adaptés au maintien, au transfert debout et au relevage du patient, ainsi qu'aux déplacements en établissements. Mousse avec retardateur de flammes pour renforcer la sécurité incendie dans les établissements de santé.

2 types de châssis :

Intégra : usage à dominante intérieure avec pied télescopique à 4 roulettes (Ø 125 mm),

Sélectis : usage à dominante extérieure avec base de type VHP (roues avant 6" et roues arrière 12,5").



Intégra



Sélectis

"Aspect cuir"
(Imperméable, fongicide
et bactéricide)

Tissu «**Dartex®**»
pour prévention de l'escarre
(Imperméable, fongicide
et bactéricide)



Coloris disponibles :

BLEU/GRIS
OU
CHOCOLAT/GRIS

Accessoires

- Assise visco-élastique (poids utilisateur mini 40 kg, maxi 90 kg).

Options

- Appui-tête ergonomique à oreillettes longues (colori gris).
- Tablettes ventrale ou latérale escamotables.
- Ceinture pelvienne.
- Harnais en Y.
- Tige porte-sérum.
- Repose-pieds.

* selon configuration

| | |
|-------------------------------------|-------------------|
| Largeur d'assise | 39, 45 et 51 cm* |
| Profondeur d'assise | 44 cm |
| Largeur hors-tout INTEGRA | 68 à 72 cm* |
| Largeur hors-tout SELECTIS | 70 à 72 cm* |
| Longueur hors-tout INTEGRA/SELECTIS | 78 cm/89 cm |
| Hauteur de l'assise | 45 à 56 cm* |
| Inclinaison de la coquille | -6° à +28°* |
| Poids net de l'appareil | à partir de 29 kg |
| Poids maximum supporté | 120 kg |



Inclinaison mécanique de la coque par vérin et gâchette.



Référence INTEGRA **M10806500**

Référence SELECTIS **M10807500**



Tablette ventrale



Appui-ête ergonomique
coloris gris



Assise
visco-élastique



Documentation détaillée et fiche de mesure avec options disponibles sur notre site Internet.



Samsoft Elite 180



Maniable, compact et robuste

Capacité de levage 180 kg. Palonnier 4 points en ligne ou déportés de série, équipé de crochets recourbés anti-retour. Poignée ergonomique pour une position optimale des mains à la poussée, quelque soit la taille de l'utilisateur. Roues double galets à roulement à billes, Ø 80 mm. Ramassage au sol.

Recharge de la batterie : sans l'enlever de la structure grâce au chargeur intégré, ou à distance en la retirant de son support.

Grande amplitude de levage : de 47 à 178 cm.



4 points en ligne ou



4 points déportés

Verrouillage du mât par axe magnétique.



Pédale d'écartement.

Grandes roues (Ø 100 mm) pour faciliter le passage des seuils de porte.



Large poignée de poussée ergonomique.
Télécommande aimantée.



Structure et vérin



Garantie 2 ans sur boîtier et télécommande



Garantie 1 an sur la batterie



VERSION ÉCARTEMENT ÉLECTRIQUE DES LONGERONS

Écartement par un vérin électrique, Pour une plus GRANDE ouverture, RAPIDE et SANS EFFORT.



Se plie rapidement et facilement



Système de blocage automatique du mât sur la base, pour plus de sécurité.

Système de blocage en rotation du palonnier pour sécuriser le transport.



Bouton d'arrêt d'urgence, positionné pour éviter tout déclenchement intempestif. **Écran LCD couleur** avec **plusieurs fonctionnalités**. Boutons de fonctionnement, une alternative à la télécommande. Étanchéité IPX6.

Aucun démontage nécessaire. Le palonnier se replie et s'insère sur le mât à l'aide de la télécommande. Le vérin reste protégé par la structure. **Peut se ranger à la verticale contre un lit, pour un gain de place.**

Peut également être démonté en deux parties sans outillage, pour faciliter son transport.



Tous les composants utilisés dans la fabrication du Samssoft Elite 180 sont de haut niveau technique (roues, paliers d'articulations, vis, pédalier) de façon à procurer une longue vie au produit.

Accessoires

- Manchon de protection pour palonnier.
- Station de charge de la batterie.
- Batterie supplémentaire.



Doc commerciale



Vidéo de présentation

| | | |
|---|------------------------------------|-----------------------|
| Référence version écartement manuel (M) palonnier 4 points en ligne | SR3110100 | ACL 36643 901 722 6 5 |
| Référence version écartement électrique (E) palonnier 4 points en ligne | SR3110200 | ACL 36643 901 722 7 2 |
| Référence version écartement manuel (M) palonnier 4 points déportés | SR3110400 | ACL 36643 901 734 0 8 |
| Référence version écartement électrique (E) palonnier 4 points déportés | SR3110300 | ACL 36643 901 733 6 1 |
| Capacité de levage | 180 kg | |
| Hauteur de levage maxi | 178 cm | |
| Batterie | Lithium-ion | |
| Garde au sol | (M) : 2,7 cm (E) : 2,6 cm | |
| Largeur hors-tout châssis | 65 cm | |
| Longueur hors-tout châssis | 130 cm | |
| Hauteur de la base | 12 cm | |
| Écartement intérieur des longerons | (M) : 100,3 cm (E) : 112 cm | |
| Poids net de l'appareil | (M) : 39,8 kg (E) : 40,2kg | |



Samsoft Mini

Surface au sol réduite de 20%

Capacité de levage 150 kg.

Palonnier 4 points de série. Roues double galets à roulement à billes, Ø 75 mm. Diamètre de giration très court (117 cm) intéressant pour le domicile.

Recharge de la batterie : sur la structure grâce au chargeur connecté ou à distance en la retirant de son support.

Hauteur de levage maxi : 160 cm.



Structure, vérin et boîtier de contrôle



Stockage à la verticale en toute stabilité.



Démontage facile sans outils.

Tous les composants utilisés dans la fabrication du Samsoft Mini sont de haut niveau technique (roues, paliers d'articulations, vis, pédalier) de façon à procurer une longue vie au produit.



Accessoires

- Palonnier 2 points
(hauteur de levage maxi. 160 cm).



Doc commerciale

| | | |
|--------------------------------|------------|------------------------|
| Référence | SR3000000 | ACL 34-010 412 074 1 5 |
| Capacité de levage | 150 kg | |
| Vérin | 8000 N | |
| Diamètre de giration | 117 cm | |
| Largeur hors-tout châssis | 58 cm | |
| Longueur hors-tout châssis | 109 cm | |
| Hauteur de la base | 9 cm | |
| Ecartement intérieur des pieds | 49 à 81 cm | |
| Poids net de l'appareil | 35 kg | |



Hermès

Lève-patient forte charge

Capacité de levage 250 kg.

Lève-patient forte charge à structure renforcée, palonnier sécurisé 4 points et écartement électrique de la base. Roues à double galets Ø 100 mm, équipées de bandages durs. Goussets de renfort sur la partie centrale du palonnier.

Hauteur de levage : 177 cm.



Structure, vérin et boîtier de contrôle

Palonnier équipé de 4 points sécurisés et recouvert d'une mousse de protection.



Descente manuelle d'urgence.

Écartement électrique de la base de série pour réaliser l'approche sans effort.

| | | |
|--------------------------------|--------------------|-----------------------|
| Référence | SR2310000 | ACL 34010 413 268 4 0 |
| Capacité de levage | 250 kg | |
| Vérin | 12000 N | |
| Hauteur de levage | 177 cm | |
| Largeur hors-tout châssis | 74 cm | |
| Longueur hors-tout châssis | 136 cm | |
| Hauteur de la base | 11,4 cm | |
| Ecartement intérieur des pieds | 60 à 110 cm | |
| Poids net de l'appareil | 55 kg | |





les lève-patients

Novaltis

Appareil compact et maniable pour un transfert assis/assis

Capacité de levage 175 kg.

Poignée ergonomique permettant une position optimale des mains pour la poussée, quelque soit la taille de l'utilisateur. Roues double galets à roulement à billes Ø 75 mm. Sangles talonnières en caoutchouc réglables. Coussin repose-jambes double gouttière haut et épais, s'adaptant sans réglage à tous les profils de patients et absorbant les mouvements lors du transfert.



Structure, vérin et boîtier de contrôle



Démontage facile sans outils.

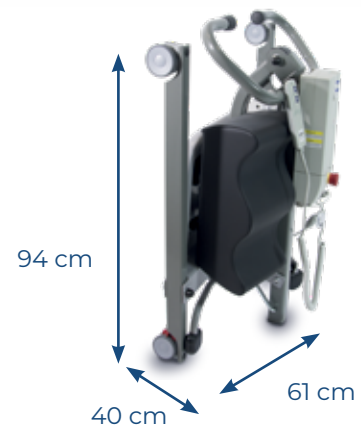

Stockage à la verticale en toute stabilité.

Tous les composants utilisés dans la fabrication du Novaltis sont de haut niveau technique (roues, paliers d'articulations, vis, pédalier) de façon à procurer une longue vie au produit.



Recharge de la batterie : sans l'enlever de la structure grâce au chargeur connecté ou à distance en l'enlevant de son support.



Doc commerciale

| | | |
|--------------------------------|--------------------|-----------------------|
| Référence | SR2910000 | ACL 34010 600 170 0 2 |
| Capacité de levage | 175 kg | |
| Vérin | 8000 N | |
| Hauteur poignée | 79 à 101 cm | |
| Largeur hors tout châssis | 63 cm | |
| Longueur hors tout châssis | 103 cm | |
| Hauteur de la base | 9 cm | |
| Ecartement intérieur des pieds | 54 à 81 cm | |
| Poids net de l'appareil | 39 kg | |



Code couleur pour chaque taille de sangle



Complète sans tête

Poids maximal supporté 230 kg.
Forme en U.
Rembourrage au niveau des jambes.

| | | | |
|-----------|--|-------------|-----------------------|
| Taille S | | FC220266-S | ACL 36643 901 730 8 8 |
| Taille M | | FC220266-M | ACL 36643 901 730 9 5 |
| Taille L | | FC220266-L | ACL 36643 901 731 0 1 |
| Taille XL | | FC220266-XL | ACL 36643 901 731 1 8 |



Complète avec tête

Poids maximal supporté 230 kg.
Forme en U.
Rembourrage au niveau des jambes.

| | | | |
|-----------|--|-------------|-----------------------|
| Taille S | | FC220267-S | ACL 36643 901 731 2 5 |
| Taille M | | FC220267-M | ACL 36643 901 731 3 2 |
| Taille L | | FC220267-L | ACL 36643 901 731 4 9 |
| Taille XL | | FC220267-XL | ACL 36643 901 731 5 6 |



Toilette sans tête

Poids maximal supporté 230 kg.
Pour l'hygiène personnelle et la toilette.
Rembourrage au niveau des jambes.

| | | | |
|-----------|--|-------------|-----------------------|
| Taille S | | FC220270-S | ACL 36643 901 731 6 3 |
| Taille M | | FC220270-M | ACL 36643 901 731 7 0 |
| Taille L | | FC220270-L | ACL 36643 901 732 6 2 |
| Taille XL | | FC220270-XL | ACL 36643 901 732 7 9 |



Toilette avec tête

Poids maximal supporté 230 kg.
Pour l'hygiène personnelle et la toilette.
Rembourrage au niveau des jambes.

| | | | |
|-----------|--|-------------|-----------------------|
| Taille S | | FC220271-S | ACL 36643 901 732 8 6 |
| Taille M | | FC220271-M | ACL 36643 901 732 9 3 |
| Taille L | | FC220271-L | ACL 36643 901 733 0 9 |
| Taille XL | | FC220271-XL | ACL 36643 901 733 1 6 |



Universelle avec tête

Poids maximal supporté 230 kg.
Forme en U.
Rembourrage mousse.

| | | | |
|-----------|--|-------------|-----------------------|
| Taille S | | FC170074-S | ACL 36643 901 730 4 0 |
| Taille M | | FC170074-M | ACL 36643 901 730 5 7 |
| Taille L | | FC170074-L | ACL 36643 901 730 6 4 |
| Taille XL | | FC170074-XL | ACL 36643 901 730 7 1 |



Lombaire pour verticalisateur

Poids maximal supporté 230 kg.
Facile à positionner.
Boucles de réglage.
Surface anti-dérapante.

| | | | |
|-----------|--|-------------|-----------------------|
| Taille S | | FC150024-S | ACL 36643 901 733 2 3 |
| Taille M | | FC150024-M | ACL 36643 901 733 3 0 |
| Taille L | | FC150024-L | ACL 36643 901 733 4 7 |
| Taille XL | | FC150024-XL | ACL 36643 901 733 5 4 |



Vertistatique

La verticalisation en toute sécurité

Conçu pour s'adapter à la taille et à la morphologie de chaque utilisateur (réglages des coussins de maintien en hauteur et en profondeur). Pour la version "enfant", seules les tailles des coussins sont différentes de la version "adulte", la structure reste la même.



Les effets positifs de la station verticale

- Lutte contre la flexion des membres inférieurs.
- Diminue les contractures.
- Favorise les fonctions intestinales.
- Améliore la circulation sanguine.
- Concourt à la prévention des escarres.



2 roulettes à l'avant, facilitant le déplacement de l'appareil.

Appui dorsal réversible s'ouvrant à droite, verrouillé par une goupille.

Bandes talonnières réglables.

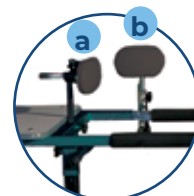

Accessoires disponibles

- Un appui thoracique (a).
- Deux appuis axillaires (b).

| | | |
|----------------------------------|------------------------------------|-----------------------|
| Référence Adulte | M14400100 | ACL 34010 965 262 6 4 |
| Référence Enfant | M14400700 | ACL 34010 965 279 6 4 |
| Référence jeu d'appui axillaires | M24401100 | ACL 34010 965 277 3 5 |
| Référence appui thoracique | M24401300 | ACL 34010 965 276 7 4 |
| Hauteur mini | 100 cm | |
| Hauteur maxi | 127 cm | |
| Longueur | 98 cm | |
| Largeur | 66 cm | |
| Poids moyen | 22 kg | |
| Poids maxi admissible | 110 kg | |
| Codes LPP : | 6248882 + 6248907 + 6257361 | |



DISQUE POUR LE TRANSFERT DEBOUT

Eco-disc

Disque tournant sur 360° facilitant la rotation du patient au sol. S'utilise sur des surfaces planes non glissantes (non recommandé sur assise de fauteuil roulant).



| | | |
|---------------------|-----------|-----------------------|
| Référence | SA6214000 | ACL 34010 965 259 5 3 |
| Diamètre | 40,5 cm | |
| Épaisseur | 2 cm | |
| Poids | 1 kg | |
| Poids maxi supporté | 115 kg | |

PLANCHE

Surf

Cette planche permet l'auto-transfert d'utilisateurs de toutes tailles. Surfaces antidérapantes au dos.

Poids Maxi supporté 130 kg

(si points d'appui espacés de 30 cm maximum).

Poids Maxi supporté 180 kg

(si points d'appui espacés de 20 cm maximum).



| | | |
|--------------------|-----------|-----------------------|
| Référence | SA6220100 | ACL 34010 413 493 8 2 |
| Longueur | 77 cm | |
| Largeur intérieure | 22,2 cm | |
| Épaisseur | 1 cm | |
| Poids | 1,5 kg | |



PLANCHE DE TRANSFERT ALLONGÉ

Rollbody

Mobilisation aisée des patients

Entièrement imperméable aux liquides et à l'air, avec traitement anti-bactérien et ignifuge, imputrescible et indéchirable. Supporte tous les produits classiques de désinfection. Poignées de transport thermoformées intégrées. Renforts de sécurité aux extrémités. Les modèles sont radio-transparents. La distance entre les points d'appui doit être inférieure à 20 cm.

Nouvelle poignée ergonomique pour faciliter la tenue de la planche lors du transfert.



Mini



Photos
non contractuelles



Long pliant

| | Mini | Long pliant |
|---------------------|-------------------|-------------------|
| Référence | SR1801000 | SR1802000 |
| Code ACL | 34010 413 293 9 1 | 34010 413 291 6 2 |
| Longueur utile | 70 cm | 165 cm |
| Largeur | 50 cm | 50 cm |
| Épaisseur | 3 cm | 3 cm |
| Poids maxi supporté | 110 kg | 110 kg |

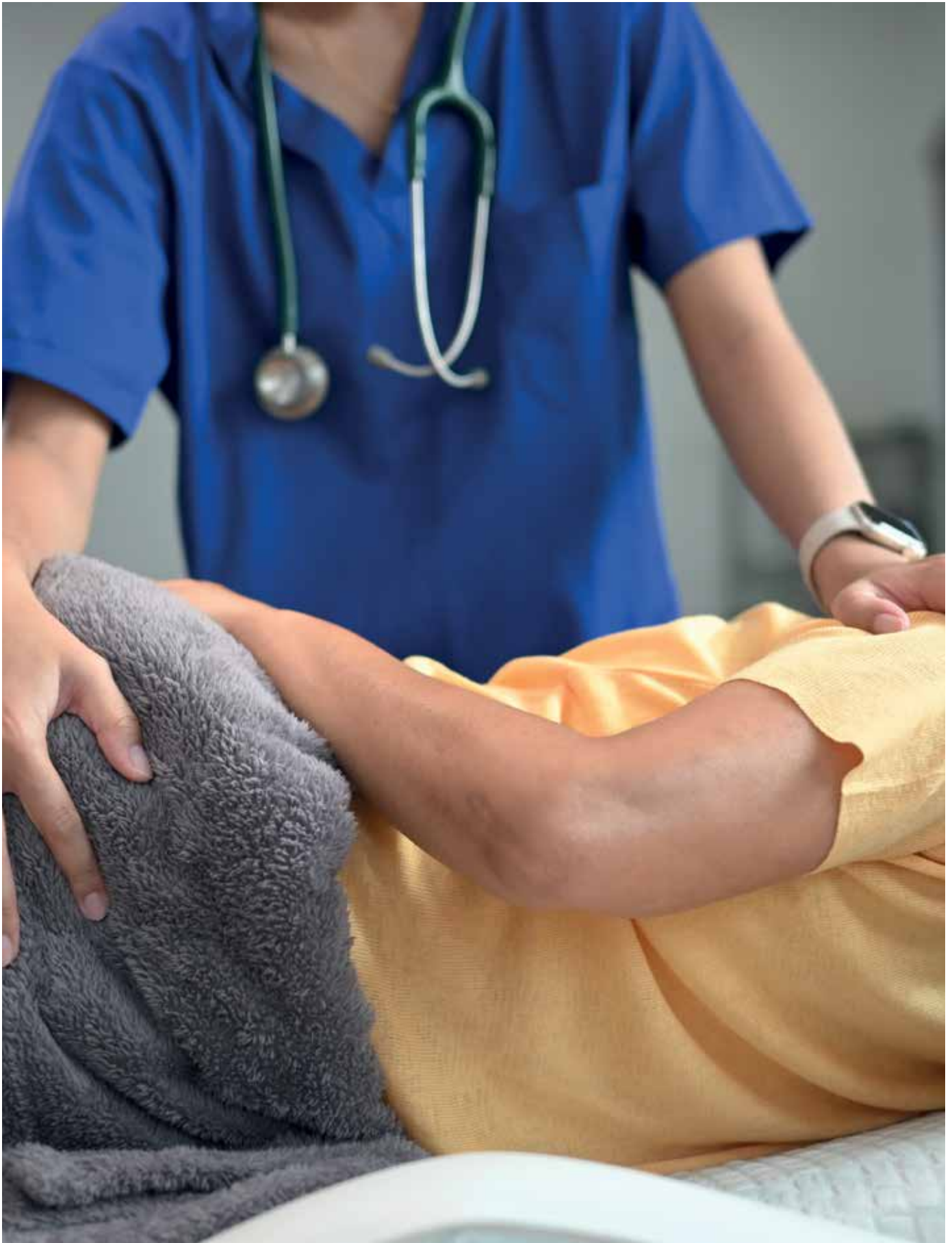



le repos

Le lit médicalisé

Les fauteuils releveurs

Les accessoires
de chambre

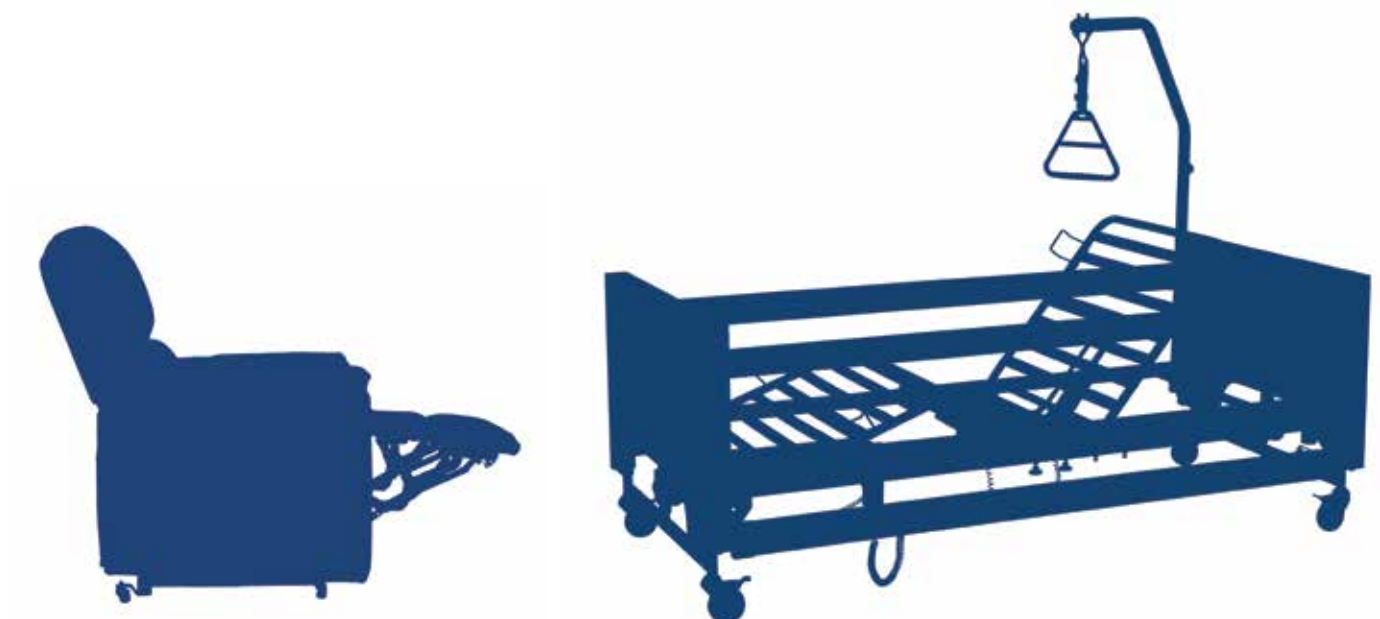



Le lit médicalisé

Ecofit

Lit adapté aux besoins de la location

4 fonctions électriques : hauteur variable, relève-buste, relève-jambes avec plicature, proclive.

Poids maximal supporté 220 kg pour un patient de 185 kg.

En option, fonction «fauteuil» : la combinaison de la proclive et de la plicature des genoux (pas de possibilité de déclive).



Livré sur roulettes et rendu très compact grâce à des mécanismes simples. Support pour barrières bois en option.

Alimentation 24 V.
Télécommande verrouillable.

Démontable et transportable par une seule personne. Stabilité parfaite quelle que soit la hauteur du sommier.

Accessoires

- Panneaux cache-vérins (réf. S34207500).
- Support pour barrières pour trolley (réf. S34211400).

Option

- Télécommande pour fonction Trendelenburg /anti-Trendelenburg (proclive/déclive) Réf : S54201000.

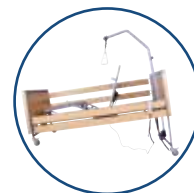

| | |
|---|--------------------------|
| Référence lit avec panneaux et potence | S63000610 |
| Référence 4 barrières bois | S74204800 |
| ACL | 34015 285 017 4 6 |
| Hauteur minimum (hors matelas) | 38,5 cm |
| Hauteur maximum (hors matelas) | 81 cm |
| Sommier | 90 x 200 cm |
| Dimensions hors-tout | 101 x 211 cm |
| Angle maximum du relève-buste | 70° |
| Angle maximum du relève-jambes | 30° |
| Poids total du pack lit/barrières/potence | 77 kg |





TABLE DE LIT

SuppliTo

Table robuste grâce à sa **structure en acier**, maniable grâce à ses 4 roues dont 2 avec freins. Hauteur et inclinaison du plateau réglables pour s'adapter à toutes situations. Le système de serrage apporte plus de sécurité dans le verrouillage de l'inclinaison du plateau. **Grand plateau** à rebord pour plus de confort. **Existe en coloris gris ou bois.**

| | | |
|------------------------|--------------------------------|-----------------------|
| Référence coloris Gris | 860000001 | ACL 36643 901 685 3 4 |
| Référence coloris Bois | 860000003 | ACL 36643 901 685 5 8 |
| Surface plateau | 60 x 40 cm | |
| Hauteur | 71 à 116 cm | |
| Matière | Acier époxy et mélaminé | |
| Couleurs | Gris ou bois | |
| Poids | 8 kg | |
| Poids maxi supporté | 10 kg | |



SuppliTo
Coloris bois.

SuppliTo
Coloris gris.

TABLE DE LIT

SuppliTo Twin Top

Une table très stable avec structure acier et plateaux mélaminés. Un grand plateau principal **réglable en inclinaison** ainsi qu'un plateau fixe d'appoint. Plateaux avec légers rebords pour limiter les chutes d'objets. **Réglage d'inclinaison sur 7 positions** (0 à 50°). **Existe en coloris gris ou bois.**

| | | |
|------------------------|--------------------------------|-----------------------|
| Référence coloris Gris | 860000002 | ACL 36643 901 685 4 1 |
| Référence coloris Bois | 860000004 | ACL 36643 901 685 6 5 |
| Surface plateaux | 60 x 40 cm + 20 x 40 cm | |
| Hauteur | 71 à 93 cm | |
| Matière | Acier époxy et mélaminé | |
| Couleurs | Gris ou bois | |
| Poids | 9 kg | |
| Poids maxi supporté | 10 kg | |



SuppliTo Twin Top
Coloris gris.

SuppliTo Twin Top
Coloris bois.



TABLE DE LIT

Liftis

Réglable en hauteur par ressort interne, elle s'ajustera facilement au patient. 4 roulettes dont 2 avec freins.



| | | |
|---------------------|-----------------------------|-----------------------|
| Référence | SA4212000 | ACL 34010 965 264 9 3 |
| Surface plateau | 77 x 39 cm | |
| Hauteur | 71 à 114 cm | |
| Matière | acier et bois plaqué | |
| Couleur | Gris | |
| Poids | 6,75 kg | |
| Poids maxi supporté | 15 kg | |

POIGNÉE DE SORTIE DE LIT

Une aide précieuse pour entrer et sortir du lit. S'adapte à tous les lits en se glissant sous le matelas. Réglable par boutons poussoirs et clips. Poignée confort de 35 mm de diamètre.



| | | |
|---------------------|--------------------|-----------------------|
| Référence | SA4142000 | ACL 34015 827 745 1 3 |
| Largeur hors-tout | 52,5 cm | |
| Hauteur | 77 à 97 cm | |
| Profondeur | 83 à 111 cm | |
| Largeur intérieure | 43,5 cm | |
| Poids | 3,5 kg | |
| Poids maxi supporté | 113 kg | |



PIED À SÉRUM 2 ou 4 CROCHETS

Tiges et crochets en acier inoxydable, serrage par manchon acier moleté garantissant une préhension et un couple de serrage optimum.

Livré avec 1 tête à 2 crochets et 1 tête à 4 crochets facilement interchangeables par double bouton poussoir.

Conditionné par 2

| | | |
|---------------------|----------------------|-----------------------|
| Référence | SA4221005 | ACL 34010 956 337 7 2 |
| Hauteur crochets | 122 à 210 cm | |
| Poids | 5 kg | |
| Poids maxi supporté | 10 kg/crochet | |

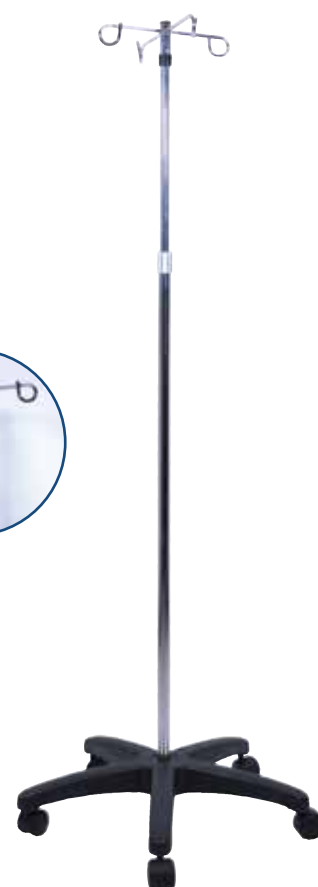

APPUI-DOS

Inclinaison réglable de 25 à 75°. Il permet d'être confortablement assis pour lire ou déjeuner au lit. Toile en polyamide souple.



| | | |
|------------------------|------------------|-----------------------|
| Référence | SA4111005 | ACL 34010 412 104 8 4 |
| Largeur toile | 55 cm | |
| Hauteur toile | 35 cm | |
| Hauteur totale dossier | 45 cm | |
| Poids | 3,8 kg | |
| Poids maxi supporté | 100 kg | |

ARCEAU DE LIT

Idéal pour éviter de supporter le poids des draps et des couvertures sur les jambes.

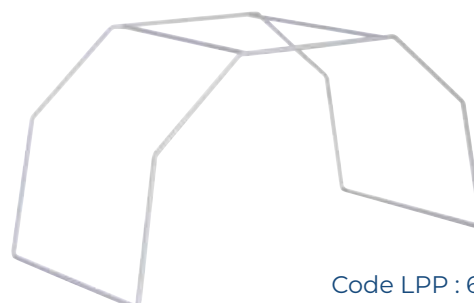

Code LPP : 6210187

| | | |
|------------|-------------------|-----------------------|
| Référence | SA4141000 | ACL 34010 413 491 5 3 |
| Matière | acier | |
| Hauteur | 33 cm | |
| Largeur* | 50 à 64 cm | |
| Profondeur | 34 cm | |
| Poids | 1,46 kg | |

*la flexibilité de la structure permet une souplesse au niveau de la largeur.



les fauteuils releveurs

FAUTEUILS RELEVEURS 1 OU 2 MOTEURS

Relax Touch Ergo

Revêtement **touché peau de pêche** et coutures ton sur ton. 2 poches de rangement latérales.

Réglage en profondeur de l'assise à 42 ou 51 cm.

Disponible en versions 1 ou 2 moteurs.



Télécommande simple et intuitive.

Mousse d'assise dense et confortable (36 kg/m³).

Les coloris disponibles :



Marron glacé

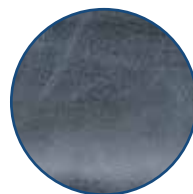

Gris bleu

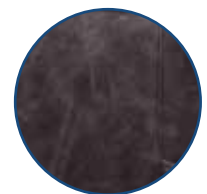

Anthracite

Les avantages de la version 2 moteurs :

Le dossier et le repose-pieds fonctionnent de manière indépendante.



Roulettes à l'arrière pour un déplacement facilité.



FAUTEUIL RELEVEUR 1 MOTEUR

Relax Initial

Revêtement touché velours. Assise : ressorts ensachés et mousse 25kg/m³. 2 coloris disponibles. 1 poche latérale de rangement.



Marron

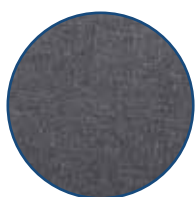

Gris



FAUTEUIL RELEVEUR 4 MOTEURS

Relax Confort

Revêtement aspect cuir avec couture ton sur ton. **Appui-tête réglable électriquement. Soutien lombaire ajustable électriquement.** Télécommande avec touches rétro-éclairées et prise USB. Coloris Gris foncé.



Gris foncé



2 piles 9V (non fournies) pour descente en cas de panne, excepté Relax Confort.



Doc commerciale



Vidéo 1 moteur



Vidéo 2 moteurs

| | | |
|---------------------------------------|-----------------------|-----------------------|
| Relax Touch - 1 M - Réf. Marron glacé | SA4222000 | ACL 36643 901 687 8 7 |
| Relax Touch - 1 M - Réf. Gris bleu | SA4222300 | ACL 36643 901 688 1 7 |
| Relax Touch - 1 M - Réf. Anthracite | SA4222200 | ACL 36643 901 688 0 0 |
| Relax Touch - 2 M - Réf. Marron glacé | SA4222400 | ACL 36643 901 688 2 4 |
| Relax Touch - 2 M - Réf. Gris bleu | SA4222700 | ACL 36643 901 688 5 5 |
| Relax Touch - 2 M - Réf. Anthracite | SA4222600 | ACL 36643 901 688 4 8 |
| Relax Initial - 1 M - Réf. Marron | SA4277000 | ACL 36643 901 701 8 6 |
| Relax Initial - 1 M - Réf. Gris | SA4278000 | ACL 36643 901 701 9 3 |
| Relax Confort - 4 M - Réf. Gris foncé | SA4279000 | ACL 36643 901 702 0 9 |
| Hauteur sol/assise | Jusqu'à 55 cm* | |
| Largeur assise | Jusqu'à 55 cm* | |
| Profondeur assise | jusqu'à 51 cm* | |
| Poids maxi utilisateur | 130 kg | |

* Suivant les modèles.



le soin

Les toilettes

La douche

Le bain



Guide de choix des aides techniques



Sitis Fixe



Onis



Osiris



Kéllis



TRS200XXL



DKS130



Doa

Bariatrique

| | Chaises garde-robes | | | | | Siège de douche mural | Tabouret de douche |
|--------------------------------|---------------------|--------------------|-------------------|---------------------|----------------|-----------------------|-----------------------|
| Réglable en hauteur | Non | Oui | Non | Non | Non | Oui | Oui |
| Découpe toilette intime | Oui | Oui | Oui | Oui | Oui | Oui | Non |
| Couvercle | Oui | Oui | Oui | Oui | Oui | Non | Non |
| Roues | Non | Non | Oui | Oui | Oui | Non | Non |
| Repose-pieds | Non | Non | Oui | Oui | Oui | Non | Non |
| Largeur hors-tout | 565 mm | 620 mm | 700 mm | 550 mm | 720 mm | 480 mm | 340 mm |
| Profondeur hors-tout | 530 mm | 550 mm | 860 mm | 800 mm | 960 mm | 500 mm | 340 mm |
| Hauteur hors-tout | 895 mm | 840 à 980 mm | 960 mm | 975 mm | 980 mm | 610 mm | 530 mm |
| Hauteur assise | 490 mm | 490 à 640 mm | 520 mm | 505 mm | 520 mm | 465 à 540 mm | 350 à 530 mm |
| Hauteur dossier | 400 mm | 360 mm | 440 mm | 380 mm | - | - | - |
| Dimensions assise | 400 x 410 x 35 mm | 430 x 440 x 35 mm | 460 x 460 x 40 mm | 440 x 440 mm | 560 x 420 mm | 410 x 410 mm | Ø 320 mm |
| Dimensions dossier | 410 x 250 x 35 mm | 420 x 230 x 35 mm | 420 x 240 x 40 mm | - | - | - | - |
| Hauteur accoudoirs | 180 mm | 150 mm | 235 mm | 260 mm | - | - | - |
| Diamètre roues | - | - | 70 mm | 125 mm | 125 mm | - | - |
| Matières | Acier + PVC | Acier + PVC | Acier + PVC | Acier + PVC | Acier + PVC | Aluminium + plastique | Aluminium + plastique |
| Coloris du châssis | Gris métallisé | Gris métallisé | Gris métallisé | Gris métallisé | Noir métallisé | Blanc | Gris métallisé |
| Coloris garnitures | Bleu ciel | Bleu ciel | Bleu ciel | Bleu clair | Noir | Blanc | Blanc |
| Poids | 6,5 kg (avec seau) | 8,5 kg (avec seau) | 12 kg (avec seau) | 12,3 kg (avec seau) | 15,3 kg | 4,1 kg | 1,5 kg |
| Poids maxi. utilisateur | 100 kg | 130 kg | 100 kg | 130 kg | 200 kg | 130 kg | 136 kg |



Delphi

Pacific

Tahaa

Hao²

Gréco

Océane

Hiva²

| Tabourets de douche | | | | | Chaises de douche | |
|-----------------------|-----------------------|-----------------------|-----------------------|-----------------------|-----------------------|-----------------------|
| Oui | Oui | Oui | Oui | Oui | Oui | Oui |
| Non | Non | Non | Non | Non | Oui | Non |
| Non | Non | Non | Non | Non | Non | Non |
| Non | Non | Non | Non | Non | Non | Non |
| Non | Non | Non | Non | Non | Non | Non |
| 500 mm | 510 mm | 380 mm | 545 mm | 550 mm | 485 mm | 560 mm |
| 500 mm | 435 mm | 380 mm | 430 mm | 520 mm | 540 mm | 560 mm |
| 550 mm | 540 mm | 580 mm | 710 mm | 800 mm | 840 mm | 870 mm |
| 450 à 550 mm | 330 à 510 mm | 410 à 580 mm | 420 à 545 mm | 480 à 610 mm | 345 à 520 mm | 420 à 550 mm |
| - | - | - | - | - | - | - |
| Ø 380 mm | 510 x 300 x 50 mm | Ø 340 mm | 400 x 330 x 40 mm | 340 x 290 mm | 485 x 330 x 25 mm | 400 x 330 x 40 mm |
| - | - | - | - | - | 420 x 170 x 25 mm | 415 x 170 mm |
| - | - | - | 170 mm | 190 mm | - | 170 mm |
| - | - | - | - | - | - | - |
| Aluminium + Plastique | Aluminium + plastique | Aluminium + Plastique | Aluminium + Plastique | Aluminium + Plastique | Aluminium + plastique | Aluminium + plastique |
| Gris métallisé | Gris métallisé | Gris métallisé | Gris métallisé | Gris métallisé | Gris métallisé | Gris métallisé |
| Blanc | Blanc | Bleu | Blanc | Blanc | Blanc | Blanc |
| 1,6 kg | 1,9 kg | 2,4 kg | 2,6 kg | 3,2 kg | 2,6 kg | 3,5 kg |
| 180 kg | 136 kg | 135 kg | 136 kg | 100 kg | 136 kg | 136 kg |

Guide de choix des aides techniques



Makémo



Austra



Mahina



Aston



Atéa



Aston 24

| | Chaises de douche | | Chaises de douche et de toilettes | | | |
|--------------------------------|-------------------|--------------------------------|-----------------------------------|--------------------------|--------------------------|----------------------------|
| Réglable en hauteur | Oui | Oui | Non | Oui | Oui | Oui |
| Découpe toilette intime | Non | Non | Oui | Oui | Oui | Oui |
| Couvercle | Non | Non | Non | Oui | Oui | Oui |
| Roues | Non | Non | Oui | Oui | Oui | Oui |
| Repose-pieds | Non | Non | Non | Oui | Oui | Oui |
| Largeur hors-tout | 450 mm | 520 mm | 570 mm | 560 mm | 890 mm | 690 mm |
| Profondeur hors-tout | 550 mm | 525 mm | 550 mm | 900 mm | 570 mm | 1080 mm |
| Hauteur hors-tout | - | 825 à 925 mm | 970 mm | 990 à 1010 mm | 990 à 1040 mm | 990 à 1010 mm |
| Hauteur assise | 410 à 520 mm | 485 à 585 mm | 530 mm | 510 à 560 mm | 530 ou 555 ou 580 mm | 510 à 560 mm |
| Hauteur dossier | 320 mm | 340 mm | - | 460 mm | - | 460 mm |
| Dimensions assise | 450 x 360 mm | 400 x 330 x 30 mm | 400 x 400 mm | 460 x 420 mm | 440 x 430 x 50 mm | 460 x 420 mm |
| Dimensions dossier | 430 x 320 mm | 400 x 190 x 30 mm | 530 x 300 | - | 430 x 220 x 30 mm | - |
| Hauteur accoudoirs | 130 mm | 120 mm | 180 mm | 160 mm | 210 mm | 160 mm |
| Diamètre roues | - | - | 75 mm | 125 mm | 125 mm | 125 mm (av) 600 mm (ar) |
| Matières | Plastique | Aluminium + PVC + polyuréthane | Aluminium + PVC | Aluminium + polyuréthane | Aluminium + polyuréthane | Aluminium + polyuréthane |
| Coloris châssis | Blanc | Gris métallisé | Gris métallisé | Blanc | Blanc | Blanc |
| Coloris garnitures | Blanc | Bleu | Gris | Bleu | Noir | Bleu |
| Poids | 4,8 kg | 5,7 kg | 6,7 kg | 13,4 kg | 13,6 kg | 19,4 kg |
| Poids maxi. utilisateur | 158 kg | 100 kg | 136 kg | 160 kg | 110 kg | 160 kg |



Suva



Dakar



Edora



Mercury

| |
|-----------------------|
| |
| Oui |
| Non |
| Oui |
| Non |
| Non |
| 500 mm |
| 395 mm |
| 750 à 877 mm |
| 420 à 545 mm |
| - |
| 460 x 430 mm |
| - |
| - |
| - |
| Aluminium + plastique |
| Gris métallisé |
| Gris |
| 5,1 kg |
| 130 kg |

| | | | |
|--------------------------------|-------------------|-------------------|--------------------------------|
| | | | |
| Pivotant | Oui | Oui | Oui |
| Découpe toilette intime | Non | Non | Non |
| Largeur hors-tout | 720 mm | 720 mm | 790 mm |
| Profondeur hors-tout | 540 mm | 540 mm | 550 mm |
| Hauteur hors-tout | 520 mm | 520 mm | 410 mm |
| Hauteur dossier | 340 mm | 340 mm | 340 mm |
| Dimensions assise | 420 x 350 mm | 420 x 350 mm | 400 x 350 x 30 mm |
| Dimensions dossier | 400 x 340 mm | 400 x 340 mm | 400 x 190 x 30 mm |
| Accoudoirs relevables | Non | Oui | Oui |
| Hauteur accoudoirs | 150 mm | 200 mm | 130 mm |
| Matières | Acier + plastique | Acier + plastique | Aluminium + PVC + polyuréthane |
| Coloris châssis | Blanc | Blanc | Gris métallisé |
| Coloris garnitures | Blanc | Blanc | Bleu |
| Poids | 5,7 kg | 6 kg | 6,6 kg |
| Poids maxi. utilisateur | 130 kg | 130 kg | 100 kg |



RÉHAUSSE WC

TSE 120 Plus

Nouveau système d'installation par le dessus : fixation sécurisée. Montage aisé et sans outil sur toutes les toilettes standards. Hauteur de réhausse réglable sur 3 positions. Accoudoirs relevables et amovibles. Livré avec abattant pré-monté et amovible, et une paire de gants pour le montage.

| | | |
|---------------------|--------------------|-----------------------|
| Référence | 520500500 | ACL 36643 901 699 7 5 |
| Hauteur | 8,5, 12 et 15,5 cm | |
| Largeur totale | 55 cm | |
| Longueur totale | 49 cm | |
| Matière | Polypropylène | |
| Couleur | Blanc | |
| Poids total | 4,1 kg | |
| Poids maxi supporté | 120 kg | |



RÉHAUSSE WC

TSE 150 Plus

Nouveau système d'installation par le dessus : fixation sécurisée. Montage aisé et sans outil sur toutes les toilettes standards.

Poids maxi utilisateur : 150 kg. Hauteur de réhausse réglable sur 3 positions. Accoudoirs relevables et amovibles. Livré avec abattant pré-monté et amovible, et une paire de gants pour le montage.

| | | |
|---------------------|--------------------|-----------------------|
| Référence | 520150000 | ACL 36643 901 699 8 2 |
| Hauteur | 6,5, 10 et 13,5 cm | |
| Largeur totale | 56 cm | |
| Longueur totale | 48,5 cm | |
| Matière | Polypropylène | |
| Couleur | Blanc | |
| Poids total | 5,7 kg | |
| Poids maxi supporté | 150 kg | |





RÉHAUSSE WC

Ticco 2G

Structure en polypropylène robuste et facile d'entretien. Montage aisé sur toutes les cuvettes standards. Fixation sécurisée. 2 modèles disponibles : avec ou sans couvercle.

| | | |
|--------------------------|----------------------|-----------------------|
| Référence sans couvercle | 523300000 | ACL 36643 901 594 6 4 |
| Référence avec couvercle | 523400000 | ACL 36643 901 594 7 1 |
| Hauteur | 10 cm | |
| Largeur | 39 cm | |
| Profondeur | 39 cm | |
| Matière | Polypropylène | |
| Couleur | Blanc | |
| Poids sans couvercle | 1,17 kg | |
| Poids maxi supporté | 225 kg | |



CADRE DE TOILETTES

Monoï

Cadre de toilettes robuste en acier permettant l'accès et la sortie des toilettes en toute sécurité. Muni d'accoudoirs en plastique qui assurent un meilleur maintien. Facile à installer et à enlever, il s'adapte à tous types de toilettes grâce à son réglage en hauteur et en largeur. Le cadre Monoï est livré avec des embouts antidérapants pour plus de stabilité.

Conditionné par 2

| | | |
|---------------------------|---------------------------|-----------------------|
| Référence | SA7222000 | ACL 34010 602 134 8 0 |
| Hauteur réglable | 72 à 82 cm | |
| Dimensions hors-tout maxi | 61 x 49 x 82 cm | |
| Matière | Acier et plastique | |
| Couleur | Blanc | |
| Poids | 4,4 kg | |
| Poids maxi supporté | 100 kg | |

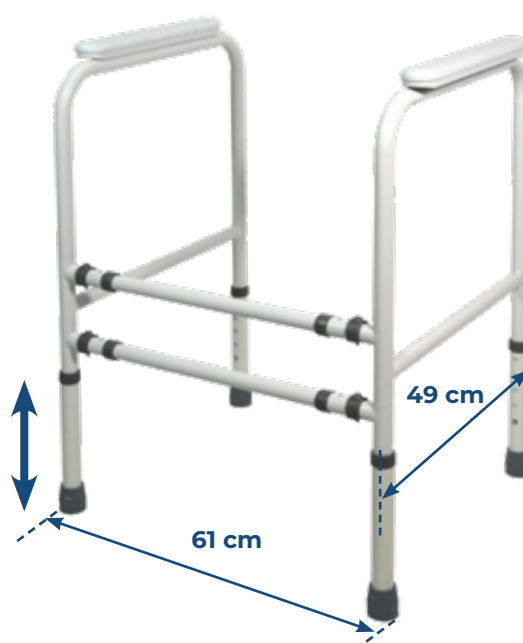

Réglage en largeur par clips et en hauteur par boutons poussoirs sur 5 positions.



CHAISE GARDE-ROBE RÉGLABLE EN HAUTEUR

Onis

Chaise garde-robe avec une grande amplitude de réglage de la hauteur d'assise pour s'adapter à tout type d'utilisateur. Très confortable grâce à son assise et ses accoudoirs rembourrés.

Hauteur sol/assise réglable de 49 à 64 cm.

| | | |
|--------------------------------|----------------|-----------------------|
| Référence | S70000600-BL18 | ACL 36643 901 405 0 9 |
| Largeur hors-tout | 62 cm | |
| Profondeur hors tout | 55 cm | |
| Largeur assise | 43 cm | |
| Profondeur assise | 44 cm | |
| Hauteur hors-tout | 84 à 98 cm | |
| Hauteur dossier | 36 cm | |
| Hauteur accoudoirs | 15 cm | |
| Matière | Acier + PVC | |
| Coloris châssis | Gris métallisé | |
| Coloris garnitures | Bleu | |
| Poids (avec seau et couvercle) | 8,5 kg | |
| Poids maxi supporté | 130 kg | Code LPP : 6284903 |



Conditionné par 2

Seau amovible sur les côtés ou par le haut en relevant l'assise.

CHAISE GARDE-ROBE

Sitis Fixe

Chaise garde-robe avec accoudoirs fixes et galette amovible. **Hauteur sol/assise 49 cm.**

Conditionné par 5

| | | |
|--------------------------------|----------------|-----------------------|
| Référence | S70004900-BL18 | ACL 36643 901 497 4 8 |
| Largeur hors-tout | 56,5 cm | |
| Profondeur hors tout | 53 cm | |
| Largeur d'assise | 40 cm | |
| Profondeur assise | 41 cm | |
| Hauteur hors-tout | 89,5 cm | |
| Hauteur dossier | 40 cm | |
| Hauteur accoudoirs | 18 cm | |
| Matières | Acier + PVC | |
| Coloris châssis | Gris métallisé | |
| Coloris des garnitures | Bleu ciel | |
| Poids (avec seau et couvercle) | 6,5 kg | |
| Poids maxi supporté | 100 kg | Code LPP : 6284903 |



Seau amovible sur les côtés ou par le haut en relevant l'assise.



CHAISE GARDE-ROBE À ROULETTES

Osiris

Accoudoirs et repose-pieds relevables. Garnitures thermo-soudées. Roulettes à bandages durs de 7 cm x 2 cm, dont deux à l'arrière équipées de freins. Largeur entre accoudoirs 55,5 cm.

| | | |
|--------------------------------|----------------|-----------------------|
| Référence | S70001700-BL18 | ACL 36643 901 497 3 1 |
| Largeur hors-tout | 70 cm | |
| Profondeur hors tout | 86 cm | |
| Largeur assise | 46 cm | |
| Profondeur assise | 46 cm | |
| Hauteur hors-tout | 96 cm | |
| Hauteur dossier | 44 cm | |
| Matières | Acier + PVC | |
| Coloris châssis | Gris métallisé | |
| Coloris garnitures | Bleu ciel | |
| Poids (avec seau et couvercle) | 12 kg | |
| Poids maxi supporté | 100 kg | Code LPP : 6284903 |



Seau amovible sur les côtés ou par le haut en relevant l'assise.

CHAISE GARDE-ROBE À ROULETTES

Kélis

Confortable, sûre et particulièrement stable grâce à son châssis en acier. Freins sur roulettes pivotantes arrières Ø 12,5 cm. Montage rapide sans outil et nettoyage facile. Accoudoirs escamotables vers le bas. **Repose-pieds amovibles avec palettes escamotables.**

| | | |
|--------------------------------|----------------|-----------------------|
| Référence | S70004000-BL18 | ACL 34010 601 388 2 0 |
| Largeur hors-tout | 55 cm | |
| Profondeur hors tout | 80 cm | |
| Largeur assise | 44 cm | |
| Profondeur assise | 44 cm | |
| Hauteur hors-tout | 97,5 cm | |
| Hauteur dossier | 38 cm | |
| Hauteur sol/siège percé | 50,5 cm | |
| Matières | Acier + PVC | |
| Coloris châssis | Gris métallisé | |
| Coloris garnitures | Bleu clair | |
| Poids (avec seau et couvercle) | 12,3 kg | |
| Poids maxi supporté | 130 kg | Code LPP : 6284903 |



Seau amovible par l'arrière.



CHAISE GARDE-ROBE BARIATRIQUE

TRS200XXL

Chaise garde-robe mobile confortable et stable grâce à ses roulettes de 12,5 cm de diamètre, dont deux avec freins. Le seau se retire par le dessus et possède un couvercle hermétique. Accoudoirs escamotables pour faciliter la sortie du patient. Repose-pieds stables, pliables et amovibles. **Poids maxi supporté : 200 kg.**

| | | |
|--------------------------------|-----------------------|-----------------------|
| Référence | 530200000 | ACL 40659 950 030 3 6 |
| Largeur hors-tout | 72 cm | |
| Profondeur hors tout | 96 cm | |
| Largeur d'assise | 56 cm | |
| Profondeur d'assise | 42 cm | |
| Hauteur hors-tout | 98 cm | |
| Hauteur sol/siège percé | 52 cm | |
| Matières | Acier + PVC | |
| Coloris châssis | Noir métallisé | |
| Coloris garniture | Noir | |
| Poids (avec seau et couvercle) | 15,3 kg | |
| Poids maxi supporté | 200 kg | Code LPP : 6284903 |



Seau amovible par le haut en relevant l'assise.

CHAISE 3 EN 1

Talis

Chaise garde-robe réglable en hauteur pour une meilleure adaptation à tout type de tailles et de toilettes. Seau amovible par le dessus pour une fonction garde-robe indépendante. Poignées ergonomiques pour une meilleure prise et un meilleur maintien.

Conditionné par 4

| | | |
|----------------------|-------------------|-----------------------|
| Référence | S70004800 | ACL 34010 602 006 3 3 |
| Largeur du siège | 45 cm | |
| Profondeur du siège | 42 cm | |
| Hauteur sol/siège | 36 à 51 cm | |
| Hauteur hors-tout | 60 à 75 cm | |
| Largeur hors-tout | 65 cm | |
| Profondeur hors-tout | 52 cm | |
| Matière du châssis | Acier | |
| Couleur | Gris | |
| Poids | 5,5 kg | |
| Poids maxi supporté | 130 kg | Code LPP : 6284903 |



Réglage en hauteur des 4 pieds par boutons poussoirs sur 7 positions.



URINAL HOMME

Léger, solide et facile à nettoyer. Gradué. Avec capuchon.



| | | |
|------------|-----------------------------------|-----------------------|
| Référence | SA7243005 | ACL 34010 413 507 9 1 |
| Dimensions | 12,5 x 9 x 25 cm | |
| Matière | Polyéthylène haute densité | |
| Contenance | 0,9 l | |





TAPIS DE DOUCHE

100% caoutchouc naturel. Résistant et lavable en machine à 40°. Système de ventouses intégrées : principe antidérapant simple et efficace.



| | | |
|------------|-------------------|-----------------------|
| Référence | SA2234005 | ACL 34010 413 519 7 2 |
| Dimensions | 53 x 53 cm | |

SIÈGE DE DOUCHE MURAL

DKS130

Siège de douche à fixation murale se repliant contre le mur pour un gain de place maximal. largeur replié contre le mur (dégagement du mur) : 32 cm.

| | | |
|----------------------|-------------------------|-----------------------|
| Référence | 550700100 | ACL 36643 901 688 6 2 |
| Hauteur assise | 46,5 à 54 cm | |
| Assise | 41 x 41 cm | |
| Largeur hors-tout | 48 cm | |
| Profondeur hors-tout | 50 cm | |
| Hauteur hors-tout | 61 cm | |
| Encombrement plié | 13 cm | |
| Matière | Alu et plastique | |
| Couleur | Blanc | |
| Poids | 4,1 kg | |
| Poids maxi supporté | 130 kg | |

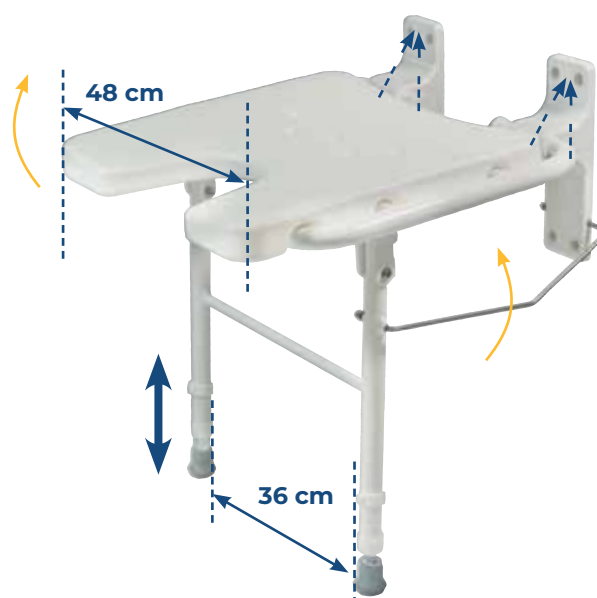

Avant de fixer le siège au mur, bien vérifier que les 2 pieds touchent le sol.
Vis de fixation dans le mur fournies.



TABOURET HAUT

Gréco

Tabouret de douche réglable en hauteur. Assise légèrement inclinée vers l'avant pour faciliter l'assise et le relevé. Accoudoirs évasés.

Conditionné par 2

| | | |
|-------------------------------|------------------|-----------------------|
| Référence | SA2110400 | ACL 34010 413 512 2 4 |
| Dimensions hors-tout maxi | 55 x 52 x 80 cm | |
| Hauteur assise | 48 à 61 cm | |
| Largeur entre accoudoirs | 49 cm | |
| Longueur utile des accoudoirs | 20 cm | |
| Matières | Alu et plastique | |
| Couleur | Blanc | |
| Poids | 3,2 kg | |
| Poids maxi supporté | 100 kg | |

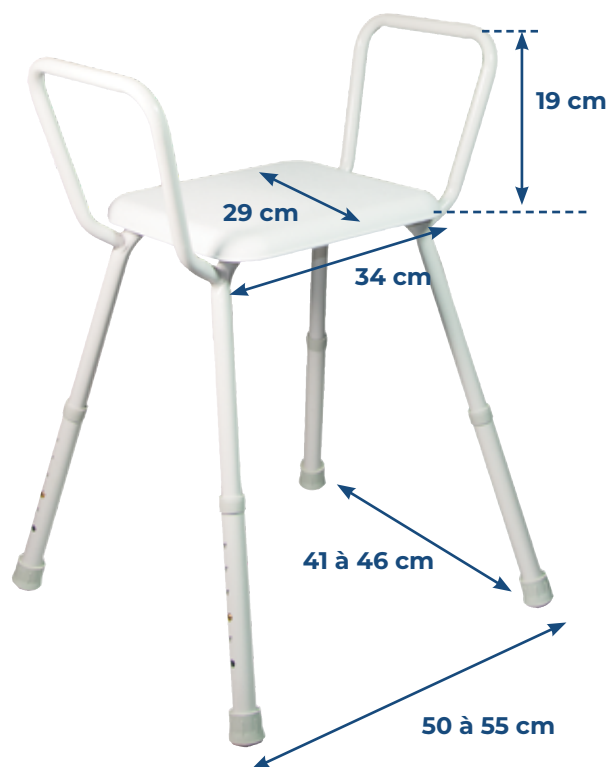

TABOURET DE DOUCHE

Pacific

Tabouret de douche épousant les formes du corps. Deux poignées aux extrémités de l'assise assurent et facilitent l'accès et le relevé. 4 pieds réglables en hauteur par simple boutons poussoirs. **Deux encoches permettent d'y poser le pommeau de douche pendant la toilette pour plus de confort.**

| | | |
|---------------------------|-------------------|-----------------------|
| Référence | SA2112006-BLA18 | ACL 36643 901 500 1 0 |
| Dimensions hors-tout maxi | 51 x 43,5 x 54 cm | |
| Hauteur assise | 33 à 51 cm | |
| Dimensions assise | 51 x 30 x 5 cm | |
| Matières | Alu et plastique | |
| Couleur | Blanc | |
| Poids | 1,9 kg | |
| Poids maxi supporté | 136 kg | |





la douche

TABOURET DE DOUCHE

Doa

Tabouret de douche réglable en hauteur par boutons poussoirs. Assise en plastique. Léger et résistant à la corrosion, grâce à sa structure en aluminium.



| | | |
|---------------------------|-------------------------|-----------------------|
| Référence | SA2118600 | ACL 36643 901 423 3 6 |
| Dimensions hors-tout maxi | 34 x 34 x 53 cm | |
| Hauteur assise | 35 à 53 cm | |
| Diamètre assise | 32 cm | |
| Matières | Alu et plastique | |
| Couleur | Blanc | |
| Poids | 1,5 kg | |
| Poids maxi supporté | 136 kg | |



TABOURET DE DOUCHE

Delphi

Tabouret de douche forte charge : 180 kg. Réglable en hauteur par boutons poussoirs. Assise en plastique. Léger et résistant à la corrosion, grâce à sa structure en aluminium.



| | | |
|---------------------------|-------------------------|-----------------------|
| Référence | 540100000 | ACL 36643 901 606 0 6 |
| Dimensions hors-tout maxi | 50 x 50 cm | |
| Hauteur assise | 45 à 55 cm | |
| Diamètre assise | 38 cm | |
| Matières | Alu et plastique | |
| Couleur | Blanc | |
| Poids | 1.6 kg | |
| Poids maxi supporté | 180 kg | |



TABOURET À ASSISE TOURNANTE

Tahaa

Assise confort rotative sur 360°, blocage tous les 90°. Coussin polyuréthane de 2 cm d'épaisseur, complètement amovible pour le nettoyage. Pieds réglables sur 17,5 cm tous les 2,5 cm par boutons poussoirs. Tablette intermédiaire rigide permettant la mise en place d'accessoires pour la douche. Patins antidérapants larges de 6 cm de diamètre.



Réglable en hauteur par boutons poussoirs sur 8 positions.

| | | |
|---------------------|------------------|-----------------------|
| Référence | SA2112600 | ACL 34015 285 026 3 7 |
| Hauteur assise | 41 à 58 cm | |
| Diamètre assise | 34 cm | |
| Largeur hors-tout | 38 cm | |
| Matières | Alu et plastique | |
| Poids | 2,4 kg | |
| Poids maxi supporté | 135 kg | |

TABOURET AVEC ACCOUDOIRS

Hao²

Simple et ultra léger. Accoudoirs amovibles par boutons poussoirs et recouverts de mousse confort. Orifices d'évacuation de l'eau en surface. Plastique antidérapant. Patins antidérapants de 5,5 cm de diamètre.



Réglable en hauteur par boutons poussoirs sur 6 positions.

| | | |
|---------------------------|-------------------|-----------------------|
| Référence | 12440KD-1-FR | ACL 34015 827 737 9 0 |
| Dimensions hors-tout maxi | 54,5 x 43 x 71 cm | |
| Hauteur assise | 42 à 54,5 cm | |
| Assise | 40 x 33 x 4 cm | |
| Hauteur accoudoirs | 17 cm | |
| Matières | Alu et plastique | |
| Poids | 2,6 kg | |
| Poids maxi supporté | 136 kg | |



la douche

CHAISE DE DOUCHE AVEC ACCOUDOIRS

Hiva²

Simple et ultra légère avec accoudoirs recouverts de mousse confort. **Dossier réglable en profondeur sur 2 positions** permettant de faire évoluer l'assise à 37 ou 41 cm. Accoudoirs et dossier amovibles par boutons poussoirs. Orifices d'évacuation de l'eau en surface. Plastique antidérapant. Patins antidérapants de 5,5 cm de diamètre.

| | | |
|---------------------------|-------------------------|-----------------------|
| Référence | 12445KD-1-FR | ACL 34010 600 021 8 3 |
| Dimensions hors-tout maxi | 56 x 56 x 87 cm | |
| Hauteur sol/siège | 42 à 55 cm | |
| Assise | 40 x 33 x 4 cm | |
| Dossier | 41,5 x 17 cm | |
| Hauteur accoudoirs | 17 cm | |
| Matières | Alu et plastique | |
| Couleur | Blanc | |
| Poids | 3,5 kg | |
| Poids maxi supporté | 136 kg | |



Réglable en hauteur par boutons poussoirs sur 6 positions.

CHAISE DE DOUCHE

Océane avec poignées

Chaise de douche confortable, sûre et légère. Forme incurvée de l'assise et du dossier pour épouser les formes du corps. Poignées latérales facilitant l'assise et le relevage. Une découpe à l'avant pour simplifier la toilette intime. Pieds réglables par boutons poussoirs.

| | | |
|---------------------------|---------------------------|-----------------------|
| Référence coloris Bleu | SA2119100-BLE24 | ACL 36643 901 708 2 7 |
| Référence coloris Blanc | SA2119100-BLA24 | ACL 34010 412 110 8 5 |
| Dimensions hors-tout maxi | 48,5 x 54 x 84 cm | |
| Dimensions assise | 48,5 x 33 x 2,5 cm | |
| Dossier | 42 x 17 x 2,5 cm | |
| Hauteur assise | 34,5 à 52 cm | |
| Matières | Alu et plastique | |
| Couleur | Blanc ou bleu | |
| Poids | 2,6 kg | |
| Poids maxi supporté | 136 kg | |



Réglable en hauteur par boutons poussoirs sur 8 positions.



CHAISE DE DOUCHE AVEC ACCOUDOIRS

Austra

Assise rotative sur 360°, blocage tous les 90°. Accoudoirs relevables pour faciliter le transfert. **Polyuréthane souple de 3 cm d'épaisseur** recouvrant l'assise et le dossier pour plus de confort. Dossier et pieds à fixation rapide, facilement démontables. Boutons poussoirs pour déverrouiller les accoudoirs relevables.

| | | |
|----------------------|---------------------------------|-----------------------|
| Référence | SA2116000 | ACL 34010 413 538 1 5 |
| Hauteur assise | 48,5 à 58,5 cm | |
| Assise | 40 x 33 x 3 cm | |
| Largeur hors-tout | 52 cm | |
| Profondeur hors-tout | 52,5 cm | |
| Hauteur dossier | 34 cm | |
| Hauteur accoudoirs | 12 cm | |
| Matières | Alu + PVC + Polyuréthane | |
| Couleurs | Bleu | |
| Poids | 5,7 kg | |
| Poids maxi supporté | 100 kg | |



Patins antidérapants de 6 cm de diamètre. Assise et dossier de grand confort. Réglable en hauteur par boutons poussoirs sur 5 positions.

CHAISE DE DOUCHE AVEC POIGNÉES

Makémo

Dossier et poignées amovibles. Formes et dimensions compatibles avec un maximum de corpulences. Orifices d'évacuation de l'eau en surface. Réglage en hauteur par vissage des pieds avec témoins de couleur pour trouver l'équilibre de la chaise.

| | | |
|---------------------------|-------------------|-----------------------|
| Référence | SA2112800 | ACL 34010 600 022 0 6 |
| Hauteur assise | 41 à 52 cm | |
| Assise | 45 x 36 cm | |
| Dimensions hors-tout maxi | 44 x 55 cm | |
| Dossier | 43 x 32 cm | |
| Hauteur des poignées | 13 cm | |
| Matière | Plastique | |
| Couleur | Blanc | |
| Poids | 4,8 kg | |
| Poids maxi supporté | 158 kg | |



Patins antidérapants de 6 cm de diamètre.



la douche

CHAISE DE DOUCHE GARDE-ROBE

Suva

3 en 1 : peut être utilisée comme fauteuil garde-robe, chaise de douche et sur-élévateur de toilettes. Bassin amovible muni d'un couvercle à verrouillage automatique. Nettoyage facile : surfaces lisses, coussins facilement amovibles. Réglage de la hauteur simple et sans outils.

| | | |
|------------------------|-------------------------|-----------------------|
| Référence avec coussin | SA2118100 | ACL 36643 901 685 7 2 |
| Référence sans coussin | SA2117900 | ACL 36643 901 695 6 2 |
| Largeur hors-tout | 50 cm | |
| Longueur hors-tout | 39,5 cm | |
| Hauteur hors-tout | 75/87,7 cm | |
| Hauteur assise | 42/54,5 cm | |
| Largeur assise | 46 cm | |
| Profondeur assise | 43 cm | |
| Matière | Alu et plastique | |
| Couleur | Gris et blanc | |
| Poids total | 5,1 kg | |
| Poids maxi supporté | 130 kg | Code LPP : 6284903 |



CHAISES DE DOUCHE ET DE TOILETTES

Aston et Aston 24

Fauteuil robuste et durable grâce à son châssis en aluminium. Hauteur d'assise réglable, entretien aisé. Accoudoirs relevables. Repose-pieds inclinables et réglables en hauteur.

| | Aston (Roues 5") | Aston 24 (Roues 24") |
|---------------------|---------------------------|--------------------------|
| Références | 530400200 | 530400100 |
| ACL | 36643 900 000 8 7 | 36643 900 000 7 0 |
| Hauteur assise | 51 à 56 cm | 51 à 56 cm |
| Largeur assise | 46 cm | 46 cm |
| Largeur hors-tout | 56 cm | 69 cm |
| Longueur hors-tout | 90 cm | 108 cm |
| Hauteur dossier | 46 cm | 46 cm |
| Matières | Alu + polyuréthane | |
| Couleur | Bleu et blanc | |
| Poids total | 13,4 kg | 19,4 kg |
| Poids maxi supporté | 160 kg | 160 kg |
| Code LPP | 6284903 | |



Aston 24

Aston

Livrée avec seau et couvercle amovible par l'arrière.
Dimensions de l'ouverture garde-robe : 36 x 20 cm.



CHAISE MOBILE DE DOUCHE ET DE TOILETTES

Mahina

Légère et démontable aisément. Confortable grâce à son siège rembourré et son dossier en toile. Dossier de 46 cm de haut et incliné vers l'arrière pour plus de confort. 4 roues plastiques pivotantes de 7,5 cm de diamètre et 4 cm de largeur. 2 roues arrière avec freins.

| | | |
|--------------------------|------------------------|-----------------------|
| Référence | SA2112700 | ACL 34015 285 025 7 6 |
| Dimensions hors-tout | 57 x 55 x 97 cm | |
| Hauteur assise | 53 cm | |
| Assise | 40 x 40 cm | |
| Dossier (toile) | 53 x 30 cm | |
| Largeur entre accoudoirs | 46 cm | |
| Hauteur des accoudoirs | 18 cm | |
| Matières | Alu + PVC | |
| Couleur | Gris | |
| Poids | 6,7 kg | |
| Poids maxi supporté | 136 kg | Code LPP : 6284903 |



Livrée avec seau et couvercle amovible par l'arrière.

CHAISE MOBILE DE DOUCHE ET DE TOILETTES

Atéa

Potences amovibles et escamotables. Palettes repose-pieds réglables en hauteur et relevables. Accoudoirs relevables pour faciliter le transfert. 4 roues pivotantes à bandages de Ø 125 mm et de largeur 30 mm. **Roues arrière munies de freins.**

Livrée avec bouchon d'assise pour utilisation en chaise de douche.

| | | |
|--------------------------|------------------------------|-----------------------|
| Référence | SA2110900 | ACL 36643 901 404 9 3 |
| Dimensions hors-tout | 89 x 57 x 99 à 104 cm | |
| Hauteur assise | 53 ou 55,5 ou 58 cm | |
| Assise | 44 x 43 x 5 cm | |
| Largeur entre accoudoirs | 46 cm | |
| Matières | Alu + Polyuréthane | |
| Couleur | Noir et blanc | |
| Poids (avec le seau) | 13,6 kg | |
| Poids maxi supporté | 110 kg | Code LPP : 6284903 |



Livrée avec seau et couvercle amovible par l'arrière.



PLANCHES DE BAIN

Benny et Benny XL

Ergonomiques, design et très résistantes. Planches de bain en plastique moulé, perforées, avec porte savon.

Pattes de fixation réglables. Découpe et poignée ergonomiques.

Disponible en 2 tailles : standard et XL.



**Benny
150 kg**



**Benny XL
210 kg**

| | Benny | Benny XL |
|-------------------------------|-------------------|-------------------|
| Référence | 550100100 | 550100400 |
| ACL | 34010 601 388 0 6 | 34010 601 388 1 3 |
| Dimensions | 68 x 35 cm | 73 x 35 cm |
| Espacement entre les supports | 40 à 63 cm | 43 à 68 cm |
| Matière | Plastique | Plastique |
| Couleur | Blanc/rouge | Blanc/bleu |
| Poids | 2,1 kg | 2,7 kg |
| Poids maxi supporté | 150 kg | 210 kg |

SIÈGE PIVOTANT DE BAIGNOIRE AVEC ACCOUDOIRS

Mercury

Mouvement de rotation aisé, grâce au levier facilement accessible. L'assise pivote sur 360° avec blocage possible tous les 90°. Accoudoirs relevables derrière le dossier par boutons poussoirs. Dossier et supports latéraux à fixation rapide facilement démontables. Polyuréthane souple de 3 cm d'épaisseur.

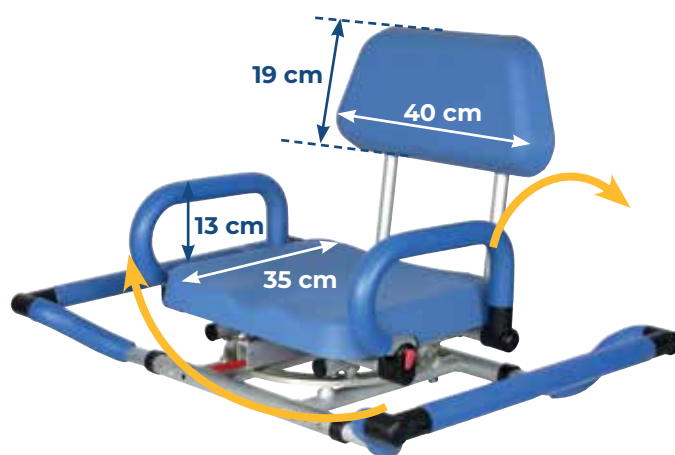

Assise et dossier de grand confort.

| | | |
|----------------------|--------------------------|-----------------------|
| Référence | SA2330900 | ACL 34010 413 541 2 6 |
| Dimensions assise | 40 x 35 x 3 cm | |
| Largeur hors-tout | 69 ou 74 ou 79 cm | |
| Profondeur hors-tout | 55 cm | |
| Hauteur dossier | 34 cm | |
| Matières | Alu + PVC + Polyuréthane | |
| Couleur | Bleu | |
| Poids | 6,6 kg | |
| Poids maxi supporté | 100 kg | |



SIÈGE PIVOTANT STANDARD DE BAIGNOIRE

Dakara

Largeur réglable de 46 à 58 cm pour s'adapter à tout type de baignoire. Structure en acier époxy blanc. Siège en plastique moulé. Système pivotant sur 360° avec repérage des positions tous les 90°.

| | | |
|--------------------------|--------------------------|-----------------------|
| Référence | SA2330400 | ACL 34010 413 522 8 3 |
| Dimensions hors-tout | 72 x 54 x 52 cm | |
| Largeur entre accoudoirs | 49 cm | |
| Dimensions assise | 42 x 35 cm | |
| Hauteur dossier | 34 cm | |
| Hauteur accoudoirs | 15 cm | |
| Matières | Acier + plastique | |
| Couleur | Blanc | |
| Poids | 5,7 kg | |
| Poids maxi supporté | 130 kg | |



SIÈGE PIVOTANT DE BAIGNOIRE AVEC ACCOUDOIRS RELEVABLES

Edora

Largeur réglable de 45 à 61 cm pour s'adapter à tout type de baignoire. Structure en acier époxy blanc. Siège en plastique moulé. Système pivotant sur 360° avec repérage des positions tous les 90°. Accoudoirs relevables pour faciliter le transfert.

| | | |
|--------------------------|--------------------------|-----------------------|
| Référence | SA2335000 | ACL 34010 601 402 7 4 |
| Dimensions hors-tout | 72 x 54 x 52 cm | |
| Largeur entre accoudoirs | 49 cm | |
| Dimensions assise | 42 x 35 cm | |
| Hauteur dossier | 34 cm | |
| Hauteur accoudoirs | 20 cm | |
| Matières | Acier + plastique | |
| Couleur | Blanc | |
| Poids | 6 kg | |
| Poids maxi supporté | 130 kg | |





ÉLÉVATEUR DE BAIN

NOUVEAUTÉ

Bellavita Nova

Des technologies performantes. Plat et discret au fond de la baignoire. Moteur intégré dans le dossier, batterie dans la télécommande = ensemble étanche, aucun composant métallique, ni vérin. Bellavita est transportable aisément en 1 ou 2 pièces. Livré avec 4 ventouses.

2 types de coussin disponibles : Classic et Premium.



Les options :

- Appui-tête.
- Assise de transfert avec disque Vitaturn.



2 types de coussin :

Classic:

disponible en Bleu ou Blanc



Confort:

disponible en Bleu ou Blanc



Caractéristiques techniques

| | |
|---|-----------------|
| Hauteur assise mini | 6 cm |
| Hauteur assise maxi | 48 cm |
| Angle max du dossier | 50° |
| Batterie intégrée dans télécommande étanche | 12 V / 90 W |
| Fourni avec chargeur de batterie | chargée en 4 h |
| Poids total | 9,3 kg |
| Poids max utilisateur | 140 kg |
| Dimensions du carton (L x l x h) | 74 x 39 x 20 cm |
| Encombrement produit (L x l x h) | 71 x 37 x 18 cm |

| Modèle | Référence | Code ACL |
|--|-----------|-------------------|
| Bellavita Nova | 475300100 | 36643 901 757 7 8 |
| Coussin Classic blanc | 460800252 | 36643 901 757 9 2 |
| Coussin Classic bleu | 460800312 | 36643 901 757 8 5 |
| Coussin Premium blanc | 460900252 | 82238 322 766 5 |
| Coussin Premium bleu | 460900312 | 82238 322 764 1 |
| Assise de transfert avec disque Vitaturn | SA2330511 | 36643 901 333 3 4 |
| Appui tête blanc | SA2330514 | 36643 901 727 8 4 |
| Appui tête bleu | SA2330513 | 36643 901 333 5 8 |



MARCHE DE BAIGNOIRE

Sky

Légère et sécurisante. Design et solide. Revêtement antidérapant. Possibilité d'emboîter une Sky sur une autre pour augmenter la hauteur en toute sécurité (+ 5 cm à chaque marche supplémentaire). Vendue à l'unité.



| | | |
|---------------------|------------------------|-----------------------|
| Référence | SA7323300 | ACL 34015 827 739 1 2 |
| Dimensions | 40 x 35 x 10 cm | |
| Poids | 1 kg | |
| Poids maxi supporté | 140 kg | |

TAPIS DE BAIGNOIRE

100% caoutchouc naturel. Résistant et lavable en machine à 40°. Tapis de bain antidérapant se fixant au fond de la baignoire par de multiples ventouses, évitant ainsi de glisser.



| | | |
|------------|-------------------|-----------------------|
| Référence | SA2232005 | ACL 34010 412 082 4 5 |
| Dimensions | 90 x 40 cm | |

CUVETTE LAVE-TÊTE

Cuvette en vinyle gonflable, avec découpe pour la nuque et les épaules. Tuyau de vidange, gonfleur, réservoir et douchette fournis.



| | | |
|------------------------|-------------------|-----------------------|
| Référence | SA2433000 | ACL 34010 413 521 1 5 |
| Dimensions intérieures | 30 x 45 cm | |
| Profondeur | 17 cm | |



BARRES D'APPUI MURALES PLASTIQUE

Prima

Pour la salle de bain ou les toilettes : une gamme attractive par son design et la sécurité qu'elle procure. Anneaux anti-glissement.

Nota : barres livrées sans les vis.
Type de vis à adapter selon le support de fixation.

| | | |
|---------------------|-----------------------------|-----------------------|
| Référence : 30 cm* | SA7321200 | ACL 34010 428 447 7 0 |
| Référence : 45 cm* | SA7322200 | ACL 34010 431 623 7 8 |
| Référence : 60 cm* | SA7323200 | ACL 34010 431 626 6 8 |
| Référence : Coudée | SA7371100 | ACL 34010 965 293 9 5 |
| Matière | Plastique | |
| Couleur | Blanc et vert pastel | |
| Poids maxi supporté | 160 kg | |

* Distance entre les 2 points de fixation.

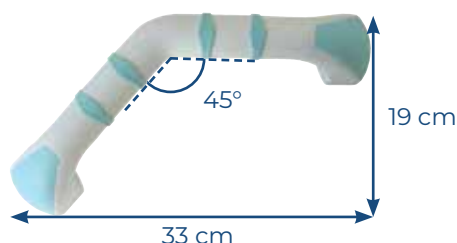
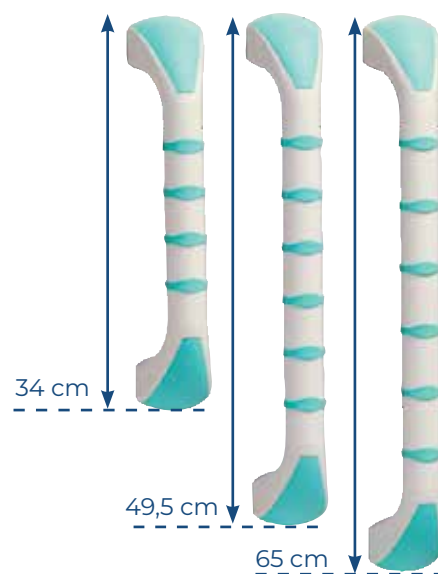

BARRES D'APPUI MURALES À VENTOUSES

Yellow B

Munies d'un témoin de fixation correcte (vert). Presser sur la ventouse, rabattez le levier complètement = c'est fixé. 2 modèles disponibles : angle et droite.



| | | |
|-------------------------|------------------------|-----------------------|
| Référence 30 cm | SA7323600 | ACL 34015 827 741 6 2 |
| Référence 50 cm angle | SA7323700 | ACL 34015 827 742 2 3 |
| Matière | Plastique | |
| Couleur | Blanc et orange | |
| Poids barre 30 cm | 225 g | |
| Poids barre 50 cm angle | 450 g | |
| Poids maxi supporté | 60 kg | |



Peut être fixée avec un angle à volonté.



BARRES D'APPUI MURALES ACIER

Tube en acier de \varnothing 2,5 cm pour une meilleure préhension. Peinture époxy blanche sur barres en acier.



| | | |
|---------------------|------------------|-----------------------|
| Référence 30 cm | SA7321000 | ACL 34010 431 628 9 7 |
| Référence 40 cm | SA7322000 | ACL 34010 431 632 6 9 |
| Référence 45 cm | SA7323000 | ACL 34010 431 634 9 8 |
| Matière | Acier | |
| Couleur | Blanc | |
| Poids maxi supporté | 120 kg | |

Nota : barres livrées sans les vis.
Type de vis à adapter selon le support de fixation.

BARRE D'APPUI RELEVABLE

Levon

Cette barre d'appui se replie contre le mur après utilisation. Tube en acier laqué époxy blanc avec traitement anticorrosion.

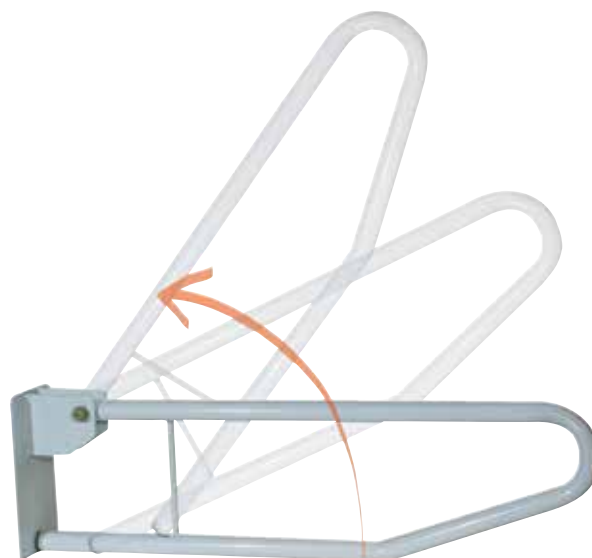

| | | |
|---------------------|-------------------|-----------------------|
| Référence | SA7361000 | ACL 34010 412 106 0 6 |
| Longueur | 70 cm | |
| Dimensions fixation | 20 x 10 cm | |
| Matière | Acier | |
| Couleur | Blanc | |
| Poids | 1,7 kg | |
| Poids maxi supporté | 80 kg | |

Nota : barres livrées sans les vis.
Type de vis à adapter selon le support de fixation.



la vie

Le quotidien

Les activités





GOBELET

Caring

Gobelet transparent avec poignées ergonomiques et couvercle pipette. Socle large et stable. Passe au lave-vaisselle et au four à micro-ondes (maxi 110°). Contenance 300 ml.



| | | |
|------------------|------------------|----------------------|
| Référence | SA3251000 | ACL 34010 413 457 11 |
| Hauteur | 9,5 cm | |
| Poids | 200 g | |
| Diamètre en bas | 7,5 cm | |
| Diamètre en haut | 8,5 cm | |

CHAISE HAUTE DE CUISINE

Kizine

L'assise inclinée de 4 cm (7°) vers l'avant réduit l'effort pour s'asseoir et se relever. Pieds réglables en hauteur, stables et munis d'embouts caoutchouc antidérapants. Accoudoirs amovibles. Assise et dossier rembourrés (4 cm d'épaisseur).

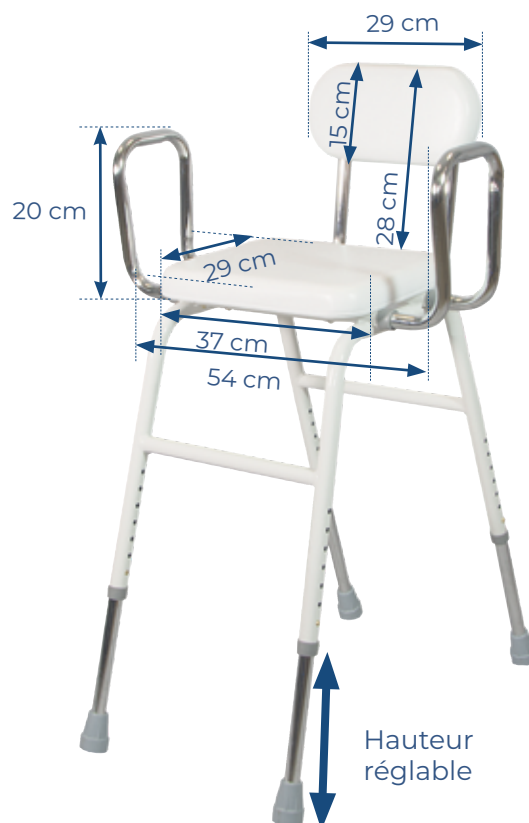

| | | |
|---------------------------|-----------------------|-----------------------|
| Référence | SA3311005 | ACL 34010 413 472 0 3 |
| Hauteur avant de l'assise | 56 à 71 cm | |
| Poids | 6 kg | |
| Matière | Acier | |
| Couleur | Blanc / Chrome | |
| Poids maxi supporté | 136 kg | |

Embouts Ø 22 mm (réf. SA1002800)



PINCE DE PRÉHENSION

Libra

Résiste à des poids de 200 g. Dotée d'un aimant à son extrémité. Disponible en 2 longueurs et en version pliante.

Crochet
Embout aimanté



Grande ouverture

| | | |
|-----------------------------|------------------|-----------------------|
| Référence (67 cm) ① | SA5122005 | ACL 34010 412 961 8 1 |
| Référence (82 cm) ② | SA5123005 | ACL 34010 413 477 2 2 |
| Référence pliante (67 cm) ③ | SA5121005 | ACL 34010 412 961 8 1 |
| Longueur pliée | 38 cm | |
| Longueur ouverte | 67 cm | |
| Matières | Alu et plastique | |
| Couleur | Métallisée | |
| Poids | 0,15 kg | |

Pince crantée et recouverte d'un revêtement antidérapant

PÉDALIER D'EXERCICES

Permet de faire travailler les muscles des jambes ou des bras tout en restant assis confortablement. Niveau de résistance réglable. **Afficheur 5 fonctions (compteur, durée, calories dépensées, cadence par minute, défilement des fonctions).** Bande cale-pieds réglable sur 3 positions.



| | | |
|-------------------|---------------------|-----------------------|
| Référence | SA5321100 | ACL 34010 602 006 4 0 |
| Dimensions déplié | 46 x 40 x 27,5 cm | |
| Dimensions plié | 27,5 x 43 x 17,5 cm | |
| Poids | 2,2 kg | |



le diagnostic

Les ECG

Les défibrillateurs

Les équipements
pour le cabinet





AUDIOMÈTRE

K10.2

Compact et autonome.

Très simple d'utilisation, les tests sont rapides et aisés. Idéal pour les examens de routine. Audiométrie manuelle. 4 gammes de fréquences : 500-1000-2000-4000 Hz. 8 niveaux sonores de 15 dB à 50 dB, réglage par palier de 5 dB. Casque confortable de haute performance DD45.

Alimentation 2 piles LR6-AA (fournies).
Livré avec sacoche.



Référence **CC6810100** ACL 34015 643 026 2 8



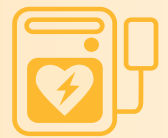

ACCESSOIRES ECG



**PINCES
MEMBRES**



**ÉLECTRODES
VENTOUSES**



**RACCORD
PRESSION**



**RACCORD
«CROCODILE»**

| | | |
|--|------------------|-----------------------|
| Pinces membres étiquettes couleur | CC6358500 | ACL 34010 203 348 11 |
| Électrodes précordiales, poire bleue (par 6) | CC6317400 | ACL 34010 203 347 5 0 |
| Raccord pression pour fiche banane Ø 4 mm (par 10) | CC6358600 | |
| Raccord type pince 'crocodile' (par 10) | CC6317500 | |



ÉLECTROCARDIOGRAPHE - 3 PISTES

Cardi-3

Enregistrement en mode automatique ou manuel. Système d'écriture haute résolution, imprimante thermique. Inscription de la date et de l'heure sur le papier. Filtres parasites musculaires et secteur. Double alimentation, secteur et batterie rechargeable. Indicateur de niveau de charge de la batterie. Livré complet avec accessoires, et trousse de transport (37 x 27 x 14 cm).

Accessoires :

1 trousse de transport, 1 câble patient, 4 pinces membres, 6 électrodes à ventouse, 1 rouleau de papier, 1 adaptateur d'alimentation secteur, 1 cordon USB, 1 cordon de mise à la terre et 1 logiciel.

| | |
|-------------------------------|--|
| Référence | CC6383000 ACL 34015 643 039 7 7 |
| Dimensions (en cm) | 31,5 x 21,5 x 9 |
| Référence rouleau papier 20 m | CC6328100 |
| Ecran | 11,5 x 7,5 cm |
| Poids | 1,4 kg |



Avec calcul des paramètres et aide au diagnostic.



Doc commerciale



Tutoriel d'utilisation

ÉLECTROCARDIOGRAPHE - 6 PISTES

Cardi-6

Mémorisation jusqu'à 1000 enregistrements. Impression jusqu'à 90 minutes d'enregistrement. (largeur papier 110 mm). Double alimentation, secteur et batterie rechargeable. Filtres parasites musculaires et secteur. Indicateur de niveau de charge de la batterie. Livré complet avec accessoires, et trousse de transport (37 x 27 x 14 cm).

Accessoires :

1 trousse de transport, 1 câble patient, 4 pinces membres, 6 électrodes à ventouse, 1 rouleau de papier, 1 adaptateur d'alimentation secteur, 1 cordon USB, 1 cordon de mise à la terre et 1 logiciel.

| | |
|-------------------------------|--|
| Référence | CC6384000 ACL 34010 203 336 3 0 |
| Dimensions (en cm) | 31 x 21 x 9 |
| Référence rouleau papier 20 m | CC6384100 |
| Ecran | 15 x 9 cm |
| Poids | 1,7 kg |



Avec calcul des paramètres et aide au diagnostic.



Doc commerciale



Tutoriel d'utilisation



ÉLECTROCARDIOGRAPHE - 12 PISTES

Cardi-12

Mémorisation jusqu'à 1000 enregistrements. Impression multi formes (largeur papier 210 mm). Double alimentation, secteur et batterie rechargeable. Grande autonomie : 4 heures en stand-by, 90 min d'enregistrement en continu ou 150 ECG différents. Filtres parasites musculaires et secteur. Indicateur de niveau de charge de la batterie. Livré complet avec accessoires.

Accessoires :

1 câble patient, 4 pinces membres, 6 électrodes à ventouse, 1 rouleau de papier, 1 adaptateur d'alimentation secteur, 1 cordon USB, 1 cordon de mise à la terre et 1 logiciel.



Avec calcul des paramètres et aide au diagnostic.

| | |
|-------------------------------|--|
| Référence | CC6385000 ACL 34010 203 338 6 9 |
| Dimensions (en cm) | 34 x 32 x 8,5 |
| Référence rouleau papier 20 m | CC6385100 |
| Ecran | 16 x 12 cm |
| Poids | 3,2 kg |



ÉLECTROCARDIOGRAPHE - 3 PISTES

Cardi Touch

Enregistrement de tracés ECG à 3 voies. Ultra-compact et léger. Clavier et écran tactile. Visualisation du signal ECG pendant l'enregistrement. Enregistrement automatique ou manuel. Livré complet avec accessoires et trousse de transport.

Accessoires :

1 trousse de transport, 1 câble patient, 4 pinces membres, 6 électrodes à ventouse, 1 rouleau de papier largeur 50 mm, et 1 adaptateur d'alimentation secteur.



Avec calcul des paramètres et aide au diagnostic.

| | |
|--------------------|--|
| Référence | CC6386000 ACL 34010 602 754 4 0 |
| Référence papier | CC6328010 |
| Dimensions (en cm) | 20,7 x 9,6 x 6,2 |
| Ecran | 7 x 5,5 cm |
| Poids | 0,5 kg avec batterie |





DÉFIBRILLATEUR SEMI-AUTOMATIQUE

Def-NSI PLUS

Des fonctions "intelligentes" intégrées pour mieux aider l'intervenant et faciliter la maintenance.

Puissance maximale de **200 Joules** pour une charge de 50 Ohms. Ajustement automatique du volume sonore pour le guidage vocal en fonction de l'environnement. Indication sur la qualité des compressions thoraciques lors de la réanimation cardio-respiratoire. Électrodes pré-connectées sur l'appareil. Indication sur la péremption des électrodes et prévention de la réutilisation accidentelle. Indicateur du niveau de charge de la batterie. **Transfert des données enregistrées (maxi. 3 heures) ou carte SD.**



Livré avec une paire d'électrodes pour adulte et une batterie.

| | | |
|-----------|-----------------------------|-----------------------|
| Référence | CC8015000 | ACL 34010 206 495 5 7 |
| Poids | 2,4 kg avec batterie | |



Doc commerciale



Vidéo de présentation



Contrat de maintenance

DÉFIBRILLATEUR AUTOMATIQUE

Auto-NSI

Entièrement automatique, intégrant des fonctions «intelligentes».

Ajustement automatique du volume sonore pour le guidage vocal en fonction de l'environnement. Délivrance automatique du choc si nécessaire, après message d'avertissement. Indication sur la qualité des compressions thoraciques lors de la réanimation cardio-respiratoire. Électrodes pré-connectées sur l'appareil. Indication de la péremption des électrodes et prévention de la réutilisation accidentelle. Indicateur du niveau de charge de la batterie. **Enregistrement des données (jusqu'à 5 interventions) sur carte SD pour leur transfert et leur étude sur PC.**



Livré avec une paire d'électrodes pour adulte et une batterie.

| | | |
|-----------|-----------------------------|-----------------------|
| Référence | CC8013000 | ACL 36643 900 044 2 9 |
| Poids | 2,4 kg avec batterie | |



Doc commerciale



Vidéo de présentation



Contrat de maintenance



Contrats de maintenance

Vous vous équipez d'un défibrillateur : **14 bonnes raisons** de choisir l'un de nos **2 contrats*** de maintenance, pour assurer votre tranquillité et la sécurité de votre installation.

Les Défibrillateurs Automatisés Externes (DAE) sont des dispositifs médicaux soumis à obligation de maintenance, conformément au décret 2001-1154 et à l'arrêté du 3 mars 2003.



Contrat de maintenance

*Contrats valables pour la France continentale uniquement.



ARMOIRE MURALE

Aivia 200

Chauffante et ventilée, idéale pour l'intérieur ou l'extérieur.

Structure du coffret en ABS. Capot rabattable en polycarbonate antichoc robuste et esthétique. Eclairage interne du boîtier. Contrôle de la température qui sera maintenue au-dessus de 10° C. Alarme. Dimensions : 39 x 42 x 20 cm. L'armoire dispose d'une alarme si ouverture.



| | | |
|----------------------------|------------------|-----------------------|
| Référence armoire | CC8014000 | ACL 36643 901 656 5 6 |
| Référence Alimentation 24V | CC8014010 | ACL 36643 901 656 6 3 |



le diagnostic

SIMULATEUR

Delta 1600

Conçu pour tester les performances de défibrillateurs semi-automatiques et automatiques (DAE).

Simule une fibrillation ventriculaire (VIFB), une tachycardie ventriculaire (GVTAC) et des formes d'ondes normales du Sinus Rythme (NSR). Mesure l'énergie déchargée du défibrillateur.



Référence **CC8010190** ACL 36643 901 508 4 3

ACCESSOIRES POUR LES DÉFIBRILLATEURS EXTERNES AUTOMATISÉS Def-NSI PLUS et AUTO-NSI

| Désignation | Référence | Photo | Désignation | Référence | Photo |
|--|------------------------------------|-------|---|---|-------|
| Batterie haute capacité (Non rechargeable) | CC8010200 ACL 34015 203 290 3 4 | | Support mural | CC8010600 ACL 34010 203 316 2 9 | |
| Paire d'électrodes adultes | CC8010300 ACL 34010 203 312 7 8 | | Contrat de maintenance | Sérénité : CC8020200 Essentiel : CC8020300 | |
| Paire d'électrodes pédiatriques - de 8 ans & - de 25 kg | CC8010400 ACL 34010 203 313 3 9 | | Signalétique murale DAE 21 x 30 cm (visserie non fournie) | CC8010150 ACL 34010 203 331 1 1 | |
| Armoire murale chauffante et ventilée Intérieur/extérieur Alimentation 24V | CC8014000 ACL 36643 901 656 5 6 | | Kit Signalétique 5 autocollants + 1 rouge | CC8010170 ACL 34010 203 329 7 8 | |
| | CC8014010 | | Autocollant rouge seul | CC8010180 | |
| Armoire murale d'intérieur avec alarme 34 x 32,5 x 17,5 cm | CC8010060 ACL 34010 203 332 8 9 | | Kit Signalétique 5 plaquettes PVC expansé 3 mm + 1 rouge | CC8010160 ACL 34010 203 330 5 0 | |
| Sacoche de transport | CC8010100 ACL 34010 203 317 9 7 | | Autocollant rouge seul | CC8010180 | |
| Batterie pour NF1200 | CC8010010 ACL 36643 900 041 7 7 | | Carte SD 2 GB pour transfert de données | CC8010500 | |
| Electrodes pour NF1200 | CC8010130 ACL 36643 900 042 7 6 | | | ACL 34015 203 315 6 3 | |



OXYMÈTRE DE POULS

OxyPad Home 2

Surveillance de la saturation et de la fréquence cardiaque.

Faible consommation d'énergie, 30 heures en continu. Arrêt automatique après 5 secondes sans utilisation. Indicateur de niveau de charge des piles. Positionnement du doigt dans une chambre en caoutchouc de grande qualité.

Mini trousse de rangement et 2 piles AAA fournies*.



Référence **CC6501200** ACL 34015 714 619 0 5

* Les piles livrées avec l'appareil sont prévues pour quelques utilisations seulement.

OXYMÈTRE DE POULS

PF-10A

NOUVEAUTÉ

Mesures précises.

Début de mesure automatique 2 secondes après insertion du doigt. Possibilité de programmer des alarmes individuelles. 12 modes de mesures disponibles. Rotation de l'écran à 360°. Indicateur du niveau de batterie.

Rechargeable. Câble USB-C inclus.



Référence **PF-10A** ACL 36643 901 729 3 7

OTOSCOPE

Visolight

Petit et léger.

Porte-spéculum métallique, résistant à l'usure. Loupe escamotable, possibilité d'introduire des instruments. Système fermé pour réaliser une otoscopie pneumatique. Livré dans un coffret rigide avec 8 spéculum (2 x 2,4 mm / 2 x 3 mm / 2 x 4 mm / 2 x 5 mm).

Produit livré dans sa boîte distributeur.
Alimentation 2 piles AA non fournies.



VISOLIGHT éclairage halogène, noir **CC4142004** ACL 34010 214 822 1 4



la respiration

L'oxygénothérapie

L'aérosolthérapie

L'aspiration

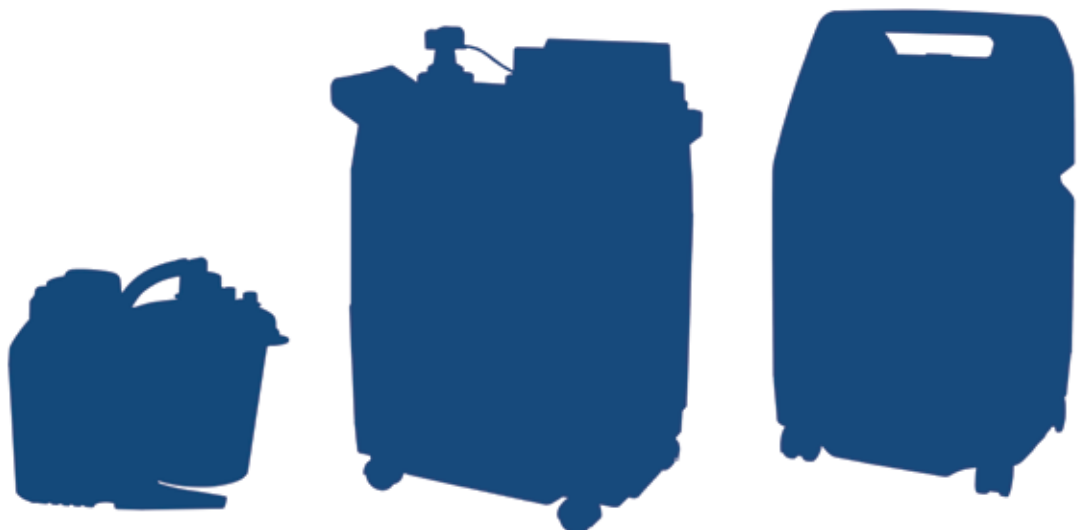



la respiration

CONCENTRATEUR

525KS

Concentrateur d'oxygène 5 L/min. Débits réglables de 0,5 à 5 L/min. Consommation électrique env. 300 W. Alarmes visuelles et sonores en cas de baisse de la FiO2*. Faible niveau sonore de l'appareil en fonctionnement.

Débitmètre pédiatrique en option.



* Fraction inspirée en oxygène.

| | |
|---------------|-----------------------|
| Référence | 525KS |
| Poids | 16,3 kg |
| Dimensions | 62,2 x 34,2 x 30,4 cm |
| Niveau sonore | 40 dBa |



Doc commerciale

CONCENTRATEUR

1025KS

Concentrateur d'oxygène 10 L/min. Débits réglables de 2 à 10 L/min. Compact et léger pour sa gamme de débit. Alarmes visuelles et sonores en cas de baisse de la FiO2*.

* Fraction inspirée en oxygène.

| | |
|---------------|-----------------------|
| Référence | 1025KS |
| Poids | 19 kg |
| Dimensions | 62,2 x 34,2 x 30,4 cm |
| Niveau sonore | 57 dBa |



Doc commerciale



ACCESSOIRES ET CONSOMMABLES

01



02



03



04



05



06



07



08



| PHOTO | DÉSIGNATION | RÉFÉRENCE | CONDIT |
|-------|---|----------------|--------|
| | EXTENSION DE GARANTIE DE 1 AN sur 525KS | V525-01 | |
| | EXTENSION DE GARANTIE DE 2 ANS sur 525KS | V525-5 | |
| | EXTENSION DE GARANTIE DE 1 AN sur 1025KS | V1025-3 | |

FILTRES

| | | | |
|----|--|------------------|----------|
| 01 | FILTRE POUSSIÈRE X 6 (525KS ET 1025KS) | 303DZ-605 | 6/SACHET |
| 02 | FILTRE D'ENTRÉE LONGUE DURÉE (525KS) | MC44D-605 | UNITÉ |
| 03 | FILTRE D'ENTRÉE LONGUE DURÉE (1025KS) | 1025D-605 | UNITÉ |
| 04 | FILTRE COMPRESSEUR (525KS) | 525DD-626 | UNITÉ |
| 05 | FILTRE COMPRESSEUR (1025KS) | 1025D-682 | UNITÉ |
| 06 | FILTRE ANTIBACTÉRIEN DE SORTIE (525KS ET 1025KS) | PV5LD-651 | UNITÉ |

KIT D'INSTALLATION

| | | | |
|----|--|-----------------------|-------|
| 07 | KIT 5 L, HUMIDIF, COUPE-FEU, TUBULURES (525KS), COMPREND LES 6 ARTICLES CI-DESSOUS : | O2-STARTER-SET | UNITÉ |
| | 1 LUNETTE ADULTE 30 CM 1600-1 | | UNITÉ |
| | 1 TUBULURE DE 2,1 M | | UNITÉ |
| | 1 RACCORD BICONIQUE COUPE-FEU | | UNITÉ |
| | 1 HUMIDIFICATEUR BAS DÉBIT E7600-0 | | UNITÉ |
| | 1 RACCORD COUDÉ 9/16 MÂLE | | UNITÉ |
| | 1 TUBULURE DE 10 CM | | UNITÉ |
| | TAMIS 525KS (PAIRE) | 525D-619 | UNITÉ |
| | TAMIS 1025KS (PAIRE) | 1025D-619 | UNITÉ |

HUMIDIFICATEURS

| | | | |
|----|--|-----------------|-----------|
| 08 | HUMIDIFICATEUR SALTERLABS JUSQU'À 6L/MIN (525KS ET 1025KS) | 02-140 | 50/CARTON |
| | HUMIDIFICATEUR HAUT DÉBIT 6 À 15L/MIN (1025KS) | 02-7900 | 25/CARTON |
| | RACCORD 9/16" POUR HUMIDIFICATEUR | PO-85240 | 25/CARTON |

LUNETTES ET MASQUES À OXYGÈNE

| | | | |
|--|---|---------------------|-----------|
| | LUNETTE NASALE ADULTE DE 30CM X 50 (525KS) 1600-1 | 021-EKNE-030 | 50/CARTON |
| | MASQUE ADULTE HAUTE CONCENTRATION 5-10L SANS TUBULURE X 50 (1025KS) | HU-1069 | 50/CARTON |
| | LUNETTE O ₂ ADULTE - TUBULURE DE 210 CM "SOFTECH" (SILICONE TRES SOUPLE) X 50 (525KS) | HU-1820 | 50/CARTON |
| | LUNETTE O ₂ ENFANT "SOFTECH" (SILICONE TRES SOUPLE) X 50 (525KS) 02-213-B | HU-1826 | 50/CARTON |
| | LUNETTE NASALE HAUT DÉBIT X 25 (1025KS) | 02-1600HF | 25/CARTON |

TUBULURES (525KS ET 1025KS)

| | | | |
|--|---|------------------|-----------|
| | TUBULURE 2.1M | 02-1302-E | UNITÉ |
| | TUBULURE 10M | 02-1310-E | UNITÉ |
| | TUBULURE O ₂ (ÉTOILÉE) AVEC CONNECTEURS STD - 2M X 50 | HU-1113 | 50/CARTON |
| | TUBULURE O ₂ (ÉTOILÉE) AVEC CONNECTEURS STD - 7,5 M X 25 | HU-1119 | 25/CARTON |
| | TUBULURE O ₂ (ÉTOILÉE) AVEC CONNECTEURS STD - 15 M X 25 | HU-1120 | 25/CARTON |

RACCORDS, CONNECTIQUES DE SÉCURITÉ (525KS ET 1025KS)

| | | | |
|--|-------------------------------------|---------------------|------------|
| | RACCORD DE SORTIE O ₂ | CN100 | UNITÉ |
| | SORTIE O ₂ X 50 | HU-2555 | 50/CARTON |
| | RACCORD BICONIQUE COUPE-FEU X 20 | 827-2001X20 | 20/SACHET |
| | RACCORD BICONIQUE COUPE-FEU X 100 | 827-2001X100 | 100/CARTON |
| | RACCORD ANNELÉ O ₂ (X50) | PO-85210 | 50/SACHET |



la respiration

CONCENTRATEUR PORTABLE

iGo2

Concentrateur d'oxygène portable, équipé de la technologie brevetée **SmartDose™**, qui ajuste automatiquement le débit pour prévenir toute désaturation lors d'un effort du patient. Fonctionnant en débit pulsé sur 5 niveaux de réglage, allant de 260 ml/min à 1100 ml/min. Son trigger de 0,05 cmH₂O permet une détection même sur des flux très faibles, et offre une grande réactivité au déclenchement. Alarmes visuelles et sonores en cas de baisse de la FiO₂*.

Ergonomique et discret, il est livré avec une ou deux batteries selon le modèle, un sac bandoulière, une alimentation électrique 110/230 V et une prise allume-cigare 12 V.

* Fraction inspirée en oxygène.

| | |
|-----------------------|--------------------------------------|
| Référence | 125K : iGo2 une batterie |
| Référence | 125K-XB : iGo2 deux batteries |
| Poids avec 1 batterie | 2,25 kg |
| Dimensions | 21,3 x 8,9 x 21,8 cm |
| Niveau sonore | 37,5 dBa |



ACCESSOIRES ET CONSOMMABLES

| PHOTO | DÉSIGNATION | RÉFÉRENCE | CONDT |
|--------------------|--|------------------|-------|
| FILTRES | | | |
| | FILTRE ANTIBACTÉRIEN IGO2 X100 | 125D-642 | UNITÉ |
| ACCESSOIRES | | | |
| 01 | CHARGEUR BATTERIE IGO2 (EU) | 125CH-614 | UNITÉ |
| | EMBOUT SORTIE OXYGENE AVEC FILTRE | 125D-610 | UNITÉ |
| 02 | IGO2 PACK BATTERIE | 125D-613 | UNITÉ |
| 03 | SAC À DOS IGO2 | 125D-674 | UNITÉ |
| 04 | SACOCHÉ DE TRANSPORT IGO2 | 125D-670 | UNITÉ |
| 05 | CORDON ALLUME CIGARE 12V POUR FAMILLE DV | DV6X-619 | UNITÉ |
| | TAMIS IGO2 (PAIRE) | 125DC-619 | UNITÉ |
| | BLOC ALIM 230V IGO2 | DV68-620 | UNITÉ |





REMPLEUSEUR DE BOUTEILLES D'OXYGÈNE

iFill

Indépendant du concentrateur en poste fixe (les bouteilles peuvent être remplies dans une pièce séparée pendant que le patient utilise son concentrateur fixe).

Utilisable avec des bouteilles en débit continu (de 0,5 à 10 L/min). 4 volumes de bouteilles : 1,25 - 1,80 - 2,90 - 4,70 litres. FiO₂* supérieure à 91 %.



* Fraction inspirée en oxygène.

| | |
|------------|-------------------|
| Référence | 535i |
| Poids | 30 kg |
| Dimensions | 72,5 x 57 x 31 cm |



ACCESSOIRES ET CONSOMMABLES

01



02



03



04



| PHOTO | DÉSIGNATION | RÉFÉRENCE | CONDIT |
|-----------------------------|---|--------------|----------|
| BOUTEILLES D'OXYGÈNE | | | |
| 01 | BOUTEILLE O ₂ IFILL 1,25 L - DÉBIT CONTINU - POIDS 2,18 KG | 535I-ML6-CF | 1,25 L |
| | BOUTEILLE O ₂ IFILL 1,80 L - DÉBIT CONTINU - POIDS 2,54 KG | 535I-C-CF | 1,80 L |
| | BOUTEILLE O ₂ IFILL 2,90 L - DÉBIT CONTINU - POIDS 3,27 KG | 535I-D-CF | 2,90 L |
| | BOUTEILLE O ₂ IFILL 4,70 L - DÉBIT CONTINU - POIDS 4,45 KG | 535I-E-CF | 4,70 L |
| FILTRES | | | |
| | FILTRE LONGUE DURÉE | 515DZ-605 | UNITÉ |
| 02 | FILTRES À AIR X 6 | 535D-605 | 6/SACHET |
| 03 | FILTRE ANTIBACTÉRIEN DE SORTIE (17 200 HEURES) | 535D-615 | UNITÉ |
| ACCESSOIRES | | | |
| | CORDON D'ALIMENTATION (2M) | 180-0006-001 | UNITÉ |
| | SAC À DOS POUR BOUTEILLE O ₂ - 2,9 L | EX3000D-652 | UNITÉ |
| 04 | SAC À DOS POUR BOUTEILLE O ₂ - 1,80 L | EX3000D-651 | UNITÉ |
| | SAC À BANDOULIÈRE POUR BOUTEILLE O ₂ | EX3000D-654 | UNITÉ |
| | TAMIS IFILL (PAIRE) | 501DZ-619 | UNITÉ |



ASPIRATEUR

VacuAide 7325

Poids et encombrement réduit. Réglage précis et d'une grande simplicité. Support pour tuyau patient pour une meilleure hygiène. Fiabilité et durabilité accrue grâce à sa batterie au lithium. Vacuomètre avec protection antichoc. Utilisable dans son sac de transport.



Batterie lithium-ion garantie 1 an.
Charge rapide.
Livré complet avec bocal 800 ml, alimentation 230 Vca et 12 vcc, 2 filtres et sac de transport.

| | |
|-----------------------------|------------------------------|
| VacuAide 7325 | 7325P-1 |
| Poids | 1,72 kg |
| Dimensions (l x p x h) | 175 x 178 x 180 mm |
| Plage de dépression - Débit | 50-550MMHG - 27L/MIN |
| Autonomie - temps de charge | 45 minutes - 3 heures |



Doc commerciale

ACCESSOIRES ET CONSOMMABLES



01



| PHOTO | DÉSIGNATION | RÉFÉRENCE | CONDT |
|--------------------|---|--------------------|-------|
| ACCESSOIRES | | | |
| | CORDON ALLUME-CIGARE (12 V) | 7304D-619 | UNITÉ |
| | ALIMENTATION COMPLÈTE POUR SÉRIES VACUAIDE 7314P-613 ET DV51D-607 | 7305P-613-2 | UNITÉ |
| | CÂBLE D'ALIMENTATION (2 PÔLES) | DV51D-607 | UNITÉ |
| | CHARGEUR/TRANSFORMATEUR CC/CA | 7314P-613 | UNITÉ |
| 01 | SAC DE TRANSPORT 7325 | 7325D-635 | UNITÉ |
| | CÂBLE D'ALIMENTATION (2M - 3 PÔLES) POUR ANCIEN TRANSFO. AVEC MISE À LA TERRE | 1866 | UNITÉ |



ACCESSOIRES ET CONSOMMABLES

| PHOTO | DÉSIGNATION | RÉFÉRENCE | CONDIT |
|---|---|------------------|-----------|
| 01 | CONSOMMABLES | | |
|  | DISPOSITIF POUR PATIENT UNIQUE | | |
| 01 | KIT TUYAU + 1 FILTRE + RACCORD + BOCAL PATIENT UNIQUE DE 800 ML + TUYAU D'ASPIRATION (1,80 M) * | 7305D-633 | UNITÉ |
| | BOCAL COMPLET PATIENT UNIQUE 800 ML (SANS TUYAU D'ASPIRATION) X 48 * | 7305D-632 | 48/CARTON |
| | TUYAU D'ASPIRATION (1,80 M - DIAMÈTRE 7,5 MM INT.) | 6305D-611 | UNITÉ |
| 02 | TUBE DE CONNEXION 11 CM X 12 | 7305D-639 | 12/CARTON |
| | 02 CARTOUCHE FILTRANTE X 12 | 7305D-635 | 12/CARTON |
| | STOP VIDE À USAGE UNIQUE | 050150 | 50/CARTON |
| | * FILTRE HYDROPHOBE - POUR LA SÉCURITÉ DU PATIENT, PRÉVOIR UN FILTRE DE RECHANGE | | |
| 03 | DISPOSITIF POUR PATIENTS MULTIPLES | | |
|  | 03 BOCAL COMPLET 1200 ML AVEC COUVERCLE, COUDE, FILTRE ET TUBE DE CONNEXION | 7314D-603 | UNITÉ |
| | TUYAU D'ASPIRATION (1,80 M - DIAMÈTRE 7,5 MM INT.) | 6305D-611 | UNITÉ |
| | COUDE DE RACCORDEMENT 90° X 6 | 7305D-619 | 6/CARTON |
| | TUBE DE CONNEXION 11 CM X 12 | 7305D-639 | 12/CARTON |
| 04 | FILTRE ANTIBACTÉRIEN X 12 | 7305D-608 | 12/CARTON |
|  | STOP VIDE À USAGE UNIQUE | 050150 | 50/CARTON |
| 05 | DISPOSITIF AVEC POCHE JETABLE | | |
| | KIT POCHE JETABLE (50 POCHE, 1 BOCAL, 5 RACCORDS, 5 TUBES DE CONNEXION) | 31848-KIT | UNITÉ |
| 05 | KIT POCHE JETABLE AVEC GEL (50 POCHE, 1 BOCAL, 5 RACCORDS, 5 TUBES DE CONNEXION) | 31858-KIT | UNITÉ |
|  | 05 BOCAL RÉUTILISABLE POUR POCHE JETABLE 1 L | 31843 | UNITÉ |
| | 06 POCHE JETABLE 1 L X 50 | 31848 | 50/CARTON |
| | POCHE JETABLE AVEC GEL EN POUDRE 1 L X 50 | 31858 | 50/CARTON |
| | TUBE DE CONNEXION POUR POCHE JETABLE X 5 | 7314D-630 | 5/CARTON |
| | RACCORD MÂLE - MÂLE POUR POCHE JETABLE X 5 | SP.0223 | 5/CARTON |
| 06 | TUYAU D'ASPIRATION (1,80 M - DIAMÈTRE 7,5 MM INT.) | 6305D-611 | UNITÉ |
|  | STOP VIDE À USAGE UNIQUE | 050150 | 50/CARTON |



ACCESSOIRES ET CONSOMMABLES



KIT PATIENT UNIQUE (de série)

| | |
|---------------------------|--|
| Référence | 7305D-633 |
| Conditionnement | kit tuyau + 1 cartouche + 1 raccord + 1 bocal 800mL + 1 tuyau d'aspiration 1,80m |
| Maintenance | Remplacement |
| Fréquence de remplacement | Entre chaque patient, si même patient tous le 30 cycles de nettoyage |



KIT AUTOCLAVABLE (option)

| | |
|---------------------------|--|
| Référence | 7314D-603 |
| Conditionnement | 1 Bocal 1200mL avec couvercle + coude + filtre + tube de connexion |
| Maintenance | Autoclave |
| Fréquence de remplacement | Tous les 30 cycles d'autoclave |



KIT USAGE UNIQUE (option)

| | |
|-----------------|---|
| Référence | 31848-KIT et 31858-KIT (avec gel) |
| Conditionnement | 1 carton de 50 poches avec ou sans gel (suivant référence) 1 bocal réutilisable 5 raccords mâle / mâle 5 tubes de connexion de 26 cm |
| Maintenance | Usage unique |



Consommables



NÉBULISEUR PNEUMATIQUE

AirForce Max

Fiable et puissant.

3 Nébuliseurs disponibles :

- **l'EVO à double venturi (LPP)**
- **le Medeljet à double venturi et valves éco**
- **le VixOne à débit constant (usage unique)**

Utilisation facile et fonctionnement silencieux. Permet un débit maximal compris entre 5 et 8 L/min. Pression efficace supérieure à 1,3 Bar. Conçu pour durer avec une utilisation quotidienne. Poignée de transport intégrée pour plus de praticité. Peut être utilisé chez l'adulte et l'enfant.



| | |
|------------------------|------------------------------|
| AirForce Max | CN-02WP |
| Poids | 1,46 kg |
| Dimensions (l x p x h) | 14,5 x 21 x 10 cm |
| Plage de pression | ≥ 29 Psi (≥ 0,20 Mpa) |
| Débit | 5 à 8 L/min |

Livré avec sacoche de transport.
3 types de nébuliseurs disponibles :
Evo / Medeljet / VixOne.



ACCESSOIRES ET CONSOMMABLES

01



| PHOTO | DÉSIGNATION | RÉFÉRENCE | CONDT |
|---|---------------------------------------|--------------|-------|
| CONSOMMABLES | | | |
| NÉBULISEUR DOUBLE VENTURI (CODE LPP 1164100) | | | |
| 01 | KIT DE NÉBULISATION EVO | 92884 | UNITÉ |
| | KIT DE NÉBULISATION EVO BUCCAL | 93032 | UNITÉ |
| | KIT DE NÉBULISATION EVO MASQUE ADULTE | 93033 | UNITÉ |
| | KIT DE NÉBULISATION EVO MASQUE ENFANT | 93034 | UNITÉ |

02



| | | | |
|--|--|--------------|-------|
| NÉBULISEUR À DOUBLE VENTURI AVEC VALVES ÉCO | | | |
| 02 | KIT DE NÉBULISATION MEDELJET PLUS | 92883 | UNITÉ |
| | KIT DE NÉBULISATION MEDELJET BUCCAL | 92891 | UNITÉ |
| | KIT DE NÉBULISATION MEDELJET MASQUE ADULTE | 92892 | UNITÉ |
| | KIT DE NÉBULISATION MEDELJET MASQUE ENFANT | 92893 | UNITÉ |

03



| | | | |
|--|---|--------------------|-----------|
| NÉBULISEUR À DÉBIT CONSTANT JETABLE | | | |
| 03 | KIT DE NÉBULISATION BUCCAL VIXONE | 3655D-621 | 50/CARTON |
| | SAC DE TRANSPORT NOIR POUR AIRFORCE MAX | CN-02WPBAGI | UNITÉ |
| | FILTRES POUR AIRFORCE MAX (X 5) | CN-02WPAF | 5/SACHET |



la respiration

NÉBULISEUR ULTRASONIQUE

HikoNeb 980DC

Solution complète et économique pour l'humidification et la médication. L'HikoNeb est livré sur pieds avec bras articulé, réchauffeur, filtres, tuyaux, raccord entrée O2 et 5 coupelles de médication. La combinaison de ses différents réglages permet d'obtenir 16 débits d'aérosol.



NOUVEAUTÉ

Chambre de grande contenance.
4 niveaux de nébulisation.
4 niveaux de ventilation.
Temporisation jusqu'à 90 min.

Le dispositif peut maintenant être utilisé sur pieds ou en table de nuit dans sa configuration de base.

| | |
|--------------------------|------------|
| HikoNeb 980DC | M000034 |
| Poids | 3 kg |
| MMAD | 4.2µm |
| Débit max | 20 L/min |
| Production d'aérosol max | 2.3 mL/min |

ACCESSOIRES ET CONSOMMABLES

| PHOTO | DÉSIGNATION | RÉFÉRENCE | CONDIT |
|---------------------|---|-----------|-----------|
| CONSOMMABLES | | | |
| 01 | Quartz HikoNeb | M000436 | UNITÉ |
| 02 | Coupelle de médication HikoNeb x50 | M000038 | 50/CARTON |
| 03 | Filtre antibactérien | X000661 | UNITÉ |
| | Filtre à air | X000658 | UNITÉ |
| ACCESSOIRES | | | |
| 04 | Tube 45cm | X000659 | UNITÉ |
| 05 | Tube 110cm | X000660 | UNITÉ |
| 06 | Chambre complète (avec couvercle et quartz) | M000042 | UNITÉ |
| 07 | Réchauffeur | M000046 | UNITÉ |
| | Stand à roulettes | M000061 | UNITÉ |
| 08 | Raccord O2 | X000634 | UNITÉ |
| | Bouteille plastique | X001081 | UNITÉ |
| | Bouchon à double tube | X000665 | UNITÉ |
| | Suspension de bouteille | X000663 | UNITÉ |
| | Crochet ABS HikoNeb | X002496 | |

01



02



03



04



05



06



07



08







SERVICE



infos pratiques

Process SAV

Formulaires SAV

Garanties produits

Lien vers le catalogue
des pièces détachées :



Lien vers nos conditions
générales de vente :



Forfaits entretien Respiratoire

**Merci d'adresser vos demandes SAV à l'adresse mail :
sav-respiratoire@drivedevilbiss.fr**

Pour retourner un dispositif au Service Solution Client Drive Devilbiss France, merci de bien vouloir suivre ces étapes

1. Compléter une demande de retour SAV respiratoire (voir page 132 de ce catalogue) en y indiquant : Le type d'appareil / le N° de série / le problème constaté / l'adresse d'enlèvement / les coordonnées du contact sur place et les horaires d'ouverture.
Indiquez s'il s'agit d'un appareil sous garantie, ou quel forfait entretien vous souhaitez réaliser (forfait 1 ou 2).
2. Renvoyer cette demande de retour à l'adresse e-mail : **sav-respiratoire@drivedevilbiss.fr**
3. À réception de ces éléments, le Service Solution Client reviendra vers vous pour vous informer de la prise en charge et de l'enlèvement (nom du transporteur, date...)
4. Les dispositifs doivent être renvoyés nettoyés, en position verticale, dans un carton adapté.

Si votre retour concerne :

- **Un concentrateur** (525KS et 1025KS): merci de retirer le filtre longue durée, le filtre poussière et le cordon d'alimentation.
- **Un concentrateur portable** (iGo2): aucun accessoire ne doit être envoyé. Les batteries, les blocs d'alimentation, les sacs de transport et autres accessoires ne sont pas nécessaires pour la réparation.
- **Une Station de remplissage** (535 iFill) : merci de retirer les filtres poussière et le cordon d'alimentation.
- **Un aspirateur de mucosité** : merci de retirer le bocal, le filtre et le tuyau.

Veillez-vous assurer que le document « demande de retour » complété est bien positionné à l'extérieur du/des colis.

5. À réception des colis, le Service Technique procède à un contrôle et à une désinfection en surface des appareils.

Réparation sous garantie :

Dans le cadre de la garantie, les réparations sont réalisées gratuitement.

Réparation hors garantie ou casse :

Pour les réparations hors garantie, nous vous demandons de sélectionner le niveau de service souhaité. (cf tableau ci-dessous)

| | Forfait 1 Maintenance préventive (Remplacement des filtres d'entrée, poussière, antibactérien et tamis) | Forfait 2 Maintenance curative/réparation (Forfait 1 + réparation de l'appareil + extension complète de la garantie pour 6 mois) |
|------------------|---|--|
| 525KS | 159€ | 239€ |
| 1025KS | 189€ | 349€ |
| Igo 2 | 89€ | 449€ |
| 535 Ifill | 349€ | 739€ |

(Prix HT. Ne pourront être pris en charge les appareils contaminés par le tabac ou la pollution, et ceux ayant subi un incendie ou inondation/immersion.)

À la suite des réparations, nous procédons à un test de fonctionnement. Après validation du test, l'appareil est nettoyé et désinfecté en surface, ré-emballé et ré-expédié.

Tarifs transport :

Dans le cadre des forfaits, l'enlèvement des dispositifs et leur réexpédition sont inclus.

Pour les dispositifs sous garantie, l'enlèvement est pris en charge par Drive Devilbiss France à partir de 4 concentrateurs ou stations de remplissage.

En deçà de 4 appareils, il vous sera demandé une participation aux frais d'enlèvement d'un montant de 30€HT par dispositif. Le retour est toujours pris en charge par Drive Devilbiss France.

En tant que fabricant, nous proposons des formations complètes sur l'utilisation, l'installation, l'entretien préventif et les réparations curatives de votre dispositif : Journée complète sur site : 1800€ HT, Demi-journée sur site : 1200€ HT.

Colisage produits Respiratoire

Chers Clients, Chers Partenaires,

Nous souhaitons vous informer de la façon dont nous traitons et nous conditionnons les produits que nous vous expédions.

Vous trouverez ci-dessous quelques exemples de préparation de commandes. Vous remarquerez que tous nos produits sont **stockés en position verticale** et sur une palette.

Les stations de remplissage **IFill** y sont cerclées et filmées. Les concentrateurs **525KS** ou **1025KS** sont filmés et marqués par un scotch Drive DeVilbiss Healthcare France.

Si votre marchandise vous arrive dépalettisée, sans film/scotch/cerclage ou couchée, nous vous invitons à émettre une/des réserves sur la lettre de voiture du livreur. Si aucune réserve n'est émise, les produits seront considérés comme livrés en bon état.

Exemple de réserve : « marchandise dépalettisée », « concentrateurs livrés couchés »...

Nous vous encourageons vivement à prendre des photos pour justifier vos réserves.

Vous aurez, suite à la réception de votre marchandise, 48h pour tester le matériel et nous informer de son état de fonctionnement.

Cerclage



Scotch Drive Medical

Film transparent



Palettes d'**IFill**.
Conditions identiques pour 2 ou 3 **IFill**.
Les bouteilles sont positionnées sur l'**IFill** ou à côté, cerclées et filmées avec.



Palette de 18 concentrateurs **525KS**.

Conditions identiques pour 12 concentrateurs : sur 2 étages uniquement.

Process SAV

Pour accélérer la prise en charge de vos réclamations, veuillez suivre les étapes ci-dessous :

1 Téléchargez sur www.drivedevilbiss.fr dans l'onglet SAV, le formulaire de réclamation SAV dans l'espace Formulaire Clients. En cas de nécessité d'autres formulaires sont mis à votre disposition.



2 Remplissez le formulaire avec vos coordonnées et les informations concernant le litige que vous souhaitez déclarer.

3 Renvoyez le formulaire à notre Service Clients par mail à :
MAD : sav@drivedevilbiss.fr
Respiratoire : sav-respiratoire@drivedevilbiss.fr
en indiquant dans l'objet le nom de votre Société ainsi que votre code postal (complet).

À réception du formulaire dûment rempli, votre réclamation sera traitée dans les plus brefs délais par notre équipe.



4 Si votre produit nécessite une intervention SAV et qu'il est encore sous garantie, nous enverrons un transporteur enlever votre/vos colis.

Réclamation SAV MAD



Formulaire de réclamation

Pour accélérer le traitement de votre demande, merci de nous retourner ce document complété par :

Mail : sav@drivedevilbiss.fr

Téléchargement modèle
vierge :



1

Coordonnées client

Date : Nom de la société* : N° de client* :

Nom & Prénom* :

Adresse* : CP* :

Ville* : N° de téléphone* :

Email* : N° de fax :

2

Informations sur le produit

| N° commande ou N° de BL drive* | Produit* | Quantité* | N° de série/lot* | Circonstances* |
|--------------------------------|----------|-----------|------------------|---|
| | | | | <input type="checkbox"/> A la réception <input type="checkbox"/> Au déballage <input type="checkbox"/> Au montage <input type="checkbox"/> A l'utilisation <input type="checkbox"/> Autre à préciser : |

3

Informations complémentaires

| Détails du dysfonctionnement (pièce concernée, taille, couleur, côté...)* | Motif de la réclamation* | Conséquences cliniques observées* |
|---|--|--|
| | <input type="checkbox"/> Colis/Palette abîmé <input type="checkbox"/> Mauvaise référence reçue <input type="checkbox"/> Pièce manquante <input type="checkbox"/> Produit cassé <input type="checkbox"/> Produit non fonctionnel <input type="checkbox"/> Autre à préciser : | <input type="checkbox"/> Oui <input type="checkbox"/> Non <input type="checkbox"/> Si oui, à préciser : |

4

Autres commentaires

**Ces champs sont obligatoires et doivent être renseignés pour une bonne prise en charge de votre demande.
Pour compléter votre demande n'hésitez pas à nous joindre des photos du dysfonctionnement.*

Retour SAV respiratoire



DEMANDE DE RETOUR SAV RESPIRATOIRE

Télécharger
modèle vierge



Demande à transmettre à l'adresse mail :

sav-respiratoire@drivedevilbiss.fr

Demande pour enlèvement

Expédition par vos soins

Coordonnées client & informations logistiques

Date : / / 20.....

Société* : N° de client* :

Nom & Prénom* :

Adresse* : CP* :

Ville* : N° téléphone* :

Email* : Horaires ouverture* :

Nbre palette* : Nbre colis* : Poids total* : kg Date disponibilité* : / / 20.....

Informations sur le produit

| Référence produit* | N° de série* | Compteur* | Motif du retour* | Sous garantie | Echange de pièce | Forfait 1 | Forfait 2 |
|--------------------|--------------|-----------|------------------|--------------------------|--------------------------|--------------------------|--------------------------|
| | | | | <input type="checkbox"/> | <input type="checkbox"/> | <input type="checkbox"/> | <input type="checkbox"/> |
| | | | | <input type="checkbox"/> | <input type="checkbox"/> | <input type="checkbox"/> | <input type="checkbox"/> |
| | | | | <input type="checkbox"/> | <input type="checkbox"/> | <input type="checkbox"/> | <input type="checkbox"/> |
| | | | | <input type="checkbox"/> | <input type="checkbox"/> | <input type="checkbox"/> | <input type="checkbox"/> |
| | | | | <input type="checkbox"/> | <input type="checkbox"/> | <input type="checkbox"/> | <input type="checkbox"/> |
| | | | | <input type="checkbox"/> | <input type="checkbox"/> | <input type="checkbox"/> | <input type="checkbox"/> |
| | | | | <input type="checkbox"/> | <input type="checkbox"/> | <input type="checkbox"/> | <input type="checkbox"/> |
| | | | | <input type="checkbox"/> | <input type="checkbox"/> | <input type="checkbox"/> | <input type="checkbox"/> |
| | | | | <input type="checkbox"/> | <input type="checkbox"/> | <input type="checkbox"/> | <input type="checkbox"/> |
| | | | | <input type="checkbox"/> | <input type="checkbox"/> | <input type="checkbox"/> | <input type="checkbox"/> |
| | | | | <input type="checkbox"/> | <input type="checkbox"/> | <input type="checkbox"/> | <input type="checkbox"/> |
| | | | | <input type="checkbox"/> | <input type="checkbox"/> | <input type="checkbox"/> | <input type="checkbox"/> |
| | | | | <input type="checkbox"/> | <input type="checkbox"/> | <input type="checkbox"/> | <input type="checkbox"/> |
| | | | | <input type="checkbox"/> | <input type="checkbox"/> | <input type="checkbox"/> | <input type="checkbox"/> |

() Tous les champs sont obligatoires et doivent être renseignés pour une bonne prise en charge de votre demande.*

Autres commentaires

.....
.....

Durée de garantie produits*

| Nature du produit | Durée de la Garantie (en mois) | | | | |
|---|--------------------------------|--------------------------------------|--|-----------|--|
| | Autre (>24) | 24 | 12 | 6 | 3 |
| La mobilité | | | | | |
| Fauteuils roulants et scooter : À l'exception des pièces d'usure (pneumatique ou bandages, = 3 mois) | | | | | |
| - Manuel, confort, coquille, transfert, | | X | Batteries, chargeurs, composants électriques et électroniques X | | Télécommande, roues et roulettes X |
| - Scooter | | | | | |
| - Electrique | | X | Batteries et roues. X | | |
| Toutes options de fauteuils roulants | | | | X | |
| Pièces détachées courantes fournies par le SAV : Roues, fourches, coussins, toiles, carters plastique, batteries, télécommandes, composants mécaniques (flan, longeron,...), etc... | | | | | |
| Pièces détachées moins courantes fournies par le SAV (fauteuils électriques) : Moteurs, joystick, boîtier de commande | | | | | |
| Lève-personnes : | | | | | |
| - Samssoft 175, Samssoft Mini et Novaltis | 60 ⁽¹⁾ | | | Batteries | Chargeur, télécommande, roues et roulettes |
| - Hermès | | X ⁽¹⁾ | | | |
| - Samssoft Elite 180 | 60 ⁽¹⁾ | Télécommande, et boîtier de contrôle | Bloc batterie | | Chargeur, télécommande, roues |
| <small>(1) Sur structure et ensemble de levage (boîtier d'alimentation et vérin) à l'exception des pièces d'usure (roues, poignées, mousses de protection, repose-jambe, repose-pieds).</small> | | | | | |
| Sangles pour lève-personnes | | | | X | |
| La marche | | | | | |
| Cannes | | | X ⁽²⁾ | | |
| Cadres de marche | | | X ⁽²⁾ | | |
| Rollators | | X ⁽²⁾ | | | |
| <small>(2) à l'exception des pièces d'usure : Embouts, câbles, freins, roues et poignées</small> | | | | | |
| Le soin | | | | | |
| Aides techniques sauf mentions particulières | | | X | | |

Durée de garantie produits*

| Nature du produit | Durée de la Garantie (en mois) | | | | |
|--|---|----|--|--|---------------------------------------|
| | Autre (>24) | 24 | 12 | 6 | 3 |
| Le repos | | | | | |
| Fauteuils releveurs | | X | | | Télécommande, et sellerie |
| Lits Médilight, Ecofit et Capsys 120 | 60 Sur structure, vérins et alimentation | | X Accessoires : barrières, potences, poignées | X Toutes options de lit. housses, trolley, porte-télécommande | X Télécommande, roues et roulettes |
| Le diagnostic | | | | | |
| Electrocardiographes (Cardi-Touch, Cardi-3, Cardi-6, Cardi-12) | | | X | | |
| Raccords / Electrodes ECG : - Pincés membres, raccord pression pour fiche banane, raccord pince crocodile - Electrodes précordiales, poire bleue (par 6) | | | | X | X |
| Urgence Défibrillateurs - DEF-NSI / AUTO-NSI - Défibrillateur de formation SPT et TRAINER - Simulateur DELTA 1600 - Pack batteries de rechange haute capacité - Sacoche de transport / Support mural / Armoires - Armoire murale Aivia 200 et alimentation 24V - Carte de transfert (SD CARD) / Housse de protection / Signalétique / Kit de 5 autocollants réglementaires | 60 | X | X | X | X |
| Otoscope (VisoLight) | | | X | | |
| Oxymètre de pouls (OxyPad-Home 2 et PF-10A) | | | X | | |
| Pièces détachées fournies par le SAV électro | | | | X | |

| Nature du produit | Durée de la Garantie (en mois) | | | | |
|-------------------|--------------------------------|----|----|---|-------------|
| | 36 | 24 | 12 | 6 | Non couvert |

LA RESPIRATION

Oxygénothérapie :

| | | | | | |
|--|-------------------|---|---|--|--|
| Concentrateur O₂, 10LPM – 1025KS | | X | | | |
| Concentrateur O₂, 5LPM – 525KS | X | | | | |
| Pièces détachées : | | | | | |
| - Tamis 525KS (x2 – vendus avec l'appareil) – 525D-619 | X (ou 19000 h) | | | | |
| - Compresseur 525KS (vendus avec l'appareil) - 525K-541 | X (ou 25000 h) | | | | |
| Consommables (hors garantie) : filtres, sortie d'oxygène | | | | | |
| Concentrateur O₂ portable iGo2 | X | | | | |
| Pièces détachées iGo2 : | | | | | |
| - Batterie rechargeable iGo2 – 125D-613 | | | X | | |
| Accessoires et consommables (hors garantie) : filtres, valise à roulette, sacoches d'accessoires | | | | | |
| iFill – Station de remplissage d'oxygène – 535I | | X | | | |
| Consommables (hors garantie) : filtres | | | | | |
| Bouteille O ₂ – Débit continu – 535I-ML6-CF / 535I-C-CF / 535I-D-CF / 535I-E-CF | | X | | | |

Durée de garantie produits*

| Nature du produit | Durée de la Garantie (en mois) | | | | |
|-----------------------|--------------------------------|----|----|---|-------------|
| | 36 | 24 | 12 | 6 | Non couvert |
| LA RESPIRATION | | | | | |

Aspiration :

| | | | | | |
|--|--|---|---|---|--|
| VacuAide Standard 7305 – 7305P-F | | X | | | |
| Pièces détachées : | | | | | |
| - Batterie 12 V pour 7305 – 7305P-614 | | | | X | |
| Accessoires et consommables (hors garantie) : sac de transport, bocal, tuyau d'aspiration, tube de connexion, filtre | | | | | |
| VacuAide QSU avec batterie – 7314P-NE | | X | | | |
| Pièces détachées : | | | | | |
| - Batterie 12 V pour 7314 – 7314P-614 | | | | X | |
| Accessoires et consommables (hors garantie) : sac de transport, bocal, tuyau d'aspiration, tube de connexion, filtre | | | | | |
| VacuAide Compact 7310PR-D | | X | | | |
| Pièces détachées : | | | | | |
| - Batterie 12 V pour 7310 - 7310P-601 | | | | X | |
| Accessoires et consommables (hors garantie) : sac de transport, bocal, tuyau d'aspiration, tube de connexion, filtre | | | | | |
| VacuAide Compact 7325P-I | | X | | | |
| Pièces détachées : | | | | | |
| - Batterie 12 V pour 7325P-I | | | X | | |
| Accessoires et consommables (hors garantie) : sac de transport, bocal, tuyau d'aspiration, tube de connexion, filtre | | | | | |
| Compresseur nébuliseur AirForce Max – CN-02WP | | X | | | |
| Accessoires et consommables (hors garantie) : kit nébuliseur, tuyau, filtres, sac de transport, embout nasal, masques | | | | | |
| Nébuliseur ultrasonique HikoNeb 980DC | | X | | | |
| Accessoires et consommables (hors garantie) : Chambre de nébulisation, Quartz, réchauffeur, tuyaux, filtre, bras articulé, stand | | | | | |

Note : La garantie commerciale* s'applique dans le cadre d'une utilisation normale et sous réserve de l'expertise du Service Après-Vente de Drive Medical France.

Clauses d'exclusion : L'entretien régulier (comme le graissage, le nettoyage), les dommages causés par une utilisation abusive ou non conforme, les accidents et les catastrophes naturelles ne sont pas couverts.

Elle prend effet à la date de livraison des produits au lieu convenu lors de la conclusion de la commande avec Drive Medical France.

* La garantie commerciale s'applique entre deux professionnels et est définie dans ce catalogue produits. Elle est à différencier de la garantie légale de conformité s'appliquant entre un professionnel et l'utilisateur final (article l211-1s du code de la consommation).

Nous contacter

Services Client et Solution Client (SAV)

Tél. : **03.83.495.495**

Horaires :

Lundi au vendredi : 9h00 - 12h00 / 14h00 - 17h00

Service SAV : les demandes se font uniquement par E-mail

Process SAV : page 130

SAV mobilité : sav@drivedevilbiss.fr - Formulaire page 131

SAV respiratoire : sav-respiratoire@drivedevilbiss.fr - Formulaire page 132

Standard

Tél. : 03.83.495.495

E-mail : contact@drivedevilbiss.fr

Horaires : Lundi au vendredi : 9h00 - 12h00 / 14h00 - 17h00

Passer vos commandes



Par e-mail :
commandes@drivedevilbiss.fr

Sur le site marchand : boutique.drivedevilbiss.fr
avec vos identifiants

Aucune commande ne sera prise par téléphone.

Catalogue de vente

Edition 2026



**Chaussée du Ban la Dame
Parc d'activités Eiffel Energie
ZAC du Ban la Dame
BP 19
54390 FROUARD
FRANCE**

Drive Medical France (anciennement Drive DeVilbiss Healthcare France) - SAS au Capital de 4 180 536.00 €
R.C.S. Nancy B 622 034 460 - Siren 622 034 460 - Code APE 4646Z
ident. T.V.A. FR 29 622 034 460

Crédit photos : Drive Medical France
Toutes les photos de ce catalogue sont non contractuelles et certains composants
peuvent évoluer pour des impératifs de fabrication ou d'amélioration
Ne pas jeter sur la voie publique.

A 012 0126 27

M54029800

Réservé aux professionnels de santé

Chaque jour,
nous améliorons
votre vie

drive® 
M E D I C A L