

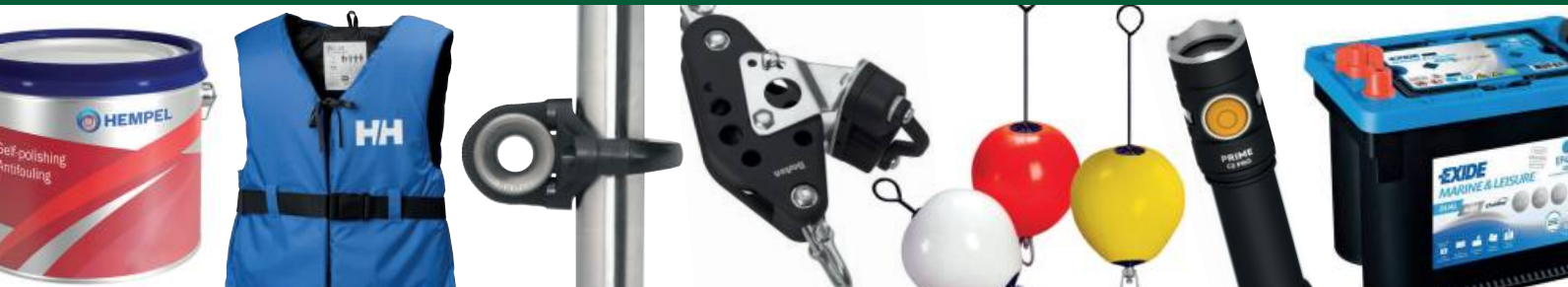

marineWorld

Katalog 2024



AQUA SIGNAL • AUTOSOL • BARDAHL • BARTON • BLUE SEA SYSTEMS • CABIN • DELITE • EXIDE • EBERSPÄCHER • FORTRESS • FURUNO



GARMIN • GORI • HELLA • HELLY HANSEN • HEMPEL • HOUDINI • ISOTHERM • KATADYN • KUS • LAHNA • LALIZAS • LEFANT • LENCO



LOCTITE • MAVIMARE • MULTIFLEX • NASA • NAWA • NORDISK YACHT KEMI • NUOVA RADE • PELA • PLASTIC PADDING • RITCHEE • QUICK



SEAFLO • SHURFLO • SIKA • STP • TECHIMPEX • TESA • TOTAL OLIE • VDO • VETUS • VIADANA • VIKAN • VIKING LIFE SAVING • WEBASTO • WOW



2024

www.MarineWorld.dk

Velkommen ombord i Marineworldkataloget 2024!

Marineworldkatalogets 26. årgang er igen fyldt med velkendte klassiske produkter og selvfølgelig nyheder i mange kategorier. Vi har som altid et bredt program af dele til dig selv og din båd.

Bladrer du kataloget igennem, vil du måske opdage, at mange varer er faldet i pris siden sidste år. En del af forklaringen herpå er, at fragtpriserne er faldet tilbage i et mere "normalt" leje. Vi er desuden altid på udkig efter om de samme varer, i samme gode kvalitet, kan købes hjem til bedre indkøbspriser. Det er også lykkedes i år. De nye lavere indkøbspriser har vi benyttet til at tilbyde Jer, sejlerfolk, mere fordelagtige priser. Det vil du kunne få glæde af, når du finder vores varer i de mange butikker, vi er leverandør til. De nye lavere priser vil blandt andet kunne findes på varegrupperne anoder, hydrauliske styringer, komfurer, det omfattende program fra Vetus mm.

En stor del af vores produktsortiment kan opleves fysisk hos vores kompetente forhandlere i Danmark og i Grønland, hvor du trygt kan henvende dig for at få råd og vejledning. De mange år vores forhandlere har arbejdet med vores produkter, har betydet, at de har opsamlet en betydelig kendskab til hvilke produkter, der bedst opfylder behovet og hvordan de bedst anvendes. Som forhandler eller privat, er du desuden altid velkommen til at kontakte os for yderligere vejledning.

Produkterne er selvfølgelig også til rådighed online på www.marineworld.dk, hvorfra du kan få det hele leveret gennem din forhandler. Du vil desuden her kunne finde yderligere information og monteringsvejledninger.

Vi ønsker alle vores kunder en rigtig god sejlersæson.

God vind!

Nye oplevelser på vandet venter!

#Marineworlddk

26. årgang. Oplag 10.000 stk.
Ansvarlig udgiver: Bendt Schalman
Udarbejdelse samt sats og layout:
Sea-point marine equipment A/S
Tryk: Stibo Complete
Forside: Satellit ApS
© Copyright

Udgiver: Sea-point marine equipment A/S
Stat-ene-vej 68
5220 Odense SØ
Tlf: 66 12 55 68
E-mail: mail@marineworld.dk
Web: www.marineworld.dk



Alle priser er vejledende udsalgspriser i danske kroner inkl. 25% moms og altid pr. stk. medmindre andet er anført. **Marineworld tager forbehold for trykfejl, prisændringer, valutakurser, told og fragtrater. Tjek altid aktuelle priser på vores website www.marineworld.dk.** Katalog 2024 indeholder ca. 14.000 produktnumre og der kan forekomme sortimentsforskelle eller være produkter, der ikke findes i de enkelte butikker. Disse skaffes gerne hjem oftest på 1-3 arbejdsdage.

2024 - fortsat mange muligheder:



KAPITELOVERSIGT

1. SEJLERTØJ	2
2. RENGØRING OG VEDLIGEHOLDELSE	4
3. ANKRE OG FORTØJNING	28
4. BESLAG OG FITTINGS	51
5. RIG OG DÆKSUDSTYR	74
6. MOTOR	115
7. STYRING	187
8. APTERING	228
9. PANTRY	249
10. TOILET	274
11. ELUDSTYR OG BELYSNING	279
12. NAVIGATION OG INSTRUMENT	327
13. SIKKERHEDSUDSTYR	378
14. VANDSPORT	397
15. ÅRER, PADLER OG PAGAJER	414
16. LYSTFISKERUDSTYR	418
17. FLAG OG DIVERSE UDSTYR	425
18. GAVEARTIKLER	440
19. MESSINGLAMPER, UR OG BAROMETER	445

CAPTAIN'S KASKET



100%
uld

Varenr.	Farve	Størrelse	Kr.
§756252-56	Hvid	56	143,00
§756252-57	Hvid	57	143,00
§756252-58	Hvid	58	143,00
§756252-59	Hvid	59	143,00
§756252-60	Hvid	60	143,00
§756254-56	Navy 100% uld	56	251,00
§756254-57	Navy 100% uld	57	251,00
§756254-58	Navy 100% uld	58	251,00
§756254-59	Navy 100% uld	59	251,00
§756254-60	Navy 100% uld	60	251,00

SEJLERHANDSKER I AMARA



God
kvalitet



5-finger cut sejlerhandske

Star Flex fingerløs sejlerhandske med blød og holdbar håndflade i amara. Handskerne giver et godt slidstærkt greb og er ultra fleksible i hele konstruktionen. Handsken kan lukkes og justeres ved håndledet med en velcrostrop.

Varenr.	Str.	Kr.
§761110	XS	122,00
§761111	S	122,00
§761112	M	122,00
§761113	L	122,00
§761114	XL	122,00

2-finger cut sejlerhandske

Star Flex sejlerhandske med 2 korte fingre (pegefingre og tommelfinger). Blød og holdbar håndflade i amara. Handskerne giver et godt slidstærkt greb og er ultra fleksible i hele konstruktionen. Handsken kan lukkes og justeres ved håndledet med en velcrostrop.

Varenr.	Str.	Kr.
§761120	XS	146,00
§761121	S	146,00
§761122	M	146,00
§761123	L	146,00
§761124	XL	146,00

CAPS



God
kvalitet



HELLY HANSEN Caps - one size

100% bomuld.

Varenr.	Farve	Kr.
§HH38791001STD	Hvid	250,00
§HH38791162STD	Rød	250,00
§HH38791597STD	Navy	250,00

5-finger cut hårdfør sejlerhandske

Star Flex ekstra slidstærk, beskyttende og ergonomisk fingerløs sejlerhandske. Handsken er udført i slidstærkt amara og har et godt greb takket være den skridsikre belægning i håndfladen. Selv når handsken er våd bevarer den det gode greb. En meget hårdfør sejlerhandske, der yder god beskyttelse til hænderne. Handsken kan lukkes og justeres ved håndledet med en velcrostrop.

Varenr.	Str.	Kr.
§761130	XS	121,00
§761131	S	121,00
§761132	M	121,00
§761133	L	121,00
§761134	XL	121,00

2-finger cut hårdfør sejlerhandske

Star Flex ekstra slidstærk, beskyttende og ergonomisk sejlerhandske med to korte fingre (pegefingre og tommelfinger). Handsken er udført i slidstærkt amara og har et godt greb takket være den skridsikre belægning i håndfladen. Selv når handsken er våd bevarer den det gode greb. En meget hårdfør sejlerhandske, der yder god beskyttelse til hænderne. Handsken kan lukkes og justeres ved håndledet med en velcrostrop.

Varenr.	Str.	Kr.
§761140	XS	153,00
§761141	S	153,00
§761142	M	153,00
§761143	L	153,00
§761144	XL	153,00



Varenr.	Farve	Str.	Kr.
§520700	Blå	one size	62,00
§520702	Beige	one size	62,00

POLAROID SOLBRILLER



Polaroidsolbriller i ekstra stærk kvalitet til aktivt brug. Kraftig æske medfølger. Fås både til børn og voksne.

Varenr.	Nr. Barn/voksen	Farve	Kr.
§540801	1 Voksen	Sort	289,00
§540802	2 Voksen	Sort	289,00
§540803	3 Voksen	Sort	289,00
§540804	4 Voksen	Grå	289,00
§540805	5 Barn	Blå	258,00

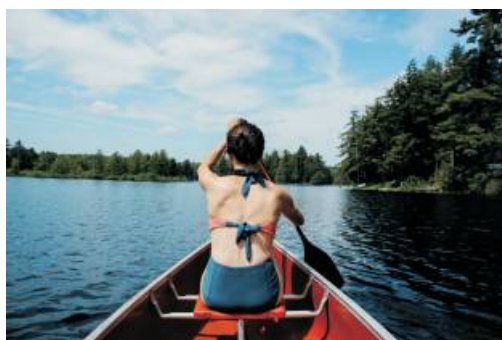

BRILLESNOR
6 stk. på karton.
§352880 Kr. 136,00



DRY BAG MOBIL

FIDLOCK.



Fidlock er det nye navn for Gooper vandtæt pose. Den bedste måde at beskytte dine værdier mod vand, snavs, sand og sne.

Medi Mål: 10,5 x 17,0 cm.
Maxi Mål: 14,5 x 19,0 cm

Fidlock kan bruges til f.eks.: mobiltelefon, kreditkort, bilnøgler m/fjernbetjening, pengesedler m.m.
Fidlock vandtæt pose lukkes med et dobbelt magnetisk lukketøj, der er unikt, da den altid lukker 100%. Så ikke mere utætte lynlåse eller andre besværlige lukkemekanismer, som kan forårsage ødelæggelse af indholdet.

Fordele:

- Automatisk selv-luk
- Vandtæt på 30 meters dybde IP-X8 standard
- Tastatur kan bruges mens mobilen er i posen
- Touch screen kan bruges mens mobilen er i posen
- Memory card sikret
- Kreditkort sikret
- Video+kamera kan bruges på din Smartphone, selv på 30 meters dybde
- Str. Medi leveres i transparent eller petrol.
- Str. Maxi leveres i transparent

Varenr.	Str. /Farve	Kr.
§161601	Medi /Transparent	277,00
§161605	Maxi /Transparent	319,00

DRY BAG TABLET

FIDLOCK.



Fidlock er det nye navn for Gooper vandtæt pose. Fidlock beskytter dine værdier mod vand, snavs, sand og sne. Fidlock Multi kan bruges til f.eks. ipad og tablet. Fidlock vandtæt pose lukkes med et dobbelt magnetisk lukketøj, der er unikt, da den altid lukker 100%. Så ikke mere utætte lynlåse eller andre besværlige lukkemekanismer, som kan forårsage ødelæggelse af indholdet.

Multi mål: 24,4 x 14,0 cm

Fordele:

- Automatisk selv-luk
- Vandtæt på 30 meters dybde IP-X8 standard
- Tastatur kan bruges mens tabletten er i posen
- Touch screen kan bruges mens tabletten er i posen
- Memory card sikret
- Kreditkort sikret
- Video+kamera kan bruges på din tablet, selv på 30 meters dybde.

Varenr.	Farve	Kr.
§161610	Transparent	348,00

LEFANT

Træpleje



LEFANT EASY TEAK CLEANER

Fjerner nemt, hurtigt og effektivt snavs og misfarvninger på teak.

Mild mod træet og kan anvendes år efter år. Anvendes ikke ved stærk tilsmudsning. Påføres med svamp, lad det sidde 3 - 5 minutter og skyl overfladen med rent vand.

Varenr.	Indhold	Kr.
221283	0,5L	147,00



LEFANT TEAK OIL

Opløsningsmiddel fri natur olie som beskytter, bevarer og øger teak'ens levetid. Giver et helt naturligt udseende. Slib overfladen med 120 slibepapir og fjern støvet. Hvis rengøring er nødvendig, kan med fordel anvendes Lefant Teak Cleaner.

Varenr.	Indhold	Kr.
221284	500 ml	154,00

Maling- og rurfjerner



LEFANT PAINT REMOVER

Malingfjerner. Nemt, enkelt og skånsomt.

Fås i størrelserne 0,75L og 2,5L.

1 L rækker til ca 4 - 5 kvm.

Varenr.	Indhold	Kr.
221261	0,75L	458,00
221262	2,5L	970,00



LEFANT BARNACLE REMOVER / RURER FJERNER

Højeffektiv kalkløser som enkelt fjerner rurer, skaller og lettere rustangreb uden at skade omkringliggende områder. Godt at anvende på båds-krog, drev, propeller og trimplan. Sprayflaske 500 ml.

Varenr.	Indhold	Kr.
221245	500 ml	168,00

Primer og reparation



MARINE EPOXY FILLER

To-komponent spartelmasse til reparation af gelcoat og andre materialer f.eks. aluminium og stål, både under og over vandlinien.

Anbefales normalt ikke til træ. Kan anvendes til f.eks profilering og reparation på kølen og anvendes sammen med Lefant Epoxy Primer til beskyttelse og reparation for osmose.

Lefant Epoxy Filler kan opbygges i lag på op til 2 cm uden at synke på både horisontale og vertikale flader.

Varenr.	Indhold	Kr.
221258	450g	328,00
221260	2100g	955,00



LEFANT EPOXY PRIMER

Er en to-komponent high-build "nylon" epoxy primer. Udviklet til maritimt brug for at beskytte neddykkede overflader mod osmose og som et godt underlag for Lefant bundmalinger. Velegnet også for beskyttelse af stål, aluminium, drivakslar og propeller. Høj modstandsdygtighed mod olie, kemikalier og slid. Sammensat med henblik på at give en glat og jævn overflade også ved brug ved lave temperaturer. Fås i sort og hvid så det er umiddelbart synligt om man har opnået fuld dækning ved påføringen. Kan overmales indenfor 4 måneder uden slibning.

Varenr	Farve	Indhold	Kr.
221250	Hvid	750 ml	345,00
221251	Hvid	3000 ml	999,00
221252	Sort	750 ml	345,00
221253	Sort	3000 ml	999,00



LEFANT CRACK SEALER

Tætner hårfine revner. Tyndtflydende tætningsmiddel der på grund af kapillareffekten trænger ind i de fineste revner og sprækker i træ, glas, metal, cement og gelcoat. Forsegler og tætnet din båd under processen. Det kan være en god ide en gang om året at gennemgå båden og tætnet for at undgå småbitte utætheder i at udvikle sig, samt undgå irriterende vandindtrængen. Crack Sealer hærdet op til en glasklar hård og elastisk forsegling som sikrer mod indtrængen af vand, benzin eller olie. Crack Sealer virker usynligt der hvor sædvanlige tyktflydende tætningsmidler ikke kan trænge ind.

Varenr.	Indhold	Kr.
221293	100 ml	139,00

Smøremiddel



FRICION FREE

Friction Free i spray flaske har enestående egenskaber til efter blot få sekunders tørretid at danne en PTFE-baseret smørefilm som klæber til næsten alle overflader. Den superglatte film fjerner friktion og afviser snavs og skidt. Friction Free indeholder ikke fedt, olie eller silikone.

Områder hvor det er perfekt at bruge Friction Free:

- Spør i mast og bom-Slæder i skinner -Skødeskiner -Nedgangsluger
- Skydevinduer -Lynlåse -Kontrolboks og kabler -Låse -Savblade -Borebits -m.m.

Varenr.	Indhold	Kr.
221295	300 ml	168,00

Rengøring



BOAT CLEANER

Højeffektivt test-vindende rengøringsmiddel for hele båden. Kan fortyndes. Kan bruges til højtryksrensning. Fjerner sod, fedt og smuds samt løser gammel voks. Angriber hverken aluminium, stål eller glas. Dybdevirkende og lavt-skummende.

Anvendes på skrog, cockpit, dæk, pressenning, sprayhood, indenbords og i baderum.

Varenr.	Indhold	Kr.
221266	1L	99,00
221267	5L	349,00



BOAT CLEANER POWER SPRAY

Meget effektivt rengøringsmiddel som hurtigt og enkelt fjerner selv besværligt smuds uden at angribe aluminium, stål eller glas. Skyl overfladen med vand, spray Boat Cleaner Power Spray på, lad det virke. Rens med en svamp og skyl efter med rent vand.

Varenr.	Indhold	Kr.
221268	0,5L	90,00



LEFANT GELCOAT CLEANER

Oxalsyrebaseret gel som effektivt og skånsomt fjerner misfarvning på gelcoat. F.eks. gulnet vandlinje, sod, rustpletter, mm.

Varenr.	Indhold	Kr.
221269	0,5L	133,00



RUBBING CLEANER

Finkornet flydende Rubbing som genskaber glansen på den matte overflade.

Varenr.	Indhold	Kr.
221270	0,5L	168,00



LEFANT FENDERRENS

Giver nyt liv til dine fendere. Rengør og vokser hurtigt og enkelt. Spray på og tør af med klud.

Varenr.	Indhold	Kr.
221289	500 ml	133,00



LEFANT WASH & GLOSS SHAMPOO

Højkoncentreret og højskummende bådshampoo med hurtig rengøringseffekt. Fjerner smuds og sod uden at skade eksisterende vokslag. Forstærker og højner glansen på eksisterende voks. Kan anvendes før, under og efter sæsonen. Anvendes før effektiv behandling af gelcoat, plast, aluminium og billak. Indeholder ægte karnaubavoks.

Brug 0,2 - 1 dl. shampoo til 10 liter ferskvand. Påfør med svamp og lad det virke nogle minutter. Afvaskes med rent vand.

Varenr.	Indhold	Kr.
221285	1,0 L	161,00

Voks, imprægnering og polish



LEFANT NON-SLIP WAX

bruges til at genskabe blankhed på overflader med antiskrid belægning. Non-Slip Wax er sammensat af specielle polymerer for at forsegle, give UV-beskyttelse og forøge skrid sikkerheden på vådt dæk.

Varenr.	Indhold	Kr.
221282	500 ml	258,00



LEFANT NANO POLISH

Nanobaseret, effektiv polymerpolish. Løser effektivt snavs og giver en højblank overflade. Let at arbejde med enten manuelt eller med polermaskine. Giver og bevarer glans i et og samme strøg.

Varenr.	Indhold	Kr.
221274	500 ml	168,00



LEFANT FLYDENDE HÅRD VOKS

Giver langvarig beskyttelse og glans. Let at arbejde med.

Varenr.	Indhold	Kr.
221278	500 ml	147,00



IMPREG IMPRÆGNERING

Anvendes til at gøre presseninger og tekstiler ombord vandtætte. Sprayhoods, bompressioner og lign. Vandbaseret og uden andre opløsningsmidler.

Varenr.	Indhold	Kr.
221286	1000 ml	161,00



LEFANT DEOX

Fjerner snavs og oxidation fra aluminium og rustfri stål. Lefant Alu Seal bør altid påføres efterfølgende for at give den bedst mulige beskyttelse.

Varenr.	Indhold	Kr.
221263	0,5L	133,00



LEFANT ALU SEAL

Beskytter, bevarer og giver glans til aluminium og rustfrie dele. Forbered med rengøring af overfladen med Lefant DeOx som fjerner snavs og oxidering. Påfør Alu Seal og lad det sidde 3 - 5 minutter, hvorefter der tørres af.

Varenr.	Indhold	Kr.
221264	0,5L	Kr. 133,00

2. RENGØRING OG VEDLIGEHOLDELSE

HEMPEL MALING OG PLEJE



HEMPEL CLASSIC VARNISH 0,75 l

Classic Varnish traditionel udendørs alkydlak af højeste kvalitet. Et produkt til ejeren af en træbåd, som gerne sætter tid og penge på det bedste af det bedste til sin båd, samt ejere af glasfiberbåde med meget udvendigt træ, f.eks. i cockpittet. Det er en alkydlak, der er let at arbejde med, fordeler sig fint og giver en fleksibel, solid overflade, som beholder sin flotte finish. En traditionel lak med kinesisk olie. Excellent flow - Fyldig - Flot finish! Strækkeevne: 17 m² pr. liter. Kan fortyndes med Hempels Fortynder 811 (No 1). Min. påføringstemperatur 5 grader. Kan påføres med pensel, rulle og sprøjte.

H39001075 0,75 l Kr. 334,00



HEMPEL FAVOURITE VARNISH 0,75 l

Favourite Varnish alkydbaseret lak med høj glans. Let at påføre! En 1-komponent fyldig, alkydbaseret lak med højglans af den traditionelle type til en fordelagtig pris. Den er let at påføre og tørrer hurtigt. Giver en slidstærk, solid overflade. Anvendes på træværk over vandlinjen, som er i bevægelse, f.eks. på fribord og master. Nem at anvende - Traditionel - Multi-brug - Fyldig - God finish! Strækkeevne: 16 m² pr. liter. Kan fortyndes med Hempels Fortynder 811 (No 1). Min. påføringstemperatur 5 grader. Kan påføres med pensel, rulle og sprøjte.

H39002075 0,75 l Kr. 264,00



HEMPEL MULTICOAT 10000

WHITE

MultiCoat er en 1-komponent, halvblank maling, som beskytter godt mod vand og olie. Kan bruges både som primer og topcoat på træ, glasfiber og metal. Ønskes en primer anvendes Primer Undercoat. Strækkeevne: 11,5 m² pr. liter. Kan fortyndes med Hempels Fortynder 811 (No 1) pensel / rulle. Kan fortyndes med Hempels Fortynder 808 (No 3) sprøjte. Fortyndes max. 5% ved pensel, rulle og malepude, 15% ved sprøjte. Min. påføringstemperatur 5 grader. Kan påføres med pensel, rulle, malepude og sprøjte.

H41001075 0,75 l Kr. 314,00
H41001250 2,50 l Kr. 823,00

HEMPEL MILLE Xtra

Hempels mest solgte bundmaling til lystbåde! Udviklet specielt til bådejere, der stiller meget høje krav til beskyttelse mod begroinger i saltvand. En selvpolerende bundmaling, som er let at arbejde med. Velegnet til en fart op til 25 knob. Strækkeevne: 14 m² pr. liter. Kan fortyndes med Hempels Fortynder 808 (No 3). Min. påføringstemperatur 5 grader. Kan påføres med pensel eller rulle.

H43104075	Black 1990	0,75 l	Kr. 558,00
H43104250	Black 1990	2,50 l	Kr. 1.784,00
H43103075	Grey 12400	0,75 l	Kr. 558,00
H43103250	Grey 12400	2,50 l	Kr. 1.784,00
H43105075	True Blue 30390	0,75 l	Kr. 558,00
H43105250	True Blue 30390	2,50 l	Kr. 1.784,00
H43106075	Souvenirs Blue 31750	0,75 l	Kr. 558,00
H43106250	Souvenirs Blue 31750	2,50 l	Kr. 1.784,00
H43107075	Red 56460	0,75 l	Kr. 558,00
H43107250	Red 56460	2,50 l	Kr. 1.784,00



Se løbende
kampagnepriser på
www.marineworld.dk



HEMPEL MILLE NCT

Mille NCT er en selvpolerende bundmaling med enestående ydeevne. Mille NCT er baseret på en patenteret binderteknologi, der effektivt styrer balancen mellem graden af selvpolerering og ultra effektivt bundmaling. Den kraftfulde bioaktive blanding og selvfornyende effekt sikrer en optimal og vedvarende beskyttelse mod begroining. Mille NCT er kompatibel med stort set alle andre bundmalingstyper og er yderst kulørbestandig. Desuden er det ikke nødvendigt at benytte primer når der skiftes fra et andet bundmalingssystem til Mille NCT, hvilket gør påføring mere enkel. Til både med op til 25 knobs fart. Strækkeevne: 13,8 m² pr. liter. Kan fortyndes med Hempels Fortynder 808 (No 3). Min. påføringstemperatur 5 grader. Kan påføres med pensel, rulle eller malepude.

H43142075	Black 1990	0,75 l	Kr. 633,00
H43142250	Black 1990	2,50 l	Kr. 1.904,00
H43140075	White Ultimate 10101	0,75 l	Kr. 633,00
H43140250	White Ultimate 10101	2,50 l	Kr. 1.904,00
H43146075	Dark Blue 37110	0,75 l	Kr. 633,00
H43146250	Dark Blue 37110	2,50 l	Kr. 1.904,00



HEMPEL HARD RACING XTRA

Hempel Hard Racing Xtra er en hård bundmaling, der beskytter effektivt mod begroining og giver en højere fart gennem vandet. Den er let at stryge på og kan desuden slibes til en meget glat overflade. Til både med op til 35 knobs fart. Strækkeevne: 12,8 m² pr. liter. Kan fortyndes med Hempels Fortynder 808 (No 3). Min. påføringstemperatur 5 grader. Kan påføres med pensel eller rulle.

H43115075	Black 1990	0,75 l	Kr. 558,00
H43115250	Black 1990	2,50 l	Kr. 1.784,00
H43116075	True Blue 30390	0,75 l	Kr. 558,00
H43116250	True Blue 30390	2,50 l	Kr. 1.784,00
H43118250	Red 56460	2,50 l	Kr. 1.784,00

HEMPEL MALING OG PLEJE



Se løbende
kampagnepriser på
www.marineworld.dk



HEMPEL HARD RACING TecCel

(Ultimate) er en hård bundmaling, der beskytter effektivt mod begroning og giver en højere fart gennem vandet. Den er let at stryge på og kan desuden slibes til en meget glat overflade. Til både med op til 35 knops fart. Strækkeevne: 13,5 m² pr. liter Kan fortyndes med Hempels Fortynder 808 (No 3) Min. påføringstemperatur 5 grader Kan påføres med pensel eller rulle.

H43114075 White 10101 0,75 l Kr. 558,00
H43115250 White 10101 2,50 l Kr. 1.784,00



HEMPEL SELF-POLISHING

Self-Polishing er en ny effektiv selvpolererende bundmaling, som beskytter mod begroning henover sæsonen på både af glasfiber, stål, træ og tidligere malede overflader. Til fart på op til 15 knob. Rækkeevne: 12 m²/l. Påføres med pensel, malepude eller rulle. Må ikke anvendes på aluminiumsbåde pga. korrosionsfare. Strækkeevne: 142,8 m² pr. liter Kan fortyndes med Hempels Fortynder 808 (No 3) Min. påføringstemperatur 5 grader Kan påføres med pensel, malepude eller rulle.

H43120250 Black 19990 2,5 l Kr. 959,00
H43121250 Blue 30170 2,5 l Kr. 959,00



HEMPEL LIGHT PRIMER

Hempel Light Primer er en slidstærk 2-komponent epoxy-primer til glasfiber, stål, krydsfiner og aluminium. Giver en udmærket beskyttelse både over og under vandlinjen – slet og ret en vandtæt grundning, som forhindrer vandet i at trænge ind og dermed mindsker risikoen for osmose i glasfiber. Vælg den rigtige primer for at beskytte bådens overflade, sikre optimal vedhæftning og forbedre den endelige finish. Strækkeevne: 8,2 m² pr. liter Kan fortyndes med Hempels Fortynder 845 (No 5) Min. påføringstemperatur 5 grader Kan påføres med pensel, rulle eller sprøjte.

H44007037 Off White 11630 0,375 l Kr. 284,00
H44007075 Off White 11630 0,750 l Kr. 444,00
H44008075 Stone Grey 12170 0,750 l Kr. 444,00



HEMPEL UNDERWATER PRIMER

Hempel Underwater Primer er en 1-komponent hurtigtørrende primer med aluminiumsflager til områder under vandlinjen. Til brug som sealer på gammel bundmaling eller som tiecoat oven på epoxygrundet overflade før bundmaling. Velegnet til glasfiber, træ og stål. Til brug på alle områder under vandlinjen, inklusive køl. Strækkeevne: 7,8 m² pr. liter Kan fortyndes med Hempels Fortynder 811 (No 1), maks. 20% Min. påføringstemperatur 5 grader Kan påføres med pensel, rulle, eller sprøjte.

H44005075 Yacht Grey 0,75 l Kr. 374,00



HEMPEL FORTYNDER 808

No 3, 0,75 l. Fortynder til Hempels bundmalinger, Non Slip Deck Coating samt sprøjtepåføring af 1-komponent emaljer.

H45001075 Kr. 174,00

HEMPEL FORTYNDER 811

No 1, 0,75 l

Fortynder og værktøjsrens til Hempels 1 - komponent - grundere, emaljer og - lakker.

H45000075 Kr. 164,00

HEMPEL FORTYNDER 845

No 5, 0,75 l. Fortynder til alle epoxy-baserede produkter.

H45003075 Kr. 194,00



Varenr.	Tekst	Indhold	Kr.
H42013100	Pre-Clean	1,00 l	214,00
H42019050	Gelcoat Cleaning GEL	0,50 l	214,00
H42002100	Boat Shampoo	1,00 l	194,00
H42022050	Rubbing Liquid	0,50 l	194,00
H42028050	Wax TecCel	0,50 l	244,00
H42001050	Alu Protect	0,50 l	194,00

Se beskrivelser af ovennævnte på: www.marineworld.dk

HEMPEL CUSTOM MARINE POLISHI

Flydende poleringsmiddel, som renser, polerer og beskytter gelcoat samt malede og lakerede overflader. Indeholder silikone, som hærdner på overfladen, så der dannes en beskyttende barriere og en klar glans. Rens overfladen med Hempel Pre-Clean. Hvis overfladen har mistet farve og glans, kan Hempel Rubbing Liquid bruges først. Påfør rigeligt Hempel Custom Marine Polish med en blød klud, poler i hånden eller med maskine, til der opnås en dyb glans. Afslut/forsegl med Hempel Wax TecCel eller Hempel Wax. Bør ikke påføres i direkte sollys

H42009050 0,5 l Kr. 204,00

2. RENGØRING OG VEDLIGEHOLDELSE



Søsportens rensmidler NORDISK YACHT KEMI BRUGSSKEMA



Opgave, Forurening > /Overflade Emne V	Sod Snavs	Bund farve	Olie	Salt Slam	Alger Micro- Organisme r (Gul pest) Bakterier	Rust Kalkringe(rurer)	Surt nedfald	Sejl Nr. (lim)	Skram mer Ridser	Fart- Giv- ende	Beskyttelse	Vedligehold
Aluminium	N55		N55	N 55	N 55	505/534	N 55		Rens A		3310	777
Cockpit	455		455			505	444					
Dæk	433		433	433	433	534	433		Rens A		666	777
El udstyr											3310	3310
Fender/ gummilister	Fender rens		433	433	433	505	Fender rens		Fender rens		Fenderrens	Fenderrens
Fribord Farvet*	433		433	433	433 / 505	534/505*	433		Rens A		Yachtshine	777
Fribord Hvidt	433/ 455		433/ 455	433	433 / 505	534/505 522	433		Rens A		666	433/777
Glasfiber	433/ 455		433/ 455	433	433/444	522	433		Rens A		Yacht Shine 666	433/777
Glas/plexiglas	433		433	433	433	534/505					550	550
Grill	Rens A 444		433			Rens A	Rens A		Rens A			Rens A
Hynder / Måtter	433		433		433/N 55	505					Simp 3003	Simp 3003
Kloset/ Opsamlingstank					Kloset væske						Kloset væske	Kloset væske
Krom	433/ Rens A		433	433	433	Rens A	Rens A		Rens A		550/666	550
Kølesystem				534		534						
Lakerede overflader	433		433		505	505	433		Rens A		JSH 100	777
Lynlås Gledeskiner	Lynlås spray										Lynlås spray	Lynlås spray
Malede overflader	N 55		433		433	534					JSH 100	777
Motorer	433		433		433	534					3310	433
Presenning Sprayhood	N 55		433		433	534	444				Simp 3003	
Rustfrit stål	Rens A		433/ Rens A		Rens A	Rens A	Rens A		Rens A		3310	777
Rustne metaldele	Magi/ 433		433/ Magi	Magi		534/ Magi					Magi	Magi
Sejl	N 55		211		N 55	505	433	211		Simp 3003	JSH 100	Simp 3003
Skyllevandstank	Flush Clean				Flush Clean						Flush Clean	Flush Clean
Teak m.v.	Teak 1		Teak 1	Teak 1	Teak 1	Teak 2 505 / 534	Teak 1				Teak 3 (udvendig)	Teak 1 + 2 + 3
Tovværk	433		433	433	433	534	433			Simp 3003	JSH 100/ Simp 3003	Simp 3003
Under vandlinien	433/ 444	Bund Farve fjern.	433/ 444		444	534/505 522	433/444		Rens A			
Vandlinien	433/ 455		433/ 455		433/444 505	505/534 522			Rens A		Yacht Shine	777
Vandtank			433		Vandtank rens	505/534						Vandtank rens

*Forsigtighed tilrådes, da mange farver er sarte, prøv derfor først et sted, hvor det ikke kan ses.

YACHTKEMI - DANSK PRODUCERET

Rengøring glasfiber



433 GLASFIBERRENS

Stærkt alkalisk rensmiddel, der fjerner snavs, som andre rensmidler ikke kan. Efterlader malingsklar overflade. Indeholder ikke opløsningsmidler og er vandbaseret. Fortyndes med vand eller saltvand. Kan anvendes til motorrens i opløsning 1:10 eller 1:20.

630002 1 ltr. Kr. 130,00



444 GLASFIBERRENS

Fjerner belægninger på bund, malede overflader, glasfiber m.m. Velegnet til rengøring af grill. God til at fjerne alger og fiskeskæl. Stærk alkalisk og kan virke ætsende. Påvirker ikke jern og stål, men kan angribe aluminium. Rengører tømte stationære toilettankanlæg.

630004 1 ltr. Kr. 134,00



455 STÆRK

GLASFIBERRENS

Glasfiberrens med forstærket vaskeeffekt. Specielt god til afrensning af vandlinje. Fjerner nemt udstødningssod og vanskeligt snavs fra træ- og glasfiberdæk med skridmønster, malet dæk, jerndæk m.m. Fortyndes med vand.

630006 1 ltr. Kr. 138,00

Rengøring og beskyttelse af glasfiber



777 GLASFIBERSHAMPOO M/VOKS

Neutral glasfibershampoo med naturvoks. Beskytter lak, glasfiber og aluminium. Gør effektivt rent. Lille friktion, større fart. Selvblankende. Silikonefri. Fortyndes med vand. Meget økonomisk i brug.

630024 1 ltr. Kr. 139,00



KAMPAGNE

BÅDSHAMPOO M/VOKS

Rengøring og beskyttelse af glasfiber, plast- og metalbåde. Påføres med børste og afskylles med vand.

Selvblankende bådshampoo som giver hurtig vandafspænding.

Produktet gør effektivt rent og beskytter gelcoat, gummi og aluminium. Indeholder ikke silikone.

630180 1 ltr. Kr. 61,00

Bådpolish og voks



666 GLASFIBERVOKS

Selvblankende naturvoks formuleret til at beskytte lak, glasfiber, gelcoat og krom. Anvendes efter rengøring som afspændings- og beskyttelsesmiddel og som vinterpresenning til fritidsbåde. Virker selvblankende, forhindrer snavs i skridmønster. Silikonefri. Biologisk nedbrydelig. Fortyndes med vand.

630022 1 ltr. Kr. 167,00



YACHT SHINE BÅDPOLISH

Langtidsholdbar beskyttelsesvoks til alle typer glasfiber, aluminium og lak. Giver en strålende blank overflade og bevarer båden som ny. Beskytter overfladen mod angreb fra sol og forurening. Giver en lille friktion med et meget fint "slip" i vandet. Gelcoat konserverende.

Den ideelle beskyttelse efter brug af Rens A poler-creme. Silikonefri. Bruges i koncentrat.

630020 0,5 ltr. Kr. 181,00

Rengøring og beskyttelse - Træ



TEAK 1 TRÆ-RENS

Til rensning af hårdt træ herunder teak. Opløser olie og snavs. Indeholder ikke opløsningsmidler.

630070 1 ltr. Kr. 135,00



TEAK 2 TRÆ-BLEGER

Udviklet til neutralisering af Teak 1 Træ-rens samt til blegning og lysning af træ på f.eks. teaktræsdek, dækstole m.v. Giver kedeligt og gråt træ sin naturlige farve igen, fremhæver træets struktur. Nem at arbejde med. Anvendes i koncentrat eller fortyndes med vand.

630072 1 ltr. Kr. 139,00



TEAK 3 HÆRDENDE TRÆ-OLIE

Transparent vegetabilsk olie, som fremhæver træets struktur. Med UV-filter, beskytter træet. Kun til udvendig brug.

630074 3/4 ltr. Kr. 172,00

Rengøring fender



FENDERRENS

Renser og beskytter fender og andre ting i gummi.

630036 0,5 ltr. Kr. 141,00



534 KØLESYSTEMRENS

specialrensemiddel til rensning af kølesystemer i vandkølede påhængs- og indenbordsmotorer. Fjerner effektivt og hurtigt gammel forurening som kalk, rust, salt og slam. Giver midlertidig rustbeskyttelse. Fortyndes med vand.

630046 1ltr. Kr. 141,00



ANTI-FROSTVÆSKE RUSTBESKYTTENDE

Til kølesystemer og andre systemer, hvor rustbeskyttelse er påkrævet. Indeholder ingen giftige tilsætningsstoffer. Farvet rød.

630140 1 ltr. Kr. 127,00

630145 2,5 ltr. Kr. 284,00

630150 5 ltr. Kr. 518,00

Produkter til køle- og vandsystemer

Produkter til fribord og bund



505 FRIBORDSRENS

Stærkt surt rensmiddel mod gule forureninger, rust, kalk m.m. Er specielt fremstillet til at fjerne de gule forureninger på fribordet (den gule pest). Må ikke anvendes på farvet fribord. Bruges i koncentrat.

630008 1 ltr. Kr. 167,00



522 RUSTFJERNER

Stærkt surt rengøringsmiddel. Fjerner kalk og rust. Fjerner kalkringe efter rurer. Inhibiteret mod angreb på jern og stål. Produktet kan angribe aluminium og krom. Fortyndes med vand. Efter brug kan neutraliseres med 630002, 630004 Glasfibrrens 433 og 444.

630030 1 ltr. Kr. 143,00



RENS-A POLÉRCREME

Renser fribord hvor de fleste farvepigmenter er forsvundet. Gør mat fribord strålende blankt og gendanner farvepigmentet. Renser små ridser væk. Renser rustfrit stål. Renser forkromede overflader. Ridser ikke. Bruges i koncentrat.

630000 0,5 ltr. Kr. 130,00

Produkter til marinetoiletter



BUNDFARVEFJERNER

Til fiber-, træ- og metalbåde. Skader ikke gelcoat. Ugiftig at arbejde med.

630032 3/4 ltr. Kr. 185,00



KLOSETVÆSKE M/DUFT

Anvendelig i alle typer kemiske toiletter.

Virker bakteriehæmmende. Holder opsamlingstanken ren. Holder luften på toilettet frisk. Med diskret fyrrenåleluft. Forbrug 1 dl. til 10l. opsamlingstank.

630080 1 ltr. Kr. 108,00



KLOSETVÆSKE U/DUFT

Anvendelig i alle typer kemiske toiletter.

Virker bakteriehæmmende. Holder opsamlingstanken ren. Holder luften på toilettet frisk. Uden duft. Forbrug 1 dl. til 10l. opsamlingstank.

630082 1 ltr. Kr. 108,00

Produkter til sejl, kalecher, presenninger m.m.



JSH 100 FOREBYGGELSE MOD JORDSLÅETHED

God til vinteropbevaring. Forhindrer muggen lugt i lukkede, fugtige rum. Kan bruges på tekstiler både af kunststof og bomuld. Beskytter mod jordslåethed og råd.

630054 1 ltr. Kr. 145,00

630056 2,5 ltr. Kr. 297,00



N55 SEJL- OG PRESENNINGRENS

Til rengøring af sejl og presenninger, hynder m.m. Stor rensevne, skånsom, hindrer kalkudfældning, fri for blegemidler. Fjerner ikke jordslåede pletter. Økonomisk i brug. Fortyndes med vand. Efter rengøring imprægneres med Simp 3003.

630050 1 ltr. Kr. 143,00



3003 SIMP, IMPRÆGNERING

Specielt udviklet til imprægnering af sejl, presenninger og hynder. Misfarver, pletter og skjolder ikke. Forhindrer angreb af svamp, mug og skimmel.

630058 3/4 ltr. Kr. 165,00

630060 2,5 ltr. Kr. 433,00

630062 400 gr. Kr. 117,00



LYNLÅSSPRAY

Glidemiddel til metal- og kunststofflynåse. Lynlåsen kommer til at glide bedre og levetiden forlænges.

630040 210 ml. Kr. 95,00



KALECHERUDERENS

Til skånsom rengøring af kalecheruder. Gør ruden strålende blank og holder ruden smidig. Striber ikke og efterlader ingen "mærket" hinde.

Opløsning: 1 spsk. til 1 l. vand

630041 100 ml. Kr. 66,00



211 SEJLNUMMERFJERNER

Fjerner effektivt sejlnummer og oliepletter fra sejl.

630052 0,5 ltr. Kr. 128,00

Produkter til vand- og spildevandstank



VANDTANKRENS

holder vandtank og slanger fri for bakterier og belægninger. Bruges til afrensning i vandtømte tanke. Efterlader ingen afsmag. Forbrug 1 liter til 100 liter tank.

630034 1 ltr. Kr. 141,00



SPILDEVANDSTANKRENS

Rengøringsmiddel til spildevandstank. Fjerner effektivt ubehagelige lugte, fedt og urenheder. Fortyndes med vand. Forbrug 2. dl. Pr. 5 liter tank. Produktet må ikke bruges på aluminium.

630035 1 ltr. Kr. 161,00



FARVELØS ANTI-FROSTVÆSKE

Til ferskvandssystemer i toilet, vandtank, spildevandstank m.v. Anvendes til frostsikring af brugsvandssystemer og andre systemer, hvor man ønsker en giftfri effektiv frostsikring uden behov for rustbeskyttelse.

630120 1 ltr. Kr. 122,00

630125 2,5 ltr. Kr. 272,00

630130 5 ltr. Kr. 495,00

Specialprodukter



DEMINERALISERET VAND

Til batterier, dampstrygejern m.v. Efterlader ingen kalkaflejninger.

630160 1 ltr. Kr. 50,00

630165 2,5 ltr. Kr. 76,00

630170 5 ltr. Kr. 123,00



LUGTFRI PETROLEUM

Ren kvalitet, som hverken oser eller lugter. Til olie- og petroleumslamper, varmeovne, havefakler m.m. Kan anvendes såvel ude som inde på grund af den rene forbrænding.

630100 1 ltr. Kr. 109,00

630105 2,5 ltr. Kr. 248,00

630110 5 ltr. Kr. 376,00



PLETFJERNER TIL JORDSLÅEDE TEKSTILER

Fjerner jordslåede pletter fra farvægte stoffer/tekstiler, markiser, hynder, kalecher, vinyl, plast, badeværelsesfuger, imprægneret træ mm. Renser og bleger angrebne områder.

630053 1 ltr. Kr. 161,00



550 GLASRENS & BESKYTTERSPRAY

Renser og beskytter glas, spejle, forchromning, rustfrit stål, plastic, vinyl, læder, lakerede overflader, akryl plexiglas m.m. Forhindrer gulning.

630042 0,5 ltr. Kr. 132,00



3310 ELBESKYTTER SPRAY

Fjerner og beskytter mod fugt, løsner rustne dele - forebygger mod rust og korrosion. Renser og smører. Indeholder ikke silikone.

630044 0,5 ltr. Kr. 139,00



MAGI RUSTOPLØSER

Til frigørelse af alle sammengroede og rustne metaldele. Gennemtrænger - smører og beskytter.

630038 400 gr. Kr. 117,00



NORDKEM 215S

Koldaffedtningsmiddel.

Vandafskylleligt affedtningsmiddel med lavt aromatindhold, stor rensevne, lugtfri og separerende i olieudskiller.

Nordkem 215S renser motorer, motordele, kæder, bolte, skruer mm.

Særdeles velegnet i rensebar og kar.

630197 1 ltr. Kr. 97,00

630198 2,5 ltr. Kr. 204,00

630199 5 ltr. Kr. 365,00



TURTLE WAX GELCOAT SEALER

Turtle Wax Gelcoat Sealer for maksimal beskyttelse.

Forsegler og beskytter gelcoat og lakerede overflader. Forfiner glansen og giver en meget langvarig og holdbar beskyttelse. Indeholder UV-beskyttelse.

220001 500 ml. 184,00



TURTLE MARINEWAX

Letanvendelig specialvoks. Giver en hård, smudsafvisende og blank overflade som holder. Reducerer friktionen og hindrer gelcoaten i at blive mat.

220003 500 ml. Kr. 178,00



TURTLE MARINEWASH

Koncentreret rengøringsmiddel til vask af bådens plastikflader. Fjerner sod og indgroet smuds.

220006 500 ml. Kr. 98,00



TURTLE MARINECLEANER

Rengøringsmiddel til glasfiber og aluminium. Fjerner effektivt snavs, oxid, aflejninger og pletter på skroget.

220004 500 ml. Kr. 147,00



TURTLE MARINE GELCOAT POLISH

Renseprodukt med voks. Renser og giver et blankt resultat på gelcoat samt maalede overflader. Reducerer friktionen og hindrer gelcoaten i at blive mat.

220002 500 ml. Kr. 147,00



TURTLE WAX TEKSTIL- OG GUMMIMÅTTERENS

Turtle Wax Power Out tekstil- og måtterens er et kraftigt rengøringsmiddel, der fjerner smuds og indtørrede pletter.

Odor-X teknologi, fjerner dårlig lugt og holder op til 30 dage.

Det medfølgende børstehoved er perfekt at bruge til de mest genstridige pletter, hvor en vaskeklud ikke er nok.

Indhold: 400 ml. spray.

220019 Kr. 113,00

PERSONLIG PLEJE



HÅNDEDESINFEKTION 85%
 Effektiv desinfektion overfor bakterier, svampe og vira. tilsat glycerin som modvirker udtørring af huden.
 Indeholder ethanol (alkohol) denatureret.
 Med pumpe.
221075 250 ml. Kr. 48,00



O'KEEFFE'S WORKING HANDS 96 g.

Pas på det vigtigste værktøj sejleren har - hænderne! Håndcremen til dig, der arbejder meget med dine hænder. Håndværkere, entreprenører, sejlere, gartnere og sygeplejersker generes af ubehaget, der opstår som følge af tør og sprukken hud. O'Keefe's har fremstillet et hudplejeprodukt for dem, der bruger deres hænder hver eneste dag. Working Hands er ikke fedtende og fri for dufte og parfumer. Cremen fugter og beskytter den tørre hud, så den får en chance for at hele. Working Hands er meget drøj i brug og føles ikke fedtet efter påføring.

- Fedter ikke
 - Uden parfume
 - Hypoallergen
 - Garanteret lindring på få dage
- 221445 Kr. 122,00**



O'KEEFFE'S HEALTHY FEET 96 g.

Sørg godt for det du bevæger dig rundt på, når du sejler - dine fødder. Fodcremen til dig, der er meget aktiv og er på fødderne hele dagen. Håndværkere, butikspersonale, sejlere, gartnere og sygeplejersker generes af ubehaget, der opstår som følge af tør og sprukken hud. Healthy Feet er ikke fedtende og fri for dufte og parfumer. Cremen blødgør effektivt tør hud, stimulerer hudens naturlige reparationsproces ved at fugte, justerer PH-balancen og hjælper huden med at bevare fugt. Formlen bidrager til at trænge igennem den tykkere og grovere overhud på fødderne, og skaber således en forskel, som kan føles efter blot få dage. Cremen er meget drøj i brug og fødderne vil ikke føles fedtede efter påføring.

- Fedter ikke
 - Uden parfume
 - Hypoallergen
 - Garanteret lindring på få dage
- 221446 Kr. 122,00**



O'KEEFFE'S LIP REPAIR SPF15

4,2 g
 Huden i ansigtet er meget udsat, når man sejler. Specielt læberne kan blive tørre og sprukne, når de udsættes for sol, vind og kulde. Med O'Keefe's Lip Repair SPF15 er du garanteret lindring, fugtighed og solbeskyttelse til huden på læberne. Læbepomaden er vandresistent. Lip Repair giver en mat finish og er hypoallergen.

Når O'Keefe's Lip Repair bruges dagligt er det klinisk bevist at den:

- Beskytter mod UVA- og UVB-stråler
 - Giver umiddelbar lindring for tørre, ømme og sprukne læber
 - Skaber en fleksibel barriere og beskytter mod tørhed hele dagen selv når du spiser og drikker
 - Absorberes hurtigt og giver glatte læber med en mat finish.
- 221449 m/SPF15 Kr. 71,00**

O'KEEFFE'S LIP REPAIR UDEN PARFUME

4,2 g
 Med O'Keefe's Lip Repair uden parfume er du garanteret lindring, fugtighed og beskyttelse til huden på læberne. Øvrige data som ovenfor, dog uden SPF15.

221447 u/parfume Kr. 61,00

O'KEEFFE'S LIP REPAIR - KØLENDE

Med O'Keefe's Lip Repair med kølende virkning er du garanteret lindring, fugtighed og beskyttelse til huden på læberne.

- Afkøler læberne ved kontakt.
 - Samme beskrivelse som ovenfor dog med parfume og uden SPF15.
- 221448 med afkøl Kr. 61,00**



Bardahl



HÅNDRENS

Håndrensningspasta, hvori rensedmidlerne er baseret på naturlige råmaterialer. Antiseptisk og ikke alkalisk og uden opløsningsmidler.

Effektiv mod en lang række af urenheder, inklusive olier, fedtstoffer, tjære, smørelser, maling osv. Tilstedeværelsen af fedtstoffer bevirker, at produktet ikke blot renser, men også beskytter huden.

Udtørre ikke hænderne.

Varenr.	Indhold	Kr.
221444	250 gr. tube	60,00
221428	500 g	60,00



BLUEMAX PLASTER

BlueMax er et super smart plaster, som enhver sejler bør have liggende i bådens førstehjælpskasse. Plasteret er limfrit og klæber ikke til hud, hår eller sår. Velegnet til brug i fugtige miljøer og kan tilmed bruges til hunde, katte og heste m.m., da plasteret heller ikke klæber til pels. Plasteret klæber til sig selv, når det f.eks. vikles om en finger og trykkes sammen. Plasteret er åndbart og vandbaseret. Indeholder latex.

Brugsanvisning:

En passende længde plaster rives af ved hjælp af den medfølgende beholder.

Vikl plasteret rundt om det sårede område og pres plasteret let sammen i ca. 5 sekunder. Plasteret vil nu sidde fast.

Ved kraftigere blødning kan mængden af plaster øges.

Indhold: 5 x 200cm.

221450 Kr. 82,00

MAXI 3 ALL ROUND RENGØRING & PLETFJERNER



MAXI 3 all round til affedtning, pletfjerner og rengøring.

Bruges til rengøring på båden både ude og inde.

Maxi 3 er særdeles effektiv til affedtning og opløsning af olie, smuds, fedt, sod, nikotin, gummistriber, vin, kaffe m.v. på alle vaskbare overflader.

Maxi 3 kan også bruges som pletfjerner på tekstiler. Til rengøring og affedtning i industrien; på maskiner, motorer, gulve og værktøj er Maxi 3 velegnet.

Som grundrens før maling og til penselrens er Maxi 3 effektiv.

Maxi 3 er miljøvenlig både inde og ude. Giver godt arbejdsmiljø.

Blandes med vand, skummer. Varmt vand forstærker virkningen.

(Maxi 3 - 750 ml. er klar til brug).

Varenummer	Indhold	Kr.
630510	1 liter	85,00
630511	5 liter	379,00
630512	10 liter	709,00
630513	20 liter	1.432,00
630520	0,75 liter	96,00



AUTOSHAMPOO MED VOKS

Koncentreret autoshampoo med voks. Manuel vask af bil, autolak, båd og campingvogn

m.v. Virker både som shampoo og voks. Blandes med vand. Afvaskning af snavs, støv, olie

m.v. Rengør og blanker lakken.

Varenr.	Indhold	Kr.
630500	1 liter	108,00
630501	5 liter	522,00



PRIOR SOLVENT E KOLDAFFEDTER OG MOTORRENS

Brugsområde for Prior Solvent E:

Opløser tjære, voks, lim, olie, sod og fedt.

Rengøring af olie- og fedtforurenede maskiner, redskaber, inventar og gulve m.v.

Fjerner limrester fra klæbemærker. Opløser rustbehandlings-produkter, bl.a. pletter på tekstiler.

Afvoksning af nye biler. Afrensning af bitumen.

Koldaffedtning i rensekar. Koldaffedter, afskylles med vand.

Varenr.	Indhold	Kr.
630530	1 liter	138,00
630531	5 liter	582,00

OPGAVER	MAXI 3 ALL ROUND	AUTOSHAMPOO M/VOKS	PRIOR SOLVENT E
All-round affedtning / rengøring	X		
Affedtning jern og metal	X		X
Bil og Båd vask manuelt	X	X	
Fælgerens	X		
Grov affedtning / rengøring	X		
Gulvvask manuelt	X		
Harpiks på maskiner / autolak			X
Højtryksrensere	X		
Indtræksrens	X		
Motorrens	X		X
Opløsning olie / fedt / asfalt			X
Penselrens	X		
Pletfjerner	X		
Rensebar - koldaffedtning			X
Rensebar - vandblandbar	X		
Trækolie			X
Tæpperens	X		
Grundrens før maling	X		



Bådvaske og voks



WASH-N-WAX BOAT SOAP

Sæbe, der indeholder farvebevarende stoffer. Rengør uden at efterlade striber eller pletter. Skader ikke den oprindelige glans, som andre rengøringsmidler kan gøre. Velegnet til glasfiber, metal, gummi, træ.

219000 473 ml. Kr. 99,00



SUPER POLY BOAT POLISH

Poleringsmiddel flydende hårdvoks, som kun skal påføres en gang om året. Anbefales til glasfiberoverflader og malede overflader og er garanteret holdbar hele sæsonen. Markedets mest holdbare voks, som er vandafvisende og giver effektiv beskyttelse mod vejrliget.

219028 473 ml. Kr. 245,00



CLEANER & WAX

Professionel universalvoks til glasfiber og malede overflader. Rengøring, voksbehandling, forsegling og overfladebeskyttelse. Indeholder Carnauba voks samt silikone. Fjerner overfladeoxidering, aflejringer, slagmærker, olierester og snavs og efterlader en holdbar, blank overflade. Til såvel manuel som maskinel rensning.

219020 473 ml. Kr. 195,00

219022 946 ml. Kr. 258,00



SCRATCH & OXIDATION REMOVER

Det bedste rengøringsmiddel, der findes!! Genopbygger farverne og fjerner oxidering. Den oprindelige farve og glans gendannes og selv kraftig oxidering, tilkalkning og falmning fjernes. Ridser ikke i belægningen. Forsegler overfladen, så den beskyttes effektivt mod vejrliget. Specielt velegnet til både i mørke farver.

219010 473 ml Kr 159,00

Specialrengøring



BILGE CLEANER

Holder kimmungen fri for olie, skimmel- og slimdannelse. Specielt udviklet til nutidens miljøbevidste sejlere. Ikke brændbart, ikke giftigt og biologisk nedbrydeligt.

219030 945 ml. Kr. 159,00



INFLATIBLE BOAT CLEANER

Rengøringsmiddel specielt velegnet til gummiåde. Renser, blødgør og bevarer alle gummi- og vinyloverflader. Fjerner oxidering på overfladen samt tjære og rester af smøremidler.

219040 473 ml. Kr. 179,00



LEATHER, VINYL & RUBBER PROTECTANT

Kvalitetsplejemiddel med høj glans, som er velegnet til vinyl-, læder- og gummi-overflader. Beskytter mod ultraviolette stråler.

219050 473 ml. Kr. 143,00



WATER SPOT REMOVER

Pletfjerner, der fjerner selv vanskelige pletter. Trænger igennem smøremidler og kulstoffer p.g.a. en speciel sammensætning af ikke-ætsende rengøringsmidler og glansmidler. Giver en skinnende glans overflade.

219038 946 ml. Kr. 160,00



Overfladebeskyttelse



METAL POLISH

Metalglans til brug på de fleste metaller med kraftig oxidering, korrosion eller pletter. Fjerner ridser i plast, plexiglas og lexan. Anvendes på aluminium, magnesium, kobber, messing, krom, rustfrit stål, plexiglas og lignende overflader.

219034 227g. Kr. 205,00

Slib og spartel



Sandpapir til vådslibning

Ark 230 x 280 mm

Varenr.	Type	Kr.
219121	P80	9,00
219123	P120	9,00
219125	P150	9,00
219126	P180	9,00
219128	P240	9,00
219132	P400	9,00
219134	P600	9,00



Sandpapir til tørslibning

Ark 230 x 280 mm

Varenr.	Type	Kr.
219100	P40	7,00
219102	P80	7,00
219103	P100	7,00
219104	P120	7,00
219108	P240	7,00
219110	P320	7,00



Slibesvamp

Varenr.	Str.	Kr.
790060	Fin/mellem	17,00
790061	Mellem/grov	17,00



Slibekork

Varenr.	Str.	Kr.
790055	100x60mm	32,00



Lakskraber med soft-grip

Varenr.	Str.	Kr.
790096	65 mm	140,00



Varenr.	Str.	Kr.
790101	65 mm	39,00



Stålbørste

Varenr.	Str.	Kr.
790049	3 rækker	25,00
790050	4 rækker	26,00



Japan spartelsæt

50, 80, 100 og 120 mm.

Varenr.	Kr.
790065	33,00



Plast-spartelsæt

50, 75, 100, 120 mm.

Varenr.	Kr.
790070	15,00



Tandspartelsæt

3 x 13 / 9 mm

Varenr.	Kr.
790075	23,00



Spartel m/træskaft.

Varenr.	Str.	Kr.
790040	40 mm	14,00
790041	50 mm	17,00
790042	80 mm	18,00

Påklædning til rengøring- og vedligeholdelsesarbejde



Beskyttelsesbrille

Varenr.	Str.	Kr.
790158	One size	50,00



Sikkerhedsmaske

Model FFP1. Uden ventil, pakke med 3 stk.

Varenr.	Str.	Kr.
790157	One size	49,00

2. RENGØRING OG VEDLIGEHOLDELSE



Classic Grip

Hvid handske i nitril-finstrik.
Gode til malerarbejde/montage samt alle former for håndværk.

Varenr.	Farve	Str.	Kr.
790180	Hvid	M	22,00
790181	Hvid	L	22,00
790182	Hvid	XL	22,00



Micro Grip

Blå handske. Nitril-Finstrikhandske.
Industri/Produktion/Automontage samt alle former for håndværk.

Varenr.	Farve	Str.	Kr.
790185	Blå	M	53,00
790186	Blå	L	53,00
790187	Blå	XL	53,00



Engangs maledragt/støvdragt

Til slibning og maling. Tear-resistent materiale.
Lynlås og hætte. Beskyttelse mod små stønk af maling og slibestøv.

Varenr.	Model	Str.	Kr.
790135	1	L	62,00
790136	1	XL	62,00
790137	1	XXL	62,00



Power Grab

Gul handske. Latex-Acryl vinterhandske.
Montage samt alle former for håndværk.

Varenr.	Farve	Str.	Kr.
790190	Gul	M	52,00
790191	Gul	L	52,00
790192	Gul	XL	52,00

Pensler og ruller

220071



220070 incl. 2 ruller

Pensler og ruller



Aluminiumsprofilrulle

Til påføring af polyester.

Varenr.	Ø	B	Kr.
225700	21mm	70mm	95,00
225705	45mm	70mm	139,00



Malebakkesæt

Med glat filtrulle.

Varenr.	Str.	Kr.
220070	11 cm	40,00
220071	15 cm	68,00

Refiler til malebakkesæt m/glat rulle.

Varenr.	Str.	Kr.
220075	10 cm	19,00
220076	15 cm	26,00



Superglatrulle

Giver en meget fin overflade.

Varenr.	Tekst	Kr.
291207	Rulle m/bøjle 11 cm + Bakke	110,00
291206	Bøjle 11 cm	26,00
291208	Rulle 11 cm	51,00
291210	Bøjle 15 cm	29,00
291212	Rulle 15 cm	55,00



Malebakkesæt

Med velour-rulle.

Varenr.	Str.	Kr.
790156	18 cm	82,00



Reparationspenselsæt 3

Sæt med 3 stk. 12,14 og 16 mm.

Varenr.	Kr.
790035	25,00



Reparationspenselsæt 2

Sæt med 2 stk. Str. 10 og 4 flad.

Varenr.	Kr.
790152	52,00

mako
marine



Bundmalingspensel

Pensel med lyse børstehår.

Varenr.	Str.	Kr.
790030	30x70 mm	25,00



Flad pensel med plastskaft

Pensel med lyse børstehår.

Varenr.	Str.	Kr.
790005	20 mm	11,00
790006	30 mm	12,00
790007	40 mm	16,00
790008	50 mm	18,00



PENSELSÆT m/4
stk. pensler med lyse
børster. Flad 30mm +
40mm + 50 mm + 60
mm

Varenr.	Kr.
790149	63,00



Hobbykniv

Varenr.	Str.	Kr.
790085	28 mm	33,00
790086	refilklinger 10stk	19,00



Limsprøjte

0 - 20 ml.

Varenr.	Kr.
790175	29,00



Flad pensel med træskaft

Pensel med lyse børstehår.

Varenr.	Str.	Kr.
790000	30 mm	17,00
790001	40 mm	23,00
790002	50 mm	32,00
790003	60 mm	45,00



Rund pensel

Pensel med lyse børstehår.

Varenr.	Str.	Kr.
790015	20 mm	17,00
790016	25 mm	20,00
790017	30 mm	28,00
790018	35 mm	34,00
790019	40 mm	44,00



Penselsæt 5

2 runde pensler med sorte børstehår nr. 4 og 8. 2 flade pensler med mørke børstehår 40 og 60 mm. 1 stk. 3x7 pensel med lyse børstehår.

Varenr.	Kr.
790151	67,00



Blandebæger

Med mål. Til polyester mm.

Varenr.	Indhold	Kr.
790154	350 ml.	11,00
790154-LID	låg til 350 ml	7,00
790155	700 ml	12,00
790155-LID	Låg til 700 ml	8,00



Blandebæger

Højde 9 cm. Meget blød og fleksibel

Varenr.	Str.	Kr.
790080	Ø12,5	16,00



Vinkelpensel

Pensel med lyse børstehår.

Varenr.	Str.	Kr.
790020	25 mm	27,00
790021	35 mm	33,00
790022	50 mm	40,00



Svamp

Varenr.	Str.	Kr.
790170	200 x 120 mm	34,00
790171	160 x 100 mm	14,00



Afdækningsmätte

Varenr.	Str.	Kr.
790110	1 x 3 m	63,00
790111	1 x 5 m	98,00
790112	1 x 10 m	176,00

SIKA PRODUKTER



SIKAFLEX
1-KOMPONENT POLYURETHAN
FUGEMASSE. ANVENDES BL.A. TIL
TÆTNING OG FUGNING AF TRÆDÆK

TÆTNING SIKAFLEX 591 (PATRON)



PATRON

Har mange af de egenskaber, som i tidens løb er blevet værdsat i Sikaflex 221 og 291I. Sikaflex 591 er en elastisk lim-, fuge- og forseglingsmasse til overflader af bl.a. Stål, glas polyester, hård PVC og træ. Anvendes til dæk og skrog, tætning af sanitet og aptering.

Varenr.	Farve	Indhold	Kr.
221005	Hvid	300 ml.	138,00
221006	Sort	300 ml.	138,00
221008	Grå	300 ml.	138,00



SIKAFLEX 291I (TUBE)

Varenr.	Farve	Indhold	Kr.
221021	Hvid	70 ml.	78,00
221022	Sort	70 ml.	78,00

NÅDNING SIKAFLEX 290 DC PRO(PATRON) SORT



1-komponent UV-beständig polyurethan baseret fugemasse specielt udviklet til nådning af dæk. Mere UV-beständig end Sikaflex 221 og i hærdet tilstand mere elastisk. Kræver kun en gang primer. Flyder bedre ud og bedre glitbarhed.

Lav MAL-kodning 1-3.

Varenr.	Farve	Indhold	Kr.
221036	Sort	310 ml. patron	193,00



KONTAKTLIM SIKABOND - 590

Kontaktlim. Anvendes til limning af PVC og gummi, korkplader, laminat- og træfiberplader, polyurethanskum, ler, glas, isoleringsplader m.m.

Varenr.	Indhold	Kr.
162128	300 ml.	96,00

FUGEPISTOLER



Varenr.	Nr.	Tekst	Kr.
161550	1	God kraftig kvalitet - kunststof kan klappes sammen	127,00
790090	2	Metal	38,00
790091	3	Skelet	67,00
790092	4	Skelet anti-drop	89,00

TRÆLIM



SIKABOND 540 D-3

Vandbaseret PVAc-lim. Anvendes uden tilsætning af hærdere. Fortynding: vand. Til emner der udsættes for fugt. Giver en farveløs fuge. Ikke brandfarlig eller sundhedsskadelig. Påføringstemperatur: min +10 gr.

Varenr	Indhold	Kr.
162130	750 ml	131,00



GORILLA GLUE

Gorilla Glue - For The Toughest Jobs on Planet Earth.

Limer sten, metal, keramik, glas, træ, skum m.m. 100% vandtæt.

Tilstopningsfri hætte. Høj styrke. Til brug både inde- og ude.

Aktiveres med fugtighed. Pressetid 60 min.

Sådan bruger du Gorilla Glue:

Fugt den ene overflade, der skal limes, let med vand.

Tilsæt ikke vand til flasken. Påfør herefter et tyndt lag Gorilla Glue på den anden del der skal limes.

Påfør ikke for meget lim. Imens limen hærdet udvider den sig 3-4 gange. Hold øje med overskydende lim, der kan fjernes.

Objekterne presses sammen i 1-2 timer. Til dette kan bruges en tung genstand eller Gorilla Tape.

161964

Kr. 82,00

Nyhed fra Plastic Padding



Elastisk fugemasse til sammenføjning af forskellige materialer.

Plastic Padding® Sealing Adhesive Lim til tætning og sammenføjning af dele med meget god vedhæftning, der kan bruges på langt de fleste materialer og overflader både over og under vandlinjen.

Det kan bruges på plast, laminater, glas, plexiglas, polycarbonat, metal, aluminium, træ og malede overflader.

Plastic Padding® tætningsklæbemiddel er modstandsdygtig over for UV, vand, samt saltvand og kan også anvendes under vandlinjen.

Overfladen behøver ikke grundes før brug.

Den behandlede overflade kan males over og påvirker ikke farven. Plastic Padding® tætningsklæbemiddel krymper Ikke ved tørring.

Varenr. 161505 200 ml.

Kr. 175,00

PLASTIC PADDING



GLASFIBERSPARTEL



Til rep. og tætning af huller i plade og plastkarosserier. Indbygget armering. Velegnet til støbning af mindre detaljer. Fæstner på metal, træ og hård plast. Undgå at slibe. Afslut med f.eks. Gelcoat. Hærder på 10-15 min. ved stuetemp. uanset tykkelse.

162135-180 180 m. dåse Kr. **135,00**
162135-D 0,46 l. Dåse Kr. **339,00**

MARINE FILLER



Specialfremstillet polyesterspartel til maritimt brug. Fylder huller og sprækker i glasfiberarmeret plast, stål, alu., m.m. Let at slibe, skal overlakeres. Hærder på 10-15 min.

162132-180 180 ml. Dåse Kr. **135,00**

GELCOAT FILLER



Til reparation af mindre huller og overflade-skader i glasfiberplast. Også velegnet til overfladeskader i emalje. Farve: hvid. Slibes og blankpoleres. Hærder på 10-15 min.

Kan farves.
162138-180 180 ml. Dåse Kr. **164,00**

MARINE EPOXY



Hurtig hærdende 2-komponent epoxy spartel, som effektivt reparerer skader og huller i båd og skrog, både over og under vandlinjen. Fylder, fuger, limer og tætnet glasfiberplast, træ, metal og beton. Tørret ved lave temp. på 5-6 timer. Ved høje temp. på 3-4 timer.

161501 270 g. 2 dåser Kr. **304,00**

TRÆFYLDER



Til spartling af alle former for træ. Let at forme, slibe og skære. Kan bejdses i ønsket nuance. Vejrbestandig. Synker ikke, sprækker ikke. Hærder på 10-15 min.

162131-180 180 ml. Lys brun Kr. **135,00**

LÆK-TÆT



Tætner lækager på benzin- og olietanke, rør, kølere, vandtanke o.s.v. Tåler olie, vand, benzin, diesel og varme op til 150 gr.C. Hæfter på aluminium, letmetal og plader. Hærder på 10-15 min.

162133-180 180ml. Dåse Kr. **123,00**

GASKET, FLYDENDE PAKNING



Anvendes til motorer (motorblokke, bundkar, ventildækselpakning), generatorer, kompressorer, vandpumper o.s.v. Erstatte eller komplementere pakninger af kork, filt, gummi o.s.v. Temperaturbestandig op til 250 gr. C

161514 40 ml. Kr. **90,00**

KEMISK METAL HÅRD



Fylder, limer, tætnet og forener træ, sten, metal m.m. I alle kombinationer. Kan bores og skæres gevind i. Giver en glat og hård overflade, som kan overmales. F.eks. i sprækker og revner i beton, stålplader og tagrender. Vand- og kemikalieresistent. Kan ligeledes anvendes som støbemasse. Tåler op til 160 gr. C.

162052-180 180ml. Kr. **123,00**

SUPER SPARTEL, PP ELASTIC



Universal spartelmasse. Udfylder, reparerer, tætnet, forener og limer permanent. Synker og sprækker ikke. Hærder på 10 min. Kan overmales. Tåler op til 230 gr. C.

162072-180 180 ml. Kr. **122,00**
162076 0,46 l. Kr. **238,00**

SILIKONE



Elastisk og hurtigtørrende. Til tætning og fugning inde og ude. Fæstner på træ, glas, kakkel, tegl, glasfiber, metal mm. Tørret til tør og elastisk fuge. Hvid og sort indeholder anti- mugmiddel. Transparent til f.eks. Akvarier.

161519-T Transp, 40 ml. Kr. **65,00**
161519-H Hvid, 40 ml. Kr. **65,00**

REPARATIONSSÆT



Til plastbåde. Reparerer huller og skader på plastbåde og surfbrædder. Indeholder flydende polyester 250 ml., hærder, glasfiberbånd, blandespartel, pensel og blandekop. Udførlig brugsvejledning.

161510 250 ml. Kr. **304,00**

EKSTRA HÆRDER



Plastic Padding ekstra hærder, universal. 15g.

161526 15 gr. Kr. **47,00**

GLASFIBERMÅTTE



Plastic Padding glasfiberbånd til forstærkning af spartel og polyester. 125 x 20 cm.

161525 Kr. **67,00**

PP100 LETVÆGTSSPARTEL



Letvægtsspartel hærder hurtigt - inden for 5-7 minutter. Meget let at spartle med og slibe på. PP100 giver en meget tæt overfladefinish og er derfor rigtig god til lakeringsarbejde. Kan overmales med det samme. Sprækker eller synker ikke. Farve: grå.

162127-180 180 ml. Kr. **120,00**

LOCTITE

REPAIR EXTREME



En ny avanceret speciallim fra Loctite, som kan bruges på de fleste materialer og under de fleste forhold. Tåler temperaturer fra -50° til +120°. Velegnet til at lime neopren og PVC.. Hærdningstid 30 min. Fuldt hærdet efter 24 timer. Bredt anvendelsesområde og også god til reparation af våddragter og oppustelige gummibåde.

161986 20 gr. **Kr. 81,00**

SUPER GLUE FLEX GEL CONTROL



Ekstra stærk gel med gummi til fleksible limninger. 3 gr. Limer på sekunder. Håndgreb for bedre kontrol. Hæfter omgående. Limer porcelæn, keramik, glas, gummi, læder, slebne metaller. Til rep. af legetøj, husholdningsartikler m.m. Lukker tæt så limen holder længe.

161962 **Kr. 61,00**

SUPER GLUE FLEX GEL



Samme som ovenfor men i tube uden håndgreb 3 gr.

161961 **Kr. 43,00**

SUPER GLUE PRECISION



Med ekstra lang spids til steder der er vanskelige at komme til. Flaske med 5 gr. Limer på få sekunder. Lukker meget tæt så limen holder længere i flasken.

161958 **Kr. 55,00**

LÅSEVÆSKER



Middelstærk låsning og tætning. Forhindrer alle former for møtrikker og skruer fra at vibrere løs. Løsnest med alm. Værktøj. Tåler vand, olie, diesel, benzin glykol m.m.

162002 Normal, blå, 5 g **Kr. 89,00**
162003 Hård, rød, 5 g **Kr. 89,00**

SUPER GLUE PLASTIX



Dagens moderne plasttyper, som bliver mere og mere almindelige i husholdningen, båden, bilen etc. er ofte meget svære at lime. Loctite har udviklet en unik lim - Super Plastix - som kan lime alle former for plast: Vinyl, plexiglas, nylon, polystyren, ABS og fremfor alt de mest besværlige plasttyper: Polytylen (PE) og polypropylen (PP). Anvendelsesområder: husholdningsmaskiner, køkkenredskaber, legetøj, badeværelsesinventar, havemøbler, computere, mobiltelefoner og meget mere.

161952 **Kr. 73,00**

POWER EPOXY



2-komponent all-round lim, som tåler store belastninger. Ufarvet. Udfylder ujævnheder. Limer træ, metal, sten, glasfiber m.m. Hærder på 5-10 min. Kan belastes efter ca. 20 min. Tåler benzin og glycol.

Skal blandes manuelt. Klar fugte, tåler op til 100°C.
162136 Tube 22ml. **Kr. 111,00**



162123 Dob.sprt. 6ml. **Kr. 64,00**
162136-DS Dob.sprt. 25ml. **Kr. 114,00**



POWER EPOXY INSTANT MIX

Blandes automatisk samtidig med, at der trykkes på tuben. Hærder på 5 minutter. Tåler varme op til 100°C Kommer ud færdigblandet i et rør.

162122 14 ml. **Kr. 126,00**

REPAIR PUTTY



Modeller epoxy.

Skær - modeller - klar til brug. Kan anvendes på de fleste materialer. Hærder under vand. Overmalingsbar, slibbar, kan klare høje belastninger. Fylder og tætnet sprækker. Resistent overfor vand, olie og opløsningsmidler. Tåler temperaturer fra -27 gr.C til +121 gr.C. Tåler indendørs og udendørs brug.

161518 48 g **Kr. 112,00**

KONTAKTLIM



Til limning af læder, gummi, metal, kakler, pap, træ m.m.

162125 50 ml. **Kr. 53,00**
162124 625 gr. **Kr. 198,00**

PATTEK TRÆLIM FUGTBESTANDIG D3



Fugtbestandig trælim til al slags træ. Konstruktionslimning, fladelimning. Ude og inde.

Varenr. 220990 **Indhold 750 ml** **Kr. 98,00**

FRICITION FREE



Friction Free i spray flaske har enestående egenskaber til efter blot få sekunders tørretid at danne en PTFE-baseret smørefilm som klæber til næsten alle overflader. Den superglatte film fjerner friktion og afviser snavs og skidt. Friction Free indeholder ikke fedt, olie eller silikone.

Områder hvor det er perfekt at bruge Friction Free:

- Spor i mast og bom - Slæder i skinner - Skødeskinner - Nedgangsluger - Skydevinduer
- Lynlåse - Kontrolboks og kabler - Låse
- Savblade - Borebits m.m.

Varenr.	Indhold	Kr.
221295	300 ml	168,00



WD-40

Servicespray. Kan anvendes til mange ting bl.a. løse farverester, rust, fedt og tjære. Fortrænger fugt fra metaloverflader f.eks. tændingsanlæg. Løser og rengører også fastlåste mekanismer.

222490	200 ml.	Kr. 54,00
--------	---------	-----------



VETUS TEFLON SPRAY

Anvendes til rengøring, smøring og beskyttelse mod snavs og fugt.

VVTEFS	400 ml.	Kr. 165,00
--------	---------	------------



TEKSTIL IMPRÆGNERING

Bardahl Imprægnering Spray giver maksimal beskyttelse mod indtrængning af fugt, snavs, syrerregn osv.

Beskytter for eksempel: cockpit telte, sejl, solskærme, jakker, sko osv.

Regelmæssig brug forlænger levetiden af stoffet og gør materialet vandafvisende.

Skader ikke maling, krom, glas og plast vinduer. Indeholder en høj UV beskyttelse, som beskytter mod ældning og farvefading.

Varenr.	Indhold	Kr.
221443	400 ml spray	116,00



MULTISPRAY BD50

Fugtfortrængende og smørende spray. Velegnet til motor tændinger, trykluftværktøj, motorcykler, både osv.

Smører værktøj, fiskehjul, hængsler og låse.

Løser rustede dele og fastsiddende mekanismer

Renser & beskytter elektriske og mekaniske dele.

Fjerner fedt og tjære, efterlader en beskyttende film

Bekæmper rust, hindrer rustdannelse på metaldele

BRUGSANVISNING

Spray på det, der skal behandles, aftør ikke.

Uskadelig for maling, gummi og plastik.

Miljøvenlig, skader ikke ozonlaget

Varenr.	Indhold	Kr.
221438	200 ml	57,00
221439	400 ml	70,00

AUTOSOL

AUTOSOL, tysk kvalitet hædret med guldmedaljer



AUTOSOL METAL POLISH pasta er vel nok verdens mest benyttede og anerkendte metal polerings middel. Autosol Metal Polish renser, polerer, beskytter og fjerner rust. Kan anvendes til alt metal, indeholder meget fint slibemiddel.

Autosol Metal Polish giver metal en høj glans og beskytter samtidig overfladen mod vejrliget.

219950	75 ml (100g) tube	Kr. 35,00
219952	750 ml (1kg) dåse	Kr. 265,00



AUTOSOL 3in1 FOR STAINLESS STEEL

Specielt udviklet for at rense, beskytte og give rustfrit stål stribefri glans - i et nemt trin. Fjerner uden besvær samtlige tilsmudsninger, såsom olie, fedt, fingeraftryk o.s.v. Får overfladen til at se ud som ny igen. Ideel til børstede metaloverflader af elokseret aluminium.

219970	Pumpe 250 ml.	Kr. 108,00
--------	---------------	------------



AUTOSOL anodized (eloxeret) aluminium polish pasta

NY Autosol polerpasta for anodiseret (eloxeret) aluminium. Rengør, polerer og beskytter i én arbejdsgang. Indeholder de fineste polerings ingredienser, specielt udviklet til anodized (eloxeret) aluminium således at eloxeringen ikke fjernes (slibes ned).

219960	75 mm tube	69,00
--------	------------	-------



VANDLINE RENGØRING

Autosol Water Line er en hurtig renser til misfarvede og gulnede gelcoat-overflader ved og over vandlinjen. Misfarvede overflader, der er meget vanskelige at vaske eller polere rene, bleges ren med Autosol Eater Line cleaner på få minutter.

219972	500 ml flaske	141,00
--------	---------------	--------



AUTOSOL RUST-EX

Kombinationen af aktive kemiske ingredienser sammen med manuelle polerende slibemidler tilføjer en unik formulering designet til at forlænge levetiden af ??kraftigt korroderet og plettet metal. Når korrosionen og pletterne er fjernet, vil den naturlige beskyttelse af metaloverfladen blive genetableret. Korrosionsinhibitorer eliminerer risikoen for at beskadige ufarvede dele. Sparsomt og let at påføre på berørte områder. Ideel til behandling af store overflader af rustfrit stål, krom, messing og kobber. Indeholder ingen giftige ingredienser.

250 ml.

219953		Kr. 116,00
--------	--	------------



AUTOSOL MARINE BIRD SPIDER & STAIN REMOVER

Takler hurtigt og pålideligt aggressive fugle- og insektekskrementer på alle glas-, gelcoat-, krom- og plastdele på din båd. 500 ml.

219943		122,00
--------	--	--------

AUTOSOL, tysk kvalitet hædret med guldmedaljer



AUTOSOL MARINE RUBBING CLEANER

Fjerner overfladerust og genstridig snavs. Beskytter samtidig lakken. Små ridser og skrammer fjernes og giver overfladen en klar ny glans. 500 ml.

219935

Kr. 140,00



AUTOSOL MARINE CLEANER TIL OPPUSTELIGE BÅDE OG FENDER

Renser og beskytter selv stærkt snavsede oppustelige både og fendere. Velegnet til alle overflader lavet af gummi, hypalon, PVC og lignende materialer. Fjerner fedtede og olierede pletter samt plamager fra saltvand. Forsegler overfladen med vejrbestandig polymervoks. 500 ml.

219936

Kr. 177,00



AUTOSOL MARINE LIQUID HARD WAX

Hård flydende voks med lav viskositet og uden slibemiddel. Efterlader en vejrbestandig, højglansfilm, der beskytter mod slid og ultraviolet stråling. 500 ml.

219937

Kr. 129,00



AUTOSOL MARINE COMBI POLISH

Gendanner vejrbestandige, matfarvede og metalliske malinger til en blank finish, fjerner de fineste ridser og forsegler overfladen med vejrbestandig polymervoks. Også velegnet til malede plastdele og gelcoat-overflader. 500 ml.

219938

Kr. 137,00



AUTOSOL MARINE SHAMPOO FOAMLESS

Rensekoncentrat til alle snavsede overflader på en båd. Opløser olie og fedt. PH-neutral og er biologisk nedbrydelig. Mindre skum med høj rengøringsevne. 1000 ml.

219939

Kr. 108,00



AUTOSOL HP MARINE COMPOUND

AUTOSOL® High Performance Marine Compound fjerner slibemærker og poleringsmærker fra glasfiber gelcoat-overflader samt snavs og skader forårsaget af vejr, forurening og soleksponering og giver en absolut højglans.

AUTOSOL® High Performance Marine Compound indeholder ingen fyldstof.

- Støvfri
- Silikonefri
- Hurtig og stænkfri behandling
- Højglansresultat

Velegnet til brug på slibede overflader med kornstørrelse 1200-2000. 1000 ml.

219940

Kr. 406,00



AUTOSOL HAND WASH PASTE BOX

Håndrensepasta, der grundigt og skånsomt renser fedt, olie og snavs fra hænderne. 500 ml.

- Dermatologisk testet. Biologisk nedbrydeligt.
- Intet sand. Ingen mikroplast.
- Testvindende produkt.

219948

Kr. 43,00



AUTOSOL MARINE SUPER GLOSS POLISH

AUTOSOL® High Performance Marine Super Gloss Polish er specielt udviklet til nemt at fjerne maskinformede slibemærker og hologrammer og skader forårsaget af vejr. AUTOSOL® High Performance Marine Super Gloss Polish giver strålende højglans og fuld farve. Velegnet til alle glasfiber, gelcoat eller malede overflader. Velegnet til både nye og rengjorte overflader.

Dette produkt er ideelt egnet til brug som et andet trin efter AUTOSOL® High Performance Marine Compound.

- Støvfri
- Hurtig at behandle
- Silikonefri
- Ingen fyldstof
- Højglansresultat

Velegnet til brug på slibede overflader med korn 3000. 1000 ml.

219941

Kr. 385,00



AUTOSOL MARINE PROTECTING COATING

Den højtydende Marine Protection Coating forsegler og beskytter alle lakerede og glasfiber gelcoatoverflader mod mange miljøfaktorer og vejrpåvirkninger. Forseglingen skaber en hydrofoboverflade, der afviser regn og havvand. Dannelsen af salt- og vandpletter minimeres.

High Performance Marine Protection Coating bremser algedannelsen ved at forsegle overfladen med et tyndt UV-beskyttelseslag. De højteknologiske nanopartikler og meget hydrofobe polymerer med moderne syntetisk fugemasse forbedrer glansen og forlænger overfladens levetid.

- Øger og vedligeholder glans
- Vandafvisende
- Reducerer vedhæftning af alger
- UV-beskyttelse

1000 ml.

219942

Kr. 406,00



AUTOSOL MARINE STAINLESS STEEL POWER CLEANER

Specielt udviklet til indendørs rengøring. Fjerner kraftigt snavs samt olie- og fedtede rester. Ideel til overflader af rustfrit stål, børstede overflader, emaljerede metaloverflader og ikke-jernholdige metaller på køretøjer. Velegnet til industrielle og private forarbejdningsområder. Godkendt til brug i madlavningsområder. Fjerner lette saltmærker. 500 ml. spray.

219944

Kr. 120,00



AUTOSOL MARINE NANO PROTECTION HARD WAX

AUTOSOL® Marine Nano Protection Hard Wax indeholder nanopolymerer, der skaber et tyndt lag på overfladen, som ikke er synligt for det menneskelige øje. Velegnet til alle gelcoatoverflader på båden og også på forkromede og lakerede plastdele. Fri for silikoneholdige og organiske opløsningsmidler og biologisk nedbrydelig. UV-beskyttelse, der forhindrer falmning og oxidation.

219945

Kr. 106,00



AUTOSOL CREAM POLISH LIQUID

AUTOSOL® Marine Cream Polish Liquid 250ml. er en silikonefri og biologisk nedbrydelig polering, der polerer og renser gelcoat og skinnende metaldele. Det resulterer i en højglans finish og giver langvarig beskyttelse. Du skal blot påføre og polere let. Velegnet til maskinpolering.

219946

Kr. 107,00



AUTOSOL ACRYLIC POLISH

Acrylic Polish er et specialiseret produkt til at fjerne ridser fra akrylflader på både, biler, campingvogne, motorcykler, scootere osv. 75 ml. tube.

219947

Kr. 108,00

POLERKLUDE M.M.

POLERTVIST



300 gr. 1. Klasse
220020 **Kr. 78,00**

POLERKLUDE, FNUGFRI



Giver ekstrem flot polering.
I pose.
220022 300 gr. **Kr. 75,00**

OLIEOPSUGNINGSSOKKER



Anbringes i motorrummet eller i sumpen.
Opsuger ikke vand.

Varenr.	Mål	Sugeevne	Kr.
220016	Ø7 x 30 cm	1,4 liter	47,00
220017	Ø7 x 120 cm	4,8 liter	112,00

OLIEOPSUGNINGSKLUDE



Klude af polypropylen. Absorberer 25 gange egenvægten af oliebaseerede produkter, også kemikalier. Optager ikke vand. Kan opsuge olie i vand uden at synke. Findes også som slanger, ruller m.m. Pakningsindhold: 4 klude. Størrelse 40 x 50 cm.

220015 **Kr. 58,00**

VIKAN MICROFIBERKLUDE



Basic microfibreklud, 32 x 32 cm, Blå
Basic microfibrekluden rengør effektivt alle hårde overflader. Når den bruges i tør tilstand, opsaml mikrofibrene støv, snavs og hår ved hjælp af statisk elektricitet. Løser og fjerner snavs og fedt i fugtig tilstand.

Materiale: 80% Polyester, 20% Polyamid (100% Microfibre).

Varenr. **Kr.**
283095 **18,00**

VIKAN SPAND



VIKAN SPAND

Hvid. Denne prisbelønnede spand er ideel til transport af rengøringskemikalier og både varmt og koldt vand. Den har en drypfri hældetud og en hævet bund med et håndtag i rustfrit stål. Den har også en indvendig måleskala med forskellige måleenheder. Den flade side forhindrer spild.

Varenr.	Størrelse	Kr.
283090	6 liter	157,00
283091	12 liter	211,00

GUMMIPØS



Meget kraftig gummipøs med stålhank. Indhold 7 liter. Højde 23 cm.

283123 **Kr. 156,00**



FOLDBAR SPAND

Kan foldes helt flat.
Spanden kan indeholde 8 liter.
Vægt 0,46 kg.

Mål udslået: Ø 24 cm x 22 cm højde
Mål sammenklappet: Ø 24 cm x 5 cm højde
283180 **Kr. 76,00**



FOLDBAR SILIKONE SPAND

Praktisk spand i silikone. Kan foldes helt flat.
Kan indeholde 10 liter. Vægt 0,46 kg.
Mål udslået: Ø 32 cm x 24 cm højde
Mål sammenklappet: Ø 32 cm x 5 cm højde

283124 **Kr. 154,00**

STØVSUGER, 12V / 90W

>0,145 psi / >0,217 psi. Ledning: ca. 3 meter med cigartænderstik. Lyd < 75/84 db

742101 **Kr. 129,00**



RENGØRINGSSÆT

Teleskopskaft i aluminium med børste og lænsfunktion.

Skaft: 25/22 mm
Længde: 100 - 170 cm
113540 **Kr. 309,00**



RENGØRINGSSÆT TBRITE



Rengøringsset i taske med skulderstroop.

Indeholder alt du har brug for til rengøring af din båd eller campingvogn i praktisk taske.

- Taske
- Skaft
- 2 børster
- Svaber
- Foldbar spand
- Klud/"vaskeskind"
- 2 skurenylon
- Bådshage
- Børste med håndtag
- Vægt 1,5 kg
- Mål: 115 x 15 x 25 cm

113517 **Kr. 1.443,00**

SPAND



Kraftig, sort med stålhank. Springer ikke. 15 liter.
283150 **Kr. 29,00**

KNOT-A-BAG / PLASTICPOSER



Træk en opbevaringspose, vælg selv hvor stor posen skal være. Poserne er gode til båd, camping, vådt svømmetøj, rejser, bil, skrald, bleer, vasketøj mm.

Diameter: 61,00 cm
Tykkelse: 0,36 mm

Varenr.	Type	længde	Kr.
231492	Dispenser	2 x 10 meter	72,00
231493	Refills	3 x 10 meter	72,00

VIKAN BØRSTER OG SKAFTER



HÅNDBØRSTE



283111 Kort skaft **Kr. 42,00**
283110 Langt skaft **Kr. 42,00**



PINDSVIN



Tankbørste, medium, blå. Længde 210 mm, bredde 130 mm, højde 95 mm. Bemærk ingen vandgennemløb. Passer til alle skafter fra Vikan.

283116 **Kr. 179,00**



BØRSTE, BLØD



Børste med vandgennemløb. Passer til alle skafter fra Vikan.

283112 **Kr. 64,00**



VIKAN SKRABER

Ultra hygiejnisk skraber m/mini skaft, 245 mm, Hvid

En ultrahygiejnisk enkeltbladet skraber til fjernelse af overskydende vand fra overflader. Det bløde og fleksible fuld støbte blad er nemt at holde helt rent.

Varenr. **Kr.**
283086 **128,00**



SKAFTER

Passer til alle Vikans børstehoveder.

Varenr.	Type	L/cm	Ø	Kr.
283118	Aluminium	130	22	54,00
283119	Aluminium	150	22	61,00
283132	Aluminium, ergonomisk	150	31	191,00
283121	Teleskop, alu., ergo.	150-275	31	403,00
283122	Telesk., alu., vandg., ergo.	150-275	31	574,00
283108	Teleskop, alu.	125-180	31	337,00
283145	Træskaft m/gevind	155	25	79,00
283129	Teleskop, op til 6 meter	188-600	34	2.315,00



AUTOBØRSTE OG SKAFT



Vinkeljusterbar vaskebørste med vand gennemløb. Det justerbare børstehoved samt de skråtstillede børstehår sikrer effektiv rengøring af alle svært tilgængelige steder. Gummikanten sikrer optimal skånsomhed. 240 mm.

283083 **Kr. 349,00**

Aluskaft med Click kobling, som passer til alle gængse 1/2" plastkoblinger.

Mål: 106-160 cm.

Passer til Gardena og Hozelock.

283082 **Kr. 402,00**

Aluskaft passer til alle Vikan børster

Mål: 106-160 cm.

283081 **Kr. 376,00**



SKRUBBE, STIV



Skrubbe, 225 mm med stive børster. Hvid Den yderste række af børstehår på denne solide og kompakte børste er vinklede for at sikre en effektiv rengøring tæt på udstyr og væg. Er også god på ujævne overflader.

Bemærk intet vandgennemløb. Passer til alle skafter fra Vikan.

283113 **Kr. 164,00**



VIKAN PLASTSKAFT

Ultra Hygiejnisk Skaft, Ø32 mm, Hvid Letvægtsskaft, som er robust og uden samlinger, så der ikke kan gemme sig bakterier. Skaftet er designet med vertikale ribber og en mat overflade, som sikrer øget komfort og et godt greb, selv med fedtede hænder.

Passer til alle børster fra Vikan.

Varenr.	Længde	Kr.
283088	130 cm	182,00
283087	150 cm	198,00



AUTOBØRSTE



Autobørste med ergonomisk håndtag og skrå bløde børster. Gummi på forkanten beskytter mod ridser.

Børstehårlængde: 40 mm. Total længde på børsten 320 mm.

283102 **Kr. 140,00**



HOLDER T/SKURENYLON

Passer til alle skafter fra Vikan. Husk skurenylon.

283126 Håndmodel **Kr. 218,00**
283115 Skaftmodel **Kr. 276,00**



SKURENYLON



Puden er mere velegnet end børster til rengøring af bådens bund, da den holder bedre på rengøringsvæsken. Puden påmonteres en holder. Passer til alle Vikans holdere til skurenylon.

120 x 245 mm.

Varenr.	Type	Kr.
283114	Fin	34,00
283109	Mellem	34,00
283125	Grov	34,00



ULTRA HYGIEJNISK SKAFT, BLÅ

Ø 34 mm, 150 cm lang

Skaftets diameter giver en behagelig gribeflade. Materialeegenskaberne for polypropylen sikrer at skaftet er behageligt at bruge, selv i kulde. Er 6% lettere end glasfiberskafter og har god kemiresistens.

Vægt 0,498 kg.

Varenr. **Kr.**
283117-A **211,00**

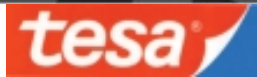

SKRIDSIKKER TAPE



Skridsikker tape bør anvendes overalt, hvor der kræves sikkert fodfæste. Til påklæbning på dørk lejdertrin og cockpit. UV- bestandig. Længde 5 m.

291051	25 mm	Sort	114,00
291054	25 mm	Transparent	114,00
291055	50 mm	Sort	205,00
Rulle med 15 meter:			
291056	100 mm	Sort	624,00

SKRIDSIKKER TAPE SIGNAL



Med signalfarver gul/sort.

291060 50 mm/15 meter **403,00**



tesa®ANTI-SLIP SHOWER SKRIDSIKKER TAPE

Vandafvisende, behagelig og skridsikker tape - undgå fald på fugtige og glatte overflader. Også perfekt til brug i badeværelse f.eks. badekar og brusekabine. 5m x 25 mm.

- Slidstærk og behagelig for bare fødder
- Nem at montere - klip tapen i de ønskede længder
- Temperaturbestandig op til 50° C
- UV bestandig
- Resistent overfor rengøringsmidler
- Farve: Transparent

291050 **Kr. 142,00**



TRANSPARENT UDENDØRS LÆRREDSTAPE

Til universal anvendelse udendørs. Vejrbestandig i op til 1 år. Transparent, giver næsten udynligg repairation. Let at rive over i hånden. Fleksibel, følger overfladen.

Varenr.	Mål	Kr.
291047	25 m x 48 mm	166,00

MALER/AFDÆKNINGSTAPE STANDARD



Det kreppele malertape til alle standard maler- opgaver på jævne og ujævne overflader. Fjernes når malingen er løbetør. Længde 50 m.

291066	19 mm	Kr. 24,00
291067	25 mm	Kr. 31,00

MALERTAPE PRECISION



Ekstra tynd malertape til de fleste overflader. Kan sidde i op til 8 uger indendørs uden at efterlade klæberester. Til ekstra skarpe og præcise farvekanter. Egnede til alle farver og lakker. Lgd. 25 m.

Varenr.	Bredde	Farve	Kr.
291048	38 mm	Gul	116,00



TESA MALERTAPE OUTDOOR

Egner sig til alle udendørs og indendørs opgaver. Giver skarpe malerkanter. Let at rive over i hånden. Kan sidde op til 26 uger uden at efterlade klæberester. Egnede til de fleste typer maling. Længde 50 meter.

291078 19 mm **Blå** **Kr. 81,00**

UNI TAPE / GEVINDTAPE / PAKNINGSTAPE



Varenr.	Tekst	Kr.
291120	Unitape 12 m, 12 mm	12,00

Maks. rørdiameter: 3/4". Anbefalet temperaturområde fra -200°C til +100°C. Maks. tryk: 20 bar. Velegnet til anlæg med vand, drikkevand, varme og luft.

291121 Multitape 12 m, 12 mm 64,00

Velegnet til damp, kemikalier, syrer, baser, opløsningsmidler m.v. Godkendt til GAS, drikkevand og ilt. Velegnet til anvendelse i situationer, hvor der stilles store krav til f.eks. svyrestabilitet, tryk eller varme. Produktet er meget diffusionstæt og derfor meget egnet til olie (også hydraulik), benzin og diesel. Hydrauliske styringer undtaget. Kan tilbagejusteres med 45° eller mere. Dvs. Rørsamlingen drejes af op til 45° uden at samlingen bliver utæt. Temperaturbestandig fra -200°C til +260°C. Max tryk: 60 bar.

291122 Topseal 12 m, 12 mm 77,00

Velegnet til damp, kemikalier, syrer, baser, opløsningsmidler m.v. Godkendt til GAS, drikkevand og til flydende oxygen (BAM). Velegnet til anvendelse i situationer, hvor der stilles store krav til f.eks. syrestabilitet, tryk eller varme. Produktet er meget diffusionstæt og derfor meget egnet til olie (også hydraulik), benzin og diesel. Kan tilbagejusteres med 45° eller mere. Dvs. Rørsamlingen drejes af op til 45°. Temperaturbestandig fra -200°C til +260°C. Max tryk: 100 bar.

SELVVULKANISERENDE SILIKONETAPE



Silikonetape, der udelukkende klæber på sig selv.

- til både permanente og midlertidige anvendelser
- tapen er så fleksibel, at den kan tilpasses enhver overflade- og form
- forsegler øjeblikkeligt ved at selv vulkanisere
- efterlader ingen klæberester
- kan bruges til isolering af kabler og elektriske komponenter - op til 8000 Volt
- kan tåle tryk op til 12 bar
- kan bruges under vand med øjeblikkelig virkning
- kan anvendes ved ekstreme temperaturer -60°C til +260°C

Varenr.	Bredde/længde	Farve	Kr.
290975	25mm / 3m	Hvid	176,00
290976	25mm / 3m	Sort	176,00

VULKANISERINGSTAPE



- selv vulkaniserende butylgummi
- vandtæt isolering af kabler
- beskyttelse mod korrosion af rør
- tætning af slanger
- fugtbeskyttelse af elektriske komponenter
- forstærkning/omvikling af håndtag og greb
- homogen efter ca. 24 timer ved +21°C
- tykkelse: 0,5 mm
- temperaturbestandighed: -30°C - +80°C
- bør beskyttes med blød plast-/eltape

Varenr.	Bredde/længde	Farve	Kr.
290971	19mm / 10m	Sort	93,00

UNIVERSALLISTE



Højelastisk, selvklæbende universal gummiliste til tætning af kulde, træk, støj og støv. Til inden- og udendørs brug.

290902 5 m (2 x 2,5 m.) **Kr. 103,00**

TAPE



LÆRREDSTAPE 2,75 m

tesa®extra Power Perfect



Den uudværlige hjælp i fritiden og på båden. Vejrbestandig ved inden og udendørs brug. Længde 2,75 m

Varenr.	Bredde	Farve	Kr.
291000	19 mm	Hvid	39,00
291001	19 mm	Sort	39,00
291002	19 mm	Gul	39,00
291010	38 mm	Hvid	70,00
291011	38 mm	Sort	70,00
291012	38 mm	Gul	70,00

LÆRREDSTAPE - 25 m

tesa®extra Power Universal



Længde 25m

291080	19 mm	Hvid	164,00
291081	19 mm	Sort	164,00
291082	19 mm	Gul	164,00
291085	19 mm	Blå	164,00

ISOLERINGSTAPE



Den fleksible tape til isolering, indpakning og omvikling af elektriske ledninger og kabler. Lgd. 10 m

Varenr.	Bredde	Farve	Kr.
291020	15 mm	Hvid	14,00
291021	15 mm	Sort	14,00
291023	15 mm	Rød	14,00
291026	15 mm	Blå	14,00

DOBBELTKLÆBENDE TAPE



Ekstra stærk dobbelklæbende skumtape til permanent montering. Let at skære til og modstandsdygtig overfor fugt. Længde 5 meter.

290900 19 mm Kr. 141,00

Dobbelklæbende tape ikke-permanent

Godkendt til brug på messer og udstillinger. Kan fjernes efter brug uden at efterlade spor.

290898 50 mm / 25 meter Kr. 455,00



Metaltape til f.eks. montering på rør/slanger til køleanlæg. Til isolering af rør og dækning af huller. Tåler påvirkning fra fugt olie og syre. UV-beständig.

Varenr.	Bredde	Længde	Kr.
291041	50 mm	25 m	150,00

POWERSTRIPS



Den alternative løsning til bor, hammer og søm. Fastgørelse af genstande op til 1,5 kg på glatte overflader. Let at anvende og kan fjernes igen uden at efterlade klæberester. 10 strips i æsken. 50 x 20 mm.

290955 Hvid Kr. 61,00

TESA ON/OFF BURRETAPE



Burretape til fastgørelse af lette genstande. Ideel til hjemmet, på kontoret og til hobbyopgaver. Selvklæbende. Kan afkortes til ønsket længde. Lgd. 1 meter. Brd. 20 mm.

290912 Hvid Kr. 82,00
290913 Sort Kr. 82,00

INSEKTNET



Monteres på selvklæbende burretape som medfølger. 1,5 m x 1,3 m. God beskyttelse mod insekter. Kan vaskes ved 30°C.

290915 Hvid Kr. 106,00
290916 Sort Kr. 106,00

ALTMULIG TAPE / GAFFA TAPE



Kan anvendes som beskyttelse, afdækning, isolering og reparation. Temperaturbestandig fra -40° - +140°C. Modstandsdygtig overfor vand, olie og fedt. Aldersbestandig, fleksibel.

Varenr.	Bredde	Længde	Kr.
290970	48 mm	50 m	117,00
290972	50 mm	10 m	75,00



SIGNALBÅND RØD/HVID

Ej med klæb

291061 100 meter / 80 mm Kr. 134,00

GORILLA MONTERINGSTAPE

Gorilla dobbelklæbende monterings tape. Incredibly strong - 100% tough!

Krystallklart og stærkt som en gorilla.

Fæstner træ, glas, metal, plast, mursten, keramik, sten og meget mere. En hurtig og enkel løsning til montering og reparation, hvor traditionelle hæftemidler ikke dur.

Tapen hæfter både på glatte og ru overflader med umiddelbar og vejrbestandig binding.

Brugsanvisning: Overfladerne skal være rene, tørre og fri for smuds og olie. Brug 102 mm tape pr. 0,45 kg.

Indhold: 25,4 mm x 1,52 m.

290901 92,00



GORILLA TAPE

Utroligt stærkt sort universaltape. Gorilla Tape fungerer både inde og ude.

Lavet til at holde på ujævne og uforsonlige overfladersom træ, sten, gips, mursten og meget mere. Gorilla Tape har en holdbar overfladesom tåler al slags vejr. Overfladen skaber en tæt barriere, der modstår fugt, UV-stråler og ekstreme temperaturer. Bagsiden af båndet forstærkes med ekstra tæt væv. Endelig er limen på tapen dobbelt så tyk som på traditionelt gaffatape og fylder hullerne på ru og ujævne overflader og giver et super stærkt greb. Båndets kant er konstrueret, så den ønskede længde nemt kan rives af uden hjælp af saks. Indhold: 11m x 48 mm.

290973 Kr. 82,00



GORILLA REPARATIONSTAPE KLAR

Gorilla krystallklar og alsidig reparationstape. Kan bruges til at reparere, forsegle og beskytte et hav af materialer. Reparerer campingtelte, markiser, telte, smartphoneskærme med sprækker, badedyr, luftmadrasser m.m.

Giver en vand- og lufttæt løsning, som garanterer ikke revner eller gulner med tiden. Den ideelle løsning for næsten ethvert projekt både inde og ude. Fæstner og holder på både ru, glatte og ujævne overflader. Båndets kant er perforeret for let at kunne rive den ønskede længde af uden hjælp af saks.

Indhold: 8,2m x 48mm.

290974 Kr. 113,00



GORILLA SELVVULKANISERENDE TAPE

Gorilla vulkaniserende tape, perfekt til øjeblikkelig vandtæt reparation af huller og revner både inde og ude.

En ekstra kraftig og tyk tape, der kan lappe huller, revner og tilpasse sig mangeartede overflader. Den UV-beständige bagside kan bøjes og strækkes for at tilpasse sig dine overflader og danner en permanent vand- og lufttæt barriere*.

Fantastisk til: Tag, tagrender, rør, presenning, trailere, sejlads, camping og meget mere!

Fungerer sågar under vand - et helt unikt produkt. Bredde: 10 cm. Længde: 3 m.

Farve: Sort *Reduceret ved porøst materiale.

290977 Kr. 255,00



TEAR-AID

Direkte reparation af revner og huller



Tear-Aid, den uudværlige reparations lap til udendørs og indendørs brug.

Tear-Aid er en unik gennemsigtig reparations lap som kan lappe revner og huller i næsten alle materialer. Tear-Aid er ekstrem stærkt og meget elastisk. Tear-Aid er ingen midlertidig løsning. Det er til permanente løsninger og fortjener en plads i værktøjskassen både udendørs og indendørs.

Tear-Aid reparerer: teltduk, lærred, oppustelige gummibåde, paraplyer, regnfrakker, jakker og tasker. Ikke kun det, men også aluminium, rustfri stål, glasfiber og meget andet. Tear-Aid føres i type A og type B begge typer har samme unikke kvaliteter men bruges på forskellige materialer

Type B kan endda bruges til reparationer under vand, når overfladerne ikke har en for ujævn struktur.

- ekstrem stærkt
- vandtæt
- lufttæt
- meget elastisk
- falmer ikke
- meget alsidigt
- tørrer ikke ud
- permanent

Varenr.	Type	Kr.
161560	A	134,00
161561	B	134,00

Hver pakke indeholder lap på 8 x 30 cm som kan klippes til efter ønsket størrelse. Renseservietter og dansk vejledning medfølger.



Tear-Aid er en usædvanlig stærk reparations lap!

Type A

90% umiddelbar klæbeevne
100% klæbeevne efter 1 time

Airtex / Acrylat
Auto kalescher
Ballistik Nylon
Beskyttelses tøj
Bomuld / Butyl
Camping reparation
Cordura / Dacron
Dam folie
EPDM/PE/HDPE/LDPE/FPP
Drager / Glasfiber
Gore Tex / Gummi / Hypalon
Hydra-TEX / Icarex / Kites / Coopers
Læder / Lycra
Lærred sejl
Markiser
Neopren / Nylon
Oppustelige møbler og legetøj
Pavillioner PE
Plastik/Sejl/Legetøj/Vandlegetøj
Polyamide / Polyester
Polyethene / Polyurethane
Portable Shelters
Regnfrakker / Tilbehør
Rør / Paraplyer
Rygssække
Sæder
Skitøj / Soveposer
Støvler / Sunbrella
Surfbrædder
Telte
Trailer vinduer
Våddragter og tørdragter
Waders

Type B (kun til Vinyl/PVC)

Umiddelbar klar til brug
100% klæbeevne efter 24 timer

Aqua Bubbles
Badebassiner
Båd overtræk, Kalecher og sæder
Banner i Vinyl
PVC både
Bizonyl
Camping reparation
Cykel/Motorcykel/Scooter sæder
Festtelte i PVC
Fendere
Flåd/Svømmere
Flasker / Tanke/ Containere
Hoppepuder
Instrumentbræt
Lastbil sejl
Luftmadrasser i Vinyl
Oppustelige både
Oppustelige legetøj
Opbevarings tag
PVC rør
PVC slanger
PVC vandlegetøj
Redningsveste
Reklame balloner
Sejl
Sports udstyr
Sunbrella PVC
Svømmebassiner
Tag PVC
Telte / båd vinduer
Vinyl vinduer
Vandlegetøj i Vinyl
Vandsenge



Til indendørs og udendørs brug.

Tye-aid indeholder 2 ruller der er 3m lange og 15mm brede. Let at afskære i ønsket længde med den medfølgende dispenser. Fugt og temperatur bestandig. Kan samles og skilles mindst 100 gange. Kan bruges til at holde styr på alskens ting eller bruges som stropper, holdere og faskgørere.

Varenr.	Indhold	Kr.
161570	Pakke m/2 ruller + dispenser	127,00



ALU-TAPE

Aluminiums metaltape til forsegling.
Bredde: 50 mm.

Varenr.	Længde	Kr.
222449	30,00 m	74,00

POWER TAPE, PATTEX



PATTEX NO MORE NAILS



SUPER STRONG 120 KG
Dobbelt-sidedt monteringsstape. Vandtæt, høj resistens mod UV-lys og mod ælde. Hæfter på alle overflader.
19 mm x 1,5 m.
220985 69,00

AFDÆKNING / MALERTAPE

Til professionel brug. Maskering af lige kanter. Varmeresistent op til 80°C. Vandfast, limsolvent klæbemiddel baseret på naturgummi.

Varenr.	Str.	Kr.
790115	19mm x 50m	28,00
790116	25mm x 50m	35,00
790117	38mm x 50m	51,00

Power tape er en superstærk tape som findes i 7 farver. Hæfter på de fleste underlag er både vandtæt og tryktæt op til 4 bar.

Anvendes til båd, bil og haven.

Varenr.	Brd/Lgd	Farve	Kr.
290983	50mm/5m	Sort	37,00
Ekstra længde:			
290990	50mm/25m	Sølv	91,00
290991	50mm/50m	Sølv	129,00

MAXWELL ANKERSPIL



MAXWELL HRC-FF 8MM 12V ANKERSPIL

Det slanke, kompakte HRCFF 8 er Maxwells horisontale version af det seneste innovative vertikale RC8 automatiske reb/kæde ankerspil. HRCFF-serien er spækket med originale og gennemprøvede funktioner.

Funktioner og fordele

- Aktiver op-kontrollen, og 'frit fald'-enheden deaktiveres automatisk, så du kan tænde for dit anker
- Flot design over dæk, indkapsling af motor og drev i en vandtæt kuffert, sparer plads under dæk og muliggør enkel rutinevedligeholdelse
- Støbt, marine-grade, legeret kabinet er hardanodiseret for uovertruffen havbeskyttelse
- Enkel "bolt down"-installation sikrer ubesværet og hurtig installation og opsætning på dækket
- Garanteret problemfri overgang fra reb til kæde ved hjælp af et innovativt, gennemprøvet og patenteret trykarmsystem i et sikkert lukket design
- Integreret komposit nylon, gennem dækslederør for nem installation og glat, snavsfri drift
- Højeffektiv cylindrisk gearkasse med en robust ikke-bagvindmekanisme
- Høj hastighed, fastklemningsfri henføring af reb og kæde styret fra en fjernpanelmonteret op/ned-kontakt
- Nødfunktion 'frit fald' i tilfælde af strømsvigt ombord. Aktiveres af det medfølgende nødhåndtag 'Free Fall'

Reb/kæde	Reb/kæde
Tromle	Nej
Motor (W)	600
Maximum pull/lift (kg)	410
Kæde korte led (mm)	8
Reb (mm)	14
Vægt (kg)	11.5
Vertical/Horizontal	Horizontal
Volt (V)	12
VP102825	Kr. 11.165,00

Fodkontakter

VP104809 Fodkontakt hvid Ø65/H22 mm
VP104810 Fodkontakt sort Ø65/H22 mm

Sikringsbokse

VP100789	40 AMP
VP100790	80 AMP
VP100791	135 AMP
VP102903	70 AMP



MAXWELL RC-8-8 65TDC 12V ANKERSPIL

Det kraftfulde RC8-8 fuldautomatiske reb/kæde ankerspil kan bruges med 8 mm (5/16") kæde splejset til 14 mm 3-slået eller 8-flettet reb. Det geniale Wave Design™ reb/kæde gypsy (kædehjul) er i stand til for at imødekomme en bred vifte af kædestigningsforskelle inden for de specificerede kædestørrelsesdiametre, der er egnet til brug med RC8-serien. Enkel installation i to dele sparer tid og penge og muliggør nem eftermontering uden adskillelse af ankerspil. Unikt afstandsørdesign tillader installation gennem stort set alle dæktykkelse og de mange monteringspositioner og selvjusterende gearkasse sikrer optimal placering af gearkasse og motor i stort set alle installationssituationer. RC8 har Maxwells revolutionerende og patenterede, nye Wave Design™ kædehjul. Den kraftige trykarm i rustfrit stål (AISI 316) er designet til effektivt at hjælpe med at gribe rebet/kædesplejsningen, hvilket giver RC8 en uovertruffen ydeevne. Stor, gennemgående dækrørshals sikrer nem adgang af rebet/kæden, der er kørt ind i og ud af ankerskabet. Fuld adskillelsesevne af topværket ved kun at bruge det medfølgende håndtag og en unbrakonøgle. Manuel tilsidesættelse og 'frit fald' ved hjælp af det medfølgende nødhåndtag/koblingshåndtag.

Vigtigt: Maxwell ankerspil skal bruges sammen med en kædeprop og/eller alternativ snubbeanordning for at tage belastningen af ankerspillet, mens båden ligger for anker. Kædestopperen og det alternative snubbing-system skal også bruges til at fastgøre ankeret i den helt hævede position, mens båden er undervejs.

Reb/kæde	Reb/kæde
Tromle	Nej
Motor (W)	1000
Maximum pull/lift (kg)	600
Kæde korte led (mm)	8
Chain (mm)	8
Rope (mm)	14-16
Weight (kg)	8
Vertical/Horizontal	Vertical
Volt (V)	12
VP102562	Kr. 13.605,00

Kædestopper til RC8 - RC10

VP104358



MAXWELL RC-10-10 12V ANKERSPIL

Velegnet til 10 mm (3/8") kæde og 16 mm (5/8") nylonreb. Det kombinerede rustfrit stål og forkromet bronze RC10 automatiske reb/kædeankerspil er Maxwells øvre mellemklasseversion af den vertikale RC-serie ankerspil. 100TDC

Den kraftfulde kombinerede rustfri stål (AISI 316) og forkromet bronze RC10-10 fuldautomatiske ankerspilserie er designet til ubesværet at hente og udfolde 10 mm (3/8") kæde splejset til 16 mm (5/8") 3-slået eller 8-flettet reb. En slank version med lav profil og en riflet rulleversion i rustfrit stål fås. Enkel installation i to dele sparer tid og penge og muliggør nem eftermontering uden adskillelse af ankerspil. Unikt design af afstandsør tillader installation gennem stort set enhver dæktykkelse, og de mange monteringspositioner og selvjusterende gearkasse sikrer optimal placering af gearkasse og motor i stort set alle installationssituationer. Fuld adskillelsesevne af topværket ved kun at bruge det medfølgende håndtag og en unbrakonøgle. RC10 er fremstillet af marine-grade 316 rustfrit stål og forkromet bronze for langtidsholdbarhed. Den kraftige trykarm i rustfrit stål, kombineret med den unikke reb/kæde gypsy, er designet til effektivt at gribe splejsningen mellem reb og kæde, hvilket giver RC10 en uovertruffen ydeevne.

Vigtigt: Maxwell ankerspil skal bruges sammen med en kædeprop og/eller alternativ snubbeanordning for at tage belastningen af ankerspillet, mens båden ligger for anker. Kædestopperen og det alternative snubbing-system skal også bruges til at fastgøre ankeret i den helt hævede position, mens båden er undervejs.

Reb/kæde	Reb/kæde
Tromle	Ja
Motor (W)	1200
Maximum pull/lift (kg)	850
Kæde korte led (mm)	10
Kæde (mm)	10
Reb (mm)	16
Vægt (kg)	20
Vertical/Horizontal	Vertical
Volt (V)	12
VP102577	Kr. 16.045,00

Relæbokse

SINGLE DIRECTION

VSP1393 12 VDC (PM/SW <15KW 40% DUTY)
VSP1394 24 VDC (PM/SW <3KW 40% DUTY)

DUAL DIRECTION

VSP5102 12 VDC (PM <1KW 40% DUTY)
VSP5103 24 VDC (PM <2KW 40% DUTY)
VSP5104 12 VDC (SW <1.5KW 40% DUTY)
VSP5105 24 VDC (SW <3KW 40% DUTY)
VSP5106 24 VDC (SW <3KW 100% DUTY)
VSP5107 24 VDC (FW <3KW 40% DUTY)

ANKERSPIL

Ankerspil og tilbehør.

Denne serie af "heavy duty" ankerspil er specielt fremstillet for barske forhold til søs. Alle dele over dæk er fremstillet i højpoleret rustfri syrefast stål (Aisi 316). Ankerspillene egner sig for både med plads under dæk til motor og gearkasse. Dækstykkelse må maks. være 50 mm. Det er ankerspil med høj ydelse og hurtig udlægning af kæde og anker. Motor og gearkasse kan monteres i alle fire retninger.

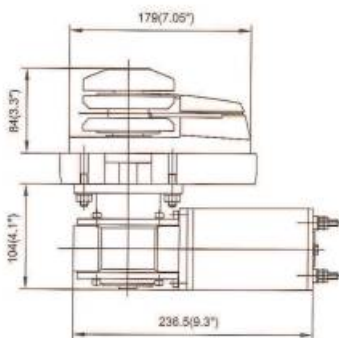

VELEGNET FOR BÅDE FRA 20 - 35 FOD, 900W, 12V, LODRET MOTOR

Motor (W)	900
Spænding	12 V
Forbrug	55 A
Maks.arb.belastning	220 Kg
Maks træk	660 Kg
Maks.drop kæde	40 m/min
Kædehjul	8 mm
Tov dimension	12 mm
Vægt	9,1 kg
Varenr.	103306
Pris	Kr. 5.874,00

VELEGNET FOR BÅDE FRA 20 - 35 FOD, 900W, 12V, LAV PROFIL

Motor (W)	900
Spænding	12 V
Forbrug	55 A
Maks.arb.belastning	220 Kg
Maks træk	660 Kg
Maks.drop kæde	40 m/min
Kædehjul	8 mm
Tov dimension	12 mm
Vægt	9,1 kg
Varenr.	103304
Pris	Kr. 5.943,00



103436 8 mm kædehjul Kr. 923,00

VELEGNET FOR BÅDE FRA 40 - 65 FOD, 1200W, 12V, LAV PROFIL

Motor (W)	1200
Spænding	12 V
Forbrug	85 A
Maks.arb.belastning	400 Kg
Maks træk	1100 Kg
Maks.drop kæde	40 m/min
Kædehjul	10 mm
Tov dimension	16 mm
Vægt	20,3 kg
Varenr.	103320
Pris	Kr. 10.669,00

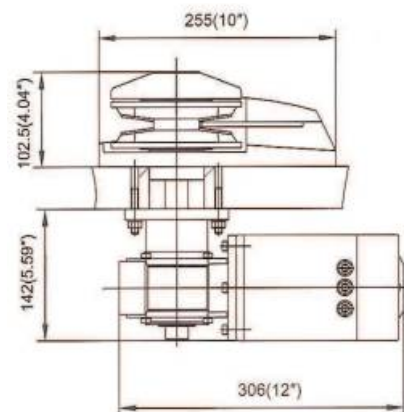

VELEGNET FOR BÅDE FRA 40 - 65 FOD 1500W, 12V, TOVÆRKSTROMLE

Motor (W)	1500
Spænding	12 V
Forbrug	115 A
Maks.arb.belastning	485 Kg
Maks træk	1200 Kg
Maks.drop kæde	40 m/min
Kædehjul	10 mm
Tov dimension	16 mm
Vægt	21,3 kg
Varenr.	103330
Pris	Kr. 11.990,00

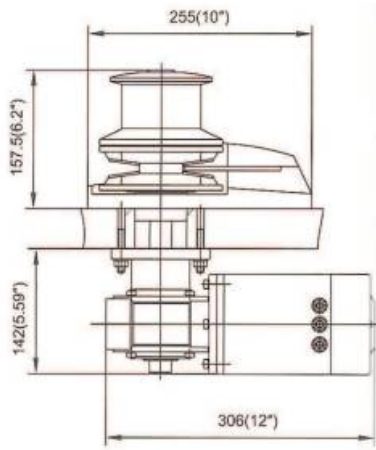

3. ANKRE OG FORTØJNING

ANKERSPIL OG TILBEHØR

BETJENINGS- KONTAKT OP-NED



B X H X D: 50x87x28 mm
103420

Kr. 298,00

FODKONTAKTER, SÆT FOR OP OG NED



103425
103426

Hvid
Sort

Kr. 362,00
Kr. 362,00

VANDTÆT OP - NED KONTAKT



Med sikkerhedsafbryder. B x H x D: 57x90x35mm
103421

Kr. 408,00

TRÅDLØS SENDER OG MODTAGER



Fire kanaler. Kan bruges til at fjernbetjene ankerspil og bovpropel. Auto down funktion.
L x B x H: 130 x 95 x 30 mm
103430

Kr. 1.233,00

BATTERI 12V TIL TRÅDLØS FJERNBETJENING



140890

Kr. 43,00

RELÆBOKSE

103400

103404 - 103405



SIKRINGSBOKS - AFBRYDER

Vandtæt overbelastnings sikring og afbryder.



Type	2-vejs	1-vejs	1-vejs
Spænding	12V	12V	24V
Maks motor	1500W	1500W	1500W
Varenr.	103400	103404	103405
Kr.	Kr. 889,00	Kr. 830,00	Kr. 830,00

	12V	24V	Varenr.	Kr.
60A	500-700W	500-1000w	103410	259,00
80A	700-900W	700-1000w	103411	292,00
100A	900-1000W	1000-1500w	103412	324,00
135A	1000-1500W	1500-2000w	103413	356,00
175A	1500-2000W	2500-3000W	103414	389,00



RELÆBOKS

Watertight IP66



Dele til Quick spil

BETJENINGS KONTAKTER



WCS820

Q900



Bemærk ! Nye ankerspil leveres incl. relæer.

To-vejs relæboks til brug for elektriske motorer og ankerspil. Også velegnet til andre opgaver. Små dimensioner og let at installere.

Varenr.	Type	Volt/Watt	Kr.
QT6415-12	To-vejs relæboks	12V - 2500W	1.094,00



HOVEDSIKRING

Automatsikring som også beskytter mod overbelastning. Resettes manuelt. Type: Hydraulisk-magnetisk. Mål (BxHxD): 50 x 87 x 73 mm. Kan anvendes til både 12V og 24V.

Varenr.	Type	Amp.	Kr.
Q10040	Hovedsikring	40 A	660,00
Q10050	Hovedsikring	50 A	761,00
Q10060	Hovedsikring	60 A	720,00
Q10080	Hovedsikring	80 A	832,00
Q10100	Hovedsikring	100 A	1.106,00

Varenr.	Type	Farve	Kr.
QWCS820	Betjeningspanel op/ned	Sort	269,00
Q900UB	Fodkontakt, op	Sort	177,00
Q900DB	Fodkontakt, ned	Sort	177,00
Q900UW	Fodkontakt, op	Hvid	177,00
Q900DW	Fodkontakt, ned	Hvid	177,00

QUICK ANKERSPIL



DP2 500W



DP2 1000W



DP3 1000W

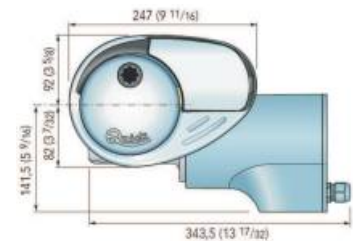
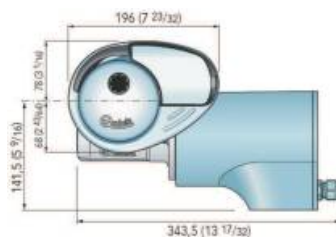
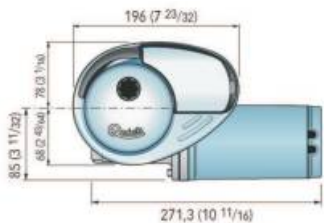
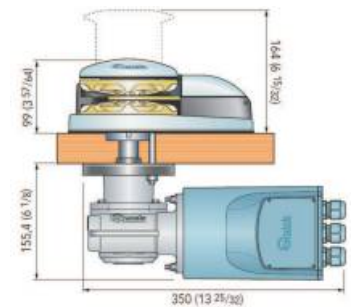
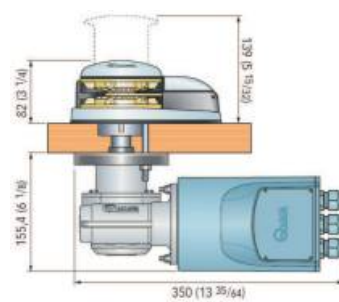
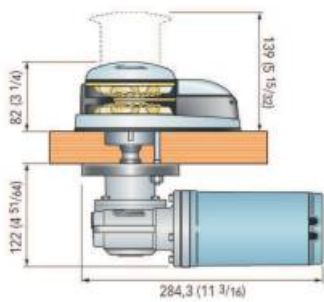

PRINCE

Quick ankerspil er kendetegnet ved fornemt design, perfekt udførelse og velgennemtænkte funktioner. Udvalget af modeller er meget stort. Her er kun medtaget et lille udvalg.

Prince serien er spil i rustfri stål med gearboks i anodiseret aluminium.

De kan leveres med og uden tovværkstrømle. Ankerspil i tabel nedenfor er uden tovværkstrømle.

Kædehjul er beregnet til ankerkæde og ankertov på samme line. Der er indbygget sensor for kædetæller (købes separat).

Manuelt frit-fald system, inspektionslåg og vandtæt motor, IP66 for 500W og IP67 for 1000W.

Model/kædehjul	Motor	Kæde/Tov	Båd str.	Maks.træk/ Maks arb.belast	Arb.belastn/ Strømforbrug	Hastighed v.maks/ v.arb.belast	Dæks tykkelse	Sikring str.	Varenr.	Kr.
DP2/ ø 105mm	500W 12V	6mm /12,7mm	5-7 m	660kg/200kg	65kg/80A	28,9 m/min/ 24,3 m/min	20 - 30 mm	60 A	QDP2-512	8.201,00
DP2/ ø 105mm	1000W 12V	8mm /12,7mm	10-13 m	930kg/420kg	140kg/130A	31,2 m/min/ 16,5 m/min	25 - 50 mm	80 A	QDP2-1012	9.674,00
DP3/ ø 130mm	1000W 12V	8mm/13-1 6mm	10-13m	1000kg/370k g	140kg/140A	39,6 m/min/ 20,4 m/min	25 - 50 mm	80A	QDP3-1012	10.515,00

QUICK TILBEHØR

HÅNDHOLDT FJERNBETJENING

Quick håndholdte fjernbetjeninger.

Håndbetjeningen kan leveres med indbygget LED-lys for bedre at kunne arbejde med ankerspillet i mørke. Håndbetjeningen kan anvendes til fjernstyring af en lang række af bevægelige dele på en båd, f.eks. davider, gangbroer, ankerspil mm. Fremstillet i vandtæt og robust PVC med støbte betjeningsknapper/- symboler. Fleksibelt kabel op til 4,2 m længde. Ophængsbeslag medfølger.



Varenr.	Kontakter	Kr.
QHRC1002	2	808,00
Med indbygget LED-lys:		
QHRC1002L	2	1.219,00

Kan bestilles med 2, 4, 6 eller 8 kontakter med eller uden LED lys.

KÆDETÆLLER QUICK



CHC 1103 er et komplet og pålideligt instrument til at manøvrere ankerspillet på afstand og kontrollere længden af kæden sænket gennem LCD-displayets grafik.

CHC 1103 er konstrueret med gummiindlæg for at sikre høj styrke, lang holdbarhed, perfekt vandtæthed og et sikkert greb.

Kabel kan forlænges op til 4,2 meter

Vandtæt dækstik og fatning

Støttebeslag til opbevaring efter brug.

Fås med integreret LED-lys som standard

Kan også bruges til vridningsspiloperationer.

Vedligeholdelsesfri.

Betjeningsfunktioner:

Automatisk sænkefunktion.

Op alarm funktion.

Låste nøglefunktion.

Mulighed for at styre frit fald ankerspil funktion.

Ankerdannelsesfunktion i tilfælde af sensorfejl.

Vises:

Information på 5 forskellige sprog.

Kædehastighed.

Forsyningsspænding.

Dybden af kæden sænket vist i meter eller fod.

Generelle egenskaber

Grafisk LCD-skærm; kan let læses fra enhver vinkel.

Baggrundsbelyst skærm med 8 lysstyrkeniveauer.

Der kan indstilles 8 forskellige displaykontrastniveauer.

Automatisk displaykontrastkompensation

CAN-bus-interface til dataoverførsel.

QCHC1103 **Kr. 3.316,00**



FJERNBETJENING, TRÅDLØS

Fjernstyring til betjening af ankerspil, davids mm, samt andet elektrisk udstyr. I fjernstyringen er indbygget en microprocessor som kan identificere og gemme kommunikationskoder. Senderne er forsynet med en entydig kode, således at kun ens eget udstyr lader sig betjene af fjernstyringen. Modtager for trådløse sendere skal bruges (QR02, QR04 eller QR12).



Sender i lomme størrelse

QP02 2 knapper op/ned

QP04 4 knapper op/ned venstre/højre

Kr. 721,00

Kr. 758,00



Håndholdt trådløs sender med silicone yderbeklædning. LED baggrundslys i kontakter.

QH02 2 knapper op/ned

QH04 4 knapper op/ned v/h

QH12 12 knapper

Kr. 1.018,00

Kr. 1.123,00

Kr. 1.506,00



Modtager for trådløse sendere

QR02 2 relæer

QR04 4 relæer

QR12 12 relæer

Kr. 2.050,00

Kr. 2.312,00

Kr. 4.393,00



QUICK FJERNBETJENING ANKERSPIEL

QNC CHC er et komplet og pålideligt værktøj til at fjernbetjene ankerspillet og kontrollere længden af den sænkede kæde ved hjælp af det grafiske farvedisplay.

Paneloverfladen er helt sort hærdet glas.

Generelle egenskaber:

Automatisk nedstigningsfunktion

Op alarm funktion

Ankervejefunktion i tilfælde af sensorfejl.

Ankerspilsstyring med automatisk frit fald.

Visning af den sænkede kædelængde, i meter, fod og favn.

Glas front

Ekstremt tynd profil

Kapacitive nøgler

Høj lysstyrke 3,5" farvegrafisk display

Flersproget brugergrænseflade

Strømforsyning 12/24 V

Fungerer over en bred vifte af miljøtemperaturer

Beskyttelsesklasse IP67

CAN bus kommunikationsgrænseflade

QQNCCHC

Kr. 4.293,00

FORTRESS / GUARDIAN ANKRE



The World's Best Anchor

STRONGER.
FASTER.
LIGHTER.

FORTRESS
MARINE ANCHORS

www.FortressAnchors.com

Fortress Anchors are manufactured in the USA



Fortress ankeret er et rigtigt letvægtsanker fremstillet i en special letvægts aluminiumslegering med samme høje brudstyrke som stål, men med den halve vægt. Livsvarig garanti for brud.

- Holder fremragende i alle bundtyper
- Special indstilling af ankerfligene til blød bund
- Kan adskilles for let stuvning
- Helt rustfri, umagnetisk, anodiseret

Guardian er en lavpris kopi af Fortress ankeret. Denne kopi af Fortress ankeret er lavet af producenten af Fortress ankeret selv. Der er udeladt flere led i fremstillingsprocessen i forhold til Fortress. Det har betydning en noget lavere fremstillingspris, men også en lidt lavere performance

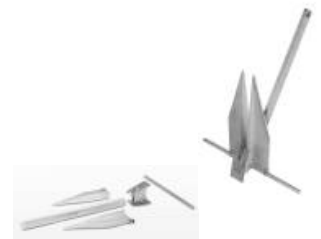
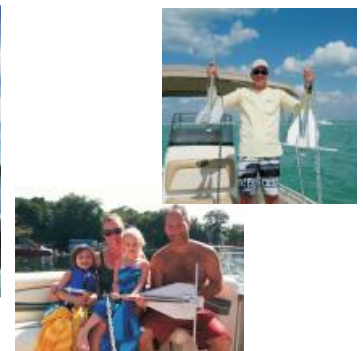

Fortress Varenr.	Model	Vægt	(Skaft) Lgd.mm	(Stok) Brd.mm	Op til m/fod	Kr.
102007	FX- 7	1,8 kg	610	483	8/ 27	1.515,00
102011	FX-11	3,2 kg	686	559	10/32	2.055,00
102016	FX-16	4,5 kg	787	635	12/38	2.921,00
102023	FX-23	6,8 kg	914	737	14/45	4.545,00
102037	FX-37	9,5 kg	1016	813	15/51	6.820,00
102055	FX-55	14,4 kg	1168	940	18/58	9.522,00
102085	FX-85	21,2 kg	1295	1041	21/68	14.518,00
102115	FX-115	27,2 kg	1295	1143	27/89	17.759,00
102125	FX-125	31,1 kg	1422	1143	31/100	21.275,00

Guardian Varenr.	Model	Vægt	(Skaft) Lgd.mm	(Stok) Brd.mm	Op til m/fod	Kr.
101807	G- 7	1,8 kg	559	457	7/ 22	947,00
101811	G-11	2,7 kg	635	508	8,5/27	1.299,00
101816	G-16	3,2 kg	737	584	10/33	1.882,00
101823	G-23	5,9 kg	838	686	12,5/41	2.808,00
101837	G-37	8,1 kg	965	787	14,5/47	4.404,00
101855	G-55	13,1 kg	1092	889	16/53	6.415,00

FORTRESS / GUARDIAN ANKRE

**Commando kit
"Made by
Fortress"**



Alt nødvendigt ankergrej for både op til 16'.
Anker (Guardian G-5), kæde, sjækler, ca. 50 m nylonrov, taske. Adskilles uden brug af værktøj.
101990 **Kr. 1.883,00**



PARAPLY-ANKRE



Type A







Folde-ankre i galv. jern.
Størrelserne 0,7 -10, 12 og 15 er med lige flige og sjækler. De øvrige størrelser er med afrundede flige og tungt skaft.

Varenr.	Vægt kg	Lgd.mm	Kr.
102300	0,7	190	69,00
102301	1,5	300	98,00
102302	2,5	360	163,00
102303	3,2	410	205,00
102304	4,0	450	253,00
102306	6,0	550	375,00
102308	8,0	570	510,00
102310	10,0	620	604,00
102312	12,0	640	673,00
102313	15,0	660	945,00

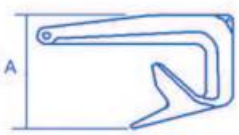
PAKSÆK TIL FORTRESS ANKRE

Varenr.	Til	Kr.
102140	FX-7	984,00
102141	FX-11	1.107,00
102142	FX-16	1.180,00
102143	FX-23	1.504,00
102144	FX-37	1.559,00
102145	FX-55	2.292,00
102146	FX-85	2.842,00
102147	FX-125	2.983,00

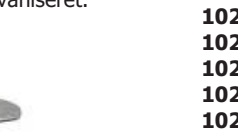
FORCE ANKRE

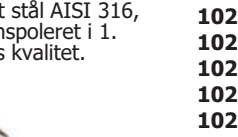
FORCE ANCHORS made of h.d. galvanized steel	Varenr.	KG	mm		
			A	B	C
	102327	2,5	16cm	36cm	22cm
	102328	5	24cm	46.5cm	30.5cm
	102329	7,5	26cm	54cm	34cm
	102330	10	28.5cm	57.5cm	38cm
	102331	15	33cm	66.5cm	45cm
	102332	20	34cm	71cm	46cm
	102333	30	45.5cm	81cm	52cm



Galvaniseret.

Varenr.	Vægt	Lgd.mm	Højde mm	Brd.mm	Max båd lgd.	Kr.
102327	2,5 kg	360	160	220	15'	169,00
102328	5,0 kg	465	240	305	23'	337,00
102329	7,5 kg	540	260	340	30'	511,00
102330	10,0 kg	575	285	380	35'	682,00
102331	15,0 kg	665	330	450	40'	1.022,00
102332	20,0 kg	710	340	460	50'	1.363,00
102333	30,0 kg	810	455	520	65'	1.748,00
102334	50,0 kg	960	470	630	95'	2.916,00



Rustfrit stål AISI 316, højglanspoleret i 1. Klasse kvalitét.

Varenr.	Vægt	Lgd.mm	Højde mm	Brd.mm	Max båd lgd.	Kr.
102263	1,0 kg	270	155	180	-	385,00
102264	2,0 kg	340	190	210	-	682,00
102265	5,0 kg	450	260	310	23'	1.517,00
102266	7,5 kg	480	280	345	30'	2.218,00
102267	10,0 kg	540	290	370	35'	2.746,00
102268	15,0 kg	630	330	440	40'	4.217,00
102269	20,0 kg	675	360	460	50'	5.622,00
102270	30,0 kg	780	430	530	60'	7.971,00

LETVÆGTS ANKRE



Prisbilligt
pladeanker,
velegnet til sand,
mudder og anden
løs bund

Galvaniseret jern, (Danforth type)

Varenr.	Vægt kg	Lgd.mm	Brd.mm	Kr.
102321	4,0	570	440	202,00
102322	6,0	620	500	317,00
102323	10,0	660	560	527,00
102324	15,0	760	620	862,00
102325	20,0	860	680	976,00

PLOVANKRE



Galvaniseret jern.
Bider godt i sten og lerbund.

Varenr.	Vægt kg	Lgd.mm	Brd.mm	Kr.
102315	9,0	800	280	781,00
102316	12,0	880	290	1.041,00
102317	16,0	980	320	1.482,00
102319	22,0	1000	340	1.852,00
102318	27,0	1080	370	2.273,00
102320	34,0	1150	390	3.038,00

DRIVANKRE



PVC overtrukket nylondug med gjorde.
Leveres i assorterede farver, rød, orange eller gul.

Varenr.	Lgd.cm	Skærm dia.	Kr.
102600	65 cm	45 cm	172,00
102605	80 cm	60 cm	202,00
102610	150 cm	140 cm	372,00

BJERGMKILE



Galvaniseret jern

Varenr.	Type	LxB mm	Kr.
102351	Lige	210x35	52,00
102352	Vinkel	220x35	56,00

ANKERSKEDE



Holder. Hvid plast.
Til små parashieldanker og spilhåndtag.
(0,7 - 2,5 kg).
Længde 28 cm.

102380 Kr. 152,00

ANKER-, KÆDE OG TOVVÆRKSTABEL

Dimensionering af anker, kæde og tovværk afhænger af såvel fartøjets størrelse, form og vægt, som af farvandsforholdene. Tabellen skal derfor kun anvendes som vejledende.

FARTØJ			ANKER VÆGT I KG.						
Fod	Meter	Kg.	Paraply	Letvægt	Plov	Fortress	Guardian	Kæde mm	Tov mm
	0-3	0-60		2,5			1,4	6	8
	3-4	60-150	2,5-4,0	4,5		1,8	1,4	6	10
	4-6	150-500	4,0-6,0	7,0		1,8	1,8	8	12
16-27	6-8	500-1800	6,0-10,0	10,0	9,0	1,8	2,7	8	14
28-32	8-9	1800-3500	10,0-15,0	14,0	12,0	3,2	3,1	10	16
	9-10	3500-8000			15,0	3,2	3,1	13	18
33-38	10-12	8000-større			22,0	4,5	5,8	16	18
39-45	12-14					6,4	8,1	16	20
46-51	14-15					8,6	13,1	16	22
52-58	15-18					14,1	19,0	16	24
59-68	18-21					21,4	29,4	16	28
69-	21-større					30,4	29,4	16	30

3. ANKRE OG FORTØJNING

KÆDE MM.

ANKERKÆDESVIRVLER

Rustfrit stål.

102367 passer til Force ankre fra 7,5 kg - 10 kg, og 102368 passer til Force ankre fra 15 kg til 30 kg.

Varenr.	F/kæde mm	Arb.bel. kg	Kr.
102367	6-8	850	167,00
102368	8-10	1350	355,00



Ankerkædeled med svivel og led.

Varenr.	F/kæde mm	Arb.bel. kg	Kr.
102360	6-8	850	215,00
102361	8-10	1350	524,00



Rustfrit stål, syrefast med sjækkel i begge ender.

Varenr.	Størrelse	Brd.strk. kg	Kr.
102240	6 mm	1.350	36,00
102242	8 mm	2.500	59,00
102244	10 mm	3.500	97,00
102246	13 mm	6.000	199,00



Rustfrit stål, AISI 316

Bruges når der er en sjækkel el. lign. i ankeret eller kæden.

Varenr.	Mål mm	Lgd. mm	Brud styrke kg	Kr.
102250	5	60	820	25,00
102251	6	65	1.350	28,00
102252	8	90	2.500	50,00
102253	10	115	3.500	77,00
102254	13	154	6.000	160,00
102255	16	188	10.800	288,00



Rustfrit stål, syrefast med sjækkel/øje. Rf. stål, syrefast AISI 304.

Varenr.	Størrelse	Kr.
102256	5 mm	28,00
102257	6 mm	32,00
102258	8 mm	59,00
102259	10 mm	110,00
102260	12 mm	178,00
102261	16 mm	362,00



Galvaniseret

Ankerkædesvirvel i galvaniseret stål.

Varenr.	Kæde	Kr.
102358	6-8 mm	74,00
102359	8-10 mm	78,00

KÆDE

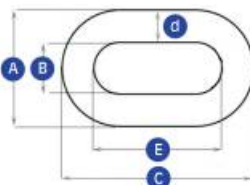

Kæde mm	A	B	C	D	E
6 mm	20,2	8,2	30,5	6,0	18,5
8 mm	27,2	11,2	40,0	8,0	24,0
10 mm	34,0	14,0	50,0	10,0	30,0
13 mm	44,2	18,2	62,0	13,0	36,0



Galvaniseret, Din 766, korte led

Varenr.	Diam.	Kg/mtr.	Brudst.	Arb.bel/SWL	Kr.
102362	1/4"/ 6mm	0,82	1400 kg	350 kg	39,00
102363	5/16"/ 8mm	1,44	2500 kg	630 kg	66,00
102364	3/8"/ 10 mm	2,30	4000 kg	1000 kg	108,00
102365	1/2"/ 13 mm	4,01	6400 kg	1600 kg	165,00

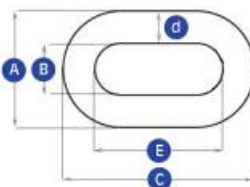

Kæde mm	A	B	C	D	E
4 mm	14,0	6,0	24,0	4,0	16,0
5 mm	17,0	7,0	28,5	5,0	18,5
6 mm	20,0	8,0	30,5	6,0	18,5
8 mm	26,0	10,0	40,0	8,0	24,0
10 mm	34,0	14,0	48,0	10,0	28,0



Rustfrit syrefast stål, AISI 316, Din 766 - korte led

Varenr.	Diam.	Kg/mtr.	Brudst.ca	Arb.bel/SWL	Kr.
102620	4 mm	0,32	800 kg	200 kg	58,00
102622	5 mm	0,50	1250 kg	310 kg	66,00
102624	6 mm	0,75	1600 kg	400 kg	148,00
102626	8 mm	1,40	3200 kg	800kg	252,00
102628	10 mm	2,30	5000 kg	1250 kg	359,00

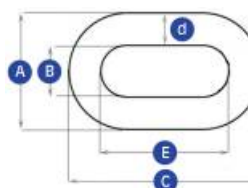

Kæde mm	A	B	C	D	E
3 mm	12,0	6,0	32,0	3,0	26,0
4 mm	16,0	8,0	40,0	4,0	32,0
6 mm	24,0	12,0	54,0	6,0	42,0
8 mm	32,0	16,0	68,0	8,0	52,0



Rustfrit syrefast stål, AISI 316, lange led

Varenr.	Diam.	Kg/mtr.	Brudst.ca	Arb.bel/SWL	Kr.
102630	3 mm	0,12	280 kg	700 kg	38,00
102632	4 mm	0,27	630 kg	155 kg	57,00
102634	6 mm	0,63	1250 kg	310 kg	129,00
102636	8 mm	1,10	2500 kg	625 kg	213,00

KÆDESAMLELED Galvaniseret.



Varenr.	For kæde	Kr.
102370	5/16"/ 8 mm	32,00



Galvaniseret

Bruges når der er en sjækkel el. lign. i ankeret eller kæden.

Varenr.	Mål	Kr.
102355	5/16"/ 8 mm	40,00
102356	3/8"/ 10 mm	52,00
102357	1/2"/ 12 mm	85,00

ANKERRULLER



Rustfrit syrefast stål AISI 316. Med vippe mekanisme. Lav profil, hængslet med indvendig rulle for at lette sænkning af ankeret. Universal model med nem montering. Fås i kort og lang model.



Varenr.	Type	Kr.
102212	Monteres på søgelænder. Incl. klyds. Komplet med monteringskruer	149,00
102211	Klyds til ankerrulle	60,00

Kort model i rustfrit syrefast stål AISI316..

Varenr.	LxBxH mm	Kæde	Anker str.	Kr.
102221	328x96x 70	8 mm	10 kg	690,00
102222	430x160x100	13 mm	15 - 25 kg	2.390,00



Rustfrit stål

102215

102220

Varenr.	L x B mm	Kr.
102215	380x50	457,00
102220	580x85	1.290,00

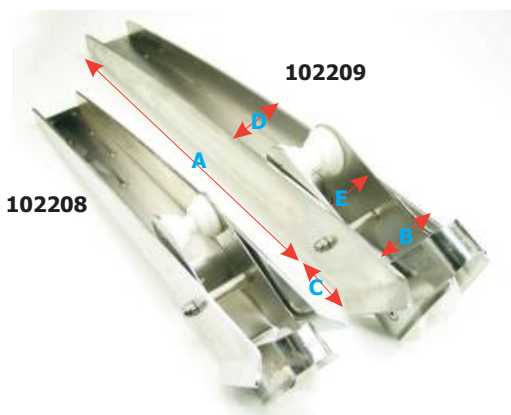

Ankerrulle i lang model med vippeanordning til lettere sænkning af ankeret. Rustfrit syrefast stål AISI 316.

Varenr.	LxB mm	Anker str.	Kr.
102208	750x90	15-30 kg	3.263,00
102209	900x90	30-50 kg	4.115,00

Mål	A	B	C	D	E
102208	49,5 cm	9,0 cm	11,0 cm	8,0 cm	6,0 cm
102209	61,5 cm	10,0 cm	15,3 cm	8,5 cm	7,5 cm



Højglanspoleret rustfrit stål

Varenr.	Længde	Bredde	Anker str.	Kr.
102202	300 mm	70 mm	10 kg	423,00



Rustfrit stål m/kunststofrulle

Varenr.	L x B x H	Kr.
102205	160x51x76 mm	249,00



PLASTKÆDE

Til brug for afspærring. Længde i bundt: 25 meter. Vægt: 4,8 kg pr. 100 m.

Varenr.	Farve	Mål D	Mål C	Mål B	Kr.
102670	Rød/hvid	6 mm	40 mm	22 mm	240,00
102675	gul/sort	6 mm	40 mm	22 mm	246,00

ANKERLINER



ANKAR-O-LINA

Ankerline af 25 mm og 35 mm hvid polyesterbånd i røgfarget kassette. Kan monteres overalt i båden. F.eks. pulpit, kistebænk el. skot. Monteringsbeslag medfølger.

Ved montering i f.eks. ankerbrønd kan lugen lukkes selv med ankeret ude, fordi båndet er fladt. Både bånd, kassette og håndtag fås som reservedele.

	ANKAR-O-LINA 24/25	ANKAR-O-LINA 56/25	ANKAR-O-LINA 56/35
Anvendelse	Fortøjning	Ankring	Ankring
Båndkassette	280 mm	430 mm	430 mm
Bredde	59 mm	59 mm	66 mm
Båndlængde	ca. 24 m	ca. 56 m	ca. 56 m
Brudstyrke	ca. 1,5 ton	ca. 2,5 ton	ca. 3,0 ton
Vægt	ca. 1,7 kg	ca. 3,8 kg	ca. 5,3 kg
Varenr.	391780	391800	391804
Kr.	1.548,00	2.136,00	2.675,00



391842 391844

Reservedele til Ankar-o-lina

Varenr.		Kr.
391846	½ Kassette til 35 & 24 m	395,00
391842	Monteringsæt	322,00
391844	Fire clips	126,00

nawa
BOATFITTINGS

10 meter



32 meter



50 meter

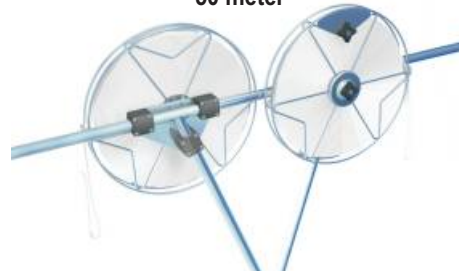

YACHTGRABBER
... always a hand free

DAME
NOMINATED
2019



Enhver bådejer kender til situationen, hvor man ligger for anker og har brug for at svømme rundt om båden i forbindelse med rengøring af skroget eller inspektion af vandlinjen. Men det kan være svært rigtigt at udføre arbejdet, når du skal klamre dig til en fender eller holde fast i et reb. Yacht grabber er den perfekte løsning! En smart flydende sugeskop uden metaldele, som du kan bruge med kun én hånd. Suger sig nemt fast på båden og løsnes igen med et klik. Skulle du tabe den i vandet vil den flyde og være nem at finde takket være de røde knapper.

Varenr. 283170

Kr. 226,00



ANKERLINE

Nawa fortøjningshjul til ankring, bugsering og fortøjning til en bøjle eller pæl. Let at bruge og hurtigt at spole. Linen er altid på plads og klar til øjeblikkelig brug. Hjulet kræver meget lidt plads. Udført i højglans elektropoleret rustfrit stål. Brudstyrken på linen er 2000 kg.

Den unikke triangulære plade med 3 konnektorer sikrer at hjulet passer i enhver vinkel.

Konnektorerne passer til 25 mm rør. Til brug for 30 mm rør anvendes varenr. 151340 x 3.

Hjulet kan også gøres fast med skruer på et plant sted, under luger eller på paneler.

Varenr.	Line lgd. / Brd.	Kr.
391960	10 m / 25 mm	1.474,00
391962	32 m / 25 mm	1.824,00
391964	50 m / 25 mm	1.939,00

FORTØJNINGSFJEDRE

FORTØJNINGSFJEDER



Galvaniseret stål.

Varenr	Ø	Lgd.	Træk	For både	Kr.
151921	5 mm	ca.26 cm	110 kg	5 - 8 m	62,00
151922	6 mm	ca.30 cm	140 kg	8 -10 m	75,00
151923	7 mm	ca.30 cm	210 kg	over 10 m	138,00
Rustfrit stål					
151926	5 mm	ca.26 cm	95 kg	5 - 8 m	105,00
151927	6 mm	ca.32 cm	140 kg	8 -10 m	162,00
151928	7 mm	ca.39 cm	200 kg	over 10 m	242,00



Liros Marstrand fortøjning

Specialflettet af meget elastiske fibre, som gør at man slipper for at anvende fortøjningsdæmpere. Strømpe i 100% Polyester, som holder linen blød og smidig og gør den meget slidstærk. Elastisk, meget slidstærk Kinkfri og let at håndtere Synker i vand.

Farve: hvid/sort

Varenr.	Flet	Ø / Længde	Brudstyrke	Kr.
C1331010239	16-fl.	10 mm/ 10 m	2.300 kg	246,00
C1331210239	20-fl.	12 mm/ 10 m	2.900 kg	323,00
C1331410239	20-fl.	14 mm/ 10 m	3.700 kg	418,00
C1331606239	20-fl.	16 mm/ 6 m	4.900 kg	303,00
C1331610239	20-fl.	16 mm/ 10 m	4.900 kg	458,00
C1331810239	20-fl.	18 mm/ 10 m	5.300 kg	664,00
C1332010239	20-fl.	20 mm/ 10 m	6.300 kg	837,00
C1332015239	20-fl.	20 mm/ 15 m	6.300,00	1.106,00



Nyhed

FORTØJNINGSTOV

Dobbeltflettet m/øjesplejs 10 meter

Varenr.	Farve		Kr.
570710	Navy	16 mm	188,00
570711	Sort	16 mm	188,00
570712	Navy	18 mm	259,00
570713	Sort	18 mm	259,00

FLETTET FORTØJNINGSLINE



FORTØJNINGSRIB

Rundflettet polyester med splejset øje. Kinker ikke.

Farve: Sort/hvid, længde 10 meter.

Varenr.	Diam.	Brudstyrke	Kr.
570700	16 mm	3,5 ton	376,00
570701	18 mm	4,6 ton	420,00

BUNGY



Fortøjningsfjeder for sikker fortøjning.

Monteres meget enkelt på tovværket. Passer til alt tov op til 20 mm. Udført i vejrbestandigt gummiagtigt materiale. Antallet bestemmes af fortøjningsstedet.

Ubeskyttet plads 4 -5 stk.

Beskyttet plads 2 - 3 stk.

Størrelse: 7 x 4 x 4 cm. Passer til alle typer fortøjning. Ideel også til ankre og bøjer. Helt suveræn til joller og bil-bugsering. Sæt med 2 stk.

151940

Kr. 139,00

FORSHEDA



FORSHEDA FORTØJNINGSFJEDER

EPDM-gummi. Vejr- og søvandsbestandig.

Varenr.	Forsheda	Lgd.	Tovværk	Bådvægt	Kr.
151931	nr. 1	43 cm	10-12 mm	500 kg	185,00
151932	nr. 2	50 cm	14-16 mm	2000 kg	239,00
151933	nr. 3	57 cm	18-20 mm	4000 kg	386,00
151934	nr. 4	65 cm	22-24 mm	6000 kg	690,00

FORTØJNINGSFJEDRE

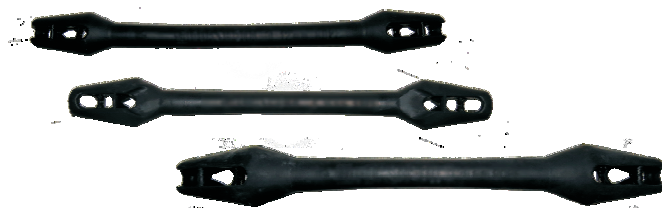

Fortøjningsfjedre fremstillet i formpresset høj kvalitets gummi.

Modstandsdygtig overfor UV stråling og saltvand. **Med indarbejdet plastik i enderne for forstærkning.**

Varenr.	Lgd.	Tovværk	Hul	Kr.
151950	43,0cm	10-12 mm	13 mm	113,00
151951	49,5cm	14-16 mm	17 mm	138,00
151952	57,0cm	18-20 mm	21 mm	199,00

GUMMI FORTØJNINGSFJEDER



Kraftig kvalitet.

Varenr.	Lgd.mm	Max.tov	Max.båd	Kr.
715855	220 x 40	16 mm	6 m	97,00
715856	270 x 45	20 mm	7 m	133,00
715857	330 x 50	20 mm	10 m	149,00

QUICK FIST GUMMI SPÆNDEBÅND



Diameter: 22 - 57 mm.
Max. belastning: 10 kg.
Monteringsflade: 22 x 70 mm.



Til hurtig fastgørelse af bådshage, padel, søgelygte, o.a.
Monteres med en 5 mm skrue eller bolt (medfølger ikke).

Varenr.	Tekst	Kr.
231494	Quick fist clamp, pakke med 2 stk.	175,00



Diameter: 64 - 191 mm.
Max. belastning: 23 kg.
Monteringsflade: 22 x 152 mm.

Til hurtig fastgørelse af ildslukker og andre større ting.
Monteres med 3 stk. 5 mm skrue eller bolte (medfølger ikke).

Varenr.	Tekst	Kr.
231495	Quick fist super clamp	175,00

FJEDERKLEMMER I KUNSTSTOF, NYLON



718479N



718479B



718477N



113527



718440N - 718481N



718440B - 718481B

Varenr	Til skaft	Lgd.	Farve	Kr.
718479B	25 - 32 mm	30 mm	Hvid	13,00
718479N	25 - 32 mm	30 mm	Sort	13,00
113531	30 - 35 mm	40 mm	Sort	12,00

Dobbelt

Kan anvendes bl.a. til badestiger.

Varenr	Diam.	Materiale	Farve	Kr.
718477N	18 - 25 mm	kunststof	Sort	20,00

Pakke med 2 stk, i kunststof:

Varenr	Diam.	Lgd.	Farve	Kr.
113527	22 mm	21 mm	Sort	53,00

Varenr.	Indv.Ø	Hul afst.	Bundp.lgd.	Farve	Kr.
718440N	15 mm	29 mm	40 mm	Sort	13,00
718442N	20 mm	34 mm	45 mm	Sort	13,00
718445N	25 mm	39 mm	50 mm	Sort	13,00
718450N	30 mm	43 mm	55 mm	Sort	14,00
718451N	35 mm	47 mm	60 mm	Sort	15,00
718480N	40 mm	54 mm	70 mm	Sort	17,00
718481N	45 mm	62 mm	80 mm	Sort	21,00

718440B	15 mm	29 mm	40 mm	Hvid	13,00
718442B	20 mm	34 mm	45 mm	Hvid	13,00
718445B	25 mm	39 mm	50 mm	Hvid	13,00
718450B	30 mm	43 mm	55 mm	Hvid	14,00
718451B	35 mm	47 mm	60 mm	Hvid	15,00
718480B	40 mm	54 mm	70 mm	Hvid	17,00
718481B	45 mm	62 mm	80 mm	Hvid	21,00

BÅDSHAGER

FAST



Letmetal med plashage.

Varenr.	Lgd.	Ø	Kr.
113519	130cm	25mm	107,00
113520	160cm	25mm	127,00
113532	180cm	25mm	138,00

Letmetal med plashage. Hvid med grå spids.

Varenr.	Lgd.	Ø	Kr.
715843	180cm	30mm	205,00

TELESKOP



Teleskop bådshage. Hvid med grå spids. Ø 30 mm. Lgd. 125 - 196cm.

Meget flot og gedigen udførelse.

715841 Kr. 237,00

Teleskopbådshage. Letmetal med plashage.

Lgd.: 120 - 220 cm.

Udvendig Ø: 30 mm

Indvendig Ø: 25 mm

113542 Kr. 157,00

Teleskop bådshage. Aluminium med plashage

Lgd.: 116 - 196 cm

Udvendig Ø: 30 mm

113544 Kr. 161,00

Teleskopbådshage. Letmetal med plashage

Lgd.: 68 - 90 cm

Udvendig Ø: 30 mm

113543 Kr. 125,00



BÅDSHAGESPIDS



Plast - sort el. grå



Til træskaft

Plast.

Varenr.	Til skaft	Kr.
715816	25 mm	24,00
715815	30 mm	28,00

Til træskaft. Forkromet messing, meget flot. Hul Ø32mm

113515 Kr. 179,00

MERLESPIGER



Rustfrit stål m træskaft.

Varenr.	Lgd.	Kr.
292097	170 mm	76,00
292098	280 mm	89,00

BESKYTTER FOR TOV OG KÆDE

Undgå slid på tovværk.

Med velcrolukning og strips i begge ender. Længde 45 cm.

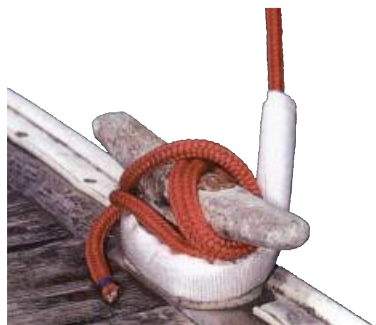

Varenr.	Størrelse	Kr.
151900	Hvid 12 - 16 mm	97,00
151902	Hvid 18 - 25 mm	130,00

LAHNA TRÆ BÅDSHAGE



Lamineret træskaft og vejrbestandig lakering. Krog i forkromet messing med afrundede hjørner. Håndtag i PVC. Længde 180 cm. Diameter på skaft: 31 mm.

113580 Kr. 534,00



"FENDING", INNOVATION AND EXCELLENCE

OCEAN Classic Fenders

SERIES H heavy duty

Super kvalitetsfender når den er bedst

- Ens tykkelse overalt
- Produceret i ét stykke
- UV beskyttet



www.oceanfenders.com

Ocean Classic Fenders - Serie H heavy duty

En god, klassisk og kraftig fender i to traditionelle farveudgaver. Konsistent materialetykkelse overalt. Fås i 8 forskellige størrelser. Udført i plastisol PVC. Opblæses med lufttryk på 0,15 bar ved 20°.

Passer både til sejl- og motorbåde.

Tip: Vær altid varsom med at blæse fenderen for hårdt op. Luft udvider sig i varmen og fenderen vil blive skæv, hvis der er blæst for meget luft i fenderen.

HELT NY VERSION

STÆRK
PRIS



Varenr.	Model	Lgd.	Ø.	Øje dia.	Farve	Kr.
540900	H2	50 cm	14 cm	1,3cm	Hvid/navy	171,00
540901	H3	56 cm	16 cm	1,8 cm	Hvid/navy	249,00
540902	H3	56 cm	16 cm	1,8 cm	Navy	249,00
540903	H4	64 cm	19 cm	1,8 cm	Hvid/navy	291,00
540904	H5	64 cm	22 cm	2,2 cm	Hvid/navy	353,00
540905	H5	64 cm	22 cm	2,2 cm	Navy	353,00
540907	H6	76 cm	22 cm	2,2 cm	Navy	431,00
540908	H7	76 cm	28 cm	2,4 cm	Hvid/navy	523,00
540909	H8	104 cm	22 cm	2,2 cm	Hvid/navy	569,00
540910	H8	104 cm	22 cm	2,2 cm	Navy	569,00
540911	H9	109 cm	28 cm	2,4 cm	Hvid/navy	869,00
151368	Ventil til Ocean fender					18,00



MAJONI STAR FENDER



Støbt kvalitetsfender fra Majoni, som er en af Europas største producenter af fender.

Kvaliteten er fuldt på højde med andre kvalitetsfendere og tilmed til en særdeles attraktiv pris. Leveres i hvid, blå, navy eller sort med sort top.



Nu også
i sort

Varenr.	Model	Farve	Størrelse	Diameter	længde	Vægt	Kr.
151700	Star 1	Hvid	5 x 18	120 mm	450 mm	600 g	114,00
151701	Star 1	Blå	5 x 18	120 mm	450 mm	600 g	114,00
151702	Star 1	Navy	5 x 18	120 mm	450 mm	600 g	114,00
151703	Star 1	Sort	5 x 18	120 mm	450 mm	600 g	114,00
151706	Star 2	Hvid	6 x 23	150 mm	580 mm	1.100 g	163,00
151707	Star 2	Blå	6 x 23	150 mm	580 mm	1.100 g	163,00
151708	Star 2	Navy	6 x 23	150 mm	580 mm	1.100 g	163,00
151709	Star 2	Sort	6 x 23	150 mm	580 mm	1.100 g	163,00
151712	Star 3	Hvid	8 x 24	210 mm	620 mm	1.800 g	243,00
151713	Star 3	Blå	8 x 24	210 mm	620 mm	1.800 g	243,00
151714	Star 3	Navy	8 x 24	210 mm	620 mm	1.800 g	243,00
151715	Star 3	Sort	8 x 24	210 mm	620 mm	1.800 g	243,00
151718	Star 4	Hvid	10 x 27	240 mm	700 mm	2.600 g	336,00
151719	Star 4	Blå	10 x 27	240 mm	700 mm	2.600 g	336,00
151720	Star 4	Navy	10 x 27	240 mm	700 mm	2.600 g	336,00
151721	Star 4	Sort	10 x 27	240 mm	700 mm	2.600 g	336,00
151724	Star 5	Hvid	12 x 35	300 mm	900 mm	4.000 g	556,00
151725	Star 5	Blå	12 x 35	300 mm	900 mm	4.000 g	556,00
151726	Star 5	Navy	12 x 35	300 mm	900 mm	4.000 g	556,00
151727	Star 5	Sort	12 x 35	300 mm	900 mm	4.000 g	556,00
151365	Ventil til fender						47,00



OPPUSTNING

I alle Majoni's fender og bøjer bruges en unik, stærk messingventil, der gør det let at puste op samt tømme for luft.

Den bedste måde at puste en fender op er med en kompressor (uden nål, der kan ødelægge ventilen). Man kan også bruge en cykelpumpe og en adapter. Det bedste oppustningstryk er 0,2 bar. Når fenderen skal tømmes for luft, skubbes en pind (f.eks.) en kuglepen let ind i ventilen, hvilket leder luften ud. Tryk ikke for hårdt eller dybt, det vil ødelægge ventilen.

Hvis ventilen lækker kan fjernes ved at dreje en M3 bolt eller træskrue ind i ventilen og fjerne ventilen med en tang. Efter inspektion kan en ny ventil eller den rensede gamle ventil skubbes ind i hullet med en pen.



Nu også
i sort

MAJONI MÆRKEBØJER

Solid head Buoy's . Farve: Rød /Hvid / sort m/sort top.

Varenr.	Model	Ø mm	Lgd	Farve	Kr.
151751	1	350	450	Rød	321,00
151751-H	1	350	450	Hvid	321,00
151751-S	1	350	450	Sort	321,00
151752	2	450	620	Rød	440,00
151752-H	2	450	620	Hvid	440,00
151752-S	2	450	620	Sort	440,00
151753	3	550	730	Rød	602,00
151753-H	3	550	730	Hvid	602,00
151753-S	3	550	730	Sort	602,00
151754	4	650	880	Rød	907,00
151754-H	4	650	880	Hvid	907,00
151754-S	4	650	880	Sort	907,00
151755	5	850	1050	Rød	1.199,00
151755-H	5	850	1050	Hvid	1.199,00
151755-S	5	850	1050	Sort	1.199,00



MAJONI FLYDEBØJE

Float Buoy's

Farve: Helfarvet rød

Varenr.	Model	Ø mm	Lgd	Kr.
151765	0	90	110	53,00
151766	1	150	200	88,00
151767	2	210	280	127,00
151768	3	260	360	170,00



STIGE FENDER

Fenderen beskytter båden og giver lettere adgang ombord.

Varenr.	Trin	Farve	Str.	Kr.
151770	2	Hvid	25 x 12 x 55 cm	559,00
151771	2	Blå	25 x 12 x 55 cm	559,00
151772	2	Navy	25 x 12 x 55 cm	559,00
151780	3	Hvid	25 x 12 x 75 cm	644,00
151781	3	Blå	25 x 12 x 75 cm	644,00
151782	3	Navy	25 x 12 x 75 cm	644,00
151790	4	Hvid	25 x 12 x 95 cm	730,00
151791	4	Blå	25 x 12 x 95 cm	730,00
151792	4	Navy	25 x 12 x 95 cm	730,00

ANBEFALEDE STØRRELSER I BØJER OG FENDERE TABELLEN ER KUN VEJLEDENDE

Fartøj fod	Bøjer	Fendere
10 fod	20"	3 x 12,G1
11-16 fod	30"	4 x 16, 5 x 18,G2
17-23 fod	40"/50"	5 x 18, 5 x 20, 6 x 23, 6 x 21, 8 x 22,G3,G4
24-30 fod	60"/75"	8 x 22, 8 x 27
31-45 fod	60"/75"	10 x 25, 10 x 35
46-60 fod	75"/100"	12 x 32, 12 x 42
60 + fod	100"/120"/135"	15 x 41, 15 x 58

BØJER



DANFENDER MÆRKEBØJE, GARNBLÅSER, KUGLEFENDER

PICK-UP BØJE



Rød plast med sort øje.
Kan leveres i andre farver på forespørgsel.

Varenr.	Dia. mm	Farve	Omkreds "/mm	ØjeØ mm	Fabri- kat	Kr.
113408	160	Rød u/ventil	20/510		DF	74,00
113410	160	Rød	20/510		DF	194,00
113411	240	Rød	30/760		DF	219,00
113411-H	240	Hvid	30/760		DF	219,00
113412	320	Rød	40/1015	28	DF	317,00
113412-H	320	Hvid	40/1015	28	DF	317,00
113412-S	320	Sort	40/1015	28	DF	333,00
113413	405	Rød	50/1270	28	DF	450,00
113413-H	405	Hvid	50/1270	28	DF	450,00
113413-S	405	Sort	50/1270	28	DF	473,00
113414	480	Rød	60/1525	28	DF	615,00
113414-H	480	Hvid	60/1525	28	DF	615,00
113414-G	480	Gul	60/1525	28	DF	646,00
113414-B	480	Blå	60/1525	28	DF	646,00
113414-GREY	480	Grå	60/1525	28	DF	646,00
113414-S	480	Sort	60/1525	28	DF	646,00
113415	610	Rød	75/1905	28	DF	959,00
113415-H	610	Hvid	75/1905	28	DF	959,00
113415-S	610	Sort	75/1905	28	DF	1.006,00
113416	810	Rød	100/2540	32	DF	1.824,00
113417	965	Rød	120/3028	32	DF	2.556,00
113418	1100	Rød	135/3375		DF	3.990,00
113405	240	Pick-up rød	30/760		DF	303,00



STANGBØJE DANFENDER

Danfender. Bøje uden stang, plast med centralt hul 50 mm.

FORTØJNINGSBØJE DANFENDER



Rød plast med gennemgående jernstang og ringe.
Kan leveres i andre farver på forespørgsel.

Varenr.	Dia. mm	Lgd.	Omkreds "/mm	Opdr. kg	Kr.
Kort stang					
113422	240	480	30/760	7	597,00
223422-HVID	240	480	30/760	7	597,00
113423	320	580	40/1015	17	718,00
113424	405	680	50/1270	34	1.072,00
113425	480	780	60/1525	60	1.318,00
113450	610	900	75/1905	120	1.702,00
113451	810	1140	100/2540	260	2.584,00
Lang stang					
113427	240	760	30/760	7	620,00
113428	320	860	40/1015	17	787,00
113429	405	1060	50/1270	34	1.153,00
113429-GUL	405	1060	50/1270	34	1.211,00
113430	480	1160	60/1525	60	1.395,00
113431	610	1370	75/1905	120	1.845,00
113432	810	1700	100/2540	250	2.726,00
Leveres i farven GUL:					
113432-GUL	810	1700	100/2540	250	2.862,00

STANGBØJE UDEN STANG DANFENDER

Varenr.	Farve	Diam. mm	Omkreds "/mm	Opdr. kg	Kr.
113460	Rød	240	30/760	8	306,00
113460-H	Hvid	240	30/760	8	306,00
113461	Rød	320	40/1015	18	412,00
113462	Rød	405	50/1270	36	590,00
113463	Rød	480	60/1525	62	780,00
113463-GUL	Gul	480	60/1525	62	819,00
113464	Rød	605	75/1905	123	1.138,00
113465	Rød	810	100/2540	269	1.718,00

FENDERE



DANFENDER MED SORT TOP, ROTATIONSSTØBTE

Den bedste kvalitet med messingventil.
Smitter ikke af når de bliver varme.

*Str. 8 x 39 er også anvendelige som **bådruller**. Max vægt 700 kg.

**Str. 22 x 55 har ekstra forstærket top og ventil (heavy duty).



Type	Dia. mm	Lgd. mm	Opdr.kg	Varenr. Farve Blå	Varenr. Farve hvid	Varenr. Farve navyblå	Kr. Blå,hvid,Navy
5 x 20	125	540	4,8	151306	151307	151100	277,00
6 x 23	150	645	6,5	151308	151309	151102	311,00
8 x 22	200	635	14,0	151310	151311	151104	441,00
8 x 27	200	765	23,0	151312	151313	151106	481,00
8 x 39*	200	1055	34,0	151314	151315	151108	617,00
10 x 25	250	700	29,0	151316	151317	151110	557,00
10 x 35	250	940	39,0	151400	151401	151112	661,00
12 x 32	300	880	43,0	151318	151319	151114	825,00
12 x 42	300	1130	55,0	151410	151411	151116	1.050,00
15 x 50	380	1370	116,0	151420	151421	151118	2.138,00
22 x 55**	550	1465	215,0	151422	151423	151120	3.077,00
Ventil	til alle fendere			151365			47,00

Varenr. Farve sort	Kr. Sort
151306-S	291,00
151308-S	327,00
151310-S	463,00
151312-S	505,00
151314-S	648,00
151316-S	584,00
151400-S	694,00
151318-S	866,00
151410-S	1.102,00
151420-S	2.245,00
151422-S	3.231,00

POLYFORM USA FENDERE



Polyform
U.S.



Føres i 2 serier. G-serien for mindre både under normale havneforhold. F-serien for større både samt til krævende forhold.

G-serien har riller på siden og øje i begge ender.

Varenr.	Model	Type	Ømm x Lmm	Øje mm.	Farve	Kr.
114072	G-4	6,5 x 23	165 x 584	19,1	Blå	165,00
114073	G-4	6,5 x 23	165 x 584	19,1	Hvid	165,00

F-serien er glat med øje i begge ender.

Varenr.	Model	Type	Ømm x Lmm	Øje mm.	Farve	Kr.
114100	F-1	6 x 25	150 x 640	18	Blå	193,00
114128	F-7	15 x 41	380 x 1040	24	Blå	944,00
114129	F-7	15 x 41	380 x 1040	24	Hvid	944,00

VENTILADAPTER



Passer til nogle hånd- og fodpumper, luftkompressor m.m.

114200

Kr. 15,00

FENDERE, DAN FENDER

MULTIFUNCTION DOCK FENDERS

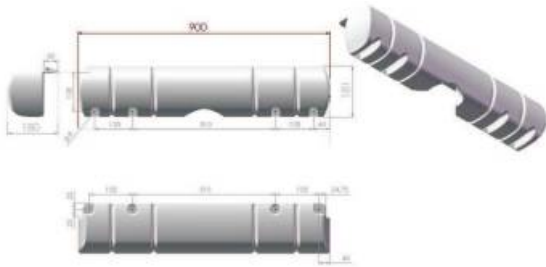

MULTI FUNCTION DOCK FENDER

Leveres oppustet. Klar til bruk. Let at installere.

Varenr.	Farve	Højde	Længde	Dybde	Kr.
355214	Hvid	181mm	900mm	130/180mm	595,00
355215	Navy	181mm	900mm	130/180mm	595,00

SHORT MULTIFUNCTION DOCK FENDERS

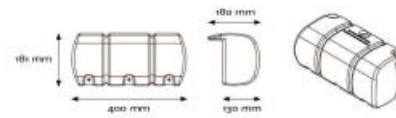

SHORT MULTI FUNCTION DOCK FENDER

Leveres oppustet. Klar til bruk. Let at installere.

Varenr.	Farve	Højde	Længde	Dybde	Kr.
355217	Hvid	181mm	400mm	130/180mm	350,00
355218	Navy	181mm	400mm	130/180mm	350,00

"MINI" MULTI DOCK FRA DANFENDER



MINI MULTI DOCK FENDER

Varenr.	HxLxD mm	Farve	Kr.
355245	120x950x52	Hvid	343,00
355246	120x950x52	Navyblå	343,00

PONTOON FRA DANFENDER



PONTOON FENDER

Klar til bruk. Let at installere. Leveres oppustet.

Varenr.	Farve	Mål	Pris
Lige			
355220	Hvid	50x10 cm	234,00
355221	Navyblå	50x10 cm	234,00
Vinkel			
355225	Hvid	2x25x10 cm	234,00
355226	Navyblå	2x25x10 cm	234,00

3. ANKRE OG FORTØJNING

FENDERSOKKER

Til fendere.

Ny ekstra god kvalitet. **Bemærk prisen er for 2 stk.**

Farver: NAVY, ANTRASIT (mørk grå), SORT

Type	Longueur maxi. / Max. length	Diamètre maxi. / Max. diameter
F0	40 cm (16")	15 cm (6")
F1	56 cm (22")	15 cm (6")
F2	56 cm (22")	23 cm (9")
F3	76 cm (30")	23 cm (9")
F4*	102 cm (40")	23 cm (9")
F5*	76 cm (30")	30 cm (12")
F6*	107 cm (42")	30 cm (12")
Large*	91 cm (36")	33 cm (13")
F7*	102 cm (40")	38 cm (15")
F8*	140 cm (55")	38 cm (15")
F10*	127 cm (50")	51 cm (20")
F11*	140 cm (55")	61 cm (24")
F13*	190 cm (75")	81 cm (32")



Varenr. NAVY	Varenr. ANTRASIT	Varenr. SORT	Model	Antal i pk.	Mål"	Mål cm Ø x lgd	Kr.
355330			F Mini	2	5" x 16"	12 x 40	133,00
355331			F0	2	6" x 16"	15 x 40	138,00
355332	355332-A	355332-S	F1	2	6" x 22"	15 x 56	151,00
355333	355333-A	355333-S	F02	2	8" x 26"	20 x 52	158,00
355334	355334-A	355334-S	F2	2	8" x 25"	23 x 62	161,00
355335	355335-A	355335-S	F3	2	8" x 30"	23 x 76	194,00
355336	355336-A	355336-S	F4	2	8" x 41"	23 x 102	327,00
355337	355337-A	355337-S	F5	2	12" x 30"	30 x 76	281,00
355338	355338-A	355338-S	F6	2	12" x 42"	30 x 107	379,00
355339	355339-A	355339-S	F7	2	15" x 41"	38 x 102	460,00
355340	355340-A	355340-S	F Large	2	12" x 35"	33 x 93	358,00

FENDERSOKKER

Til bøger (runde fendere).

Ny ekstra god kvalitet. **Bemærk prisen er for 2 stk.**

Farver: NAVY, ANTRASIT (mørk grå), SORT

Type	Longueur maxi. / Max. length	Diamètre maxi. / Max. diameter
A1*	37 cm (14 1/2")	29 cm (11 1/2")
A2*	49 cm (19 1/2")	39 cm (15 1/2")
A3*	59 cm (23")	47 cm (18 1/2")
A4*	71 cm (28")	55 cm (21 1/2")
A5*	92 cm (36")	70 cm (27 1/2")
A6*	118 cm (46 1/2")	86 cm (34")

Varenr. NAVY	Varenr. ANTRASIT	Varenr. SORT	Model	Antal i pk.	Mål"	Mål cm	Kr.
355350			A1	2	12" x 15"	29 x 37	235,00
355351	355351-A	355351-S	A2	2	15" x 20"	39 x 50	261,00
355352	355352-A	355352-S	A3	2	18" x 23"	47 x 59	432,00
355353	355353-A	355353-S	A4	2	22" x 28"	55 x 71	507,00
355354	355354-A	355354-S	A5	2	28" x 37"	70 x 94	696,00

Fendersok		Polyform US	Polyform Norge	Scanmarin	Majoni	Dan fender	Ocean
Reference	Str. cm						
Mini	12x40	G2	G2	G2			
F0	15x40	F0, G3	G3	G3			
F1	15x56	F1, G4	G4, F1	G4	Star2	6x23	H3
F02	20x66	F02	F02			8x22, 8x27	
F2	21x63	F2, G5	G5, F2	G5	Star3		H5
F3	23x76	F3	F3		Star4	10x25	H6
F4	23x104	F4	F4			8x39, 10x35, 12x32	H8
F5	30x76	F5, G6	F5			8x39, 10x35, 12x32	
Large	30x90				Star5		
F6	30x107	F6	F6			12x42	H9
F7	38x104	F7	F7				
F8	38x140	F8	F8			15x55	
A1	29x37	A1	A1	NB40			
A2	39x50	A2	A2	NB50	MB1		
A3	47x59	A3	A3	NB60	MB2		
A4	55x71	A4	A4	NB75	MB3		
A5	70x94	A5	A5	NB100	MB4		
A6	86x112	A6	A6	NB110			

FENDER TILBEHØR

THROWING BALL / KASTEBOLD / KASTEKUGLE



Throwing ball / kastebold fra Dan hill Plast bruges til at trække en line fra båd i land.

Bolden er fyldt med vand for at give vægt.

Diameter: 90 mm, vægt: 0,335 kg

Øje Ø: 11 mm, Farve: Rød

113400

Kr. 126,00

Inflation adaptor

- 1 Use the inflation adaptor as a screwdriver to remove the white valve plug.
- 2 Screw in the adaptor until it tightens.
- 3 Various models of inflation nozzles and pumps can be used for inflation.
- 4 DO NOT over-inflate the fender/buoy.
- 5 After inflation screw back in the valve plug.



www.danfender.com

The Quality that makes a difference

DANFENDER ADAPTER OG VENTILKIT

Sættet indeholder:

10 x adapter

10 x reserve ventiler

5 x plugs

3 x 3 mm skruer

Varenr. 151366

Kr. 133,00



VENTILKIT TIL DANFENDER/MAJONI

1 stk.

Varenr. 151365

Kr. 47,00

FENDER PUMPE FRA

DANFENDER



Varenr.
355249

Kr.
112,00

FENDERLINE



Fenderliner - 3-slået P.P. multifilament, hvid
2 meter med håndspejset øje i den ene ende.

Pakket i pose med 2 stk.

Varenr.	Mål	Kr. 2 stk.
569906	6 mm, 2 meter m/øje	65,00
569908	8 mm, 2 meter m/øje	77,00



NYHED

FENDERLINE

Længde 2 meter.

Dobbeltflettet m/øjespejls 10 cm. 2 stk./par

Varenr.	Farve	mm	Kr.
570715	Navy	6 mm	47,00
570716	Navy	8 mm	59,00
570717	Sort	6 mm	47,00
570718	Sort	8 mm	59,00



LEFANT FENDERRENS

Giver nyt liv til dine fender. Rengør og vokser hurtigt og enkelt. Spray på og tør af med klud.

Varenr. 221289 500 ml 133,00



FENDERRENS

Renser og beskytter fender og andre ting i gummi.

Varenr. 630036 Ltr. 0,5 ltr. Kr. 141,00

KAPSEJLADSBØJE



Højde: 1,5 meter
Diam.: 0,9 meter
Vægt oppustet: 4 kg

Gul kapsejladsbøje fremstillet i UV bestandigt PVC der har 1 stk. gennemsigtig lomme (69 x 58 cm) til evt. sponsorer. 4 fastgøringspunkter til ankerline og special net monteret. Let at bære også oppustet.

540685

899,00

FENDERFLEX



320 mm
720 mm

Varenr.	Højde	Bredde	Dybde	Farve	Vægt	Kr.
355235	165 mm	720 mm	320 mm	Hvid	6,0 kg	1.424,00
355235-S	165 mm	720 mm	320 mm	Sort	6,0 kg	1.495,00

Leveres oppustet. Hvis det er nødvendigt med ekstra luft, pas på ikke at puste op for meget, af hensyn til hængslerne, der skal kunne bevæge sig frit. Den nemmeste måde at tilføre mere luft er en kompressor eller Danfenders håndpumpe.

Beskytter: stævn, agter, top og sider. Giver beskyttelse for et svingende anker. Let at sætte fast som stævnfender, kun 2 liner nødvendige.



STÆVNFENDER



Kraftig marine vinyl.

Varenr.	Farve	Type	Bred.m/øje	Dia.tyk.punkt	kr.
355200	Hvid	4x13	330 mm	102 mm	328,00
355201	Hvid	5x16	400 mm	130 mm	393,00
355210	Blå	4x13	330 mm	102 mm	328,00
355211	Blå	5x16	400 mm	130 mm	393,00

PUDE FENDER



Oppustelig vinyl, kan bindes sammen og bruges som badestige, sæde, rygstøtte m.v.

Varenr.	Farve	Type	Lgd.mm	Brd.mm	Kr.
151320	blå	14x16	356	406	360,00
151321	hvid	14x16	356	406	360,00

FENDERSTEP



Fenderstep2

Fender med indbygget stige. Kan kobles sammen til flere trin. Lav vægt.

Varenr.	Farve	Kr.
355240	Hvid	652,00
355241	Blå	652,00
355242	Navy	652,00
Fenderstep med 2 trin. Max. 100 kg. Tovværk til fastgørelse 10 mm. Skal forbindes til minimum 2 fastgørelsespunkter.		
355237	Hvid Fenderstep 2	756,00

FENDERKURVE



EKSEMPEL PÅ MONTERING / SAMMENKOBLING AF FENDERHOLDERE:

lige



1stk. fenderkurv
2 stk. 151331



1stk. fenderkurv
2 stk. 151331

lige



2 stk. fenderkurve
2 stk. 151331
1 pk. 151332 (2 stk.)



2 stk. fenderkurve
3 stk. 151331
1 pk. 151332 (2 stk.)



3 stk. fenderkurve
2 stk. 151331
2 pk. 151332 (4 stk.)



3 stk. fenderkurve
3 stk. 151331
2 pk. 151332 (4 stk.)

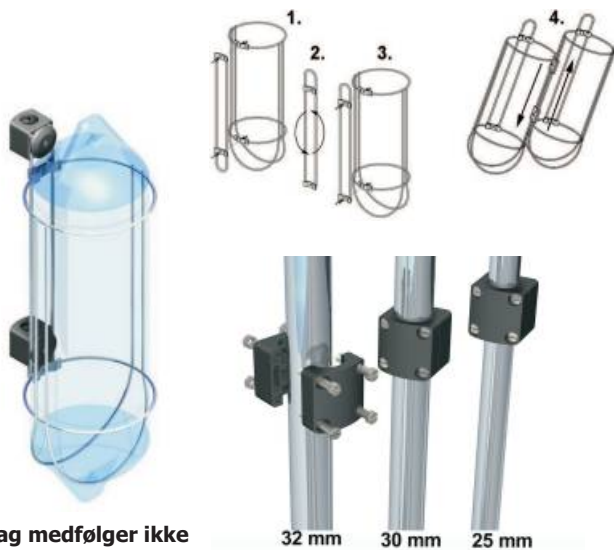

Beslag medfølger ikke

32 mm

30 mm

25 mm

FENDERKURVE

Til montering på 25 mm rør.
Rustfrit stål. Kan sammenkobles til 2, 3 eller flere fender.

Varenr.	Diam.	Før fender	Kr.
151000	170 mm	5 x 20, 6 x 23	289,00
151004	195 mm	7 x	293,00
151008	215 mm	8 x 22, 8 x 27	304,00
151012	230 mm	9 x	318,00
151016	250 mm	10 x 25, 10 x 35	340,00
151020	305 mm	12 x 32, 12 x 42	384,00
151022	360 mm		484,00

MONTERINGSBESLAG



PULPITBESLAG

Varenr.	til rør	Kr.
151331	25 mm	99,00
151340	30 mm	99,00
151338	32 mm	99,00



SAMMENKOBLINGSBESLAG 2 stk. i pakning

151332 Kr. 99,00



MONTERINGSBESLAG, ENKELT

Til 25 mm rør
151040 Kr. 99,00



MONTERINGSBESLAG, DOBBELT

Til 25 mm rør
151042 Kr. 150,00



MONTERINGSADAPTER

Sort PVC adapter til 22 mm rør.
Bruges mellem scepter/pulpit og de enkelte monteringsbeslag, hvis røret er 22 mm.
(Alle øvrige beslag er til 25 mm rør)

151090

Kr. 23,00

SKROGGENNEMFØRING, PLAST

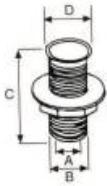

Hvid plast. CE godkendt.

Varenr.	A	B	C	D	Kr.
711430B	25	33	62	39	26,00

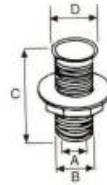

H = Hvid plast. S = Sort plast.

Varenr.	A	B	C	D	Kr.
711421-H	22,67	30	62	39	22,00
711421-S	22,67	30	62	39	22,00

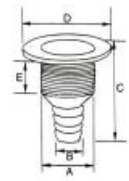

Varenr.	A	B	C	D	E	Kr.
112466	22	15	75	43	39	24,00
112467	25	18	83	51	43	27,00
112468	32	25	94	62	45	33,00
112470	46	30	102	76	55	45,00
112469	46	40	102	76	55	48,00



Hvid plast.

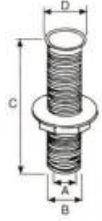

Varenr.	A	B	C	D	Kr.
711431B	25	33	155	39	53,00



Hvid plast. CE godkendt.

Varenr.	A	B	C	D	E	F	Kr.
711432B	25	33	100	39,5	70	25	53,00



H = Hvid plast. S = Sort plast.

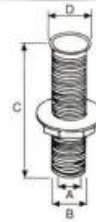

Varenr.	A	B	C	D	Kr.
711422-H	22,67	30	155	39	45,00
711422-S	22,67	30	155	39	45,00

LÆNSEVENTIL, PLAST

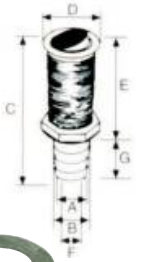

Varenr.	A	B	C	D	E	G	Kr.
710214-H	45	55	124	80	78	30	140,00



Læseventil til varenr. 711421 & 11422.

Varenr.	Tekst	Kr.
719555		46,00



Til varenr. 112469 og 711423
718567 Ø35 mm.

Kr. 82,00

EKSPANSIONSPROP



Til varenr. 711421/711422. Ø22,5 mm.

Varenr.	Tekst	Kr.
718566		39,00
718569	Justerbar	122,00

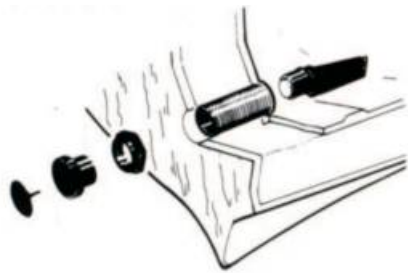

Læseprop til gummibåd med membran.

Varenr.	Tekst	Kr.
711423	indv.Ø 35mm	37,00

Læseventil til gummibåd



Varenr.	A	B	C	D	E	H	Kr.
710208	68	60	107	84	94	106	262,00



Ekspansionsprop Ø 25 mm.

718574N

Kr. 44,00

Gummimembran til skroggenemføring passer til varenr. 711430, 711431 og 711432

719556

Kr. 47,00

GEVINDSTUDS

Til indvendig 3/4" gevind.

282240 Kr. 10,00



SLANGEKOBLING

Passer til gevindstuds.

Varenr.	Mål	Kr.
282241	1/2" - 5/8"	30,00
282242	3/4"	19,00



NY

DYSE MED PISTOLGREB

Han quick kobling
N198132

Kr. 96,00

HANEKOBLING

Passer til udvendig gevind på hane.

Varenr.	Mål	Kr.
282243	1/2" - 3/4"	24,00
282244	3/4"	18,00



BUNDPROP H = Hvid plast. S = Sort plast.

BUNDPROP



Udv. Ø: 45 mm. Hals Ø: 22 mm. "Prop" Ø: 19 mm. Gevind: 3/8".

113052 messing Kr. 115,00

BUNDSI



113370



113365

Plast, indbygget kontraventil. Universal 1 + 1 1/2".

Varenr.	Montering	Kr.
113365	Sidemonteret	360,00
113370	Topmonteret	360,00

MELLEMLIED 282245

Kr. 24,00

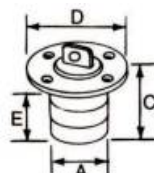

Plast, med 4 skruehuller.

SLANGEFITTINGS

- bruges som samleled i båden.



Y-slangeforbinder, nylon

Varenr.	Størrelse Ø	Kr.
283520	12 mm	43,00
283521	14 mm	66,00

Varenr.	A	C	D	E	Kr.
711420-H	24,7	27	42,3	23,6	23,00
711420-S	24,7	27	42,3	23,6	23,00



Kryds-slangeforbinder, nylon

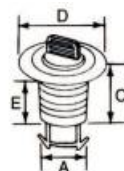

Plast, med sikkerhedsprop. Uden skruehuller.

Varenr.	Størrelse Ø	Kr.
283541	18 mm	34,00
283542	22 mm	39,00

Varenr.	A	C	D	E	Kr.
113041	26,3	25	40	Hvid 20,4	29,00
711419-S	26,3	25	40	Sort 20,4	29,00

T-slangeforbinder, nylon

Varenr.	Størrelse Ø	Kr.
283510	12 mm	13,00
283511	14 mm	15,00
283512	16 mm	17,00
283513	18 mm	18,00
283514	20 mm	20,00
283516	25 mm	24,00

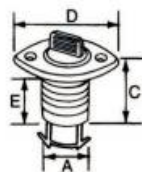

Plast med sikkerhedsprop. 2 skruehuller, oval.

Varenr.	A	C	D	E	Kr.
711417-H	26,3	25	53,4x33	20,4	25,00
711417-S	26,3	25	53,4x33	20,4	25,00

TILBAGELØBSVENTIL (RETURVENTIL)



113360



113361

Plast. Universal 1/2" eller 1" + 1/2". Forhindrer vandet i at løbe retur i drikkevands systemet eller lænsesystemet. Kan bruges både i forbindelse med manuelle og elektriske pumper.

Varenr.	Mål	Kr.
113360	1 + 1 1/2"	260,00
113361	1/2"	120,00

Slangeforbinder, nylon

Varenr.	Størrelse Ø	Kr.
283500	12 mm	38,00
283501	14 mm	40,00
283502	16 mm	43,00
283503	18 mm	34,00
283504	20 mm	43,00
283506	25 mm	46,00
283507	30 mm	54,00



Nylon fra Barton

Til 22 mm boring. Velegnet som lænsprop for joller. Fastgøres med 2 skruer.

113040 Kr. 43,00



BUNDSI
Kunststof, sort
120 x 80 mm

113057 Kr. 59,00

MESSING FITTINGS

SKROGGENNEMFØRING



Skroggenemføring i messing, undersænket. Opfylder kravene i SS-EN ISO 9093-1. Individuelt trykprøvet

Varenr.	Rørggev.	Lgd.	Kr.
113067	3/8"	55 mm	70,00
113068	1/2"	55 mm	83,00
113069	3/4"	55 mm	111,00
113070	1"	55 mm	134,00
113071	5/4"	55 mm	148,00
113072	1 1/2"	55 mm	165,00
113073	2"	65 mm	341,00



Skroggenemføring i messing. Opfylder kravene i standarden SS-EN ISO 9093-1.

Varenr.	Rørggev.	Lgd.	Kr.
113059	3/8"	60 mm	64,00
113060	1/2"	60 mm	70,00
113061	3/4"	60 mm	106,00
113062	1"	60 mm	116,00
113063	5/4"	60 mm	144,00
113064	1 1/2"	60 mm	156,00
113065	2"	70 mm	323,00

SAMME FRA ANDEN PRODUCENT

115820	3/4"	66 mm	73,00
115840	5/4"	78 mm	102,00



Skroggenemføring i forkromet bronze.

Varenr.	Mål	Lgd.	Kr.
116200	3/8"	50 mm	95,00
116210	1/2"	60 mm	125,00
116220	3/4"	65 mm	153,00
116230	1"	70 mm	197,00
116240	5/4"	75 mm	282,00
116250	1 1/2"	75 mm	325,00
116260	2"	90 mm	543,00



SKYDEVENTIL

Skydeventil i messing, med indvendig rørgvind.

Varenr.	Mål	Kr.
113093	3/8"	67,00



Skroggenemføring i messing.

Varenr.	Størrelse	Kr.
116100	3/8"	145,00
116110	1/2"	150,00
116120	3/4"	198,00
116130	1"	224,00
116140	1 1/4"	299,00
116150	1 1/2"	356,00
116160	2"	559,00



Plastsli med skroggenemføring i messing.

Varenr.	Rørgvind	Kr.
113055	1/2"	124,00
113054	3/4"	196,00
113056	1"	209,00



T-RØR

Messing, indvendig rørgvind.

Varenr.	Gevind	Kr.
113150	1/4"	42,00
113151	3/8"	43,00
113152	1/2"	48,00
113153	3/4"	70,00
113154	1"	117,00
113155	5/4"	203,00
113156	1 1/2"	249,00
113157	2"	382,00



KONTRAMØTRIK

Messing.

Varenr.	Mål	Kr.
115410	3/8"	20,00
115420	1/2"	22,00
115430	3/4"	28,00
115440	1"	35,00
115450	5/4"	40,00
115460	1 1/2"	48,00
115470	2"	71,00



LÅSEVÆSKE

Middelstærk låsning og tætning. Forhindrer alle former for møtrikker og skruer fra at vibrere løs. Løses med alm. værktøj. Tåler vand, olie, diesel, benzin, glykol m.m.

162002	Normal, blå, 5 g	89,00
162003	Hård, rød, 5 g	89,00

SLANGESTUDS



Messing, udvendig gevind. 6-kantet møtrik.

Varenr.	Mål	Kr.
115100	1/4" x 8 mm	17,00
115110	1/4" x 10 mm	17,00
115120	1/4" x 13 mm	19,00
115130	3/8" x 10 mm	26,00
115140	3/8" x 13 mm	25,00
115150	3/8" x 16 mm	43,00
115155	1/2" x 10 mm	29,00
115160	1/2" x 12 mm	45,00
115170	1/2" x 16 mm	46,00
115180	1/2" x 19 mm	51,00
115190	3/4" x 20 mm	34,00
115200	3/4" x 25 mm	47,00
115210	1" x 25 mm	49,00
115220	1" x 30 mm	55,00
115228	5/4" x 30 mm	72,00
115230	5/4" x 32 mm	74,00
115235	5/4" x 35 mm	78,00
115240	5/4" x 40 mm	99,00
115250	1 1/2" x 40 mm	116,00
115255	1 1/2" x 45 mm	149,00
115260	1 1/2" x 50 mm	160,00
115270	2" x 50 mm	174,00



Messing, indvendig gevind, 6-kantet møtrik.

Varenr.	Mål	Kr.
115610	3/8" x 15 mm	23,00
115620	1/2" x 18 mm	31,00
115630	3/4" x 20 mm	34,00
115640	3/4" x 25 mm	44,00
115650	1" x 25 mm	49,00
115660	1" x 30 mm	61,00
115670	1 1/4" x 35 mm	83,00
115680	1 1/2" x 40 mm	116,00
115700	2" x 50 mm	235,00



Messing, indv. gevind, 6 k. Møtrik. (Glat slangestuds)

Varenr.	Mål	Kr.
113078	1/4" x 10 mm	38,00
113082	1" x 32 mm	66,00



RØRSTYKKE

Varenr.	Mål	Kr.
113085	1/4" x 12 mm	27,00

4. BESLAG OG FITTINGS



MUFFE

Nippelmuffe i messing.

Varenr.	Mål	Kr.
113208	1/4" x 1/8"	16,00
113209	3/8" x 1/8"	19,00
113210	3/8" x 1/4"	15,00
113212	1/2" x 1/4"	24,00
113213	1/2" x 3/8"	17,00
113214	3/4" x 1/4"	42,00
113215	3/4" x 3/8"	38,00
113216	3/4" x 1/2"	30,00
113217	1" x 3/8"	65,00
113218	1" x 1/2"	56,00
113219	1" x 3/4"	46,00
113221	5/4" x 3/4"	89,00
113222	5/4" x 1"	67,00
113224	1 1/2" x 3/4"	159,00
113225	1 1/2" x 1"	141,00
113226	1 1/2" x 5/4"	105,00
113229	2" x 1"	206,00
113230	2" x 5/4"	196,00
113231	2" x 1 1/2"	190,00



MUFFE

Muffe i messing med indvendig rørgvind.

Varenr.	Mål	Kr.
113259	1/8"	22,00
113260	1/4"	22,00
113261	3/8"	26,00
113262	1/2"	33,00
113263	3/4"	43,00
113264	1"	68,00
113265	5/4"	99,00
113266	1 1/2"	123,00
113267	2"	201,00



SLUTMUFFER

Messing.

Varenr.	Mål	Kr.
113319	1/8"	13,00
113320	1/4"	15,00
113321	3/8"	15,00
113322	1/2"	18,00
113323	3/4"	27,00
113324	1"	45,00
113325	5/4"	70,00
113326	1 1/2"	100,00
113327	2"	137,00



PROP

Messing.

Varenr.	Mål	Kr.
113301	3/8"	19,00
113302	1/2"	24,00
113303	3/4"	34,00
113304	1"	49,00
113305	5/4"	88,00
113306	1 1/2"	101,00
113307	2"	148,00



BRYSTNIPPEL

Brystnippel i messing.

Varenr.	Mål	Kr.
113279	1/8"	24,00
113280	1/4"	17,00
113281	3/8"	18,00
113282	1/2"	27,00
113283	3/4"	37,00
113284	1"	62,00
113285	5/4"	109,00
113286	1 1/2"	145,00
113287	2"	182,00



Brystnippel i messing.

Varenr.	Mål	Kr.
113238	1/4" x 1/8"	22,00
113240	3/8" x 1/4"	18,00
113242	1/2" x 3/8"	25,00
113244	3/4" x 1/2"	33,00
113245	1" x 1/2"	63,00
113246	1" x 3/4"	65,00
113247	5/4" x 1"	93,00
113248	1 1/2" x 5/4"	118,00
113249	2" x 1 1/2"	236,00

KUGLEVENTIL, PVC, BLÅ

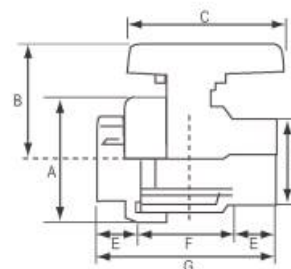
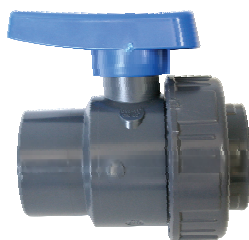

Varenr.	A mm	B mm	C mm	D "	E mm	F mm	G mm	Vægt g	Kr.
7144669	50	51	65	1/2"	16	46	78	140	104,00
7144670	60	58	70	3/4"	19	52	90	200	118,00
7144671	68	65	82	1"	22	60	104	300	142,00
7144672	80	76	92	1 1/4"	24	68	116	450	207,00
7144673	94	88	105	1 1/2"	24	78	126	690	261,00

I overensstemmelse med UNI ISO 228/1 DIN 2999, BS21

SLANGESTUDS TIL KUGLEVENTIL

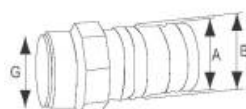
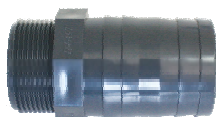

Varenr.	G Ø "	Ø A mm	Ø B mm	Kr.
7144538	1/2	20	22	17,00
7144539	3/4	25	27	20,00
7144540	1	30	32	21,00
7144541	1 1/4	40	42	28,00
7144542	1 1/2	50	52	34,00

KUGLEVENTIL MESSING



Kugleventil i messing. Fuldt gennemløb (full-flow), indv. rørgvind.

HÅNDTAG I LAKERET ALUMINIUM

Varenr.	Håndtag	Mål	Kr.
113104	aluminium	3/8"	82,00
113105	aluminium	1/2"	85,00
113106	aluminium	3/4"	127,00
113107	aluminium	1"	208,00
113108	aluminium	5/4"	323,00
113109	aluminium	1 1/2"	442,00
113110	aluminium	2"	680,00

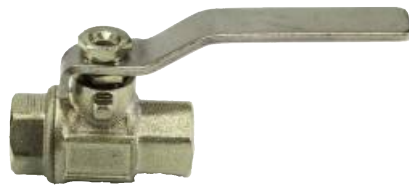

Kugleventil i messing. Fuldt gennemløb (full-flow), indv. rørgvind.

HÅNDTAG I RUSTFRIT STÅL

Varenr.	Håndtag	Mål	Kr.
113103	rf. Stål	1/4"	124,00
118800	rf. Stål	3/8"	155,00
118802	rf. Stål	1/2"	196,00
118804	rf. Stål	3/4"	328,00
118806	rf. Stål	1"	448,00
118808	rf. Stål	1 1/4"	762,00
118810	rf. Stål	1 1/2"	850,00
118812	rf. Stål	2"	1.603,00



Trejevs kugleventil i messing, med indvendig rørgvind. Fuldt gennemløb (full flow). L-åbning.

HÅNDTAG I LAKERET ALUMINIUM

Varenr.	Mål	Kr.
113104-T	3/8"	578,00
113105-T	1/2"	625,00
113106-T	3/4"	786,00
113107-T	1"	1.211,00
113108-T	5/4"	1.478,00
113109-T	1 1/2"	1.789,00

RUSTFRI SKROG- OG RØR FITTINGS I AISI 316.



KUGLEVENTIL RF. STÅL AISI 316

Varenr.	Mål	Kr.
120360	3/8"	175,00
120361	1/2"	212,00
120362	3/4"	279,00
120363	1"	380,00
120364	1 1/4"	518,00
120365	1 1/2"	799,00
120366	2"	1.134,00



BUNDGNF. M/SI RF. STÅL AISI 316

Varenr.	Mål	Kr.
120350	1/2"	218,00
120351	3/4"	231,00
120352	1"	268,00
120353	1 1/4"	294,00
120354	1 1/2"	382,00
120355	2"	474,00



T-RØR RF. STÅL AISI 316

Varenr.	Mål	Kr.
120410	3/8"	37,00
120411	1/2"	42,00
120412	3/4"	62,00
120413	1"	102,00
120414	1 1/4"	155,00
120415	1 1/2"	203,00

made of s. steel AISI 316, mirror polished

Code	Thread	C	D	E
		mm.	mm.	mm.
	1"	60	55	25
	3/8"	53	45	11
	1/2"	59	39	15
	3/4"	68	49	19
	1"	73	55	25
	1-1/4"	77	65	34
	1-1/2"	80	71	38
	2"	95	84	50

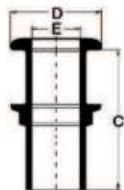

made of s. steel AISI 316, mirror polished

Code	Thread	C	D	E
		mm.	mm.	mm.
	1/2"	60	38	11
	3/4"	68	50	15
	1"	72	55	19
	1-1/4"	77	65	25

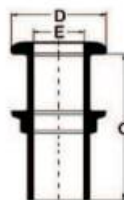

BUNDGENNEMFØRING RF. STÅL AISI 316

Varenr.	Mål / længde	Kr.
120420	3/8" x 53 mm	106,00
120421	1/2" x 59 mm	118,00
120422	3/4" x 68 mm	140,00
120423	1" x 73 mm	180,00
120424	1 1/4" x 77 mm	263,00
120425	1 1/2" x 80 mm	331,00
120426	2" x 95 mm	476,00

BUNDGENNEMFØRING, UNDERSÆNK RF. STÅL AISI 316

Varenr.	Mål / længde	Kr.
120441	1/2" x 60 mm	128,00
120442	3/4" x 68 mm	155,00
120443	1" x 72 mm	272,00
120444	1 1/4" x 77 mm	291,00

made of s. steel AISI 316, mirror polished

Code	Thread	A	C	B	D	E
		mm.	mm.	mm.	mm.	mm.
	3/8"	15	53	21	35	11
	1/2"	18	59	25	39	15
	3/4"	24	68	23	49	19
	1"	30	73	33	55	25
	1-1/4"	39	77	34	65	34
	1-1/2"	44	80	38	71	38



BUNDGENNEMFØRING MED SLANGESTUDS RF. STÅL AISI 316

Varenr.	Mål / længde	Kr.
120457	3/8" x 15 mm	100,00
120458	1/2" x 18 mm	110,00
120459	3/4" x 24 mm	114,00
120460	1" x 30 mm	148,00
120461	1 1/4" x 39 mm	219,00
120462	1 1/2" x 44 mm	271,00

RUSTFRI SKROG- OG RØR FITTINGS I AISI 316.



SLANGESTUDS RF. STÅL AISI 316

Varenr.	Mål / studs	Kr.
120470	3/8" x 12 mm	43,00
120475	3/8" x 15 mm	46,00
120476	1/2" x 15 mm	52,00
120471	1/2" x 20 mm	55,00
120402	3/4" x 20 mm	76,00
120472	3/4" x 25 mm	77,00
120403	1" x 25 mm	109,00
120473	1" x 30 mm	122,00
120477	1 1/4" x 35 mm	156,00
120474	1 1/4" x 38 mm	157,00
120478	1 1/4" x 40 mm	168,00
120405	1 1/2" x 40 mm	195,00
120406	2" x 50 mm	286,00



COCKPITDRÆN RF. STÅL AISI 316

Flange: 80 mm, slange: 50 mm, slangestuds: 47 mm, indiv. gevind 1 1/2"

120290 180,00



SEKSKANTSNIPPEL UDV./UDV. RF. STÅL AISI 316

Varenr.	Mål	Kr.
120330	3/8"	26,00
120331	1/2"	32,00
120332	3/4"	44,00
120333	1"	65,00
120334	1 1/4"	91,00
120335	1 1/2"	120,00
120336	2"	196,00



SLANGETILSLUTNING 90° RF. STÅL AISI 316

Varenr.	Gevind / slange	Kr.
120434	1/2" x 19 mm	85,00
120435	3/4" x 25 mm	122,00
120436	1" x 30 mm	145,00



RØRMUFFE RF. STÅL AISI 316

Varenr.	Mål	Kr.
120370	3/8"	24,00
120371	1/2"	35,00
120372	3/4"	43,00
120373	1"	71,00
120374	1 1/4"	102,00
120375	1 1/2"	132,00
120376	2"	181,00



REDUKTIONSMUFFE RF. STÅL AISI 316

Varenr.	Mål	Kr.
120380	3/8" x 1/4"	45,00
120381	1/2" x 3/8"	47,00



VINKELRØR INDV./INDV. 45° RF. STÅL AISI 316

Varenr.	Mål	Kr.
120320	3/8"	43,00
120321	1/2"	46,00
120322	3/4"	60,00
120323	1"	102,00
120324	1 1/4"	161,00
120325	1 1/2"	219,00



VINKELRØR INDV./INDV. 90° RF. STÅL AISI 316

Varenr.	Mål	Kr.
120300	3/8"	36,00
120301	1/2"	39,00
120302	3/4"	55,00
120303	1"	83,00
120304	1 1/4"	138,00
120305	1 1/2"	172,00
120306	2"	263,00



REDUKTIONS NIPPEL RF. STÅL AISI 316

Varenr.	Mål	Kr.
120390	1" / 3/4"	65,00
120391	1 1/4" / 1"	98,00
120392	1 1/2" / 1 1/4"	118,00



PROP RF. STÅL AISI 316

Varenr.	Mål	Kr.
120340	3/8"	26,00
120341	1/2"	29,00
120342	3/4"	41,00
120343	1"	62,00
120344	1 1/4"	85,00
120345	1 1/2"	115,00
120346	2"	173,00



VINKELRØR UDV./INDV. 90° RF. STÅL AISI 316

Varenr.	Mål	Kr.
120310	3/8"	32,00
120311	1/2"	46,00
120312	3/4"	76,00
120313	1"	98,00
120314	1 1/4"	153,00
120315	1 1/2"	195,00
120316	2"	289,00

SLANGETILSLUTNING 90° RF. STÅL AISI 316



Varenr.	Mål gevind	Slange mål	Kr.
120430	1/2"	16 mm	83,00
120431	3/4"	18 mm	95,00
120432	1"	24 mm	97,00

HÆNGSLER

Mål på hængsler: Alle mål er opgivet som: L1 x L2 x B x (F).

L1 = Hængslets længste ende på den ene side af skruen

L2 = Hængslets længde på den anden side af skruen

B = Hængslets bredde

F = Hængslets fald fra skruen (ved dørhængsler)



Rustfrit stål	Varenr.	L1xL2xB	Godstyk.	Kr.
	356003	53 x 53 x 28mm	3mm	34,00



Rustfrit stål	Varenr.	L1xL2xB	Godstyk.	Kr.
	356004	80x53x28mm	3mm	42,00



Rustfrit stål	Varenr.	L1xL2xB	Godstyk.	Kr.
	356005	80x80x28mm	3mm	49,00



Rustfrit stål	Varenr.	L1xL2xB	Godstyk.	Kr.
	356002	18,5x18,5x37mm	2mm	45,00



Rustfrit stål	Varenr.	L1xL2xB	Godstyk.	Kr.
	173325	90x90x40mm	2mm	84,00



Rustfrit stål	Varenr.	L1xL2xB	Godstyk.	Kr.
	356025	90x37x38mm	2mm	65,00



Rustfrit stål	Varenr.	L1xL2xB	Godstyk.	Kr.
	173319	25x25x50mm	2mm	60,00



Rustfrit stål	Varenr.	L1xL2xB	Godstyk.	Kr.
	173318	50x50x37mm	2mm	62,00



Rustfrit stål	Varenr.	L1xL2xB	Godstyk.	Kr.
	356013	90x39x40mm	2mm	61,00



Rustfrit stål	Varenr.	L1xL2xB	Godstyk.	Kr.
	356000	37x37x37mm	2mm	48,00



Rustfrit stål	Varenr.	L1xL2xB	Godstyk.	Kr.
	356001	37x18,5x37mm	2mm	52,00



Rustfrit stål	Varenr.	L1xL2xB	Godstyk.	Kr.
	356008	37x37x40mm	2mm	57,00



Rustfrit stål	Varenr.	L1xL2xB	Godstyk.	Kr.
	356007	40x30x37mm	2mm	55,00



Rustfrit stål. Mål: 49 x 18,5 x 37 x 10 mm



Rustfrit stål	Varenr.	L1xL2xB	Godstyk.	Kr.
	356012	39x39x37mm	2mm	56,00



Rustfrit stål	Varenr.	L1xL2xB	Godstyk.	Kr.
	356024	60x37x37mm	2mm	44,00

Rustfrit stål.	Mål fald	Godstyk.	Kr.
356015	10 mm	2 mm	58,00



Rustfrit stål	Varenr.	L1xL2xB	Godstyk.	Kr.
	356010	70x70x39mm	2mm	69,00



Rustfrit stål	Varenr.	L1xL2xB	Godstyk.	Kr.
	356009	70x37x40mm	2mm	63,00

Rustfrit stål.	Mål fald	Godstyk.	Kr.
356021	15 mm	2 mm	48,00



Rustfrit stål	Varenr.	L1xL2xB	Godstyk.	Kr.
	173323	80x50x27mm	2mm	46,00



LUGEHÆNGSEL

Lugehængsel med aftagelig "pind", rustfri stål. AISI316. Godstykkeelse 5 mm.

Varenr.	L1xL2xB1xB2	Kr.
356060	32 x 32 x 37 x 52 mm	197,00



LUGEHÆNGSEL, AFTAGELIGT

Rustfrit stål: 48x18x37x2x10 mm

Varenr.	Tekst	Kr.
356033	Venstre	53,00
356034	Højre	53,00

HÆNGSLER

BLADHÆNGSEL

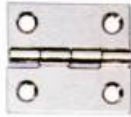

173339



173343



Mål er angivet opslået.

Rustfrit stål

Varenr.	Lgd.xBrd.	Godstyk.	Kr.
173340	51 x 39 mm	1,5 mm	47,00
173341	51 x 45 mm	1,5 mm	57,00
173342	51 x 51 mm	1,5 mm	57,00
173343	77 x 50 mm	1,5 mm	65,00
173344	77 x 77 mm	1,5 mm	74,00
173339	86 x 29 mm	1,5 mm	71,00

DØRKBESLAG



Forkromet messing.

Varenr.	Lgd x brd.	Kr.
133440	45x40 mm	92,00
133441	63x48 mm	121,00

Poleret messing.

Varenr.	Lgd x brd.	Kr.
133443	45x40 mm	102,00
133444	63x46 mm	146,00

Rustfrit stål. Med fjeder.

Varenr.	Lgd. x Brd.	Kr.
133447	40 x 38 mm	45,00
133445	65 x 56 mm	60,00

Stop tyven med Vetus FUELSAFE!



BRÆNDSTOF TYVERISIKRING TIL SLANGEDIAMETER 38/51 MM
VFUELSAFE Kr. 170,00

NAWA® LOCK IT ONCE®



Slår udenbordsmotor tyvene !

Sikkerheds låse til alle udenbords motorer.

HT 30 Låses med hånden, for bøjlemonterede motorer med vingskruer.

Kan også bruges på aluminiumsbåde.

KAMPANGNEPRIS 2024

213576 HT 30 Kr. 1.070,00



213569



213571



213570

MOTORLÅS

Rustfrit stål med hængelås af messing.

Varenr.	Mål lgd. x Ø	Vægt	Kr.
213569	240 mm x 28 mm	400 gr.	353,00
213570	320 mm x 28 mm	600 gr.	372,00
213571	320 mm x 28 mm kraftig	900 gr.	444,00



MOTORLÅS

Rustfrit stål med nøglelås.

Varenr.	Mål lgd. x Ø	Vægt	Kr.
213572	305 mm x 40 mm	800 gr.	474,00

MARINE HÆNGELÅS SEALOCK

- Krom belagt messing krop.
- Bøjle og fjedre i rustfrit stål, der forhindrer korrosion forårsaget af vind og vejr.
- Nøglen drejer automatisk tilbage til udgangspunktet.
- Nøglen kan trækkes ud med åben og lukket bøjle.
- Fås i 1, 3 eller 5 styks pakninger.
- I pakningen med 3 eller 5 hængelåse passer samme nøgle til alle låse.



540860



540861



540862



540863



540864



540865



540866



540867



540868



540869



540870



540871

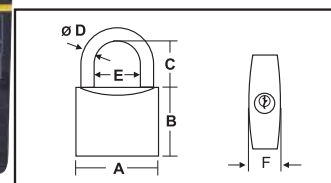

Specifikation	Standard bøjle					Lang Bøjle					Sæt med 3 låse, 30 mm med ens nøgle	Sæt med 3 låse, lang bøjle, 30 mm, med ens nøgle	Sæt med 5 låse, 30 mm med ens nøgle
	540862	540863	540864	540865	540866	540867	540868	540869	540870	540871	540861	540860	
A (mm)	25	30	40	50	60	25	30	40	50	30	30	30	
B (mm)	24	27	33	40	45	24	27	33	40	27	27	27	
C (mm)	14	17	24	28	34	24	24	38	80	17	24	17	
D (mm)	4	5	6,5	8	9	4	5	6,5	8	5	5	5	
E (mm)	14	15	20	25	32	14	15	20	25	15	15	15	
F (mm)	12	13	14,5	16,5	18	12	13	14,5	16,5	13	13	13	
Kr.	75,00	96,00	119,00	206,00	275,00	96,00	119,00	160,00	261,00	251,00	277,00	423,00	

LÅSEBESLAG (LÅSEOVERFALD)



Forkromet messing, med spændgreb, for fastlukning af luger.

Varenr. **213060** Lgd x brd. 100 x 48 mm Kr. **163,00**



Rustfrit stål.

Varenr. **213064** Lgd. x Brd. 75 x 25 mm Øje for lås ej drejelig Kr. **66,00**
 Varenr. **213068** 75 x 32 mm drejelig Kr. **79,00**



Forkromet messing. L x B: 100 x 30 mm.

Varenr. **213061** Beslag Vinkel Kr. **113,00**
 Varenr. **213062** Lige Kr. **112,00**

RIGEL



Forkromet messing. Bredde 25 mm.

Varenr. **271851** Lgd. U/slutstykke 50 mm Kr. **68,00**
 Varenr. **271852** 75 mm Kr. **76,00**



Poleret messing. Bredde 25 mm.

Varenr. **271853** Lgd. U/slutstykke 50 mm Kr. **83,00**
 Varenr. **271854** 75 mm Kr. **87,00**



Nylon, rasler ikke. Bredde 29 mm.

Varenr. **714397-H** Lgd. Total 86 mm hvid Kr. **49,00**

SNAPLÅS, MED KUGLE



Messing med kugler i rustfrit stål.

Varenr. **141728** Model Lille Mål 44 x 8 mm Kr. **23,00**
 Varenr. **141730** Mellem 49 x 9 mm Kr. **38,00**
 Varenr. **141732** Stor 60 x 11 mm Kr. **61,00**

SNAPLÅS



Hvid nylon. Lgd. x brd.: 33 mm x 35 mm.

Varenr. **213596** Kr. **12,00**



Messing med fjederlukning.

Varenr. **213594** Bundplade 30 x 15 mm Kr. **53,00**

4. BESLAG OG FITTINGS

KALECHEDELE

KALECHERØR



Hærdet søvelokseret aluminium.

Varenr.	Udv. Ø	Indv. Ø	Lgd.	Kr.
201007	18 mm	13 mm	6,3 m	359,00

KALECHEKNAP



Rustfrit A4 stål.
Diameter: 11 mm.
Højde: 12 mm.
Passer til skrue 3,5 mm. med undersænket eller linsehoved.
Evt. 4 mm. maskinskrue.

201015

Kr. 14,00



SAMLEBESLAG

Til aluminiums kalecherør Ø18 mm

201019

Kr. 126,00

KALECHEBESLAG TIL 18MM RØR (UDV.) OG 13 MM (INDV.)



Varenr.	Type	mål bundplade	Antal tapper	mål tap Ø	Kr.
201001		63 x 18 mm	1 tap	12,7 mm	101,00

201001

201006	sidemontering	46 x 30 mm	1 tap	12,7 mm	110,00
--------	---------------	------------	-------	---------	--------



201006



201003

201003	sidemontering	55 x 43 mm	2 tapper	12,7 mm	176,00
--------	---------------	------------	----------	---------	--------



201000

201000	med vinkelbeslag skrå bagplade	39 x 37 mm	2 tapper	12,7 mm	135,00
200996		55 x 43 mm	2 tapper	12,7 mm	186,00



200996



201002

201002	Glidebeslag	Hul diam. 18,5 mm	1 tap	12,7 mm	135,00
--------	-------------	----------------------	-------	---------	--------

Længde:

201005	Fast hul	64,5 mm		18,5 mm	190,00
--------	----------	---------	--	---------	--------



201005

KALECHEBESLAG TIL 25 mm rør



Beslag i rustfrit AISI316 stål.
Mål: 1" (25 mm.)

356050 Kr. 229,00

Kalechebeslag i rustfrit stål AISI 316

Varenr.	Beslag til	Rør Diam.	Kr.
200610	Top	25 mm	133,00
200612	Top, kraftig	25 mm	86,00
200614	Top, kraftig	25 mm	252,00
200616	Glide	25 mm	94,00
200618	Glide, kraftig	25 mm	266,00

SVIRVELBESLAG FOR DÆKSBEFÆSTIGELSE



Passer til alle rørdiameter.
Svirvelbue 200⁰

200632 Kr. 159,00



Varenr.	Beslag til	Bundplade Mål L x B	Rør Diam.	Kr.
200620	Dæk	62 x 20 mm	25 mm	115,00
200622	Dæk, kraftig	54 x 25 mm	25 mm	126,00
200624	Dæk, vinkel	61 x 19 mm	25 mm	115,00
200626	Dæk, hulsleben	57 x 21 mm	25 mm	103,00
200628	Dæk, sidemont	51 x 23 mm	25 mm	99,00
200630	Dæk, kraftig	72 x 47 mm	25 mm	158,00



Endestop til ovennævnte.
Passer til rør med indvendig
diameter 13 mm.

200633 Kr. 54,00

PARISERRINGE



Messing.
Komplet med dorn
og standseværktøj.
25 stk.

Varenr.	Indv.Ø	Kr.
201011	8,5 mm	179,00
201012	9,5 mm	200,00
201013	11,5 mm	279,00
Sæt med 15 stk.		
201014	13,0 mm	316,00

TRYKKNAPPER



Forniklet messing.
Fosforbronzet fjeder.
Kappe Ø 15 mm.
Komplet med
standseværktøj og
dorn.

1 pakke indeholder 10 stk.

201010	Kr. 113,00
--------	------------

PP-BÅND / GJORDE / WEBBING

Brudstyrker: 25 mm/375 kg, 30 mm/450 kg, 40mm/600 kg, 50 mm/750 kg.

Bredde	hvid	sort	rød	gul	blå	Kr. / mtr
25 mm	570725-HVID	570725-SORT	570725-RØD	570725-GUL	570725-BLÅ	14,00
30 mm	570730-HVID	570730-SORT	570730-RØD	570730-GUL	570730-BLÅ	16,00
40 mm	570740-HVID	570740-SORT	570740-RØD	570740-GUL	570740-BLÅ	21,00
50 mm	570750-HVID	570750-SORT	570750-RØD	570750-GUL	570750-BLÅ	26,00

D-RING



AISI 316, syrefast stål

Varenr.	Godstyk.	D.	L	H	Kr.
278787	5	35	32	13,00	
278788	5	40	37	14,00	
278790	5	50	47	15,00	
278794	6	45	37	18,00	
278795	6	50	47	18,00	
278798	8	50	47	35,00	
278800	8	60	57	35,00	
278807	9	60	57	47,00	

GUMMIRINGE / STROPPER



Rund profil, grå. Ø 50 mm.
tykkelse: 6 mm.

200900

Kr. 25,00



Hvid gummistrop.
75 mm. Ø 10 mm.

200903

Kr. 17,00



Sort, 150 mm.

200902

Kr. 19,00

KLIKSPÆNDE



Hvid nylon, 15 mm. Anvendes bl.a. til fastgørelse på bændler, som skal holde oprullede kalecher. F.eks. Ved vinduer og døre.

200800 Hvid pr.sæt
200801 Sort pr. sæt

Kr. 27,00
Kr. 27,00

NYLONSPÆNDER

714410
714412



714413

Varenr.	Mål i mm: AxBxC	Kr.
714410	54 x 63 x 80	31,00
714412	28 x 34 x 42	27,00
714413	28 x 34 x 46	24,00

STÅLSPÆNDER



Varenr.	Mål i mm: AxBxC	Kr.
714409	50 x 54 x 74	97,00
714411	51 x 56 x 88	116,00

TRIANGEL



AISI 316, syrefast stål

Varenr.	D	L	Kr.
278830	5,0	40,0	16,00
278832	6,0	40,0	30,00
278834	6,0	50,0	21,00
278836	8,0	50,0	32,00

TRIANGEL M/BJÆLKE



Rustfrit stål.

Varenr.	D	H	L	L1	Kr.
278840	5	5,5	50	45	29,00
278842	6	7,0	50	45	33,00
278844	8	8,0	50	45	42,00

RINGE

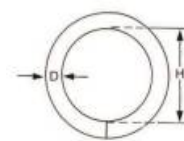

AISI 316, syrefast stål

Varenr.	Godstyk.	Indv. Diam.	Kr.
278908	3,0	20,0	4,00
278914	3,0	40,0	5,00
278912	4,0	25,0	6,00
278916	5,0	30,0	10,00
278917	5,0	40,0	11,00
278918	6,0	30,0	15,00
278920	6,0	40,0	16,00
278924	6,0	50,0	17,00

TENAX / KALECHEDELE

Tenax trykknapper, forniklet messing. Løsnes ved at trække i den fjederbelastede top.

TENAX OVERDEL



1 sæt.

200910 Kr. 32,00

TENAX UNDERDEL TIL STOF/STOF



1 sæt.

200915 Kr. 18,00

TENAX UNDERDEL



1 sæt, pladeskrue, god til glasfiber.

200920 Kr. 13,00

TENAX UNDERDEL



Maskinskrue, inkl. møtrik. 1 sæt.

200925 Kr. 13,00

TENAX UNDERDEL



Med flanche. 1 stk.

200930 Kr. 11,00

TENAX NØGLE



200935 Kr. 8,00

KALECHEKROG



Forkromet messing 25 x 26 mm.

201008 Kr. 39,00

KALECHEVRIDER SÆT



Forniklet messing.

Højde 6 mm. Passer til 1 sejlring.

5 sæt komplet.

201020 Kr. 113,00

Højde 8 mm. Passer til 2 sejlringe.

5 sæt komplet.

201021 Kr. 167,00

KALECHEVRIDER



Varenr.	Str.	Stk.	Kr.
201022	6 mm		17,00
201023	8 mm		24,00

KALECHEVRIDERRING (SEJLRING)



Med tappe og plade.

201024 Stk. Kr. 10,00

SYTRÅD, STOR RULLE



UV-behandlet og med stor slidbrudstyrke. Passer til nål NM 40. ØKO-TEX certificeret. Serafil nr. 40

Varenr.	Farve	Spole lgd.	Kr.
281400	Hvid	400 m	75,00
281401	Sort	400 m	78,00
281402	Hvid	1.200 m	197,00
281403	Sort	1.200 m	197,00

UV-behandlet og med stor slidbrudstyrke. Passer til nål NM 30. ØKO-TEX certificeret. Serafil nr. 30

Varenr.	Farve	Spole lgd.	Kr.
281397	Hvid	300 m	78,00
281398	Hvid	900 m	195,00

SYTILBEHØR



Varenr.	Tekst	Kr.
281380	Kantbånd m/knæk, hvid bredde 25 mm, pr. meter	14,00
281395	Dobb. klæbende tape til syning, 12 mm (50m)	186,00

"LIFT THE DOT" TRYKKNAP

201017



201018



201016



201030

Forniklet messing. Løsnes ved at vippe overdelen ud for det markerede sted. 1 sæt indeholder 10 stk.

Varenr.	Tekst	Kr.
201017	Overdel	207,00
201016	Underdel-stof	132,00
201018	Underdel-glasfiberskrue	185,00
201030	Underdel-maskinskrue	137,00

LYNLÅSE



Del- og vendbar lynlås i delrin.

Varenr.	Længde	Farve	Kr.
899905	50 cm	Hvid	76,00
900001	90 cm	Hvid	103,00
900003	100 cm	Hvid	111,00
900005	110 cm	Hvid	117,00
900007	120 cm	Hvid	123,00
900009	130 cm	Hvid	129,00
900011	140 cm	Hvid	135,00
900013	150 cm	Hvid	144,00
900014	175 cm	Hvid	152,00
900021	90 cm	Sort	103,00
900023	100 cm	Sort	111,00
900025	110 cm	Sort	117,00
900027	120 cm	Sort	123,00
900029	130 cm	Sort	129,00
900031	140 cm	Sort	135,00
900033	150 cm	Sort	144,00
900035	250 cm	Sort	202,00
900036	300 cm	Sort	260,00

Glidere til lynlås

900045	dobbelt	Hvid	29,00
900046	dobbelt	Sort	34,00
900048	enkelt	Hvid	23,00
900049	enkelt	Sort	23,00

Bundstop til lynlås

900050	1 sæt	Hvid	4,00
900051	1 sæt	Sort	4,00

Lynlås på rulle, 50 meter, pr. meter:

900040	Hvid	56,00
900041	Sort	56,00

SEJLNÅLE

Sæt med 5 forskellige

Varenr.	Kr.
281421	67,00



KALECHESTOF



Sunbrella baidkalechedug 100 % acryl.
320 g/m², 150 cm bred.
Farveægthed: 7 - 8. Leveres i hele meter.

Varenr.	Farvekode	Farve	Kr. pr.m
På bestilling	5084	Terra Orange	328,00
På bestilling	5034	Burgundy	328,00
På bestilling	5089	Beige Chine	328,00
200950	5029	Jockey Red	328,00
På bestilling	5470	Walnut	328,00
200954	5026	Dune	328,00
På bestilling	5528	Toast	328,00
På bestilling	5672	Heather beige	328,00
På bestilling	5085	Dark smoke	328,00
På bestilling	5020	Neutral	328,00
På bestilling	5030	Oyster	328,00
På bestilling	5048	Hemp beige	328,00
På bestilling	5548	Taupe	328,00
På bestilling	5062	Pastel mint	328,00
På bestilling	5086	Frosty Chine	328,00
På bestilling	5040	Forest Green	328,00
På bestilling	5035	Silver	328,00
200955	5530	Cadet Grey	328,00
På bestilling	5087	Flanelle	328,00
200956	5049	Charcoal Grey	328,00
På bestilling	5088	Charcoal Pique	328,00
På bestilling	5082	Graphite	328,00
På bestilling	5069	Blue smoke	328,00
200951	5023	Pacific Blue	328,00
På bestilling	5055	Ocean Blue	328,00
På bestilling	5031	Marine Blue	328,00
På bestilling	5070	Silver Blue	328,00
På bestilling	5057	Captain Navy	328,00
På bestilling	5058	Dark Navy	328,00
200957	5032	Jet Black	328,00

PLASTRUDE



Plastrude i 135 cm bred.
Tykkelse: 0,5 mm
Leveres i hele meter.

Varenr.	Farve	Kr. pr.m
200948	Transparent	199,00

FORSTÆRKNINGSSTOF



Varenr.	Tekst	Kr.
281390	PVC	317,00

bredde 2,7m pr. meter

TELTKÆDE



Også i sort

Anvendes når presenning skal fastgøres i hulkehlskiner. Består af fleksibel 7,5 mm plastsnor med flange.

Varenr.	Type	Flange	Farve	Kr. pr. m
200964	Lukket	25 mm	Hvid	27,00
200965	Åben	30 mm	Hvid	27,00
200966	Lukket	25 mm	Sort	27,00
200967	Åben	30 mm	Sort	27,00

BURRE BÅND



Består af en side med kroge, og en side med løkker. De 2 sider leveres samlet.

Varenr.	Bredde	Farve	Kr.pr.m.
279700	20 mm	Hvid	13,00
279702	20 mm	Sort	13,00
279710	20 mm	Blå	15,00
279720	30 mm	Hvid	24,00
279722	30 mm	Sort	24,00
279730	30 mm	Blå	30,00
279740	50 mm	Hvid	28,00
279742	50 mm	Sort	28,00
279750	50 mm	Blå	32,00

BEMÆRK: FARVEKORTET ER VEJLEDENDE. DE VISTE FARVER KAN AFVIGE FRA ORIGINALFARVERNE.

4. BESLAG OG FITTINGS

KLAMPER



Nylon, sort.

Varenr.	Lgd.	Højde	Hulafst.	Hul Ø	Kr.
202108	60 mm	11 mm	19 mm	3 mm	11,00
202109	80 mm	13 mm	20 mm	4 mm	11,00
202110	110 mm	21 mm	30 mm	5 mm	12,00
202111	145 mm	28 mm	35 mm	6 mm	16,00
202112	180 mm	33 mm	45 mm	7 mm	24,00
202113	210 mm	40 mm	53 mm	8,5 mm	33,00



Nylon, hvid.

Varenr.	Lgd.	Højde	Hulafst.	Kr.
202008	60 mm	11 mm	19 mm	10,00
202009	80 mm	14 mm	20 mm	10,00
202010	110 mm	18 mm	30 mm	11,00
202011	145 mm	25 mm	37 mm	20,00
202012	180 mm	28 mm	42 mm	29,00
202013	225 mm	35 mm	50 mm	35,00



ALADDINKLAMPE

Barton
MARINE
control the power



202188

202189

Sort PVC

Varenr.	Længde	For wire	Hulafst.	Kr.
202188 med øje	100 mm	8 mm	12 mm	166,00
202189	100 mm	8 mm	12 mm	166,00



Poleret aluminium.

Varenr.	Lgd.	Hulafs.	Højde	Kr.
253029	250mm	L:85,B:78mm	50mm	589,00
253030	300mm	L:85,B:78mm	56mm	628,00



Sortelokseret aluminium.



Søvelokseret aluminium.

John Mast

Varenr.	Farve	Lgd.	Hulafs.	Højde	Kr.
253025-S	Sølv	175mm	49mm	32mm	248,00
253027	Sort	270mm	81mm	53mm	528,00

Krydspullert



Forkromet messing med teakstok.

Varenr.	Diameter teakstok	Lgd.	Kr.
253015	30 mm	250 mm	551,00

Ekstra teakstok	Lgd.	Kr.	
253017	30 mm	250 mm	129,00



Rustfrit og syrefast stål.

Varenr.	Lgd.	Hulafs.	Højde	Kr.
252970	100mm	30mm	25mm	94,00
252972	125mm	40mm	25mm	98,00
252974	150mm	45mm	30mm	178,00
252976	200mm	65mm	30mm	198,00
252978	250mm	70mm	45mm	269,00

BEKNEBSKLAMPER



Aluminium.

Varenr.	Mål	Max. tov	Hulafst.	Kr.
202104	145 x 25 mm	14 mm	30 mm	217,00
202106	175 x 35 mm	18 mm	34 mm	317,00



Poleret aluminium, saltvandsbestandig.

Varenr.	Lgd.	Hulafs.	Højde	Kr.
253020	100mm	33mm	22mm	158,00
253021	125mm	43mm	27mm	197,00
253022	150mm	50mm	31mm	239,00
253023	175mm	60mm	39mm	319,00
253024	200mm	70mm	44mm	370,00



Sortelokseret aluminium. Kan fastgøre skøde fra alle retninger.

Varenr.	Mål	For skøde	Hulafst.	Kr.
202127	104 x 40 mm	6-12 mm	24 mm	166,00

KLYDS



Nylon, sort. Sæt á 2 stk.

Varenr.	Lgd.	Tov max.	Hulafstand	Kr.
716150	110 mm	14 mm	90 mm	58,00
716151	150 mm	18 mm	120 mm	95,00



Rustfrit stål AISI 316.

Varenr.	Form	Enhed	Lgd.	Hulafstand	Tov	Kr.
202220	skrå	par	113 mm	84 mm	13 mm	291,00
202230	skrå, spids	par	113 mm	84 mm	13 mm	213,00



Forkromet messing, leveres i sæt á 2 stk.

Varenr.	LgdxBrd.	Åbning	Hulafstand	Kr.
202202	80 x 19 mm	12 mm	66 mm	262,00
202203	103 x 23 mm	14 mm	82 mm	278,00
202204	125 x 28 mm	18 mm	98 mm	300,00
202205	145 x 30 mm	20 mm	117 mm	352,00



PULLERT

Rustfrit stål AISI 316.

Varenr.	Bundplade	Diam.	Højde	Kr.
252960	120 x 95 mm	60 mm	120 mm	357,00
252961	150 x 120 mm	80 mm	150 mm	655,00



BLINDNITTE / POPNITTE

Type 73 MS. Kobber/nikkel (Monel) med stålstift. Beregnet for aluminium.

Varenr.	Nitte Diam.	Anbefalet Bor diam.	Lgd.	Gribelgd. Min/max	d2
503200	3,2 mm	3,3 mm	8 mm	3,0-5,0	6,4
503210	3,2 mm	3,3 mm	10 mm	5,0-7,0	6,5
503220	3,2 mm	3,3 mm	12 mm	7,0-9,0	7,9
503240	4,0 mm	4,1 mm	8 mm	2,5-4,5	8,1
503250	4,0 mm	4,1 mm	10 mm	4,5-6,5	8,1
503260	4,0 mm	4,1 mm	12 mm	6,5-8,5	8,1
503270	4,8 mm	4,9 mm	10 mm	4,0-6,0	9,7
503280	4,8 mm	4,9 mm	12 mm	6,0-8,0	9,7
503300	4,8 mm	4,9 mm	16 mm	8,0-11,0	9,6
503310	4,8 mm	4,9 mm	18 mm	10,0-13,0	12,7
503320	6,4 mm	6,5 mm	12,5 mm	6,0-7,6	12,7
503330	6,4 mm	6,5 mm	18 mm	10,0-12,7	12,7

MESSING TRÆSKRUE, MED LIGE KÆRV



	DIN 95 LH Linsehoved	DIN 96 RH Panhoved	DIN 97 UH Undersænket
2,5 x 20		520105	
2,5 x 25	520205		520006
3 x 8		520108	
3 x 10	520206		
3 x 16		520111	
3 x 25		520113	520013
3 x 30		520114	
3 x 40			520016
4 x 12		520120	
4 x 16		520121	
4 x 20		520122	
4 x 25	520217		
4 x 30		520124	
4 x 35		520125	520025
4 x 40		520126	520026
4 x 45	520221		520027
4 x 50	520222	520128	520028
4 x 60	520223		
5 x 20	520225		
5 x 25	520226	520133	520033
5 x 30	520227	520134	520034
5 x 35	520228	520135	520035
5 x 40		520136	520036
5 x 45	520230	520137	
5 x 50	520231	520138	
5 x 60	520233	520140	

4. BESLAG OG FITTINGS

SE PRISEN I BUTIKKEN

SKRUER, SYREFAST RUSTFRI STÅL (A4)

SELVSKÆRENDE SKRUER, MED LIGE KÆRV*



	DIN 7971	DIN 7972	DIN 7973
Mål	Panhoved	Undersænket	Linsehoved
2,9 x 9,5	500010		500200
3,5 x 9,5	500030		
4,8 x 16		500490	
5,5 x 19		500520	
5,5 x 50			500332
6,3 x 25	500151		

Kun så længe lager haves

UNBRACO BOLTE MED CYLINDRISK HOVED OG INDVENDIG 6-KANT



	DIN 912
Mål	m/fuldt gevind
4 x 10	499785
4 x 16	499790
4 x 20	499795
4 x 25	499800
5 x 10	499820
5 x 16	499825
5 x 20	499830
5 x 25	499835
6 x 10	499870
6 x 16	499875
6 x 20	499880
6 x 25	499885
6 x 30	499890
8 x 16	499920
8 x 20	499925
8 x 25	499930
8 x 30	499935
8 x 35	499940
10 x 20	499965
10 x 25	499970
10 x 30	499975
10 x 40	499980

	DIN 912
Mål	m/delt gevind
4 x 30	499805
5 x 30	499840
5 x 35	499845
5 x 40	499850
5 x 50	499855
6 x 35	499895
6 x 40	499900
6 x 50	499905
6 x 60	499910
8 x 40	499945
8 x 50	499950
8 x 60	499955
10 x 50	499985
10 x 60	499990

Str.	Totalmål hoved
4 mm	6,5 mm
5 mm	8,5 mm
6 mm	10,0 mm
8 mm	13,0 mm
10 mm	16,0 mm

SELVSKÆRENDE SKRUER, POZIKÆRV (KRYDSKÆRV)



	DIN 7981	DIN 7982	DIN 7983
Mål	Panhoved	Undersænket	Linsehoved
2,9 x 9,5	500600	501000	500800
2,9 x 13	500601	501005	500805
2,9 x 16	500602	501007	500806
2,9 x 19	500610	501010	500810
2,9 x 25	500611	501015	500815
3,5 x 9,5	500620	501020	500820
3,5 x 13	500621	501025	500825
3,5 x 16	500630	501030	500830
3,5 x 19	500631	501035	500835
3,5 x 22			500836
3,5 x 25	500640	501040	500840
3,5 x 32	500645	501045	500845
3,5 x 38	500650	501050	500850
4,2 x 9,5	500658	501059	500859
4,2 x 13	500660	501060	500860
4,2 x 16	500665	501065	500865
4,2 x 19	500666	501066	500866
4,2 x 22			500867
4,2 x 25	500670	501070	500870
4,2 x 32	500675	501075	500875
4,2 x 38	500680	501080	500880
4,2 x 50	500677	501082	500882
4,2 x 60	500678	501083	500883
4,8 x 9,5	500685		
4,8 x 13	500686	501089	500888
4,8 x 16	500690	501090	500890
4,8 x 19	500695	501095	500895
4,8 x 25	500700	501100	500900
4,8 x 32	500705	501105	500905
4,8 x 38	500710	501110	500910
4,8 x 50	500711	501114	500912
4,8 x 60	500715	501115	500914
4,8 x 80	500716	501117	500916
5,5 x 13	500718	501119	500918
5,5 x 16	500719		
5,5 x 19	500720	501120	500920
5,5 x 25	500725	501125	500925
5,5 x 32	500730	501130	500930
5,5 x 38	500735	501131	500935
5,5 x 45	500736	501133	500936
5,5 x 50		501134	500937
5,5 x 60	500738	501135	500938
5,5 x 80		501137	500939
6,3 x 19	500740	501140	500940
6,3 x 25	500741	501142	500948
6,3 x 32	500742		
6,3 x 38	500750	501150	500950
6,3 x 50	500760	501160	500960
6,3 x 60	500761		500961

PLAST SKRUESKJULER

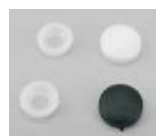

Varenr.	Farve	Skrue mål
718320W	Hvid	3,5/4,2
718320S	Sort	3,5/4,2
718321W	Hvid	4,8/6,0
718321S	Sort	4,8/6,0



Sæt bestående af spændeskive / låg for skruer.

4. BESLAG OG FITTINGS

BOLTE SYREFAST RUSTFRIT STÅL A4 SE PRISEN I BUTIKKEN

BOLTE, MED LIGE KÆRV



	DIN 84	DIN 963	DIN 964
Mål	Cylinder	Undersænket	Linsehoved
3 x 12	501190	501492	501592
3 x 16	501191	501399	501593
3 x 20	501192	501494	501594
3 x 30	501194	501496	501596
3 x 40	501196	501498	501598
4 x 10	501199		501499
4 x 12	501200	501400	501500
4 x 16	501201	501401	501501
4 x 20	501210	501410	501510
4 x 25		501411	501512
4 x 30	501211	501412	501515
4 x 35			501513
4 x 40	501212	501413	501516
4 x 50	501214	501414	501514
5 x 12	501217	501417	501517
5 x 16	501218	501419	501719
5 x 20	501219	501418	501518
5 x 25	501220	501420	501520
5 x 30	501225	501425	501525
5 x 35			501528
5 x 40	501230	501430	501530
5 x 50	501235	501435	501535
5 x 60	501237	501436	501534
5 x 70	501239	501438	501536
5 x 80	501180	501429	501529
5 x 100	501181		
6 x 10	501185		
6 x 12			501538
6 x 16			501539
6 x 20	501238	501437	501537
6 x 25	501187	501439	501541
6 x 30	501240	501440	501540
6 x 35	501241	501441	501543
6 x 40	501245	501445	501545
6 x 50	501250	501450	501550
6 x 60	501252	501455	501551
6 x 80	501260	501460	501560
6 x 100			501562
8 x 20	501267	501465	501567
8 x 30	501269	501467	501568
8 x 35	501270	501470	501570
8 x 40	501275	501475	501575
8 x 50	501280	501480	501580
8 x 60	501282	501481	501585
8 x 80	501284	501482	501588
8 x 100	501285		501587
10 x 70	501286	501490	501589

BOLTE, MED POZIDRIV KÆRV (KRYDSKÆRV)



	DIN 965	DIN966
Mål	Undersænket	Linsehoved
3 x 12	503805	503750
3 x 16	503807	503751
3 x 20	503808	503752
4 x 12	503825	503760
4 x 16	503826	503761
4 x 20	503827	503762
4 x 25	503828	503763
4 x 30	503829	503764
4 x 35	503830	
4 x 40	503832	
5 x 12	503840	503770
5 x 16	503841	503771
5 x 20	503842	503772
5 x 25	503843	503773
5 x 30	503844	503774
5 x 35	503845	503775
5 x 40	503846	503776
5 x 50	503848	
5 x 60	503849	
6 x 20	503860	503780
6 x 25	503861	503781
6 x 30	503862	503782
6 x 35	503863	503783
6 x 40	503864	503784
6 x 50	503866	503785
6 x 60	503867	
8 x 20	503870	
8 x 25	503871	
8 x 30	503872	
8 x 40	503874	
8 x 50	503876	

SÆT BOLTE



DIN 933 A4	
Mål	Varenr.
4 x 12	501300
4 x 20	501310
4 x 30	501315
5 x 16	501318
5 x 25	501320
5 x 30	501325
5 x 40	501330
5 x 50	501335
6 x 16	501337
6 x 20	501338
6 x 25	501339
6 x 30	501340
6 x 35	501341
6 x 40	501345
6 x 45	501346
6 x 50	501350
6 x 60	501351
6 x 70	501353
6 x 80	501360
8 x 20	501365
8 x 35	501370
8 x 40	501375
8 x 45	501376
8 x 50	501380
8 x 60	501381
8 x 80	501382
8 x 100	501385
10 x 30	501387
10 x 35	501388
10 x 40	501389
10 x 50	501391
10 x 60	501390
10 x 80	501392
10 x 100	501394
12 x 40	501395
12 x 60	501396
12 x 80	501397
Din 933 A2	
8 x 100	506385
10 x 80	506392
10 x 100	506394
12 x 80	506397

GEVINDSTANG A4 DIN 975

Længde 1 m.

Mål	Varenr.
M4	503404
M5	503405
M6	503406
M8	503408
M10	503410
M12	503412
M14	503414



4. BESLAG OG FITTINGS

SYREFAST RUSTFRIT STÅL A4

SE PRISEN I BUTIKKEN

BOLTE



DIN 931 A4	
5 x 30	503900
5 x 35	503901
5 x 40	503902
5 x 45	503903
5 x 50	503904
5 x 60	503905
6 x 30	503910
6 x 35	503911
6 x 40	503912
6 x 45	503913
6 x 50	503914
6 x 60	503915
6 x 70	503917
6 x 80	503918
8 x 35	503920
8 x 40	503921
8 x 45	503922
8 x 50	503923
8 x 60	503925
8 x 70	503926
8 x 80	503928
10 x 45	503940
10 x 50	503941
10 x 60	503942
10 x 80	503944
10 x 100	503946
12 x 80	503952
12 x 100	503954
12 x 150	503958

BRÆDDEBOLT



DIN 603 A4	
6 x 20	504000
6 x 30	504002
6 x 40	504004
6 x 50	504006
6 x 60	504008
6 x 70	504010
6 x 80	504012
8 x 20	504014
8 x 30	504016
8 x 40	504018
8 x 50	504020
8 x 60	504022
8 x 70	504024
8 x 80	504026
10 x 20	504028
10 x 30	504030
10 x 40	504032
10 x 50	504034
10 x 60	504036
10 x 70	504038
10 x 80	504040
10 x 100	504042

FRANSKE SKRUER



DIN 571 A4 med 6-kantet hoved	
6 x 30	504100
6 x 40	504102
6 x 50	504104
6 x 60	504106
6 x 70	504108
6 x 80	504110
6 x 100	504114
8 x 30	504116
8 x 40	504118
8 x 60	504122
8 x 70	504124
8 x 80	504126
8 x 90	504128
8 x 100	504130
10 x 40	504132
10 x 60	504136
10 x 70	504138
10 x 80	504140
10 x 90	504142
10 x 100	504144

SKIVER



	DIN 125A	DIN 9021
PLAN UDSTANDSET		
Mål	alm. skiver	skærm skive
M3	501605	501649
M4	501600	501650
M5	501610	501660
M6	501620	501670
M8	501630	501680
M10	501640	501690
M12	501642	501692



	DIN 127B	DIN 6798A
Mål	fjeder skive	tand skive
M3	501749	501705
M4	501750	501700
M5	501760	501710
M6	501770	501720
M8	501780	501730
M10	501790	501740
M12	501792	501742

MØTRIK



	DIN 934	DIN 985
Mål	alm. møtrik	låse møtrik
M3	501888	501998
M4	501900	502000
M5	501910	502010
M6	501920	502020
M8	501930	502030
M10	501940	502040
M12	501942	502042
M14	501943	

	DIN 1587	
Mål	topmøtrik	fløj møtrik
M3	502055	503005
M4	502050	503000
M5	502060	503010
M6	502070	503020
M8	502080	503030
M10	502090	503040
M12	502092	503042
M14	502093	



Pozidrive

SPÅNEPLADESKRUER A2	
3,5 x 20	504500
3,5 x 30	504800
4,0 x 20	504810
4,0 x 30	504555
4,0 x 40	504820
4,0 x 50	504825
4,5 x 25	504850
4,5 x 30	504560
4,5 x 35	504562
4,5 x 40	504565
4,5 x 45	504570
4,5 x 60	504575
5,0 x 20	505000
5,0 x 25	504600
5,0 x 60	504700

PYNTESKIVE



SILDEØJNE FORNIKLET MESSING

Mål	skrue	Varenr.
Nr. 14	6,3	501850

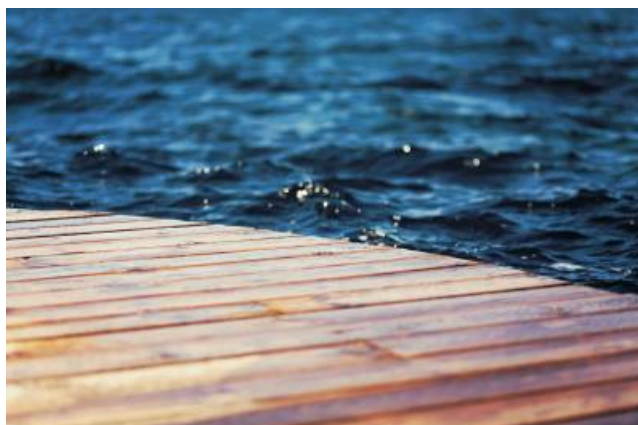

PYNTESKIVER I PLAST



Varenr.	Farve	Skrue mål	Udv. Ø
718348	Hvid	3,5 mm	13 mm
718349	Hvid	4,5 mm	13 mm
718350	Hvid	5,5 mm	15 mm

4. BESLAG OG FITTINGS

AISI 316/A4 SKRUER, BOLTE MM BLISTERPAK



DIN 84, CYLINDER HOVED

ALLE PAKKER ENS PRIS KR. 35,00



Varenr.	PRO144	PRO145	PRO146	PRO147	PRO148	PRO149	PRO150	PRO151	PRO152	PRO153
Dim. mm	3 x 12	3 x 16	3 x 20	3 x 25	3 x 30	3 x 40	4 x 8	4 x 16	4 x 20	4 x 25
Stk. pr. pk	20	20	20	20	20	10	20	15	15	12

Varenr.	PRO154	PRO155	PRO156	PRO157	PRO158	PRO159	PRO160	PRO161	PRO162	PRO163
Dim. mm	4 x 30	4 x 40	4 x 50	5 x 16	5 x 20	5 x 25	5 x 30	5 x 40	5 x 50	5 x 60
Stk. pr. pk	12	8	6	10	8	8	6	6	5	4

Varenr.	PRO164	PRO165	PRO166	PRO167	PRO168	PRO169	PRO170	PRO171
Dim. mm	6 x 20	6 x 25	6 x 30	6 x 35	6 x 40	6 x 50	6 x 60	6 x 70
Stk. pr. pk	6	5	5	4	3	3	2	2



DIN 963, LIGE KÆRV, UNDERSÆNKET HOVED

ALLE PAKKER ENS PRIS KR. 35,00

Varenr.	PRO172	PRO173	PRO174	PRO175	PRO176	PRO177	PRO178	PRO179	PRO180	PRO181
Dim. mm	3 x 16	3 x 20	3 x 25	3 x 30	3 x 40	4 x 20	4 x 25	4 x 30	4 x 40	4 x 50
Stk. pr. pk	20	20	20	20	10	15	15	12	10	6

Varenr.	PRO182	PRO183	PRO184	PRO185	PRO186	PRO187	PRO188	PRO189	PRO190	PRO191
Dim. mm	5 x 16	5 x 20	5 x 25	5 x 30	5 x 40	5 x 50	5 x 60	6 x 25	6 x 30	6 x 40
Stk. pr. pk	15	12	10	8	6	5	4	7	6	4

Varenr.	PRO192	PRO193	PRO194
Dim. mm	6 x 50	6 x 60	6 x 80
Stk. pr. pk	4	2	2



DIN 965, KRYDSKÆRV, UNDERSÆNKET HOVED

ALLE PAKKER ENS PRIS KR. 35,00

Varenr.	PRO195	PRO196	PRO197	PRO198	PRO199	PRO200	PRO201	PRO202	PRO203	PRO204
Dim. mm	3 x 12	3 x 16	3 x 20	3 x 25	4 x 16	4 x 20	4 x 25	4 x 30	4 x 35	4 x 40
Stk. pr. pk	25	20	20	20	20	16	15	15	10	10

Varenr.	PRO205	PRO206	PRO207	PRO208	PRO209	PRO210	PRO211	PRO212	PRO213	PRO214
Dim. mm	5 x 16	5 x 20	5 x 25	5 x 30	5 x 40	5 x 50	5 x 60	6 x 25	6 x 30	6 x 40
Stk. pr. pk	10	12	10	8	6	4	4	6	6	5

Varenr.	PRO215	PRO216	PRO217
Dim. mm	6 x 50	6 x 60	6 x 70
Stk. pr. pk	4	3	2



UNBRACO

DIN 7984, FLADT HOVED M/SEKSKANTET KÆRV

ALLE PAKKER ENS PRIS KR. 35,00

Varenr.	PRO407	PRO408	PRO409	PRO410	PRO411	PRO412	PRO413	PRO414	PRO415	PRO416
Dim. mm	3 x 10	3 x 20	3 x 30	4 x 10	4 x 20	4 x 30	5 x 16	5 x 20	5 x 25	5 x 30
Stk. pr. pk	15	10	7	16	10	6	6	6	6	6

Varenr.	PRO417	PRO418	PRO419	PRO420	PRO421	PRO422	PRO423	PRO424	PRO425	PRO426
Dim. mm	5 x 40	5 x 50	6 x 16	6 x 20	6 x 25	6 x 30	6 x 35	6 x 40	6 x 45	6 x 50
Stk. pr. pk	3	2	6	6	5	5	4	4	3	3

Varenr.	PRO427	PRO428	PRO429	PRO430	PRO431	PRO432	PRO433	PRO434	PRO435
Dim. mm	6 x 60	8 x 20	8 x 30	8 x 40	8 x 50	10 x 30	10 x 40	10 x 50	10 x 60
Stk. pr. pk	2	2	2	2	2	1	1	1	1

4. BESLAG OG FITTINGS

AISI 316/A4 SKRUER, BOLTE MM BLISTERPAK



ALLE PAKKER ENS PRIS KR. 30,00



DIN 933, SÆTBOLT MED SEKSKANTET HOVED, FULDT GEVIND

Varenr.	PRO333	PRO334	PRO335	PRO336	PRO337	PRO338	PRO339	PRO340	PRO341	PRO342
Dim. mm	4 x 10	4 x 20	4 x 30	5 x 16	5 x 20	5 x 25	5 x 30	5 x 40	5 x 50	6 x 16
Stk. pr. pk	20	15	10	8	8	7	6	5	4	7

Varenr.	PRO343	PRO344	PRO345	PRO346	PRO348	PRO349	PRO350	PRO351	PRO352
Dim. mm	6 x 20	6 x 25	6 x 30	6 x 35	6 x 40	6 x 45	6 x 50	6 x 60	8 x 20
Stk. pr. pk	5	4	4	4	4	3	3	2	2

Varenr.	PRO353	PRO354	PRO355	PRO356	PRO357	PRO358	PRO359
Dim. mm	8 x 30	8 x 40	8 x 50	10 x 30	10 x 40	10 x 50	10 x 60
Stk. pr. pk	2	2	1	1	1	1	1



DIN 931, SÆTBOLT MED SEKSKANTET HOVED ALLE PAKKER ENS PRIS KR. 37,00

Varenr.	PRO507	PRO508	PRO509	PRO510	PRO511	PRO512	PRO513	PRO514	PRO515	PRO516
Dim. mm	5 x 25	5 x 30	5 x 40	5 x 50	6 x 25	6 x 30	6 x 35	6 x 40	6 x 45	6 x 50
Stk. pr. pk	7	8	8	7	6	6	6	6	5	5

Varenr.	PRO517	PRO518	PRO519	PRO520	PRO521	PRO522	PRO523	PRO524
Dim. mm	6 x 60	8 x 30	8 x 40	8 x 50	10 x 35	10 x 40	10 x 50	10 x 60
Stk. pr. pk	5	2	2	2	1	1	1	1



DIN 603, BRÆDDEBOLT ALLE PAKKER ENS PRIS KR. 56,00

Varenr.	PRO481	PRO482	PRO483	PRO484	PRO485	PRO486	PRO487	PRO488	PRO489	PRO490
Dim. mm	5 x 40	5 x 50	5 x 60	6 x 35	6 x 40	6 x 45	6 x 50	6 x 60	8 x 40	8 x 50
Stk. pr. pk	8	7	5	7	7	7	5	5	2	2

Varenr.	PRO491	PRO492	PRO493
Dim. mm	8 x 60	10 x 50	10 x 60
Stk. pr. pk	2	1	1



DIN 7981, SELVSKÆRENDE SKRUE, PANHOVED OG KRYDSKÆRV ALLE PAKKER ENS PRIS KR. 35,00

Varenr.	PRO218	PRO219	PRO220	PRO221	PRO222	PRO223	PRO224	PRO225	PRO226	PRO227
Dim. mm	2,9 x 9,5	2,9 x 13	2,9 x 16	2,9 x 19	2,9 x 25	3,5 x 9,5	3,5 x 13	3,5 x 16	3,5 x 19	3,5 x 25
Stk. pr. pk	20	20	20	20	20	20	20	20	20	20

Varenr.	PRO228	PRO229	PRO230	PRO231	PRO232	PRO233	PRO234	PRO235	PRO236	PRO237
Dim. mm	3,5 x 32	4,2 x 9,5	4,2 x 13	4,2 x 16	4,2 x 19	4,2 x 25	4,2 x 32	4,2 x 38	4,2 x 50	4,8 x 16
Stk. pr. pk	16	20	20	20	15	15	15	10	8	15

Varenr.	PRO238	PRO239	PRO240	PRO241	PRO242	PRO243	PRO244	PRO245	PRO246	PRO247
Dim. mm	4,8 x 19	4,8 x 25	4,8 x 32	4,8 x 38	4,8 x 50	5,5 x 19	5,5 x 25	5,5 x 32	5,5 x 38	5,5 x 50
Stk. pr. pk	15	12	10	8	7	10	8	7	6	4

Varenr.	PRO248
Dim. mm	5,5 x 60
Stk. pr. pk	4

AISI 316/A4 SKRUER, BOLTE MM BLISTERPAK



ALLE PAKKER ENS PRIS KR. 35,00



DIN 7982, SELVSKÆRENDE SKRUE, UNDERSÆNKET OG KRYDSKÆRV

Varenr.	PRO249	PRO250	PRO251	PRO252	PRO253	PRO254	PRO255	PRO256	PRO257	PRO258
Dim. mm	2,9 x 9,5	2,9 x 13	2,9 x 16	2,9 x 19	2,9 x 25	3,5 x 9,5	3,5 x 13	3,5 x 16	3,5 x 19	3,5 x 25
Stk. pr. pk	20	20	20	20	20	20	20	20	20	20

Varenr.	PRO259	PRO260	PRO261	PRO262	PRO263	PRO264	PRO265	PRO266	PRO267	PRO268
Dim. mm	3,5 x 32	4,2 x 9,5	4,2 x 13	4,2 x 16	4,2 x 19	4,2 x 25	4,2 x 32	4,2 x 38	4,8 x 16	4,8 x 19
Stk. pr. pk	16	20	20	20	20	20	15	10	15	15

Varenr.	PRO269	PRO270	PRO271	PRO272	PRO273	PRO274	PRO275	PRO276	PRO277	PRO278
Dim. mm	4,8 x 25	4,8 x 32	4,8 x 38	4,8 x 50	5,5 x 19	5,5 x 25	5,5 x 32	5,5 x 38	5,5 x 50	5,5 x 60
Stk. pr. pk	15	12	10	8	10	8	8	6	4	4



DIN 7983, SELVSKÆRENDE SKRUE, LINSEHOVED OG KRYDSKÆRV ALLE PAKKER ENS PRIS KR. 35,00

Varenr.	PRO279	PRO280	PRO281	PRO282	PRO283	PRO284	PRO285	PRO286	PRO287	PRO288
Dim. mm	2,9 x 13	2,9 x 16	2,9 x 19	2,9 x 25	3,5 x 13	3,5 x 19	3,5 x 25	3,5 x 32	3,9 x 13	3,9 x 19
Stk. pr. pk	20	20	20	20	20	20	20	16	20	20

Varenr.	PRO289	PRO290	PRO291	PRO292	PRO293	PRO294	PRO295	PRO296	PRO297	PRO298
Dim. mm	3,9 x 25	3,9 x 32	3,9 x 38	4,2 x 16	4,2 x 19	4,2 x 25	4,2 x 32	4,2 x 38	4,2 x 50	4,8 x 19
Stk. pr. pk	20	15	14	20	20	20	14	10	8	15

Varenr.	PRO299	PRO300	PRO301	PRO302	PRO303	PRO304	PRO305	PRO306	PRO307
Dim. mm	4,8 x 25	4,8 x 32	4,8 x 38	4,8 x 50	5,5 x 25	5,5 x 32	5,5 x 38	5,5 x 45	5,5 x 50
Stk. pr. pk	12	10	8	6	8	8	5	5	4



DIN 571, TRÆSKRUE (FRANSKE SKRUER), SEKSKANTET HOVED ALLE PAKKER ENS PRIS KR. 44,00

Varenr.	PRO494	PRO495	PRO496	PRO497	PRO498	PRO499	PRO500	PRO501	PRO502	PRO503
Dim. mm	5 x 40	5 x 50	5 x 60	6 x 35	6 x 40	6 x 45	6 x 50	6 x 60	8 x 40	8 x 50
Stk. pr. pk	5	5	4	6	6	6	6	6	2	2

Varenr.	PRO504	PRO505	PRO506
Dim. mm	8 x 60	10 x 50	10 x 60
Stk. pr. pk	2	1	1



DIN 934, MØTRIK, SEKSKANTET ALLE PAKKER ENS PRIS KR. 25,00

Varenr.	PRO360	PRO361	PRO362	PRO363	PRO364	PRO365
Dim. mm	M3	M4	M5	M6	M8	M10
Stk. pr. pk	20	20	20	15	8	3



DIN 985, LÅSEMØTRIK, SEKSKANTET ALLE PAKKER ENS PRIS KR. 27,00

Varenr.	PRO366	PRO367	PRO368	PRO369	PRO370	PRO371
Dim. mm	M3	M4	M5	M6	M8	M10
Stk. pr. pk	10	10	10	10	6	3

4. BESLAG OG FITTINGS

AISI 316/A4 SKRUER, BOLTE MM BLISTERPAK

DIN 315, VINGEMØTRIK

ALLE PAKKER ENS PRIS KR. 44,00

Varenr.	PRO372	PRO373	PRO374	PRO375	PRO376	PRO377
Dim. mm	M3	M4	M5	M6	M8	M10
Stk. pr. pk	7	6	5	5	3	2



DIN 1587, TOPMØTRIK

ALLE PAKKER ENS PRIS KR. 28,00

Varenr.	PRO378	PRO379	PRO380	PRO381	PRO382	PRO383
Dim. mm	M3	M4	M5	M6	M8	M10
Stk. pr. pk	8	8	6	5	3	2



DIN 9021, SKÆRMSKIVE

ALLE PAKKER ENS PRIS KR. 28,00

Varenr.	PRO384	PRO385	PRO386	PRO387	PRO388	PRO389
Dim. mm	3 x 9	4 x 12	5 x 12	6 x 19	8 x 24	10 x 30
Stk. pr. pk	35	30	25	15	6	4

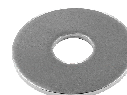

DIN 127, FJEDERSKIVE

ALLE PAKKER ENS PRIS KR. 28,00

Varenr.	PRO465	PRO466	PRO467	PRO468	PRO469	PRO470
Dim. mm	M3	M4	M5	M6	M8	M10
Stk. pr. pk	50	30	30	20	15	10



DIN 125, ALMINDELIG SKIVE

ALLE PAKKER ENS PRIS KR. 28,00

Varenr.	PRO390	PRO391	PRO392	PRO393	PRO394	PRO395
Dim. mm	3,2 x 7	4,3 x 9	5,3 x 10	6,4 x 12	8,4 x 16	10,5 x 20
Stk. pr. pk	50	30	30	20	20	15



PYNTESKIVE FORKROMMET

ALLE PAKKER ENS PRIS KR. 55,00

Varenr.	PRO575	PRO576	PRO577	PRO578	PRO579
Dim. mm	3,5	4,2	4,8	5,5	6,0
Stk. pr. pk	10	10	10	5	5



SPLITRINGE

ALLE PAKKER ENS PRIS KR. 28,00

Varenr.	PRO471	PRO472	PRO473	PRO474
Dim. mm	1,1 x 11	1,2 x 15	1,5 x 19	2,0 x 25
Stk. pr. pk	8	7	5	3



DIN 94, SPLITTER

ALLE PAKKER ENS PRIS KR. 39,00

Varenr.	PRO396	PRO397	PRO398	PRO399	PRO400	PRO401	PRO402	PRO403	PRO404	PRO405
Dim. mm	1,5 x 15	1,5 x 30	2 x 20	2 x 40	2,5 x 25	2,5 x 30	2,5 x 50	3 x 25	3 x 30	3 x 35
Stk. pr. pk	50	40	40	25	20	20	12	15	15	15



Varenr.	PRO406
Dim. mm	3,2 x 50
Stk. pr. pk	10

SØGELÆNDER

SCEPTER



15mm



10mm
Ø øje

Rustfrit stål med 2 øjer.

Diameter for neden: 25 mm.

Diameter øverst: 16 mm.

Afstand mellem øjer: 31 cm.

Varenr.	Lgd.	Ø mm	Kr.
---------	------	------	-----

Med rør top Ø 15 mm

283412	520 mm	15	287,00
--------	--------	----	--------

283414	610 mm	15	298,00
--------	--------	----	--------

Med massiv top Ø 10 mm

283408	520 mm	10	260,00
--------	--------	----	--------

283410	610 mm	10	349,00
--------	--------	----	--------

LINE TIL SØGELÆNDER



Parafil, terylenefibre med hvid kunststofkappe.

Diameter: 7 mm.

Brudstyrke: 500 kg.

283440	pr. meter	Kr. 42,00
--------	-----------	-----------

ENDEBESLAG



FORSLAG:

Bør skiftes
hver 4 - 5 år

Til søgelænderline.

Rustfrit stål, for montering på parafilline uden specialværktøj.

Varenr.	Type	Kr.
283442	Med øje	117,00
283444	Med gaffel	112,00

VANTSKRUE TIL SØGELÆNDER



Vantskrue med parafil terminal.

Varenr.	Line Ø	Kr.
283446	7 mm	276,00
283446	9 mm	307,00

FOD TIL SCEPTER



Rustfri stålwire med hvid PVC.

Stålwire 7x7.

Diameter: 4/6 mm.

283438	pr. meter	Kr. 25,00
--------	-----------	-----------

(Se 4 mm vantskrue med terminal - varenr. 322011 og 322012 på side 109)

Rustfrit stål med bøjle. Lgd. x brd.: 85 x 75 mm.
Indv. diam.: 25 mm.

Varenr.	Lodret rør	Kr.
283419	0 grader	152,00
283420	6 grader	152,00

KRYMPESLANGE, HVID

Anvendes på elkabler, tovværksender og søgelænder mm.

Rullelængde 50 meter.

Krymp fra 12 mm til 4 mm.

391222	Pr. meter	Kr. 16,00
--------	-----------	-----------

HAJFINNER



Med 25 mm rør i rustfrit stål.

Varenr.	Mål H x B	Kr.
283430	450 x 320 mm	418,00
283431	500 x 320 mm	453,00
283432	600 x 480 mm	530,00

NET



Af hvid syntetisk line. Maskestørrelse 25 mm.
Højde: 60 cm. Længde: 30 m.

283450	Kr. 573,00
--------	------------

COMPOSITE CARBO KUGLELEJE BLOKKE



10 mm tovværk
38 mm skiver.

111630:
Største mål: 80mm
Vægt: 42g
Brudstyrke: 600Kg
Maks. arb.belastn: 230Kg

	Varenr.	Kr.
Enkelt blok med svirvel og sjækkel	111630	221,00
Enkelt blok med sjækkel og hunsvot	111631	250,00
Enkelt blok til skrue montering	111635	221,00
Dobbelt blok med 3-vejs sjækkel	111636	480,00
Dobbelt blok m/hunsvot og 3-vejs sj.	111637	509,00
Trippel blok med 3-vejs sjækkel	111638	720,00
Trippel blok m/hunsvot og 3-vejs sj.	111639	749,00
Enkelt, svirvel, hunsvot, kuglelejer i blok og cam cleat. alu kæber. Tov maks 8mm	111640	504,00
Trippel, 3-vejs, kuglelejer, carbon fiber kæber, tov maks 8mm	111641	990,00
Trippel, 3-vejs, hunsvot, kuglelejer, carbon fiber kæber, tov maks 8mm	111642	1.019,00



111630



111631



111635

Disse kuglelejeblokke er ekstremt lette og stærke. Velegnet til skødning af forsejl og sforsejl på joller og mindre kølbåde. Desuden anvendelig f.eks. som kontrolblok på alle andre typer både.

- Delrin skiver og kuglelejer
- Composit materialer og syrefast stål er anvendt til konstruktionen



111636



111637



111638



111640



111639



111641



111642



☞ Alle blokke med sjækkel kan fastlåses i to forskellige positioner eller svirvle frit. 2 låsepåler skrues ud med en unbraco nøgle

COMPOSITE CARBO KUGLELEJE BLOKKE



**12 mm tovværk
57 mm skiver.**

111660:
Største mål: 110mm
Vægt: 96g
Brudstyrke: 1.080Kg
Maks. arb.belastn: 320Kg

	Varenr.	Kr.
Enkelt blok med svirvel og sjækkel	111660	300,00
Enkelt blok med sjækkel og hunsvot	111661	335,00
Enkelt blok til skrue montering	111665	300,00
Dobbelt blok med 3-vejs sjækkel	111666	642,00
Dobbelt blok m/hunsvot og 3-vejs sj.	111667	678,00
Trippel blok med 3-vejs sjækkel	111668	977,00
Trippel blok m/hunsvot og 3-vejs sj.	111669	1.014,00
Enkelt, svirvel, hunsvot, kuglelejer i blok og cam cleat. alu kæber.	111670	699,00
Trippel, 3-vejs, kuglelejer, carbon fiber kæber.	111671	1.362,00
Trippel, 3-vejs, hunsvot, kuglelejer, alu kæber.	111672	1.398,00



Disse kuglelejeblokke er ekstremt lette og stærke. Velegnet til skødning af storejelsystemer på katamaraner, som kontrolblok på liner, Cunningham hal og til spiler på små og medium størrelse både.

● Delrin skiver og kuglelejer

● Composit materialer og syrefast stål er anvendt til konstruktionen



☞ Alle blokke med sjækkel kan fastlåses i to forskellige positioner eller svirvlé frit. 2 låsepåler skrues ud med en unbraco nøgle

COMPOSITE CARBO VIOLIN KUGLELEJE BLOKKE



8 mm tovværk

111650:
Skiver: 38mm - 22mm
Største mål: 108mm
Vægt: 58g
Brudstyrke: 600Kg
Maks. arb.belastn: 260Kg

	Varenr.	Kr.
Violinblok 8 mm	111650	302,00
Violinblok m/hunsvot 8 mm	111651	331,00
Violinblok m/frøllår 8 mm	111652	563,00
Violinblok m/hunsvot og frøllår 8 mm	111653	592,00
Violinblok 12 mm	111680	396,00
Violinblok m/hunsvot 12 mm	111681	431,00
Violinblok m/frøllår 12 mm	111682	753,00
Violinblok m/hunsvot og frøllår 12 mm	111683	789,00

Disse kuglelejeblokke er ekstremt lette og stærke.

- Delrin skiver og kuglelejer
- Composit materialer og syrefast stål er anvendt til konstruktionen
- Cam cleat med kuglelejer og alu kæber.
- Alle blokke kan fastlåses i to positioner eller svinge frit.



111650



111651



111652



111653

12 mm tovværk

111680:
Skiver: 57mm - 34mm
Største mål: 152mm
Vægt: 125g
Brudstyrke: 1.080Kg
Maks. arb.belastn: 520Kg



111680



111681



111682



111683



Alle blokke med sjækel kan fastlåses i to forskellige positioner eller svinge frit. 2 låsepaler skrues ud med en unbraco nøgle

VIADANA KUGLELEJE BLOKKE

LETTE KUGLELEJEBLOKKE MED HØJ
BRUDSTYRKE. FLOT FUNKTIONELT
ITALIENSK DESIGN I 1. KLASSES KVALITET.



Varenr.	Max. Line Ø/mm	Skive Ø/mm	Vægt g	Brudstyrke Kg.	Kr.
Enkelt blok					
111500	6	22	17	700	82,00
111520	8	28	24	750	98,00
111540	10	38	45	950	125,00
Enkelt blok m/svirvel					
111502	6	22	17	700	143,00
111522	8	28	24	750	156,00
111542	10	38	45	950	176,00
111561	12	57	122	1000	255,00
111580	14	76	362	2300	628,00
Enkelt blok m/hunsvot					
111501	6	22	17	700	101,00
111521	8	28	24	750	120,00
111541	10	38	45	950	151,00
Enkelt blok m/hunsvot og svirvel					
111564	12	57	122	1000	291,00
111581	14	76	362	2300	676,00



Varenr.	Max. Line Ø/mm	Skive Ø/mm	Vægt g	Brudstyrke Kg.	Kr.
Dobbelt blok					
111503	6	22	34	700	222,00
111523	8	28	48	750	252,00
111543	10	38	90	950	352,00
111562	12	57	244	1000	492,00
111582	14	76	724	2300	1.236,00
Dobbelt blok m/hunsvot					
111504	6	22	34	700	242,00
111524	8	28	48	750	274,00
111544	10	38	90	950	379,00
111563	12	57	244	1000	527,00
111583	14	76	724	2300	1.283,00



VIADANA LAV FRICTION RINGE

Udført i hardcote + PTFE anodiseret aluminium.

Varenr.	Ø total ydermål	Ø hul	Max. tov	Kr.
111380	13 mm	5 mm	3 mm	94,00
111381	19 mm	7 mm	5 mm	100,00
111382	25 mm	10 mm	7 mm	110,00
111383	35 mm	14 mm	10 mm	121,00



Varenr.	Max. Line Ø/mm	Skive Ø/mm	Vægt g	Brudstyrke Kg.	Kr.
Tredobbelt blok					
111505	6	22	51	700	302,00
111525	8	28	72	750	356,00
111396	10	38	185	950	509,00
Tredobbelt blok m/hundsvot					
111390	6	22	80	700	322,00
111393	8	28	115	750	378,00
111397	10	38	195	950	535,00
Tredobbelt blok m/frøllår					
111391	6	22	120	700	553,00
111394	8	28	145	750	634,00
111398	10	38	300	950	820,00
Tredobbelt blok m/frøllår & hundsvot					
111392	6	22	130	700	573,00
111395	8	28	155	750	655,00
111399	10	38	320	950	846,00



FALDUDTAG OG SKRALDEBLOK

Varenr.	Max. Line Ø/mm	Skive Ø/mm	Vægt g	Brudstyrke Kg.	Kr.
Faldudtag m/kuglelejer					
111526	8	28	24	750	139,00
Skraldeblok m/alu. hjul					
111590	10	57	106	900	589,00



VIADANA MICRO BLOKKE

Stærk 5 mm microblok med meget lav vægt. Perfekt til joller og mindre kølbåde. Rustfrit hus og nylonhjul.

Varenr.	Max. Line Ø/mm	Skive Ø/mm	Vægt g	Brudstyrke Kg.	Kr.
Enkelt blok					
111480	5	17	11	300	49,00
Dobbelt blok					
111481	5	17	22	300	125,00
Tredobbelt blok					
111482	5	17	33	300	191,00

BARTON BLOKKE

SMÅ BLOKKE I
RUSTFRIT STÅL

112114

112112

112115

Barton
MARINE
control the power

SOLIDE BLOKKE, HVOR KRAVET OM HØJ BRUDSTYRKE,
HOLDBARHED OG PRIS, ER VÆSENTLIG

control the power

Endurance Restyled



Hunsvot



Svirvel

ENKELT BLOKKE



Fast øje



Langt led



Dobbelt blokke



Hunsvot



Fast øje



Svirvel



Varenr.	Skive diam.	Line mm	Arb. belast.	Barton nr.	Kr.
Enkelt blok					
112114	30x11	8	280 kg	95-103 / -	128,00
Enkelt blok med tovklemme					
Tillader kun passage af tovværk i een retning. Let at udløse.					
112115	30x11	8	280 kg	95-131 / -	136,00
Dobbeltblok					
112112	30x11	8	280 kg	95-120 / -	148,00
Dobbelt blok med hunsvot					
112116	30x11	8	280 kg	95-121 / -	179,00

Enkelt blok med fast øje

112400	30x12	8	355 kg	N01110	97,00
112120	35x11	8	370 kg	N02110	120,00
112121	45x13	10	400 kg	N03110	138,00
112122	54x17	12	750 kg	N05110	233,00

Enkelt blok med ekstra lang led.

112401	30x12	8	350 kg	01-120 / -	105,00
112123	35x12	8	370 kg	02-130 / -	120,00
112124	45x14	10	385 kg	03-120 / -	138,00

Enkelt blok med hunsvot

112410	30x12	8	355 kg	N01111	126,00
112411	35x11	8	370 kg	N02111	149,00
112412	45x13	10	400 kg	N03111	170,00
112413	54x17	12	750 kg	N05111	281,00

Enkelt blok med svirvel

112402	30x12	8	355 kg	N01130	161,00
112126	35x11	8	370 kg	N02130	177,00
112127	45x13	10	400 kg	N03130	194,00
112128	54x17	12	750 kg	N05130	457,00

Enkelt blok med svirvel og hunsvot.

112405	30x12	8	350 kg	N01131	197,00
112138	35x11	8	370 kg	N02131	214,00
112139	45x13	10	400 kg	N03131	233,00
112140	54x17	12	750 kg	N05131	516,00

Dobbelt blok til talje/udveksling hal. Sjækler som reservedel.

112403	30x12	8	355 kg	N01210	160,00
112129	35x11	8	370 kg	N02210	188,00
112130	45x13	10	400 kg	N03210	232,00

Dobbelt blok med hunsvot til talje/udveksling hal

112415	30x12	8	355 kg	N01211	197,00
112416	35x11	8	370 kg	N02211	218,00
112417	45x13	10	400 kg	N03211	267,00
112418	54x17	12	750 kg	N05211	422,00

Dobbelt blok med svirvel til talje/udveksling hal.

112404	30x12	8	355 kg	N01230	296,00
112132	35x11	8	370 kg	N02230	329,00
112133	45x13	10	400 kg	N03230	372,00

Dobbelt blok med svirvel og hunsvot til talje/udveksling hal

112420	30x12	8	350 kg	N01231	338,00
112421	35x12	8	370 kg	N02231	368,00
112135	45x13	10	400 kg	N03231	413,00
112136	58x17	12	630 kg	04-231 / N05231	605,00

BARTON BLOKKE



Endurance Restyled

control the power

control the power

TREDOBBELTE BLOKKE



Svirvel



NEDHALERBLOK



3 dobbelt blok m/svirvel

112382	45x13	10	400 kg	N03330	433,00
112380	54x17	12	750 kg	N05330	666,00

Nedhaler blok med frølår til fx. kickingstrap eller hækstag.

Varenr.	Skive diam.	Line mm	Arb. belast.	Barton nr.	Kr
112155	35x12	8	370 kg	N02531	579,00
112422	45x13	10	400 kg	N03511	670,00
112423	54x17	12	750 kg	N05531	1.150,00

VIOLIN BLOKKE til brug for taljehal



Svirvel



Langt led



Fast øje



Hunsvot



Violin blok med svirvel

Varenr.	Skive diam.	Line mm	Arb. belast.	Barton nr.	Kr
112144	30-45x11	8	370 kg	N02430	260,00
112145	30-58x13	10	400 kg	N03430	317,00
112146	38-64x17	12	700 kg	04-430 / N05430	623,00

Violin blok med svirvel og hunsvot

112147	30-45x11	8	370 kg	N02431	290,00
112148	30-58x13	10	400 kg	N03431	349,00
112149	38-64x17	12	700 kg	N05431	685,00

Violin blok med ekstra lang led

112141	25-44x11	8	390 kg	02-420 / -	181,00
112142	32-57x13	10	423 kg	03-420 / -	249,00
112143	32-57x16	12	700 kg	04-420 / -	392,00

Violin blok med fast øje

112500	30-45x11	8	370 kg	N02410	189,00
112501	32-57x13	10	400 kg	03-410 / N03410	250,00
112502	32-57x16	12	700 kg	04-410 / N05410	417,00

Violin blok med ekstra lang led og hunsvot

(led = sjækel med låsesplit)

112531	32-57x13	10	400 kg	03-421 / -	277,00
112532	32-57x16	12	700 kg	04-421 / -	426,00

Violin blok med hunsvot til talje hal

112505	30-45x11	8	370 kg	N02411	219,00
112506	32-57x13	10	400 kg	N03411	283,00
112507	32-57x16	12	700 kg	04-411 / N05411	462,00

VIOLIN NEDHALER BLOK til brug for taljehal



Hunsvot



Svirvel

Violinblok med svirvel, hunsvot og frølår til afslutning for talje hal.

Varenr.	Skive diam.	Line mm	Arb. belast.	Barton nr.	Kr
112152	30-45x11	8	390 kg	N02631	631,00
112153	30-58x13	10	423 kg	N03631	728,00
112154	38-64x17	12	700 kg	N05631	1.130,00

BARTON BLOKKE



SOLIDE BLOKKE, HVOR KRAVET OM HØJ BRUDSTYRKE, HOLDBARHED OG PRIS, ER VÆSENTLIG.



Svirvel



Snaphage

112172-174



Varenr.	Skive diam.	Line mm	Arb. belast.	Barton nr.	Kr
Kasteblok med hurtig udløser med snaplås i rustfrit stål til barber hal m.m.					
112521	35x16	12	540 kg	90-301 / -	939,00
112535	48x20	16	1175 kg	90-401 / -	1.201,00
Blok med karabinhage (snaphage)					
112172	35x11	8	740 kg	02-140 / N02140	657,00
112173	45x13	10	770 kg	N03140	734,00
112174	58x17	12	1260 kg	N05140	1.092,00

Endurance Restyled



112157
112158
112159



112160

Varenr.	Skive diam.	Line mm	Arb. belast.	Barton nr.	Kr
Dæksblok hvor monteringen sker på skot eller dæk hvor tovet skal holdes ud af skottet eller oppe over dækket.					
112157	35x11	8	390 kg	N02170	338,00
112158	45x13	10	423 kg	N03170	515,00
112159	58x17	12	700 kg	N05170	979,00
Dæksblok med hunsvot					
112160	45x13	10	423 kg	SU33	176,00

112163-112165
Bemærk: 112162 er med sort plast bagplade



Varenr.	Skive diam.	Line mm	Arb. belast.	Barton nr.	Kr
Fald og dæksblok med bagplade for planmontering					
112162	30x12	6	370 kg	N01160	91,00
112163	35x11	8	390 kg	N02160	179,00
112164	45x13	10	423 kg	N03160	211,00
112165	58x17	12	700 kg	N04160	312,00



Varenr.	Type.	Skive diam.	Line mm	Arb. belast.	Barton Gl.nr./ nyt nr.	Kr
Scepterblok til bla. rullegenoa, til montering på 25 mm scepter.						
112289	m/kuglel.	35x11	8	370 kg	N12190	295,00
112536	m/kuglel.	45x13	10	390 kg	N13190	319,00
112292	dobbelt	35x11	8	390 kg	N02290	337,00

BARTON BLOKKE

**NYHED****Scepter high load Bullseye**

Barton Endurance restyled.

Nyt design med den super glatte hårdt anodiserede finish (60452) High Load Eye fastgjort i et beslag dækket af en Dyneema holdbar rem, gennem boltet på en fuldt lukket bagplade for en ren finish.

Let og nem at fastgøre på plads og giver fremragende støtte til linen. Passer til sceptre med diameter op til 32 mm.

112290**Kr. 344,00****FORDELERBLOKKE**

Skivestørrelse: 32 x 16 mm, monterings skrue: 6 mm

Tov diameter: 10 mm

Fodblokkens højde: 28 mm og bredde: 25 mm.

Varenr.	Antal hjul	Mål: LxBxH	Barton nr.	Kr.
202022	2	115 x 28 x 25	81 582	464,00
202023	3	157 x 28 x 25	81 583	580,00
202024	4	200 x 28 x 25	81 584	750,00
202025	5	244 x 28 x 25	81 584	868,00
202026	6	287 x 28 x 25	81 586	972,00



Skivestørrelse: 44 x 17 mm, monterings skrue: 8 mm

Tov diameter: 12 mm

Varenr.	Antal hjul	Mål: LxBxH	Barton nr.	Kr.
202040	2	148 x 38 x 28	81 682	497,00
202041	3	205 x 38 x 28	81 683	676,00
202042	4	262 x 38 x 28	81 684	837,00
202043	5	318 x 38 x 28	81 685	983,00
202044	6	376 x 38 x 28	81 686	1.147,00

BARTON MARINE RATCHET BLOCK

Den nye Ratchet Block er den første af en ny serie designet til brug på storskøde systemer og spiler skøder på Dingies og kølbåde og til andre mindre sejlbåde op til 30 fod.

Sikker arbejdsbelastning: 300 kg

Brudstyrke: 1.200 kg

Indbygget låsepind til at fastgøre ophængssvirvlen.

Den nye Ratchet blok på 55 mm giver sejlere mulighed for at holde belastede liner i hånden og giver mulighed for at finde en balance mellem holdeevnen og kontrolleret udfiring.

Blokken er udformet med lav friktion og lang holdbarhed i det barske marinemiljø. Blokken er fremstillet af højkomprimeret nylon composite og forstærket glasfiber og en høj UV-beskyttelse. Desuden marine 316 stål og aluminiumsskive med 12 facetter i anodiseret sølv gunmetal.

282081**Kr. 885,00****FJEDRE TIL BLOKKE**

Varenr.	Mål	Barton nr.	Kr.
202027	20 x 35	60120	28,00
202029	30 x 30	60121	104,00



BARTON BLOKKE MED KUGLELEJER

Barton
MARINE
control the power

Endurance Restyled



Hunsvot



Langt led



Fast øje



Svirvel



Svirvel



Varenr.	Skive diam.	Line mm	Arb. belast.	Barton nr.	Kr.
Enkelt kugleleje blok med fast øje					
112407	30x12	6	375 kg	N11110	151,00
112217	35x11	8	390 kg	N12110	174,00
112218	45x13	10	423 kg	N13110	193,00
Enkelt kugleleje blok med ekstra lang led					
112408	29x10	6	375 kg	11-120 / -	154,00
112220	45x13	10	423 kg	13-120 / -	188,00
Enkelt kugleleje blok med svirvel					
112409	29x10	6	375 kg	11-130 / N11130	208,00
112221	35x11	8	390 kg	N12130	230,00
112222	45x13	10	423 kg	N13130	254,00
Enkelt kugleleje blok med svirvel og hunsvot					
112239	29x10	6	375 kg	11-131 / N11131	238,00
112240	35x11	8	390 kg	12-131 / N12131	260,00
112241	45x13	10	423 kg	N13131	286,00

Varenr.	Skive diam.	Line mm	Arb. belast.	Barton nr.	Kr.
Dobbelt blok med svirvel til talje/udveksling hal					
112538	30x12	8	350 kg	11-230 / N11230	350,00
112229	35x11	8	390 kg	12-230 / N12230	398,00
112230	45x13	10	423 kg	N13230	454,00

Varenr.	Skive diam.	Line mm	Arb. belast.	Barton nr.	Kr.
Fald- og dæksblok med bagplade for planmontering.					
112270	35x11	8	370 kg	N12160	238,00
112271	45x13	10	423 kg	N13160	272,00
112540	54x17	12	630 kg	N14160	381,00

Varenr.	Skive diam.	Line mm	Arb. belast.	Barton nr.	Kr.
Violinblok med svirvel til talje hal					
112250	30-45x11	8	390 kg	N12430	370,00
112251	30-58x13	10	423 kg	13-430 / N13430	434,00
112541	38-64x17	12	630 kg	14-430 / -	528,00

Varenr.	Skive diam.	Line mm	Arb. belast.	Barton nr.	Kr.
3 dobbelt blok m/svirvel, hundsvot & frølår					
112384	45x14	10	385 kg	03-931/ N03531	854,00
112386	54x17	12	630 kg	N05931	1.375,00
Violin nedhaler blok med svirvel, hunsvot og frølår for talje hal					
112260	30-45x11	8	390 kg	N12631	732,00
112261	30-58x13	10	423 kg	N13631	848,00

Varenr.	Skive diam.	Line mm	Arb. belast.	Barton nr.	Kr.
Nedhaler blok med svirvel, og frølår for talje hal					
112264	35x11	8	390 kg	N12531	639,00
112266	45x13	10	385 kg	13-531 / N13531	726,00

BARTON CRUISER BLOKKE



KRAFTIGE CRUISER BLOKKE HVOR KRAVET OM HØJ BRUDSTYRKE, HOLDBARHED OG KVALITET ER OPFYLDT



Hunsvot

Flytbar sjækel

Svirvel



Varenr.	Skive diam.	Line mm	Arb. belast.	Barton nr.	Kr.
Enkelt blok med flytbar sjækel og mulighed for svirvel					
112550	63x17	12	1000 kg	06 130	626,00
112560	70x20	14	1250 kg	07 130	783,00

Enkelt blok med sjækel. Kan sættes in-line eller 90° i.f.t. skive					
112551	63x17	12	1000 kg	N06120	425,00
112561	70x20	14	1250 kg	N07120	519,00

Enkelt blok variloc med svirvel og hunsvot					
112274	45x13	10	385 kg	03 181	254,00
112275	58x17	12	630 kg	04 181	439,00

Violin blok variloc med svirvel					
112276	30-45x13	10	385 kg	03 480	328,00
112277	32-58x17	12	630 kg	04 480	497,00
112286	44-70x17	12	1000 kg	06 480	833,00

Violin blok variloc med svirvel og hunsvot					
112278	30-45x13	10	385 kg	03 481	353,00
112279	32-58x17	12	630 kg	04 481	454,00
112287	44-70x17	12	1000 kg	06 481	876,00

Violin blok med flytbar sjækel og hunsvot					
112552	44-70x17	12	1000 kg	06 421 / N06421	647,00
112562	44-70x20	14	1250 kg	07 421 / N07421	739,00

Violin blok med svirvel, hunsvot og klampe					
112553	44-70x17	12	1000 kg	N06621	1.251,00
112563	44-70x20	14	1250 kg	N07621	1.397,00

Tredobbelt blok med flytbar sjækel					
112554	63x17	12	1000 kg	N06320	657,00
112564	70x20	14	1250 kg	N07320	774,00

Tredobbelt blok med svirvel og klampe					
112555	64x18	12	1000 kg	N06930	1.449,00
112565	72x20	14	1250 kg	N07930	1.611,00

Endurance Restyled

SVIRVEL

Varenr.	Pind Ø	L	B	Barton nr.	Kr.
202050	5 mm	33 mm	8 mm	60 700	126,00
202051	5 mm	55 mm	9 mm	60 701	126,00
202052	6 mm	33 mm	11 mm	60 702	116,00
202053	6 mm	45 mm	14 mm	60 703	162,00

BARTON GENUASKINNE OG VOGNE



282320-282329

Skinnen leveres uden endestop og stopvogn



282350
282352

Specifikationer 25 mm		Specifikationer 32 mm	
Bredde W	25 mm	Bredde W	32 mm
Bredde X	14 mm	Bredde X	20 mm
Højde H	10 mm	Højde H	15 mm
Højde J	4 mm	Højde J	5 mm
Skrue mm	5 mm	Skrue mm	6 mm
Afstand mellem skruehuller	100 mm	Afstand mellem skruehuller	100 mm
Vægt pr. m	441g	Vægt pr. m	756g



282334
282336



282330
282332



282338
282340



282310
282314
282353 men mere kraftig



282066
282067

GENUASKINNER, NATURELOKSERET ALUMINIUM

Varenr.	Bredde	Længde	Barton nr. gl.nr. / nyt nr.	Kr.
282325	25 mm	60 cm	554/1 / 25010	321,00
282326	25 mm	120 cm	554/2 / 25020	640,00
282327	25 mm	180 cm	554/3 / 25030	952,00
282328	25 mm	240 cm	554/4 / 25040	1.282,00
282329	25 mm	300 cm	554/5 / 25050	1.600,00
282320-1	32 mm	60 cm	555/1 / 32010	674,00
282321	32 mm	120 cm	555/2 / 32020	1.349,00
282322	32 mm	180 cm	555/3 / 32030	2.022,00
282323	32 mm	240 cm	555/4 / 32040	2.695,00
282323-3	32 mm	300 cm	555/5 / 32050	3.371,00

Varenr.	Til skinne	Tekst	gl. nr. / nyt nr.	Kr.
Endestop				
282316	25 mm	1 par	552 / 25901	41,00
282318	32 mm	1 par	553 / 32901	47,00
Stopvogn til genoa skinne				
282350	25 mm	1 stk	449 / 25900	246,00
282352	32 mm	1 stk	457 / 32900	288,00

SLÆDE

Varenr.	T/skinne	Stop	Barton nr.	Kr.
Med nylon glider, til forkanten af masten				
282338	25 mm	ja	442 / 25302	1.127,00
282340	32 mm	ja	443 / 32302	1.128,00
Med nylon glider				
282330	25 mm	nej	448 / 25300	334,00
282332	32 mm	nej	453 / 32300	463,00
282334	25 mm	ja	447 / 25301	483,00
282336	32 mm	ja	452 / 32301	618,00

HURTIGREB TIL BOM

Varenr.	Til skinne	Kr.
282073	25 mm	1.014,00
Indeholder: 60 cm skinne, 2 blokke på slæde og endestop.		
282073-3	32 mm	2.373,00
Indeholder: 90 cm skinne, 3 blokke på slæde og endestop.		
282073-1	25 mm	blok til hurtigreb 361,00

SKØDEVOGNE

Part No.	Length mm	Width mm	Height mm	Sheave Dia mm	Max Rope Dia mm	Break Load kg	SWL kg	Weight g	
282310	100	80	42	87	40	2 x 12	2280	1140	247
282314	100	108	82	103	80	2 x 16	3280	1640	408
282353	127	98	98	117	80	2 x 16	3870	2088	728

Varenr.	Skinne	Tov	Barton nr.	Kr.
Naturelokseret aluminium med indlæg af plast, som giver nem justering.				
282310	25 mm	12 mm	456 / 25100	844,00
282310-P	Plastik indlæg til 25 mm			29,00
282310-W	Hjul t/ 282310			410,00
282314	32 mm	16 mm	458 / 32100	1.329,00
282314-P	Plastik indlæg til 32 mm			48,00
282314-W	Hjul t/ 282314			432,00
282353	32 mm	16 mm	Heavy Duty / 32101	2.297,00
Med blok og rustfri slæde samt stopanordning.				
282066	25 mm	12 mm	445 / 25311	954,00
282067	32 mm	16 mm	667 / 32312	1.466,00







BARTON KOMPLET SKØDESYSTEM



Bartons komplette skødesystem leveres med eloxeret skinne, skødevogn med recirkulerende delrin kuglelejer, ende fittings, monteringsbolte og vejledning. Tovværk medfølger ikke.

Skødevogn, fittings og skinne er udført i "Spectro" grå anodiseret aluminium, hvilket giver ekstra beskyttelse. Leveres i 2 størrelser: For både op til 28,5 fod og både op til 36 fod.

Tekst	Op til 28,5 fod	Kr.	Op til 36 fod	Kr.
System 4:1 med frølår 70° på ende fittings . Skødevogn m/ enkelt aftagelig sjækkel. End fittings og caps.	282450 Barton nr. (20901)	4.470,00	282451 Barton nr. (24901)	6.103,00
System 4:1 med indbyggede frølår på skødevogn. Skødevogn m/ enkelt aftagelig sjækkel. End fittings og caps.	282452 Barton nr. (20902)	4.538,00	282453 Barton nr. (24902)	6.104,00

Specifikationer		Størrelse 1	Størrelse 2
	Max. båd længde	28,5 fod	36 fod
	Skinne bredde	20 mm	26 mm
	Skinne længde	1,4 m	1,6 m
	Max. line Ø	6 mm	8 mm
	SWL	500 kg	700 kg
	Bolte str.	5 mm	6 mm

BARTON KOMPLET HIGH LOAD EYES



Barton High load eyes med loop kan leveres i 3 størrelser, og kan bruges mange forskellige steder på sejl båden i stedet for blokke, bl.a. barber hal, masteblok, emergency blok, midlertidige blokke mm. High load eye kombineret med Dyneema loop giver en hurtig, effektiv, simpel og ekstrem stærk løsning til at ændre retningen på enhver line. Øjet er lavet af "Spectro" anodiseret aluminium, med meget lav friktion. Brudstyrken er meget høj i forhold til vægt og pris.

MODEL	HIGH LOAD EYE W/DYNEEMA LOOP	HIGH LOAD EYE W/DYNEEMA LOOP	HIGH LOAD EYE W/DYNEEMA LOOP
ØJE DIAMETER	12 mm	22 mm	28 mm
LÆNGDE	100 mm	230 mm	310 mm
ARBEJDSBELAST.	750 kg	2.400 kg	3.600 kg
BARTON NR.	60460	60461	60462
VARENDR.	282460	282461	282462
KR.	493,00	964,00	1.400,00

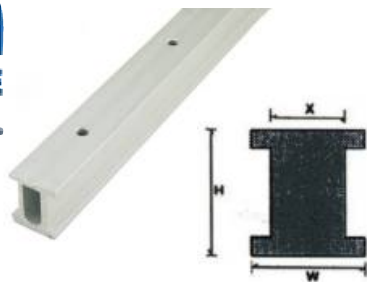

STORSKØDESKINNE

I-profil. Elokeret aluminium.

Varenr.	Mål(HxW)	Lgd.	Kr.
For kølbåde op til 27 fod			
282095	24x19mm	60 cm	347,00
282096	24x19mm	120 cm	694,00

For kølbåde op til 50 fod

282100	34x28mm	60 cm	852,00
282101	34x28mm	120 cm	1.703,00
282102	34x28mm	180 cm	2.554,00

SKØDESKINNE AFSLUTNING



Til I-profil

Varenr.	T/skinne(W)	Kr.
282320	1 par 19 mm	49,00
282103	1 par 28 mm	90,00



STOPVOGN

Varenr.	Til skinne	Kr.
Med fjederstop		
282097	1 par 19 mm	625,00
282105	1 par 28 mm	680,00



CRASH STOP, 1 PAR

282612	28 mm	495,00
--------	-------	--------

282612

SKØDEVOGN

Til I-skinne



282099



282604



282098

Varenr.	Til Skinne	Brudstyrke	Aksel-ant.	Både op til	Kr.
Med kugleleje og bøjle.					
282098	19 mm		4-akslet	24 fod	927,00
282106	28 mm		4-akslet	40 fod	1.737,00

Med kugleleje, bøjle og skiver til 8 mm kontrolline

282099	19 mm		4-akslet	24 fod	1.021,00
282107	28 mm		4-akslet	40 fod	1.810,00

Med kuglelejer og 2 blokke til kontrolliner

282604	28 mm	2.500 kg	6-akslet	40 fod	2.780,00
--------	-------	----------	----------	--------	----------



112215
112216



112544

112543

Varenr.	Skive diam.	Line mm	Wire Arb. mmbelast.	Barton Gl.nr./ nyt nr.	Kr.
Wire blok uden hus med messinghjul til faldudtag m.m					
112215	35x6	4	4	375 kgSW92 / 91200	218,00
112216	45x8	5	5	375 kgSW93 / 91300	266,00
112543	45x8	5	5	650 kg fast øje / 91301	397,00
112544	45x8	5	5	650 kg svirvel / 91302	453,00

NYLON HJUL, HVID



Varenr.	Hjul	Aksel	Kr.
113000	12x25 mm	8 mm	12,00
113001	12x30 mm	8 mm	16,00
113002	12x35 mm	8 mm	22,00
113003	12x45 mm	8 mm	27,00
113010	14x30 mm	8 mm	19,00
113011	14x45 mm	8 mm	33,00
113012	14x57 mm	8 mm	44,00
113020	18x35 mm	13 mm	31,00
113021	18x44 mm	13 mm	44,00
113022	18x64 mm	13 mm	86,00

FRICTION FREE

Friction Free i spray flaske har enestående egenskaber til efter blot få sekunders tørretid at danne en PTFE-baseret smørefilm som klæber til næsten alle overflader. Den superglatte film fjerner friktion og afviser snavs og skidt. Friction Free indeholder ikke fedt, olie eller silikone.

Områder hvor det er perfekt at bruge Friction Free:

- Spor i mast og bom
- Slæder i skinner
- Skødeskinner
- Nedgangsluger
- Skydevinduer
- Lynlåse
- Kontrolbokse og kabler
- Låse
- Savblade
- Borebits m.m.



Varenr.	Indhold	Kr.
221295	300 ml	168,00

EASYMATIC

EASYMATIC SERIE 1

C93112B

2-gears storskødesystem m/rullelejer.
Max line 8 mm. Arbejdsbelastning 500 kg. **Excl. tovværk.**
Sorte delrin hjul og nålelejer.

Varenr.	Type	udveksling	Kr.
Max. bådlængde 25 fod. Max. sejlareal 18m ²			
C93112B	Dobbelt blok m/svirvel	4:1 / 2:1	769,00
C93101	Dobbelt blok m/kryds og dobb. frølår	4:1 / 2:1	2.439,00

Max. bådlængde 32 fod. Max. sejlareal 28 m²

C93103	Dobbelt blok m/kryds	6:1 / 3:1	1.299,00
C93102	Dobbelt violinblok m/dobb. frølår	6:1 / 3:1	2.399,00

C93101



C93103



C93102



EASYMATIC SERIE 2

C93703

2-gears storskødesystem m/rullelejer.
Max. line 10 mm. Arbejdsbelastning 900 kg. **Excl. tovværk.**
Sorte delrin hjul med nålelejer.

Varenr.	Type	udveksling	Kr.
Max. bådlængde 38 fod. Max. sejlareal 32m ²			
C93702	Dobbelt violinblok og dobbelt frølår	6:1 / 3:1	3.199,00
C93703	Dobbelt blok m/kryds	6:1 / 3:1	2.079,00

Max. bådlængde 42 fod. Max. sejlareal 42 m²

C93704	Dobbelt blok	8:1 / 4:1	1.979,00
C93701	Dobbelt violinblok m/kryds og dobbelt frølår	8:1 / 4:1	3.659,00

C93702



C93704



C93701



FOKKEKROG, BRUGES TIL FALD M.M.



Messing, m/svirvel

Varenr.	Lgd. mm	Ø1/åbning mm	T mm	Kr.
152425	75	13	6	116,00
152427	95	15	6	125,00
152428	115	18	8	148,00



Messing, m/svirvel

Varenr.	Lgd. mm	Åbning mm	T mm	Kr.
152430	105	20	6	101,00
152432	125	24	7,5	116,00

KARABINHAGE



Rustfrit AISI 316 stål

Varenr.	Lgd. mm	Nr.	Åbning mm	Øje mm	Kr.
152445	53	0	7	10	24,00
152446	73	1	12	15	29,00
152447	81	2	12	19	41,00
152448	97	3	16	19	67,00



Messing u/svirvel

Varenr.	Lgd. mm	Åbning mm	Øje mm	Kr.
152433	90	20	19	79,00
152434	114	24	24	88,00



Messing, u/svirvel.

Varenr.	Lgd./ mm	Åbning/ mm	Øje 1/ mm	Øje 2/ mm	Kr.
152417	40	9	9	9	96,00
152418	50	11	11	11	117,00
152420	60	13	13	13	122,00
152422	70	16	14	15	139,00
152424	100	18	20	19	160,00

FOKKEHAGE



Messing, hager til forsejl

Varenr.	Lgd. mm	Åbning mm	T mm	Kr.
152404	40	7	5	55,00
152405	50	8	6	68,00
152406	60	13	8	104,00
152407	70	15	10	115,00
152408	80	17	11	138,00



Forniklet m/svirvel

Varenr.	Lgd. mm	Ø1/åbning mm	T mm	Kr.
9152425	75	13	6	85,00
9152427	95	15	6	93,00

Alle priser i kataloget er vejledende, i danske kroner og inkl. 25% moms og altid pr. stk. med mindre andet er anført.
Der tages forbehold for trykfejl, ændringer i pris, valutakurser, told og fragtrater.
Tjek derfor altid vores web:
www.marineworld.dk for aktuel pris.

BRANDMANDSHAGE, I NYLON



Varenr.	Hul for line	Kr.
201060	4 mmØ	5,00
201061	6 mmØ	6,00
201062	8 mmØ	8,00
201063	10 mmØ	11,00



Rustfrit AISI 316 syrefast stål m/svirvel

Varenr.	Lgd. mm	Ø/Åbning mm	T mm	Kr.
152380	70	15	6	56,00
152384	87	22	6	81,00
152388	120	27	8	177,00



Rustfrit AISI316 syrefast stål u/svirvel

Varenr.	Lgd. mm	Åb- ningstyrke mm	Brud- styrke kg	Øje1 mm	Øje2 mm	Kr.
152360	52	15	1.500	15	12	39,00
152364	66	22	2.600	22	14	63,00
152368	96	27	3.800	27	17	125,00

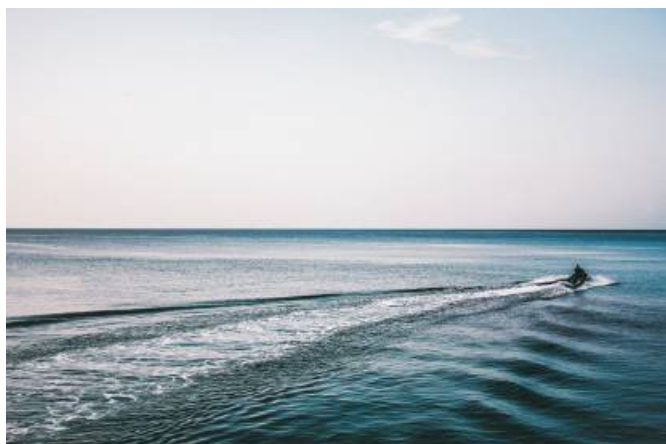

LIVLINEKROG, LALIZAS



Til enhåndsbetjening.
Godkendt efter ISO 12401 og CE-mærket.

270590

Kr. 145,00

LØJERT, HAGER TIL FORSEJL

(Er ikke godkendt til løfteopgaver)

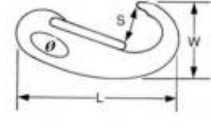
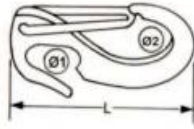

M/lukket øje, AISI 316, syrefast stål

Varenr.	Lgd. mm	Ø1 mm	Ø2 mm	Brudsty. kg	Kr.
152455	50	6,5	7,5	250	19,00
152456	65	10,0	11	550	39,00
152457	90	13,0	17	1000	64,00

M/lukket øje, AISI 316, syrefast stål

Varenr.	L mm	Ø mm	W mm	S mm	Brudstyrke kg	Kr.
152460	50	8,0	25	10	70	16,00
152461	70	12,0	31	11	150	33,00
152462	100	16,0	50	15	300	71,00

BRANDMANDSHAGE

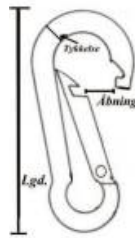

Galvaniseret

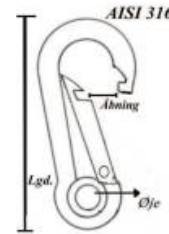

M/øje, rustfrit stål. AISI 316

Rustfrit stål, AISI 316

Varenr.	Tykkelse gods mm	Lgd. mm	Åbning mm	Kr.
201065	5	50	5	14,00
201066	6	60	6	16,00
201071	7	70	7	19,00
201067	8	80	8	26,00
201068	10	100	10	51,00
201069	11	120	11	70,00
201070	12	140	12	89,00

Varenr.	Tykkelse Gods mm	Lgd. mm	Åbning mm	Kr.
508020	5	50	9	7,00
508021	6	60	9	9,00
508022	7	70	9	12,00
508023	8	80	9	14,00
508024	9	90	9	17,00
508025	10	100	12	17,00
508026	11	120	16	26,00
508027	12	140	19	38,00

Varenr.	Tykkelse Gods mm	Lgd. mm	Øje mm	Åbning mm	Kr.
201074	5	50	7	5	17,00
201075	6	60	9	6	18,00
201081	7	70	10	7	27,00
201076	8	80	11	8	29,00
201077	10	100	14	10	54,00
201079	11	120	17	11	88,00
201080	12	140	18	12	133,00

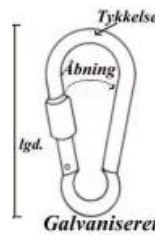
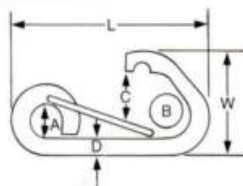

Galvaniseret, med fingerskrue

M/dobbelt fjeder, AISI 316, syrefast stål

Varenr.	W mm	L mm	A mm	B mm	C mm	D mm	Kr.
201100	35	61	7	10	10	6	18,00
201101	48	81	11	13	13	8	32,00
201102	58	102	13	15	15	10	41,00
201103	70	122	16	21	21	12	81,00
m/dobbelt fjeder, AISI 3045,0							
201100-S	35	61	7	10	10	6	18,00
201101-S	48	81	11	13	13	8	24,00
201102-S	58	102	13	15	15	10	35,00

Varenr.	Tykkelse gods mm	Lgd. mm	Åbning mm	Kr.
508000	5	50	4	9,00
508002	7	70	7	15,00
508003	8	80	8	17,00
508004	9	90	10	25,00
508005	10	100	12	27,00
508006	11	120	15	32,00
508007	12	140	19	43,00

KOVS



Rustfrit stål.

Varenr.	Lgd.	Brd.	Tov Ø	Kr.
202470	20 mm		2 mm	2,00
202472	23 mm		3 mm	3,00
202473	27 mm		4 mm	3,00
202474	32 mm		5 mm	3,00
202475	29 mm		6 mm	4,00
202476	50 mm	13 mm	8 mm	6,00
202477	59 mm	15 mm	10 mm	14,00
202478	67 mm	17 mm	12 mm	16,00
202479	74 mm	19 mm	14 mm	24,00
202480	77 mm	21 mm	16 mm	36,00
202471	89 mm	25 mm	18 mm	42,00
202481	112 mm	30 mm	20 mm	74,00



Galvaniseret jern.

Varenr.	Lgd.	Tov Ø	Kr.
202493	23 mm	3 mm	2,00
202494	27 mm	4 mm	2,00
202495	32 mm	5 mm	3,00
202496	29 mm	6 mm	3,00
202498	50 mm	8 mm	4,00
202500	59 mm	10 mm	6,00
202502	80 mm	12 mm	8,00
202504	80 mm	14 mm	12,00
202506	90 mm	16 mm	14,00
202508	96 mm	18 mm	24,00
202510	102 mm	20 mm	29,00



Hvid nylon.

Varenr.	Lgd.	Tov Ø	Kr.
202461	20 mm	4 mm	6,00
717201	23 mm	5 mm	8,00
202462	25 mm	6 mm	7,00
202463	38 mm	8 mm	8,00
202464	50 mm	10 mm	10,00
202465	63 mm	12 mm	10,00
202466	72 mm	14 mm	10,00
202467	80 mm	16 mm	11,00
202468	90 mm	18 mm	17,00
202469	98 mm	20 mm	23,00
717210	116 mm	22 mm	30,00
717211	140 mm	24 mm	38,00

TAKLEGARN

Voksbehandlet.



Varenr.	Farve	mm	Lgd.	Kr.
P4609052410	Råhvid	1	25 m	58,00

SYTRÅD



UV-behandlet og med stor slidbrudstyrke. Passer til nål NM 40.

ØKO-TEX certificeret.

Serafil nr. 40

Varenr.	Farve	Spole lgd.	Kr.
281400	Hvid	400 m	75,00
281401	Sort	400 m	78,00
281402	Hvid	1.200 m	197,00
281403	Sort	1.200 m	197,00

UV-behandlet og med stor slidbrudstyrke. Passer til nål NM 30. ØKO-TEX certificeret. Serafil nr. 30

Varenr.	Farve	Spole lgd.	Kr.
281397	Hvid	300 m	78,00
281398	Hvid	900 m	195,00

SEJL-STOP



Til hulkehl på mast eller bom. Forhindrer sejlsælde i at falde ud af sporet. Strammes/løsnes med hjul i forkromet messing.

Varenr.	Model	Mål/mm	Kr.
282030	Rund	Ø13xlgd. 22	139,00
282031	Flad	25x11x3	139,00
282032	Flad	25x19x3	139,00



SEJLNÅLE

Sæt med 5 forskellige

Varenr.	Kr.
281421	67,00

SEJLMAGERHANDSKE



Garvet læder, råhudspade og zinkindlæg. Standardmodel. Kan ikke justeres.

Varenr.	Type	Kr.
281412	Højre	180,00
281413	Venstre	180,00

SEJLNUMRE



Et "digitalt" 8-tal.

Kan klippes til alle ønskede tal. Opfylder IYPU-retningslinjerne.

Varenr.	Farve	Str.	Kr.
279900	Blå	10"=250 mm	26,00
279901	Rød	10"=250 mm	26,00
279902	Sort	10"=250 mm	26,00
279903	Blå	12"=300 mm	33,00
279904	Rød	12"=300 mm	33,00
279905	Sort	12"=300 mm	33,00
279906	Blå	15"=380 mm	49,00
279907	Rød	15"=380 mm	49,00
279908	Sort	15"=380 mm	49,00

RULLEFOKBESLAG



Barton.

Glasfiberarmeret nylon og rustfrit stål med kuglelejer.

Tromle Ø: 95mm.

For sejlaareal op til 9,29 m².

Komplet med tromle og svirvel.

Perfekt til joller.

281448

Kr. 1.414,00

ØJEMØTRIK



Rustfrit stål.

Varenr.	Gevind	Indv. Ø	Kr.
507110	6 mm	20 mm	15,00
507114	8 mm	20 mm	22,00
507118	10 mm	24 mm	43,00
507122	12 mm	30 mm	57,00
507126	16 mm	35 mm	79,00

TICKLERS, ELVSTRÖM



Sæt m/20 stk.

311848

Kr. 90,00

SLÆDE TIL MASTESPOR, HVID NYLON

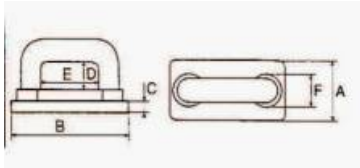

Varenr.	A	B	C	D	E	F	Kr.
279120	21,3	34,5	3,6	7,0	15,4	10,6	8,00

LIDSELINE KLEMMER



Hvid plast, skal sys fast på under/agter lig på sejlet

Varenr.	Str.	For lineØ	lgd.	Til brug på	Kr.
279600	Lille	1-12,5 mm	30 mm	surf- og jollesejl	39,00
279602	Mellem	1-4,0 mm	45 mm	yacht indtil 10 m	46,00
279604	Stor	2-5,0 mm	60 mm	yacht indtil 15 m	65,00

BÅDSMANDSSTOL



Kraftig nylon med fast sæde. Kraftige øjer for fastgørelse i faldet. Regulerbart bælte og værktøjslomme.

Leveres **UDEN** værktøj.

281428 Kr. 396,00



Bådsmandsstol i ekstra kraftig kvalitet.

Fremstillet med fast sæde (45x30 cm) og skumbeklædning aht. mindre belastning under brug.

- Blå nylonlug og grå forstærkningsbånd. - Stålojer i rustfri syrefast stål.

- 2 store lommer til opbevaring af værktøj og udstyr.

Desuden udstyret med skridtstrop og kraftigt spænde.

Bådsmandsstolen leveres i en opbevaringspose der tillader fugt at forsvinde. Posen gør det også nemmere at stuve bådsmandsstolen da stropper og lommer ikke kommer i vejen eller hænger i.

281422 Kr. 528,00

LASKER/ BØJLER



Rustfrit stål.

Varenr.	Udv. L	Indv. H	Hul- B	Gods- afs. tyk.	Kr.
281481	35	12	13	29 5	6,00
281482	43	14	16	34 5	8,00
281483	60	16	30	51 7	14,00
281484	65	18	30	52 9	20,00

SEJLPINDE

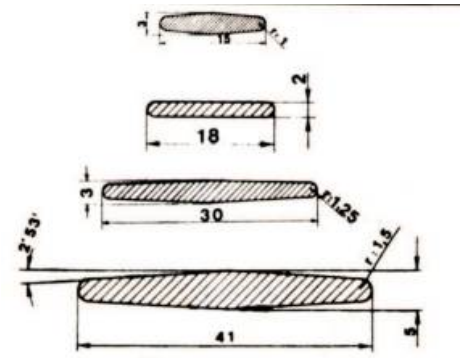

Glasfiber med aftagelige endestop.

Varenr.	Lgd.	Tværsnit	Kr.
281429	2 m	15x3 mm	48,00
281430	4 m	15x3 mm	95,00
281431		Endestop	13,00
281432	2 m	18x2 mm	53,00
281433	4 m	18x2 mm	103,00
281435	2 m	31x3 mm	98,00

BØJLE-PLADE



Rustfrit stål.

Varenr.	Bøjle mm	Plade mm	Kr.
507140	5	30 x 35	24,00
507142	6	35 x 40	32,00
507144	8	40 x 50	44,00



LASKER

Rustfrit AISI 316 syrefast rundstål.

Varenr.	Udv. L	Indv. H	Hul- afs.	Gods- tyk.	Kr.
355579	40	11	31	4	7,00
355580	50	12	40	5	9,00
355582	60	15	44	6	12,00
355584	65	15	50	8	21,00



Bådsmandsstol professionel

Leveres uden værktøj

Forstærket nylon med PVC og PP bånd.

God komfort også til længere ophold.

Komfortabelt ryglæn.

Justerbare bånd mellem ben for ekstra sikkerhed.

Pakkes i egne taske, som bliver til værktøjslomme i brug.

Lomme i siden til værktøj.

Med refleks tape for større synlighed.

Flyder i vandet, når stolen er tom.

281423 Kr. 578,00

RINGE



AISI 316, syrefast stål.

Varenr.	Godstyk.	Indv. Diam.	Kr.
278908	3,0	20,0	4,00
278914	3,0	40,0	5,00
278912	4,0	25,0	6,00
278916	5,0	30,0	10,00
278917	5,0	40,0	11,00
278918	6,0	30,0	15,00
278920	6,0	40,0	16,00
278924	6,0	50,0	17,00

D-RING

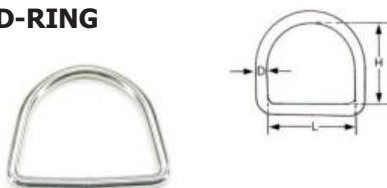

AISI 316, syrefast stål.

Varenr.	Godstyk. D.	L	H	Kr.
278787	5	35	32	13,00
278788	5	40	37	14,00
278790	5	50	47	15,00
278794	6	45	37	18,00
278795	6	50	47	18,00
278798	8	50	47	35,00
278800	8	60	57	35,00
278807	9	60	57	47,00

TRIANGEL



AISI 316, syrefast stål.

Varenr.	D	L	Kr.
278830	5,0	40,0	16,00
278832	6,0	40,0	20,00
278834	6,0	50,0	21,00
278836	8,0	50,0	32,00

TRIANGEL M/BJÆLKE



Rustfrit stål.

Varenr.	D	H	L	L1	Kr.
278840	5	5,5	50	45	29,00
278842	6	7,0	50	45	33,00
278844	8	8,0	50	45	42,00

KARABINHAGE



Nylon.

Varenr.	Hul for line	Kr.
201060	4 mmØ	5,00
201061	6 mmØ	6,00
201062	8 mmØ	8,00
201063	10 mmØ	11,00



S-KROG



AISI 316

Varenr.	Ø	Lgd.	Kr.
201120	6 mm	60 mm	14,00
201121	8 mm	75 mm	27,00

LINELEDER



Med metalbøsning. Til 2 skruer.

Varenr.	Åbning	Kr.
202030	6 mm	66,00
202032	10 mm	85,00
202034	13 mm	101,00
202036	19 mm	161,00

NYLONKROG



For line, til "gør det selv". Linen presses fast i bøsningen og låses automatisk. Sort.

Varenr.	Line	Kr.
355615	5 mm	10,00
355616	8 mm	14,00

Velegnet for gummiåbde.

714799 Kr. 7,00

For gummiline, diam: 6 mm.

714775 Kr. 10,00

For gummiline, diam: 6 mm.

714800 Kr. 8,00



Lille ledekrog. Kan monteres på buede flader. Skruer afstand: 28 mm. Åbning v/krog: 3mm.

714773 Kr. 12,00



Multifunktionskrog. Kan monteres på buede flader. Skruer afstand: 21 mm. Åbning v/krog: 6 mm.

714771 Kr. 15,00



KROG I RUSTFRIT STÅL

Varenr.	Til line	Kr.
201050	6 mm	10,00
201051	8 mm	10,00
201052	10 mm	11,00

ELASTIC-CLIPS



Til "gør det selv" sejsinger.

Varenr.	Farve	Hul diam.	Kr.
355610	Pink	5 mm	8,00
355611	Lilla	6 mm	8,00
355612	Rød	8 mm	23,00

SEJSINGER



5 mm elastiksnor med kugler i enderne. 4 stk. i pose.

Varenr.	Lgd.	Antal	Kr.
281442	30 cm	4	69,00
281443	40 cm	4	78,00
281444	50 cm	4	81,00
281445	60 cm	4	86,00

PLASTIK KUGLER I FARVER



Pose med 4 stk. i 4 farver til afslutning af elastiksnor m.m. Ø hul mindst: 5,5 mm. Ø udvendig: 30 mm.

355605 **Kr. 64,00**

SPILERTAPE



Vandfast, selvklæbende spillerug til reparation og forstærkning af spillerne.

Længde: 4,5 m

Varenr.	Bredde	Farve	Kr.
291031	50 mm	Hvid	115,00
291032	50 mm	Mørk Blå	115,00
291033	50 mm	Rød	115,00
291034	50 mm	Grøn	115,00
291035	50 mm	Gul	115,00
291036	50 mm	Sort	115,00
291037	50 mm	Lysblå	115,00
291038	50 mm	Orange	115,00

SEJLTAPE



Til reparation. Salt- og vejrbestandig, med lang holdbarhed. Farve: Hvid. 2mx50mm

291030	2m x 50mm	Kr. 100,00
291029	2m x 100mm	Kr. 199,00

SJÆKEL ÅBNER



AISI 316, syrefast stål. Det perfekte værktøj hvis man har kolde fingre.

282000 **Kr. 31,00**

CRIMPTANG

201300 tang **146,00**



STÅLCLIPS

Til gummilinje.

Varenr.	Gummiline Ø	Kr.
201306	4 mm	2,00
201308	6 mm	2,00
201310	8 mm	2,00
201312	10 mm	2,00

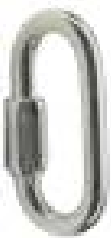

P-LED (Quick link), rustfrit syrefast stål.

Varenr.	D	L	B	S	Kr.
281901	4	32	12	5,5	13,00
281902	5	39	13	6,5	18,00
281903	6	45	14	7,5	25,00
281904	7	53	17	10,0	26,00
281905	8	58	18	9,5	44,00
281906	10	69	22	12,0	63,00
281907	12	80	25	14,5	98,00

VODTOVSLED



Syrefast stål.

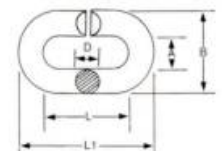

(Quick link), elektro galvaniseret jern.

Varenr.	D	L	B	S	Kr.
281909	4	32	12	6,5	5,00
281910	5	40	14	7,0	6,00
281911	6	46	14	8,0	7,00
281912	8	58	19		14,00
281913	10	69	22	13,5	21,00
281914	12	80	25	14,0	33,00

Varenr.	D	L1	L	A	R	brudstyrk	Kr.
507000	6	36	24	9	24	300	20,00
507001	8	48	32	12	30	400	27,00
507002	10	60	40	15	37	900	30,00
507003	13	78	53	20	48	1600	54,00
507004	16	96	64	24	59	3200	134,00

ØJEBOLTE

ØJEBOLT



Rustfrit stål, AISI 316.

Varenr.	Bolt Lgd. mm	Bolt Ø mm	Øje Ø mm	Kr.
112493	60	6	16	20,00
112494	80	8	20	28,00
112495	100	10	25	50,00
112496	120	12	30	83,00

Ekstra mål:
Mål fra bolt til øje
112493 10 mm
112494 13 mm
112495 16 mm
112496 22 mm

RINGBOLTE

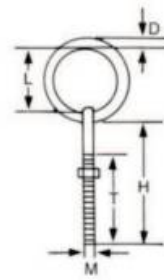

Rustfrit stål, med alm. gevind til møtrik.

Varenr.	M/ bolt mm	H/ mm	T/ mm	L/ mm	D/ mm	Kr.
507080	6	75	60	35	6	30,00
507081	8	75			8	62,00
507082	10	110	90	50	10	71,00
507083	12	120	100	60	12	165,00

Galvaniseret med alm. gevind til møtrik.

Varenr.	Lgd. mm	Bolt Ø mm	Kr.
112449	50 mm	6 mm	27,00
112450	60 mm	8 mm	38,00
112451	75 mm	10 mm	46,00
112452	100 mm	12 mm	71,00

Galvaniseret, med træskrue og selvskærende gevind.

Indv. Ø ring: 45 mm
Indv. Ø bolt: 15 mm

Varenr.	Bolt Lgd. mm	Bolt Ø mm	Kr.
507091	55 mm	8 mm	27,00

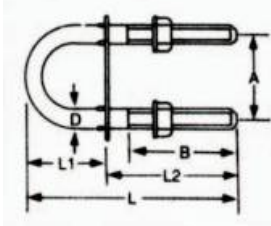

U-BOLT/STÆVNBØJLE

Rustfrit stål.

Varenr.	D mm	A mm	B mm	L mm	L1 mm	L2 mm	Kr.
507060	4	30	30	64	27	37	18,00
507061	5	35	40	80	35	45	20,00
507062	6	35	45	90	35	45	21,00
507063	8	35	40	80	35	45	30,00
507064	8	35	50	100	40	60	39,00
507065	10	50	35	90	50	40	46,00
507066	10	50	55	130	55	75	61,00
507067	12	60	65	150	65	85	105,00

SPILERBOMBESLAG



Sæt, leveres incl. Monteringsbeslag type 151040. Invendig Ø 90 mm.

151080

Kr. 491,00

SPILERSTAGESÆT, JOHN MAST

Selvbyg, John Mast



Varenr.	Diam x lgd.	Kr.
281562	35 mm x 310 cm	1.741,00
281564	50 mm x 310 cm	2.308,00
281565	60 mm x 350 cm	2.691,00

Alle mål er udvendig på stagen.

Sættene indeholder: spiløbstageør, 2 spiløbstagehoveder, nitter, bøjle til ophaler- og udløserline.



KONUS FOR SPILERSTAGE

Varenr.	Mål	Kr.
281600	50/60 mm	273,00
281603	50/75 mm	303,00
281606	60/75 mm	421,00

SPILERSTAGEHOVED



Skelet, John Mast.
Uden aksel og fjeder.
Udvendig mål: 45 mm.
Fra stage mål: 50 mm.

281590

Kr. 320,00

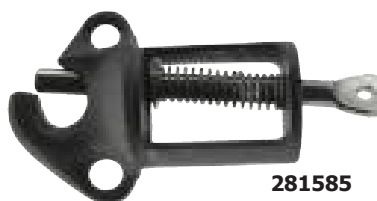

281585

Varenr.	Udv. Mål mm	For stage mm	Kr.
281580	30 mm	35 mm	357,00
281585	45 mm	50 mm	528,00



281595

Automatisk, John Mast.

60 mm

Kr. 769,00

SJÆKLER

TYPE D, GALVANISERET



Er ikke godkendt til løfteopgaver.

Varenr.	D1	B1	H1	SWL/ kg.	Kr.
281939	5mm/ 3/16"	10	20	80	8,00
281940	6mm/ 1/4"	12	24	100	8,00
281941	8mm/ 5/16"	16	32	200	9,00
281942	10mm/ 3/8"	20	40	320	14,00
281943	11mm/ 7/16"	22	44	400	20,00
281944	12mm/ 1/2"	24	48	500	23,00
281945	14mm/ 9/16"	28	56	600	30,00
281946	16mm/ 5/8"	32	64	800	42,00
281947	19mm/ 3/4"	38	74	1100	79,00
281948	22mm/ 7/8"	44	88	1500	105,00
281949	24mm/ 1"	48	96	2000	150,00

SMEDET RUSTFRIT STÅL, AISI 304 OG AISI 316. (SYREFAST)

Er ikke godkendt til løfteopgaver.

TYPE D, RUNDSTÅL

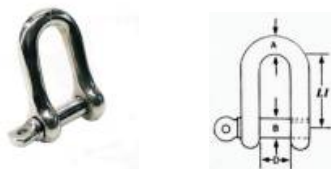

Varenr.	A	B	D	L1	BL/ kg.	Kr.
AISI 304 (Rustfri)						
355499	4	8	8	16	750	12,00
355500	5	10	10	20	1200	14,00
355501	6	12	12	24	1750	15,00
355502	8	16	16	32	3000	26,00
355503	10	20	20	40	5800	42,00
355504	12	24	24	48	7000	65,00
355498	14	28	28	56	8000	86,00
355497	16	32	32	64	13250	123,00
355496	18					165,00
355495	20					185,00

TYPE H, RUNDSTÅL



Varenr.	A	B	R	L	BL	Kr.
AISI 304 (Rustfri)						
355514	4	8	13	16	750	11,00
355505	5	10	17	20	1200	14,00
355506	6	12	21	24	1750	15,00
355507	8	16	28	32	3000	23,00
355508	10	20	34	40	5800	33,00
355509	12	24	42	48	7000	57,00
355511	14	28	48	56	8000	100,00
355510	16	32	50	64	13250	127,00
355512	18					169,00
355513	20					199,00

AISI316 (Rustfri, syrefast)

367005	4	8	8	16	750	13,00
367010	5	10	10	20	1200	16,00
367015	6	12	12	24	1750	18,00
367020	8	16	16	32	3000	28,00
367025	10	20	20	40	5800	46,00
367030	12	24	24	48	7000	72,00
367035	14	28	28	56	8000	99,00
367040	16	32	32	64	13250	130,00

AISI316 (Rustfri, syrefast)

367070	4	8	13	16	750	13,00
367075	5	10	17	20	1200	16,00
367080	6	12	21	24	1750	19,00
367085	8	16	28	32	3000	26,00
367090	10	20	34	40	5800	49,00
367095	12	24	42	48	7000	78,00
367100	14	28	48	56	8000	99,00
367105	16	32	50	64	13250	140,00

TYPE H, GALVANISERET

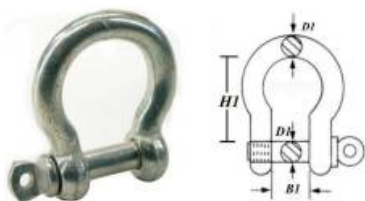

Varenr.	D1	B1	H1	SWL/ kg.	Kr.
281950	5	10	20	80	7,00
281951	6	12	24	100	7,00
281952	8	16	23	200	10,00
281953	10	20	40	320	14,00
281954	11	22	44	400	21,00
281955	12	24	48	500	24,00

TYPE D, LANG, RUNDSTÅL

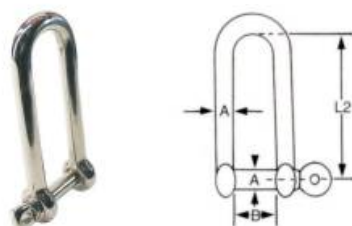

Varenr.	A	B	L2	BL/ kg.	Kr.
AISI 304 (rustfri)					
355519	4	8	32	750	15,00
355520	5	10	40	1200	15,00
355521	6	12	48	1750	17,00
355522	8	16	64	3000	28,00
355523	10	20	80	5800	47,00
355524	12	24	96	7000	80,00

VREDET SJÆKEL, RUNDSTÅL

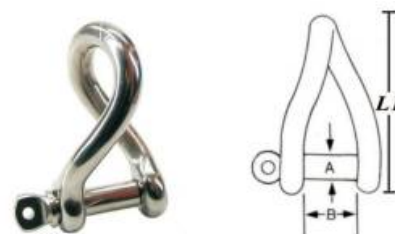

Varenr.	A	B	L1	BL/ kg.	Kr.
AISI 316 (rustri, syrefast)					
367200	4	10	38	700	20,00
367205	5	10	42	1200	21,00
367210	6	12	58	1750	25,00
367215	8	16	65	3000	34,00
367220	10	20	78	5800	58,00
367225	12	24	124	7000	94,00

SJÆKLER, MESSING



Varenr.	Diam.	Gab	Lgd.	Kr.
740080B	4	5	25	34,00
740080A	5	8	30	38,00
740080C	6	11	40	57,00
740080D	8	15	50	79,00

Alle mål er i mm.

SJÆKLER I SMEDET RUSTFRIT RUNDSTÅL MED SIKRET BOLT AISI 316

Sjækler med sikret bolt (captive pin) er sjækler, hvor den løse pind ikke kan falde ud. Gevindet på pinden er højere end diameteren på pinden, så den skal skrues ud på begge sider af sjæklen for at blive frigjort.

TYPE D, M/SIKRET BOLT



Varenr.	Ø	A	L	BL/ kg.	Kr.
355549	4	8	16	700	15,00
355550	5	10	22	1000	18,00
355551	6	13	26	1500	22,00
355553	10	19	43	3800	50,00
355554	12	26	52	6000	90,00

TYPE D, LANG, M/SIKRET BOLT

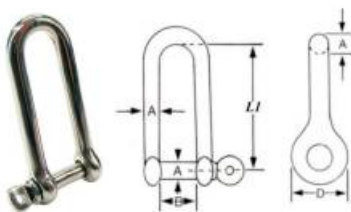

Varenr.	A	B	D	L1	BL/ kg.	Kr.
355569	4	8	8	32	700	21,00
355570	5	10	10	40	1000	22,00
355571	6	12	12	48	1500	23,00
355572	8	16	16	64	2800	35,00
355573	10	20	20	80	3800	70,00
355574	12	24	24	96	6000	115,00

TYPE H, M/SIKRET BOLT



Varenr.	Ø	A	L	BL/ kg.	Kr.
355560	5	10	22	1000	18,00
355564	12	23	49	5000	71,00

SJÆKLER I FLADSTÅL

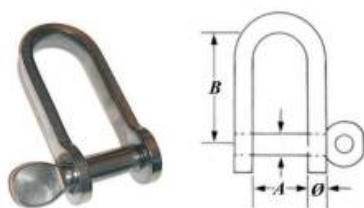

Rustfrit stål, poleret. Med gevind.

Varenr.	Bolt Ø	A	B	BL/ kg	Kr.
281959	4	10	15	800	11,00
281960	5	12	17	1200	14,00
281961	5	12	25	1200	18,00
281964	6	15	24	1400	21,00
281957	6	16	48	1800	31,00
281965	8	18	42	3000	63,00



Ekstra kraftig rustfrit stål, poleret. Med gevind.

Varenr.	Bolt Ø	A	B	BL/ kg	Kr.
281966	6	16	24	2000	26,00

NØGLESJÆKEL

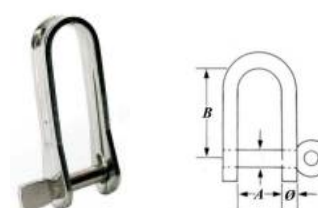

Rustfrit stål, poleret. Med hurtig klik lukning.

Varenr.	Bolt Ø	A	B	BL/ kg	Kr.
281980	5	11	25	1200	17,00
281981	5	15	34	2000	21,00
281982	6	16	48	2000	37,00



Rustfrit stål, poleret. Ekstra stærk med bredt fingergreb. Med hurtig klik lukning.

Varenr.	Bolt Ø	A	B	BL/ kg	Kr.
281984	8	20	44	3000	74,00

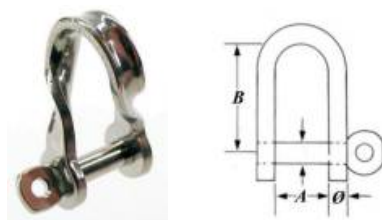

Vredet 90 gr. rustfrit stål, poleret. Med gevind.

Varenr.	Bolt Ø	A	B	BL/ kg	Kr.
281976	5	12	22	1150	24,00
281979	6	14	46	1500	51,00
281977	6	16	46	2000	51,00
281978	8	18	41	3000	72,00

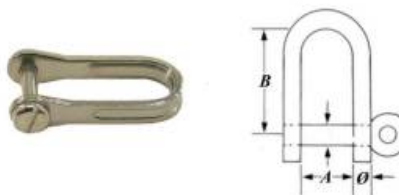

Med kærvskruer, rustfrit stål, poleret. Kræver brug af skruetrækker.

Varenr.	Bolt Ø	A	B	BL/ kg	Kr.
281972	5	12	17	1200	13,00
281973	5	16	24	1200	17,00
281974	5	11	25	1200	16,00
281975	5	15	34	1200	18,00



Rustfrit stål, med tværpind, poleret. Med hurtig klik lukning.

Varenr.	Bolt Ø	A	B	BL/ kg	Kr.
281985	5	11	25		45,00
281986	5	15	36	700	50,00

* med fast tværpind

FALDAFLASTER

EASYLOCK SPILAFLASTER

Easylock er udviklet og produceret i Danmark, og har i de sidste 20 år været sejlernes foretrukne spilaflaster.

Leveres i 4 størrelser, med 1 - 5 gennemløb.

Til både fra 20 - 70 fod.



EASYLOCK1 - FOR BÅDE OP TIL CA. 28 FOD



Varenr.	Farve	Tov genn.løb	Kr.
C14078-10	sort	1	789,00
C14078-20	sort	2	1.289,00
C14078-30	sort	3	1.749,00
C14078-40	sort	4	2.199,00
C14078-50	sort	5	2.799,00
C14078-01	sølv	1	789,00
C14078-02	sølv	2	1.289,00
C14078-03	sølv	3	1.749,00
C14078-04	sølv	4	2.199,00
C14078-05	sølv	5	2.799,00

Line Ø.: 6 - 10 mm (1/4" - 3/8")
Arbejdsbelastning: 300 kg
Med automatisk låsefunktion.

EASYLOCK MINI - FOR BÅDE OP TIL CA. 32 FOD



Varenr.	Farve	Tov genn.løb	Kr.
C14090-10	sort	1	999,00
C14090-20	sort	2	1.669,00
C14090-30	sort	3	2.379,00
C14090-40	sort	4	2.999,00
C14090-50	sort	5	3.799,00
C14090-01	grå	1	999,00
C14090-02	grå	2	1.669,00
C14090-03	grå	3	2.379,00
C14090-04	grå	4	2.999,00
C14090-05	grå	5	3.799,00

Line Ø. 6 - 10 mm (1/4" - 3/8")
Arbejdsbelastning: 450 kg
Med "powerlock".

EASYLOCK MIDI - FOR BÅDE OP TIL CA 40 FOD



Varenr.	Farve	Tov genn.løb	Kr.
C14093-10	sort	1	1.339,00
C14093-20	sort	2	2.169,00
C14093-30	sort	3	3.089,00
C14093-40	sort	4	4.199,00
C14093-50	sort	5	5.099,00
C14093-01	grå	1	1.339,00
C14093-02	grå	2	2.169,00
C14093-03	grå	3	3.089,00
C14093-04	grå	4	4.199,00
C14093-05	grå	5	5.099,00

Line Ø: 6 - 12 mm (1/4" - 1/2")
Arbejdsbelastning: 700 kg

EASYLOCK MAXI - FOR BÅDE OP TIL CA 70 FOD



Varenr.	Farve	Tov genn.løb	Kr.
C14094-10	sort	1	2.469,00
C14094-20	sort	2	4.149,00
C14094-30	sort	3	5.799,00
C14094-40	sort	4	6.699,00
C14094-50	sort	5	8.499,00
C14094-01	grå	1	2.469,00
C14094-02	grå	2	4.149,00
C14094-03	grå	3	5.799,00
C14094-04	grå	4	6.699,00
C14094-05	grå	5	8.499,00

Line Ø: 10 - 14 mm (3/8" - 9/16")
Arbejdsbelastning: 1.400 kg

SPILAFLASTER



Tovværk kan trækkes igennem i den ene retning, selv i låst position, mens tovværket ikke kan bevæges i modsat retning. Beregnet for fald på både op til 30 fod. Holdeevne op til 350 kg.



Nyt brugervenligt design i specielt søvandsbestandige materialer. Holdeevne op til 550 kg. Bl. linelederøje både i indgang og udgang - forlænger levetiden af tovværket.

Varenr.	Type	Lgd. Nr.	Brd. mm	Hjd. mm	Tov mm	Kr.
282300	Enkelt	80500	107	28	62	807,00
282301	Dobbelt	80501	107	54	62	1.612,00
282302	Tredobb.	80502	107	80	62	2.415,00

Varenr.	Type	Lgd. Nr.	Brd. mm	Hjd. mm	Tov mm	Kr.
282303	Enkelt	81500	133	38	68	792,00
282304	Dobbelt	81501	133	65	68	1.453,00
282305	Tredobb.	81502	133	91	68	2.144,00



Barton MARINE

control the power

LAZY JACK KIT

Består af sæt incl. plastbeskyttede wirer, liner, blokke og pullert.
Beregnet til både med almindeligt storsejl samt storsejl med gennemgående sejlpinde.

Varenr.	Type	Kr.
282020	Både op til 9 m (30ft)	4.120,00
282021	Både op til 12m (40ft)	2.969,00

LETVÆGTS LAZY JACK KIT

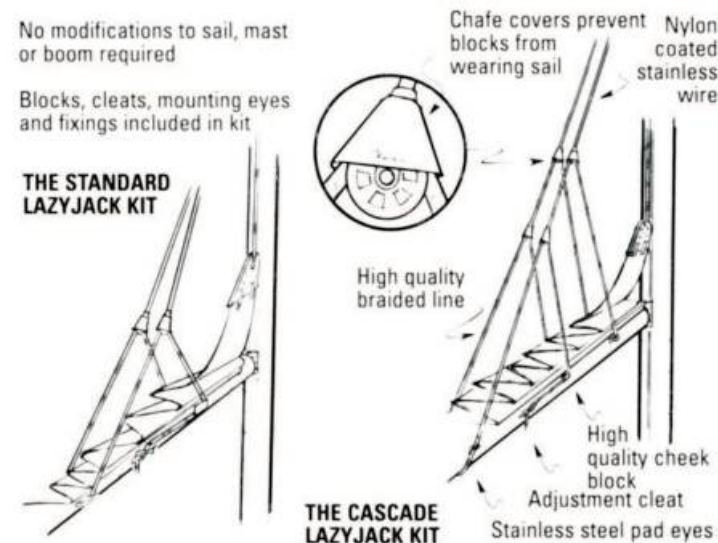

Nyt letvægts Lazy Jack kit fra Barton til mindre både eller hvor lille vægt er et krav. Begge sæt er incl. plastbeskyttede blokke.

Cascade sættet er til brug ved længere bom-længder eller hvis større sejlkontrol ønskes. Sættene anbefales ikke til større både.

Varenr.	Type	Til båd størrelse	Kr.
282025		Op til 30 fod	1.776,00
282026	Cascade system	Op til 35 fod	2.425,00

REBESYSTEM TIL STORSEJL - BARTON



Barton Single line reefing kit giver dig en nem og hurtig mulighed for at rebe dit storsejl.

Sænk storsejlet til det afmærkede punkt på faldet, stram rebelinen op og trim sejlet igen.

Velegnet for både op til ca. 9 meter.
282023 Kr. 1.692,00



HURTIGREB TIL BOM

Barton MARINE control the power

Varenr.	Til skinne	Kr.
282073	25 mm	1.014,00
Indeholder: 60 cm skinne, 2 blokke på slæde og endestop.		
282073-3	32 mm	2.373,00
Indeholder: 90 cm skinne, 3 blokke på slæde og endestop.		
282073-1	25 mm blok til hurtigreb	361,00

CLAM CLEATS, RACING, ALUMINIUM



202139 + 202140 + 202141



202142



202143



202146 + 202147

CLAM CLEAT, PLAST



202130 + 202131 + 202132 + 202133



202135



202136 + 202137

Varenr.	Type	LineØ	LxB mm	Kr.
Åbne typer				
202139	Mini	CL222	3-6 mm 47 x 15	81,00
202140	Vertikal	CL219	6-12 mm 91 x 27	193,00
202141	Major	CL220	12-16 mm 118 x 37	272,00
Lukkede typer				
202142	Junior	CL211	3-6 mm 55 x 17	101,00
202143	Junior	CL236	3-6 mm m.rulle 55 x 17	148,00
Junior med åben side				
202146	Styrbord	CL217	3-6 mm (MK II) 53 x 18	112,00
202147	Bagbord	CL218	3-6 mm (MK II) 53 x 18	112,00

Varenr.	Type	LineØ	LxB mm	Kr.
Åbne typer				
202130	Mini	CL204	3-6 mm 51 x 16	33,00
202131	Midi	CL209	4-8 mm 73 x 19	42,00
202132	Vertikal	CL201	8-12 mm 95 x 28	82,00
202133	Major	CL205	10-16 mm 122 x 37	148,00
Lukkede typer				
202135	Junior	CL203	3-6 mm 83 x 17	42,00
202136	Midi	CL231	4-8 mm 87 x 22	67,00
202137	Vertikal	CL228	8-12 mm 115 x 30	117,00

SKØDEKLAMPE / FRØLÅR, SERVO CLEAT



Skrå sokkel

Lige sokkel

Med rustfri ståltænder for perfekt greb.

Varenr.	Type	Bundplade	Tovværk	Kr.
202123	Servo 11	43x20 mm	3-7 mm med bøjle	147,00
202124	Servo 22	63x28 mm	6-12 mm uden bøjle	199,00
202126	Servo 33	83x36 mm	10-16 mm uden bøjle	217,00
202090	Servo 44	72x32 mm	8-14 mm uden bøjle	234,00
202125	Bøjle til	Servo 22		22,00
202092	Skrå sokkel for servo 11			19,00
202093	Skrå sokkel for servo 22			23,00
202094	Skrå sokkel for servo 33			25,00
202096	Lige sokkel for servo 11			19,00
202097	Lige sokkel for servo 22			23,00
202098	Lige sokkel for servo 33			25,00

SKØDEKLAMPE / FRØLÅR, BARTON



Sortelokset aluminium.

202118 Bundplade 63 x 28 mm. Tov: 10 mm **Kr. 156,00**

Med lineleder. Roterer frit på basen.

Max. 10 mm skøde.

112510 **Kr. 718,00**

'K' KLAMPER, BARTON

Udført i et blandingsmateriale af Kevlar/Zyfal. Fås i 3 størrelser med plads til liner op til 14 mm. Klamperne er lette og meget stærke. De har et ekstremt godt hold på alle typer liner.



Varenr.	Type	Max.line	max kg	Kr.
202150	Mini	10 mm	190	225,00
202151	Midi	6-12 mm	230	270,00
202152	Maxi	10-14 mm	260	315,00

SKØDEKLAMPE / FRØLÅR, LALIZAS



Frølår med rustfri stålkæbe for perfekt greb.

Varenr.	Tovværk	Farve	Kr.
600300	3 - 8 mm	Assorteret	109,00
600304	8 - 12 mm	Assorteret	142,00

202155	Mini m/bøjle	10 mm	190	254,00
202156	Midi m/bøjle	6-12 mm	230	304,00

BARTON MARINE QuickClea™



Leder du efter et sikkert alternativ til traditionelle cleats, som er specielt designet til kajacker, funtubes, gummibåde, paddleboards og fendere?

Barton marine QuickClea™ er perfekt for begyndere og sæsonsejlere, da den afløser at binde og løsne knob.

QuickClea er lavet af nylon og forstærket composite og sikrer flettede liner op til 6 mm med en max. arbejdsbelastning på 13,5 kg.

Sælges som par. Let at bruge - rotér håndtaget på toppen af cleaten, indsæt linen og løsne håndtaget, der sikrer rebet. Kan sikre fendere, værktøj, spande og andet gear. Cleaten er designet til at ændre spænding på rebet i en retning men griber rebet let og sikkert i den anden retning.

282080 **Kr. 250,00**

VIADANA KUGLELEJE CAM CLEATS / FRØLÅR

1. For at give den størst mulige styrke er frølåret/skødeklampen udstyret med dobbelte kuglelejer. Herved fordeles belastningen bedre.

2. Designet af kæberne letter ilægningen af tovværk. De afrundede tænder på kæberne er skånsomme mod linerne og forhindrer unødigt slid.

3. Fjedrene er i rustfri stål og fremstillet efter et nyt ide-grundlag. De er afprøvet ved mere end 50.000 åbninger.

- Fastgør ikke skødeklampen ved at spænde fastgørelses skrue for hårdt.
- Kugleleje Cam Cleats bør vaskes med rent vand regelmæssigt.



Top og front lineledere er fremstillet i modstandsdygtig composit eller rf.stål.



CAM CLEAT I CARBON FIBER

Varenr	line Ø	Hul afst	Maks. arb	Kr.
111595	3 - 8mm	27mm	90Kg	126,00
111596	6 - 14mm	38mm	110Kg	166,00

Cam Cleat								
	Sort lineleder		Rød lineleder		Gul lineleder		Blå lineleder	
111595	111601	Kr. 26,00	111600	Kr. 26,00	111602	Kr. 26,00	111603	Kr. 26,00
111596	111611	Kr. 31,00	111610	Kr. 31,00	111612	Kr. 31,00	111613	Kr. 31,00

Cam Cleat										
	Skrå sokkel		Lige sokkel		Line leder rustfri stål		Frontmont. lineleder		Topmont. lineleder	
111595	111605	Kr. 26,00	---	---	111597	Kr. 29,00	111606	Kr. 107,00	111604	11,00
111596	111615	Kr. 29,00	111614	Kr. 29,00	111598	Kr. 39,00	111616	Kr. 127,00	111617	15,00

*Lige sokkel er nødvendig for at kunne montere 111598

FALDUDTAG



For 8 mm tov, med nylonhjul m/kuglelejer.

Varenr.	Tov	Skive	Brudst.	Kr.
111526	8 mm	28 mm	750 Kg.	139,00



Barton

MARINE
control the power



BOOMSTRUT EXTENDED



BOOMSTRUT COMPRESSED

BOMAFSTIVER / KICKINGSTANG

Fem størrelser, der passer til både op til 38 fod.

Der er mange grunde til at værdsætte Bartons bomafstiver. Ikke flere slagsmål med bomdirken, ingen justeringer og ingen hindringer. Bommen vil aldrig igen pludselig falde. Forbedret ydeevne med mindre vægt.

- Vedligeholdelsesfrit holdbart design eliminerer friktion
- Patenteret system
- Let installation uafhængig af eksisterende kicking strap
- Installationsinstruktion er let at følge
- Fem størrelser
- Lav vægt

Bomafstiversættet består af 2 stk. overtrukne fleksible glasfiber stænger, der understøtter bommen. Trækker man bommen ned, får det bomafstiveren til at flekse opad. Løsnestaget løftes bommen. Hver bomafstiver leveres med omfattende instruktion. Al fastgøringsmateriale leveres med. Passer både til runde og flade bomme. Mastefittings passer til de fleste forligsfalser. Passer sammen med eksisterende kicking strap. Ingen grund til at udskifte eksisterende hardware. Alle dele er i rustfrit stål og aluminium der er "spectro" grå anodiseret.

Varenr.	Barton nr.	Bådstørrelse	Længde	Max. afkortning	Kr.
202160	44010	op til 6 meter	960 mm	150 mm	2.945,00
202161	44020	6 til 7,5 meter	1070 mm	150 mm	2.980,00
202162	44030	7,5 til 9 meter	1180 mm	150 mm	3.456,00
202163	44035	9 til 10,5 meter	1320 mm	150 mm	4.472,00
202164	44040	10,5 til 12 meter	1450 mm	150 mm	4.843,00

"LINETÆMMER"

Ny "line tæmmer" til kontrol af tovværket og således kan holde cockpitet fri fra liner, der ikke er i brug. Let at bruge. Øger sikkerhed om bord. Kan bruges på alle sejl og motorbåde.

Passer til alle tov coils op til 20 cm i diameter.

Varenr.	Barton nr.	Farve		Kr.
202170	52000	Grå	Sæt med 2 stk	107,00



BOOMSTRUT COMPONENTS

Barton

MARINE
control the power



HARKEN MANUELLE SPIL



B6 + B8
Classic Plain-Top



20.2
Radial Plain-Top



40.2
Radial Plain-Top

CLASSIC PLAIN-TOP – aluminium

VARENDR.	SPIL	BASE - DIA. MM	TROMLE - DIA. MM	VÆGT - KG	GEAR	PRIS - ALUMINIUM
CHKB6-A	HKB6	90	60	0,7	1	1.499,00
CHKB8-A	HKB8	115	68	1,1	1	2.199,00

RADIAL PLAIN-TOP – aluminium

VARENDR.	SPIL	BASE - DIA. MM	TROMLE - DIA. MM	VÆGT - KG	GEAR	PRIS - ALUMINIUM
CHK20-2	HK20.2	137	73	2,0	2	4.199,00
CHK35-2	HK35.2	149	80	3,1	2	6.699,00
CHK40-2	HK40.2	157	80	3,5	2	6.799,00

Harken Radial Winch Line er Harkens helt nyudviklende serie af skødespil.

Alle komponenter der indgår er helt nydesignede og der er lagt særlig vægt på godt greb, lav vægt og let montering.

Alle indvendige dele er i aluminium og kompositmaterialer, hvilket kræver et minimum af service og vedligeholdelse.



20ST
Self-tailing



35.25ST
Self-tailing



40.25ST
Self-tailing

Spillets tromle er forsynet med radiale ribber som maksimerer tovværkets greb og ligeledes presser tovværket ned mod bunden af tromlen, når du slækker af.

Dette giver dig en langt bedre kontrol med dine skøder og sejl.

RADIAL SELF-TAILING – aluminium

VARENDR.	SPIL	BASE - DIA. MM	TROMLE - DIA.	VÆGT	GEAR	MAX. LINE	PRIS - ALUMINIUM	PRIS - CROM.BRONZE
CHK20ST-A CKH20ST-C	HK20ST	137 mm	73 mm	2,4 kg	1	6-12 mm	3.999,00	4.799,00
CHK35-25STA CKH35-25STC	HK35.25T	149 mm	80 mm	3,6 kg	2	8-12 mm	6.998,00	7.899,00
CHK40-25STA CKH40-25STC	HK40.25T	157 mm	80 mm	3,8 kg	2	8-12 mm	7.798,00	8.598,00
CHK46-25STA CKH46-25STC	HK46.25T	184 mm	100 mm	5,2 kg	2	8-14 mm	11.798,00	12.997,00
CHK50-25STA CKH50-25STC	HK50.25T	194 mm	110 mm	6,0 kg	2	8-14 mm	16.997,00	19.996,00

BARTON SPIL

BARTON KOMPOSIT SPIL

Et alsidigt alternativ til traditionelle aluminiumsspil, Bartons komposit spil giver en besparelse både på vægt og økonomi og kræver en yderst beskeden vedligeholdelse.

I realiteten selvsmørende, friktionsfrit og resistent over for korrosion, den opfindsomme brug af avancerede materialer sikre konstant performance og pålidelighed.

- 3 modeller et single speed 8:1 og to 2-speed: 16:1 og 23:1
- passende som primære spil i både op til 30 fod eller som spiler/ fald spil på større både.
- Rød, blå og grøn topringe er inkluderet for at give dig muligheden for at farvekode spillene til kontrolliner, styrbord og bagbord eller blot at matche andre farver på din båd
- Velassorteret reservedelssæt kan tilkøbes



Snubbing Winch



Navn	Varenr.	Base mm Ø	Tromle mm Ø	Vægt	Barton nr.	Kr.
Skødespil						
Single speed 8:1	112860	101,6	66,7	835 g	21 200	2.370,00
Twin speed 16:1	112861	114,3	66,7	1264 g	21 201	2.992,00
Twin speed 23:1	112862	114,3	66,7	1600 g	21 202	4.115,00
Reservedele						
Single speed 8:1	112865	Reservedelssæt			21 210	304,00
Twin speed 16:1	112866	Reservedelssæt			21 211	307,00
Twin speed 23:1	112867	Reservedelssæt			21 212	307,00
Snubbing Winch						
Funktionelt, letvægts spil, ideelt på større joller og mindre sejlbåde. Udført i glasfiber og forstærket nylon med anodiserede aluminiumsribber.						
Snubbing winch	112870	75,0	50,0	230 g	21 101	881,00

THE BARTON "WINCHER"

En specielt designet gummi støbt spilwincher som passer på toppen af standard spil og konverterer dem til self-tailing.

Denne simple del virker når linen arbejder sig op ad tromlen og bliver fanget af undersiden på "the winchers" gummi del. Linen fastgøres i "The winchers" centrale kiles ribber. Er let at tilpasse og kan fås i 4 størrelser som passer de fleste populære spil.

Instruktioner medfølger.



Navn	Varenr.	Max Tromle Ø mm	Max tov Ø mm	Vægt	Barton nr.	Kr.
Barton "Winchers"						
Wincher small (par)	112875	64 - 70	8 - 10	202 g	21 641	869,00
Wincher medium(par)	112876	70 - 80	10 - 14	223 g	21 642	890,00
Wincher large (par)	112877	80 - 90	12 - 14	278 g	21 643	910,00
Wincher X large (par)	112878	90 - 100	12 - 16	387 g	21 644	1.139,00

SPI LHÅN DTAG

TYPE: MEISSNER



Længde: 250 mm (10"). Materiale: aluminium.

282264 Kr. 294,00

ØKONOMI MODEL



Længde: 200 mm (8"). Materiale: aluminium.

282260 Kr. 263,00

HOLDER TIL
SPI LHÅN DTAG



Fleksibelt kunststof.

Varenr.	Str.	Mål	Kr.
310000	Lille	30x3x5cm	73,00
310001	Stor	30x5x9cm	152,00



Hvid holder i kunststof. Sempel model.

Højde 28 cm.

102380 Kr. 152,00

BARTON SPI LHÅN DTAG

Lette spilhåndtag.

Alle designet til at passe til internationale stjernefatninger og standarddækspåfyldningsdæksler.

Håndtag i ekstruderet aluminium

Lette, billige håndtag i to længder. Begge modeller har grebsvenlige rullehåndtag og anodiseret finish.

Vigtig note:

Disse håndtag bør ikke bruges på to-gears spil, da de ikke er designet til belastninger i retning mod uret. SWL 40 kg



Barton
MARINE
control the power

Begge længder er uden lås

Varenr.	Barton nr.	Længde	Vægt	Kr.
282082	21001	225 mm	290 gr.	440,00
282083	21002	280 mm	335 gr.	530,00

Håndtag der flyder

Lette, støbte håndtag med godt greb. Låsemekanisme kan betjenes med tommelfinger.

Vigtig note:

Flydende spilhåndtag har en SWL på 40 kg og er kun beregnet til letvægt.

Barton
MARINE
control the power



Begge længder er med lås

Varenr.	Barton nr.	Længde	Vægt	Kr.
282084	21034	235 mm	290 gr	737,00
282085	21033	290 mm	306 gr.	780,00



WINCH COVERS / BESKYTTELSESHÆTTE TIL SPIL

100 % Akryl. UV8

Kan maskinvaskes med let centrifugering.

Leveres som sæt (2 sk.)

Varenr.	Farve	Størrelse H x Ø	Antal i sæt	Kr. pr. sæt
355360	Navy	16 x 14 cm	2	421,00
355360-S	Sort	16 x 14 cm	2	421,00
355361	Navy	18 x 17 cm	2	504,00
355361-S	Sort	18 x 17 cm	2	504,00
355362	Navy	22 x 18 cm	2	587,00
355362-S	Sort	22 x 18 cm	2	587,00

Gleistein MegaTwin 07 Club tov

Super lækkert universaltov ideelt til fald, skøder, guy og nedhal.
 Består af en kerne med 12-fletning af Dyneema® fibre med mellemstrømpe af uldne polyester stable fibre.
 Slidstærk strømpe af 24 eller 32 HT polyester, som sidder rigtig godt i aflasterne. God brudstyrke og strækker sig minimalt. Meget formstabil og stadig fleksibel.
 Forlængelse ved belastning på 10 % af brudstyrken: 0,6 %. 200m pr. rulle.

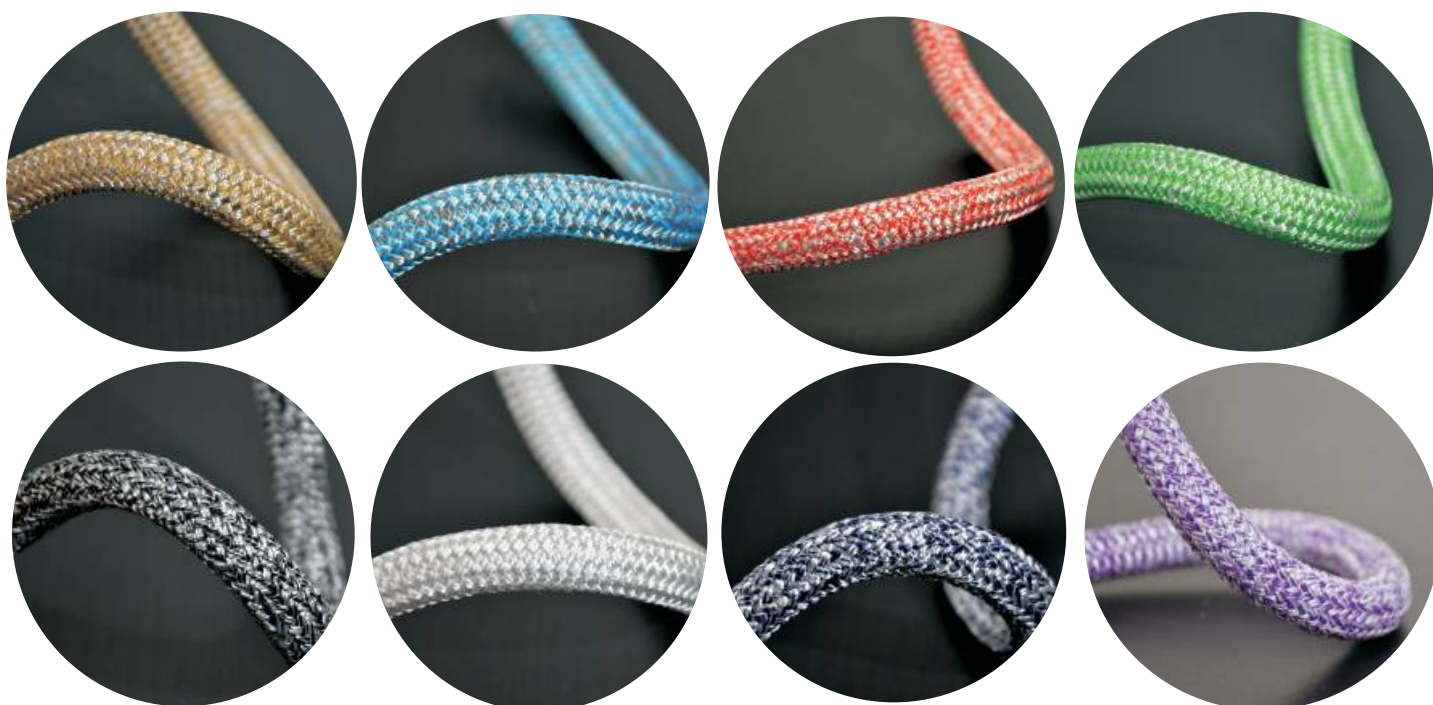

8mm - vælg mellem mange flotte farver.

Brudstyrke: 1.936kg.

Varenr.	Farve	Ø	Pr. m. Kr.
580000	Rød/sølv	8mm	29,00
580001	Hvid/sølv	8mm	29,00
580002	Lilla/sølv	8mm	29,00
580003	Sort/sølv	8mm	29,00
580004	Blå/sølv	8mm	29,00
580005	Mørk marine blå/sølv	8mm	29,00
580006	Grøn/sølv	8mm	29,00
580008	Hamp/sølv	8mm	29,00

10mm - vælg mellem mange flotte farver.

Brudstyrke: 3.592kg.

Varenr.	Farve	Ø	Pr. m. Kr.
580010	Rød/sølv	10mm	49,00
580011	Hvid/sølv	10mm	49,00
580012	Lilla/sølv	10mm	49,00
580013	Sort/sølv	10mm	49,00
580014	Blå/sølv	10mm	49,00
580015	Mørk marine blå/sølv	10mm	49,00
580016	Grøn/sølv	10mm	49,00
580018	Hamp/sølv	10mm	49,00

12mm - vælg mellem mange flotte farver.

Brudstyrke: 5.612kg.

Varenr.	Farve	Ø	Pr. m. Kr.
580020	Rød/sølv	12mm	69,00
580021	Hvid/sølv	12mm	69,00
580022	Lilla/sølv	12mm	69,00
580023	Sort/sølv	12mm	69,00
580024	Blå/sølv	12mm	69,00
580025	Mørk marine blå/sølv	12mm	69,00
580026	Grøn/sølv	12mm	69,00
580028	Hamp/sølv	12mm	69,00

MW ROPELINE

TOVVÆRK

MW Ropeline, tovværk i den bedste kvalitet til de bedste priser.

Vores tovværk fremstilles på Roblon spindemaskiner af folk der tidligere har fremstillet

Roblon tovværk, så du kender kvaliteten.

**STANDARDFALD - 16 FLETTET - DOBBELTFLETTET**

Kvalitets fald til mindre og mellem store både i blød og behagelig udførsel. Perfekt til tursejleren.

hvid med grøn/sort mærketråd.

Varenr.	Ø mm	m spole	Brudstyrke	Kr. m
570000	6 mm	100 m	575 kg	5,00
570001	8 mm	100 m	1180 kg	9,00
570002	10 mm	100 m	1775 kg	13,00
570003	12 mm	100 m	2790 kg	18,00
570004	14 mm	100 m	3705 kg	25,00
570005	16 mm	50 m	4999 kg	35,00



hvid med rød/sort mærketråd.

Varenr.	Ø mm	m spole	Brudstyrke	Kr. m
570010	6 mm	100 m	575 kg	5,00
570011	8 mm	100 m	1180 kg	9,00
570012	10 mm	100 m	1775 kg	13,00
570013	12 mm	100 m	2790 kg	18,00
570014	14 mm	100 m	3705 kg	25,00
570015	16 mm	50 m	4999 kg	35,00

**SUPERSKØDE - 24 FLETTET - DOBBELTFLETTET**

Skødeline i bedste kvalitet. Der er taget hensyn til brudstyrke, kvalitet og frem for alt håndtering. Linen er behagelig at arbejde med.

hvid med røde mærketråde.

Varenr.	Ø mm	m spole	Brudstyrke	Kr. m
570180	6 mm	100 m	765 kg	9,00
570181	8 mm	100 m	1240 kg	12,00
570182	10 mm	100 m	1830 kg	23,00
570183	12 mm	100 m	1870 kg	25,00
570184	14 mm	100 m	2377 kg	36,00
570185	16 mm	50 m	2786 kg	43,00



hvid med blå mærketråde.

Varenr.	Ø mm	m spole	Brudstyrke	Kr. m
570190	6 mm	100 m	765 kg	9,00
570191	8 mm	100 m	1240 kg	12,00
570192	10 mm	100 m	1830 kg	23,00
570193	12 mm	100 m	1870 kg	25,00
570194	14 mm	100 m	2377 kg	36,00
570195	16 mm	50 m	2786 kg	43,00

**SUPERFALD - 32 FLETTET - DOBBELTFLETTET**

Faldline til den krævende sejler, der sætter pris på kvalitet og effektivitet. Denne line anbefales til større både.

hvid med rød mærketråd.

Varenr.	Ø mm	m spole	Brudstyrke	Kr. m
570060	6 mm	100 m	640 kg	6,00
570061	8 mm	100 m	1159 kg	11,00
570062	10 mm	100 m	1865 kg	12,00
570063	12 mm	100 m	2745 kg	17,00
570064	14 mm	100 m	3729 kg	33,00
570065	16 mm	50 m	5015 kg	40,00



hvid med blå mærketråd.

Varenr.	Ø mm	m spole	Brudstyrke	Kr. m
570070	6 mm	100 m	640 kg	6,00
570071	8 mm	100 m	1159 kg	11,00
570072	10 mm	100 m	1865 kg	12,00
570073	12 mm	100 m	2745 kg	17,00
570074	14 mm	100 m	3729 kg	33,00
570075	16 mm	50 m	5015 kg	40,00

SORT

Varenr.	Ø mm	m spole	Brudstyrke	Kr. m
570080	6 mm	100 m	640 kg	6,00
570081	8 mm	100 m	1159 kg	11,00
570082	10 mm	100 m	1865 kg	12,00
570083	12 mm	100 m	2745 kg	17,00
570084	14 mm	100 m	3729 kg	33,00
570085	16 mm	50 m	5015 kg	40,00

**DYNEEMA - 32 FLETTET - DOBBELTFLETTET**

Med denne line er alle kapsejlerens behov opfyldt, både hvad angår brudstyrke, håndtering og minimal forlængelse ved store belastninger.

hvid med gul/rød mærketråd.

Varenr.	Ø mm	m spole	Brudstyrke	Kr. m
570120	6 mm	130 m	1075 kg	33,00
570121	8 mm	185 m	1690 kg	72,00
570122	10 mm	135 m	2860 kg	120,00
570123	12 mm	101 m	5680 kg	152,00
570124	14 mm	60 m	6100 kg	179,00
570125	16 mm	50 m	7500 kg	224,00

MW ROPELINE

GUMMILINE - 16 FLETTET - HVID MED SORT MÆRKETRÅD

Allround gummline til diverse formål. Linen er anvendelig i et utal af situationer ombord, f.eks. håndtering af bjergede sejl mm.

Varenr.	Ø mm	m spole	Kr.
570249	3 mm	100 m	3,00
570250	4 mm	100 m	5,00
570251	5 mm	100 m	6,00
570252	6 mm	100 m	9,00
570253	8 mm	100 m	14,00
570254	10 mm	100 m	18,00
570255	12 mm	100 m	31,00
570256	14 mm	100 m	47,00

GUMMILINE - 16 FLETTET - SORT

570269	3 mm	100 m	3,00
570270	4 mm	100 m	5,00
570271	5 mm	100 m	6,00
570272	6 mm	100 m	9,00
570273	8 mm	100 m	14,00
570274	10 mm	100 m	18,00
570275	12 mm	100 m	31,00
570276	14 mm	100 m	47,00

GUMMILINE - 16 FLETTET - BLÅ MED HVID MÆRKETRÅD

Allround gummline til diverse formål. Linen er anvendelig i et utal af situationer ombord, f.eks. håndtering af bjergede sejl mm.

Varenr.	Ø mm	m spole	Kr. m
570260	4 mm	100 m	5,00
570261	5 mm	100 m	6,00
570262	6 mm	100 m	9,00
570263	8 mm	100 m	14,00
570264	10 mm	100 m	18,00
570265	12 mm	100 m	31,00
570266	14 mm	100 m	47,00



TRIMLINE - 16 FLETTET - RUNDFLETTET M/HJERTE

God allround line der benyttes på joller, mindre sejlbåde o.l. Linen er perfekt i situationer, der kræver mindre justeringer under sejladsen.

hvid med rød mærketråd.

Varenr.	Ø mm	m spole	Brudstyrke	Kr. m
570320	2 mm	260 m	110 kg	2,00
570321	3 mm	200 m	250 kg	3,00
570322	4 mm	185 m	360 kg	3,00
570323	5 mm	110 m	460 kg	5,00
570324	6 mm	100 m	480 kg	8,00

STARTLINE - 16 FLETTET - RUNDFLETTET POLYESTER MED HJERTE

Forstrakt line specielt velegnet til f.eks. startlinen på påhængsmotoren, eller lidselinen i forsejlet.

hvid.

Varenr.	Ø mm	Spolelængde	Brudstyrke	Kr. m
570390	3 mm	200 m	250 kg	3,00
570391	4 mm	200 m	360 kg	4,00
570392	5 mm	200 m	510 kg	5,00
570393	6 mm	200 m	590 kg	6,00

FLAGLINE - 16 FLETTET - KRYDSFLETTET POLYESTER, HVID

Ofte benyttet som flagline eller i andre situationer, der kræver en simpel tovløsning.

Varenr.	Ø mm	Spolelængde	Brudstyrke	Kr. m
570450	2 mm	100 m	120 kg	3,00
570451	3 mm	100 m	160 kg	4,00
570452	4 mm	100 m	280 kg	5,00
570453	5 mm	100 m	360 kg	6,00
570454	6 mm	100 m	450 kg	10,00
570455	8 mm	100 m	800 kg	12,00

FLAGLINE - 16 FLETTET - KRYDSFLETTET POLYESTER, SORT

Ofte benyttet som flagline eller i andre situationer, der kræver en simpel tovløsning.

Varenr.	Ø mm	Spolelængde	Brudstyrke	Kr. m
570460	2 mm	100 m	120 kg	3,00
570461	3 mm	100 m	160 kg	4,00
570462	4 mm	100 m	280 kg	5,00
570463	5 mm	100 m	360 kg	6,00
570464	6 mm	100 m	450 kg	10,00
570465	8 mm	100 m	800 kg	12,00

ANKERLINE M/BLY I HELE LÆNGDEN - RUNDFLETTET POLYESTER, HVID

Den bedste løsning til opankring uden brug af kæde. Hermed undgås at skulle håndtere en grov kæde om bord, der både ridser og sviner. Man bibeholder kældens vægtfordele.

Med 1 stk. rustfri kovs lukket med talurit splejsning.

Linen må ikke bruges i Danmark i.h.t. gældende lovgivning.

Varenr.	Ø mm	g/m	Lgd	Brudstyrke	Kr.
570579	10 mm	200	30 m		983,00
570580	12 mm	300	30 m	1550 kg	1.365,00
570581	12 mm	300	40 m	1550 kg	1.675,00
570584	14 mm	400	30 m	1560 kg	1.501,00
570590	16 mm	1.000	50 m	kg	3.696,00

BARTON EASY SPLICE

- Let at bruge
- Letvægtsdesign
- Balanceret nål og hoved konstruktion
- Håndværktøj og 4 nåle inkluderet
- For op til 5 mm line

Splejseværktøj designet til at gøre splejsning simpelt, hurtigt og præcist.
292065 Kr. 510,00

SPLEJSENÅLESÆT

Splejsenålesæt med 4 nåle 4 - 10 mm

281425 Kr. 495,00

MW ROPELINE



3-SLÅET PP MULTIFILAMENT, POLYSOFT, NAVYBLÅ ELLER SORT

Den kendte løsning til fortøjning af båden, som ankerline o.s.v. Linen passer blandt andet i diverse fortøjningsfjedre.

NAVY		SORT			
Varenr.	Varenr.	Ø mm	m spole	Brudstyrke	Kr. m
570345	570360	6 mm	110 m	590 kg	3,00
570346	570361	8 mm	110 m	1040 kg	7,00
570347	570362	10 mm	110 m	1530 kg	10,00
570348	570363	12 mm	110 m	2170 kg	13,00
570349	570364	14 mm	110 m	2990 kg	19,00
570350	570365	16 mm	110 m	3700 kg	24,00
570351	570366	18 mm	55 m	4720 kg	31,00
570352	570367	20 mm	55 m	5680 kg	38,00



3-SLÅET PP MULTIFILAMENT, POLYSOFT, HVID

Den kendte løsning til fortøjning af båden, som ankerline o.s.v. Linen passer blandt andet i diverse fortøjningsfjedre.

Varenr.	Ø mm	m spole	Brudstyrke	Kr. m
570330	6 mm	110 m	590 kg	3,00
570331	8 mm	110 m	1040 kg	6,00
570332	10 mm	110 m	1530 kg	9,00
570333	12 mm	110 m	2170 kg	12,00
570334	14 mm	110 m	2990 kg	18,00
570335	16 mm	110 m	3700 kg	22,00
570336	18 mm	55 m	4720 kg	29,00
570337	20 mm	55 m	5680 kg	36,00



SPECIALFLETTET FORTØJNINGSLINE - DOBBELTFLETTET

Den ypperste løsning som fortøjningsline. Denne line har i kraft af sin dobbeltfletning en fantastisk evne til at modarbejde ryk under fortøjning.

(Inderfletning er nylon, yderfletning er polyester), sort.

Varenr.	Ø mm	m spole	Brudstyrke	Kr. m	
570520	15 mm	24-flet	115 m	4200 kg	39,00
570521	19 mm	24-flet	95 m	6200 kg	60,00
570522	24 mm	32-flet	65 m	8800 kg	105,00

(Inderfletning er nylon, yderfletning er polyester), navyblå.

Varenr.	Ø mm	m spole	Brudstyrke	Kr. m	
570530	15 mm	24-flet	115 m	4200 kg	39,00
570531	19 mm	24-flet	95 m	6200 kg	60,00
570532	24 mm	32-flet	65 m	8800 kg	105,00



HÅNDHOLDT TOVVÆRKSKNIV

220V, 65W

Bruges til at skære tovværk. Kan desuden bruges til at afslutte tovværksender ved sammensmeltnng. Brugsklar efter 6-9 sekunder.

570600 Kr. 1.394,00

Ekstra kniv til tovværkskniv

570601 Kr. 363,00



HÅNDHOLDT TOVVÆRKSKNIV

220V-240V, 60W

Bruges til at skære tovværk. Kan desuden bruges til at afslutte tovværksender ved sammensmeltnng. Brugsklar efter 15 sekunder.

570602 Kr. 1.178,00



DROPLINE

DANLINE / POLYESTER "SYNKEREB"

Farve: Hvid med blå nist. 3-slået.

Varenr.	Diam.	m spole	Brudstyrke	Kr. pr. spole
570720	6 mm	220 m	770 kg	333,00
570721	8 mm	220 m	1.360 kg	598,00
570722	10 mm	220 m	2.035 kg	905,00
570723	12 mm	220 m	2.900 kg	1.272,00

FLETTET FORTØJNINGSLINE



FORTØJNINGSSREB

Rundflettet polyester med splejset øje. Kinker ikke.

Farve: Sort/hvid, længde 10 meter.

Varenr.	Diam.	Brudstyrke	Kr.
570700	16 mm	3,5 ton	376,00
570701	18 mm	4,6 ton	420,00



Nyhed

FORTØJNINGSTOV

Dobbeltflettet m/øjesplejs 10 meter

Varenr.	Farve	Brudstyrke	Kr.
570710	Navy	16 mm	188,00
570711	Sort	16 mm	188,00
570712	Navy	18 mm	259,00
570713	Sort	18 mm	259,00



BESKYTTER FOR TOV OG KÆDE

Undgå slid på tovværk.

Med velcrolukning og strips i begge ender. Længde 45 cm.

Varenr.	Størrelse	Kr.
151900	Hvid 12 - 16 mm	97,00
151902	Hvid 18 - 25 mm	130,00

VANTSKRUER

VANTSKRUER

Rustfrit stål AISI 316, gaffel/gaffel.

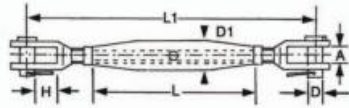

Varenr.	G	L1	A	L	D	BL	Kr.
322000	M5	130	3,5	80	5	1000	44,00
322001	M6	150	7,5	95	6	1500	56,00
322002	M8	180	11,0	105	8	3000	82,00
322003	M10	220	12,0	125	9	4300	135,00
322004	M12	270	14,0	150	12	6500	221,00
322005	M14	300	15,0	165	12	8500	269,00
322006	M16	360	17,0	190	16	9500	457,00
322007	M20	340	20,0	210	20	12500	667,00

Rustfrit stål AISI316, gaffel/gaffel, åben.



Varenr.	G	L1	A	D	BL	Kr.
322020	M5	115	6	5	1000	54,00
322021	M6	140	7	5	1500	65,00
322022	M8	180	10	6	3000	111,00
322023	M10	220	12	9	4300	145,00
322024	M12	300	13	12	6500	247,00
322025	M14	270	15	14	8500	352,00
322026	M16	315	17	16	9500	475,00

Rustfrit stål AISI 316, terminal/gaffel.

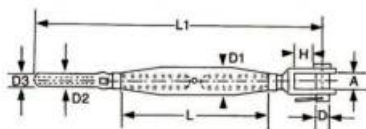

Varenr.	G	L1	A	Wire	L	D	BL	Kr.
322009	M5	155	6,5	2,5	80	5	1000	59,00
322010	M6	175	7,5	3,0	95	6	1500	68,00
322011	M6	175	7,5	4,0	95	6	1500	78,00
322012	M8	205	11,0	4,0	105	8	3000	90,00
322013	M10	230	12,0	5,0	125	9	4300	159,00
322014	M12	285	14,0	6,0	150	12	6500	264,00
322015	M14	315	15,0	7,0	165	12	8500	294,00
322016	M16	375	17,0	8,0	190	16	9500	461,00
322017	M19	405	20,0	10,0	210	29	12500	620,00

TERMINAL

Rustfrit stål, AISI 316.

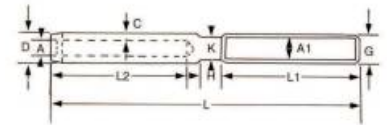

Varenr.	G	L	A	Wire	Kr.
322029	M5	70	2,7	2,5	17,00
322030	M6	80	3,3	3,0	20,00
322031	M6	95	4,2	4,0	21,00
322032	M8	95	4,2	4,0	22,00
322033	M10	130	5,15	5,0	33,00
322034	M12	142	6,75	6,0	59,00
322035	M14	160	7,55	7,0	82,00
322036	M16	175	8,35	8,0	99,00
322037	M20	190	9,95	10,0	164,00

ØJETERMINAL

Rustfrit stål, AISI 316.

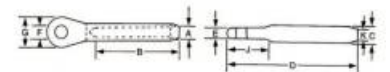

Varenr.	Wire	C	D	F	Kr.
322040	2,5	5,4	51	6,0	23,00
322041	3,0	6,5	64	6,5	24,00
322042	4,0	7,5	74	8,0	26,00
322043	5,0	9,0	91	10,0	39,00
322044	6,0	12,5	108	12,5	46,00
322045	7,0	14,0	119	12,7	89,00
322046	8,0	16,0	140	14,5	108,00
322047	10,0	17,5	160	16,4	139,00

GAFFELTERMINAL

Rustfrit stål AISI 316. For wire.

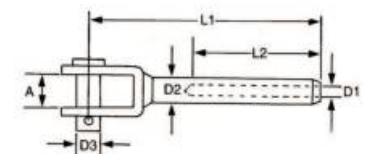

Varenr.	D3	L1	A	Wire	Kr.
322050	5,0	55	6,0	2,5	26,00
322051	5,0	65	7,5	3,0	30,00
322052	6,0	77	10,0	4,0	36,00
322053	8,0	88	12,0	5,0	48,00
322054	9,0	106	14,0	6,0	73,00
322056	14,0	145	15,0	8,0	134,00
322057	16,0	150	17,0	10,0	189,00



VANTBESKYTTER

Danfender.
Hvid PVC i længder á 1,8 m.

Varenr.	Wire mm	Farve	Kr.
311066	3	Lilla	24,00
311068	4	Hvid	29,00
311070	5	Blå	33,00
311071	6	Rød	42,00
311072	8	Sort	51,00
311069	10	Grøn	60,00

SALINGSHORNBESKYTTER



Varenr.	Mål mm	For max wire	Indv.mål	Kr.
311090	28x6,25x100	7 mm	28 mm	63,00
311091	31,2x9,5x78,2	9 mm	31 mm	64,00
311092	50x12,5x125	15 mm	50 mm	98,00

VANTSKRUESTØVLER

Danfender **NY MODEL**
kraftig blød hvid PVC.



Varenr.	311020	311021	311022	311023
Længde	325 mm	375 mm	530 mm	540 mm
Indv.Ø	25 mm	30 mm	34 mm	38 mm
Wire Ø	5-6 mm	7 mm	9 mm	12 mm
Kr.	111,00	118,00	140,00	151,00

SAIL GUARD

For vant: 7 - 9 mm
Hjul diam.: 75 mm



Sejlbeskytterhjul. Sæt med 2 stk.
311080

Kr. 58,00

TOGGLES

AISI 316 syrefast stål.



Varenr.	Bolt Ø.	Gaffel	Kr.
322150	5 mm	6 mm	22,00
322151	6 mm	7 mm	25,00
322152	8 mm	10 mm	30,00
322153	10 mm	12 mm	37,00
322154	12 mm	13 mm	74,00
322155	14 mm	15 mm	123,00
322156	16 mm	17 mm	186,00



GALVANISERET VANTSKRUE

Varenr.	Lgd.	G	Brudstyrke	Kr.
322080	18-24 cm	6	800 kg	37,00

SPLITTER

Varenr.	Mål Ø x længde	Pris pr. 100
503050	2,0 x 16	210,00
503054	2,0 x 25	73,00
503056	2,0 x 40	143,00
503060	2,5 x 20	90,00
503062	2,5 x 25	104,00
503065	2,5 x 40	155,00
503070	3,2 x 20	115,00
503074	3,2 x 28	138,00
503080	3,2 x 50	274,00
503090	4,0 x 32	211,00
503100	4,0 x 50	393,00
503110	5,0 x 50	707,00

Din 94 A4
Rustfri og syrefast.

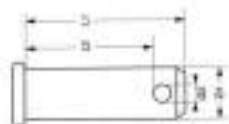

SPLITBOLTE / RIGBOLTE

Rf. stål

Varenr.	Ø1	L1	L2	Ø2	Kr.
311115	5	18	14	2,5	12,00
311116	6	20	16	2,5	13,00
311117	8	22	17	2,5	14,00
311118	9,8	27	22	3,0	30,00
311119	11	30	24	3,5	21,00
311120	12	32	26	4,0	34,00



RINGE/LÅSERINGE

Rustfrit syrefast stål

Varenr.	D	Gods	Kr.
311125	11 mm	1,0	3,00
311126	15 mm	1,25	3,00
311127	19 mm	1,50	4,00
311128	23 mm	2,0	5,00



VALSEFRI TERMINALER



Varenr.	Wire	B	C	A	L	kg.	Kr.
322200	2,5-3	5	14	5,2	57	710	188,00
322202	4	6	15	7	61	1375	218,00
322204	5	8	16	8	71	2100	285,00
322206	6	8	20	10	92	3040	333,00
322208	7	8	20	11	92	4150	479,00
322210	8	10	22	12	100	7810	603,00
322212	10	12	26	12	130	9500	1.021,00

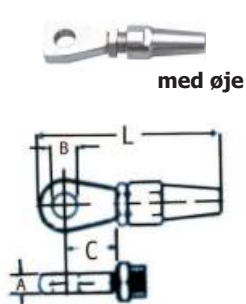

Varenr.	Wire	B	C	A	L	kg.	Kr.
322220	2,5-3	6	14	5,2	48	710	166,00
322222	4	6,5	16	6,2	55	1375	199,00
322224	5	8	18	7,2	64	2100	243,00
322226	6	11	23	9,2	85	3040	319,00
322228	7	13	23	10	87	4150	381,00
322230	8	14	25	10,8	90	7810	586,00
322232	10	16	25	10,8	110	9500	1.044,00

SAMLEINSTRUKTION FOR VALSEFRI TERMINALER

Først skrues terminal-delene fra hinanden. Indvendigt ligger der to konusser. Den gule konus for 7x7 og 7x19 stålwire. Den hvide konus er for 1x19 stålwire. Skub terminaldelen med den indvendige skruegang over stålwiren og udlæg den yderste del af stålwiren således at kernen fritlægges (**billed 1**). Kernen af stålwiren skubbes gennem konussen og den yderste del af stålwiren bøjes hen over ydersiden af konussen (**billed 2 + 3**). Kernen af stålwiren skal stikke 1-2 mm over toppen af konussen. Skru terminaldelene sammen. Sørg for modhold under sammenskruingen ved brug af en nøgle eller lignende på begge halvparter (**billed 5+7**).

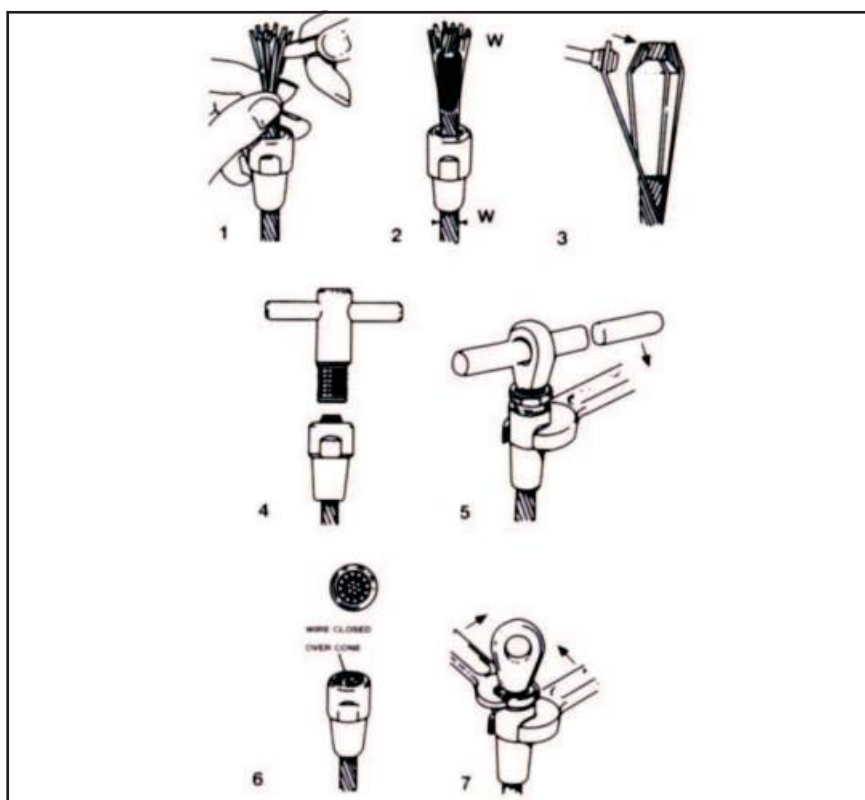

TALURITTER MM.

KOBBERTALURITTER

How to Swage

● Operation for OS-1A & OS-1B
Swage two-portion as below

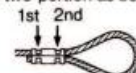

● Operation for OS-2A to 5A
OS-6A to 12A
Swage three-portion as below

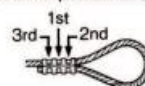

Varenr.	Wire Ø	Kr.
321020	2 mm	3,00
321022	3 mm	5,00
321024	4 mm	9,00
321026	5 mm	17,00
321028	6 mm	24,00
321030	7 mm	42,00
321032	8 mm	67,00
321034	10 mm	95,00
321036	12 mm	185,00

SLEEVES

position to be swaged



WARNING

- ARM SWAGING TOOLS and ARM OVAL SLEEVES must be used in combination set.
- Do not use any other sleeves with ARM SWAGING TOOLS. It cannot be guaranteed the safety load in case of wrong use.

OVALE ARM ALUMINIUM TALURITTER



DET ANBEFALES AT BRUGE ORIGINALE ARM ALUMINIUMTALURITTER

Varenr.	Wire Ø	Kr.
321039	2,5 mm	7,00
321048	10,0 mm	39,00

TALURIT TANG

Bruges til at klemme kobber- eller aluminiumtaluritter på stålwire.



321060 + 321061



321062



321063

Varenr.	Wire Ø mm	Håndtag længde	Kr.
321060	1,5 - 3,5	350mm	714,00
321061	1,5 - 5,0	600mm	940,00
321062	4,0-6,0-8,0	750mm	1.270,00
321063	9,0	900mm	1.353,00

WIRESAKS

FELCO med hærkede skær og aluminiumshåndtag. Specifikationerne gælder ved alm. rustfri stålwire for rig.



Varenr.	Type	Wire Ø	Kr.
321050	Felco C7	4 mm	667,00
321051	Felco C9	6 mm	1.690,00
321052	Felco C12	7 mm	2.708,00
321053	Felco C16	9 mm	3.873,00

WIRESAKS

Vigtigt værktøj på en båd. Specifikationer gælder wire. Ikke velegnet til kæde.

Varenr.	Længde	Wire Ø	Kr.
321077	200 mm	5 mm	216,00
321070	600 mm	10 mm	664,00
321071	900 mm	12 mm	889,00
321072	1050 mm	13 mm	1.212,00



RUSTFRI OG SYREFAST STÅLWIRE

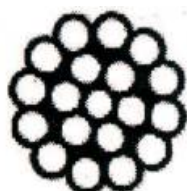

1 x 19, AISI 316



7 x 19, AISI 316

Varenr.	Diam. mm	Min. brudstyrke	Vægt pr. 100m/kg	Kr.m
1 x 19, AISI 316				
320902	2	340	2,0	5,00
320903	3	750	4,5	14,00
320904	4	1400	7,9	18,00
320905	5	2100	12,4	22,00
320906	6	3000	17,8	33,00
320908	8	5400	31,7	67,00
320910	10	8500	49,4	121,00
7 x 19, AISI 316				
321002	2	215	1,7	7,00
321003	3	600	3,8	11,00
321004	4	950	6,0	12,00
321005	5	1400	8,6	21,00
321006	6	2100	13,5	27,00
321008	8	3800	24,0	49,00
321010	10	6000	37,5	59,00
321012	12	8600	54,0	95,00

SØGELÆNDERWIRE



Rustfri stålwire med hvid PVC. Stålwire 7x7. Diameter: 4/6 mm.

283438 pr. meter Kr. 25,00



KRYMPESLANGE, HVID

Anvendes på elkabler, tovværksender og søgelænder mm. Rullelængde 50 meter. Krymp fra 12 mm til 4 mm.

391222 Pr. meter kr. 16,00

WIRELÅS M/DOBBELTLÅS

507030

507040

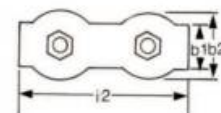
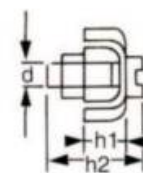

Varenr.	Wire	B1	B2	L2	Kr.
AISI 304 syrefast stål					
507030	2	4	12	30	11,00
507031	3	6	14	35	13,00
507032	4	8	18	40	20,00
507033	5	10	20	50	23,00
507034	6	12	24	60	30,00
507035	8	17	30	75	56,00
507036	10	21	35	95	95,00
Galvaniseret stål					
507040	2	4	12	30	3,00
507041	3	6	14	35	4,00
507042	4	8	18	40	5,00
507043	5	10	20	50	5,00
507044	6	12	24	60	7,00
507045	8	17	30	75	13,00
507046	10	21	35	95	24,00

WIRELÅS M/ BØJLE



Varenr.	Materiale	For wire	Kr.
282990	Galv. stål	3 mm	2,00
282991	Galv. stål	5 mm	3,00
282992	Galv. stål	6 mm	4,00
282993	Galv. stål	8 mm	5,00
282994	Galv. stål	10 mm	8,00

Varenr.	Materiale	For wire	Kr.
365003	Rf.stål AISI 316	3 mm	15,00
365004	Rf.stål AISI 316	4 mm	16,00
365005	Rf.stål AISI 316	5 mm	16,00
365006	Rf.stål AISI 316	6 mm	17,00
365008	Rf.stål AISI 316	8 mm	19,00
365010	Rf.stål AISI 316	10 mm	28,00

VINDINDIKATOR



VIMPEL

Varenr.	B x H i mm	Kr.
311831	120 x 100	224,00
311832	130 x 130	229,00

Totalhøjde begge modeller: 32,5 cm

VINDPOSE

Mål vindpose: 60 x 250 mm.
Samlet højde: 380 mm.
311836

Kr. 215,00



VINDINDIKATOR 14,5"

Økonomimodel. Uden lys.
311800

Kr. 199,00

RORBESLAG BARTON



Rustfrit stål og glasfiberarmeret nylon.
For større joller. **Øverste rorgaffel.**

Varenr.	Vidde	Kr.
272454	19 mm	153,00
272455	35 mm	161,00



Rustfrit stål og glasfiberarmeret nylon.
For større joller. **Nederste rorgaffel.**

Varenr.	vidde	Kr.
272457	19 mm	142,00
272458	35 mm	153,00



Rustfrit stål og glasfiberarmeret nylon.
for større joller. **Nederste hæksbeslag.**
272459

Kr. 115,00



Rustfrit stål og glasfiberarmeret nylon. For større
joller. **Øverste hæksbeslag**
272456

Kr. 62,00



WINDEX DINGHY

For joller, til montering på siden af masten.

311824

Kr. 279,00

WINDEX 10

For mindre displacementbåde.

311823

Kr. 329,00

WINDEX 15

Kunststof, elokseret aluminium og rustfrit stål. For displacement både.
Komplet med monteringsvejledning.

311822

Kr. 399,00

WINDEXL 23

Big Boat vindindikator, for store kølbåde + 40 fod.

311820

Kr. 1.294,00



WINDEX-BELYSNING

12V LED

311825

Kr. 169,00

RORPINDSBESLAG

Passer til 10 - 14 mm rorpind.

272472

Kr. 135,00



Passer til rund rorpind 10 - 14 mm Ø.

272473

Kr. 158,00



FJEDERKLEMME

Sort nylon.

272470

Kr. 29,00



RORSPRÆRRING

Rustfrit stål.

272460 Kr. 43,00



VIADANA RORPINDSFORLÆNGERE

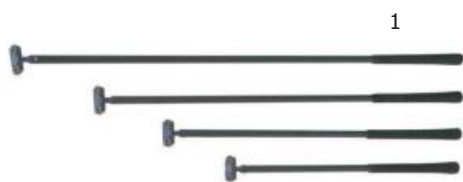

Varenr.	Længde	Billed nr.	Kr.
Med golfhåndtag			
272490	61 cm	1	391,00
272491	76 cm	1	412,00
272492	91 cm	1	434,00
272493	107 cm	1	450,00



Varenr.	Type	Billed nr.	Kr.
Reserve dele til rorpinsforlængere			
272474	Adapter	3	19,00
272475	Beslag	4	99,00
272476	Sokkel	5	19,00
272470	Fjederklemme	6	29,00

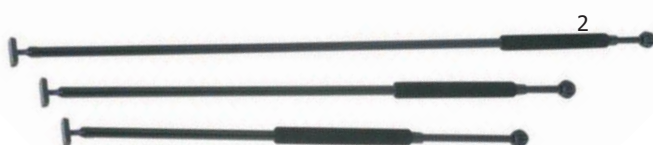

Varenr.	Lgd.	Billed.nr.	Kr.
Med golfhåndtag og teleskop			
272495	70-121cm	2	921,00
272496	99-179cm	2	964,00
272497	131-243cm	2	1.015,00

NYHED FRA BARTON MARINE

Kulfiber rorpinsforlængere.

Barton Marine lancerer et teknisk forbedret sortiment af stærke, lette og farverige **Carbon Tiller Extensions**, der passer til alle jolletyper. De nye udvidelser er et spring op fra tidligere generationer og drager fordel af at være tilgængelige i flere florescerende farver.

Farverne omfatter laserblå eller rubinrød. Rorpinsforlængerne fås i længder på 97,5 cm, 125 cm og 250 cm med en standard diameter på 22mm, der passer til enhver jolleklasse. De er Laser og ILCA klasse lovlige og ideelle til Scorpion, RS Aero, Blaze, National 12, Hadron H2, Musto Skiff, 49ers og næsten alle andre jolle klasser.

De er fremstillet i Storbritannien som et partnerskab med kulfibereksperten CF by L og L ved hjælp af en avanceret kulfiberkonstruktionsproces, og de er ekstremt robuste med vægtløs holdbarhed for at give en konkurrencefordel i forhold til resten af flåden. De nye udvidelser er også konstrueret med et unikt greb indlejret i styrestangens forlængelsesfinish. Grebet løber næsten hele forlængelsens længde startende 20 cm fra universalledet og er optimeret til at give sikker håndtering af styrepinden, mens hænder, handsker eller selve jollen ikke ødelægges.

Fordele:

- Ultra let
- Meget stærke
- Flotte farver
- Unikt greb
- 3 standardlængder
- Universelt beslag



Varenr.	Farve	Længde	Diameter	Vægt	Kr.
272510	Laser Blue	97,5 cm	22 mm	200 g	1.279,00
272511	Ruby Red	97,5 cm	22 mm	200 g	1.279,00
272515	Laser Blue	125,0 cm	22 mm	262 g	1.478,00
272516	Ruby Red	125,0 cm	22 mm	262 g	1.478,00
272520	Laser Blue	250,0 cm	22 mm	500 g	2.606,00

Der er mulighed for bestilling af andre farver - f.eks. Hot pink og Sort/Guld mod merpris.

VETUS

UNIVERSALTANKE TIL DIESEL, DRIKKEVAND OG SPILDEVAND

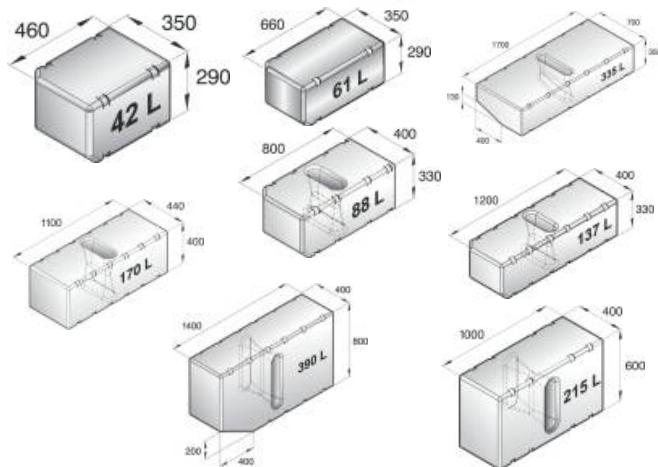

VETUS UNIVERSAL INSPEKTIONSÅG

Til brændstof- og vandtanke.

Ø 120 mm

Se anden kolonne VILT120B eller VILT120X

VETUS BRÆNDSTOFTANKE

Hvis 1 tank:

- 1 x VATANKXXX Tank
- 1 x VILT120B eller X Inspektionsdæksel (valgfri)
- 1 x VFTLXXXX Tilslutningssæt

Hvis 2 tanke skal forbindes skal bruges:

- 2 x VATANKXXX Tanke
- 1 x VFTLXXXX Tilslutningssæt
- 1 x VFTLDB Dobbelttank installationssæt
- 1-2 x VILT120B eller X - Inspektionsdæksler (valgfri)

Hvis 3 tanke skal forbindes skal bruges:

- 3 x VATANKXXX Tanke
 - 1 x VFTLXXXX Tilslutningssæt
 - 2 x VFTLD Dobbelttank installationssæt
 - 1-3 x VILT120B eller X Inspektionsdæksler (valgfri)
- De 2 tanks udluftning forbindes og den 3. tanks udluftning føres udenbords

Hvis 4 tanke skal forbindes skal bruges:

- 4 x VATANKXXX Tanke
 - 1 x VFTLXXXX Tilslutningssæt
 - 3 x VFTLD Dobbelttank installationssæt
 - 1 - 4 x VILT120B eller X Inspektionsdæksler (valgfri)
- De 3 tanks udluftning forbindes og den 4. tanks udluftning føres udenbords

VETUS BRÆNDSTOFTANKE (UNIVERSAL)

Denne nye serie af tanke er lavet i et ekstra tykvægget høj kvalitets polythylen, som både er rustfrit og mindre tilbøjelig til at danne kondensvand sammenlignet med metaltanke. Disse tanke er egnede til diesel, ferskvand og spildevand og kan tåle temperaturer op til 100°C. Konstruktionen af tankene er helstøbt og kan derfor aldrig lække. Væskniveau kan ses udefra, og er derfor nemt kontrollerbar. Tankene leveres med etiketter, der anvendes til at angive tankens indhold (diesel, ferskvand eller spildevand). Alle tankene leveres med det nye inspektionslåg typen ILT og opfylder kravene til ISO 21487 standarden. Tankene leveres uden fittings.

Specifikationer:

Tanken er egnet til diesel (op til 100°C), spildevand og ferskvand.

Med blot en kode kan du bestille din dieseltank, spildevandstank eller ferskvandstank. Vægttykkelsen forhindrer gennemtrængning af lugt og forvriddning af tanken. Leveres med en kapacitet på 42, 61, 88, 137, 170, 215, 335 og 390 liter.

Varenr.	Str.	Kr.
VATANK042	42L	955,00
VATANK061	61L	1.120,00
VATANK088	88L	1.500,00
VATANK137	137L	2.085,00
VATANK170	170L	2.450,00
VATANK215	215L	3.160,00
VATANK335	335L	4.845,00
VATANK390	390L	5.445,00
VILT120B	Låg A tank for (<10% bio)diesel	670,00
VILT120X	Låg A tank for benzin (>10% bio)diesel	920,00

TANKTILSLUTNINGSSÆT

For drikkevand og spildevand.

Påsættes tanken, hvor installationen er mest velegnet.

Det er nødvendigt at bore et hul de ønskede steder.

VWTKIT

Kr. 745,00



TANK TILSLUTNINGSSÆT TIL DIESEL

VETUS har udviklet et tilslutningssæt til diesel, der spare både den professionelle og gør-det-selv personen, for en masse installations tid. Da dette sæt indeholder alle nødvendige forbindelser, skal der kun anvendes ét rundt hul i toppen af brændstoftanken med en diameter på 114mm (4.5"). Du behøver ikke at save af eller bore ekstra huller eller fordybninger! Det anodiserede saltvandsbestandige aluminiumslåg er blevet forsynet med en modflange og en gummipakning. Låget findes med følgende tilslutninger:

Varenr.	Påfyldning	Sug/retur	Udluftning	Sugerør tankdybde (kan afkortes)	Kr.
VFTL3808	38 mm	8 mm	16 mm	440 mm	1.485,00
VFTL3810	38 mm	10 mm	16 mm	850 mm	1.545,00
VFTL3815	38 mm	15 mm	16 mm	970 mm	1.630,00
VFTL5108	51 mm	8 mm	16 mm	440 mm	1.485,00
VFTL5110	51 mm	10 mm	16 mm	850 mm	1.545,00
VFTL5115	51 mm	15 mm	16 mm	970 mm	1.630,00

Øvrige tilslutninger

- Tilslutning til tank niveausensor. Denne forbindelse er velegnet til sensorer med en 5-huls SAE flange
- Terminal 6,3 mm til et jordforbundet kabel

Uddybende forklaring vedr. sugerør:

Dækslet leveres med 1 sugerør - længden er angivet i skemaet. På dækslet kan ses 1 skærefitting (de blanke) - sugerør føres herigennem til ønsket dybde og afkortes. På toppen af sugerøret monteres en slange.

Installation med 2 tanke:

Et tilkoblingssæt er også tilgængeligt til installation af 2 tanke.



VFTLDB

Sammenkoblingskit for to tanke

1.700,00

DIABLO SMARTE TANKE

**FAST TANK
MED
EASY-SWITCH**

**LET AT RENGØRE - KAN BRUGES VARIABELT****Brændstof - ISO-21487****Drikkevand****Spildevand - ISO-21487**

Nuova Rades nye faste tanke er designet i genanvendeligt HDPE materiale. Tankene omfatter hele 10 forskellige modeller som passer med internationale standarder og kan bruges til både: Benzin, diesel, ethanol, organiske vegetabiliske olier, drikkevand og spildevand. Til tankene kan købes en "Easy-switch" luge/låg, rød for brændstof, brun for spildevand og blå for drikkevand, som alle manuelt kan skiftes. Lugen er sikret ved at skrue låget og blokeres i låst tilstand af en låsepind som beskytter mod tab af luge. For rengøring - løft blot låsepinden og fjern lugen/låget ved at skrue det af.

Tankene er CE godkendte og Rina godkendte.

Varenr.	N197477	N197478	N197479	N197480	N197481	N197482	N197483	N197484	N197485	N197486
Kapacitet	37 L	48 L	60 L	70 L	82 L	49 L	64 L	78 L	93 L	108 L
Længde	500 mm	650 mm	800 mm	950 mm	1100 mm	500 mm	650 mm	800 mm	950 mm	1100 mm
Bredde	360 mm	360 mm	360 mm	360 mm	360 mm	360 mm	360 mm	360 mm	360 mm	360 mm
Højde	230 mm	230 mm	230 mm	230 mm	230 mm	305 mm	305 mm	305 mm	305 mm	305 mm
Kr.	518,00	588,00	767,00	806,00	934,00	603,00	782,00	844,00	936,00	1.120,00



N197487
Easy Switch
brændstof
kr. 545,00



N197488
Easy Switch
drikkevand
Kr. 468,00



N197489
Easy Switch
spildevand H 230
Kr. 655,00



N197491
Easy Switch
spildevand H 305
Kr. 655,00



N197490
Easy Switch
blindprop
Kr. 134,00

Varenr.	Kr.	N197487	N197488	N197489	N197491	N197490
N197492 Studs 90° 38mm. 1 1/2" gevind	84,00	•	•	••	••	---
N197493 Låg 1 1/2" gevind	60,00	•	---	---	---	---
N197494 Låg 3/4" gevind	42,00	••	---	---	---	---
N197495 Studs 90° Ø 17 mm 3/4" gevind	54,00	•	•	---	---	---
N197496 Låg 1/2" gevind	41,00	•	---	---	---	---
N197497 Studs 90° Ø 11 mm 1/2" gevind	55,00	•	---	---	---	---
N197498 Studs 90° Ø 13 mm 3/4" gevind	55,00	---	•	---	---	---
N197499 Studs 90° Ø 25 mm 1 1/2" gev.	77,00	---	---	••	••	---
N197500 Sæt Studse 90° Ø 25mm + Ø 20 mm 1" gevind	92,00	---	---	•	•	---
N197501 Indvendig pakning Ø 235 x 17,5 mm	77,00	•	•	•	•	•

- = 1 stk. indeholdt i låget
- = 2 stk. indeholdt i låget
- = ej indeholdt i låget

BRÆNDSTOFTANKE OG TILBEHØR

BRÆNDSTOFTANK, RØD PLAST



Tankene på denne side kan bruges til både benzin og diesel. De små tanke er uden returløb, medmindre andet er angivet.

Varenr.	ltr.	Mål cm	Kr.
718009	10	33,5x24,5x19	477,00
718008 *	25	44,0x29,0x25	711,00
715448		Ekstra håndtag	48,00
* = med indikator og forberedt for returløb for diesel Alle med typegodkendelse			
717214		Fitting for dieselreturløb	Kr. 63,00

TILBEHØR TIL BRÆNDSTOFTANKE



For 7 mm slange.

Varenr.	type	Kr.
711405	Fitting til slange 1/4"	13,00
Passer til varenr: 718008, 718009, 718020, 718021, 718030.		

BRÆNDSTOFTANK, ORANGE PLAST



Med indbygget håndtag og reservetank.

Varenr.	Ltr.	Mål cm	Kr.
718020	12	41,0x26,0x16	288,00
718021*	22	46,0x30,5x20	400,00
718030*	30	50,0x36,0x22	540,00
* = med indikator Alle med typegodkendelse			

Pipette, passer til alle modeller.

716648 Kr. 81,00

BRÆNDSTOFTANK, HØJ MODEL, GRÅ PLAST



Varenr.	Ltr.	Mål cm	Kr.
718015	41	50 x 35 x 30	1.038,00
718016	55	65 x 35 x 30	1.183,00
718017	69	80 x 35 x 30	1.372,00
Forberedt for tankmåler med 25 cm sensor.			

FITTINGS, TIL STORE TANKE



(38, 41, 49, 55, 69 og 73 ltr.) 50 mm studs.
Skal bruges ved montering.

714911	Lige	Kr. 195,00
714913	Vinkel	Kr. 283,00

CE-GODKENDT

BRÆNDSTOFTANK, LAV MODEL, GRÅ PLAST



Varenr.	Ltr.	Mål cm	Kr.
718115	38	65 x 35 x 22	1.097,00
718116	49	85 x 35 x 22	1.284,00
718117	73	110 x 35 x 22	1.595,00
Forberedt for tankmåler med 15 cm sensor.			
718559		Ekstra låg, blå	70,00
7144123		Pakning til blå låg	21,00

HÆLDETUD
719906 Kr. 30,00



EKSTRA LÅG
718565 Kr. 72,00
Passer til Jerrycans og alle andre orange tanke.

CE-GODKENDT



TANKVENTIL

CE godkendt
Fra Nuova Rade i plast.



TANKVENTIL

Rustfrit syrefast stål, til udluftning over bord af brændstof og tanke.

Varenr.	Tekst	A	B	C	D	E	F	Kr.	Varenr.	Type	Lgd.	Studs Ø	Kr.
718314	Lige	16	29	83	60x40	40		96,00	311462	Lige	75 mm	16 mm	210,00
718315	Vinkel	16	29	73	60x40	40	50	98,00	311464	Vinkel	100 mm	14 mm	246,00

6. MOTOR

BRÆNDSTOFTANK, RØD PLAST, TYPE JERRY CAN



711664



711645



711648



711656

Varenr.	Ltr.	L x B x H Mål cm	Kr.
711664	5	30 x 24 x 18,0	120,00
711645	10	30 x 24 x 24,5	166,00
711648	15	30 x 24 x 31,5	176,00
711656	22	30 x 24 x 41,5	191,00

Alle tanke leveres med hældetud.

Tankene er godkendt af RINA S.p.A. til brug ombord på lystbåde.

BRÆNDSTOF FITTINGS

OMC, JOHNSON, EVINRUDE



Hun, Ø 9,5 mm
710595

Kr. 37,00



Han til motor, 1/4" NPT
710597

Kr. 73,00



Han med ventil til tank, Ø 6,5 mm
710596

Kr. 94,00



Dobbelt han, Ø 10 mm
710599

Kr. 159,00

YAMAHA, MARINER, MERCURY



Han til motor, Ø 8,5 mm
710494

Kr. 125,00



Hun, Ø 9,5 mm
710495

Kr. 37,00



Han til tank, 1/4" NPT
710496

Kr. 72,00



Dobbelt han, Ø 10 mm
710497

Kr. 158,00

SUZUKI, CHRYSLER



Hun til tank, Ø 8mm
710349

Kr. 142,00



Hun til motor, Ø 8mm > 60CV
710350

Kr. 125,00



Han, Ø 1/4" NPT > 60 CV
710351

Kr. 54,00

MERCURY



Hun, Ø 9,5 mm
710395

Kr. 49,00



Han, Ø 9,5 mm
710396

Kr. 55,00

HONDA



Hun motor, Ø 9,5 mm
710357

Kr. 57,00

Rund (før 2005) Firkantet (efter 2005)
Bemærk: 710357 er rund. Firkantet kan ikke leveres.

TOHATSU - SELVA



Hun, Ø 8 mm
710340

Kr. 127,00



Han, Ø 8 mm
710341

Kr. 95,00

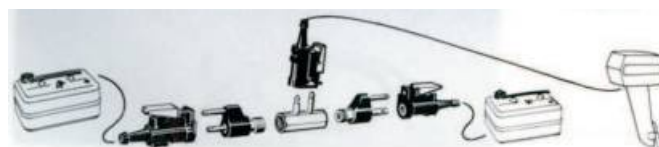

TILBEHØR TIL BRÆNDSTOFTANKE



BRÆNDSTOFFPUMPE

Gummi

Varenr.	Model	Ø	F.slange	Lgd.	Kr.
716666	Mellem	3,9cm	7 mmØ	13cm	52,00
716667	Stor	4,5cm	7 mmØ	15cm	61,00



BRÆNDSTOFFPUMPER M/SLANGE

Pumpe i gummi, slange i PVC.

Varenr.	Model	Lgd.	Kr.
719476	Mellem	2 mtr.	137,00
719477	Stor	2 mtr.	144,00



BRÆNDSTOFFPUMPE M/SLANGE

Pumpe i gummi og slange i fiberforstærket PVC.

Varenr.	Model	Lgd.	Kr.
719480	Stor	2 mtr.	198,00
719481	Stor m/filter	3 mtr.	229,00



BRÆNDSTOFSLANGE

Fiberforstærket PVC

Diameter: Ø7 mm x 12 mm

719473 Kr. pr. Mtr. 31,00

Diameter: Ø10 mm x 16 mm

719478 Kr. pr. Mtr. 45,00



NY

Varenr.	Pumpe mm Ø	Slange 8mm 2 m	Pumpe nr.	Adapter til motor	Adapter nr.	Kr.
N198147	39	PVC	716666	Yamaha	710495	238,00
N198148	39	PVC	716666	OMC	710595	238,00
N198149	45	For stærket PVC	716667	Yamaha	710495	282,00
N198150	45	For stærket PVC	716667	OMC	710595	282,00



3 VEJS VENTIL

Varenr.	Til motor	Kr.
713311	OMC, Johnson, Evinrude	385,00
713313	Yamaha, Mariner, Mercury, Honda	385,00



2 VEJS KUGLEVENTIL

717246 Ø 8 mm Kr. 150,00



HOLDER TIL VENTILER

Sort plast (par).

718430

Kr. 71,00



SIKKERHEDSSTOP MED NØGLE OG SPIRALSNOR

Nøglen leveres med spiralsnor.

Varenr.	Motor	Nøgle	Kr.
712902	Mariner, Mercury	2901	68,00
712904	Mariner, Suzuki, Johnson 4-takt.	2903	68,00
712906	Tohatsu	2905	68,00
712908	Honda, OMC	2907	68,00
712910	OMC, Johns., Evinr.	2909	68,00
712912	Yamaha	2911	68,00
712914	OMC	2913	68,00



KABELKLEMMER

Til ophængning af styrekabler, gas/gear kabler og brændstofslinger.

Varenr.	Str.	Kr.
283073	6 mm	6,00
283078	8 mm	7,00
283076	10 mm	8,00
283074	13 mm	9,00



SIKKERHEDSAFBRYDER

Dødmands/overbord kontakt. 12V, 15A

For påhængsmotorer. OFF med rød hætte påsat:

271550 Kr. 178,00

For indenbordsmotorer. Gennemgang ON med grå hætte påsat.

271551 Kr. 197,00



HOLDER

Til store tanke (40, 51 og 65 ltr.).

718200

Kr. 260,00



FASTGØRELSESBASSE F/ TANK

Non slip, anti vibration. LxBxH: 48,5 x 34 x 3,5 mm

714476

Kr. 323,00



FASTGØRELSESBESLAG

For batterikasse. Med strop 1,30 m.

714469

Kr. 130,00

SØVANDSFILTRE



Varenr.	Indv. Studs	Ltr./ min	HxD mm	Kr.
222520	3/4"	150	140x145	288,00
222524	1 1/2"	300	190x145	439,00
113216	Reduktion 3/4" til 1/2"			30,00
115200	Slangestuds 3/4" til 25mm			47,00
222528	Pakning			62,00
115250	Slangestuds 1 1/2" til 40mm			116,00

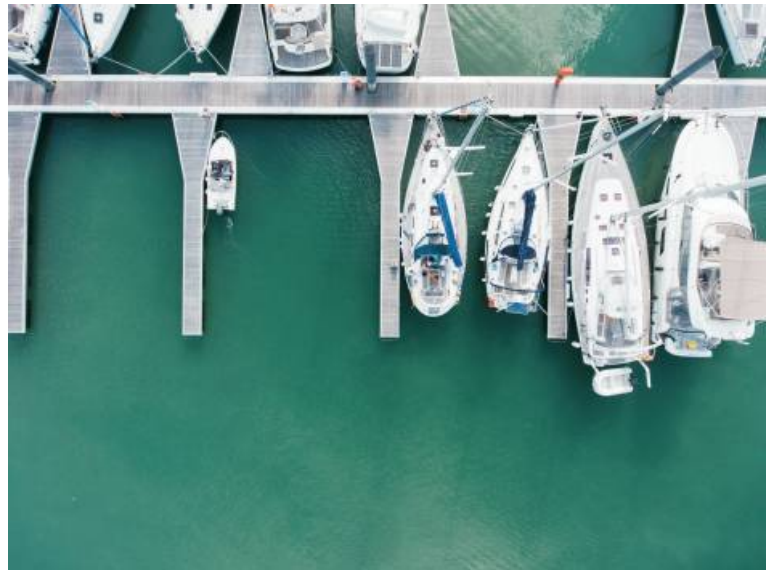

Søvandfilter

Filteret forhindrer partikler i at komme ind i motorens kølesystem, således at det stopper for kølevands gennemstrømningen.

Filteret er med gennemsigtigt låg så det letter inspektion og er desuden nemt at skrue af med håndkraft.

Hvert filter fås med tilslutninger der giver mulighed for at tilslutte 3 forskellige slange diametre.

252050 10L H: 313mm Kr. 204,00

252051 20L H: 403mm Kr. 334,00

252050

Output Size	Recommended Hose Size	Recommended Input
D1-12.7mm(1/2")	13mm	23L/min. 6GMP US
D2-15.9mm(5/8")	16mm	35L/min. 9GMP US
D3-19.1mm(3/4")	19mm	51L/min. 13GMP US

252051

Output Size	Recommended Hose Size	Recommended Input
D1-25.4mm(1")	25mm	81L/min. 24GMP US
D2-31.8mm(1-1/4")	32mm	143L/min. 37.8GMP US
D3-38.1mm(1-1/2")	38mm	200L/min. 52.9GMP US

252050

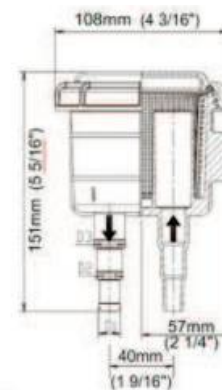

252051

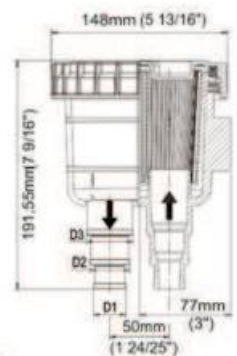

VETUS

ANTIHÆVERT VENTIL

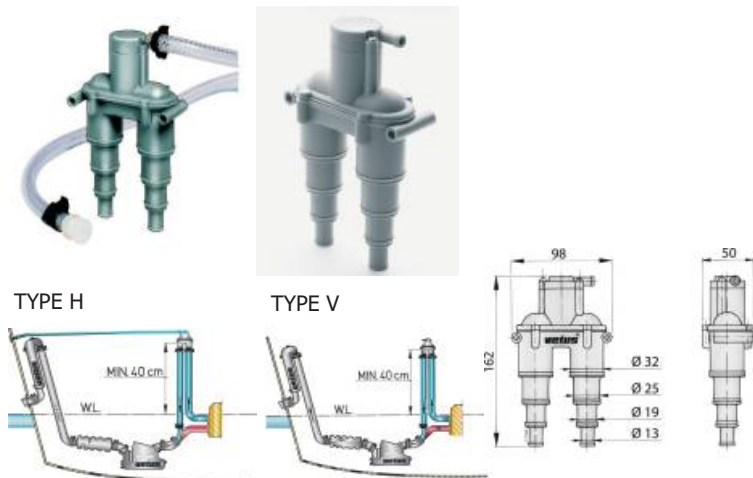

Denne antihævertventil fås i type H og V. De matcher begge slanger med en indvendig diameter på 13, 19, 25 el. 32 mm. Huset er af plastic. Hvis det sted hvor kølevandet indtages er mindre end 15 cm. over vandlinien kan man risikere når motoren er stoppet at en hævertvirkning vil sende kølevand ind i udstødningssystemet og videre ind i motoren. Denne hævertvirkning kan forhindres ved at montere en VETUS antihævertventil mindst 40 cm over vandlinien. Type V har udluftning i toppen af ventilen. Type H har udluftning gennem en slange der foreksempel fastgøres til skibssiden. Type H leveres med skrogennemføring og 4 m. slange.

Varenr.	Type	Gl. nr.	Kr.
VAIRVENTV	V	222441	910,00
VAIRVENTH	H	222442	910,00

VANDLÅS / LYDDÆMPER NLP40/NLP45/NLP50



Passer til udstødningsslange med inder Ø på resp. 40 mm, 45 mm, 51 mm, 60 mm, 76 mm, eller 90 mm. Forsynet med drænprop (til vinteropbevaring). Stropper til fastgørelse af vandlåsen i båden medfølger. 4,5 liter kapacitet.

Varenr.	Kr.
VNLP40	1.840,00
VNLP45	1.840,00
VNLP50	1.840,00



SØVANDSFILTRE



Alle VETUS søvandsfiltre har et gennemsigtigt låg, som gør det muligt at kontrollere den indvendige si for urenheder, og det tager kun få sekunder at rense dette. På grund af siens store overflade, er det kun nødvendigt at rense denne en gang imellem.

Varenr.	Type	Slange Ø	Drifts kap. L/m	Kr.
VFTR140/13	FTR140	13mm	23	710,00
VFTR140/16	FTR140	16mm	35	710,00
VFTR140/19	FTR140	19mm	51	710,00
VFILTER150	FILTER150	28,5mm	114	365,00
VFTR330/13	FTR330	13mm	23	850,00
VFTR330/16	FTR330	16mm	35	850,00
VFTR330/19	FTR330	19mm	51	850,00
VFTR330/25	FTR330	25mm	91	850,00
VFTR330/32	FTR330	32mm	143	850,00
VFTR330/38	FTR330	38 mm	200	850,00
VFTR3301	Låg til FTR330			164,00

HEAVY DUTY VANDLÅS NLP40HD- NLP90HD



VETUS heavy duty vandlås kan leveres i følgende størrelser: Ø 40, 45, 50, 60, 75 og 90 mm.

VETUS HD Composite materiale er varme resistent op til 260°C. Et sikkert valg i tilfælde af fejl i kølesystem. Let og hurtigt installeret.

360° roterende "krop". Roterende studs forbindelse giver mange monteringsmuligheder. Monteringsplade til bund eller væg medfølger. God lyd reduktion. Minimal modtryk i udstødningssystem. Leveres med drænprop for vinteropbevaring. Leveres i sort, større størrelser også i hvid.

Varenr.	Farve	Studs	Kapacitet	Kr.
VNLP40HD	Sort	40mm	4,5L	2.125,00
VNLP45HD	Sort	45mm	4,5L	2.125,00
VNLP50HD	Sort	50mm	4,5L	2.125,00
VNLP60HD	Sort	60mm	10,0	3.240,00
VNLP75HD	Sort	75mm	10,0L	3.240,00
VNLP90HD	Sort	90mm	10,0L	3.240,00
VNLP50WHD	Hvid	50mm	4,5L	2.199,00

UDSTØDNINGSSYSTEMER, VETUS



VANDLÅS LP50S/LP60/LP75/LP90



For udstødningsslanger med indvendig diameter på 51, 60, 76 og 90mm. LP50S anvendes ved ekstra lange udstødningssystemer. Vandlåsene er forsynet med aftappingsprop. 10,5 liter kapacitet.

Varenr.	Kr.
VWLOCKL50S	2.360,00
VWLOCKLP60	2.360,00
VWLOCKLP75	2.360,00
VWLOCKLP90	2.360,00

VANDLÅS LP30



Passer til 30mm slange. Påbygget afløbsstuds imod frostsprængning. 2,3 liter kapacitet.

Varenr.	Kr.
VWLOCKLP30	1.260,00

UDSTØDNINGSGENNEMFØRING

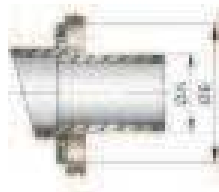

SVANEHALS LT40/LT45/LT50/LT60



Leveres til 40, 45, 51 og 60 mm slange. Forhindrer søvandet i at løbe tilbage i udstødningrøret.

Varenr.	Kr.
VWLOCKLT40	1.185,00
VWLOCKLT45	1.185,00
VWLOCKLT50	1.185,00
VWLOCKLT60	1.185,00

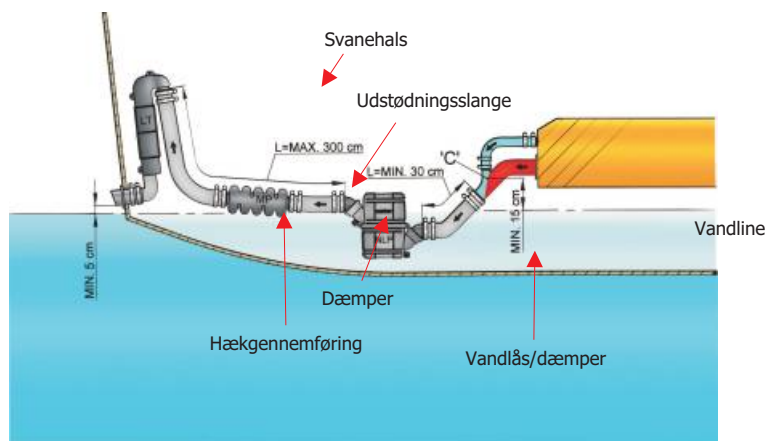
LYDDÆMPER
MP40/MP45/MP50/MP60/
MP75/MP90

Leveres til 40, 45, 51, 60, 75, 90 og 102mm slange. Konstruktionen tillader udstødningsevnen at passere frit igennem dæmperen, så det ikke går ud over hestekræfterne.

Varenr.	Kr.
VDEMPMP40	1.015,00
VDEMPMP45	1.015,00
VDEMPMP50	1.015,00
VDEMPMP60	1.015,00
VDEMPMP75	1.685,00
VDEMPMP90	1.685,00
VDEMPMP100	2.985,00

VANDLÅS LP40R, LP45R, LP50R



Leveres til 40, 45 og 51 mm slange. Disse tre modeller har en 360° drejelig indgangsstuds, som letter monteringen og slangeføringen. Påbygget afløbsstuds imod frostsprængning. 4,3 liter kapacitet.

Varenr.	Kr.
VWLOCKL40R	1.340,00
VWLOCKL45R	1.340,00
VWLOCKL50R	1.340,00

Fremstillet i EDPM-gummi. Enkel og elastisk montering. Gummiflansen er monteret udvendig på skroget med en 2mm kraftig stålring. VETUS lyddæmpere og svanehalse med tilsvarende dimensioner kan monteres uden yderligere tiltag. For tilslutning til udstødningsslange kræves en plastic slangesamler.

Varenr.	for udstød. slange	A=hulmål	Kr.
VTRC40R	Ø 40mm	Ø 53mm	575,00
VTRC45R	Ø 45mm	Ø 58mm	650,00
VTRC50R	Ø 51mm	Ø 63mm	650,00
VTRC60R	Ø 60mm	Ø 73mm	650,00
VTRC7590R	Ø 76el.90mm	Ø 111mm	1.510,00

UDSTØDNINGSGENNEMFØRING

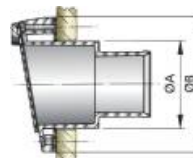

Fremstillet i plastic. Disse udstødningsgennemføringer tager slangen direkte uden anvendelse af slangesamler.

Varenr.	for udstød. slange	A=hulmål	Kr.
VTRC40PV	40mm	52mm	300,00
VTRC45PV	45mm	52mm	305,00
VTRC50PV	51mm	68mm	375,00
VTRC60PV	60mm	68mm	375,00

PÅFYLDNINGSFORSKRUNINGER BRÆNDSTOF



PÅFYLDNINGSFORSKRUNING
ER TIL VAND OG TOILET-
SE KAPITEL 9 -
VANDTANKE



I aluminium og delrin. Låg med vippepal i delrin.

Flange Ø 84 mm.

Varenr.	Tekst	F.slange	Lgd.	Låg	Kr.
133361	Brændstof	38 mm	60 mm	Rød delrin	305,00
133367	Brændstof	50 mm	70 mm	Rød delrin	319,00
Ekstra dæksel til patent dæksforskruninger					
133363	Brændstof			Rød delrin	106,00
133405	O-ring til samtlige delrin dæksler				32,00

I forkromet messing eller forkromet messing med delrin prop.

Flange Ø84mm

133393	Brændstof	38 mm	80 mm	Forkromet	498,00
133394	Brændstof	50 mm	70 mm	Forkromet	558,00
133397	Brændstof	38 mm	80 mm	Delrin	377,00
133398	Brændstof	50 mm	70 mm	Delrin	407,00
133403	Brændstof	Ekstra prop i forkromet messing			277,00
133404	O-ring til forkromet prop				32,00



TANKPÅFYLDNING TIL BRÆNDSTOF

Sort plast med rødt låg. Til 2" / 51 mm slange
718561

Kr. 95,00

BRÆNDSTOF TYVERISIKRING TIL SLANGEDIAMETER 38/51 MM



FUELSAFE overvinder risikoen for et brændstoftyveri ved enkelt og billigt at gøre det umuligt at føre en tømningsslange ind i tanken gennem påfyldningsslagen.

VFUELSAFE

Kr. 170,00

Alle priser i kataloget er vejledende, i danske kroner og inkl. 25% moms og altid pr. stk. med mindre andet er anført.

Der tages forbehold for trykfejl, ændringer i pris, valutakurser, told og fragtrater.

Tjek derfor altid vores web:

www.marineworld.dk for aktuel pris.

Barton
MARINE
control the power



FUEL WHISTLE/BRÆNDSTOF "FLØJTE"

Fuel Whistle™ er en unik opfindelse, der hjælper med til at undgå brændstof spild ved påfyldning på både. Giver en "fløjtetone" så længe brændstof påfyldes, idet luft udskiftes via lufrøret. Påfylderen informeres om at tanken er næsten fuld, når lyden ændres til en "trille"/sang. Monteres på udluftningsslagen. 16 mm studse.

162650

Kr. 414,00



BENZINTRAGT

Plast med skulpekant og si. Ø18 cm.

H: 24 cm

714992

Kr.

75,00



MÅLEBÆGER

Til olieblanding. Kapacitet: 200 gr. olie.

Ø: 5,8 cm. H: 12 cm

711668

Kr. 34,00

LYDDÆMPNING

MOTORRUMS ISOLERING

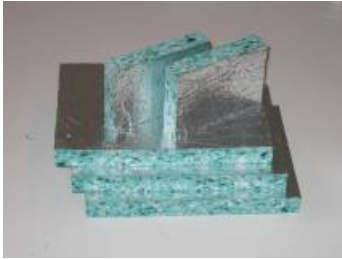

med ekstra
forstærket folie

Isoleringsmateriale som dæmper motorstøj.
Materialet har varmereflekterende alu-folie som er vand og olietæt.
Temperaturbestandighed: -40C til + 120C
L X B X H 100 x 50 x 3 cm. Bemærk: 125 kg/m³.

Varenr.	Tekst	Kr.
222450	Med folie	287,00
222453	Med folie og klæb	349,00



NORDISK LYDISOLERING

FB112 7,5kg/m² EPDM til områder hvor man ønsker en god lydisolering.
Leveres med klæbende bagside, ved montering i loft skal materialet mekanisk fastgøres. Temperaturbestandighed: -30C til +100C.
L X B X H 50 cm x 50 cm x 3,5 mm. **Leveres i pakke med 4 stk.**

Varenr.	Tekst	Kr.
222541	4 stk. / med klæb	442,00

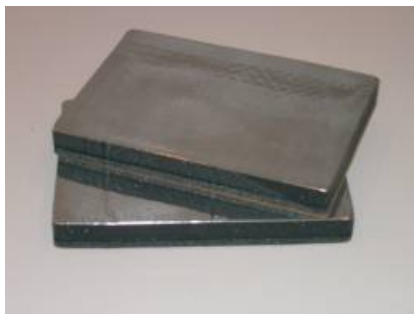

NORDISK ISOBOAT

Kombineret lydisolering/vibrationsdæmpning og lydabsorption.
Indlejret 5 kg. EPDM plade.

Modvirker vibrations og strukturstøj i skroget, en effektiv støjdæmpning.

Nordisk Isomarine har varmereflekterende alu-folie som er vand og olietæt.

L X B X H 100 x 75 x 3,3 cm

Varenr.	Tekst	Kr.
222451	Med folie	667,00



SIKABOND 590

Universel kontaktlim. Velegnet til bl.a. opsætning af isoleringsmætter. Påføres med limspartel eller pensel. Limen er opløsningsmiddel baseret og klar til brug. Den er tyktflydende og kan anvendes vandret og lodret og har som kontaktlim et omgående og særdeles "kraftigt" hug.

Anvendelsestemperatur: minimum +8° C til + 30° C.

162128 300 ml. Kr. 96,00

MOTOROPHÆNG
/VIBRATIONSDÆMPERE

Varenr.	Bolt pr. ben	Max. belast.	Base	Hul af-stand	Mont.	højde f/ motor o/ niv	Kr.
221600	10 mm	25 kg	140x50	110 mm	M10	45 mm	550,00
221602	12 mm	75 kg	140x50	110 mm	M12	50 mm	576,00
221604	16 mm	125 kg	140x50	110 mm	M16	53 mm	604,00



ALU FORSEGLINGSTAPE

Alu tape til forsegling af kanter. Giver en fuldend finish og sikrer mod indtrængning af vand og olie.

Er især vigtig til at forsegle mellemrum mellem isoleringsplader og forhindre indtrængen af olie og benzin i mellemrummene.

Varenr.	Mål	Kr.
222449	50 mm x 30 mtr.	84,00



Kraftigt klæbende metaltape - akrylatklæber. UV-beständig.

Tåler påvirkning fra fugt, olie og syre. Metaltape med liner (dækpapir).
Temperaturbestandighed: fra -50°C op til 150°C. Flamme hæmmende (UL510).

Varenr.	Længde	Bredde	Kr.
291041	25,00 m	50 mm	150,00

STØTTELEJE (LEJEBLOK),
rustfri stål, A2

Anvendes f.eks. til at stabilisere lange skrue aksler.

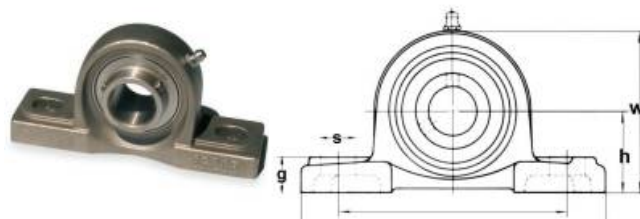

Varenr.	Aksel Ø	Bolt str.	Kr.
221630	25	M10	661,00
221631	30	M14	1.023,00
221632	35	M14	1.200,00
221633	40	M14	1.409,00
221634	45	M14	1.652,00
221635	50	M16	1.955,00

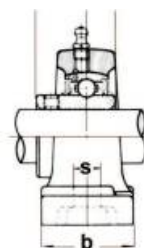

VETUS

MOTOROPHÆNG FOR MOTORER OP TIL 80HK

KSTEUN25V



KSTEUN50V
KSTEUN75V
KSTEUN100V



KSTEUN40V



MITSTEUN

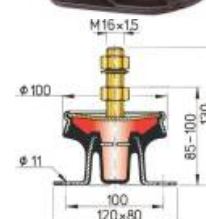
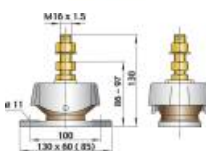
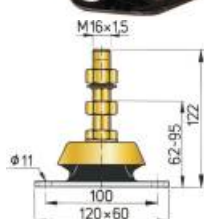
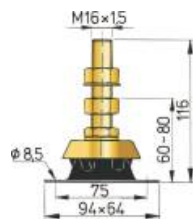

Trykret fra en motor er den vigtigste faktor for udregningen af den korrekte svingningsdæmper, især når en større og kraftigere motor skal installeres, er det nødvendigt at følge nedenstående formel for at udregne den rigtige vægt per dæmper i kg (4 ophængningspunkter);

$$\text{motorvægt i kg} \times \text{antal dæmpere} + \frac{\text{HK x 358 x gearreduktion}}{\text{omdr./min. x centerafstanden i meter mellem dæmpere i længderetningen}} = \text{max. belastning per dæmper i kg}$$

Varenr.	Type	Min.belast.kg.	Min.kompr.mm.	Max.belast.kg.	Max.kompr.mm.	Kr.
VKSTEUN25V	K25	15	1,3	35	3	545,00
VKSTEUN40V	K40	25	5	40	8	545,00
VKSTEUN50V	K50V	25	2	50	4	545,00
VKSTEUN75V	K75V	38	2	75	4	545,00
VKSTEUN100V	K100V	50	2	100	4	545,00
VMITSTEUN	MITSTEUN	25	1,3	67	4,5	2.510,00

SLANGER, VETUS

UDSTØDNINGSSLANGE (GUMMI)



Vetus udstødningsslanger er nu endnu stærkere takket være et forbedret stålspiralindlæg og en mere fleksibel gummitype. Bøjningsradius er ikke mere end 1,5 gange slangediameteren. Slangerne er Lloyd's godkendte og opfylder ligeså kravene ifølge SAE Standard J 2006 R2.

Varenr.	indv. / udv. Ø mm	rulle m	Kr. pr. mtr.
VSLANG30	30 / 38	20	340,00
VSLANG40	40 / 48	20	365,00
VSLANG45	45 / 53	20	400,00
VSLANG50	51 / 59	20	425,00
VSLANG57	57 / 65	20	460,00
VSLANG60	60 / 68	20	475,00
VSLANG65	65 / 73	20	530,00
VSLANG75	76 / 84	20	600,00
VSLANG90	90 / 98	20	660,00
VSLANG100	102 / 110	20	685,00
VSLANG110	110 / 119	20	825,00
VSLANG125	127 / 137	20	990,00
VSLANG150	152 / 163	20	1.190,00
VSLANG200	203 / 218	12	1.495,00
VSLANG250	254 / 270	12	2.425,00
VSLANG300	304 / 323	12	2.875,00

MOTOROPHÆNG FOR TUNGERE MOTORER

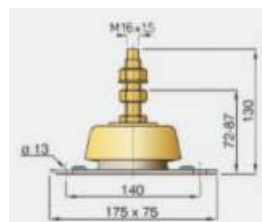

Svingningsdæmpere til tungere motorer fra 4 cylinder og op, type HY. Passer ekstremt godt til marine diesel motorer p.g.a. deres lave vertikale fjeder stivhed kombineret med høj fjeder stivhed horisontalt. Passer til motorer mellem 30 og 125 kW.

Type	Hårdheder			Min. belast kg	Min. kompr. mm	Max. belast kg	Max. kompr. mm	Hårdhed	Kr.
	Vertikal	tværskibs	langskibs						
VHY100	1	1,2	3,5	40	2	100	5	40	790,00
VHY150	1	1,2	3,5	60	2	150	5	50	790,00
VHY230	1	1,2	3,5	92	2	250	5	60	790,00



KØLEVANDSLANGE

Til ind sugning og transport af alle typer kølevæssker. Tåler temperaturer mellem -30°C og + 120°C. Lavet i NBR og EPDM gummi med indlæg af syntetisk stof og stålspiral. Maximum 2,5 bar arbejdsstryk.

Varenr.	Indv. Ø	Udv. Ø	Vægt	rulle m.	Buig radius	Kr.
VMWHOSE19	19mm/3/4"	28mm	0,39kg/m	20	29mm	235,00
VMWHOSE25	25mm/1"	34mm	0,51kg/m	20	38mm	260,00
VMWHOSE32	32mm/1 1/4"	41mm	0,71kg/m	20	48mm	300,00
VMWHOSE38	38mm/1 1/2"	47mm	0,88kg/m	20	57mm	355,00
VMWHOSE51	51mm/2"	60mm	1,15kg/m	20	77mm	435,00

SLANGER, VETUS

BRÆNDSTOFSLANGE



Anvendes til transport af brændstof fra tank til f.eks. brændstoffilter, eller til at tjene som ventilationslange. Udfylder de højeste krav: ISO 7840 marine fuel A1. Både benzin og diesel. 30 meter.

Varenr.	Indv. Ø	Udv. Ø	Max. tryk bar	Buig radius	Kr.
VFUHOSE06A	6mm/1/4"	13mm	10 bar	25mm	100,00
VFUHOSE08A	8mm/5/16"	16mm	10 bar	30mm	100,00
VFUHOSE10A	10mm/3/8"	18mm	10 bar	35mm	105,00
VFUHOSE13A	13mm/1/2"	22mm	10 bar	50mm	130,00
VFUHOSE16A	16mm/5/8"	25mm	10 bar	60mm	140,00
VFUHOSE19A	19mm/3/4"	28mm	10 bar	80mm	210,00
VFUHOSE25A	25mm/1"	35mm	10 bar	110mm	295,00

VARMTVANDSSLANGE



Anvendelig til drikkevand (ikke sort indvendig). Tåler temperaturer mellem -30°C og +160°C. Derfor ideel til brug med vandvarmere og varmtvands-systemer. lavet af EPDM gummi med vævet kunststofindlæg. 10 meter.

Varenr.	Indv. Ø	Udv. Ø	Arb. tryk	Vægt	Buig radius	Kr.
VHWHOSE13	13mm/1/2"	23mm	8 bar	0,36kg/m	95mm	145,00
VHWHOSE16	16mm/5/8"	26mm	8 bar	0,40kg/m	110mm	200,00

BRÆNDSTOF-PÅFYLDNINGSSLANGE



Ekstremt fleksible. Fremstillet i NBR gummi med indvendig stålindlæg. Velegnet til både benzin og dieselolie. Temperatur resistent mellemj -30°C og + 100°C.

Varenr.	Indv. Ø	Udv. Ø	Max tryk i bar	Vægt	rulle m.	Kr./m
VFFHOSE38	38mm/1 1/2"	50mm	4 bar	1,1kg/m	20	460,00
VFFHOSE51	51mm/2"	63mm	4 bar	1,5kg/m	20	585,00



SLANGEFITTINGS

Slangesamlere lige og bøjede.

Varenr.	Mål	Model	Kr.
222430	40 mm	lige	100,00
222432	40 mm	bøjede	140,00
222433	45 mm	lige	105,00
222434	45 mm	bøjede	140,00
222435	50 mm	lige	130,00
222436	50 mm	bøjede	140,00

VANDSLANGE



Særdeles velegnet til transport af drikkevand og brugsvand, både til sug og tryk. Lavet i gennemsigtig PVC med stålspiralindlæg. Afgiver ikke smag og gift. Anvendelig til temperaturer fra -5°C - +65°C.

Varenr.	Indv.Ø	Udv.Ø	Max tryk i bar				M	Bøje radius	Kr.pr/m
			20°C	40°C	65°C	M			
VDWHOSE10B	10mm/3/8"	16mm	7	5	3	30	20mm	45,00	
VDWHOSE12B	12mm/1/2"	18mm	7	5	3	30	25mm	45,00	
VDWHOSE16B	16mm/5/8"	22mm	6	4	2,5	30	35mm	55,00	
VDWHOSE19B	19mm/3/4"	26mm	5	3	2	30	50mm	85,00	
VDWHOSE25B	25mm/1"	33mm	5	3	2	30	60mm	100,00	
VDWHOSE28B	28mm/1 1/8"	36mm	4,5	3	1,5	30	66mm	145,00	
VDWHOSE30B	30mm/1 1/16"	38mm	4,5	3	1,5	30	70mm	120,00	
VDWHOSE32B	32mm/1 1/4"	40mm	4,5	3	1,5	30	75mm	145,00	
VDWHOSE35B	35mm/1 3/8"	44mm	4	2	1	30	80mm	155,00	
VDWHOSE38B	38mm/1 1/2"	47mm	4	2	1	30	90mm	155,00	
VDWHOSE40B	40mm/1 9/16"	49mm	3	1	0,7	30	95mm	170,00	
VDWHOSE45B	45mm/1 3/4"	55mm	3	1	0,7	30	105mm	210,00	
VDWHOSE50B	50mm/2"	60mm	3	1	0,7	30	125mm	210,00	

LUGTFRI SPILDEVANDSSLANGER "NO SMELL"



Et absolut "must" for alle spildevandstanke og toiletinstallationer. Anbefales specielt til transport af biologisk affald f.eks. i forbindelse med (marine) toiletinstallationer. Lavet af SBR gummi med indlæg af vævet syntetisk stof og stålspiral. Modstår temperaturer mellem -40°C og + 70°C. 20 meter.

Varenr.	Indv.Ø	Udv.Ø	Vægt	Max tryk	Bøje radius	Kr.
VSAHOSE19	19mm/3/4"	29mm	0,55kg/m	3 bar	65mm	155,00
VSAHOSE25	25mm/1"	36mm	0,72kg/m	3 bar	75mm	185,00
VSAHOSE38	38mm/1 1/2"	48mm	1,15kg/m	3 bar	100mm	245,00

ADAPTERE



Udformet i plastik og kan afskæres efter ønske. Den store er ideel til samling af udstødningslanger.

Varenr.	Tekst	Str.	Kr.
VHA1338	Slangeadapter	13-38mm	190,00
VHA3060	Slangeadapter	30-60mm	255,00

SLANGER alle priser er meterpriser



SPULE-MUFFE

Til spuling af udenbordsmotorer. Tilslutning 3/4".

222452 Kr. 74,00



SPULE-MUFFE, DOBBELT

Til spuling af udenbordsmotorer. Tilslutning: Ø 16 mm. Mål mellem "øreklapper" 280 mm.

714356 Kr. 210,00



BRÆNDSTOFSLANGE

Armeret gummi. Indv./udv. diam:

719473 7 mm 12 mm Kr. 31,00

719478 10 mm 16 mm Kr. 45,00



KLAR PLAST SLANGE

Velegnet til vand, benzin og de fleste olier og kemikalier. Giftfri, må anvendes til fødevarer. Cadmiumfri. Kun i hele m +/- 2%.

Varenr.	Indv.diam.	Kr.
282208	9/32" / 7 mm	12,00
282209	5/16" / 8 mm	15,00
282210	3/8" / 10 mm	18,00
282212	1/2" / 13 mm	19,00
282214	3/4" / 20 mm	49,00
282216	1" / 25 mm	64,00



PVC-SLANGE M/STÅLSPIRAL

Glat ind-og udvendig, transparent. Til landbrug, fødevarer og industri. Væsker med op til 28% alkohol indhold. Tryk og sug. Temp. grænse: -10 gr.C til + 60 gr. C.

Varenr.	Indv.diam.	Kr.
282220	20 mm	74,00
282225	25 mm	123,00
282232	32 mm	165,00
282238	38 mm	169,00



SPIRAL SLANGE

Grøn/Grå. Fleksibel PVC med glat inderside. Anvendelse fra -15 gr.C til + 55 gr.C.

Varenr.	Indv.diam.	Kr.
282165	3/4" / 19 mm	43,00
282126	1" / 25 mm	45,00
282127	5/4" / 32 mm	59,00
282128	1 1/2" / 38 mm	76,00
282129	2" / 51 mm	111,00



KØLEVANDSSLANGE

Sort, glat, syntetisk gummi indvendig og udvendig. Armeret med tekstilvæv. Også anvendelig som trykluftslange.

Varenr.	Indv.diam.	Kr.
282170	1/2" / 12,7 mm	50,00
282172	5/8" / 15,9 mm	53,00
282174	3/4" / 19,4 mm	84,00
282176	1" / 25,4 mm	112,00



ARMERET SLANGE

Klar PVC med nylonvæv. Velegnet til luft, gas, vand. Giftfri, må anvendes til fødevarer. Cadmiumfri.

Ikke velegnet til diesel.

Varenr.	Indv.diam.	Kr.
282122	3/8" / 10 mm	25,00
282123	1/2" / 12 mm	31,00
282163	5/8" / 16 mm	38,00
282124	3/4" / 19 mm	53,00
282125	1" / 25 mm	80,00
282160	5/4" / 32 mm	133,00
282161	1 1/2" / 38 mm	143,00
282162	2" / 50 mm	239,00

STARTSNOR



Rundflettet meget slidstærk. Umulig at trække ud af facon. Pakning af 2,45 meter.

Varenr.	mm	Kr.
221700	3,0	19,00
221704	4,0	22,00
221708	5,0	27,00
221710	6,0	30,00

HANDTITE SPÆNDEBÅND



Spændebånd med håndtag. Brug uden værktøj.

Varenr.	Spændvidde	Kr.
282155	13 - 32 mm	59,00

GUMMIHJUL



Gummi hjul til motorvogn og ophalervogn. Hjul i gummi. Oppustelig. Indre ring i nylon.

Ø hjul mm : 380
Ø akselhul mm : 20/40
282580 Kr. 250,00



Ø hjul mm : 260
Ø akselhul mm : 20
282581 Kr. 128,00



SPÆNDEBÅND,
SYREFASTE

Helt i rustfrit stål
med rustfri bolt. A4
- AISI 316.

12 mm brede, dog er
de 3 mindste bånd
kun 9 mm brede.
Spændebåndet er ikke
åbent - har ombøjede
kanter og ødelægger
derfor ikke slangen.

Varenr.	Spændvidde	Kr.
282133	8 - 12 mm	13,00
282134	10 - 16 mm	13,00
282135	12 - 20 mm	13,00
282137	16 - 25 mm	19,00
282138	20 - 32 mm	20,00
282139	25 - 40 mm	20,00
282140	30 - 45 mm	20,00
282141	32 - 50 mm	21,00
282142	40 - 60 mm	22,00
282143	50 - 70 mm	23,00
282144	60 - 80 mm	24,00
282145	70 - 90 mm	25,00
282146	80 - 100 mm	34,00
282147	90 - 110 mm	35,00
282148	100 - 120 mm	35,00
282151	130 - 150 mm	44,00

EKSTRA STORE SPÆNDEBÅND

Velegnede til fastgørelse af mastkraver. Alle dele i rustfrit syrefast stål.

Varenr.	Diameter fra	Diameter til	Omkreds fra	Omkreds til	Kr.
283041	150 mm	170 mm	471 mm	534 mm	59,00
283043	170 mm	190 mm	534 mm	597 mm	65,00
283045	190 mm	210 mm	597 mm	660 mm	67,00
283047	210 mm	230 mm	660 mm	723 mm	73,00
283049	230 mm	250 mm	723 mm	786 mm	76,00
283051	250 mm	270 mm	786 mm	849 mm	81,00

HEAVY - DUTY
KRAFTIGE SPÆNDEBÅND - ALT I
RUSTFRIT STÅL AISI 316

Varenr.	Bredde	Mål	Kr.
540753	20 mm	40-43 mm	57,00
540754	22 mm	44-47 mm	62,00
540755	22 mm	47-50 mm	64,00
540756	22 mm	52-55 mm	69,00
540757	22 mm	56-59 mm	74,00
540758	22 mm	60-63 mm	74,00
540759	22 mm	64-67 mm	82,00
540760	24 mm	68-73 mm	87,00
540761	24 mm	74-79 mm	98,00
540762	24 mm	80-85 mm	103,00
540763	24 mm	86-91 mm	108,00
540764	24 mm	92-97 mm	114,00
540765	24 mm	98-103 mm	120,00
540766	24 mm	104-112 mm	124,00
540767	24 mm	113-121 mm	129,00
540768	24 mm	122-130 mm	140,00
540769	26 mm	131-139 mm	151,00

Alle priser i kataloget er vejledende, i danske kroner og inkl. 25% moms og altid pr. stk. med mindre andet er anført. Der tages forbehold for trykfejl, ændringer i pris, valutakurser, told og fragtrater. Tjek derfor altid vores web: www.marineworld.dk for aktuel pris.

MOTOR TROLLEY



Vogn til opbevaring og transport af påhængsmotor. Opbygget af firkantede rør der kan skilles så trolleyen i sammenfoldet stand fylder minimalt.

Velegnet til 4 takts motorer på 15 hk. eller motorer med en vægt op til 60 kg.

Trolleyen kan desuden anvendes til påmontering af en motor på en båd uden at løfte motoren og bære den hen til båden. Fremgangsmåden er at man kører motorvognen med motor ud i vandet bag båden, fjerner håndtag og løsner og fjerner monteringspladen på vognen. Herefter vipper man motoren op på hækken af båden.

282592

Kr. 1.229,00



MOTORSTATIV/VOGN

Med hjul til kørsel i sand.
Motorvægt max. 45 kg.
Stativ i el-galv. jern. Hjul i hård kunststof. Hjul diameter: 250 mm.

Hjul bredde: 155 mm.

282590 Kr. 1.398,00

LITHIUM BATTERIER



Lithium (LiFePO₄) har især deres fordele som forbrugsbatterier. De bør ikke anvendes som start batteri eller til at drive ankerspi/bovpropel.

Fordelene i forhold til batterier med traditionel teknologi, er lavere vægt og mindre størrelse. Dertil kommer længere levetid (op til 4000 cycles ved maks. 80% afladning).

Kan forbindes 2 i serie for at opnå 24V eller 4 parallelt for at opnå større kapacitet. Større kombinationer frarådes aht. den indbyggede elektronik.

Til opladning skal anvendes ladere beregnet for Lithium batterier.

$$W = AxV$$

$$Wh = Ah \times V \times \text{Udnyttelsesgrad (f.eks. AGM: 70\%)}$$

$$Wh = W \times \text{tid}$$

$$Ah = A \times \text{tid (5A i 20 timer = 100Ah)}$$



Varenr.	Teknologi	Model	Kr.	Ydelser			Dimensioner			Vægt
				Wh(*)	Kapacitet Ah(20h)	CCA(**) Amp	L (mm)	B (mm)	H (mm)	
110950	Lithium LiFePo4	EV1250	7.476,00	1250	96		350	176	188	10
110951	Lithium LiFePo4	EV1300	7.984,00	1300	100		307	170	216	11
110952	Lithium LiFePo4	EV2500	15.315,00	2500	200		485	170	245	25



BATTERI OVERVÅGNING INTACT, 12V

Overvåg dine batterier for opladet status, spænding, opladnings effektivitet og motor start kapacitet. Få alarm på din mobiltelefon ved for lav spænding.

Med den nye intAct Battery-Guard kan du nemt overvåge spændingen på dine batterier ved hjælp af Bluetooth og din mobiltelefon. Du behøver blot at installere den gratis app fra Apple App Store eller Google Play Store.

De to ledninger på enheden forbindes til batteriets poler.

Download app'en på din telefon og indtast eller scan serienummeret og angiv batteri type.

Fastgør enheden på batteriet ved hjælp af medfølgende klæbepude.

Brugsvejledning er på engelsk.

110800

Kr. 299,00

Generelle egenskaber:

- Velegnet til alle 12V blysyre (våd, AGM, EFB eller GEL) og 12V lithium (LiFePO₄) batterier.
- Visning af batterispænding (inkl. push-meddelelse i tilfælde af kritisk spændingstilstand) og batteri temperatur.
- 72-dages datalagring (spænding, ladetilstand % og kabinnettemperatur) på enheden og ubegrænset datahistorik i appen.
- Udfør starttest og ladningstest med appen.
- Omvendt polaritetsbeskyttelse beskytter batteriet og enheden.
- Med gratis "intAct Battery Check" app til iOS og Android.
- Op til fire enheder samtidigt kan overvåges i app'en. Hvert batteri kan navngives for lettere identifikation.
- Bluetooth version 5.3
- Strømforbrug kun 1,5 mA



6. MOTOR

MARINEBATTERIER



110810



110809

Varenr.	Teknologi	Model	Kr.	Ydelser			Dimensioner			Vægt Kg	
				MCA(*) Amp	Kapacitet Ah(20h)	CCA(*) Amp	L (mm)	B (mm)	H (mm)		
110810	START Blysyre	EN600	918,00	600	62	540	245	175	190	15	
110809	START Blysyre	EN750	1.057,00	750	74	680	278	175	190	17,2	



110820



110835



110836



110840

Varenr.	Teknologi	Model	Kr.	Ydelser			Dimensioner			Vægt Kg	
				Wh(*)	Kapacitet Ah(20h)	CCA(**) Amp	L (mm)	B (mm)	H (mm)		
110820	DUAL AGM Orbital	EP450	2.194,00	450	50	750	265	175	206	19	X
110835	DUAL AGM	EP600	1.769,00	600	70	760	278	175	190		X
110836	DUAL AGM	EP800	2.227,00	800	95	850	353	175	190		X
110840	DUAL AGM	EP900	3.562,00	900	100	720	330	175	240	32	X
110841	DUAL AGM	EP1200	4.042,00	1200	140	700	515	190	225	45	X
110842	DUAL AGM	EP1500	5.120,00	1500	180	900	515	225	225	55	X
110843	DUAL AGM	EP2100	6.553,00	2100	240	1200	520	280	240	72	X
110815	DUAL Blysyre	ER350	1.170,00	350	80	510	270	175	225	19	
110845	DUAL Blysyre	ER450	1.591,00	450	95	650	310	175	225	23	
110817	DUAL Blysyre	ER550	1.838,00	550	115	760	350	175	235	29	
110850	DUAL Blysyre	ER600	2.246,00	600	120	800	349	175	285	32	
110821	GEL	ES900	2.751,00	900	80		353	175	190	27	X
110822	GEL	ES950	2.880,00	950	85		330	175	235	30	X
110823	GEL	ES1300	3.763,00	1300	120		350	175	290	39	X
110847	GEL	ES1350	4.092,00	1350	120		515	190	225	40	X
110824	GEL	ES1600	4.907,00	1600	140		515	225	225	47	X
110848	GEL	ES2400	5.945,00	2400	210		520	280	240	67	X



110841



110842



110843



110815



110845



110817



110850



110821



110822



110823



110847



110824



110848

Råvaretillæg er inkluderet i alle priser

*MCA = Mål for maritim startkraft, angives i A (strøm) og måles ved 0° C. Også kaldet koldstarteffekt ved 0 gr. C.

**CCA = Koldstarts effekt ved -18 gr. C.

*Wh = Batteriets tilgængelige energi. Den energi, målt ved 20 timers brug, som et batteri kan afgive uden at overskride anbefalet maksimal afladningsdybde.

Afladningsdybden varierer mellem batteri typerne.

Et blysyre batteri kan således tåle at aflades 40%

Et AGM batteri kan tåle at aflades ca 70%

Et GEL batteri kan tåle at aflades ca. 95%.

Aflades batterierne ud over disse grænser forringes deres levetid væsentligt.

Sædvanligvis vælger man batteri ud fra en given kapacitet man ønsker sig, målt i Ah.

Imidlertid fremgår det af tabellen at to batterier med samme kapacitet kan give forskellig mængde energi.

F.eks. ses det at et 140Ah batteri (varenr. 110841) kan give en samlet mængde energi på 1200 Wh. Tilsvarende giver varenr. 110824 som også er et 140 Ah batteri en samlet mængde energi på 1600 Wh. Dette skyldes bl.a. at GEL batteriet kan tåle dybere afladninger uden at tage skade af det.

Sammenlignet med blysyre batterier byder AGM og GEL batterier på følgende fordele.

- Mindre vægt i forhold til ydelsen
- Længerevarende ydelse i en given situation, f.eks. ved kørsel med bovpropel grundet mulighed for større afladning
- Større frihed i montering. Kan monteres med hældning eller endog liggende
- Vedligeholdelsesfrit
- Høj modstandsdygtighed mod vibrationer

GODE RÅD TIL VEDLIGEHOLDELSE AF BATTERIER

Batterier monteret i biler, lastbiler, traktorer, mejetærskere, både, campingvogne m.m.:

- Hold batteriets overflade og poler tørre og rene
- Ved ekstraordinært strømforbrug bør batteriet oplades jævnligt. Konsekvensen i batteriet vil være at pladerne sulfaterer, hvorved batteriet mister kapacitet.
- Tjek hvilespænding før kørsel/sejlads med jævne mellemrum. Bør være over 12,4 Volt.

BATTERIER TIL OPBEVARING:

- Sæt batteriet til opbevaring i fuld opladet tilstand (> 12,7V)
- Batteriets spænding må ikke komme under 12,4 Volt
- Tilse batteriet hver 2. måned (mål spænding)
- Lad jævnligt på batteriet, minimum når spændingen falder under 12,4 Volt
- Opbevar batteriet så køligt som muligt - dog altid frostfrit
- Opbevar batteriet i tør og ren stand
- Der må ikke være forbrug på et batteri til opbevaring.

KOLDE OG VARME FACTS OMKRING BATTERIER

Et fuldt opladet batteri (> 12,7V) leverer forskellige kapaciteter og CCA ved forskellige temperaturer:	Opladningstilstand	Hvilespænding	Vinteropbevaring: Elektrolytten (væsken) i et fuldt opladet batteri fryser ved omkring -70°C	Optimale ladespændinger ved forskellige temperaturer:
25°C => 100%	100%	> 12,7V	I et helt afladet batteri kan væsken fryse ved selv lave prostgrader (0 til -5°C)	20°C => 14,4V
0°C => 80%	80%	= 12,5V		10°C => 14,8V
-18°C => 60%	60%	= 12,3V		0°C => 15,2V
	40%	= 12,1V		-10°C => 15,7V
	0%	< 11,7V		-20°C => 16,2V

BATTERILADER, EXIDE



- Oplader batterier fra 1 - 300 Ampere
- Standard og AGM/GEL batterier
- Optimal ladning af alle batterityper og størrelser via indstillingsknap
- 100% opladning ved kontrolleret ladning
- Optimal ladning ved alle temperaturer via temperaturføler i polklemmer/polsko
- Indbygget sikkerhedsfunktion, der afbryder ladning, hvis batteriet ikke kan modtage ladespænding
- Ekstra stik til fastmontering følger
- Praktisk lampe til brug ved montering i mørke
- Power supply funktion på 13,7 V, der anvendes ved batteriskift samt ved fast forbrug i evt. campingvogn, båd og bil
- Genstarter ladecyklus når hvilespænding kommer under 12,5 V
- Oplader 12V batterier med hvilespænding på over 3V
- Powersupply funktion kan bruges til opstart af 12V batterier med hvilespænding under 3V
- Gnist- og kortslutningssikker
- Lader optimalt med netstrøm helt ned til 170 V
- Praktisk monteringsbeslag

Tekniske specifikationer	EXIDE 12V/5,5A	EXIDE 12V/7A	EXIDE 12V/15A
Nettilslutning	220-240VAC +/- 10%	220-240VAC +/- 10%	220-240VAC +/- 15%
Ladestrøm	1,0 A	1,5 A	2,0 A
Modstrøm	< 1 mA	< 1 mA	< 1 mA
Ladespænding	13,7 - 15,5 VDC v/25°C	13,7 - 15,5 VDC v/25°C	13,7 - 15,5 VDC v/25°C
Ladestrøm	Maks. 5,5 A	Maks. 7 A	Maks. 15 A
Rippel spænding	Maks. 70 mV	Maks. 70 mV	Maks. 70 mV
Omgivelses temperatur	-40 - + 50°C	-40 - + 50°C	-40 - + 50°C
Køling	konvektion	konvektion	konvektion
Opladnings type	5 trin I1, I2, I3, U, Uh Uh: 13,7 V vedligeholdelsesladning	5 trin IUIU + pulsering. Alt 13,7 V vedligeholdelsesladning	5 trin IUIU + pulsering. Alt 13,7 V vedligeholdelsesladning
Type af batterier	AGM/GEL, standardbatteri	AGM/GEL, standardbatteri	AGM/GEL, standardbatteri
Batterikapacitet	1 - 85 Ah	1 - 150 Ah (Maks. 180 Ah)	20 - 300 Ah (Maks. 360 Ah)
Rækkevidde	Batterikabel 1700 mm. Netledning 2 x 0,75mm2 1800 mm	Batterikabel 1700 mm. Netledning 2 x 0,75mm2 1800 mm	Batterikabel 1700 mm. Netledning 2 x 0,75mm2 1800 mm
Mål L x B x H	225x50x50 mm	225x50x50 mm	315x65x60 mm
Kapslingsklasse	IP54	IP54	IP54
Vægt	0,5 kg	0,5 kg	0,8 kg
Varenr.	111027	111028	111029
Kr.	1.334,00	1.334,00	2.533,00

GP ULTRA ALKALINE BATTERIER



Varenr.	IEC betegnelse	Størrelse	Volt	Blister pk.	Kr. blister
302830	LR6/AA Ultra	S	1,5	4 stk.	26,00
302831	LR03/AAA Ultra	M/foto	1,5	4 stk.	25,00
302832	LR14 C Ultra	L	1,5	2 stk.	38,00
302833	LR20/D Ultra	XL	1,5	2 stk.	47,00
302834	6LF22/9V Ultra	9V	9,0	1 stk.	35,00
302835	LR1	Ur	1,5	2 stk.	26,00

FOTO LITHIUM BATTERI

Anvendes bl.a. til dykker nedlygte, samt nogle fotografiapparater. H: 34,5 mm. D: 17,1 mm

302836	CR123	3V	3,0	1 stk.	41,00
212146	CR123 Li-Ion, 1600 mAh	3V	3,0	1 stk. løs pakket	27,00

GP KNAPELLE BATTERIER



Passer til mange instrumenter, videokameraer mm.

Varenr.	Model	V	Højde mm	Diam. mm	Kr.
302841	CR1616	3	1,6	16,0	14,00
302842	CR2016	3	1,6	20,0	14,00
302843	CR2025	3	2,5	20,0	14,00
302840	CR2032	3	3,2	20,0	14,00
302844	CR2430	3	3,0	24,5	14,00
302845	LR44	1,5	5,4	11,6	14,00

LADER TIL
GENOPLADELIGE
BATTERIER, PANASONIC

2 opladningskredsløb til hvert par batterier. Beregnet til Ni-Cd og Ni-Mh. Vedligeholdesopladning og avancerede sikkerhedsfinesser. Oplader AAA, AA, C, D, 9V.

302850 Kr. 265,00

BATTERIKASSER

712591 712595 712593



passer 80Ah

passer 100Ah

passer 120Ah

110990

Kunststof

Varenr.	Farve Kasse/låg	Indv. mål LxBxH mm	Udv. mål LxBxH mm	Kr.
110990	Hvid/rød	279x190x199	285x196x205	152,00
110994	Hvid/gul	403x188x194	409x194x200	199,00
712591	Sort/sort	280x195x230	340x230x250	140,00
712595	Sort/sort	339x199x224	431x257x256	183,00
712593	Sort/sort	385x175x225	470x225x255	186,00
222468	Ekstra spændebånd hvid			42,00
222469	Ekstra spændebånd sort, 130 cm			37,00

FASTGØRELSESBASSE
F/ TANK eller BATTERI

Non slip, anti vibration. LxBxH: 48,5 x 34 x 3,5 mm

714476 Kr. 323,00



KABELSKO. For 12V batteri.

Varenr.	+/-	Kr.
142196	+	35,00
142197	-	35,00



POLSKO M/SKRUE OG

MØTRIK 10 MM

Varenr.	+/-	Kr.
142251	+	50,00
142252	-	50,00



FASTGØRELSESBESLAG

For batterikasse. Med strop 1,30 m. 714469 Kr. 130,00

DEMINEALISERET VAND



Til batterier, dampstrygejern m.v. Efterlader ingen kalkaflejringer.

Varenr.	Indhold	Kr.
630160	1 ltr.	50,00
630165	2,5 ltr.	76,00
630170	5 ltr.	123,00

BATTERIBOKS

Praktisk boks for batteri man bærer med sig. F.eks. ved brug af el-motor.

Med udtag for cigartænderstik og udvendig montering af batterikabler.

For batteri max 105AH

- Indikator for batteritilstand
- Overbelastningssikring
- Bærehåndtag
- Indvendig HxBxL: 257x175x318 mm
- Udvendig HxBxL: 309x245x421 mm

110988 Kr. 890,00



BATTERILADERE MM.



- Indeholder alle funktionerne: batterilader, solcelleregulator og skillerelæ
- Hurtig og sikker opladning
- >90% virkningsgrad (minimum effekttab)
- Vandtæt (IP65)
- Ingen blæser (lydløs)
- Fast installation med enkel kabelføring
- Mulighed for solpanel, vindgenerator
- Indbygget regulator med MPPT
- Intet skillerelæ, diode-splitter
- Elektronisk switch i strømforsyning
- Påført QR kode til support, manual, instruktion
- Forlænger batterilevetid
- Passer til alle batterityper
- Robust
- Klasse II godkendt - kan anvende stik u/jord
- Indbygget temperatur kompensering
- 3 års garanti

Fix batteriladeren CCC12201203S03 er et innovativt dansk design fra J.K. Medico med tilhørende patenteret lade automatik.

Vandtæt og lydløs lader, uden blæser, og med mulighed for tilslutning af solcelle panel. Oplader eet eller en gruppe af batterier med intelligent prioritering.

Det patenterede ladesystem giver sikkerhed for at batterierne lades fuldstændigt op - på kortest mulig tid. Lademetoden sikrer samtidigt, at batterierne aldrig overlades - og at der opnås forlænget batterilevetid.

Laderen har to udgange for henholdsvis brugsbatteri og startbatteri. Laderens unikke funktion sikrer, at startbatteriet altid bliver ladet maksimalt op fra brugsbatteriet uanset om der er tilsluttet landstrøm, strømforsyning fra solpanel eller vindgenerator. Den indbyggede konverter funktion oplader startbatteriet ved hjælp af forbrugsbatteriet også selvom dette ikke har fuld spænding. Primært lades derfor på forbrugsbatteriet som typisk er det største og derfor bedst kan tage imod opladningen.

Laderens to udgange er elektronisk isoleret fra hinanden, således at det ikke er nødvendigt at anvende diode splitter eller skille relæ. Uden ekstern land-strømforsyning foregår forbruget alene fra brugsbatteriet.

FIX laderens mulighed for tilslutning af et solcellepanel eller vindgenerator har indbygget MPPT (Maximum Power Point Tracking) regulator Et intelligent ladesystem, der sikrer at strømmen fra solcellepanelet anvendes mest effektivt med det givne sollys niveau.

Laderen har simple status indikatorer. Tre indikatorer for hver ind/udgang som viser: ladning i gang, ladning endt samt fejlkode ved blink med bl.a. sidste indikator. Den kan programmeres med en jumper for forskellige typer batterier, og har som option mulighed for ekstern temperaturføler samt statusindikatorer. Den kan ligeledes monteres med skjult ledningsføring, så det ser pænt ud hvis den placeres synligt. Laderen er CE mærket, klasse 2-dobbeltisoleret og IP65 (vand)tæt.

Fix batteriladeren oplader med maks. 20A (+3A fra solen)+ 3A til start batteriet.

Yderligere information på Youtube: http://www.youtube.com/watch?v=QDQU3sy_jR0

Varenr.

109720 20A/3A Fix batterilader Kr. 2.499,00



Fix strømforsyning CVS1420BS

Vandtæt og lydløs strømforsyning uden blæser, med indbygget elektronisk switch.

Hvis der forbruges meget strøm til TV, lamper, pumper osv, medens båden er tilsluttet landstrøm, kan selv en 20A lader måske ikke følge med til både forbrug og opladning. Ved tilslutning af strømforsyningen overtager denne den nødvendige forsyning til forbruget med op til 14V/20A (280W). Batteriladeren vil samtidigt forsyne batterierne med andre 20A til opladning, tilsammen er der altså 2x20A til rådighed. Når landstrømmen afbrydes vil strømforsyningen automatisk omkoble forbruget til brugsbatteriet.

Strømforsyningen er overstrøm- og kortslutningsbeskyttet og tåler kortvarige overbelastninger på mere end 100A, f.eks. ved start af køleskab. Strømforsyningen er klasse 2-dobbeltisoleret og IP65 (vand)tæt.

Fix strømforsyningen er primært udviklet til brug sammen med Fix batteriladeren, men kan sagtens anvendes sammen med andre ladere.

Varenr.

109725 20A Fix strømforsyning Kr. 2.495,00

**Dual output 12V/20A and 12V/3A and input from sun panel
CCC12201203S03
INSTALLATION**

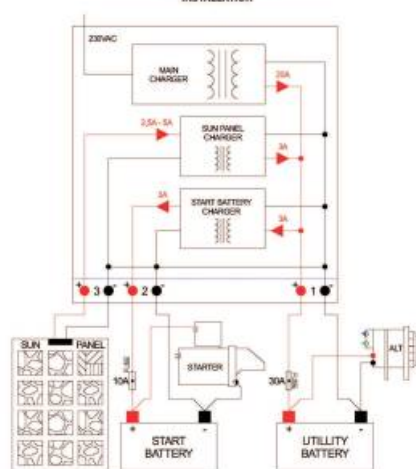

- CCC12201203S03, Dual output 12V/20A and 12V/3A and input from sun panel:**
1. Output 1 connects directly to the Aux battery via a 30A fuse
 2. Output 2 connects directly to the start battery via a 10A fuse
 3. Input 3 connect directly to a sun panel
 4. The Alternator are connected to the utility battery

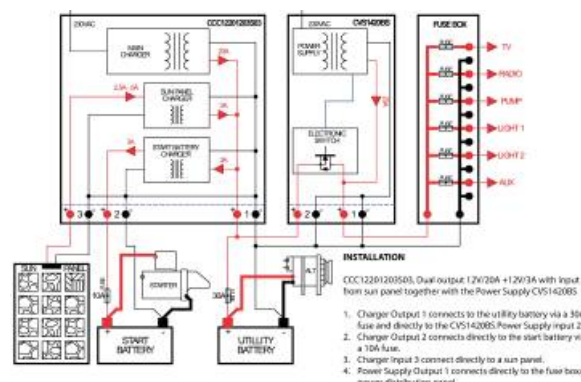

Bærbar Handy batterilader CCC220

Vandtætte og lydløse ladere uden blæser - robuste og bærbare med håndtag.

Patenteret ladesystem, som giver sikkerhed for at batterierne lades fuldstændigt op - på kortest mulig tid. Lademetoden sikrer samtidigt, at batterierne aldrig overlades og der opnås forlænget batterilevetid.

Laderen er særligt velegnet til våde udendørs miljøer og åbne både, f.eks. joller med el-motor. Derudover anvendes de med fordel i fritidssektoren - til eks. campingvogne, mobile-homes og golf-cars mv., samt til mange forskellige landbrugsmaskiner.

Laderen har fastmonteret 2m (6mm²) ladekabel med 6mm gaffelterminaler.

Transporttaske og ophængningsbeslag kan leveres som valgfrit tilbehør. Laderen er CE mærket, klasse 2-dobbeltisoleret og IP67 (IPX5/IPX7) tæt - dvs. den er spule tæt og den kan nedsænkes under vand.

Varenr.

109730	20A Bærbar batterilader	2.495,00
109732	Transporttaske f/bærbar lader	198,00
109734	Ophængningsbeslag bærbar	40,00

BATTERILADERE MM.

STRØM STYRING (POWER MANAGEMENT)

År for år har forbruget af elektricitet i mange både været stigende pga. øget anvendelse af elektronik, ankerspil, bovpropeller, køleskabe, ovne mm. I takt hermed er antallet af batterier i bådene steget tilsvarende. Ofte er der tale om deciderede batteribankers og ofte batterier baseret på forskellige kemiske eller mekaniske teknologier. Tilsvarende har der ikke været tilbudt løsninger der henvender sig til denne "nye" situation. Ofte er der blot tale om gammelkendte løsninger til installationer med eet eller højst to batterier oftest af samme kemiske type. Effektiv opladning af bådens batterier kræver ofte mere end hvad der kan opnås med blot en enkelt batterilader.

Indholdet i dette afsnit handler om opladning, transport og effektivisering af batterier og deres elektriske energi.

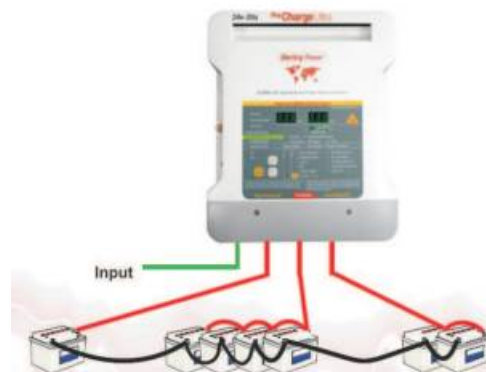

PRO CHARGE ULTRA, Avanceret batterilader med et væld af funktioner. Vinder af afprøvninger for bedste lader og mest innovative produkt.

Denne lader er udviklet på baggrund af erfaringer opnået ved design af tidligere generationer af batteriladere. Alle disse erfaringer er indbygget i denne lader. Laderen er digitalt kontrolleret og det er derfor muligt at sammensætte flere af laderne parallelt eller i serie for at opnå større spænding eller strømstyrke. Den indbyggede PFC (Power Factor Correction) tillader batteriladeren at arbejde med forsyningsspændinger mellem 80V og 270V (40-70 Hz) uden at det går ud over effektiviteten som er større end 90% og med deraf følgende mindre varmeafgivelse. Dette har f.eks. betydning når laderen er tilsluttet et strømstik for enden af en bådebro, hvor spændingen kan ligge væsentligt under de normerede 220V, specielt hvis der er mange andre brugere af strøm på bådebroens strømforsyning. Den anvendte PFC tillader også brug af strøm fra andre energikilder f.eks. generatorer med tilpassede sinus kurver. Opladeren har to eller tre udgange for opladning af op til 3 batteri bankers. Batteritemperatur sensor medfølger.

Batteriladeren har 11 forskellige lade karakteristikker for tilsvarende typer af batterier: Gel, AGM, Åbne bly, forseglede bly, Lithium, Calcium, mm. Mange forskellige funktioner, f.eks. procentvis nedsættelse af ladning, de-sulfaneringsprogram med auto mellemrum, valgbare kundetilpassede lade karakteristikk og meget mere. To viserinstrumenter og 32 LED giver et væld af oplysninger og aflæsninger samt muligheder for indstillinger.

12V

Varenr.	Model	Kr.
110200	Pro Charge Ultra 10A 2 udgange	3.636,00
110201	Pro Charge Ultra 20A 3 udgange	4.380,00
110202	Pro Charge Ultra 30A 3 udgange	4.723,00
110203	Pro Charge Ultra 40A 3 udgange	5.568,00
110205	Pro Charge Ultra 60A 3 udgange	6.648,00
24V		
110210	Pro Charge Ultra 20A 3 udgange	6.371,00
110220	Pro Charge Ultra 30A 3 udgange	7.525,00



FJERNBETJENINGSPANEL PRO CHARGE ULTRA

Mange af Pro Charge Ultras funktioner kan udføres fra fjernbetjeningspanelet. Der kan desuden aflæses informationer om

- ladespænding (V) og strøm (A)
- ladetrim og varighed
- konfigureret batteritype
- temperatur lader
- temperatur batteri
- fejlmeldelser

Varenr. 110230 fjernbetjening Kr. 958,00

BATTERILADERE MM.



Batteri-til-batteri lader (b-t-b lader). Der er flere fordele ved at bruge denne specielle type batterilader. Et af anvendelses områderne er batteri banker sammensat af forskellige typer batterier, ligesom beskrevet i det foregående under BCM modulet. Grundlæggende er strømforsyningen for en batteri-til-batteri lader en 12 eller 24V strømforsyning. Det kan f.eks. være et startbatteri eller generatoren på en motor. B-t-b laderen kan indstilles til at give den rigtige ladning til netop den batteri type den skal oplade (Gel, AGM osv.). Ligesom det er tilfældet med BCM modulet, se det foregående. b-t-b laderen giver mulighed for at oplade et batteri af en anden type end startbatteriet, se fig 1. B-t-b laderen går først i funktion når startbatteriets ladning er mindst 13V, men venter herefter 150 sekunder for at sikre at startbatteriet har modtaget nogen opladning efter motorstart. Der trækkes herefter på startbatteriet, men ikke så dets spænding falder til under 13,3V, idet det herved sikres at startbatteriet modtager opladning og at generatoren oplader med dens fulde potentiale. Det opnås herved at startbatteriets samtidige opladning sikres.

Valget mellem anvendelse af et BCM modulet eller en b-t-b lader afgøres af sidstnævntes evne til at begrænse strømstyrken. Det forhindrer skader på apparatet og kontrollerer strømmen der flyder. Denne egenskab har BCM modulet ikke og har heller ikke brug for det, fordi det sidder efter en batterilader der begrænser den strømstyrke der kan trækkes igennem ledningsnettet. Ved at udelade denne funktion spares dobbelt brug af elektriske komponenter og dermed gøres BCM modulet billigere end en komplet lader. Hvis vi eksempelvis i fig 1 forestiller os at batterisættet yderst til højre (domestic/aux) bruges til at strømforsyne en bovpropel eller et ankerspil vil der, når et af disse aktiveres, kunne trækkes en høj strømstyrke (eks. 200A) fra startbatteriet til domestic/aux batteriet. Dette vil overstige maks for BCM modulet som er 60A, (blå boks med to gule pile) og sikringen vil gå. Hvis den blå boks er en b-t-b lader vil der ikke være noget problem. Den vil blot sige jeg kan ikke levere 200A, men jeg kan levere 20A maksimum.

Et andet område hvor b-t-b laderen med fordel kan anvendes er situationer med lange kabelføringer. Det kan f.eks. være en bovpropel som anvender et batteri i stævnen af båden eller det kan være en bådtrailer med en båd hvor man gerne vil lade bådens batteri op under biltransport. Her anvendes ofte tykke kabler for at mindske spændingstabet. Tykke kabler er tunge og dyre i anskaffelse.

Vandtætte modeller, IP68

Varenr.	V	A	Kr.
110280	12V til 12V	25A	2.413,00
110283	24V til 24V	15A	5.309,00
110285	24V til 12V	15A	5.309,00

Fig 1 viser een af de oftest anvendte simple installationer.

Det grå område inden for den rødprykkede linie er den gamle installation. Den blå boks er b-t-b laderen der lader på den nye batteribank når startbatteriet er opladet og dets spænding derfor tillader ladning på den nye batteribank. Den optimale ladning af den nye batteribank mindsker den til motoren kører og formindsker brændstofforbrug til skade for økonomi og forurening, samtidigt med at de nye batterier ikke sulfaterer pga. manglende effektiv opladning. Installationen er specielt fordelagtig når de nye batterier er placeret langt fra startbatteriet.

Fig 2 viser en situation hvor der allerede er to batteribanker der styres af et skillerelæ eller en avanceret laderegulator.

Som i fig 1 er det let at installere en yderligere batteribank ved at indsætte en b-t-b lader på startbatteriet til opladning af de nye batterier.



The dotted line shows the original system and how simple it is to connect the d/c battery charger

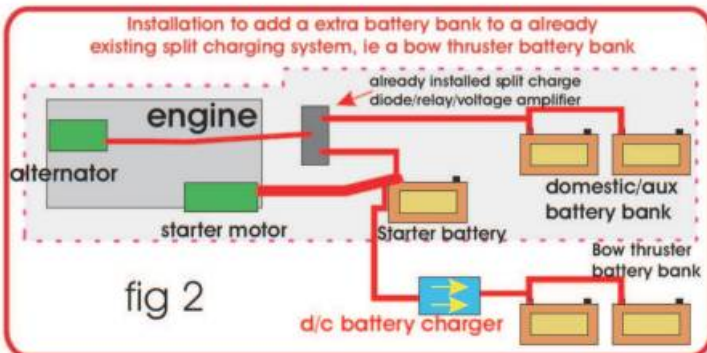
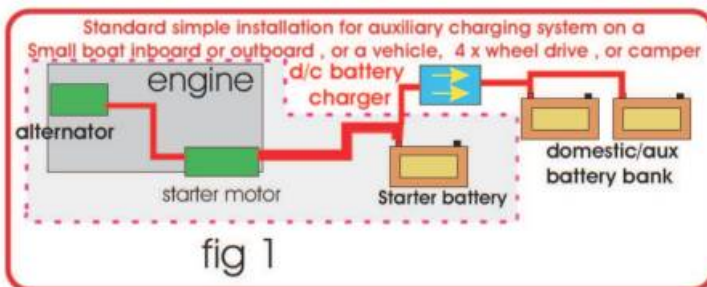

BATTERILADERE MM.

Generator-til-batteri lader (G-t-b lader).

G-t-b laderen indskydes mellem generator og en eller flere batteribank. Som for de tidligere omtalte produkter vedkommende gælder det om at oplade bådens batterier på den mest effektive måde. Producenten af dette produkt hævder, at **batterierne oplades 5 gange hurtigere**, at **batterierne opnår 50% ekstra kraft** og **de-sulfaterer batterierne** så de holder længere. Der er tale om en digitalt styret 4-trins batterilader med mulighed for fjernbetjening og delt udgang (splitter), af nyeste teknologi på markedet. Fordelene er ekstra kraft til strømforbrugene installationer. Kortere driftstid på bådens motor til opladning af batterier og følgende mindre brændstofforbrug. G-t-b kan også bruges med to generatorer. Et af midlerne til at opnå de store gevinster er elektronikkens opsætning der får generatoren til at give maksimal ydelse under drift. G-t-b er samtidigt en splitlader og kan oplade batteribanker med forskelligt spændingsbehov. F.eks. kan oplades med op til 14,1V til AGM, 14,4V til GEL og 14,8V til åbne blybatterier. G-t-b laderen kan også bruges sammen med andre strømkilder f.eks. gammeldags transformere basserede batteriladerer med fast opladningsspænding og svag performance. Sættes G-t-b laderen på udgangen fås som resultat den nyeste digitalt styrede 4-trins batterilader med split udgang og mulighed for fjernbetjening. G-t-b er nem at montere.

G-t-b laderen må kun tilsluttes generatorer/strømkilder der har begrænset strømstyrken til at være indenfor det G-t-b er bygget til. Flere modeller end de viste, findes i programmet.

Varenr.	Maks generator Amps				Kr.
110300	12V	80A	250x180x70	2,5kg	4.721,00
110302	12V	130A	250x180x70	2,5kg	5.182,00
110304	12V	300A	370x288x70	5,0kg	9.222,00
110316	Remote disp & control				1.911,00

**Specifikationer:**

Kraftige kabler og klemmer
125A afprøvnings belastning
Kan anvendes på 12V, 24V og 36V ved opdeling af batteriet i 12V sektioner
Batteri fra 200-1000 koldstarts effekt (cold cranking - CCA)
Batteri fra ca. 30 - 140Ah

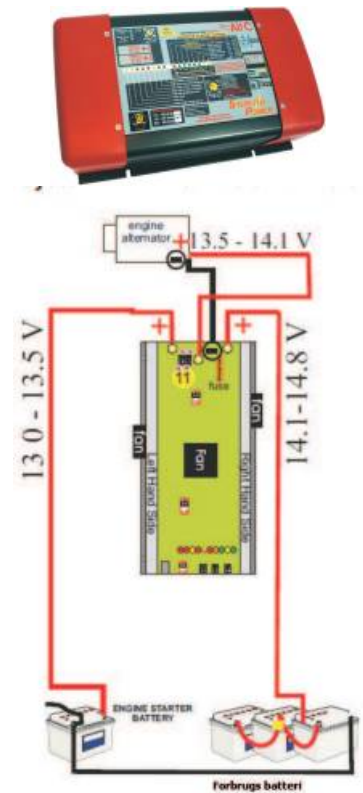
**Digital batteritester (også test af generator og startmotor).**

Måling af spændingen på et batteri giver ikke et sandt billede af batteriets tilstand. Der opnås kun en indikation om batteriet er fuldt opladet. Mest interessant er det at vide om batteriet kan opbevare og levere den kraft der er gemt i det. Batteriet kan være sulfateret eller på anden måde beskadiget og måske værdiløst. For at opklare det, er det nødvendigt, at afprøve batteriet under hård belastning.

Afhængig af størrelsen på batteriet lægger batteritesteren en tung belastning på batteriet (125A). Batteriet bør være istand til klare denne belastning uden at spændingen falder betydeligt.

For at udføre testen forbindes batteri testeren til batteriet som skal være fuldt opladet ved begyndelsen af afprøvningen. Indstil størrelsen af batteriet på testerens display (op til 999A). Tryk på LOAD knappen hvorefter der udføres en 10 sek. test af batteriet. Displayet vil herefter vise tilstanden af batteriet. Enheden kan også bruges til at måle effektiviteten af en lader, f.eks. generatoren på motoren eller en batterilader (12V).

Varenr.		L x B x D		Kr.
110330	Digital batteritester	280 x 100x120	1,5kg	696,00

**C TEK-LADERE****M15**

Den perfekte oplader for bådejere. Oplader maritime batterier effektivt og hurtigt.

M15 er en perfekt 15A batterioplader for bådejere. Den har en lang række funktioner, herunder Recond-modus til reparation af dybt afladene Wet og Ca /Ca batterier og en temperatursensor, som optimerer opladningen, hvis temperaturen afviger fra +25°C. Den har også Lithium - mode for lithium - batterier. Leveres med et 4m langt kabel med M10 øje som gør installationen let i din båd.

- Særligt lithium ladeprogram (12V litium-batterier)
- Passer til batterier fra 28 AH til 300 AH (20AH-280AH lithium)
- Fuldautomatisk og nem at anvende. Enkel at tilslutte, gnistfri og beskyttet mod omvendt polaritet
- Recond-program til dybt afladene batterier
- AGM-program til AGM batterier
- Kompakt, robust design
- IP44 klassificeret, egnet til udendørs brug
- 5-års garanti

111025 Ctek lader M15 12V 15AH Fra 20 AH - 280 AH Kr. 2.344,00

Varenr.	Tekst	vedligehold	Kr.
111020	Pro 25S 12V 25AH	Fra 40-500 AH	2.733,00

Maksimal kraft. Til båd, campingvogn og værksted. Ladningen tilpasser automatisk opladningen til batteriets temperatur. Indbyggede funktioner til analyse af batteriets status. Med klemme til batteripoler. Reconditioning.

111023 MXS 7,0 12V 7AH Fra 14 - 150 AH op til 225 AH 1.612,00

Velegnet til campingvogn, bil og båd. Kan bruges året rundt. Supply-funktionen sikrer strømforsyning uden batteri.



NASA BATTERIMONITOR

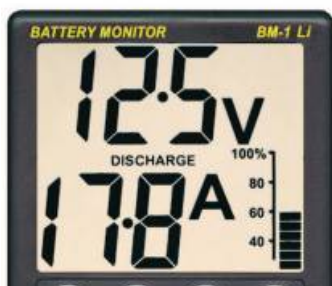

CLIPPER BATTERIMONITOR BM-1

Designet til vise ydelse mv. af 12V syrebatterier + AGM + GEL batterier med kapacitet op til 600 Amp timer. Monitoren leveres komplet med en 100 Amp præcisions shunt og et færdigt kabelsæt, der muliggør en simpel "gør det selv" installation.

Instrumentet overvåger løbende Volt og Amp ved ladning eller afladning, antallet af amp timer forbrugt ved ladning eller afladning samt hvor lang tid det vil tage for fuld opladning/afladning. Desuden vises løbende batteriets opladningsniveau i procent. Disse informationer hjælper til en mere effektiv udnyttelse af batteriet, forlænge batteriets levetid og mindske risikoen for fejlsituationer. Fuld overvågning af forbrugs batteriet. En ekstra tilslutning gør det desuden muligt at aflæse spændingen på bådens startbatteri.

Specifikationer:

Forbrug spænding: 8-16 V
 Strømforbrug: 1,5 milli amp
 Batterikapacitet: 5 - 600 AMP timer
 Max belastning: 100 AMP
 Max ladning: 100 AMP
 Shunt: Standard 50 milli Volt @ 100 AMP

Medfølgende kabel:

100 AMP shunt link til M8 ring terminal.
 5 meter fra display til batteri. Med sikring og klargjort med ringterminaler for shunt, sikringsholder og M8 ringterminal til batteri.

Display:

Standard 110 mm x 110 mm. Højopløst LCD med baggrundsbelysning, således at det kan aflæses om natten.

Alarm for minimum Volt.

Simplet betjening 4 knapper til at vælge, lys, Volt/Amp, AMP timer eller ladningstid.

223734 Kr. 1.490,00

CLIPPER BATTERIMONITOR BM-2

Samme beskrivelse som BM-1, men med mulighed for tilslutning til batteribanker på op til 900 Amp timer og med følgende andre specifikationer:

Batterikapacitet: 5 - 999 AMP timer
 Max belastning: 199 AMP
 Max ladning: 199 AMP
 Shunt: Standard 50 milli Volt @ 200 AMP

Øvrige specifikationer er ens for BM-1 og BM-2

223738 Kr. 1.831,00

CLIPPER BATTERIMONITOR BM-1 LITHIUM (LiFePO4)

BM-1 Li er specielt udviklet til overvågning af 12 Volt lithium-jern-fosfat (LiFePO4) batterier.

Batterikapacitet: 20 - 600 AMP timer

Alle øvrige specifikationer som beskrevet for BM-1 ovenfor.

223734-LI Kr. 1.605,00

CLIPPER BATTERIMONITOR BM-1 COMPACT

Måler kun: 124 x 62 x 23 mm

Bygger på BM-1 erfaringer men fylder kun lidt.

Overvåger 12V blybatterisystemer + AGM + GEL batterier op til 600 Ah. Leveres med 100 A shunt, kabler og forberedt for "gør det selv" installation.

Viser ladning / afladning, spænding, strømstyrke. Alarm ved lav kapacitet, Viser restkapacitet ved givent forbrug. Forbrug 1,5 mA.

223737 Kr. 1.483,00

BATTERI SPLITTER, VETUS

- Tillader op til 3 batterier at blive opladt, hvert separat
- Tillader forbindelse af op til 2 separatorer
- Velegnet til at lade op til 150 Amp
- Minimum Volt drop
- Maximerer batteriets levetid

Varenr.	Antal Input	Antal Output	Max. lade Amp	Input V	Vægt	Kr.
VBS1502C	1	2	150A	8-30V (DC)	1,0 kg	1.830,00
VBS1503C	1	3	150A		1,2 kg	2.040,00
VBS15032C	2	3	150A x 2		1,3 kg	3.535,00

TYSTOR PULS-AUTOMATLADERE

TYSTOR er en konstantspændingslader med IoUoU lade karakteristik og effektiv slutpulsering, beregnet til såvel våde som tørre blybatterier. TYSTOR kan omstilles til at lade rørcellebatterier. Alle TYSTOR ladere fungerer både som batterilader og strømforsyning. D.v.s. har man parallelt forbrug samtidig med opladning føder TYSTOR forbruget, samtidig med at den holder batteriet fuldt opladet, eller om nødvendigt lader på det. TYSTOR er radio-, instrument- og kortslutningssikker på grund af den stabile ringkernetransformator.



TYSTOR SOFT 1210 - 12V

Incl. 2 m batterikabel og 230V kabel. 12V, CE- og D-mærket 12A dobbeltisoleret. Monteringsplade medfølger ikke. Kan tilkøbes - se nedenfor.

Kan oplade selv helt tomme batterier (under 4V). Jord ikke nødvendig. TYSTOR beskytter følsom elektronik.

Ladestrøm 10 AH

Kapacitet: Korttidsladning ca. 120 Ah, langtidsladning ca. 240 Ah.
Mål: H: 70, B: 154, D: 154 mm.

111050 Rød frontplade Kr. 2.183,00

MONTERINGSPLADE TYSTOR SOFT

111053 Monteringsplade Kr. 71,00

**SEPTOR SKILLERELÆ, SPÆNDINGSBESTEMT**

Adskiller til to strømkredse (motor og forbrug), giver mulighed for at lade to kredse. **Nyhed nu som DUO.** Septor DUO er en elektronisk enhed, der fra generatoren først lader på startbatteriet, og når dette er fuldt opladet åbner SEPTOR og der lades videre på forbrugsbatterierne. Når båden er tilsluttet landstrøm, og laderen er sat til, lades der først på forbrugsbatterierne og dernæst på startbatterierne.
Mål: H: 50, B: 80, L: 140 mm.

Varenr.	Type	Billed	Kr.
111068	Septor 12V / 75A DUO	forest t.v.	1.599,00
111070	Septor 24V / 50A DUO	forest t.v.	1.800,00

SKILLERELÆ TIL STORE STRØMMÆNGDER BL.A. BOVPROPELLER

Mål: H: 50, B: 80, L: 140 mm.

Varenr.	Type	Billed	Kr.
111072	Septor 12V / 300 A	forest t.h.	2.232,00
111074	Septor 24V / 300 A	forest t.h.	2.755,00

**JUMPSTARTER**

Powerbank med kraft nok til at starte en indenbords motor eller en bil med afladet batteri. Indeholder en lygte og lygte, med 3 forskellige indstillinger, og som POWERBANK (strømbank) så du kan oplade langt de fleste typer mobiltelefoner, smartphones, iPads, tablets, Pc'er. Er også optimal til at være strømkilde til at drive en kompressor til oppustning af lufttælte. Kan uden problemer puste 3 - 4 telts op unde opladning.

Kan starte benzinmotorer op til 4 l, og Dieselmotorer op til 2,5 l.

Selve Jumpstarteren er ikke større end den kan være i inderlommen eller brystlommen. Men samtidig har den en imponerende batterikapacitet på 16800mAh. Når den bruges til at starte en motor kan den levere en startspænding på op til 600A, for at "sparke" motoren i gang.

Tekniske Specifikationer:

Størrelse: 170 x 80 x 35 mm

Vægt: 480 gr.

Batterikapacitet: 16800mAh

Output: 5V 2A; 12V 2A; 16V 3,5A;

19V 3,5A; 12V 200A;

Input: 15V 1A

Fuld lade tid: 4 timer

Ampere ved start: 200A

Spark: 600A

Arbejdstemperatur: -20 -60°C

211895

Kr. 908,00

SPÆRRE-RELÆ - HELLA

Spærre relæ 12V, 60Amp. 4 polet: 2 (85,86) 6,3mm og 2(30,87) 9,5mm bredde. Ved hjælp af spærre relæet bliver et ekstra batteri f.eks. i båden/campingvognen, adskilt fra bådens/bilens batteri når generatoren ikke afgiver strøm. Evt. strømforgbrug afgives så kun fra det ekstra tilkoblede batteri. Under kørsel af motoren bliver begge batterier opladet, indtil et af batterierne er fuldt opladet.

111015 Kr. 264,00

**NONAME - SPÆRRE-RELÆ**

Varenr.	Volt	Amp.	Kr.
111030	12V	70	163,00
111031	24V	40	188,00

**LADERELÆ**

110021 Laderelæ Transpo 11A 12V 891,00

MOTORBESLAG



222458



222454



222459



222455

HÆVEBESLAG

Kraftig konstruktion med hævefjedre, låsepal og motorbræt. af vandfast krydsfiner eller plast. Hæver/sænker 32 cm. Afstand fra hæk til bagside af hævebeslaget i opslået stand: 13cm nedfældet: 26 cm.

Varenr.	Motor op til / kg	Plade	Kr.
222454	Aluminium 15 HK / 40	Træ	1.390,00
222458	Aluminium 15 HK / 40	Plast	1.322,00

HÆVEBESLAG

Kraftig konstruktion med hævefjedre, låsepal og motorbræt. af vandfast krydsfiner eller plast. Hæver/sænker: 32 cm(222455) 25 cm (222459). Afstand fra hæk til bagside af hævebeslaget i opslået stand: 13cm nedfældet: 26 cm.

Varenr.	Motor op til	Plade	Kr.
222455	Rustfrit stål 10 HK / 45 kg	Træ	992,00
222459	Rustfrit stål 30 HK 2-takt 20 HK 4-takt	Plast	1.285,00



222461

222460

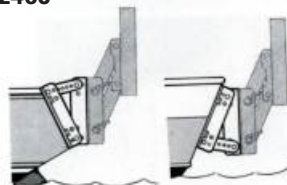

222462



VINKELBESLAG

Til hævebeslag. For både med ud- og indfaldende agterspejl 5 - 30 gr. Passer til 222454 og 222458.

222460

555,00

KRAFTIGT HÆVEBESLAG

Velegnet til 4-takts motorer op til 80 kg. Modellen kan justeres positivt eller negativt. Med kraftig fjeder i rf. stål og kraftig plastplade.

222461	Rustfrit stål	40 HK 2-takt 25 HK 4-takt	Plast	2.169,00
--------	---------------	------------------------------	-------	----------

MOTORBESLAG

Rustfrit stål og lakeret træplade.

Højde 150 mm. Bredde 260 mm.

Afstand mellem agterspejl og bagside af træplade 14,5 cm

Justerbar 0°-17°. Max motorvægt: 40 kg. Konsolvægt: 2,5 kg

222462

15 HK.

899,00



222463



222457



222456

Lakeret træplade til fastgørelse på søgelænder 22-25 mm.

222463 Lgd. 200 mm x Brd. 225 mm / 12HK 455,00

Kraftig plastplade til fastgørelse på søgelænder 22-25 mm.

222457 Lgd. 200 mm x Brd. 225 mm / 12 HK 399,00

BESLAG

til fastgørelse på badebro.

Dimension træplade: 260 x 145 c 30 mm

Vinkeljern forside: 165 x 135 x 36 mm

Vinkeljern bagside: 165 x 225 x 36 mm

De aflange huller på vinkeljernene giver mulighed for justering af beslaget til forskellige tykkelser af badebro.

Kan justeres til montering på badebro i tykkelser fra 13 - 41 mm.

222456

12 HK.

898,00



BESKYTTELSESHÆTTE

For påhængsmotorer.

Varenr.	For motor	LxBxH	Kr.
540660	2- 5 HK	40x25x32 cm	91,00
540661	2- 15 HK	48x27x35 cm	94,00
540662	10- 45 HK	55x33x45 cm	107,00
540663	30- 90 HK	63x35x50 cm	125,00
540664	70- 150 HK	73x40x65 cm	144,00
540665	115- 225 HK	75x45x75 cm	165,00
540666	150- 300 HK	90x60x80 cm	173,00



FULDT MOTORDÆKKEN

Tabellen nedenunder viser de størrelser SeaCover er tilgængelig i. Dimensionerne refererer til længden, bredden og højden (Tegning 1). De angivne hestekræfter er cirkatal og er ikke udelukkende, hvad der skal ligge til grund for valg af størrelse. Derudover skal typen af motor (2 takts, 4 takts), længden af gashåndtaget, motorens mærke og produktionsdato også medregnes i beslutningen.

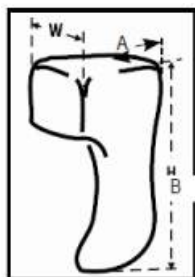

Varenr.	540673	540674	540675
HK (cirka)	2,5-10	8-70	70-150
A (cm)	75	87	125
B (cm)	125	157	210
Kr.	186,00	230,00	366,00

FORLÆNGER T/GASHÅNDTAG



Sølvanodiseret aluminium med plasthåndtag. Med afbryder til motoren. Kan spændes om gashåndtag med 2 klamper.

Ømin/Ømax ca. 32/43mm.

Varenr.	Type	Lgd.	Kr.
222480	m/afbryder	70 cm	222,00
222482	teleskop m/afbryder	60-100 cm	342,00



Sølvanodiseret aluminium med plasthåndtag. Med afbryder til motoren. Sættes ned over gashåndtaget. Spændes med fingerskruer.

Ø min/maks ca. 35/38mm.

Varenr.	Type	Lgd.	Kr.
716850	hul t/afbryd	60 cm	250,00
716860	hul t/afbryd	100 cm	305,00
716865	teleskop	80-111 cm	342,00



BESKYTTELSESPLEDE

Kunststof til montering udvendig på agterspejl.

Varenr.	Farve	Mål mm	Kr.
718578-S	Sort	220 x 300	66,00
718578-H	Hvid	220 x 300	66,00
718579-S	Sort	360 x 450	111,00
718579-H	Hvid	360 x 450	111,00

BESKYTTELSESPLEDE

Kunststof til montering udvendig på agterspejl.

Konisk med hul.

Kileformet.

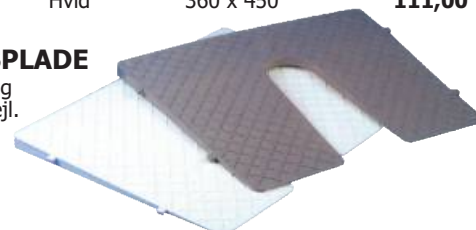

Varenr.	Farve	Mål mm LxH	Kr.
718576N	Sort	450 x 360	121,00
718576B	Hvid	450 x 360	121,00
718576GR	Grå	450 x 360	121,00



BESKYTTELSESPLEDE

Kunststof til montering indvendig på agterspejl. Kileformet.

Varenr.	Farve	Mål mm	Kr.
718581-S	Sort	230 x 86	23,00
718581-H	Hvid	230 x 86	23,00
718580-S	Sort	270 x 98	31,00
718580-H	Hvid	270 x 98	31,00

BESKYTTELSESPLEDE FOR STÆVN

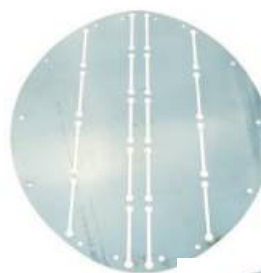

718584



718585



718586

Beskyttelsesplader i rustfrit stål AISI 316.

Varenr.	Højde mm	Bredde mm	Tykkelse mm	Kr.
718584	345	265	1,5	456,00
718585	345	350	1,5	537,00
718586	277	320	1,5	441,00

TÆNDRØR



CHAMPION TÆNDRØR

Varenr.	Champ. nr.	Kr.
221850	QL 87 YC	69,00
221854	P10 Y	89,00
221862	RL86 C	55,00
221864	RL82 C	52,00
221868	RL82 YCC	53,00
221872	QL 78 C	86,00
221874	RN11 YC4	39,00
221878	L78 YC	57,00
221908	L86C	50,00
221920	L82YCC	55,00
221922	L82YC	37,00
221928	L78V	73,00
221930	CJ14	48,00
221934	L6VC	59,00
221936	L87YC	39,00
221940	L86CC	38,00
221944	L87YCC	47,00
221950	QL78V	78,00
221956	J8C	43,00
221958	Z9Y	40,00
221960	RV 12 YC	39,00
221964	RV 91 MC	47,00
221899	RA6HC	39,00



NGK TÆNDRØR

Varenr.	NGK nr.	Kr.
221970	BM4A	45,00
221972	B6S	59,00
221974	BU8H	88,00
221978	B7HS-10	72,00
221980	B7HS	47,00
221982	BP8HN-10	49,00
221984	BP8HS-15	58,00
221986	B6HS	48,00
221988	BP6HS	47,00
221990	D6HA	46,00
221994	C7HSA	50,00
221971	B8HS	47,00
221973	B8HS-10	62,00
221975	BR7HS	94,00
221977	BR7HS-10	73,00
221979	BR8HS-10	73,00
221981	BR9HS-10	72,00
221983	DR7EA	67,00
221985	BUZHW	218,00
221987	BR5HS	59,00
221989	BPR5HS	59,00
221991	BPR6HS-10	67,00
221992	BPR7HS-10	83,00
221995	BPZ8HN-10	169,00
221996	BUZHW-2	227,00
221997	BPR5FS	69,00
221998	BPR4FS-11	69,00
221968	DPR6EA-9	65,00
221969	LF6A-11	98,00
221945	BKR6E	58,00
221946	BPR6ES	68,00
221947	DCPR6E	72,00
221948	BPZ8HS-15	147,00
221880	BR6FS	69,00
221881	BPR6EFS	57,00
221882	BPR5ES	58,00
221883	RF14YC-APR 5 FS	72,00
221884	B9HS-10	42,00
221967	DPR5EA-9	65,00
221999	BR9ES	64,00
221993	BR6ES	60,00
221949	BR6HS	62,00

Rekvirer oversigt med henvisning fra de enkelte motor modeller til NGK og Champions tændrørs modeller på mail@marineworld.dk.
Bemærkning: Tændrørs oversigt



LØFTESTROP TIL PÅHÆNGSMOTOR

Passer til de fleste udenbordsmotorer fra 2-15 HK.
222466 2-15 HK 364,00



Tændrørshætte
221800 86,00



SIKKERHEDSWIRE TIL PÅHÆNGSMOTOR

Længde 60 cm
Wire med karabinhage
Max. 120 kg
222465

Kr. 150,00

MARINE GENERATORER

Delco Universal Marine Diesel

Alternator - 27SI Type
200 Series, Negative Ground
12 Volt, 100 Amp with
Adjustable Voltage Regulator
Pulley NOT Included.

Replaces O.E. #'s: 1100080,
1100091, 1100215

1-1772-00DR 12 VOLT, 100 AMP **Kr. 3.521,00**

**Yanmar Marine Diesel**

Alternator - 12 Volt, 80 Amp
with Internal Regulator, Fan
and Single Pulley - Fits Yanmar
3JH, 4JH, 6LY, 4LH
& 6CX Engines

Includes P Terminal

Replaces Hitachi: LR180-03C
Yanmar: 119573-77200 & 201

1-2874-01HI 12 VOLT, 80 AMP **Kr. 1.961,00**

**Delco Universal Alternator for**

Various Marine Applications
12 Volt, 61 & 100 Amp with
Self-Exciting Regulator, 1 Wire
Hook-Up, Complete with Protective
Screens and Single Pulley

Replaces O.E. #'s:

Fits Various Applications
1-2887 12 VOLT, 61 AMP **Kr. 3.133,00**
1-2888 12 VOLT, 100AMP **Kr. 2.209,00**

**Delco Universal Alternator for**

Various Marine Applications
12 Volt, 61 & 100 Amp with
Self-Exciting Regulator, 2 Wire
Hook-Up, Complete with
Protective Screens and
Single Pulley

Replaces O.E. #'s:

Fits Various Applications
1-2889 12 VOLT, 61 AMP **Kr. 2.063,00**
1-2890 12 VOLT, 100AMP **Kr. 2.209,00**

**Yanmar Marine Diesel**

Alternator - 12 Volt, 35 Amp
with Internal Regulator, Fan
and Single Pulley - Fits Yanmar
1GM, 2GM, 3GM, & 3HM Engines

Replaces Hitachi: LR135-105

Yanmar: 128270-77200

1-2820-01HI-2 12 VOLT, 35 AMP **Kr. 1.797,00**

**Delco Universal Marine Diesel Alternator - 27SI Type**

200 Series, Negative Ground
24 Volt, 80 Amp with
Adjustable Voltage Regulator

Pulley NOT Included.

Replaces O.E. #'s: 1100077,
1100211, 1105475

20-127-1 24 VOLT, 80 AMP **Kr. 4.084,00**

**Delco Type Alternator to**

Replace Prestolite & OMC
12 Volt, 61 Amp with
Self-Exciting Regulator, 1 Wire
Hook-Up, Complete with
Protective Screens and
Single Pulley

Replaces OMC: 985964

Prestolite: ALK6207,
ALK6210, & ALK6222

1-2834 12 VOLT, 61 AMP **Kr. 2.715,00**

**Valeo Original Equipment**

Alternator for Volvo Penta
12 Volt, 50 & 60 Amp with
Internal Regulator

Pulley NOT Included.

Replaces Paris Rhone: A13N2M,
A13N147M, A13N148M
Volvo: 841765-1, 858838-6

1-1938-01PR-2 12 VOLT, 50 AMP **Kr. 1.858,00**
1-1938-00PR-3 12 VOLT, 60 AMP **Kr. 1.867,00**

**Original Equipment Replacement**

Alternator for Crusader &
Various Other Applications
12 Volt, 55 Amp with
Adjustable 3 Ear Mount,
Internal Regulator
and Single Pulley

Replaces Crusader: 39200

1-2459-01MD 12 VOLT, 55 AMP **Kr. 3.443,00**

**Original Equipment Replacement**

Alternator for Mercruiser
12 Volt, 55 Amp with
Internal Regulator
and Single Pulley

Replaces Mercruiser:

817119-2

1-1947-01MD 12 VOLT, 55 AMP **Kr. 2.593,00**

**Original Equipment Replacement**

Alternator for Mercruiser
12 Volt, 55 Amp with
Internal Regulator
and Serpentine Pulley

Replaces Mercruiser:

807652

1-2309-31MD 12 VOLT, 55 AMP **Kr. 2.784,00**

**Original Equipment Replacement**

Alternator for Mercruiser
12 Volt, 65 Amp with
Internal Regulator
and Serpentine Pulley

Replaces Mercruiser:

807653

1-2310-31MD 12 VOLT, 65 AMP **Kr. 3.179,00**

**Delco Universal Alternator for**

Various Marine Applications
12 Volt, 61 & 94 Amp with
Self-Exciting Regulator, 1 Wire
Hook-Up, Complete with Protective
Screens and Single Pulley

Replaces Merc: 59755,

69729, 78403A1

20-159-1 12 VOLT, 61 AMP **Kr. 2.641,00**

20-159-4 12 VOLT, 94 AMP **Kr. 2.448,00**

**Chrome Delco Alternator with**

Tin Back plate Cover to
Replace Mercruiser
12 Volt, 94 Amp with
Self-Exciting Regulator, 1 Wire
Hook-Up, Complete with
Protective Screens and Single Pulley

Replaces Merc: 59755, 69729, 78403A1

20-159-2 12 VOLT, 94 AMP **Kr. 2.664,00**

**Original Equipment Replacement**

Alternator for Volvo Penta
12 Volt, 65 Amp with
Internal Regulator
and Single Pulley

Replaces Volvo:
3856600-6, 3857561

1-2307-31MD 12 VOLT, 65 AMP **Kr. 3.074,00**

**Original Equipment Replacement**

Alternator for Volvo Penta
12 Volt, 65 Amp with
Internal Regulator
and Serpentine Pulley

Replaces Volvo:

3857813, 3860082

1-2464-01MD 12 VOLT, 65 AMP **Kr. 3.313,00**

**Original Equipment Replacement**

Alternator for Mercruiser
12 Volt, 65 Amp with
Internal Regulator
and Single Pulley

Replaces Mercruiser:

805884P

1-1948-01MD 12 VOLT, 65 AMP **Kr. 3.179,00**

**Original Equipment Replacement**

Alternator for Volvo Penta
Fits GM 8.1 L Vortec Engines
12 Volt, 65 Amp with
Internal Regulator
and Serpentine Pulley

Replaces Volvo: 3860798

1-2460-01VA 12 VOLT, 65 AMP **Kr. 3.313,00**

**Denso Alternator to**

Replace Yanmar Marine
12 Volt, 80 Amp Internal Fan
with Internal Regulator
and Double Pulley

N.D. #: 101211-9940

Replaces Yanmar:
119773-77200

1-2458-01ND 12 VOLT, 80 AMP **Kr. 2.614,00**

**Denso Alternator to**

Replace Mercury & Mariner
for 225/250 3.0 L Carb & EFI
12 Volt, 50 Amp Internal Fan
with Internal Regulator
and Single Pulley

N.D. #: 101211-3021 Replaces Mercury: 821663A1

1-2824-01ND-2 12 VOLT, 50 AMP **Kr. 2.502,00**

**Hitachi Original Equipment**

Alternator for Yanmar
12 Volt, 50 Amp Internal Fan
with Internal Regulator
and Serpentine Pulley

Hitachi #: LR140-714B

Replaces Yanmar:
119836-77200, 119836-77201

1-2315-01 12 VOLT, 50 AMP **Kr. 2.490,00**

**Denso Alternator to**

Replace Mercury & Mariner
for 200/225 3.0 L DFI Engines
12 Volt, 50 Amp Internal Fan
with Internal Regulator
and Serpentine Pulley

N.D. #: 101211-3380

Replaces Mercury: 828506

1-2879-01ND 12 VOLT, 50 AMP **Kr. 5.245,00**

**Delco Universal Alternator for**

Various Marine Applications
12 Volt, 61 & 94 Amp with
Self-Exciting Regulator,
2 Wire Hook-Up, Complete
with Protective Screens
and Single Pulley

Replaces Mercruiser:

78403A2, 92497A3

1-2835-2 12 VOLT, 61 AMP **Kr. 2.550,00**

1-2835-3 12 VOLT, 94 AMP **Kr. 2.550,00**



MARINE GENERATORER

Chrome Delco Alternator to

Replace Mercruiser
12 Volt, 94 Amp with
Self-Exciting Regulator,
2 Wire Hook-Up, Complete
with Protective Screens
and Single Pulley
Replaces Mercruiser:



1-2835-4 12 VOLT, 94 AMP **Kr. 1.893,00**

Delco O.E. Alternator to Replace

3.0 L Mercruiser 1999 & Up
12 Volt, 70 Amp
Internal Fan
with Internal Regulator,
and V-Belt Pulley



Replaces Mercury:
862030T

Replaces Delco:
19020604
1-2483-01DR 12 VOLT, 70 AMP **Kr. 3.065,00**

Delco O.E. Alternator

to Replace Volvo Penta
12 Volt, 65 Amp
Internal Fan with
Self-Exciting Regulator,
and Single Pulley



Replaces Volvo Penta:
3862612

1-2886-01VA 12 VOLT, 65 AMP **Kr. 3.464,00**



Leece Neville Diesel Marine

High Output Alternator
12 Volt, 130 Amp 2700
J Series with Adjustable
Voltage Regulator



20-502-1 12 VOLT, 130 AMP **Kr. 5.395,00**

Delco O.E. Alternator

to Replace Volvo Penta
12 Volt, 65 Amp
Internal Fan with
Self-Exciting Regulator,
and Serpentine Pulley



Replaces Volvo Penta:
3862613

1-2887-01VA 12 VOLT, 65 AMP **Kr. 2.192,00**

Delco O.E. Alternator to Replace

2.5 L Mercury Outboard
12 Volt, 50 Amp Internal Fan
with Internal Regulator, and
4-Groove Serpentine Pulley



Replaces Mercury: 881248T,
875285T1, 889955

Replaces Delco:
19020703, 19020706

Note: Will NOT Replace
Denso Units.

1-2487-01DR 12 VOLT, 50 AMP **Kr. 3.339,00**

Delco O.E. Alternator to Replace

3.0 L Mercury Outboard
12 Volt, 50 Amp Internal Fan
with Internal Regulator, and
4-Groove Serpentine Pulley



Replaces Mercury: 881247A1,
875286A1, 889956

Replaces Delco:
19020704, 19020707

Note: Will NOT Replace Denso Units.

1-2486-01DR 12 VOLT, 50 AMP **Kr. 3.628,00**

Valeo O.E. Alternator for Volvo

Penta & Universal 14V, 50 Amp with
Internal Regulator Fits Volvo Penta
431, 500, 501, 570, 740DP,
AQ131, AQ145, & Others, Diesel:
2001, 2002, 2003, 2003T, AD31A,
Others (Pulley NOT Included)



Volvo Penta: 872926.1, 3803227.2

Valeo #: 2541663, 439181

1-2883-00VA 14 VOLT, 50 AMP **Kr. 1.664,00**

Valeo O.E. Alternator

for Volvo Penta
14V, 60 Amp with Internal
Regulator - Fits
Volvo Penta EDC Diesel
(Pulley NOT Included)



Volvo Penta: 873770, 873633, 3803227-2, 3803260-3,
872235-7, 872926-1

Valeo #: 2541827, 439067

Paris Rhone: A13N285M

1-2884-00VA 14 VOLT, 60 AMP **Kr. 1.664,00**

Delco Type Alternator

to Replace Chrysler
12 Volt, 61 Amp with
Self-Exciting Regulator,
1 Wire Hook-Up, Complete
with Protective Screens
and Single Pulley



Replaces Chrysler:
3527501, 3527502

1-2885-01 12 VOLT, 61 AMP **Kr. 2.665,00**

Delco O.E. Alternator to Replace

Indmar, Pleasurecraft, Crusader,
and Other Applications
12 Volt, 70 Amp Internal Fan
with Internal Regulator,
and Single Pulley



Replaces Pleasurecraft:
RA097007B

Replaces Delco:
19020608

1-2484-01DR 12 VOLT, 70 AMP **Kr. 2.870,00**

Delco O.E. Alternator to Replace

4.3 L - 5.7 L Mercruiser 98 & Up
12 Volt, 70 Amp Internal Fan
with Internal Regulator, and
6-Groove Serpentine Pulley



Replaces Mercury:
862031T

Replaces Delco:
19020609

1-2485-01DR 12 VOLT, 70 AMP **Kr. 2.554,00**

Delco O.E. Alternator to Replace

4.3 L - 5.7 L Mercruiser 98 & Up
12 Volt, 70 Amp Internal Fan
with Internal Regulator, and
6-Groove Serpentine Pulley



Note: Same Unit as 1-2485-01DR
with Smaller Late Version Serpentine
Pulley for Higher RPM's
and Quicker Regulator Cut-In

Replaces Mercury:
862031T

Replaces Delco:
19020612

1-2837-01DR-2 12 VOLT, 70 AMP **Kr. 2.636,00**



INDENBORDS STARTERE

Hitachi DD; 2.5kW/12 Volt,
15-Tooth Pinion
Used On: Yanmar Marine Engines; Yanmar Tractors w/ 3TN82, 3T84, 3T95, 4T95, 4T95T, 4TN98 Engines
Replaces: Hitachi S13-41, A, B, C, D Yanmar 121254-77010, -77011, -77012, -77019
Lester Nos: 18204
2-2016-HI CW Rotation **Kr. 5.199,00**



Original Equipment
Replacement 12 Volt Starter for Yanmar Marine Fits Yanmar 4JH, QM20, 2QM20, & 2T Engines
Hitachi #: S114-815
Replaces Yanmar: 129698-77010
2-2009-HI CW Rotation **Kr. 1.420,00**



Delco 12 Volt Starter
for Berkley Jet Fits 455 Marine V8 High Performance Engines
2-1608-DR-1 CW Rotation **Kr. 2.601,00**



Valeo DD
2.6kW/12 Volt, 9-Tooth Pinion
Used On: Volvo-Penta Marine 21-42 Series Diesel Engines
Replaces: Paris Rhone D11E167, 167T Valeo 097224, Volvo-Penta 829527
Lester Nos: 16464
2-2248-PR CW Rotation **Kr. 3.647,00**



Delco 12 Volt Starter for
Mercruiser, OMC, Volvo Fits 4, 6, 8 Cylinder Engines with Standard 10MT Solenoid
(CW): 50-47455, 982202
(CCW): 50-76965A3, 982195
Top Rear Entry Mount
See 2-2591-DR-2 & 2-2361-DR for PMGR.
2-2591-DR CW Rotation **Kr. 3.107,00**
2-2905-DR CCW Rotation **Kr. 4.899,00**



Delco 12 Volt Starter for
Mercruiser, OMC, Volvo, Fits 6 & 8 Cylinder Engines with Metric 5MT Solenoid
Merc: 50-12177A2
OMC: 986505
Volvo: 3850525-1
See 2-1691-DR-2 for CW PMGR Replacement.
2-2909-DR CW Rotation **Kr. 2.470,00**
2-2909-DR-1 CW CHROME **Kr. 2.720,00**



Ford 4 1/2" 12 Volt Starter
for Merc, OMC, Volvo, and Pleasurecraft - Fits Ford 302 & 351 CID Engines
(CW): 50-69865A1, 980803, 841066-4
(CCW): 50-70604A3, RA12202
2-2900-FD CW Rotation **Kr. 3.508,00**



Delco O.E. 12 Volt Starter for
Mercury, OMC - 14MT, 2.4 KW
(CW) Delco: 19010617, **OMC:** 981289, **Merc:** 50-79604A3
(CCW) Delco: 19010615
OMC: 921288, **Merc:** 50-47455
Top Rear Entry Mount - Will Replace 2-2591-DR & 2-2905-DR.
2-2592-DR CW Rotation **Kr. 5.192,00**
2-2361-DR-1 CCW Rotation **Kr. 4.899,00**



Mando High Torque 12 Volt 1.7 KW
Permanent Magnet Gear Reduction Starter for Mercruiser, Marine Power, and Volvo - Fits 3.0 L Engines with 14" Flywheel
Replaces Mercury: 50-807904A1, 50-863007A1
Replaces Volvo: 3857747
2-1999-MD CW Rotation **Kr. 2.186,00**



Ford 4" 12 Volt Starter for
OMC, Cobra - 3 Bolt Mount MOD III Type Fits Various 2.3 L Fords 1989-1992, Cobra 5.0 L & 5.8 L
Will Replace 2 Bolt Mount 4" MOD III Type
Replaces OMC: 984628
2-2751-FD-2 CW Rotation **Kr. 2.482,00**



Delco 12 Volt 1.4 KW
Permanent Magnet Gear Reduction Starter for Mercruiser, Marine Power, and Volvo
Replaces Mercury: 50-806964A3
Plated Mounting Bolts
Included with Starter.
2-1691-DR-2 CW Rotation **Kr. 1.534,00**



Ford 12 Volt Starter
for Mercruiser 460, & OMC MOD I Type with Threaded Top Hole in Housing
(CW): 984536, 988013
2-2903-FD CCW Rotation **Kr. 2.432,00**



Mando High Torque 12 Volt
1.7 KW Permanent Magnet Gear Reduction Starter for Mercruiser, OMC, and Volvo
Replaces Mercury: 50-807907
Plated Mounting Bolts
Included with Starter.
2-1691-MD CW Rotation **Kr. 1.976,00**



Ford 12 Volt Permanent
Magnet Gear Reduction Starter for OMC, & Volvo Fits Late Model 5.0 L & 5.8 L Ford Engines
(CW) OMC: 987811
(CW) Volvo: 3854190
Use 2-2904-FD as PMGR Replacement for 2-2901-FD.
2-2750-FD-2 CW Rotation **Kr. 1.547,00**
2-2904-FD CCW Rotation **Kr. 2.476,00**



Delco 12 Volt Starter for
Chris Craft - Fits Chris Craft, Harman Marine, & Others 3 Bolt Mount - Two 3/8" Holes, One 5/16" Threaded Hole
Delco (CW): 1107688
Delco (CCW): 1107754
2-1601-DR-2 CW Rotation **Kr. 2.723,00**



New Style Aftermarket 12 Volt
1.4 KW Permanent Magnet Gear Reduction Starter Latest Version to Replace Late Merc Engines
Delco #: 9000884, 8000108,
Use on 3.0L, 4.3L, 5.0L with Offset Bolt Pattern.
2-1999-DR-3 CW Rotation **Kr. 1.766,00**



Replacement 12 Volt
Starter for Yanmar Marine Fits Yanmar L40S, & L60S Engines
Hitachi #: S114-651A
Replaces Yanmar: 114362-77011
2-2008-HI CW Rotation **Kr. 1.572,00**



Delco 12 Volt Starter for
Mercruiser, OMC, Volvo, Cobra, Yamaha - Fits 4, 6, & 8 Cylinder Engines with Metric 5MT Solenoid
(CW): 50-99417A2
See 2-1760-DR-2 for CW PMGR Replacement.
3838N 1,5Kw 12V CW **Kr. 2.603,00**
3550N 1,4Kw 12V CW **Kr. 3.222,00**



INDENBORDS STARTERE

Delco 12 Volt 1.4 KW

PMGR Starter for
Mercruiser, OMC, Volvo
& Marine Power
Fits 4, 6, & 8 Cyl. Engines
(CCW) Merc: 9000888
Top Rear Entry Mount
Will Replace 2-2591-DR, 2-2905-DR
& 2-2592-DR, 2-2361-DR-1.



2-2361-DR CCW Rotation **Kr. 4.899,00**

Delco 12 Volt 1.4 KW

Permanent Magnet Gear
Reduction Starter for
Mercruiser, OMC,
and Volvo
Merc #: 50-806965A2
OMC #: 988217
Plated Mounting Bolts
Included with Starter.
2-1760-DR-2 CW Rotation **Kr. 1.955,00**



New Style Aftermarket 12 Volt

1.4 KW Permanent Magnet
Gear Reduction Starter
Latest Version to Replace
Late Merc Engines
Replaces Mercury:
50-806965
Delco #: 9000895
Use on 3.0L Applications with
Straight Across Bolt Pattern.
2-2322-DR-3 CW Rotation **Kr. 1.953,00**



Aftermarket 12 Volt

1.4 KW PMGR Starter
for 6.0L GM Engines
Unit Bolt Pattern is
Slightly Staggered
Merc: 9000887
2-2894-DR Uses 2 Long
Bolts for Mounting.
2-2894-DR CW Rotation **Kr. 2.175,00**



Aftermarket 12 Volt

1.4 KW PMGR Starter
Without Nose Cone
for Mercruiser, OMC,
Volvo - Fits 4, 6, & 8
Cylinder Engines
(CCW) Merc: 9000888
Top Rear Entry Mount
Available in CCW ONLY.
See 2-2361-DR for Unit with NoseCone
2-2361-DR-2 CCW Rotation **Kr. 2.025,00**



12 Volt PMGR Starter

for Volvo Penta
Fits All Gas Engines
Replaces Bosch and
Hitachi Types with Threaded
Mounting Hole
Valeo #: D6RA40
Replaces Volvo:
859553-0, 872241-5
2-2893-VA CW Rotation **Kr. 1.307,00**



Chrome High Performance

12 Volt Starter for GM
Small & Big Block
V8 Engines
1.2 HP - 40% More
Than Original
Equipment Starter.
2-2201-HI-2 CW Rotation **Kr. 3.332,00**



Delco 40MT & 42MT

11 Tooth Starter Drive
Fits (CW): 50-108-2, 50-153-2
Fits (CCW): 2-2899-DR, 2-2910-DR
Replaces CW: 1894211
Replaces CCW: 1894212
4-486 CW Rotation **Kr. 600,00**
4-497 CCW Rotation **Kr. 787,00**



Delco 40MT & 42MT

12 Tooth Starter Drive
Fits (CW): 50-100-2, 50-103-2,
50-150-2, 50-152-2
Replaces CW: 1893560
Replaces CCW: 1893561
4-489 CW Rotation **Kr. 560,00**
4-463 CCW Rotation **Kr. 743,00**



Alle priser i kataloget er vejledende, i danske kroner og inkl. 25% moms og altid pr. stk. med mindre andet er anført. Der tages forbehold for trykfejl, ændringer i pris, valutakurser, told og fragtrater. Tjek derfor altid vores web: www.marineworld.dk for aktuel pris.

Ford 4 1/2" Plated

Zen Starter Drive
Fits (CW): 2-2900-FD,
2-2751-FD-2, 2-2902-FD
Fits (CCW): 2-2901-FD,
2-2903-FD
54-224-1 CW Rotation **Kr. 165,00**
54-207-1 CCW Rotation **Kr. 396,00**



Delco 9 Tooth Plated

Zen Starter Drive
Fits (CW): 2-2591-DR,
2-2906-CH, 2-1601-DR-2
Fits (CCW): 2-2905-DR,
2-2907-CH, 2-2908-DR
54-179-1 CW Rotation **Kr. 414,00**
54-133-1 CCW Rotation **Kr. 775,00**



DIESEL STARTERE

Lucas M50 12 Volt

10 Tooth Diesel Starter
Fits Ford, New Holland,
& Perkins M50
Applications
Replaces Lucas:
27500
50-9200-1 CW Rotation **Kr. 3.427,00**



Lucas M45 12 Volt Diesel

Starter for Perkins
Diesel Engines
Replaces Lucas:
26282
2-2301-LU CW Rotation **Kr. 4.102,00**



Denso Replacement

12 Volt, 15 Tooth Starter
for Yanmar Diesel
Fits Yanmar 3HM,
3JH, & 4JH Engines
Replaces Hitachi:
S114-483A, S12-77A
Yanmar: 124250-77012, 171006-77010
2-1916-HI-1 CW Rotation **Kr. 3.354,00**



Denso

Replacement
12 Volt Starter for Yanmar Diesel
Fits Yanmar
6LP-DTE & 6LP-STE Engines
N.D. #: 228000-6291
Yanmar: 119773-77010
2-2913-ND CW Rotation **Kr. 3.511,00**



Valeo Original Equipment

12 Volt Starter for Volvo
Penta Diesel - Fits
Volvo Penta/Paris Rhone
Valeo #: D9R114,
D9R116, & D9R144
Replaces Volvo: 188486, 8599252
2-2915-VA CW Rotation **Kr. 4.067,00**



Replacement Starter for

Volvo Penta Diesel - Fits
Volvo Penta/Paris Rhone
Valeo #: D9R114,
D9R116, & D9R144
Replaces Volvo:
188486, 8599252
Replaces O.E.
Unit (2-2915-VA).
2-2915 CW Rotation **Kr. 4.067,00**



28MT Delco 12 Volt

10 Tooth Diesel Starter for Cummins 6BT & Peninsular 6.2 L Engines Also 6.9 L & 7.3 L Star Power Engines
Delco #: 1113276
6573N CW Rotation **Kr. 2.618,00**



Replacement Starter for

Mercury 1960-1985, 40-50 HP 400-402 Engines
Replaces Mercury: 50-38890A1, 50-55601A2, 50-55601
Reference OE 2-2075-UT-1 Mercury ob. starter **Kr. 1.650,00**
2-2075-UT



Original Equipment

Starter for Mercury/Force 1992-1997, 90-120 HP Jet Drive Engines
Replaces Mercury/Force: 50-819968, 50-819968-1
2-2156 Merc/Force starter **Kr. 1.814,00**



40MT Delco

11 Tooth 12 Volt Diesel Starter with Rotatable Drive End Fits 40MT Delco Diesel Applications
Delco (CW): 1114054
Delco (CCW): 1114702
50-108-2 CW Rotation **Kr. 7.756,00**
2-2899-DR CCW Rotation **Kr. 8.646,00**



Replacement Starter for

Mercury 1977-1994, 75-90 HP & 1986-1988 80 HP 3 & 4 Cylinder Engines
Replaces Mercury: 50-65436, 50-66015, 50-66015-2
Reference OE 2-2073-UT-1 Mercury ob. starter **Kr. 1.725,00**
2-2076-UT



Original Equipment

Starter for Mercury 85 HP Engines
Replaces Mercury: 50-67341, 50-30842
2-2157 Mercury starter **Kr. 1.724,00**



40MT Delco

12 Tooth Diesel Starter with Rotatable Drive End Fits 40MT Delco Diesel Applications
Delco 12V (CW): 1114109
Delco 24V (CW): 1113923
50-100-2 12V CW Rotation **Kr. 6.065,00**
50-103-2 24V CW Rotation **Kr. 5.663,00**



Replacement Starter for

Mercury 1976-1988, 90-175 HP Inline, 150 HP V6 Engines
Replaces Mercury: 50-57465A1, 50-72467
2-2077-UT Mercury ob. starter **Kr. 1.573,00**



Original Equipment

Starter for Mercury 1976-1994, 40-50 HP Engines
Replaces Mercury: 50-73521, 50-73521-1
2-2158 Mercury starter **Kr. 1.605,00**



42MT Delco 11 Tooth

12 Volt Diesel Starter with Rotatable Drive End Fits 42MT Delco Diesel Applications
Delco (CW): 1990483
Delco (CCW): 1990430
50-153-2 CW Rotation **Kr. 5.723,00**
2-2910-DR CCW Rotation **Kr. 8.040,00**



Replacement Starter for

Mercury/Mariner 1975-1994, 135-275 HP Large V6 Engines, 105 Jet, and 140 Jet
Replaces Mercury: 50-44414, 50-79472
2-2081-UT Merc/Mari starter **Kr. 1.761,00**



Original Equipment

Starter for OMC with 2 Pc. Rubber Drive Fits 1985 & Up, 140 HP V4 Loop
Replaces OMC: 393570, 585060, 586285
2-2159 OMC starter **Kr. 1.859,00**



42MT Delco

12 Tooth Diesel Starter with Rotatable Drive End Fits 42MT Delco Diesel Applications
Delco 12V (CW): 1990379
Delco 24V (CW): 1990453
50-150-2 12V CW Rotation **Kr. 5.403,00**
50-152-2 24V CW Rotation **Kr. 5.070,00**



Replacement Starter for

Yamaha 115-130 HP V4, 150, 175, & 200 HP V6, and XL Special Engines
Hitachi #: S114-323
Replaces Yamaha: 6E5-81800-11, 6E5-81800-12
2-2167-HI Yamaha **Kr. 2.399,00**



Original Equipment

Starter for Mercury/Mariner 1976-1994, 50-70 HP Engines
Replaces Mercury/Mariner: 50-44369A1
2-2911-UT OMC starter **Kr. 1.521,00**



42MT Delco

12 Tooth Diesel Starter with Rotatable Drive End Fits 42MT Delco Diesel Applications
Delco 12V (CW): 1990379
Delco 24V (CW): 1990453
50-150-2 12V CW Rotation **Kr. 5.403,00**
50-152-2 24V CW Rotation **Kr. 5.070,00**



Replacement Starter for

Suzuki 40 HP and Various Other Engines
Hitachi #: S108-94, S108-112
2-2168-HI Suzuki **Kr. 1.972,00**



Original Equipment

Starter for OMC with 2 Pc. Rubber Drive 1989-1995, 40-50 HP 2 Cylinder Engines
Replaces OMC: 583482, 585056, 586279
2-2160 OMC starter **Kr. 2.197,00**



OUTBOARD STARTERS

Replacement Starter for

OMC 1957-1988, 25-40 HP 2 Cylinder Engines
Replaces OMC: 386591, 392133, 585061
Reference OE 2-2073-UT-1 OMC outb. starter **Kr. 2.099,00**
2-2073-UT



Original Equipment

Starter for OMC 1992 200-300 HP V6 & V8 Engines
Replaces OMC: 391511, 396235, 397023, 584799
2-2155 OMC **Kr. 2.729,00**



Original Equipment

Starter for OMC
1991-Up,
150-175 HP
V6 Eagle
Replaces OMC: 432925, 586286
2-2162 OMC starter



Kr. 1.490,00

Original Equipment

Starter for
Mercury/Mariner
100-115 HP
4 Cylinder Engines
Replaces Mercury/Mariner:
50-66015-1, 50-66015-3
2-2413-UT-2 Mar/Merc starter



Kr. 2.134,00

Original Equipment

Starter for Mercury
6-25 HP Engines
Replaces Mercury:
50-90983A1
2-2163 Mercury starter



Kr. 2.089,00

Original Equipment

Starter for Mercury
1992-1999,
40-50 HP Force/Jet Engines
Replaces Mercury: 50-820193, 50-820193A1,
50-820193T1
2-2164 Mercury starter



Kr. 1.831,00

Original Equipment

Starter for
Mercury/Mariner
Fits 225-250 HP Engines
Replaces Mercury/Mariner:
50-818445-2, 50-818445-3, 50-818445-5
2-2250 Merc/Mar starter



Kr. 1.488,00

Original Equipment

Starter for Mercury
1992-1996, 30-40 HP Engines
Replaces Mercury:
50-822462, 50-822462-1
2-2251 Mercury starter



Kr. 2.540,00



Original Equipment

Starter for OMC 1994-1999,
115 HP Eagle V4 Engines
Replaces OMC:
584980, 586284
2-2257 OMC starter



Kr. 2.034,00

Original Equipment

Starter for Mercury
Fits 1998-Up, 25 HP
4 Stroke Engines
Replaces Mercury: 50-830308
2-2253 Mercury starter



Kr. 2.327,00

Original Equipment

Starter for Mercury
1999, 3 Liter
V6 DFI Engines
Replaces Mercury: 50-833153-5
2-2254 Mercury starter



Kr. 1.488,00

Original Equipment

Starter for Mercury
1997-1999, Sport Jet V6,
and Powerhead
Replaces Mercury: 50-832997, 50-832997-2
2-2755-2 Mercury starter



Kr. 2.136,00

Original Equipment

Starter for Mercury
Fits 2001 & Up,
40, 50, & 60 HP,
4 Cylinder, 4 Stroke Engines
Replaces Mercury:
50-859377T, 50-884044T, 50-888161
2-2797-2 Mercury starter



Kr. 1.593,00

Original Equipment

Starter for OMC
40, 50, 75, 90 HP
E-Tech Models
Replaces OMC:
586768
2-2796-2 OMC starter



Kr. 4.341,00

Original Equipment

Starter for OMC with
2 Pc. Rubber Drive
1957-1988, 1992-Up
25-40 HP 2 Cylinder Engines
Replaces OMC: 386591, 392133, 585061
Reference Aftermarket 2-2073-UT
2-2073-UT-1 OMC starter



Kr. 2.099,00

Original Equipment

Starter for OMC
Fits 150-235 HP
V6 Cross
Replaces OMC:
387094, 395207, 585062, 586288
2-2074-UT OMC starter



Kr. 1.647,00

Original Equipment

Starter for Mercury
1960-1985, 40-50 HP
400-402 Engines
Replaces Mercury:
50-38890A1, 50-55601, 50-55601A2
Reference Aftermarket 2-2075-UT
2-2075-UT-1 Mercury starter



Kr. 1.683,00

Original Equipment

Starter for Mercury
1976-1988, 90-175 HP Inline,
150 HP Engines
Replaces Mercury: 50-57465A1, 50-72467
2-2077-UT Mercury starter



Kr. 1.573,00

Original Equipment

Starter for OMC with
2 Pc. Rubber Drive
1969-1994, 60-75 HP
3 Cylinder Engines
Replaces OMC:
386657, 391735, 585050,
585058, 585197, 586281
2-2078-UT OMC starter



Kr. 1.676,00

Original Equipment

Starter for OMC with
2 Pc. Rubber Drive
1969-1997, 85-140 HP
V4 Cross
Replaces OMC:
389954, 585051, 585057, 585196, 586282
2-2166 OMC starter



Kr. 1.723,00

Original Equipment

Starter for OMC with
2 Pc. Rubber Drive
1969-1997, 40-60 HP
2 Cylinder Engines
Replaces OMC:
384163, 387684, 389275,
585063, 586280
2-2080-UT OMC starter



Kr. 1.964,00

Alle priser i kataloget er vejledende, i danske kroner og inkl. 25% moms og altid pr. stk. med mindre andet er anført. Der tages forbehold for trykfejl, ændringer i pris, valutakurser, told og fragtrater. Tjek derfor altid vores web: www.marineworld.dk for aktuel pris.

Original Equipment

Starter for Mercury
1975-1994, 200-275 HP

Large V6 Engines
105 Jet, & 140 Jet

Replaces Mercury: 50-44414, 50-79472
2-2081-UT-1 Mercury starter



Kr. 1.761,00

Original Equipment

Starter for Mercury/Force
Various 1983-1999,
70-150 HP Engines

Replaces Mercury/Force:
480955, 490955, 50-819085, 61-6955

2-2082-UT

Merc/Force starter

Kr. 1.746,00



Original Equipment

Starter for Tohatsu
45-140 HP, 2 Stroke Engines

Hitachi #: S114-667, S114-415

Replaces Tohatsu:

FM5900, 353-76010-1A0, 353-76010-04

2-2313-HI

Tohatsu starter

Kr. 2.264,00



Original Equipment

Starter for Yamaha
25-40 HP, 2 Stroke

and Mariner 20-40 HP, 2 Stroke

Hitachi #: S108-80, S108-80A, S108-80B

Yamaha: 698-81800-11, 698-81800-12, 69881800-13

Mariner: 50-97693M

2-2309-HI

Yam/Mar starter

Kr. 3.565,00



Original Equipment

60 HP, 2 Stroke Engines

Hitachi #: S108-97A

Replaces Yamaha:

6H3-81800-10, 6H3-81800-11

2-2310-HI

Yamaha starter

Kr. 1.828,00



Original Equipment

115-250 HP,
2 Stroke Engines

Hitachi #: S114-660, S114-660B

Replaces Yamaha:

6K7-81800-10, 6N7-81800-00,

6N7-81800-01, 6N7-81800-10

2-2518-HI

Yamaha starter

Kr. 4.362,00



Original Equipment

90-100, 150-225 HP,
2 Stroke Engines

Hitachi #: S114-551, S114-674

Replaces Suzuki:

31100-87000, 31100-87D00, 31100-87D10

2-2315-HI

Suzuki starter

Kr. 3.226,00



Original Equipment

Starter for Yamaha

1999-Up 80 & 100 HP, 4 Stroke Engines,
Also Fits Mercury/Mariner 90 HP, 4 Stroke Engines

Hitachi #: S114-828B

Replaces Yamaha:

67F-81800-00,

67F-81800-01,

67F-81800-02

Replaces Mercury/Mariner:

50-804312T

2-2451-HI-2

Yamaha starter

Kr. 4.701,00



Original Equipment

Starter for

Yamaha; Fits 2000-Up

LZ, VZ, & Z, 150-175 HP, & LZ, Z

200 HP Engines

Hitachi #: S114-836A

Replaces Yamaha:

68F-81800-00,

68F-81800-01,

68F-81800-02

2-2519-HI

Yamaha starter

Kr. 5.043,00



Original Equipment Starter

for Yamaha; Fits 2000-Up

F115, and LF115,

4 Stroke Engines

Hitachi #: S114-838A

Replaces Yamaha:

68V-81800-00,

68V-81800-01

2-2739-HI-2

Yamaha starter

Kr. 3.665,00



Original Equipment

Fits 1994-1999 75 HP, 1991-1996 85

HP, & 1984-Up 90 HP Engines

Hitachi #: S114-263B

Replaces Yamaha:

688-81800-10,

688-81800-11,

688-81800-12

2-2517-HI

Yamaha starter

Kr. 2.838,00



Original Equipment

Fits 1998-Up V200,

1994-Up 225 HP, &

1990-Up 250 HP Engines

Hitachi #: S114-559B

Replaces Yamaha:

61A-81800-00, 61A-81800-01, 69L-81800-00

2-2506-HI

Yamaha starter

Kr. 2.131,00



Original Equipment

Fits 1984-1997
9.9-15 HP, and

1988-1998 25 HP

Hitachi #: S106-07B,

S106-07E, S10607F

Replaces Yamaha:

682-81800-11, 682-81800-12,

6L2-81800-11, 6L2-81800-20

2-2452-HI-2

Yamaha starter

Kr. 3.080,00



Original Equipment

Fits 1987-Up 30 HP,

1989-Up 40-50 HP

Hitachi #: S108-87A

Replaces Yamaha:

6F5-81800-10, 6F5-81800-11,

6J4-81800-00, 6J4-81800-01

2-2516-HI

Yamaha starter

Kr. 2.699,00



Original Equipment

Fits 1984-1988

40-50 HP Engines

Hitachi #: S108-99B

Replaces Yamaha:

6H4-81800-10,

6H4-81800-11,

6H4-81800-12

2-2505-HI

Yamaha starter

Kr. 1.764,00



Original Equipment

12 Volt, 1.2 KW

Fits 2001-2004

75 HP Engines

Replaces Honda:

31200-ZW10-040

2-2665-MI

Honda starter

Kr. 2.532,00



Original Equipment

12 Volt, 1.4 KW

Fits 1997-2004

90 HP Engines

Replaces Honda:

31200-ZW5A-0032

2-2664-MI

Honda starter

Kr. 2.045,00



Honda Marine Outboards

12V/0.9KW

Used On:

Honda 40 hp Marine Outboards

Replaces:

Hitachi S114-561, -677

Honda 31200-ZV5-0130

Lester Nos: 18317

2-2316-HI

Honda starter

Kr. 2.575,00



Alle priser i kataloget er vejledende, i danske kroner og inkl. 25% moms og altid pr. stk. med mindre andet er anført.

Der tages forbehold for trykfejl, ændringer i pris, valutakurser, told og fragtrater.

Tjek derfor altid vores web:

www.marineworld.dk for aktuel pris.

Yderligere information kan findes på www.marineworld.dk i WAI programmet

Kontakt nærmeste marineworld forhandler for nærmere oplysninger om:

- Generatorer / Startere
- Indenbords / Udenbords startere
- Vandscooter startere
- Tilt / Trim motorer og tilbehør
- Vandpumper
- Batteriisolatorer
- Momentspoler
- Ensrettere
- Relæer
- Kommutator ender

Gerne med oplysning om original reservedels nr.

MOTOROLIE

**Alt kører bedre med Bardahl!**

Bardahls teknologi idag understøttes konstant af forskning og køretest i "marken". Efterkommere af de oprindelige produkter, der nu kommer fra Bardahls laboratorier i Seattle i USA, er højteknologiske produkter designet til at yde en maksimal beskyttelse og forbedringer i nutidens sofistikerede og moderne motorer, både benzin og diesel.

Produktgruppen er løbende blevet udvidet til også at omfatte motorolie, bilpleje, værkstedsprodukter, håndrens m.m. Disse produkter distribueres i dag fra Seattle til mere end hundrede forskellige lande verden over.

**NAUTIC 15W30 INBOARD**

Nautic 15W30 er specielt designet til meget hurtige 4-takts indenbordsmotorer, både benzin og dieselmotorer, med eller uden turbo. Den omfattende pakke af additiver i kombination med den bedste baseolie giver maksimal beskyttelse mod friktion og slitage. Forhindrer dannelsen af sort slam.

SPECIFIKATIONER

API Service SL/CI-4/CH-4/CG-4

ACEA A3,B4,E7

MAN:271

MTU: Type 2

Volvo: VDS2 / VDS3

Cummins: CES20076-77/20078

Deutz: DQC0305

Caterpillar: ECF-1A

Varenr.	Indhold	Kr.
221413	1 l	106,00
221414	5 l	394,00
221415	25 l	1.871,00

**NAUTIC 15W40 INBOARD**

Nautic 15W40 er en avanceret motorolie, velegnet til 4-takts indenbordsmotorer både benzin og diesel, med eller uden turbo. Også velegnet til Common rail motorer. De mange additiver i olien beskytter mod friktion og slid. Forhindrer ligeledes dannelsen af sort slam.

SPECIFIKATIONER

API Service SL/CG-4

ACEA A3,B4,E2

VW 505.00

Egnet til motorer: Deutz, Iveco, Perkins, Yanmar, Volvo, Lombardini.

Varenr.	Indhold	Kr.
221409	1 l	125,00
221410	5 l	499,00
221411	25 l	1.838,00

**NAUTIC 10W30 OUTBOARD 4-TAKT**

Nautic 10W30 er en højtydende syntetisk baseret motorolie til 4-takts påhængsmotorer.

Motoroliens mange additiver i kombination med den nyeste og bedste baseolie giver motoren en maksimal beskyttelse mod friktion og slitage under de mest ekstreme og belastende forhold. Oliens anti-rust og anti korrosionsegenskaber beskytter motorkomponenterne mod diverse skader.

Varenr.	Indhold	Kr.
221416	1 l	126,00
221417	5 l	469,00

**NAUTIC 25W40 IN/OUTBOARD 4-TAKTS OLIE**

Nautic 25W40 er en topavanceret motorolie, som er særdeles velegnet til højtydende 4-takts benzin indenbords og udenbords motorer.

Bardahls "Polar Attraction system" og de mange additiver i olien beskytter mod slitage og giver en bedre friktion. Forhindrer ligeledes dannelsen af sort slam i olien.

Varenr.	Indhold	Kr.
221418	1 l	150,00
221419	5 l	690,00

**BARDAHL NAUTIC 2-TAKTS JETSKI 1 LTR**

Bardahl Nautic 2-takts Jetski motorolie er en fuldsyntetisk 2-takts olie til højtydende motorer med ekstremt høje omdrejningstal. Bardahl Nautic 2-takts Jetski motorolie giver en meget ren forbrænding og er bionedbrydeligt og til premix eller injection.

Bardahl Nautic 2-takts Jetski er specielt udviklet til jetski og vandscootere.

221426 **Kr. 322,00**

MOTOROLIE

**NAUTIC 2 TAKTS OUTBOARD OLIE**

Nautic 2-taktsolie til udenbordsmotorer er en komplet syntetisk baseret olie til luft- og vandkølede samt højtydende 2-taktsmotor. Premix eller injection.

Blandingsforholdet skal altid ske efter motorfabrikkens anvisninger.

Varenr.	Indhold	Kr.
221424	1 l	150,00
221425	5 l	609,00

**NAUTIC 5W40 IN/OUT**

En fuldsyntetisk motorolie specielt udviklet til moderne, højtydende benzin- og dieselmotorer. Det omfattende udvalg af additiver, i kombination med den bedste baseolie, giver maksimal beskyttelse mod slid og friktion, ved både lave og høje driftstemperaturer.

SPECIFIKATIONER: API Service SN/CF

Varenr.	Indhold	Kr.
221436	1 l	135,00
221437	5 l	470,00

**AUTOMATGEAROLIE ATF Dexron III**

En høj kvalitets automatgearolie fremstillet til kørsels betingelser under højt belastningsniveau.

Produktet imødekommer de internationale køretøjs- og transmissionsproducenters specifikationer (se listen nederst).

Anbefales til hele året og under alle vejrforhold.

SPECIFIKATIONER, GM-Dexron III, II F 30148, Ford Mercon, MB 236.6, BMW Group 24, ZF TE-ML-09/11/14, Allison C4, Volth G 607 Og alle andre producenter på nær hvor der anbefales en Ford M2C-33F væske.

Varenr.	Indhold	Kr.
221422	1 l	177,00

**OLIETILSÆTNING B2 til ældre motorer**

B2 motorolie additiv, nedsætter olieforbrændingen og gengiver tabt ydeevne til ældre motorer.

B2 giver fylde til olie således, at den ikke bliver tynd, når motoren bliver varm. Den stabiliserede olie bliver, hvor den skal, smører i stedet for at forsvinde ind i forbrændingskammeret. Den klæber ved slidte ringe og cylindervægge og nedsætter kompressionstab. B2 dækker alle indvendige flader på motoren med en stærk, vedvarende hinde, der nedsætter yderligere slid.

B2 kan anvendes sammen med alle slags motorolier.

Varenr.	Indhold	Kr.
221442	300 ml	158,00



GEAROLIE

NAUTIC 75W/90 GL4/5 GEAR OLIE

Nautic 75W90 er en semisyntetisk gearolie til indenbords- og påhængsmotorer.

Garolien har meget høj smøreevne, og opfylder de strengeste krav til gearkasser og gearsystemer i diverse bådtyper. Bardahl Nautic 75W90 giver maksimal beskyttelse mod slid og korrosion.

Varenr.	Indhold	Kr.
221420	1 l	152,00

**NAUTIC SAE 40 GL4 GEAR OLIE**

Nautic gear40 er gearolie til transmissioner og vengegear på motorer, som kræver GL4 eller motorolie SAE 40

Varenr.	Indhold	Kr.
221421	1 l	139,00

GEAROLIE 15W90

Nautic Gear Oil EP90 er et specielt super smørremiddel til gearsystemer og drev. EP betegnelsen står for Extreme Pressure.

Bardahl EP 90 indeholder Bardahl Polar Plus C60 formel med tredobbelt beskyttelse som giver en ekstrem høj smøreevne og viskositet under ekstrem hård belastning.

Varenr.	Indhold	Kr.
221435	250 ml	kr. 115,00

**GEAROLIE PUMPE**

Til at fylde eller efterfylde gear benet på en udenbords, et sterndrive eller et sejdrev.

Pumpen skrues fast i oliebeholderen. Der medfølger adapter til europæisk og USA gevind.

Desuden medfølger 3 stk adapter til forskellige drev, så pumpen kan anvendes til 2- og 4-takts udenbords motorer og Volvo SX, Mercruiser, OMC og OMC Cobra sterndrive enheder.

221500	Kr. 112,00
--------	------------

ADDITIVER

**ANTI DIESELPEST**

Dieselbrændstof er udsat for angreb af bakterier, alger og skimmel. Brændstoffet bliver tyktflydende og kan ikke passere filtre, slanger og dyser og medfører motorstop. Den negative udvikling skyldes kondensvand, temperaturudsving og biodiesel tilsætning. Udviklingen kan imødegås med Bardahl Anti dieselpest.

EGENSKABER

- Fjerner bakterier, alger og skimmel
- Forhindrer filter tilstopning (paraffin dannelse), injector tilsodning og beskadigelse deraf
- Ændrer ikke diesel egenskaberne
- Stabiliserer brændstof i 24 måneder
- Reducerer udstødningsgasser.
- Kan også bruges i benzin
- Forhindrer udtørring af pakninger
- Giver øjeblikkelig virkning

BRUGSANVISNING

Helbredende: 1 flaske behandler 250L

Forebyggende: 1 flaske behandler 500L

Forenelig med alle typer af motorer, direkte indsprøjtning, højtryks og commonrail.

Varenr.	Indhold	Kr.
221400	250 ml	146,00

**FUEL BENZIN STABILIZER**

Undgå at tømme tanken til vintersæsonen, Stopper IKKE brændstoffilteret, Forbedrer kvaliteten af E10 brændstof, Holder brændstoffsystemet rent, Beskytter med korrosion, Reducerer brændstofforbruget, Forbedrer koldstart, Forhindrer at ethanol påvirker visse gummi, plast tætninger og pakninger, Produktet er bionedbrydeligt. 1 dunk rækker til 250 ltr. brændstof

Varenr.	Indhold	Kr.
221403	250 ml	178,00

**FUEL INJEKTOR CLEANER BENZIN**

Koncentreret dyserens fremstillet med henblik på at rense indsprøjtning-dyser og forbrændingssystem på nyere benzinmotorer. Forbedrer acceleration og koldstart. Giver bedre benzinøkonomi og renere forbrænding.

Velegnet til anvendelse i GDI-, HPI- og IDE-motorer.

Renser og beskytter hele indsprøjtningssystemet (dyser, ventiler, pumper, forbrændingskamre)

Reducerer benzinforbrug og motorstøj på grund af stor, smørende effekt

Reducerer udstødningsgasser og forurening

Varenr.	Indhold	Kr.
221406	300 ml	143,00

**SYSTEMRENS SPRAY**

Systemrens til benzin- og dieselmotorer.

Fjerner aflejringer fra karburator og ventiler m.m.

Renser automat-choker

Rengør ventiler og strålespids

Renser karburator og indsprøjtningssystem effektivt

Effektiv til rensning af dyseområdet

Forbedrer brændstofføkonomien

Forhindrer hård opstart

Fjerner ujævn tomgang og farttab

BRUGSANVISNING

Varm motoren op til normal køretemperatur. Fjern luftfiltret. Spray direkte ind i indsugningen.

Varenr.	Indhold	Kr.
221427	400 ml	134,00

**FUEL WATER REMOVER**

Fuel Water Remover er tilsætning til benzin- eller dieselbrændstof for at fjerne vand og fugt. Fugten passerer systemet sammen med brændstoffet og forsvinder med udstødningen. Forebygger dermed også dieselpest.

Forhindrer korrosion og rust i brændstoffsystem

Forbedrer brændstofstabilitet

Forhindrer paraffin dannelse

Forbedrer brændstoffets filtrerbarhed

Kan bruges sikkert i alle motorer

Skader ikke katalysator

Rækker op til 60ltr brændstof.

Kan anvendes både til benzin- og dieselbrændstof.

Varenr.	Indhold	Kr.
221402	300 ml	145,00

**ENGINE STOP LEAK**

Et specielt smøroleieadditiv, der forøger pakningers volumen. Kan forenes med alle typer motorolier.

Engine Stop Leak er udarbejdet med det formål at genskabe og vedligeholde smidigheden i syntetiske silicone-, kork og gummi-pakninger for at reducere eller fjerne olielækager. Samtidig forhindrer den, at disse opstår.

Test med typiske pakningsmaterialer har bevist, at Engine Stop Leak forøger pakningers volumen fra 15 til 70% uden at skade pakningerne.

Indeholder ligeledes en sammensætning af rensende midler, der fjerner aflejringer fra ventiler og ringe, samtidig forbedres motorens ydeevne, og olieforbruget reduceres.

Varenr.	Indhold	Kr.
221404	300 ml	174,00

**FUEL INJEKTOR CLEANER DIESEL**

Koncentreret dieseldyserens er fremstillet med henblik på at rense dieseldyser og det øvrige forbrændingssystem på nyere diesel-motorer. Forbedrer både acceleration, motorydelse og koldstart. Giver bedre brændstofføkonomi og renere forbrænding. Velegnet til HDI-, CDI-, TDCI- og DCI-dieselmotorer.

Reducerer motorstøj og brændstofforbrug på grund af stor, smørende effekt

Reducerer skadelige udstødningsgasser på grund af renere forbrænding

Velegnet til brug sammen med alle typer partikelfiltre

Varenr.	Indhold	Kr.
221407	300 ml	145,00

**KABURATOR RENS**

Fjerner belægninger af gummi- og kulstofaflejringer

Genskaber tabt ydelse og øger motoreffektiviteten

Reducerer brændstof forbruget

Kan også anvendes i biler med katalysator.

221405	300 ml	141,00
--------	--------	--------

AUTOGLYM MOTORRENS

Autoglym Engine & Machine Cleaner

Et kraftigt, ikke-ætsende rengøringsprodukt til motorer, motordele, fælg og maskineri. Spray på, brug en børste til at løsne genstridigt snavs og skyl efter med vand.

Opløser olie, fedt, snavs, trafikfilm og overskydende rustbeskyttelse. Produktet virker som en kombination af rensmiddel og affedter. Skader ikke lak, gummi, plast og metal. Spray eventuelt motorrum, efter rensning, med Vinyl & Rubber Care eller Instant Tyre Dressing for at friske plastdele og gummislanger op. Biologisk nedbrydeligt.

Varenr.	Indhold	Kr.
221430-AG	1 liter	170,00



FEDT

**UNIVERSAL SHIPPING GREASE**

Multifunktions fedt specielt udviklet til maritime opgaver.
Smører og beskytter mod rust og korrosion. God anti-oxidation og har stor modstandsdygtighed overfor saltvand. Påvirker ikke gummi.

Temperatur område: -20° til +120°

Varenr.	Indhold	Kr.
221434	400 g	130,00

**SILICONEFEDT**

Allround multifunktionsfedt på silikonebasis til anvendelse i høje temperatursituationer. Anvendes bl.a. til smøring og indfedtning af tændingsdele, batteriklemmer, gummidele, elastik m.v.

Denne fedt kan bruges til langtidssmøring på grund af dens gode modstands-kraft overfor kemikalier, syrer, ozon, ilt, vand, olier og fedter. Fedten har en højt elastisk styrke og kan anvendes som elektrisk isolation. Den er egnet til smøring af lavhastighedslejer og bøsninger. Angriber ikke gummi og plastik. Temperaturområde -50°C til +200°C.

Denne fedt er absolut uskadelig og kan anvendes i fødevareremballage industrien.

Varenr.	Indhold	Kr.
221433	100 g	156,00

**KOBBERPASTA**

Beskytter effektivt og vedvarende mod fastbrænding, fastrustning og tæring af skruer på f.eks. udstødningsanlæg.

Beskyttelseshinden forbliver intakt selv under de vanskeligste betingelser. Virksom mod slitage og tæring og lader sig ikke afvaske med (salt) vand, afbrænding eller afslidning. Temperatur rækkevidde på -40°C til +1100°C.

Varenr.	Indhold	Kr.
221432	100 g	87,00

KØLESYSTEM

**Zitrec DRİKKEVAND KØLERVÆSKE**

Forhindrer frostskafer på bådens vandsystemer. Kan bruges til alle drikkevandssystemer, vandtanke, vandrør og toiletter i både, campingvogne, mobile toiletter osv. Væsken forhindrer dannelsen af kalkaflejringer og skader ikke gummi, plastik og metal. Blandingsforhold: 1:1 = -35°C

Varenr.	Indhold	Kr.
221440	5 l	990,00

**KØLERVÆSKE BIO**

Coolant Winter Storage forhindrer tilfrysning af alle køleanlæg ombord på skibet. Dette produkt er biologisk nedbrydeligt, ikke-toksisk og beskytter mod korrosion. Bardahl køler væske kan anvendes til alle inboards- og udenbords motorer. Væsken er biologisk nedbrydelig og miljøvenlig. Kølevæske yder uforskyndet beskyttelse til -35°C.

Varenr.	Indhold	Kr.
221441	5 l	510,00

**KØLERRENS**

Løser skadelige aflejringer i hele kølersystemet inkl. vandvarmere og radiatorer.

Egnet til alle kølersystemer

Varenr.	Indhold	Kr.
221408	300 ml	102,00

SERVICE PRODUKTER

**QUICK START**

Sikrer omgående start af benzin- og diesel-motorer

Vedligeholder motor og batteri

Forhindrer tilsnings af karburator

Effektiv til biler, plæneklippere, både m.m.

BRUGSANVISNING

Spray nogle få sekunder i karburatoren eller i luftfiltret og start så. Påfyldt miljøvenlig drivgas. Dåsen kan spraye fra enhver position.

Varenr.	Indhold	Kr.
221431	400 ml spray	104,00

**KONTAKTRENS**

Renser og beskytter alle elektriske forbindelser. Trænger hurtigt ind, fortrænger fugt og danner en ikke-ledende, beskyttende film. Opløser og afskyller fedt, olie, støv og snavs.

-Efterlader ingen destillationsrester.

-Letter strømpassagen.

-Fjerner krybestrøm og spændingstab.

-Hjælper til fjernelse af energitab og reducerer spændingslækager forårsaget af snavsede forbindelser.

Varenr.	Indhold	Kr.
221429	400 ml	145,00

**TEKSTIL IMPRÆGNERING**

Bardahl Imprægnering Spray giver maksimal beskyttelse mod indtrængning af fugt, snavs, syrerregn osv.

Beskytter for eksempel: cockpit telte, sejl, solskærme, jakker, sko osv.

Regelmæssig brug forlænger levetiden af stoffet og gør materialet vandafvisende.

Skader ikke maling, krom, glas og plast vinduer.

Indeholder en høj UV beskyttelse, som beskytter mod ældning og farvefading.

Varenr.	Indhold	Kr.
221443	400 ml spray	121,00

SERVICE PRODUKTER

**MULTISPRAY BD50**

Fugtfortrængende og smørende spray. Velegnet til

motor tændinger, trykløftværktøj, motorcykler, både osv.

Smører værktøj, fiskehjul, hængsler og låse.

Løser rustede dele og fastsiddende mekanismer

Renser & beskytter elektriske og mekaniske dele.

Fjerner fedt og tjære, efterlader en beskyttende film

Bekæmper rust, hindrer rustdannelse på metaldele

BRUGSANVISNING

Spray på det, der skal behandles, aftør ikke.

Uskadelig for maling, gummi og plastik.

Miljøvenlig, skader ikke ozonlaget

Varenr.	Indhold	Kr.
221438	200 ml	57,00
221439	400 ml	78,00

**HOBBYOLIE**

Uovertruffen smøring ved høje temperaturer og belastninger. Produktet er højtryksfast og beskytter mod rust og korrosion.

Varenr.	Indhold	Kr.
221423	100 ml	62,00

**CORROPROTECT EXHAUST BANDAGE**

CorroProtect Exhaust Bandage 1,5 m. Ved hjælp af CorroProtect udstødningssandage kan du hurtigt og enkelt lukke mindre huller eller utætheder i udstødningssystemet.

161519 Kr. 61,00

CORROPROTECT EXHAUST PUTTY

CorroProtect Exhaust Putty 200g. tætningspasta til udstødningssystemet.

Tåler temperaturer op til 1000°C.

Udstødningssystemet skal være koldt inden påføring.

161517 Kr. 72,00

**STÆVNRØRSFEDT**

Emulgerbart fedt til brug i stævnørør og skruehoveder.

Fedt er emulgerbart og danner en emulsion med vand og bevarer sine smøre og rustbeskyttende egenskaber i modsætning til WR fedt og højtryksfedt, som vil kunne lukke vand ind i fedtet og give grundlag for rustangreb mm.

BESKRIVELSE:

Stævnørøret er det rør, i hvilket skrueakslen er anbragt fra motor til skrue. Uanset hvilken konstruktion af stævnørør man møder, stilles der følgende krav til smøremidlet:

1. Det skal give tæthed
2. Det skal smøre effektivt
3. Det skal beskytte skrueakslen mod tæring.

Skrueakslen vil altid være udsat for risiko for tæring, der forekommer dels ved saltvandets påvirkning, dels ad galvanisk vej, idet to forskellige metaller 1) akslen og 2) stævnørørsbøsningen - i forbindelse med saltvand danner et galvanisk element, og de derved fremkomne elektriske strømme giver tæring. Stævnørørsfedt - emulgerer og giver god beskyttelse og tætnet mod indtrængning af sø(salt)vand, og selv ved blanding med saltvandet bevares stævnørørsfedtets rustbeskyttende og smørende egenskaber.

Varenr.	Type	Indhold	Kr.
220644	Svær	400 gr. patron	111,00
220645	Svær	5 kg spand	959,00
220640	Let	400 gr. patron	111,00
220641	Let	5 kg spand	959,00

MOTORMALING - RUSTBESKYTTENDE MALING

CORROPROTECT MOTORMALING**CORROPROTECT RUSTBESKYTTENDE MALING****CorroProtect motormaling**

Blank oliebestandig mortorfarve til båden, tåler temperaturer op til 100°C

Varenr.	Farve	Størrelse	Kr.
220009	sort	250 ml	127,00
220011	rød	250 ml	127,00
220012	grøn	250 ml	136,00
220013	grå	250 ml	136,00

CORROPROTECT GASKET GOLDEN

Gasket Cement Golden 50g. fra CorroProtect.

Tætningsmiddel som modstår vibrationer og tåler temperaturer fra -50°C - +250°C.

Giver en tæt og sikker fuge. Kan efterjusteres og demonteres.

Tåler de fleste kemikalier som olie, kølervæske, benzin, diesel m.m. Kompatibel med de fleste materialer som metal, plast (Ikke PVC), papir, syntetiske materialer etc.

Eksempler på anvendelser er vandpumper, bundkar, indsprøjtningssdyser gearkasse, hydraulik og brændstofpumper.

161516



Kr. 71,00

TOTAL NEPTUNA SMØREOLIE PRODUKTER

FAKTA

Total Nordic indgår i Total Marketing & Services, den kommercielle division i Total-koncernen, der er verdens 4. største oleselskab.

Total Nordic har været en markant aktør i Norden gennem de sidste 30 år med aktiviteter i alle de nordiske lande. Total tilbyder et komplet sortiment af brugertilpassede tjenester og produktløsninger inden for vores fire primære forretningsområder: Smøremidler (til køretøjer og industri), flybrændstof, bitumen og specialvæsker. Vores forskeres professionalisme og deres konstante indsats gør det muligt at designe og udvikle avancerede produkter og løsninger på forkant med de teknologiske ændringer og internationale specifikationer.

KVALITETSSTYRING

Total er ISO 9001:2000 og ISO 14001 certificeret. www.totaldenmark.dk



4-TAKTS MOTOROLIE FOR UDENBORDS MOTORER

NEPTUNA SPEEDER 10W-30

Syntetisk baseret olie til alle benzindrevne marine firetaktsmotorer. Opfylder de nyeste krav til NMMA (National Marine Manufacturers Association). Nyeste generation af olie til brug ved fuld belastning af de nye benzindrevne, udslipfrie firetaktsmotorer til udenbordsbrug.

Opfylder NMMA FC-W. Eneste standard for smøremidler til udenbords firetaktsmotorer. Desuden den internationale specifikation API SL. Opfylder kravene fra Honda, Yamaha, Bombardier, Mercury, Evinrude, Sea-Doo, Johnson, Suzuki m.fl.

Varenr.	Indhold	Kr.
220520	1 Liter	118,00
220521	5 Liter	537,00
220523	208 Liter	13.454,00

NEPTUNA



2-TAKTS MOTOROLIE FOR UDENBORDS MOTORER



GEAROLIE



HYDRAULIKOLIE

NEPTUNA 2T SUPER SPORT

Mineralsk 2-taktsolie til alle benzindrevne motorer, der kører under normale driftsforhold. Blanding i benzin skal ske i henhold til producentens anbefalinger.

Opfylder NMMA TC-W3 RL. Opfylder kravene fra Johnson, Yamaha, Mariner, Suzuki m.fl.

Varenr.	Indhold	Kr.
220525	1 Liter	116,00
220526	5 Liter	535,00

TOTAL TRANSMISSION SYN FE75W-90

Syntetisk transmissionsolie til hårdt belastede gearkasser. Til smøring af manuelle gearkasser (synkroniseret eller ej) og aksler i biler, lastbiler, entreprenør og landbrugsmateriel i alle hårdt belastede forhold. Særligt velegnet, hvor der ønskes et let gearskifte ved lave temperaturer og en god funktionalitet på transmissionen ved høje temperaturer. Opfylder de strengeste internationale specifikationer for gear: API GL-4 / GL-5 /MT-1, SAE J2360, MB Approval 235.8, MACK GO-J, MAN 3343 type S, SCANDIA STO 1:0, ZF TE-ML 02B, 05B, 07A, 12B, 16F, 17B, 19C, 21B.

Varenr.	Indhold	Kr.
220545	1 Liter	146,00
220546	20 Liter	2.178,00

FLUIDE G3 / Fluidmatic D3

Transmissionsolie til automatiske gearkasser og hydrauliksystemer.

Anbefalet til alle automatiske transmissioner og hydraulik systemer, hvor fabrikanten anbefaler en Dexron® væske.

Godkendt af GM: Dexron® III G, Ford: Mercon®, Allison: C4, MAN: 339 type F, type V, type Z-1, Voith: H 55.633535, ZF: TE-ML 03D, 04D, 09, 14A, 17C, MB: 236.9, 236.5

Varenr.	Indhold	Kr.
220552	1 Liter	125,00
220553	20 Liter	1.776,00

SMØREOLIE PRODUKTER - TOTAL

SMØREFEDT

MULTIS EP 2

Smøring af belastede lejer, hjullejer, universalsamlinger, chassis og forskellige stødbelastede og vibrerende anvendelsesformer. Ikke vandfast.

Specifikationer: ISO-L-XBCEB 2, DIN 51502 KP2K-25.

Varenr.	Indhold	Kr.
220555	Patron 400 gr.	73,00
220556	Spray 400 ml.	68,00



SMØREFEDT

CERAN XM 220

Universelt vandresistent fedt, som er specielt formuleret for anvendelse i industrielle lejer, som arbejder ved høje temperaturer og høj belastning. Er især velegnet til smøring af industrielle applikationer, hvor vand tit er i kontakt med fedtet. Bør påføres med en pumpe eller patronpistol. Vandfast.

Specifikationer: ISO 6743-9: L-XBFB 1/2
DIN 51 502: KP1/2R-35

220570	Patron 425 gr.	91,00
--------	----------------	-------



KØLERVÆSKE

GLACELF AUTO SUPRA

Rød kølervæske koncentrat, type D, der baserer sig på en ny revolutionerende teknologi, som sikrer fantastisk høj korrosionsbeskyttelse og meget lang levetid. Ethylenglycol-baseret, køler bedst, kræver mindre energi i pumper. Fuldstændig fri for fosfater, aminer, nitrit og borater.

Godkendt af VW TL 774D, MB page 325.3, MAN, Scania og Ford.

220575	1 Liter	80,00
220576	5 Liter	284,00

VANDUDSKILLER OG BRÆNDSTOFFILTER

**VANDUDSKILLER/BRÆNDSTOFFILTER
DIESELFILTER type 296**

Komplet filter med filterelement og glas.
Kombineret brændstoffilter og vandudskiller.
Beregnet for diesel. Max. gennemløb 100 l/m.
(Uden slangestuds se varenr. 222220)

222200 Kr. **997,00**

Glas til 222200
222201 Kr. **144,00**

**AFTAPNINGSHANE
(PLASTBUNDSKRUE)**

222149 Kr. **30,00**

**VANDUDSKILLER M/GLAS**

Med filter.

222202 Kr. **613,00**

**ADAPTER/SLANGESTUDS**

For filtre. Til 8 mm slange
Passer til 222200, 222202 og 222204.

222220 Kr. **34,00**

**VANDUDSKILLER ALUMINIUM**

Med filtervirkning, uden selvstændigt
filterelement. Forsynet med aftapningshane.
Bruges som forfilter til grovere filtrering eller når
andet filter forefindes.

222204 Kr. **979,00**

**FILTERELEMENT type 296**

Beregnet for diesel.

222210 Kr. **47,00**

**BENZINFILTER IN- LINE**

Universalfilter.
Passer til 6 og 8 mm brændstofslange.

222240 Kr. **49,00**

STØRRE BENZINFILTER

Til 6 og 8 mm slange.

222242 Kr. **55,00**

**Nyheder****BARS****BAR'S MOTOR OIL STOP LEAK**

150g.

Tætningsmiddel specielt udviklet til at stoppe og forhindre olielækager i motorer. Gendanner og genopretter tætninger og pakninger og stopper løbende lækage. Kan bruges i alle benzin- og dieselmotorer, der bruger konventionel og syntetisk motorolie med lang levetid. En dåse på 150 gram er beregnet til 2-6 liter motorolie.

221395 Kr. **153,00**

**STP DIESEL INJECTOR CLEANER**

Et kraftfuldt og koncentreret rengøringsmiddel til brændstofsysteet. Fjerner hurtigt og effektivt belægninger, der stjæler strøm. En behandling renser brændstofsysteet og injektorerne. Returnerer motorkraft og ydeevne. 200 ml.

221396 Kr. **77,00**

**STP START-STOP BENZIN ENGINE CLEANER**

En nødhjælp der hurtigt og effektivt fjerner belægninger i injektionssystemet. Beregnet til benzinmotorer med og uden katalysator.

Indhold: 200 ml.

221397 Kr. **82,00**

**STP DIESEL INJECTION TRIM**

Rengør injektorer og brændstofsysteer. Modvirker isdannelse og korrosion. Smører brændstofsysteet og forøger cetantallet. Produktet indeholder ikke alkohol. Til biler med og uden partikelfiltre (DPF). 200 ml.

221398 Kr. **72,00**

**STP BENZIN INJECTION TRIM**

Et forebyggende produkt, der forhindrer aflejringer i at bygge sig op i benzinmotorens brændstofsysteet og holder injektionsdyser og ventiler rene. Smører brændstofsysteet og forhindrer frykning. Tilsigtet til benzinmotorer med og uden katalysator. Indhold: 200 ml.

221399 Kr. **62,00**

**PERMATEX LÅSEVÆSKE
MELLEMSTÆRK - BLÅ**

Permatex blå mellemstærk låsevæske. Eliminerer løsgørelse ved vibration og forebygger udslip. Anvendes til bundkarbolte, hydrauliske pumper, gearkasser, trykluffpumper og vippearne.

Fæstner efter ca. 20 minutter og er fuldstændig hærdet inden for 24 timer.

Til brug på metaldele. Anbefales ikke til plastik.

Skruesikringsstørrelse: 6mm-20mm.

Temperaturinterval: -54°C til 149°C. Indhold: 10ml.

162004 Kr. **113,00**

**PERMATEX LÅSEVÆSKE STÆRK - RØD**

Permatex rød stærk låsevæske. Eliminerer løsgørelse ved vibration og forebygger udslip. Anvendes til cylinderblok, rockerarmsøm, kronhjulbolte, rammebolte og ophængsbolte. Fæstner efter ca. 20 minutter og er fuldstændig hærdet inden for 24 timer. Til brug på metaldele. Anbefales ikke til plastik.

Skruesikringsstørrelse: 10mm-25mm.

Temperaturinterval: -54°C til 149°C. Indhold: 10ml.

162005 Kr. **113,00**



OLIE- OG BRÆNDSTOF FILTER



TIL VOLVO PENTA DIESEL

Alle filtre er uoriginale og ikke produceret af den nævnte motorfabrikant

Motor	Varenr. oliefilter	Originalnr. oliefilter	Kr.	Varenr. brændstoffilter	Originalnr. brændstoffilter	Kr.
MD 1A/B; 2A/B; 5A/B/C; 11C/D	219600	834337; 22057107	97,00	219629; 219624	829913; 3581078	181,00 81,00
MD 6A/B	219600	834337; 22057107	97,00	219631	3825133; 21492771	105,00
MD 7A/B	219600	834337; 22057107	97,00	219631	3825133; 21492771	105,00
MD 3B/17C	219600	834337; 22057107	97,00	219624; 219629; 219630 (with drain)	876554 3581078 829913	82,00 135,00 161,00
MD 21A/B; AQD 21A/B	219603	3581621; 21549544	131,00	219624	3581078	81,00
MD 22A/B; TDM 22A/B; TAMD 22A	219605	3517857	104,00	219627 (no drain);	3840335;	132,00
				219658 (with drain); 219624	21624740; 3581078	194,00 81,00
MD 30 A/B/D/AQ; TAMD 30A/B/D/AQ; TMD 30A/B/D/AQ; AQAD30A	219605	3517857	104,00	219631	3825133; 21492771	105,00
AQAD 31A; AD31A/B/D/XD/P/L-A; MD 31A; TMD 31A/B/D/L-A; TAMD 31A/B/D/P/L/M/S-A; KAD32A	219605	3517857	104,00	219631	3825133; 21492771	105,00
MD 40A; TMD 40A/B/C; TAMD 40A/B; AQD4 0A; AQAD 40A/B	219604	471034	168,00	219627 (no drain); 219658 (with drain)	3840335; 21624740	132,00 194,00
TMD 41A/B/D/L-A; TAMD 41A/B/D; D41A/B/D/L-A; AD41A/B/D; AQ41A; AQA41A	219604	471034	168,00	219627 (no drain); 219658 (with drain)	3840335; 21624740	132,00 194,00
TAMD 41P/L/M/H-A/H-B; AD41*P/L-A	219604	471034	168,00	219627 (no drain); 219658 (with drain)	3840335; 21624740	132,00 194,00
KAD42A/B/P-A; KAMD42/B/P-A; KAD43P-A; KAMD43P-A; KAD44P-A/P-C; KAD300A; KADM44P-A/P-B/P-C; KADM300A	219608	4785974; 423135	167,00	219627 (no drain); 219658 (with drain)	3840335; 21624740	132,00 194,00
2001; 2002; 2003; 2003T	219600	834337; 22057107	97,00	219629; 219624	829913; 3581078	135,00 82,00
MD 2010/2020/2030/2040	219619	861473	139,00	219625; 219624	861477; 3581078	107,00 82,00
D1-13; D1-20	219619	861473	139,00	219625	861477	107,00
D1-30; D2-40	219620	3840525	161,00	219625	861477	107,00
D2-50/55/60/75	219620	3840525	161,00	219625	861477	107,00
D3 YEAR 2009	219616	8692305	119,00	219630	8683212; 31261191; 860874	161,00
D3 YEAR 2010	219621	30788490	199,00	219633	21139810	337,00
D4; D6	219617; 219618 (By Pass)	3582732; 22030848; 3582733	344,00 345,00	219626	3583443; 21718912	219,00
TAMD 61A / 62A / 63L-A / 63P-A; TAMD 71A/B; TAMD 73P-A / 73WJ-A; TAMD 72P-A / 72WJ-A / 72A; TAMD 74A/ A-A/ A-B/ C-A/ C-B/ L-A/ LB; TAMD 74P-A/ P-B; TAMD 75P-A	219614	21549542; 3827069	133,00	219631	3825133; 21492771	105,00
TAMD 72P-A / 72WJA; TAMD 73L-A / 63P-A; TAMD 74A/ A-A/ A-B/ C-A/ C-B/ L-A/ L-B; TAMD 74P-A/ P-B; TAMD 75PA; TAMD 71A/B/ 73P-A/ 73WJ-A; TMD 121C/ 102A/ 122A; TAMD 121C/D/ 122C/D; TAMD 103A-A/ A-A-AUX; TAMD 61A/ 62A /122A / 122P-A/ 122P-B	219615	847741	246,00	219631	3825133; 21492771	105,00

OLIE- OG BRÆNDSTOF FILTER TIL VOLVO PENTA BENZIN



Alle filtre er uoriginale og ikke produceret af den nævnte motorfabrikant

Motor	Varenr. oliefilter	Originalnr. oliefilter	Kr.	Varenr. brændstoffilter	Originalnr. brændstoffilter	Kr.
3.0 GLP-C/D/E/J	219601	835440	158,00	-	-	
3.0 GXI-J/XIC-J	219601	835440	158,00	-	-	
4.3 GL-J/JF; GXI-J/JF; OSI-J/JF	219616	8692305	119,00	219632; 219634 (GXi,OSi)	3862228; 3847644	177,00 184,00
4.3 GXI-G/GF/OSI-G/GF	219601	835440	158,00	219632	3862228	177,00
4.3 GL-A/GL-B/GL-C/GL-D; AQ175A; AQ205A; 430A/B; 431A/B; 432A; 434A	219602	841750	138,00	219632	3862228	177,00
5.0 GL-J/JF; GXI-J/JF; OSI-J/JF	219616	8692305	119,00	219632; 219634 (GXi,OSi)	3862228; 3847644	177,00 184,00
5.0 GXI-G/GXI-GF/OSI-G/OSI-GF	219601	835440	158,00	219632	3862228	177,00
5.7 GI300-J/JF; 5.7 OSI-J/JF; 5.7GXI-J/JF; 5.7OSXI-J/JF	219616	8692305	119,00	219632	3862228	177,00
5.7 GI-F/GI-FF/GXI-G/GXI-GF; 5.7 OSI-E/OSI-EF	219601	835440	158,00	219632	3862228	177,00
7.4 GI/GSI; DPX385	219622	3850559	208,00	219632	3862228	177,00
7.4 GL	219622	3850559	208,00	219632	3862228	177,00
8.1 GI-J/JF/GXI-J/JF/OSI-J/JF	219616	8692305	119,00	219632	3862228	177,00
8.1 GI-H/HF/GXI-G/GF/OSI-D/DF	219601	835440	158,00	219634	3847644	184,00
8.2 GL	219622	3850559	208,00	219632	3862228	177,00
8.2 GSI; DPX415	219622	3850559	208,00	219632	3862228	177,00
500 A/B; 501 A/B	219601	835440	158,00	219628	855686	112,00
570 A; 571 A; 572 A	219601	835440	158,00	219628	855686	112,00
740 A/B	219601	835440	158,00	219628	855686	112,00
AQ 95/100/110/115/120A/130	219605	3517857	104,00	219624	3581078	81,00
AQ 120B/140/145A/165/171	219605	3517857	104,00	219624	3581078	81,00
AQ 120B/125A/B; AQ131A/B/C/D; 230A/B; BB140A; AQ140A; BB145A; AQ145A/B; AQ151A/B/C; 250B; BB145A; AQ 170A/B/C	219605	3517857	104,00	219624	3581078	81,00
AQ 225B/C/D/E/F	219601	835440	158,00	219624	3581078	81,00
AQ 231 A/B; BB231A	219601	835440	158,00	219624	3581078	81,00
AQ 255 A/B; AQ 260 A/B; BB 260 A/B/C	219601	835440	158,00	219624	3581078	81,00
AQ 271/B/C/D; BB261/A	219601	835440	158,00	219628; 219624	855686; 3581078	112,00 81,00
AQ 280A; AQ 290A	219601	835440	158,00	219624	3581078	81,00
AQ 311A/B	219601	835440	158,00	219628; 219624	855686; 3581078	112,00 81,00
BB 115A/B/C; AQ 115A/B; AQ 130A/B/C/D	219605	3517857	104,00	-	-	
BB 225A/B/C	219601	835440	158,00	219628; 219624	855686; 3581078	112,00 81,00

Undtagen AQ255A; ** MD2010 SN 5101203008 / MD2020 SN 5101309052; *** MD 2010 SN 5101203009 / MD 2020 SN 5101309053; **** MD; ***** HU/NC/LK

OLIE- OG BRÆNDSTOF FILTER YANMAR OLIE OG DIESELFILTER



Alle filtre er uoriginale og ikke produceret af den nævnte motorfabrikant

Motor	Varenr. oliefilter	Originalnr. oliefilter	Kr.	Varenr. brændstoffilter	Originalnr. brændstoffilter	Kr.
1 GM / GM10	219639	119305-35151	90,00	219651	104500-5571 0	70,00
2GM20	219639	119305-35151	90,00	219651	104500-5571 0	70,00
2GM20F	219639	119305-35151	90,00	219651	104500-5571 0	70,00
2GM20YEU/FYEU	219639	119305-35151	90,00	219651	104500-5571 0	70,00
QM20/30	219607	124085-35111-35112	110,00	219651	104500-5571 0	70,00
3GM30	219639	119305-35151	90,00	219651	104500-5571 0	70,00
3GM30YEU	219639	119305-35151	90,00	219651	104500-5571 0	70,00
3GM30F	219639	119305-35151	90,00	219651	104500-5571 0	70,00
3GM30FYEU	219639	119305-35151	90,00	219651	104500-5571 0	70,00
3JH2E	219639	119305-35151	90,00	219651	104500-5571 0	70,00
3JH2TE	219639	119305-35151	90,00	219652	129470-5570 3	102,00
4JH SM3 BG3	219609	129150-35150 (89-mm Ø)	141,00	219652	129470-5570 3	102,00
4JHE/2E/2TE; 4JH2HTE; 2DTE-4JHDTE	219610	129150-35153 (79-mm Ø)	103,00	219652	129470-5570 3	102,00
4JH2UTE	219610	129150-35153	103,00	-	129574-5571 1	
3JH3E/EYEU	219639	119305-35150/51	90,00	219652	129470-5570 3	102,00
4JH3E	219610	129150-35153	103,00	219652	129470-5570 3	102,00
4JH3TE; 4JH3HTE/DTE	219610	129150-35153	103,00	-	129574-5571 1	
4LHDTE/STE	219611	127695-35150	327,00	219653	41650-50232 0	181,00
4LHAHTE	219611	127695-35150	327,00	-	121857-5571 0	
4LHADTE; 4LHASTE	219611	127695-35150	327,00	219653	41650-50232 0	181,00
6LPDTE/STE	219612	119770-90620A	430,00	219654	119773-5551 0	562,00
6LYUTE	-	119593-35400		219655	41650-50233 0	276,00
6LYSTE	219613	119593-35100	463,00	219655	41650-50233 0	276,00
6LYAUTE/ASTE	219613	119593-35100	463,00	219655	41650-50233 0	276,00
6LY2STE/3ETP	-	119593-35400		219655	41650-50233 0	276,00
6CXETE	219611	127695-35150	327,00	-	127695-5563 0	
6CX530	219611	127695-35150	327,00	-	127677-5513 6	
3JH4E/5E	219639	119305-35150/51	90,00	219652	129470-5570 3	102,00
4JH5E/4AE4JH5E/4AE	219610	129150-35153	103,00	-	119802-5580 1	
4JH4E	219610	129150-35153	103,00	219652	129470-5570 3	102,00
4JH4TE-HTE	219610	129150-35153	103,00	-	129757-5571 1	
3YN30/N20/N15	219639	119305-35150/51	90,00	219651	104500-5571 0	70,00

OLIEFILTER Til 4-takt udenbordsmotorer Alle filtre er uoriginale og ikke produceret af den nævnte motorfabrikant

Motor	Varenr. oliefilter	Originalnr. oliefilter	HK	Mål			Kr.
				Body Ø mm	H mm	Krave Ø	
Honda	219639	15400-PFB-014/004	8/60	68	65	70	90,00
Honda	219641	15400-RBA-F01	75/225	76	85	79	109,00
Honda	219642	15400-PLM-A01PE	75/225	68	86	70	67,00
Honda	219637	15400-PFB-007 15400-ZW4-003	25/50	65	65	67	159,00
Yamaha and Selva	219635	5GH-13440-00 (Yamaha) / - (Selva)	9.9/115	66	73	67	152,00
Yamaha	219636	69J-13440-00-00	150/250	74	85	77	184,00
Yamaha	219637	5GH-13440-20	9.9/100	65	65	67	158,00
Yamaha	219638	N26-13440-00	225/350	74	97	77	202,00
Tohatsu	219639	3R-07615-0	-	68	65	70	90,00
Mercury	219636	35-822626-Q15	225	74	85	77	184,00
Mercury	219639	35-822626Q1,Q03	8/30	68	65	70	90,00
Mercury	219642	EFI 40/60 - 35-8M0065103 (35-822626Q04)	40/60	68	86	70	67,00
Mercury	219643	EFI 80/90/115 35-877761-Q01	80/115	94	85	95	128,00
Mercury	219644	Verado 4 cyl. 35-877767-Q01	150/200	76	98	77	111,00
Mercury	219645	Verado 6 cyl. 35-877769-Q01	225/350	76	116	77	115,00
Suzuki	219646 *	DF 8/9.9/15/20 16510-05240/45H10	8/20	44	40	44	84,00
Suzuki	219650	40-50-60 A; DF 40-50-60-70; 25-35; 20-25 V2; ORIG 16510-87J00	20/70	68	54	70	106,00
Suzuki	219647	DF 140 16510-92J00-000	140	68	65	70	125,00
Suzuki	219648 *	DF 90/115; DF80A/DF140A; 16510-61A-31-000	90/140	68	86	70	125,00
Suzuki	219649	DF 150/200/225/250/300 1650-96J00-000; 1650-96J00-000	150/300	68	86	70	136,00

* Kan også bruges på 4S Johnson/Evinrude, samme HK.

Indenbords filtre

Alle filtre er uoriginale og ikke produceret af den nævnte motorfabrikant

Til Motor	Oliefilter			Brændstoffilter			Navn
	Varenr.	Original nummer	Kr.	Varenr.	Originalnr.	Kr.	
DieseGeneric Yanmar	219601	201104	158,00	219628	98041	112,00	Crusader
	219601	32716 14957 52731 54111 35866340Q03/K01 35-802885Q Engine GM Short filter	158,00	219628	32716 35-60494-1 35807172 35-802885Q 35802893	112,00	Merccruiser
	219601	173232	158,00	-	-	-	OMC 8 cylinder
	219601	-	158,00	219628	Aba-Fuel-IL-TR	112,00	Yamaha V8 5.5lt
	219602	35-802884Q	138,00	-	-	-	Merccruiser
	219602	V6	138,00	-	-	-	GM
	219602	L319	138,00	-	-	-	Chrysler
	219602	173834-502903	138,00	-	-	-	OMC
	219605	-	104,00	219628	Aba-Fuel-IL-TR	112,00	Yamaha V6 4.3lt
	219639	11966035150	90,00	219651	10450055710	70,00	GM 2YM/3YM
	219607	12408535111	110,00	219651	10450055710	70,00	HM-QM 20-30
	219639	11966035150	90,00	219651	10450055710	70,00	3JH2
	219639	11966035150	90,00	219652	12947055701	102,00	3JH2TE
	-	11930535150	-	219652	12947055701	102,00	3JH3
	219609	12915035150 (Ø 89mm)	141,00	219652	12947055701	102,00	4JH
	219623	119593-35400 (BYPASS)	466,00	-	-	-	6LYUTE; 6LY2STE(P); 6LY2A-STP; 6LY3ETP/STP/UTP
	219610	12915035151 12915035153 (Ø 79mm)	103,00	219652	12947055701 12947055703	102,00	4JH
	219611	12769535150	327,00	219653	41650-502320	181,00	4LH
	219611	12769535150	327,00	-	-	-	6CX
219612	11977090620	430,00	219654	119773-55510	562,00	6LP	
219613	11959335100	463,00	219655	41650-502330	276,00	6LYA; 6LY-UTE; 6LY-2-STE; 6LY-3-ETP	
-	-	-	219656	129574-55711	274,00	4JH2-UTE; 4JH3TE/HTE/DTE; 4JH4TE/HTE; 4L4TE/HTE	
-	-	-	219657	120650-55020	466,00	4BY; 4BY2; 6BY; 6BY2	
219639	11966035150	90,00	-	-	-	D27	

Volvo Penta originale reservedele



Volvo Pentas oliefiltere er udviklet til at give motoren maksimal levetid og driftssikkerhed. Filteret er let at udskifte. Gør det regelmæssigt - mindst 1 gang om året.



Brændstoffilteret forhindrer at forureninger cirkulerer i motorens brændstofsysteem. Filteret er derfor af afgørende betydning for motorens arbejde og levetid. Udskift brændstoffilteret regelmæssigt.



Impellerne er pumpehjulet i kølvandspumpen som pumper kølevæsken rundt i kølesystemet. Impellerne er en vigtig sikkerhedsdetalje som skal kontrolleres regelmæssigt og skiftes i tide. En defekt impeller kan føre til overophedning af motoren. Volvo Pentas originalimpeller opfylder de højeste sikkerhedskrav.

Dieselmotor

2001, 2002, 2003, 2003T			
Varenr.	Volvonr.	Tekst	Kr.
222600	22057107	Oliefilter	179,00
222613	829913	Brændstoffilter	146,00
222550	838929	Zinkanode for motor	145,00
222629	21951342	Impeller (2001,2002,2003)	385,00
222631	21951346	Impeller (2003T)	614,00
AQAD31A, AD31A/B/D/XD/P/L-A, MD31A, TMD31A/B/D/L-A, TAMD31A/B/D/P/L/M/S-A, KAD32A			
Varenr.	Volvonr.	Tekst	Kr.
222604	3517857	Oliefilter	175,00
222612	21492771	Brændstoffilter	169,00
222550	838929	Zinkanode for motor	145,00
222634	21951356	Impeller	735,00
KAD44P-A/P-B/P-C, KAMD44P-A/P-B/P-C, KAD300A, KAMD300A			
Varenr.	Volvonr.	Tekst	Kr.
222551	423135	Oliefilter	238,00
222614	21624740	Brændstoffilter	318,00
222634	21951356	Impeller	735,00
D1-13, D1-20			
Varenr.	Volvonr.	Tekst	Kr.
222601	861473	Oliefilter	271,00
222616	861477	Brændstoffilter	336,00
222627	22222936	Impeller	414,00
D1-30, D2-40			
Varenr.	Volvonr.	Tekst	Kr.
222599	3840525	Oliefilter	244,00
222616	861477	Brændstoffilter	336,00
222627	22222936	Impeller	414,00

D2-50, D2-55, D2-60, D2-75			
Varenr.	Volvonr.	Tekst	Kr.
222599	3840525	Oliefilter	244,00
222616	861477	Brændstoffilter	336,00
222631	21951346	Impeller	614,00
D3, - MY 2009			
Varenr.	Volvonr.	Tekst	Kr.
222664	8692305	Oliefilter	228,00
222670	31261191	Brændstoffilter	694,00
222679	21951352	Impeller	716,00
D3, MY 2010-			
Varenr.	Volvonr.	Tekst	Kr.
222552	30788490	Oliefilter	267,00
222553	21139810	Brændstoffilter	471,00
222679	21951352	Impeller	716,00
D4, D6			
Varenr.	Volvonr.	Tekst	Kr.
222665	22030848	Oliefilter	421,00
222666	22030852	Oliefilter, by-pass	414,00
222671	21718912	Brændstoffilter	532,00
222680	3588475	Impeller til alle D4-indenbordsmotorer, D4-motorer A-D med AQ/IPS-drev	771,00
222634	21951356	Impeller til D4 model E og F med AQ/IPS-drev SN 2004033317-	735,00
222681	3593573	Impeller til alle D6-indenbordsmotorer, D6-motorer A-D med AQ/IPS-drev	967,00
222554	22994993	Impeller til D6 model E og F med AQ/IPS-drev SN 2006040970-	1.011,00
D9, D12			
Varenr.	Volvonr.	Tekst	Kr.
222660	21707132	Oliefilter by-pass	492,00
222672	3817517	Brændstoffilter	1.021,00
222683	3830459	Impeller D12	2.020,00

MD1A/B, MD2A/B, MD5A/B/C, MD11C/D			
Varenr.	Volvonr.	Tekst	Kr.
222600	22057107	Oliefilter	180,00
222615	876554	Brændstoffilter	202,00
222613	829913	Brændstoffilter, spin-on (alt. MD5/11)	146,00
222629	21951342	Impeller (4 skruer i låg)	385,00
222625	3586494	Impeller (6 skruer i låg)	433,00
MD3B, MD17C/D			
Varenr.	Volvonr.	Tekst	Kr.
222600	22057107	Oliefilter	180,00
222613	829913	Brændstoffilter, spin-on (alt. MD17)	146,00
222615	876554	Brændstoffilter, insert	202,00
222629	21951342	Impeller	385,00
MD6A/B			
Varenr.	Volvonr.	Tekst	Kr.
222600	22057107	Oliefilter	180,00
222612	21492771	Brændstoffilter	169,00
222629	21951342	Impeller (4 skruer i låg)	385,00
222625	3586494	Impeller (6 skruer i låg)	433,00
MD7A/B			
Varenr.	Volvonr.	Tekst	Kr.
222600	22057107	Oliefilter	180,00
222612	21492771	Brændstoffilter	169,00
222629	21951342	Impeller	385,00
MD21A/B, AQD21A/B			
Varenr.	Volvonr.	Tekst	Kr.
222602	21549544	Oliefilter	242,00
222668	3581078	Brændstoffilter (CAV)	111,00
222633	21951350	Impeller	713,00
MD22A/B, TMD22A/B, TAMD22A			
Varenr.	Volvonr.	Tekst	Kr.
222604	3517857	Oliefilter (B, C)	175,00
222603	861476	Oliefilter (A)	264,00
222614	21624740	Brændstoffilter	318,00
222635	21951346	Impeller	614,00
MD30A/B/D/AQ, TAMD30A/B/D/AQ, TMD30A/B/D/AQ, AQAD30A			
Varenr.	Volvonr.	Tekst	Kr.
222604	3517857	Oliefilter	175,00
222612	21492771	Brændstoffilter	169,00
222550	838929	Zinkanode for motor	145,00
222634	21951356	Impeller	735,00
MD40A, TMD40A/B/C, TAMD40A/B, AQD40A, AQAD40A/B			
Varenr.	Volvonr.	Tekst	Kr.
222605	471034	Oliefilter	245,00
222614	21624740	Brændstoffilter	318,00
222550	838929	Zinkanode for motor	145,00
222634	21951356	Impeller	735,00
222555	21951360	Impeller (TAMD40, AD40)	1.066,00

MD2010, MD2020, MD2030, MD2040			
Varenr.	Volvonr.	Tekst	Kr.
222601	861473	Oliefilter (MD2010/2020)	271,00
222599	3840525	Oliefilter (MD2030/2040)	244,00
222616	861477	Brændstoffilter	336,00
222625	3586494	Impeller (1)	433,00
222627	22222936	Impeller (MD2030/2040) (2)	414,00
(1) MD2010 SN -5101203008, MD2020 SN -5101309052 (2) MD2010 SN 5101203009-, MD2020 SN 5101309053-			
TAMD41P/L/M/H-A/H-B, AD41P/L-A, KAD42A/B/P-A, KAMD42A/B/P-A, KAD43P-A, KAMD43P-A			
Varenr.	Volvonr.	Tekst	Kr.
222605	471034	Oliefilter (41)	245,00
222551	423135	Oliefilter (42-43)	238,00
222614	21624740	Brændstoffilter	318,00
222550	838929	Zinkanode for motor	145,00
222634	21951356	Impeller	735,00
TMD41A/B/D/L-A, TAMD41A/B/D, D41A/B/D/L-A, AD41A/B/D, AQD41A, AQAD41A			
Varenr.	Volvonr.	Tekst	Kr.
222605	471034	Oliefilter	245,00
222614	21624740	Brændstoffilter	318,00
222550	838929	Zinkanode for motor	145,00
222634	21951356	Impeller	735,00
AD31, MD31			
Varenr.	Volvonr.	Tekst	Kr.
222604	3517857	Oliefilter	175,00
222612	21492771	Brændstoffilter	169,00
222550	838929	Zinkanode for motor (A,B)	145,00
222634	21951356	Impeller	735,00

Benzinmotor

3.0GLP-C/D/E/J			
Varenr.	Volvonr.	Tekst	Kr.
222610	835440	Oliefilter	110,00
222556	21951348	Impeller, sæt (C)	823,00
222557	21213664	Impeller, sæt (D/E/J)	816,00
222588	3851857	Tændrørssæt	161,00
3.0GXi-J, 3.0GXic-J			
Varenr.	Volvonr.	Tekst	Kr.
222610	835440	Oliefilter spin on	110,00
222557	21213664	Impeller sæt	816,00
222588	3851857	Tændrørssæt	161,00
4.3GL-J/JF, GXi-J/JF, OSi-J/JF			
Varenr.	Volvonr.	Tekst	Kr.
222558	8692305	Oliefilter insert	228,00
222559	3862228	Brændstoffilter, spin-on (GL-J, JF)	158,00

6. MOTOR

222560	3847644	Brændstoffilter, spin-on (GXl, OSi)	234,00
222557	21213664	Impeller sæt	816,00
222589	21513423	Tændrørssæt 6-pack	1.030,00
4.3GXl-G/GF/OSl-G/GF			
Varenr.	Volvn.	Tekst	Kr.
222610	835440	Oliefilter	110,00
222559	3862228	Brændstoffilter	158,00
222557	21213664	Impeller sæt	816,00
222589	21513423	Tændrørssæt	1.030,00
5.0GL-J/JF,GXi-J/JF,OSl-J/JF			
Varenr.	Volvn.	Tekst	Kr.
222558	8692305	Oliefilter insert	228,00
222559	3862228	Brændstoffilter, spin-on (GL)	158,00
222560	3847644	Brændstoffilter, spin-on (GXl, OSi)	234,00
222557	21213664	Impeller sæt	816,00
222590	21467472	Tændrørssæt 4 pack	684,00
5.0GXl-G/GXi-GF/OSl-G/OSl-GF			
Varenr.	Volvn.	Tekst	Kr.
222610	835440	Oliefilter	110,00
222559	3862228	Brændstoffilter	158,00
222557	21213664	Impeller sæt	816,00
222590	21467472	Tændrørssæt 4 pack	684,00
5.7Gi300-J/JF, 5.7OSl-J/JF, 5.7GXl-J/JF, 5.7OSXi-J/JF			
Varenr.	Volvn.	Tekst	Kr.
222558	8692305	Oliefilter insert	228,00
222560	3847644	Brændstoffilter, spin on	234,00
222557	21213664	Impeller sæt	816,00
222590	21467472	Tændrørssæt 4 pack	684,00
5.7Gi-F/Gl-FF/GXi-G/GXi-GF/OSl-E/OSl-EF			
Varenr.	Volvn.	Tekst	Kr.
222610	835440	Oliefilter	110,00
222559	3862228	Brændstoffilter	158,00
222557	21213664	Impeller sæt	816,00
222590	21467472	Tændrørssæt 4 pack	684,00
7.4GL			
Varenr.	Volvn.	Tekst	Kr.
222611	3850559	Oliefilter	147,00
222559	3862228	Brændstoffilter	158,00
222562	3854286	Impeller (MD)	627,00
222631	21951346	Impeller (HU, NC, LK)	614,00
222591	3851861	Tændrørssæt	161,00
7.4Gi, GSi, DPX385			
Varenr.	Volvn.	Tekst	Kr.
222611	3850559	Oliefilter	147,00
222559	3862228	Brændstoffilter	158,00
222631	21951346	Impeller	614,00
222591	3851861	Tændrørssæt (GI-MD-LK, GSi, DPX)	161,00

222588	3851857	(Gi - BY-EF)	161,00
8.1Gi-J/JF/GXi-J/JF/OSl-J/JF			
Varenr.	Volvn.	Tekst	Kr.
222558	8692305	Oliefilter	228,00
222560	3847644	Brændstoffilter	234,00
222557	21213664	Impeller sæt	816,00
222592	3861326	Tændrørssæt	530,00
8.1Gi-H/HF, 8.1GXl-G/GF, 8.1OSl-D/DF			
Varenr.	Volvn.	Tekst	Kr.
222610	835440	Oliefilter	110,00
222559	3862228	Brændstoffilter	158,00
222557	21213664	Impeller sæt	816,00
222592	3861326	Tændrørssæt	530,00
8.2GL			
Varenr.	Volvn.	Tekst	Kr.
222611	3850559	Oliefilter	147,00
222559	3862228	Brændstoffilter	158,00
222562	3854286	Impeller	627,00
222591	3851861	Tændrørssæt	161,00
8.2GSi, DPX415			
Varenr.	Volvn.	Tekst	Kr.
222611	3850559	Oliefilter	147,00
222559	3862228	Brændstoffilter	158,00
222631	21951346	Impeller (HU-BY)	614,00
222563	21951348	Impeller (WT)	823,00
222591	3851861	Tændrørssæt	161,00
500A/B, 501A/B			
Varenr.	Volvn.	Tekst	Kr.
222610	835440	Oliefilter	110,00
222564	855686	Brændstoffilter	152,00
222668	3581078	Brændstoffilter	111,00
222635	21951346	Impeller	614,00
222591	3851861	Tændrørssæt	161,00
570A, 571A, 572A			
Varenr.	Volvn.	Tekst	Kr.
222610	835440	Oliefilter	110,00
222564	855686	Brændstoffilter	152,00
222635	21951346	Impeller (w=31 mm)	614,00
222565	876120	impeller (w=50 mm)	774,00
222591	3851861	Tændrørssæt	161,00
740A, B			
Varenr.	Volvn.	Tekst	Kr.
222610	835440	Oliefilter	110,00
222564	855686	Brændstoffilter	152,00
222565	876120	Impeller	774,00
222591	3851861	Tændrørssæt	161,00
Oliefilter MB10A, AQ190, 240, 5,0 V6 excl. Aq 150			
Varenr.	Volvn.	Tekst	Kr.
222607	22057107	Oliefilter MB10 A	180,00

222608	835779	Oliefilter Aq190, 240, 5.0	187,00
222609	841750	V6 excl. Aq150	119,00
AQ95, AQ100, AQ110, AQ115, AQ120A, AQ130			
Varenr.	Volvnr.	Tekst	Kr.
222604	3517857	Oliefilter	175,00
222668	3581078	Brændstoffilter	111,00
222627	22222936	Impeller	414,00
AQ120B, AQ140, AQ145A, AQ165, AQ171			
Varenr.	Volvnr.	Tekst	Kr.
222604	3517857	Oliefilter	175,00
222668	3581078	Brændstoffilter	111,00
222633	21951350	Impeller	713,00
AQ120B, AQ125A/B, AQ125B, AQ131A/B/C/D, 230A/B, BB140A, AQ140A, BB145A, AQ145A/B, AQ151A/B/C, 250B			
Varenr.	Volvnr.	Tekst	Kr.
222604	3517857	Oliefilter	175,00
222633	21951350	Impeller	713,00
AQ170A/B/C			
Varenr.	Volvnr.	Tekst	Kr.
222604	3517857	Oliefilter	175,00
222633	21951350	Impeller	713,00
AQ225B/C/D/E/F			
Varenr.	Volvnr.	Tekst	Kr.
222610	835440	Oliefilter	110,00
222566	877765	Brændstoffilter	3.036,00
222668	3581078	Brændstoffilter	111,00
222567	3854286	Impeller (B/C)	627,00
222565	876120	Impeller (D/E/F)	774,00
222591	3851861	Tændrørssæt	161,00
AQ231A/B, BB231A			
Varenr.	Volvnr.	Tekst	Kr.
222610	835440	Oliefilter	110,00
222564	855686	Brændstoffilter	152,00
222668	3581078	Brændstoffilter	111,00
222631	21951346	Impeller (AQ231A/B)	614,00
222565	876120	Impeller (BB231A)	774,00
222591	3851861	Tændrørssæt	161,00
AQ255A/B			
Varenr.	Volvnr.	Tekst	Kr.
222610	835440	Oliefilter	110,00
222566	877765	Brændstoffilter	3.036,00
222668	3581078	Brændstoffilter	111,00
222567	3854286	Impeller (AQ255A)	627,00
222631	21951346	Impeller (AQ255B, w=31 mm)	614,00
222565	876120	Impeller (AQ255B, w=50 mm)	658,00
222591	3851861	Tændrørssæt	161,00

AQ260A/B, BB260A/B/C			
Varenr.	Volvnr.	Tekst	Kr.
222610	835440	Oliefilter	110,00
222566	877765	Brændstoffilter	3.036,00
222668	3581078	Brændstoffilter	111,00
222631	21951346	Impeller (w=31 mm)	614,00
222565	876120	Impeller (w=50 mm)	774,00
222565	876120	Impeller (AQ260B)	774,00
222591	3851861	Tændrørssæt	161,00
AQ271A/B/C/D, BB261A			
Varenr.	Volvnr.	Tekst	Kr.
222610	835440	Oliefilter	110,00
222564	855686	Brændstoffilter	152,00
222668	3581078	Brændstoffilter	111,00
222631	21951346	Impeller (w=31 mm)	614,00
222565	876120	Impeller (w=50 mm)	774,00
222631	21951346	Impeller (BB261A)	614,00
222591	3851861	Tændrørssæt	161,00
AQ280A, AQ290A			
Varenr.	Volvnr.	Tekst	Kr.
222610	835440	Oliefilter	110,00
222566	877765	Brændstoffilter	3.036,00
222668	3581078	Brændstoffilter	111,00
222631	21951346	Impeller (w=31 mm)	614,00
222565	876120	Impeller (w=50 mm)	774,00
222591	3851861	Tændrørssæt	161,00
AQ311A/B			
Varenr.	Volvnr.	Tekst	Kr.
222610	855440	Oliefilter	110,00
222564	855686	Brændstoffilter	152,00
222668	3581078	Brændstoffilter	111,00
222631	21951346	Impeller (w=31 mm)	614,00
222565	876120	Impeller (w=50 mm)	774,00
222591	3851861	Tændrørssæt	161,00
BB115A/B/C, AQ115A/B, AQ130A/B/C/D			
Varenr.	Volvnr.	Tekst	Kr.
222604	3517857	Oliefilter	175,00
BB225A/B/C			
Varenr.	Volvnr.	Tekst	Kr.
222610	835440	Oliefilter	110,00
222566	877765	Brændstoffilter (A/B)	3.036,00
222564	855686	Brændstoffilter (C)	152,00
222668	3581078	Brændstoffilter	111,00
222631	21951346	Impeller (w=31 mm)	614,00
222565	876120	Impeller (w=50 mm)	774,00
222591	3851861	Tændrørssæt	161,00



Servicesættet indeholder både oliefilter og brændstoffilter samt impeller med de nødvendige pakninger.

Zinkanoderens formål er at være en pol for galvanisk strøm mellem vand og båd. Strømmen medfører ætsningsskader og vil ødelægge drev, propeller, rør og skroggenemføringer, hvis der ikke findes anoder. Udskiftes når 50% af anoden er borttætset.

Servicesæt til dieselmotorer

2001, 2002, 2003			
Varenr.	Volvn.	Tekst	Kr.
222618	877194	Servicesæt	742,00
MD2010C, MD2020C, MD2030A, MD2030B, MD2030C, MD2040A, MD2040B, MD2040C, D1-13, D1-20			
Varenr.	Volvn.	Tekst	Kr.
222620	21189380	Servicesæt	1.069,00
D30, D31, D32			
Varenr.	Volvn.	Tekst	Kr.
222568	877201	Servicesæt	1.081,00
D40, D41			
Varenr.	Volvn.	Tekst	Kr.
222621	877202	Servicesæt	1.243,00
D3 A-C			
Varenr.	Volvn.	Tekst	Kr.
222569	21105842	Servicesæt	1.670,00
D1-30, 2-40			
Varenr.	Volvn.	Tekst	Kr.
222630	21189422	Servicesæt	1.032,00
D2-50, D2-55, D2-60, D2-75			
Varenr.	Volvn.	Tekst	Kr.
222571	21189426	Servicesæt	1.069,00
D3 D-H			
Varenr.	Volvn.	Tekst	Kr.
222572	21759184	Servicesæt	1.419,00

Zinkanoder

Aquatic drev - Singel-propeller drev			
Varenr.	Zink	Underhus	Kr.
222650	875810	100 drive	298,00
222647	875815	200-290, SP	406,00
Varenr.	Zink	Kavitationsplade	Kr.
222640	3855411	SX	506,00
222582	3888814	SX-A	625,00

Varenr.	Zink	Agterskjold	Kr.
222637	832598	200-280	451,00
222639	852835	290, SP	322,00
222641	3854130	SX	426,00
222583	3888817	SX-A	562,00
Aquatic drev - Duoprop-drev			
Varenr.	Zink	Underhus	Kr.
222648	875821	280, 290, DP	390,00
Varenr.	Zink	Kavitationsplade	Kr.
222640	3855411	DP-S, DP-SM	506,00
222582	3888814	DPS-A, DPS-B, FWD	625,00
222716	3588746	DPH	625,00
222584	3589875	DPR	665,00
222642	876638	DPX	342,00
Varenr.	Zink	Agterskjold	Kr.
222637	832598	280	451,00
222639	852835	290, DP	322,00
222641	3854130	DP-S, DP-SM	426,00
222583	3888817	DPS-A, DPS-B, FWD	562,00
222717	3588745	DPH, DPR	562,00
222643	872139	DPX	381,00
S-drev			
Varenr.	Zink	Underhus	Kr.
222652	875812	110S	610,00
222653	876286	120S, MS25S	301,00
222695	2361563 6	130S, 150S (2 anode)	701,00
Foldbare propeller			
Varenr.	Zink	S-drev	Kr.
222586	3858399	2-bladet propeller	463,00
222586	3858399	3-bladet propeller	463,00
222579	3584442	4-bladet propeller	490,00
Varenr.	Zink	Aksel	Kr.
222580	3888491	2-bladet propeller	478,00
222579	3584442	4-bladet propeller	490,00
Til aksel			
Varenr.	Volvn.	Tekst	Kr.
222686	873411	Aksel Ø 25 mm, gevind M16	495,00
222687	833913	Aksel Ø 25/30 mm (gl. type) - gevind W3/4"	404,00
222688	873412	Aksel Ø 30 mm, gevind M20	490,00
222690	873413	Aksel Ø 35/40 mm, gevind M24	584,00
222691	833915	Aksel Ø 35 mm (gl. type), gevind W 7/8	495,00
222693	873415	Aksel Ø 45 mm, gevind M30	601,00

Gummipakboks/ Black Jack stævnørstætning			
Varenr.	Volvonr.	Tekst	Kr.
222700	828254	Aksel Ø 25 mm	1.494,00
222701	828422	Aksel Ø 30 mm	1.794,00
222702	828526	Aksel Ø 35 mm	2.329,00
222703	828527	Aksel Ø 40 mm	2.656,00
222704	3819722	Aksel Ø 45 mm	2.866,00
Vedligeholdelsessæt til Aquamatic Sterndrivers			
Varenr.	Volvonr.	Drevtype	Kr.
222573	877118	290, 290A, SP-A SP-A1, SP-A2	1.460,00
222574	877119	290DP, DP-A, DP-A1, DP-B, DP-B1	1.427,00
222575	877120	SX, DP-S, DP-SM	2.395,00
222576	877122	DP-C, DP-D, DP-E	1.279,00
222577	23307656	DPG	1.470,00
222578	23307655	DPH, DPR	2.136,00
Fedt			
Varenr.	Volvonr.	Tekst	Kr.
222705	828250	Tube 25g til gummipakboks mm.	62,00
Maling til motor			
Varenr.	Volvonr.	Tekst	Kr.
222622	22618302	Hvid, 1l dåse	848,00
222623	22618344	Mat grøn, 1l dåse	921,00
222624	3851221	Mørkegrå, 0,4l spraydåse	335,00
222654	1141566	Mat grøn, 0,4l spraydåse	325,00
222655	22618341	Blank grøn, 1l dåse	770,00
222657	827501	Rød 0,4l spraydåse	342,00



Gummipakboks / Black Jack stævnørstætning.

Helstøbt pakboks til effektiv tætning. Enkel, tidsbesparende montering og kompakte indbygningsmål. Minimalt vedligeholdelsesarbejde - smør efter tohundrede timer eller én gang om året. Pakboksen er dimensioneret til Volvo Pentas propelaksler og stævnør. For at opnå en god smøring er det vigtigt, at pakboksens leje får vandsmørelse ved alle hastigheder. Leveres komplet med monteringsværktøj og tube med fedt.



Maling. Volvo Pentas originalmaling beskytter mod rust og korrosion på motor, drev og gear. Motorens udseende og brugtværdi holdes hvis alt lakarbejde udføres med originalmaling.

Volvo PentaZinkanoder, diverse			
Varenr.	Volvonr.	Tekst	Kr.
222638	832934	AQ drev 270T, 280T	629,00
222644	855104	Zinkring AQdrev 100, 100B	271,00
222645	875809	Zinkring Aqdrev 200	267,00
222646	875805	Zinkring Aqdrev 250, 270T, 275	311,00
222649	855105	Zinkring s-drev 50S	271,00
222651	839513	Zinkring s-drev 100 S foldepropel	610,00
222695	23615636	Zinkring s-drev Volvo sejldrev 2-delt	701,00
222684	852019	Zinkanode til foldepropel 110S 2-bladet	449,00
222685	852018	Zinkanode til foldepropel 120S 2-bladet	653,00

SEJLDREVS MEMBRAN FOR S-DREV

Gummipakninger bør kontrolleres omhyggeligt hvert år og udskiftes hvert syvende år. Der kan være rigtig mange penge at spare ved at foretage udskiftningen selv.



GUMMITÆTNING MELLEMLER GEAR OG SKROG

Ej original del fra Volvo.

Passer til Volvo sejldrev og de fleste andre sejldrev, enkelte modeller fra Lombardini. Beregnet til Volvo Penta bådmotorer af typen: 110S - 120S - 130S - 150S

Detaljeret monteringsanvisning medfølger.

Varenr. 222710

Kr. 3.326,00



LÆNSEPUMPER

OLIELÆNSEPUMPE

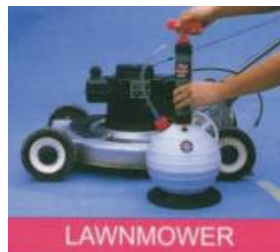

PELA6000™

Suger olie op fra motoren nemt og renligt. Kan også bruges til andre væsker. 0-20 pumpeslag skaber et vacuum i tanken, hvorefter olien suges op. Beholderen indeholder op til 6,0 liter væske. Leveres inkl. slangesæt.

- Væggene har inddeling for aflæsning af volumen
- Pumpen kan afmonteres så der spares plads ved opbevaring

NB. Hvis der er behov for at kunne pumpe kold motorolie, skal den professionelle model anvendes.

253100

Kr. 698,00

Reservedel

253100-SL Slangesæt 6000

Kr. 200,00



PELA PROFESSIONEL

Kraftig pumpe som ved blot nogle få pumpeslag (4-15) kan tømme de fleste motorer for olie.

- Beholder kan rumme op til 6,5 l.
- Indbygget ventil forhindrer overfyldning
- Væggene på beholderen har inddeling for aflæsning af volumen

Pumpen kan anvendes til sugning af mange andre typer væsker. Leveres med 3 sugeslanger i forskellige dimensioner passende til forskellige dimensioner oliestandsmålerør.

Fås også med 4 liter beholder, men ellers identisk med 6,5 liter.

253101

6,5 liter

Kr. 1.234,00

253102

4,0 liter

Kr. 999,00

Reserve dele

253101-SL

Slangesæt 6,5 liter og 4,0 liter

Kr. 239,00

PELA PRO 14

Med 14 liter kapacitet. Velegnet til større motorer eller Twin motor installationer.

253103

14,0 liter

Kr. 1.599,00

253103-SL

Slangesæt til PRO 14

Kr. 284,00

ANDRE LÆNSEPUMPER

HÅNDPUMPE

Blå og orange plast med bundsi og 80 cm slange.

Diameter 50 mm.

Længde 35 + 50 cm er gul/blå

Længde 75 cm er orange/blå

253040 Længde 35 cm **Kr. 165,00**

253045 Længde 50 cm **Kr. 198,00**

253046 Længde 75 cm **Kr. 215,00**



OLIESUMPPUMPE

Messing og oliefast gummi. Der medfølger slangestuds til 6 og 8 mm. Kan derfor også anvendes til Volvo motorer.

253044

Kr. 179,00

LÆNSEPUMPER

Ingen af lænsepumperne på denne side tåler at køre i olie eller under vand.



Elektrisk. Modstandsdygtig over for saltvand m.v. (tåler ikke olie og tørkørsel).

Varenr.	V	GPH	L/min	Studs	Amp	Kr.
253051	12	500	31	19 mm	3,5	320,00
253057	12	700	44	19 mm	5,5	395,00
253050	12	1500	94	32 mm	5,0	666,00
253054	24	700	44	19 mm	2,5	399,00
253052	24	1500	94	32 mm		666,00



12V, LALIZAS

Med stærk driftssikker motor og hus af ABS. Passer i trange rum. (tåler ikke olie og tørkørsel).

Varenr.	GPH/LPH	Studs	L	H	Kr.
253000	500/1900	20	60	90	219,00
253001	600/2300	20	60	90	263,00
253002	700/2650	25	70	95	286,00
253003	1000/3800	30	70	95	307,00



FLYDEKONTAKT

Blå plast. 12V/15 Amp eller 24V/7,5 Amp.

Slår automatisk til når flydedelen løftes af vand og starter pumpen, som arbejder til der igen er tørt. Incl. 15 amp. sikring.

253043

Kr. 254,00



FLYDEKONTAKT

Maks 20A ved 12V
Maks 10A ved 24V
BxLxH: 44x130x54 mm
251980

Kr. 189,00



FLYDEKONTAKT med hus, 25A

- større flyder og bedre stabilitet
- filterhus der beskytter mod urenheder
- tilslutter ved 45 - 55mm
- afbryder ved 20 - 25mm

L x B x H: 152 x 94 x 81 mm

251981

Kr. 242,00



Kontaktpanel

For lænsepumpe med flydekontakt 3-vejs.
Manuel - Off - Auto
LED lys
75mm x 63mm

251983

Kr. 158,00

KONTAKTPANELER



KONTAKTPANELER

Lænsepumpe alarm kontakt. For flydekontakt. 110 mm x 60 mm.

253038

Kr. 265,00

For lænsepumpe. Vandtæt. 90mm x 50 mm. Aluminiumsplade.
3-vejs. Auto - Off - Manuel. Med "spring" retur fra manuel position.

142116

Vertikal

Kr. 133,00

142117

Horisontal

Kr. 133,00



For lænsepumpe. 3-vejs.

Auto / Off / Manuel. 88x56 mm.

253036

Kr. 148,00



QUICK LÆNSEPUMPE KONTAKT

Niveaueafbryder som arbejder elektronisk. Tidsforskudt start- og stopfunktion sikrer at et enkelt skvulp ikke starter pumpen unødigt og dermed forlænger pumpens levetid. Starttid ca. 6 sek. og afbrydertid ca. 20 sek. Niveaueafbryderen kan bruges til næsten alle typer lænsepumper, samt til både 12V og 24V strømforsyninger.

Varenr.	Amp.	Volt	Kr.
QEBSN10	10A	12/24V	731,00
QEBSN15	15A	12/24V	839,00
QEBSN20	20A	12/24V	915,00

HÅNDSUGEPUMPE / HÆVERT



Hånd sugepumpe. Velegnet til benzin, diesel og vand. Længde: 160cm. Diameter (mm): 12,5
253090 Kr. 128,00



Hånd sugepumpe. Velegnet til benzin, diesel og vand. Længde: 160cm. Diameter (mm): 25
253091 Kr. 175,00

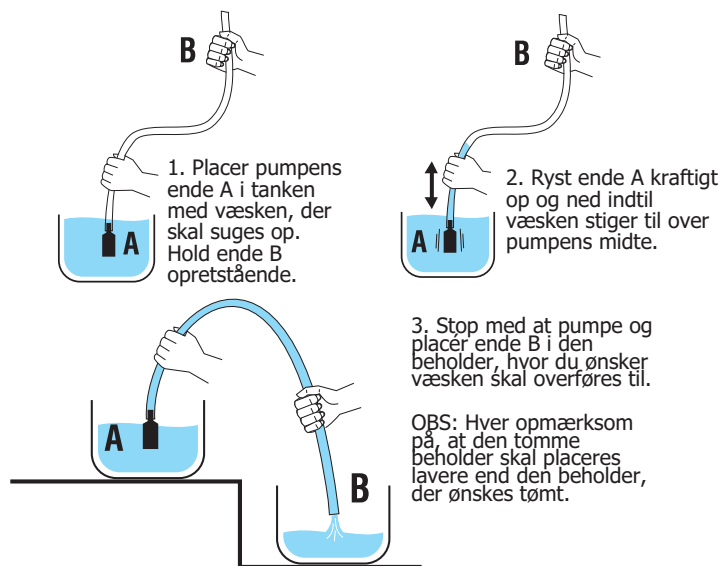

MEMBRANPUMPE



Beskrivelse	Varenr.	V	L mm	H mm	B mm	Egenskaber	Kr.
Membran pumpe	N196862	12	300	130	160	19 l/min.	2.757,00
	N196861	24	300	130	160	Max. løftehøjde: 4 m	2.757,00



WHALE SUPERSUB 650 - INTELLIGENT CONTROL

Pumpe og flydekontakt. Patenteret elektrofeltsensor genkender automatisk vandstanden. En fleksibel pumpe med drejelige ind og ud stude.

Meget smal pumpe, der kan bruges på trange steder.

Varenr.	Slange tilslut	V	Amp	Lgd	Brd	Hjd	Kr.
253060	3/4" (19mm)	12	5	212mm	54mm	75mm	770,00

SEAFLO OLIESKIFT PUMPESÆT



Oliepumpe beregnet til skift af motorolie. Gør det nemt og bekvemt at skifte olien med en selvansugende 12V pumpe op til 1,5 m. Pumpen forbindes til batteripoler med 2 alligator klemmer har overbelastnings sikring og afbryder. Der medfølger:

- Oliepumpe
- 2,4 m olie- og varmebestandig sugeslange 6mm.
- 3 m gennemsigtig udløbsslange 14 mm.
- 2 m batterikabel
- Quick tilslutninger for slanger
- Spændebånd til slanger
- 5 A sikring

253150 Olieskiftepumpe **Kr. 735,00**



Oliepumpe med opsamlings spand, 14 Lit. Gør det nemt og bekvemt at skifte olien med en selvansugende 12V pumpe op til 1,5 m. Pumpen forbindes til batteripoler med 2 alligator klemmer. Pumpen har overbelastnings sikring og afbryder.

Den praktiske gør-det-selv-betjening sparer dyre olieskift. Olieskiftarbejdet udføres let og effektivt ved at erstatte den traditionelle olieskiftemetode og reducere den kedelige arbejdsgang.

Anvendes til indenbords motor eller udenbordsmotor. Kan også anvendes til skift af olie på autocamper, gaffeltrucks, strømgeneratorer, traktorer, plæneklippere mm.

Oliepumpen er højtemperatur- og oliebestandig med høj ydeevne.

I sættet indgår:

- Selvansugende oliepumpe op til 1,5 m, 12 V
- Termisk overbelastnings beskyttelse
- Åbent flow: 1,5 GPM/5,6 L/m
- 2,4 m olie- og varmebestandig sugeslange 6mm.
- 2 m batterikabel med krokodille klemmer
- 14 Lit opsamlingsspand med sikret aftapningstud og udluftningshul
- Quick tilslutninger for slanger
- Sikringsstørrelse: 5A
- Forbrug: 2 A

253151 Olieskiftepumpe med spand **Kr. 999,00**

SEAFLO PUMPER



BRUSER SUMP PUMPE SYSTEM

Vandtæt pumpesystem for opsamling af vand fra brusekabine og afløb. Tilslutter tæt med pakning der sikrer minimal vand- og luftudtrængning. Trådfilter kan udtages for rengøring.

Flere indgangs porte:
1x3/4"
1x3/4" eller 1x1"
1x1 1/8" eller 1x1 1/2"
Udgang: 3/4"
LxBxH: 34x18,6x11,2

Varenr.	GPH	ltr/min	Volt	Max.Amp	Løft m	Kr.
251950	600	38	12	4,0	1,5	440,00
251952	750	47	12	5,0	2,5	447,00
251953	750	47	24	2,9	2,5	447,00



LÆNSEPUMPER

Automatisk lænsepumpe der starter når vand stiger op omkring den, blot ved brug af reed relæ (ingen kviksølv).

Tåler at være neddykket.

Kan tåle tørkørsel i kortere perioder.

Alle lænsepumperne, også de automatiske, er fremstillet med rustfri stålaksel der er korrosionsbeskyttet.

Elektronikken er modstandsdygtig overfor pludselige spændingsændringer.

Pumperne er forsynet med system til at afventilere luftlommer og de er udført med vandtætte pakninger.

Sien til urenheder kan nemt afmonteres og renses.

Studs 19 mm

Bemærk: Ved øget løftehøjde pumpes færre ltr/min.



HxØ: 108x70,4mm
Studs: 19mm

HxØ: 108x70,4mm
Studs: 29mm



HxØ: 152x108mm
Studs: 29mm



HxØ: 182x158mm
Studs: 40mm

FLYDEKONTAKT

Maks 30A ved 12V

Maks 15A ved 24V

BxLxH: 44x130x54 mm

Varenr. **251980** kr. **189,00**



Flydekontakt med hus, 25A

- større flyder og bedre stabilitet
- filterhus der beskytter mod urenheder
- tilslutter ved 45 - 55mm
- afbryder ved 20 - 25mm

L x B x H: 152 x 94 x 81 mm

251981

Kr. **242,00**



Varenr.	GPH	ltr/min	Volt	Amp	Løft m	Type	Studs	Kr.
251945	600	38	12	2,5	1,5	auto	19 mm	348,00
251947	750	47	12	3,0	2,5	auto	19 mm	354,00
251946	750	47	24	1,6	2,5	auto	19 mm	354,00
251948	1100	69	12	3,0	3,0	auto	29 mm	378,00
251949	1100	69	24	1,8	3,0	auto	29 mm	378,00

251955	350	22	12	1,8	3		19 mm	160,00
251957	500	32	12	2,2	3		19 mm	160,00
251959	750	47	12	2,5	4		19 mm	160,00
251960	750	47	24	1,5	4		19 mm	160,00

251963	1100	69	12	3,0	4		29 mm	165,00
251964	1100	69	24	1,5	4		29 mm	165,00

251967	1500	94	12	7,0	5		29 mm	387,00
251968	1500	94	24	5,0	5		29 mm	387,00
251969	2000	125	12	8,0	6		29 mm	393,00
251970	2000	125	24	5,5	6		29 mm	393,00

251974	3000	188	12	10,0	8		40 mm	616,00
251975	3000	188	24	6,5	8		40 mm	616,00
251976	3500	219	12	12,0	8		40 mm	695,00
251977	3500	219	24	8,0	8		40 mm	695,00

SEAFLO PUMPER



SEAFLO 01 Series 4700GPH lænepumpe

Ikke-automatisk 4700GPH/-219L pr. min. elektrisk lænepumpe med høj-effektiv og kraftfuld motor med stor kapacitet. Meget kraftig pumpe. Fungerer godt og dræner hurtigt. Hurtig afmontering af filter for nem vedligeholdelse. Velegnet til væskeoverførsel med stort volumen. Anvendes oftest i forbindelse med en afbryder eller en flydekontakt.

- Tåler kontinuerlig kørsel i længere tid
- Lavt lydniveau.
- Imødekommer og overgår RoHS, SGS, and ISO standards
- Effektivt forseglede long life motor
- Maks. temperatur 43°C
- Aksel i rustfri stål

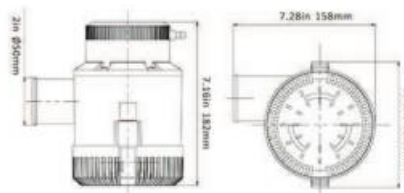

HxØ: 163x155mm
Studs: 52mm

251978	4700	294	12	14-32	8		52 mm	768,00
251979	4700	294	24	14-32	8		52 mm	768,00



SEAFLO 14A-serien's smalle lavprofil automatiske lænepumper

Vores mest effektive drærende pumper nogensinde. Efterlader så lidt vandniveau som 10 mm eller 1/3". SEAFLO smal, lavprofil lænepumpe passer dybt ned i små/akavede læneserum, hvor andre pumper ikke passer. Kompakt, vandret eller lodret monteret med 360 graders udlednings mulighed. Nem fjernelse og udskiftning efterlader sumpen næsten tør.

Slangetilslutning 3/4" (19 mm), 1" (25 mm) eller 1 1/8" (29 mm) lige eller 3/4" (19 mm) 90 gr. vinkel, imødekommer forskellige installations behov. Tænder og slukker automatisk, når vandstand stiger eller falder.

- Let at rengøre - let at fjerne og udskifte for rengøring
- Høj ydeevne - Flow op til 50 L/min
- Effektiv drift - Meget lavt strømforbrug
- Kontraventil medfølger - for at forhindre tilbageløb
- Marinekvalitet silic tætnet, fortinnede ledninger
- Fem-blads pumpehjul der sikrer høj flowhastighed
- CE, RoHS, ISO 8846, ISO8849 standarder
- Nedsænkkelig og tændingsbeskyttet
- Lav profil si - Efterlader sumpen næsten tør

- Forseglede effektive motorer med lang levetid
- Nem at rengøre - snap monteret
- Eksklusive fugt-tætte tætninger
- Motor kan sælges separat
- Motoraksel i rustfri stål
- Luftboble beskyttet
- Støjsvag drift
- 2 års garanti
- Ny innovativ split quick-connect samplingsudformning der fjernes og installeres på få sekunder!
- Ingen grund til at afmontere sokkel eller slangetilslutning ved udskiftning af pumpe.
- Herved opfyldes et behov hos de fleste brugere.

50 Ltr pr. min
Forbrug 12V/3,2A eller 24V/2,0A
Automatisk start / stop
Slangetilslutning 19, 25 og 29 mm

Mulighed for at dreje slangetilslutningen 360 gr for at imødekomme forskellige installationskrav



Returvæntil der forhindrer tilbageløb fra slangen

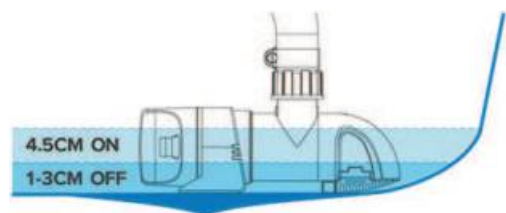

1. Høj- eller lav vandstands føler. Pumpen starter, når vandet når 4,5 cm/1,77" niveau, og stopper, når strømmen er mindre end 2,2A i 15 sekunder

2. Minimal størrelse giver mulighed for montage i vanskeligt tilgængelige områder.

3. Low profile lænepumpe der efterlader sumpen næsten tør

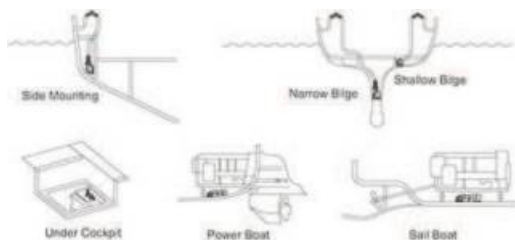

Mounting Directions:

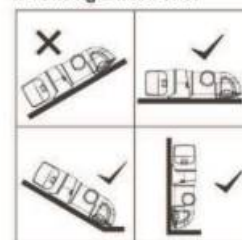

251941 12 V Kr. 417,00
251942 24 V Kr. 417,00

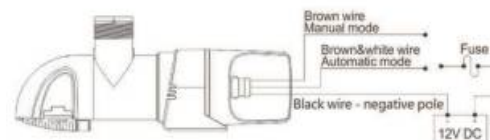

MEMBRANLÆNSEPUMPER

LÆNSEPUMPER, EVESCO

I en god kvalitet, der vil sikre mange års problemfri brug.

Pumpehus er fremstillet i specielt stærkt kunststof, gummidele i oliebestandig nitril, skruer, bolte og håndtag i rustfri stål. Pumperne er konstrueret til at blive anvendt i lystbåde, redningsfartøjer m.m. hvor der ønskes stor kapacitet.

Pumperne kan anvendes til salt- og ferskvand, toiletaffaldstanke hvor indholdet har været gennem macerator samt til lejlighedsvis transport af brændstof.

Rengøring af alle pumperne kan let foretages via et låg på forsiden, der kan afmonteres uden brug af værktøj. Gennemløbet kan bestemmes i 8 retninger ved at løsne de 8 bolte og vende huset som ønsket.

Kapacitet målt i højden 0,5 m: 56 ltr v/60 slag i min.

Maks løft/sug: 4,5 m. Vægt: 1,2 kg. Studse: 38 mm.

EVESCO PUMPER

TILBUD 2024



Kapacitet 40 ltr./min.
Studs: 1", fast håndtag.

218510

Kr. 299,00

Reservemembran

218610

Kr. 64,00



EVS2000

EVS2000,

Kan monteres på dæk eller skot.

Er mindre pladskrævende end Universal

218402

Kr. 499,00



EVS3000

EVS3000,

Monteres under dæk el. bag skot, som skjult pumpe. Samme egenskaber som Universal, men tilbyder en stærkere montering og er mindre pladskrævende end Universal

218403

Kr. 399,00



Servicesæt med baghus. Passer bl.a. til EVS pumper, Henderson MK5, m.fl. Bemærk sort baghus medfølger.

218409-1000

Kr. 378,00

Forsøgning til skotgennemføring.

Bruges som vandtæt afslutning til model EVS3000.

218405

Kr. 189,00



Kapacitet 40 ltr./min. 1" eller 1 1/2" studs.
Håndtag i rustfrit stål.

LxBxH: 238x107x160 mm

218515

Kr 399,00

Reservemembran

218615

Kr. 62,00

SEAFLO®



MEMBRANLÆNSEPUMPE

Pumpehus og håndtage er fremstillet i glasfiber forstærket polypropylen. Membran af EPDM gummi. Skruer i rustfri stål.

- Slangetilslutning: 1 1/2" (38 mm)
- Maks. løft: 4 m
- Selvansugende
- Op til 45 l/min
- Maks. indsugningshøjde: 3 m

252020

Kr. 199,00

GUSHER URCHIN



MODEL BP9021.

Til lodret/vandret montering.

Kunststofhus med syntetisk gummi og rustfrit stål. Med løst håndtag.

Kapacitet 45 ltr./min. Længde: 354 mm

Slangestuds: 25/38 mm

253063

Kr. 1.100,00

GUSHER 10



MODEL BP3708.

Til lodret/vandret montering.

Letmetalhus med syntetisk gummi og rustfrit stål. Med løst håndtag. Kapacitet 82 ltr./min.

Længde m/håndtag: 429 mm.

Slangestuds: 38 mm

253068

Kr. 3.540,00

Reservemembran til Gusher 10 Mark 2 + 3

(SK3714/SK3706)

253069

Kr. 590,00

GUSHER URCHIN



MODEL BP9013.

Til montering gennem dæk.

Samme mål og kapacitet som BP9021.

253065

Kr. 1.380,00

GUSHER 30



DØRKBESLAG MED LÅG FOR GUSHER PUMPER

Plast m/hvidt låg (DP8904).

253071

Kr. 520,00

MODEL BP3000 GUSHER 30

Dobbeltvirkende, letmetal.

Kapacitet: 141 ltr./min.

H x B x D: 306 x 265 x 233 mm.

253075

Kr. 7.480,00

Servicekit til Gusher 30 (SK3051)

253076

Kr. 990,00

Servicesæt for Gusher Urchin

(SK9003) til varenr. 253063/253065

253066

Kr. 380,00

JOHNSON LÆNSEPUMPER OG TILBEHØR

Johnson Pump® Johnson Pump har en serie af kvalitetslænsesumper med kapacitet fra 30 - 130 ltr. pr. minut. Heavy duty motor, aksel af rustfrit stål og thermoplastisk pumpehus giver en pumpe med lang levetid. Med pumpekontakt monteret starter og stopper pumpen automatisk.



Varenr.	Type	Volt	Kapacitet*)	SlangeØ	HxØ	Kr.
C25365	Bilge Måte	12V	30 ltr. /min.	19 mm	100 x 115 mm	460,00

*) kapacitet ved ingen løftehøjde



Varenr.	Type	Volt	Kapacitet*)	Slange Ø	Ø x H mm	Kr.
C25371	L450	12V	42 ltr. /min.	19 mm	70 x 112 mm	379,00
C25372	L550	12V	47 ltr. /min.	19 mm	70 x 112 mm	540,00
C25373	L650	12V	60 ltr. /min.	19 mm	70 x 112 mm	701,00
C25374	L750	12V	67 ltr. /min.	28 mm	70 x 112 mm	799,00
C25374-24	L750	24V	67 ltr. /min.	28 mm	70 x 112 mm	836,00

ULTIMA COMBO

Lænsesumper med Ultima niveauekontakt. Motoren løsnes nemt fra pumpehuset for rengøring. Pumperne leveres med en lige og en 90° tilslutning, dog ikke L750UC. (* = uden Dura-port).

Varenr.	Type	Volt	Kapacitet*)	SlangeØ	MaxØ x Max H	Kr.
C25480	L450 UC	12V	38 ltr. /min.	3/4"	75 x 100 mm	1.144,00
C25481	L550 UC	12V	45 ltr. /min.	3/4"	75 x 100 mm	1.305,00
C25482	L650 UC	12V	53 ltr. /min.	3/4"	75 x 100 mm	1.466,00
C25482-24	L650 UC	24V	53 ltr. /min.	3/4"	75 x 100 mm	1.487,00
C25483 *	L750 UC	12V	60 ltr. /min.	1 1/8"	75 x 100 mm	1.563,00
C25483-24 *	L750UC	24V	60 ltr. /min.	1 1/8"	75 x 100 mm	1.563,00



Johnson L1600 og L2200 er det bedste valg når behovet er en kraftig lænsesumpe, også til kommercielt brug. Pumperne er vandkølet, 12-polet motor med dobbelte kuglelejer. Impelleren er omhyggeligt designet og testet for maksimal ydelse. Løftehøjden er op til 5 mtr.

Varenr.	Type	Volt	Kapacitet*)	Slange Ø	HxØ	Kr.
C25375	L1600	12V	98 ltr. /min.	28 mm	149 x 108 mm	1.464,00
C25376	L1600	24V	98 ltr. /min.	28 mm	149 x 108 mm	1.510,00
C25378	L2200	12V	120 ltr. /min.	28/38 mm	149 x 108 mm	1.977,00
C25379	L2200	24V	120 ltr. /min.	28/38 mm	149 x 108 mm	2.038,00

*) kapacitet ved 1 mtr. løftehøjde

TILBEHØR TIL LÆNSEPUMPER

Varenr.	Tekst	Volt	Kr.
C25383	Sidemonteringsbeslag i plast		155,00
C25384	Kontrolpanel m/sikring	12 V	640,00
C25385	Kontrolpanel m/sikring	24 V	699,00
C25386	Flydekontakt med kugle. "Clip-on" AS888.	12/24 V	489,00
C25387	Johnson elektronisk kontakt	12/24 V	744,00



Elektronisk kontakt

Johnson impellerpumper er velegnet til bl.a. spulepumpe, lænsesumpe, ferskvandpumpe eller til at pumpe olie og diesel med. Programmet indeholder fire forskellige størrelser med kapacitet fra 15 - 55 ltr. pr. minut. Pumperne er selvansugende. Må ikke køres tør.

Varenr.	Type	Volt	Kapacitet*)	Slange	Impeller	Kr.
C25425	F2P10-19	12V	15 ltr. /min.	1/2" slange	09-1077B-9	2.793,00
C25426	F2P10-19	24V	15 ltr. /min.	1/2" slange	09-1077B-9	2.793,00
C25430	F3B-19	12V	15,3 ltr. /min.	3/8" gevind	09-1052S-9	2.999,00
C25431	F3B-19	24V	15,3 ltr. /min.	3/8" gevind	09-1052S-9	2.999,00
C25432	F4B-19	12V	46 ltr. /min.	1/2" gevind	09-824P-9	4.599,00
C25433	F4B-19	24V	46 ltr. /min.	1/2" gevind	09-824P-9	4.599,00
C25435	F5B-19	12V	55 ltr. /min.	3/4" gevind	09-1027B-9	12.299,00
C25436	F5B-19	24V	55 ltr. /min.	3/4" gevind	09-1027B-9	12.299,00



F2P10-19

F3B-19



F4B-19



F5B-19



JOHNSON PUMPER OG IMPELLER

ELEKTRONISK MEMBRANPUMPE



Johnson's elektroniske membranpumpe Viking Power 16, er perfekt til montering, hvor der ikke er meget plads og kan bruges som spildevandspumpe.

Kapacitet: 19 ltr./min.
Max løft: 3 meter

Slange Ø: 3/4" til 1" og 1/2" slangestuds lige og 90gr.
Mål: 186 mm x 235/181 mm. x 118/204 mm.

Varenr.	Volt	Kr.
C25412	12V	2.729,00
C25413	24V	2.869,00

CIRKULATIONS-PUMPER



Johnson's cirkulationspumper er velegnet til køle og varmesystemer.

Lavt strømforbrug.

C090P5-1 er en heavy duty konstruktion med mekanisk tætning.

Designet til kontinuerlig drift.

Varenr.	Type	Volt	Kapacitet	Slange Ø	Kr.
C25400	CM10P7-1	12V	18 ltr. /min.	20 mm	2.199,00
C25401	CM10P7-1	24V	18 ltr. /min.	20 mm	2.199,00
C25402	CM10P7-1	12V	15 ltr. /min.	16 mm	2.199,00
C25403	CM10P7-1	24V	15 ltr. /min.	16 mm	2.199,00
C25404	CM30P7-1	12V	26 ltr. /min.	20 mm	2.299,00
C25405	CM30P7-1	24V	26 ltr. /min.	20 mm	2.299,00
C25406	C090P5-1	12V	100 ltr. /min.	38 mm	3.669,00
C25407	C090P5-1	24V	100 ltr. /min.	38 mm	3.669,00

JOHNSON IMPELLERE

Husk at impelleren i en kølevandpumpe skal udskiftes hvert år. Sørg altid for at isætte en original Johnson impeller, så ved du at den passer præcist til pumpen.

Varenr.	Type	Originalt nr.	Pumpe	Kr.
C25460	Impeller	09-1027B	F5	419,00
C25462	Impeller	09-812B	F5	549,00
C25463	Impeller	09-1028B	F7	599,00
C25465	Impeller	09-821B	F75	1.018,00
C25466	Impeller	09-819B	F8	877,00
C25468	Impeller	09-1029B	F8	979,00
C25470	Impeller	09-802B	F9	1.529,00
C25471	Impeller	09-814B	F9	1.529,00
C25472	Impeller	09-820B	F95	3.813,00

Varenr.	Type	Originalt nr.	Pumpe	Kr.
C25450	Impeller	09-1077B-9	F2	352,00
C25451	Impeller	09-1052S-9	F3	319,00
C25452	Impeller	09-806B	F35	259,00
C25453	Impeller	09-808B	F35	269,00
C25454	Impeller	09-810B	F4	319,00
C25456	Impeller	09-1026B	F4	313,00
C25457	Impeller	09-824P-9	F4	352,00
C25458	Impeller	09-804B-9	F5	879,00
C25459	Impeller	09-801B	F5	499,00

LÆNSE OG SPULEPUMPE

Pumpe som kan anvendes til en lang række formål. Urenheder er ikke noget problem for denne bronze Pumpe.

Bruges f.eks. som læsepumpe eller til at spule dæk.

Selvansugende op 3,0 m. Kapacitet 30 ltr/min. Bronzehus og aksel i rustfri stål. Tilslutning 13mm (1/2")

Kan danne tryk på op til 2 bar / 30 psi

Brug 15 Amp. sikring. TØRKØRSEL MAKS. 30 SEK.

Varenr.	Volt	Kapacitet	Maks.tryk	Amp	Maks.A	Kr.
251930	12	30 ltr/min	30psi/2bar	8,0	10,0	972,00
251931	24	30 ltr/min	30psi/2 bar	5,0	7,0	972,00
251933	Impeller					120,00



1. KLASSES NEOPREN IMPELLER TIL INDENBORDSMOTOR

VOLVO PENTA

Varenr.	Motormodel	Kr.
600408	2001-2003	159,00
600416	AQ 115 A-B	164,00
600418	271/311 (V8)	230,00
600410	1113BR	250,00
600416	AQ60F/80/90/95/100	164,00
600416	AQ 105/110/115/130/140	164,00
600406	AQ 120B/125A/131A	380,00
600406	AQ 140A/145A/151A	380,00
600418	AQ 150A-B/180	230,00
600406	AQ 165A/170A-B-C/171	380,00
600418	AQ 175A	230,00
600404	AQ 190	480,00
600418	AQ 200D-225D-260A-290A	230,00
600402	AQ 200/225A-B-C	387,00
600404	AQ 240	480,00
600402	AQ 255 A	387,00
600410	AQAD 30A-40A-B	250,00
600414	AQD 2B	161,00
600408	AQD 11 C	159,00
600410	AQD 19/27	250,00
600418	AQD 21 A (fino SN 103386)	230,00
600406	AQD 21 A (da SN 103387)-B	380,00
600410	AQD 29/32/40 A	250,00
600410	AQD 70 B/C/CL/D	250,00
600416	BB 25/30	164,00
600418	BB 70/100	230,00
600420	MB 2	210,00
600414	MB 10	161,00
600416	MB 16A/20A-B-C	164,00
600418	MB 18/36 A-B	230,00
600414	MD 1/2 1B/2B	161,00
600416	MB 3 B	164,00
600408	MD 5A-B-C/6B	159,00
600414	MB 6A/11C	161,00
600408	MD 7A-B/11D	159,00
600416	MD 17C-D/20B	164,00
600410	MD 19/27	250,00
600406	MD 21A-B-1105	380,00
600418	MD 21A/22	230,00
600410	MD 29/30/32/40/42A	250,00
600410	MD 47/50/67/70/71/96	250,00
600400	MD 100A-B/120 A	529,00
600414	MD H4	161,00
600410	TAMD 30A	250,00
600410	TAMD 40A-B	250,00
600410	TAMD 60/70/71/-TAMP 61	250,00
600410	TMD 30A/40B/50A/70B-C	250,00
600400	TMD 40A-B/100A	529,00
600410	TMD 71/96 B/100 C	250,00
600400	TMD 100A-C/120 A-B	529,00
600416	BB 115 A-B-C	164,00
600406	BB 165 A - 170 A-B-C	380,00
600418	BB 225 A-AV-B-260 A-AV-B	230,00
600450	D4	219,00
600421	Volvo originalnr. 877066	661,00
600422	Volvo originalnr. 3842786	616,00
600423	Volvo originalnr. 876771	651,00

YANMAR

Varenr.	Motormodel	Kr.
600412	1 GM 10	153,00
600414	2 GM/GM20	161,00
600442	2 GMF/GMF20	196,00
600414	2 QM/QM15/QM20	161,00
600442	2 QM/QM20	196,00
600414	2 SX	161,00
600414	3 GM/GM30/QM30	161,00
600442	3 GMF/GMF30/QM30	196,00
600442	3 HM/HMF/HM35/HM35F	196,00
600418	4 JH-E/TE/HTE/DTE	230,00
600416	PMX 6/8	164,00
600414	YS B8/E8 B12/E12	161,00
600452	6LP-DTE, 6LP-STE, 6LPA	267,00
600444	Original nr. 128170-42070	254,00
600463	2YM, 3YM originalnr. 128990-42200	160,00

BUKH

Varenr.	Motormodel	Aksel Ø mm	Størst mål mm	Blad lgd. mm	Antal Blade	Låse pind	Ant. hul i dæks.	Kr.
600416	DV10/20/gl.model 6-huls	13,0	51,0	22,00	6		6	164,00
600408	DV10/20 & 10 ME/20ME	12,0	40,3	19,15	6		4	159,00
600418	DV 36/36 ME	16,0	57,0	31,70	12			230,00
600410	4 K/6 K	16,0	65,0	50,8	8		6	250,00
600414	DV10ME/20ME/20	9,6	40,0	19,3	6	Ø4,L20	6	161,00
600414	DV10ME/20ME/20	9,6	39,7	19,0	6	Ø5,L25	6	161,00
600430	DV10ME/20ME/20							224,00

SOLE DIESEL

Varenr.	Motormodel	Kr.
600418	4.108	230,00
600410	6.354.3	250,00
600410	MB 616-4/6	250,00
600418	MB 636	230,00
600410	SF 15/18	250,00
600418	SM 615/636	230,00
600410	150 (165 HP) - HS 270	250,00
600462	MINI-26(25 HP)	181,00
600460	MINI-11-17-26-34-48	206,00
600462	MINI-34 (31 HP) - MINI-48 (45 HP)	254,00
600418	MINI-50	230,00
600410	SM-75 (72 HP) -SM-90 (88 HP) HS-121 (115 HP)	250,00

PERKINS

Varenr.	Motormodel	Kr.
600414	1.25 M, H1.36 M, V 2.85 M	161,00
600418	4.107/4.108 M/LL	230,00
600418	4.236/4.236 LL	230,00
600410	4.270 M	250,00
600418	4.99 M	230,00
600410	6.305 M	250,00
600410	6.354 LL/OM/3M	250,00
600418	6.354 M	230,00
600410	L 4 M	250,00
600410	P3-144/152 M	250,00
600416	Perama all/tutti	164,00
600414	Perama M 20	161,00
600418	Prima all tutti	230,00
600410	S 6 M	250,00
600400	V8.810/TV8.510/TV8.540	529,00
600402	4-107/4-154	387,00
600404	6-354	480,00
600414	V 2.95 M	161,00

1. KLASSES NEOPREN IMPELLER TIL INDENBORDSMOTORER



KRYDSTABEL: VARENUMMER TIL ORIGINALNUMMER

VOLVO PENTA

Varenr.	Originalnr.	CEF-nr.	C mm*
600400	807904	500105	63,1
	875736-1		
	2430184		
	875660-3		
	21730344		
	21951360		
600402	835512-5	500103	31,7
	3854286		
600404	835874	500120	41,3
600406	875575-3	500108	31,6
	831182		
600408	875583	500121	19,2
	833995		
	21951342		
	3586496		
600410	875593-6	500106	50,2
	877061, 3841697, 21951356		
600414	875807-0	500100	18,94
	803729, 3586494, 876554-7, 833550		
	21972908		
600416	875808-8	500116	22,1
	3593659, 8758C3, 3593659, 804696,		
	3596497, 876690, 21951344, 897055, 3580066		
	21213660, 3586497, 22222936		
600418	875811-2	500107	31,6
	3862281, 21951346, 3858256, 3862567		
	877400, 3855546, 3856039, 21951348		
600420	3555413-8	500380	14,3
600421	877066	500135	63,1
	21951362		
600422	3842786	500178	48,2
	21213664, 21951352, 3593660, 21212794,		
	3584350, 3588914		
600423	876771	500162	80
	3887761, 21951358		
600450	3588475	500114	50,1

SOLE DIESEL

Varenr.	Originalnr.	CEF-nr.	C mm*
600460	312.11.008	500123	25,00
600462	321.11.008	500131	19,00
600410	347.11.008	500106	50,20
600418	351.11.008	500107	31,60

PERKINS

Varenr.	Originalnr.	CEF-nr.	C mm*
600400	0460027	500105	63,10
600418	0460038	500107	31,60
600410	24880031	500106	50,20
600402	NA 900010	500103	31,70
600404	NA 900012	500120	41,10
600414		500100	18,94
600416	24889194	500116	22,10

BUKH

Varenr.	Originalnr.	CEF-nr.	C mm*
600414	610 G 0102	500100	18,94
600408	610 G 0092	500121	19,20
600418	610 G 0506	500107	31,60
600414	610 G 0121	500100	18,94
600410		500106	50,20
600416		500116	22,10

YANMAR

Varenr.	Originalnr.	CEF-nr.	C mm*
600414	104211-42070	500100	18,94
600442	124223-42091	500129	22,10
600444	128170-42070	500130	12,00
600418	129470-42530	500107	31,60
600406	145410-46090	500108	31,65
600416		500116	22,10
600412	128176-42071	500113	11,90
600452	119773-42600-1	500124	48,20
600463	128990-42200	500101.GX	22,10

* c mål er målt hen langs en lamel

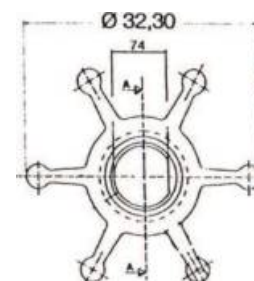

Varenr.: 600444
Original nr.: 16.194.22

MÅLFASTE TEGNINGER OVER IMPELLER TIL INDENBORDS MOTORER (1:1)

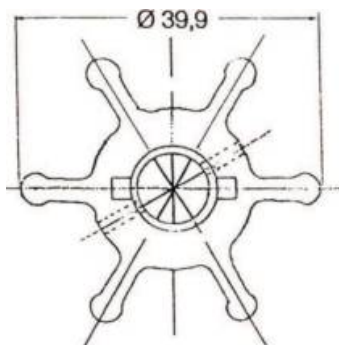

Varenr.: 600462
Original nr.: 16.194.21

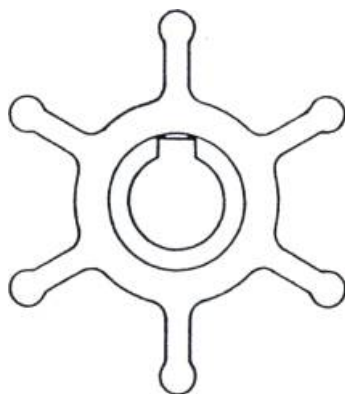

Varenr.: 600442
Original nr.: 16.194.13

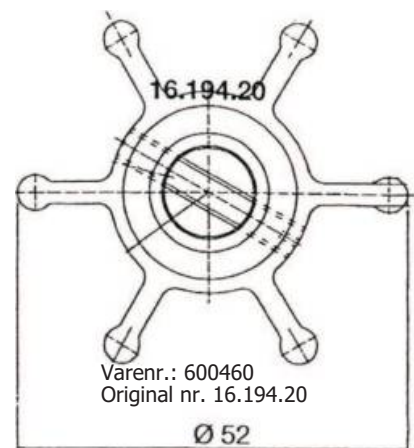

Varenr.: 600460
Original nr. 16.194.20

6. MOTOR

MÅLFASTE TEGNINGER OVER IMPELLER TIL INDENBORDS MOTORER (1:1)

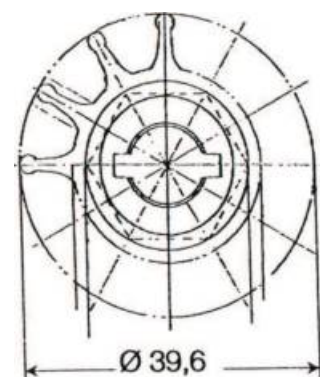
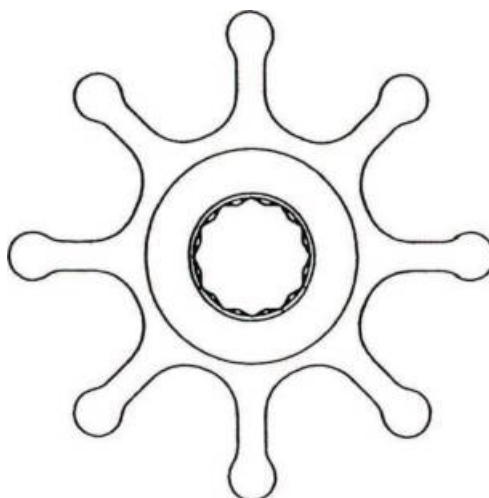
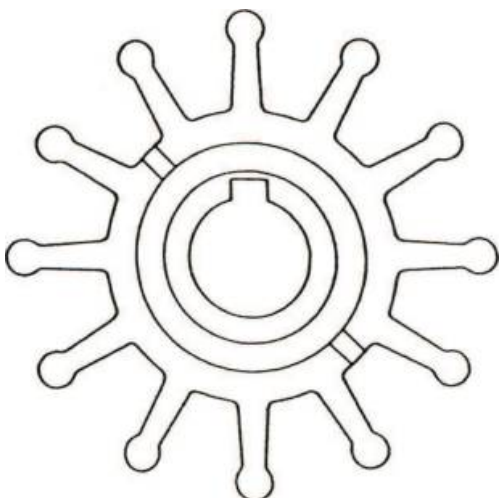
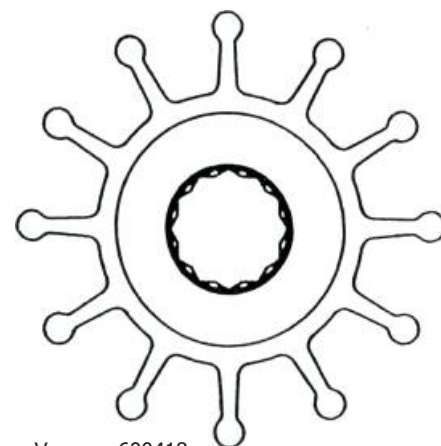
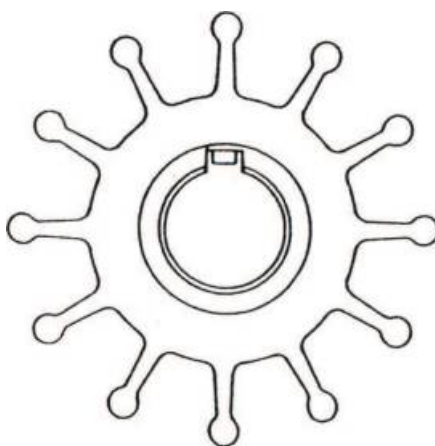
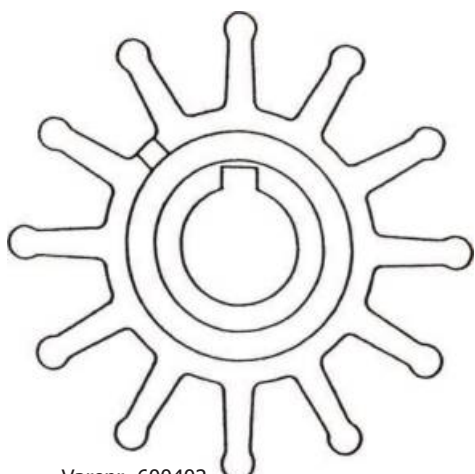
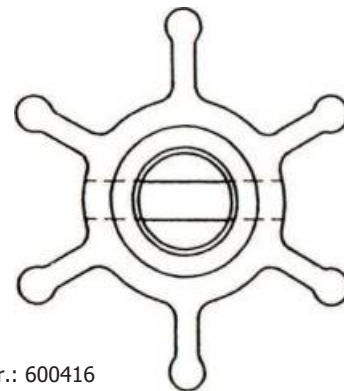
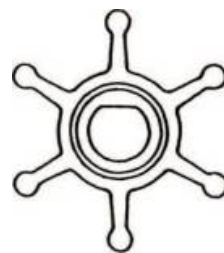
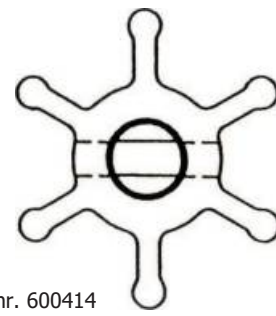
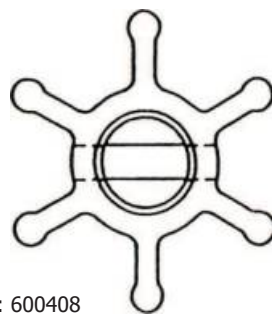
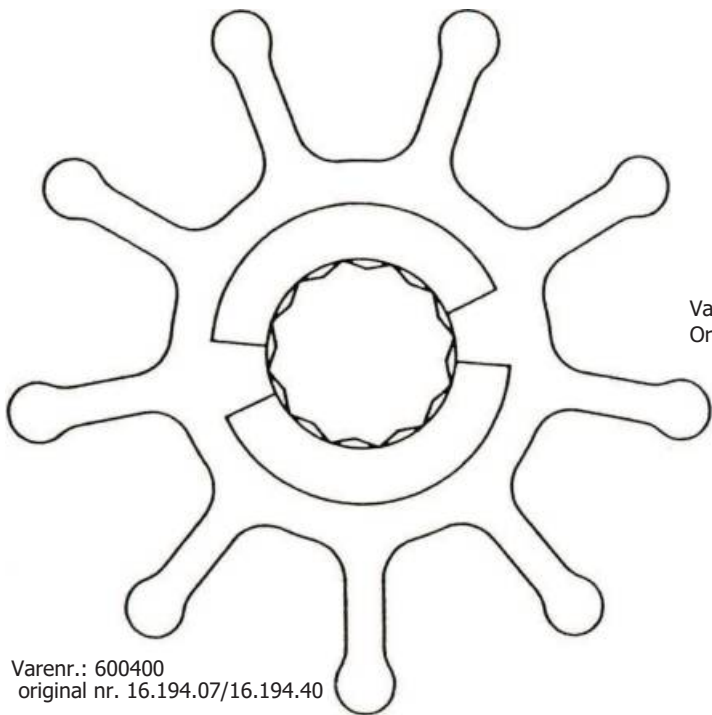

6. MOTOR

IMPELLER TIL UDENBORDS MOTORER

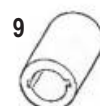
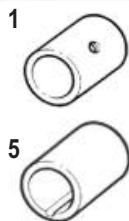
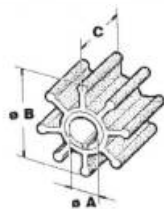

MERCURY / MARINER UDENBORDSMOTORER

Varenr.	CEF-nr.	Original nr.	HK (2-takt)	HK (4-takt)	Antal blade	Ø A mm	Ø B mm	C mm	Hul type	Kr.
102701	500396	47-95289 / 2	2,5 / 3 / 3,3	-	6	12,00	41,00	14,00	9	170,00
102702	500314	47.68988 / 89980	3,5 / 3,6 / 4 / 7,5 / 9,9 siden 80	-	6	11,00	32,00	14,35	5	136,00
102706	500310	47.659.57 / 89981	4 / 4,5 / 7,5 / 8 / 9,8 / 10	-	6	11,60	32,00	14,40	5	133,00
102716	500377	47-16154	3,3 / 4 / 5 / 6 siden 1989	4 / 5 / 6 / 25	6	10,25	33,60	14,20	5	152,00
102730	500325	47-96305-M	4 / 5	-	6	11,00	40,00	12,60	3	154,00
102734	500321	47-95611-M	8 / 15	-	6	14,00	40,00	22,00	3	238,00
102704	500309	47-22748	6 / 9,8	-	6	11,60	32,00	14,40	5	178,00
102705	500318	47-42038	6 / 8 / 10 / 15	9,9 / 15	6	13,00	58,80	11,70	5	248,00
102708	500311	47659.58 / 89982	20 (30 2 cylinder)	-	6	16,00	51,50	19,05	5	200,00
102710	500315	47.850.89	18 / 20 / (96) 20 / 25 / 30 / 40	25 / 30 / 40	6	16,00	73,00	12,60	5	203,00
102712	500312	47659.59 / 89983 / 4720268	30 / 35 / 50 / 60 / 65 / 70 (3 cyl.) 40 / 125 (4 cyl.)	-	6	19,00	51,80	19,05	5	195,00
102707	500378	47-19453T	-	40 / 60	6	19,25	78,20	25,15	5	279,00
102700	500301	47.43026T2	40 / 300 HP + Optimax + Alpha 50 / 275	75 / 90 / 115	6	22,40	89,00	32,50	5	230,00
102714	500313	47659.60 / 89984	65 / 225 + EFI + Optimax	-	6	22,20	60,00	33,80	5	231,00
102770	500370	47-888689	20 / 25 HK 1978 / 1984	-	6	16,00	51,00	19,00	8	210,00
102750	500371	47-898689	-	225	6	22,45	89,00	31,00	3	316,00

YAMAHA / MARINER UDENBORDSMOTORER

102748	500324	646-44352-01	2	-	6	11,15	47,50	13,70	3	261,00
102731	500322	6L5-44352-00	3	2,5	6	9,90	36,00	14,50	3	186,00
102730	500325	6E0 / 44352-00	4 / 5	4	6	11,00	40,00	12,60	3	154,00
102734	500321	662-44352-01-00	6	-	6	14,00	40,00	22,00	3	238,00
102733	500302	6G1-44352-00	6 / 8	-	6	11,90	40,00	18,00	3	248,00
102735	500368	68T-44352-00	-	6 / 8	6	11,70	52,80	14,00	3	253,00
102732	500320	682-44352-03	8 / 9,9 / 15	8 / 9,9	6	13,00	40,00	22,00	3	218,00
102737	500363	63V-44352-01	9,9 / 15	9,9 / 15 / 20	6	12,85	53,00	14,00	3	207,00
102736	500326	689-44352-02	20C / 25D / 30A	-	6	16,15	69,50	12,80	3	263,00
102744	500384	6L2-44352-00	20D / 25	-	6	14,10	51,00	19,00	3	291,00
102746	500385	6H4-44352-02	25J / 25Q / 30D / 40H / 50D	20 / 25 / 30 / 40	6	16,10	51,00	19,00	3	266,00
102739	500352	676-44352-6F5-44352-001	40 (90 / 94)	-	6	16,04	69,80	22,10	3	286,00
102738	500316	6H3-44352-00	25B / 60 / 70	40 / 50 / 60	6	18,05	51,80	19,05	3	192,00
102742	500323	688-44352-03	75 / 80 / 90	-	6	20,10	58,00	30,00	3	330,00
102741	500364	67F-44352-00	-	80 / 100	6	20,00	58,20	34,70	3	439,00
102750	500371	6E5-44352-01	da 115 a 300 HP	115 / 150 / 200 / 225 / 250	6	22,45	89,00	31,00	3	316,00

JOHNSON / EVINRUDE UDENBORDSMOTORER

102701	500396	114812	2 / 2,3 / 3 / 3,3	-	6	12,00	41,00	14,00	9	170,00
102760	500358	387361	1,5 / 6	-	6	11,20	38,40	17,90	5	241,00
102762	500350	277181 / 434424	3 / 4 / 5 / 5,5 / 6	-	6	11,00	69,00	12,80	3	214,00
102764	500354	389576	4,5 / 6 / 7,5	4 / 5 / 6 (USA foot)	6	11,20	38,40	17,90	3	205,00
102763	500336	-	-	4 / 5	6	10,15	41,00	14,00	9	183,00
102766	500355	386084	9,9 / 15 1980	8 / 9,9 / 15 (US foot)	6	12,75	38,40	17,90	5	149,00
102765	500329	-	-	9,9 / 15 (Suzuki foot)	6	13,20	42,00	22,00	3	210,00
102768	500351	375638 / 389642	10 / 15 / 18 / 20 / 25 until 1978	-	6	12,70	69,00	12,80	3	178,00
102767	500357	388702	25 / 35 from 1977 to 1986	-	6	16,00	51,50	19,05	5	308,00
102770	500370	395289	20 / 25 / 35 from 1978 / 91	-	6	16,00	51,00	19,00	8	210,00
102772	500372	432941	25 (737) 40 / 50	-	3	19,30	91,30	25,40	8	269,00
102769	500303	396725	60 / 70 / 75	-	6	19,13	91,50	25,40	8	369,00
102771	500373	438592-437059	40 / 70 from 1995	-	3	19,13	91,30	25,40	8	289,00
102774	500345	389589	40 / 60	-	6	16,04	69,20	22,25	5	254,00
102798	500362	-	-	25 / 30 / 40 / 50	6	17,10	67,50	16,18	3	223,00
102777	500365	-	-	60 / 70	6	22,20	78,30	26,00	3	344,00
102776	500305	389642	V4 / V6	-	6	22,32	89,00	31,90	3	366,00
102778	500346	396809	40 / 50 1986/88	-	6	16,04	70,00	22,30	8	279,00
102780	500353	390286	40 / 70	-	6	17,50	51,50	19,00	3	287,00
102781	500367	5033542	-	90 / 115 / 140	6	24,30	86,00	31,70	3	261,00
102782	500308	395864-435748 / 397131 / 435821-5001593	V4 / V6	Sea Drive	6	22,41	89,00	31,90	8	324,00
102783	500356	397475-379475	-	Stern Drive	6	22,30	107,8	25,40	3	204,00

6. MOTOR

IMPELLER TIL UDENBORDS MOTORER

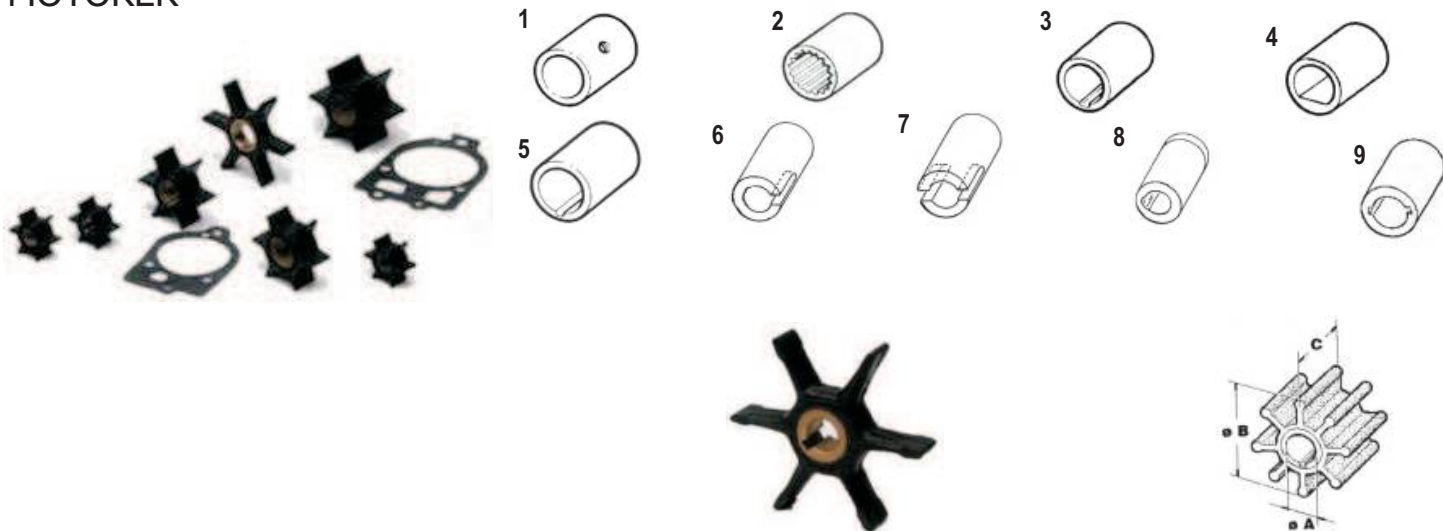

SUZUKI UDENBORDSMOTORER

Varenr.	CEF-nr.	Original nr.	HK (2-takt)	HK (4-takt)	Antal blade	Ø A mm	Ø B mm	C mm	Hul type	Kr.
102763	500336	17461-98501 / 98502	DT2 / 2,2 / 4 / 5 / 6 / 8	4 - 6	6	10,50	41,00	14,00	9	183,00
102796	500319	17461-93901	8 / 9,9	-	6	12,30	42,00	20,00	3	260,00
102765	500329	17461-93902	DT 9,9 / .15	DF 9,9 / 15	6	13,20	42,00	22,00	3	210,00
102798	500362	17461-96301-96310-96400 / 96311	DT20 / 25 / 30 / 40VE	DF 25 / 30 / 40 / 50	6	17,10	67,50	16,18	3	223,00
102794	500361	17461-94700	DT40VZ-QD / 50C-D-QD / 60QD / 65QZ-YD	-	6	17,10	67,00	19,00	3	303,00
102790	500360	17461-95501-95300	DT50VE / 60YE / 75 VE / 85Y-YZ-QD	-	6	20,10	67,50	19,00	3	324,00
102712	500312	17461-95201	DT55 / 65 (1985/95)	-	6	19,00	51,80	19,05	5	195,00
102777	500365	17461-87E00 / 87E10 / 87E11	DT90 / DT100	DF60 / 70	6	22,20	78,30	26,00	3	344,00
102781	500367	17461-94511	-	90 / 115	6	24,30	86,00	31,70	3	261,00
102797	500393	17461-93300	-	200 / 225 / 250	5	24,30	87,00	39,00	3	316,00

SELVA UDENBORDSMOTORER

102800	500387	8095020	6 / 8 / 10 / 15	-	6	13,00	48,00	14,90	3	241,00
102801	500386	8095050	20 / 35	-	6	16,00	53,00	20,00	3	270,00
102802		8095060	40 / 100	-	8	18,50	58,00	22,50	3	266,00
102730	500325	-	-	4	6	11,00	40,00	12,60	3	154,00
102737	500363	-	-	9,9 / 15	6	12,85	53,00	14,00	3	207,00
102746	500385	6H4-44352-02	25J / 25Q / 30D / 40H / 50D	20 / 25 / 30 / 40	6	16,10	51,00	19,00	3	266,00
102738	500316	6H3-44352-00	25B / 60 / 70	40 / 50 / 60	6	18,05	51,80	19,05	3	192,00
102741	500364	-	-	100	6	20,00	58,20	34,70	3	439,00
102750	500371	6E5-44352-01	da 115 a 300 HP	115 / 150 / 200 / 225 / 250	6	22,45	89,00	31,00	3	316,00

HONDA UDENBORDSMOTORER

102820	500327	19210-881-A01-02-03	-	5 / 6 / 7,5 / 8	8	14,20	41,00	23,00	4	245,00
102821	500343	19210-ZV4-651	-	9,9 / 15	6	14,10	41,00	27,55	3	226,00
102822	500339	19210-ZV7-003	-	20 / 25 / 30	6	17,20	55,75	20,20	3	268,00
102823	500338	19210-ZW5-003	-	35 / 40 / 45 / 50	6	17,20	55,75	20,20	3	266,00
102700	500301	19210-ZW1-003	-	75 / 90	6	22,40	89,00	32,50	5	230,00
102824	500337	19210-ZW1-B04	-	75 / 90 / 115 / 130 / 135 / 150 slut 1998	6	23,35	87,80	31,00	3	354,00
102825	500391	19210-ZY3-003	-	175 / 225	6	26,00	89,75	31,30	3	524,00
102826	500347	19210-ZW9-013	-	8 / 10 Power Trust	6	13,00	45,60	14,80	3	224,00
102827	500348	19210-ZW9-A32	-	8 / 10	6	16,20	45,60	14,80	3	253,00

TOHATSU UDENBORDSMOTORER

102716	500377	369-65021-1	4 / 5	4 / 5 / 6	6	10,25	33,60	14,20	5	152,00
102830	500344	3B2-65021-1/M	6 / 8 / 9,8	4 / 5 / 6	6	12,00	40,00	18,00	5	215,00
102831	500383	334-65021-0/M	9,9 / 15 / 18	9,9 / 15 / 18	8	13,97	40,80	23,40	3	229,00
102832	500382	345-65021-1	25 / 30		6	17,20	44,25	20,25	3	213,00
102833	500379	3C8-65021-2	40 / 50		6	17,20	50,40	20,20	3	228,00
102834	500388	3C7-65021-1 / 3B7-65021-2	70 / 90 / 120 / 140		6	20,30	65,75	35,20	3	430,00

ZINKANODER SOROMAP



530501 - 530525



530602 - 530608



530410 (3 huller)
530414 (3 huller)



530420 - 530428



VOLVO 280

VOLVO 280DP

VOLVO SX



VOLVO 290



VOLVO 290 DP



MERCURY /
MERCURISER ALPHA
ONE

Vare nr.	Tekst	Aksel Ø / Lgd.	Vægt	Kr.
530501	Akselanode, lang	19mm / 55 mm	0,52	114,00
530503	Akselanode, lang	22mm / 55 mm	0,52	128,00
530504	Akselanode, lang	25mm / 55 mm	0,52	116,00
530508	Akselanode, lang	30mm / 55 mm	0,52	111,00
530509	Akselanode, lang	31,7mm/55 mm	0,52	110,00
530511	Akselanode, lang	35mm / 65 mm	0,58	156,00
530512	Akselanode, lang	38mm / 70 mm	0,72	138,00
530513	Akselanode, lang	40mm / 70 mm	0,72	221,00
530515	Akselanode, lang	45mm / 93 mm	1,47	230,00
530517	Akselanode, lang	50mm / 93 mm	1,47	293,00
530522	Akselanode, lang	60mm / 114mm	3,34	463,00
530524	Akselanode, lang	65mm / 90 mm	3,65	435,00
530525	Akselanode, lang	70mm / 90 mm	3,65	654,00
530602	Akselanode, kort	20mm / 17 mm	0,20	69,00
530603	Akselanode, kort	22mm / 17 mm	0,20	69,00
530604	Akselanode, kort	25mm / 17 mm	0,20	65,00
530606	Akselanode, kort	30mm / 17 mm	0,30	67,00
530608	Akselanode, kort	35mm / 17 mm	0,30	70,00

ZINK ANODER TIL MAX PROP PROPELLER

530410	Ø indv.38/Ø udv.46mm 3 huller	h:63mm	-	155,00
530412	Ø indv.42/Ø udv.50mm 6 huller	h:70mm	-	179,00
530414	Ø indv.46/Ø udv.60mm 3 huller	h:83mm	-	225,00
530420	Zink anoder for ror sæt (2 stk.)	50mm	0,2kg	81,00
530422	Zink anoder for ror sæt (2 stk.)	74mm	0,33kg	88,00
530424	Zink anoder for ror sæt (2 stk.)	90mm	0,65kg	151,00
530426	Zink anoder for ror sæt (2 stk.)	108mm	1,14kg	247,00
530428	Zink anoder for ror sæt (2 stk.)	128mm	2,50kg	438,00

KITS FOR VOLVO OG MERCURY

530650	Volvo 280	2 dele	-	368,00
530652	Volvo 280 DP	2 dele	-	298,00
530654	Volvo SX	2 dele	-	471,00
530656	Volvo 290	2 dele	-	347,00
530658	Volvo 290 DP	3 dele	-	371,00
530660	Mercury/MerCruiser Alpha One	5 dele	-	587,00
530662	Mercury/MerCruiser BravoII/III	4 dele	-	640,00
530664	Mercury/MerCruiser Bravo One	5 dele	-	510,00
530666	Mercury/MerCruiser BravoIII04	5 dele	-	691,00
530670	Mercury Bravo One Ring	1 del	-	87,00
530671	Mercury BravoIII04+nut	1 del	-	120,00



MERCURY /
MERCURISER BRAVO
II / III

X 2



MERCURY / MERCURISER
BRAVO III 04

X 2

ANODER BAC

Motorzink til de nævnte motorer er ikke produceret af nævnte motorfabrikanter.

Med indstøbte monteringsbeslag.

Varenr.	Type	Vægt kg.	Hulafstand	L x B	Kr.
102381	2	0,2	116 mm	100 x 35 mm	72,00
102382	5	0,5	144 mm	120 x 45 mm	109,00
102383	10	1,0	184 mm	140 x 60 mm	170,00
102384	20	2,0	184 mm	160 x 95 mm	288,00
102385	35	3,5	265 mm	220 x 100 mm	439,00
102386	55	5,5	316 mm	268 x 110 mm	698,00

Type 2, lang

Med indstøbt monteringsbeslag af rustfrit stål.

Varenr.	Aksel Ø	Udv.Ø	Udv.Lgd.	Vægt kg	Kr.
102405	19 mm	55 mm		0,860	249,00
102388	25 mm	55 mm	65 mm	0,775	277,00
102389	30 mm	55 mm	65 mm	0,685	268,00
102394	32 mm (1 1/4")	70 mm	80 mm	1,300	381,00
102390	35 mm	70 mm	80 mm	1,230	368,00
102395	38 mm (1 1/2")	70 mm	80 mm	1,100	353,00
102391	40 mm	70 mm	80 mm	1,070	342,00
102399	45 mm	85 mm	95 mm	2,650	828,00
102392	50 mm	85 mm	95 mm	2,370	753,00
102393	60 mm	85 mm	95 mm	1,850	663,00
102404	70 mm	110 mm		3,050	926,00

Type 1, kort

Varenr.	Aksel Ø	Udv.Ø	Udv.Lgd.	Vægt kg	Kr.
102396	19 mm	44 mm	24 mm	0,200	164,00
102387	22 mm	44 mm	24 mm	0,185	163,00
102397	25 mm	44 mm	24 mm	0,165	161,00
102398	30 mm	49 mm	24 mm	0,200	164,00

ANODERINGE

Varenr.	Aksel Ø	Udv.Ø	Højde	Vægt kg	Kr.
102400	150 mm	250 mm	25 mm	4,500	1.510,00
102401	200 mm	300 mm	30 mm	6,800	1.873,00
102402	250 mm	350 mm	30 mm	7,800	2.016,00

MOTORIZINK VOLVO PENTA

ZINK TIL 3-BLADET VOLVO FOLDEPROPEL

102477 Kr. 111,00

KØLERANODER

Varenr	Motor	A	B	C	Tap(D)	Kr.
530322	Volvo P.	16	40	7/16 W		65,00
102480	Volvo P.	16	30	7/16 W		51,00
102485	Volvo P.	25	44	3/8 W		87,00
102410	Bukh	12	35	5 MA		59,00
530391	Yanmar	30	40	8 MA		89,00
530392	Yanmar	20	30	8 MA		69,00
530393	Yanmar	20	20	8 MA		62,00



AKSELANODER

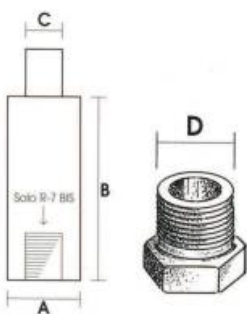
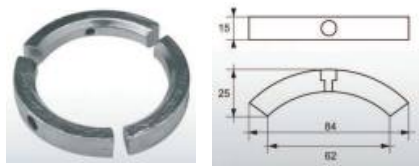

6. MOTOR

MOTORZINK VOLVO PENTA

Motorzink til de nævnte motorer er ikke produceret af nævnte motorfabrikanter.



102450 Kr. 65,00

Zinkring for S-drev alm. propel
Type 50S. Volvnr. 855105-3



102455 Kr. 72,00

Zinkring for S-drev alm. propel
Type 100S. Volvnr. 875810-4



102465 Kr. 184,00

Zinkring for S-drev alm. propel
Type 110S. Volvnr. 875812



102470 Kr. 133,00

Zinkr. for S-drev alm. propel. 120S, 120SB,
S120C. Volvnr. 876286



102475 Kr. 213,00

Zink til folde propel
Type 100S foldepropel. Volvnr. 852019



102476 Kr. 86,00

Zink til folde propel. Type 110S-120S
foldepropel. Volvnr. 852018



102485 Kr. 87,00

Motorzink.
Volvnr. 832661



102480 Kr. 51,00

Motorzink K17 x 30 m. gevind.
type s. 2000, MD21. Volvnr. 838929



102495 Kr. 170,00

Zinkanode for AQ-drev. Type AQ270T /
AQ280T. Volvnr. 832934



102500 Kr. 211,00

Zinkanode for AQ-drev. Type AQ250 /
270 / 275 / 280 DP. Volvnr. 832598-7



102505 Kr. 154,00

Zinkanode for AQ-drev.
Type AQ290. Volvnr. 852835



102515 Kr. 115,00

Zinkring.
Type AQ 200. Volvnr. 875809-6



102520 Kr. 66,00

Zinkring. Type AQ 250 / 270 / 285 / 270T.
Volvnr. 875805



102525 Kr. 175,00

Zinkring.
Type AQ 280 / 290. Volvnr. 875815



102530 Kr. 122,00

Zinkring.
Type duoprop (290). Volvnr. 875821



Zink (kontramøtrik) for propelaksel, ældre udførsel. For aksler fremstillet før V9338.

Varenr.	Til propelaksel	Mål på gevind	Volvnr.	Kr.
102535	25/30 mm	W 3/4"	833913	326,00
102540	35 mm	W 7/8"	833915	326,00
102545	40/45 mm	W 1"	828140	326,00

MOTORZINK YANMAR



102550 Kr. 232,00

Zinkanode.
Type 1GM, 1GM10



102555 Kr. 287,00

Zinkanode. Type YSB8, YSB12, YSM8,
YSM12, 2QM15, 2QM20, 3QM30, 2GM,
3GM, 3HM, 2GM20, 3GM30, 3HM35



102560 Kr. 287,00

Zinkanode for drev, gearhus øverste tap.
Type SD20, SD30



102565 Kr. 142,00

Zinkanode for drev.
Type SD20, SD30 zinkring prop



102570 Kr. 137,00

Type SB8, SB12, YSE8, YSE12



102575 Kr. 205,00

Til propel med 5/8" indv. gevind

MOTORZINK TIL YAMAHA

Motorzink til de nævnte påhængsmotorer er ikke produceret af de enkelte påhængsmotorfabrikanter



Mål: Ø 95 x H 46 mm
 Model HK: 20, 25, 30, 40, 50, 60
 Originalnr.: 664-45371-01
530000

Kr. 98,00



Mål: Ø 92 x H 85 mm
 Model HK: 40/60
 Originalnr.: 679-45-371-00
530002

Kr. 116,00

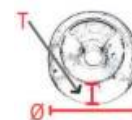

Mål: Ø 24 x 8 mm
 Model HK: 2/ 25
 Originalnr.: 660-45-251
530004

Kr. 58,00

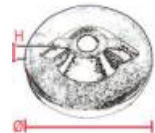

Mål: Ø 45 x H 10 mm
 Model HK: 9,9
 Originalnr.: 6EO-45251-00
530006

Kr. 56,00

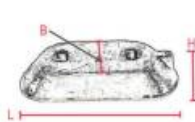

Mål: B 25 mm x H 14 x L 64 mm
 Model HK: 40, 50
 Originalnr.: 6EO-45251-12
530008

Kr. 56,00



Mål: Ø 90 x T 73 mm
 Model HK: 60F, 70B, 80A, 90A, 75AB, 85AE, 115B, 75AM
 Originalnr.: 688-45371-02
530010

Kr. 160,00



Mål: L 48 x B 23 x H 23 mm
 Model HK: 115 - 250
530012

Kr. 60,00

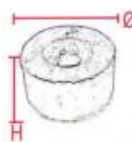

Mål: Ø 22 x H 9 mm
 Model HK: 60, 85, 115
 Originalnr.: 663-4525-.00
530014

Kr. 46,00



Mål: L 205 x B 35 x H 17 mm
 Model HK: 60, 70, 80, 90 Long shaft
 Originalnr.: 6H1-45251-02
530016

Kr. 100,00



Mål: L 205 x B 46 x H 55 mm
 Model HK: 115
 Originalnr.: 6G5-45251-01
530018

Kr. 222,00



Mål: Ø 91 x H 74 mm
 Model HK: 115 - 125
 Originalnr.: 6E5-45-371-01
530022

Kr. 116,00



Mål: L 60 x H 8 x B 34 mm
 Model HK: 2B, 3A, 4AC
 Originalnr.: 6L5-45251-02
530024

Kr. 56,00



Mål: L 90 x H 12 x B 58 mm
 Model HK: 6C, 6D, 8C
 Originalnr.: 6G1-45251-03
530026

Kr. 103,00

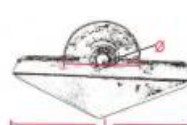

Mål: L 100 x Ø 44 mm
 Model HK: 9,9 - 15
 Originalnr.: 6E8.45251.02
530028

Kr. 85,00

MOTORZINK TIL MARINER

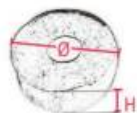

Mål: Ø 20 x H 7 mm
 Model HK: 2 - 25, Originalnr.: 823912
530050

Kr. 133,00



Mål: Ø 95 x 46 mm
 Model HK: 10 - 50, Originalnr.: 82795M
530000

Kr. 114,00



Mål: Ø 92 x L 85 mm Originalnr.: 83859M
 Model HK: 40-60, 7/16,
530002

Kr. 158,00



Mål: Ø 83 x L 118 mm
 Model HK: 4A - 140
 Originalnr.: 31640-4
530056

Kr. 157,00



Mål: L 60 x B 34 x H 8
 Model HK: 4A, 5C, 15C
 Originalnr.: 18852M
530024

Kr. 56,00



Mål: L 90 x B 58 x H 12 mm
 Model HK: 6C, 6D, 8C
 Originalnr.: 14205M
530026

Kr. 103,00

MOTORZINK TIL MARINER

Motorzink til de nævnte påhængsmotorer er ikke produceret af de enkelte påhængsmotorfabrikanter

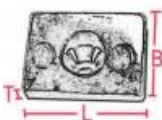

Mål: L 42 x B 30 x T 10
Model HK: 6, 8, 9,9, 15
Originalnr.: 42121A2
530062

Kr. 60,00



Mål: Ø 45 mm x H 10 mm
Model HK: 9,9C, 15C
Originalnr.: 811990M
530006

Kr. 56,00



Mål: Ø 90 x H1 52 x H2 45 mm
Model HK: 20, 25
Originalnr.: 98432-5
530066

Kr. 146,00



Model HK: 40, 45, 50, 55, 60, 75, 90, 100, 115, 125, V135, V150, V175, V200, V220, V225, MAGII, MAG III
Originalnr.: 818298A1.
530070

Kr. 159,00

MOTORZINK TIL OMC



Mål: L 193 x B 43 x H 16 mm.
Originalnr.: 976669
530100

Kr. 182,00



Mål: 81 x 118 x 40 mm
Model HK: 100 - 145, Originalnr.: 982438
530102

Kr. 188,00



Mål: L 145 x B 105 x H 23 mm
Model HK: 90 Inboard, Originalnr.: 983494
530106

Kr. 170,00



Mål: H 50 x T(9 x 2) x B1 33 x B2 43
Model HK: 20, 25, 35, Originalnr.: 434029
530118

Kr. 85,00



Mål: L 145 x B 105 x H 23
Model HK: Cobra, Originalnr.: 3853818
530108

Kr. 246,00

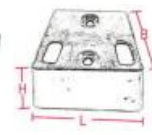

Mål: L 116 x B 108 x H 46 mm
Model HK: Cobra 130, 185, Originalnr.: 0984547
530110

Kr. 281,00



Model HK: 4,5 - 8'
Originalnr.: 432397
530114

Kr. 45,00



Mål: H 42 x L 93 x B1 35 (B2 45)
Model HK: Cobra 1992 -
Originalnr.: 3853930
530112

Kr. 161,00



Mål: L 37 x B 27 mm
Model HK: 9,9 - 15 HP
Originalnr.: 338635
530116

Kr. 69,00

MOTORZINK TIL MERCURY / MERCUISER



Mål: Ø 94 x H65 mm
Model HK: 18, 25, Originalnr.: 94286T
530182

Kr. 90,00



Mål: L 100 x B 75 x H 30 mm
Model HK: 4, 20, Originalnr.: 85824A3
530184

Kr. 105,00



Mål: 42 x 29 mm
Model HK: 6, 8, 9.9, 15, Originalnr.: 42.121A2
530062

Kr. 60,00



Mål: Ø92 x L 85 mm
Model HK: 40 - 50 - 60
530002

Kr. 158,00

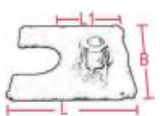

Mål: L 49 x L1 30 x B 51 mm
Model HK: 4.5 - 7.5, 9.8, 9HD, 1987 -
Originalnr.: 85.824A3
530188

Kr. 77,00

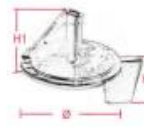

Mål: Ø 90 x H1 52 x H2 45 mm
Model HK: 18, 20, 25
Originalnr.: 98.4325
530066

Kr. 146,00



Model HK: 40, 45, 50, 55, 60, 75, 90, 100, 115, 125, V135, V150, V175, V200, V220, V225, MAGII, MAG III
Originalnr.: 818298A1
530070

Kr. 159,00

MOTORIZINK TIL MERCUISER / MERCURY

Motorzink til de nævnte påhængsmotorer er ikke produceret af de enkelte påhængsmotorfabrikanter



Mål: \varnothing 32 x H 27 mm
 Model HK: 120 - 485
 Originalnr.: 55.989A8
530130 **Kr. 40,00**



Mål: \varnothing 90 x 118 mm
 Originalnr.: 34.127A1
530132 **Kr. 162,00**



Mål: 63 x 63 mm
 Originalnr.: 34.762A1
530134 **Kr. 86,00**



Mål: L 102 x B 80 x H 39
 Model HK: Alpha One
 Originalnr.: 821631A1
530136 **Kr. 235,00**



Mål: L 190 x B 51 x H 16 mm
 Originalnr.: 71320A3
530138 **Kr. 185,00**



Model HK: Alpha One (Gen II)
 Originalnr.: 821629A1
530140 **Kr. 220,00**



Model HK: Bravo I, II, III
 Org.: 821630A1, Mål: L175xB110xH14 mm
530142 **Kr. 238,00**



Mål: \varnothing 91 x H 27 mm
 Originalnr.: 76214A5
530144 **Kr. 149,00**



Mål: L 48 x B 42 x T 14 mm
 Model HK: Alpha One (II)
 Originalnr.: 806189A1
530146 **Kr. 46,00**



Mål: L 51 x B 49 x H 44 mm
 Model HK: Bravo I, II, III, Blackhawk
 Originalnr.: 806190A1
530148 **Kr. 124,00**



Mål: \varnothing 83 x H 84 mm
 Model HK: Alpha One (II)
 Originalnr.: 806105A1
530150 **Kr. 77,00**



Mål: \varnothing 100 x H1: 58 x H2: 14
 Formula 850
 Originalnr.: 17264T2
530151 **Kr. 212,00**

MOTORIZINK TIL SUZUKI



Mål: \varnothing 22 x H9 mm
 Originalnr.: 55320-93142
530210 **Kr. 40,00**

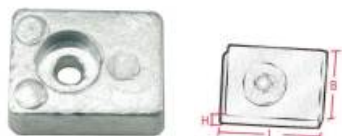

Mål: L 40 x B 30 x H 12
 Model HK: 65, 75, 110, 115, Originalnr.: 55320-95310
530212 **Kr. 69,00**



Mål: \varnothing 61 x H 59 mm
 Model HK: 75, 85, Originalnr.: 55125-95500
530218 **Kr. 109,00**



Mål: \varnothing 61 x H 49 mm
 Model HK: 55, 60, Originalnr.: 55125-95301
530216 **Kr. 94,00**



Mål: \varnothing 50 x T 10
 Model HK: 8-9, 9-15, Originalnr.: 55321-93800
530222 **Kr. 193,00**



Mål: \varnothing 70 x H 52mm
 Model HK: 20, 25, 30
 Originalnr.: 55125-96302/96310
530214 **Kr. 96,00**

Gori propeller

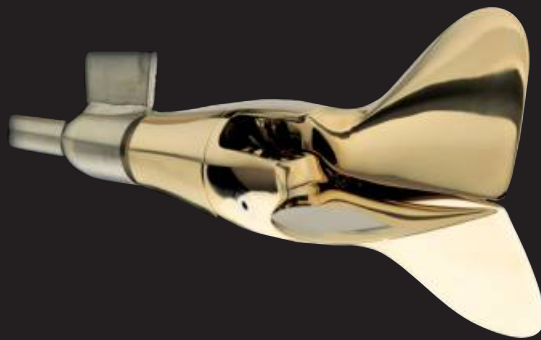

3-bladet



2-bladet foldepropel for aksel-installation

Diameter	Stigning	Specifikation	Kr.
11,5" x 8"		RH/LH	7.969,-
11,5" x 9,5"		RH	7.969,-
12,5" x 8"		RH	8.091,-
13" x 9"		RH/LH	8.091,-
14" x 9,5"		RH/LH	8.311,-
15" x 10"/12"		RH/LH	8.543,-
16,5" x 11"/13"		RH/LH	9.227,-
18" x 13"/15"		RH/LH	9.912,-

Special konus, efter mål
spørg efter pris

Beregn din propeller på
www.gori-propeller.dk

Ved bestilling hos din marineworld
forhandler, angiv diameter, stigning og
specifikation.

2-bladet foldepropel for sejldrev inkl. tære-zink monteret på navet (13"-18")

Diameter	Stigning	Specifikation	Kr.
11,5" x 8"		RHS VP BM2A 50S	8.995,-
11,5" x 8"		RHS Bukh DV8 SME	8.995,-
11,5" x 9,5"		RHS Bukh DV10 LSME	8.995,-
12" x 8"		RHS Bukh DV10 LSME	9.105,-
12,5" x 8"		RHS Bukh DV10 LSME	9.227,-
13" x 9"		LHS	10.816,-
14" x 9,5"		LHS	10.926,-
15" x 10"/11"/ 12"		LHS	11.048,-
16,5" x 11"/13"		LHS	11.157,-
18" x 11"/12"/ 14"		LHS	11.389,-

Pristillæg for Volvo 100S sejl-drevs
propeller

3-bladet foldepropel for aksel-installation inkl. tære-zink på navet

Diameter	Stigning	Specifikation	Kr.
15" x 9"-12"		RH/LH	24.473,-
16,5" x 10"-13"		RH/LH	25.603,-
18" x 11"-15"		RH/LH	31.298,-
20" x 12"-17"		RH/LH	32.435,-
22" x 13"-17"		RH/LH	41.827,-
24" x 15"-19"		RH/LH	44.100,-
26" x 16"-21"		RH/LH	49.960,-
28" x 17"-23"		RH/LH	79.681,-
30" x 21"-24"		RH/LH	84.203,-

3-bladet foldepropel for sejldrev

Diameter	Stigning	Specifikation	Kr.
15"		RH/LH	24.925,-
16,5"		RH/LH	26.178,-
18"		RH/LH	32.574,-
20"		RH/LH	33.859,-

Stigning kan angives i 1" trin
Special konus, efter mål
spørg efter pris

Zink og øvrige reservedele til Gori - se på www.marineworld.dk

VETUS PROPELLER



Fa/F=0,52
H=0,43 D

3-bladet propeller, Type P3B
(Passer til displacementsbåde med hastighed op til 10 knob)

Venligst angiv vridning (pitch) og drejeretning ved bestilling.

Varenr.	Str. Ø	Kr.
VP3B12X	12"	3.215,00
VP3B13X	13"	3.430,00
VP3B14X	14"	3.760,00
VP3B15X	15"	4.400,00
VP3B16X	16"	4.940,00
VP3B17X	17"	5.480,00
VP3B18X	18"	6.130,00
VP3B19X	19"	6.660,00
VP3B20X	20"	7.195,00
VP3B21X	21"	8.380,00
VP3B22X	22"	9.890,00
VP3B23X	23"	11.495,00
VP3B24X	24"	13.005,00
VP3B25X	25"	14.510,00

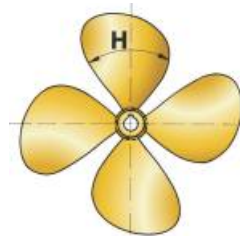

Fa/F=0,69
H=0,43 D

4-bladet propeller, Type P4E

(Passer til halvplanende både med hastigheder over 16 knob)

Venligst angiv vridning (pitch) og drejeretning ved bestilling.

Varenr.	Str. Ø	Kr.
VP4E18	18"	8.065,00
VP4E19	19"	9.265,00
VP4E20	20"	10.460,00
VP4E21	21"	11.560,00
VP4E22	22"	12.755,00
VP4E23	23"	14.355,00
VP4E24	24"	16.150,00

VETUS PROPELLER

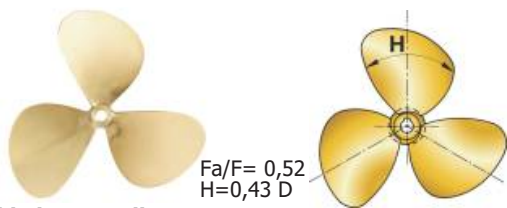

3-bladet propeller, Type P3C (Passer til hurtige både)

Venligst angiv vridning (pitch) og drejeretning ved bestilling.

Varenr.	Str. Ø	Kr.
VP3C12X	12"	3.960,00
VP3C13X	13"	4.065,00
VP3C14X	14"	4.375,00
VP3C15X	15"	4.905,00
VP3C16X	16"	5.525,00
VP3C17X	17"	6.355,00
VP3C18X	18"	6.990,00
VP3C19X	19"	7.820,00
VP3C20X	20"	8.975,00
VP3C21X	21"	10.645,00
VP3C22X	22"	12.205,00
VP3C23X	23"	13.770,00
VP3C24X	24"	15.440,00
VP3C25X	25"	17.325,00

Standard konus på akselhuller på VETUS propeller (1:10). Dimensioner i henhold til ISO 4566

Propel diameter					Største Ø aksel D	Mindste Ø aksel d	Navlængde L	Notgang B
3-bladet propeller P3B	3-bladet propeller P3C	4-bladet propeller P4E	4-bladet propeller P4G	5-bladet propeller P5G				
12"-15"	12"-15"	14"-15"			25mm	19mm	60mm	8mm
16"-18"	16"-18"	16"-17"	Efter anmodning	Efter anmodning	30mm	22mm	80mm	8mm
19"-21"	19"-21"	18"-20"	Efter anmodning	Efter anmodning	35mm	26mm	90mm	10mm
22"-24"	22"-24"	21"-22"	Efter anmodning	Efter anmodning	40mm	30mm	100mm	12mm
25"	25"	23"-24"	Efter anmodning	Efter anmodning	45mm	34mm	110mm	14mm
Større end 25"	Større end 25"		Efter anmodning	Efter anmodning	50mm	38mm	120mm	14mm

Bestilling

Opgiv propellens diameter og stigning, såvel som antal blade, omdrejningsretning og målene på nav og konus i henhold til skitse.

Propelleraksel-konus

Alle VETUS propeller har en standard konus på 1:10. Dette betyder, at forskellen mellem største og mindste diameter repræsenterer 10% af længden på propellens nav ($d-D=0,1xL$). Om ønsket kan vi fræse navet til en konus på 1:12, 1:16 etc. dette betyder nogle få dages ekstra leveringstid plus et mindre tillæg.

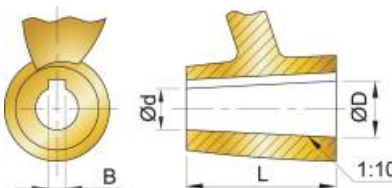

VANDSMURTE GUMMILEJER

Med messing eller kunststofbøsning. Fås til aksler mellem Ø 20 mm og Ø 100 mm og mellem Ø 1" og Ø 4". Polyuretán-gummi foring. Bøsning i enten messing eller fenol-resin. Fenol resin er lettere i vægt; kan ikke korrodere og udskiftes særdeles let. Egner sig ideelt til aluminiums både.

Til aksler i mm og stævnør i tommer

Varenr.	Mål	Mat.	Kr.
VRULAGER25	Ø25mmx1½"L=100mm	Messing	295,00
VRULAGER30	Ø30mmx1¾"L=120mm	Messing	410,00
VRULAGER35	Ø35mmx1⅞"L=140mm	Messing	470,00
VRULAGER40	Ø40mmx2⅛"L=160mm	Messing	625,00
VRULAGER45	Ø45mmx2⅜"L=180mm	Messing	835,00
VRULAGER50	Ø50mmx2½"L=200mm	Messing	990,00
VRULAGER60	Ø60mmx3"L=240mm	Messing	1.740,00
VRULAGER70	Ø70mmx4"L=300mm	Messing	4.180,00
VRULAGER80	Ø80mmx4"L=320mm	Messing	4.280,00
VRULAG25PH	Ø25mmx1½"L=100mm	Fenol resin	530,00
VRULAG30PH	Ø30mmx1¾"L=120mm	Fenol resin	600,00
VRULAG35PH	Ø35mmx1⅞"L=140mm	Fenol resin	610,00
VRULAG40PH	Ø40mmx2⅛"L=160mm	Fenol resin	730,00
VRULAG45PH	Ø45mmx2⅜"L=180mm	Fenol resin	920,00
VRULAG50PH	Ø50mmx2½"L=200mm	Fenol resin	990,00
VRULAG60PH	Ø60mmx3"L=240mm	Fenol resin	1.180,00
VRULAG70PH	Ø70mmx4"L=300mm	Fenol resin	1.720,00
VRULAG80PH	Ø80mmx4"L=320mm	Fenol resin	3.680,00

For aksler i mm og stævnør i mm

Varenr.	Mål	Mat.	Kr.
VRL2540	Ø25mmx40mmL=100mm	Messing	340,00
VRL3045	Ø30mmx45mmL=120mm	Messing	400,00
VRL3550	Ø35mmx50mmL=140mm	Messing	565,00
VRL4055	Ø40mmx55mmL=160mm	Messing	980,00
VRL4565	Ø45mmx65mmL=180mm	Messing	1.330,00
VRL5070	Ø50mmx70mmL=200mm	Messing	1.510,00
VRL6080	Ø60mmx80mmL=240mm	Messing	1.910,00
VRL7090	Ø70mmx90mmL=280mm	Messing	2.405,00
VRL8010	Ø80mmx100mmL=320mm	Messing	3.360,00
VRL9011	Ø90mmx110mmL=360mm	Messing	4.910,00
VRL1012	Ø100mmx120mmL=400mm	Messing	5.870,00
VRL2540PH	Ø25mmx40mmL=100mm	Fenol resin	470,00
VRL3045PH	Ø30mmx45mmL=120mm	Fenol resin	570,00
VRL3550PH	Ø35mmx50mmL=140mm	Fenol resin	640,00
VRL4055PH	Ø40mmx55mmL=160mm	Fenol resin	800,00
VRL4565PH	Ø45mmx65mmL=180mm	Fenol resin	930,00
VRL5070PH	Ø50mmx70mmL=200mm	Fenol resin	1.030,00
VRL6080PH	Ø60mmx80mmL=240mm	Fenol resin	1.200,00
VRL7090PH	Ø70mmx90mmL=280mm	Fenol resin	1.540,00
VRL8010PH	Ø80mmx100mmL=320mm	Fenol resin	1.585,00
VRL9011PH	Ø90mmx110mmL=360mm	Fenol resin	2.385,00
VRL1012PH	Ø100mmx120mmL=400mm	Fenol resin	3.270,00

For aksler i tommer og stævnør i tommer

Varenr.	Mål	Mat.	Kr.
VRULAG1	Ø1"x1½"L=4"	Messing	280,00
VRULAG11/8	Ø1⅛"x1⅝"L=4½"	Messing	400,00
VRULAG11/4	Ø1¼"x1¾"L=5"	Messing	410,00
VRULAG13/8	Ø1⅜"x1⅞"L=5½"	Messing	445,00
VRULAG11/2	Ø1½"x2"L=6"	Messing	470,00
VRULAG13/4	Ø1¾"x2⅜"L=7"	Messing	1.330,00
VRULAG2	Ø2"x2⅝"L=8"	Messing	1.460,00
VRULAG21/4	Ø2¼"x3"L=9"	Messing	1.730,00
VRULAG21/2	Ø2½"x3¼"L=10"	Messing	1.960,00
VRULAG23/4	Ø2¾"x3½"L=11"	Messing	2.890,00
VRULAG3	Ø3"x4"L=12"	Messing	3.865,00
VRULAG31/2	Ø3½"x4½"L=14"	Messing	8.595,00
VRULAG4	Ø4"x5"L=16"	Messing	10.530,00
VRL1PH	Ø1"x1½"L=4"	Fenol resin	515,00
VRL11/8PH	Ø1⅛"x1⅝"L=4½"	Fenol resin	1.840,00
VRL11/4PH	Ø1¼"x1¾"L=5"	Fenol resin	585,00
VRL13/8PH	Ø1⅜"x1⅞"L=5½"	Fenol resin	625,00
VRL11/2PH	Ø1½"x2"L=6"	Fenol resin	650,00
VRL13/4PH	Ø1¾"x2⅜"L=7"	Fenol resin	780,00
VRL2PH	Ø2"x2⅝"L=8"	Fenol resin	900,00
VRL21/4PH	Ø2¼"x3"L=9"	Fenol resin	980,00
VRL21/2PH	Ø2½"x3¼"L=10"	Fenol resin	1.165,00
VRL23/4PH	Ø2¾"x3½"L=11"	Fenol resin	1.725,00
VRL3PH	Ø3"x4"L=12"	Fenol resin	1.955,00
VRL31/2PH	Ø3½"x4½"L=14"	Fenol resin	6.665,00
VRL4PH	Ø4"x5"L=16"	Fenol resin	3.570,00

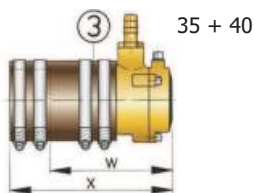

VETUS SELVCENTRERENDE INDERLEJE

Varenr.	Diameter mm	W mm	X mm	Kr.
VZWB35A	35	112	145	2.255,00
VZWB40A	40	114	150	2.545,00



PROP SOX

Fra Davis.

Prop Sox beskytter dine dyre propeller mod tilbageslag ved bugsering og fremmer sikkerheden ved at øge dine propellers synlighed.

Prop Sox er lavet af lys plast og glider blot over hvert propelblad. Sox'en holdes på plads med en gummi strop. Sæt med tre sokker, stropper og 3 reflektor hot-prikker inkluderet. Brug kun Prop Sox når din båd er ude af vandet.

PROP SOX® propelovertræk Prop Sox er beskyttelse for propeller og mennesker. Nysgerrige børn afskrækkes fra at dreje din propel, mens båden er ude af vandet.

Folk, der kører med båden på trailer, skærer sig ikke, hvis Prop Sox er på plads.

Prop Sox forhindrer bagfra ulykker ved bugsering ved at advare chauffører om at køre for tæt.

Vejledning:

1. Sæt gummi spidsrem over navet på propellen, og skub propeldækslerne på propelbladene med hver reflekterende prik udad.

2. Fastgør klædedækslerne med gummi-spændebåndet strakt ud på alle tre låsetapper. Dette holder bladdækslerne sikkert sammen til trailering.

3. Propellen er nu beskyttet, og de skarpe kanter er dækket, hvilket mindsker risikoen for kvæstelser fra nysgerrige børn eller mennesker, der løber ind i de blottede klinger.

Brug aldrig motoren med Prop Sox på.

799920 Kr. 174,00



PROPEL BESKYTTER

En propelbeskytter vil være en klog sikkerhedsforanstaltning for alt liv i vandet. Desuden beskytter den også din påhængsmotor eller dit stern-drev. Montering vil i høj grad reducere muligheden for skader på mennesker og maritimt liv der skyldes propel bladene. Den vil desuden også beskytte propellen mod net og reb der flyder i vandet. Du skal ikke længere i samme grad bekymre dig om propel vedligeholdelse og sikkerhed.

Derudover kan en propelbeskytter reducere brændstofforbruget, så du sparer på brændstof og samtidig forbedrer håndteringen og stabiliteten, og give dig et mere behageligt ophold ombord på din båd. Dette skyldes, at afskærmningen er lavet til at omslutte propellen på en sådan måde, at den bevæger vandstrålen med en mere præcis rettet kraft. Afskærmningen indeholder ikke bevægelige dele, så vedligeholdelsen er minimal.

Hurtig og nem installation der øger sikkerheden om bord.

Fremstillet af forstærket polypropylen.

Kompatibel med de fleste 9-25 HK motorer med max. propel Ø21,6cm.

Den er ideel til redningsbåde og yachter, der sejler i farvande med mange badende.

Bemærk at de nødvendige bolte, møtrikker og spændeskiver er inkluderet i pakken.

282594 Propel beskytter Ø 23 cm **Kr. 1.525,00**

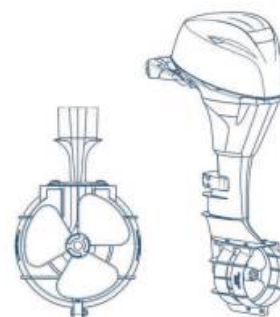
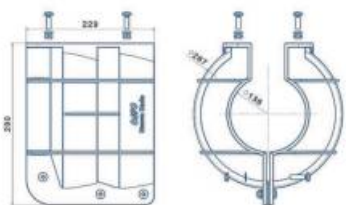

Agropa



HURTIGDREJ - RATKNOP

Varenr.	Tekst	Kr.
VARIANT NORMAL, 285100	standardknop til montering på alm. ratstørrelser	228,00
SUPER, 285104	med kuglelejer, der sikrer let håndtering selv ved større belastning	330,00
OPTIMAL, 285106	specielt velegnet til rat med meget brede eger	323,00
UNIVERSAL, 285108	fastgøres direkte på ratkransen Passer på ratkrans Ø 26-40 mm.	329,00
KLICK, 285109	Fastgøres direkte på ratkrans. Passer på ratkrans Ø 22-35 mm. Afmonteres/påsesættes ved klick	697,00

Variant normal
285100



Super
285104



Optimal
285106



Universal
285108



Klick
285109



SKIBSRAT

multiflex
BUILT TO LAST



282830



282833

NY



282834

NY



282835

MULTIFLEX RAT

Ergonomisk udformet rat. Meget stabilt og stærkt. Sorte egre af plast. Umagnetisk så det ikke påvirker et kompas.

Varenr.	Farve	Mål	Kr.
282830	Sort	350 mm	390,00

Rat udformet med ekstra plads for føreren. Kunstlæder og forstærket alu.

282833	Sort	350 mm	1.338,00
--------	------	--------	----------



RAT KONSOL

Varenr. 282832 Kr. 205,00

MULTIFLEX RAT 350MM SORT, THETA

Mål: 350 mm

Fremstillet i speciel udviklet stærkt kunststof. Sorte egre. Umagnetisk så det ikke påvirker et kompas.

Passer til alle standar 3/4" koniske styreboks aksler.

282834 Kr. 364,00

MULTIFLEX RAT 280MM SORT, SIGMA

Mål: 280 mm

Fremstillet i speciel udviklet stærkt kunststof. Sorte egre. Umagnetisk så det ikke påvirker et kompas.

Passer til alle standar 3/4" koniske styreboks aksler.

282835 Kr. 312,00

SKIBSRAT

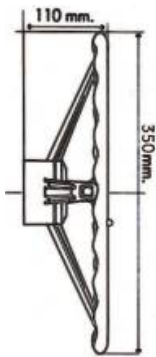

RAT, SORT KUNSTSTOF

Varenr.	Egre	Mål	Kr.
282800	3	350 mm	312,00



RAT, POLYURETAN, 6 EGRE

Varenr.	Farve	Mål	Kr.
282812	Hvid	360 mm	1.028,00
282813	Sort	360 mm	991,00
282814	Hvid	400 mm	1.055,00
282815	Sort	400 mm	1.028,00

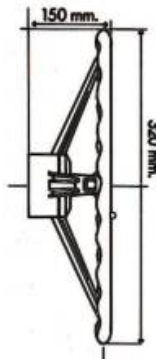

RAT, SORT KUNSTSTOF

Varenr.	Egre	Mål	Kr.
282804	4	320 mm	210,00

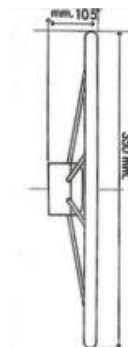

RAT MAHOJNI, STÅLEGRE

Varenr.	Egre	Mål	Kr.
282822	5	350 mm	1.376,00

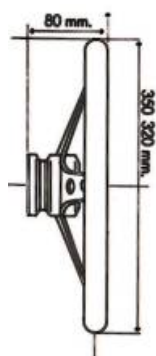

RAT, SORT POLYURETAN

Varenr.	Egre	Mål	Kr.
282808	3	320 mm	964,00
282809	3	350 mm	1.010,00

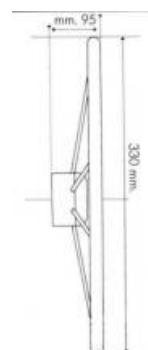

RAT, RUSTFRIT STÅL

Varenr.	Egre	Mål	Kr.
282826	5	370 mm	771,00

MULTIFLEX - STYREBOKS



Multiflex styrebokse bliver fremstillet i materialer der er velegnet til maritim brug og under udførelse af omhyggelig kvalitetskontrol. Fabrikken har mange års erfaring med produktion af bl.a. styrekabler til trucks, entreprenørmaskiner samt industriel virksomhed. Produktionen er ISO 9002 certificeret og forsynet med de nyeste teknologi og kvalitetskontrol systemer. Multiflex styrebokse og kabler kan anvendes sammen med, eller til erstatning for, produkter fra producenter af tilsvarende systemer f.eks. Seastar Solution (Teleflex), Morse og Ultraflex.



285170

LITE 55 styreboksen er velegnet for mindre både med udenbords motorer op til 40 kw (55 hk). Aluminiumshus. Monteringssæt er inkluderet.

LITE 55 styreboksen kan erstatte følgende styrebokse: Ultraflex T-67, M58, Seastar Solution (Teleflex) SH8050 og Morse C230/231. Styreboksen anvendes sammen med styrekabel Multiflex SC18 og ESC-18, men kan også bruges sammen med: Ultraflex M-58 og Seastar Solution (Teleflex) SSC 1300.

Varenr. 285170

Kr. 689,00

multiflex
BUILT TO LAST



285172

Easy Connect styreboksen er velegnet for både op til 9 m længde med udenbords motorer og både op til 10,5 m med indenbords motorer. Styreboksen er forsynet med planetgear der giver en meget afdæmpet og præcis styring.

Monteringsæt 285180 og 285181 er ikke inkluderet. Skal bestilles efter valg.

Easy Connect styreboksen kan erstatte følgende styrebokse: Ultraflex T-71FC, Seastar Solution (Teleflex) Quick Connect/NFB. Monteringssættet er ikke inkluderet. Styreboksen anvendes sammen med styrekabel Multiflex SC16 og ESC-16, men kan også bruges sammen med: Ultraflex M-66 og Seastar Solution (Teleflex) SSC9200.

Varenr. 285172

Kr. 858,00



285180/81

Monteringsæt passer til Easy Connect.

Varenr. 285180 Monteringsæt 90gr

Kr. 123,00

Varenr. 285181 Monteringsæt 20gr

Kr. 137,00



285192/94

Forbindelsesarm styrekabel motor/ror.
Permanent smurte lejer. Komplet med beskyttelseshætte.
Passer de fleste fabrikater udenbords motorer.

285192 27 cm Rustfri stål **Kr. 531,00**

285194 27 cm Heavy duty **Kr. 735,00**



285195

Forbindelsesarm for dobbelt motor installation,
rustfri stål. Længde 810 mm, kan afkortes.

285195 Forbindelsesarm **Kr. 1.273,00**



Agterfæste, højt, incl. styrerør
285183 **Kr. 495,00**



Agterfæste, lavt, incl. styrerør
285184 **Kr. 459,00**



Agterfæste, for motorbrønd, incl. styrerør
285185 **Kr. 434,00**

STYREKABLER - MULTIFLEX

Multiflex

Styre kabler og motor kontrol kabler er vigtige elementer for bådens sikkerhed. Det er derfor med tilfredshed at vi kan tilbyde Multiflex kabler og styrebokse. Multiflex har de nødvendige CE-godkendelser og er desuden godkendt af Det Norske Veritas. Størstedelen af produkt programmet kan umiddelbart erstatte produkter fra andre kendte mærkevarer producenter.

Multiflex styrebokse, styrekabler og gas/gear kabler leveres i 2 udførelser, **Standard** og **Edge**.

Edge serien udmærker sig ved øget modstand overfor nedbrydning fra saltvand, øget funktionsdygtighed, længere levetid, større fleksibilitet, mm.

Edge kablerne er konstrueret med en yderligere stål kappe under den yderste kunststof kappe. Dette betyder at kablet fortsætter med at fungere når andre standard typer af kabler må give op. På grund af den særlige konstruktion betyder det at **Edge** kablerne kan fungere med en mindre bøjningsradius end de fleste andre kabler på markedet.

Multiflex **Standard** kabler er kvalitets- og funktionsmæssigt på niveau med andre velkendte mærkevarer

Standard EC-18 og Edge ESC-18:

Yderkappe 12,5 mm

Spiral 6,2 mm

Passer til:

- Multiflex LITE 55
- Seastar Solution (Teleflex)
- Compac-T, SH8050
- Ultraflex T67, M58
- Morse C230/C231



EDGE
BY MULTIFLEX

Standard EC-16 og Edge ESC-16:

Yderkappe 18 mm

Spiral 8 mm

Passer til:

- Multiflex Easy Connect
- Seastar Solution (Teleflex) Quick Connect/NFB
- Ultraflex M66, T85, T71FC, T72FC, T73NRF, T74NRF, T81FC, T82FC, T83NRF, T84NRF
- Morse D290



Målemetode for et nyt mekanisk styrekabel

Diagrammet Fig. A, viser en typisk kabelføring for et mekanisk styrekabel i en båd med styring monteret i styrbord side. Såfremt dit styresystem er monteret anderledes bør du rådføre dig med din marineudstudsforhandler.

Mål hvor langt et styrekabel du skal bruge på din båd således:

- A. Længde fra center af rat og ud til styrbord side eller ned til dækket, hvis kablet er beregnet til at løbe langs dækket.
 - B. Længden fra instrumentbordet til agterspejl.
 - C. Længden fra rælingen til sted for monteringspunkt for kablet.
- Beregning af kabellængde (Ref. fig. B):
1. Motorer med styrearm og tilt
Kabellængde = A + B + C + 20cm
Rund op til nærmeste længde kabel.
 2. Motorer til kabler med agterfæste eller motorbrøndsgennemføring
Kabellængde = A + B + C + 20cm
Rund op til nærmeste længde kabel.
 3. På flerskrogsbåde måles længden for styrekablet f.eks. ved at trække en slange langs ruteafgangen for styrekablet fra midt af rat til tilslutningspunkt agter ved motoren.

Bestemmelse af erstatningskabel:

Brug kablet der skal erstattes og mål længden af kunststoffkappen på yderkablet fra metalfitting til metalfitting som vist på billedet.
Læg 45cm til det fundne mål.
Rund op til næste hele kabellængde.

Fig. A

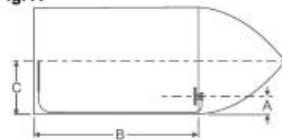
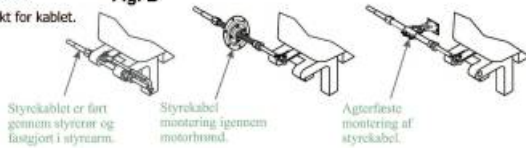

Fig. B



Styrekablet er ført gennem styrearm og fastgjort i styrearm.

Styrekabel monteret igennem motorbrønd.

Agterfæste monteret af styrekabel.

multiflex
BUILT TO LAST

EDGE
BY MULTIFLEX



Kabler til Multiflex Lite55 styreboks kan også benyttes, hvor der anvendes Seastar Solution (Teleflex) SSC1300, SSC131 og Ultraflex M-58.

Kabler til Multiflex EasyConnect styreboks kan også benyttes, hvor der anvendes Seastar Solution (Teleflex) SSC9200/SSC62 og Ultraflex M-66.

Længde	SC-18 varenr.	Kr.	ESC-18 Edge varenr.	Kr.	SC-16 Varenr.	Kr.	ESC-16 Edge varenr.	Kr.
8 fod / 244 cm	285300	739,00	285200	815,00	285330	804,00	285230	887,00
9 fod / 274 cm	285301	765,00	285201	845,00	285331	830,00	285231	917,00
10 fod / 305 cm	285302	791,00	285202	875,00	285332	856,00	285232	947,00
11 fod / 335 cm	285303	817,00	285203	905,00	285333	882,00	285233	977,00
12 fod / 366 cm	285304	843,00	285204	935,00	285334	908,00	285234	1.007,00
13 fod / 396 cm	285306	869,00	285206	965,00	285336	934,00	285236	1.037,00
14 fod / 427 cm	285307	895,00	285207	995,00	285337	960,00	285237	1.067,00
15 fod / 457 cm	285308	921,00	285208	1.025,00	285338	986,00	285238	1.097,00
16 fod / 488 cm	285309	947,00	285209	1.055,00	285339	1.011,00	285239	1.127,00
17 fod / 518 cm	285311	973,00	285211	1.085,00	285341	1.037,00	285241	1.157,00
18 fod / 549 cm	285312	998,00	285212	1.115,00	285342	1.063,00	285242	1.187,00
19 fod / 579 cm	285313	1.024,00	285213	1.145,00	285343	1.089,00	285243	1.217,00
20 fod / 610 cm	285314	1.050,00	285214	1.175,00	285344	1.115,00	285244	1.247,00
21 fod / 640 cm					285345	1.141,00	285245	1.277,00
22 fod / 670 cm					285347	1.167,00	285247	1.307,00
23 fod / 701 cm					285348	1.193,00	285248	1.337,00
24 fod / 732 cm					285349	1.219,00	285249	1.366,00
25 fod / 762 cm					285350	1.245,00	285250	1.396,00

GAS/GEAR KABLER - MULTIFLEX

multiflex
BUILT TO LAST

GAS/GEAR KABLER

EC033



Standard kontrolkabel.
Velegnet til mindre både med påhængsmotor.

EC-033 standard, sort

Slaglængde 90 mm
Yderkappe 7,0 mm
Massiv indertråd i rf. stål
Gevind 10/32 UNF (5 mm).

Passer med **Ultraflex C2** og **Seastar Solution (Teleflex) CC2300**



Standard kontrolkabel med kraftigere yderkappe. Velegnet til installationer, hvor der kræves lange kabler.

EC-133 standard, rød / sort

Slaglængde 90 mm
Yderkappe 8,5 mm

Massiv indertråd i rf. stål
Gevind 10/32 UNF (5 mm).

Passer med **Ultraflex C8** og **Seastar Solution (Teleflex) CC3300**



Edge kontrolkabel.
Det mest pålidelige kabel pga. stål yderkappen og samtidig det mest fleksible kabel.

EEC-133 Edge, blå / sort

Slaglængde 90 mm
Yderkappe 8,0 mm

Flertrådet indertråd i rf. stål
Gevind 10/32 UNF (5 mm).

Passer med **Ultraflex C8** og **Seastar Solution (Teleflex) CC3300, CCX633** og **Morse 33C**

Længde	EC-033 varenr.	Kr.	EC-133 varenr.	Kr.	EEC-133 Edge varenr.	Kr.
6 fod / 183 cm	285400	201,00	285430	228,00	285480	305,00
7 fod / 213 cm	285401	215,00	285431	242,00	285481	325,00
8 fod / 244 cm	285403	228,00	285433	255,00	285483	344,00
9 fod / 274 cm	285404	242,00	285434	268,00	285484	363,00
10 fod / 305 cm	285405	255,00	285435	282,00	285485	383,00
11 fod / 335 cm	285406	268,00	285436	295,00	285486	402,00
12 fod / 366 cm	285407	282,00	285437	309,00	285487	422,00
13 fod / 396 cm	285409	295,00	285439	322,00	285489	441,00
14 fod / 427 cm	285410	309,00	285440	335,00	285490	461,00
15 fod / 457 cm	285411	322,00	285441	349,00	285491	480,00
16 fod / 488 cm	285412	335,00	285442	362,00	285492	499,00
17 fod / 518 cm			285444	375,00	285494	519,00
18 fod / 549 cm			285445	389,00	285495	538,00
19 fod / 579 cm			285446	402,00	285496	558,00
20 fod / 610 cm			285447	416,00	285497	577,00
21 fod / 640 cm			285448	429,00	285498	597,00
22 fod / 670 cm			285450	442,00	285500	616,00
23 fod / 701 cm			285451	456,00	285501	636,00
24 fod / 732 cm			285452	469,00	285502	655,00
25 fod / 762 cm			285453	483,00	285503	674,00
26 fod / 792 cm			285455	496,00	285505	694,00

Længde	EC-020	Kr.
6 fod / 183 cm	285680	283,00
7 fod / 213 cm	285681	297,00
8 fod / 244 cm	285682	312,00
10 fod / 305 cm	285684	342,00
12 fod / 366 cm	285686	372,00
14 fod / 427 cm	285688	401,00
16 fod / 488 cm	285690	431,00
18 fod / 549 cm	285692	461,00
20 fod / 610 cm	285694	490,00
25 fod / 762 cm	285699	565,00



STOPKABEL EC-020

Til choker eller stop. Masiv indertråd i rustfrit stål 1,9 mm. Udvendig kappe 7 mm.
Håndtag medfølger.

Kontrolkabel.

Til **Johnson®**, **Evinrude®**, **OMC®** motorer produceret efter 1979.



EC-014 standard, sort
 Slaglængde 80 mm
 Yderkappe 7,0 mm
 Massiv indertråd i rf. stål 1,9 mm

Kontrolkabel.

Til **Mercury®** og **Mercuriser®** motorer



EC-005 standard, sort
 Slaglængde 97 mm
 Yderkappe 7,0 mm
 Massiv indertråd i rf. stål 1,9 mm

**Kontrolkabel.**

Til **Mariner®** op til **50HK**

EC-016 standard, sort
 Slaglængde 80 mm
 Yderkappe 7,0 mm, massiv indertråd 1,9mm rf.stål. Endegevind 10-32 UNF

**Kontrolkabel.**

Til **Mercuriser®** og **Gen. II™ Control**

EC-036 standard, sort
 Slaglængde 80 mm
 Yderkappe 7,0 mm, massiv indertråd 1,9mm rf.stål.

Længde	EC-014 varenr.	Kr.	EC-005 varenr.	Kr.	EC-016 varenr.	Kr.	EC-036 varenr.	Kr.
6 fod / 183 cm	285700	259,00	285720	259,00	285740	259,00	285770	259,00
7 fod / 213 cm	285701	273,00	285721	273,00	285741	273,00	285771	273,00
8 fod / 244 cm	285702	286,00	285722	286,00	285742	286,00	285772	286,00
9 fod / 274 cm	285703	300,00	285723	300,00	285743	300,00	285773	300,00
10 fod / 305 cm	285704	313,00	285724	313,00	285744	313,00	285774	313,00
11 fod / 335 cm	285705	327,00	285725	327,00	285745	327,00	285775	327,00
12 fod / 366 cm	285706	341,00	285726	341,00	285746	341,00	285776	341,00
13 fod / 396 cm	285707	354,00	285727	354,00	285747	354,00	285777	354,00
14 fod / 427 cm	285708	368,00	285728	368,00	285748	368,00	285778	368,00
15 fod / 457 cm	285709	382,00	285729	382,00	285749	382,00	285779	382,00
16 fod / 488 cm	285710	395,00	285730	395,00	285750	395,00	285780	395,00
17 fod / 518 cm	285711	409,00	285731	409,00	284751	409,00	285781	409,00
18 fod / 549 cm	285712	422,00	285732	422,00	285752	422,00	285782	422,00
19 fod / 579 cm	285713	436,00	285733	436,00	285753	436,00	285783	436,00
20 fod / 610 cm	285714	450,00	285734	450,00	285754	450,00	285784	450,00

KRYDSREFERENCE KONTROLKABLER MULTIFLEX / SEASTAR (TELEFLEX) / ULTRAFLEX / MORSE

Kun vejledende

MULTIFLEX	SEASTAR (TELEFLEX)	ULTRAFLEX	MORSE	APPLICATION
EC-033	CC2300 CC172	C2	(ingen)	Yamaha® Suzuki® Honda® Nissan® Tohatsu® Selva®
EC-133	CC3300 CC199	C8	33C Red jacket 32377-003	Yamaha® Suzuki® Honda® Nissan® Tohatsu® Selva®
EEC-133	CC3300 CCX633 CC199	C8	33C Red jacket 32377-003	Yamaha® Suzuki® Honda® Nissan® Tohatsu® Selva®
EC-005	CC179	C5	Type KM 637323	Mercury® Mercuriser® Mariner® over 50 HK
EC-014	CC205	C14	TYPE OS 302029	OMC® Evinrude® Johnson® efter 1979
EC-036	CC189	C36	(ingen)	Mercuriser® & Gen II™
EC-016	CC630	C16	(ingen)	Mariner® up to 50HP

MULTIFLEX

multiflex

BUILT TO LAST



285160

ENKELTGREBS BOKS

Aftryk 17 X 8,8 cm
Indbygningsdybde: 24 cm
Skruehulsafstand: Langside 10cm. Bredde 7,4 cm

MULTIFLEX REGULERINGSBOKS

Forkromet udførelse. Passer til de fleste gas/gearkabler på markedet.

Topmonteret gas/gearboks

- fremad / neutral / bak
- dobbelt funktion (gas / gear)
- neutral varm op
- venstre eller højremontering
- indbygget friktion, der modvirker at gashåndtaget "kryber" under sejlsads

Varenr.	Tekst	Kr.
285160	Enkelt	1.995,00
285161	Dobbelt	3.250,00



285161

DOBBELTGREBS BOKS

Aftryk 17 X 14 cm
Indbygningsdybde: 24 cm
Skruehulsafstand: Langside 10cm. Bredde 12,2 cm

KABELKLEMMER/RØRBØJLER

(Kabelclips). I forsinket stål med gummibeskyttelse. Bruges til ophængning af styrekabler, gas/gear kabler, el-kabler, brændstof- og gasslanger, mm.

Varenr.	A	B	C	Kr.
283073	6,0	6,2	12,7	6,00
283078	8,0	6,2	12,7	7,00
283076	10,0	6,2	12,7	8,00
283074	13,0	6,2	12,7	9,00



DELE TIL STYRING / REGULERING



LEDSTYKKE

Rf. stål
285145

Kr. 288,00



KABELHOLDER STANDARD

Passer til EC-033 og EC-133 kabler samt stopkabler.

285624

Kr. 42,00



KABELHOLDER HEAVY DUTY

Passer til TFX 403. Kabler 11-18 mm.

285625

Kr. 42,00



KLEMNIPPEL STOPKABEL

Passer til EC-020

285628

Kr. 42,00



GAFFEL M5 STD. KONTROLKABEL

Passer til EC-033 og EC-133 (10x32 UNF)

285632

Kr. 42,00



GAFFEL HEAVY DUTY KONTROLKABEL

Passer til TFX-403 (1/4" x 28 UNF)

285633

Kr. 42,00



LYNKOBLING FOR STD. KONTROLKABEL

Passer til EC-033 og EC-133 (10x32 UNF)

285637

Kr. 198,00



DUAL STATION GAS/GEAR

Passer til EC-033 og EC-133 (10x32 UNF)

285642

Kr. 490,00



KABELØJE FOR KONTROLKABEL

Passer til EC-033 og EC-133 (10x32 UNF)

285608

Kr. 84,00



SEASTAR KABELSTYRING (Tidligere Teleflex)

STYREBOKS SEASTAR SOLUTION (TELEFLEX) SH8050

Styreboks til joller og små både med motor på op til 50 HK. Til denne styreboks benyttes kabel type SSC131 + ledstykke og styrerør (tidligere SCC1300T) (T=tube) til montering i agterfæste. Eller kabel type SSC131 (tidligere SSC1300) der monteres direkte på udenbordsmotorer. Komplet med monteringsflange.

284000 Kr. 829,00



Reserve dele / tilbehør se efterfølgende sider



SEASTAR SOLUTION STYREKABEL SSC131 (Tidligere Teleflex)



Styrekabel til montering i agterfæste. Spiral: 6,3 mm. Modsvare kabletyper: Morse C319 - TFX F5809. Passer til styrebokse: Seastar Solution (Teleflex) SH8050-Morse C230-TFX 8050-U/flex T67.

Styrekabel SSC1300T udgår og erstattes af styrekabel SSC131 varenr. 284004 - 284021 samt styrerør + ledstykke. Derfor ved bestilling af styrekabel SSC1300T - bestil:

Varenr.	Tekst	Kr.
284003-284021		
284140	Styrerør	329,00
284145	Ledstykke rf. stål	269,00



Styrerør 284140



Ledstykke 284145

SEASTAR SOLUTIONSTYREKABEL TYPE SSC131 (Tidligere Teleflex)



(SSC1300 gl. nr.)

Styrerørs montering.

Styrekabel til montering direkte på motor. Spiral: 6,3 mm. Modsvare kabletyper: Morse C315 - TFX F5847. Passer til styrebokse: Seastar (Teleflex) SH8050 - Morse C230 - TFX 8050 - U/flex T67.

Varenr.	Længde	Kr.
284004	6 fod	929,00
284005	7 fod	929,00
284006	8 fod	939,00
284007	9 fod	969,00
284008	10 fod	999,00
284009	11 fod	1.029,00
284010	12 fod	1.059,00
284011	13 fod	1.099,00
284012	14 fod	1.129,00
284013	15 fod	1.149,00
284014	16 fod	1.169,00
284015	17 fod	1.199,00
284016	18 fod	1.239,00
284017	19 fod	1.259,00
284018	20 fod	1.289,00
284019	21 fod	1.319,00
284032	22 fod	1.349,00
284021	23 fod	1.379,00

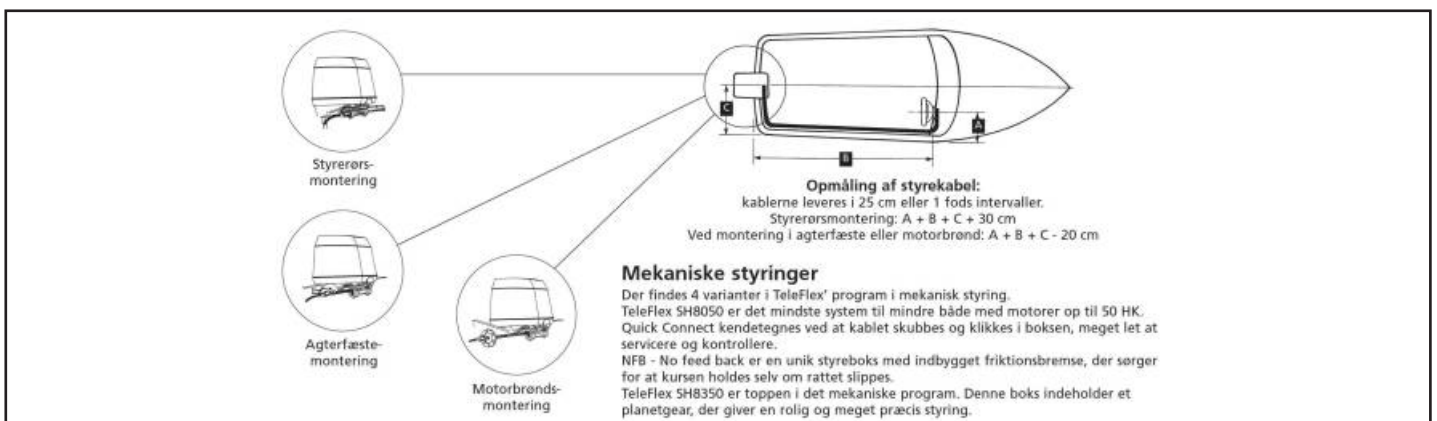



STYREBOKS SEASTAR SOLUTION QUICK CONNECT (Tidligere Teleflex)

Letmonteret styreboks for både med op til 235 HK motor. Styrekablet "klikkes" i styreboksen. Til denne boks benyttes kabel type SSC62 (tidligere SSC92). Monteringsflange bestilles separat.

284001	Kr.	899,00
Adapter for omvendt montering af styrekabel i styreboks. (Kun for Quick connect).		
284094	Kr.	179,00

Monteringsflange for Quick Connect kan leveres som lige eller skrå og med eller uden manuel bremse.

Varenr.	Tekst	Kr.
284091	Monteringsflange 90 gr. uden bremse	199,00
284090	Monteringsflange 20 gr. uden bremse	199,00



284094



284091



284090



284002

STYREBOKS SEASTAR SOLUTION NFB (NO FEED BACK) (Tidligere Teleflex)

Kraftig styreboks med indbygget friktionsbremse, der absorberer styrekræfterne fra motoren. Styringen "låser" og fastholder kursen. Til både med motorer op til 235 HK. Til denne boks benyttes kabel type SSC62 (tidligere SSC9200). Monteringsflange bestilles separat.

284002	Kr.	1.899,00
---------------	------------	-----------------

Varenr.	Tekst	Kr.
284900	Monteringsflange 90 gr. for 284002	229,00

284905	Styreboks TFX NFB m/tilt	2.998,00
284906	Monteringssæt til tiltboks	2.298,00



284905

SEASTAR SOLUTION	Varenr.	Længde	Kr.
STYREKABEL TYPE	284050	6 fod	889,00
SSC62	284051	7 fod	919,00
(Tidligere Teleflex)	284052	8 fod	949,00
	284053	9 fod	979,00
	284054	10 fod	999,00
(SSC9200 gl. nr.)	284055	11 fod	1.029,00
Styrekabel til montering direkte på motor. Spiral: 8,0 mm. Modsvare kabeltype:	284056	12 fod	1.059,00
TFX F6848. Passer til styrebokse: Seastar Solution (Teleflex) Quick Connect - Seastar Solution (Teleflex) NFB og U-flex FC.	284057	13 fod	1.099,00
	284058	14 fod	1.119,00
	284059	15 fod	1.149,00
	284060	16 fod	1.189,00
	284061	17 fod	1.219,00
	284062	18 fod	1.249,00
	284063	19 fod	1.269,00
	284064	20 fod	1.299,00
	284065	21 fod	1.359,00
	284066	22 fod	1.419,00
	284067	23 fod	1.489,00
	284068	24 fod	1.539,00
	284069	25 fod	1.599,00



RESERVEDELE/TILBEHØR



Varenr.	Nr.	Tekst	Kr.
284950	1	Agterfæste lav, 50mm	799,00
284951	2	Agterfæste høj, 115 mm	829,00
284952	3	Agterfæste for motorbrønd rf. stål	517,00



Varenr.	Nr.	Tekst	Kr.
284960	1	Adapter Stor	769,00
284961	2	Adapter indv.gevind	599,00
284964	5	Adaptertil TFX8050	159,00



Varenr.	Tekst	Kr.
284138	Kugleled standard 3/8 UNF	499,00



284140	Styrerør, alu.	329,00
--------	----------------	--------



284100	Mellemarm f/motor	1.299,00
--------	-------------------	----------



284145	Ledstykke rf. stål	269,00
--------	--------------------	--------



284963-GROV	Grov Nylongl. sort	89,00
-------------	--------------------	-------



MOTORREGULERING

Seastar Solutions er fællesbetegnelsen for Teleflex, TFX og Morse. Seastar Solutions har markedets største program i mekanisk motorregulering og kabelstyring.



MT3 ENKELT

Topmonteret etgrebsboks for en motor. Hus og håndtag i forkromet bronze.

Kabler: 2 stk. CC3300 / CC633 (Bestilles særskilt).

284360 Kr. 3.997,00

Tilbehør:

Kabelkit til F403 kabel

284361 Kr. 1.439,00

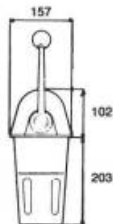

MT3 DOBBELT

Topmonteret etgrebsboks for to motorer. Hus og håndtag i forkromet bronze.

Kabler: 4 stk. CC3300 (Bestilles særskilt).

284362 Kr. 6.096,00

Bemærk denne boks kan kun bruge CC3300 og CCX633 kabler

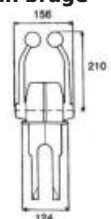

MOTORREGULERING



Seastar Solutions er fællesbetegnelsen for Teleflex, TFX og Morse. Seastar Solutions har markedets største program i mekanisk motorregulering og kabelstyring.



700/TS ENKELT

Topmonteret etgrebsboks for en motor. Hus og håndtag i plast og metal.
Kabler: 2 stk. CC3300 / CC633 (Bestilles særskilt).

284300 Kr. 3.198,00

Reservedel: Håndtag + plade

284303 Kr. 1.998,00

700 / TST

Samme boks med indbygget trimkontakt i håndtaget.

284301 Kr. 4.897,00

Samme boks med trim og lås.

284302 Kr. 6.996,00



700/TD DOBBELT

Topmonteret etgrebsboks for to motorer. Hus og håndtag i plast og metal.

Kabler: 4 stk. CC3300 / CC633 (Bestilles særskilt).

284310 Kr. 5.897,00

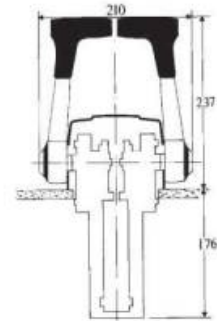

CHX8640 / 41 / 42

Seastar Xtreme Regulering.
Passer til standardkabler og OEM-kabler.
Topmonteret etgrebsboks for en motor.
Sort håndtag.

Kabler: 2 stk. CC3300 / CCX633

MERC. / MAR. / OMC.

Kabler skal bestilles særskilt.

Varenr.	Beskrivelse	Kr.
284385	Standard	3.098,00
284386	m. trimkontakt	3.298,00
284387	m. trim og tilt kontakt	4.697,00



CH7500

Seastar Xtreme Regulering.

Passer til standardkabler og OEM-kabler.
Topmonteret dobbelt-regulering. Sorte håndtag.

Kabler: 2 stk. CC3300 / CCX633 / MERC. / MAR. / OMC.

Kabler skal bestilles særskilt.

Varenr.	Beskrivelse	Kr.
284388	Standard	5.097,00
284389	m. trimkontakt	6.996,00
284390	m. trim og tilt kontakt	9.994,00

SINGLE S ENKELT

Topmonteret boks med en funktion til enten gear eller gas. Forsynet med friktionsbremse.
Hus og håndtag i forkromet bronze.

Kabel: 1 stk. CC3300 / CCX633 (Bestilles særskilt).

284370 Kr. 4.997,00

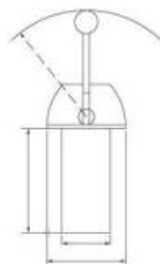

TWIN S DOBBELT

Topmonteret boks med een funktion pr. håndtag. Forsynet med friktionsbremse. Hus og håndtag i forkromet bronze.

Kabler: 2 stk. CC3300 / CCX633 (Bestilles særskilt).

284371 Kr. 5.996,00

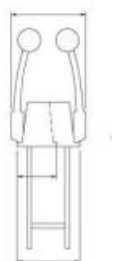

MOTORREGULERING



Seastar Solutions er fællesbetegnelsen for Teleflex, TFX og Morse. Seastar Solutions har markedets største program i mekanisk motorregulering og kabelstyring.



700/SS

Sidemonteret etgrebsboks med sejlbåds- håndtag.

Kabler: 2 stk. CC3300 / CC633 (Bestilles særskilt).

284330 Kr. 2.498,00

Reserve dele:

Monterings sæt bestående af håndtag, plade og rød knap.

284331 Kr. 999,00

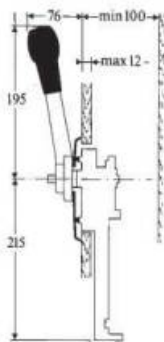

700/SM

Sidemonteret etgrebsboks med motorbåds- håndtag.

Kabler: 2 stk. CC3300 / CC633 (Bestilles særskilt).

284320 Kr. 2.998,00

Reserve dele:

Monterings sæt bestående af: håndtag, plade og sort knap.

284323 Kr. 1.299,00

700/SM MED TRIM

284321 Kr. 4.708,00

700/SM MED TRIM OG LÅS

284322 Kr. 4.297,00

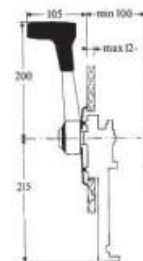

CH2850

Sidemonteret boks til sejl- eller motorbåde. Håndtag i rustfrit stål.

Kabler: 2 stk. CC3300 / CC633 (Bestilles særskilt).

284375 Kr. 2.698,00

CH2800

Samme boks med indbygget trimkontakt i håndtaget.

284376 Kr. 3.997,00

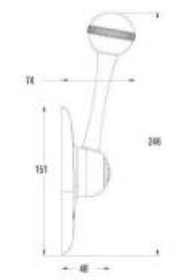

B0011

Simpel sidemonteret gasregulering.

Kabel: 1 stk. CC342 (Bestilles særskilt).

284800 Kr. 699,00

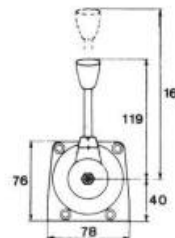

CH5600

Topmonteret for gas og gear. En funktion pr. håndtag. Hus og håndtag i rustfrit stål. Kabler: 2 stk.

CC3300 / CC633 (Bestilles særskilt).

403 kræver mont.kit.

284377 Kr. 8.595,00

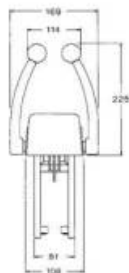

CHX 8553 / 54 / 55

Seastar Xtreme Regulering.

Passer til standardkabler og OEM-kabler.

Sidemonteret regulering. Sort håndtag.

Kabler: 2 stk. CC3300 / CCX633 /

MERC. / MAR. / OMC.

Kabler skal bestilles særskilt.

700/SO

Sidemonteret etgrebsboks til påhængsmotorer.

Kabler: 2 stk. CC3300 / CC633 (Bestilles særskilt).

284340 Kr. 2.699,00

700/SOT

Samme boks med trimkontakt i håndtaget.

284341 Kr. 4.799,00

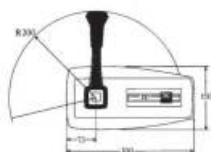

Varenr.	Beskrivelse	Kr.
284391	Standard	2.998,00
284392	m. trimkontakt	3.398,00
284393	m. trim og tilt kontakt	3.838,00



Sådan måles gas/gear kabler:

SÅDAN MÅLER DU DINE GAS/GEAR KABLER

Kablerne leveres i færdige længder. Mål fra boksen til agterspejlet (A) samt til midten af agterspejlet (B). Ved påhængsmotorer tillæg 50 cm. Afrund altid opad til nærmeste tilgængelige længde. Forsøg at undgå unødvendige knæk på kablet da det giver unødvendig friktion.



3300 - serien med solid rustfri indertråd.

633 - serien TFXTREME med nylonovertrukket flertrådet inderwire.



403 - serien med rustfri inderwire.



Båd med påhængsmotor.

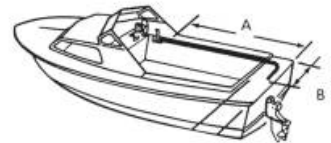
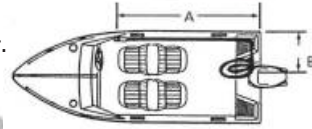

Båd med indenbords motor og drev.



CC300 (CC=CONTROL CABLE) STANDARD KONTROLKABEL TIL GAS OG GEAR. KRAFTIG YDREBELÆGNING GØR DETTE KABEL VELEGNET TIL INDENBORDSMOTORER OG INSTALLATIONER, HVOR DER KRÆVES LANGE KABLER.

Slaglængde: 75 mm • Massiv indertråd • Gevind: 10/32" UNF (5 mm) • Mindste bøjningsradius: 200 mm. • Kan leveres fra: 1,0 meter til 17,0 meter (25 cm interval).

Varenr.	Tekst	Længde	Kr.	Varenr.	Tekst	Længde	Kr.
284477	Kabel	3 fod	339,00	284491	Kabel	15 fod	429,00
284478	Kabel	4 fod	339,00	284492	Kabel	16 fod	439,00
284479	Kabel	5 fod	349,00	284493	Kabel	17 fod	439,00
284480	Kabel	6 fod	359,00	284495	Kabel	18 fod	449,00
284481	Kabel	7 fod	369,00	284496	Kabel	19 fod	459,00
284483	Kabel	8 fod	379,00	284497	Kabel	20 fod	459,00
284484	Kabel	9 fod	389,00	284498	Kabel	21 fod	549,00
284485	Kabel	10 fod	389,00	284499	Kabel	22 fod	549,00
284486	Kabel	11 fod	399,00	284501	Kabel	23 fod	559,00
284487	Kabel	12 fod	399,00	284502	Kabel	24 fod	569,00
284489	Kabel	13 fod	409,00				
284490	Kabel	14 fod	419,00				

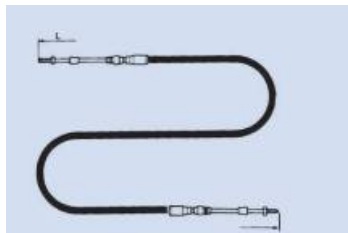

CCX633 EXTREME (CC=CONTROL CABLE) DE-LUXE KONTROLKABEL HVOR INDERWIREN ER NYLONOVERTRUKKET. DETTE MEDFØRER MINDRE FRIKTION, BÅDE VED KORTE OG MEGET LANGE KABELLÆNGDER.

Slaglængde: 75 mm • Flertrådet inderwire • Gevind: 10/32" UNF (5 mm) • Mindste bøjningsradius: 100 mm. • Leveres i fod fra: 5 fod og opefter. (1 fods interval).

Varenr.	Fod	cm	Kr.	Varenr.	Fod	cm	Kr.
284751	6 fod	183 cm	419,00	284761	16 fod	488 cm	582,00
284752	7 fod	213 cm	429,00	284762	17 fod	518 cm	589,00
284753	8 fod	244 cm	449,00	284763	18 fod	549 cm	599,00
284754	9 fod	274 cm	459,00	284764	19 fod	579 cm	619,00
284755	10 fod	305 cm	479,00	284765	20 fod	610 cm	639,00
284756	11 fod	335 cm	499,00	284766	22 fod	671 cm	669,00
284757	12 fod	366 cm	509,00	284767	24 fod	732 cm	702,00
284758	13 fod	396 cm	519,00	284768	26 fod	793 cm	739,00
284759	14 fod	427 cm	539,00	284769	28 fod	853 cm	769,00
284760	15 fod	457 cm	559,00	284770	30 fod	914 cm	799,00

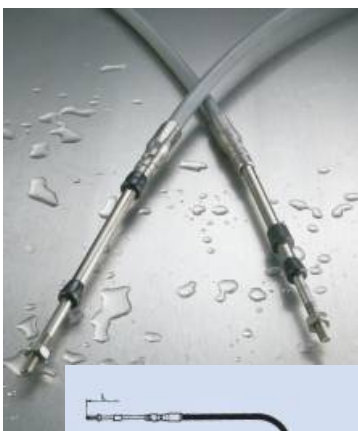

403 KRAFTIGT KONTROLKABEL TIL GAS OG GEAR. TIL INSTALLATIONER HVOR DER KRÆVES ET KRAFTIGT KABEL, F.EKS. PÅ ERHVERVSBÅDE.

Slaglængde: 75 mm • Flertrådet inderwire • Gevind: 1/4" UNF (6 mm) • Mindste bøjningsradius: 200 mm. • Leveres fra: 1,0 meter til 17,0 meter.

Varenr.	Tekst	Længde	Kr.	Varenr.	Tekst	Længde	Kr.
284200	Kabel	100 cm	999,00	284214	Kabel	450 cm	1.369,00
284201	Kabel	125 cm	999,00	284215	Kabel	475 cm	1.399,00
284203	Kabel	175 cm	999,00	284216	Kabel	500 cm	1.439,00
284204	Kabel	200 cm	999,00	284218	Kabel	550 cm	1.479,00
284206	Kabel	250 cm	1.069,00	284219	Kabel	575 cm	1.549,00
284207	Kabel	275 cm	1.099,00	284220	Kabel	600 cm	1.589,00
284208	Kabel	300 cm	1.139,00	284222	Kabel	650 cm	1.659,00
284209	Kabel	325 cm	1.179,00	284223	Kabel	675 cm	1.699,00
284210	Kabel	350 cm	1.249,00	284224	Kabel	700 cm	1.739,00
284212	Kabel	400 cm	1.289,00	284225	Kabel	725 cm	1.769,00
284213	Kabel	425 cm	1.299,00	284226	Kabel	750 cm	1.799,00
				284228	Kabel	800 cm	1.849,00



STOPKABEL CC343 TIL T-HÅNDTAG (T-HÅNDTAG BESTILLES EKSTRA). (gl. nr. F7010)

Kabel til stop eller choke • Massiv indertråd • Gevind: 1/4" UNF (6 mm) • Mindste bøjningsradius: 175 mm. • Leveres fra: 3,0 meter til 7,0 meter. (1 meter interval).

Varenr.	Tekst	Kr.
284684	10 fod	619,00
284686	15 fod	679,00
284691	20 fod	749,00
284693	25 fod	799,00
283070	T-håndtag (ekstra)	120,00
284705	Monteringssæt M6/M8	159,00
284628	Klemme nippel for stopkabel	169,00

CC342 GASKABEL

Kabel til håndtag B0011 • Slaglængde: 75 mm • Massiv indertråd • Gevind: 10/32" UNF (5 mm) • Mindste bøjningsradius: 175 mm • Leveres fra: 1,0 - 5,0 meter. (25 cm interval).

Varenr.	Tekst	Længde	Kr.	Varenr.	Tekst	Længde	Kr.
284850	Kabel	6 fod	1.127,00	284856	Kabel	12 fod	1.249,00
284851	Kabel	7 fod	1.147,00	284857	Kabel	13 fod	1.269,00
284852	Kabel	8 fod	1.168,00	284858	Kabel	14 fod	1.296,00
284853	Kabel	9 fod	1.188,00	284859	Kabel	15 fod	1.310,00
284854	Kabel	10 fod	1.208,00	284860	Kabel	16 fod	1.330,00
284855	Kabel	11 fod	1.228,00	284861	Kabel	17 fod	1.351,00

CC205 OMC, EVINRUDE OG JOHNSON. Kontrolkabel til gas og gear. Passer udelukkende til OMC's motorer monteret med original OMC gas/gear boks.

Slaglængde: 75 mm • Massiv indertråd • Mindste bøjningsradius: 175 mm • Leveres i fod fra: 5 - 20 fod.

Varenr.	Tekst	Længde	Kr.	Varenr.	Tekst	Længde	Kr.
284568	Kabel	5 fod	399,00	284576	Kabel	13 fod	459,00
284569	Kabel	6 fod	399,00	284577	Kabel	14 fod	469,00
284570	Kabel	7 fod	409,00	284578	Kabel	15 fod	479,00
284571	Kabel	8 fod	419,00	284579	Kabel	16 fod	489,00
284572	Kabel	9 fod	429,00	284580	Kabel	17 fod	499,00
284573	Kabel	10 fod	439,00	284581	Kabel	18 fod	509,00
284574	Kabel	11 fod	449,00	284582	Kabel	19 fod	519,00
284575	Kabel	12 fod	449,00	284583	Kabel	20 fod	529,00

CC179 MERCURY/MARINER. Kontrolkabel til gas og gear. Passer udelukkende til Mercury motorer monteret med original Mercury gas/gear boks. Slaglængde: 75 mm • Massiv indertråd • Mindste bøjningsradius: 175 mm • Leveres i fod fra: 5 - 20 fod.

Varenr.	Tekst	Længde	Kr.	Varenr.	Tekst	Længde	Kr.
284529	Kabel	5 fod	349,00	284537	Kabel	13 fod	459,00
284530	Kabel	6 fod	369,00	284538	Kabel	14 fod	479,00
284531	Kabel	7 fod	379,00	284539	Kabel	15 fod	499,00
284532	Kabel	8 fod	399,00	284540	Kabel	16 fod	509,00
284533	Kabel	9 fod	409,00	284541	Kabel	17 fod	529,00
284534	Kabel	10 fod	419,00	284542	Kabel	18 fod	539,00
284535	Kabel	11 fod	439,00	284543	Kabel	19 fod	559,00
284536	Kabel	12 fod	449,00	284544	Kabel	20 fod	569,00





DIVERSE RESERVEDELE/MONTERINGSTILBEHØR GAS/GEAR

Varenr.	Nr.	Tekst	Kr.
284632	2	Gaffel - M5	139,00
284624	3	Kabelholder	79,00
284638	4	Kabelklemme	69,00
284640	5	Kabelklemme	229,00
284626	6	Kabelterning 2 stk.	129,00
283072	7	Gummibælg, dobbelt 105 mm	31,00

TFX-kabel passer på motoren med følgende adapterkit:
284600 Monteringssæt OMC 2 kabler **359,00**
284612 Monteringssæt Mercury/Mariner 2 kabler **379,00**

Diverse TFX-monteringssæt:

Varenr.	Tekst	Kr.
284605	F9033 motor connection kit Evinrude/Johnson	249,00
284614	Monteringssæt OMC	99,00
284616	Monteringssæt Chrysler/Force	220,00
284618	Monteringssæt universal for indenbords	365,00
284620	Monteringssæt universal dobbelttilslutning	450,00
284622	Kabelholder, komplet med monteringsplade	65,00



284650

DUAL STATION FOR GEAR

284642 Kr. 2.098,00

DUAL STATION FOR GAS

284644 Kr. 829,00

MEKANISME TYPE B700

Samme mekanisme som indgår i alle Seastar gas/gearbokse.
 284650 Kr. 1.998,00

KABELGENNEMFØRING/VENTIL

Ventil i kunststof. Udvendig Ø: 8,7 cm. Indvendig Ø: 6,7 cm.

Varenr.	Farve	Kr.
716760-H	Hvid	16,00



GUMMIBÆLG

Til wirestyring.
 710066 105 mmØ Kr. 56,00

GUMMIBÆLG/KABELGANNEMFØRING

Med justerbar gennemføring, der kan strammes. Farve sort.

Højde: 68 mm
 Ø: 105 mm
 714006N Kr. 45,00



283072

710060

283026



For vandtæt montering af styrekabel i motorbrønd.

283026 152 mmØ Sort Kr. 73,00
 283026B 152 mmØ Hvid Kr. 73,00
 710060 105 mmØ Sort Kr. 46,00

For vandtæt montering af reguleringskabler i motorbrønd.
 Med 2 huller.

283072 105 mmØ Sort Kr. 31,00

HYDRAULISK STYRING - KOMPLET STYRESYSTEM

INDEN-
BORDS
MOTORER

Bådlængde op til	20' - 7m	30' - 10m	40' - 12m	44' - 13,5m
Een motor Fritid	286030	286041	286045	286045
Een motor Erhverv				286050
To motorer Fritid	286041	286041		
To motorer Erhverv	286041	286045	286050	286050

UDEN-
BORDS
MOTORER

Motor op til	80 HK	150 HK	300 HK	350 HK
Een motor	286003	286004 286005 286008	286016 286018	286017
To motorer			286016 286018	286017



Til beregning af den nødvendige størrelse for et hydraulisk styresystem til en båd med indenbords motor, anvendes følgende beregning:

$$M = F \times D \text{ (i kg/m)}$$

$$D \text{ beregnes som: } (0,4 \times A) - C = D$$

$$F \text{ beregnes som: } 2,3 \times S \times V^2 = F \text{ i kp}$$

$$S \text{ er rorets overflade areal} = A \times B \text{ (i meter).}$$

$$V \text{ er hastighed målt i km/time (1 knob=1,852 km)}$$

$$M \text{ er rorets vriddningsmoment.}$$

Sammenlign dette tal med den opgivelse der er anført ved de enkelte systemer på de efterfølgende sider for at sikre det nødvendige moment.

Eksempel:

$$C = 0,04 \text{ m}$$

$$A = 0,41 \text{ m}$$

$$B = 0,50 \text{ m}$$

$$V = 6-7 \text{ knob} \sim 11 - 12 \text{ km/t}$$

$$M = F \times D \text{ kg/m}$$

$$D = (0,4 \times 0,41) - 0,04 \text{ m} = 0,124 \text{ m}$$

$$F = 2,3 \times 0,41 \times 0,5 \times 12^2 = 67,896 \text{ Kp}$$

$$\text{Kp}$$

$$M = 0,124 \text{ m} \times 67,896 \text{ kp} = 8,42 \text{ kg/m}$$



For alle Mavi-Mare hydrauliske styresystemer gælder, at de er tilvirket af materialer, der er velegnede til brug i det maritime miljø. Teknologien er udviklet innovativt og sikrer den bedst mulige drift under alle betingelser og i enhver situation. Kvaliteten er på et niveau, der sikrer langvarig brug og maksimum tillid. For eksempel er pumpeaksler fremstillet i syrefast rustfrit stål AISI 316.

Blandt de innovative tekniske landvindinger er en patenteret fremstilling af cylindre, hvor hydraulikslangerne ikke bevæger sig når pumpen betjenes. Herved undgås slid på slanger og forbindelser. Pumpene er alle forsynet med låseventil samt overtryksventil. Alt sammen initiver, der øger sikkerheden og holdbarheden.

Fraværet af behov for vedligeholdelse, den nemme installation og den omhyggelige fremstilling giver en nem og behagelig anvendelse. Det er fordele man vil kunne glæde sig over i mange år.

Vi har sammensat nogle færdige pakker, således at det er nemt, billigt og frem for alt sikkert at købe hydraulisk styring.

HYDRAULISK STYRING - KOMPLET STYRESYSTEM

UDENBORDS MOTORER OP TIL 80 HK (GF90BT)



Komplet sæt bestående af pumpe med låseventil og overtryksventil, cylinder, 10 meter slange og 1 liter hydraulik olie, samt diverse fittings. Låseventilen låser roret og bevirker at en tilfældig bølge ikke kan dreje roret.

Inkl. 10 meter hydraulik slange, SAE 100R7 1/4"

Pumpe:

- Antal ventiler: 7
- Ratomgange: 5,5
- Kapacitet (cm3): 14
- Maks. tryk (bar): 50
- Samlet vægt(kg): 2,4

Cylinder:

- Kapacitet (cm3): 75
- Slaglængde (mm): 100 + 100
- Stempel Ø mm: 12

286003

Komplet system

Kr. 4.587,00



Brug dette kit ved montering for Yamaha/Tohatsu 40/50/60/70 hp motorer.

286137

Kr. 481,00

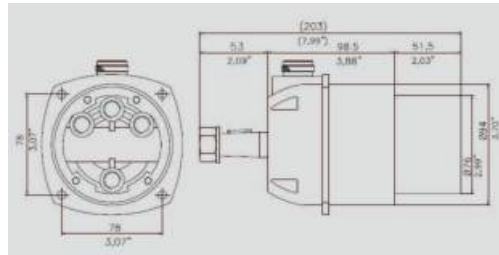
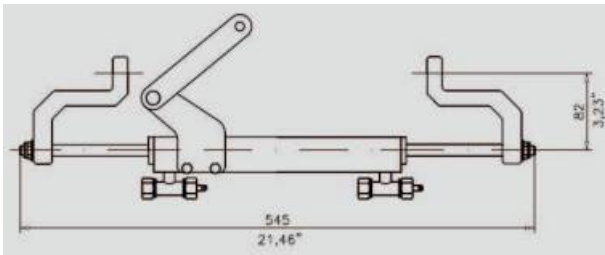

UDENBORDS MOTORER OP TIL 150 HK (GF150T)



Komplet sæt bestående af pumpe med låseventil, cylinder, 15 meter slange og 2 liter hydraulik olie, samt diverse fittings. Låseventilen låser roret og bevirker at en tilfældig bølge ikke kan dreje roret.

Inkl. 15 meter nylon slange, SAE 100R7 5/16"

Pumpe:

- Antal ventiler: 7
- Ratomgange: 4,5
- Kapacitet (cm3): 27
- Maks. tryk (bar): 70
- Samlet vægt(kg): 5,5

Cylinder:

- Kapacitet (cm3): 88/123
- Slaglængde (mm): 200

286004

Komplet system

Kr. 7.179,00

MÅLTEGNINGER

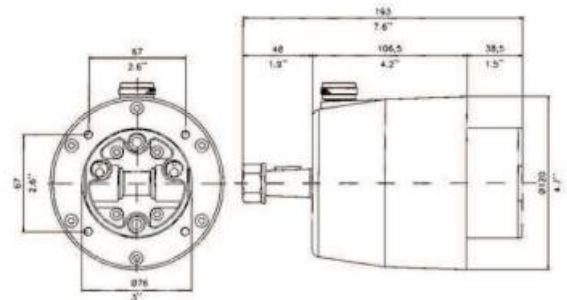
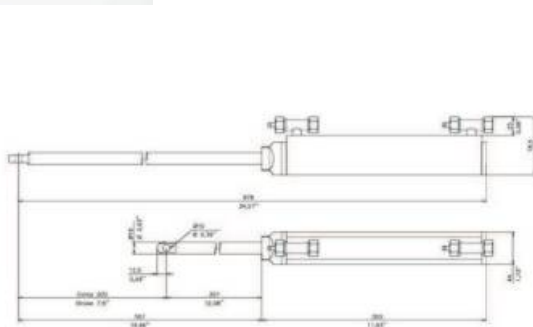

HYDRAULISK STYRING - KOMPLET STYRESYSTEM

UDENBORDSMOTORER 150 HK (GF150BR)



Komplet sæt bestående af pumpe med låseventil, cylinder, 2 liter hydraulik olie og fittings. Slangere medfølger ikke. Anvend SAE 100R7 1/4".

Fordelen ved dette system er at motoren trækkes af cylinderen fremfor cylinderstemplet.

Pumpe:

- Antal ventiler: 7
- Ratomgange: 4
- Kapacitet (cm³): 17
- Maks. tryk (bar): 70
- Samlet vægt (kg): 4

286005

Bestilling af slanger se efterfølgende sider.

Cylinder BALANCERET:

- Kapacitet (cm³): 83
- Slaglængde (mm): 100 + 100

System**Kr. 6.039,00**

MÅLTEGNINGER

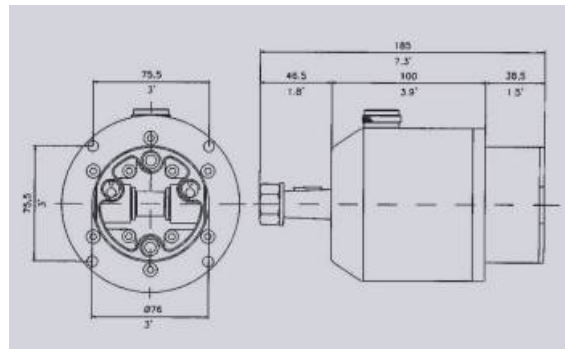
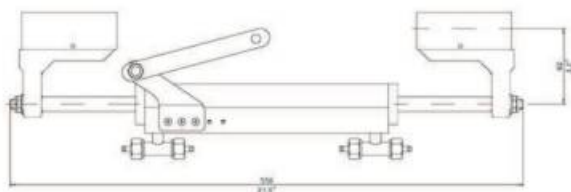

Brug dette kit ved montering for Yamaha/Tohatsu 40/50/60/70 hp motorer.

286137 Kr. 481,00

UDENBORDS MOTORER OP TIL 150 HK (GF150RT)



Komplet sæt med pumpe, cylinder, 2 liter hydraulik olie og fittings, samt 12 m slange SAE 100R7 1/4".

Cylinderen er frontmonteret og sættet udmærker sig ved at være et af de få, måske det eneste, hydraulik system på markedet, der kan leveres med hydraulikslanger, som ikke bevæger sig under brug af rattet og i takt med drejning af motoren. Slangerne forbliver altid i samme position. Slangere og fittings er nogle af de vigtigste komponenter i et hydraulisk system og fordelene er mindre fysisk belastning af slangerne. Der bliver ikke slidt på dem, de drejes ikke og de gribbes ikke, små men vigtige ting, som bidrager til en højere sikkerhed til søs.

Pumpe:

- Antal ventiler: 7
- Ratomgange: 4,9
- Kapacitet: 17 cm³
- Maks. tryk: 70 bar
- Samlet vægt: 4 kg

286007**Cylinder BALANCERET:**

- Kapacitet: 83 cm³
- Slaglængde: 100 + 100 mm

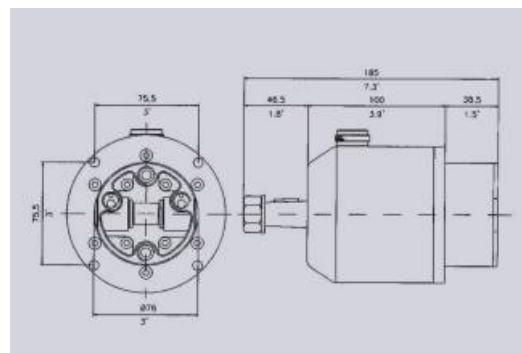
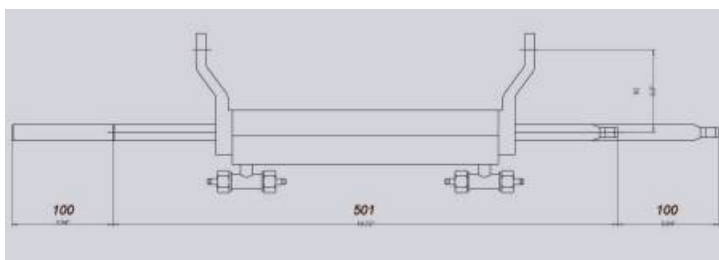
System**Kr. 6.231,00**

HYDRAULISK STYRING - KOMPLET STYRESYSTEM

UDENBORDS MOTORER OP TIL 150 HK (GF150BRT)



Traditionelt sammensat system med træk af motor ved hjælp af den frontmonterede cylinder. Det komplette sæt indeholder pumpe, cylinder, fittings, 2 liter hydraulikolie samt 12 m slange SAE 100 R7 1/4".

Pumpe:

- Antal ventiler: 7
- Ratomgange: 4,9
- Kapacitet: 17 cm³
- Maks. tryk: 70 bar
- Samlet vægt: 4 kg

286008

Cylinder BALANCERET:

- Kapacitet: 83 cm³
- Slaglængde: 200 mm

System

Kr. 7.778,00



KAMPAGNEPRIS 2024
286008KAMP
Kr. 6.299,00

(kun i kampagneperioder)

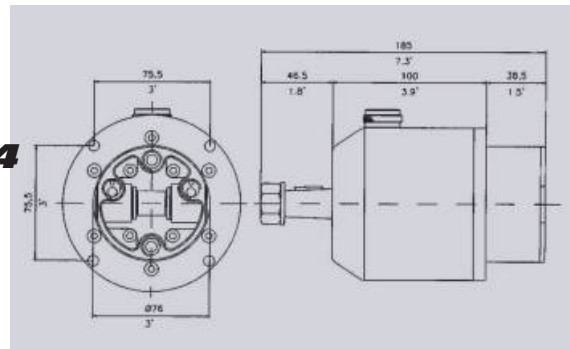

Brug dette kit ved montering for Yamaha/Tohatsu 40/50/60/70 hp motorer og Honda 115/130 hp (udgåede modeller).

286137

Kr. 481,00

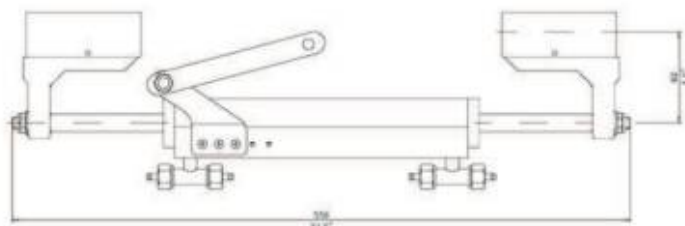

UDENBORDS MOTORER OP TIL 300 HK (GF300BHD)

DET BEDSTE - NY OPGRADERET MODEL



I dette sæt er der i alle detaljer valgt den optimale løsning. Cylinderen er frontmonteret og trækker motoren direkte fra det dobbelte fastgøringsbeslag på cylinderen. Hydraulikslangerne bevæger sig ikke fra deres position i forbindelse med betjeningen af systemet. Dette er betydningsfuldt fordi slanger og fittings er nogle af de vigtigste dele i et hydraulisk styresystem. Ved traditionel montering bevæger hydraulikslangerne sig i takt med rattets bevægelser og monteringsmæssigt sidder de ofte anbragt et udsat sted. Dette behøver ikke længere forekomme med dette system. Slangeforbindelser på samme side af flangen.

Alle detaljerne medvirker til at dette system er sikrere og mere pålideligt.

Komplet sæt indeholdende ratpumpe med låseventil, cylinder, 2 liter hydraulikolie, diverse fittings. Inkl. 15m hydraulikslange (SAE 100R7) 5/16".

Pumper:

- Antal ventiler: 7
- Ratomgange: 5
- Kapacitet: 27 cm³
- Maks. tryk: 70 bar
- Samlet vægt: 5,5 kg

286018

Cylinder BALANCERET:

- Kapacitet (cm³): 130
- Slaglængde (mm): 198

System

Kr. 9.309,00

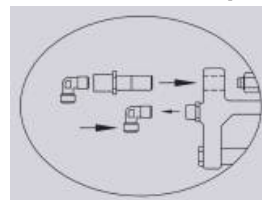

286138



Vinkelkit til hydraulikslanger, når der ikke er plads i motorbrønden til at forbinde slangerne sideværts.

286139

Kr. 296,00

286140

UNF

Kr. 296,00

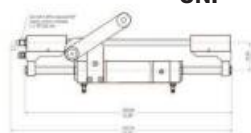

286136

Brug dette kit ved montering af følgende motorer:

Honda 115/130 HK

286138 1.285,00

Mercury Optimax 115/130 HK

286136 Kr. 813,00

HYDRAULISK STYRING - KOMPLET STYRESYSTEM

UDENBORDS MOTORER OP TIL 300 HK (GF300RT)



Komplet sæt med frontmonteret cylinder, der trækker motoren ved hjælp af forbindelsesled til stempelstangen. Sættet består af pumpe, cylinder, fittings, 2 liter hydraulikolie samt 15 m slange SAE 100 R7 5/16".

Dette system udmærker sig også ved at hydraulikslangerne ikke bevæger sig under brug. Slangerne forbliver altid i samme position og bidrager til et mere sikkert og pålideligt hydraulisk system.

Pumper:

- Antal ventiler: 7
- Ratomgange: 5
- Kapacitet: 27 cm³
- Maks. tryk: 70 bar
- Samlet vægt: 5,5 kg

Cylinder BALANCERET:

- Kapacitet: 130 cm³
- Slaglængde: 198 mm

286016

System

Kr. 7.529,00

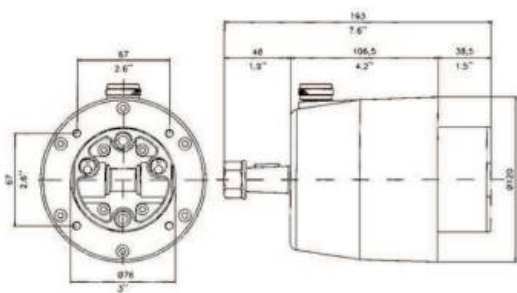
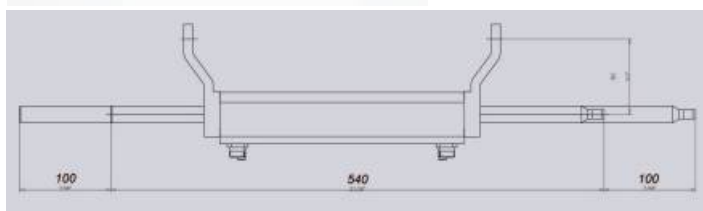

UDENBORDS MOTORER OP TIL 350 HK (GF350HD)



Styring for motorer op til 350 HK eller twin-motor installationer op til 700 HK med modsat roterende propeller (Ikke beregnet for racing boats)

Komplet sæt med frontmonteret cylinder, Sættet består af pumpe, cylinder, fittings, 2 liter hydraulikolie samt 15 m slange SAE 100 R7 5/16".

Pumper:

- Antal ventiler: 7
- Ratomgange: 5,2
- Kapacitet: 27 cm³
- Maks. tryk: 70 bar
- Samlet vægt: 3,4 kg

Cylinder:

- Kapacitet: 140 cm³
- Slaglængde: 198 mm

286017

System

Kr. 9.241,00



7. STYRING

HYDRAULISK STYRING - KOMPLET STYRESYSTEM

HYDRAULISK STYRING INDENBORDS (15 - 44 fod)

Komplet sæt bestående af ratpumpe, monteringsæt for pumpe, cylinder, 2x7,5 m slange SAE 100R7 5/16", 2 lt hydraulikolie samt fittings. (286031 1 lt olie)

GE30 BÅDE FRA 15-20 FOD (5 - 7 M)

Antal ratomgange fra styrbord til bagbord: 3,6
286031

Kr. 6.406,00

GE50 SAE BÅDE FRA 18-30 FOD (6 - 10 M)

Antal ratomgange fra styrbord til bagbord: 3,5
286041

Kr. 7.378,00

GE75 BÅDE FRA 20-40 FOD (7 - 12 M)

Antal ratomgange fra styrbord til bagbord: 4,4
286045

Kr. 8.576,00

GE100 BÅDE FRA 24-44 FOD (8 - 13 M)

Antal ratomgange fra styrbord til bagbord: 6,3
286050

Kr. 8.076,00



KAMPAGNEPRIS 2024
286045KAMP
Kr. 6.889,00
(kun i kampagneperioder)



Det komplette system er sammensat således:

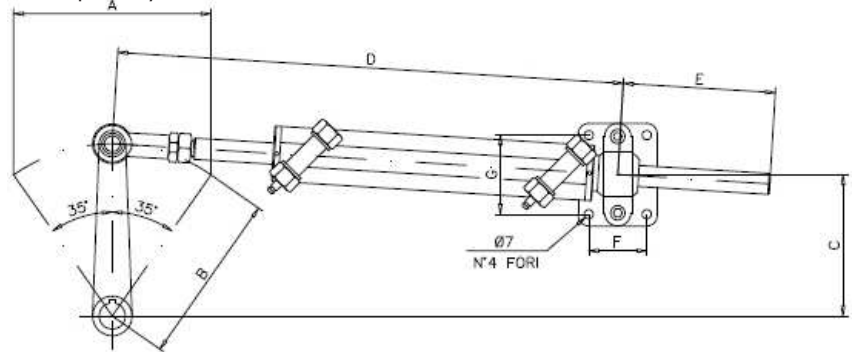
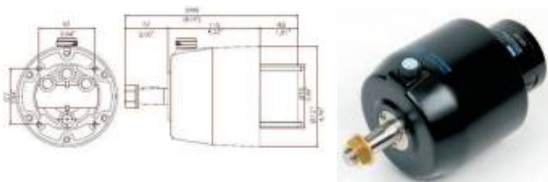

PUMPE TIL 286031:

Antal ventiler: 7
Kapacitet: 17 cm³
Maks. tryk: 70bar
Vægt: 2,6 kg

PUMPE TIL 286041 og 286045:

Antal ventiler: 7
Kapacitet: 27 cm³
Maks. tryk: 70bar
Vægt: 3,4 kg

PUMPE TIL 286050:

Antal ventiler: 7
Kapacitet: 32 cm³
Maks. tryk: 70bar
Vægt: 3,4 kg

CYLINDER

Model	A mm	D mm	E mm	Volumen cm ³	Max drejningsmoment Kg	Max tryk bar	Slag længde	Boring	Vægt cylinder kg
GE30	150	383	96	62	32	80	150	28	1,9
GE50	150	405	96	90	50	80	150	32	2,0
GE75	215	510	130	118	78	80	215	32	2,8
GE100	215	510	130	202	100	100	215	40	3,4

INFORMATION

Anvendes hydraulik styringen sammen med en autopilot anvendes et tilslutnings sæt.

- Tilslutning hvor hydraulik motor anbringes nær rat
Varenr. **285990** **Kr. 1.781,00**
- Tilslutning hvor hydraulik motor anbringes nær motor.
Varenr. **285991** **Kr. 2.513,00**

System	Pumpe	Cylinder	Maks.drejningsmoment v/35 gr.	Rat omgange
286031 (GE30)	286160 (GM0-MRA)	286178 (CE30)	30	3,6
286041 (GE50)	286163 (GM2-MRA01)	286180 (CE50)	50	3,5
286045 (GE75)	286163 (GM2-MRA01)	286181 (CE75)	75	4,4
286050 (GE100)	286165 (GM2-MRA03)	286182 (CE100)	100	6,3

STERN DRIVE STYRESYSTEMER

HYDRAULISK STYRING - KOMPLET SYSTEM
STERNDRIVE MOTORER - POWER ASSISTED (GF150ET)



Komplet sæt bestående af ratpumpe, cylinder, 2 liter hydraulisk olie, 15 m slange (SAE 100R7 5/16") og diverse fittings.

Pumpe:

- Antal ventiler: 7
- Ratomgange: 3,4/5
- Kapacitet (cm³): 27
- Maks tryk(bar): 70
- Samlet vægt(kg): 5,5

Cylinder:

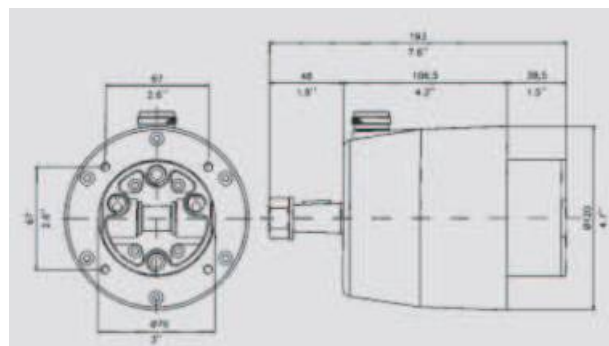
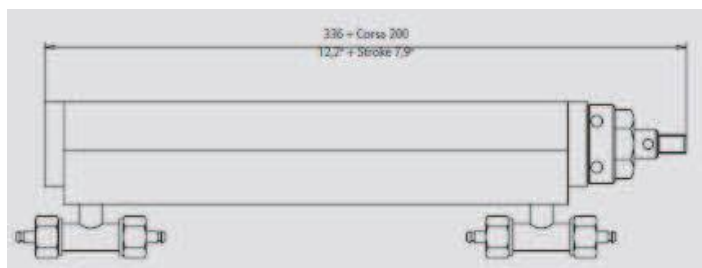
- Kapacitet (cm³): 88/123
- Slaglængde (mm) 200

286070**Kr. 7.561,00****VALG AF STYRESYSTEM FOR STERNDRIVE**

STYRESYSTEM		STYRINGSKONFIGURATION	MOTORFABRIKAT
Varenr. 286076 Varenr. 286070	GF150BET GF150ET	Power assisted	Mercruiser 1 Mercruiser Alpha I Mercruiser Bravo I Mercruiser Bravo II Mercruiser Bravo III Volvo 280 Volvo 290 OMC COBRA OMC KING COBRA
Varenr. 286075 + 286141	GF150BETX	Power assisted	Volvo DP-E
Varenr. 286074	GF300BET	Non power assisted	Mercruiser 1 Mercruiser Alpha 1 Mercruiser Bravo I Mercruiser Bravo II Mercruiser Bravo III Volvo 280 Volvo 290 Volvo SX Volvo DPS YAMAHA
Varenr. 286050	GE100	Non power assisted	Volvo 275
Varenr. 286074+286141	GF300BETX	Non power assisted	Volvo DP-E

HYDRAULISK STYRING



STERNDRIVE MOTORER - POWER ASSISTED (GF150T)

Komplet sæt bestående af ratpumpe, cylinder, 2 liter hydraulisk olie, 15 m slange (SAE 100R7 5/16") og diverse fittings.

Pumpe:

- Antal ventiler: 7
- Ratomgange: 3,4/5
- Kapacitet (cm3): 27
- Maks tryk(bar): 70
- Samlet vægt(kg): 5,5

Cylinder:

- Kapacitet (cm3): 88/123
- Slaglængde (mm) 200

286075

Kr. 7.132,00

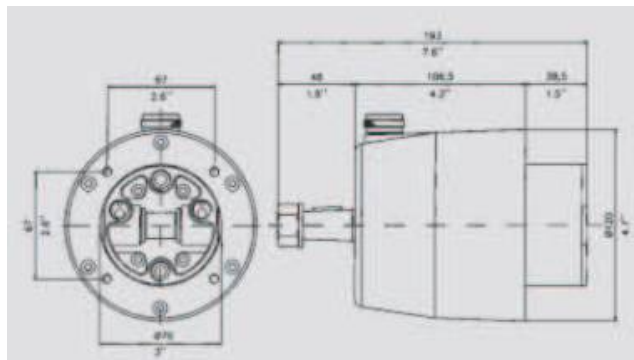
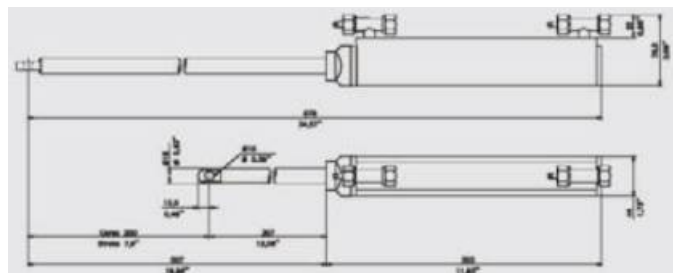

	Pumpe	Cylinder
286074 (GF300BET)	286165 (GM2-MRA03)	285960 (MC300BE)
286075 (GF150T)	286163 (GM2-MRA01)	286173 (MC150)
286076 (GF150BET)	286163 (GM2-MRA01)	285961 (MC150BE)
286070 (GF150ET)	286163 (GM2-MRA01)	285962 (MC150E)
286050 (GE100)	286165 (GM2-MRA03)	286182 (CE100)

HYDRAULISK STYRING - KOMPLET SYSTEM

STERNDRIVE MOTORER - POWER ASSISTED (GF150BET) MED BALANCERET CYLINDER



STERNDRIVE MOTORER - POWER ASSISTED (GF150BET).

med balanceret cylinder. (Der er lige meget olie i cylinderens to kamre). I et ikke-balanceret system kommer stemplet kun ud i den ene side.

Komplet sæt bestående af ratpumpe, cylinder, 2 liter hydraulisk olie, 15 m slange (SAE 100R7 5/16") og diverse fittings.

Pumpe:

- Antal ventiler: 7
- Ratomgange: 3,2
- Kapacitet (cm3): 27
- Maks tryk(bar): 70
- Samlet vægt(kg): 5,5

Cylinder:

- Kapacitet (cm3): 88
- Slaglængde (mm) 200

286076

Kr. 7.165,00

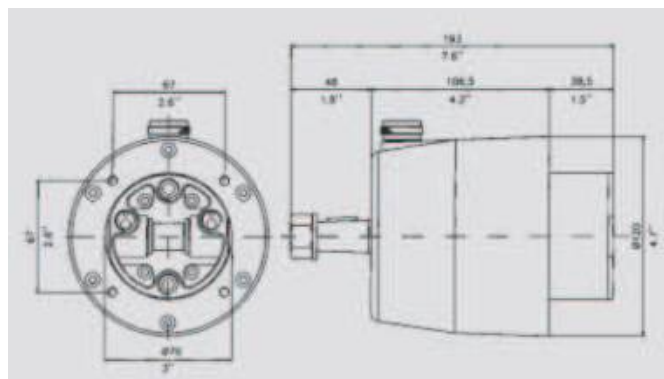
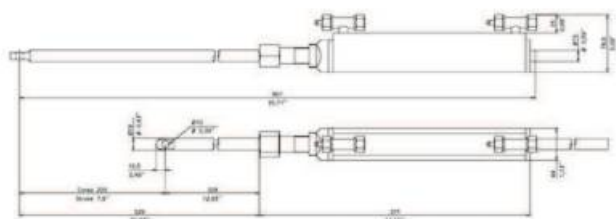

HYDRAULISK STYRING

HYDRAULISK STYRING - KOMPLET SYSTEM STERNDRIVE MOTORER - IKKE POWER ASSISTED (GF300BET) MED BALANCERET CYLINDER



Komplet sæt bestående af ratpumpe, cylinder, 2 liter hydraulisk olie, 15 m slange (SAE 100R7 5/16") og diverse fittings.

Pumpe:

- Antal ventiler: 7
- Ratomgange: 4,6
- Kapacitet (cm3): 32
- Maks tryk(bar): 70
- Samlet vægt(kg): 5,5

Cylinder:

- Kapacitet (cm3): 146
- Slaglængde (mm) 100+100

286074 Kr. 8.547,00

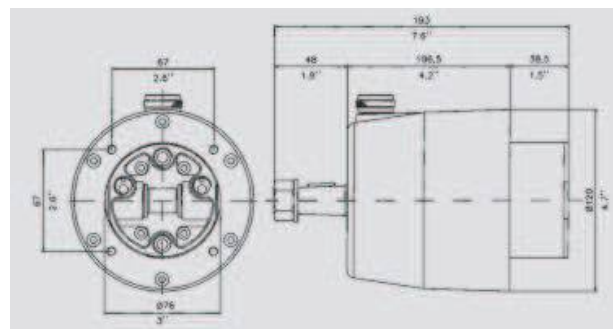
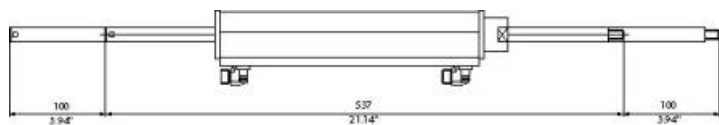

ADAPTERKIT FOR VOLVO DP-E

Passer til GF150T (286075), GF300BET (286074), GF150BET (286076), GF150ET (286070).

286141 Kr. 1.015,00



HYDRAULISK STYRING - KOMPLET STYRESYSTEM

KIT FOR DOBBELTSTYRING AF INDENBORDSMOTORER

SKAL ANVENDES SAMMEN MED DET TILSVARENDE ENKELTSTYRINGSSÆT

KOMPLET SÆT GE30 DS BESTÅR AF:

Pumpe (286160), fittings, 7 meter slange 7x10 Rilsan og 12 meter slange SAE 100 R7 1/4", 1 liter hydraulisk olie.

Passer til sættene: 286031, 286007 og 286008.

286063 Kr. 5.750,00

KOMPLET SÆT GE50 DS BESTÅR AF:

Pumpe (286163), fittings, 7 meter slange 7x10 Rilsan og 12 meter slange SAE 100 R7 1/4", 1 liter hydraulisk olie.

Passer til sættene: 286041, 286045, 286011, 286014, 286015, 286016, 286004, 286070, 286076.

286064 Kr. 4.456,00

KOMPLET SÆT GE75 DS BESTÅR AF:

Pumpe (286163), fittings, 7 m slange 7x10, 15 m slange SAE100R7 - 5/16 og 2 l. hydraulisk olie.

Passer til sættene: 286041, 286045, 286014, 286015, 286016, 286004, 286070, 286076.

286062 Kr. 6.875,00

KOMPLET SÆT GE100 DS BESTÅR AF:

Pumpe (286165), fittings, 7 m slange 7x10 Rilsan, 15 m slange SAE100R7 - 5/16 og 2 l. hydraulisk olie.

Passer til sættene: 286050 og 286074.

286065 Kr. 6.689,00

HYDRAULISK STYRING PUMPER OG CYLINDRE.

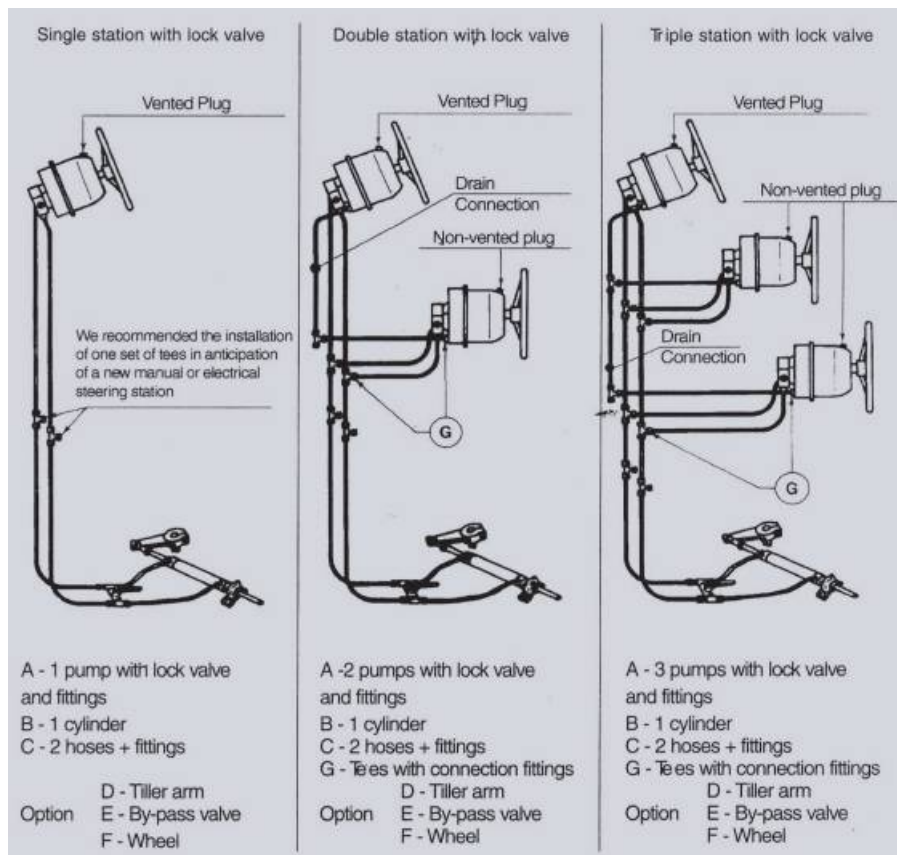

For system varenr.	Mavimare nr.	Pumpe varenr	Mavimare nr.	Kr.	Cylinder varenr.	Mavimare nr.	Kr.
286003	GF90BT	286159	GM3-MRA	3.656,00	286170	MC90B	2.953,00
286004 = 286075	GF150T	286163	GM2-MRA01	5.324,00	286173	MC150	3.289,00
286005	GF150BR	286160	GM0-MRA	4.425,00	286081	MC150BR	4.105,00
286007	GF150RT	286160	GM0-MRA	4.425,00	286082	MC150R	3.486,00
286008	GF150BRT	286160	GM0-MRA	4.425,00	286081	MC150BR	4.105,00
286011 (udg.)	GF300A	286163	GM2-MRA01	5.324,00	286171	MC300A	3.907,00
286014 (udg.)	GF300BT	286163	GM2-MRA01	5.324,00			
286016	GF300RT	286163	GM2-MRA01	5.324,00	286084	MC300R	3.978,00
286017	GF350HD	286163	GM2-MRA01	5.324,00	286188	MC350HD	7.195,00
286018	GF300BHD	286163	GM2-MRA01	5.324,00	286080	MC300BHD	4.883,00
286031	GE30	286160	GM0-MRA	4.425,00	286178	CE30	2.038,00
286041	GE50	286163	GM2-MRA01	5.324,00	286180	CE50	2.385,00
286045	GE75	286163	GM2-MRA01	5.324,00	286181	CE75	3.363,00
286050	GE100	286165	GM2-MRA03	5.955,00	286182	CE100	4.890,00
286070	GF150ET	286163	GM2-MRA01	5.324,00	285962	MC150E	4.119,00
286074	GF300BET	286165	GM2-MRA03	5.955,00	285960	MC300BE	4.872,00
286075 = 286004	GF150T	286163	GM2-MRA01	5.324,00	286173	MC150	3.228,00
286076	GF150BET	286163	GM2-MRA01	5.324,00	285961	MC150BE	4.709,00

MC150 og MC150E er samme cylinder, blot har MC150E en længere stempelstang og en hexagonal adapter, der passer til mindre udbredte Volvo modeller. De er de eneste cylindre i programmet, der ikke er balanceret.

**MONTERINGSKONSOL FOR RATPUMPE**

Giver 25 graders vinkel til overfladen.

Varenr.	A	B	Kr.
286116	146mm	172,0mm	889,00
286117	127mm	141,5mm	889,00

286116 passer til pumperne 286163 og 286165
286117 passer til pumpe 286160.

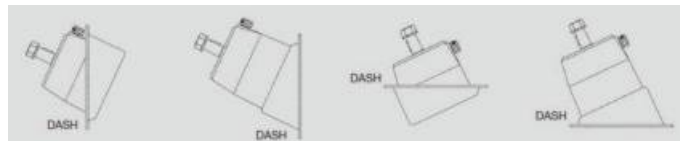
**SLANGER OG FITTINGS**

Slanger med fittings påmonteret af fabrikken, anbefales af hensyn til størst mulig sikkerhed.

Tilhørende slanger med fittings påmonteret (SAE 100R7 1/4").
Ø: 6,5 x 12 mm. Leveres i sæt med 2 slanger.

Varenr.	Lgd.Fod	Lgd.Meter	Kr.
286086	10	2 x 3,05	1.010,00
286088	12	2 x 3,66	1.034,00
286090	14	2 x 4,27	1.050,00
286092	16	2 x 4,88	1.082,00
286094	18	2 x 5,49	1.129,00



Slanger med fittings påmonteret af fabrikken, anbefales af hensyn til størst mulig sikkerhed.

Tilhørende slanger med fittings påmonteret (SAE 100R7 5/16").
Ø: 8 x 14 mm. Leveres i sæt med 2 slanger.

Varenr.	Lgd.Fod	Lgd.Meter	Kr.
286190	12	2 x 3,66	1.384,00
286191	14	2 x 4,27	1.441,00
286192	16	2 x 4,88	1.457,00
286193	18	2 x 5,49	1.482,00
286194	20	2 x 6,10	1.498,00
286195	22	2 x 6,71	1.531,00
286196	24	2 x 7,32	1.555,00

**HYDRAULIK SLANGE UDEN FITTINGS**

Varenr.	Tekst	Kr.pr.m
286152	Nylon Ø7x10 mm	56,00
286153	Nylon højtryk Ø6,5x12 mm. SAE 100R7 1/4"	74,00
286154	Nylon højtryk Ø8x14 mm. SAE 100R7 5/16"	99,00

DELE TIL HYDRAULISK STYRING**VENTIL FOR DUAL STATION**

Giver mulighed for to styrepladser. Incl. fittings til Ø7 x 10. Til systemer med SAE100R7-1/4" slange skal desuden anvendes 3 sæt 285986. Til systemer med SAE100R7-5/16" slange skal desuden anvendes 3 sæt 285987.

286109 Kr. 2.983,00

**SIKKERHEDSVENTIL**

Beskytter mod overtryk. Til systemer med SAE100R7-1/4" slange skal desuden anvendes 2 sæt 285986. Til systemer med SAE100R7-5/16" slange skal desuden anvendes 2 sæt 285987.

286106 Kr. 1.361,00

**LÅSEVENTIL IN-LINE**

Holder roret fastlåst og forhindrer rorudslag i tung sø. Incl. fittings til Ø7x10. Til systemer med SAE100R7-1/4" slange skal desuden anvendes 2 sæt 285986. Til systemer med SAE100R7-5/16" slange skal desuden anvendes 2 sæt 285987.

286103 Kr. 1.609,00

**BY-PASS VENTIL IN-LINE**

Gør det muligt at foretage kortslutning af systemet i en nødsituation. Giver mulighed for manuel styring. Excl. fittings. Til Ø7 x 10 bøsninger. Til systemer med SAE100R7-1/4" slange skal desuden anvendes 2 sæt 285986. Til systemer med SAE100R7-5/16" slange skal desuden anvendes 2 sæt 285987.

286100 Kr. 1.318,00
Fittings bestilles separat: 1 sæt 286120, 2 sæt 285987 eller 285986.



**Ratpumper med tilt. Se
www.marineworld.dk varenr. 286155
og 286156**

FITTINGS FOR TILSLUTNING AF HYDRAULISK STYRING TIL EN AUTOPILOT.

INFO:

Med et komplet styresystem medfølger ved leveringen:

Til pumpen: **2 x 285987** (slangefitting) **2 x 285984** (vinkel til pumpe)

Til styrecylindren: **2 x 285980** (T-stykke med udluftning - er påmonteret)



QUICK RELEASE MØTRIK TIL RAT

Gør det nemt at fjerne rattet, når man forlader båden.

Møtrik i højglanspoleret rf.stål AISI 316.

Fjernes let med et spilhåndtag.

286210 555,00



AUTOPILOT SPECIAL DREV LØSNINGER

for kabel styrede både. Octopus

Anvendes f.eks. når der ønskes monteret en autopilot på en eksisterende mekanisk styret motor-installation.

Drivenhed for sterndrive - valgfrigt monteringssted
Økonomisk - intet behov for at udskifte den mekaniske styring til hydraulisk styring

Nem montering - enkelt monterbart installationskit

Tidsbesparende - rorføler monteres direkte i drivenheden

Sikker - manuel kontrol uden behov for at udkoble autopilot

Kompatibel med de fleste kendte autopilot producenters elektronik

Ønskes monteret en autopilot på et Mercruiser Bravo eller Volvo sterndrive med mekanisk styring kan installationen let klares med installationspakken som indeholder drivenhed, kabel og fittings.

Pakke kan bestilles til enkelt eller dual motor installation. Monteringspakken monteres simpelt på styrecylindren uden at det er nødvendigt at bore eller skære nogen dele.

To kits dækker de mest almindelige Mercruiser og Volvo-Penta sterndrive installationer.

Drivenheden overfører styrekraften via et medfølgende 2 m kabel og giver derfor alsidig mulighed for at montere drivenheden hvor der er bedst plads.

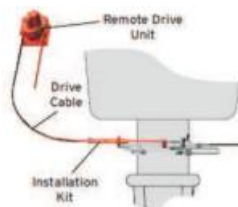

286350 Sterndrive systempakke Mercruiser **Kr. 14.458,00**
286354 Sterndrive systempakke VolvoPenta **Kr. 14.458,00**

Z-drevs type bedes oplyst

Rorføler købes separat.

Tidsrøvende og besværlig installation af rorføleren er forbi. Rorføleren monteres direkte ned i drivenheden.

Kan bestilles passende til Garmin, Furuno, Raymarine, Simrad m.fl. andre.

286360 Rorføler **Kr. 2.963,00**

Oplys hvilket fabrikat autopilot rorføleren skal passe til.



Ønskes autopilot til kabel styrede påhængsmotorer, kan tilsvarende drev systemer også leveres. Fordelene er fleksible muligheder for placering af drivenheden i læ, samt enkel montering af rorføler.

Tilsvarende findes også løsninger for både med indenbords motor og mekanisk styret ror, hvor man ønsker installation af hydraulisk drivenhed til autopilot.

Bed din forhandler om yderligere information.

TILSLUTNING HVOR HYDRAULIK MOTOR ANBRINGES NÆR STYRECYLINDER (X.370).

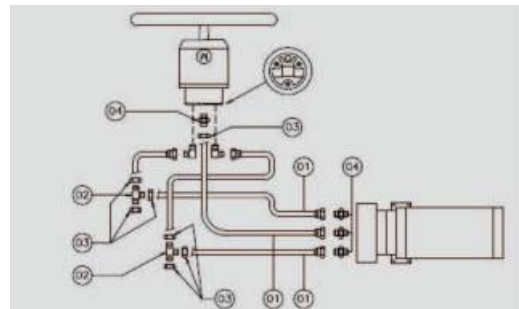

Sættet består af:

3 stk. slange 5/16": 2x0,6 + 1x6 m, med fittings (01) påsat. (3 x 285987)

2 stk 285983 T-fitting (02)

7 stk 285987 Slangefitting (03)

4 stk 285976 Pumpefitting (04)

285991 Komplet sæt for autopilot tilslutning Kr. 2.513,00

TILSLUTNING HVOR HYDRAULIK MOTOR ANBRINGES NÆR RAT (X.369).

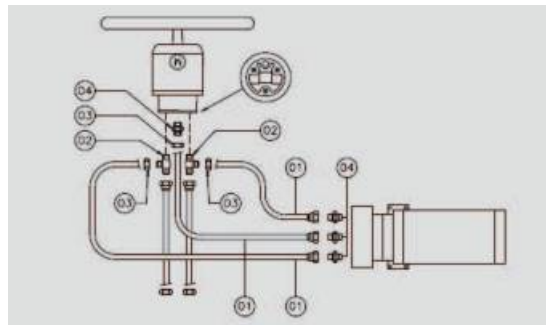
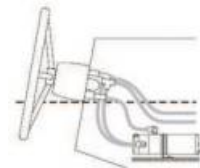

Sættet består af:

3 stk. slange 5/16": 0,8 m med fittings (01) påsat. (3 x 285987)

2 stk 285985 T-fitting (02)

3 stk 285987 Slangefitting (03)

4 stk 285976 Pumpefitting (04)

285990 Komplet sæt for autopilot tilslutning Kr. 1.781,00



Ground strap for MC300B/C cylinder

286122

Kr. 684,00

DELE TIL HYDRAULISK STYRING

Nye hydraulik styringer leveres med UNF gevind. Lidt ældre hydraulik styresystemer anvender fittings med millimeter gevind (europæisk gevind). Fittings type 1/4" NPT og 9/16 UNF-24 er kompatible med Teleflex® og Ultraflex®

Ved udskiftning af pumpe eller cylinder i systemer med europæisk gevind kan anvendes ny pumpe eller cylinder med UNF gevind. De gamle fittings kan genanvendes. Det modsatte, at anvende UNF fittings på ældre pumper eller cylindre kan ikke anbefales. 916ORB tilslutningen giver mulighed for at tilslutningen frit kan drejes 360 grader. Det giver bedre mulighed for at føre en tilslutning udenom forhindringer. Fittings sælges i sæt med 2 stk.



285979

TTN - 7x10 - CSF m/udluftning

For 10 mm slange. 2 stk. Med udluftning.

286120	M16x1,5	Kr. 316,00
285980	9/16 UNF	Kr. 345,00
285979	ORB med bleeder	Kr. 555,00

Sidder oftest på hydraulik cylinderen



285976

Omløber er påsat for at illustrere slangetilslutningen. Omløber medfølger ikke.

Lige slangetilslutning

Varenr.	Tekst	Kr.
286127	DTN - 6x 8 - (1/4") 2 stk	75,00
286128	DTN - 7x10 - (1/4") 2 stk	95,00
285982	DTN - 7x10 - 9/16 UNF 2 stk	124,00
285976	DTN-7x10 916 ORB 2 stk	220,00



Omløber er påsat for at illustrere slangetilslutningen. Omløber medfølger ikke.



285988

GTN-7x10 Vinklet slangetilslutning. Sæt af 2 stk.

Varenr.	Mål	For slange	Kr.
286132	1/4"	10 mm	138,00
286134	3/8"	10 mm	138,00
285984	1/4" - UNF	10 mm	161,00
285988	9/16-24UNF ORB	10 mm	306,00



Omløber er påsat for at illustrere slangetilslutningen.

T-stykke. TTN-7x10. 3 stk. slangeforgrening.

286130		Kr. 259,00
285983	9/16 UNF 24	Kr. 273,00



285978

285977



286135/285985

Omløber er påsat for at illustrere slangetilslutningen. Omløber medfølger ikke.

TTP T-stykke. Passer direkte på pumpe (2 stk).

286135	1/4G	Kr. 219,00
285985	UNF	Kr. 206,00
285978	ORB 9/16-24 UNF	Kr. 367,00

Med central gevind studs til pumpe:

TTN-710-4C		
286131	1/4G	Kr. 264,00
TTN-710-4C 916		
286130-4C	1/4G UNF	Kr. 282,00
285977	ORB 1/4 NPT 9/16	Kr. 367,00



Omløber inkl. skærering

286145	mm	Kr. 45,00
286144	unf	Kr. 45,00



Til lavtrykssystemer.

Ved elektrisk drevne hydrauliksystemer anvendes 285987.

Varenr.	Tekst	Kr.
286146	AC-10 (1/4") 2 stk. Passer fitting Ø10 -slange 1/4 SAE	230,00
286148	AC-38 (3/8") 2 stk. Passer fitting Ø10 -slange 5/16 SAE	267,00



Sæt af 2 stk.

286149	AC-38/T SAE 5/16	Kr. 416,00
286150	AC-10/T SAE 1/4"	Kr. 328,00
285986	AC-10/T SAE 1/4 - UNF	Kr. 365,00
285987	AC-38/T SAE 5/16 - UNF	Kr. 406,00



Vinkelsæt. For 2 hydraulikslanger, der er monteret tæt på hinanden.

286139		296,00
286140	UNF	296,00

HYDRAULIK OLIE



1 liter. AP51.

Vægtfylde 20 gr.C kg/m³ 873.

Væsketykkelse 40 gr.C cSt 46.

Væsketykkelse 100 gr.C cSt 09

Væsketykkelse index 175

Frysepunkt -35 gr.C Brandfarlighed COC 21075

286112 **Kr. 171,00**



PÅFYLDNINGSPROP

286119 uventileret **Kr. 239,00**

286118 ventileret **Kr. 239,00**



I et dobbelt-styringssystem skal alle påfyldningsstudse undtagen den øverst placerede være ikke-ventilerede.



Påfyldnings sæt for hydraulik olie

286121 **Kr. 235,00**

HYDRAULISK STYRING MULTIFLEX

multisteer

BY MULTIFLEX

Pakker med komplette hydrauliske styringer fra samme fabrik som producerer de populære mekaniske styringer fra Multiflex

MultiSteer products are tested and conform to Recreational Craft and Personal Watercraft Directive 2013/53/EU in accordance with EN ISO 10592:1995/A1:2000.

Sættene er komplette, dog uden rat.

For alle sæt gælder:

- Indbygget overtryks ventil til beskyttelse af installationen.
- Indbygget låseventil til beskyttelse mod rør tilbageslag.
- Balanceret cylinder.

Udenbords hydraulisk pakke

Komplet styring for både med udenbords motor op til 115 Hk.



Pumpe: (HP-16)
Kapacitet 16 cm³
Maks. tryk 50 bar
Vægt 2,2 kg
Ratomgange 5,8
Anbefalet rat str.: 280 mm

Cylinder: (OC-115U)
Kapacitet 92,5 cm³
Udgangskraft 70 kg
Stempel 14 mm
Slaglængde 184 mm
Hydraulikolie 1 lit + oliepåfyldningssæt
2 sæt hydraulikslange, 5 m hver.

285801 Hydr.styrings pakke 115 HK Kr. 3.570,00

Komplet styring for både med udenbords motor op til 175 Hk.



Pumpe: (HP-20)
Kapacitet 20 cm³
Maks. tryk 70 bar
Vægt 4,0 kg
Ratomgange 6,0
Anbefalet rat str.: 350 mm

Cylinder: (OC-175)
Kapacitet 122 cm³
Udgangskraft 70 kg
Stempel 16 mm
Slaglængde 203 mm
Hydraulikolie 1 lit + oliepåfyldningssæt
2 sæt hydraulikslange, 7,5 m hver.

285802 Hydr.styrings pakke 175 HK Kr. 5.732,00

Komplet styring for både med udenbords motor op til 250 Hk.



Pumpe: (HP-23)
Kapacitet 23 cm³
Maks. tryk 70 bar
Vægt 4,0 kg
Ratomgange 5,3
Anbefalet rat str.: 350 mm

Cylinder: (OC-250)
Kapacitet 122 cm³
Udgangskraft 70 kg
Stempel 16 mm
Slaglængde 203 mm
Hydraulikolie 2 lit + oliepåfyldningssæt
2 sæt hydraulikslange, 7,5 m hver.

285804 Hydr.styrings pakke 250 HK Kr. 5.999,00

Komplet styring for både med udenbords motor op til 350 Hk.



Pumpe: (HP-27)
Kapacitet 27 cm³
Maks. tryk 70 bar
Vægt 4,0 kg
Ratomgange 6,0
Anbefalet rat str.: 400 mm

Cylinder: (OC-350)
Kapacitet 166 cm³
Udgangskraft 70 kg
Stempel 20 mm
Slaglængde 203 mm
Hydraulikolie 2 lit + oliepåfyldningssæt
2 sæt hydraulikslange, 7,5 m hver.

285806 Hydr.styrings pakke 350 HK Kr. 6.998,00

multisteer

BY MULTIFLEX

Indenbords hydraulisk pakke

Sættene er komplette, dog uden rat.

For alle sæt gælder:

- Indbygget overtryks ventil til beskyttelse af installationen.
- Indbygget låseventil til beskyttelse mod ror tilbageslag.
- Balanceret cylinder.

MultiSteer products are tested and conform to Recreational Craft and Personal Watercraft Directive 2013/53/EU in accordance with EN ISO 10592:1995/A1:2000.



Båd op til 7m

Pumpe: (HP-16)
Kapacitet 16 cm³
Maks. tryk 50 bar
Vægt 2,2 kg
Ratomgange 3,75
Anbefalet rat str. 300 mm

Cylinder: (IC-25-A)
Kapacitet 60 cm³
Maks.drejningsmoment 31 Kgm
Slaglængde 160 mm
Hydraulikolie + oliepåfyldningssæt
2 sæt hydraulikslange, 7,5 m hver.

285820

Kr. 4.832,00

Båd op til 10m

Pumpe: (HP-27)
Kapacitet 27 cm³
Maks. tryk 70 bar
Vægt 4,0 kg
Ratomgange 4,3
Anbefalet rat str. 350 mm

Cylinder: (IC-32-A)
Kapacitet 116 cm³
Maks.drejningsmoment 59 Kgm
Slaglængde 178 mm
Hydraulikolie + oliepåfyldningssæt
2 sæt hydraulikslange, 7,5 m hver.

285822

Kr. 5.566,00

Båd op til 12m

Pumpe: (HP-40)
Kapacitet 40 cm³
Maks. tryk 70 bar
Vægt 4,0 kg
Ratomgange 3,65
Anbefalet rat str. 350 mm

Cylinder: (IC-32-A1)
Kapacitet 146 cm³
Maks.drejningsmoment 74,5 Kgm
Slaglængde 225 mm
Hydraulikolie + oliepåfyldningssæt
2 sæt hydraulikslange, 7,5 m hver.

285824

Kr. 5.999,00

Båd op til 13m

Pumpe: (HP-40)
Kapacitet 40 cm³
Maks. tryk 70 bar
Vægt 4,0 kg
Ratomgange 5,4
Anbefalet rat str. 400 mm

Cylinder: (IC-40-A1)
Kapacitet 215 cm³
Maks.drejningsmoment 110 Kgm
Slaglængde 178 mm
Hydraulikolie + oliepåfyldningssæt
2 sæt hydraulikslange, 7,5 m hver.

285826

Kr. 6.990,00



Tilslutning af autopilot til hydraulisk styring.

285886

Kr. 1.915,00



Hydraulik slange 5/16" R7
Arbejdsbelastning 70 Bar/ 1000 psi.

Pris pr. m.

285840

Kr. 114,00



Skotgennemføring, dobbelt

285842

Kr. 654,00



Skotgennemføring, enkelt

285843

Kr. 164,00



Skotgennemføring, gummi fitting

285845

Kr. 24,00



Slange fitting 5/16". 1 stk

285847

Kr. 268,00



Udluftning for cylinder OC-175, OC-250 og OC-350. 1 stk

285849

Kr. 71,00



Udluftning for cylinder OC-115. 1 stk

285850

Kr. 71,00



Udluftning for indenbords cylinder. 1 stk

285851

Kr. 71,00



T-fitting 3 x 9/16 UNEF, 1 stk

285852

Kr. 198,00

Fitting 2 x 9/16 UNEF, 1 stk.

285853

Kr. 182,00



Vinkel 9/16 UNEF, 1 stk

285854

Kr. 112,00



By pass ventil 9/16 UNEF, 1 stk
Anvendes til, i nødstilfælde, at frakoble den hydrauliske styring.

285857

Kr. 711,00



Justerbar arm i rustfrit stål for dobbelt motor installation. Minimum 450 mm
Maksimum 650 mm

285859

Kr. 1.590,00



Oliepåfyldningssæt

285861

Kr. 44,00



Hydraulik olie, 1 L. Høj kvalitet mineralsk olie med højt viskositetsindeks beregnet til brug i et bredt temperatur interval. Indeholder anti-slid, anti-oxidation, anti-skum og anti-korrosion additiv. Alt ifølge ISO klassifikation.

285862

Kr. 163,00



Tætningssæt til cylinder OC-115

285865

Kr. 578,00

Tætningssæt til cylinder OC-175

285866

Kr. 742,00

Tætningssæt til cylinder OC-250

285867

Kr. 742,00

Tætningssæt til cylinder OC-350

285868

Kr. 866,00



Tætningssæt til HP-20/23/27

285871

Kr. 370,00



Tætningssæt til IC-25-A

285872

Kr. 247,00

Tætningssæt til IC-32-A/A1

285873

Kr. 370,00

Tætningssæt til IC-40-A/A1

285874

Kr. 370,00

LENCO TRIMPLAN



Lenco trimplan hjælper båden til at plane hurtigere og ved brug af mindre kraft. Ligeledes hjælper trimplanene med at skabe bedre balance i båden, når den er lastet med en skæv vægtfordeling.

Fordelene ved brug af trimplan er derfor øget komfort og mindre brændstofforbrug. Systemerne leveres komplette og monteringsklare, men uden betjeningspanel.

Lencos specielle elektrisk-mekanisk drevne cylindre er hjertet i Lencos teknologi. De har en lang liste af fordele sammenlignet med traditionelle hydraulisk drevne cylindre. De er kraftfulde, nøjagtigt justerbare, pålidelige og nemme at vedligeholde. Der er ikke brug for hydrauliske komponenter, pumper, ventiler og hydraulikslanger. Installationen er let og vedligeholdelsen ligeså, samtidig med at der opnås en meget høj grad af driftssikkerhed.

Et kabel til at strømforsyne Lenco trimplanerne er alt hvad der skal til. Den magtfulde lavvolts motor i kombination med Lencos specielle indbyggede gear i cylindrene, sikrer op til 500% mere kraft ved et lavere gennemsnitligt strømforbrug (5 amp) end tilsvarende andre hydrauliske systemer.

Stempelpind og pladesæt er fremstillet i rustfrit stål. Cylindre er vandtætte, vedligeholdelsesfrie og forseglede for livstid.

Elektriske trimplan udgør en stadig større del af markedet. Ikke mindst mange bådværfter standardmonterer elektriske trimplan. Forklaringen er bl.a. den langt enklere montering og den bedre holdbarhed. Hertil kommer de driftmæssige fordele i form af øjeblikkelig reaktion på betjeningspanelet og den større kraft pladerne arbejder med.

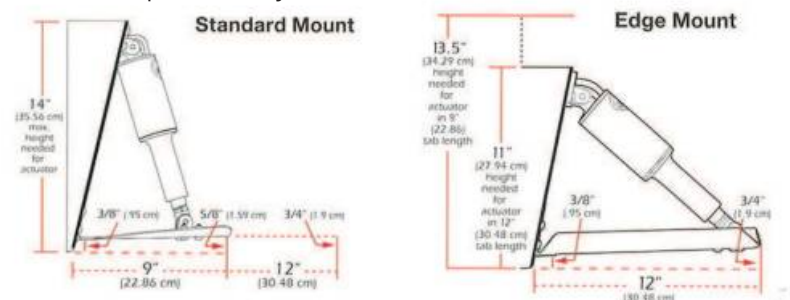

Elektriske trimplan

Bådlængde	Model*	Cm	Varenr	Kr.
14-18 fod	9x9	23 x 23	288040	6.081,00
16-25 fod	9x12	23 x 31	288050	6.246,00
16-25 fod	9x12 lav	23 x 31	288055	6.749,00
22-30 fod	9x18	23 x 46	288060	6.731,00
26-40 fod	9x24	23 x 61	288070	7.837,00
17-30 fod	12x12	31 x 31	288120	6.420,00
17-30 fod	12x12 lav	31 x 31	288130	6.977,00
26-36 fod	12x18	31 x 46	288140	7.188,00
26-36 fod	12x18 lav	31 x 46	288150	7.910,00
30-44 fod	12x24	31 x 61	288160	8.404,00
34-54 fod	12x30	31 x 77	288170	9.437,00



*= Det første tal repræsenterer pladelængden i tommer og det andet tal repræsenterer pladebredden langs hængslet, målt i tommer.

Betjeningspanel (ikke indeholdt i prisen, se næste side)

Varenr.	Tekst	Kr.
Tilbehør/reservedele		
288000	Ekstra cylinder, 12V	2.293,00
288001	Ekstra cylinder, 24V	2.812,00
288025	Forlængerledning for betjenings panel 3m	530,00
288026	Forlængerledning for betjenings panel 6m	706,00
288028	Forlængerledning for cylinder 6m (1 stk pr. cyl)	393,00



288025 /288026



288028

Ekstra kraftige trimplansæt med dobbelt cylinder kan leveres til særligt hurtigtgående speed- og racerbåde.

Kniber det med monteringspladsen på hækken, f.eks. under badeplatforme, kan der leveres systemer med ekstra lav indbygningshøjde. (-10 cm).



3 NYE betjeningspaneler: (er ikke indholdt i ovenstående priser)



Standard (all-in-one) integreret betjeningspanel
Anvendes til 12 og 24-Volt cylindre
Nyeste **switch** teknologi forøger nøjagtigheden og integrerer kontrolboks funktionerne i betjeningspanelet

- ▶ Enkel montering, Plug & Play
- ▶ Indbygget retractor
- ▶ Vandtæt panel og stik

Varenr. 288217

Kr. 2.040,00



Indikator (all-in-one) integreret betjeningspanel
Anvendes til 12 og 24-Volt cylindre
Nyeste **switch** teknologi forøger nøjagtigheden og integrerer kontrolboks funktionerne i betjeningspanelet

- ▶ Enkel montering, Plug & Play
- ▶ Indbygget retractor
- ▶ Vandtæt panel og stik

Varenr. 288216

Kr. 4.360,00



Indikator (2-delt) kontrolboks og betjeningspanel separat

Anvendes til 12 og 24-Volt cylindre

Nyeste **switch** teknologi forøger nøjagtigheden. Kontrolboks funktionerne er integreret i en boks der monteres separat

- ▶ Enkel montering, Plug & Play
- ▶ Indbygget retractor
- ▶ Vandtæt panel og stik

Varenr. 288219

Kr. 4.801,00

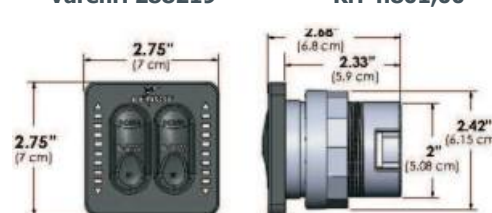

LENCO FLYBRIDGE KITS TIL GL. VERSION

Flybridge Kit indeholder: betjeningsenhed, Harness og Y-forbindelsesled. Harness fås i forskellige længder.

Forbindelse til betjeningspanel

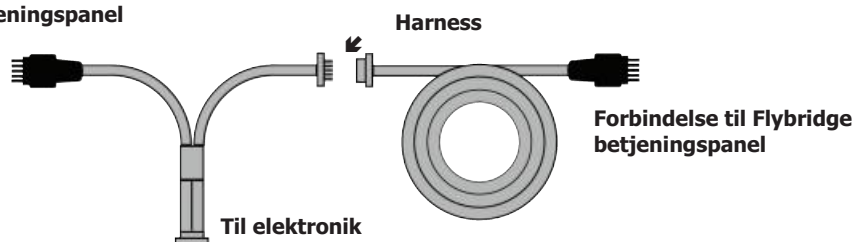

Varenr.
288406

Model
Standard

Mål
50' / 15,24 m

Kr.
1.858,00

Det hidtidige flybridge kit 288406 udgår og afløses af følgende 3 nye sæt flybridge kit

Nye Flybridge kits til de nye betjeningspaneler (288217, 288216 og 288219)

Tilføj en ekstra betjenings station (flybridge kit).

Tilsluttes til eksisterende betjenings panel, vist nedenfor og giver en ekstra betjeningsplads. Kan ikke anvendes til tidligere udgaver af betjeningspaneler. Der er tre muligheder:



ATTENTION: THIS FLYBRIDGE KIT IS ONLY COMPATIBLE WITH THE NEW INTEGRATED TACTILE SWITCH KITS.



Flybridge Key Pad



Flybridge kit der kan forbindes til det nye all-in-one standardpanel

Kit forbindes til eksisterende 288217 Standard (all-in-one) betjeningspanel.

Varenr.	længde	type	Kr.
288206	6,1 m	Standard	1.617,00
288207	9,1 m	Standard	1.794,00
288208	12,2 m	Standard	1.961,00
288209	15,2 m	Standard	2.088,00

ALL-IN-ONE Integrated Tactile Switch 15189-001 Single



ATTENTION: THIS FLYBRIDGE KIT IS ONLY COMPATIBLE WITH THE NEW INTEGRATED TACTILE SWITCH KITS.



Flybridge Key Pad

Flybridge kit der kan forbindes til det nye all-in-one indikatorpanel

Kit der kan forbindes til eksisterende 288216 Indikator (all-in-one) betjeningspanel.

Varenr.	længde	type	Kr.
288201	6,1m	LED	2.044,00
288202	9,1 m	LED	2.221,00
288203	12,2 m	LED	2.387,00
288204	15,2 m	LED	2.515,00

ALL-IN-ONE Integrated Tactile Switch 15170-001



ATTENTION: THIS FLYBRIDGE KIT IS ONLY COMPATIBLE WITH THE NEW (TWO-PIECE) TACTILE SWITCH KITS.



Flybridge Key Pad

Flybridge kit der kan forbindes til det nye 2-delte indikatorpanel

Kit der kan forbindes til eksisterende 288219 Indikator (2-delt) betjeningspanel.

Varenr.	længde	type	Kr.
288211	6,1m	LED	2.450,00
288212	9,1 m	LED	2.548,00
288213	12,2 m	LED	2.647,00
288214	15,2 m	LED	2.745,00



Control Box for the TWO-PIECE Tactile Switch Kit 15270-001 Single or 15271-001 Dual

Key Pad for the TWO-PIECE Tactile Switch Kit 15270-001 Single or 15271-001 Dual

Udskift dit Bennett trimplan sæt med et Lenco sæt.

Er du træt af langsom reaktion fra de hydrauliske systemer? Er pumpen eller en cylinder blevet utæt?

Lencos system arbejder ikke med pumper og kan monteres meget enkelt på dit nuværende hydrauliske Bennett system. Lencos cylindre passer på dine nuværende trimplan. Ledningsnettet passer i dit Bennett betjeningspanel. Det kan ikke blive lettere. Der er ingen nye huller, der skal bores, og ingen gamle huller der skal tætnes.

LENCO ELEKTRISK RETROFIT KIT

Erstatter standard Bennett 4 ring hydrauliske cylindre med nye elektrisk drevne Lenco cylindre. Med Lenco elektrisk drevne cylindre opnås:

- Øjeblikkelig reaktion på indstillingerne af fjernbetjeningen.
- Der skal ikke ventes på forsinkelser fra hydrauliksystemets reaktionstid.
- Ingen udskiftning / reparation af ustabile hydrauliske pumper.

Du opgraderer din båd med den nyeste trimplan teknologi.

Nem installation:

- Brug de eksisterende Bennett trimplan, beslag og kontakter.
- Genbrug alle eksisterende monteringshuller.

Lenco RetroFit Kit indeholder:

- 2 cylindre
- 2 øverste monteringsbeslag
- Panel re-wiring
- Al monteringsstilbehør

Lenco elektriske cylindre passer til dine Bennett trimplan. Betjeningspanel medfølger ikke.

288030

Kr. 3.871,00

Betjeningsenhed medfølger ikke. Genbrug fra Bennett eller se under trimtaps betjeningsenheder.



Our Lenco Actuators Attached to your Bennett blades

Bemærk: Bennett joystick og Bennett LED indikator kontaktpanel virker ikke sammen med dette Retrofit kit.

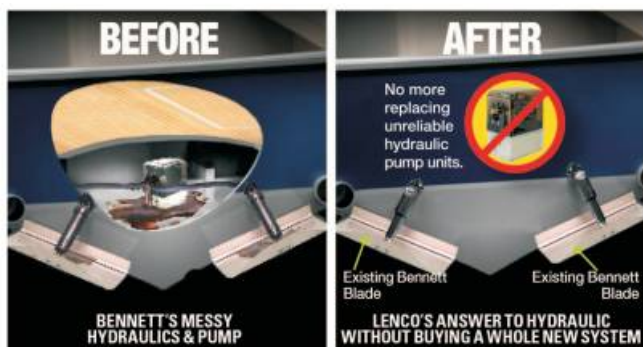

THREE SIMPLE STEPS TO BETTER TRIM TAB PERFORMANCE





LENCO AUTO GLIDE BOAT CONTROL SYSTEM

System til automatisk indstilling af trimplan

Med systemet opnås højere fart, bedre brændstøfoekonomi og mere komfortabel sejlads.



Kontrolboks



Ledningsnet



NMEA 2000 kabel



288694
288690

Komplet system **Kr. 19.591,00**
System uden GPS og uden NMEA **Kr. 14.626,00**

I nogle installationer kan der være behov for supplerende installationsdele, f.eks. adapterkabel til motorstyringen. Yderligere detaljerede oplysninger kan findes på Lencos hjemmeside: www.lenco.com
Lenco AutoGlide systemet forudsætter at båden i forvejen har installeret et Lenco Trim Tab system.

Varenr. 288710 Adapterkabel Smartcraft/Mercury 75 cm **Kr. 946,00**
Varenr. 288716 GPS NMEA 2000 75 cm **Kr. 838,00**

Forlængerkabler:

Varenr.	Længde	Kr.
288720	150 cm	605,00
288722	300 cm	657,00
288724	600 cm	815,00
288726	900 cm	998,00
288728	1.200 cm	1.229,00
288730	1.500 cm	1.462,00

Kit beskrivelse:

- 12- og 24V kompatibelt
 - Nem og hurtig installation
 - Plug and Play forbindelser
 - Vandtætte, solid state komponenter
 - Hurtigt-reagerende system
 - Indbygget neutral placering af trimplan
 - Mulighed for installation til to betjeningspladser
- ▶ Båden skal have et Lenco trimtab sæt installeret
 - ▶ Auto trim af båden til mest brændstof økonomiske position
 - ▶ Beskærer tid til planing til det halve
 - ▶ Mindsker rejstning af stævnen ved igangsætning
 - ▶ Manuel betjening ved berøring af en knap
 - ▶ Tilpasser sig automatisk ændrede betingelser af søen
 - ▶ Af læser SmartCraft, NMEA2000, og J1939 data

Systemets funktioner baseres på oplysninger fra gyro(indbygget), GPS, accellerometer og motorens omdrejningshastighed via CANBUS eller analog funktion. Systemet er fuldt automatisk, men kan tilsidesættes for manuel styring eller special styring ved valg af egne foretrukne indstillinger. Ved omdrejninger under 400 o/m og ved bak manøvrer er det automatiske system i dvale.

Ved start af sejlads har systemet til opgave at give den hurtigste og mest effektive overgang fra stilstand til planing ved automatisk at beregne og indstille trimplanene for accelerationen. De første 5 sekunder gearet er sat i fremad stilling indikerer for systemet, at det skal foretage en beregning af sø-forholdene. Giver beregningen til resultat at sø-forholdene vurderes rolige, vil trimplanene blive sat i maks. position. Efterhånden som bådens hastighed stiger og båden planer ud, bliver trimplanene gradvist trukket tilbage indtil båden opnår sin optimale planings vinkel. Vurderer systemet derimod, at sø-forholdene er urolige, bliver trimplanene trukket tilbage, for ikke at risikere at båden under acceleration sejler stævnen direkte ind i en bølge. Når båden er i fart og begynder at plane ud, vil systemet alene korrigere for bådens rulninger.

Under planing vil systemet automatisk korrigere trimplanene for at opnå den optimalt økonomiske og bløde planingsvinkel og samtidigt sikre at båden ikke ruller. Målingerne foretages 25 gange i sekundet og trimplanene korrigeres hvis bådens planingsvinkel afviger med blot en 1/8 grad i forhold den optimale planings vinkel.

Under hurtig opbremsning og hastighed under 5 knob vil trimtabs automatisk blive korrigeret til optimal indstilling baseret på søens beskaffenhed.

Under sving vil systemet registrere dette og sikre at båden drejer med den sædvanlige hældning og ikke forsøge at modarbejde denne. Derudover er der flere andre muligheder for at opfylde særlige ønsker til trimplanene.



HYDROFOIL LZ (TRIMPLAN)

For påhængsmotorer, en hydrodynamisk vinge, som øger løftekraften, giver bedre brændstøfoekonomi og får båden til at plane ved lave omdrejninger. Forbedrer desuden styreegenskaberne ved lav hastighed. Komplet med monteringsdele.

283375 For motorer op til 50 HK **Kr. 159,00**
283376 For motorer over 50 HK **Kr. 265,00**



STYREKONSOL TIL GUMMIBÅD

Beregnet for montering i dørk.
Udført i rustfri stål.
HxBxL: 85cm x 39cm x 29cm
Leveres uden rat, kabel og styreboks.

286301 Kr. 3.606,00



WIRESTYRING



BLOK

Forkromet messing og nylonskive.
Bl.a. også til vandski.

282984 Kr. 130,00



STYREKONSOL TIL GUMMIBÅD

Justerbar i højde og bredde.
Leveres uden rat, styreboks og kabel.

286300 Kr. 2.972,00



286200



286205



BÆNK/STUVERUM /KISTEBÆNK

I glasfiber, med mulighed for aflåsning.

Varenr.	Hjd cm	Brd cm	Lgd cm	Kr.
286220	40,5	42	80	5.811,00
286225	48,0	50	55	4.731,00

STYREPULTE

Glasfiberkonstruktion med indvendig flange til påskruining i bunden. Leveres incl. luger og stålbojle, men ekskl. rat og styreboks.

Højde: 75 cm
Dybde x Bredde: 32 x 40 cm
286200 Kr. 6.711,00

Højde: 95 cm
Dybde x Bredde: 35 x 47 cm
286205 Kr. 7.734,00

VETUS BOVPROPELLER



2512E og 3512E

Mål i mm	BOW5512C BOW5524C	BOW6012C BOW6024C	BOW7512C BOW7524C	BOW9512C BOW9524C
A	143	143,5	155	209
B	377	397	435	443
C	79	77	77	77
D min./max.	300/600	370/740	370/740	370/740
E	160	160	200	200
F	Ø 130	Ø 130	Ø 135	Ø 150
G min.	150	185	185	185
H	Ø 150	Ø 185	Ø 185	Ø 185

Varenr.	Trykkraft, N (kgf)	V.	Tunneldiameter indv.	Kr.
VBOW2512E	250N(25 kgf)	12	110mm	8.265,00
VBOW3512E	350N(35 kgf)	12	150mm	8.935,00
VBOW4512D	450N(45 kgf)	12	125mm	11.190,00
VBOW5512D	550N(55 kgf)	12	150mm	14.110,00
VBOW5524D	550N(55 kgf)	24	150mm	14.110,00
VBOW7512D	750N(75 kgf)	12	185mm	17.955,00
VBOW7524D	750N(75 kgf)	24	185mm	17.955,00
VBOW9512D	950N(95 kgf)	12	185mm	25.465,00
VBOW9524D	950N(95 kgf)	24	185mm	25.465,00

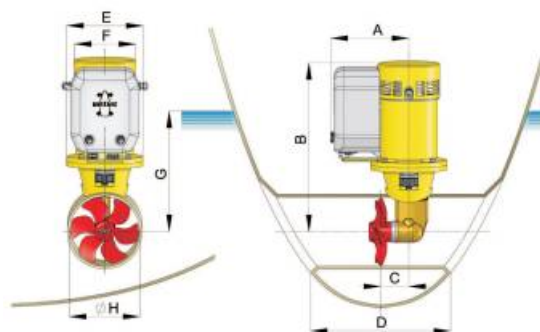

VETUS BOVPROPELLER

HÆKPROPELLER

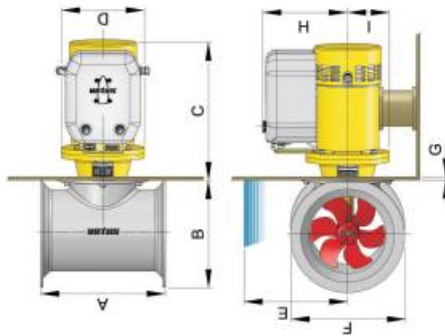

En hækpropel (stern-prop) i kombination med en VETUS bovpropel, muliggør utrolige manøvrer i havne etc. Til at installere en hækpropel anvendes en bovpropel med et tilhørende hækpropel monteringsæt. De tekniske data er de samme som for bovpropellerne.

Varenr.	Tekst	Mål	Kr.
VSTERN110P	Mont. sæt for hækpropeller	tunnel diam. Ø 110Pmm	2.155,00
VSTERN150P	Mont. sæt for hækpropeller	tunnel diam. Ø 150Pmm	2.915,00
VSTERN185P	Mont. sæt for hækpropeller	tunnel diam. Ø 185Pmm	3.805,00
VSTERN250P	Mont. sæt for hækpropeller	tunnel diam. Ø 250Pmm	5.575,00
VSTERN300P	Mont. sæt for hækpropeller	tunnel diam. Ø 300Pmm	6.980,00
VSTERN400P	Mont. sæt for hækpropeller	tunnel diam. Ø 400Pmm	11.849,00

TUNNELER TIL BOVPROPELLER



VETUS tunneller i glasfiber.
(Kan leveres i andre mål i henholdsvis stål og aluminium).

Varenr.	mat.	Str.	Kr.
VBP110G75	Glasfiber	110x750mm	525,00
VBP110G10	Glasfiber	110x1000mm	720,00
VBP125G10	Glasfiber	125x1000mm	910,00
VBP150G75	Glasfiber	150x750mm	720,00
VBP150G10	Glasfiber	150x1000mm	930,00
VBP185G75	Glasfiber	185x750mm	1.165,00
VBP185G10	Glasfiber	185x1000mm	1.370,00
VBP185G15	Glasfiber	185x1500mm	2.155,00



VSET0148



VSET0149



VSET0150



VSET0151



VSET0152



VSET0153

Zinkanode til Vetus bovpropel

Varenr.	Til bovpropel	Kr.
VSET0148	25kgf, BOWA030	165,00
VSET0149	35, 45, 55 kgf, BOWA036,042,057, BOWB042,057	175,00
VSET0150	60,75,80,95kgf, BOWA065,076,090, BOWB065,076,090	175,00
VSET0151	125,130,160 kgf, BOWA110	175,00
VSET0152	220,230,285,300,310 kgf	175,00
VSET0153	23,50,80 kgf	115,00

FORLÆNGERSÆT TIL HÆKPROPEL



I tilfælde af at hækpropellen ikke kommer tilstrækkeligt ned i vandet, vil propellen trække en del luft med et betragteligt effekttab til følge. Derfor har VETUS udviklet et forlængersæt til alle hækpropeller med tunnel diameter Ø 150, 185, 250 eller 300 mm. Kan eftermonteres i enhver ønskelig position.

Varenr.	Str.	Kr.
VSDKIT150	stern 150	2.470,00
VSDKIT185	stern 185	3.445,00

TILSLUTNINGSKABEL



VETUS bovpropeltilslutningskabel.
Forbinder joystick med bovpropel-motor.

Varenr.	Længde	Kr.
VBP29	6m	565,00
VBP2910	10m	740,00
VBP2916	16m	930,00
VBP2918	18m	1.095,00
VBP2920	20m	1.120,00

KONTROLPANELER



EZDOCK2

BPJE2



BPSE2



BPJDE2

VETUS kontrolpanel med indbygget tidsforsinkelse ved vending af rotationsretning..

Varenr.	Type	Kr.
VEZDOCK2	Panel t. bov- & hækpropeller	3.335,00
VBPSE2	Panel m/trykkontakt	1.475,00
VBPJE2	Panel m/joystick	2.285,00
VBPJDE2	Panel m/2 joystick	3.825,00

SIKRINGER OG SIKRINGSHOLDER



Sikringer og holder fra VETUS. Sikringer af typen "træg", hvilke er indkapslet i glas for at undgå brand. Det anbefales at holderen også benyttes til opbevaring af reservesikringer.

Varenr.	Type	Kr.
VZE040	Sikring C20-40Amp	120,00
VZE050	Sikring C20-50Amp	120,00
VZE063	Sikring C20-63Amp	120,00
VZE080	Sikring C20-80Amp	120,00
VZE100	Sikring C20-100Amp	140,00
VZE125	Sikring C20-125Amp	120,00
VZE160	Sikring C20-160Amp	120,00
VZE200	Sikring C20-200Amp	120,00
VZE250	Sikring C20-250Amp	120,00
VZE300	Sikring C20-300Amp	130,00
VZE355	Sikring C20-355Amp	140,00
VZE425	Sikring C20-425Amp	155,00
VZE500	Sikring C20-500Amp	155,00
VZEHC100	Sikringsholder C100 til sikringer40->500Amp	530,00

VETUS BOVPROPEL MED UDVIDET KØRETID



Ny serie af bovpropeller med forlænget køretid!

Ved at lytte til efterspørgslen på markedet, konkluderede vi, at konventionelle elektriske bovpropeller, først introduceret til fritidsmarkedet af VETUS for over tredive år siden, stadig er det ubestridte valg til at skabe manøvredegygtighed. Der var dog stadig en mulighed for at udvide området. Mens vores produkt opfylder kravene fra de fleste bådejere, er der en betydelig efterspørgsel efter et produkt, der tilbyder lidt ekstra!

Med stigningen i salget af joystick docking og erkendelsen af, at selv twin motor vektorsystemer kan drage fordel af bovpropel hjælp, så vi et behov for en væsentlig forbedring af vores bovpropel design forlænget køretid! Mens under normale docking manøvrer, brug af elektrisk bovpropel typisk er begrænset til maksimalt 2-4 minutter er joystick docking langt mere krævende.

Ved hjælp af information fra nogle førende mærker i branchen, kom VETUS frem til et svar, der netop omhandler dette krav, nemlig brug af specielt designede motorer, der kan udvikle den samme trykkraft med kun en brøkdel varmeudvikling! Disse "forlænget køretid bovpropeller" kan betjenes kontinuerligt i mindst 7 minutter uden overophedning (afhængig af model enda endnu længere). Afprøvninger i vores netværk i den maritime industri, hos forbrugere, entreprenører og førende komponentleverandører, der har afprøvet disse enheder, efterlader ingen tvivl om at der er blevet sat en ny standard for joystick docking bovpropeller.

Udlejnings flåder med uerfarne sejlere, samt kommercielle skibe kan også drage stor fordel af denne ekstra funktion!

Bovpropeller med forlænget køretid kort fortalt:

Selvfølgelig tilbyder VETUS "forlænget køretid bovpropeller" alle de kendte unikke funktioner!

Ekstremt støjsvag drift - de mest lydsvage bovpropeller på markedet

- En enkelt propel skaber mindre forstyrrelse af vandstrømmen i tunnelen
- VETUS unikke propel vingedesign minimerer kavitationsstøj
- Snekke gear der minimerer transmission støj
- Anvendelsen af en fleksibel kobling mellem knæ-stykke og motor eliminerer vibration

Hurtig og effektiv manøvrering

- Alle VETUS-systemer bruger et strømlinet knæ-stykke for at give optimal vandgennemstrømning
- En stærk kunststof propel reducerer vægt og eliminerer korrosion

Systemer er nemme at installere, leveres med tydelige installations- og driftsvejledning

VETUS-systemer bruger en ny serie af høj kvalitets aluminium kontrolpaneler som kan udveksles med ældre paneler

Alle VETUS manøvrering systemer opfylder EMC-kravene

Nu med en driftstid på mindst 7 minutter!

Ønskes levering i 12V giv da venligst besked.

Varenr.	Tekst	Køretid kontinuerligt	Trykkraft	V	Tunneldiameter	Kr.
VBOW954DE	Bovpropel med forlænget køretid	10 min.	105 kgf	24V	185 mm	34.449,00
VBOW1254DE	Bovpropel med forlænget køretid	10 min.	130 kgf	24V	250 mm	40.349,00
VBOW1604DE	Bovpropel med forlænget køretid	10 min.	160 kgf	24V	250 mm	51.649,00
VBOW2204DE	Bovpropel med forlænget køretid	7 min.	220 kgf	24V	300 mm	64.699,00

Str. i mm	VBOW 954DE	VBOW 1254DE	VBOW 1604DE	VBOW 2204DE
A	222	222	247	247
B	492	548	600	627
C	77	108	108	136
D min/max	370/740	500/1000	500/1000	600/1200
E	240	240	258	258
F	185	185	212	212
G min	185	250	250	300
H	185	250	250	300



SPECIFIKATIONER VETUS BOVPROPEL MED UDVIDET KØRETID

Tekniske data	VBOW954DE	VBOW1254DE	VBOW1604DE	VBOW2204DE
Trykkraft i N, kgf, lbf	1050, 105, 231	1300, 130, 286	1600, 160, 352	2200, 220, 485
Power kW (hp)	5,7 (8)	5,7 (8)	7 (9,5)	11 (15)
Motor, reversibel D.C.	Ja	Ja	Ja	Ja
Tunnel diameter, indvendig mm (inch)	185 (7 9/32")	250 (9 7/8")	250 (9 7/8")	300 (11 13/16")
Vægt excl. tunnel incl. emballage i kg (lbs)	34 (75)	41 (90)	62 (136)	82 (181)
Vægt excl. tunnel excl. emballage i kg (lbs)	30,7 (68)	35,8 (79)	55 (121)	68 (150)
V	24	24	24	24
Amp	350	460	450	720
Køretid kontinuerlig min.	10	10	10	7
Køretid max. pr. time i min	10	10	10	7
Hovedsikring "slow blow" Amp	355	500	425	675
Batterier 12V D.C. min Ah / max Ah 24V	220/440	330/660	280/500	330/660
Batteri hoved switch, model BATSW /type BPMAIN	600 / 24	600 / 24	600 / 24	600 / 24



QUICK BOVPROPEL KIT 1.3 KW og 1.5 KW



Bovpropelkit til bådlængde fra 16 - 26 fod. 12V. Motoreffekt fra 1,3 kW til 1,5 kW.
Bovpropelkit fra Quick er meget let at montere.

Kittet indeholder:

- Bovpropel
- Tunnel i glasfiber
- Kontrolpanel
- 6 meter kontrollkabel
- Sikringsholder
- Sikring

Evt. fjernbetjening skal tilkøbes - vælg mellem flere forskellige modeller - se efterfølgende sider.

Varenr.	Type	Max. bådlængde	Effekt	Trykkraft	Tunnel Ø / L	Kr.
QBTQ110KIT	BTQ110	16 - 23 fod	1,3 kW	25 kg	110 x 750 mm	9.814,00
QBTQ125KIT	BTQ125	23 - 26 fod	1,5 kW	30 kg	125 x 750 mm	10.894,00



ANODESÆT TIL QUICK BOVPROPEL

Varenr.	Til bovpropel	Kr.
QTQ11000	BTQ 110 - 125	193,00
QTQ14000	BTQ 140	216,00
QTQ18500	BTQ 185	452,00

BOVPROPEL



Quick bovpropeller tillader båden at bevæge sig sidelæns og er derfor en uvurderlig hjælp ved manøvrering og fortøjning. De to modeller 140 og 185, beregnet for mindre både, er designet med en symmetrisk propel og afbalanceret på en sådan måde, at trykket er ens i begge retninger.

De større 250 og 300 er forsynet med to modsat roterende propeller for at opnå et større tryk.

Propellerne er fremstillet i et komposit materiale for at sikre modstandsdygtighed med korrosion og reducere vægten.



QBTQ140

QBTQ185

QBTQ250

Model	BTQ 140-30 enkelt propel	BTQ 140-40 enkeltpropel	BTQ 185-55 enkeltpropel	BTQ 185-75 enkeltpropel	BTQ 185-95 enkeltpropel
Bådstr	6-7 m (20-23 fod)	7-9 m (23-29 fod)	8-11 m (26-36 fod)	10-13 m (33-43 fod)	10-13 m (33-43 fod)
Tunnel	140mm	140mm	185mm	185mm	185mm
Motor forbrug	1,5 Kw	2,2 Kw	3 Kw	4 Kw	6 Kw
Trykkraft	30 Kg	40 Kg	55 Kg	75 Kg	95 Kg
Pris	Kr. 11.236,00	Kr. 11.619,00	12V Kr. 13.987,00	12V Kr. 15.897,00	Kr. 25.644,00
			24V Kr. 14.419,00	24V Kr. 16.202,00	
Varenr. 12V	QBTQ1403012 12V	QBTQ1404012 12V	QBTQ1805512 12V	QBTQ1807512 12V	QBTQ1809512 12V
Varenr. 24V			QBTQ1805524 24V	QBTQ1807524 24V	QBTQ1809524 24V

Model	BTQ 250-120 dobbelt propel	BTQ 250-140 dobbelt propel	BTQ 250-240 dobbelt propel	BTQ 300-250 dobbelt propel	BTQ 300-270 dobbelt propel
Bådstr	13-17 m (42-55 fod)	14-18 m (45-59 fod)	16-21 m (52-69 fod)	20-26 m (65-85 fod)	23-30 m (75-99 fod)
Tunnel	250mm	250mm	250mm	300mm	300mm
Motor forbrug	6,5 Kw	8 Kw	10 Kw	10 Kw	12 Kw
Trykkraft	120 Kg	140 Kg	240 Kg	250 Kg	270 Kg
Pris	Kr. 32.306,00	Kr. 32.628,00	Kr. 40.143,00	Kr. 43.818,00	Kr. 49.408,00
Varenr. 24V	QBTQ2512024 24V	QBTQ2514024 24V	QBTQ2524024 24V	QBTQ3025024 24V	QBTQ3027024 24V
Varenr. 12V	QBTQ2512012 12V				

TUNNEL TIL BOVPROPEL I GLASFIBER:

Dimension	Varenr.	Kr.
Ø140 - L750	QPVTL14007500	1.776,00
Ø140 - L1000	QPVTL14010000	2.349,00
Ø140 - L1500	QPVTL14015000	3.508,00
Ø140 - L2000	QPVTL14020000	4.668,00
Ø185 - L1000	QPVTL18510000	2.391,00
Ø185 - L1500	QPVTL18515000	3.606,00
Ø185 - L2000	QPVTL18520000	5.034,00



TUNNEL TIL BOVPROPEL I GLASFIBER:

Dimension	Varenr.	Kr.
Ø250 - L1000	QPVTL25010000	3.653,00
Ø250 - L1500	QPVTL25015000	5.434,00
Ø250 - L2000	QPVTL25020000	7.249,00
Ø300 - L1000	QPVTL30010000	4.810,00
Ø300 - L1500	QPVTL30015000	7.219,00
Ø300 - L2000	QPVTL30020000	9.624,00

Ekstra udstyr:

- Splitter
- Tunnel
- Sikringsboks
- Sikring
- Auto hoved afbryder
- Fjernbetjening

QBTQ300

BOVPROPEL

Ønsket om at bevare den hydrodynamiske effektivitet har medført at Quick har udviklet den nedfældbare bovpropel.



Den nedfældbare bovpropel kan evt. monteres både for og agter passende for både fra 10 til 16 m. Fås i str. 65-85-105 KP 12/24 V.

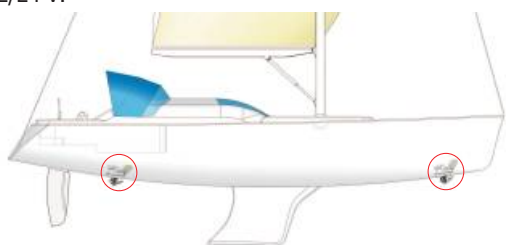

NEDFÆLDBAR BOVPROPEL



Tilstedeværelsen af en komposit, aluminium eller stål flange, adskilt fra systemets bærende struktur, gør hele installationen nem og sikker. Motorens tilslutning til strukturen inden for rammerne giver en beskyttelse mod mekanisk overbelastning som følge af utilsigtet påvirkning, når systemet er åbent. En yderligere garanti for pålidelighed er materialer af høj kvalitet (Nibrall og AISI316), der er anvendt både til designet og de funktionelle dele. Reduceret størrelser og integreret elektronik skal føjes til den komplette liste over BTR Quick propels fordele.

Model	BTQR 185-55 enkelt propel	BTQR185-75 enkelt propel	BTQR 185-95 enkelt propel
Bådstr	8-11 m (26-36 fod)	10-13 m (33-43 fod)	12-15 m (39-49 fod)
Tunnel	185mm	185mm	185mm
Motor forbrug	3 Kw	4 Kw	6 Kw
Trykkraft	65 Kg	85 Kg	105 Kg
Pris	Kr. 41.330,00	Kr. 47.302,00	Kr. 54.156,00
Varenr. 24V	QBTR1806524	QBTR1808524	QBTR1810524
Varenr. 12V	QBTR1806512	QBTR1808512	QBTR1810512

HYDRAULISK DREVNE BOVPROPELLER

Som supplement til skibe hvor den foretrukne kraftkilde er hydraulisk, har Quick udviklet en serie bovpropeller som spænder fra effekter målt på propellen fra 5,7kW (7,6 hp) til 18 kW (24,5 hp). Tykkraft fra 80kg til 300 kg. Priser fra ca. Kr. 10.000.

Kontakt din nærmeste marineworld forhandler for yderligere oplysninger.

TUNNEL TIL AGTER PROPELLER

Glasfiber sæt til montering af propeller agter kan leveres til alle BTQ propellerne samt alle de hydrauliske propeller.



Varenr.	Diameter	Kr.
QSTERN140	140 mm	3.411,00
QSTERN185	185 mm	3.980,00
QSTERN250	250 mm	4.995,00
QSTERN300	300 mm	6.192,00



BOVPROPEL TILBEHØR



Hovedafbryder
QTSC
Kr. 1.802,00



Afbryder boks
QTMS
Kr. 5.614,00
Splitter for TMS
QTMSSP
Kr. 213,00



Kontrollkabel i forsk. længder, for fjernbetjening, spørg.
QTCDEX12 Kr. 570,00
Splitter for TCD
QTCDSP Kr. 199,00

FJERNBETJENING



Betjeningspanel med afbryder og knapper
QTCD1022
Kr. 1.683,00



Betjeningspanel for to enheder med afbryder
QTCD1044
Kr. 3.631,00



Betjeningspanel med afbryder og joystick
QTCD1042
Kr. 2.054,00



Joystick med integreret hovedafbryder
QTCD1062
Kr. 3.869,00

TRÅDLØS FJERNBETJENING



Betjeningspanel i lommestørrelse. venstre/højre - venstre/højre
QPT4
Kr. 791,00

Husk at tilkøbe modtager QR04

Betjeningspanel i lommestørrelse. op/ned - venstre/højre
QPW4
Kr. 972,00



Betjeningspanel håndholdt. 4 knapper. Op/ned ankerspil - venstre/højre bovpropel
QHT4
Kr. 1.237,00

Husk at tilkøbe modtager QR04/08
8 knapper. Ankerspil - bovpropel - agterpropel
QHT8
Kr. 1.414,00

Sikringer og sikringsholdere		
Fladsikring		
140250	200A	Kr. 119,00
140253	250A	Kr. 119,00
140254	275A	Kr. 119,00
140256	325A	Kr. 119,00
140260	350A	Kr. 119,00
140262	400A	Kr. 119,00
140264	500A	Kr. 119,00
140270	Holder 300A	Kr. 416,00
140271	Holder 600A	Kr. 795,00



Modtager
QR04 4 relæer
Kr. 2.312,00
QR06 6 relæer
Kr. 3.433,00
QR08 8 relæer
Kr. 3.710,00

8. APTERING

HÅNDGREB, HÅNDTAG, KROGE M.M.

HÅNDTAG



Rustfrit stål, mål angivet i mm

Varenr.	Lgd.	Højde	Diam.	Kr.
715460	475	80	22	303,00
715468	440	120	22	343,00
715462	625	120	22	372,00



Foldbar klædekrog

Rustfrit stål AISI 316. Blankpoleret.
Højde: 78 mm
Bredde: 25 mm
201055

Kr. 128,00

KLÆDEKROGE



Forkromet messing
Bundplade 25 x 26 mm
201008 Kr. 38,00

HÅNDTAG/FODTRIN



161490 Sort plast, 165 mm Kr. 39,00

Alle priser i kataloget er vejledende, i danske kroner og inkl. 25% moms og altid pr. stk. med mindre andet er anført.

Der tages forbehold for trykfejl, ændringer i pris, valutakurser, told og fragtrater.

Tjek derfor altid vores web: www.marineworld.dk for aktuel pris.



Poleret messing, dobbelt
202593 Kr. 89,00

DØRKROG



Poleret messing

202582 Længde 50 mm Kr. 60,00

202584 Længde 100 mm Kr. 61,00

Forkromet messing

202576 Længde 50 mm Kr. 63,00

202578 Længde 100 mm Kr. 73,00

LUGEHOLDERE



Forkromet messing. Justerbar.

Varenr.	Lgd.	Kr.
213050	250 - 425 mm	276,00
213051	325 - 530 mm	286,00

GELÆNDERHOLDER



Poleret messing

Varenr.	Model	A mm	B mm	C mm	Kr.
161438	mellem	25	62	50	134,00
161439	ende	25	62	50	137,00
161441	mellem	30	75	65	166,00
161442	ende	30	75	65	172,00
161444	mellem	36	90	70	192,00
161445	ende	36	90	70	209,00
161447	mellem*	36	90	70	235,00
161448	ende*	36	90	70	243,00

* med gennemgående skrue.

Forkromet messing

Varenr.	Model	A mm	B mm	C mm	Kr.
161438-F	mellem	25	62	50	134,00
161439-F	ende	25	62	50	137,00
161441-F	mellem	30	75	65	166,00
161442-F	ende	30	75	65	172,00
161444-F	mellem	36	90	70	192,00
161445-F	ende	36	90	70	209,00
161447-F	mellem*	36	90	70	235,00
161448-F	ende*	36	90	70	243,00

* med gennemgående skrue.

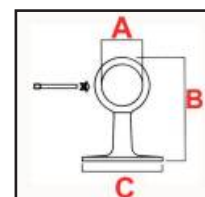
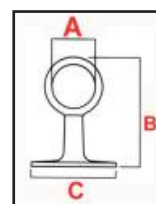

TEAK

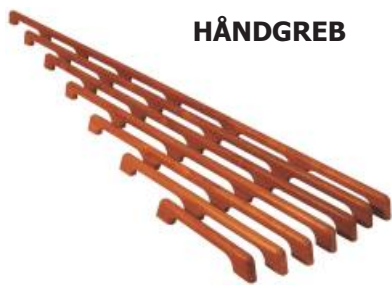

HÅNDGREB



Teak håndgreb i 100% FSC-certificeret teaktræ.
Vælg mellem mange størrelser.

Varenr.	Greb	Længde	Kr.
161401	1	330 mm	139,00
161402	2	580 mm	208,00
161403	3	840 mm	324,00
161404	4	1100 mm	416,00
161405	5	1350 mm	508,00
161406	6	1600 mm	600,00



**GLAS- OG TANDBØRSTE
HOLDER**

Åbning (hul til glas) 70 mm.

Varenr.	Kr.
161433	95,00



TEAKPROPPER

Varenr.	Mål	Pose a	Kr.
161390	6 mm	20 stk.	22,00

Nedennævnte i FSC-certificeret teaktræ:

161391	8 mm	100 stk.	140,00
161392	10 mm	100 stk.	140,00
161393	12 mm	100 stk.	163,00
161394	15 mm	100 stk.	163,00



Teakring med bund.
Udv. Ø 33 mm.
flange 7 mm.

213598

Kr. 16,00

INDVENDIG BEKLÆDNING

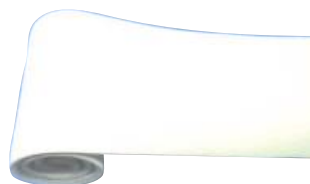

Meget fleksibel og god til at dække ujævne overflader, hjørner m.m.
Bredde 140cm, tykkelse 3mm. Farve: hvid.

Opsættes med kontaktlim eller en vådrumslim

Varenr.	Farve	Kr. Lb m.
120210	Hvid	269,00

GASFJEDER / GASDÆMPER

Gør det nemmere og sikrere at åbne og lukke luger. Holder lugen
åben når der er brug for det. Forhindrer at lugen pludselig utilsigtet
falder ned. Øje: 8 mm.



Varenr.	Total længde	Slag længde	Kraft	Kr.
290200	257 mm	95 mm	5 kg	244,00
290202	257 mm	95 mm	10 kg	244,00
290204	257 mm	95 mm	20 kg	244,00
290210	365 mm	142 mm	10 kg	268,00
290212	365 mm	142 mm	20 kg	268,00
290214	365 mm	142 mm	30 kg	268,00
290220	550 mm	234 mm	10 kg	308,00
290222	550 mm	234 mm	20 kg	308,00
290224	550 mm	234 mm	30 kg	308,00
290226	550 mm	234 mm	40 kg	308,00
290234	600 mm	262 mm	20 kg	322,00
290236	600 mm	262 mm	30 kg	322,00
290238	600 mm	262 mm	40 kg	322,00
290244	683 mm	300 mm	30 kg	423,00
290246	683 mm	300 mm	40 kg	423,00
290248	683 mm	300 mm	50 kg	423,00

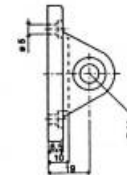
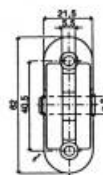

290260

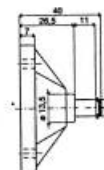
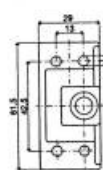

290262

MONTERINGSBESLAG

290260

Direkte montering

kr. 84,00

290262

Sideværts montering

kr. 84,00

LUGER, HOLDERE M.M.

LUGER



I nylon. Ramme: Sort.
Mål: 400 x 200 mm
212800 Kr. 1.397,00



I nylon. Ramme: Sort.
Mål: 500 x 250 mm
212805 Kr. 2.011,00

KOØJER



I nylon. Ramme: hvid.
Diameter: 270 mm
212811 Kr. 1.278,00



I nylon. Ramme: hvid.
Diameter: 320 mm
212812 Kr. 1.414,00

ELEKTRISKE LUGELØFTERE, LENCO



LENCO

12V lugeløfter fra LENCO.

Længden på lugeløfterens vandring er foreskellen på det lukkede mål og det åbne mål.

Varenr.	Lukket incl.beslag		Åben incl.beslag		Kr.
	Mål "	Mål cm	Mål "	Mål cm	
288500	15"	38,10	19"	48,26	3.714,00
288504	20"	53,34	26"	66,04	3.814,00
288508	20"	53,34	28"	71,12	3.959,00
288512	24"	60,96	32"	81,28	3.959,00
288516	24"	60,96	36"	91,44	4.213,00
288520	29"	73,66	41"	104,30	4.213,00
288528	29"	73,66	45"	114,30	4.682,00
288532	33"	83,82	49"	124,46	4.682,00
288536	33"	83,82	53"	134,62	5.094,00
288540	37"	93,98	57"	144,78	5.094,00
288544	37"	93,98	61"	154,94	5.533,00
288548	41"	104,14	65"	165,10	5.533,00
288552	47"	119,38	73"	185,42	5.926,00
288556	47"	119,38	77"	195,58	5.926,00

INSPEKTIONSLUGER



Nylon Varenr.	Farve	HulØ	Kr.
213075	Grå	110 mm	110,00
213077	Hvid	110 mm	110,00
213076	Grå	152 mm	172,00
213078	Hvid	152 mm	172,00
213091	Hvid	241 mm	441,00
213092	Grå	241 mm	441,00



Plastik med O-ring Varenr.	Farve	Indv.Ø	Udv.Ø	Kr.
714477-S	Sort	104	143	55,00
714477-H	Hvid	104	143	55,00
714478-S	Sort	130	170	66,00
714478-H	Hvid	130	170	66,00
714479-S	Sort	155	200	77,00
714479-H	Hvid	155	200	77,00

HYLDE

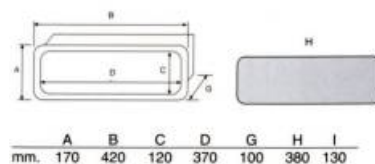

Rektangulær hylde med kant til småting. Farve: Hvid.
718583B Kr. 215,00

INDBYGNINGSHYLDE, PLASTHÅNDTAG



Solbrillehylde. Ydermål: L x B: 175 x 85 mm. Dybde 40 mm.
Indbygningsmål: L x B x D: 150 x 65 x 40 mm

716725-H Hvid Kr. 48,00



REGULERINGSKONTAKT

Til betjening af elektriske lugeløftere.
288495 Kr. 588,00

HOUDINILUGER



Søvelokseret aluminium med røgfarvet armeret glas. Kan åbnes 180 grader. 1. klasses kvalitet. Specialfremstillede luger kan leveres efter ønske. Houdiniluger leveres i følgende standardstørrelser.

Varenr.	Indbyg. mål mm	Indbyg. radius mm	Ydermål mm	Glas tykkelse mm	Ventilation stay	Kr.
212992	250 x 250	75	284 x 284	6	·	4.595,00
212994	350 x 200	75	384 x 234	6	·	4.595,00
212996	450 x 320	100	484 x 354	6	·	4.997,00
212998	500 x 370	100	534 x 404	6	·	4.997,00
213000	500 x 500	100	534 x 534	6	·	5.697,00
213002	620 x 620	100	654 x 654	8	·	7.912,00



RESERVEDELE/TILBEHØR

LUGEHOLDER, JUSTERBAR



Ved montering af lugeholder justerbar skal lukkehåndtagene flyttes op i toppen af lugen.

Varenr.	model	Kr.
213020	Ny model	1.448,00



HÅNDTAG TIL HOUDINILUGE

213009 Sæt bestående af højre og venstre Kr. 655,00



VENTILATION STAY, LUGEHOLDER



Optional adjustable Stay, lugeholder

Se lugeholder justerbar, nedenfor.

Leveres standard med lugen, men kan også leveres særskilt.
213019 Kr. 681,00

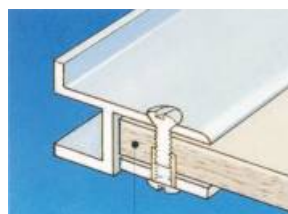

Indvendig flange

Type 1trim

Type 1 passer til dækstykkelse op til max 12 mm
Alle luger skal passe på en flad overflade og monteres på en ramme af god kvalitet. Der bores i yderflangen til undersænkede skruer, enten 8 mm selvsænkende skrue eller 5 mm maskinskrue.



INDVENDIG FLANGE

Varenr.	Type	max.dækstyk.	Kr.
213025	1*	12 mm	1.155,00

*=passer til 213000



Gummiliste
213005

Kr. 599,00

VETUS FLUGT OG VENTILATIONS LUGER

TYPE ALTUS

En ny luge-seriemed en særdeles strølinet og lav profil (kun 21 mm høj). Disse Altus luger overholder CE-kravene ifølge Allklassificeringen. Det vil sige, at de kan anvendes på oceangående både, og at de kan placeres på dækket. Lugerne er udstyret med løftere, der er nemme at justere. Grenene er forsynet med patenteret lås, og lugerne er udstyret med ventilationsstilling, som kan anvendes i aflåst tilstand. Når låsefunktionen ikke anvendes, kan lugerne også åbnes udefra. ALTUS lugerne er udstyret med førsteklasses overfladebehandling og alle aluminiumsprofiler er først polerede og derefter anodiseret. Akrylruden er 10mm tyk, i farven "dark smoke". De specielle hængsler gør det muligt at holde lugen åben i forskellige positioner uden brug af lugeløfter



Type	ALT4242S	ALT5038S	ALT4633S
Varenr.	VALT4242S	VALT5038S	VALT4633S
Udvendige mål i mm A x B	495 x 495	581 x 451	531 x 401
Udskæringsmål i mm C x D	421 x 421	507 x 377	457 x 327
Kr.	4.170,00	4.080,00	3.985,00

INDERRAMME M/MYGGENET

Hvid syntetisk flange, designet til at dække åbningen mellem lugen og loftet inde i båden. Dybden af flangen kan let skæres til, så den passer til dækkets tykkelse. Et integreret og hængslet myggenet giver fuldstændig beskyttelse mod uvelkomne insekter. Nettet kan nemt fjernes for eventuel rengøring.

Type	Myggenet / modflange	Myggenet / modflange	Myggenet / modflange
Varenr.	VHCM4242	VHCM5038	VHCM4633
Kr.	1.070,00	1.210,00	1.155,00

MYGGENET TIL LUGER

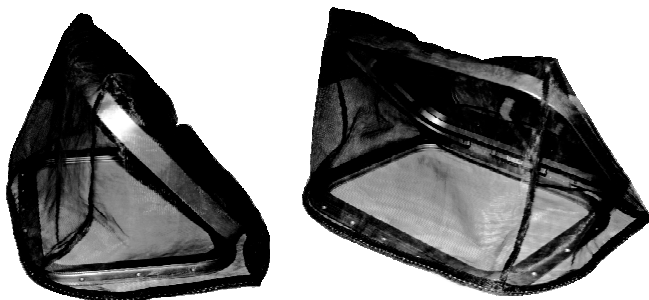

Beskytter mod alle slags insekter, når lugen er åben for at give ventilation. Leveres i 3 størrelser, da der findes et stort antal forskellige luger med forskellige størrelser. Dækker derfor de fleste forekommende lugestørrelser.

Varenr.	Mål i mm			Foreslås til lugestørrelse	Kr.
	Længde	Bredde	Højde		
252720	540	540	350	540x540 mm	184,00
252721	650	650	420	650x650 mm	222,00
252722	750	750	515	750x750 mm	254,00

VENTILATIONSSEJL TIL LUGE, WINDTRAP

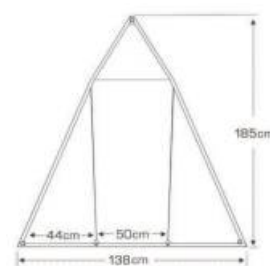
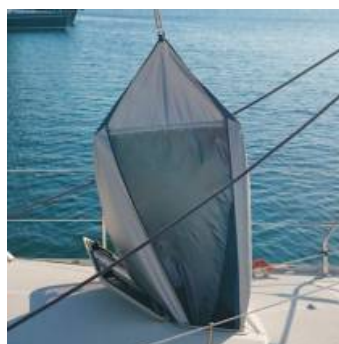

Skab ventilation i kahytten med et vindsejl der leder luften ned gennem lugen.

Slut med varme, indelukkede kahytter og søvnløse nætter. Windtrap er designet aerodynamisk til at trække selv den mindste brise ned i kahytten, for at holde dig kølig og komfortabel. Udført i stærk nylonlug som modstår selv stærk vind. Når korrekt monteret opstår ikke blafren og fløjtelyde. Windtrap kan hænge fra et fald. Passer til alle luger eller adgangsveje, der er op til 120 cm i bredden.

231295 Windtrap Kr. 299,00

MOONLIGHT SEJLBÅDSLUGER



Varenr.	Udskæringsmål mm	Radius	Udvendige mål	Vægt kg	Kr.
C622525M36	250 x 250 mm	R36	305 x 305 mm	2,3/2,4	3.539,00
C623420M36	340 x 200 mm	R36	395 x 255 mm	2,5/2,6	3.699,00
C624141M36	415 x 415 mm	R36	470 x 470 mm	4,7/4,9	5.099,00
C624532M36	450 x 320 mm	R36	505 x 376 mm	4,3/4,4	4.799,00
C625037M36	500 x 370 mm	R36	555 x 425 mm	4,9/5,1	5.299,00
C625050M36	500 x 500 mm	R36	555 x 555 mm	6,0/6,2	6.299,00
C626262M36	620 x 620 mm	R36	675 x 675 mm	9,3/9,6	8.298,00

Moonlight Offshore Serie 62 - ny model. Sejlbådsluge med friktionshængsel

Kompakt, let og elegant luge med afrundede hjørner. Integrerede friktionshængsler. 180 gr. åbning, minimum fylde på dæk, let at åbne, sikker og modstandsdygtig overfor korrosion. Standardlugen leveres med sølv anodiseret ramme og blå/gråt acryl.

PLASTINDERRAMMER FOR SERIE 62

Varenr.	Udskæringsmål mm	Radius	Kr.
C522525	250 x 250 mm	R36	699,00
C523420	340 x 200 mm	R36	699,00
C524141	415 x 415 mm	R36	819,00
C524532	450 x 320 mm	R36	699,00
C525037	500 x 370 mm	R36	819,00
C525050	500 x 500 mm	R36	819,00
C526262	620 x 620 mm	R36	1.199,00

moonlight

MYGGENET FOR SERIE 62

Varenr.	Udskæringsmål mm	Kr.
C532525	250 x 250 mm	999,00
C533420	340 x 200 mm	999,00
C534141	415 x 415 mm	1.229,00
C534532	450 x 320 mm	1.229,00
C535037	500 x 370 mm	1.229,00
C535050	500 x 500 mm	1.229,00
C536262	620 x 620 mm	1.599,00



MOONLIGHT MOTORBÅDSLUGER

Moonlight Lowline Serie 55 - Motorbådsluge med stagarme. Elegant luge med lav profil og styrke. Velegnet til moderne motorbåde og mindre sejlbåde. 180 gr. åbning og kraftige stivere. Let at åbne, sikker og modstandsdygtig overfor korrosion. Standardlugen leveres med sølv anodiseret ramme og blå/gråt acryl.

Varenr.	Udskæringsmål mm	Radius	Udvendige mål	Vægt kg	Kr.
C552525M50	250 x 250 mm	R50	312 x 312 mm	1,51	3.198,00
C553420M50	340 x 200 mm	R50	402 x 262 mm	1,76	3.299,00
C554242M50	420 x 420 mm	R50	482 x 482 mm	4,50	4.699,00
C554532M50	450 x 320 mm	R50	494 x 376 mm	4,60	4.299,00
C555037M50	500 x 370 mm	R50	562 x 432 mm	4,59	4.799,00
C554949M98	495 x 495 mm	R98			5.699,00
C555050M50	500 x 500 mm	R50	562 x 562 mm	5,80	5.699,00
C556262M50	620 x 620 mm	R50	682 x 682 mm	7,65	7.398,00



PLASTINDERRAMMER FOR SERIE 55

Varenr.	Udskæringsmål mm	Radius	Kr.
C582525	250 x 250 mm	R50	699,00
C583420	340 x 200 mm	R50	699,00
C584242	420 x 420 mm	R50	820,00
C584532	450 x 320 mm	R50	699,00
C585037	500 x 370 mm	R50	820,00
C584949	495 x 495 mm	R98	880,00
C585050	500 x 500 mm	R50	820,00
C586262	620 x 620 mm	R50	1.139,00

MYGGENET FOR SERIE 55

Varenr.	Udskæringsmål mm	Kr.
C532525	250 x 250 mm	999,00
C533420	340 x 200 mm	999,00
C534242	420 x 420 mm	1.229,00
C534532	450 x 320 mm	1.229,00
C534949	495 x 495 mm	1.229,00
C535037	500 x 370 mm	1.199,00
C535050	500 x 500 mm	1.229,00
C536262	620 x 620 mm	1.599,00

8. APTERING



LUGE TIL RADIO/CD

Hvid plast.
Længde: 235 mm
Højde: 110 mm
Dybde: 14 mm

Varenr.	Farve	Kr.
700990	Hvid	168,00
700991	Røgfarget, transparent	168,00



OPBEVARING MED NET

Nuova Rade netlagring af høj kvalitet er ideel til at organisere alle dine ejendele, når du er om bord ved hjælp af et fleksibelt holdenet. Lavet af UV-resistent plast, giver modstand mod skader. Kan nemt installeres på din båd enten med skruer eller med et klistermærke (medfølger), passende til oppustelige og stive både. Fås i to størrelser (205x120x20 og 205x120x10) og i hvid farve.

N11900	20 mm (dybde)	Kr. 111,00
N11901	10 mm (dybde)	Kr. 97,00

LUGER

TOP LINE luger i hvid plast. Det tonede felt er lavet af polycarbonat og kan tåle at man går på det. Med inderramme.

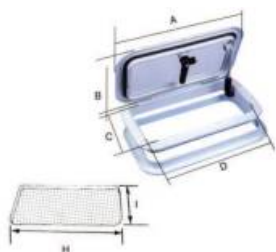

716205B

Kr. 1.124,00

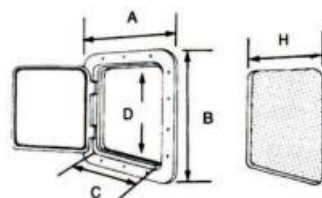

716210B

Kr. 2.182,00



Målskema

A	B	C	D	H	I
448 mm	268 mm	196 mm	376 mm	389 mm	209 mm

Målskema

A	B	C	D	H	I
480 mm	480 mm	415 mm	415 mm	430 mm	430 mm

INSPEKTIONSLUGER



711610

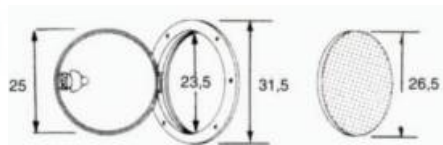

Inspektionsluger incl. pakninger. Farve hvid.

Varenr.	Str.	Tekst	Indv.Ø	Udv.Ø	Kr.
711610	Stor	m/håndtag	23,5 cm	31,5 cm	287,00
711612	Lille	m/håndtag	19,0 cm	26,5 cm	225,00
711611	med boks	m/håndtag	23,5 cm	26,5 cm	545,00



711611 dog uden lås

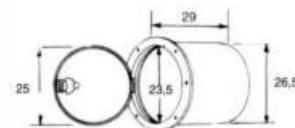

INSPEKTIONSLUGER

Luger, med aftagbare låg. Meget anvendelige på steder med kun lidt plads til at åbne lugen. Farve: hvid.

Varenr.	Model	Udvendig		Indvendig		Kr.
		Amm	Bmm	Cmm	Dmm	
7145163	Standard	306	356	246	296	294,00
7145166	med lås	306	356	246	296	375,00
7145175	Standard	380	380	295	295	344,00
7145178	med lås	380	380	295	295	489,00
Reserve dele til alle luger:						
718080				Lås		98,00
715450				Håndtag		75,00
716765				Tætningsliste		46,00

Praktisk på vanskeligt tilgængelige steder

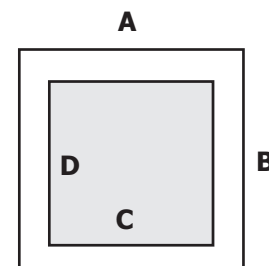

LUGER OG INDBYGNINGSBOKSE



Classic luger

275 x 375 mm

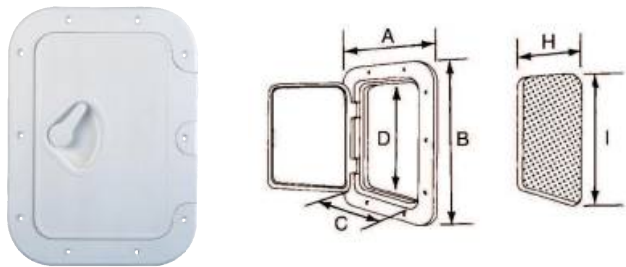

A 275mm	B 375mm	C 180mm	D 280mm	H 198mm	I 298mm
---------	---------	---------	---------	---------	---------

Klassisk UV-resistent luge i grå eller hvid. Den hvide udgave fås både med og uden lås.

Varenr.	Farve	Lås	Kr.
718356	Hvid	Nej	240,00
718356-GREY	Grå	Nej	246,00
718366	Hvid	Ja	381,00

355 x 600 mm



A 355mm	B 600mm	C 250mm	D 500mm	H 275mm	I 524mm
---------	---------	---------	---------	---------	---------

Klassisk hvid UV-resistent luge. Fås både med og uden lås.

Varenr.	Farve	Lås	Kr.
718357	Hvid	Nej	448,00
718367	Hvid	Ja	614,00

463 x 517 mm

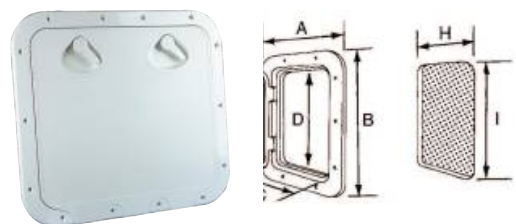

A 463mm	B 517mm	C 362mm	D 416mm	H 386mm	I 442mm
---------	---------	---------	---------	---------	---------

Klassisk hvid UV-resistent luge. Fås både med og uden lås.

Varenr.	Farve	Lås	Kr.
718340	Hvid	Nej	489,00
718341	Hvid	Ja	666,00

Top Line luger

Top Line-serien er ekstra flotte og robuste luger. De er modstandsdygtige overfor pres og kan trædes på. Lugerne kan åbnes 180°.

270 x 375 mm

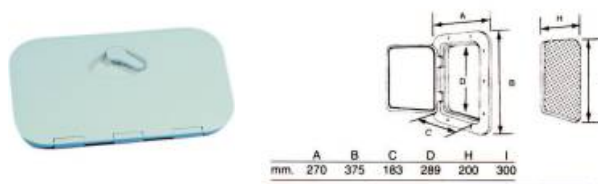

Rektangulær luge i UV-resistent materiale.

Varenr.	Lås	Farve	Kr.
718250B	Nej	Hvid	271,00
718250G	Nej	Grå	271,00
718250S	Nej	Sort	271,00
718251B	Ja	Hvid	384,00

353 x 606 mm



Luge i UV-resistent materiale.

Varenr.	Lås	Farve	Kr.
718280B	Nej	Hvid	520,00
718280-GREY	Nej	Grå	563,00
718281B	Ja	Hvid	710,00

370 x 375 mm



UV-resistent luge. Vælg mellem hvid eller grå. Den hvide udgave fås med lås.

Varenr.	Lås	Farve	Kr.
718260B	Nej	Hvid	377,00
718260-GREY	Nej	Grå	377,00
718261B	Ja	Hvid	512,00

460 x 510 mm

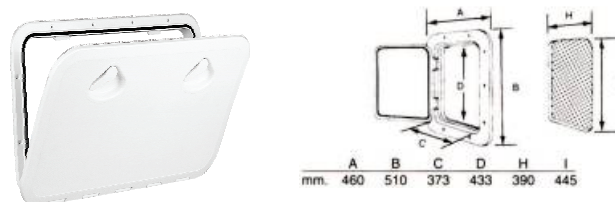

Luge i UV-resistent materiale.

Varenr.	Lås	Farve	Kr.
718270B	Nej	Hvid	629,00
718271B	Ja	Hvid	777,00

Classic bokse

275 x 375 mm

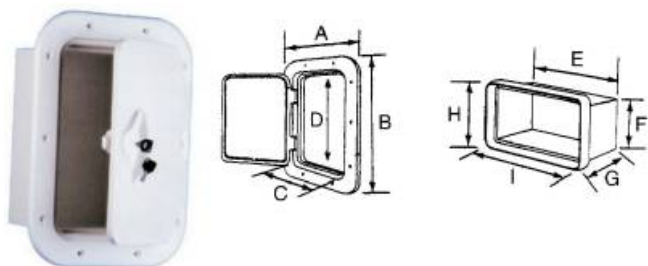

A 275mm	B 375mm	C 180mm	D 280mm	E 270mm	F 170mm
G 160mm	H 210mm	I 305mm			

Klassisk hvid UV-resistent boks. Fås både med og uden lås.

Varenr.	Farve	Lås	Kr.
718377	Hvid	Nej	566,00
718387	Hvid	Ja	710,00

275 x 375 mm

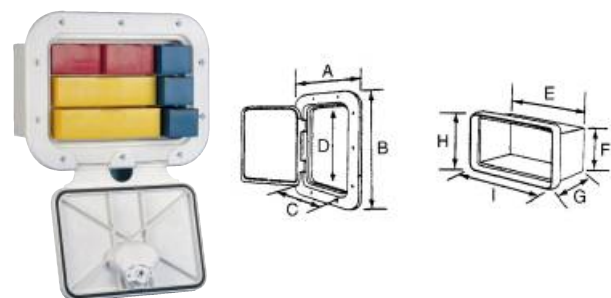

A 275mm	B 375mm	C 180mm	D 280mm	E 270mm	F 170mm
G 160mm	H 210mm	I 305mm			

Klassisk hvid UV-resistent boks med. Fås både med og uden lås.

Varenr.	Farve	Lås	Kr.
718376	Hvid	Nej	695,00
718386	Hvid	Ja	846,00

365 x 600 mm

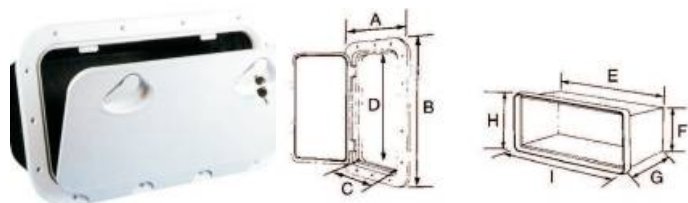

A 355mm	B 600mm	C 250mm	D 500mm	E 495mm	F 245mm
G 290mm	H 280mm	I 535mm			

Klassisk hvid UV-resistent boks. Fås både med og uden lås.

Varenr.	Farve	Lås	Kr.
718368	Hvid	Nej	1.030,00
718369	Hvid	Ja	1.176,00

Top Line bokse

Top Line-serien er ekstra flotte, robuste og modstandsdygtige bokse.

275 x 375 mm

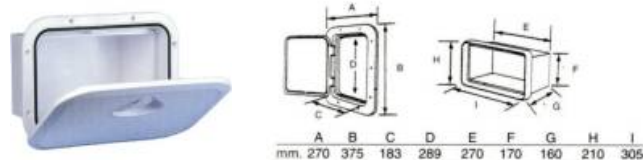

Rektangulær luge med boks i UV-resistent materiale.

Varenr.	Lås	Farve	Kr.
718252B	Nej	Hvid	600,00
718253B	Ja	Hvid	746,00

370 x 375 mm

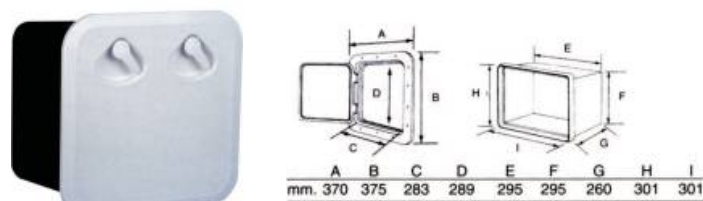

Luge med boks i UV-resistent materiale.

Varenr.	Lås	Farve	Kr.
718262B	Nej	Hvid	996,00
718263B	Ja	Hvid	1.142,00

353 x 606 mm

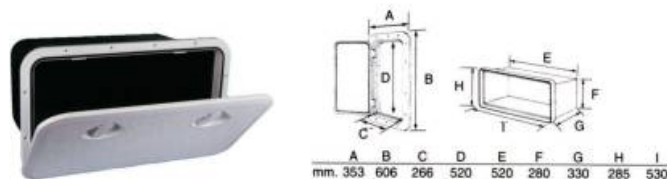

Rektangulær luge med boks. Velegnet som gaskasse til gasflaske.

Varenr.	Lås	Farve	Kr.
718282B	Nej	Hvid	1.214,00
718283B	Ja	Hvid	1.370,00

270 x 375 mm

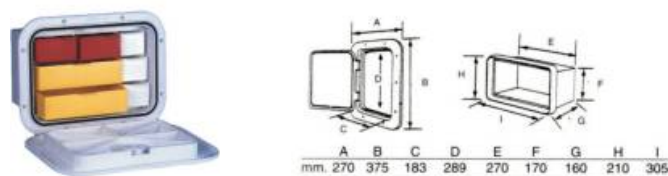

Rektangulær luge med boks og skuffer.

Varenr.	Lås	Farve	Kr.
718254B	Nej	Hvid	770,00
718255B	Ja	Hvid	897,00

460 x 510 mm

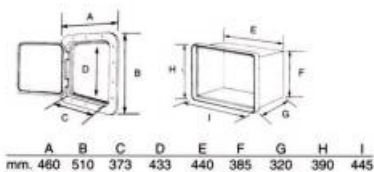

Luge med boks i UV-resistent materiale.

Varenr.	Lås	Farve	Kr.
718272B	Nej	Hvid	1.312,00
718273B	Ja	Hvid	1.459,00

356 x 397 mm

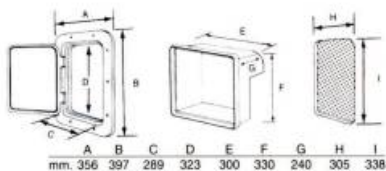

Luge i UV-resistent materiale til gasflasker på 3 kg.

718295B	Hvid	Kr. 1.185,00
---------	------	--------------

Opbevaringsluger og skabe

Luge til VHF/RadioCD

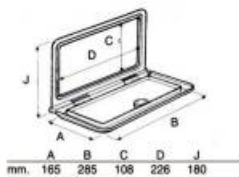

Luge til VHF / Radio. Farve: Hvid

Varenr.	Lås	Kr.
718400B	Nej	206,00
718401B	Ja	283,00

Luge med boks til VHF/RadioCD

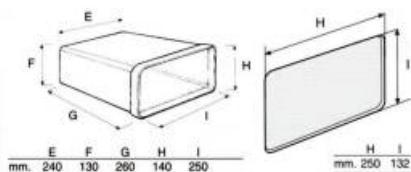

Luge med boks til VHF/Radio. Farve: Hvid.

Varenr.	Lås	Kr.
718402B	Nej	447,00
718403B	Ja	585,00

Indbygningsskab til ildslukker

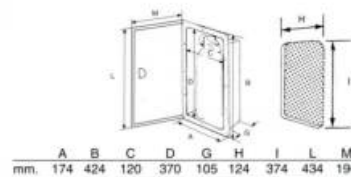
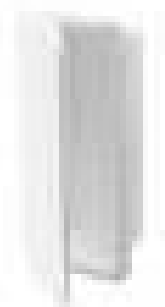

Med låge.
715862B

Kr. 211,00

Indbygningsskab til ildslukker

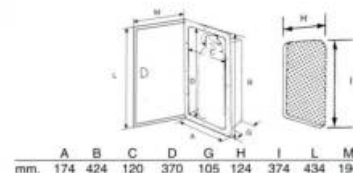

Uden låge.
715861B

Kr. 136,00

Reserve dele

Reserve dele luger



Varenr.	Tekst	Kr.
715450	Håndtag	75,00
718080	Lås	98,00
716765	Pakning	46,00

Reserve dele Top Line



Varenr.	Tekst	Kr.
716764	Gummipakning	50,00
715451	Håndtag	65,00
718081	Lås	158,00

BORDSTATIVER OG GULVTÆPPER

BORDSTATIVER MED GEVINDBOLT, DER GØR STATIVET MEGET STABILT

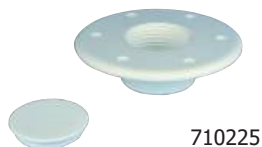

710225

FOD TIL BORDSTATIV

Hvid. Til nedfældning, Ø: 190 mm.

H: 10 mm.

710225

Kr. 230,00



710226

MONTERINGSFLANGE T/ BORDPLADE

Hvid. Ø: 190 mm. H: 55 mm.

710226

Kr. 230,00



714815



714817

TELESKOPIK BORDSTANG

Aluminium. A: 400-730 mm. B: 480-810 mm. Farve: hvid.

714815

Kr. 646,00

Aluminium. A: 300-520 mm. B: 380-600 mm. Farve: Hvid.

714817

Kr. 552,00

A er længden uden gevind.

B er længden med gevind.

BORDPLADER



Rund bordplade. Farve: Hvid plast.

Diameter 600 mm.

714820

Kr. 1.128,00



Firkantet med runde hjørner.

Farve: Hvid plast, mål: 500 x 700 mm.

714825

Kr. 1.285,00



RUND BORDPLADE 24" m/PIEDESTAL

Aftagelig fra bunden. Den skruede forbindelse sikrer et meget robust bord. Poleret piedestal, anodiseret base.

Bordpladen er lavet af hvidt syntetisk materiale og har fire kopholdere indarbejdet. Bord piedestalen er af høj kvalitet aluminium. De unikke låsesystemer på gevindbunden sikrer et robust bord. Separate base plader gør forskellige bord positioner på din båd muligt. Justerbar højde 50-70 cm

VTPM5070

Kr. 1.770,00



OVAL BORDPLADE 45 x 76 cm m/PIEDESTAL

Aftagelig fra bunden. Den skruede forbindelse sikrer et meget robust bord. Poleret piedestal, anodiseret base.

Bordpladen er lavet af hvidt syntetisk materiale og har fire kopholdere indarbejdet. Bord piedestalen er af høj kvalitet aluminium. De unikke låsesystemer på gevindbunden sikrer et robust bord. Separate base plader gør forskellige bord positioner på din båd muligt.

Justerbar højde 50-70 cm

VPTT5070

Kr. 1.770,00



GULVTÆPPE - UDENDØRS

Eksklusiv udendørs gulvbelægning, der ligner en ekstremt velholdt golfbane.

Det næsten "naturlige" udseende giver et meget professionelt udtryk på forskellige udendørsfaciliteter.

De udvalgte farver giver mange muligheder og kombinationer.



- Meget dimensionelt stabil tuftet base lavet af polypropylenmateriale med en ikke-vævet overlay
- Tuft: 100 % PP dtex 4200/ 2 crimped
- Sting tæthed: 83.160/ m2 ± 10 %
- Luv højde: 7.5 mm ± 1.0 mm
- Luv weight: 750 g/ m2 ± 10 %
- Størrelses stabilitet: ± 1.5 %
- Lysfasthed: . 7
- PVC coated bagside
- Normal antændelighed i henhold til DIN 4102 B2



Ambiente

- Vægt: 1.885 g/ m2 ± 290 g/ m2
- Tykkelse: 9,0 mm ± 2,0 mm
- 47 % polypropylene, 53 % PVC



Bredde 2 meter. Leveres i ruller á 20 meter. Kan afskæres i hele meter = 2 m2

Varenr.	Farve	Kr. pr. meter (2m2)	Kr. pr. meter 20m/40m2
120010	Grøn	999,00	862,00
120011	Beige	999,00	862,00
120012	Grå	999,00	862,00
120013	Sort	999,00	862,00

STOLE OG STOLE STATIVER

HIGH BACK



High Back foldesæde
H x B x D: 53 x 43 x 52 cm

283808

Lysgrå/Rød/Hvid

Kr. 867,00



OCEAN FLIP UP STYRESTOL

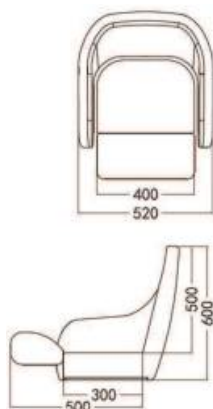

Ocean Flip Up Styrestol (Udsolgt 2021)
Klassikeren der findes som værftsmonteret i mange både. Kraftig vinyl med god polstring. Den forreste del af sædet kan foldes op så stolen kan anvendes som støtte ved stående styring. Lomme på ryggen til opbevaring.
H x B x D: 60 x 52 x 50 cm
Med opslået sæde er dybden 30 cm.

283831B Blå **Kr. 2.224,00**

DELUXE SPORT FLIP UP STYRESTOL

Deluxe Sport Flip Up Styrestol
Kraftig vinyl med god polstring. Den forreste del af sædet kan foldes op så stolen kan anvendes som støtte ved stående styring.
H x B x D: 60 x 50 x 60 cm.
Med opslået sæde er dybden 40 cm.

283812 Hvid/navy **Kr. 2.576,00**
283813 Hvid/grå **Kr. 2.576,00**
283814 Hvid/rød **Kr. 2.576,00**

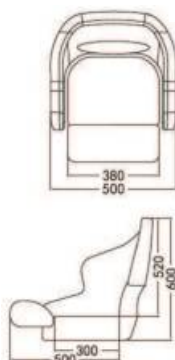

CREW SÆDE U/HYNDE

Deluxe letvægts sæde uden hynde. Ryggen kan klappes ned.

Farve: lys grå
Leveres uden piedestal.
Passer kun til piedestaler uden slide.

VCHCS **Kr. 520,00**



CREW SÆDE M/HYNDE

Deluxe letvægts sæde med hynde. Sædet (hynden) er udført i vedligeholdelsesfrit, vand- og UV-resistent skai imiteret læder, som er ideelt til marinebrug.. Ryggen kan klappes ned.

Farve: hvid
Leveres uden piedestal.
Passer kun til piedestaler uden slide.

VCHCW **Kr. 940,00**



FISHERMAN STOL MARINEBLÅ MED HVIDE SYNINGER

Klassisk foldesæde, blå med klaplænd, anodiserede aluminiumshængsler. Udført i vedligeholdelsesfrit vand- og UV-resistent skai-imiteret læder, som er ideelt til marinebrug. Leveres uden piedestal. Passer til alle pedestaler. Brug sædebetræk VCCDS eller VCCSB til at holde dit sæde rent.
VCHFSBW Kr. 745,00



FISHERMAN STOL HVID MED BLÅ SYNINGER

Klassisk foldesæde med sammenklappeligt ryglæn. Anodiserede aluminiumshængsler. Udført i vedligeholdelsesfrit vand- og UV-resistent skai-imiteret læder, som er ideelt til marinebrug. Farve: hvid med blå sømme.

Leveres uden piedestal. Passer til alle pedestaler.
VCHFSWW Kr. 745,00



KING STYRESTOL MØRKEBLÅ

Komfortabel flip-up-sæde, den forreste del kan foldes op til styring i stående stilling. Med behagelig hovedstøtte. Mørkeblå med hvide sømme. Sædet er udført i vedligeholdelsesfrit vand- og UV-resistent skai-imiteret læder, som er ideelt til marinebrug. Passer kun til pedestaler med slide. Leveres uden piedestal. Brug sædebetræk VCCDS eller VCCSB til at holde dit sæde rent.
VCHFUSB Kr. 3.625,00



KING STYRESTOL HVID

Komfortabel flip-up-sæde, den forreste del kan foldes op til styring i stående stilling. Med behagelig hovedstøtte. Hvid med blå sømme. Sædet er udført i vedligeholdelsesfrit vand- og UV-resistent skai-imiteret læder, som er ideelt til marinebrug. Passer kun til pedestaler med slide. Leveres uden piedestal. Brug sædebetræk VCCDS eller VCCSB til at holde dit sæde rent.
VCHFUSW Kr. 3.625,00



SAILOR STYRESTOL HVID

Den fornemme SAILOR2 har øget lændestøtte, samtidig med at det rene og moderne design bevares. Hvis du vil have et eksklusivt look til dit fartøj, er SAILOR2 et godt valg. Med armlæn. Ryglænet giver mere støtte og komfort, mens en fordybning giver ventilation til lænden. Dette slanker også sædets overordnede udseende. Flotte farvetonede sømme afslutter udseendet. Fast, komfortabel og passer til alle pedestaler. Når det installeres eksternt, foreslår vi brug af sædebetræk VCCDS eller VCCSB for at holde sædet rent og beskyttet mod UV-stråler (sælges separat).
VCHSAILW2 Kr. 3.715,00



SÆDEAFDÆKNING

Holder sædet tørt, rent og beskyttet mod UV-lys. Lavet af nylon med PU-belægning. En snor til at stramme er inkluderet.
VCCDS Sølv Kr. 285,00



VCCSB Blå Kr. 285,00

STOLE OG STOLE STATIVER

Alle stole og stolestativer kan bruges sammen.



Stolestativ
Kan dreje 360 gr.
Fod: 22,5cm
283860 32,5cm **Kr. 826,00**
283862 45cm **Kr. 928,00**

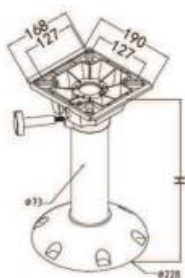

Stolestativ med slide
Kan dreje 360 gr.
Fod: 22,5cm
283865 32,5cm **Kr. 1.115,00**
283867 45cm **Kr. 1.130,00**

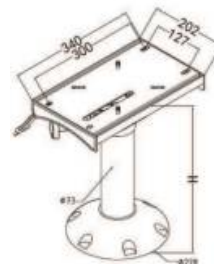

Stolestativ justerbart ihøjden
Kan dreje 360 gr.
Fod: 22,5cm
283869 32,5-45cm **Kr. 1.275,00**



Stolestativ justerbart ihøjden og med slide
Kan dreje 360 gr.
Fod: 22,5cm
283872 27,5-37,5cm **Kr. 1.542,00**
283873 32,5-45cm **Kr. 1.569,00**

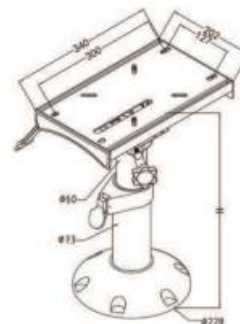

SÆDEPIEDESTAL M/GAS VETUS

For optimal nydelse af dit sæde.
Gasfjederhøjde justerbar. Aluminium sæde piedestal med slide og 360°svirvel. Poleret base.

Fås i 2 justerbare højder:

VPCG3040 30-40 cm **Kr. 2.760,00**
VPCG3547 35-47 cm **Kr. 3.150,00**



Stolesvirvel med låsemekanisme
Størrelse 2-7/8" passer til alle stolestativerne.
283882 2-7/8" **Kr. 353,00**



Svirvel u/lås.
Korrosionsbestandig E-Coat.
16,8 x 16,8cm.
283966 **Kr. 185,00**



Eco piedestal med fod.
H 325mm.
Diameter Ø 7,5 cm
Fod og top. Bredde x længde: 17 x 17 cm
Hulafstand. 13 cm
Korrosionsbestandig E-Coat

283985 **Kr. 211,00**



Eco piedestal med fod.
H 175mm.
Diameter Ø 7,5 cm
Fod og top. Bredde x længde: 17 x 17 cm
Hulafstand. 13 cm
Korrosionsbestandig E-Coat

283986 **Kr. 211,00**



Eco piedestal med fod.
Justerbar 295-445mm
Fod og top, <bredde og længde: 17x17 cm
Hulafstand 13 cm
Korrosionsbestandig E-Coat
283987 **Kr. 303,00**

VENTILATION

RIBBEVENTILER PLAST



Plast. Varenr.	Mål	Farve	Kr.
311495-H	25,5 x 12,5 cm	Hvid	59,00
311495-S	25,5 x 12,5 cm	Sort	59,00



Plast. Varenr.	Mål	Farve	Kr.
311496-H	13,75 x 12,5 cm	Hvid	49,00
311496-S	13,75 x 12,5 cm	Sort	49,00

716753B



716756



716757

VENTIL

Plast. Bruges evt. sammen med flange 716756 eller 716757. Luftpassage 500 mm²

Varenr.	Farve	lxb mm	H mm	Kr.
716753B	Hvid	118	118	56,00

FLANGE

Plast. Passer til ventil 716753B ovenfor.

Varenr.	Farve	L x B mm	Ø mm	D mm	Kr.
716756	Sort	113,3	65/75	65	37,00
716757	Sort	113,3	100	65	38,00

KABELGENNEMFØRING /VENTIL



Ventil i kunststof. Udvendig Ø: 8,7 cm. Indvendig Ø: 6,7 cm.

Varenr.	Farve	Kr.
716760-H	Hvid	15,00

UDLUFTNINGSDÆKSEL

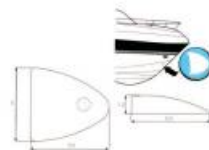

Hvid Plast
L x B x H: 5,5 x 5,0 x 1,2 mm

715922 **Kr. 16,00**

RIBBEVENTILER I RUSTFRIT STÅL



Med 5 gæller

For indfældning.

L x B: 325 x 112 mm

311447 **Kr. 169,00**

Med 3 gæller

L x B: 206 x 112 mm

311443 **Kr. 132,00**



L x B: 125 x 230 mm.

311446 **Kr. 109,00**



L x B: 125 x 115 mm.

311445 **Kr. 54,00**



L x B: 230 x 115 mm.

311444 **Kr. 83,00**

LUFTVENTILER



Rustfrit stål.

L x B: 132 x 117 mm,
Huldiameter: 45 mm

311448 **Kr. 143,00**



Rustfrit stål.

L x B x H: 40 x 44 x 12 mm

311470 **Kr. 13,00**

L x B x H: 57 x 53 x 16 mm

311471 **Kr. 19,00**

STJERNEVENTIL

Rustfrit stål med spjæld. Lukkes med fingerskrue i kanten.

Diameter: 102 mm m/centerskrue

311440 **Kr. 109,00**

Diameter: 127 mm m/fingerskrue i kanten

311441 **Kr. 57,00**



Kan anvendes som bagplade for 311441 (se nedenfor). Diameter: 125 mm.

311442 **Kr. 35,00**

MÅGESKRÆMMER



TILBEHØR:



Kaleche fæste.
252462 Kr. 583,00



U-bolt fæste.
252464 Kr. 286,00



Søgelænder fæste.
252466 Kr. 460,00



Spændebånd. Foto A viser 252468 monteret i 252486.
252468



Kr. 228,00

SCAREGULL MÅGESKRÆMMER

Scaregull mågeskræmmer holder fugle væk fra båden. De to arme med vinger drives rundt af vinden og holder fugle væk.

Fremstillet i glasfiberforstærket nylon der er ultra violet og saltvands beskyttet.

Samlet længde 150 cm. Leveres med et standard fæste til påskruining.

Der er flere forskellige monteringsmuligheder, så det er muligt at montere Scaregull næsten overalt på båden.

Det anbefales at afmontere under sejlads. Scaregull er afprøvet i vindstyrker op til 15 m/s. Standardfæste (252486) medfølger Scaregull.

252460 Kr. 536,00



Justerbart fæste. Kan vinkeljusteres.
252470 Kr. 237,00



Windscreen fæste.
252472 Kr. 237,00



Monteringsssæt.
252474 Kr. 220,00



Forlængerpind 30cm.
252476 Kr. 228,00



Vindfanepar.
252482 Kr. 199,00



Standard fæste.
252486 Kr. 199,00



TILBEHØR:



Monteringsbase for sammenrullede solsejl, bimini tops.
252450 Kr. 127,00



Afmonterbar monteringsbase for rør 22 til 38 mm. Kan monteres vertikalt og horisontalt.
252440 Kr. 237,00



VENTILATION



Uigennemtrængelighed

Vand presser de specielle kugler indvendig i ventilatoren til at lukke ventilationshuller og sikre uigennemtrængelighed.



Solpanel

Arbejder ved hjælp af solenergi. Aktiveres ved hjælp af on/off knap.

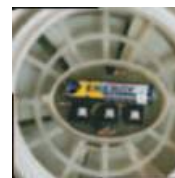

Batteri

Genopladeligt batteri, der oplades automatisk af solpanelet. Aktiveres ved hjælp af on/off knap.

Solpanel

Arbejder ved hjælp af solenergi. Aktiveres ved hjælp af on/off knap.



SOL VENTILATOR

Ventilatoren giver mekanisk ventilation ved brug af solenergi. Solpanelet aktiverer viften, som trækker luft ind. Disse selvstændige ventilatorer registrerer vand fra bølger og regn samtidig med at de opfrisker luften indenfor. Vand presser de specielle kugler indvendig i ventilatoren til at lukke ventilationshuller og sikre uigennemtrængelighed. De har 2 funktioner: 1 funktion aktiverer solar funktionen og den anden modificerer fane funktionen med eller mod uret. Ventilatoren er udført i plastik. Er også lavet i model med rustfri stål kappe.

Varenr.	Ø cm	Udsk. cm	kappe	Kr.
311412	20	9,5	hvid	839,00

"24-TIMERS" SOL VENTILATOR

24-timers ventilatoren er helt automatisk. Den arbejder med solenergi på solskins dage og batteri aften/nat. Ventilationen kontrolleres gennem en dynamisk impeller, som drejer med uret når luft skal ind og mod uret når luft skal ud. Brugeren regulerer funktionerne med on/off switches. Aktiv bevægelse i luften absorberer fugt og genopfrisker luften overalt i kabinen. Disse selvstændige ventilatorer registrerer vand fra bølger og regn samtidig med at de opfrisker luften indenfor. Vand presser de specielle kugler indvendig i ventilatoren til at lukke ventilationshuller og sikre uigennemtrængelighed.

Ventilatoren er udført i plastik. Er også lavet i model med rustfri stål kappe.

Varenr.	Ø cm	Udsk. cm	kappe	Kr.
311414	20	9,5	hvid	1.104,00

KABINE VENTILATOR

Ventilatoren giver naturlig ventilation inden døre og sørger for, at vand fra bølger og regn ikke trænger ind. Ventilatoren åbnes og lukkes manuelt. Når den er åben, bliver luft cirkuleret og vand holdes uden for båden. Ventilatoren er udført i plastik. Er også lavet i model med rustfri stål kappe.

Varenr.	Ø cm	Udsk. cm	kappe	Kr.
311410	20	9,5	hvid	399,00
311411	20	9,5	rf.stål	468,00

7160069

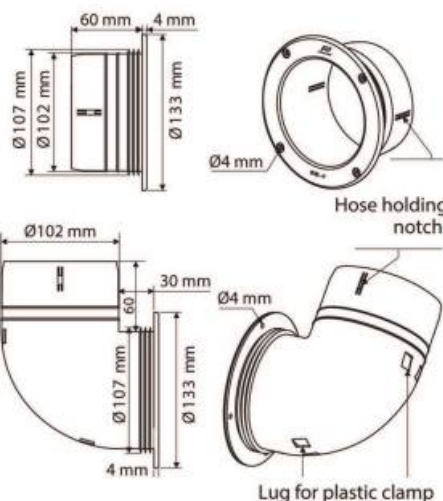

VENTILATOR CONNECTORS Ø102 mm

Materiale: Polypropylene. Slagfast og modstandsdygtig overfor brændstof og eddikesyre.

Indhak holder slangen på plads, men den skal også sikres med syrefaste spændebånd.

Connector er nem at montere med 4 skruer udvendig.

Når ventilatoren installeres anbefales det at den placeres et sted der er beskyttet for vand, så det ikke trækker ind i ventilations kredsen. Som ekstra sikkerhed kan der indbygges en bøjning i konstruktionen.

Varenr.	Tekst	Kr.
7151069	Bøjning, Ø102 mm, hvid	103,00
7151070	Lige, Ø102 mm, hvid	90,00
7160071	Ribbe ventil passer til 7151069 og 7151070, hvid	24,00
7160069	Solcelle for selvstændig soldrevet ventilator L: 132 mm, B: 132 mm, H: 9 mm	312,00
7160070	Ventilator og batteri for selvstændig soldrevet ventilator. B: 137 mm, Studs: 99 mm, L studs: 106 mm	765,00



7160070

DORADEVENTILER, VETUS



Doradeventiler. hvidt kunststof med rød indvendig farve. Enten med en rustfri (Boreas) eller syntetisk (Marin) fastgørelsesring.

Varenr.	Tekst	Ø	Model	Materiale	Kr.
VMARIN75	doradeventil Marin	75mm	Marin	Hvid kunststof/plast ring	540,00

Se de mange Vetus ventiler på www.marineworld.dk

PADDEHATVENTIL, VETUS



Dartagn1

Athos1

Portos1

Lavet af højglanspoleret rustfrit stål (AISI 316). Ventilen er inkl. myggenet og modflange i syntetisk materiale.

Syrefast inkl. plast inderflange.

Varenr.	Kr.
VPORTOS1	570,00
VATHOS1	745,00
VDARTAGN1	930,00

Portos1

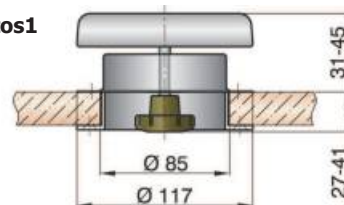

Athos1

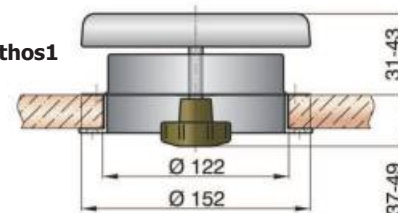

Dartagn1

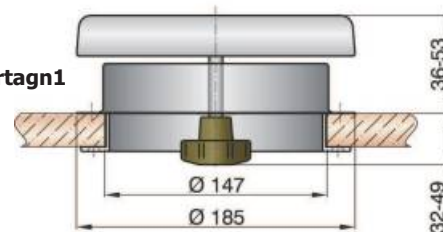

DORADE VENTILER



Hvidt kunststof.

Varenr.	Model	Str. bund	Kr.
311406	Høj	Ø 3 3/4"	323,00
311402	Lav	Ø 3 3/4"	260,00
311400	Lav	Ø 2 3/4"	204,00
311404	Høj	Ø 2 3/4"	314,00



SOLCELLE VENTILATOR

Indvendig diameter 120 mm.

Udvendig diameter 215 mm.

Højde 71,2 mm

Varenr.	Materiale	Kr.
311500	Kunststof, Lexan	513,00
311502	Rustfrit stål	644,00



VENTILATOR

Tannoy, med kappe i rustfrit stål og klar plast, som tillader dagslyset at passere.

Udvendig diameter: 228 mm

311458	Kr.	389,00
---------------	------------	---------------

VENTILATOR

Højde: 60 mm. Kan åbnes og lukkes

Indv. åbning Ø: 96mm

Udv.diam Ø: 200 mm

Varenr.	Kappe	Kr.
311454	Komplet m/rf.stål	435,00

VENTILATOR

Hvidt kunststof med skrueventil.

Højde åben/luk: 75/38 mm.

Indvendig åbning Ø: 100 mm.

Udvendig flange Ø: 150 mm.

311452	Kr.	140,00
---------------	------------	---------------

VENTILATION

**VENTILATOR
TURBO**

Hus i slagfast sort kunststof. Propeller i blød plast, afskærmet med gitter. Doseringen af luftstrømmen sker via en kontakt med 2 hastigheder anbragt foran beskyttelsesgitteret. Med tilslutningsledning 140 cm.

L x B x D: 195 x 188 x 95 mm

311480 12V Kr. 1.173,00
311481 24V Kr. 1.179,00

**RULE IN-LINE EL-BLÆSER 24V**

Motorrumsventilator, tåler kontinuerlig drift. Til montering med slanger. Kan monteres i alle positioner. Gnistfri i.h.t. ISO 8846.

24V

Varenr. Str. Studs m3/min Kr.
T-RUL140-24 75 mm 3,9 438,00

**SEAFLO®****IN-LINE EL-BLÆSER**

Ventilator til brug for motorrum, baderum mm. Lavt strømforbrug i forhold til ydelsen. Forseglet motoraksel.

Varenr.	Volt	m3/min	Amp	Indtag	Kr.
252002	12	3,68	2,5	80mm	268,00
252003	24	3,68	1,3	80mm	268,00
252006	12	7,64	6,0	105mm	345,00
252007	24	7,64	3,0	105mm	345,00

**VETUS IN-LINE EL-BLÆSER**

Ventilator TWINLINE er til udsugning af varme fra maskinrummet, når motorer standses eller benzindampe. Tændingsbeskyttet, uden slange.

TWINLINE serien er klassificeret som 'tændingsbeskyttet', hvilket gør den sikker at bruge med en benzinmotor, eller i rum hvor der er risiko for at brændbare gasser kan ophobe sig.

De brandbare gasser bliver nemt og sikkert fjernet med TWINLINE ventilatorer, så du kan med sindsro tænde din motor. TWINLINE serien er også perfekt egnet til simpelthen at fjerne varme fra motorrummet, hvilket også gør den til en værdifuld tilføjelse for diesel- og elektriskdrevet både.

Disse kraftfulde ventilatorer, er konstrueret kompakt, hvilket gør det muligt at installere dem i selv de mest trange rum.

En alsidig ventilator serie, der bruges til mange forskellige formål.

OBS! TWINLINE ventilatorer er ikke beregnet til kontinuerligt brug, og bør ikke kobles til bådens strømsystem.

Bemærk VETUS anbefaler IKKE anvendelse af udsugningsventilatorer til at forsyne hovedmotor(erne) med luft! Se mere på www.marineworld.dk

Varenr.	Volt	Indtag	Kr.
VTWINLINEA	12	76 mm	455,00
VTWINLINEB	12	102 mm	515,00
VTWINLINEC	24	76 mm	475,00
VTWINLINED	24	102 mm	515,00

**VENTILATOR,
12V**

Overtrukket med hvid PVC. Kan blæse i retning fra side til side eller kun i en retning.

Størrelse: 150 mm

311490 Kr. 558,00

**VENTILATIONS
SLANGE
MINIFLEX 6 M**

Ventilationssslange udført i kraftig PVC med polyestervæv.

Anvendelig i temperatur område fra -20 til +80 grader.

Varenr. Ø mm Kr.
252015 82 mm/3" 407,00
252016 102 mm/4" 472,00

**VENTILATIONS
SLANGE, VETUS**

Udført i vævet glasfiber materiale og impregneret med PVC.

Temperaturområde: -20 til +100 grader

Længder á 10 meter. Sælges kun i hele længder.

Indvendigt mål angivet i ".

Varenr. Ø mm " Kr. pr. m
VBLHOSE310A 79 mm/3" 675,00
VBLHOSE410A 103 mm/4" 785,00

**TILSLUTNINGS
FLANGE, VETUS**

Ø76 mm / Ø 83,3 mm

VVENTKITA Kr. 80,00

**EL-BLÆSER, 12V**

ABS-plast, sort nylon og rustfrit stål.

Kapacitet: 3 m³/min. For slange Ø75 mm.

Strømforbrug: 3A ved 12V, 1,5A ved 24V.

311459 Kr. 425,00

**VETUS UDSUGNINGS
VENTILATOR
12 / 24V**

12 V, 8 A, 76 MM

24 V, 4 A, 76 MM

Ventilator VENT7612 og VENT7624 er til udsugning af varme fra maskinrummet, når motorer standses eller benzindampe. Tændingsbeskyttet, uden slange.

Se mere på www.marineworld.dk

Varenr.	V	mm	Kr.
VVENT7612A	12	76	970,00
VVENT7624A	24	76	970,00

BADESTIGER

Badestige / lejder i rustfrit stål



Rustfrit blankpoleret AISI 316 stål, med flade trin. Kan klappes sammen. Leveres med støtteben.

Varenr.	Antal Trin	Bredde	Længde udslået/ sam.klap	Kr.
211395	2 + 1	29cm	75/56cm	886,00
211396	2 + 2	29cm	110/79cm	1.054,00
211398	3 + 1	29cm	100cm	1.044,00
211399	3 + 2	29cm	124cm	1.239,00

Badestige / lejder i rustfrit stål



Badelejder i syrefast stål AISI 316. Kan foldes sammen. Justerbare afstandsstykker. Skridsikker HVID belægning på trin.

3 + 2 trin

Bredde x længde 250 x 1150 mm

211409 Kr. 782,00

2 + 2 trin.

Bredde x længde: 250 x 900 mm

Længde sammenfoldet: 450 mm

211408 Kr. 625,00

1 + 2 trin.

Bredde x længde: 250 x 630 mm

Længde sammenfoldet: 320 mm

211407 Kr. 567,00

Trin



For montering på agterspejl.
Bredde 23 cm. Højde 11,0 / 13,5 cm
211421 Kr. 362,00

Snekke badestige i rustfrit stål



Rustfrit stål 316.
Foldbar 180°. Justerbare trin.

Varenr.	Lgd mm	Lgd foldet mm	Trin	Kr.
271243	1050	405	2+2	1.493,00
271244	1300	655	3+2	1.613,00
271239	1550	655	3+3	1.748,00

Stævnstige



3 trin. Syrefast stål.
Bredde x længde:
270 mm x 850 mm

271240 Kr. 958,00

Foldbar badestige i rustfrit stål



FOLDBAR STIGE

Rustfrit stål AISI 316
Til smalle steder.
2+1 trin.
Længde 575 mm
Bredde 215 mm
Rør diam. 22 mm
271242

Kr. 1.094,00

BADESTIGER

REBSTIGER



Med nylontov og trin af plast. Fylder meget lidt i sammenfoldet stand.
 3 trin. LxB: 87 x 30 cm
 4 trin. LxB: 106 x 30 cm
 5 trin. LxB: 146 x 30 cm

Varenr.	Tekst	Kr.
211429	3 trin	204,00
211430	4 trin	256,00
211431	5 trin	308,00



Med hvide trin.

Varenr.	Trin	Mål	Kr.
211449	2	62 x 35	197,00
211450	3	80 x 35	218,00
211451	4	102 x 35	283,00

Badestige i aluminium med plasttrin



Elokserede aluminiumsrør og plasttrin. Med justerbare støtteben.

Varenr.	Bøjle u/i	Lgd. Trin	Kr.
211422	23,5/18cm	90cm 3	627,00
211423	23,5/18cm	120cm 4	784,00
211424	23,5/18cm	150cm 5	995,00
211426	32/26cm	90cm 3	520,00
211427	32/26cm	120cm 4	606,00
211425	Ekstra støtteben sæt		139,00

Badestige i rustfrit stål teleskop

BADESTIGE, TELESKOP



Rustfrit stål AISI 316, blankpoleret m/3 teleskopiske trin.
211435 **Kr. 792,00**

Badestige i rustfrit stål teleskop



Badestige, teleskopisk. Højglanspoleret rustfrit stål (AISI 316), men sorte plasttrin. Agter montering.

Materiale	Rustfrit stål
Trin	3
Længde (foldet ud)	880 mm
Længde (klap. sammen)	375 mm
Afstand mellem rørene	256 mm
Rør Ø	19/25/32
Vægt (kg)	2,7
Maks belastning (kg)	300
VSLT3A	Kr. 970,00

Materiale	Rustfrit stål
Trin	4
Længde (foldet ud)	1165 mm
Længde (klap.sammen)	405 mm
Afstand mellem rørene	256 mm
Rør Ø	19/25/32/38
Vægt (kg)	3,6
Maks belastning (kg)	300
VSLT4A	Kr. 1.470,00

RAILCUP

RailCup er let at hænge på din båd hvor og hvornår du behøver den. Fastgjort på et sekund med et enkelt "click-on" - ingen brug af værktøj. Fjernes let igen med et enkelt håndgreb.



RailCup

- Let og hurtig fastgørelse. Til 25 mm rør (1").
- Optimalt greb med holde knop
- Vaskes i opvaskemaskine up til 65° (tåler ikke microovn)
- Låg kan fjernes ved åbning. Indhold 2,5 dl.
- Fastgøres på søgelænder, wire, reb, greb mm

Varenr.	Farve	Kr.
248462	Hvid/rød	90,00
248464	Blå/grå	90,00
248466	Rød/grå	90,00
248468	Grøn/grå	90,00
248470	Orange/grå	90,00
248472	Lys grå/grå	90,00

EN GOD LØSNING TIL F.EKS. RIB-BÅDE - CAMPING-FORTELTE - ALLE STEDER MED 25 MM RØR.

RAILGRIP - DIN EKSTRA HÅND OM BORD! RESTLAGER

Med Railgrip kan du let placere ting på din båd hvor og når du behøver dem. Fastgjort på et sekund med et enkelt "click-on" - uden brug af værktøj



Multibag

- 310 x 230 mm, kraftig nylon
- Mange forskellige rum, håndtag

Varenr.	Farve	Kr.
248488	Sort	293,00

Nu også til fastmontering eller med fleksibelt bånd til fastgørelse på emner med diameter op til 100 mm.



Hullknob

- Til permanent montering
- Plast Ø 20 mm

Varenr.	Farve	Kr.
248480	Hvid	19,00

Railholder 90 - til thermo og flaske			
Varenr.	Farve	Ø	Kr.
248424	Sort	90	185,00

RailOrganizer - til mobil, værktøj mm		
Varenr.	Farve	Kr.
248430	Hvid	75,00
248432	Lysgrå	75,00
248434	Sort	75,00



Railhook 50 - rf. stål 50 x 100 mm		
Varenr.	Farve	Kr.
248442	Lysgrå	117,00
248444	Sort	117,00

Railhook 85 - rf. stål 85 x 140 mm		
Varenr.	Farve	Kr.
248450	Hvid	126,00

Flexknob

- Kraftig bånd med lås
- Passer til alle profiler Max. Ø 100 mm

Varenr.	Farve	Kr.
248482	Sort	50,00



OCEAN BLUE

STÆRKT BÅD SERVICE TIL STÆRKE PRISER



Varenr.	Nr.	Tekst	Kr.
248030	1	Kande med isterningfang Mål: 1.500 ml.	83,00
248035		Mål: 1.900 ml.	104,00
248020	2	Kande m. låg Mål: 1000 ml, 152x110(160)mm.	78,00
248015		Multifunktionslåg t/ nr. 3	22,00
248005	3	Kande, 2000 ml m. låg Mål: 255x120(175) mm	133,00

ET STÆRKT VALG!

Fremstillet i polycarbonat - perfekt til båd og camping.

- totalt slagfast og kan i praksis ikke slås itu.
- kan steriliseres i kogende vand
- tåler opbevaring i fryser
- kan gå i opvaskemaskinen
- kan anvendes til mikrobølgeovn

Desuden virker materialet isolerende så kolde drikke kan holde sig friske i længere tid end i traditionelle glas og varme drikke tilsvarende ikke bliver så varme at holde på som i traditionelle glas.
Servicet ligner i udseende meget klar krystal.



Varenr	Nr.	Tekst	Mål mm	Kr.
248040	4	Drikkeglas 200 ml	100 x 65	14,00
248045		Drikkeglas 285 ml	125 x 72	15,00
248050		Drikkeglas 425 ml	142 x 81	20,00
248075	5	Whisky glas 285 ml	86 x 75	22,00
248120	6	Krus m/ låg og tud 235 ml Velegnet til de små	97 x 87	16,00
248010	7	Salatbestik, 3 dele		36,00



Varenr	Nr.	Tekst	Mål mm	Kr.
248100	1	Hvidt kaffekrus 290 ml		28,00
248130	2	Kaffekop og undertallerken 230 ml	170	35,00
248145	3	Flad tallerken, stor	255	26,00
248135	4	Dyb tallerken, stor	230	24,00
248155	(3)	Dessert tallerken	145	16,00

SKRIDSIKKER DUG



Slingredug - anti skrid dug, hvid eller i farver



Det skridsikre materiale der giver ekstra sikkerhed i lystbåden, campingvognen og husholdningen. Slingredug forhindrer at service falder ned og går itu. Kan vaskes ved 60 gr. Nemt at skære til. Frynser ikke. Leveres i hel rulle eller løbende meter.

Dimension 80 cm x 30 meter.

Varenr.	Farve	Rulle	Pris pr. m
120000	Hvid	30 meter	72,00
120001	Blå	30 meter	72,00

Dimension: 30 cm x 150 cm.
Farvevalg: Sort, Grå, Blå eller Hvid.

Varenr.	Farve	Pris pr. rulle
120050	Ass.	35,00

KØJEUNDERLAG ACS 10



Forhindrer:
-fugtdannelse under hynderne
-jordslåede pletter og muggen lugt
Bevirker:
-længere levetid for hynder og sengetøj
Skaber:
-behageligt soveklima i kahytten

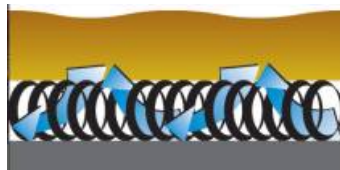

Med ACS 10 anbragt mellem hynder og køjebund sørges for den nødvendige luftcirkulation og hynderne forbliver tørre. Det er vigtigt at ACS 10 bukkes op omkring hyndernes kanter for at opnå den optimale ventilation. ACS 10 kan ikke optage nogen form for fugt. Holder til et tryk på ca. 1000 kg pr. m². 100% polyester,

Varenr.	Mål	Pris
120080	80 x 210 cm	668,00
120120	120 x 210 cm	955,00
120140	140 x 210 cm	1.051,00
120160	160 x 210 cm	1.192,00

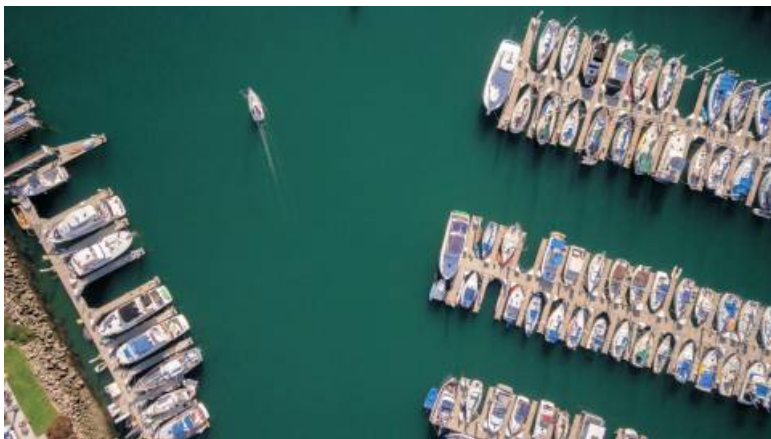

MELANIN OG ACRYL FRA RICE
LIFE IS BETTER IN COLOR



MELAMIN LATTE SKEER

Størrelse: Længde 19 cm
6 stk.

Varenr.	Farve	Kr.
248350	Urban mix.	67,00
248351	Blå / grøn	67,00



MELAMIN TALLERKEN

Størrelse: Diameter: 12 cm Ø: 9 cm

Varenr.	Farve	Kr.
248325	Dark mint	50,00
248327	Hvid	50,00
248328	Lys blå	50,00



JUSTERBAR GLAS/ FLASKEHOLDER

Sort kunststof.
Sammenklappelig.
162141 **Kr. 50,00**



CLICK-ON HOLDER

Universalholder, der passer til 22-26 mm rør. Sidder godt fast. Opbevarer flaske, krus, mobiltelefon mm.
248500 **Kr. 239,00**



STORE ALL KOP HOLDER

Kompakt kopholder i plast.
Brug varenr. N99824-N94827 til montering. HxBxD: 100x110x110 mm. Ø indv. nede/oppe: 90/93 mm

Varenr.	Farve	Kr.
N94161	Hvid	36,00
N99232	Grafit	36,00

STORE ALL VHF HOLDER

Kompakt VHF / mobil holder i plast.
Brug varenr. N99824-N94827 til montering. HxBxD: 115x135x80 mm.

Varenr.	Farve	Kr.
N94152	Hvid	41,00



STORE ALL FOLDBAR KOP HOLDER

Kompakt kopholder i plast. Kan klappes sammen. Med justerbare arme. Kan fastmonteres med skruer eller brug varenr. N99824-N94827 til montering. HxBxD (enkelt) udslået: 110x100x105 mm.

Varenr.	Farve	Kr.	Varenr. db	Farve	Kr.
N96866	Hvid	36,00	N96865	Hvid	51,00
N99230	Grafit	36,00	N98591	Grafit	51,00



STORE ALL TING HOLDER

Kompakt holder til solcreme, briller osv. i plast.
Brug varenr. N99824-N94827 til montering. HxBxD: 100x190x113 mm.

Varenr.	Farve	Kr.
N94160	Hvid	48,00

STORE ALL TING HOLDER

Kompakt holder til GPS / mobil osv. i plast.
Brug varenr. N99824-N94827 til montering. HxBxD: 105x185x90 mm.

Varenr.	Farve	Kr.
N94150	Hvid	51,00

STORE ALL KOP OG TING HOLDER

Kompakt holder til GPS / mobil osv. i plast.
Brug varenr. N99824-N94827 til montering. HxBxD: 100x265x110 mm.

Varenr.	Farve	Kr.
N94144	Hvid	72,00

STORE ALL HOLDER T/AFFALDSPOSE

Kompakt holder til affaldspose med låg i plast.
Brug varenr. N99824-N94827 til montering. HxBxD: 65x280x137 mm.

Varenr.	Farve	Kr.
N94146	Hvid	62,00



STORE ALL FAST MONTERING

Kan bruges til montering af alle "STORE ALL" holdere. Plast.
Monteres med skruer. Holderne glides på beslaget. Diameter: 60 mm.

Varenr.	Farve	Kr.
N99827	Hvid	22,00
N99826	Granit	23,00

STORE ALL RØR MONTERING

Kan bruges til montering af alle "STORE ALL" holdere. Plast.
Monteres på søgelænder. Holderne glides på beslaget. Diameter: 60 mm. Bredde: 45 mm

Varenr.	Farve	Kr.
N99825	Hvid	56,00
N99824	Granit	58,00



STORE ALL KROGE

Kan bruges til montering af alle "STORE ALL" holdere (N99824-N99827) Plast.
Leveres i pakker med 2 stk.

Varenr.	Farve	Kr.
N94126	Hvid	25,00
N99231	Granit	25,00

KØLEBOKSE, SEACOOOL

Transportable kølebokse velegnet til båd, camping og picnic. Blå med hvidt låg. Elegant og praktisk design. Udført i solidt polyuretan skum, som giver stor isolation, der kan holde på temperaturen.

Alle boksene har store håndtag som gør dem lette at bære. Kan bestilles i størrelse 13 liter, 48 liter eller 80 liter.



Varenr.	Ltr.	Lgd. cm	Brd. cm	Hjd. cm	Køle element	Kr.
540880	13	38	22	37,5	nej	474,00
540881	48	63	33	37	nej	1.019,00
540882	80	82	41,5	40	3 30x17x4 cm	2.014,00

KØLESKABE

ISOTHERM KØLESKABE

Isotherm Cruise Line er kendetegnet ved en flot finish og stor robusthed, alle skabe er udstyret med Danfoss kompressor, ventilator, fryseboks med låge, indvendig belysning samt dør med sikkerheds-lås og magnetliste. Alle køleskabe er forberedt for tilslutning af både 12V og 24V



ISOTHERM CRUISE CR42 KØLESKAB

CR 42 har de mål, som er blevet standard i tusinder af både. Volumen 42 L køl og 4 L frostrum. Frostboks med magnetlåge. Kompressor (micro) monteret bag på skabet. Kan flyttes op til 1 m væk. Fås ikke med ASU. Har smarte monteringshuller i sidevægge samt LED-lys. Særdeles lydsvag. Se også CR 49, der ofte kan erstatte CR 42. CR 49 er bedre indrettet = dybere.

Mål: H: 530, B: 380, D: 475 mm.

Indbygningsramme kan tilkøbes.

250955 **Kr. 7.550,00**

Monteringsramme: 3 sidet, sort

250956 **Kr. 450,00**



ISOTHERM CRUISE 49 KØLESKAB

49 liter køleskab med 4 liter frostrum. Kompressoren er placeret bagpå skabets øverste del, hvilket giver en stor indvendig dybde. Bagpå er nederste del i smig. Særdeles lydsvag.

Skabet leveres uden indbygningsramme.

Mål: H: 525, B: 380, D: 475

Standard med grå front.

250960

Kr. 7.995,00

250959

3-sidet sort monteringsramme

Kr. 450,00



ISOTHERM CRUISE 65 KØLESKAB

65 liter køleskab med 4 liter sideforskudt frostrum. Kompressoren er placeret bagpå skabets øverste del, hvilket giver en stor indvendig dybde. Bagpå er nederste del i smig. Særdeles lydsvag. Skabet leveres uden indbygningsramme.

Mål: H: 530, B: 450, D: 500 mm.

Standard med grå front.

250965 **Kr. 8.325,00**

250958 3-sidet sort monteringsramme **Kr. 450,00**



ISOTHERM CRUISE 85 KØLESKAB

85 liter køleskab med 8 liter sideforskudt frostrum. Kan rumme 1,5 liter flasker stående eller liggende. Særdeles lydsvag.

Mål: H: 625, B: 475, D: 515 mm.

Standard med grå front. Indbygningsramme kan tilkøbes.

250967

Kr. 9.465,00

Monteringskinner, sort:

250969

Par **Kr. 450,00**

ANODE TIL SALTVANDSKØLING

250930 **Kr. 280,00**



ISOTHERM KØLEANLÆG



ISOTHERM 2009 CLASSIC COMPACT KØLEANLÆG

Til selvmontering med O-fordamper incl. bund og låge, hvilket giver et lille frostrum til isterninger eller frostvarer. Danfoss kompressor med elektronik, termostat og blæser samt 2 m. rør med solide membrankoblinger. Høj effekt, lavt strømforbrug bl.a. grundet stor kondensator og god ventilator. Næsten lydøst anlæg. Standard er også monteringskonsol, der let sparer 2-4 timer ved monteringen. Sikringsholder, sikring, skruer og dansk monteringsvejledning medfølger. Kan tilsluttes både 12V og 24V. Maks. boksvolumen 125 L. O-fordamper B240 x D210 x H85mm. Strømforbrug middel/maks 12V 0.6/2.7A. **250950**

Kr. 6.399,00

ISOTHERM 2006 CLASSIC COMPACT KØLEANLÆG

Køleanlæg til selvmontering med pladefordamper (250 x 350 mm). Danfosskompressor med blæser, elektronik, termostat og 2 m. rør med solide membrankoblinger. Monteringskonsol medfølger. Leveres med sikringsholder, sikring, skruer og dansk monteringsvejledning. Strømforbrug middel/maks 12V 0.6/2.7A. **250940**

Kr. 4.997,00

ISOTEMP

VARMTVANDSBEHOLDER



ISOTEMP VARMTVANDSBEHOLDER SLIM/BASIC

Fremstillet i syrefast rustfrit stål med rustfri stålkappe. 230V elpatron på 750 W. Mixventil, hvor temperaturen indstilles mellem 35-65°C. Maks. 102 psi /7 bar /700 Kpa.

Varenr.	Størrelse	L x D mm	Kr.
400660	Slim 15 L	520 x 295	5.315,00
400661	Slim 20 L	645 x 295	5.315,00
400662	Slim 25 L	765 x 295	5.625,00
400670	Basic 24 L	470 x 395	5.625,00
400671	Basic 30 L	535 x 395	6.130,00
400672	Basic 40 L	640 x 395	6.275,00
400663	elpatron	Slim/Basic	595,00
400664	Pakningssæt	Slim/Basic	288,00



OVERTRYKSVENTIL /AFTAPNINGSVENTIL

Til varmtvandsbeholder. Åbner ved 6,0 bar.

Varenr. QRELIEF

Kr. 436,00



TERMOSTAT BLANDINGSKIT

For Quick varmtvandsbeholder type B3, BX og BXS.

QTERMOVENT

Kr. 1.039,00



Varmtvandsbeholder



Elpatron, Quick

Quick har fremstillet en ny generation af vandvarmere/varmevekslere, alle i usædvanlig høj kvalitet, fornemt design og i udsøgte materialer. Såvel tank som yderkappe er fremstillet i rustfri stål (tanken i AISI 316). Beholderne har alle indbygget mulighed for opvarmning af vandet med indbygget 220V, 1200W el-patron.

Den indbyggede varmeveksler anvender motorens kølevand til opvarmning. Varmeveksleren er formet som en spiral i rustfri stål (AISI 316) med en ekstra stor overflade, også set i forhold til hvad der sædvanligvis ses på nautiske vandvarmere. Herved sikres en hurtigere opvarmning af vandet i vandvarmeren.

Tankens isolering udgøres af polyurethan skum med en høj tæthed. Til beholderne medfølger justerbar termostat, overtryksventil, kontraventil og aftappingsventil. Maks. 88 psi / 6 bar / 600 Kpa.

Varenr.	L	Vægt	Type L x Ø	Kr.
QBX4012S	40 L	14,7 kg	Rund 500x400mm	5.728,00
QB220V1200W	Elpatron 220V / 1200W			762,00

VARMEVEKSLER

Udnytter varmen fra motorens kølevand. 3-trins blæsemotor. 2 slangenipler á 16 mm til kølevand. 4 lufttilslutninger Ø 60 mm. Varmeeffekt max. 10 KW, luftmængde 360 m3 i timen. Strømforbrug 45-70 W. Vægt 7 kg

410000 12V **Kr. 3.199,00**
410001 24V **Kr. 3.359,00**

Varmluftslange 60 mmØ til ovennævnte: **WB398497** **Kr. 157,00**

GASKOMFURER

ENO GASCOGNE



Luksuskomfur i meget lækker udførelse. Alle ind- og udvendige dele i rustfrit stål, også de sortmalede. Træhåndtag på ovnlåge. Leveres med rustfri flamme-/stænkkanter, der dog let kan fjernes. Standard med 2 sæt rustfri grydeholdere, forkantskinne, balanceophæng etc. Fedtafvisende emaljeovn 24L med 1,8 kW brænder.



ENO fritstående. 2-blus.

Gasblus med el-tænding. Stort blus: 2,5 kW, lille blus: 1,75 kW. Rustfrit stål. Incl. 1 sæt grydeholdere. H x B x D. 125 x 470 x 335 mm

251106

251107 Balanceophæng

Kr. 3.350,00

Kr. 550,00



ENO til nedfældning. 2-blus.

Med el-tænding. Effekt 2,5 kW og 1,75 kW. H x B x D: 450 x 475 x 345 mm

Indbygningsmål: B x D: 450 x 320 mm. Højde under bordplade 35 mm. Afstand center blus/blus: 21 cm. Afstand kant blus/blus: 10 cm.

251108

Kr. 2.950,00

ENO til nedfældning. 3-blus.

H x B x D: 450 x 475 x 393 mm. Indbygningsmål: B x D: 450 x 360 mm. Højde under bordplade 35mm.

251109

Kr. 3.650,00

Eno Gascoigne. 2-blus 1,75 kW og 2,5 kW. Eltænding af blus og ovn (batteri 1,5 V). Fås med rustfri ovn med grill på bestilling. Mål: B 505 mm x D 435 mm x H 460 mm (H 470 mm med rustfri ramme)

Varenr.	Model	Kr.
251032	2-blus Gascoigne	9.499,00
251033	3-blus Gascoigne	10.300,00

ENO BRETAGNE



3-blus komfur med ovn og grill. Bretagne er et lidt større komfur i et eksklusivt design. Komfuret har en større topplade, hvilket giver mere plads til gryder og pander.

To blus på 1750w og et ekstra kraftig blus på 2700w. Ovnen er i rustfri stål med en effekt på 1500w samt grill på 1350w. Leveres med 3 sæt rustfri grydeholdere og rustfri ophæng. El-tænding standard, samme design og udstyr som i Gascoigne. Denne model er skåret skråt af på bagsiden.

Mål: B500mm x D600mm x H515mm (H520mm med 2 sidet rustfri ramme.)

ENO RUSTFRI OPEN SEA



Open Sea højpoleret komfur med el-tænding. Ovnen, der rummer hele 24 L er indvendig med fedtafvisende emaljelægning, hvilket faktisk er det bedste. (Fås med rustfri ovn med grill på bestilling). Ovnør med dobbeltglas og børnesikring samt dørlås.

Balanceophæng, 2 sæt rustfri grydeholdere og balancelås er standard. Leveres med rustfri flamme-/stænkkanter der let kan fjernes.

Meget lækker komfur med runde hjørner. Nye store brændere med høj effekt: 2500W/1750W ovn 1500W.

El-tænding af blus og ovn. Alle indvendige dele i rustfrit stål. Passer i mål med "gamle" komfurer.

Mål: B: 505 mm D: 430 mm H: 460 mm. (H: 470 mm med flamme-/stænkkanter).

251115

Kr. 9.499,00

TYPE ONE

Fås også i en billig version uden el-tænding, mindre udstyr (- bageplade, knap så flotte knapper, billigere grydeholdere m.m.), men har dog flammeovervågning. Type ONE.

251116

Kr. 6.999,00

Brændere	Kapacitet
1 Brænder	2,7 kW
2 Brændere	1,75 kW
Ovn brænder	1,5 kW
Grill element 0243 serie	1,3 kW
Mål	L x D x H mm
Varenr. rustfri ovn med grill 251111	Kr. 13.889,00

GASKOMFURER - KOGEAPPARATER

TECHIMPEX
Marine Cookers

Komfurer og kogeapparater i en meget høj kvalitet og flot design, fyldt med bruger venlige detaljer. Alle ovne er indvendigt emaljeret for at lette rengøringen. Alle apparater er CE-godkendte og har tændsikring.

**XL2evo - 50 cm - 2-blus**

2-blus gaskomfur med ovn, dobbelt glasdør og messingbrænder. Leveres med 2 par grydeholdere, elektrisk tænding og balanceophæng.

Effekt: 2300/1700/1700W

Mål: 500 x 484 x 460 mm (B x D x H)

Med balanceophæng B + 30 mm

251419

Kr. 8.678,00

XL3evo - 50 cm - 3 blus

3-blus gaskomfur med ovn, dobbelt glasdør og messingbrænder. Leveres med 2 par grydeholdere, elektrisk tænding og balanceophæng.

Effekt: 2300W / 1700W / 1000W / 1700W (ovn)

Mål: 500 x 484 x 460 mm (B x D x H)

Med balanceophæng bredde + 30 mm

251420

Kr. 9.408,00

**Classic - 45 cm**

2-blus gaskomfur med ovn og dobbelt glasdør. Incl. balanceophæng og 2 par grydeholdere. Messingbrænder. Med termometer.

Effekt: 2300W / 1700W / 1550W (ovn)

Mål: 450 x 442 x 442 mm (BxDxH)

Med balanceophæng bredde + 30 mm

251415

Kr. 7.419,00

**Racer - 45 cm**

2-blus gaskogeapparat med elektrisk tænding.

Leveres med 1 grydeholder og u.balanceophæng

Effekt: 1600W / 1600W, vægt 2,5 kg

Mål: 456 x 240 x 115 mm (BxDxH)

Mål: 510 x 240 x 273 mm med balanceoph.

251460

Kr. 2.704,00

**Seafarer nedfældbar**

2-blus gaskogeapparat med turbo brænder og elektrisk tænding.

Effekt: 3000W / 1700W

Mål: 470 x 340 x 65 mm

251430

Kr. 2.898,00

3-blus gaskogeapparat med turbo brænder og elektrisk tænding.

Effekt: 3000W / 1700W / 1000W

Mål: 470 x 390 x 65 mm

251435

Kr. 3.270,00

**Ekstra tilbehør:**

Varenr.	Tekst	Kr.
251470	Balanceophæng t/Racer	713,00
251476	Grydeholder sæt t/SEAFARER2	731,00
251477	Grydeholder sæt t/SEAFARER3	899,00
251486	Varmeskjold for komfurer med ovn	875,00

GASINSTALLATION

Regulatorer med overtryksventil er til brug indenbords og udenbords og giver større sikkerhed. Regulatorer uden overtryksventil er kun beregnet for brug udenbords til f.eks. grill.

IC flasker (blå 2- og 3-kg IC-GAZ flasker) Indenbords



Gas regulator med manometer til blå flasker. Nem påskruining med fingerhjul. Med åbne/lukkede ventil.
251852 Kr. 172,00



Gas regulator med manometer til blå flasker. Anvendes sammen med 251867. Vælges ofte ved eftermontering på eksisterende adapter ved aldersudskiftning.
251853 Kr. 203,00

IC flasker (blå 2- og 3-kg IC-GAZ flasker) udenbords

Kan alle erstattes af regulatorer til indenbords brug



IC-GAZ DK REGULATOR, BLÅ

Til danske gaslanger. Skrues direkte i de blå 2 og 3 kg IC-flasker. Velegnet til det mindre forbrug eks. 2 blus.

251877 Kr. 106,00

Samme som 251877 blot med håndhjul.

Betyder at regulatoren kan skrues på uden man skal rotere gasflasken. Isat højde 57 mm

251878 kr. 153,00



251867

ADAPTER m/lukkeventil

Anvendes på blå IC-flasker.

251867 Kr. 101,00

Gasregulator 251853 passer på tilslutningen.



Kosan, BP flasker og composit flasker. Indenbords



Gas regulatorsæt Jumbo click on m/1,2m slange 1/4" til 8mm rør tilslutning og påbygget sikkerhedsafbryder.

251855 Kr. 357,00



Gas regulatorsæt Jumbo click on med 2 stk/1,2m slange 1/4". Den ene slange til 8mm rør tilslutning. Den anden til 10mm rør tilslutning. Kun den ene slange skal anvendes

Leveres med test punkt ventil* .
251856 Kr. 418,00



Gas regulator Jumbo click on med manometer og 1/4" gevind
251851 Kr. 189,00

Kosan, BP flasker og composit flasker. Udenbords



CLICK ON REGULATOR

Til Kosan og BP. (Gule flasker og composit flasker). Dansk slange. Anvendes udendørs til grill, varme mm.

251875 Kr. 131,00



Gas regulator Jumbo click on

med manometer og slangestuds Anvendes udendørs til grill, varme mm.

251850 Kr. 172,00

Special flasker. Udenbords



Til Cobb & Weber grill.

Istedet for at bruge en lille gasdåse som kan være dyr i længden. Gas regulator sæt m 1,2m slange der skrues op hvor den lille gasdåse ellers skrues fast. Regulatoren sættes på en større 5 eller 10kg flaske.

251854 Kr. 264,00



CARAVAN REGULATOR

Til 6 kg IC alu-flaske. (21mm compact)

251806 Kr. 200,00



Gas regulator til camping engangs gas dåser med gevind. Til brug udenbords f.eks. grill
251857 Kr. 115,00

*Bemærk

Iflg. reglerne bør en gas installation afprøves én gang årligt. Indgår der kobberør i installationen, skal EN1949 overholdes og der skal installeres en test punkt ventil så gas installationen kan afprøves med luft ved 150 mBar (5 gange brugs trykket). Det kræver uddannet personale at udføre.

Gas installationer skal overholde Søfartsstyrelsens regler vedrørende gasanlæg. Reglerne findes her:



Gasinstallationer skal overholde Søfartsstyrelsens regler vedr. gasanlæg. Reglerne findes her: Bekendtgørelse om sikkerhed ved sejlads med fritidsfartøjer under 24 m i længde, samt fritidsfartøjer over 24 m bygget før 1. januar 2004 <https://www.retsinformation.dk/eli/lta/2016/1687>. Bekendtgørelsens bilag 2.

QR koden kan også anvendes

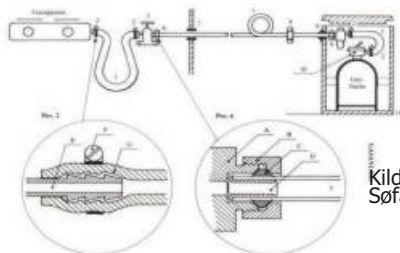

Kilde: Søfartsstyrelsen

DELE TIL GASINSTALLATION



INSTALLATIONSSÆT FOR GAS

Med lækagetester. Opfylder søfartsstyrelsens bestemmelser om gasinstallationer i fritidsfartøjer. DG nr. 2644. For installationer fra før 1. juni 2003.

Består af:

Tekst	Antal
Lækagetester	1
Stophane med tilslutning for 8 mm kobberør og 11mm slange	1
Slanger á 80 cm	2
Spændebånd	4
Støttebøsninger	3
Rørbøjler	4
251013	Kr. 998,00



MONTERINGSSÆT FOR CE-GASINSTALLATION

Komplet monteringsæt med lav regulator for installation af gas til både der skal CE-godkendes. Indeholder: regulator med lukkehane og manometer, lækagetester, trykte slanger, rørbøjler mm. Passer til Blå flaske (IC-gaz)

Gælder for installationer efter 1. juni 2003.

250970 **Kr. 1.254,00**



Vinkel 90 gr. 1/4" venstregevind
Passer f.eks. på regulator og gasslange 251858.

251863 **Kr. 56,00**



Union (kompression fitting) messing
lige til 8mm rør

251840 **Kr. 80,00**

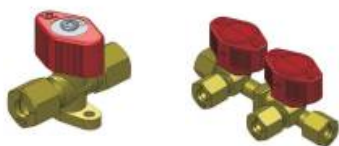

STOPHANE

Gashane (klikhane) Lige. Tilgang 8 mm. Godkendt Gashane enkelt
251873 **Kr. 185,00**

Gashane, dobbelt
251874 **Kr. 325,00**



KOBBERØR 8 MM

6/8 mm efter DS
Pris pr. meter
251876 **Kr. 124,00**



STØTTEBØSNING

6 mm. Til 6/8 mm kobberør. Skal altid anvendes ved påsætning af kobberør
251869 **pr. stk. Kr. 10,00**



GASSPÆNDEBÅND

Til DG slange rustfri, 12-22 mm EN16436-2
251866 **pr. stk. Kr. 10,00**



Omløbsmøtrik uden konusring - 8mm
251843 **Kr. 15,00**

Konusring til 8mm union fitting
251844 **Kr. 6,00**



Overgangsstuds fra rør til slange med vægbeslag
251861 **Kr. 125,00**



Adapter. Giver mulighed for at montere DK slange på regulatorer beregnet for slange 1/4" - Ø8 og Ø11 mm.
251879 **Kr. 52,00**



Union (kompression fitting) messing vinkel til 8mm rør
251841 **Kr. 94,00**



LÆKAGETESTER, GAS

Ny generation i rustfri stål. Kan monteres tværskibs uden at væsken render ud.

251868 **Kr. 599,00**



VÆSKE TIL GASTESTER

251884 5 ml. **Kr. 118,00**
251885 50 ml. **Kr. 150,00**



GASSLANGE DG (DANSK SLANGE)

11 mm slange. Bruges i danske installationer i modsætning til trykte slanger der bruges i CE installationer (se nedenfor)

Pris pr. meter
251880 **Kr. 60,00**



SLANGESTUDS T/GASSLANGE

Messing. 11 mm (Dansk slange).
251870 **Kr. 142,00**



RØRBØJLE

Gummibelagt til 8 mm kobberør
251803 **pr. stk. Kr. 9,00**



Overgangsstuds fra rør til slange.
251862 **Kr. 70,00**



Union (kompression fitting) messing T-stykke til 8mm rør
251842 **Kr. 110,00**



Gaslange 0,6 m, 1/4" til 8mm rørtilslutning
251847 **Kr. 191,00**

Gaslange 0,8 m, 1/4" til 8mm rørtilslutning
251826 **Kr. 262,00**

Gaslange 1,2 m, 1/4" til 8mm rørtilslutning
251848 **Kr. 267,00**

OBS

En lovligt udført gas installation er også en meget sikker installation. For yderligere at skabe ro ombord, kan man installere en gasalarm. Gasalarmen skal kunne advare mod de tunge gasser som anvendes til komfur og lign. Triplegas alarm varenr. **211891** gør netop det.

211891 **Kr. 815,00**

se nedenfor

TRIPLEGAS ALARM



Triplegas alarm

Professionel 12V/24V gasdetektor med dobbelt sensor til din båd, autocamper, campingvogn, lastbil og sommerhus.

Få ro i sindet på din ferie, mens du sover, for dig, dine børn og dine kæledyr.

Triple Gas Alarmen™ er udviklet til at advare dig i alle disse tilfælde. Alarmen er den nyeste og mest innovative alarm, som er velegnet til både tunge og lette gasser, grundet den ekstra sensor.

Alarmen er en meget lille alarm, med et moderne design.

Triple Gas Alarmen™ registrerer alle af følgende gasser:

- LPG (både butan/propan) i tilfælde af utilsigtet udslip fra gas installationen, flasker mm.
- Narkotiske "knockout" gasser som æter, der anvendes til røverier, for at gøre ofre bevidstløse.
- Kulilte (CO) der kan dannes af gasdrevet udstyr, som ikke er ordentligt ventileret eller har utilstrækkelig tilførsel af frisk luft til forbrændingen.

Specifikationer:

- Spænding: 9-30V
- Aktuelt forbrug i standbytilstand: 100mA
- Aktuelt forbrug i alarm: 180mA
- Signalstyrke: 80dB
- Følsomhed: 90 ppm EEC
- Opfylder: EN55032, EN55024 og EN50270

211891 **Kr. 815,00**

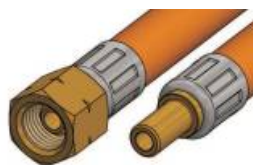

Apparatslange

Gaslange 0,6 m, 1/4" omløber til 8mm studs
251845 **Kr. 191,00**

Gaslange 0,8 m, 1/4" til 8 mm studs
251872 **Kr. 221,00**

Gaslange 1,2m 1/4" med 8mm studs
Anvendes mellem komfur og hane.
251871 **Kr. 267,00**



Lækagespray 400 ml
251860

Kr. 122,00



Gaslange 0,6 m, til 8mm rør
251846 **Kr. 191,00**



Gaslange 0,8m, 8mm studs i begge ender
251864 **Kr. 239,00**



Gaslange PVC 0,8m, 1/4" - 1/4" i begge ender
251858 **Kr. 80,00**

Gasalarm Nasa marine

Gasmonitor

Flydende gas (LPG) anvendes på mange skibe til madlavning eller opvarmning. Det bør anvendes med stor omhu. I sin gasform er den tungere end luft og vil altid opsamles på det laveste niveau i et fartøj. Enhver lækage af gas, eller spild af væske vil synke ned i bunde af skibet. Kan det ikke undslippe, vil det medføre fare for eksplosion eller forgiftninger der kan have dødelige udgang.

NASA Marine gasdetektor system advarer, hvis niveauet af LPG stiger over 10% af den laveste eksplosions grænse. Alarmen advarer om at der er behov for at ventilere, før en farlig situation opstår. Systemet består af en kabinemonteret skærm og en fjernsensor. Skærmen giver visuel og hørbar advarsel, hvis gasniveauet ved sensoren stiger over 10%. Alarmen advarer også fejl på beskadigelser af kabler osv.

Specifikationer:

- Forsyningsspænding 9 til 15 volt
- Lavt strømforbrug (typisk 30 mA)
- Fejlsikkert system advarer brugeren om systemfejl
- Kontinuerlig overvågning
- Ekstra plug-in katalysator sensor kan leveres
- Mål - B 134mm, H 70mm, D 28mm

223717

kr. 1.199,00

VANDALARM



Housegard vandalarm, 9V,

Housegard vandalarm giver en hurtig og effektiv alarm ved lækage af vandrør, vaskemaskiner, opvaskemaskiner m.m.

Alarmen starter, når vandet kommer i kontakt med vandalarmen.

212066

Kr. 104,00

RØGALARM

HOUSEGARD OPTISK RØGALARM



PEBBLE, SA700

Med inspiration fra naturen har Lars Wettre skabt Pebble - en optisk røgdetektor, der passer alle steder. Med testfunktion. 9V-batteri, op til 1 års levetid, medfølger.

212062

Kr. 66,00

KULILTE ALARM



Kulilte alarm

Kulilte er en yderst farlig gasart som kan dræbe ved indånding. Den forbinder sig 250 gange lettere til hæmoglobin end ilt og fortrænger dermed ilt optagelsen. Gassen er klar og lugtløs og opstår ved ufuldstændig forbrænding. Oftest sker det i rum hvor der ikke er nok ilt til stede ved en forbrænding. Gassen udvikles ofte i køkken og motorrum eller ved brug af diesel- og gasvarmere og grill.

Robust kulilte alarm der drives af 3 stk. AA batterier (medfølger ikke).

Nem installation i båd, campingvogn, autocamper eller hjemme.

Moderne design med LCD display

Selv test funktion. Robust sensorhoved

Høj præcision

Specifikationer:

Alarmlyd på 85 db

Permanent kulilte sensor med LCD display

Alarm indikator med rødt blink

Lavt batteri indikator og alarm

Opfylder: EN50291

211890

Kr. 233,00

VANDHANE MED BRUS OG SLANGE, 150 CM

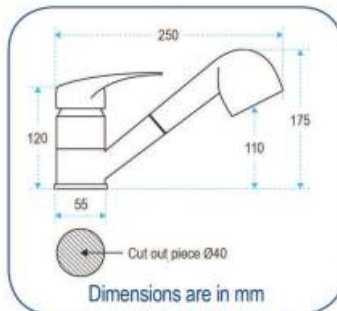

- Et-grebs vandhane i chrom til varmt og koldt vand
- Brusser med justerbar stråle

251096

Kr. 599,00

GRYDESÆT - 9+1 DELE



SKIPPER ALU GRYDESÆT

Flot grydesæt med 10 dele.

Aluminium med holdbar slip-let belægning, der er modstandsdygtig overfor ridser.

Elegant, pladsbesparende grydesæt udført i solidt kvalitets aluminium. Håndtag i metal med silikone overtræk.

- varmeresistent
- resistent overfor temperatursvingninger
- resistent overfor ridser og erosion
- let at rengøre
- kan vaskes i opvaskemaskine
- kan stables og sparer derfor plads
- kan bruges på gas, el og keramisk komfur

Sættet er 24 cm i diameter yderst og består af:

Gryde 6 liter Ø24 cm med håndtag

Pande 2,5 liter Ø 24 cm med håndtag

Dørslag Ø 22 cm

Gryde 2,5 liter Ø 22 cm

Gryde 1,5 liter Ø 16 cm

Pande 1,5 liter Ø 20 cm

Låg Ø 24 cm

Låg Ø 20 cm

Spændebånd

Værktøj til rengøring

761150

Kr. 1.465,00

BATTERIDREVNE KØKKENMASKINER

Oplades med 12V USB stik



To-i-een Mixer og blender

Input DC 5 volt/1-2 amp.

Batteri volt. 3,7 volt

Motorkraft 45W

5 hastigheder

Vægt. 444 g

Blenderskål af plast

247900

To-i-een Kr. 450,00

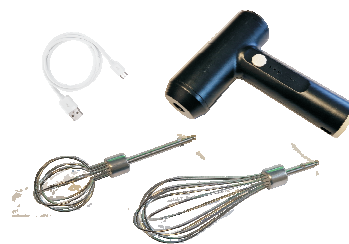

Lille Håndmixer

Input 5 volt 1 Amp.

Batteri 3,7 volt

3 hastigheder

Batteri 1500 mA

Vægt 172 g

247901

Lille mixer Kr. 350,00



Blender 0,5 L

Input DC 5 volt/1 amp.

Batteri volt. 7,4 volt

Batterikapacitet 1860 mA

Hastighed 22000 rpm

Vægt. 520g

Køretid maks. 30s

247902

Blender 0,5l Kr. 350,00

PANTRY PUMPER



PANTRY PUMPE

Fodpumpe til at pumpe ferskvand og saltvand. Max. output: 15 liter pr. minut.
Til højre fod.
251043 **Kr. 499,00**



BABY FODPUMPE

Udført i gummi og nylon.
Passer til 13 mm slange.
Max. output: 8 liter pr. min.
251042-A **Kr. 222,00**

WHALE PANTRY PUMPER

PANTRY PUMPE



MK3

GP0550 Gusher Galley
Dobbeltvirkende fodpumpe.
Studs: 15 mm, monteret til højre for pedalen.
Kapacitet: 11,3 ltr./min. Hus: Hvid/blå kunststof. Montering: dørk eller skot.
251043-WHA **Kr. 1.170,00**
Reparationssæt (SK0553) for MK3
251046 **Kr. 360,00**
Reparationssæt (AK0502) for MK1-2
251055 **Kr. 260,00**



TIPTOE

Whale MK4, GP1309.
Sort kunststof. Studs 12 mm
Kapacitet: 7 ltr./min. Længde 160 mm.
251044 **Kr. 520,00**
Reparationssæt (SK1304)
251047 **Kr. 240,00**

BABY PUMP



Whale Hvidt kunststof. Studs 12 mm.
MK2, GP 4618. Kapacitet: 7,9 ltr./min.
Mål: 140 x 100 mm.
251042 **Kr. 610,00**



WHALE BLANDINGSBATTERI

Model Elegance. Hane med lang hals.
Slangetilslutning 12 mm. Basisplade mål: 164 x 55 mm.
Indbygningsdybde: 92 mm. Til tryk- eller microafbrydersystem. Udført i robust ABS-konstruktion.
RT2010.
251053 **Kr. 860,00**

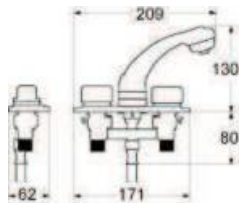

BLANDINGSBATTERI M/BRUSER

Whale Elegance. Slangen kan skjules bag håndvasken.
Brusehovedet har 3 indstillinger. Lukket, almindelig stråle som vandhane eller bruser.
251058 **Kr. 1.500,00**



MICRO AFBRYDER

Til Elegance. Til at tænde/slukke for trykvandpumpe.
Anvendes i trykvandssystemer uden pressostat. I dette system er der ikke tryk i vandslangerne, når håndtaget er lukket til. Herved spares forbindelser og tætninger.
251054 **Kr. 200,00**

VASKE



Rustfrit poleret stål med prop og afløbsstuds. 47 mm. Mål nedenfor i mm.

Varenr.	Indv.mål	Udv.mål	Kr.
251150	330x330x150	360 x 360	999,00
251152	300x238x150	325 x 260	822,00



Rustfrit poleret stål. rund med lige sider.
Prop og afløbsstuds 47 mmmedfølger. Mål nedenfor i mm.

Varenr.	Indv.Ø	Udv.Ø	Kr.
251160	300 x 180	330	989,00
251162	260 x 180	290	873,00

AFLØB FRA VASK, VINKEL

25 mm studs

Varenr.	Type	Kr.
251170	Studs	198,00



LED BRUSERHOVED

Bruger ikke batteri
Farven skifter afhængig af vandets temperatur.
Vandtemperatur mindre end 31gr C -> grøn LED
Mellem 32grC - 43 gr C -> blå LED
Mellem 44grC - 50 gr C -> rød LED

Vandtemperatur højere end 51gr C -> rød blink. Ø: 68mm, L: 260mm
207702 **Kr. 564,00**



BRUSER MED SLANGE

Afbryder til vand i brusehovedet.

Varenr.	Farve	Lgd. slange	Kr.
714376-H	Hvid	3,00m	118,00
714377-H	Hvid	5,00m	160,00
714385-H	Hvid	Bruserhoved u/slange	50,00
251079	Crome	Bruserhoved u/slange lang model	113,00

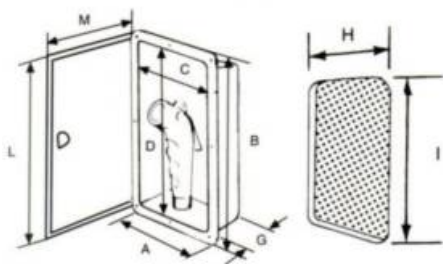

INDBYGNINGSSKAB FOR BRUSER

Lille skab. Mål i cm:

Varenr.	A	B	C	D	G	H	I	L	M	Kr.
Med låge:										
715845-B	16,4	23,8	11	18,3	9,5	11,4	18,7	24,7	18,6	164,00

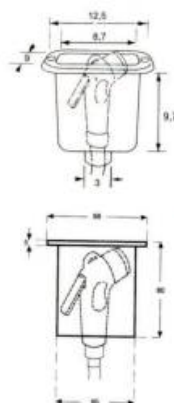

INDBYGNINGSHOLDER FOR BRUSER M/LÅG

Firkantet med runde hjørner.

Varenr.	Farve	Kr.
713700-W	Hvid	114,00

Rund	Farve	Kr.
713710-W	Hvid	114,00

PANTRYPUMPE



Whale GP0650. Mk6
Letmetal og nylon til salt- og ferskvand.
Studs 13 mm.
Højdeindstil.: 90 - 306 mm.
Kapacitet: 8 ltr./min.
251038

Kr. **850,00**

UDLØBSSTUDS



Whale. Drejelig. Studs 13 mm.
Højde: 187 mm. med lukke-ventil.
251049 Kr. **420,00**

AKKUMULATORTANK

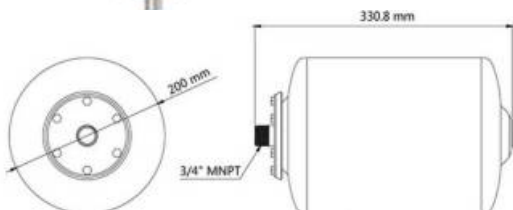

Akkumulatortank 8,0 Lit

Maks. tryk: 87 PSI / 6 BAR
Ind- og ud tilslutning. 3/4" MNPT
Vægt 2 Kg. 331mm x 200mm
252045

Kr. **390,00**



Akkumulatortank 0,75 Lit og 1,0 Lit

Åbningstryk: 10 PSI / 0,7 BAR
Maks. tryk: 125 PSI / 8,6 BAR
Ind- og ud tilslutning: 1/2" MNPT

0,75 Lit
Vægt 360 g
205mm x 116mm

252040 Kr. **204,00**

1,0 Lit
Vægt 660 g
300mm x 114mm
252041 Kr. **250,00**

Akkumulatortank til montering i forbindelse med trykvandssystem (trykvandstank)

- Medvirker til at gve en mere jævn vandstråle
- Forlænger trykvandspumpens levetid ved at formindske start / stop af trykvandspumpe
- Dæmper lydavgivelse
- Bedre temperatur udjævning for varmtvand
- Let at tilslutte for nye eller eksisterende trykvandssystemer
- Formindsker strømforbrug

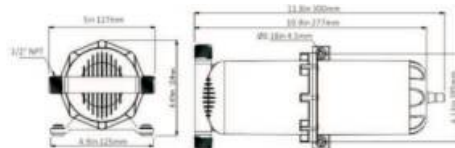
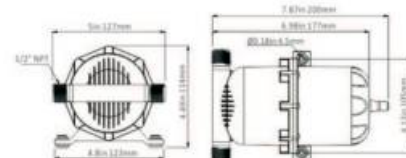

TRYKVANDSPUMPER



Trykvandspumpe fra VETUS type WP

Lydsvag kørsel og problemfri drift

Disse pumper er konstrueret til trykvandssystemer, vask, væsketransport osv. Type WP er lydsvag, har lavt energiforbrug og kan køre tør uden skader. Den er godt udstyret med en termisk overbelastningsbeskyttelse, indbygget kontraventil og indbygget trykafbryder. Denne pumpe leveres med 2 lige og 1 vinklet 13 mm slangestuds og filter.

Varenr.	V	Liter/min	Studs	Max bar	Max løft	Kr.
VWP1208B	12	8 l	13 mm	2,1	1,8 m	790,00
VWP1213B	12	13,2 l	13 mm	3,1	1,8 m	900,00
VWP1220B	12	20 l	13 mm	4,2	1,8 m	1.010,00
VWP2408B	24	8 l	13 mm	2,1	1,8 m	790,00
VWP2413B	24	13,2 l	13 mm	3,1	1,8 m	900,00
VWP2420B	24	20 l	13 mm	4,2	1,8 m	1.010,00

SEAFLO TRYKVANDSPUMPER

SEAFLO/SHINEFLO

**SPULEPUMPESÆT**

3GPM 11.6LPM 70PSI

Vores generelle spule pumpesæt. Et fantastisk valg til rengøring af både, fiskekasser, ankerbrønde, joller og andre lignende opgaver. Denne spulepumpe har en stor kapacitet på 3,0 GPM. Pumpen har en on-demand kontakt, så pumpen tænder automatisk, når du klemmer på sprøjtepipistolens håndtag. Velegnet til spuling i fersk- og saltvands opgaver.

252054

12V

Kr. 997,00**Spulepumpe sæt - Wash Down Kit**

Kraftigt spulepumpe sæt med al tilbehør.

Det bedste valg til rengøring af båden, fiskekassen, ankerbrønden, jollen mm. Pumpen starter automatisk når sprøjtepipistolen aktiveres. Med denne pumpe får du skyllet selv fastsiddende forurening. Kan anvendes med både salt- og ferskvand.

Pumpen stopper ved 70 PSI

Selvansugende op til 1,8 m

Indgang 1/2" MNPT

Maks strømforbrug 18 A

19,7 l/min.

252055

12V

Kr. 1.184,00

Trykvandspumpe til det lille behov. Maks. 2 tappesteder. Selvansugende 2-kammer membranpumpe.. Tåler torkørsel i kortere tid. LxBxH: 169x100x62 mm, maks temp 43gr.C. Tilslutning 3/8" (10mm)

- varme beskyttet
- lydsvag
- selvansugende
- modstandsdygtig overfor syrer, baser
- kan tåle torkørsel (i begrænset tid)
- beskedent strømforbrug
- nem tilslutning

Varenr.	Volt	Kapacitet	Maks.tryk	Amp	Maks.A	Kr.
251900	12	4,3 ltr/min	35psi/2,4bar	1,7	2,7	279,00



Trykvandspumper til de lidt større behov. 3-kammer membranpumper. LxBxH: 204x130x123. Tilslutning 1/2" - 13 mm.

Varenr.	Volt	Kapacitet	Maks.tryk	Amp	Maks.A	Kr.
251911	12	10,6 ltr/min	45psi/3.1bar	3,0	6,0	699,00
251912	24	10,6 ltr/min	45psi/3.1bar	1,6	3,5	699,00
251915	12	11,6 ltr/min	45psi/3.1bar	4,0	8,0	709,00
251916	24	11,6 ltr/min	45psi/3.1bar	2,0	4,0	709,00



Trykvandspumper til det store behov. 5-kammer membranpumper. LxBxH: 222x146x132. Tilslutning 1/2" - 13 mm.

Varenr.	Volt	Kapacitet	Maks.tryk	Amp	Maks.A	Kr.
251920	12	11,5 ltr/min	60psi/4.2bar	6,0	10,0	829,00
251922	12	15,0 ltr/min	60psi/4.2bar	7,0	13,0	829,00
251923	24	15,0 ltr/min	60psi/4.2bar	4,0	7,0	829,00
251925	24	20,0 ltr/min	60psi/4.2bar	5,0	10,0	843,00



TRYKVANDSSYSTEMER

TILSLUTNINGER



Lige tilslutning 13 mm
251995 Kr. 36,00



Lige tilslutning 10 mm
251997 Kr. 36,00



Vinkel tilslutning 13 mm
251998 Kr. 36,00



Filter
1/2" NPT
251996 Kr. 71,00

Pressostat 45psi til pumpe 251910 - 251916
Justerbar 20-50 PSI
251989 Kr. 124,00

Pressostat 60psi til pumpe 251920 - 251925
Justerbar 50-80 PSI
251988 Kr. 124,00

SEAFLO 8L akkumulator trykvandssystem

Et færdigsamlet bruser- og drikkevandssystem, der forenkler installationen af trykvandssystemer for både den professionelle og amatør installatøren. Sættet består af en 5-kammer membranpumpe, filter og fortrykt akkumulatortank med hurtigkoblinger. Delene er monteret med gummi isolatorer. Sættet kan betjene 3 eller flere 1/2" (13 mm) aftapningssteder.

12V,
18,9 L/m
Selvansugende op til 1,8 m
60psi / 4,2 bar
Maks 17 A
5,4 kg
Maks temp. 60 gr.

TRYKVANDSSYSTEMER FRA SEAFLO

Fordele ved dette trykvands system

- mere jævn og lydæmpet vandforsyning
- Forlænget levetid for pumpe
- Mindre strømforbrug / længere batteri levetid
- Installation kan ske vertikalt eller horisontalt
- I praksis velgighedsfri
- Opfylder USCG 183.410 og ISO 8846 (Marine gnistbeskyttelse)



251929 12V **Kr. 1.562,00**

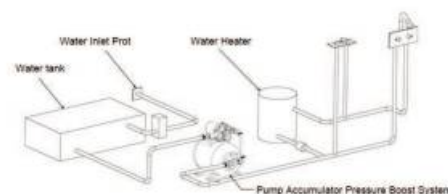

SEAFLO 33 Series Trykvands System

3.0GPM/11.3LPM

Et fuldt samlet trykvands system, der forenkler installationen af trykvandssystemer for både den professionelle og amatørinstallatøren. Sættet består af en 3-kammer membranpumpe, filter og fortrykt akkumulatortank med hurtigkoblinger. Alle delene er færdig installeret på en monteringsplade der fastgøres i båden. Sættet kan betjene 3 eller flere 1/2" (13 mm) aftapningssteder.

outlets.
12V,
11,3 L/m
Selvansugende op til 1,8 m
45psi / 3,11 bar
Maks 11 A
3,2 kg
Maks temp. 60 gr.

FUNKTIONER OG FORDELE

- Kraftig flow på 3,0 gallons/11,3 liter pr. minut.
- Ultra stille med roligt og konstant flow.
- Overlegne selvansugende egenskaber.
- Kraftfuld nok til at forsyne op til 3 armaturer.
- Indbygget justerbar trykafbryder.
- Nem formonteret installation.
- Kraftig, korrosionsbestandig motor.
- Kan køres tørkøre uden at tage skade.
- Kan monteres på nye eller eksisterende systemer.

251928 12V **Kr. 1.190,00**

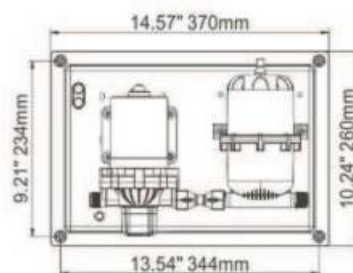
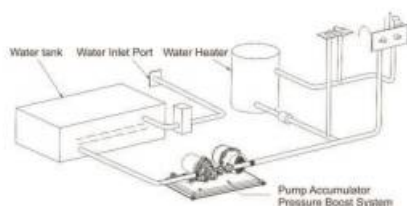
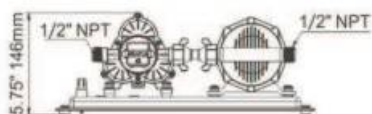

PANTRY OG TRYKVANDSPUMPER



Pantrypumpe for nedsænkning, 12V

Beregnet for fuldstændig nedsænkning.
Leveres med ca 90 cm ledning.

- Slangetilslutning: 1/2" (13 mm)
- Kapacitet: 16 l/min
- Strømforbrug 4,0A Sikring 7,5A
- Lydsvag

252031

Kr. 148,00



PANTRYPUMPE INLINE OG NEDSÆNKNING, 12V

Anvendelig til **drikkevand, søvand**.

Pumpen anvendes nedsænket eller inline ved blot at klikke sien af. Anvendes ofte i både og i campingvogne til vandhaner.

Kan også anvendes nedsænket.

Transportbar med 1 m ledning.

- Slangetilslutning: 3/8" og 1/2" (10 og 13 mm)
- Kapacitet: 12,5 l/min
- Strømforbrug 4,5A Sikring 7,5A
- 1 m ledning
- Lydsvag

252029

Kr. 159,00



WHALE EL-PUMPE

Whale Premium in-line.

Til at løfte vand fra tanken til hanen.

GP1392 med studs. 12V.

Lgd. 118 mm Ø 35 mm.

Kapacitet: 13 ltr./min.

Med 11 og 13 mm studse.

251050

Kr. 430,00



GP1352 med si. 12V.

Lgd. 129 mm. Ø 36 mm.

Kapacitet: 13 ltr./min.

251051

Kr. 500,00



PANTRYPUMPE INLINE OG NEDSÆNKNING, 12V

Anvendelig til **drikkevand, søvand og diesel**.

Multifunktionspumpe til vandhaner, bruser og til afvaskning af dæk, anker mm. Kan også bruges til diesel, men må ikke anvendes til let-antændelige væsker som petroleum og lign. med en antændelses temperatur under 37 gr. C.

Kan også anvendes nedsænket. Si medfølger.

Transportbar med 5m ledning og krokodillenzæb.

- Slangetilslutning: 1/2" (13 mm)
- Kapacitet: 18 l/min
- Strømforbrug 4,5A Sikring 7,5A
- Lydsvag

252030

Kr. 335,00

JABSCO RESERVEDEL



PRESSOSTAT JABSCO PAR

Til trykvandspumper + remtrukne pumper.

Varenr.	Tryk	Kr.
T44814-1000	Standard tryk 20 psi	569,00
T37121-0010	Høj tryk 40 psi	569,00

SHURFLO TRYKVANDSPUMPER OG SPULEPUMPE



SHURflo trykvandspumper

Meget holdbare og støjsvage. Kan tåle at løbe tør.

Pumperne er med forseglede trykafbrydere, der foruden at være vandtæt, giver bedre drift og mindre strømforbrug. alle bolte, skruer m.m. er i rustfrit stål. SHURflo pumperne er gnist-, stænk- og spuletætte.

Strømforbrug kun 2-4 amp.

Junior er ekstrem støjsvag og beregnet for

max. 2 tappesteder. De større både med

2-3 tappesteder, varmt vand og måske

bruser er bedst tjent med Aqua King II.

SHURflo leveres med filter og slangefittings.

SHURFLO AQUA KING II SUPREME

Til større trykvandsanlæg. Supreme giver 18.9

liter/min. Med et tryk på 3,8 bar/55psi. 12V eller

24V. Pumpe med 4 kamre og by-pass funktion,

der betyder at vandet løber i jævn stråle uden

at svinge i styrke. Akkumulatortank er derfor

ikke nødvendig. Leveres med nipler og filter.



Varenr.	Model	Bar	Detail	Kr.
251070	SHURflo Junior	2,0	12V, 7,6 ltr./min	999,00
251071	SHURflo Aqua King II	3,1	12V, 11,3 ltr./min	1.249,00
251072	SHURflo Aqua King II	3,1	24V, 11,3 ltr./min	1.249,00
251073	Twist-in filter			142,00
251074	SHURflo Blaster	3,1	Spulepumpe 12V, 13,2 ltr./min	1.548,00
251076	SHURflo Aqua King II Supreme	3,8	12V, 18,9 ltr./min	1.697,00
251077	SHURflo Aqua King II Supreme	3,8	24V, 18,9 ltr./min	1.789,00

Selvansugende op til 2 højdemeter



JOHNSON PUMPER



Johnson Pump er en af verdens førende producenter af pumper til maritime formål. I mere end 30 år har Johnson Pump udviklet, designet og leveret pålidelige pumper af meget høj kvalitet.

Pumpeprogrammet inkluderer trykvandspumper til pantry/toilet, lænsepumper, spulepumper, kølevandspumper, cirkulationspumper, impellere m.v.

TRYKVANDSPUMPER / TRYKVANDSSYSTEMER

AQUA JET UNO

Aqua Jet Uno er en komplet støjsvag unit klar til montering. Består af pumpe, filter og forudindstillet tryktank. Leveres i 12 og 24 volt. Monteringstid at spare for værfter.

Varenr.	Type	Volt	Kapacitet	SlangeØ	Kr.
C25320	WPS Uno 3.5	12V	13 ltr. /min.	3/4"	6.199,00
C25321	WPS Uno 3.5	24V	13 ltr. /min.	3/4"	6.199,00
C25322	WPS Uno 5.2	12V	19 ltr. /min.	3/4"	7.999,00
C25323	WPS Uno 5.2	24V	19 ltr. /min.	3/4"	7.999,00



AQUA JET DUO

Samme som Aqua Jet Uno, men med to parallelmonterede Aqua Jet WPS 5.0 - hvilket giver høj kapacitet. Perfekt til større både med flere tapsteder.

Varenr.	Type	Volt	Kapacitet	SlangeØ	Kr.
C25330	WPS Duo 10.4	12V	38 ltr. /min.	3/4"	12.499,00
C25331	WPS Duo 10.4	24V	38 ltr. /min.	3/4"	12.699,00



AQUA JET TRYKVANDSSYSTEM 2.9, 4.0 OG 5.2

Aqua Jet trykvandspumper er meget støjsvage og giver et jævnt flow. Bedste installation opnås ved at montere filter og tryktank.

Varenr.	Type	Volt	Kapacitet	SlangeØ	Kr.
C25298	WPS 2.9	12V	11 ltr. /min.	1/2" - 3/4"	1.498,00
C25299	WPS 3.5	12V	13 ltr. /min.	1/2" - 3/4"	1.798,00
C25300	WPS 4.0	12V	15 ltr. /min.	1/2" - 3/4"	2.981,00
C25301	WPS 4.0	24V	15 ltr. /min.	1/2" - 3/4"	2.981,00
C25302	WPS 5.2	12V	20 ltr. /min.	1/2" - 3/4"	3.697,00
C25303	WPS 5.2	24V	20 ltr. /min.	1/2" - 3/4"	3.697,00

AQUA JET WASH DOWN PUMPER 3.4 og 5.2

Som Wash down pumpe tilbyder Aqua Jet meget højere tryk end tilsvarende typer. Leveres komplet med håndpistol og filter. Gør rent hurtigere og lettere.

Varenr.	Type	Volt	Kapacitet	SlangeØ	Kr.
C25340	WD 3.4	12V	13 ltr. /min.	1/2"	2.581,00
C25341	WD 3.4	24V	13 ltr. /min.	1/2"	2.699,00
C25342	WD 5.2	12V	20 ltr. /min.	1/2"	3.699,00
C25343	WD 5.2	24V	20 ltr. /min.	1/2"	3.999,00



TILBEHØR TIL TRYKVANDSSYSTEMER

Montér altid dit trykvandssystem med filter og tryktank, giver et jævnt flow, færre igangsætninger af pumpen, som dermed vil få en længere levetid.

Varenr.	Tekst	Kr.
C25361	Filter "inline" for 1/2" slange	489,00
C25362	Filter "inline" for 3/4" slange	489,00
C25357	Tryktank 2 ltr. for 1/2" slange	1.345,00
C25358	Tryktank 2 ltr. for 3/4" slange	1.345,00

PumProtect filter for Johnson trykvandspumpe

Vandfilter der forhindrer urenheder i at komme ind i vandsystemet og eventuelt beskadige pumpen. Sikrer desuden at der ikke kommer urenheder ud i drikkevandet. Låget kan skrues af, så der er mulighed for at rense filteret. Vandfilteret leveres i to varianter:

Tilslutning direkte på pumpen eller tilslutning via slange.

C25363	Universal direkte på pumpe	284,00
C25364	Via slange	299,00



C25357 + C25358



C25363



C25364



C25361 + C25362

VANDTANKE M.M.



Nuova Rade spa

FASTE VANDTANKE, HØJ

Varenr.	Indhold	L x B x H	Kr.
718015-A	45 liter	50 x 35 x 30 cm	927,00
718016-A	56 liter	65 x 35 x 30 cm	1.128,00
718017-A	70 liter	80 x 35 x 30 cm	1.198,00



Nuova Rade spa

FASTE VANDTANKE, LAV

Varenr.	Indhold	L x B x H	Kr.
718115-A	45 liter	65 x 35 x 22 cm	963,00
718116-A	60 liter	85 x 35 x 22 cm	1.146,00
718117-A	80 liter	110 x 35 x 22 cm	1.499,00



LÅG TIL STOR VANDTANK
718559 70,00



SAMMENKLAPPELIG VANDTANK

med bærehåndtag. Mulighed for at montere slange på 13mm studs med åbne/lukke ventil. 15 liter

251300	15 l	Kr. 78,00
251301	10 l	Kr. 65,00

VANDDUNK

Transportabel vanddunk

Varenr.	Liter	Kr.
251305	5	36,00



PVC Solar brusebad

5 gallon (20 liter) nok til 4 bade.
251095 Kr. 94,00



FITTINGS, LIGE

Til store vandtanke. Studs 38 mm.
714912 Kr. 166,00



FITTINGS, VINKEL

Til store vandtanke. Studs 38 mm.
714914 Kr. 246,00



SLANGESLUTNINGER

Varenr.	Tekst	Kr.
7144567	Slange 16 mm	62,00
7144568	Slange 20 mm	62,00
7144569	90°slange 16 mm	60,00



TANKPIPETTE

7150140 Slange 16 mm 98,00



TANKVENTIL

CE godkendt
Fra Nuova Rade i plast.

Varenr.	Tekst	A	B	C	D	E	F	Kr.
718314	Lige	16	29	83	60x40	40		96,00
718315	Vinkel	16	29	73	60x40	40	50	98,00



HOLDER

Til vandtanke med fastgøringssjorde.
718200 Kr. 260,00

SE UNIVERSALTANKE I KAPITEL 6



Nuova Rade
Diablo tanke



VETUS
universaltanke

PÅFYLDNINGSFORSKRUNINGER VAND OG TOILET



I aluminium og delrin. Låg med vippepal i delrin. Flange Ø 84 mm.

Varenr.	Tekst	F.slange	Lgd.	Låg	Kr.
133360	Vand	38 mm	60 mm	Blå delrin	305,00
133364	Toilet	38 mm	60 mm	Sort delrin	305,00
133366	Vand	50 mm	70 mm	Blå delrin	319,00
133368	Toilet	50 mm	70 mm	Sort delrin	319,00

Ekstra dæksel til patent dæksforskrninger

133362	Vand			Blå delrin	106,00
133365	Toilet			Sort delrin	106,00
133405	O-ring til samtlige delrin dæksler				32,00



Varenr.	Tekst	F.slange	Lgd.	Låg	Kr.
---------	-------	----------	------	-----	-----

PATENT DÆKFORSKRUNING

I forkromet messing eller forkromet messing med delrin prop.

Flange Ø84mm

133391	Vand	38 mm	80 mm	Forkromet	498,00
133392	Vand	50 mm	70 mm	Forkromet	558,00
133395	Vand	38 mm	80 mm	Delrin	377,00
133399	Toilet	38 mm	80 mm	Delrin	377,00
133396	Vand	50 mm	70 mm	Delrin	407,00
133402	Vand	Ekstra prop i forkromet messing			277,00
133404	O-ring til forkromet prop				32,00



Kunststof, til vand.
Studs 37 mm.
718562

Kr. 95,00



TANKPÅFYLDNING TIL VAND OG WASTE I RUSTFRI SYREFAST AISI 316 STÅL. KUN MED VINKEL.

Låg diameter: 89 mm

TANKPÅFYLDNING TIL FERSKVAND

Varenr.	Type	Mål	lgd.u/flange	Type	Kr.
120513	Ferskvand	2" (50mm)	105 mm	45°	397,00

TANKPÅFYLDNING TIL WASTE

Varenr.	Type	Mål	lgd.u/flange	Type	Kr.
120518	Waste	2" (50mm)	105 mm	45°	397,00

FLEKSIBLE VANDTANKE



Fleksible tanke i ikke giftigt materiale til drikkevand. Lavet af special PVC til vand og behandlet i specialproces, der efterlader vandet uden lugt. Lette at indpasse i den position der ønskes. Ingen vedligehold. Af- og påfyldingsstudse medfølger. Påfyldning: 37 mm slange, aftapning: 12 mm slange.

Tankene leveres med allerede påsvejsede tank fittings adapter og 2 bøjninger påfyldning/aftapning med flytbare ringe til tætning for max. forsegling.

Varenr.	251200	251205	251210	251215	251220
Modeltype	Rektangulær	Rektangulær	Rektangulær	Triangel	Triangel
Størrelse cm	74 x 60	74 x 100	74 x 150	86x21x93	108x21x108
Kapacitet	55 liter	100 liter	150 liter	55 liter	100 liter
Kr.	399,00	549,00	699,00	548,00	629,00

STUDSE TIL FLEKSIBLE TANKE (KUN RESERVEDELE) TIL OSCULATITANK

Bemærk: Passer ikke til fleksible tanke fra NuovaRade.

Varenr.	Str.	Type	Kr.
251240	16 mm	vinkel	124,00
251244	16 mm	Lige	74,00
251246	37 mm	Lige	95,00



STUDSE TIL FLEKSIBLE TANKE (KUN RESERVEDELE). Medfølger tank.

Varenr.	Str.	Type	Kr.
251239	12 mm	vinkel	53,00
251242	37 mm	vinkel	73,00

VANDAFSALTNING (WATERMAKERS-DESALINATORS)

MAKING WATER DRINKING WATER

Sikkerhed for drikkevand ombord, på langture.

I havari situationer er adgang til rent, frisk vand kritisk for at overleve. Desalinators (vandafsaltningsystemer) sikrer denne mulighed.

Nødstyr er ofte det sidste bådejere og passagerer ønsker at bruge eller bare tænke på, men i nødsituationer kan det være det der sikrer at de overlever. Alle ved at man kan overleve adskillige uger uden mad, men kun få dage uden vand.



Katadyn, Schweiz producerer en lang række vandrensings- og afsaltningsystemer der anvendes af militær, nødhjælpsorganisationer og opdagelsesrejsende verden over.



Solo sejler Tony Bullimore overlevede et forlis bl.a. takket være en håndbetjent desalinator.

KATADYN SURVIVOR 06

Håndbetjent afsaltningsenhed.

Robust og kompakt udførelse, verdens mindste hånddrevne,

måler blot 12,7 x 20,3 x 6,3 cm, og

vejer: 1,13 kg.

Anbefales til brug i redningsflåder og som individuel overlevelses kit.

Saltafvisning 98,4% i gennemsnit (95,3% min).

Udbytte 0,89 l/timen +/- 15%.

Gennemsnitlig 40 pumpeslag / min.

267100 Kr. 10.925,00**El-dreven vandafsaltning**

Hånd- og eldrevne vandafsaltningsystemer anvendes i stigende omfang som sikkerhedsudstyr og som supplement til medbragte vandbeholdere. Kan

**KATADYN POWERSURVIVOR 40E**

Verdens mindste elektriske vandafsalter (desalinator).

Kompakt og robust, måler 17,1 x 41,9 x 39,3 cm og vejer ca. 11,33 kg. Kan betjenes elektrisk og manuelt i tilfælde af en nødsituation.

Saltafvisning 98,4% i gennemsnit (96% min).

Udbytte 5,7 l/timen +/- 15%.

Strømforbrug 12V DC / 4A

267110 Kr. 30.148,00**KULFILTER**

Påsættes udluftningen til spildevandstanken.

Aktivt kun fjerner dårlig lugt fra tanken.

Ø16-19mm

355792 Kr. 398,00**MICROPOUR TANK RENSESÆT**

Startkit for det samlede vandsystem.

Sikrer at vandtank og slanger er rene og velegnede til opbevaring af drikkevand.

Pakken indeholder:

- MT Fresh: Fjerner dårlig smag, lugt og kalkaflejringer i drikkevandssystemet.
- MT Clean: Fjerner biofilm i tank, vandslanger og pumpe.
- MC1000F: Konserverer vandet i op til 6 måneder.

Indholdet er anvendeligt for tanke på op til 250l (MC1000F for 1000l)

267044 Kr. 498,00**VANDKONSERVING OG DESINFICERING**

Micropur Classic renser drikkevandet for skadelige organismer og lugte. Holder vandet frisk i 6 måneder. Micropur indeholder ikke jod eller klor og afgiver ingen smag eller lugt til drikkevandet. Indholdet 100 ml rækker til desinficering og konservering af 1000 l vand.

Micropur til 1000l 267010**Kr. 245,00**

Eberspächer diesel bådvarmere



Airtronic D2 og D4 er nye opdaterede versioner med sparsomt forbrug af strøm og brændstof, mindre lyd og længere levetid.

D2 er velegnet til opvarmning af både op til 26 fod / 8 m.
D4R er velegnet til opvarmning af både op til 34 fod / 10 m.
D4 er velegnet til opvarmning af både op til 40 fod / 12 m.
D6 er velegnet til opvarmning af både op til 45 fod / 13 m.
D4R modellen anvender mindre dimension varmeslange, men har kraftigere blæser. Den anvendes ofte i installationer med begrænset installationsplads.



EASYSTART GSM 2/4G CAN DK INKL.SIM-KORT

252206 Kr. 4.868,00

Fjernbetjen din Eberspächer luft- eller vandvarmer. Flere muligheder. Se beskrivelse.

Dimensioner 180 mm / 140 mm / 80 mm

Med telefonstart EasyStart GSM kan du starte din varmer uanset hvor du befinder dig. Du vælger selv om du vil benytte App, SMS eller opringning. App'en er gratis og kan downloades fra Google Play, App Store og Windows Phone Store.

Funktioner • Varme/ventilation til/frakobling • Start med App, SMS eller opkald • Visning af kabinetemperatur • Forprogrammering (en start indenfor 24 t) • Leveres med SimService prepaid/ 2 år/1000 SMS Anbefales til Hydronic vandvarmere og Airtronic luftvarmere. * Direktestart * Justerbar varmekøretid 1 – 999 min / kontinuerlig drift * Ventilations drift (afhængig af varmertype) * Visning af temperatur i kabine * SMS kvitteringsfunktion *

Rækkevidde: Afhænger af GSM operatørens dækning.
VIGTIGT: For at sikre problemfri drift med EasyStart GSM anbefales det ALTID, at det medfølgende SimService registreres. Anvendes der andet SIM-kort end det medfølgende, SKAL dette understøtte 2G net. Denne fjernbetjening er samme produkt som tidligere, men med automatisk skift m. 2G og 4G net.

Varveksler - luftvarmer

Indblæser luft der opvarmes af kølevand fra motor.



Varveksler Helios
2 kW 12V

252145 Kr. 2.434,00



Varveksler Xeros
4,2 kW 12V

252147 Kr. 3.503,00



Varveksler, Kuba
4,9 kW, 12 og 24V

WBKUBA350 12V Kr. 2.102,00
WBKUBA350-24 24V Kr. 1.997,00



Varveksler med 4 udgange
10 kW 12V eller 24V

252150 12V Kr. 5.215,00
252151 24V Kr. 5.769,00



Luftvarmer	Varenr.	Kr.
Marine Airtronic S2 D2L 12V Basic 2000W	252100	13.400,00
Marine Airtronic S2 D2L 24V Basic 2000W	252101	13.400,00
Marine Airtronic M3 D4R 12V Basic 4000W	252104	15.500,00
Marine Airtronic M2 D4L 24V Basic 4000W	252105	17.000,00
Marine Airtronic M2 D4R 12V Basic+pro 4000W	252108	17.775,00
Marine Airtronic L3 D6L 12V Basic 6000W	252113	21.888,00
Marine Airtronic L3 D6L 24V Basic 6000W	252121	21.888,00
Marine Airtronic S3 D2L 12V Complete 2000W	252102	14.213,00
Marine Airtronic S2 D2L 24V Complete 2000W	252103	14.688,00
Marine Airtronic M2 D4L 12V Complete 4000W	252106	19.313,00
Marine Airtronic M2 D4L 24V Complete 4000W	252107	19.313,00
Marine Airtronic M3 D4R 12V Complete 4000W	252109	17.988,00
Marine Airtronic L3 D6L 12V Complete 6000W	252112	24.725,00
Marine Airtronic L3 D6L 24V Complete 6000W	252120	24.725,00

Basic pakker er uden udstødningssæt. Complete er med udstødningssæt.



Basic pakker er uden udstødningssæt. Complete er med udstødningssæt.

Alle pakker, Basic og Complete, leveres inklusive nødvendige monteringsdele, dog uden varmluftslanger og indblæsnings ventilatorer.

Udstødningssæt for D2L/D4L/D4R **252115 Kr. 2.975,00**
Udstødningssæt for D5 **252116 Kr. 2.975,00**
Udstødningssæt for D6 **252117 Kr. 2.975,00**



Vandvarmer

Modeller fra 4.300W til 12.000W -
Bed om brochure.

Detaljerede brochurer kan fremsendes elektronisk

Dele til Eberspächer diesel bådvarmere



Vridbar luftventil, åben, 0°
 252170 50/60mm Kr. 81,00
 252171 75/90mm Kr. 176,00

Vridbar luftventil, åben, 30°
 252172 50/60mm Kr. 94,00
 252173 75/90mm Kr. 205,00

Luk- og vridbar luftventil
 252174 50/60mm Kr. 187,00
 252175 75/90mm Kr. 356,00



Vridbar dyse, åben, 30°
 252176 50/60mm Kr. 92,00
 252177 75/90mm Kr. 221,00

Vridbar dyse, åben, 90°
 252178 50/60mm Kr. 92,00
 252179 75/90mm Kr. 253,00



Bagstykke
 252180 50 mm Kr. 58,00
 252181 60 mm Kr. 58,00
 252182 75 mm Kr. 58,00
 252183 90 mm Kr. 77,00



Luftregulering
 252184 60 mm Kr. 46,00
 252185 75 mm Kr. 46,00
 252186 90 mm Kr. 46,00



Y-rør
 252187 60 mm Kr. 270,00
 252188 75 mm Kr. 348,00
 252189 90 mm Kr. 341,00



Overgangsstykke
 252190 75-50 mm Kr. 135,00
 252191 75-60 mm Kr. 135,00
 252192 90-75 mm Kr. 77,00



Samlerør
 252193 60 mm Kr. 40,00
 252194 75 mm Kr. 53,00
 252195 90 mm Kr. 133,00



Udstødningslange med lyddæmper

Varenr.	Tekst	Kr.
252220	Udstødningslange m/lyddmp 28mm L225 cm	1.654,00
252221	Udstødningslange m/lyddmp 28mm L300 cm	2.459,00
252222	Udstødningslange m/lyddmp 30mm L225 cm	1.922,00
252223	Udstødningslange m/lyddmp 30mm L300 cm	2.275,00
252224	Udstødningslange m/lyddmp 42mm L225 cm	4.168,00
252225	Udstødningslange m/lyddmp 42mm L325 cm	4.973,00



Varmluftslange
 252160 60 mm Kr. 149,00
 252161 75 mm Kr. 187,00
 252162 90 mm Kr. 229,00

Eberspächer lyddæmper til varmluftslange

Kan leveres i tre varianter til henholdsvis 60 mm, 75 mm og 90 mm slange.

Varenr.	Ø	Kr.
252215	60 mm	659,00
252216	75 mm	689,00
252217	90 mm	778,00

252200



252202



Eberspächer skroggennemføring 45 gr.

Skroggennemføring til udstødning.
 Gennemføringen monteres vinkelret på skrogsiden men er på indersiden vinklet 45 grader.
 252200 Kr. 1.211,00

Eberspächer skroggennemføring skrå

Skroggennemføring til udstødning.
 Gennemføringen monteres skråt på skrogsiden.
 252202 Kr. 1.554,00



252218

Eberspächer gløderør og si

Eberspächer Airtronic gløderør B4/D2/D4/D4+ 12V.
 252218 Kr. 1.149,00

Gløderørssi Airtronic B4/D2/D4 + M-II
 252211 Kr. 130,00

Gløderørssi til Airtronic D5
 252212 Kr. 173,00



252211



252212





Fordele med Webasto luftvarmere til både

Med en Webasto luftvarmer i din båd får du en hurtig og effektiv opvarmning af kahytten. Temperaturstyring via elektronisk termostat og mulighed for samtidig affugtning af kahytten. Luftvarmeren har et lavt brændsstofforbrug og er støjsvar i drift.



Air Top 2000 STC

Markedets mindste luftvarmer er velegnet til de mindre fritidsbåde. Den giver stor varmeydelse og er økonomisk i drift. Den er med sit kompakte design også nem og hurtig at installere.

Air Top 2000 STC leveres inkl. monteringsdele for varmer og betjeningsenhed. Bådmonteringskit for luftfordeling skal bestilles separat.

Air Top 2000 STC, 12 volt, 2000 W WBAT2000ST Kr. 14.995,00



Air Top Evo 40

Luftvarmeren der anbefales til de mellemstore fritidsbåde. Den er bygget til at kunne klare de mest ekstreme vejrforhold ombord, og er yderst effektiv og tilmed også meget lydsvag i drift.

Air Top Evo 40 leveres inkl. monteringsdele for varmer og betjeningsenhed. Bådmonteringskit for luftfordeling skal bestilles separat.

Air Top Evo 40, 12 volt, 4000 W WBEVO40 Kr. 18.119,00

Air Top Evo 40, 24 volt, 4000 W WBEVO40-24 Kr. 18.119,00



Air Top Evo 55

Luftvarmeren der anbefales til de største fritidsbåde. Den er bygget til at kunne klare de mest ekstreme vejrforhold ombord, og er yderst effektiv og lydsvag i drift.

Air Top Evo 55 leveres inkl. monteringsdele for varmer og betjeningsenhed. Bådmonteringskit for luftfordeling skal bestilles separat.

Air Top Evo 55, 12 volt, 5500 W WB5500EVO Kr. 20.744,00

Air Top Evo 55, 24 volt, 5500 W WB5500EVO-24 Kr. 20.744,00

Bådmonteringsæt for luftfordeling til Air Top 2000 STC.

Til 2 kahytter
WBBÅDAT2000ST

Pris pr. sæt..... Kr. 2.495,00

Bådmonteringsæt for luftfordeling til Air Top Evo 40.

Til 3 kahytter
WBEVO40KIT

Pris pr. sæt..... Kr. 2.620,00

Bådmonteringsæt for luftfordeling til Air Top Evo 55.

Til 4 kahytter
WB5500KIT

Pris pr. sæt..... Kr. 3.850,00



Tilbehør til en varm sæson - Originale Webasto fittings: Nem montering og høj kvalitet

Varenr.	Produkt	Mål	Pris
WB398497	Varmluftslange pr. lbn. mtr.	60 mm	Kr. 157,00
WB398519	Varmluftslange pr. lbn. mtr.	80 mm	Kr. 199,00
WB90395A	Varmluftslange pr. lbn. mtr.	90 mm	Kr. 220,00
WB9009258C	Samler til varmluftslange	60/60 mm	Kr. 85,00
WB495646	Samler til varmluftslange	80/80 mm	Kr. 105,00
WB9009259C	Samler til varmluftslange	90/90 mm	Kr. 86,00
WB9009264B	Grenrør	60/60/60 mm	Kr. 121,00
WB9009263B	Grenrør	90/90/60 mm	Kr. 146,00
WB9009262B	Y rør	80/60/60 mm	Kr. 151,00
WB9009261C	Y rør	90/90/90 mm	Kr. 156,00
WB9009268B	T rør m. gennemføring til dyser	60/60/60 mm	Kr. 136,00
WB9009267B	T rør m. gennemføring til dyser	90/60/90 mm	Kr. 107,00
WB9009266C	T rør	60/60/60 mm	Kr. 91,00
WB9009265C	T rør	90/60 90 mm	Kr. 107,00
WB9011011C	Reducer	60/90 mm	Kr. 81,00
WB9009270B	Reducer	80/90 mm	Kr. 85,00
WB9009260C	90° bøjning	90/90 mm	Kr. 194,00
WB9009239B	Omløber for gennemføring dyser	60 mm	Kr. 86,00
WB9009240B	Omløber for gennemføring dyser	90 mm	Kr. 85,00
WB9012294A	Åben luftdyse	60 mm sort	Kr. 107,00
WB9012295A	Åben luftdyse	60mm hvid	Kr. 105,00
WB9012285A	Åben luftdyse	90 mm sort	Kr. 138,00
WB9012286A	Åben luftdyse	90 mm hvid	Kr. 133,00
WB9012300A	Lukbar luftdyse	60 mm sort	Kr. 121,00
WB9012301A	Lukbar luftdyse	60 mm hvid	Kr. 130,00
WB9012291A	Lukbar luftdyse	90 mm sort	Kr. 177,00
WB9012292A	Lukbar luftdyse	90 mm hvid	Kr. 177,00
WB9009249C	Slange adaptor	60 mm	Kr. 85,00
WB9009250C	Slange adaptor	90 mm	Kr. 81,00
WB9009319D	Endekappe	60 mm	Kr. 97,00
WB9009271D	Endekappe	90 mm	Kr. 153,00

Telefonstart / App. styring
Pris for ThermoConnect
3.995,- inkl. 1 års abonnement
og moms.

Få en varm start på din sejltur,
start din bådvarmer med
ThermoConnect inden du kører
hjemme fra!

Toiletter fra Nuova Rade

MANUELLE TOILETTER

Nuova Rades manuelle toiletter er specielt designet til langvarig brug. De leveres i 2 størrelser - Compact eller regular. Begge kan let installeres både over og under vandlinien. Hvis de installeres under vandlinien er det nødvendigt med en ventileret bøjning for at undgå vand løber ind i båden via toilettet. Begge modeller kan desuden installeres med pumpen enten til højre eller til venstre for kummen.

Pumpen er designet med quick fit låsemekanisme for lettere og mere effektiv tømning af toilettet. Alle dele er udført i korrosionsbestandige materialer.

Indløb Ø 19mm

Affald udløb Ø 38 mm.

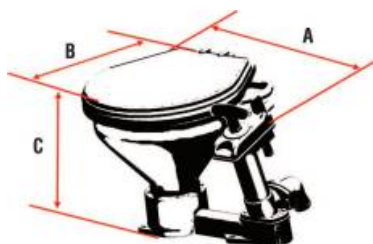

Varenr.	Model	Dimensioner (mm)			Kr.
		A	B	C	
355700	Standard	450	420	340	1.250,00
355701	Stort	485	480	340	1.546,00

Varenr.	Beskrivelse	Dele	Kr.
355740	KIT E Bundsokkel til kumme monteringskit	28,31,32,33,34,35,36,37,38	219,00
355742	KIT A Stort servicekit til begge manuelle toiletter	4,9,10,11,16,17,20,24,29	232,00
355743	Komplet pumpe til begge manuelle toiletter	1,2,3,4,5,6,7,8,9,10,11,12,13,14,15,16,17,18,19,20,21,22,23,24,25,26,27,29,30	577,00

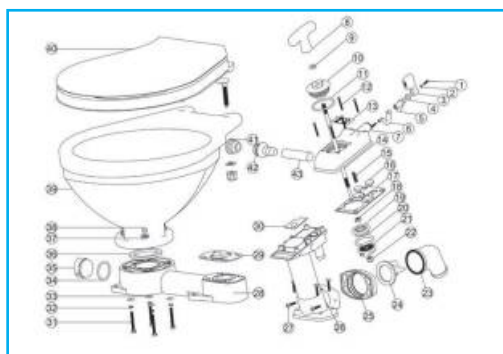

EL TOILET

Gør livet ombord nemmere med et el-toilet. Et rigtig godt toilet udført i slidstærkt korrosionsbestandigt materiale. Leveres i både 12 og 24 V og i størrelserne compact og regular. Pumpen kan installeres i 4 forskellige positioner, så det er nemt at tilpasse toilettet til netop din båd. Kan desuden installeres både over og under vandlinien. Husk at købe en ventileret toiletbøjning, hvis installationen sker under vandlinien for at forhindre vand løbe ind gennem toilettet.

Indløb: 19 mmØ - Affald udløb: 25 mm

Varenr.	Model	V	Amp	Dimensioner mm			Kr.
				A	B	C	
355710	Compact	12	12-15	325	420	375	2.573,00
355711	Compact	24	6-8				2.573,00
355715	Regular	12	12-15	365	480	385	3.057,00
355716	Regular	24	6-8				3.057,00

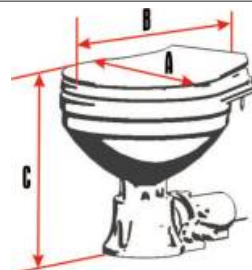
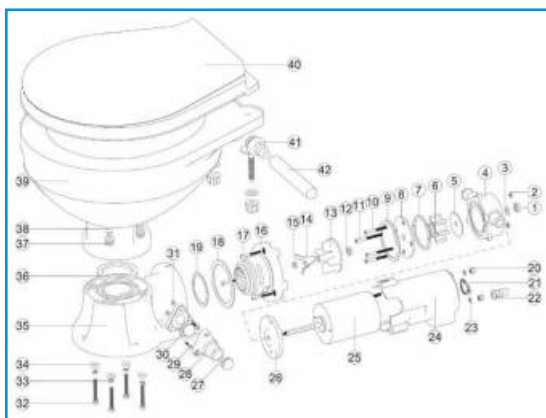

Varenr.	Beskrivelse	Dele	Kr.
355731	Servicekit for 24 V toilet (compact + regular)	1 - 36	1.895,00
355730	Servicekit for 12 V toilet (compact + regular)	1 - 36	1.895,00
355745	Del 27-31 + 35 og 36 til 12/24V el-toilet		388,00

MARINETOILETTER

Marineworld toilet varenr. 355670 (udgået) - Reservedele

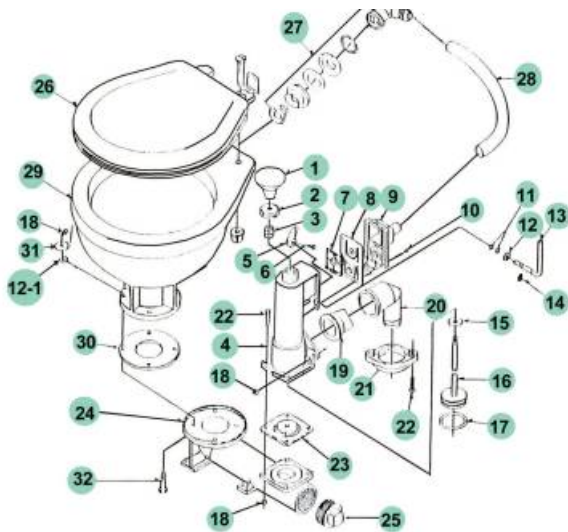

TILBEHØR, TOILET MANUELT

Varenr.	nr.	Tekst	Kr.
291522	26	Toiletsæde, hvid plast	492,00
355677	30+31+32	Toiletskål bundpakninger	50,00
355673	33	Pumpe	369,00
Nr. 1 til 23			
355675	36	Reservedelssæt (pumpe og toilet)	200,00
Nr. 3, 8, 11, 12, 14, 15, 17, 19 & 21.			
355674	35	Reservedelssæt (Pumpe) Nr. 3, 15 og 17.	48,00
355678	5	Ventilløfter	35,00

FORSLAG TIL TOILETINSTALLATION:

Fittings til tilløb:

Varenr.	Beskrivelse
115620	Slangestuds 18 mm indv. gevind
113244	Brystnippel 3/4" x 1/2"
113106	Kugleventil 3/4"
113061	Bundgennemføring 3/4"
282124	Armeret plastic slange 3/4"
282137	Spændebånd 4 stk. 15-24 mm

Fittings til afløb:

Varenr.	Beskrivelse
115670	Slangestuds 40 mm indv. gevind
113248	Brystnippel 5/4" x 1 1/2"
113109	Kugleventil 1 1/2"
113064	Bundgennemføring 1 1/2"
282200	Toiletslange lugtfri 38 mm
282142	Spændebånd 4 stk. 44-56 mm

Fittings til tilløb (alternativt)

115180	Slangestuds 19 mm udv. gevind
113216	Nippelmuffe 3/4" x 1/2"
113106	Kugleventil 3/4"
113061	Bundgennemføring 3/4"

Fittings til afløb (alternativt)

115240	Slangestuds 38 mm udv. gevind
113226	Nippelmuffe 5/4" x 1/2"
113109	Kugleventil 1 1/2"
113064	Bundgennemføring 1 1/2"

Johnson Pump®



Johnson AquaT Manuelt Compact toilet.

Leveres med et ergonomisk designet, hånddrevet stempelpumpe, der kan monteres til enten venstre eller højre. Alle modeller af AquaT-toiletter er udstyret med soft close plastsæde. WC-skål i sanitetsporcelæn. Tilslutning: Tilgang 19 mm, afgang 38 mm. **Compact rund WC skål, beregnet til installation med begrænset plads.**

C804722901 Kr. 2.199,00

Johnson AquaT Manuelt Comfort toilet.

Leveres med et ergonomisk designet, hånddrevet stempelpumpe, der kan monteres til enten venstre eller højre. Alle modeller af AquaT-toiletter er udstyret med soft close plastsæde. WC-skål i sanitetsporcelæn. Tilslutning: Tilgang 19 mm, afgang 38 mm. **Comfort rund WC-skål, med større, mere komfortabelt og ovalt WC-sæde.**

C804723001 Kr. 2.999,00

Johnson AquaT Compact El-silent

Designet til lydløs skylning og med indbygget pumpe til toiletskyl. Centrifugalpumpe med maceratorfunktion og Aqua Jet-membranpumpe. Styres med et tre-vejs kontrolpanel. Alle modeller af AquaT-toiletter er udstyret med soft close plastsæde. WC-skål i sanitetsporcelæn. Tilslutning: Tilgang 19 mm, afgang 25/38 mm. **Compact rund WC skål, beregnet til installation med begrænset plads.**

C804723101 12V Kr. 5.799,00
C804723102 24V Kr. 5.799,00

Johnson AquaT Comfort El-silent

Designet til lydløs skylning og med indbygget pumpe til toiletskyl. Centrifugalpumpe med maceratorfunktion og Aqua Jet-membranpumpe. Styres med et tre-vejs kontrolpanel. Alle modeller af AquaT-toiletter er udstyret med soft close plastsæde. WC-skål i sanitetsporcelæn. Tilslutning: Tilgang 19 mm, afgang 25/38 mm. **Comfort rund WC-skål, med større, mere komfortabelt og ovalt WC-sæde.**

C80472320112VKr. 6.499,00
C80472320224VKr. 6.499,00

TOILET

TOILETSLANGE

LUGTFRI SPILDEVANDSSLANGER "NO SMELL"



Et absolut "must" for alle spildevandstanke og toiletinstallationer. Anbefales specielt til transport af biologisk affald f.eks. i forbindelse med (marine) toiletinstallationer. Lavet af SBR gummi med indlæg af vævet syntetisk stof og stålspiral. Modstår temperaturer mellem -40°C og + 70°C. 20 meter.

Varenr.	Indv.Ø	Udv.Ø	Vægt	Max tryk	Bøje radius	Kr.
VSAHOSE19	19mm/3/4"	29mm	0,55kg/m	3 bar	65mm	155,00
VSAHOSE25	25mm/1"	36mm	0,72kg/m	3 bar	75mm	185,00
VSAHOSE38	38mm/1 1/2"	48mm	1,15kg/m	3 bar	100mm	245,00



VENTILERET BØJNING

Bruges når toilet monteres under vandlinien. Forhindrer at vand ikke løber ind i båden via toilettet. Udført i ABS.

Varenr.	Størrelse	Kr.
N90184	3/4"/19mm	56,00
N90185	1 1/2"/38mm	95,00

Johnson Pump



JOHNSON MACERATOR / TOILET PUMPE

Johnson maceratorpumpe tager sig af toiletaffaldet. En roterende kniv deler affaldet før det pumpes ind eller ud af holdingtanken. Bør monteres tættest muligt på udløb. Må ikke køres tør.

Varenr.	Type	Volt	Kapac.	Impeller	Kr.
C25410	TA3P10-19	12V	37 l/m.	09-1052S-9	2.659,00
C25411	TA3P10-19	24V	37 l/m.	09-1052S-9	2.949,00

Slangetilslutning: indgang 38 mm/Udgang 25 mm
Servicekit = impeller m/pakninger (09-1052S-9)

SEAFLO MACERATOR PUMPE



- Temperatur beskyttet
- Kan køre tør i kortere perioder
- indgang 39mm
- udgang 25mm

Varenr.	Volt	Kapacitet	Maks. tryk	Maks. A	Kr.
251938	12	45 ltr/min	nej	12,0	820,00
251939	24	45 ltr/min	nej	6,0	820,00

Varenr. reservedele	Tekst	Kr.
251940	4-bladet kniv	200,00
251933	Impel 8 mm	120,00



Bærbar toilet

Portable toilet beregnet til båd, camping, caravans eller som ekstra nødtoilet.
Bærbar toilet, solidt konstrueret og lang holdbarhed.
Letvægts design gør det nemt at transportere og placere hvor man har brug for det.
Stort komfortabelt sæde, nemt at anvende og let at betjene.
Kræver ikke ekstern vandtilførsel eller strøm.

Friskvandstank: 15L
Affaldstank: 10L eller 20L
LxB: 404x354

291557	10L	H: 313mm	Kr. 617,00
291558	20L	H: 403mm	Kr. 639,00

PORTA POTTI, KEMISK TOILET



Porta Potti Exellence Electric Granit

Farve: Granit
Udv. mål:
H x B x D: 448x338x450mm
Vægt: 5,5 kg.
Skylletank: 15 Ltr.
Tømningstank: 21 Ltr.
Integreret toiletrulleholder
Bærehåndtag for skylletank
Indikator på skylletank og tømningstank
Elektrisk pumpe

291555 Kr. 2.973,00



AQUA KEM GREEN

0,75 l.
0,75 l. = 1,5 l. Ny forbedret dobbelt koncentreret toiletvæske. Miljøvenlig.
291538 Kr. 184,00



AQUA RINSE

Rengøringsvæske
1,5 liter
291565 Kr. 174,00



TOILETPAPIR

Aqua soft
Special toilet papir. 4 ruller i pakken.
291570 Kr. 55,00

SPILDEVANDSTANKE

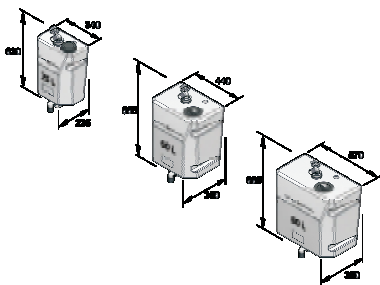

VETUS SPILDEVANDSTANK

Skotmonteret tank type WW - Let tømning uden pumpe

Disse tanke er lavet af syntetisk materiale, der er uigennemtrængeligt for lugt og gennemsigtigt, så tankniveauet kan ses udefra. Fås i 4 størrelser, horisontale samt vertikale og velegnet til montering under ringdæk, over vandlinjen. Tankene leveres med inspektionsdæksel og studs. Hullet til indløbsstuds RT..B er allerede leveret. Studsene skal bestilles separat.

Tekniske data

- Tankene er i overensstemmelse med ISO 8099 standard
- Tankkapacitet 25 liter
- Sugerør med Ø 38 mm vinkelstuds for tilslutning til dækgennemføring
- Vinkelstuds Ø 38 mm for tømning til havs
- Vinkelstuds Ø 19 mm for tankventilation

VWW25WH

Kr. 2.985,00

SE DIABLO TANKE FRA NUOVA RADE + VETUS UNIVERSALTANK KAP. 6

NUOVA RADE SPILDEVANDSTANK

Horisontal model udført i lugt-fri PE HD. Kan leveres i 4 størrelser: 40L, 60L, 80L og 100L og i 2 modeller: Enten spildevandstank alene eller komplet tank med membranpumpe 12V eller 24V, tankmåler og fittings.

Yderligere tilbehør: sensor, ventilerede bøjninger, ventil, filter og dækfilter kan tilkøbes



Opfylder kravene iflg. EC ISO 8099. Passer til de fleste lystbåde.

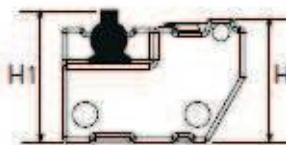
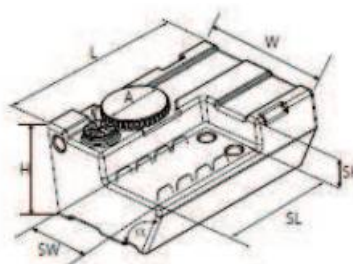

W	400 mm
H	270 mm
H1	320 mm
SL	350 mm
SH	80 mm
SW	200 mm
ØA	133,5 mm
A vinkel	120°

Model	L	Varenr.	Pumpe	Længde	Kr.
Komplet	40L	N196871	12V	545 mm	5.445,00
		N196875	24V		5.798,00
	60L	N196872	12V	775 mm	5.593,00
		N196876	24V		5.957,00
	80L	N196873	12V	1.005 mm	5.816,00
		N196877	24V		5.816,00
	100L	N196874	12V	1.245 mm	6.116,00
		N196878	24V		6.515,00
Tank alene	40L	N196867	-	545 mm	1.239,00
	60L	N196868	-	775 mm	1.293,00
	100L	N196870	-	1.245 mm	1.542,00



UR FOR SPILDEVANDSTANK 12V / 24V

Ø 52 mm, sort, 240 - 33 ohm
Anvendes ved køb af tank, hvor sensor er fabriksmonteret.
N197346 **Kr. 299,00**

Ved eftermontering af tanksensor og ur anvendes sensor 255302 og ur 255105/255162.

INSTALLATIONS-EKSEMPEL SPILDEVANDSTANK

Blå slange Ø 25mm / Ø 38mm
Brun slange Ø 38mm
Grøn slange Ø 25mm / Ø 20mm
Orange slange Ventilationsslange

**** * El-kabel

- 1 Tank
- 2 Pumpe
- 3 Sensor
- 4 Ventilretet loop
- 5 Fitting
- 6 Ventil
- 7 Gennemføring
- 8 Ventil
- 9 Filter
- 10 Dæks gennemføring
- 11 Måler



KULFILTER

Påsættes udluftningen til spildevandstanken. Aktivt kun fjerner dårlig lugt fra tanken.
Ø16-19mm
355792 **Kr. 398,00**

TILBEHØR TIL SPILDEVANDSTANKE

FITTINGS



T-VENTIL

KUNSTSTOF, STUDS 38 MM.

Med omskifter til at lede vand i den ene af to retninger. (to-vejs ventil)
Studs 38 mm.
Hus i Acetal, Teflon
Håndtag i PTFE polyester
Velegnet til spildevand og toiletvand.
Overholder US Coast Guard regler for type III Waste systems.
Bemærk: Ikke velegnet til brug i trykvandssystemer
291530 **Kr. 1.050,00**

TOILETPUMPE



Billed	Varenr.	Tekst	Model	Ø mm	Kr.
A	N196906	Lige fitting	G 3/4"	16	90,00
	N196904			20	90,00
	N196915			25	90,00
B	N196914	Lige fitting	G 1 1/4"	25	90,00
	N196913			38	90,00
C	N196925	Lige fitting	G 1 1/2"	25	127,00
D	N196917	Lige fitting	G 1 1/2"	38	127,00
E	N196902	Lige fitting	G 1 1/2"	38	146,00
F	N196905	90° bøjn.	G 3/4"	20	90,00
	N196916			25	90,00
G	N196918	90° bøjn.	G 1 1/2"	38	127,00
H	N196901			38	150,00

Tekst	Varenr.	V	L mm	H mm	B mm	Egenskaber	Kr.
Membran pumpe	N196862	12	300	130	160	19 l/min.	2.757,00
	N196861	24	300	130	160	Max. løftehøjde: 4 m	2.757,00

BATTERIOMSKIFTER / HOVEDAFBRYDER

BLUE SEA SYSTEMS produkter er kendetegnet ved firmaets ønske om kun at levere produkter af den bedst mulige kvalitet. Med deres egne ord:

"We only manufacture products we would put on our own boats and cross an ocean with our family."

Kendskab til behov og produkter og hvordan man opnår den bedste kvalitet er kendetegnende for Blue Sea Systems.

"Dårlige elektriske forbindelser øger risikoen for fejl og ildebrand". Ifølge officielle kilder er dårlige elektriske forbindelser årsagen i 55% af tilfældene når der går ild i både.

Blue Sea Systems bruger forfinnet kobber i deres produkter fordi kobber har en 250% højere ledningsevne end messing og tin fordi det forhindrer korrosion af kobber. Jo bedre ledningsevne, jo mindre risiko for brande og samtidigt bedre udnyttelse af den strøm der er til rådighed.

Mange mindre, men simple ting formindsker fejlriskoen i el-installationer til søs. F. eks. er terminal boltene i eet gennemgående stykke, så dårlig ledeevne ikke opstår.



Batteriomskiftere / Hovedafbrydere

Overholder UL standard 1107.

Er desuden målt i forhold til den strøm der trækkes i det øjeblik motoren startes (10 sek), eller en motor start der går lidt tungere (60 sek.) Udover dette måles mod UL 1107.

- Fortinnet kobber
- M10 kabelsko
- Studslængde 22mm (giver plads til flere kabelsko)
- Beskyttende bagstykke med klik-system
- 3 monteringsmuligheder, plan, front, bag
- 6 grafiske mærker. Yderligere sæt med 18 symboler kan tilkøbes (7902)
- Drejeknap kan afmonteres

m-Serie 300A:

Specifikation	140918, 140919	140920
10 sek.	1.500A	1.000A pr. kreds
60 sek.	775A	650A pr. kreds
300 sek.	500A	450A pr. kreds
Konstant	300A	300A pr. kreds
Maks V:	140918- 48V DC de øvrige 32V DC	
Str.	72 x 72 mm	

Monteringsmuligheder m-Serie se også nedenfor:



e-Serie 350A:

Specifikation	140925, 140926	140927
10 sek.	2.000A	1.000A pr. kreds
60 sek.	1.000A	750A pr. kreds
300 sek.	600A	525A pr. kreds
Konstant	350A	350A pr. kreds
Maks V:	140925- 48V DC de øvrige 32V DC	
Str.	98 x 98 mm	

Monterings muligheder m-Serie

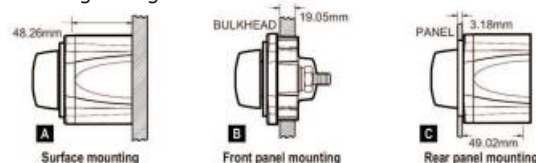

Monterings muligheder e-Serie

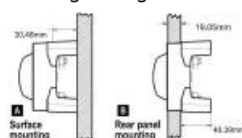

m-Serie 300A

Varenr.	Type	Amps	Kr.
140918	On-Off	300A	369,00
140919	4 pos.	300A	493,00
140920	Dobbelt	300A	615,00

e-Serie 350A

140925	On-Off	350A	552,00
140926	4 pos.	350A	591,00
140927	Dobbelt	350A	754,00

140918



140919



140920



Samme funktion som hovedafbryder, ON-OFF



Skift mellem OFF, batteri 1, batteri 2 eller begge batterier tilsluttet (4 positioner)



Afbryder for to kredse. ON, Off, begge ON

140925



140926



140927

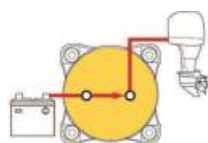

Omskifter: ON

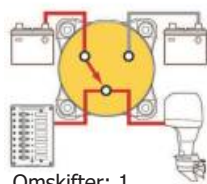

Omskifter: 1

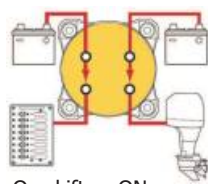

Omskifter: ON



Omskifter: 2

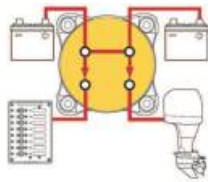

Omskifter: Combine batteries



Omskifter: 1+2

BATTERIOMSKIFTER / HOVEDAFBRYDER



Samme funktion som hovedafbryder, ON-OFF

Vedr. omskifterdiagram, se forrige side.



Skift mellem OFF, batteri 1, batteri 2 eller begge batterier tilsluttet (4 positioner)

Vedr. omskifterdiagram, se forrige side.

HDm-Serie 600A:

Specifikation	140935,	140936
10 sek.	2.750A	2.750A
60 sek.	1.325A	1.150A
300 sek.	900A	700A
Konstant	600A	500A
Maks V:	32V DC	32VDC
Str. 98 x 98 mm		

Varenr.	Type	Amps	Kr.
140935	On-Off	600A	1.081,00
140936	4 pos.	500A	1.126,00

- Fortinnet kobber
- M10 kabelsko
- Studslængde 22mm (giver plads til flere kabelsko)
- Beskyttende bagstykke med klik-system
- 3 monteringsmuligheder, plan, front, bag
- 6 grafiske mærker. Yderligere sæt med 18 symboler kan tilkøbes (7902)
- Drejeknap kan afmonteres

Batteriømskiftere / Hovedafbrydere Fjernbetjente (Fjernbetjente relæer)

I nogle installationer føres strømkabler fra motoren frem til batteriømskifter og tilbage til batterierne over længere afstande. Dette har flere ulemper: Det er dyrt med tykke kabler, de vejer og der sker et strømtab. I stedet kan indsættes et fjernbetjent batteriømskifter (fjernbetjent relæ) så tæt som muligt på motor og batteri. Omskiftning sker med en kontakt der kun behøver tynde kabler frem til betjeningsstedet.



ML-Serie 500A

Specifikation	140944	140946
10 sek.	2.500A	1.100A
60 sek.	1.100A	700A
300 sek.	700A	500A
Konstant	500A	

Varenr.	Type	Amps	Kr.
140944	12V	500A	2.410,00
140946	24V	500A	2.410,00

Kontakt medfølger

- Trækker ikke strøm i ON eller OFF stilling (magnetiske)
- Fjernbetjeningskontakt medfølger
- Mulighed for manuel kontrol til betjening ved strømsvigt eller ved service
- Forsøvede kontakter sikrer optimal kontakt
- Fortinnet kobber
- Studslængde 22mm (plads til flere kabelsko)
- LED kan monteres til fjernaflæsning af status (tilkøbes)
- M10 kabelsko

Automatiske laderelæer Med start isolation.

Kombinerer automatisk batterier under opladning og isolerer batterier under afladning og under motorstart. Med start isolation beskyttes følsom elektronik fra overspændinger og strømspidser under start af motor.

- Kompakt design, overflade eller panelmonteres
- Måler spænding på både startbatteri og forbrugsbatteri
- Klik-på cover isolerer terminal forbindelser
- LED viser status for lade relæet

Relæerne kan bruges til både 12V og 24V og indstiller sig selv på den rette spænding ved at måle på begge batterier. Ind- og udkobling er forsinket så korte spændingsændringer ikke har nogen indvirkning. En tilslutning til startnøglen bruges til automatisk at koble forbrugsbatteret fra, så skader på elektronik tilsluttet forbrugsbatteriet undgås under start af motor.

- Hermetisk forseglede kontakter
- Vandtæt hus IP67 for nedsænkning i op til 30 min
- Gnistbeskyttet - sikker for installation i bezindrevne motorbåde
- Kombinerer batteribanker automatisk under ladning
- Isolere batteribanker automatisk under forbrug
- Kan tilkobles ekstern LED som viser ladning (tilkøb)
- Måler spænding på både startbatteri og forbrugsbatteri



For bådmotorer med generatorer op til 65A

Specifikation	140952
300 sek.	115A
Konstant	65A
Terminallængde	11mm
Kabelsko	M6
Kabelstørrelser	op til 16 mm ²
BxHxD	73x73x66mm
Overholder	ISO8846, SAEJ1171

Varenr.	Type	Amps	Kr.
140952	auto	65A	870,00
140954	auto	120A	1.263,00



For bådmotorer med generatorer op til 120A

Specifikation	140954
300 sek.	210A
Konstant	120A
Terminallængde	22mm
Kabelsko	M10
Kabelstørrelser	op til 50 mm ²
BxHxD	99x89x51mm
Overholder	ISO8846, SAEJ1171 og UL 1500

ADD-A-BATTERY

KIT VED MONTERING AF EKSTRA BATTERI (TIL START)

Undgå at blive efterladt med et batteri der er fladt. Installer et ekstra start- eller forbrugsbatteri sammen med denne elektronik.

Skift mellem to batterier og automatiser lading af de to batterier.



Mini Add-A-Battery



Add-A-Battery

Varenr.	Type	Amps	Kr.
140912	Add-a-battery	65A	1.431,00
140914	Add-a-battery	120A	1.936,00

Batteri medfølger ikke.

Add-a-battery sættet består af en batteri omskifter og et automatisk lade relæ.

- 12/24 V
- Kombinerer batterier under opladning
- Isolerer ved start og ved forbrug, så startbatteriet altid er opladet
- Smpel omskiftning
- Batterier kan kombineres ved nød start (batteriomskifter på COMBINE)
- Flere monteringsmuligheder

Når motorens generator lader med op til 65A, vælges den lille model.

Når motorens generator lader med op til 120A vælges den store model.

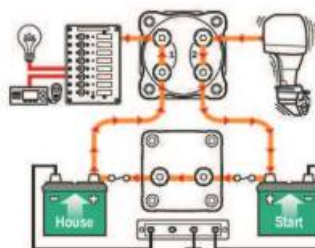

Ved ankomst til båden sættes omskifter til ON.
Når båden forlades sættes omskifter til OFF.

Motor er startet - Laderelæet kombinerer automatisk start- og forbrugsbatteri.

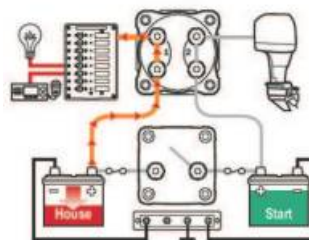

Motor er slukket - Du skal **ikke** gøre noget.

Startbatteriet beskyttes automatisk af laderelæet så startbatteriet ikke aflades af forbruget i båden.

Automatiske lade relæer med start fjernbetjent

Kombinerer automatisk batterier under opladning og isolerer batterier under afladning og under motorstart



Store batteribanker får her fordelt opladning og afladning helt automatisk. Særlig funktion giver mulighed for kombination af batterier ved nødstart. Kontakterne er bi-stabile magnetiske, hvilket betyder at der kun bruges meget lidt strøm til at sifte position af kontakternes idet de holdes på plads i deres stillinger af magnetisme. Al betjening foregår ved hjælp af kontakten som medfølger.

Relæet monteres nær motor og batterier og derved undgås at trække tunge og dyre kabler gennem båden. Ved tilkobling af startkontakt holdes forbrugsbatteriet isoleret så der ikke opstår skade på følsom elektronik. Selv om man har to eller flere motorer der anvender samme startbatteri, kan forbrugsbatteriet kobles fra ved start. Manuel afbryder kan anvendes i nødstilfælde ved strømsvigt eller service. Dobbelt føler måler ladingen på to batteribanker.

Relæet kobler ikke startbatteri og forbrugsbatteri sammen hvis et af batterierne har lavere spænding end 9,6V eller højere spænding end 16,2V for et 12V system respektive 19,2V og 32,4V i et 24V system. Andre funktioner kombinerer spænding og tidsforløb for at sikre at relæet ikke reagerer uhensigtsmæssigt blot der er et korterevarende træk på batterikapaciteten. Der findes en tilslutning for LED der kan vise om batterierne er kombinerede, isolerede, har fejlsænding eller lukket pga. start af motor.

Varenr.	Type	Amps/Volt	Kr.
140960	Auto laderelæ m.fjernbetj	500A/12V	2.934,00
140962	Auto laderelæ m.fjernbetj	500A/24V	2.789,00



BATTERIOMSKIFTER

Diameter: 125 mm.
Max.belastning: 100A
ved 12V
Med omskifter for 2
batterier.

142189 Kr. 298,00



Diameter: 135 mm.
Kont.belastning: 250A.
Periodisk: 360A.
Med omskifter for 2
batterier.

141990 Kr. 307,00



Diameter: 135 mm.
Kont.belastning: 250A.
Periodisk: 360A.
Med omskifter for 2
batterier og metalnøgle.

141991 Kr. 388,00



Diameter: 140 mm.
Kontinuerlig belastning:
Max. 150A ved 6V.
Kontinuerlig belastning:
Max. 300A ved 12V
Med omskifter for 2
batterier.

142192 Kr. 299,00



L x B: 135 x 135 mm.
Kontinuerlig belastning:
175A ved 12V.
Periodisk belastning:
300A.
Med omskifter for 2
batterier.

142193 Kr. 397,00

MINI BATTERIAFBRYDER



2 stillinger (on - off).
Mål: BxLxH 68 x 68 x 68
mm.
Kontinuerlig belastning:
250 A.
Maks. belastning:
350 A.
Gnistsikret, ikke
-korroderende materialer.

142194 m/drejknop Kr. 157,00



2 stillinger (on - off).
Mål: BxLxH 68 x 68 x 68
mm.
Kontinuerlig belastning:
250 A.
Maks. belastning:
350 A.
Gnistsikret, ikke
-korroderende materialer.

142195 m/nøgle Kr. 159,00



Fælles oplysninger for fjernbetjent batteriomskifter og fjernbetjent automatisk laderelæ.

- Lille fodaftryk, dimension kun 66x80 mm
- Anvendelig til både 12V og 24V
- Ringe strømforbrug i ON eller OFF stilling (magnetiske)
- Mulighed for manuel kontrol til betjening ved strømsvigt eller ved service.
- Nem tilslutning af kabler (skal ikke bukkes 90 gr. for at kunne tilsluttes)
- Indikatorlys for servicestilling
- Vandtæt efter IP67
- Maks belastning 500A
- Terminaler 3/8" (M10)
- Opmærknings labelsæt medfølger
- Justerbar tilslut/afbryd spændingsindstilling (kun laderelæ)



Batteriomskifter, fjernbetjent 12/24V

På fjernkontakten kan bådens strømforbrug afbrydes f.eks. når båden forlades. Kan desuden indgå i sammensætning med automatiske laderelæer og spændingsbeskyttelse med brug af simpel metalbro mellem terminalerne

141400 Batteriomsk., fjernbtj Kr. 1.379,00



Automatisk laderelæ, fjernbetjent 12/24V

Forbinder automatisk start- og forbrugsbatteri under opladning og isolerer startbatteri når ladning ophører, således at der altid er strøm på startbatteriet til motorstart.

141401 Auto. laderelæ, fjernbtj Kr.1.689,00



Hovedafbryder

- Maks. 50V
- Arbejdsbelastning: 275A
- Maks. Amp: 1250A
- 8 mm kobber terminaler

143109 Kr. 99,00

CONTAINER MED HOVEDAFBRYDER

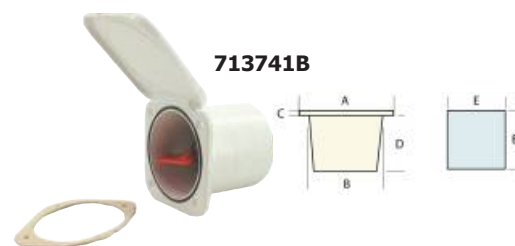

Container med hovedafbryder og pakning.
Mål: A=95 mm, B Ø=68 mm, C=5 mm,
D=72 mm og E=95 mm
100 Amp kontinuerlig.

713741B 500 Amp. Kr. 375,00

HOVEDAFBRYDER



142186

Med løs nøgle. For arbejdsbelastning op til 500A i 10 sek. ved 12-24V. Op til 100A kontinuerlig. Leveres med beskyttelsehætte. 10 mm terminaler.

142186 Kr. 160,00

142187 Ekstra nøgle Kr. 12,00



142188

Søvandsbestandig efter IPX 4 (din 40059).
12V max. 1000A. 24V max. 500 A.

142188 Kr. 299,00



Hovedafbryder for større belastning.

Søvandsbestandig efter IPX 4.
12V max. 5000A (10 sek.) 24V max. 2500A (10 sek.)

Kontinuerlig belastning 100A.

Monteringshul Ø59 mm. Dybde 65 mm.

142191 Kr. 954,00

ELKONTAKTER

TÆNDINGSKONTAKT



ON-OFF-START (fjederbelastet). Cylinder og nøgle. 3 skrueterminaler.

142184

Kr. 266,00

STARTKONTAKT



Messing, 2-polet, 12V. Længde: 32 mm. Indbygningsmål: Ø16 mm.

142127

Kr. 140,00

STIKKONTAKT TIL CIGARTÆNDER



Type: han.

142140

Kr. 36,00



Type: hun, indbygning.

142141

Kr. 60,00



Type: hun, påbygning.

142141-H

Kr. 104,00



Type: han, universal.

Med skrueterminaler

142142

Kr. 86,00

STIKKONTAKT TIL CIGARTÆNDER



Fordeler til 2 stik

142138

Kr. 79,00

Fordeler til 3 stik med forlængerledning

142139

Kr. 115,00

TRÆKAFBRYDER



Længde: 7 mm. Diam.: 8 mm. Trykket ind er off. Trukket ud er on.

142120

Kr. 40,00



Forkromet og sort plast. 2-polet, 12V / 5A. Længde: 20 mm. diameter: Ø 8 mm. Trykket ind er off. Trukket ud er on.

142123

Kr. 50,00



Messing med forkromet knop. 2-polet, 12V / 20,0A. Længde: 30 mm. Diameter: Ø 9,5 mm

Trykket ind er off. Trukket ud er on.

142122

Kr. 120,00

VIPPEAFBRYDER



Sort plast. 2-polet, 12V, 2A. Længde: 12 mm. Poler: 4,5 mm

142121

Kr. 22,00



Varenr.	Antal poler	Kr.
142118	2 poler	24,00
142119	3 poler	29,00

HORNKONTAKT



Horn-/startkontakt. 2-polet 12V. Indbygningsmål: Ø 22

142126 Kr. 23,00



Vandtæt. 2 polet, 12V. Indbygningsmål: Ø 22 mm.

142125 Kr. 27,00

CABLEPORT DÆKSGENNEMFØRING

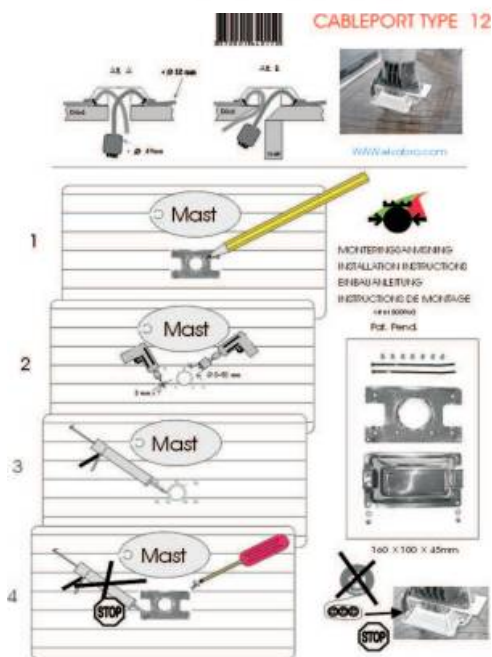

For sikker og vandtæt kabelpassage gennem båddek m.m. Let at åbne ved ændring af kabler. Ingen silikone eller andet kemisk tætningsmiddel behøves ved monteringen. Udført i rustfrit poleret stål. Tåler at blive trampet på. Tovværk kan ikke sætte sig fast i beslaget. Mulighed for op til 6 stk. kabler á 12 mm.

142010

Kr. 999,00

STÆNKET KONTAKT MED LED LYS

Symboler købes særskilt, se nedenfor



Maksimum 15A ved 12V.

Varenr.	Funktion	term.	Kr.
142131	ON-OFF	4	60,00
142132	(ON)-OFF	4	50,00
142133	ON-OFF-ON	6	81,00

(ON) = fjederbelastet

Indbygningsramme for afbryder 142131-33.

Varenr.	Kr.
142135 2-sidet	13,00
142136 Midter pos.	14,00



Selvklæbende symboler. 25 stk. symboler pr. ark

142137

Kr. 11,00

DÆKSKONTAKT



Forniklet messing.

Varenr.	Pin	Amp.	Kr.
142169	2	3A	155,00
142170	3	3A	167,00
142171	4	3A	208,00
142172	2	5A	243,00
142173	3	5A	265,00
142174	4	5A	284,00

KABELGENNEMFØRING



Forniklet messing.

Varenr.	kabel max.Ø	Kr.
142175	Fingerskrue 8 mm	57,00
142130	Møtrik 12 mm	92,00
142261	Møtrik 10 mm	88,00
142263	16 mm	172,00
142265	19 mm	167,00

VANDTÆTTE DÆKSGENNEMFØRINGER



Quick

Modstandsdygtige overfor korrosion, fugt og salt.

Varenr.	Kabel max. Ø	Kr.
Q8011	6-11 mm	153,00
Q8013	10-13 mm	153,00
Q8016	12-16 mm	153,00

BATTERI TEMINAL



Kabelskoholder med mulighed for 4 terminaltilslutninger.

142250 Kr. 168,00

BATTERIKLEMMER



Med quickkobling. Passer til kabler op til 25 mm². Et sæt indeholder en positiv og en negativ.

142190 Kr. 99,00

LEDNINGSSAMLERE



Med fladstiktilslutninger. Lukket model, samledåse med tætsluttende låg og gummi-gennemføringer. Til kabel op til 6 mm². Med fladstiktilslutninger, 8-polet.

142166 Kr. 254,00

TERMINAL SAMLE-BLOK



med messing bolte

Varenr.	størrelse	Kr.
142410	10 terminaler	185,00
142412	20 terminaler	388,00

TERMINAL SAMLEBLOK/LEDNINGSSAMLERE FOR 150 AMP

Fremstillet i fortinnet kobber som er op til 3,5 gange bedre ledende end messing. Et kraftigere materiale sikrer også bedre ledningsevne og bedre mulighed for afgivelse af varme.

For alle disse samleblokke fra Blue Sea gælder.

Kontinuerlig belastning: 130A AC/150A DC

Maks. spænding: 300V AC/48V DC

Alle anvender 5mm møtrikker.

Samleblok med 4 terminaler

LxBxH: 150x32x38mm

140970 kr. 267,00

Samleblok med 10 skrueterminaler

LxBxH: 150x32x38mm

140972 kr. 206,00

Samleblok med 20 skrueterminaler

LxBxH: 230x32x38mm

140974 kr. 320,00

VANDTÆTTE DÆKSTIK



Vandtætte efter IP67. Kontakterne er "Hypertac" hvilket vil sige at de skaber bedre forbindelser end sædvanlige bayonettype kontakter. Strømodstanden og spændingsforstyrrelserne i kontakterne er mindre end i konventionelle kontakter. Tåler en vedvarende strømgennemgang på op til 12 A.

Varenr.	Amp.	Ben	Kr.
Q7103	12A	3	249,00
Q7105	12A	5	270,00
Q7106	12A	6	313,00

BATTERIKABELSKO



Varenr.	+/-	Kr.
142196	+	35,00
142197	-	35,00

Polsko med skrue og møtrik for M10

142251	+	50,00
142252	-	50,00



Med samlemuffe tilslutning. Lukket samle-dåse, vandtæt. Passer til forskellige kabler. Materiale: Bakelite.

Varenr.	Mål mm	Antal ledninger	Kr.
142400	125x75x44	4 stk.	141,00
142401	138x100x53	8 stk.	217,00

SAMLEMUFFER



Elastisk plast.

Varenr.	Poler	Ledning	Kr.
140530	12	2,5 mm ²	27,00
140532	12	4 mm ²	30,00
140538	12	10 mm ²	47,00
140542	12	16 mm ²	75,00



NYHED

Samlemuffer

Varenr.	Tekst	Kr.
142404	2-pol.0,08-4mm ² - 25 stk.	87,00
142405	3-pol.0,08-4mm ² - 25 stk.	120,00
142406	5-pol.0,08-4mm ² - 10 stk.	70,00

BLUE SEA SYSTEMS



SIKRINGSPANELER



Varenr.	Tekst	Mål	Kr.
142150	6 afbrydere	165 x 115 mm	310,00
142152	3 afbrydere	92 x 115 mm	164,00
140110	ekstra 5A- sikring		7,00
142158	ekstra sikringsholder		28,00
142159	ekstra afbryder		24,00



Varenr.	Tekst	Mål	Kr.
142147	Cigartænder	165 x 115 mm	417,00
142151	Horn kontakt	165 x 115 mm	378,00
142148	Løs sikringsh. til 5A-sikring		39,00



Varenr.	Tekst	Mål	Kr.
142144	Vertikal	165 x 115 mm	299,00
142145	Horisontal	165 x 115 mm	299,00
142143	omsk.kontakt m/lys		41,00
142148	Løs sikringsh. til 5A-sikring		39,00



KONTAKTPANEL M/ 3 VIPPE KONTAKTER



Varenr.	Kr.	Varenr.	Kr.
142146	Kr. 326,00	142115	Kr. 689,00

STÆNKTTÆTTE EL-PANELER



UV-beständig plast-panel. Kontakter er neoprengummi beskyttede. Etiket sæt medfølger.

Varenr.	Mål H x B	Type	Kr.
142110	96 x 110 mm	4 kontakter	228,00
142111	127 x 110 mm	6 kontakter	333,00
142112	127 x 110 mm	6 kontakter, med indikatorlys	362,00

VANDTÆT LÆNSEPUMPE KONTAKTPANEL



Varenr.	Mål	Type	Kr.
142116	88x50 mm	Vertikal	133,00
142117	88x50 mm	Horisontal	133,00

VANDTÆT KONTAKTPANEL



Varenr.	Type	Mål mm	Kr.
142100	3 vandtætte kontakter	94 x 132	344,00
142105	6 vandtætte kontakter	132 x 188	662,00

LÆNSEPUMPE-ALARM - KONTAKT



253038	Kr. 265,00
--------	------------

KONTAKTPANELER, BLUE SEA SYSTEMS

VANDTÆTTE KONTAKTPANELER

Velegnet til flybride eller til åbent cockpit. Tæthed efter IP67 (vandtæt i 30 min. på 1 m vand). Tryknap-betjente automatsikringer. Grøn LED oplyser labels. Grønt lys for ON, Rødt lys for OFF. Manglende lys betyder at skiring er gået. Bevarer nattesynet. Labelsæt til mærkning af kontakter medfølger. Forberedt for Blue Sea Systems Digital dimmers. Forsænket profil, der beskytter utilsigtet kontaktpåvirkning. Montering kan ske vertikalt eller horisontalt.

Maks. 15 Amp ved 12V eller 9 Amp ved 24V (pr. kontaktsæt). Samlet maks. 45 Amp.

Varenr.	Antal afbrydere	BxHxD mm	Kr.
142095	4	108x108x89	1.381,00
142096	6	108x152x89	1.619,00
142097	8	108x196x89	2.092,00



KABELGENNEMFØRING

Spar besværet med at af- og påmontere stik når kablet skal trækkes gennem dæk eller skot. Pakningerne kan åbnes og skubbes ind på kablet. De komprimeres igen ved montering og danner en vandtæt gennemføring.

Model til lige gennemføring og til vinklet gennemføring f.eks. ned langs agterspejl. Vinklet model formindsker risikoen for at "fiske" tovværk. Leveres med og uden en ekstra kappe i rustfri stål.

Varenr.	Beskrivelse	Maks.kabel Ø	Maks.stik Ø	Kr.
142276	Lige, hvid	8,0 mm	17,0 mm	238,00
142277	Lige, hvid	11,0 mm	21,0 mm	246,00
142278	Lige, hvid	14,0 mm	35,0 mm	272,00
142282	Lige, rustfri s.	8,0 mm	17,0 mm	329,00
142283	Lige, rustfri s.	11,0 mm	21,0 mm	383,00
142284	Lige, rustfri s.	14,0 mm	35,0 mm	407,00
142279	Vinklet, hvid	7,0 mm	25,0 mm	87,00
142285	Vinklet, rustfri s.	7,0 mm	25,0 mm	193,00



DUAL USB LADER - BLUE SEA SYSTEMS

Hurtig Dual USB lader, 12V/24V, 4,8 Amp

Intelligent genkendelse af tilsluttet udstyr tillader hurtig opladning af telefon, tablet og andre mobile enheder.

- lader automatisk efter den tilsluttede enheds specifikationer
- indbygget filter fjerner elektronisk interferens
- overhedningssikret
- beskyttelses hætte
- beskyttet kredsløb mod marine miljøet

Varenr.	Type	Kr.
140906	Dual USB lader kontakt type	526,00
140907	Dual USB lader sokkel type	538,00

tesa

tesa® Xtreme Conditions 4600
- perfekt til båden

- Selvulkaniserende silikonetape, som udefrakende klæber på sig selv
- Til både permanente og midlertidige anvendelser
- Tapen er så fleksibel, at den kan tilpasses enhver overflade og form
- Forsøger øjeblikkeligt ved at selvulkanisere
- Efterlader ingen klæberester
- Kan bruges til isolering af kabler og elektriske komponenter
 - op til 6000 volt
- Kan tåle tryk på op til 12 bar
- Kan tilmed bruges under vand med øjeblikkelig virkning
- Kan bruges både indendørs og udendørs (UV-beständig)

www.tesa.dk

SIKRINGER, SIKRINGSPANELER, SIKRINGSHOLDERE

GLASSIKRINGER



Hurtigt reagerende (flink), ideel for mindre elektronik produkter.
6,30 mm x 32,00 mm.
Pakning med 5 stk. AGC



Langsomt reagerende (træg), ideel for lænsepumper og motorer.
6,30 mm x 32,00 mm
Pakning med 2 stk. MDL

Varenr.	Amps	Kr.
141100	0,5	30,00
141101	1	30,00
141105	3	30,00
141107	5	30,00
141110	7,5	30,00
141111	10	30,00
141112	15	30,00
141113	20	30,00
141114	25	30,00
141115	30	30,00

Varenr.	Amps	Kr.
141120	3	27,00
141121	5	27,00
141123	7,5	27,00
141124	10	41,00
141125	15	41,00
141126	20	41,00



141134

Vandtæt in-line holder for glassikringer maks. 30A, For 1,5 - 4,0 mm² kabel.
Passer til str. 32x6,3mm sikringer.



141130

SIKRINGSBOKS FOR GLASSIKRINGER

- For op til 6 kredse.
- Med indbygget løft af sikringer for nem afmontering.
- Maks. 30A pr. kredse
- Maks. 100A totalt
- Nedsænket plads for store labels
- Opfylder ABYC/USCG

Varenr.	Type	Amps	Kr.
141130	Sikringsboks 6 kredse	100A	575,00
141134	In-line	30A	79,00



Sæt med 5 stk. Glassikring
1A, 3A, 5A, 10A, 15A
6,3x32 flink

141116 kr. 46,00

FLADSIKRINGER



Pakning med 2 stk
ATO / ATC

Varenr.	Amps	Kr.
141140	3	27,00
141142	5	27,00
141143	7,5	27,00
141144	10	27,00
141145	15	27,00
141146	20	27,00
141147	25	27,00
141148	30	27,00



Sæt med 6 stk, Fladsikring
5A, 10A, 15A, 20A, 25A, 30A
141150 Kr. 60,00

Varenr.	Amps	Kr.
141160	3	48,00
141162	5	48,00
141163	7,5	48,00
141164	10	48,00
141165	15	48,00
141166	20	48,00
141167	25	48,00
141168	30	48,00

Fladsikringer med indbygget LED der lyser op når sikringen er gået. Gør det let at spore den sikring der skal skiftes. ATC
Pakning med 2 stk



FLADSIKRINGER MAXI / SIKRINGSBOKS

Varenr.	Amps	Kr.
141174	30	41,00
141175	40	41,00
141176	50	41,00
141177	60	41,00
141178	70	77,00
141179	80	77,00



SIKRINGSBOKS FOR MAXI SIKRINGER

- Klik-på dæksel
- Opfylder ABYC/USCG
- CE godkendt
- Ledning kan føres ud fra side/bund
- Gnist sikker

Varenr.	Type	Kr.
141184	Sikringsboks MAXI	334,00



MAXI IN-LINE SIKRINGSHOLDER

Maks. 32V DC. Maks. 30A sikring
To eller flere holdere kan klikkes sammen. Leveres uden sikringer.

141183 kr. 291,00

HOLDER TIL AUTOMATSIKRINGER



SIKRINGSHOLDER

I god kvalitet til fladsikringer ATC og ATO

Matteret beskyttelses dæksel, der let fjernes ved påvirkning af gul udløser knap.

For 6 individuelle kredse. Sikringsholderen kan med fordel anvendes hvor man bruger den som et sted hvor man har organiseret og erstattet flere kredsløb med hver deres in-line sikring. Anvendelse af sikringsholderen giver derfor et bedre overblik og mere orden i lednings nettet.

- Gennemsigtigt dæksel
- Fortinnede kobber kontakter
- Maks 30A pr. kreds
- Velegnet til ring-terminaler
- Mulighed for reserve sikring indvendigt i dækslet

Leveres uden sikringer

142414 Sikringsholder individuelle kredsløb **Kr. 546,00**

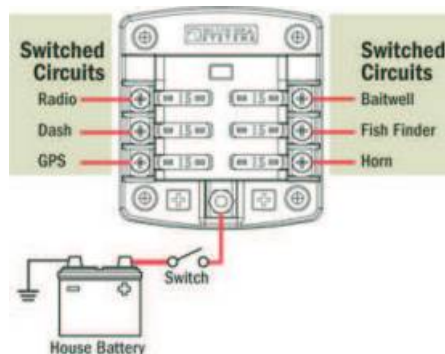

SIKRINGSHOLDERE

I god kvalitet til fladsikringer ATC og ATO

Matteret beskyttelses dæksel, der let fjernes ved påvirkning af gul udløser knap. Fælles kontaktforskrining for henholdsvis plus og minus

- For 6 eller 12 kredse
- Gennemsigtigt dæksel med nedfældet plads til etiketter
- 20 skriv-selv etiketter medfølger
- Fortinnede kobber kontakter
- Maks 30A pr. kreds
- Maks 100A pr. blok
- Velegnet til ring-terminaler
- Mulighed for reserve sikringer indvendigt i dækslet

Varenr.	Type	Kr.
142398	Sikringsholder 6 kredse	558,00
142399	Sikringsholder 12 kredse	697,00

De samme paneler, blot uden fælles minus		
142415	Sikringsholder 6 kredse	489,00
142416	Sikringsholder 12 kredse	628,00

Application Diagram

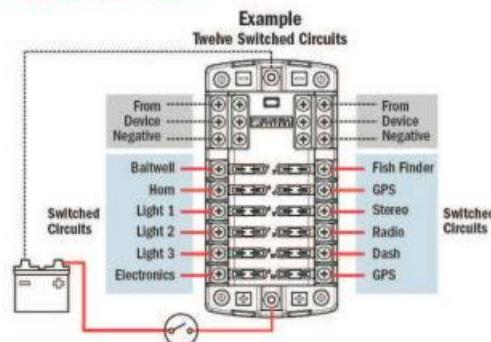

BLUE SEA SYSTEM

SPLIT-BOKS SIKRINGSHOLDER

Til almindelige fladsikringer ATO / ATC

2 grupper á 6 kredsløb med hver deres plus 1 fælles minus.

Anvendes f.eks. når man forlader båden og der er behov for at afbryde en del af strømmen til nogle installationer på båden, mens andre dele stadigvæk skal have strøm på den forladte båd.

F.eks. vil man afbryde strømmen til instrumenter, radio, lanterner mv. når man forlader båden, men der må stadigvæk være strøm til lænsepumpe, ur, alarm, brand- og røgdetektorer.

142397

Kr. 995,00

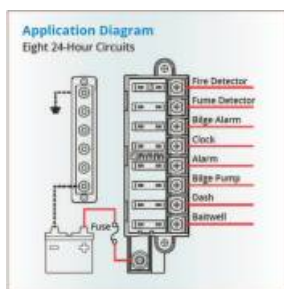
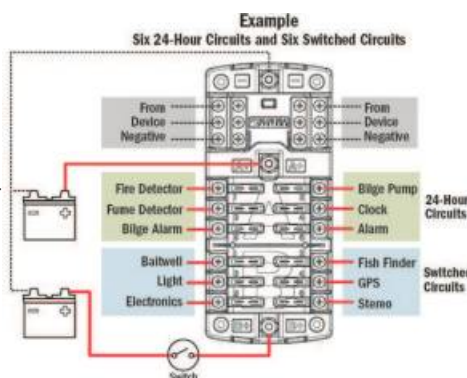

IGNITION PROTECTED

Sikringsholder gnistsikker.

For bladsikringer. Konstrueret med ledningsadgang fra kun en side. Er derfor pladsbesparende.

'Gnistsikker og må benyttes i benzin motorrum. Fælles plus. Fortinnede kobber-kontakter.

Maks. 30A pr. kredse og maks 100A pr. blok.

142418

4 kredse

Kr. 399,00

142419

8 kredse

Kr. 635,00



ANL SIKRINGER / SIKRINGSBOKS

Anvendes bl.a. til store invertere, bovpropeller, motor og andre høj-ampere strømforbrugere.

Fremstillet i solid kobber med 24Kt guldbelægning.

Varenr.	Amps	Kr.
110340	80	53,00
110341	100	53,00
110342	150	53,00
110343	200	53,00
110344	250	53,00
110345	300	53,00
110346	350	53,00
110347	400	53,00
110348	500	53,00



110350

Sikringsholder for ANL sikringer.

- Guldbelagte rustfrie terminaler.
- M8 kabelterminaler
- Maks. 500A

LxBxH: 145x55x53 mm

Varenr.
110350
110351

Type

Sikringsboks ANL 500A
Sikringsboks ANL 1000A

Kr.

378,00
682,00



STERLING POWER

SIKRINGSHOLDER



Med bajonet
Til porcelænssikringer.
Fatningskrue tilslutning.
1-polet.
8 Amp. Sikring.

140230 Kr. 21,00



Sikringsholder med
ledninger monteret.
(Uden sikring).
Passer til 32 mm
glassikringer.

140232 Kr. 12,00

SIKRINGSSORTIMENT

1 stk.	2,5 Amp.	Radio
1 stk.	5,0 Amp.	Din
4 stk.	8,0 Amp.	Din
3 stk.	16,0 Amp	Din
1 stk.	25,0 Amp	Din

Radio/din sikringer. 10 stk.

140310 Kr. 38,00



Sikringer og
Fladsikring, type ANL

140250	200A	Kr. 119,00
140252	225A	Kr. 119,00
140253	250A	Kr. 119,00
140254	275A	Kr. 119,00
140256	325A	Kr. 119,00
140260	350A	Kr. 119,00
140262	400A	Kr. 119,00
140264	500A	Kr. 119,00
140270	Holder til 300A	Kr. 416,00
140271	Holder til 600A	Kr. 795,00

SIKRINGSHOLDER FLADSIKRINGER



Til fladsikring
max. 30 Amp. 1 polet.

140240 Kr. 29,00



Vandtæt sikringsholder i
PVC. Til fladsikringer.

140242 Kr. 29,00



SIKRINGSHOLDER FLADSIKRING

Lukket type.
Til fladsikringer 1 polet.

140235 Kr. 48,00

SIKRINGER



Glassikring med flad ende.
Lgd. 32 mm.
Diam. 6,3 mm.

Amp.	Varenr.	Kr.
5	140110	7,00
10	140112	7,00
15	140114	7,00
20	140116	7,00
25	140118	7,00
30	140120	7,00



Porcelæn Din 72581.
Lgd.: 25 mm.

Varenr.	Amp.	farve	Kr.
140150	5	gul	3,00
140152	8	hvid	4,00
140154	16	rød	3,00
140156	25	blå	3,00



FLADSIKRING

Pose m/ 5 stk.

Varenr	A	Farve	Kr.
140187	2	Grå	23,00
140188	3	Lilla	16,00
140189	4	Pink	16,00
140190	5	Klar	16,00
140192	10	Rød	16,00
140193	15	Blå	16,00
140194	20	Gul	16,00
140195	25	Hvid	16,00

Sortiment med 10 stk.

Indhold: 1 stk. 3; 5; 7,5; 15; 25; 30 Amp og
2 stk. 10; 20 Amp.

140315 Kr. 48,00

FLADSIKRING M/ LYS



Ny type fladsikring med LED-varselslys
når sikringen er gået.

Varenr.	Amp.	Kr. pose m/3 stk.
140354	20	37,00
140355	25	37,00
140356	30	37,00

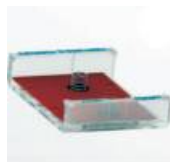

LED der lyser efter aktivering af
automatsikringen og gør det umiddelbart klart
hvor der er brug for opmærksomhed.
Kræver ikke særskilt strømforsyning.

141515 LED f/automatsikring Kr. 58,00



AUTOMATSIKRING (TERMOSIKRING)

Termisk bimetal. Anvendes til beskyttelse af
store strømførbrugere, ankerspil, bovpropeller,
elektriske skødespil, mm.

- Til påbygning
- Vandtæt IP67 (1m i 30 min.)
- Kombinerer sikring og afbryder
- Håndtag viser tydeligt åben stilling
- I tilfælde af fejl, brydes strømmen
selvom håndtag tvinges tilbage
- Maks. 42V
- BxH: 49x82 mm

Varenr.	Amps	Kr.
141191	30	646,00
141192	40	646,00
141193	50	646,00
141196	80	646,00
141197	100	646,00
141199	150	646,00



NYHED



Automatsikringer fremstillet i USA af MP

- Til påbygning
- Vandtæt IP67 (1m i 30min.)
- Gnistsikret
- ABYC og SAE Type III (PTT)
- Forbliver åben i tilfælde af fejl
- Patenteret
- 1/4" stålterminaler (6mm) 25A-175A
- 3/8" stålterminaler (10mm) 200A+225A
- Mål HxB: 86x48,1 mm

Varenr.	Amp	Kr.
141500	25	342,00
141501	30	342,00
141502	40	342,00
141503	50	342,00
141504	60	342,00
141505	70	342,00
141506	80	342,00
141507	100	342,00
141508	120	342,00
141509	150	342,00
141510	175	398,00
141511	200	412,00
141512	225	412,00

11. ELUDSTYR OG BELYSNING

KABELSKO

RØD (0,5-1,0 mm2) BLÅ (1,5-2,5 mm2) GUL (4,0-6,0 mm2)

FLADSTIK - HUN 50 stk.



Varenr.	Farve	Mål mm.	Kr.
140416	RØD	4,8 x 0,5	53,00
140400	RØD	6,3 x 0,8	44,00
140401	BLÅ	4,8 x 0,5	52,00
140404	BLÅ	6,3 x 0,8	48,00
140412	BLÅ	7,7 x 0,8	187,00
140408	GUL	6,3 x 0,8	63,00
140422	GUL	9,5 x 1,2	81,00

FLADSTIK - HAN 50 stk.



Varenr.	Farve	Mål mm.	Kr.
140436	RØD	2,8 x 0,8	119,00
140438	RØD	6,3 x 0,8	43,00
140442	BLÅ	6,3 x 0,8	44,00
140444	GUL	6,3 x 0,8	64,00

FLADSTIK - HUN ISOLERET 50 stk.



Varenr.	Farve	Mål mm.	Kr.
140423	RØD	2,8 x 0,5	37,00
140428	RØD	2,8 x 0,8	37,00
140429	RØD	4,8 x 0,5	47,00
140820	RØD	4,8 x 0,8	47,00
140424	RØD	6,3 x 0,8	54,00
140821	BLÅ	4,8 x 0,5	58,00
140822	BLÅ	4,8 x 0,8	55,00
140427	BLÅ	6,4 x 0,8	54,00
140426	GUL	6,4 x 0,8	51,00

FLADSTIK FORDELER 50 stk.



Varenr.	Farve	Mål mm.	Kr.
140430	RØD	6,3 x 0,8	55,00
140434	BLÅ	6,3 x 0,8	67,00
140431	GUL	6,3 x 0,8	88,00

RUNDSTIK - HUN 50 stk.



Varenr.	Farve	Mål mm.	Kr.
140462	RØD	4	45,00
140460	BLÅ	4	53,00
140466	BLÅ	5	53,00
140468	GUL	5	72,00

RUNDSTIK - HAN 50 stk.



Varenr.	Farve	Mål mm.	Kr.
140450	RØD	4	39,00
140451	BLÅ	4	47,00
140454	BLÅ	5	46,00
140470	GUL	5	66,00

STIFTKABELSKO - HAN 50 stk.



Varenr.	Farve	Mål mm.	Kr.
140636	RØD	1,9	31,00
140640	BLÅ	1,9	34,00
140648	GUL	2,8	68,00

GAFFELKABELSKO 50 stk.



Varenr.	Farve	Type x gab i mm.	Kr.
140600	RØD	M3 x 3,2	25,00
140604	RØD	M4 x 4,3	28,00
140601	RØD	M5 x 5,3	28,00
140602	BLÅ	M3 x 3,7	28,00
140608	BLÅ	M4 x 4,3	30,00
140612	BLÅ	M4 m/krave x 4,4	152,00
140618	BLÅ	M5 x 5,3	32,00
140614	BLÅ	M5 m/krave x 5,3	150,00
140622	BLÅ	M6 x 6,5	50,00
140619	GUL	M3 x 3,7	42,00
140623	GUL	M4 x 4,3	66,00
140624	GUL	M5 x 5,3	68,00
140628	GUL	M6 x 6,5	80,00
140632	GUL	M8 x 8,4	184,00

RINGKABELSKO 50 stk.

Varenr.	Farve	Type x hul i mm.	Kr.
140476	RØD	M3 x 3,2	29,00
140478	RØD	M3 x 3,7	28,00
140480	RØD	M4 x 4,3	28,00
140490	RØD	M5 x 5,3	33,00
140492	RØD	M6 x 6,5	45,00
140493	RØD	M8 x 8,4	48,00
140491	RØD	M10 x 10,5	61,00
140482	BLÅ	M3 x 3,2	36,00
140481	BLÅ	M3 x 3,7	36,00
140484	BLÅ	M4 x 4,3	36,00
140494	BLÅ	M5 x 5,3	38,00
140504	BLÅ	M6 x 6,5	42,00
140505	BLÅ	M8 x 8,4	44,00
140506	BLÅ	M10 x 10,5	60,00
140507	GUL	M4 x 4,3	65,00
140498	GUL	M5 x 5,3	56,00
140508	GUL	M6 x 6,5	66,00
140510	GUL	M8 x 8,4	85,00
140512	GUL	M10 x 10,5	104,00
140509	GUL	M10 x 13,0	121,00

ISOLERET SAMLER 50 stk.



Varenr.	Farve	Længde mm.	Kr.
140472	RØD	26	48,00
140474	BLÅ	26	55,00
140644	GUL	26	78,00

HEAT SHRINK KABELSKO

FLADSTIK - HUN 10 stk. ISOLERET KRYMPBAR V. 135°C



Varenr.	Farve	Mål mm.	Kr.
140652	RØD	6,3 x 0,8	24,00
140660	BLÅ	6,3 x 0,8	27,00
140653	GUL	6,3	29,00

FLADSTIK - HAN 10 stk. KRYMPBAR V. 135°C



Varenr.	Farve	Mål mm.	Kr.
140656	RØD	6,3 x 0,8	22,00
140664	BLÅ	6,3 x 0,8	24,00
140654	GUL	6,3	26,00

RUNDSTIK - HUN 10 stk. KRYMPBAR V. 135°C



Varenr.	Farve	Mål mm.	Kr.
140650	RØD	4,0	45,00
140651	BLÅ	5,0	46,00
140655	GUL	5,0	50,00

RUNDSTIK - HAN 10 stk. KRYMPBAR V. 135°C



Varenr.	Farve	Mål mm.	Kr.
140657	RØD	4,0	24,00
140658	BLÅ	5,0	27,00
140659	GUL	5,0	32,00

RINGKABELSKO 10 stk. KRYMPBAR V. 135°C



Varenr.	Farve	Type	Kr.
140668	RØD	M4 x 4,3	13,00
140676	RØD	M5 x 5,3	15,00
140661	RØD	M6 x 6,5	17,00
140684	BLÅ	M4 x 4,3	16,00
140688	BLÅ	M5 x 5,3	16,00
140696	BLÅ	M6 x 6,5	20,00
140704	BLÅ	M8 x 8,4	120,00
140712	GUL	M5 x 5,3	26,00
140672	GUL	M6 x 6,5	28,00
140680	GUL	M8 x 8,4	32,00

ISOLERET SAMLER 10 stk. KRYMPBAR V. 135°C

Varenr.	Farve	Kr.
140692	RØD	29,00
140700	BLÅ	31,00
140708	GUL	50,00

KABELSKO

KLEMMEKABELSKO

UISOLEREDE 10 stk. i hver pakke.



Varenr.	Kabel mm2	Indv. hul Ø mm	Udv. Ø mm	Lgd. fra midt hul mm	Kr.
140716	10-16	6,5	11	20	91,00
140718	10-16	8,4	14	22	87,00
140720	10-16	10,5	18	24	102,00
140722	16-25	6,5	12	25	142,00
140724	16-25	8,4	16	25	142,00
140726	16-25	10,5	18	26	144,00
140728	25-35	6,5	15	26	175,00
140730	25-35	8,4	16	26	175,00
140732	25-35	10,5	18	27	175,00
140736	35-50	8,4	18	34	285,00
140738	35-50	10,4	18	34	299,00
140740	35-50	13	22	36	299,00

RØRKABELSKO

UISOLEREDE Udført i fortinnet kobber i en ekstra kraftig konstruktion. Egnede til lodning og sammenpresning. 10 stk. i hver pakke.

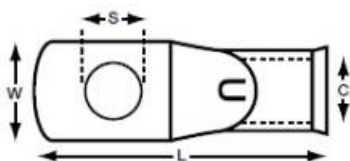

Varenr.	Kabel mm2	Kabel indg. mm Ø (C)	Indv. hul mm (S)	Lgd. mm (L)	Bredde mm (W)	Kr.
140750	6	4,2	6,3	28	9	36,00
140752	10	4,5	6,3	30	10	39,00
140754	10	4,5	8,4	35	13	39,00
140756	10	4,5	10,4	39	16	70,00
140758	16	5,5	6,3	39	10	51,00
140760	16	5,5	8,4	38	13	48,00
140762	16	5,5	10,4	42	14	65,00
140764	25	7,0	6,3	40	13	76,00
140766	25	7,0	8,4	40	14	76,00
140768	25	7,0	10,4	44	16	95,00
140770	35	8,2	8,4	41	15	97,00
140772	35	8,2	10,4	45	15	106,00
140774	35	8,2	12,9	45	17	107,00
140776	40-50	9,5	8,4	46	18	118,00
140778	40-50	9,5	10,4	50	17	139,00
140780	40-50	9,5	12,9	50	17	139,00
140782	60-70	11,5	10,4	52	20	182,00
140784	60-70	11,5	12,9	52	21	182,00
140786	95	13,4	10,4	58	24	222,00
140788	95	13,4	12,9	58	24	252,00

LEDNINGSSAMLER

UISOLEREDE

Udført i fortinnet kobber. 10 stk. i hver pakke.



Varenr.	Kabel mm2	Kabel indg. (C) mm	Lgd. (L) mm	Kr.
140800	6	4,0	20	50,00
140802	10	4,5	23	59,00
140804	16	5,5	30	67,00
140806	25	6,7	35	99,00
140808	35	8,6	40	162,00
140810	40-50	9,5	40	199,00
140812	60-70	12	45	302,00

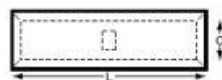

KABELSKOTANG

Til kabelsko etc. Med af-isolator 0,5-6 mm



140522

Kr. 157,00

SELVVULKANISERENDE SILIKONETAPE

Bør være til stede i enhver båd eller bolig. Tætner hermetisk lufttæt f.eks. utætte rør og slanger selv under tryk. Fæstner i våde, rustne, snavsede og fedtede miljøer. Fleksibelt og kan tilpasses enhver overflade. Kan blandt andet bruges til isolering af kabler og elektriske komponenter op til 8000 Volt.



Varenr.	Bredde/længde	Farve	Kr.
290975	25mm / 3m	Hvid	176,00
290976	25mm / 3m	Sort	176,00

LEDNINGSSAMLERE



Af-isolering og samler i én arbejdsgang. 100-stk pakning.

Varenr.	Kabel mm2	Kr.
140519	0,5-1,0	93,00
140520	0,65-2,0	108,00
140521	3,0-4,5	156,00

KRYMPESLANGE MED INDVENDIG KLÆB



Krymper ved opvarmning til 100 gr.C. 3 til 1.

Brandafvisende og med selvklæbende inderside. Designet til at give en permanent indkapsling for at beskytte mod fugt. Kan også anvendes som afslutning af tovender.

Varenr.	SORT			Lgd./ meter	Kr.
	Indv.dia. f. opvarm /mm.	Indv.dia. e. opvarm /mm.	Vægtykkelse e. opvarm /mm		
391180	9,0	3,0	1,4	1,22	32,00
391182	12,0	4,0	1,7	1,22	42,00
391184	19,0	6,0	2,1	1,22	67,00



Varenr.	RØD			Lgd./ meter	Kr.
	Indv.dia. f. opvarm /mm.	Indv.dia. e. opvarm /mm.	Vægtykkelse e. opvarm /mm		
391181	9,0	3,0	1,4	1,00	33,00
391183	12,0	4,0	1,7	1,00	44,00
391185	19,0	6,0	2,1	1,00	71,00



KRYMPESLANGE, HVID

Anvendes på elkabler, tovværksender og søgelænder mm. Rullelængde 50 meter. Krymp fra 12 mm til 4 mm.

Slangetykkelse efter krymp = 0,75 mm.

391222

Pr. meter kr. 16,00

STRØMKABLER - INSTALLATIONSKABLER

Strømkabler der anvendes på skibe bør altid være fortinnede. Kabler uden fortinning vil ofte blive oxideret over tid, blive brune og knække let. Det største problem er imidlertid, at de bliver dårligere ledere og skaber dårligere kontaktpunkter. Herved bliver strømforbruget forøget, og der opstår varme, der i værste fald betyder, at der kan opstå brand.

Anvendelse af fortinnede kobberkabler modvirker oxideringsprocessen.



ABS godkendte halogenfrie fortinnede kabler

I nogle tilfælde stilles der krav om at de kabler der anvendes ombord på skibet opfylder visse godkendelses krav. Følgende kabler er halogenfrie og har ABS / DNV-GL certifikat og må derfor anvendes hvor der er sådanne krav. **Spørg dog altid de relevante myndigheder først.**

1,5 mm² - 10 mm²: 100 meter pr. spole.

16 mm² - 95 mm²: 50 meter spoler

Alle størrelser sælges pr. meter.

Varenr.	Tekst	Spole str.	Kr. pr. m
142530	2x1.5mm ² 2 leder kabel rund kappe rød og sort	100m	18,00
142534	2x2.5mm ² 2 leder kabel rund kappe rød og sort	100m	26,00
142540	3x1,5mm ² 3 leder kabel rund kappe rød/grøn/sort	100m	29,00

Brug for hjælp? Se vejledningsskema på følgende side →

Varenr.	Beskrivelse	Kr. pr. m
142700	1,5 mm ² fortinnet rød, ABS / DNV-GL	9,00
142701	1.5mm ² fortinnet sort, ABS / DNV-GL	9,00
142705	2,5 mm ² fortinnet rød, ABS / DNV-GL	14,00
142706	2,5 mm ² fortinnet sort, ABS / DNV-GL	14,00
142710	4,0 mm ² fortinnet rød, ABS / DNV-GL	21,00
142711	4,0 mm ² fortinnet sort, ABS / DNV-GL	21,00
142715	6,0 mm ² fortinnet rød, ABS / DNV-GL	30,00
142716	6,0 mm ² fortinnet sort, ABS / DNV-GL	30,00
142720	10 mm ² fortinnet rød, ABS / DNV-GL	50,00
142721	10 mm ² fortinnet sort, ABS / DNV-GL	50,00
142750	16 mm ² fortinnet rød, ABS / DNV-GL	68,00
142751	16 mm ² fortinnet sort, ABS / DNV-GL	68,00
142760	25 mm ² fortinnet rød, ABS / DNV-GL	105,00
142761	25 mm ² fortinnet sort, ABS / DNV-GL	105,00
142770	35 mm ² fortinnet rød, ABS / DNV-GL	145,00
142771	35 mm ² fortinnet sort, ABS / DNV-GL	145,00
142780	50 mm ² fortinnet rød, ABS / DNV-GL	207,00
142781	50 mm ² fortinnet sort, ABS / DNV-GL	207,00
142790	70 mm ² fortinnet rød, ABS / DNV-GL	284,00
142791	70 mm ² fortinnet sort, ABS / DNV-GL	284,00
142800	95 mm ² fortinnet rød, ABS / DNV-GL	359,00
142801	95 mm ² fortinnet sort, ABS / DNV-GL	359,00



YACHT kabel, fortinnet

Beregnet for brug under alle maritime forhold. Indenbords såvel som udenbords under våde eller tørre forhold.

Indeholder brandhæmmende egenskaber der begrænser ild og spredning af ild ombord. Bidrager derved til at beskytte menneskeliv og udstyr i tilfælde af brand

Produktion og test standards for kabler

Konstruktion	IEC 60092/353
Afprøvninger	IEC 60092/350-351-359
Flammehæmmende	IEC 60332/1, IEC 60332/3 Cat A
Anvendelses temperatur	-20°C/+ 75°C
Minimum bøjningsradius	6 x kabel diameter
Beregnet spænding	0,6/1 kV
Afprøvnings spænding	3,5kV
Kobbertråd IEC 60228 Class5	

1,5 mm² - 6 mm² har enkelt isolering.

10 mm² - 95 mm² har dobbelt isolering.

Varenr.	Beskrivelse	Kr. pr. m
142810	1.5mm ² fortinnet rød 1m	7,00
142811	1.5mm ² fortinnet sort	7,00
1427815	2,5 mm ² fortinnet rød	10,00
1427816	2,5 mm ² fortinnet sort	10,00
1427820	4,0 mm ² fortinnet rød	15,00
1427821	4,0 mm ² fortinnet sort	15,00
1427825	6,0 mm ² fortinnet rød	21,00
1427826	6,0 mm ² fortinnet sort	21,00
1427830	10 mm ² fortinnet rød,	37,00
1427831	10 mm ² fortinnet sort	37,00
142835	16 mm ² fortinnet rød	57,00
142836	16 mm ² fortinnet sort	57,00
142840	25 mm ² fortinnet rød	90,00
142841	25 mm ² fortinnet sort	90,00
142845	35 mm ² fortinnet rød	124,00
142846	35 mm ² fortinnet sort	124,00
142850	50 mm ² fortinnet rød	174,00
142851	50 mm ² fortinnet sort	174,00
142855	70 mm ² fortinnet rød	247,00
142856	70 mm ² fortinnet sort	247,00
142860	95 mm ² fortinnet rød	335,00
142961	95 mm ² fortinnet sort	335,00

11. ELUDSTYR OG BELYSNING

VEJLEDNINGSSKEMA TIL INSTALLATIONSKABLER



Find den korrekte størrelse kabel med disse 4 trin:

- Find ampere værdien øverst i skemaet
- Vælg spændingstabsområde.
 - Ikke kritisk med op til 10% spændingstab: Almindelig belysning, ankerspil, lænsepumper, almindeligt forbrug.
 - Kritisk med max. 3% spændingstab: Strømpaneler, lænsepumper, elektronik, navigationslys.
- Find ledningslængden langs venstre side i skemaet.
 - Ledningslængden er længden af den negative leder + længden af den positive leder.
 - Beregningerne er baseret på wire, der ikke går igennem et opvarmet rum. Hvis wiren for eksempel går igennem et motorrum vælges den grå række til højre.
- Find det sted, hvor ampereøjlen skærer ledningslængdelinien for at finde den korrekte wirestørrelse. Oversættelse fra AWG til mm² sker i tabellen yderst til venstre.

WIRE SELECTION CHART

Calculations are based on 105°C wire. For more detailed calculations, consult the Circuit Wizard at www.circuitwizard.blueseasystems.com

CIRCUIT LENGTH	CIRCUIT TYPE		CURRENT FLOW IN AMPS																								
	Non-Critical 10% VOLTAGE DROPP	Critical 3% VOLTAGE DROPP	5A	10A	15A	20A	25A	30A	40A	50A	60A	70A	80A	90A	100A	120A	150A	200A									
	0 to 20 ft	0 to 6 ft	16 AWG	14 AWG	12 AWG	10 AWG	8 AWG	6 AWG	4 AWG	2 AWG	1 AWG	0 AWG	2/0 AWG	3/0 AWG	4/0 AWG	16 AWG	14 AWG	12 AWG	10 AWG	8 AWG	6 AWG	4 AWG	2 AWG	1 AWG	0 AWG	2/0 AWG	3/0 AWG
30 ft	10 ft	16 AWG	14 AWG	12 AWG	10 AWG	8 AWG	6 AWG	4 AWG	2 AWG	1 AWG	0 AWG	2/0 AWG	3/0 AWG	4/0 AWG	16 AWG	14 AWG	12 AWG	10 AWG	8 AWG	6 AWG	4 AWG	2 AWG	1 AWG	0 AWG	2/0 AWG	3/0 AWG	4/0 AWG
50 ft	15 ft	16 AWG	14 AWG	12 AWG	10 AWG	8 AWG	6 AWG	4 AWG	2 AWG	1 AWG	0 AWG	2/0 AWG	3/0 AWG	4/0 AWG	16 AWG	14 AWG	12 AWG	10 AWG	8 AWG	6 AWG	4 AWG	2 AWG	1 AWG	0 AWG	2/0 AWG	3/0 AWG	4/0 AWG
65 ft	20 ft	16 AWG	14 AWG	12 AWG	10 AWG	8 AWG	6 AWG	4 AWG	2 AWG	1 AWG	0 AWG	2/0 AWG	3/0 AWG	4/0 AWG	16 AWG	14 AWG	12 AWG	10 AWG	8 AWG	6 AWG	4 AWG	2 AWG	1 AWG	0 AWG	2/0 AWG	3/0 AWG	4/0 AWG
80 ft	25 ft	16 AWG	14 AWG	12 AWG	10 AWG	8 AWG	6 AWG	4 AWG	2 AWG	1 AWG	0 AWG	2/0 AWG	3/0 AWG	4/0 AWG	16 AWG	14 AWG	12 AWG	10 AWG	8 AWG	6 AWG	4 AWG	2 AWG	1 AWG	0 AWG	2/0 AWG	3/0 AWG	4/0 AWG
100 ft	30 ft	16 AWG	14 AWG	12 AWG	10 AWG	8 AWG	6 AWG	4 AWG	2 AWG	1 AWG	0 AWG	2/0 AWG	3/0 AWG	4/0 AWG	16 AWG	14 AWG	12 AWG	10 AWG	8 AWG	6 AWG	4 AWG	2 AWG	1 AWG	0 AWG	2/0 AWG	3/0 AWG	4/0 AWG
130 ft	40 ft	16 AWG	14 AWG	12 AWG	10 AWG	8 AWG	6 AWG	4 AWG	2 AWG	1 AWG	0 AWG	2/0 AWG	3/0 AWG	4/0 AWG	16 AWG	14 AWG	12 AWG	10 AWG	8 AWG	6 AWG	4 AWG	2 AWG	1 AWG	0 AWG	2/0 AWG	3/0 AWG	4/0 AWG
165 ft	50 ft	16 AWG	14 AWG	12 AWG	10 AWG	8 AWG	6 AWG	4 AWG	2 AWG	1 AWG	0 AWG	2/0 AWG	3/0 AWG	4/0 AWG	16 AWG	14 AWG	12 AWG	10 AWG	8 AWG	6 AWG	4 AWG	2 AWG	1 AWG	0 AWG	2/0 AWG	3/0 AWG	4/0 AWG
200 ft	60 ft	16 AWG	14 AWG	12 AWG	10 AWG	8 AWG	6 AWG	4 AWG	2 AWG	1 AWG	0 AWG	2/0 AWG	3/0 AWG	4/0 AWG	16 AWG	14 AWG	12 AWG	10 AWG	8 AWG	6 AWG	4 AWG	2 AWG	1 AWG	0 AWG	2/0 AWG	3/0 AWG	4/0 AWG
	70 ft	16 AWG	14 AWG	12 AWG	10 AWG	8 AWG	6 AWG	4 AWG	2 AWG	1 AWG	0 AWG	2/0 AWG	3/0 AWG	4/0 AWG	16 AWG	14 AWG	12 AWG	10 AWG	8 AWG	6 AWG	4 AWG	2 AWG	1 AWG	0 AWG	2/0 AWG	3/0 AWG	4/0 AWG
	80 ft	16 AWG	14 AWG	12 AWG	10 AWG	8 AWG	6 AWG	4 AWG	2 AWG	1 AWG	0 AWG	2/0 AWG	3/0 AWG	4/0 AWG	16 AWG	14 AWG	12 AWG	10 AWG	8 AWG	6 AWG	4 AWG	2 AWG	1 AWG	0 AWG	2/0 AWG	3/0 AWG	4/0 AWG
	90 ft	16 AWG	14 AWG	12 AWG	10 AWG	8 AWG	6 AWG	4 AWG	2 AWG	1 AWG	0 AWG	2/0 AWG	3/0 AWG	4/0 AWG	16 AWG	14 AWG	12 AWG	10 AWG	8 AWG	6 AWG	4 AWG	2 AWG	1 AWG	0 AWG	2/0 AWG	3/0 AWG	4/0 AWG
	100 ft	16 AWG	14 AWG	12 AWG	10 AWG	8 AWG	6 AWG	4 AWG	2 AWG	1 AWG	0 AWG	2/0 AWG	3/0 AWG	4/0 AWG	16 AWG	14 AWG	12 AWG	10 AWG	8 AWG	6 AWG	4 AWG	2 AWG	1 AWG	0 AWG	2/0 AWG	3/0 AWG	4/0 AWG
	110 ft	16 AWG	14 AWG	12 AWG	10 AWG	8 AWG	6 AWG	4 AWG	2 AWG	1 AWG	0 AWG	2/0 AWG	3/0 AWG	4/0 AWG	16 AWG	14 AWG	12 AWG	10 AWG	8 AWG	6 AWG	4 AWG	2 AWG	1 AWG	0 AWG	2/0 AWG	3/0 AWG	4/0 AWG
	120 ft	16 AWG	14 AWG	12 AWG	10 AWG	8 AWG	6 AWG	4 AWG	2 AWG	1 AWG	0 AWG	2/0 AWG	3/0 AWG	4/0 AWG	16 AWG	14 AWG	12 AWG	10 AWG	8 AWG	6 AWG	4 AWG	2 AWG	1 AWG	0 AWG	2/0 AWG	3/0 AWG	4/0 AWG
	130 ft	16 AWG	14 AWG	12 AWG	10 AWG	8 AWG	6 AWG	4 AWG	2 AWG	1 AWG	0 AWG	2/0 AWG	3/0 AWG	4/0 AWG	16 AWG	14 AWG	12 AWG	10 AWG	8 AWG	6 AWG	4 AWG	2 AWG	1 AWG	0 AWG	2/0 AWG	3/0 AWG	4/0 AWG

AWG WIRE SIZE CHART



© Copyright 2013 Blue Sea systems Inc. All rights reserved. Unauthorized copying or reproducing is a violation of applicable laws.



KLÆBEPUDE

Selvklebende til montering af kabelbindere
142181 Kr. 12,00



KABELBINDER/STRIPS

Bruges til at samle kabler og slanger.
100 stk.



LODDEKOLBE

12V, 30W. Længde 23cm.
Ledning 120 cm.

352840 Kr. 99,00

Varenr.	Lgd. mm	Brd. mm	Max Ø/ bundt	Kr.
142177	99	2,5	22 mm	25,00
142178	142	3,6	35 mm	46,00
142179	188	4,8	48 mm	76,00
142182	292	4,8	76 mm	99,00
142183	368	4,8	102 mm	135,00

CEE GODKENDETE - STIKDÅSER, HAN- OG HUNSTIK OG KABELSÆT



CEE17, 230V+J.
Stænkæt 16A/250V
Farve: blå. IP44.

143100 Kr. 35,00



CEE stikprop 16A 2P + J,
230V. Farve: Blå.
IP67.

143100-IP67 Kr. 52,00



Forlængelsesled
CEE17, 230V+J.
Stænkæt 16A/250V.
Farve: blå. IP44

143110 Kr. 46,00



CEE mellemed 16A 2P + J,
230V. Farve: Blå.
IP67.

143110-IP67 Kr. 99,00



Vægstikdåse
CEE17, 16A/220V.
3-polet. Hun
Stænkæt.
Farve: blå.

143120 Kr. 49,00



CEE Vægudtag 16A 2P + J
230V, IP44. Farve: Blå.
Stænkæt.

143120-NY Kr. 49,00



CEE adapterstik /DK
forlænger
16A, IP44
3P 16A/230V DK
Farve: Blå

144160-NY Kr. 79,00



CEE Adapter 16A, IP44
5P 16A /230V DK
Farve: Rød

144160-RØD Kr. 125,00



Adapterkabel
33 cm kabel,
3 x 1,5 mm² - 250V.
Overgangskabel ifm.
landstrømskabel
CEE-han DK RØD
forlængerled.

144140

Kr. 199,00



Adapterkabel
Overgangskabel ifm.
landstrømskabel:
CEE-hun - GRØN
stikprop - DK
forlængerled

144150

Kr. 193,00

DIVERSE HAN- OG HUNSTIK



Rund uden jord, brudsikker,
med aflastningsbøjle. Grøn.

144120 Kr. 55,00



Forlængerled
F5, Forstærket
Hun-grøn u.jord

144120-NY Kr. 55,00



Rund med jord,
brudsikker, rød/grøn.

144130 Kr. 35,00



Forlængerled F8 proff.
Hun rød/grøn m. jord

144130-NY Kr. 79,00



Stikprop F8 proff.
Brudsikker med jord og
aflastningsbøjle, han: rød/grøn.

144110-NY Kr. 54,00



STIKPROP
Ekstra forstærket med
aflastningsbøjle, han,
grøn u/jord.

144100 Kr. 27,00

CEE GODKENDETE - KABELSÆT



Overgangskabel
i forbindelse med
landstrømskabel CEE
HAN - SCHUKO HUN

144155

Kr. 156,00



Overgangskabel
i forbindelse med
landstrømskabel CEE
HUN - SCHUKO HAN

144156

Kr. 165,00



Landstrømskabel
25 meter. Neopren
3G x 1,5 mm²
forsynet med CEE
HAN - CEE HUN.

144157

Kr. 689,00



Landstrømskabel
25 meter. Neopren
3G x 1,5 mm² forsynet
med CEE HUN -
SCHUKO HAN.

144158

Kr. 636,00

KABELSÆT TIL AMERIKANSK STRØMTILSLUTNING



Hunстик

Hanстик

Furrions kabelsæt kommer med deres nye Powersmart system, hvor et LED lys på stikket indikerer når der er strøm i kablet.

144201

15m

Kr. 1.798,00

KUS INSTRUMENTER

Sensotex og KUS producerer instrumenter og elektronik til både og køretøje i en meget høj kvalitet til økonomisk attraktive priser.

Alle ure har indbygningsmål 52 mm og udvendigt mål 64 mm
Modstands interval for ure og sensorer 0-180 Ω

SENSOR TIL BRÆNDSTOF OG VAND

Materiale: syrefast rustfri stål, Aisi 316.
Forsynet med 1 1/4" BSP gevind til montering i tanken. Anvend evt. flange for sensor til monteringen. O-ring medfølger.

Varenr.	Mål	Kr.
255215	15 cm	249,00
255220	20 cm	255,00
255225	25 cm	279,00
255230	30 cm	308,00
255235	35 cm	332,00
255240	40 cm	367,00
255250	50 cm	409,00
255260	60 cm	468,00
255270	70 cm	522,00
255280	80 cm	587,00



UR TIL BRÆNDSTOF MÅLER OG VANDTANKMÅLER



Ur til brændstofmåler

Ur til vandtankmåler

Varenr.	Type	V	Ramme	Kr.
255103	Ur til vandtankmåler	12/24	Sort	215,00
255160	Ur til vandtankmåler	12/24	Hvid	215,00
255104	Ur til brændstofmåler	12/24	Sort	215,00
255161	Ur til brændstofmåler	12/24	Hvid	215,00

SEPTIKTANK MÅLER



Varenr.	Type	V	Ramme	Kr.
255105	Ur for septiktank	12/24	Sort	215,00
255162	Ur for septiktank	12/24	Hvid	215,00

SENSOR TIL BRÆNDSTOFTANK ELLER SEPTIKTANK

Rørtype sensor til septiktank i rustfri syrefast stål, AISI 316.
Fastgøres med 6 skruer der medfølger.

Varenr.	Type	lgd.	Kr.
255301	sensor m/skyllestuds	11 cm	299,00
255302	sensor	21,5 cm	348,00
255309	sensor	27,5 cm	393,00
255303	sensor	32 cm	409,00
255304	sensor	42,5 cm	476,00

Ovennævnte frastgøres med 5 skruer der medfølger.



Flange til sensor med 1 1/4" BSP gevind. Fastgøres med 5 skruer. Pakning medfølger.

255201 Kr. 30,00



Monteringssæt

To-sidet, til sensor med 1 1/4" BSP gevind.

255198 Kr. 174,00



Monteringssæt

To-sidet, til sensorer uden monterings gevind. eks varenr.. 255301-255304

255199 Kr. 35,00

SENSOR TIL BRÆNDSTOFTANK ELLER SEPTIKTANK

Rørtype sensor til septiktank i rustfri syrefast stål AISI 316 med 1 1/4" BSP gevind. O-ring medfølger.

Varenr.	Type	lgd.	Kr.
255320	sensor	20 cm	329,00
255325	sensor	25 cm	336,00
255330	sensor	30 cm	393,00
255335	sensor	35 cm	419,00
255340	sensor	40 cm	487,00
255350	sensor	50 cm	550,00



11. ELUDSTYR OG BELYSNING

KUS INSTRUMENTER

Alle ure har indbygningsmål 52 mm og udvendigt mål 62 mm (excl. omdrejningstællere)



KUS®



UR, 12/24 V

255430
255431

Ur, hvid skala **Kr. 410,00**
Ur, sort skala **Kr. 410,00**

VOLTMETER



KUS®



Varenr.	Type	V	Ramme	Kr.
255113	Ur voltmeter	12	Sort	215,00
255113-24	Ur voltmeter	24	Sort	215,00
255165	Ur voltmeter	12	Hvid	215,00
255166	Ur voltmeter	24	Hvid	215,00

AMPEREMETER



KUS®



Skala til 50-0-50 Amp.
50 Amp Shunt medfølger.

Varenr.	Type	V	Ramme	Kr.
255109	Ur amperemeter	12/24	Sort	721,00
255163	Ur amperemeter	12/24	Hvid	721,00

TIMETÆLLER



KUS®



Timetæller, 12/24V
255110
255420

Sort
Hvid

Kr. 277,00
Kr. 277,00

SENSOTEX

Sensotex omdrejningstæller for benzinmotorer.

Op til 8000 omdr./min. 12/24V
Tilsluttes generator klemme W.
255112 **Kr. 561,00**

DIGITALT VOLTMETER. 9 - 32 V

255440	Voltmeter sort	Kr. 275,00
255441	Voltmeter hvid	Kr. 275,00

KUS OMDREJNINGSTÆLLER (TACHOMETER)



KUS®

BEMÆRK INDBYGNINGSMÅL
Ø 85 MM

255120	12/24V	4000 omdr/min just. 1,0-10,0	sort	Kr. 478,00
255122	12/24V	6000 omdr/min just. 1,0-10,0	sort	Kr. 478,00
255121	12/24V	8000 omdr/min just. 1,0-10,0	sort	Kr. 478,00
255126	12/24V	4000 omdr/min just. 0,5-250	sort	Kr. 478,00

Alle ovennævnte omdrejningstællere er inkl. timetæller



KUS®

TRIMUR

Leveres uden føler. Indbygning Ø 52 cm

Anvendes f.eks. til at informere om motorens hældning i forhold til bådens agterdel eller om frimplan er justeret korrekt. Kan desuden anvendes til at give information om justeringen af bådens propel så skader undgås ved sejlad i lavt vand.

0-190 Ohm	Sort	12/24 Volt	255450	Kr. 205,00
160-10 Ohm	Sort	12/24 Volt	255452	Kr. 205,00

160-10 Ohm passer til Mercury og Force motorer

KUS INSTRUMENTER

Alle ure har indbygningsmål 52 mm og udvendigt mål 62 mm

RORINDIKATOR

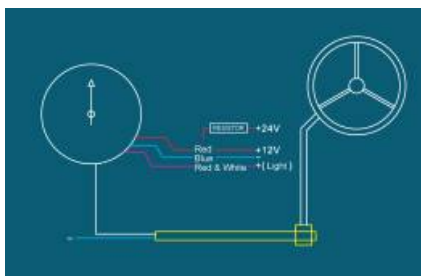

KUS®



Rorindikator, 12-24V.

Føler Ø:12 mm, Længde: 330 mm. Rustfri stål med 50 cm kabel

Varenr.	Type	V	Ramme	Kr.
255114	Ur for rorindikator	12/24	Sort	303,00
255167	Ur for rorindikator	12/24	Hvid	303,00
255200	Føler for rorindikator			324,00



Mini OLED Voltmeter Blue Sea System

Lille praktisk voltmeter som f.eks. måler spændingen på din batteribank eller andre vigtige dele i din el-installation. Passer i en 29mm udskæring. Letlæselig selv i solskin pga. OLED. Vandtæt IP66.

142430 4 kredse Kr. 530,00

DAVIS

DAVIS RORINDIKATOR

182630 Kr. 348,00



Passer til både med mekaniske og hydrauliske systemer med 1 styreplads. En meget god sikkerhed ved sejlad på steder hvor pladsen er trang, f.eks. til og fra bådpladsen og mellem andre både.

En omgang på rattet giver øjeblikkelig et udsving på 30° på indikatoren. Let at montere i midten af rattet med den selvklæbende pude. Instrumentet er vandtæt og beskyttet mod solens stråler. Det fungerer uden strøm eller andre tilslutninger og er meget brugervenligt. Diameter: 51mm.



Modstands interval omskifter Giver mulighed for at kombinere forskelle mellem giver og ur begge veje. 0-190Ω til 240-33Ω. og omvendt
255180 Kr. 305,00

KUS®



Alarmpunkt giver for højt/lavt niveau

Bruges sammen med andet måleinstrument og giver mulighed for at få et alarm signal ved højt og ved lavt niveau. Niveauerne justeres på de to drejknapper. Alarmboksen kan kun bruges sammen med givere der anvender modstandsintervaller 240-33 ohm. Der må derfor også anvendes en Modstands interval omskifter varenr. 255180.

255181 Alarmboks Kr. 275,00

KUS®



GPS speed

Fartmåler med digital kurs visning. Angiver Fart over Grund.

Hastigheden der vises er den hastighed hvormed båden bevæger sig frem med, i modsætning til fartmålere der har en sensor der måler den fart båden bevæger sig med gennem vandet. Forskellen på de to visninger hidrører fra strøm og bølger.

Instrumentet leveres med indbygget GPS antenne.

0-15 knob	Sort	12/24 V	255460	Kr. 946,00
0-30 knob	Sort	12/24 V	255462	Kr. 946,00
0-60 knob	Sort	12/24 V	255464	Kr. 946,00

MÅLING AF UDS TØDNINGSTEMPERATUR

NASA MARINE



Viser løbende temperaturen af udstødningssystemet i våde udstødningssystemer. Giver en tidlig advarsel hvis temperaturen stiger som følge af mulige problemer, ild, lækager, mindre blokeringer, mm. Leveres med sensor og 5 m kabel. Mulighed for at indstille alarmtemperatur så advarsel fås før en mulig skade udvikler sig. 125 x 62 x 23 mm.

Forbrug mindre end 1,5mA.
8-15V strømforsyning.
Temperaturinterval: -35 til +170 gr. C
Nem installation.

Varenr. 223810 Type 12V Kr. 1.516,00

KUS INSTRUMENTER



OLIETRYKSMÅLER UR 12/24

Vandtæt i henhold til IP67. Kan fungere under 1 m vand
Dobbelt hærdet frontglas der modvirker dug dannelse
Nem installatin med plug-in stik
Rød eller gul baggrundsbelysning.

255400	Olietryksmåler 5 bar sort	Kr. 208,00
255401	Olietryksmåler 5 bar hvid	Kr. 208,00
255405	Olietryksmåler 10 bar sort	Kr. 208,00
255406	Olietryksmåler 10 bar hvid	Kr. 208,00



OLIETRYKSFØLER GIVER MED ALARM OG JORD

255500	Olietryksføler 5 bar NPT1/8	Kr. 187,00
255501	Olietryksføler 5 bar M10*1	Kr. 187,00
255505	Olietryksføler 10 bar NPT1/8	Kr. 187,00
255506	Olietryksføler 10 bar M10*1	Kr. 187,00
Føler uden alarm:		
255170-FØ	Olietryksføler 10 bar 1/8"	Kr. 180,00

VANDTEMPERATUR OG OLIE TEMPERATUR



Vandtemperatur

Olietemperatur

Varenr.	Type	V	Ramme	Kr.
255107	Ur til vandtemperatur	12/24	Sort	215,00
255108	Ur til olietemperatur.	12/24	Sort	215,00
255410	Ur til vandtemperatur	12/24	Hvid	215,00
255411	Ur til olietemperatur.	12/24	Hvid	215,00

Sensorer - se nedenfor.



KUS ALARM BUZZER

255202 Kr. 62,00

Vand temperatur sensor 1-polet
Op til 120° C, Med jord

255530	M14x1,5	Kr. 100,00
255531	M16x1,5	Kr. 100,00
255533	1/4"-18NPT	Kr. 100,00
255206	1/8"-27NPT	Kr. 98,00
255535	3/8"-18NPT	Kr. 113,00
255536	5/8"-18UNF	Kr. 113,00

Olie temperatur sensor 1-polet
Op til 150° C, Med jord

255580	M14x1,5	Kr. 106,00
255581	M16x1,5	Kr. 106,00
255583	1/4"-18NPT	Kr. 106,00
255207	1/8"-27NPT	Kr. 105,00
255585	3/8"-18NPT	Kr. 119,00
255586	5/8"-18UNF	Kr. 119,00



Vand temperatur sensor 1-polet med alarm
Op til 120° C, alarm ved 95° C, Med jord

255560	M14x1,5	Kr. 156,00
---------------	---------	-------------------

Olie temperatur sensor 1-polet med alarm
Op til 150° C, alarm ved 120° C, Med jord

255610	M14x1,5	Kr. 162,00
---------------	---------	-------------------



Vand temperatur sensor 2-polet
Op til 120° C, Stelfri

255550	M14x1,5	Kr. 113,00
255551	M16x1,5	Kr. 106,00
255555	3/8"-18NPT	Kr. 113,00
255556	5/8"-18UNF	Kr. 106,00
255557	1/2"-14NPT	Kr. 119,00

Olie temperatur sensor 2-polet
Op til 150° C, Stelfri

255600	M14x1,5	Kr. 113,00
255601	M16x1,5	Kr. 113,00
255605	3/8"-18NPT	Kr. 113,00
255606	5/8"-18UNF	Kr. 113,00
255607	1/2"-14NPT	Kr. 125,00



VERATRON VDO-INSTRUMENTER

VDO Marine har leveret løsninger til motorbåde og sejlbåde siden 1958. I 2018 blev Veratron etableret og overtog produktionen af VDO Marine produkter. DNA'et er det samme, men instrumenterne vil løbende få udskiftet navnet til Veratron Marine.

View Line Serie



OMDREJNINGSTÆLLER



Omdrejning: 0-4000rpm. Leveres med 12-24V lys.

Varenr. Diam. Volt Timetæller Kr.
182204 85mm 12-24V* med **1.866,00**

182210 24V /1,2W pærer Rød **153,00**

Omdrejning: 0-3000 rpm.
182212 85mm 12-24V med **1.866,00**

Klemme W: til vekselstrøm
 * = kan enten køre 12V eller 24V, men husk at skifte pæren, da pæren kun kan klare 12V.

VANDTANKMÅLER



Komplet system med justerbar giver. Leveres med 12V/24V lys. 4-20 mA

Varenr. Diam. længde Volt Kr.
182220 52mm 80-600mm 12V **2.606,00**

Vandtankur (alene) Sort skive. Yderring.
182199 52mm 4-20mA 8-32V **676,00**
182198 52mm 3-180ohm 8-32V **676,00**

SEPTICTANKMÅLER



Varenr. Diam. længde Volt Kr.
 Ur
182233 52mm 6-24V **676,00**
 Giver
182235 200-600mm **3.090,00**

RORINDIKATOR



Komplet system. Leveres med 12V lys.
Varenr. Diam. Volt Kr.
182214 85mm 12-24V **1.913,00**
182216 52mm 12V **1.448,00**

Rorindikator. Viserinstrument uden giver
182217 52mm 12/24V **676,00**

TRYKMÅLER



Leveres med 12V lys. Uden Giver.
Varenr. Diam. Tryk Volt Kr.
182236 52mm 5 bar 12/24 **676,00**
182238 52mm 10 bar 12/24 **676,00**
182237 52mm 25 bar 12/24 **676,00**
182239 52mm* 25 bar 12/24 **676,00**
 *hvid skala, hvid frontring

TANKMÅLER TIL BRÆNDSTOF



Uden giver

Leveres med 12V lys.
Varenr. Diam. Type Volt Kr.
182226 52mm f/vippe giver 12V/24V **676,00**
 3-180 ohm
182230 52mm f/dykkerrør 12/24V **676,00**
 90-4 ohm

TEMPERATURMÅLER



Uden giver

Op til 120° C. Leveres med 12V lys.
Varenr. Diam. Volt Kr.
182218 52mm 12V **676,00**

FLANGER TIL INSTRUMENTER



VDO standard flanger
 Passer til Ocean Line. Kan ikke fås tilsvarende til View Line.

Varenr. Tekst Mål Kr.
182246 firkantet 62,5x62,5mm **277,00**
182247 rund Ø 62,5 mm **255,00**

QUARTS UR OG TIMETÆLLER



Leveres med 12V lys.

Varenr. Diam. Type Volt Kr.
182222 52mm Ur 12-24V **1.137,00**
182224 52mm Timet. 12-24V **507,00**

VOLTMETER



Leveres med 12V lys og advarselampe.

Varenr. Diam. Min/Max Volt Kr.
182242 52mm 8 - 16V 12V **676,00**
182244 52mm 18 - 32V 24V **676,00**

AMPEREMETER



Leveres med 12V lys.
Varenr. Tekst Diam. Volt Kr.
182240 ur shunt 6A 60mv 52mm 12/24 **676,00**
182241 **782,00**



Formodstand 24V/12V.

Anvendes til temperatur, tank, tryk og rorviser instrumenter.

Varenr. Kr.
182338 **69,00**



ALARM - BUZZER, VDO

Bruges i forbindelse med følere, der har alarmmulighed. Sort kant. Ø 52 mm.

Varenr. Kr.
182339 **768,00**

ALARPUNKT GIVER

Gør det muligt at indsætte en alarm på et view line VDO instrument. F.eks. forhøjet temperatur eller et for lavt olietryk. Virker på instrumenter med ohmsk modstand.

182340 Kr. 964,00



VERATRON VDO-INSTRUMENTER

VDO Marine har leveret løsninger til motorbåde og sejlbåde siden 1958. I 2018 blev Veratron etableret og overtog produktionen af VDO Marine produkter. DNA'et er det samme, men instrumenterne vil løbende få udskiftet navnet til Veratron Marine.



1-POLET TRYKSENSOR



Olie eller lufttryk. Med Jord.

Varenr.	Tryk	Gevind	Kr.
182248	5 bar	1/8-27 NPTF	509,00
182249	10 bar	M 10x1 k	866,00
182250	10 bar	1/8-27 NPTF	749,00

1-POLET TEMPERATURSENSOR



Temperatur interval: 70-120°C (158-250°F.)
Med Jord

Varenr.	Gevind	Kr.
182251	M 14x1,5	194,00
182252	M 16x1,5	476,00
182254	1/2-14 NPTF	259,00
182255	1/4-18 NPTF	314,00
182256	3/8-18 NPTF	215,00
182257	5/8-18 UNF - 3A	344,00
182258	R 1/2	259,00

1-POLET TEMPERATURSENSOR m/almarm



Temperatur interval: 70-120°C (158-250°F.)
Med Jord og alarm

Varenr.	Alarm	Gevind	Kr.
182259	90 ⁺ 3°C	M 14x1,5	605,00
182261	96 ⁺ 3°C	M 14x1,5	579,00
182262	110 ⁺ 3°C	M 14x1,5	507,00
182263	95 ⁺ 3°C	5/8-18 NF3	649,00
182264	98 ⁺ 3°C	5/8-18 NF3	433,00
182265	100 ⁺ 3°C	5/8-18 NF3	572,00
182266	95 ⁺ 3°C	1/2-14NPTF	568,00

2-POLET TEMPERATURSENSOR



Temperatur interval: 70-120°C (158-250°F.)
Stelfri.

Varenr.	Gevind	Kr.
182280	M 14x1,5	308,00
182281	M 18x1,5	425,00
182282	1/2-14 NPTF	353,00
182284	3/8-18 NPTF	328,00
182285	5/8-18 UNF - 2A	426,00

DYKRØR SENSOR



til brændstoftanke

Dykrør sensor til brændstoftanke. Med Jord.
Flange diam. Ø 72mm. Ohm 90-4.
Passer til ur 182230.

2-POLET TRYKSENSOR



Olie eller lufttryk.

Varenr.	Tryk	Gevind	Kr.
182267	2 bar	1/8-27 NPTF	719,00
182268	5 bar	M 10x1 k	742,00
182269	5 bar	1/8-27 NPTF	923,00
182270	10 bar	M 10x1 k	808,00
182271	10 bar	1/8-27 NPTF	719,00
182272	25 bar	M 14x1,5	814,00
182273	25 bar	1/8-27 NPTF	911,00

Varenr.	Tryk	Gevind/Alarm	Kr.
Med jord og alarm			
182274	5 bar	M 10x1 k	1.011,00
182275	5 bar	0,25 ± 0,15	866,00
		M 10x1 k	
182276	5 bar	0,50 ± 0,15	766,00
		M 14x1,5	
182277	5 bar	0,50 ± 0,15	804,00
		1/8-27 NPTF	
182278	5 bar	0,40 ± 0,10	838,00
		M 10x1 k	
182279	5 bar	0,60 ± 0,15	891,00
		1/8-27 NPTF	
		1,40 ± 0,30	

SENSOR MED VIPPEARM

Til brændstoftank Stelfri, med flange.
Passer til ur 182226.
Dybde 150mm - 605mm. Kortere længde end 250mm kræver brug af sav el. lign.

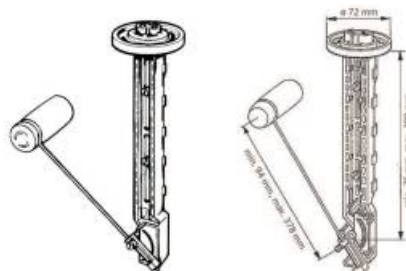

Varenr.	Volt	Ohm	Kr.
182286	6-24V	3-180	966,00

RESERVEDEL FLANGE T/SENSOR

182286-FL	293,00
-----------	--------



Varenr.	Instal.dybde:	Kr.
182287	221,5mm	1.268,00
182289	279,5mm	1.349,00
182290	310,0mm	644,00
182291	340,0mm	671,00
182292	350,0mm	684,00
182293	370,0mm	697,00
182294	404,5mm	1.374,00
182296	463,5mm	786,00
182297	498,5mm	1.655,00
182298	590,0mm	1.784,00
182299	692,0mm	1.770,00
182301	750,0mm	1.074,00



Sensor for vandtank.
Passer til ur 182199
Længde 80-600 mm
Kapacitiv sensor 4-20 mA

182304	Kr. 2.076,00
--------	--------------

SØGELYGTER



HELLA LED MEGA-BEAM

Kompakt LED Mega-beam dækslygte/søgelygte, modstandsdygtig over for rystelser og vibrationer. Rustfrit stål beslag og med 2 meter marine kabel. Hver lampe er forseglet som en "fit and forget" enhed.

Hus af UV bestandig plast og aluminium. Multivolt™ 9-30 V DC. Strømforsbrug 15W. Lys output: 800 lm.

210046 Hvid hus Kr. 1.815,00
210047 Sort hus Kr. 1.456,00

COCKPIT HÅNDLYGTE



Halogen 12V/5W. Med 3 m spiralledning. Beslag til snap- montering over f.eks. kortbord medfølger. Indstillelig stråle.

210440 Kr. 824,00
Halogenlampe 5W 12V 211600 Kr. 84,00

MARINESØGELYGTE

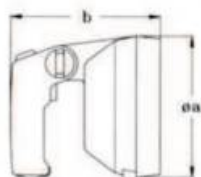

a = 154 mm
b = 166 mm



Vandtæt Hella halogen hånd søgelygte. Lygtehus, håndtag og rand af sort kunststof. Dobbeltreflektor af højglansdampet aluminium. Spiralkabel på 350 cm arbejdslængde med universal cigartænderstik påmonteret.

Pæretyper: PK 22s - 12/24V - 55/70/100W

Kan bruge både 12V og 24V pærer.

211011 Kr. 1.844,00

TOPLANTERNE OG DÆKSLYS (KOMBINERET)



Til lanternen bruges pinollampe 12V / 10W. Til Dækslyset bruges halogenlampe 12V/10W.

210032 Kr. 300,00

HALOGEN DÆKSLYS

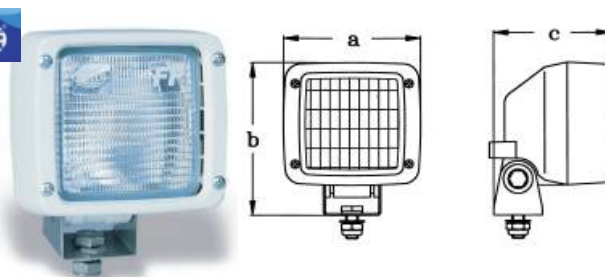

Dækslys Model 8517, med beræstningsfod i gummileje. Monteres med 10mm bolt. Særlig velegnet til påbygning i områder med rystelser og vibrationer. Ekstrem robust lygtehus af slagfast og formstabil, hvidt kunststof. Udvendig, 2-polet stiktilslutning.

Pærer: 12V / 55W H3, er inkluderet.

Mål: a: 112mm, b: 126 mm og c: 97 mm.

Tæthedegrad IP 6K 9K efter DIN 40050.

Max ydelse: 12V / 100W eller 24V / 70W

210040 Kr. 777,00



Halogen dækslygte, til udvendig montering for oplysning af dæk. Saltvandsbestandigt materiale. Mål: 135 x 75 mm. Stor lysstyrke (indtil 100W). Med monteringsbolt M10 til stående eller hængende montering. Kan vippe vertikalt. Incl. halogenlampe 12V/55W.

210050 Kr. 1.075,00

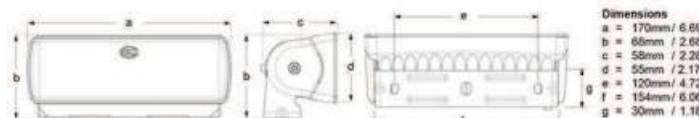

Dimensions
 a = 170mm / 6.69"
 b = 68mm / 2.68"
 c = 58mm / 2.28"
 d = 55mm / 2.17"
 e = 120mm / 4.72"
 f = 154mm / 6.06"
 g = 30mm / 1.18"

HELLA SEA HAWK XLR LED FLOODLIGHT

18W / Lysoutput 1300 lumen. Vandtæt IP 67, 9-33V.

Hus udført i varmeledende kunststof. Bøjle i 316 rf. stål. Pre-wired med 3-ledet 0,5 meter marine kabel. Forbrug ved høj intensitet 18W (1,5A 12V)(0,75A 24V) Lav intensitet 2W (0,17A 12V)(0,08A 24V).

Vægt 450 gr.

Varenr. 210048 Kr. 2.945,00

210049 Sort hus 2.945,00

210049 Hvidt hus 2.945,00

DÆKBELYSNING LALIZAS



Fast dækslys. Ø 65 mm.

600127 Kr. 106,00



JUSTERBART DÆKSLYS, 12V / 55 W

210030 Kr. 287,00

STÆVNPROJEKTØR SÆT / DOCKING LIGHT



VETUS PULVERLAKERET SØGELYGTE TYPE ZN

Søgelygte 215 mm. Cabin controlled. Flot kvalitet. Søvandsbestandigt aluminiumshus med UV resistent RAL9016 pulverlakering. Poleret messing håndtag. Alle øvrige materialer er korrosions resistente og vandtætte IP66. Søgelygten er konstrueret ifølge European standard IEC 598.

VZN215 Kr. 7.799,00

Pærer købes særskilt:

12 V - 100 W - Range: 362 m.

VHAL21512 Kr. 214,00

24 V - 250 W - Range: 664 m.

VHAL21524 Kr. 230,00



a = 236 mm
b = 82 mm
c = 203 mm

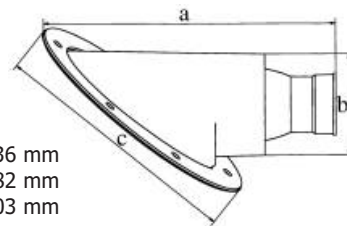

Takket være DE-lysteknologien giver disse kompakte bugmonterede lamper en ekstrem bred og langtrækkende oplysning af havneområder, ukendte kajpladser og ved sejls om natten. Funktionsprincippet i en DE lygte er at lyskeglen bliver reflekteret over en elipseformet reflektor og projiceret ud af lygten over en samlelinse. Denne linse sørger for at lyset kommer netop derhen, hvor der er brug for det.

Med DE-lygteprincippet får man et enormt lysudbytte set i relation til lygtens små dimensioner. To lygter, een på hver side, sørger for en homogen belysning af hele området foran båden.

Velegnet til belysning af havneområder, ukendt kajplads eller sejls i mørke. Anvender: Indbyggede H3 glødelamper 12V eller 24V. Kan leveres med lygtehus i rustfrit stål.

Varenr.	Lygtehus	Volt	Kr.
210915	Zinkstøbegods	12V	3.937,00
210916	Zinkstøbegods	24V	3.937,00
210917	Rustfrit stål	12V	3.937,00

DÆKSLYS



Member of the GlamoX Group



Aqua signal halogen dæksbelysning i sort kunststof. Vandtæt. Umagnetisk og korrosionssikker. Husets diam.:137 mm



SØGELYGTE



Hus i sort gummi. Med morsefunktion. 50W halogen. 12V Vandtæt IP68

TYPE	VARENr.	FARVE	MONTERING	V	Nr.	Kr.
35W	209003	Sort	Saling	12	2	741,00
50W halogen	209004	Sort	Saling	12	2	741,00
50W halogen	209005	Sort	Saling	24	2	741,00
Parabol 12V/50W	209006			12	3	340,00
Parabol 24V/50W	209007			24	3	340,00
Hamburg 5W LED	209011	Sort	Salling	10 - 30	5	2.856,00
Søgelygte Bremen	211015	Sort		12	6	1.866,00

PROJEKTØR / ARBEJDSLAMPE

MULTI-LAMPE



Alsiddig og energisparende multi-lampe med cigartænderstik. Kan bruges til kortlæsning, arbejdsbelysning eller opholdsbelysning. Tænder automatisk i mørke og slukker automatisk når det er lyst.

To pærer medfølger: en 0,1A der kan ses i op til 2 NM afstand og en 0,24 A. Toppen af lampen giver en jævn ensartet belysning. Siderne har prismer for at give synlighed på lang afstand.

210928

Kr. 298,00

211013



211029



Søgelygte med halogenlampe 55W, incl. beskyttelseshætte, til skotmontering. Kunststoffhus med 3,6 m spiralledning. 12V. Husets diameter: 160 x 90 mm

211013

Kr. 237,00

ekstra pærer H3/55W:

211176

Kr. 71,00

Vandtæt, gummiarmeret søgelygte. 12V-100W. Komplet med hus, kabel og stik.

Spiralledning 2 m.

211029

Kr. 537,00



GP SAFEGUARD HYBRID FORLÆNGET DRIFTSTID MED SOLENERGI



GP SAFEGUARD RF3.1H TRÅDLØS UDENDØRSLAMPE, LED

GP Safeguard Hybrid er en innovativ og pålidelig sikkerhedslygte, som drives af ren solenergi i kombination med alkaliske batterier. Hybriden er delvis selvforsynende og prioriterer solcelleladningen for at minimere anvendelsen af alkaliske batterier. Dette sikrer lang levetid og mindre batteriforbrug. Når solenergien er opbrugt, skifter lygten automatisk over til de alkaliske batterier under opladning.

- Drives af solenergi, primær batterier som back-up
- Driftstid primær batteri: 400 dage (hvis lygten tændes 10 gang/dag, eller i alt i 8 h i ON-tilstand)
- Driftstid genopladeligt batteri: 130 dage (hvis lampen tændes 10 gange/dag, eller i alt i 2,6 h i ON-tilsynd)
- Lysstyrke: 130 lm (både for genopladeligt og primært batteri)

213110

Kr. 690,00



GP SAFEGUARD RF4.1H, TRÅDLØS UDENDØRSLAMPE, LED

GP Safeguard Hybrid er en innovativ og pålidelig sikkerhedslygte, som drives af ren solenergi i kombination med alkaliske batterier. Hybriden er delvis selvforsynende og prioriterer solcelleladningen for at minimere anvendelsen af alkaliske batterier. Dette sikrer lang levetid og mindre batteriforbrug. Når solenergien er opbrugt, skifter lygten automatisk over til de alkaliske batterier under opladning.

- Drives af solenergi, primær batterier som back-up
- Driftstid primær batteri: 200 dage (hvis lygten tændes 10 gang/dag, eller i alt i 4 h i ON-tilstand)
- Driftstid genopladeligt batteri: 65 dage (hvis lampen tændes 10 gange/dag, eller i alt i 1,3 h i ON-tilsynd)
- Lysstyrke: 260 lm (både for genopladeligt og primært batteri)

213111

Kr. 840,00

UNDERVANDSLYS

Til påbygning. Med 6 eller 9 Samsung High-Power LED. Hus i Rustfri stål A316.

Farvetemperatur 5500-6300K. Der medfølger 1,5m kabel.

Ø: 94mm, D: 21mm



	LED	Farve	Forbrug	kr.
207604	6	Hvid	14,2W	1.163,00
207605	6	Blå	14,2W	1.163,00
207610	9	Hvid	22W	1.305,00
207611	9	Blå	22W	1.305,00

HÅNDLYGTER og PANDELYGTER LED



Armytek lygter

- Nyeste teknologi - overvældende lysstyrke
- Vandtæt ned til 10m i 5 timer (IP68-højeste)
- Modstår fald fra 10m højde
- Konstant lysstyrke selv i -25 gr. frost med næsten afladene batterier
- Genopladeligt batteri (undt. Prime A2)
- 10 års garanti
- Indikation af lavt batteri
- Magnet så lygten kan fastgøres på metalflader
- Canadisk produkt



Prime A2 Pro
850 LM - 143 m
 Lyskegle 20 gr.
 Bruger 2xAA batterier (medfølger ikke)
 LxØ: 155mm x 24,5 mm
 Vægt: 71 g
 Leveres med:
 Opbevaringstaske, magnet, lomme clips, håndledsbånd, ekstra o-ringe
 Antal virkemåder: 10 (blink eller lysstråle)
 Virketid med maks. lys: 50 min
 Virketid med min. lys: 200 dage

212100 **Kr. 579,00**



Prime C1 Pro Magnet USB
1050 LM - 165 m
 Lyskegle 20 gr.
 Batteri 18350 Li-ion 900mAh genopladeligt medfølger
 LxØ: 91mm x 24,5 mm
 Vægt: 58 g
 Leveres med: Oplader, opbevaringstaske, magnet, lommeclips, ekstra o-ringe
 Antal virkemåder: 11 (blink eller lysstråle)
 Virketid med maks. lys: 30 min
 Virketid med min. lys: 60 dage

212104 **Kr. 531,00**



Prime C2 USB
1250 LM - 174 m
 Lyskegle 20 gr.
 Batteri 18650 Li-ion 3200 mAh genopladeligt medfølger
 LxØ: 123mm x 24,5 mm
 Vægt: 64 g
 Leveres med: Oplader, opbevaringstaske, magnet, lommeclips, ekstra o-ringe
 Antal virkemåder: 6 (blink eller lysstråle)
 Virketid med maks. lys: 1t 30m
 Virketid med min. lys: 100 dage

212108 **Kr. 549,00**



Prime C2 Pro Magnet USB
2400 LM - 123 m lyskegle 70 gr.
 Batteri 18650 Li-ion 3500 mAh genopladeligt medfølger
 LxØ: 118 x 25,4 mm
 Vægt: 68 g
 Leveres med oplader, magnet, lommeclips, transport taske, ekstra O-ringe
 Virketid med maks. lys: 2t 48m
 Virketid med min. lys: 200 dage

212109 **Kr. 654,00**



Wizard C1 Pro Magnet USB
1000 LM - 100 m bred lyskegle 120 gr.
 Batteri 18350 Li-ion 900mAh genopladeligt medfølger
 LxØ: 76,3 x 33 mm
 Vægt: 55 g
 Leveres med oplader, magnet, lommeclips, pandebåndholder, ekstra O-ringe
 Virketid med maks. lys: 55 m
 Virketid med min. lys: 60 dage

212113 **Kr. 625,00**





Wizard C2 Pro Magnet USB
2500 LM - 131 m bred lyskegle 70 gr.
 Batteri 18650 Li-ion 3500 mAh genopladeligt medfølger
 LxØ: 112mm x 33 mm
 Vægt: 65 g
 Leveres med: Oplader, magnet, lommeclips, pandebåndholder, ekstra o-ringe
 3 funktionsområder:
 - pandelampe
 - lommelygte med clips
 - cykellygte
 Antal virkemåder: 12 (blink eller lysstråle)
 Virketid med maks. lys: 2t 40m
 Virketid med min. lys: 200 dage

212116 **Kr. 799,00**



Batteri 18350 Li-ion 900 mAh n-protected, genopladeligt
212140 **Kr. 81,00**



Batteri 18650 Li-ion 3200 mAh protected, genopladeligt
212142 **Kr. 210,00**



Batteri 18650 Li-ion 3500 mAh protected, genopladeligt
212144 **Kr. 246,00**



Batteri CR123A Li-ion 1600 mAh, protected. Ikke genopladeligt.
212146 **Kr. 27,00**

HÅND- OG PANDELYGTER

Beam, en serie lygter fra GP Design. Flot og sikkert design med innovative funktioner, høj standard og avanceret teknik. Prisbelønnet design. I 2017 vandt hele Beam-serien den prestigefulde designpris Red Dot Award i kategorien belysningsdesign.

Premium emballagen afspejler lommelygternes stilrene design og har en enkel testfunktion.

Funktionalitet

- Fremstillet af robust flyaluminium med en anodiseret beskyttende overflade
- Cree LED
- Brugervenlig fokusfunktion, som kan betjenes med én hånd samt focuslås
- Ring med anti-rullefunktion og beslag til håndledsrem
- Unik DUAL SWITCH gør det muligt at betjene lygten med én hånd.
- On/Off kontakt i gummi
- Kontakt i rustfrit stål til justering af lysindstillinger
- Micro USB-indgang, der gør det nemt og praktisk at oplade lygten (kun genopladelige modeller)
- Beskyttelse mod omvendt polaritet



reddot award 2017
winner lighting design



reddot award 2017
winner lighting design

MODEL CELAENO

100-15 lumen

Celaeno er en kompakt og let lommelygte i et slankt design, også kaldet en penlygte, der er perfekt til formål, hvor du har brug for et fokuseret inspektionslys. To lysstyrker, fokusfunktion og en aftagelig clips gør lommelygten praktisk og brugervenlig.

- 100 lumen - 15 lumen
- Lyslægde: 40 m (+/- 15%)
- Drives af 1 x AAA batterier (engangs batteri eller genopladeligt)
- 1 time 45 min. brændetid på 100%
- To lysstyrker
- Fokus
- Vandafvisende, IPX4

213104 Kr. 361,00

MODEL AIN

150-15 lumen

Ain er en enkel og fleksibel lommelygte til hverdagsbrug med grundlæggende lysfunktioner og god brændetid. Stilrent design i anodiseret flyaluminium gør lommelygten robust og behagelig at holde om.

- 150 lumen - 15 lumen
- Lyslægde: 85 m (+/- 15%)
- Drives af 1 x AA batterier (engangs batteri eller genopladeligt)
- 3 timers brændetid på 100%
- To lysstyrker + SOS
- Vandafvisende, IPX4

213100 Kr. 338,00

MODEL SIRIUS

1000-25 lumen

Sirius er en kraftfuld genopladelig lommelygte med Micro USB-indgang, som gør det nemt at lade den op uanset, hvor du befinder dig. Lang brændetid, fokusfunktion og mange lysfunktioner gør den perfekt til længere udflugter eller arbejde, som kræver en pålidelig lyskilde.

- 1000 lumen - 25 lumen
- Lyslægde: 180 m (+/- 15%)
- Drives af 1 x 18650 (Micro USB)
- 1 time 45 min. brændetid ved 100%
- Tre lysstyrker + Strobe og Momentary-On
- Focus + focuslås
- Vandafvisende, IPX4

213103 Kr. 891,00

Husk batterier

302831	AAA x4	Kr. 25,00
302830	AA x4	Kr. 26,00
302833	D x 2	Kr. 47,00



reddot award 2017
winner lighting design

MODEL BELLATRIX

300-20 lumen

Bellatrix er en smart og robust lommelygte med flere praktiske lystilstande og fokusfunktion. Perfekt til fritidsaktiviteter og arbejde, hvor du har brug for et godt lys med en lang rækkevidde.

- 300 lumen - 20 lumen
- Lyslægde: 120 m (+/- 15%)
- Drives af 3 x AAA batterier (engangs batteri eller genopladeligt)
- 2,5 timers brændetid på 100%
- Tre lysstyrker + Strobe og Momentary-On
- Focus + focuslås
- Vandafvisende, IPX4

213101 Kr. 542,00



SUNMATIC PANDELAMPE ACER

Acer er en intelligent pandelampe med bevægelsessensor til handsfree-anvendelse. Lang kastelængde og driftstid.

- 250 lumen (Luxeon T White LED)
- 3 x AA batterier (medfølger)
- 14 h driftstid med fuld lysstyrke
- Lysets kastelængde: op til 135m
- Drejemanøvrering til Luxeon LED fokuskontrol
- To forskellige styremetoder – manuel og bevægelsessensor
- Rød LED for bedre mørkesyn
- Blinkende nødlys (SOS)
- Rød baglygte for større sikkerhed
- Vandresistent

213108 Kr. 363,00



reddot award 2017
winner lighting design



5W LED håndlygte

Robust, meget lysstærk og holdbar. Håndlygte i anodiseret aluminium med gummihåndtag og håndrem for en bekvem og sikker håndtering.

Mål: Ø 50 x 212 mm
Lysstyrke: 130 Lumen
Brændetid: 20 timer
Pære: 3W Cree LED
Batteri: 2 x D (medfølger)

212051 Kr. 350,00



DYKKERLYGTE

Mini LED dykkerlygte - 100 meter. Materiale: Polycarbonat og gummi

1 LED x 3 watt
Bruger 4 x AA batterier (ikke inkluderet)
Lumen: 150 Mål: Ø 50 mm x 160 mm

213395 Kr. 142,00

CABIN LAMPER

CABIN DENMARK

Den originale danske CABIN lampe. Håndarbejde i højglanspoleret, lakeret messing eller forkromet messing med FRIGAST CABIN skilt. Standardudstyr i mange af verdens fineste både.



OCEAN

Den stærkeste yachtlampe i verden. Ocean lampen er helt vedligeholdelsesfri. Højglanspoleret rustfri stål med forgyldt FRIGAST OCEAN skilt.
LED med G4 LED COB 10-30V 2 WF.

Varenr.	Str.	Flex-arm	Mål Ø	Kr.
210598	Small LED		75 mm	1.895,00
210599	Small LED PVD		75 mm	1.895,00
210791	Small LED	400 mm	75 mm	1.990,00
210581	Medium LED		92 mm	2.130,00
210582	Medium LED PVD		92 mm	2.130,00
210584	Medium LED	400 mm	92 mm	2.190,00

PVD= Physical vapor deposition. (Rustfrit stål med korrosionsbestandig messing lag).

CABIN

CABIN lamperne fås i 3 størrelser
LED med G4 LED COB 10-30V 2 WF.

Varenr.	Str.	Flex-arm	Udførelse	Mål Ø	Kr.
210821	Small LED		messing	73 mm	1.895,00
210823	Small LED		rf. stål	73 mm	1.895,00
210829	Medium LED		messing	90 mm	2.130,00
210830	Medium LED		rf. stål	90 mm	2.130,00

CHART

210783	Small LED	400 mm	messing	73 mm	1.990,00
210785	Small LED	400 mm	rf. stål	73 mm	1.990,00
210793	Medium LED	400 mm	messing	90 mm	2.190,00
210795	Medium LED	400 mm	rf. stål	90 mm	2.190,00

CABIN LED SET



Cabin, Cabin Chart, Ocean og Ocean Chart kan nu opgraderes med et LED-SET.

Det varme White Cree LED

Forbrug 1,2 W

Lifetime > 50000 timer

Multivoltage 12V-24V.

Med integreret 350mA LED driver.

LED-SET er nemt at montere i stedet for eksisterende sokkel og pære. Alle nødvendige dele leveres i sættet.

Nødvendigt værktøj: 3 mm skruetrækker og lavvolt loddekolbe.

Varenr.	Tekst	Kr.
210810	LED SET	625,00
210811	CHART LED SET	625,00

CABIN SWITCH (RESERVEDEL)
210850 Kr. 140,00

GLASS LINE MINOR



Varenr.	Udførelse	Flex-arm	Skærm	Mål Ø	Kr.
210628	Rustfrit stål		Hvid	70 mm	990,00



HOOK

Smart krog til
tøj, håndklæder etc.

Varenr.	Udførelse	Mål mm	Kr.
210608	Mess. forkromet	30	190,00
210609	Mess. forgyldt	30	225,00
210610	Mess. forkromet	50	250,00
210611	Mess. forgyldt	50	275,00

CABIN LAMPER



NEW CLASSIC



Lampeserie i tidløs design. Samme kvalitet som CABIN lamperne. Cabins LED lamper opnår du samme varme lys som i halogen pærer. LED med G4 LED COB 10-30V 2 WF

Varenr.	Udførelse	Flex-arm	Mål Ø	Kr.
210617	Messing LED		80 mm	1.935,00
210616	Forkromet LED		80 mm	1.935,00
210615	Messing LED	400 mm CHART	80 mm	2.095,00
210614	Forkromet LED	400 mm CHART	80 mm	2.095,00



C-LED

Spar energi med LED lys! Levetid > 50.000 timer. Materiale aluminium. 12-24V.

Varenr.	Udførelse	Farve	Mål Ø	Flexarm	Kr.
210656	Aluminium	sort	35 mm	nej	1.295,00
210657	Aluminium	sort	35 mm	250mm	1.375,00
210658	Rustfrit stål	blank	35 mm	250mm	1.590,00



CABIN ANNE LOFTSLAMPER

Randen er højglanspoleret, lakeret messing eller højglanspoleret rustfrit stål.

Kan leveres med eller uden FRIGAST CABIN skilt og i 12 V eller 24 V. Indbygget reflektor og polykarbonat glas giver et behageligt lys. Nu også med LED. Mål Ø: 165 mm.

Varenr.	Udførelse	Volt	Kr.
210604	Messing	12	1.590,00
210606	Rustfrit stål *	12	1.590,00

* = uden skilt



GLASS LINE CONCORDE

Det tidløse design og den transparente glasskærm passer til alle former for interieur.

Varenr.	Udførelse	Skærm	Mål Ø	Kr.
210625	Rustfrit stål	Hvid	110 mm	1.309,00



CONCORDE

Det tidløse design i børstet stål, passer til alle former for interieur. LED G4 LED COB 10-30V 2 WF.

Varenr.	Udførelse	Mål Ø	Kr.
210636	Børstet stål	110 mm	990,00
210635	Børstet stål LED 1,2W 10-30V	110 mm	990,00



NEW LINE

LED G4 LED COB 10-30V 2 WF.

Varenr.	Type	Flex-arm	Mål Ø	Kr.
210770	Messing LED		72 mm	990,00
210771	Rustfrit stål LED		72 mm	990,00
210772	Børstet stål LED		72 mm	990,00
210773	Messing LED	400 mm	72 mm	1.180,00
210774	Rustfrit stål LED	400 mm	72 mm	1.180,00
210775	Børstet stål LED	300 mm	72 mm	1.180,00

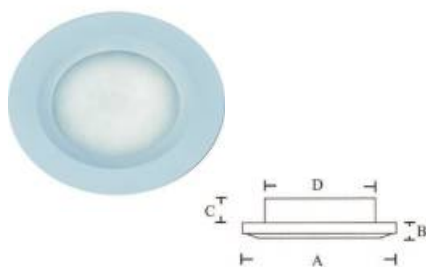

INDBYGNINGSSPOT LED

Loftsbelysning LED.
Indbygget loftslys i drejet aluminium.
Spar 75-85% af strømmen med LED
Downlight.

Varmt hvidt lys: 3000k
Fastgøres med 2 fjedre.
A: 70mm, B: 1mm, C: 15mm, D: 60mm
Farve, Titan eller hvid.

Varenr.	Udførelse	Kr.
210684	Titan	310,00



Indbygningsspot

Downlight 510.
Ø 55 mm.
Indbygning: 43mm
Dybde: 47 mm.
Aluminium. Med Gu4
reflektor. 12/24V.

Varenr.	Finish	Kr.
210683	Titan elokseret	350,00



CABIN LED DOWNLIGHT

Få det samme varme lys, som i halogen med
CABIN LED DOWNLIGHT.

Varenr.	Tekst	Kr.
210676	Ø75mm/3x1,2W LED	1.000,00
210677	75x75mm/3x1,2W LED	1.000,00

CABIN DENMARK



LED 1009 LIGHT

Med 4 dioder. Til påbygning. Elokseret
aluminium. IP 65. Mål: L: 82 mm, B: 20 mm og
H: 6 mm.

Lysvinkel: 60°

Varenr.	Diodefarve	Kr.
210660	Blå	545,00
210661	Rød	545,00
210662	Hvid	545,00



LED 1018 LIGHT

Diodelampe med 4 dioder. Til påbygning lavet i
sort elokseret aluminium. IP 65.
Mål: L: 82 mm, B: 20 mm og H: 5 mm.
Lysvinkel 120°

Varenr.	Diodefarve	Kr.
210650	Rød	545,00
210652	Hvid	545,00
210654	Gul	545,00



LED 1019 LIGHT

Med 4 dioder. Til påbygning. Elokseret
aluminium. IP 65. Mål: L: 82 mm, B: 20 mm og
H: 5 mm. Lysvinkel: 120°

Varenr.	Diodefarve	Kr.
210665	Blå	545,00
210666	Rød	545,00
210667	Hvid	545,00

CABIN Mast, Boom & Spreader LED light



MASTE LYS LED. (DÆKSLYS)

Oplyser dækket med et minimum strømforbrug.
Hvidt lys: 4500k, Ø: 95mm x 40mm, H: 26mm,
aluminiumshus. Forbrug 3,6W (3 x 1,2W LED).
Levetid >40.000timer. Multivoltage: 12V-24V.
Vandtæt: IP67.

Mastebeslag bestilles særskilt.

Varenr.	Farve	Kr.
210701	Sort	1.560,00

MASTEBESLAG

210705	Rf. stål AISI 316	506,00
--------	-------------------	--------

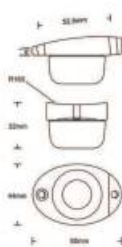

SPREADER LED

Salinghorn lys for større både.
Sparer på strømforbruget og giver en kraftig
belysning. 10V - 30V.

Materiale: Aluminium.

Lysskål 16 gr. Oplyser areal Ø 2 m.

Tre stk. LED med et forbrug på 3,6W.

Lystemperatur 4500k. CTI>85.

1500mm kabel, vandtæt iflg. IP67

LED lifetime > 40.000 timer

Mål: 65 x 44mm, H30mm.

Varenr.	Farve	Kr.
210712	Titan	1.560,00



BOOM POWER LINE LED

Serie af lys der er anvendelige til mange formål:
Generel belysning, cockpit, baderum, belysning
under skabe, i kistebænk og i motorrum.

De 24 LED giver et varmt hvidt lys svarende til
20W halogen lampe.

Forbrug kun 4-5W.

Overflade monteres med et minimum af
pladsbehov.

Dimension 300 x 13 x 8mm, IP65, uden
afbryder.

Kan leveres i farverne hvid, sort og titan, samt i
12V og 24V.

Model beregnet for montering med 2
skruer. Med 300 mm kabel.

210694	Titan	12V	820,00
--------	-------	-----	--------

KAHYTSLAMPE MED LED



Poleret og lakeret messing. Fod 87 mm.
Lysåbning: 74,5 mm. Højde: 117,4 mm.
12V. LED type: varm hvid. LED lifetime: 50000
timer. LED beam vinkel: 120 gr. Farve
temperatur: 3000 +/- 500K. Lumen: 120.

210900 Kahytsslampe LED **Kr. 479,00**

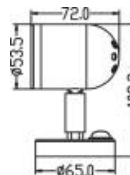

LED LÆSELAMPE

Poleret rustfri stål A304
12V
Farvetemperatur: Klar hvid 3000-3200K
Afgivet lys: 154LM
Forbrug: 3,1W
Sokkel Ø: 65mm

207824 **Kr. 360,00**

CABIN DENMARK

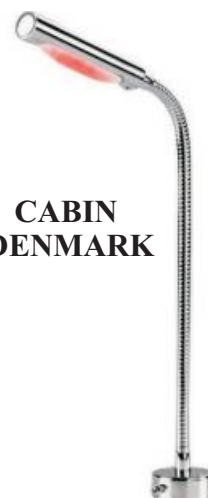

HELLA KORTLAMPE M/HALOGENLYS



Belysning til navigationsstedet om bord. Stor lyseffekt med 12V / 5W
halogenlampe. Til fastmontering eller montering i cigar- tænderstikdåse.
Tænd/sluk kontakt i lampehoved.

Varenr.	mont.	Arm lgt.	V	Kr.
211014	fast	60 cm	12	642,00
210100	fast	29 cm	12	535,00
210110	cigart.	29 cm	12	934,00
210105	fast	60 cm	24	524,00
211600	Halogen ekstra pære, 12V / 5W			84,00
210127	Rødt glas, for blændfrit lys			33,00

CABIN 2-FARVET LED KORTBORDSLAMPE

For bord- eller vægmontering.
Monteret med 3-vejs kontakt
Venstre: Hvid, Højre: Rød, I midten: Slukket
Forbrug 1,5W hvid og 0,5W rød. Kan også leveres i
24V.

Varenr.	Tekst	Kr.
210672	LED kortlampe bord 12V	1.295,00
210673	LED kortlampe væg 12V	1.375,00

Mål på 210673 - væg lampe:
Hoved 125 mm
Flex-arm 350 mm
Base 51 mm

INDVENDIGE LAMPER



Velegnet som køjelampe. Mælkehvidt glas.
2x5W glødelampe. LxB: 165x35 mm.
Med afbryderkontakt.

211019 **Kr. 166,00**

Ekstra glødelampe

211181 **Kr. 19,00**



Rustfrit stål og plast

Varenr.	Mål		Kr.
210020	75 mm	1 lyskilde	254,00
210021	125 mm	2 lyskilde	290,00

Tænd/sluk ved at dreje glasset.

KUPPEL LYS



Med 2 lysmuligheder. Position I = hvidt lys
Position II = rødt lys. Mål: Ø 5 1/2" x H 1 1/2"
12V / 6W
210025 **Kr. 105,00**

Tænd/sluk ved at dreje glasset. Klart glas.
Leveres uden glødelamper.

Diameter 103 mm

Varenr.	Rand type	Kr.
210185	Klar	193,00
211178	Ekstra glødel. 10W/12V	40,00
211516	Ekstra glødel. 15W/12V	28,00
211181	Ekstra glødel. 5 W/12V	19,00
211520	Ekstra glødel. 15W/24V	39,00



Flytbart LED-lys til montering på sprayhood eller
bimini, såvel på al anden markise eller tekstil. 2
lysniveauer og varmt skær. Takket være den
innovative magnetiske holder kan du bringe lys i
mørket præcis, hvor du har brug for det. Særligt
egnet til læselys og under spisning.
Fjernbetjening medfølger.
Bruger 4 x AA batterier og kan lyse op til 100
timer.
Ø: 13 cm. H: 2,5 cm.

Varenr. 211920 **Kr. 298,00**

LYSSTOFARMATUR

TRANSISTORISERET



8W lysstofrør. Tænder uden blinken. 12V. Radiostøjdæmpet til klasse K. Endestykker i imiteret træ.

Varenr. **Mål(LxBxH)** **Kr.**
210270 390 x 65 x 45 **797,00**

LYSSTOFRØR



Mål: 288 mm x Ø16 mm. 8W /12V.

211170 **Kr. 144,00**



LED LYSSTOFRØR

Udskift dine gamle lysstofrør med nye LED rør. Med disse LED rør vil du have en energi besparelse på over 50%

LED pærerne er bygget med en SMS2935 chip som giver dig et strålende belysning.

211880 **Kr. 93,00**

TRANSISTORISERET LAMPE

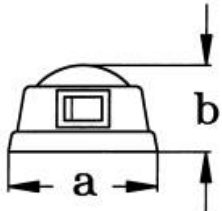

Spare rør	=	Alm. pære
9 Watt	=	60 Watt

Indvendig belysning med transistoriseret sparerør.

Med 6,3 mm fladstikstilslutning.

Varenr. **axbxL** **Volt/Watt** **Kr.**
210266 60x35x285 12V/9W **1.250,00**

LED LAMPER



LED LOFTSLAMPE

Til påbygning

Rustfri stålkant A304.

12V

Farvetemperatur: Naturlig hvid 4500K.

Afgivet lys: 159LM/20W

Forbrug: 2,4W

Leveres uden afbryder kontakt

IP66

Ø: 94mm, H: 11mm

207800

Kr. 152,00



LED LOFTSLAMPE

Til indbygning

Kan lysdæmpes med PWM og non-PWM

Brug evt. varenr. 207798.

Rustfri stålkant A304.

12V

Farvetemperatur: Varm hvid 2900-3200K.

Afgivet lys: 65LM

Forbrug: 2,20W

Leveres uden afbryder kontakt

IP67

Ø: 71mm, D: 24,9mm

Indbygning

Ø: 48,7mm, D: 18,5mm

207816

Kr. 169,00



LED INTERIØR lys.

10 - 30V. 430 LM

Kan lysdæmpes. Varmt lys.

Med afbryderkontakt.

LXBXH=330x70x22mm

207790

Kr. 522,00

LED LOFTSLAMPE

Indbygning eller påbygning. M/monteringsring

Forbrug 0,22W

Farvetemperatur 4500K

Varenr.	Mål: Ø x H	Farve	Kr.
210010	3 1/8" x 1 1/8"	Hvid	95,00
210012	3 1/8" x 1 1/8"	Gul	131,00
210013	3 1/8" x 1 1/8"	Blå	95,00



LED LOFTSLAMPE

Til påbygning

Rustfri stålkant A304.

12V

Farvetemperatur: Naturlig hvid 4000-4500K

Afgivet lys: 110LM

Forbrug: 2,26W

Leveres uden afbryder kontakt

Stænkæt

Ø: 132mm, H: 10mm

207804

Kr. 240,00



LED LOFTSLAMPE

Til påbygning

Rustfri stålkant A304.

12V

Farvetemperatur: Varm hvid 2850-3200K.

Afgivet lys: 97LM

Forbrug: 3W

Leveres uden afbryder kontakt

IP65

Ø: 94mm, H: 11mm

207808

Kr. 185,00

Afgivet lys: 182LM

Forbrug: 5W

Leveres uden afbryder kontakt

IP65

Ø: 132mm, H: 13mm

207812

Kr. 284,00

Information

Lys kan opfattes som varmt eller koldt.

Temperaturen måles i Kelvin eller bare K.

Temperaturer over 5.000K betragtes som koldt lys.

Temperaturer omkring 2.700-3.000K betragtes som varmt eller gulligt-rødt.



LYSDÆMPER

(PulseWithModulation).

12 - 30V. Maks. belastning 120W.

Kun for Regular LED, ikke for High Power LED lys. Lysindikatorer for evt. fejlsituationer

LxBxD: 61x61x16mm

207798

Kr. 437,00

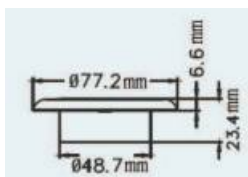

DIODELAMPER I 12 V FRA HELLA

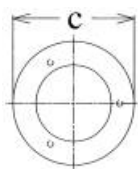

Øa = 50 mm
b = 17 mm
c = 75 mm

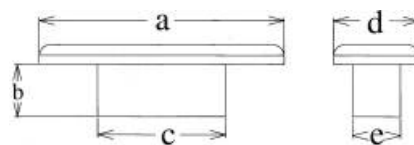

Det smalle design gør den velegnet til trappelampe. Da denne lampe er vandtæt er den velegnet til udendørs brug. 2 monteringskrue, skum- gummipakning og 2 kapper til skrue i sort plast medfølger.

a = 84 mm
b = 17 mm
c = 44 mm
d = 29 mm
e = 16 mm

Varenr.	Diode Farve	Glas farve	Antal Dio.	V	W	Kr.
210140	Rød	Rød	3 stk	12	0,5	299,00
210141	Rød	Hvid	3 stk	12	0,5	307,00

Denne diodelampe er robust og vandtæt, derfor er den velegnet til udendørs montering. Der medfølger 3 monteringskrue og en skumgummipakning. Lampehuset fås i følgende farver: sort og crome. 12V.

Varenr.	Diode farve	Antal Dioder	Hus Farve	Kr.
210130	Rød	3 stk	Sort	327,00
210134	Rød	3 stk	Crome	356,00

LED LYS PANEL

Fremstillet i aluminium.
120° lysvinkel,
Varm hvid 2800 - 3000K
Forbrug 12V og 4W.
Dæmpbar med varenr. 211870

Mange anvendelses muligheder, f.eks. under hylder, i pantry, toilet eller undersiden af bommen. Panelerne kan forlænges med endnu et panel, ved brug af samleled varenr. 211852

LED PANEL 30 CM

320 - 360 lumen der svarer til ca 30W glødepære.
Forbrug 12V og 4W.

211850 30 cm Kr. 123,00

LED PANEL 50 CM

480 - 540 lumen der svarer til ca 50W glødepære.
Forbrug 12V og 6W.

Varm: 211851 50 cm Kr. 166,00

Kold: 211851-K 50 cm Kr. 166,00



LED LYS PANEL MED BEVÆGELSESENSOR

Fremstillet i aluminium.
120° lysvinkel,
720 - 800 Lumen der svarer til ca. 70 - 75W glødepære.

Varm hvid 2700 - 2900K

Forbrug 12V og ca. 8W.

Str. 60 x 18 x 0,8 CM

Før blot hånden eller foden tæt på panelet for at tænde eller slukke det.

Mange anvendelses muligheder, f.eks. under hylder, i pantry, toilet.

211855 Kr. 203,00



LED strips / LED bånd

Skab atmosfære med et LED bånd der giver farvet lys eller blot god belysning med hvidt lys.

LED Bånd med 120 stk. dioder pr. meter.

Der er anvendt SMD3528 Chimei dioder.

Kan leveres i varm hvid og i blå.

Farvetemperatur: 3000-03200 K for begge farver

Forbrug 9,6 W pr. meter ved fuld styrke.

12 V, Vandtæt IP65.

Leveres i ruller af 5 meter med strømledning påsat.

Forsynet med 3M tape på bagsiden, så LED båndet kan limes fast. Det gør

montagen nem og hurtigt.

Båndet kan afkortes efter hver tredje diode (ca 10mm)

211860 Varm hvid Kr. 603,00 pr. 5 m

211861 Blå Kr. 603,00 pr. 5 m

Controller m. Fjernbetjening

Controller for LED strips, een farve, med fjernbetjening, med tænd, sluk, op og ned i lysstyrke.

Input 12 til 24 volt DC

211870 Kr. 176,00

SAMLELED TIL LED PANEL

Samleled der kan bruges til at forbinde 2 LED paneler.

211852 Kr. 37,00





LED LANTERNE

Kompakte og strømbesparende LED-lanterner i stødsikkert plast. Vandtætte og umagnetiske. Forventet levetid for lyskilde er større en 50.000 timer. Let at montere.



LED-lanterne til både under 12 m.

Strømforbrug under 2 W.
Leveres til synlighed i 2 sm.
Bredde: 71 mm
Højde: 52 mm
Dybde: 33 mm
Afstand mellem skruehuller: 50 mm
Protective system: IP67
Multivolt TM 9-33V DC

Varenr.	Type	SM	Farve	Kr.
208180	Styrbord	2 sm	sort hus	1.031,00



LED-lanterner til både under 20 m.

Strømforbrug under 2 W.
Leveres til synlighed i 2 sm.

LED LANTERNER

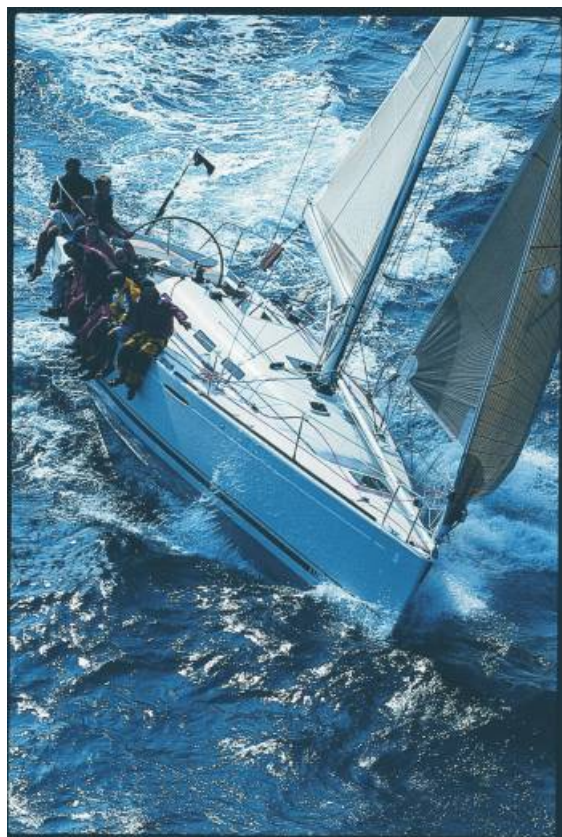

NAVILED PRO

Varenr.	Type	Synlig afstand	Farve	Kr.
208060	Styrbord	2 sm	sort hus	1.989,00
208062	Styrbord	2 sm	hvidt hus	1.989,00
208064	Bagbord	2 sm	sort hus	1.989,00
208066	Bagbord	2 sm	hvidt hus	1.989,00
208068	Agter	2 sm	sort hus	2.142,00
208070	Agter	2 sm	hvidt hus	2.142,00



LED-lanterner - sæt med styrbord/bagbord til både under 12 m i tidløs design, specielt beregnet til dæksmontering.

Strømforbrug under 2W. Synlig afstand 2 sm.
Bredde: 90 mm
Højde: 38,5 mm
Dybde: 50 mm
Protective system: IP67
Multivolt TM 9-33V DC

Varenr.	Type	SM	Farve	Kr.
208190	Styrbord/bagbord	2 sm	sort hus	2.210,00
208195	Styrbord/bagbord	2 sm	hvidt hus	2.210,00

11. ELUDSTYR OG BELYSNING

LANTERNER

HELLA



MODEL 3562

For både op til 7m. Kompakt lanterne til direkte montering. Saltvandsbestandig og antimagnetisk. Glødelampen kan udskiftes uden brug af værktøj.
HxBxD: 75 x 63 x 53 mm.



TYPE	VAREN. SORT HUSS	KR. SORT HUS	VAREN: HVIDT HUS	KR. HVIDT HUS	MONTERING	NR.
Styrbord	211061	160,00	211061-H	282,00	Side / skot	3
Bagbord	211062	160,00	211062-H	282,00	Side / skot	1
Top/motor	211063	160,00	211063-H	282,00	Side / skot	6
Agter	211064	160,00	211064-H	279,00	Side / skot	2
To-farvet	211065	348,00	211065-H	389,00	Side / skot	4
Glødelampe 12V	211178	40,00				
Sokkel	211134	385,00				7

MODEL 2984

For både op til 12 meter.

Kompakt lanterne. Saltvandsbestandig og antimagnetisk. Glødelampen kan skiftes uden brug af værktøj. Hængende glødelampe og elektrisk tilslutning i lanternens øverste del sikrer mod driftsforstyrrelser, som følge af indtrængende vand.
HxBxD: 108 x 107 x 90 mm.



TYPE	VAREN. SORT HUS	KR. SORT	VAREN: HVIDT HUS	KR. HVID	MONTERING	NR.	KR.
Styrbord	211067	420,00	211067-H	443,00	Side / skot	1	
Bagbord	211068	420,00	211068-H	493,00	Side / skot	2	
Top (motor)	211069	420,00	211069-H	488,00	Side / skot	3	
Agter	211070	472,00	211070-H	493,00	Side / skot	4	
To-farvet	211071	449,00	211071-H	493,00	Side / skot	5	
Anker / hvid signal	211079	449,00	211079-H	493,00	Stående	6	
Rød signal	211080	687,00			Stående	7	
Grøn signal	211081	449,00			Stående	8	
3-farvet + anker	211130	1.128,00			Stående	9	
Glødelampe 12V / 25W	211195						76,00
Glødelampe 24V / 18W	211198						76,00
Sokkel	211135					10	395,00
Universalholder	211090		Kan bøjes, drejes og bukkes			11	229,00
Glas styrbord	211072						243,00
Glas bagbord	211073						281,00
Glas top (motor)	211074						249,00
Glas agter	211075						243,00
Glas to-farvet	211076						312,00

LANTERNER - VETUS

SERIE 35

For både op til 12 meter. Til sidemontering, base montering og ophejsbar.
Med hvidt eller sort hus. Leveres uden pærer, der købes særskilt.
Se yderligere beskrivelse på www.marineworld.dk



Varenummer	Beskrivelse	Farve hus	Fastgørelse	Kr.
VSB35ZWIT	Styrbord lanterne	Hvid	Sidemontering	779,00
VBB35ZWIT	Bagbord lanterne	Hvid	Sidemontering	779,00
VTW35ZWIT	Top lanterne	Hvid	Sidemontering	779,00
VHW35ZWIT	Agter lanterne	Hvid	Sidemontering	779,00
VTKL35VWIT	2-farvet lanterne grøn/rød	Hvid	Base montering	849,00
VDKL35VWIT	3-farvet lanterne grøn/rød/hvid	Hvid	Base montering	849,00
VRW35VWIT	Hvid signal (Anker) lanterne - hvidt glas 360 gr.	Hvid	Base montering	709,00
VRR35VWIT	Rød signal lanterne - rødt glas 360 gr.	Hvid	Base montering	709,00
VRG35VWIT	Grøn signal lanterne - grønt glas 360 gr.	Hvid	Base montering	709,00
VRW35HWIT	Hvid signal (Anker) lanterne - hvidt glas 360 gr.	Hvid	Ophejsbar	709,00
VRR35HWIT	Rød signal lanterne - rødt glas 360 gr.	Hvid	Ophejsbar	709,00
VRG35HWIT	Grøn signal lanterne - grønt glas 360 gr.	Hvid	Ophejsbar	709,00

Varenummer	Beskrivelse	Farve hus	Fastgørelse	Kr.
VSB35Z	Styrbord lanterne	Sort	Sidemontering	849,00
VBB35Z	Bagbord lanterne	Sort	Sidemontering	849,00
VTW35Z	Top lanterne	Sort	Sidemontering	849,00
VHW35Z	Agter lanterne	Sort	Sidemontering	849,00
VTKL35V	2-farvet lanterne grøn/rød	Sort	Base montering	929,00
VDKL35V	3-farvet lanterne grøn/rød/hvid	Sort	Base montering	929,00
VRW35V	Hvid signal (Anker) lanterne - hvidt glas 360 gr.	Sort	Base montering	799,00
VRR35V	Rød signal lanterne - rødt glas 360 gr.	Sort	Base montering	799,00
VRG35V	Grøn signal lanterne - grønt glas 360 gr.	Sort	Base montering	799,00
VRW35H	Hvid signal (Anker) lanterne - hvidt glas 360 gr.	Sort	Ophejsbar	799,00
VRR35H	Rød signal lanterne - rødt glas 360 gr.	Sort	Ophejsbar	799,00
VRG35H	Grøn signal lanterne - grønt glas 360 gr.	Sort	Ophejsbar	799,00

SERIE 55

For både op til 20 meter. Til base montering og ophejsbar.
Med hvidt eller sort hus. Leveres uden pærer, der købes særskilt.
Se yderligere beskrivelse på www.marineworld.dk



Varenummer	Beskrivelse	Farve hus	Fastgørelse	Kr.
VSB55VN	Styrbord lanterne	Sort	Base montering	1.259,00
VBB55VN	Bagbord lanterne	Sort	Base montering	1.259,00
VTW55VN	Top lanterne	Sort	Base montering	1.259,00
VHW55VN	Agter lanterne	Sort	Base montering	1.259,00
VHGL55VN	Bugseringslys gul	Sort	Base montering	1.259,00
VRW55VN	Hvid signal (Anker) lanterne - hvidt glas 360 gr.	Sort	Base montering	1.229,00
VRR55VN	Rød signal lanterne - rødt glas 360 gr.	Sort	Base montering	1.229,00
VRGR55VN	Grøn signal lanterne - grønt glas 360 gr.	Sort	Base montering	1.229,00
VRGL55VN	Guk signal lanterne - gult glas 360 gr.	Sort	Base montering	1.229,00
VSETH55	Sæt til at gøre lanternerne ophejsbare			379,00

11. ELUDSTYR OG BELYSNING

LANTERNER, AQUA SIGNAL



Member of the Glamox Group



Member of the Glamox Group



Member of the Glamox Group

SERIE 20

Til både under 7 meter. 12V



TYPE	VARENR. SORT - HUS	VARENR. HVIDT HUS	MONTERING	NR.	KR.
Styrbord	209107		Side / skot	1	433,00
Bagbord	209108	209111	Side / skot	2	433,00
Agter	209109	209112	Side / skot	3	433,00
2-farvet SB/BB	209100	209105	Stående	4	433,00
Top	209103	209106	Stående		741,00
Anker - 360° hvid	209113	209115	Piedestal	5	325,00
Anker - 360° hvid	209118	209119	Plug-in	6	741,00
Plug-in sokkel	209131	209130	Sokkel	7	247,00
Glødepære 12V 4W	211188			8	18,00
Halogenpære 12V 5W	211600			9	84,00

SERIE 25

Til både under 7 meter. Leveres med 12V / 10W glødelampe
Lanternehus i saltvandsbestandig polycarbonat. Mål: H x B x D: 75 x 64 x 58 mm



TYPE	VARENR. SORT - HUS	VARENR. HVIDT HUS	MONTERING	NR.	KR.
Styrbord	211095		Side / skot	1	298,00
Bagbord	211096		Side / skot	2	298,00
Agter	211098	211098-H	Side / skot	3	298,00
2-farvet SB/BB	211099		Side / skot	4	298,00
Top (motor)	211097		Side / skot		298,00
Anker - 360° hvid	211110		Stående	5	325,00
Top m/halogen dækslys	211205		Mast	6	1.019,00
Pinollampe 12V	211199			7	45,00
Pinollampe 24V	211200			7	67,00

LANTERNER, AQUA SIGNAL



Member of the Glamox Group



Member of the Glamox Group

SERIE 34 - LED

Til både under 20 meter. Lanternehus i polycarbonat (saltvandsbestandig) Kan anvendes til 12V/24V. Lang levetid over 50.000 timer



TYPE	VAREN. SORT - HUS	VAREN. HVIDT HUS	MONTERING	NR.	KR.
Styrbord	209050	209060	Side / skot	1	1.096,00
Bagbord	209051	209061	Side / skot	2	1.096,00
Agter	209052	209062	Side / skot	3	1.096,00
2-farvet SB/BB	209053	209063	Stående / hængende	4	1.590,00
Anker - 360° hvid		209064	Stående	5	1.174,00
Top	209055	209065	Stående	6	1.594,00
3- farvet	209056	209066	Stående	7	1.824,00
3-farvet / Anker	209057	209067	Stående	8	2.731,00

SERIE 40 - GLØDEPÆRE

For både op til 12 m .

Kompakt lanterne antimagnetisk og saltvandsbestandig. Lanternehuset er udført i polycarbonat med rustfri sider. Sort hus m. monteringsbeslag på bagsiden til snapkobling. Leveres med 12V glødelampe. Fatning i bunden.

HxBxD: 105 x 92 x 82 mm. Mastelanterne er med snapkobling montering, d.v.s. hele lanteren kan afmonteres uden brug af værktøj.



TYPE	VAREN. SORT - HUS	VAREN. HVIDT HUS	MONTERING	NR.	KR.
Styrbord	211100		Side / skot	1	973,00
Bagbord	211101		Side / skot	2	973,00
Signal lanterne Grøn	211151		Stående	6	896,00
Signal lanterne Rød	211152		Stående	7	711,00
3- farvet	211156		Stående	9	1.035,00
3- farvet	211153		Snapkobling	10	1.189,00

Monteringsbeslag og reservedele - se efterfølgende sider

AQUA SIGNAL, LANTERNER



Member of the Glamox Group



Member of the Glamox Group



Member of the Glamox Group

SERIE 41

For både op til 12 m .

Kompakt lanterne antimagnetisk og saltvandsbestandig. Lanternehuset er udført i polycarbonat. Sort hus.

Monteres med skrue gennem bagplade, kabel indføres bagfra.

Leveres med 12Vglødelampe. HxBxD: 105 x 92 x 82 mm.



TYPE	VAREN. SORT - HUS	VAREN. HVIDT HUS	MONTERING	NR.	KR.
Styrbord	211315		Side / skot	1	695,00
Bagbord	211316		Side / skot	2	695,00
Agter	211319		Side / skot		695,00
Top	211318		Side / skot	4	695,00
Top / dækslys	211320	209025	Mast	5	1.760,00
Reserveglas styrbord	211325				355,00
Reserveglas bagbord	211326				355,00
Reserveglas top/agter	211328				355,00

Monteringsbeslag og reservedele - se efterfølgende sider

SERIE 43 / 44 - LED

For både op til 50 m.

Lanternehus i saltvandsbestandigt polycarbonat. Levetid over 50.000 timer.

12/24 V.

Samme montering som serie 40/41.



TYPE	VAREN. SORT 43	VAREN. SORT 44	VAREN. HVID 43	VAREN. HVID 44	MONTERING	NR.	KR.
Top / dækslys			209081		Mast	2	4.971,00
Styrbord		209085-44		209090-44	Side / skot	3	1.595,00
Bagbord	209086	209086-44		209091-44	Side / skot	4	1.595,00
2-farvet SB/BB			209092		Side / skot	5	1.800,00
Top	209088		209093		Side / skot	6	1.836,00
Agter			209094	209094-44	Mast	7	1.595,00

Monteringsbeslag og reservedele - se efterfølgende sider

AQUA SIGNAL, LANTERNER



Member of the Glamox Group



Member of the Glamox Group



Member of the Glamox Group

MONTERINGSDELE LANTERNER



TYPE	NR.	SERIE 40	SERIE 41	SERIE 50	KR.
Pulpitbeslag	1	211235			602,00
Mastebeslag styrbord	2	211160			294,00
Mastebeslag bagbord	2	211161			294,00
Universalbeslag dæk	3	211236			633,00
Std. monteringsbeslag	4	211237			118,00
Windexbeslag	5	211155			556,00
Universalbeslag	7		211322		247,00
Fatning komplet	8	211244			371,00
Sokkel	9	211250			325,00
Omløber	-	211247			135,00
Pære 12V 25/18 Bay15d	10	211195	211195	211195	76,00
Pære 12V 18/12 Bay 15d	10	211196	211196	211196	76,00
Pære 24V 25/18 Bay 15d	10	211197	211197	211197	76,00
Pære 24V 18/12 Bay 15d	10	211198	211198	211198	76,00
LED pærer 10-30V BAY15D 2,5W	11	211834	211834	211834	148,00
LED pærer 10-30V BAY15D 1W	12	211836	211836	211836	111,00

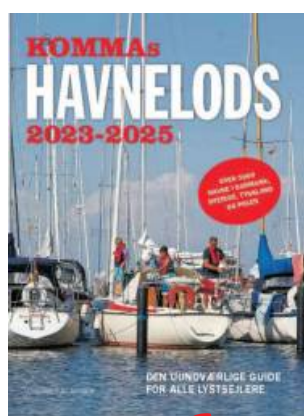

**HAVNELODS
2023 - 2025**

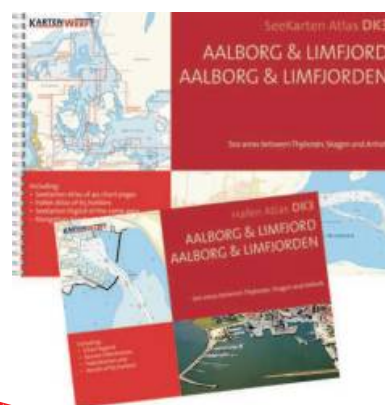

**NYT KORTSÆT FRA
KARTENWERFT**

LALIZAS

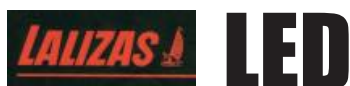

LALIZAS LED LANTERNER FOR BÅDE OP TIL 7 METER

Klassiske lanterner med LED lys. Udført i ABS og Polycarbonat. Godkendt i Grækenland, Italien og England. For både op til 7m.

HxBxD: 70 x 60 x 55mm



HxBx: 75 x 55mm.

TYPE	VAREN.R. SORT - HUS	MONTERING	NR.	KR.
Styrbord	600001	Side / skot	1	209,00
Bagbord	600002	Side / skot	2	209,00
Agter	600003	Side / skot	3	209,00
Top (motor)	600004	Side / skot	4	209,00
To-farvet	600005	Side / skot	5	278,00
Hvid signal (anker)	600006	Stående	6	209,00
Tre-farvet	600007	Stående	7	297,00
LED-pære	600024	Passer til Lalizas lanterner for både op til 7m. undtaget signallanterner 360°	8	144,00
LED-pære	600025	Passer til Lalizas signallanterner 360° for både op til 7m.	9	141,00

LALIZAS LED LANTERNER FOR BÅDE OP TIL 12 METER

Klassiske lanterner med LED lys. Udført i ABS og Polycarbonat. Godkendt i Grækenland, Italien og England. For både op til 12m. HxBxD:100x105x90mm.



HxB: 105 x 85mm.

HxB: 195 x 85mm.

TYPE	VAREN.R. SORT - HUS	MONTERING	NR.	KR.
Styrbord	600012	Side / skot	1	468,00
Bagbord	600013	Side / skot	2	468,00
Agter	600014	Side / skot	3	468,00
Top (motor)	600015	Side / skot	4	468,00
To-farvet	600016	Side / skot	5	536,00
Hvid signal	600017	Stående	6	468,00
Tre-farvet	600018	Stående	7	582,00
Tre-farvet m/anker	600019	Stående	8	1.083,00
LED-pære	600026	Passer til alle Lalizaslanterner for både op til 12m.	9	126,00

LALIZAS

LANTERNER FOR BÅDE OP TIL 7M.



600135 600136 600137 600139

Udført i ABS plast. Godkendt i Grækenland, Italien, England og Norge for både op til 12 m.

Leveres med 12V pære.

H: 70 mm B: 60 mm D: 55 mm

SORT HUS

Varenr.	Type	Kr.
600130	styrbord	111,00
600131	bagbord	111,00
600132	agter	111,00
600133	top (motor)	111,00
600134	to-farvet	144,00
600135	hvid signal (anker)	123,00
600136	grønt signal	122,00
600137	rød signal	122,00
600139	tre-farvet	151,00



HVIDT HUS

600140	styrbord	111,00
600141	bagbord	111,00
600142	agter	111,00
600143	top (motor)	111,00
600144	to-farvet	144,00
600145	hvid signal(anker)	123,00

Pinolpærer til lanterner op til 7 meter.



- 42mm.

211178 12V / 10W Kr. 40,00



Pærer for signallanterne:

271566 12V / 10W Kr 22,00



TOPLANTERNE OG DÆKSLYS

Kombineret toplanterne og halogendækslys

Til lanternen bruges pinollampe 12V / 10W (211178).

Til Dækslyset bruges halogenlampe 12V/10W (211174).

210032 Kr. 300,00



LANTERNER FOR BÅDE OP TIL 12M



600155

Udført i ABS plast. Godkendt i Grækenland, Italien, England og Norge for både op til 20 mtr.

Leveres med 12V pære.

H: 100 mm B: 105 mm D: 90 mm

SORT HUS

Varenr.	Type	Kr.
600150	styrbord	365,00
600151	bagbord	365,00
600152	agter	365,00
600153	top (motor)	365,00
600154	to-farvet	416,00
600155	hvid signal	390,00
600156	grøn signal	390,00
600157	rød signal	389,00
600138	trefarvet	588,00
600149	trefarvet m/anker	798,00



HVIDT HUS

600160	styrbord	365,00
600161	bagbord	365,00
600162	agter	365,00
600163	top (motor)	365,00
600164	to-farvet	431,00
600165	hvid signal	390,00



Glødepærer til lanterner op til 12 meter.

Varenr.	Volt	Watt	Sokkel	Kr.
211195	12V	25W	BAY 15d	76,00
211196	12V	18W	BAY 15d	76,00
211197	24V	25W	BAY 15d	76,00
211198	24V	18W	BAY 15d	76,00

**NØDLANTERNER:
SE UNDER SIKKERHEDSUDSTYR**

MOTORBÅDSLANTERNER



Lanterne i kompakt og strømlignet design med rustfri indmad. Til skotmontering. Sort hus.
Ø: 65 mm, H: 40 mm.

Varenr.	Type	Kr.
600120	styrbord	103,00
600121	bagbord	103,00
600122	agter	103,00
600123	top	103,00
600124	tofarvet	117,00



Til plan/dæksmontering. Sort hus.

Varenr.	Type	Kr.
600125	to-farvet	117,00
600126	top	103,00



Lanterne i kompakt og strømlignet design med rustfri indmad. Til skotmontering. Hvidt hus.

Varenr.	Type	Kr.
600111	styrbord	103,00
600112	bagbord	103,00
600113	agter	103,00
600114	top	103,00
600115	tofarvet	117,00



Til plan/dæksmontering. Hvidt hus.

Varenr.	Type	Kr.
600117	to-farvet	117,00
600118	top	103,00

Pinolpærer til plan- og dæksmonterede motorbådslanterner.



- 39mm.

211179 12V / 10W 40,00

LALIZAS

MOTORBÅDSLANTERNER



Lanterner på stander

AISI 316 stål.

Hvidt lys hele vejen rundt. For både op til 7m / 7 knob. Rør i rustfrit stål. Hus i ABS-plast. Linser i polycarbonat. Fås som teleskop og som sammenklappelig.

Max.lgd.

Varenr.	Type	Max.lgd. cm	Kr.
600101	hvidt 360gr.Lys,Teles.	54	309,00
600102	3-farvet glas,Teles.	54	326,00
271557	Sammenklap.	64	310,00
271566	Pærer	12V/10W	22,00
271558	Reserveglas	Hvidt	116,00
271559	Reserveglas	3-farvet	142,00

271557

600101

Lanterne på vippestang i AISI 316 stål. Længde 23cm.

Varenr.	Type	Kr.
600103	med hvidt 360 gr. Lys	276,00
600104	med 3-farvet glas	301,00
271566	Pærer 12V/10W, Ba15s	22,00

PLUG-IN LANTERNE

Lyser hele vejen rundt, (hvid) 360°. Længde: 54 cm

600110 **Kr. 399,00**

600110



600105-H

600106

600105

Lanterne på fast, sort fod. Længde 15 cm.

Varenr.	Type	Fod	Kr.
600105	Med hvidt 360 gr. Lys	Sort	162,00
600105-H	Med hvidt 360 gr. lys	Hvid	162,00
600106	Med 3-farvet glas	Sort	172,00
271566	Pære til lanterner 12V/10W		22,00
271558	Reserveglas hvidt		116,00
271559	Reserveglas 3-farvet		142,00



Pærer til plan / dæksmonterede lanterner. 12V / 10W pinollamper.

211179 **Kr. 40,00**

BLUETOOTH LAMPER



Styr belysningen i din båd, campingvogn eller autocamper med din mobil eller tablet.

Med IMOOD smart belysning er det nu muligt at tænde, slukke, samt dæmpe lyset til varm hvid eller 16,8 millioner forskellige farver med få klik.

IMOOD LED Pærerne kan betjenes både med Google Android og Apple IOS.

Til at styre lyset kræves ikke en router og internet. Alt kan styres med Bluetooth fra din smartphone.

Levering sker i sæt af 2 lamper, som individuelt kan styres f.eks. med forskellig lysstyrke bestemt af behovet.



IMOOD G4 SMART

SOKKEL: G4
 FARVE: RGBW
 12V, 3.5W, 160LM
 FARVEGENGIVELSE: 80 RA
 LEVETID: 25,000 TIMER
 MÅL: Ø18 x 45mm
 MATERIALE: CERAMIC
 STYRING: BLUETOOTH
 Antal pærer i pakken: 2 stk

Nyhed

211840

G4 smart 2stk

Kr. 350,00



Nyhed

MOOD G4 FLAD SMART

SOKKEL: G4, FARVE: RGBW
 12V, 2W, 160LM,
 FARVEGENGIVELSE: 80 RA,
 LEVETID: 25,000 TIMER,
 STYRING: BLUETOOTH
 Antal pærer i pakken: 2 stk

211841

G4 smart flad 2stk

Kr. 286,00



Nyhed

MOOD MR16 SMART

SOKKEL: MR16, FARVE: RGBW
 12V, 6W, 600LM
 FARVEGENGIVELSE: 80 RA
 LEVETID: 25,000 TIMER
 MATERIALE: CERAMIC
 STYRING: BLUETOOTH
 Antal pærer i pakken: 2 stk

211842

G4 smart flad 2stk

Kr. 499,00

GLØDELAMPER

LANTERNELAMPER



Varenr.	Volt	Watt/cd	Sokkel	Kr.
Med forskudte ben				
den alm. lanternepære				
211195	12V	25/18	Bay 15d	76,00
211196	12V	18/12	Bay 15d	76,00
211197	24V	25/18	Bay 15d	76,00
211198	24V	18/12	Bay 15d	76,00
Med lige ben				
211524	12V	25/18	Ba 15d	74,00
211528	12V	18/12	Ba 15d	74,00
211532	24V	25/18	Ba 15d	143,00
211536	24V	18/12	Ba 15d	143,00

LAMPE M/ BAJONETSOKKEL

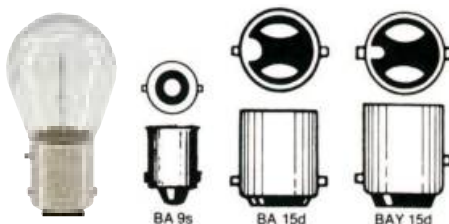

Varenr.	Watt	Mål	Sokkel	Kr.
12 Volt				
211184	21W	45mm	Ba15s	21,00
211185	10W	34 mm	Ba15s	42,00
211566	10W	45mm	Ba15s	22,00
211186	5W	36mm	Ba15s	20,00
211188	4W	26mm	Ba 9s	18,00
211190	2W	19mm	Ba 7s	41,00
211189	15W	45mm	Ba15d	40,00
211193	10W	33,5mm	Ba15d	39,00
211191	5W	36mm	Ba15d	32,00
24 Volt				
211540	15W		Ba15s	53,00
211544	18W		Ba15s	40,00
211548	21W		Ba15s	25,00
211538	5W		Ba15s	23,00
211539	10W		Ba15s	22,00
211552	3W		Ba 7s	41,00
211560	5W		Ba15d	96,00

PINOLLAMPER



Varenr.	Volt	Watt	Igd.	Kr.
211516	12	15W	43 mm	28,00
211178	12	10W	42 mm	40,00
211179	12	10W	39 mm	40,00
211180	12	5W	43 mm	25,00
211181	12	5W	37 mm	19,00
211520	24	15W	43 mm	39,00
211504	24	10W	44 mm	32,00
211508	24	5W	43 mm	24,00
211512	24	5W	37 mm	20,00

LAMPE MED AQUA SIGNAL SERIE 25

Varenr.	Volt	Watt	Kr.
211199	12V	10W	45,00
211200	24V	10W	58,00

STANDARD LAMPER



Lavvoltagepærer med stor alm. kuppel. 12V.
211796 12V 40W E 27 **68,00**

HALOGENLAMPE



Med bajonetsokkel.

Bestående pærer med BA9 og BA15 sokkel, kan udskiftes med halogenpærer for at opnå en længere levetid og energi- besparelse. Halogenlamper til 28V har længere levetid end halogenlamper til 24V, idet de bedre tåler ladespænding fra f.eks. generatorer.

Varenr.	Sokkel	Volt	Watt	Kr.
211600	BA9s	12V	5W	84,00
211602	BA9s	12V	10W	132,00
211604	BA9s	12V	20W	52,00
211620	BA15d	12V	5W	90,00
211630	BA15d	28V	10W	116,00

LED pære type MR-16.
Aluminium, 8-30V, 1W
211480

Kr. 199,00



G4 LED, 8-28V, 2W
Farvetemperatur: varm hvid 2800-3000K,
60LM Ø: 26mm, 2 stifter i kant.
Kan erstatte halogen pærer 10W
211481 **Kr. 46,00**

PÆRE TIL VANDNØDLYS (271540)



4,5V / 1,6W / E10
271567 **Kr. 14,00**

NØDLANTERNEPÆRE MED GEVIND



1,1V / 0,33W / E10
Anvendes som kontrollampe.
271565 **Kr. 28,00**



G4



H3

Varenr.	Volt	Watt	Tekst	Kr.
211175	12V	5W	G4	60,00
211174	12V	10W	G4	40,00
211650	24V	10W	G4	61,00
211173	12V	20W	G4	45,00
211172	24V	20W	G4	47,00
211176	12V	55W	H3	71,00
211177	12V	100W	H3	139,00
				sokkel PK22S
211169	24V	70W	H3	111,00
				sokkel PK22S

LED (Lanterne)pære. 12V
BAY 15d
211596 **Hvid** **Kr. 117,00**

11. ELUDSTYR OG BELYSNING

LED LAMPER



211470	39x14mm	90LM	Varm hvid	12V	Kr. 37,00
211471	41x14mm	120LM	Varm hvid	12V	Kr. 37,00
211472	42x12mm	70LM	Varm hvid	12V	Kr. 33,00
211473	42x12mm	100LM	Varm hvid	12V	Kr. 33,00

PINOL LED pære i en høj kvalitet

Monteret med 12 stk SDM dioder, monteret på 4 sider. Tekniske specifikationer: Er polariseret.

Forbrug	0,7 W	0,8 W
Spænding	12 V DC	12 V DC
Farvetemp	4000 K	4000 K
Diode	COB x 1	COB x 1
Lysvinkel	360°	360°
Lumen	80	80
Svarer til	10W gløde	8W gløde
Mål	Ø10,5 x 37 mm	Ø x 43 mm
Dæmpbar	nej	nej
Varenr.	211810	211811
Kr.	49,00	52,00



LED TIL INDBYGNING, INDIKATOR LYS



Indbygningslys til kistebænk, skabe, til at markere trin, vise vej, indikere at en kontakt er ON eller bare skabe god stemning. 12V, 0,24W.

207760	Varm hvid	Kr. 45,00
207762	Blå	Kr. 45,00
207765	Kølig hvid	Kr. 73,00
207767	Blå	Kr. 73,00

DIODE PÆRER - LED PÆRER

Fordelen ved LED pærer er det meget lavere strømforbrug (30 til 40 gange mindre), og den meget lange levetid (ca. 30.000 timer). LED pærer leverer lys i forskellige temperatur intervaller. Det måles i grade Kelvin, forkortet K. Det varme lys, 2500-2800 K føles hyggeligt og det hvide lys ca 3000K er mere velegnet til køkken og badeværelse. Det kolde lys er bedst som arbejds og læselys.

Hidtil har vi angivet lysstyrken ud fra Watt forbrug.

Med LED bruger vi Lumen. Som en tommelfinger regel kan man sige at forholdet er således:

Gløde-/halogen pærer	=	LED pærer
15W	=	140 Lumen
25W	=	250 Lumen
40W	=	470 Lumen

De fleste pærer herunder er dæmpbare med brug af en controller/dimmer. se varenr. 211870.

5.000	4000	3.000	2500	2000
Koldt lys		Neutralt lys		Varmt lys

G4 Sokkel. Flad spot LED pære i en høj kvalitet

Forbrug	0,6 W	1,1 W	1,2 W	2,2 W
Spænding	12 V AC/DC	12 V AC/DC	12 V AC/DC	12 V AC/DC
Farvetemp	2700-2900 K	2700-2900 K	3000-3200 K	3000-3200 K
Diode	COB x 1	COB x 1	COB x 1	COB x 1
Lysvinkel	360°	360°	360°	360°
Lumen	60	110-120	110-120	230
Svarer til	5W halogen	10W halogen	10W halogen	20W halogen
Mål	Ø10x31 mm	Ø10x31 mm	Ø10x31 mm	Ø10x37 mm
Indstøbt i silicone	ja	ja	ja	ja
Dæmpbar	ja	ja	ja	ja
Varenr.	211800	211801	211802	211803
Kr.	37,00	37,00	37,00	49,00



E14 Sokkel. LED pære i en høj kvalitet

Forbrug	2,5 W
Spænding	12 V AC/DC
Farvetemp	2700 – 2900 K
Diode	SMD3014 x 64
Lysvinkel	360°
Lumen	200
Svarer til	20W halogen
Mål	Ø15 x 48 mm
Indstøbt i silicone	ja
Dæmpbar	ja
Varenr.	211813
Kr.	62,00



Bajonet Sokkel. LED pære i en høj kvalitet. Er ikke polariserede

Sokkel	BA15D	BA15S	BA15S	BAY15D *)	BAY15D *)	BA9S
Forbrug	2,5 W	0,8 W	2,4 W	2,5 W	1 W	0,8 W
Spænding	10-30V DC	10-30V DC	12 V	10-30V DC	10-30V DC	10-30V DC
Farvetemp	Hvid	Hvid	Varm Hvid	Varm Hvid	Varm Hvid	Varm Hvid
Diode	SMD5050 x 21	SMD5050 x 6	SMD5050 x 27	SMD5050 x 21	SMD5050 x 8	SMD5050 x 5
Lysvinkel	360°		360°			
Lumen	250 /ca. 25Cd	50 /ca. 5 Cc	250 /ca. 25Cd	250 /ca. 25Cd	100 / ca. 10 Cd	45 /ca. 4,5 Cd
Svarer ti	25W gløde	5W gløde	25W gløde	25W gløde	10W gløde	5W gløde
Mål	Ø21 x 51 mm	Ø20 x 40 mm	Ø20 x 55 mm	Ø20 x 45 mm	Ø20 x 40 mm	Ø11 x 31 mm
Varenr.	211830	211831	211832	211834	211836	211837
Kr.	87,00	98,00	123,00	148,00	111,00	83,00



*) Gengiver lanterne lys i den rigtige farve.

Det vil sige at den grønne lanterne lyser grønt og ikke blågrønt som man ser det med nogle mindre velegnede LED lyskilder

VISKERE



EI-VISKER STANDARD

Rustfrit stål med selvparkerende motor. Kompakt og kraftigt yachtmodel med automatisk stop. Leveres uden arm og blad.
Aksel lgd. 65 mm, diam. 6 mm.

Varenr.	Type	Volt	Kr.
311860	110 gr.	24V	587,00
311861	90 gr.	24V	568,00
311900	90 gr.	12V	536,00

HÅNDVISKER



Med forkromet håndtag. Rustfri arm. Viskerarm: 280 mm. Viskerblad: 280mm. Aksel: 6 mm

Varenr.	Tekst	Kr.
311874	Håndvisker u/arm og blad	198,00
311872	Arm m/bajonet	139,00
311873	Blad	43,00

VISKERARM



Passer til viskermotor med 6 mm aksel.

Varenr.	Mål	Type	Kr.
311868	14"	bajonetlås	149,00
311872	11"	bajonetlås	139,00
311876	11"	t/krog	116,00
311878	14"	t/krog	120,00

VISKERBLADE



Viskerblade, se ud for varenr. hvilken arm de passer til:

Varenr.	Mål	Type	Til arm	Kr.
311869	14"	bajonet	311868	45,00
311873	11"	bajonet	311872	43,00
311875	11"	m/krog	311876	42,00
311877	14"	m/krog	311878	40,00

VETUS VINDUESVISKERE

RW VISKERMOTOR



25 mm spindel anvendes ved skrogtykkelse fra 3-13 mm.

50 mm spindel anvendes ved skrogtykkelse fra 3-38 mm.

Lavt støjniveau. To hastigheder og udstyret med 8 viskevinkler. Udgående aksel i rustfrit stål. Lige tilslutning og selvparkerende.

Varenr.	V	Tekst	Kr.
VRW01A	12	50mm spindel	780,00
VRW02A	24	50mm spindel	780,00
VRW08A	12	25mm spindel	780,00
VRW09A	24	25mm spindel	780,00

HDMC (HEAVY DUTY) VISKERMOTOR



Meget stærk og lydsvag. Motoren har en termokontakt i tilfælde af for høj arbejdstemp. Selvparkerende og med to hastigheder. Alle synlige dele i rustfrit stål. Kan justeres trinløst fra 62-92 grader.

Varenr.	V	Tekst	Kr.
VHDM12DS	12	Kort aksel	4.170,00
VHDM24DS	24	Kort aksel	4.170,00
VHDM12DL	12	Lang aksel	4.170,00
VHDM24DL	24	Lang aksel	4.170,00

VSHDA500		Viskerarm 500 mm rf.st.	1.450,00
VSHDA760		Viskerarm 760 mm rf.st.	1.655,00

DÆKSEL TIL VISKERMOTOR



Anvendes til viskermotor RW. Reducerer den indikerede maksimale skrogtykkelse med 3 mm.

Varenr.	Kr.
VRWCG	295,00

ORW VISKERSÆT



Komplet sæt til små fartøjer: Viskermotor, arm og blad. Lavt støjniveau og selvparkerende.

Varenr.	Tekst	Kr.
VORW12SET	12V	875,00
VORW12BL	Viskerblad type ORW	17,00

WBB VISKERBLADE



Fås i forskellige længder. Metaldele i rustfrit stål.

Varenr.	Str.	Farve	Kr.
VWBB30	305mm	lakeret sort	140,00
VWBB41	410mm	lakeret sort	140,00
VWBB51	508mm	lakeret sort	190,00
VWBS30	305mm	rustfrit stål	145,00
VWBS41	410mm	rustfrit stål	145,00
VWBS51	508mm	rustfrit stål	190,00

VISKERARME RF. STÅL (AISI 316)



Til både der udelukkende sejler i saltvand.

Varenr.	Tekst	Str.	Kr.
VSSAS	Viskerarm til RW motor	280-366mm	685,00
VSSAL	Viskerarm til RW motor	396-481mm	700,00
VSSAX	Viskerarm til RW motor	473-559mm	70,00
VSSAD	Parallel viskerarm	308-393mm	1.585,00
VSSADX	Parallel viskerarm	371-456mm	1.630,00

RW KONTROLPANEL



Kontrolpanel egnet til betjening af op til tre eller fem forskellige vinduesviskere.

Varenr.	Tekst	V	Kr.
VRWPANEL2	op til 3 viskere	12/24	4.465,00
VWPANEL	op til 5 viskere	12/24	4.935,00

TREVEJSKONTAKT



For viskermotorer med to hastigheder og selvparkering. Ikke anvendelig i kombination med ORW.

Varenr.	Tekst	Kr.
VHDMSW	Viskerkontakt off 1-2	215,00



Vandtæt Bluetooth marine stereo radio-modtager
med MP3 afspilning og DAB+, AM/FM. USB stik (på bagsiden) giver mulighed for streaming af musik i båden.

Papirsøkort er ikke bare en god sikkerhed at have ombord, de giver også et fantastisk overblik som mange ikke finder mægt til på elektroniske søkort.

Udover de nautiske kort omfatter kortsættet også en havnelods med havnekort og luftfotos.

Sproget er både på dansk og tysk. Enkelte begreber vil også være på engelsk.

Sættet indeholder desuden adgang til en tysk sprog app med dansk sprogede søkort til digital navigation på smartphones og tablets. Versioner findes til både Android og iOS.

Materialet er meget omfattende og indeholder et væld af nyttige og let tilgængelige oplysninger.

Størrelsen af kortene er i et meget handy A3 format. Vælg mellem sæt 1-4 eller køb dem samlet i forskellige pakker med 3 kort til en fordelagtig pris. Se illustration af dækning på oversigtskortet på følgende side.



Søkort Sæt DE1 - Tyske østersøkyst

Kortsættet omfatter Østersøen mellem Slien og Usedomn.

Indhold af kortsættet er:

- 5 oversigtskort i skala 1: 240.000
- 15 kystkort i skala 1: 120.000 og 1: 80.000
- 59 detailkort i skala 1: 40.000 og 1: 20.000
- HAVNEATLAS med havnekort og luftfotos i skala 1: 6.000 og 1: 5.000 omfattende 202 havne
- Produktnøgle til aktivering af SEEKARTEN DIGITAL til App'en KARTENWERFT NAVGO for Android og iOS
- Beskyttet af en gennemsigtig vandtæt plastikmappe
- Søkortssættet er i et handy A3 format med wire ringbind
- Professionel kartografi i et tiltalende design
- Løbende opdateringer til det digitale søkort og papirkortene

Varenr. 620431 Kr. 699,00

Søkort Sæt DK1 - Århus og Fyn

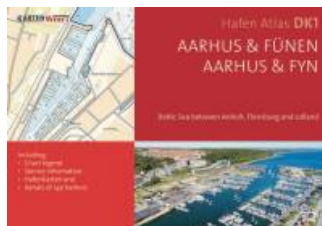

Kortsættet omfatter Østersøen mellem Anholt, Flensborg og Lolland.

Indhold af kortsættet er:

- 6 oversigtskort i skala 1: 240.000
- 25 kystkort i skala 1: 120.000 og 1: 80.000
- 49 detailkort i skala 1: 40.000 og 1: 20.000
- HAVNEATLAS med havnekort og luftfotos i skala 1: 6.000 og 1: 5.000 omfattende 149 havne
- Produktnøgle til aktivering af SEEKARTEN DIGITAL til App'en KARTENWERFT NAVGO for Android og iOS
- Beskyttet af en gennemsigtig vandtæt plastikmappe
- Søkortssættet er i et handy A3 format med wire ringbind
- Professionel kartografi i et tiltalende design
- Løbende opdateringer til det digitale søkort og papirkortene

Varenr. 620432 Kr. 699,00

Søkort Sæt DK2 - København og Sjælland



Kortsættet omfatter Østersøen mellem Isefjord, Lolland og Bornholm.

Indhold af kortsættet er:

- 8 oversigtskort i skala 1: 360.000 og 1: 240.000
- 22 kystkort i skala 1: 120.000 og 1: 80.000
- 38 detailkort i skala 1: 40.000 og 1: 20.000
- HAVNEATLAS med havnekort og luftfotos i skala 1: 6.000 og 1: 5.000 omfattende 150 havne
- Produktnøgle til aktivering af SEEKARTEN DIGITAL til App'en KARTENWERFT NAVGO for Android og iOS
- Beskyttet af en gennemsigtig vandtæt plastikmappe
- Søkortssættet er i et handy A3 format med wire ringbind
- Professionel kartografi i et tiltalende design
- Løbende opdateringer til det digitale søkort og papirkortene

Varenr. 620433 Kr. 699,00

Søkort Sæt DK3 - Limfjorden & Ålborg (2023)

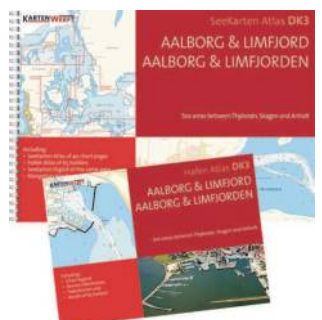

Kortsættet omfatter farvandet mellem Thyborøn, Skagen og Anholt.

Indhold af kortsættet er:

- 5 oversigtskort i skala 1:360.000 og 1: 240.000
- 9 kystkort i skala 1: 120.000 og 1: 80.000
- 37 detailkort i skala 1: 40.000 og 1: 20.000
- HAVNEATLAS med havnekort og luftfotos i skala 1: 6.000 og 1: 5.000 omfattende 72 havne
- Produktnøgle til aktivering af SEEKARTEN DIGITAL til App'en KARTENWERFT NAVGO for Android og iOS
- Den nye App "KartenWerft NavGo 2.0" tilbyder engelsk og dansk
- Beskyttet af en gennemsigtig vandtæt plastikmappe
- Søkortssættet er i et handy A3 format med wire ringbind
- Professionel kartografi i et tiltalende design
- Løbende opdateringer til det digitale søkort og papirkortene

Varenr. 620424 Kr. 699,00

SØKORT

Nyhed

Samlet pakke med alle 3 sæt

KARTENWERFT



Søkort Sæt BOX S

BOX S kortsættet omfatter samtlige kort fra DK 1, DK 2, DE 1 der dækker Østersøen mellem Anholt, Kiel og Bornholm.

Køb alle 3 søkortsæt samlet og spar kr. 298,00.

Varenr. **620439** Kr. **1.799,00**

Nyhed

Samlet pakke med alle 3 sæt



Søkort Sæt BOX N

BOX N kortsættet omfatter samtlige kort fra DK 1 (24), DK 2 (24), DK 3 (23)

Kortsættet dækker farvandene mellem Skagen, Flensborg og Bornholm.

Køb alle 3 søkortsæt samlet og spar kr. 298,00.

Varenr. **620438** Kr. **1.799,00**

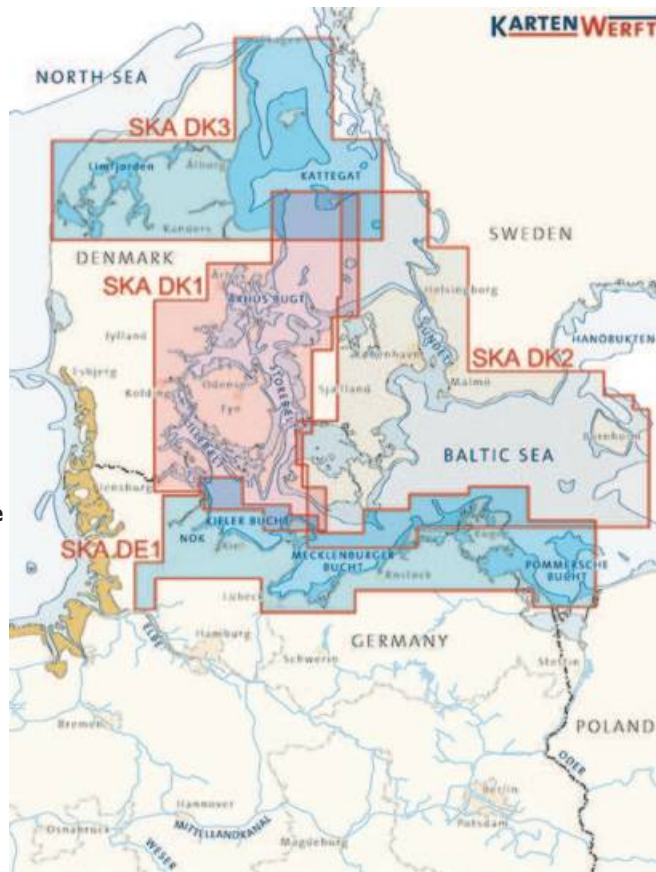

SEJLERBØGER

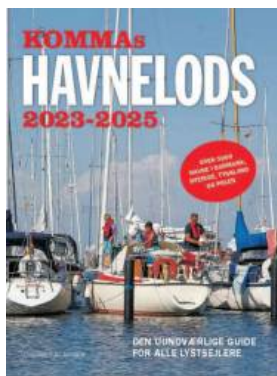

KOMMA'S HAVNELODS 2023 - 2025

Den nødvendige opslagsbog for alle lystsejlere. Ny opdateret udgave. Bogen er en uundværlig guide for alle lystsejlere, og den nye udgave er gennemgribende opdateret og dækker danske, tyske, svenske og et udsnit af polske lystbådehavne – i alt over 1000 havne. Ved alle havne er der detaljerede havneplaner med angivelse af vanddybder samt middelhøjvande og middellavvande. Der er besejlingsvejledninger, havnenes faciliteter er tegnet ind på kortene og vist i piktogrammer, og web-adresser og mail-adresser samt evt. mulighed for online-booking er angivet. Nærliggende seværdigheder er ligeledes beskrevet.

620007 Kr. **495,00**



OXFORD BLACK N'RED NOTESBOG

Den perfekte logbog med vandafvisende omslag. Med Black n'Red, der blev udviklet i England i 1964, får du en elegant, professionel linjeret notesbog. Dens gode kvalitet og tidløse design gør den til en god notesbog f.eks. logbog.

Polyroomslaget er vandafvisende, hvorfor den især egner sig som logbog. Spiralryggen sikrer, at bogen ligger helt flat på bordet, når den åbnes.

Vælg mellem A4 eller A5.

Varenr.	Str.	Kr.
231097	A4	173,00
231098	A5	140,00



VINDMÅLERE

SKYWATCH



- Gældende for Explorer (1-2):
- Vindhastighed i km/h, m/s, knob, mhp, fms
 - Maximum læsning: 150 km/h, 42 m/s, 81 knob, 97 mph, 138 fps
 - Baggrundsbelysning
 - Bagside i rf. stål
 - Udskifteligt lithium batteri
 - Vandtæt
 - Arbejdstemperatur: -20 gr. C til 70 gr. C
 - Nøjagtighed i forhold til Swiss standard

SKYWATCH EXPLORER 1



Viser den øjeblikkelige og den højst målte vindhastighed.

234021 Kr. 550,00

SKYWATCH EXPLORER 2



Samme som 1. Derudover viser den temperatur og windchill faktor.

234022 Kr. 650,00

SKYWATCH EOLE 1



LCD med baggrundsbelysning

SKYWATCH EOLE 1 VINDMÅLER

Med 54 mm propeller. Mål: Ø65 mm x 155 mm. Vægt 235 gr.

Med stort og letlæseligt display. Polyethylen beskyttelsesskum, gør den god at holde på. Displayet viser:

1. Øjeblikkelig vindhastighed
2. Maximum vindhastighed
3. Gennemsnitlig vindhastighed.

Måleenheder: km/h, mph, m/s, fps, knob og bft.

Opløsning: i tiendedele op til 99,9. Derefter i hele tal.

Præcision: +/- 3% fra -10° til +50°.

Måleområde: fra 2 til 150 km/t

Vindmåleren har en aluminiumsbæse, der gør det muligt at montere den på et kamera stativ.

234025 Kr. 999,00

KRÆNGNINGSMÅLER



Kunststof med rustfri kugle.

L x B: 88 x 38 mm

Skala: 10 - 0 - 10

202599 Kr. 72,00



Kunststof med rustfri kugle.

L x B: 88 x 38 mm

Skala: 45 - 0 - 45

202597 Kr. 73,00



Kunststof med rustfri kugle.

2 skalaer:

5 - 0 - 5

45 - 0 - 45

202600 Kr. 80,00



SEKSTANT, DAVIS MARK 3

Robust instrument i kunststof. 7" skala. Komplet med okular og 4 solfiltre. Incl. engelsk brugsvejledning.

231089 Kr. 897,00



SEKSTANT, DAVIS MARK 15

Professionelt instrument i kunststof med millimeterskrue, opbevaringsæske og engelsk brugsvejledning.

231090 Kr. 3.255,00



SEKSTANT, DAVIS MARK 25

Topmodellen fra Davis er plastsekstant, Mark 25, der har Beam Converger™ spejl, sommetider benævnt et "fuldt horisont spejl". En special belægning påføres optisk glas af høj kvalitet for at give brugeren mulighed for at se gennem dette spejl, men alligevel stadig hente billeder lige så svage som stjerner med svagt lys.

Mark 25 er oplyst af en LED med lang levetid og er lavet af en opgraderet plast, der er meget stabil.

Leveres med instruktionshæfte på engelsk.

231130 Kr. 3.692,00



KUNSTIG HORISONT

Hjælper dig når du har svært ved at aflæse den naturlige horisont. Bruges blandt andet ved tåge, i øvelsessituationer, derhjemme, o.l. Fyldes med vand, hvorefter man aflæser vinklen af den reflekterede sol i sekstanten. Mål: 15x10x4 mm.

231091 Kr. 419,00

RITCHIE®

Ritchie er en af verdens største producenter af kvalitets-kompasser. Produkterne har været på markedet i Amerika i mange år, hvor de blandt andet er blevet kendt på deres høje kvalitet, service og design!

En del af Ritchie's kompasser er forsynet med

ratmærket.



RITCHIE SPORT

Ritchie sport modellen kan frit monteres på styrepulten eller hvor folk opholder sig. Perfekt størrelse til små joller og fiskebåde.

Varenr.	Farve	Kr.
231600	Blå	462,00
231601	Sort	462,00
231602	Hvid	462,00

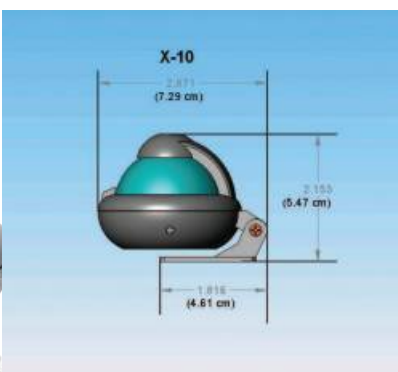

Specifikationer

Båd størrelse	Op til 16 fod (4.88 m)
Kuppel størrelse/Design	2" (5.08cm)/Direkte aflæsning
Natbelysning	12-Volt Grøn
Kompensator	Indbygget
Garanti	5-år
Ca. vægt	142 g

RITCHIE SPORT

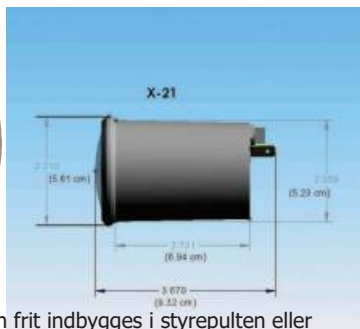

Ritchie sport model Dash Mount kan frit indbygges i styrepulten eller hvor folk opholder sig. Perfekt størrelse til motorbåde op til 16 fod. Kan justeres op til 30 gr.

Varenr.	Farve	Kr.
231690	Sort	588,00

RITCHIE VENTURE

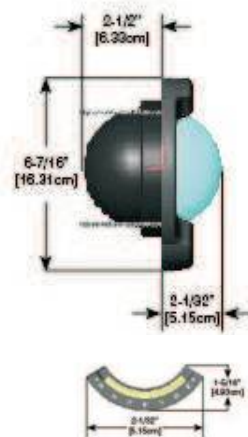

- Kuppel størrelse 3 3/4" (94 mm)
- Designet til nutidens førende bådmærker. Meget flot design
- Fuld gimbalbevægelse
- Kan monteres i en vinkel på helt op til 40°
- Monteringsblok er ikke nødvendig
- Leveres incl. cover for og bag samt inklinometer
- Matcher indbygningsmålene for Plastimo's Contest kompas

Varenr.	Farve	Kr.
231694	Sort	2.894,00

RITCHIE TREK

Med denne smarte bracket-montage er dette kompas en hurtig løsning til mindre joller og motorbåde.

Varenr.	Farve	Kr.
231608	Sort	532,00

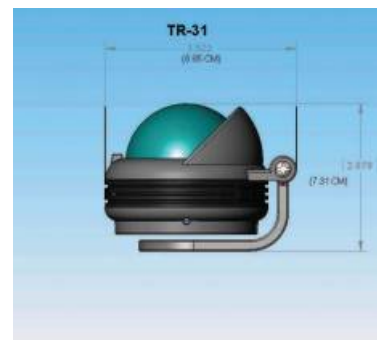

Specifikationer Ritchie Trek

Båd størrelse	Op til 20 fod (6.10m)
Kuppel størrelse/Design	2 1/4" (5.72 cm)/direkte aflæsning
Natbelysning	12-Volt Grøn
Kompensator	Indbygget
Garanti	5-år
Ca. vægt	256g

Specifikationer Ritchie Sport

Båd størrelse	Op til 16 fod (4.88 m)
Kuppel størrelse/Design	2" (5.08cm)/Direkte aflæsning
Natbelysning	12-Volt Grøn
Kompensator	Indbygget
Garanti	5-år
Ca. vægt	142 g

RITCHIE EXPLORER

For den lille til mellemstore båd. Monteres via nedfældning med let aflæselig kompasrose fra alle vinkler.

Varenr.	Farve	Kr.
231626	Sort	917,00
231627	Hvid	917,00

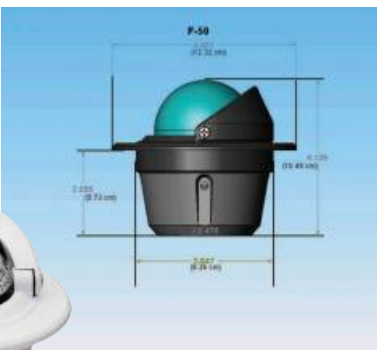

Specifikationer	
Bådstørrelse	Op til 24 fod (7.32m)
Kuppelstørrelse/Design	2 3/4" (6.99cm)/direkte aflæsning
Natbelysning	12-Volt Grøn
Kompensator	Indbygget
Udskæringshul	3 3/4" (9.53 cm)
Garanti	5-år

RITCHIE EXPLORER

Med dette lille bøjle monterede kompas er montagen gjort så enkel som mulig på alle overflader.

Varenr.	Farve	Kr.
231623	Sort	899,00
231624	Blå	899,00
231625	Hvid	899,00

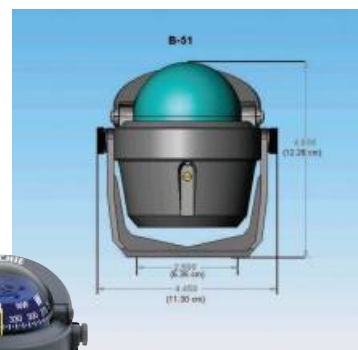

Specifikationer	
Bådstørrelse	Op til 24 fod (7.32m)
Kuppelstørrelse/Design	2 3/4" (6.99cm)/direkte aflæsning
Natbelysning	12-Volt Grøn
Kompensator	Indbygget
Garanti	5-år
Ca. vægt	454g

RITCHIE EXPLORER

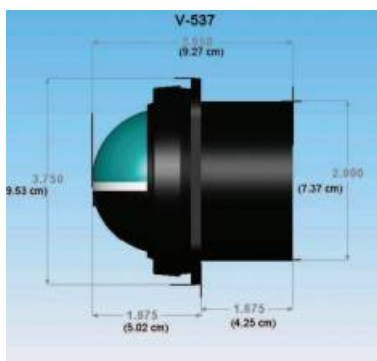

Explorer for skotmontage giver dig et kompas der passer ind ved de øvrige instrumenter på instrumentbrættet.

Varenr.	Farve	Kr.
231693	Sort	1.023,00

Specifikationer	
Bådstørrelse	Op til 24 fod (7.32 m)
Kuppel størrelse/Design	2 3/4" (5.08cm)/Direkte aflæsning
Natbelysning	12-Volt
Kompensator	Indbygget
Garanti	5-år
Ca. vægt	454 g

RITCHIE EXPLORER

Explorer for skotmontage giver dig et kompas der passer ind ved de øvrige instrumenter på instrumentbrættet.

Varenr.	Farve	Kr.
231636	Sort	975,00
231637	Hvid	975,00

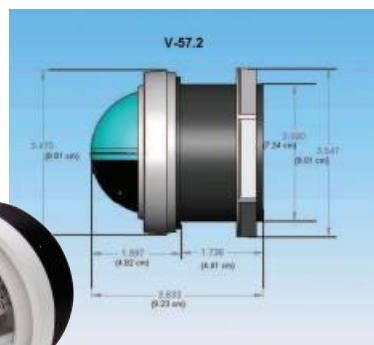

Specifikationer	
Bådstørrelse	Op til 24 fod (7.32m)
Kuppelstørrelse/Design	2 3/4" (6.99cm)/direkte aflæsning
Natbelysning	12-Volt Grøn
Kompensator	Indbygget
Udskæringshul	3" (7.62cm)
Garanti	5-år
Ca. vægt	454g

RITCHIE VOYAGER



Kompasset kombinerer et stort kompas med en mellemstor båd ved hjælp af nedfældningsmontagen.

Varenr.	Farve	Kr.
231644	Sort	1.860,00
231645	Hvid	1.860,00

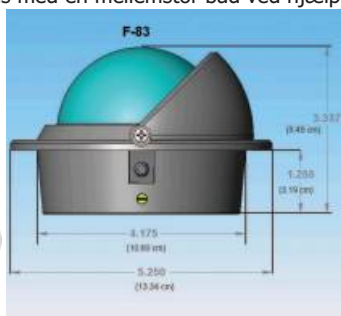

Specifikationer		
Bådstørrelse	Op til 28 fod (8.54m)	
Kuppelstørrelse/Design	3" (7.62cm)/Top el. direkte aflæsning	
Natbelysning	12-Volt Grøn	
Kompensator	Indbygget	
Udskæringshul	4 3/16" (10.67cm)	
Garanti	5-år	
Ca. vægt	567g	
Beskyttelsesdæksel	Nej	
231702	Kr. 298,00	Ekstra lysdiode, grøn
231701	Kr. 298,00	Ekstra lysdiode, rød

RITCHIE VOYAGER



Bøjlemonteret kompas til både hvor pladsen er trang men behovet for et stort kompas er til stede.

Varenr.	Farve	Kr.
231639	Sort	1.944,00

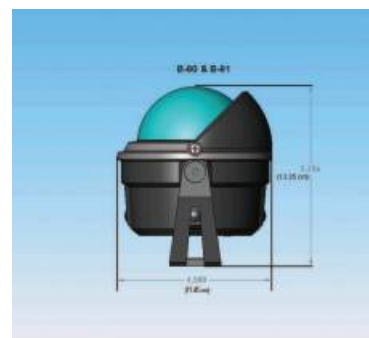

Specifikationer		
Bådstørrelse	Op til 28 fod (8.54m)	
Kuppelstørrelse/Design	3" (7.62cm)/Top el. direkte aflæsning	
Natbelysning	12-Volt Grøn	
Kompensator	Indbygget	
Garanti	5-år	
Ca. vægt	680g	

RITCHIE SUPERSPORT

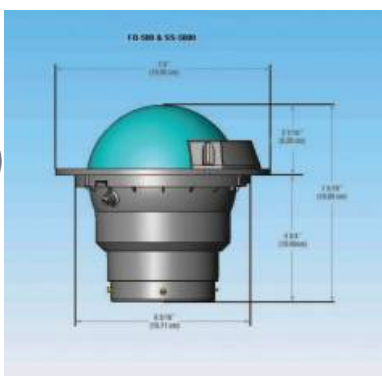

Ritchie Super sport SS-5000 model til indbygning kan frit indbygges i styrepulten eller hvor folk opholder sig. Perfekt til highperformance motorbåde over 30 fod.

Varenr.	Farve	Kr.
231695	Sort	9.904,00

Specifikationer		
Bådstørrelse	Over 30 fod (9.15 m)	
Kuppel størrelse/Design	5" (12.7cm)/Dæmpet visning	
Natbelysning	12-Volt Grøn	
Kompensator	Indbygget	
Garanti	5-år	
Ca. vægt	2,6 kg	

RITCHIE SUPERSPORT

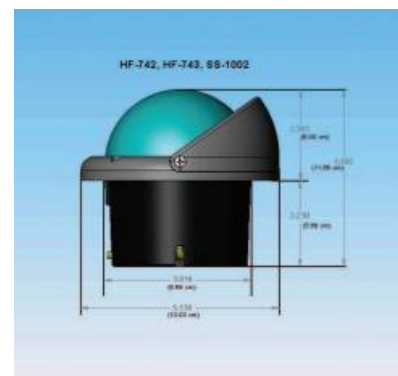

Ritchie Super sport SS-1002 model til indbygning kan frit indbygges i styrepulten eller hvor folk opholder sig. Perfekt til highperformance motorbåde fra 25-35 fod.

Varenr.	Farve	Kr.
231617	Sort	3.147,00

Specifikationer		
Bådstørrelse	25- 35 fod (7,63 - 10,68 m)	
Kuppel størrelse/Design	3 3/4" (9,4 cm)/Dæmpet visning	
Natbelysning	12-Volt Grøn	
Kompensator	Indbygget	
Garanti	5-år	
Ca. vægt	0,907 kg	

RITCHIE VOYAGER

Med et lavt og stilrent design kommer dette kompas rigtig til sin ret hvad enten det monteres på flybride eller ved styrepulten.

Varenr.	Farve	Kr.
231648	Sort	1.860,00
231649	Hvid	1.860,00



Specifikationer	
Bådstørrelse	Op til 28 fod (8.54m)
Kuppelstørrelse/Design	3"(7.62cm)/Top el. direkte aflæsning
Natbelysning	12-Volt Grøn
Kompensator	Indbygget
Garanti	5-år
Ca. vægt	539g

RITCHIE HELMSMAN

Super kvalitet kombineret med design og størrelse!

Varenr.	Farve	Kr.
231656	Sort	2.779,00
231657	Hvid	2.779,00

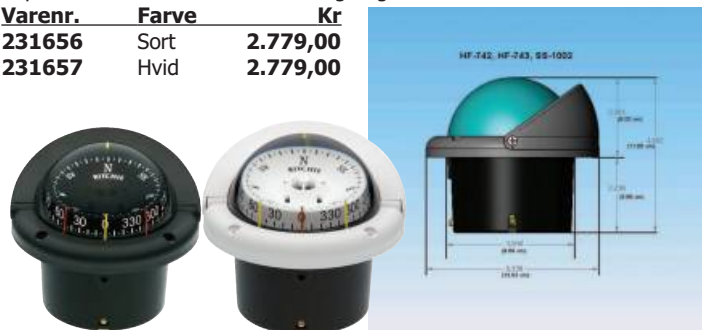

Specifikationer	
Bådstørrelse	Motor op t/25 fod(7.63m) Sejl op t/35 fod(10.68m)
Kuppelstørrelse/Design	3 ¾" (9.35cm)/Kombineret
Natbelysning	12-Volt Grøn
Kompensator	Indbygget
Udskæringshul	4" (10.16cm)
Garanti	5-år
Ca. vægt	907g
Beskyttelses dæksel til HF743	H-741-C 231677 Kr. 308,00

RITCHIE HELMSMAN

KAMPAGNE 2024

Stort bøjlemonteret kompas med let aflæselig kompasrose. Specielt velegnet til store motorbåde.

Varenr.	Farve	Kr.
231651	Sort	1.524,00

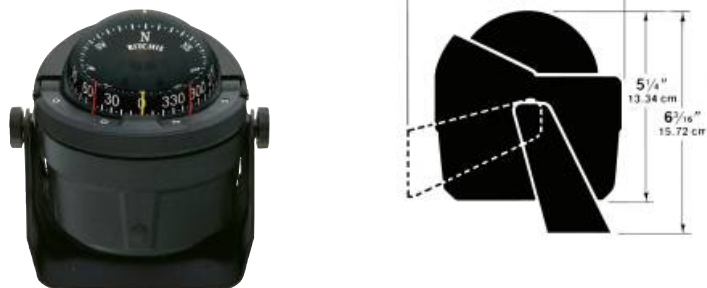

Specifikationer	
Bådstørrelse	Motor op t/25 fod(7.63m) Sejl op/t 35 fod(10.68m)
Kuppelstørrelse/Design	3 ¾" (9.35cm)/Top eller direkte aflæsning
Natbelysning	12-Volt Grøn
Kompensator	Indbygget
Garanti	5-år
Ca. vægt	907g

RITCHIE HELMSMAN

KAMPAGNE 2024

Stort bøjlemonteret kompas med let aflæselig kompasrose. Specielt velegnet til store motorbåde.

Varenr.	Farve	Kr.
231651-S	Sort	2.485,00



Specifikationer	
Bådstørrelse	Motor op t/25 fod(7.63m) Sejl op/t 35 fod(10.68m)
Kuppelstørrelse/Design	3 ¾" (9.35cm)/Top eller direkte aflæsning
Natbelysning	12-Volt Grøn
Kompensator	Indbygget
Garanti	5-år
Ca. vægt	907g

RITCHIE SMALL SAILBOAT RACING

Jollesejleren har med racingkompasset en god hjælper med på banen der sikrer vinderkursen.

Varenr. Farve Model kr.
231646 Sort RU-90 1.860,00

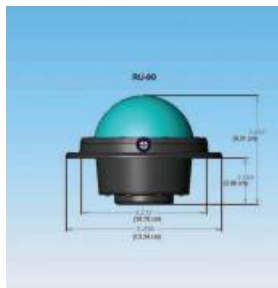

Specifications	
Bådstørrelse	Op til 24 fod(7.32m)
Kuppelstørrelse/Design	3"(7.62cm)/Blue Flat Card
Natbelysning	Model RU-90 valgfri
Udskæringshul	4 1/8" (10.50cm)
Garanti	5-år
Ca. vægt	RU-90 454g

RITCHIE ANGLER

Angler kompasset er den ideelle løsning til lystfiskeren der ikke spiller pladsen men stadig ønsker et letafæseligt kompas.

Varenr. Farve Model Kr.
231629 Sort/blå RA-91 899,00
231630 Sort/blå RA-93 899,00

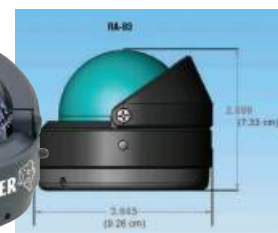
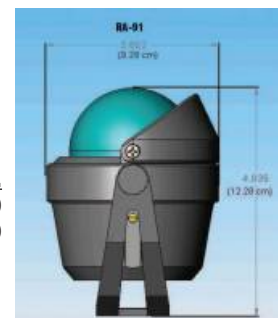

Specifikationer	
Bådstørrelse	Op til 24 fod (7.32m)
Kuppelstørrelse/Design	2 3/4" (6.99cm)/Direkte aflæsning
Natbelysning	12-Volt Grøn
Kompensator	Indbygget
Garanti	5-år
Ca. vægt	454g

RITCHIE NAVIGATOR

Det ypperste indenfor sejlbåds-kompasser for skotmontering - let aflæseligt, tidsløst design og kvalitet.

Varenr. Farve Kr.
231659 Sort/Rød 4.745,00

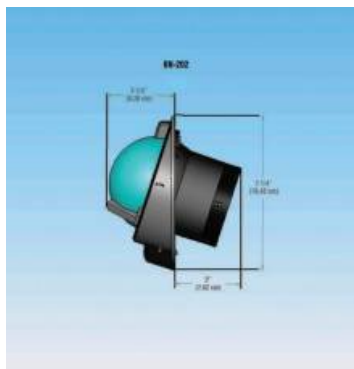

Specifikationer	
Bådstørrelse	28 fod(9.15m) til 45 fod(13.73m)
Kuppelstørrelse/Design	4 1/2" (11.43cm)/Kombineret
Natbelysning	12-Volt Grøn
Kompensator	Indbygget
Udskæringshul	5 3/4" (14.61cm)
Garanti	5-år
Ca. vægt	1.05kg
Beskyttelsesdæksel til BN-202	BN-C 231673 Kr. 347,00

RITCHIE NAVIGATOR

Stort flot kompas for den kræse sejler!

Varenr. Farve Kr.
231665 Sort 4.663,00
231666 Hvid 4.663,00

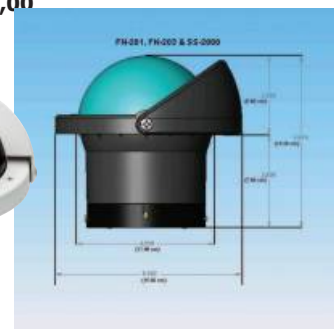

Specifications	
Bådstørrelse	28 fod (9.15m) til 45 fod (13.73m)
Kuppelstørrelse/Design	4 1/2" (11.43cm)/Top eller kombineret
Natbelysning	12-Volt Grøn
Kompensator	Indbygget
Udskæringshul	5 1/8" (13.02cm)
Garanti	5-år
Ca. vægt	1.19kg
Beskyt.dæksel til FN-203	N-203-C 231683 Kr. 321,00

RITCHIE GLOBEMASTER

Design, kvalitet og præcision går hermed op i en højere enhed.
Nok verdens flotteste kompas!

Varenr.	str.	kr.
231670	Poleret stål eller sortlakeret / 5"	17.893,00
231671	Poleret stål eller sortlakeret / 6"	19.710,00

(kan leveres i messing mod merpris)
(kan leveres i messing mod merpris)



Specifikationer	
Bådstørrelse	5" model til både over 30 fod (9.15m) 6" model til både over 35 fod (10.65m)
Kuppelstørrelse/Design	5" (12.70cm) 6" (15.24cm) Topaflæsning
Natbelysning	12-Volt Grøn
Kompensator	Indbygget
5" Diameter / Højde	D 7 1/8" (18.10cm) H 9" (22.86cm)
6" Diameter / Højde	D 8 3/16" (19.68cm) H 11 1/4" (28.58cm)
Garanti	5-år
Ca. vægt	5" model: 4.54kg 6" model: 6.36kg
Beskyttelsesdæksel til D-515-EP (5" model)	GM-5-C 231674 Kr. 730,00

BESKYTTELSES DÆKSLER



Til kompas	Varenr.	Dæksel	Varenr.	Kr.
HF-743	231657/231658	H-741-C	231677	308,00
HB-71	231651	H-71-C	231676	308,00
HD-75	231653	H-71-C	231676	308,00
BN-202	231659	BN-C	231673	347,00
FN-203	231665/231666	N-203-C	231683	321,00
D-515-EP	231670	GM-5-C	231674	730,00
KOMPASVÆSKE, ISOPAR L				
231691	0,473 liter			242,00
231692	0,946 liter			347,00

RITCHIE KAJAK KOMPAS



SportAbout holder



231697

231699



SportAbout Kayak Tie-Down



Kajak kompas SportAbout.

Let læselig kompas. Med silikone kasse og snor. Kompakt størrelse, let at bruge og gemme væk. QuickSight™.

Varenr.	Tekst	Kr.
231696	Kompas Sportabout X-11Y	565,00
231699	Sport About Kayak Tie-Down u/kompas	444,00
231697	SportAbout holder	144,00

RITCHIE KAYAKER

Kayaker Tie-Down



231698

Med kajakkompasset er du på sikker kurs både i tåge og hårdt vejr - hurtig og nem montage!

Fastgøres med varenr 231698 Kayaker Tie-Down.

Varenr.	Farve		Kr.
231634	Sort	XP-99	926,00
231635	Hvid	XP-99W	926,00
231698	Kayaker Tie-down		444,00



Specifikationer

Bådstørrelse	Havkajak
Kuppelstørrelse/Design	Planmontering 2 3/4"(6,90cm) direkte aflæsning
Garanti	5-år
Ca. Vægt	454g

HÅNDPEJLEKOMPASSER MM.



AXIUM 3 HÅNDPEJLEKOMPAS

Med ekstra stor nøjagtighed + / - 1 gr. Permanent belyst med Photoluminescent som lagrer nok energi til mere end 10 min., i en permanent lyscelle (kan ikke udskiftes). 2-farvet skala der giver nemmere aflæsning. Leveres inkl. flyderem, men ekskl. bæretaske. Diameter Ø: 80mm, Vægt: 155g.

Varenr.	Tekst	Kr.
231166	AX 3 Blå	976,00
231169	Bæretaske.	79,00

RITCHIE KAJAK KOMPAS

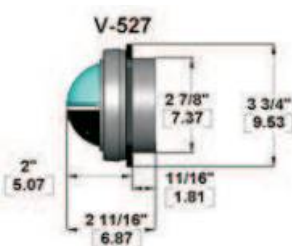

Kajak kompas. Passer til NDK Kajakker, samt andre typer kajakker for indbygning.

Varenr.	Farve	Kr.
231700	Sort/Hvid	994,00

Specifications	
Bådstørrelse	Kajak
Kuppelstørrelse/Design	2 3/4"(5.08cm) Synlighed justerbar op til 45 grader
Natbylysning	Nej
Kompensator	Indbygget
Garanti	5-år
Ca. vægt	454 g



Håndpejlekompas

Med stabil væskedæmpet kompasrose. skala med 5 gr. og 15 gr. opdeling. Meget let. Håndformet greb. Vejledning på engelsk medfølger.

Varenr.	Kr.
231162	m/ LED lys 580,00

KIKKERTER

Standard kikkertter



10 års garanti på alle Focus kikkertter

NY



FOCUS HANDY 7x50

Focus Handy 7x50 porroprisme Bk7 er meget lysstærk, hvilket gør denne kikkert særlig velegnet til sejlads og astronomi. Værdi for pengene, en klassisk kikkert, som er nem at bruge, takket være de fine øjestykker, som nemt kan tilpasses brillebrugere. Fuld anti-refleks- behandling giver et ekstra lysstærkt og klart billede. Vægt 850g.

232050

Kr. 880,00

FOCUS BRIGHT 7x50

Klassisk marinekikkert, som giver dig god værdi for pengene med en klar og karp optik over hele synsfeltet. Etui og pudseklud medfølger. Vægt: 935g. Vandtæt: Nej

232046

Kr. 407,00

FOCUS SCENERY 7 x 50

Fast greb og har en klar og skarp optik, der giver fantastiske billeder over hele synsfeltet. Kikkerten giver et roligt og stabilt billede med god lysstyrke og har et bredt synsfelt på 5,8-7,5 grader (afhængigt af modellen i serien), der giver dig mulighed for nemt og hurtigt at finde dit emne. Det er en fleksibel allroundkikkert, der er egnet til både jagt, fuglekigteri og mange andre forskellige typer af naturoplevelser.

Kikkerten er dækket med slidstærk gummi, der ikke alene beskytter kikkerten, men som også giver maksimal komfort og det bedste mulige greb selv med handsker på. Kikkerten har drejelige øjestykker, der giver behagelige billeder også under lang tids brug med eller uden briller.

Slidstærk gummiring

Bredt synsfelt

Stor fokusdrejeknap giver hurtig og nem fokusering

Drejelige øjestykker

232069

Kr. 983,00

Vandtætte kikkertter



FOCUS AQUAFLOAT 7x50 WP

Gummiarmeret sejlerkikkert. Bak-4 prismer giver et godt lys om natten (30-40 % mere lys i skumring). Streginddeling til afstandsmåling. Flyder hvis den tabes i vandet. Leveres med etui.

232030

Kr. 1.370,00



FOCUS SAILOR III 7x50 WP

Vandtæt marinekikkert, som passer i bådens sikkerhedsudstyr.

Kikkerten giver et roligt og stabilt billede, selv i høj sø. Focus Sailor II har en stor dybdeskarphed, hvilket minimerer behovet for justering af fokushjulet, samt gør at man finder sømærket eller brændingen hurtigere.

En avanceret antirefleksbehandling giver et skarpt og klart billede, selv under mørke lysforhold. Med hele 23mm toppunktsafstand kan alle brillebærere let bruge kikkerten ved at folde gummiøjestykkerne ned.

Etui og flyderem medfølger. Vægt 950 gr.

232031

Kr. 1.146,00



NY

FOCUS SCENERY 7 x 50 FF

Samme som ovenfor, men med Free Focus.

Free Fokus holder permanent fjerne genstande i fokus og fjerner behovet for løbende justering

Slidstærk gummiring

Bredt synsfelt

Stor fokusdrejeknap giver hurtig og nem fokusering

Drejelige øjestykker

232068

Kr. 827,00

Kikkert med kompas



FOCUS MARINE 7X50 WP KOMPASS

Støbt i ét stykke og er bygget ekstremt godt samt er **100% vandtæt**, hvilket gør at den kan modstå havmiljøet. Det gør den til en vigtig del af bådens standardudstyr til navigation og sikkerhed.

Focus Marine 7X50 Compass er særlig velegnet til navigation takket være et indbygget kompas og en okularmikrometer, der kan belyses om nødvendigt. Det indbyggede kompas gør det nemt for dig at få dine pejlinger og gør det nemmere at navigere. Kikkerten har også en indbygget skala, der hjælper dig med at beregne afstanden eller størrelsen af genstanden, som du måler.

Det nye design er mere kompakt og gør det nemmere at holde kikkerten stille i længere tid. Den lange øjenafstand gør det nemt for personer med briller at bruge kikkerten. Den er nem at bruge, og fokusindstillingen er præcis og hurtig, så du nemt kan følge objekter i bevægelse.

Taske, flytrem og batterier medfølger.

232035

Kr. 1.527,00



Kikkert med kompas



FOCUS AQUAFLOAT 7x50 WP/ KOMPASS

Gummiarmeret sejlerkikkert med indbygget belyst kompas. Bak-4 prismer giver et godt lys om natten (30-40 % mere lys i skumring). Streginddeling til afstandsmåling. Flyder hvis den tabes i vandet. Leveres med etui.

232066

Kr. 1.593,00

KIKKERTER

Steiner kikkerters



NAVIGATOR 7x50

Steiner Navigator 7 x 50. Med objektivet på 50 mm og en forstørrelse på 7 gange tilbyder denne kikkert et roligt og stabilt blik selv under de sværeste forhold. Billedet er klart og med fremragende kontraster og skarpe detaljer, selv i mørke. Grebet er forbedret, så kikkerten nemt kan bruges med én hånd - også i barskt vejr. Det nye non-slip gummigreb er vandafvisende, så kikkerten ikke glider ud af hænderne i kraftigt regnvejr. Synsfeltet er også forbedret og gør det lettere at navigere tilmed i smalle omgivelser. Steiner har længe været det foretrukne mærke for professionelle sejlere og søfolk. Deres kikkerters bliver i dag brugt af verdens største maritime virksomheder og rederier. Steiner Navigator 7x50 fås også med kompas..

Varenr.	Tekst	Kr.
232086	Navigator 7 x 50	4.466,00
232087	Navigator 7 x 50 med kompas	5.280,00

NY MODEL



COMMANDER 7 x 50

Steiner Commander har det samme åbne brodesign som den mindre Navigator-serie. Med den nye konstruktion med åben bro kan kikkerten nemt gribes og holdes med én hånd, hvilket gør håndteringen på dækket meget lettere. Ligesom tidligere modeller har den nye serie den legendariske Steiner robusthed, hvilket gør denne model perfekt til de hårdeste marineforhold. Den videreudviklede NBR langtidsholdbare gummiarmering og -belægning giver et betydeligt forbedret greb og skridsikkerhed, hvilket gør håndteringen mere behagelig. Takket være den kraftige konstruktion er kikkerten vandtæt ned til en dybde på 10 m.

Med en objektividiameter på 50 mm og 7x forstørrelse giver Commander et roligt udsyn selv i hård sø. Takket være Steiners unikke Diamond Marine-belægning, der anvender en blanding af sjældne fluorid- og andre mineraler, giver linserne et klart billede med uovertruffen lystransmission, klarhed og kontrast selv under dårlige lysforhold. En hydrofob frontlinsebelægning skaber en linseoverflade, der beskytter mod snavs og vand. Selv regn og sne danner hurtigt dråber, som forsvinder fra synsfeltet.

Steiner Commander fås i to versioner, en med kompas og en uden. Et kompas sikrer hurtig, præcis og pålidelig pejling. Kompasset er dækket og beskyttet af den langtidsholdbare NBR-gummiarmering, og kompasnålen er i stand til at reagere hurtigt takket være en sofistikeret væskedæmpning. En optimeret placering af tænd/sluk-knappen betyder, at du ikke behøver at bevæge hånden for at tænde og slukke for belysningen, så du får en hurtig og nem håndtering uden at skulle slippe kikkerten.

Øjenbrillerne er udstyret med individuel dioprijustering og holder billederne knivskarpe fra 20 meter til uendeligt, når de først er indstillet. Øjenpropperne er også ergonomisk udformet, hvilket giver en optimeret afstand til udgangspupillen og giver en behagelig brug af hele synsfeltet på 140 m. De beskytter også øjnene mod lys og vind, der trænger ind fra siderne.

Nogle specifikationer:

Let at holde med én hånd
 Linser med Steiner Diamond Marine-belægning
 Stort synsfelt på 140m på 1000m
 Kvælstoffyldt via Steiner 2-vejsventil-teknologi, der forhindrer kondensvand inde i kikkerten.
 NBR gummiarmering
 Vægt 1.190 g

Varenr.	Tekst	Kr.
232100	Commander 7 x 50	12.231,00
232101	Commander 7 x 50 med kompas	12.998,00

FLYDEREM STEINER KIKKERTER

232083 Kliksystem Kr. 399,00

NAUTISKE INSTRUMENTER - LINEX



KURSLINEAL

Praktisk kurslineal til afsætning af kurs og pejling med indbygget misvisningsskala og meridianlinier. Gennemsigtig firkant basis ideel til anlæg på kortbord. Brugsanvisning medfølger. 140x140 mm basis og 357 mm arm. Fremstillet af 1,5 mm transparent plast.

231075 **Kr. 190,00**

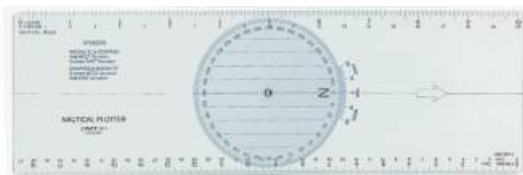

LINEX SØKORTPLOTTER

Søkort-plotter af lineatype med drejelig gradskive og misvisningsskala. Målnet på gradsidene orienteres på gradlinierne. Sømil- og km-skala langs kant. Mat overside kan beskriftes med blyant. 380 x 120 mm.

Materiale: Farveløs, transparent PETG.

231096 **Kr. 237,00**



LINEAL

Med facet og tuschkant. Ideel for anlæg til transportør. Fremstillet af glasklar Dunilon. Præcisionsinddelt i mm.

Varenr.	Lgd.	Kr.
231081	300 mm	31,00
231082	400 mm	40,00
231083	500 mm	59,00

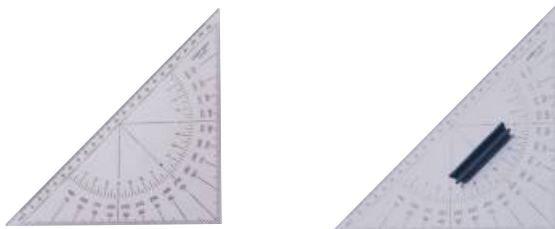

TRANSPORTØR

Nautisk vinkelmåler. Med lodret kant. Præcisionsinddelt i grader og streger. Hypotenusen inddelt i mm. Fremstillet af glasklar dunilon. Længde 280 mm. Bredde 200 mm. Tykkelse 2,75 mm.

231080 uden knop **Kr. 97,00**

Samme som ovennævnte men med praktisk håndgreb.

231079 med knop **Kr. 115,00**



TEGNINGSRØR

Til transport og opbevaring af tegninger, søkort m.v. Teleskoptype. Leveres komplet med strop.

Varenr.	Lgd min.	Lgd max.	Ø	Kr.
231115	70 cm	124 cm	77 mm	173,00
231116	42 cm	74 cm	56 mm	187,00



PARALELLINEAL

Paralellineal med vinkelmåler. Med facetter på alle 4 sider. Let glidende gang. Forsænkede korkskiver på undersiden. Dybdepræget præcisionsinddeling i 360 gr. Fremstillet af ekstra stærk krystalklar acryl. Arme og beslag i messing. Længde 380 mm. Tykkelse 4 mm.

231078 **Kr. 413,00**



PARALELLINEAL

Paralellineal med facetter på alle 4 sider. Let glidende gang. Forsænkede korkskiver på undersiden. Dybdepræget præcisionsinddeling i 360 gr. Fremstillet af krystalklar acryl. Arme af aluminium og beslag af plast. Med vinkelmåler. Tykkelse: 4 mm.

Varenr.	Lgd.	Kr.
231076	300 mm	283,00
231077	380 mm	316,00



PASSER, LINEX

Stikpasser af høj kvalitet med udskiftelige nåle. Forniklet messing.

Varenr.	Lgd.	Kr.
231086	150 mm	87,00
231087	175 mm	98,00

LUKSUS PASSERE I POLERET MESSING med STÅLBEN



ENHÅNDSPASSER

Poleret messing med stålspidser.

Varenr. Lgd. " Lgd. Kr.

231084 7" 175mm **199,00**

PASSER MED LIGE BEN

Poleret messing med stålspidser.

Varenr. Lgd. " Lgd. Kr.

231085-6 6" 150mm **184,00**

231085 7" 175mm **196,00**

ANTENNER

Shakespeare

Shakespeare er verdenskendte for de bedste antenner og er pioner i lav vinkelantennener, som rækker længere end andre antenner.

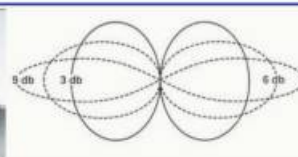

Antenner med høj gain (dB) har længere rækkevidde, men er mere følsomme overfor bådens bevægelser. Det kan derfor også betyde en forringelse af rækkevidden i høj sø.

Komplette VHF antenner

Varenr.	Model	Udstyr	Stik	Gain	Lgd.	Kr.
292600	Hawk	Rustfri stål, vindindikator, 20m kabel, mastebeslag	PL259	3 dB	0,90m	1.220,00
292601	Whipflex	Rustfri stål, 20m RG58 kabel, mastebeslag	PL259	3 dB	0,90m	910,00
292602	Raider	Rustfri stål, helical, 8m kabel, vinkelbeslag	PL259	3 dB	0,48m	970,00
292614	5215	Rustfri stål, vinkelbeslag	SO-239	3 dB	0,90m	980,00
292604	5216	Rustfri stål, ultralet, forgyldt stik, vinkelbeslag	SO-239	1 dB	0,30m	590,00
292605	427-N	Glasfiber, nylon fæste, 6m RG58 kabel	PL259	3 dB	1,50m	980,00
292616	427-N-kit	Glasfiber, nylon fæste, 6m RG58 kabel, dæksbeslag	PL259	3 dB	1,50m	1.060,00
292606	427-S	Glasfiber, rustfri stål fæste, 6m RG58 kabel	PL259	3 dB	1,50m	1.120,00
292608	5206BLC	Sort glasfiber, f/k messing fæste, 4,5m kabel	PL259	6 dB	2,40m	1.020,00
292609	4008-4	Antenne forlænger, f/k messing fæste ikke afbillede			1,10m	955,00
292615	HA156C	Helical antenne 20m RG58 kabel,	PL259	1 dB	0,15m	780,00
292612	5400-XP	Verdens bedste VHF antenne 6m RG-8/X kabel	PL259	3 dB	1,20m	2.150,00
292618	5226-XT	Sort glasfiber til barske forhold(Grønland) ikke afbillede	PL259	6 dB	2,40m	1.850,00

Komplette AIS og AM/FM antenner

292613	YRR am/fm	Rustfri Stål, helical 4,5 m kabel, vinkelbeslag	Motorola		0,48m	890,00
292603	5215AIS	Rustfri stål, vinkelbeslag	PL259	3 dB	0,90m	760,00
292611	HA156C-AIS	AIS Helical antenne 20m RG58 kabel, superlet	BNC	1 dB	0,15m	810,00
292617	5396-AIS	Glasfiber, rustfri fæste, 6m RG-8X kabel "Little Giant"	PL259	3 dB	1,20m	2.110,00



292620



292655



292672



292673 292674

292695

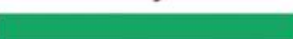

Loddefri stik til Hawk , Raider og Whipflex.

292620 Kr. **130,00**

RG58 kable med ACC 158 stik til Hawk Raider og Whipflex.

8m **292655** Kr. **395,00**

20m **292656** Kr. **545,00**

Vindindikator til Hawk.

292672 Kr. **410,00**

Løs antennepisk (uden beslag og kabel men inkl. stik) for

Whipflex **292673** Kr. **680,00**

Raider **292674** Kr. **980,00**

Hawk **292695** Kr. **800,00**



292625



292626



292627

CS-2 antenne omskifter, 2 VHF radioer til 1 antenne el. 2 antenner til 1 radio PL259 stik.

292625 Kr. **1.190,00**

AS-2 Skifter automatisk mellem 2 VHF radioer og 1 antenne

292626 Kr. **1.595,00**

ART-3 VHF signal tester, tester både modtager og sendestyrke.

292627 Kr. **2.350,00**



292621

292622

292670/71

Loddefri stik til RG 58 kabel Guldbelagt

PL259 **Han 292622** Kr. **180,00**

PL258 **Hun 292621** Kr. **170,00**

VHF dæk stik til PL259 stik.

til RG58 kabel **292670** Kr. **490,00**

til RG213 kabel **292671** Kr. **840,00**



292691



292641



292642



Højtaler / Loudhaler

292690



292640



292693

57mm. 4 ohm, 5 w, 1,8m kabel med 3,5mm stik.

292691 Kr. **610,00**

100mm. 4 ohm, 8 w, 1,8m kabel med 3,5mm stik.

292690 Kr. **600,00**

100mm. højtaler med indbygget forstærker. 94dB

292641 Kr. **760,00**

Vejrbestandig VHF højtaler/loudhailer, kan bøjle eller flush mont. Ø 140mm, 50mm dybde, 5W, 8ohm.

292640 Kr. **1.160,00**

127mm loadhailer/horn, 4 ohm, 15 w.

292642 Kr. **730,00**

Loudhailer/horn, kan bøjle eller flush mont. 8ohm, 40 w, H 170 L 280 D 245.

292693 Kr. **2.230,00**



VHF nødantenner

292645



292646

Shorelink med vandtæt beholder, 6m kabel og PL259 stik. eneste R.O.R.C. godkendte

292645 Kr. **990,00**

The Stowaway med sugeskop, beholder, 3,6m kabel og PL259.

292646 Kr. **790,00**

ANTENNER

VHF- OG NØDANTENNER

KOMPLETTE VHF ANTENNER

Varenr.	Model	Udstyr	Stik	Gain	Lgd.	Kr.
292303	VHF stålpisk, dansk	Vinkelbeslag	PL259	3 dB	0,96 m	687,00
292310	VHF fiber, dansk	6 m kabel	PL259	4 dB	1,37 m	597,00
292352	Racing antenne, 18m kabel, Vinkelbeslag		PL259	0 dB	0,25 m	617,00
292363	Spark, VHF fiber, 5m kabel, Vippebeslag		PL259	3 dB	1,50 m	386,00

VHF NØDANTENNE

292313	Stålpisk, fastgøres med monteringsbånd	teleskop		0 dB	0,25 m	683,00
--------	--	----------	--	------	--------	--------



Antenner med høj gain (dB) har længere rækkevidde, men er mere følsomme overfor bådens bevægelser. Det kan betyde en reduktion i antennesystemet for antenner med stor dB.

VANDTÆT HØJTALER, NASA



Vandtæt mylar membran. **8 ohm, 5 watt.**
H x B x D: 65 x 65 x 55 mm.
223773 Kr. 230,00

VHF ANTENNE

Dansk produceret 1. kl. VHF antenne.
PL259 stik passer op i bunden af antennen.
Model: VHF glasfiber
Hertz: 156 - 163 Mhz
Gain: 0 dB
Længde: 1,27 m
uden omløber
292390 Kr. 940,00
Tilhørende omløber:



OMLØBER MONTERINGSSÆT

Forkromet messing.
292393 33 mm Kr. 160,00



STANDARD MONTERINGSSÆT

1/2", 15 mm.
292213 Kr. 70,00



ADAPTER

Fra 25 mm han til 33 mm hun.
292164 Kr. 197,00

HØJTALER



2-vejs højtalersæt i hvid. Kabinettet er lavet af stærk ABS plast med UV-beskyttelse og indmaden er beskyttet mod vand og korrosion. Impedancen på begge størrelser er 4 Ohm. Leveres i sæt af 2 stk.

Varenr.	Max. watt	Føl-somhed	Udv. Diam.	Indb. mål mm	stk.	Kr.
540680	80 W	88 db	146 mm	75xØ125	2	477,00
540681	100W	90 db	180 mm	88xØ150	2	571,00

VHF ANTENNEBESLAG



4-VEJS BESLAG

PVC - 25 mm gevind.
292216

Kr. 111,00

Hvor der er angivet mål på gevind er dette taget i mm udenpå gevindet.



4-VEJS BESLAG

25 mm. Rustfrit stål.
292109

Kr. 341,00



4-VEJS BESLAG

Shakespeare. Rf. stål med 1" 14 gevind. Meget eksklusiv udførelse. 5 graders justering.
292168

Kr. 870,00



BESLAG TIL DÆKSMONTAGE

4-vejs beslag PVC 1" 14 gevind med kabelgennemføring. Shakespeare.
292633

Kr. 230,00



VINKELBESLAG

For VHF antenne. 100 mm. Aluminium.
15 mm gevind.
292210

Kr. 270,00



HORISONTALT BESLAG

Med 25 mm gevind. Rustfrit stål. 100 mm høj.
292214

Kr. 220,00



ANTENNEBESLAG

Til mastetop og dæksmontering m.m. 38 mm høj. 1" 14 gevind (25 mm). Shakespeare.
292174

Kr. 260,00



GPS BESLAG

For horisontal montering i PVC - 25 mm gevind.
292119

Kr. 30,00



NYLON GPS BESLAG

10 cm høj. Gevind 25 mm.
292220

Kr. 61,00



ADAPTER

PVC 33 mm til 25 mm.
292215

Kr. 123,00



HORISONTALT BESLAG

Med 1" 14 gevind. Rustfrit stål. 100 mm høj. Shakespeare.
292635

Kr. 380,00



NAWA, HOLDER FOR VHF-ANTENNE

Incl. monteringsbeslag.
151050

Kr. 265,00

Forkromet 33 mm til 25 mm.
292172

Kr. 510,00



Shakespeare. Nylon med 1" 14 gevind. Passer fra 22 til 25 mm rør.
292630

Kr. 140,00



Shakespeare. Med 1" 14 gevind. Passer fra 22 til 32 mm rør.
292631

Kr. 270,00



Til montering på mastetop. Gevind 33 mm.
292161

Kr. 636,00

GPS BESLAG / ANTENNE BESLAG



1/2" PULPITBESLAG

Elektropoleret rustfrit stål.

292212 Kr. **199,00**



GPS BESLAG FOR SCEPTER

I PVC - 25 mm gevind..

292121 Kr. **120,00**



GPS BESLAG

I forstærket nylon til pulpitmontering 25 mm gevind. Rør fra 22-28 mm.

292115 Kr. **399,00**



GPS BESLAG

I rf. stål til pulpitmontering 25 mm gevind. Rør fra 22-25 mm. Med hurtig udløsning.

292110 Kr. **750,00**



JUSTERBART ANTENNEFÆSTE

Hvid ABS nylon. Passer til 25 mm søgælænder. 25 mm gevind.

292118 Kr. **133,00**



RADIO/TV ANTENNEKABEL

75 ohm. For marinebrug. hvid

292132 Kr. pr. meter **8,00**

ANTENNEKABEL



292130

Når man vælger en god antenne, så er det også en fordel at vælge det rigtige kabel. På VHF siges det, at man ikke må trække mere end 10 meter kabel, hvis man kun anvender 5 mm kabel. Herefter skal man anvende 7,3 mm eller 10,3 mm kabel. Nedenstående tabel viser, hvor meget tabet i senderens udgangseffekt er, hvis radionen sender med 25 Watt på 160 MHz. Rækkevidden afhænger af tabet i kablet.



294960 - bemærk kablet er sort

292131

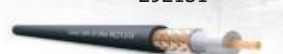

294962

Varenr.	Farve	Kabeltype	Ø mm	Effekt v/5 m	Effekt v/10 m	Effekt v/20 m	Kr. m
				160 MHz / 25W			
292130	Sort	RG-58 Alm. kabel	4,95 mm	20,4 W **tab 19%	16,7W **tab 33%	11,1W ** 56%	16,00
294960	Sort	CFD 200 Low loss kab*	4,95 mm	21,4W **tab 15%	18,3W **tab 27%	13,4W tab 46%	22,00
292131	Sort	RG-213 Alm. kabel	10,3 mm	22,5W **tab 10%	20,3W **tab 19%	16,5W **tab 34%	50,00
294962	Sort	Aircell 7 Low loss kab*	7,3 mm	22,8W **tab 9%	20,8W **tab 17%	17,4W **tab 30%	62,00

*Low loss kabler, er kabler med lav dæmpning. Det gør f.eks. at man kan anvende et tyndt kabel på længere stræk end man hidtil har kunnet.

**Tabet af effekt i kablet på given længde.



FME RG-58 KABEL

Varenr.	Tekst	Kr.
292181	FME kabel 1 meter RG 58	95,00
292183	FME kabel 3 meter RG 58	108,00
292184	FME kabel 4 meter RG 58	128,00
292185	FME kabel 5 meter RG 58	138,00
292186	FME kabel 6 meter RG 58	166,00

Færdige kabler med FME-hunстик i begge ender er paratiske at anvende fordi der er:

- hurtig og effektiv montering
- lynhurtig montering af stik
- ingen risiko for kortslutning

Forbind kablet med adapterstik varenr. 294914, og du har en hurtig, letmonteret forbindelse mellem f.eks. VHF og antenne, når disse modtager PL259 stik.



JORDPLAN

Forbedrer antennens modtageevne.

Kræves af nogle ekkolod mm.

Sintret kobber.

Bolte medfølger.

Varenr.	Længde	Bredde	Hulafstand	Bolte medfølger	Kr.
292233	151 mm	50 mm			650,00
292232	198 mm	64 mm			885,00
292231	302 mm	81 mm	215 mm	2 x M8 - 80 mm	1.803,00

STIK OG KABLER



PL258 dobb. hunstik til 2 stk. PL259		
Varenr.		Kr.
292145		32,00



PL259 / PL258 vinkel		
Varenr.		Kr.
292136		71,00



PL259 han Crimp		
Varenr.	Kabel	Kr.
294900	RG-213	67,00
294904	CFD200	59,00
292150	RG-58	43,00



FME hun Crimp		
Varenr.	Kabel	Kr.
294910	CFD200	34,00
294912	RG-58	19,00
292160	RG-213	40,00



PL259 for lodning		
Varenr.	Kabel	Kr.
294920	Aircell7	152,00
292135	RG-213	49,00
292142	RG-58	31,00



RG-58 coax kabel monteret med FME-connector i begge ender. Til GPS og VHF

FME han / PL259 adapter
294914 Kr. 45,00



N-stik han coax for crimp		
Varenr.	Kabel	Kr.
292153	RG-213	59,00
294942	CFD200	80,00
292152	RG-58	60,00
294944	Aircell 7	101,00



N-stik han coax for lodning		
Varenr.	Kabel	Kr.
294930	Aircell 7	128,00
292138	RG-213	50,00
292137	RG-58	65,00
294934	CFD200	93,00



TV/FM SIGNALFORDELER
for Astro 360 og Nargus m.fl.
292323 Kr. 195,00



Konnektor F. Der anvendes 3 stk. konnektor ved brug af TV/FM signalfordeler.
292324 Kr. 15,00



DUPLEXER AM-FM/VHF
Brug VHF antenne til AM og FM. giver mulighed for at modtage FM på en eksisterende VHF-antenne. Anvend 2 stk. PL259 stik.
292325 Kr. 398,00

BNC STIK



BNC han lodning RG-58
294800 Kr. 27,00



BNC han lodning RG-213
294802 Kr. 48,00



BNC han / FME han
294804 Kr. 42,00



BNC han Crimp RG-213
294806 Kr. 43,00



BNC han Crimp RG-58
294808 Kr. 29,00



BNC han / han
294810 Kr. 29,00



Crimp tang til RG58/59	
Varenr.	Kr.
292155	377,00



Crimp tang til RG213	
Varenr.	Kr.
294950	588,00

Crimp-stik er meget lette at montere og anvendes af de fleste professionelle. Ved montering skal anvendes en Crimp-tang. Ved kabler hvorpå, der er tilsluttet udstyr, som anvender 1000 MHz (eks. NMT, GSM) eller derover, anbefales det at benytte crimp-stik. VHF radioer anvender ca. 150 MHz.

292362

292360

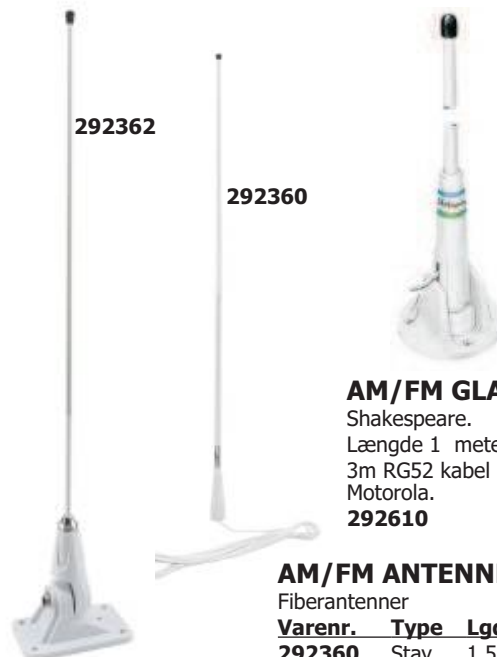

AM/FM GLASFIBER

Shakespeare.
Længde 1 meter
3m RG52 kabel m/vippebeslag. Stik: Motorola.
292610 1.030,00

AM/FM ANTENNER

Fiberantenner				
Varenr.	Type	Lgd.	Kabel	Kr.
292360	Stav	1,5 m	6 m	457,00
292362	Pisk	1,0 m	5 m	382,00

SHAKESPEARE TV-ANTENNER



292675 Specifikationer:

- "AnyWhere" HDTV indendørs (USB)
- 190br x 120h x 22d mm
- Indendørs og transportabel HDTV antenne(m. indbygget LTE-filter)
- Drevet af USB el. AC/DC adapter
- Ideel indedørs t. både, campingvogne, mobile homes etc.
- Omi-directional antenne modtager VHF,UHF og FM-signaler
- Kompatibel m. HDTV (DVB-T, ISDB-T, DMB-T/H,ATSC) og DAB-og AM/ FM-radio
- Vandtæt hus lavet af UV-bestandigt,sprøjtetøbt ASA materiale
- Gain: 30 dB/Støjtal: 3dB
- Max. udgangs niveau: 110dBmV/Impedans: 75W
- Indbygget lavt støjs forstærker
- Indbygget LTE filter begrænser 4G interferens
- Forstærker med "gain" styreenhed
- 10mx75 Ohm RG59 kabel
- 2xF-stik + IEC til F-stik
- 1,5 udstyret med F-stik til IEC
- Power 12/24V DC-AC/DC
- Power adapter (UK/EURO)medfølger
- Udgange x 2 tv

292675 Anywhere HDTV indendørs 190x120x22mm **Kr. 395,00**



292676 Specifikationer:

- 8" Hx4,3 W (203x110mm)
- Retningsuafhængig HDTV antenne m. indbygget LTE-filter
- Ideel t. små motor- og sejlbåde
- Benytter den nyeste HDTV TV-teknologi
- Omi-directional antenne modtager VHF, UHF og FM-signaler
- Kompatibel m HDTV (DVB-T, ISDB-T, DMB-T/H,ATSC) og DAB-og AM/FM-radio
- Vandtæt hus lavet af UV bestandigt, sprøjtetøbt ASA materiale
- Gain: 30dB/ Støjtal 3dB
- Max. udgangs niveau: 110 dBmV/Impedans: 75W
- Indbygget lavt støjs forstærker
- Indbygget LTE-filter begrænser 4G interferens
- Forstærker med "gain" styreenhed
- 10mx75 Ohm RG59 kabel
- 2x F-stik+ IEC til F-stik
- 1,5 udstyret med F-stik til IEC
- Power 12/24V DC-AC/DC
- Power adapter (UK/EURO) medfølger
- Udgange x 2 tv

292676 HDTV antenne retningsuafhængig 8" **Kr. 1.290,00**



292677 Specifikationer:

- 10" (240mm)
- Retningsuafhængig HDTV antenne m. indbygget LTE-filter
- Benytter den nyeste HDTV TV teknologi
- Ideel t. motor- og sejlbåde
- Omi-directional antenne modtager VHF, UHF og FM-signaler
- Kompatibel m. HDTV (DVB-T, ISDB-T, DMB-T/H,ATSC) og DAB-og AM/FM-radio
- Vandtæt hus fremstillet af UV bestandigt sprøjtetøbt ASA materiale
- Forstærkning: 30dB/Støjtal: 3dB
- Max. udgangs niveau: 110 dBmV/Impedans: 75W
- Indbygget forstærker
- Indbygget LTE-filter begrænser 4G interferens
- Forstærker med "gain" kontrol
- 10m x 75 Ohm RG59 kabel
- 2xF-stik + IEC til F-stik
- Power 12/24V DC - AC/DC
- Power adapter (UK/EURO) medfølger
- Udgange x 2 tv

292677 HDTV antenne retningsuafhængig 10" **Kr. 1.500,00**

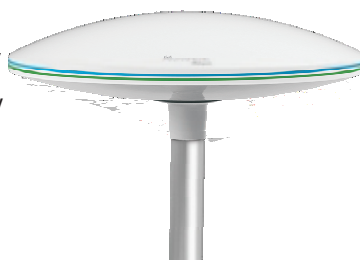

292678 Specifikationer:

- 14" (380mm)
- Retningsuafhængig HDTV antenne m. indbygget LTE-filter
- Ideel til motor- og arbejds både
- Omi-directional antenne modtager VHF, UHF og FM-signaler
- Kompatibel m. HDTV (DVB-T, ISDB-T, DMB-T/H,ATSC) og DAB-og AM/FM-radio
- Vandtæt hus fremstillet af UV bestandigt, sprøjtetøbt ASA materiale
- Forstærkning: 30dB/Støjtal: 3dB
- Max. udgangs niveau: 110 dBmV/Impedans: 75W
- Indbygget forstærker
- Indbygget LTE filter begrænser 4G interferens
- Forstærker med "gain" kontrol
- 10mx 75 Ohm RG59 kabel
- 2xF-stik + IEC til F-stik
- Power 12/24V DC - AC/DC
- Power adapter (UK/EURO) medfølger
- Udgange x2 tv

292678 HDTV antenne retningsuafhængig 14" **Kr. 2.450,00**

MASTEBESLAG TIL TV-ANTENNER



MASTEBESLAG

Shakespeare til sejlbåde. Aluminium med sandart 1" x 14 gevind for montage af AnyWhere® eller SeaWatch® TV antenner. Kan også anvendes til mastetop montage af andre lette antenner med 1" x 14 gevind fæste.

292680 **Kr. 495,00**



MASTEBESLAG

Shakespeare. Sort nylon vinkel mastebeslag med 16 mm hul.

Bruges sammen med Adapter 292686.
292685 **Kr. 110,00**



ADAPTER T/MASTEBESLAG

Shakespeare. Adapter fra 1" 14 hun til M16 gevindl. Bruges sammen med Mastebeslag 292685.

292686 **Kr. 130,00**



Vandtæt Bluetooth marine stereo radio-modtager

med MP3 afspilning og DAB+, AM/FM.
USB stik (på bagsiden) giver mulighed for streaming af musik i båden.
DAB antenne medfølger.

292800

Kr. 1.395,00



A2DP Bluetooth audio streaming, 8 m rækkevidde
MP3/WMA playback
AM/FM/WB Tuner, 18 preset stations
4x50 Watt maks.
Balance/bas/diskant/indbyggede EQ
2" Crystal Display. Læsbart display i kraftigt dagslys
3.5 mm AUX input
USB (bagsiden)
IPx5 vandtæthed
10.8-15.6V DC input, 10 amp sikring
Ø: 80 mm monteres med U-bøjle
Monteringsdybde 98 mm



USB/AUX kabelsæt til front indbygning
Indbygnings hul Ø 27mm.

292802

Kr. 150,00



Specs as below:
Marine Speaker
86+/-3dB
IPx6 Water Proof
UV and Salt resistant
4 ohm, RMS 25W
81Hz-18KHz

Højtaler

Velex 6,5", hvid. IPX6 vandtæt

292804

Sæt af 2 stk

Kr. 448,00

Velex 6,5", sort. IPX6 vandtæt

292805

Sæt af 2 stk.

Kr. 448,00



Hvis du leder efter cockpitinstrumenter, som bruger nyeste teknologi, er simple at anvende og til en fornuftig pris, så er det CLIPPER. Alle NASA instrumenterne i CLIPPER-serien leveres komplet med transducer og alle nødvendige fittings.

- Vandtæt - 8 niveauer baggrundsbelysning - ydre mål på display 110x 110 mm - store letlæselige tal 40 mm høje - repeater kan tilsluttes - let at installere og betjene - beskyttelsesdæksel - lavt strømforbrug.



NASA CLIPPER EKKOLOD

Vare nr. 223750

Kr. 1.975,00

Incl. transducer.

- Dybdeudlæsning m/4 cm høje tal
- Dybde- og lavtvands alarm
- Valg mellem fod/meter
- Trend indikator
- Justerbar baggrundsbelysning
- Incl. instrumentlåg



NASA CLIPPER LOG

Vare nr. 223752

Kr. 1.881,00

Incl. transducer.

- Fartudlæsning m/4 cm høje tal
- Trip, distance og totaldistance
- Trend indikator
- Justerbar baggrundsbelysning
- Vælg mellem knob/m.p.h.
- Incl. instrumentlåg / 0183 NMEA udgang



NASA CLIPPER EASY LOG

Vare nr. 223768

Kr. 995,00

Uden transducer.

Ingen bevægelige dele
Anvender signaler fra GPS eller plottet med NMEA 0183 udgang
Kan desuden anvendes som repeater for eksisterende log med NMEA 0183 udgang

- Hastighed i knob med 0,1 knob opløsning
- Trip- og total distance i nau.mil med 0,1 mil opløsning
- 20 niveauer baggrundsbelysning
- Trend indikator
- Forbrug 1,5mA v 12V (10mA med baggrundsbelysning)
- Inkl. instrumentlåg og 10 m kabel



NASA CLIP EI.MAGNETIC LOG

Vare nr. 223769

Kr. 2.850,00

Incl. transducer.

Ingen bevægelige dele - intet skovlhjul
Robust og nøjagtig sensor danner et vekslende magnetfelt under båden og måler ændringer der skyldes bådens bevægelse gennem vandet.
Designet med henblik på installation i de fleste glasfiber både.
Kontrolboks monteres med kabel mellem log og skærm

- Trip, distance og totaldistance
- Visning fra 0,2 - 40 knob
- Transducer standard Ø: 50 mm, kabel længde 5,0 m
- Strømforbrug 80 mA
- Inkl. instrumentlåg / 0183 NMEA udgang





NASA CLIPPER DUET

Vare nr. 223754
Kr. 2.627,00

Ekkolod/log incl. transducere.

- Dybdeudlæsning i fod og meter
- Lavtvandsalarm
- Trip og totaldistance
- Fartudlæsning i MPH, knob og Km/t



NASA CLIPPER GPS REPEATER

Vare nr. 223765
Kr. 1.456,00

Kan bruges sammen med næsten alle GPS modtagere med NMEA 0183 udgang. Standard 110 x 110 mm display, med letlæselige cifre. Oversætter RMB, RMC og GSA fra GPS. Leveres med 10 meter kabel. Viser: cross track error, styring med hastighed, længde og breddegrad og næste way-point (bruger defineret).



NASA CLIPPER WIND version II

Vare nr. 223756
Kr. 3.059,00

Incl. transducer.

- Vindhastighed op til 90 knob
- Vindretning fra 0-360 grader
- Udlæsning i knob, m.p.h. eller meter pr. sekund
- Transducer leveres incl. 20 meter kabel
- NMEA 0183 udgang



NASA CLIPPER KOMPAS

Vare nr. 223758
Kr. 2.487,00

Incl. transducer.

- Klar og tydelig visning af alle funktioner
- Visuel og lydæssig ude af kurs alarm
- Visning af magnetisk eller retvisende kurs
- Incl. fluxgate sensor



Version II af Clipper Wind leveres med en vindtransducer, som leverer et 10Hz digitalt NMEA signal til displayet. Version II vindtransducer kan ikke forsyne de ældre displays, som er bygget til at modtage analoge signaler. Den nye transducer kan levere data til op til 10 wind displays. Wind repeater 223762 kan direkte bruges af den nye transducer.

CLIPPER REPEATER



Ekkolod repeater
223760
Kr. 995,00



Log repeater
223761
Kr. 995,00



Wind repeater
223762
Kr. 1.202,00



Kompas repeater
223764
Kr. 1.335,00

CLIPPER INDBYGNINGSPANEL



Hvert indbygningspanel er støbt i U.V.-bestandig A.B.S. og rummer 2 stk. Clipper-instrumenter. Leveres med monteringsbeslag i rustfri stål, 2 meter forlænger-kabel, vandtæt forsegling og kablesamlere.

Vare nr. 223770
Kr. 682,00

NASA CRUISER, KOMPAS



223724
Kr. 2.555,00

- Stort og klart display
- Digital og programmerbar analog styr efter kurs indikator
- Automatisk kompenseringsrutine
- Blå baggrundsbelysning
- Sempelt betjening
- Incl. sensor med 10 meter kabel
- 12V - lavt strømforbrug

NASA, NMEA FLUXGATE SENSOR



- Robust, forseglet og kardansk til +/- 40°
 - NMEA output
 - 10 meter kabel
 - Mål: 72mm x 68mm x 40mm
- 223725 Kr. 1.220,00

CRUISER DISPLAY STØRRELSE:

134 x 100 x 30 mm

Reserve dele nævnt under Clipper passer også til Target og Cruiser serien.





CLIPPER TRÅDLØS VINDTRANSDUCER OG STORT MASTEDISPLAY

Komplet sæt - display, transducer og base unit

- Trådløs transducer i mast. Kort opladningstid - virker selv i totalt mørke i 2.000 timer. Lav vægt 190gr.
- Base unit. 12 V.
- Modtager signaler fra transducer og videresender vha. NMEA til display.
- Display for montering i cockpit. Passer i størrelse med øvrige Clipper instrumenter 110x110 mm.
- Brug evt. vare nr. 223762 til repeater (skal kabelføres)



Vare nr. 223812

Kr. 4.293,00

Trådløs transducer og Base unit

- Trådløs transducer i mast. Kort opladningstid - virker selv i totalt mørke i 2.000 timer.
- Base unit. Modtager signaler fra transducer og videresender til display vha. NMEA. Kan sende til alle displays med mulighed for at behandle NMEA 0183.



Vare nr. 223814

Kr. 3.461,00

RESERVEDELE OG EKSTRAUDSTYR TIL NASA INSTRUMENTER



Log transducer m. monteringskit og 7,5 m kabel.

223775 Kr. 609,00



Løst skovlhjul til logtransducer.

223780 Kr. 121,00



Log transducer uden monteringskit. Incl. 7,5m kabel.

223777 Kr. 437,00



Monteringskit log transducer gennemføring.

223778 Kr. 156,00



Låg for log gennemføring.

223779 Kr. 122,00



Ekkolod transducer m. 7,5m kabel.

223781 Kr. 636,00



Monteringskit ekkolod transducer gennemføring.

223796 Kr. 348,00



Indvendig monteringsæt ekkolod transducer.

223782 Kr. 325,00



7m forlænger kabel log/lod.

223783 Kr. 204,00



Vindtransducerkomple (passer til Clipper og Target). Kabel m/ 5 ledere (gl. model).
223795
Kr. 1.986,00



Vindtransducer v2. Leverer NMEA signal gennem 2 ledere med skærm. Passer til nye Clipper, Target og Cruiser displays
223825 Kr. 2.456,00

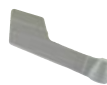

Vindfane t/transducer. Gammel model
223789 Kr. 231,00

Vindfane t/transducer vers.2
223827 Kr. 231,00



Vindkop t/transducer. Gammel model - 5 wire.
223788 Kr. 231,00

Vindkop t/transducer vers.2
223826 Kr. 231,00



20m vind/kompas forlænger kabel. 5 wire gl. model
223785 Kr. 501,00



5m vind/kompas forlænger kabel.

223786 Kr. 279,00



Samme til vind vers.2 - 3 wire:
223785-v2
Kr. 501,00



Samme til vind vers.2:
223786-v2
Kr. 279,00



Instrumentlåg CLIPPER.
223787-clip Kr. 85,00

Instrumentlåg TARGET.
223787-targ Kr. 85,00

Instrumentlåg CRUISER
223787-CRUI Kr. 85,00





NASA YACHT REPEATER KOMPLET

Et nyt stort display til fastgørelse i mast - multifunktions repeater. NASA Marine Yacht repeater giver essentiel navigations information fra NMEA-0183 enheder. Det store LCD display er let at læse fra afstand og også fra en bred synsvinkel. For nemt nattesyn vises tal og bogstaver med rødt lys på sort baggrund og giver en meget skarp visning. Valg af data og baggrundsllys udføres via en vandtæt, trådløs remote control unit. Displayet er designet til fastgørelse på en mast eller andre steder på et fartøj og forbindes via et trevejs kabel til data kontrol boksen, som fastgøres under dæk. Data kontrol boksen forbindes til bådens 12V forsyning og kan modtage input fra op til 6 NMEA instrumenter.

Repeateren viser tal i størrelsen 60 mm og leveres med kabler, databoks med seks NMEA-0183 inputs, trådløs remote kontrol og monteringsbeslag i rf. stål og dæksel. Der er 9 niveauer af rødt baggrundsllys, som tillader let aflæsning af røde tal på sort baggrund. Display mål: Bredder 211 mm. Højde: 140 mm.



Display kan vise:

- Hastighed over grund
- Kurs over grund
- Bådens fart
- Retning til waypoint
- Sand hastighed
- Sand vindhastighed
- Sand vindretning
- Relativ vindhastighed
- Relativ vindretning
- Cross track error
- Dybde i meter



Komplet Yacht Repeater 223816

Kr. 3.340,00

YACHT REPEATER REMOTE CONTROL

YACHT REMOTE DISPLAY

YACHT REPEATER DATABOKS



Vare nr. 223818
Kr. 685,00



Vare nr. 223820
Kr. 2.688,00



Vare nr. 223822
Kr. 1.568,00

TARGET II DYBDE

TARGET II LOG

TARGET II WIND

TARGET II FLUXGATE KOMPAS



incl. transducer.
 • Dybde fra 0,8 til 100 mtr
 • Dybde og lavtvandsalarm
 • Køl offset
 • natlys
Vare nr. 223740
Kr. 1.395,00



incl. transducer.
 • Hastighed 0 - 30 knob
 • Trip til 999,9 sømil
 • Total distancetil 999 sømil
 • natlys
Vare nr. 223742
Kr. 1.291,00



incl. transducer m. 20 m kabel.
 • Vindhastighed 0-30 knob
 • Vindretning
 • Kalibrering af vindretning
 • natlys
Vare nr. 223744
Kr. 2.461,00



incl. transducer.
 • 0 - 360 grader
 • Justerbar dæmpning
 • Natlys
 • Let at betjene
Vare nr. 223746
Kr. 1.960,00

Version II af Clipper Wind leveres med en vindtransducer, som leverer et 10Hz digitalt NMEA signal til displayet. Version II vindtransducer kan ikke forsyne de ældre displays, som er bygget til at modtage analoge signaler. Den nye transducer kan levere data til op til 10 wind displays. Wind repeater 223762 kan direkte bruges af den nye transducer.

Alle NASA instrumenterne i TARGET-serien leveres komplet med transducer og alle nødvendige fittings. Alle instrumenterne er vandtætte og ligger på et fornuftigt prisniveau. Kompakt display 132 x 100 x 30 mm.



NavNet Integreret Navigationssystem

NavNet er et fuldt integreret system, som er bygget op omkring et Multi Funktions Display (MFD), der er tilgængeligt i størrelsen 9, 12, 16 eller 19 tommer. MFD'en leveres med indbygget GPS, CHIRP ekkolod, vejrdata o.m.a. Kan tilsluttes en lang række af produkter - alt fra radar til satellit kompas, infrarødt kamera, vejrstationer, autopilot osv.

Læs mere om systemerne på www.navnet.com

TZ TIMEZERO

by MAXSEA

Navigationssoftware

TZ TimeZero er et PC baseret navigationssoftware, hvor der, ligesom til NavNet, kan tilsluttes GPS, AIS, ekkolod og meget andet. TZ TimeZero fås i to udgaver. TZ Navigator og TZ Professional. Begge udgaver leveres med ruteplanlægning, waypoints, tidevand, vejruddsigter, AIS informationer samt et søkort, der dækker de danske farvande m.m. TZ Professional kan tillige også tilsluttes radar, og kan udbygges med en række særlige moduler.

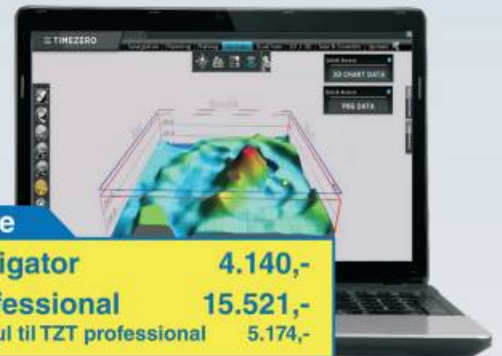

Software

TZ Navigator	4.140,-
TZ Professional	15.521,-
Radarmodul til TZT professional	5.174,-

NavNet

TZT9F	26.763,-
TZT12F	36.073,-
TZT16F	54.143,-
TZT19F	78.992,-



DRS2D-NXT 25W / 48 cm radome	23.361,-
DRS4D-NXT 25W / 60 cm radome	28.400,-

NXT Radar Serien

NXT radaren er en Solid-State Radar, der anvender Doppler teknologi. NXT serien har Target Analyzer™, Fast Target Tracking™ og Auto Target Acquire funktioner, der giver optimale muligheder for det fulde overblik, selv under vanskelige forhold. Kombineret med RezBoost™ teknologi er NXT Radaren noget af det absolut bedste du kan gøre, for at opnå det bedste overblik over trafikken omkring dig. Radaren er tilgængelig i mange størrelser, både som radome og som åben antenne. Antennekabler findes i forskellige længder (tilkøb).



Ekkolod

FCV-600	11.804,-
FCV-800	18.386,-

FCV-600 & FCV-800 CHIRP Ekkolod

Få helt sublime muligheder med TruEcho CHIRP™ - Furuno's revolutionerende bredbånds funktionalitet.

Disse ekkolod kombinerer egenskaberne fra TruEcho CHIRP™ med en række helt nye teknologier, der klart og tydeligt kan skelne fisk fra havbunden, sten og andre genstande. FCV-800 giver yderligere mulighed for at gøre brug af TruEcho CHIRP™ og CW teknologi, som eksempelvis bunddiskrimination og ACCU-FISH™. Stort udvalg af transducere til både inden- og udenbords montering (tilkøb).



Radar

FR-10	17.788,-
FR-12	22.638,-

FR-10 & FR-12 Stand alone LCD Marine Radar Display

10" & 12" LCD-radarer bestående af en dedikeret displayenhed, der frit kan kombineres med Furunos omfattende serie af DRS radarantenner (som vist ovenfor). FR-10 og FR-12 radarerne har de nyeste teknologier indbygget, herunder Risk Visualizer™ (en ny funktion, der giver visuel information om potentielle kollisionsområder og omkringliggende fartøjer) såvel som Echo Average, Target Analyzer™, Fast Target Tracking™, RezBoost™ og mange andre fantastiske funktioner til at hjælpe dig med at holde styr på ethvert mål for din navigation og sejlads.



DRS-4W WiFi Radar

FURUNO's WiFi radar består af en digital radarantenne DRS-4W med indbygget WiFi modul. Antennen kommunikerer via WiFi med din egen iPad / iPhone. Inkl. 10 m strømkabel

- Betjenes via iPad/iPhone/Android eller GP-1x71F kortplotter (se nedenfor)
- 45 cm radome antenne
- 2,2 kW sender
- Vandtæt skærmenhed
- Variabel scanhastighed
- Zoom funktion

Type	DRS4W
Varenr.	224688
Pris	16.300,-



NAVpilot-711C Autopilot

- Simpel aktivering af opsætningen
- XTE nøjagtighed: inden for 0,03 sømil i 'præcisions' funktion
- Interface med Volvo's IPS motor, som kan tilsluttes via interface (option)

Denne autopilot bliver ved med at 'lære' og 'adaptere' dit fartøjs manøvreegenskaber og særpræg for at forbedre effektiviteten af navigationen ved hver sejlads. Vigtige parametre justeres dynamisk til fartøjets hastighed, trim, dybdegang, strøm og vind, 'dødbånd', vejr og meget mere.

Type	NAVpilot-711C
Varenr.	224056
Pris	20.596,-

Kompas, rortæler og driverunit ikke inkluderet



SCX-20 Satellit kompas

"Black-Box" satellitkompas baseret på helt ny 4-sensor teknologi, der sikrer pålidelige og nøjagtige data til tilkoblede netværkssystemer (radar, plotter, autopilot, AIS, ekkolod osv.)

- Virker med GPS og det nye europæiske Galileo samt GLONASS og QZSS
- Passer godt til alle lystbåde
- Alt-i-én kompakt enhed, der bl.a. gør installationen enkel og nem
- Meget nøjagtigt: >10 m position og ±0.5° (kurs, rulning, duvning)
- Kort opstartstid (50 sekunder)
- NMEA 2000 (SCX-21: NMEA-0183)

Type	SCX-20
Varenr.	224089
Pris	11.931,-



NAVpilot-300 Autopilot

- Kan styres med Gesture Control (styring med håndbevægelse)
- Simpel aktivering af opsætningen
- XTE nøjagtighed: inden for 0,03 sømil i 'præcisions' funktion

En enklere udgave af NAVpilot-711C beregnet til motorbåde med udenbordsmotor. Har herudover Gesture Control, så du med en fjernbetjening kan ændre kurs ved blot at pege i den ønskede retning.

Type	NAVpilot-300
Varenr.	224049
Pris	17.876,-

Kompas, rortæler og driverunit ikke inkluderet



M-1815 Stand Alone Radar

8,4" farve LCD radar er nem at anvende med intuitiv betjening og kan tilsluttes AIS.

Selv i dårlig sigt, kan radaren give detaljerede billeder af kystlinier og ekkoer på korte afstande ved hjælp af korte pulser og IF båndbredde.

Fast Target Tracking™, True Trail Mode og True View Mode teknologier, der sikrer en optimal ydelse, når den skal finde og spore ekkoer af interesse. 10 meter antennekabel inkluderet.

Type	M-1815
Varenr.	224676
Pris fra	30.755,-

GP-1871F & GP-1971F Kortplotter og Ekkolod



Kortplottere i smart og elegant design, der samtidigt er meget robust og velegnet til alle vejrforhold.

Indbygget GPS og ekkolod. Samme lette brugerinterface som i NavNetTZtouch serien.

- 7" eller 9" multi touch screen
- Kan tilsluttes DRS-4W WiFi Radar
- Touch-betjening
- Ekkolod understøtter CHIRP
- Kan bruge C-MAP4D søkort
- Bøjle eller flushmontering
- Mirror Control: Kan tilsluttes og betjenes af iPhone/iPad/ Smartphone/Tablet produkter.

Type	GP-1871F	GP-1971F
Varenr.	224765	224766
Pris:	9.826,-	15.031,-

Displaystørrelse

GP-1871F og GP-1971F med hhv. 7" og 9" display.

Type	NAVIONICS Søkort	
Pris	1.375,-	

Søkort

NEAU042R dækker Danmark
NEAU064R dækker Grønland

Type	525-5PWD	P79
Varenr.	224770	224771
Pris	1.440,-	1.573,-

Transducer (svinger)

525-5PWD til hækmontering.
P79 er til indenbordsmontering.



FA-70 AIS Transponder

Klasse-B+ (SOTDMA) AIS transponder, der modtager detaljeret navigationsdata fra AIS-udstyrede fartøjer i nærheden, samt selv udsender eget skibs oplysninger til den omkringliggende skibstrafik. Ved både at modtage andres informationer samt at sende sine egne informationer har man gjort en stor indsats for sikker sejlads.

Tilsluttes kortplotter eller navigationssoftware. Indbygget antennesplitter - tilsluttes blot eksisterende VHF antenne om bord.

Fås også som FA-40, som er ren AIS modtager, der ikke selv sender AIS signaler.

Type	FA-70
Varenr.	224091
Pris fra	9.981,-

VHF Radio



Type	FM-4800
Varenr.	223903
Pris:	7.099,-

FM-4800

FM-4800 VHF radiotelefon er FURUNOs High-end VHF radio. Det er et produkt af særlig høj kvalitet med stort set alle tænkelige funktioner. Leveres med indbygget GPS, AIS, DSC, tågehorn, og meget andet. Indbygget håndholdt mikrofon og mulighed for et væld af ekstraudstyr, som eksempelvis Remote Handset med op til 30m forlængerledning, så radioen kan betjenes flere steder om bord.



Type	FM-4850
Varenr.	223904
Pris:	10.013,-

FM-4850

Black-box variant af FM-4800, med mulighed for tilslutning af op til 3 fjernbetjenings-handsæt samt speaker og højttaler. Specifikationerne er de samme som på FM-4800.



Type	HT-644
Varenr.	229487
Pris	2.180,-

Entel HT-644

Håndholdt VHF-radio med baggrundsbelyst display og taster. Vandtæt (IP68), Lithium-ion batteri med op til 16 timers drift (90 % standby, 5% modtage og sende). Ladestation og bærerem medfølger.

Håndholdte Satellittelefoner



Type	IsatPhone 2
Pris	Spørg

IsatPhone 2

Med en Inmarsat telefon kan du få telefoni og data kontakt med omverden midt på det store hav. Inmarsat er baseret på geostationære satellitter og dækker derfor ikke godt på breddegrader mere end 70 nord/syd.

Iridium 9575



Pris

Priserne på telefoner og taletid kan variere en del, afhængig af pakker, valutakurs og meget andet. Som tommelfingerregel kan man sige at taletid koster ca. 1 US\$/min. Kontakt os for nøjagtige priser og muligheder.

Type	Iridium
Pris:	Spørg

Iridium 9555 og 9575

Iridium satellitter kredser om jorden henover polerne, og systemet dækker derfor særlig godt på de høje breddegrader f.eks. i Grønland. Iridium er særlig populært hos nyhedsbureauer, nødhjælpsorganisationer, militæret og andre organisationer, der skal kunne fungere i afsides områder. Pris er under forudsætning af køb af abonnement eller taletid.

FI-70 Sejlsportsinstrument

Letaftagelig og i slagfast design med mulighed for at vælge mellem et utal af forskellige visninger, FI-70 findes kun som én enkelt model, som du så kan tilpasse og ændre efter behov. Du behøver således ikke købe specifikke instrumenter til specifikke formål, men blot det antal, som passer til det behov og de muligheder, du har ved din navigations- og/eller styreplads.

- 4,1" Farve LCD
- Opløsning: 320 (B) x 240 (H) pixels (QVGA)
- Lysstyrke (Typisk) 700 cd/m²

Type	FI-70
Varenr.	224186
Pris	5.163,-



FI-70 Sensorer

Til FI-70 serien kan tilsluttes langt de fleste nyere sensorer. FURUNO er eksempelvis leveringsdygtig i vindsensor og transducer. Kabel til tilslutning af sensorerne er naturligvis også tilgængeligt.



Transducer

Type	DST-810
Varenr.	224220
Pris	3.688,-



Vindsensor

Type	FI-5001
Varenr.	224230
Pris	4.716,-



Vindtransducer kabel

Type	30m kabel
Varenr.	224231
Pris	1.261,-

Priserne er i vej. DKK og inkl. moms. Vi forbeholder os ret til at ændre i priser og specifikationer uden varsel.

NYE GARMIN MARINEPRODUKTER 2024



NYHED

GPSMAP® 9000

Garmin har fået en ny absolut flagskibsserie med GPSMAP 9000 med skærmstørrelser op til 27". 9000-serien er ni gange hurtigere end den næsthurtigste GPSMAP, og de store skærme er fuld 4k – har man båden til det, bør der ikke være tvivl om plottervalget.



NYHED

FORCE® KRAKEN

Garmin Force har slået sit navn fast som førstevalget af frontmonteret elmotor, og med Force Kraken findes der nu også optioner med længere skaft til både med højt fribord – nu går Force offshore.



NYHED

ECHOMAP™ ULTRA 2

ECHOMAP seriens storesøstre Ultra er nu opdateret med multibånds-GPS, trådløs deling af ekkolod, forbedret brugerflade og mulighed for optagelse af skærbilleder.



NYHED

CORTEX®

Garmin Cortex er et multitool: VHF og AIS med fjernovervågning og -betjening af din båd via din smartphone. Og så er det bare markedets mest luksuriøse kommunikationsløsning med smarte features, lækre håndsæt og suveræn lyd kvalitet.



NYHED

QUATIX® 7 PRO

Nu findes der også en version af Garmins populære marineur med indbygget lygte og AMOLED-skærm.



NYHED

TD 50

Nyt elegant lille 5" touchscreen-repeaterdisplay, som viser og betjener alt på dit netværk.



GPSMAP® 9000 OG 8400 – TOPSERIERNE

Garmin har fået en ny absolut flagskibsserie med GPSMAP 9000 med skærmstørrelser op til 27". 9000-serien er ni gange hurtigere end den næsthurtigste GPSMAP, og de store skærme er fuld 4k – har man båden til det, bør der ikke være tvivl om plottervalget.

Har man brug for skærmstørrelse op til 16", så er GPSMAP 8400 stadig markedslederen – højeste MFD-ydeevne med alt indbygget. Serien har touchscreen i fuld HD in-plane switching (IPS) for bredere aflæsningsvinkler, førsteklasses billedskarphed og læsbarhed i sollys, selv med polariserede solbriller. Multiple skærme kan fladmonteres kant-til-kant for at skabe et elegant glascockpit, eller traditionelt skotmonteres. xsv-modeller har den fulde pakke af Garmins markedsledende ekkolodsteknologier, herunder 1 kW dual-CHIRP fishfinder, CHIRP ClearVü- og CHIRP SideVü-scanningsekkolod samt Ultra High-Definition-scanningsekkolod, alt sammen uden black box.

Plotteren understøtter naturligvis også Garmins banebrydende Panoptix LiveScope-system og hele serien af Panoptix™ live-ekkolod (transducere sælges separat).

	Varenr.	DKK
GPSMAP 9027	F0267600	139.499
GPSMAP 9024	F0267500	122.449
GPSMAP 9022	F0267400	104.649
GPSMAP 9019	F0267300	81.399
GPSMAP 8416xsv u/tr	F0209302	52.949
GPSMAP 8416	F0209300	48.849
GPSMAP 8412xsv u/tr	F0209202	35.799
GPSMAP 8412	F0209200	31.799
GPSMAP 8410xsv u/tr	F0209102	24.449
GPSMAP 8410	F0209100	22.799

HVAD ER ACTIVECAPTAIN®?

Moderne navigationsmidler på en båd bør helt naturligt være forbundet til internettet. Heldigvis har langt de fleste brugere allerede et fremragende forbindelsesled i lommen: En smartphone. Garmin går forrest og binder det hele sammen med alt-i-én appen ActiveCaptain. Har man nyere Garmin produkter, må man ikke gå glip af ActiveCaptain – det er gratis, og det er nemt.

Første gang du forbinder ActiveCaptain med din Wi-Fi-kompatible plotter, registreres alle dine produkter til dig – elektronikken, dit søkort, dine brugerdata. Fremover vil appen downloade ny software, når der opstår ny funktionalitet til præcis dine Garmin produkter. Du kan hente opdateringer til dit søkort eller downloade det igen, hvis du skulle miste det. Dine brugerdata gemmes også i "skyen", så du altid har dine waypoints.

Dit søkort og dine brugerdata findes nu også på din telefon og tablet – vil du planlægge næste dags tur hjemme på sofaen eller sende makkeren en position, så har du det hele ved hånden. Du kan naturligvis overvåge og betjene dit elektronik fra din mobilenhed! – hold øje med plotteren fra køjen, når andre har vagten.

1 Kun kompatibel GPSMAP i kombination med kompatibel smartphone



GPSMAP® X3-SERIEN – MERE SKÆRM, MINDRE KABINET

Garmins mest populære plotterserie er blevet klædt på til at stå side om side med topmodellerne i 8400-serien i kraft af forbedret skærm og hurtighed, og SD-læseren sidder nu bag på instrumentet for det slankest mulige kabinet. xsv-modeller har indbygget alt i ekkolod, inklusive UHD SideVü. Serien har naturligvis touchscreen, netværksdeling og Wi-Fi® – fx til brug med ActiveCaptain® app – suppleret med ANT+ for nem, trådløs integration med alt fra trådløs vindsensor til quatix® marineur. Der er naturligvis alt i SailAssist-features til sejlerfolket. Med OneHelm™ kan du gøre din plotter til kontrolcenter for monitorering og betjening af produkter fra en lang række partnere, og der er J1939-stik dedikeret til motorintegration.

	Varenr.	DKK
GPSMAP 1223xsv m/ GMR 18 HD3	F0236752	39.549
GPSMAP 1223xsv u/tr	F0236702	25.299
GPSMAP 1223	F0236700	23.649
GPSMAP 923xsv m/ GMR 18 HD3	F0236652	28.299
GPSMAP 923xsv u/tr	F0236602	13.899
GPSMAP 923	F0236600	12.249
GPSMAP 723xsv u/tr	F0236502	9.799
GPSMAP 723	F0236500	8.149



GPSMAP® 1022- & 1222-SERIEN – SMÅ BÅDE SKAL OGSÅ HAVE STORE SKÆRME

Oplev den avancerede GPSMAP 1022/1222 plotterserie, som i xsv-versionerne har indbygget Garmin CHIRP-fishfinder, CHIRP ClearVü og CHIRP SideVü. Selv en mindre båd der sejler under barske forhold kan udstyres med de lækreste skærme og de mest sofistikerede funktioner, perfekt integreret med lynhurtig knapbetjent brugerflade med programmerbare taster og multifunktions-drejeknap. Vælg mellem 12" og 10". Har du ikke behov for ekkolod, så vælg non-xsv-versionerne – stadig pakket med sejlads-funktioner som laylines, startlinjefunTION og avancerede vindnavigations-features.

Ligesom de øvrige GPSMAP-modeller er 1022/1222 naturligvis fuldblods netværksplotters, som deler alle informationer som søkort, ekkolod og radar. Med Wi-Fi® og ANT+ forbindes nemt til ActiveCaptain® app eller eksterne sensorer som gWind Wireless 2 vindsensor.

	Varenr.	DKK
GPSMAP 1222xsv u/tr	F0174102	22.799
GPSMAP 1222	F0174100	21.149
GPSMAP 1022xsv u/tr	F0174002	16.299
GPSMAP 1022	F0174000	14.649



TD 50 – PERFEKT SUPPLEMENT TIL DIN GPSMAP®

Det nye TD 50 har sin egen niche i Garmins marinesetup: Det har samme formfaktor og skærm som autopilotdisplayet GHC 50, men kan forbindes til GPSMAP via marinenetværk for at vise indhold derfra – endda søkort og radar – og er naturligvis kompatibel med NMEA 2000.

TD 50 er en perfekt makker til en GPSMAP, dedikeret til brug med eksempelvis motordata, musikbetjening, digital switching eller som et luksuriøst alternativ til GMI 20 når der skal vises vindindformationer – for en ganske lav merpris i forhold til GMI 20.

Vi vil se TD 50 i mange af de større installationer fremover.

	Varenr.	DKK
TD 50	F0213910	5.349



GRID™ 20 – FØJ KNAPPER TIL DIN TOUCHSCREEN

"Garmin Remote Input Device" er en lille genistreg. Slut med alle overvejelser om valget mellem touchscreen og knapper på en større båd: Kombiner dine touchscreens med et komplet betjeningspanel på præcis det sted, som er mest praktisk for dig; indfældet i kaptajnsstolen eller på skottet ved rattet.

GRID 20 har 360-graders joystick med en dreje-knap og vælgeknap for nem navigation mellem menuer og til finjustering, selv under hård søgang. Du kan opsætte de fire favoritknapper for at vælge mellem forskellige konfigurationer, du har gemt tidligere.

	Varenr.	DKK
GRID 20 vertikal	F0201100	2.479
GRID 20 horisontal	F0201101	2.479

HVAD ER SAILASSIST?

Nyere GPSMAP® og ECHOMAP® hjælper sejlere til at træffe kvalificerede beslutninger med sejladsfunktioner som laylines, forbedret vindrose, linjer for kompasskurs og kurs over grund, felter med vinddata samt skydeknapper for tidevand/strøm/tid.

Der er kapsejladsvejledning med synkroniseret kapsejladstimer, virtuel startlinje, time to burn og layline-datafelter, planer, eller flytte udgangspunkt eller destination efter at ruten er beregnet. Ruterne deles naturligvis mellem netværksenheder, og kan gemmes til senere brug.

HVAD ER AUTO GUIDANCE?

Garmins automatiske ruteberegningssystem har revolutioneret navigation for millioner af brugere verden over: På baggrund af bådens egne kriterier som dybgang og mastehøjde kan plotteren på sekunder foreslå en egnet sejlroute til din destination. Du kan nemt justere den foreslåede rute, så den passer til dagens planer, eller flytte udgangspunkt eller destination efter at ruten er beregnet.

Ruterne deles naturligvis mellem netværksenheder, og kan gemmes til senere brug. Med de nye GARMIN NAVIONICS+™ søkort tager teknologien et spring fremad med ruteberegning baseret på data om områdets foretrukne sejlruiter.



ECHOMAP™ SERIEN – FÅ DET BEDSTE UD AF DIN TID PÅ VANDET

Har du ikke brug for kompatibilitet med radar eller video-input, og værdsætter du en genial klikholder¹, så er ECHOMAP-serien det rigtige valg for dig. Til 2024 har vi opgraderet topmodellerne i 12" eller 10" under navnet Ultra 2 – standard-valget især for den ambitiøse jollefisker. Ultra 2 har multibånds-GPS så præcisionen kommer langt under en meter, trådløs deling af ekkolod, opdateret brugerflade (svarende til GPSMAP) og mulighed for optagelse af skærbillede: Med Ultra 2 kan du nu ligesom på GPSMAP via ActiveCaptain® app optage, hvad der foregår på skærmen og forevige drømmehugget, dele på sociale medier osv.

I 9", 7" og 6" er der touchscreenmodeller med supplerende knapbetjening under navnet UHD2 sv. UHD2 72cv og 52cv har derimod ren knapbetjening og har i modsætning til sv-

modeller ingen NMEA-forbindelsesmuligheder – nærliggende at kombinere med en af Garmins VHF'er, som alle har indbygget GPS. Alle UHD2-modeller har trådløs deling af ekkolod – har du skærme flere steder i båden, slipper du for at trække netværkskabel. Der er naturligvis indbygget Wi-Fi® til parring med den gratis ActiveCaptain® app², SailAssist sejlfadsfunktioner og Quick-draw Contours for generering af egne dybdekort. ECHOMAP er det indlysende valg i den mindre båd. Alle sv-modeller har den geniale klikholder, som er ECHOMAP seriens kende-mærke – den samlede monterings-tid er cirka et sekund.

¹ På sv-modeller.

² Kun 5" og større i kombination med en kompatibel smartphone.

	Varenr.	DKK
ECHOMAP Ultra 2 122sv m/tr GT56UHD-TM	F0288101	27.699
ECHOMAP Ultra 2 122sv u/tr	F0288100	24.799
ECHOMAP Ultra 2 102sv m/tr GT56UHD-TM	F0287901	20.349
ECHOMAP Ultra 2 102sv u/tr	F0287900	17.449
ECHOMAP UHD2 92sv m/tr GT56UHD-TM	F0268701	12.399
ECHOMAP UHD2 92sv u/tr	F0268700	10.099
ECHOMAP UHD2 72sv m/tr GT54UHD-TM	F0268301	10.849
ECHOMAP UHD2 72sv u/tr	F0268300	8.549
ECHOMAP UHD2 62sv m/tr GT54UHD-TM	F0267901	9.299
ECHOMAP UHD2 62sv u/tr	F0267900	6.999
ECHOMAP UHD2 72cv m/tr GT20TM	F0259301	5.849
ECHOMAP UHD2 72cv u/tr	F0259300	5.049
ECHOMAP UHD2 52cv m/tr GT20TM	F0258901	4.299
ECHOMAP UHD2 52cv u/tr	F0258900	3.499
ECHOMAP Plus 42cv m/tr GT20-TM 4pin	F0188401	3.749
ECHOMAP Plus 42cv u/tr	F0188400	2.859

ECHOMAP® I GRØNLAND

Garmin ECHOMAP er vanvittigt populær i Grønland, og med god grund: Har du ikke brug for radar, så vælg blot den størrelse ECHOMAP, du har plads og råd tilsammen med et søkort og en VHF – så er der styr på det basale elektronik i jollen. Fremfor hæktransducer anbefaler vi altid en dedikeret indenbords-transducer, som sidder sikkert på indersiden af skroget: Bestil din ECHOMAP eksklusive transducer og kombiner med GT15M-IH indenbords-transducer. Sejler eller vandrer du uden for mobildekning, bør du ubetinget supplere med en inReach® satellitkommunikator, som redder mange liv i Grønland – så er du aldrig uden for kontakt.



STRIKER™ VIVID – SÅ MEGET MERE END BARE EKKOLOD

Garmin var først med at inkludere GPS i alle vores fishfinders – en STRIKER viser ikke bare fisk og strukturer under båden, men hjælper dig også til at finde tilbage til noget interessant og viser din fart over grunden så du ved, om din agn fisker som den skal. Mens du fisker, giver Quickdraw Contours dig mulighed for at generere dine helt egne super-detaljerede dybdekort over området.

Nu er STRIKER serien opgraderet med de nye Vivid-flerfarvepaletter på SideVü og ClearVü, der gør det endnu nemmere at fortolke og adskille strukturer og fisk. Alle modeller har traditionelt ekkolod, cv-versioner desuden ClearVü, mens STRIKER sv yderligere supplerer med SideVü til at søge strukturer og fisk på begge sider af båden.

Der er indbygget Wi-Fi® på 9" og 7" for integration med den gratis ActiveCaptain® app¹ for smart-notifikationer på skærmen om indkommende beskeder, adgang til Quickdraw Contours Community med mere.

1 I kombination med en kompatibel smartphone.

	Varenr.	DKK
STRIKER Vivid 9sv m/tr GT52HW-TM	F0255401	5.449
STRIKER Vivid 9sv u/tr	F0255402	4.099
STRIKER Vivid 7sv m/tr GT52HW-TM	F0255301	4.649
STRIKER Vivid 7sv u/tr	F0255302	3.049
STRIKER Vivid 7cv m/tr GT20-TM	F0255201	3.749
STRIKER Vivid 5cv m/tr GT20-TM	F0255101	2.799
STRIKER Vivid 5cv u/tr	F0255102	1.939
STRIKER Vivid 4cv m/tr GT20-TM	F0255001	1.549
STRIKER Plus 4 m/tr Dual beam	F0187001	1.319
STRIKER 4 m/tr Dual beam	F0155001	1.169

STRIKER™ CAST

Selvom du fisker fra bredden, behøver du ikke skulle gætte på, hvor fiskene er. Garmin STRIKER™ Cast er et ekkolod, du kan kaste ud med din fiskestang og afsøge pladsen for fisk, finde interessante strukturer og generere detaljerede dybdekort i realtid på din smartphone på op til 60 meters afstand. STRIKER Cast oplades med USB for 10+ timers batteritid. Par med STRIKER Cast app.

	Varenr.	DKK
STRIKER Cast med GPS	F0224602	1.619
STRIKER Cast uden GPS	F0224600	1.239



HVAD ER GARMIN SIDEVÜ™ OG CLEARVÜ™?

Scanningsekkolodderne SideVü og ClearVü giver en nærmest fotografisk gengivelse af især faste strukturer men også en indikation af fisk – et fremragende værktøj til at finde nye fiskespotter og supplement til fishfinderen. Scanningsekkoloddet findes i to præsentationer: ClearVü viser, hvad der findes direkte under båden, mens SideVü viser dig, hvad der findes på begge sider af båden. Garmins scanningsekkolod er baseret på CHIRP-teknologi, hvor impulserne sendes over brede områder af frekvenser, hvilket yderligere forøger den fremragende separation på billedet og har markant bredere rækkevidde på SideVü end konkurrerende produkter. Bemærk Garmins geniale kombinationstransducere, hvor fishfinder og scanning er samlet i én – det er ikke længere nødvendigt at have flere transducere på sin båd. Få en snak med din Garmin-forhandler om den helt rigtige kombinationstransducer til dine behov.



GHP COMPACT REACTOR™ 40

GHP Compact Reactor 40 er serien, som gør autopilotløsning til den mindre båd væsentligt mere økonomisk overkommelig end tidligere. Der er fuld betjening med virtuel betjeningsenhed på plotterskærmen på kompatible GPSMAP og ECHOMAP. Vælg en version med GHC 50-display og/eller betjen din pilot fra en kompatibel plotter.

	Varenr.	DKK
GHP Compact Reactor 40 hydraulisk startpakke inkl. 1,0 L pumpe, GHC 50 og Shadow Drive	F0279408	18.499
GHP Compact Reactor 40 hydraulisk startpakke inkl. 1,0 L pumpe og GHC 50	F0279407	16.199
GHP Compact Reactor 40 hydraulisk startpakke inkl. 1,0 L pumpe	F0070506	12.249



GHP REACTOR™ 40 HYDRAULISK COREPACK

Disse robuste enheder er det brugervenlige og pålidelige autopilot-system til både med hydraulisk styring – med perfekt integration med plotterens navigationsfunktioner. Patenteret Shadow Drive™ tillader manuel justering af kursen på rattet uden at slå autopiloten fra. Kombiner GHP Reactor hydraulisk corepack med den pumpe-størrelse, som passer til din motorinstallation eller vælg versionen med SmartPump™ for allerhøjeste slidstyrke, eksempelvis til erhvervs-fartøjer eller ekstremt brug.

	Varenr.	DKK
Komplet pilot inkl. integreret SmartPump v2 og GHC 50 display	F0279401	34.799
Komplet pilot inkl. Smartpump v2 uden GHC 50 display	F0070578	30.949
Komplet pilot inkl. 2,0 L pumpe og GHC 50 display*	F0279400-2	24.348
Komplet pilot inkl. 2,0 L pumpe uden GHC 50 display*	F0070521-2	20.398
Komplet pilot inkl. 1,2 L pumpe og GHC 50 display*	F0279400-1	24.348
Komplet pilot inkl. 1,2 L pumpe uden GHC 50 display*	F0070521-1	20.398

* Skal bestilles som to varenumre.



FJERNBETJENING TIL AUTOPILOT

Den ultimative frihed ombord. Klart farvedisplay og ny gestikuleringsbetjening, som lader dig korrigere kursen blot ved at pege!

	Varenr.	DKK
Fjernbetjening til autopilot	F1283310	2.859

AUTOPILOTLØSNINGER TIL ETHVERT BUDGET

Med Reactor 40-serien har Garmin opdateret hardwaren i sin populære serie af autopiloter – samme suveræne pilot, nu blot endnu bedre! GHP Reactor 40 er det mest reaktive autopilotsystem nogensinde, baseret på en ny 9-akset solid-state AHRS kompasenhed. Der er minimal heading-korrektion, ruteafvigelse, rorbevægelse og strømforbrug for en maksimalt komfortabel sejlads for alle ombord.

GHP Reactor autopiloter er meget alsidige: Der er funktioner til både motor- og sejlbåde integreret i alle corepacks, herunder fastholdelse af kurs, fastholdelse af vindvinkel, vending/bomning, trinvis kursskift og meget mere. Du skal blot vælge den version af autopiloten, som er kompatibel med dit styresystem.

GHP Reactor 40 er perfekt integreret med plotterens navigationsfunktioner. Med en kompatibel Garmin søkortplotter kan du naturligvis aktivere autopiloten fra plotteren til at følge den valgte rute, inklusiv Garmins automatiske ruteberegning i kombination med Garmin Navionics+ søkort. Ud over at holde kursen i praktisk talt al slags vejr og vind kan systemet nemt udføre en række forudprogrammerede trolling- og søgeprocedurer.

Shadow Drive er Garmins lille genistreg på de hydrauliske piloter: Har du brug for at undvige, slår autopiloten automatisk fra, når du drejer rattet, og slår til igen, når du holder en ny kurs.



GHP REACTOR™ 40 MEKANISK COREPACK

GHP Reactor mekanisk corepack er en ekstremt alsidig pilot, som kan monteres på mekaniske styresystemer som har mulighed for rorsensor. Denne autopilot kan monteres på eksisterende kraftenhed i båden i kombination med rorsensor eller kombineres med en af en af Garmins tre lineære driv-enheder, som alle har indbygget rorsensor.

	Varenr.	DKK
GHP Reactor 40 mekanisk corepack inkl. GHC 50 uden drivenhed	F0279402	15.299
GHP Reactor 40 mekanisk corepack uden GHC 50 uden drivenhed	F0070548	11.399
Lineær drivenhed Class A	F1157200	17.849
Lineær drivenhed Class B	F1202900	16.299



GHC™ 50 BETJENINGSDISPLAY

Dit autopilotdisplay skal selvfølgelig være lige så lækkert som din GPSMAP – Garmins nye GHC 50 med elegant 5" touchscreen fås nu til alle autopilotpakkerne. Ekstra betjeningsenheder tillader betjening af piloten fra flere steder på båden. Eksisterende GHC™ 20-display kan nemt opgraderes til den nye model.

	Varenr.	DKK
GHC 50 betjeningsdisplay	F0273100	6.599

VINDPAKKER



DKK
14.299

GNX™ WIRELESS SAIL PACK 52

GNX Wind, GNX 20, gWind Wireless 2 og DST 810
(dybde, hastighed & temperatur)

Varenr.: F0161640



DKK
11.399

GNX™ WIRELESS SAIL PACK 43

GNX Wind, GNX 20, gWind Wireless 2, GST 43
(hastighed & temperatur), GDT 43 (dybde & temperatur)
og NMEA 2000® adaptere

Varenr.: F0161630



DKK
13.449

GMI™ WIRED SAIL PACK 52

GMI 20, gWind, GND 10 og DST810
(dybde, hastighed & temperatur)

Varenr.: F0124880



DKK
14.299

GNX™ WIRED SAIL PACK 52

GNX Wind, GNX 20, gWind, GND 10 og DST810
(dybde, hastighed & temperatur)

Varenr.: F0124870



DKK
11.399

GNX™ WIRED SAIL PACK 43

GNX Wind, GNX 20, gWind, GND 10, GST 43
(hastighed & temperatur), GDT 43 (dybde & temperatur)
og NMEA 2000® adaptere

Varenr.: F0124860



DKK
7.399

GNX™ WIRELESS WIND PACK

GNX Wind and gWind Wireless 2

Varenr.: F0161610



DE PERFEKTE MAKKERE

Garmin GNX™ serien er de perfekt designede instrumenter til sejl- og motorbåde, som med fuldt indstillelige brugerprofiler viser dybde, fart, vind eller 50+ andre mulige parametre på din båd, med mulighed for autoscroll-funktion, så der roteres mellem dataskærmene uden manuelt skift. De "glass-bondede" display med anti-glare-linsecøating giver fremragende dag- og nataflæsning med højkontrast-cifre op til 36 mm. GNX 20 eller det inverterede GNX21 viser informationerne grafisk, med kurver eller med en, to eller tre digitale funktioner.

GNX Wind-displayet kan udover grafisk og digital visning af alle vinddata også bruges som styreinstrument. Nulstil GNX Wind på en bestemt kurs, vindvinkel eller pejling til et waypoint, og få en +/- visning af hvordan båden bevæger sig. Alle GNX instrumenterne et meget lavt strømforbrug (ca. 0,35 W) og kobles direkte til NMEA 2000® systemet og kan derved vise mange af de funktioner, der findes på dette netværk.

	Varenr.	DKK
GNX Wind	F0114230	4.499
GNX 21 inverteret	F0114210	3.749
GNX 20	F0114200	3.249

SMART-TRANSDUCERE



GST™ 43
Skroggennemført fart og temperatur, 43 mm.

	Varenr.	DKK
GST 43 NMEA 2000	F0428400	1.619
GST 43 retrofit til Nexus	F0428300	1.389



GDT™ 43
Skroggennemført dybde og temperatur, 43 mm.

	Varenr.	DKK
GDT 43 NMEA 2000	F0174910	2.479
GDT 43 retrofit til Nexus	F0174900	1.239



AIRMAR® DST810
Skroggennemført dybde, fart og temperatur med indbygget attitude-sensor, 48 mm.

	Varenr.	DKK
DST 810 NMEA 2000	F1105120	3.899

gWind Wireless 2
Varenr.: F0161600
DKK 5.749

GNX Wind

Kompatibel plotter

GWIND™ WIRELESS 2 VINDTRANSDUCER

Slut med kabler i masten: gWind Wireless 2 kommunikerer trådløst og nemt direkte med GNX Wind eller de kompatible plottermodeller.

gWind Race + GND 10
Varenr.: F0122800
DKK 10.649

Højde: 1 m

GND 10

GWIND™ KABLEDE VINDTRANSDUCERE

Lynhurtige og pålidelige vindsensorer med Nexus' twin-fin design for overlegen performance. Leveres med GND 10 interface.



SERIØS MED SEJLADS

GNX™ 130 og 120 er store 10" og 7" sejladsinstrument-displays for sejlere, der ønsker det ypperste i kvalitet, præcision og total integration. De store glas-bondede displays giver suveræn læsbarhed på lang afstand både dag og nat med lavt strømforbrug, høj kontrast, klar synlighed og klassens største cifre i hvid eller farve. Fuldt indstillelige profiler og fem forskellige displaykonfigurationer: Enkelt-, dobbelt- eller triplefunktion, plus visere eller graf til at vise mere end 50 parametre for vind, hav eller fartøj. Der er mulighed for tilkøb af fjernbetjening – GNX keypad – som kan monteres i nærheden af styrestedet.

	Varenr.	DKK
GNX 130	F0139600	12.249
GNX 120	F0139500	7.399



GNX™ KEYPAD

Betjen GNX 120 eller GNX 130 på afstand med denne betjeningsenhed, som kan monteres på styrestedet. Den har fire knapper for forudindstillede konfigurationer. Vælg baggrundsfarve på alle displays med et fingertryk.

	Varenr.	DKK
GNX keypad	F1225500	1.469



ET MIDTPUNKT I NETVÆRKET

GMI™ 20 er et alsidigt og innovativt supplement til din kortplotter eller et separat multifunktionsinstrument. Bådføreren har adgang til en endeløs række af mulige informationer på det samme display. Eller på flere displays ved siden af hinanden – alt efter hvor mange informationer, man ønsker at have overblik over samtidig. GMI 20 er nem at sætte ind i et nyt eller eksisterende netværk, og kan via NMEA 2000® og 0183 trække informationer fra en lang række sensorer for at vise navigations-, vejr-, brændstof-, ekkolods- eller motor-informationer. Du bestemmer selv, hvilke informationer du ønsker at se, og ikke mindst hvordan du ønsker at se dem – som tal, viserinstrument eller graf. GMI 20 har endnu flere funktioner, men er samtidig endnu nemmere at bruge end sin populære forgænger GMI 10.

	Varenr.	DKK
GMI 20	F0114000	4.649



GND™ IO INTERFACE

GND 10 bygger bro mellem Nexus og NMEA 2000®, så eksisterende løsninger kan bruges sammen med nye. GND 10 fungerer også som interfaceboks mellem PC og NMEA 2000® for brug med programmer som NexusRace™, Expedition, Adrena og SeaTrack.

	Varenr.	DKK
GND 10	F0122600	1.389

CORTEX® MARINEKommunikation

Cortex gentænker kommunikation til søs og kombinerer AIS og VHF med fjernmonitorering i et produkt, som vækker begejstring hos sine brugere i kraft af blandt andet smarte features, lækre håndsat og suveræn lyd-kvalitet. Funktionsmæssigt kan man sammenligne Cortex V1 med en AIS 800, en VHF 315i og en OnDeck i ét – altså en black box AIS/VHF-løsning med mulighed for fjernovervågning og -betjening af din båd via din smartphone. Der er mulighed for trådløst håndsat. Håndsettet giver dig fuldt AIS-overblik over trafikken omkring dig, og fordi håndsettet også viser NMEA 2000-data, har du et komplet overblik over situationen hvor som helst på båden med et trådløst håndsat – vågner man en nat for anker, er det uvurderligt at kunne tjekke vind og eventuel drift direkte fra køjen. Hvis det er din smartphone, du har ved hånden, har du adgang til de samme informationer på den. Der er så mange små features, hvor Cortex rammer rigtigt med at gøre livet nemmere og sikrere på en båd, og forbedrer brugeroplevelsen ved AIS og VHF. Har man ikke brug for VHF-funktion, vælger man M1-versionen.



	Varenr.	DKK
Cortex V1	F0281420	19.799
Cortex M1	F0281520	13.999
Cortex H1P trådløst håndsat	F0281610	6.199
Cortex H1 kablet håndsat	F0281600	6.199

VHF XI5I

Kommunikation er afgørende på vandet. Garmins serie af traditionelle VHF'er har alle 25 watt sendestyrke og indbygget GPS-modtager og klasse D DSC. Der findes fire modeller: VHF 315i er en black box-version, hvor kun håndsettet er ude på skottet. VHF 215i har mulighed for hailer og yderligere håndsat og fås med og uden AIS. VHF 115i er standardmodellen med fast håndmikrofon.



	Varenr.	DKK
VHF 315i	F0204701	6.549
VHF 215i AIS	F0209801	6.549
VHF 215i	F0209701	4.899
VHF115i	F0209601	3.749
GHS 11i kablet håndsat	F0175901	2.479

AIS™ 800 BLACK BOX AIS-TRANSCEIVER

AIS 800 black box AIS-transceiver med indbygget GPS er nem at bruge, giver pålidelig kommunikation og sender dit fartøjs information til andre AIS-modtagere i dit område og modtager AIS-data fra andre. Med 5 watt sendestyrke med klasse B/S0 giver den hurtigere positionsrapportering end nogensinde før.

Garmin AIS 800 har en intern VHF-antennesplitter, som giver mulighed for at VHF og AIS kan dele samme antenne. Den omfatter en indbygget GPS (med stik til ekstern antenne hvor det er nødvendigt) og integreres i dit Garmin netværk. Transceiveren kan via NMEA 2000®/0183 integreres med kompatible kortplottere.



	Varenr.	DKK
AIS 800	F0208700	9.299

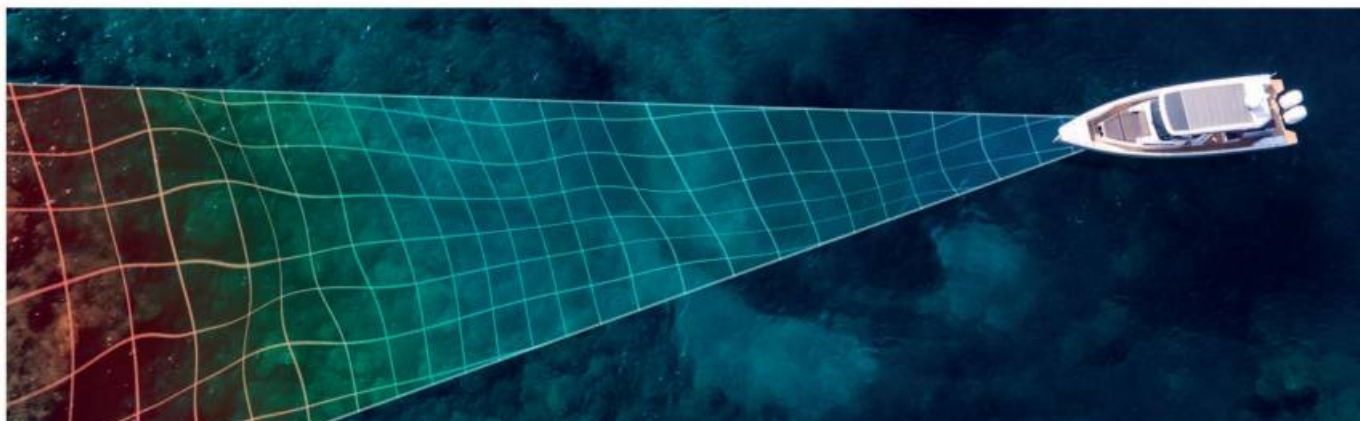

NETVÆRKSKomponenter

PANOPTIX™ PS51-TH FRONTVÜ

Med Panoptix PS51-TH FrontVü er brugervenligt fremadrettet ekkolod til kollisionsforebyggelse nu endelig en realitet, og er blevet mildt sagt godt modtaget i test og af slutbrugere. Sejl trygt selv i ukendt farvand – Panoptix viser dig i realtid, hvad der gemmer sig under overfladen forude. PS51-TH skrogennemført transducer afsøger et område op til 8-10 gange dybden/op til 100m foran båden og er en ny, brugervenlig dimension i din sejlsads: Lynhurtig opdateringshastighed maksimerer din reaktionstid. Smal keglebredde på 20° minimerer "falske alarmer", og den indbyggede AHRS-sensor kompenserer for bådens kurs og bevægelse i vandet, så søgeretningen er helt stabil – et lille teknologisk vidunder!



	Varenr.	DKK
PS51-TH FrontVü	F0175300	12.249

HVAD ER FUSION LINK™?



Med FUSION-Link kan du betjene dit FUSION marinestereo fra dine Garmin enheder – nemt og lækkert. Find lynhurtigt din yndlingssang, få de seneste sportsnyheder eller skru op for volumen fra din plotter via NMEA 2000®. Opsæt din skærm med FUSION media bar – så kan du altid se og betjene din musik på plotteren, også fra andre skærbilleder som søkort eller ekkolod.

Download den gratis FUSION-Link app for trådløs betjening via Bluetooth® eller Wi-Fi® med din kompatible enhed – mobil eller Garmin ur.





GMR™ FANTOM 24X & 18X RADOME

Garmins Fantom har forandret radarovervågning for altid: MotionScope™ teknologien anvender Doppler-effekten til at detektere, hvordan radarmål bevæger sig, og markerer med forskellige farver, om de er på vej imod eller væk fra dig – en indlysende fordel for kollisionsforebyggelse. Fantom radarer er solid-state for omgående aktivering og lavt strømforbrug. Den nye generation – Fantom X – har taget et stort ryk yderligere op i performance hvad angår detektion af mindre mål, rækkevidde og kraft til at give overblik over eksempelvis en hel marina.

	Varenr.	DKK
GMR Fantom 24x Sort	F0258510	25.299
GMR Fantom 24x Hvid	F0258500	24.449
GMR Fantom 18x Sort	F0258410	21.149
GMR Fantom 18x Hvid	F0258400	20.399



GC™ MARINEKAMERAER

Garmins marinekameraer giver sikkerhed og øget overblik på din båd. De giver dig et ekstra par øjne, der kan overvåge områder over eller under dækket – selv ved lav belysning, hvilket gør kameraerne perfekte til motorrum. Den kompakte størrelse og de robuste vejrbestandige huse gør dem nemme at installere stort set hvor som helst på din båd.

	Varenr.	DKK
GC 200 marine-IP-kamera	F0216400	4.499
GC 100 trådløst marinekamera	F0186531	3.249
GC 14 kablet marinekamera	F0266700	3.249



GPS 24XD GPS-ANTENNE

Med GPS 24xd ekstern GPS-antenne er nøjagtigheden langt under en meter, og der er indbygget elektronisk kompas for heading-indikation selv når båden ligger stille.

	Varenr.	DKK
GPS 24xd NMEA 2000 Sort	F0231620	2.899
GPS 24xd NMEA 2000 Hvid	F0231610	2.479
GPS 24xd HVS NMEA 0183	F0231600	2.479



GMR™ 24 XHD3, 18 XHD3 & 18 HD3

Garmins magnetronradarer er standardvalget til danske småbåde i kraft af fremragende performance og pålidelighed. xHD3 er netop opdateret med nye funktioner, som blandt andet forbedrer klarheden. HD3 har færre features – det sikre valg til en god pris.

	Varenr.	DKK
GMR 24 xHD3	F0284200	25.999
GMR 18 xHD3	F0284100	19.399
GMR 18 HD3	F0284300	16.749



KOMPASKURSSENSORER

Garmin råder nu over tre kompassensorer til hvert sit formål: SteadyCast™ sikrer for en overkommelig pris, at din heading på kortplotteren svarer til virkeligheden – eksempelvis ved drivfiskeri. Den 9-aksede sensor er vores bedste magnetkompass med nøjagtighed plus/minus 2 grader og kompensation for bådens bevægelser i søen – perfekt til eksempelvis radaroverlay og MARPA. Endelig er der nu mulighed for GPS-kompass: Har du brug for en headingkilde til plotter eller autopilot, som er upåvirket af magnetiske kilder på båden eller i undergrunden samt af misvisning højt mod Nord, har du løsningen i Garmin MSC™ 10.

	Varenr.	DKK
MSC 10 satellitkompass Sort	F0240710	8.549
MSC 10 satellitkompass Hvid	F0240700	8.149
SteadyCast kurssensor	F1141710	1.619



ANALOG-TIL-NMEA 2000-ADAPTERE

Selv ældre tilbehør kan kobles op til en ny plotter med disse smarte NMEA 2000® adaptore.

	Varenr.	DKK
GRA 10 rorføler-adapter	F1132400	1.619
GET 10 motortilt-adapter	F1132500	1.619
GFL 10 tankmåler-adapter	F1132600	1.619
GBT 10 Bennett trimflaps-adapter	F1132700	1.619
GST 10 fart- og temperatur-adapter	F1132800	1.239

FORCE™ ELMOTOR



Med serien af Force frontmonterede elmotorer har Garmin gjort sit indtog på et nyt marked, og har taget det med stil: Force er markedets kraftigste og mest energieffektive elmotor – forskellen er mærkbar for enhver rutineret bruger. Lige så væsentlig er den suveræne støjsvagthed, både hvad angår lyd i vandet og fraværet af interferens med ekkolod. Force kan betjenes fra en kompatibel plotter, med den medfølgende trådløse fodpedal eller med fjernbetjeningen med point-and-go: Peg blot i den retning, du ønsker at sejle, og den indbyggede autopilot skifter kurs. Der er naturligvis mulighed for ankerfunktion, så man kan lægge sig fast på et produktivt spot – eller man kan følge sit spor retur til hvor der var fisk. Der er indbygget UHD-transducer til brug med kompatibelt ekkolod. Garantien dækker brug i salt- såvel som ferskvand.

Til 2024 er Garmin klar med Force Kraken, en pivotmonteret model med skaftlængder til selv store fiskebåde. Med Force Kraken er der udviklet yderligere på den allerede suveræne navigations- og aktingsfunktionalitet: Med multiband-GPS er der endnu højere præcision, og en ny algoritme sætter motoren i stand til endnu bedre at kompensere for ændringer i omgivelserne, eksempelvis vindstød. En fræk detalje er, at Krakens propel kan køre begge veje – motoren behøver altså ikke at vende rundt for at stoppe op på eksempelvis et ankerpunkt. Fås i sort og hvid, hvor sorte versioner har indbygget transducer.

	Varenr.	DKK
Force Kraken 90" Hvid	F0257420	40.299
Force Kraken 75" Hvid	F0257410	37.999
Force Kraken 63" Hvid	F0257400	36.449
Force Kraken 75" Sort med GT56UHD-TR	F0257310	36.449
Force Kraken 63" Sort med GT56UHD-TR	F0257300	34.899
Force elmotor 57"	F0202500	32.999
Force elmotor 50"	F0202400	31.399

QUATIX® 7 SMARTWATCH



quatix er marine-versionen af Garmins ekstremt populære multisports-GPS-smartwatches, designet til at hjælpe dig til at få det bedste ud af din tid på vandet. Forbind din quatix til din båds netværk og få muligheder som autopilot-fjernbetjening, Fusion-Link™ betjening af marinestereo, waypointmarkering, kapsejladsfunktioner, datastreaming – herunder hastighed, dybde, temperatur og vind – og meget mere. quatix 7 har alle farve-touchscreen. Ny til 2024 er Pro-modellen med indbygget lygte og safir-AMOLED-skærm, mens 7X Solar har supplerende solopladning, indbygget lygte og medfølgende titaniumrem. quatix 7 er et super-stilfuldt hverdagsur, og med QuickFit™ remsystemet kan du på sekunder skifte til en rem, som passer til lejligheden. Der er håndledsbaseret pulsmåling til brug for urets træningsfeatures, og der er indbyggede aktivitetsprofiler som paddleboarding, kajak- og kanoroning. Der er naturligvis tilsluttede features som smart-notifikationer fra din smartphone om indkommende opkald og beskeder, automatiske uploads til Garmin Connect™ og download af personlige urskiver og apps fra Connect IQ™ Store.

	Varenr.	DKK
quatix 7X Solar Edition	F0254161	9.299
quatix 7 Pro	F0280381	7.749
quatix 7	F0254061	5.449

DEN PERFEKTE TRANSDUCER TIL DIT BEHOV











Valget af ekkolodstransducer er individuelt: Hvilket ekkolod skal transduceren passe til? Hvor på båden ønsker du at anbringe transduceren – skal den være hækmonteret, indenbordsmonteret eller skroggennemført? Hvilke teknologier skal transduceren understøtte – har du alene behov for dybde eller fishfinder, eller ønsker du ClearVü og SideVü? Skal transduceren have CHIRP, hvor den sender over store områder af frekvenser? Udvalget er enormt, så for det fulde overblik bør man hente Garmins 2021 marineprisliste hos sin forhandler – men de mest almindelige transducere er oplistet her:



	Varenr.	DKK
Hæktransducer GT56UHD 12-pin Har man fokus på det ultimative SideVü og ClearVü til det lave vand, så er en UHD-transducer og ekkolod det optimale. Der er lavere frekvenser at falde tilbage på til brug på dybere vand også.	F1307300	3.749
Hæktransducer GT52HW-TM 12-pin Standard CHIRP-transducer til skandinavisk fiskeri, hvor det meste foregår op til 30-40 m. Høj frekvens og bred kegle. Alt er indbygget: CHIRP fishfinder, ClearVü og SideVü.	F1240500	2.859
Hæktransducer GT22HW-TM 8-pin Samme som GT52HW-TM, blot uden SideVü.	F1240300	1.619
Hæktransducer GT8HW-TM 8-pin Samme som GT52HW-TM, blot uden SideVü og ClearVü. Ren fishfindertransducer i topkvalitet!	F1240100	1.309
Indenbords transducer GT8HW-IH 8-pin Samme som GT8HW-TM, blot til indenbordsmontering. Billigste indenbordsmonterede. Kun egnet til skroghældning op til 6°.	F1240110	1.309
Hæktransducer GT51M-TM 12-pin Hæktransducer med kraftig CHIRP fishfinder, Side- og ClearVü. Til brug på dybere vand, hvor den primære anvendelse er dybere end 30-40 m.	F0196600	4.879
Skroggennemført transducer GT51M-TH 12-pin Samme som GT51M-TM, blot til skroggennemføring. Fås også som par til både med dyb køl.	F0196610	7.399
Hæktransducer GT23M-TM 8-pin Samme som GT51M-TM, blot uden SideVü. Fås også i skroggennemført version.	F1240400	2.859
Hæktransducer GT15M-TM 8-pin Samme som GT51M-TM, blot uden SideVü og ClearVü. Ren fishfindertransducer i topkvalitet!	F1240210	2.479
Indenbords transducer GT15M-IH 8-pin Indenbordsmonteret fishfindertransducer med CHIRP – den nye standardløsning til mange danske både.	F1240200	1.549
Hæktransducer 77/200 8-pin Billigste hæktransducer til GPSMAP og echoMAP – uden ClearVü. Primært til brug i ferskvand.	F1024940	659

Varenr.

DKK

	Hæktransducer 50/200 8-pin Hæktransducer til GPSMAP og echoMAP – uden ClearVü. Primært til brug i saltvand.	F1027210	659
	Hæktransducer GT20-TM 77/200+ClearVü 8-pin Standard hæktransducer til GPSMAP og echoMAP – med ClearVü.	F0196001	1.239
	Hæktransducer GT21-TM 50/200 +ClearVü 8-pin Som GT20, men til når den primære brug er på lidt dybere vand, 30+ meter.	F0196200	1.619
	Skroggennemført transducer P319 50/200 kHz 8-pin Billigste skroggennemførte transducer til GPSMAP og echoMAP – uden ClearVü.	F1019421	1.709
	Indenbords transducer Airmar P79 50/200 8-pin Klassisk indenbordsmonteret transducer, især til ældre modeller uden CHIRP.	F1032720	1.859
	Transducerforlængerkabler		
	8-pin, 3 meter	F1161750	349
	8-pin, 10 meter	F1161752	509
	4-pin, 3 meter	F1161710	309
	12-pin, 3 meter	F1161732	349
	12-pin, 10 meter	F1161742	429
	8-pin transducer til 4-pin ekkolodsadapter Forbinder en 8-pin transducer til 4-pin ekkolod.	F1271900	199
	Ekkolodsadapter 8-pin Skift stikket på ældre transducere for tilslutning til nyt Garmin ekkolod.	F1161300	589
	NMEA® 2000 netværk		
	NMEA 2000 startkit	F1293500	849
	NMEA 2000 strømkabel	F1293530	199
	NMEA 2000 backbone-/dropkabel 0,3m	F1293520	159
	NMEA 2000 backbone-/dropkabel 2m	F1293521	239
	NMEA 2000 backbone-/dropkabel 4m	F1293522	239
	NMEA 2000 backbone-/dropkabel 6m	F1293523	279
	NMEA 2000 backbonekabel 10m	F1293524	309
	NMEA 2000 T-stykke	F1293510	199
	NMEA 2000 T-stykke med fire indgange	F1293511	549
	NMEA 2000 terminator han	F1293541	119
	NMEA 2000 terminator hun	F1293540	119
	Garmin marinenetværk		
	Netværkskabel RJ45 1,8m	F1055000	199
	Netværkskabel RJ45 6m	F1055100	279
	Netværkskabel RJ45 12m	F1055200	429
	GMS 10 netværkshub	F0035100	3.749
	Kabelkobler til netværkskabel RJ45	F1058000	309
	RJ45-stik til eftermontering 2-pak	F1060300	119

GARMIN NAVIONICS+ SØKORT – DET BEDSTE FRA GARMIN MED DET BEDSTE FRA NAVIONICS

Uanset om du er på jordomsejling, på kanalfart, på geddefiskeri eller på opgave med en arbejdsbåd, er søkortsinformationer naturligvis alfa og omega. Siden Garmin og Navionics fusionerede, har vi arbejdet på at kombinere vores data og teknologier for at skabe den bedste kartografi overalt på kloden. Nu forener vi vores løsninger endnu mere, og gør dine valg simple: Nu findes de samme dækningsområder i både Garmin- og Navionics-produkter, og i både standard- og premiumversionerne – i to størrelser.

Opgraderer man fra BlueChart til Navionics+, vil man med det samme bemærke nye features som stærkt forbedret, hurtigere automatisk ruteberegning, som bygger på lokale data for foretrukne sejlruiter, og der er mulighed for daglige kortopdateringer. Vælger man Vision+, får man mulighed for at downloade ægte højopløste satellitfotos for optimal gengivelse af eksempelvis fiskepladser og havne, for luftfotos over havne og 3D-kortpræsentation – den mest intuitive kortpræsentation at sejle efter.

Garmin Navionics+ er kompatible med alle modeller i det nuværende program – tidligere modeller skal anvende BlueChart g3, som fortsat opdateres.

Hent dit nye søkort hos din Garmin forhandler eller via ActiveCaptain® app.

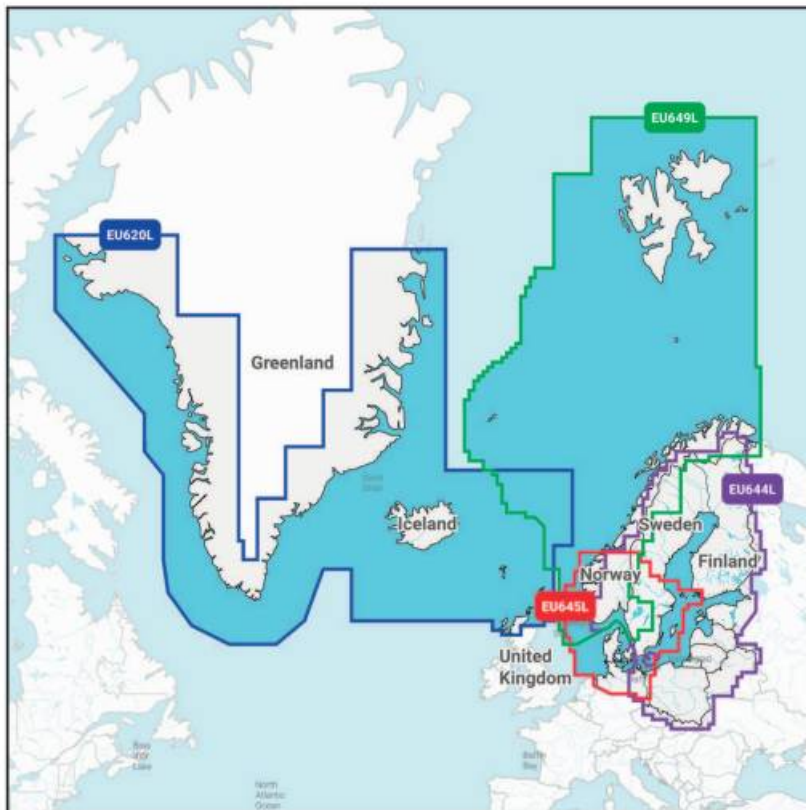

	Varenr.	DKK
GARMIN NAVIONICS VISION+ Large FGARNAVISL	n/a	2.999
GARMIN NAVIONICS+ Large FGARNAVL	n/a	2.099

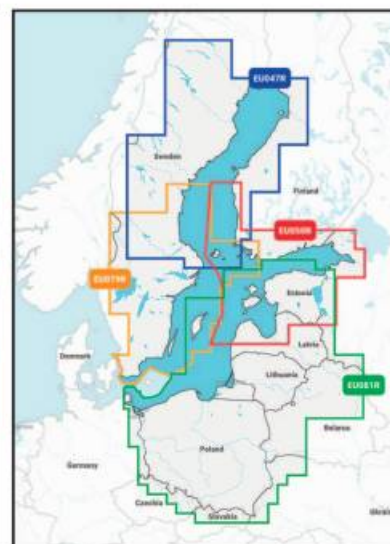
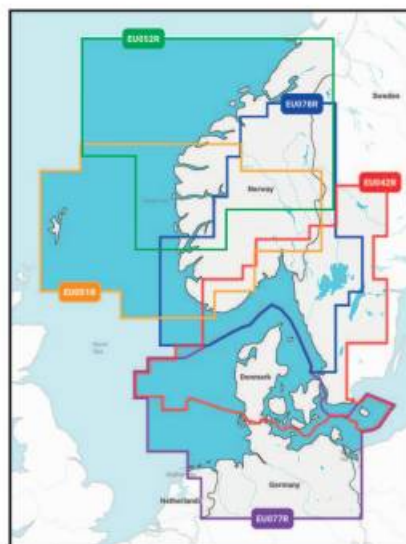
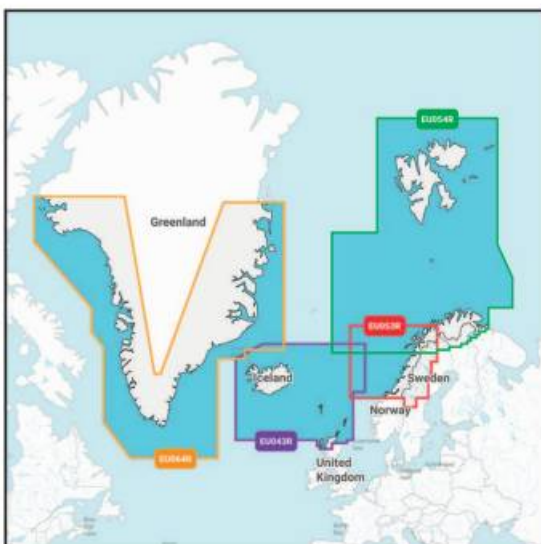

På siden vises eksempler på forskellige kortstørrelser i området omkring Danmark. På Garmin.com kan du se alle de mange kortmuligheder overalt i verden, som Garmin tilbyder.

	Varenr.	DKK
GARMIN NAVIONICS VISION+ Regular FGARNAVISR	n/a	2.099
GARMIN NAVIONICS+ Regular FGARNAVR	n/a	1.399

*Angiv kortområde ved bestilling

GARMIN – JOIN THE SAILING CLUB

Er du på udkik efter ny elektronik til din sejlbåd? Garmin har alt hvad du har brug for uanset om du er til tursejlad eller kapsejlad.

Du ved sikkert allerede, hvor nemt det er at bruge en Garmin plotter. Du skal bare tænde den, og du vil med det samme kunne følge den enkle menu. Alt er lige ved hånden, så du hurtigt og nemt kan planlægge en rute til din destination.

Sæt sejlene og lad GNX sejladspakken give dig alle de informationer du har brug for i forhold til vind og vejr.

gWind transduceren har twin-fin teknologi med trebladet propel, som giver mere nøjagtig reel vindhastighed (True Wind Speed – TWS) i lettere vinde, mens twin-fin designet giver en mere stabil sand vindvinkel (True Wind Angle – TWA). I modsætning til kop-designet er den trebladede propel altid effektiv.

Kombineret med optisk aflæsning giver denne transducer overlegen nøjagtighed ved lave vindhastigheder samt fremragende linearitet.

GNX eller GMI marineinstrument giver dig de vinddata, der er nødvendige for at træffe velfunderede beslutninger.

Airmar DST810 transducer til montering gennem skroget kombinerer præcise dybde-, hastigheds- og temperaturdata med gyro-data til indtastninger om heel/trim og pitch/roll – som den leverer til NMEA 2000® netværket og derved vises på tilsluttede plottere og instrumenter.

Glem aldrig sikkerheden – tag en Inreach med på vandet, så er du sikret forbindelse til land uanset hvor du befinder dig.





GPSMAP® 86-SERIEN

Topmodel i håndholdte til marinebrug – med mulighed for inReach® satellitkommunikation. GPSMAP 86-serien har sin plads på enhver båd: Som stand alone-navigatør i den helt lille båd, som nødnavigator i grab bag'en eller som en integreret del af netværket på din båd med trådløs streaming af data fra plottere og instrumenter eller som fjernbetjening af autopilot og FUSION® stereo. Den har klart 3" farvedisplay med mulighed for indlæsning af BlueChart® g3 søkort, dedikeret marinemenu og flyder, hvis man taber den i vandet. GPSMAP 86s adskiller sig fra 79s med features som indbygget lithium-batteri, lommelygte og trykhøjdemåler. GPSMAP 86i tilføjer inReach satellitkommunikation¹: Hold kontakten via tekstbeskeder og del din position med dem derhjemme – også uden for mobildækning – hent verudsigter eller kontakt hjælp i en nødsituation.

¹ Et aktivt abonnement er påkrævet for brug af inReach satellitkommunikation.

	Varenr.	DKK
GPSMAP 86i – inReach	F0223601	4.899
GPSMAP 86s	F0223501	3.249



INREACH® MINI 2

inReach Mini 2 giver dig satellitkommunikation¹ hvor som helst. Du kan kommunikere direkte fra enheden eller forbinde til kompatibel kortplotter eller Messenger™ app på din mobil – en brugeroplevelse svarende til normal sms. Vælg versionen i marinebundle hvis du ønsker holder og strømkabel til montering på skottet ved siden af plotteren – altid klar til at blive klikket ud og komme med på eventyr også på land.

¹ Et aktivt abonnement er påkrævet for brug af inReach satellitkommunikation.

	Varenr.	DKK
inReach Mini 2 marinebundle	F0260230	3.499
inReach Mini 2	F0260202	3.099



INREACH® MESSENGER

Garmin inReach redder menneskeliv og skaber tryghed overalt i verden – nu har vi pakket den uvurderlige teknologi ned i inReach Messenger, en lille black box, som giver dig satellitkommunikation¹ på din almindelige smartphone, når du er udenfor mobildækning – og brugeroplevelsen kunne ikke være nemmere. Download den nye Garmin Messenger™ app, hvor brugeroplevelsen svarer fuldstændig til de besked-apps, du er vant til at bruge indenfor GSM-dækning ... Det kan simpelthen ikke være nemmere.

¹ Et aktivt abonnement er påkrævet for brug af inReach satellitkommunikation.

	Varenr.	DKK
inReach Messenger	F0267201	2.329

GPSMAP® 79S & GPS 73

Garmins marine-håndholdte er uundværlige for enhver, som færdes på havet – og disse to modeller er overskuelige investeringer, også til brug som nødnavigator ved strømsvigt eller havsnød. De er designet særligt til marinebrug ved at flyde, hvis de tabes i vandet og i kraft af dedikeret marine-brugerflade og speciel MOB (mand overbord)-knap. Har du brug for farveskærm og mulighed for søkort (BlueChart g3), så vælg GPSMAP 79s. GPS 73 er en ren monokrom GPS uden mulighed for søkort, men med kapsejladsfunktioner som virtuel startlinje, nedtælling og tack assist.

	Varenr.	DKK
GPSMAP 79s	F0263500	2.859
GPS 73	F0150400	1.469



ONDECK™

Med OnDeck har du altid din båd med dig i lommen. Få besked på ActiveCaptain® app på din smartphone hvis din båd flytter sig eller nogen åbner en dør. Hold øje med hele dens system som pumper, batteri- og landsstrømsstatus. Betjen op til fem kontakter hvor som helst fra: Tænd for varme og lys på vej mod havnen.

	Varenr.	DKK
OnDeck Hub	F0213400	7.399

1 Et aktivt abonnement er påkrævet. Både OnDeck og din smartphone skal have forbindelse til 4G/3G.



GTB 10

GTB 10 kommunikerer via 4G/3G.

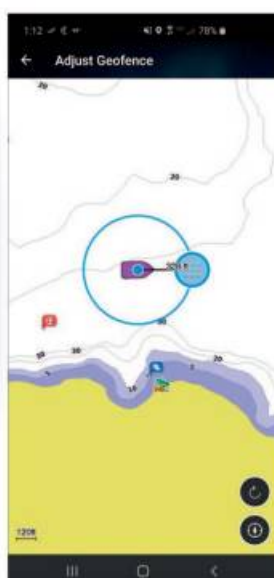

SIKKERHED

Få besked, hvis en sikkerheds-sensor aktiveres eller din båd flytter sig¹.



OVERVÅGNING

Hold dig opdateret med din båds batteristatus, pumpeaktivitet, landstrøm, temperatur osv.



BETJENING

Tænd hjemmefra, så båden er klar: Varme, køl, lys osv.

GARMIN'S BRAND-FAMILIE

Garmin stræber efter at levere de bedste produkter til alle aktiviteter på vandet. Så når disse brands er blevet en del af Garmin familien, er det fordi hvert af dem repræsenterer det stærkeste indenfor deres felt.

FUSION

LYDUNDERHOLDNING

Fusion stereo er verdenskendt for udvikling af innovative audio-løsninger, som er førstevalget hos de mest prestigefyldte bådmærker overalt i verden.

NAVIONICS®

KARTOGRAFI

Navionics laver søkort og kun søkort, så at være andet end nummer et har aldrig været en mulighed. Garmins BlueChart® baserer sig nu på de mest detaljerede, mest opdaterede søkortdata: Navionics.

EmpirBus™

DIGITAL SWITCHING

På fremtidens båd foregår monitorering, betjening og automatisering af alle bådens systemer på plotteren, og her er EmpirBus' super-skræddersyede løsninger det allerstærkeste kort.

HÅNDHOLDT VHF



Bærbar VHF HM-130 Float & Flash

Bærbar VHF Float & Flash er Himunication Technologys eget brand.

Sendestyrke 1/5W. 220V bordlader og håndstrop medfølger. Alle VHF radioer fra Himunication er med ATIS og er vandtætte IP67

12V lader kan tilkøbes.

VHF radioen fra Himunication Technology HM130 er en bærbar og ergonomisk. Den kan programmeres med ATIS ved brug på indre vandveje.

Den kompakte VHF radio HM130 flyder i vand og har blinkende "Float & Flash" funktion, der gør den let at finde igen.

Overblik:

Flyder
ATIS funktion
"Float & Flash"
Dual / Tri-watch
CH 16/9 knap
Favorit / Memory kanal valg
11 Squelch niveauer
Automatisk baggrundsbelysning
Strømspare funktion
Låse funktion
Valgfri Beep
Priority Scan, Memory Scan og Autoscan
31 kanaler
Private kanal
IP67
5 & 1 Watt Effekt
Stor og lys LCD-skærm

I Pakken:

Himunication HM130 VHF Radio
Hi-gain fleksibel antenne
Bordlader med adapter
Bælteclip
Håndledsrem
Li-ion Battery Pack
Brugsanvisning (engelsk)

292698 VHF HM-130 Kr. 1.295,00
292698-L 12V lader Kr. 145,00



Bærbar VHF DSC klasse D med GPS HM-360

Bærbar VHF DSC klasse D med GPS er Himunication Technologys eget brand.

Sendestyrke 1/5W. 220V bordlader og håndstrop medfølger. Indbygget GPS. Alle VHF radioer fra Himunication er med ATIS og er vandtætte IP67

12V lader kan tilkøbes.

Bærbar VHF HM360 DSC Klasse D er en vandtæt (IP67) håndholdt VHF radio for maritimt brug.

VHF Radioen HM360 har indbygget GPS og DSC klasse D funktion, der sender Distress-Call / Nødsignal ved tryk på nødknap.

HM360 DSC flyder hvis du taber den i vandet og har "Float & Flash" funktion

Der er valgfri 5W eller 1W sendeeffekt og radioen opererer på alle 55 internationale kanaler samt kan lagre hele 99 kanaler.

Antennen kan afmonteres og drives af et udskifteligt Li-ion batteri på 1700mAh.

Oversigt:

"Float & Flash"
Vandtæt: IP67
Flyder
Dual modtager
Ægte DSC klasse D
MOB funktion
COG & SOG visning på display
Stor LCD skærm
48 kanals GPS modtager
Alle internationale kanaler
Hi gain fleksibel antenne
Sende effekt: 5W eller 1W
AC lader (til 230v)
Bælte Clip
Håndleds strop
Manual (engelsk)
Vægt: 580gr
Mål: 139 x 60 x 39mm

292699 VHF HM-360 Kr. 2.394,00
292699-H 12V lader Kr. 195,00



Viking redningsflåder - se kapitel 12



HT-649

ENTEL HT-649 GMDSS

Vandtæt (IP68) bærbar GMDSS godkendt maritim VHF radiotelefon (MED godkendt med Wheelmark logo) inkl. primært ikke-genopladeligt Lithium batteri (CLB750x), sekundært genopladeligt 1800 mAh Li-Ion batteri (CNB750), stort baggrundsbelyst LCD display. Trickle lader.

229488 Kr. 6.188,00



NØD OG SIKKERHEDSUDSTYR



MCMURDO

FASTFIND 220

Den nye kompakte FASTfind nødpejle sender, er med til at redde liv. Designet gør, at den er nem at bære på sig.

Falder en person overbord, aktiverer hans sin FASTFIND, der herefter udsender nødsignal til satellitter, og herfra videre til relevante myndigheder, der står for redningsaktionen (i Danmark er det SOK). Samtidig med at nødsignal sendes til satellitter, udsendes et andet nødsignal på en radionødfrekvens som fly lytter på og kan pejle imod.

Når FASTFIND er aktiveret udsendes samtidig et kraftigt blinkende lys hvert 3. sekund, for at den nødstedte kan identificeres i mørke - efter aktivering holder batteriet i 24 timer. Kan ej flyde. MMSI nødvendig. Epirb, men ikke IMO godkendt. Bemærk, der betales ingen forbrugsudgifter.



NASA, MAND OVER BORD INDIKATOR (MOB)

Base display med op til 8 aktive transpondere til mandskab og udstyr. Falder et besætningsmedlem overbord afgives en højlydt alarm. Transpondere med angivelse af bruger kan til- og afmeldes. Hver transponder forsynes med 3 stk. AAA batterier og fungerer med disse i adskillige uger kontinuert. Leveres med 3 transpondere.

223710 Kr. **3.594,00**

Ekstra transponder

223712 Kr. **710,00**

229491

Fastfind 220

Kr. 3.304,00

Bærbar positions Beacon 406/121,5 MHz inkl. GPS (skal programmeres).



easy RESCUE-BW-COM (Automatisk aktivering i vand efter 2 sek.)

Personlig AIS sender / Position direkte til kortplotter / PC tilsluttet AIS modtager

easy RESCUE er en personlig AIS sender med indbygget GPS.

easy RESCUE har en størrelse, så den passer i en lomme på en redningsvest, så den hurtigt kan aktiveres i en nødsituation.

Falder et besætningsmedlem overbord og har en easy RESCUE på sig, er der kun en ting at gøre - få aktiveret easy RESCUE. Den vil inden for få minutter udsende et AIS symbol, som kan aflæses på kortplottere på eget og omkringliggende skibe. Derved er det muligt for alle fartøjer inden for rækkevidde at søge mod den nødstedtes position og hjælpe med at redde den nødstedte. Solas godkendt.

229520

Kr. 5.984,00



Easy2 AIS MOB + DSC

Kombineret AIS/DSC nødsender.

Frekvenser: AIS 161975 og 162125 MHz

DSC 156525 MHz.

Automatisk aktivering i vand eller manuel.

Ved aktivering vil AIS-MOB blive udsendt.

Op til 8 forudprogrammerede MMSI-numre.

229517

Kr. 3.585,00



Epirb: TRON 60AIS

To modeller:

Med manuelt beslag. GNSS (GPS, GLONAS, Galileo).

229620

Manual aktivering:

Kr. 7.400,00

Med automatisk hydrostatisk aktiveringsbeslag. GNSS (GPS, GLONAS, Galileo).

229621

Automatisk aktivering:

Kr. 8.568,00

PROGRAMMERING AF MMSI NR. I EPIRB:

229499 EPIRB

Kr. 438,00

Bemærk: EPIRB, FASTFIND og SART tillægges specielt transportgebyr for specialemballage og dokumenter (Kr. 150,-).

NØD OG SIKKERHEDSUDSTYR



AIS SART: TRON AIS SART

Tron AIS-SART er designet til brug i redningssituationer. En stor fordel ved AIS SART er, at den nødstedtes position udsendes, derved opnås hurtig sporing af nødstedte..

- Positions opdatering (hvert minut)
- VHF signal sendes på AIS kanal A og B
- 5 års garanti
- Imødekommer IMO/SOLAS/GMDSS regulativer og er Anatel, CCS, FCC og MED godkendt.
- Worldwide Service

229622

Kr. 7.753,00



RADAR SART: SART-20

TRON SART, er konstrueret til brug i eftersøgning- og redningsoperationer. Når den trickes af X-bånd radar fra et omkringliggende fartøj, vil den straks udsende et karakteristisk pejler linje mellem placeringen af de nødstedte og omkringliggende fartøjer med X-bånd radar.

Opfylder alle krav iflg. IMO og GMDSS,

- 5 års garanti
- Kan sendes som ikke farligt gods

229623

Kr. 5.895,00



Epirb 1 Pro

Ocean Signal SafeSea EPIRB1 Pro er den mest kompakte Float Free EPIRB på markedet og er ca. 30% mindre end andre kendte mærker. Den har moderne 66-kanals GPS-modtager til hurtig og præcis positionering og Float Free hus for automatisk frigørelse med Hydrostatisk udløser. Som verdens mest kompakte EPIRB, giver EPIRB1 Pro med sit holdbare design, et naturligt valg der imødekommer alle kommercielle, fiskeri- og fritidsfartøjers behov. Produktet er designet til maksimal effektivitet og kan prale med en batterilevetid på 10 år samt en fremragende operationstid, når den først er aktiveret! Dette holder redningstjenesterne opdateret med din position i længere tid. Det automatiske frigørelseshus (ARH) leveres med en praktisk adapter, der giver flere muligheder for eftermontering ved hjælp af de samme monteringshuller, der tidligere blev brugt til ældre og større EPIRBs, såsom Ocean Signal E100 / E100G, Jotron Tron 60s og McMurdo E5 / G5.

Specifikationer: "

406/121.5/GPS MHz Satellite Transmitters:

Satellite Transmission: 406.040MHz, 12Watts (Max EIRP)

•Homing Transmission: 121.5MHz, 50mW nominal

•Output Power: 5 Watts (nominal)

•GPS Receiver: 66 Channel

•MEOSAR Compatible: Yes

•Battery:

•Type: Lithium Primary

•Chemistry: Manganese Dioxide (LiMnO₂)

•Operational Life: >48 hours @ -20°C

•Operating temperature range: -20°C to +55°C (-4°F to +131°F)

•Replacement Interval: 10 Years

292419

Kr. 6.995,00

Epirb 3 Pro

Til Erhvervsbrug

292419-ERHVERV

Kr. 9.195,00

OCEAN SIGNAL



OCEAN SIGNAL rescueME PLB1

rescueME PLB1 giver dig sikkerhed for at de globale redningstjenester kan nås ved et enkelt tryk på en knap.

rescueME PLB1 kan betjenes med en hånd i selv de mest krævende situationer. En simpel fjederbelastet klap dækker aktiveringsknappen at forhindre utilsigtet aktivering.

RescueME PLB1 arbejder med det eneste officielt anerkendte eftersøgnings og rednings satellitnetværk (drives af Cospas Sarsat) i verden.

Egenskaber:

- Ca. 30% mindre end andre PLBer
- Nemt passer redningsvest
- Vandtæt til 15 meters dybde
- Udtrækkelig antenne
- 7 års batterilevetid (Længste på markedet)
- 7 år garanti
- Mindst 24 timers sendetid
- Kraftigt "Strobe Light"
- 66 kanals GPS modtager
- Unik monterings klips
- Fungerer på det globale Cospas Sarsat redningsnetværk
- Gratis at bruge, ingen abonnementsudgifter
- Leveres med flydepose

292420 OceanSignal PLB1 Kr. 3.295,00

Til Erhvervsbrug PLB3
292420-ERHVERV

Kr. 5.394,00



OCEAN SIGNAL rescueME MOB1

rescueME MOB1 fra Ocean Signal er verdens mindste AIS MOB (personlig SART) "Mand over bord" enhed med integreret DSC. MOB1 er kompatibel med selv de mest kompakte oppustelige redningsveste.

MOB1 installeres i redningsvesten og aktiveres automatisk når redningsvesten oppustes, hvorefter den første nødmelding udsendes inden for 15 sekunder samtidigt med at det integrerede "strobe lys" sikrer maksimal synlighed i svagt lys. Position og ID vil herefter transmitteres til skibes AIS systemer og vises på navigations skærme.

Egenskaber:

- Simple integration i redningsvest
- Høj intensitet "strobe light"
- Hurtig og præcis positionering
- AIS (Automatisk identifikations System)
- Automatisk aktivering
- Over 24 timers sendetid
- 5 års garanti
- 7 år batterilevetid
- Integreret DSC nødsender (Digital Selective Calling) *
- Ca. 30% mindre end konkurrenterne
- * DSC funktionalitet er underlagt reglerne i de individuelle lande.

292421 OceanSignal MOB1 Kr. 3.194,00



OCEAN SIGNAL rescueME EPIRB1

rescueME EPIRB1 er en SOLAS godkendt EPIRB, der specielt egner sig til lystsejlere, med hele 10 års batterilevetid!

EPIRB1 har et simpelt beskyttelses dæksel over aktiverings knappen, der forhindre utilsigtet aktivering, men giver mulighed for nem betjening efter behov. rescueME EPIRB1 har to kraftige strobelys, der maksimerer synligheden i svagt lys.

Egenskaber:

- **Ca. 30% mindre end andre EPIRB**
- 10 års batterilevetid!
- 48+ timer operations tid
- 5 års garanti
- Automatisk start i vand
- Hurtig, præcis positionering med 66 kanals GPS
- Udtrækkelig antenne
- Quick-release beslag
- Sikkerheds gjord

292422 OceanSignal EPIRB1 Kr. 5.094,00

Til Erhvervsbrug Epirb3
292422-ERHVERV

Kr. 7.693,00



em-trak har gjort det igen!

900 serien fra em-trak den mest kraftfulde AIS på markedet. 900 serien kommer i 8 udgaver, fra standard 2w transponder til 5w SODTMA med Bluetooth, WiFi og VHF antenne splitter.

Den ny em-trak B900 serie Klasse B AIS transponder er en internationalt fuldt certificeret højtydende Klasse B AIS transponder, der er lille og let. B900 serie har NMEA2000, NMEA0183 og USB tilslutning samt intern hukommelse for tracking af sejladsen, samt inbygget GSP antenne. em-trak B900 serie understøtter alle AIS kompatible kortplottere på markedet og er enkel at installere og konfigurere.

B900 serie sender og modtager alle AIS-meddelelser i realtid, og leveres som standard med "stealth mode" funktion for evt. ønsket afbrydelse af transmission. em-trak er eneste producent på markedet med avanceret SRT-AIS™ teknologi, der sikrer at du kan se flere skibe i et større område, og samtidigt spare på strømforbruget ombord. Ydeevne og kvalitet til en konkurrencestærk pris.

SRT-AIS™ -teknologi for bedste ydelse

Lille og let.

"Silent Mode" funktion

datalogning

Høj kvalitet, for maksimal holdbarhed

NMEA2000 og NMEA0183, USB, PC og Mac-tilslutning

Understøtter alle AIS kompatible kortplottere, (F.eks. Simrad, Lowrance, Raymarine, Garmin, B&G, Standard Horison o.s.v.)

Varenr.	Tekst	Kr.
292435	ET-B921 2 watt (CSTDMA) sender/modtager	5.896,00
292441	ET-B922 2 watt (CSTDMA) sender/modtager med Bluetooth og WiFi	8.596,00
292443	ET-B923 2 watt (CSTDMA) sender/modtager med Splitter	7.596,00
292444	ET-B924 2 watt (CSTDMA) sender/modtager med Splitter, Bluetooth & WiFi	10.896,00
292445	ET-B951 5 watt (SODTMA) sender/modtager	6.996,00
292446	ET-B952 5 watt (SODTMA) sender/modtager med Bluetooth og WiFi	9.796,00
292447	ET-B953 5 watt (SODTMA) sender/modtager med Splitter	8.795,00
292448	ET-B954 5 watt (SODTMA) sender/modtager med Splitter, Bluetooth & WiFi	11.996,00

REDNINGSKRANSE



HESTESKOKRANS, NEW WAVE

I eksklusiv udførelse. Supersoft kvalitet med aftageligt betræk. Ny forbedret kvalitet. Højde: 48 cm. Bredde (nederst): 60 cm. Indvendig højde: 35 cm. Åbning bredde: 27 cm.

Varenr.	Farve	Kr.
271200	Gul	285,00
271201	Orange	285,00
271202	hvid	285,00



HESTESKOKRANS, LALIZAS

Højde: 50 cm. Bredde (nederst): 36 cm. Indvendig højde: 38 cm. Åbning bredde: 18 cm. Meget robust. Tykt kunststof beklædning. Betrækket kan ikke tages af. Velegnet f.eks. på charter- og erhvervsbåde.

Nedsat pris så længe lager haves.

Varenr.	Farve	Kr.
271390	Gul	197,00



HESTESKOKRANS, LALIZAS, 145N

I blødt celleskum og betræk i polyester og vejrbestandig PVC. Med line og nylonkarabinhage. Vandtæt og stoffet falmer ikke p.g.a. høj UV resistens. Højde: 59 cm. Bredde: 49,5 cm.

Indvendig højde: 49 cm. Åbning bredde: 30 cm. Tykkelse: 10 cm

Varenr.	Farve	Kr.
271400-L	Gul	298,00
271401-L	Orange	298,00
271402-L	hvid	298,00



HESTESKOKRANS POSE, NEW WAVE

I eksklusiv udførelse. Pose til fastgørelse på søgelænder.

Varenr.	Farve	Kr.
271208	Hvid	173,00



REDNINGSKRANS DEKORATION

Kunststof, hvid med røde reflekser.

Indvendig diameter: 380 mm

Udvendig diameter: 600 mm

271415 Kr. 472,00



ETUI TIL HESTESKO, LALIZAS

Polyester "etui" til opbevaring af ovennævnte hesteskokranse. Tykkelse 0,33 mm, med PVC ryg. vandtæt og beskytter hesteskokransen mod vejr og vind. Lukkesystem til at fastgøre på søgelænder. Også plads til nødlys.

Varenr.	Farve	Kr.
271388	Gul	199,00
271387	hvid	199,00



REDNINGSKRANS

Godkendt i.h.t SOLAS.

Orange. Vægt: 2,5 kg

Indvendig diameter: 400 mm

Udvendig diameter: 600 mm

717400 Kr. 426,00



FLYDETOV

Orange, flettet

Varenr.	Ø mm	Lgd. m	Bruds kg	Kr.
271271	6	30	145	125,00
271273	8	30	400	166,00



SOLAS/MED

REDNINGSKRANS

Designet til lystbåde og erhvervsbrug.

Orange med reflekser.

MED godkendt i.h.t. SOLAS 74/78

Vægt:

2,5 kg

Drop højde:

80 meter

Indermateriale

PE/PU skum

Line materiale

PE

Refleks tape

SOLAS MED godkendt

Farve

Orange med stor synlighed

Opbevaringstemp.

- 30°C op til + 65°C

Modstandsdygtig overfor Flamme og diesel olie

Diameter Udv./indv.

730 mm/440mm

540850

Kr. 399,00

Holder fra NAWA varenr. 151066 passer til.

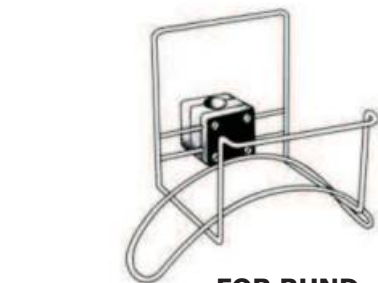

FOR RUND KRANS, NAWA

Rustfrit stål. Leveres incl. monteringsbeslag nr. 151040.

151066 Kr. 308,00



REFLEKS SOLAS-TAPE

Fra 3M i blisterpakning. 6 stk. Mål: 10 x 5 cm.

271535 Kr. 50,00

HOLDER FOR REDNINGSKRANS

HOLDER F/HESTESKO KRANS

Rustfrit stål AISI 316. Leveres med kunststofbeslag for montering på scepter/søgelænder.
271421 Kr. 199,00



TIL HESTESKO, NAWA

Rustfrit stål.
151072 Kr. 318,00
151040 Kr. 99,00



TIL HESTESKO, NAWA

Rustfrit stål. Incl. holder til vandnødlys.
151074 Kr. 334,00
151040 Kr. 99,00

151040

151040



SÆT M/REDNINGSKRANS/BOX

Sættet inkluderer:

1 stk. SOLAS godkendt redningskrans (varenr. 540850) 1 flydereb 30 meter. 1Box/container i orange polyethylene (hård plast).

Vægt incl. krans: 20 kg

Mål: H x B x D: 85 x 85 x 20 cm

Boksen giver beskyttelse for kransen og er nem at se på strand, havn, mole o.s.v.

540851

Kr. 1.919,00

MAND-OVER- BORD STIGE

Vandtæt, letvægts taske med MOB stige med 5 trin. Længde udfoldet 185 cm. Afstand mellem trin: 30 cm. Tasken er 20 cm høj og 38 cm bred.

Trin er udført i gjord, hvori der er indsyet "synkevægt" i nederste gjord, som holder stigen på plads. Det sidste trin bruges også som håndtag i tasken. Trinene er adskilt af en vertikal gjord.

Fastgøres på søgelænder med 3 stropper. Lukkes med burrebånd.

271215

Kr. 394,00



185 cm

38 cm



STANG M/MONTERINGSFOD

For redningskrans box (Box følger ikke med - se ovenfor).

Materiale: Galvaniseret stål

Mål: Fod længde x bredde + stang højde: 30 x 30 x 150 cm

Sættet inkluderer: 1 fod + 1 stang, 4 stk. ekspansionsbolte, 1 bolt m/møtrik samt 2 ubolte med møtrik.

540852

Kr. 1.534,00



KASTERING I PVC

Med 30 meter line. Ø 17,5 / 10,5 cm, 250 g.

271412

Kr. 167,00



ANKERKUGLE

Sort kunststof. sammenklappelig.

Diameter: 350 mm
281850

Kr. 84,00

Diameter: 300 mm
718013

Kr. 77,00

KEGLE

Sort kunststof. Sammenklappelig.

Højde: 470 mm
281851

Kr. 78,00

Basen (foden) kan fastgøres på grunden ved havet, søen, floden, havnen, molen eller anløbsbroen. Boxen monteres let på stangen. Der medfølger også 2 ubolte, som giver mulighed for montering på gelænder (max. diameter 60

VANDNØDLYS



VANDNØDLYS, LED

Orange kunststof. Tænder automatisk når det kastes i vandet. Godkendt i.h.t. SOLAS / MED standarder. Bruger 5 stk. 1,5 V Alkaline. (D) ikke inkluderet. 60 meter drop højde i forhold til SOLAS / MED-standarder, der kræver at godkendte livbøjelys kan modstå et fald fra 30 meter.

Det robuste og velkonstruerede L90 klarer en drophøjde fra 60 meter, og gør den velegnet til de mange høje dæk på skibe i dag. Montering gøres let med unikt monteringsbeslag, der gør det let kan indpasses alle steder. (Skal købes separat - varenr. 271480)

271472 Kr. 425,00

302833 Batteri Alkaline D /2 **Kr. 47,00**

Reserve pære for vandnødlys

(Til vandnødlys med glødepære)

215600 Kr. 36,00



HOLDER TIL VANDNØDLYS

271472 - Kunststof,
271480 Kr. 95,00



HOLDER TIL NØDLYS

Rustfrit stål og plast

271474 Kr. 68,00

KASTELINER



KASTELINE

Med 30 meter line og håndtag.

271211 Kr. 208,00

KASTELINE TIL MONTERING I REDNINGSKRANS

Passer til redningskrans 540850. 30 meter line.

271218 Kr. 376,00



VANDNØDLYS

Godkendt i.h.t. Solas 83 og LSA mærket. Tænder automatisk i opret position. Anvender 4 stk. batteri LR20/D. Leveres uden batteri.

271540 Kr. 198,00

2 stk. batteri LR20/D

302833 Kr. 47,00

Pære for vandnødlys

4,8V, 0,75 A, E10.

271567 Kr. 14,00

HOLDER TIL VANDNØDLYS

(271540) Kunststof.

271542 Kr. 67,00



HOLDER TIL NØDLYS, NAWA

Leveres incl. monteringsbeslag nr. 151040.

151058 Kr. 241,00



KASTELINE 20 M

Ø: 10cm, Længde: 54cm

Linen i bunden af posen gøres fast ombord og posen kastes ved hjælp af håndtaget ud til den overbordfaldne.

Båden sejles rundt om den overbordfaldne så han får mulighed for at gribe håndtaget.

271219 Kr. 257,00



SOLAS-MED 96/98

STELLA LED VANDNØDLYS

Lille, kompakt vandnødlys. Lavt strømforbrug. 1 stk. R20 alkaline batteri (medfølger ikke). Kan ses 360° rundt.

Mål: 160 x 80 x 80 mm. Vægt (uden batteri) 90 gr. Lysintensitet: 2 candela. Varighed: ca. 8 timer med 60 blink pr. minut.

N196482 Kr. 292,00



HOLDER TIL NØDLYS STELLA

Sort plast. Monteres enten vandret eller lodret på rør Ø 25 mm.

718426 Kr. 76,00



HOLDER F/KASTELINE M/SØGELÆNDER BESLAG

Simpel model.

271213 Kr. 136,00



"TREM"

"HANSA"

HOLDER T/KASTELINE, NAWA

Model "Trem". Passer også til Rustfrit stål. Leveres incl. monteringsbeslag nr. 151040.

151062 Kr. 353,00

HOLDER T/KASTELINE, NAWA

Model "Hansa". Rustfrit stål. Leveres incl. monteringsbeslag nr. 151040.

271423 Kr. 329,00

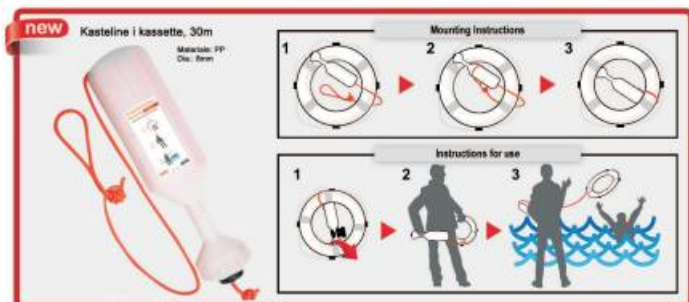

SIGNALHORN



MEGAFON

Megafon med sirene, 16W, 320 m
Diameter 200 mm. Længde 350 mm
W: 20W. Lydområde: ca. 400 m
Funktion: Tale / sirene
Batteri: 6 x D. Hus af ABS
271285

Kr. 515,00



SIGNALHORN

Giver en kraftig lyd i den retning hornet vender.
Membran ved mundstykket. Helt i plast.
172500

Kr. 114,00

TROMPET, TÅGEHORN



Svifter andre signalgivere er der kun det trofaste
messinghorn tilbage. Det sikrer at du bliver hørt i
tilfælde af tåge. **Tågehornet bør være en
del af sikkerhedsudrustningen på
enhver lystbåd.** Dansk produceret.

Poleret messing. Længde 350 mm

172450

Kr. 297,00



TÅGEORN

Udført i Polyamid. Meget robust.
Længde 30 cm. Ø 8 cm.

Varenr.	Farve	Kr.
271280	Rød	60,00



FLØJTE

Plast. CE-godkendt.

271436

Kr. 5,00

ECO SIGNALHORN



Tågehorn med ikke brændbar gas.
Indeholder 300 ml.

172520

Komplet sæt

195,00

172521

Refil 300 ml.

154,00

SIGNALHORN



Rustfrit stål. 12V. B x H: 75 X 50 mm.

172444

Kr. 196,00

TROMPETHORN, 12V



Rustfrit stål. Elektrisk, 12V, for mindre eller
middel store både. Diameter: 11 cm længde: 40
cm. Ca. 115 db.

172443

Kr. 581,00



Rustfrit stål og plastic. 12 V. Økonomimodel. Ca.
115 db.

L x B x H: 290 x 100 x 80 mm.

172420

Kr. 263,00

NYHEDER FRA NUOVA RADE



N74305



Kr. 197,00

ELEKTRISK HORN 12V TIL PLANMONTERING

Hornet giver høj lyd og tone, perfekt til
signalering. Passer i små både, nem
installation. Frontpanelet kan fjernes.
Passer perfekt til installering i
styrekonsoller.

dB: > 100, Max. amp: 1,5, 12V

Hz: 400. Elektromagnetisk, udført i hvid
ASA, UV-resistent, vandtæt.

Indbygningshul: Ø 80 mm.

Mål: 130 x 94 x 49,5 mm



N74306

N74308

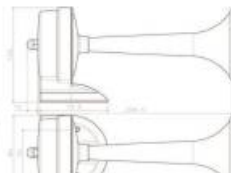

Hvid

Kr. 245,00

Krom

Kr. 281,00

ELEKTRISK TROMPET HORN

Hornet giver høj lyd og tone, perfekt til
signalering. Passer i små både, nem
installation. Findes i farverne hvid og krom.

dB: > 100, Max. amp: 1,5, 12V

Hz: 350. Elektromagnetisk, høj output lyd,
udført i hvid eller krom belagt ASA,
UV-resistent, vandtæt.

Mål: 102 x 223 x 80 mm.



N74307

N74309

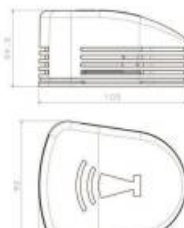

Hvid

Kr. 258,00

Krom

Kr. 290,00

ELEKTRISK KOMPAKT HORN

Hornet giver høj lyd og tone, perfekt til
signalering. Passer i små og medium både,
nem installation og flot form. Findes i
farverne hvid og krom.

dB: > 100, Max. amp: 1,5, 12V

Hz: 400. Elektromagnetisk, udført i hvid
eller krom belagt ASA, UV-resistent,
vandtæt.

Mål: 105 x 92 x 54,5 mm.

LED NØDLANTERNER



FLEXI NØDLANTERNESÆT

Nødlanterner model Flexi - 3 stk. pr. sæt. Fastgøres nemt og enkelt med gummistrop. Velegnet for sejlbåde, fiskerbåde, gummibåde, kajaker og dykkerbøjer. Rækkevidde: 3NM. 12 timers batteritid. Vandtæt (IP64).
600030 **Kr. 129,00**



NØDLANTERNER

Sæt med 3 stk. Styrbord, bagbord og hvid. Anvendelige i kanoer, gummibåde og som nødlanterner i større både. Bruger standard LR20/D batterier, og lyser ca. 9 timer kontinuerligt. Leveres med reflektor og monteringsbeslag.

271560 **Kr. 198,00**

Pære til nødlanterne

Sokkel: E10 (Ø9mm) Spænding: 1,1V
Forbrug: 0,3W HxB: 23mm x 9,5 mm

271565 **Kr. 28,00**

Batteri til nødlanterne LR20/D (2 stk.)

302833 **Kr. 47,00**

SØSYGEARMBÅND



Ingen kemikalier. Fremstillet af materialer, der kan vaskes og genbruges. Een str. passer alle. Opbevaringssetui medfølger. Sæt af 2 stk.

Idel til både fly, bil og båd.

352835 **Kr. 117,00**



VHF NØDANTENNE

Stålpisk. Fastgøres med medfølgende monteringsbånd. 0 dB. Teleskopisk længde 0,35 - 1,00 m.

292313 **Kr. 683,00**

**Se også VHF
nødantennen i kap. 12 -
antennen**



ODEO FLARE MK. 3 eVDS RØDT HÅNDBLUS

Odeo Flare MK3 LED eVDS (elektronisk Visual Distress Signal) viser SOS signalet samt et kraftigt opmærksomhedsvækkende lys, dækkende hele hemisfæren i ca. 5 timer! (traditionelle nødblus lyser kun ca. 1 minut).

292407

Kr. 1.535,00



Odeo Distress LED Flare (eVDS)

Odeo Distress lyser i omkring 8 timer på fuld belysning. Da der ikke anvendes nogen pyroteknologi, er Odeo produktsortimentet helt sikkert, når den er slukket, og fordi den bruger batteristrøm (High Power Lithium eller Alkaline celler), kan det endda sikkert sendes eller transporteres i bagage på fly.

292399

Kr. 995,00

COPENHAGEN TRACKERS

Cobblestone™

GPS TRACKER SPORING TIL DIN BÅD!



IP67

Støvtæt og vandtæt ned til 1-meters dybde

- Intet abonnement
- Sporing til båd
- Sporing til motor
- Sporing til trailer



2 modeller GPS tracker specielt udviklet til maritimt brug. Når du har købt den fungerer den uden månedlige gebyrer eller afgifter,

Lang batteri levetid (op til 4 år med en sporing om dagen). Kortere levetid med opdatering f.eks. hvert 10. minut. Lille størrelse 6,4 x 6,5 x 2,3 cm.

Den hvide model er beregnet til placering et skjult sted på båden. Den sorte slagfaste model til placering f.eks. under skjoldet på en påhængsmotor eller på bådtrailereren.

Trackerne er anbefalet og forsikringsgodkendt hos Søassurancen.

Der er fuld dækning i alle EU-lande og Norge, samt Grønland og Færøerne.

288886

Hvid Cobblestone GPS Tracker

Kr. 1.149,00

288888

Sort Cobblestone slagfast Tracker

Kr. 1.449,00

BEHOLDER T/NØDSIGNALER MM.



BEHOLDER TIL NØDSIGNALER:

Lille (til: 1 raket + 2 håndblus)
271263 **Kr. 85,00**



CONTAINER

Plast, orange eller hvid med sort låg.

Varenr.	liter	Ø cm	H cm	Kr.
713864	6	24	19,5	176,00
713872	8	24	26,0	208,00
713888	12	24	38,0	229,00
713889	15	24	44,0	269,00



LÆKPROPPER

I træ. 1 sæt med 10 forskellige størrelser.
172460 **Kr. 96,00**

Sta-Plug



STA-PLUG er den moderne måde at stoppe lækager i din båd på. Det er en blød kegle i skumgummi med riller, der let kan tilpasse sig uregelmæssige huller i skroget og er nem og hurtig at bruge. Keglen kan evt. også skæres til med en kniv så den passer til huller. Et must i din sikkerhedskasse i båden!
 Mål: ca. 22 cm høj, diameter i bunden: ca. 12 cm.
172470 **Kr.359,00**

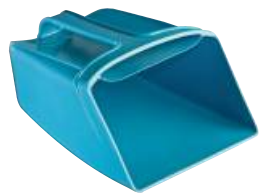

ØSEKAR

Blå plast.
717464 **Kr. 39,00**



Hvid plast. "Grisefoderskøl"
717520 **Kr. 71,00**



Rød plast. Lgd. 32 cm
 Bredde 16 cm
717474 **Kr. 65,00**



SIKKERHEDSAFBRYDER

Dødmands/Overbord kontakt. 12V, 15 A, OFF med rød hætte påsat. For påhængsmotorer.
271550 **Kr. 178,00**



SIKKERHEDSAFBRYDER

Dødmands/Overbord kontakt. 12V, 15 A, Gennemgang ON med grå hætte påsat. For indenbordsmotorer.
271551 **Kr. 197,00**



DØDMANDSKONTAKT

Incl. kontaktsæt.
271552 **Kr. 77,00**

SIKKERHEDS STOPNØGLER MED SPIRALSNOR



Varenr.	Motor	Nøgle	Kr.
712902	Mariner,Mercury	2901	68,00
712904	Mariner-Suzuki	2903	68,00
712906	Tohatsu	2905	68,00
712908	Honda, OMC	2907	68,00
712910	OMC,Johns,Evinr	2909	68,00
712912	Yamaha	2911	68,00
712914	OMC	2913	68,00



"CLAMSEAL" reparation af gummibåde, bananer o.l. oppusteligt uden brug af lim eller tape. Kan anvendes både over og under vand. Reparationen opnås ved at 2 halvdele presses sammen på det sted, hvor utætheden er opstået. Halvdelene holdes sammenpresset med en fingerskrue. Særlig velegnet som nødstyr til hurtig og nem reparation af f.eks. gummibåde. Reparerer revner op til 90mm.
162698 **Kr. 199,00**

ILDSLUKKERE

HOUSEGARD BRANDSLUKKERE



Ildslukkere skal være i en god kvalitet, hvis man vil være sikker på, at de fungerer, når man får brug for dem. Det er vigtigt, at delene kan tåle et saltholdigt og udendørs miljø.

HOUSEGARD ILDSLUKKERE

Til erhvervsbrug på både skal ildslukkere være SOLAS godkendte og rat-mærket. De skal have 1 serviceeftersyn 1 gang om året og kontrolleres eller ombyttes hvert 5. år.

Anbringes ildslukkere i bygninger til erhvervsbrug, skal ildslukkere minimum være DNS godkendte. Vores røde Housegard ildslukkere opfylder alle ovennævnte krav, og har de højeste godkendelser og slukkeeffekter.

Til privat brug til søs eller i bygninger er der ingen krav. Man bør mindst en gang om året, sikre sig at trykmåleren viser fuldt udslag, og man bør vende ildslukkeren op og ned ca. 3 gange.

Fri for PFAS og tensider.

Varenr.	Tekst	Farve	Sluk-effekt	Brandklasse	Kr.
182126	2 kg	Rød	13A	ABC	398,00
182128	6 kg	Rød	43A	ABC	651,00

INDBYGNINGSSKABE TIL ILDSLUKKERE

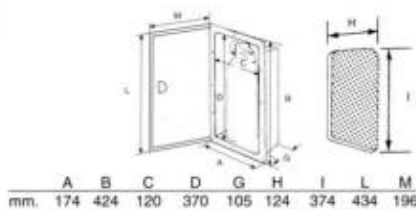
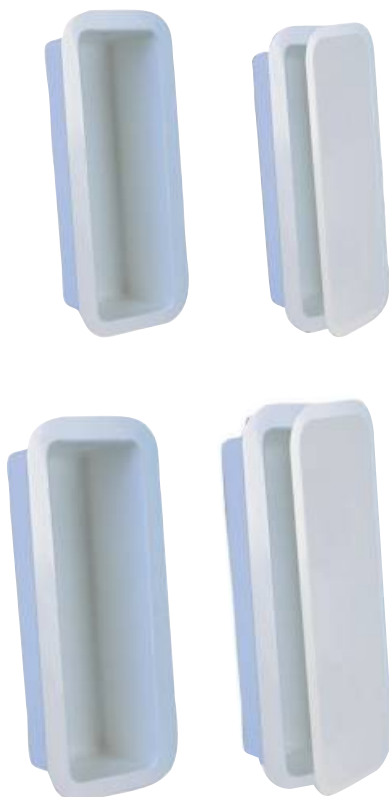

INDBYGNINGSSKAB FOR ILDSLUKKER 1 KG

715861B Kr. 136,00

SAMME MED LÅGE

(samme mål som 715861B):
715862B Kr. 211,00

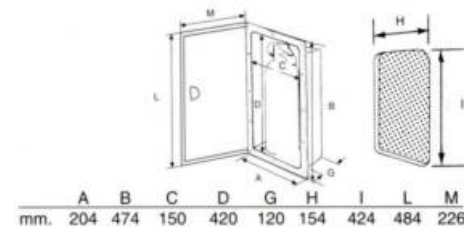

INDBYGNINGSSKAB FOR ILDSLUKKER 2 KG

715863B Kr. 225,00

SAMME MED LÅGE

(samme mål som 715863B):
715864B Kr. 304,00

HOUSEGARD BRANDTÆPPER



120x180 cm, rød, silikonbelæg
Brandtæppet er et glimrende supplement til pulverslukkeren, primært til at slukke mindre brande på komfuret, i senge, møbler eller tøj. At kvæle ilden med et brandtæppe er meget effektivt, og kræver minimalt saneringsarbejde. Brandtæppet skal hænge let tilgængeligt, så det virkelig kan være til nytte, når det er nødvendigt. Standardbrandtæppe til placering og anvendelse i hjem, kontorer, køkkener og andre offentlige steder. 120 x 180 cm er de mål, som Brandbeskyttelsesforeningen og MSB anbefaler. 5 års garanti.

182148 Kr. 262,00



Godt supplement til en pulverslukker. Tæpperne kvæler hurtigt brand i tøj, møbler, elektronik og i køkkenet. Kan både bruges i hjemmet, på båden og i campingvognen. Fås i tre farver og matcher farverne på Housegards brandslukkere.

Varenr.	Mål	Farve	Kr.
182145	120x180cm	Sort	341,00
182146	120x180cm	Hvid	341,00

RADARREFLEKTORER MOBRI



S-2



S-4



M-2



M-3



M-4

MOBRI

Varenr.	Model	Båd/str.	Længde	Ø tube	Ø fod	Kr.
271490	S-2	Sejlbåd / 2 m2	57 cm	5 cm	6 cm	379,00
271491	M-2	Motorbåd / 2 m2	59 cm	5 cm	8x12 cm	450,00
271492	S-4	Sejlbåd / 4 m2	58 cm	9,8 cm	11 cm	670,00
271493	M-3	Motorbåd / 3 m2	38 cm	9,8 cm	12x16 cm	670,00
271494	M-4	Motorbåd / 4 m2	52 cm	9,8 cm	12x16 cm	777,00

Dansk producerede radarreflektorer. Skal monteres så højt som overhovedet muligt.

RADARREFLEKTORER

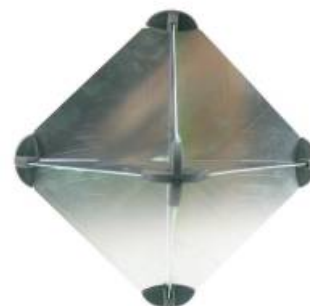

SAMMENKLAPPELIG

Elokeret aluminium. Med nylon fittings.

Varenr.	Str.	Kr.
271483	300 x 300 mm	182,00
271484	460 x 460 mm	290,00



SAMMENKLAPPELIG

Elokeret aluminium. Med nylon fittings.

Varenr.	Str.	Kr.
271485	215 x 215 x 300 mm	162,00
271486	340 x 340 x 470 mm	264,00



1



2



3

4

RADARREFLEKTOR

Varenr.	Nr.	Mål	Kr.
Op til 2,5 sømil			
271520	1	Ø50/L500	236,00
271521	2	Ø50/L355	180,00
271522	3	Ø50	227,00
Op til 5,0 sømil			
271523	4	Ø100/L600	360,00

REDNINGSFLÅDER VIKING



VIKING RescYou™ Coastal (UKCL)

ISO 9650-2

Den perfekte løsning til kystnær sejlad, sejlad på søer og sportsfiskeri, hvor redning kan forventes inden for 24 timer.

Til kystnære farvande

Kompakt og bærbar

ISO 9650-2 godkendt

Farve: Fluorescerende gul

Vælg mellem container eller paksæk:

- Den solide glasfiber container yder maksimal beskyttelse mod vind og vejr
- Paksækken gør flåden let at transportere og opbevare på båden

Til 6 personer

Varenr.	Model Coastal	Vægt kg	Mål cm	Kr.
268046	6 person container	32	75 x 45 x 30	15.000,00
268047	6 person paksæk	28	79 x 39 x 37	14.300,00



VIKING RescYou™ Ocean (UKL)

ISO 9650-1 gruppe A

Ideel til korte sejlladser på åbent hav. VIKING RescYou™ Ocean er tidligere blevet kåret som 'BEDST I TEST' af Sailing Today.

Klassisk redningsflåde til fritidssejllads

ISO 9650-1 gruppe A godkendt

Farve: Fluorescerende gul

Vælg mellem container eller paksæt:

- Den solide glasfiber container yder maksimal beskyttelse mod vind og vejr
- Paksækken gør flåden let at transportere og opbevare på båden

Vælg mellem 4, 6 eller 8 personer.

Varenr.	Model Ocean	Vægt kg	Mål cm	Kr.
268014	4 person cont.	36	75 x 45 x 32	17.750,00
268004	4 person paksæk	29	80 x 41 x 36	17.050,00
268016	6 person cont.	42	80 x 57 x 32	18.500,00
268006	6 person paksæk	36	85 x 47 x 38	17.800,00
268018	8 person cont.	48	80 x 57 x 32	20.625,00
268008	8 person paksæk	39	80 x 45 x 45	19.925,00



VIKING RescYou™ Pro (UKSL)

ISO 9650-1 gruppe A

Vikings topmodel inden for fritidsflåder, som i adskillige uafhængige tests er blevet kåret som den bedste flåde. Den ultimative redningsflåde til fritidsbrug - fremragende til alle typer sejlsport og er det perfekte valg til lange sejlladser. Flådens automatiske selvvendende funktion sikrer, at den er klar til at gå om bord i på sekunder - uanset hvordan den lander på vandet.

Topmodel med alle de bedste detaljer

Automatisk selvvendende

ISO 9650-1 gruppe A godkendt

Farve: Fluorescerende gul

Vælg mellem container eller paksæt:

- Den solide glasfiber container yder maksimal beskyttelse mod vind og vejr
- Paksækken gør flåden let at transportere og opbevare på båden

Vælg mellem 4, 6 eller 8 personer.

Varenr.	Model Pro	Vægt kg	Mål cm	Kr.
268034	4 person cont.	40	80 x 57 x 32	21.875,00
268024	4 person paksæk	38	84 x 43 x 34	21.175,00
268036	6 person cont.	48	80 x 57 x 35	23.500,00
268026	6 person paksæk	41	84 x 45 x 45	22.800,00
268038	8 person cont.	53	80 x 57 x 32	25.750,00
268028	8 person paksæk	46	87 x 49 x 35	25.050,00



Redningsveste og svømmeveste

Oppustelige redningsveste 150 N/170 N



Viking RESCYOU™ oppustelig redningsvest

Viking Rescyou er en klassisk oppustelig redningsvest til fritidssejlads. Den er fremstillet i letvægtsmateriale og kommer ikke i vejen under sejladsen. Vesten er CE-mærket, ISO-godkendt og har en opdrift på 150 Newton. Vesten har en løftestrop til brug i nødsituationer, SOLAS reflekser, skridtgjord, fløjte og strop til lys. Der kan vælges mellem et manuelt eller automatisk indblæsningssystem. Begge er inkl. en mundopblæsning som en ekstra sikkerhed. Vesten justeres enkelt med én hånd.

Brystmål: 60 - 125 cm.
Vægt: 0,75 kg.
Betræk: PU-belagt nylon
Opdriftskammer: Neon enkelt kamret med reflekser
Det anbefales at redningsvesten gennemgår et årligt eftersyn på en autoriseret VIKING servicestation.

NY FARVE
Nem at rengøre med fugtig klud.

Varenr.	Version	Farve	Kr.
268070	Manuel udløser	Rød	767,00
268071	Auto udløser	Rød	826,00
268071-GUL	Auto udløser	Neon gul	826,00

Servicesæt

Varenr.	Version	Kr.
268080	Manuel Halkey Roberts 34 g. Co2	289,00
268081	Auto Halkey Roberts 34 g. Co2	289,00



Viking RESCYOU™ Conquest oppustelig redningsvest

Conquest er en oppustelig redningsvest til fritidssejlads i let og slankt design inspireret af Navy Seals. Vesten er med D-ring i rustfrit stål til fastgørelse af sikkerhedsline. Vesten kommer ikke i vejen under sejladsen og er behagelig at bære en hel dag. Vesten er CE-mærket, ISO-godkendt og har en opdrift på 150 Newton. Vesten har en løftestrop til brug i nødsituationer, SOLAS-reflekser, skridtgjord, fløjte og strop til lys. Der kan vælges mellem et manuelt eller automatisk indblæsningssystem. Begge er inkl. en mundopblæsning som en ekstra sikkerhed. Vesten justeres enkelt og har en bred og behagelig taljegyrd.

Brystmål: 60 - 125 cm.
Vægt: Manuel 0,8 kg. Auto 1 kg.
Betræk: PU-belagt nylon
Opdriftskammer: Neon enkelt kamret med reflekser.

Det anbefales at redningsvesten gennemgår et årligt eftersyn på en autoriseret VIKING servicestation.

Varenr.	Version	Farve	Kr.
268066	Auto udløser	Sort	1.289,00

Servicesæt

Varenr.	Version	Kr.
268081	Auto Halkey Roberts 34 g. Co2	289,00

Topsælger! Sailor automatisk oppustelig redningsvest

Sailor 170 N automatisk oppustelig vest - En BESTSELLER hos Marineworld!

Opfylder så rigeligt ISO-normen 12402-3, der foreskriver en minimum opdrift på 150 N.

Sailor-vesten kommer med skridtgjord, løftestrop og D-ring for fastmontering af sikkerhedsline. Vesten oppustes automatisk, når brugeren falder i vandet, men kan også udløses manuelt med træksnoeren eller med mundopblæsning. Blæren er kraftig signalgul, så den nødstedte lettere spottes i vandet. Herudover er der påsat SOLAS-reflekser og en signalføjte. Afløser for 270712.

Brystomkreds: 70 cm. - 150 cm.
Vægtklasse: 40kg. - 120 kg. Livvidde justerbar, max 155 cm.

Varenr.	Tekst	Farve	Kr.
270713	Auto oppust. vest 150N	Rød	619,00

Servicesæt

Varenr.	Tekst	Kr.
540889	33 gr.	189,00



13. SIKKERHEDSUDSTYR



Marinepool automatisk oppustelig redningsvest

ISO 12402-certificeret 150 N redningsvest i ergonomisk design. Vesten er behagelig at bære p.g.a. optimeret fordeling af vægt over skuldrene. Vesten har skridtgjord og træksnor til manuel udløsning. Den blå udgave er med D-ring og den røde vest uden.

Varenr.	Farve	Tekst	Kr.
269825	Rød	uden D-ring	715,00
269826	Blå	med D-ring	734,00

Servicesæt
269855 Halkey Roberts 33 g. **Kr. 238,00**



SPINLOCK DECKVEST LITE REDNINGSVEST 170N

Spinlock Deckvest LITE 170N fuldautomatisk redningsvest til alsidig brug på RIB, motorbåde, cruising og kapsejladsbåde m.m. Deckvest Lite er ultralet (0,9 kg) og justeres let til at passe alle. Vesten kan oppustes manuelt ved træk i håndtaget og kan ombygges til udelukkende manuel oppustning. Opdrift på 170N, 33 grams Co2 cylinder, UML-Mk5 affyringssystem Deckvest Lite kan udvides med en masse tilbehør: Sprayhood, Lume-On, Pylon Lys, MOB AIS sender, tasker sikkerhedsline cutter m.m. Fastgørelsespunkter for VHF, dødemandsløser m.m. Vesten leveres i praktisk net pose, og reklamationsretten kan udvides til 5 år ved online registrering hos Spinlock.co.uk

S3886-S	Sort	Kr. 1.499,00
S3886-B	Blå	Kr. 1.499,00
S3886-O	Oliven	Kr. 1.499,00



SPINLOCK DECKVEST LITE+ REDNINGSVEST 170N

Sort

Spinlock Deckvest LITE+ 170N fuldautomatisk redningsvest til alsidig brug på RIB, motorbåde, cruising og kapsejladsbåde m.m. Deckvest Lite+ er med indbygget harness til fastgørelse af livline Deckvest Lite+ er ultralet (0,9 kg) og justeres let til at passe alle Vesten kan oppustes manuelt ved træk i håndtaget og kan ombygges til udelukkende manuel oppustning. Opdrift på 170N, 33 grams Co2 cylinder, UML-Mk5 affyringssystem Deckvest Lite+ kan udvides med en masse tilbehør: Sprayhood, Lume-On, Pylon Lys, MOB AIS sender, tasker sikkerhedsline cutter m.m. Fastgørelsespunkter for livline, VHF, dødemandsløser m.m. Vesten leveres i praktisk net pose og reklamationsretten kan udvides til 5 år ved online registrering hos Spinlock.co.uk

S3886-PLUS **Kr. 1.599,00**



SPINLOCK DECKVEST 6D REDNINGSVEST 170N

Grå

Spinlock Deckvest 6D fuldautomatisk redningsvest Super avanceret oppustelig 170N redningsvest med UML Pro Sensor Elite. Redningsvesten er let og behagelig at bære, også i længere tid. Den har indbygget fastgørelsespunkt til livline. Nydesignet sprayhood der minimerer risiko for sekundær drukning, Pylon Lys tænder i vandet og øger synligheden i natten sammen med Lume-On lys der får den oppustede lunge til at blinke i vandet, lomme til fast skridtrem, samt lomme til VHF / PLB AIS. Redningsvestens remme justeres let for perfekt pasform Inspektionsvindue er indbygget i redningsvesten for let kontrol af UML Pro Sensor Elite affyringsmekanisme. Reflekser på både redningsvesten og den oppustede lunge. Lomme til sikkerkniv, der anskaffes separat (DW-CTR) 5 års reklamationsret ved onlineregistrering hos Spinlock.co.uk.

S3896-S **Kr. 2.699,00**



SPINLOCK DECKVEST ALTO REDNINGSVEST 75N

Sort

Spinlock Deckvest Alto er en manuel oppustelig personlig redningskrans/redningsvest til alle aktive vandsportsudøvere. Deckvest Alto bæres om livet som en bæltetaske og udløses manuelt via spændet foran Ved udløsning støtter den oppustede lunge under armene og omkring brystet og giver en opdrift på 75N Perfekt til SUP, kystfiskeri, kano, kajak og mange andre former for vandsport Godkendt som 50N svømmevest iht. ISO12402-8 Benytter 16 grams Co2 patron Deckvest ALTO kan forsynes med Lume On lys, der får den oppustede lunge til at blinke ved kontakt med vand. Kan også forsynes med fløjte Spinlock model nr.: DW-AT/M75

S3881-S **Kr. 699,00**



Lalzas Delta oppustelig redningsvest 150N

Alternativ redningsvest for personer der finder en traditionel redningsvest ukomfortabel, f.eks. under udøvelse af vandsport, f.eks. paddle boarding, idet vesten ikke begrænser den frie bevægelighed. Vesten clipses på rundt om livet og skubbes om på ryggen. Vesten tages i brug ved at skubbe den om foran, trække i udløseren og trække vesten over hovedet.

Der er ikke gået på kompromis med sikkerheden idet vesten opfylder 150 N, CE ISO 12402-3. Den oppustelige luftblære er gul. Vesten er desuden forsynet med reflekser og en løftestrop. Anvendes hvor der er krav om personlig flyde udstyr, PFD. Leveres med manuel udløsermekanisme.

270744 **Kr. 897,00**

Servicesæt
269851 Co2 patron 33 g. **Kr. 89,00**





Helly Hansen Sport automatisk oppustelig redningsvest

Rød Helly Hansen Sport oppustelig redningsvest er utført i en sporty letvægtskonstruktion. Vesten er ergonomisk formet, så den passer godt til den aktive seiler. Den fuldautomatiske udløser er supplert med en manuel udløser for ekstra sikkerhed.

EN ISO 12402-3 certificeret og minimum 150 N opdrift.

HH34114222STD	Rød	Kr. 1.089,00
HH34114597STD	Navy	Kr. 1.089,00

Servicesæt 269850	United Moulders 33 g.	Kr. 238,00
--------------------------	-----------------------	-------------------



Helly Hansen Sailsafe Inflatable Inshore

Denne automatisk oppustelige redningsvest er testet og utviklet i samarbejde med professionelle sejlere og resultatet er en ultra fleksibel og ergonomisk vest, du næsten glemmer du har på. Takket være det nye patenterede seledesign Sailsafe technology sidder den tæt til kroppen, men med en enestående bevægelsesfrihed. Vesten er godkendt i henhold til ISO 12402-3 og har en opdrift på 170 N.

SOLAS- reflekser, skridtgjord og ISO 12401-certificeret sele.

Vægt: 1570 g.

HH33805222	Rød	Kr. 1.445,00
HH33805597	Navy	Kr. 1.445,00

Servicesæt 269850	United Moulders 33 g.	Kr. 238,00
--------------------------	-----------------------	-------------------



spinlock



Spinlock Deckvest Cento redningsvest t. børn

Spinlock Deckvest Cento 100N fuldautomatisk redningsvest til børn. Udviklet specielt til børn mellem 20 og 50 kg. Er let at bære og tage af og på, har indbygget skridtrem. Vesten er forsynet med reflekser, både på coveret og lungen. Kan eftermonteres med sprayhood, Lume On lys, der får vesten til at blinke i vandet, Pylon lys der lyser konstant ved kontakt med vand, samt AIS MOB1 sender, der sender præcis position ved kontakt med vand. Behagelig let at bære og vejer kun ca. 720 gr. Vesten oppustes via UML Mk5 affyringsystem eller udløses manuelt ved hjælp af håndtag. Anvender 20 grams Co2 patroner, vesten kan let genarmes. Opbevaringspose i net medfølger. Registrer vesten online hos Spinlock og få 5 års reklamationsret.

S3886-JRB	Blå	Kr. 1.599,00
S3886-JRG	Gul	Kr. 1.599,00

Marinepool Junior automatisk oppustelig redningsvest

Junirovest (15-40 kg.) med D-ring og skridtgjord. Vesten er behagelig at bære takket være det ergonomiske design og den optimerede vægtfordeling over skuldrene.

269827	Rød	Kr. 896,00
---------------	------------	-------------------

Servicesæt 269856	Halkey Roberts 24 g.	Kr. 238,00
--------------------------	----------------------	-------------------



Oppustelige redningsvest 275 N



Marinepool 300 N Premium Pro Sensor

Sort redningsvest i 275 N-klassen designet til off-shore sejlads og ekstreme forhold, hvor maksimal beskyttelse er nødvendig. Kan anvendes både af svømmere og ikke-svømmere og vælges af den tunge sejler eller sejleren, der bærer tungt vandtæt tøj. Brystmål: 55 - 145 cm. 300 N opdrift ved 60 gr. cylinder. Inklusiv Pro Sensor vindue. Ergonomisk design med ISO12401 D-ring og skridtstrop. Opdrift er placeret bag hovedet, så man vendes meget hurtigt. ISO 12402-2- certificeret.

269832

Kr. 1.284,00

Servicesæt

269833

United Moulders 60 g.

Kr. 296,00

SOLAS oppustelige redningsveste



Viking SOLAS 180 N automatisk oppustelig redningsvest

VIKING YouSafe™ Pro redningsvest

Stilfuld, ergonomisk og multi-godkendt (SOLAS/CE) redningsvest Denne redningsvest er et sikkert og ekstremt alsidigt valg til alle professionelle maritime og offshore applikationer? Fås i flere farvekombinationer?

Funktionsdygtig for brug med harness

Godkendelse: CE/ISO SOLAS/MED

Dobbelt opdriftskammer

Vægt ca. 2,3 kg.

268085

Kr. 2.295,00

Vesten bør ifølge SOLAS re-certificeres hvert år af en certificeret institution.

Vesten lagerføres ikke, men hjemtages på ordre. Vesten bør ifølge SOLAS re-certificeres hvert år af en certificeret institution.

SOLAS automatisk oppustelig redningsvest 150 N og 275 N



Vestene er produceret i overensstemmelse med de seneste SOLAS-specifikationer for ultimativ sikkerhed ombord. Vestene er forsynet med 2 kamre og hvert kammer oppustes af sin egen mekanisme som også giver mulighed for manuel oppustning.

På vestene er monteret en løftstrop samt gul line til hjælp ved redning. Vestene kan pustes op selv ved meget lave temperaturer og kan bruges til passagerer med en brystvidde på op til 175 cm.

Såfremt vestene skal bruges til personer med brystvidde over 175 cm., kan der tilkøbes en seleudvidelse.

150 N vesten er til brug ved både kyst- og havsejlads af både svømmere og ikke-svømmere. Fuld sikkerhed ved bevidstløshed, men vendeegenskaberne kan påvirkes af tung vandtæt påklædning.

275 N vesten er beregnet til sejlads i alle farvande under alle vejrforhold. Fuld sikkerhed ved bevidstløshed i stort set alle situationer også med tung og vandtæt beklædning.

Vesten lagerføres ikke, men hjemtages på ordre. Vesten bør ifølge SOLAS re-certificeres hvert år af en certificeret institution.

Varenr.	Newton	Kr.
270480	150 N	Kr. 1.519,00
270481	275 N	Kr. 1.785,00

Servicesæt til 270481

540894 cylinder 60 g.(NB. der skal bruges 2 stk.) **Kr. 176,00**

540892 Udløser alene 4 stk. **Kr. 322,00**

Servicesæt til 270480

540889 Servicesæt auto 33 g. **Kr. 189,00**

540892 Udløser alene 4 stk. **Kr. 322,00**

Faststofredningsveste



Lalizas faststof redningsvest til voksne og børn

EN 395 ISO 12402-4-certificeret redningsvest i 100 N-klassen til børn og voksne. Let at bære med flad flerdelt krave for god komfort. Lynlås, bælte, bindebånd i top, skridtstrop, reflekser og signalføjte.

Varenr.	Type	Størrelse	Brystmål		Kr.
270464	Baby	3 - 10 kg		inkl. blesmæk	240,00
270465	Barn	10 - 20 kg		inkl. blesmæk	240,00
270458	Barn	15 - 30 kg	60-70 cm	inkl. blesmæk	240,00
270459	Barn	30 - 40 kg	70-80 cm		240,00
270460	Voksen	40 - 50 kg	80-90 cm		242,00
270461	Voksen	50 - 70 kg	90-100 cm		242,00
270462	Voksen	70 - 90 kg	110-120 cm		242,00
270463	Voksen	90 - 115 kg	120-130 cm		242,00



Helly Hansen redningsvest til børn



Nyskabende redningsvest specielt udformet til små børn. En rigtig god børnevest i blødt og smidigt materiale som giver en sikker flydestilling i vandet.

Varenr.	Model	Størrelse	Kr.
HH339902100515	Babysafe	5-15 kg	719,00
HH339912101025	Kidsafe	10-25 kg	799,00
HH339922102040	Juniorsafe	20-35 kg	839,00



Chico redningsvest til børn

En god børnevest i 100 N klassen med den nye ISO 12402-4 godkendelse. Forbedret pasform og max. sikkerhed. Stor flydekrave til at støtte barnets hoved. Med ble- og skridtstrop. Skumfordelingen sikrer hurtig vending for at få ansigtet hurtigt ud af vandet. Med bælte, fløjte, reflekser og plastikspænde.

Varenr.	Størrelse	Brystmål	Kr.
270453	3 - 10 kg		inkl. blesmæk 298,00
270454	10 - 20 kg		inkl. blesmæk 298,00
270455	15 - 30 kg	60-70 cm	inkl. blesmæk 298,00
270456	30 - 40 kg	70-80 cm	298,00

Redningsvest til hunde

Hunde redningsvest. Vælg størrelse efter hundens vægt. Bør altid anvendes til dit kæledyr, hund eller kat. Hunderedningsvesten er forsynet med håndtag i ryggen, så du lettere kan løfte dit kæledyr op af vandet hvis uheldet skulle ske at det galdt i vandet. Leveres i størrelserne S, M, L, XL.



Varenr.	Størrelse	Vægt	Kr.
269765	Small	0 - 8 kg	169,00
269766	Medium	8 - 15 kg	169,00
269767	Large	15 - 40 kg	169,00
269768	X-Large	over 40 kg	169,00

Orange redningsvest specielt egnet til hunde.



Varenr.	Størrelse	Kg.	Kr.
269750	S	0-8	215,00
269752	M	8-15	230,00
269754	L	15-40	234,00
269756	XL	40-op	234,00

Comfy hunde redningsvest

Pas på dit kæledyr sikkert og komfortabelt. Letvægts vest, der er let at justere. Godt greb for sikker ombord stigning med O-ring. Lomme til ekstra tilbehør. Reflekser der giver bedre synlighed. Vælg mellem 5 størrelser.



Varenr.	Størrelse	Vægt kg	Mål om hals	Mål om bryst	Kr.
269770	XS	op til 5	22-34 cm	25-45 cm	259,00
269771	S	5-10	33-43 cm	43-63 cm	259,00
269772	M	10-20	40-49 cm	61-80 cm	299,00
269773	L	20-40	47-60 cm	77-103 cm	299,00
269774	XL	40-80	57-76 cm	91-113 cm	299,00

SOLAS faststofredningsveste

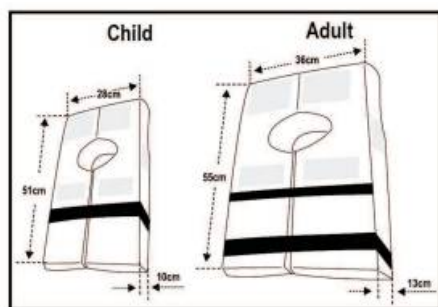

SOLAS- (LSA Code) 2010 faststofredningsveste til børn og voksne



Disse redningsveste er produceret til brug på alle kommercielle skibe. De lever fuldt op til kravene i regulativerne (IMO Regulations) som er obligatoriske for alle EU skibe. Vestene fremstilles i børne- og voksen størrelser. Voksenstørrelsen er passende for passagerer med en bryststørrelse på op til 175 cm. Vestene er forsynet med en løftestrop og en gul livline til hjælp ved redning.

Det anbefales at forsyne vesten med et redningsvesttlys.

270476 personvægt 15-43 kg **Kr. 298,00**
270477 personvægt >43 kg **Kr. 298,00**

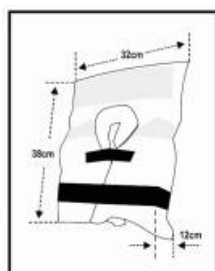

SOLAS- (LSA Code) 2010 baby faststofredningsvest



Vest der opfylder bestemmelserne for veste til brug ombord på skibe i EU. Overholder regulativerne (IMO Regulations). Produceret til brug under de fleste vejrforhold. Forsynet med løftestrop og orange livline til hjælp ved redning. Vesten bør forsynes med et redningsvesttlys.

270475 personvægt 0-15 kg **Kr. 298,00**

Vores serie af faststof SOLAS redningsveste opfylder regulativerne (IMO Resolutions (MSC.201(81), MSC.207(81), MSC.200(80), MSC.226(82), MSC.218(82), MSC.216(82))), der er obligatoriske for skibe i EU.

Svømmeveste



Fit & Float svømmevest

En god svømmevest i 50 N-klassen med den nye ISO 12402-5-godkendelse. Rigtig god pasform. Med lynlås, bælte og plastsænde.

Varenr.	Størrelse	Farve	Kr.
270490	30 - 50 kg	Rød	217,00
270491	50 - 70 kg	Rød	217,00
270492	70 - 90 kg	Rød	217,00
270493	90 - + kg	Rød	217,00



Helly Hansen Sport II svømmevest

EN 393-50 N. ISO 12402-5. Vesten til den aktive sejler. Justerbart bælte og meget blødt PVC-skum for behagelig pasform.

Varenr.	Farve	Størrelse	Kr.
HH338181643040	Rød / sort	30 - 40 kg	339,00
HH338181644050	Rød / sort	40 - 50 kg	339,00
HH338181645060	Rød / sort	50 - 60 kg	339,00
HH338181646070	Rød / sort	60 - 70 kg	339,00
HH338181647090	Rød / sort	70 - 90 kg	339,00
HH33818164901	Rød / sort	90 + kg	339,00
HH338185983040	Navy / sort	30 - 40 kg	339,00
HH338185984050	Navy / sort	40 - 50 kg	339,00
HH338185985060	Navy / sort	50 - 60 kg	339,00
HH338185986070	Navy / sort	60 - 70 kg	339,00
HH338185987090	Navy / sort	70 - 90 kg	339,00
HH33818598901	Navy / sort	90 + kg	339,00



Helly Hansen Rider svømmevest

EN 393. ISO 12402-5.

Vesten for den aktive sejler. Justerbart bælte og meget blødt PVC-skum for behagelig pasform.

Varenr.	Farve	Størrelse	Kr.
HH338201643040	Rød / sort	30 - 40 kg	498,00
HH338201644050	Rød / sort	40 - 50 kg	498,00
HH338201645060	Rød / sort	50 - 60 kg	498,00
HH338201646070	Rød / sort	60 - 70 kg	498,00
HH338201647090	Rød / sort	70 - 90 kg	498,00
HH33820164901	Rød / sort	90 + kg	498,00

HH338203603040	Gul / sort	30 - 40 kg	498,00
HH338203604050	Gul / sort	40 - 50 kg	498,00
HH338203605060	Gul / sort	50 - 60 kg	498,00
HH338203606070	Gul / sort	60 - 70 kg	498,00
HH338203607090	Gul / sort	70 - 90 kg	498,00
HH33820360901	Gul / sort	90 + kg	498,00

HH338209803040	Sort	30 - 40 kg	498,00
HH338209804050	Sort	40 - 50 kg	498,00
HH338209805060	Sort	50 - 60 kg	498,00
HH338209806070	Sort	60 - 70 kg	498,00
HH338209807090	Sort	70 - 90 kg	498,00
HH33820980901	Sort	90 + kg	498,00



Helly Hansen Comfort Compact svømmevest

50 N letvægtsvest. Yderst kompakt.

Ergonomisk tilpasset. EN ISO 12402-5 certificeret.

Vesten vejer kun 430 gr.

Farve: Rød eller

Varenr.	Farve	Størrelse	Kr.
HH338112224060	Rød	40-60 kg	499,00
HH338112225070	Rød	50-70 kg	499,00
HH338112227090	Rød	70-90 kg	499,00

HH338116894060	Blå	40-60 kg	499,00
HH338116895070	Blå	50-70 kg	499,00
HH338116897090	Blå	70-90 kg	499,00



Helly Hansen Rider Stealth svømmevest

En god 50 N jollevest til den aktive sejler. Justerbart bælte og meget blødt PVC-skum for en behagelig pasform.

EN ISO12402-5 certificeret. Vesten er med lynlåsfrem.

Varenr.	Farve	Størrelse	Kr.
HH338419803050	Sort	30-50 kg	759,00
HH338419804060	Sort	40-60 kg	759,00
HH338419805070	Sort	50-70 kg	759,00
HH338419806080	Sort	60-80 kg	759,00
HH338419807090	Sort	70-90 kg	759,00
HH33841980901	Sort	90+ kg	759,00



Helly Hansen Launch vest

50N svømmevest designet med maksimum performance og frihed til bevægelse når der bruges sæde eller talje sele.

Der er udskåret til bedre plads for sele-krogen og gennemsigtig lomme til let at fremvise papirer og identifikation i sejlkub mm. Vesten er kort og opdriften placeret i den øvre del, hvilket giver maksimal bevægelse og smidighed. Lynlås i siden gør det nemt at få vesten på. Stof: 100% polyamid.

- ENISO 12402-5 certificeret
- Straps til sikkerhedsline
- Front lomme / Back ID lomme

Varenr.	Farve	Størrelse	Kr.
HH338252224050	Rød	40 - 50 kg	584,00
HH338252225060	Rød	50 - 60 kg	584,00
HH338252226070	Rød	60 - 70 kg	584,00
HH338252227090	Rød	70 - 90 kg	584,00



Tilbehør til redningsveste

Viking servicesæt

Komplette servicesæt fra VIKING.
Patron leveres som 33, 34 eller 35 gr.
Alle kan bruges i Viking veste 34 gr.

Varenr.	Tekst	Kr.
268080	manuel	289,00
268081	automatisk	289,00



United Moulders servicesæt

Komplette United Moulders servicesæt.

Varenr.	Tekst	Kr.
269852	24 g.	238,00
269850	33 g. (Passer bl.a til udgæt vest 270712)	238,00
269833	60 g.	296,00



United Moulders udløser

271620 Kr. 146,00



Halkey Roberts servicesæt

Komplette Halkey Roberts servicesæt.

Varenr.	Tekst	Kr.
269856	24 g.	238,00
269855	33 g.	238,00
269831	60 g.	287,00



Halkey Roberts udløser

269857 Kr. 140,00



Lalizas servicesæt

Lalizas servicesæt 33 g. til automatisk Sailor vest 270713 og SOLAS oppustelig vest 270480.
540889 Kr. 189,00



Lalizas udløser 4 stk.

4 stk udløserne alene
til Lalizas servicesæt 540889
540892 Kr. 322,00



Co2 cylindre

Varenr.	Tekst	Kr.
540896	CO2 cylinder 24 g.	Kr. 103,00
269851	CO2 cylinder 33 g.	Kr. 89,00
540894	CO2 cylinder 60 g.	Kr. 176,00



Spray Hood

Separat spray cap der leveres i lille pose, der kan fastgøres til redningsvestens sele.
269864 Kr. 335,00



Beskyttelsesdække for oppustelige redningsveste til arbejdsbrug

Yder beskyttelse mod varme, gnister, flammer og milde kemikalier.
Beskyttelsesdækket er let at montere med sit simple design og letvægtige materialer.
Dækket ændrer ikke på vestens betjening, funktion eller virkemåde, hverken på land eller i vand.
269027 Kr. 330,00



Spinlock veste tilbehør



Spinlock Servicekit Pro Sensor/UML 170N 33g

Bestående af UML tablet og 33 gram Co2 Cylinder / patron til 170N redningsveste Passer bl.a. til Spinlock Deckvest Lite, Lite+, DURO samt 5D Pro Sensor (5D Pro Sensor produceret før 08/2018) og de fleste andre 150 -170N redningsveste på markedet der bruger UML affyringsystem.

S3890-4

Kr. 303,00



Spinlock Servicekit Pro Sensor/UML Juniorvest 20 g

Servicekit bestående af UML tablet og 20 gram Co2 Cylinder / patron til 100N redningsveste Passer bl.a. til Spinlock Deckvest Cento og de fleste andre 100N redningsveste på markedet der bruger UML affyringsystem.

S3890-JR4

227,00



Spinlock Servicekit Pro Sensor Elite/UMLE 170N 33g

Servicekit bestående af UML Elite tablet og 33 gram Co2 Cylinder / patron til 170N redningsveste Passer bl.a. til Spinlock Deckvest 6D Pro Sensor produceret efter aug-18 Passer også til de fleste 150-170N redningsveste på markedet der bruger UML Elite affyringsystem.

S3890-4E

324,00



Spinlock Servicekit Pro Sensor/UMLE 275N 60g

Servicekit bestående af UML Elite tablet og 60 gram Co2 Cylinder / patron til 275N redningsveste Passer bl.a. til Spinlock Deckvest LITE+ 275N og de fleste andre 275N redningsveste på markedet der bruger UML Elite affyringsystem.

S3890-10E

Kr. 335,00



Spinlock Servicekit Alto

Servicekit til Spinlock Deckvest Alto 2 x 16g Co2 cylinder m. clips

S3881-1

Kr. 108,00



Spinlock Sprayhood til Deckvest Lite og Cento

Spinlock sprayhood til Deckvest LITE og Cento Sprayhooden sikrer mod sekundær drukning i høj sø Eftermonteres let på Spinlock Deckvest Lite, Lite+, DURO og 5D og Cento.

S3886-1

Lite

Kr. 303,00

S3886-1JR

Cento

Kr. 151,00

Redningsvestlys model W4-A

Lys output: Minimum 0,75 cd
 Lys varighed: Minimum 8 timer
 Lys type: LED blink
 Materiale: ABS Polycarbonate
 Opbevaringstemperatur: -30 grader til + 65 grader
 Drifttemperatur: -1 grad - + 30 grader
 Batterilevetid: 5 år
 Vægt: 42 g.
 Batteritype: Alkaline
 Klassificeringer og certificeringer: SOLAS, MED og USGC.
271613 Kr. 197,00



United Moulders redningsvestlys

Tænder automatisk med kraftige blink når føleren påvirkes af vand. Når lyset er aktiveret stopper det først når det slukkes manuelt. Føler er forlænget for at sikre aktivering under alle forhold.

Bøjleclips medfølger til montering på strop eller lignende. Til oppustelige redningsveste medfølger smart anordning til montering af lyset på vestens orange mundstykke der er beregnet for manuel oppustning. Lyset vil her normalt være højest placeret og mest synlig når vesten er i brug. SOLAS godkendt.

271614 Kr. 160,00



0038



Lalizas livliner

Godkendt efter ISO 12401 med krog for enhåndsbetjening. Låser sig aldrig selv op.

Varenr.	Model	Kr.
270580-ISO	185 cm	306,00
270581-ISO	med 2 kraftige kroge 200 cm	447,00
270585-ISO	med 3 kraftige kroge 120-177 cm	397,00
	Elastik med 2 kraftige kroge	



Lalizas livline med løkke

Med 1 kraftig krog og løkke i den anden ende. Godkendt efter ISO 12401 og CE-mærket. 150 cm.

270583-ISO Kr. 206,00



Lalizas livlinekrog

Til enhåndsbetjening. Godkendt efter ISO 12401 og CE-mærket.

270590 Kr. 108,00



Lalizas sikkerhedssele

Med fast rygstykke. Godkendt efter ISO 12401 med rustfri syrefast lås og D-ring.

Varenr.	Model	Kr.
270570-ISO	Voksen > 50 kg	357,00
270571-ISO	Barn 20-50 kg	341,00



Spinlock Deckvest Lume-On Lys til redningsvest

Lume-On LED lys er en prisvindende løsning til eftermontering på næsten alle redningsveste, der får den oppustede lunge til at blinke ved kontakt med vand, hvilket øger sandsynligheden for hurtigt og effektiv redning markant. Sættet består af 2 stk. Lume-On LED lys der klæbes på undersiden af lungen og aktiveres automatisk ved kontakt med vand. Standard monteres på alle Spinlock Deckvest Vito og 5D fra 2016 og senere. Kan monteres på næsten alle redningsveste med separat oppustelig lunge. Aktiveres af vand, vandtæt klasse IP68.

S3890-85 Kr. 162,00



Livline

EN1095 og CE-mærket. Brudstyrke 2000 kg. Kraftig gjorde med lås i rustfrit stål AISI 316. 200 cm.

271498 2 karabinhager Kr. 221,00
271499 3 karabinhager Kr. 279,00



Safe-o-lina

12 m. dæksløbeline til at forøge sikkerheden ombord. Fastgøres med en sjækel i for eller agter på skibet. Din egen livline kan løbe op og ned ad dæksløbelinen medens du bevæger dig rundt på dækket med din sikkerhedssele på, uden at du skal flytte karabinhager, efterhånden som du strækker din livline. Båndet er fremstillet i sort polyester med et syet øje i den ene ende og en Krok-o-lina i den anden ende, således at længden let kan justeres. Da båndet er fladt risikerer du ikke at du snubler fordi det ruller under foden.

391870 Kr. 587,00





Alu-safe termobeskyttelse

Dragten beskytter brugeren mod kulde efter ophold i redningsflåde eller redningsbåd. Tab af kropsvarme reduceres og en stabil temperatur bevares. Dragten dækker hele kroppen - også med redningsvest på.

Alusafe-T opfylder LSA Code krav.

271216 Kr. 129,00



0038

LALIZAS NEPTUNE OVERLEVELSESDRAGT

Overlevelsesdragt

Godkendt i.h.t. SOLAS / MSC 81(70).

Varmeisolerende, vandtæt og med opdrift. Forsynet med fløjte.

Efter at være faldet i vandet, flyder personen med hoved, hals og skulder over vandet.

*Størrelsesguide tilgængelig på vores hjemmeside.

Varenr.	Str.	Kr.
269030	M	2.377,00
269033	XXL	2.377,00

Godkendt efter de nyeste SOLAS specifikationer. Ideel til brug på færges, offshore, boreplatforme, redningsbåde og anden kommerciel brug.

Beskytter i situationer med fare for nedkøling.

Udført af forstærket neopren 5 mm.

Modstandsdygtig overfor diesel, olie og ild.

Skal bæres sammen med en godkendt redningsvest.

Højde 160 - 190 cm. Vægt 55 - 95 kg.

269042 str. M/L Kr. 2.396,00



PROPEL BESKYTTER



En propelbeskytter vil være en klog sikkerhedsforanstaltning for alt liv i vandet. Desuden beskytter den også din påhængsmotor eller dit stern-drev. Montering vil i høj grad reducere muligheden for skader på mennesker og maritimt liv der skyldes propelbladene. Den vil desuden også beskytte propellen mod net og reb der flyder i vandet. Du skal ikke længere i samme grad bekymre dig om propel vedligeholdelse og sikkerhed.

Derudover kan en propelbeskytter reducere brændstofforbruget, så du sparer på brændstof og samtidig forbedrer håndteringen og stabiliteten, og give dig et mere behageligt ophold ombord på din båd. Dette skyldes, at afskærmningen er lavet til at omslutte propellen på en sådan måde, at den bevæger vandstrålen med en mere præcis rettet kraft. Afskærmningen indeholder ikke bevægelige dele, så vedligeholdelsen er minimal.

Hurtig og nem installation der øger sikkerheden om bord.

Fremstillet af forstærket polypropylen.

Kompatibel med de fleste 9-25 HK motorer med max. propel Ø21,6cm.

Den er ideel til redningsbåde og yachter, der sejler i farvande med mange badende.

282594 Propel beskytter Ø 23 cm Kr. 1.525,00

BESLAG F/REDNINGSFLÅDE



Justerbar så det passer til markedets forskellige modeller.

Består af 4 beslag der fastgøres individuelt med skruer. Desuden to gjorder i længde 210 cm x 3 cm, forsynet med låse spænder.

268152 Kr. 314,00

JUSTERBART STATIV REDNINGSFLÅDE

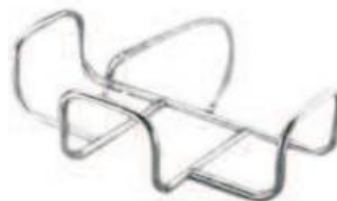

I rustfrit syrefast stål. AISI 316 stål.

Flere monteringsmuligheder, pulpit, dæk eller skot. Justerbart. Passer til alle vores containerflåder op til 6 pers.

Ca. mål: L-72-91 cm x B 35-70 cm x H 50-60 cm. Hængelås kan tilkøbes (f.eks. varenr. 540863)

268151 Kr. 1.290,00



Justerbart stativ for redningsflåde i rustfrit syrefast stål.

Maks. omkreds på den korte side: 170 cm. Maks. længde: 86 cm.

Passer til container op til 4 - 6 pers.

Flere monteringsmuligheder: pulpit, dæk eller skot. Hængelås medfølger.

268151-S Kr. 972,00

HYDROSTATISK UDLØSER REDNINGSFLÅDE



For alle flåderne gælder, at de efter søsætning kan pustes op og åbnes automatisk.

Hvis det skulle ske, at skibet synker meget hurtigt og redningsflåden ikke når at blive søsat, kan redningsflåden automatisk frigøre sig fra skibet, puste sig op og stige op til overfladen. Denne funktion aktiveres ved hjælp af den hydrostatiske udløser enhed.

Herefter er flåden pustet op og flyder i overfladen. I tilfælde af, at man har en selv-vendende flåde vil denne også være klar i rigtig position, klar til ombordstigning.

Hydrostatisk udløser. Godkendt efter MED, SOLAS USCG, TC m.fl. Fremstillet i rustfrit stål og UV bestandigt kunststof. Udskiftes efter 4 år.

Denne model giver også mulighed for manuel udløsning selv med stor belastning på surringen.

268405 Kr. 699,00

Sit on top-kajakker

En rigtig sjov aktivitet for både børn og voksne. Kajakkerne er nemme at håndtere, utroligt slidstærke og kommer med et hav af praktiske detaljer. Til forskel fra den traditionelle kajak sidder man oven på kajakken i et støbt sæde. En sit on top-kajak er nemmere at styre og er derfor særligt egnet til nybegyndere. Vælg mellem 7 modeller blandt andet en Tandem-kajak, Fiskeri-kajak, Voksen med barn-kajak, Familiekajak m.m.

SF-1003 - Enkeltmands voksenkajak

Gul blæsesløst kajak til voksne med polstret rygstøtte for øget komfort. Kajakken har en masse smarte detaljer, der gør en sejltur med denne en sand fornøjelse. Standardudstyr: Elastik bagtil for fastgørelse af medbragte sager, opbevaringsluge, bundprop, håndtag, beskyttelsesnet til opbevaring, rygstøtte, hjul i bunden og kopholder. Kajakken er stabelbar, så den fylder mindst muligt ved opbevaring af flere styks.

SF-1003 **Kr. 1.960,00**



Længde: 266 cm.	Bredde: 66 cm.	Dybde: 25 cm.	Vægt: 17,5 kg.	Antal pers.: 1 voksen	Kapacitet: Max. 125 kg.	Materiale: High density polyethylene
--------------------	-------------------	------------------	-------------------	--------------------------	----------------------------	---

SF-2002 Voksen med barn-kajak

Denne røde sit on top-kajak er specielt egnet til én voksen med ét barn. Kajakken er meget stabil og har et håndtag i fronten til barnet. Rygstøtten er polstret for øget komfort. Standardudstyr: Rygstøtte, Elastik bagtil for fastgørelse af medbragte sager, foldbart håndtag, støbt håndtag i stævnen og bundprop.

SF-2002 **Kr. 1.970,00**



Længde: 238,5 cm.	Bredde: 78,3 cm.	Dybde: 29 cm.	Vægt: 16,6 kg.	Antal pers.: 1 voksen og 1 barn	Kapacitet: Max. 125 kg.	Materiale: High density polyethylene
----------------------	---------------------	------------------	-------------------	------------------------------------	----------------------------	---

SF-1002 Børnekajak

En rød børnekajak i ekstra responsivt design specielt velegnet til søer, floder og havbugter. Kajakken er ekstra komfortabel takket være en god rygstøtte samt muligheden for forskellige fodpositioner. Standardudstyr: Opbevaringselastik, opbevaringsnet, selvlvæsende kopholder, håndtag, bundprop og hjul i bunden for lettere transport.

SF-1002 **Kr. 1.299,00**



Længde: 185 cm.	Bredde: 62 cm.	Dybde: 23 cm.	Vægt: 9,3 kg.	Antal pers.: 1 barn	Kapacitet: Max. 55 kg.	Materiale: High density polyethylene
--------------------	-------------------	------------------	------------------	------------------------	---------------------------	---

SF-1005 Børnekajak

En rigtig god børnekajak i blå, der ligger sikkert og stabilt på vandet. Kajakken er let og kompakt, så barnet let kan manøvrere med den på lands så vel som til vands. Standardudstyr: Siddepude, bærehåndtag, spygat og løftehåndtag.

SF-1005 **Kr. 1.079,00**



Længde: 183 cm.	Bredde: 61 cm.	Dybde: 23 cm.	Vægt: 8,2 kg.	Antal pers.: 1 barn	Kapacitet: Max. 55 kg.	Materiale: High density polyethylene
--------------------	-------------------	------------------	------------------	------------------------	---------------------------	---

SF-1007 Fiskekajak

En solid grå fiskekajak designet til at kunne rumme 1 person inklusiv fiskegrej. Foldbart rygstøtte og fodpaneler designet, så man kan sidde behageligt med forskellige fodpositioner eller stå oprejst. Kajakken har flere opbevaringsmuligheder, så man trygt kan medbringe alt fiskegrej samt 2 steder til fastgørelse af pagaj, så den ikke falder i vandet under fiskeriet.

Standardudstyr: 2 x flush stangholdere, 1 justérbar stangholder, 2 x monteringsbeslag til dækmontering, rygstøtte, løftehåndtag, kopholder og opbevaringselastik.

SF-1007 **Kr. 2.799,00**



Længde: 305 cm.	Bredde: 78,6 cm.	Dybde: 35,4 cm.	Vægt: 26,5 kg.	Antal pers.: 1 voksen	Kapacitet: Max. 125 kg.	Materiale: High density polyethylene
--------------------	---------------------	--------------------	-------------------	--------------------------	----------------------------	---

SF-2003 Tandemkajak

Orange tandemkajak i kraftigt og modtandsdygtigt UV-bestandigt materiale. Designet i raketform med en løftet front, så kajakken er ekstra hurtigt til at vende og slå igennem bølgerne.

Standardudstyr: Rygstøtte, 4 løftehåndtag, bundprop, flere fodstøtter, kopholdere og opbevaringsnet.

SF-2003 **Kr. 3.890,00**



Længde: 360 cm.	Bredde: 78 cm.	Dybde: 39,8 cm.	Vægt: 28 kg.	Antal pers.: 2 voksne	Kapacitet: Max. 250 kg.	Materiale: High density polyethylene
--------------------	-------------------	--------------------	-----------------	--------------------------	----------------------------	---

Tilbehør til Sit on top-kajakker



Børnepagaj

Pagaj specielt til børn. Pagajen har en længde på 160 cm. og vejer 520 g. Produceret i aluminium med blade af polypropylene og glasfiber.

SFPD3-05 **Kr. 159,00**



Voksenpagaj

Pagaj til voksne. Pagajen har en længde på 220 cm. og en vægt på 953 g. Produceret i aluminium med blade af polypropylene og glasfiber.

SFPD2-06 **Kr. 259,00**

Kajaktrailer



Istedet for at bære din kajak kan du med denne trailer trille den.

Traileren er stabil at køre med og kan foldes sammen og hjulene afmonteres, så den fylder minimalt. Udført i en kraftig og holdbar aluminiumskonstruktion.

SF-TR002 **Kr. 590,00**

Tilbehør til Sit on top-kajakker

Tagbeslag



Til transport af kajak på bilens tag. Tagrælinger er ikke nødvendige for at bruge beslagene. Kapacitet 60 kg.

SF-RR004 Kr. 489,00

Justérbar fiskestangsholder



Indre diameter for holder: 33 mm.

SF-RH002 Kr. 149,00

Fiskestangsholder



Indre diameter for holder: 42 mm.
Hul dybde: 22,5 cm.

SF-RH003 Kr. 79,00

Monteringsbeslag



Størrelse: 100 mm x 51 mm.

SF-MB001 Kr. 65,00

High quality luksus SUP + tilbehør

SUP BOARD

Ocean Blue SUP MSL fusion dobbelt layer

Vores SUP's er baseret på MSL-layer teknologi (Monocoque Structural Laminate). Denne teknologi er en videreudvikling af hidtil anvendte teknologier til fremstilling af SUP's. Det er en dyrere fremstillingsteknik, men den store popularitet SUP's har opnået, har været med til at nedbringe omkostningerne ved teknologien.

Kort fortalt, består teknologien i at man hos materialeproducenten lægger et supplerende lag ved brug af heat infusion oven på det sædvanlige dropstitch materiale. Der skal derfor ikke efterfølgende manuelt pålimes et nr. to lag, som man gør ved produktionen af double layer SUP's. Herved opnår man fordelene ved både single layer og double layer teknologi uden at gå på kompromis med ulemperne.

MSL-SUP er stærkere, lettere og har større stivhed. Det giver øgede fordele i vandet. De er desuden nemmere at folde og transportere.

Størrelsen på vores SUP er valgt ud fra, at det skal være stabilt og hurtigt på kysten og samtidig manøvredygtigt i snævre farvande og kanaler. Det vil også være bredt nok til at der kan udføres yoga på boardet.

Lav vægt af boardet gør det følsomt for vind og bølger. Høj vægt af boardet gør det besværligt at transportere. Vi har også på det område opnået et godt kompromis mellem de to med MSL boardet.

Dit SUP bør altid pustes op til minimum 15 PSI, hvis det er angivet til at kunne holde til dette tryk. Vores SUP's kan tåle at blive oppustet til et væsentligt højere tryk, men sejladsmæssigt vil det ikke være af betydning at oppuste det til et tryk meget over 15 PSI. Når vores SUP tåler et højere tryk end dette, er det mere et udtryk for kvaliteten. De billigere SUP's har ofte færre og svagere tråde i den oppustelige del af boardet og derfor kortere levetid.

Tilbehør der kan efterbestilles (medfølger ved køb af SUP board:

163826	Dobbeltvirkende pumpe	Kr. 235,00
163823	Finne til MSL SUP	Kr. 129,00
163815	3-delt paddel	Kr. 225,00
163824	Fodstrop	Kr. 165,00



Konstruktion

MSL-layer
Størrelse 11'x32"x6" (335x81x15 cm)
Elastiksnor til bagage
EVA 3 mm antiskrid overflade
Håndtag i midten
3 styre finner
Vægt ca 10 kg.
Maks belast. ca 170 kg

Tilbehør (medfølger):

Rygsæk
Aluminiumspaddel
Reparationssæt
Sikkerhedsstrop
Afmontérbar finne
Håndpumpe

163801 1 stk. Kr. 3.949,00
163801-2 2 stk. tilbud Kr. 6.939,00



SAMMENLIGNING

Single Layer

Fordele

- lettere

Ulemper

- mister facon
- ikke lufttæt
- ikke stift
- begrænset holdbarhed

Kan opblæses til ca. 15 PSI

Double Layer

Fordele

- mere stift
- beholder formen
- større holdbarhed
- lufttæt

Ulemper

- tungere
- sværere at sammenfolde
- kosmetiske fejl

Kan opblæses til ca. 18 PSI

MSL fused double layer

Fordele

- ca. 2 kg lettere
- endnu højere stivhed
- stærkere
- beholder formen
- længere holdbarhed
- lufttæt
- flot finish
- lettere at sammenfolde

Ulemper

- dyrere produktion

Kan opblæses til maks. 20 PSI

Tilbehør til SUP Boards

Sikkerhedsstrop til SUP

Sikrer at dit SUP ikke flyder væk, hvis du falder i vandet (medfølger som standard i nyt SUP).
163824 Kr. 165,00



Standard paddel til SUP

I aluminium. Længde: 190 cm. Blad 16 x 40 cm. Samles af 3 dele.
163815 Kr. 225,00



Paddel til SUP i 100% carbon

Ultra let paddel. Giver en fornemmelse af lethed og styrke. Velegnet til at skabe høj fart på boardet.
163818 Kr. 1.799,00



Justerbar 174 cm til 214 cm

T-Belt fastgørelses sæt til dit SUP Board



T-BELT fastgørelsessæt til SUP

Giver dig mulighed for at fastgøre dit SUP board til søgelænderet eller scepteret på båden. Med 360° roterende klemmer udført i ABS.

Passer til rør fra 22 mm til 30 mm. Sættet inkluderer 2 par hvide klemmer med bånd og snap låsesystem. Begge på total længde 180 cm. Bredde på bånd 25 mm.
163821 Kr. 792,00

T-Rack sæt - Ophæng til dit SUP Board



T-RACK giver dig mulighed for at opbevare din SUP eller landgangsbros væk fra dækket. Let at fastgøre på søgelænder takket være de to 360° justerbare beslag. Velegnet for rørdiameter 22 mm. til 30 mm. Supportarme er udført i aluminium med elastikreb til at sikre SUP board eller landgangsbros.

Du kan også bruge dette kit i hjemmet, garagen eller på bådgaragen. Velegnet for SUP eller landgangsbros med tykkelse op til 18 cm.

Mål: 40 x 40 x 20 cm.

Vægt: 2,4 kg

163820

Kr. 1.160,00

DELTA OPPUSTELIG SUP VEST



270744

Kr. 897,00

Servicesæt
269851

Co2 patron 33 g.

Kr. 89,00

Alternativ redningsvest for personer der finder en traditionel redningsvest ukomfortabel, f.eks. under udøvelse af vandsport, f.eks. paddle boarding, idet vesten ikke begrænser den frie bevægelighed.

Vesten clipses på rundt om livet og skubbes om på ryggen. Vesten tages i brug ved at skubbe den om foran, trække i udløseren og trække vesten over hovedet.

Der er ikke gået på kompromis med sikkerheden idet vesten opfylder 150 N, CE ISO 12402-3.

Den oppustelige luftblære er gul. Vesten er desuden forsynet med reflekser og en løftestrop. Anvendes hvor der er krav om personlig flyde udstyr, PFD.

Leveres med manuel udløsermekanisme.

LUFTPUMPE TIL SUP MANUEL

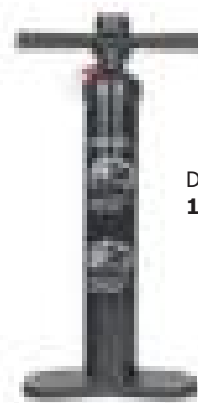

Dobbeltvirkende pumpe

163826

Kr. 235,00

O'BRIEN
W A T E R S P O R T S



Vandski



Celebrity combo vandski Blue 68" med w/X-7 bindinger fra O'BRIEN er O'BRIENS mest solgte ski. De vil få næsten enhver fra nybegyndere til eksperter til at føle sig hjemme på vandet. Parret med den nemme justerbarhed og den perfekte pasform af X-7-bindingerne, kommer du på ski på ingen tid. Den øgede ydeevne fra skienes slicede kanter parret med den glatte, forudsigelige kontrol fra dennes dobbelte tunnel gør Celebrity til de mest alsidige combo-ski i vores serie. Masser af lift til ubesværet start på dybt vand, og en fladere, hurtigere vippelinje minimerer træk og træthed, så du kan nyde skiløb hele dagen lang. Celebrity ski er gode at lære på og egnet for hele familien. Skilængde 172 cm.

164202

Kr. 2.239,00



Junior Ski

Nem start til store oplevelser. Jr. Vortex Combos forenkler indlæringsprocessen og gør vandskiløb til en fornøjelse for mindre vandskiløbere, så de på ingen tid lærer at komme rundt på vandet! Disse vandski med ekstra bredde foran øger det samlede overfladeareal og giver dermed en lettere start og en mere afslappet tur, samtidigt med at brugeren anvender skienes kompakte størrelse til at forbedre manøvre-dygtigheden. Skiene er de perfekte comboski for alle, der har brug for lidt mere hjælp til at komme ud af vandet eller dem, der nyder at cruise med lavere hastigheder. Foran på skiene er en aftagelig stabilisering der hjælper indlæreren og sikrer den rette oplevelse ved løb på to ski. Skilængde 137 cm.

164206

Kr. 2.098,00



Responsive Fun Ride.

Reactor Combos er vores mest prisbillige ski, og de er en ægte klassiker! Vores mest traditionelle par vandski, Reactors, er lidt smallere og mere manøvre-dygtige og responsive på vandet. De er nemme at komme op på, og med vores dobbelte tunneldesign leverer de en jævn, stabil oplevelse som alle kan nyde.

Celebrity ski er gode for hele familien og også den lidt mere erfarne. Skilængde 170 cm.

164204

Kr. 1.998,00



Find line til vandski på efterfølgende sider under "Tilbehør".

Funtubes



Ace Racing 1 person
127 x 122 cm.
165316 Kr. 789,00



Speed Zilla 1-2 personer
132 x 198 x 38 cm.
165300 Kr. 1.730,00



Macho 2 personer
188 x 158 cm.
165306 Kr. 2.049,00



Jet Boat 3 personer
249 x 97 x 41 cm.
165310 Kr. 2.879,00



Big Thriller 1-2 personer
152 x 142 cm.
165312 Kr. 1.599,00



Ron Marks

Rock N' Roll Hot Dog
Funtube beregnet for 3 personer.
Tuben har 3 polstrede håndtag og bløde neoprensæder.
Betrukket med ekstra kraftigt 840 denier nyloncover.
320 x 150 cm.
*Grafik og farver kan variere.
164382 Kr. 2.295,00





Se også pumper til vandsport senere i kapitlet!



O'BRIEN Vandskilene

Round EVA Sure Grip - Flydehåndtag, der er blødt og ligger godt i hånden. 30,4 cm bred aluminiumkerne fremstillet med henblik på styrke og lav vægt. PVC endestykker i blød og fleksibel PVC med lang holdbarhed. Line - 12-strand, 40 filament PE-tov
Linelængde - 23 m.

Farve blå/hvid.

164208 Kr. 280,00



O'BRIEN 4 pers. fun tube line

Maks antal personer 4 eller 308 kg. Gns. brudstyrke 1800 kg. Line længde 18 m.

164212 Kr. 298,00

Vandskitræk



Vandskitræk med hage og flyder. Bruges til montering mellem vandkilene og båd.

311048 Kr. 169,00

Vandskitræk



Ron Marks vandskitræk med Quick Connector, blok, flyder og 3 meter kraftigt tovværk.

164358 Kr. 235,00

Trækfordeler for vandski



Med 2 karabinhager. Diameter tov: 9 mm. Længde: 3 m.

163641 Kr. 149,00



Vandskikrog



Vandskikrog udført i syrefast stål. Ø 60 mm.

311047 Kr. 218,00

Flyder



Klassisk flyder til vandkilene i rød og hvid. Passer til liner på op til 6 mm. tykkelse. Er din line tykkere kan flyderen med fordel også bindes fast på linen.

311045 Kr. 39,00

DRAGTER TIL VANDSPORT

Full suit våddragter 3.0 mm - voksen

Ocean Blue våddragt. Hele dragten i 3.0 mm. neopren. Ekstra fortærkninger på knæene. Vælg mellem dame- eller herremodel. Dame farve: Lilla, Herre farve: Blå.
Fås også til børn og unge.



Dame

Varenr.	Str.	Kr.
164500	XS	558,00
164501	S	558,00
164502	M	558,00
164503	L	558,00
164504	XL	558,00
164505	XXL	558,00

Herre

Varenr.	Str.	Kr.
164510	XS	558,00
164511	S	558,00
164512	M	558,00
164513	L	558,00
164514	XL	558,00
164515	XXL	558,00

Short suit våddragter 3.0 mm - voksen



Ocean Blue våddragt. Korte ærmer korte ben. Hele dragten i 3.0 mm. neopren. Lukning, der tætnet dragten ved knæene. Vælg mellem dame- eller herremodel. Dame farve: Lilla, Herre farve: Blå.
Fås også til børn og unge.

Dame

Varenr.	Str.	Kr.
164600	XS	489,00
164601	S	489,00
164602	M	489,00
164603	L	489,00
164604	XL	489,00
164605	XXL	489,00

Herre

Varenr.	Str.	Kr.
164610	XS	489,00
164611	S	489,00
164612	M	489,00
164613	L	489,00
164614	XL	489,00
164615	XXL	489,00

Neoprensko



Ocean Blue aqua shoes

164700	34	Kr. 149,00
164701	35	Kr. 149,00
164702	36	Kr. 149,00
164703	37	Kr. 149,00
164704	38	Kr. 149,00
164705	39	Kr. 149,00
164706	40	Kr. 149,00
164707	41	Kr. 149,00
164708	42	Kr. 149,00
164709	43	Kr. 149,00
164710	44	Kr. 149,00
164711	45	Kr. 149,00
164712	46	Kr. 149,00

- Ocean Blue aqua shoes er hurtigt tørrende, lette og velegnede til strand, båd, pool og alle typer vand sport. Aqua skoene har skridsikre gummi såler, der yder stor skridsikkerhed når der er brug for det.
- Siderne på skoene tillader luft og vand at strømme hurtigt igennem og er væsentlige for din komfort og for din evne til at bevæge dig smidigt. Det hjælper dine aqua shoes til at tørre super hurtigt.
- Den øvre del af skoene er elastisk neopren. Det gør det utrolig let at tage skoene på og af - selv når fødderne er våde. Salerne beskytter dine fødder mod skarpe sten, muslingeskaller, glas og andet skarpt der kan ligge under vandet.
- Ocean Blue aqua shoes tilpasser sig foden i en perfekt pasform grundet det smidige materiale og den justerbare hæl med låsemekanisme. Skoene falder ikke af, før du selv tager dem af.
- Størrelser fra 34 til 46



VÅDDRAGTER TIL BØRN

Full suit 3.0 mm. våddragter til børn og unge



Ocean Blue våddragt. Hele dragten i 3.0 mm. neopren. Ekstra fortærkninger på knæene.
Vælg mellem to farver.
Se størrelsesguide online.

Pige - barn - pink

Varenr.	Str.	Kr.
164540	XXS	480,00
164542	XS	480,00
164544	S	480,00

Pige - ung - pink

Varenr.	Str.	Kr.
164522	M	480,00
164524	L	480,00
164526	XL	480,00

Dreng - barn - turkis

Varenr.	Str.	Kr.
164550	XXS	480,00
164552	XS	480,00
164554	S	480,00

Dreng - ung - turkis

Varenr.	Str.	Kr.
164532	M	480,00
164534	L	480,00
164536	XL	480,00



Short suit 3 mm. våddragt til børn og unge

Ocean Blue våddragt. Kort model - korte ærmer og korte ben. Hele dragten i 3.0 mm. neopren. Lukning der tætnet dragten ved knæene.
Vælg mellem to farver.
Se størrelsesguide online.



Pige - barn - pink

Varenr.	Str.	Kr.
164640	XXS	429,00
164642	XS	429,00
164644	S	429,00

Pige - ung - pink

Varenr.	Str.	Kr.
164622	M	429,00
164624	L	429,00
164626	XL	429,00

Dreng - barn - turkis

Varenr.	Str.	Kr.
164650	XXS	429,00
164652	XS	429,00
164654	S	429,00

Dreng - ung - turkis

Varenr.	Str.	Kr.
164632	M	429,00
164634	L	429,00
164636	XL	429,00

Bemærk - tabellen er kun vejledende

Størrelse	Højde cm	Vægt kg	Bryst cm	Talje cm	Arme cm	Hofter cm
XXS	125-135	20-27	67	52	50	70
XS	135-142	27-34	71	56	52	74
S	142-150	34-41	75	60	54	78
M	150-158	41-48	79	64	56	82
L	158-163	48-54	83	68	58	86
XL	163-168	54-61	87	72	60	90

GUMMIBÅDE

FLOTTE SUN OPPUSTELIGE GUMMIBÅDE

Kvalitetsgummibåde, alle er **med køl** (både med lamel-bund dog undtaget), der sikrer en langt mere retningsstabil kurs. Også mindre sidevindsfølsom. Alle både kan leveres med valgfri bund. Der kan vælges mellem oppustelig bund, træbund, aluminiumsbund og lamelbund.

Oppustelig bund giver den nemmeste håndtering ved ud-/ og indpakning samt opbevaring.

Træbund giver en god stabilitet til båden.

Aluminiumsbund er "luksus" udgaven.

Lamelbund er let at pakke sammen.

Med alle både medfølger: Årer, sæde i marine-plywood, fodpumpe, bærepose, reparationsset, stor D-ring samt fenderline. Både med aluminiumsbund er desuden forsynet med beslag for fastgørelse af brændstoftank om bord.

Til alle både medfølger:

Åresæt, tofte, luftpumpe, bæretaske og reparationsset.



Detailbillede af oppustelig bund.

MED OPPUSTELIG BUND

Varenr.	Lgd. udv. cm	Brd. udv. cm	Lgd. indv. cm	Brd. indv. cm	Bund	Luftkamre	Tube Ø cm	Maks. HP / pers.	Max. vægt	Båd vægt	Kr.
162330	230	125	150	60	oppustelig	3+1(køl)	32	3,7 / 2	350	30	5.869,00
162331	270	150	173	68	oppustelig	3+1(køl)	41,5	10 / 3,5	484	42	7.099,00
162332	290	150	195	68	oppustelig	3+1(køl)	41,5	10 / 4	510	45	7.383,00
162333	320	150	215	68	oppustelig	3+1(køl)	41,5	15 / 4,5	566	48	8.235,00



Den viste båd er med aluminiumsdørk

MED LAMEL BUND

Varenr.	Lgd. udv. cm	Brd. udv. cm	Lgd. indv. cm	Brd. indv. cm	Bund	Luftkamre	Tube Ø cm	Maks. HP / pers.	Max. vægt	Båd vægt	Kr.
162360	230	125	150	60	lameller	3	32	3,7 / 2	350	30	5.680,00
162361	270	150	173	68	lameller	3	41,5	10 / 3,5	484	42	6.626,00

Kraftig fenderliste.



Solidt bærehåndtag.



Monteringsbeslag til brændstoftank.



Aluminiumsbeslag til motormontering.



Rustfri D-ring til bugsering.



Luftventil i anerkendt kvalitet.

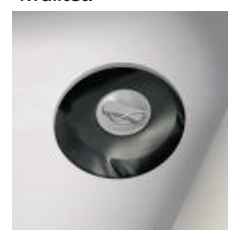

GUMMIBÅDE

MED ALUMINIUMS BUND



Detailbillede af aluminiums bund.

Varenr.	Lgd. udv. cm	Brd. udv. cm	Lgd. indv. cm	Brd. indv. cm	Bund	Luftkamre	Tube Ø cm	Maks. HP / pers.	Max. vægt	Båd vægt	Kr.
162352	290	150	195	68	aluminium	3+1(køl)	41,5	10 / 4	510	45	7.433,00
162353	320	150	215	68	aluminium	3+1(køl)	41,5	15 / 4,5	566	48	8.235,00
162354	360	168	250	80	aluminium	3+1(køl)	44	20 / 5,5	689	58	10.223,00
162356	420	190	285	90	aluminium	3+1(køl)	50	25 / 7	1.087	82	12.305,00

MED PLYWOOD BUND



Detailbillede af plywoodbund.



Alle både er med køl.

Varenr.	Lgd. udv. cm	Brd. udv. cm	Lgd. indv. cm	Brd. indv. cm	Bund	Luftkamre	Tube Ø cm	Maks. HP / pers.	Max. vægt	Båd vægt	Kr.
162340	230	125	150	60	plywood	3+1(køl)	32	3,7 / 2	350	30	5.774,00
162341	270	150	173	68	plywood	3+1(køl)	41,5	10 / 3,5	484	42	6.910,00
162342	290	150	195	68	plywood	3+1(køl)	41,5	10 / 4	510	45	7.194,00
162343	320	150	215	68	plywood	3+1(køl)	41,5	15 / 4,5	566	48	7.857,00
162345	380	168	270	80	plywood	3+1(køl)	44	20 / 6	727	62	9.493,00
162346	420	190	285	90	plywood	3+1(køl)	50	25 / 7	1.087	82	11.663,00

Monteringsbeslag til brændstoftank.



Læseventil.



Indvendig fastgørelsesbeslag.



Solide åregafler.



Sikring af oppustelig bund agter i båden.



DELE TIL SUN GUMMIBÅDE



"ClamSeal" - reparation af gummibåde, bananer o.l. oppusteligt uden brug af lim eller tape. Kan anvendes både over og under vand. Reparationen opnås ved at 2 halvdele presses sammen på det sted, hvor utætheden er opstået. Halvdelene holdes sammenpresset med en fingerskrue.

Særlig velegnet som nødudstyr til hurtig og nem reparation af f.eks. gummibåde.

162698 Kr. 199,00



BÆRETASKER

Varenr.	Tekst	L x B x H	Kr.
162389	Til SM-230	108 x 30 x 60 cm	295,00
162390	Til SM-270, 290, 320	115 x 38 x 65 cm	324,00
162391	Til SM-360, 380, 420	127 x 38 x 65 cm	360,00



OPPUSTELIG BUND

Varenr.	Tekst	Kr.
162392	Til SM-230	2.241,00
162393	Til SM-270	2.864,00
162394	Til SM-290	3.113,00
162395	Til SM-320	4.556,00



ÅRESÆT

Varenr.	Tekst	Kr.
162385	152 cm SM-230	347,00
162386	162 cm SM-270 +	347,00



TOFTETASKE (SEAT BAG) TIL SUN GUMMIBÅDE

Praktisk opbevaringstaske til alle løsdeler under sejlads. Monteres på toften og sikrer indholdet mod gennemblødning.

Varenr.	Tekst	Kr.
162405	Tofte (taske) SUN 230	338,00
162406	Tofte (taske) SUN 270, 290, 320	338,00
162407	Tofte (taske) SUN 360, 380	338,00
162408	Tofte (taske) SUN 420	338,00



ANDRE DELE TIL SUN GUMMIBÅDE

Varenr.	Tekst	L cm	B cm	Kr.
162396	Åretold			117,00
162398	Læseventil, kraftig udførsel			120,00
162402	Tofte (bænk) SUN 230	73	20	261,00
162403	Tofte (bænk) SUN 270, 290, 320	83	20	294,00
162404	Tofte (bænk) SUN 360, 380	93	20	359,00
162397	Tofte (bænk) SUN 420	103	20	400,00



LUFTVENTIL

Varenr.	Tekst	Kr.
162401	Luftpumpe til SUN gummibåd inkl. ventil adapter	195,00
162387	Luftventil til alle SUN både	75,00
162185	Adapter for luftventil SUN	65,00
162192	Værktøj til luftventiler	27,00



REPARATIONSSÆT

Varenr.	Tekst	Kr.
162388	Til alle SUN både	103,00



Bærehåndtag
162410 Kr. 116,00

Monteringsbeslag tofte. Leveres uden krog.
162409 Kr. 98,00

Overtryksventil tube
162411 Kr. 220,00

Overtryksventil bund
162412 Kr. 370,00



D-RING (TRÆKKROG)

Til pålimning.
7 mm.
162415 Kr. 250,00

DELE TIL GUMMIBÅDE



TRANSPORT HJULSÆT TIL GUMMIBÅD

Kapacitet: 130 kg
 Højde: 560 mm
 Hjulstørrelse: Ø 360 mm
162399 Kr. 1.194,00



TOFTE / PUDE TIL MINDRE GUMMIBÅDE

Ikke beregnet til SUN gummibåde.
 Løs tofte / pude til 2 personers gummibåd. Oppustelig. Rund. Blå.
 Mål: 65 x 40 cm.
162182 Kr. 98,00



TRANSPORT HJULSÆT TIL GUMMIBÅD, FOLDBAR

Kapacitet: 130 kg
 Hjulstørrelse Ø: 260 mm
 Foldes op under sejlads.
162400 Kr. 1.178,00



162378



162379



DINGHY HJUL

2 stk.
 Max vægt ca. 200 kg
 Kraftig plast.
162384 Kr. 799,00



STYREKONSOL TIL GUMMIBÅD

Beregnet for montering i dørk.
 Udført i rustfri stål.
 HxBxL: 85cm x 39cm x 29cm
 Leveres uden rat, kabel og styreboks.

286301 Kr. 3.606,00



162380

SNAP DAVID

Monteres på gummibåd og badeplatform. U-bøjlen limes på gummibåden og krogen på badeplatformen.

Varenr.	Tekst	Kr.
162378	For PVC-båd	3.511,00
162379	For gummi / hypalon båd	3.390,00
162380	Teleskopisk fastgørelse for gummibåd	296,00



STYREKONSOL TIL GUMMIBÅD

Justerbar i højde og bredde.
 Leveres uden, rat, styreboks og kabel.
286300 Kr. 2.972,00



BAILER TIL GUMMIBÅD
711423 Kr. 37,00

VANDTÆTTE ÆSKER



VANDTÆTTE BRUDSIKRE ÆSKER, SEA SHELL

Æskerne er udført i høj kvalitet. 100 % vandtæt, fugt-tæt, støvtæt, flyder på vand. Life-time guarantee.

Varenr.	Mål	Kr.
540820	132 x 100 x 40 mm	191,00
540822	182 x 120 x 42 mm	230,00
540824	182 x 120 x 75 mm	277,00
540826	224 x 130 x 46 mm	301,00
540828	224 x 130 x 70 mm	323,00
540830	224 x 130 x 88 mm	390,00



VANDTÆTTE MOBILPOSER

PVC.

Varenr.	Str.	Kr.
130180	130 x 180 mm	30,00
130250	180 x 250 mm	36,00
130350	250 x 350 mm	42,00



BEHOLDER

Til nøgler og penge.

352870 Kr. 55,00

DRY BAG MOBIL

FIDLOCK.



Fidlock er det nye navn for Gooper vandtæt pose. Den bedste måde at beskytte dine værdier mod vand, snavs, sand og sne.

Medi Mål: 10,5 x 17,0 cm.
Maxi Mål: 14,5 x 19,0 cm

Fidlock kan bruges til f.eks.: mobiltelefon, kreditkort, bilnøgler m/fjernbetjening, pengesedler m.m.

Fidlock vandtæt pose lukkes med et dobbelt magnetisk lukketøj, der er unikt, da den altid lukker 100%. Så ikke mere utætte lynlåse eller andre besværlige lukkemekanismer, som kan forårsage ødelæggelse af indholdet.

Fordele:

- Automatisk selv-luk
- Vandtæt på 30 meters dybde IP-X8 standard
- Tastatur kan bruges mens mobilen er i posen
- Touch screen kan bruges mens mobilen er i posen
- Memory card sikret
- Kreditkort sikret
- Video+kamera kan bruges på din Smartphone, selv på 30 meters dybde
- Str. Medi leveres i transparent eller petrol.
- Str. Maxi leveres i transparent



Varenr.	Str. /Farve	Kr.
161601	Medi /Transparent	277,00
161605	Maxi /Transparent	319,00

DRY BAG TABLET

FIDLOCK.



Fidlock er det nye navn for Gooper vandtæt pose. Fidlock beskytter dine værdier mod vand, snavs, sand og sne. Fidlock Multi kan bruges til f.eks. iPad og tablet. Fidlock vandtæt pose lukkes med et dobbelt magnetisk lukketøj, der er unikt, da den altid lukker 100%. Så ikke mere utætte lynlåse eller andre besværlige lukkemekanismer, som kan forårsage ødelæggelse af indholdet.

Multi mål: 24,4 x 14,0 cm

Fordele:

- Automatisk selv-luk
- Vandtæt på 30 meters dybde IP-X8 standard
- Tastatur kan bruges mens tableten er i posen
- Touch screen kan bruges mens tableten er i posen
- Memory card sikret
- Kreditkort sikret
- Video+kamera kan bruges på din tablet, selv på 30 meters dybde.

Varenr.	Farve	Kr.
161610	Transparent	348,00



LIGHT DRY BAGS

Vandtætte tasker i lækkert letvægtsmateriale- perfekt til alle udendørsaktiviteter. Hold alle dine værdier tørre med denne taske, når du står på SUP board, fisker, sejler, er på strandtur, cykler m.m.

Specifikationer:

-Konstrueret i let 70D nylon og TPU

-Inkl. D-ring

-Tapede sømme

*Taskerne er ikke beregnet til at yde komplet vandtæthed ved total nedsækning i vand.

Varenr.	Str.	Kr.
HH67372222	3 L	167,00
HH67373222	7 L	209,00
HH67374222	12 L	250,00
HH67375222	20 L	334,00



VANDTÆTTE POSER

PVC med vandtæt lukning.

Varenr.	Str.	Mål	Kr.
130005	5 liter	40 x 15 cm	116,00
130010	10 liter	49 x 20 cm	150,00
130020	20 liter	50 x 25 cm	160,00
130040	40 liter	75 x 30 cm	224,00

DYKKERMASKER, BRILLER, FINNER OG Udstyr



Snorkelsæt - voksen

Sæt bestående af brille og snorkel. Masken har linser og yderramme i stærk polycarbonat. Inderramme i ABS.

Tætningslister og nakkebånd i PVC. Snorkel har mundstykke i PVC og ventil i silikone.

810818 Kr. 98,00

Premium snorkelsæt - voksen



Sæt bestående af brille og snorkel. Det bedste.

Masken har linser i hærdet glas. Inder- og yderramme i stærk polycarbonat.

Tætningslister og nakkebånd i silikone.

Snorkel har mundstykke og ventil i silikone. Leveres i pc-boks.

810824 Kr. 199,00

Premium snorkelsæt - barn



Sæt bestående af brille og snorkel. Det bedste.

Masken har linser i hærdet glas. Inder- og yderramme i stærk polycarbonat.

Tætningslister og nakkebånd i silikone.

Snorkel har mundstykke og ventil i silikone. Leveres i pc-boks.

810820 Kr. 185,00

Premium snorkelsæt - junior



Sæt bestående af brille og snorkel. Det bedste.

Masken har linser i hærdet glas. Inder- og yderramme i stærk polycarbonat.

Tætningslister og nakkebånd i silikone.

Snorkel har mundstykke og ventil i silikone.

Leveres i pc-boks.

810822 Kr. 189,00

Info:

TPR er en Thermo-Plastic-Rubber. Dette materiale anvendes ofte i forbindelse med dykkerudstyr hvor der ønskes et blødere og mere smidigt materiale.



Seal brille

Svømmebrille. Panoramaudsyn op til 180°. Silikonerem og kant på maske.

816122 Kr. 199,00



Kaimann brille

Svømmebrille der sidder perfekt på voksne. Panoramaudsyn op til 180°. Brillen er nem at justere.

816121 Kr. 100,00



Svømmebrille til voksne

Svømmebrille til ferien, badebassinet og stranden.

Linser er fremstillet i polycarbonat.

Tætningslister i PVC. Nakkebånd i silikone.

Ass. farver.

810800 Kr. 39,00



Premium svømmebrille til voksne

Svømmebrille til brug i svømmehal, konkurrencer og triathlon. I det hele taget velegnet, når du opholder dig længe i vandet og ønsker en behagelig og tætsluttende svømmebrille.

Linser er fremstillet i polycarbonat med mirror coating, der reducerer spejling og reflekser.

Inderramme og næsestykke er TPR med øget fleksibilitet. Tætningslister og nakkebånd i silikone.

Leveres i pc-boks.

810802 Kr. 124,00



Seal kid

Brille som sidder perfekt på børn i aldersgruppen ca. 4 til 10 år.

810310 Kr. 137,00



Svømmefødder med TPR - voksen

Blad i polypropylen og TPR.

Fod i polypropylen og TPR.

Giver en høj grad af manøvredegtighed og god fart.

Varenr.	Str.	Kr.
810850	38-39	180,00
810851	40-41	198,00
810852	42-43	206,00
810853	44-45	213,00
810854	46-47	226,00



Svømmefødder med TPR- barn

Blad i PP og fod i polypropylen og TPR.

De korte finner giver god manøvredegtighed.

Vare nr.	Str.	Kr.
810840	32-33	144,00
810841	34-35	154,00
810842	36-37	172,00



Aqua Lung express finner

Top model fra Aqua Lung. God pasform og høj effekt. I ass. farver med lukket hæl.

Varenr.	Str.	Kr.
810634B	36-37	199,00



Finner med åben hæl

Varenr.	Str.	Kr.
810760	S/M	70,00
810761	M/L	70,00

LUFTPUMPER

BRAVO: DEN ORIGINALE ITALIENSKE KVALITETSPUMPE



EL-PUMPE 12 V (Bravo BST 800)

Effektiv og hurtig kvalitetspumpe, velegnet til både med oppustelig bund.

Kapacitet 450 liter/min. 15 Amp. Stopper automatisk når ønsket tryk er nået, op til 800 mbar (11,7 psi). Leveres med taske. 3 meter kabel. Kan puste og tømme for luft.

162183 Kr. 2.021,00



EL-PUMPE 12 V/24V (GE BP)

Automatisk stop, når valgt tryk er nået. Maks. tryk 1 bar/14,5 PSI. Udstyret med konnektorer til dinghies, kites og SUPs.

Skuldertaske medfølger. Med 1,7 meter slange og 3 meter elledning. Med cigarstik og alligator clips til direkte kobling på 12V batteri. Beskyttet filtersystem.

163830 Kr. 1.214,00



LUFTPUMPE 220V

1.600 l/min. 175 mbar (2,5 psi). 600 W. Med PVC slange Ø 25 mm x 1,5 m. Anti-sand filter. Kan puste og tømme for luft. Vægt: 1,3 kg. Mål 15 x 16 x 17 cm.

163841 Kr. 892,00



FODPUMPE

Forstærket model, der kan anvendes til oppustelige både, kajaker, badelegetøj, camping m.v. Komplet med slange og nipler.

BRAVO3 og BRAVO5

Varenr.	L/volumen	Kr.
162186	3	143,00
162187	5	163,00



FODPUMPE

I bedste kvalitet, glasfiberforstærket, alle dele i rustfrit stål. Standard tilbehør på kvalitetsgummibåde.

162177 4 ltr Kr. 274,00
162178 5 ltr Kr. 312,00



HÅNDPUMPE

Dobbeltvirkende. Kapacitet 300 liter/min. ved 60 pump i minuttet. Hus af ABS. Dimension: 21x12 - højde 47 cm.

162164 Kr. 357,00

Samme som ovennævnte, men med manometer.

162161 Kr. 428,00



LUFTPUMPE TIL SUP

Dobbeltvirkende.

163826 Kr. 235,00



FODPUMPE MED DOBBELTKAMMER (Bravo 10)

Bajonetfatning. 5 liter og 1,65 liter. Trykindikator. Standard leveres med mange større gummibåde.

162169 Kr. 590,00



FODPUMPE TIL SUN GUMMIBÅDE

162401 Kr. 195,00

UNDERVANDSKIKKERT



Nu også i sort

Kan adskilles i 3 dele. Med plexiglas i bunden. Højde: 51 cm og diameter: 33,5 cm.

710800 Orange Kr. 464,00
710801 Sort Kr. 464,00



Perfekt legetøj til børnene, de kan se fisk og bunden. Assorteret farve rød eller gul.

710850 Kr. 270,00



ADAPTER FOR LUFTVENTIL SUN

162185 65,00

LUFTPUMPER TIL SUP



Bravo BST 800 Battery.

Effektiv og hurtig kvalitetspumpe, velegnet til oppustelige gummibåde samt andet oppusteligt vandsports udstyr.

Kapacitet: 450 liter/min. 15 Amp. Pumpen stopper automatisk når ønsket tryk er nået, op til 800 mbar (11,7 psi). Pumpen leveres med taske. 3 meter kabel. Kan både puste emne op og tømme emne for luft.

Forbrug 13 Amp.!

Strømforsynes med brug af 12V cigartænderstik.

Pumpen leveres med gen-opladeligt batteri.

163835

Kr. 2.644,00



220V BATTERILADER

220V batterilader der passer til luftpumpe Bravo BST 800 Battery (ref.nr. 163835)

Batterilader der giver mulighed for at oplade luftpumpe BST 800 Battery med brug af 220V strømstik.

Denne pumpe er fra fabrik leveret alene med mulighed for opladning via 12V strømforsyning gennem cigartænderstik.

Batteriladeren passer specifikt til Bravo BST 800 Batteri luft pumpe og bør ikke anvendes til andre modeller pumper.

Batteriladeren er forsynet med LED indikator lampe der viser ladestatus.

163836

Kr. 577,00



ELEKTRISK LUFTPUMPE SUP BRAVO GE 21-1

Spar tid og kræfter på at pumpe din SUP, din kite, din kajak eller din gummibåd op.

Bravo GE 21-1 er en transportabel pumpe med integreret 12V batteri. Gem i stedet energien og brug den på vandet på SUP'en eller kite'n. Medbring pumpen til et hvilket som helst sted og pump dit udstyr op.

Pumpens batteri kan genoplades enten med det medfølgende cigartænder stik eller den medfølgende 220V AC/DC adapter.

Luftpumpen er perfekt til oppustning af alle slags oppustelige effekter også når der er behov for et meget højt tryk.

Ved hjælp af indstillingen på pumpen kan vælges et hvilket som helst tryk op til 22 PSI. Når det indstillede lufttryk er nået, stopper pumpen automatisk.

Leveres i bæretaske.

Der medfølger adaptere der passer til de fleste luftventiler.

170 cm luftslange
3 m strømkabel
Indbygget beskyttelsesfilter
Kun funktion for oppustning

Data:

12V DC
125 l/min
1,5 bar (22 PSI)
Mål for bæretaske:
220 x 320 x 220 mm

163831

Kr. 2.071,00



ELEKTRISK LUFTPUMPE SUP BRAVO GE 20-2

Spar tid og kræfter på at pumpe din SUP, din kite, din kajak eller din gummibåd op.

Bravo GE 20-2 er en høj effektiv støjdæmpet transportabel luftpumpe og tilmed een af det hurtigste pumper på markedet. Den sparer dig tid og kræfter så du i stedet kan bruge din tid og energi på vandet.

Pumpen har integreret genopladeligt batteri som kan genoplades med det medfølgende cigartænderstik eller krokodillenæb. Desuden kan også anvendes den medfølgende 220V AC/DC adapter.

LED indikator viser batteri status.

Ved hjælp af indstillingen på pumpen kan vælges et hvilket som helst tryk op til 22 PSI. Når det indstillede lufttryk er nået, stopper pumpen automatisk.

Leveres i bæretaske.

Der medfølger adaptere der passer til de fleste luftventiler.

170 cm luftslange
3 m strømkabel
Indbygget beskyttelsesfilter
Kun funktion for oppustning

Data:

12V DC
125 l/min
1,5 bar (22 PSI)
Mål for bæretaske:
200 x 320 x 220 mm

163832

Kr. 2.215,00



Bravo GE BP luft pumpe er perfekt til at pumpe SUP boards op til 14 PSI. Kan også bruges til kites, oppustelige kajaker, fun tubes og oppustelige gummibåde op til ca 3 m.

Med drejeknap vælges ønsket tryk. Pumpen stopper automatisk når det ønskede tryk er opnået.

Bemærk at batteri ikke medfølger og pumpen skal derfor tilsluttes et eksternt batteri ved brug af medfølgende cigartænderstik eller krokodillenæb.

Leveres i skuldertaske: 205 x 105 x 130 mm

Der medfølger adaptere der passer til de fleste luftventiler.

170 cm luftslange
3 m strømkabel
Indbygget beskyttelsesfilter

Data:

12V DC
13 A maks.
120 l/min
1 bar (14,5 PSI)

163830

Kr. 1.214,00

15. ÅRER, PADLER OG PAGAJER

ÅRER, PADLER OG PAGAJER

VALG AF ÅRE STØRRELSE:

BÅDENS
BREDDEN

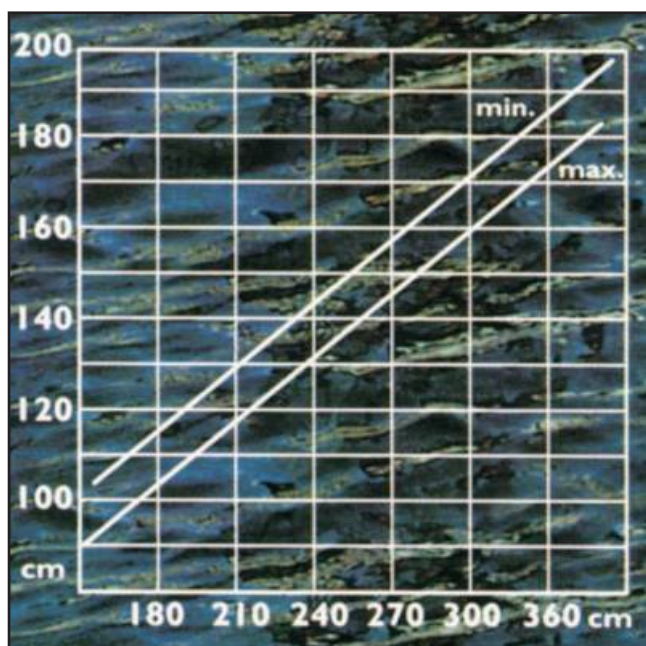

ÅRELÆNGDE



STANDARDÅRER, LAHNA

Beskrivelse som kvalitetsårer, men der kan forekomme mindre knaster. Årebladet har forstærket spids.

Varenr.	Lgd. fod	Lgd. m	Skaft Ø	Kr. / par
352550	5	1,50	44 mm	569,00
352560	6	1,80	44 mm	655,00
352570	7	2,10	44 mm	729,00
352580	8	2,40	44 mm	814,00
352590	9	2,70	44 mm	897,00
352600	10	3,00	44 mm	1.097,00
352610	11	3,30	44 mm	1.562,00
352620	12	3,60	44 mm	1.664,00



KVALITETSÅRER, LAHNA

I førstklassens udvalgt træ. Lamineret, knast og splintfri. Behandlet med flere lag vandmodstandsdygtig lak.

Varenr.	Lgd. fod	Lgd. m	Skaft Ø	Kr. / par
352699	5	1,50	44 mm	615,00
352700	6	1,80	44 mm	693,00
352701	7	2,10	44 mm	773,00
352702	8	2,40	44 mm	858,00
352703	9	2,70	44 mm	946,00



STATIV TIL ÅRER

352200

Kr. 502,00



PADLER, STANDARD

Lahna. Udvalgt træ og lamineret. lakeret med vandmodstandsdygtig lak. Forstærket spids.

Varenr.	Længde	Kr. / stk
352325	125 cm	346,00
352340	140 cm	377,00
352350	150 cm	397,00
352360	160 cm	422,00
352370	170 cm	443,00



PADLER, KVALITETS

Lahna. Førsteklasses træ med indlagt mørkere træ. forstærket bladspids. Vejer ekstremt lidt.

Varenr.	Længde	Kr. / stk
352240	140 cm	661,00
352250	150 cm	661,00
352260	160 cm	676,00

Carbon paddel til SUP



Top
kvalitet

Luksus paddel til SUP i 100% carbon. En ultra let paddel, der giver en fornemmelse af lethed og styrke. Velegnet til at skabe høj fart på boardet. Justerbar 174 cm - 214 cm.

163818

Kr. 1.799,00

Paddel til SUP

Paddel til SUP. 3-delt i aluminium. Samles af 3 dele.

163815

Kr. 225,00





Børnepagaj

Pagaj specielt til børn. Pagajen har en længde på 160 cm, og vejer 520 g. Produceret i aluminium med blade af polypropylene og glasfiber.

SFPD3-05 Kr. 159,00



Voksenpagaj

Pagaj til voksne. Pagajen har en længde på 220 cm, og en vægt på 953 g. Produceret i aluminium med blade af polypropylene og glasfiber.

SFPD2-06 Kr. 259,00



PADLER, KOMPOSIT

Lahna. Sort komposit skaft, gråt blad og T-håndtag i vejrbestandig polypropylen. Let og meget stærk.

Varenr.	Længde skaft	Kr. / stk.
352450	150 cm	519,00
352460	160 cm	526,00

PAGAJ

Lahna. Træ med asymmetriske og bøjede blade af hensyn til størst mulig effektivitet. Blade 85 gr. vinkel for at lette padling også i modvind. Forsynet med drypringe.

Varenr.	Længde skaft	Kr. / stk.
352215	215 cm	2.087,00
352225	225 cm	2.087,00



PAGAJ

Lahna. Med bøjede, symmetriske blade i vejrbestandig polypropylen. Skaft i stærk glasfiber. 80 gr. vinkel for højre hånd. Meget let pagaj. God for nybegyndere og som reservepagaj.

Varenr.	Længde skaft	Vægt	Kr. / stk.
351620	220 cm	860 g	519,00
351640	240 cm	900 g	554,00

PAGAJ, EKSPERT

Lahna. Meget let, velafbalanceret og smuk kajak-pagaj i træ. Fremstillet i specielt udvalgt asp med indlæg i elletræ. Skeformet assymetrisk blad. Blade er 80 gr. højrehåndet. Håndtag er ovale, så bladvinklen mærkes. Pagajen for eksperter.

Varenr.	Længde skaft	Vægt	Kr. / stk.
351818	218 cm	1040 g	1.928,00



PAGAJ

Lahna. Samme produkt som 351620 men delbar. Kan samles så bladvinklen har en af de 3 positioner: 80 gr. højrehånd, 80 gr. venstre hånd og lige.

Varenr.	Længde skaft	Vægt	Kr. / stk.
351720	220 cm	960 g	627,00
351740	240 cm	1000 g	663,00

15. ÅRER, PADLER OG PAGAJER



PADLER MED HÅNDGREG

Aluminium og plast. Blad er let buet.

Varenr.	Længde skaft	Skaft Ø	Kr. / stk.
352710	105 cm	25 mm	119,00
352711	120 cm	25 mm	135,00



TELESKOP PADEL

Aluminium og plast. 1 stk.
Diameter 22/25/28 mm.
Justerbar længde 55-107 cm

113541 Kr. 125,00



ÅRER TIL GUMMIBÅD

Aluminium og plast

Varenr.	Længde skaft	Skaft Ø	Kr. / stk.
352715	Åre 130 cm	Ø 25 mm	103,00



BLAD TIL PADDEL

Hvidt. Passer til 25 mm skaft.
Længde 34,5 cm. Vægt 190 gr.

352716 Kr. 25,00



ÅRER TIL GUMMIBÅD

Varenr.	Længde	Materiale	Stk.	Kr.
352532	165 cm/2 dele	træ (lim/lak)	2	961,00
352719	(Ø35mm) 180/94 cm/2dele	alu/ gråplast	1	275,00

JUSTERBAR PADDEL

Aluminium og plast med teleskop skaft så længden kan justeres fra 50 cm til 120 cm.

Leveres med sort blad.

352720 Kr. 184,00

ÅREGAFFLER OG BØSNINGER, GALVANISERET



ÅREGAFFEL

Varenr.	Hul Ø	Pind Ø	Kr.
352731	50 mm	12 mm	37,00
352732	57 mm	14 mm	51,00



ÅREGAFFEL M/TVÆRBOLT

Varenr.	Hul Ø	Pind Ø	Kr.
352733	55 mm	12,5 mm	42,00



PATENTÅREGAFFEL

Åregaffel med bøsning.

Varenr.	Hul Ø	Pind Ø	Kr.
352739	50 mm	13 mm	66,00
352740	57 mm	13 mm	72,00



BØSNING, TOPMONTERET

Varenr.	Hul Ø	Kr.
352735	13 mm	26,00
352736	15 mm	27,00



BØSNING, SIDEMONTERET

Varenr.	Hul Ø	Kr.
352737	13 mm	41,00

ÅREGAFLER OG BØSNINGER, DELRIN/PLAST



ÅREGAFFEL

Varenr.	Hul Ø	Farve	Kr.
352741	51 mm	Hvid	34,00
352730	56 mm	Hvid	34,00



BØSNING

Varenr.	Type	Farve	Kr.
352746	Top	Sort	15,00
352747	Vinkel	Sort	23,00



ÅREGAFFEL

Varenr.	Hul Ø	Farve	Kr.
352742	51 mm	Sort	25,00
352745	56 mm	Sort	25,00



ÅREGAFFEL, LAHNA

Med koblingsring. Fastholder åren, uden at der skal bores hul i denne. Intet slid på åren. meget stærk. Monteres uden brug af værktøj. Passer til årer med en diameter på 43 - 46 mm. Passer i delrin- og aluminium bøsningerne. Leveres i sæt, komplet for et par årer (uden bøsninger).

352724 Kr. 153,00



BØSNING

Varenr.	Type	Farve	Kr.
352743	Top	Hvid	31,00
352744	Vinkel	Hvid	31,00



352725

ÅREMANCHETTER

Alle priser er pr. stk.

Varenr.	Krave f/skaft Ø	Udv. Ø	Kr.
715435	60mm	35 mm 45 mm	31,00
352725	68mm	44 mm 52 mm	58,00
352726	59mm	40 mm 45 mm	32,00
352727	79mm	45 mm 56 mm	35,00
715447	79mm	50 mm 57 mm	35,00

Varenr. 352725 er grå og blød plast
Øvrige varenr. er sorte og hård plast

ÅREGAFLER OG BØSNINGER I ALUMINIUM



ÅREGAFFEL

Låses fast i åregaffelfæstet når åregafflen drejes i fæstet.

Varenr.	gaffel	Til hul Ø	Kr.
352754	Max 65mm	17 mm	52,00



ÅREGAFFEL M/GENNEMGÅENDE BOLT, DER KAN FJERNES

Låses fast i åregaffelfæstet når åregafflen drejes i fæstet.

Varenr.	gaffel	Til hul Ø	Kr.
352756	Max 65mm	17 mm	58,00



ÅREGAFFEL MED KOBLINGSBESLAG

Låses fast i åregaffelfæstet når åregafflen drejes i fæstet.

Varenr.	Ø gaffel	Til hul Ø	Kr.
352766	Max 46mm	17 mm	119,00



ÅREGAFFELFÆSTE TIL INDBYGNING, INCL. NYLONBØSNING

Varenr.	L	H	HulØ	Kr.
352758	m/bund	82	57	65,00
352762	u/bund	82	45	59,00



ÅREGAFFELFÆSTE TIL SIDEMONTERING INCL. NYLONBØSNING

Varenr.	L	H	HulØ	Kr.
352760	105	45	17mm	65,00



BØSNING T/ÅREGAFFELFÆSTER

Varenr.		Kr.
352764	nylon	17,00

LYSTFISKERUDSTYR

TROLLING MOTOR (EL-MOTOR)

55 Lbs / 24,6 kg, 12V

Tipbart hoved og voltmeter.

Beregnet for saltvand.

Regulering 5 trin fremad og 2 trin bak

- Aksel i rustfri stål

- Rustbeskyttende overflade behandlet

- Zink anode beskyttet

- Control boks ekstra anti-korrosions beskyttet

- Amp. 36-43 (432W - 528W)

- Længde af aksel: 815mm

3-bladet propel

- Maks båd længde 5,5m

- Vægt maks 400 kg

- Vægt motor 10,1 kg

Bemærk:

Disse motorer har alle et indbygget beskyttelses-relæ, der beskytter ved grundstødning eller propellens evt. indviklen i vegetation.

Øverst på motoren er placeret et display der viser hastighed og batteri tilstand.

Håndtaget har teleskopvirkning og kan forlænges.

Ved monteringsbeslaget kan dybden for propellen ændres og med blot ét enkelt greb kan motoren selvfølgelig også tiltes i forskellige vinkler.



799901 Trolling motor Kr. 2.196,00

Reserve dele:

799904	propel inkl. monterings sæt	Kr. 295,00
799906	Switch	Kr. 192,00
799907	Relæ	Kr. 126,00
799908	Zink til trollingmotor	Kr. 154,00

Velegnet batteri: 100Ah eller mere Gel eller Dual AGM

110840	Dual AGM 100 Ah	Kr. 3.562,00
110836	Dual AGM 92 AH	Kr. 2.227,00
110823	GEL 120 Ah	Kr. 3.763,00



HAPPY TROLLER FRA DAVIS INSTRUMENTS

TIL FISKEREN, DER TROR HAN HAR ALT!



Låser i "down" position ved trolling

Låser i "up" position ved cruising



HAPPY TROLLER

Nedsætter hastigheden på selv store motorer til den næsten uopnåelige "fiske-hastighed". Giver fin kontrol v/trolling speed.

To modeller: Stor passer til indenbords/udenbords 50 HK og derover. Lille passer til udenbords motorer fra 20 til 50 HK.

- Reducerer trolling speed i "down" position og fungerer som stabilisator i "up" position
- Giver stabilitet til stævn-lette både
- Jævn sejlad i urolig sø
- Udført i rustfrit stål og aluminium
- Installerer på 15 minutter

800070	Str. Small	Kr. 1.661,00
800075	Str. Large	Kr. 1.661,00

MASKINMONTEREDE FRITIDSFISKENET

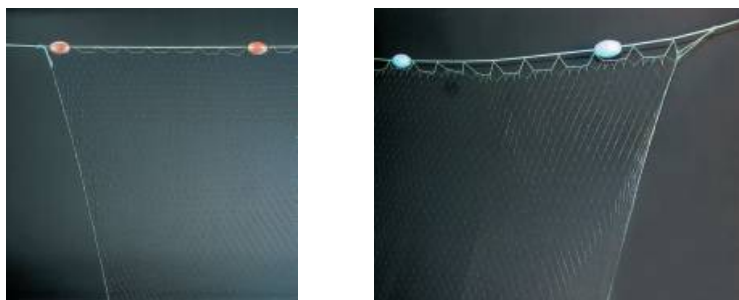

RØDSPÆTTE/SKRUBBEGARN - MONTERET

Varenr.	Type	Maske str.	Maske dybde	Knude længde	Farve	Strakt højde	Kr.
570850	0,24	65 mm	8,5 md	2400 kn	Grønne	1,1 mtr.	557,00
570851	0,24	68 mm	8,5 md	2400 kn	Grønne	1,1 mtr.	566,00
570852	0,28	65 mm	8,5 md	2400 kn	Grønne	1,1 mtr.	560,00
570853	0,28	68 mm	8,5 md	2400 kn	Grønne	1,1 mtr.	566,00
570854	0,28	70 mm	8,5 md	2400 kn	Grønne	1,2 mtr.	569,00

Monteret top: 45 meter flydeline no. 1.25
Monteret bund: 49,5 meter zinkline no. 1.5



LAKSE/ØRREDGARN - FLYDEGARN - MONTERET

Varenr.	Type	Maske str.	Maske dybde	Knude længde	Farve	Strakt højde	Kr.
570860	0,25	50 mm	12,5 md	3000 kn	Grønne	1,5 mtr.	793,00
570861	0,28	65 mm	12,5 md	3000 kn	Grønne	1,5 mtr.	805,00
570862	0,28	65 mm	18,5 md	3000 kn	Grønne	2,4 mtr.	942,00

Monteret top: 45 meter flydeline no. 5.0
Monteret bund: 49,5 meter zinkline no. 1.5



LAKSE/ØRREDGARN - BUNDSÆTTEGARN - MONTERET

Varenr.	Type	Maske str.	Maske dybde	Knude længde	Farve	Strakt højde	Kr.
570870	0,25	50 mm	12,5 md	3000 kn	Grønne	1,5 mtr.	636,00
570871	0,28	65 mm	12,5 md	3000 kn	Grønne	1,7 mtr.	648,00
570872	0,28	65 mm	18,5 md	3000 kn	Grønne	2,4 mtr.	733,00

Monteret top: 45 meter flydeline no. 1.55
Monteret bund: 49,5 meter zinkline no. 1.5

SILDEGARN - FLYDEGARN - MONTERET

Varenr.	Type	Maske str.	Maske dybde	Knude længde	Farve	Strakt højde	Kr.
570875	0,23	28 mm	50,5 md	3000 kn	Snehvide	2,8 mtr.	1.205,00

Monteret top: 45 mkrydsfl. 5 mm PP monteret m/flåd 3,5" Boticella
Monteret bund: 49,5 meter zinkline no. 3.0



GARNBØJER

Færdigmonterede på tonkinstænger (bambus uden top).

Varenr.	Længde	Flåd	Blysynk	Antal flag	Farve flag	Str. flag	Kr.
570800	1,8 m	SC5	1 kg	1	Rød	35x50 cm	418,00
570801	1,8 m	SC5	1 kg	2	Rød	35x50 cm	487,00

FANGSTKROGE

Rustfrit stål på aluskaft.
Åbning på krog: 10 cm.

Varenr.	Type	Mål	Kr.
717148	Teleskop	80-112 cm	360,00

STRIKHANDSKE/FISKERIHANDSKE



Strikhandske med "dotter".
Velegnet til at give et godt greb om glatte genstande eller blot som beskyttelse. Den gode kvalitet med "dotter" i rigtig gummi.

801000 Kr. 10,00



BERKELEY DIGITAL VÆGT

op til 23 kg
800168

Kr. 275,00



BØJELYGTE

Med fotocelle. Benyttes som afmærkning af bøjer ved natfiskeri.

570881 Kr. 166,00



BØJELYGTE, LED

3V. Med fotocelle. Benyttes som afmærkning af bøjer ved natfiskeri.

570879 Kr. 372,00



FISKEMÆRKER

6 mærker og vandfast tusch
570880



GARNNÅLE

Nylon.

Varenr.	Lgd.	x	brd.	Kr.
710100	120 mm	x	7 mm	6,00
710102	150 mm	x	12 mm	7,00
710104	210 mm	x	15 mm	8,00
710105	230 mm	x	17 mm	13,00
710106	250 mm	x	20 mm	14,00
710107	280 mm	x	23 mm	14,00



ABUFANGSTNET

Abu Garcia teleskopisk alu fangstnet
Reference 800166

Fangstnet fra Abu Garcia i aluminium. Teleskopisk og sammenklappeligt. Fylder minimalt.

Mål
Net udfoldet: 45 x 45 x 35 cm.
Max. længde: 120 cm.
Nettet vejer 448g.

800166 Kr. 178,00



ABU GARCIA NEOPRENHANDSKER

Varenr.	Str.	Kr.
800275	M	199,00
800276	L	199,00
800277	XL	199,00

DAFNIE-NET

På bambusstok. Længde: 120 cm.
Diameter: 22 cm.

151832 Kr. 28,00



KRABBESTANG

151835 Kr. 44,00



VICTORINOX KNIVE

Vodbinderkniv/lommekniv (foldekniv).
Længde 165 mm, blad længde 70 mm

Varenr. Farve Kr.
570882 Rød 242,00

Fraskærerkniv/lommekniv.

Længde 180 mm
570884 59,00

TITE-LOK TRANSDUCER- OG STANGHOLDERE

FLUSH MOUNT



Skråstillet stangholder til montering gennem dæk.
800332 (5693) Kr. 442,00

TRUE-SET STANGHOLDER



Hurtig at montere.
 Røret kan sidde i 30° eller 45°.
800302 (5750) Kr. 508,00

TITE-LOK NETHOLDER



Denne lille rør holder kan sidde på alle montager.
800306 (5740) Kr. 231,00

OPBEVARINGSHOLDER



TITE-LOK STANGHOLDER

Skinne hvor der kan monteres stangholdere efter behov. En meget elegant løsning der kun fylder lidt. Skinnerne leveres med 2 stangholdere.

Varenr.	Tekst	Bøjle lgd.	Kr.
800322	Kort model (5771)	35 cm	732,00
800324	Lang model (5772)	67 cm	801,00
800326	Ekstra holder (5770)		353,00



TITE-LOK MULTILOK.

Dette er den mest populære stangholder. Den kan justeres i mange positioner, både vertikalt og horisontalt. Ideelt til planerboard - dipsy - overflade og downrigger. Og så stikker stangen ikke ind i båden.

800300	(5710)	Kr. 553,00
800462	Reserve just.skrue (5710-BO)	Kr. 152,00



CENTERLOK

En stangholder hvor montagen sættes i center på holderen, så den kan justeres 360° på montagen. Kan anvendes både til opbevaring af stænger og til fiskeri, hvor stængerne er lodretstående.

800304 (5730) Kr. 398,00



EASY MOUNT

Skråstillet stangholder på fast fod.

800330 (5692) Kr. 431,00



Monteringsbeslag 800321

TRANSDUCER HOLDER

Til horisontale transducere.

Varenr.	Fast arm	Justerbar holder	Rør diam.	Kr.
800351 (5H5798)	30"	vinkel og dybde	3/4"	1.109,00
800321 (5707)	Monteringsbeslag	Kan ikke leveres		

TRIPPEL DÆKSMONTERING UDEN HOLDER



Op til 4 stangholdere kan monteres. Tillader op til 360° rotation af hver enkelt stangholder.

800352 (5760) Kr. 836,00



Åben stangholder der kan indstilles i mange vinkler. Passer til alle typer stænger. **Uden skruetvinge.**
800308 (5610) Kr. 312,00



SKRUETVINGE MONTAGE

Hurtig montage uden huller. Stang holderen kan monteres på toppen eller enden.

Varenr.	Mål	Kr.
800314 (5605)	2 1/4"	219,00

TITE-LOK STANGHOLDERE MONTAGE

TITE-LOK MONTAGER

MONTAGER SOM GØR DET MULIGT AT MONTERE STANGHOLDERE OVERALT I BÅDEN



TITE-LOK BASISPLADE

Standard montage der kan monteres på alle plane flader. Pin-Lok skive medfølger, så stangholderen kan sættes i 360°

800310 (5602) Kr. 142,00



MONTERINGSRAMME

Passer til: 800330 (5692), 800328 (5691), 800332 (5693)
2 stk.

800453 (5600-BOOT) Kr. 156,00



BASIS PLADE MONTERING

Passer til: 800310 (5602)
2 stk

800454 (5602-BOOT) Kr. 135,00

PIN-LOK



800452



800458



800460



Monteringsskrue m/ plasthoved

Varenr.	Stk	Mål	Kr.
800452 (5701)	2	5/8"	183,00
800460 (5702)	2	1"	157,00
800458 (5760-S)	4		165,00

800450

800451

800448



Varenr.	Type	Kr.
800450	PIN-LOK skive 6 stk.	(5600-WA6PK) 217,00
800451	Monteringsskrue 3 stk.	(5703) 183,00
800448	Mont.skrue PIN-LOK 1 stk.	(TL1606-B01) 28,00

800448 Passer til 800318 og 800320

RESERVEDELE TIL TITE-LOK



FORING

Passer til: 800332 (5693)
2 stk.

800455 (5693-LINER) Kr. 99,00



TOPKRAVE TIL RØRHOLDERE

Passer til alle lodrette rørholdere (5620-cap) 2 stk.

800456 (5620-CAP) Kr. 210,00

OPBEVARINGSHYLDE FOR 3 FISKESTÆNGER (RACK)

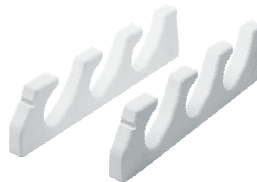

Stangholder fra Nuova Rade til opbevaring af 3 fiskestænger.

Hvid - sæt

Mål: 23 x 298 x 63 mm

716715

Kr. 280,00



WADERS Abu Garcia®

Neopren-waders er en serie af slidstærke og komfortable waders fremstillet i en blød 4 mm. tyk neopren, der sørger for at holde dig tør og varm på de kolde dage ved vandet.

Støvlerne er forsynet med filtsåler, der sikrer et godt greb på glatte sten, og knæene er forstærkede med et ekstra lag neopren for øget komfort og holdbarhed.

Desuden er waders'en forsynet med en praktisk brystlomme der sikrer, at du altid kan have en grejæske eller andre småting lige ved hånden.

Kan bestilles i følgende størrelser:

Str.	Varenr.	Kr.
40/41	799040	729,00
42/43	799042	729,00
44/45	799044	729,00
46/47	799046	729,00



BERKELY STANGHOLDER



En robust holder, som er ideel til lettere trolling. Den er nem at justere og der medfølger 2 beslag, som giver flere forskellige monteringsmuligheder. Lodret, vandret, plan og på et rør.
Farve: Sort.

800042 Kr. 123,00

Denne Quick Set holder er udstyret med en fjeder, som gør det muligt bare at lægge stangen i holderen. Det er fjederen som ved påvirkning giver plads for stangen og samtidig holder den på plads. Efter brug fjerner man stangen på samme måde. Holderen kan indstilles i alle vinkler. Der medfølger 2 beslag som giver mulighed for flere forskellige monteringsmuligheder i båden.
Farve: Sort.

800044 Kr. 124,00



Ideel holder, der kan styre 3 færdig riggede stænger på en gang.

Antal rør: 3
Farve: Hvid. Kr. 167,00
Farve: Sort. Kr. 167,00
800041

FISKESTANGSHOLDER



Forstang max Ø: 40 mm.
Længde: 215 mm.
Regulerbar fiskestangholder. Beslag for montering på skot eller søgelænder medfølger.
716695 Kr. 297,00



Kraftig stangholder i plast.
Justeres let med stor fingerskrue.
Beslag for søgelænder montering medfølger.
800060 Kr. 199,00



Plast, for sidemontering. Længde: 22,5 cm.
Indvendig diam.: 4 cm

Varenr.	Farve	Kr.
716697-S	Sort	91,00
716697-H	Hvid	91,00



Sort plast,
længde: 225 mm.
Indvendig diameter: 43 mm.

716691-S Kr. 82,00



Sort plast. Højde: 235 mm.
Indvendig diameter: 4 cm.

716692 Kr. 78,00



Med låg, sort plast.
Indvendig diameter: 40 mm.
Højde: 230 mm.

716693-S Kr. 103,00

FISKESTANGSSÆT, BARN



ABU Børnesæt i pose bestående af stang på 5,6 fod incl. hjul, line.
800002 Kr. 297,00

SILDE & MAKREL FORFANG



800270
800271



Silde forfang
Makrel forfang

Kr. 22,00
Kr. 22,00

LINER, BIGGAME TRILENE

Varenr.	Tekst	Kr.
800252	600 m, 0,38 mm	138,00
800253	600 m, 0,46 mm	138,00
800254	600 m, 0,48 mm	179,00



TORSKE FORFANG



800261 Pink Goblin lure Kr. 22,00

16. LYSTFISKERUDSTYR

FISKESTÆNGER OG HJUL (Så længe lager haves)

STÆNGER INCL. HJUL KOMPLET

Høj kvalitet til god pris



Varenr.	Tekst	Kr.
800170	Ugly Stik Gold tiger 8'2 dele + Ambassadeur Linecounter hjul	1.548,00



Godt her og nu køb

Varenr.	Tekst	Kr.
800185	Combo excellence 7' incl. hjul	694,00



SHAKESPEARE OMNI PIRKESTANG M/HJUL

God kraftig, klassisk allround 6,6 fod pirkestang - 20/30 lbs. Med skumhåndtag for høj slidstyrke. Leveres med Shakespeare Omni 20 venstrehånds hjul med nylonline.

Varenr. Model Kr.
800086 Venstrehånd 693,00

MITCHELL PERFORMANCE PIRKESTANG M/HJUL

God kraftig, klassisk allround 5,6 fod pirkestang i glasfiber- 55 lbs. Leveres med højrehåndshjul i alu. Vægt ialt 860 gr. .

800085 Højrehånd 694,00



GULP ALIVE! 1/2 spand

Genopladelig udgave af Gulp! Efter endt brug behøver du ikke længere smide den brugte agn væk. Du gemmer den bare til næste gang. Lades op med nye smagsstoffer i spanden.

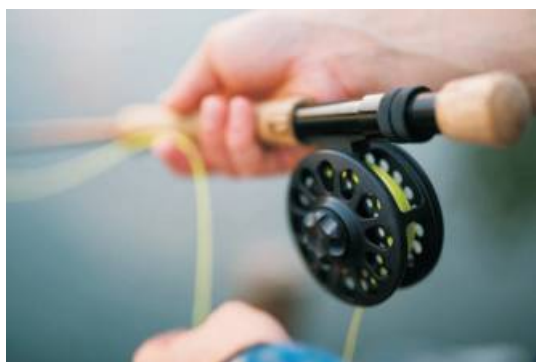

ABU GARCIA LUCAS IRON PIRKE



Fås i 4 farver og 200, 300 og 400g. Rustfrit stål og god refleksion i vandet. Med trekrog og springringe.

Gram	H-S BLACK	H-S RED	H-S BLUE	H-S ORANGE/BLACK	Kr.
200 GR.	800090	800091	800092	800093	76,00
300 GR.	800094	800095	800096	800097	82,00
400 GR.		800098	800099		87,00

FLADFISKEFORFANG U/BLY

Varenr.	Tekst	Kr.
800220	40 gr.	21,00
800221	60 gr.	23,00

Varenr.	Type	Farve	Længde	Kr.
800290	Børsteorm	Bloody	15 cm	159,00
800291	Børsteorm	Camo	15 cm	159,00
800292	Børsteorm	Natural	15 cm	159,00
800293	Børsteorm	Brown Blue Fleck	15 cm	159,00
800294	Sandorm	Natural Brown	10 cm	159,00
800295	Sandorm	Black Blue Fleck	10 cm	159,00
800296	Tobis	Sapphire Shiner		159,00
800297	Tobis	Silver Mud		159,00

Nyhed Gulp! Fat Hollow Sandorm i pose



Gulp! Fat Hollow Sandorm i pose

Varenummer	Type	Farve	Længde	Nr.	Kr.
800124	Sandorm	Red Belly Shrimp	10 cm	1	90,00
800125	Sandorm	Opening Night	10 cm	2	90,00
800126	Sandorm	Molting Shrimp	10 cm	3	90,00
800127	Sandorm	Clear Red Fleck	10 cm	4	90,00
800128	Sandorm	Natural	10 cm	5	90,00
800129	Sandorm	Camo	10 cm	6	90,00

FLAG

STØRRELSE PÅ NATIONALFLAGET SKAL VÆRE CA. 2/3 AF FLAGSTANGENS LÆNGDE

SPLITFLAG, Y.F.



Svirvel på broderet yacht flag.

Trykt, orlogsrød.

Lys og vaskeægte dug, 100% polyester.

Varenr.	Lgd.x Brd.	Kr.
152110	65 x 34 cm	164,00
152112	80 x 42 cm	191,00
152114	100 x 52 cm	296,00
152115	125 x 65 cm	484,00
152116	150 x 79 cm	557,00
152109	175 x 92 cm	963,00

Kvalitetsflag med svirvel.

Syet og broderet, orlogsrød, 100% vævet polyester. **FLOT KVALITET**

Varenr.	Lgd.x Brd.	Kr.
152066	65 x 34 cm	219,00
152068	80 x 42 cm	275,00
152070	100 x 52 cm	314,00
152072	125 x 65 cm	359,00
152074	150 x 79 cm	419,00
152076	175 x 93 cm	469,00
152078	200 x 105 cm	659,00

NORSK NATIONALFLAG



Varenr.	Lgd.x Brd.	Kr.
152085	40 x 60 cm	146,00
152086	50 x 75 cm	179,00
152087	70 x 100 cm	320,00
152088	80 x 120 cm	423,00
152089	100 x 150 cm	464,00

GRØNLANDSK NATIONALFLAG



Varenr.	Lgd.x Brd.	Kr.
152090	40 x 60 cm	146,00
152091	50 x 75 cm	179,00
152092	70 x 100 cm	320,00
152093	80 x 120 cm	423,00
152094	100 x 150 cm	464,00

FÆRØRSK NATIONALFLAG

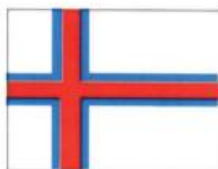

Varenr.	Lgd.x Brd.	Kr.
152000	40 x 60 cm	146,00
152002	50 x 75 cm	179,00
152004	70 x 100 cm	320,00
152006	80 x 120 cm	423,00
152008	100 x 150 cm	464,00

SVENSK NATIONALFLAG



Varenr.	Lgd.x Brd.	Kr.
152080	40 x 60 cm	121,00
152081	50 x 75 cm	145,00
152082	70 x 100 cm	219,00
152083	80 x 120 cm	423,00
152084	100 x 150 cm	464,00

GÆSTEFAG



Trykte flag med syet og ombukket kant

Varenr.	Land	Kr.
Lgd.xBrd. 30 x 20 cm		
152117	Danmark	49,00
152118	Sverige	49,00
152119	Norge	49,00
152120	Finland	49,00
152121	Tyskland	49,00
152202	Polen	49,00
152204	Estland	49,00
152206	Letland	49,00
152208	Litauen	49,00
152210	Rusland	49,00
152212	Union Jack	49,00
152213	Red Ensign (Storbritannien)	49,00
152214	Holland	49,00
152216	Frankrig	49,00
152218	Belgien	49,00
152200	Europa	49,00

Varenr.	Land	Kr.
Lgd.xBrd. 45 x 30 cm		
152020	Danmark	70,00
152022	Sverige	70,00
152024	Norge	70,00
152026	Finland	70,00
152028	Tyskland	70,00
152035	Kroatien	70,00
152036	Polen	70,00
152038	Estland	70,00
152040	Letland	70,00
152042	Litauen	70,00
152044	Rusland	70,00
152046	Union Jack	70,00
152047	Red Ensign (Storbritannien)	70,00
152048	Holland	70,00
152050	Frankrig	70,00
152052	Belgien	70,00
152030	Europa	70,00
152054	Italien	70,00
152055	Spanien	70,00
152056	Tyrkiet	70,00
152057	Grækenland	70,00
152058	Tunesien	70,00
152059	Portugal	70,00



17. FLAG OG DIVERSE Udstyr

FUNFLAG



Varenr.	Type	Kr.
Lgd.xBrd. 30 x 20 cm		
152250	Heart free	73,00
152251	Player on board	73,00
152252	Nygift om bord	73,00
152253	Søhest	73,00
152254	Kone om bord	73,00
152255	Ingen kone ombord	73,00
152256	Do not disturb	73,00
152257	Kranie med rose	73,00
152258	Pirat	73,00
152259	Private Proberity	73,00
152260	Lytter til musik	73,00
152261	Dans om bord	73,00
152262	Kaffe	73,00
152263	Champagne	73,00
152264	Te	73,00
152265	Cocktail	73,00
152266	Vin	73,00
152267	Spiller kort	73,00
152268	Haj	73,00
152269	Svigermor (fare)	73,00
152270	Tun (fiske)	73,00
152271	Øl	73,00

Varenr.	Type	Kr.
Lgd.xBrd. 45 x 30 cm		
152280	Heart free	100,00
152281	Player on board	100,00
152282	Nygift om bord	100,00
152284	Kone om bord	100,00
152285	Ingen kone ombord	100,00
152286	Do not disturb	100,00
152287	Kranie med rose	100,00
152288	Pirat	100,00
152289	Private Property	100,00
152290	Lytter til musik	100,00
152291	Dans om bord	100,00
152292	Kaffe	100,00
152293	Champagne	100,00
152294	Te	100,00
152295	Cocktail	100,00
152296	Vin	100,00
152297	Spiller kort	100,00
152298	Haj	100,00
152299	Svigermor (fare)	100,00
152300	Tun (fiske)	100,00
152301	Øl	100,00

SIGNALFLAG

	Jeg har dykker ude.		Nej, nægtende. Når højtaler eller radio benyttes skal signalet være NO .
	Jeg laster, lossere eller transporterer farligt		Mand over bord.
	Ja. (Bekræftende).		I havn. Alle mand skal møde om bord, da skibet afgår.
	Hold klar af mig.		Mit skib er smittefrit.
	Jeg drejer til styrbord.		Ingen betydning.
	Jeg er ikke manøvreedygtig		Min maskine går bak
	Jeg ønsker lods.		Hold klar af mig. Jeg er i færd med parfiskeri
	Jeg har lods om bord.		De stævner mod fare.
	Jeg drejer til bagbord.		Jeg behøver hjælp.
	Jeg er i brand og har farligt gods om bord.		Jeg behøver lægehjælp.
	Jeg ønsker at komme i forbindelse med Dem.		Afbryd Deres forehavende og giv agt på mine signaler.
	Stop Deres skib øjeblikkeligt.		Jeg driver for anker.
	Mit skib ligger stoppet.		Jeg ønsker slæbebåd.

	Hjælpepest. 1		Hjælpepest. 2		Hjælpepest. 3		Svarstand.
--	---------------	--	---------------	--	---------------	--	------------

SELVKLÆBENDE TAVLER



Selvklebende tavle med internationale signalflag.
LxB: 16 x 12 cm. Engelsk tekst.
718500 **Kr. 19,00**

SIGNALFLAGSÆT



Standardudførelse i nylonduk. Komplet sæt med 40 stk. i pose.

Inkluderer:
26 bogstavflag 20x30 cm.
11 standerflag 43x15 cm.
3 substitutes 30x15 cm.

DIVERSE SIGNALFLAG

Varenr.	Type	Str.: 30 x 45 cm.	Kr.
152126	Dykkerflag (A)		93,00
152128	Protestflag (B)		93,00
152129	Broflag (N)		93,00
152130	Toldvimpel (hjælpepest.3)		93,00
152131	Svarstander		93,00
152135	Signalflag C (SOS)		93,00
152137	Hjælpestander 1		93,00

Varenr.	Type	Str.: 125 x 90 cm.	Kr.
152127	Dykkerflag (A)		412,00

SIGNALFLAG RANKE 8 M.



Str. 12 x 22 cm. 40 stk. Monteret på line.
152125 **Kr. 420,00**

Varenr.	Flag str.	Kr.
152124	20 x 30 cm	752,00
152122	30 x 45 cm	784,00

17. FLAG OG DIVERSE Udstyr

FLAGSTANG, LAHNA



Lys mahogni



Pine



Teak



Mahogni, lys, lakeret med klampe og hjul i knop.

Varenr.	Lgd.	Hul Ø	Kr.
152180	65 cm	25 mm	312,00
152184	75 cm	25 mm	328,00
152188	100 cm	25 mm	369,00
152192	125 cm	25 mm	412,00

1. kl. lakeret lyst pine-træ med mahogni knop. Leveres med klamper og hjul i knop.

Varenr.	Lgd.	Hul Ø	Kr.
152159	60 cm	25 mm	275,00
152160	75 cm	25 mm	289,00
152162	100 cm	25 mm	307,00
152163	120 cm	25 mm	334,00
152164	150 cm	25 mm	366,00

Flagstang i teak 100% FSC certificeret med klampe og rustfri bøsning. Meget flot kvalitet.

Varenr.	Lgd.	Hul Ø	Kr.
162195	60 cm	25 mm	290,00
162196	75 cm	25 mm	331,00
162197	90 cm	25 mm	399,00
162198	125 cm	25 mm	523,00

Flagstang i højglaspoleret rustfrit stål.

Varenr.	Lgd.	Hul Ø	Kr.
152170	60 cm	25 mm	288,00



Rustfri stål

FLAGSKO



Til montering på søgelænder. Leveres incl. beslag type 151040.

151054 Diam. 25 mm Kr. 342,00

Rustfrit stål. Til montering på scepter.

Hul diam.: 22 mm

152143

Kr. 168,00

Varenr. Hul Ø Kr.
152140 25 mm 268,00



For nedfældning. Flange 64 mm.

Varenr.	Type	Hul Ø	Kr.
152144	rf. stål	32 mm	191,00
152142	fork. mess.	25 mm	157,00

FORBUDSSKILTE



Selvkøbende. Kraftig kvalitet Diameter: 8 cm.

Varenr.	Tegning	Kr.
718001/R	No Shoes	53,00
718003/R	Ingen BH	41,00

Selvkøbende. Diameter: 15 cm.

Varenr.	Tegning	Kr.
718000	Ingen BH/trusser	21,00
718001	Ingen sko	21,00
718003	Ingen BH	21,00
718006	No smoking	21,00

Dobbeltsidet, til ophæng.

Varenr.	Tegning	Kr.
718002-S	Ingen sko	21,00

TRAILERTILBEHØR

SIDERULLER



Længde: 51 mm
Indv. Ø: 13 mm
Udv. Ø: 65 mm

Varenr. 319501
Kr. 36,00

JUSTERINGSRULLER



Længde: 100 mm
Indv. Ø: 17 mm
Udv. Ø: 76 mm

Varenr. 319504
Kr. 54,00

SELVCENTRERENDE KØLRULLE



Længde: 190 mm
Indv. Ø: 22 mm
Udv. Ø: 70 mm

Varenr. 319503
Kr. 99,00

AFSKÆRMNING

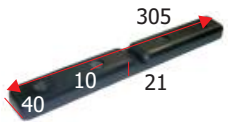

Længde: 305 mm
Bredde: 40 mm
Højde: 21 mm
Indv. Ø: 10 mm

Varenr. 319540
Kr. 51,00

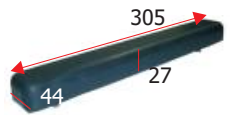

Længde: 305 mm
Bredde: 44 mm
Højde: 27 mm

Varenr. 319541
Kr. 67,00

KØLRULLER



Længde: 200 mm
Indv. Ø: 21 mm
Udv. Ø: 67 mm

Varenr. 319502
Kr. 71,00



Længde: 113 mm
Indv. Ø: 17 mm
Udv. Ø: 71 mm

Varenr. 319510
Kr. 71,00

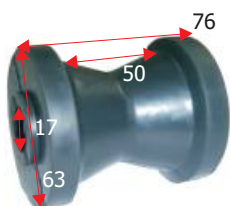

Længde: 76 mm
Indv. Ø: 17 mm
Udv. Ø: 63 mm

Varenr. 319514
Kr. 28,00

KØLRULLER, HEAVY DUTY

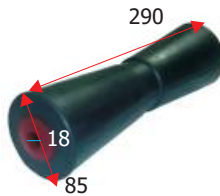

Med nylon side bøsninger
Længde: 290 mm
Indv. Ø: 18 mm
Udv. Ø: 85 mm

Varenr. 319507
Kr. 198,00



Med nylon side bøsninger
Længde: 250 mm
Indv. Ø: 18 mm
Udv. Ø: 84 mm

Varenr. 319508
Kr. 185,00



Med nylon side bøsninger
Længde: 200 mm
Indv. Ø: 18 mm
Udv. Ø: 85 mm

Varenr. 319509
Kr. 151,00

ENDERULLER



Base udv.: 63 mm
Indv. Ø: 14 mm
Højde: 33 mm

Varenr. 319511
Kr. 18,00



Base udv.: 64 mm
Indv. Ø: 13 mm
Højde: 51 mm

Varenr. 319505
Kr. 34,00

STÆVNSTØTTE

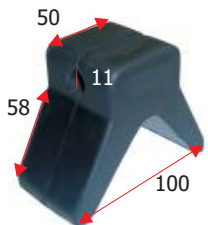

Bredde: 50/100 mm
Indv. Ø: 11 mm

Varenr. 319512
Kr. 36,00

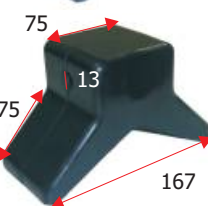

Bredde: 75/167 mm
Indv. Ø: 13 mm

Varenr. 319513
Kr. 101,00

SIDERULLE



Bredde: 110 mm
Højde: 77 mm
Indv. Ø: 17 mm
Udv. Ø: 75

Varenr. 319520
Kr. 107,00



Bredde: 111 mm
Højde: 76 mm
Indv. Ø: 22 mm
Udv. Ø: 75 mm

Varenr. 319521
Kr. 93,00



Bredde: 125 mm
Højde: 76 mm
Indv. Ø: 22 mm
Udv. Ø: 90 mm

Varenr. 319523
Kr. 107,00



Bredde: 114 mm
Højde: 76 mm
Indv. Ø: 25 mm
Udv. Ø: 77 mm

Varenr. 319524
Kr. 160,00



Bredde: 113 mm
Højde: 98 mm
Indv. Ø: 25 mm
Udv. Ø: 78 mm

Varenr. 319525
Kr. 178,00

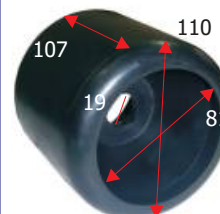

Bredde: 110 mm
Højde: 107 mm
Indv. Ø: 19 mm
Udv. Ø: 81 mm

Varenr. 319526
Kr. 160,00

TRAILERTILBEHØR

STÆVNSTØTTE

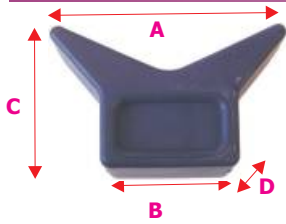

A: 168 mm
B: 94 mm
C: 100 mm
D: 75 mm
Ø, aksel hul:
14 mm

Stævnstøtte til bådtrailer i hård gummi. Meget anvendt på trailere. Produceret og solgt i Danmark.

319698

Kr. 45,00

KØLRULLER/BUNDRULLER



Dansk producerede kvalitets kølruller. Passer på de fleste danske trailere. Dim. 197 x 120/70 mm. Hul Ø 16,5 mm.

319704

Kr. 170,00

DOBBELT SIDDERULLE BESLAG



Bemærk: Leveres uden ruller

Aksel 20mm, længde rør 30cm.

Monteret på 30x30x300 mm rør. (Brug spændebeslag 319762). Eksklusiv ruller.

319744

Kr. 446,00

Monteret på 40x40x350 mm rør. (Brug spændebeslag 319758 eller 319760). Længde rør 35 cm. Eksklusiv ruller.

319746

Kr. 503,00

ENKELT SIDDERULLE BESLAG



Bemærk: Leveres uden rulle

Aksel 20mm, længde rør 39cm.

Monteret på 30x30x370 mm rør. (Brug spændebeslag 319762). Eksklusiv rulle.

319750

Kr. 225,00

Monteret på 40x40x370 mm rør. (Brug spændebeslag 319758 eller 319760). Længde rør 35 cm. Eksklusiv rulle.

319752

Kr. 330,00

KØLRULLEBESLAG



Danskproduceret kølrullebeslag der passer på de fleste danske bådtrailere. Med ekstra løftehøjde på 2 cm.

Afstand mellem slidser: 14 cm.

Aksel dia. 16mm. Længde 200 mm. Rustfri bøsning 16/20 mm kan tilkøbes.

319768

80x40

Kr. 287,00

SPÆNDEBESLAG



Til 30x30 rør

Passer på 40x40 vanger.

319762

40x40

Kr. 176,00

Til 40x40 rør

Passer på 40x80 og 40x60 vanger.

319758

40x80

Kr. 242,00

SURRINGSBESLAG



Passer på de vanger der anvendes på de fleste danske bådtrailere. Inkl. boltsæt.

Beslag til 40x80 vanger:

319776

40x80

Kr. 237,00

Beslag til 40x40 vanger:

319778

40x40

Kr. 220,00

BØSNING



16/20 mm bøsning til 16mm aksler. Giver mulighed for at anvende 22 mm ruller.

319740

Kr. 81,00

BATTERIKASSEBESLAG TIL BÅDTRAILER

Anvendes til batterikasse/værktøjskasse. I galvaniseret stål. Passer til de fleste bådtrailere (monteres på vanger 40x60 mm eller 40x80 mm).

319770

Kr. 379,00

Batterikasse til 80Ah batteri

Kassens indv. mål LxBxH: 280 x195 x 230 mm.

712591

Kr. 140,00



TRAILERTILBEHØR

SIDERULLER/STØTTERULLER



Polyurethan ruller. Det ydre af rullerne er polyurethan, det indre er nylon. Tåler temperaturer fra +80° til -40°.

Dim. 120x74 mm, hul \varnothing 15 mm.

319850 Kr. 66,00

Dim. 120x74 mm, hul \varnothing 21 mm.

319852 Kr. 65,00

KØLRULLER/BUNDRULLER



Polyurethan ruller. Det ydre af rullerne er polyurethan, det indre er nylon.

Rullerne er meget stærke så de ikke ødelægges selv når en alubåd med skarp køl bevæger sig hen over rullen.

Tåler temperaturer fra +80° til -40°.

Dim. 190x95 mm, hul \varnothing 16 mm.

319858 Kr. 102,00

Dim. 190x95 mm, hul \varnothing 21 mm.

319105 Kr. 118,00

KØLRULLE/BUNDRULLE



Polyurethan ruller. Det ydre af rullerne er polyurethan, det indre er nylon.

Rullerne er meget stærke så de ikke ødelægges selv når en alubåd med skarp køl bevæger sig hen over rullen.

Tåler temperaturer fra +80° til -40°.

Dim. 130x80 mm, hul \varnothing 16 mm.

319862 Kr. 52,00

STÆVNSTØTTE I BLÅ POLYURETHAN



L:70, B:150, H:80, C:75 mm. \varnothing : 12 mm

319867 Kr. 61,00

HOLDERE OG AKSEL TIL KØLRULLE

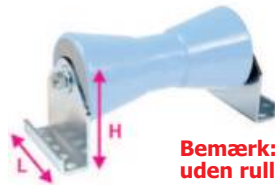

Bemærk: Leveres uden rulle



Holdersæt til kølrulle:

L:100, H:102 mm

319870 Kr. 189,00

Aksel til kølrullebeslag:

Indv. L:194, \varnothing : 15 mm

319878 Kr. 65,00

Indv. L:194, \varnothing : 20 mm

319879 Kr. 68,00

Indv. L:210, \varnothing : 15 mm

319875 Kr. 61,00

Indv. L:210, \varnothing : 20 mm

319877 Kr. 67,00

Indv. L:258, \varnothing : 15 mm

319874 Kr. 74,00

HOLDER FOR 2 SIDERULLER



Bemærk: Leveres uden ruller

For 40 mm rør.

L:100mm, L1:272, \varnothing :15 mm

319880 Kr. 313,00

HOLDER FOR 4 SIDERULLER



Bemærk: Leveres uden ruller

For 40 mm rør.

L:42, L1:276, \varnothing :15, C:230 mm

319888 Kr. 547,00

RØR



40x40 mm

319890 L:350 mm Kr. 430,00



TRAILERUDSTYR



KLEMBØJLE FOR STØTTEHJUL

Varenr.	Tekst	Kr.
319122B	for rør Ø60 mm	183,00



TRAILERLÅS, SAFETY-LOCK

Kan anvendes både, når traileren er parkeret og når traileren er koblet på bilen. Passer på de fleste kuglekoblinger. incl. hængelås.

Varenr.	Kr.
319120	224,00

TRAILERSPIL FORZINKEDE



Galvaniseret håndspil monteret med 10 meter wire med krog.

Varenr.	Kg	Udstyr	Kr.
319041	800	2-vejs	625,00



Varenr.	Belastn.		Udveks.	Udstyr	Kr.
	Kg				
319050	360	3,2:1	1-vejs		335,00
319060	636	4,1:1	2-vejs/friløb		436,00
319080	900	4,1:1	2-vejs/friløb		620,00
		+ 9,8:1			

Bemærk at på tromlens 4. lag er trækcapaciteten reduceret med op til 40%.

STIKDÅSESÆT TIL TRAILER / CAMPING



Passer til 6V og 12V iflg. DIN 72577. Huset er lavet af stødsikkert, formstøbt plastik. Monteres med 3 stk. M6 skruer i soklen.

Varenr.	Type	Kr.
142160	Stik	55,00
142161	Sokkel	47,00

ADAPTER TIL TRAILERSTIK



Varenr.	Type	Model	Kr.
319127	Adapter	7-polet t/13 polet	185,00
319128	Adapter	13-polet t/7 polet (skal vrides på)	151,00



BÅND OG WIRE TIL TRAILERSPII

Varenr.	Type	Kr.
319045	Stålwire, 5mm/6m + krog	118,00
319046	Stålwire, 5mm/10m + krog	159,00
319047	Nylonbånd, 50mm/4,5m + krog	121,00
319049	Nylonbånd, 50mm/6m + krog	198,00
319048	Nylonbånd, 50mm/7.5m + krog	251,00

TRAILERSPIL, EL

Trailerspille er kun beregnet for vandret træk og må ikke bruges til lodret løft. Trækkapaciteter er kun opgivet for første lag på tromlen. På 4. lag er trækkapaciteten faldet med op til 40%.

BATTERITIPS:
Dual AGM batterier er velegnede til brug med trailerspil.



DW3

El trailerspil, 12V, med træk 907 kg. Passer til både med bådvægt maks 600kg.
Forberedt til permanent eller midlertidig montering på plant underlag.
Trækkabel 9 m x 5 mm. Strømforsynes med 3 m strømkabel. Max træk 40A. Leveres med monteringsplade og håndsving. LxBxH: 240 x 254 x 190 mm. Trådløs betjening.

103500 Kr. 1.457,00



DW2500

El-spil, med træk 1100 kg. Passer til både med bådvægt maks. 700 kg.

12V, 1,2hk 0,9kW.
Ved fuld belastning bruges 75A.
Monteret med 14 m 5 mm wire. L x B x H: 308 x 102 x 158 mm. Trådløs betjening.
Leveres med monteringsplade.

103510 Kr. 1.697,00



DW3500

El-spil, med træk 1550 kg. Passer til både med bådvægt maks. 1000 kg.
12V, 1,6hk 1,2kW.
Ved fuld belastning bruges 100A.
Monteret med 14 m 5,6 mm wire. L x B x H: 333 x 115 x 116 mm. Leveres med monteringsplade. Trådløs betjening.

103512 Kr. 2.049,00



DW4500

El-spil, med træk 2000 kg. Passer til både med bådvægt maks. 1300 kg.
12V, 2,0hk 1,5kW.
Ved fuld belastning bruges 125A.
Monteret med 12 m 6 mm wire. L x B x H: 333 x 115 x 116 mm. Leveres med monteringsplade. Trådløs betjening.

103514 Kr. 2.146,00



DW6000

El-spil, med træk 2700 kg. Passer til både med bådvægt maks. 1800 kg.
12V, 2,6hk 1,9kW.
Ved fuld belastning bruges 160A.
Monteret med 28 m 6 mm wire. L x B x H: 550 x 180 x 193 mm. Leveres uden monteringsplade.
Trådløs fjernbetjening 103584 kan tilkøbes og monteres.

103516 Kr. 3.692,00



TRÅDLØS FJERNBETJENING

Passer til trailerspil 103510, 103512, 103514 og 103516.

103584 Kr. 383,00

Batteri til fjernbetjening

140891 Kr. 23,00

MONTERINGSPLADER

Monteringsplade for:
103500, 103510, 103512 og 103514.

103590 Kr. 79,00

PRESENNINGER

FLEXI PRESENNINGER



Husk stropper til din presentning!

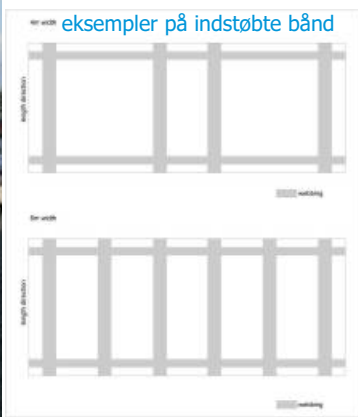

Presentninger med istøbte forstærkningsbånd. Båndene har øjer der kan gennemhulles for hver 10 cm. Disse øjer er ca dobbelt så stærke som sædvanlige messingøjer. De mange øjer giver mulighed for at forme presentningen omkring båden ved at binde øjerne sammen. Dugen har en høj UV beskyttelse og er meget rivefast. Sammen med forstærkningsbåndene er det med til at give en presentning med meget lang levetid. Anvendelses temperatur -40/ +80 grC. Materialevægt 220g/m2. Færdigt produkt op til 250 g/m2. Dugen er klar så båden kan inspiceres udefra.

FLEXI presentning

Varenr.	Brd. x lgd.	Kr.
252680	3 x 4 m	308,00
252682	4 x 5 m	513,00
252684	4 x 6 m	616,00
252686	4 x 8 m	821,00
252690	6 x 8 m	1.231,00
252692	6 x 10 m	1.539,00
252694	6 x 12 m	1.846,00
252696	8 x 12 m	2.462,00
252698	8 x 14 m	2.872,00

ET GODT RÅD:

Når presentningen lægges på båden om vinteren er det vigtigt man ikke lukker enderne helt til. Der skal kunne komme luft ind under presentningen, ellers bliver træværk mm. jordslået. Undgå yderligere at presentningen rører fribordet.



ELASTIK ANKRE MED SPYD

(ass. farver sort/hvid)

Kan stikkes gennem presentningen og gribe om sig selv, eller nålen kan vendes, når man vil stramme presentningen om.

252678	Pose m/5 stk.	Kr. 33,00
252677	Pose m/20stk	Kr. 87,00



Blok med skralde og krog.

Særlig velegnet til at holde bådpresentninger på plads, men også velegnet i talrige andre situationer.

Der medfølger 180 cm, 3 mm tovværk. To gummibeklædte kroge i rustfri stål. Kan belastes op til 68 kg.

252423	84,00
--------	-------

PRESENNINGSØJER



Huldiameter: 11 mm

Kraftig plast. Assorterede farver.

Monteres i presentninger ved brug af hammer.

Varenr.	Antal	Kr.
252560	1 pakke = 10 stk.	38,00

PRESENNINGER



Fremstillet af polythylen. Lamineret på begge sider. Kanten er ombukket med ringe isat. Leveres i olivengrøn.

Bemærk kvaliteten: 55 g/m2.

God til prisen.

Varenr.	Mål	Kr.
252570	2,0 x 3,0 m	40,00
252574	3,0 x 5,0 m	86,00
252578	4,0 x 6,0 m	145,00
252580	5,0 x 8,0 m	227,00
252582	6,0 x 10,0 m	325,00
252588	8,0 x 12,0 m	555,00
252590	12,0 x 15,0 m	1.047,00

SUPPORT TIL BÅDDÆKKEN

BÅDDÆKKEN



Support til båddækken er tænkt som beskyttelse af båden og dækket. Det er let at installere og justere, det forhindrer vand og skidt i at samle sig i midten af dækket.

Indeholder: 1 stk. teleskop rør 50 cm til 116 cm, til montering midt i båden. Der er monteret en stor plade i toppen af røret, hvor der er monteret polypropylene stropper som skal rundt om bov og stævn.

Passer til både op til 7 meter.

Varenr.	Tekst	Kr.
540670	Support t/båddækken	415,00

"SeaCover" er ideelt til at beskytte båden mod regn, støv og sol når den ikke er i brug. Det er kombinationen af flot design og materiale af høj kvalitet. Lavet af ekstra stærk PA belagt Polyester 420D (størrelse 7 600D) for at give maximal vandafvisning. Designet, med en elastikkant helevejen rundt, giver perfekt pasform sammen med den dobbelte søm, som giver lang holdbarhed.

"SeaCover" kan bruges til såvel motorbåde, sejlbåde som erhvervsbåde, med og uden cockpit og ræling. Sølvfarvet.

Vedligeholdelse: Brug en blød børste og lunkent vand, aldrig sæbe da det kan ødelægge det vandafvisende lag. **Sørg for understøttelse, så regnvand kan løbe af.**

Varenr.	Tekst	Længde x bredde	Kr.
540649	Bådpresenning str. junior	240 - 300 x 150 cm	360,00
540650	Bådpresenning str. mini	300 - 360 x 150 cm	399,00
540651	Bådpresenning str. 1	427 - 488 x 180 cm	399,00
540652	Bådpresenning str. 2	427 - 488 x 229 cm	498,00
540653	Bådpresenning str. 3	488 - 564 x 239 cm	548,00
540654	Bådpresenning str. 4	518 - 579 x 244 cm	599,00
540655	Bådpresenning str. 5	550 - 610 x 265 cm	799,00
540656	Bådpresenning str. 6	580 - 650 x 295 cm	899,00
540657	Bådpresenning str. 7	630 - 710 x 380 cm	1.196,00

Bemærk: Str. 7 er blå

PRESENNING LØFTER TELESKOPISK



710150, 710151

710152

I elokseret aluminium

Varenr.	Længde	Kr.
710150	60 - 100 cm	128,00
710151	90 - 150 cm	154,00
710152	108 - 200 cm	218,00

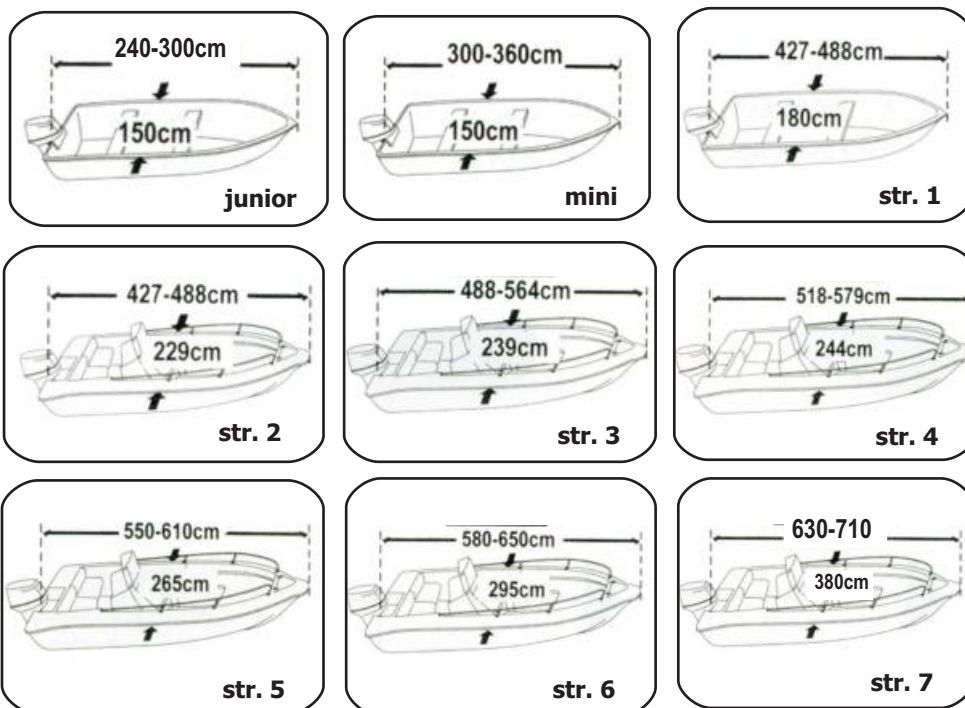

MOTORDÆKKEN



FULDT MOTORDÆKKEN

Tabellen nedenunder viser de størrelser SeaCover er tilgængelig i. Dimensionerne refererer til længden, bredden og højden (Tegning 1). De angivne hestekræfter er cirkatal og er ikke udelukkende, hvad der skal ligge til grund for valg af størrelse. Derudover skal typen af motor (2 takts, 4 takts), længden af gashåndtaget, motorens mærke og produktionsdato også medregnes i beslutningen.

Varenr.	540673	540674	540675
HK (cirka)	2,5-10	8-70	70-150
A (cm)	75	87	125
B (cm)	125	157	210
Kr.	182,00	227,00	360,00

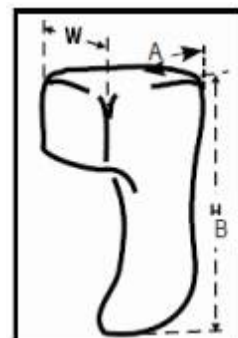

BESKYTTELSESHÆTTE

For dækken af toppen af påhængsmotorer.

Varenr.	For motor	Lgd. x brd. x Hjd.	Kr.
540660	2 - 5 HK	40 x 25 x 32 cm	93,00
540661	2 - 15 HK	48 x 27 x 35 cm	96,00
540662	10 - 45 HK	55 x 33 x 45 cm	108,00
540663	30 - 90 HK	63 x 35 x 50 cm	124,00
540664	70 - 150 HK	73 x 40 x 65 cm	147,00
540665	115 - 225 HK	75 x 45 x 75 cm	166,00
540666	150 - 300 HK	90 x 60 x 80 cm	177,00

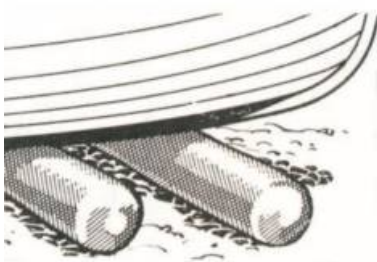

BÅDRULLER

Fremstillet af PVC, oppustelig

Varenr.	Max/belast.	Ø	lgd.	Kr.
272680	200kg	23 cm	115cm	154,00
272681	400kg	25 cm	skruhev.,120cm	223,00



BÅDRULLER, FENDER

Fremstillet af PVC, oppustelig

Varenr./Max/belast.	Producent	lgd.	Kr.
151314 1.000kg	Danfender	105,5 cm/blå	617,00
151315 1.000kg	Danfender	105,5 cm/hvid	617,00
151108 1.000kg	Danfender	105,5 cm/navy	617,00
151314-S 1.000kg	Danfender	105,5 cm/sort	648,00

VENTILATION TIL BÅDPRESENNINGER

BOAT VENT II VENTILATOR OG BOAT COVER POLE PRESENNINGLØFTER



VENTILATIONS LØSNING TIL BÅDPRESENNINGER

Disse to produkter udgør til sammen en enkel og smart ventilationsløsning til bådpresenninger, der bruges på båden under overvintring, fortøjning eller under transport. Formålet med ventileringen og understøttelsen af presenningen er, at lade fugt og varme undslippe for derved at forhindre at råd og bakterier spredt sig under afdækningen. En god ventilering forhindrer desuden indelukket lugt samt at betræk og tæpper falmer. Levetiden på afdækningen forlænges ligeledes. Boat Vent III er lavet i UV-resistent sort plastik materiale. Den justerbare presenningløfter findes i fire størrelser og er lavet af aluminium med dele i rustfrit stål. Den kan udover Boat Vent III benyttes til sejlringe og trykknapper (se vare nr. 201010). Stangen kan bære det dobbelte antal kilo som traditionelle teleskopstænger. Installationen er hurtig da der kun skal laves et rundt hul i presenningen, hvorefter sættet kan monteres.

Presenningløfteren har en gummidut som fod. En større fod kan tilkøbes. Foden er skridsikker og giver presenningløfteren mulighed for at svirvle i foden.

Varenr.	Tekst	Str.	Kr.
252400	Boat Vent III	-	142,00
252408	Presenningløfter	48-72 cm	148,00
252410	Presenningløfter	69-117cm	163,00
252412	Presenningløfter	85-148cm	171,00
252414	Presenningløfter	98-175cm	183,00
252418	Fod t. presenningløfter	-	121,00
201011	Sejlringe 25 stk	8,5mm	179,00
201012	Sejlringe 25 stk	9,5mm	200,00
201013	Sejlringe 25 stk	11,5mm	279,00
201010	Trykknapper 10 stk	15mm	113,00



201011,
201012,
201013

252408, -10, -12, -14

252400



201010



Fod m. svirvel og antiskrid beklædning 252418



BOAT VENT HULSKÆRER
Værktøj til nem og præcis udskæring af hul til udluftningsventil.
Giver en nem montering af udluftningsventil i presenningen.
252420 **Kr. 580,00**

252419



TOP TIL PRESENNINGLØFTER
Presenningløfteren kan nu også forsynes med en top, Flex support, der understøtter presenningen. Denne kan evt. syes fast i presenningen.
252419 **Kr. 75,00**

Parasol designet til brug på båd

Rigtig flot parasol, som også kan bruges til paraply. Skærmer godt for sol og regn på din båd. Fremstillet i vandafvisende materiale.

- 6 mm fleksible glasfiberrør
- 2 versioner og 3 farver
- størrelse opslået 200 x 200 cm
- højde max 265 cm
- teleskop 165 - 265
- komplet med 4 sorte stropper og hager
- komplet med 45° tilt (kun grå)
- komplet med gummi dæksupport
- komplet med opbevaringstaske og bærestrop
- vægt 4,8 kg



Varenr.	Farve	Kr.
287800	Hvid	1.147,00
287801	Navy	1.147,00
287802	Grå med tilt	1.184,00

Ekstra kraftig kvalitet:
 287803 Anthracite kraftig, med tilt **1.319,00**

Måtte



Måtte med anker motiv. Fremstillet som Wilton, i 100% tuftet PP med skridsikker bagside og syet kant. Mørk blå med beige grafik. Ugiftig, brandhæmmende behandlet, modstandsdygtig overfor brændstof og olie. UV stabiliseret og beregnet for udendørs brug og til brug på båd.

Varenr.	BxL	Kr.
355940	45x30 cm	77,00
355941	60x40 cm	125,00



Flytbart LED-lys til montering på sprayhood eller bimini, såvel på al anden markise eller tekstil. 2 lysniveauer og varmt skær. Takket være den innovative magnetiske holder kan du bringe lys i mørket præcis, hvor du har brug for det. Særligt egnet til læselys og under spisning. Fjernbetjening medfølger. Bruger 4 x AA batterier og kan lyse op til 100 timer.

Ø: 13 cm. H: 2,5 cm.

Varenr. 211920

Kr. 298,00



Kapokpuder

Flotte kapokpuder i klassisk design og flotte farver.

Kapokpuder med rent fyld af kapok og kraftig vandafvisende bomuldsbetræk. Behagelige at sidde på. Kan også anvendes som flydemiddel i vand. Fås som enkelt- og dobbelt pude samt rulle.

Vaskes i maskine ved 30° C, kort program, med kun lidt sæbe.



GRÅ

Varenr.	Pude	Mål i cm.	Kr.
355965	Single	44 x 37 x 8	152,00
355966	Dobbelt	44 x 74 x 8	304,00
355975	Rulle	L 44/ Ø 17	151,00



SORT

Varenr.	Pude	Mål i cm.	Kr.
355963	Single	44 x 37 x 8	152,00
355964	Dobbelt	44 x 74 x 8	304,00
355974	Rulle	L 44/ Ø 17	151,00



RØD

Varenr.	Pude	Mål i cm.	Kr.
355955	Single	44 x 37 x 8	152,00
355956	Dobbelt	44 x 74 x 8	304,00
355971	Rulle	L 44/ Ø 17	151,00



STRIBET NAVY/HVID

Varenr.	Pude	Mål i cm.	Kr.
355958	Single	44 x 37 x 8	152,00
355959	Dobbelt	44 x 74 x 8	304,00
355972	Rulle	L 44/ Ø 17	151,00



BORDEAUX

Varenr.	Pude	Mål i cm.	Kr.
355960	Single	44 x 37 x 8	152,00
355961	Dobbelt	44 x 74 x 8	304,00
355973	Rulle	L 44/ Ø 17	151,00



NAVY



Varenr.	Pude	Mål i cm.	Kr.
355950	Single	44 x 37 x 8	152,00
355952	Dobbelt	44 x 74 x 8	304,00
355970	Rulle	L 44/ Ø 17	151,00
355953	Triple	44 x 11 x 8	465,00



RAILGUARDS NAVY

Har du brug for at kunne sidde op ad søgelænderet er Railguards rigtig gode. Gør det blødt og behageligt for ryggen. Meget nemme at påsætte. Lukkes med lånlås.

Varenr.	Mål i cm.	Kr.
355985	L 50 / Ø 6	92,00
355986	L 50 / Ø 10	139,00

Vaskeinstruktioner:

Vask puderne i vaskemaskinen på 30°. Brug kun en lille smule vaskemiddel. Puderne tåler ikke tørretumbler, men må gerne centrifugeres i vaskemaskinen. Lad dem herefter lufttørre.



RYGSTØTTE

Til søgelænderline, hvid, hård plast.

355100	Kr. 115,00
--------	------------

SKIBSKLOKKER - MESSING



SKIBSKLOKKE "1888"

Messingklokke komplet med ophæng. Kraftig model.

Varenr.	Diam.	Kr.
742045	160 mm	864,00



SKIBSKLOKKE

Messing, komplet med ophæng.

Varenr.	Diam.	Kr.
742039	175 mm	812,00
742040	150 mm	711,00
742041	100 mm	377,00
742042	90 mm	348,00
742043	80 mm	327,00
742044	50 mm	258,00



SKIBSKLOKKE STOR

Messing, komplet med ophæng. Stor og kraftig. R.I.N.A. godkendt. Med certifikat.

Varenr.	Diam.	Kr.
742106-AL	Ø 300 mm	4.099,00

KLOKKER I FORKROMMET MESSING



SKIBSKLOKKE "1888"

Klokke, forkrommet messing komplet med ophæng. Kraftig model.

Varenr.	Diam.	Kr.
742045-C	160 mm	965,00



SKIBSKLOKKE

Forkrommet messing, komplet med ophæng.

Varenr.	Diam.	Kr.
742039-C	175 mm	882,00
742040-C	150 mm	783,00
742041-C	100 mm	441,00
742042-C	90 mm	406,00
742043-C	80 mm	387,00
742044-C	50 mm	305,00



SKIBSKLOKKE STOR

Forkrommet messing, komplet med ophæng. Stor og kraftig. R.I.N.A. godkendt. Med certifikat.

Varenr.	Diam.	Kr.
742106-AC	Ø 300 mm	4.552,00



SKIBSKLOKKE

Vægmonteret på anker.

Varenr.	Diam.	Vægt	Kr.
760300	88 mm	420 gr.	114,00



DIRIGENTKLOKKE

Poleret messing. Ø90 mm, Højde 135 mm

Varenr.	Kr.
742201	318,00



RECEPTIONS KLOKKE

Meget flot kvalitet

Ø 95 mm

Højde 90 mm

Varenr.	Vægt	Materiale	Kr.
740560	300 gr	messing	176,00



BOMULD KLOKKEKNEBLER

Varenr.	Type	Lgd.	Kr.
755095	Lille	110 mm	112,00
755096	Mellem	200 mm	208,00
755097	Stor	250 mm	223,00



OPLUKKER

Varenr.	Model	Vægt	Lgd.	Kr.
760278	Sjækler	120 gr.	115 mm	76,00



KAPSELÅBNER

Flaskeåbner til vægmontering. I solid messing med præget anker. Flaskeåbneren der ikke forsvinder.

Med to skruehuller til montering på væg.

HxB: 92x 61 mm

754387

Kr. 92,00



KAPSELHJERNET

"Kapsel-jernet" det perfekte værktøj! Funktionelt, maskulint - passer perfekt i hånden.

Made in Denmark by Delite.

Design: Henrik Skjønnemand

790325

Kr. 134,00



PROPTRÆKKER/ NØDDEKNÆKKER

Forkromet messing proptrækker og nøddeknækker Skylap i gaveæske.

761004

Kr. 139,00



Forkromet messing proptrækker og nøddeknækker standard i gaveæske.

761000

Kr. 69,00



KØJESPEJL

Flotte køjespejle i poleret messing eller forkromet messing.

Varenr.	Udvendig Ø	Spejl Ø	Kr.
Poleret messing			
742004	180 mm	125 mm	653,00
742003	210 mm	150 mm	684,00
742002	260 mm	165 mm	948,00
742001	300 mm	205 mm	1.052,00
742000	470 mm	350 mm	2.136,00
Forkromet messing			
742004-C	180 mm	125 mm	711,00
742003-C	210 mm	150 mm	757,00
742002-C	260 mm	165 mm	1.044,00
742001-C	300 mm	205 mm	1.123,00
742000-C	470 mm	350 mm	2.343,00



BÅDSMANDSPIBE

Med kæde

Varenr.

752090

Kr.

143,00



BREVÅBNERE I MESSING

Varenr.	Model	Vægt	Lgd.	Kr.
760250	Anker	125g	200mm	23,00
760254	Sjækler	150g	200mm	28,00



PLAKETTE

Messing Ø 105 mm

Varenr.	Motiv	Kr.
742160A	Anker	192,00
742160B	Knob	192,00



FUN SKILTE I MESSING

Varenr.	Tekst	Kr.
751572	No bloody swearing	90,00



MESSINGSKILT

Til indgravering. Mål: 129 x 30 x 5 mm
740213 Kr. 109,00



KNAGE, M/ANKER

Poleret messing. Til nøgler. Mål 32 x 67 mm.
742123 Kr. 63,00



KROG SKIBSRAT

Poleret messing Ø 160 mm. Vægt 200 g.
760360 Kr. 38,00



SLIPS, SILKE

Varenr.	Farve	Motiv	Kr.
756429	Vinrød	sejlskibe	144,00
756428	Rød	yachtskitse	144,00
756434	Rød	semaphore	144,00
756438	Blå	joller og flag	144,00
756419	Grøn	yachtskitse	144,00
756417	Rød	knob	144,00
756424	Gul	sejlbåd/sømænd	144,00
756432	gul	både/symboler	144,00
756422	Rød	action	144,00
Slips, polyester			
756425	rød/blå	flag	144,00

LYSESTAGER MESSING



Varenr.	Højde	Vægt	Kr.
760040	160 mm	190 gr.	69,00



På fod

Varenr.	Højde	Vægt	Kr.
760154	12 cm	170 gr.	32,00
760152	13 cm	185 gr.	35,00
760150	15 cm	200 gr.	40,00



Bowle på fod
 Tyk messing. Til fyrfadsllys. m/hjerteformede huller. Højde: 95 mm. Bredde: 85 mm
760130 Kr. 34,00



m/skib vægmont.
 Højde 165 mm. Bredde 130 mm. Vægt: 330 gr.
760100 Kr. 50,00



Til blok/kuglelys.

Varenr.	Diam.	Vægt	Kr.
760204	7 cm	200 g	25,00
760202	12 cm	210 g	42,00
760200	15 cm	360 g	55,00



Peter's Stormglas

• Design: Peter Seidelin Jessen 2011

Peter's Stormglas

Stormglasset i et nyt design. Anderledes end det originale Stig Larsens Stormglas, men krystalvæskens opskrift er den samme. Vi ved dog stadigvæk ikke hvorfor Stormglasset virker!

Fremstillet i rustfrit stål.

Højde 140 mm (170 mm inkl. ophaeng). Vægt 210 g ekskl. ophaeng.

Made in Denmark by Delite.

Stormglas inkl. ophaeng:

353060 775,-

delite
 Copenhagen Denmark





Design: Stig Larsen 1982

Stormglasset

Det første "barometer"



Stormglas inkl. ophæng:

Varenr.		Kr.
353040	Messing	995,-
353041	Poleret rustfrit stål	895,-
353042	Børstet rustfrit stål	895,-

Galileiglas™ inkl. ophæng:

Varenr.		Kr.
353045	Messing	895,-
353046	Poleret rustfrit stål	795,-
353047	Børstet rustfrit stål	795,-

Ophæng:

Varenr.		Kr.
353025	Messing	275,-
353026	Poleret rustfrit stål	225,-
353048	Børstet rustfrit stål	225,-

Varenr.		Kr.
353050	Trævægplade* 12x22cm	145,-
353051	Gaveæske i træ*	375,-

*) Indisk rosentræ 20 x 13 x 7 cm



Stormglas har, så vidt man ved, været kendt siden omkring år 1750 og blev anvendt i sejlskibe til stormvarsling.

Den første egentlige beretning om dets anvendelse ombord på et skib, stammer fra Charles Darwins jordomrejse 1831-1836. Den 27. december 1831 drog Darwin afsted i barken "HMS Beagle", som var under kommando af kaptajn Fitzroy (1805-1865), der gennem hele sin karriere til søs og i land benyttede Stormglasset. Fitzroy avancerede i flåden til admiral. Han var tillige meteorolog og endte som chef for det britiske meteorologiske institut. Bl.a. har han skrevet den berømte "Weather Book", som populariserede vejrforudsigelser og formidlede dem til alle lag i befolkningen. På sin karrieres højdepunkt fulgte han en tradition i familien - han skar halsen over på sig selv - meget dramatisk!

Stormglas og Galileiglas:
Højde 145mm. Vægt 450g.

E.S.SØRENSEN
KØBENHAVN
DANMARK

Aflæsning af Stormglasset:

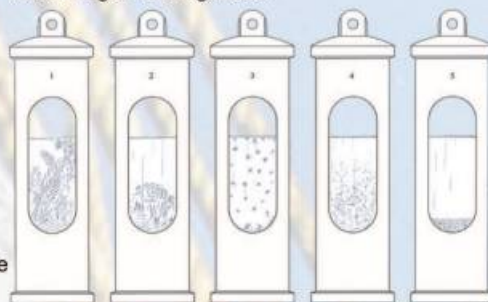

1. Bregnelignende krystaller dannes
2. Bregnelignende krystaller forsvinder
3. Stjernekrystaller daler ned
4. Krystaller overalt i væsken
5. Væsken helt klar

Bregnekrystallerne står højest i den side vinden kommer fra.

Stig Larsen's stormglas

Mere end 120 år senere, i 1982 landede 26 fods-sejlbåden "Lundie", efter en rejse over Nordsøen på en af øgruppen Hebridernes 500 småøer, beliggende i Atlanterhavet vest for Scotland.

Her fandt besætningen Stormglasset hos en af de "indfødte" og var så heldig at få udleveret opskriften, som efter hjemkomsten og mange måneders forsøg lod sig analysere. Det er Stig Larsen, som stod bag både sejlur, produktionsmodning og iværksættelse af fremstillingen af Stormglasset, der i sin moderne udgave med traditionelt tilsnit leveres i et hus af massiv messing, som omslutter og beskytter det forseglede glas med den aktive væske.



Galileiglas™ set

"Mål alt, hvad måles kan, og gør det måteligt, som endnu ikke kan måles."
Galileo Galilei (1564-1642)



Design: Stig Larsen 1982
Idd: Poul Brandt-Jensen 2005



Galilei opdagede at rumfanget af en væske ændrer sig med temperaturen. Galileiglasset fra E.S.Sørensen benytter dette princip.

Væskens volumen stiger med temperaturen, mens glaskuglernes volumen næsten ikke ændrer sig med temperaturen. Ved udvidelsen mindskes væskens massefylde. Kuglernes opdrift er lig massen af den fortrængte væskemængde. Derfor, når temperaturen stiger falder væskens bæreevne. Dette kan man udnytte ved at producere kuglerne med nogle få milligrams forskel i vægt. Den tungeste kugle synker først, og har dermed den laveste temperaturangivelse og så fremdeles.

Galileiglasset er udstyret med 4 glaskugler 18, 20, 22 og 24°C. F.eks. vil 18°C-kuglen ved 19°C lige præcis kunne flyde. Når temperaturen overstiger 19°C vil den synke. Nu vil 20°C kuglen være synlig til aflæsning. Når temperaturen stiger yderligere og passerer 21°C vil 20°C kuglen synke og 22°C kuglen vil være synlig til aflæsning osv. Når temperaturen således aflæses til 20°C på Galileiglasset, vil temperaturen i virkeligheden være imellem 19°C og 21°C.

Eller kort sagt: Temperaturen aflæses på den nederste af de øverste kugler!

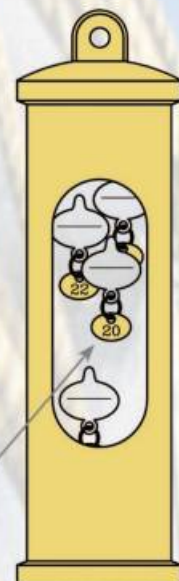

NØGLERINGE



NØGLERINGE OCEAN

Fender, hvid
540841
 Bøje, Rød
540840

Kr. 68,00

Kr. 68,00

Korkbolds diameter 52 mm
 Bæreevne op til 45g.
352890
 Korkbolds diameter 35 mm
 Bæreevne op til 14g.
352891

Flydende nøglering i messing
 med stor korkbold som vedhæng

Kr. 59,00

Kr. 48,00



BULLET NØGLERING

Nøglering "Bullet" i rustfrit stål og messing.
 Nøgleringen er laserindgraveret med et
 individuelt serienummer.

Selve nøgleringen er 3 mm tyk og har en ydre
 diameter på 38 mm.

790305

Kr. 199,00



ASKEBÆGRE



Bladformet

Varenr.	Størrelse	Vægt	Kr.
760420	4 x 13 cm	250 g	50,00

COPENHAGEN
TRACKERS

Cobblestone™

GPS TRACKER

SPORING TIL DIN BÅD!

288886	Hvid	Kr. 1.149,00
288888	Sort slagfast	Kr. 1.449,00

IP67
 Støvtæt og vandtæt ned til 1-meters dybde

- Intet abonnement
- Sporing til båd
- Sporing til motor
- Sporing til trailer



Sjækel, Poleret messing.

Varenr.	Vægt	Kr.
742135	185 g	169,00
742103	430 g	274,00
742104	830 g	434,00



742102



742062

Muslingskal, Poleret messing.

Varenr.	LxBxH	Vægt	Kr.
742102	14x12x2,5 cm	200 g	169,00
742062	12x10x2,5 cm	320 g	169,00



Hval, Poleret messing. Længde 124 mm.

754418

Kr. 49,00

Minelamper med stjernebrænder - to størrelser - 35ml oliebeholder - brændetid ca. 7 timer - made in Wales



I gamle dage afspejlede materialet af "hatten" på minelampen rangordenen i minen. Minelamper med ståltop (dengang ikke sort eller fornicket) var til minearbejderne. Minelampen med messingtop var til formanden, og minelamper med kobbertop var til minens ledelse!

Varenr.	Materiale	Vægt	Højde	Kr.
754151	Messing	535g	170mm	1.295,-
754152	Messing/fornicket messing	535g	170mm	1.295,-



Varenr.	Materiale	Vægt	Højde	Kr.
754161	Messing	1.100g	220mm	1.295,-
754162	Sort/messing	1.100g	220mm	1.295,-
754163	Fornicket messing/aluminium	950g	220mm	1.295,-

Reserve dele:

Varenr.	Beskrivelse	Kr.
754170	Glas til 1896 - ø37x38mm	145,-
754171	Gummitætningsskive til glasarøret	35,-
754174	Væge ø6mm x 50cm	55,-

Reserve dele:

Varenr.	Beskrivelse	Kr.
754172	Glas til 1897 - ø49x63mm	175,-
754173	Gummitætningsskive til glasarøret	35,-
754174	Væge ø6mm x 50cm	55,-

Den Haan Rotterdam lamper - til olie eller el
Bemærk venligst: Til indendørsbrug!

Hanklampe i 3 forskellige udførelser

Varenr.	Materiale	Kr.
762320	Kobber	1.095,-
762321	Messing	1.095,-
762322	Rustfrit stål	1.145,-

14" rundbrænder.

Brænderglas 201421 (14" x 210mm).

1.000 ml oliebeholder. Brændetid ca. 75 timer.

Højde/bredde=300/170mm.



Fyrtårn II fra Delite

Restaurantlampe i børstet rustfrit "messing". Borosilikat lampeglasset sidder fast i en o-ring, så den ikke rasler.

Varenr. 762325
Kr. 695,-

Højde 180mm. Vægt 630g.

Leveres med en fuel cartridge HD47 med ca. 45 timers brændetid. Dele lavet i Kina - samlet i Måløv.



Trawlerlampe

20" ideal brænder
Brænderglas 20" x 210mm
1.000 ml oliebeholder
Brændetid ca. 30 timer
Højde/bredde=450/255mm

Varenr. 211035
Kr. 2.395,-

Elektrisk udgave:

230V - max. 100W - E27 fatning
Varenr. 211036
Kr. 1.995,-

Clipperlampe

15" rundbrænder
Brænderglas 15" x 210mm
850 ml oliebeholder
Brændetid ca. 40 timer
Højde/bredde=430/255mm

Varenr. 211037
Kr. 1.795,-

Elektrisk udgave:

230V - max. 40W - E14 fatning
Varenr. 211038
Kr. 1.695,-

Captain's lamp Junior (Cuddy)

Kardansk ophængt
Fladbrænder til 25 mm væge
Brænderglas ø52 x 140mm
300 ml oliebeholder
Brændetid ca. 21 timer
Højde/bredde=310/190mm

Varenr. 211044
Kr. 1.595,-

Luciole flagermuslygte

Metalfarvet
Højde 300 mm. Vægt 800 g
Lysintensitet 9 cp
Oliebeholder 500 ml
Brændetid ca. 24 timer
Fladbrænder med 15 mm væge

Varenr. 754108
Kr. 795,-

OPHÆNG, VÆGER OG GLAS

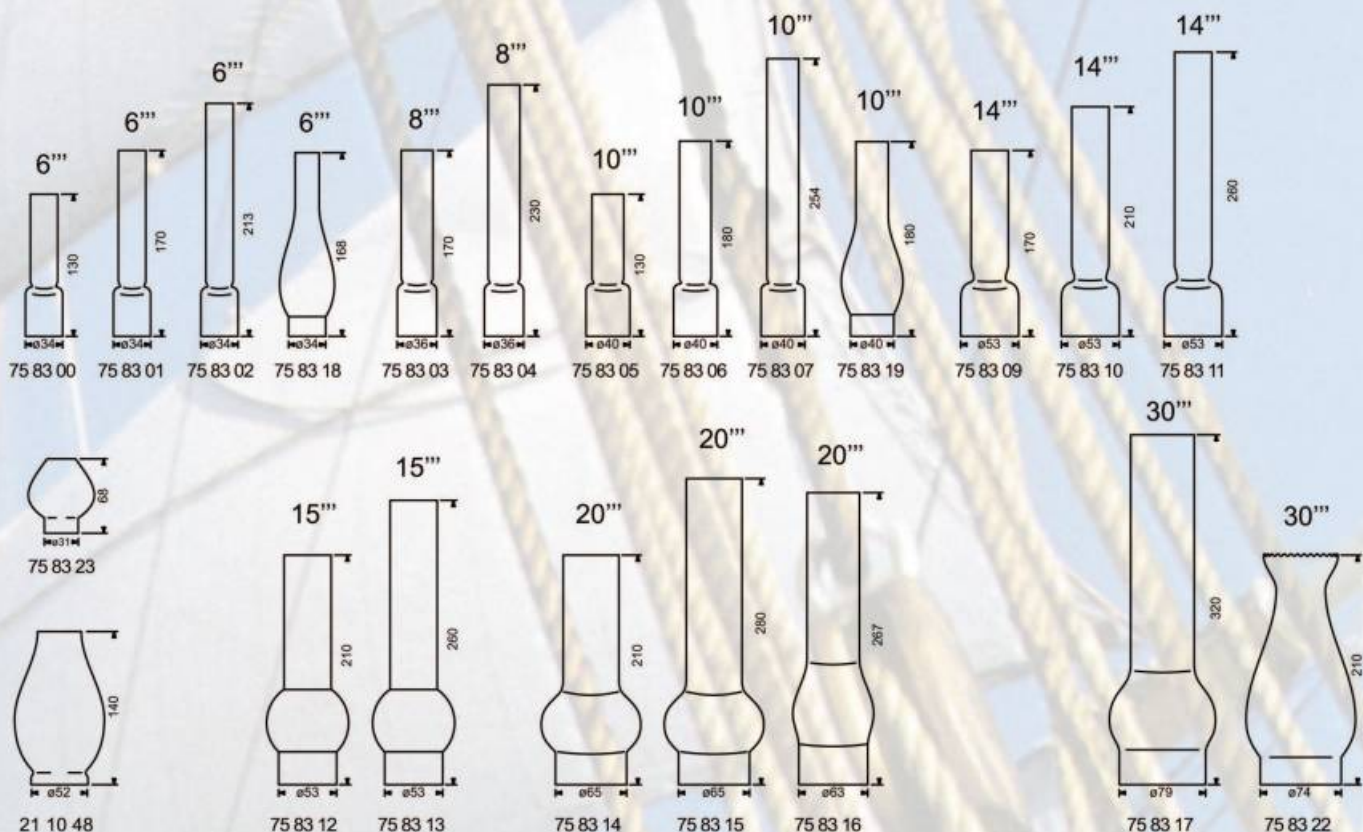

Varenr.	Til lampe	DKK
Kosmos: 758300	Ellipse II	175,-
758301	Petronella, Capt. Cabin	175,-
758302		175,-
758303		175,-
758304		175,-
758305	Petrolux, Trawler Junior	175,-
758306	Old Danish, Pendulus	175,-
758307		175,-
758309		175,-
758310		175,-
758311		175,-
Matador: 758312	Clipper	245,-
758313		245,-
758314	Trawler	245,-
758315		245,-
758316 *	"Wizard"	125,-
758317		175,-
Tulipan: 758318	Classic Yacht elektrisk version	185,-
758319	Old Danish elektrisk version	185,-
758322	"Lotus"	245,-
758323 *	DHR 4" lanterner	75,-
211048 *	Capt. lamp Junior (Cuddy)	125,-

*) Ikke borosilikatglas!

PUDSEMIDDEL

Rød egern er et effektivt pudsemiddel til metaller, vinduer og andre glatte overflader. Rød Egern Pudsemiddel til metaller og vinduer. Renser og polerer kobber, messing, krom, nikkel, sølv, tin, vinduer, spejle og andre glatte overflader uden at ridse eller angribe disse. Og man får næsten ikke sorte fingre, når man pudser med Rød Egern!
 Indhold: 175 ml
 754130 Kr. 135,-



Varmebestandigt glas

Produceret af borosilikatglas, som har lav udvidelseskoefficient og dermed er varmebestandig. Dette betyder at glasset ikke revner, når du tænder olielampen. Tåler opvaske-maskine.

Forsmeltede kanter

Fjerner spændingerne i glasset som opstår når glasåbningen afskæres. Endelig et brænderglas der kan holde til almindelig brug!

Ægte håndværk! - Produceret i Tjekkiet.

delite[®]
Copenhagen Denmark



Væger

Rundbrændervæger, længde 230mm - 2 stk. / pakning

Varenr.	"Linier"	Bredde	Til lampe	DKK
758206	6"	33mm	Ship's/Capt. C./Classic Y.	50,-
758207	8"	42mm		55,-
211056	10"	48mm	Trawler Jr./Old D./Petrolux	60,-
211055	14"/15"	65mm	Clipper	85,-
758208	20" alm.	70mm		75,-
211054	20" Ideal	90mm	Trawler	90,-

Fladbrændervæger, længde 0,5m - 1 stk. / pakning

758204	12,5mm	Minelampe/flagermuslygte	55,-
211057	23mm		45,-
758205	25mm	Capt. lamp Junior (Cuddy)	55,-

LAMPER TIL 220V



HÆNGELAMPE

Lille hængelampe med kæde. Top Ø 210 mm. Glas Ø 160 mm. Kædelængde 600 mm. 220V. Sokkel E27 max. 100W. IP43.

Poleret messing
742118B

Kr. 1.594,00

VÆGMONTERET GITTERLAMPE



Til 220V. I messing. Sokkel E27. Max 75W. Ø top 210 mm. Ø gitter 100 mm. Vægt 2.000 g. IP20.

Poleret messing
742060

Kr. 1.354,00

Forkromet messing
742060-C

Kr. 1.511,00



VÆGLAMPE

Forkromet messing

Ø 220 mm x højde 190 mm x dybde 270 mm
Sokkel E27 max. 100W. IP43.

742118-C

Kr. 1.594,00



OPHÆNG

til Trawler- og Clipper lampe. Ingen brådne pander. Fikses i ruffet, så lampen ikke kan svinge. Leveres med skruer og sjækel. Alt i messing.

Varenr.	Lgd.	kr.
211050	400 mm	89,00
211059	450 mm	89,00
211060	500 mm	89,00

PETROLEUMS VÆGLAMPE 301.



Design: Erik Magnussen
Rustfrit stål med halvkardansk ophæng. Justerbar 10" brænder. Brændetid ca. 12 timer.
Dim.: 410 x 86 mm.

210894

Kr. 2.725,00

Brænderglas 10", bunddiam.: 40mm

211041

Kr. 191,00



OPHÆNG

Messing for hængelamper m.v.
Kædens længde: 750 mm.

211047

Kr. 352,00

TIL UDENDØRS BRUG 220V

SKOTLAMPE



SKOTLAMPE



SKOTLAMPE



Oval med gitter i messing. Til 220V. Med 2 fastgøringspunkter. Sokkel E27. IP54

Varenr.	Str.	Kr.
Poleret messing		
742036	130 x 175 mm	626,00
742035	165 x 235 mm	826,00
Forkromet messing		
742036-C	130 x 175 mm	798,00
742035-C	165 x 235 mm	1.072,00

Med gitter i messing. Til 220V. Sokkel E27. Med 3 udvendige fastgøringspunkter. IP54.

Varenr.	Str.	Kr.
Poleret messing		
742030	Ø 175 mm	904,00
742029	Ø 215 mm	998,00
Forkromet messing		
742030-C	Ø 175 mm	1.145,00
742029-C	Ø 215 mm	1.246,00

Med gitter i messing. Til 220V. Sokkel E27. Med centermontering. IP54

Varenr.	Str.	Kr.
Poleret messing		
742028	Ø 190 mm	818,00
742027	Ø 215 mm	885,00
Forkromet messing		
742028-C	Ø 190 mm	1.043,00
742027-C	Ø 215 mm	1.110,00

"Fyrskib" fyrfadslygte



• Design: Peter Seidelin Jessen 1996
Blafre-fri fyrfadslygter med det gennemtænkte design.
Vægt 570g. Højde 234mm.

762002 Poleret rustfrit stål Kr. 595,-
762004 Børstet rustfrit stål Kr. 595,-



Ophæng til Fyrskib.

762006 Lakeret messing/rustfrit stål Kr. 175,-
762008 Forkr. messing/rustfrit stål Kr. 175,-

Reserveglas til Fyrskib

762010 Borosilikatglas Kr. 149,-

Old Danish Lampe

• Design: E.S.Sørensen & Jan Landqvist 1990



762309 poleret "messing" kr. 2.995,-
762310 poleret rustfrit stål kr. 2.695,-
762311 børstet rustfrit stål, kr. 2.695,-
Leveres også som elektrisk lampe.



Originale reservedele:

762210 Opal skærm, kr. 895,-
758306 Brænderglas, kr. 175,-
762302 Rundbrænder messing 10", kr. 475,-
762303 Rundbrænder forniklet 10", kr. 575,-

"Køje" fyrfadsstage



• Design: Peter Seidelin Jessen 2006
Højde 55mm. Diameter ø70mm.
Varmebestandigt glasrør (borosilikatglas).
Gedigen støbt rustfrit stål (og messing).

762060 Lakeret messing Kr. 375,-
762061 Poleret rustfr. stål Kr. 375,-
762062 Børstet rustfr. stål Kr. 375,-

Reserveglas:

762065 ø48x48mm Kr. 125,-

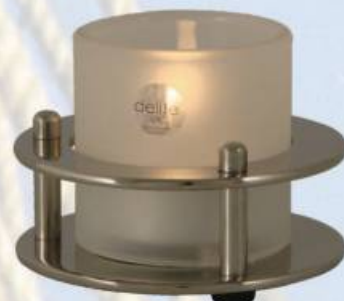

"Petrolux"

• Design: Peter Seidelin Jessen 2007



Petrolux er forsynet med en håndbøjle, som på grund af et snedigt røghætte-system ikke bliver varm, mens lampen er tændt. Lampen kan altså flyttes i tændt tilstand, uden at man brænder fingrene.

Den balancerede lufttilførsel sikrer en stabil flamme og forbrænding i al slags vejr og blæst. En ægte stormlygte i rustfrit stål!

Brændetid ca. 16 timer.
Højde 419 mm.
Skærm diameter 240 mm.
Vægt 2 kg.

762136 (mat glas) Kr. 2.995,-
762137 (klart glas) Kr. 2.995,-



Den medfølgende øjebolt kan skrues fast i bunden til fastsurring, når Petrolux hænger.



Nomineret til DAME award'en i 2007 på METS udstillingen i Amsterdam.

delite®
Copenhagen Denmark

URE OG BAROMETRE FRA FISCHER



Husk batteri til dit Fischerur! (LR1)

Ur, barometer, termo- og hygrometer fra Fischer i flot design. Poleret messing. Fås i 2 størrelser - 84mm. og 100mm.

Varenr.	Type	Mål Ø	Udv.mål	Kr.
303622	ur	Ø84mm	110x38mm	731,00
303621	barometer åben skala	Ø84mm	110x38mm	879,00
303624	termo- og hygrometer	Ø84mm	110x38mm	805,00

Varenr.	Type	Mål Ø	Udv.mål	Kr.
303642	ur	Ø100mm	125x42mm	805,00
303670	Tidevandsur	Ø100mm	125x42mm	1.026,00
303640	barometer åben skala	Ø100mm	125x42mm	953,00
303644	termo- og hygrometer	Ø100mm	125x42mm	879,00
303672	baro-,termo og hygro	Ø100mm	125x42mm	1.322,00



Ur, barometer, termo- og hygrometer fra Fischer i flot design. Forkrommet messing. Fås i 2 størrelser 84mm. og 100mm.

Varenr.	Type	Mål Ø	Udv.mål	Kr.
303632	ur	Ø84mm	110x38mm	879,00
303631	barometer åben skala	Ø84mm	110x38mm	1.026,00
303634	termo- og hygrometer	Ø84mm	110x38mm	953,00

Varenr.	Type	Mål Ø	Udv.mål	Kr.
303652	ur	Ø100mm	125x42mm	953,00
303671	Tidevandsur	Ø100mm	125x42mm	1.174,00
303650	barometer åben skala	Ø100mm	125x42mm	1.100,00
303654	termo- og hygrometer	Ø100mm	125x42mm	1.026,00
303673	baro-,termo og hygro	Ø100mm	125x42mm	1.469,00

19. MESSINGLAMPER, URE OG BAROMETRE

URE OG BAROMETRE FRA FISCHER



Fischer serien i kasse Ø165mm udgave. Maritimt ur og barometer med åben skala kombineret med termometer og hygrometer.

Varenr.	Type	Kr.
303675	Ur, poleret messing	1.912,00
303677	Barometer, termo, hygrom - poleret messing	2.207,00
303676	Ur - forkromet messing	2.429,00
303678	Barometer, termo, hygrom - forkromet messing	2.724,00



Fischer vejrstation i rustfrit stål Ø160mm. Barometer kombineret med termometer og hygrometer. 160mm rustfri stål kasse med mineral glas. Kan bruges indendørs eller udendørs. En guide med de vigtigste vejrrregler er inkluderet (Engelsk).

Varenr.	Type	Kr.
303680	Vejrstation	1.283,00



Fischer serien i Ø84mm-udgaven og Ø100mm-udgaven i poleret messing elegant samlet på en mahogni træplade.

Flot gave idé!

Plade mål: 510 x 150 x 22,5mm.

Varenr.	Type	Udv. mål	Kr.
303660	Ø100 mm	Ø 125 mm	2.897,00

Fischer serien i Ø84mm-udgaven og Ø100mm-udgaven i forkromet messing elegant samlet på en sort træplade.

Flot gave idé!

Plade mål: 510 x 150 x 22,5mm.

Varenr.	Type	Udv. mål	Kr.
303662	Ø100 mm	Ø 125 mm	3.370,00

TILBEHØR

Varenr.	Type	Mål	Kr.
302835	Batteri	LR1	26,00
303598	Messingskruer pan 6stk	2,5x20 mm	24,00



Husk batteri til dit Fischerur! (LR1)

VION BAROMETER



MODEL A103B

Vion A103B Barometer i titaniumfarvet kasse og med 2-farvet flot print på en selvlysende skive.

Front glas er PMMA (Akryl glas). Hurtig låsemekanisme inkluderet.

3 års garanti.

790330 Kr. 680,00

VERDENSUR



World clock Five'O'Clock

Fem ure er bygget ind i en natur-anodiseret aluminiumsramme.

Rammedimensioner: 3 mm. x 980 mm. x 240 mm. Vægt: 2 kg.

Lavet i Danmark af Delite.

790315 Kr. 1.274,00

URE OG BAROMETRE, VION

Generelt for VION-serierne:

Det højglanspolerede hus er lavet af 0,5mm tyk "18/10" rustfrit stål (AISI 304L). Karakteristisk skive med 2-farvet tryk. Frontglasset er PMMA (akrylplast). Quick lock vægmontering er inkluderet i A80- og A100-serier. 3 års garanti. Produceret i Danmark.



A130 C

Marineur med silence-zoner. Blå visere med rød sekundviser. Nøjagtighed ±6 min./år
Varenr. 303200 Kr. 795,-



A130 B

A130 B og A130 BO

Hi-Sensitiv barometre. Barometerviserens bevægelse er forstærket 1,5 gange i forhold til et konventionelt barometers visning ved en given trykændring. A130 B nøjagtighed er ±5hPa (millibar). A130 BO nøjagtigheden er ±2hPa (millibar).
Varenr. 303201 A130 B Kr. 795,-
Varenr. 303202 A130 BO Kr. 1.095,-



A130 BO



A130 TH2

A130 TH2

Hygrometer og termometer med store skalaer til let aflæsning. Nøjagtighed: ±1°C (20°C-30°C). ±3°C (0°C-50°C). A130 TH2 har samme nøjagtighed som A100TH nedenfor.
Varenr. 303205 A130 TH2 Kr. 895,-

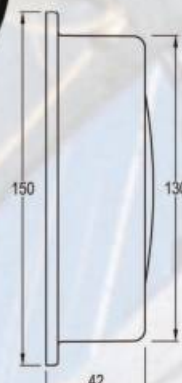

VION A130



A100 C

Marineur med silence-zoner. Blå visere med rød sekundviser. Nøjagtighed ±6 min./år
Varenr. 303210 Kr. 695,-



A100 B

Hi-Sensitiv barometer. Den mindste trykændring registreres af barometeret. Nøjagtigheden er ±5hPa (millibar).
Varenr. 303212 Kr. 695,-



A100 TH

Termometer og hygrometer med nemt aflæste skalaer. Blå termometer viser og rød hygrometer viser. Temperatur aflæsning ±1°C (10°C til 30°C). ±2°C (-20°C til 60°C). Hygrometer aflæsning ±10%.
Varenr. 303214 Kr. 695,-

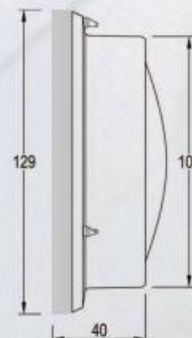

VION A100



A080 C

Marineur med silence-zoner. Blå visere med rød sekundviser. Nøjagtighed ±6 min./år
Varenr. 303220 Kr. 595,-

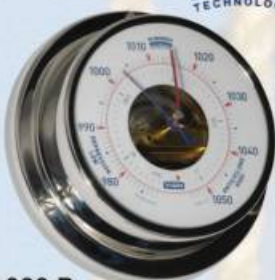

A080 B

Samme barometermekanisme som i A100B.
Varenr. 303222 Kr. 595,-



A080 TH

Samme termometer- og hygrometerspecifikation som i A100TH ovenfor.
Varenr. 303224 Kr. 595,-



VION A080



A080 IM og A100 IM
Tidevandsinstrumenter

Varenr. 303219 A080 IM Kr. 595,-
Varenr. 303232 A100 IM Kr. 695,-

delite[®]
Copenhagen Denmark

Husk batteri til dit Vionur!
(LR6/AA)

Clausen ure - barometre - termometre - hygrometre

delite[®]
Copenhagen Denmark

• Design: Mogens Clausen 1985

Clausen instrumenter og Zealand instrumenter produceres i Måløv, 22km vest for København.
Børstet rustfrit stålhus ø100 x 44mm. Skalaskiven satin/aluminium.



Varenr.	Instrument	Skala	Måleområde	Kr.
302600	Quartzur	Minut/time		695,-
302602	Barometer	hPa (millibar)	958 til 1.068hPa	695,-
302604	Termometer	°C	-20°C til +50°C	695,-
302605	Hygrometer	% rel. fugtighed	0 til 100%	695,-

Vægmontering (ekstra udstyr)

• Design: Mogens Clausen 1987
Til hurtig, sikker og nem montering i båden. Termoplastisk materiale.

Varenr.	Kr.
302606	125,-



Husk batteri til dit Deliteur! (LR6/AA)

Zealand ure - barometre - termometre støbt rustfrit stål

• Design: Peter Seidelin Jessen 2010



Quartzur
Rustfrit messing™
Varenr. Kr.
302650 995,-

Barometer
Rustfrit messing™
Varenr. Kr.
302651 1.195,-

Termometer
Rustfrit messing™
Varenr. Kr.
302652 995,-

Fronten trækkes af og skubbes på, nemt og enkelt, når instrumentet skal justeres eller batteriet skal skiftes. Vægflangen skrues fast med 2 skruer. Fronten skubbes på igen og "klikker" på plads. Fronten kan drejes i forhold til vægflangen, således at instrumentskiven er orienteret korrekt. Instrumentet er nu smukt præsenteret uden synlige skruer, en typisk skandinavisk detalje.



Quartzur
Børstet rustfrit stål
Varenr. Kr.
302656 995,-

Barometer
Børstet rustfrit stål
Varenr. Kr.
302657 1.195,-

Termometer
Børstet rustfrit stål
Varenr. Kr.
302658 995,-

"Rustfrit messing™" kalder vi vore messingudgaver, fordi det er rustfrit stål belagt med et hårdt messingfarvet metallag. Det er så modstandsdygtigt overfor korrosion, at det uden problemer kan anvendes i det aggressive, salte havmiljø.

Mål: Vægflangens diameter ø110mm. Frontflangens diameter ø107mm. Dybde 45mm. Vinduesåbning til skive ø81mm.

Tekniske data:

Tysk urværk. Batteri R6/AA. Uret går ca. et år med et nyt batteri. Nøjagtighed ±6 min./år. Vægt 685g.

Tysk barometerværk. Måleområde 955-1071millibar (hPa). Nøjagtighed ±2millibar (hPa). Vægt 730g.

Tysk bimetal-spiraltermometer. Måleområde -20°C til 50°C. Nøjagtighed ±1°C. Vægt 630g.

Materialer: Støbt rustfrit stål. Facetslebent frontglas. Termoplastisk gummi. Skiver og visere af aluminium.

Made in Denmark, i Måløv på Sjælland (Zealand).



Schatz Midi- og Royal-serierne er fremstillet efter gamle og nye håndværksmæssige principper. Ved dybtræk formes 0,8mm messingskiver til de smukke klassiske instrumenthuse. Lunetten, som danner ramme omkring instrumentskiven, er støbt messing. Al messing er poleret (og delvis børstet på Royal) og enten 2 x lakeret eller forkromet. Produceret i Danmark.

Schatz
1881



Royal skibsure - lakeret messing

Varenr.		Kr.
303700	quartzværk uden glasslag	2.495,-
303701	quartzværk med glasslag*	3.545,-
303702	mekanisk urværk med glasslag*	10.195,-

Royal barometre

Varenr.		Kr.
Hi-Sensitiv skalaer med mm Hg/hPa Barigo-barometer ± 2 hPa (millibar)		
303708	lakeret messing	2.895,-
303709	forkromet messing	2.895,-

Royal ø180-serien

Husk batteri til dit Schatzur!
(LR6/AA)

Royal skibsure - forkromet messing

Varenr.		Kr.
303703	quartzværk uden glasslag	2.495,-
303704	quartzværk med glasslag*	3.545,-
303705	mekanisk urværk med glasslag*	10.195,-



Midi skibsure - lakeret messing

Varenr.		Kr.
303710	quartzværk uden glasslag	2.295,-
303711	quartzværk med glasslag*	3.095,-
303712	mekanisk urværk med glasslag*	9.695,-
303725	quartzværk med tidevandsviser	2.345,-

Midi barometre

Varenr.		Kr.
Hi-Sensitiv skalaer med mm Hg/hPa Barigo-barometer ± 2 hPa (millibar)		
303720	lakeret messing	2.795,-
303721	forkromet messing	2.795,-
303722	lakeret messing m. termometer	2.975,-
303723	forkromet messing m. termom.	2.975,-

Midi ø155-serien

delite[®]
Copenhagen Denmark

Midi skibsure - forkromet messing

Varenr.		Kr.
303715	quartzværk uden glasslag	2.295,-
303716	quartzværk med glasslag*	3.095,-
303717	mekanisk urværk med glasslag*	9.695,-
303726	quartzværk med tidevandsviser	2.395,-

*) Vagtglas, ½-timeglas, glasslag

Oprindeligt anvendte man ½-timeglas ombord på skibene. Glas er den maritime betegnelse for hvert af de 8 tidsmål af ½ times varighed, som vagterne til søs består af, og som angives ved slag på skibsklokken med slag for hver halve time, som er forløbet siden vagtens begyndelse. Døgnet 24 timer består således af seks 4-timers vagter.

Et skibsur med glasslag markerer ved klokkeslag antallet af de siden vagtens begyndelse forløbne glas (halve timer). For eksempel kl. 12 middag lyder 8 slag, det betyder: "Vagten er forbi" - en ny begynder og vil slutte otte glas senere, kl. 16.

En af fordelene ved et skibsur med glasslag er, at også på de halve klokkeslæt kan man høre hvad klokken er, hvilket kan være til hjælp, hvis man ikke kan se uret.

Schatz-skibsurene med glasslag, hvadenten de er batteridrevne quartzværker eller mekaniske optræksværker, er alle forsynet med et mekanisk slagværk. I skibsure med quartzværker er det mekaniske slagværk elektrisk drevet og i de mekaniske urværker er slagværket mekanisk drevet. Fælles for begge typer er, at slagværket slår en rigtig messingklokke, som giver den helt rigtige, fine og sprøde lyd.



A	
AIS	364
AIS transponder	352
ANTI-SLIP tape	25
Abu Garcia Lucas Iron pirk	424
Adapter	155
Adapter, diesel	118
Adapter, gas	257
Adapterkabel	295
Adapterstik	295
Add-a-battery	281
Additiver	151
Afbryder	283
Afbryder, el	282
Afbryderpanel	285
Afdækningsmåtte	17
Afdækningstape	25
Affedtning	11,13
Afsaltning	269
Agn	424
Agter propel	227
Agterfæste	197
Airtronic varmer	270
Ais Sart	376
Akkumulator trykvand	264
Akkumulatortank	262,266
Akselanode	179
Akselanoder	180
Aladdinklampe	64
Alarm buzzer	299 - 300
Alarmboks	298
Alarmpunkt giver	300
Alkaline batterier	132
Alu-tape	27
Aluminiumsprofilrulle	16
Aluminiumsrens	5
Am/Fm antenner	345
Amperemeter	137,297,300
Anhænger/koblingssæt	432
Ankar-o-Lina	38
Ankerkugle	379
Ankerkæde	36
Ankerkædesvirvler	36
Ankerline	107
Ankerliner	38
Ankerruller	37
Ankerskede	35
Ankerspil	28 - 29,31 - 32
Ankertov	107
Ankre og fortøjning	28 - 50
Anode til saltvandskøling	253
Anoder	180,182 - 184
Anodesæt til Quick bovpropel	225
Antennebeslag	341,343
Antennekabel	344
Antenner	340
Antenner, TV/FM	345
Antenner, VHF	342
Antennestik	341
Anti Dieselpest	151
Antihævert	121
Aptering	228 - 248
Aqua Rinse	277
Aqua Signal	316 - 318
Aqua kem Green	269,277 - 278
Aqua signal halogen dæksbelysning	303
Arbejdshandsker	16
Arbejdslampe	304
Armeret slange	127
Askebægre	444
Autobørste	24
Automatsikring	30,290
Autopilot	214,352,360
Autoshampoo	13
Autosol	21 - 22
B	
BAR'S motor oil leakstop	155
BARTON	83
BNC stik	345
Baby Fodpumpe	261
Bada ankerspil	29
Badelejder	247
Badesko	404
Badestiger	247 - 248
Bailer til gummibåd	409
Bardahl	149,152
Barometre	449 - 453
Barton	78 - 82,84,113
Barton "wincher"	103
Barton Single line reefing kit	98
Barton easy splice	107
Barton rebesystem	84,98
Batteri splitter	137
Batteri terminal	284
Batteri-til-batteri lader	135
Batteriafbryder	282
Batteriboks	132
Batteridrevne køkkenmaskiner	260
Batterier	130,132,305
Batterikabelsko	284
Batterikasser	132
Batterilader	131,138
Batteriladere	133 - 136
Batterimonitor	137
Batteriomskifter	279 - 280,282
Batteriovervågning	129
Batteritester	136
Beklædning	229
Beknebsklamper	64
Benzin connector	118
Benzin stabilizer	151
Benzinfilter	155
Benzintank	117

Benzintragt	123
Berkley stangholder	423
Beskyttelse til aluminium	5
Beskyttelse til rustfrit stål	5
Beskyttelsesbrille	15
Beskyttelsesdække til redningsveste	394
Beskyttelsehætte	140,436
Beskyttelsehætte til spil	104
Beskyttelsesplade	140
Beskytter for tov og kæde	41,108
Beslag	120
Beslag og fittings	51 - 73
Betjenings kontakter	30
Bilge Cleaner	14
Bjergkile	35
Black Jack	165
Blad, åre	416
Bladhængsel	58
Blandebæger	17
Blandingsbatteri	261
Blender	260
Blindnitte	65
Blokke	74 - 76,78 - 83
Blue sea system	281
Bluechart	370,372 - 373
Bluetooth lamper	322
Bluetooth radio modtager	347
Boat Vent	437
Bolte	67 - 71
Bomafstiver	101
Boom & Spreader LED light	309
Boomstrut	101
Bordplader	238
Bordstativer	238
Bov projektør	303
Bovpropel	226 - 227
Bovpropeller, VETUS	222 - 223
Brandslukker	384
Brevåbnere	441
Bruser	261
Bruser sump pumpe	169
Brystnippel	54
Brædebolt	68
Brændstof fittings	118
Brændstoffilter	155 - 158,160
Brændstofmåler	296
Brændstofpumpe	119
Brændstofslange	119,126 - 127
Brændstofftanke	115,117,119
Bukh impellere	174 - 175
Bullseye	81,85
Bundfarvefjerner	10
Bundgennemføring	55
Bundmaling	6 - 7
Bundprop	52
Bundruller	430 - 431
Bundsi	52

Bungy fortøjning	39
Burre bånd	63
Burretape	26
Buzzer	299
By-pass ventil	213
Båddækken	435
Bådkalechedug	63
Bådmåtte	438
Bådpolish	9
Bådpresenning	434
Bådrulle	45,436
Bådshager	41
Bådshagespids	41
Bådshampoo	9,11,14
Bådsmandspibe	441
Bådsmandsstol	91
Båddvarmer	270 - 272
Bånd	61
Bånd trailerspil	432
Bælteredningsvest	388
Bænk	222
Bøger til sejlere	328
Bøje	44
Bøjelygte	420
Bøjle	91
Bøjle-plade	91
Bøjning, messing	54
Børnekajak	397
Børnepagaj	398,415
Børneredningsvest	391
Børnevest	391
Børster	24
Bøsninger	416 - 417

C

CO-alarm	259
Cabin lamper	307 - 310
Cableport	283
Cam Cleats	100
Caps	2
Caravan regulator	257
Carbon paddel	414
Cee	295
Centerlock stangholder	421
Championtændrør	141
Chock Cord	107
Cirkulationspumper	173
Clam cleat	98
ClamSeal	383,408
Clinometer	329
Clipperlampe	445
Clips, bådshage	40
Co2 cylindre	394
Cockpit hynde	439
Cockpit håndlygte	302
Cockpitdræn	56
Commando kit	34
Container	383

Correprotect	153
Crack Sealer	4
Crimptang	93
Ctek lader	136
Cylinder, hydraulisk styring	212

D

D-ring	61,92
D-sjækler	95 - 96
Dafnie-net	420
Dannebrogflag	425
Davis sekstanter	329
Delite lamper	448
Demineraliseret vand	11,132
Destilleret vand	11
Dieselpest	151
Diode pærer	324
Diodelamper	309,312
Dirigentklokke	440
Dobbeltklæbende tape	26
Dock fender	46
Docking light	303
Dockline	108
Dorade ventiler	245
Drikkeglas	250
Drikkevand rens	269
Drikkevandstank	116,268
Drivanker	35
Dropline	108
Dual USB lader	286
Dual station	194
Duplexer	345
Dykkerbrille	411
Dykkerflag	427
Dykkerlygte	306
Dykkermaske	411
Dykpumpe	265
Dykrør sensor	301
Dyneema	106
Dyse med pistolgreb	52
Dyserens	151
Dæksbelysning	302
Dæksblok	80
Dæksforskrunding	123,268
Dækskontakt	284
Dækslys	302
Dæksløbeline	395
Dækspåfyldning	123,268
Dødmandskontakt	383
Dørbeslag	58
Dørkrog	228
Dørmåtte	438

E

easy Rescue	375
Easy splice	107
EasyStart	270
Easylock	97
Easymatic	87

Eberspächer diesel varmer	270 - 271
Echomap	357
Ekkolod	347,350,352,358 - 359
Ekspansionsprop	51
El-blæser	246
El-horn	381
El-kabler	293
El-kniv	108
El-motor	418
El-pumpe 12 V	412
El-visker	325
Elastic-clips	93
Elastikline	107
Elbeskytter spray	11
Elektrisk luftpumpe	412
Elektrisk luftpumpe til SUP	413
Elektrisk retrofit kit	220
Elektriske lugeløftere, LENCO	230
Elektroniske membranpumpe	173
Elkontakter	283
Elmotor	367
Elpatron, Quick	254
Eludstyr og belysning	279 - 326
Em-trak	377
Endebeslag	73
Enhåndspasser	339
Eno kogeapparat	255
Envejsventil	52
Epirb	376 - 377
Epoxy	20
Epoxy Filler	4
Epoxy Primer	4
Evesco pumper	171
Evinrude kontrollkabel	193
Exide-batterier	130

F

FUELSAFE	123
Faldaflaster	97
Faldline	106
Faldudtag	77,100
Fangstkroge	420
Fangstnet	420
Fastgørelsesbakke	120,132
Fastgørelsesbeslag	120,132
Faststofredningsveste	391
Fedt	152 - 154,165
Fenderpumpe	48
FenderStep	49
Fendere	42 - 43,45 - 46,48
Fenderflex	49
Fenderkurve	50
Fenderline	48
Fenderrens	5,9,48
Fendersokker	47
Ferskvandstank	267
Fidlock vandtæt pose	3,410
Filter, brændstof	156 - 158

Filter, olie	159
Filterelement	155
Filtre	120,155
Fiskebøjer	419
Fiskekajak	398
Fiskemærker	420
Fiskenet	419
Fiskerihandsker	420
Fiskestangsholder	399,423
Fiskestangssæt, barn	423
Fiskestænger	424
Fitting rustfri stål	56
Fittings	118,126
Fjeder, fortøjning	39
Fjederklemme	113
Fjederklemmer	40
Fjederskive	72
Fjedre til blokke	81
Fjernstyring	32
Fladfiskeforfang	424
Fladsikring	227,287,290
Fladstik	291
Flag	425 - 428
Flagermuslygter	445
Flagline	107
Flagsko	428
Flagstang	428
Flaskeåbner	441
Fleksible vandtanke	268
Flexi presenning	434
Fluxgate sensor	348
Flydekontakt	167 - 169
Flydende pakning	19
Flyder	403
Flydetov	378
Fløjte	381
Focus kikkert	337
Fod til scepter	73
Fodblokke	81
Fodcreme	12
Fodkontakt	30
Fodpumpe	261
Fodpumpe, luft	412
Fodtrin	228
Fokkehage	88
Fokkekrog	88
Foldbar silikone spand	23
Folde-ankre	34
Foldepropel	185
Forbudsskilte	428
Force ankre	34
Fordelerblokke	81
Forlænger t/gashåndtag	140
Forsheda	39
Forskrninger	123
Fortress anker	33 - 34
Fortynder	7
Fortøjningsbøje	44

Fortøjningsfjedre	39
Fortøjningsline	108
Foto Lithium batteri	132
Franske skruer	68
Fribordsrens	10
Friction Free	4,21,86
Frostvæske	9 - 10,152,154
Frølår	99 - 100
Fuel Water remover	151
Fuel Whistle	123
Fugepistoler	18
Funflag	426
Funtubes	402
Furion kabelsæt	295
Furuno	351 - 353
Fyrfadslygter	448

G

GPS Tracker	444
GPS speed	298
GPS tracker	382
Gaffa-tape	26
Gaffelterminal	109
Galileiglas	443
Galvaniseret håndspil	432
Galvaniseret kæde	36
Garmin	354 - 373
Garnbøjer	419
Garnnåle	420
Gas/Gearboks	197,199
Gas/gear kabel	192 - 193,200
Gasalarm	259
Gasblus	256
Gasdæmper	229
Gasfjeder	229
Gasinstallation	258
Gasket, flydende pakning	19
Gaskomfurer	255
Gasregulator	257
Gasslange	258
Gasspændebånd	258
Gaveartikler	440 - 444
Gearolie	150,154
Gearolie pumpe	150
Gelcoat	19
Gelcoat cleaner	5
Gelcoat polish	11
Gelænderholder	228
Generator	142 - 143
Generator-til-batteri lader	136
Genopladelige batterier	132
Genuaskinne	84
Gevindstang	67
Gevindstuds	52
Gevindtape	25
Gevindterminal	109
Gjorde	61
Glas	250

Glas holder	252
Glas til lamper	446
Glasfiber reparationsset	19
Glasfibermåtte	19
Glasfiberrens	9
Glasfibershampoo	9
Glasfiberspartel	19
Glasfibervoks	9
Glasholder	252
Glasrens	11
Glassikring	290
Gleistein	105
Glødelamper	323
Gløderør, Airtronic	271
Gori propeller	185
Gorilla Glue	18
Gorilla tape	26
Gps	370
Gps Map	355 - 356
Gps antenne	366
Gps beslag	344
Gribeliste/håndtag	228
Grundrens	13
Grydesæt, 10 dele	260
Guardian anker	33 - 34
Gulp alive	424
Gulvtæppe, udendørs	238
Gummibåd - rengøringsmiddel	14
Gummibåde	406 - 407
Gummibælge	202
Gummifortøjningsfjeder	39
Gummihjul	127
Gummiklemme	194
Gummilejer, vandsmurte	186
Gummiline	107
Gummipakboks	165
Gummipøs	23
Gummiringe	61
Gusher pumper	171
Gæsteflag	425

H

H-sjækler	95 - 96
HEMPEL bundmaling	6 - 7
Hager	89
Hajfinner	73
Halogen dækslygte	302
Halogenlamper	323
Handsker	2,420
Handsker, sejlmager	90
Handtite	127
Hanekobling	52
Harken skødespil	102
Havnelods	328
Hella lanterner	314
Helly Hansen	2
Helly Hansen redningsvest	389
Hesteskokrans	378

High load eyes	85
Hjul	127
Hobbykniv	17
Hobbyolie	153
Holder fladsikring	227,290
Holder for redningskrans	379
Holder t/kaste- line	380
Holder t/skurenylon	24
Holder til spilhåndtag	104
Holder til vandnødlys	380
Holder, søgelænder	249
Holding tank	277
Hook Cabin	307
Horn	381
Horn til planmontering	381
Hornkontakt	283
Houdiniluger	231
Housegard	384
Hovedafbryder	279 - 280,282
Hovedsikring	30
Hunderedningsvest	391
Hurtigdrej	188
Hurtigreb	84,98
Hydraulik slange	213
Hydraulikolie	154,215,217
Hydraulisk styring	203 - 212,214 - 217
Hydraulisk-mekanisk styring	214
Hydrofoil	221
Hydrostatisk udløser	396
Hygrometer	449 - 451
Hynde	439
Håndbørste	24
Hånddesinfektion	12
Håndgreb	228 - 229
Håndgreb, teak	229
Håndholdt GPS	370,373
Håndholdt VHF	374
Håndlygte	306
Håndlygter	305
Håndmixer	260
Håndpejlekompas	336
Håndpumpe	166
Håndpumpe, luft	412
Håndpumpe, læns	166,171
Håndrens	12
Håndspil	432
Håndsugepumpe	168
Håndtag	228
Håndvisker	325
Hækpropeller, VETUS	223
Hængelampe	447
Hængelås	59
Hængsler	57 - 58
Hærder, universal	19
Hævebeslag	139
Hævert	168
Hævert ventil	121

Højtaler	341
Højttaler	342,347
I	
IC-gaz regulator	257
Ildslukkere	384
Impeller	160,174 - 178
Imprægnering	5,10
In-line el-blæser	246
Indbygning, kogeapparat	256
Indbygningsboks	235
Indbygningshylde	230
Indbygningsslys	324
Indbygningsskab	237
Indbygningsskabe	262
Indbygningsspot	309
Indikatorlys	324
Indvendig beklædning	229
Indvendig belysning	310
Inline pumpe	265
Inreach	373
Insektnet	232
Inspektionsluger	230,234
Installationskabel	293
Interval omskifter	298
Isolering	229
Isoleringstape	26
Isotemp	254
Isotherm	253 - 254
J	
Jerrycan	118
Jetski olie	149
Johnson impellere	173
Johnson kontrolkabel	193
Johnson pumper	172,266
Jollevest	393
Jordplan	344
Jordslåethed - Forebyggelse	10
Jordslåethed, rens	11
Jumpstarter	138
K	
KUS alarm buzzer	299
Kabel, antenne	344
Kabelbinder	294
Kabelclips	194
Kabelgennemføring	202,242,284,286
Kabelklemme	119
Kabelklemmer	119,194
Kabelsko	132,284,291 - 292
Kabelskotang	292
Kabelstyring	197 - 198
Kabelsæt	295
Kabler	293,345
Kaffekop	250
Kahytslampe	310
Kajak	397
Kajakpagaj	398,415

Kajaktilbehør	398 - 399
Kajaktrailer	398
Kajfender	46
Kalechebeslag	60
Kalechedele	60 - 62
Kalecheknap	60
Kalechekrog	62
Kalecherude	63
Kalecheruderens	10
Kalecherør	60
Kalechestof	63
Kalechevrider	62
Kamera	366
Kande	250
Kantbånd	62
Kapokpuder	439
Kapsejladsbøjle	48
Kapselåbner	441
Karabinhage	88,92
Karburator Rens	151
Kartenwerft	327 - 328
Kasket	2
Kastebold	48
Kasteliner	380
Kastering	379
Katadyn	269
Kegle	379
Kemisk metal PP	19
Kemisk toilet	276
Kemisk træ PP	19
Kickingstang	101
Kikkerter	337 - 338
Klampe	64
Klar plast slange	127
Klembøjle for støttehjul	432
Klemmekabelsko	292
Klikspænde	61
Klokke	440
Klokkeknebler	441
Klosetvæske	10
Klud	23
Klude	23
Klyds	65
Klæbepude	294
Klædekroge	228
Knage	442
Knapcelle batteri	132
Kniv	420
Knot-a-bag	23
Kobber taluritter	111
Kobberpasta	152
Kobberrør	258
Koblingsterminal	284
Kogeapparat	256
Koldaffedter	13
Koldaffedtning	11
Komfur	256
Komfurer	255

Kompas	330 - 334,336,348
Konsol, stol	239 - 241
Kontaktlim	18,20
Kontaktpaneler	167,285 - 286
Kontramøtrik	53
Kontraventil	52
Kontrollkabel	192 - 193
Konus	94
Kop holder	252
Kortbordslampe	310
Kortplotter	352,356 - 357
Kovs	90
Køjer	230
Køjespejl	441
Krabbestang	420
Kroge	92,228,252
Kronemuffer	284
Krus	250
Kryds-slangeforbinder	52
Krydspullert	64
Krympeslange	73,112,292
Krængningsmålere	329
Kugleled	197
Kuglelejeblokke	74 - 76
Kugleventil	55,119
Kugleventil, PVC	54
Kulfilter	269,278
Kuliite alarm	260
Kunstig horisont	329
Kuppel lys	310
Kurslineal	339
Kus instrumenter	296 - 299
Kæde	36
Kædesamleled	36
Kødben	39
Køjeunderlag	251
Kølebokse	252
Køleranoder	180
Kølerrens	152
Kølervæske	9,152,154
Køleskab	253
Kølesystem	254
Kølesystemrens	9
Kølevandsfilter	120 - 121
Kølevandsslange	125,127
Kølruller	429 - 431

L

Lade relæer	280
Lader	132,138
Laderelæ	138
Lahna åregafler	417
Lahna årer	414
Lak	6
Lakse/Ørredgarn - flydegarn	419
Lakskraber	15
Lalzas lanterner	320 - 321
Lamper	324,445,447 - 448

Landstrømskabel	295
Lanternelamper	323
Lanterner	313 - 322
Lappegrej	27,408
Lasker	91
Latte ske	251
Lazy Jack Kit	98
Led bruserhoved	261
Led lamper	311,322
Led lanterner	313,317 - 318,320
Led lys panel	312
Led lysstofrør	311
Led projektør	302
Led strips	312
Led-lampe	438
Led-lys	438
Ledningssamler	284
Ledningssamlere	284,292
Ledstykke	197
Lejder/badestige	247 - 248
Leje, gummi vandsmurt	186
Lejeblok	124
Lenco AutoGlide system	221
Lenco Flybridge kontrol	219
Lenco trimplan	218
Letvægts ankre	35
Letvægtsspartel	19
Lidseline klemmer	91
Lift the dot trykknop	62
Liggeunderlag	251
Light dry bags	410
Liigline	107
Lim	18,20
Limsprøjte	17
Line til fiskestang	423
Line til søgelænder	73
Lineal	339
Lineledere	92
Linetæmmer	101
Linex	339
Lithium batteri	129
Little Giant antenne	340
Livline	395
Livlinekrog	88,395
Loctite	20
Loddekolbe	294
Loftslamper	308
Log	347,350
Logbog	328
Lommelygte	306
Luftpumpe til SUP	412
Luftpumper	412 - 413
Luftvarmer	270
Luftventil	271,408,437
Luftventiler	242,244,246
Luge til radio	234
Lugeholdere	228
Lugehængsel	57

Lugeløfter	229 - 230
Luger	230,232,234 - 235
Lugtfri petroleum	11
Lyddæmper	121 - 122
Lyddæmper til varmluftslange	271
Lygter	302
Lynlåse	62
Lynlåsspray	10
Lysdæmper	311
Lycestager	442
Lysstofarmatur	311
Lysstofrør	311
Lystfiskerudstyr	418 - 424
Låg til radio	234
Låsebeslag	59
Låsering	110
Låseventil	213
Låsevæske	20,53,155
Læbebomade	12
Læk-tæt	19
Lækagespray	259
Lækagetester	258
Lækpropper	383
Læenseprop	51
Læensepumpe	169 - 173
Læensepumpe-alarm - kontakt	285
Læensepumpekontakt	168
Læensepumper	166 - 167
Læseventil	51
Lærredstape	26
LøfterTeleskopisk	435
Løftestrop	141
Løjert	89

M

MAXWELL ankerspil	28
MW ropeline	108
Macerator Pumpe	276
Madding	424
Madrasunderlag	251
Magnetisk led-lys	310,438
Majoni fendere	43
Malebakkesæt	16
Maledragt	16
Malertape	25,27
Malerulle	16
Maling	165
Mallingfjerner	4
Mand-over-bord indikator	375
Mand-over-bord stige	379
Marine Cleaner	11
Marine Gelcoat Polish	11
Marine Wax	11
Marine epoxy	19
Marine måtter	438
Marine stereo radio modtager	347
Marine wash	11
MarinePool redningsvest	388

Marinebatterier	130
Marinefiller	19
Marinekikkert	337
Marinesøgelygte	302
Marinetoiletter	275
Maritime måtter	438
Maste lys	309
Mastebeslag til TV-antenner	346
Mavi-Mare . 203 - 208,210,213 - 215	
Maxi 3	13
McMurdo	375
Megafon	381
Mellemarm	197
Membran sejldrev	165
Membranlænsesepumper	171
Membranpumpe	168
Mercruiser kontrolkabel	193
Mercury kontrolkabel	193
Merlespiger	41
Messing fitting	53
Messing passer	339
Messinghorn	381
Messingklokke	440
Messinglamper	445 - 448
Messingskilt	442
Metal polish	14
Micro blokke	77
Microfiberklud	23
Micropur	269
Micropur tank rensesæt	269
Mikrofiberklud	23
Minelampe	445
Mob	375,377
Mobilposer	410
Mobri	385
Monteringsbeslag	50
Monteringskonsol for ratpumpe	213
Moonlight luger	233
Motor	115 - 149,151 - 186
Motor trolley	128
Motorbenskyl	127
Motorbeslag	139
Motorbådslanterner	321 - 322
Motordækken	140,436
Motorkegle	379
Motorlås	58
Motormaling	153
Motorolie	149 - 150
Motorophæng	124 - 125
Motorregulering	197 - 199
Motorrens	13,151
Motorrums isolering	124
Motorrumsventilator	246
Motorstativ	128
Motorzink	181 - 184
Muffe	54
Multi Dock fender	46
Multi-lampe	304

MultiSteer fra Multiflex	216 - 217
Multiflex	190 - 194
Multispray	21,153
Myggenet	232 - 233
Mågeskræmmer	243
Målebæger	123
Målfast tegninger over Impeller 175 - 176	
Måtte	438
Mærkebøjer	43
Møtrik	68,71

N

NGK tændrør	141
Nasa instrumenter	348 - 350
Navigation og instrumenter 327 - 377	
Nawa fenderkurve	50
Nedfældbar bovpropel	227
Nedfældning, kogeapparat	256
Nedhalerblok	79
Neopren impellere	174 - 175
Neoprenhandsker	420
Neoprensko	404
Net	73
Netværksplotter	355
Nippelmuffe	54
Nitte	65
Niveauekontakt	168
Notesbog	328
Nylon hjul	86
Nylonkrog	92
Nylonspænder	61
Nåle	62,90
Nøddantenne	341,382
Nøddlanterner	382
Nøgleringe	444
Nøglesjækel	96

O

O'Keeffe's	12
OMC kontrolkabel	193
Ocean Blue	405
Ocean Blue våddragt	404
Ocean Signal	376 - 377
Ocean blue båd service	250
Octopus	214
Olie	149,154
Olie temperatur sensor	299
Oliefilter	159 - 160
Olielamper	445,448
Olielænsespumpe	166
Olieopsugningsklude	23
Olieopsugningssocker	23
Olieskift pumpe	168
Oliesumpumpe	166
Oliesumprens	14
Olietemperatur	299
Olietilsætning	150
Olietryksføler	299

Olietryksmåler	299
Omdrejningstæller	297,300
Omskifter, antenne	341
Ondeck	372
Opbevaringsholder	252
Opbevaringshylde fiskestænger	422
Ophæng	446
Ophæng til SUP	400
Ophæng til landgangsbro	400
Oplukker	441
Oppustelig gummibåd	406 - 407
Oppustelig redningsvest	387
Oppustelig redningsvest til børn	389
Overbord kontakt	383
Overlevelsedragt	396

P

P-led	93
Paddehatventil, VETUS	245
Paddel til SUP	400,414
Padler	414 - 416
Pagaj	398,415
Pagajer	415
Pakning, flydende	19
Pakningstape	25
Panasonic	132
Pandelygte	306
Pandelygter	305
Pantry	249 - 270,272 - 273
Pantry pumpe	261
Pantrypumpe	262,265
Papirsøkort	327 - 328
Paralellineal	339
Paraply-ankre	34
Parasol	438
Pariserringe	61
Passer	339
Patentåregaffel	416
Pattex	20
Pejlekompas	336
Pela pumper	166
Penselrens	13
Pensler	17
Perkins impellere	174
Permatex låsevæske	155
Petroleum	11
Petroleums væglampe 301	447
Pick-up bøjle	44
Pindsvin	24
Pinol LED pære	324
Pinollamper	323
Pirke	424
Pirkestang	424
Pivotion	249
Pladeanker	35
Plakette	441
Plasthåndtag	230
Plastic Padding	19

Plasticpose	23
Plastkæde	37
Plastrude	63
Plastsli med skroggenemføring	53
Plb.	377
Plejemiddel til gummi	14
Plejemiddel til læder	14
Plejemiddel til vinyl	14
Pletfjerner	11,13 - 14
Plotter	355
Plovankre	35
Polercreme	10
Polering	21
Polerklude	23
Polermiddel messing mm.	446
Polertwist	23
Polish	5,21
Polish, Hempel	7
Polsko	284
Polyesterspartel	19
Polyform	45
Pontoon fender	46
Porta Potti	276
Poser	23
Power tape	27
Powerbank	138
Powerstation	138
Powerstrips	26
Pp-bånd	61
Presenning	434
Presenning løfter	435,437
Presenninger	434
Presenningrens	10
Presenningsøjer	434
Pressostat	265
Primer	4,7
Prior Solvent E	13
Projektør	304
Prop	54,56
Prop Sox	187
Propel beskytter	187,396
Propeller, VETUS	185 - 186
Proptrækker	441
Pude	439
Pude fender	49
Pudeklude	23
Pudsemiddel messing	446
Pullert	65
Pulpitbeslag	50
Puls-automatladere	138
Pumpe, hydraulisk styring	212
Pumper	166,173
Pynteskive	68,72
Påfyldningsforskrninger	123,268
Påfyldningsslange, brændstof	126
Påfyldningsstudse	268
Påhængsmotorbeslag	139
Påhængsmotorlås	58

Pøs	23
Q	
Quarts ur og timetæller	300
Quick Fist gummi spændebånd	40
Quick ankerspil	31
Quick bovpropeller	225 - 226
Quick link	93
Quick release møtrik til rat	214
Quick start	152
QuickCleat	99

R	
Radar	351,366
Radar Sart	376
Radarreflektorer	385
Radio-modtager	347
Radio/din sikringer	290
Railgrip	249
Rat	189
Ratknop	188
Rebesystem	84,98
Rebesystem til storsejl	98
Rebstiger	248
Receptions klokke	440
Redningsflåder	386
Redningskranse	378
Redningsvest	387
Redningsvestlys	395
Reduktions muffe	56
Reduktions nippel	56
Refleks Solas-tape	378
Regulator, gas	257
Reguleringsboks	194
Relæ	138
Relæboks	30
Relæbokse	30
Rengøring og vedligeholdelse	4 - 27
Rengøringsmiddel til båd	5
Rengøringsmiddel til gummibåd	14
Rengørings sæt	23
Rensemiddel	9
Reparation af gummibåde	383,408
Reparationslap	27
Reparationspensel	16
Reparationssæt, glasfiber	19
Reservelanterne	382
Ribbeventiler	242
Rig og dæksudstyr	74 - 114
Rigbolte	110
Rigel	59
Ringbolte	94
Ringe	61,92,110
Ringe, lav friction	77
Ringkabelsko	291
Ritchie kompasser	330 - 334
Rorbeslag	113
Rorføler	214,298
Rorindikator	298,300

Rorpindsbeslag	113
Rorpindsforlængere	114
Rorspærring	113
Rude	63
Rullefokbeslag	90
Rundstik	291
Rurer fjerner	4
Rurfjerner	4
Rustbeskyttende maling	153
Rustfjerner	10
Rustfri skrog- og rør fittings	55 - 56
Rustopløser	11
Rygstøtte	439
Rød egern	446
Rødspætte/Skrubbegarn	419
Røgalarm	260
Rørbøjle	258
Rørbøjler	194
Rørkabelsko	292
Rørmuffe	56

S	
S-krog	92
SEAFLO pumper	169 - 170
STA-PLUG	383
STP benzin injection	155
STP diesel injection	155
STP diesel injector cleaner	155
Safe-o-lina	395
Sail Guard	110
Sailor redningsvest	387
Salinghorn lys	309
Salinghornbeskytter	110
Samleblok	284
Samlemuffer	284
Sammenkoblingsbeslag	50
Sandpapir	15
Satellit kompas	352
Scaregull	243
Scepter	73
Scepterblok	80
Schatz, ur og barometre	453
Schuko	295
Seaflo	263
Seaflo pumpe	173
Seapower	14
Seastar kabelstyring	195 - 196
Seastar motorregulering	197 - 202
Sejl-stop	90
Sejldrevs membran	165
Sejlerbøger	328
Sejlerhandske	2
Sejlertøj	2 - 3
Sejlinstrumenter	363
Sejlmagerhandske	90
Sejlnummerfjerner	10
Sejlnumre	90
Sejlnåle	62,90

Sejlpinde	91	Skridsikker tape	25	Spilerstage	94
Sejlsportsinstrumenter	353	Skroggennemføring	53	Spilerstagehoved	94
Sejltape	93	Skroggennemføring, Eberspächer	271	Spilertape	93
Sejsinger	93	Skrubbe	24	Spilhåndtag	104
Sekskantsnippel	56	Skruer	66,69 - 71	Spiral slange	127
Sekstant	329	Skrueskjuler, plast	66	Splejsenålesæt	107
Selvlæns	51	Skudrigel	59	Splejseværktøj	107
Selvvulkaniserende tape. 25 - 26,292		Skurenylon	24	Splitbolte	110
Sensor med vippearms	301	Skydeventil	53	Splitflag	425
Sensor til brændstof og vand.	296	Skylight	231,233	Splitringe	72
Septictank måler	296	Skærmskive	72	Splitter	72,110
Septictankmåler	300	Skødeklampe	99	Spray Hood	394
Septor skillerelæ	138	Skødeline	106	Spule-muffe	127
Service, Ocean Blue	250	Skødeskinne	86	Spulepumpe	173
Servicesæt	164	Skødespil	102 - 103	Spulepumpesæt	263
Servicesæt til redningsveste.	394	Skødesystem	85	Spånpladeskruer	68
Servo cleat	99	Skødevogne	84,86	Spændebånd	128
Shampoo / bådvask	5	Slagpøs	23	Spænder	61
Shampoo m/voks	13	Slange adaptere	126	Spærre-relæ	138
Shurflo trykvandspumper	265	Slange, gas	258	Standard lamper	323
Sideruller	431	Slangebinder	294	Standardfald	106
Signal tester, antenne	341	Slangefittings	52,126	Stangbøje	44
Signalflag	427	Slangekobling	52	Stangholder	421 - 422
Signalhorn	381	Slanger	125 - 127,213	Starter	146 - 148
Sikabond	124	Slangestuds	53,56,155	Starter, diesel	145
Sikaflex fugemasse	18	Slangetilslutning	56	Starter, indenbords	144 - 145
Sikkerhedsafbryder	119,383	Slibekork	15	Startkontakt	283
Sikkerhedsmaske	15	Slibesvamp	15	Startline	107
Sikkerhedsstop	119	Slingredug	251	Startsnor	127
Sikkerhedsstopnøgler	383	Slips	442	Stativ årer	414
Sikkerhedsudstyr 375 - 376,378 - 396		Slutmuffer	54	Stativ, redningsflåde	396
Sikkerhedsventil	213	Slæde	84,91	Steiner kikkerter	338
Sikkerhedswire påængsmotor	141	Smart-transducer	362	Stiftkabelsko	291
Sikringer	287,290	Smartwatch	367	Stige fender	43
Sikringsboks	30,287,289	Smørefedt	154	Stik	345
Sikringsholder	288 - 290	Smørefilm	4	Stikkontakt til cigartænder	283
Sikringsholdere	287	Smøremiddel	4	Stikpasser	339
Sikringspaneler	285,287	Smøreolie	154	Stikprop	295
Sikringssortiment	290	Smøreolieadditiv	151	Stjerneventil	242
Silde & Makrel forfang	423	Snaplås	59	Stole	239 - 241
Sildegarn	419	Snekke badestige	247	Stole stativer	241
Silikone	19	Snor	127	Stophane	258
Silikonefedt	152	Snorkelsæt	411	Stopkabel	192,201
Sit on top-kajakker	397	Solar brusebad	267	Stopvogn	84,86
Sjækel åbner	93	Solas redningsvest	390,392	Stormglas	442 - 443
Sjækler	93,95 - 96	Solbriller	3	Storskødeskinne	86
Skab til ildslukker	384	Solcelle ventilator	244 - 245	Striker	358
Skab, ildslukker	384	Sole impellere	174	Strikhandsker	420
Skaft	24	Solpanel regulator	133	Strips	294
Skafter	24	Spand	23	Strøm styring	134
Skibsklokke	440	Spand, foldbar	23	Strømkabler	293
Skibsmåtte	438	Spartel	15	Styrekabler	191
Skibsrat	188 - 189	Spejl	441	Styrekonsol	222,409
Skillerelæ	138	Spil, skøde	102	Styrepulte	222
Skiver	68,86	Spildevandsslange	126,276	Styrerør	197
Skotlampe	447	Spildevandstanke	277 - 278	Styresystem	203 - 207,212,214
Skraber	24	Spildevandstankrens	10	Styring	187 - 227
Skridsikker dug	251	Spilerbombslag	94	Stålbørste	15

Stålcips	93
Stålrens	5
Stålwire	112
Stålwire trailerspil	432
Stævnbeskyttelse	140
Stævnfender	49
Stævnprojektør	303
Stævnrørsfedt	153
Stævnrørsleje	186
Stævnørstætning	165
Stævnstige	247
Stævnstøtte	430 - 431
Støtteleje	124
Støtteruller	431
Støvsuger	23
Sugekop	38
Sup	399
Sup, paddel	414
Super Attack	20
Super Spartel	19
Supersub 650	168
Support til båddækken	435
Surringsbeslag	430
Svamp	17
Svanehals	122
Svirvel	36
Svirvelbeslag	60
Svømmebrille	411
Svømmefødder	411
Svømmeveste	392
Symboler	283
Synåle	62,90
Systemrens	151
Sytråd	62,90
Sæder	239 - 241
Sæt Bolte	67
Søgelygte	303 - 304
Søgelygter	302
Søgelænder	73
Søgelænderline	73,112
Søkort	327 - 328
Søkortrør	339
Søsygearmbånd	382
Søvandsfilter	120
Søvandsfiltre	120 - 121

T

T-rør	53,55
T-slangeforbinder	52
T-ventil	278
Tagbeslag til kajak	399
Taklegarn	90
Tallerken	250
Talurit	111
Tang	111
Tanke	116
Tanke, brændstof	117
Tanke, vand	267

Tankmåler	300
Tankpåfyldning	123
Tankrens	10
Tankudluftning	117
Tankventil	117,267
Tape	26,93
Teak	229
Teakolie	4,9
Teakpropper	229
Teakrens	4
Teakring med bund	229
Tear-Aid	27
Techimpex, komfur	256
Teflon spray	21
Tegningsrør	339
Tekstil imprægnering	21,152
Teleflex kabelstyring	195
Teleskop bådshage	41
Teleskopbådshage	41
Teltkæde	63
Temperaturmåler	300
Tenax	62
Terminal samle-blok	284
Terminal samleblok	284,287,289
Terminal, valsefri	111
Terminal, wire	109
Termometer	449 - 451,453
Termosikring	290
Tesa tape	26
Throwing Ball	48
Ticklers	90
Tilbageløbsventil	52
Tilbehør til lænsepumper	172
Tilbehør til redningsveste	394
Tilbehør til vandsport	403
Timetæller	297,300
Tite-Lok	421 - 422
Toggles	110
Toilet	274 - 278
Toilet Pumpe	276
Toilet, elektrisk	274
Toilet, manuelt	274
Toiletpapir	277
Toiletslange	276
Tonkinstænger	419
Topplanterne og dækslys (kombineret) 302	
Topmøtrik	72
Torske forfang	423
Total	154
Tov, flyde	378
Tovværk	105 - 106
Tovværkskniv	108
Tracker, GPS	382
Tragt	123
Trailerlås	432
Trailerruller	429 - 431
Trailerspil	432

Trailerspil, el.	433
Trailertilbehør	429 - 431
Trailerudstyr	432
Transducer	368 - 369
Transducerholder	421
Transistoriseret lampe	311
Transport hjulsæt	409
Transportør	339
Trawlerlampe	445
Tre-vejs ventil	55
Tredobbelt blok	77
Triangel	61,92
Trimline	107
Trimplan	218,220 - 221
Trimtråd	90
Trimur	297
Trin	247
Trin lys	324
Trolley, motor	128
Trolling motor	418
Trompet	381
Trompethorn, 12V	381
Trykgiver	301
Trykknapper	61
Trykmåler	300
Tryktank	266
Trykvandspumpe	263
Trykvandspumper	262
Trykvandssystem	264
Trådløs udendørslampe	304
Træ-bleger	9
Træ-olie	9
Træ-rens	9
Træfylder	19
Trækafbryder	283
Trækfordeler for vandski	403
Trælim	18,20
Træprop	383
Trærens	4
Træskruer, messing	65
Turtle	11
Tv antenne	341
Tv-antenner	346
Twist	23
Tye-aid	27
Tystorlader	138
Tågehorn	381
Tændingskontakt	283
Tændrør	141
Tændrørssæt	161
Tæppe	238
Tærezink	180 - 184
Tætningsmiddel	4
Tørslibepapir	15

U

U-bolte	94
UNBRACO bolt	69

1. Overskrift

Udendørslampe, trådløs.	304
Udluftningsdæksel	242
Udluftningsventil	117,267
Udløbsstuds	262
Udstødningsgennemføring	122
Udstødningsslange	125
Udstødningsslange med lyddæmper	271
Udstødningssystemer	122
Udstødningstemperatur, måling .	298
Unbraco bolt	66
Undervandskikkert	412
Undervandslys	304
Unitape	25
Universalliste, gummi	25
Ur	297,300
Ur for spildevandstank.	278
Ure	449 - 453
Ure og barometre.	451,453
Usb	286

V

VDO	300
VETUS teflon spray	21
VHF	364
VHF holder	252
VHF radio.	353
VIKAN	24
Vacuum afbryder	121
Vager.	419
Valsefri terminaler.	111
Vand temperatur sensor	299
Vandafsaltning	269
Vandalarm	260
Vanddunk.	267
Vandfilter	120
Vandhane.	260
Vandkikkert	412
Vandkonservering	269
Vandlinie rengøring.	21
Vandlås	121 - 122
Vandnødllys	380
Vandski	401
Vandskikrog	403
Vandskitræk	403
Vandslange	126
Vandsmurt leje	186
Vandsport.	397 - 399,401 - 413
Vandtank	116
Vandtanke	267
Vandtankmåler	300
Vandtankrens.	10,269
Vandtemperatur	299
Vandtæt højtaler.	342
Vandtæt pose	3,410
Vandtæt sæk	410
Vandtætte beholdere	410
Vandtætte tasker	410

Vandudskiller	155
Vandvarmer	254
Vantbeskytter	110
Vantskrue til søgelænder.	73
Vantskruer.	109 - 110
Vantskruestøvler.	110
Varme	273
Varmeblæser	273
Varmeveksler	254,270
Varmluftslange	271,273
Varmtvandsbeholder	254
Vaske	261
Vdo instrumenter	300 - 301
Vejrstation	352,450
Ventil	121,242,246,408,437
Ventiladapater	45
Ventilation	242,244,246
Ventilation til bådpresenninger. .	437
Ventilationssejl	232
Ventilationssslange.	246
Ventilator	245
Ventileret bøjning, toilet	276
Ventilkit, fender	48
Veratron	300 - 301
Veste	387,389,391,393
Vetus	115,121,125
Vetus bovpropel, ny	224
Vhf	374
Vhf antenner	342
Vhf-antenne	340
Viadana.	77,114
Viadana blokke	74 - 76
Victorinox knive	420
Vikan.	24
Viking redningsflåder.	386
Viking redningsvest.	387
Vimpel	113
Vindindikator	113
Vindmåler.	329,348,350,361 - 362
Vindmåler, trådløs.	349
Vindpose	113
Vinduesvisker	325
Vinduesviskere	326
Vingemøtrik	72
Vinkelbeslag	139
Vinkelmåler	339
Vinkelrør	54,56
Vion, ur og barometer.	451
Vippeafbryder.	283
Viskerarm.	325
Viskerblade	325
Viskere.	325
Viskermotor	325 - 326
Vodtøvsled.	93
Voks	5,9,11,14
Voltmeter	297 - 298,300
Volvo Penta anode	180
Volvo Penta impellere	174 - 175

Volvo Penta originaldele	160
Vulkaniseringstape	25
Våddragter	404 - 405
Våddragter til børn	405
Vægbeklædning	229
Væger	446
Væglampe	447
Vægstikdåse.	295

W

Waders	422
Wd-40	21
Webasto	272 - 273
Whale lænsepumpe	168
Whale, pantrypumper	261
Whisky glas	250
WiFi Radar	352
Winch Cover.	104
Wincher	103
Windex	113
Windtrap	232
Wire	112
Wire trailerspil	432
Wirelås	112
Wiresaks	112
Wirestyling.	222

Y

Yacht repeater	350
Yachtflag	425
Yachtgrabber	38
Yachtkemi.	8 - 11
Yanmar impellere.	174 - 175

Z

Zink	180 - 184
Zinkanode	160
Zinkanode til Vetus bovpropel . .	223
Zinkanoder	160 - 161,164,179

Å

Åregafler	416 - 417
Årelængde	414
Åremanchetter	417
Årer	408,414 - 416
Årer, padler og pagajer.	414 - 417

Ö

Øjebolte.	94
Øjemøtrik.	90
Øjeterminal	109
Øloplukker	441
Øreklapper	127
Øsekar.	383

JYLLAND



HERNING TRAILER- & BÅDCENTER

Navervej 14
7451 Sunds
 Tlf: 97 14 22 11
 E-mail: mail@htb.dk
 Hjemmeside: www.htb.dk

KAJAKFORALLE.DK

Klaking Stationsvej 5, Hal 2
7130 Juelsminde
 Tlf: 23 96 34 30
 E-mail: info@kajakforalle.dk
 Hjemmeside: www.kajakforalle.dk

KLARUP BÅD & MOTORCENTER

Nørremarksvej 31
9270 Klarup
 Tlf: 98 31 87 66
 E-mail: klarup-baad@email.dk
 Hjemmeside: www.klarupbaadcenter.dk

KOLDING MARINECENTER

Fynsvej 113
6000 Kolding
 Tlf: 75 53 02 00
 E-mail: kmc@koldingmarine.dk
 Hjemmeside: www.koldingmarine.dk

MARINEXPERTEN

H. C. Ørstedsvvej 9
9900 Frederikshavn
 Tlf: 40743120
 E-mail: info@marinexperten.dk
 Hjemmeside: www.marinexperten.dk

RANDERS BÅDUDSTYR APS

Toldbodgade 25
8930 Randers NV
 Tlf: 21174082
 E-mail: baadudstyr@live.dk
 Hjemmeside: www.randersbaadudstyr.dk

SEJLERBIXEN

Havnevej 25
7600 Struer
 Tlf: 97 85 42 95
 E-mail: mads@sejlerbixen.dk
 Hjemmeside: www.sejlerbixen.dk

SEJS MARINECENTER I/S

Linåvej 9G, Hårup
8600 Silkeborg
 Tlf: 86 84 64 14
 Mobil: 21 62 88 41
 E-mail: info@sejsmarine.com
 E-mail butik: john@sejsmarine.com
 Hjemmeside: www.sejsmarine.dk

FYN



BÅD & MOTOR

Lillestrand 3
5600 Faaborg
 Tlf: 62 61 08 20
 E-mail: salg@baad-motor.dk
 Hjemmeside: https://baad-motor.dk/

HAVNENS FISKERIARTIKLER

Jessens Mole 3
5700 Svendborg
 Tlf: 62 21 52 06
 Hjemmeside: www.havnens.dk

ÆRØ



BILLE KNUDSEN

Isenkram - Værktøj
 Kirkestræde 10
5960 Marstal
 Tlf: 62 53 13 91
 E-mail: mail@billeknudsen.dk
 Hjemmeside: www.billeknudsen.dk

SJÆLLAND



ANDERSSON INDUSTRI OG MARINETEKNIK

Havnen 43
4600 Køge
 Tlf: 56 65 08 97 / 20 33 08 97
 E-mail: mogens@andersson-motor.dk
 Hjemmeside: www.andersson-motor.dk

BUE-NET

Sdr. Tangvej 14
2791 Dragør
 Tlf: 32 53 42 76 / Fax: 32 94 42 76
 E-mail: bue@bue-net.dk
 Hjemmeside: www.bue-net.dk

GREENS AUTODELE

v/Tommy Green
 Marienlystvej 19
4900 Nakskov
 Tlf: 54 95 15 30
 E-mail: greensautodele@mail.dk
 Hjemmeside: www.greensautodele.dk

LYNETTENS BÅDSERVICE

Refshalevej 200
1432 København K
 Tlf: 32 57 61 06
 E-mail: lynettens@baadservice.dk
 Hjemmeside: www.baadservice.dk

MARBÆK MARINE SHOP

Strandlystvej 26
 Marbæk Havn
3600 Frederikssund
 Tlf: 47 31 45 24
 E-mail: birthe@marbaek-marine.dk

MARINEBUTIKKEN / SEEL TEKNIK

Bådehavnsvej 1
4220 Korsør
 Tlf: 58 35 02 87
 E-mail: seel@seel.dk
 Hjemmeside: www.seel.dk

SJÆLLAND



TORBENS BÅDSERVICE

Poppelstræde 4
4230 Skælskør
 Tlf: 58 19 65 98
 E-mail: tlb-boatservice@stofanet.dk

WEST BÅDUDSTYR APS

Vestrehavnevej 1
4600 Køge
 Tlf: 56 63 40 80
 Hjemmeside: www.1west.dk

BORNHOLM



CHECK POINT MARINE

Sdr. Hammer 6
3730 Neksø
 Tlf: 56 49 28 97
 E-mail: info@checkpointmarine.dk
 Hjemmeside: www.checkpointmarine.dk

GRØNLAND



AUTO & MARINE SERVICE CENTER A/S

Box 261
GL-3912 Maniitsoq
 Tlf: 00299 81 32 10
 Fax: 00299 81 33 64
 E-mail: kai@ams.gl
 Hjemmeside: www.ams.gl

Auto & Marine Service Center A/S

Box 472
GL-3911 Sisimiut
 Tlf: 00299 86 34 50
 Fax: 00299 86 34 51
 E-mail: rico@ams.gl

ELEKTRIKER-IT AASIAAT APS

Killerpaat 5, Box 382
GL-3950 Aasiaat
 Tlf: 00299 53 57 88
 E-mail: kontor@elekt.dk

VB ILULISSAT APS

Kussangajaanguaq 3
GL-3952 Ilulissat
 Tlf: 00299 94 35 19
 E-mail: kontor@vbmarine.com

REAX



FIND YOUR ESCAPE WITH RELIABLE SAILING INSTRUMENTS

