

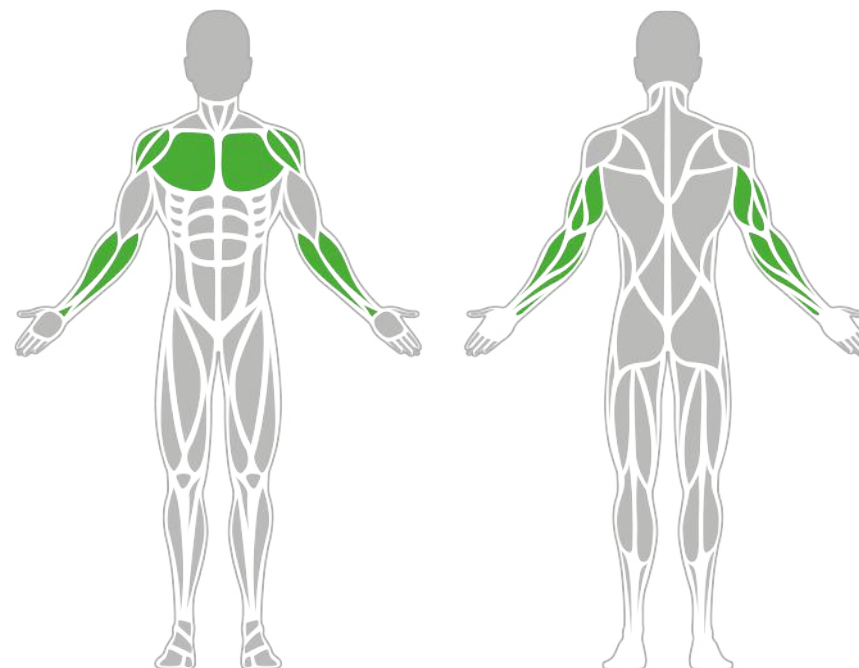

Izomcsoportok



Fekvenyomógép tolósúllyal

A BESTRONG tolósúlyos fekvenyomógép ideális választás a mell-, deltoid- és tricepsz izmok célzott erősítésére. Az ellenállás 15 kg-tól 80 kg-ig állítható, így minden edzési szinten lévő felhasználó számára lehetővé teszi az igényeinek megfelelő beállításokat. A gép kialakítása egyszerű, biztonságos és hatékony edzést biztosít.

Tulajdonságok

Termék kód	1-1-319
Tanúsítvány	EN 16630
Korcsoport	14 + év
Kapacitás	1 fő
Max. terhelhetőség	130 kg
Típus	Tolósúlyos
Nehézségi fok	Állítható

Oldalnézet

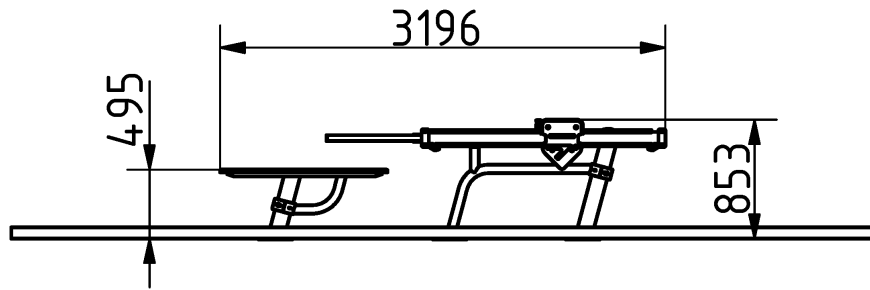

Felülnézet

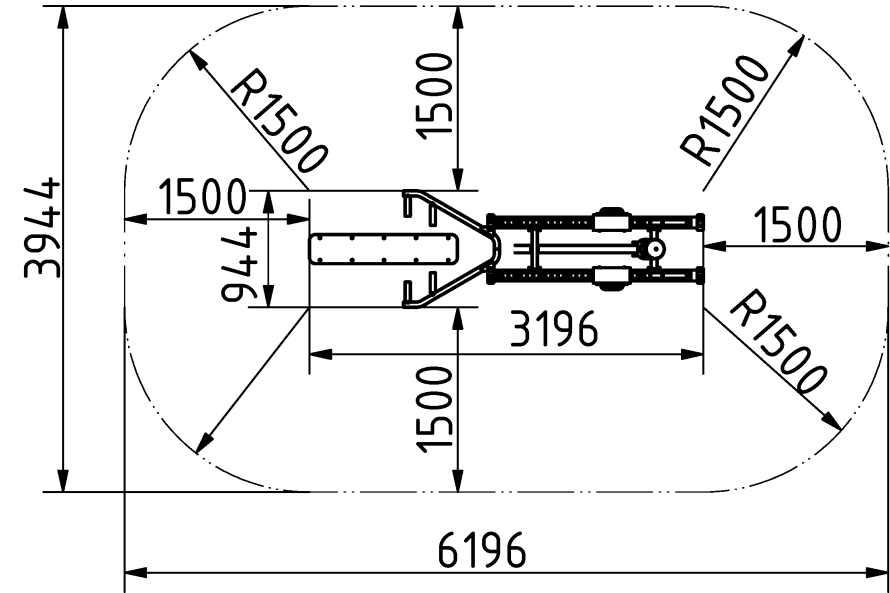

Telepítési információk

Telepítők száma (alapozás)	Legalább 2 fő
Telepítési idő (alapozás)	80-140 perc
Telepítők száma (szerelés)	Legalább 2 fő
Telepítési idő (szerelés)	60 perc
Kiemelt föld mennyisége	1.62 m ³
Felhasznált beton mennyisége	1.2 m ³
Alaptest mérete (sz x h x m)	3 x 0,8 x 0,8 m
Lefogatósi lehetőségek	Felületre csavarozva
A kombinált szerkezeteknél a szükséges beton mennyisége változó.	

Technikai információk

Biztonsági zóna	1,5 méter sugarú körben
Súly	262 kg
Anyagminőség	S235,S355,KO33,HDPE
Kritikus esési magasság	500 mm
Színválaszték	
További színválasztékért érdeklődjön értékesítőinknél.	

Garancia

Szerkezet	25-15 év
Acél	5-10 év
Festés	2 év
Műanyag	5-10 év
Gumi	3 év
Mozgó alkatrészek	2 év
Részletes információk a garanciaalapon.	

Anyag Tulajdonságok

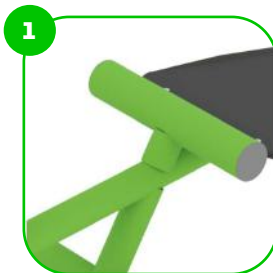
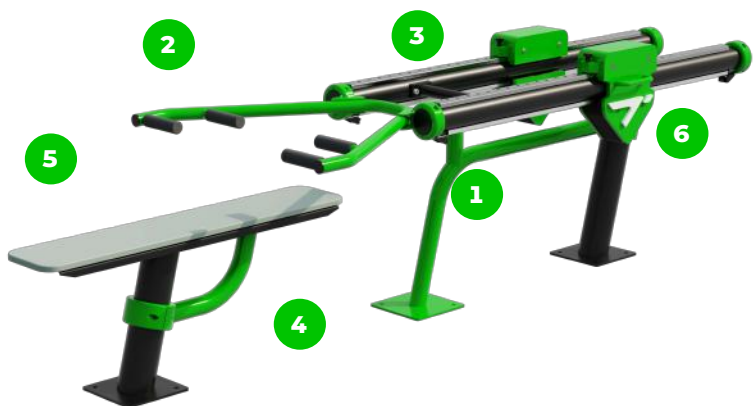

Az eszköz minőségi S235 acélból készült, amely szemcseszórási eljárással lett tisztítva. Korrózió ellen időtálló porfestett bevonattal van ellátva. A még nagyobb védelem érdekében horganyzott felülettel is kérhető!



A karok végén a markolat gumírozott bevonattal van ellátva a kényelmesebb és biztonságosabb fogás érdekében

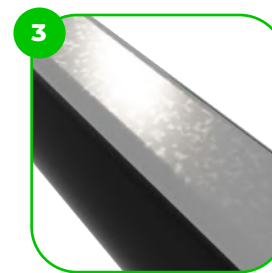

A súlytartó sín magas minőségű rozsdamentes acélból készült, ami garantálja a termék hosszú távú tartósságát és ellenálló képességét az időjárásal szemben.

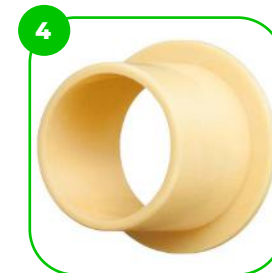

Az eszköz kompozit csapágyakkal felszerelve, amelyek ellenállnak az időjárás viszontagságainak. A csapágy rendszeres karbantartást nem igényel.



Az ülések és háttámlák vas- tag HDPE anyagból készültek. Amely teljes mértékben hő-, nedvesség- és UV állók.



Az eszköz két darab 50 kg-os súllyal van felszerelve, amelyek lehetővé teszik a változatos intenzitású edzések elvégzését.

BESTRONG

bestronghungary bestronghungary bestrong.com hello@bestrong.com

