



**2026**

Taktile kuler, trappemarkering, oppmerksomhetsfelt,  
ledelinjer m.m.

**DURI**  
ENKELT FOR FAGFOLK



# Vi markerer oss!

**Som en av de største leverandørene i Norge av:**

- Taktile kuler i fiberarmert PVC/sink/rustfritt og syrefast til bruk som farefelt øverst i trapper.
- Taktile plater i aluminium, stål, støpejern og messing.
- Trappemarkering i aluminium, myk-/hardplast, spesialfarger, glassfiber trappeneser, tape osv.
- Oppmerksomhetsfelt nedenfor trapper og i ledelinjeområder PVC, alumium, børstet stål, sink osv.
- Ledelinjer i PVC, alumium, børstet stål, sink osv.

Husk at vi alltid er behjelpelige med å finne løsninger for utforming av taktil merking. Det gjelder valg av produkter, mengdeberegning, samt lover og regler.

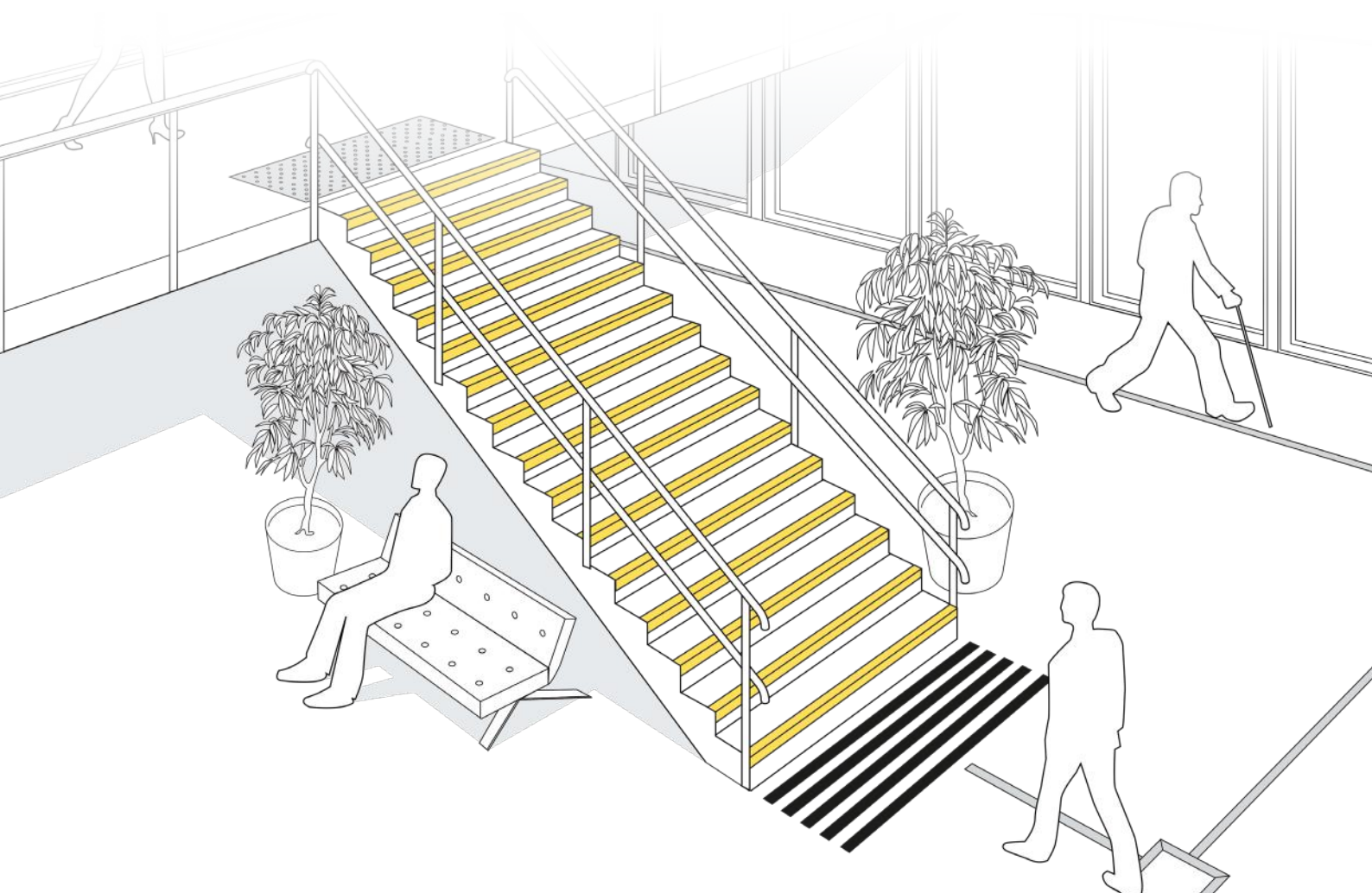

ART NR	BESKRIVELSE	ENHET
--------	-------------	-------

### TAKTILE KULER OG PLATER FOR FAREFELT I TRAPP

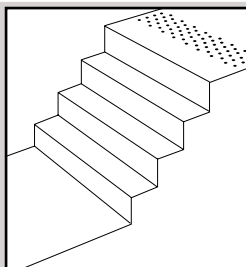

#### VEILEDNING\*:

Taktile plater monteres:

- oppe foran trapp
- hele trappens bredde og dybde 60 cm (for ikke å trå over feltet)
- frem til en trinndybde fra trappenesen (se retningslinjer trappenesen)
- også på repos når rekkverk ikke følger reposit
- enkle kuler monteres med c/c avstand mellom kulene på 50-70 mm i parallell/diagonalt mønster (her tilbyr vi monteringsmaler)

### UNITAC SELVKLEBENDE TAKTILE PLATER I PLAST

170WU-1	Taktil plate 300 x 300 x 2 mm. Selvklebende. Grå med kuler i TPU plast	1 stk
171WU-1	Taktil plate 300 x 300 x 2 mm. Selvklebende. Gul med kuler i TPU plast	1 stk
172WU-1	Taktil plate 300 x 300 x 2 mm. Selvklebende. Sort med kuler i TPU plast	1 stk



### UNITAC TAKTILE PLATER BØRSTET STÅL 1,0 mm AISI 316L

125WU	Taktil plate stål 600 x 300 mm. Syrefast stål. BESTILLINGSVARE	1 stk
126WU	Taktil plate stål 600 x 600 mm. Syrefast stål. BESTILLINGSVARE	1 stk
127WU	Taktil plate stål 600 x 1000 mm. Syrefast stål. BESTILLINGSVARE	1 stk

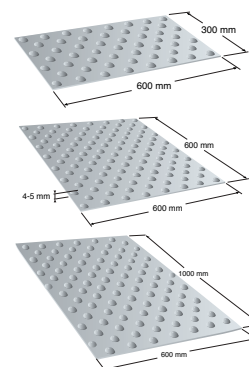

### UNITAC TAKTILE PLATER I BØRSTET ALUMINIUM

142WU	Taktil plate alu 300 x 600 børstet aluminium	1 stk
140WU	Taktil plate alu 600 x 600 børstet aluminium	1 stk
141WU	Taktil plate alu 600 x 1000 børstet aluminium	1 stk

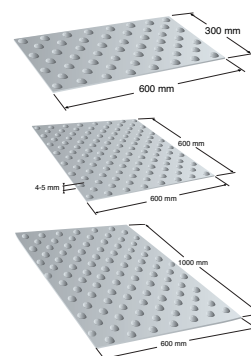

### UNITAC TAKTILE PLATER I BØRSTET ALUMINIUM

145WU-1	Plate i aluminium 600 x 350 mm. Med hull for sinkkuler Ø30 mm	1 stk
143WU-1	Plate i aluminium 600 x 350 mm. Med hull for sinkkuler Ø30 mm	1 stk
144WU-1	Plate i aluminium 600 x 350 mm. Med hull for sinkkuler Ø30 mm	1 stk

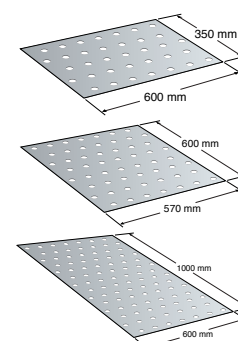

\* NB! Vi presiserer at plassering av taktile løsninger i vår katalog kun er veiledende, da reglene for universell utforming kan endres over tid. Det er kundens eget ansvar å påse at plassering av taktile løsninger er etter dagens normer og regler.

ART NR	BESKRIVELSE	ENHET
<b>UNITAC TAKTILE PLATER I THERMOPLAST OG GLASSFIBER</b>		
156WU	Taktil plate i glassfiber med kuler 40x40 cm. Sandfarget.	1 stk
<b>UNITAC TAKTILE PLATER I MESSING</b>		
146WU	Taktil plate med kuler i messing 600 x 300. BESTILLINGSVARE	1 stk
147WU	Taktil plate med kuler i messing 600 x 600. BESTILLINGSVARE	1 stk
148WU	Taktil plate med kuler i messing 600 x 1000. BESTILLINGSVARE	1 stk
<b>TAKTILE HELLER I STØPEJERN MED KULER</b>		
174WU	Taktil heller i støpejern med kuler 300 x 900 x 40 mm	1 stk
173WU	Taktil heller i støpejern med kuler 300 x 300 x 40 mm	1 stk
<b>UNITAC TAKTILE KULER I RUSTFRITT STÅL</b>		
244WU	Taktil kule i rustfritt stål	1 stk
230WU 228WU	Taktil kule RF stål XC-MDD 1345 KX Diamond Taktil kule RF stål XC-MDD 1345 KX med sort ilegg	1 stk 1 stk
<b>UNITAC TAKTILE KULER I MESSING UTEN ILEGG</b>		
226WU	Taktil kule i ren messing u/ilegg, med pigg og diamond mønster	1 stk
<b>UNITAC TAKTILE KULER I MESSING</b>		
227-WU	Taktil kule i messing	1 stk
<b>UNITAC TAKTILE KULER I SINK</b>		
261WU 262WU 263WU 264WU	Selvklebende: Taktile kuler sink. Diamond-ilegg sort Taktile kuler sink. Diamond-ilegg hvitt Taktile kuler sink. Diamond-ilegg gul Taktile kuler sink. Diamond-ilegg grå	1 stk 1 stk 1 stk 1 stk

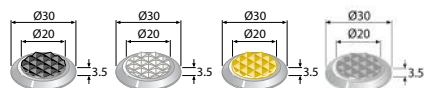
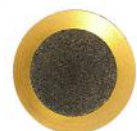
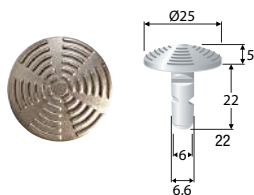
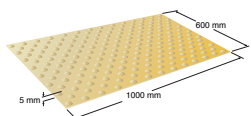
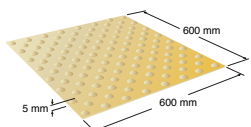
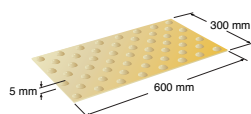

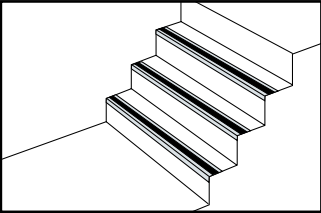
ART NR	BESKRIVELSE	ENHET
<b>UNITAC SELVKLEBENDE KULE MED HULL I SINK FOR BORING</b>		
	Selvklebende kule kan også festes mekanisk hvis det er behov/ønske. Elementene leveres med 1 hull, ferdig tapet på baksiden, ilegg leveres umontert. Etter montering av elementene med tapen, borer man gjennom hullet ned i underlaget, setter plugg og skrue for deretter å montere ilegg over skruen.. Ved mekanisk innfesting på materiale av tre, kan man droppe forboring og plugg.	
<b>UNITAC TAKTILE KULER I FIBERARMERT PLAST</b>		
271WU	Selvklebende taktile kule i plast. Ø30 mm. Mørk grå/sort	1 stk
274WU	Selvklebende taktile kule i plast. Ø30 mm. Lys grå	1 stk
<b>TRAPPENESER MARKERINGER</b>		
	<b>VEILEDNING*:</b> Trappeneser skal ha en maks dybde på 40 mm. inntrinn, vi anbefaler en minimums dybde på 25 mm. Luminanskontrast skal være 0,8. ( Blindeforbundet ønsker en trappemarkering på 40 x 40 mm. inntrinn x nedtrinn )	
<b>TRAPPENESER I ALUMINIUM</b>		
333 01 30	Trappeneser NO 33 40 x 40 mm aluminium	10 x 3,0
333 15 30	Trappeneser NO 33 40 x 40 mm aluminium sort pulverlakk	10 x 3,0
333 55 30	Trappeneser NO 33 40 x 40 mm aluminium gul pulverlakk	10 x 3,0
<b>TRAPPENESER I ALUMINIUM INKL. ILEGG</b>		
413 01 60	Trappeneser NH 13 51 x 30 mm aluminium	10 x 3,0
413 17 60	Trappeneser NH 13 51 x 30 mm alu. sort	10 x 3,0
413 13 60	Trappeneser NH 13 51 x 30 mm alu. gull	11 x 3,0
79 24 40-6	Unimark strong ilegg er for høyt trafikkerte områder: Ilegg Safety Unimark strong sort 40 mm	1 x 6
79 28 40-6	Ilegg Safety Unimark strong gul 40 mm	1 x 6
79 20 40-6	Ilegg Safety Unimark strong offwhite 40 mm	1 x 6
	<i>Vi har ilegg i andre farger i kvalitetene aqua og standard Be om info eller se Safety Unimark produkter</i>	
L52MI-3Z04	Trappeneser NH 52 52 x 22 mm alu. sølv m/beige mineralsand	10 x 3,0
L52MI-3Z07	Trappeneser NH 52 52 x 22 mm alu. sølv m/grå mineralsand	10 x 3,0
L52MI-3Z09	Trappeneser NH 52 52 x 22 mm alu. sølv m/GULmineralsand	10 x 3,0
ASRXT40JET	XT40 trappeneser 51 x 32 mm. sort ilegg	10 x 3,2
ASRXT40WISP	XT40 trappeneser 51 x 32 mm. lys grå ilegg	10 x 3,2
ASRXT40SNOWDRIFT	XT40 trappeneser 51 x 32mm. hvitt ilegg	10 x 3,2
ASRXT40XCARBON	XT40 X trappeneser 51 x 32 mm. X-Grip med sort carbon ilegg	10 x 3,2

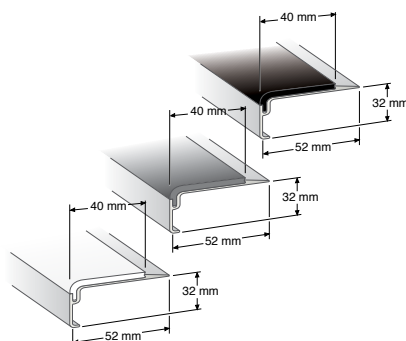
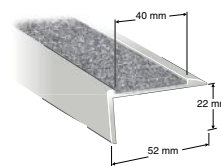
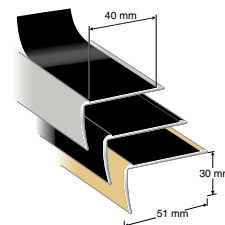
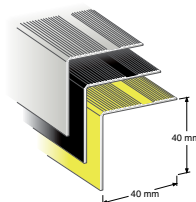

\* NB! Vi presiserer at plassering av taktile løsninger i vår katalog kun er veiledende, da reglene for universell utforming kan endres over tid. Det er kundens eget ansvar å påse at plassering av taktile løsninger er etter dagens normer og regler.

ART NR	BESKRIVELSE	ENHET
<b>TRAPPESER FOR MONTERING OVENPÅ GULV</b>		
725 22 00 725 23 00 725 24 00 725 28 00	Plast trappese PL 25 grå 40 x 40 x 2,5 mm Plast trappese PL 25 brun 40 x 40 x 2,5 mm Plast trappese PL 25 svart 40 x 40 x 2,5 mm Plast trappese PL 25 gul 40 x 40 x 2,5 mm	20 x 4,0 20 x 4,0 20 x 4,0 20 x 4,0
<b>TRAPPESER I PLAST</b>		
719 20 00 719 24 00 719 28 00	Plast trappese PL 19 lyse grå 40 x 40 x 0 mm Plast trappese PL 19 svart 40 x 40 x 0 mm Plast trappese PL 19 gul 40 x 40 x 0 mm	20 x 4,0 20 x 4,0 20 x 4,0
<b>TRAPPESER I HARD PLAST MED DIAMANTPLAST ILEGG</b>		
790 24 00	Plast trappese PL 90 svart 40 x 40 x 0 mm	20 x 3,0
<b>TRAPPENSE I ALUMINIUM MED DIAMANTPLAST ILEGG</b>		
415 12 30	Trappense NH15 40 x 40 mm aluminium sølv	20 x 3,0
<b>TRAPPESER I GRP GLASSFIBER</b>		
819 26 00 819 29 00	Trappese GRP sort 40 x 40 mm 300 cm Trappese GRP gul 40 x 40 mm 300 cm	1 x 3,0 1 x 3,0
<b>UNIMARK STRONG TAPE FOR MARKERING AV TRAPPETRINN</b>		
79 24 40 79 28 40 79 20 40	Safety Unimark strong sort 40 mm x 30 m Safety Unimark strong gul 40 mm x 30 m Safety Unimark strong offwhite 40 mm x 30 m <i>Leveres i flere bredder tilpasset ledelinjer i aluminium, trappeser etc.</i>	1 x 30 1 x 30 1 x 30

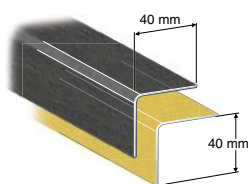
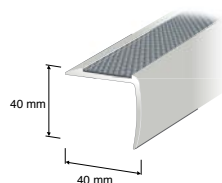
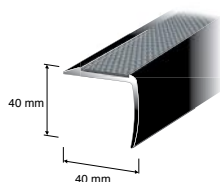
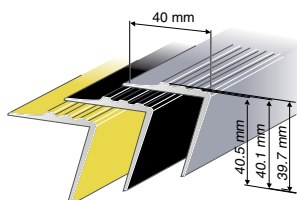
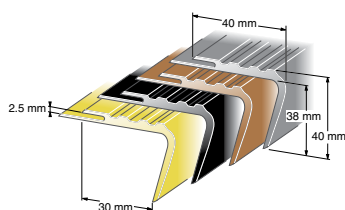

ART NR	BESKRIVELSE	ENHET
--------	-------------	-------

### UNITAC OPPMERKSOMHETS FELT NEDE FORAN TRAPP, HEIS, DØR, RESEPSJONSDISK, ETC.

	Sett à 5 stk. aluminium profiler à 28mm. bredde for 18mm. ilegg leveres med valgfritt ilegg i RF stål, hvit, sort eller gul Unimark Strong.	
544WO	Oppmerksomhetsfelt WO 28 5 stk alu. profiler 28 mm L: 900 mm	1 sett
540WO	Oppmerksomhetsfelt WO 28 5 stk alu. profiler 28 mm L: 1000 mm	1 sett
545WO	Oppmerksomhetsfelt WO 28 5 stk alu. profiler 28 mm L: 1100 mm	1 sett
542WO	Oppmerksomhetsfelt WO 28 5 stk alu. profiler 28 mm L: 1200 mm	1 sett
546WO	Oppmerksomhetsfelt WO 28 5 stk alu. profiler 28 mm L: 1300 mm	1 sett
547WO	Oppmerksomhetsfelt WO 28 5 stk alu. profiler 28 mm L: 1400 mm	1 sett
541WO	Oppmerksomhetsfelt WO 28 5 stk alu. profiler 28 mm L: 1500 mm	1 sett
548WO	Oppmerksomhetsfelt WO 28 5 stk alu. profiler 28 mm L: 1600 mm	1 sett
543WO	Oppmerksomhetsfelt WO 28 5 stk alu. profiler 28 mm L: Spesialmål inkl. valgfritt ilegg i RF stål, hvit, sort eller gul Unimark strong	1 sett

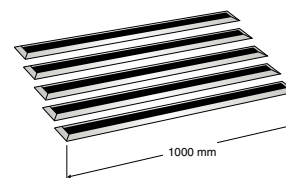
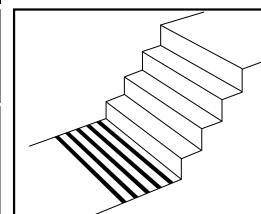

420UTL40S	UNITAC sølv UTL28-40s 45 gr. Opp. Felt sort ilegg 40 cm inkl. valgfritt ilegg i RF stål, hvit, sort eller gul Unimark strong	1 sett
-----------	--	--------

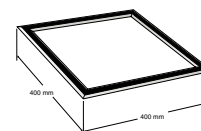

### UNITAC SELVKLEBENDE LINJEPLATER I TPU PLAST 30 X 30 CM

550WO-1	Taktil plate med linjer. Selvklebende. 300 x 300 x 2 mm Grå TPU plast	1 stk
551WO-1	Taktil plate med linjer. Selvklebende. 300 x 300 x 2 mm Gul TPU plast	1 stk
552WO-1	Taktil plate med linjer. Selvklebende. 300 x 300 x 2 mm Sort TPU plast	1 stk



### UNITAC SELVKLEBENDE LINJEPLATER I GLASSFIBER

553WO	Taktil plate glassfiber m/linjer 40x40 cm. Sandfarget	1 stk
-------	---	-------



### HELLER I STØPEJERN MED LINJER

555WO	Taktile heller i støpejern med linjer 300 x 900 x 40 mm	1 stk
554WO	Taktile heller i støpejern med linjer 300 x 300 x 40 mm	1 stk

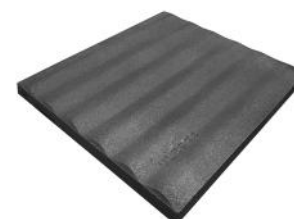

\* NB! Vi presiserer at plassering av taktile løsninger i vår katalog kun er veiledende, da reglene for universell utforming kan endres over tid. Det er kundens eget ansvar å påse at plassering av taktile løsninger er etter dagens normer og regler.

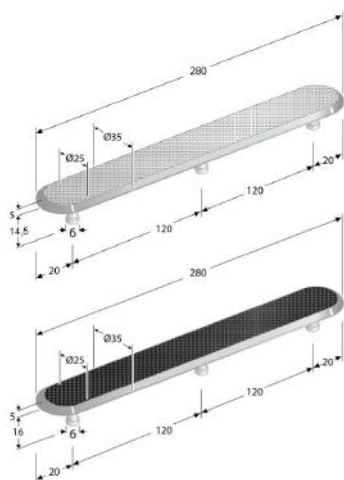
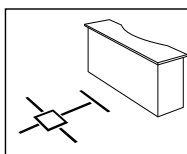

ART NR	BESKRIVELSE	ENHET
<b>TAKTILE LEDELINJER</b>		
<b>UNITAC LEDELINJER I RUSTFRITT STÅL</b>		
451UTL	UNITAC ledelinje RF stål XC-MDT 5007 Diamond 280 x 35 x 12 mm	1 stk
453UTL	UNITAC ledelinje i RF stål. XC-MDT5101HOL Diamond PVC ilegg sort 280 x 35 x 12 mm	1 stk
<b>UNITAC LEDELINJE I FIBERARMERT PLAST - SELVKLEBENDE</b>		
473UTL	UNITAC ledelinje i plast, mørk grå/sort. 145 mm	1 stk
476UTL	UNITAC ledelinje i plast, lys grå. 145 mm	1 stk
<b>UNITAC LEDELINJE I SINK - SELVKLEBENDE</b>		
463UTL	UNITAC ledelinje selvkl. sink 145 mm. Diamond ilegg sort	1 stk
464UTL	UNITAC ledelinje selvkl. sink 145 mm. Diamond ilegg hvitt	1 stk
465UTL	UNITAC ledelinje selvkl. sink 145 mm. Diamond ilegg Gul	1 stk
466UTL	UNITAC ledelinje selvkl. sink 145 mm. Diamond ilegg lys grå	1 stk
<b>UNITAC LEDELINJE I MESSING</b>		
455UTL	Ledelinje i messing, u/ ilegg, med pigger og diamond mønster 290 x 35 x 4 mm	1 stk
<b>UNITAC LEDELINJE I MESSING MED ILEGG</b>		
454UTL	UNITAC ledelinje i messing 280 x35 x 15 mm. Sort ilegg	1 stk
<b>UNITAC SELVKLEBENDE LINJE MED HULL I SINK FOR BORING</b>		
	Selvklebende linje kan også festes mekanisk hvis det er behov/ønske. Elementene leveres med hhv. 1 og 3 hull, ferdig tapet på baksiden, ilegg leveres umontert. Etter montering av elementene med tapen, borer man gjennom hullene ned i underlaget, setter plugg og skrue for deretter å montere ilegg over skruene. Ved mekanisk innfesting på materiale av tre, kan man droppe forboring og plugg.	1 stk

\* NB! Vi presiserer at plassering av taktile løsninger i vår katalog kun er veiledende, da reglene for universell utforming kan endres over tid. Det er kundens eget ansvar å påse at plassering av taktile løsninger er etter dagens normer og regler.

ART NR	BESKRIVELSE	ENHET
<b>UNITAC LEDELINJE SØLV ALU 28 MM. INKL. ILEGG LENGDE 3,0 M</b>		
420UTL	UNITAC ledelinje sølv UTL28-1 1 linje sort ilegg	1 stk
421UTL	UNITAC ledelinje sølv UTL28-1 1 linje skifer laminat-ilegg	1 stk
423UTL	UNITAC ledelinje sølv UTL28-1 1 linje rustfri laminat-ilegg	1 stk
424UTL	UNITAC ledelinje sølv UTL28-1 1 linje dørk laminat-ilegg	1 stk
429UTL	UNITAC ledelinje sølv UTL28-1 1 linje rustfri ilegg Inkl. valgfritt ilegg i RF stål, hvit, sort eller gul Unimark Strong	1 stk
<b>UNITAC LEDELINJE SØLV ALU 28 MM INKL. ILEGG LENGDE 30 CM</b>		
420UTL30	UNITAC ledelinje sølv UTL28-30 (faset) ledelinje sort ilegg	1 stk
421UTL30	UNITAC ledelinje sølv UTL28-30 (faset) ledelinje skifer laminat-ilegg	1 stk
422UTL30	UNITAC ledelinje sølv UTL28-30 (faset) ledelinje rustfri laminat-ilegg	1 stk
423UTL30	UNITAC ledelinje sølv UTL28-30 (faset) ledelinje dørk laminat-ilegg	1 stk
428UTL30	UNITAC ledelinje sølv UTL28-30 (faset) ledelinje rustfri ilegg Inkl. valgfritt ilegg i RF stål, hvit, sort eller gul Unimark Strong	1 stk
430UTL	UNITAC ledelinje sølv UTL28-2 (2 linjer) sort ilegg	1 sett
431UTL	UNITAC ledelinje sølv UTL28-2 (2 linjer) rustfritt ilegg Inkl. valgfritt ilegg i RF stål, hvit, sort eller gul Unimark strong	1 sett
<b>UNITAC LEDELINJE, ELOKSSERT ALUMINIUM FOR NEDFELLING I BELEGG OG TEKSTILE GULV.</b>		
492UTL	UNITAC ledelinje for belegg UTL-95-n5 sølv aluminium eloksert, h: 5 mm	1 x 3
491UTL	UNITAC ledelinje for tekstile gulv UTL-95-n9 sølv aluminium eloksert, h: 9 mm for ilegg 50 mm	1 x 3
<b>UNITAC HÅNDLØPERMARKERINGER I RUSTFRITT STÅL MED BRAILLE</b>		
494UTL-U4	Taktill håndløpermarkering RF stål, selvklebende Tallene etter bindestrek i artikkelnummeret angir etasje	1 stk
494UTL-U3		1 stk
494UTL-U2		1 stk
494UTL-U1		1 stk
494UTL-1		1 stk
494UTL-2		1 stk
494UTL-3		1 stk
494UTL-4		1 stk
494UTL-5		1 stk
494UTL-6		1 stk
494UTL-7		1 stk
494UTL-8		1 stk
494UTL-9		1 stk
494UTL-10		1 stk
494UTL-11		1 stk
494UTL-12		1 stk
494UTL-13		1 stk
494UTL-14		1 stk
494UTL-15		1 stk
494UTL-16		1 stk
494UTL-17	1 stk	
494UTL-18	1 stk	
494UTL-19	1 stk	
494UTL-20	1 stk	

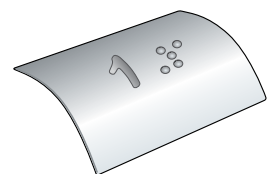
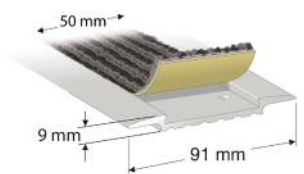
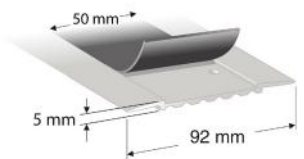
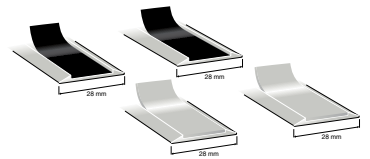
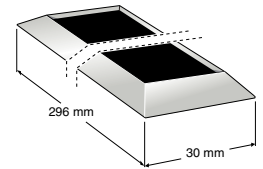
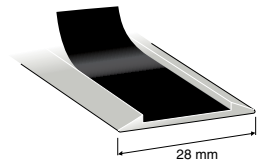



ART NR	BESKRIVELSE	ENHET
<b>UNITAC HÅNDLØPERMARKERINGER SELVKLEBENDE MYK MED BRAILLE</b>		
495UTL-U4	<b>Taktile håndløpermarkering, selvklebende mykt materiale</b> For montering på alle typer håndløpere. Leveres i sort med hvit taktile skrift. Tallene etter bindestrek i artikkelnummeret angir etasje.	1 stk
495UTL-U3		1 stk
495UTL-U2		1 stk
495UTL-U1		1 stk
495UTL-1		1 stk
495UTL-2		1 stk
495UTL-3		1 stk
495UTL-4		1 stk
495UTL-5		1 stk
495UTL-6		1 stk
495UTL-7		1 stk
495UTL-8		1 stk
495UTL-9		1 stk
495UTL-10		1 stk
495UTL-11		1 stk
495UTL-12		1 stk
495UTL-13		1 stk
495UTL-14		1 stk
495UTL-15		1 stk
495UTL-16		1 stk
495UTL-17		1 stk
495UTL-18	1 stk	
495UTL-19	1 stk	
495UTL-20	1 stk	
<b>UNITAC TAKTILT ETASJESKILT MED BRAILLE</b>		
496UTL-U2	<b>Etasjeskilt 150 x 150 mm i aluminium med skumkjerne.</b> Monteres på vegg med dobbeltsidig tape. Sort med hvit taktile skrift. Tallene etter bindestrek i artikkelnummeret angir etasje.	1 stk
496UTL-U1		1 stk
496UTL-1		1 stk
496UTL-2		1 stk
496UTL-3		1 stk
496UTL-4		1 stk
496UTL-5		1 stk
496UTL-6		1 stk
496UTL-7		1 stk
496UTL-8		1 stk
496UTL-9	1 stk	
496UTL-10	1 stk	



\* NB! Vi presiserer at plassering av taktile løsninger i vår katalog kun er veiledende, da reglene for universell utforming kan endres over tid. Det er kundens eget ansvar å påse at plassering av taktile løsninger er etter dagens normer og regler.

ART NR	BESKRIVELSE	ENHET
<b>BRANNSKILT</b>		
604000	Brannskilt brannslukker PVC 150 x 150 mm rød	1 stk
604002	Brannskilt brannslange PVC 150 x 150 mm rød	1 stk
604004	Brannskilt brannalarm PVC 150 x 150 mm rød	1 stk
<b>RØMNINGSSKILT</b>		
604030	Rømningskilt løpende mann/pil høyre PVC 150 x 300 mm grønn	1 stk
604031	Rømningskilt løpende mann/pil venstre PVC 150 x 300 mm grønn	1 stk
604032	Rømningskilt løpende mann/pil ned PVC 150 x 300 mm grønn	1 stk
604033	Rømningskilt løpende mann/pil opp PVC 150 x 300 mm grønn	1 stk
604034	Rømningskilt løpende mann/pil skrått ned høyre PVC 150 x 300 mm grønn	1 stk
604035	Rømningskilt løpende mann/pil skrått ned venstre PVC 150 x 300 mm grønn	1 stk
604036	Rømningskilt løpende mann/pil skrått opp høyre PVC 150 x 300 mm grønn	1 stk
604037	Rømningskilt løpende mann/pil skrått opp venstre PVC 150 x 300 mm grønn	1 stk



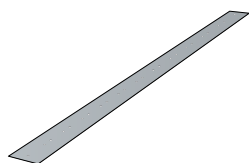
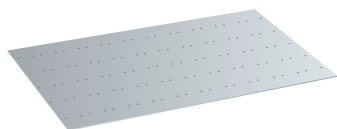
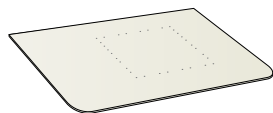
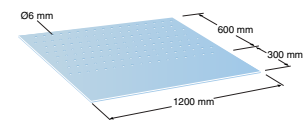

ART NR	BESKRIVELSE	ENHET
<b>MAL FOR MONTERING AV TAKTILE KULER</b>		
200WUM	Polycarbonat mal (Ø6 mm diagonalt i felt 600x1000 mm) 90x120 cm	1 stk
208WUM	Polycarbonat mal Ø6 mm veikryss 28x28 (90x60 cm)	1 stk
209WUM	Polycarbonat mal for ledelinje 290 mm rustfri diamond	1 stk
210WUM	Polycarbonat mal oppm. felt for 280 mm. RF linjer	1 stk
211WUM	Polycarbonat mal farefelt for selvkl. sinkkuler med ilegg	1 stk
212WUM	Polycarbonat mal oppm. felt for selvkl. sinklinjer med ilegg	1 stk
213WUM	Polycarbonat mal ledelinjer for selvkl. sinklinjer med ilegg	1 stk
214WUM	Polycarbonat mal veikryss for selvkl. sinklinjer med ilegg	1 stk
215WUM	Polycarbonat mal farefelt for selvkl. kuler RF stål sort ilegg	1 stk
216WUM	Polycarbonat mal oppm. felt for selvkl. linjer RF stål sort ilegg	1 stk
217WUM	Polycarbonat mal ledelinje for selvkl. linjer RF stål sort ilegg	1 stk
218WUM	Polycarbonat mal veikryss for selvkl. linjer RF stål sort ilegg	1 stk

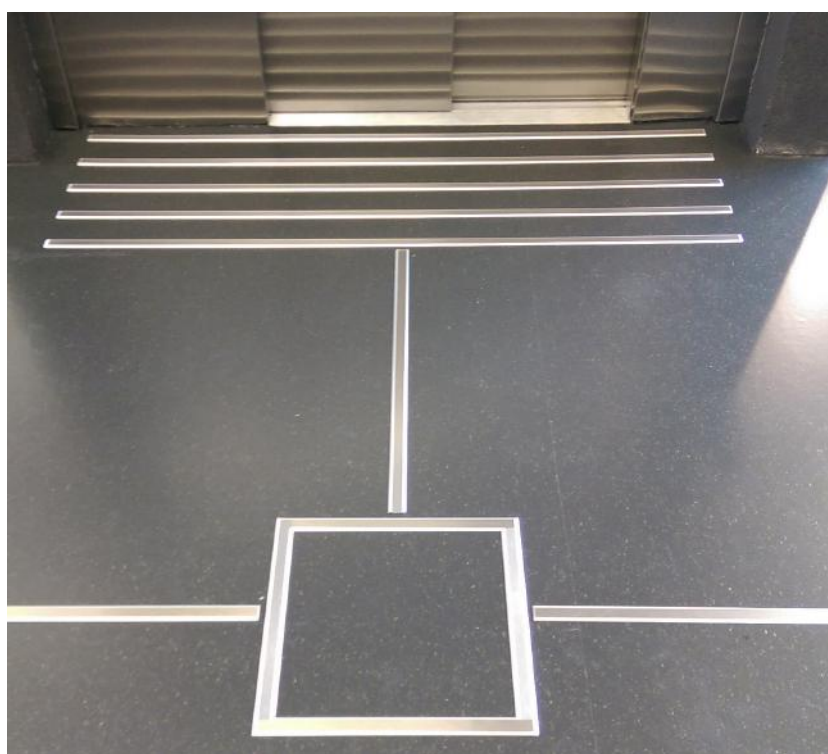

ART NR	BESKRIVELSE	ENHET
<b>EKSEMPLER PÅ MONTERINGSLIM, SKRUER, PLUGGER OG BOR</b>		
B30617831	Bostik Monteringslim H785 high tack hvit 290ml	1 stk
497525	Skruer 3 x 25 mm. 200 stk. Søveloksert	1 pkn
6220701	Plastplugg 4 x 20 mm. 200 stk. U/krage, grå	1 pkn
R1400410	Diamond3 Hardmetallbor SDS-pluss 4/110 mm	1 stk
R1400610	Diamond3 Hardmeallbor SDS-pluss 6/110 mm	1 stk



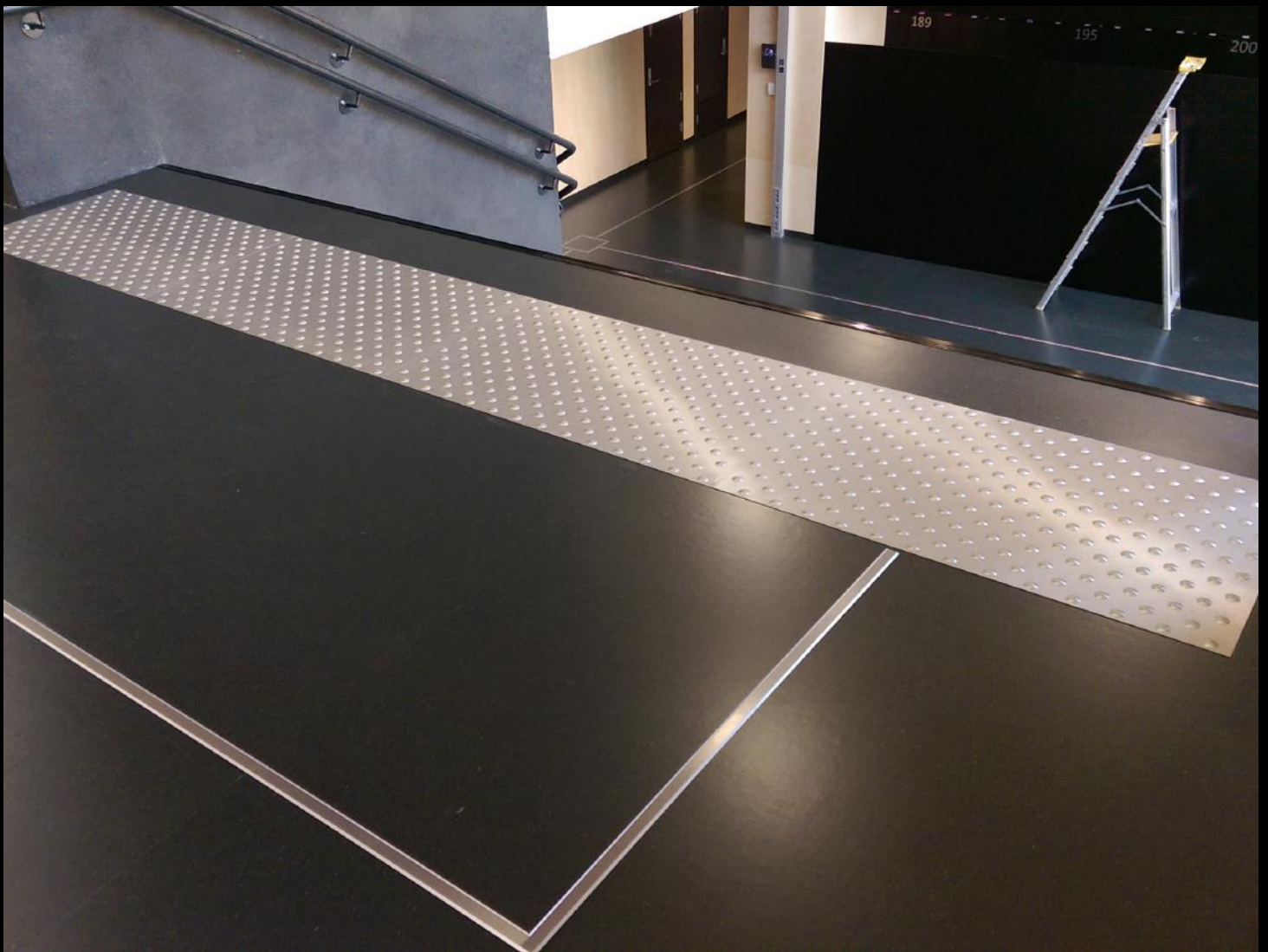

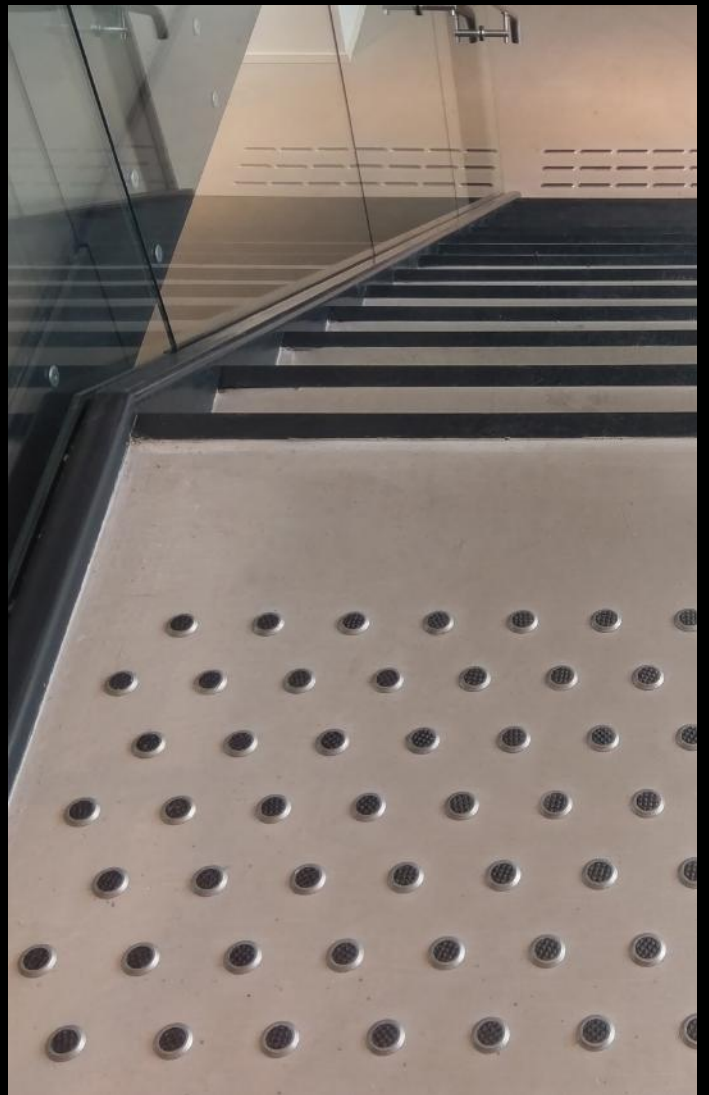
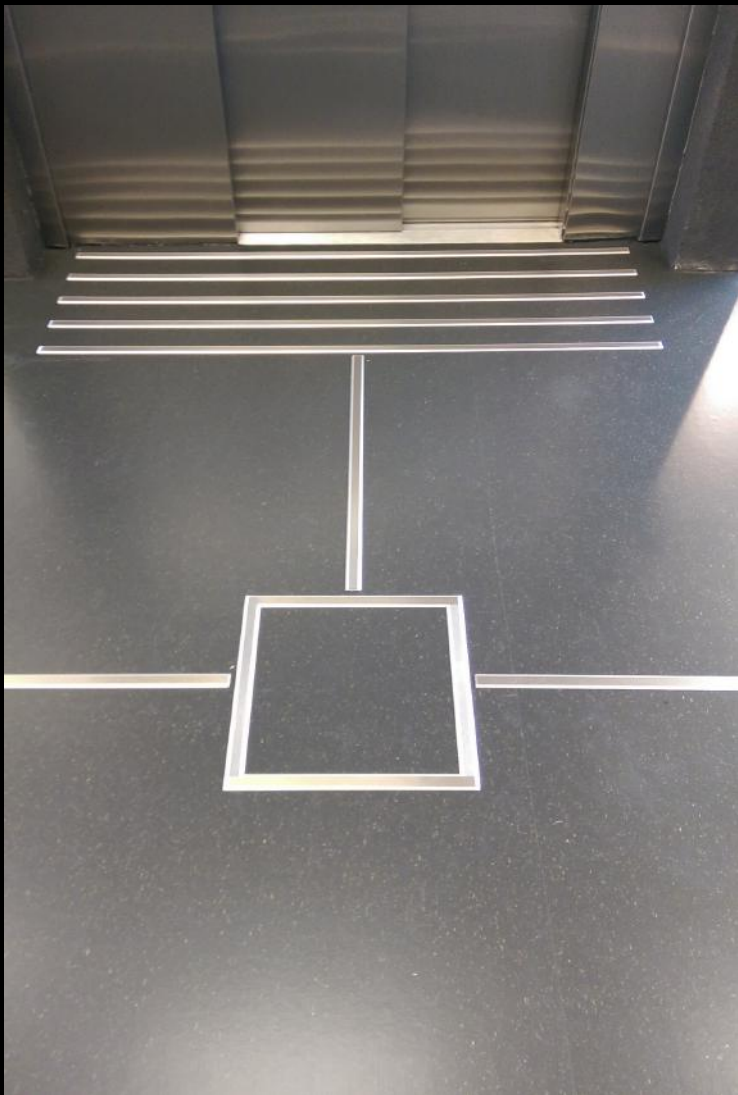

DURI FAGPROFIL AS - 08/24 - Med forbehold om trykfeil.



Besøk [duri.no](http://duri.no) for å se flere produkter



DURI FAGPROFIL AS  
Brobekkveien 80 C - 0582 OSLO  
Tlf.: +47 24 13 13 50  
[post@duri.no](mailto:post@duri.no) | [duri.no](http://duri.no)

**DURI**  
ENKELT FOR FAGFOLK