

//////
Made in Italy

CATALOGO

REFRIGERAZIONE
E ACCESSORI



Fai i tuoi acquisti su

WWW.SAVESESTORE.COM

24
25

SAVESE
ITALIAN QUALITY DISPENSING SYSTEMS

INDICE

- 4 Coolers ▶ Sottobanco ▶ Pre-Mix
- 8 Coolers ▶ Sottobanco ▶ Mix
- 9 Coolers ▶ Sottobanco ▶ Per Acque
- 11 Coolers ▶ Soprabanco ▶ Pre-Mix
- 13 Coolers ▶ Soprabanco ▶ Mix
- 14 Coolers ▶ Soprabanco ▶ Per Acque
- 15 Coolers ▶ Raffreddamento in H2O
- 17 Coolers ▶ Vasca con unità esterna
- 18 Coolers ▶ Compressore aria
- 19 Coolers ▶ Carrellato
- 20 Coolers ▶ Carbonatore
- 21 Coolers ▶ Serpentine
- 23 Ho.re.ca.
- 24 Banchi ▶ Arredamento
- 25 Banchi ▶ Arredo Misto
- 26 Banchi ▶ Beer Tank
- 27 Banchi ▶ Compressore aria a pistoncini
- 28 Banchi ▶ Per manifestazioni
- 29 Freddo ▶ Banchi Frigo
- 31 Freddo ▶ Celle Refrigerate

INDICE

- 32** Freddo ▶ Frigo Vetrine
- 35** Fusto ▶ Attacco fusto
- 38** Fusto ▶ Spillatura
- 40** Fusto ▶ Testate lavaggio
- 43** Fusto ▶ Valvole
- 44** Ricambi ▶ Greche e Serpentine
- 45** Ricambi ▶ John Guest
- 51** Ricambi ▶ Riduttori CO2
- 53** Ricambi ▶ Tubi
- 55** Ricambi ▶ Ricambi e Pompe
- 57** Ricambi ▶ Per il mondo acqua
- 61** Ricambi ▶ Pulizia
- 64** Ricambi ▶ Accessori

Coolers ▶ Sottobanco ▶ Pre-Mix

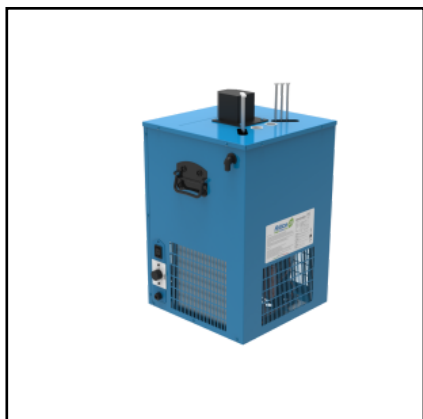

[PROMO] ARTICO 28 VERTICALE PRE-MIX

▶ EROGAZIONE Fino a 4 vie ☼ POTENZA 1/4 HP ☼ PERFORMANCE 75 LT/H ☼ BANCO GHIACCIO 10 KG ☼ LITRI VASCA 20 LT ‡ DIMENSIONI P 365,00 mm | H 550,00+75,00 mm | L 365,00 mm ✓ INCLUSI Pompa di ricircolo ✗ SERPENTINE AGGIUNTIVE Dalla 1° alla 4° via

SV105 - Modello - Senza serpentine



[PROMO] ARTICO 30 ORIZZONTALE PRE-MIX

▶ EROGAZIONE Fino a 4 vie ☼ POTENZA 1/4 HP ☼ PERFORMANCE 85 LT/H ☼ BANCO GHIACCIO 14 KG ☼ LITRI VASCA 30 LT ‡ DIMENSIONI P 520,00 mm | H 485,00+85,00 mm | L 340,00 mm ✓ INCLUSI Pompa di ricircolo ✗ SERPENTINE AGGIUNTIVE Dalla 1° alla 4° via

SV139 - Modello - Senza serpentine

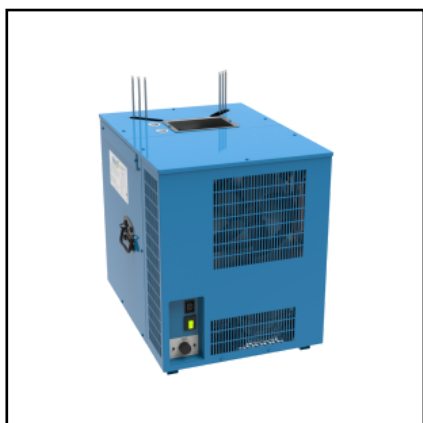

[PROMO] ARTICO 50 ORIZZONTALE PRE-MIX

▶ EROGAZIONE Fino a 6 vie ☼ POTENZA 1/3 HP ☼ PERFORMANCE 130 LT/H ☼ BANCO GHIACCIO 20 KG ☼ LITRI VASCA 50 LT ‡ DIMENSIONI P 605,00 mm | H 555,00+85,00 mm | L 445,00 mm ✓ INCLUSI Pompa di ricircolo ✗ SERPENTINE AGGIUNTIVE Dalla 1° alla 6° via

SV144 - Modello - Senza serpentine

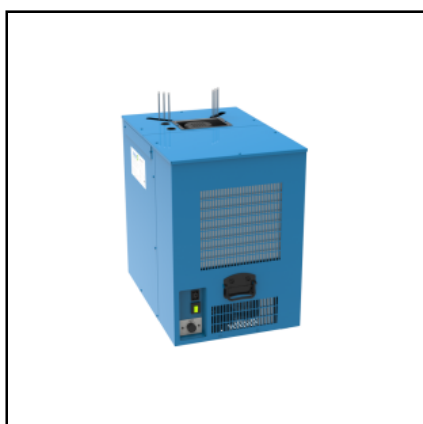

[PROMO] ARTICO 70 ORIZZONTALE PRE-MIX

▶ EROGAZIONE Fino a 8 vie ☼ POTENZA 1/2 HP ☼ PERFORMANCE 160 LT/H ☼ BANCO GHIACCIO 25 KG ☼ LITRI VASCA 70 LT ‡ DIMENSIONI P 445,00 mm | H 645,00+85,00 mm | L 445,00 mm ✓ INCLUSI Pompa di ricircolo ✗ SERPENTINE AGGIUNTIVE Dalla 1° alla 8° via

SV151 - Modello - Senza serpentine

Coolers ▶ Sottobanco ▶ Pre-Mix



[PROMO] OCEANO 28 ORIZZONTALE PRE-MIX

▶ EROGAZIONE Fino a 5 vie ☼ POTENZA 1/4 HP ☼ PERFORMANCE 70 LT/H ☼ BANCO GHIACCIO 11 KG ☼ LITRI VASCA 25 LT ☼ DIMENSIONI P 550,00 mm | H 440,00 mm | L 380,00 mm ✓ INCLUSI Pompa di ricircolo ✗ SERPENTINE AGGIUNTIVE Dalla 1° alla 5° via

SV127 - Modello - Senza serpentine

SV133 - Modello - Senza serpentine



[PROMO] PACIFICO 18 ORIZZONTALE PRE-MIX

▶ EROGAZIONE Fino a 4 vie ☼ POTENZA 1/10 HP ☼ PERFORMANCE 50 LT/H ☼ BANCO GHIACCIO 7 KG ☼ LITRI VASCA 18 LT ☼ DIMENSIONI P 500,00 mm | H 440,00 mm | L 315,00 mm ✓ INCLUSI Pompa di ricircolo ✗ SERPENTINE AGGIUNTIVE Dalla 1° alla 4° via

SV117 - Modello - Senza serpentine

SV122 - Modello - Senza serpentine

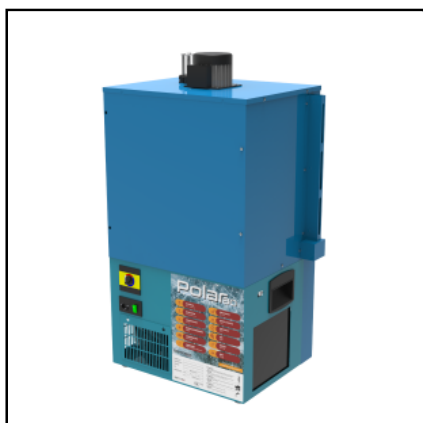

[PROMO] POLAR 80 VERTICALE PRE-MIX

▶ EROGAZIONE 2 vie ☼ POTENZA 1/4 HP ☼ PERFORMANCE 80 LT/H ☼ BANCO GHIACCIO 11 KG ☼ LITRI VASCA 30 LT ☼ DIMENSIONI P 328,00 mm | H 775,00+75,00 mm | L 348,00+32,00 mm ✓ INCLUSI Pompa di ricircolo e Alim.24w ac ✗ SERPENTINE AGGIUNTIVE Dalla 3° alla 4° via

SV5066FZ - Modello - 2 Vie



ARTICO 180 ORIZZONTALE PRE-MIX

▶ EROGAZIONE Fino a 10 vie ☼ POTENZA 2 motori da 3/4 HP ☼ PERFORMANCE 280 LT/H ☼ BANCO GHIACCIO 45 KG ☼ LITRI VASCA 90 LT ☼ DIMENSIONI P 829,00 mm | H 814,00 mm | L 440,00 mm ✓ INCLUSI Pompa di ricircolo ✗ SERPENTINE AGGIUNTIVE Dalla 1° alla 10° via

SV171 - Modello - Senza serpentine

Coolers ▶ Sottobanco ▶ Pre-Mix



ARTICO 20 VERTICALE PRE-MIX

▶ EROGAZIONE Fino a 4 vie ☞ POTENZA 1/4HP ☞ PERFORMANCE 60 LT/H ☞ BANCO GHIACCIO 10 KG ☞ LITRI VASCA 20 LT ‡ DIMENSIONI P 350,00 mm | H 565,00+85,00 mm | L 350,00 mm ✓ INCLUSI Pompa di ricircolo ✗ SERPENTINE AGGIUNTIVE Dalla 1° alla 4° via

SV101 - Modello - Senza serpentine



ARTICO 360 ORIZZONTALE PRE-MIX

▶ EROGAZIONE Fino a 20 vie ☞ POTENZA 2 motori da 1HP ☞ PERFORMANCE 720 LT/H ☞ BANCO GHIACCIO 120 KG ☞ LITRI VASCA 160 LT ‡ DIMENSIONI P 1134,00 mm | H 854,00 mm | L 690,00 mm ✓ INCLUSI Pompa di ricircolo

SV222 - Modello - Senza serpentine



ARTICO 50 VERTICALE PRE-MIX

▶ EROGAZIONE Fino a 6 vie ☞ POTENZA 1/2 HP ☞ PERFORMANCE 130 LT/H ☞ BANCO GHIACCIO 20 KG ☞ LITRI VASCA 50 LT ‡ DIMENSIONI P 445,00 mm | H 770,00+85,00 mm | L 445,00 mm ✓ INCLUSI Pompa di ricircolo ✗ SERPENTINE AGGIUNTIVE Dalla 1° alla 6° via

SV110 - Modello - Senza serpentine

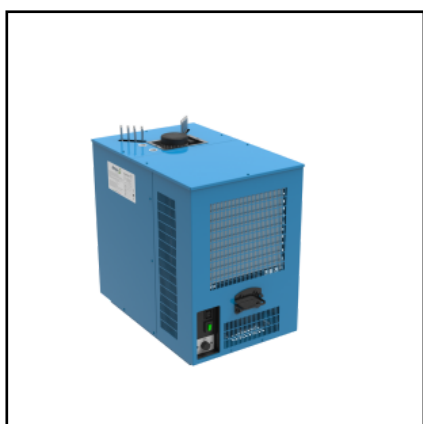

ARTICO 90 ORIZZONTALE PRE-MIX

▶ EROGAZIONE Fino a 8 vie ☞ POTENZA 3/4 HP ☞ PERFORMANCE 240 LT/H ☞ BANCO GHIACCIO 40 KG ☞ LITRI VASCA 90 LT ‡ DIMENSIONI P 640,00 mm | H 645,00+45,00 mm | L 445,00 mm ✓ INCLUSI Pompa di ricircolo ✗ SERPENTINE AGGIUNTIVE Dalla 1° alla 8° via

SV160 - Modello - Senza serpentine

Coolers ▶ Sottobanco ▶ Pre-Mix



K2 BEER VERTICALE PRE-MIX

▶ EROGAZIONE Fino a 2 vie ☞ POTENZA 1/10 HP ☞ PERFORMANCE 20-30 LT ☞ BANCO GHIACCIO 5,5 KG ☞ LITRI VASCA 12,5 LT ± DIMENSIONI P 336,00 mm | H 445,00+75,00 mm | L 285,00 mm ✓ INCLUSI Pompa di ricircolo

SV100 - Modello - 2 Vie

Coolers ▶ Sottobanco ▶ Mix



[PROMO] OCEANO 28 ORIZZONTALE MIX

Fino a 3 acque (naturale fredda, frizzante fredda, temp. ambiente) + bevande (birra, vino, soft drink) ▶
EROGAZIONE Fino a 5 vie ☼ POTENZA 1/4 HP ☼ PERFORMANCE 100 LT/H ☼ POMPA CARB. 200 LT/H ☼ BANCO
GHIACCIO 11 KG ☼ LITRI VASCA 25 LT ‡ DIMENSIONI P 550,00 mm | H 440,00 mm | L 380,00 mm ✓ INCLUSI
Pompa di ricircolo

SV195 - Modello - 3 Vie
SV196 - Modello - 4 Vie
SV197 - Modello - 5 Vie
SV198 - Modello - 3 Vie
SV199 - Modello - 4 Vie
SV200 - Modello - 5 Vie



[PROMO] PACIFICO 18 ORIZZONTALE MIX

Fino a 3 acque (naturale fredda, frizzante fredda, temp. ambiente) / bevanda (birra, vino, soft drink) ▶
EROGAZIONE Fino a 3 vie ☼ POTENZA 1/10 HP ☼ PERFORMANCE 70 LT/H ☼ POMPA CARB. 200 LT/H ☼ BANCO
GHIACCIO 7 KG ☼ LITRI VASCA 18 LT ‡ DIMENSIONI P 500,00 mm | H 440,00 mm | L 315,00 mm ✓ INCLUSI
Pompa di ricircolo

SV193 - Modello - 3 Vie
SV194 - Modello - 3 Vie

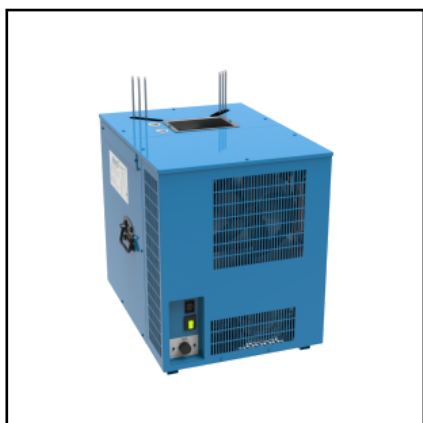

ARTICO 50 ORIZZONTALE MIX

Fino a 2 acque (naturale fredda, frizzante fredda, temp. ambiente) + bevanda (birra, vino, soft drink) ▶
EROGAZIONE Fino a 6 vie ☼ POTENZA 1/3 HP ☼ PERFORMANCE 130 LT/H ☼ BANCO GHIACCIO 20 KG ☼ LITRI
VASCA 50 LT ‡ DIMENSIONI P 605,00 mm | H 555,00+85,00 mm | L 445,00 mm ✓ INCLUSI Pompa di
ricircolo

SV276 - Modello - 3 Vie
SV277 - Modello - 4 Vie
SV278 - Modello - 5 Vie
SV279 - Modello - 6 Vie



ARTICO 70 ORIZZONTALE MIX

Fino a 3 acque (naturale fredda, frizzante fredda, temp. ambiente) + bevanda (birra, vino, soft drink) ▶
EROGAZIONE Fino a 8 vie ☼ POTENZA 1/2 HP ☼ PERFORMANCE 160 LT/H ☼ BANCO GHIACCIO 25 KG ☼ LITRI
VASCA 70 LT ‡ DIMENSIONI P 445,00 mm | H 645,00+85,00 mm | L 445,00 mm ✓ INCLUSI Pompa di
ricircolo

SV201 - Modello - 3 Vie
SV202 - Modello - 4 Vie
SV203 - Modello - 5 Vie
SV204 - Modello - 6 Vie

Coolers ▶ Sottobanco ▶ Per Acque



[PROMO] K20 VERTICALE ACQUA

fino a 3 acque (naturale fredda, frizzante fredda, temp. ambiente) ▶ EROGAZIONE Fino a 3 vie ☼ POTENZA 1/10 HP ☼ PERFORMANCE 20-30 LT/H ☼ POMPA CARB. 100 LT/H ☼ DIMENSIONI P 336,00 mm | H 445,00 mm | L 285,00 mm

SV210 - Modello - 3 Vie con banco ghiaccio (naturale fredda)
SV211 - Modello - 3 Vie a secco (naturale fredda)
SV211S - Modello - 2 Vie a secco (naturale fredda)
SV210S - Modello - 2 Vie con banco ghiaccio (naturale fredda)



[PROMO] OCEANO 28 ORIZZONTALE ACQUA

3 acque (naturale fredda, frizzante fredda, temp. ambiente) ▶ EROGAZIONE Fino a 3 vie ☼ POTENZA 1/4 HP ☼ PERFORMANCE 100 LT/H ☼ POMPA CARB. 200 LT/H ☼ BANCO GHIACCIO 11 KG ☼ LITRI VASCA 25 LT ☼ DIMENSIONI P 550,00 mm | H 440,00 mm | L 380,00 mm ✓ INCLUSI Pompa di ricircolo

SV214 - Modello - 3 Vie
SV215 - Modello - 3 Vie



[PROMO] PACIFICO 18 ORIZZONTALE ACQUA

3 acque (naturale fredda, frizzante fredda, temp. ambiente) ▶ EROGAZIONE Fino a 3 vie ☼ POTENZA 1/10 HP ☼ PERFORMANCE 70 LT/H ☼ POMPA CARB. 200 LT/H ☼ BANCO GHIACCIO 7 KG ☼ LITRI VASCA 18 LT ☼ DIMENSIONI P 500,00 mm | H 440,00 mm | L 315,00 mm ✓ INCLUSI Pompa di ricircolo

SV212 - Modello - 3 Vie
SV213 - Modello - 3 Vie

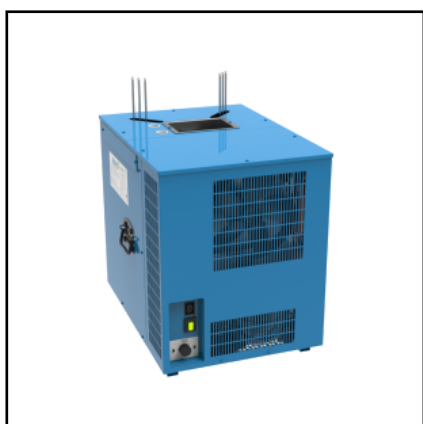

ARTICO 50 ORIZZONTALE ACQUA

3 acque (naturale fredda, frizzante fredda, temp. ambiente) ▶ EROGAZIONE Fino a 6 vie ☼ POTENZA 1/3 HP ☼ PERFORMANCE 130 LT/H ☼ BANCO GHIACCIO 20 KG ☼ LITRI VASCA 50 LT ☼ DIMENSIONI P 605,00 mm | H 555,00+85,00 mm | L 445,00 mm ✓ INCLUSI Pompa di ricircolo

SV216 - Modello - 3 Vie

Coolers ► Sottobanco ► Per Acque

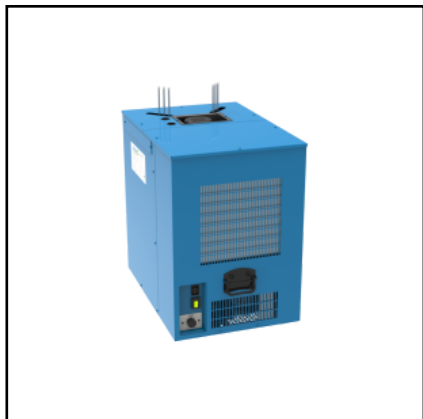

ARTICO 70 ORIZZONTALE ACQUA

3 acque (naturale fredda, frizzante fredda, temp. ambiente) ► EROGAZIONE Fino a 8 vie ☼ POTENZA 1/2 HP ☼ PERFORMANCE 160 LT/H ☼ BANCO GHIACCIO 25 KG ☼ LITRI VASCA 70 LT ☼ DIMENSIONI P 445,00 mm | H 645,00+85,00 mm | L 445,00 mm ✓ INCLUSI Pompa di ricircolo

SV217 - Modello - 3 Vie

SV217L5 - Modello - 3 Vie - 5LT

Coolers ▶ Soprabanco ▶ Pre-Mix



[PROMO] K2 BEER SOPRABANCO PRE-MIX

▶ EROGAZIONE Fino a 3 vie ☼ POTENZA 1/10 HP ☼ PERFORMANCE 30 LT/H ☼ BANCO GHIACCIO 5,5 KG ☼ LITRI VASCA 12,5 LT ± DIMENSIONI P 515,00 mm | H 445,00 mm | L 285,00 mm ✓ INCLUSI Rubinetti e Raccogli gocce inox

SV182 - Modello - 1 Via

SV183 - Modello - 2 Vie

SV184 - Modello - 3 Vie



[PROMO] OCEANO 28 SOPRABANCO PRE-MIX

▶ EROGAZIONE Fino a 5 vie ☼ POTENZA 1/4 HP ☼ PERFORMANCE 70 LT/H ☼ BANCO GHIACCIO 11 KG ☼ LITRI VASCA 25 LT ± DIMENSIONI P 725,00 mm | H 440,00 mm | L 380,00 mm ✓ INCLUSI Rubinetti e Raccogli gocce inox

SV188 - Modello - 1 Via

SV189 - Modello - 2 Vie

SV190 - Modello - 3 Vie

SV191 - Modello - 4 Vie

SV192 - Modello - 5 Vie



[PROMO] PACIFICO 18 SOPRABANCO PRE-MIX

▶ EROGAZIONE Fino a 3 vie ☼ POTENZA 1/10 HP ☼ PERFORMANCE 50 LT/H ☼ BANCO GHIACCIO 7 KG ☼ LITRI VASCA 18 LT ± DIMENSIONI P 670,00 mm | H 440,00 mm | L 315,00 mm ✓ INCLUSI Rubinetti e Raccogli gocce inox

SV185 - Modello - 1 Via

SV186 - Modello - 2 Vie

SV187 - Modello - 3 Vie



[PROMO] RAFFAELLO PREMIUM 45

▶ EROGAZIONE 1 via | Impianto a secco ☼ POTENZA 1/10 HP ☼ PERFORMANCE 45 LT/H ☼ OPZIONE Compressore aria ☼ COMPATIBILE Tutti i fusti e Tutti gli attacchi fusto ± DIMENSIONI P 475,00 mm | H 430,00 mm | L 225,00 mm ✓ INCLUSI Raccogli gocce inox ✗ ESCLUSI Rubinetti e Porta Placca

SV284 - Modello - 1 Via con compressore aria

SV285 - Modello - 1 Via

Coolers ▶ Soprabanco ▶ Pre-Mix



RAFFAELLO DELUXE 25

▶ EROGAZIONE 1 via | Impianto a secco ☒ POTENZA 1/12 HP ☒ PERFORMANCE 25 LT/H ☒ OPZIONE Compressore aria ☒ COMPATIBILE Tutti i fusti e Tutti gli attacchi fusto † DIMENSIONI P 410,00 mm | H 400,00 mm | L 180,00 mm ✓ INCLUSI Raccogli gocce inox ✗ ESCLUSI Rubinetti e Porta Placca

SV282 - Modello - 1 Via con compressore aria

SV283 - Modello - 1 Via



RAFFAELLO SUPREME 60

▶ EROGAZIONE fino a 3 Vie | Impianto a secco ☒ POTENZA 1/3 HP ☒ PERFORMANCE 60 LT/H ☒ OPZIONE Compressore aria ☒ COMPATIBILE Tutti i fusti e Tutti gli attacchi fusto † DIMENSIONI P 465,00 mm | H 580,00 mm | L 300,00 mm ✓ INCLUSI Raccogli gocce inox ✗ ESCLUSI Rubinetti e Porta Placca

SV280 - Modello - 3 Vie (1 via con compressore aria)

SV281 - Modello - 3 Via

Coolers ▶ Soprabanco ▶ Mix



[PROMO] OCEANO 28 SOPRABANCO MIX

Fino a 3 acque (naturale fredda, frizzante fredda, temp. ambiente) + fino a 3 bevande (birra, vino, soft drink) ▶ EROGAZIONE Fino a 6 vie ☞ POTENZA 1/4 HP ☞ PERFORMANCE 100 LT/H ☞ POMPA CARB. 200 LT/H ☞ BANCO GHIACCIO 11 KG ☞ LITRI VASCA 25 LT ± DIMENSIONI P 725,00 mm | H 440,00 mm | L 380,00 mm ✓ INCLUSI Rubinetti e Raccogli gocce inox

SV206 - Modello - 3 Vie

SV207 - Modello - 4 Vie

SV208 - Modello - 5 Vie

SV209 - Modello - 6 Vie



PACIFICO 18 SOPRABANCO MIX

Fino a 3 acque (naturale fredda, frizzante fredda, temp. ambiente) / bevanda (birra, vino, soft drink) ▶ EROGAZIONE Fino a 3 vie ☞ POTENZA 1/10 HP ☞ PERFORMANCE 70 LT/H ☞ POMPA CARB. 200 LT/H ☞ BANCO GHIACCIO 7 KG ☞ LITRI VASCA 18 LT ± DIMENSIONI P 670,00 mm | H 440,00 mm | L 315,00 mm ✓ INCLUSI Rubinetti e Raccogli gocce inox

SV205 - Modello - 3 Vie

Coolers ► Soprabanco ► Per Acque



[PROMO] K20 SOPRABANCO ACQUA

fino a 3 acque (naturale fredda, frizzante fredda, temp. ambiente) ► EROGAZIONE Fino a 3 vie ☼ POTENZA 1/10 HP ☼ PERFORMANCE 20-30 LT/H ☼ POMPA CARB. 100 LT/H ☼ DIMENSIONI VARI P 436,00 mm | H 445,00 mm | L 285,00 mm ± DIMENSIONI VAR2 P 515,00 mm | H 445,00 mm | L 285,00 mm ✓ INCLUSI Rubinetti e Raccogli gocce inox

SV218 - Modello - 3 Pulsanti con banco ghiaccio (nat. fredda)

SV219 - Modello - 3 Pulsanti a secco (nat. fredda)

SV218/B - Modello - 3 Pulsanti con banco ghiaccio a beccuccio (nat. fredda)

SV219/B - Modello - 3 Pulsanti a secco a beccuccio (nat. fredda)

SV262 - Modello - 2 Pulsanti con banco ghiaccio a beccuccio (nat. fredda)

SV263 - Modello - 2 Pulsanti a secco a beccuccio (nat. fredda)



[PROMO] OCEANO 28 SOPRABANCO ACQUA

3 acque (naturale fredda, frizzante fredda, temp. ambiente) ► EROGAZIONE Fino a 3 vie ☼ POTENZA 1/4 HP ☼ PERFORMANCE 100 LT/H ☼ POMPA CARB. 200 LT/H ☼ BANCO GHIACCIO 11 KG ☼ LITRI VASCA 25 LT ± DIMENSIONI P 725,00 mm | H 440,00 mm | L 380,00 mm ✓ INCLUSI Rubinetti e Raccogli gocce inox

SV221 - Modello - 3 Vie



[PROMO] PACIFICO 18 SOPRABANCO ACQUA

3 acque (naturale fredda, frizzante fredda, temp. ambiente) ► EROGAZIONE Fino a 3 vie ☼ POTENZA 1/10 HP ☼ PERFORMANCE 70 LT/H ☼ POMPA CARB. 200 LT/H ☼ BANCO GHIACCIO 7 KG ☼ LITRI VASCA 18 LT ± DIMENSIONI P 500,00 mm | H 440,00 mm | L 315,00 mm ✓ INCLUSI Rubinetti e Raccogli gocce inox

SV220 - Modello - 3 Vie



MICHELANGELO WATER STANDARD

3 acque (naturale fredda, frizzante fredda, temp. ambiente) ► EROGAZIONE 1 via ☼ POTENZA 1/10 HP ☼ PERFORMANCE 20 LT/H ☼ POMPA CARB. 100 LT/H ± DIMENSIONI P 559,00 mm | H 425,00 mm | L 198,00 mm ✓ INCLUSI Rubinetti e Raccogli gocce ✗ ESCLUSI Pannello tecnico per la microfiltrazione dell'acqua

SV243/B - Modello - 3 Pulsanti

Coolers ► Raffreddamento in H2O



ARTICO 28 V. PRE-MIX, RAFFREDDAMENTO IN H2O

► EROGAZIONE Fino a 4 vie ☼ POTENZA 1/4 HP ☼ PERFORMANCE 75 LT/H ☼ BANCO GHIACCIO 10 KG ☼ LITRI VASCA 20 LT ‡ DIMENSIONI P 365,00 mm | H 550,00+75,00 mm | L 365,00 mm ✓ INCLUSI Pompa di ricircolo ✗ SERPENTINE AGGIUNTIVE Dalla 1° alla 4° via

SV264 - Modello - Senza serpentine



ARTICO 30 O. PRE-MIX, RAFFREDDAMENTO IN H2O

► EROGAZIONE Fino a 4 vie ☼ POTENZA 1/4 HP ☼ PERFORMANCE 85 LT/H ☼ BANCO GHIACCIO 14 KG ☼ LITRI VASCA 30 LT ‡ DIMENSIONI P 520,00 mm | H 485,00+85,00 mm | L 340,00 mm ✓ INCLUSI Pompa di ricircolo ✗ SERPENTINE AGGIUNTIVE Dalla 1° alla 4° via

SV265 - Modello - Senza serpentine



ARTICO 50 O. PRE-MIX, RAFFREDDAMENTO IN H2O

► EROGAZIONE Fino a 6 vie ☼ POTENZA 1/3 HP ☼ PERFORMANCE 130 LT/H ☼ BANCO GHIACCIO 20 KG ☼ LITRI VASCA 50 LT ‡ DIMENSIONI P 605,00 mm | H 555,00+85,00 mm | L 445,00 mm ✓ INCLUSI Pompa di ricircolo ✗ SERPENTINE AGGIUNTIVE Dalla 1° alla 6° via

SV266 - Modello - Senza serpentine



ARTICO 70 O. PRE-MIX, RAFFREDDAMENTO IN H2O

► EROGAZIONE Fino a 8 vie ☼ POTENZA 1/2 HP ☼ PERFORMANCE 160 LT/H ☼ BANCO GHIACCIO 25 KG ☼ LITRI VASCA 70 LT ‡ DIMENSIONI P 445,00 mm | H 645,00+85,00 mm | L 445,00 mm ✓ INCLUSI Pompa di ricircolo ✗ SERPENTINE AGGIUNTIVE Dalla 1° alla 8° via

SV267 - Modello - Senza serpentine

Coolers ► Raffreddamento in H2O

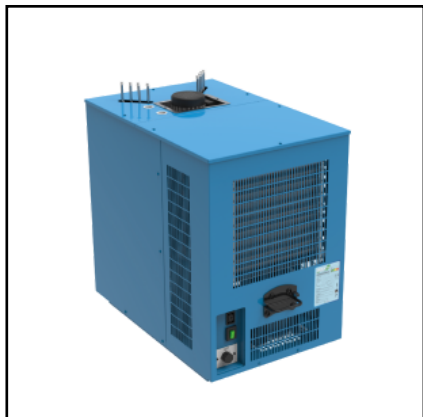

ARTICO 90 O. PRE-MIX, RAFFREDDAMENTO IN H2O

► EROGAZIONE Fino a 8 vie ☞ POTENZA 3/4 HP ☞ PERFORMANCE 240 LT/H ☞ BANCO GHIACCIO 40 KG ☞ LITRI VASCA 90 LT † DIMENSIONI P 445,00 mm | H 645,00+45,00 mm | L 445,00 mm ✓ INCLUSI Pompa di ricircolo ✗ SERPENTINE AGGIUNTIVE Dalla 1° alla 8° via

SV268 - Modello - Senza serpentine

Coolers ▶ Vasca con unità esterna



ARTICO 30 VASCA REMOTA CON UNITÀ ESTERNA

▶ EROGAZIONE Fino a 4 vie ☼ POTENZA 1/4 HP ☼ PERFORMANCE 85 LT/H ☼ BANCO GHIACCIO 14 KG ☼ LITRI VASCA 30 LT ‡ DIMENSIONI P 340,00 mm | H 485,00+85,00 mm | L 340,00 mm ✓ INCLUSI Pompa di ricircolo ✗ SERPENTINE AGGIUNTIVE Dalla 1° alla 4° via
SV269 - Modello - Senza serpentine



ARTICO 50 VASCA REMOTA CON UNITÀ ESTERNA

▶ EROGAZIONE Fino a 6 vie ☼ POTENZA 1/3 HP ☼ PERFORMANCE 130 LT/H ☼ BANCO GHIACCIO 20 KG ☼ LITRI VASCA 50 LT ‡ DIMENSIONI P 440,00 mm | H 475,00+85,00 mm | L 440,00 mm ✓ INCLUSI Pompa di ricircolo ✗ SERPENTINE AGGIUNTIVE Dalla 1° alla 6° via
SV270 - Modello - Senza serpentine



ARTICO 70 VASCA REMOTA CON UNITÀ ESTERNA

▶ EROGAZIONE Fino a 8 vie ☼ POTENZA 1/2 HP ☼ PERFORMANCE 160 LT/H ☼ BANCO GHIACCIO 25 KG ☼ LITRI VASCA 70 LT ‡ DIMENSIONI P 445,00 mm | H 645,00+85,00 mm | L 445,00 mm ✓ INCLUSI Pompa di ricircolo ✗ SERPENTINE AGGIUNTIVE Dalla 1° alla 8° via
SV271 - Modello - Senza serpentine



ARTICO 90 VASCA REMOTA CON UNITÀ ESTERNA

▶ EROGAZIONE Fino a 8 vie ☼ POTENZA 3/4 HP ☼ PERFORMANCE 240 LT/H ☼ BANCO GHIACCIO 40 KG ☼ LITRI VASCA 90 LT ‡ DIMENSIONI P 445,00 mm | H 645,00+45,00 mm | L 445,00 mm ✓ INCLUSI Pompa di ricircolo ✗ SERPENTINE AGGIUNTIVE Dalla 1° alla 8° via
SV272 - Modello - Senza serpentine

Coolers ► Compressore aria



BOX COMPRESSORE ARIA ELETTRONICO

NUOVO COMPRESSORE ELETTRONICO Regolazione pressione da 1.1 a 3.9 bar Numero vie gestite da 1 a 2

SV5415 - Modello - USCITA: 1 via

SV5416 - Modello - USCITA: 2 vie

Coolers ► Carrellato



CARRELLATO H2O

3 acque (naturale fredda, frizzante fredda, temp. ambiente) ► EROGAZIONE 3 vie ☼ POTENZA 3/4 HP ☼ PERFORMANCE 150 LT/H ☼ POMPA CARB. 300 LT/H ☼ BANCO GHIACCIO 25 KG ☼ LITRI VASCA 70 LT † DIMENSIONI P 440,00 mm | H 1054,00 mm | L 440,00 mm ✓ INCLUSI Colonna Uncino, 3 rubinetti Inox, 3 medaglioni

SV260-H2O - Modello - 3 Vie



CARRELLATO R290 PRE-MIX

PER IL FUNZIONAMENTO E' SOLO NECESSARIO UNA PRESA DI ALIMENTAZIONE! ► EROGAZIONE Fino a 3 vie ☼ POTENZA 3/4 HP ☼ PERFORMANCE 150 LT/H ☼ BANCO GHIACCIO 25 KG ☼ LITRI VASCA 70 LT † DIMENSIONI P 440,00 mm | H 1055,00+1500,00 mm | L 440,00 mm ✓ INCLUSI Solo Pompa di ricircolo oppure Uncino Tower, 3 Stainless steel taps, 3 Medallions ✗ SERPENTINE AGGIUNTIVE Dalla 1° alla 3° via

SV260 - Modello - Solo carrellato: escluse serpentine

SV261 - Modello - Kit 3 vie con Colonna Uncino + Rubinetti + Medaglioni

Coolers ► Carbonatore



CARBONATORE A CALDO

Per la gasatura dell'acqua

SV5876/5 - Modello - Da 5 LT

SV5879I - Modello - Baby da 0

SV5875 - Modello - Da 1 LT

SV5876 - Modello - Da 2 LT



CARBONATORE CON RICIRCOLO

Per la gasatura dell'acqua

SV5877 - Modello - 2LT con ricircolo

Coolers ► Serpentine

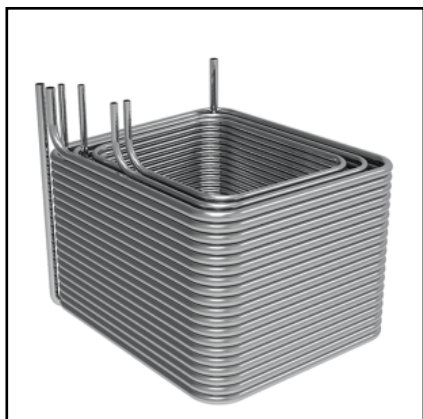

SERPENTINE ARTICO 20

Acciaio Inox | D. 7x8 Accessorio / ricambio per gli impianti di spillatura

SV5580 - Modello - 1° Via Artico 20 / mt.13

SV5583 - Modello - 2° Via Artico 20 / mt.12

SV5585 - Modello - 3° Via Artico 20 / mt.10



SERPENTINE ARTICO 28

Acciaio Inox 316/L || D. 7x8 Accessorio / ricambio per gli impianti di spillatura

SV5590 - Modello - 1° Via Artico 28 vert. / mt.16

SV5592 - Modello - 2° Via Artico 28 vert. / mt.14

SV5594 - Modello - 3° Via Artico 28 vert. / mt.12

SV5596 - Modello - 4° Via Artico 28 vert. / mt.11

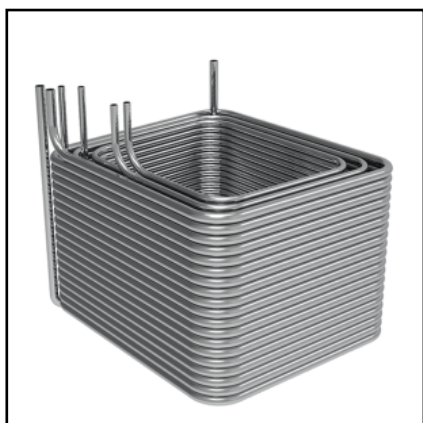

SERPENTINE ARTICO 30

Acciaio Inox | D. 7x8 Accessorio / ricambio per gli impianti di spillatura

SV5520 - Modello - 1° Via Artico 30 / mt.18

SV5525 - Modello - 2° Via Artico 30 / mt.17

SV5530 - Modello - 3° Via Artico 30 / mt.11

SV5535 - Modello - 4° Via Artico 30 / mt.8



SERPENTINE ARTICO 50, 70, 90, 180

Acciaio Inox | D. 7x8 Accessorio / ricambio per gli impianti di spillatura

SV5550 - Modello - 1° Via Sdoppiata (1°+ 2° Via) mt.22

SV5540 - Modello - 1° Via Artico 50

SV5542 - Modello - 2° Via Artico 50

SV5544 - Modello - 3° Via Artico 50

SV5545 - Modello - 4° Via Artico 50

SV5546 - Modello - 5° Via Artico 50

SV5547 - Modello - 6° Via Artico 50

SV5548 - Modello - 7° Via Artico 50

SV5542DP - Modello - 2° Via Sdoppiata (3°+ 4° Via) mt.11+11 Art 50

SV5544DP - Modello - 3° Via Sdoppiata (5°+ 6° Via) mt.10+10 Art 50

Coolers ► Serpentine



SERPENTINE OCEANO 28

Acciaio Inox | D. 7x8 Accessorio / ricambio per gli impianti di spillatura

SV5570 - Modello - 1° Via Oceano 28 / mt.16

SV5572 - Modello - 2° Via Oceano 28 / mt.14

SV5574 - Modello - 3° Via Oceano 28 / mt.12

SV5576 - Modello - 4° Via Oceano 28 / mt.8

SV5578 - Modello - 5° Via Oceano 28 / mt.8

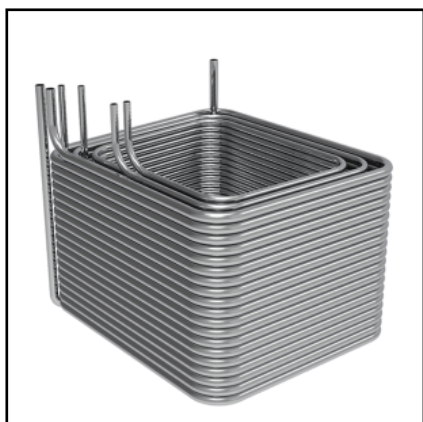

SERPENTINE PACIFICO 18

Acciaio Inox | D. 7x8 Accessorio / ricambio per gli impianti di spillatura

SV5560 - Modello - 1° Via Pacifico 18 / mt.15

SV5562 - Modello - 2° Via Pacifico 18 / mt.13

SV5565 - Modello - 3° Via Pacifico 18 / mt.11

SV5568 - Modello - 4° Via Pacifico 18 / mt.8

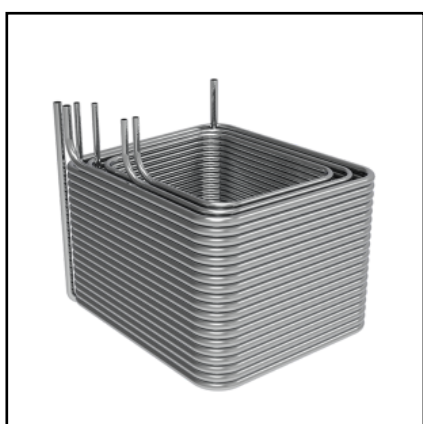

SERPENTINE POLAR 80

Acciaio Inox | D. 7x8 Accessorio / ricambio per gli impianti di spillatura

SV5072 - Modello - 3° Via Polar 80 / mt.12

SV5073 - Modello - 4° Via Polar 80 / mt.10

Ho.re.ca.



KEEN JUICE

4 succhi ✎ POTENZA 1/3 HP ✎ PERFORMANCE 60 LT/H ✎ TEMP. BEVANDA 4/6°C ✎ RAFFREDDAMENTO Continuo

SV264/K - Modello - 4 succhi



KEILA JUICE

4 succhi + 2 acque frizzante fredda e fredda ✎ POTENZA 1/3 HP ✎ PERFORMANCE 60 LT/H ✎ TEMP. BEVANDA 4/6°C ✎ RAFFREDDAMENTO Continuo

SV265/K - Modello - 4 succhi + 2 acque frizzante fredda e fredda



KIKI

2 succhi + acque ✎ POTENZA 1/10 HP ✎ PERFORMANCE 2 LT/MIN. ✎ TEMP. BEVANDA 4/6°C ✎ RAFFREDDAMENTO Continuo

SV263/K - Modello - 2 Succhi + acqua

SV262/K - Modello - 2 Succhi

Banchi ► Arredamento



BANCO IN LEGNO A FUSTO CALDO

Banco realizzato in legno a fusto caldo disponibile in tre dimensioni

SV6800 - Modello - L100 x P75 x H108 CM

SV6801 - Modello - L140 x P75 x H108

SV6802 - Modello - L180 x P75 x H108 CM

SV6805 - Modello - Kit Staffe in ferro + ruote

Banchi ► Arredo Misto



MOBILETTO PER IMPIANTI

Per impianti soprabanco

SV5910N - Modello - Per impianti soprabanco nero



SCAFFALE

Accessorio a supporto per gli impianti o utensili da lavoro

SV5700 - Modello - 2 piani 108 x 60 x 123 cm

Banchi ► Beer Tank



[PROMO] TANK 500LT

Compresi tutti gli accessori e struttura di supporto ed appoggio del tank.

SV084COL - Modello - Cromato completo di accessori

SV085COL - Modello - Ramato completo di accessori

Banchi ► Compressore aria a piston



COMPRESSORE ARIA A PISTONI

Soluzioni potenti con la certezza di un trasporto agevole e prestazioni affidabili in qualsiasi contesto.

SV5417 - Modello - per: Tank 500LT / 20 fusti

SV5418 - Modello - per: Tank 1.000LT / 40 fusti continui

Banchi ► Per manifestazioni

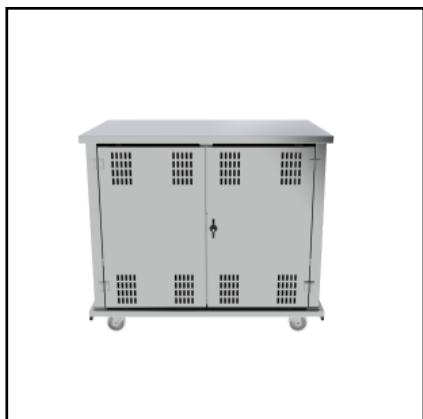

ACCESSORI BANCHI SWIFT

- SV4739 - Modello - Staffa Inox porta riduttore pressione
- SV4742 - Modello - Sportelli Inox Destro e Sinistro per Swift Large
- SV4741 - Modello - Sportelli Inox Destro e Sinistro per Swift Medium
- SV4740 - Modello - Sportelli Inox Destro e Sinistro per Swift Small



BANCO IN ACCIAIO SWIFT LARGE

- NUOVA LINEA ! Banco smontabile realizzato in acciaio inox con ruote per lo spostamento
- SV6826 - Modello - L160 x P75 x H100 CM acciaio inox smontabile



BANCO IN ACCIAIO SWIFT MEDIUM

- NUOVA LINEA ! Banco smontabile realizzato in acciaio inox con ruote per lo spostamento
- SV6821 - Modello - L115 x P75 x H100 CM acciaio inox smontabile



BANCO IN ACCIAIO SWIFT SMALL

- NUOVA LINEA ! Banco smontabile realizzato in acciaio inox con ruote per lo spostamento
- SV6812 - Modello - L82 x P75 x H98 CM acciaio inox smontabile

Freddo ► Banchi Frigo



BANCHI FRIGO SKB

Raffreddatori SKB per fusti di tutte le dimensioni ☞ CAPACITÀ REFRIG. 630W ☞ POTENZA ASSORBITA 240W
☞ GAS REFRIGERANTE R290 ☞ TEMP. D'ESERCIZIO +2°C/+10°C

SV6900 - Modello - SKB-2 | L106 x P72 x H106 CM
SV6901 - Modello - SKB-4 | L106 x P98 x H106 CM
SV6902 - Modello - SKB-6 | L147 x P98 x H106 CM
SV6903 - Modello - SKB-8 | L187 x P98 x H106 CM
SV6904 - Modello - SKB-10 | L220 x P98 x H106 CM
SV6905 - Modello - SKB-3.1 | L147 x P72 x H106 CM
SV6906 - Modello - SKB-4.1 | L187 x P72 x H106 CM



BANCO FRIGO SFK CON MOTORE INTEGRATO

Raffreddatori SKF per fusti di tutte le dimensioni ☞ CAPACITÀ REFRIG. 630W ☞ POTENZA ASSORBITA 240W
☞ GAS REFRIGERANTE R290 ☞ TEMP. D'ESERCIZIO +2°C/+10°C

SV6920 - Modello - SFK-2E | L62 x P57 x H84 CM
SV6922 - Modello - SFK-4E | L88 x P57 x H84 CM
SV6924 - Modello - SFK-6E | L111 x P57 x H84 CM
SV6926 - Modello - SFK-8E | L135 x P57 x H84 CM



BEER BAR

Il Beer Bar è dotato di ruote per un facile spostamento e comprende: ☞ refrigeratore per fusti con termostato digitale ☞ testa per fusti ☞ valvola riduttrice per 1 linea ☞ set colonna con rubinetto e medaglione ☞ vaschetta raccogliocce ☞ Tubi e fascette per collegamento fusto ☞ testata ☞ riduttore e bombola di CO2

SV6970 - Modello - con raccogliocce (esclusa colonna)



KEG STORAGE UNIT KSC

Raffreddatore KSC per lo stoccaggio di fusti da 7 a 20 litri ☞ CAPACITÀ REFRIG. 630W ☞ POTENZA ASSORBITA 240W ☞ GAS REFRIGERANTE R290 ☞ TEMP. D'ESERCIZIO +2°C/+10°C

SV6930 - Modello - Frigo di stoccaggio | L74 x P75 x H135 CM

Freddo ► Banchi Frigo



UNITÀ LATERALE SKB

Raffreddatori SKB per fusti di tutte le dimensioni ☞ CAPACITÀ REFRIG. 919W ☞ POTENZA ASSORBITA 550W
☞ GAS REFRIGERANTE R134a ☞ TEMP. D'ESERCIZIO +2°C/+10°C
SV6911 - Modello - Per banco SKB 919W | L35 x P50 X H84 CM



UNITÀ ORIZZONTALE SKB

Raffreddatori SKB per fusti di tutte le dimensioni ☞ CAPACITÀ REFRIG. 630W ☞ POTENZA ASSORBITA 240W
☞ GAS REFRIGERANTE R290 ☞ TEMP. D'ESERCIZIO +2°C/+10°C
SV6910 - Modello - Per banco SKB 630W gas R290 | L61 x P52 X H36 CM

Freddo ► Celle Refrigerate



CELLE REFRIGERATE

Possibilità di realizzare celle refrigerate di tutte le misure e con temperatura negativa e positiva

SV6990 - Modello - Cella frigorifera su misura

SV6993 - Modello - Monoblocco (motore) a pannello per cella

SV6995 - Modello - Monoblocco (motore) a soffitto per cella

Freddo ► Frigo Vetrine



FRIGOVETRINA CL1240VGC

Frigo vetrina bibite con doppia anta a porta battente in vetro, ventilato ☼ CAPACITA' NETTA 800 LT ☼ TEMP. D'ESERCIZIO 0°C/+10°C

SV5459 - Modello - Doppia porta ventilato | L120 x P65 x H198 CM



FRIGOVETRINA CL20VG/50VG/70VG

Frigo vetrina bibite soprabanco con 1 anta a porta battente in vetro, statico con agitatore ☼ CAPACITA' NETTA 20-50-70 LT ☼ TEMP. D'ESERCIZIO 0°C/+10°C

SV5470 - Modello - Soprabanco con agitatore | L33 x P39 x H47 CM

SV5472 - Modello - Soprabanco con agitatore | L43 x P48 x H50 CM

SV5474 - Modello - Soprabanco con agitatore | L43 x P48 x H68 CM



FRIGOVETRINA CL372VG

Frigo vetrina bibite con 1 anta a porta battente in vetro, statico con agitatore ☼ CAPACITA' NETTA 342 LT ☼ TEMP. D'ESERCIZIO 0°C/+10°C

SV5450 - Modello - Bianco con agitatore | L60 x P62 x H183 CM

SV5455 - Modello - Nero con agitatore | L60 x P62 x H183 CM



FRIGOVETRINA CL570VGC

Frigo vetrina bibite con 1 anta a porta battente in vetro, ventilato ☼ CAPACITA' NETTA 360 LT ☼ TEMP. D'ESERCIZIO 0°C/+10°C

SV5457 - Modello - Bianco ventilato | L65 x P67 x H195 CM

Freddo ► Frigo Vetrine



FRIGOVETRINA ICOOL 110 JUMBO

Frigo vetrina con 2 ante a porta battente in vetro, ventilato e linea ICool ☼ CAPACITA' NETTA 960 LT ☼ TEMP. D'ESERCIZIO 0°C/+10°C

SV5480 - Modello - Bianco doppia porta ventilato | L113 x P72 x H202 CM

SV5485 - Modello - Nero doppia porta ventilato | L113 x P72 x H202 CM



FRIGOVETRINA ICOOL 80 JUMBO

Frigo vetrina con 2 ante a porta battente in vetro, ventilato e linea ICool ☼ CAPACITA' NETTA 654 LT ☼ TEMP. D'ESERCIZIO 0°C/+10°C

SV5476 - Modello - Bianco doppia porta ventilato | L94 x P63 x H198 CM

SV5478 - Modello - Nero doppia porta ventilato | L94 x P63 x H198 CM



FRIGOVETRINA SGC

Raffreddabottiglie da 2 a 4 porte con refrigerazione integrale o remota ☼ CAPACITÀ REFRIG. 630W ☼ POTENZA ASSORBITA 240W ☼ GAS REFRIGERANTE R290 ☼ Capacità bottiglie (33cl) 680 ☼ TEMP. D'ESERCIZIO +2°C/+10°C

SV6940 - Modello - 4 porte a vetro SGC-4E | L254 x P52 x H84 CM

SV6945 - Modello - 3 porte a vetro SGC-3E | L200 x P52 x H84 CM

SV6950 - Modello - 2 porte a vetro SGC-2E | L146 x P52 x H84 CM



FRIGOVETRINA THIN COOLER

Frigo vetrina bibite con 1 anta a porta battente in vetro, statico con agitatore ☼ CAPACITA' NETTA 160 LT ☼ TEMP. D'ESERCIZIO 0°C/+10°C

SV5460 - Modello - Bianco con agitatore | L390 x P47 x H188

SV5465 - Modello - Nero con agitatore | L390 x P47 x H188

Freddo ► Frigo Vetrine



FRIGOVETRINA VINI CLW 372VG

Frigo vetrina con 1 anta a porta battente in vetro, statico con ventola 🌀 CAPACITA' NETTA 342 LT 🌀 TEMP. D'ESERCIZIO +5°C/+10°C/+16°C

SV5495 - Modello - Nera con ventola per vino | L60 x P62 x H186 CM



FRIGOVETRINA VINI CLW 372VGL

Frigo vetrina con 1 anta a porta battente in vetro, statico con ventola 🌀 CAPACITA' NETTA 342 LT 🌀 TEMP. D'ESERCIZIO +5°C/+10°C/+16°C

SV5490 - Modello - Rovere chiaro con ventola per vini | L69 x P67 x H188 CM

SV5492 - Modello - Rovere scuro con ventola per vini | L69 x P67 x H188 CM



FRIGOVETRINA VINI CLW800V2GL

Frigo vetrina con 2 ante a porta battente in vetro statico con ventola 🌀 CAPACITA' NETTA 604 LT 🌀 TEMP. D'ESERCIZIO +5°C/+10°C/+16°C

SV5497 - Modello - Frassino sbiancato con ventola per vini | L131 x P67 x H188 CM

SV5498 - Modello - Abete grezzo con ventola per vini | L131 x P67 x H188 CM

SV5499 - Modello - Noce medio con ventola per vini | L131 x P67 x H188 CM

Fusto ▶ Attacco fusto



INNESTI

- SV1840 - Modello - Jolly Gas 7/16"
- SV1842 - Modello - Jolly Prodotto 7/16"
- SV1845 - Modello - Coca Cola inn. 1/2" Gas
- SV1846 - Modello - Coca Cola out 1/2" Product



INNESTO A SCIVOLO TIPO A

- SV1865 - Modello - A scivolo 5/8" tipo A



INNESTO A TRIANGOLO TIPO G

- SV1870 - Modello - A triangolo 5/8" tipo G



INNESTO AMERICANA TIPO D

- SV1880 - Modello - Americana 5/8" tipo D valv. sfiato

Fusto ▶ Attacco fusto



INNESTO BAIONETTA TIPO S

SV1860 - Modello - A baionetta 5/8" tipo S



INNESTO GUINNESS TIPO U

SV1885 - Modello - Guinness 5/8" tipo U



INNESTO KEYKEG TIPO F

SV1890T - Modello - KeyKeg tipo F (F-Type coupler)



INNESTO KOMBI TIPO M

SV1875 - Modello - Kombi 5/8" tipo M

Fusto ▶ Attacco fusto



MICROMATIC TYPE A

- SV1830 - Modello - Innesto Micromatic a scivolo 5/8"
- SV1836 - Modello - Guarn. est. inn. Micromatic
- SV1837 - Modello - O-ring per "A/S" Type Micromatic



MICROMATIC TYPE S

- SV1833 - Modello - Guarn. est. inn. Micromatic
- SV1831 - Modello - Guarn. est. inn. Micromatic
- SV1835 - Modello - Innesto Micromatic a baionetta 5/8"



SPINONI PER FUSTI

- SV9030 - Modello - ASTA A BAIONETTA | TIPO S
- SV9032 - Modello - ASTA A SCIVOLO | TIPO A
- SV9034 - Modello - ASTA TRIANGOLO | TIPO G
- SV9036 - Modello - ASTA AMERICANA | TIPO D
- SV9038 - Modello - ASTA GUINNES | TIPO U
- SV9040 - Modello - ASTA KOMBI | TIPO M

Fusto ▶ Spillatura



PARTY PUMP

Pompa per l'erogazione della birra con rubinetto ad alta qualità. Facile montaggio ed utilizzo
SV1520 - Modello - Party Pump



POMPA INGLESE

Pompa per l'erogazione della birra con rubinetto ad alta qualità. Facile montaggio ed utilizzo
SV1550 - Modello - Dorata 1/4 pt
SV1551 - Modello - Cromata 1/4 pt
SV1555 - Modello - Valvola liquido per pompa inglese

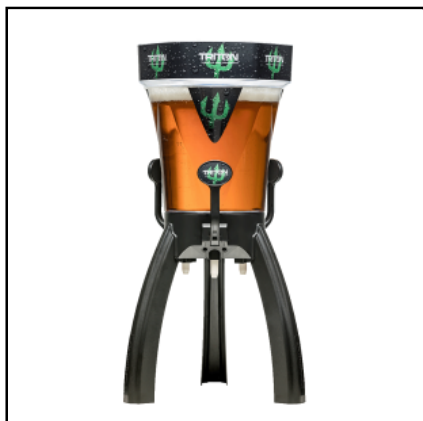

TRITON CLASSIC

Spillatore da banco per birra
SV2670 - Modello - Da 3LT.
SV2671 - Modello - Da 5LT.

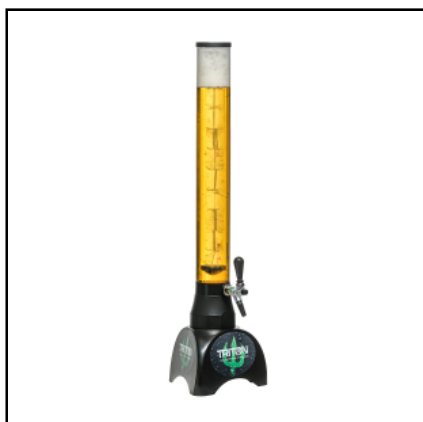

TRITON ORIGINAL

Spillatore da banco per birra
SV2660 - Modello - Da 2LT.
SV2661 - Modello - Da 3LT.
SV2662 - Modello - Da 5LT.

Fusto ► Spillatura



TRITON PROMO

Spillatore da banco per birra

SV2665 - Modello - Da 3LT.

SV2666 - Modello - Da 3LT. XL

SV2667 - Modello - Da 5LT.

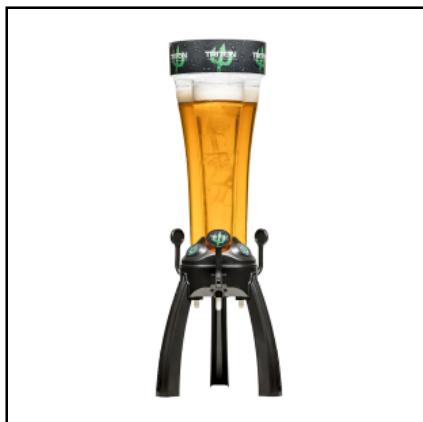

TRITON SKY

Spillatore da banco per birra

SV2675 - Modello - Da 5LT.

Fusto ▶ Testate lavaggio

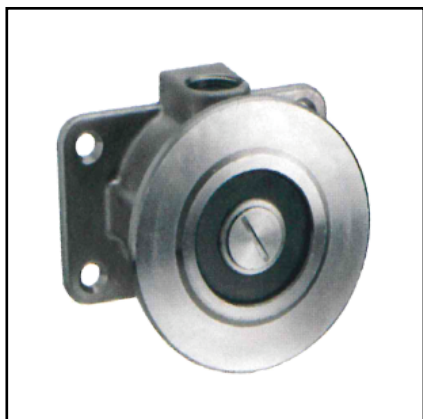

TESTA LAVAGGIO A SCIVOLO TIPO A

SV4615 - Modello - A scivolo | Tipo A



TESTATA LAVAGGIO A BAIONETTA TIPO S

SV4610 - Modello - A baionetta | Tipo S



TESTATA LAVAGGIO A TRIANGOLO TIPO G

SV4630 - Modello - A triangolo | Tipo G



TESTATA LAVAGGIO AMERICANA TIPO D

SV4620 - Modello - Americana | Tipo D

Fusto ▶ Testate lavaggio



TESTATA LAVAGGIO COCA COLA

SV4640 - Modello - Coca Cola 3/8"



TESTATA LAVAGGIO GUINNESS TIPO U

SV4625 - Modello - Guinness | Tipo U



TESTATA LAVAGGIO JOLLY

SV4645 - Modello - Jolly 3/8"



TESTATA LAVAGGIO KOMBI TIPO M

SV4635 - Modello - Kombi | Tipo M

Fusto ▶ Testate lavaggio



TESTATA LAVAGGIO TIPO F (KEYKEG)

SV4650 - Modello - KeyKeg | Tipo F
SV4655 - Modello - Adattatore KeyKeg

Fusto ▶ Valvole



VALVOLE

SV1838 - Modello - Non ritorno bevanda inn. micromatic

SV1839 - Modello - Non ritorno CO2 inn. micromatic

SV1843 - Modello - Innesto di non ritorno NC 7/16" (27-3010-00)

SV1847 - Modello - Valvole Non ritorno 1/2" CC

Ricambi ► Greche e Serpentine

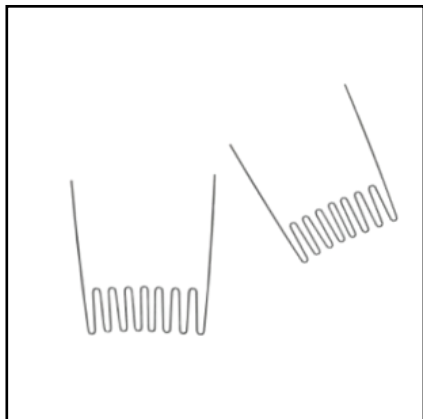

GRECHE

Greca AISI 316 Accessorio / ricambio per gli impianti di spillatura

SV5500 - Modello - D. mm 8x0.5 mt.5

SV5505 - Modello - D. mm 8x0.5 mt.7

SV5510 - Modello - D. mm 6x0.5 mt.10 + racc.

Ricambi ► John Guest



CHIAVI JOHN GUEST

SV0450 - Modello - Set chiavi John Guest

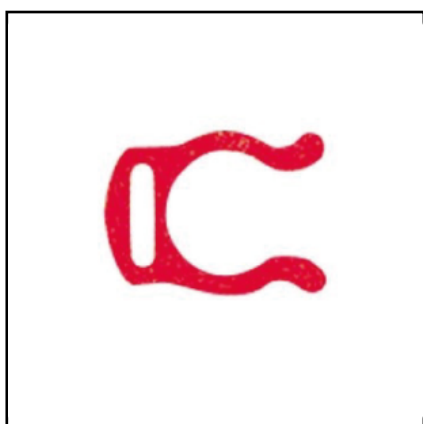

CLIP DI BLOCCAGGIO ROSSA

Vendibili in CONFEZIONI da 10 PEZZI Il prezzo si riferisce alla singola unità

SV0320 - Modello - 1/4"-5/16" - rossa

SV0322 - Modello - 3/8" - rossa

SV0324 - Modello - 1/2" - rossa



CODOLO PORTAGOMMA

Vendibili in CONFEZIONI da 10 PEZZI Il prezzo si riferisce alla singola unità

SV0220 - Modello - 3/8"x3/8"

SV0221 - Modello - 1/2"x3/8"

SV0222 - Modello - 5/16"x3/8"



CURVA

Vendibili in CONFEZIONI da 10 PEZZI Il prezzo si riferisce alla singola unità

SV0310 - Modello - 5/16" John Guest

SV0312 - Modello - 3/8" John Guest

SV0314 - Modello - 12mm John Guest

Ricambi ► John Guest



GOMITO CON CODOLO

Vendibili in CONFEZIONI da 10 PEZZI Il prezzo si riferisce alla singola unità

SV0170 - Modello - 3/8" x 5/16"

SV0171 - Modello - 3/8" x 3/8"

SV0172 - Modello - 1/2" x 1/2"

SV0173 - Modello - 5/16" x 5/16"



INTERMEDIO A GOMITO

Vendibili in CONFEZIONI da 10 PEZZI Il prezzo si riferisce alla singola unità

SV0140 - Modello - 5/16"

SV0141 - Modello - 3/8"

SV0142 - Modello - 1/2"



INTERMEDIO A T

Vendibili in CONFEZIONI da 10 PEZZI Il prezzo si riferisce alla singola unità

SV0175 - Modello - 3/8"

SV0176 - Modello - 1/2"

SV0174 - Modello - 5/16"



INTERMEDIO A Y

Vendibili in CONFEZIONI da 10 PEZZI Il prezzo si riferisce alla singola unità

SV0200 - Modello - 3/8"

SV0201 - Modello - 1/2"

SV0203 - Modello - 5/16"

Ricambi ► John Guest



INTERMEDIO DRITTO

Vendibili in CONFEZIONI da 10 PEZZI Il prezzo si riferisce alla singola unità

SV0130 - Modello - 3/16"

SV0131 - Modello - 5/16"

SV0132 - Modello - 3/8"

SV0133 - Modello - 1/2"



PASSAPARETE INTERMEDIO

Vendibili in CONFEZIONI da 10 PEZZI Il prezzo si riferisce alla singola unità

SV0210 - Modello - 3/8"

SV0211 - Modello - 1/2"



RACCORDO A U

Vendibili in CONFEZIONI da 10 PEZZI Il prezzo si riferisce alla singola unità

SV0240 - Modello - Raccordo a U - 3/8"

SV0242 - Modello - Raccordo a U - 1/2"



RIDUZIONE

Vendibili in CONFEZIONI da 10 PEZZI Il prezzo si riferisce alla singola unità

SV0230 - Modello - 5/16" x 3/8"

SV0231 - Modello - 3/8" x 5/16"

SV0232 - Modello - 1/2" x 3/8"

Ricambi ► John Guest



RIDUZIONE A GOMITO

Vendibili in CONFEZIONI da 10 PEZZI Il prezzo si riferisce alla singola unità

SV0160 - Modello - 3/8" x 5/16"

SV0161 - Modello - 1/2" x 5/16"

SV0162 - Modello - 1/2" x 3/8"



RIDUZIONE INTERMEDIA

Vendibili in CONFEZIONI da 10 PEZZI Il prezzo si riferisce alla singola unità

SV0150 - Modello - 3/8" x 5/16"

SV0152 - Modello - 1/2" x 5/16"

SV0153 - Modello - 1/2" x 3/8"



STAFFA DI MONTAGGIO

Vendibili in CONFEZIONI da 10 PEZZI Il prezzo si riferisce alla singola unità

SV0280 - Modello - 10mm 3/8"



SUPERSEAL

Vendibili in CONFEZIONI da 10 PEZZI Il prezzo si riferisce alla singola unità

SV0260 - Modello - 5/16" SUPERSEAL X 3/8" TUBO

SV0262 - Modello - 5/16" X 5/16" SUPERSEAL SM040808S

SV0270 - Modello - 5/16" SUPERSEAL X 3/8" GOMITO

SV0272 - Modello - 5/16" SUPERSEAL X 5/16" GOMITO SM0308S

Ricambi ► John Guest



TAPPO MASCHIO

Vendibili in CONFEZIONI da 10 PEZZI Il prezzo si riferisce alla singola unità

SV0301 - Modello - 5/16"

SV0302 - Modello - 3/8"

SV0304 - Modello - 1/2"



TAPPO PER TUBO

Vendibili in CONFEZIONI da 10 PEZZI Il prezzo si riferisce alla singola unità

SV0250 - Modello - 3/8"



TERMINALE DRITTO

Vendibili in CONFEZIONI da 10 PEZZI Il prezzo si riferisce alla singola unità

SV0110 - Modello - 3/8" X 1/4" NPTF

SV0101 - Modello - 3/8" X 3/8" BSPT

SV0111 - Modello - 3/8" X 3/8" NPTF

SV0121 - Modello - 3/8" X 1/2" NPTF

SV0102 - Modello - 1/2" X 3/8" BSPT

SV0103 - Modello - 1/2" X 1/2" BSPT

SV0125 - Modello - 3/8" X 1/4" MFL



TERMINALE DRITTO FIL. FEMMINA

Vendibili in CONFEZIONI da 10 PEZZI Il prezzo si riferisce alla singola unità

SV0190 - Modello - 3/8" X 3/4" BSP

SV0180 - Modello - 3/8" X 3/8" BSP

SV0181 - Modello - 3/8" X 1/2" BSP

SV0182 - Modello - 3/8" X 5/8" BSP

SV0185 - Modello - 3/8" X 1/2" UN

SV0188 - Modello - 3/8" X 1/4" MFL

SV0186 - Modello - 5/16" X 1/4" MFL

Ricambi ► John Guest



VALVOLA DI INTERCETTAZIONE

Vendibili in CONFEZIONI da 10 PEZZI Il prezzo si riferisce alla singola unità

SV0282 - Modello - 3/8" X 3/8" TUBO/FIL. M

SV0284 - Modello - 3/8" X 3/8" TUBO/TUBO



VALVOLA DI NON RITORNO 3/8"

Vendibili in CONFEZIONI da 10 PEZZI Il prezzo si riferisce alla singola unità

SV0290 - Modello - Valvola di non ritorno 3/8" - 3/8"

Ricambi ► Riduttori CO2



ACCESSORI RIDUTTORI

- SV4211 - Modello - Membrana di tenuta D38.5x1.5
- SV4212 - Modello - Membrana completa bassa pressione
- SV4220 - Modello - Kit ricambio capsula ap+spillo
- SV4225 - Modello - Kit componenti interni LP-HP
- SV4550 - Modello - Staffa universale riduttore 1 via acc.
- SV4560 - Modello - Staffa fissaggio bombola CO2/N2
- SV4320 - Modello - Raccordo G1/4M-G1/4MDi 4
- SV4351 - Modello - Dado bomb. CO2 Germ ch30 W21.8
- SV4352 - Modello - Ghiera W21.80x1/14 N2

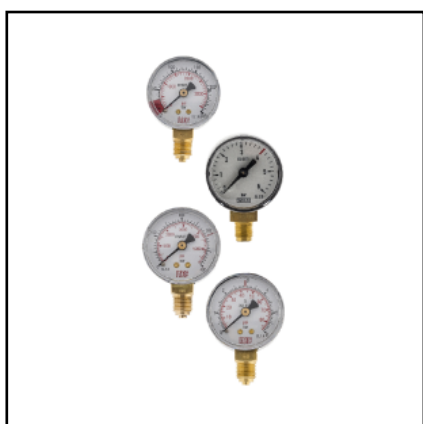

MANOMETRI

- SV4390 - Modello - D50 BPO-10SR 7 bar
- SV4391 - Modello - D50 BPO-6SR 4.8 bar
- SV4392 - Modello - D50 AP 250 bar G1/4B
- SV4393 - Modello - D50 AP 400 bar G1/4B



RIDUTTORI DI PRESSIONE CO2

- SV4051 - Modello - CO2 7bar 1 via
- SV4052 - Modello - CO2 2 vie 1 via 7bar
- SV4053 - Modello - CO2 3 vie 1 via 7bar
- SV4150 - Modello - Minor gas. 1lmbp m11x1Dxi c.vert



RIDUTTORI MACRO

- SV4080 - Modello - Rid. primario Macro gasatura 1p
- SV4085 - Modello - Rid. primario master ad alta portata

Ricambi ► Riduttori CO2



RIDUTTORI MAJORPLUS CO2 / N2

- SV4031 - Modello - N2 W21.8x1/14"RH 1 via
- SV4032 - Modello - N2 W21.8x1/14"RHE 2 vie
- SV4050 - Modello - CO2 4.8bar 1 via
- SV4054 - Modello - CO2 4 vie 1 via 7bar
- SV4055 - Modello - CO2 5 vie 1 via 7bar
- SV4070 - Modello - Majorplus second. 2hp libere



RIDUTTORI MINOR

- SV4160 - Modello - Minor gas. 1mbp acme dxi c.vert

Ricambi ▶ Tubi

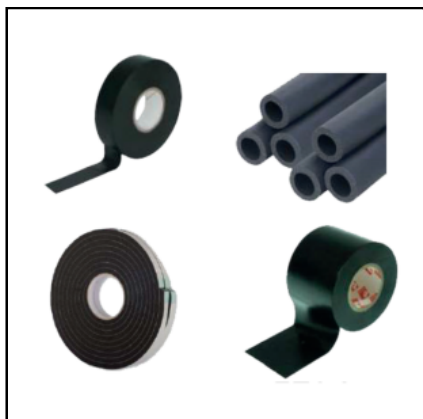

ISOLANTE E NASTRI

- SV7900 - Modello - Nastro anticondensa 50x3 15mt
- SV7910 - Modello - Nastro isolante nero h19x25 15mt
- SV7920 - Modello - Tubo poliet. antigr. nero 6x28 (2 metri)
- SV7921 - Modello - Tubo poliet. antigr. nero 6x18 (2 metri)
- SV7930 - Modello - Tubo anticondensa sp.6 foro 12 (2 metri)
- SV7932 - Modello - Tubo anticondensa sp.6 foro 18 (2 metri)
- SV7934 - Modello - Tubo anticondensa spess. 6x22 int (2 metri)
- SV7936 - Modello - Tubo anticondensa spess. 6x23 int (2 metri)
- SV7938 - Modello - Tubo anticondensa da diam. 35x13 (2 metri)
- SV7940 - Modello - Tubo anticondensa da diam. 42x13 (2 metri)



PITONI 15MT

Vendibili in MATASSE da 15 METRI Il prezzo si riferisce al metro lineare

- SV7002/15 - Modello - 2+2 A13mm (matassa 15mt)
- SV7003/15 - Modello - 3+2 A13mm (matassa 15mt)
- SV7004/15 - Modello - 4+2 A13mm (matassa 15mt)
- SV7005/15 - Modello - 5+2 A13mm (matassa 15mt)
- SV7006/15 - Modello - 6+2 A13mm (matassa 15mt)
- SV7008/15 - Modello - 8+2 A13mm (matassa 15mt)
- SV7010/15 - Modello - 10+2 A13mm (matassa 15mt)



PITONI 50MT

Vendibili in MATASSE da 50 METRI Il prezzo si riferisce al metro lineare

- SV7002 - Modello - 2+2 A13mm (matassa 50mt)
- SV7003 - Modello - 3+2 A13mm (matassa 50mt)
- SV7004 - Modello - 4+2 A13mm (matassa 50mt)
- SV7005 - Modello - 5+2 A13mm (matassa 50mt)
- SV7006 - Modello - 6+2 A13mm (matassa 50mt)
- SV7008 - Modello - 8+2 A13mm (matassa 50mt)
- SV7010 - Modello - 10+2 A13mm (matassa 50mt)
- SV7012 - Modello - 12+2 A13mm (matassa 50mt)
- SV7014 - Modello - 14+2 A13mm (matassa 50mt)
- SV7023 - Modello - 3 (6x8)+2(6)



TUBI

- SV4375 - Modello - Terminale 1/4M 21
- SV4370 - Modello - Terminale azoto 1/4M 21
- SV4577 - Modello - Tubo AP con molle 1200mm 1/4x1/4 femm.
- SV4578 - Modello - Tubo AP con molle 1800mm 1/4x1/4 femm.
- SV4570 - Modello - Tubo AP CO2 manuale
- SV4575 - Modello - Tubo AP N2 compl. manuale

Ricambi ▶ Tubi



TUBI AISI

- SV7680 - Modello - Tubo AISI 304 D. mm 8x0
- SV7682 - Modello - Tubo AISI 304 D. mm 8x0
- SV7685 - Modello - Tubo AISI 304 D. mm8x0



TUBI ALIMENTARI

Vendibili in MATASSE da 100 METRI Il prezzo si riferisce al metro lineare

- SV7552 - Modello - LLDPE POLY 6
- SV7553 - Modello - LLDPE POLY 6
- SV7554 - Modello - LLDPE POLY 6
- SV7555 - Modello - LLDPE POLY 6
- SV7556 - Modello - LLDPE POLY 6
- SV7557 - Modello - LLDPE POLY 6
- SV7558 - Modello - LLDPE POLY 6
- SV7559 - Modello - LLDPE POLY 6
- SV7560 - Modello - LLDPE POLY 6
- SV7561 - Modello - LLDPE POLY 6

Ricambi ▶ Ricambi e Pompe



AGITATORE

Accessorio / ricambio per gli impianti di spillatura
SV3110 - Modello - Agitatore Modello H



MOTOVENTILATORI

Accessorio / ricambio per gli impianti di spillatura

SV3220 - Modello - FC 5w
SV3221 - Modello - FC 10w
SV3222 - Modello - FC 18w
SV3225 - Modello - Fandis 120 x 120 x 38
SV3230 - Modello - Tangenziale 180mm
SV3235 - Modello - Tangenziale 240mm



POMPA FLOJET

SV3095 - Modello - T-5000 140



POMPE PNEUMATICHE

SV3070 - Modello - BWIII 230V - EUPLUG
SV3080 - Modello - Bevjet Compact 230V 3/8"
SV3090 - Modello - Beer 3/8"OUTG561202
SV3091 - Modello - Racc. J/G 3/8"
SV3093 - Modello - Racc. per pompa G56 portag. 7mm

Ricambi ▶ Ricambi e Pompe



POMPE RICIRCOLO / IMMERSIONE

Accessorio / ricambio per gli impianti di spillatura

- SV3115 - Modello - Pompa ricircolo 8mt. (spina feller)
- SV3120 - Modello - Pompa ricircolo 13mt. (spina feller)
- SV3130 - Modello - Pompa ricircolo 18mt. (spina feller)
- SV3150 - Modello - Pompa ricircolo 4mt. (spina feller)
- SV3155 - Modello - Pompa ricircolo 6mt. (spina feller)
- SV3160 - Modello - Pompa d'immersione JR-800



SHURFLO

- SV3050 - Modello - Pompa Shurflo postmix 166-296-28
- SV3052 - Modello - Nipplo s.s. Shurflo 90° 7mm + or
- SV3054 - Modello - Nipplo s.s. Shurflo 90° 10mm + or
- SV3057 - Modello - Nipplo Shurflo 90° CO2 a tee+or
- SV3058 - Modello - Racc. Shurflo CO2 tee+or
- SV3060 - Modello - Pompa Shurflo birra 166-257-39



TERMOSTATI

Accessorio / ricambio per gli impianti di spillatura

- SV3400 - Modello - Termostato Ranco completo a capillare B/G
- SV3412 - Modello - Termostato Ranco liscio banco ghiaccio
- SV3415 - Modello - Termostato Ranco per impianti a secco
- SV3420 - Modello - Manopola termostato Ranco
- SV3421 - Modello - Targhetta Ranco 2601661-1
- SV3422 - Modello - Staffa Ranco 03300423001

Ricambi ► Per il mondo acqua



ACCESSORI PER ACQUA

- SV5870 - Modello - RID. H2O MINIBRASS LF FF MAN
- SV5871 - Modello - MANOMETRO H2O 119.6 050
- SV5872 - Modello - RID.H2O GRANDE
- SV5874 - Modello - VALVOLA NON RITORNO H2O 3/8"
- SV5873 - Modello - FILTRO ACQUA CON RETINA 3/8"X3/8"
- SV5940 - Modello - BUSTA SANIFICANTE PER IMPIANTI ACQUA



ANTIALLAGAMENTO ACQUA

- SV5878 - Modello - VALVOLA WATER BLOCK



BOMBOLE CO2

- SV01450 - Modello - Bombola CO2 600gr usa e getta
- SV8850 - Modello - Bombola CO2 4KG ricaricabile - Nuova
- SV8851 - Modello - Bombola CO2 4KG ricaricabile - Revisionata
- SV8855 - Modello - Bombola CO2 10KG ricaricabile - Nuova
- SV8856 - Modello - Bombola CO2 10KG ricaricabile - Revisionata



BOTTIGLIA KEFASS

- Vendibili in CONFEZIONI da 20 PEZZI Il prezzo si riferisce alla singola unità
- SV5920C - Modello - da 25 CL con tappo ed etichetta "Life" (Conf. 20 pezzi)
 - SV5925C - Modello - da 50 CL con tappo ed etichetta "Life" (Conf. 20 pezzi)
 - SV5930C - Modello - da 75 CL con tappo ed etichetta "Life" (Conf. 20 pezzi)

Ricambi ► Per il mondo acqua



BOTTIGLIA KEFASS RICAMBI

Vendibili in CONFEZIONI da 2000 PEZZI Il prezzo si riferisce alla singola unità
SV5935 - Modello - Tappi (Conf. 2000 pezzi)



CONTALITRI ACQUA

SV5890 - Modello - Contaltri acqua Manuale



EROGATORI

SV5880 - Modello - PISTOLA SELTZ PLUS CROMATO
SV5881 - Modello - PULSANTE PER PISTOLA SELTZ PLUS CROMATO
SV5885 - Modello - PISTOLA SELTZ PLASTICA CON SUPPORTO



FILTRI

SV5860 - Modello - Filtro acqua WATER PRO ARGENTIZZATA - 11.000LT
SV5862 - Modello - Filtro acqua WATER PRO ARGENTIZZATA - 3.000LT

Ricambi ► Per il mondo acqua



FILTRI EVERPURE

- SV5850 - Modello - Everpure | AC
- SV5851 - Modello - Everpure | 4C
- SV5855 - Modello - Everpure | MICROGUARD PRO4
- SV5856 - Modello - Everpure | 4CB5



MOTORE MONOFASE

- SV3014 - Modello - Motore 230V 50/60HZ 200W

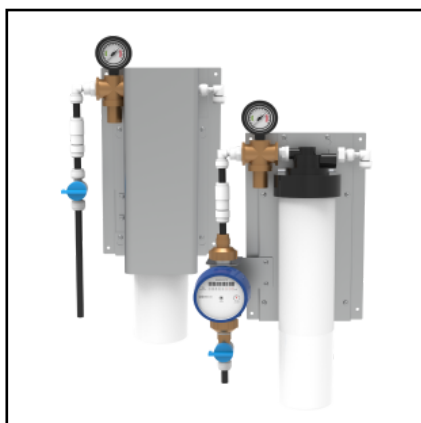

PANNELLO TECNICO

- SV5900 - Modello - Testata filtro senza contaltri (filtro da acquistare a parte)
- SV5905 - Modello - Testata filtro con contaltri (filtro da acquistare a parte)
- SV5900I - Modello - Testata filtro senza contaltri e con protezione (filtro da acquistare a parte)
- SV5905I - Modello - Testata filtro con contaltri e con protezione (filtro da acquistare a parte)



POMPE H2O

- SV3001 - Modello - 300LT INOX
- SV3002 - Modello - 300LT OTTONE
- SV3003 - Modello - 200LT OTTONE
- SV3004 - Modello - 100LT OTTONE

Ricambi ► Per il mondo acqua



SISTEMA UV 12W

SV5895 - Modello - Sistema UV 12W S5LT/MIN



TESTATA FILTRO EVERPURE QL2

SV5858 - Modello - Testata filtro Everpure QL2

Ricambi ► Pulizia



ACCESSORI DELFIN

- SV2615 - Modello - Spazzola centrale Delfin 2100/3100
- SV2616 - Modello - Spazzola esterna Delfin 2100/3100
- SV2617 - Modello - Supporto spazzola centrale Delfine
- SV2620 - Modello - Spazzola tripla 3x18 pulizia bicchieri
- SV2621 - Modello - Spazzola tripla 2x18 + 1x25
- SV2635 - Modello - Detergente 1kg bio clean per spullboy/delfin
- SV2580 - Modello - Vasca inox lavamatic per Spullboy



DELFIN 2100

- SV2610 - Modello - Cilindri chiusi



DELFIN 3100

- SV2611 - Modello - Un cilindro chiuso uno aperto



DETERGENTI

Vendibili in CONFEZIONI da 10 PEZZI / 10 LITRI Il prezzo si riferisce alla singola unità / singolo litro

- SV9802 - Modello - STERISAN detergente alcalino in polvere busta 70g
- SV9803 - Modello - STERICLOR PLUS sanificante in polvere per birra e bevande con bioindicatore
- SV00820 - Modello - Liquido sanificante AS30 10 lt

Ricambi ► Pulizia



FUSTINI DI LAVAGGIO INOX

- SV9011 - Modello - 1 BOCCHETTONE ACC.INOX
- SV9012 - Modello - 2 BOCCHETTONI ACC.INOX
- SV9013 - Modello - 3 BOCCHETTONI ACC.INOX
- SV9014 - Modello - 4 BOCCHETTONI ACC.INOX



FUSTINO DI LAVAGGIO IN PLASTICA

- SV9002 - Modello - con 2 bocchettoni
- SV9003 - Modello - con 1 bocchettone



SFERE PULIZIA TUBI

- SV9450 - Modello - 9mm PER TUBI 7/mm



SPAZZOLE PULIZIA

- SV2625 - Modello - SPAZZOLINO PER PULIZIA RUBINETTO
- SV2628 - Modello - TAPPO SPAZZOLINO RUB.(SHORT BRUSH)
- SV9410 - Modello - SPAZZOLA KEG D. 80MM
- SV9415 - Modello - SPAZZOLA KEG D. 40MM

Ricambi ► Pulizia



SPULLBOY NEPTUN T2000

SV2640 - Modello - Spullboy Neptun T2000



SPULLBOY TWIN GO

SV2645 - Modello - Spullboy Twin Go



TAPPETINI DI SGOCCIOLAMENTO

SV2630 - Modello - 30 x 20 CM

Ricambi ▶ Accessori



ACCESSORI GENERICI BEVERAGE

- SV4500 - Modello - Chiave bombola universale CH28-30
- SV4560 - Modello - Staffa fissaggio bombola CO2/N2
- SV8270 - Modello - Valvola a sfera mini M/F BSPP 1/4" ott.
- SV8272 - Modello - Valvola a sfera mini M/F 3/8" ott.
- SV8246 - Modello - Raccordo Y 1/4"M x 2F 1/4" ott. nich.



ACCESSORI TAGLIO

- SV8750 - Modello - PINZA TAGLIATUBO PICCOLA
- SV8755 - Modello - PINZA TAGLIATUBO GRANDE
- SV8757 - Modello - LAMA RICAMBIO PINZA TAGLIATUBO PICCOLO
- SV8758 - Modello - LAMA RICAMBIO PINZATAGLIATUBO GRANDE
- SV8770 - Modello - SPECIAL TUBIING CUTTER
- SV8775 - Modello - PYTHON CUTTER - 50 MM



CONNETTORE VITOP

- SV1810 - Modello - Connettore Vitop

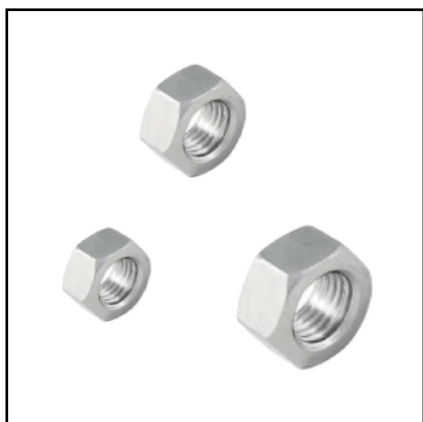

DADO ESAGONALE

Vendibili in CONFEZIONI da 20 PEZZI Il prezzo si riferisce alla singola unità

- SV8324 - Modello - 5/8"
- SV8325 - Modello - 1/2"
- SV8330 - Modello - 3/4"
- SV8320 - Modello - KIT 5/8 + GUARN. + NIPPLO CURVA 90°
- SV8322 - Modello - KIT 5/8 + GUARN. + NIPPLO DIRITTO

Ricambi ▶ Accessori



DIFFUSORI

SV4310 - Modello - 2 us. 7/16" RHE
SV4311 - Modello - 3 us. 7/16" RHE
SV4312 - Modello - 4 us. 7/16" RHE
SV4313 - Modello - 5 us. 7/16" RHE
SV4314 - Modello - 6 us. 7/16" RHE



FASCETTE ANTIGRINZA INOX

Vendibili in CONFEZIONI da 100 PEZZI Il prezzo si riferisce alla singola unità

SV8600 - Modello - 8
SV8602 - Modello - 10
SV8604 - Modello - 10
SV8606 - Modello - 11
SV8608 - Modello - 13
SV8610 - Modello - 14 diametro
SV8612 - Modello - 14
SV8614 - Modello - 15
SV8616 - Modello - 17 diametro
SV8618 - Modello - 17



FASCETTE FISSAGGIO IN PLASTICA

SV8800 - Modello - 100 x 2
SV8805 - Modello - 200 x 2
SV8810 - Modello - 280 x 4
SV8820 - Modello - Basetta per fascetta



FOB DETECTOR

SV1820 - Modello - EcoFlo Supply
SV1823 - Modello - Stainless Steel Fobstop in vetro

Ricambi ▶ Accessori



GUARNIZIONE

Vendibili in CONFEZIONI da 100 PEZZI Il prezzo si riferisce alla singola unità

- SV8312 - Modello - Conica bianca 7/16"
- SV8314 - Modello - Conica rossa 1/2"
- SV4386 - Modello - Per manometro G1/4"
- SV4385 - Modello - Per iniettore
- SV8308 - Modello - Rosso per iniettore CO2/N2
- SV8310 - Modello - Blu per iniettore CO2/N2
- SV8316 - Modello - Conica nera 3/8"
- SV8304 - Modello - Semirigida Polietilene 5/8"



INIETTORI

- SV4353 - Modello - N2-G1/4" POOL L 68
- SV4354 - Modello - O2-CO2-G1/4" POOL
- SV4355 - Modello - Speciale W21
- SV4356 - Modello - Speciale W21



LAVELLO

- SV2560 - Modello - Doppio lavello mm800x500x45
- SV2565 - Modello - Scarico sotto lavello Franke
- SV2570 - Modello - Rubinetto per lavello



NIPPLI

Vendibili in CONFEZIONI da 20 PEZZI Il prezzo si riferisce alla singola unità

- SV8000 - Modello - DADO CALOTTA OT/N 7/16
- SV8001 - Modello - DADO CALOTTA OT/N 1/2
- SV8010 - Modello - NIPPLINO INOX 303 7/16X7
- SV8011 - Modello - NIPPLINO INOX 303 1/2X7
- SV8012 - Modello - NIPPLINO INOX 303 7/16X4
- SV8013 - Modello - NIPPLINO INOX 303 1/2X44
- SV8250 - Modello - NIPPLINO BSPT 3/8 OTTONE
- SV8252 - Modello - NIPPLINO BSPP 3/8 OTTONE

Ricambi ▶ Accessori



PORTAGOMMA

Vendibili in CONFEZIONI da 10 PEZZI Il prezzo si riferisce alla singola unità

- SV8201 - Modello - DIRITTO OT/N 1/2X7 PIATTO
- SV8203 - Modello - DIRITTO 1/2X7 PIATTO OT/NICH
- SV8205 - Modello - DIRITTI 1/2X7 C/CODOLO OT/N
- SV8207 - Modello - DIRITTI 1/2X7 C/CODOLO
- SV8209 - Modello - 90° OT/N1/2X7 PIATTO
- SV8211 - Modello - 90° OT/N1/2X7 CODOLO
- SV8213 - Modello - 90° 1/2X7 CODOLO OT/NICH.
- SV8215 - Modello - DIRITTO OT/N5/8X4
- SV8217 - Modello - DIRITTO OT/N 5/8X4
- SV8219 - Modello - DIRITTO OT/N 5/8X7 PIATTO



RACCORDI

Vendibili in CONFEZIONI da 10 PEZZI Il prezzo si riferisce alla singola unità

- SV8036 - Modello - 7x7 ACC. INOX
- SV8039 - Modello - 7x10 ACC. INOX
- SV8041 - Modello - 10x10 ACC. INOX
- SV8050 - Modello - TEE 3x7 ACC. INOX
- SV8052 - Modello - TEE 1x10 2x7 ACC. INOX
- SV8054 - Modello - TEE 1x7 2x10 ACC. INOX
- SV8056 - Modello - TEE 3x10 ACC. INOX
- SV8060 - Modello - U 7x7 ACC. INOX
- SV8062 - Modello - Raccordi - U 10x10 ACC. INOX
- SV8065 - Modello - CROCE 4x7 ACC. INOX



RACCORDO BIRAC

Vendibili in CONFEZIONI da 10 PEZZI Il prezzo si riferisce alla singola unità

- SV8090 - Modello - OT/NES.14x26 COMPLETO
- SV8095 - Modello - SOLO DADO OT/N 1/4"PASSANTE PER BIRAC



SATURATORE

SV3040 - Modello - Saturatore (aspiratore)

Ricambi ▶ Accessori



TAPPI E BOCCOLE

- SV8230 - Modello - RIDUZIONE OT/GR 5/8M-1/2F H.15
- SV8240 - Modello - RIDUZIONE M CONICA BSPT 3/8" OTTONE
- SV8242 - Modello - CURVA M CONICA BSPT 3/8F BSPP 1/4"
- SV8244 - Modello - CROCE CILINDRICA BSPP3/8 OTTONE
- SV8248 - Modello - TAPPO M BSPP 3/BOTTONE



VARIE

- SV9500 - Modello - CHIAVE SPINONE TIPO S
- SV9505 - Modello - CHIAVE SPINONE TIPO A
- SV8780 - Modello - TEFLON 1/2"
- SV8785 - Modello - FRENAFILLETTI PER METALLI 50 ML
- SV8790 - Modello - VASELINA TECNICO ALIMENTARE TUB. 60GR
- SV8795 - Modello - CLEANING ADAPTER RACCORDO DI RISCIAQUO





WUNDER BAR

Pistola per l'erogazione delle bevande al bancone per gli impianti professionali

- SV1540 - Modello - Pistola pre-mix 5 vie
- SV1543 - Modello - Pistola pre-mix 7 vie
- SV1545 - Modello - Ricambi pistola

METTITI IN CONTATTO CON NOI

 +39 011 900 5695

 +39 366 33 64 193

 Via Savona, 9/A,
10040 Rivalta di Torino
Torino - Italia

 customer-care@savesestore.com

Fai i tuoi acquisti su
www.savesestore.com

