



# PJ PRODUCTION

GESAMTSORTIMENT // HAUPTKATALOG 2024





[www.pj-production.dk](http://www.pj-production.dk)

*Wir gestalten den Arbeitsplatz der Zukunft*

---

**Über PJ Production** // Seit der Gründung im Jahr 1997 ist PJ Production zu einer der führenden Produzenten von Zubehör für den Büromöbelmarkt gewachsen. Wir gestalten den Arbeitsplatz der Zukunft. Wir sind ein bodenständiges Unternehmen mit großen Ambitionen, das für alle Arten von Herausforderungen eine Lösung parat hat. Unser Ansporn ist die Optimierung der Geschäftsprozess des Kunden auf Basis unserer Qualitätsprodukte. Wir wollen die Wünsche und Bedürfnisse unserer Partner sichtbar machen und diese bestmöglich erfüllen. Die Grundlagen unseres unternehmerischen Denkens sind gegenseitiger Respekt, langfristiger Dialog und eine kundenorientierte Denkweise. Diese Faktorkombination ist unsere Unternehmensbasis in einem Umfeld mit qualitätsbewussten Partnern und anspruchsvollen Kunden.

**Mission** // PJ Production entwickelt, produziert und vertreibt Bürozubehör für moderne Arbeitsplätze, wobei die Bedürfnisse des Endbenutzers im Mittelpunkt stehen.

**Vision** // PJ Production arbeitet mit aller Kraft daran, der gefragte Partner für alle Lösungen im Bereich von Zubehör für den Büromöbelmarkt zu sein. Dies geschieht durch flexible und maßgeschneiderte Lösungen, die einen Mehrwert in der Wertschöpfungskette unserer Kunden schaffen.

**Werte** // PJ Production Wertekanon basiert auf vier Grundwerten: lösungsorientierter Dialog mit dem Kunden, konstantes Engagement, hohe Zuverlässigkeit und effektiver Service. Diese vier Grundwerte sind die Bausteine eines jeden Arbeitsprozesses bei PJ Production.

---





---

Lassen Sie sich durch unser PJ Production Universum inspirieren!	08-19
Schubladen	20-47
CPU – & Laptophalter	48-63
Monitorhalter	64-77
Kabelmanagement	78-99
Zubehör	100-107
Sonderanfertigungen	108-109
APTO Kollektion - Dänisches Design der Spitzenklasse	110-111
Bei Fragen oder Informationen können Sie uns jederzeit kontaktieren!	112-113

---

# INTEGRIERTE LÖSUNGEN AUS FILZ FÜR DIE BÜROLANDSCHAFT

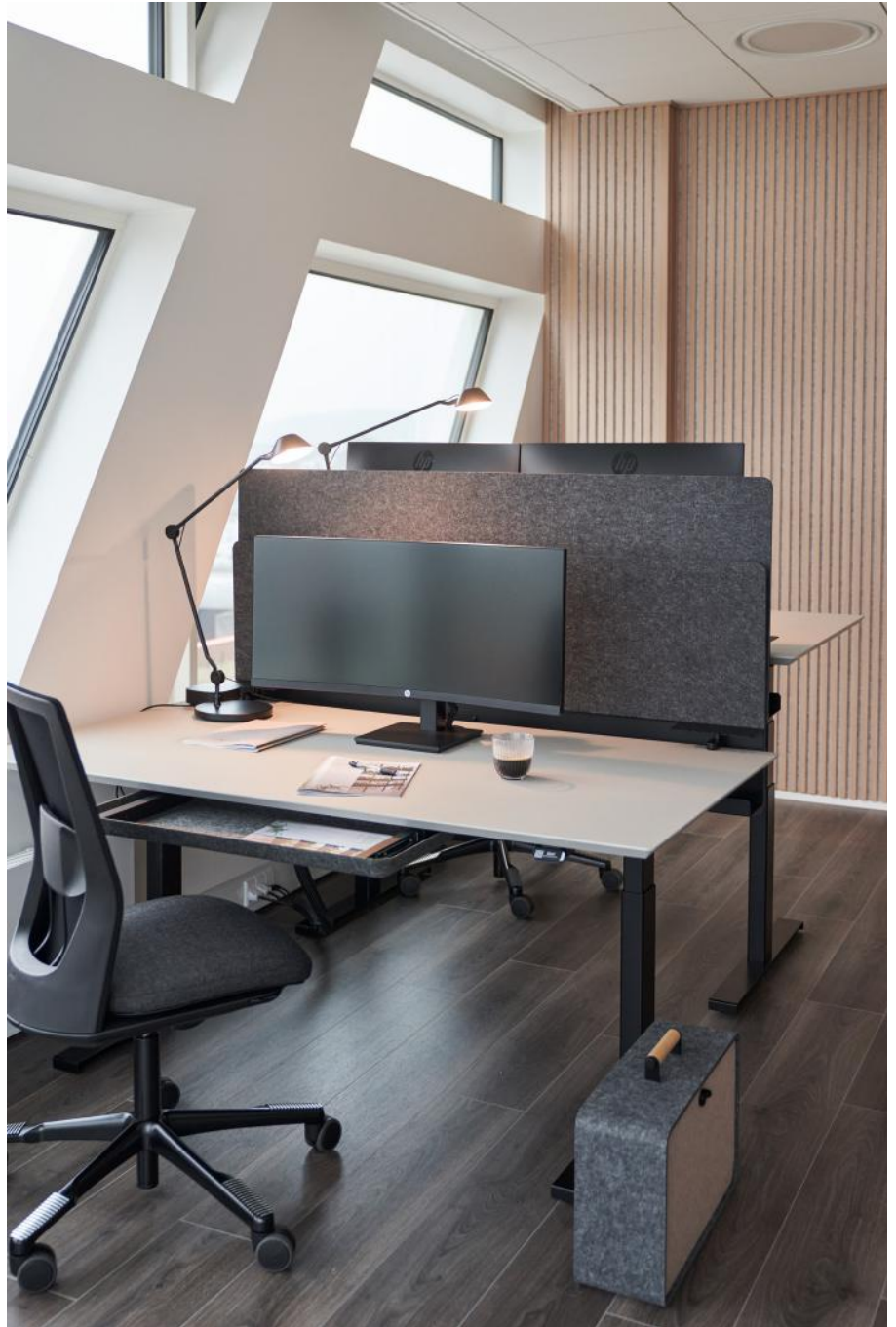





Felt Drawer Large // Weitere Informationen auf den Seiten 22-23

Felt Cable Tray // Weitere Informationen auf den Seiten 86-87



# DENKEN SIE ERGONOMISCH FÜR PRODUKTIVE MITARBEITER





Laptopschublade „Modell Original“ // Weitere Informationen auf den Seiten 42-43



# SPEZIELL FÜR SIE ANGEFERTIGT UND IHRE TECHNOLOGIEAUSWAHL



CPU Holder Original & Chamber // Weitere Informationen auf den Seiten 50-51 & 62-63







# HALTEN SIE DAS BÜRO SAUBER UND ORDENTLICH



Laptopschublade „Athene“ // Weitere Informationen auf den Seiten 28-29

# OPTIMIERE DEN PLATZ AM SCHREIBTISCH



Monitorarm mit Gas für zwei Bildschirme // Weitere Informationen auf den Seiten 72-73

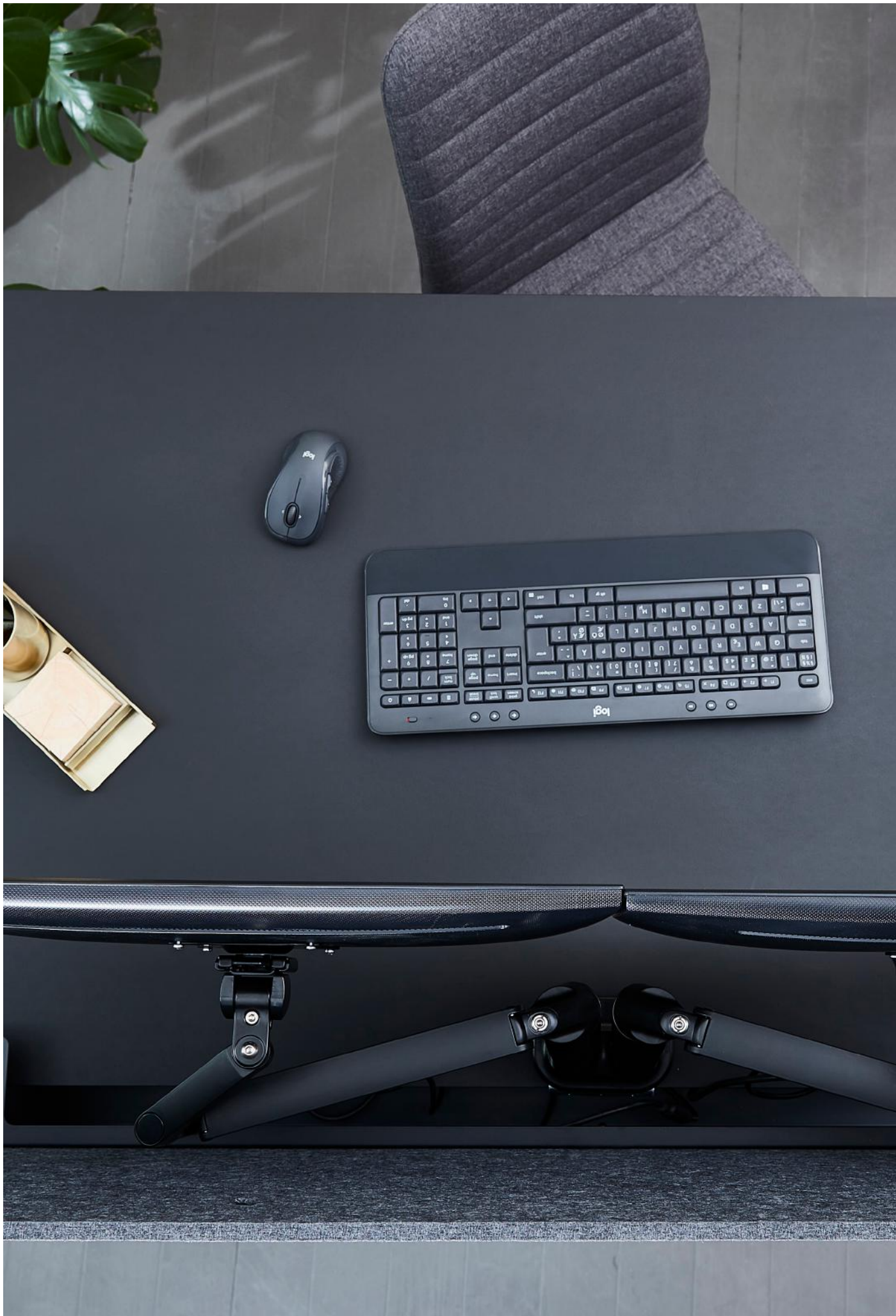

# SCHUBLADEN

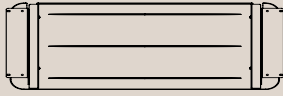

**6000-0192-9000 // 6000-0192-0034**  
**6000-0192-0006 // 6000-0192-0038**

Filzschublade - slim

H: 44 mm. // B: 733 mm. // T: 260 mm.

Weitere Informationen finden sie auf Seite 22-23

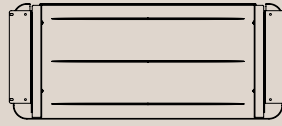

**6000-0083**

Filzschublade - Large

H: 44 mm. // B: 733 mm. // T: 312 mm.

Weitere Informationen finden sie auf Seite 22-23

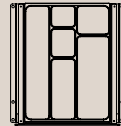

**4010-9005 // 4011-9006 // 4012-9016**

Stiftablage - Schmales Modell

H: 46 mm. // B: 318 mm. // T: 356 mm.

Weitere Informationen finden sie auf Seite 24-25

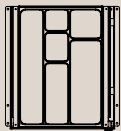

**4010-9005-L // 4011-9006-L // 4012-9016-L**

Stiftablage - Schmales Modell, mit Schloss

H: 46 mm. // B: 328 mm. // T: 343 mm.

Weitere Informationen finden sie auf Seite 24-25

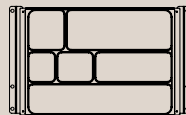

**4015-9005 // 4016-9006 // 4017-9016**

Stiftablage - Breites Modell

H: 46 mm. // B: 402 mm. // T: 248 mm.

Weitere Informationen finden sie auf Seite 24-25

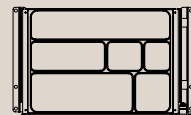

**4015-9005-L // 4016-9006-L // 4017-9016-L**

Stiftablage - Breites Modell, mit Schloss

H: 46 mm. // B: 414 mm. // T: 248 mm.

Weitere Informationen finden sie auf Seite 24-25

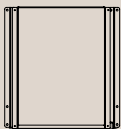

**4010-9005-LT // 4011-9006-LT // 4012-9016-LT**

Tablet-Schublade mit Schloss - Schmales Modell

H: 46 mm. // B: 328 mm. // T: 343 mm.

Weitere Informationen finden sie auf Seite 26-27



**4015-9005-LT // 4016-9006-LT // 4017-9016-LT**

Tablet-Schublade mit Schloss - Breites Modell

H: 46 mm. // B: 414 mm. // T: 248 mm.

Weitere Informationen finden sie auf Seite 26-27



**4071-0000-9005 // 4071-0000-9006 // 4071-0000-9016**

Laptopschublade „Athene“ mit Schloss

H: 37/71 mm. // B: 721 mm. // T: 316 mm.

Weitere Informationen finden sie auf Seite 28-29

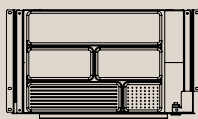

**4052-9005-P // 4053-9006-P // 4056-9016-P**

**4052-9005-L // 4053-9006-L // 4056-9016-L**

Slimtray - small. Zwei Versionen

H: 32/45 mm. // B: 460 mm. // T: 260 mm.

Weitere Informationen finden sie auf Seite 30-31

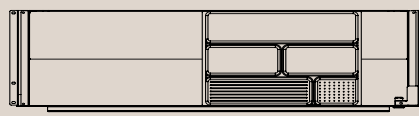

**4048-9005-P // 4049-9006-P // 4047-9016-P**

**4048-9005-L // 4049-9006-L // 4047-9016-L**

Slimtray - large. Zwei Versionen

H: 32/45 mm. // B: 876 mm. // T: 260 mm.

Weitere Informationen finden sie auf Seite 30-31

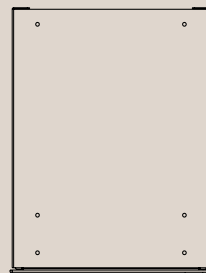

**4060-2000-9005**

Duo schublade

H: 162 mm. // B: 279 mm. // T: 353 mm.

Weitere Informationen finden sie auf Seite 32-33

# SCHUBLADEN

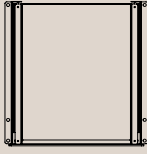

**4060-1000-9005**

Tri Schublade - Schmales Modell

H: 139 mm. // B: 316 mm. // T: 348 mm.

Weitere Informationen finden sie auf Seite 34-35



**4060-0000-9005**

Tri Schublade - Breites Modell

H: 139 mm. // B: 402 mm. // T: 248 mm.

Weitere Informationen finden sie auf Seite 40-41



**4058-9005 // 4059-9006 // 4057-9016**

Schublade "Modell Narrow Space"

H: 75 mm. // B: 140 mm. // T: 473 mm.

Weitere Informationen finden sie auf Seite 36-37

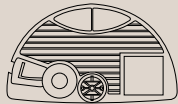

**4030 // 4031**

Schwenkbare Stiftablage

H: 34 mm. // B: 340 mm. // T: 200 mm.

Weitere Informationen finden sie auf Seite 38-39



**4050-9005 // 4051-9006 // 4050-9016**

Laptop-Schublade mit Schloss

H: 62 mm. // B: 511 mm. // T: 303 mm.

Weitere Informationen finden sie auf Seite 40-41



**4070-9005-L // 4070-9006-L // 4070-9016-L**

Laptopschublade „Modell Original“

H: 37/72 mm. // B: 731 mm. // T: 356 mm.

Weitere Informationen finden sie auf Seite 42-43

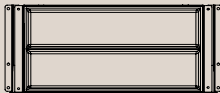

**4042-9005 // 4043-9006 // 4045-9016**

Ultra Pen - small

H: 32/43 mm. // B: 425 mm. // T: 186 mm.

Weitere Informationen finden sie auf Seite 44-45

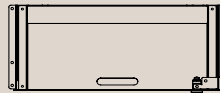

**4042-9005-L // 4043-9006-L // 4045-9016-L**

Ultra Pen - small mit Schloss

H: 32/43 mm. // B: 425 mm. // T: 186 mm.

Weitere Informationen finden sie auf Seite 44-45

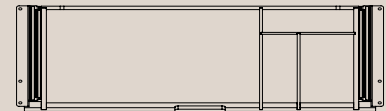

**4040-9005-P // 4042-9006-P // 4040-9016-P**

**4040-9005-L // 4042-9006-L // 4040-9016-L**

Ultra Pen - large. Zwei Versionen

H: 32/43 mm. // B: 870 mm. // T: 186 mm.

Weitere Informationen finden sie auf Seite 44-45

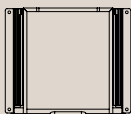

**4091-C**

Bambusschublade - extra-small

H: 39 mm. // B: 282 mm. // T: 243 mm.

Weitere Informationen finden sie auf Seite 46-47

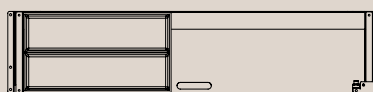

**4095-0000-C**

Bambusschublade - Medium

H: 43 mm. // B: 585 mm. // T: 243 mm.

Weitere Informationen finden sie auf Seite 46-47

# FILZSCHUBLADE

## SLIM & LARGE

Ein grüneres Angebot // Das Design der Schublade vereint organische Formen mit einem klaren Ausdruck - sowohl wenn die Schublade geöffnet als auch geschlossen ist. Die Kugellager sind verdeckt, um nicht zu stören. Die Schublade verleiht jedem Büro eine stilvolle Note. Sie ist in zwei Größen erhältlich, "Slim" und "Large", und ein Metalleinsatz mit Filzboden für Kugelschreiber usw. kann zusätzlich erworben werden. Die Slim-Filzschublade ist in mehreren Farbvarianten erhältlich: Dunkelgrau, Hellgrau, Petroleum und Beige.

Der Filz besteht zu 70 % aus recyceltem Kunststoff.



### Filzschublade - slim

6000-0192-0006 // 6000-0192-9000 // 6000-0192-0038 // 6000-0192-0034

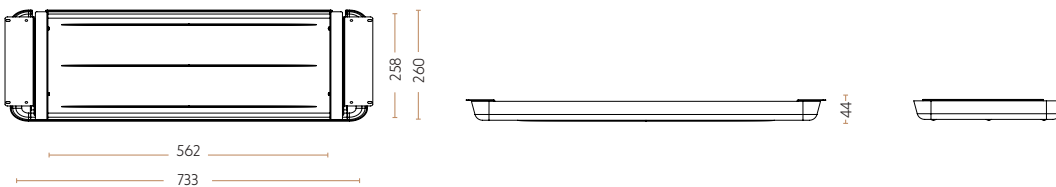

### Filzschublade - large

6000-0083

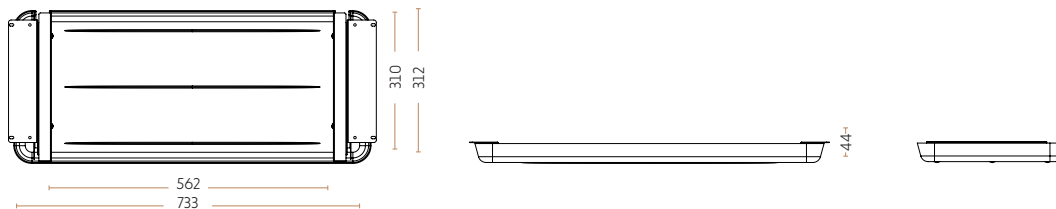

### Filz Einstats im Zahl - large

6000-0199

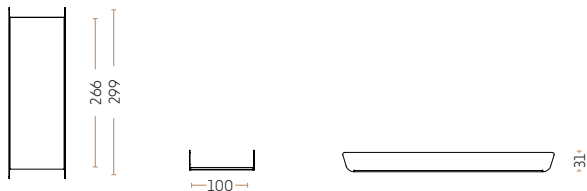

### Filz Einstats im Zahl - slim

6000-0238

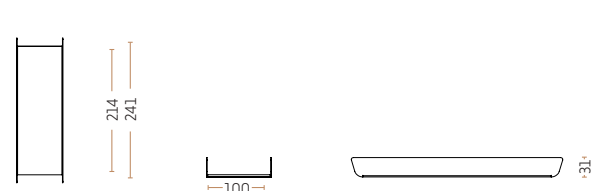



6000-0192-0006

Filzschublade - slim

Höhe: 44 mm. // Breite 733 mm. // Tiefe: 260 mm.



6000-0192-9000

Filzschublade - slim

Höhe: 44 mm. // Breite 733 mm. // Tiefe: 260 mm.



6000-0192-0038

Filzschublade - slim

Höhe: 44 mm. // Breite 733 mm. // Tiefe: 260 mm.



6000-0192-0034

Filzschublade - slim

Höhe: 44 mm. // Breite 733 mm. // Tiefe: 260 mm.



6000-0083

Filzschublade - large

Höhe: 44 mm. // Breite 733 mm. // Tiefe: 312 mm.



6000-0199

Einsatz im Zahl Für Filzschublade - large

Höhe: 31 mm. // Breddde: Breite mm. // Tiefe: 266/299 mm.



6000-0238

Einsatz im Zahl Für Filzschublade - slim

Höhe: 31 mm. // Breddde: Breite mm. // Tiefe: 214/241 mm.

# PRAKTISCHE STIFTABLAGE

## SCHMALES & BREITES MODELL

Diskret und harmonisch // Eine Schublade mit reichlich Platz für Überblick und Aufbewahrung. Die Stiftehalter werden mit 110%igem Auszug geliefert, so dass jeder Bereich der Schublade vollständig zugänglich ist und somit eine optimale Raumnutzung gewährleistet ist. Der Stiftehalter wird direkt unter dem Schreibtisch montiert und ermöglicht daher maximalen Platz für die Beine unter dem Schreibtisch.

Die Stiftehalter-Serie besteht aus zwei verschiedenen Modellen - einer schmalen und einer breiten Ausführung. Unabhängig vom Modell ist der Stiftehalter mit und ohne Schloss erhältlich, wobei alle Ausführungen mit einem Kunststoffeinsatz für zusätzliche geteilte Aufbewahrung geliefert werden. Derzeit bieten wir unsere Stiftehalter in drei Farben - Schwarz, Aluminium und Weiß - als Standard an.



### Schublade „Praktische Stiftablege“ Schmale Ausgabe

4010-9005 // 4011-9006 // 4012-9016

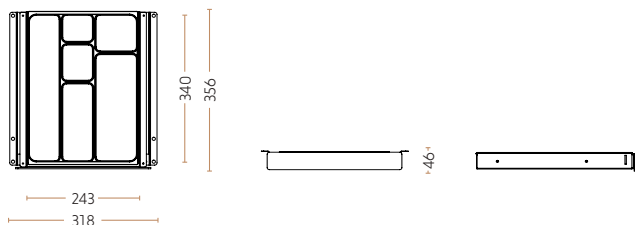

### Schublade „Praktische Stiftablege“ Schmale Ausgabe mit Schloss

4010-9005-L // 4011-9006-L // 4012-9016-L

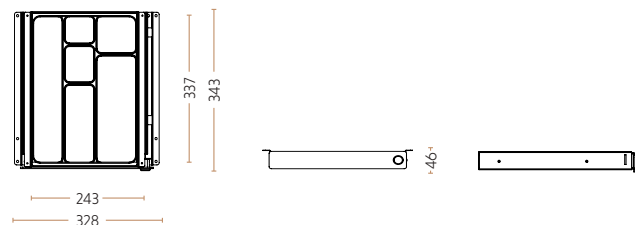

### Schublade „Praktische Stiftablege“ Breite Ausgabe

4015-9005 // 4016-9006 // 4017-9016

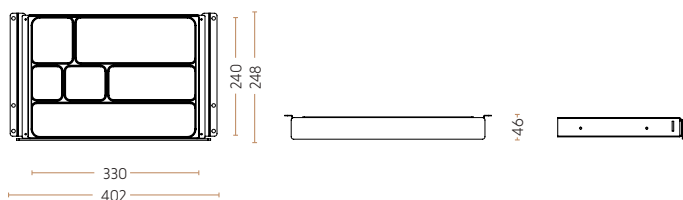

### Schublade „Praktische Stiftablege“ Breite Ausgabe mit Schloss

4015-9005-L // 4016-9006-L // 4017-9016-L

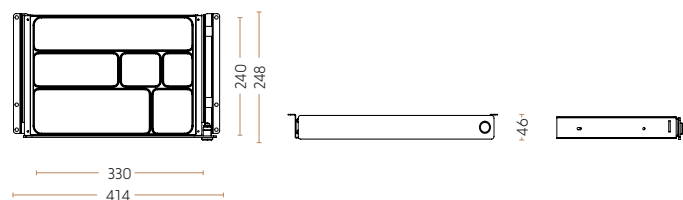





4010-9005 // 4011-9006 // 4012-9016

Schublade „Praktische Stiftablage Schmale Ausgabe“ mit Einsatz für Schreibutensilien  
Höhe: 46 mm. // Breite: 318 mm. // Tiefe: 356 mm.



4015-9005 // 4016-9006 // 4017-9016

Schublade „Praktische Stiftablage Breite Ausgabe“ mit Einsatz für Schreibutensilien  
Höhe: 46 mm. // Breite: 402 mm. // Tiefe: 248 mm.



4010-9005-L // 4011-9006-L // 4012-9016-L

Schublade „Praktische Stiftablage Schmale Ausgabe mit Schloss“ mit Einsatz für Schreibutensilien  
Höhe: 46 mm. // Breite: 328 mm. // Tiefe: 343 mm.



4015-9005-L // 4016-9006-L // 4017-9016-L

Schublade „Praktische Stiftablage Breite Ausgabe mit Schloss“ mit Einsatz für Schreibutensilien  
Höhe: 46 mm. // Breite: 414 mm. // Tiefe: 248 mm.

# TABLET-SCHUBLADE

## SCHMALES & BREITES MODELL

Sichere Aufbewahrung // Ob sicherer Aufbewahrung für iPad/Tablet oder einfach nur für kleinere Gegenstände gewünscht wird, diese Tabletschublade ist eine äußerst vorteilhafte Wahl. Die Schublade gewährleistet Diebstahlschutz, da sie mit einem Schloss und zwei Schlüsseln geliefert wird. Wenn ein anderes Schloss gewünscht wird, kann das vorhandene gegen ein hochwertiges deutsches Systemschloss mit Master-Key ausgetauscht werden. Die Schublade wird auch mit einer rutschfesten Gummimatte geliefert. Darüber hinaus ist die Schublade in zwei verschiedenen Versionen erhältlich - einer schmalen und einer breiten Ausführung.



### Tablet-Schublade mit Schloss. Schmales Modell

4010-9005-LT // 4011-9006-LT // 4012-9016-LT

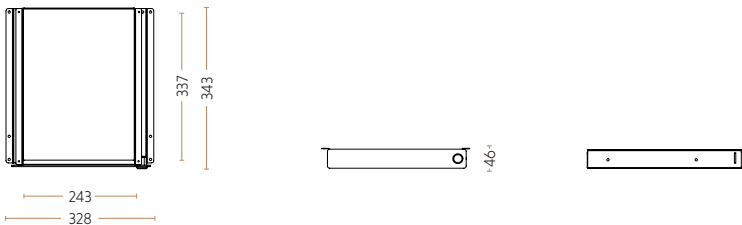

### Tablet-Schublade mit Schloss. Breites Modell---

4015-9005-LT // 4016-9006-LT // 4017-9016-LT

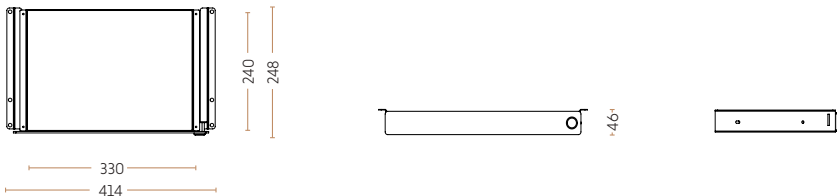



4010-9005-LT // 4011-9006-LT // 4012-9016-LT

Tablet-Schublade mit Schloss- Schmales Modell  
Höhe: 46 mm. // Breite: 328 mm. // Tiefe: 343 mm.



4015-9005-LT // 4016-9006-LT // 4017-9016-LT

Tablet-Schublade mit Schloss- Breites Modell  
Höhe: 46 mm. // Breite: 414 mm. // Tiefe: 248 mm.

# „ATHENE“

## LAPTOPSCHUBLADE

Modernisierung, Organisation und Optimierung // Die Laptop-Schublade Athene entspricht dem Trend zu kleineren Arbeitsstationen, da ihr Design für die meisten Schreibtische geeignet ist. Dies wird durch die vorteilhafte Tiefe von 316 mm ermöglicht, die problemlos für Schreibtische mit einer Tiefe von 80 verwendet werden kann.

Um zu verhindern, dass Dinge, insbesondere Laptops, überhitzen, verfügt das Design der Schublade über zwei Belüftungsschlitze an der Hinterkante. Wenn mehr Belüftung gewünscht wird, kann der Großteil der Hinterkante aufgrund der Perforationen entfernt werden. Die Laptop-Schublade Athene wird standardmäßig mit einem Schloss geliefert, während ein schwarzer Einsatz zusätzlich erworben werden kann, wenn eine geteilte Aufbewahrung gewünscht wird. Darüber hinaus kann eine Bambusleiste mit klarem Lack für die Front der Schublade erworben werden, um ein ästhetischeres Aussehen zu erzielen. Wenn letzteres gewünscht wird, können Sie uns gerne kontaktieren, da dies hauptsächlich als projektbezogene Aufgabe produziert wird.



### Laptopschublade „Athene“ mit Schloss

4071-0000-9005 // 4071-0000-9006 // 4071-0000-9016

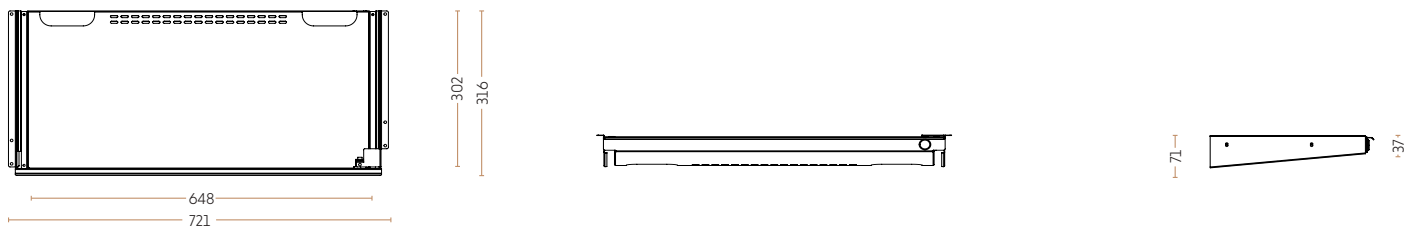

### Einsatz für Laptopschublade „Athene“

4071-0004-9005

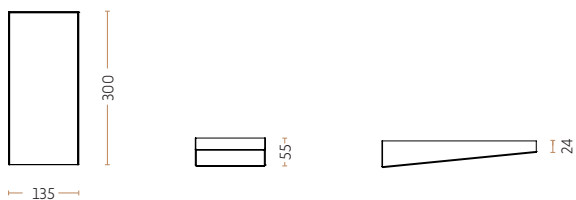



4071-0000-9005 // 4071-0000-9006 // 4071-0000-9016

Laptop - Schublade "Athene" mit schloss  
Höhe: 37/71 mm. // Breite: 721 mm. // Tiefe: 316 mm.



4071-0004-9005

Einsatz für "Athene" in schwarz  
Höhe: 24/55 mm. // Breite: 135 mm. // Tiefe: 300 mm.



8075-Bamboo

Front Griffstück aus Bambus - Schloss nicht enthalten  
Höhe: 32 mm. // Breite: 689 mm. // Tiefe: 18 mm.



4070-SOFT

Selbteinzug mit Softclose Funktion

# SLIMTRAY

## SMALL & LARGE

**Formvollendet & ausdrucksstark** // Unsere bekannten „SLIMTRAY“ -Schubladen sorgen für einen diskreten Look, bei dem hinsichtlich der Funktionalität keine Kompromisse eingegangen wurden. Die Produktpalette besteht aus zwei attraktiven Größen, die beide in zwei verschiedenen Modellen und drei verschiedenen Farben erhältlich sind. Beide Schubladenmodelle werden mit herausnehmbarem Einsatz geliefert, welches Platz für Ihre persönlichen Schreibutensilien schafft. Das große Modell der Serie kann neben dem herausnehmbaren Einsatz auch einen Laptop und / oder eine Dockingstation aufnehmen.

Im Design sind sich die verschiedenen Modelle der Serie ähnlich, unterscheiden sich aber durch die Breite. Modell „SLIMTRAY large“ wird in einer Breite von 871 mm geliefert, wohingegen das Modell „SLIMTRAY small“ eine Breite von 426 mm einnimmt. Für beide Modelle gilt jedoch, dass die Vorderseite eine Höhe von 32 mm aufweist, um ein leichtes und elegantes Erscheinungsbild in der Büroumgebung zu erzielen. Die „SLIMTRAY“ – Schubladen können in den Versionen mit und ohne Schloss geliefert werden. In der Version ohne Schloss ist es ganz leicht möglich, ein Schloss nach zu montieren. Das Loch für die Aufnahme des Schlosses wird durch einen farblich zur Schublade passenden Plastikdeckel verdeckt. Natürlich ist auch gegen einen Aufpreis eine Ausstattung mit einem LEHMANN – Schloss möglich.



### Slimtray Small (mit Plastikdeckel oder Schloss)

4052-9005-P // 4053-9006-P // 4056-9016-P // 4052-9005-L // 4053-9006-L // 4056-9016-L

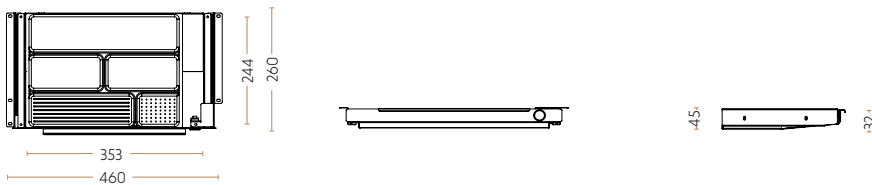

### Slimtray Large (mit Plastikdeckel oder Schloss)

4048-9005-P // 4049-9006-P // 4047-9016-P // 4048-9005-L // 4049-9006-L // 4047-9016-L

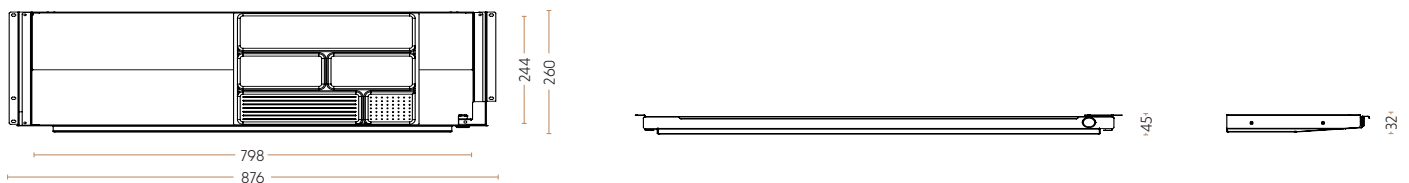



4052-9005-P // 4053-9006-P // 4056-9016-P

Schublade „Slimtray Small mit Plasticdeckel“ mit Einsatz für Schreibutensilien  
Höhe: 32/45 mm. // Breite: 460 mm. // Tiefe: 260 mm.



4052-9005-L // 4053-9006-L // 4056-9016-L

Schublade „Slimtray Small mit Schloss“ mit Einsatz für Schreibutensilien  
Höhe: 32/45 mm. // Breite: 460 mm. // Tiefe: 260 mm.



4048-9005-P // 4049-9006-P // 4047-9016-P

Schublade „Slimtray Large mit Plasticdeckel“ mit Einsatz für Schreibutensilien  
Höhe: 32/45 mm. // Breite: 876 mm. // Tiefe: 260 mm.



4048-9005-L // 4049-9006-L // 4047-9016-L

Schublade „Slimtray Large mit Schloss“ mit Einsatz für Schreibutensilien  
Höhe: 32/45 mm. // Breite: 876 mm. // Tiefe: 260 mm.

# DUO SCHUBLADE

Maximale Aufbewahrung // Eine Schublade zur Aufbewahrung persönlicher Gegenstände direkt griffbereit. Äußerlich erscheint die Schublade diskret, da die Front aus einer Oberfläche besteht, aber beim Öffnen ergeben sich mehrere Möglichkeiten. Die Schublade verfügt nämlich über zwei integrierte Schubladen, von denen jede eine Auszugslänge von 110 % der Schubladenlänge hat.

Das obere Auszugstablett der Schublade wird mit einem Einsatz geliefert, der die geteilte Aufbewahrung übersichtlicher macht. Die untere Schublade hingegen wird mit einer rutschfesten Gummimatte geliefert, damit die aufbewahrten Gegenstände nicht am Metall zerkratzt werden. Abschließend wird die Schublade mit einem Schloss und entsprechenden Schlüsseln geliefert, damit die Gegenstände vor Diebstahl geschützt sind, wenn der Arbeitsplatz verlassen wird. Auch in der Farbe weiss ( RAL 9016 ) und Aluminium ( RAL 9006 ) erhältlich , wird nur nach Kundenwunsch produziert



Duo Schublade  
4060-2000-9005

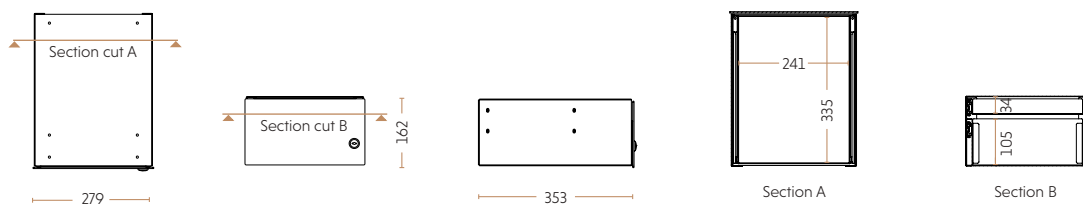





4060-2000-9005

Duo Schublade

Höhe: 162 mm. // Breite: 279 mm. // Tiefe: 353 mm.

# TRI SCHUBLADE

## SCHMALES & BREITES MODEL

Aufbewahrung in drei Schichten // Eine dreischichtige Schublade zur Aufbewahrung persönlicher Gegenstände direkt griffbereit. Die obere Schublade enthält einen Einsatz für kleinste Büroartikel, die beiden unteren sind perfekt für Bücher und A4-Papier. Die Schublade ist in zwei Größen erhältlich, und sie alle haben eine Auszugslänge von 110% der Schubladenlänge.

Die Schublade ist in zwei verschiedenen Größen erhältlich, aber gleich für beide ist, dass sie jeweils drei Fächer haben, wovon das oberste mit einem Einsatz geliefert werden kann. Die beiden übrigen Schubladen sind mit einer rutschfesten Gummimatte ausgestattet.



### TRI Schublade - Schmales Modell

4060-1000-9005

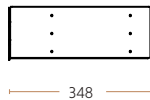
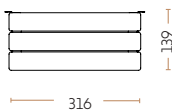
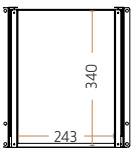

### TRI Schublade - Breites Modell

4060-0000-9005

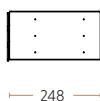
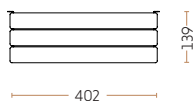
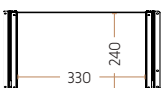



4060-1000-9005

TRI schublade - Schmales Modell  
Höhe: 139 mm. // Breite: 316 mm. // Tiefe: 348 mm.



4060-0000-9005

TRI Schublade - Breites Modell  
Höhe: 139 mm. // Breite: 402 mm. // Tiefe: 248 mm.

# SCHUBLADE „NARROW SPACE“

Die diskrete Lösung // Die Schublade stört aufgrund ihrer minimalen Sichtbarkeit und Größe nicht unnötig am Arbeitsplatz. Dies macht die Schublade vorteilhaft für die meisten Schreibtische, solange das Gestell des Tisches nicht der Tiefe der Schublade entgegenwirkt, die 473 mm beträgt.

Die Stiftschublade ist in drei verschiedenen Farben erhältlich, sodass sie zum vorhandenen Interieur am Arbeitsplatz ergänzt werden kann. Unabhängig von der Farbe wird die Schublade immer mit einer Gummimatte geliefert, die bei Bedarf entfernt werden kann.



Schublade „Modell narrow Space“  
4058-9005 // 4059-9006 // 4057-9016

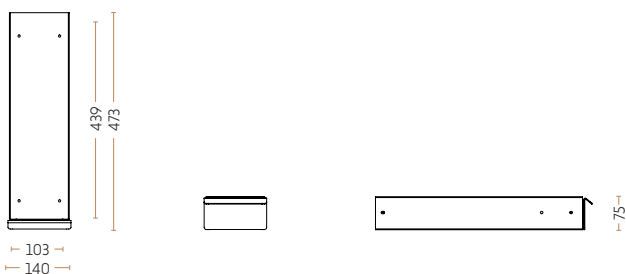



4058-9005 // 4059-9006 // 4057-9016

Schublade „Modell Narrow Space“  
Höhe: 75 mm. // Breite: 140 mm. // Tiefe: 473 mm.

# DREHBARE STIFTABLAGE

---

Aufbewahrung für Bürozubehör // Unsere schwenkbare Stiftablage ist in zwei verschiedenen Farben erhältlich - Schwarz und Aluminium, beide aus Kunststoff gefertigt. Diese können in den meisten Büroumgebungen, insbesondere in beengten Platzverhältnissen, vorteilhaft eingesetzt werden.

Die Stiftablage kann dank des Drehpunkts der Schublade um 360 Grad gedreht werden.

Unsere schwenkbare Stiftablage ist in zwei verschiedenen Farben erhältlich - Schwarz und Aluminium, beide aus Kunststoff gefertigt. Diese können aufgrund ihrer Farben und des unauffälligen Designs, das die vorhandene Einrichtung nicht stört, in den meisten Büroumgebungen vorteilhaft eingesetzt werden.

## Drehbare Stiftablage

4030 // 4031

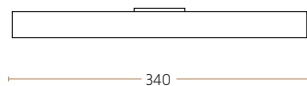
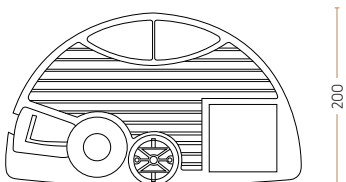



4030 // 4031

Drehbare Stiflablage

Höhe: 34 mm. // Breite: 340 mm. // Tiefe: 200 mm.

# LAPTOP-SCHUBLADE

MIT SCHLOSS

Eine Schublade mit angemessenem Sicherheitsniveau // Die Nachfrage nach Schubladen mit Schloss steigt, da Sicherheit und der Umgang mit Informationen seit dem Inkrafttreten der DSGVO im Jahr 2018 stärker in den Fokus gerückt sind.

Daher ist diese Laptop-Schublade mit integriertem Schloss eine gute Wahl. Die vorteilhafte Größe der Schublade kann unter der Schreibtischplatte montiert werden, ohne dabei den vorhandenen Beinraum unnötig zu beeinträchtigen.

Wenn der Arbeitsplatz ohne die Schublade auskommen soll, kann sie auch in einem Schrank in der Nähe der Arbeitsstation montiert werden, was aufgrund ihrer Größe möglich ist.



## Laptop-Schublade mit Schloss

4050-9005 // 4051-9006 // 4050-9016

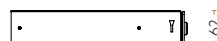
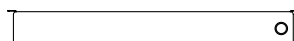
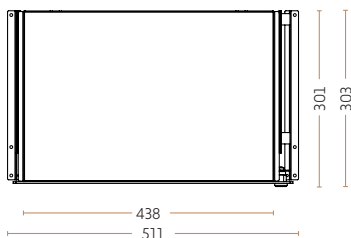

62





4050-9005 // 4051-9006 // 4050-9016

Laptop-Schublade mit Schloss  
Höhe: 62 mm. // Breite: 511 mm. // Tiefe: 303 mm.

# LAPTOPSCHUBLADE

„MODELL ORIGINAL“

**Funktion und Design** // PJ's bekannte Laptop Schublade ist nicht nur funktional und effizient, sondern hat auch ein Design, das die Vielfalt der Büroumgebung berücksichtigt. Mit ihrer 38 mm Front erzeugt die Schublade ein leichtes Erscheinungsbild, das eine gute Befreiheit am Schreibtisch unterstützt. Darüber hinaus wird die Schublade mit einem 110%igen Auszug geliefert, was eine maximale Nutzung aller Ecken der Schublade ermöglicht.

Die Laptop Schublade ist ein Bestseller in unserem Sortiment, bei dem eine neue Option angeboten wird - eine Bambusleiste für die Front der Schublade. Dies schafft ein elegantes Erscheinungsbild in der Büroumgebung, das gleichzeitig nachhaltig, strapazierfähig und vielseitig ist - gute Eigenschaften für die praktische Arbeitsstation.



Laptop Schublade „Modell 2014“ mit Schloss

4070-9005-L // 4070-9006-L // 4070-9016-L

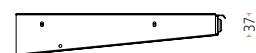
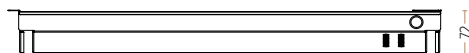
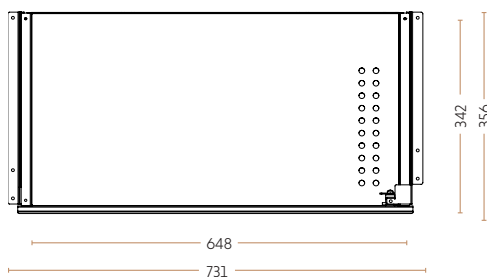

Einsatz für Laptop Schublade „Modell 2014“ plastik

4070-9005-TR

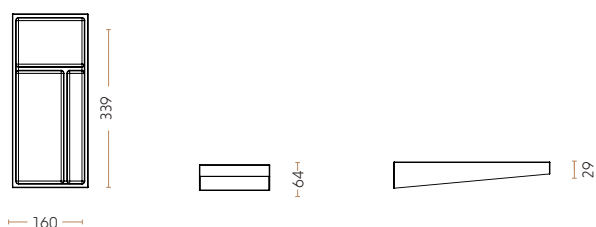

Einsatz für Laptop Schublade „Modell 2014“ Zahl

4070-9005-TR

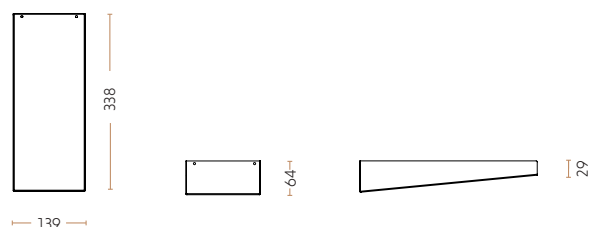



4070-9005-L // 4070-9006-L // 4070-9016-L

Laptopschublade „Modell 2014“ mit Schloss  
Höhe: 37/72 mm. // Breite: 731 mm. // Tiefe: 356 mm.



4070-TR-plast

Einsatz für Laptopschublade „Modell 2014“ plastik  
Höhe: 29/64 mm. // Breite: 160 mm. // Tiefe: 339 mm.



8075-Bamboo

Front Griff aus Bambus - Schloss nicht enthalten  
Höhe: 32 mm. // Breite: 689 mm. // Tiefe: 18 mm.



4070-9005-TR

Einsatz für Laptopschublade „Modell 2014“ Zahl  
Höhe: 29/64 mm. // Breite: 139 mm. // Tiefe: 338 mm.



4070-SOFT

Softclose



4070-USB

USB-Ventilator zur zusätzl Kühlung

# ULTRA PEN

## SMALL & LARGE

**Kompakt und komfortabel** // Ultra Pen Serie ist äußerst empfehlenswert für die meisten Schreibtische, einschließlich Schreibtische mit einem Bauch, da die Tiefe der Schublade 184 mm beträgt.

Trotz der geringeren Tiefe bietet die Schublade ausreichend Platz für verschiedene persönliche Gegenstände, die aufgrund des mitgelieferten Kunststoffeinsatzes leicht organisiert werden können - jedoch nicht bei allen Modellen. Die Large-Modelle werden unabhängig von der Ausführung mit dem herausnehmbaren Kunststoffeinsatz geliefert, während die Small-Modelle maßgeschneiderte Inhalte enthalten.



### Schublade „Ultra Pen Small“

4042-9005 // 4043-9006 // 4045-9016

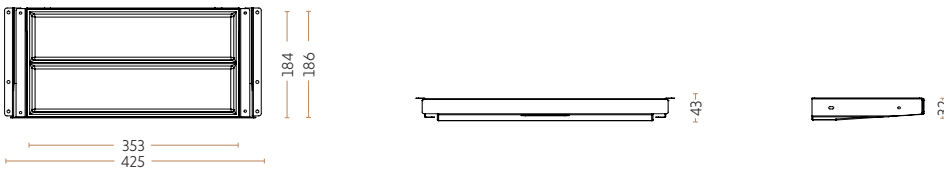

### Schublade „Ultra Pen Small“ mit Schloss

4042-9005-L // 4043-9006-L // 4045-9016-L

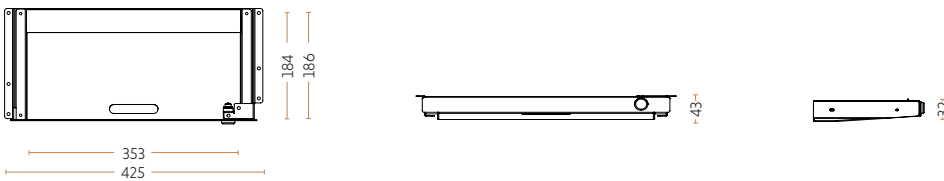

### Schublade „Ultra Pen Large“ (L-versionen mit Schloss)

4040-9005-p // 4041-9006-p // 4040-9016-p // 4040-9005-L // 4041-9006-L // 4040-9016-L

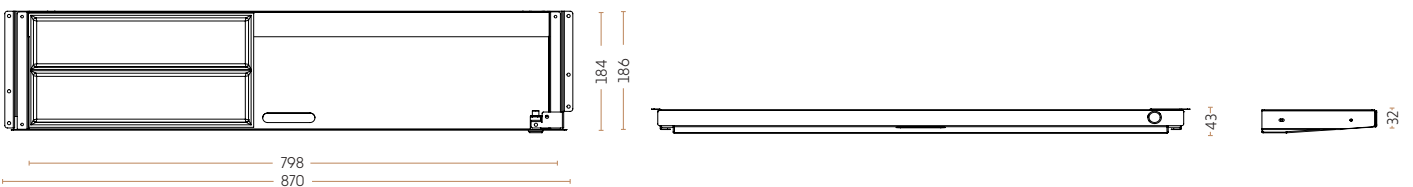



4042-9005 // 4043-9006 // 4045-9016

Schublade „Ultra Pen Small“ mit Einsatz für Schreibutensilien  
Höhe: 32/43 mm. // Breite: 425 mm. // Tiefe: 186 mm.



4042-9005-L // 4043-9006-L // 4045-9016-L

Schublade „Ultra Pen Small mit Schloss“ mit rutschfester gummierte  
Höhe: 32/43 mm. // Breite: 425 mm. // Tiefe: 186 mm.



4040-9005-p // 4041-9006-p // 4040-9016-p

Schublade „Ultra Pen Large“ mit Einsatz für Schreibutensilien  
Höhe: 32/43 mm. // Breite: 870 mm. // Tiefe: 186 mm.



4040-9005-L // 4041-9006-L // 4040-9016-L

Schublade „Ultra Pen Large mit Schloss“ mit Einsatz für Schreibutensilien  
Höhe: 32/43 mm. // Breite: 870 mm. // Tiefe: 186 mm.

# BAMBUSSCHUBLADE

## EXTRA-SMALL

Nachhaltig, strapazierfähig und vielseitig // Mit der Natur als Inspirationsquelle hat PJ Production eine ästhetische und elegante Bambusschublade entworfen, die ideal ist zur Aufbewahrung von Papier, Büromaterial und anderen Gegenständen.

Das Design der Bambusschublade ist nicht nur ästhetisch und elegant, sondern auch funktional im Gebrauch. Das Design berücksichtigt Kabel und Drähte, die diskret durch das Loch an der Rückseite versteckt werden können. Die Schublade hat auch vorteilhafte Maße, die es ermöglichen, dass sie für die meisten Schreibtische geeignet ist, einschließlich Schreibtische mit einer Tiefe von 80.



### Bambusschublade - Extra-Small

4091-C

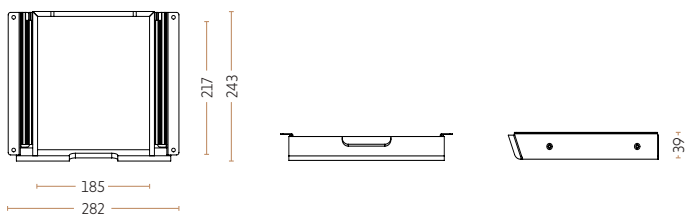

### Bambusschublade - Medium

4095-0000-C

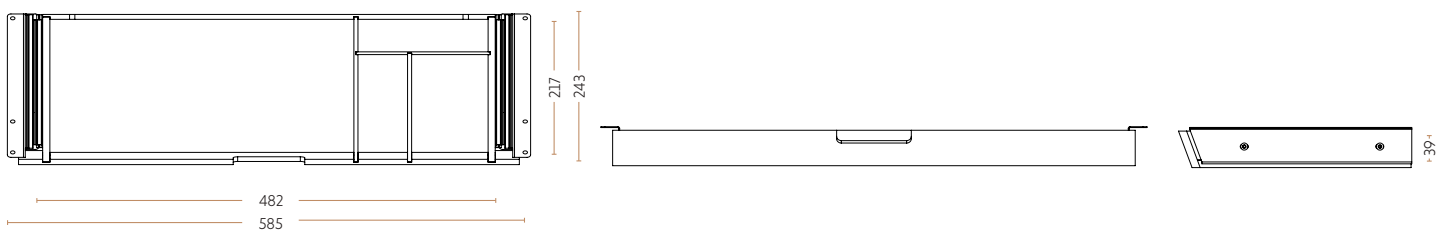



4091-C

Bambusschublade - Extra-Small  
Höhe: 39 mm. // Breite: 282 mm. // Tiefe: 243 mm.



4095-0000-C

Bambusschublade - Medium  
Höhe: 43 mm. // Breite: 585 mm. // Tiefe: 243 mm.

# CPU - & LAPTOPHALTER

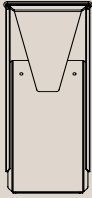

**1160-9005 // 1190-9006 // 1180-9016**

**CPU Halter „Modell Original“**

H: 250-550 mm. // B: 70-230 mm. // T: 152 mm.

Weitere Informationen finden sie auf Seite 50-51



**1060-9005 // 1090-9006 // 1080-9016**

**CPU Halter „Modell Micro“**

H: 175-310 mm. // B: 30-100 mm. // T: 80 mm.

Weitere Informationen finden sie auf Seite 50-51

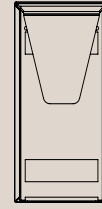

**1360-9005 // 1390-9006 // 1380-9016**

**CPU Halter „Modell New Line“**

H: 200-460 mm. // B: 60-190 mm. // T: 142 mm.

Weitere Informationen finden sie auf Seite 52-53

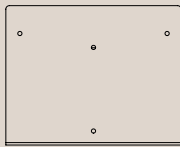

**1560-9005 // 1590-9006 // 1560-9016**

**CPU Halter „Wandmontage“**

H: 200 mm. // B: 45-180 mm. // T: 250 mm.

Weitere Informationen finden sie auf Seite 54-55

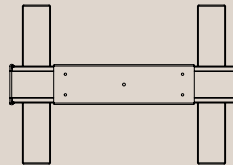

**1100-9005 // 1140-9006 // 1130-9016**

**CPU Halter „Horizontal“**

H: 90-160 mm. // B: 260-460 mm. // T: 340 mm.

Weitere Informationen finden sie auf Seite 56-57

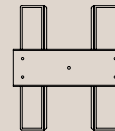

**1460-9005 // 1480-9006 // 1490-9016**

**CPU Halter „Horizontal - Thin Client“**

H: 50-100 mm. // B: 190-350 mm. // T: 270 mm.

Weitere Informationen finden sie auf Seite 56-57

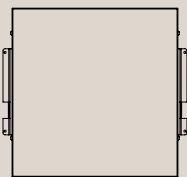

**2215-9005 // 2216-9006 // 2217-9016**

**Horizontaler Laptop - Auszug „Modell Medium“**

H: 105-150 mm. // B: 446 mm. // T: 412 mm.

Weitere Informationen finden sie auf Seite 58-59

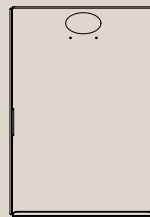

**4220-9005 // 4220-9006 // 4220-9016**

**FastDock**

H: 445 mm. // B: 300 mm. // T: 140 mm.

Weitere Informationen finden sie auf Seite 60-61

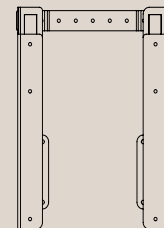

**4235-9005**

**Chamber**

H: 78 mm. // B: 205-260 mm. // T: 330 mm.

Weitere Informationen finden sie auf Seite 62-63





Chamber // Weitere Informationen finden sie auf Seite 62-63

# CPU-HALTER

„MODELL ORIGINAL & MICRO“

Maximale Stabilität für den Computer // PJ Production bietet eine breite Palette von CPU-Haltern an, die aufgrund ihrer einfachen Konstruktion ein elegantes Erscheinungsbild haben. Dieser CPU-Halter ist in zwei verschiedenen Modellen erhältlich - Original und Mikro -, die jeweils für verschiedene Computergrößen geeignet sind. Gemeinsam für beide CPU-Halter ist, dass sie Höhen- und Breitenverstellung bieten, um Stabilität für den aufgehängten Computer zu gewährleisten.

Die CPU-Halter bieten auch optionale Zusatzkäufe an, die aus einem Drehgelenk bestehen. Diese ermöglichen eine vollständige Drehung und damit einen einfachen Zugang zum Computer. Wenn der Computer zum Beispiel USB-Anschlüsse oben hat, ist das Drehgelenk sehr zu empfehlen, da die Computer von der Unterseite der Schreibtischplatte abgesenkt werden können.

## CPU Halter „Modell Original“

1160-9005 // 1190-9006 // 1180-9016

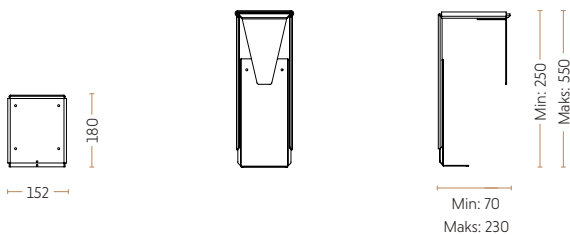

## CPU Halter „Modell Micro“

1060-9005 // 1090-9006 // 1080-9016

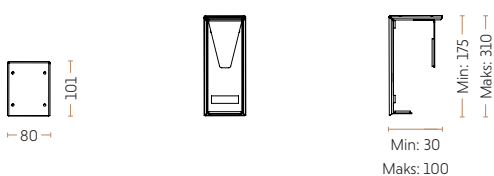



1160-9005 // 1190-9006 // 1180-9016

—  
CPU Halter „Modell Original“  
Höhe: 250-550 mm. // Breite: 152 mm. // Tiefe: 70-230 mm.



1060-9005 // 1090-9006 // 1080-9016

—  
CPU Halter „Modell Micro“  
Höhe: 175-310 mm. // Breite: 80 mm. // Tiefe: 30-100 mm.

# CPU HALTER

„MODELL NEW LINE“

Die kostengünstige Alternative // Der Newline CPU-Halter von PJ Productions ist, wie der Name schon sagt, eine neuere Version unseres bestehenden CPU-Halters. Der Unterschied besteht darin, dass der Newline CPU-Halter eine dünnere Materialstärke aufweist und mit anderen Fertigungsmethoden kombiniert wird, was den CPU-Halter deutlich kostengünstiger macht. Es sei jedoch darauf hingewiesen, dass dabei keine Kompromisse bei Qualität und Design eingegangen wurden, die weiterhin den hohen Standards von PJ Productions entsprechen.

Der Newline CPU-Halter kann direkt unter der Schreibtischplatte montiert werden, kann aber auch über eine Drehhalterung montiert werden. Diese ermöglicht eine vollständige Drehung und einen störungsfreien Zugang zu eventuellen USB-Anschlüssen auf der Oberseite des Computers.

## CPU Halter „Modell New Line“

1360-9005 // 1390-9006 // 1380-9016

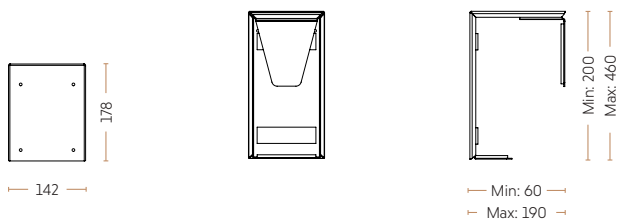

## Drehbeschlag

1206-9005 // 1207-9006 // 1204-9016

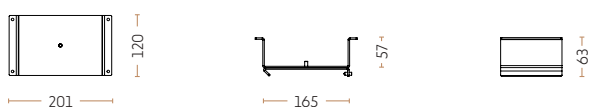



**1360-9005 // 1390-9006 // 1380-9016**

—  
CPU Halter „Modell New Line“  
Höhe: 200-460 mm. // Breite: 142 mm. // Tiefe: 60-190 mm.



**1206-9005 // 1207-9006 // 1204-9016**

—  
Drehbeschlag Für "Modell New Line" & CPU Halten „Modell 2001“  
Höhe: 63 mm. // Breite: 201 mm. // Tiefe: 120 mm.

# CPU-HALTER

„WANDMONTAGE“

**Maximale Nutzung der Möglichkeiten** // Warum nur die Montagemöglichkeiten unter der Tischplatte nutzen? Die CPU-Halterung für die Wandmontage von PJ Production kann an der Wand neben dem Arbeitsplatz montiert werden, sodass der gesamte vorhandene Platz optimal ausgenutzt wird.

Die CPU-Halterung für die Wandmontage von PJ Production kann für Computer bis 20 kg Gesamtgewicht verwendet werden.

Darüber hinaus verfügt der CPU-Halter über eine Breitenverstellung (45 mm. bis 160 mm.)

Der CPU-Halter ist in drei verschiedenen Farben erhältlich - Schwarz, weiss und Aluminium, sodass die CPU Halterungen sich diskret und harmonisch in die vorhandenen Büroumgebung einpasst.

## CPU Halter „Wandmontage“

1560-9005 // 1590-9006 // 1560-9016

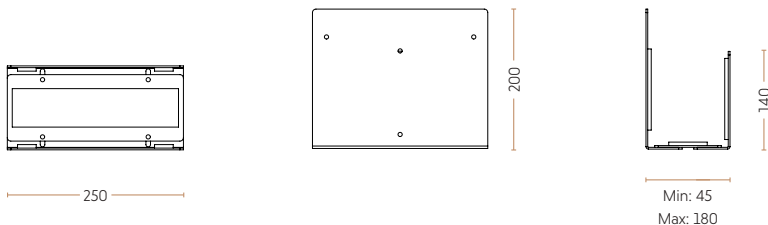



1560-9005 // 1590-9006 / 1560-9016

—  
CPU Halter „Wandmontage“

Höhe: 200 mm. // Breite: 250 mm. // Tiefe: 45-180 mm.

# CPU HALTER

„HORIZONTAL“ & „HORIZONTAL THIN CLIENT“

**Lassen Sie Ihren Computer zu einem integralen Bestandteil des Arbeitsplatzes werden** // Für die Befestigung eines horizontalen Computers ist der CPU-Halter „Horizontal“ von PJ Production zweifellos die perfekte Wahl. Die CPU-Halterung „Horizontal“ kann problemlos direkt unter der Tischplatte befestigt werden und macht Ihren Computer zu einem integralen Bestandteil Ihrer Workstation.

Der CPU Halter „Horizontal“ ist in zwei verschiedenen Modellen erhältlich, sodass unabhängig von der Größe des Computers, die passende CPU Halterung „Horizontal“ gewählt werden kann. Beide Modelle können eine maximale Last von 20 kg tragen, desweiteren ist der CPU Halter „Horizontal“ in der Höhe und in der Breite verstellbar, so das der Computer stets sicher montiert werden kann.

## CPU Halter „Horizontal“

1100-9005 // 1140-9006 // 1130-9016

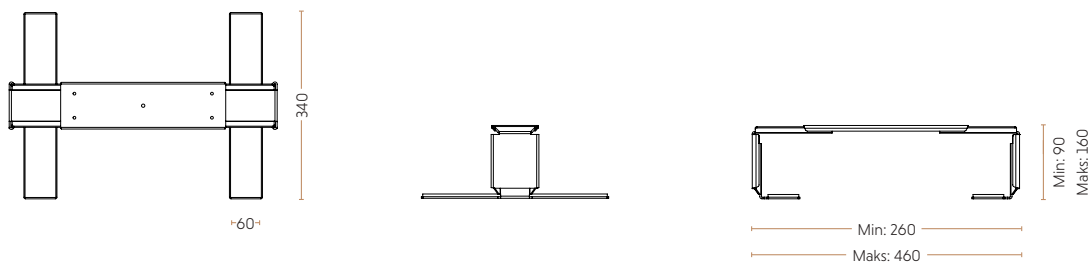

## CPU Halter „Horizontal - Thin Client“

1460-9005 // 1490-9006 // 1480-9016

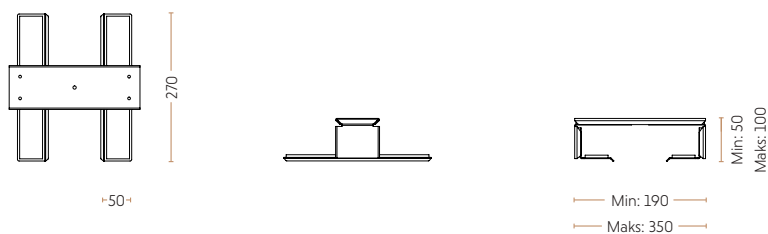





1100-9005 // 1140-9006 // 1130-9016

—  
CPU Halter „Horizontal“

Höhe: 90-160 mm. // Breite: 260-460 mm. // Tiefe: 340 mm.



1460-9005 // 1490-9006 // 1480-9016

—  
CPU Halter „Horizontal - Thin Client“

Höhe: 50-100 mm. // Breite: 150-350 mm. // Tiefe: 270 mm.

# HORIZONTALER LAPTOPAUSZUG

## MEDIUM

Die praktische Lösung zur Aufbewahrung von Computer und Dockingstation // Wenn ein Mittelweg zwischen einer Schublade und einem Laptop – Halter gewünscht wird, ist der horizontale Laptop – Auszug in den Varianten „EXTRA SMALL“ und “MEDIUM“ und von PJ Production eine ausgezeichnete Wahl. Der horizontale Laptop – Auszug von PJ Production kann diskret unter der Tischplatte angebracht werden, sodass optimal auf den Laptop mit zugehöriger Dockingstation zugegriffen werden kann.

Der horizontale Laptop – Auszug von PJ Production ist in zwei verschiedenen Größen erhältlich: das Modell „EXTRA SMALL“ hat Breite von 352 mm und eine Tiefe von 411 mm und das Modell „ MEDIUM“ hat eine Breite von 412 mm und eine Tiefe von 411 mm. Beide Modelle haben als Gemeinsamkeit die Auszugsmöglichkeit von 370 mm und die Höhenverstellung von 70 bis 140 mm.



### Horizontaler Laptop - Auszug „Modell Medium“

2215-9005 // 2216-9006 // 2217-9016

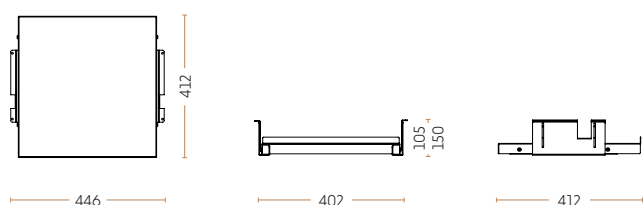



2215-9005 // 2216-9006 // 2217-9016

Horizontaler Laptop - Auszug „Modell Medium“  
Höhe: 105/150 mm. // Breite: 446 mm. // Tiefe: 412 mm.

# FASTDOCK

---

**Feste Halterung** // FastDock ist eine feste, waagrecht montierte Halterung für den Laptop und die Dockingstation. Mithilfe des mitgelieferten Sicherheitsgurtes wird der Laptop von dem Herunterfallen gesichert.

Eine einfach und stabile Lösung, die es ermöglicht, den Laptop unterhalb des Schreibtischs auszubewahren.



## FastDock

4220-9005 // 4220-9006 // 4220-9016

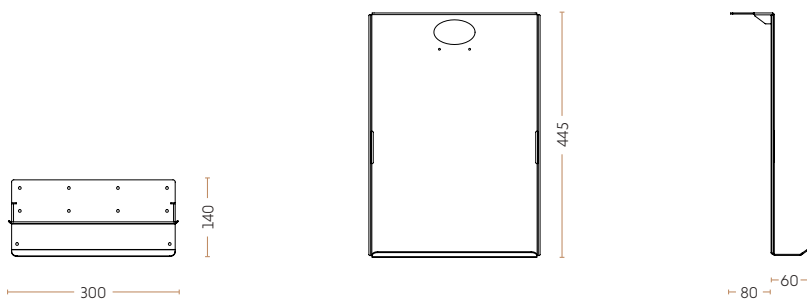



4220-9005 // 4220-9006 // 4220-9016

FastDock laptop Halter  
Höhe: 445 mm. // Breite: 300 mm. // Tiefe: 140 mm.

# “CHAMBER”

## HORIZONTALER HALTER FÜR LAPTOP & DACKSTATION

**Leicht und praktisch** // Mit der Entwicklung der Technologie erleben wir einen zunehmenden Trend und eine steigende Nachfrage nach einer intelligenten und benutzerfreundlichen Aufbewahrung von Laptops mit unkomplizierter Anbindungsmöglichkeit an eine Dockingstation bzw. Portreplikator. Daher präsentiert PJ PRODUCTION mit Stolz unsere neueste Innovation: den horizontalen Halter für Laptop & Dockstation / Portreplikator “Chamber”. Dieser kann unkompliziert und schnell an grossen und kleinen Schreibtischen montiert werden.

In die Halterung passt ein 15-Zoll-Laptop (B: 35 cm x T: 24 cm H: 1,8 cm) zusammen mit einem Dock, das eine Breite zwischen 194 mm und 240 mm hat. Sowie für einen Laptop mit 13 Zoll (B: 31 cm x H: 21 cm x T: 1,8 cm) und einem Dock mit einer Breite zwischen 164 mm & 215.



Horizontaler Halter für Laptop & Dockstation “Chamber”  
4235-9005

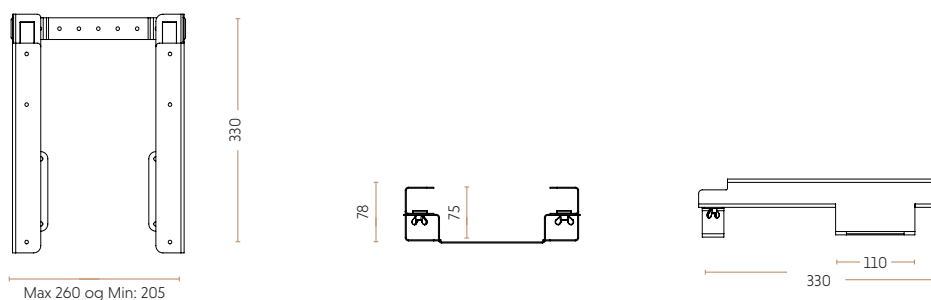



4235-9005

Horizontaler Halter für Laptop & Dockstation "Chamber"  
Höhe: 78 mm. // Breite: 205-260 mm. // Tiefe: 330 mm.

# MONITORHALTER

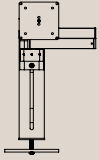

4510-9005-G // 4510-9005-K

Future Flex für einen Monitor. Zwei Versionen

Centersäule: 350 mm. // Verlängerungarm: 334 mm.

Weitere Informationen finden Sie auf Seite 66-67

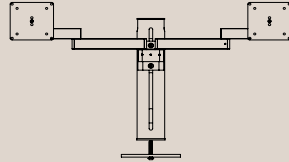

4511-9005-G // 4511-9005-K

Future Flex für zwei Monitore. Zwei Versionen

Centersäule: 350 mm. // Verlängerungarm: 334 mm.

Weitere Informationen finden Sie auf Seite 66-67

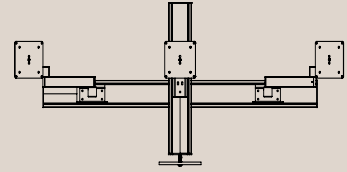

4160

Wings

H: 450 mm. // B: 984 mm. // T: 87-120 mm.

Weitere Informationen finden Sie auf Seite 68-69

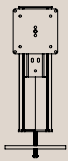

4130-G // 4130-K

Monitor-säule für 1 Monitor. Zwei Versionen

Monitor-säule: 300 mm.

Weitere Informationen finden Sie auf Seite 70-71

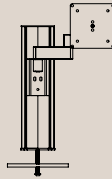

4120-G // 4120-K

Monitor-säule für 1 Monitore. Zwei Versionen

Monitor-säule: 300 mm. // Verlängerungarm: 334 mm.

Weitere Informationen finden Sie auf Seite 70-71

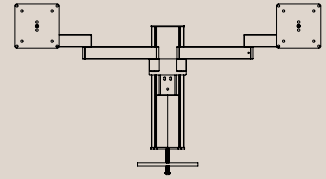

4140-G // 4140-K

Monitor-säule für 2 Monitore. Zwei Versionen

Monitor-säule: 300 mm. // Verlängerungarm: 334 mm.

Weitere Informationen finden Sie auf Seite 70-71



4401-9005

Monitorbefestigung für 1 Monitor

Maximale Höhe: 438 mm.

Weitere Informationen finden Sie auf Seite 72-73

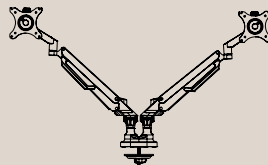

4405-9005

Monitorbefestigung für 2 Monitore

Maximale Höhe: 438 mm.

Weitere Informationen finden Sie auf Seite 72-73

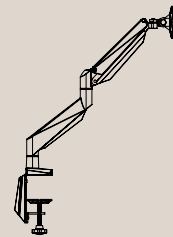

4408-9005

Monitorbefestigung Modell "Heavy" für 1 Monitor

Maximale Höhe: 434 mm.

Weitere Informationen finden Sie auf Seite 74-75



# MONITORHALTER

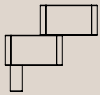

**16010-37**

Verlängerungarm - 70 mm.

H: 90 mm. // B: 19 mm. // T: 92 mm.

Weitere Informationen finden sie auf Seite 76-77

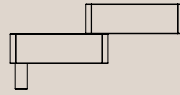

**16010-1**

Verlängerungarm - 150 mm.

H: 90 mm. // B: 19 mm. // T: 172 mm.

Weitere Informationen finden sie auf Seite 76-77

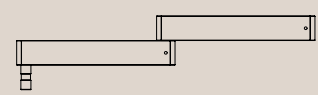

**16010**

Verlängerungarm - 334 mm.

H: 90 mm. // B: 19 mm. // T: 356 mm.

Weitere Informationen finden sie auf Seite 76-77

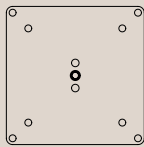

**4190**

VESA aufhängung

H: 110 mm. // B: 110 mm. // T: 60 mm.

Weitere Informationen finden sie auf Seite 76-77

# FUTURE FLEX

FÜR EINEN ODER ZWEI MONITORE

**Gute Ergonomie** // Ergonomie bedeutet, den Arbeitsplatz an die eigenen Bedürfnisse anzupassen, um unzureichende Arbeitshaltungen zu vermeiden. Mit Future Flex erhalten Sie maximalen Komfort und Zugänglichkeit, da der Bildschirm(e) eine vollständige Drehung, optimale Neigungsmöglichkeiten - sowohl nach oben als auch nach unten - sowie Höhenverstellung bietet.

Future Flex besteht aus einer eleganten Bildschirmsäule in Schwarz, Befestigungshalterungen für einen oder zwei Bildschirme sowie entsprechenden VESA-Halterungen und Verlängerungskabeln in der gewünschten Länge. (Verlängerungskabel werden in Sets von zwei geliefert) Das System bietet maximale Flexibilität und Raumnutzung auf der Basis einer zentrierten Tischklemme oder einer Tischdurchführung, je nach Wunsch. Future Flex hat auch die Clean-Desk-Politik übernommen, da die Bildschirmsäule eine integrierte Aufbewahrung hat, um sichtbare Drähte und Kabel hinter dem Bildschirm zu minimieren.

Future Flex für 1 Monitor  
4510-9005-G // 4510-9005-K

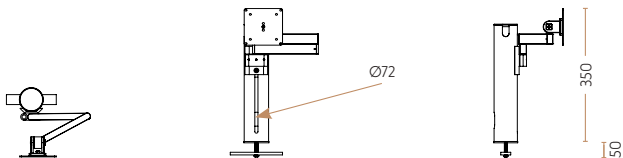

Future Flex für 2 Monitore  
4511-9005-G // 4511-9005-K

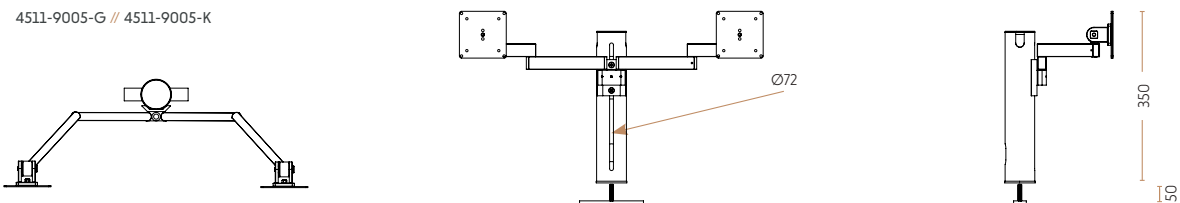



4510-9005-G // 4510-9005-K

Future Flex für einen Monitor. 1 x Centersäule + 1 x Verlängerungsarm mit VESA aufhängung  
Centersäule: 350 mm. // Verlängerungsarm: 334 mm.



4511-9005-G // 4511-9005-K

Future Flex für zwei Monitore. 1 x Centersäule + 2 x Verlängerungsarm mit VESA aufhängung  
Centersäule: 350 mm. // Verlängerungsarm: 334 mm.

# MONITORBEFESTIGUNG

## “WINGS” FÜR 3 MONITORE

Erweitere deinen Blick // Wings ist die optimale Lösung für die Befestigung von drei Bildschirmen.

Wings verfügt über eine einzelne Säule in der Mitte, was Platz auf dem Schreibtisch spart. Die Säule kann entweder mit einer Tischklemme oder einer Tischdurchführung montiert werden. Bei letzterer Lösung wird die beste Stabilität erreicht, während die Kabel direkt durch die Säule geführt und durch die Tischplatte geleitet werden können.

Die Lösung kann je nach Bildschirmgröße angepasst werden.

Wings kann maximal drei Bildschirme mit 27 Zoll und jeweils 8 kg tragen. Oder zwei Bildschirme mit 32 Zoll und jeweils 16 kg. Schwere Bildschirme erfordern jedoch eine größere VESA-Halterung/Kippbefestigung als die Standardausführung. Bitte kontaktieren Sie uns, wenn Sie etwas anderes wünschen.



Monitorbefestigung Wings  
4160

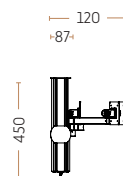
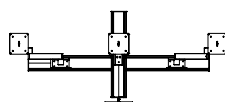
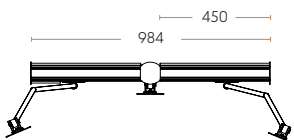



4160

Wings mit drei Vesa-Halterungen und drei Verlängerungarmen  
Vertikale Centersäule: 450 mm. // Horizontale Säule: 984 mm. // Tiefe: 87/120 mm



Verlängerungarm  
2 x 334 mm. & 1 x 70 mm.

# MONITORBEFESTIGUNG

„BILDSCHIRMSÄULE“ FÜR 1 MONITOR ODER 2 MONITORE

Die naheliegende Wahl // Wenn mehr Platz am Schreibtisch gewünscht wird, ist diese Bildschirmsäule eine naheliegende Wahl. Die Halterung für die Verlängerungskabel kann an beiden Seiten der Bildschirmsäule montiert werden, was für kleinere Arbeitsumgebungen vorteilhaft ist, da die Bildschirmsäule keinen unnötigen Platz am Schreibtisch einnimmt.

Kabel und Drähte von den montierten Bildschirmen können diskret in der standardmäßigen 30 cm hohen Aluminiumsäule versteckt werden, was ein aufgeräumtes Schreibtischbild im Büro schafft. Wenn andere Farben als die Standardfarbkombination und/oder andere Maße der Säule gewünscht werden, kann dies natürlich angefertigt werden. Derzeit wird die Bildschirmsäule in 30 cm hergestellt, kann aber problemlos mit entsprechenden Profilen zu einer gewünschten Bildschirmwand kombiniert werden. Diese Lösung ist außerdem stark genug, um auch die größten gebogenen Bildschirme zu tragen. Denken Sie daran, eine große VESA-Halterung mitzubestellen.

## Monitor-säule für 1 Monitor

4130-G // 4130-K

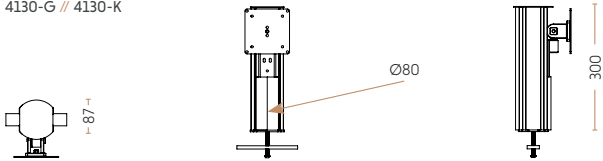

## Monitor-säule für 1 Monitor

4120-G // 4120-K

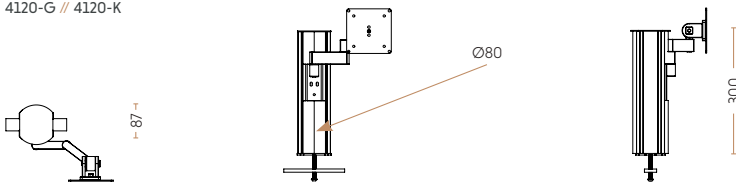

## Monitor-säule für 2 Monitore

4140-G // 4140-K

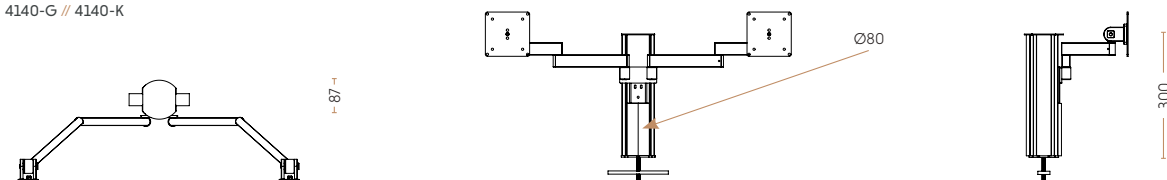



4130-G // 4130-K

Monitor-säule für 1 Monitor  
Monitor-säule: 300 mm.



4120-G // 4120-K

Monitor-säule für 1 Monitor mit 1 x Monitor-säule + 1 x Verlängerungarm  
Monitor-säule: 300 mm. // Verlängerungarm: 334 mm.



4140-G // 4140-K

Monitor-säule für 1 Monitor mit 1 x Monitor-säule + 2 x Verlängerungarm  
Monitor-säule: 300 mm. // Verlängerungarm: 334 mm.

# MONITOR BEFESTIGUNG

„MONITORARM MIT GASDÄMPFER“ FÜR 1 MONITOR ODER 2 MONITORE

**Eine ergonomische Wahl** // Der Monitorarm mit Gasdruckdämpfer von PJ Production sichert Ihnen eine mühelose und sichere Höheneinstellung.

Die Gasdruckfeder macht den Monitor damit praktisch gewichtslos und ist eine perfekte Ergänzung für ergonomisches Arbeiten. Der Bildschirmhalter ist aus elegantem schwarzem lackiertem Aluminium gefertigt und ist als Einzel- und als Doppelbildschirmlösung lieferbar.

Der Monitorarm ist entweder durch eine Tischdurchführung oder eine Tischklemme stabil fixierbar.

Das Produkt wurde mit höchstem Anspruch auf Verbesserung der Ergonomie und mit einem klaren schlichten nordischen Design entwickelt und hergestellt.

Der Halter ermöglicht dem Bildschirm eine 360° Rotation sowie eine Neigung von 85° nach oben und eine Neigung von 15° nach unten - damit wird dem Anwender immer der perfekte Betrachtungswinkel ermöglicht.

Jeder Monitorarm kann ein Bildschirm mit einem Gewicht von 2 bis 9 kg tragen. Die Kabel vom Monitor werden durch die mitgelieferte Kabelklemme auf Ihrem Platz gehalten. Dadurch wirkt der Arbeitsplatz immer ordentlich und aufgeräumt.



Monitorbefestigung „Monitorarm mit Gasdruckdämpfer“ für 1 Monitor  
4401-9005

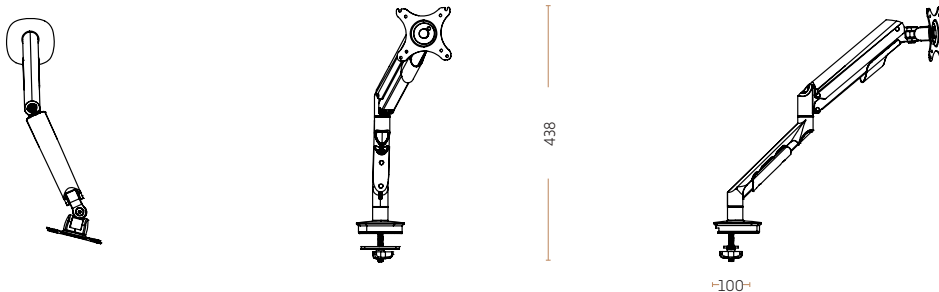

Monitorbefestigung „Monitorarm mit Gasdruckdämpfer“ für 2 Monitore  
4405-9005

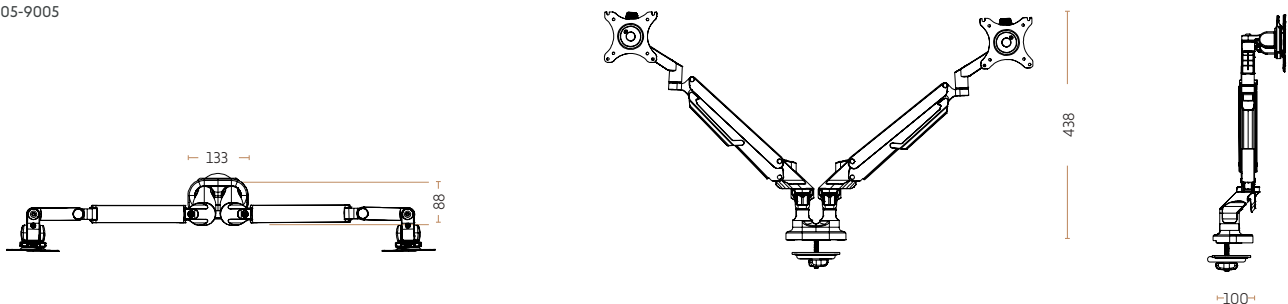





4401-9005

Monitorbefestigung: „Monitorarm mit Gasdruckdämpfer“ für 1 Monitor  
Maximale Höhe: 438 mm.



4405-9005

Monitorbefestigung: „Monitorarm mit Gasdruckdämpfer“ für 2 Monitore  
Maximale Höhe: 438 mm.

# MONITOR BEFESTIGUNG MODELL "HEAVY"

„MONITORARM MIT GASDÄMPFER" FÜR 1 MONITOR

Eine Lösung für schwere Bildschirme // Unser Monitorarm mit Gasfeder gewährleistet eine mühelose Höhenverstellung. Diese Version ist speziell für extra schwere Bildschirme, einschließlich gebogener Bildschirme, konzipiert. Der Monitorarm wird sowohl mit einer Tischklemme als auch mit einer Tischdurchführung geliefert. Dieses System garantiert nicht nur Flexibilität, sondern auch ein professionelles und benutzerfreundliches Erlebnis.

Der Gasarm eignet sich für Bildschirme mit einer Größe von 10"-50" und einem Gewicht von 9-20 kg. Er bietet eine Einstellungsmöglichkeit mit einem Neigungswinkelbereich von -90 Grad bis -15 Grad. Das Produkt ist kompatibel mit VESA 100x100 (im Lieferumfang enthalten).



Monitorbefestigung „Monitorarm "Heavy" mit Gasdruchdämpfer" für 1 Monitor  
4408-9005

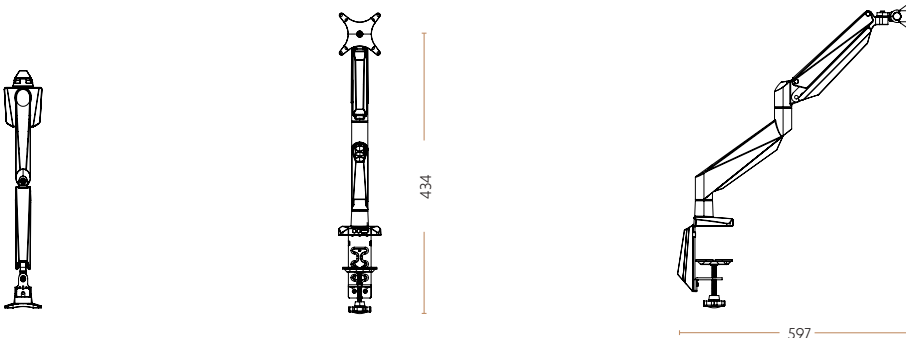



4408-9005

Monitorbefestigung Modell "Heavy": „Monitorarm mit Gasdruckdämpfer“ für 1 Monitor  
Maximale Höhe: 434 mm.

# ZUBEHÖR

## VERLÄNGERUNGSARM & VESA

**Wenn mehrere Bildschirme gewünscht werden** // Wenn mehr Platz auf dem Schreibtisch gewünscht wird, ist die Monitorbefestigung „Monitorsäule“ von PJ Production die passende Wahl. Die „Monitorsäule“ von PJ Production kann auch mit Halterung für 2 Monitore geliefert werden, sodass – speziell bei geringeren Größen von Tischplatten – die vorhandene Fläche optimal ausgenutzt wird.

Die Monitorverkabelung kann diskret in den 300 mm hohen Aluminiumsäule versteckt werden, sodass die Büroumgebung einen cleanen und aufgeräumten Ausdruck vermittelt.

**Die universelle Monitorhalterung** // Wenn mehr Platz auf dem Schreibtisch gewünscht wird, ist die Monitorbefestigung „Monitorsäule“ von PJ Production die passende Wahl. Die „Monitorsäule“ von PJ Production kann auch mit Halterung für 2 Monitore geliefert werden, sodass – speziell bei geringeren Größen von Tischplatten – die vorhandene Fläche optimal ausgenutzt wird.

### Verlängerungsarm 70 mm

16010-37

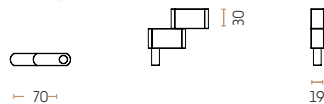

### Verlängerungsarm 150 mm

16010-1

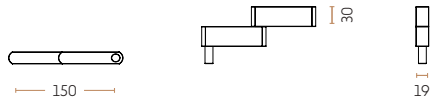

### Verlängerungsarm 334 mm

16010

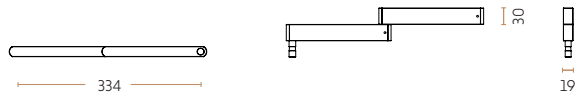

### Vesa

4190

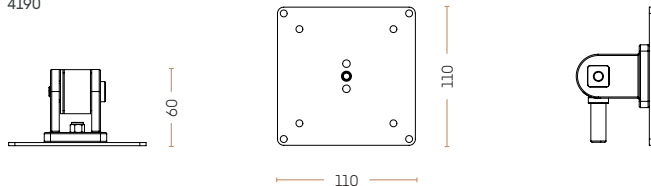



16010-37

Verlängerungsarm 70 mm // Farbe: Aluminium  
Höhe: 90 mm. // Breite: 19 mm. // Tiefe: 92 mm.



16010-1

Verlängerungsarm 150 mm. // Farbe: Aluminium  
Höhe: 90 mm. // Breite: 19 mm. // Tiefe: 172 mm.



16010

Verlängerungsarm 334 mm. // Farbe: Aluminium  
Höhe: 90 mm. // Breite: 19 mm. // Tiefe: 356 mm.



4190

VESA

Höhe: 110 mm. // Breite: 110 mm. // Tiefe: 60 mm.

# KABELMANAGEMENT



**3070-0108-9005 // 3070-0108-9006 // 3070-0108-9016**

Gaia 115 cm. fixed length cable tray

H: 78 mm. // B: 900 mm. // T: 152 mm.

Weitere Informationen finden sie auf Seite 80-81



**3070-0103-9005 // 3070-0103-9006 // 3070-0103-9016**

Kabelkanal „Gaia Fix“ - 115 cm.

H: 78 mm. // B: 1150 mm. // T: 152 mm.

Weitere Informationen finden sie auf Seite 80-81



**3070-0105-9005 // 3070-0105-9006 // 3070-0105-9016**

Kabelkanal „Gaia Fix“ - 147 cm.

H: 78 mm. // B: 1470 mm. // T: 152 mm.

Weitere Informationen finden sie auf Seite 80-81

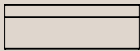

**3054-4-9005 // 3054-4-9006 // 3054-4-9016**

Kabelkanal „Modell epsilon fix“ 40 cm.

H: 81 mm. // B: 400 mm. // T: 151 mm.

Weitere Informationen finden sie auf Seite 82-83

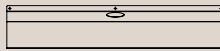

**3054-9005 // 3056-9006 // 3054-9016**

Kabelkanal „Modell epsilon fix“ 74 cm.

H: 81 mm. // B: 740 mm. // T: 151 mm.

Weitere Informationen finden sie auf Seite 82-83

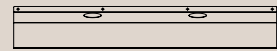

**3054-90-9005 // 3056-90-9006 // 4048-90-9016**

Kabelkanal „Modell epsilon fix“ 90 cm.

H: 81 mm. // B: 900 mm. // T: 151 mm.

Weitere Informationen finden sie auf Seite 82-83

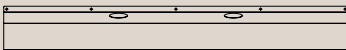

**3048-9005 // 3049-9006 // 3048-9016.**

Kabelkanal „Modell epsilon fix“ 115 cm.

H: 81 mm. // B: 1150 mm. // T: 151 mm.

Weitere Informationen finden sie auf Seite 82-83

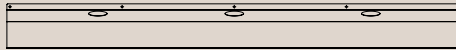

**3055-9005 // 3057-9006 // 3055-9016**

Kabelkanal „Modell epsilon fix“ 147 cm.

H: 81 mm. // B: 1470 mm. // T: 151 mm.

Weitere Informationen finden sie auf Seite 82-83



**3050-9005 // 3051-9006 // 3050-9016**

Kabelkanal - flex, 147 cm.

H: 60 mm. // B: 1470 mm. // T: 81 mm.

Weitere Informationen finden sie auf Seite 84-85

# KABELMANAGEMENT

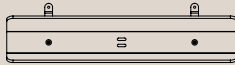

**6000-0209**

Flitz Kabelkanal - 74 cm

H: 98 mm. // D: 740 mm. // T: 150 mm.

Weitere Informationen finden sie auf Seite 86-87

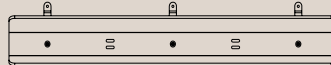

**6000-0210**

Flitz Kabelkanal - 115 cm

H: 98 mm. // D: 1150 mm. // T: 150 mm.

Weitere Informationen finden sie auf Seite 86-87



**6000-0211**

Flitz Kabelkanal - 147 cm

H: 98 mm. // D: 1470 mm. // T: 150 mm.

Weitere Informationen finden sie auf Seite 86-87

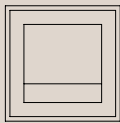

**3083**

Viereckiger Kabeldurchlass - Klein

H: 14 mm. // B: 100 mm. // T: 100 mm.

Weitere Informationen finden sie auf Seite 88-89

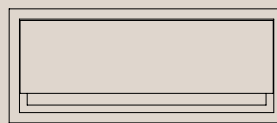

**3081**

Viereckiger Kabeldurchlass - Gross

H: 14 mm. // B: 240 mm. // T: 100 mm.

Weitere Informationen finden sie auf Seite 88-89

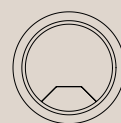

**3091 // 3078-3 // 3078-1 // 3078**

Kabeldurchlässe - Ø60

Ø60

Weitere Informationen finden sie auf Seite 90-91

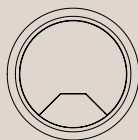

**3087 // 3085 // 3079-1 // 3093 // 3089 // 3079**

Kabeldurchlässe - Ø80

Ø80

Weitere Informationen finden sie auf Seite 90-91

# KABELKANAL

## „GAIA“ FIX KABELKANAL

Setzen Sie das moderne Kabelmanagement auf Ihrem Arbeitsplatz um! // Es gibt kaum etwas Unschöneres als Kabel und Leitungen, die sich ungeordnet von der Schreibtischkante aus auf den Fußboden verteilen. Mit einem GAIA Kabelkanal von PJ Production können Leitungen und Kabel auf einfache, saubere und professionelle Weise geordnet und untergebracht werden.

Der Kabelkanal GAIA von PJ Production ist in den Breiten von 90, 115 cm 147cm erhältlich . Die Besonderheit des GAIA Kabelkanal ist die Möglichkeit des beidseitigen Abklappens, um einen unproblematischen Zugriff auf das Kabelmanagement zu gewährleisten.

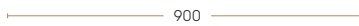

### Kabelkanal 115 cm „Gaia fix“

3070-0103-9005 // 3070-0103-9006 // 3070-0103-9016

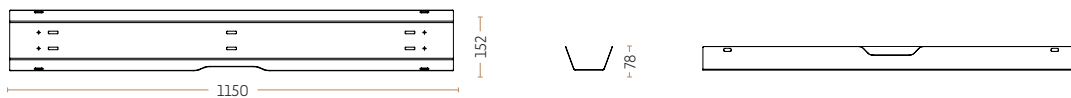

### Kabelkanal 147 cm „Gaia fix“

3070-0105-9005 // 3070-0105-9006 // 3070-0105-9016

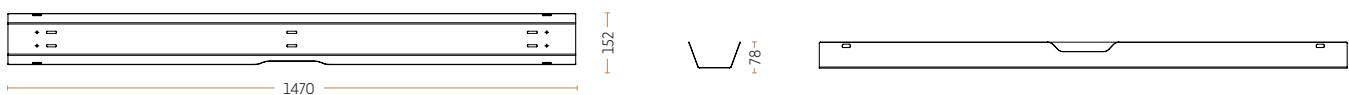





3070-0108-9005 // 3070-0108-9006 // 3070-0108-9016

1 x 90 cm. kabelkanal + 2 x Aufhängungen  
 Höhe: 78 mm. // Breite: 900 mm. // Tiefe: 152 mm.



3070-0103-9005 // 3070-0103-9006 // 3070-0103-9016

1 x 115 cm. kabelkanal + 2 x Aufhängungen  
 Höhe: 78 mm. // Breite: 1150 mm. // Tiefe: 152 mm.



3070-0105-9005 // 3070-0105-9006 // 3070-0105-9016

1 x 147 cm. kabelkanal + 2 x Aufhängungen  
 Höhe: 78 mm. // Breite: 1470 mm. // Tiefe: 152 mm.

# KABELKANAL

„MODEL EPSILON FIX“

Eine solide und geräumige Lösung // Wenn Organisationsmöglichkeiten für die Vielzahl von Kabeln gefragt sind, die oft vom Rand des Schreibtisches herabhängen, dann ist diese solide Kabelwanne eine gute Wahl. Eine stabile und geräumige Kabelwanne, die leicht unter dem Schreibtisch montiert werden kann. Kabel und Leitungen können hier diskret installiert werden, ohne sichtbar zu sein, und durch die Verwendung der in der Vorderseite der Kabelwanne integrierten Striplochungen fixiert werden.

Die Kabelwannenserie besteht aus fünf verschiedenen Größen, von denen jede zentrierte Löcher für Stecker oder Kabeldurchführungen hat. Mit Ausnahme des Modells mit 40 cm. Alle Kabelwannen sind in drei Farben erhältlich - Schwarz, Aluminium und Weiß.



**Kabelkanal „Modell epsilon fix“ – Länge: 40 cm.**

3054-4-9005 // 3054-4-9006 // 3054-4-9016



**Kabelkanal „Modell epsilon fix“ – Länge: 74 cm.**

3054-9005 // 3056-9006 // 3054-9016



**Kabelkanal „Modell epsilon fix“ – Länge: 90 cm.**

3054-90-9005 // 3056-90-9006 // 4048-90-9016

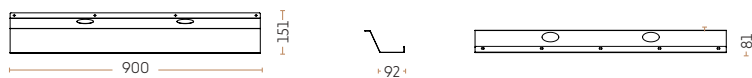

**Kabelkanal „Modell epsilon fix“ – Länge: 115 cm.**

3048-9005 // 3049-9006 // 3048-9016



**Kabelkanal „Modell epsilon fix“ – Länge: 147 cm.**

3055-9005 // 3057-9006 // 3055-9016





3054-4-9005 // 3054-4-9006 // 3054-4-9016

Kabelkanal „Modell epsilon fix“ – Länge: 400 mm.  
Höhe: 81 mm. // Breite: 400 mm. // Tiefe: 151 mm.



3054-9005 // 3056-9006 // 3054-9016

Kabelkanal „Modell epsilon fix“ – Länge: 740 mm.  
Höhe: 81 mm. // Breite: 740 mm. // Tiefe: 151 mm.



3054-90-9005 // 3056-90-9006 // 3048-90-9016

Kabelkanal „Modell epsilon fix“ – Länge: 900 mm.  
Höhe: 81 mm. // Breite: 900 mm. // Tiefe: 151 mm.



3048-9005 // 3049-9006 // 3048-9016

Kabelkanal „Modell epsilon fix“ – Länge: 1150 mm.  
Höhe: 81 mm. // Breite: 1150 mm. // Tiefe: 151 mm.



3055-9005 // 3057-9006 // 3055-9016

Kabelkanal „Modell epsilon fix“ – Länge: 1470 mm.  
Höhe: 81 mm. // Breite: 1470 mm. // Tiefe: 151 mm.

# KABELKANAL

„FLEX“

---

**Das perfekte Kabelmanagement für den gebogenen Tisch** // Wenn die vorhandenen Kabelkanäle durch Ihre gerade Form bei einem Schreibtisch mit „runden“ Formen an Ihre Grenze kommen, kommt der Kabelkanal „Flex“ von PJ Production zum Einsatz. Der Kabelkanal „Flex“ von PJ Production wurde so entwickelt, das er sich optimal an das vorhandene Design der Schreibtischplatte anpasst.

Egal ob ein gerade oder eine nierenförmige Schreibtischplatte – der Kabelkanal „Flex“ ist immer eine ausgezeichnete Wahl, um ein ordentliches und übersichtliches Kabelmanagement zu schaffen.



Kabelkanal „Flex“ – Länge: 147 cm  
3050-9005 // 3051-9006 // 3050-9016

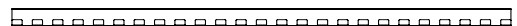
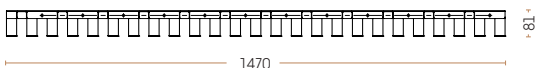



3050-9005 // 3051-9006 // 3050-9016

Kabelkanal „Flex“ – Länge: 1470 mm  
Höhe: 60 mm. // Breite: 1470 mm. // Tiefe: 81 mm.

# FILZ KABELKANAL

74 CM., 115 CM. & 147 CM.

Stilvolles und funktionales Design // Wir haben den brennenden Wunsch, Abfall in wertvolle Produkte zu verwandeln. Eines der aus recycelbarem Kunststoff hergestellten Produkte ist diese Kabelkanal. Der Filz besteht zu 70 % aus recycelten Plastikflaschen. Mit unserer neuen „Filz-Kabelkanal“ haben wir das Beste aus bisherigen Kabelrinnen-Lösungen vereint und in einem Produkt vereint, das Abfallstoffe wiederverwertet. Bei der Entwicklung der Kabelkanal stand die Form im Fokus. Die Idee ist minimalistisch, um Abfallmaterial zu reduzieren, aber gleichzeitig wurden keine Kompromisse bei der Funktion eingegangen.



## Filz kabelkanal - 74 cm.

6000-0209

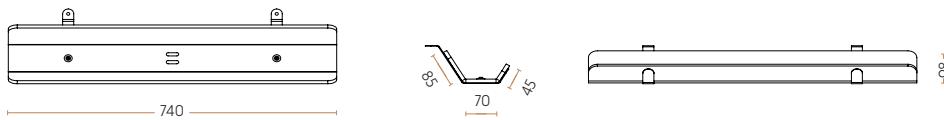

## Filz kabelkanal - 115 cm.

6000-0210

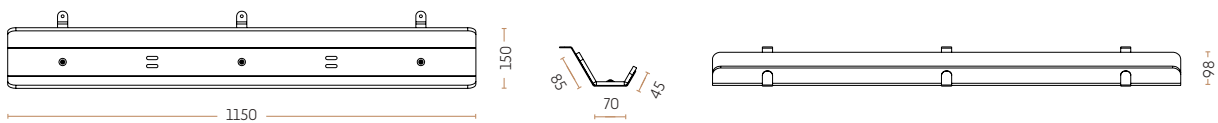

## Filz kabelkanal - 147 cm.

6000-0211

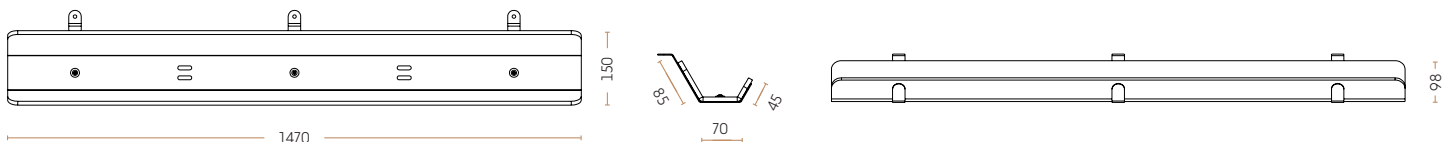



**6000-0209**

Filz kabelkanal - 74 cm.  
Höhe: 98 mm. // Breite: 740 mm. // Tiefe: 150 mm.



**6000-0210**

Filz kabelkanal - 115 cm.  
Höhe: 98 mm. // Breite: 1150 mm. // Tiefe: 150 mm.



**6000-0211**

Filz kabelkanal - 147 cm.  
Höhe: 98 mm. // Breite: 1470 mm. // Tiefe: 150 mm.

# KABELDURCHLASS

„VIERKANT“

**Die diskrete Lösung der Kabeldurchführung** // Mit den eleganten und stilvollen Kabeldurchlässen von PJ Production können Sie Ihre Kabel auf diskrete Weise einfach verstecken.

Für die Kabeldurchlässe wird eine geeignete Öffnung in die Tischplatte geschaffen, in die der passende Kabeldurchlass montiert werden kann. Die Kabeldurchlässe von PJ Production sind in den Formen „Vierkant“ und „Rund“ erhältlich.

Kabeldurchlass - „Vierkant“ - Klein

3083

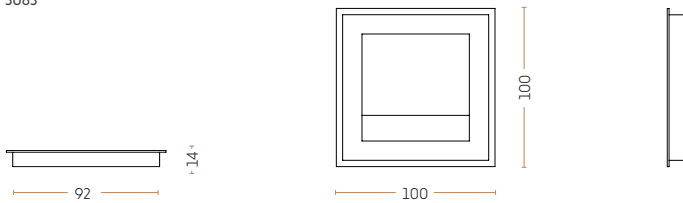

Kabeldurchlass - „Vierkant“ - Gross

3081

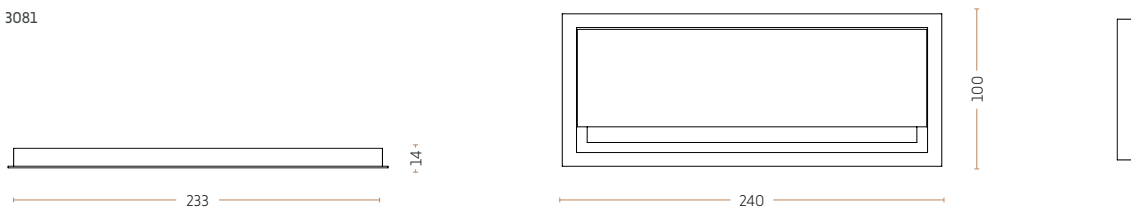





**3083**

Kabeldurchlass - „Vierkant“ - Klein  
Höhe: 14 mm. // Breite: 100 mm. // Tiefe: 100 mm.



**3081**

Kabeldurchlass - „Vierkant“ - Gross  
Höhe: 14 mm. // Breite: 240 mm. // Tiefe: 100 mm.

# KABELDURCHLASS

„RUND“

Ein Kabeldurchlass für jeden Geschmack // PJ Production bietet runde Kabeldurchlässe in einer Vielzahl von Materialien und Ausführungen an. Sie können zwischen schwarzen und weißen Varianten in lackiertem Stahl und/oder ABS-Kunststoff sowie einer Chrom-Variante wählen.

Die meisten unserer Kabeldurchlässe sind in den Größen  $\text{Ø}60$  und  $\text{Ø}80$  erhältlich. Nachdem Sie Ihre Wahl getroffen haben, müssen Sie diesen einfach in ein passendes Loch in Ihrem Schreibtisch einbauen, und schon können Sie Kabel und Leitungen leicht verbergen.

Kabeldurchlass „Rund“ -  $\text{Ø}60$  // Höhe: 13 mm.

3091 // 3078-3 // 3078-4

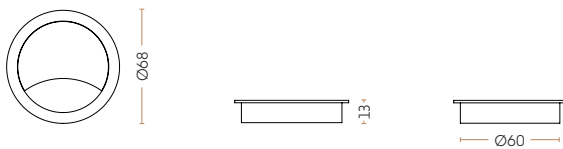

Kabeldurchlass „Rund“ -  $\text{Ø}60$  // Höhe: 20 mm.

3078-1 // 3078

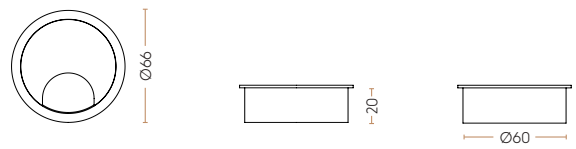

Kabeldurchlass „Rund“ -  $\text{Ø}80$  // Höhe: 13 mm.

3087 // 3085 // 3079-1 // 3079-3 // 3093

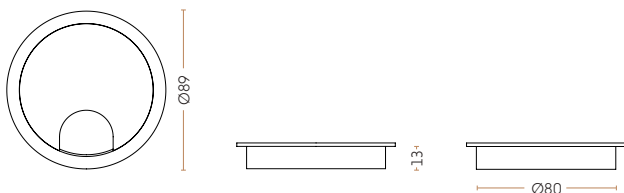

Kabeldurchlass „Rund“ -  $\text{Ø}80$  // Höhe: 22 mm.

3089 // 3079

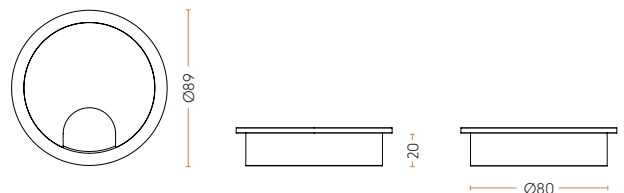



**3087**

3087: Ø80 i aluminium look



**3091 // 3085**

3091: Ø60 i stål look // 3085: Ø80 i stål look



**3078-1 // 3089**

3087-1: Ø60 „Kunststoff“ // 3089: Ø80 „Kunststoff“  
Material: ABS - Kunststoff. Farbe Weiß



**3078 // 3079**

3078: Ø60 „Kunststoff“ // 3079: Ø80 „Kunststoff“  
Material: ABS - Kunststoff. Farbe Schwarz

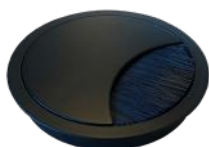

**3078-4 // 3079-1**

3078-4: Ø60 „lackierter Stahl“ // 3079-1: Ø80 „lackierter Stahl“  
Material: Zinkdruckguss: ZAMAK – Zinkdruckguss. Farbe: Schwarz

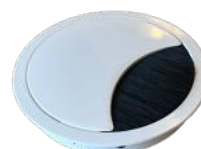

**3078-3 // 3079-3**

3078-3: Ø60 „lackierter Stahl“ // 3079-3: Ø80 „lackierter Stahl“  
Material: Zinkdruckguss: ZAMAK – Zinkdruckguss. Farbe: Weiß



**3079-4 // 3079-5**

3079-4: Ø80 „lackierter Stahl“ Farbe: Schwarz  
// 3079-4: Ø80 „lackierter Stahl“ Farbe: Weiß  
Material: Kabeldurchlass lackierter Stahl

# ZUBEHÖR

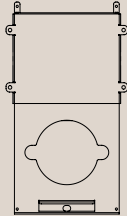

**4020-0103-9005 // 4020-0103-9006 // 4020-0103-9016**  
MO-CUP

H: 24 mm. // B: 150 mm. // T: 296 mm.

Weitere Informationen finden sie auf Seite 102-103

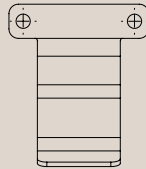

**5000-0000-9005 // 5000-0000-9006 // 5000-0000-9016**  
Haken Für Tasche

H: 44 mm. // B: 59 mm. // T: 68 mm.

Weitere Informationen finden sie auf Seite 104-105



**3210-80-S**

Kabelsocke von PJ Production - 80 cm.

Ermöglicht eine individuell gewünschte Länge & Durchmesser

Weitere Informationen finden sie auf Seite 106-107



**3210-120-S**

Kabelsocke von PJ Production - 120 cm.

Ermöglicht eine individuell gewünschte Länge & Durchmesser

Weitere Informationen finden sie auf Seite 106-107



**3210-160-S**

Kabelsocke von PJ Production - 160 cm.

Ermöglicht eine individuell gewünschte Länge & Durchmesser

Weitere Informationen finden sie auf Seite 106-107



**3210-240-S**

Kabelsocke von PJ Production - 240 cm.

Ermöglicht eine individuell gewünschte Länge & Durchmesser

Weitere Informationen finden sie auf Seite 106-107



# MO-CUP

**Clean Desk** // Immer mehr Unternehmen setzen auf kleinere und flexiblere Büroarbeitsplätze und pochen gleichzeitig auf die Durchsetzung von „Clean Desk“ Richtlinien für den einzelnen Anwender. Der Grundsatz von „Clean Desk“ besagt, dass der Mitarbeiter jederzeit sich um Ordnung auf seinem Büroarbeitsplatz bemühen muss, die Büros frei von Durcheinander bleiben und Außenstehende einen Eindruck von Professionalismus und Kompetenz erhalten.

PJ Production möchte mit den innovativen und diskreten Tassen / Mobiltelefonhalter, der ausziehbar direkt unter dem Schreibtisch montiert wird, einen Beitrag zu dieser Entwicklung leisten.

Der Getränkehalter ist ideal für kleinere Büroarbeitsplätze, bei denen der Platz auf dem Schreibtisch bereits begrenzt ist. Und genau fehlender Platz kann die Ursache für das Problem umgekippter Kaffeetassen sein, die möglicherweise verschiedene auf dem Schreibtisch abgelegte Dokumente und Gegenstände.

Der Getränkehalter trägt aufgrund des multifunktionalen Designs den Namen: „MO-CUP“. Der Getränkehalter bietet neben Platz für einen Becher oder Tasse auch einen integrierten Handyhalter an der Vorderseite, in dem die Lademöglichkeit über das Loch im Boden besteht.



## MO-CUP

4020-0103-9005 // 4020-0103-9006 // 4020-0103-9016

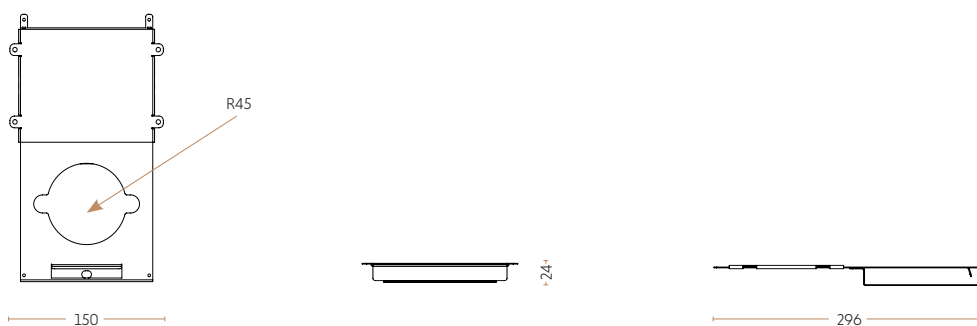



4020-0103-9005 // 4020-0103-9006 // 4020-0103-9016

MO-CUP

Höhe: 24 mm. // Breite: 150 mm. // Tiefe: 296 mm.

# HAKEN FÜR TASCHE

**Bewahren Sie Ihre Tasche immer griffbereit auf** // Das Büroarbeitsumfeld ändert sich ständig und die Richtlinien für einen Clean – Desk Arbeitsplatz werden von den einzelnen Unternehmen immer strikter umgesetzt.

Eine Tatsache, die in der Umsetzung einer „Clean Desk-Richtlinie“ oft übersehen wird, ist die Aufbewahrung der eigenen Tasche. Wie oft stellen Sie fest, dass Sie Ihre Tasche einfach auf dem Boden ablegen müssen, wo diese im schlimmsten Fall ein Stolperstein für Sie selbst und Ihre Kollegen darstellt?

PJ Production hat sich mit dieser Problemstellung befasst und hat den trendigen und funktionellen Taschenhaken „Ponos“ entwickelt. Der Taschenhaken „Ponos“ kann diskret unter dem Schreibtisch angebracht werden, so dass die Sichtbarkeit bei Nichtgebrauch minimal bleibt.



**Haken für Tasche**  
5000-0000-9005 // 5000-0000-9006 // 5000-0000-9016

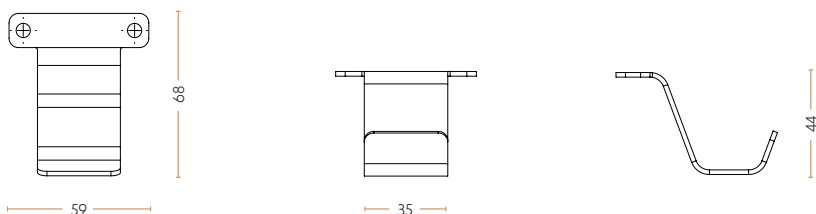





**5000-0000-9005 // 5000-0000-9006 // 5000-0000-9016**

Haken für Tasche

Höhe: 44 mm. // Breite: 59 mm. // Tiefe: 68 mm.

# KABELSOCKE

80 CM., 120 CM., 160 CM. & 240 CM.

**Perfektes Kabelmanagement mit einer Kabelsocke von PJ Production.** // Freihängende Kabel und Leitungen können ein unschönes Bild an der Rückseite des Schreibtisches ergeben, aber mit einer Kabelsocke von PJ Production können diese Kabel und Leitungen schnell und einfach verdeckt gesammelt werden.

Die Kabelsocke lässt sich ohne Werkzeug leicht öffnen und schließen, da der Verschlussmechanismus ein doppelter Zwei-Wege-Reißverschluss ist, der zusätzliche Flexibilität bietet.

Die Länge der Kabelsocke kann mit den an beiden Enden angebrachten Klettverschlüssen verändert werden, indem die Kabelsocke durch eine kürzere, längere oder gleichlange Kabelsocke erweitert wird.

Darüber hinaus kann der Durchmesser der Kabelsocke vergrößert werden, in dem die Kabelsocken durch die Reißverschlüsse, zu einer Kabelsocke mit einem größeren Durchmesser zusammengesetzt werden. Nachfolgend finden Sie die Artikelnummern für die Kabelsocke von PJ Production in der Farbe Schwarz in vier verschiedenen Längen. Die Kabelsocke ist auch in den Farben Hellgrau und Weiß erhältlich. Wenn Sie diese Farbe wünschen, können Sie sich gerne an uns wenden.



**Kabelsocke von PJ Production – Länge : 80 cm.**

3210-80-S

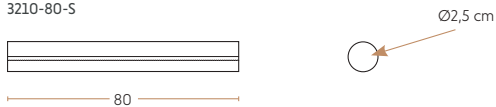

**Kabelsocke von PJ Production – Länge : 120 cm.**

3210-120-S

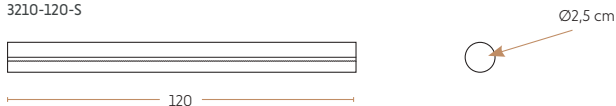

**Kabelsocke von PJ Production – Länge : 160 cm.**

3210-160-S

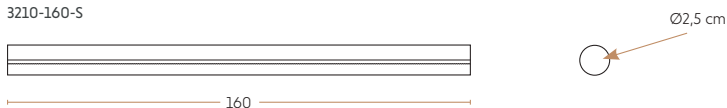

**Kabelsocke von PJ Production – Länge : 240 cm.**

3210-240-S

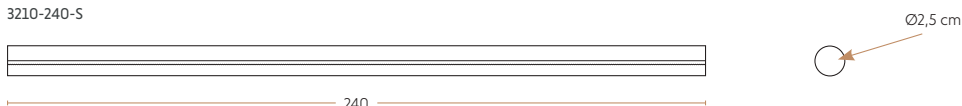

**3210-80-S**

Kabelsocket von PJ Production - Länge: 80 cm.

Die Kabelsocket von PJ Production ermöglicht eine individuell gewünschte Länge & Durchmesser

**3210-120-S**

Kabelsocket von PJ Production - Länge: 120 cm.

Die Kabelsocket von PJ Production ermöglicht eine individuell gewünschte Länge & Durchmesser

**3210-160-S**

Kabelsocket von PJ Production - Länge: 160 cm.

Die Kabelsocket von PJ Production ermöglicht eine individuell gewünschte Länge & Durchmesser

**3210-240-S**

Kabelsocket von PJ Production - Länge: 240 cm.

Die Kabelsocket von PJ Production ermöglicht eine individuell gewünschte Länge & Durchmesser



# SONDERANFERTIGUNGEN

Wir sind leidenschaftlich darum bemüht, innovative Lösungen zu erkunden und genießen es, maßgeschneiderte Antworten auf einzigartige Herausforderungen zu schaffen. Unsere Expertise steht Ihnen zur Verfügung, wenn Sie auf spezifische Bedürfnisse stoßen, und unsere Geschichte ist tief in Projekten verwurzelt, die einen spezialisierten Ansatz erforderten. Im Laufe der Jahre hat PJ Production eine Vielzahl von Spezialaufgaben bearbeitet, darunter Bildschirmeinrichtungen, maßgeschneiderte Schubladen und umfassende Büroinstallationen.

Wenn wir uns mit speziellen Designprojekten befassen, sind Sie von Anfang bis Ende in den Prozess eingebunden. Unsere Industriedesign-Ingenieure vertiefen sich in die Bedürfnisse der Zielgruppe, skizzieren Ideen und beraten Sie auf dem Weg. Die Wahl der Materialien erfolgt immer von höchster Qualität.

Wir bleiben im Gespräch...

---

## KONTAKT

Haarup Skovvej 2  
DK - 8600 Silkeborg  
Tel.: + 45 86 81 23 75  
Fax: +45 86 81 19 93  
E-mail: [info@pj-production.dk](mailto:info@pj-production.dk)

---



# DAS SPIELERISCHE APTO- DESIGNUNIVERSUM ZUM ENTDECKEN!

Die Vision hinter der neuen APTO-Kollektion von Hans Thyge & Co und PJ Production war es, eine nachhaltige Produktpalette zu schaffen, die dieser Entwicklung Rechnung trägt und Lösungen präsentiert, deren Ursprung in einer speziell entwickelten Multiklemme liegt.



## APTO

Entdecken Sie, wie die APTO-Kollektion dazu beitragen kann, den Rahmen für eine inspirierende und multifunktionale Arbeits- und Lebensumgebung zu schaffen. Weitere Informationen finden Sie auf: [WWW.APTOCOLLECTION.DK/DE](http://WWW.APTOCOLLECTION.DK/DE)

# KONTAKT.

## PJ PRODUCTION APS

Haarup Skovvej 2  
DK - 8600 Silkeborg  
Tel.: + 45 86 81 23 75  
E-mail: [info@pj-production.dk](mailto:info@pj-production.dk)  
Web: [www.pj-production.dk/de](http://www.pj-production.dk/de)

## ÖFFNUNGSZEITEN

Montag: 08:00-16:00  
Dienstag: 08:00-16:00  
Mittwoch: 08:00-16:00  
Donnerstag: 08:00-16:00  
Freitag: 08:00-14:00

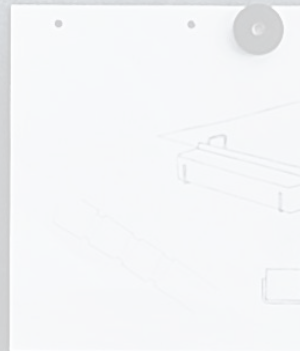



PJ Production

## © COPYRIGHTS

Der Inhalt dieses Katalogs ist urheberrechtlich geschützt, dh., keines unserer Bilder oder Texte darf ohne schriftliche Genehmigung von PJ Production APS kopiert, reproduziert oder verbreitet werden - weder der gesamte Produktkatalog noch Teile davon.

## WARENZEICHEN

In diesem Katalog können möglicherweise externe Produkte und Unternehmen mit exklusiven Rechten aufgeführt sein. Die Anmeldung wird mit Zustimmung des Patentinhabers unterstützt und nur in Übereinstimmung mit den Produkten von PJ Productions sekundär verwendet.

