



Van alle arbeidsongevallen, vooral die met een dodelijke afloop, bestaat een groot percentage uit ongevallen die verband houden met werken op hoogtes. Met persoonlijke valbeveiliging voorkomt u niet altijd een val, wel kunt u (ernstiger) letsel voorkomen.

EUROPESE WETGEVING

De Europese wetgeving voor industriële veiligheid verplicht werkgevers om maatregelen te nemen zodat werknemers veilig op hoogtes kunnen werken. Werkzaamheden moeten, waar mogelijk, worden uitgevoerd op plaatsen waar het risico op vallen minimaal is. Wanneer dit niet mogelijk is, zijn veiligheidsmaatregelen noodzakelijk om de veiligheid van werknemers te waarborgen. Hierbij geldt dat collectieve beschermingsmiddelen (leuningen en veiligheidsnetten) de voorkeur hebben boven persoonlijke beschermingsmiddelen (individuele valbeveiligingssystemen).

KEUZE BESCHERMINGSMIDDELEN

Bij de keuze voor beschermingsmiddelen is het belangrijk rekening te houden met de uit te voeren werkzaamheden. Alleen goed geïnstrueerd

personeel mag de benodigde beschermingsmiddelen kiezen en gebruiken. De werkgever is verantwoordelijk voor het goed plannen en begeleiden van de werkzaamheden. Heeft u hulp nodig bij of vragen over? Wij helpen u graag verder! Een training verzorgen voor uw medewerkers? Informeer bij één van onze medewerkers.

CONTROLE - KEURINGEN

Persoonlijke valbeveiliging (harnasgordels, vanglijnen, enz.) dienen minimaal iedere 12 maanden te worden gecontroleerd. Naast deze jaarlijkse controle, is een visuele controle voor elk gebruik vereist. Gebruik alleen persoonlijke beschermingsmiddelen (PBM's) die voldoen aan de geharmoniseerde Europese Normen (EN). Een duidelijke weergave van de CE-markering op de beschermingsmiddelen, inclusief de norm die van toepassing is, is eveneens vereist. Wij hebben keurmeesters aan wie u een correcte inspectie / keuring kunt overlaten.

Informeert bij één van onze medewerkers via:
info@lr.nl of via **075 - 650 47 50**.

Bezoek onze website voor updates en bestellingen.

C1

ELLER[®]
SAFE



tel. +31 (0) 75 650 47 50
info@lr.nl

Symon Spiersweg 13-A
1506 RZ Zaandam

WWW.LR.NL

INHOUDSOPGAVE

PERSOONLIJKE VALBEVEILIGING	04
EEN PERSOONLIJK VALBEVEILIGINGSSYSTEEM.....	06
VALBEVEILIGINGSSETS	07
HARNASSEN	14
LIJNEN	22
LIJNBESCHERMERS	34
HELMEN	42
HOOFDLAMPEN.....	44
VALSTOPAPPARATEN	50
TIJDELIJKE ANKERPUNTEN.....	57
PERMANENTE ANKERPUNTEN	62
MOBIELE ANKERPUNTEN	66
BOOMVERZORGING.....	68
REDDING & EVACUATIE.....	72
DRIEPOTEN.....	76
LIEREN.....	83
DRIEPOTEN SETS	84
DAVITS	86
GEREEDSCHAPSLIJNEN.....	88
HAKEN.....	94
OPBERGEN & VERVOEREN	98
GEREEDSCHAPSTASSEN.....	86
HIJSEMMERS.....	100
GEREEDSCHAPSHOUDERS	102
KOUDE BESCHERMING	104
WARMTE BESCHERMING.....	105
LADDERS	106
PERMANENTE SYSTEMEN	108
PERMANENTE VALBEVEILIGING	109

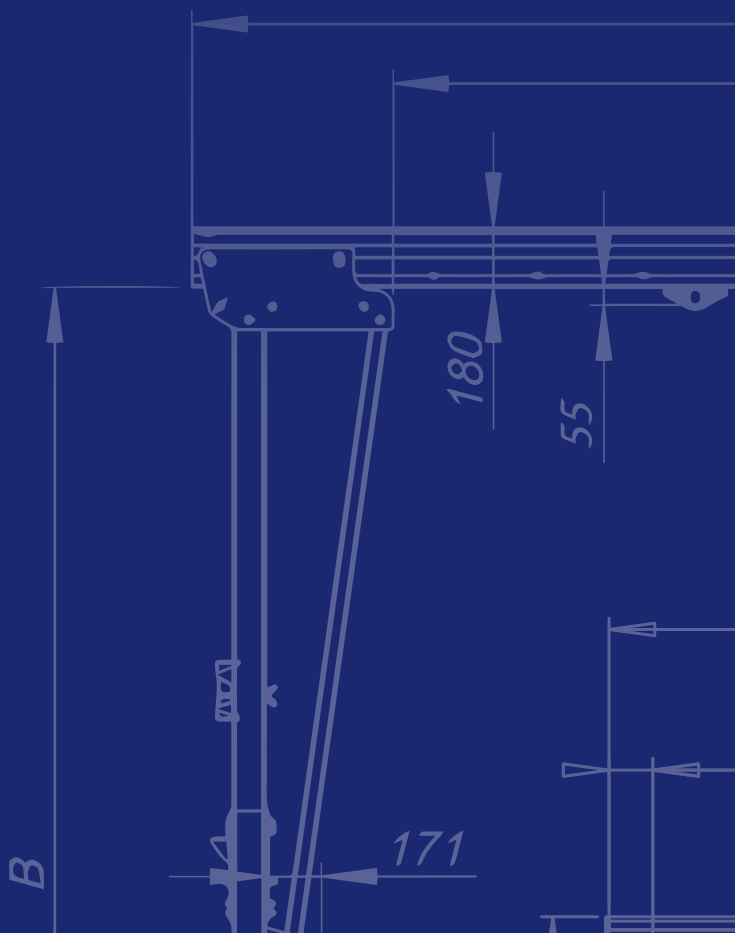

PERSOONLIJKE VALBEVEILIGING

SOORT VALBEVEILIGINGSSYSTEEM

Het gekozen valbeveiligingssysteem speelt een belangrijke rol in de bescherming van werknemers tegen valgevaar.

Wanneer het vanwege organisatorische, technische of financiële redenen niet mogelijk is om permanente valbeveiligingssystemen te plaatsen, zijn collectieve beschermingsmiddelen zoals netten of leuningën vereist. Veelvuldig worden steigers, takels en mobiele platforms gebruikt door werknemers om makkelijk en veilig de werkplek te bereiken. Persoonlijke valbeveiligingssystemen worden gebruikt wanneer de werkplek niet is voorzien van valbeveiligingen en bij werken aan palen, masten en andere hoge constructies waarbij de rope access-methode wordt toegepast.

FUNCTIES VAN PERSOONLIJKE VALBEVEILIGINGSSYSTEMEN:

De mogelijkheid om de positie aan te passen tijdens het uitvoeren van werkzaamheden en te voorkomen dat de werknemer zich op een plek bevindt waar hij of zij kan vallen conform EN 358 (Persoonlijke uitrusting voor werkplekpositionering en ter voorkoming van vallen - Gordels voor werkplekpositionering en -behoud en verbindingsmiddelen voor gordels)

Wanneer men valt - de val stoppen, de krachten die vrijkomen beperken en zorgen dat de betrokkene veilig op hulp kan wachten conform EN 363 (Persoonlijke beschermingsmiddelen tegen vallen - persoonlijke valbeveiligingssystemen).

Werknemers en leidinggevendē die een specifieke cursus gevolgd hebben, beslissen welke werkwijze en welk valbeveiligingssysteem dient te worden gebruikt.

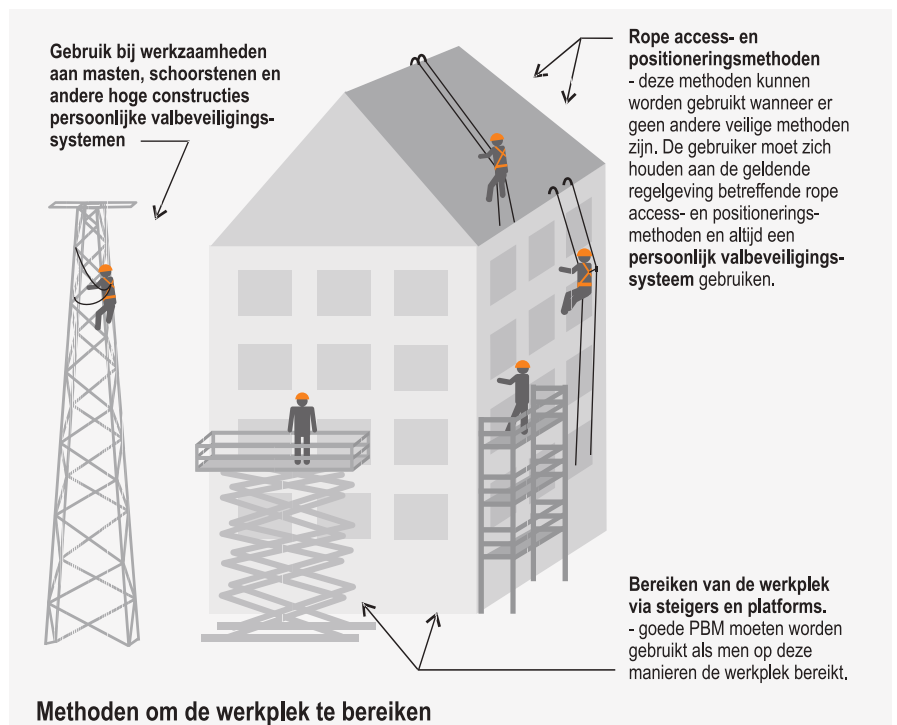
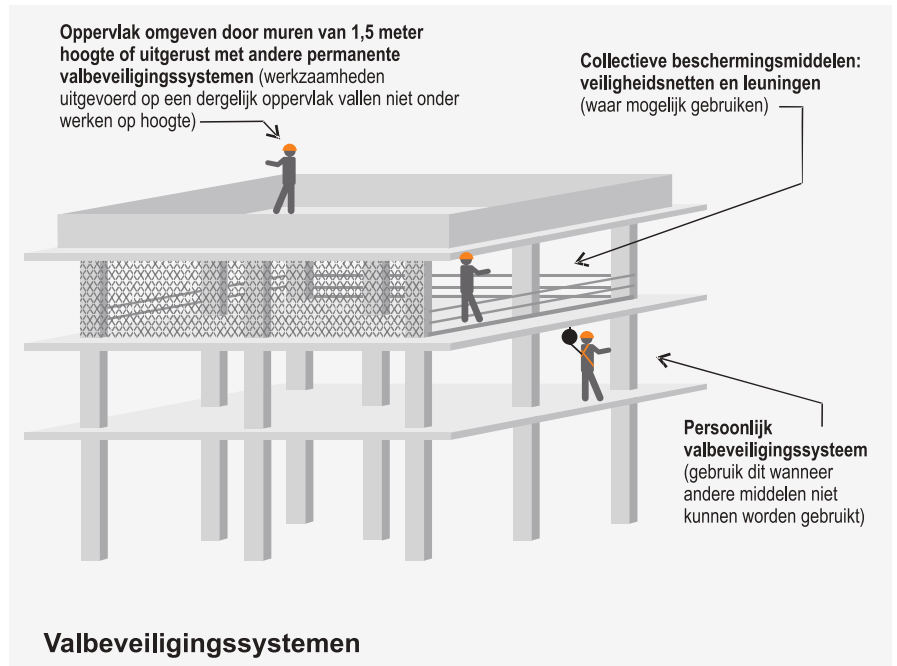

EN 358
Beveiligingssysteem voor werkpositionering (1)
valbeveiligingssysteem (2)

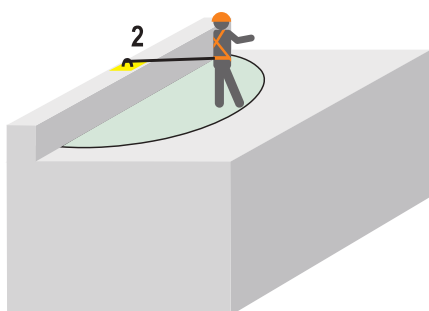

EN 363
Persoonlijke valbeveiligingssysteem



EEN VALBEVEILIGINGSSYSTEEM BESTAAT UIT DRIE ONDERDELEN:

1. EEN ANKERPUNT

Het ankerpunt is het belangrijkste onderdeel van een persoonlijk valbeveiligingssysteem en moet voldoen aan de norm EN 795. Er zijn vaste ankerpunten (bijv. horizontale systemen met stalen kabels, verankeringspalen etc) en mobiele ankerpunten (driepoten, horizontale ankerlijnen, lijnklemmen, harnasgordels en handgrepen). Ankerpunten moeten worden vastgemaakt aan een stabiele, vaste constructie die de uitgeoefende krachten kan weerstaan.

2. VERBINDINGEN MET VALDEMPING

Dit onderdeel vormt de verbinding tussen het harnas en het ankerpunt. Wanneer iemand valt, zorgt de verbinding met valdemping dat de val wordt afgeremd en de krachten die vrijkomen tijdens de val worden geabsorbeerd. De valdemper absorbeert de bewegingsenergie en brengt de krachten die vrijkomen bij de val tot een veilige hoeveelheid (lager dan 6 kN). Zo wordt levensbedreigend letsel als gevolg van het plotseling stoppen van de val voorkomen. Hiervoor wordt gebruik gemaakt van vanglijnen met geïntegreerde valdemper, valstopapparaten en andere schokdempers.

3. HARNASGORDELS

De belangrijkste functie van een harnasgordel is te zorgen voor een geleide val waarbij de krachten die vrijkomen tijdens het stoppen van de val goed worden verdeeld. Daarnaast is de harnasgordel zo ontworpen dat een betrokkene na de val veilig en op redelijk comfortabele wijze kan wachten op hulp. In de Europese norm EN 361 is duidelijk omschreven hoe een harnasgordel die bedoeld is als beschermingsmiddel moet worden ontworpen. Alleen een harnasgordel, voorzien van schouder- en beenbanden mag worden gebruikt als valbeveiliging. Het is niet toegestaan om alleen heupgordels of beenbanden voor sportklimmen te gebruiken als valbeveiliging. Goede harnasgordels zijn ergonomisch ontworpen en garanderen comfort tijdens het werk. Afhankelijk van het type is een harnasgordel voorzien van één of meer ankerpunten waaraan de vanglijn en de positioneringsgordel (indien het een harnas met heupgordel is) wordt vastgemaakt. Het aantal en de positie van de ankerpunten bepaalt de toepassingsmogelijkheden van een harnasgordel.



Een valbeveiligingssysteem kan in combinatie met een werkpositioneringssysteem worden gebruikt.

Hierdoor kan met comfortabel werkzaamheden aan palen, schoorstenen of andere hoge constructies uitvoeren.

Een werkpositioneringssysteem bestaat uit:

1. Een harnasgordel met heupgordel (standaard onderdeel van het valbeveiligingssysteem)
2. Positioneringsgordel - dit is veelal een verstelbare, nylon riem conform EN 358.



EEN PERSOONLIJK VALBEVEILIGINGSSYSTEEM

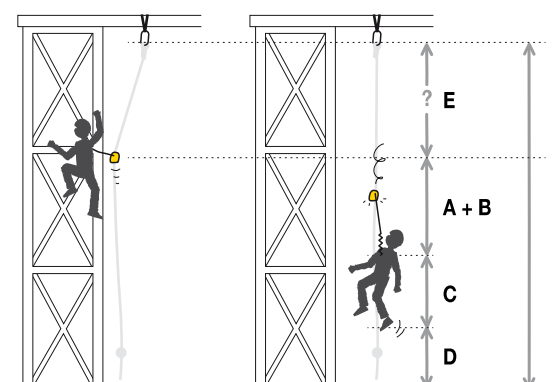
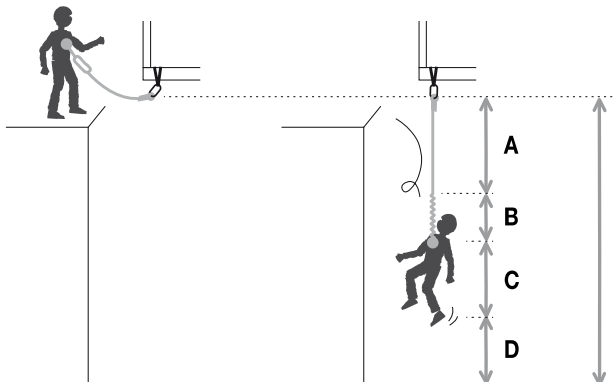
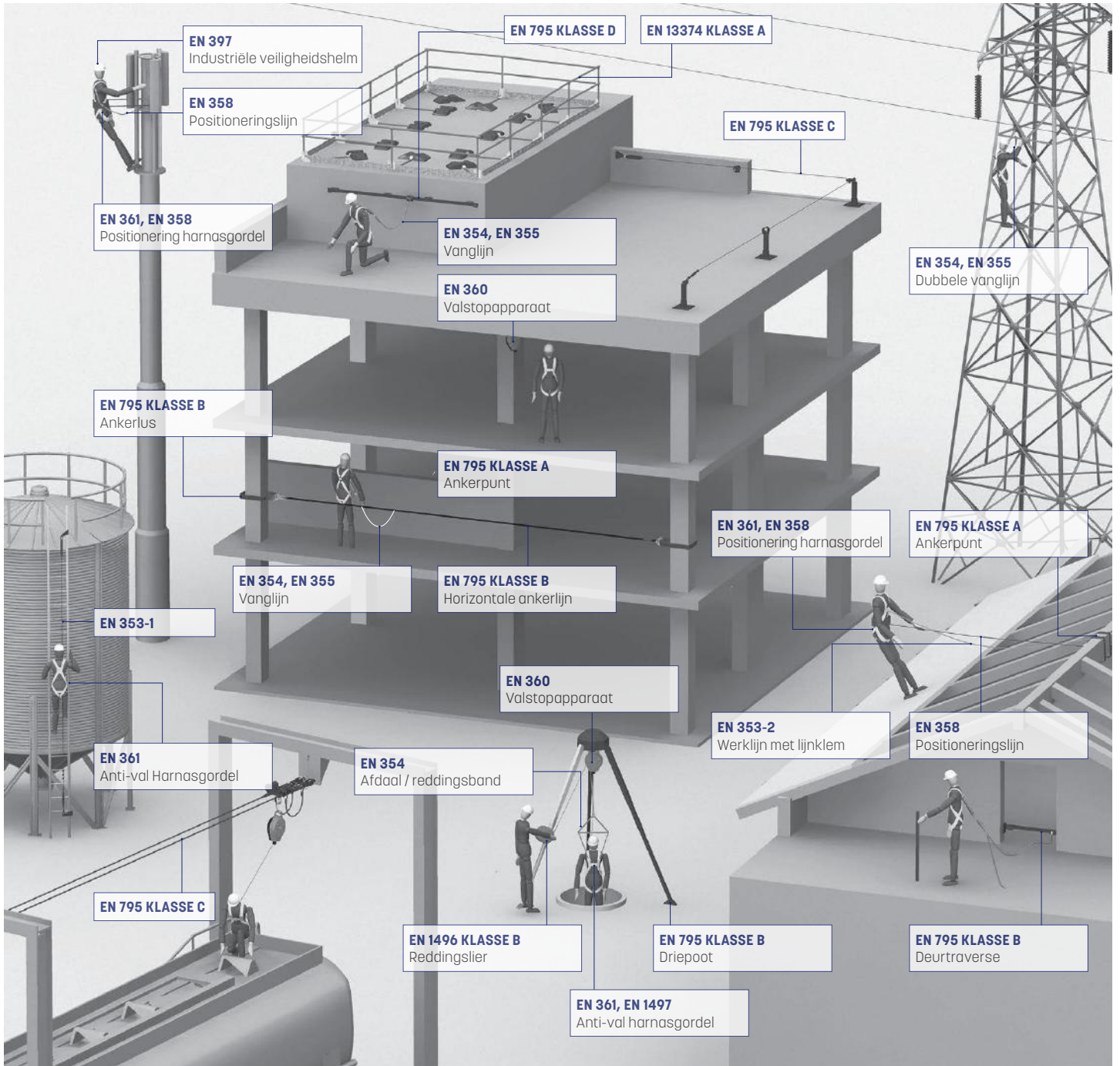

VALBEVEILIGINGSSETS

ELLERSAFE VALBEVEILIGINGSSETS

COMPLETE SET VALBEVEILIGING AFGESTEMD OP SPECIFIEKE WEKZAAMHEDEN.

Elke set komt standaard met een harness maat M-XL, deze maat past bijna iedereen.

Mocht er toch een andere maat nodig zijn kunnen wij uw setje aanpassen, neem hiervoor contact op met de afdeling verkoop.

Elke set wordt geleverd in een koffer of draagtas voor vervoer en opslag.

WANNEER BASIS OF PROFESSIONEEL?

- De basissets zijn geschikt voor incidenteel gebruik.
- De professionele sets zijn voor dagelijks gebruik. Deze sets hebben een hoog comfort en gebruiksgemak. Voor de professional die er elke dag mee werkt en geen compromis wilt.

HELM

Niet elke klus vereist een helm, toch kan deze nodig zijn.

Ook bij de helmen is er keuze voor een basic en pro model.

Kijk verderop in de catalogus voor een breed assortiment aan helmen.



KOFFER



AXT2

AXT4

KIJK OP ONZE WEBSITE VOOR DE MEEST ACTUELE INFORMATIE EN EVENTUELE WIJZIGINGEN.

UITLEG SYMBOLEN

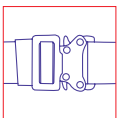

Snelsluitingen - Snel aan en uit te trekken zonder dat de verstelling van het harness veranderd wordt.



Gemakkelijk te gebruiken met reddingsmiddelen
Harness is voorzien van reddingslusen EN1497 of dubbele A punten EN361. Te combineren met AT300 reddings sling.



Harnas uitgerust met een EN361 A punt op de rug, voor vanglijnen, valblokken en positioneerlijnen.



Positioneren EN358



Ring op borst EN361



Rope access EN813



Atex 1, 2, 20, 21 en 22



Max. aantal personen



Max. gewicht gebruiker



Max. belasting



Verticaal gebruik



Verticaal en horizontaal gebruik

HARNASSEN

HARNAS OPTIES

Op aanvraag kunnen wij onze harnassen leveren in aangepaste kleuren en met verschillende opties. Denk aan uw eigen bedrijfsnaam op het label of een logo op de padding of beschermhoes van het label. Ook QR codes en NFC chips voor het bijhouden van keuringen e.d.

Neem contact met ons op over de mogelijkheden en minimale bestel aantallen.

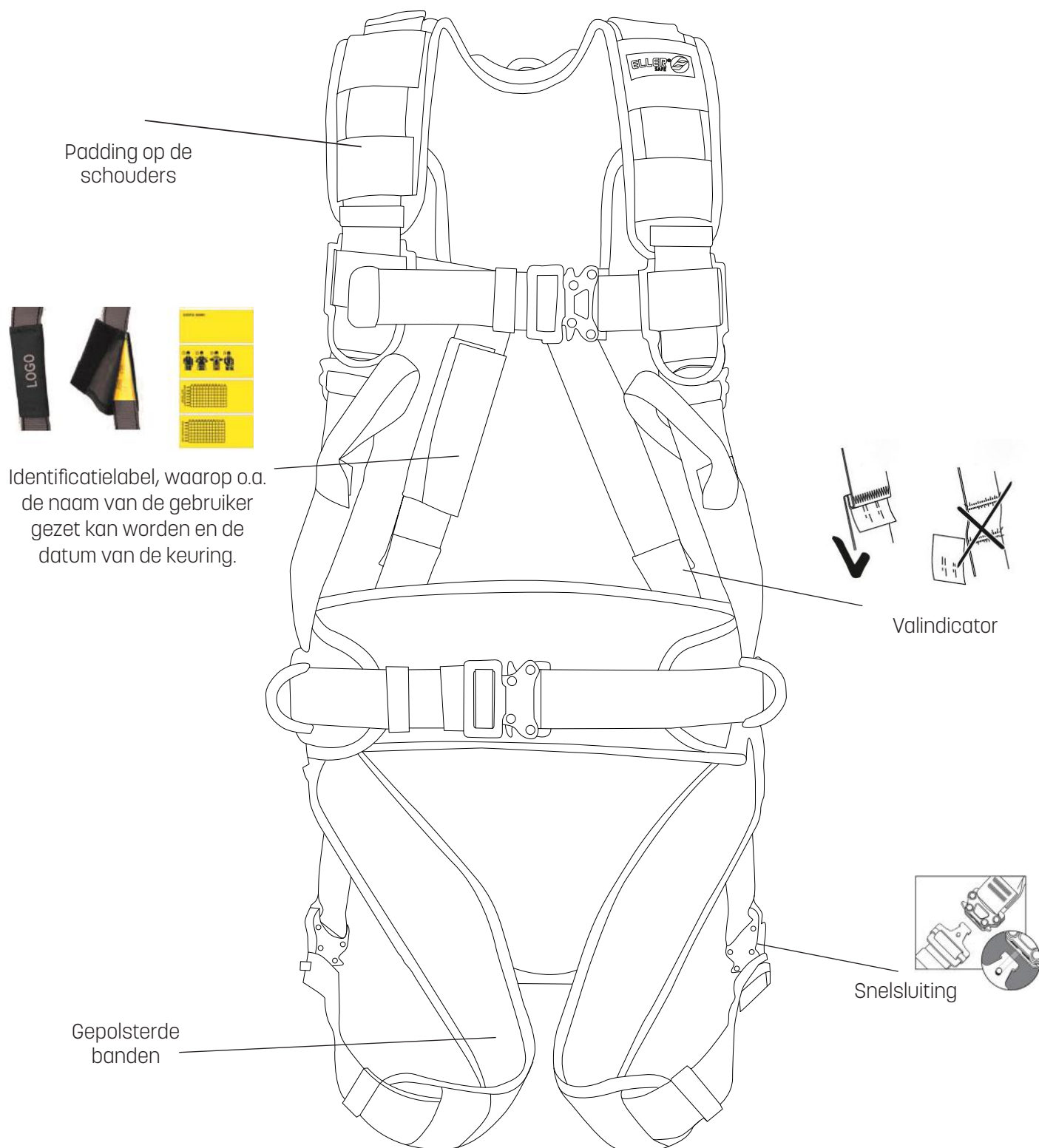

HARNAS TABEL

ELLERsafe HARNAS MAATTABEL

ALLE ELLERsafe HARNASSEN GAAN TOT 140KG

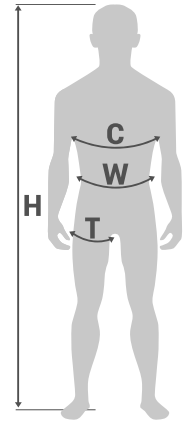

MAAT	BORSTOMVANG (CM) C	TAILLE (CM) W	DIJ OMVANG (CM) T	LENGTE (CM) H
S	70 - 90	75 - 110	40 - 70	155 - 175
M-XL	85 - 110	85 - 120	50 - 75	165 - 195
XXL	100 - 130	90 - 140	60 - 85	180 - 205

	P-03	P-06	P-10	P-30	P-30C	P-30 HV +C	P-30 NR	VS042-P30	P-32 PRO	P-35	P-40	P-40 HV	P-50	P-50 HV +	P-52 PRO	P-71 E	P-80 E ISOL	P-81C	P-90C	P500	P600
D-RING OP RUG	•		•	•	•	•	•	•	•	•	•	•	•	•	•	•	•	•	•	•	•
BORSTLUSSEN	•			•	•	•	•	•	•				•	•	•		•	•		•	•
D-RING OP BORST										•						•			•		
EXTENSIEBAND OP D-RING				•	•	•	•	•					•								
POSITIONERINGSGORDEL													•	•	•	•	•	•	•		•
REDDINGSLUSSEN											•	•								•	
D-RING OF LUSSEN OP BUIK																•	•	•	•		
ELASTISCHE BANDEN																•	•				
PADDING OP DE SCHOULDERS													•	•	•	•		•	•	•	•
EXTRA COMFORT PADDING									•						•	•	•	•	•	•	•
GEÏSOLEERDE DELEN																	•				
MET FLUORISEREND VEST						•		•						•							
BRANDVERTRAGEND (N)							•														
HIGH VISIBILITY (HV)						•						•									
SNELSLUITINGEN (C)					•	•									•		•	•	•	•	•
VALINDICATOR									•						•					•	•
ATEX 1. 2. 20. 21 en 22				•	•						•			•							

VALBEVEILIGINGSSETS

ELLERsafe DAKEN, BASIS

SPECIFICATIES:

- Harnasgordel P-30
- Lijnklem Linostop II met werklijn, 10 meter
- Verstevigde verankeringslus met 2 ogen inclusief karabijnhaak
- Traumastraps
- Inclusief opbergtas of koffer



ARTIKELCODE

FP-SET-HD-BASIC

ELLERsafe DAKEN, PROFESSIONEEL

SPECIFICATIES:

- Harnasgordel P-32PRO
- Lijnklem Linostop II met werklijn, 30 meter
- Verstevigde verankeringslus met 2 ogen inclusief karabijnhaak
- Traumastraps
- Inclusief opbergtas of koffer



ARTIKELCODE

FP-SET-HD-PROFI

ELLERsafe STEIGERBOUW, BASIS

SPECIFICATIES:

- Harnasgordel P-30
- Vanglijn met valdemper
- Traumastraps
- Inclusief opbergtas of koffer



ARTIKELCODE

FP-SET-SB-BASIC

ELLERsafe STEIGERBOUW, PROFESSIONEEL

SPECIFICATIES:

- Harnasgordel P-32PRO
- Dubbele valstopapparaat met stijgerpijphaken
- Traumastraps
- Inclusief opbergtas of koffer



ARTIKELCODE

FP-SET-SB-PROFI

VALBEVEILIGINGSSETS

ELLERsafe HOOGWERKER, BASIS

SPECIFICATIES:

- Harnasgordel P-30
- Positioneringslijn
- Inclusief opbergtas of koffer



ARTIKELCODE

FP-SET-HW-BASIC

ELLERsafe HOOGWERKER, PROFESSIONEEL

SPECIFICATIES:

- Harnasgordel P-32PRO
- Verstelbare positioneringslijn
- Inclusief opbergtas of koffer



ARTIKELCODE

FP-SET-HW-PROFI

ELLERsafe INDUSTRIE / CONSTRUCTIE, BASIS

SPECIFICATIES:

- Harnasgordel P-50
- Dubbele vanglijn met valdemper
- Valstopapparaat WR100, 6m
- Positioneringslijn
- Verankeringslus van bandmateriaal
- Traumastraps
- Inclusief opbergtas of koffer



ARTIKELCODE

FP-SET-IC-BASIC

ELLERsafe INDUSTRIE / CONSTRUCTIE, PROFESSIONEEL

SPECIFICATIES:

- Harnasgordel P-52PRO
- Dubbele elastische vanglijn met valdemper
- Valstopapparaat 6m
- Verstelbare positioneringslijn
- Verankeringslus van bandmateriaal
- Traumastraps
- PVC draagtas.



ARTIKELCODE

FP-SET-IC-PROFI

VALBEVEILIGINGSSETS

ELLERsafe VALBEVEILIGING SET RIGGING, BASIC

SPECIFICATIES:

- Harnasgordel P50 (maat: M-XL)
- Y-gesplitste dubbele vanglijn met valdemper (lengte: 2m), voorzien van twee steigerhaken en een snaphook
- Verstelbare positioneringslijn (lengte: 1.3-2m), voorzien van karabijnhaak en steigerpijphaak
- Traumastraps AY203
- Inclusief opbergtas of koffer



ARTIKELCODE

FP-SET-RIG-BASIC

ELLERsafe VALBEVEILIGING KANAALPLAAT BASIC

SPECIFICATIES:

- Harnasgordel P30 (maat: M-XL)
- Kanaalplaat ankerpuntset FP-AT251 (geschikt voor 3 personen)
- Werklijn met demper AC060 10m



ARTIKELCODE

FP-SET-AT251-BASIC

ELLERsafe VALBEVEILIGING KANAALPLAAT PRO

SPECIFICATIES:

- Harnasgordel P32 PRO (maat: M-XL)
- Kanaalplaat ankerpuntset FP-AT251 (geschikt voor 3 personen)
- Valstopapparaat CR250HV (lengte: 6m), inclusief karabijnhaak



ARTIKELCODE

FP-SET-AT251-PRO

ELLERsafe VALBEVEILIGINGSSET ENTERTAINMENT

SPECIFICATIES:

- Harnasgordel P90C (maat: M-XL)
- Y-elastische vanglijn met valdemper (lengte: 2m), voorzien van 2 steigerhaken en een karabijnhaak
- Verstelbare positioneringslijn AF130 PRO (lengte: 2m)
- Verankeringslus van bandmateriaal AZ900
- Gele PVC opbergtas



ARTIKELCODE

FP-SET-ENTERTAINMENT

PETZL VALBEVEILIGINGSSETS

PETZL STEIGERWERK SET

SPECIFICATIES:

- Newton Easyfit harnessgordel
- Absorbica Y MGO dubbele vanglijn
- OK Triact lock karabijnhaken
- Petzl Bucket 30L tas geel



ARTIKELCODE

PE-SET-STEIGER

PETZL DAKWERKER SET

SPECIFICATIES:

- Newton harnessgordel
- ASAP LOCK Lijnklem
- ASAP Sorber 40cm valdemper
- 3 x OK Triact Lock karabijnhaken
- Axis met genaaid oog 20m werklijn
- Anneau 120 cm Ankerlus
- Petzl Bucket 30L tas geel



ARTIKELCODE

PE-SET-DAK

PETZL VALBEVEILIGINGSSET ENTERTAINMENT

SPECIFICATIES:

- Avao Bod Fast (maat: 1) harnessgordel
- Absorbica-Y vanglijn met demper
- Grillon verstelbare positioneringslijn
- 3x OK Triact Lock karabijnhaken
- Petzl Bucket 30L tas geel



ARTIKELCODE

PE-SET-ENTERTAINMENT

ANTI-VAL HARNASGORDELS

ELLERsafe HARNASGORDEL P-03

EN 361

SPECIFICATIES:

- D-ring op rug
- Borstlussen
- Verstelbare borst- en beenbanden
- Verkrijgbaar in maat S, M-XL en XXL

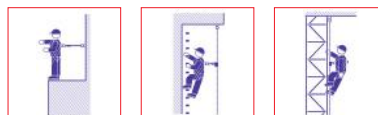

ELLERsafe HARNASGORDEL P-10

EN 361

SPECIFICATIES:

- D-ring op rug
- Verstelbare borst-, schouder- en beenbanden.
- Verkrijgbaar in maat S, M-XL en XXL

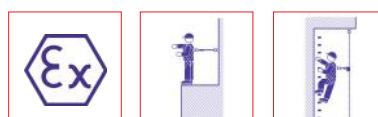

ELLERsafe HARNASGORDEL P-35

EN 361

SPECIFICATIES:

- D-ring op rug
- D-ring op borst
- Verstelbare borst-, schouder- en beenbanden
- Verkrijgbaar in maat S, M-XL en XXL

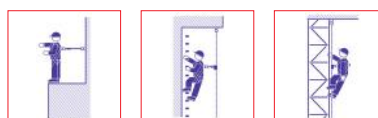

ELLERsafe HARNASGORDEL P-40

EN 361, EN 1497

SPECIFICATIES:

- D-ring op rug
- 2 x D-ringen op borst
- Verstelbare borst-, schouder- en beenbanden
- Ook te gebruiken met AT-300 voor afdalen / redden (exclusief)
- Verkrijgbaar in maat S, M-XL en XXL

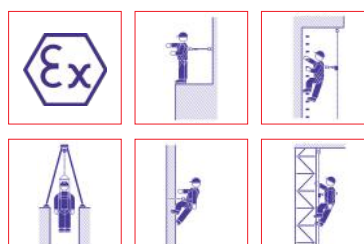

ANTI-VAL HARNASGORDELS

ELLERsafe HARNASGORDEL P-30

EN 361

SPECIFICATIES:

- D-ring op rug
- Borstlussen
- Extensieband op D-ring
- Verstelbare gordel-, borst-, schouder- en beenbanden
- Verkrijgbaar in maat S, M-XL, XXL en XXXL

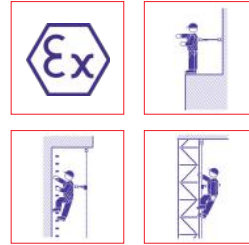

ELLERsafe HARNASGORDEL P-30C

EN 361

SPECIFICATIES:

- D-ring op rug
- Snelsluitingen
- Borstlussen
- Extensieband op D-ring
- Verstelbare gordel-, borst-, schouder- en beenbanden
- Verkrijgbaar in maat S, M-XL, XXL en XXXL

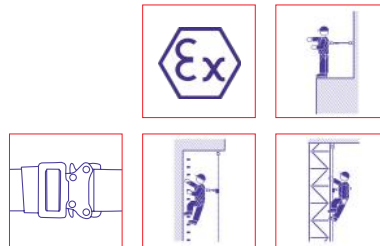

ELLERsafe HARNAS MET VEST P-30 HV+C, HIGH VISIBILITY

EN 361

SPECIFICATIES:

- QR snelsluitingen
- HiVis banden en vest
- D-ring op rug
- Borstlussen
- Extensieband op D-ring
- Verstelbare schouder- en beenbanden
- Verkrijgbaar in maat M-XL en XXL



ELLERsafe HARNASGORDEL P-30 GEÏNTEGREERD IN VS 042 VEST

EN 361

SPECIFICATIES:

- Harnasgordel geïntegreerd in fluorescerend vest (geel of oranje)
- Reflecterende strepen
- D-ring op rug
- Borstlussen
- Verlengde vanglijn voor bevestiging valstopapparaat
- Verstelbare gordel-, borst-, schouder- en beenbanden



POSITIONERING HARNASGORDELS

ELLERsafe HARNASGORDEL P-50

EN 361, EN 358

SPECIFICATIES:

- Positioneringsgordel
- Borstlussen
- D-ring op rug
- Extensieband op D-ring
- Verstelbare gordel-, borst-, schouder- en beenbanden

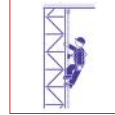
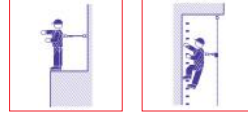

ELLERsafe HARNASGORDEL P-71 E

EN 361, EN 358, EN 813

SPECIFICATIES:

- Rope access / zitgordel en positioneringsgordel
- D-ring op rug, D-ring voorzijde
- Verstelbare gordel-, schouder- en beenbanden
- Elastische schouderbanden
- Gepolsterde positionerings- en beenbanden
- Verkrijgbaar in maat S, M-XL en XXL

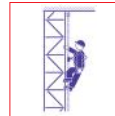
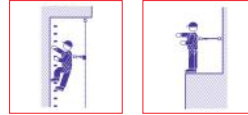

ELLERsafe HARNASGORDEL P-81C

EN 361, EN 358, EN 813

SPECIFICATIES:

- Zitgordel en positioneringsgordel
- D-ring op rug en D-ring voor zitpositie
- Borstlussen
- Verstelbare gordel-, schouder- en beenbanden
- Snelsluitingen
- Gepolsterde positionerings- en beenbanden
- Verkrijgbaar in maat S, M-XL en XXL

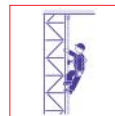
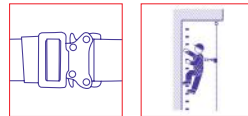

ELLERsafe HARNASGORDEL P-90C

EN 361, EN 358, EN 813

SPECIFICATIES:

- Rope Access / zitgordel en Positioneringsgordel
- D-ring op rug, D-ring borst; EN361
- D-ring voorzijde; EN813
- D-ring heupen, D-ring onderrug; EN358
- Verstelbare gordel-, schouder- en beenbanden
- Gepolsterde gordel-, schouder- en beenbanden
- Snelsluitingen voor gemakkelijk aantrekken
- Materiaallussen
- Verkrijgbaar in maat S, M-XL en XXL

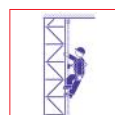
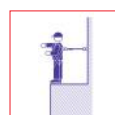
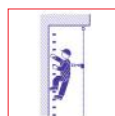
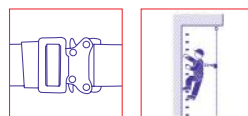

POSITIONERING HARNASGORDELS

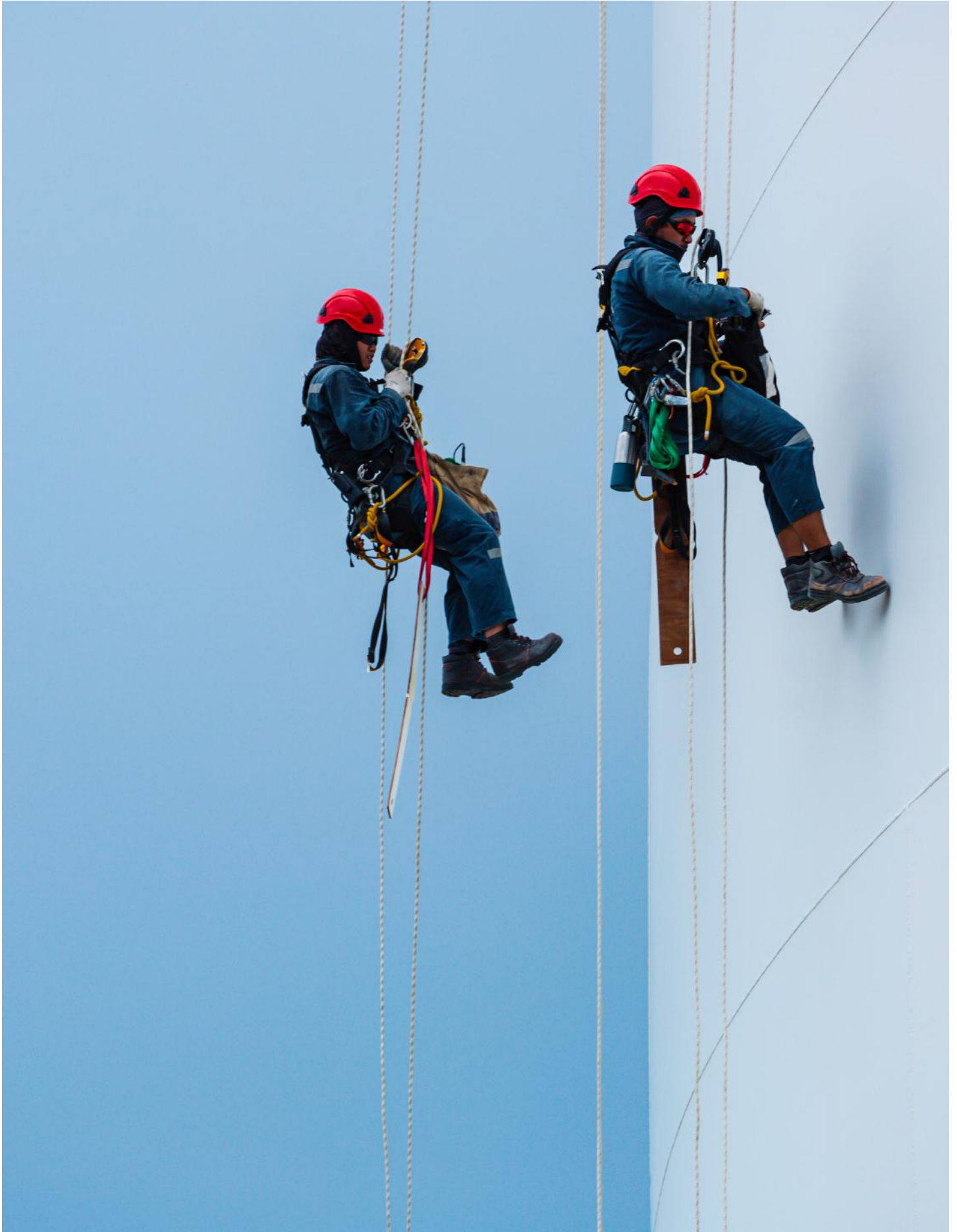

PRO HARNASGORDELS

ELLERsafe HARNASGORDEL P-32 PRO

EN 361

SPECIFICATIES:

- D-ring op rug
- Borstlussen
- Verstelbare borst-, schouder- en beenbanden
- Snelsluitingen
- Gepolsterde schouder- en beenbanden
- Valindicator
- Identificatielabel
- Verkrijgbaar in maat S, M-XL en XXL

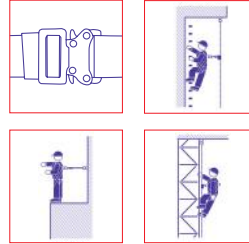

ELLERsafe HARNASGORDEL P-52 PRO

EN 361, EN 358

SPECIFICATIES:

- Positioneringsgordel
- Borstlussen
- D-ring op rug
- Verstelbare borst-, schouder- en beenbanden
- Snelsluitingen
- Gepolsterde schouder- en beenbanden
- Valindicator
- Identificatielabel
- Verkrijgbaar in maat S, M-XL en XXL

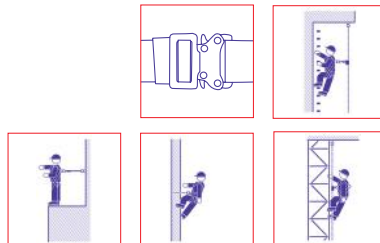

ELLERsafe HARNASGORDEL P-06C

EN 361

SPECIFICATIES:

- Textiele D-ring op rug
- Borstlussen
- Verstelbare borst- en beenbanden
- Snelsluitingen op de borst en benen
- Comfortabele padding op de schouder en benen
- Verkrijgbaar in maat M-XL en XXL

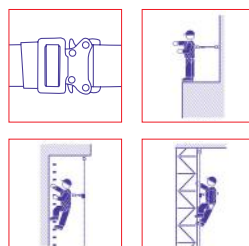

PRO HARNASGORDELS

ELLERsafe HARNASGORDEL P-500

EN 361, EN 1497

SPECIFICATIES:

- D-ring op rug
- Borstlussen
- Reddingslussen op schouders
- Verstelbare borst-, schouder-en beenbanden
- Snelsluitingen
- Materiaallussen
- Gemakkelijk aan en uit te trekken
- Verkrijgbaar in maat M-XL en XXL

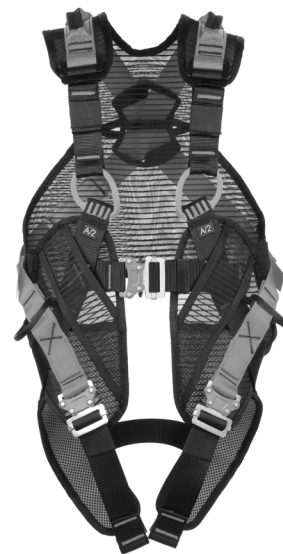
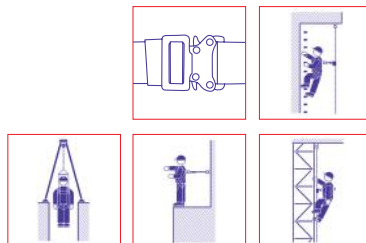

ELLERsafe HARNASGORDEL P-600

EN 361, EN 358

SPECIFICATIES:

- D-ring op rug
- Borstlussen
- Positioneringspunten
- Laag inbindpunt voor verticaal bewegen
- Verstelbare borst-, schouder-en beenbanden
- Gepolsterde schouder- en beenbanden
- Snelsluitingen
- Materiaallussen
- Gemakkelijk aan en uit te trekken
- Verkrijgbaar in maat M-XL en XXL

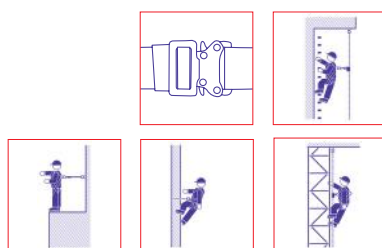

ANTIVAL HARNASGORDELS PETZL

PETZL NEWTON

EN 361

SPECIFICATIES:

- Eenvoudig, lichtgewicht en slijtvast ontwerp
- Nauwsluitend en biedt optimale bewegingsvrijheid
- Maakt installatie van een LIFT-spreader mogelijk om rechtop te dalen
- Snel aan te trekken en gemakkelijk te gebruiken
- Bevestigen en losmaken gaat snel en gemakkelijk, zonder verlies van afstelling, zelfs met handschoenen
- Verkrijgbaar in maat 1 en 2



PETZL NEWTON FAST

EN 361

SPECIFICATIES:

- Eenvoudig, lichtgewicht en slijtvast ontwerp
- Nauwsluitend en biedt optimale bewegingsvrijheid
- Maakt installatie van een LIFT-spreader mogelijk om rechtop te dalen
- Snel aan te trekken en gemakkelijk te gebruiken
- Bevestigen en losmaken gaat snel en gemakkelijk, zonder verlies van afstelling, zelfs met handschoenen
- Verkrijgbaar in maat 1 en 2



PETZL NEWTON EASYFIT

EN 361

SPECIFICATIES:

- Eenvoudig, lichtgewicht en slijtvast ontwerp
- Nauwsluitend en biedt optimale bewegingsvrijheid
- Maakt installatie van een LIFT-spreader mogelijk om rechtop te dalen
- Snel aan te trekken en gemakkelijk te gebruiken
- Bevestigen en losmaken gaat snel en gemakkelijk, zonder verlies van afstelling, zelfs met handschoenen
- Verkrijgbaar in maat 0, 1 en 2



PETZL NEWTON BEENLUS PADDING

SPECIFICATIES:

- Beenlus padding voor meer comfort voor de NEWTON serie harnessen
- Kan snel en gemakkelijk worden geïnstalleerd en verwijderd met klittenband



ARTIKELCODE	KLEUR
PE-C073JA00	Zwart

PETZL HI-VIZ VESTEN

Het Petzl Hi-Viz vest is een toevoeging aan uw Petzl Newton veiligheidsharnas. Volledig op maat gemaakt om alle aansluitpunten te kunnen benutten. Dankzij de opvallende fluorescerende kleur en reflectoren ben je beter zichtbaar voor je omgeving



ARTIKELCODE	KLEUR
PE-C073HA00	Oranje
PE-C073GA00	Geel

POSITIONERING HARNASGORDELS PETZL

PETZL AVAO BOD FAST

EN 361, EN 358, EN 813

SPECIFICATIES:

- Rope access / zitgordel en positioneringsgordel
- D-ring op borst:
- D-ring op rug
- D-ring Ventraal
- Positioneringspunten
- Snelsluitingen
- Beenlussen voorzien van ademende schuimvulling
- Voorzien van materiaal- en doorsteeklussen
- Ook verkrijgbaar in zwart en zitversie

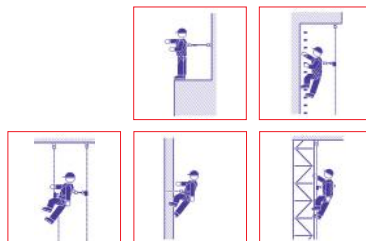

PETZL ASTRO BOD FAST

EN 361, EN 358, EN 813, EN 12841 type B

SPECIFICATIES:

- Rope access / zitgordel en positioneringsgordel
- D-ring op borst:
- D-ring op rug
- Modulaire D-ring Ventraal
- Touwklem op borst
- Positioneringspunten
- Snelsluitingen
- Beenlussen voorzien van ademende schuimvulling
- Voorzien van materiaal- en doorsteeklussen
- Ook verkrijgbaar in zwart en zitversie

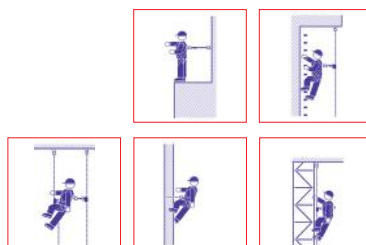

PETZL VOLT

EN 361, EN 358, EN 381

SPECIFICATIES:

- D-ring op rug
- Borstlussen
- Positioneringspunten
- LADDERCLIMB ventraal bevestigingspunt
- Verstelbare borst-, schouder- en beenbanden
- Gepolsterde schouder- en beenbanden
- Snelsluitingen
- Lichtgewicht, ademend ontwerp
- Materiaallussen
- Ook verkrijgbaar in de WIND versie

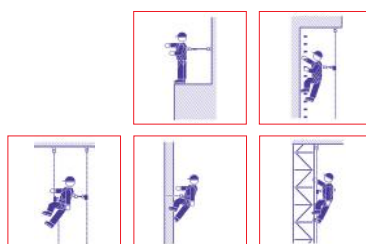

PETZL HARNAS MAATTABEL

- Geschikt voor personen tot 140 kg

MAAT	TAILLE (CM) A	LENGTE (CM) B	BEENOMTREK (CM) C
0	65 - 80	160 - 180	44 - 59
1	70 - 93	165 - 185	47 - 62
2	83 - 120	175 - 200	50 - 65

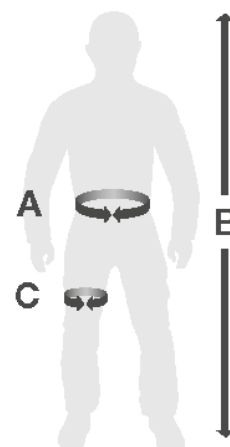

VANGLIJNEN

ELLERsafe VANGLIJN

EN 355, EN 354, EN 362

SPECIFICATIES:

- Vanglijen met valdemper
- Lijn diameter: 10,5mm
- Aan uiteinden voorzien van steiger-pijphaak met snaphook

ARTIKELCODE	LENGTE (M)	HAAK-DEMPERZIJD	HAAK-UIEINDE
FP-LB101BW002022-2	2	snaphook	steigerpijphaak



ELLERsafe VERSTELBARE VANGLIJN

EN 355, EN 354, EN 362

SPECIFICATIES:

- Verstelbare vanglijen met valdemper
- Lijn diameter: 12mm
- Voorzien van steigerpijphaak of karabijnhaak aan uiteinde van de vanglijen
- Voorzien van snaphook aan uiteinde van de valdemper

ARTIKELCODE	LENGTE (M)	HAAK-DEMPERZIJD	HAAK-UIEINDE
FP-LB100-BW0020222	2	snaphook	steigerpijphaak



ELLERsafe DUBBELE VANGLIJN

EN 355, EN 354, EN 362

SPECIFICATIES:

- Vanglijen met valdemper
- Lijn diameter: 12mm
- Voorzien van steigerpijphaken aan uiteinden van de vanglijen
- Voorzien van snaphook aan uiteinde van de valdemper

ARTIKELCODE	LENGTE (M)	HAAK-DEMPERZIJD	HAAK-UIEINDE
FP-LB102-BW0020222	2	snaphook	steigerpijphaak



KARABIJNHAAK
FP-AZ011



SNAPHOOK
FP-A2002



STEIGERPIJPHAAK
FP-AZ022



ENERGIEABSORBER
FP-ABM



ENERGIEABSORBER
FP-AW137

ELLERsafe ELASTISCHE VANGLIJN MET DEMPER AW / LE 111

EN 355, EN 354, EN 362

SPECIFICATIES:

- Elastische vanglijn met valdemper
- Voorzien van steigerpijphaak aan uiteinde van de vanglijn
- Voorzien van karabijnhaak aan uiteinde van de valdemper
- Geschikt voor personen tot 137kg

ARTIKELCODE	LENGTE (M)	HAAK-DEMPERZIJDE	HAAK-UITEINDE
FP-LE111-AW0110222	2	karabijnhaak	steigerpijphaak



ELLERsafe Y-GESPLITSTE VERSTELBARE VANGLIJN AW / LE 111

EN 355, EN 354, EN 362

SPECIFICATIES:

- Elastische vanglijn met valdemper
- Voorzien van steigerpijphaken aan uiteinde van de vanglijn
- Voorzien van karabijnhaak aan uiteinde van de valdemper
- Geschikt voor personen tot 137kg

ARTIKELCODE	LENGTE (M)	HAAK-DEMPERZIJDE	HAAK- UITEINDE
FP-2LE111-AW0110222	2	karabijnhaak	2x steigerpijphaak



ELLERsafe VALDEMPER / ELASTISCHE VANGLIJN ABM / LE 101

EN 354, EN 355, EN 362

SPECIFICATIES:

- Elastische vanglijn met valdemper
- Voorzien van steigerpijphaak aan uiteinde van de vanglijn
- Voorzien van snaphook of karabijnhaak aan uiteinde van de valdemper

ARTIKELCODE	LENGTE (M)	HAAK-DEMPERZIJDE	HAAK- UITEINDE
FP-LE101-BW0110222	2	karabijnhaak	steigerpijphaak



ELLERsafe VALDEMPER / DUBBELE ELASTISCHE VANGLIJN ABM / 2LE101

EN 354, EN 355, EN 362

SPECIFICATIES:

- Elastische dubbele vanglijn met valdemper
- Voorzien van steigerpijphaken aan uiteinde van de vanglijn
- Voorzien van snaphook of karabijnhaak aan uiteinde van de valdemper

ARTIKELCODE	LENGTE (M)	HAAK-DEMPERZIJDE	HAAK- UITEINDE
FP-2LE101-BW0110222	2	karabijnhaak	2x steigerpijphaak



VANGLIJNEN

PETZL ABSORBICA VANGLIJN MET DEMPER

EN 355

SPECIFICATIES:

- Geïntegreerde compacte valdemper
- Te combineren met diverse karabijnhaken:
 - MGO-open
 - EAShook-open

50-140 KG

ARTIKELCODE	TYPE	LENGTE (M)
L011AA00	-	0,8
L011AA01	Elastisch	1,5



PETZL ABSORBICA VANGLIJN

EN 355

SPECIFICATIES:

- Geïntegreerde compacte valdemper
- Te combineren met diverse karabijnhaken:
 - MGO-open
 - EAShook-open

50-140 KG

ARTIKELCODE	TYPE	LENGTE (M)
L012AA00	-	0,8
L014AA01	Elastisch	1,5



PETZL ABSORBICA VANGLIJN

EN 355, EN 362

SPECIFICATIES:

- Geïntegreerde compacte valdemper
- Met 2 stijgerpijphaken

50-140 KG

ARTIKELCODE	TYPE	LENGTE (M)
PE-L012CA00	Elastisch	0,8
PE-L014CA01	-	1,5



OK TRACTLOK
PE-M33ATL

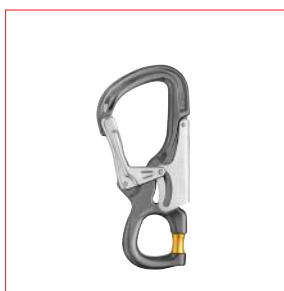

EASHOOK
PE-M043AA00

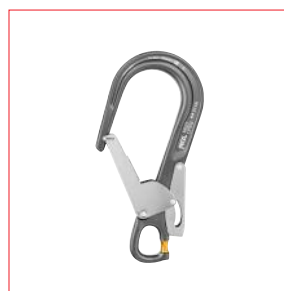

MGO 60
PE-MG0060



MGO 110
PE-MG80AA00

PETZL JANE-I

EN 355

SPECIFICATIES:

- Enkele lijn voor het samenstellen van een vanglijn

ARTIKELCODE	GEWICHT (G)	LENTE (CM)
PE-L050BA00	100	60
PE-L050BA01	120	100
PE-L050BA02	124	150

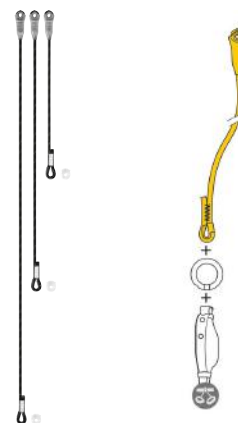

PETZL JANE-Y

EN 355

SPECIFICATIES:

- Dubbele lijn voor het samenstellen van een vanglijn

ARTIKELCODE	GEWICHT (G)	LENTE (CM)
PE-L051AA01	180	100
PE-L051AA02	145	60



PETZL OPEN RING

EN 362

SPECIFICATIES:

- Ontworpen voor gemakkelijke verbinding van apparatuur
- Brede opening, voor installatie van touwen met genaaide uiteinden



ARTIKELCODE	GEWICHT (G)
PE-P28	70

PETZL ABSORBICA COMPACT ENERGY ABSORBER

EN 355

SPECIFICATIES:

- Compactie energie absorber

ARTIKELCODE	GEWICHT (G)	LENTE (CM)
PE-L010AA00	140	22



POSITIONERINGSLIJNEN

ELLERsafe POSITIONERINGSLIJN

EN 354, EN 358

SPECIFICATIES:

- Positioneringslijn
- Voorzien van snaphook aan ene uiteinde
- Voorzien van steigerpijphaak aan andere uiteinde
- Lijn diameter: 10,5mm

ARTIKELCODE	LENGTE (M)
FP-LB101-002-022-1	1
FP-LB101-002-02215	1,5
FP-LB101-002-022-2	2



ELLERsafe VERSTELBARE POSITIONERINGSLIJN

EN 354, EN 358

SPECIFICATIES:

- Verstelbare positioneringslijn
- Voorzien van snaphook of karabijnhaak aan de verstelbare lus
- Voorzien van steigerpijphaak aan kabeloog
- Lijn diameter: 12mm

ARTIKELCODE	HAAK 1	HAAK 2	LENGTE (M)
FP-LB100-002-022-2	steigerpijphaak	snaphook	2
FP-LB100-011-022-2	steigerpijphaak	karabijnhaak	2



ELLERsafe DUBBELE POSITIONERINGSLIJN

EN 354, EN 358

SPECIFICATIES:

- Dubbele positioneringslijn
- Voorzien van snaphook aan ene uiteinde
- Voorzien van steigerpijphaken aan andere uiteinden
- Lijn diameter: 10,5mm

ARTIKELCODE	HAAK 1	HAAK 2	LENGTE (M)
FP-LB102-002-02215	2x steigerpijphaak	snaphook	2x 1,5
FP-LB102-002022	2x steigerpijphaak	snaphook	2x 2,0



ELLERsafe ELASTISCHE POSITIONERINGSLIJN

EN 354, EN 358

SPECIFICATIES:

- Elastische positioneringslijn
- Voorzien van steigerpijphaak aan het ene uiteinde
- Voorzien van snaphook aan het andere uiteinde

ARTIKELCODE	LENGTE (M)
FP-LE101-002-022-1	1
FP-LE101-002-02215	1,5
FP-LE101-002-022-2	2



POSITIONERINGSLIJNEN

ELLERsafe POSITIONERINGSLIJN AF130

EN 358

SPECIFICATIES:

- Verstelbare positioneringslijn
- Diameter kernmantellijn: 14mm
- Aluminium lengte versteller
- Aan uiteinde voorzien van een saphook
- Ook met stalen kern beschikbaar (FP-AF160-XX)

ARTIKELCODE	VERSTEL-ZIJDE	HAAK-ZIJDE	LENGTE (M)
FP-AF130-xx	karabijnhaak	saphook	2, 3, 5, 10 of 20



ELLERsafe POSITIONERINGSLIJN AF130

EN 358

SPECIFICATIES:

- Verstelbare positioneringslijn
- Diameter kernmantellijn: 14mm
- Aluminium lengte versteller
- Aan uiteinde voorzien van een steigerpijphaak

ARTIKELCODE	VERSTEL-ZIJDE	HAAK-ZIJDE	LENGTE (M)
FP-AF130-02-022	karabijnhaak	steigerpijphaak	2



PETZL POSITIONERINGSLIJN GRILLON

EN 358, EN 12841 type C

SPECIFICATIES:

- Voor nauwkeurige positionering
- Zeer effectief regelsysteem
- Ook in zwart leverbaar

ARTIKELCODE	HAAK-ZIJDE	LENGTE (M)
PE-L052AAXX	-	2, 3, 4, 5, 10 of 15
PE-L052BAXX	Hook	2, 3, 4 of 5
PE-L052DAXX	MGO	2 of 3



PETZL POSITIONERINGSLIJN ADJUST

EN 358

SPECIFICATIES:

- Te combineren met o.a. OK, OXAN en EASHOOK
- Verkrijgbaar in enkele en dubbele versie
- Genaaide uiteinden aan beide uiteinden
- Gemakkelijk met één hand te verstellen

ARTIKELCODE	LENGTE ENKEL (M)	LENGTE DOUBBEL (M)
PE-L044BA00	1	
PE-L044AA00	1	0,65



LIJNKLEMMEN & WERKLIJNEN

ELLERsafe WERKLIJN 14MM AC 100

EN 353-2

SPECIFICATIES:

- Flexibele 14mm werklijn
- Aan uiteinden voorzien van genaaide lussen en kabeloog
- Te gebruiken met lijnklem AC 010 en AC 012



ARTIKELCODE	LENGTE (M)
FP-AC100-XX	10, 20, 30, 40 of 50

ELLERsafe WERKLIJN 12MM AC 200

EN 353-2

SPECIFICATIES:

- Flexibele 12mm werklijn
- Aan uiteinden voorzien van genaaide lussen en kabeloog
- Te gebruiken met lijnklem ACO80 en ACO81



ARTIKELCODE	LENGTE (M)
FP-AC200-XX	10, 20, 30, 40 of 50

ELLERSAFE LIJNKLEM LINOSTOP II AC 060

EN 353-2, VG11 11.075

SPECIFICATIES:

- Lijnklem aan 12mm flexibele werklijn met geïntegreerde valdemper voorzien van saphook
- Geschikt voor Vertikaal gebruik, max 140kg
- Geschikt voor Horizontaal gebruik, max 100kg
- Bij horizontaal gebruik is de minimale rand radius is 0,5mm



ARTIKELCODE	LENGTE (M)
FP-AC060XX	5, 10, 20, 30, 40 of 50

LIJNKLEMMEN & WERKLIJNEN

ELLERsafe LIJNKLEM AC 012

EN 353-2

SPECIFICATIES:

- Afneembare lijnklem te gebruiken voor lijnen met een diameter van 14mm
- Gekoppeld aan harnasgordel met karabijnhaak - klasse B koppeling



ARTIKELCODE	GEWICHT (KG)
FP-AC012	0,05

ELLERsafe LIJNKLEM AC 010

EN 353-2

SPECIFICATIES:

- Afneembare lijnklem met geïntegreerde valdemper voorzien van snaphook
- Te gebruiken voor lijnen met een diameter van 14mm



ARTIKELCODE	GEWICHT (KG)
FP-AC010	1,25

ELLERsafe LIJNKLEM AC 040

EN 353-2

SPECIFICATIES:

- Afneembare RVS lijnklem te gebruiken voor lijnen met een diameter van 12mm



ARTIKELCODE	GEWICHT (KG)
FP-AC040	0,03

ELLERsafe LIJNKLEM AC 081

EN 353-2, EN 354, EN 12841

SPECIFICATIES:

- Afneembare RVS lijnklem te gebruiken voor lijnen met een diameter van 12mm
- Te gebruiken als back-up voor rope access werkzaamheden



ARTIKELCODE	MATERIAAL	GEWICHT (KG)
FP-A080	Aluminium	0.18
FP-A081	RVS	0.35

ELLERsafe VERSTELBARE HORIZONTALE LEVENSLIJN AE 320

EN 795 klasse B

SPECIFICATIES:

- Tijdelijke verstelbare levenslijn
- Bandbreedte 55mm
- Stalen ratel voor het verstellen van de band
- Aan uiteinden voorzien van stalen draaibare veiligheidshaak
- Kan gelijktijdig door 3 personen gebruikt worden
- Inclusief draagtas



ARTIKELCODE	LENGTE (M)	GEWICHT (KG)
FP-AE320-10	10	5,0
FP-AE320-20	20	5,1
FP-AE320-30	30	5,2

WERKLIJNEN

PETZL PARALLEL

EN 1891 type A

SPECIFICATIES:

- Semi-statische kernmantellijn **10,5 mm**
- Kleine diameter zorgt voor zeer goede prestaties voor flexibiliteit en gewicht
- Geringe rek bij belasting, wat de efficiëntie verhoogt bij de start van een touwbeklimming
- Optioneel genaaid uiteinde voor een sterkere verbinding met beschermhoes om de connector op zijn plaats te houden
- Standaard lengtes: 50, 100, 200 en 500 m



PETZL AXIS

EN 1891 type A

SPECIFICATIES:

- Petzl semi-statische kernmantellijn Axis **11 mm**
- Kleine diameter zorgt voor zeer goede prestaties voor flexibiliteit en gewicht
- Geringe rek bij belasting, wat de efficiëntie verhoogt bij de start van een touwbeklimming
- Optioneel genaaid uiteinde voor een sterkere verbinding met beschermhoes om de connector op zijn plaats te houden
- Standaard lengtes: 50, 100, 200 en 500 m



PETZL VECTOR

EN 1891 type A

SPECIFICATIES:

- Petzl semi-statische kernmantellijn Vector **12,5 mm**
- Grote diameter, voor grote sterkte en uitstekende hanteerbaarheid bij het manipuleren van zware lasten
- Optioneel genaaid uiteinde voor een sterkere verbinding met beschermhoes om de connector op zijn plaats te houden
- Standaard lengtes: 50, 100, 200 en 500 m



PETZL MAMBO

EN 892

SPECIFICATIES:

- Petzl dynamische kernmantellijn Mambo **10,1 mm**
- Dynamisch touw voor progressie met klimtechnieken
- Het dynamisch touw MAMBO met een diameter van 10,1 mm is bestemd voor professionals die klimtechnieken gebruiken voor progressie. De dikke mantel verbetert de weerstand
- Standaard lengtes: 50, 60 en 70 m.



PETZL AXIS MET GENAAID UITEINDE

EN 1891 type A, EAC

SPECIFICATIES:

- Statisch touw, rek: 3%
- Betere grip voor eenvoudig gebruik
- Uiterst flexibel
- Materiaal: Polyester, nylon
- Breeksterkte: 22kN met genaaid touweinde
- Touwen zijn te personaliseren met kleur, lengte en genaaid uiteinde
- Beschikbaar in 10, 20, 30, 40, 50 en 60 meter



PETZL CONTROL

EN 1891 type A

SPECIFICATIES:

- Kernmantel met weinig rek, touw met hoge sterkte en uitstekende handelbaarheid, voor boomverzorging
- Gesplitst oog
- Geschikt voor Petzl ZIGZAG mechanische prussik
- Standaard lengtes: 35, 45 en 60 m



PETZL DURALINE

EN 1891 TYPE A

Semi statisch kernmanteltouw dat een betere weerstand en duurzaamheid biedt voor werk op hoogte, rope access en redding:

- De mantel is volledig gemaakt van aramide vezels, die een uitstekende weerstand bieden tegen slijtage, slijtage, scherpe randen en hitte
- Twee keer beter bestand tegen schuren en scherpe randen dan het AXIS 11 mm touw
- Touw van een bepaalde lengte kan worden besteld in stappen van één meter, van 2 tot 500 meter

SPECIFICATIES:

- Diameter: 10,5 mm
- Materiaal(en): Aramide, nylon
- Gewicht per meter: 75 g



PETZL CORDELETES

EN 564

SPECIFICATIES:

- touw om een slachtoffer te begeleiden tijdens de redding, of om materiaal te vervoeren
- Robuuste constructie
- Materiaal(en): nylon



ARTIKELCODE	DIAMETER (MM)	MBS	KLEUR	LENGTE (M)
PE-R044AA00	4	4 kN	Oranje	120
PE-R045AA00	5	6 kN	Rood	120
PE-R046AA00	6	10 kN	Groen	120
PE-R047AA00	7	12 kN	Blauw	120

LIJNBESCHERMERS

ELLERsafe LIJN BESCHERMER AX 902

SPECIFICATIES:

- Roestvrij staal
- Te gebruiken bij stalen of stenen constructies met scherpe randen



ARTIKELCODE	AFMETINGEN (MM)	GEWICHT (KG)
FP-AX902	120 x 175,5	0,85
FP-AX903	180 x 175,5	1,30

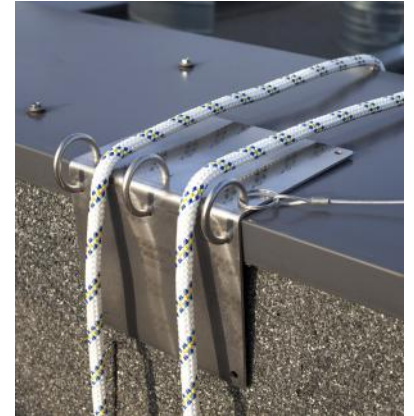

ELLERsafe LIJN BESCHERMER AX 904

SPECIFICATIES:

- Aluminium, roestvrij staal
- Te gebruiken bij stalen of stenen constructies met scherpe randen
- Lijnen tot 14mm



ARTIKELCODE	MODULES	LENGTE (MM)	GEWICHT (KG)
FP-AX904-01	1	70	0,37
FP-AX904-03	3	240	1,10
FP-AX904-04	4	325	1,48

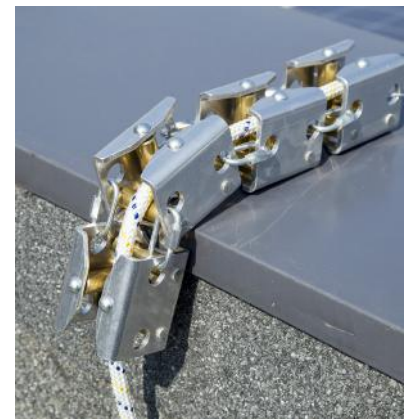

ELLERsafe LIJN BESCHERMER AX 907

SPECIFICATIES:

- Aluminium, roestvrij staal
- Te gebruiken bij stalen of stenen constructies met scherpe randen



ARTIKELCODE	MODULES	LENGTE (MM)	GEWICHT (KG)
FP-AX907-01	1	90	0,30
FP-AX907-03	3	300	0,90
FP-AX907-04	4	405	1,20



PETZL ROLLER COASTER

SPECIFICATIES:

Omkeerbare touwbeschermer met twee zijden om zich aan verschillende situaties aan te passen.

- Vlakke zijde met bevestigingspunten, voor vlakke ondergrond
- Schuine zijde om op een I-balk, vierkante rand of vangrail te installeren
- Rollen gemonteerd op afgedichte kogellagers, voor een hoog rendement
- Meerdere verbindingsgaten maken het mogelijk om de meest geschikte montageoptie voor het terrein te gebruiken: bouten van 10 of 12 mm, PULSE, COEUR PULSE
- Meerdere modules kunnen aan elkaar worden gekoppeld met schakels, karabijnhaken of zelfs koord
- Bescherming voor één of twee bewegende touwen

ARTIKELCODE	MATERIAAL	GEWICHT (KG)
R005AA00	Staal en aluminium	0,47



ELLERsafe LIJNBESCHERMER AX 913

SPECIFICATIES:

- Groot formaat voor meerdere touwen
- Lijnklem voor makkelijke bevestiging
- Klittenband sluiting
- Extra bevestigings mogelijkheden



ELLERsafe LIJNBESCHERMER TU 321

SPECIFICATIES:

- PVC
- Rood
- Lijnklem voor makkelijke bevestiging
- Klittenband voor gemakkelijk en snel openen en sluiten
- Met dikke lederen inzet



ELLERsafe LIJNBESCHERMER AX 901

SPECIFICATIES:

- Cordura
- Zwart
- klittenband voor gemakkelijk en snel openen en sluiten



PETZL LIJNBESCHERMER PROTEC

SPECIFICATIES:

- Basic, degelijke beschermhoes
- Klittenbandsluiting
- Snelle en eenvoudige bevestiging
- Protec plus met hogere weerstand voor temperaturen



ARTIKELCODE	LENGTE (CM)
PE-R003AA00	56
PE-R003BA00	56

ACCESSOIRES

PETZL PODIUM ZITPLANK

SPECIFICATIES:

- T.B.V. Astro harnessen
- Biedt comfort bij langdurige werkzaamheden op hoogte
- In lengte verstelbaar
- Voorzien van 2 materiaallussen



ARTIKELCODE	KLEUR
PE-S07IAA0	Zwart

ELLERsafe BOOTSMANSTOEL

SPECIFICATIES:

- Bootsmanstoel om op hoogte zittend werkzaamheden te verrichten
- De gebruiker dient aanvullend een valbeveiligingssysteem te gebruiken
 - verstelbaar
 - met 3 materiaallussen voor bijv. gereedschap
 - inclusief AZ011 karabijnhaak



ARTIKELCODE	ZITTINGMAAT (MM)
FP-BA100	530 x 190

PETZL ASCENSION LINKS- EN RECHTSHANDIG

EN 567, EN 12841 type B

SPECIFICATIES:

- Rechts- of linkshandige versie
- Geschikt voor touwdiameter: 8 - 13mm
- Gewicht: 165g.
- Ook in zwart verkrijgbaar



ARTIKELCODE	LIJN DIAMETER (MM)
PE-B17ALA	8 - 13
PE-B17ARA	8 - 13

ELLERsafe STIJGKLEM

EN 567, EN 12841-B

SPECIFICATIES:

- Rechts- of linkshandige versie
- Geschikt voor touwdiameter: 8 - 13mm
- 205gr



ARTIKELCODE	HAND	LIJN DIAMETER (MM)
FP-CD211	Links	8 - 13
FP-CD212	Rechts	8 - 13

PETZL FOOTAPE

SPECIFICATIES:

- Verstevigd en slijtvast voetstuk
- Gemakkelijk aan te trekken
- Elastische voetlus
- DoubleBack gesp
- Materiaal: Nylon, staal, aluminium
- Te combineren met de ASCENSION en BASIC stijggelmen



ARTIKELCODE	LENGTE (CM)
PE-C47A	88 - 128

PETZL FOOT CORD

SPECIFICATIES:

- Verstevigd en slijtvast voetstuk
- Gemakkelijk aan te trekken
- Elastische voetlus
- Materiaal: Dynema, staal en aluminium
- Te combineren met de ASCENSION en BASIC stijggelmen
- Lichtgewicht



ARTIKELCODE	LENGTE (CM)
PE-C48A	88 - 128

PETZL CROLL

SPECIFICATIES:

- Stijggelm voor op de borst
- Voor het efficiënt klimmen in touw
- Verkrijgbaar in 2 maten



ARTIKELCODE	DIAMETER (MM)
PE-B16BAA00	8-13
PE-B16BAA	8-11

ELLERsafe STIJGKLEM CD201

SPECIFICATIES:

- Stijggelm voor op de borst
- Geschikt voor touwdiameter: 8 - 13mm
- 135gr



ELLERsafe VERANKERINGSPLAAT

SPECIFICATIES:

- Voor eenvoudige organisatie van het werkstation en het opzetten van multi-ankersystemen

ARTIKELCODE	MAAT	KLEUR
FP-CD401	S	Rood
FP-CD402	M	Blauw
FP-CD403	L	Geel



PETZL PAW VERANKERINGSPLAAT

SPECIFICATIES:

- Voor eenvoudige organisatie van het werkstation en het opzetten van multi-ankersystemen
- Door gaten van 19mm kunnen de sluitingen van de meeste karabijnhaken er doorheen
- Door het ontwerp met gaten kunnen touwen of stroppen worden ingereggen voor directe verbinding
- Het belangrijkste bevestigingssoog biedt plaats aan maximaal drie karabijnhaken
- Ook in zwart verkrijgbaar

ARTIKELCODE	MAAT	KLEUR
PE-G063AA00	S	Geel
PE-G063BA00	M	Geel
PE-G063CA00	L	Geel



ELLERsafe SWIVEL

SPECIFICATIES:

- V voorkomt torsen en verstrikken van touwen en vanglijnen
- Met een grote opening
- Laag gewicht: 157g
- MBS: 50kN

ARTIKELCODE
PE-KR210



PETZL SWIVEL

SPECIFICATIES:

- V voorkomt torsen en verstrikken van touwen en vanglijnen
- Voor een breed scala aan producten (katrollen, touwen)

ARTIKELCODE	TYPE
PE-P58XS0	XS0
PE-P58S0	S0
PE-P58S	S
PE-P58L	L



ACCESSOIRES

ELLERsafe TU420

EN 12278

SPECIFICATIES:

- Afmetingen: 44 x 86 x 40 mm
- MBS: 25 kN
- WLL: 5 kN
- Maximale diameter werklijn: 13.5mm

ARTIKELCODE	MATERIAAL	GEWICHT (G)
FP-TU420	Aluminium en RVS	120



ELLERsafe TU421

EN 12278

SPECIFICATIES:

- Afmetingen: 78 x 86 x 40 mm
- MBS: 25 kN
- WLL: 5 kN
- Maximale diameter werklijn: 13.5mm

ARTIKELCODE	MATERIAAL	GEWICHT (G)
FP-TU421	Aluminium en RVS	160



ELLERsafe TU430

EN 12278

SPECIFICATIES:

- MBS: 25 kN
- WLL: 5 kN
- Maximale diameter werklijn: 15mm

ARTIKELCODE	MATERIAAL	GEWICHT (G)
FP-TU430	Aluminium en RVS	160



ELLERsafe TU431

EN 12278

SPECIFICATIES:

- MBS: 25 kN
- WLL: 5 kN
- Maximale diameter werklijn: 15mm

ARTIKELCODE	MATERIAAL	GEWICHT (G)
FP-TU431	Aluminium en RVS	160



PETZL AFDAALAPPARAAT MAESTRO

SPECIFICATIES:

- Grote veelzijdigheid, ideaal voor technische reddingen
- Eenvoudige installatie van het touw, dankzij de markeringen op het apparaat
- Onmiddellijke overgang van de daalpositie naar de trekpositie zonder de last te moeten overdragen
- Dankzij het AUTO-LOCK systeem wordt het touw automatisch geblokkeerd wanneer de handgreep niet in gebruik is. Eenmaal geblokkeerd, kan het touw worden opgehaald zonder de handgreep te moeten manipuleren



ARTIKELCODE	MAAT	KLEUR
PE-D024AA00	S	Zwart / Geel
PE-D024BA00	L	Zwart / Rood

PETZL SPATHA MES

EN 567, EN 12841-B

SPECIFICATIES:

- Voor het gemakkelijk doorsnijden van touwen
- Licht nylon handvat
- Uiterst duurzaam
- Bevestiging aan harnas met CARITOOL materiaaldrager of een karabijnhaak
- Materiaal: RVS, nylon



ARTIKELCODE
PE-S92AN

PETZL MATERIAALDRAGER CARITOOL

SPECIFICATIES:

- Lichtgewicht materiaaldrager
- Voor bevestiging op harnasgordels van Petzl en andere merken
- Terugverende clip



ARTIKELCODE	MAAT	KLEUR
PE-P042AA00	S	Zwart / Geel
PE-P042AA01	L	Zwart / Geel

ACCESSOIRES

PETZL SPIN S1

EN 567

SPECIFICATIES:

- Geïntegreerde swivel
- Mobiele flank
- Voorzien van kogellagers
- Geschikt voor touwen met een diameter van 7 - 11 mm
- Gewicht: 145 gram
- Efficiëntie: 91%
- Maximale werklust: $2,5 \times 2 = 5$ kN

ARTIKELCODE	KLEUR
PE-P002AA00	Geel
PE-P002AA01	Zwart



PETZL SPIN L1

EN 12278

SPECIFICATIES:

- Ontworpen voor maximale eenvoud bij het opzetten van trek- of lastverwijderingssystemen en tyrolans voor werk op hoogte, reddingswerk en boomverzorging
- Diameter blokschijf: 38mm
- Maximale werklust: 4 kN
- Gewicht: 56 g

ARTIKELCODE	KLEUR
PE-P001BA00	Geel
PE-P001BA01	Zwart



PETZL TRAXION

EN 567

SPECIFICATIES:

- Compact, lichtgewicht
- Zelfreinigend
- Kogellagers

ARTIKELCODE
PE-P53



PETZL RESCUE

SPECIFICATIES:

- Reddingskatrol
- Zeer hoog rendement
- Kogellagers
- Leverbaar in: rood en zwart



ARTIKELCODE	GEWICHT (KG)	KLEUR
PE-P50A	0.22	Zwart / Rood

PETZL PARTNER

EN 12278

SPECIFICATIES:

- Partner katrol
- Zeer licht en ultracompact
- Voor touwdiameter: 7 mm - 11 mm
- Diameter blokschijf: 25mm
- Maximale werklust: 2,5 kN x 2 = 5 kN
- Rendement: 91%
- Gewicht: 56 g



ARTIKELCODE
PE-P52A

PETZL MOBILE/FIXE

EN 12278

SPECIFICATIES:

- Compacte polyvalente katrol
- Vaste zijplaten
- Te gebruiken met OK en WILLIAM karabijnhaken
- Leverbaar in twee kleuren: geel en zwart



ARTIKELCODE
PE-P05W

ACCESSOIRES

PETZL MOBILE ANTI-VALBEVEILIGING ASAP

EN 353-2, EN 12841 type A

SPECIFICATIES:

- Blokkeert bij een val, slip en ongecontroleerde afdaling
- Voor gebruik op verticaal of schuin touw
- Kan op ieder punt van het touw bevestigd en verwijderd worden
- Te combineren met de valdemper ASAP'SORBER
- Materiaal: RVS en aluminium



ARTIKELCODE	LIJN DIAMETER (MM)
PE-B070AA00	10 - 13

PETZL ANTI-VALBEVEILIGING ASAP LOCK

EN 353-2, EN 12841 type A

SPECIFICATIES:

- Blokkeert bij een val, slip en ongecontroleerde afdaling
- Voor gebruik op verticaal of schuin touw
- Kan op ieder punt van het touw bevestigd en verwijderd worden
- Geïntegreerde vergrendelingsfunctie
- Te combineren met de valdemper ASAP'SORBER
- Materiaal: RVS, aluminium en nylon



ARTIKELCODE	LIJN DIAMETER (MM)
PE-B071BA00	10 - 13

PETZL AFDAALAPPARAAT I'D S

EN 341, EN 12841 type C

SPECIFICATIES:

- Anti-paniekmachine
- Blokkeerpal
- Max. werklust: 250kg
- Integratie in reddingskit
- Ook in grote IDL diameter
- Ook in zwart



ARTIKELCODE	LIJN DIAMETER (MM)
PE-D020AA00	10 - 11,5

PETZL AFDAALAPPARAAT RIG

EN 341, EN 12841 type C

SPECIFICATIES:

- Gemakkelijke bevestiging
- Ergonomische handgreep
- Max. werklust: 200kg
- Ook in zwart



ARTIKELCODE	LIJN DIAMETER (MM)
PE-D021AA00	10 - 11,5

PETZL VALDEMPER ASAP'SORBER

EN 355

SPECIFICATIES:

- Absorbeert energie
- Voorzien van een slijtvaste beschermhoes
- De uiteinden zijn voorzien van rubberen strings
- Materiaal: Nylon, polyester
- Voor: ASAP, ASAP lock



ARTIKELCODE	MAX (KG)	LENGTE (CM)
PE-L071AA00	140	20
PE-L071AA01	140	40
PE-L071CB00	250	40

ELLERsafe BOOTSMANSTOEL

SPECIFICATIES:

- Bootsmansstoel om zittend op grote hoogte werkzaamheden te verrichten
- De gebruiker dient aanvullend een valbeveiligingssysteem te gebruiken



ARTIKELCODE	ZITTINGMAAT (MM)
FP-BA300	450 x 370

TRAUMASTRAPS

ELLERsafe TRAUMASTRAP

SPECIFICATIES:

- Verstelbare voetlus Traumastrap
- Voorkomt hangtrauma na vallen
- Te gebruiken wanneer de gebruiker is gevallen om de druk die de beenbanden uitoefenen op de benen te verlichten
- Gebruik twee voetlussen voor optimale ondersteuning



ELLERsafe TRAUMASTRAPS

SPECIFICATIES:

- Verstelbare voetlus Traumastraps
- Voorkomt hangtrauma na vallen
- Te gebruiken wanneer de gebruiker is gevallen om de druk die de beenbanden uitoefenen op de benen te verlichten
- Set van 2 banden



ARTIKELCODE	LENGTE (CM)
FP-AY201	120

ARTIKELCODE	LENGTE (CM)
FP-AY205	105

WIST U DAT?

Langdurig hangen in een harnas zonder steun kan, door afknelling van de bloedvaten, levenslange schadelijke effecten hebben op uw gezondheid. Voorkom een orthostatische shock door gebruik van één of 2 traumastraps, zoals op de afbeeldingen onder op deze pagina.

U kunt al uw vragen rondom Traumastraps stellen aan één van onze medewerkers.

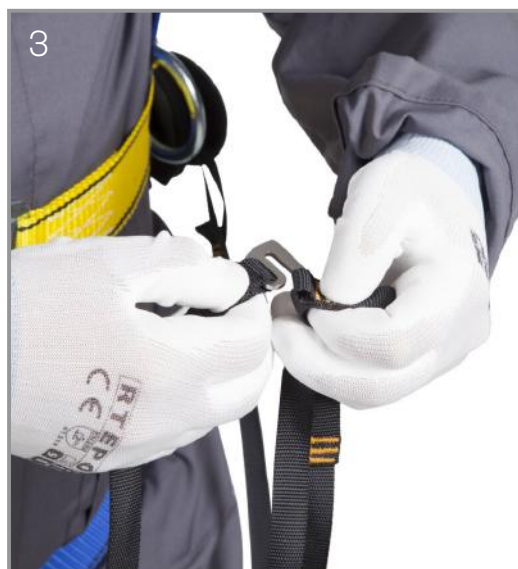

HELMEN

ELLERsafe ATRA10 VEILIGHEIDSHELM GEVENTILEERD

EN 397

De ATRA10V wordt gekenmerkt door een hoge sterkte, een laag gewicht en een breed verstelbereik en is uitgerust met universele 30 mm uitsparingen voor de installatie van extra uitrusting, zoals oorbeschermers of gezichtsbeschermers.

SPECIFICATIES:

- temperatuurbereik van -30°C / +50°C
- bestand tegen zijdelingse vervorming (LD)
- helmschaal van ABS
- gemakkelijk verstelbare kin- en hoofdband
- verwijderbare, velours zweetband
- kleur: Wit, Geel of Zwart

ARTIKELCODE	KLEUR
FP-ATRA10V-W	Wit
FP-ATRA10V-Y	Geel
FP-ATRA10V-Z	Zwart



ELLERsafe ATRA20 VEILIGHEIDSHELM GEVENTILEERD

EN 397

De ATRA20V is een upgrade op de ATRA10. Deze nieuwe geüpgrade versie heeft opties voor een geïntegreerd vizier in zowel een spiegellende als een zonwerende versie.

SPECIFICATIES:

- temperatuurbereik van -30°C / +50°C
- bestand tegen zijdelingse vervorming (LD)
- helmschaal van ABS
- gemakkelijk verstelbare kin- en hoofdband
- verwijderbare, velours zweetband
- kleur: Wit, Geel of Zwart

ARTIKELCODE	KLEUR
FP-ATRA20V-W	Wit
FP-ATRA20V-Y	Geel
FP-ATRA20V-Z	Zwart



ELLERsafe ATRA ACCESSOIRES

ATRA GAASVIZIER

Een gelaatsscherm speciaal voor gebruik met ATRA 10V helmen, dat voldoet aan de eisen van EN1731. Het gaasvizier is gemaakt van polypropyleen en een duurzaam, zwart gelakt roestvrijstalen gaas. Het biedt bescherming tegen lage energiedeeltjes.



ARTIKELCODE	GEWICHT (KG)
FP-ATRA10S-30	0,64

ATRA POLYCARBONAAT VIZIER

ATRA S10 is een basis gelaatsscherm speciaal voor gebruik met ATRA 10V helmen, dat voldoet aan de eisen van EN166.

De gelaatsbeschermingset bestaat uit een beschermend vizier, frame, scharnieren en adapters voor rechtstreekse montage op de helmschaal.



ARTIKELCODE	GEWICHT (KG)
FP-ATRA10S-10	0,64

ATRA OORKAPPEN

Gehoorsbeschermers voor o.a. ATRA en Petzl helmen.

De oorkappen zijn uitgerust met een speciale adapter die de installatie van een gelaatsscherm mogelijk maakt.

CE EN352-3, SNR: 23 dB ANSI S3.19, NRR: 30 dB



ARTIKELCODE	GEWICHT (KG)
FP-ATRA10S-30	0,64

ATRA WINTERVOERING

Speciaal voor ATRA-helmen. Compatibel met de meeste andere soortgelijke veiligheidshelmen

- Extra reflecterend element op de achterkant van de kap
- Universele maat
- Waterafstotend buitenmateriaal
- Binnenmateriaal: fleece - beschermt perfect tegen de kou
- Verstelbare klittenbandsluiting aan de kin



ARTIKELCODE	GEWICHT (KG)
FP-ATRA10H-200	0,64

PETZL VERTEX

EN 397, EN 12492, EN 50365, ANSI Z89.1 Type I Class E, EAC, AS / NZS 1801

SPECIFICATIES:

- De VERTEX helm is zeer comfortabel, dankzij de zespunts textielophanging en de CENTERFIT en FLIP&FIT systemen
- De verstelbare kinband maakt hem ideaal voor zowel werkzaamheden op hoogte als op de grond
- De ongeventileerde buitenschaal beschermt tegen elektrische risico's, spatten van gesmolten metaal en vlammen

ARTIKELCODE	KLEUR	ARTIKELCODE	KLEUR	ARTIKELCODE	KLEUR
A010AA00	White	A010AA03	Black	A010AA06	Green
A010AA01	Yellow	A010AA04	Orange	A010DA00	HI-VIZ Yellow
A010AA02	Red	A010AA05	Blue	A010DA01	HI-VIZ Orange



PETZL VERTEX VENT

EN 397, EN 12492, ANSI Z89.1 Type I Class C, EAC

SPECIFICATIES:

- Voorzien van ventilatiegaten met schuifluiken om de lucht door de helm te laten stromen
- 53-63 cm

ARTIKELCODE	KLEUR	ARTIKELCODE	KLEUR	ARTIKELCODE	KLEUR
A010CA00	White	A010CA03	Black	A010CA06	Green
A010CA01	Yellow	A010CA04	Orange	A010EA00	HI-VIZ Yellow
A010CA02	Red	A010CA05	Blue	A010EA01	HI-VIZ Orange



PETZL VERTEX ACCESOIRES

PETZL VERTEX VIZIR

Deze vizieren zijn speciaal ontworpen voor de industriële Petzl helmen en zijn eenvoudig en snel te monteren dankzij de inserts die reeds zijn aangebracht op de helmen.



ARTIKELCODE	STIJL
PE-A015AA00	Transparant
PE-A015BA00	Shadow

PETZL VIZEN

De Petzl Vizen Mesh is een volgelaatsvizier speciaal ontworpen voor gebruik tijdens snoeiwerkzaamheden.



ARTIKELCODE	STIJL
PE-A014AA00	Transparant
PE-A021AA00	Mesh

PETZL NAMETAG HOLDER



ARTIKELCODE
PE-A018AA00

PETZL FOAM PADDING



ARTIKELCODE	TYPE
PE-A010KA00	Standaard
PE-A010LA00	Absorberend

PETZL VERTEX PROTECTOR



ARTIKELCODE
PE-A012AA00

PETZL NECK PROTECTOR



ARTIKELCODE	TYPE
PE-A019AA00	Geel
PE-A019AA01	Oranje

HOOFDLAMPEN

PETZL ARIA 1

SPECIFICATIES:

- IP67 stof en waterdicht
- Enkele knop voor de bediening
- Uniforme lichtbundel
- Inclusief 3x AAA, werkt ook met CORE USB oplaadbare batterij
- Compact en duurzaam
- 350 lumen
- Ook in het zwart met RGB (E069BA00) verkrijgbaar

ARTIKELCODE	BATTERIJ
PE-E069AA00	3xAAA
PE-E069BA00	3xAAA



PETZL ARIA 1R

SPECIFICATIES:

- IP67 stof en waterdicht
- Enkele knop voor de bediening
- Uniforme lichtbundel
- Inclusief CORE oplaadbare batterij en symbool
- Compact en duurzaam
- Oplaadbaar
- 450 lumen

ARTIKELCODE	BATTERIJ
PE-E069CA01	CORE 1250 mAh



PETZL ARIA 2

SPECIFICATIES:

- IP67 stof en waterdicht
- Enkele knop voor de bediening
- Twee lichtstanden, voor dichtbij en ver weg
- Inclusief 3x AAA, werkt ook met CORE USB oplaadbare batterij
- Compact en duurzaam
- 450 lumen
- Ook in het zwart met RGB (E070BA00) verkrijgbaar

ARTIKELCODE	BATTERIJ
PE-E070AA00	3xAAA
PE-E070BA00	3xAAA



PETZL ARIA 2R

SPECIFICATIES:

- IP67 stof en waterdicht
- Enkele knop voor de bediening
- Twee lichtstanden, voor dichtbij en ver weg
- Inclusief CORE oplaadbare batterij en symbool
- Compact en duurzaam
- Oplaadbaar
- 600 lumen

ARTIKELCODE	BATTERIJ
PE-E071AA00	CORE 1250 mAh



PETZL CORE

SPECIFICATIES:

- 1250 mAh Lithium-Ion oplaadbare batterij met hoge capaciteit voor Petzl hoofdlampen met het HYBRID CONCEPT ontwerp: RIA 1, ARIA 1R, ARIA 2, ARIA 2R en TACTIKKA
- Het biedt uitstekende lichtprestaties, zelfs bij lage temperaturen
- Hij wordt rechtstreeks opgeladen via de geïntegreerde USB-poort
- De CORE oplaadbare batterij biedt een economische oplossing als hoofdvoeding of als back-up batterij

ARTIKELCODE

PE-E99ACA

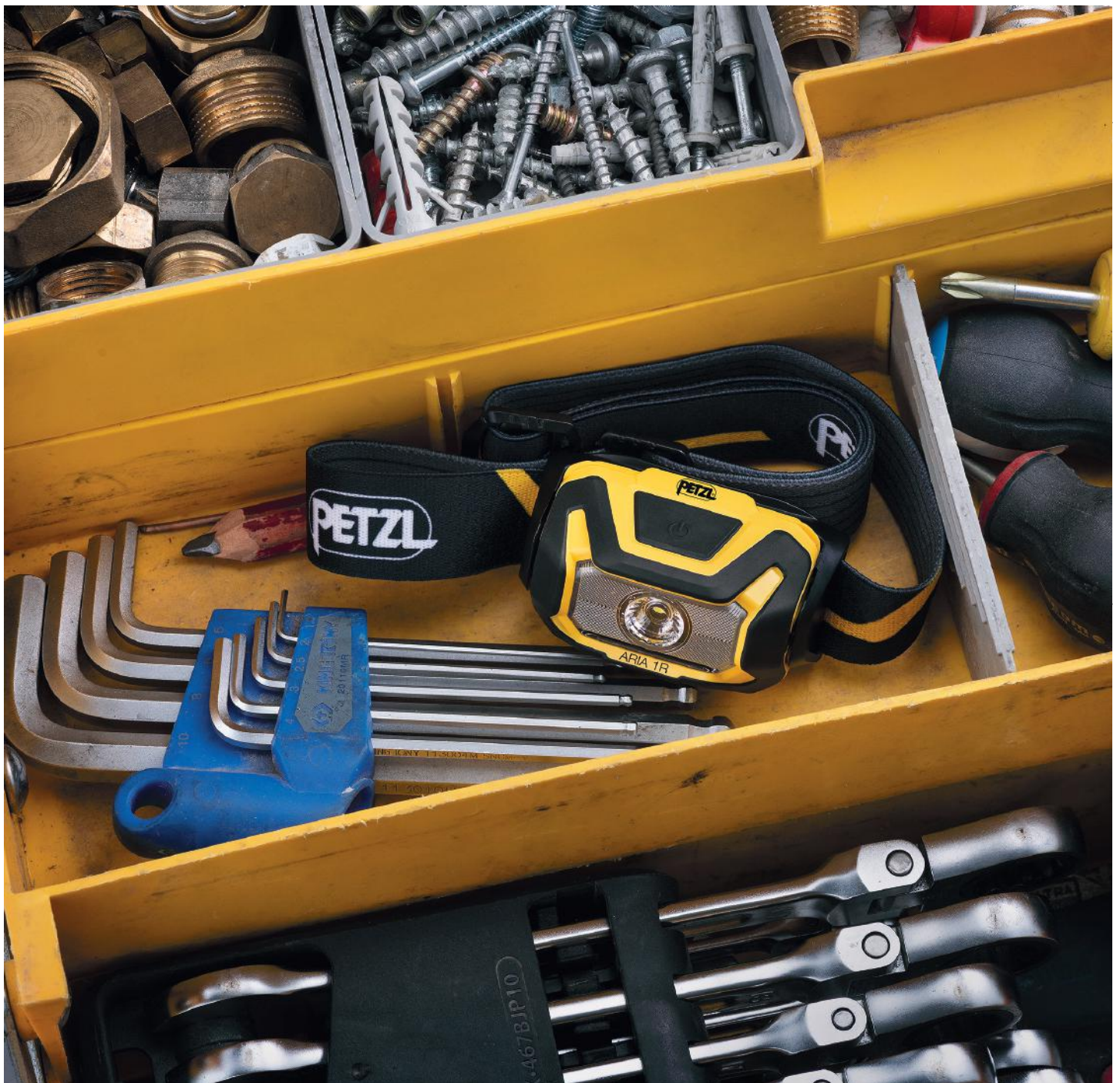

HOOFDLAMPEN

PETZL PIXA 1

SPECIFICATIES:

- 60 lumen
- Hoofdlamp voor gebruik in ATEX explosieve omgevingen
- De PIXA 1 is een robuuste hoofdlamp die verlichting biedt waarmee de gebruiker comfortabel kan werken aan taken die dichtbij zijn
- CONSTANT LIGHTING-technologie: de helderheid neemt niet geleidelijk af naarmate de batterijen leeg raken
- Voldoet aan de ATEX zone 2 / 22 (II 3 GD Ex nA ic IIB T4 Gc tc IIIC T135 ° C Dc) certificering voor werk in explosieve omgevingen

ARTIKELCODE	BATTERIJ
PE-E78AHB2	AA



PETZL PIXA 2

SPECIFICATIES:

- 80 lumen
- Hoofdlamp voor gebruik in ATEX explosieve omgevingen
- De PIXA 2 is een robuuste hoofdlamp die verlichting biedt waarmee de gebruiker comfortabel kan werken aan taken die dichtbij zijn of om zich veilig te verplaatsen
- CONSTANT LIGHTING-technologie: de helderheid neemt niet geleidelijk af naarmate de batterijen leeg raken
- Voldoet aan de ATEX zone 2 / 22 (II 3 GD Ex nA ic IIB T4 Gc tc IIIC T135 ° C Dc) certificering voor werk in explosieve omgevingen

ARTIKELCODE	BATTERIJ
PE-E78BHB2	AA



PETZL PIXA 3 + 3R

SPECIFICATIES:

- 100 lumen
- Robuust en veelzijdige hoofdlamp voor gebruik in ATEX explosieve omgevingen
- De multi-beam past zich aan alle situaties aan: werken op korte afstand, beweging en zicht op grote afstand
- CONSTANT LIGHTING-technologie: de helderheid neemt niet geleidelijk af naarmate de batterijen leeg raken
- De 3R komt met oplader

ARTIKELCODE	TYPE	BATTERIJ
PE-E78CHB2	3	AA
PE-E78CHR2	3R	Oplaadbare accu



PETZL PIXA Z1

SPECIFICATIES:

- 100 lumen
- Koplamp voor gebruik in ATEX explosieve omgevingen
- De PIXA Z1-koplamp is robuust en veelzijdig
- De multi-beam past zich aan alle situaties aan: werken op korte afstand, beweging en zicht op grote afstand
- Voldoet aan ATEX zone 1 / 21 (II 2 GD Ex ib IIB T4 Gb IIIB T135 ° C Db) certificering voor werken in explosieve omgevingen

ARTIKELCODE	BATTERIJ
PE-E78DHB2	AA



PETZL DUO RL

SPECIFICATIES:

- Ultra helder en intelligent
- Waterdicht en duurzaam
- Verlichting met meerdere bundels past zich aan een grote verscheidenheid aan situaties aan
- Betrouwbaar en ergonomisch
- Oplaadbare batterij



ARTIKELCODE	BATTERIJ
PE-E103AA00	3200 mAh Lithium-Ion met lader

PETZL DUO S

SPECIFICATIES:

- Ultra krachtige, oplaadbare multi-beam hoofd lamp, voorzien van de FACE2FACE anti-verblindingsfunctie. 1100 lumen!
- Met de FACE2FACE anti-verblindingsfunctie stelt de DUO S hoofd lamp mensen die in een groep werken in staat om elkaar aan te kijken zonder elkaar te verblinden, om effectiever samen te werken.
- De lamp kan worden gedragen op VERTEX en STRATO helmen, dankzij de meegeleverde montageplaten



ARTIKELCODE	BATTERIJ
PE-E80CHR	3200 mAh Lithium-Ion met lader

PETZL DUO Z1

SPECIFICATIES:

- 360 lumen
- Met multi-beam technologie en vier lichtstanden
- Met de FACE2FACE-antiverblindingsfunctie stelt de DUO Z1-koplamp degenen die in een groep werken in staat naar elkaar te kijken zonder elkaar te verblinden
- Dankzij de meegeleverde montageplaten kan hij op VERTEX- en STRATO-helmen worden gedragen
- Het voldoet aan de ATEX-zone 1 / 21 (II 2 GD Ex ib IIB T4 Gb IIIB T135 ° C Db) certificeringsvereisten voor werkzaamheden in gevaarlijke gebieden



ARTIKELCODE	BATTERIJ
PE-E80BHR	Lithium Ion 6400 mAh



OPLAADBAAR



PETZL DUO Z2

SPECIFICATIES:

- 430 lumen
- Met multi-beam technologie en vier lichtstanden
- Met de FACE2FACE-antiverblindingsfunctie
- Dankzij de meegeleverde montageplaten kan hij op VERTEX- en STRATO-helmen worden gedragen
- Het voldoet aan de ATEX-zone 1 / 21 (II 2 GD Ex ib IIB T4 Gb IIIB T135 ° C Db) certificeringsvereisten voor werkzaamheden in gevaarlijke gebieden



ARTIKELCODE	BATTERIJ
PE-E80AHR	AA



AA



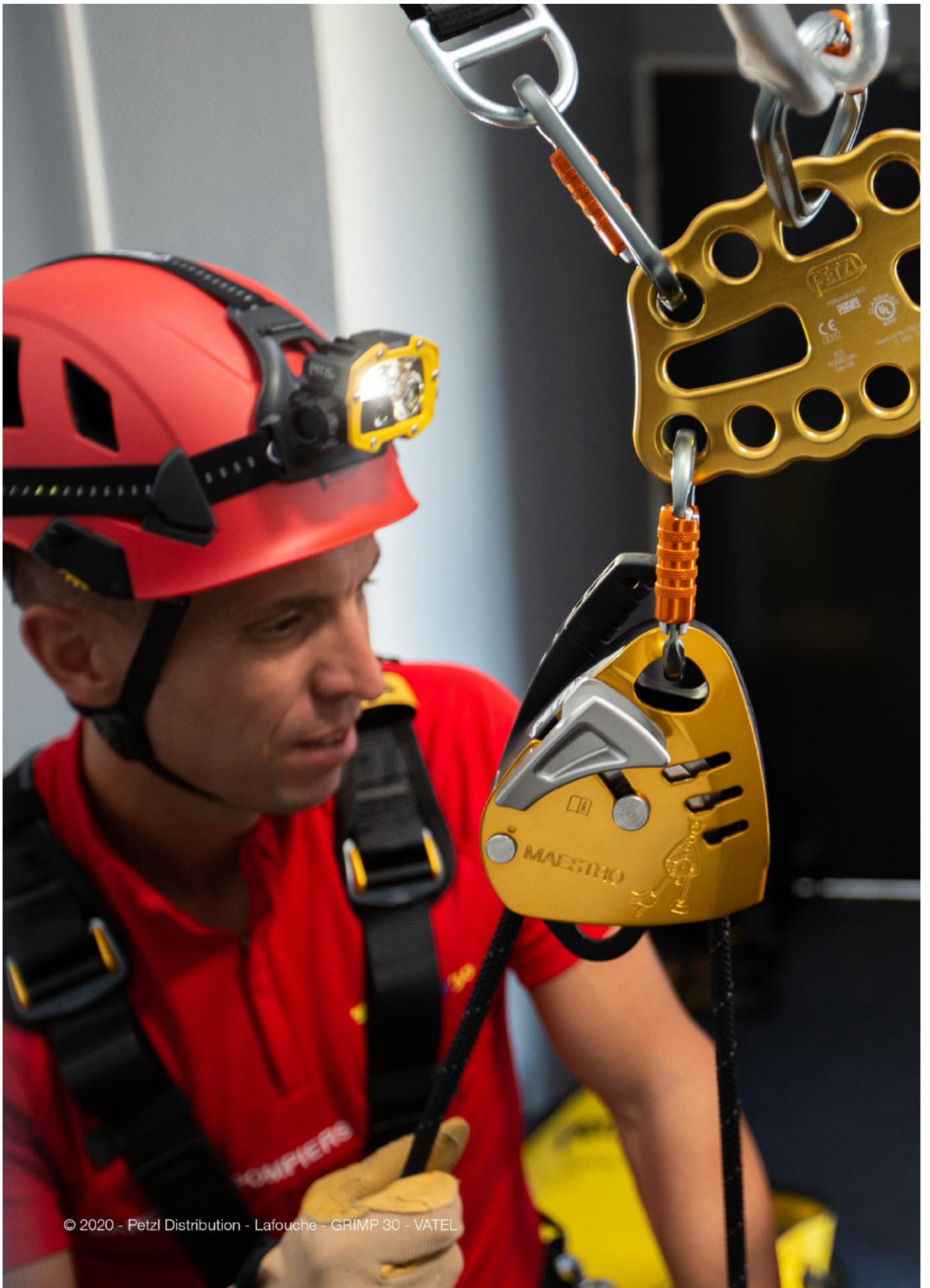

© 2020 - Petzl Distribution - Lafouche - GRIMP 30 - VATEL

HOOFDLAMPEN

PETZL SWIFT RL

SPECIFICATIES:

- 900 lumen
- Met zijn REACTIVE LIGHTING®-technologie analyseert een sensor het omgevingslicht en past de helderheid automatisch aan
- Met rode verlichting voor stealth
- SWIFT® RL PRO is intuïtief, eenvoudige bediening van alle lampfuncties
- De meter met vijf niveaus maakt nauwkeurige controle van het laadniveau van de batterij mogelijk
- Oplaadbaar via USB



ARTIKELCODE	BATTERIJ
PE-E810AA00	Lithium Ion 2350 mAh + losse accu

PETZL SLOT ADAPT

SPECIFICATIES:

- Plaat voor montage van een hoofdlamp op een Petzl helm
- Plaat voor montage van een ARIA hoofdlamp op een Petzl VERTEX of STRATO helm, met behoud van de mogelijkheid om de hoofdlamp te kantelen



PETZL HELMET ADAPT

SPECIFICATIES:

- Plakplaat voor montage van een hoofdlamp op een helm
- Plakplaat om een hoofdlamp op een helm te bevestigen, met behoud van de mogelijkheid om de hoofdlamp te kantelen



PETZL RUBBER

SPECIFICATIES:

Deze rubberen hoofdband van Petzl is geschikt voor gebruik op alle helmen.



PETZL PIXADAPT

SPECIFICATIES:

- Bevestiging met plakstrip
- Geschikt voor alle veiligheidshelmen, met- of zonder vizier
- Speciaal ontworpen voor de PIXA 1, 2, 3 en 3R hoofdlampen



BAND VALSTOPAPPARATEN

ELLERsafe VALSTOPAPPARAAT - MINIBLOK ROLEX

EN 360

SPECIFICATIES:

- Valstopapparaat met lijn van bandmateriaal
- Verschillende opties voor bevestiging AZ011, AZ022 of AZ022S met Swivel
- Draaibare haak beneden
- Lichtgewicht
- Behuizing radilon kunststof



AH210



AH220



AH220S

ARTIKELCODE	LENGTE (M)	GEWICHT (KG)	HAAK
FP-AH210	2,25	1,18	AZ011
FP-AH220	2,25	1,5	AZ022
FP-AH230	2,25	1,68	AZ022S



ELLERsafe VALSTOPAPPARAAT WR 100

EN 360

SPECIFICATIES:

- Valstopapparaat met lijn van bandmateriaal
- Volledig te onderhouden
- Draaibare haak met valindicator
- Lichtgewicht
- Behuizing radilon kunststof
- Ideaal voor grote hallen en magazijnen of voor permanente valbeveiliging
- Inclusief stalen karabijnhaak



ARTIKELCODE	LENGTE (M)	GEWICHT (KG)
FP-WR100-06	6	1,5

BAND VALSTOPAPPARATEN

ELLERsafe VALSTOPAPPARAAT WR 020

EN 360

SPECIFICATIES:

- Valstopapparaat met lijn van bandmateriaal
- Draaibare haak
- Lichtgewicht en compact
- Behuizing radilon kunststof.

ARTIKELCODE	LENGTE (M)	GEWICHT (KG)
FP-WR020	2,30	0,85



ELLERsafe VALSTOPAPPARAAT WR 025

EN 360

SPECIFICATIES:

- Valstopapparaat met lijn van bandmateriaal
- Draaibare haak
- Lichtgewicht en compact
- Behuizing radilon kunststof
- Inclusief stalen karabijnhaak

ARTIKELCODE	LENGTE (M)	GEWICHT (KG)
FP-WR025-2.35	2,35	0,85



ELLERsafe VALSTOPAPPARAAT WR 040

EN 360, VG11 11.085, VG11 11.062

SPECIFICATIES:

- Gebruiker mag boven het ankerpunt werken
- Ideaal voor hoogwerkers en stijgers
- Getest met een "fall factor" van 2, het ankerpunt mag onder de gebruiker zijn
- Steigerpijphaak met swivel, Een extra grote haak om aan vrijwel alles te bevestigen, met wartel om verdraaiing te voorkomen

ARTIKELCODE	LENGTE (M)	GEWICHT (KG)
FP-WR040S	2	2,94



ELLERsafe DUBBEL VALSTOPAPPARAAT DWR 040

EN 360, VG11 11.085, VG11 11.062

SPECIFICATIES:

- Lichtgewicht valstopapparaat met twee banden
- ontworpen voor werkzaamheden waarbij het bevestigingspunt vaak moet worden verplaatst
- Getest met een "fall factor" van 2, het ankerpunt mag onder de gebruiker zijn
- Geen extra veiligheidsschokdemper nodig
- 2x Stijgerpijphaak - 1x karabijnhaak

ARTIKELCODE	LENGTE (M)	GEWICHT (KG)
FP-DWR040S	2	1,8



KABEL VALSTOPAPPARATEN

ELLERsafe VALSTOPAPPARAAT CR 250V

EN 360

SPECIFICATIES:

- Voor **verticaal** gebruik
- Gegalvaniseerde 4mm staalkabel
- 360° draaibaar aanslagpunt op de behuizing
- Geïntegreerd handvat
- Met snaphook en valindicator
- Stalen karabijnhaak
- Conform EN 360 2002

ARTIKELCODE	LENGTE (M)	GEWICHT (KG)
FP-CR250V-06	6	3,92
FP-CR250V-10	10	4,2
FP-CR250V-15	15	4,9



ELLERsafe VALSTOPAPPARAAT CR 250HV

EN 360, VG11 11.060

SPECIFICATIES:

- Voor **horizontaal** en **verticaal** gebruik
- Gegalvaniseerde 5mm staalkabel
- 360° draaibaar aanslagpunt op de behuizing
- Geïntegreerd handvat
- Met snaphook en valindicator
- Incl. stalen karabijnhaak

ARTIKELCODE	LENGTE (M)	GEWICHT (KG)
FP-CR250HV-06	6	4,8
FP-CR250HV-11	11	5,5



VG11
11.060



ELLERsafe VALSTOPAPPARAAT CR 255V RVS

EN 360

SPECIFICATIES:

- Voor **verticaal** gebruik
- 5mm **RVS** staalkabel
- Alle metalen onderdelen van **RVS**
- 360° draaibaar aanslagpunt op de behuizing
- Inclusief stalen karabijnhaak
- Draaibare haak met valindicator

ARTIKELCODE	LENGTE (M)	GEWICHT (KG)
FP-CR255V-06	6	4,6
FP-CR255V-11	11	5,5



VG11
11.062



KABEL VALSTOPAPPARATEN

ELLERsafe VALSTOPAPPARAAT CR 030

EN 360

SPECIFICATIES:

- 4mm gegalvaniseerde staalkabel
- Lichtgewicht
- Inclusief stalen karabijnhaak

ARTIKELCODE	LENGTE (M)	GEWICHT (KG)
FP-CR030-03	3	1,75



ELLERsafe VALSTOPAPPARAAT CR 300

EN 360

SPECIFICATIES:

- Gegalvaniseerde 4mm staalkabel
- Draaibare haak met valindicator
- Inclusief stalen karabijnhaak

ARTIKELCODE	LENGTE (M)	GEWICHT (KG)
FP-CR300-20	20	11,2
FP-CR300-28	28	11,6



ELLERsafe ROLKOOI VOOR CR 250HV

SPECIFICATIES:

- Gepoedercoat stalen rolkooi voor valblok
- Beschermert tegen beschadigingen en vastlopen tijdens het horizontaal gebruik van het valblok

ARTIKELCODE	TYPE VALSTOPAPPARAAT	GEWICHT (KG)
FP-OS050	CR250HV	2



ELLERsafe REGENHOES VOOR VALSTOPAPPARAAT

SPECIFICATIES:

- Hoes voor valblokken
- Beschermert tegen de elementen en stof
- verlengt de levensduur
- voorkomt hoge onderhoudskosten

ARTIKELCODE	TYPE VALSTOPAPPARAAT
FP-OS010	Rolex, CR030, CR200, CR220, WR025, WR100
FP-OS030	CR300



VALSTOPAPPARATEN MET LIER

ELLERsafe VALSTOPAPPARAAT CRW 200

EN 360, EN 1496 klasse B

SPECIFICATIES:

- Valstopapparaat met geïntegreerde reddingsliert
- Draaibare haak met valindicator
- Automatische rem voorkomt ongecontroleerd afdalen
- Aluminium behuizing
- 15m
- 11kg



Handvat



Geïntegreerde reddingsliert



Draaibare haak met valindicator



CRW 200 TOEBEHOREN

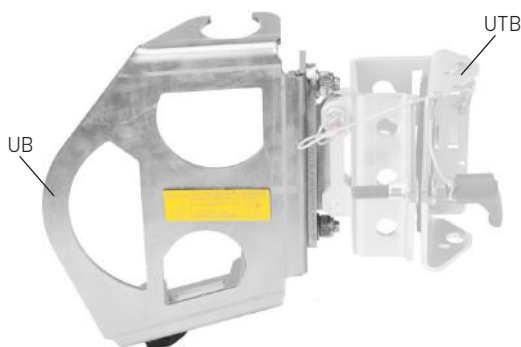

Klem voor bevestiging van de CRW 200 op een driepoot. De klem is eenvoudig te monteren op de FP-UTB adapter en is gemaakt van gegalvaniseerd staal. Hierboven een voorbeeld van een gemonteerde klem FP-CRW200-UB op de adapter.



CRW200 gemonteerd op FP-CRW200-UB



Voorbeeld van een valstopapparaat op een driepoot met een karabijnhaak.



Centraal en zijbevestigingspunt op driepoot kan gebruikt worden voor valstopapparaat CRW 200 met behulp van karabijnhaak (AZ 011).

VALSTOPAPPARATEN MET LIER

ELLERsafe VALSTOPAPPARAAT CRW 300

EN 360, EN 1496

SPECIFICATIES:

- Valstopapparaat met geïntegreerde reddingslier
- Draaibare haak met valindicator
- 25m
- 15kg



Bevestigingspunt



Geïntegreerde reddingslier

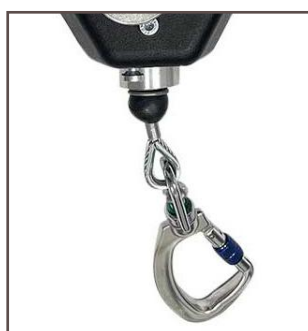

Draaibare haak met valindicator



CRW 300 TOEBEHOREN



Klem voor bevestiging van de CRW 300 op een driepoot. De klem is eenvoudig te monteren op de FP-UTB adapter en is gemaakt van gegalvaniseerd staal. Hierboven een voorbeeld van een gemonteerde klem FP-CRW300-UB op de adapter.

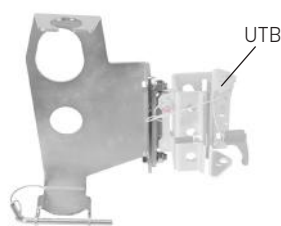

FP-CRW300-UB



Voorbeeld van een valstopapparaat op een driepoot met een karabijnhaak.



Centraal en zijbevestigingspunt op driepoot kan gebruikt worden voor valstopapparaat CRW 300 met behulp van karabijnhaak.

BA01202

CR250

P500



TIJDELIJKE ANKERPUNTEN

ELLERsafe BALKENKLEM AT 250

EN 795, TS 16415

SPECIFICATIES:

- Aluminium balkenklem aan stalen balken
- Minimum breeksterkte 15kN
- Balkflensafmeting: 100-400mm
- Capaciteit: 2 personen, max. 140kg
- Met 1 verplaatsbare bek
- Veelzijdig ankerpunt voor persoonlijke valbeveiliging
- Snel en eenvoudig te verstellen
- 1,37kg



ELLERsafe BALKENKLEM BA 01201

EN 795-B

SPECIFICATIES:

- Aluminium balkenklem aan stalen balken
- Minimum breeksterkte 22kN (5.000lb / 2,27t)
- Balkflensafmeting: 63,5-300mm
- Capaciteit: 1 persoon, max. 140kg
- Met 1 verplaatsbare bek
- Veelzijdig ankerpunt voor persoonlijke valbeveiliging
- **horizontaal en verticaal gebruik**
- Snel en eenvoudig te verstellen
- 3kg



ELLERsafe BALKENKLEM BA 01202

EN 795-B

SPECIFICATIES:

- Aluminium balkenklem aan stalen balken
- Minimum breeksterkte 22kN (5.000lb / 2,27t)
- Balkflensafmeting: 63,5-300mm
- Voor 1 persoon, max. 140kg
- Met 2 verplaatsbare bekken
- Horizontaal gebruik
- Veelzijdig ankerpunt voor persoonlijke valbeveiliging
- Snel en eenvoudig te verstellen
- 1,9kg



ELLERsafe LOOPKAT BA 01203

EN 795-B

SPECIFICATIES:

- Met 2 verplaatsbare bekken
- Horizontaal gebruik
- Balkflensafmeting: 63,5-300mm
- Veelzijdig ankerpunt voor persoonlijke valbeveiliging
- Snel en eenvoudig te verstellen
- Rolt gemakkelijk mee om de gebruiker te volgen
- 3kg



TIJDELIJKE ANKERPUNTEN

ELLERsafe STALEN DEURTRAVERSE AT 060

EN 795 klasse B

SPECIFICATIES:

- Draagbare tijdelijke verankeringsvoorziening
- Gemaakt van gegalvaniseerd staal
- Verstelbaar: 350-1240mm
- Te gebruiken tussen deurposten of raamkozijnen
- 2 oogbouten
- Geschikt voor 2 personen
- 6,9kg



ELLERsafe ALUMINIUM DEURTRAVERSE AT 061

EN 795 klasse B

SPECIFICATIES:

- Lichtgewicht tijdelijke verankeringsvoorziening
- Gemaakt van aluminium
- Verstelbaar: 350-1240mm
- Te gebruiken tussen deurposten of raamkozijnen
- 1 oogbout
- Max 1 persoon
- Inclusief PVC draagtas
- 3,2kg
- Ook verkrijgbaar met extra arm voor dakramen AT062



ELLERsafe COMPACTE ALUMINIUM DEURTRAVERSE AT 065

EN 795 klasse B

SPECIFICATIES:

- Draagbare tijdelijke verankeringsvoorziening
- Gemaakt van Aluminium
- Verstelbaar: 780-1340mm
- Te gebruiken tussen deurposten of raamkozijnen
- Met AT185 oogbout (24mm) met valindicator
- Geschikt voor 3 personen
- Inclusief PVC draagtas
- 5,6kg



ELLERsafe KANAALPLAAT ANKERPUNT AT 251

EN 795 klasse B

SPECIFICATIES:

- Materiaal aluminium en roestvaststaal
- Geschikt voor 3 personen tegelijkertijd
- Verstelbaar: 1200mm
- Speciaal ontworpen voor 1200mm kanaalplaten.
- Gemakkelijk en snel te plaatsen
- 8kg

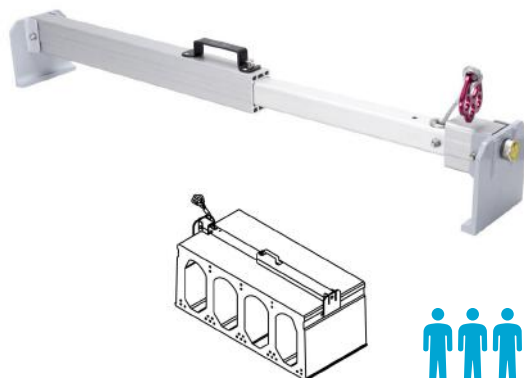

TIJDELIJKE ANKERPUNTEN

ELLERsafe LOOPKAT ST 010

EN 795 klasse B

SPECIFICATIES:

- Draagbaar mobiel ankerpunt
- Te gebruiken aan horizontale I-balken
- Profielbreedte 65-120mm
- Gewicht: 5,2kg
- Materiaal: staal
- Geschikt voor 1 persoon



ELLERsafe ANKERPUNT I-BALK ST 020

EN 795 klasse B

SPECIFICATIES:

- Draagbaar mobiel ankerpunt
- Te gebruiken aan horizontale I-balken
- Profielbreedte 75-210mm
- Gewicht: 4kg
- Materiaal: staal
- Geschikt voor 1 persoon



ELLERSAFE BORSTWERING ANKERPUNT AT 254

EN 795 A

SPECIFICATIES:

- Gegalvaniseerd staal
- Gewicht: 10,5 kg
- Statische sterkte: 13kN
- Diameter van het ankerpunt \varnothing : 60 mm
- Bereik: 12 - 468 mm
- Max. aantal gebruikers: 2



PETZL COEUR PULSE

EN 795 klasse B

SPECIFICATIES

- Eenvoudige, snelle bevestiging en verwijdering, zonder gereedschap
- Vergrendelingsfunctie
- Brede, ergonomische opening
- Voorkomt slijtage van de karabijnhaken
- Materiaal: RVS
- Breeksterkte 25kN



ARTIKELCODE	DIAMETER (MM)
PE-P37S12	12

TIJDELIJKE ANKERPUNTEN

ELLERsafe VERANKERINGSLSUS AZ 410

EN 795 klasse B, EN 354

SPECIFICATIES:

- Verankeringslus
- 6.3 mm staalkabel met transparante bescherming
- Inclusief karabijnhaak AZ011
- In combinatie met valdemper ook als vang lijn te gebruiken
- Geschikt voor 1 persoon of 15kN
- Beschikbaar in 1, 2, 5 en 10 meter



ELLERsafe VERANKERINGSLSUS AT 191

EN 795 klasse B

SPECIFICATIES:

- Verankeringslus
- 8mm staalkabel met transparante bescherming
- Met één grote en één kleine lus om te stroppen
- Geschikt voor 1 persoon of 30kN
- Beschikbaar in 0,5, 1 en 1,5 meter



PETZL WIRE STROP

EN795 klasse B, EN354, TS 16415 (TWEË PERSOONS), NFPA 1983, ANSI Z359.18

SPECIFICATIES:

- Stalen strop met een klein oog en een groot oog
- De plastic bescherming houdt de karabiner mooi op zijn plek
- Diameter kabel: 6,5mm
- Verkrijgbaar in 5 lengtes: 50, 100, 150, 200 en 300cm

ARTIKELCODE	LENGTE (CM)
PE-G200AA00	50
PE-G200AA01	100
PE-G200AA02	150
PE-G200AA03	200
PE-G200AA04	300



PETZL ANKERBAND CONNEXION FIXE

EN 795 klasse B

SPECIFICATIES:

- Ankerlus
- Gesmeden stalen D-ringen aan uiteinden
- Verkrijgbaar in drie lengtes: 100, 150 en 200cm

ARTIKELCODE	LENGTE (M)	VERSTELBAAR
PE-G010AA00	1	-
PE-G010AA01	1,5	-
PE-G010AA02	2	-
PE-G011AA00	30-200	Ja



TIJDELIJKE ANKERPUNTEN

ELLERsafe VERANKERINGSLSUS VAN BANDMATERIAAL AZ 900

EN 795 klasse B, EN 354, EN 566

SPECIFICATIES:

- Verankeringslus van bandmateriaal
- Statische belasting: 22kN

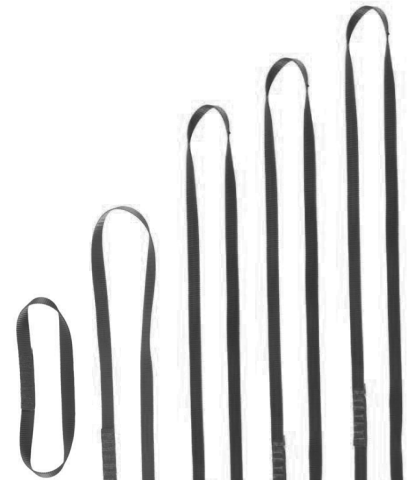

ARTIKELCODE	WERKENDE LENGTE (CM)
FP-AZ900-030-Z	30
FP-AZ900-060-Z	60
FP-AZ900-080-Z	80
FP-AZ900-100-Z	100
FP-AZ900-120-Z	120

PETZL ANKERLUS ANNEAU ZWART

EN 795 klasse B, EN 566

SPECIFICATIES:

- Polyester verankeringslus
- Breksterkte: 22kN



ARTIKELCODE	LENGTE (CM)
PE-C40060N	60
PE-C40080N	80
PE-C40120N	120

ELLERsafe VERANKERINGSLSUS VAN BANDMATERIAAL AZ 700

EN 795 klasse B

SPECIFICATIES:

- Verankeringslus van bandmateriaal met antislip
- Bandbreedte: 45mm
- Breksterkte: 30kN
- Aan uiteinden voorzien van stalen D-ring
- Inclusief karabijnhaak AZ 011
- Geschikt voor AE320 ankerlijn
- Beschikbaar in 0,9 en 1,2 meter



PERMANENTE ANKERPUNTEN

ELLERsafe ANKERPUNT AT 156

EN 795 klasse A, TS 16415

SPECIFICATIES:

- Ankerpunt voor beveiliging van 3 personen
- RVS
- Afmetingen: 150 x 150 mm
- Diameter aanslagpunt: 40 mm
- Maximale belasting 30kN
- Bij uitstek geschikt voor de AE320
- 0,78kg

OPTIONEEL:

- RVS ankers voor beton of staal



HTST-R



M12X40



ELLERsafe ANKERPUNT AT 183

EN 795 klasse A

SPECIFICATIES:

- Ankerpunt voor beveiliging van 1 persoon
- RVS
- Afmetingen: 53 x 67 mm
- Diameter aanslagpunt: 18 mm
- Maximale belasting 12kN
- 0,23kg



PERMANENTE ANKERPUNTEN

ELLERsafe ANKERPUNT AT 150

EN 795 klasse A

SPECIFICATIES:

- Ankerpunt
- Te gebruiken als vast ankerpunt
- Gepoedercoat aluminium
- Afmetingen: 135 x 60 x 60mm
- Gewicht: 0,3kg



ELLERsafe DAKNOK ANKERPUNT AT 403

EN 795 klasse A

SPECIFICATIES:

- Daknok ankerpunt
- Met spijkers of schroeven vast te zetten
- Afmeting: 553 x 77 x 105 mm
- Voor 1 persoon
- 1,5kg

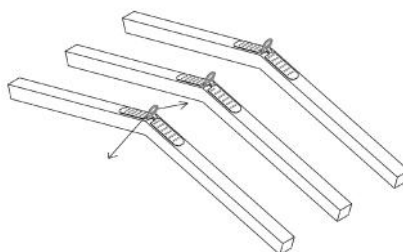

ELLERSAFE DAKPAN ANKERPUNT AT 401

EN 795 klasse A

SPECIFICATIES:

- Voor montage onder dakpannen
- Montage op hout, staal of beton
- Max 1 persoon
- RVS
- 10kN
- 0,54kg



ELLERSAFE DAKPAN ANKERPUNT MET LADDERHAAK AT 402

EN 795 klasse A

SPECIFICATIES:

- Voor montage onder dakpannen
- Met haak voor tijdelijke ladder
- Montage op hout, staal of beton
- Max 1 persoon
- RVS
- 10kN
- 0,65kg



PERMANENTE ANKERPUNTEN

ELLERsafe PERMANENTE ANKERPUNTEN AT 152

EN 795 A

SPECIFICATIES:

- Maatvoering: 173 x 60 20mm
- RVS
- Oogdiameter: 16mm
- Ankerpunt voor beveiliging van één persoon
- Breeksterkte: 12kN
- Inclusief: Identificatieplaatje



PETZL ANKERPUNT COEUR

EN 795 A / 959

SPECIFICATIES:

- Het brede, ergonomische oog vergemakkelijkt het bevestigen van een karabijnhaak
- De breedte van het gat maakt de installatie van twee karabijnhaken tegelijk mogelijk
- Voorkomt slijtage van connectoren
- Anti-rotatiesysteem van het anker: de gestructureerde achterkant voorkomt dat de hanger draait wanneer hij wordt geïnstalleerd of zijdelings wordt belast
- Beschikbaar voor bouten van 10 of 12 mm
- Beschikbaar in
 - Staal
 - 316L stainless steel
 - 904 HCR (High Corrosion Resistance) stainless steel



Met bout:

ARTIKELCODE	MATERIAAL	MAAT (MM)
PE-P36BS12	RVS	12
PE-P36BS10	RVS	10
PE-P36BH12	HCR	12
PE-P36BA10	STAAL	10
PE-P36BA12	STAAL	12

Zonder bout:

ARTIKELCODE	MATERIAAL	MAAT (MM)
PE-P36AS10	RVS	10
PE-P36AS12	RVS	12
PE-P36AH12	HCR	12
PE-P36AA10	STAAL	10
PE-P36AA12	STAAL	12

RUD PSA EN PSA-INOX STAR OOGBOUTEN VOOR PERSOONLIJKE VALBEVEILIGING

EN-795:2012-10 en EN-795:1996-08

SPECIFICATIES:

- Voor buitengebruik is de PSA-INOX star het aanbevolen hijssoog (RVS)
- Hijsogen zijn volgens de EG richtlijn voor persoonlijke valbeveiliging
- Gemerkt met het aantal personen dat zich tegelijkertijd aan het hijssoog mag zekeren

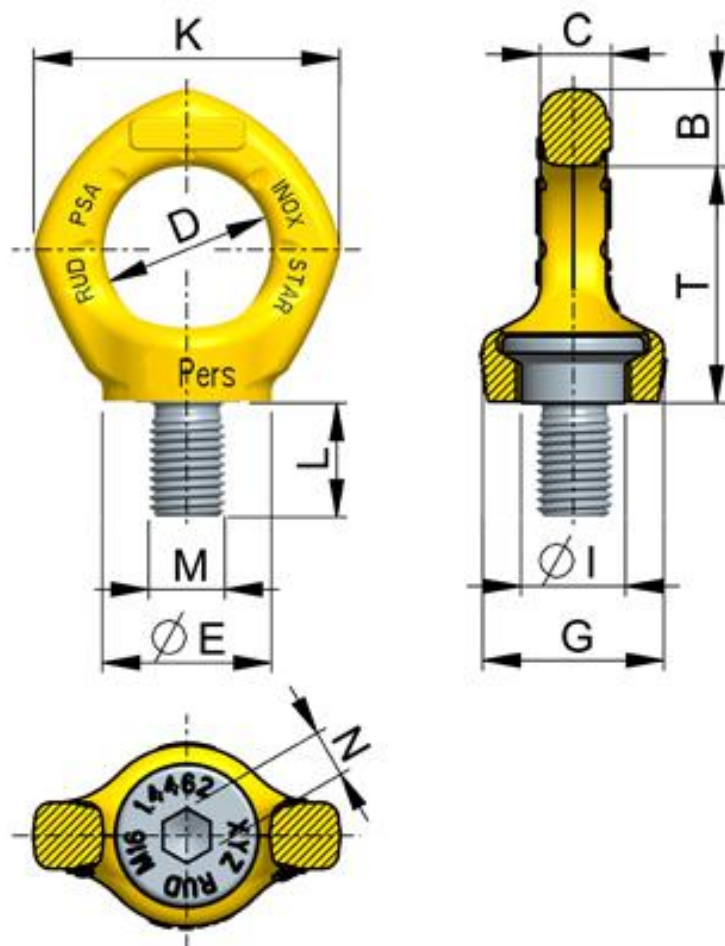

ARTIKELCODE	AANTAL PERSONEN	B X C (MM)	D X E (MM)	G X I (MM)	K X L-LVARIO (MM)	M X N (MM)	T (MM)	GEWICHT (KG)
KVA-PSA-VRSM12	1	14 x 12	30 x 30	34 x 20	56 x 18	12 x 8	42	0,20
KVA-PSA-VRSM16	2	16 x 15	35 x 35	40 x 24	65 x 24	16 x 10	50	0,33
KVA-PSA-VRSM20	2	19 x 17	40 x 43	54 x 30	74 x 30	20 x 12	57	0,56
KVA-PSA-VRSM12-150	1	14 x 12	30 x 30	34 x 20	56 x 150	12 x 8	42	0,35
KVA-PSA-VRSM16-120	2	16 x 15	35 x 35	40 x 24	65 x 120	16 x 10	50	0,48
KVA-PSA-VRS1-2-13UNC	1	14 x 12	30 x 30	34 x 20	56 x 18	1/2"-13UNC	42	0,20
KVA-PSA-VRS5-8-11UNC	2	16 x 15	35 x 35	40 x 24	65 x 24	5/8"-11UNC	50	0,32
KVA-PSA-VRS3-4-10UNC	2	19 x 17	40 x 43	54 x 30	74 x 30	3/4"-10UNC	57	0,56
KVA-PSA-INOXM12	1	14 x 12	30 x 30	32 x 18	56 x 18	12 x 8	43	0,19
KVA-PSA-INOXM16	2	16 x 15	35 x 35	38 x 22	65 x 24	16 x 10	50	0,31
KVA-PSA-INOXM20	2	19 x 17	40 x 43	47 x 28	74 x 30	20 x 12	57	0,56
KVA-PSA-INOXM12-50	1	14 x 12	30 x 30	32 x 18	56 x 50	12 x 8	43	0,22
KVA-PSA-INOXM16-50	2	16 x 15	35 x 35	65 x 22	65 x 50	16 x 10	50	0,40
KVA-PSA-INOXM20-60	2	19 x 17	40 x 43	43 x 28	74 x 60	20 x 12	57	0,60

MOBIELE ANKERPUNTEN

ELLERSAFE MOBIELE ANKERPUNT

EN 795

Mobiel ankerpunt om valbescherming op voertuigen en containers mogelijk te maken voor het laden en lossen van materialen en/of algemene inspectie- en reparatiedoeleinden.

SPECIFICATIES:

- Mobiel ankerpunt
- Op zichzelfstaand valbeveiliging systeem
- Roterende arm
- Kan gelijktijdig door 1 persoon worden gebruikt
- Verkrijgbaar met en zonder gewichten
- Exclusief valblok



ARTIKELCODE	AANTAL GEBRUIKERS	GEWICHT (KG)
FP-RJ200-BOX	1	535
FP-RJ200-BETON	1	3535

ELLERSAFE MOBIELE ANKERRAIL INCL. GEWICHTEN

EN 795 type B

SPECIFICATIES:

- Mobiele ankerrail
- Op zichzelfstaand valbeveiliging systeem
- Onbeperkt aantal configuraties mogelijk
- Standaard lengte rail: 6 strekkende meter
- Voor toegang tot bijvoorbeeld: vrachtwagens, tankauto's, containers



ARTIKELCODE	STANDAARD LENGTE RAIL (M)	GEWICHT (KG)
FP-RJ500-BETON	6	5520

MOBIELE ANKERPUNTEN

ELLERsafe MOBIEL DAK ANKER IM 200

EN 795 klasse E

SPECIFICATIES:

- Draagbaar doodgewichtanker
- 12 gewichten (elk 25,5kg) met een totaal van 375kg
- Stalen frame (kruisvormig) met in het midden een ankerpunt
- Modulaire opbouw
- Kan gelijktijdig door 2 personen worden gebruikt
- Tot een dakhelling van 5°



ELLERsafe MOBIEL DAK ANKER IM 101

EN 795 klasse E

SPECIFICATIES:

- 12 rubberen gewichten (elk 16kg) met een totaal van 220kg
- Stalen frame (kruisvormig) met in het midden een ankerpunt
- Kan door 1 persoon worden gebruikt
- Tot een dakhelling van 5°



ELLERSAFE VERRIJDBAAR ANKERSYSTEEM DW 100

EN 795 klasse E

SPECIFICATIES:

- Mobiel ankerpunt
- Snel en gemakkelijk op te zetten
- Totale gewicht 208kg
- Voor gebruik achter structurele leuningen of balustrades
- Ideaal voor gebruik waar de ruimte beperkt is
- Geschikt voor 2 personen
- Volledig verstelbaar in hoogte



ELLERSAFE A-FRAME ANKERSYSTEEM DW 200

EN 795 klasse E

SPECIFICATIES:

- A-frame ankersysteem
- Voor gebruik op platte (dak) oppervlakken waar gewerkt moet worden buiten de (dak) rand
- Totale gewicht 348,5kg
- Het A-frame kan indien nodig zijwaarts worden verplaatst
- Geschikt voor 2 personen
- Vergrendelbare wielen voorkomen ongewenste beweging



BOOMVERZORGING

EDELRID TREEREX TRIPLE LOCK

EN 358, EN 813, ANSI Z133, ASTM F887-18:25.4.1/25.4.2

SPECIFICATIES:

- Verschillende touwbrugconfiguraties mogelijk
- optionele SRT BRIDGE voor veilig en comfortabel werken aan enkele touwen
- innovatieve 3D Vent Technology
- Comfortabel brede, semi-rigide padding
- 4 grote materiaal lussen en talrijke bevestigingsmogelijkheden voor je uitrusting:
Size 1: 68 - 109 cm 50 - 65 cm 1.500 g
Size 2: 84 - 121 cm 57 - 72 cm 1.700 g



ARTIKELCODE	MAAT	TAILLE (CM)
ED88702	s-xl	78 - 128

ELLERsafe POSITIONERINGSGORDEL / ZITGORDEL TH 030C

EN 358, EN 813

SPECIFICATIES:

- Positionerings- en zitgordel uiterst geschikt voor werkzaamheden in bomen
- Extra ondersteuning in de rug en bij benen
- Zijdelingse aluminium D-ringen (EN 358) en centrale aluminium O-ringen (EN 813)
- Stalen snelsluitingen bij benen en middel



ARTIKELCODE	MAAT	TAILLE (CM)
FP-TH030C-M-XL	M - XL	85 - 120

PETZL SEQUOIA

EN 358, CE EN 813

SPECIFICATIES:

- Semi-rigide, brede tailleband en beenlussen voor uitstekende positionering
- Twee bevestigingspunten met poort bieden de gebruiker de mogelijkheid om gemakkelijk een lanyard aan te sluiten.
- Tailleband en beenlussen uitgerust met FAST gesp
- Negen voorgevormde materiaal lussen
- Vijf sleuven voor CARITool gereedschapshouder
- Elastische band voor het bevestigen van een eerstehulpkit
- Bevestigingsbrug, bevestigingspunten met poort, bevestigingspunten aan de zijkant



ARTIKELCODE	TYPE	MAAT
C069BA01	SRT	0, 1 en 2
C069AA01	DRT	0, 1 en 2



PETZL ECLIPSE

SPECIFICATIES:

- Brede opening vergemakkelijkt het verpakken van AIRLINE werplijn en JET werpzak
- Dubbele bodem maakt het mogelijk twee werplijnen apart op te bergen
- Twee bevestigingspunten om de koorduiteinden te scheiden
- Vier mesh pockets om de werpzakken in op te bergen
- Kan worden opgevouwen tot een kleine tas (past perfect in de BUCKET tas)
- Inclusief opbergtas of kofferje



ARTIKELCODE	KLEUR
PE-S03Y	Geel

EDELID SPRING BAG 30

SPECIFICATIES:

- Edelrid ruime vouwbare werplijntas
- 2 binnenvakken
- Lussen voor het organiseren van klein materiaal
- Maat: 30L (48 x 26 x 24 cm)
- Inclusief hoes



ARTIKELCODE	KLEUR
ED88316-0	Sahara night
ED88316-G	Night / oasis

EDELID WERPTOUW

EN 1891-A

SPECIFICATIES:

- Edelrid werptouw
- Diameter: 2,6mm
- Lengte: 60 mtr
- Kleur: Oranje
- Goed zichtbaar
- Breeksterkte: 70daN



ARTIKELCODE	DIAMETER (MM)	LENGTE (M)
ED88967-060	2,6	60

ELLERSafe WERPZAKJE

SPECIFICATIES:

- Gewicht 340g
- Versterkt PVC
- kleur geel



ARTIKELCODE	GEWICHT (G)
FP-AY081-340	340

PETZL AIRLINE WERPTOUW

SPECIFICATIES:

- Combinatie van soepelheid en stevigheid voor een precieze worp
- Slijtvaste mantel van Dyneema
- Lichtgewicht
- Verhoogde zichtbaarheid



ARTIKELCODE	DIAMETER (MM)	LENGTE (M)
PE-R02Y-060	1.75	60

PETZL WERPZAKJE JET

SPECIFICATIES:

- 2-laags ontwerp voor lange levensduur
- Gestroomlijnde vorm
- Twee verbindingpunten
- Verhoogde zichtbaarheid
- Vulmateriaal: Lood



ARTIKELCODE	GEWICHT (G)
PE-S02Y250	250
PE-S02Y300	300

BOOMVERZORGING

ELLERsafe POSITIONERINGSLIJN AF160

EN 358

SPECIFICATIES:

- Verstelbare positioneringslijn
- 16mm kernmantellijn met stalen kern
- Aluminium lengteversteller
- Aan uiteinde voorzien van een stalen zelfsluitende ooghaak
- Uiterst geschikt voor werkzaamheden in bomen
- Beschikbaar in 2, 3 en 5 meter



PETZL ZIGZAG PLUS

SPECIFICATIES:

- Voor een efficiënte beweging in de boom
- De touwaanvoer verloopt soepel en nauwkeurig dankzij de ontgrendelingshendel
- Voor gebruik met dubbele touwen of één enkel touw, dankzij het CHICANE accessoire
- Gescheiden en gebogen zijplaten voor een betere slijtageweerstand
- Touw in 11,5 tot 13 mm diameter
- **Maximaal draagvermogen: 140 kg**



ARTIKELCODE	GEWICHT (KG)
PE-D022AA00	0,41

PETZL CHICANE REM VOOR ZIGZAG

SPECIFICATIES:

- Maakt het mogelijk de mechanische prusiks ZIGZAG en ZIGZAG PLUS te gebruiken op enkele touwen
- Continue extra remwerking, dankzij de extra wrijving van de twee frictiepenen
- De ergonomische handgreep vergemakkelijkt de verplaatsing tijdens het lopen door bomen
- Openklapbare zijplaat voor een snelle en eenvoudige installatie op het touw
- Drievoudige ontgrendeling beperkt de kans op het per ongeluk openen van de zijplaat



ARTIKELCODE	GEWICHT (KG)
PE-D022CA00	0,3

PETZL MICRO FLIP

SPECIFICATIES:

- Een versterkte, verstelbare leeflijn die is ontworpen voor positionering bij boomverzorging.
- De kabelkern vermindert het risico van het doorknippen van de leeflijn en vergemakkelijkt het verplaatsen op de stam
- Gele kleur voor uitstekende zichtbaarheid



ARTIKELCODE	GEWICHT (G)	LENGTE (M)
PE-L33-025	750	2,5
PE-L33-040	1055	4,0
PE-L33-055	1355	5,5

ELLERsafe CAMBIUM SAVER

EN795-B

SPECIFICATIES:

- 2 aluminium ringen, polyester band

ARTIKELCODE	LENGTE (CM)	MBS (kN)	GEWICHT (KG)
FP-TU900	100	25	0,3



PETZL VERANKERINGSLSUS TREESBEE

SPECIFICATIES:

- Fricitiesaver ontworpen om de beweging in de boom te vergemakkelijken
- Beschermt de boom en verbetert het glijden van het touw aan het anker
- Mogelijk om te installeren en op te halen vanaf de grond
- Gebruik door twee personen is mogelijk bij het uitvoeren van een redding.

ARTIKELCODE	GEWICHT (KG)	LENGTE (CM)
PE-G040AA00	0,46	90
PE-G040AA01	0,50	110



PETZL EJECT

EN 795 B, EN 12278, TS 16415

SPECIFICATIES:

- 11-13mm
- 490gr
- Verstelbare Friction saver maakt het mogelijk het werktuig op te zetten zonder de boom te beschadigen
- Meerdere configuraties mogelijk
- Geleverd met 1,5 m vervangbare, goed zichtbare sling
- Bevestigingspunt blijft vergrendeld zolang het touw in de katrol is geïnstalleerd
- Aanbevolen voor gebruik op dubbel touw

ARTIKELCODE	GEWICHT (G)	LENGTE (M)
PE- G001AA00	490	1,5



PETZL NAJA

EN 795 B, EN 12278 EAC, TS 16415

SPECIFICATIES:

- 11-13mm
- Frictionsaver voor boomverzorging die gemakkelijk van de grond te halen is, met een geïntegreerde katrol en eensling met verschillende verstelposities
- Ankerlus van 150cm, ook in 250cm verkrijgbaar
- 400gr

ARTIKELCODE	GEWICHT (G)	LENGTE (M)
PE- G004AA00	400	1,5



REDDING & EVACUATIE

ELLERsafe AFDAAL / REDDINGSBAND AT 300

EN 354, EN 358

SPECIFICATIES:

- Te gebruiken in combinatie met reddingsharnassen P40 of P500 voor het laten afdalen en / of redden van personen
- Bij andere harnassen kunnen de schouderbanden gebruikt worden om aan te haken
- Inclusief drie karabijnhaken AZ 011

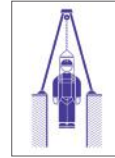

ELLERsafe REDDINGSDRIEHOEK DX 301

EN 1498 klasse B

SPECIFICATIES:

- Reddingslusen te gebruiken voor redden van boven waarbij elastische schouder banden worden gebruikt
- Te gebruiken met een reddingsapparaat
- Eenvoudig aan te trekken



PETZL TRAVERSE LIFT

SPECIFICATIES:

- Voor afdalen en hijsen in rechtstandige houding
- Voorzien van 2 driehoekige karabijnhaken
- Kleur: Zwart / Geel

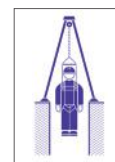

PETZL PITAGOR EN THALES REDDINGSHARNAS

EN 1497, EN 1498 type B

SPECIFICATIES:

- Comfortabele reddingsdriehoek met schouderbanden
- Verstelbaar van kinder tot volwassenen maat (15-150kg)
- Kleurcodering voor snelle identificatie
- Vergrendeling door de drie ringen aan te sluiten



ARTIKELCODE	NAAM
PE-C060AA00	PITAGOR
PE-C061AA00	THALES

ELLERSAFE REDDINGSBRANCARD DX 020

DX 020 kan over vrijwel elk oppervlak worden gesleept, en onder een helikopter, opgetild of gedragen worden. Kan ook worden gebruikt als alternatief transportmiddel voor zwaar materieel. Functionaliteit van dit apparaat maakt het een van de meest veelzijdige transportsystemen. Dankzij het speciale ontwerp van de brancard is het mogelijk om de breedte en lengte aan te passen, afhankelijk van de grootte van de patiënt.

DE KIT BESTAAT UIT :

- Oprolbare brancard
- Lussen voor vervoer in horizontale positie
- Touw om de patiënt in verticale positie te vervoeren
- Rugzak met bevestigingspunt voor het slepen van de brancard
- Draaglussen
- Karabijnhaak AZ 018
- Ook beschikbaar in het leger groen



ELLERSAFE REDDINGSBRANCARD DX 030/31

De DX 030 is een stevige roestvrijstalen brancard. Door de stalen constructie geeft de brancard optimale steun aan een slachtoffer en is deze makkelijk te dragen en te vervoeren. met de bijgeleverde verstelbare hijsbanden is de brancard geschikt voor transport onder een helikopter of voor reddingen via rope access methode. Doordat de brancard in 2 delen gedemonteerd kan worden is vervoer ook op lastig terrein geen probleem.

- Bestand tegen mechanische en chemische beschadigingen
- Eenvoudige en snelle installatie
- uit te breiden met optionele accessoires zoals drijvers en wielen
- Ook verkrijgbaar in niet deelbare versie (DX031)
- 2125 x 585 x 185 mm
- 15 kg (zonder banden)

DE KIT BESTAAT UIT :

- Roestvrijstalen brancard (in 2 delen)
- Steunplaat van kunststof
- Inleg net voering
- Verstelbare banden die vervoer in horizontale positie mogelijk maken
- Verstelbare riemen voor het stabiliseren van de patiënt
- AZ 011-i RVS karabijnhaken - 4 stuks

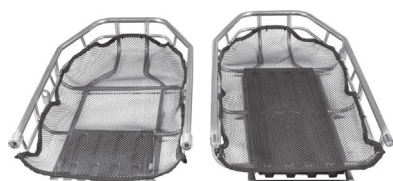

REDDING & EVACUATIE

MARK AFDAAL- EN EVACUATIE-APPARAAT ROBIN

EN 341:2011-1A / EN 1496:2007-B / EN 12841-C

SPECIFICATIES:

- Afdaal apparaat
- Controleerbare afdaalsnelheid
- Maximaal gebruikers gewicht 2pers (225) kg
- Te gebruiken als shuttle systeem en als tandem
- Automatisch dubbel remssysteem
- Aluminium karabijnhaken
- Afdaalsnelheid ca. 1m / sec bij 85kg en 1,5m / sec bij 170kg
- Maximale afdaalhoogte 500 m
- Touw Ø 10,5mm, statisch polyamide-kernmantel
- Gebruik tbv bijv. alternatieve vluchtweg, passieve of actieve redding

ARTIKELCODE	AANTAL PERSONEN	WERKLAST (KG)	MAX. AFDAAL HOOGTE (M)
MS-ROBIN-83312	2	225	500



MARK AFDAAL- EN EVACUATIE-APPARAAT ROBIN HUB

EN 341:2011-1A / EN 1496:2007-B / EN 12841-C

SPECIFICATIES:

- Afdaal- en en evacuatie-apparaat met hijsfunctie
- Controleerbare afdaalsnelheid
- Maximaal gebruikers gewicht 2pers (225) kg
- Te gebruiken als shuttle systeem en als tandem
- Automatisch dubbel remssysteem
- Met afdaal stop knop
- Afdaalsnelheid ca. 1m / 1,5m / sec
- Maximale afdaalhoogte 500 m
- Met accuboormachine te gebruiken om gemakkelijk te hijsen

ARTIKELCODE	AANTAL PERSONEN	WERKLAST (KG)	MAX. AFDAAL HOOGTE (M)
MS-ROBIN-HUB	2	225	500



MARK REDDINGSHARNAS / OVERALL GRIZZLY

EN 1497

SPECIFICATIES:

- Snel en foutloos aan te trekken
- Geen aanpassing van de banden nodig
- Eenvoudig en snel aan te trekken, ook door ongetrainde personen
- Zelfs kleine personen en kinderen zijn zeer comfortabel in een grote overall
- Hoog comfort
- risico van suspension trauma is aanzienlijk verminderd

ARTIKELCODE	MAAT
MS-GRIZZLY-XX	S-XXXL



MARK CASE INFINIBOX

SPECIFICATIES:

- Robuuste en grote behuizing, ook voor uitgebreide reddingspakketten lucht- en waterdicht
- 460 x 370 x 175mm
- Voor ongeveer 60 meter touw

ARTIKELCODE
MS-CASE-XL



PETZL JAG RESCUE KIT

SPECIFICATIES:

- Anti-paniekmachine
- Voorzien van een flexibele hoes
- Wordt kant-en-klaar geleverd
- Max. werklust: 2kN
- Materiaal: Aluminium, staal, nylon, polyurethaan, polyester

ARTIKELCODE	DIAMETER (MM)	LENGTE (M)
PE-K90030	11	30
PE-K90060	11	60
PE-K90120	11	120



DRIEPOTEN

ELLERsafe DRIEPOOT TM-09-N

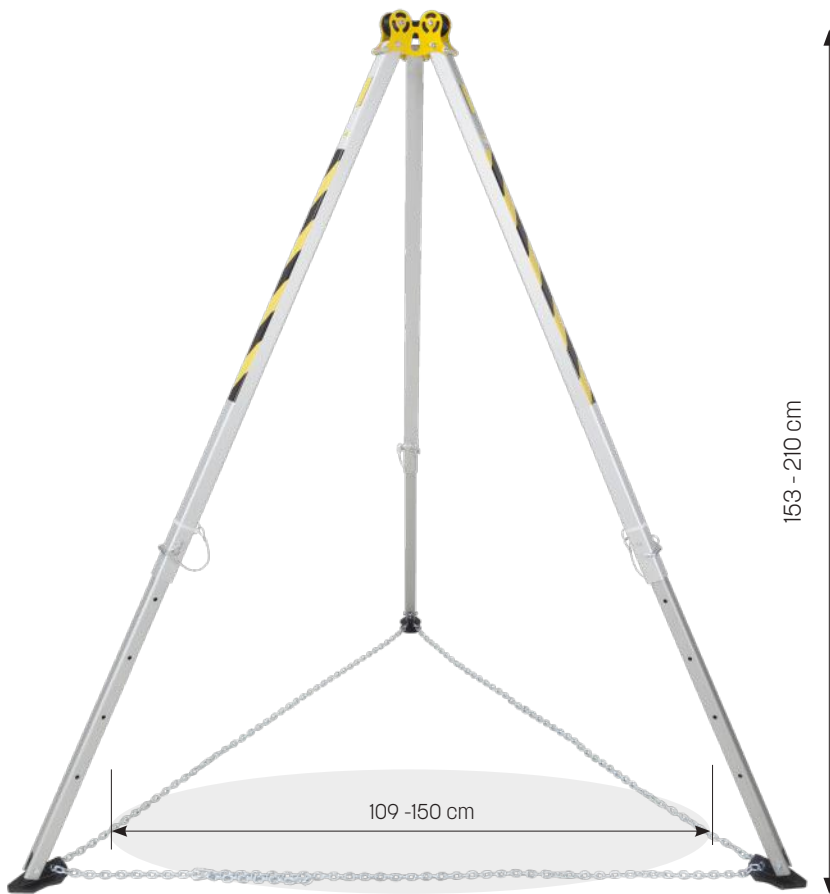

De kop is gemaakt van gegalvaniseerd staal met poedercoating en heeft 3 gelagerde rollen.



kunststof voet voor zowel harde als zachte ondergrond.



Optioneel: ELLERsafe draagtas AX016.

EN 795/B, TS16415/B

SPECIFICATIES:

- Lichtgewicht aluminium (15,5kg)
- Materiaal (500KG) of 3 personen
- 3 omlooprollen
- 3 ankerpunten
- Verstelbare poten

De driepoot is uitgerust met 3 ankerpunten tussen de omlooprollen in. Elk van deze punten kan worden gebruikt als ankerpunt voor valbeveiliging. Één van deze punten kan slechts door één gebruiker tegelijk worden gebruikt.

IN COMBINATIE MET DE UTB BEUGEL TE COMBINEREN MET DE VOLGENDE APPARATEN:

- RUP 502-U
- RUP 504-U
- RUP 505-U
- RUP 506-U
- CRW 200
- CRW 300

Max. 3 pers



ELLERsafe DRIEPOOT TM-15



197 - 313 cm

112-174 cm



De kop is gemaakt van gegalvaniseerd staal met poedercoating en heeft 3 gelagerde rollen.



Aluminium tredes zijn gemakkelijk te monteren en bieden toegang tot de bovenkant van de driepoot.



Stalen voeten met rubber voor vlakke oppervlakken en spikes voor een gladde ondergrond.



De poten zijn gemakkelijk en snel te verstellen met borgpennen.



Ingeklapt 226 x 33 cm.

EN 795/B, TS16415/B

SPECIFICATIES:

- Lichtgewicht aluminium (28,7kg)
- Materiaal (1000kg) of 3 personen
- 3 omlooprollen
- 3 ankerpunten
- Verstelbare poten
- Alu opstapjes voor toegang tot de kop

met 3 kogelgelagerde polyamide rollers. De driepoot is ook uitgerust met 3 verankeringspunten op de zijwanden van de driepootkop. Elk van deze punten kunnen worden gebruikt als verankeringspunt voor apparatuur ter bescherming tegen vallen van hoogte. Eén punt is ontworpen voor maximaal één gebruiker per keer.

IN COMBINATIE MET DE UTB BEUGEL TE COMBINEREN MET DE VOLGENDE APPARATEN:

- RUP 502-U
- RUP 503-U
- RUP 504-U
- RUP 505-U
- RUP 506-U
- CRW 200
- CRW 300

Max. 3 pers



DRIEPOTEN

ELLERsafe DRIEPOOT PORTAAL TM-12 SPIDER

EN 795 / B, TS16415 / B

SPECIFICATIES:

- Max. werklast 1.000kg
- Max. 2 personen
- Te combineren met de ELLERsafe RUP lieren,
- Te combineren met de ELLERsafe CRW valstop en reddingslieren
- Te combineren met ELLERsafe valblokken
- Balklengte 230cm
- Transport afmetingen 251 x 36 x 31cm
- Geleverd in houten kist voor transport en opslag

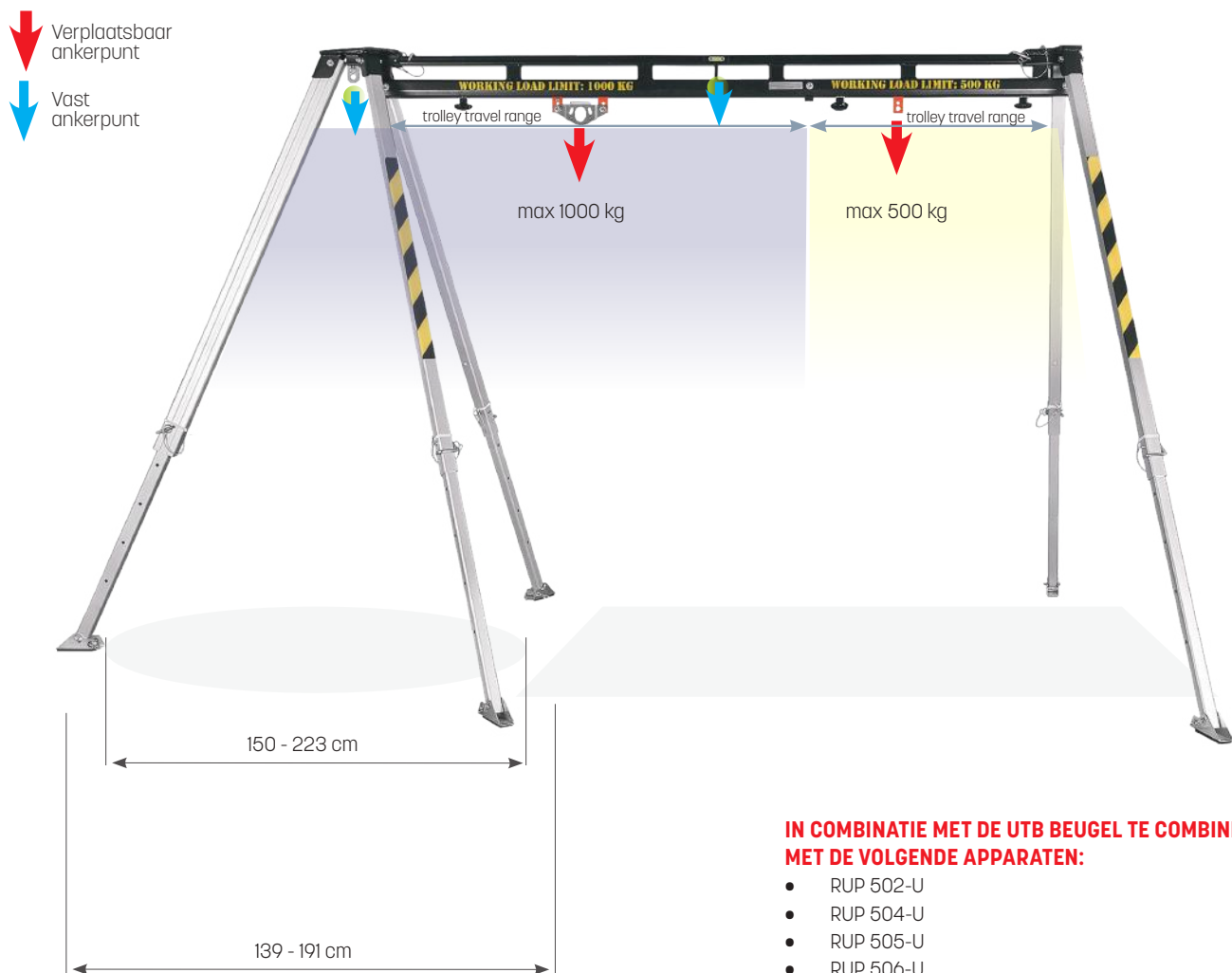

IN COMBINATIE MET DE UTB BEUGEL TE COMBINEREN MET DE VOLGENDE APPARATEN:

- RUP 502-U
- RUP 504-U
- RUP 505-U
- RUP 506-U
- CRW 200
- CRW 300



MAX.
1000
KG



ELLERsafe DRIEPOOT PORTAAL TM-12-2 HEXAPOD

EN 795 / B, TS16415 / B

SPECIFICATIES:

- Max. werklast 1.000kg
- Max. 2 personen
- Te combineren met de ELLERsafe RUP lieren
- Te combineren met de ELLERsafe CRW valstop en reddingslieren
- Te combineren met ELLERsafe valblokken
- Balklengte 280cm
- Transport afmetingen 251 x 36 x 31cm
- Geleverd in houten kist voor transport en opslag

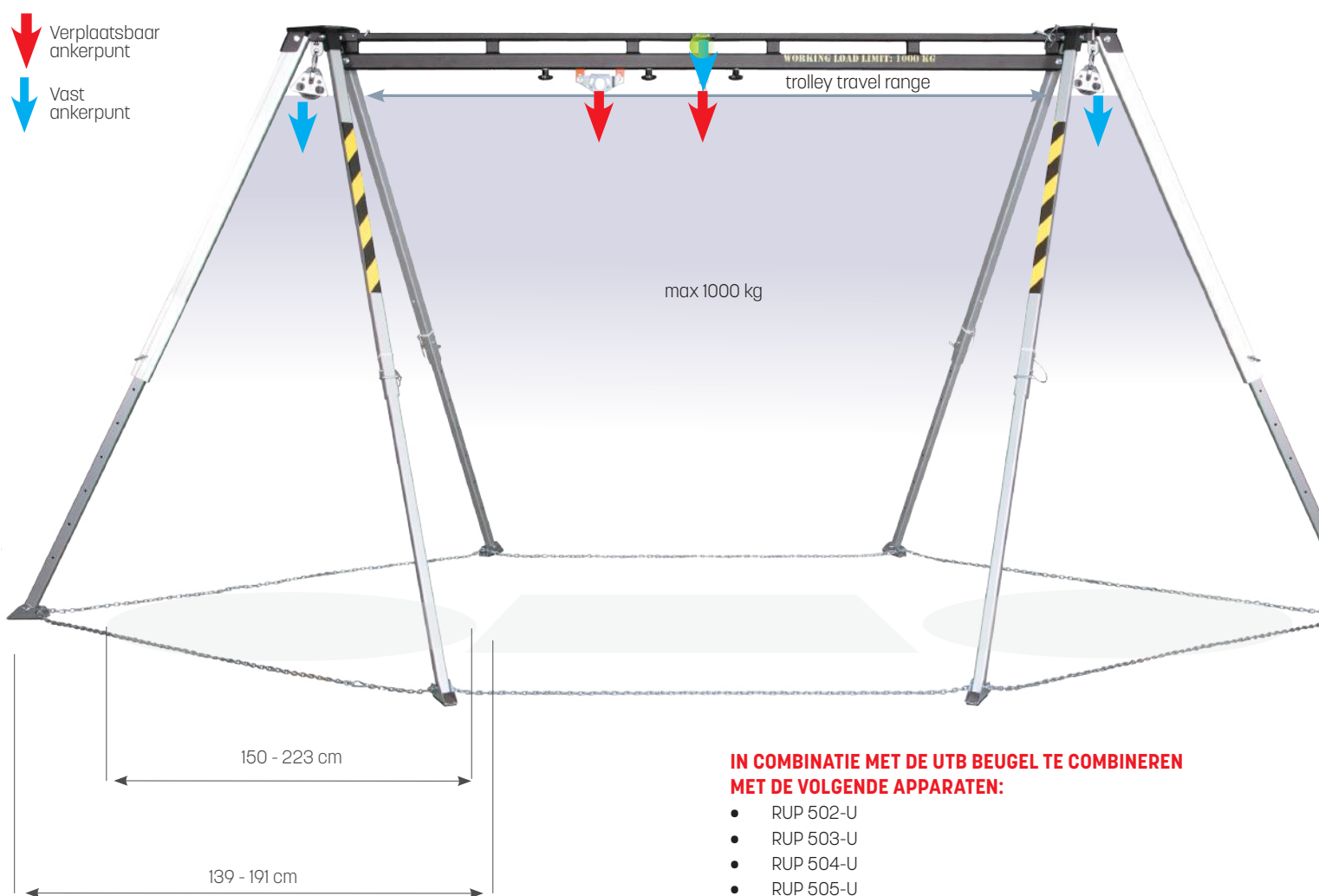

IN COMBINATIE MET DE UTB BEUGEL TE COMBINEREN MET DE VOLGENDE APPARATEN:

- RUP 502-U
- RUP 503-U
- RUP 504-U
- RUP 505-U
- RUP 506-U
- CRW 200
- CRW 300



MAX.
1000
KG



DRIEPOTEN

ELLERsafe GEGALVANISEERDE STALEN DRIEPOOT TM-07

EN 795 klasse B

SPECIFICATIES:

- Max. 1 persoon of 1000 kg
- Te gebruiken met personenlier RUP502-B en RUP503-B
- Combi valstopapparaat CRW 200 + AZ 017
- Combi valstopapparaat CRW 300 + AZ 017
- Transport afmetingen 175 x 23 x 23cm
- Te combineren met de ELLERsafe draagtas (FP-AX016)

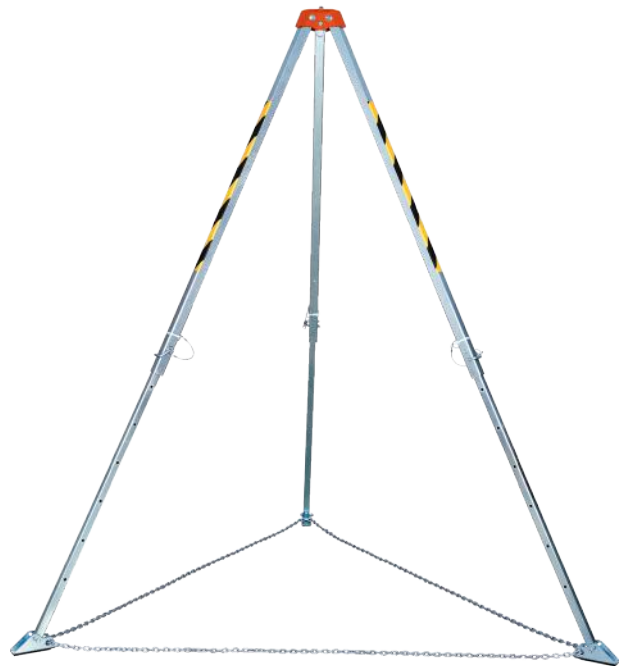

ARTIKELCODE	GEbruIK	HOOGTE (CM)	GEWICHT (KG)
FP-D-TM-07	1 persoon of 1000 kg	147 - 229	35



ELLERsafe GEGALVANISEERDE STALEN DRIEPOOT TM-07-T

EN 795 klasse B

SPECIFICATIES:

- Max. 1000kg
- Te gebruiken met lier RUP502-BT en RUP503-BT
- Transport afmetingen 175 x 23 x 23cm
- Te combineren met de ELLERsafe draagtas (FP-AX016)



ARTIKELCODE	GEbruIK	HOOGTE (CM)	GEWICHT (KG)
FP-D-TM-07-T	alleen materiaal	147 - 229	35





WIST U DAT?

Mobiele valbeveiliging biedt niet alleen veiligheid tijdens werkzaamheden op hoogte.

Er is ook specifieke valbeveiliging voor werk in besloten ruimten, met als uitgangspunt het veilig afdalen en snel omhoog kunnen takelen. Deze valbeveiliging is geschikt voor in de industrie (bijvoorbeeld werk in een tank) tot gemeentewerk (bijvoorbeeld in een put of in de riolering). Een driepoot biedt dan in veel gevallen de juiste uitkomst als bevestigingspunt

bij het werken in besloten ruimten. Een driepoot is uitermate geschikt om personen en eventueel apparaten naar beneden te laten dalen of naar boven te halen. De driepoot wordt over de put of het gat heen geplaatst en de gebruiker bevestigt zichzelf hieraan door middel van een leeflijn. Er zijn driepoten geschikt voor personen, voor materialen of een combinatie van personen en materialen

Laat u adviseren door één van onze medewerkers.

ELLERsafe UNIVERSELE BEVESTIGINGSBEUGEL UTB

Universele beugel om lieren en valblokken te bevestigen op Ellersafe driepoten.
Gemakkelijk en snel te installeren op driepoten met vierkante en ronde poten.
De borgpen maakt het mogelijk om met één persoon een zware lier te installeren.
Door de rubberen antislip voering blijft de beugel goed op zijn plek zitten.
De beugel kan op die driepoot blijven zitten tijdens vervoer en opslag.

SPECIFICATIES:

- Past op alle ELLERsafe Aluminium Driepoten.
- Materiaal: gegalvaniseerd staal
- Gewicht: 2,24kg



TE COMBINEREN MET DE VOLGENDE APPARATEN:

- RUP502-U
- RUP504-U
- RUP505-U
- RUP506-U
- CRW200 (met CRW200-U)
- CRW300 (met CRW300-U)

TE COMBINEREN MET DE VOLGENDE DRIEPOTEN:

- TM-06
- TM-09-N
- TM-14
- TM-15
- TM-16
- TM-12 SPIDER
- TM-12 HEXAPOD

DE VOLGENDE LIEREN ZIJN TE GEBRUIKEN MET DE UTB ADAPTER:



RUP 502-U



RUP 504-U



RUP 506-U



RUP 505-U



CRW 200
in combinatie met
CRW 200-UB



CRW 300
in combinatie met
CRW 300-UB

ELLERsafe KATROL PL 101

SPECIFICATIES:

- Zeer sterke katrol gemaakt van staal en polycarbonaat
- Geschikt voor lijnen van 6 t / m 12mm
- Te gebruiken met lier RUP-502 en RUP-503
- Inclusief bevestiging AZ090 schakel
- 450gr



MAX.
1000
KG

ELLERsafe HANDLIER RUP 502-U

EN 1496 klasse B

Reddingslier voor personen (140kg) en materiaal (500kg).

SPECIFICATIES:

- Te gebruiken met alle aluminium driepoten in combinatie met de FP-UTB universele adapter
- Incl. 6,3mm gegalvaniseerde staalkabel en remsysteem
- Veer schokdemper met 2x karabijnhaken
- 25 m

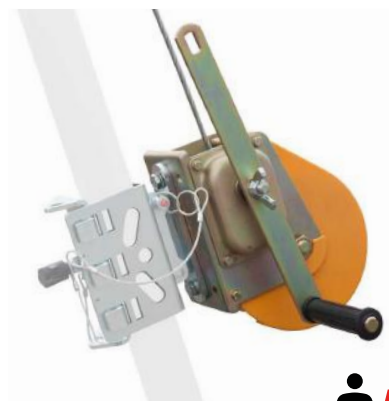

ELLERsafe HANDLIER RUP 503-U

EN 1496 klasse B

Reddingslier voor personen (200kg) en materiaal (1000kg).

SPECIFICATIES:

- In combinatie met FP-UTB adapter op alle aluminium driepoten te monteren
- Inclusief schokdemper voor het gebruik met personen
- Incl. 6,3mm gegalvaniseerde staalkabel en remsysteem
- 45 m



ELLERsafe ELEKTRISCHE LIER RUP 504-U

Machinerichtlijn 2006/42/EG

SPECIFICATIES:

- Een 230V AC 1-fase elektrische lier
- Voorzien van een staalkabel met een diameter van 6mm en een lengte van 30m
- Het apparaat wordt gebruikt voor het hijsen van goederen en personen.
- Bij personen altijd een extravalstopblok gebruiken zoals WR / CR / CRW
- voor aansluiting op het elektriciteitsnet met een EU-stekker
- Werksnelheid: 7m/min
- 21kg



ELLERsafe ELEKTRISCHE LIER RUP 506

Machinerichtlijn 2006/42/EG

SPECIFICATIES:

- Een 18V Elektrische batterij lier
- Voorzien van een staalkabel met een diameter van 5 mm en een lengte van 15 m
- Het apparaat wordt gebruikt voor het hijsen van goederen en personen
- Bij personen altijd een extra valstopblok gebruiken zoals WR / CR / CRW
- De set bevat twee 18V 4.0Ah batterijen en een lader
- De levensduur van de batterij bij volle belasting is gelijk aan - 20 tot 25 minuten hijsen
- Werksnelheid: 4m/min
- 10kg



DRIEPOTEN SETS

NIEUW! ELLERsafe TM-09-N SET 1

ELLERsafe DRIEPOOT TYPE TM09-N

- 500kg materiaal en 3 Personen
- FP-RUP502-20-U handlier, 25m, 1pers, 500KG
- FP-UTB bevestigingsbeugel voor lier
- FP-AC060-20 Werklijn met lijnklem en demper, 20m
- FP-P40-M-XL harnasgordel
- FP-AT300 afdaal- en reddings sling
- FP-AX016 opberggas driepoot
- FP-AX011-Y opberggas
- FP-AZ011 karabijnhaak



NIEUW! ELLERsafe TM-09-N SET 2

ELLERsafe DRIEPOOT TYPE TM09-N

- 500kg materiaal en 3 personen
- FP-CRW300-25, valstopblok met lier, 25m
- FP-CRW300-UB adapter voor CRW300
- FP-UTB bevestigingsbeugel voor lier
- FP-P40-M-XL harnasgordel
- FP-AT300 afdaal- en reddings sling
- FP-AX016 opberggas driepoot
- FP-AX011-Y opberggas



NIEUW! ELLERsafe TM-09-N SET 3

ELLERsafe DRIEPOOT TYPE TM09-N

- 500kg Materiaal en 3 personen
- FP-RUP502-20-U handlier, 25m, 1pers, 500KG
- FP-UTB Universele bevestigingsbeugel
- FP-CRW300-25, Valstopblok met lier, 25m
- FP-CRW300-UB adapter voor CRW300
- FP-AX016 opberggas driepoot
- FP-AX011-Y opberggas



1) GEBRUIK VAN DRIEPOOT MET LIER VOOR DIRECTE EVACUATIE VAN EEN GEBRUIKER.

- Hijsen: Geen beperkingen
- Zakken: Max. 2 meter

Met deze combinatie kan een gebruiker direct geëvacueerd worden.

I.v.m. het ontbreken van een valstopblok is het laten zakken beperkt tot 2m.

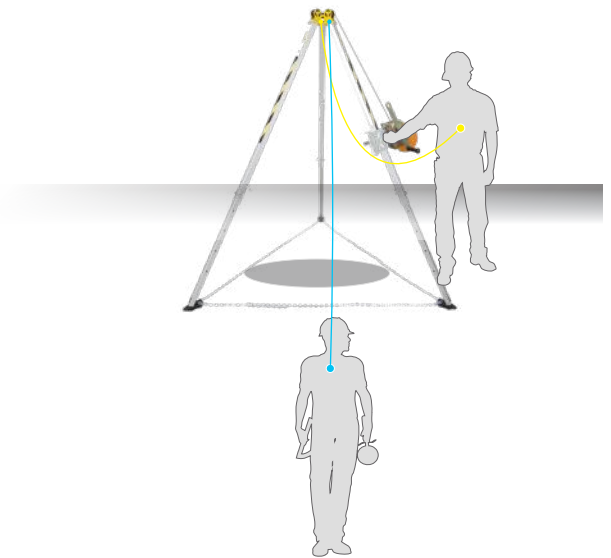

2) GEBRUIK VAN DE DRIEPOOT MET VALSTOPAPPARAAT MET REDDINGSLIER VOOR HET ZEKEREN VAN EEN GEBRUIKER (MET MOGELIJKHEID VAN DIRECTE EVACUATIE).

- Hijsen: Geen beperkingen
- Zakken: Max. 2 meter

Door het gebruik van een valstopblok met ingebouwde reddingslier kan een gebruiker zich gezekeerd verplaatsen langs bijvoorbeeld een ladder en wordt bij een evt. val opgevangen.

Bij een val of onwel worden kan door de ingebouwde reddingslier meteen een evacuatie gestart worden.

I.v.m. het ontbreken van een aparte lier is het laten zakken is beperkt tot max 2 meter.

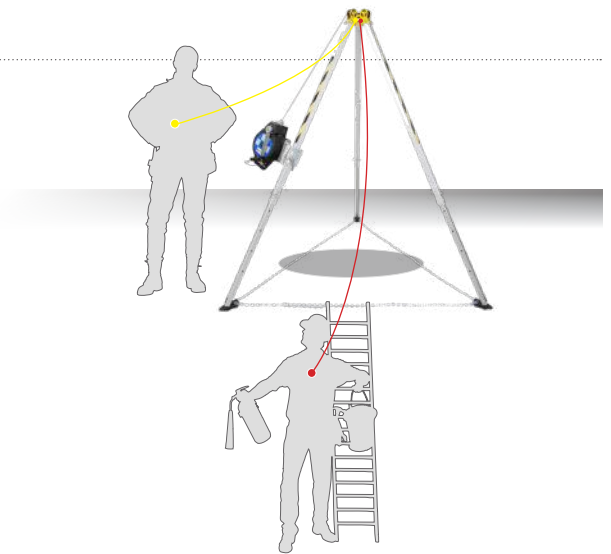

3) GEBRUIK VAN DE DRIEPOOT MET VALSTOPAPPARAAT EN REDDINGSLIER VOOR HET HIJSEN OF AF LATEN DALEN VAN EEN GEBRUIKER.

- Hijsen: Onbeperkt
- Zakken: Onbeperkt

Door de combinatie Lier én valstopblok is het mogelijk om zowel een gebruiker te laten zakken als deze te hijsen.

Gebruik de lier voor het hijsen en laten zakken met het valstopblok als back-up.

Ideaal voor situaties waar de gebruiker niet zelfstandig naar beneden kan klimmen door het ontbreken van een ladder.

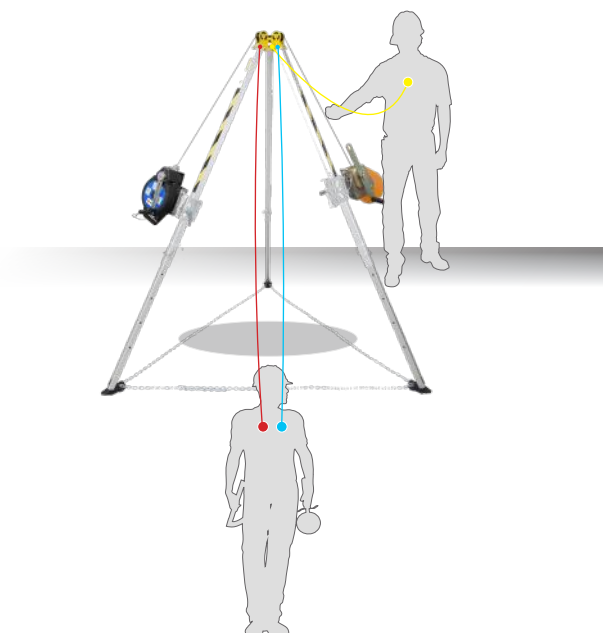

Bij het bedienen van de lier moet de gebruiker gezekeerd zijn aan één van de 3 ankerpunten in de kop van de driepoot.

DAVITS

ELLERsafe LAD

EN795 Klasse B

Davit voor personen (120kg) en materiaal (500kg)

SPECIFICATIES:

- Minimale breeksterkte (MBS): 12kN
- Maximaal 1 gebruiker tegelijkertijd
- Versterkt, geanodiseerd of poedergecoat aluminium en roestvrij stalen elementen
- Opvouwbaar, makkelijk te transporteren in drie afzonderlijke delen van max. 25 kg
- Zonder gereedschap op te zetten d.m.v. splitpenen.
- De RUP502-U kan aan de davit worden bevestigd met behulp van de universele PAD-LAD-UB adapter.
- Het CRW200-apparaat kan worden bevestigd met behulp van de extra FP-CRW200-UB beugel.
- Het CRW300 apparaat kan worden bevestigd met behulp van de extra FP-CRW300-UB beugel



ARTIKELCODE	GEWICHT (KG)
FP-LAD	37,5
FP-PAD-LAD-UB	2,1

ELLERsafe PSD

EN795 Klasse B

Davit voor personen (140kg) en materiaal (500kg)

SPECIFICATIES:

- Roestvaste stalen Davit
- Ankerpunt voor 3 personen tegelijk
- Voor het hijsen van materialen
- Redden van personen (in combinatie met AT300/P40 of P500 harnasgordel)
- Te combineren met vloer, muur of plaat voetstukken

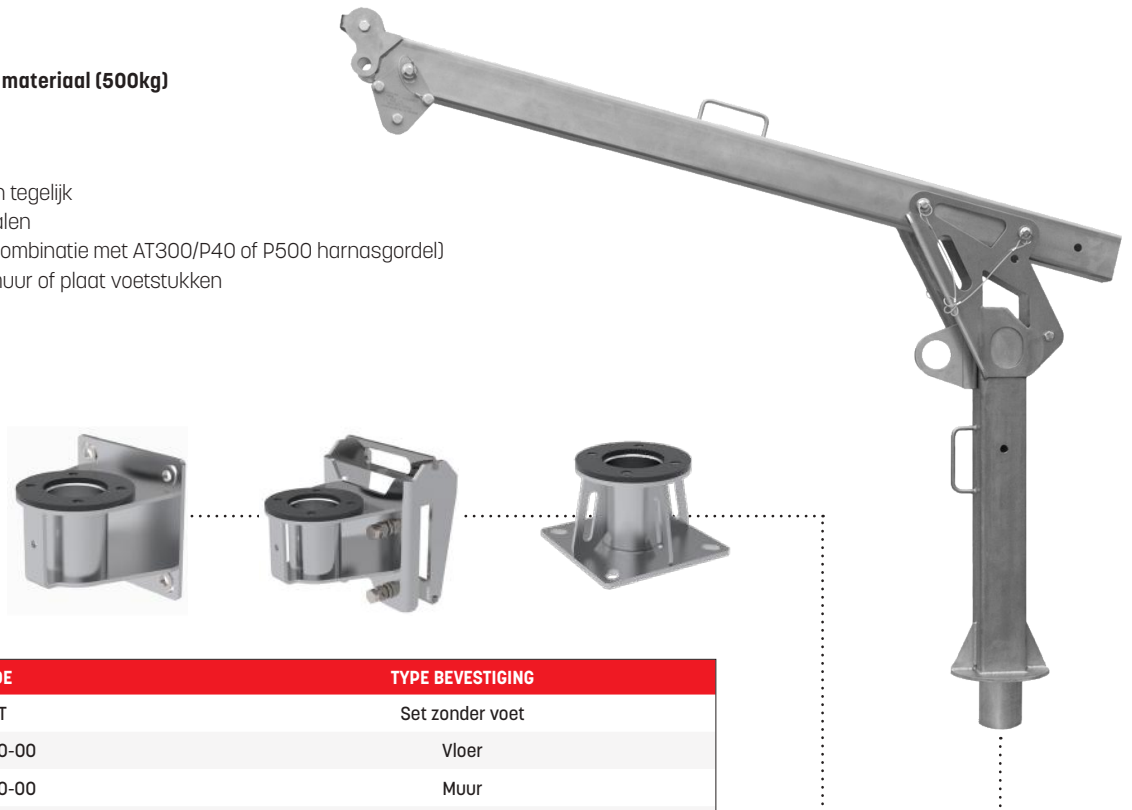

ARTIKELCODE	TYPE BEVESTIGING
FP-PSD-SET	Set zonder voet
FP-PSD100-350-00	Vloer
FP-PSD100-520-00	Muur
FP-PSD100-550-00	Barrel



GEREEDSCHAPSLIJNEN

ERGODYNE GEREEDSCHAPSLIJN, SCHROEF KARABIJNHAAK

SPECIFICATIES:

- Karabijnhaak van geanodiseerde aluminiumlegering met vast oog
- Zeer sterke 3-laags nylon stiksels zorgen voor verbindingseinden
- Schokabsorberende eigenschappen verminderen de dynamische kracht op het lichaam of een ander ankerpunt als er een val optreedt

ARTIKELCODE	WERKLAST (KG)	LENGTE(CM)	TYPE
ER3100FX-19802	4,5	96-122	Enkel
ER3110FX-19822	4,5	96-122	Dubbel
ER3102FX-19864	4,5	96-122	Met buckle



ERGODYNE GEREEDSCHAPSLIJN, DRAAI KARABIJNHAAK

SPECIFICATIES:

- Gemaakt met schokabsorberende buisvormige nylon banden en slotstiksels aan beide uiteinden voor extra veiligheid
- Voorspelt beter de richting van de belasting op de karabijnhaak en voorkomt dat de vanglijn in de karabijnhaak schuift

* Ook in RVS verkrijgbaar (3111 FX / 3101 FX)

ARTIKELCODE	WERKLAST (KG)	LENGTE(CM)	TYPE
ER3108FX-19808	6,8	96-122	1 karabijnhaak
ER3118FX-19828	6,8	96-122	2 karabijnhaken



ERGODYNE GEREEDSCHAPSLIJN DBL-LOCKING MET WARTEL

SPECIFICATIES:

- Schokabsorberende eigenschappen verminderen de dynamische kracht op het lichaam of een ander ankerpunt als er een val optreedt
- Duurzaam 1680 denier polyester elastisch gemengd weefsel strekt zich uit van 96-122cm
- Laag profiel lichtgewicht ontwerp vermindert het risico van haken en extra gewicht

ARTIKELCODE	WERKLAST (KG)	LENGTE(CM)	TYPE
ER3109FX-19809	11,3	96-122	Enkele vergrendeling
ER3119FX-19829	11,3	96-122	Dubbele vergrendeling



ERGODYNE GEREEDSCHAPSLIJN BRAND + SNIJBESTENDIG

SPECIFICATIES:

- Aramidevezel vermindert het risico op verbranding en degradatie bij blootstelling aan vonken, vlammen, hitte en scherpe randen / materialen
- Voor sterkte en duurzaamheid in ruwe werkomgevingen
- Voor de veiligheid bij het werken in de buurt van elektrische circuits of hitte

ARTIKELCODE	WERKLAST (KG)	LENGTE(CM)	TYPE
ER3120-19720	4,5	96-122	Dubbele lussen
ER3121-19721	4,5	96-122	Dubbele vergrendeling



ERGODYNE SPIRAAL VANGLIJN

SPECIFICATIES:

- RVS karabijnhaak
- Met PU-beklede staalkabel

ARTIKELCODE	WERKLAST (KG)	LENGTE (CM)	KLEUR
ER3130S-19130-EU	0,9	max. 127	Lime
ER3130M-19131-EU	2,2	max. 127	Oranje
ER3156-19161-EU	0,9	max. 122	Zwart
ER3166-19162-EU	0,9	max. 122	Zwart



ERGODYNE ACCESSOIRES



ARTIKELCODE	ARTIKELNAAM	WERKLAST (KG)	MAAT	AANTAL (STUKS)	KLEUR
ER3700-19705	Web Tool Tail	0,9	14 cm	6	Zwart
ER3700-19703	Web Tool Tail	0,9	9 cm	6	Zwart
ER3700-19704	Web Tool Tail	0,9	9 cm	6	Oranje
ER3703-19767	Elastische Tool Tether	6,8	38 cm	3	Lime
ER3713-19765	Elastische Tool Tether Swivel	4,6	38 cm	3	
ER3103-19068	Afneembare lus met buckle	2,26	3,2 cm	3	
ER3755-19755	Tape Trap zelfklevend		3,7 m		Grijs
ER3790-19792	D-Sluiting	6,8	S	2	RVS
ER3790-19793	D-Sluiting	6,8	M	2	RVS
ER3790-19794	D-Sluiting	6,8	L	2	RVS
ER3790-19795	D-Sluiting	6,8	XL	2	RVS
ER3740-19740	Slips		S		Zwart en oranje
ER3740-19741	Slips		M		Zwart en oranje
ER3740-19742	Slips		L		Zwart en oranje
ER3740-19743	Slips		XL		Zwart en oranje

GEREEDSCHAPSLIJNEN

ERGODYNE POWER TOOL TRAP

SPECIFICATIES:

- 1000D nylon, waterbestendig
- Past op de meeste power tool batterijen
- Exclusief gereedschap



ARTIKELCODE	MAAT	KLEUR
ER3780-19782-EU	S	Zwart
ER3780-19784-EU	L	Zwart

ERGODYNE ROLMAAT HOUDER

SPECIFICATIES:

- Polyester
- Verzinkte D-ring
- Exclusief gereedschap



ARTIKELCODE	KLEUR
ER3770-19770-EU	Oranje

ERGODYNE RADIOHOLSTER

SPECIFICATIES:

- Robuust polyester met stevige elastische klittenbandriemen beschermen dure radio's
- D-ring van verzinkte gegoten legering op de achterkant voor bevestiging aan sleutelkoorden



ARTIKELCODE	MAAT	KLEUR
ER3772-19772	S	Zwart
ER3772-19773	L	Zwart

ERGODYNE HELM LANYARD

SPECIFICATIES:

- Gemakkelijk te bevestigen aan veiligheidshelmen en ander klein handgereedschap voor bewaring



ARTIKELCODE	TYPE	KLEUR
ER3155-19155	Elastic	Lime
ER3158-19159	Coil	Lime

ERGODYNE TELEFOONHOES

SPECIFICATIES:

- Waterbestendig hoofdmateriaal beschermt de mobiele telefoon tegen regen, sneeuw, vuil, stof en zand
- Helder touchscreen-materiaal zorgt voor volledig scherm en camerafuncties



ARTIKELCODE	MAAT (CM)	KLEUR
ER3760-19763	18x8	Zwart
ER3760-19762	21,5x9	Zwart

ERGODYNE TABLETHOES

SPECIFICATIES:

- Waterbestendig hoofdmateriaal beschermt tablets tegen regen, sneeuw, vuil, stof en zand
- Helder touchscreen-materiaal zorgt voor volledig scherm en camerafuncties



ARTIKELCODE	MAAT	KLEUR
ER3765-19764	Standaard	Zwart

BEUGEL VOOR GEREEDSCHAP

SPECIFICATIES:

- Roestvrijstalen beugel met ingebouwd verbindingpunt voor bevestiging van gereedschap is corrosiebestendig en bestand tegen weersinvloeden



ARTIKELCODE	TYPE	KLEUR
ER3796-19796	Boor	RVS
ER3797-19797	Grinder	RVS
ER3798-19798	Pneumatic	RVS

ERGODYNE HANDSCHOENKNIJPER

SPECIFICATIES:

- Voor gereedschap, accessoires en andere items
- Ultralicht en duurzaam
- Zorgt ervoor dat gereedschap niet valt
- Ook in bulk verkrijgbaar (x100 stuks)

ARTIKELCODE	KLEUR
ER3400-19112-EU	Zwart
ER3400-191180-EU	Oranje
ER3400-19119-EU	Lime



ERGODYNE HANDSCHOENKNIJPER RIEMCLIP

SPECIFICATIES:

- Met riembevestiging
- Voor gereedschap, accessoires en andere items
- Ultralicht en duurzaam
- Zorgt ervoor dat gereedschap niet valt

ARTIKELCODE	KLEUR
ER3405-19122-EU	Zwart
ER3405-19128-EU	Oranje
ER3405-19129-EU	Lime



ERGODYNE HANDSCHOENKNIJPER DRAAIBAAR

SPECIFICATIES:

- Met uitbreekfunctie
- Voor gereedschap, accessoires en andere items
- Ultralicht en duurzaam
- Zorgt ervoor dat gereedschap niet valt

ARTIKELCODE	KLEUR
ER3420-19412-EU	Zwart
ER3420-19418-EU	Oranje
ER3420-19419-EU	Lime



GEREEDSCHAPSLIJNEN

ELLERsafe GEREEDSCHAPSVANGLIJN, VOOR AAN GORDEL

SPECIFICATIES:

- Elastische vanglijn voor gereedschap
- Vanglijn te bevestigen aan riem of positioneringsgordel
- Exclusief gereedschap



ARTIKELCODE	LENGTE (CM)
FP-AY002	100-137

ELLERsafe GEREEDSCHAPSVANGLIJN, VOOR AAN POLS

SPECIFICATIES:

- Vanglijn met polsband
- Verstelbaar
- Exclusief gereedschap



ARTIKELCODE	LENGTE (CM)
FP-AY001	20

ERGODYNE GEREEDSCHAPSVANGLIJN

SPECIFICATIES:

- Vanglijn voor gereedschap te bevestigen aan pols
- Bevestiging met klittenband
- Elastische vanglijn
- Exclusief gereedschap

ARTIKELCODE	WERKLAST (KG)	LENGTE (CM)	KLEUR
ER3115-19042-EU	1	13 - 18	Zwart
ER3115-19052-EU	1	18 - 23	Zwart



19042

19052

ERGODYNE GEREEDSCHAPSVANGLIJN

SPECIFICATIES:

- Gereedschapsvanglijn voor aan pols
- Elastisch
- 1 maat

ARTIKELCODE	KOPPELING	KLEUR
ER3114-19056-EU	Karabijnhaak	Zwart
ER3116-19057-EU	Snelsluiting	Zwart



ERGODYNE GEREEDSCHAPSVANGLIJN

SPECIFICATIES:

- Uittrekbare vanglijn met 2 RVS karabijnhaken of RVS karabijnhaak en lus
- Afneembaar gereedschapsgedeelte
- Exclusief gereedschap
- Tot max. 122cm



19300

19301

ARTIKELCODE	LENGTE (CM)	KOPPELING
ER3000-19300-EU	122	2 karabijnhaken
ER3001-19301-EU	122	karabijnhaak en lus

EDELRID TOOL SAFETY LEASH

SPECIFICATIES:

- Grote lus met koordsluiting
- Geïntegreerde karabijnhaak voor bevestiging aan het harnas
- Werklast: 20kg



ARTIKELCODE	LENGTE (CM)	KLEUR
ED81471-100-EU	100	Night
ED81471-135-EU	135	Night

PETZL INTERFAST

SPECIFICATIES:

- Aanslagpunt voor de TOOLBAG en TOOLEASH
- Compatibel met elk harnas met sleuven
- Compact en duurzaam om de omvang van het harnas te beperken



PETZL TOOLEASH

SPECIFICATIES:

- Elastische gereedschapsvanglijn voor gereedschap tot 5 kg
- De zeer sterk elastischelijn is compact op uw harnas
- Voor tijdelijk of permanent gebruik
- Inclusief karabijnhaak met twistlock



PETZL TOOLINK S & TOOLTAPE

SPECIFICATIES:

- Bevestiging voor gereedschap tot 2,3 kg
- Verpakking van 5 lussen inclusief TOOLTAPE verlijmingstape
- gereedschap zonder verbindingsgat
- Dankzij het ergonomische verbindingspunt kunt u het snel vast- en losmaken



PETZL TOOLINK M

SPECIFICATIES:

- Hulpstuk voor gereedschap tot 3 kg met verbindingsgat
- Set van 5 stuks
- Dankzij het ergonomische verbindingspunt kunt u gereedschap snel vast- en losmaken



PETZL TOOLINK L

SPECIFICATIES:

- Hulpstuk voor gereedschap tot 5 kg
- Set van 5 stuks
- Dankzij het ergonomische verbindingspunt kunt u het snel vast- en losmaken



ELLERsafe AZ 011

EN 362

SPECIFICATIES:

- Karabijnhaak met schroefsluiting
- Opening: 18mm
- Max. treksterkte hoofdas: 25kN



ARTIKELCODE	MATERIAAL	OPENING (MM)
FP-AZ011	Staal	18
FP-AZ011-1	RVS	18

ELLERsafe AZ 017

EN 362

SPECIFICATIES:

- Stalen karabijnhaak met schroefsluiting
- Opening: 25mm
- Max. treksterkte hoofdas: 20kN



ARTIKELCODE	MATERIAAL	OPENING (MM)
FP-AZ017	Staal	25

ELLERsafe AZ 011T

EN 362

SPECIFICATIES:

- Stalen karabijnhaak met Twist-Lock
- Opening: 19mm
- Max. treksterkte hoofdas: 20kN



ARTIKELCODE	MATERIAAL	OPENING (MM)
FP-AZ011T	Staal	19

ELLERsafe AZ 017T

EN 362

SPECIFICATIES:

- Stalen karabijnhaak met Twist-Lock
- Opening: 25mm
- Max. treksterkte hoofdas: 20kN
- Ook verkrijgbaar in zwart



ARTIKELCODE	MATERIAAL	OPENING (MM)
FP-AZ017T	Staal	25
FP-AZ017T-BLACK	Staal	25

ELLERsafe AZ 012T

EN 362

SPECIFICATIES:

- Aluminium karabijnhaak met Twist-Lock
- Opening: 17mm
- Max. treksterkte hoofdas: 20kN



ARTIKELCODE	MATERIAAL	OPENING (MM)
FP-AZ012T	Aluminium	17

ELLERsafe AZ 014

EN 362

SPECIFICATIES:

- Aluminium karabijnhaak met schroefsluiting of dubbele Twist Lock
- Opening: 24mm
- Max. treksterkte hoofdas: 20kN



ARTIKELCODE	MATERIAAL	OPENING (MM)
FP-AZ014	Aluminium	24
FP-AZ014T	Aluminium	24

ELLERsafe AZ 018

EN 362

SPECIFICATIES:

- Stalen karabijnhaak met schroefsluiting
- Opening: 27mm
- Max. treksterkte hoofdas: 20kN



ARTIKELCODE	MATERIAAL	OPENING (MM)
FP-AZ018	Staal	27

ELLERsafe STEIGERPIJPHAAK AZ 022

EN 362

SPECIFICATIES:

- Stalen steigerpijphaak met dubbele beveiliging
- Max. treksterkte hoofdas: 20kN



ARTIKELCODE	MATERIAAL	OPENING (MM)
FP-AZ022	Staal	56
FP-AZ023	Aluminium	64

ELLERsafe AZ 018T

EN 362

SPECIFICATIES:

- Stalen karabijnhaak met Twisk-Lock
- Opening: 27mm
- Max. treksterkte hoofdas: 20kN



ARTIKELCODE	MATERIAAL	OPENING (MM)
FP-AZ018T	Staal	27

ELLERsafe AZ 024

EN 362

SPECIFICATIES:

- Aluminium steigerpijphaak met dubbele beveiliging
- Opening: 110mm
- Max. treksterkte hoofdas: 20kN



ARTIKELCODE	MATERIAAL	OPENING (MM)
FP-AZ024	Aluminium	110

ELLERsafe AZ 122

EN 362

SPECIFICATIES:

- Automatisch sluitende aluminium snaphook
- Opening: 63mm
- Max. treksterkte hoofdas: 20kN



ARTIKELCODE	MATERIAAL	OPENING (MM)
FP-AZ122	Aluminium	63
FP-AZ125	Aluminium	88

ELLERsafe AZ 200

EN 362

SPECIFICATIES:

- Automatisch sluitende stalen musketonhaak
- Max. treksterkte hoofdas: 20kN

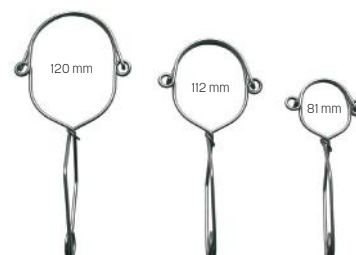

ARTIKELCODE	MATERIAAL	OPENING (MM)
FP-AZ200-080	Staal	80
FP-AZ200-100	Staal	100
FP-AZ200-120	Staal	120

HAKEN

PETZL OK

EN 12275, EN 362

SPECIFICATIES:

- Aluminium karabijnhaak
- Keylock-systeem voorkomt ongewenst vasthaken
- Opening: 22mm
- Max. treksterkte hoofdas: 25kN
- Ook verkrijgbaar in zwart

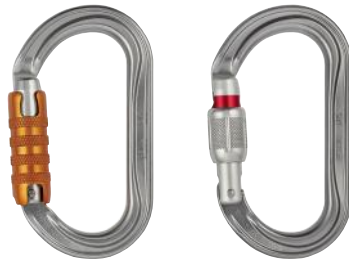

M33ATL

M33ASL

ARTIKELCODE	MATERIAAL	KLEUR	OPENING (MM)	SLUITING
PE-M33ASL	Aluminium	-	22	Schroefsluiting
PE-M33ATL	Aluminium	-	22	Triple-Lock
PE-M33ASLN	Aluminium	Zwart	22	Schroefsluiting
PE-M33ATLN	Aluminium	Zwart	22	Triple-Lock

PETZL OXAN

EN 362

SPECIFICATIES:

- Stalen karabijnhaak met schroefsluiting
- Keylock-systeem van de gate
- Opening: 22mm
- Max. treksterkte hoofdas: 38kN
- Ook verkrijgbaar in zwart



M72ASL

M72ATL

ARTIKELCODE	MATERIAAL	SLUITING
PE-M72ASL	Staal	Schroefsluiting
PE-M72ATL	Staal	Triple-lock

PETZL AM'D

EN 12275, EN 362

SPECIFICATIES:

- Aluminium karabijnhaak
- Opening: 24 - 25mm
- Max. treksterkte hoofdas: 27kN
- Ook verkrijgbaar in zwart



ARTIKELCODE	MATERIAAL	OPENING	SLUITING
PE-M34ASL	Aluminium	24 - 25	Schroefsluiting
PE-M34ATL	Aluminium	24 - 25	Triact-Lock
PE-M34ABL	Aluminium	24 - 25	Ball-Lock

PETZL VULCAN

EN 362

SPECIFICATIES:

- Zeer sterke stalen karabijnhaak voor gebruik in zware omstandigheden
- 45kN
- Ook verkrijgbaar in zwart



ARTIKELCODE	MATERIAAL	OPENING (MM)	SLUITING
PE-M073AA00	Staal	29	Schroefsluiting
PE-M073BA00	Staal	26	Triact-Lock

PETZL WILLIAM

EN 362

SPECIFICATIES:

- Asymmetrische aluminium karabijnhaak met, Schroefsluiting, Triact Lock of Ball Lock
- Opening: 27mm
- Max. treksterkte hoofdas: 27kN
- Ook verkrijgbaar in zwart



ARTIKELCODE	MATERIAAL	OPENING	SLUITING
PE-M36ASL	Aluminium	27	Schroefsluiting
PE-M36ATL	Aluminium	27	Triple-Lock
PE-M36ABL	Aluminium	27	Ball-Lock

PETZL VERTIGO

EN 362

SPECIFICATIES:

- TWIST-LOCK automatisch vergrendelingssysteem is eenvoudig te gebruiken
- Brede opening voor eenvoudige aansluiting van de connector
- Keylock-systeem, om onvrijwillig vasthaken van de connector te voorkomen



ARTIKELCODE
PE-M40A RLA

PETZL MGO OPEN

EN 362, EAC

SPECIFICATIES:

- Aluminium karabijnhaak
- Lichtgewicht, ergonomisch
- Verbindingsoog
- Max. treksterkte hoofdas: 23kN



ARTIKELCODE	OPENING (MM)
PE-MG0060	63
PE-M080AA00	110

PETZL OPEN RING

EN 362

SPECIFICATIES:

- Ontworpen voor gemakkelijke verbinding van apparatuur
- Brede opening, voor installatie van touwen met genaaide uiteinden



ARTIKELCODE
PE-P28

PETZL EASHOOK OPEN

EN 362, EAC

SPECIFICATIES:

- Aluminium karabijnhaak
- Ergonomische vorm voor maximale grip en dubbele vergrendeling
- Opening: 25mm (extra breed)
- Max. treksterkte hoofdas: 25kN
- Ook verkrijgbaar in zwart



ARTIKELCODE	KLEUR
PE-M043AA00	Aluminium
PE-M043AA01	Zwart

PETZL CAPTIV

EN 362

SPECIFICATIES:

- Juiste belasting op de lengte-as van de karabijnhaak
- Voorkomt draaien van de karabijnhaak tijdens gebruik
- Te combineren met de OK, OXAN karabijnhaken
- Materiaal: Nylon
- Verkoop per 10



ARTIKELCODE
PE-M093AA00

PETZL OMNI

EN 362, EN 12275 type B

SPECIFICATIES:

- Aluminium karabijnhaak
- Opening: 22mm
- Max. treksterkte hoofdas: 20kN



ARTIKELCODE	SLUITING
PE-M37SL	Schroefsluiting
PE-M37TL	Triple-Lock

SNELSHAKELS

EN 362

SPECIFICATIES:

- RVS



ARTIKELCODE	OPENING (MM)	MBS (kN)
FP-AZ090	10	35
FP-AZ091	8	25
PE-P15	16	25
PE-P11-8	10	27

OPBERGEN & VERVOEREN

ELLERsafe PVC DRAAGTAS

SPECIFICATIES:

- Duurzame tassen
- Verstelbare schouderbanden
- Max. draaglast: 30kg
- Ook leverbaar in: Groen, blauw en rood

ARTIKELCODE	AFMETINGEN (CM)	INHOUD (L)
FP-AX010-Y	38 x 38 x 45	36
FP-AX011-Y	30 x 30 x 60	33
FP-AX012-Y	40 x 40 x 80	80



ELLERsafe PVC DRAAGTAS MET KLEP

SPECIFICATIES:

- Duurzame tas
- Verstelbare schouderbanden
- Verstelbare heupband
- Klep met plastic sluiting
- Max. draaglast: 30kg
- Ook leverbaar in: Groen, blauw en rood

ARTIKELCODE	AFMETINGEN (CM)	INHOUD (L)
FP-AX011S-Y	30 x 30 x 60	45



ELLERsafe PVC DRAAGTAS PRO

MAIN FEATURES:

- Duurzame tas van PVC
- 45 Ltr versie heeft 2 hijslussen
- Brede draagbanden
- Met transparant venster voor label
- Klep met stalen sluiting

ARTIKELCODE	AFMETINGEN (CM)	INHOUD (LTR)
FP-AX030-15-Y	54 x 24 x 17	15
FP-AX030-30-Y	58 x 24 x 18	30
FP-AX030-45-Y	67 x 46 x 22	45



ELLERsafe DRAAGTAS VOOR DRIEPOOT

SPECIFICATIES:

- Draagtas voor driepoot
- verstevigd PVC
- twee draaglussen
- Klittenband sluiting
- inhoud 75 l
- 1250 gram
- Geschikt voor: TM7, en TM9 series

ARTIKELCODE	KLEUR	AFMETINGEN (CM)
FP-AX016-B	Geel	180 x 23 x 20



OPBERGEN & VERVOEREN

PETZL DUFFEL

SPECIFICATIES:

- Transporttas ergonomisch en handig
- Gewatteerde rug- en schouderbanden voor comfortabel dragen
- Twee draagmogelijkheden: als rugzak of op de schouder
- Vier compressieriemen om het volume van de tas te optimaliseren en het verschuiven van apparatuur tijdens transport te verminderen
- Dankzij de snelle gespen kunnen de schouderbanden volledig worden verwijderd
- Ook verkrijgbaar in zwart

ARTIKELCODE	INHOUD (LTR)	GEWICHT (G)
PE-S045AA00	65	1350
PE-S045AA01	85	1550



PETZL RUGTAS

SPECIFICATIES:

- Lichtgewicht
- Zeil (zonder PVC)
- Handgrepen aan de zij- en bovenkant
- Kleur: Geel

ARTIKELCODE	TYPE	INHOUD (LTR)	GEWICHT (G)
PE-S42Y015	Personnel	15	450
PE-S43Y030	Portage	30	850
PE-S44Y045	Transport	45	1250

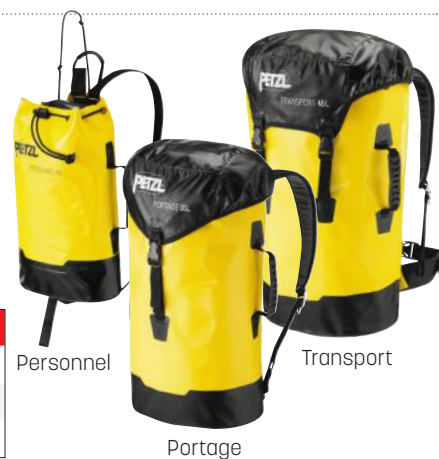

PETZL BUCKET

SPECIFICATIES:

- Inhoud: 15L, 30L en 45L
- Standaard in de kleur geel
- Met rolsluiting voor betere bescherming
- 50 kg werklust
- Ook leverbaar in rood en zwart

ARTIKELCODE	INHOUD (LTR)	GEWICHT (G)
PE-S001AA00	15	465
PE-S001AA01	30	735
PE-S001AA02	45	890



PETZL GEREEDSCHAPSTAS TOOLBAG

SPECIFICATIES:

- Opbergen van gereedschap tijdens hangende werkzaamheden
- "Tanka" koordsluiting
- Gemakkelijke bevestiging op alle harnasgordels

ARTIKELCODE	WERKLAAS (KG)	KLEUR	INHOUD (LTR)	GEWICHT (G)
PE-S047BA00	3	Geel	1,5	105
PE-S047BA01	5	Geel	3	170
PE-S047BA02	15	Geel	6	240



HIJSEMMERS

ELLERsafe POLYESTER EMMER

SPECIFICATIES:

- Twee interne zakken om te sorteren
- Twee zakken aan de buitenkant voor snelle toegang
- Wordt geleverd inclusief karabijnhaak AZ011
- Stevige plastic bodem, slijt niet snel door
- Verstevigde bovenrand en bodem



ARTIKELCODE	AFMETING (CM)	INHOUD (LTR)	GEWICHT (KG)
FP-TA502-30-Z	40 X 30	25	1

ELLERsafe POLYESTER EMMER

SPECIFICATIES:

- Wordt geleverd inclusief karabijnhaak AZ011
- Stevige plastic bodem, slijt niet snel door
- Verstevigde bovenrand en bodem



ARTIKELCODE	AFMETING (CM)	INHOUD (LTR)	GEWICHT (KG)
FP-TA501-30-Z	21 X 39	10	0,46

ERGODYNE POLYESTER GEREEDSCHAPSEMMER

SPECIFICATIES:

- 840D nylon hoofdmateriaal
- Voorgevormde plastic bovenring om brede opening te behouden voor het bekijken van en toegang tot de inhoud
- Sterk handvat met lederen versterking
- Vernikkeld draaibare clip haak
- Zware nylon stiksels
- Binnenzak
- Gepatenteerde vernikkelde afvoer
- Maximale veilige werkcapaciteit: 45 kg
- Door derden gecertificeerd met een veiligheidsfactor van 5:1
- Diameter 32 cm, hoogte 38 cm



ARTIKELCODE	DRAAIBARE HAAK
ER5970-14970-EU	Ja
ER5975-14975-EU	Nee

ERGODYNE CANVAS GEREEDSCHAPSEMMER

SPECIFICATIES:

- Met synthetisch leer versterkte basis
- Voorgevormde plastic bovenring om brede opening te behouden voor zicht en toegang tot de inhoud
- Sterk handvat met lederen versterking
- Zware nylon stiksels
- Binnenzak
- Gepatenteerde vernikkelde afvoer
- Maximale veilige werkcapaciteit: 68 kg
- Door derden gecertificeerd met een veiligheidsfactor van 5:1
- Diameter 32 cm, hoogte 43 cm



ARTIKELCODE	DRAAIBARE HAAK
ER5930-14930-EU	Nee
ER5960-14960-EU	Ja

ERGODYNE POLYESTER DEKSEL

SPECIFICATIES:

- Polyester deksel voor Ergodyne emmers
- Maat: 12,5"D 32cm



ARTIKELCODE
ER5938-14938-EU

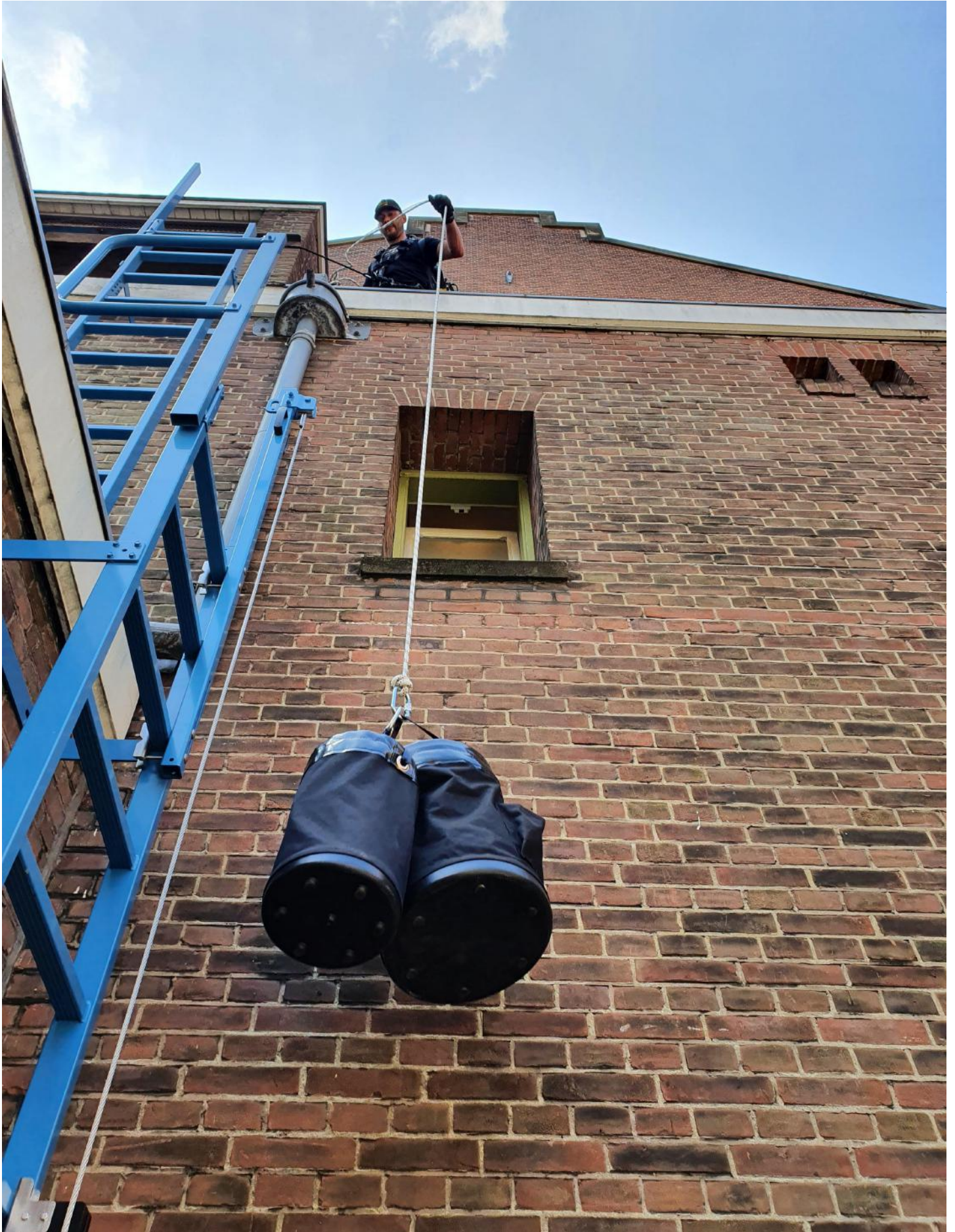

GEREEDSCHAPSHOUDERS

ERGODYNE RADIOHOLSTER

SPECIFICATIES:

- De holster voor kleine gereedschappen en radio's bevestigt Channellocks®, tangen en ander klein handgereedschap, evenals radio's en mobiele telefoons



ARTIKELCODE	KLEUR
ER5516-13561-EU	Grijs

ERGODYNE MESHOUDER

SPECIFICATIES:

- De Arsenal® 5567 meshouder kan aan je riem worden vastgeklemd voor veilige opslag en gemakkelijke toegang tot je scherpste gereedschap



ARTIKELCODE	KLEUR
ER5567-13667-EU	Grijs

PADDED BARCODESCANNERHARNAS MET LANYARD

SPECIFICATIES:

- ontworpen om barcode-scanners veilig en toegankelijk te houden. Dit scannerharnas van industriële kwaliteit is gemaakt met riemen en gespen voor zwaar werk in de zwaarste omstandigheden. Airprene schoudervulling zorgt voor langdurig comfort, terwijl een hook & loop breakaway ontwerp de sling veilig losmaakt van de werknemer in noodsituaties
- Twee kleine lusbevestigingen op het koord maken gemakkelijk verbinding met kleine openingen die zijn ingebouwd in draadloze barcode-scanners. Extra functies zijn een houder voor ID-badges en pennenlussen voor handige opslag en snelle toegang

ARTIKELCODE	MAAT
ER3138-19188	S
ER3138-19189	L



PADDED BARCODESCANNER LANYARD

SPECIFICATIES:

- Ontworpen om barcode-scanners veilig en toegankelijk te houden. Deze industriële scanner sling is gemaakt met een padded stevige band en gesp voor werk in de zwaarste omstandigheden
- Een gebogen gesp zit comfortabel tegen het lichaam voor de hele dag dragen en is gemakkelijk bereikbaar voor snel aan- en uitdoen. Twee kleine lusbevestigingen kunnen gemakkelijk worden aangesloten op en losgekoppeld van kleine openingen in draadloze barcode-scanners
- De riem is verstelbaar zodat hij geschikt is voor verschillende werknemers

ARTIKELCODE	KLEUR
ER3137-19177	Zwart



BARCODESCANNER LANYARD

SPECIFICATIES:

- Ontworpen om barcode-scanners veilig en toegankelijk te houden. Deze industriële scanner sling is gemaakt met een stevige band en gesp voor werk in de zwaarste omstandigheden
- Een gebogen gesp zit comfortabel tegen het lichaam voor de hele dag dragen en is gemakkelijk bereikbaar voor snel aan- en uitdoen. Twee kleine lusbevestigingen kunnen gemakkelijk worden aangesloten op en losgekoppeld van kleine openingen in draadloze barcode-scanners
- De riem is verstelbaar zodat hij geschikt is voor verschillende werknemers

ARTIKELCODE	KLEUR
ER3134-19166	Zwart



ERGODYNE HOUDER VOOR BARCODE SCANNER

SPECIFICATIES:

- Voor snelle toegang tot meer dan alleen scanners, heeft dit holster met riemlus ook 2 zakken en 2 elastische lussen voor markers, doosscharen en ander klein handgereedschap.
- Het gevormde ergonomische ontwerp past natuurlijk langs de taille voor comfortabel dragen de hele dag

ARTIKELCODE	MAAT
ER5540-19180	S
ER5541-19181	L



ERGODYNE HOUDER VOOR BARCODE SCANNER BEVESTIGINGSRIEMEN

SPECIFICATIES:

- Voorkomt kostbaar vallen of verlies door barcodescanners op de werkplek vast te zetten voor gemakkelijke opslag en toegang
- Met twee gemakkelijk te bevestigen klittenbanden en zeiringen heeft deze scannerhouder meerdere bevestigingsmethoden voor bevestiging aan vorkheftrucks, tafelpoten, planken en meer
- Gebouwd met slijtvast ripstop polyester voor werk in de zwaarste omstandigheden

ARTIKELCODE	MAAT
ER5543-19184	S
ER5543-19185	L



ERGODYNE HOUDER VOOR BARCODE SCANNER

SPECIFICATIES:

- Voor snelle toegang tot meer dan alleen scanners, heeft dit holster met riemlus ook 2 zakken en 2 elastische lussen voor markers, doosscharen en ander klein handgereedschap.
- Het gevormde ergonomische ontwerp past natuurlijk langs de taille voor comfortabel dragen de hele dag

ARTIKELCODE	UITVOERING
ER5544-19186	Riemlus en clip
ER5542-19191	Riemlus



SLEUTELKOORD BARCODESCANNER - LUSBEVESTIGING VERVANGINGEN

SPECIFICATIES:

- Ontworpen om barcodescanners veilig en toegankelijk te houden. Deze industriële scanner sling is gemaakt met een zware singelband en gesp voor werk in de zwaarste omstandigheden
- Een gebogen gesp zit comfortabel tegen het lichaam voor de hele dag dragen en is gemakkelijk bereikbaar voor snel aan- en uitdoen. Twee kleine lusbevestigingen kunnen gemakkelijk worden aangesloten op en losgekoppeld van kleine openingen in draadloze barcodescanners
- De riem is verstelbaar zodat hij geschikt is voor verschillende werknemers

ARTIKELCODE	KLEUR
ER3134-19165	Zwart



ERGODYNE KOUDE BESCHERMING

BODYWARMER

SPECIFICATIES:

- Hecht direct aan kleding voor tot 12 uur warmte waar je het het meest nodig hebt
- patches zijn 7,6x12,7cm
- Elke doos bevat 40 individueel verzegelde warmers



ARTIKELCODE

ER6997-16997

HANDWARMERS

SPECIFICATIES:

- Duurzaam en luchtgeactiveerd, en leveren onmiddellijk tot 12 uur warmte
- Ze zijn ideaal om in uw jaszakken, handschoenen of andere verwarmende accessoires te stoppen
- Elke doos bevat 40 individueel verzegeld paar warmers.



ARTIKELCODE

ER6990-16990

TEENWARMERS

SPECIFICATIES:

- Biedt langdurige warmte, tot 7 uur lang
- Perfect om de tenen gedurende lange uren warm te houden tijdens werk of spel
- Elke doos bevat 40 individueel verzegelde paren warmers



ARTIKELCODE

ER6992-16992

LICHTGEWICHT WERKHANDSCHOENEN

SPECIFICATIES:

- Gecoate lichtgewicht winter werkhandschoenen bieden warmte en grip bij koude temperaturen
- Gevoerd met fleecce voor zachte thermische bescherming en een flexibele, met latex beklede palm voor een stevige grip



ARTIKELCODE

ER7401

WATERDICHTE WERKHANDSCHOENEN

SPECIFICATIES:

- Volledig gecoat in latex om de handen droog te houden met een tweede, zanderige nitril handpalm voor superieure grip
- Een polyester voering met zacht geborsteld acrylvlies biedt twee niveaus van thermische bescherming



ARTIKELCODE

E7501

BALACLAVE GEZICHTSMASKER

SPECIFICATIES:

- Ontworpen met hoogwaardige, zachte, rekbare fleecce voor warmte bij het werken in de kou. Het warmteregulerende fleecce is warm zonder omvangrijk te zijn en past comfortabel onder een helm of helm



ARTIKELCODE

ER6821

GEBREIDE RIB MUTS

SPECIFICATIES:

- Voor warmte, comfort en stijl. Gemaakt van 100% rekbaar en zacht ribgebreid acryl voor een goede pasvorm die de kou buiten houdt. Het low-profile ontwerp kan ook onder een helm worden gedragen
- Een reflecterende logo patch verbetert de zichtbaarheid om dragers veilig en gezien te houden



ARTIKELCODE

ER6812

FLEECE KRAAG

SPECIFICATIES:

- Gemaakt van rekbaar, ademend fleecce voor comfort en lichtgewicht warmte.
- Een elastische boord aan de achterkant zorgt voor een aangepaste, nauwsluitende pasvorm die warmte binnenhoudt en kou buiten houdt.



ARTIKELCODE

ER6960

ERGODYNE WARMTE BESCHERMING

KOELENDE HELM VOERING

SPECIFICATIES:

- Lichtgewicht en verkoelend
- Klittenbandsluiting
- Geschikt voor bevestiging aan veiligheidshelm
- Week alvorens gebruik 2-5 minuten in water
- Blijft maximaal 4 uur koelen
- Effen blauw



ARTIKELCODE

ER6716-12338

KOELKUSSEN VOOR VEILIGHEIDSHELM

SPECIFICATIES:

- Lichtgewicht en verkoelend
- Klittenbandsluiting
- Geschikt voor bevestiging aan veiligheidshelm
- Week alvorens gebruik 2-5 minuten in water
- Blijft maximaal 4 uur koelen
- Effen blauw



ARTIKELCODE

ER6715-12337

NAT VERDAMPINGSKOELVEST

SPECIFICATIES:

- V-hals met ritssluiting
- Gewatteerde nylon buitenlaag
- Lichtgewicht, duurzaam en wasbaar
- Week alvorens gebruik 2-5 minuten in water
- Blijft maximaal 4 uur gehydrateerd
- Mesh zijpanelen voor verbeterde ventilatie en rek



ARTIKELCODE

6667

MAAT

M - L - XL - XXL

VERDAMPINGSKOELVEST

SPECIFICATIES:

- V-hals met ritssluiting
- Gewatteerde nylon buitenlaag
- Lichtgewicht, duurzaam en wasbaar
- Blijft maximaal 4 uur gehydrateerd
- Mesh zijpanelen voor verbeterde ventilatie en rek
- 100% nylon



ARTIKELCODE

6665

MAAT

M - L - XL - XXL

VERKOELENDE HANDDOEK

SPECIFICATIES:

- Onmiddellijke afkoeling - Laat een minuut onder water lopen of tot het verzadigd is, wring overtollig water uit voor druppelvrije koeling
- Kan tot 4 uur meegaan in één keer weken. Gewoon opnieuw natmaken om de koelduur te verlengen



ARTIKELCODE

6601

KLEUR

VERDAMPINGSHANDDOEK

SPECIFICATIES:

- Onmiddellijke afkoeling - Laat een minuut onder water lopen of tot het verzadigd is, wring overtollig water uit voor druppelvrije koeling
- Kan tot 4 uur meegaan in één keer weken. Gewoon opnieuw natmaken om de koelduur te verlengen



ARTIKELCODE

6602

KLEUR

VERDAMPINGSBAND

SPECIFICATIES:

- Onmiddellijke afkoeling - Laat een minuut onder water lopen of tot het verzadigd is, wring overtollig water uit voor druppelvrije koeling
- Kan tot 4 uur meegaan in één keer weken. Gewoon opnieuw natmaken om de koelduur te verlengen



ARTIKELCODE

6603

KLEUR

LADDERS



ELLERsafe TOUWLADDER

SPECIFICATIES:

- Touwladder
- 8mm kernmanteltouw
- Aluminium sporten
- Maximale lengte: 30m
- Breedte: 310mm
- Afstand tussen de sporten: 310mm

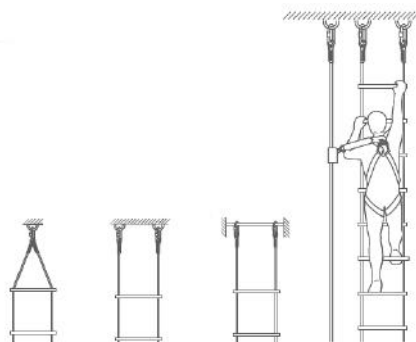

ARTIKELCODE	BREEDTE (MM)	LENGTE (M)	GEWICHT (KG)
FP-DL010-5	310	5	2,7
FP-DL010-10	310	10	5,5
FP-DL010-15	310	15	8,5

ELLERsafe STAALDRAADLADDER

SPECIFICATIES:

- Gegalvaniseerde 4mm staalkabel
- Aluminium sporten
- Maximale lengte: 30m
- Breedte: 210mm
- Afstand tussen de sporten: 310mm

ARTIKELCODE	BREEDTE (MM)	LENGTE (M)	GEWICHT (KG)
FP-DL011-5	210	5	1,5
FP-DL011-10	210	10	3
FP-DL011-15	210	15	4,5



ELLERsafe STAALDRAADLADDER

SPECIFICATIES:

- Gegalvaniseerde 4mm staalkabel
- Aluminium sporten
- Maximale lengte: 30m
- Breedte: 310mm
- Afstand tussen de sporten: 310mm

ARTIKELCODE	BREEDTE (MM)	LENGTE (M)	GEWICHT (KG)
FP-DL012-5	310	5	2,9
FP-DL012-10	310	10	5,8
FP-DL012-15	310	15	8,7



PERMANENTE SYSTEMEN

Wettelijk gezien is er sprake van valgevaar bij werkzaamheden vanaf 2,5 meter hoogte. Dat betekent dat er in bijna ieder bedrijf een situatie is waarbij de werknemers beveiligd moeten worden.

Een permanent geïnstalleerde kabel of rail geeft continue toegang tot een veilige werkplek. Makkelijk in gebruik, en een minimum aan extra materiaal dat gedragen moet worden.

Voor bijna elke situatie is een systeem te realiseren op de grond, wand of boven het hoofd. Zo zorgt het systeem voor minimale overlast en maximaal bereik. Eenmaal geïnstalleerd zijn de systemen onopvallend en nemen weinig ruimte in beslag.

Vaak gecombineerd met valstopblokken voor bescherming vanaf de grond tot aan de werkplek en weer terug. Alle systemen zijn uitgevoerd in aluminium of RVS voor een hoge weerstand aan de elementen en laag onderhoud.

Neem contact op voor advies op maat.

ELLERsafe KABELSysteem PROLINER



ELLERsafe LEVENSLIJN DUO

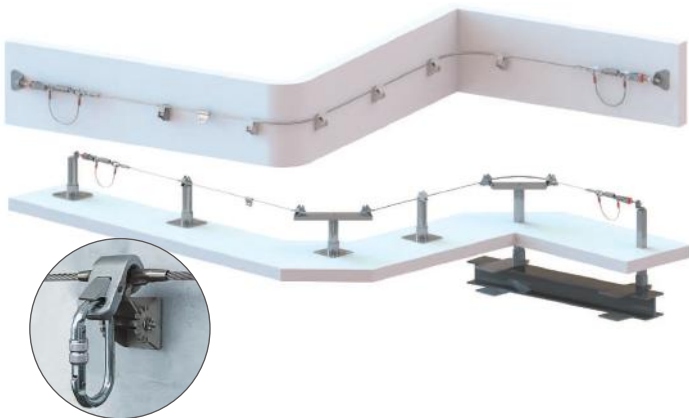

ELLERsafe RAILSysteem TRASER



ELLERsafe ANKERSysteem MONOLINE



ELLERsafe KABELSysteem MARAN



PERMANENTE VALBEVEILIGING

ROTHOBLAAS H-RAIL

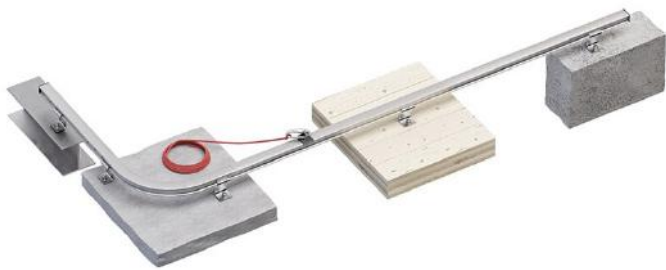

ROTHOBLAAS PATROL



ROTHOBLAAS H-RAIL OVERHEAD



ROTHOBLAAS PATROL OVERHEAD



ROTHOBLAAS H-RAIL ON WALL



ROTHOBLAAS PATROL ON WALL

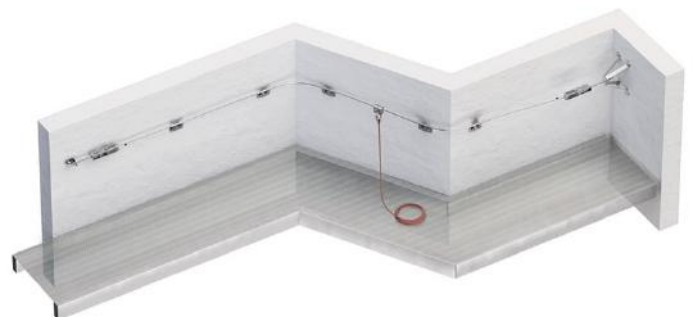

NOTITIES

A series of horizontal dotted lines for writing notes.

DOWNLOAD ONZE ANDERE CATALOGI



ELLER INDUSTRIE



ELLER PORTAALKRANEN

ELLER[®]
SAFE



tel. +31 (0) 75 650 47 50
info@lr.nl

Symon Spiersweg 13-A
1506 RZ Zaandam



WWW.LR.NL