

Créateur de solutions pour le parking



Systèmes de Signalisation Parking



V 26

www.ttsys.eu

Vos contacts

Systeme de Signalisation Parking

Nos équipes vous répondent au quotidien :



Claude MEYER

Responsable département signalétique

c.meyer@paris-signalisation.com

06 50 25 20 35

01 48 27 80 75



Nadia TOUDERT

Attachée commerciale

n.toudert@paris-signalisation.com

01 48 27 80 77

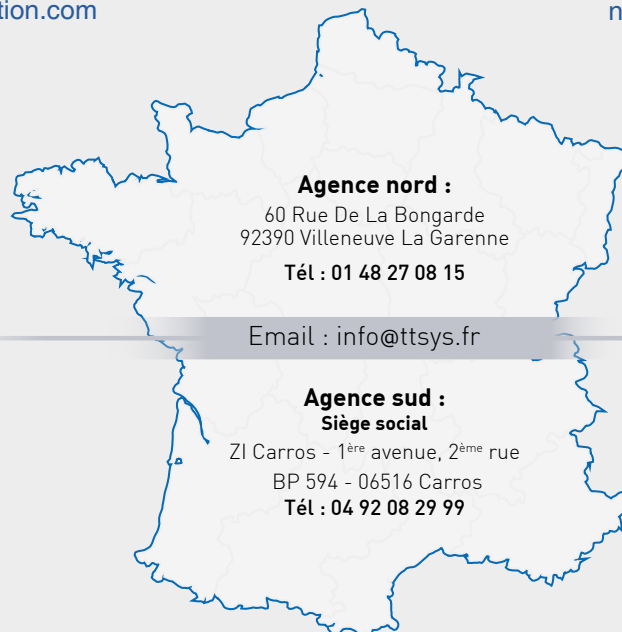

Stéphane SAN NICOLAS

Technico-commercial

s.sannicolas@ttsys.fr

04 92 08 29 99 .Taper 1



Etienne GILLOT GIBAUT

Technico-commercial

e.gillotgibault@ttsys.fr

04 92 08 29 99 .Taper 1



Ludovic MAIFFRED

Chargé d'affaires

l.maiffred@ttsys.fr

04 92 08 29 99 .Taper 1



Yannick CHIAVELLI
Président Directeur Général

Le monde change, TTS innove.

Depuis plus de trente ans, TTS anticipe et accompagne l'évolution des besoins dans le secteur du parking, en développant des solutions de sécurité et de signalisation alliant innovation, responsabilité et performance durable. Engagés dans une démarche d'innovation responsable, nous cultivons un haut niveau d'exigence en plaçant l'innovation au cœur de chacune de nos actions. Plus de 90 % de notre valeur ajoutée est réalisée dans nos ateliers en France, garantissant ainsi proximité, qualité et maîtrise éco-responsable de nos productions.



SOMMAIRE

Signalisation statique

p 6 - 25

* ADHÉSIFS	p 8 - 9
* PANNEAUX COMPOSITE ALUMINIUM	p 10 - 11
* PANNEAUX TÔLE BORDS TOMBÉS (TBT)	p 12 - 13
* PANNEAUX EN H	p 14 - 15
* PANNEAUX EN V	p 16 - 17
* TOTEMS	p 18 - 19
* SIGNALÉTIQUE DE SÉCURITÉ	p 20 - 21
* LIMITATEURS DE GABARIT	p 22
* PORTIQUES ET POTENCES	p 23
* FIXATIONS	p 24 - 25

Signalisation lumineuse

p 26 - 33

* CAISSONS LUMINEUX	p 28 - 29
* DRAPEAUX LUMINEUX	p 30 - 31
* TOTEMS LUMINEUX	p 32 - 33

Signalisation dynamique

p 34 - 55

* FOCUS AFFICHEURS FULL-COLOR CAMELEON P3	p 36 - 37
* CAISSONS DYNAMIQUES	p 38 - 39
* CAISSONS MULTILIGNES DYNAMIQUES	p 40 - 41
* DRAPEAUX DYNAMIQUES	p 42 - 43
* TOTEMS DYNAMIQUES	p 44 - 45
* FRONTONS & PORTIQUES DYNAMIQUES	p 46 - 47
* JALONNEMENT DYNAMIQUE	p 48 - 49
* JALONNEMENT DYNAMIQUE FULL-COLOR	p 50 - 51
* SIGNALISATION DYNAMIQUE SUR-MESURE	p 52 - 53
* LOGICIELS	p 54 - 55

Gestion d'accès

p 56 - 61

* FEUX DE PASSAGE	p 58
* CAISSONS DE SIGNALISATION INCENDIE	p 59
* AUTOMATE DE COMPTAGE	p 60
* AUTOMATE DE GESTION DE RAMPE DE FEUX	p 61

Services

p 62 - 66

* RECHERCHE ET DEVELOPPEMENT	p 64
* GESTION DE PROJET	p 64
* CONCEPTION DE CHARTE GRAPHIQUE	p 64
* INSTALLATION	p 65
* ASSISTANCE	p 65
* MAINTENANCE	p 65
* RÉPARATION	p 65
* NOS OFFRES	p 66

* CONDITIONS GÉNÉRALES DE VENTES	p 67
* TTS C'EST AUSSI	p 67



Des hommes, des moyens, une technologie, au service de vos projets

Depuis 1992, nous avons réalisé plus de **10000 projets en signalétique parking**, et aujourd'hui encore nous mettons à votre service tout notre savoir-faire pour réussir vos projets.



Bureau
d'études



Atelier de
soudure intégré



Unité de fabrication
mécanique



Unité de fabrication
des cartes
électroniques

Gestionnaires, péagistes, SEM, centres commerciaux, acteurs clés de la mobilité...

Quelques-uns de ceux qui nous confient leur signalisation :

INDIGO

Q PARK

EFFIA

Interparking

SCHEIDT & BACHMANN SB

orbility

HITACHI

HUB

SKIDATA

DESIGNA

saemes

GEA

cenovia
park

CHAMONIX
MOBILITÉ

LPA

Nice Azur
PARKING

GROUPE
SEMÉPA

LAVAJ MAYENNE
aménagement

RÉGIE DES
PARKINGS Grassois

Shopping Promenade

ALDI
MARCHÉ

3 COAPO
CÔTE D'AZUR

Carrefour

LEROY MERLIN

LIDL

Westfield
VÉLIZY 2

gramont
SHOPPING & LOISIRS

dalkia
GROUPE EDF

AXIMUM

VINCI
AUTOROUTES

Sogetrel

AUTOGRILL



EUROVIA

EIFFAGE

APRR

sanef

GROUPE ADP



Centre d'usinage numérique
pour plaques plastiques et
métalliques

Atelier d'assemblage
d'impression et découpe
des décors

Unité de mise en
service & SAV



pages 8 - 9



Adhésifs

pages 10 - 11



Panneaux composite aluminium

pages 12 - 13



Panneaux tôle bords tombés (TBT)

pages 14 - 15



Panneaux en H

pages 16 - 17



Panneaux en V

pages 18 - 19



Totems

pages 20 - 21



Accessoires de sécurité

page 22



Limitateurs de gabarit

page 23



Portiques et potences

pages 24 - 25



Fixations



SORTIE Exit
Principale



Signalisation statique

Découvrez notre gamme de produits de signalisation et de signalétique statique. Elle regroupe tous les équipements non lumineux et non dynamiques, et se distingue par la qualité de sa finition.

Alliant fonctionnalité et esthétique, nos produits sont conçus pour valoriser vos environnements tout en facilitant leur installation. Ils s'adaptent parfaitement à des usages variés, qu'ils soient destinés aux piétons ou aux véhicules. Pour une signalisation intérieure ou extérieure, murale, suspendue ou au plafond, nos solutions offrent un rendu optimal et durable.

Vous trouverez dans les pages suivantes une sélection de formats standards, alliant qualité, prix avantageux et disponibilité rapide. Nous restons bien entendu à votre disposition pour toute demande de format ou de forme sur mesure.



Signalisation statique • Adhésif



ADHÉSIFS EN IMPRESSION NUMÉRIQUE

Avantages de l'impression numérique :

- **Impression de tous types de visuels**, offrant une flexibilité totale dans la phase de création.
- **Meilleur rapport qualité / prix et rapidité d'exécution**, particulièrement recommandé pour les grandes séries.
- **Notre parc de machines performantes**, réparti sur deux sites, nous permet d'utiliser les outils d'impression les mieux adaptés à vos besoins. Grâce à notre technologie d'impression UV, nous limitons l'impact écologique tout en offrant des possibilités avancées, comme l'impression de blanc (vitrophanie, blanc de soutien, etc.). Nous utilisons également des traceurs à encre éco-solvant pour garantir un rendu des couleurs éclatant.
- **Impression sur une large gamme de supports adhésifs** : micro-perforés, dépolis, transparents, bâches et polyester.

Caractéristiques de l'impression numérique :

- Nos technologies d'impression UV ou éco-solvant optimisent la vivacité et l'intensité des couleurs du marquage.
- Lamination mate anti-UV par défaut, offrant durabilité et résistance à l'abrasion, aux produits chimiques et aux résidus d'hydrocarbures.
- Le meilleur support pour votre projet : notre expertise nous permet de sélectionner le film parfaitement adapté à votre besoin.

Options :

- Traitement anti-graffiti.
- Plastification brillante.

➔ Représentation d'une impression numérique

Film de plastification mat anti-UV.
En option plastification anti-graffiti et/ou brillante

Film vinyle d'impression
(Option Vinyle à colle renforcée selon support spécifique)



Alliance de technologie et de savoir-faire unique.

Notre équipe de spécialistes chevronnés possède une expertise solide, bâtie sur des milliers de projets de signalisation et de signalétique de parking. Équipés des outils d'impression numérique et de découpe les plus avancés, nous réalisons et appliquons vos décors sur tous les supports envisageables : panneaux, caissons statiques et dynamiques, rétro-éclairés, ainsi que les panneaux et caissons de jalonnement.



ADHÉSIFS EN TEINTÉ MASSE

Avantages du décor teinté masse :

- **Grande résistance**, assurant une durabilité optimale.
- **Couleur rigoureusement fidèle** à la teinte définie dans votre charte graphique.
- **Décliné en plusieurs catégories et classes**, il s'adapte à tous vos besoins : intérieur, extérieur, environnements sévères, signalisation statique ou signalisation lumineuse rétro-éclairée, etc.

Caractéristiques du décor teinté masse :

- **Couleur de ton direct** selon les équivalences RAL, PANTONE, etc.
- **Produit par découpe numérique**, le message est structuré par la superposition d'aplats de couleur.
- **Adhésifs adaptés à chaque support** : colle renforcée pour une tenue durable ou repositionnable selon vos besoins.

➔ Représentation de l'assemblage d'un décor teinté masse

Films vinyles teintés masse superposés
(nombreuses teintes disponibles au choix)

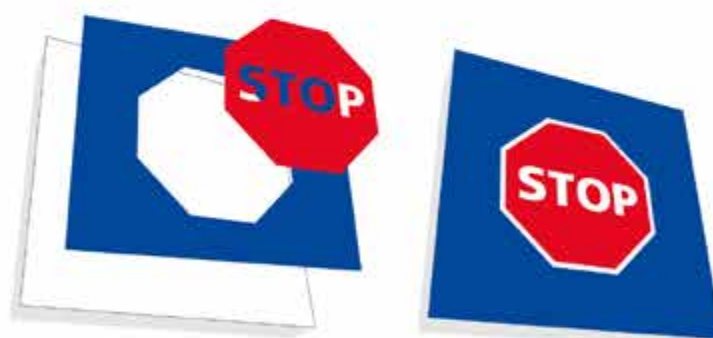

et concernant les adhésifs normés ?

Nous disposons des capacités et de l'expertise nécessaires pour réaliser des décors certifiés de classe 1, 2 ou 3, qu'ils soient en impression numérique ou en teinté dans la masse. Cela vous permet de conserver la même amplitude de possibilités, y compris pour des décors normalisés, comme ceux utilisés dans certaines gammes de jalonnement dynamique.





SORTIE
Principale

Signalisation statique • Panneaux composite aluminium

Avantages des panneaux Composite Aluminium :

- Excellente résistance et rigidité, grâce à sa structure en sandwich composée de deux plaques d'aluminium thermoliées à une plaque centrale de polyéthylène rigide.
- Inoxydable et imputrescible, il résiste à la corrosion, aux UV et aux chocs.
- Économique.
- Grâce à notre procédé d'usinage numérique 3 axes, nous réalisons des formes géométriques personnalisées, offrant un excellent rapport qualité/prix.

➔ Représentation d'un panneau composite aluminium

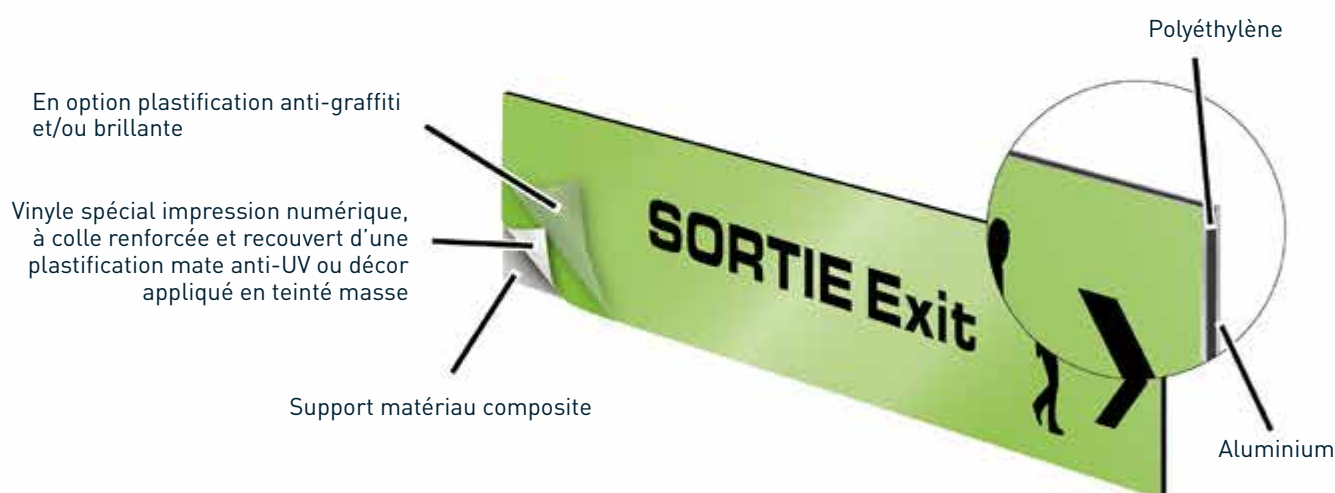

Caractéristiques des panneaux composite aluminium :

Épaisseur	3 mm en standard, autres sur demande
Modes de fixation	Murale (collage ou vissage) Suspendue
Décors appliqués	Ajustement de la technique d'impression : Impression numérique avec plastification mate anti-UV ou décors appliqués en teinté masse
Options	Plastification anti-graffiti Plastification brillante Kit de fixation suspendu par câbles acier tressé (type Gripple) • 1 m

*Décors à votre charte !
Ou étude sur demande.*

Panneaux composite aluminium • Formats standards*

(*) autres formes ou dimensions ?
bien sûr : consultez-nous !



www.ttsys.fr/ssp/statiques/composite



Formats carrés

Dimensions LxHxP(mm)	Simple face	Double face
300 x 300 x 3	51411	62775
360 x 360 x 3	62778	62779
450 x 450 x 3	62782	62783



Formats rectangles horizontaux

Dimensions LxHxP(mm)	Simple face	Double face
420 x 140 x 3	60412	62746
800 x 210 x 3	62744	62745
800 x 600 x 3	56516	56517
1 000 x 210 x 3	62749	62750
1 200 x 400 x 3	62756	62758
1 300 x 210 x 3	62761	62762



Formats rectangles verticaux

Dimensions LxHxP(mm)	Simple face	Double face
360 x 720 x 3	62765	62766
450 x 550 x 3	62769	62770
600 x 1 600 x 3	62773	62774

Formats ronds

Dimensions LxHxP (mm)	Simple face
Ø 200 x 3	60405
Ø 300 x 3	60404





Signalisation statique • Panneaux tôle bords tombés (TBT)

Avantages des panneaux tôle bords tombés (TBT) :

- Convient aussi bien à la signalétique véhicule qu'à la signalétique piétonne.
- Son épaisseur apporte un surcroît d'esthétique à cette signalétique.
- S'adapte à tous les espaces, tous les modes de fixation sont envisageables.
- Sa conception lui confère une rigidité optimale, évitant toute déformation.

➔ Représentation d'un panneau tôle bords tombés (TBT)

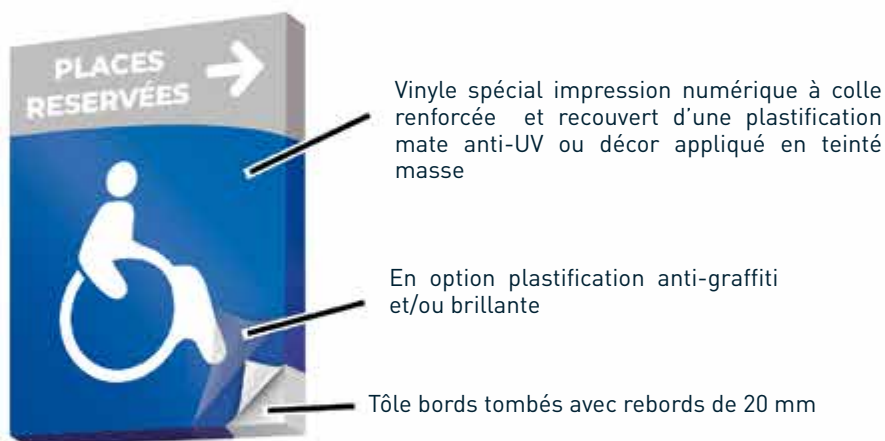

Caractéristiques des panneaux tôle bords tombés (TBT) :

Épaisseur des bords tombés	20 mm en standard, autres sur demande
Épaisseur tôle	Adaptée à la dimension
Modes de fixation	Murale (vissage, cornières, drapeau) Suspendue Sur mât (colliers, drapeau) Raquette Autres sur demande
Décor appliqué	Ajustement de la technique d'impression : Impression numérique avec plastification mate anti-UV ou décors appliqués en teinté masse
Options	Thermolaquage poudre polyester Plastification anti-graffiti Plastification brillante Panneau sans fond si fixation murale Pattes de fixation Kit de fixation suspendu par câbles acier tressé (type Gripple) • 1 m Kit de fixation suspendu par tiges filetées rigides • 2 m

Décor à votre charte !
Ou étude sur demande.

Panneaux tôle bords tombés (TBT) • Formats standards*

(*) autres formes ou dimensions ?
bien sûr : consultez-nous !



www.ttsys.fr/ssp/statiques/tbt



Formats carrés



Dimensions LxHxP(mm)	Suspendu	
	Simple face	Double face
300 x 300 x 20	58100	58101
360 x 360 x 20	63297	63298
450 x 450 x 20	63299	63300



Formats rectangles horizontaux



Dimensions LxHxP(mm)	Suspendu	
	Simple face	Double face
420 x 140 x 20	63301	63302
800 x 210 x 20	58104	58105
800 x 600 x 20	63303	63304
1 000 x 210 x 20	58106	58107
1 200 x 400 x 20	58110	58111
1 300 x 210 x 20	58108	58109

HÔTEL DE VILLE

TARIF HORAIRE

30 mn	0,30 €
1 h	0,40 €
2 h	1,00 €
3 h	1,00 €
4 h	1,00 €
5 h	1,00 €
12 h	1,00 €
24 h	1,00 €

Formats rectangles verticaux



Dimensions LxHxP(mm)	Suspendu	
	Simple face	Double face
360 x 720 x 20	63305	63306
450 x 550 x 20	58102	58103
600 x 1 600 x 20	63307	63308

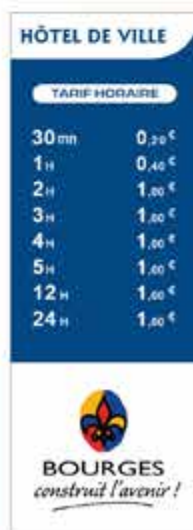



Signalisation statique • Panneaux en H

Avantages des panneaux en H :

- Un rendu qui capte l'attention.
- Adaptabilité aux différentes hauteurs du parking.
- Résistance aux chocs grâce aux fixations par câbles acier tressé (type Gripple) - ne casse pas.
- Visibilité en double face.
- Excellente résistance dans le temps.
- Coût maîtrisé.

➔ Représentation d'un panneau en H

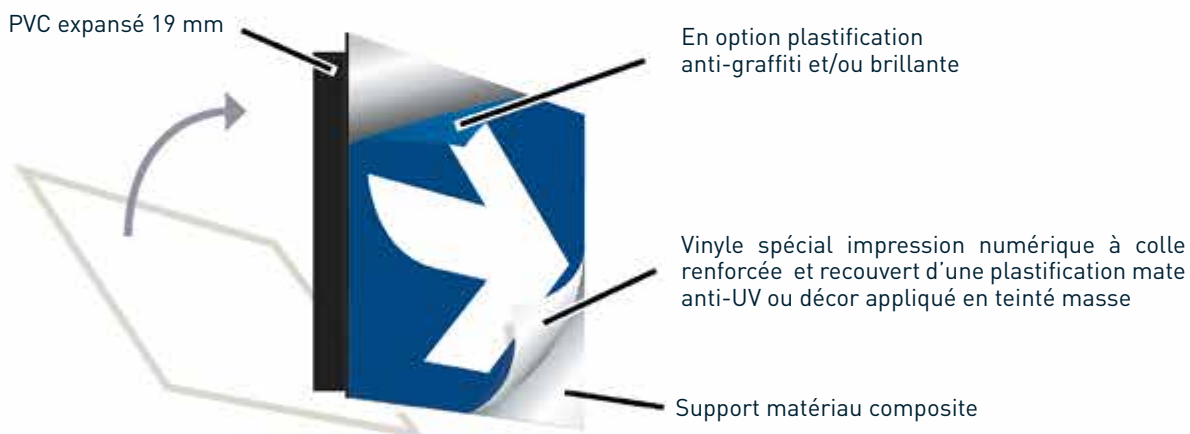

Caractéristiques des panneaux en H :

Épaisseur	Simple face : 22 mm Double face : 25 mm
Modes de fixation	Murale (collage ou vissage) Suspendue
Décor appliqués	Ajustement de la technique d'impression : Impression numérique avec plastification mate anti-UV ou décors appliqués en teinté masse
Options	Plastification anti-graffiti Plastification brillante Kit de fixation suspendu par câbles acier tressé (type Gripple) • 1 m Kit de fixation suspendu par tiges filetées rigides • 2 m

Décors à votre charte !
Ou étude sur demande.

Panneaux en H • Formats standards*

(*) **autres formes ou dimensions ?**
bien sûr : consultez-nous !



www.ttsys.fr/ssp/statiques/h

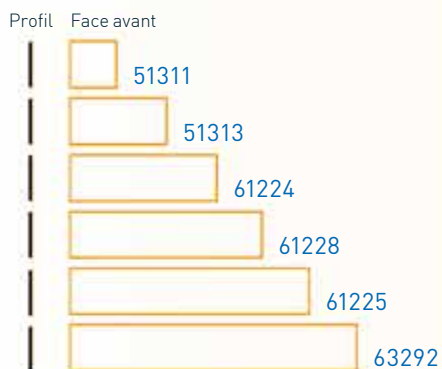

Panneaux en H Muraux

Simple face affichage H 250 mm

Dimensions L x H x P (mm)	Références
250 x 250 x 22	51311
510 x 250 x 22	51313
770 x 250 x 22	61224
1030 x 250 x 22	61228
1290 x 250 x 22	61225
1550 x 250 x 22	63292

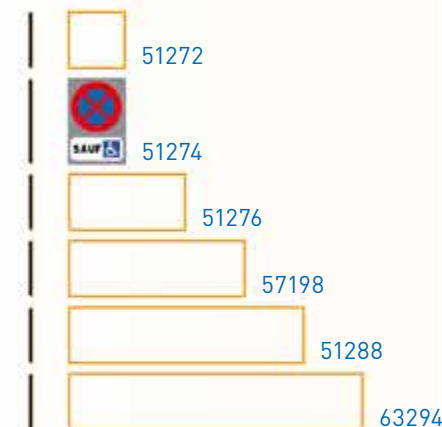

Panneaux en H Muraux

Simple face affichage H 300 mm

Dimensions L x H x P (mm)	Références
300 x 300 x 22	51272
300 x 450 x 22	51274
610 x 300 x 22	51276
920 x 300 x 22	57198
1230 x 300 x 22	51288
1540 x 300 x 22	63294

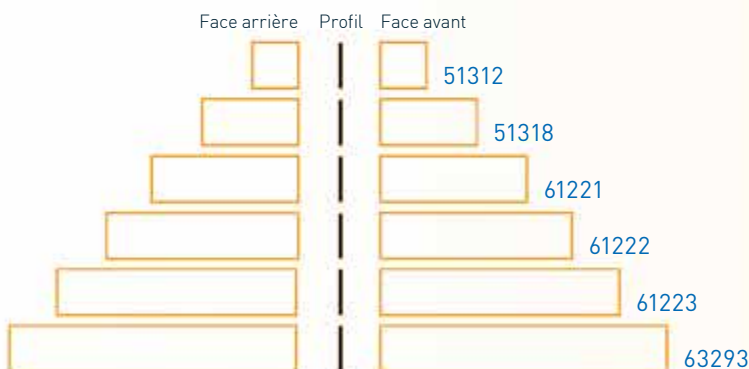

Panneaux en H Suspendus

Double face affichage H 250 mm

Dimensions L x H x P (mm)	Références
250 x 250 x 25	51312
510 x 250 x 25	51318
770 x 250 x 25	61221
1030 x 250 x 25	61222
1290 x 250 x 25	61223
1550 x 250 x 25	63293

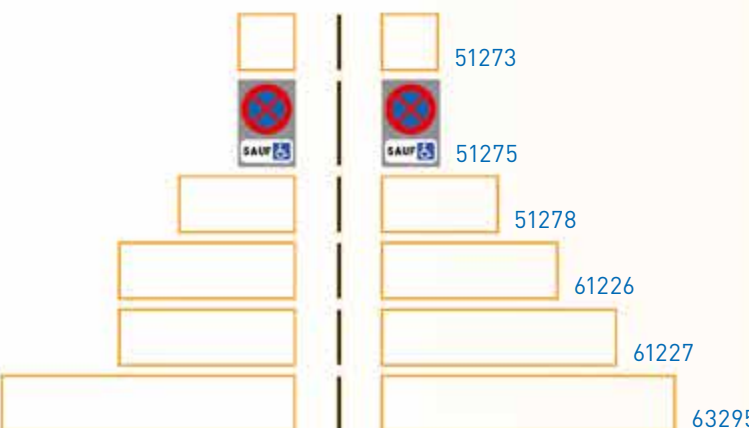

Panneaux en H Suspendus

Double face affichage H 300 mm

Dimensions L x H x P (mm)	Références
300 x 300 x 25	51273
300 x 450 x 25	51275
610 x 300 x 25	51278
920 x 300 x 25	61226
1230 x 300 x 25	61227
1540 x 300 x 25	63295



Signalisation statique • Panneaux en V

Avantages des panneaux en V :

- Un rendu qui capte l'attention.
- Encombrement très réduit en hauteur, idéal pour les plafonds très bas.
- Visibilité en double face.
- Facilité d'installation.
- Rapidité de production.
- Coût maîtrisé.

➔ Représentation d'un panneau en V

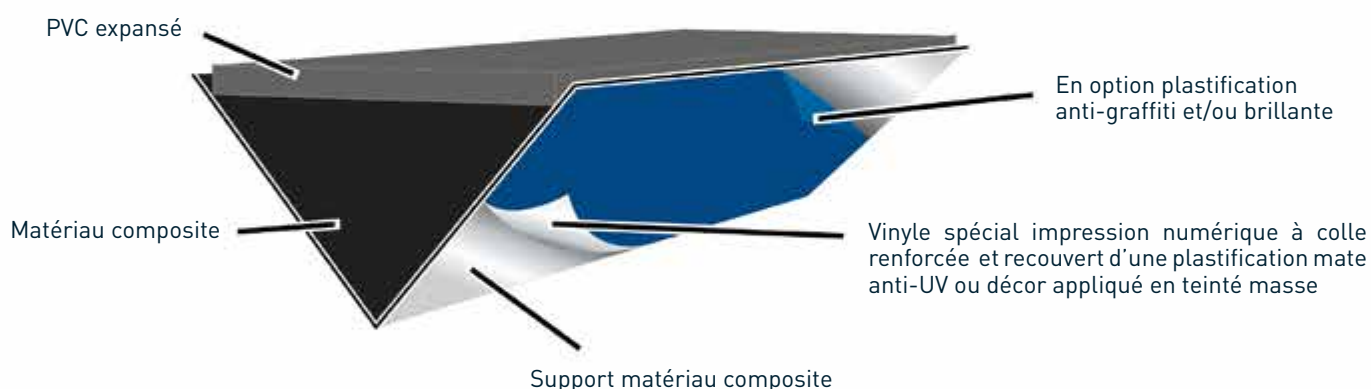

Caractéristiques des panneaux en V :

Hauteurs	150 mm / 192 mm / 230 mm
Mode de fixation	Plafond
Décors appliqués	Ajustement de la technique d'impression : Impression numérique avec plastification mate anti-UV ou décors appliqués en teinté masse
Options	Plastification anti-graffiti Plastification brillante

Décors à votre charte !
Ou étude sur demande.

Panneaux en V • Formats standards*

(*) autres formes ou dimensions ?
bien sûr : consultez-nous !



www.ttsys.fr/ssp/statiques/v

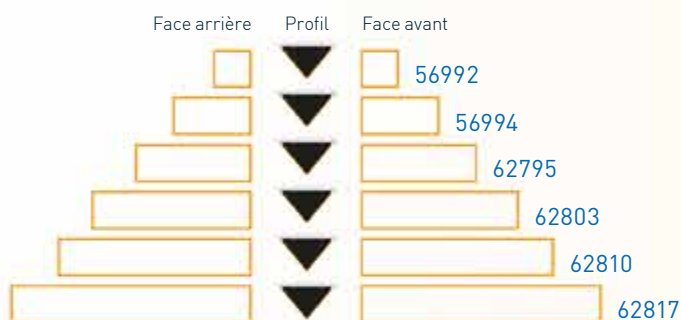
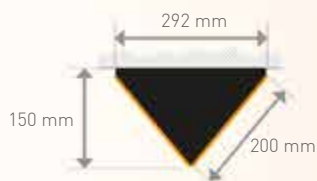

Gamme H 150 mm
Double face

Décors (mm)	Références
200 x 200	56992
410 x 200	56994
620 x 200	62795
830 x 200	62803
1040 x 200	62810
1250 x 200	62817

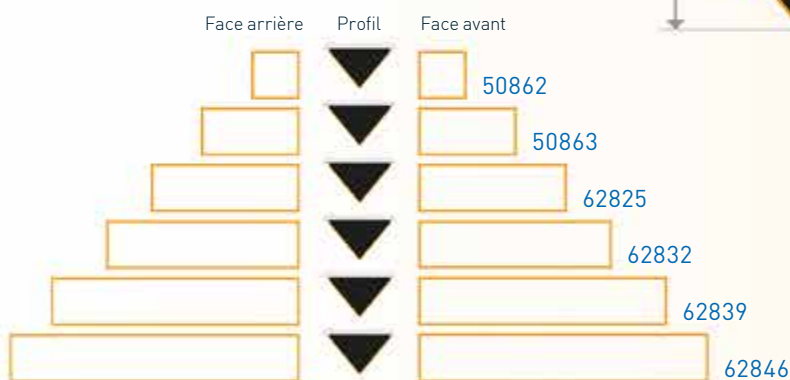
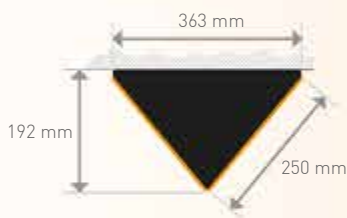

Gamme H 192 mm
Double face

Décors (mm)	Références
250 x 250	50862
510 x 250	50863
770 x 250	62825
1030 x 250	62832
1290 x 250	62839
1550 x 250	62846

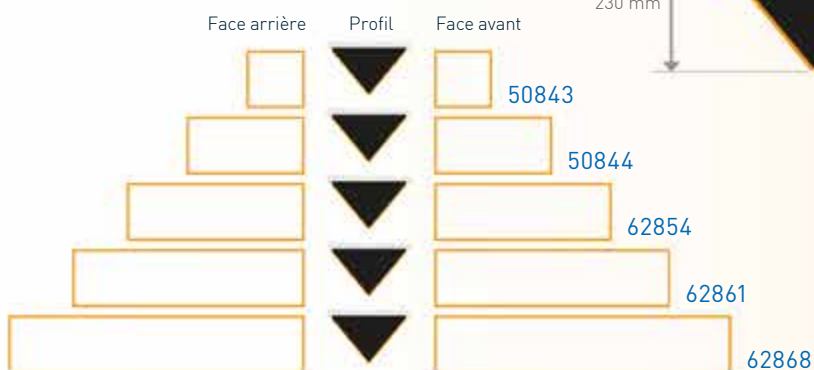
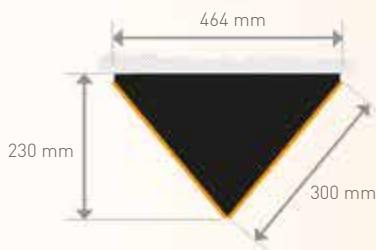

Gamme H 230 mm
Double face

Décors (mm)	Références
300 x 300	50843
610 x 300	50844
920 x 300	62854
1230 x 300	62861
1540 x 300	62868



Signalisation statique • Totems

Avantages des totems :

- Visibilité accrue et identification immédiate.
- Signalisation efficace grâce à une grande capacité d'affichage.
- Valorisation de l'image du parking et amélioration de l'expérience utilisateur.

➔ Représentation d'un totem

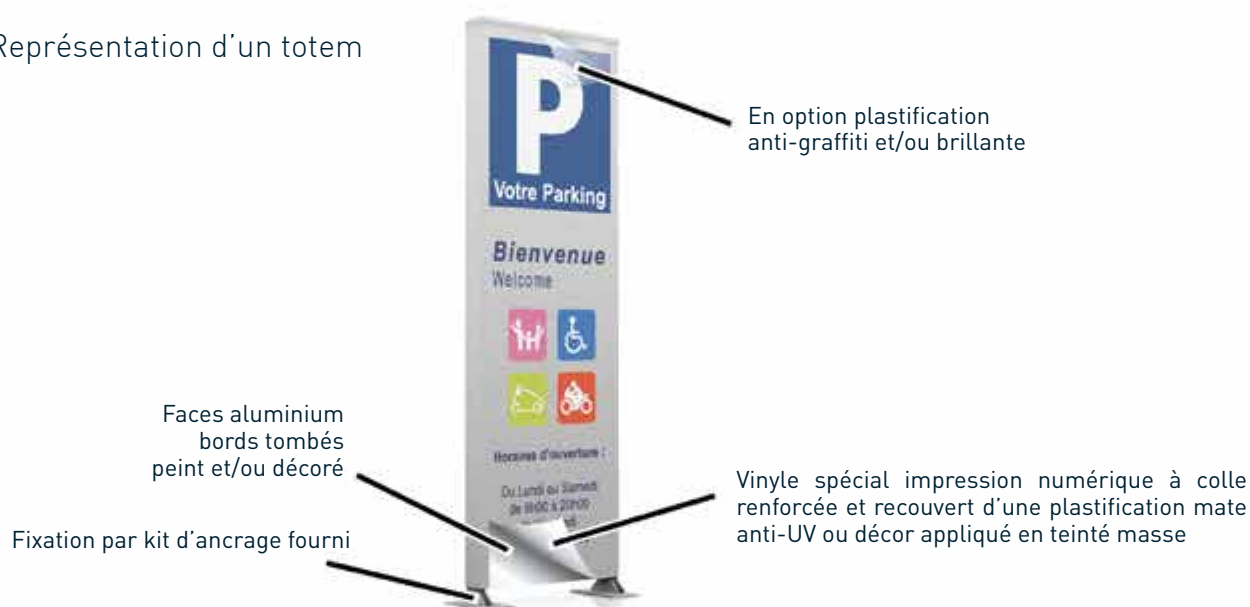

Caractéristiques des totems :

Mécanique	Structure massive mécano-soudée avec goussets de renfort Tôle avant / arrière bords tombés Trappe de visite arrière Couvercle de protection anti-infiltration Couleur RAL sur demande
Épaisseur des faces	Aluminium adapté selon format
Mode de fixation	Kit d'ancrage au sol
Décors appliqués	Ajustement de la technique d'impression : Impression numérique avec plastification mate anti-UV ou décors appliqués en teinté masse
Options	Afficheurs dynamiques Tête rétro-éclairée par modules LEDs avec pilotage automatique Découpe et forme sur demande Plastification anti-graffiti Plastification brillante Conception en profilé joints creux

Décors à votre charte !
Ou étude sur demande.

Totems • Formats standards*

(*) autres formes ou dimensions ?
bien sûr : consultez-nous !



www.ttsys.fr/ssp/statiques/totems

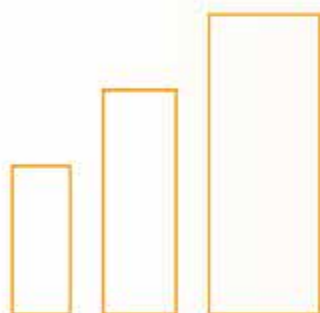

Totems

Dimensions LxHxP(mm)	Simple face	Double face
800 x 2000 x 160	Nous consulter	Nous consulter
1000 x 3000 x 160	Nous consulter	Nous consulter
1500 x 4000 x 160	Nous consulter	Nous consulter



Tête rétro-éclairée
(voir page 30-31)

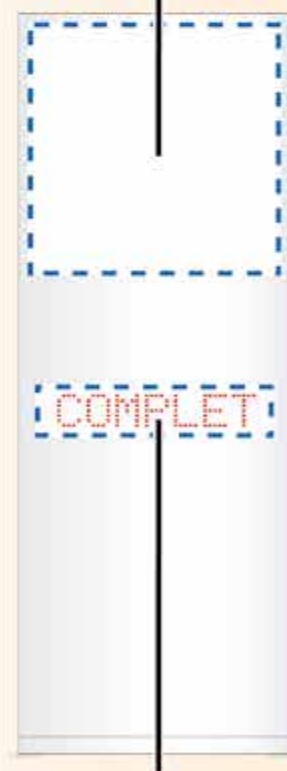

Afficheurs dynamiques
(voir page 40-41)

Signalisation statique • Signalétique de sécurité

BALISES

Balises de signalisation routière H 750 mm Ø 200

Délimiter les voies de circulation avec nos balises dotées de bandes réfléchissantes classe 1. (embase de fixation à ajouter).



Balises
H 750 mm
Ø 200

Couleur	Références
Bleu	42918 + couleur choisie
Blanc	
Vert	

Balises flexibles H 1000 mm Ø 80

Les balises de grande taille permettent de marquer les espaces de stationnement, les voies de circulation et les zones interdites, ce qui permet de mieux organiser l'espace et d'éviter le stationnement illégal. Elles sont dotées de bandes réfléchissantes de classe 2. Extrêmement résistantes, elles se relèvent automatiquement après le passage d'un véhicule.



Balises
H 1000 mm
Ø 80

Couleur	Références
Bleu	42919 + couleur choisie
Orange	
Vert	
Rouge	

Accessoires de fixation pour balises de signalisation routière

Tous les accessoires de fixation pour fixer efficacement vos balises et balisettes.

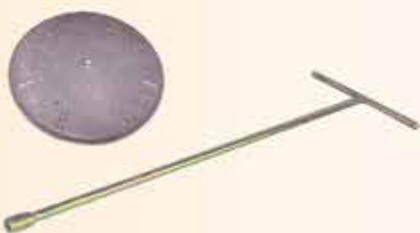

Accessoires
de fixation
pour balises
et balisettes

Désignation	Références
Embase universelle pour balise de signalisation routière	Nous consulter
Résine de collage sac de 6 kg (pour 15 bases de balise)	Nous consulter
Clé de serrage universelle pour balisette	Nous consulter
Goujon d'ancrage pour balisette souple	Nous consulter

MIROIRS

Les miroirs convexes offrent une vision large et détaillée des angles morts et des zones difficiles à voir, réduisant les risques d'accidents en montrant les véhicules et les piétons en approche.

Miroirs
polycarbonate
ronds



Dimensions (mm)	Angle	Références
Rond Ø 400	90°	56497
Rond Ø 400	180°	64243
Rond Ø 600	90°	59534

BARRIÈRES DE SÉCURITÉ PLASTIQUE

Ces barrières sont idéales pour le balisage de chantiers, de zones accidentogènes et de travaux temporaires.



Barrières de sécurité (par 20)

Dimensions (mm)	Couleur	Références
2 m	Rouge	63792 + couleur choisie
2 m	Bleu	
2 m	Vert	
2 m	Jaune	
2 m	Blanc	
2 m	Orange	

RALENTISSEURS

Les ralentisseurs vous permettent de faire respecter votre limitation de vitesse dans vos parkings et voies privées. La gamme 50 mm de hauteur convient parfaitement pour les véhicules légers dans les zones limitées à 30 km/h.

La gamme 70 mm de hauteur est recommandée pour les véhicules un peu plus lourds ou pour les zones limitées à 10 km/h.

Ralentisseur hauteur 50 mm



Éléments	Couleur	Références
Longueur de ralentisseur H 50 mm	Noir	60870
Longueur de ralentisseur H 50 mm	Jaune	60869
Embout de ralentisseur H 50 mm	Noir	60872 + couleur choisie
Embout de ralentisseur H 50 mm	Jaune	

Ralentisseur hauteur 70 mm



Éléments	Couleur	Références
Longueur de ralentisseur H 70 mm	Noir	39102
Longueur de ralentisseur H 70 mm	Jaune	39103
Embout de ralentisseur H 70 mm	Noir	39104 + couleur choisie
Embout de ralentisseur H 70 mm	Jaune	

Accessoires de fixation pour ralentisseur



Élément	Références
Boulon à expansion pour fixation de ralentisseurs	Nous consulter
Résine Hilti HIT-HY 70 500 / 2 cartouche de 500 ml	Nous consulter
Coffret Pistolet pour cartouche Hilti HIT-HY 70 de 500 ml	Nous consulter
Cheville mécanique pour butée de stationnement	Nous consulter



Signalisation statique • Limitateurs de gabarit

BARRES DE GABARIT

Caractéristiques des barres de gabarit :

Les barres de gabarit suspendues :

Nos barres de gabarit suspendues sont réalisées en aluminium (ou en acier à la demande). De section circulaire $\varnothing 60$ mm, ces dernières sont à suspendre par câbles acier tressé (type Grippe), via deux anneaux de levage prévus à cet effet.

Leur longueur est adaptable selon vos besoins, nos barres sont thermolaquées de couleur rouge et recouvertes de bandes de film rétro-réfléchissant classe 1 pour une visibilité optimale par l'automobiliste.

Barres de gabarit aluminium $\varnothing 60$ mm
rétro-réfléchissantes crochets,
bouchons et câbles de suspente

Longueur (mm)	Références
2 200	58160
2 600	58161
3 000	50112
Autres	43709

➔ Entraxe de perçage pour positionnement des anneaux de levage

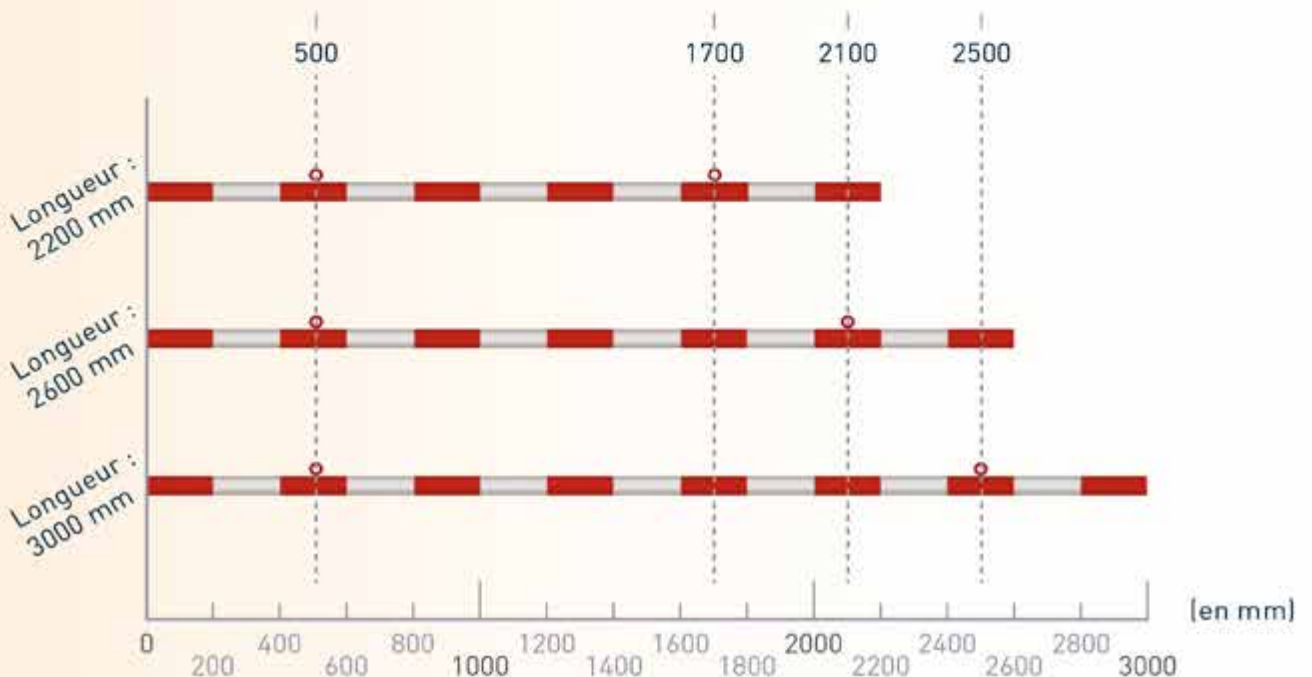

Signalisation statique • Portiques et potences

PORTIQUES ET POTENCES

Caractéristiques des portiques et potences :

Nos portiques et potences sont spécialement conçus pour offrir un support robuste et durable aux équipements de signalisation, garantissant ainsi une visibilité optimale des informations essentielles aux usagers sur le long terme.

Que ce soit pour indiquer les hauteurs maximales autorisées, signaler l'entrée et la sortie des parkings avec nos solutions de signalisation statiques, lumineuses et dynamiques, ou encore pour intégrer des dispositifs de contrôle d'accès, nos structures allient fonctionnalité, résistance et esthétisme.

Grâce à des matériaux de haute qualité et une conception toujours adaptée et ajustée aux exigences des environnements extérieurs, nos portiques et potences répondent aux besoins de tous les parkings souhaitant optimiser la signalisation et la sécurité de leurs infrastructures.

En plus de servir de support de fixation pour la signalétique, nos portiques et potences peuvent être équipés de barres de gabarit permettant de limiter l'accès aux véhicules trop volumineux. Enfin, pour les voies nécessitant un accès exceptionnel aux véhicules dépassant la hauteur autorisée, nos portiques peuvent être pivotants et verrouillables à l'aide d'un cadenas.

Les gabarits d'ancrage sont fournis avec les portiques pour la réalisation des massifs en béton.

Consultez-nous.

➔ Exemple d'installation d'un caisson dynamique sur un portique

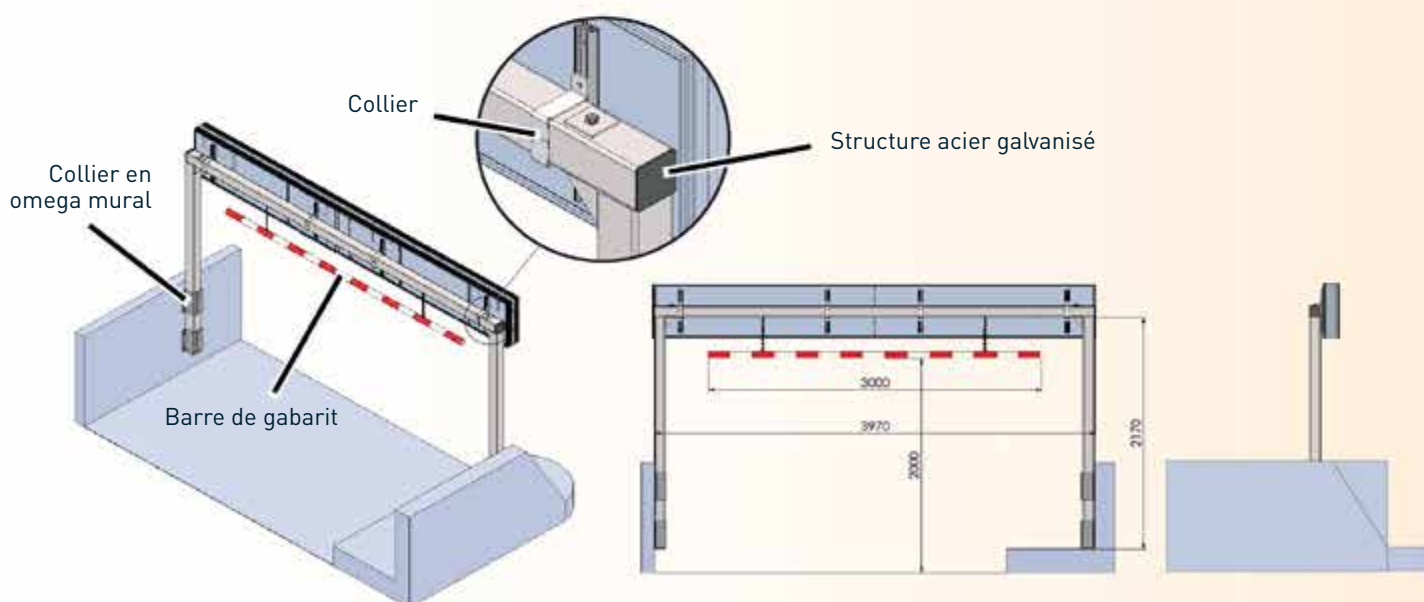



Fixations • Kit complet de fixations sur mâts

KIT COMPLET DE FIXATION SUR MÂTS

Avantages de nos kits de fixation sur mâts :

- **Compatibilité optimale** : Cles kits sont conçus spécifiquement pour nos produits. Ils assurent un raccordement parfait et une résistance mécanique fiable, même dans les conditions les plus exigeantes.
- **Prêts à l'emploi** : Fournis en kits complets, ils contiennent tous les éléments nécessaires pour une installation simple, rapide et sécurisée.
- **Esthétique harmonieuse** : Leurs designs soignés s'intègrent parfaitement à l'ensemble de nos équipements de signalisation, pour des installations élégantes et cohérentes.

Dimensions LxHxP(mm)	Références
Mât aluminium Ø 60 x 5 mm • H 1200 mm • RAL standard 9006 ou couleur au choix Inclus : embase de fixation sol, bouchon	56193
Mât aluminium Ø 76 x 5 mm • H 1570 mm • RAL standard 9006 ou couleur au choix Inclus : sabot, bouchon, kit d'ancrage (REF 53187)	60294
Mât aluminium Ø 76 x 5 mm • H 2900 mm • RAL standard 9006 ou couleur au choix • Pour caisson dynamique standard page 39 • Inclus : 2 colliers, sabot, bouchon, et kit d'ancrage (REF 53187)	60259
Mât aluminium Ø 90 x 5 mm • H 2900 mm • RAL standard 9006 ou couleur au choix • Pour caisson dynamique standard page 39 • Inclus : 2 colliers, sabot, trappe de visite, bouchon, kit d'ancrage (REF 53188), fusible 6 A, gaine de raccordement	56110
Mât aluminium Ø 114 x 5 mm • H 3850 mm • RAL standard 9006 ou couleur au choix • Pour drapeau 850 x 1150 mm • Inclus : sabot, trappe de visite, bouchon, kit d'ancrage (REF 53188), fusible 6 A	56115
Mât aluminium Ø 114 x 5 mm • H 4000 mm • RAL standard 9006 ou couleur au choix • Pour drapeau 1000 x 1300 mm • Inclus : sabot, trappe de visite, bouchon, kit d'ancrage (REF 53188), fusible 6 A	66769
Mât aluminium Ø 140 - 114 • H 4200 mm • RAL standard 9006 ou couleur au choix • Pour drapeau 1100 x 1500 mm • Inclus : sabot, trappe de visite, bouchon, kit d'ancrage (REF 53188), fusible 6 A	64023

➔ Représentation d'un kit de fixation sur mât type REF 56110

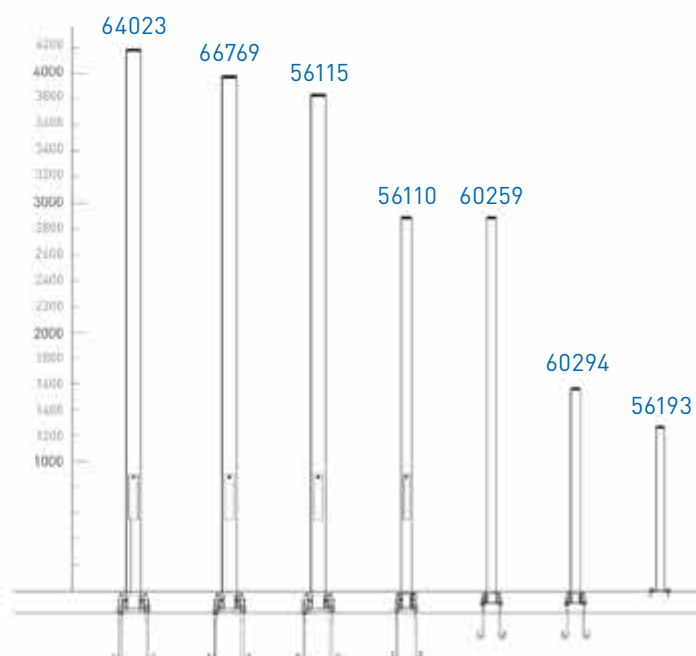
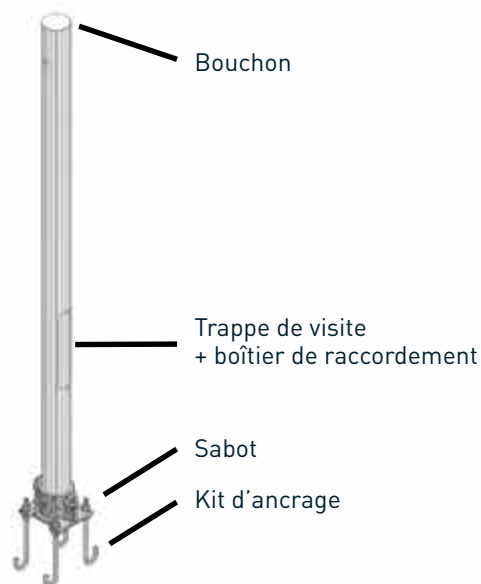

Colliers



Élément	Références
Collier aluminium simple face Ø 60 mm • Peint RAL au choix • Avec visserie	37824
Collier aluminium simple face Ø 76 mm • Peint RAL au choix • Avec visserie	39401
Collier aluminium simple face Ø 90 mm • Peint RAL au choix • Avec visserie	28199
Collier aluminium simple face Ø 114 mm • Peint RAL au choix • Avec visserie	20353
Collier aluminium simple face Ø 140 mm • Peint RAL au choix • Avec visserie	19160
Collier aluminium 40 x 40 mm • Peint RAL au choix	1134
Collier aluminium double face 80 x 80 mm • Peint RAL au choix	60753
Collier acier Omega 100 x 100 x 40 mm (pour tube 100x100) • Peint RAL au choix	60620

Boîtier de raccordement pour mât

Élément	Références
Boîtier de raccordement pour mât Ø 90 / 114 / 140 • Porte fusible 6 A	43048
Boîtier de raccordement pour mât Ø 114 / 140 • Différentiel 30 mA • Fusible 2A • Pack déco	11634

Capuchons graissés



Élément	Références
Capuchon KAPTIGE Ø 14 (M60 / 76)	53181
Capuchon KAPTIGE Ø 24 (M90 / 114 / 140)	49712
Capuchon KAPTIGE Ø 27 (M168)	50118

Bouchons pour mât



Élément	Références
Bouchon plastique noir Ø 60 mm mât à combettes	8960
Bouchon plastique noir Ø 76 mm mât à combettes	5853
Bouchon plastique noir Ø 90 mm mât à combettes	10027
Bouchon plastique noir Ø 114 mm mât à combettes	5852

Mastic



Élément	Références
Mastic Polyuréthane noir 310 ml	140

Kits d'ancrage

Élément	Références
Kit d'ancrage Ø 60 / 76 mm • Inclus : gabarit 110 x 110 mm percé, 4 tiges M14, capuchons, notice	53187
Kit d'ancrage Ø 90, 114, 140 mm • Inclus : gabarit 200 x 200 mm percé, 4 tiges M22, capuchons, notice	53188
Kit d'ancrage Ø 168 mm • Inclus : gabarit 300 x 300 mm percé, 4 tiges M27, capuchons, notice	53189

Sabots



Élément	Références
Sabot mât Ø 70 mm (sans kit d'ancrage)	5687
Sabot mât Ø 90 mm (sans kit d'ancrage)	2495
Sabot mât Ø 114 mm (sans kit d'ancrage)	2496
Sabot mât Ø 140 mm (sans kit d'ancrage)	2497

Mâts

Élément	Références
Mât aluminium à combettes Ø 76 x 5 mm H sur mesure (max : 4500 mm) • RAL standard 9006 ou couleur au choix	66864
Mât aluminium à combettes Ø 90 x 5 mm H sur mesure (max : 4000 mm) • Trappe de visite incluse • RAL standard 9006 ou couleur au choix	49830
Mât aluminium à combettes Ø 114 x 5 mm H sur mesure (max : 4500 mm) • Trappe de visite et bouchon inclus • RAL standard 9006 ou couleur au choix	49251
Mât aluminium à combettes Ø 140 x 12 mm H sur mesure (max : 4500 mm) • Trappe de visite et bouchon inclus • RAL standard 9006 ou couleur au choix	47370

Câbles et tiges filetées



Élément	Références
Kit de fixation suspendu câble acier tressé (type Gripple) 1m • 0-10 Kg • Embout boucle	44951
Kit de fixation suspendu câble acier tressé (type Gripple) 1 m • 10-45 Kg • Barre gabarit • Embout boucle	47153
Kit de fixation suspendu câble acier tressé (type Gripple) 2 m • 10-45 Kg • Barre gabarit • Embout boucle	50108
Kit de fixation suspendu par tige filetée M6 • 2 m	57702

Kit de fixation chimique

Élément	Références
Kit de fixation chimique WIT-VM avec 4 tiges M8 x 150 mm • Couvre écrou inclus	67094
Kit de fixation chimique WIT-VM avec 4 tiges M12 x 110 mm • Couvre écrou inclus	67095
Kit de fixation chimique WIT-VM avec 4 tiges M16 x 125 mm • Couvre écrou inclus	67096
Kit de fixation chimique WIT-VM avec 4 tiges M20 x 260 mm • Couvre écrou inclus	67097
Kit de fixation chimique WIT-VM avec 4 tiges M24 x 300 mm • Couvre écrou inclus	67098



pages 28 - 29

Caissons lumineux

pages 30 - 31

Drapeaux lumineux

pages 32 - 33

Totems lumineux



Signalisation lumineuse

Découvrez notre gamme de produits de signalisation et de signalétique lumineuse. Cette gamme d'équipements intègre un rétro-éclairage haute performance à LED, conférant à la signalisation une esthétique haut de gamme et une parfaite lisibilité de jour comme de nuit.

Nos équipements de signalisation rétro-éclairés offrent une luminosité intense et sont parfaitement adaptés à tous types de signalétique, intérieure ou extérieure, pour les véhicules et les piétons. Les matériaux utilisés, tels que les PMMA et les décors, sont spécifiquement conçus et choisis pour maximiser l'efficacité de l'éclairage LED, offrant ainsi une durabilité et une visibilité exceptionnelle.

Vous trouverez dans les pages suivantes une sélection de formats standard, alliant qualité, prix avantageux et disponibilité rapide. Nous restons bien entendu à votre disposition pour toute demande de format ou de forme sur mesure.



Signalisation lumineuse • Caissons

Avantages des caissons lumineux :

- Caissons rétro-éclairés à LEDs (basse tension).
- Fort impact lumineux.
- Aussi bien destinés à une signalétique intérieure qu'extérieure, pour les véhicules et les piétons.
- Les caissons profilés en aluminium sont dotés de pare-closes qui permettent de maintenir la face en PMMA et génèrent un cadre esthétique et robuste.

➔ Représentation d'un caisson lumineux profilé avec pare-closes



Caractéristiques des caissons lumineux :

Mécanique	Caisson à pare-closes Profilé aluminium laqué Faces en polyméthacrylate de méthyle 3 mm blanc diffusant Couleur standard RAL 9006 (autres couleurs en option)
Alimentation	230 V AC
Rétro-éclairage	Modules à LEDs étanches 12 V DC 0,72 W • IP67 Alimentation électrique 12 V DC 1,5 A 20 W • IP66
Modes de fixation	Murale
Décors appliqués	Ajustement de la technique d'impression : Impression numérique avec plastification mate anti-UV ou décors appliqués en teinté masse
Options	Mode de fixation suspendue Interrupteur crépusculaire (allumage selon luminosité ambiante) Plastification anti-graffiti Plastification brillante Conception en profilés joints creux

Décors à votre charte !
Ou étude sur demande.

Caissons lumineux • Formats standards*

(*) autres dimensions ?

bien sûr : consultez-nous !



www.ttsys.fr/ssp/lumineux/caissons



Formats carrés

Dimensions LxHxP (mm)	Simple face Fixation murale	Double face Fixation suspendue
200 x 200 x 156	56471	56472
400 x 400 x 156	56473	56475
600 x 600 x 156	56476	56477
900 x 900 x 156	56478	56479



Formats rectangles horizontaux



Dimensions LxHxP (mm)	Simple face Fixation murale	Double face Fixation suspendue
800 x 200 x 156	56481	56482
1 000 x 200 x 156	56483	56484
1 300 x 200 x 156	56485	56486



Frontons



Dimensions LxHxP (mm)	Simple face Fixation murale
2 500 x 400 x 156	56490
3 000 x 500 x 156	56491



Formats rectangles verticaux



Dimensions LxHxP (mm)	Simple face Fixation murale
450 x 550 x 156	56487
850 x 1 150 x 156	56488

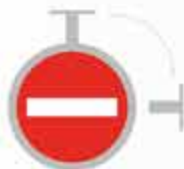

Formats ronds



Dimensions D x P (mm)	Simple face		Double face
	Fixation murale	Fixation suspendue ou drapeau	Fixation suspendue ou drapeau
Ø 350 x 130	56300	62000	56121
Ø 450 x 130	56489	62001	61852



Signalisation lumineuse • Drapeaux

Avantages des drapeaux lumineux :

- Rétro-éclairage à LEDs (basse tension).
- Fort impact lumineux.
- Aussi bien destinés à une signalétique intérieure qu'extérieure, pour les véhicules et les piétons.
- Les drapeaux profilés en aluminium sont dotés de pare-closes qui permettent de maintenir la face de PMMA et créent un cadre esthétique et robuste.

➔ Représentation d'un drapeau profilé avec pare-closes

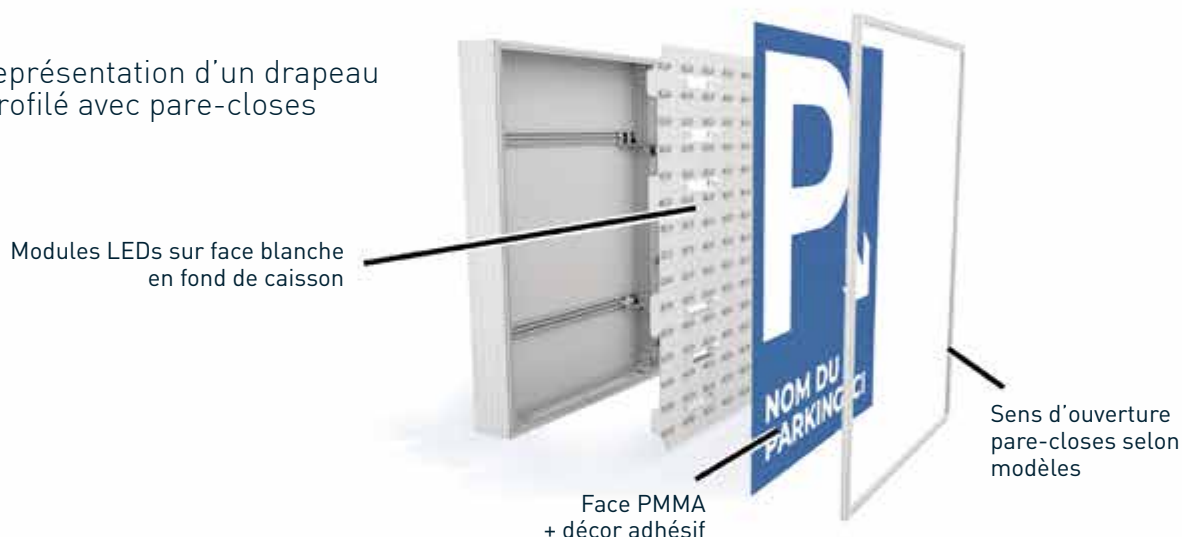

Caractéristiques des drapeaux lumineux :

Mécanique	Caisson à pare-closes Profilé aluminium laqué Faces en polyméthacrylate de méthyle 3 mm blanc diffusant Couleur standard RAL 9006 (autres couleurs en option)
Alimentation	230 V AC
Rétro-éclairage	Modules à LEDs étanches 12 V DC 0,72 W • IP67 Alimentation électrique 12 V DC 1,5 A 20 W • IP66 Interrupteur crépusculaire (allumage selon luminosité ambiante)
Modes de fixation	Murale ou sur mât
Décor appliqués	Ajustement de la technique d'impression : Impression numérique avec plastification mate anti-UV ou décors appliqués en teinté masse
Options	Plastification anti-graffiti Plastification brillante Conception en profilés joints creux

*Décors à votre charte !
Ou étude sur demande.*

Drapeaux lumineux • Formats standards*

(*) autres dimensions ?

bien sûr : consultez-nous !

www.ttsys.fr/ssp/lumineux/drapeaux

Formats carrés	Dimensions L x H x P (mm)	Fixation murale		Fixation sur mât		
		Simple face	Double face	Simple face	Double face	Le mât adapté*
	400 x 400 x 156	58125	58126	62925	62926	Nous consulter
	600 x 600 x 156	58127	58128	62927	62928	Nous consulter
	900 x 900 x 156	58129	58130	62929	62930	Nous consulter



Formats rectangles horizontaux	Dimensions L x H x P (mm)	Fixation murale		Fixation sur mât		
		Simple face	Double face	Simple face	Double face	Le mât adapté*
	850 x 1150 x 156	58131	58132	62931	62932	56115
	1000 x 1300 x 156	58133	58134	62933	62934	66769
	1100 x 1500 x 156	58135	58136	62935	62936	64023



* L'ensemble mât comprend :

- 1 mât avec trappe de visite (dimension du mât ajustée au drapeau pour hauteur 2,50 m sous panneau).
- Sabot de fixation au sol, kit d'ancrage (entraxe 200 x 200 mm, 4 crosses M22, gabarit inclus).
- Boîtier de raccordement avec fusible et option disjoncteur.



Signalisation lumineuse • Totems

Avantages des totems lumineux :

- Visibilité accrue et identification immédiate.
- Rétro-éclairage à LEDs de la tête (basse tension).
- Aussi bien destinés à une signalétique intérieure qu'extérieure pour les véhicules et les piétons.
- Signalisation efficace grâce à une grande capacité d'affichage.
- Valorisation de l'image du parking et amélioration de l'expérience utilisateur.

➔ Représentation d'un totem rétro-éclairé

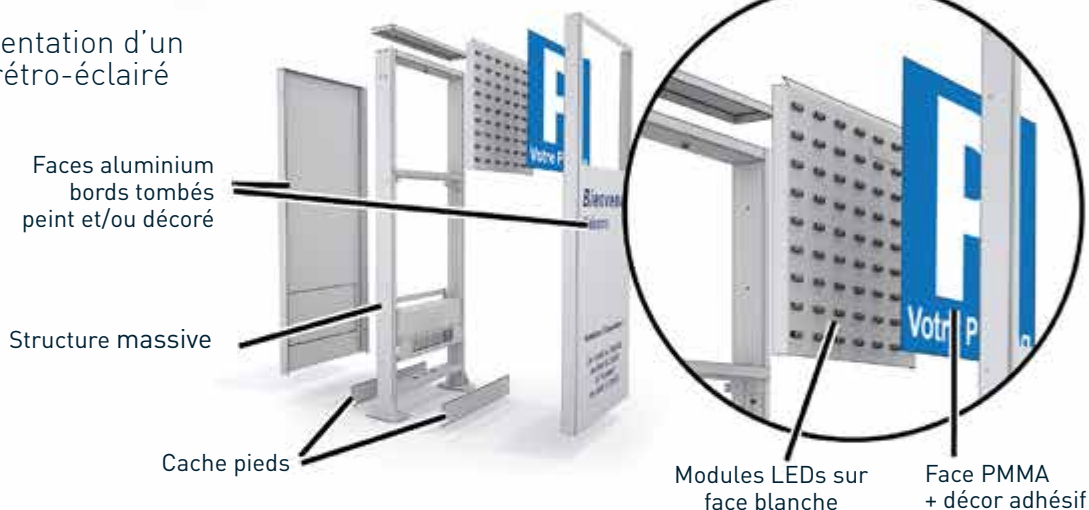

Caractéristiques des totems lumineux :

Mécanique	Structure massive mécano-soudée avec goussets de renfort Tôle avant / arrière bords tombés Trappe de visite arrière Couvercle de protection anti-infiltration Tête rétro-éclairée en polyméthacrylate de méthyle 3 mm blanc diffusant Couleur RAL sur demande
Épaisseur des faces	Aluminium adapté selon format
Alimentation	230 V AC
Rétro-éclairage	Modules à LEDs étanches 12 V DC 0,72 W • IP67 Alimentation électrique 12 V DC 1,5 A 20 W • IP66 Interrupteur crépusculaire (allumage selon luminosité ambiante)
Mode de fixation	Kit d'ancrage au sol
Décors appliqués	Ajustement de la technique d'impression : Impression numérique avec plastification mate anti-UV ou décors appliqués en teinté masse
Options	Afficheurs dynamiques Découpe et forme sur demande Plastification anti-graffiti Plastification brillante Conception en profilé joints creux

Décors à votre charte !

Ou étude sur demande.

Totems lumineux • Formats standards*

(*) autres dimensions ?
bien sûr : consultez-nous !



www.ttsys.fr/ssp/lumineux/totems



Totems

Dimensions LxHxP(mm)	Simple face	Double face
800 x 2000 x 160	Nous consulter	Nous consulter
1000 x 3000 x 160	Nous consulter	Nous consulter
1500 x 4000 x 160	Nous consulter	Nous consulter

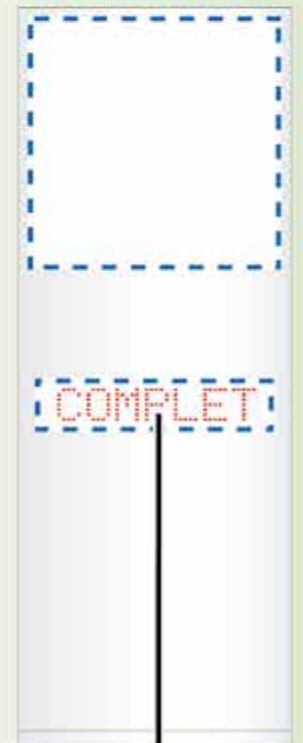

Afficheurs dynamiques
(voir page 40-41)



pages 36 - 37



Focus afficheurs Full-Color **CAMELEON P8**

pages 38 - 39



Caissons dynamiques

pages 40 - 41



Caissons de niveaux dynamiques

pages 42 - 43



Drapeaux dynamiques

pages 44 - 45



Totems dynamiques

pages 46 - 47



Frontons & portiques dynamiques

pages 48 - 49



Jalonnement dynamique

pages 50 - 51



Jalonnement dynamique Full-Color

pages 52 - 53



Signalisation dynamique sur-mesure

pages 54 - 55



Logiciels



Gamme dynamique

Découvrez notre gamme de produits de signalisation dynamique, entièrement conçue et développée en interne et bénéficiant de plus de 30 ans d'expérience et d'implication quotidienne dans les projets de signalisation de parking, en France comme à l'export.

Nos mobiliers dynamiques sont conçus pour répondre au mieux aux attentes de nos nombreux clients : qualité, durabilité, ergonomie, économie, facilité d'installation et de mise en service. Ils s'interfaçent aisément avec la plupart des systèmes de contrôle d'accès et de guidage à la place actuellement utilisés.

Vous trouverez dans les pages suivantes une sélection de formats standards, alliant qualité, prix avantageux et disponibilité rapide. Nous restons bien entendu à votre disposition pour toute demande de format ou de forme sur mesure.

Focus afficheurs Full-Color CAMELEON P8

Innovation issue de notre leadership en signalisation dynamique :

Le système CAMELEON, concrétise l'aboutissement de plus de 30 ans d'expertise dans les milieux routiers et autoroutiers, notamment sur le boulevard périphérique parisien. Conçu dans un cadre normatif rigoureux, il place la sécurité et la fiabilité au cœur des priorités.

CAMELEON, innovation technologique de pointe, répond aux exigences les plus strictes pour assurer une signalisation performante.

Avantages des afficheurs dynamiques CAMELEON :

- Son format modulaire permet, à partir d'une brique élémentaire, de créer le format d'affichage que vous souhaitez.
- Affichez n'importe quels contenu, il est déjà prêt pour les nouveaux besoins d'aujourd'hui et de demain.
- Inspiré des standards routiers les plus exigeants, le système garantit une fiabilité et une sécurité optimale. Il assure une visibilité maximale et une compréhension immédiate des informations.

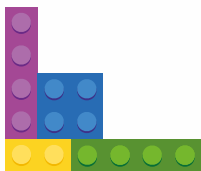

FORMAT MODULAIRE

Composable en lignes et colonnes à tous les formats



FULL-MATRICE FULL-COLOR

Affichage dynamique matriciel multicolore



FULL-COLOR HAUT CONTRASTE

Luminosité optimale même en plein soleil



MULTI POLICES & PICTOGRAMMES

Affichage libre de textes, pictos, symboles...





CAMELEON P8



Vos protocoles et langages existants sont déjà intégrés en standard dans nos électroniques de commandes !



INTERFAÇAGE UNIVERSEL

Maîtrise des protocoles et langages multi-systèmes

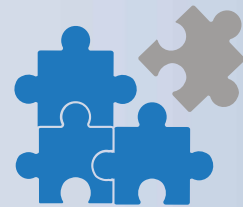

PRÊT À S'ADAPTER

Supervision, adaptation de protocole / message spécifique

Pour toute nouveauté, ensemble, nous créons ou adaptons votre outil de communication...



Développés en interne en programmation objet, nos logiciels répondent aux exigences spécifiques de chaque équipement et sont entièrement personnalisables selon votre projet.



Signalisation dynamique • Caissons dynamiques

Avantages des caissons dynamiques :

- Ces caissons sont prévus par défaut avec une fixation par rails au dos, pour une adaptabilité accrue.
- Mécanique caisson à pare-closes.
- Ce matériel peut être piloté par les automates de comptage TTS, nos superviseurs, ou directement par les systèmes de GTC existants.

➔ Représentation d'un caisson dynamique profilé avec pare-closes

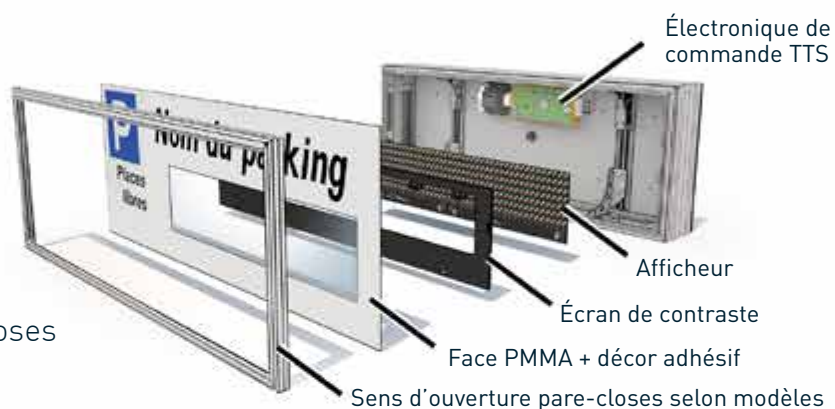

Caractéristiques des caissons dynamiques :

Mécanique	Caisson à pare-closes Profilé aluminium laqué Faces en polyméthacrylate de méthyle 3 mm incolore anti-reflet Couleur standard RAL 9006 (autres couleurs en option)
Alimentation	230 V AC
Afficheur	Au choix : <ul style="list-style-type: none"> • à messages figés • H 90 mm • LIBRE / COMPLET / FERME • à messages variables • H 125 mm • 7 caractères • Ambre • à messages variables • H 125 mm • 7 caractères • Vert / Rouge / Ambre-reconstitué • à messages variables • H 160 mm • Matriciel • Full-Color CAMELEON PS
Pilotage	Bornier de gestion intégré au caisson Commande selon afficheurs : <ul style="list-style-type: none"> • Contacts secs • IP, RS-485, sur protocole à définir + 3 entrées contacts prioritaires Gestion de la luminosité par cellule jour/nuite
Mode de fixation	Rails au dos
Décors appliqués	Ajustement de la technique d'impression : Impression numérique avec plastification mate anti-UV ou décors appliqués en teinté masse
Options	Autres afficheurs disponibles Pilotage 4G Rétro-éclairage par modules LEDs avec pilotage automatique Parafoudre 20 kA RAL sur demande

*Décors à votre charte !
Ou étude sur demande.*

Caissons dynamiques • Formats standards*

(*) autres dimensions ?
bien sûr : consultez-nous !



www.ttsys.fr/ssp/dynamiques/caissons

PANNEAU AVEC AFFICHEUR À MESSAGES FIGÉS

Afficheur à messages figés • H 90 mm • LIBRE (vert) / COMPLET (rouge) / FERME (rouge)



54001



50287

Caissons 1 ligne



Dimensions LxHxP(mm)

Références

600 x 200 x 156

54001

800 x 300 x 156

50287

PANNEAU AVEC AFFICHEUR À MESSAGES VARIABLES

Afficheur à messages variables • H 125 mm • 7 caractères • Ambre



56116



56207

Caissons 1 ligne



Dimensions LxHxP(mm)

Références

700 x 250 x 156

56116

1 000 x 375 x 156

56207

Afficheur à messages variables • H 125 mm • 7 caractères • Vert / Rouge / Ambre-reconstitué



63184



56208

Caissons 1 ligne



Dimensions LxHxP(mm)

Références

700 x 250 x 156

63184

1 000 x 375 x 156

56208

Afficheur à messages variables • H 160 mm • Matriciel 80 x 20 px • Full-Color CAMELEON P8



64519



63460

Caissons 1 ligne



Dimensions LxHxP(mm)

Références

700 x 250 x 156

64519

1 000 x 375 x 156

63460



Signalisation dynamique • Caissons dynamiques multilignes

Avantages des caissons dynamiques récapitulatifs d'entrée et de niveau :

- Donnez, dès l'entrée de votre site, un aperçu de l'occupation de votre parking.
- Fluidifiez et limitez également la circulation à l'intérieur du parking en indiquant l'occupation des niveaux.
- Ces caissons sont prévus par défaut en fixation murale.
- Mécanisme caisson à pare-closes.
- Ce matériel peut être piloté par les automates de comptage TTS, nos superviseurs ou directement par les systèmes de GTC existants.

➔ Représentation d'un caisson dynamique récapitulatif d'entrée de parking

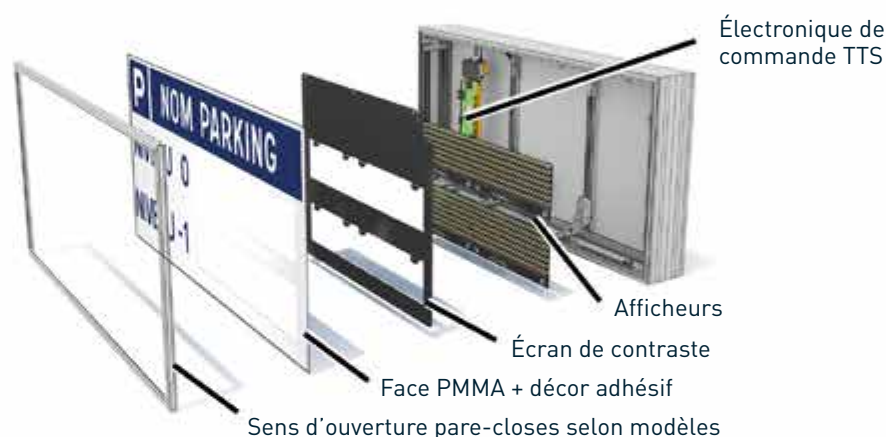

Caractéristiques des caissons dynamiques récapitulatifs d'entrée et de niveau :

Mécanique	Caisson à pare-closes Profilé aluminium laqué Face en polyméthacrylate de méthyle 3 mm incolore anti-reflet Couleur standard RAL 9006 (autres couleurs en option)
Alimentation	230 V AC
Afficheur	Afficheur à messages variables au choix : • H 125 mm • 3 ou 7 caractères • Vert / Rouge / Ambre-reconstitué • H 160 mm • Matriciel • Full-Color CAMELEON P3
Pilotage	Bornier de gestion intégré au caisson Commande IP, RS-485, sur protocole à définir + 3 entrées contacts prioritaires Gestion de la luminosité par cellule jour/nuit
Mode de fixation	Murale
Décors appliqués	Ajustement de la technique d'impression : Impression numérique avec plastification mate anti-UV ou décors appliqués en teinté masse
Options	Mode de fixation suspendue Autres afficheurs disponibles Pilotage 4G Rétro-éclairage par modules LEDs avec pilotage automatique Parafoudre 20 kA RAL sur demande

*Décors à votre charte !
Ou étude sur demande.*

Caissons dynamiques multilignes & de niveau • Formats standards*



(*) autres dimensions ?
bien sûr : consultez-nous !



www.tsys.fr/ssp/dynamiques/multilignes

CAISSONS DYNAMIQUES RÉCAPITULATIFS D'ENTRÉE DE PARKING

Caissons récapitulatif d'entrée de parking H 125 ou 160 mm 3 ou 7 caractères	Dimensions LxHxP(mm)	Nombre de ligne	Afficheurs			
			3 caractères	7 caractères	Matriciel 40 x 20 px CAMELEON P8	Matriciel 80 x 20 px CAMELEON P8
	1200 x 600 x 156	2 lignes	63585	63427	66804	66800
	1200 x 800 x 156	3 lignes	63482	63468	66805	66801
	1200 x 1000 x 156	4 lignes	63507	63493	66806	66802
	1200 x 1200 x 156	5 lignes	63553	63538	66807	66803

Nouvelle technologie d'afficheurs
CAMELEON P8
plus d'infos pages 36-37



Afficheur dynamique H 125 mm
Rouge / Vert / Ambre reconstitué



Afficheur dynamique H 160 Matriciel Full-Color

CAISSONS DYNAMIQUES DE NIVEAU

Nouvelle technologie d'afficheurs
CAMELEON P8
plus d'infos pages 36-37



Caissons de niveau
H 125 ou 160 mm
3 caractères



Caissons de niveau	Dimensions LxHxP(mm)	Nombre de ligne	Afficheurs	
			3 caractères	Matriciel 40 x 20 px CAMELEON P8
	700 x 250 x 156	1 ligne	63619	66808
	1400 x 250 x 156	2 lignes	63660	66809



Signalisation dynamique • Drapeaux dynamiques

Avantages des drapeaux dynamiques :

- Repère visuel fort, le drapeau facilite l'identification de l'accès au parking et contribue à identifier le site.
- Affichage du nom et des couleurs du parking pour une identification immédiate, même à distance.
- Il informe en temps réel de la disponibilité des places ou affiche des messages variables tels que : LIBRE, COMPLET, FERMÉ, ACCÈS FERMÉ, ou ACCÈS INTERDIT.

➔ Représentation d'un drapeau dynamique profilé avec pare-closes

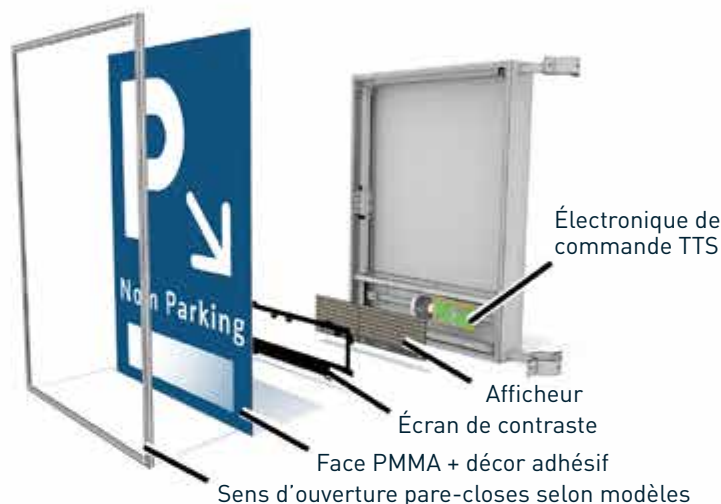

Caractéristiques des drapeaux dynamiques :

Mécanique	Caisson à pare-closes Profilé aluminium laqué Faces en polyméthacrylate de méthyle 3 mm incolore anti-reflet Couleur standard RAL 9006 (autres couleurs en option)
Alimentation	230 V AC
Afficheur	Afficheur à messages variables au choix : • H 125 mm • 7 caractères • Vert / Rouge / Ambre-reconstitué • H 160 mm • Matriciel • Full-Color CAMELEON P3
Pilotage	Bornier de gestion intégré au caisson Commande IP, RS-485, sur protocole à définir + 3 entrées contacts prioritaires Gestion de la luminosité par cellule jour/nuit
Modes de fixation	Murale ou sur mât
Décors appliqués	Ajustement de la technique d'impression : Impression numérique avec plastification mate anti-UV ou décors appliqués en teinté masse
Options	Autres afficheurs disponibles Pilotage 4G Rétro-éclairage par modules LEDs avec pilotage automatique Parafoudre 20 kA RAL sur demande

Décors à votre charte !

Ou étude sur demande.

Drapeaux dynamiques • Formats standards*

(*) autres dimensions ?
bien sûr : consultez-nous !



www.ttsys.fr/ssp/dynamiques/drapeaux

DRAPEAUX DYNAMIQUES • AFFICHEUR À MESSAGES VARIABLES

Format portrait
850 x 1150 x 156 mm



Afficheurs	Rétro-éclairage	Fixation murale		Fixation sur mât		Le mât adapté*
		Simple face	Double face	Simple face	Double face	
H 125 • 7 caractères Vert/Rouge/Ambre-reconstitué	Sans	56111	56113	55854	55848	56115
	Avec	56112	56114	55850	52563	
H 160 mm • Matriciel 80 x20 px Full-Color CAMELEON P8	Sans	66881	66882	66626	66627	56115
	Avec	66883	66884	66628	66629	

Nouvelle technologie d'afficheurs
CAMELEON P8
plus d'infos pages 36-37



Format portrait
1000 x 1300 x 156 mm



Afficheurs	Rétro-éclairage	Fixation murale		Fixation sur mât		Le mât adapté*
		Simple face	Double face	Simple face	Double face	
H 125 • 7 caractères Vert/Rouge/Ambre-reconstitué	Sans	61237	61241	61238	61242	66769
	Avec	61239	61243	61240	61244	
H 160 mm • Matriciel 80 x20 px Full-Color CAMELEON P8	Sans	66927	66928	66643	66642	66769
	Avec	66929	66930	66641	66640	

Format portrait
1100 x 1500 x 156 mm



Afficheurs	Rétro-éclairage	Fixation murale		Fixation sur mât		Le mât adapté*
		Simple face	Double face	Simple face	Double face	
H 125 • 7 caractères Vert/Rouge/Ambre-reconstitué	Sans	61252	61256	61253	61257	64023
	Avec	61254	61258	61255	61259	
H 160 mm • Matriciel 80 x20 px Full-Color CAMELEON P8	Sans	66931	66932	66668	66669	64023
	Avec	66933	66934	66670	66671	

* L'ensemble mât comprend :

- 1 mât avec trappe de visite (dimension du mât ajustée au drapeau pour hauteur 2,50 m sous panneau).
- Sabot de fixation au sol, kit d'ancrage (entraxe 200 x 200 mm, 4 crosses M22, gabarit inclus).
- Boîtier de raccordement avec fusible et option disjoncteur.



Signalisation dynamique • Totems dynamiques

Avantages des totems dynamiques :

- Visibilité accrue et identification immédiate.
- Signalisation efficace grâce à une grande capacité d'affichage.
- Valorisation de l'image de marque du parking et amélioration de l'expérience utilisateur.
- Orienter l'usager vers les zones de stationnement disponibles.

Caractéristiques des totems dynamiques :

Mécanique	Structure massive mécano-soudée avec goussets de renfort Tôle avant / arrière bords tombés Faces afficheurs en polyméthacrylate de méthyle 3 mm incolore anti-reflet Trappe de visite arrière Couvercle de protection anti-infiltration Couleur RAL sur demande
Épaisseur des faces	Aluminium adapté selon format
Alimentation	230 V AC
Afficheur	Afficheur à messages variables au choix : • H 125 mm • 3 ou 7 caractères • Vert / Rouge / Ambre-reconstitué • H 160 mm • Matriciel • Full-Color CAMELEON P3
Pilotage	Bornier de gestion intégré au caisson Commande IP, RS-485, sur protocole à définir + 3 entrées contacts prioritaires Gestion de la luminosité par cellule jour/nuit
Mode de fixation	Kit d'ancrage au sol
Décors appliqués	Ajustement de la technique d'impression : Impression numérique avec plastification mate anti-UV ou décors appliqués en teinté masse
Options	Autres afficheurs disponibles Pilotage 4G Tête rétro-éclairée par modules LEDs avec pilotage automatique Découpe et forme sur demande Plastification anti-graffiti Plastification brillante Conception en profilé joints creux

Décors à votre charte !
Ou étude sur demande.

Totems dynamiques • Formats standards*

(*) autres dimensions ?
bien sûr : consultez-nous !



www.ttsys.fr/ssp/dynamiques/totems

TOTEMS DYNAMIQUES • AFFICHEUR À MESSAGES VARIABLES

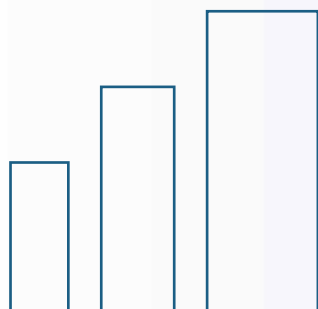

Totems

Dimensions LxHxP(mm)	Simple face	Double face
800 x 2000 x 160	Nous consulter	Nous consulter
1000 x 3000 x 160	Nous consulter	Nous consulter
1500 x 4000 x 160	Nous consulter	Nous consulter



Tête
rétro-éclairée
(voir page 26-27)

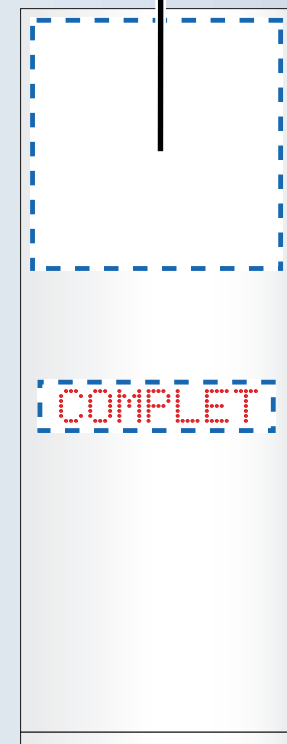



Signalisation dynamique • Frontons & portiques dynamiques

Avantages des frontons et portiques dynamiques :

- Éléments architecturaux marquants, les frontons et portiques forment une arche accueillante : ils signalent clairement l'accès et structurent le cheminement des véhicules à l'entrée du parking.
- Avec leurs dimensions imposantes les frontons et les portiques intègrent très souvent des informations spécifiques et plusieurs types de technologies : des zones rétro-éclairées, mais aussi des afficheurs dynamiques permettant d'afficher les informations de comptage ou d'accès interdit.
- Placés de façon stratégique, ils peuvent également comporter des barres de gabarit ou une signalétique statique (vitesse autorisée, limitation de hauteur, etc.).

➔ Représentation d'un fronton dynamique et lumineux

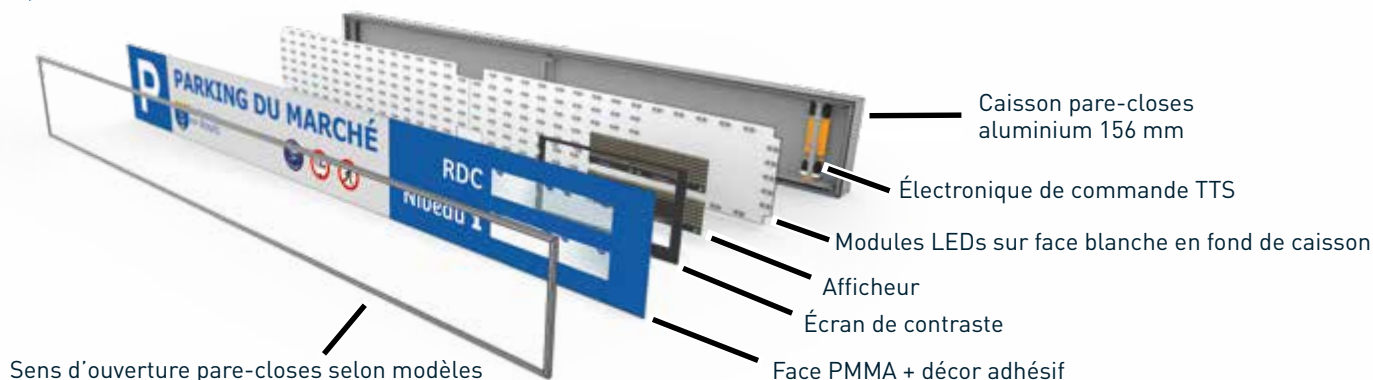

Caractéristiques des frontons et portiques dynamiques :

Mécanique	Caisson à pare-closes Profilé aluminium laqué Faces en polyméthacrylate de méthyle 3 mm incolore anti-reflet Couleur standard RAL 9006 (autres couleurs en option)
Alimentation	230 V AC
Afficheur	Afficheur à messages variables au choix : • H 125 mm • 3 ou 7 caractères • Vert / Rouge / Ambre-reconstitué • H 160 mm • Matriciel • Full-Color CAMELEON P8
Rétro-éclairage (en option)	Modules à LEDs étanches 12 V DC 0,72 W • IP67 Alimentation électrique 12 V DC 1,5 A 20 W • IP66
Pilotage	Bornier de gestion intégré au caisson Commande IP, RS-485, sur protocole à définir + 3 entrées contacts prioritaires Gestion de la luminosité par cellule jour/nuit
Mode de fixation	Murale
Décor appliqué	Ajustement de la technique d'impression : Impression numérique avec plastification mate anti-UV ou décors appliqués en teinté masse
Options	Mode de fixation suspendue ou portique Autres afficheurs disponibles Pilotage 4G Parafoudre 20 kA RAL sur demande

Décor à votre charte !

Ou étude sur demande.

Frontons & portiques dynamiques • Formats standards*

(*) autres dimensions ?

bien sûr : consultez-nous !



www.ttsys.fr/ssp/dynamiques/frontons

FRONTONS & PORTIQUES DYNAMIQUES • AFFICHEUR À MESSAGES VARIABLES



Format paysage
2500 x 400 x 156 mm

Afficheurs	Rétro-éclairage	Références
H 125 • 7 caractères Vert/Rouge/Ambre-reconstitué	Sans	Nous consulter
	Avec	Nous consulter
H 160 mm • Matriciel 80x20 px Full-Color CAMELEON P8	Sans	Nous consulter
	Avec	Nous consulter



Format paysage
3000 x 500 x 156 mm

Afficheurs	Rétro-éclairage	Références
H 125 • 7 caractères Vert/Rouge/Ambre-reconstitué	Sans	Nous consulter
	Avec	67099
H 160 mm • Matriciel 80x20 px Full-Color CAMELEON P8	Sans	Nous consulter
	Avec	Nous consulter



Format paysage
5800 x 510 x 156 mm

Afficheurs	Rétro-éclairage	Références
H 125 • 7 caractères Vert/Rouge/Ambre-reconstitué	Sans	Nous consulter
	Avec	64210
H 160 mm • Matriciel 80x20 px Full-Color CAMELEON P8	Sans	Nous consulter
	Avec	Nous consulter





Signalisation dynamique • Jalonnement dynamique

Avantages du jalonnement dynamique :

- Fournir à l'automobiliste une information en temps réel sur le stationnement disponible.
- Informer l'utilisateur sur l'état des parkings (COMPLET / FERME / TRAVAUX / SATURE).
- Valoriser votre patrimoine de stationnement et améliorer l'expérience utilisateur.
- Diminuer le temps de recherche d'une place de stationnement, fluidifier le trafic et réduire la pollution.

Caractéristiques du jalonnement dynamique :

Mécaniques	<p>Au choix :</p> <ul style="list-style-type: none"> • Type Normalisé (mobiliers aluminium certifié NF / coins arrondis / mât traversant) • Type Premium (mobiliers aluminium premium / coins carrés / mât au dos) <p>Couleur RAL sur demande</p>
Mobiliers	<ul style="list-style-type: none"> • Caissons monoligne { de 1 à 5 caissons au choix : <ul style="list-style-type: none"> • 1 600 x 400 mm (afficheur H 125 mm) • 1 900 x 500 mm (afficheur H 160 mm) • Caissons multilignes { de 1 à 6 lignes d'afficheurs : <ul style="list-style-type: none"> • 1 900 x 650 mm • 1 900 x 1 150 mm • 1 900 x 1 650 mm • 1 900 x 900 mm • 1 900 x 1 400 mm • 1 900 x 1 900 mm
Mâts	Aluminium certifié NF / Ascquer, Ø 114, 140 ou 168 mm en fonction du nombre de caissons
Alimentation	230 V AC
Afficheurs	<p>à messages variables, au choix :</p> <ul style="list-style-type: none"> • H125 mm • 7 caractères • Monochrome (Ambre) ou Trichrome (Vert / Rouge / Ambre-reconstitué) • H 160 mm • 7 caractères • Monochrome (Ambre) ou Bichrome (Vert / Rouge) • H 160 mm • Matriciel • Full-Color CAMELEON P3
Pilotage	<p>Bornier de gestion intégré au caisson</p> <p>Commande IP, RS-485, sur protocole à définir + 3 entrées contacts prioritaires</p> <p>Gestion de la luminosité par cellule jour/nuit</p> <p>Pilotage automatique du rétro-éclairage (si option)</p>
Mode de fixation	Kit d'ancrage au sol
Décors appliqués	<p>Au choix :</p> <ul style="list-style-type: none"> • Décors certifié NF sur film rétro-réfléchissant classe 2 HIP • Film PVC standard ou classe 1 avec ajustement de la technique : impression numérique avec plastification mate anti-UV ou décors appliqués en teinté masse
Options	<p>Autres afficheurs disponibles</p> <p>Pilotage 4G</p> <p>Rétro-éclairage par modules LEDs</p> <p>Alimentation solaire</p> <p>Alimentation sur éclairage public</p> <p>Décors normalisé sur film classe 3 (DG3)</p> <p>Plastification anti-graffiti</p>

Décors à votre charte !

Ou étude sur demande.

Jalonnement dynamique • Formats standards*

(*) autres dimensions ?
bien sûr : consultez-nous !



www.tsys.fr/ssp/dynamiques/tjt

Nouvelle technologie d'afficheurs
CAMELEON P8
plus d'infos pages 36-37



JALONNEMENT TYPE NORMALISÉ

Ensemble de jalonnement dynamique caissons aluminium cintrés avec mât traversant, l'ensemble est fabriqué selon la norme EN12966



Ensemble de jalonnement type normalisé de 1 à 5 caissons

Dimensions caissons LxHxP(mm)	Formes de caissons	Position du mât	Références
1 600 x 400 x 156	flèche ou rectangle	à gauche ou à droite	Nous consulter
1 900 x 500 x 156			Nous consulter

JALONNEMENT TYPE PREMIUM

Ensemble de jalonnement dynamique caissons aluminium coins carrés mécano boulonné avec mât au dos



Ensemble de jalonnement type premium de 1 à 5 caissons

Dimensions caissons LxHxP(mm)	Position du mât	Références
1 600 x 400 x 156	à gauche ou à droite	Nous consulter
1 900 x 500 x 156		Nous consulter

Panneau de jalonnement dynamique multiligne aluminium mécano boulonné avec mât au dos



Panneau de jalonnement multiligne type premium de 1 à 6 lignes d'afficheur par caisson

Nombre de lignes par caisson	Dimensions caissons LxHxP(mm)	Position du mât	Références
1	1 900 x 650 x 156	central	Nous consulter
2	1 900 x 900 x 156		Nous consulter
3	1 900 x 1 150 x 156		Nous consulter
4	1 900 x 1 400 x 156		Nous consulter
5	1 900 x 1 650 x 156		Nous consulter
6	1 900 x 1 900 x 156		Nous consulter



Signalisation dynamique • Jalonnement dynamique Full-Color

Grâce à son immense potentiel, l’affichage digital s’est imposé avec force dans le paysage urbain. Acteurs des évolutions technologiques de notre secteur, nous vous proposons depuis plusieurs années une gamme parfaitement éprouvée de panneaux d’affichage Full-Color, offrant une avancée majeure dans la communication dédiée à l’information sur le stationnement.

Plus largement, ces panneaux permettent de centraliser les informations de stationnement ainsi que les messages municipaux ou d’urgence.

Avantages du jalonnement dynamique Full-Color :

- Une souplesse incomparable pour s’adapter à tous vos besoins, quels qu’ils soient.
- Adapter complètement les contenus à tous les cas de figures possibles.
- Diffuser avec une grande efficacité tous les messages que vous souhaitez.

Caractéristiques du jalonnement dynamique Full-Color :

Mécanique	Caisson à pare-closes Profilé aluminium laqué Couleur RAL sur demande
Mobilier	<ul style="list-style-type: none"> • Multi-caisson : 1570 x 418 x 190 mm • Mono-caisson petit format : 1570 x 1556 x 190 mm • Mono-caisson grand format : 1570 x 1940 x 190 mm
Tête rétro-éclairée	Sur les panneaux mono-caisson
Mâts	Aluminium certifié NF / Ascquer, Ø 114, ou 140 mm en fonction du type ou du nombre de caissons
Alimentation	230 V AC
Afficheur	Afficheur matriciel multicolor Gamme Pitch : P6 Résolution : 24 414 pixels / m ²
Pilotage	Bornier de gestion avec PC de supervision Dédale Média intégré au caisson Commande IP ou 4G Gestion de la luminosité par cellule jour / nuit
Mode de fixation	Kit d’ancrage au sol
Option	Pilotage 4G

*Décors à votre charte !
Ou étude sur demande.*

Jalonnement dynamique Full-Color • Formats standards*

(*) autres dimensions ?

bien sûr : consultez-nous !



www.ttsys.fr/ssp/dynamiques/tjffc

JALONNEMENT FULL-COLOR MULTI-CAISSON

Ensemble de jalonnement dynamique Full-Color multi-caisson



Ensemble de jalonnement Full-Color Multi-caisson

de 1 à 3 caissons

Dimensions caissons LxHxP(mm)	Résolution (Pixel)	Position du mât	Références
1570 x 418 x 190	240 x 60	à gauche ou à droite	Nous consulter

JALONNEMENT FULL-COLOR MONO-CAISSON

Ensemble de jalonnement dynamique caissons monoligne aluminium mécano boulonné avec mât au dos

Panneaux de jalonnement Full-Color

Dimensions caissons LxHxP(mm)	Résolution (Pixel)	Position du mât	Références
1570 x 1556 x 190	240 x 180	Central	62644
1570 x 1940 x 190	240 x 240		62610



Autres exemples d'utilisation :





Signalisation dynamique sur-mesure

N°1 SUR LA MODULARITÉ

Notre savoir-faire, la richesse de nos produits et l'agilité de notre organisation nous permettent de répondre à toutes vos demandes spécifiques : formats, affichage dynamique, alimentation, communication ou développement logiciel, avec un minimum de délais.

Mobiliers 100% Full-Color

Options de communication

3G / 4G, Ethernet, Wifi, Radio, Télécommande

Affichage de places spécifiques

PMR, Véhicules électriques, familles, 2 roues...

Rétro-Éclairage

Développement logiciels

Nous créons ou adaptons nos logiciels selon vos besoins, ou nous vous accompagnons dans la transformation de vos outils pour répondre à de nouvelles exigences en matière de signalisation

Mécanique spécifique

Caisson avec profilé joint-croix, Forme spécifique

Options Alimentations

Solaire, Sur Éclairage Public, 230 V

Afficheurs dynamiques

- à messages figés :
H 90 mm ou 125 mm
- à messages variables :
H 125 mm • 3, 4 ou 7 caractères • Ambre
H 125 mm • 3, 4 ou 7 caractères • Vert / Rouge / Ambre-reconstitué
H 160 mm • Matriciel • Full-Color **CAMELEON**



DRAPEAUX DYNAMIQUES • MULTI-AFFICHEURS À MESSAGES VARIABLES

Format portrait
850 x 1150 x 156 mm

Afficheurs	Rétro-éclairage	Fixation murale		Fixation sur mât		Le mât adapté*
		Simple face	Double face	Simple face	Double face	
2 lignes H 125 • 7 caractères Vert/Rouge/Ambre-reconstitué	Sans	Nous consulter	Nous consulter	66589	66588	56115
	Avec	Nous consulter	Nous consulter	66587	66585	
1 ligne H 125 • 7 caractères ambre + 1 ligne H 125 • 1 caractère vert + 1 ligne H 125 • 1 caractère bleu	Sans	Nous consulter	60159	Nous consulter	60160	56115
	Avec	Nous consulter	60125	Nous consulter	Nous consulter	

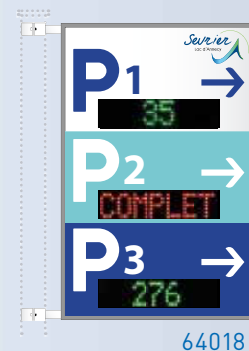
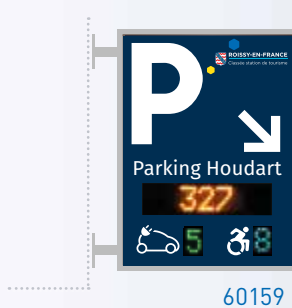

Format portrait
1100 x 1500 x 156 mm

Afficheurs	Rétro-éclairage	Fixation sur mât		
		Simple face	Double face	Le mât adapté*
3 lignes H 125 • 7 caractères Vert/Rouge/Ambre-reconstitué	Sans	Nous consulter	64018	56115
	Avec	Nous consulter	Nous consulter	

CAISSONS SPÉCIFIQUES D'INFORMATION BRVE (Bornes de Recharge pour Véhicules Électriques)

Afficheur à messages variables • H 80 mm • 4 caractères • Ambre



Dimensions LxHxP(mm)	Afficheurs	Rétro-éclairage	Simple face	Double face
820 x 300	H 80 • 4 caractères Ambre	En option	Nous consulter	Nous consulter

TOTEMS, FRONTONS & PORTIQUES SPÉCIFIQUES





Signalisation dynamique • Logiciels

Parce qu'un équipement dynamique isolé ne satisfera que partiellement votre besoin, TTS propose des logiciels et des systèmes de communication adaptés. Développés en interne en programmation objet, nos logiciels répondent aux exigences spécifiques de chaque équipement et sont entièrement personnalisables selon votre projet.

DEDALE SUPERVISEUR DU STATIONNEMENT



Le jalonnement dynamique de parking constitue une application spécifique dans le domaine de la signalisation dynamique. Notre superviseur DEDALE intègre toutes les fonctions essentielles pour sa gestion. Disponible en installation locale ou via notre cloud, il évolue constamment pour offrir une solution complète et performante parfaitement adaptée et adaptable à vos projets.



COLLECTER



GÉRER



COMMUNIQUER



DIFFUSER

Caractéristiques de notre logiciel de supervision :

- Permet la liaison entre les données reçues du parking et les mobiliers de signalisation.
- Information en temps réel des données reçues des parkings.
- Gestion d'envoi d'alerte.
- Supervision complète de tous vos mobiliers de signalisation.
- Gestion des communications parking / mobilier de signalisation.
- Permet le forçage des messages ou des informations.
- Permet de paramétrer des affichages spécifiques via agenda.
- Édition de statistiques.

GÉRER L'AFFICHAGE DYNAMIQUE FULL-COLOR



Avec l'essor de l'affichage digital Full-Color, les supports en parking ne se limitent plus au comptage, mais diffusent aussi des messages promotionnels, publicitaires ou d'urgence.

Notre logiciel facilite la planification des contenus (vidéos, images, textes) et permet des déclenchements automatiques.

Il affiche également des flux dynamiques issus de notre superviseur DEDALE, combinant information parking et communication (publicitaire, municipale...) en alterné ou simultané (multizoning).

➔ Synoptique de notre superviseur du stationnement

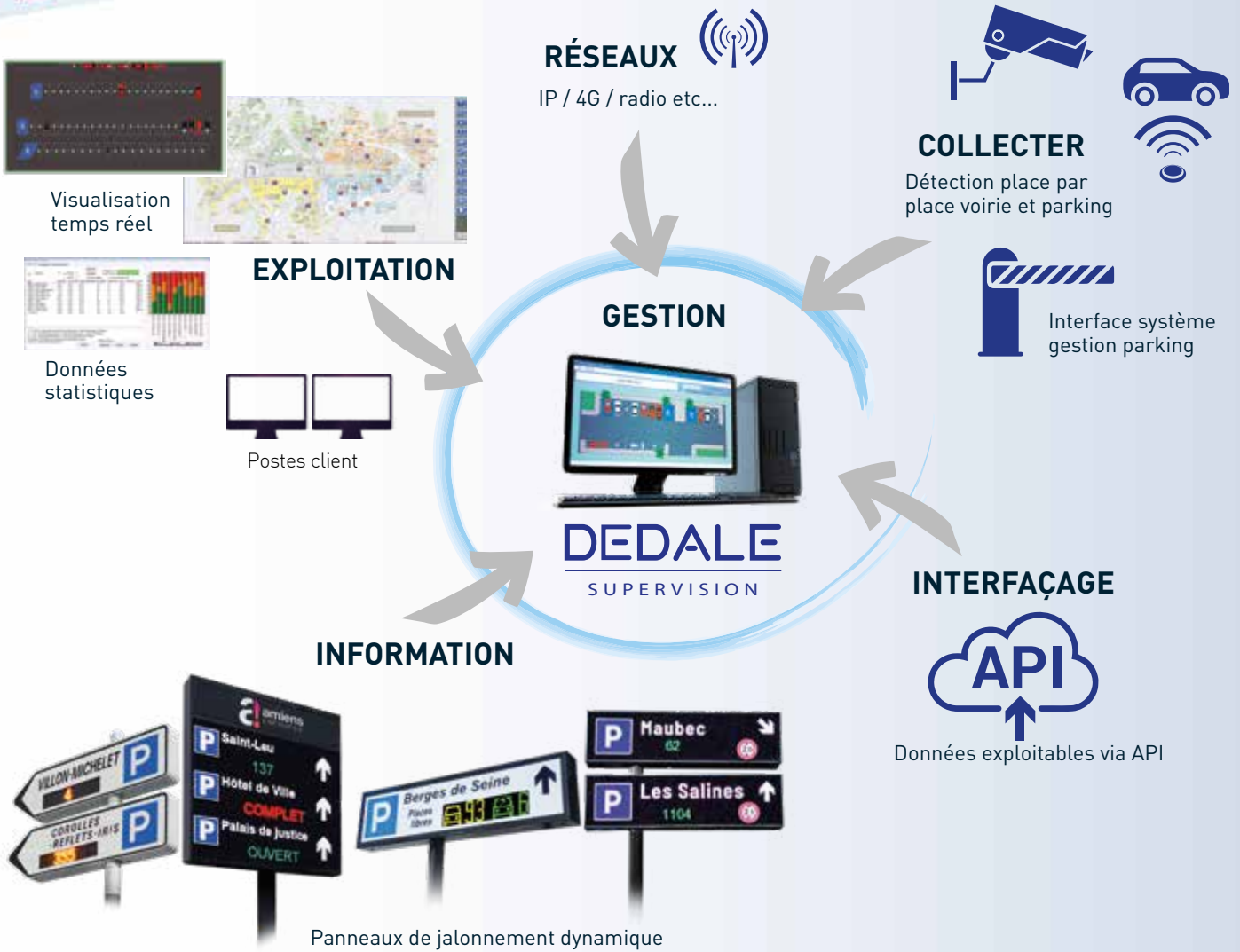

Aperçu temps réel de la diffusion du panneau



Gestion de la diffusion via calendrier



Gestion multi-utilisateurs



Gestion de gabarits multizoning



Textes / Images / Vidéos / Web / Heure / flux



Gestion dynamique de scénari



Surveillance système et remontée d'alerte



Interfaçable avec superviseur du stationnement



Disponible sans installation en version client web



Développement interne, évolution sur demande



page 58

Feux de passage

page 59

Caissons de signalisation incendie

page 60

Automate de comptage

page 61

Automate de gestion de rampe d'accès à double sens



Gestion d'accès

Découvrez notre gamme de systèmes et d'équipements conçue pour optimiser la circulation au sein des parkings, garantissant sécurité, fluidité et efficacité.

Nos solutions incluent des signaux d'interdiction d'accès en cas d'urgence, permettant de sécuriser certaines zones et d'adapter la circulation en fonction des besoins. Nous assurons également la gestion des flux de circulation, notamment dans les rampes d'accès où le croisement des véhicules est impossible, afin d'éviter les blocages et d'améliorer la fluidité du trafic.

Par ailleurs, nos automates de comptage offrent un suivi précis et en temps réel du nombre de places occupées et disponibles.

Grâce à ces technologies, nous apportons des solutions fiables et performantes pour améliorer la sécurité et l'expérience des automobilistes dans vos parkings.



Gamme gestion d'accès • Feux de passage

FEUX DE PASSAGE BICOLORE

Ensemble polycarbonate équipé de deux optiques rouge et verte • Source lumineuse LEDs type ampoule E27
• Fixation par bride



Feux de passage Ø 100

Alimentation	Références
230 V AC	15856
12 V DC	42531



Feux de passage Ø 200

Alimentation	Références
230 V AC	56192
24 V DC	40909
12 V DC	1706

FEUX DE PASSAGE BICOLORE AVEC DÉCOMPTEUR

Ensemble de deux optiques 80 LEDs rouge et verte Ø 200 et d'un décompteur de temps d'attente en minutes et secondes • Mât acier et fixation par rail aluminium.



Feux de passage Ø 200 avec décompteur

Alimentation	Références
230 V AC	63851
12 V DC	63850

FEUX DE PASSAGE CROIX / FLÈCHE (DOUBLE SYMBOLE)

Le symbole flèche verte, peut être orienté dans les quatre directions (flèche vers le haut, le bas, à gauche et à droite).



Feux de passage Ø 200

Alimentation	Commande	Références
230 V AC	Commande Directe	24718
24 V DC	Commande Directe	48974
24 V DC	Contact Sec	35546
12 V DC	Commande Directe	37679



Feux de passage Ø 200

Alimentation	Commande	Références
230 V AC	Commande Directe	62690
24 V DC	Commande Directe	62684
12 V DC	Commande Directe	62678
12 V DC	Contact Sec	62681

CAISSONS DE SIGNALISATION INCENDIE

Afficheur à message figé • ACCES INTERDIT + B1 • LEDs rouges et blanches



Conformément au règlement de sécurité contre l'incendie relatif aux établissements recevant du public (E.R.P), LIVRE IV - Chapitre VI : Dispositions applicables aux établissements de type PS - Parcs de Stationnement couverts Section V - Secours contre l'incendie - Arrêté du 9 mai 2006 PS 27 - Moyens de détection, d'alarme et d'alerte "LE DÉCLENCHEMENT DE L'ALARME GÉNÉRALE DOIT ENTRAÎNER L'AFFICHAGE À L'ENTRÉE DES VÉHICULES DE L'INTERDICTION D'ACCÈS."



Avantages des caissons dynamiques de signalisation incendie :

- Le caisson dynamique à LEDs Accès Interdit + sens interdit répond au besoin de sécuriser l'entrée des parkings ou autres lieux de stationnement en cas de sinistre pour en interdire l'accès.
- Ce caisson est pilotable par le système de détection incendie et sera positionné en entrée de parking.
- Des LEDs de brouillage permettent de ne pas induire l'automobiliste en erreur lorsque le caisson est éteint.

Caractéristiques des caissons dynamiques de signalisation incendie :

Alimentation	24 V DC
Commande	Direct
Modes de fixation	Murale ou suspendue
Consommation	20 W
Poids	5,9 Kg

Caisson de signalisation incendie



Dimensions LxHxP(mm)	Alimentation	Commande	Références
800 x 270 x 70	24 V DC	Direct	44823

Option d'alimentation

Alimentation	Commande	Références
12 V DC	Direct	50252
24 V DC	Contact Sec	50256
48 V DC	Direct	50253
48 V DC	Contact Sec	50255
230 V AC	Direct	50254
230 V AC	Contact Sec	50251

ATTENTION : Cet équipement est destiné à renforcer la signalisation en cas d'alarme incendie, mais il ne remplace pas les dispositifs homologués. Il n'a pas d'alimentation de secours en cas de panne secteur et n'est pas spécifiquement homologué pour la protection incendie. Il peut cependant être raccordé à une AES (alimentation électrique de sécurité). Vérifiez sa compatibilité avec la maîtrise d'œuvre avant utilisation.



Gamme gestion d'accès • Automate de comptage

AUTOMATE DE COMPTAGE

Caractéristiques des automates de comptage :

Reliant les systèmes d'affichage dynamique aux boucles de comptage et/ou bannières d'accès, ces interfaces permettent le comptage et l'affichage des places disponibles dans un parking.

Le système est constitué de 3 éléments

Élément	Références
(a) Coffret Automate de comptage 8(E/S)	51119
(b) Coffret 1 détecteur mono	51906
(c) Kit 1 boucle électromagnétique	50681

➔ Synoptique de principe : comptage boucles entrée - sortie

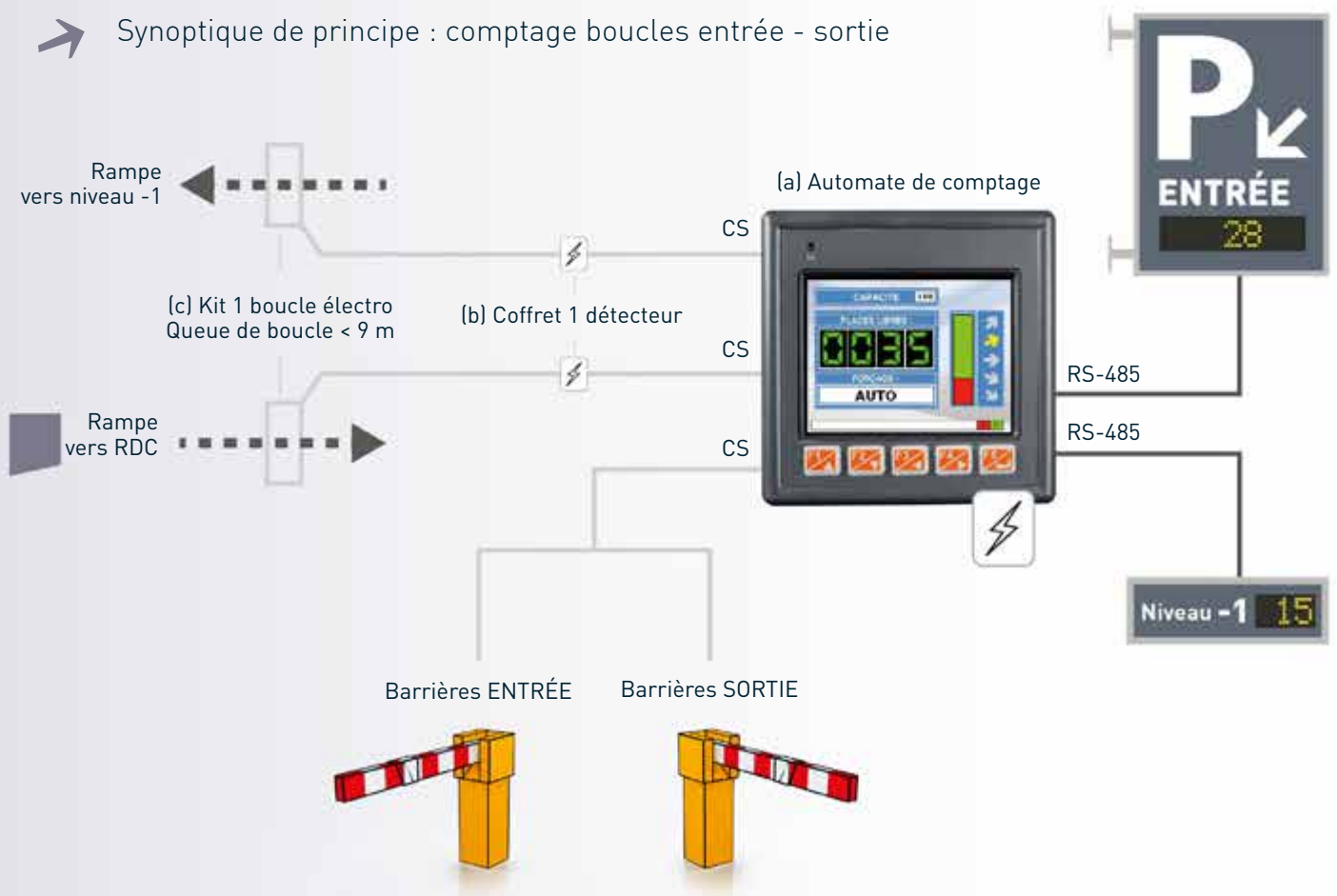

Gamme gestion d'accès • Automate de gestion de rampe

AUTOMATE DE GESTION DE RAMPE D'ACCÈS PARKING À DOUBLE SENS

Le dispositif gère les priorités des véhicules sur une rampe à double sens ne permettant pas le croisement. Le système peut prendre plusieurs configurations, et une option horloge permet de basculer d'un mode à l'autre. Le mode 2 est, de manière générale, le plus courant, avec une mise en œuvre simple et un minimum de tirage de câbles.

Caractéristiques de l'automate de gestion de rampe d'accès à double sens :

Selon votre besoin, vous pouvez opter pour l'une des quatre variantes possibles de mise en place du système. Les paramètres des différentes temporisations s'effectuent par dipswitchs sur la carte de gestion.

➔ Représentation des 4 différents modes proposés

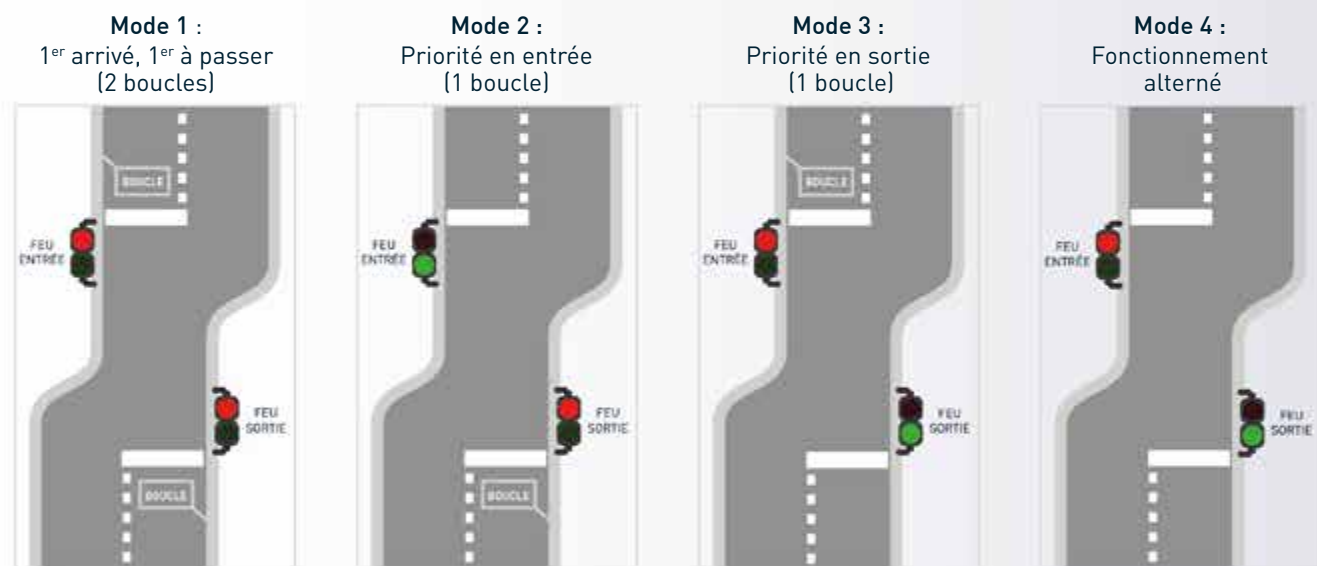

Le système est
constitué de 4 éléments

Élément	Références
Un coffret de gestion	54473
Deux feux de passage vert / rouge diamètre 100 mm	42531
Une ou deux boucle(s) magnétique(s) en saignée suivant le mode choisi	50681
Un coffret détecteur déporté pour une deuxième boucle	51906

Produits associés





page 64 Recherche et développement

page 64 Gestion de projet

page 64 Conception de charte graphique

page 65 Installation

page 65 Assistance

page 65 Maintenance

page 65 Réparation

page 66 Nos offres



Services

Découvrez notre gamme de services associés, conçue pour vous accompagner à chaque étape de votre projet. De l'étude à la maintenance, en passant par l'installation et l'assistance, nous mettons notre expertise à votre service afin d'optimiser la performance et la pérennité de vos équipements.

Grâce au savoir-faire de notre bureau d'études, nous intervenons dès la phase de conception et restons force de conseil pour garantir une implantation efficace et adaptée à vos besoins. Notre engagement va au-delà de la mise en service, nous assurons un suivi rigoureux, ainsi que des prestations de maintenance et de réparation, afin d'assurer la durabilité et la fiabilité de vos installations.

Nos services viennent compléter nos solutions produits pour vous offrir une prise en charge globale, pensée pour répondre avec précision et efficacité à vos attentes.



Services

RECHERCHE ET DEVELOPPEMENT

Constitué d'une équipe d'ingénieurs et techniciens en mécanique, électronique et informatique, notre bureau d'études profite de la compétence des talents qui font vivre sa dynamique.

C'est la force numéro un de notre entreprise, à la base de tous les projets, à la fois nourrie d'expériences et d'expertises mais résolument tournée vers l'avenir. Pour faire vivre le crédo de notre organisation toujours tourné vers vous : « S'adapter à vos besoins ».

GESTION DE PROJET

Nous sommes à vos côtés pour vous accompagner sur site afin de trouver des solutions adaptées. De la prise de relevés jusqu'à l'installation de l'équipement, nous vous accompagnons à travers toutes les étapes qui mènent à l'aboutissement d'un projet :

- Formulation d'une proposition commerciale adaptée
- Conception bureau d'études
- Approvisionnement
- Industrialisation
- Expédition
- Installation
- Maintenance

CONCEPTION DE CHARTE GRAPHIQUE

Vous possédez une charte graphique ? Nos graphistes la mettent en œuvre en l'adaptant si besoin aux spécificités du site.

Dans le cas contraire, TTS vous propose la réalisation d'une identité visuelle à votre image. Du choix des couleurs aux polices de caractères, nous vous accompagnons et vous conseillons dans le respect des normes relatives aux parcs de stationnement à usages privés ou publics.



INSTALLATION

Parce qu'une installation réussie est la clé d'un fonctionnement optimal, nous assurons un service de supervision lors de la mise en place de vos équipements.

Nos chargés d'affaires, experts en leur domaine, vous accompagnent à chaque étape, garantissant une intégration fluide et conforme à vos exigences. De la coordination avec vos équipes à la vérification finale du bon fonctionnement, nous veillons à ce que votre installation soit opérationnelle dans les meilleures conditions.

ASSISTANCE

Notre support technique réunit l'ensemble des outils et procédures, qui vous permettent d'utiliser nos produits ou services de la meilleure manière possible.

Grâce aux connaissances techniques de notre équipe, l'entreprise peut répondre à toutes vos questions, vous orienter sur les utilisations possibles et résoudre vos problèmes.

Nos couvertures « hotline » et « maintenance » vous offrent un suivi et une action prioritaire concernant le traitement de toutes vos demandes.

MAINTENANCE

Nos produits sont conçus pour durer le plus longtemps possible, mais comme pour sa voiture, un entretien méticuleux reste toujours le meilleur moyen de favoriser la longévité de son installation.

Qui mieux que TTS est à même d'entretenir ce que nous avons conçu pour vous ?

Quand les compétences techniques de nos clients ne permettent pas l'entretien minimum de leur installation, nous sommes là pour vous proposer des solutions. Selon la nature de votre couverture, nos techniciens se déplacent sur site ou prennent la main à distance sur vos équipements (minimum une fois par an).

À la suite de chaque intervention, un rapport détaillé et complet vous est remis.

RÉPARATION

L'expérience et l'expertise de nos équipes techniques nous ont permis de concevoir une stratégie efficace pour notre service de pièces détachées et d'avoir en stock les références les plus sensibles afin de pouvoir dépanner très rapidement.

Avec la garantie de base, les prestations sont facturées sur la base d'un tarif général (bordereau de prix des déplacements, heures du/des techniciens et pièces détachées).

Avec nos couvertures « hotline » et « maintenance », nous vous proposons des tarifs préférentiels prenant en compte les déplacements, les heures d'intervention, limitant les changements de tarifs.

Avec notre couverture « maintenance », notre service après-vente vous propose un aspect curatif sur simple appel de votre part, nos équipes interviennent pour diagnostiquer les pannes dans un délai contractuel.













Plus d'infos ?
sur nos offres de services après-vente



www.ttsys.fr/ssp/offre-sav

Services • Nos offres

	Couverture DE BASE	Couverture HOTLINE*	Couverture MAINTENANCE*
 <p>ACCÈS HOTLINE STANDARD Délais variables selon demande</p>	✓	✓	✓
 <p>ACCÈS HOTLINE SOUS DÉLAIS GARANTIS Immédiat / au plus tard 24h du Lundi au Vendredi</p>	✗	✓	✓
 <p>INTERVENTIONS SUR SITE SOUS DÉLAIS GARANTIS</p>	✗	✗	✓
 <p>TARIFS PRÉFÉRENTIELS SUR PIÈCES DÉTACHÉES</p>	✗	✓	✓
 <p>TARIFS PRÉFÉRENTIELS MAINS D'ŒUVRE & DÉPLACEMENTS</p>	✗	✓	✓
 <p>ASSISTANCES DE PERSONNEL SUR SITE</p>	✗	✓	✓
 <p>VISITES PRÉVENTIVES Nombre contractuel</p>	✗	✗	✓
 <p>MISES A JOUR LOGICIELS Hors développement spécifique</p>	✗	✓	✓
 <p>FORMATIONS Nouveau collaborateur, oubli ou nouvelles fonctionnalités</p>	✗	✓	✓

(*) Parce que chaque projet possède ses propres caractéristiques, nos tarifs s'adaptent à chaque affaire, consultez-nous pour avoir le vôtre.

CONDITIONS GÉNÉRALES DE VENTE

Article 1 - Généralités

Les présentes conditions générales de vente s'appliquent à toutes nos ventes à l'exception des marchés publics, des ventes aux collectivités locales qui, compte tenu de leur nature ou de la gestion en vigueur, font l'objet de conditions particulières.

Article 2 - Commandes

Chaque commande doit faire l'objet d'une confirmation écrite (courrier, mail ou fax). Une commande confirmée ne peut plus être modifiée. Toute modification ultérieure sera facturée en sus. L'annulation d'une commande dûment enregistrée ne peut être faite qu'avec notre consentement écrit.

Article 3 - Prix - Délai et livraison

- Nos prix de référence sont fixés chaque année dans notre catalogue, ils sont donnés à titre indicatifs et pourront être révisables.
- Nos délais étant donnés à titre indicatif, les retards susceptibles d'intervenir ne peuvent donner lieu à aucune indemnité de notre part, ni motiver le refus des marchandises.
- Sauf exception nos tarifs sont hors taxes départ, emballage et port facturés en sus. Nos expéditions sont effectuées selon le régime standard des transporteurs. Les livraisons rapides ou spéciales font l'objet d'un accord particulier et sont facturées en sus à l'acquéreur.
- Nos marchandises, même expédiées « franco », livrées par nos soins ou par un tiers, voyagent toujours aux risques et périls du destinataire auquel il appartient, en cas de défectuosité apparente ou de manquant, faire toutes constatations nécessaires, vérifier les expéditions à l'arrivée et exercer s'il y a lieu tous recours contre les transporteurs seuls responsables.
- De ce fait, le destinataire devra, lors de la réception, contrôler les produits et formuler précisément sur le bon du transporteur les dégradations ou les manquants constatés, et, si nécessaire, refuser la marchandise. Toutes réserves non caractérisées, de type « Sous réserve de déballage, cartons ou marchandises abîmés » sera non recevable. Le destinataire devra également confirmer par courrier recommandé ces réserves au transporteur au plus tard dans les 48 heures ouvrables suivant la réception du ou des articles, et transmettre une copie de ce courrier à : Trafic Technologie Système, Service qualité, ZI 1ère avenue 2ème Rue BP594 06516 Carros Cedex en rappelant bien les références portées sur le bordereau de livraison.

Article 4 - Conditions de règlements

- Pour tous nos clients « en compte », les délais de paiement sont fixés à 45 jours date de facture.
- Aucun escompte pour paiement anticipé.
- Au cours d'une exécution de commande ou de marché, nous nous réservons le droit d'exiger toute garantie de paiement dans le cas où des éléments nouveaux sur la situation de notre client seraient portés à notre connaissance (non paiement d'échéance à nous-même ou à un tiers, avis négatif suite à l'étude de documents financiers...).
- Toutes les ventes à des clients n'ayant pas un compte dans nos livres, sont payables comptant à la commande.
- Les prix catalogues s'entendent hors Éco Participation.

Article 5 - Pénalités

- Un intérêt de retard égal au taux refi majoré de 7 points sera appliqué à titre de pénalités dès la date d'exigibilité passée et ce sur l'intégralité des sommes restant dues.
- À défaut de paiement de l'une ou quelconque des échéances, traites, billets à ordre, les autres échéances deviendront immédiatement exigibles même si elles ont donné lieu à des traites.
- Indemnité forfaitaire pour frais de recouvrement 40 € (ART D441-5 code du commerce).

Article 6 - Garantie

- Avant installation ou utilisation, les produits livrés devront être stockés dans leurs emballages d'origine sous abris excluant toute eau ou humidité, produits corrosifs, chaleur ou froid excessifs.
- Nos clients s'engagent expressément à suivre scrupuleusement les conseils d'utilisation prévus par type de produits dans notre catalogue. Nous dégageons toute responsabilité et n'assurerons aucune garantie en cas de non respect des conseils d'utilisation.
- La garantie part du jour de livraison, les retours de matériel doivent être effectués en port payé, avec toutes les références concernant la panne ainsi que le numéro de facture. Le renvoi de matériel après réparation est fait en port payé pour le matériel sous garantie. La garantie cesse si l'appareil a subi une intervention non autorisée ou si des éléments viennent troubler le fonctionnement normal de l'appareil.
- La garantie standard est de 12 mois.
- Notre garantie est strictement limitée au remplacement du matériel jugé défectueux.

Article 7 - Réserve de propriétés

- Les produits sont vendus sous réserve de propriété.
- Le vendeur conserve la propriété des produits jusqu'au paiement complet et effectif du prix par l'acheteur.

En cas de défaut de paiement à son échéance, le vendeur pourra revendiquer les produits et résoudre la vente. Les chèques et lettres de change ne sont considérés comme des paiements qu'à compter de leur encaissement effectif. Jusqu'à cette date, la clause réserve de propriété conserve son plein droit. Ces dispositions ne font pas obstacle au transfert, dès livraison, des risques des produits vendus. L'acheteur s'engage jusqu'à complet paiement du prix, à peine de revendication immédiate des produits par le vendeur, à ne pas transformer ni incorporer les dits produits, ni à les revendre où les mettre en gage.

Article 8 - Dérégations

Aucune dérogation aux présentes conditions générales de vente ne pourra être effectuée sans confirmation écrite, sur papier à en-tête de notre société.

Article 9 - Contestations

Tous litiges relatifs à nos ventes même en cas de recours en garantie ou de pluralité de défendeur seront de la compétence exclusive du tribunal de Commerce dont dépend le siège social de Trafic Technologie Système.

Article 10 - EEE

L'identifiant unique FR025658_05T0SA attestant de l'enregistrement au registre des producteurs de la filière EEE, en application de l'article L.541-10-13 du Code de l'Environnement a été attribué par l'ADEME à la société TTS (Siret : 398 379 214 00065). Cet identifiant atteste de sa conformité au regard de son obligation d'enregistrement au registre des producteurs d'Equipements Electriques et Electroniques et de la réalisation de ses déclarations de mises sur le marché auprès d'ecosystem.



Nos autres activités :



Systèmes de Transport Intelligents



Signalisation Temporaire
Embarquée Permanente



Systèmes d'Affichage Digital

Systèmes de Signalisation Parking



Version numérique

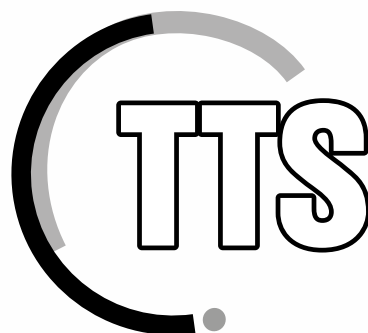

www.ttsys.eu

Agence nord :

60 Rue De La Bongarde
92390 Villeneuve La Garenne

Tél : 01 48 27 08 15

Email : info@ttsys.fr

Agence sud :

ZI Carros - 1^{ère} avenue, 2^{ème} rue
BP 594 - 06516 Carros

Tél : 04 92 08 29 99



Fabrication Française

ISO 9001
ISO 14001
BUREAU VERITAS
Certification



Groupe 