



PJ PRODUCTION

PRODUKTKATALOG // HELE SORTIMENTET 2024



www.pj-production.dk

Vi former fremtidens kontorer

Om PJ Production // PJ Production har siden grundlæggelsen i år 1997, været en af landets førende producenter af kontorinventar til den moderne arbejdsplads. Vi er en international virksomhed med store ambitioner, som står klar med en løsning på både store og små opgaver. Vi går målrettet efter at visualisere vores samarbejdspartners ønsker og behov, hvilket gøres via god dialog og skitsering. Og præcis denne kombination er vores eksistensgrundlag i et felt med kvalitetsbevidste samarbejdspartnere og kunder.

Foruden det gennemsigtige samarbejde de involverede imellem, gør vi en dyd ud af at sikre en høj kvalitetsstandard, således vores kunder altid modtager produkter, som opfylder de aftalte standarder og specifikationer. Den høje kvalitetsstandard er ufravigelig fra vores side, idet vi internt anvender kvalitetskontrol af vores produkter. Alle indgående og udgående produkter gennemgår en inspektion for at sikre, at vores produkter altid har den samme høje kvalitet. På denne måde kan du altid forvente at modtage kvalitetsprodukter fra PJ Production - både standardvarer såvel som specialprodukter.

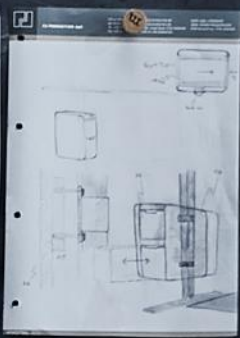
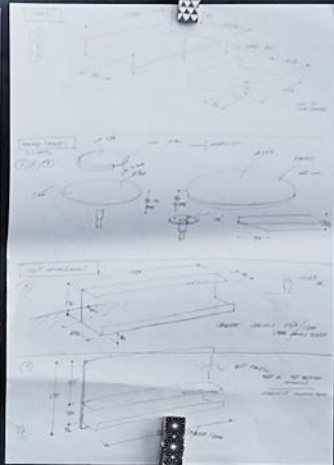
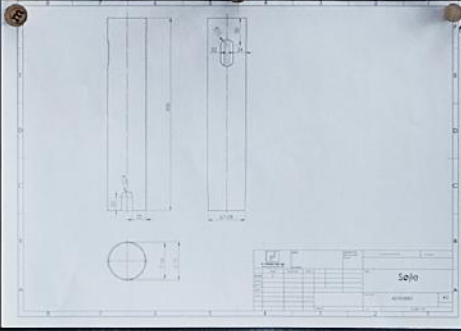
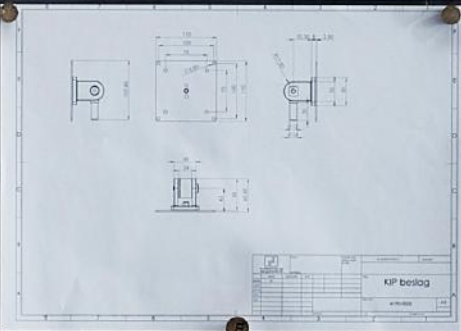
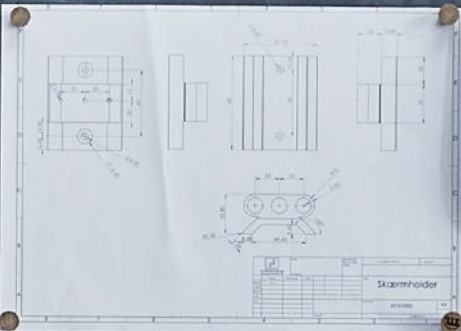

Bliv inspireret	08-19
Skuffer	20-47
CPU - & Laptopholdere	48-63
Skærm løsninger	64-77
Kabelløsninger	78-99
Accessories	100-107
Specialløsninger	108-109
Udforsk APTO	110-111
Du er altid velkommen til at kontakte os	112-113

INTEGREREREDE LØSNINGER I FILT TIL KONTORLANDSKABET

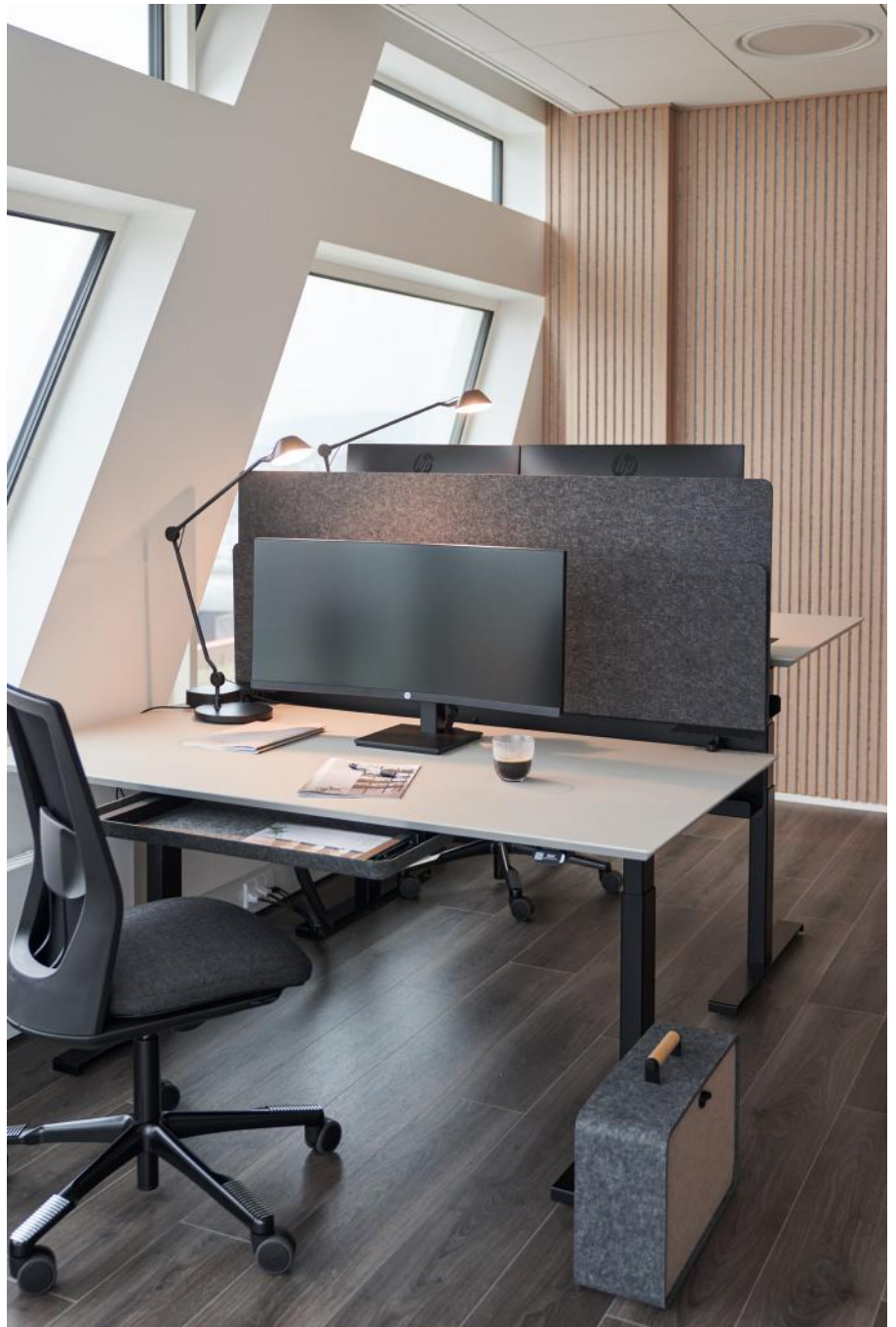



Felt Drawer Large // Flere informationer på side 22-23

Felt Cable Tray // Flere informationer på side 86-87



TÆNK ERGONOMISK OG VIND PRODUKTIVE MEDARBEJDERE





Laptopskuffe "Original" // Flere informationer på side 42-43



SPECIALLAVET TIL DIG OG DIT VALG AF TEKNOLOGI







HOLD KONTORET RENT OG RYDDELIGT



Laptopskuffe Athene // Flere informationer på side 28-29

OPTIMER PLADSEN VED SKRIVEBORDET



Monitorarm med gas til to skærme // Flere informationer på side 72-73

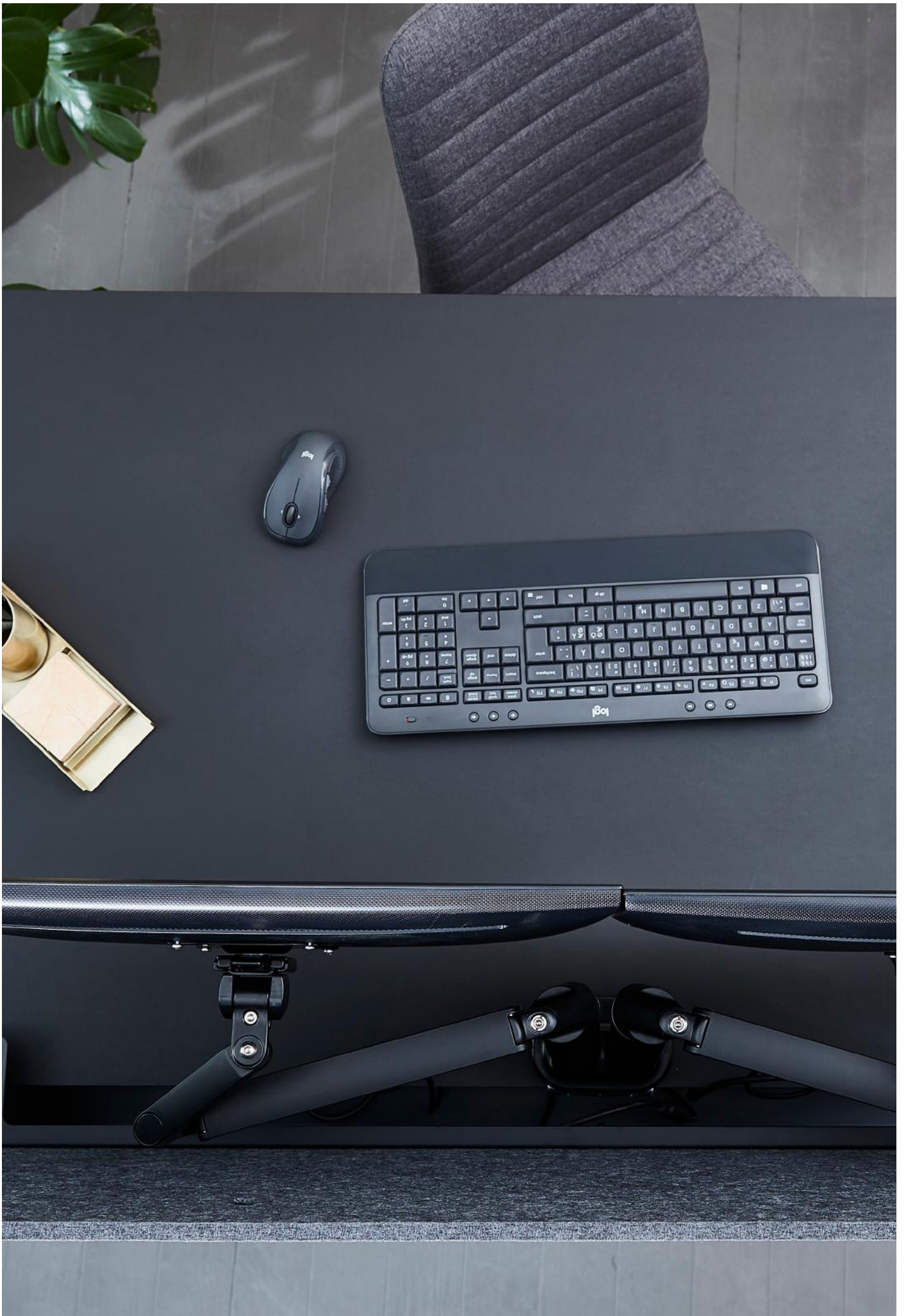

SKUFFER

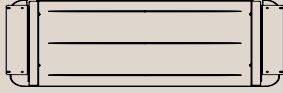

6000-0192-9000 // 6000-0192-0034
6000-0192-0006 // 6000-0192-0038
Filt skuffe - Slim
H: 44 mm. // B: 733 mm. // D: 260 mm.
Se mere på side 22-23

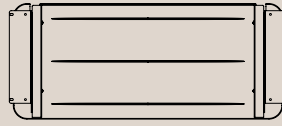

6000-0083
Filt skuffe - Large
H: 44 mm. // B: 733 mm. // D: 312 mm.
Se mere på side 22-23

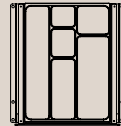

4010-9005 // 4011-9006 // 4012-9016
Pennebakke - smal udgave
H: 46 mm. // B: 318 mm. // D: 356 mm.
Se mere på side 24-25

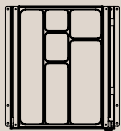

4010-9005-L // 4011-9006-L // 4012-9016-L
Pennebakke - smal udgave, med lås
H: 46 mm. // B: 328 mm. // D: 343 mm.
Se mere på side 24-25

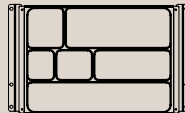

4015-9005 // 4016-9006 // 4017-9016
Pennebakke - bred udgave
H: 46 mm. // B: 402 mm. // D: 248 mm.
Se mere på side 24-25

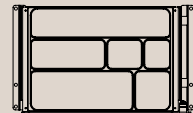

4015-9005-L // 4016-9006-L // 4017-9016-L
Pennebakke - bred udgave, med lås
H: 46 mm. // B: 414 mm. // D: 248 mm.
Se mere på side 24-25

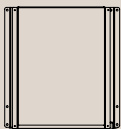

4010-9005-LT // 4011-9006-LT // 4012-9016-LT
Tablet skuffe med lås - smal udgave
H: 46 mm. // B: 328 mm. // D: 343 mm.
Se mere på side 26-27



4015-9005-LT // 4016-9006-LT // 4017-9016-LT
Tablet skuffe med lås - bred udgave
H: 46 mm. // B: 414 mm. // D: 248 mm.
Se mere på side 26-27



4071-0000-9005 // 4071-0000-9006 // 4071-0000-9016
Laptopskuffe Athene med lås
H: 37/71 mm. // B: 721 mm. // D: 316 mm.
Se mere på side 28-29

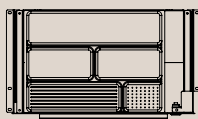

4052-9005-P // 4053-9006-P // 4056-9016-P
4052-9005-L // 4053-9006-P // 4056-9016-L
Slimtray - small. Fås i to versioner
H: 32/45 mm. // B: 460 mm. // D: 260 mm.
Se mere på side 30-31



4048-9005-P // 4049-9006-P // 4047-9016-P
4048-9005-L // 4049-9006-L // 4047-9016-L
Slimtray - large. Fås i to versioner
H: 32/45 mm. // B: 876 mm. // D: 260 mm.
Se mere på side 30-31

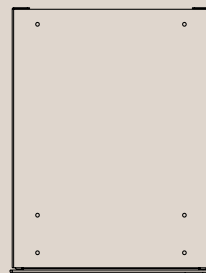

4060-2000-9005
Duo skuffe
H: 162 mm. // B: 279 mm. // D: 353 mm.
Se mere på side 32-33

SKUFFER

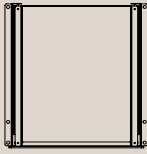

4060-1000-9005

Tri Skuffe - smal

H: 139 mm. // B: 316 mm. // D: 348 mm.
Se mere på side 34-35

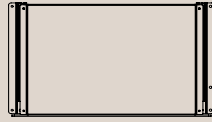

4060-0000-9005

Tri skuffe - bred

H: 139 mm. // B: 402 mm. // D: 248 mm.
Se mere på side 40-41



4058-9005 // 4059-9006 // 4057-9016

Pen Skuffe "Narrow Space"

H: 75 mm. // B: 140 mm. // D: 473 mm.
Se mere på side 36-37

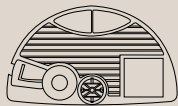

4030 // 4031

Svingbar pennebakke

H: 34 mm. // B: 340 mm. // D: 200 mm.
Se mere på side 38-39



4050-9005 // 4051-9006 // 4050-9016

Laptopskuffe med lås

H: 62 mm. // B: 511 mm. // D: 303 mm.
Se mere på side 40-41



4070-9005-L // 4070-9006-L // 4070-9016-L

Laptopskuffe "Original" med lås

H: 37/72 mm. // B: 731 mm. // D: 356 mm.
Se mere på side 42-43

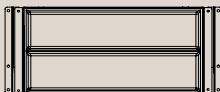

4042-9005 // 4043-9006 // 4045-9016

Ultra Pen - small, med flytbar plastik indsats

H: 32/43 mm. // B: 425 mm. // D: 186 mm.
Se mere på side 44-45



4042-9005-L // 4043-9006-L // 4045-9016-L

Ultra Pen - small, med gummimåtte og lås

H: 32/43 mm. // B: 425 mm. // D: 186 mm.
Se mere på side 44-45



4040-9005-P // 4042-9006-P // 4040-9016-P

4040-9005-L // 4042-9006-L // 4040-9016-L

Ultra Pen - large. Fås i to versioner

H: 32/43 mm. // B: 870 mm. // D: 186 mm.
Se mere på side 44-45

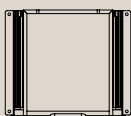

4091-C

Bambusskuffe i x-small

H: 39 mm. // B: 282 mm. // D: 243 mm.
Se mere på side 46-47

FILT SKUFFE

SLIM & LARGE

Et grønnere valg // Skuffens design er en kombination af et organiske formsprog og et stilrent udtryk – både når skuffen er åben og lukket. Kuglelejerne er skjulte, så de ikke generer. Skuffen giver et stilfuldt udtryk i ethvert kontormiljø. Den leveres i to størrelser, "slim" og "large", og en metalindsats med filtbund til kuglepende mm. kan tilkøbes. Filtskuffe - Slim lagerføres i flere farvevariationer; dark grey, light gray, petroleum og beige.

Filten er fremstillet af 70 % genanvendt plastik.



Filt skuffe - slim

6000-0192-9000 // 6000-0192-0034 // 6000-0192-0006 // 6000-0192-0006

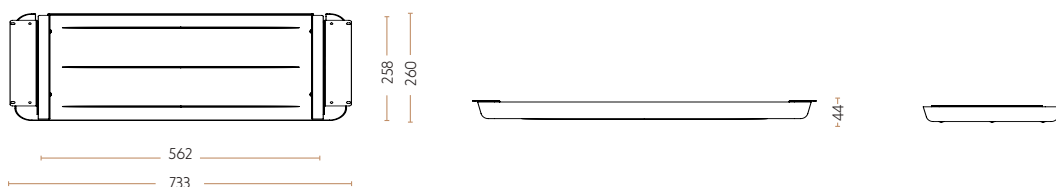

Filt skuffe - large

6000-0083

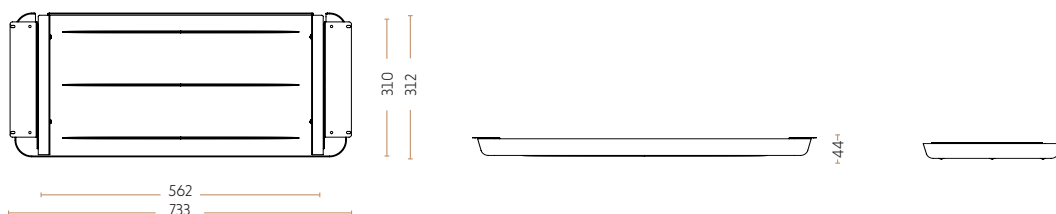

Flytbar metalindsats med filtbund - large

6000-0199

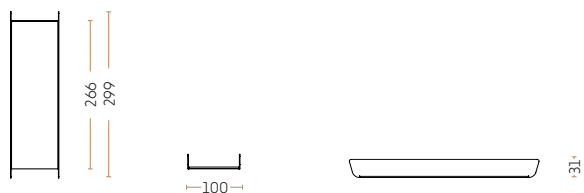

Flytbar metalindsats med filtbund - slim

6000-0238





6000-0192-0006

Filt skuffe - slim
Højde: 44 mm. // Bredde: 733 mm. // Dybde: 260 mm.



6000-0192-9000

Filt skuffe - slim
Højde: 44 mm. // Bredde: 733 mm. // Dybde: 260 mm.



6000-0192-0038

Filt skuffe - slim
Højde: 44 mm. // Bredde: 733 mm. // Dybde: 260 mm.



6000-0192-0034

Filt skuffe - slim
Højde: 44 mm. // Bredde: 733 mm. // Dybde: 260 mm.



6000-0083

Filt skuffe - large
Højde: 44 mm. // Bredde: 733 mm. // Dybde: 312 mm.



6000-0199

Flytbar metalindsats med filtband, kun til Filt skuffe - large
Højde: 31 mm. // Bredde: 100 mm. // Dybde: 266/299 mm.



6000-0238

Flytbar metalindsats med filtband, kun til Filt skuffe - slim
Højde: 31 mm. // Bredde: 100 mm. // Dybde: 214/241 mm.

PENNEBAKKER

SMAL & BRED UDGAVE

Fuldt ud tilgængelighed // En skuffe med rig mulighed for overblik og opbevaring. Pennebakkerne leveres med 110% kulisseudtræk, således ethvert hjørne af skuffen har fuld tilgængelighed og derved optimal pladsudnyttelse. Pennebakken monteres direkte op under skrivebordet og tillader derfor maksimal plads til benene under skrivebordet.

Pennebakke serien består af to forskellige modeller - en smal og en bred udgave. Uafhængigt af modellen, fås pennebakken med og uden lås, hvor alle udgaver bliver leveret med en plastik indsats for ekstra opdelt opbevaring. På nuværende tidspunkt tilbydes vores pennebakker i tre farver, - sort, aluminium og hvid, som standard.



Pennebakke - smal udgaver, med flytbar plastik indsats
4010-9005 // 4011-9006 // 4012-9016

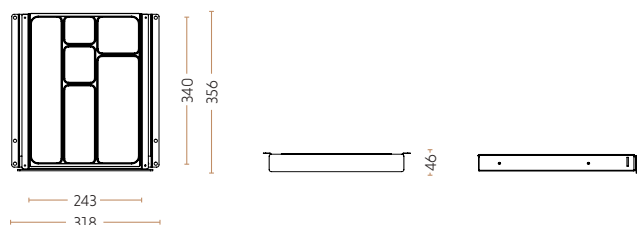

Pennebakke - smalle udgaver, med flytbar plastik indsats og lås
4010-9005-L // 4011-9006-L // 4012-9016-L

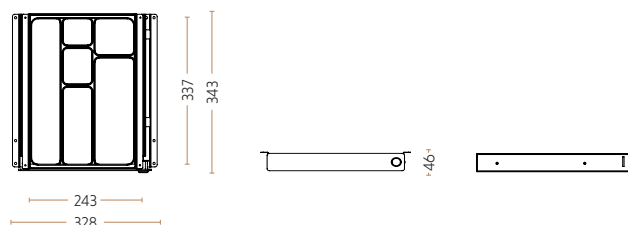

Pennebakke - bred udgaver, med flytbar plastik indsats
4015-9005 // 4016-9006 // 4017-9016

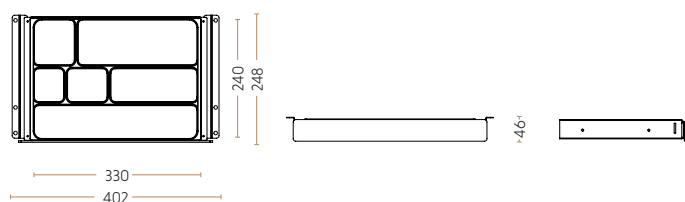

Pennebakke - bred udgaver, med flytbar plastik indsats og lås
4015-9005-L // 4016-9006-L // 4017-9016-L

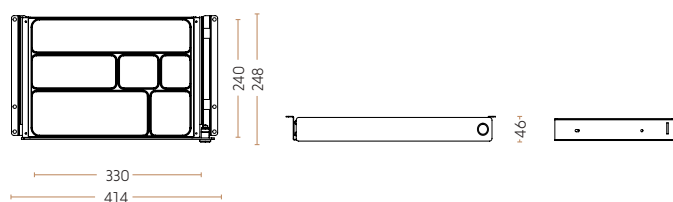



4010-9005 // 4011-9006 // 4012-9016

Pennebakke - smal udgave, med plastik indsats
Højde: 46 mm. // Bredder: 318 mm. // Dybde: 356 mm.



4015-9005 // 4016-9006 // 4017-9016

Pennebakke - bred udgave, med plastik indsats
Højde: 46 mm. // Bredder: 402 mm. // Dybde: 248 mm.



4010-9005-L // 4011-9006-L // 4012-9016-L

Pennebakke - smal udgave, med plastik indsats og lås
Højde: 46 mm. // Bredder: 328 mm. // Dybde: 343 mm.



4015-9005-L // 4016-9006-L // 4017-9016-L

Pennebakke - bred udgave, med plastik indsats og lås
Højde: 46 mm. // Bredder: 414 mm. // Dybde: 248 mm.

TABLETSKUFFER

SMAL & BRED UDGAVE

Sikker opbevaring // Hvad enten der ønskes sikker opbevaring til iPad/tablet eller blot til mindre genstande, så er denne tabletskuffe et yderst fordelagtigt valg. Skuffen sikrer modtyveri, idet tabletskuffen leveres med lås samt to nøgler. Hvis anden lås ønskes, kan den eksisterende skiftes ud med en systemlås i tysk kvalitet inklusiv master-key. Skuffen leveres ligeledes med en skridsikker gummimåtte. Ydermere fås skuffen i to forskellige versioner, - en smal og en bred udgave.



Tabletskuffe - smal udgave, med gummimåtte og lås

4010-9005-LT // 4011-9006-LT // 4012-9016-LT

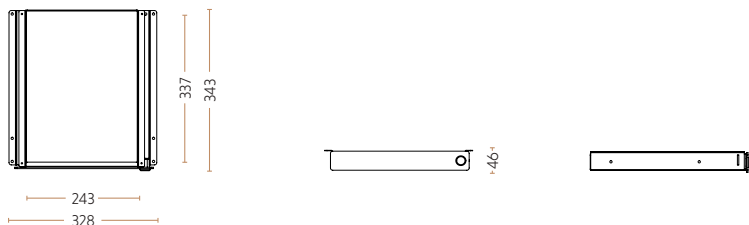

Tabletskuffe - bred udgave, med gummimåtte og lås

4015-9005-LT // 4016-9006-LT // 4017-9016-LT

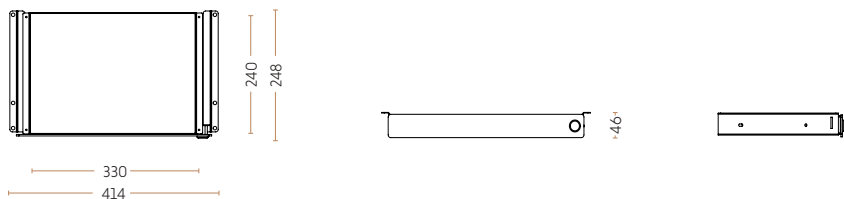



4010-9005-LT // 4011-9006-LT // 4012-9016-LT

Tabletskuffe - smal udgave, med gummimåtte og lås
Højde: 46 mm. // Bredder: 328 mm. // Dybde: 343 mm.



4015-9005-LT // 4016-9006-LT // 4017-9016-LT

Tabletskuffe - bred udgave, med gummimåtte og lås
Højde: 46 mm. // Bredder: 414 mm. // Dybde: 248 mm.

LAPTOPSKUFFE “ATHENE”

Modernisering, organisering og optimering // Laptopskuffe Athene imødekommer tendensen med de mindre arbejdsstationer, da skuffens design kan anvendes til størstedelen af alle skriveborde. Dette muliggøres grundet den fordelagtige dybde på 316 mm., som derved med lethed kan anvendes til dybde 80 borde.

For at undgå at ens ting, - specielt laptops, ikke bliver overophedet, har skuffens design to udluftningshuller i bagkanten. Hvis mere udluftning ønskes, kan størstedelen af bagkanten aftages grundet perforeringerne.

Laptopskuffe Athene vil blive leveret med lås, som standard, mens en sort indsats kan tilkøbes, hvis mere opdelt opbevaring ønskes. Ydermere kan en bambusliste i klar lak til skuffens front tilkøbes, som en opgradering til et mere æstetisk look. Hvis sidstnævnte skulle ønskes, er du meget velkommen til at kontakte os, da det hovedsageligt bliver produceret som en projektorienteret opgave.



Laptopskuffe Athene

4071-0000-9005 // 4071-0000-9006 // 4071-0000-9016

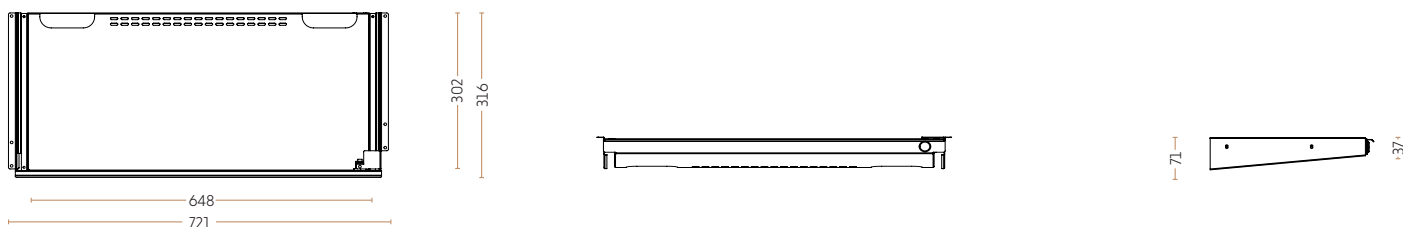

Indsats til Laptopskuffe Athene

4071-0004-9005

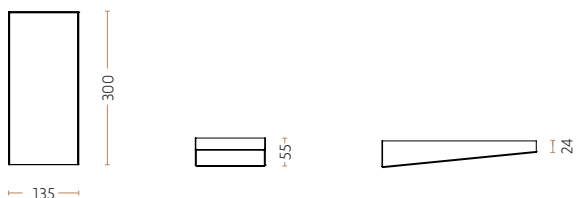



4071-0000-9005 // 4071-0000-9006 // 4071-0000-9016

Laptopskuffe Athene med lås
Højde: 37/71 mm. // Bredde: 721 mm. // Dybde: 316 mm.



4071-0004-9005

Indsats til Laptopskuffe Athene i sort
Højde: 24/55 mm. // Bredde: 135 mm. // Dybde: 300 mm.



8075-Bamboo

Bambusliste til front - hovedsageligt projektororienteret (leveres ikke med lås)
Højde: 32 mm. // Bredde: 689 mm. // Dybde: 18 mm.



4070-SOFT

Softclose for mere langsom og forsigtig lukning af skuffen

SLIMTRAY

SMALL & LARGE

Anvendelig til ethvert skrivebord // Vores velkendte Slimtray skuffer skaber et diskret look, hvor der ingen kompromisser er blevet foretaget i henhold til funktionaliteten. Produktserien består af to attraktive størrelser, som begge fås i to forskellige modeller samt tre forskellige farver. Ens for disse skuffer, er, at de bliver leveret med en flytbar plastik indsats, som skaber opdelt opbevaringsplads til diverse ejendele.

Designmæssigt er seriens forskellige modeller forholdsvis lig hinanden, dog differentieres modellerne af bredden, således large modellen er 875 mm., hvorimod small modellen er 426 mm. Ens for begge størrelser er, at fronten forbliver 32 mm., for at skabe et let og elegant look i kontormiljøet. Dybden forbliver ligeledes ens, - 260 mm., hvilket gør det muligt at anvende skuffen på ethvert skrivebord. Begge størrelser er tilgængelige i to forskellige modeller, hvor den ene er med lås, mens den anden er med en farvematchende plastikprop. Sidstnævnte giver mulighed for eftermontering af en lås, hvis dette ikke blev prioriteret ved først bestilling.



Slimtray - small, med flytbar indsats (og enten plastikprop eller lås)

4052-9005-P // 4053-9006-P // 4056-9016-P // 4052-9005-L // 4053-9006-L // 4056-9016-L

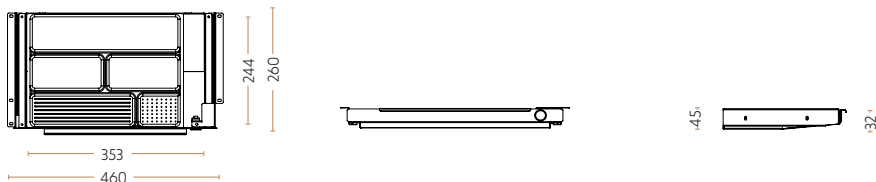

Slimtray - large, med flytbar indsats (og enten prop eller lås)

4048-9005-P // 4049-9006-P // 4047-9016-P // 4048-9005-L // 4049-9006-L // 4047-9016-L

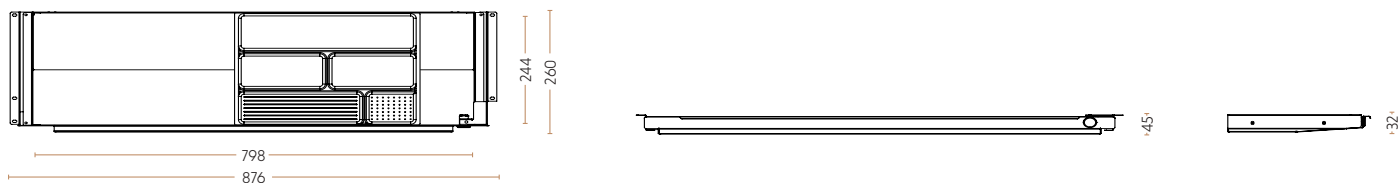



4052-9005-P // 4053-9006-P // 4056-9016-P

Slimtray - small, med plastik indsats og plastikprop
Højde: 32/45 mm. // Bredde: 460 mm. // Dybde: 260 mm.



4052-9005-L // 4053-9006-L // 4056-9016-L

Slimtray - small, med plastik indsats og lås
Højde: 32/45 mm. // Bredde: 460 mm. // Dybde: 260 mm.



4048-9005-P // 4049-9006-P // 4047-9016-P

Slimtray - large, med plastik indsats og plastikprop
Højde: 32/45 mm. // Bredde: 876 mm. // Dybde: 260 mm.



4048-9005-L // 4049-9006-L // 4047-9016-L

Slimtray - large, med plastik indsats og lås
Højde: 32/45 mm. // Bredde: 876 mm. // Dybde: 260 mm.

DUO SKUFFE

Maksimal opbevaring // En skuffe til opbevaring til personlige ejendele lige ved hånden. Udadtil fremstår skuffen diskret, da fronten består af én overflade, men ved åbning fremmes flere muligheder. Skuffen har nemlig to integreret skuffer, som hver især har en udtrækslængde på 110% af skuffens længde.

Skuffens øverste udtrækshylde leveres med indsats, som gør opdelt opbevaring mere overskueligt. Derimod leveres den nederste skuffe med en skridsikker gummimåtte, således opbevarede genstande ej ridses mod metallet. Afslutningsvis leveres skuffen med lås med dertilhørende nøgler, således ejendelene forbliver sikret mod tyveri, når arbejdspladsen forlades.



Duo Skuffe

4060-2000-9005

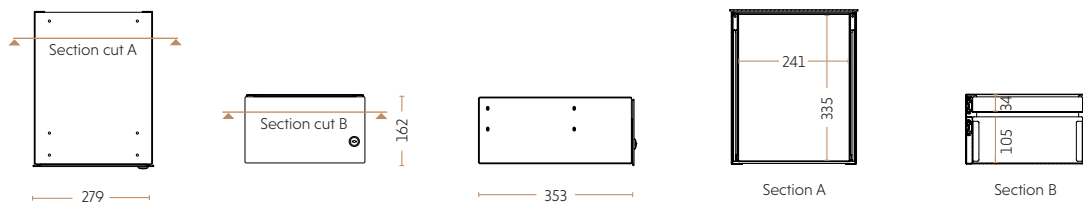



4060-2000-9005

Duo Skuffe

Højde: 162 mm. // Bredder: 279 mm. // Dybde: 353 mm.

TRI SKUFFE

SMAL & BRED

Opbevaring i tre lag // En tre lags skuffe til opbevaring af personlige ejendele lige ved hånden. Øverste skuffe indeholder en indsats til de helt små kontorartikler, de to nederste er perfekte til bøger og A4 papir. Skuffen fås i to størrelser og de har alle en udtrækslængde på 110% af skuffens længde.

Skuffen fås i to forskellige størrelser, men ens for begge, er, at de begge har tre rum, hvoraf den øverste kan leveres med en indsats. De to resterende skuffer kommer med en skridsikker gummimåtte.



Tri skuffe smal

4060-1000-9005

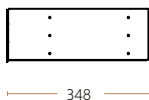
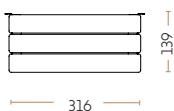
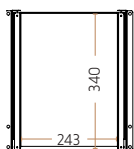

Tri Skuffe bred

4060-0000-9005

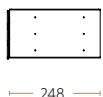
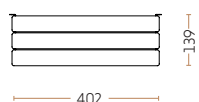
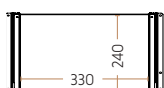



4060-1000-9005

Tri skuffe - Smal

Højde: 139 mm. // Bredde: 316 mm. // Dybde: 348 mm.



4060-0000-9005

Tri skuffe - bred

Højde: 139 mm. // Bredde: 402 mm. // Dybde: 248 mm.

PEN SKUFFE “NARROW SPACE”

Den diskrete løsning // Skuffen forstyrrer ikke unødigt på arbejdspladsen grundet skuffens minimale synlighed samt størrelse.

Dette gør, at skuffen er fordelagtig til store dele af alle skriveborde, så længe bordets stel ikke modarbejder skuffens dybde, som måler 473 mm.

Pen Skuffen er tilgængelig i tre forskellige farver, således skuffen kan tilkøbes til det eksisterende interiør på arbejdsstationen.

Uafhængigt af farven, leveres skuffen altid med en gummimåtte, som kan udtages, hvis dette ønskes.



Pen Skuffe

4058-9005 // 4059-9006 // 4057-9016

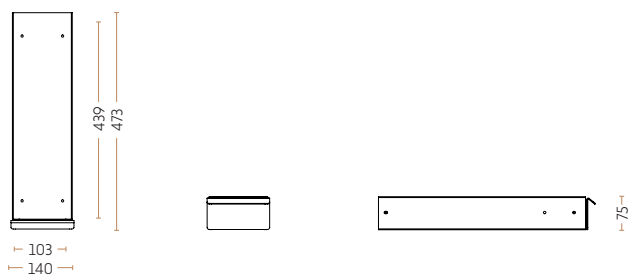



4058-9005 // 4059-9006 // 4057-9016

Pen Skuffe

Højde: 75 mm. // Bredde: 140 mm. // Dybde: 473 mm.

SVINGBAR PENNEBAKKE

Opbevaring til kontortilbehøret // Vores svingbare pennebakke er tilgængelig i to forskellige farver, – sort og aluminium, begge produceret i plastik. Disse kan med fordel anvendes til størstedelen af alle kontormiljøer, især hvor pladsen er reduceret.

Pennebakken kan svinge 360 grader omkring sin egen akse grundet skuffens pivot punkt.

Vores svingbare pennebakke er tilgængelig i to forskellige farver, - sort og aluminium, begge produceret i plastik. Disse kan med fordel anvendes til størstedelen af alle kontormiljøer grundet farverne samt det diskrete design, som ikke forstyrrer den eksisterende indretning.

Svingbar pennebakke

4030 // 4031

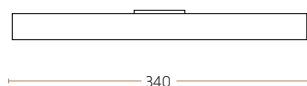
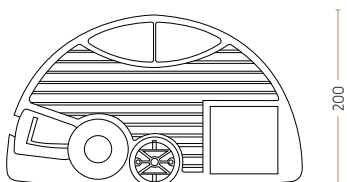



4030 // 4031

Svingbar pennebakke

Højde: 34 mm. // Bredde: 340 mm. // Dybde: 200 mm.

LAPTOPSKUFFE

MED LÅS

En skuffe med rette sikkerhedsniveau // Efterspørgslen på skuffer med lås er stigende, da sikkerhed og behandling af informationer er kommet i større fokus efter GDPR loven indtraf i 2018.

Derfor er denne laptopskuffe med integreret lås et godt valg. Skuffens fordelagtige størrelse kan monteres under skrivebordets underplade uden at skabe unødigt forstyrrelse for den eksisterende benplads.

Hvis arbejdspladsen ønskes fri for skuffen, kan den ligeledes monteres i et skab nær arbejdsstationen, hvilket er muligt grundet skuffens størrelse.



Laptopskuffe med lås

4050-9005 // 4051-9006 // 4050-9016

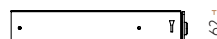
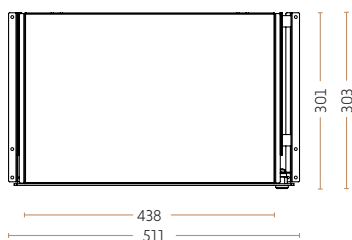



4050-9005 // 4051-9006 // 4050-9016

Laptopskuffe med lås
Højde: 62 mm. // Bredde: 511 mm. // Dybde: 303 mm.

LAPTOPSKUFFE "ORIGINAL"

100% udtræk // PJ's velkendte laptopskuffe er ikke blot funktionel og effektiv, men har ligeledes et design, som tager højde for diversiteten i kontormiljøet. Skuffen skaber, med sin front på 38 mm., et let udtryk, som understøtter god benplads ved skrivebordet. Ydermere leveres skuffen med 110% udtræk, hvilket skaber maksimal udnyttelse af ethvert af skuffens hjørner.

Laptopskuffen er en bestseller i vores sortiment, hvor et nyt tilkøb tilbydes - en bambusliste til skuffens front. Denne skaber et elegant udtryk i kontormiljøet, som samtidig er bæredygtigt, slidstærkt og alsidigt - gode egenskaber til den anvendelige arbejdsstation.



Laptopskuffe "original"

4070-9005-L // 4070-9006-L // 4070-9016-L

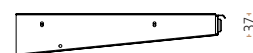
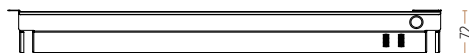
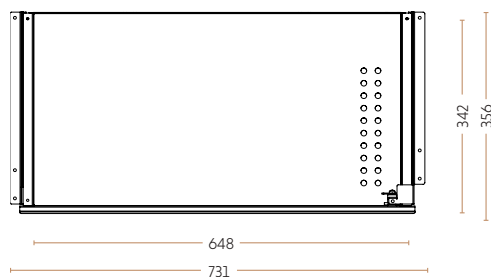

Indsats til Laptopskuffe "original" i plast

4070-TR-Plast

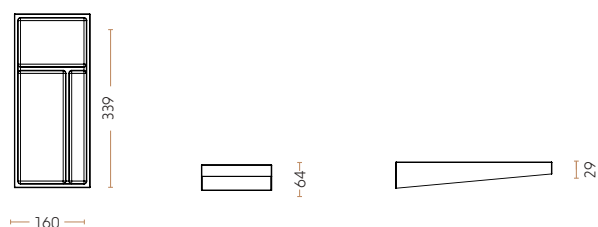

Indsats til Laptopskuffe "original" i metal

4070-9005-TR

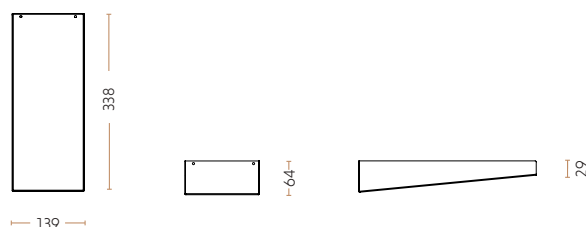



4070-9005-L // 4070-9006-L // 4070-9016-L

Laptopskuffe "Original" med lås
Højde: 37/72 mm. // Bredde: 731 mm. // Dybde: 356 mm.



4070-TR-plast

Indsats til Laptopskuffe "Original" i plast - Sort
Højde: 29/64 mm. // Bredde: 160 mm. // Dybde: 339 mm.



8075-Bamboo

Bambuliste til front - hovedsageligt projektororienteret (Lås ikke inkluderet)
Højde: 32 mm. // Bredde: 689 mm. // Dybde: 18 mm.



4070-9005-TR

Indsats til Laptopskuffe "Original" i metal - Sort
Højde: 29/64 mm. // Bredde: 139 mm. // Dybde: 338 mm.

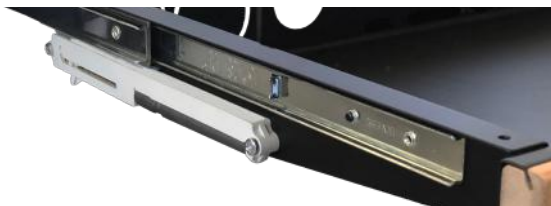

4070-SOFT

Softclose for mere langsom og forsigtig lukning af skuffen



4070-USB

ULTRA PEN

SMALL & LARGE

Mavebue eller ej // Ultra Pen serien er yderst anbefalingsværdig til størstedelen af alle skriveborde, herunder skriveborde med mavebue, da skuffens dybde måler 184 mm.

Trods den formindsket dybde, besidder skuffen god opbevaring til diverse personlige ejendele, som med lethed kan organiseres grundet den medfølgende plastikindsats, – dog ikke ved alle modeller. Large modellerne leveres med den flytbare plastik indsats uafhængigt af udgaven, hvorimod small modellerne leveres med tilpasset indhold.



Ultra Pen - small, med flytbar plastik indsats

4042-9005 // 4043-9006 // 4045-9016

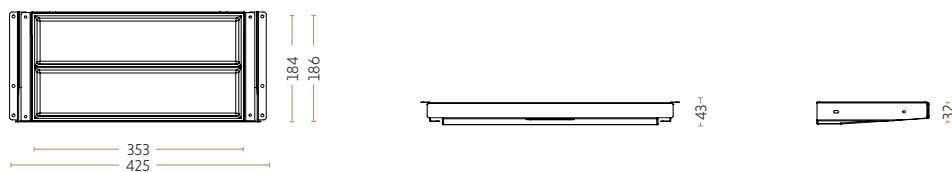

Ultra Pen - small, med gummimåtte og lås

4042-9005-L // 4043-9006-L // 4045-9016-L

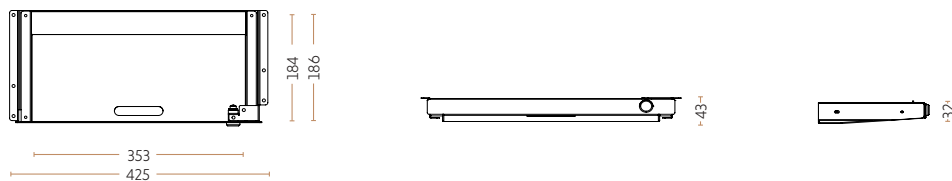

Ultra Pen - large, med flytbar plastik indsats (og lås i L-modellerne)

4040-9005 // 4041-9006 // 4040-9016 // 4040-9005-L // 4041-9006-L // 4040-9016-L

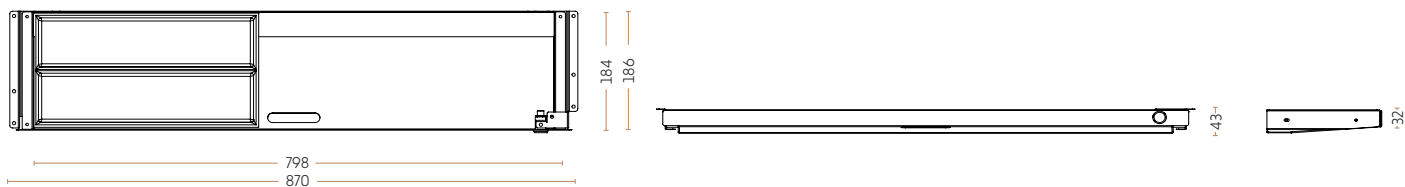



4042-9005 // 4043-9006 // 4045-9016

Ultra Pen - small, med plastik indsats
Højde: 32/43 mm. // Bredder: 425 mm. // Dybde: 186 mm.



4042-9005-L // 4043-9006-L // 4045-9016-L

Ultra Pen - small, med gummimatte og lås
Højde: 32/43 mm. // Bredder: 425 mm. // Dybde: 186 mm.



4040-9005 // 4041-9006 // 4040-9016

Ultra Pen - large, med plastik indsats
Højde: 32/43 mm. // Bredder: 870 mm. // Dybde: 186 mm.



4040-9005-L // 4041-9006-L // 4040-9016-L

Ultra Pen - large, med plastik indsats og lås
Højde: 32/43 mm. // Bredder: 870 mm. // Dybde: 186 mm.

BAMBUSSKUFFE

X-SMALL

Bæredygtigt, slidstærkt og alsidigt // Med naturen som inspirationskilde har PJ Production designet en æstetisk og elegant bambusskuffe, der er ideel til opbevaring af papir, kontorartikler og øvrige ejendele.

Designet af bambusskuffen er ikke blot æstetisk og elegant, men er ligeledes funktionel under anvendelse. Designet har taget højde for kabler og ledninger, der diskret kan skjules ved brugen af hullet i bagkanten. Skuffen har ligeledes fordelagtige mål, som gør, at den kan anvendes til størstedelen af alle skriveborde, - herunder dybde 80 borde.



Bambusskuffe x-small
4091-C

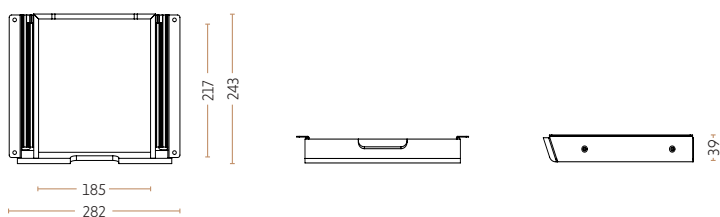



4091-C

Bambusskuffe i x-small

Højde: 39 mm. // Bredde: 282 mm. // Dybde: 243 mm.

CPU - & LAPTOPHOLDERE

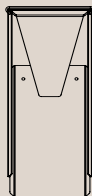

1160-9005 // 1190-9006 // 1180-9016

CPU-holder Original

H: 250-550 mm. // B: 70-230 mm. // D: 152 mm.

Se mere på side 50-51

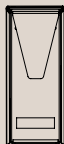

1060-9005 // 1090-9006 // 1080-9016

CPU-holder Mikro

H: 175-310 mm. // B: 30-100 mm. // D: 80 mm.

Se mere på side 50-51

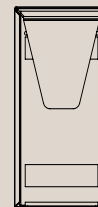

1360-9005 // 1390-9006 // 1380-9016

Newline CPU-holder

H: 200-460 mm. // B: 60-190 mm. // D: 142 mm.

Se mere på side 52-53

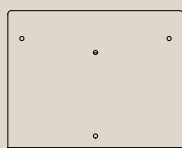

1560-9005 // 1590-9006 // 1560-9016

CPU-holder, væg

H: 200 mm. // B: 45-180 mm. // D: 250 mm.

Se mere på side 54-55

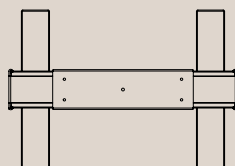

1100-9005 // 1140-9006 // 1130-9016

CPU-holder, vandret

H: 90-160 mm. // B: 260-460 mm. // D: 340 mm.

Se mere på side 56-57

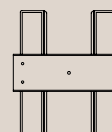

1460-9005 // 1480-9006 // 1490-9016

CPU-holder, vandret, mikro

H: 50-100 mm. // B: 190-350 mm. // D: 270 mm.

Se mere på side 56-57

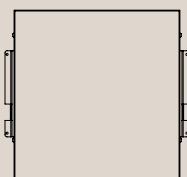

2215-9005 // 2216-9006 // 2217-9016

Udrækshylde til laptop - medium

H: 105-150 mm. // B: 446 mm. // D: 412 mm.

Se mere på side 58-59

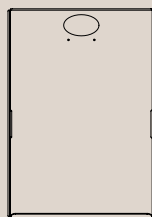

4220-9005 // 4220-9006 // 4220-9016

FastDock laptop holder

H: 445 mm. // B: 300 mm. // D: 140 mm.

Se mere på side 60-61

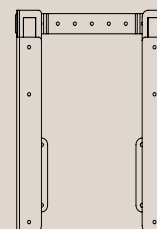

4235-9005

Chamber

H: 78 mm. // B: 205-260 mm. // D: 330 mm.

Se mere på side 62-63



CPU-HOLDER

“ORIGINAL & MIKRO”

Maksimal stabilitet til computeren // PJ Production har et bredt sortiment af CPU-holdere, som har et elegant udtryk grundet den simple konstruktion. Denne CPU-holder findes i to forskellige modeller, - Original og Mikro, som hver især passer til forskellige computer størrelser. Ens for begge CPU-holdere, er, at de har højde og bredde justering, så der let kan skabes stabilitet til den ophængte computer.

CPU-holderne tilbyder ligeledes tilkøb, som består af et drejebeslag. Disse skaber fuld rotation og derved let tilgængelighed til computeren. Hvis computeren eksempelvis har USB-tilgange på toppen, er drejebeslaget yderst anbefalingsværdig, da computerne kan sænkes fra undersiden af skrivebordets underplade.

CPU-holder Original

1160-9005 // 1190-9006 // 1180-9016

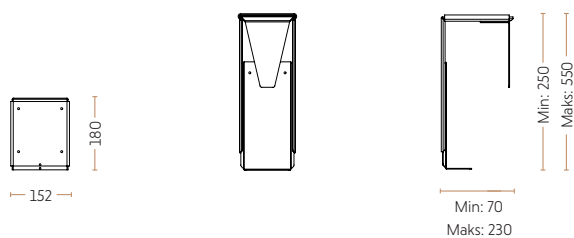

CPU-holder Mikro

1060-9005 // 1090-9006 // 1080-9016

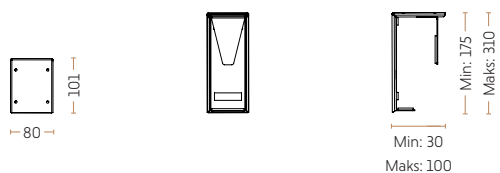



1160-9005 // 1190-9006 // 1180-9016

—
CPU-holder Original

Højde: 250-550 mm. // Bredder: 70-230 mm. // Dybde: 152 mm.



1060-9005 // 1090-9006 // 1080-9016

—
CPU-holder Mikro

Højde: 175-310 mm. // Bredder: 30-100 mm. // Dybde: 80 mm.

NEWLINE

Det billigere alternativ // PJ Productions Newline CPU-holder, er, som navnet antyder, en nyere version af vores eksisterende CPU-holder. Forskellen på dinne er, at Newline CPU-holderen har en tyndere godstykkelse kombineret med andre produktionsmetoder, hvilket gør CPU-holderen betydeligt billigere. I forlængelse af dette skal det bemærkes, at der ikke er blevet gået på kompromis med kvaliteten og designet, som fortsat lever op til PJ Productions høje standarder.

Newline CPU-holderen kan monteres direkte op under skrivebordets underplade, men kan ligeledes monteres via et drejebeslag. Disse giver mulighed for fuld rotation samt uforstyrrende tilgængelighed til eventuelle USB-tilgange på toppen af computeren.

Newline CPU-holder

1360-9005 // 1390-9006 // 1380-9016

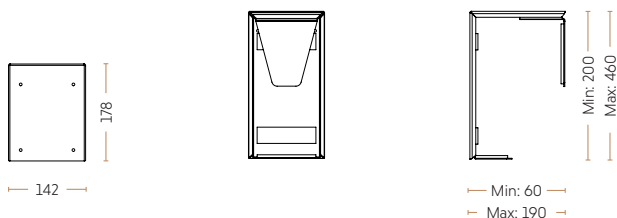

Drejebeslag

1206-9005 // 1207-9006 // 1204-9016

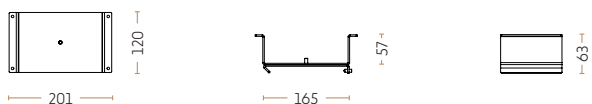



1360-9005 // 1390-9006 // 1380-9016

Newline CPU-holder

Højde: 200-460 mm. // Bredde: 60-190 mm. // Dybde: 142 mm.



1206-9005 // 1207-9006 // 1204-9016

Drejebeslag til Newline & CPU-holder 2001

Højde: 63 mm. // Bredde: 201 mm. // Dybde: 120 mm.

CPU-HOLDER

VÆGMONTERET

Maksimal udnyttelse af kontorets mange muligheder // Hvorfor kun udnytte monteringsmulighederne under skrivebordets underplade, når kontormiljøet har et utal af andre monteringsoverflader. Denne CPU-holder skal monteres på væggen, således pladsen omkring arbejdsstationen udnyttes maksimalt, mens tilgængeligheden fortsat haves for medarbejderen ved arbejdsstationen. CPU-holderen til vægmontering kan anvendes til computere op til 20 kg. CPU-holderen har ligeledes breddejustering, som strækker sig fra 45 mm. til 160 mm., hvilket gør det muligt at anvende denne til en bred gruppe af computere upåvirket af størrelsen. Den væghængte CPU-holder er tilgængelig i tre forskellige farver, - sort, hvid og aluminium, så denne altid kan tilpasses kontorets eksisterende indretning samt computerens farve.

CPU-holder væg

1560-9005 // 1590-9006 // 1560-9016

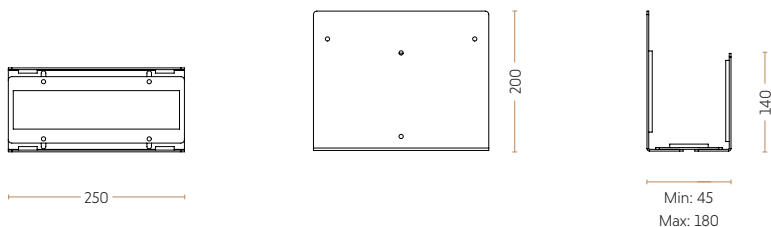



1560-9005 // 1590-9006 / 1560-9016

—
CPU-holder, væg

Højde: 200 mm. // Bredder: 250 mm. // Dybde: 45-180 mm.

CPU-HOLDER, VANDRET

ORIGINAL & MIKRO

Lad din computer blive en integreret del af arbejdsstationen // Hvis du er indehaver af en vandret computer, så er denne CPU-holder uden tvivl det perfekte match hertil. CPU-holderen monteres direkte op under skrivebordets underplade, således computeren bliver en integreret del af arbejdsstationen.

Denne vandrette CPU-holder er tilgængelig i to forskellige størrelser, så der, uafhængigt af computerens størrelse, altid kan findes den perfekte CPU-holder. Begge størrelser kan anvendes til computere op til 20 kg., samt justeres i både højden og bredden, således den vandrette computer forbliver fastspændt.

CPU-holder, vandret

1100-9005 // 1140-9006 // 1130-9016

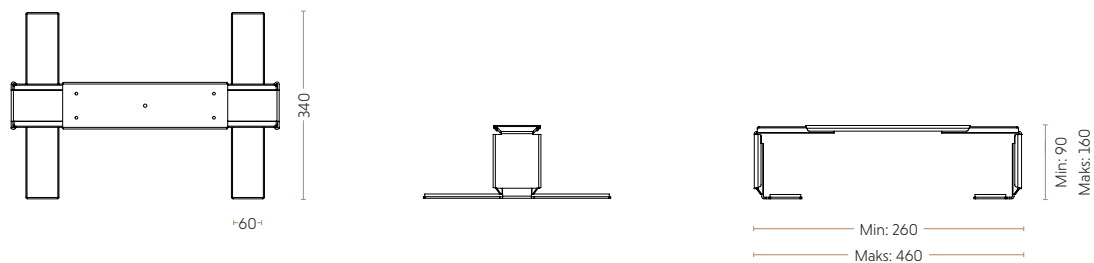

CPU-holder, vandret, mikro

1460-9005 // 1490-9006 // 1480-9016

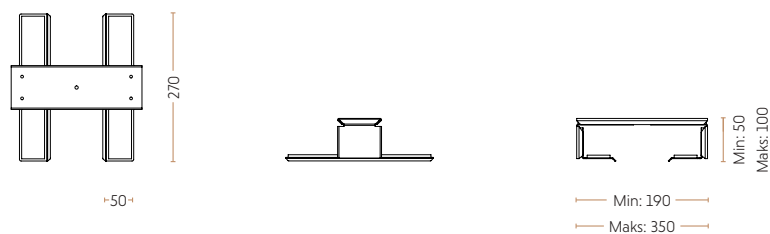



1100-9005 // 1140-9006 // 1130-9016

CPU-holder, vandret

Højde: 90-160 mm. // Bredde: 260-460 mm. // Dybde: 340 mm.



1460-9005 // 1490-9006 // 1480-9016

CPU-holder, vandret, mikro

Højde: 50-100 mm. // Bredde: 190-350 mm. // Dybde: 270 mm.

UDTRÆKSHYLDE

MEDIUM

Den åbne løsning til opbevaring af computer og dockingstation // Hvis der ønskes en kombination af en skuffe og en CPU-holder, er denne hylde et godt valg. Udrækshylden monteres diskret op under skrivebordets underplade, således der fastholdes optimal tilgang til computeren.

Fordele ved udrækshylden er, at den passer til størstedelen af alle skriveborde. Ydermere er den god til projektorienteret opgaver, da den let kan tilpasses specifikke ønsker i henhold til mål. Den har en højdejustering på 70-140 mm., og kan fås i henholdsvis sort, aluminium og hvid.



Udrækshylde til laptop i medium
2215-9005 // 2216-9006 // 2217-9016

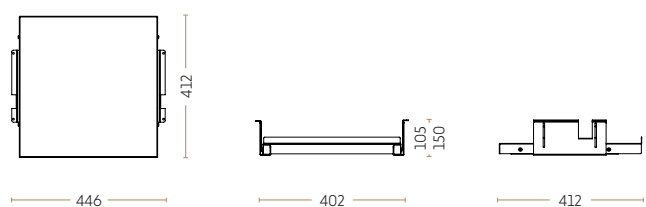



2215-9005 // 2216-9006 // 2217-9016

Udtrækshylde til laptop i medium
Højde: 105/150 mm. // Bredde: 446 mm. // Dybde: 412 mm.

FASTDOCK

Den stabile løsning // Falder efterspørgslen på en fast vertikal løsning til ophæng af laptop, så er denne FastDock et godt valg. Systemet gør det muligt at have både dockingstation samt laptop tæt på arbejdsstationen, idet FastDock monteres på skrivebordets underplade. Dette understøtter ligeledes clean desk, idet både laptop og dockingstation forbliver fraflyttet fra skrivebordets overflade. Endvidere kan computertasken hænges på bagsiden af FastDock. Selvom laptop og dockingstation er placeret underneften, så er denne forsvarligt og sikkert monteret fast. Dette muliggøres, idet FastDock leveres med et sikkerhedsbånd, som sikrer de opbevarede genstande forbliver fastspændt.



FastDock

4220-9005 // 4220-9006 // 4220-9016

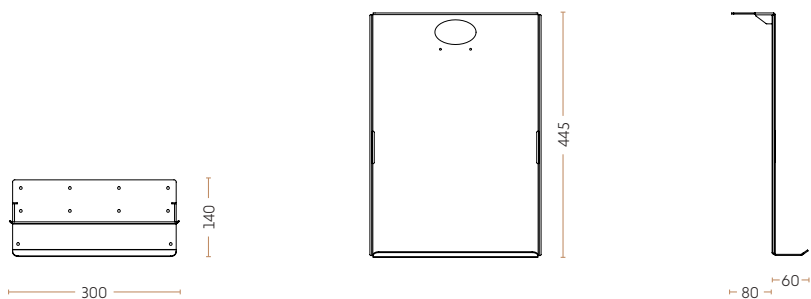



4220-9005 // 4220-9006 // 4220-9016

FastDock laptop holder

Højde: 445 mm. // Bredde: 300 mm. // Dybde: 140 mm.

CHAMBER

DOCK & LAPTOPHOLDER

Nemt og praktisk // I takt med at teknologien udvikler sig, oplever vi en stigende trend/efterspørgsel på en smart og brugervenlig opbevaring af både bærbar og dock. Vi har derfor udviklet denne nye holder, der monteres under skrivebordet, tilpasset både små og store arbejdsstationer.

Holderen passer til en bærbar på 15 tommer (B: 35 cm x D: 24 cm H: 1,8 cm) sammen med en dock, som har en bredden mellem 194 mm og 240. Samt til en bærbar på 13 tommer (B: 31 cm x H: 21 cm x D: 1,8 cm) og en dock som har en bredde mellem 164 mm & 215.

Dog kan du altid forespørge andre størrelser og vil nemt kunne tilpasse os dine behov.



chamber - Dock og Laptopholder
4235-9005

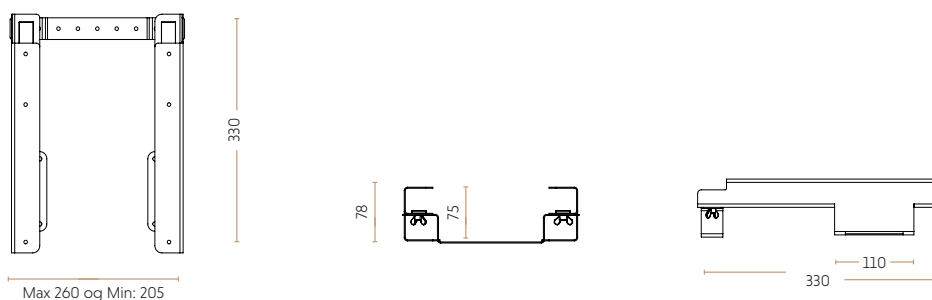



4235-9005

Chamber - Dock og laptopholder

Højde: 78 mm. // Bredde: 205-260 mm. // Dybde: 330 mm.

SKÆRMLØSNINGER

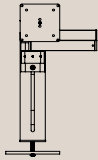

4510-9005-G // 4510-9005-K
Future Flex til én skærm. Fås i to versioner
Skærmsøjlen: 350 mm. // Forlængerled: 334 mm.
Se mere på side 66-67

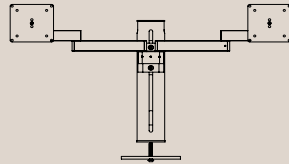

4511-9005-G // 4511-9005-K
Future Flex til to skærme. Fås i to versioner
Skærmsøjlen: 350 mm. // Forlængerled: 334 mm.
Se mere på side 66-67

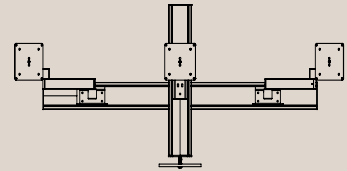

4160
Wings
H: 450 mm. // B: 984 mm. // D: 87-120 mm.
Se mere på side 68-69

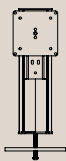

4130-G // 4130-K
Skærmsøjle til én skærm. Fås i to versioner
Skærmsøjlen: 300 mm.
Se mere på side 70-71

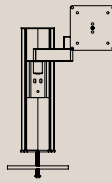

4120-G // 4120-K
Skærmsøjle til én skærm. Fås i to versioner
Skærmsøjlen: 300 mm. // Forlængerled: 334 mm.
Se mere på side 70-71

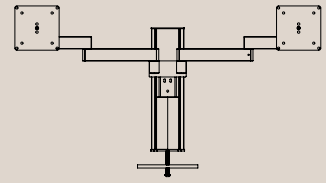

4140-G // 4140-K
Skærmsøjle til to skærme. Fås i to versioner
Skærmsøjlen: 300 mm. // Forlængerled: 334 mm.
Se mere på side 70-71



4401-9005
Monitorarm til én skærm
Maks højde: 438 mm., eksklusiv skærmen
Se mere på side 72-73

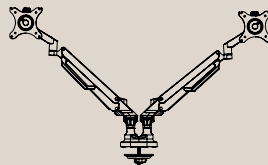

4405-9005
Monitorarm til to skærme
Maks højde: 438 mm., eksklusiv skærmene
Se mere på side 72-73

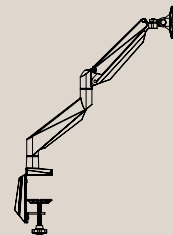

4408-9005
Monitorarm Heavy til én skærm
Maks højde: 434 mm., eksklusiv skærmen
Se mere på side 74-75

SKÆRMLØSNINGER

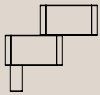

16010-37
Forlængerled på 70 mm.
H: 90 mm. // B: 19 mm. // D: 92 mm.
Se mere på side 76-77

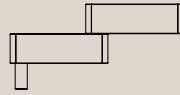

16010-1
Forlængerled på 150 mm.
H: 90 mm. // B: 19 mm. // D: 172 mm.
Se mere på side 76-77

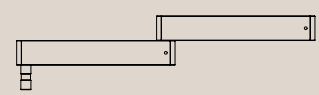

16010
Forlængerled på 334 mm.
H: 90 mm. // B: 19 mm. // D: 356 mm.
Se mere på side 76-77

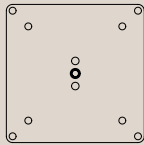

4190
Vesabeslag
H: 110 mm. // B: 110 mm. // D: 60 mm.
Se mere på side 76-77

FUTURE FLEX

TIL EN ELLER TO SKÆRME

Omfavner clean desk politikken // Ergonomi handler om at tilpasse arbejdspladsen efter egne behov, således uhensigtsmæssige arbejdsstillinger undgås. Med Future Flex fås maksimal komfort og tilgængelighed, da skærm(ene) har fuld rotation, optimal vippemuligheder, – både op og ned, samt højdejustering.

Future Flex består af en elegant skærmsøjle i sort, ophængsbeslag til et eller to skærme samt tilsvarende vesabeslag og forlængerled i den ønskede længde. (forlængerled leveres i sæt af to) Systemet skaber fuld fleksibilitet og maksimal pladsudnyttelse med udgangspunkt i en centreret bordklemme eller bordgennemføring, alt efter ønske. Future Flex har ligeledes omfavnet clean desk politikken, da skærmsøjlen har integreret opbevaring således synlige ledninger og kabler bag skærmen formindskes.

Future Flex til én skærm
4510-9005-G // 4510-9005-K

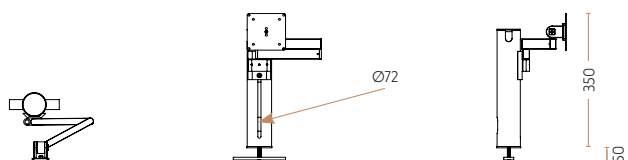

Future Flex til to skærme
4511-9005-G // 4511-9005-K

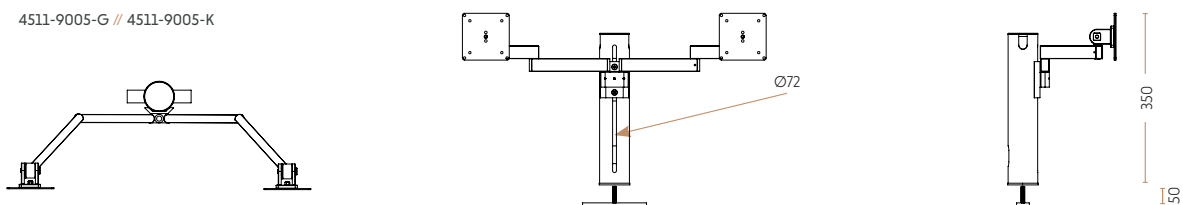



4510-9005-G // 4510-9005-K

Future Flex med et vesabeslag og et forlængerled
Skærmsøjle: 350 mm. // Forlængerled: 334 mm.



4511-9005-G // 4511-9005-K

Future Flex med to vesabeslag og to forlængerled
Skærmsøjle: 350 mm. // Forlængerled: 334 mm.

WINGS

Udvid dit blik // Wings er den helt optimale løsning til ophæng af tre skærme.

Wings har kun en enkelt søjle i center, hvilket gør at der spares en masse plads på skrivebordet. Søjlen kan enten monteres med en bordklemme eller med en bordgennemføring. Ved sidstnævnte løsning opnår man den bedste stabilitet, samtidig med at kablerne kan føres direkte igennem søjlen og ned gennem bordpladen. Løsningen kan tilpasses alt efter hvor store skærme der benyttes.

Wings kan max bære tre skærme af 27 tommer, 8 kg hver. Eller to skærme af 32 tommer, 16 kg hver.

De tunge skærme kræver dog et større vesabaslag/kipbeslag end de der sendes ud standard. Ret venligst henvendelse, hvis andet ønskes.



Wings
4160

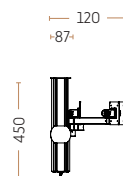
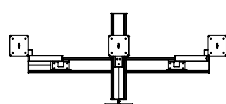
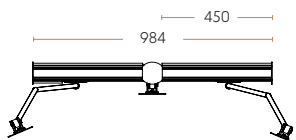



4160

Wings med tre vesabeslag og tre forlængerled
Skærmsøjle vertikal: 450 mm. // Skærmsøjle horisontal: 984 mm // Dybde: 87/120 mm



Forlængerled
2 x 334 mm. & 1 x 70 mm.

SKÆRMSØJLE

TIL EN ELLER TO SKÆRME

Det oplagte valg // Ønskes mere plads ved skrivebordet, er denne skærmsøjle et oplagt valg. Ophængsbeslaget til forlængerleddene kan monteres på begge sider af skærmsøjlen, hvilket er fordelagtigt til de mindre arbejdsmiljøer, da skærmsøjlen ikke optager unødigt plads ved skrivebordet.

Kabler og ledninger fra de monterede skærme kan skjules diskret i den 30 cm. standardhøje aluminiumssøjle, hvilket skaber et clean desk udtryk i kontormiljøet. Ønskes andre farver end standardfarvekombinationen og/eller andre mål på søjlen, kan dette naturligvis fremstilles. På nuværende tidspunkt produceres skærmsøjlen i 30 cm., men kan sagtens sammensættes med tilsvarende profiler til en ønsket skærmvæg. Denne løsning er desuden "stærk" nok til at bære de helt store bues skærme. Husk at bestille stort vesabeslag med.

Skærmsøjle til én skærme

4130-G // 4130-K

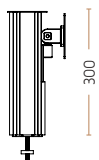
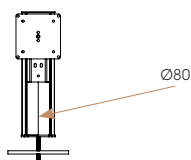

Skærmsøjle til én skærme

4120-G // 4120-K

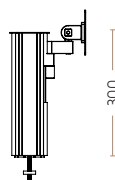
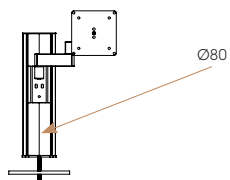
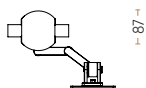

Skærmsøjle til to skærme

4140-G // 4140-K

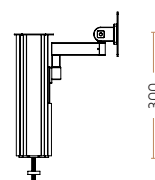
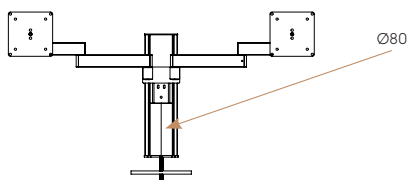
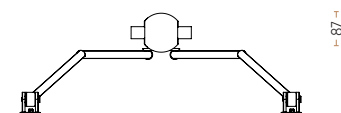



4130-G // 4130-K

Skærmsøjle med et vesabeslag
Skærmsøjle: 300 mm.



4120-G // 4120-K

Skærmsøjle med et vesabeslag og et forlængerled
Skærmsøjle: 300 mm. // Forlængerled: 334 mm.



4140-G // 4140-K

Skærmsøjle med to vesabeslag og to forlængerled
Skærmsøjle: 300 mm. // Forlængerled: 334 mm.

MONITORARM

ENKELT & DOBBELT

Et ergonomiske valg // PJ Productions monitorarm med gasfjeder sikrer dig en vægtløs højdejustering. Skærmløsningen fås både med én monitorarm til montering af én skærm og med to monitorarme til montering af dobbelt skærme. Ydermere leveres monitorsystemet med både bordklemme og bordgennemføring, hvilket gør det muligt for slutbrugeren at vælge sin foretrukne monteringsmåde.

Skærmløsningen tilgodeser ligeledes den ergonomiske vigtighed, idet skærm(ene) har fuld 360 graders rotation og kan vippe 85 grader op samt 15 grader ned. Dette giver derved brugeren den korrekte synsvinkel baseret på individets specifikke behov og ønsker. Skærmløsningen omfavner ligeledes clean desk politikken, idet kablerne og ledningerne fra skærm(ene) holdes pænt på plads via de medfølgende kabelklemmer.

Monitorarm til én skærm
4401-9005

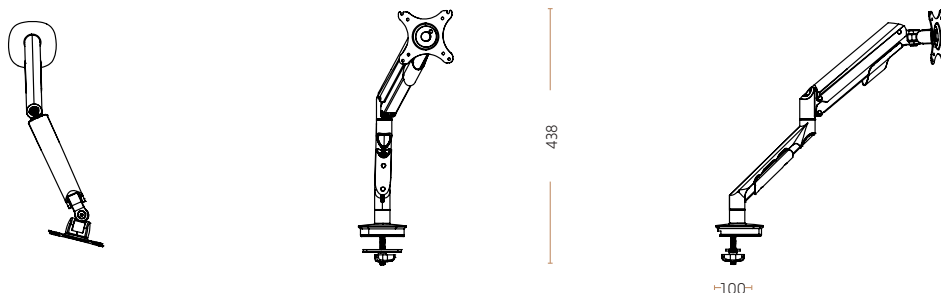

Monitorarm til to skærme
4405-9005

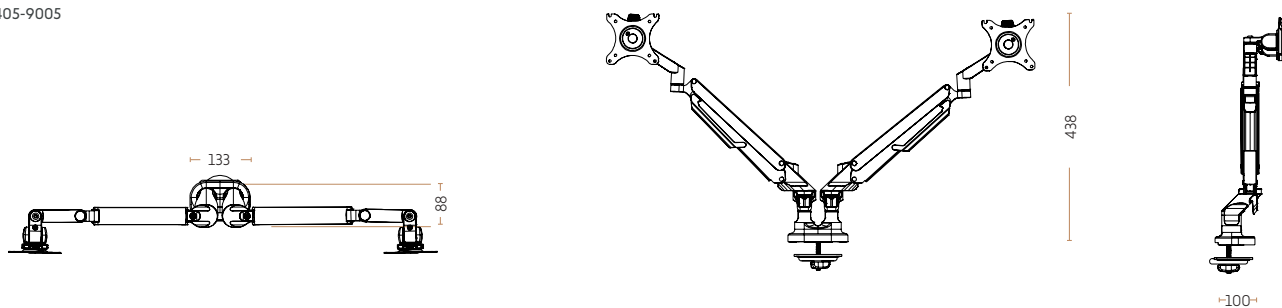



4401-9005

Monitorarm til én skærm. Leveres med både bordklemme og bordgennemføring
Maks højde: 505 mm., eksklusiv skærmen



4405-9005

Monitorarm til to skærme. Leveres med både bordklemme og bordgennemføring
Maks højde: 438 mm, eksklusiv skærmene

MONITORARM MODEL HEAVY

ENKELT

En løsning til tunge skærme // Vores monitorarm med gasfjeder garanterer en ubesværet højdejustering. Denne version er designet til ekstra tunge skærme, herunder buede skærme. Monitorarmen leveres med både bordklemme og bordgennemføring. Dette system sikrer ikke kun fleksibilitet, men også en professionel og brugervenlig oplevelse.

Gasarmen er velegnet til skærme med en størrelse på 10"-50" og en vægtpacitet på 9-20 kg. Det tilbyder en justeringsmulighed med en vinkelrækkevidde fra -90 grader til -15 grader. Produktet er kompatibelt med VESA 100×100 (medfølger).

Monitorarm "Heavy" til én skærm
4408-9005

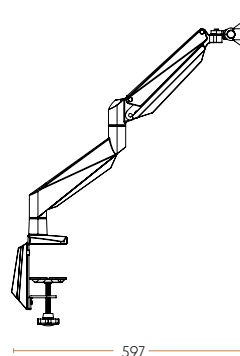
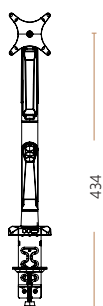
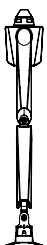



4408-9005

Monitorarm "Heavy" til én skærm. Leveres med både bordklemme og bordgennemføring
Maks højde: 534 mm., eksklusiv skærmen

TILKØB

FORLÆNGERLED & VESABESLAG

Hvis efterspørgslen ændres og flere skærme ønskes // Det smarte ved store dele af vores skærmsystemer, er, at de er opbygget omkring forlængerled, som giver maksimal personificering af skærmsystemet. Hvis du eksempelvis har investeret i Skærmsøjlen med ét forlængerled eller Future Flex med to forlængerled, så kan disse altid opgraderes. For med et enkelt forlængerled mere, kan der monteres endnu en skærm ved arbejdsstationen. Vær dog opmærksom på, at disse forlængerled ikke leveres med hverken vesabeslag eller kipbeslag, men tilkøbes. Hvert beslag leveres i sæt af to.

Beslaget til den almene computerskærm // Når der købes et skærmsystem fra PJ Production leveres denne med tilsvarende mængde vesabeslag, men hvis skærmsystemet ønskes opgraderet med flere skærme, så skal der ligeledes tilkøbes endnu et vesabeslag. Vores vesabeslag kan anvendes til alle skærme, da den måler både 75 x 75 og 100 x 100, som er standardafstanden mellem skruehullerne på en almen computerskærm. Foruden selve vesabeslaget modtages et kipbeslag, som giver mulighed for at vippe skærmen både op og ned, og yder derved en ergonomisk placering for individet.

Forlængerled på 70 mm.

16010-37

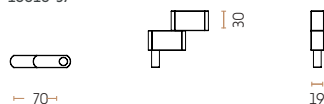

Forlængerled på 150 mm.

16010-1

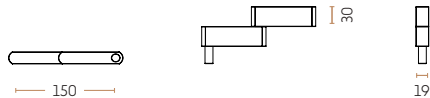

Forlængerled på 334 mm.

16010

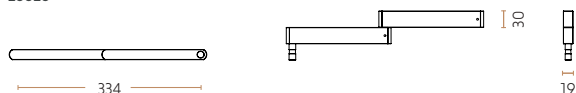

Vesabeslag

4190

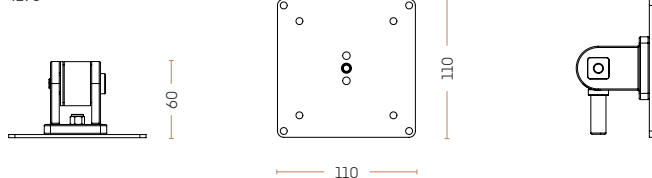



16010-37

Forlængerled på 70 mm. i aluminium
Højde: 90 mm. // Bredde: 19 mm. // Dybde: 92 mm.

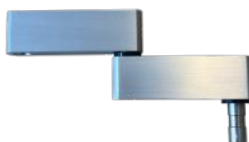

16010-1

Forlængerled på 150 mm. i aluminium
Højde: 90 mm. // Bredde: 19 mm. // Dybde: 172 mm.



16010

Forlængerled på 334 mm. i aluminium
Højde: 90 mm. // Bredde: 19 mm. // Dybde: 356 mm.



4190

Vesabeslag
Højde: 110 mm. // Bredde: 110 mm. // Dybde: 60 mm.

KABELLØSNINGER



3070-0108-9005 // 3070-0108-9006 // 3070-0108-9016

Gaia fastlængde kabelbakke på 90 cm.

H: 78 mm. // B: 900 mm. // D: 152 mm.

Se mere på side 80-81



3070-0103-9005 // 3070-0103-9006 // 3070-0103-9016

Gaia fastlængde kabelbakke på 115 cm.

H: 78 mm. // B: 1150 mm. // D: 152 mm.

Se mere på side 80-81



3070-0105-9005 // 3070-0105-9006 // 3070-0105-9016

Gaia fastlængde kabelbakke på 147 cm.

H: 78 mm. // B: 1470 mm. // D: 152 mm.

Se mere på side 80-81

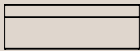

3054-4-9005 // 3054-4-9006 // 3054-4-9016

Kabelbakke Epsilon - fast på 40 cm.

H: 81 mm. // B: 400 mm. // D: 151 mm.

Se mere på side 82-83

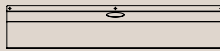

3054-9005 // 3056-9006 // 3054-9016

Kabelbakke Epsilon - fast på 74 cm.

H: 81 mm. // B: 740 mm. // D: 151 mm.

Se mere på side 82-83

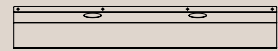

3054-90-9005 // 3056-90-9006 // 4048-90-9016

Kabelbakke Epsilon - fast på 90 cm.

H: 81 mm. // B: 900 mm. // D: 151 mm.

Se mere på side 82-83

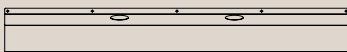

3048-9005 // 3049-9006 // 3048-9016.

Kabelbakke Epsilon - fast på 115 cm.

H: 81 mm. // B: 1150 mm. // D: 151 mm.

Se mere på side 82-83

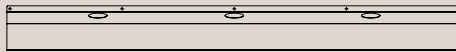

3055-9005 // 3057-9006 // 3055-9016

Kabelbakke Epsilon - fast på 147 cm.

H: 81 mm. // B: 1470 mm. // D: 151 mm.

Se mere på side 82-83



3050-9005 // 3051-9006 // 3050-9016

Kabelbakke flex på 147 cm.

H: 60 mm. // B: 1470 mm. // D: 81 mm.

Se mere på side 84-85

KABELLØSNINGER

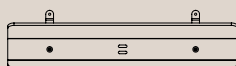

6000-0209
Filt Kabelbakke - 74 cm
H: 98 mm. // B: 740 mm. // D: 150 mm.
Se mere på side 86-87

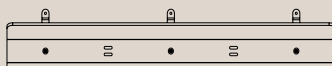

6000-0210
Filt Kabelbakke - 115 cm
H: 98 mm. // B: 1150 mm. // D: 150 mm.
Se mere på side 86-87

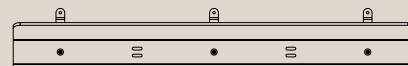

6000-0211
Filt Kabelbakke - 147 cm
H: 98 mm. // B: 1470 mm. // D: 150 mm.
Se mere på side 86-87

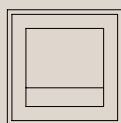

3083
Firkantet kabelgennemføring - lille udgave
H: 14 mm. // B: 100 mm. // D: 100 mm.
Se mere på side 88-89

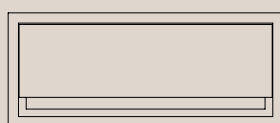

3081
Firkantet kabelgennemføring - stor udgave
H: 14 mm. // B: 240 mm. // D: 100 mm.
Se mere på side 88-89



3091 // 3078-3 // 3078-1 // 3078
Runde kabelgennemføringer - Ø60
Ø60 med forskellige højder
Se mere på side 90-91

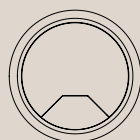

3087 // 3085 // 3079-1 // 3093 // 3089 // 3079
Runde kabelgennemføringer - Ø80
Ø80 med forskellige højder
Se mere på side 90-91

GAIA KABELBAKKER

FASTLÆNGDE KABELBAKKER

Kom synlige ledninger og kabler til livs // Med PJ Production Gaia kabelbakke, skabes samhörighed kontor interiör imellem. For der findes næppe noget mere uskönt end ledninger og kabler i forskellige farver og tykkelser, der bugter sig ned fra skrivebordets kant. Disse synlige ledninger påvirker ligeledes indeklimaet, da støvet let fanges i ledningsrodet, hvor det ikke altid er lige let at komme til med støvsugeren. Med en af Gaia kabelbakker, kan du nu komme dine synlige ledninger og kabler til livs, på en enkelt, pæn og faglig korrekt måde. Gaia er en fastlængde kabelbakke, der leveres i tre forskellige længder, - 90, 115 cm. og 147 cm.



Gaia 115 cm. fastlængde kabelbakke

3070-0103-9005 // 3070-0103-9006 // 3070-0103-9016

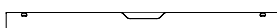
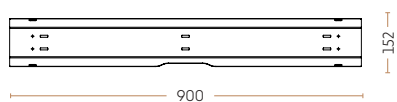

Gaia 115 cm. fastlængde kabelbakke

3070-0103-9005 // 3070-0103-9006 // 3070-0103-9016

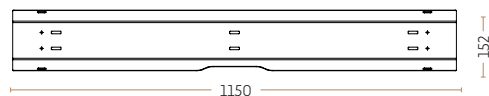

Gaia 147 cm. fastlængde kabelbakke

3070-0105-9005 // 3070-0105-9006 // 3070-0105-9016

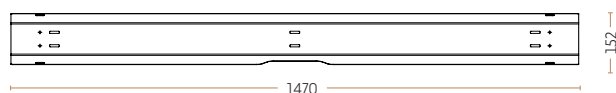



3070-0108-9005 // 3070-0108-9006 // 3070-0108-9016

En fastlængde kabelbakke på 90 cm. med to ophængsbeslag
Højde: 78 mm. // Bredder: 900 mm. // Dybde: 152 mm.



3070-0103-9005 // 3070-0103-9006 // 3070-0103-9016

En fastlængde kabelbakke på 115 cm. med to ophængsbeslag
Højde: 78 mm. // Bredder: 1150 mm. // Dybde: 152 mm.



3070-0105-9005 // 3070-0105-9006 // 3070-0105-9016

En fastlængde kabelbakke på 147 cm. med to ophængsbeslag
Højde: 78 mm. // Bredder: 1470 mm. // Dybde: 152 mm.

KABELBAKKE "EPSILON"

FAST

En fast og rummelig løsning // Hvis der efterspørges organiseringsmuligheder til de utal af ledninger, som tit snor sig ned fra skrivebordets kant, så er denne faste kabelbakke et godt bud. En fast og rummelig kabelbakke, der nemt monteres under skrivebordet. Ledninger og kabler kan diskret installeres heri uden at kunne ses, samt fastspændes ved brugen af stripshullerne, som er integreret i kabelbakkens forkant.

Kabelbakke serien består af fem forskellige størrelser, som hver især har tilpasset centrert huller til stik eller kabelgennemføringer.

Med undtagelse af modellen på 40 cm. Ens for alle kabelbakkerne er, at de fås i tre farver - sort, aluminium og hvid.



Fast kabelbakke på 40 cm.

3054-4-9005 // 3054-4-9006 // 3054-4-9016



Fast kabelbakke på 74 cm.

3054-9005 // 3056-9006 // 3054-9016



Fast kabelbakke på 90 cm.

3054-90-9005 // 3056-90-9006 // 4048-90-9016



Fast kabelbakke på 115 cm.

3048-9005 // 3049-9006 // 3048-9016



Fast kabelbakke på 147 cm.

3055-9005 // 3057-9006 // 3055-9016





3054-4-9005 // 3054-4-9006 // 3054-4-9016

En fast kabelbakke på 40 cm.
Højde: 81 mm. // Bredder: 400 mm. // Dybde: 151 mm.



3054-9005 // 3056-9006 // 3054-9016

En fast kabelbakke på 74 cm.
Højde: 81 mm. // Bredder: 740 mm. // Dybde: 151 mm.



3054-90-9005 // 3056-90-9006 // 3048-90-9016

En fast kabelbakke på 90 cm.
Højde: 81 mm. // Bredder: 900 mm. // Dybde: 151 mm.



3048-9005 // 3049-9006 // 3048-9016

En fast kabelbakke på 115 cm.
Højde: 81 mm. // Bredder: 1150 mm. // Dybde: 151 mm.



3055-9005 // 3057-9006 // 3055-9016

En fast kabelbakke på 147 cm.
Højde: 81 mm. // Bredder: 1470 mm. // Dybde: 151 mm.

KABELBAKKE

FLEX

En perfekt løsning til det runde bord // Hvis du ønsker at udfordre normalen med et rundt bord eller blot ønsker opbevaring af ledninger og kabler i en fleksibel løsning, så er denne kabelbakke et perfekt valg. Kabelbakke Flex giver to anvendelsesmuligheder alt afhængigt af om kabelbakken foretrækkes fast eller fleksibel, således kabelbakken kan følge bordpladens udformning.



Kabelbakke flex på 147 cm.

3050-9005 // 3051-9006 // 3050-9016

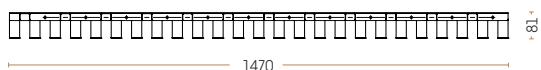

180

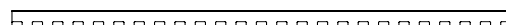



3050-9005 // 3051-9006 // 3050-9016

Kabelbakke flex på 147 cm. - bøjet format
Højde: 60 mm. // Bredde: 1470 mm. // Dybde: 81 mm.

FILTKABELBAKKE

74 CM., 115 CM. & 147 CM.

Stilrent og funktionelt design // Vi har et brændende ønske om at forvandle affald til værdifulde produkter. Én af produkterne, som er produceret af genanvendeligt plastik, er denne kabelbakke. Filten er fremstillet af 70% upcycled plastikflasker. Med vores nye "Felt Cable Tray" har vi kombineret det bedste fra tidligere kabelbakkeløsninger og samlet det i et produkt, der genanvender spildmateriale. Form har været i skarp fokus under kabelbakkens udvikling. Der er skåret helt ind til benet for at mindske spildmateriale, men samtidig er der ikke gået på kompromis med funktion.



Filtkabelbakke - 74 cm.
6000-0209

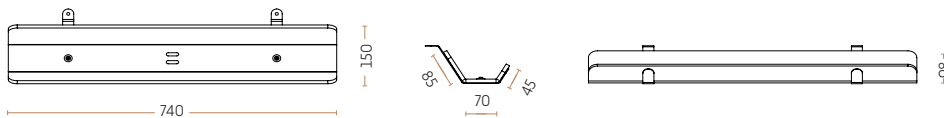

Filtkabelbakke - 115 cm.
6000-0210

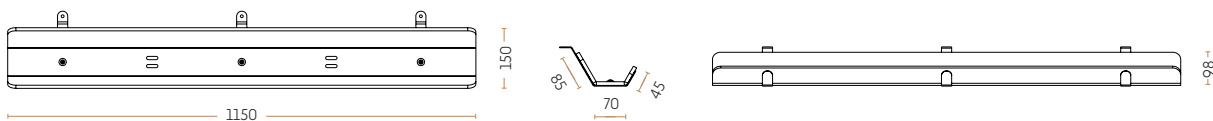

Filtkabelbakke - 147 cm.
6000-0211

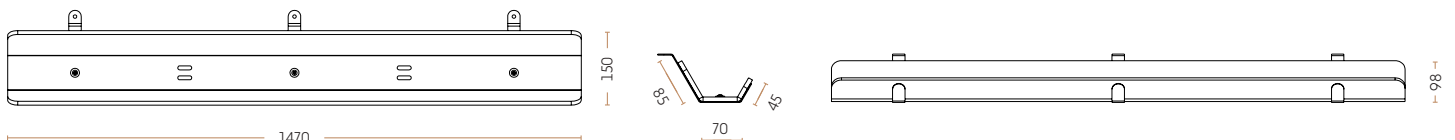



6000-0209

Filtkabelbakke på 74 cm.
Højde: 98 mm. // Bredde: 740 mm. // Dybde: 150 mm.



6000-0210

Filtkabelbakke på 115 cm
Højde: 98 mm. // Bredde: 1150 mm. // Dybde: 150 mm.



6000-0211

Filtkabelbakke på 147 cm.
Højde: 98 mm. // Bredde: 1470 mm. // Dybde: 150 mm.

KABELGENNEMFØRING

FIRKANTET

Skjul diverse ledninger og kabler på en diskret måde // Tager diverse ledninger og kabler uanet opmærksomhed på arbejdsstationen, da de ej kan skjules, så er denne løsning et oplagt valg. Med en kabelgennemføring fra PJ Production, kan denne let skjule ledninger og kabler på en diskret og elegant måde.

Måden hvorpå disse virker, er ved at lave et passende hul i skrivebordets plade, således kabelgennemføring kan monteres heri.

Disse kabelgennemføringer er firkantet - både kvadratisk og rektangulær, med børster, således kablerne let kan monteres og ikke glider under anvendelse. Hvis der derimod efterspørges runde kabelgennemføringer, er disse at finde på den næstkommende side.

Firkantet kabelgennemføring - lille udgave

3083

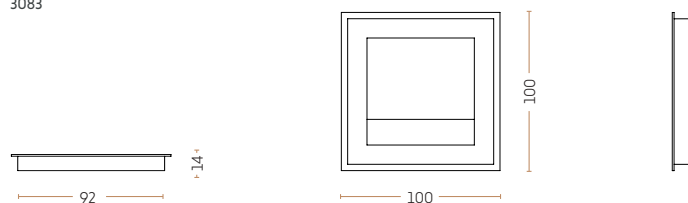

Firkantet kabelgennemføring - stor udgave

3081

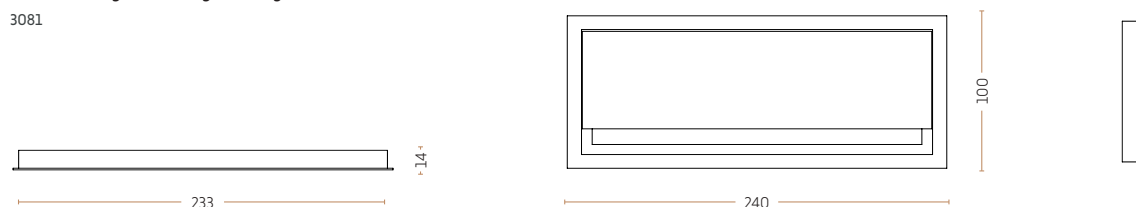



3083

Firkantet kabelgennemføring - lille udgave
Højde: 14 mm. // Bredde: 100 mm. // Dybde: 100 mm.



3081

Firkantet kabelgennemføring - stor udgave
Højde: 14 mm. // Bredde: 240 mm. // Dybde: 100 mm.

KABELGENNEMFØRING

RUNDE

En kabelgennemføring til enhver smag // PJ Production tilbyder runde kabelgennemføringer i et antal af materialer samt udtryk.

Der kan blandt andet vælges mellem både sorte og hvide i henholdsvis stålakeret og/eller ABS-plast, samt en chrom variant.

Størstedelen af vores kabelgennemføringer fås i henholdsvis $\text{Ø}60$ og $\text{Ø}80$. Når dit valg er blevet foretaget er det blot at montere denne i et størrelsestilpasset hul i dit skrivebord og du kan derved let skjule både kabler og ledninger.

Runde kabelgennemføringer med $\text{Ø}60$ og en højde på 13 mm.

3091 // 3078-3 // 3078-4

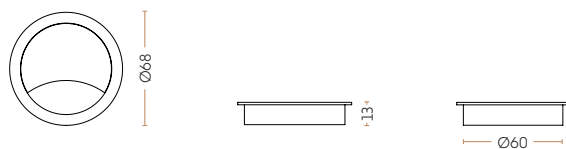

Runde kabelgennemføringer med $\text{Ø}60$ og en højde på 20 mm.

3078-1 // 3078

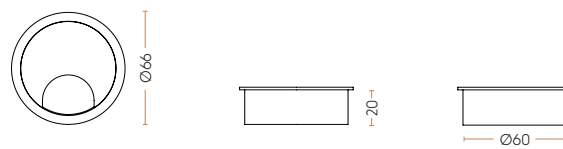

Runde kabelgennemføringer med $\text{Ø}80$ og en højde på 13 mm.

3087 // 3085 // 3079-1 // 3079-3 // 3093

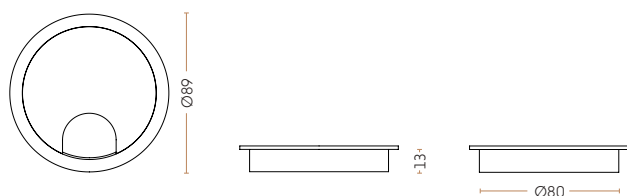

Runde kabelgennemføringer med $\text{Ø}80$ og en højde på 22 mm.

3089 // 3079

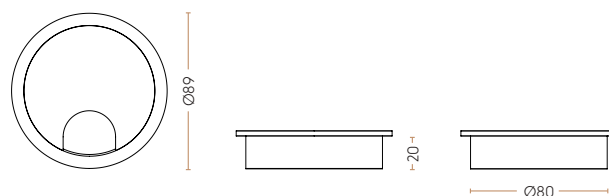



3087

3087: Ø80 i aluminium look



3091 // 3085

3091: Ø60 i stål look // 3085: Ø80 i stål look



3078-1 // 3089

3078-1: Ø60 i hvid ABS-plast // 3089: Ø80 i hvid ABS-plast



3078 // 3079

3078: Ø60 i sort ABS-plast // 3079: Ø80 i sort ABS-plast

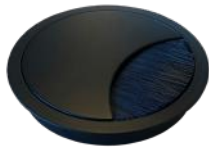

3078-4 // 3079-1

3078-4: Ø60 i sortlakeret stål // 3079-1 Ø80 i sortlakeret stål: 3079-1



3078-3 // 3079-3

3078-3: Ø60 i hvidlakeret stål // 3079-3: Ø80 i hvidlakeret stål



3079-4 // 3079-5

3079-4: Ø00 i sortlakeret stål // 3079-5 Ø80 i hvidlakeret stål

ACCESSORIES

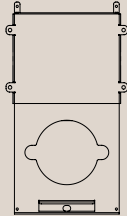

4020-0103-9005 // 4020-0103-9006 // 4020-0103-9016

MO-CUP

H: 24 mm. // B: 150 mm. // D: 296 mm.

Se mere på side 102-103

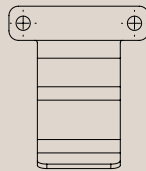

5000-0000-9005 // 5000-0000-9006 // 5000-0000-9016

Taskekrog

H: 44 mm. // B: 59 mm. // D: 68 mm.

Se mere på side 104-105



3210-80-S

Kabelsok på 80 cm.

Den specifikke længde og diameter bestemmes af individet

Se mere på side 106-107



3210-120-S

Kabelsok på 120 cm.

Den specifikke længde og diameter bestemmes af individet

Se mere på side 106-107



3210-160-S

Kabelsok på 160 cm.

Den specifikke længde og diameter bestemmes af individet

Se mere på side 106-107



3210-240-S

Kabelsok på 240 cm.

Den specifikke længde og diameter bestemmes af individet

Se mere på side 106-107



MO-CUP

Oplev den multifunktionelle kopholder // Flere virksomheder bliver mindre, mens flere medarbejdere kommer til, hvilket betyder, at der skal tænkes kreativt i henhold til pladsoptimering. Derfor har vi, hos PJ Production, udviklet en nye og innovativ kopholder, som diskret monteres direkte op under skrivebordet. Kopholderen er ideal til de mindre kontormiljøer, hvor skrivebordspladsen i forvejen er begrænset. Og lige præcis manglende plads kan være årsagen til problematikken med væltede kaffekopper, som potentielt kan beskadige diverse ejendele opbevaret på skrivebordet.

Kopholderen har fået navnet: MO-CUP grundet det multifunktionelle design. Foruden plads til en universal kop, har kopholderen ligeledes integreret mobilholder i front, hvor muligheden for opladning er aktuel grundet hullet i bunden.



MO-CUP

4020-0103-9005 // 4020-0103-9006 // 4020-0103-9016

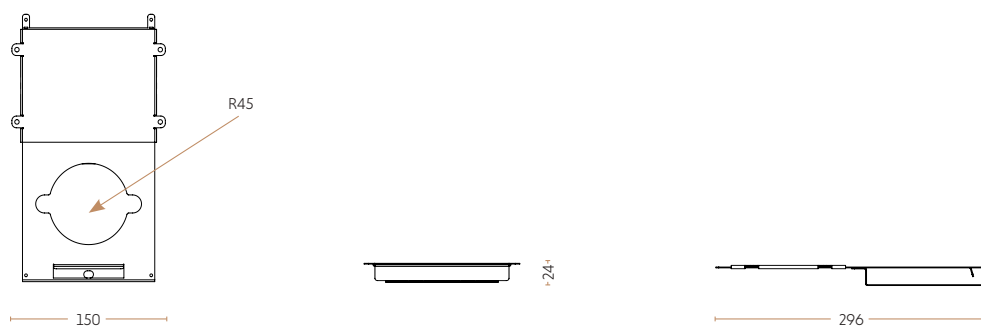



4020-0103-9005 // 4020-0103-9006 // 4020-0103-9016

MO-CUP

Højde: 24 mm. // Bredde: 150 mm. // Dybde: 296 mm.

TASKEKROG

Den perfekte clean desk feature // Oplever du nogensinde, at din taske blot flyder på gulvet og tilgængeligheden er begrænset? Med vores nye taskekrog løses denne problematik let og elegant, da den monteres diskret op under skrivebordet, så synligheden forbliver minimal, når den ikke anvendes.

Taskekrogen er specielt attraktiv for virksomheder, som dyrker clean desk politikken, da gulvet kan forblive frigjort af et utal af tasker. Ydermere opleves virksomhedens arbejdsmiljø velkomme med positive medarbejdere. Som sagt bliver taskerne tit overset i clean desk politikken, men denne innovative taskekrog kan ligeledes anvendes til andre ting. Modsat betydningen af taskekrogens navn, så kan denne ligeledes anvendes til bæreposer og/eller paraplyer, så gulvet forbliver frit.



Taskekrog

5000-0000-9005 // 5000-0000-9006 // 5000-0000-9016

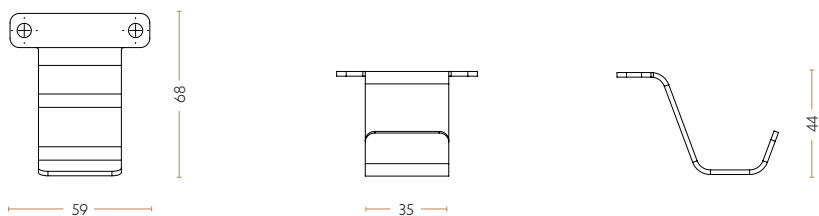



5000-0000-9005 // 5000-0000-9006 // 5000-0000-9016

Taskekrog i sort
Højde: 44 mm. // Bredde: 59 mm. // Dybde: 68 mm.

KABELSOK

80 CM., 120 CM., 160 CM. & 240 CM.

Hold styr på ledningerne med én enkelt kabelsok // Ledninger og kabler har en tendens til at flyde unødigt ned langs skrivebordets bagkant, men med en kabelsok kan disse både skjules og organiseres på en let, enkel og praktisk måde. Kabelsokken åbnes og lukkes let uden brug af værktøj, da lukkemekanismen er en dobbelt to-vejs lynlås, hvilket skaber ekstra fleksibilitet.

Kabelsokkens længde kan personificeres efter behov, idet velcro er påsat i begge ender og kan derved anvendes til at forlænge kabelsokken med en kortere, længere eller tilsvarende kabelsok. Ydermere kan kabelsokken sammensættes med en tilsvarende kabelsok, præg lynlåsen, hvis der ønskes en større diameter til opbevaring af flere ledninger og kabler.

Nedenfor ses varenumrene for kabelsokken i sort i fire forskellige længder. Kabelsokken fås ligeledes i lysegrå og hvid, så hvis dette skulle ønskes, er du meget velkommen til at kontakte os.

Kabelsok på 80 cm.

3210-80-S

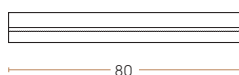

Kabelsok på 120 cm.

3210-120-S

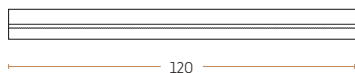

Kabelsok på 160 cm.

3210-160-S

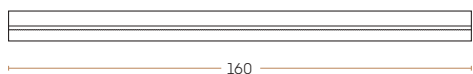

Kabelsok på 240 cm.

3210-240-S

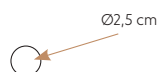
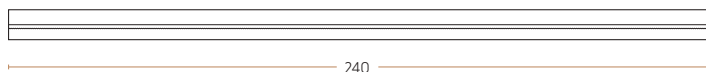



3210-80-S

En kabelsok på 80 cm. i sort.



3210-120-S

En kabelsok på 120 cm. i sort.



3210-160-S

En kabelsok på 160 cm. i sort.



3210-240-S

En kabelsok på 240 cm. i sort.

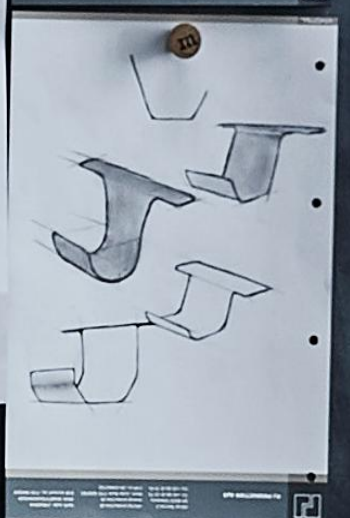
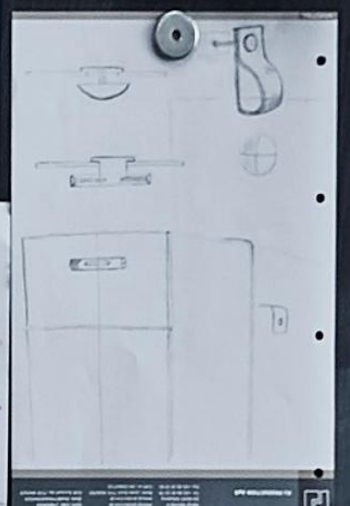
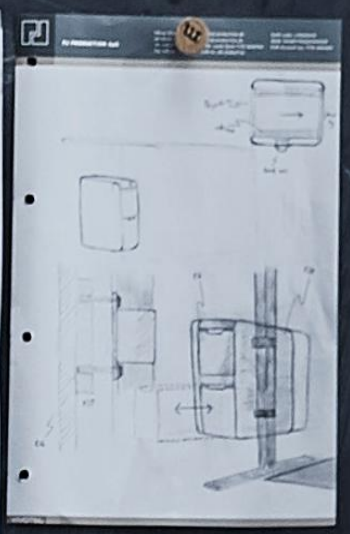
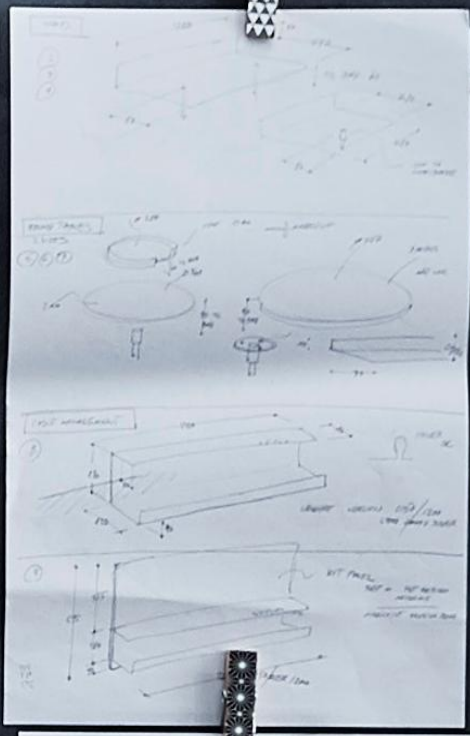
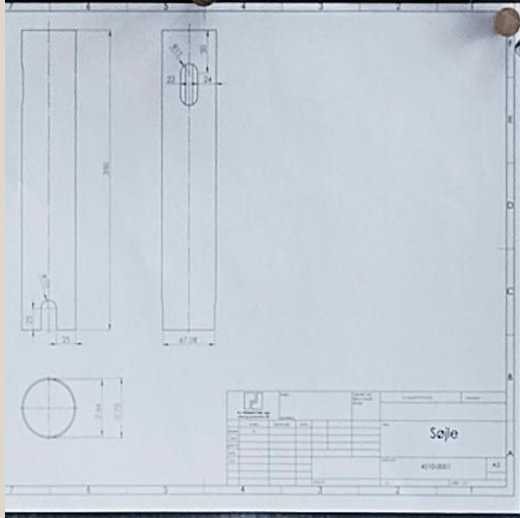
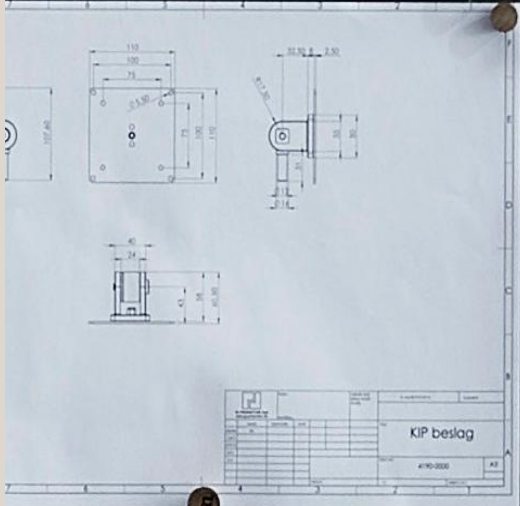
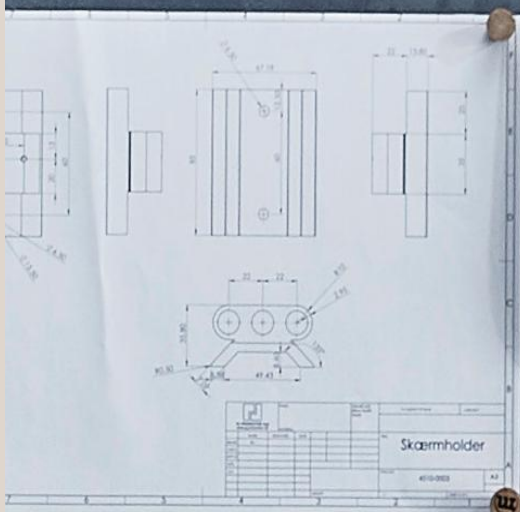

SPECIALLØSNINGER

Vi brænder for at udforske innovative løsninger og nyder at skabe skræddersyede svar på unikke udfordringer. Vores ekspertise er tilgængelig for dig, når du står over for særlige behov, og vores historie er dybt forankret i et projekter, der krævede en specialiseret tilgang. Gennem årene har PJ Produktion håndteret en lang række specialopgaver, herunder skærmopsætninger, skræddersyede skuffer og omfattende kontorinstallationer.

Når vi specialdesigner, er du med i processen fra start til slut. Vores industrielle designingeniør sætter sig ind i målgruppens behov, skitserer og tager dig med på råd. Valget af materialer er altid af højeste kvalitet.

Vi tales ved...

KONTAKT

Hårup Skovvej 2
DK - 8600 Silkeborg
Tel.: + 45 86 81 23 75
Fax: +45 86 81 19 93
Mail: info@pj-production.dk



UDFORSK VORES NYE KOLLEKTION

APTO kollektionen fra Hans Thyge & Co. og PJ Production er fremtidens multifunktionelle løsninger til den moderne arbejdsplads. Find mere info. på aptocollection.dk



APTO

APTO er fremtidens multifunktionelle løsninger til at opgradere arbejdsmiljøet.

Find mere information på : WWW.APTOCOLLECTION.DK

DESIGNED BY HANS THYGE & CO. // PRODUCED BY PJ PRODUCTION

KONTAKT

PJ PRODUCTION APS

Härup Skovvej 2
DK - 8600 Silkeborg
Tel.: + 45 86 81 23 75
Mail: info@pj-production.dk
Web: www.pj-production.dk

ÅBNINGSTIDER

Mandag: 08:00-16:00
Tirsdag: 08:00-16:00
Onsdag: 08:00-16:00
Torsdag: 08:00-16:00
Fredag: 08:00-14:00





© COPYRIGHTS

Indholdet i dette katalog er beskyttet under ophavsretten, hvilket betyder at ingen af vore billeder eller tekster må blive kopieret, reproduceret eller distribueret - hverken hele produktkataloget eller dele heraf, uden en skriftlig tilladelse fra PJ Production APS.

TRADEMARKS

Eksterne produkter og virksomheder med form for enrettighed, kan potentielt forekomme i dette katalog. Anvendelsen er understøttet af et samtykke fra ejeren af patentet og bliver kun anvendt sekundært i henhold til PJ Productions produkter.

