

# LEVERINGSPROGRAMMA MILIEUZORG



Inzameling en opslag  
van gevaarlijke stoffen



Afvalbakken in  
alle soorten en maten

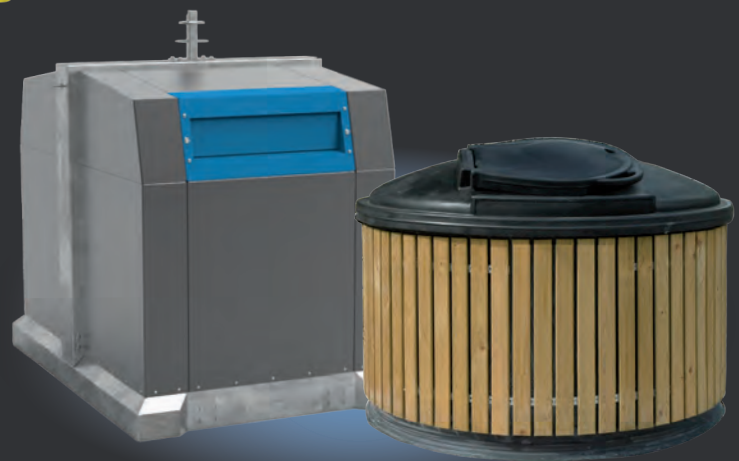

Bovengrondse en (semi)  
ondergrondse afvalcontainers

## AFVALINZAMELING EN - SCHEIDING

**ENGELS**  
in dienst van logistiek en milieu

## MISSION STATEMENT

Engels levert producten in dienst van logistiek en een beter milieu, met een sterke nadruk op duurzaamheid. We willen onze groei naar een Europese topositie in stand houden door een professionele partner te zijn voor zowel onze klanten als leveranciers. Dit door:

**Kwaliteit van onze producten, advies en service**

**Creativiteit van de door ons voorgestelde oplossingen**

**Duidelijkheid en toegankelijkheid van onze communicatie**

**Volledigheid van ons leveringsprogramma**

Ons assortiment geeft antwoord op alle vragen naar magazijn- en transportbakken, meermalige verpakkingen, pallets en palletboxen, lekbakken, transportbakken gecertificeerd voor vervoer van gevaarlijke stoffen en afvalbakken uit kunststof of staal. Dit wordt ondersteund door onze elektronica, software en service voor afvalinzameling en logistiek.



**Onze mission statement hangt in de ontvangsthall.**



*Engels Logistiek BV en Engels Group NV, Park Forum, Eindhoven, NL*

Als familiebedrijf is ons doel niet winstmaximalisatie, maar een toekomst die wordt uitgedrukt in generaties. Relaties aangaan met onze klanten, ons personeel een familiegevoel geven, deze "zachte" waarden zijn bepalend in onze groep. Dit dwingt ons creatief, concurrerend en betrouwbaar te zijn en onze klanten "state of the art" in plaats van "me too" producten te leveren. Want de relatie met onze klanten is ons ware kapitaal.

Al onze vestigingen hebben volledig ingerichte showrooms waar u met eigen ogen de producten kunt zien en de kwaliteit kunt beoordelen.



*Showroom Eindhoven*



*Magazijn Eindhoven*



*Engels Logistics NV, Beringen, BE*

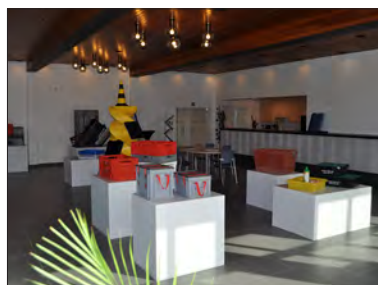

*Showroom Beringen*



*Magazijn Beringen*

De **NEN-EN-ISO 9001** kwaliteitsstandaard onderstreept de kwaliteitsgarantie voor ontwerp, ontwikkeling, productie en service van Engels.

Trots kunnen wij melden dat Engels Logistiek BV sinds december 2014 officieel volgens de **NEN-EN-ISO 14001** gecertificeerd is.

Concreet betekent dit dat we maatregelen treffen om CO-2 neutraal te produceren, ons energieverbruik te verminderen, te investeren in zonne-energie, uitsluitend in A- en B-label bedrijfsauto's rijden en dat onze nieuwe vrachtauto's aan de strengste Euro-normen voldoen. Ook bij onze leverancierskeuze laten we deze milieuaspecten meewegen.

Maar een nog grotere bijdrage aan een duurzamere maatschappij leveren we door ons 'cradle-to-cradle'-beleid. Dit betekent dat wij het hergebruik van onze bakken etc. stimuleren door gebruikte producten van onze klanten terug te kopen en als tweedehands product weer op te nemen in ons leveringsprogramma. Na deze verlengde levensduur worden de bakken gerecycleerd en kan het materiaal gebruikt worden om weer nieuwe producten van te maken.



Engels heeft een duidelijke focus op kwaliteit, door:

**Samenwerking** met vaste, uiterst gekwalificeerde en ISO gecertificeerde toeleveranciers zodat de fysieke kwaliteit van het geleverde product zeker gesteld is.

**Controle** op locatie bij nieuwe leveranciers en leveranciers met kwaliteitsproblemen om klachten te voorkomen in plaats van ze op te lossen.

**Bewaking** van het productieproces. Elke interne productieorder wordt afgetekend, gescand en gearchiveerd door de verantwoordelijke. We streven naar totale traceerbaarheid. In het magazijn wordt elk product gecontroleerd bij afleveringen en voor uitlevering.

**Meten** van onze prestatie. Doorlooptijden, foutenpercentages en beschikbaarheid van producten houden we bij, zodat we ontspannen levertijden kunnen beloven en ons er zeker van kunnen voelen dat onze klanten altijd tevreden, of nog liever blij verrast zullen zijn als ze onze levering ontvangen.



**Joost Engels (CEO):**  
"Indien u opmerkingen heeft over onze kwaliteit of service, we willen altijd leren van onze klanten, mijn e-mailadres is: [joost.engels@engels.eu](mailto:joost.engels@engels.eu)"

INTRODUCTIE ENGELS GROUP	2
KANTOOR AFVALBAKKEN	4
AFVALSTATIONS	6
KUNSTSTOF ROLCONTAINERS	10
STALEN ROLCONTAINERS	14
KUNSTSTOF PALLETBOXEN	18
UN-GEKEURDE OPSLAG & TRANSPORTBAKKEN	21
ZIEKENHUISVAATJES EN NAALDENCONTAINERS	22
BOVENGRONDSE CONTAINERS	24
SEMI-ONDERGRONDSE CONTAINERS	28
ONDERGRONDSE CONTAINERS	32

## KANTOOR- AFVALBAKKEN

**Nut en noodzaak van afval scheiden hoeven we niet meer uit te leggen. Ecomodules stel je samen om in iedere omgeving te scheiden wat zinnig is. Dit levert meer motivatie en minder irritatie op.**

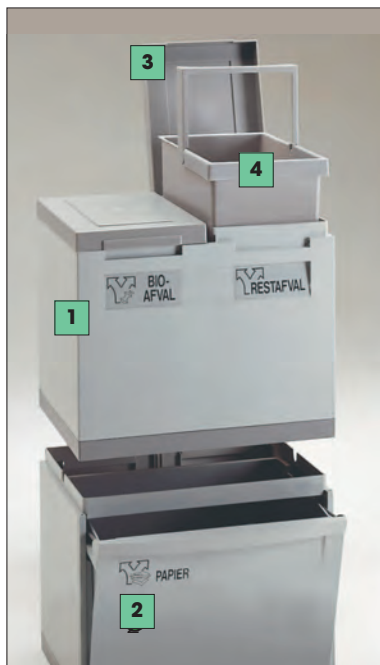

**1**

**Module 400 x 300 x 350 mm voor 2 emmers of zakken/zakkenklemmen.**

**2**

**Module 400 x 300 x 350 mm voorzien van een kantelbak. Alle modules kunnen op elkaar bevestigd worden.**

**3**

**Afneembaar scharnierdeksel 300 x 200 mm. Blijft rechtop open- staan. Deksel voorkomt hinderlijke geurtjes.**

**4**

**Emmer 18 ltr. met kunststof hengsel.**

De ecomodule is het eerste bakkensysteem dat is ontworpen voor het sorteren van afval, waarbij de gebruiker zelf het aantal en de inhoud van de fracties kan bepalen. Elke module bestaat uit elementen van 18 en 40 liter die, naar gelang de behoefte, kunnen worden gemonteerd in de hoogte of de breedte.

Ecomodules zijn stapelbare en koppelbare afvalbakken. Er passen emmers en/of afvalzakken in. Iedere denkbare combinatie is samen te stellen, variërend van wit en bont papier op kantoor, vertrouwelijk papier in een behandelkamer tot glas in een keuken.



art.nr.	omschrijving
<b>MOD-2-30-9</b>	kantoomodule voor twee fracties, met 1 x inzetemmer en 1 x zakkenklem

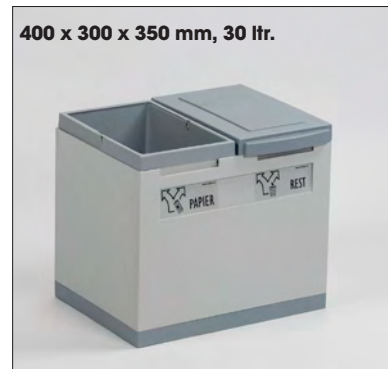

art.nr.	omschrijving
<b>MOD-2-30-7</b>	kantoomodule voor twee fracties, met 1 x inzetemmer en 1 x zakkenklem



art.nr.	omschrijving
<b>902-OFFICE+.9x</b>	kantoomodule op wielen, voor twee fracties, met 1 x inzetemmer en 1 x zakkenklem



art.nr.	omschrijving
<b>902-OFFICE+.7x</b>	kantoomodule op wielen, voor twee fracties, met 1 x inzetemmer en 1 x zakkenklem



art.nr.	omschrijving
<b>MOD-3-45-7</b>	kantoomodule voor drie fracties met twee 15 l. afval Emmers en één zakkenklem

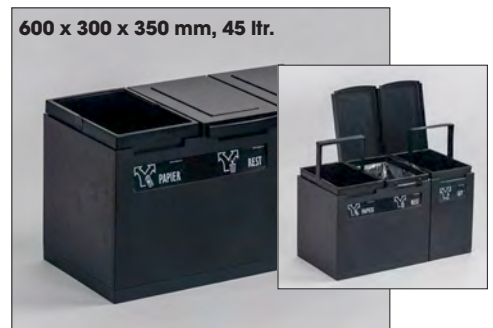

art.nr.	omschrijving
<b>MOD-3-45-9</b>	kantoomodule voor drie fracties met twee 15 l. afval Emmers en één zakkenklem

## KANTOOR- AFVALBAKKEN

Alle modules kunnen op elkaar bevestigd worden en modules met schakelbare zijanten kunnen in de lengte aan elkaar bevestigd worden. Op deze manier bepaalt u zelf of u 2, 3, 4 of 10 afvalfracties wilt scheiden.

**400 x 300 x 700 mm, 60 ltr.**



art.nr.	omschrijving
<b>MOD-3-60-7</b>	afvalbak met één 30 ltr. kantelbak, één 15 ltr. afvalemmer en één zakkenklem

**400 x 300 x 700 mm, 60 ltr.**



art.nr.	omschrijving
<b>MOD-3-60-9</b>	afvalbak met één 30 ltr. kantelbak, één 15 ltr. afvalemmer en één zakkenklem

**Stickervel met zes fracties. Leverbaar in wit en zwart, en in 4 talen.**

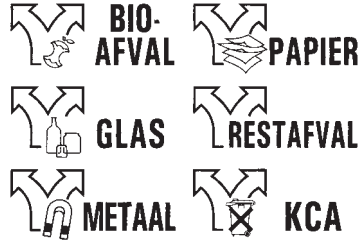

STICKERVEL T.B.V. AFVALSCHEIDING ART. NR. 90115-MODUUL

art.nr.	uitvoering
<b>90115-MODUUL</b>	set stickers, zwart
<b>90115-SET</b>	set stickers, wit

De ecomodules staan bekend om hun duurzaam gebruik. Ze zijn gemaakt van ABS, een kunststof van hoge en nauwelijks breekbare kwaliteit, de emmers zijn van PPcop, een veel soepeler materiaal. Ze zijn eenvoudig schoon te maken.

**400 x 300 x 1050 mm, 90 ltr.**



art.nr.	omschrijving
<b>MOD-4-90-7</b>	afvalbak met twee 30 ltr. kantelbakken, één 15 ltr. afvalemmer en één zakkenklem

**400 x 300 x 1050 mm, 90 ltr.**



art.nr.	omschrijving
<b>MOD-4-90-9</b>	afvalbak met twee 30 ltr. kantelbakken, één 15 ltr. afvalemmer en één zakkenklem



**Een scharnierende klem houdt de afvalzak op zijn plaats.**

art.nr.	uitvoering
<b>90200-302</b>	scharnierende klem, 300 x 200 mm, grijs



**Stevige LDPE afvalzakken, per 100.**

art.nr.	past bij:
<b>90143-1</b>	emmer/klem
<b>90143-2</b>	kantelbak

## KUNSTSTOF AFVALSTATIONS



**De inwerpklep valt dicht en houdt zo het afval uit het zicht.**



**Optioneel beschikbaar: scharnieren zakkenklem.**

**330 x 475 x 150 mm**



art.nr.	afmetingen
PB-1002-BLA	transportroller, zwart

**Handige transportroller op zwenkwieltjes waarvan twee geremd. Passend voor zowel de 60 ltr als de 80 ltr afvalbak.**

De verschillende maten, kleuren en dekselvarianten van de afvalbakken zijn goed te combineren tot inzamel-units voor meerdere fracties. Zo is direct duidelijk welk type afval in welke prullenbak hoort. Alle deksels passen op zowel de 60 liter als de 80 liter uitvoering. De meest voorkomende kleuren leveren we direct uit voorraad.



*De afvalbakken zijn onderling nestbaar.*

art.nr.	afmetingen lxbxh	omschrijving
PB-1080-GRY	460 x 320 x 580 mm	kunststof afvalbak, grijs, 60 ltr.
PB-1090-GRY	460 x 320 x 762 mm	kunststof afvalbak, grijs, 80 ltr.
PB-1081-GRY-LID	470 x 340 x 220 mm	deksel met inwerpklep, grijs
PB-1082-GRY-LID	470 x 340 x 220 mm	deksel met glasinwerp, grijs
PB-1083-GRY-LID	470 x 340 x 220 mm	deksel met papiersleuf, grijs



*Alle deksels passen op zowel de 60 als de 80 liter bak. Bij iedere bak wordt een stickervel met zes afvalfractie symbolen geleverd.*

art.nr.	afmetingen	omschrijving
PB-1011-GRY-LID	455 x 330 x 65 mm	dicht deksel, grijs
PB-1012-GRN-LID	455 x 330 x 65 mm	deksel met ronde inwerp, groen
PB-1013-YEL-LID	455 x 330 x 65 mm	deksel met vierkante inwerp, geel
PB-1014-BLU-LID	455 x 330 x 65 mm	deksel met papiersleuf, blauw

Het afvalsorteermeubel is volledig gemaakt uit polyethyleen en is beschikbaar voor 2, 3 en 4-afvalfracties. Met dit meubel biedt Engels een prijsgunstige oplossing voor het scheiden van afval, geschikt voor het scheiden van afval in o.a. scholen, ziekenhuizen en kantoren.

Per afvalfractie een unieke inwerpopening en kleur

Optioneel kan er een sticker geplaatst worden met uw logo



Optie: zwenkwielen

Het afvalsorteermeubel is te personaliseren, waardoor het op elke werkplek een geschikte oplossing kan zijn. U kiest:

- het aantal fracties; 1, 2, 3 of 4
- kleuren van inserts; geel, groen, blauw, oranje, grijs op voorraad, overige kleuren op aanvraag
- typen inserts; met sleuf, vierkante opening of ronde opening (optioneel met transparant deksel tegen geuroverlast)
- standaard afvalfractie stickers, maatwerk mogelijk
- optioneel een sticker met uw logo
- optioneel met zwenkwielen



Mogelijke samenstellingen van afvalfracties: de GFT afvalfractie kan voorzien worden van oplegdeksel. Fractie stickers zoals vermeldt zijn in ons standaard assortiemnt opgenomen.

art.nr.	afmetingen lxbxh	omschrijving
AM-2F-XX	750 x 400 x 800 mm	2-fractie meubel met 2 x 50 liter afvalbak
AM-3F-XXX	1125 x 400 x 800 mm	3-fractie meubel met 3 x 50 liter afvalbak
AM-4F-XXXX	1500 x 400 x 800 mm	4-fractie meubel met 4 x 50 liter afvalbak

Voor het scheiden van afval op bijvoorbeeld scholen en kantoren, is het kunststof afvalscheidingsmeubel hiernaast, de perfecte keuze.

Kenmerken afvalscheidingsmeubel:

- Per afvalfractie een unieke inwerpopening en kleur.
- Elke fractie heeft een eigen 50 liter afvalbak.
- Ergonomisch model, zeer licht in gewicht.
- Gemakkelijk verplaatsbaar.
- Makkelijk schoon te maken.
- Schokbestendig.
- Uitstekende prijs-kwaliteit verhouding



Elke fractie heeft een eigen afvalbak geschikt voor 50 liter.

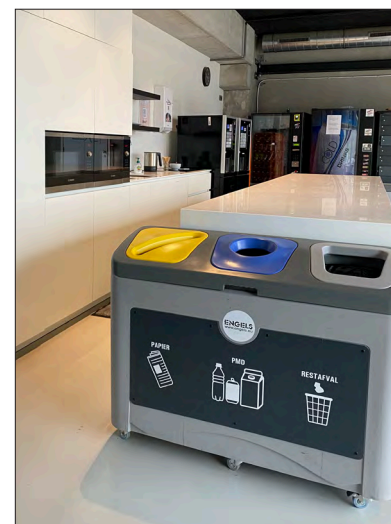

Standaard afvalscheiding in bedrijfskantine STG.

## STALEN AFVALSTATIONS

Een alternatief voor de afvalbak is een afvalzak die door middel van een kunststof ring in de unit gehangen wordt. Dit geeft maximale transparantie.



art.nr.	omschrijving
EN-7771729-9-PE	kunststof zakkenring om afvalzak in unit te hangen



De rails, waarin de afvalbak geschoven wordt, voorkomen dat er afval naast kan vallen. De afvalbakken kunnen er gemakkelijk langs de voorzijde worden uitgenomen, dankzij de handige grepen.

Transparante HDPE afvalzakken (passend in afvalbak en houder)



art.nr.	omschrijving
PB-1080-ZAK	60/80 liter

Dit modulaire sorteereiland is speciaal ontworpen voor gebruik binnens- en buitenshuis en biedt een efficiënte en flexibele oplossing voor afvalinzameling. De basiseenheid bestaat uit fracties van 60 of 80 liter, met de keuze tussen een schuifgeleider voor een vuilniszak of een binnenbak.

lage unit met afvalbak  
480 x 365 x 600 mm



art.nr.	omschrijving
EN-7775740-RAL	lage unit
PB-1080-GRY	afvalbak 60 liter

hoge unit met afvalbak  
480 x 365 x 780 mm



art.nr.	omschrijving
EN-7775700-RAL	hoge unit
PB-1090-GRY	afvalbak 80 liter

Het sorteereiland is gemaakt van hoogwaardige, brandwerende materialen (staal), wat bijdraagt aan de veiligheid in openbare en professionele omgevingen. Bovendien zijn de gebruikte materialen behandeld tegen corrosie, wat zorgt voor een optimale duurzaamheid, zelfs onder veeleisende omstandigheden.



art.nr.	afmetingen	omschrijving
EN-7775723	1115 x 520 x 850 mm	3-fractie meubel voor zakken van 80 liter, met afvalzakhouders, zonder deuren. Op sokkel.
EN-7775747	1115 x 520 x 847 mm	3-fractie meubel zonder deuren met afvalbakken van 60 liter. Op wielen Ø125 mm.



art.nr.	afmetingen	omschrijving
EN-7775728	1480 x 520 x 850 mm	4-fractie meubel op sokkel, losse covers, met 80 liter afvalbakken

Het sorteereiland is volledig aanpasbaar: kies uit verschillende kleuren, gravures, fracties en openingen om perfect aan de specifieke behoeften van de gebruiker te voldoen. De units worden, naar keuze, met inwerpdeksels (met de kleur van de fractie) of een bovenblad (uit één stuk met inwerpopeningen) afgewerkt.

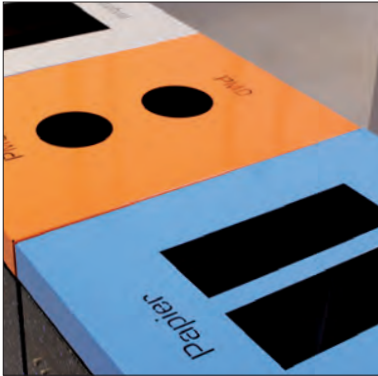

Voor maximale flexibiliteit kies je losse units met elk hun eigen deksel in de kleur van de fractie.



Voor maximale stevigheid kies je een bovenblad uit één stuk met inwerpopeningen.

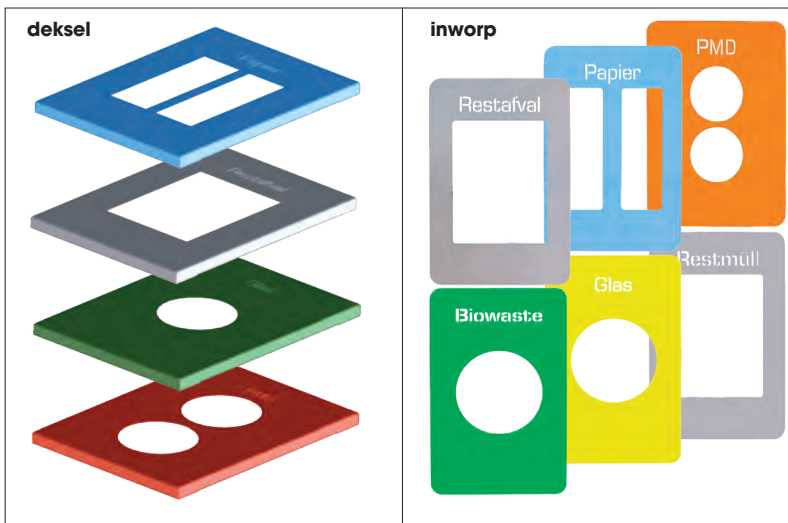

We houden inwerpdeksels voor glas, restafval, papier en pmd in diverse talen op voorraad. Zowel voor losse units als voor bovenbladen.

De units staan op een sokkel (voorkomt schade bij stofzuigen) of op een frame met stelvoetjes of wielen.



Sokkel uit recycle HDPE (confetti) 30 mm met stelvoetjes. Standaard leverbaar voor 1 tot 4 units.

Frame met stelvoetjes, voor eenvoudig reinigen eronder. Leverbaar voor 2 tot 5 units.

Frame op wielen, makkelijk te verplaatsen. Leverbaar voor 2 tot 5 units.

Dit meubel is kan worden aangepast qua afmetingen, configuratie, kleur en afwerking. Op deze manier creëren we een oplossing voor afvalbeheer die perfect past bij uw ruimte en stijl. Dankzij onze eigen productie kunnen we snel schakelen en producten op maat aanbieden. Zie onderstaande voorbeelden.



In plaats van uit metaal te lasersnijden, kunnen we, naar wens, de inworpen ook frezen uit kunststof.



Standaard zijn onze inwerpopeningen gesneden uit aluminium en daarna gepoedercoat in een fractiekleur. Maar RVS behoort ook zeker tot de mogelijkheden.



Een echte eye-catcher bij de Ikea in Wilrijk.

# AFVAL- INZAMELING

## 2-WIEL CONTAINERS



Rompen en deksels zijn in diverse kleuren uit voorraad leverbaar. U heeft dus een uitgebreid kleurenpalet voor uw container.



Rompen voorzien we van zeefdruk, sticker of hotstamp.



Deksels voorzien wij van doorlopend nummer en/of uw naam, gegraveerd of bedrukt.

480 x 720 x 1070 mm, 180 ltr.  
11 kg

art.nr.	omschrijving
MGB 180.	MGB 2-wiel, 180 ltr.

445 x 530 x 940 mm, 60 ltr.  
10 kg

art.nr.	omschrijving
MGB 60.700	MGB 2-wiel, 60 ltr.

445 x 530 x 940 mm, 80 ltr.  
9 kg

- 100
- 300
- 500
- 600
- 700

art.nr.	omschrijving
MGB 80.	MGB 2-wiel, 80 ltr.

480 x 550 x 940 mm, 120 ltr.  
8 kg

- 100
- 300
- 500
- 600
- 700
- 000

art.nr.	omschrijving
MGB 120.	MGB 2-wiel, 120 ltr.

480 x 550 x 1070 mm, 140 ltr.  
10 kg

- 500
- 600
- 700

art.nr.	omschrijving
MGB 140.	MGB 2-wiel, 140 ltr.

580 x 740 x 1070 mm, 240 ltr.  
11,5 kg

- 100
- 300
- 500
- 600
- 700
- 000

art.nr.	omschrijving
MGB 240.	MGB 2-wiel, 240 ltr.

600 x 890 x 1100 mm, 360 ltr.  
20 kg

- 100
- 300
- 500
- 600
- 700
- 000

art.nr.	omschrijving
MGB 360.	MGB 2-wiel, 360 ltr.

Iedere container bestaat uit een HDPE (polyethyleen) romp en deksel. Het deksel heeft 2 handgrepen om het openen eenvoudiger te maken. Met iedere minicontainer wordt standaard een massief stalen as met 2 wielen met rubber banden Ø 200 mm eegeleverd.

Iedere container voldoet aan de EN 840 norm. De containers worden uitsluitend geproduceerd van nieuw materiaal, zijn UV- en vorstbestendig en vrij van cadmium en andere zware metalen.

# AFVAL- INZAMELING

## 2-WIEL CONTAINERS



art.nr.	omschrijving
<b>MGB 240-APG</b>	deksel met papierseleuf, glijgoot en automatisch slot



art.nr.	omschrijving
<b>MGB 240-APR</b>	deksel met papierseleuf, regenkap en automatisch slot

Bij het automatische slot, opent de deksel van de container wanneer de container tegen de KAM-opname van de vrachtwagen hangt.



art.nr.	omschrijving
<b>MGB KANTELSL-2W</b>	MGB geïntegreerd zwaartekrachtslot, uit kunststof en metaal



art.nr.	omschrijving
<b>MGB 3K-SLOT</b>	MGB gegalvaniseerd driekantslot, staal
<b>90306-19-6099</b>	driekantsleutel

Bij zwaartekrachtsloten wordt het deksel automatisch ontgrendeld wanneer de MGB meer dan 90° wordt gekanteld. Wordt de container vervolgens weer neergezet, dan vergrendelt het deksel uit zichzelf.

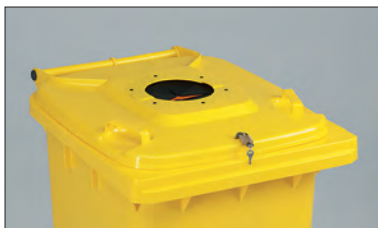

art.nr.	omschrijving
<b>MGB ROZET</b>	deksel met rozetopening

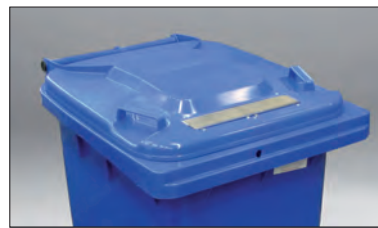

art.nr.	omschrijving
<b>EN-7075067</b>	deksel met geïntegreerde RVS brievenbus

Om te zorgen dat niet iedereen bij de inhoud van uw container kan of om te zorgen dat de inhoud veilig vervoerd kan worden heeft Engels diverse oplossingen ontwikkeld.

Uitsluiten van risico's met:

- Vertrouwelijke documenten
- Waardevolle goederen
- Ongewenste afvaldumping
- Veilig container transport
- Gevaarlijke stoffen
- Verzekeringseisen



**Naast speciale rolcontainers levert Engels ook vertrouwelijk papier bakken voor op kantoor of printerruimtes.**



art.nr.	omschrijving
<b>MGB 120.DO-</b>	vaste dekselopener, ongemonteerd
<b>MGB 240.DO-</b>	vaste dekselopener, ongemonteerd



Afneembaar koppelsysteem

Ook te gebruiken om een container ARBO vriendelijk te verrijden.

art.nr.	omschrijving
<b>MGB 20</b>	containerlifter met koppelstang t.b.v. MGB 240
<b>EN-7075062</b>	bevestigingsplaat containerfilter, vastgeschroefd
<b>EN-7075059</b>	trekhaak, vastgeschroefd

# AFVAL- INZAMELING

## BOLDEKSELS

De boldeksel containers zijn leverbaar met 3 type deksels en diverse stickers.

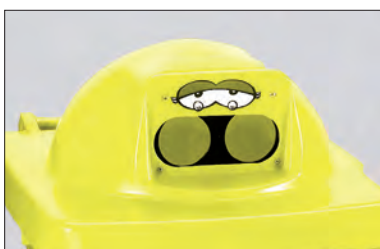

**Deksel met twee gaten.**



**Deksel met ovaal gat.**



**Deksel met sleuf.**



Voor een geurloze opslag van afval is de swill container uitgerust met een rubberen afdichting, die nare geuren effectief binnen houdt.

De afvalcontainers kunnen ook voorzien worden van een boldeksel en inwerpopening met afdichtingsflap tegen reukhinder en insecten. Op locaties zoals attractieparken en festivals ontstaat veel afval. Door gebruik te maken van kleurige containers met grappige gezichten, trekt u de aandacht van de (jeugdige) bezoekers en stimuleert u afvalscheiding.



art.nr.	afmetingen	omschrijving
<b>MGB 120 BOL-2G</b>	500 x 580 x 1080 mm, 120 ltr.	met sleuf, exclusief sticker
<b>MGB 120 BOL-OV</b>	500 x 580 x 1080 mm, 120 ltr.	met ovaal gat, exclusief sticker
<b>MGB 120 BOL-SL</b>	500 x 580 x 1080 mm, 120 ltr.	met twee gaten, exclusief sticker
<b>MGB 240 BOL-2G</b>	600 x 740 x 1210 mm, 240 ltr.	met sleuf, exclusief sticker
<b>MGB 240 BOL-OV</b>	600 x 740 x 1210 mm, 240 ltr.	met ovaal gat, exclusief sticker
<b>MGB 240 BOL-SL</b>	600 x 740 x 1210 mm, 240 ltr.	met twee gaten, exclusief sticker

Met het scheiden van uw swill afval helpt u niet alleen het milieu te verbeteren, u helpt ook uw eigen portemonnee! In de horeca en kantines van bv. zorginstellingen blijven veel (gekookte) etensresten over. Het scheiden van swill afval zorgt ervoor dat u minder restafval over en bespaart u op uw afvalkosten. Deze afvalstroom is te recycleren tot bijvoorbeeld biogas of biodiesel.



art.nr.	afmetingen	omschrijving
<b>MGB 120.6-SWILL</b>	480 x 550 x 940 mm, 120 ltr.	swill beugel en rubberafdichting
<b>MGB 240.6-SWILL</b>	580 x 740 x 1070 mm, 240 ltr.	swill beugel en rubberafdichting

Niet altijd is de oplossing een extra minicontainer, of een inzamelkorf (bedoeld voor gebruik binnen, in schuur of garage). Waar de gebruiker klein behuist is, kan een recyclebak in de achtertuin buiten blijven staan, en op inzameldagen naar de straat gedragen worden. Want wie rijdt er nu graag een afvalcontainer door zijn huis!



Inzamelbakken voor buitengebruik (bijnaam: bermbakken).

art.nr.	inhoud	afmetingen lxbxh	omschrijving
RR44	44 ltr.	550 x 395 x 273 mm	bermbak 44 ltr.
RR55	55 ltr.	550 x 395 x 325 mm	bermbak 55 ltr.
RR55-D	n.v.t.	550 x 425 mm	druipwaterdicht deksel, klemt op bak

Inzamelkorven zijn projectmatig leverbaar in vele kleuren, geperforeerd of gesloten, met of zonder inwerpopening.



Inzamelkorven en -bakken kunnen op vele manieren worden gemarkeerd.



Hotstamp bedrukking op voorzijde (Edinburgh).

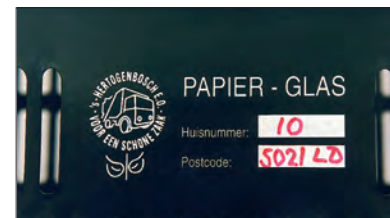

Zeefdruk op voorzijde (Den Bosch).

Voor de verschillende afvalfracties hebben we bijbehorende stickers. Eigen stickerontwerp is mogelijk.

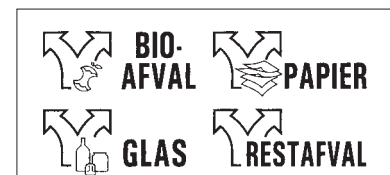

Stapelbaar, voor een efficiënte benutting van de ruimte.



Nestbaar, voor efficiënt opbergen.

# AFVAL- INZAMELING

## 4-WIEL CONTAINERS

Van onze 4-wielcontainers houden we alle maten op voorraad in vijf kleuren. Hardlopers zijn de 660 liter, 770 liter en 1100 liter containers met donkergrijze rompen en deksels. Alle containers zijn TÜV gekeurd en voldoen aan de laatste Europese normen. Engels garandeert kwaliteit!



**Papier-inwerpkap met kantel-slotvoor 660, 770 en 1000 liter containers.**



**Metalen brievenbus.**



**Optioneel: glasrozetten, in-werp-openingen voor papier en regenkappen.**



art.nr.	omschrijving
021.000.147.019	richtingvastzetter

1370 x 784 x 1215 mm, 660 ltr.



100	
200	
300	
500	
600	
700	

kleurcombinaties tussen bak en deksel zijn geen probleem

art.nr.	omschrijving
MGB 660.	4-wiel container met deksel

1371 x 779 x 1316 mm, 770 ltr.



100	
300	
500	
600	
700	

kleurcombinaties tussen bak en deksel zijn geen probleem

art.nr.	omschrijving
MGB 770.	4-wiel container met deksel

1370 x 1085 x 1315 mm, 1100 ltr.



100	
300	
500	
600	
700	





kleurcombinaties tussen bak en deksel zijn geen probleem

art.nr.	omschrijving
MGB 1000L.	4-wiel container met deksel, 1100 ltr.

De 4-wiel afvalcontainers met een inhoud van 1100 liter hebben een deksel in deksel. Zowel de romp, het deksel als de klep van het deksel zijn in diverse kleuren beschikbaar.

1370 x 1070 x 1465 mm, 1100 ltr. rond deksel



-  DID.1
-  DID.3
-  DID.5
-  DID.6
-  DID.7

art.nr.	omschrijving
<b>MGB 1100.7-</b>	container grijs, inwerp deksel geel, rood, blauw, groen of grijs

Onze afvalcontainers (zowel 2 als 4-wiel) kunnen we voorzien van koppelsystemen, zodat u ze achter een trekker of met de hand als een treintje kunt meenemen. Door de containers als een trein te koppelen verzamelt u tot zes containers in één keer en bespaart u dus een hoop tijd.



Onze 4-wiel koppelsystemen worden gemonteerd tussen de wielen en de bak. Dit biedt maximale trekkracht en laat de container intact.

art.nr.	omschrijving
<b>MGB 05-</b>	trekstangstelsel t.b.v. MGB 660/770, set van 1 plaat met dissel en 1 plaat met pen, incl. richtingvastzetters en montage
<b>EN-7073286/ EN-7075285</b>	trekstangstelsel t.b.v. MGB 1000L, set van 1 plaat met dissel en 1 plaat met pen, incl. richtingvastzetters en montage
<b>EN-7075001/ EN-7073001</b>	trekstangstelsel t.b.v. MGB 1100, set van 1 plaat met dissel en 1 plaat met pen, incl. richtingvastzetters en montage

Wij bieden een uitgebreid gamma aan accessoires, zoals dekselopeners, heftruckopnames, koppelsystemen, zowel gemonteerd als ongemonteerd.

Verstevigingsplaten dienen als versterking bij UN gekeurde containers. Onze voetpedalen en heftruckopnames worden eraan gemonteerd.

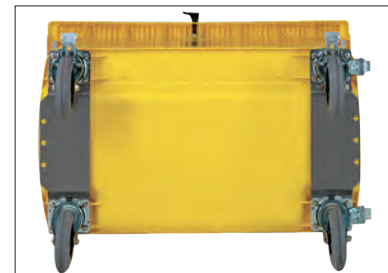

art.nr.	omschrijving
<b>EN-7071038-2</b>	verstevigingsplaten t.b.v. MGB 660/770
<b>EN-7071001-2</b>	verstevigingsplaten t.b.v. MGB 1000/1100



art.nr.	omschrijving
<b>EN-7073007</b>	heftruckopname t.b.v. MGB 660/770, gemonteerd
<b>EN-7073020</b>	heftruckopname t.b.v. MGB 1000, gemonteerd
<b>EN-7075106</b>	pedaalopener voor 660 ltr., universeel
<b>EN-7075112</b>	pedaalopener voor 770 ltr., universeel
<b>EN-7075119</b>	pedaalopener voor 1000 ltr., universeel
<b>Let op: alleen in combinatie met verstevigingsplaten of trekstangstelsel</b>	

# AFVAL INZAMELING

## STALEN ROLCONTAINERS

Stalen containers zijn verkrijgbaar in zowel 2-wiel- als 4-wiel uitvoering. Afhankelijk van de toepassing kunnen zij worden uitgerust met verschillende typen deksels, variërend van standaard vlakdeksels tot specifieke uitvoeringen. De stalen containers voldoen aan de EN840-2/5/6-norm.

Dankzij hun afmetingen en inhoudsmaten die volledig overeenkomen met die van kunststof containers, sluiten ze naadloos aan op bestaande inzamel- en ledigingssystemen, waardoor ze probleemloos naast elkaar in te zetten zijn binnen één afvalbeheerconcept.



Voorzien van KAM- en DIN-opname.



Meerdere handgrepen voor eenvoudige en veilige opening en verplaatsing.



Verstevigde hoeken.

Stalen containers kunnen tegen een stootje en zijn brand- en vlamvertragend. Ze zijn eenvoudig te verplaatsen door de grote wielen en de handvatten die aan de container gelast zijn. Ook bij het werken met oplosmiddelen die reageren met kunststof, zoals thinner of terpentijn, bieden stalen containers een veilige en duurzame oplossing.



art.nr.	omschrijving
MGBS 120	490 x 560 x 960 mm, 120 ltr. stalen deksel, 2-wiel, KAM-opname
MGBS 240	600 x 740 x 1070 mm, 240 ltr. stalen deksel, 2-wiel, KAM-opname



Onze stalen containers zijn voorzien van een stalen, versterkt stalen of kunststof deksel (enkel- of dubbelwandig), een KAM- en DIN-opname en 4 zwarte zwenkwielen waarvan 2 geremd.

stalen 4-wiel containers	met 2 remmen, KAM- en DIN-opname			
	stalen deksel	kunststof deksel	dubbelwandig kunststof deksel	versterkt stalen deksel
<b>660 liter</b> 1370x780x1245 mm	ACS 660.00 77 kg	ACS 660.09 75 kg	ACS 660.09R 75 kg	ACS 660.00V 87 kg
<b>770 liter</b> 1370x780x1370 mm	ACS 770.00 81 kg	ACS 770.09 79 kg	ACS 770.09R 79 kg	ACS 770.00V 89 kg
<b>1100 liter</b> 1370x970x1430 mm	ACS 1000.00 90 kg	ACS 1000.09 87 kg	ACS 1000.09R 87 kg	ACS 1000.00V 90 kg

Engels levert ook diverse gascontainers, ideaal om uw voorraad visueel te houden. Gascontainers voorkomen bovendien versteking van kleding of verpakkingsmaterialen.

	
<p><b>1665 x 1074 x 640 mm</b> 2000 ltr.</p>	<p><b>1360 x 1070 x 1470 mm</b> 1100 ltr.</p>
art.nr.	omschrijving
<b>MGBS 1100.000-KS</b>	1360x1070x1470 mm 1100 ltr. stalen rond deksel, kindveilige sluiting, DIN opname
<b>GAASCON 1232</b>	1665x1074x640 mm, 2000 ltr. gascontainer met Geesink opname

Voor grote volumes, geschikt voor de gebruikelijke DIN-opnames, hebben we ook stalen afvalcontainer met volumes van 2000 tot 5000 liter. Ook deze containers zijn thermisch verzinkt. De deksels kunnen worden geleverd in kunststof, staal of aluminium.

De deksels zijn leverbaar met een unieke gepatenteerde sluiting. Hierbij kan het deksel eenvoudig met een hangslot worden afgesloten tegen ongewenst inwerpen van afval en toch bij het legen opengaan dankzij een zwaartekrachtslot, zonder dat het hangslot verwijderd hoeft te worden.

	
<p><b>2250 x 1400 x 1260 mm</b> 2500 ltr.</p>	
art.nr.	omschrijving
<b>REL 2500.000</b>	2550x1400x1260 mm, 2500 ltr. op 4 wielen (twee geremd), gegalvaniseerde romp en twee gegalvaniseerde veerdeksels

De 1100 liter rolcontainer, vervaardigd uit gegalvaniseerd staal, biedt een veilige en praktische oplossing voor afvalbeheer. De container is voorzien van een kindveilig roldeksel en voldoet aan de hoogste veiligheidsnormen.



De stalen grootvolume afvalcontainers staan op vier wielen, waarvan twee geremd met een centrale rem en richtingsvastzetters. Voor zware toepassingen zijn ook 'heavy duty' wielen leverbaar.



De metalen deksels zijn verder voorzien van gasdrukveren en arreteringen, zodat het deksel niet hard dichtklapt.



**Deksel blijft open staan door veermechanisme.**

# AFVAL INZAMELING

## BULKINZAMEL- PALLETBOXEN

### Productkenmerken:

- Vervaardigd uit slagvast kunststof (HDPE)
- Food grade of recycle materiaal (E-line)
- Hygiënisch ontwerp (geen holle ruimte en uitsteeksels waar vuil achter kan blijven zitten)
- Weer- en UV-bestendig
- In diverse kleuren
- Geperforeerde variant
- Uitloopstop voorziening

1200 x 1000 mm  
gewicht 7,6 kg



art.nr.	omschrijving
<b>PBD-1210-D008-7</b>	1200 x 1000 mm
<b>4409.820</b>	1200 x 800 mm

Inzameling grotere elektr(on)-ische apparaten, zoals printers, desktops, laptops, tablets en mobiele telefoons vormen ruim 40 procent van het totaal ingeleverde ICT-afval.



**Palletboxen nemen gestapeld weinig ruimte in beslag.**

Onze industriële palletbox is gemaakt uit slagvaste HDPE materiaal en kenmerken zich door het uitgekende, hygiënische, moderne ontwerp. Ze kunnen worden ingezet op plaatsen waar een robuuste, sterke en taaie palletbox nodig is.



1200 x 800	virgin HDPE kunststof dichte wanden en bodem		
	4 poten	2 sleden	3 sleden
580/600 mm hoog, 333 ltr	<b>1090/C4</b>	<b>1090/CT6</b>	<b>1090/C3T</b>
	27 kg	29,9 kg	33,3 kg
760/780 mm hoog, 475 ltr	<b>1089/C4</b>	<b>1089/CT6</b>	<b>1089/C3T</b>
	31,1 kg	34 kg	37,4 kg

Palletboxen leveren wij in diverse afmetingen en uitvoeringen, bijvoorbeeld op drie sleden of vier poten en zijn in diverse kleuren uit voorraad leverbaar.



*Ideaal voor recyclage-doeleinden (bijvoorbeeld voor de inzameling van accu's, batterijen, TL-lampen en oud papier).*

1200 x 1000	760 mm hoog, 610 ltr.		
	4 poten	2 sleden	3 sleden
Virgin HDPE kunststof	<b>PB-121076-0400-7</b>	PB-121076-0E00-7	<b>PB-121076-0F00-7</b>
	33,5 kg	35 kg	37,5 kg
Recycle HDPE kunststof	<b>PB-121076-0430-9</b>	PB-121076-0E30-9	<b>PB-121076-0F30-9</b>
	33,5 kg	35 kg	37,5 kg

# AFVAL INZAMELING

## MAATWERK PALLETBOXEN

**1300 x 1150 x 1250 mm, 1400 ltr.**  
(1240 x 1080 x 1095 mm binnenwerks)

**1200 x 1000 x 1200 mm, 1120 ltr.**  
(1100 x 900 x 1020 mm binnenwerks)



De hoogste palletbox in blok formaat in ons programma. Per stuk belastbaar tot 1000 kg. Bij deze belasting 6 hoog stapelbaar.

art.nr.	omschrijving	belastbaarheid
<b>P1400-0</b>	3 sleden, 68 kg gesloten bodem / zijwanden	tot 1000 kg
<b>P1400-5</b>	3 sleden, 65 kg geperforeerde bodem / zijwanden	tot 1000 kg
<b>P1400-DR</b>	oplegdeksel, zwart, 1332x1178x75 mm	-
<b>742F0N7.700</b>	3 sleden, 59 kg gesloten bodem / zijwanden	tot 650 kg tot 3.500 kg gestapeld
<b>D-749-7</b>	oplegdeksel, grijs 1212x1012x55 mm t.b.v. palletbox 742F0N7.700	-

Wij beschikken over specifieke machines om palletboxen aan elkaar te lassen voor de vervaardiging van kleine of middelgrote series hoge of lange bakken. De op maat gemaakte palletboxen zijn ultrasterk en uiterst robuust.



Inzamelbakken, standaard en extra lang voor de inzameling van zonnepanelen of TL-buizen.

art.nr.	omschrijving	afmeting
<b>1091C4-TLXL</b>	op 4 poten met scharnierdeksel, 825 ltr.	1680 x 1000 x 760 mm
<b>1091/C3T XL</b>	op 3 sleden, op elkaar gelast, 1100 ltr.	1200 x 1000 x 1110 mm

Voor palletboxen ontwerpen en produceren we creatieve accessoires, zodat ze veel breder ingezet kunnen worden dan waarvoor ze oorspronkelijk ontworpen zijn.



**Standaard vakverdelingen.**

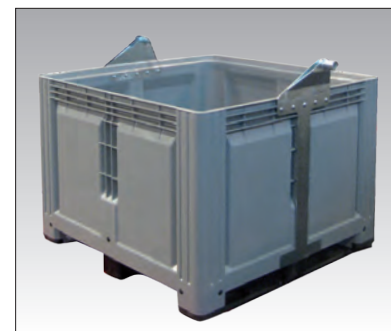

art.nr.	omschrijving
<b>EN-7075045</b>	set van 2 stalen DIN adapters t.b.v. palletboxen

Voor de inzameling van hoogwaardige papierresten in een drukkerij ontwikkelde we DIN adapters voor aan palletboxen.



art.nr.	voor bodemmaat
<b>1089/liner</b>	1200x800 mm (lengte: 1850mm)
<b>1091/liner</b>	1200x1000 mm (lengte: 1850mm)

**Sterke zakken, die uw palletbox schoonhouden en vloeistof op zijn plaats houden.**

## AFVAL INZAMELING

### UN-KEUR PALLETBOXEN ACCUBOXEN

De kunststof palletboxen zijn lichter dan de metalen, hierdoor kan er meer in uw vrachtwagen geladen worden. Overschakelen op kunststof palletboxen is zeer eenvoudig. Ze stapelen uitstekend onderling en met de metalen variant.



Onder het begrip gevaarlijke stoffen vallen niet alleen gebruikte accu's of laboratoriumafval maar bijvoorbeeld ook patronen uit airbags of gordelspanners.



Ook een variant voor de inzameling van lithium-ion batterijen beschikbaar.

Door hun sterke constructie zijn onze palletboxen inzetbaar voor het vervoer over de weg en opslag van gevaarlijke stoffen conform het ADR, gevaarklasse 1 en 2. Hiertoe zijn ze voorzien van scharnierende deksels en sloten, het geheel is UN gekeurd.

Toelatingsnummer:

 11H2/Y/S Maand/Jaar  
B/ENGELS/020042/1750/480



art.nr.	afmetingen	inhoud	omschrijving
1091/C3T-UN-3K	1200 x 1000 x 820 mm	760 ltr.	UN uitvoering, RVS scharnieren 3 kantslot
1091/XL-UN-3K	1200 x 1000 x 1130 mm	930 ltr.	UN uitvoering, RVS scharnieren 3 kantslot
1091/XXL-UN-3K	1200 x 1000 x 1320 mm	1100 ltr.	UN uitvoering, RVS scharnieren 3 kantslot

De inzameling van accu's moet voldoen aan de ADR regelgeving voor veilig transport van gevaarlijke stoffen over de weg. Daarom zijn onze palletboxen gekeurd en voorzien van het UN kenmerk die de ADR regelgeving voorschrijft voor de betreffende accu's:

- UN2794 voor standaard accu's
- UN3481/UN3091 voor lithium-ion accu's



art.nr.	omschrijving
PB121076-0F30-AC	610 liter, 1200x1000x760 mm met UN-2794 keur

# AFVAL INZAMELING

## UN-KEUR BAKKEN

Het transport van gevaarlijke goederen is alleen toegestaan in UN-gekeurde verpakkingen. Engels volgt alle procedures om haar producten UN te certificeren en gecertificeerd te houden om te voldoen aan de regels van het ADR.

Toelatingsnummer:



driekantslot met sleutel

scharnierend deksel

UN-gekeurde transportbakken type 4H2 voor gevaarenklasse 1, 2 en 3 danken hun toelating tot UN keur mede aan hun sterke deksel en in eigen beheer ontwikkeld driekantslot.

De bak beschikt over een scharnierend zwart deksel met driekantslot, inclusief twee sleutels, wat zorgt voor extra beveiliging. Het scharnierdeksel kan belastingen tot wel 250 kg aan. De buitenzijde van de bakken is vlak en glad. Regenwaterdicht en stofdicht ontwerp (IP43).

art.nr.	inhoud	afmetingen (lxbxh)	gevaarenklasse
36-208-UN	30 ltr.	600 x 400 x 185 mm	I,II & III
36-201-UN	40 ltr.	600 x 400 x 235 mm	I,II & III
36-6426-UN	53 ltr.	600 x 400 x 293 mm	I,II & III
36-202-UN	60 ltr.	600 x 400 x 335 mm	I,II & III
36-209-UN	90 ltr.	600 x 400 x 440 mm	I,II & III

De UN-certificering waarborgt de geschiktheid voor het transport van specifieke gevaarlijke stoffen en maakt deze bak inzetbaar in diverse logistieke en industriële omgevingen.



Verzegelbaar met verzegelstrips



Robuuste, nestbare bakken met geïntegreerde deksels en UN-markeringen voor vaste materialen.

art.nr.	inhoud	omschrijvingen	gevaarenklasse
5105-05-834	20 ltr.	400 x 300 x 275 mm	I,II & III
5109-05-834	23 ltr.	400 x 300 x 320 mm	I,II & III
5102-05-834	25 ltr.	500 x 300 x 274 mm	I,II & III
5103-05-834	45 ltr.	600 x 400 x 275 mm	I,II & III
5107-05-834	52 ltr.	600 x 400 x 320 mm	I,II & III
5100-05-834	60 ltr.	600 x 400 x 374 mm	I,II & III



Ook voor de inzameling van verfafval, oplosmiddelen en spuitbussen.

# AFVAL- INZAMELING

## ZORGSECTOR VATEN & DOZEN

Ziekenhuisafval vraagt om een speciale behandeling t.o.v. regulier afval. Opslag en vervoer daarvan brengen risico's met zich mee. Daarom hebben we een aparte verpakkinglijn voor de zorgsector, goedgekeurd voor besmettelijk afval met kenmerk UN3291 en UN3249.

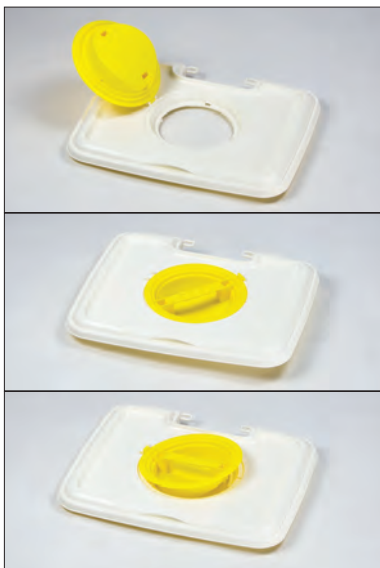

**Optioneel: een gepatenteerd scharnierdeksel met opening en lekdichte voorlopige sluiting volgens de eisen van EN ISO 23907, waarbij het deksel scharnierend werkt en aan het vat blijft zitten.**

voor 30, 50 en 60 liter vaten



art.nr.	omschrijving
SUPPACA	transportroller met 4 wielen, 350 x 300 x 150 mm

Ziekenhuisafvalvaten hebben scharnierdeksels met voorlopige sluitstanden (zowel de gesloten deksels als de deksels met opening). De deksels sluiten definitief hermetisch af door middel van een kitrand en 11 drukpunten die het deksel voorgoed bevestigen aan het vat. De vaten hebben geïntegreerde ruime handvaten op de container en niet aan het deksel om kantelen te voorkomen en eenvoudig te tillen. Elk vat is standaard voorzien van een unieke identificatiemarkeering met barcode.



art. nr.	inhoud	afmetingen lxbxh	omschrijving
PP30-R	30 ltr.	400 x 330 x 310 mm	medical-vat, blauw met geel deksel, goedgekeurd voor 20 kg, met NL etikettering
PP30JJ-BE	30 ltr.	400 x 330 x 310 mm	medical-vat, geel met wit deksel, goedgekeurd voor 20 kg, met BE etikettering
PP50-R	50 ltr.	400 x 330 x 540 mm	medical-vat, blauw met geel deksel, goedgekeurd voor 25 kg, met NL etikettering
PP50JJ-BE	50 ltr.	400 x 330 x 540 mm	medical-vat, geel met wit deksel, goedgekeurd voor 25 kg, met BE etikettering
PP60-R	60 ltr.	400 x 330 x 640 mm	medical-vat, blauw met geel deksel, goedgekeurd voor 30 kg, met NL etikettering
PP60JJ-BE	60 ltr.	400 x 330 x 640 mm	medical-vat, geel met wit deksel, goedgekeurd voor 30 kg, met BE etikettering

voor 30, 50 en 60 liter vaten



art.nr.	omschrijving
CHAR50 RVS	standaard met voetpedaal, 4 wielen, 570 x 390 x 850 mm, RVS
CHAR50	standaard met voetpedaal, 4 wielen, 570 x 390 x 850 mm, epoxy coating blauw

Transportrollers voor het praktisch en ergonomisch verantwoord verplaatsen van 30, 50 en 60 liter vaten.

## AFVAL- INZAMELING

### ZORGSECTOR AFVALCONTAINERS

Onze versterkte, afsluitbare 240, 360, 660 en 770 liter containers zijn UN getest en goedgekeurd voor vervoer van ziekenhuisafval als combinatieverpakking met onze sterke, herkenbare afvalzakken (indien goed gesloten). Een belangrijke eis is dat uit een omgevallen container geen vloeistof mag lopen. Het UN-verpakkingsvoorschrift schrijft daarom het gebruik van absorptiemiddelen voor in geval van aanwezigheid van vloeistoffen in de containers!



UN-gekeurde inzamel- en transportcontainers voor ziekenhuisafval.

art.nr.	inhoud	afmeting lxbxh	omschrijving
<b>MGB 240 ZHA</b>	240 ltr.	580 x 740 x 1079 mm	2-wielcontainer voor ziekenhuisafval
<b>MGB 660 ZHA</b>	660 ltr.	1210 x 765 x 1210 mm	4-wielcontainer voor ziekenhuisafval
<b>MGB 770 ZHA</b>	770 ltr.	1371 x 779 x 1316 mm	4-wielcontainer voor ziekenhuisafval
<b>ZAK 60 ZHA</b>	60 ltr.	n.v.t.	PE-zak met opdruk ziekenhuisafval / UN3291 (per 200 st.)



De dekselopener houdt handen schoon. Hier met trekstang en streeploze wielen.



Afvalzakken geschikt voor ziekenhuisafval.

De naaldenbekers zijn gefabriceerd, getest en gecertificeerd volgens BS7320:1990, NFX 30-500, UN-gekeurd voor vervoer van klinisch afval UN3291 volgens de laatste ADR/RID/IMDG specificaties.



art. nr.	inhoud	afmetingen lxbxh	omschrijving
<b>NLD-015-1</b>	1,5 ltr.	185 x 130 x 120 mm	gecertificeerde naaldenbeker
<b>NLD-025-1</b>	4,5 ltr.	185 x 130 x 200 mm	gecertificeerde naaldenbeker
<b>NLD-035-1</b>	3,5 ltr.	227 x 160 x 168 mm	gecertificeerde naaldenbeker
<b>NLD-055-1</b>	5,5 ltr.	227 x 160 x 270 mm	gecertificeerde naaldenbeker
<b>NLD-075-1</b>	7,5 ltr.	227 x 160 x 390 mm	gecertificeerde naaldenbeker
<b>NLD-090-1</b>	9,0 ltr.	185 x 130 x 645 mm	gecertificeerde naaldenbeker

Naaldenbekers zijn uitgerust met een innovatief tijdelijk vergrendelingsysteem: een enkele druk op een knop maakt een veilige opening en sluiting mogelijk.



De naaldencontainer heeft een brede opening voor optimale vulcapaciteit en staat stabiel door de brede bodem. De opening is voorzien van een universeel verwijderingssysteem voor de naalden, zodat deze direct in de container vallen.

## SENTRY

**De stalen afvalcontainers worden zoveel mogelijk in eigen huis geproduceerd. Hiermee garanderen wij niet alleen kwaliteit, maar bieden wij ook flexibiliteit. Van het ontwerp team tot de productie hebben wij alles in eigen hand.**

### Toegangscontrole

**Bovengrondse containers kunnen ook geleverd worden met een toegangscontrole, zodat alleen gebruikers met een toegangspas, zoals bewoners van een pand of gebied, de afvalcontainer kunnen gebruiken.**

### DifTar

**Ook DifTar (gedifferentieerde tarieven) is mogelijk. Door middel van een chip wordt geregistreerd hoeveel afval wordt aangeboden. Hoe meer afval, hoe hoger de afvalstoffenheffing. Dit stimuleert betere afvalscheiding.**

### Kenmerken Sentry:

- duurzame en stevige metalen behuizing
- te voorzien van 240 liter rolcontainers
- kan op dezelfde route gelegd worden als andere rolcontainers
- past binnen Diftar gemeentes, door uitbreiding met toegangscontrole
- ideaal voor hoogbouw
- ruimte voor logo en/ of fractie-vermelding

De nadruk bij afvalinzameling is de laatste jaren steeds meer komen liggen op haalsystemen in plaats van brengsystemen. Mede daarom heeft Engels haar productlijn bovengrondse en (semi-) ondergrondse afvalcontainers flink uitgebreid.

Bovengrondse afvalcontainers zijn soms de beste oplossing, omdat er niet gegraven hoeft te worden. Diep de grond ingaan is niet altijd gewenst door:

- De **kostprijs**: het leveren en plaatsen van betonputten, zeker bij een hoge grondwaterspiegel, kost vaak meer dan de afvalcontainers zelf.
- De **uitvoerbaarheid**: steden hebben veel ondergrondse infrastructuur. Waterleidingen, gasbuizen, elektriciteit- en datakabels, riolen en tunnels maken het graven van putten van 2,5 meter diep vaak moeilijk.

Soms zijn bovengrondse containers te groot voor de hoeveelheid gft-afval, waardoor deze onnodig veel ruimte in beslag nemen en minder frequent geleegd worden. Wat in de zomer tot stankoverlast kan leiden. Dé oplossing hiervoor is onze Sentry. De Sentry is een metalen containerbehuizing ontwikkeld voor de inzameling van gft-afval.



Voorzien van een 30 liter kantelklep van RVS en een anti-doorstort wand.



Ander kleurgebruik behoort ook tot de mogelijkheden.

De evenementen afvalcontainer (ook wel Piramide genoemd), is speciaal gemaakt als flexibele oplossing voor openbare ruimten zoals parken, kermissen, parkeerplaatsen, braderieën en stranden.



art.nr.	afmetingen	omschrijving
SP-4215045-	2111x1485x1485 mm, 2800 liter	onderlopende afvalcontainer met 4 inwerpopeningen, met Kinshofer of 1 haak opnamesysteem. Belastbaar tot 2500 kg.

De Element is een 1000 liter verrijdbare, onderlopende stalen afvalcontainer, speciaal gemaakt voor moeilijk bereikbare plaatsen, zoals oude binnesteden. Door het 3-haaks opnamesysteem kan hij eenvoudig worden opgenomen in de standaard ledigingsroutes.



Uit te voeren in RAL-kleur naar wens en eventueel te voorzien van een anti-graffiti laag.

### Kenmerken Piramide:

- Eenvoudig te plaatsen met een kraan of met een heftruck door kokers in de bodemkleppen
- Zeer stabiel, sterk en vandalismebestendig
- Kan zonder speciale voorbereiding op elke stevige/vlakke ondergrond geplaatst worden
- Verkrijgbaar in elke gewenste kleurcombinatie en mogelijk met zeefdruk of sticker
- Gemaakt van verzinkte platen waardoor hij niet roest

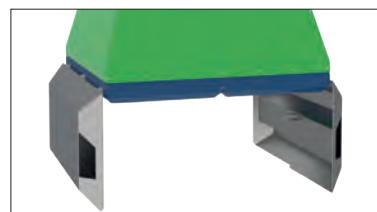

**De dubbele bodemklep is tevens een lekbak (135 liter). Hierdoor blijft de standplaats schoon.**

### Kenmerken Element:

- met handgrepen voor eenvoudige verplaatsing
- met diverse soorten inwerp openingen mogelijk
- 3-haaks opnamesysteem (ook leverbaar met 1- en 2-haaks en Kinshofer opname)
- past door iedere deur (800 mm breedte)
- met bodemklep welke fungeert als lekbak (35 liter)
- leverbaar in elke gewenste kleur, logo en fractievermelding

# BOVENGRONDSE AFVALINZAMELING

## AERO

### Voordelen:

- **Modulair opgebouwd**
- **Eenvoudig te (ver)plaatsen**
- **Ingraven is niet nodig**
- **Aan te passen aan klantwensen**
- **Verfraaiing van het straatbeeld**
- **Alle courante opnamesystemen beschikbaar**

De Aero wordt standaard geleverd met een enkele haak. Een dubbele haak, driehaaks of Kinshofer opnamesysteem zijn optioneel.



De Aero wordt standaard geleverd met een dubbele bodemklep. Met enkele klep of drie kleppen is optioneel.



Aero's kunnen ook geleverd worden met een toegangscontrole, zodat alleen gebruikers met toegangspas, zoals bewoners van een pand of gebied, de afvalvoorziening kunnen gebruiken.

De bovengrondse afvalcontainer model Aero heeft een opslagcapaciteit van 3400 liter en is geschikt voor alle reguliere fracties, zoals glas, papier, textiel, PMD, kunststof en rest-afval. De container laat zich makkelijk verplaatsen en is dus snel overal inzetbaar. Met panelen voorzien van poedercoating leverbaar in iedere kleur, is de afvalcontainer altijd in te passen in het straatbeeld. De coating is hoogwaardig en bestand tegen (extreme) weersomstandigheden.



art.nr.	omschrijving
<b>SP-4205020</b>	basisuitvoering met enkele haak opnamesysteem, 2 inwerpkleppen (ø 600 mm) met slot, 3,3m <sup>3</sup> inhoud, 1 bodemklep met aantiksysteem.

We leveren de Aero's standaard met dubbele klep. Inworptrommel, papierklep of 3-inworpopeningen zijn optioneel verkrijgbaar.



art.nr.	omschrijving
<b>SP-4205014</b>	Aero met Kinshofer opname, 80 ltr. trommel

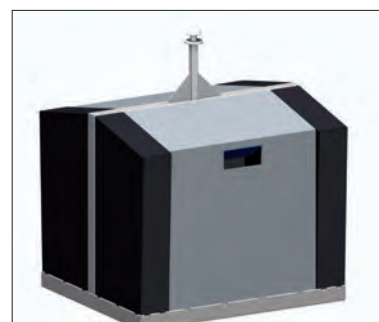

art.nr.	omschrijving
<b>SP-4205011</b>	Aero met Kinshofer opname, met papierfractie



art.nr.	omschrijving
<b>SP-4205010</b>	Aero met driehaaks opname, 3 fracties voor het scheiden van glas



art.nr.	omschrijving
<b>SP-4205016 met slot</b>	Aero met driehaaks opname, 2 inwerpkleppen (ø 600 mm) met slot

De containers worden gemaakt uit verzinkt plaatstaal en aluminium, de zijwanden en panelen zijn uit één plaatdeel vervaardigd, wat de container extra stevig maakt. De thermisch verzinkte bodemkleppen (onderlossend) zijn zo geconstrueerd dat glas en restvloeistoffen worden opgevangen in de klep, waardoor een schone standplaats gegarandeerd wordt.

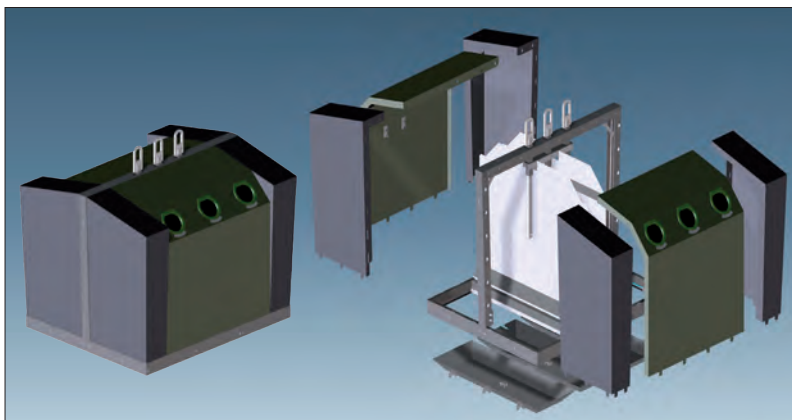

*De openingen voor de glas en/of papier inwerpen zijn strak afgewerkt met een kunststof of RVS inwerpopening met rubber of RVS klep.*

De Aero E is een variant op de gewone Aero. Het grootste verschil ten opzichte van de gewone Aero is de hijsframe constructie. Hierdoor is het mogelijk om de container te stapelen en blijven de gecoate onderdelen en bodemkleppen beschermd.

Een ander verschil t.o.v. de gewone Aero is de opening van de kleppen door middel van een stangenstelsel. Er worden geen kettingen en kabels toegepast.



art.nr.	omschrijving
<b>SP-423500</b>	basisuitvoering met enkele haak opnamesysteem, 2 inwerpkleppen (ø 600 mm) met slot, 3,3m³ inhoud, 1 bodemklep met kinshofer

Voor meer informatie en mogelijkheden voor uw specifieke situatie kunt u contact opnemen met onze afdeling Verkoop. Zij adviseren u graag over uw huidige en toekomstige mogelijkheden op gebied van opnamesystemen, inwerpkleppen en Diftar-mogelijkheden voor uw specifieke situatie.



**Aero's in Amsterdam-Zuidoost.**



**De Aero E is eenvoudig zijdelings of horizontaal te stapelen. De zijdelingse stapeling is geschikt voor transport en de horizontale stapeling voor opslag.**

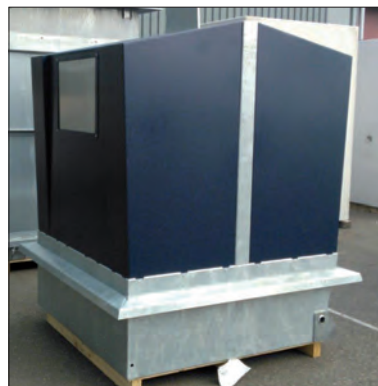

**De Aero kan ook worden geleverd in een semi-ondergrondse variant met verdiepte ligging.**

# SEMI- ONDERGRONDSE AFVALINZAMELING

## TIERSO ECO

### Basis uitvoering opties:

- polyethyleen deksel met inwerpklep
- geïmpregneerd houten afwerking
- sterke, UV-bestendige geribde polyetyleen buitenkuip voor betere verankering
- acht verankeringspunten geïntegreerd in de bodemplaat
- 1-haak, 2-haak, 3-haak of Kinshofer opnamesysteem, afhankelijk van de gekozen oplossing voor de inhoud
- binnenwerk:
  1. polypropyleen draagzak (eventueel versterkt voor glas)
  2. stalen binnenbak

De semi-ondergrondse container Tièrso Eco is de voordelige vervanger voor de traditionele 4-wiel container gemaakt uit polyethyleen (HDPE), rotatiegevormd, 100% recycleerbaar en UV-bestendig. De Tièrso Eco is ontwikkeld voor een maximale levensduur.



versie	omschrijving	inhoud
<b>T-ECO-1300</b>	ø1000 x 2700 mm (waarvan 1600 mm ondergronds) zonder lekbak, inwerpopeningen: ø350 mm	1300 ltr.
<b>T-ECO-3000</b>	ø1300 x 2800 mm (waarvan 1700 mm ondergronds) met 45 ltr. lekbak, inwerpopeningen: ø350 mm	3000 ltr.
<b>T-ECO-5000</b>	ø1710 x 2800 mm (waarvan 1700 mm ondergronds) met 60 ltr. lekbak, inwerpopeningen: ø500 mm	5000 ltr.



**Voor plaatsing is inhuren van een grote kraan niet nodig. Wij verstrekken een plaatsingsinstructie.**



**Te ledigen met standaard inzamelmaterial.**

### Binnenzak

De binnenzak wordt vaak gebruikt voor de fracties Restafval en PMD. De binnenzak kan d.m.v. de haak op de kap of d.m.v. 4 lussen eenvoudig uit de kuip genomen worden. De binnenzak open je met behulp van een trekkoord. Dit koord heeft een dubbele vergrendeling en is aan de zijkant van de zak gepositioneerd. De SWL (safety working load) is 1250 kg.



### Stalen binnenbak

De stalen binnenbak wordt gebruikt voor fractie Glas en GFT. De metalen binnenbak is vervaardigd uit Sendzimir in combinatie met gegalvaniseerd staal. De binnenbak wordt middels een enkele haaksopname gemanipuleerd. De bodemklep is tevens ook een lekbak / opvangreservoir. De bediening van de bodemklep gebeurt door een touw aan de sluitlip van de bodemklep. De SWL (safety working load) is 2500 kg.



# SEMI- ONDERGRONDSE CONTAINERS

TIERSO ECO



Op de panelen kan eenvoudig een plaat met logo gemonteerd worden. De deksels kunnen in alle mogelijke RAL kleuren worden voorzien en eveneens worden uitgerust met logo of gebruiksinstructie.

Ook leverbaar met de volgende opties:



1 of 2 invoerkleppen



Scharnierende kap



Losse zak om zakhouders gevouwen in de binnenzak



Zelfs duobakken (2-zaks in-worp) mogelijk



Bekleding naar keuze: hout, aluminium, kunststof



Informatieplaat voor fractie aanduiding of reclame

We leveren diverse typen sloten, zoals cilindersloten en hangsloten.

## Voordelen:

- Prijstechnisch interessant**  
 Door het eenvoudige ontwerpenmix van materialen, is de Tierso Eco voordelig in aanschaf en een prima alternatief voor de traditionele 4-wiel container.
- Klantspecifieke accessoires**  
 Op een houten afwerking kan eenvoudig een plaat met logo gemonteerd worden. De deksels kunnen in alle mogelijke RAL kleuren worden voorzien en eveneens worden uitgerust met logo of gebruiksinstructie.
- Makkelijk te plaatsen**  
 De Tierso Eco is licht van gewicht en daarom eenvoudig op te slaan en te plaatsen met een relatief lichte kraan. Vaak kan er voor de plaatsing gebruik worden gemaakt van het eigen inzamelmaterieel.
- Hygiëne**  
 Eventuele vloeistoffen van het afval worden opgevangen in een lekbak, die eenvoudig kan worden leeggepompt om de hygiëne te waarborgen.
- Verstevigde bodem**  
 Door het ontwerp van de bekuipingsbodem heeft deze een ongekeerde stevigheid en weerstand tegen druk van het grondwater.

Voor meer informatie over uitvoeringen en opties kunt u contact opnemen met onze afdeling Verkoop. Wij denken graag met u mee.

# SEMI- ONDERGRONDSE AFVALINZAMELING

## TIERSO STAAL

### Basis uitvoering opties:

- enkele haak, dubbele haak, driehaaks of Kinshofer
- opnamesysteem
- betonnen buitenbak i.c.m. stalen binnenbak
- geïmpregneerd houten afwerking

De betonnen buitenbak is samengesteld uit twee delen. Het onderste gedeelte is volledig ondergronds, de ring bovenaan is het zichtbare gedeelte van het Tierso systeem. De beide delen worden met een speciale lijm aan elkaar verlijmd waardoor er een homogene eenheid ontstaat.

- 2-delige kuip, aan elkaar verlijmd
- betonkwaliteit C30/37 XC4
- grondwaterbestendig

De Tierso Staal is een semi-ondergrondse afvalcontainer met een 2 delige betonnen kuip met betonnen of houten bekleding en een metalen binnenbak. Dankzij de betonnen buitenbak en de stalen binnenbak kan deze Tierso tegen een stootje. Een buitengewone belasting, zoals een aanrijding of vandalisme, is in de regel goed op te vangen. De Tierso Staal is uitermate geschikt bij hoog grondwater. De Tierso Staal is verkrijgbaar in twee volumes; 3000 l. en 5000 l.



versie	omschrijving	inhoud
<b>TI5000</b>	ø1900 x 2500 mm (waarvan 1600 mm ondergronds) met één haaks-opnamesysteem, één inwerptrommel en één inwerplep	5000 ltr.
<b>TI3000</b>	ø1900 x 1600 mm (waarvan 700 mm ondergronds) met 45 ltr. lekbak, inwerpopeningen: ø350 mm	3000 ltr.



De betonnen buitenbak is samengesteld uit twee delen. Het onderste gedeelte is volledig ondergronds, de ring bovenaan is het zichtbare gedeelte van het Tierso systeem. De beide delen worden met een speciale lijm aan elkaar verlijmd waardoor er een homogene eenheid ontstaat.

- 2-delige kuip, aan elkaar verlijmd
- betonkwaliteit C30/37 XC4
- grondwaterbestendig



Langs de A12.



De containers zijn modulair van opbouw en kunnen voor iedere afvalfractie worden ingezet. De inwerpleppen worden afhankelijk van de afvalfractie voorzien van verschillende openingen of inwerpbeperkingen.

# SEMI- ONDERGRONDSE AFVALINZAMELING

## TIËRSO STAAL



*Efficiënte inzameling, één medewerker kan tot 5000 liter afval in slechts 4 minuten ophalen.*

De binnenbak, bodemkleppen en andere gelaste delen zijn vuurverzinkt. De wanden van de container zijn van vuur- of sendzimir verzinkte staalplaat. Aan de binnenzijde van de container zijn er geen bewegende delen van het bedieningssysteem, zodat zich daarin geen afvalresten kunnen vastzetten die de goede werking kunnen belemmeren. De containers voor glas kunnen geluiddempend worden geleverd. Onze Tiërso systemen zijn compatibel met de meest gangbare opnamesystemen.



De containers bestaan uit de inwerpkap en de eigenlijke container. Samen met de betonring vormt de inwerpkap het zichtbare gedeelte van het Tiërso systeem, door de inwerpklep komt het afval in de container terecht. Details inwerpklep:

- Inwerpklep uit staal, vuurverzinkt, deksel uit aluminium of sendzimir verzinkt plaatstaal.
- De inwerpklep en deksel zijn voorzien van een poedercoating, RAL kleuren zijn met of zonder structuur verkrijgbaar.
- De deksels kunnen geleverd worden in een afsluitbare variant.
- Optioneel hebben wij voor inzameling van restafval een RVS inwerpprommel van 80 liter.
- Kindveilig.

### Voordelen:

- **Hoogwaardige, robuuste en duurzame kwaliteit**  
Dankzij de betonnen buitenbak en de stalen binnenbak kan deze Tiërso tegen een stootje. Een buitengewone belasting, zoals een aanrijding of vandalisme, is in de regel goed op te vangen. De Tiërso Staal is uitermate geschikt bij hoog grondwater.
- **Onderhoudsvriendelijke constructie**  
De bodemkleppen en andere gelaste delen zijn vuurverzinkt. De wanden van de container zijn van vuur- of sendzimir verzinkte staalplaat. Aan de binnenzijde van de container zijn er geen bewegende delen van het bedieningssysteem, zodat zich daarin geen afvalresten kunnen vastzetten die de goede werking kunnen belemmeren. Gezien de modulariteit van onze systemen kunnen de meeste delen zonder veel problemen worden uitgewisseld.
- **Stationaire oplossing**  
Containers kunnen niet gaan “zwerven”, zoals rolcontainers.
- **Toegangscontrole**  
De Tiërso Staal is uit te rusten met een toegangscontrole voor een betere en veiligere regulatie van het afval, misbruikpreventie, DifTar en monitoring.

# ONDERGRONDSE AFVALINZAMELING

APYRA

Voor het ledigen wordt de container uit de betonput geheven. Dan is er een voorziening nodig, die er voor zorgt, dat niemand in het ontstane gat kan vallen. Engels levert hiervoor een veiligheidshek klapploer of veiligheidsvloer, die omhoog komt met behulp van contragewichten.



Zodra de container opgetild wordt, verschijnt de veiligheidsvoorziening.



De Apyra kan ook door kinderen zonder gevaar worden gebruikt.

De stalen ondergrondse containers voor het Apyra-systeem zijn verkrijgbaar in verschillende maten, nl. 3 m<sup>3</sup>, 4 m<sup>3</sup> en 5 m<sup>3</sup>. Daarbij wordt meestal gekozen voor een 5 m<sup>3</sup> put. De betonput voldoet aan de verplichte verkeersklasse 45 en is gemaakt uit C45/55 beton. Door de constructie kan de betonput gereinigd worden en is er aan de bodem een afwateringsbekken voorzien.

Apyra's ondergrondse containers zijn modulair opgebouwd uit een aantal basis componenten, zoals:

- Betonputten
- Veiligheidssystemen
- Opnamesystemen
- Inwerpzulen
- Afvalfracties
- Containerrompen met verschillende volumes
- Software/ Registratiesystemen

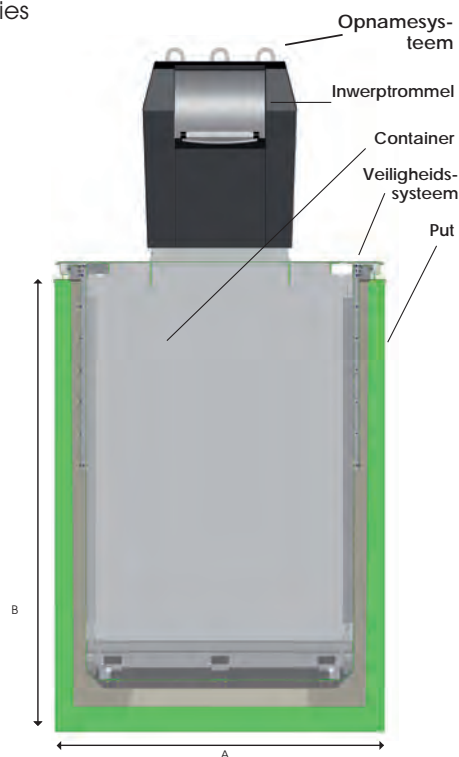

versie	omschrijving	inhoud
APYRA5000	betonput ø1820x1820x2500 mm (AxB) (geschikt voor 3000, 4000 en 5000 liter container) met Kinshofer-opnamesysteem, 80 ltr. inwerptrommel en toegangscontrole	5000 ltr.

De Apyra kan worden geleverd met de gangbare opnamesystemen, enkele, dubbele of driehaaks of Kinshofer.



Drie bodemklepvarianten zijn leverbaar, ten behoeve van het ondersteunen van de verschillende inzamel fracties.

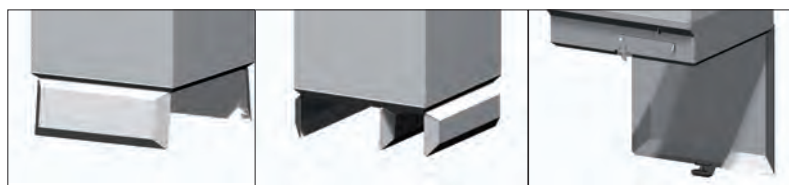

De inwerpzuilen van de Apyra ondergrondse inzamelcontainers zijn van 3 mm dik aluminium of staal, met epoxycoating in kleur naar keuze. Desgewenst kunnen de zuilen ook worden uitgevoerd in RVS.

De inwerpunits (glas/papier en restafval) zijn eveneens gecoat in verschillende kleuren. De inwerptrommel voor restafval is van RVS en kan naar wens met een elektronische toegangscontrole worden voorzien.

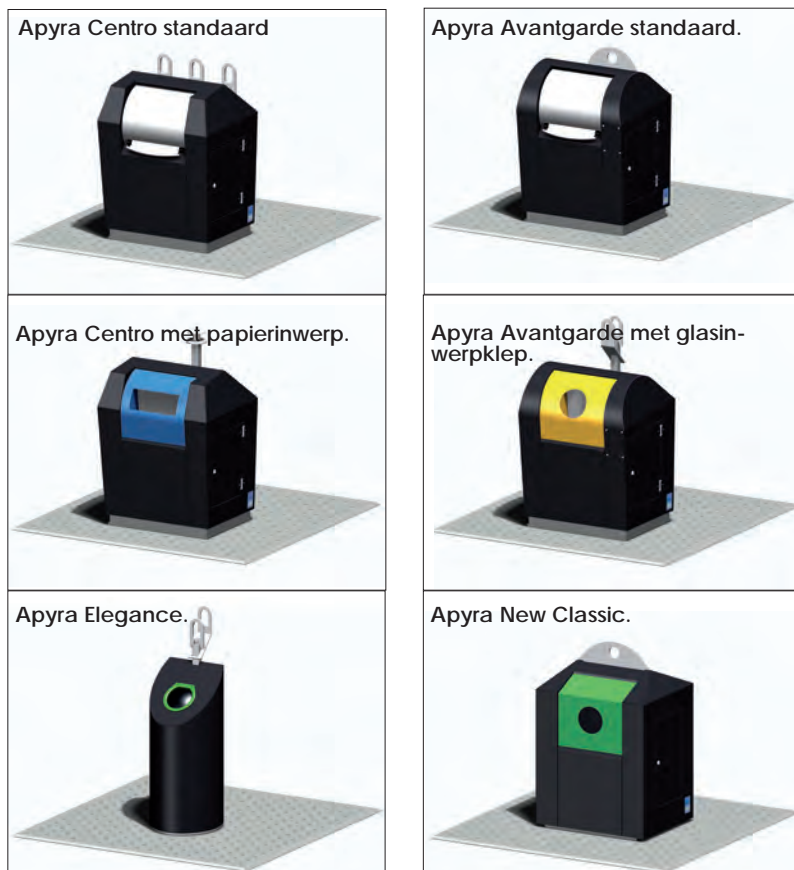

Voor de ondergrondse containers is DifTar (gedifferentieerde Tarieven) mogelijk. Door middel van een chip wordt geregistreerd wanneer afval wordt aangeboden. Hoe vaker afval wordt aangeboden, hoe hoger de afvalstoffenheffing. Dit stimuleert betere afvalscheiding.



Tivoli GreenCity project in Brussel.

### Voordelen ondergrondse containers

Ondergrondse afvalcontainers hebben een aantal significante voordelen ten opzichte van afvalinzameling met de bekende 2- en 4-wiel containers;

- Inhoudsmaten beschikbaar tot 5000 liter waardoor ledigingskosten geminimaliseerd kunnen worden.
- De ondergrondse container Apyra is modulair opgebouwd, waardoor de container volledig naar wens kan worden gemaakt.
- Belangrijke componenten zijn eenvoudig bereikbaar, wat de container onderhoudsvriendelijk maakt.
- De container wordt geplaatst in een betonnen put, wat het plaatsen eenvoudig maakt.



Zuilen, opnamesysteem en voetgangersplatform zijn probleemloos uitwisselbaar. In geval van schade is een reserve-onderdeel uit voorraad leverbaar en eenvoudig te monteren.

# ONDERGRONDSE AFVALINZAMELING

APYRA

U KOOPT BIJ  
DE BRON

**U doet zaken met een producent. We produceren CAD-CAM, wat wil zeggen dat wat we voor u in de computer tekenen, onze productie ook kan lasersnijden en verder verwerken. Uw ideeën worden zo werkelijkheid tegen minimale meerkosten.**



**Onze (semi-) ondergrondse inzamelsystemen kunnen volledig naargelang de wens van de klant worden vervaardigd.**



**Gecertificeerde lassers zorgen ervoor dat de lasverbindingen zorgvuldig worden gemaakt.**



**CNC fiber laser snijdt de producten in staal zonder mal en instelkosten.**



*Afmonteren van de bodemkleppen.*

**U vraagt, wij draaien!**



*Onderdelen worden met de laser gesneden. Snel en modern.*



*Onze productie vindt plaats in Selmsdorf, een aantal modellen houden we op voorraad.*

# ONDERGRONDSE AFVALINZAMELING APYRA

## REFERENTIES



Woonzorgcentrum Clarenhof (BE).



Apyra containers geplaatst in Alken (BE) voor Limburg.net.



Containerstraatje (restafval, pmd, papier en glas) in Saint-Martin-Belle-Roche bij Mâcon (FR).



Bladel, drie-fractie glas.



Apyra met voetpedaal, langs de snelweg in Hamburg (DE).

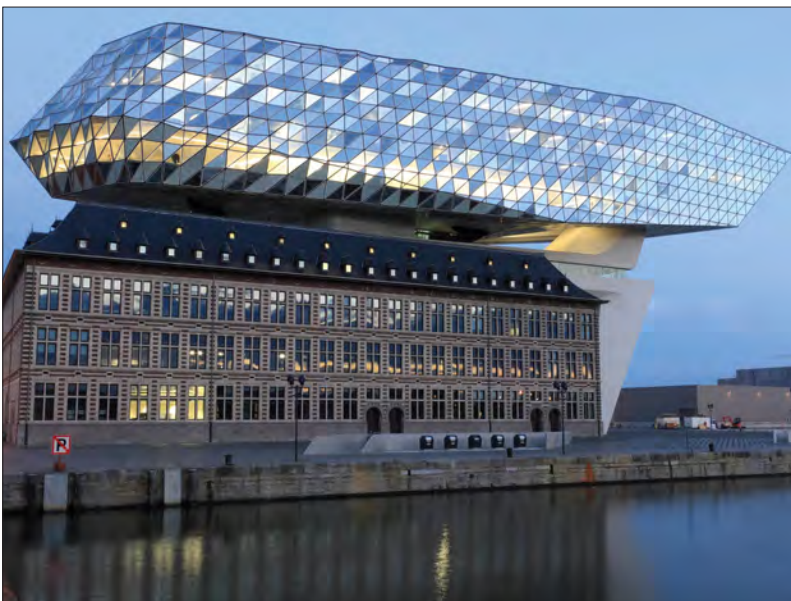

De Apyra in een prachtige omgeving bij Antwerpen Havenhuis (BE).



RVS inwerpzoulen in Duinkerke (FR).

Wij leveren een uitgebreid assortiment van producten in dienst van logistiek en een schoner milieu, zoals kunststof magazijn- en transportbakken, koffers, pallets, palletboxen, lekbakken, afvalbakken en containers uit kunststof of staal. Een derde van door ons geleverde verpakkingen bestaat uit, in opdracht van de klant ontworpen, geproduceerd en samengesteld maatwerk.

Aanvullend produceren wij verschillende typen stalen afvalcontainers, gericht op intelligente inzameling van afval. Dankzij zelf ontwikkelde software en elektronica voor containermanagement is onze groep klaar voor de moderne afvalinzameling.

### BAKKEN, PALLETS EN PALLETBOKSEN



### MAATWERK EN EURONORM KOFFERS



### AFVALBAKKEN, 2- EN 4-WIEL CONTAINERS

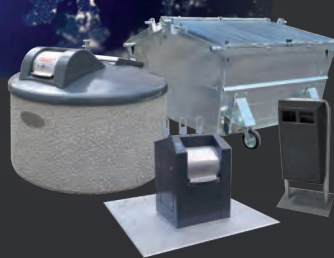

### (ONDERGRONDSE) AFVALCONTAINERS

Alle Engels bedrijven hebben een duidelijke focus op kwaliteit. Zie onderstaande certificaten.



Engels Logistiek BV en Engels Logistics NV maken deel uit van de Engels Group NV, een familiebedrijf opgericht in 1955 dat aanstuurt op een stabiele groei van generatie op generatie.

Het onderhouden van een warme relatie met onze klanten en het creëren van een familiale werkomgeving voor ons personeel, zijn de leidende "zachte" waarden binnen Engels. Deze verplichten ons betrouwbaar te zijn, verrassend uit de hoek te komen en het beste te bieden in plaats van "me too" producten. De relatie met onze klanten, leveranciers en personeel is ons echte kapitaal.



### Nederland Engels Logistiek BV

Park Forum 1139  
5657 HK EINDHOVEN

Tel.: +31 (0)40 26 29 222  
contact@engels.eu  
www.engelslogistiek.nl

### België Engels Logistics NV

Schemkensstraat 15  
3583 BERINGEN

Tel.: +32 (0)11 815 050  
post@engels.eu  
www.engelslogistics.be

Met vestigingen in Nederland, België, Frankrijk, Duitsland het Verenigd Koninkrijk en Portugal.

**ENGELS**  
serving logistics and the environment  
www.engels.eu