

CATÁLOGO

MAYO 2024

BOMBAS DE SUPERFICIE

- RESIDENCIAL
- COMERCIAL
- INDUSTRIAL

*UN ALIADO PARA
SU PROGRESO*



ÍNDICE

SECCIÓN RESIDENCIAL Y COMERCIAL

PÁGINA



Motobombas multietapas horizontales en acero inoxidable
marca **ALTAMIRA** serie **LOTUS**

5



Bombas centrífugas multietapas horizontales
marca **ALTAMIRA** serie **SCALA**

9



Bombas centrífugas multietapas horizontales
marca **AQUA PAK** serie **STEP**

12



Motobombas centrífugas multietapas horizontales
marca **ESPA** serie **PRISMA**

13



Bombas centrífugas en acero inoxidable
marca **AQUA PAK** series **ALY** (con impulsor abierto) y **ALTRA**

17



Bombas centrífugas marca **AQUA PAK** serie **FIX** (tipo Jet)

20



Bombas periféricas marca **AQUA PAK** series **AP-5XB**, **5XP** y **AP-10XB**

21



Bomba circuladora de agua caliente marca **AQUA PAK** serie **LOOP3V**

22



Bombas centrífugas horizontales en acero inoxidable
marca **AQUA PAK** serie **LOOPD**

23

ÍNDICE

SECCIÓN INDUSTRIAL

PÁGINA



Bombas multietapas verticales marca **ALTAMIRA** serie **JOB**

24



Motobombas multietapas verticales marca **ESPA** serie **MULTI**

26



Motobombas centrífugas horizontales monoblock en acero inoxidable
marca **ALTAMIRA** serie: **FLUX**

28

Características y aplicaciones

29

Ventajas

30

Rangos de operación

31

Tablas de especificaciones y curvas de operación (4 a 44 LPS)

32



Motobombas multietapas verticales marca **ALTAMIRA** serie **TX**

52

Características y aplicaciones

53

Grandes ventajas

54

Componentes principales

55

Rangos de operación disponibles

56

Tablas de especificaciones y curvas de operación (0.6 a 41 LPS)

57



Motores eléctricos para bombas **ALTAMIRA** serie **TX**

81



Contrabridas para motobombas **ALTAMIRA** serie **TX**

81



Bombas dosificadoras peristálticas marca **STENNER**
Series 45, 85, 100 y 170 GPD

82

BOMBAS DE SUPERFICIE

Uso residencial y comercial

ALTAMIRA[®]

AQUA PAK[®]

STENNER PUMPS[®]

- **Sistemas hidroneumáticos**
- **Riego por aspersión**
- **Llenado de depósitos (tinacos), etc.**
- **Ósmosis inversa**
- **Presurizadores múltiples**
- **Autolavados**
- **Tratamiento de agua**
- **Sistemas contra incendios**

- Aplicaciones: Suministro de agua a viviendas, sistema de ósmosis inversa, sistemas hidroneumáticos, sistemas de presión constante, industria, sistema de riego
- Cuerpo, impulsores, succión y descarga en acero inoxidable 304
- Eje en acero inoxidable 316
- Sello mecánico en carburo de silicio/carbón
- Motor cerrado, carcasa en aluminio, asíncrono, dos polos, enfriado por aire, cuenta con Protección IP55, protección térmica incorporada en los modelos monofásicos, aislamiento clase F (para alta temperatura), servicio continuo



CÓDIGO	HP	KW	FASES X VOLTS	AMP.	SUCCIÓN X DESCARGA	DMS*	PRESIÓN AL CIERRE (m/psi)	CARGA EN METROS (psi)					
								25 (35.5)	35 (49.7)	45 (63.9)	55 (78.1)	65 (92.3)	75 (106.5)
								GASTO (litros por minuto)					
LOTUS50-4/1127	0.75	0.55	1 x 127	9	1" x 1"	1.25"	51/72	66	47	22			
LOTUS50-4/1230			1 x 230	5.2									
LOTUS50-4/3234			3 x 230/460	3 / 1.5									
LOTUS50-5/1127	1	0.75	1 x 127	10.8	1" x 1"	1.25"	64/91		61	45	26		
LOTUS50-5/1230			1 x 230	6									
LOTUS50-6/1127	1.2	0.9	1 x 127	14.2	1" x 1"	1.25"	76/108		66	56	44	28	20
LOTUS50-6/1230			1 x 230	6.3									

*DMS= Diámetro mínimo sugerido para tubería de succión.

CURVAS DE OPERACIÓN

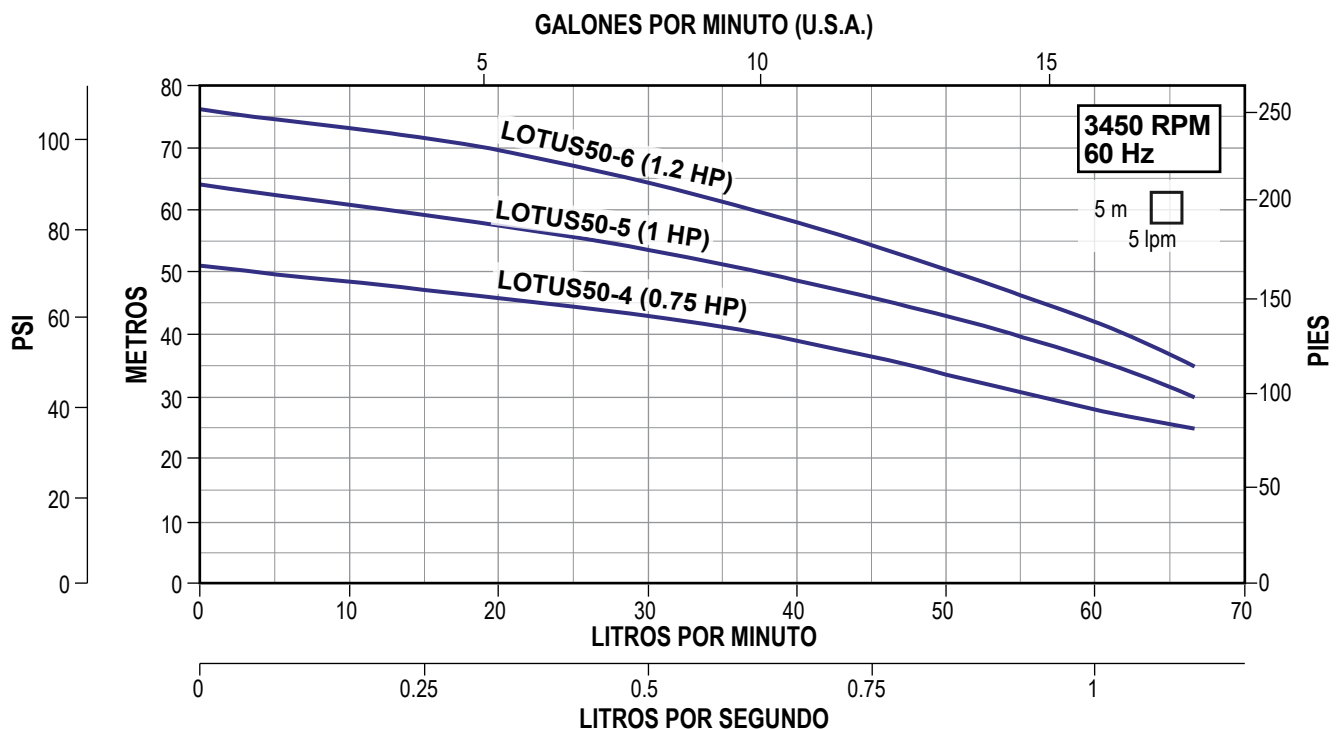

- Aplicaciones: Suministro de agua a viviendas, sistema de ósmosis inversa, sistemas hidroneumáticos, sistemas de presión constante, industria, sistema de riego
- Cuerpo, impulsores, succión y descarga en acero inoxidable 304
- Eje en acero inoxidable 316
- Sello mecánico en carburo de silicio/carbón
- Motor cerrado, carcasa en aluminio, asíncrono, dos polos, enfriado por aire, cuenta con Protección IP55, protección térmica incorporada en los modelos monofásicos, aislamiento clase F (para alta temperatura), servicio continuo



CÓDIGO	HP	KW	FASES X VOLTS	AMP.	SUCCIÓN X DESCARGA	DMS*	PRESIÓN AL CIERRE (m/psi)	CARGA EN METROS (psi)			
								15 (21.3)	25 (35.5)	35 (49.7)	45 (63.9)
								GASTO (litros por minuto)			
LOTUS100-3/1127	1	0.75	1 x 127	11.5	1.25" x 1"	1.5"	42/60	133	102	64	
LOTUS100-3/1230			1 x 230	6.2							
LOTUS100-3/3234			3 x 230/460	4 / 2							
LOTUS100-4/1127	1.2	0.9	1 x 127	12.2	1.25" x 1"	1.5"	54/76		120	96	52
LOTUS100-4/1230			1 x 230	7							
LOTUS100-4/3234			3 x 230/460	4.4 / 2.2							

*DMS= Diámetro mínimo sugerido para tubería de succión.

CURVAS DE OPERACIÓN

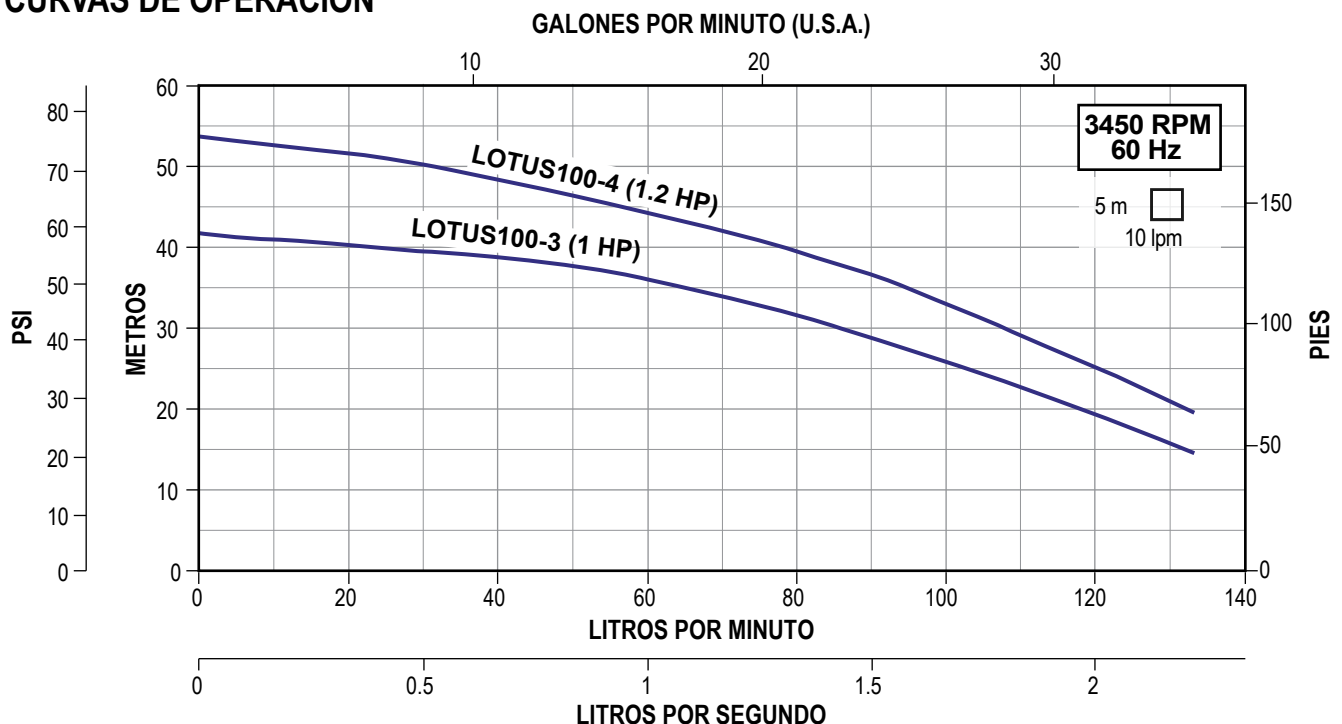

- Aplicaciones: Suministro de agua a viviendas, sistema de ósmosis inversa, sistemas hidroneumáticos, sistemas de presión constante, industria, sistema de riego
- Cuerpo, impulsores, succión y descarga en acero inoxidable 304
- Eje en acero inoxidable 316
- Sello mecánico en carburo de silicio/carbón
- Motor cerrado, carcasa en aluminio, asíncrono, dos polos, enfriado por aire, cuenta con Protección IP55, protección térmica incorporada en los modelos monofásicos, aislamiento clase F (para alta temperatura), servicio continuo



CÓDIGO	HP	KW	FASES X VOLTS	AMP.	SUCCIÓN X DESCARGA	DMS*	PRESIÓN AL CIERRE (m/psi)	CARGA EN METROS (psi)					
								15 (21.3)	25 (35.5)	35 (49.7)	45 (63.9)	55 (78.1)	65 (92.3)
								GASTO (litros por minuto)					
LOTUS150-3/1230	2	1.5	1 x 230	14	1.5" x 1.5"	2"	45/64	300	230	150			
LOTUS150-3/3234													
LOTUS150-4/3234	3	2.2	3 x 230/460	10.4 / 5.2			60/85		270	225	170	70	
LOTUS150-5/3234	4	3		11 / 5.5			71/101		300	255	220	180	80

*DMS= Diámetro mínimo sugerido para tubería de succión.

CURVAS DE OPERACIÓN

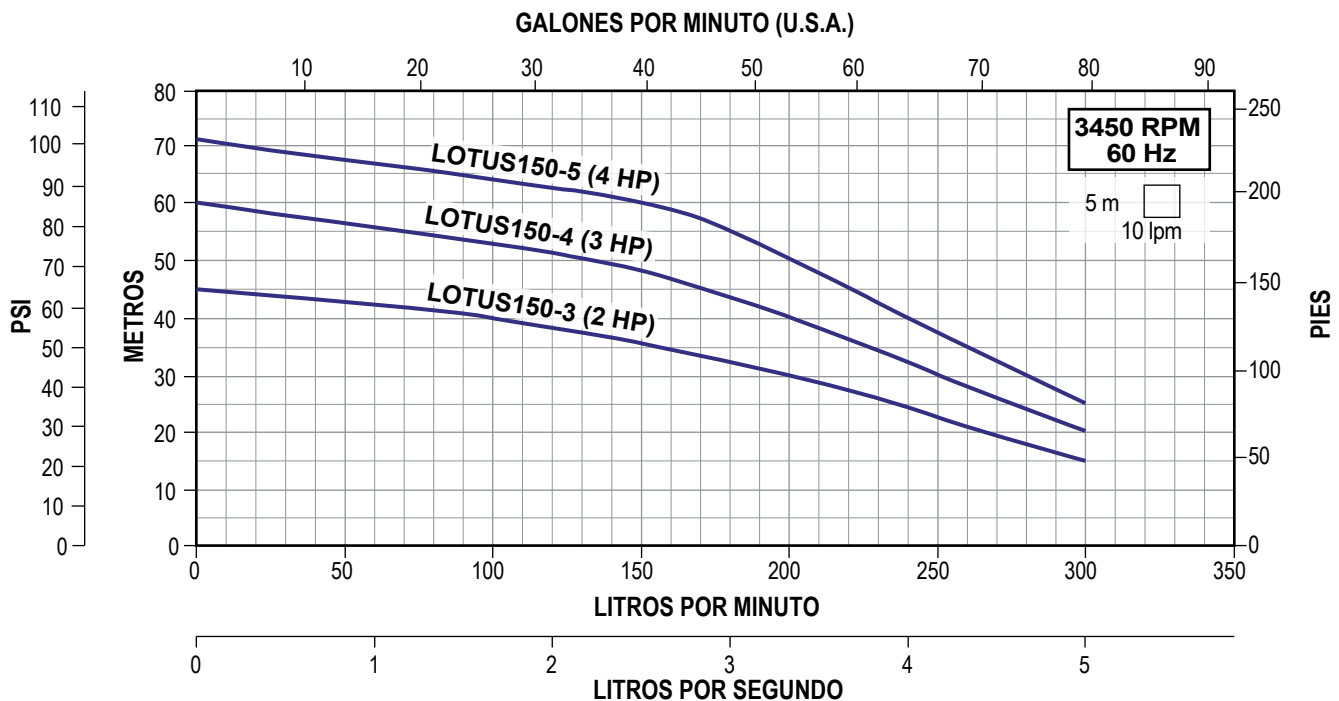

- Aplicaciones: Suministro de agua a viviendas, sistema de ósmosis inversa, sistemas hidroneumáticos, sistemas de presión constante, industria, sistema de riego
- Cuerpo, impulsores, succión y descarga en acero inoxidable 304
- Eje en acero inoxidable 316
- Sello mecánico en carburo de silicio/carbón
- Motor cerrado, carcasa en aluminio, asíncrono, dos polos, enfriado por aire, cuenta con Protección IP55, protección térmica incorporada en los modelos monofásicos, aislamiento clase F (para alta temperatura), servicio continuo



CÓDIGO	HP	KW	FASES X VOLTS	AMP.	SUCCIÓN X DESCARGA	DMS*	PRESIÓN AL CIERRE (m/psi)	CARGA EN METROS (psi)				
								25 (35.5)	35 (49.7)	45 (63.9)	55 (78.1)	65 (92.3)
								GASTO (litros por minuto)				
LOTUS200-2-1/1230	2	1.5	1 x 230	14	1.5" x 1.5"	2"	45/64	266	180			
LOTUS200-2-1/3234				8.8 / 4.4								
LOTUS200-2/3234	3	2.2	3 x 230/460	10.4 / 5.2			55/78.1		215	130		
LOTUS200-3/3234	4	3		11 / 5.5			58/82		295	210	60	

*DMS= Diámetro mínimo sugerido para tubería de succión.

CURVAS DE OPERACIÓN

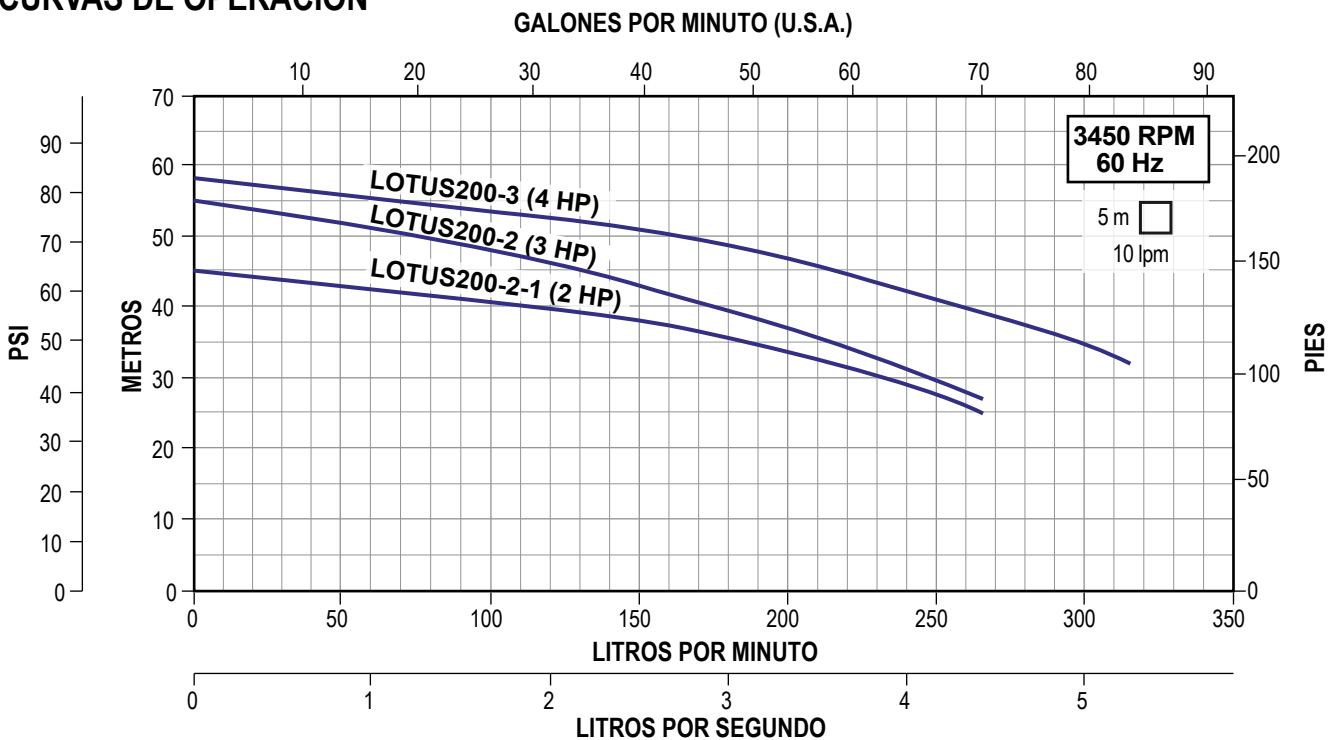

ALTAMIRA®

Serie SCALA X100

(para 100 lpm)

MOTOBOMBAS CENTRÍFUGAS MULTIETAPAS HORIZONTALES

- Uso doméstico. Muy silenciosa
- Eje en acero inoxidable 431. Impulsores y tazones en acero inoxidable 304
- Carcasa, succión y descarga en acero inoxidable 304
- Sello mecánico en carburo de silicio/carbono
- Base de acero muy robusta
- Temperatura máxima de líquido a bombear: de 90°C
- Motor cerrado, carcasa en aluminio, protección IP54, aislamiento clase F (para alta temperatura), servicio continuo, enfriado por aire, protección térmica incorporada (sólo en equipos monofásicos)



CÓDIGO	HP	KW	FASES X VOLTS	AMP.	SUCCIÓN X DESCARGA	DMS*	PRESIÓN AL CIERRE (m/psi)	CARGA EN METROS (psi)							PESO (kg)
								10 (14.2)	20 (28.4)	30 (42.6)	40 (56.8)	50 (71)	60 (85.2)	70 (99.4)	
								GASTO (litros por minuto)							
✓ SCALAX100-5/1230	2	1.5	1 x 230	9.9	1.25" x 1.25"	1.5"	69 / 98	164	154	143	128	108	74	12.8	
✓ SCALAX100-5/3234			3 x 230 / 460				6.0 / 3.5	69 / 98	164	154	143	128	108		74

*DMS= Diámetro mínimo sugerido para tubería de succión.

Modelos marcados con una "✓" y en **negrita** normalmente están disponibles para entrega inmediata

CURVA DE OPERACIÓN

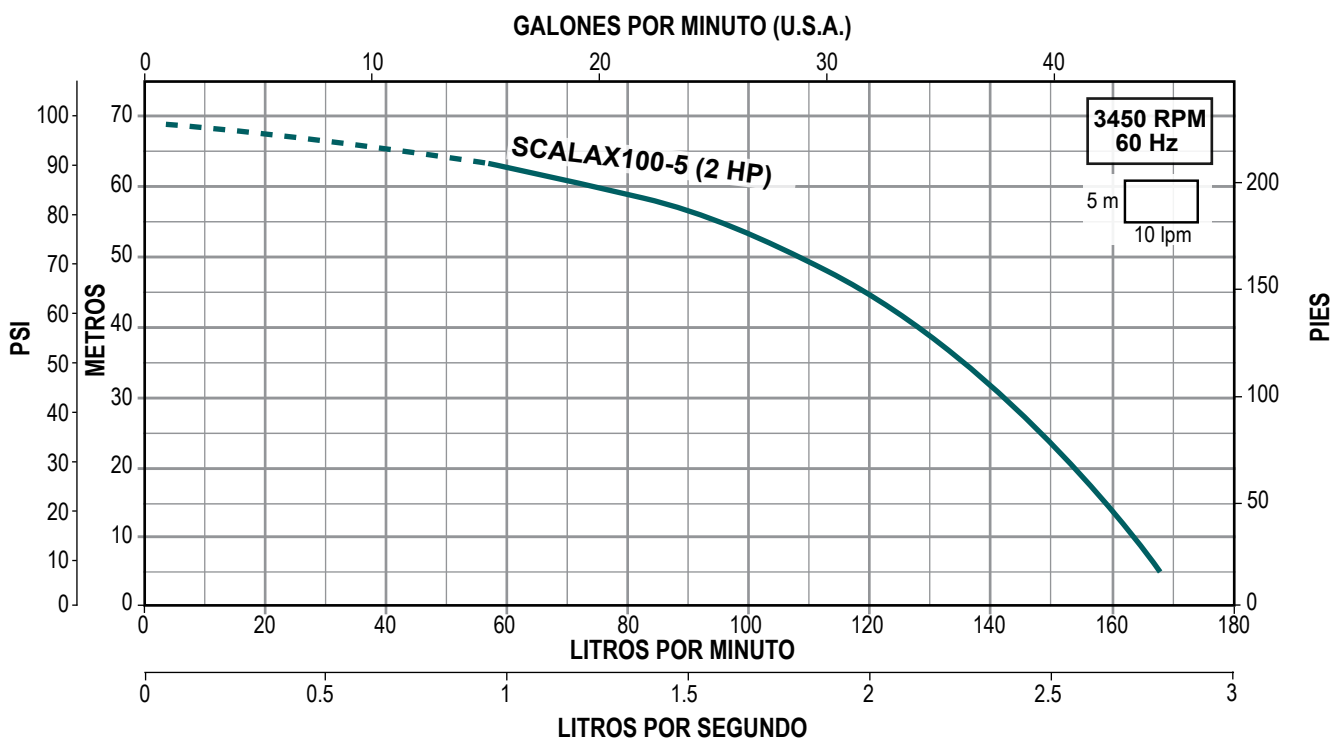

Serie SCALA130 (para 130 lpm)

- Uso doméstico
- Muy silenciosa
- Eje en acero inoxidable 431
- Impulsores y tazones en acero inoxidable 304
- Succión y descarga en hierro fundido con recubrimiento de pintura de alta calidad
- Sello mecánico en carburo de silicio/carbono
- Base de acero muy robusta
- Temperatura máxima de líquido a bombear: 70°C
- Motor cerrado, carcasa en aluminio, protección IP54, aislamiento clase F (para alta temperatura), servicio continuo, enfriado por aire

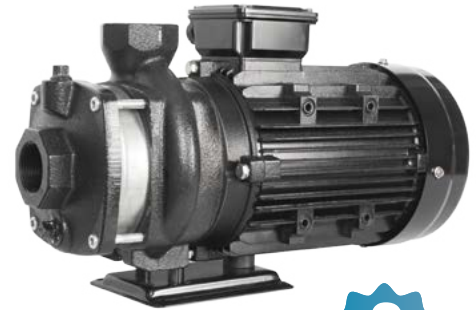

CÓDIGO	HP	KW	FASES X VOLTS	AMP.	SUCCIÓN X DESCARGA	DMS*	PRESIÓN AL CIERRE (m/psi)	CARGA EN METROS (psi)						PESO (kg)
								10 (14.2)	20 (28.4)	30 (42.6)	40 (56.8)	50 (71)	60 (85.2)	
								GASTO (litros por minuto)						
SCALA130-2-1/1230	1.5	1.1	1 x 230	9.2	1.5" x 1.25"	2"	43 / 61	253	213	163	77			27
SCALA130-2-1/3234			3 x 230 / 460	5.7/3.3				253	213	163	77			20.4
SCALA130-2/1230	2	1.5	1 x 230	10.7			54 / 76	258	224	187	144	93		26.2
SCALA130-2/3234			3 x 230 / 460	6.6/3.8				258	224	187	144	93		

*DMS= Diámetro mínimo sugerido para tubería de succión.

CURVAS DE OPERACIÓN

GALONES POR MINUTO (U.S.A.)

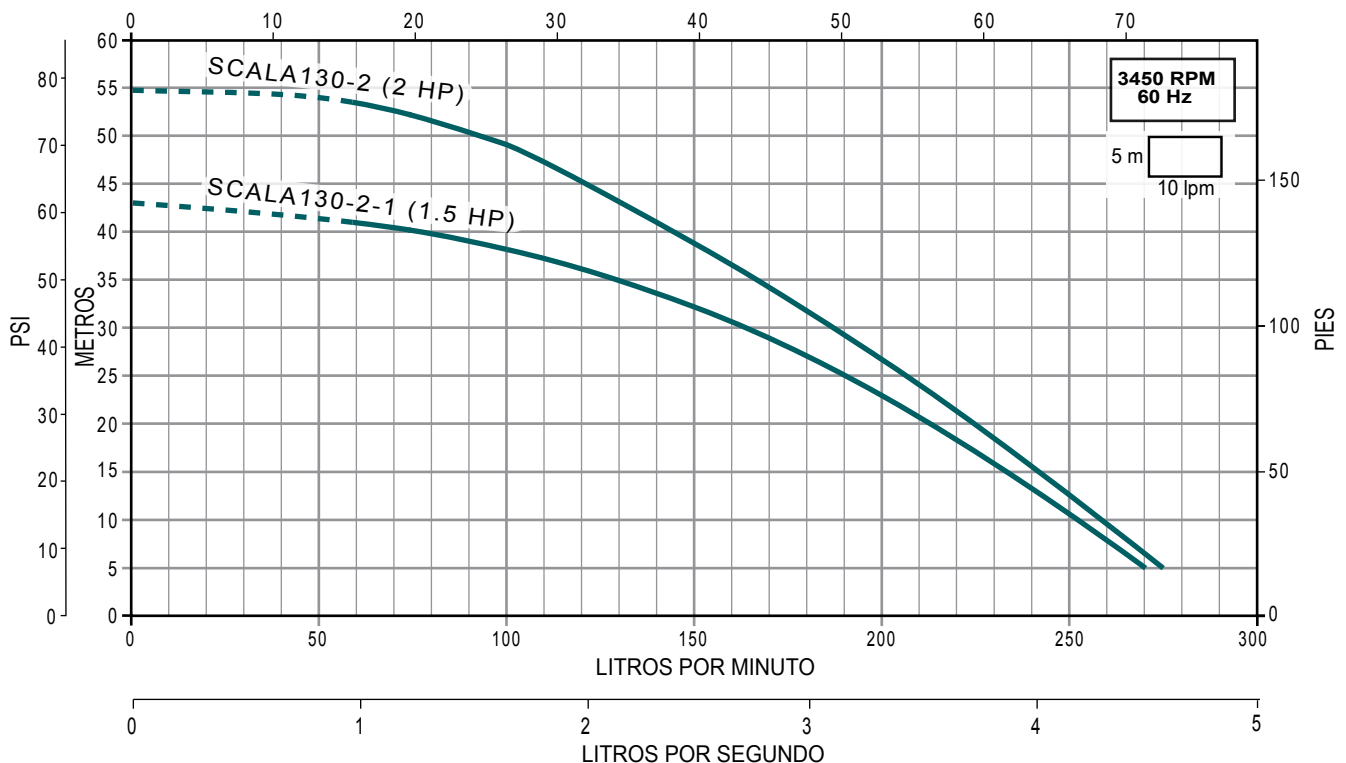

Serie **SCALA 200** (para 200 lpm)



- Uso doméstico
- Muy silenciosa
- Eje en acero inoxidable 431
- Impulsores y tazones en acero inoxidable 304
- Succión y descarga en hierro fundido con recubrimiento de pintura de alta calidad
- Sello mecánico en carburo de silicio/carbono
- Base de acero muy robusta
- Temperatura máxima de líquido a bombear: 70°C
- Motor cerrado, carcasa en aluminio, protección IP54, aislamiento clase F (para alta temperatura), servicio continuo, enfriado por aire



CÓDIGO	HP	KW	FASES X VOLTS	AMP.	SUCCIÓN X DESCARGA	DMS*	PRESIÓN AL CIERRE (m/psi)	CARGA EN METROS (psi)						PESO (kg)
								10 (14.2)	20 (28.4)	30 (42.6)	40 (56.8)	50 (71)	60 (85.2)	
								GASTO (litros por minuto)						
SCALA200-2-1/3234	3	2.2	3 x 230 / 460	8.8 / 5.9	1.5" x 1.5"	2"	45 / 64	375	313	245	164			28.5
SCALA200-2/3234	4	3		11.4 / 6.6			57 / 81	395	354	310	254	171		33.5

*DMS= Diámetro mínimo sugerido para tubería de succión.

•Nuevo producto

CURVAS DE OPERACIÓN

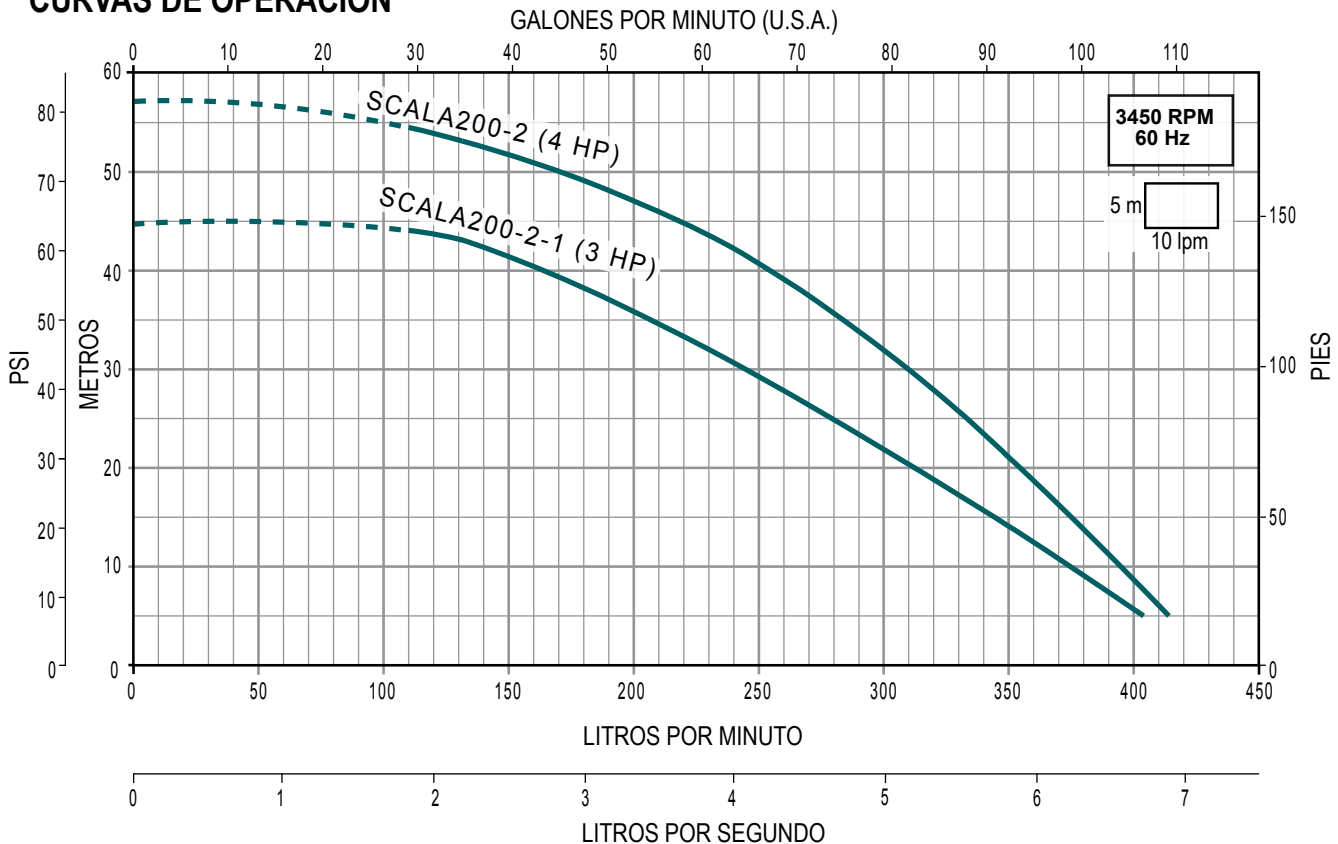

- Muy silenciosa. Alta eficiencia
- Camisa en acero inoxidable 304
- Eje en acero inoxidable 416
- Succión y descarga en hierro fundido
- Impulsor y difusor en Noryl®
- Sello mecánico en grafito/cerámica
- Incluye 1.5 m de cable tomacorriente con clavija. Interruptor ON/OFF a prueba de goteo
- Temperatura máxima de líquido a bombear: 35°C
- Motor cerrado, carcasa en aluminio, enfriado por aire, protección IP44, aislamiento clase F (para alta temperatura), protección térmica incorporada, servicio continuo



CÓDIGO	HP	KW	FASES X VOLTS	AMP.	SUCCIÓN X DESCARGA	DMS*	PRESIÓN AL CIERRE (m/psi)	CARGA EN METROS (psi)				PESO (kg)
								10 (14.2)	20 (28.4)	30 (42.6)	40 (56.8)	
								GASTO (litros por minuto)				
STEP60-07-3/1115	3/4	0.55	1 x 115	9.8	1" x 1"	1.25"	39 / 55	77	62	41		12
STEP80-10-3/1115	1	0.75		11.1			44 / 62	113	91	65	30	13

*DMS= Diámetro mínimo sugerido para tubería de succión.

CURVAS DE OPERACIÓN

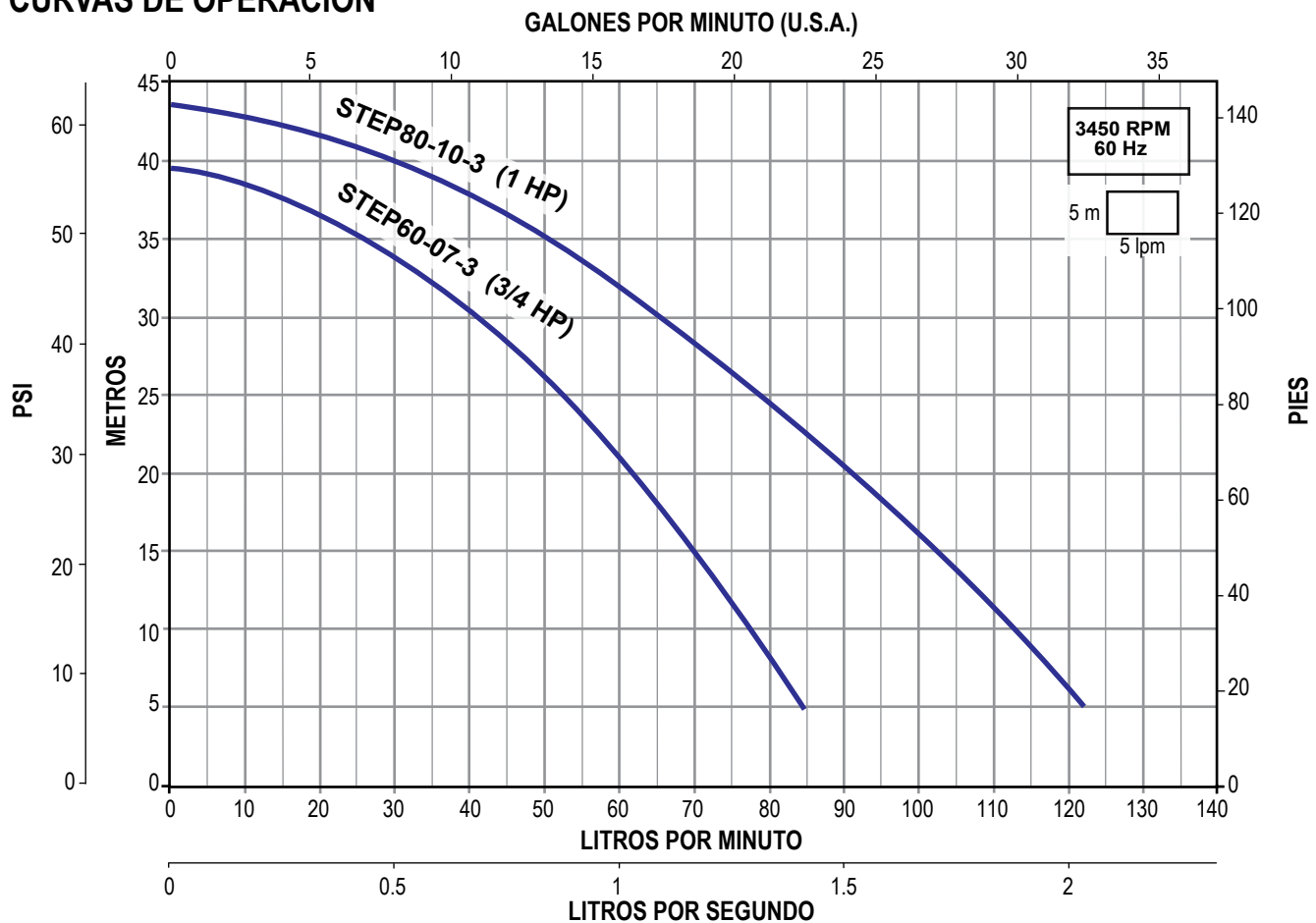

Serie **PRISMA15** (para 15 gpm)

- Uso doméstico. Alta eficiencia
- Impulsores y cuerpo en acero inoxidable 304
- Eje en acero inoxidable 420
- Succión y descarga en hierro fundido. Difusores en Noryl® con carga de fibra de vidrio
- Sello mecánico en grafito/alúmina
- Temperatura máxima de líquido a bombear: 40°C
- Motor cerrado, carcasa de aluminio, enfriado por aire, aislamiento clase F (para alta temperatura), protección IP55, servicio continuo. Motores monofásicos con protección térmica incorporada



CÓDIGO	HP	KW	FASES X VOLTS	AMP.	SUCCIÓN X DESCARGA	DMS*	PRESIÓN AL CIERRE (m/psi)	CARGA EN METROS (psi)					PESO (kg)
								10 (14.2)	20 (28.4)	30 (42.6)	40 (56.8)	50 (71)	
								GASTO (litros por minuto)					
PRISMA15-3/1115	3/4	0.55	1 x 115	8.5	1" x 1"	1.25"	50 / 71	75	63	49	32		9.2
PRISMA15-3/1220			1 x 220	4.7				75	63	49	32		

*DMS= Diámetro mínimo sugerido para tubería de succión.

CURVAS DE OPERACIÓN

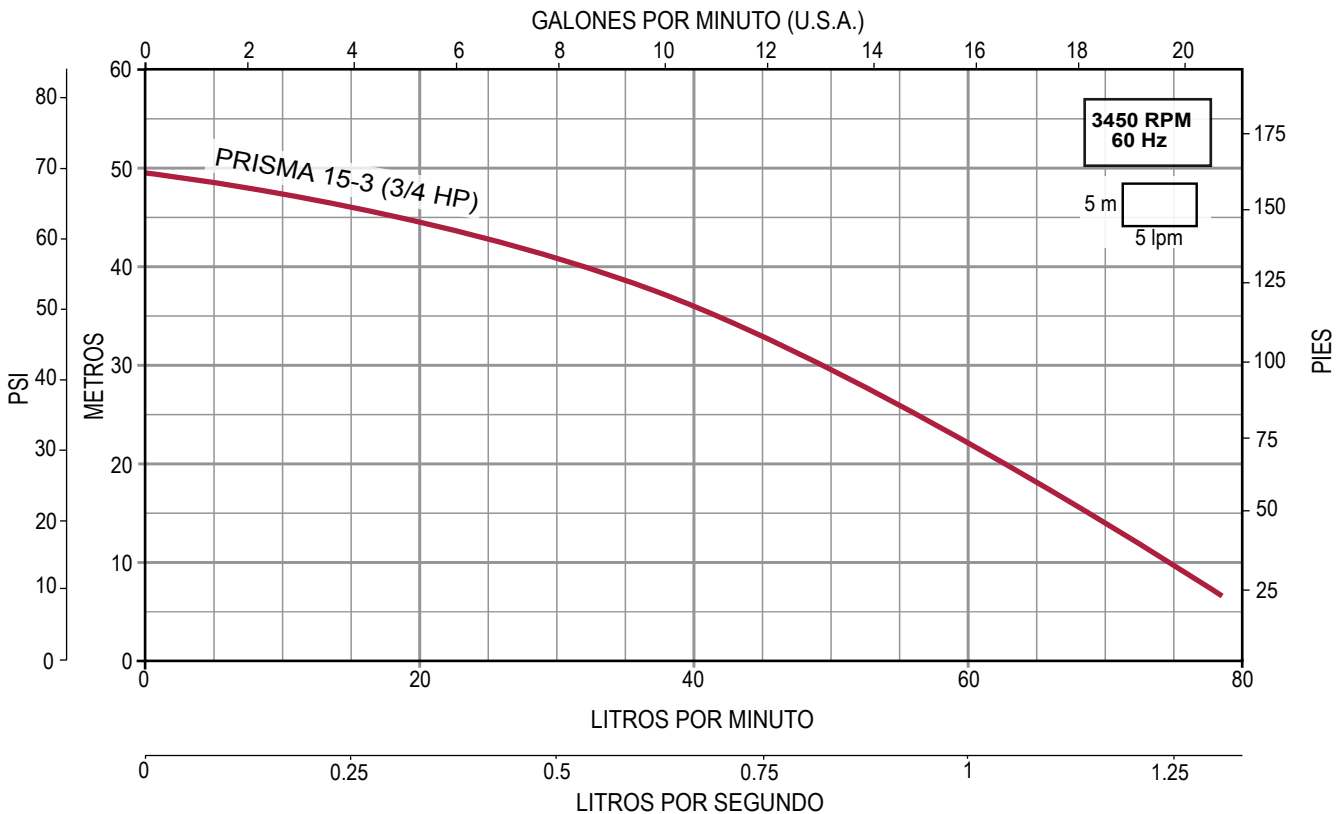

Serie PRISMA 25 (para 25 gpm)

- Uso doméstico. Alta eficiencia
- Impulsores y cuerpo en acero inoxidable 304
- Eje en acero inoxidable 420
- Succión y descarga en hierro fundido. Difusores en Noryl® con carga de fibra de vidrio
- Sello mecánico en grafito/alúmina
- Temperatura máxima de líquido a bombear: 40°C
- Motor cerrado, carcasa de aluminio, enfriado por aire, aislamiento clase F (para alta temperatura), protección IP55, servicio continuo. Motores monofásicos con protección térmica incorporada



CÓDIGO	HP	KW	FASES X VOLTS	AMP.	SUCCIÓN X DESCARGA	DMS*	PRESIÓN AL CIERRE (m/psi)	CARGA EN METROS (psi)						PESO (kg)
								10 (14.2)	20 (28.4)	30 (42.6)	40 (56.8)	50 (71)	60 (85.2)	
								GASTO (litros por minuto)						
PRISMA25-3/1220	1.5	1.1	1 x 220	8.3	1" x 1"	1.25"	50 / 71			112	82			18.5
PRISMA25-4/1220	2	1.5		12			66 / 93				114	92	65	21.2
PRISMA25-4/3220			3x220	6.5			66 / 93				114	92	65	18.5

*DMS= Diámetro mínimo sugerido para tubería de succión.

CURVAS DE OPERACIÓN

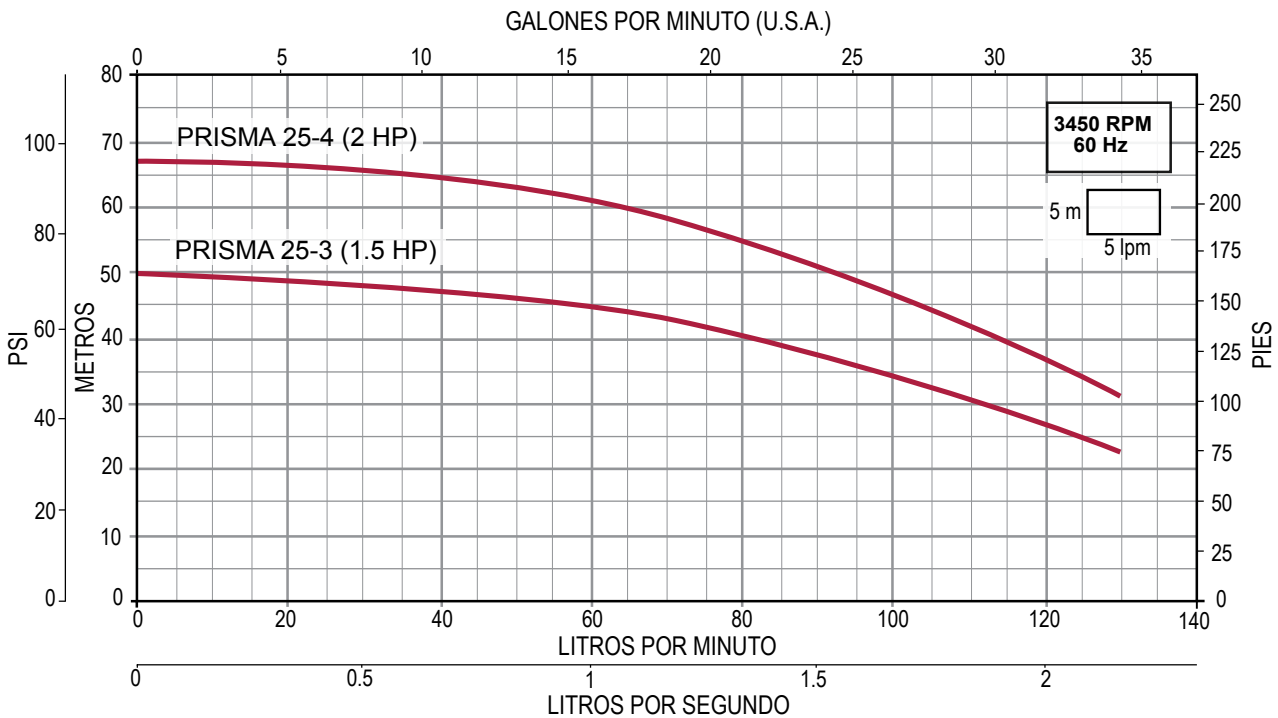

Serie PRISMA 35 (para 35 gpm)

- Uso doméstico. Alta eficiencia
- Impulsores y cuerpo en acero inoxidable 304
- Eje en acero inoxidable 420
- Succión y descarga en hierro fundido. Difusores en Noryl® con carga de fibra de vidrio
- Sello mecánico en grafito/alúmina
- Temperatura máxima de líquido a bombear: 40°C
- Motor cerrado, carcasa de aluminio, enfriado por aire, aislamiento clase F (para alta temperatura), protección IP55, servicio continuo. Motores monofásicos con protección térmica incorporada



CÓDIGO	HP	KW	FASES X VOLTS	AMP.	SUCCIÓN X DESCARGA	DMS*	PRESIÓN AL CIERRE (m/psi)	CARGA EN METROS (psi)						PESO (kg)
								15 (21.3)	20 (28.4)	30 (42.6)	40 (56.8)	50 (71)	60 (85.2)	
								GASTO (litros por minuto)						
PRISMA35N-3/3224	2	1.5	3x220/440	7.3/4.2	1.25" x 1.25"	1.5"	64 / 90		203	175	144	107	50	22.4
PRISMA35N-4/3224	3	2.2		9/5.2			78 / 110		204	181	157	130	100	22.8

*DMS= Diámetro mínimo sugerido para tubería de succión.

CURVAS DE OPERACIÓN

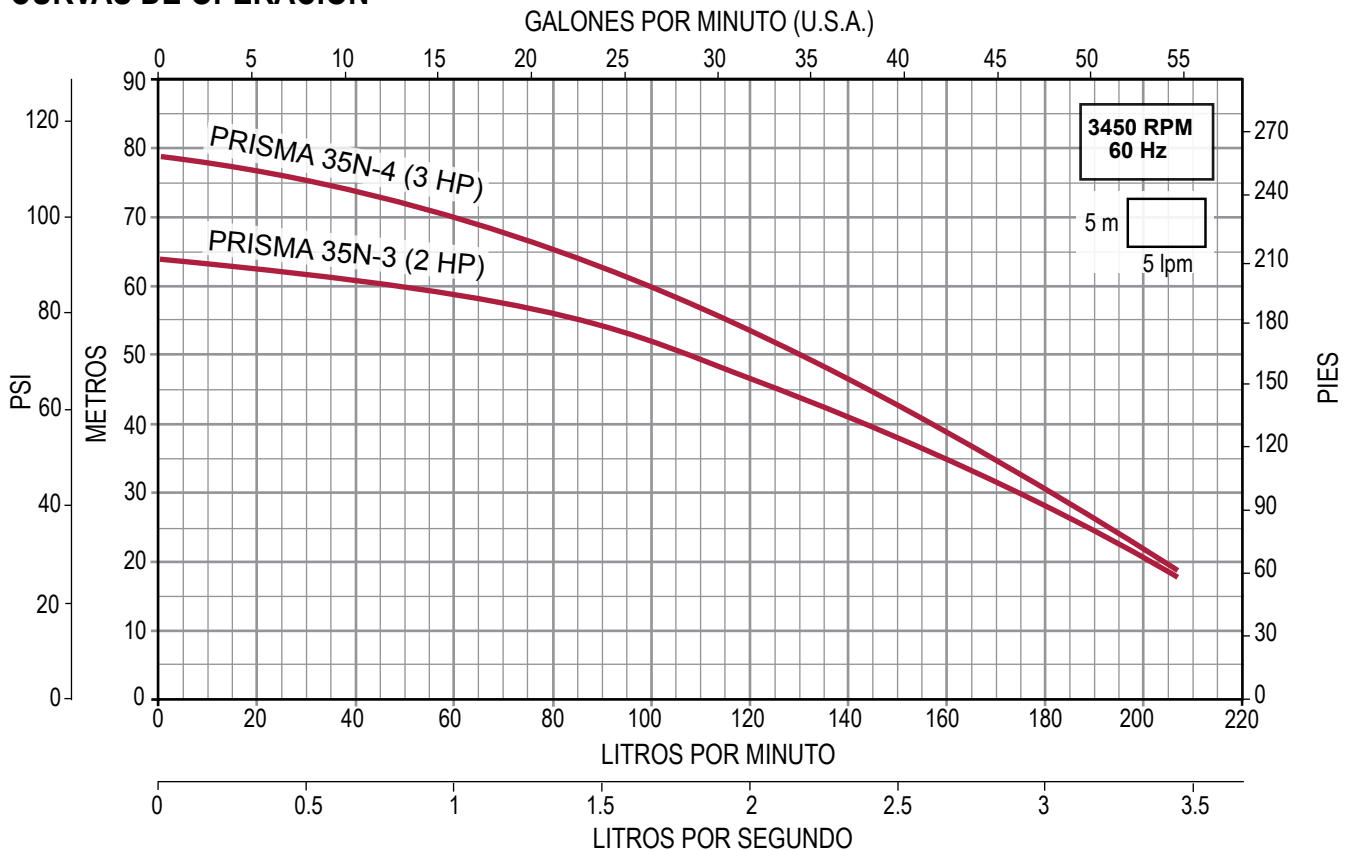

Serie PRISMA45 (para 45 gpm)

- Uso doméstico. Alta eficiencia
- Impulsores y cuerpo en acero inoxidable 304
- Eje en acero inoxidable 420
- Succión y descarga en hierro fundido. Difusores en Noryl® con carga de fibra de vidrio
- Sello mecánico en grafito/alúmina
- Temperatura máxima de líquido a bombear: 40 °C
- Motor cerrado, carcasa de aluminio, enfriado por aire, aislamiento clase F (para alta temperatura), protección IP55, servicio continuo. Motores monofásicos con protección térmica incorporada



CÓDIGO	HP	KW	FASES X VOLTS	AMP.	SUCCIÓN X DESCARGA	DMS*	PRESIÓN AL CIERRE (m/psi)	CARGA EN METROS (psi)						PESO (kg)
								10 (14.2)	20 (28.4)	30 (42.6)	40 (56.8)	50 (71)	60 (85.2)	
								GASTO (litros por minuto)						
PRISMA45N-3/3224	3	2.2	3x220/440	8.6/5	1.5" x 1.25"	2"	55 / 78	311	273	228	180	100		22.9

*DMS= Diámetro mínimo sugerido para tubería de succión.

CURVAS DE OPERACIÓN

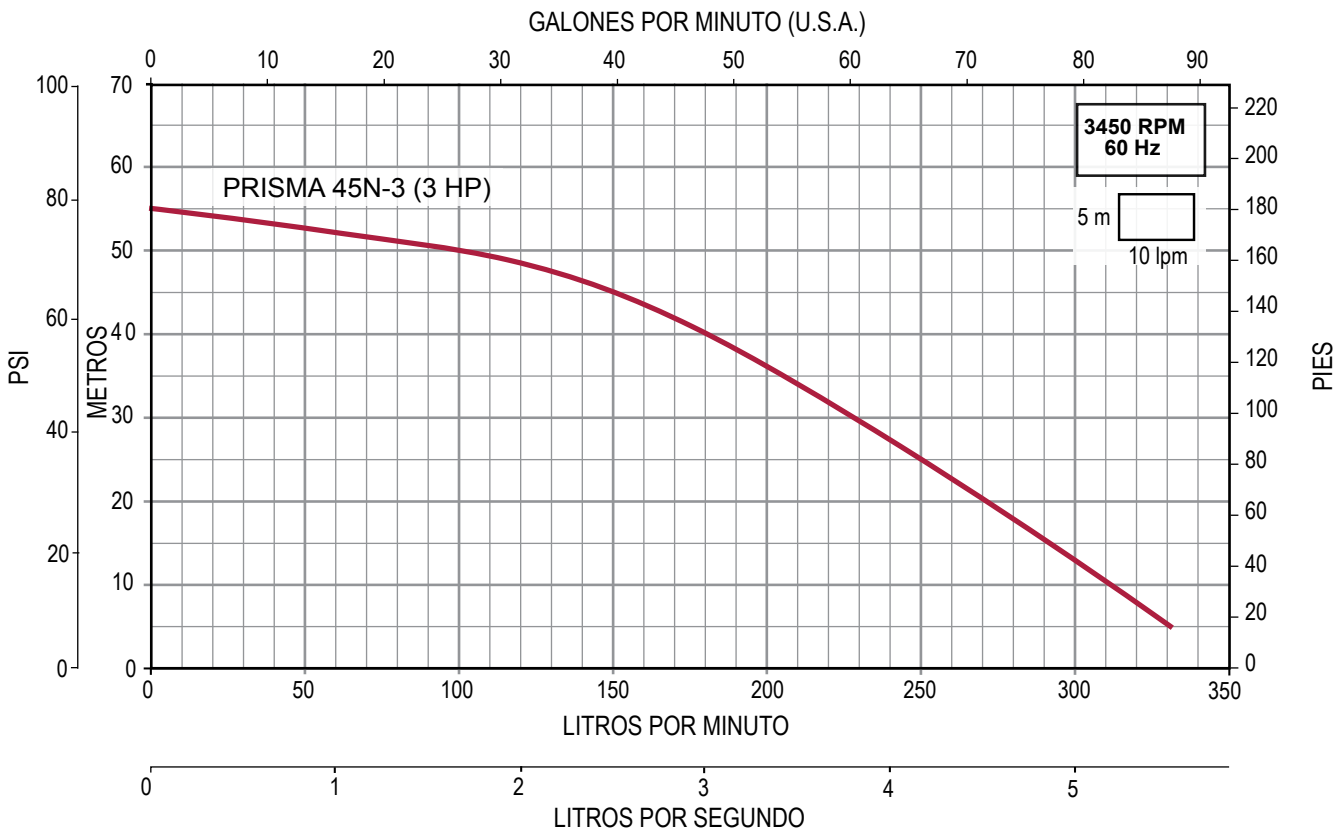

- Ideal para sistemas de agua potable y aplicaciones en donde se requiera evitar que el líquido a bombear tenga contacto con materiales sujetos a oxidación
- Paso de sólidos permitido: 19 mm (ALY05: 8 mm)
- Impulsor completamente abierto y cuerpo en acero inoxidable 304
- Eje en acero inoxidable 316
- Sello mecánico en carbón-cerámica/VITON®
- Temperatura máxima de líquido a bombear: 90°C (ALY05: 60°C)
- Motor cerrado, carcasa en aluminio, protección IP55, aislamiento clase F (para alta temperatura), servicio continuo, enfriado por aire, protección térmica incorporada en motores monofásicos



CÓDIGO	HP	KW	FASES X VOLTS	AMP.	SUCCIÓN X DESCARGA	DMS ⁺	PRESIÓN AL CIERRE (m/psi)	CARGA EN METROS (psi)								PESO (kg)
								6	8	10	12	14	16	18	20	
								(8.5)	(11.3)	(14.2)	(17)	(19.8)	(22.7)	(25.5)	(28.4)	
ALY05/1230	1/2	0.37	1 x 230	2.4	1.25" x 1"	1.5"	14 / 19.8		140	95	47					7.5
ALY15/1230	1.5	1.1		6.8	2" x 2"	2.5"	12.4 / 17.6	400	320	225	80					17.5
ALY20/1230	2	1.5		9.6			15 / 21.3		430	358	266	140				
ALY30/1230	3	2.2		14	2.5" x 2"	3"	17.5 / 24.8		700	610	500	370	200			21.8
ALY40/3230	4	3		11.3			21.6 / 30.6			680	570	430	280	130		26.5

*DMS= Diámetro mínimo sugerido para tubería de succión.

CURVAS DE OPERACIÓN

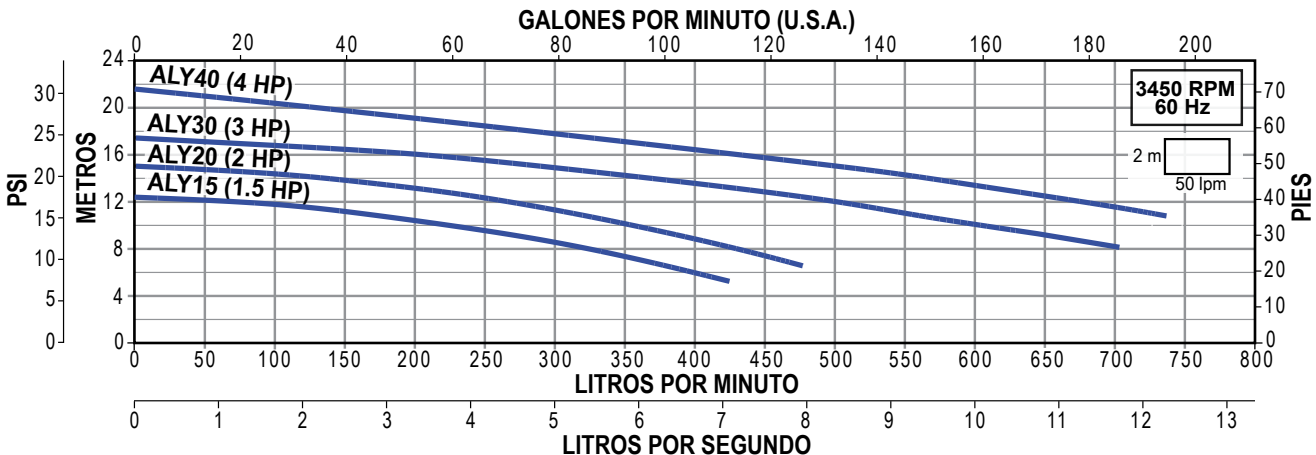
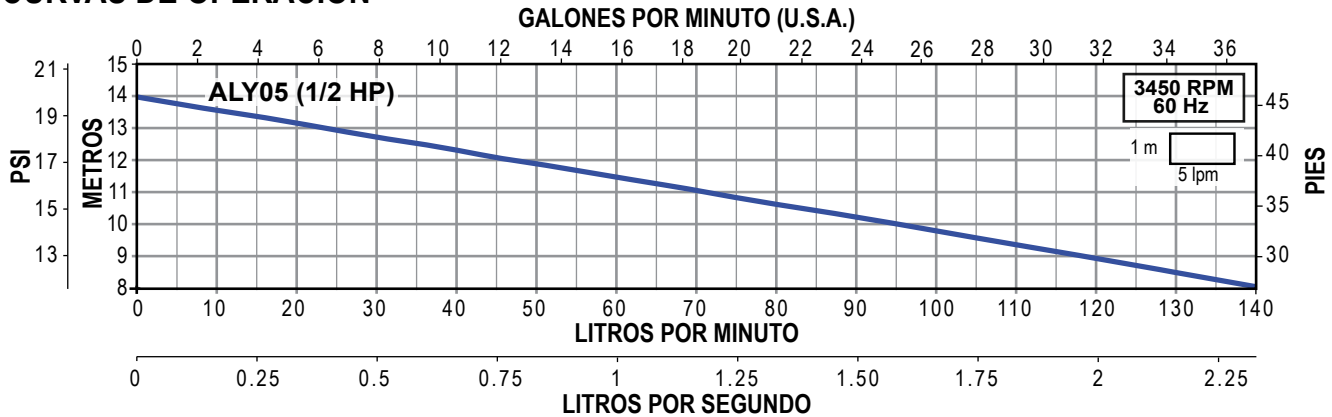

- Ideal para sistemas de agua potable y aplicaciones en donde se requiera evitar que el líquido a bombear tenga contacto con materiales sujetos a oxidación
- Impulsor cerrado en acero inoxidable 304
- Eje, cuerpo de la bomba y tornillería en acero inoxidable 304
- Pintura de alta calidad
- Sello mecánico en Carbón-Carburo de Silicio/VITON[®]
- Empaque del cuerpo hidráulico en VITON[®]
- Temperatura máxima de líquido a bombear: 90°C
- Motor cerrado, protección IP55, aislamiento clase F (para alta temperatura), servicio continuo, enfriado por aire, protección térmica incorporada en motores monofásicos



CÓDIGO	HP	KW	FASES X VOLTS	AMP.	SUCCIÓN X DESCARGA (Rosca NPT)	DMS*	PRESIÓN AL CIERRE (m/psi)	CARGA EN METROS (psi)				PESO (kg)
								6	8	12	16	
								(8.5)	(11.3)	(17)	(22.7)	
ALTRA03-1230	0.3	0.25	1 x 230	2	1.25" x 1"	1.5"	14.1 / 20	100	87	54		7
ALTRA05-1230	0.5	0.37		2.4			16.8 / 23.8		104	75	18	7.5

*DMS= Diámetro mínimo sugerido para tubería de succión.

CURVAS DE OPERACIÓN

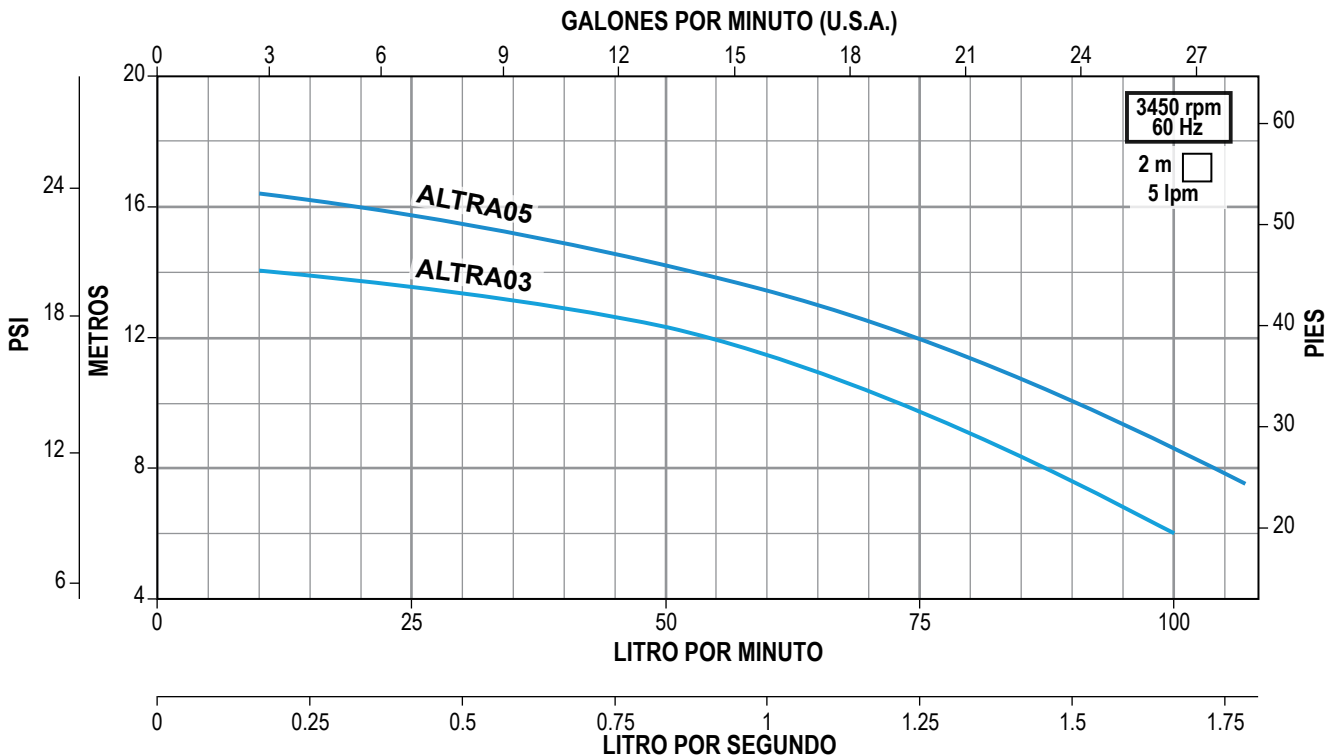

- Ideal para sistemas de agua potable y aplicaciones en donde se requiera evitar que el líquido a bombear tenga contacto con materiales sujetos a oxidación
- Impulsor cerrado en acero inoxidable 304
- Eje, cuerpo de la bomba y tornillería en acero inoxidable 304
- Pintura de alta calidad
- Sello mecánico en Carbón-Carburo de Silicio/VITON®
- Empaque del cuerpo hidráulico en VITON®
- Temperatura máxima de líquido a bombear: 90°C
- Motor cerrado, protección IP55, aislamiento clase F (para alta temperatura), servicio continuo, enfriado por aire, protección térmica incorporada en motores monofásicos



CÓDIGO	HP	KW	FASES X VOLTS	AMP.	SUCCIÓN X DESCARGA (Rosca NPT)	DMS*	PRESIÓN AL CIERRE (m/psi)	CARGA EN METROS (psi)						PESO (kg)	
								8 (11.3)	12 (17)	16 (22.7)	20 (28.4)	24 (34)	28 (39.7)		
								GASTO (litros por minuto)							
ALTRA07-1230	0.7	0.55	1 x 230	3.8	1.5" x 1.5"	2"	11 / 15.6	225						8	
✓ ALTRA10-1230	1	0.75		5.2			15 / 21.3	350	200						9
ALTRA15-1230	1.5	1.1		7.5			21 / 29.8	460	375	255	75				16.3
✓ ALTRA20-1230	2	1.5	3 x 230/460	10.2	2" x 2"	2.5"	26 / 36.9	510	430	345	235	80		18	
✓ ALTRA20-3234		1.5		7.3/3.7			26 / 36.9	510	430	345	235	80		18	
✓ ALTRA30-1230	3	2.2		1 x 230			14.5	26 / 36.9		580	475	350	175		
✓ ALTRA30-3234		2.2	3 x 230 / 460	9.5/4.8	26 / 36.9		580	475	350	175			22		
✓ ALTRA40-3234		4	3	12/6	29 / 41			545	450	320	100		23.4		

*DMS= Diámetro mínimo sugerido para tubería de succión.

Modelos marcados con una "✓" y en **negrita** normalmente están disponibles para entrega inmediata

CURVAS DE OPERACIÓN

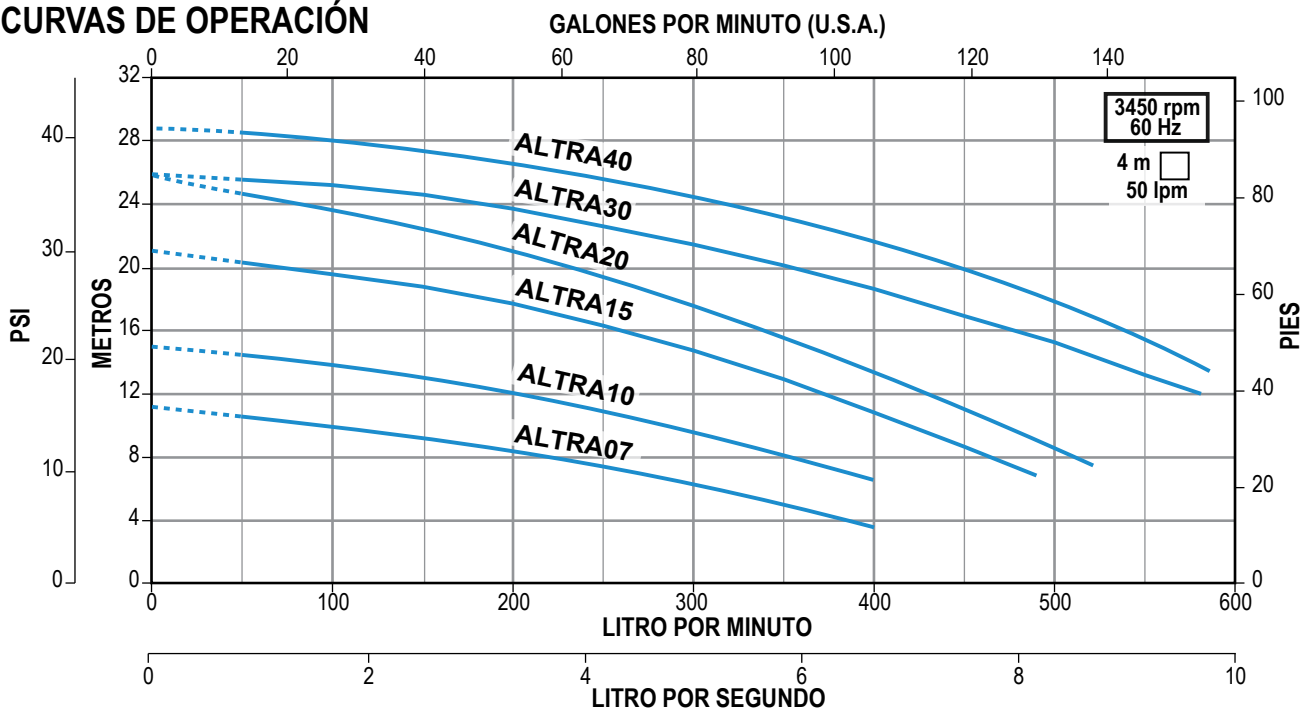

- Ideales para aplicaciones domésticas y donde se requiere que el agua no tenga contacto con materiales sujetos a oxidación
- Cuerpo, succión y descarga en acero inoxidable 304
- Impulsor y difusor en tecnopolímero Noryl® (PPO)
- Eje de la bomba: en acero inoxidable AISI 416
- Sello mecánico: Cerámica/Carbón
- Autoaspirante a 9 m (a nivel del mar)
- Incluyen 1.5 m de cable tomacorriente con clavija, interruptor de encendido/apagado con cubierta plástica protectora
- Máxima temperatura del líquido a bombear: 35 °C
- Motor cerrado, carcasa en aluminio, enfriado por aire, protección IP44, aislamiento clase F (para alta temperatura), servicio continuo
- Protección térmica incorporada (sólo modelos monofásicos)



CÓDIGO	HP	KW	FASES X VOLTS	AMP.	SUCCIÓN X DESCARGA	DMS*	PRESIÓN AL CIERRE (m/psi)	CARGA EN METROS (psi)				PESO (kg)
								10 (14.2)	20 (28.4)	30 (42.6)	40 (56.8)	
								GASTO (litros por minuto)				
FIX05E	1/2	0.37	1 x 127	7.1	1" x 1"	1.25"	40 / 56	42	35	19	8.8	
FIX10E	1	0.75		9			44 / 62	47	43	27	8	10.3
FIX15E	1.5	1.1		10			54 / 76	64	59	51	33	11.5
FIX15E/3230			3 x 230	3.5								

• Nuevo modelo

*DMS= Diámetro mínimo sugerido para tubería de succión.

CURVAS DE OPERACIÓN

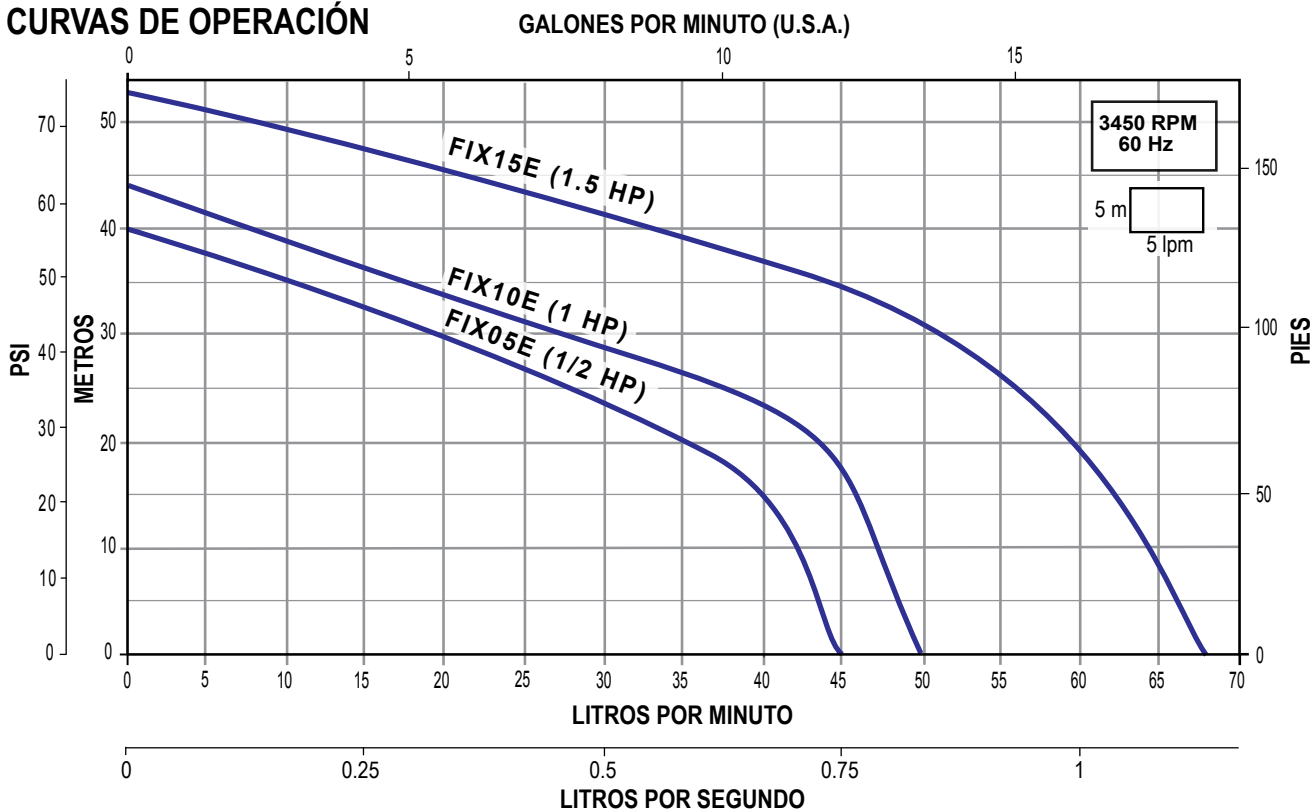

MOTOBOMBAS PERIFÉRICAS CON INSERTO ANTIBLOQUEO

Características de AP-5XB, 5XP y AP-10XB:

- Para uso doméstico (agua limpia)
- Cuerpo de la bomba: Hierro fundido, con inserto antibloqueo en acero inoxidable 304
- Impulsor: Aleación de latón, con álabes periféricos radiales
- Eje de la bomba: Acero Inoxidable AISI416
- Sello mecánico: Carbón-Cerámica
- Motor cerrado enfriado por aire, con protección térmica incorporada, asíncrono, dos polos, protección IP44, aislamiento clase B, servicio continuo
- Tratamiento de cataforesis (proceso de pintado por inmersión) aplicado en cuerpo hidráulico y soporte de sello mecánico

Ventajas adicionales de la 5XP:

- Interruptor on/off a prueba de goteo y cable tomacorriente con clavija



AP-5XB-1127
AP-10XB-1127 (NUEVO)



AP-5XP-1127



CÓDIGO	HP	KW	FASES X VOLTS	AMP.	SUCCIÓN X DESCARGA	DMS*	PRESIÓN AL CIERRE (m/psi)	CARGA EN METROS (psi)					PESO (kg)
								10 (14.2)	20 (28.4)	30 (42.6)	40 (56.8)	50 (71.1)	
								GASTO (litros por minuto)					
AP-5XB-1127	1/2	0.37	1 x 127	5	1" x 1"	1.25"	34 / 48	30	18.5	5			5.3
AP-5XP-1127											5.7		
AP-10XB-1127	1	0.75		10.5			64 / 90.8	45	36	27	19	11	9.7

*DMS= Diámetro mínimo sugerido para tubería de succión.

CURVAS DE OPERACIÓN

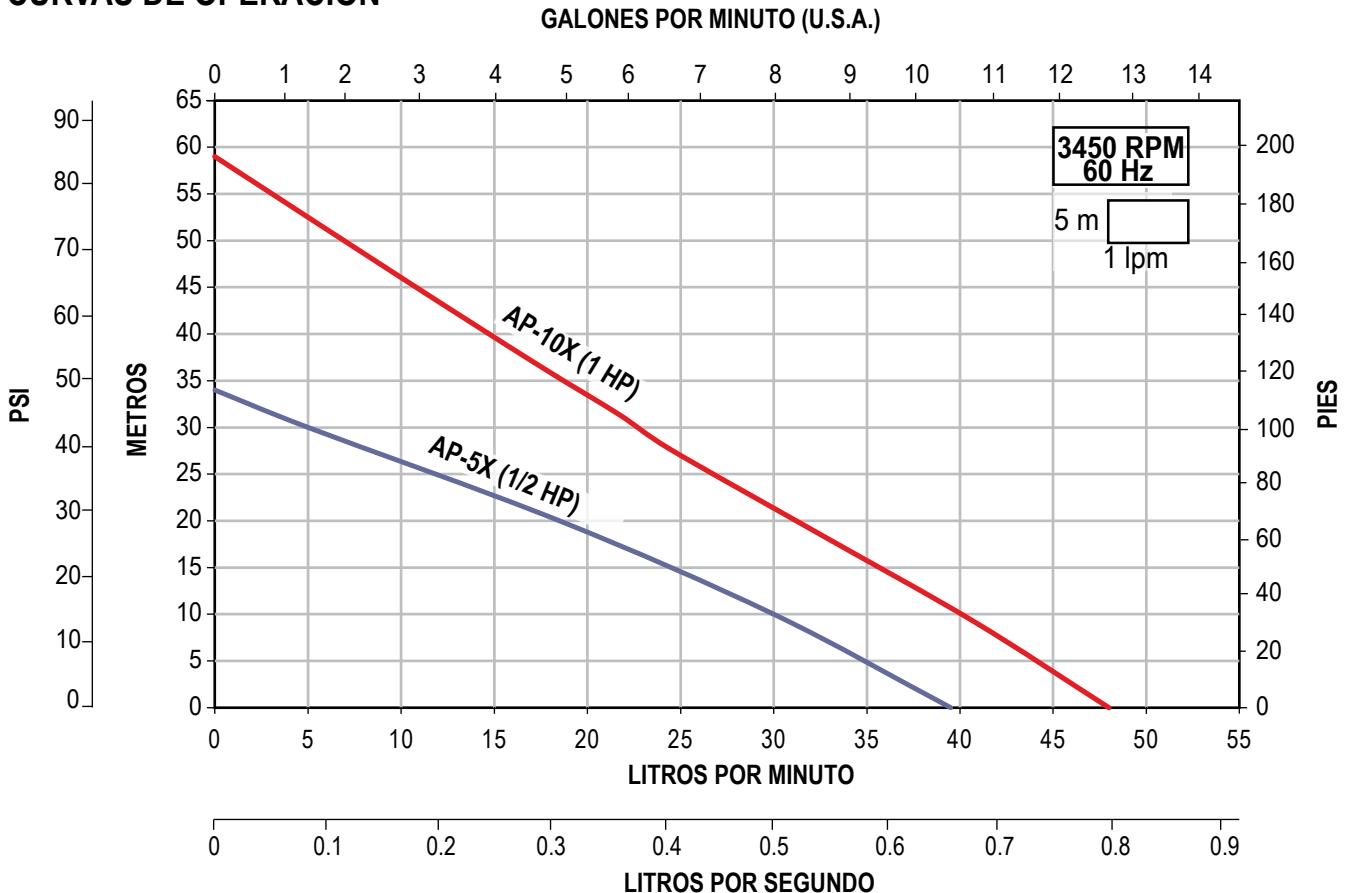

- Para circular agua caliente, hasta 110°C
- Compacta, silenciosa y de fácil instalación
- Bajo costo de operación. Uso continuo
- Cuerpo de bomba en hierro fundido. Impulsor en polipropileno
- Caja de conexiones en Noryl® con fibra de vidrio
- Eje fabricado en porcelana. Bujes en cerámica
- Incluye selector de 3 velocidades, bridas en hierro fundido con tornillos y tuercas en acero inoxidable, o-rings, 1.3 m de cable tomacorriente con clavija
- Motor con protección térmica incorporada, aislamiento clase H (para alta temperatura), protección IP44
- Para automatizar el funcionamiento de la bomba LOOP le recomendamos adquirir el termostato TP3-10, incluye LEDS ON/OFF, 1.3m de cable conector con clavija y 1.3m de cable con sensor, cuenta con protección IP30 (NEMA2)



TERMOSTATO
(Se vende por separado)



CÓDIGO	VELOCIDADES	HP	Watts	FASES X VOLTS	AMP.	SUCCIÓN X DESCARGA	PRESIÓN AL CIERRE (m/psi)	PESO (kg)
LOOP3V32-9/1115	V1 LOW	0.09	70	1 X 115	0.6	1.5" x 1.5" bridadas	6.6 / 9.4	3.8
	V2 MED	0.13	100		0.9		7.4 / 10.5	
	V3 HIGH	0.18	140		1.3		8.4 / 12	

CÓDIGO	DESCRIPCIÓN	FASES X VOLTS	AMPERAJE MÁXIMO (A)	RANGO DE TEMP.	PESO (kg)
TP3-10/115-5A	Termostato con termopar magnético para bomba Loop 3V	1 X 115	5	0~100°C	0.30

CURVAS DE OPERACIÓN

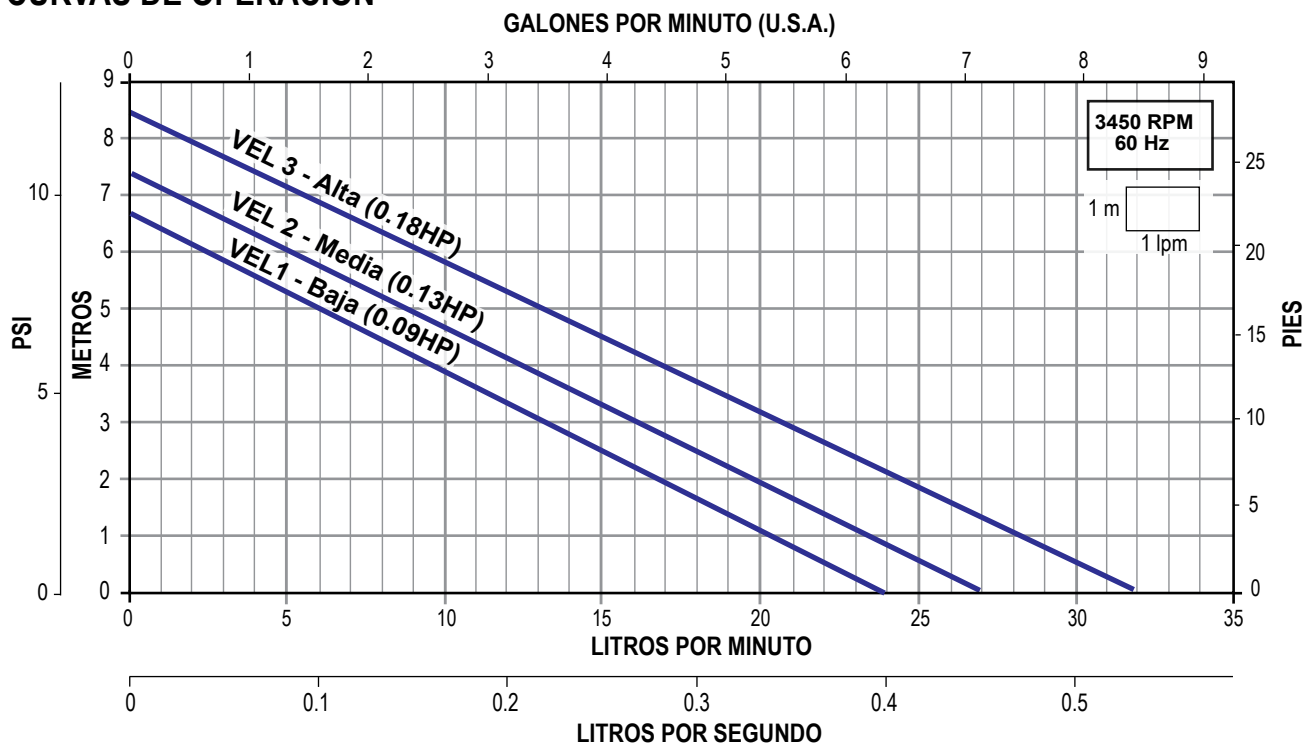

- Ideal para mantener el control de la temperatura en sus aplicaciones
- Compacta. Silenciosa. Fácil instalación. Arranque y paro automático
- Con display multifunción 2 modos: calefacción ó refrigeración
- Sensor de temperatura. Control por tiempo y de temperatura
- Aislamiento clase H (para alta temperatura), protección IP44, cable de alimentación y sensor: 1.2 m
- Cuerpo hidráulico y contrabridas en hierro fundido
- Robusto eje y bujes fabricados en cerámica
- Impulsor en polipropileno
- Rango de temperatura del líquido: 5 °C a 95 °C
- Servicio continuo



Incluyen accesorios y sensor de temperatura



CÓDIGO	HP	Watts	FASES X VOLTS	AMP.	SUCCIÓN X DESCARGA	FLUJO MÁXIMO		CARGA MÁXIMA		PESO (kg)
						lpm	gpm	m	psi	
LOOPD-65-8/1127	0.17	124	1 X 127	0.9	1.5" x 1.5" bridadas	65	17.1	8	11.3	4.1
LOOPD-180-9/1127	0.37	270		1.2	2" x 2" bridadas	180	47.5	9	12.7	8.2

CURVAS DE OPERACIÓN

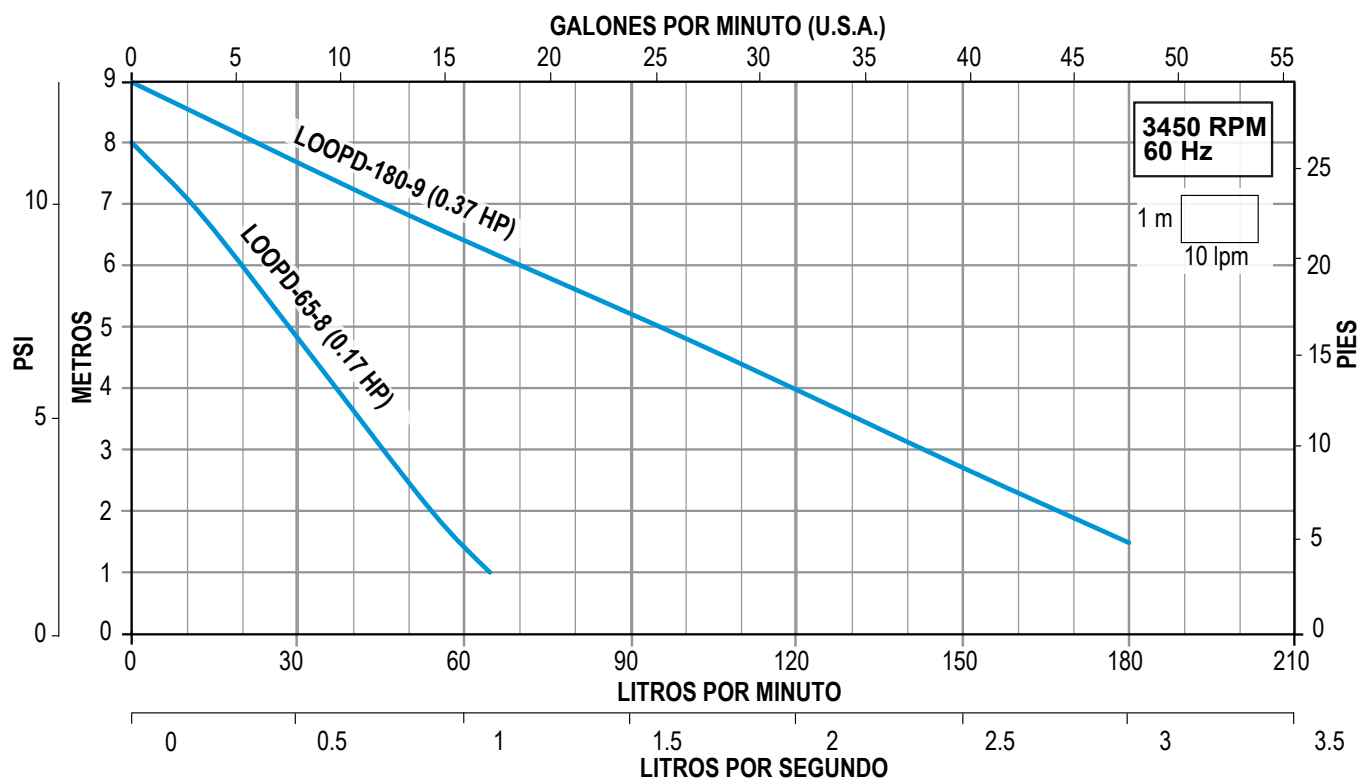

(para 2 lps)

- Muy robusta y de alta calidad. De fácil instalación
- Camisa, eje e impulsores en acero inoxidable 304
- Difusores en Noryl® con carga de fibra de vidrio
- Sello mecánico en grafito/cerámica
- Succión y descarga en hierro vaciado
- Caja de conexiones en aluminio
- Incluye contrabridas en hierro fundido
- Temperatura máxima de líquido a bombear: 70°C
- Motor cerrado, carcasa en aluminio, enfriado por aire, aislamiento clase F (para alta temperatura), protección IP55, servicio continuo



CÓDIGO	HP	KW	FASES X VOLTS	AMP.	SUCCIÓN X DESCARGA	DMS*	PRESIÓN AL CIERRE (m/psi)	CARGA EN METROS (psi)							PESO (kg)
								20	40	60	80	100	120	140	
								(28.4)	(56.8)	(85.2)	(113.6)	(142)	(170.4)	(198.8)	
JOB2 R30-6	3	2.2	3x230/460	10.4 / 5.2	1.5" X 1.25"	2"	87 / 124	187	152	108	43				29
JOB2 R40-8	4	3		12 / 6			118/168	197	167	133	99	60			37
JOB2 R55-10	5.5	4		15 / 7.5			145/206	200	178	153	123	93	61	17	43

*DMS= Diámetro mínimo sugerido para tubería de succión.

CURVAS DE OPERACIÓN

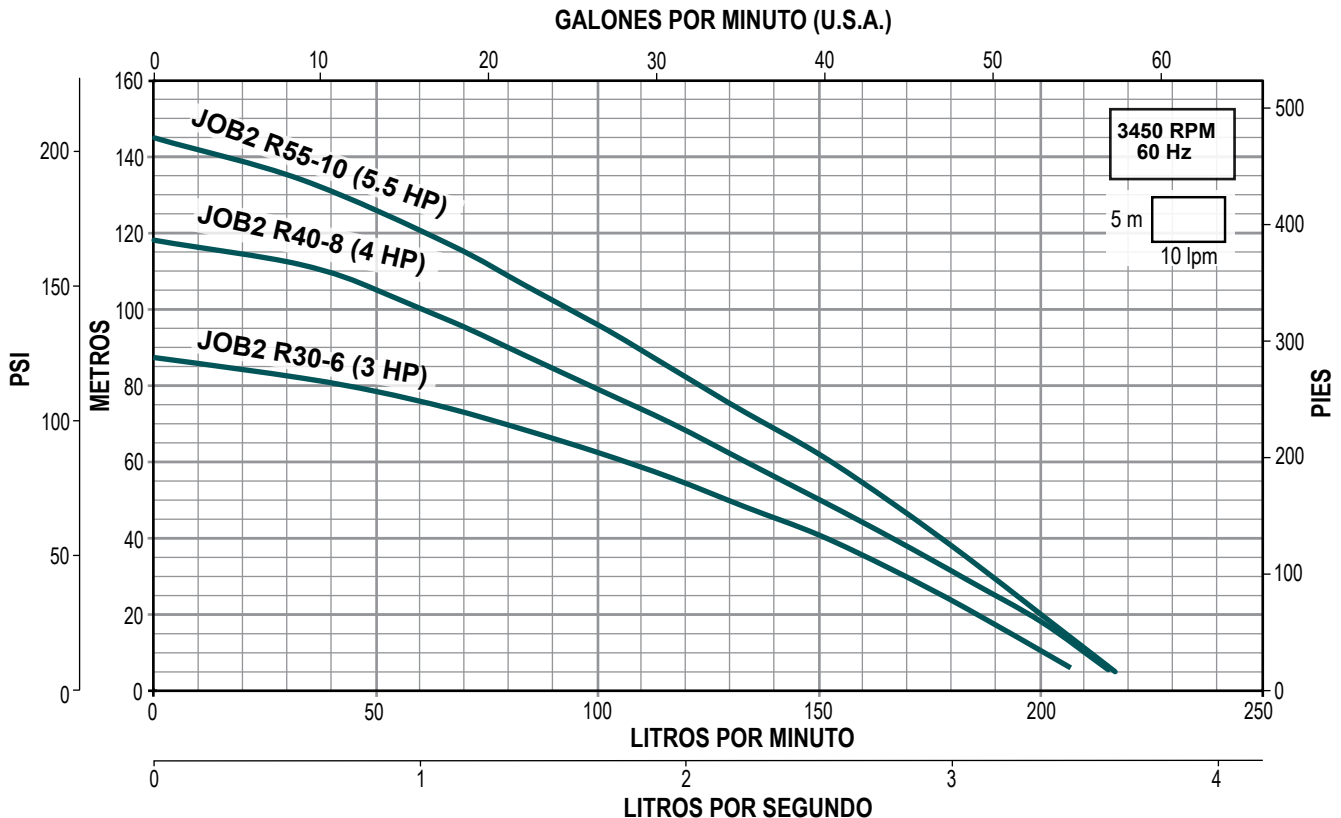

Serie **JOB3.5** (para 3.5 lps)

- Muy robusta y de alta calidad. De fácil instalación
- Camisa, eje e impulsores en acero inoxidable 304
- Difusores en Noryl® con carga de fibra de vidrio
- Sello mecánico en grafito/cerámica
- Succión y descarga en hierro vaciado
- Caja de conexiones en aluminio
- Incluye contrabridas en hierro fundido
- Temperatura máxima de líquido a bombear: 70°C
- Motor cerrado, carcasa en aluminio, enfriado por aire, aislamiento clase F (para alta temperatura), protección IP55, servicio continuo



CÓDIGO	HP	KW	AMP.	SUCCIÓN X DESCARGA	FASES X VOLTS	DMS*	PRESIÓN AL CIERRE (m/psi)	CARGA EN METROS (psi)						PESO (kg)
								15 (21.3)	30 (42.6)	45 (64)	60 (85.2)	75 (106.5)	90 (127.8)	
								GASTO (litros por minuto)						
JOB3.5 R30-4	3	2.2	10.4 / 5.2	1.5" X 1.25"	3x230/460	2"	51 / 72	268	210	110				29
JOB3.5 R40-6	4	3	12 / 6				65 / 92	303	261	204	110			37
JOB3.5 R55-7	5.5	4	15 / 7.5				90 / 128	304	276	242	200	139		41

*DMS= Diámetro mínimo sugerido para tubería de succión.

CURVAS DE OPERACIÓN

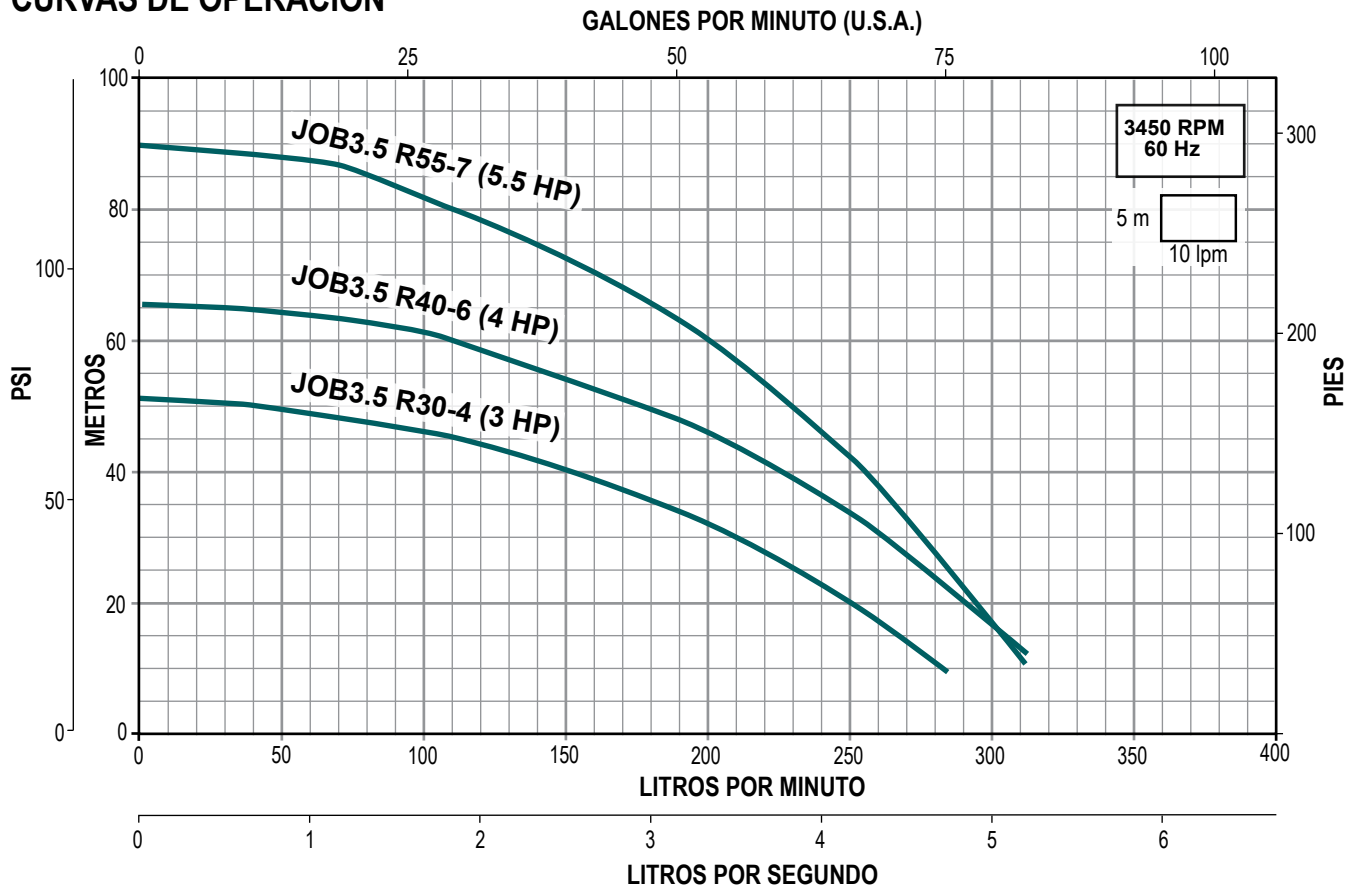

Serie MULTI 35 (para 35 gpm)

- Muy robusta y de alta calidad. De fácil instalación
- Impulsores y cuerpo en acero inoxidable 304. Eje en acero inoxidable 420
- Difusores en Noryl® con carga de fibra de vidrio
- Sello mecánico en grafito y cerámica
- Succión y descarga en hierro gris de fundición
- Incluye contrabridas construidas en hierro gris de fundición
- Temperatura máxima de líquido a bombear: 40°C
- Motor cerrado, carcasa en aluminio, enfriado por aire, aislamiento clase F (para alta temperatura), protección IP55, servicio continuo



CÓDIGO	HP	KW	FASES X VOLTS	AMP.	SUCCIÓN X DESCARGA	DMS*	PRESIÓN AL CIERRE (m/psi)	CARGA EN METROS (psi)					PESO (kg)
								20 (28.4)	40 (56.8)	60 (85.2)	80 (113.6)	100 (142)	
								GASTO (litros por minuto)					
MULTI35-3	2	1.5	3 x 220 / 440	7.3 / 4.1	1.5" x 1.25"	2"	64 / 90		144	43			24.3
MULTI35-4	3	2.2		9 / 5.1			86 / 122		177	122	40		31

*DMS= Diámetro mínimo sugerido para tubería de succión.

CURVAS DE OPERACIÓN

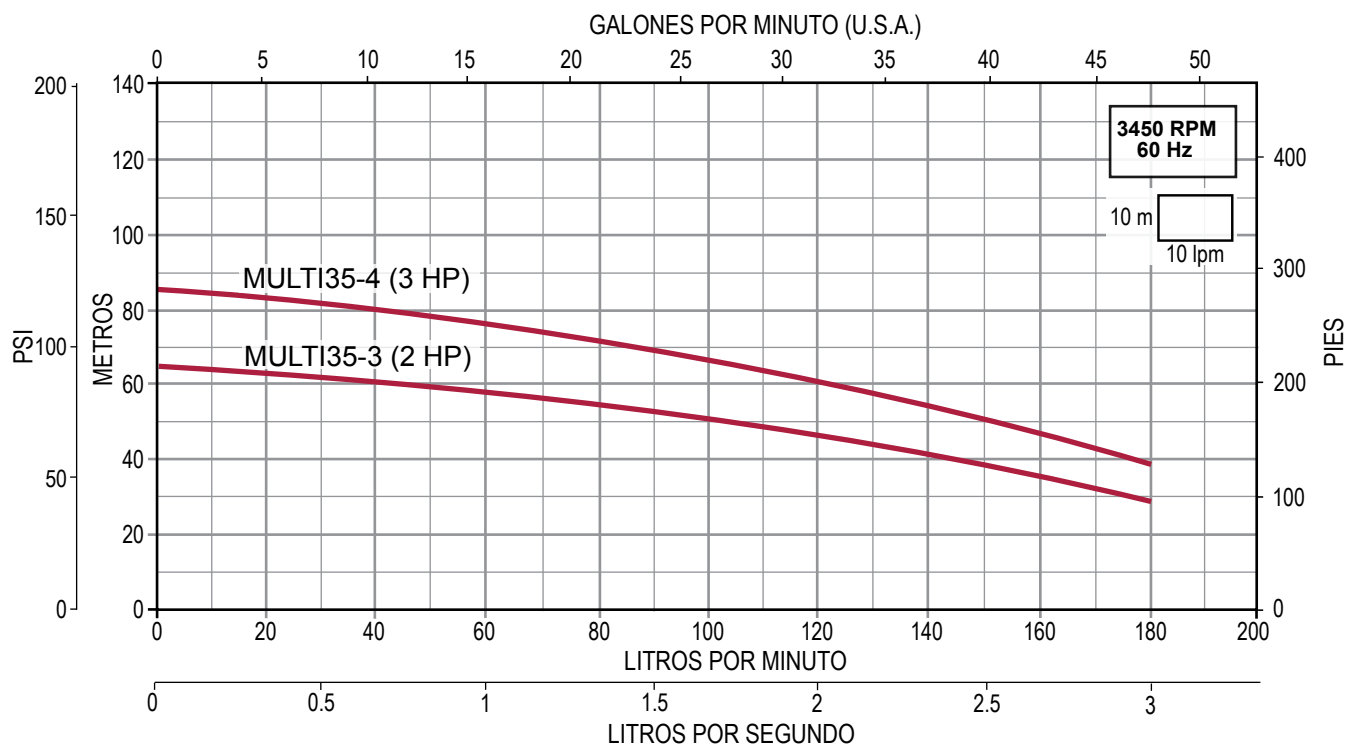

Serie **MULTI 45** (para 45 gpm)

- Muy robusta y de alta calidad. De fácil instalación
- Impulsores y cuerpo en acero inoxidable 304. Eje en acero inoxidable 420
- Difusores en Noryl® con carga de fibra de vidrio
- Sello mecánico en grafito y cerámica
- Succión y descarga en hierro gris de fundición
- Incluye contrabridas construidas en hierro gris de fundición
- Temperatura máxima de líquido a bombear: 40°C
- Motor cerrado, carcasa en aluminio, enfriado por aire, aislamiento clase F (para alta temperatura), protección IP55, servicio continuo



CÓDIGO	HP	KW	FASES X VOLTS	AMP.	SUCCIÓN X DESCARGA	DMS*	PRESIÓN AL CIERRE (m/psi)	CARGA EN METROS (psi)					PESO (kg)
								20 (28.4)	40 (56.8)	60 (85.2)	80 (113.6)	100 (142)	
								GASTO (litros por minuto)					
MULTI45-3	3	2.2	3 x 220 / 440	8.3 / 4.6	1.5" x 1.25"	2"	53 / 75	250	150				25.8
MULTI45-4	4	2.9		11.2 / 6			76 / 106	288	223	140			31.2
MULTI45-5	5.5	4.1		15.4 / 8.3			95 / 134	304	252	196	113		36.7

*DMS= Diámetro mínimo sugerido para tubería de succión.

CURVAS DE OPERACIÓN

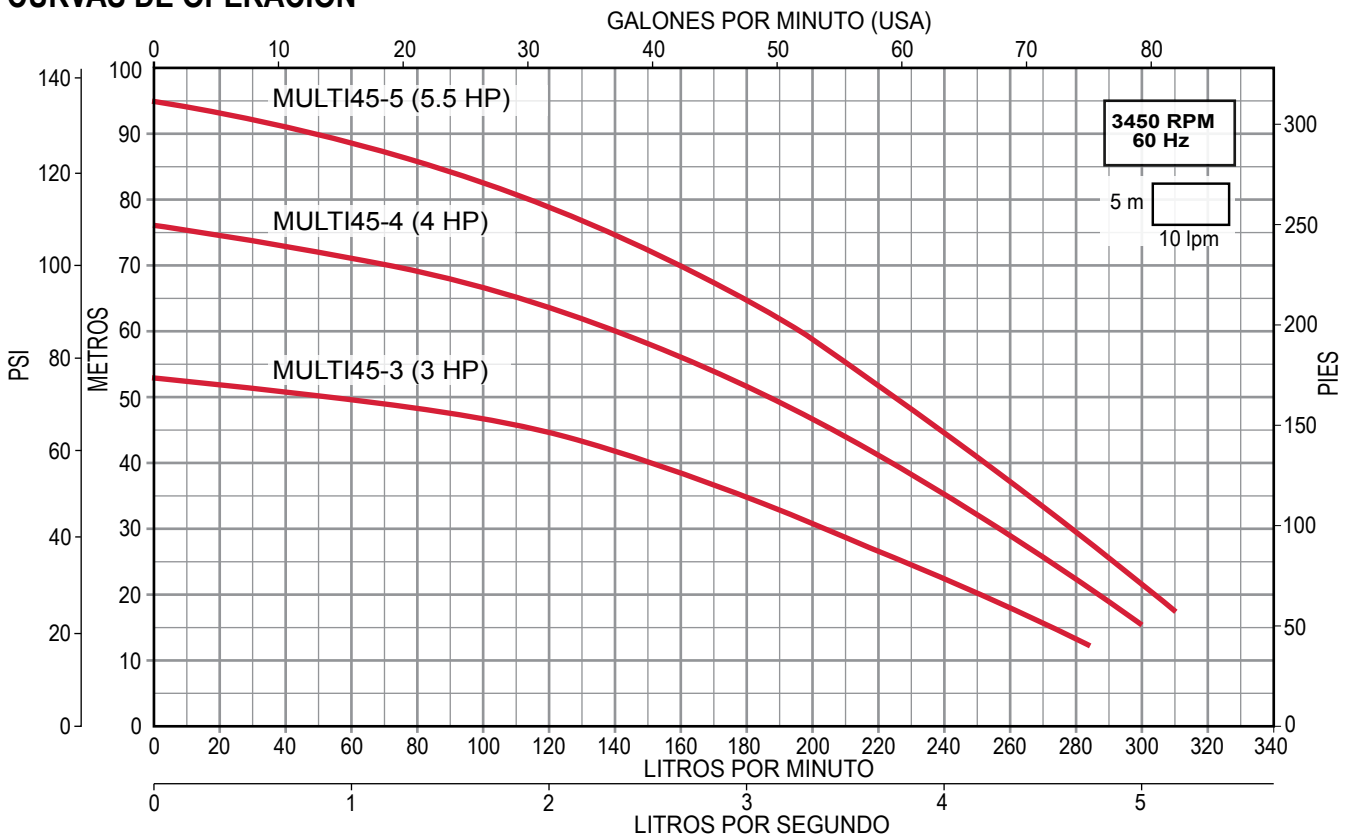

MOTOBOMBAS CENTRÍFUGAS HORIZONTALES

ALTAMIRA[®]
Serie **FLUX**



**Gran
robustez**

**Cuerpo
en acero
inoxidable**



**RANGO DE POTENCIA:
1.5 a 50 HP**

**RANGO DE CAUDAL:
4 a 44 LPS**

■ *Versatilidad* ■ *Eficiencia* ■ *Desempeño*

CARACTERÍSTICAS:

Serie FLUX es una amplia gama de motobombas centrífugas horizontales monoetapa. Su cuerpo hidráulico construido en acero inoxidable ofrece una solución confiable a las necesidades del mercado.

- Técnica avanzada de fabricación
- Diseño versátil
- Gran robustez
- Diseño compacto, ya que adopta la nueva técnica de fabricación a través del Hidroconformado
- Eje, impulsor y tornillería en acero inox. 304
- Sello mecánico en Carbón-Cerámica/NBR
- Empaque del cuerpo hidráulico en NBR
- Conexión hidráulica a través de contrabridas
- Motor asíncrono, dos polos, totalmente cerrado enfriado por ventilador (TCCV), aislamiento clase F, protección térmica incorporada en equipos monofásicos, grado de protección IP55

APLICACIONES:

- Sistemas de agua potable
- Sistemas de enfriamiento
- Sistemas contra incendio
- Presurizadores múltiples
- Sistemas de riego agrícolas
- Tratamiento de agua

OPERACIÓN:

- Rango de temperatura del líquido: 5°C a 70 °C
- Máxima temperatura ambiente: 40°C
- Rango pH: 6 a 8
- Máxima presión de operación: 10 bar / 145 psi
- Densidad recomendada: 1 g/m³



VENTAJAS:

- Diseño compacto, ya que adopta la nueva técnica de fabricación a través del Hidroconformado
- Fácil instalación



Contrabridas tipo DIN estándar en acero inoxidable 304.
Rosca hembra NPT
(Se vende por separado)

Estator en aluminio

Succión y descarga en acero inoxidable 304

Conexión hidráulica a través de contrabridas



Cuerpo hidráulico en acero inoxidable 304, ideal para aplicaciones donde se requiere que el agua no tenga contacto con materiales sujetos a oxidación

Tornillería en acero inoxidable 304

Base robusta en metal troquelado

RANGOS DE OPERACIÓN

Las motobombas horizontales monoetapa serie FLUX están disponibles en 8 rangos de flujo, más de 30 rangos de presión y con potencias desde 1.5 hasta 50 Hp, asegurando al consumidor que encontrará la más adecuada a su necesidad.

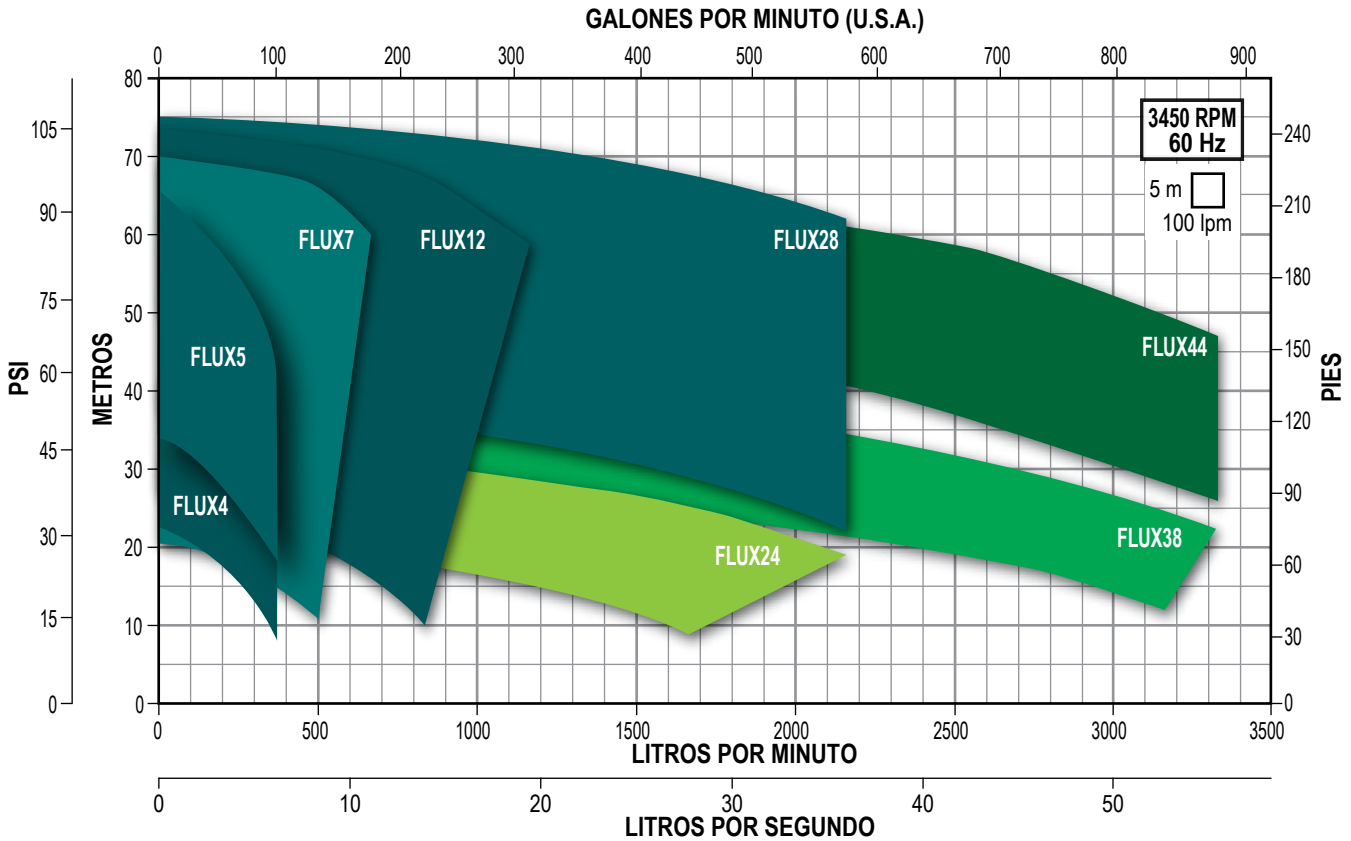

SERIE	CAUDAL NOMINAL		RANGO DE OPERACIÓN		RANGO DE POTENCIA HP
	LPS	GPM	LPS	GPM	
FLUX4	4	63	0.8 - 6	12.6 - 95	1.5 - 3
FLUX5	5	79	0.8 - 6.2	12.6 - 98	4 - 7.5
FLUX7	7	111	1.3 - 10	20.6 - 158.5	2 - 15
FLUX12	12	190	3 - 16.6	47.5 - 263	4 - 25
FLUX24	24	380	10.8 - 33.3	171 - 527.8	5.5 - 12.5
FLUX28	28	444	10.8 - 35.8	171 - 567.4	15 - 40
FLUX38	38	602	16.6 - 55	263 - 871.7	15 - 25
FLUX44	44	697	16.6 - 55	263 - 871.7	30 - 50

CÓDIGO DE LA BOMBA

FLUX 4 / 1.5 3 234

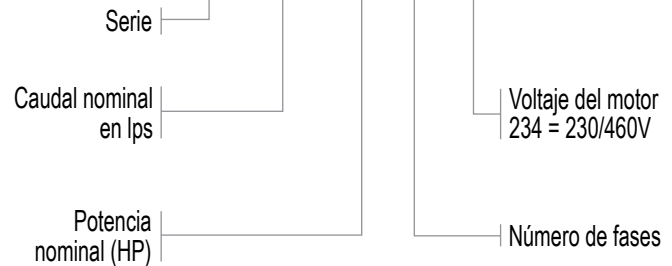

ALTAMIRA®

Serie **FLUX4**

MOTOBOMBAS CENTRÍFUGAS HORIZONTALES

para 4 Ips

Ideal para aplicaciones donde se requiere que el agua no tenga contacto con materiales sujetos a oxidación

- Gran robustez
- Diseño compacto, ya que adopta la nueva técnica de fabricación a través del Hidroconformado
- Cuerpo hidráulico, succión y descarga en acero inoxidable 304
- Eje, impulsor y tornillería en acero inoxidable 304
- Sello mecánico en Carbón-Cerámica/NBR
- Empaque del cuerpo hidráulico en NBR
- Contrabridas tipo DIN estándar en acero inox. 304 (no incluidas)
- Rango de temperatura del líquido: 5 °C a 70 °C
- Máxima temperatura ambiente: 40 °C
- Rango pH: 6 a 8
- Máxima presión de operación: 10 bar / 145 psi
- Densidad recomendada: 1g/cm³
- Motor: Asíncrono, dos polos, totalmente cerrado enfriado por ventilador (TCCV), aislamiento clase F, protección térmica incorporada en equipos monofásicos, servicio continuo, grado de protección IP55



CÓDIGO	HP	KW	FASES X VOLTS	AMP.	SUCCIÓN X DESCARGA	DMS*	PRESIÓN AL CIERRE (m/psi)	CARGA EN METROS (psi)					PESO (kg)
								10 (14.2)	15 (21.3)	20 (28.4)	25 (35.5)	30 (42.6)	
								GASTO (litros por minuto)					
FLUX4-1.51230	1.5	1.1	1 x 230	7.5	2" x 1.25"	2.5"	22/31.2	316	250	100			18
FLUX4-1.53234	1.5	1.1	3 x 230/460	5/2.5			22/31.2	316	250	100			
FLUX4-21230	2	1.5	1 x 230	10.2			27.5/39.5	366	300	208	83		19
FLUX4-23234	2	1.5	3 x 230/460	7.3/3.7			27.5/39.5	366	300	208	83		
FLUX4-31230	3	2.2	1 x 230	14.5			31.5/44.7			333	233	75	24
FLUX4-33234	3	2.2	3 x 230/460	9.5/4.8			31.5/44.7			333	233	75	

*DMS= Diámetro mínimo sugerido para tubería de succión.

KIT DE CONTRABRIDAS (venta por separado)

CÓDIGO	CONEXIONES		TIPO DE CONEXIÓN	MATERIAL DE CONSTRUCCIÓN	INCLUYE	PESO (kg)
	SUCCIÓN	DESCARGA				
FLUXKB-DN2X1.25	2"	1.25"	Rosca NPT Hembra	Acero inoxidable 304	Contrabridas, empaques en NBR, tornillos, tuercas y guasas de presión	3



CURVAS DE OPERACIÓN

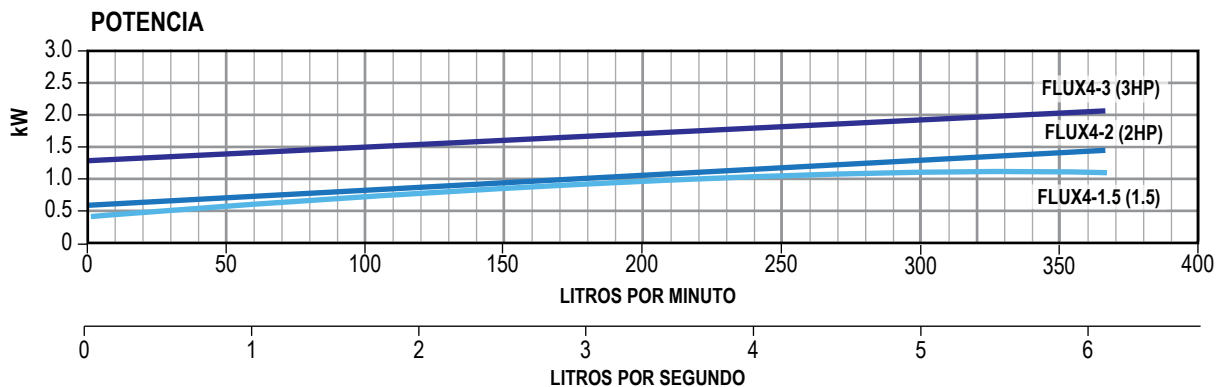
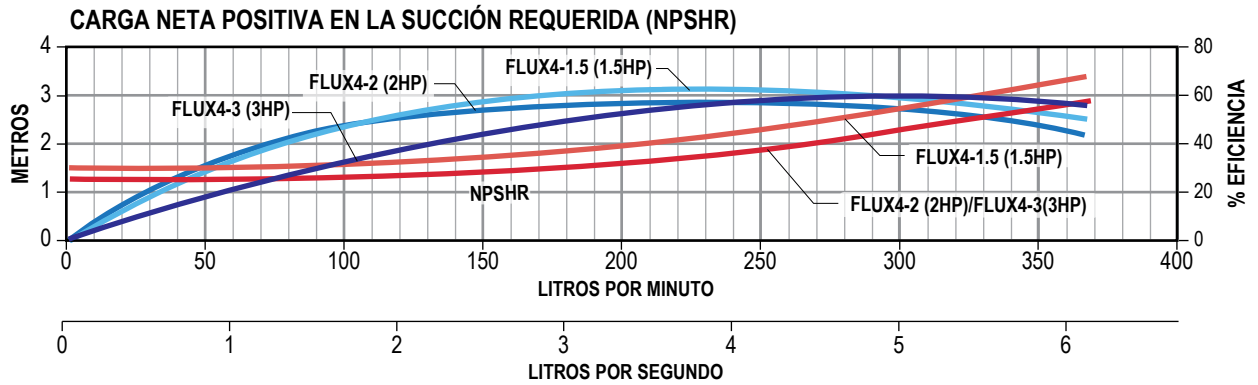
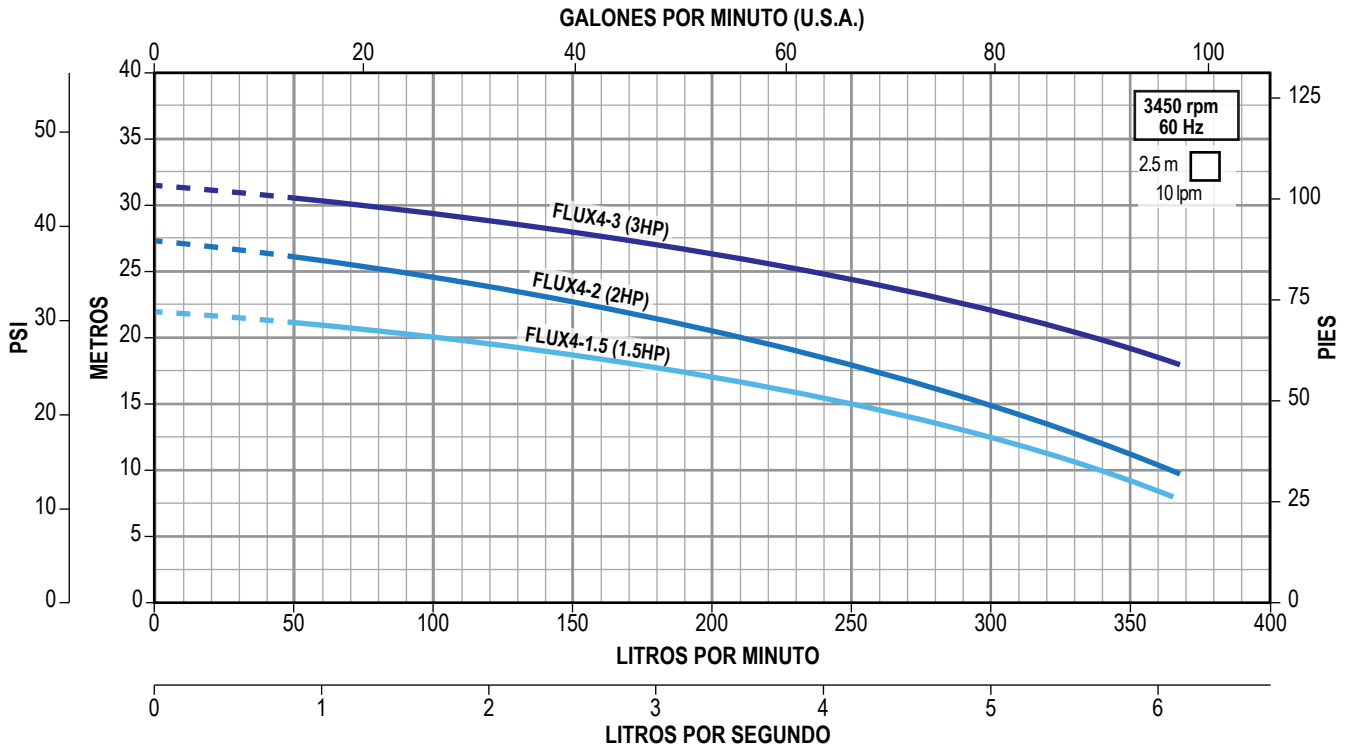

ALTAMIRA®

Serie **FLUX5**

MOTOBOMBAS CENTRÍFUGAS HORIZONTALES

para 5 lps

Ideal para aplicaciones donde se requiere que el agua no tenga contacto con materiales sujetos a oxidación

- Gran robustez
- Diseño compacto, ya que adopta la nueva técnica de fabricación a través del Hidroconformado
- Cuerpo hidráulico, succión y descarga en acero inoxidable 304
- Eje, impulsor y tornillería en acero inox. 304
- Sello mecánico en Carbón-Cerámica/NBR
- Empaque del cuerpo hidráulico en NBR
- Contrabridas tipo DIN estándar en acero inox. 304 (no incluidas)
- Rango de temperatura del líquido: 5 °C a 70 °C
- Máxima temperatura ambiente: 40 °C
- Rango pH: 6 a 8
- Máxima presión de operación: 10 bar / 145 psi
- Densidad recomendada: 1g/cm³
- Motor: Asíncrono, dos polos, totalmente cerrado enfriado por ventilador (TCCV), aislamiento clase F, protección térmica incorporada en equipos monofásicos, servicio continuo, grado de protección IP55



CÓDIGO	HP	KW	FASES X VOLTS	AMP.	SUCCIÓN X DESCARGA	DMS*	PRESIÓN AL CIERRE (m/psi)	CARGA EN METROS (psi)				PESO (kg)
								30 (42.6)	40 (56.8)	50 (71)	60 (85.2)	
								GASTO (litros por minuto)				
FLUX5-43234	4	3	3 x 230/460	12 / 6	2" x 1.25"	2.5"	40 / 56.8	300				34
✓ FLUX5-5.53234	5.5	4		15 / 7.5			54 / 76.6	375	316	100		41
✓ FLUX5-7.53234	7.5	5.5		20 / 10			65 / 92.3		350	266	116	53

*DMS= Diámetro mínimo sugerido para tubería de succión.

Modelos marcados con una "✓" y en **negrita** normalmente se encuentran disponibles para entrega inmediata

KIT DE CONTRABRIDAS (venta por separado)

CÓDIGO	CONEXIONES		TIPO DE CONEXIÓN	MATERIAL DE CONSTRUCCIÓN	INCLUYE	PESO (Kg)
	SUCCIÓN	DESCARGA				
FLUXKB-DN2X1.25	2"	1.25"	Rosca NPT Hembra	Acero inoxidable 304	Empaques en NBR, contrabridas, tornillos, tuercas y guasas de presión en acero inoxidable	3



CURVAS DE OPERACIÓN

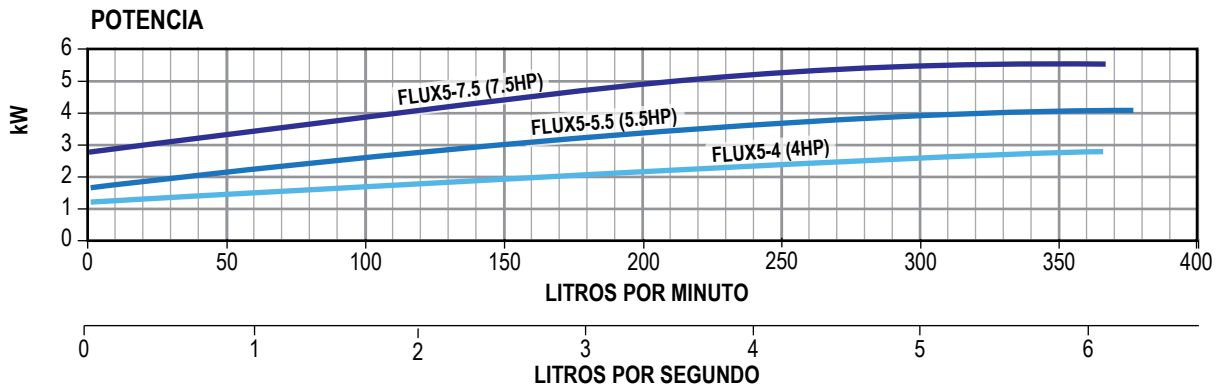
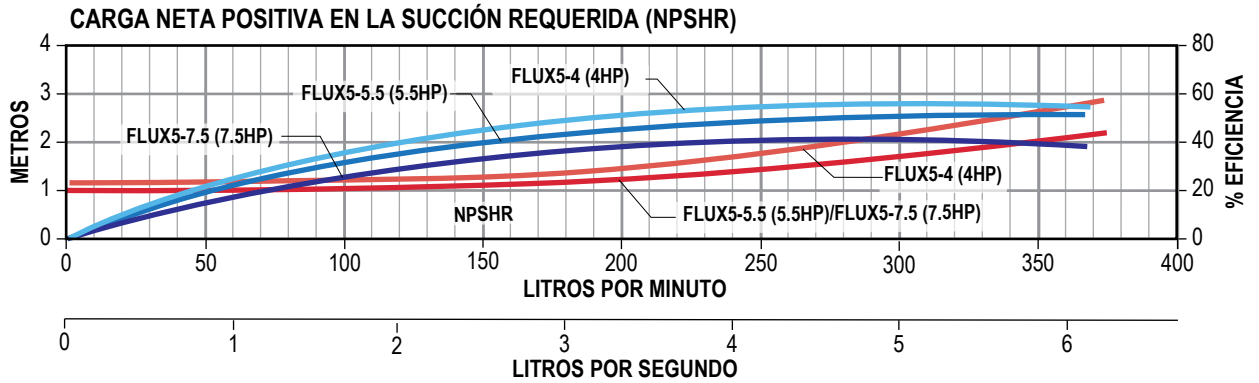
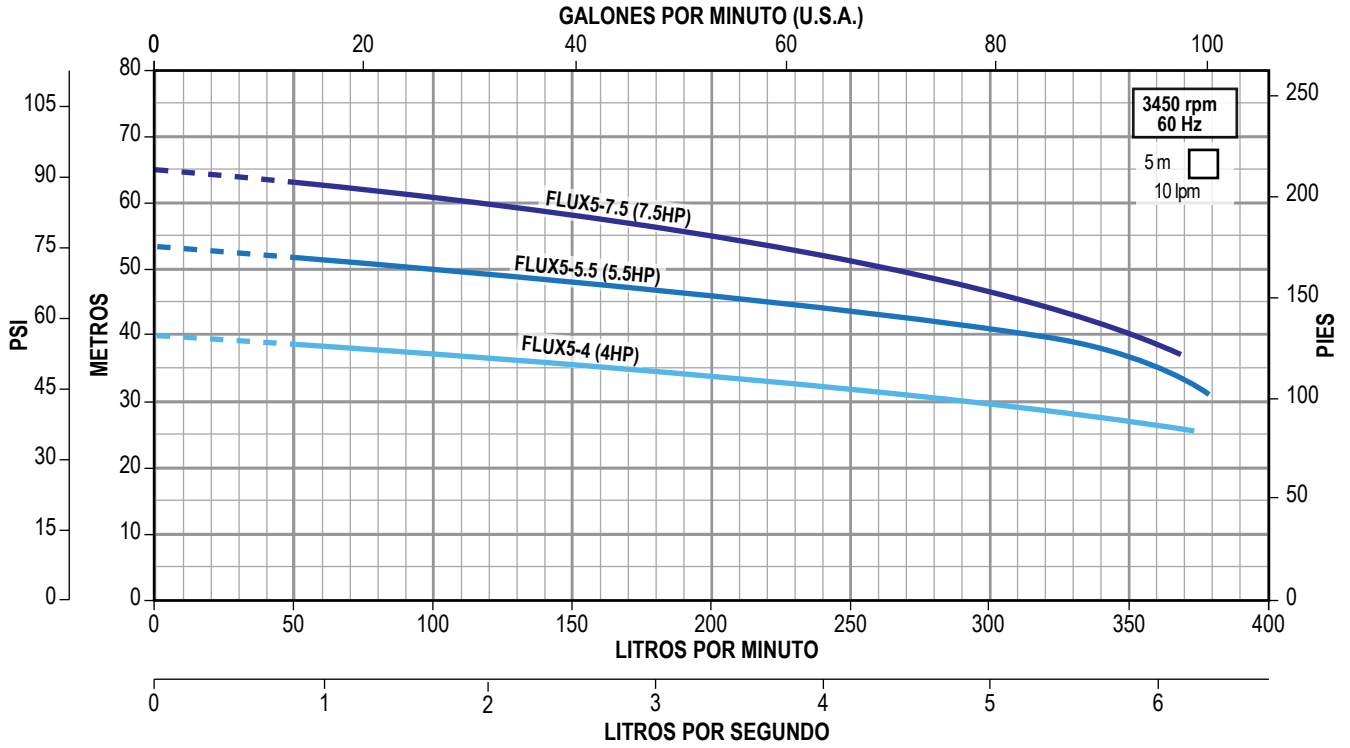

Ideal para aplicaciones donde se requiere que el agua no tenga contacto con materiales sujetos a oxidación

- Gran robustez
- Diseño compacto, ya que adopta la nueva técnica de fabricación a través del Hidroconformado
- Cuerpo hidráulico, succión y descarga en acero inoxidable 304
- Eje, impulsor y tornillería en acero inox. 304
- Sello mecánico en Carbón-Cerámica/NBR
- Empaque del cuerpo hidráulico en NBR
- Contrabridas tipo DIN estándar en acero inox. 304 (no incluidas)
- Rango de temperatura del líquido: 5°C a 70 °C
- Máxima temperatura ambiente: 40°C
- Rango pH: 6 a 8
- Máxima presión de operación: 10 bar / 145 psi
- Densidad recomendada: 1g/cm³
- Motor: Asíncrono, dos polos, totalmente cerrado enfriado por ventilador (TCCV), aislamiento clase F, protección térmica incorporada en equipos monofásicos, servicio continuo, grado de protección IP55



CÓDIGO	HP	KW	FASES X VOLTS	AMP.	SUCCIÓN X DESCARGA	DMS*	PRESIÓN AL CIERRE (m/psi)	CARGA EN METROS (psi)				PESO (kg)
								15 (21.3)	20 (28.4)	25 (35.5)	30 (42.6)	
								GASTO (litros por minuto)				
✓ FLUX7-21230	2	1.5	1 x 230	10.2	2.5" x 1.5"	3"	21/29.8	375	83			20
✓ FLUX7-23234	2	1.5	3 x 230/460	7.3/3.7			21/29.8	375	83			
✓ FLUX7-31230	3	2.2	1 x 230	14.5			27.5/39	583	416	216		25
✓ FLUX7-33234	3	2.2	3 x 230/460	9.5/4.8			27.5/39	583	416	216		
✓ FLUX7-43234	4	3		12/6			32/45.4		550	416	166	31

*DMS= Diámetro mínimo sugerido para tubería de succión.

Modelos marcados con una "✓" y en **negrita** normalmente se encuentran disponibles para entrega inmediata

KIT DE CONTRABRIDAS (venta por separado)

CÓDIGO	CONEXIONES		TIPO DE CONEXIÓN	MATERIAL DE CONSTRUCCIÓN	INCLUYE	PESO (kg)
	SUCCIÓN	DESCARGA				
FLUXKB-DN2.5X1.5	2.5"	1.5"	Rosca NPT Hembra	Acero inoxidable 304	Contrabridas, empaques en NBR, tornillos, tuercas y guías de presión	3



CURVAS DE OPERACIÓN

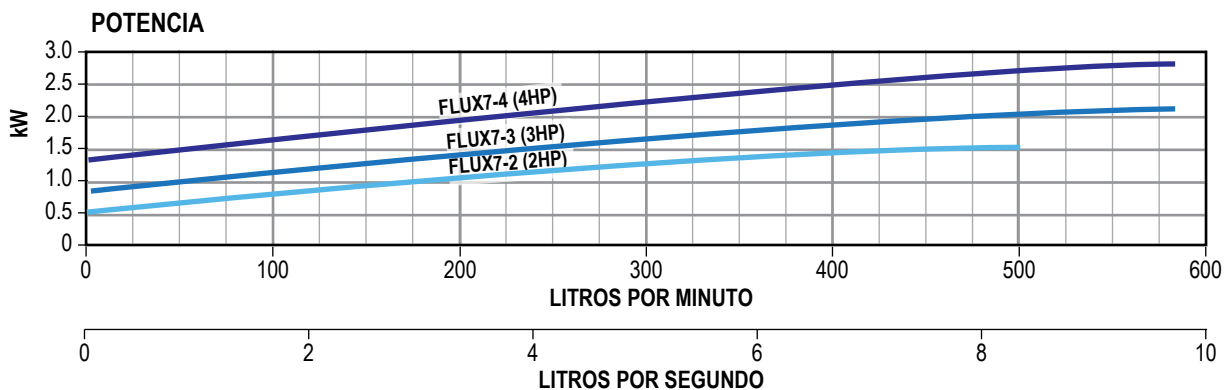
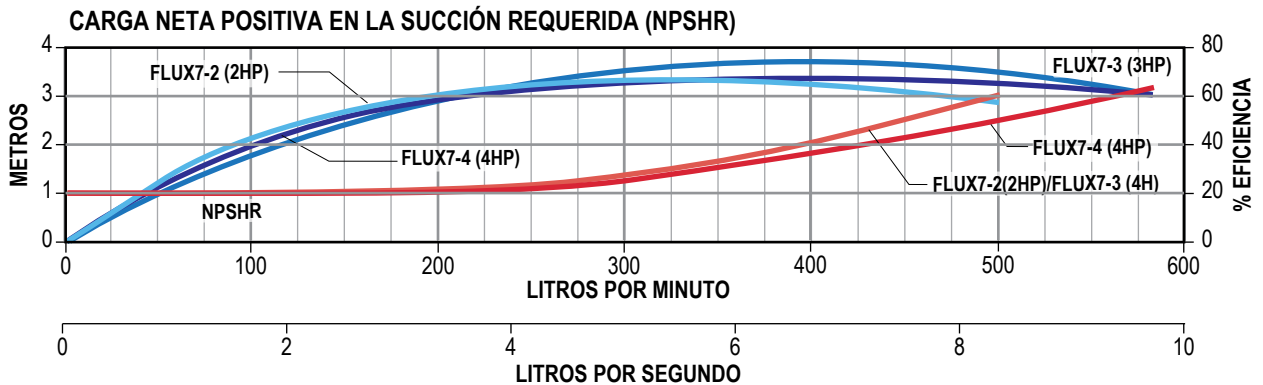
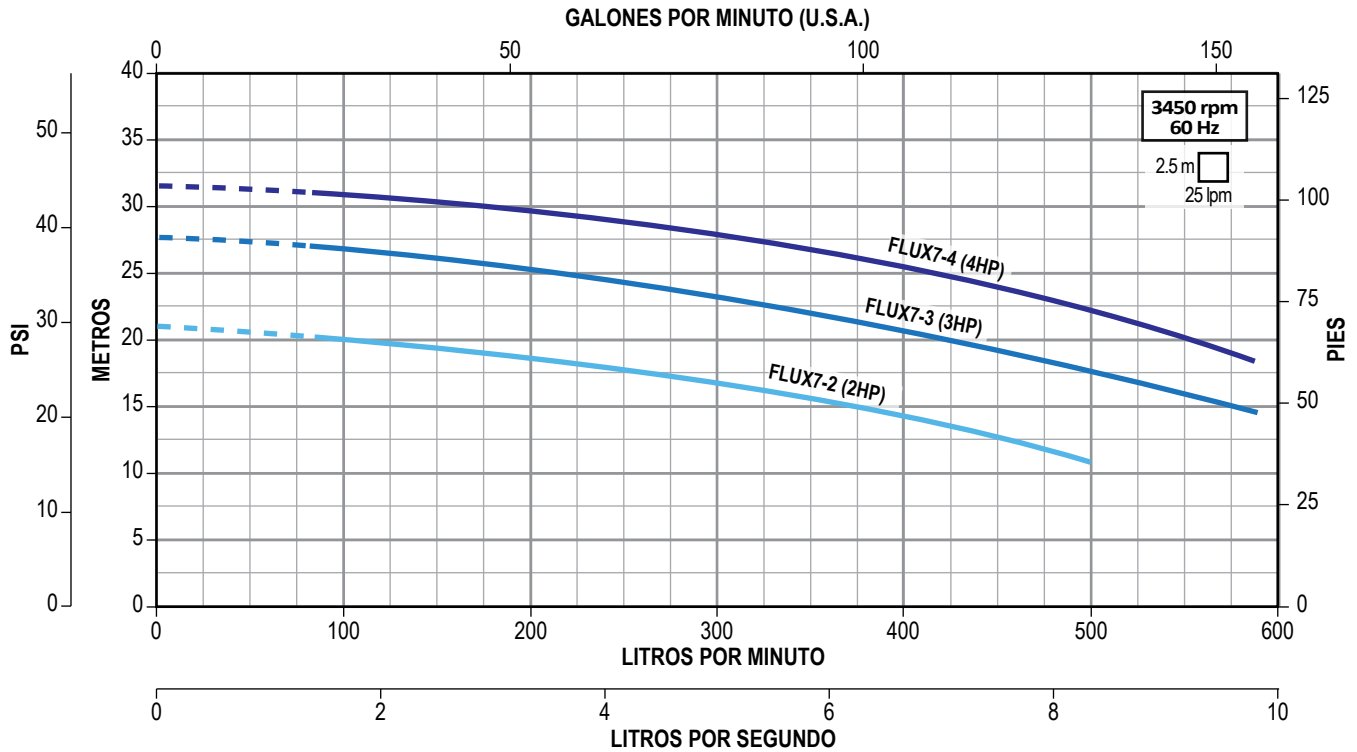

Ideal para aplicaciones donde se requiere que el agua no tenga contacto con materiales sujetos a oxidación

- Gran robustez
- Diseño compacto, ya que adopta la nueva técnica de fabricación a través del Hidroconformado
- Cuerpo hidráulico, succión y descarga en acero inoxidable 304
- Eje, impulsor y tornillería en acero inox. 304
- Sello mecánico en Carbón-Cerámica/NBR
- Empaque del cuerpo hidráulico en NBR
- Contrabridas tipo DIN estándar en acero inox. 304 (no incluidas)
- Rango de temperatura del líquido: 5°C a 70 °C
- Máxima temperatura ambiente: 40°C
- Rango pH: 6 a 8
- Máxima presión de operación: 10 bar / 145 psi
- Densidad recomendada: 1g/cm³
- Motor: Asíncrono, dos polos, totalmente cerrado enfriado por ventilador (TCCV), aislamiento clase F, protección térmica incorporada en equipos monofásicos, servicio continuo, grado de protección IP55



CÓDIGO	HP	KW	FASES X VOLTS	AMP.	SUCCIÓN X DESCARGA	DMS*	PRESIÓN AL CIERRE (m/psi)	CARGA EN METROS (psi)					PESO (kg)
								20 (28.4)	30 (42.6)	40 (56.8)	50 (71)	60 (85.2)	
								GASTO (litros por minuto)					
✓ FLUX7-5.53234	5.5	4	3 x 230/460	15/7.5	2.5" x 1.5"	3"	40/56.8	650	450				39
✓ FLUX7-7.53234	7.5	5.5		20/10			48/68		666	433			53
✓ FLUX7-103234	10	7.5		26/13			52/73.8			625	300		64
✓ FLUX7-153234	15	11		36.5/18.3			70/99.4				666		81

*DMS= Diámetro mínimo sugerido para tubería de succión.

Modelos marcados con una "✓" y en **negrita** normalmente se encuentran disponibles para entrega inmediata

KIT DE CONTRABRIDAS (venta por separado)

CÓDIGO	CONEXIONES		TIPO DE CONEXIÓN	MATERIAL DE CONSTRUCCIÓN	INCLUYE	PESO (kg)
	SUCCIÓN	DESCARGA				
FLUXKB-DN2.5X1.5	2.5"	1.5"	Rosca NPT Hembra	Acero inoxidable 304	Contrabridas, empaques en NBR, tornillos, tuercas y guasas de presión	3



CURVAS DE OPERACIÓN

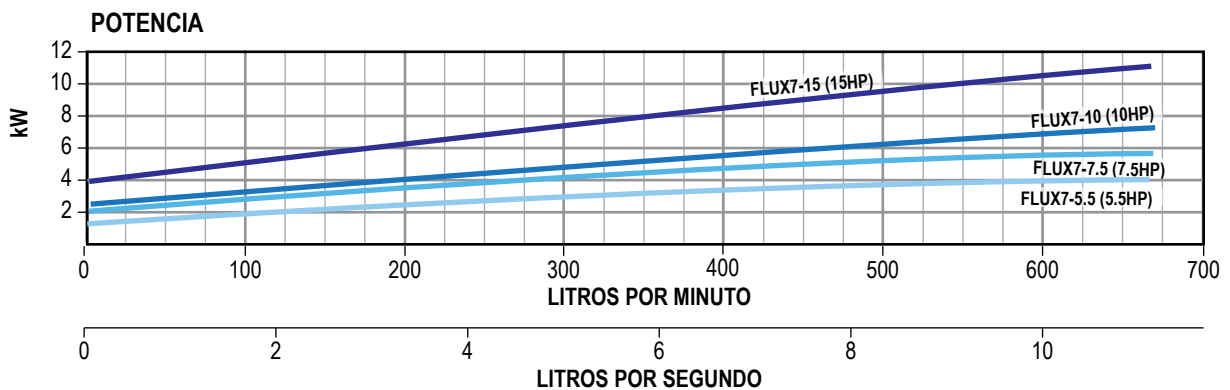
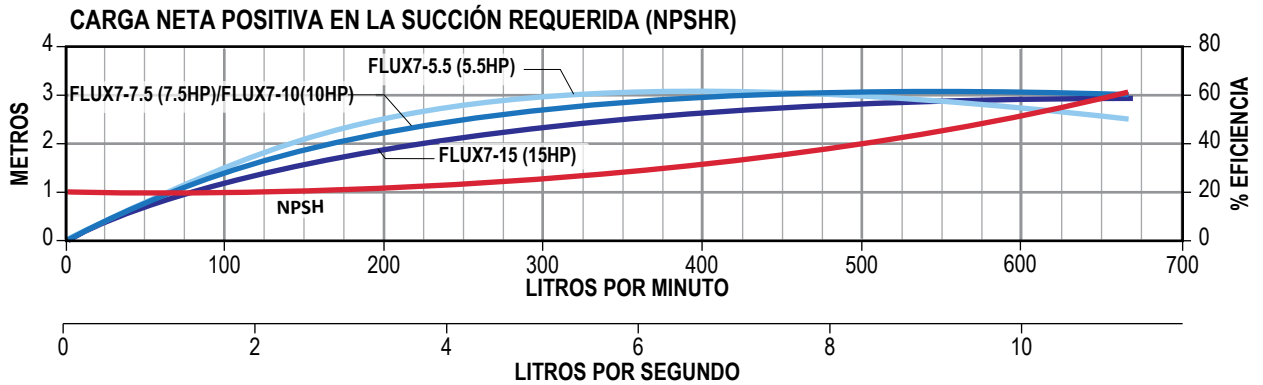
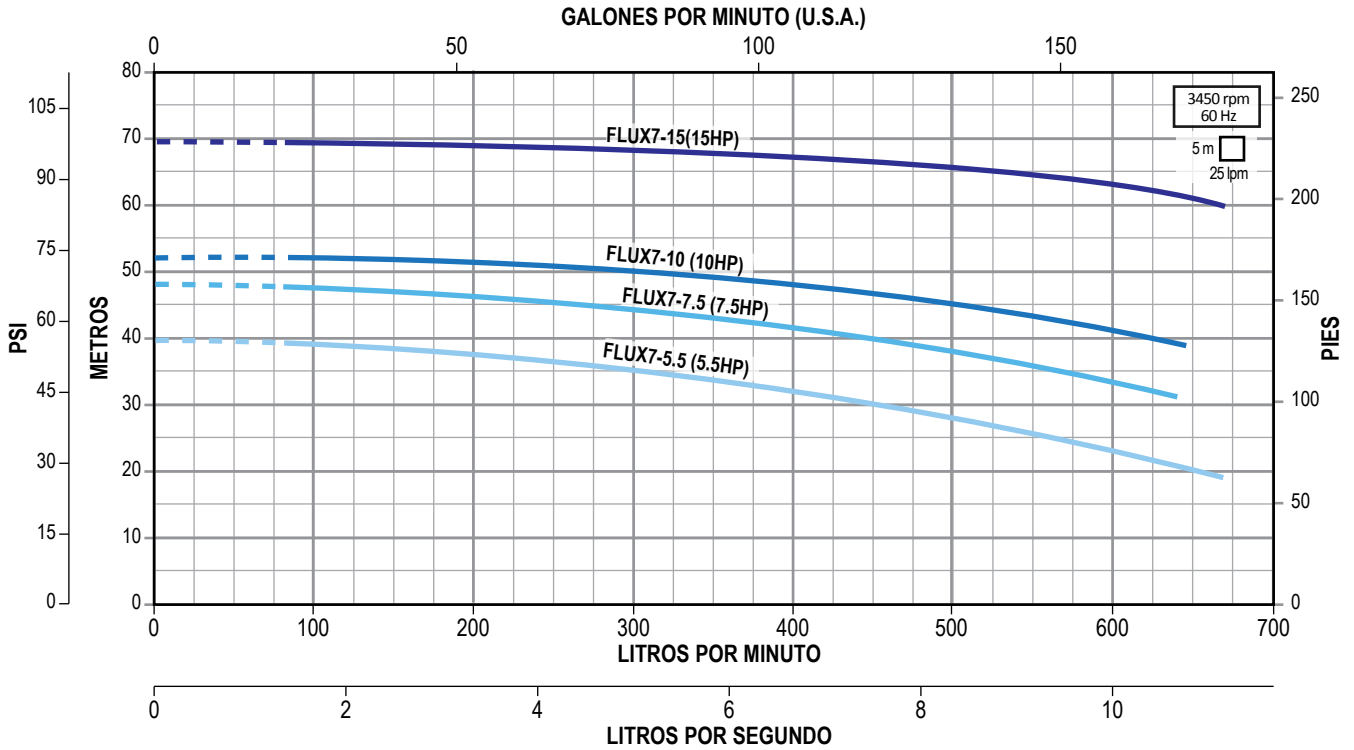

Ideal para aplicaciones donde se requiere que el agua no tenga contacto con materiales sujetos a oxidación

- Gran robustez
- Diseño compacto, ya que adopta la nueva técnica de fabricación a través del Hidroconformado
- Cuerpo hidráulico, succión y descarga en acero inoxidable 304
- Eje, impulsor y tornillería en acero inox. 304
- Sello mecánico en Carbón-Cerámica/NBR
- Empaque del cuerpo hidráulico en NBR
- Contrabridas tipo DIN estándar en acero inox. 304 (no incluidas)
- Rango de temperatura del líquido: 5 °C a 70 °C
- Máxima temperatura ambiente: 40 °C
- Rango pH: 6 a 8
- Máxima presión de operación: 10 bar / 145 psi
- Densidad recomendada: 1g/cm³
- Motor: Asíncrono, dos polos, totalmente cerrado enfriado por ventilador (TCCV), aislamiento clase F, protección térmica incorporada en equipos monofásicos, servicio continuo, grado de protección IP55



CÓDIGO	HP	KW	FASES X VOLTS	AMP.	SUCCIÓN X DESCARGA	DMS*	PRESIÓN AL CIERRE (m/psi)	CARGA EN METROS (psi)				PESO (kg)
								10 (14.2)	15 (21.3)	20 (28.4)	25 (35.5)	
								GASTO (litros por minuto)				
FLUX12-43234	4	3	3 x 230 / 460	12 / 6	2.5" x 2"	3"	27 / 38.3	833	683	500	166	31
FLUX12-5.53234	5.5	4		15 / 7.5			28 / 39.7		858	666	350	39

*DMS= Diámetro mínimo sugerido para tubería de succión.

KIT DE CONTRABRIDAS (venta por separado)

CÓDIGO	CONEXIONES		TIPO DE CONEXIÓN	MATERIAL DE CONSTRUCCIÓN	INCLUYE	PESO (kg)
	SUCCIÓN	DESCARGA				
FLUXKB-DN2.5X2	2.5"	2"	Rosca NPT Hembra	Acero inoxidable 304	Contrabridas, empaques en NBR, tornillos, tuercas y guasas de presión	3.3



CURVAS DE OPERACIÓN

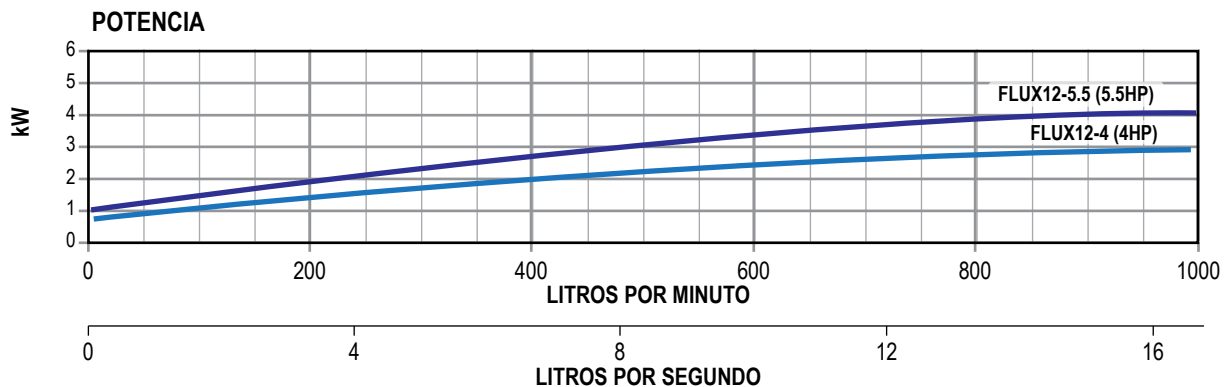
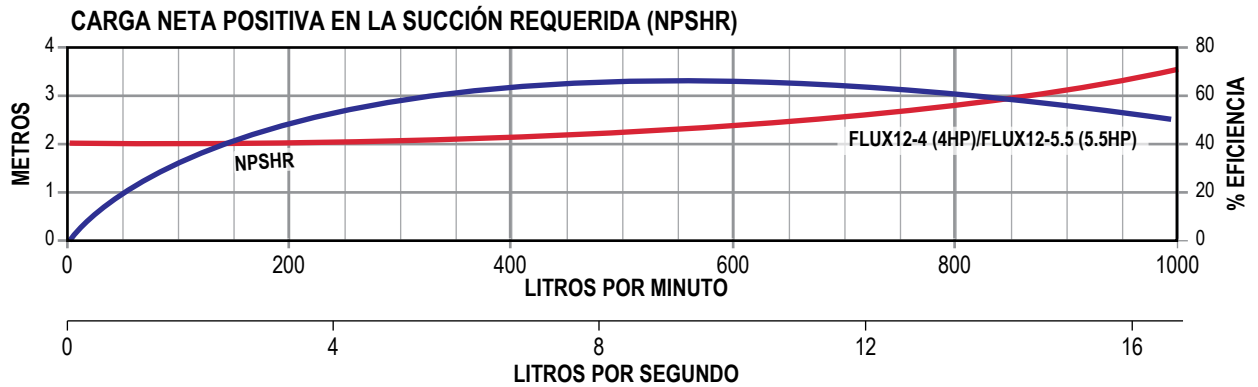
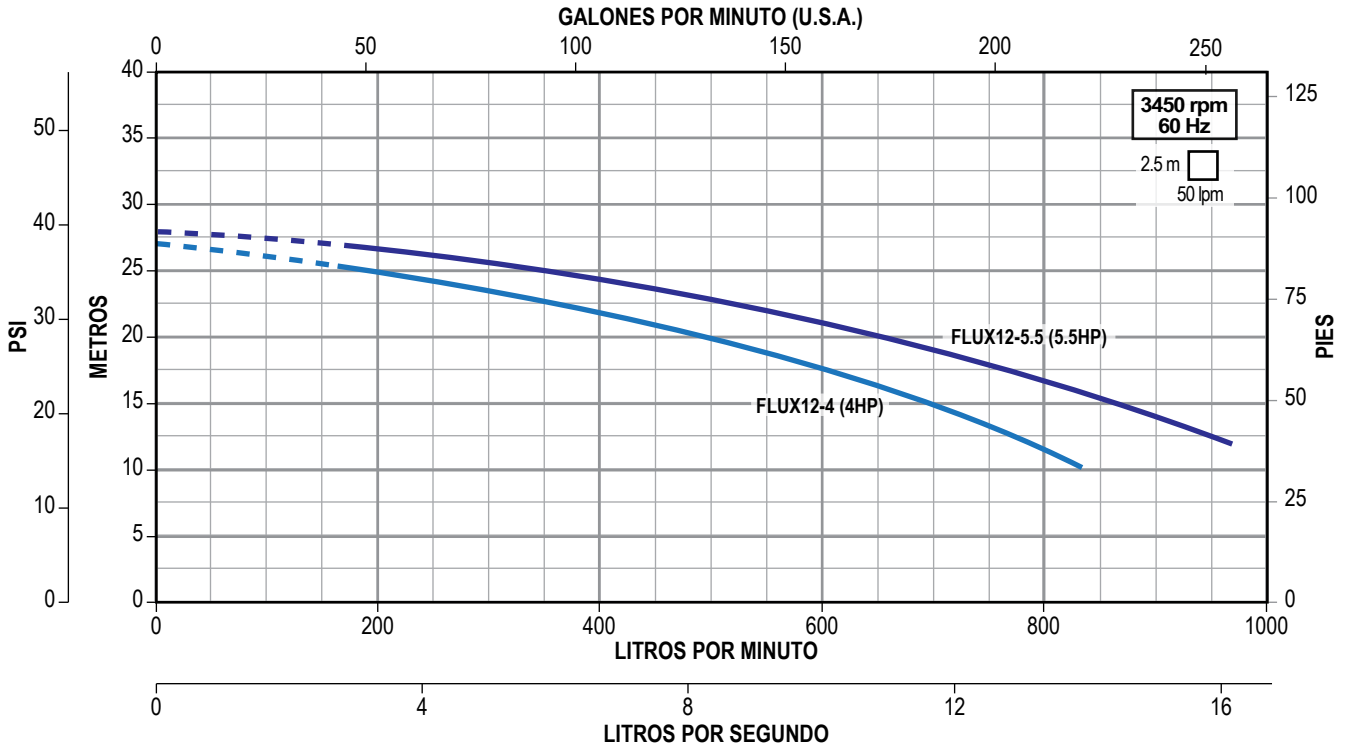

Ideal para aplicaciones donde se requiere que el agua no tenga contacto con materiales sujetos a oxidación

- Gran robustez
- Diseño compacto, ya que adopta la nueva técnica de fabricación a través del Hidroconformado
- Cuerpo hidráulico, succión y descarga en acero inoxidable 304
- Eje, impulsor y tornillería en acero inox. 304
- Sello mecánico en Carbón-Cerámica/NBR
- Empaque del cuerpo hidráulico en NBR
- Contrabridas tipo DIN estándar en acero inox. 304 (no incluidas)
- Rango de temperatura del líquido: 5 °C a 70 °C
- Máxima temperatura ambiente: 40 °C
- Rango pH: 6 a 8
- Máxima presión de operación: 10 bar / 145 psi
- Densidad recomendada: 1g/cm³
- Motor: Asíncrono, dos polos, totalmente cerrado enfriado por ventilador (TCCV), aislamiento clase F, protección térmica incorporada en equipos monofásicos, servicio continuo, grado de protección IP55



CÓDIGO	HP	KW	FASES X VOLTS	AMP.	SUCCIÓN X DESCARGA	DMS*	PRESIÓN AL CIERRE (m/psi)	CARGA EN METROS (psi)						PESO (kg)	
								20 (28.4)	30 (42.6)	40 (56.8)	50 (71)	60 (85.2)	70 (99)		
								GASTO (litros por minuto)							
✓ FLUX12-7.53234	7.5	5.5	3x230/460	20/10	2.5" x 2"	3"	35/49.7	333	633					53	
✓ FLUX12-103234	10	7.5		26/13			41/58.2		933	400					64
✓ FLUX12-12.53234	12.5	9.2		31.7/15.9			52/53.8			866	333				72
✓ FLUX12-153234	15	11		36.5/18.3			57/80.9			1025	700				81
FLUX12-203234	20	15		49/24.5			70/99.4				1166	841	116		95
FLUX12-253234	25	18.5		59/29.5			74/105					1150	566	132	

*DMS= Diámetro mínimo sugerido para tubería de succión.

Modelos marcados con una "✓" y en **negrita** normalmente se encuentran disponibles para entrega inmediata

KIT DE CONTRABRIDAS (venta por separado)

CÓDIGO	CONEXIONES		TIPO DE CONEXIÓN	MATERIAL DE CONSTRUCCIÓN	INCLUYE	PESO (kg)
	SUCCIÓN	DESCARGA				
FLUXKB-DN2.5X2	2.5"	2"	Rosca NPT Hembra	Acero inoxidable 304	Contrabridas, empaques en NBR, tornillos, tuercas y guasas de presión	3.3



CURVAS DE OPERACIÓN

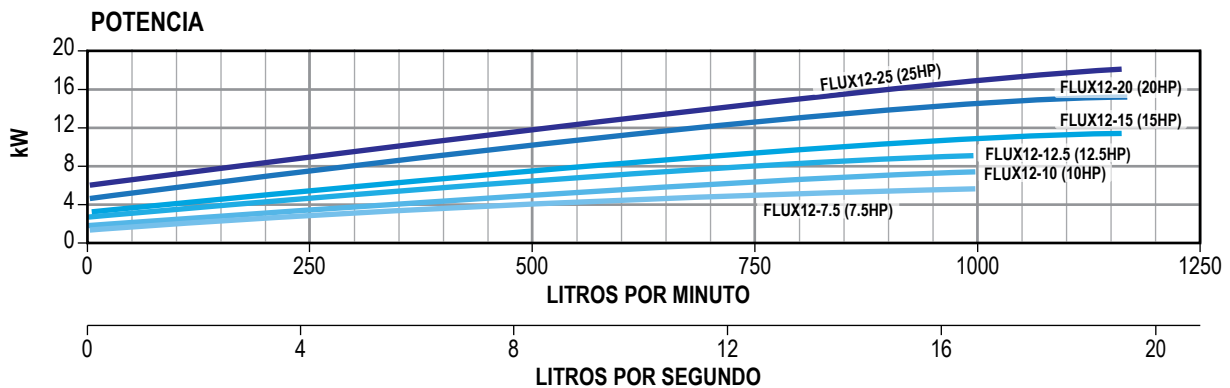
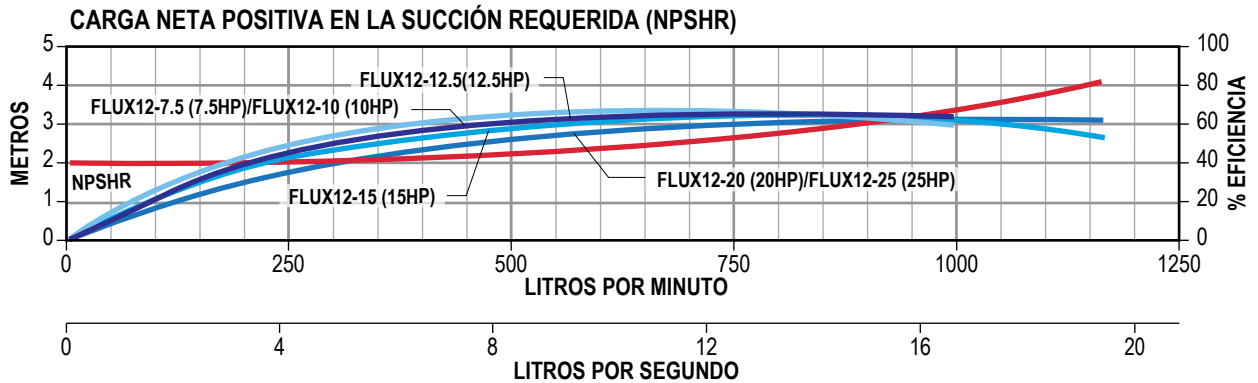
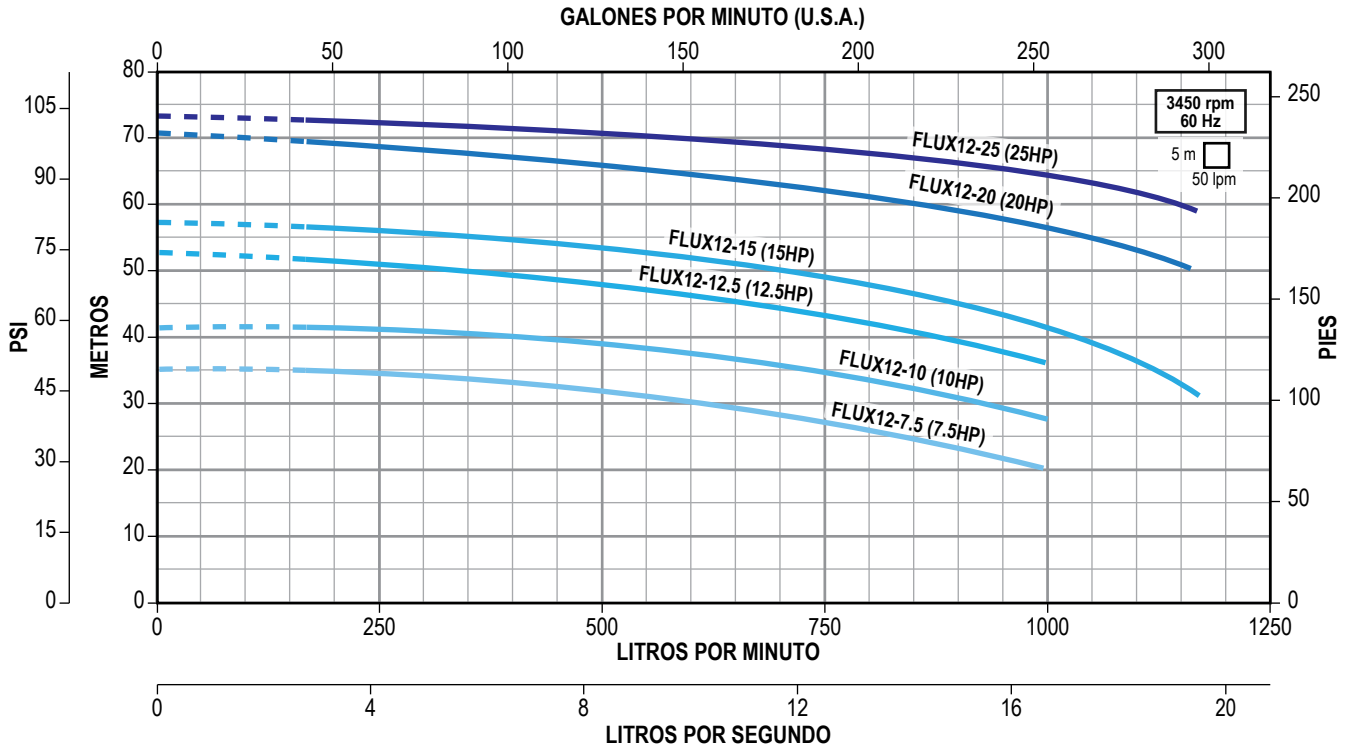

ALTAMIRA®

Serie **FLUX24**

MOTOBOMBAS CENTRÍFUGAS
HORIZONTALES

para 24 Ips

Ideal para aplicaciones donde se requiere que el agua no tenga contacto con materiales sujetos a oxidación

- Gran robustez
- Diseño compacto, ya que adopta la nueva técnica de fabricación a través del Hidroconformado
- Cuerpo hidráulico, succión y descarga en acero inoxidable 304
- Eje, impulsor y tornillería en acero inox. 304
- Sello mecánico en Carbón-Cerámica/NBR
- Empaque del cuerpo hidráulico en NBR
- Contrabridas tipo DIN estándar en acero inox. 304 (no incluidas)
- Rango de temperatura del líquido: 5°C a 70 °C
- Máxima temperatura ambiente: 40°C
- Rango pH: 6 a 8
- Máxima presión de operación: 10 bar / 145 psi
- Densidad recomendada: 1g/cm³
- Motor: Asíncrono, dos polos, totalmente cerrado enfriado por ventilador (TCCV), aislamiento clase F, protección térmica incorporada en equipos monofásicos, servicio continuo, grado de protección IP55



CÓDIGO	HP	KW	FASES X VOLTS	AMP.	SUCCIÓN X DESCARGA	DMS*	PRESIÓN AL CIERRE (m/psi)	CARGA EN METROS (psi)					PESO (kg)
								12 (17)	16 (22.7)	20 (28.4)	24 (34)	28 (39.7)	
								GASTO (litros por minuto)					
FLUX24-5.53234	5.5	4	3 x 230/460	15/7.5	3" x 2.5"	4"	21/29.8	1450	1083	500			40
FLUX24-7.53234	7.5	5.5		20/10			24/34	1841	1516	1050			55
✓ FLUX24-103234	10	7.5		26/13			28/39.7		1966	1666	1216		70
FLUX24-12.53234	12.5	9.2		31.7/15.9			31/44		2133	1833	1216		78

*DMS= Diámetro mínimo sugerido para tubería de succión.

Modelos marcados con una "✓" y en **negrita** normalmente se encuentran disponibles para entrega inmediata

KIT DE CONTRABRIDAS (venta por separado)

CÓDIGO	CONEXIONES		TIPO DE CONEXIÓN	MATERIAL DE CONSTRUCCIÓN	INCLUYE	PESO (kg)
	SUCCIÓN	DESCARGA				
FLUXKB-DN3X2.5	3"	2.5"	Rosca NPT Hembra	Acero inoxidable 304	Contrabridas, empaques en NBR, tornillos, tuercas y guasas de presión	4.4



CURVAS DE OPERACIÓN

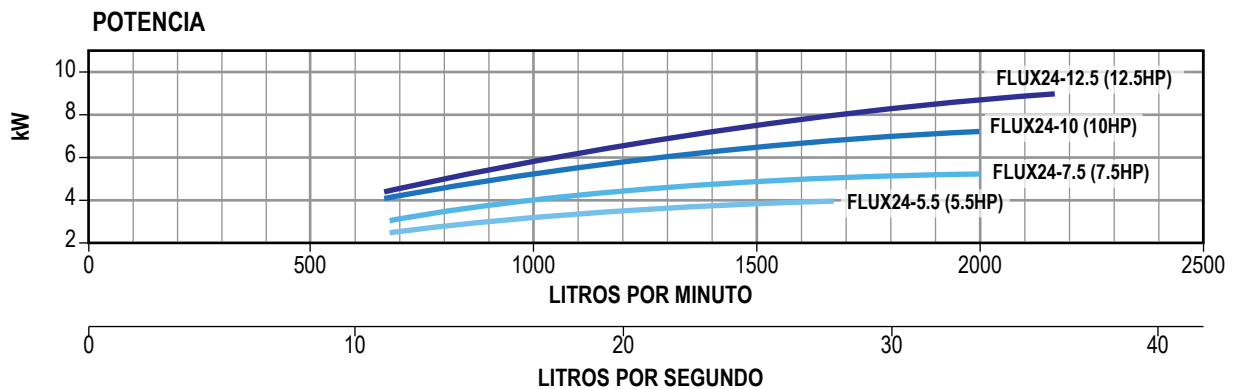
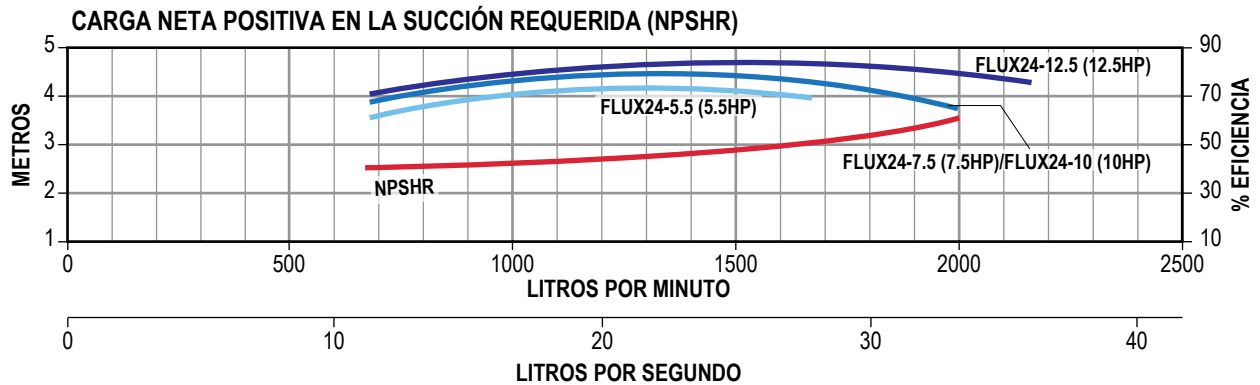
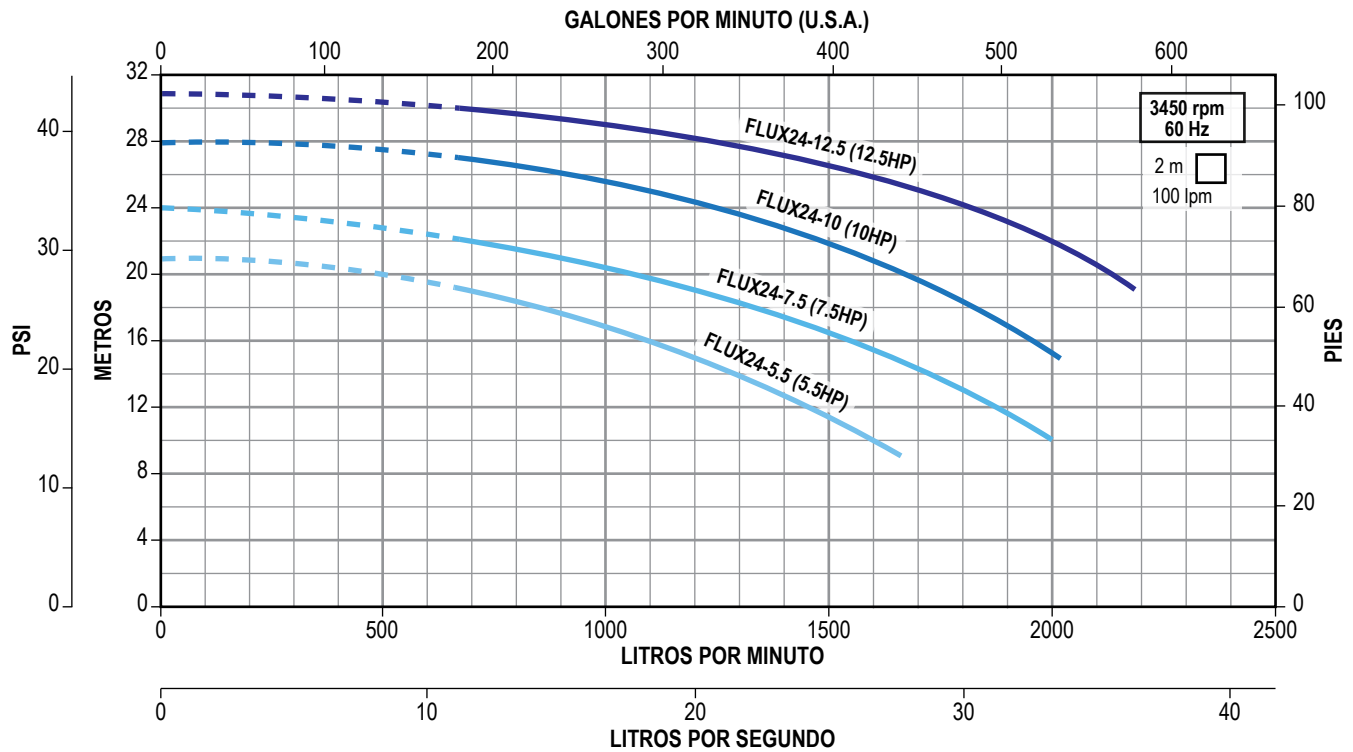

ALTAMIRA®

Serie FLUX28

MOTOBOMBAS CENTRÍFUGAS
HORIZONTALES

para 28 Ips

Ideal para aplicaciones donde se requiere que el agua no tenga contacto con materiales sujetos a oxidación

- Gran robustez
- Diseño compacto, ya que adopta la nueva técnica de fabricación a través del Hidroconformado
- Cuerpo hidráulico, succión y descarga en acero inoxidable 304
- Eje, impulsor y tornillería en acero inox. 304
- Sello mecánico en Carbón-Cerámica/NBR
- Empaque del cuerpo hidráulico en NBR
- Contrabridas tipo DIN estándar en acero inox. 304 (no incluidas)
- Rango de temperatura del líquido: 5°C a 70 °C
- Máxima temperatura ambiente: 40°C
- Rango pH: 6 a 8
- Máxima presión de operación: 10 bar / 145 psi
- Densidad recomendada: 1g/cm³
- Motor: Asíncrono, dos polos, totalmente cerrado enfriado por ventilador (TCCV), aislamiento clase F, protección térmica incorporada en equipos monofásicos, servicio continuo, grado de protección IP55



CÓDIGO	HP	KW	FASES X VOLTS	AMP.	SUCCIÓN X DESCARGA	DMS*	PRESIÓN AL CIERRE (m/psi)	CARGA EN METROS (psi)					PESO (kg)	
								30 (42.6)	40 (56.8)	50 (71)	60 (85.2)	70 (99)		
								GASTO (litros por minuto)						
FLUX28-153234	15	11	3 x 230/460	36.5/18.3	3" x 2.5"	4"	38/53.9	1566					90	
✓ FLUX28-203234	20	15		49/24.5			46/65.3		1333					100
FLUX28-253234	25	18.5		59/29.5			55/78.1			1316				140
✓ FLUX28-303234	30	22		69.3/34.7			64/90.8			2033	833			210
FLUX28-403234	40	30		93/46.5			75/106.5						1333	280

*DMS= Diámetro mínimo sugerido para tubería de succión.

Modelos marcados con una "✓" y en **negrita** normalmente se encuentran disponibles para entrega inmediata

KIT DE CONTRABRIDAS (venta por separado)

CÓDIGO	CONEXIONES		TIPO DE CONEXIÓN	MATERIAL DE CONSTRUCCIÓN	INCLUYE	PESO (kg)
	SUCCIÓN	DESCARGA				
FLUXKB-DN3X2.5	3"	2.5"	Rosca NPT Hembra	Acero inoxidable 304	Contrabridas, empaques en NBR, tornillos, tuercas y guasas de presión	4.4



CURVAS DE OPERACIÓN

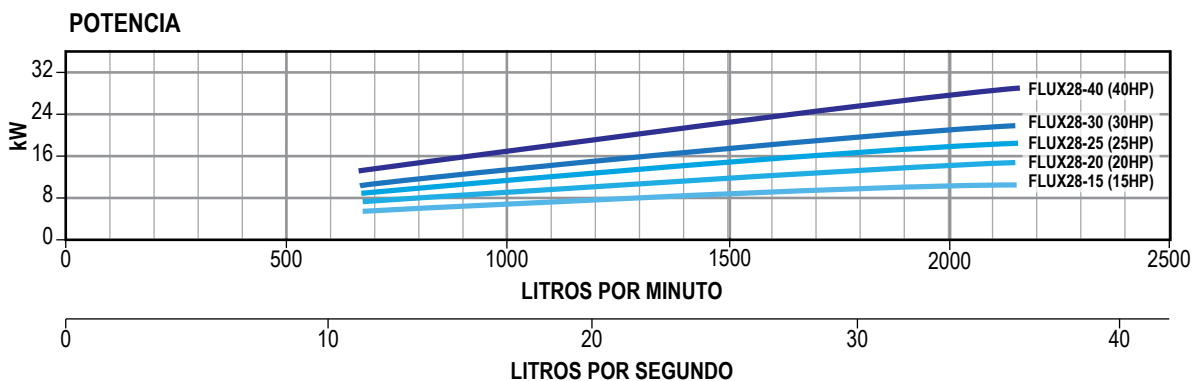
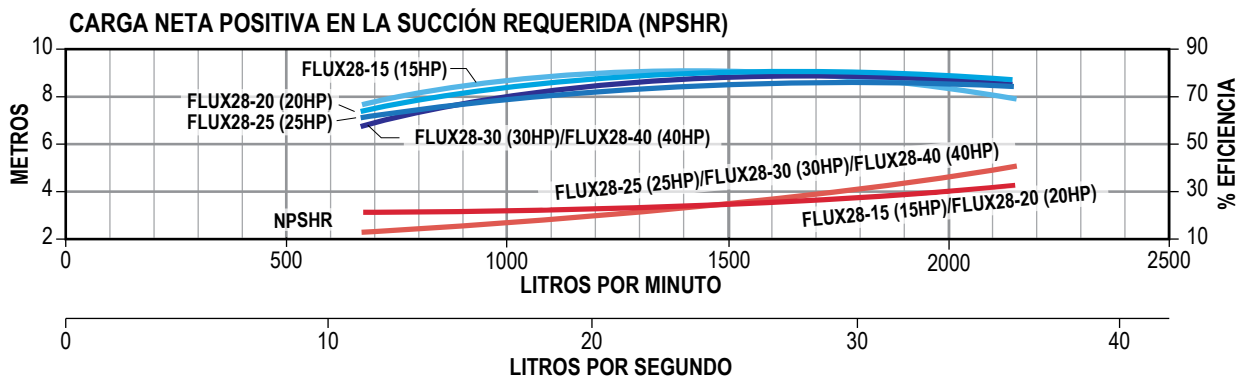
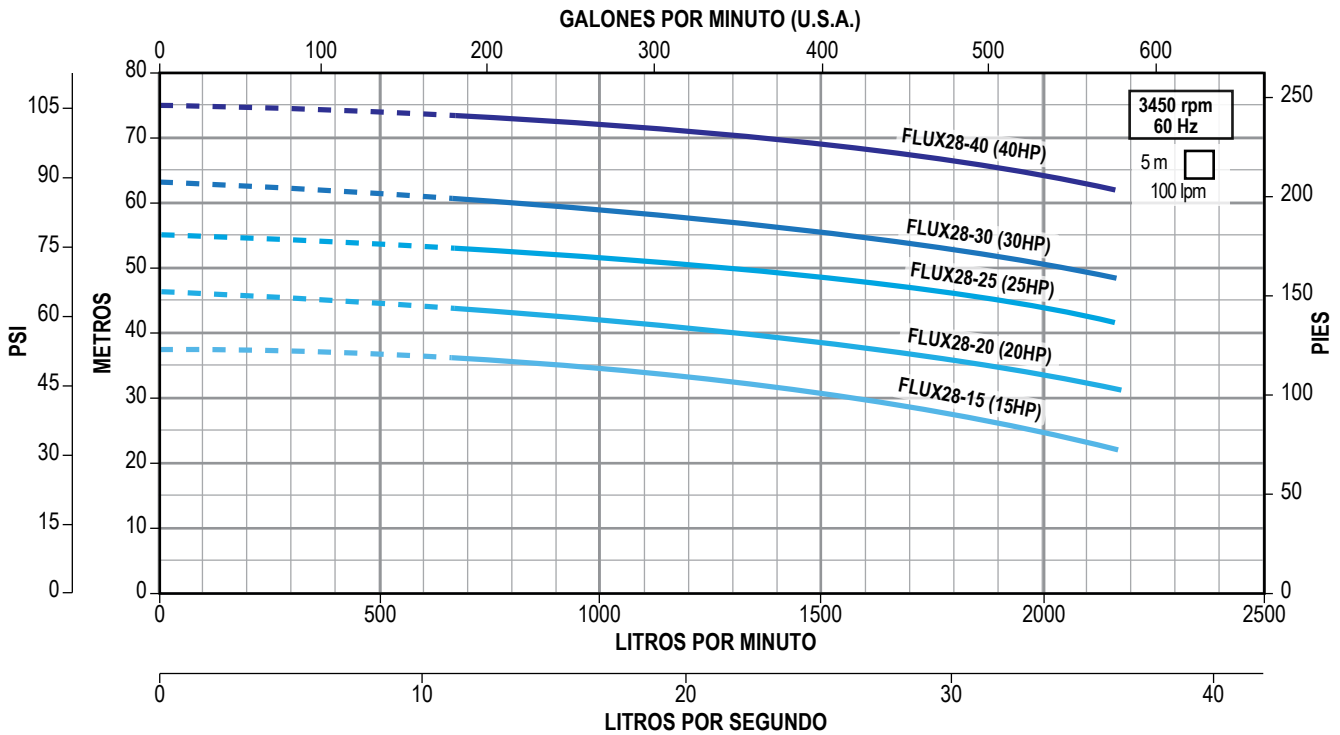

Serie FLUX38 para 38 Ips



Ideal para aplicaciones donde se requiere que el agua no tenga contacto con materiales sujetos a oxidación

- Gran robustez
- Diseño compacto, ya que adopta la nueva técnica de fabricación a través del Hidroconformado
- Cuerpo hidráulico, succión y descarga en acero inoxidable 304
- Eje, impulsor y tornillería en acero inox. 304
- Sello mecánico en Carbón-Cerámica/NBR
- Empaque del cuerpo hidráulico en NBR
- Contrabridas tipo DIN estándar en acero inox. 304 (no incluidas)
- Rango de temperatura del líquido: 5°C a 70 °C
- Máxima temperatura ambiente: 40°C
- Rango pH: 6 a 8
- Máxima presión de operación: 10 bar / 145 psi
- Densidad recomendada: 1g/cm³
- Motor: Asíncrono, dos polos, totalmente cerrado enfriado por ventilador (TCCV), aislamiento clase F, protección térmica incorporada en equipos monofásicos, servicio continuo, grado de protección IP55



CÓDIGO	HP	KW	FASES X VOLTS	AMP.	SUCCIÓN X DESCARGA	DMS*	PRESIÓN AL CIERRE (m/psi)	CARGA EN METROS (psi)						PESO (kg)
								15 (21.3)	20 (28.4)	25 (35.5)	30 (42.6)	35 (49.7)	40 (56.8)	
								GASTO (litros por minuto)						
FLUX38-153234	15	11	3 x 230/460	36.5/18.3	4" x 3"	5"	27/38.4	2966	2400	1250				91
FLUX38-203234	20	15		49/24.5			36/51		3166	2666	2000	916		102
FLUX38-253234	25	18.5		59/29.5			42/56.6			3133	2666	2050	1050	142

*DMS= Diámetro mínimo sugerido para tubería de succión.

KIT DE CONTRABRIDAS (venta por separado)

CÓDIGO	CONEXIONES		TIPO DE CONEXIÓN	MATERIAL DE CONSTRUCCIÓN	INCLUYE	PESO (kg)
	SUCCIÓN	DESCARGA				
FLUXKB-DN4X3	4"	3"	Rosca NPT Hembra	Acero inoxidable 304	Contrabridas, empaques en NBR, tornillos, tuercas y guasas de presión	5.4



CURVAS DE OPERACIÓN

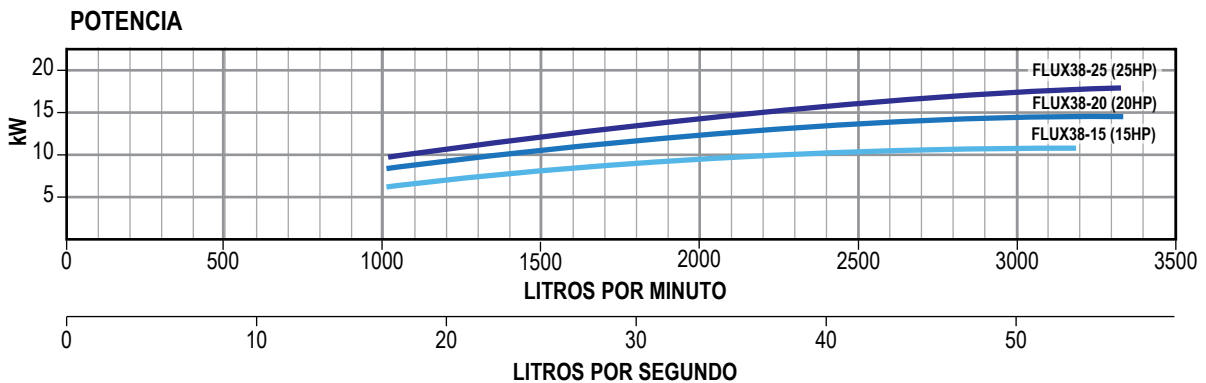
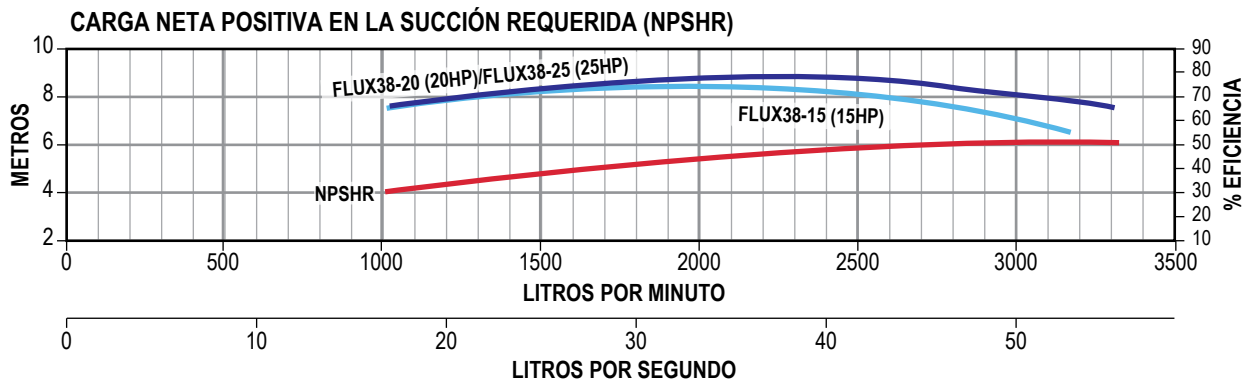
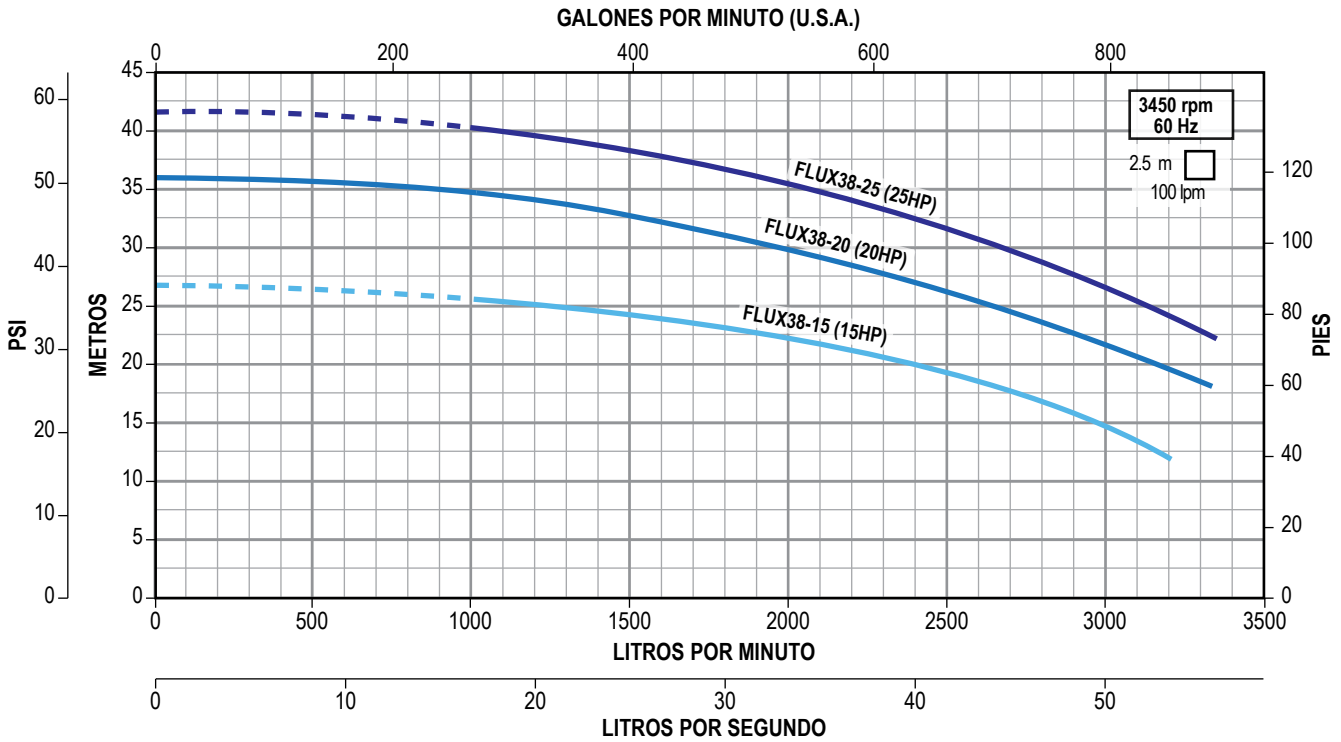

Serie **FLUX44** para 44 Ips

Ideal para aplicaciones donde se requiere que el agua no tenga contacto con materiales sujetos a oxidación

- Gran robustez
- Diseño compacto, ya que adopta la nueva técnica de fabricación a través del Hidroconformado
- Cuerpo hidráulico, succión y descarga en acero inoxidable 304
- Eje, impulsor y tornillería en acero inox. 304
- Sello mecánico en Carbón-Cerámica/NBR
- Empaque del cuerpo hidráulico en NBR
- Contrabridas tipo DIN estándar en acero inox. 304 (no incluidas)
- Rango de temperatura del líquido: 5 °C a 70 °C
- Máxima temperatura ambiente: 40 °C
- Rango pH: 6 a 8
- Máxima presión de operación: 10 bar / 145 psi
- Densidad recomendada: 1g/cm³
- Motor: Asíncrono, dos polos, totalmente cerrado enfriado por ventilador (TCCV), aislamiento clase F, protección térmica incorporada en equipos monofásicos, servicio continuo, grado de protección IP55



CÓDIGO	HP	KW	FASES X VOLTS	AMP.	SUCCIÓN X DESCARGA	DMS*	PRESIÓN AL CIERRE (m/psi)	CARGA EN METROS (psi)				PESO (kg)		
								30 (42.6)	40 (56.8)	50 (71)	60 (85.2)			
								GASTO (litros por minuto)						
FLUX44-303234	30	22	3 x 230/460	70/35	4" x 3"	5"	50/71	3083	2250			212		
✓ FLUX44-403234	40	30		93/46.5					61/86.6		3100	2283	666	282
✓ FLUX44-503234	50	37		114/57					70/99.4			3166	2250	300

*DMS= Diámetro mínimo sugerido para tubería de succión.

Modelos marcados con una "✓" y en **negrita** normalmente se encuentran disponibles para entrega inmediata

KIT DE CONTRABRIDAS (venta por separado)

CÓDIGO	CONEXIONES		TIPO DE CONEXIÓN	MATERIAL DE CONSTRUCCIÓN	INCLUYE	PESO (kg)
	SUCCIÓN	DESCARGA				
FLUXKB-DN4X3	4"	3"	Rosca NPT Hembra	Acero inoxidable 304	Contrabridas, empaques en NBR, tornillos, tuercas y guasas de presión	5.4



Serie FLUX44 para 44 Ips

CURVAS DE OPERACIÓN

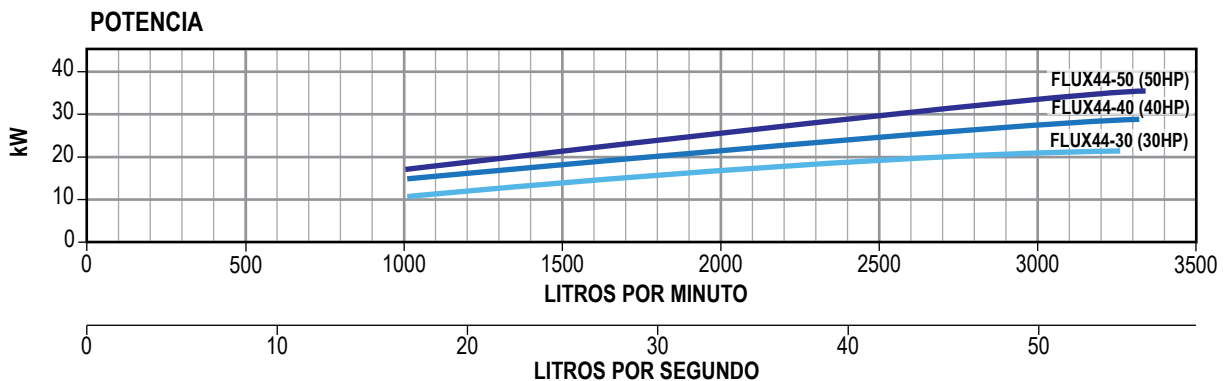
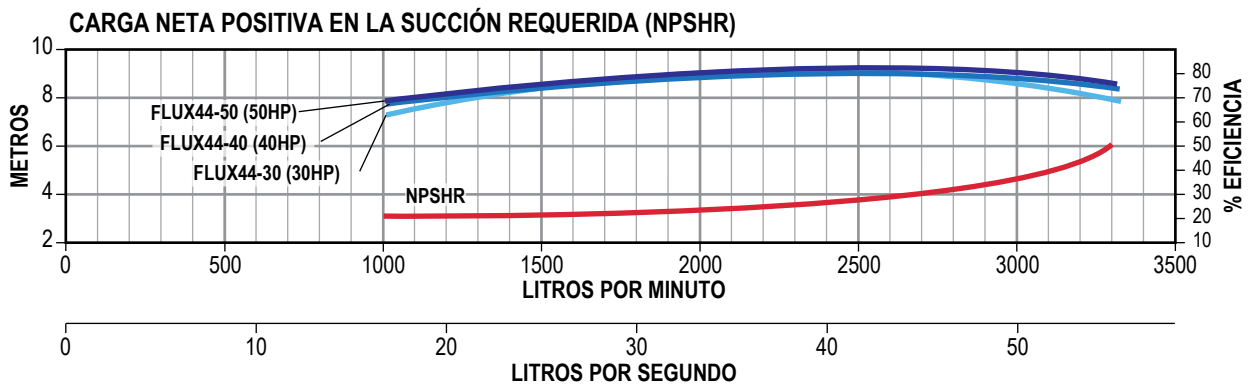
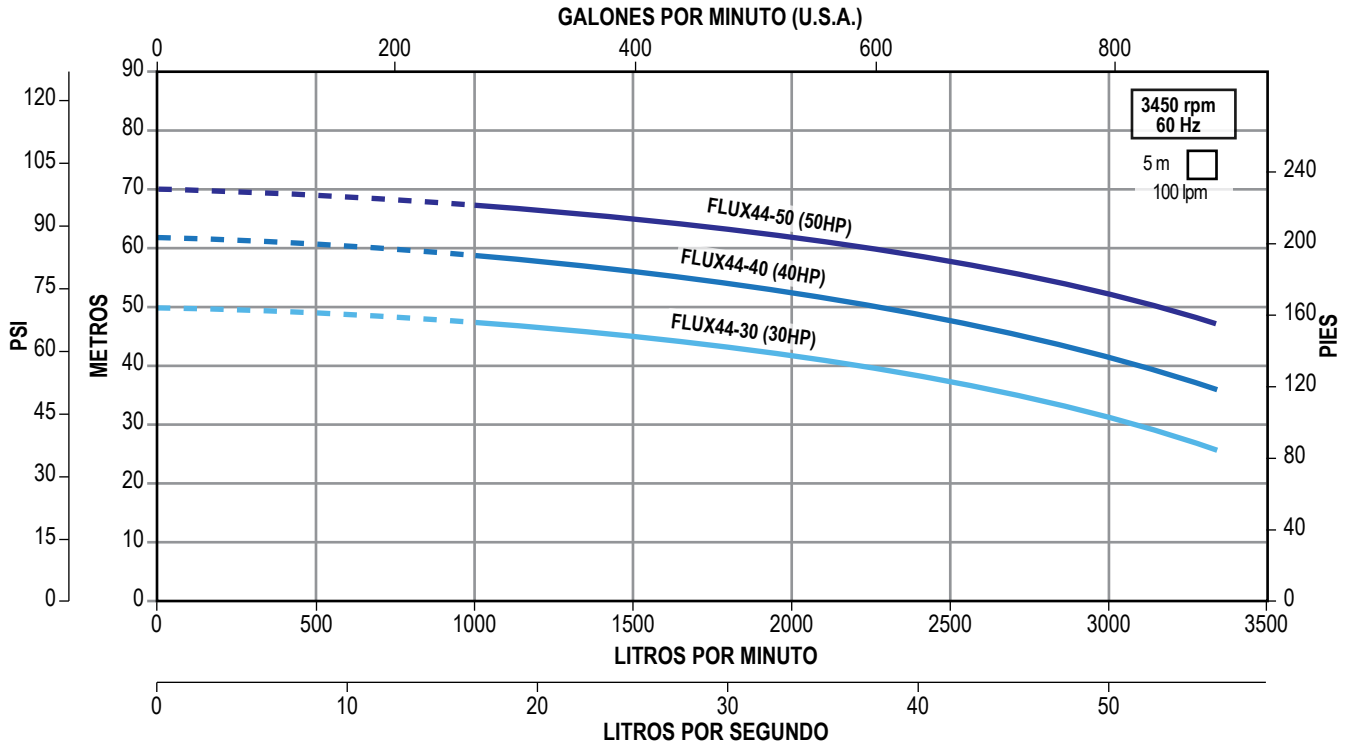

MOTOBOMBAS MULTIETAPAS VERTICALES

Serie
ATX
ALTAMIRA
Línea industrial

2
DE AÑOS
DE GARANTÍA



**MOTOR ALTAMIRA
EFICIENCIA
PREMIUM**



CARACTERÍSTICAS:

- La eficiencia de la bomba es incrementada gracias al uso de la más avanzada ingeniería hidráulica, la alta calidad de sus materiales y la automatización de sus procesos de producción.
- Disponibles en tres diferentes versiones de materiales:
 - **TX:** Acero inoxidable AISI 304 / Hierro vaciado.
 - **TXE:** Acero inoxidable AISI 304.
 - **TXN:** Acero inoxidable AISI 316.
- Disponibles en 12 rangos de flujo y más de 165 de rangos de presión, asegurando al consumidor que encontrará la bomba adecuada para su necesidad.

MÚLTIPLES APLICACIONES:

- Industrial
- Farmacéutica
- Sistemas de agua potable
- Irrigación
- Industria alimenticia
- Petroquímica
- Metal-mecánica
- Campos deportivos
- Lavado de autos
- Centros comerciales
- Edificios (hoteles, oficinas, escuelas, hospitales, grupos de viviendas, cines, restaurantes, etc.)

SON IDEALES PARA:

- Calderas
- Torres de enfriamiento
- Hidroneumáticos sencillos o múltiples
- Sistemas de presión constante
- Sistemas contra incendio
- Cloración
- Filtración
- Equipos de osmosis inversa
- Sistemas de riego
- Lavado industrial
- Autolavados
- Sistemas de aire acondicionado
- Lavanderías
- Rebombes
- Tratamiento de aguas, etc.

AMPLIA GAMA:

Contamos con más de 153 modelos entre los cuales usted podrá seleccionar el más adecuado y de óptima eficiencia para sus necesidades de bombeo.

CARACTERÍSTICAS DE OPERACIÓN:

- Rango de temperatura del agua: -15°C a 120°C
- Máximo contenido de arena: 50 g/m³

TALLER DE SERVICIO Y REFACCIONES

SERVICIO TÉCNICO:

Para brindar mayor confianza al adquirir motobombas ALTAMIRA serie TX, contamos con personal capacitado para ofrecerle servicios de mantenimiento y reparación.

REFACCIONES:

Respaldo permanente por un amplio inventario de refacciones originales para entrega inmediata.

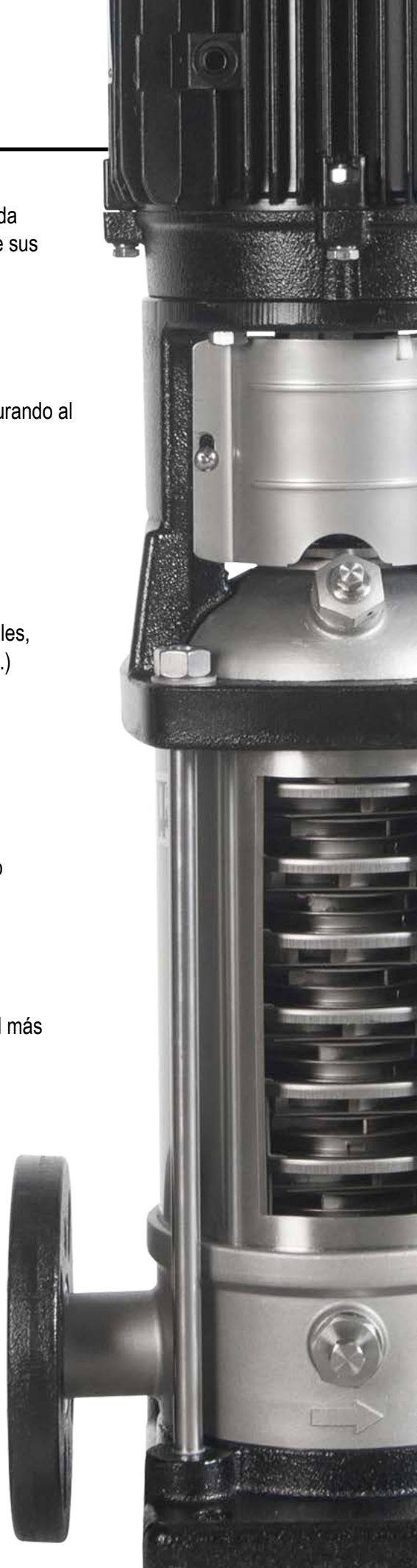

GRANDES VENTAJAS

Para una mejor eficiencia

Impulsores con nuevo diseño y soldadura laser



El nuevo diseño de impulsores asegura un flujo mejor guiado dentro del impulsor, reduciendo la turbulencia y las pérdidas por fricción, los impulsores son soldados por la más avanzada tecnología laser, la cual permite una incomparable exactitud.

Excelente diseño



El eje ranurado provee un adecuado posicionamiento y ajuste de los impulsores, eliminando el deslizamiento entre las superficies de contacto.

Anillo flotante de sellado



El anillo flotante de sellado usado entre pasos, reduce fugas internas e incrementa la eficiencia de la bomba.

Facilidad, seguridad y rapidez en el mantenimiento a la bomba

Sello mecánico tipo cartucho, en carburo de silicio



El sello mecánico especialmente diseñado incrementa la confiabilidad, y por ser tipo cartucho permite un mantenimiento y acceso sencillo.

Juego de impulsores (Kit) de fácil recambio

Incluye impulsores, eje, tazones, bujes y espaciadores.



← **Preensamblado**
"Listo para instalarse"

TXE

(Acero inoxidable 304)

SERIES: T0.6XE a T6XE



TX

(Base en hierro vaciado)

SERIES: T7.5X a T41X



TXN

(Acero inoxidable 316)

SERIES: T0.6XN a T6XN



Nota: Modelos TXN sobre pedido

COMPONENTES PRINCIPALES (VERSIÓN TXE)

ALTAMIRA® Serie TX

Componentes principales fabricados en acero inoxidable.

- 1 Tapa de ventilador en aluminio para mayor resistencia
- 2 Motor ALTAMIRA EFICIENCIA PREMIUM cerrado enfriado por ventilador (TCCV). Acoplamiento IEC. Aislamiento clase F (para alta temperatura). Protección IP55
- 3 Cubierta protectora de cople y eje (acero inoxidable 304)
- 4 Tornillo de purga de aire (acero inoxidable 304)
- 5 Tirantes muy robustos fabricados (acero inoxidable 304)
- 6 7 Impulsores, distanciadores y difusores (acero inoxidable 304)
- 8 Tapón de drenado (acero inoxidable 304)
- 9 Pie de bomba (hierro vaciado)
- 10 Bridas (hierro vaciado)
- 11 Base de cuerpo de bomba (acero inoxidable 304)
- 12 Manga externa (acero inoxidable 304)
- 13 Cubierta superior de cuerpo de bomba (acero inoxidable 304)
- 14 Sello mecánico tipo cartucho en carburo de silicio
- 15 Eje y cople (acero inoxidable 431)
- 16 Soporte superior de bomba (hierro vaciado)
- 17 Caja de conexiones de motor en aluminio

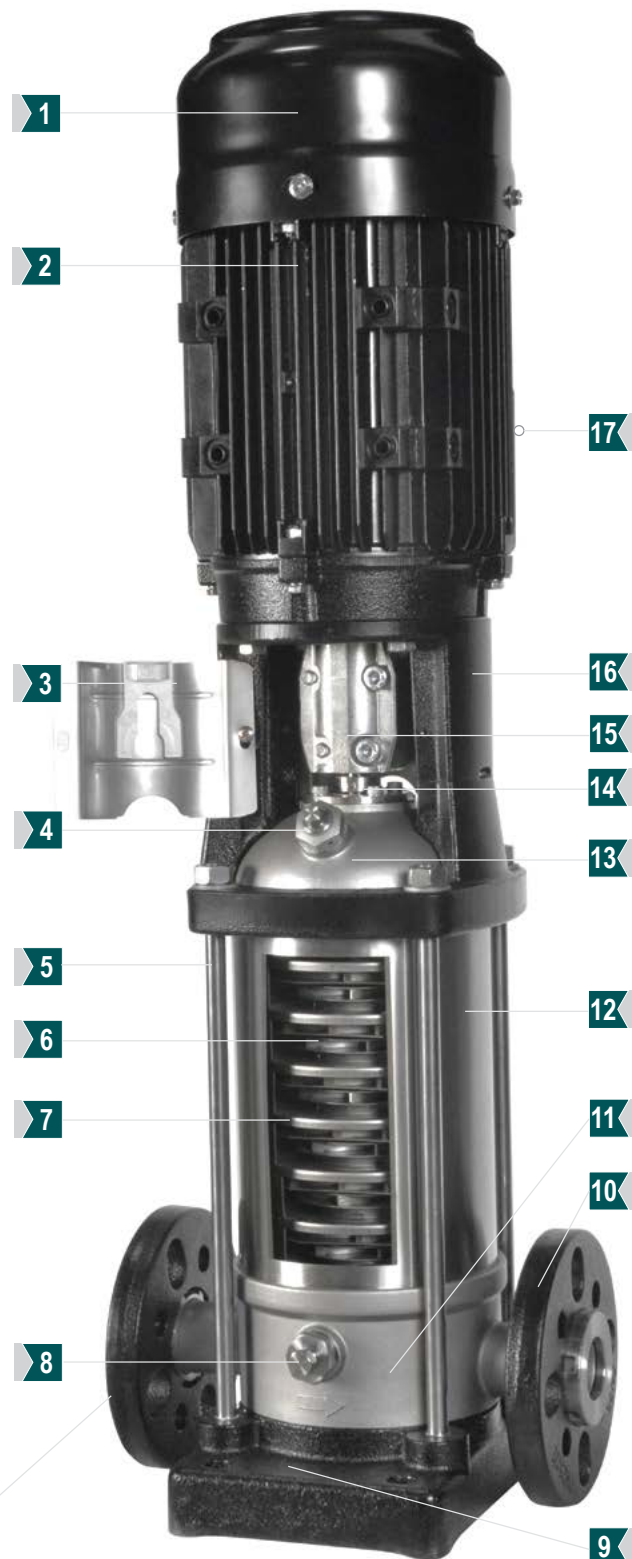

Las motobombas **ALTAMIRA serie TX** por ser multietapas verticales nos permiten ahorrar espacio y además facilitan la instalación por contar con un diseño de succión y descarga en línea.

RANGOS DE OPERACIÓN TX / TXE / TXN

Las motobombas multietapas verticales ALTAMIRA serie TX están disponibles en 12 rangos de flujo, más de 153 rangos de presión y con potencias desde 1 hasta 100HP, asegurando al consumidor que encontrará la más adecuada a su necesidad.

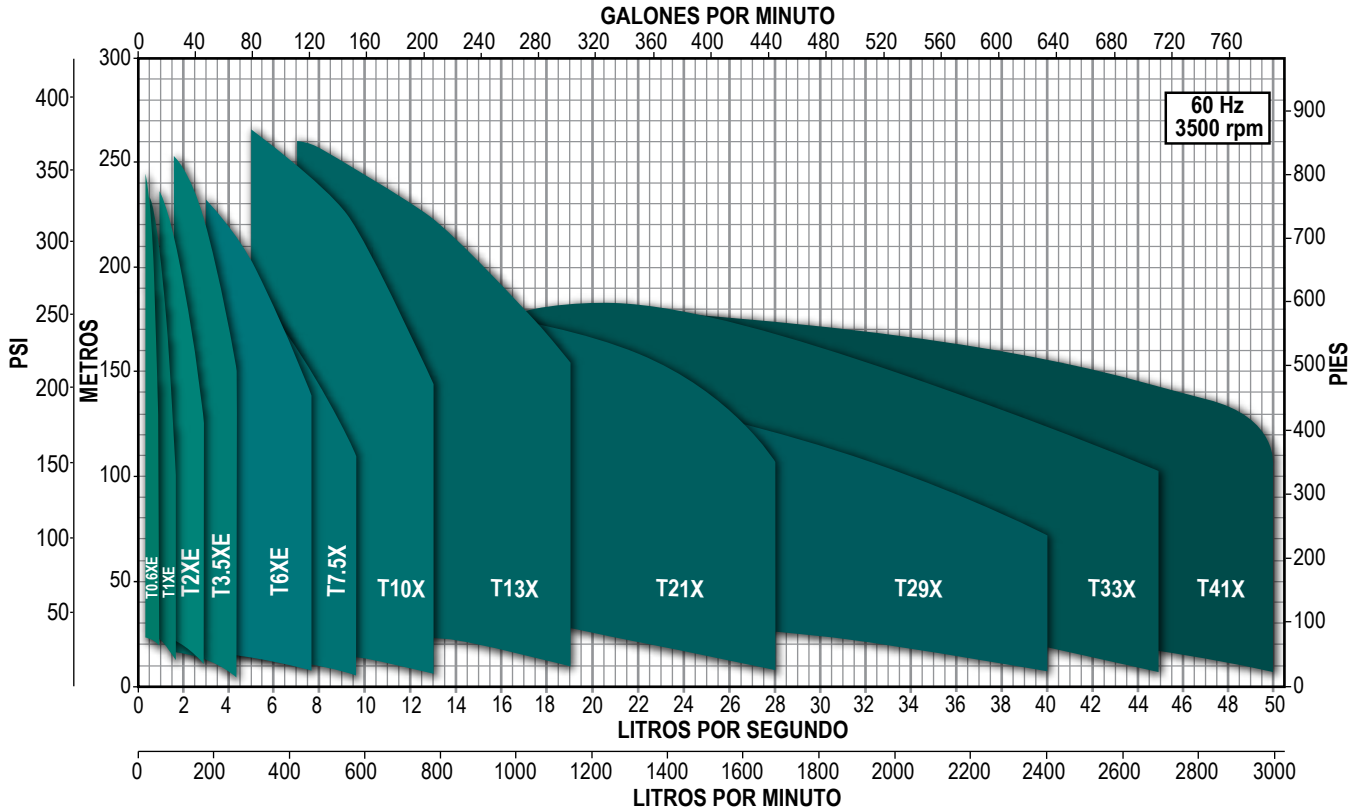

SERIE	CAUDAL NOMINAL		RANGO DE OPERACIÓN		RANGO DE POTENCIA HP
	LPS	GPM	LPS	GPM	
T0.6XE	0.6	9.5	0.2 - 0.8	3.1 - 12.6	0.5 - 4
T1XE	1	15.8	0.4 - 1.5	6.3 - 23.7	0.5 - 5.5
T2XE	2	31.7	0.8 - 2.7	12.6 - 42.7	0.75 - 10
T3.5XE	3.5	55.5	1.6 - 4.3	25.3 - 68.1	1 - 15
T6XE	6	95.1	3 - 7.7	47.5 - 122	2 - 25
T7.5X	7.5	118	3 - 9.6	47.5 - 152	3 - 25
T10X	10	158	5 - 13	79.2 - 26	3 - 40
T13X	13	206	7 - 19	110 - 301	7.5 - 60
T21X	21	332	10 - 28	158 - 443	10 - 60
T29X	29	459	15 - 40	237 - 634	15 - 60
T33X	33	523	16 - 45	253 - 713	25 - 100
T41X	41	649	21 - 50	332 - 792	25 - 100

CÓDIGO DE LA BOMBA

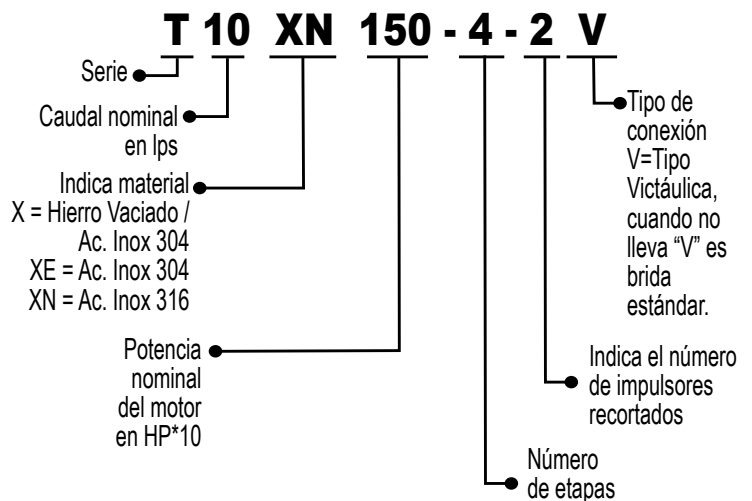

Serie **TX** T0.6XE (para 0.6 lps)

- Impulsores, difusores, tazones, camisa, eje y cople en acero inoxidable
- Sello mecánico tipo cartucho en carburo de silicio
- Rango de temperatura de operación del agua a bombear desde -15 °C a 120 °C
- Motor ALTAMIRA EFICIENCIA PREMIUM cerrado enfriado por ventilador (TCCV).
 - Aislamiento clase F. Protección IP 55.
 - Temperatura ambiente 50 °C.
 - Acoplamiento IEC 60 Hz / 3,500 RPM (2 polos)



DIÁMETRO DE CONEXIÓN	CONTRABRIDA DE BOMBA	SUCCIÓN	DESCARGA
		1.25"	1.25"

CÓDIGO DE BOMBA	HP	KW	MÁXIMA EFICIENCIA		CÓDIGO DE MOTOR	AMP. A PLENA CARGA 220 / 440	PESO NETO (kg) DE BOMBA + MOTOR TXE / TXN Brida DIN
			CARGA (m)	GASTO (lps / gpm)			
T0.6 XE10-7	1	0.75	46	0.6 / 9.5	MAPT2P 13234	3.1 / 1.8	25
T0.6 XE10-8			52				26
T0.6 XE10-9			59				
T0.6 XE15-10	1.5	1.1	66		MAPT2P 1.53234	4.0 / 2.0	27
T0.6 XE15-11			72				28
T0.6 XE15-12			79				
T0.6 XE15-13			85				
T0.6 XE20-15	2	1.5	101		MAPT2P 23234	5.7 / 3.1	37
T0.6 XE20-17			114				38
T0.6 XE30-19	3	2.2	131		MAPT2P 33234	8.1 / 4.2	41
T0.6 XE30-21			142				42
T0.6 XE30-23			156				43
T0.6 XE30-25			169				44
T0.6 XE40-27	4	3	185	MAPT2P 43234	11.1 / 5.6	52	

Notas:

- Los modelos de bombas ALTAMIRA serie TXE también están disponibles en versión TXN (acero inoxidable 316), únicamente sobre pedido.
- Para calcular el precio de lista de las bombas modelo TXN tome el precio de lista del modelo TXE y multiplíquelo por 1.35.
- Los motores de 1 HP a 3 HP están disponibles en voltaje monofásicos favor de consultar precios en la página 80.
- Para verificar código y precio de las contrabridas en versión de acero inoxidable favor de consultar precios en la página 81.

Los modelos de motores y contrabridas marcados con una "✓" y en **negrita** se encuentran normalmente para entrega inmediata (salvo previa venta).

Serie T0.6XE

0.6 lps / 36 lpm / 9.5 gpm

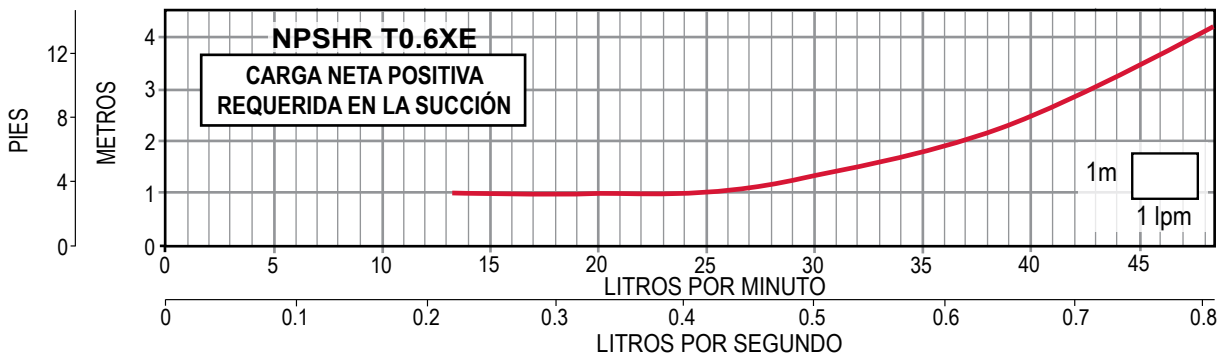
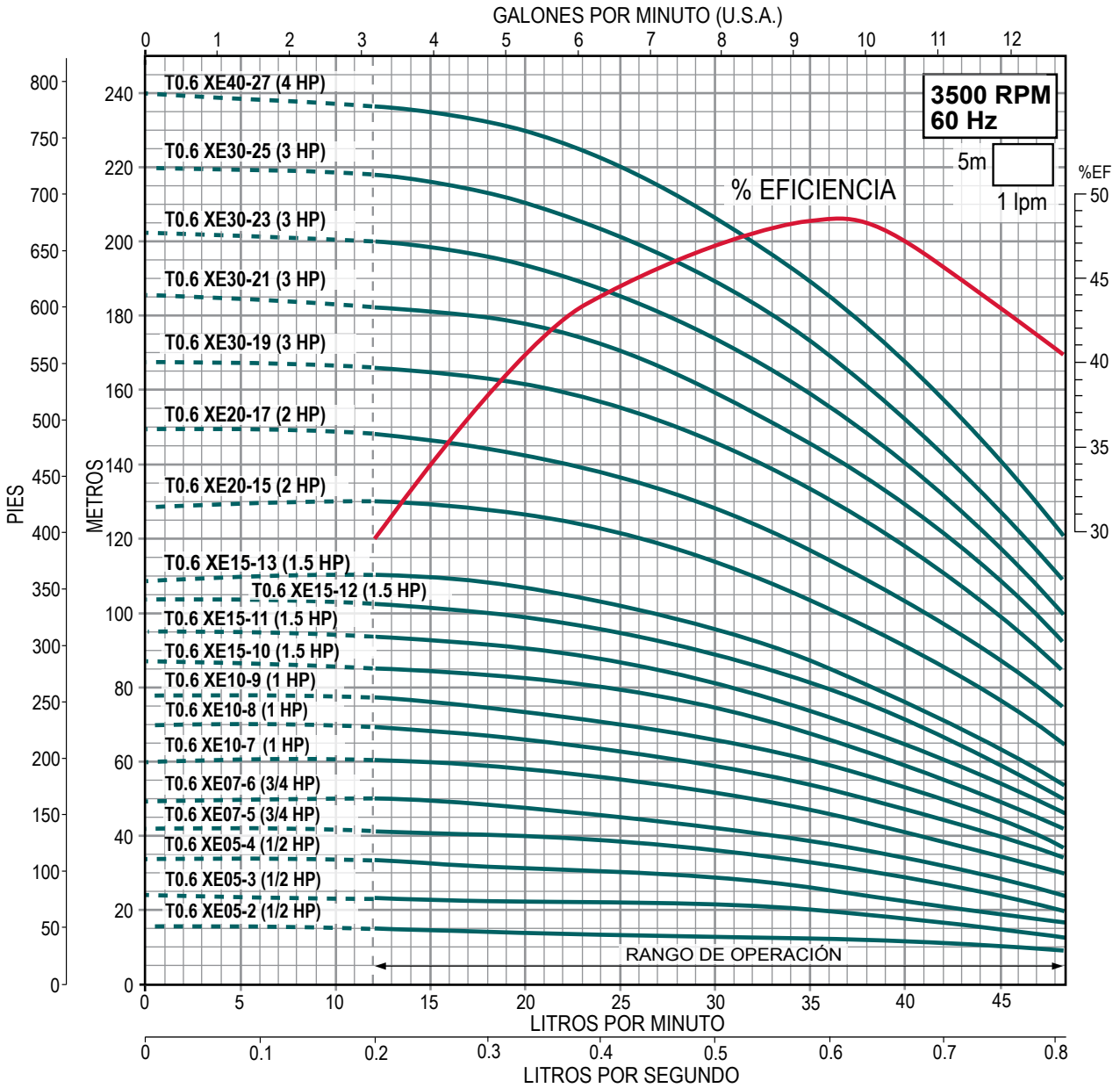

SERIE T1XE (para 1 Ips)

- Impulsores, difusores, tazones, camisa, eje y cople en acero inoxidable
- Sello mecánico tipo cartucho en carburo de silicio
- Rango de temperatura de operación del agua a bombear desde -15 °C a 120 °C
- Motor ALTAMIRA EFICIENCIA PREMIUM cerrado enfriado por ventilador (TCCV).
 - Aislamiento clase F. Protección IP 55.
 - Temperatura ambiente 50 °C.
 - Acoplamiento IEC 60 Hz / 3,500 RPM (2 polos)



DIÁMETRO DE CONEXIÓN	CONTRABRIDA DE BOMBA	SUCCIÓN	DESCARGA
		1.25"	1.25"

CÓDIGO DE BOMBA	HP	KW	MÁXIMA EFICIENCIA		CÓDIGO DE MOTOR	AMP. A PLENA CARGA	PESO NETO (kg) DE BOMBA + MOTOR	
			CARGA (m)	GASTO (lps / gpm)			TXE / TXN	Brida DIN
T1 XE10-5	1	0.75	33	1 / 15.8	MAPT2P 13234	3.1 / 1.8	24	
T1 XE15-6	1.5	1.1	41		MAPT2P 1.53234	4.0 / 2.0	25	
T1 XE15-7			47		26			
T1 XE15-8			53					
T1 XE20-9	2	1.5	62		MAPT2P 23234	5.7 / 3.1	35	
T1 XE20-10			71		36			
T1 XE20-11			76					
T1 XE30-12	3	2.2	82		MAPT2P 33234	8.1 / 4.2	39	
T1 XE30-13			91		40			
T1 XE30-15			105		41			
T1 XE30-17			118					
T1 XE40-19	4	3	135		MAPT2P 43234	11.1 / 5.6	49	
T1 XE40-21			148		50			
T1 XE40-23			161					
T1 XE55-25	5.5	4	179		MAPT2P 5.53234	14.3 / 7.6	54	

Notas:

- Los modelos de bombas ALTAMIRA serie TXE también están disponibles en versión TXN (acero inoxidable 316), únicamente sobre pedido.
- Para calcular el precio de lista de las bombas modelo TXN tome el precio de lista del modelo TXE y multiplíquelo por 1.35.
- Los motores de 1 HP a 3 HP están disponibles en voltaje monofásicos favor de consultar precios en la página 80.
- Para verificar código y precio de las contrabridas en versión de acero inoxidable favor de consultar precios en la página 81.

Los modelos de motores y contrabridas marcados con una "✓" y en **negrita** se encuentran normalmente para entrega inmediata (salvo previa venta).

Serie T1XE

1 lps / 60 lpm / 15.8 gpm

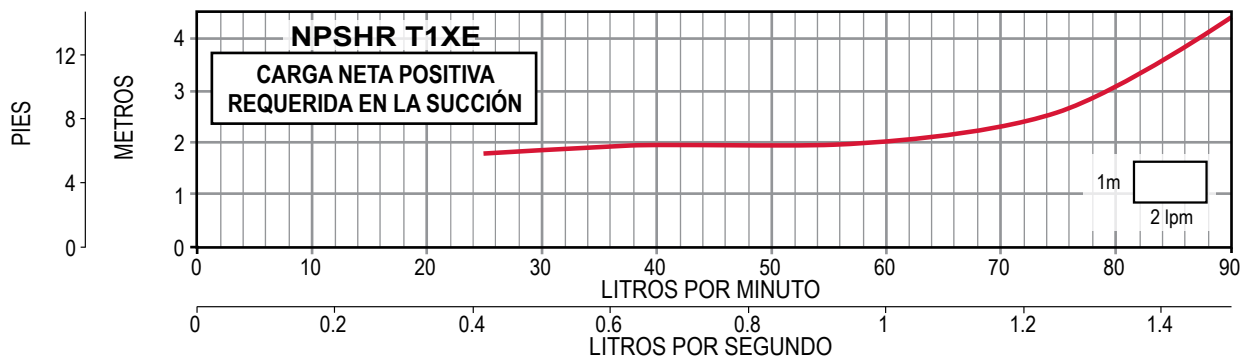
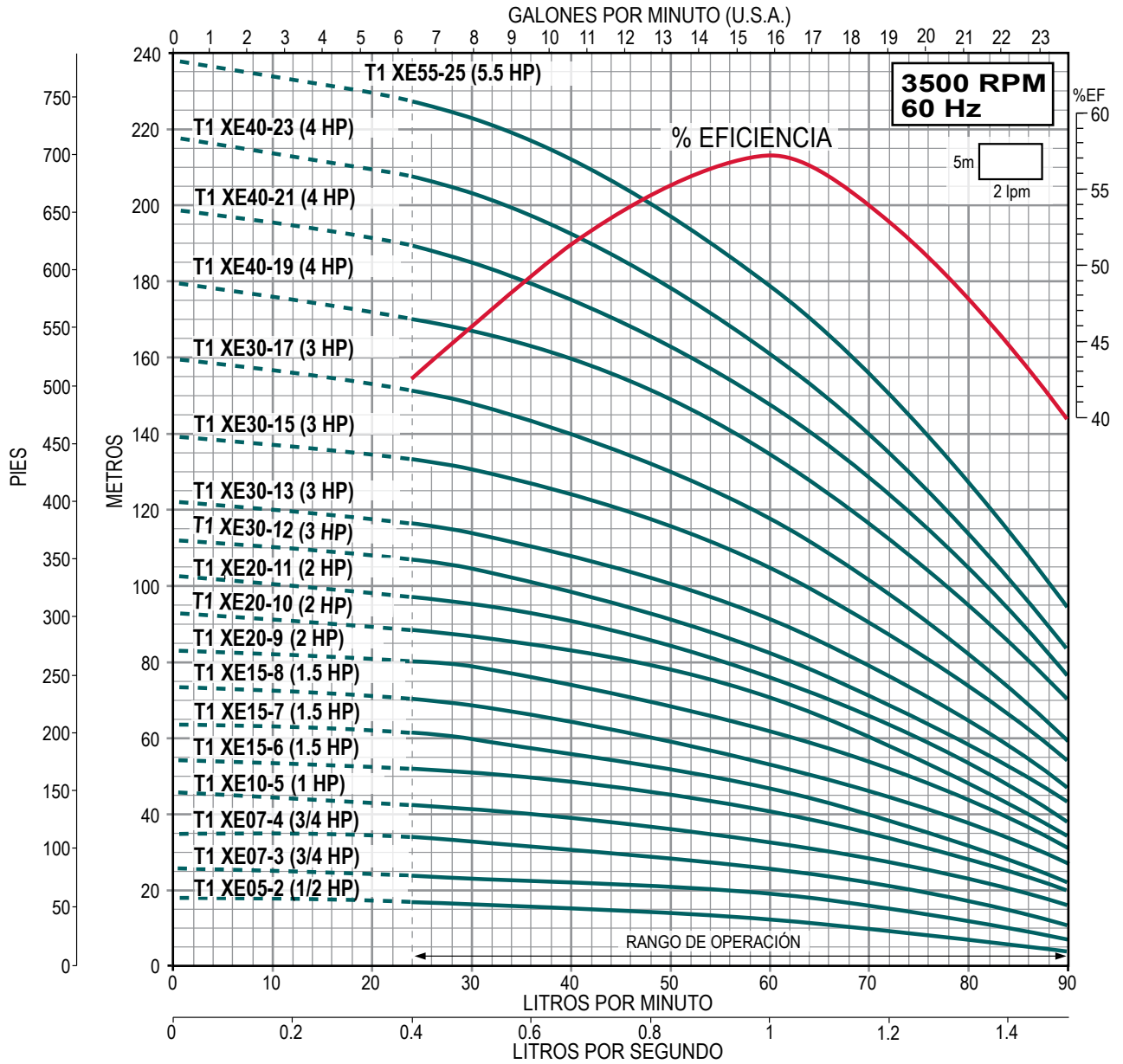

SERIE T2XE (para 2 lps)

- Impulsores, difusores, tazones, camisa, eje y cople en acero inoxidable
- Sello mecánico tipo cartucho en carburo de silicio
- Rango de temperatura de operación del agua a bombear desde -15 °C a 120 °C
- Motor ALTAMIRA EFICIENCIA PREMIUM cerrado enfriado por ventilador (TCCV).
 - Aislamiento clase F. Protección IP 55.
 - Temperatura ambiente 50 °C.
 - Acoplamiento IEC 60 Hz / 3,500 RPM (2 polos)



DIÁMETRO DE CONEXIÓN	CONTRABRIDA DE BOMBA	SUCCIÓN	DESCARGA
		1.25"	1.25"

CÓDIGO DE BOMBA	HP	KW	MÁXIMA EFICIENCIA		CÓDIGO DE MOTOR	AMP. A PLENA CARGA	PESO NETO (kg) DE BOMBA + MOTOR
			CARGA (m)	GASTO (lps / gpm)			
T2 XE15-4	1.5	1.1	23	2 / 31.7	MAPT2P 1.53234	4.0 / 2.0	25
T2 XE20-5	2	1.5	31		MAPT2P 23234	5.7 / 3.1	34
T2 XE30-6	3	2.2	40		MAPT2P 33234	8.1 / 4.2	38
T2 XE30-7			47				39
T2 XE30-8			53				
T2 XE30-9			61				
T2 XE40-10	4	3	69		MAPT2P 43234	11.1 / 5.6	47
T2 XE40-11			76				48
T2 XE40-12			84				
T2 XE55-13	5.5	4	94		MAPT2P 5.53234	14.3 / 7.6	52
T2 XE55-14			100				53
T2 XE55-15			106				
T2 XE55-16			115				
T2 XE75-18	7.5	5.5	131		MAPT2P 7.53234	19.2 / 9.8	75
T2 XE75-20			144				76
T2 XE75-22			160				
T2 XE100-24	10	7.5	176	MAPT2P 103234	25.4 / 12.8	87	

Notas:

- Los modelos de bombas ALTAMIRA serie TXE también están disponibles en versión TXN (acero inoxidable 316), únicamente sobre pedido.
- Para calcular el precio de lista de las bombas modelo TXN tome el precio de lista del modelo TXE y multiplíquelo por 1.35.
- Los motores de 1 HP a 3 HP están disponibles en voltaje monofásicos favor de consultar precios en la página 80.
- Para verificar código y precio de las contrabridas en versión de acero inoxidable favor de consultar precios en la página 81.

Los modelos de motores y contrabridas marcados con una "✓" y en **negrita** se encuentran normalmente para entrega inmediata (salvo previa venta).

Serie T2XE

2 lps / 120 lpm / 31.7 gpm

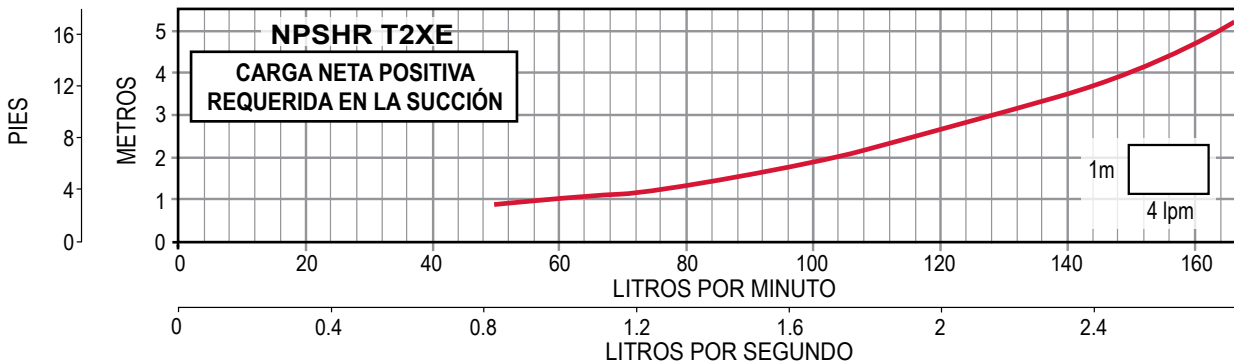
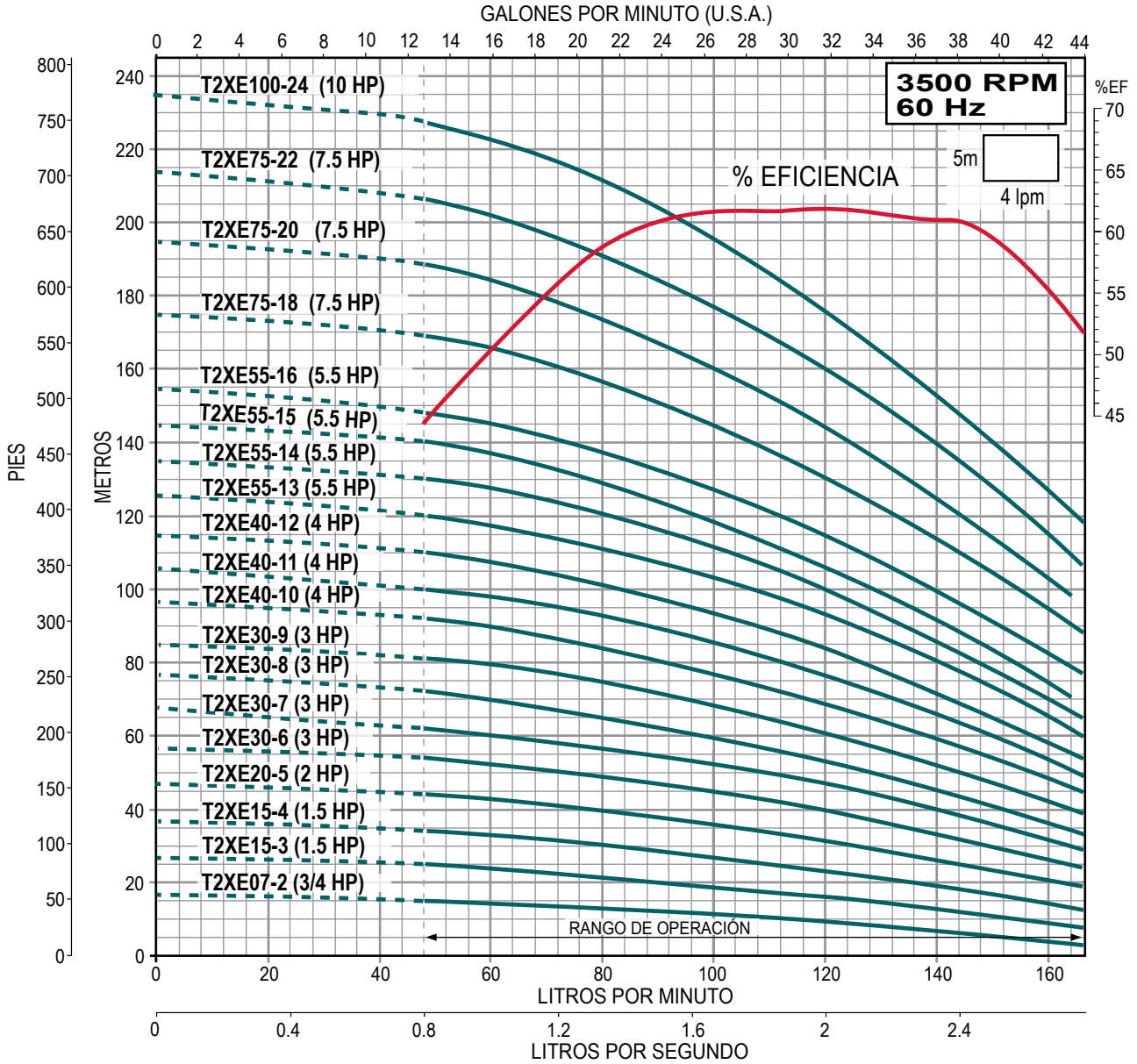

SERIE T3.5XE (para 3.5 lps)

- Impulsores, difusores, tazones, camisa, eje y cople en acero inoxidable
- Sello mecánico tipo cartucho en carburo de silicio
- Rango de temperatura de operación del agua a bombear desde -15 °C a 120 °C
- Motor ALTAMIRA EFICIENCIA PREMIUM cerrado enfriado por ventilador (TCCV).
 - Aislamiento clase F. Protección IP 55.
 - Temperatura ambiente 50 °C.
 - Acoplamiento IEC 60 Hz / 3,500 RPM (2 polos)



DIÁMETRO DE CONEXIÓN	CONTRABRIDA DE BOMBA	SUCCIÓN	DESCARGA
		1.5"	1.5"

CÓDIGO DE BOMBA	HP	KW	MÁXIMA EFICIENCIA		CÓDIGO DE MOTOR	AMP. A PLENA CARGA	PESO NETO (kg) DE BOMBA + MOTOR
			CARGA (m)	GASTO (lps / gpm)			
T3.5 XE30-3	3	2.2	31	3.5 / 55.4	MAPT2P 33234	8.1 / 4.2	48
T3.5 XE40-4	4	3	43		MAPT2P 43234	11.1 / 5.6	56
T3.5 XE40-5			53		MAPT2P 5.53234	14.3 / 7.6	57
T3.5 XE55-6	5.5	4	66		MAPT2P 7.53234	19.2 / 9.8	61
T3.5 XE75-7	7.5	5.5	79		MAPT2P 103234	25.4 / 12.8	90
T3.5 XE75-8			90				91
T3.5 XE75-9			101				92
T3.5 XE100-10	10	7.5	113		MAPT2P 153234	36.3 / 18.1	101
T3.5 XE100-12			135				103
T3.5 XE150-14	15	11	161				143
T3.5 XE150-16			184				145
T3.5 XE150-17			195				146

Notas:

- Los modelos de bombas ALTAMIRA serie TXE también están disponibles en versión TXN (acero inoxidable 316), únicamente sobre pedido.
- Para calcular el precio de lista de las bombas modelo TXN tome el precio de lista del modelo TXE y multiplíquelo por 1.35.
- Los motores de 1 HP a 3 HP están disponibles en voltaje monofásicos favor de consultar precios en la página 80.
- Para verificar código y precio de las contrabridas en versión de acero inoxidable favor de consultar precios en la página 81.

Los modelos de motores y contrabridas marcados con una "✓" y en **negrita** se encuentran normalmente para entrega inmediata (salvo previa venta).

Serie T3.5XE

3.5 lps / 210 lpm / 55.4 gpm

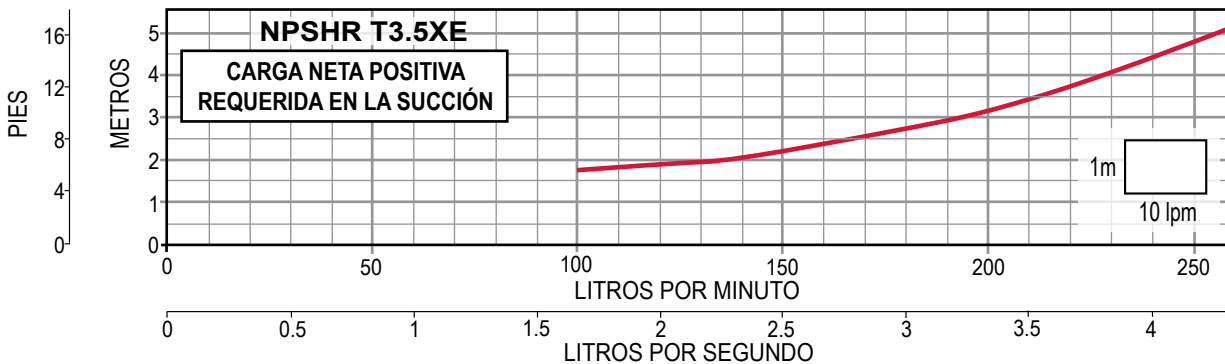
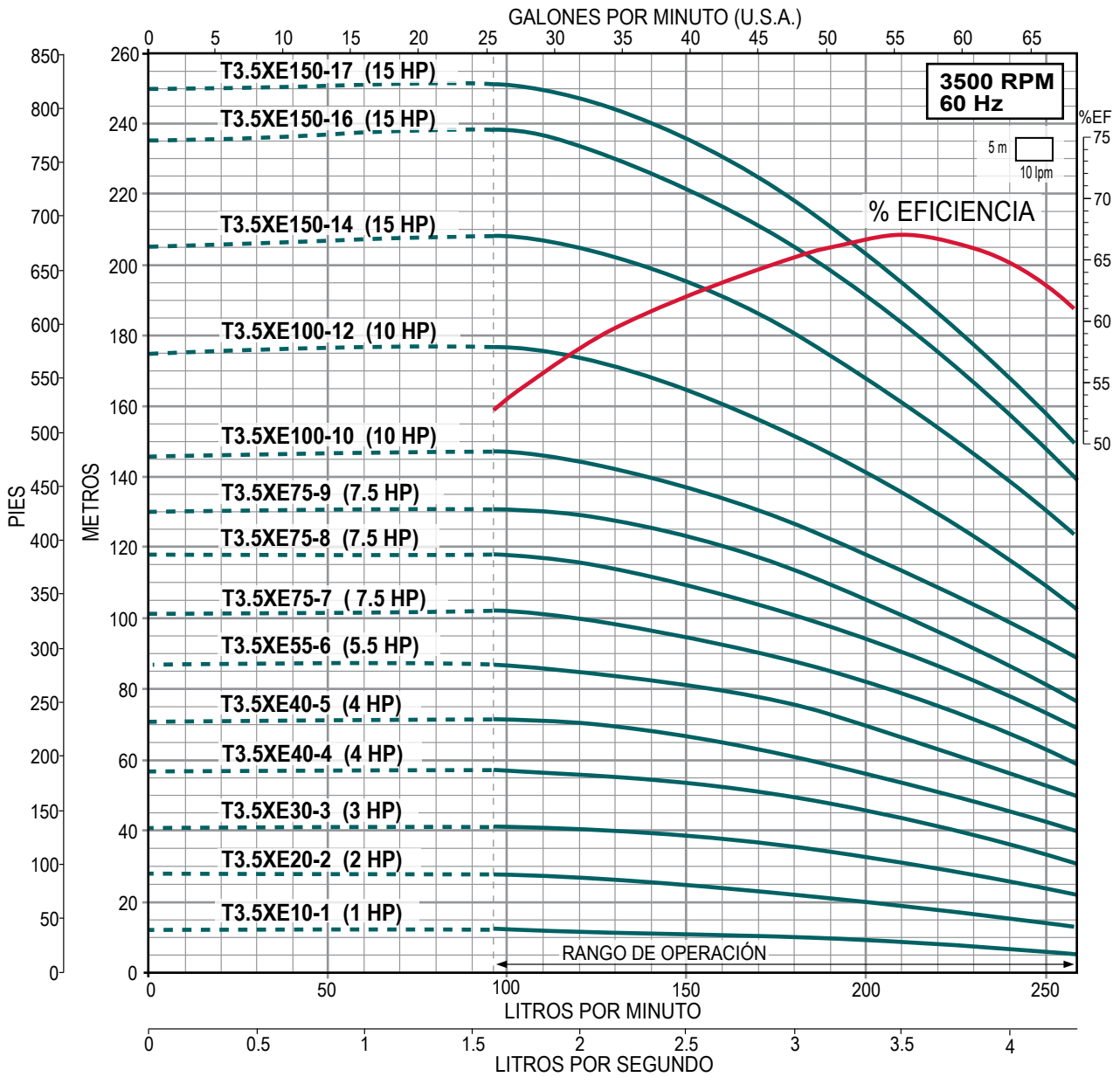

Serie **TX**

SERIE T6XE (para 6 lps)

- Impulsores, difusores, tazones, camisa, eje y cople en acero inoxidable
- Sello mecánico tipo cartucho en carburo de silicio
- Rango de temperatura de operación del agua a bombear desde -15 °C a 120 °C
- Motor ALTAMIRA EFICIENCIA PREMIUM cerrado enfriado por ventilador (TCCV).
 - Aislamiento clase F. Protección IP 55.
 - Temperatura ambiente 50°C.
 - Acoplamiento IEC 60 Hz / 3,500 RPM (2 polos)



DIÁMETRO DE CONEXIÓN	CONTRABRIDA DE BOMBA	SUCCIÓN	DESCARGA
		2"	2"

CÓDIGO DE BOMBA	HP	KW	MÁXIMA EFICIENCIA		CÓDIGO DE MOTOR	AMP. A PLENA CARGA 220 / 440	PESO NETO (kg) DE BOMBA + MOTOR TXE / TXN Brida DIN
			CARGA (m)	GASTO (lps / gpm)			
T6 XE40-2	4	3	29	6 / 95.1	MAPT2P 43234	11.1 / 5.6	55
T6 XE55-3	5.5	4	44		MAPT2P 5.53234	14.3 / 7.6	60
T6 XE75-4	7.5	5.5	60		MAPT2P 7.53234	19.2 / 9.8	89
T6 XE100-5	10	7.5	76		MAPT2P 103234	25.4 / 12.8	99
T6 XE150-6	15	11	93		MAPT2P 153234	36.3 / 18.1	138
T6 XE150-7			108				139
T6 XE150-8			122				140
T6 XE200-9	20	15	140		MAPT2P 203234	48.5 / 23.5	152
T6 XE200-10			156				153
T6 XE250-12	25	18.5	189		MAPT2P 253234	59.7 / 28.5	181

Notas:

- Los modelos de bombas ALTAMIRA serie TXE también están disponibles en versión TXN (acero inoxidable 316), únicamente sobre pedido.
- Para calcular el precio de lista de las bombas modelo TXN tome el precio de lista del modelo TXE y multiplíquelo por 1.35.
- Los motores de 1 HP a 3 HP están disponibles en voltaje monofásicos favor de consultar precios en la página 80.
- Para verificar código y precio de las contrabridas en versión de acero inoxidable favor de consultar precios en la página 81.

Los modelos de motores y contrabridas marcados con una "✓" y en **negrita** se encuentran normalmente para entrega inmediata (salvo previa venta).

Serie T6XE

6 lps / 360 lpm / 95.1 gpm

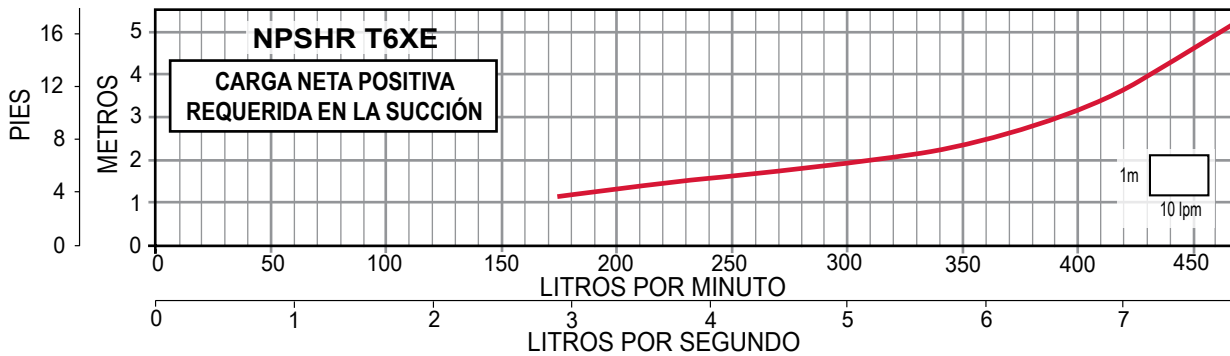
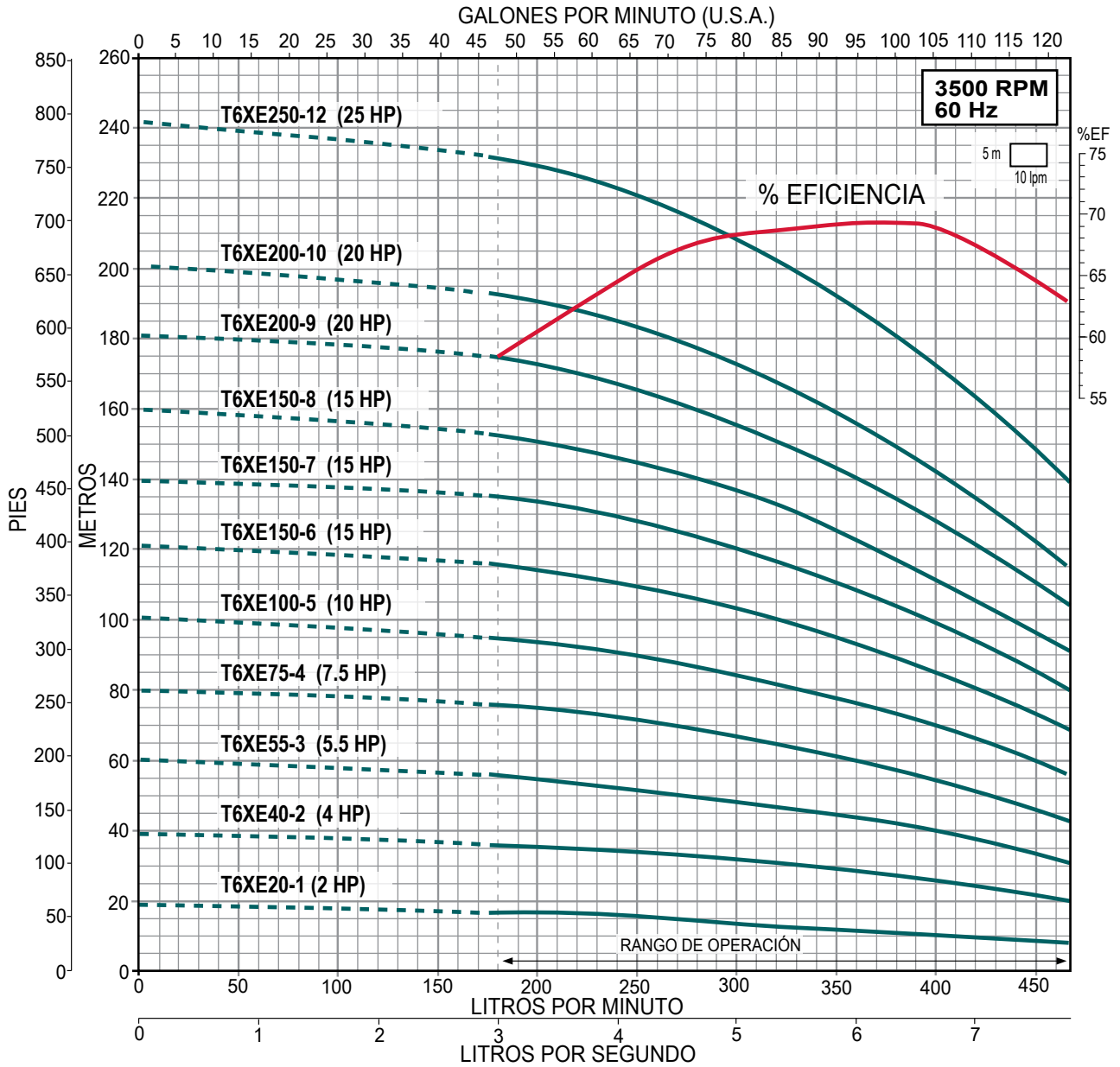

Serie **TX**

SERIE T7.5X (para 7.5 lps)

- Impulsores, difusores, tazones, camisa, eje y cople en acero inoxidable
- Sello mecánico tipo cartucho en carburo de silicio
- Rango de temperatura de operación del agua a bombear desde -15 °C a 120 °C
- Motor ALTAMIRA EFICIENCIA PREMIUM cerrado enfriado por ventilador (TCCV).
 - Aislamiento clase F. Protección IP 55.
 - Temperatura ambiente 50 °C.
 - Acoplamiento IEC 60 Hz / 3,500 RPM (2 polos)



DIÁMETRO DE CONEXIÓN	CONTRABRIDA DE BOMBA	SUCCIÓN	DESCARGA
		2"	2"

CÓDIGO DE BOMBA	HP	KW	MÁXIMA EFICIENCIA		CÓDIGO DE MOTOR	AMP. A PLENA CARGA 220 / 440	PESO NETO (kg) DE BOMBA + MOTOR TXE / TXN Brida DIN
			CARGA (m)	GASTO (lps / gpm)			
T7.5 X30-1	3	2.2	12	7.5 / 118.8	MAPT2P 33234	8.1 / 4.2	48
✓ T7.5 X55-2	5.5	4	29		MAPT2P 5.53234	14.3 / 7.6	62
T7.5 X75-3	7.5	5.5	46		MAPT2P 7.53234	19.2/9.8	88
✓ T7.5 X100-4	10	7.5	61		MAPT2P 103234	25.4/12.8	98
T7.5 X150-5	15	11	79		MAPT2P 153234	36.3/18.1	136
✓ T7.5 X150-6			96				138
T7.5 X200-7	20	15	112		MAPT2P 203234	48.5/23.5	149
✓ T7.5 X200-8			129				150
✓ T7.5 X250-10	25	18.5	163		MAPT2P 203234	48.5/23.5	178

Notas:

- Los modelos de bombas ALTAMIRA serie TX también están disponibles en versión TXE (acero inoxidable 304) y versión TXN (acero inoxidable 316), únicamente sobre pedido.
- Para calcular el precio de lista de las bombas modelo TXE tome el precio de lista del modelo TX y multiplíquelo por 1.3
- Para calcular el precio de lista de las bombas modelo TXN tome el precio de lista del modelo TX y multiplíquelo por 1.76
- Los motores de 1 HP a 3 HP están disponibles en voltaje monofásicos favor de consultar precios en la página 80.
- Para verificar código y precio de las contrabridas en versión de acero inoxidable favor de consultar precios en la página 81.

Los modelos de motores y contrabridas marcados con una "✓" y en **negrita** se encuentran normalmente para entrega inmediata (salvo previa venta).

Serie T7.5X

7.5 lps / 450 lpm / 118.8 gpm

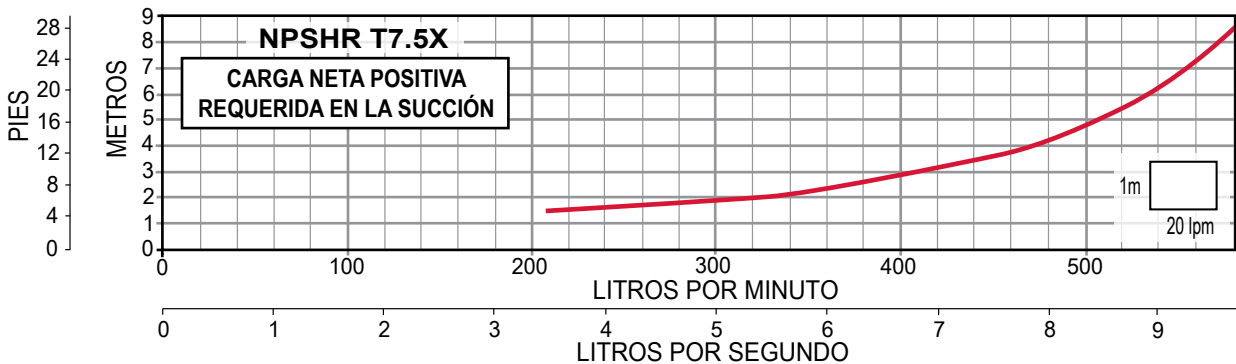
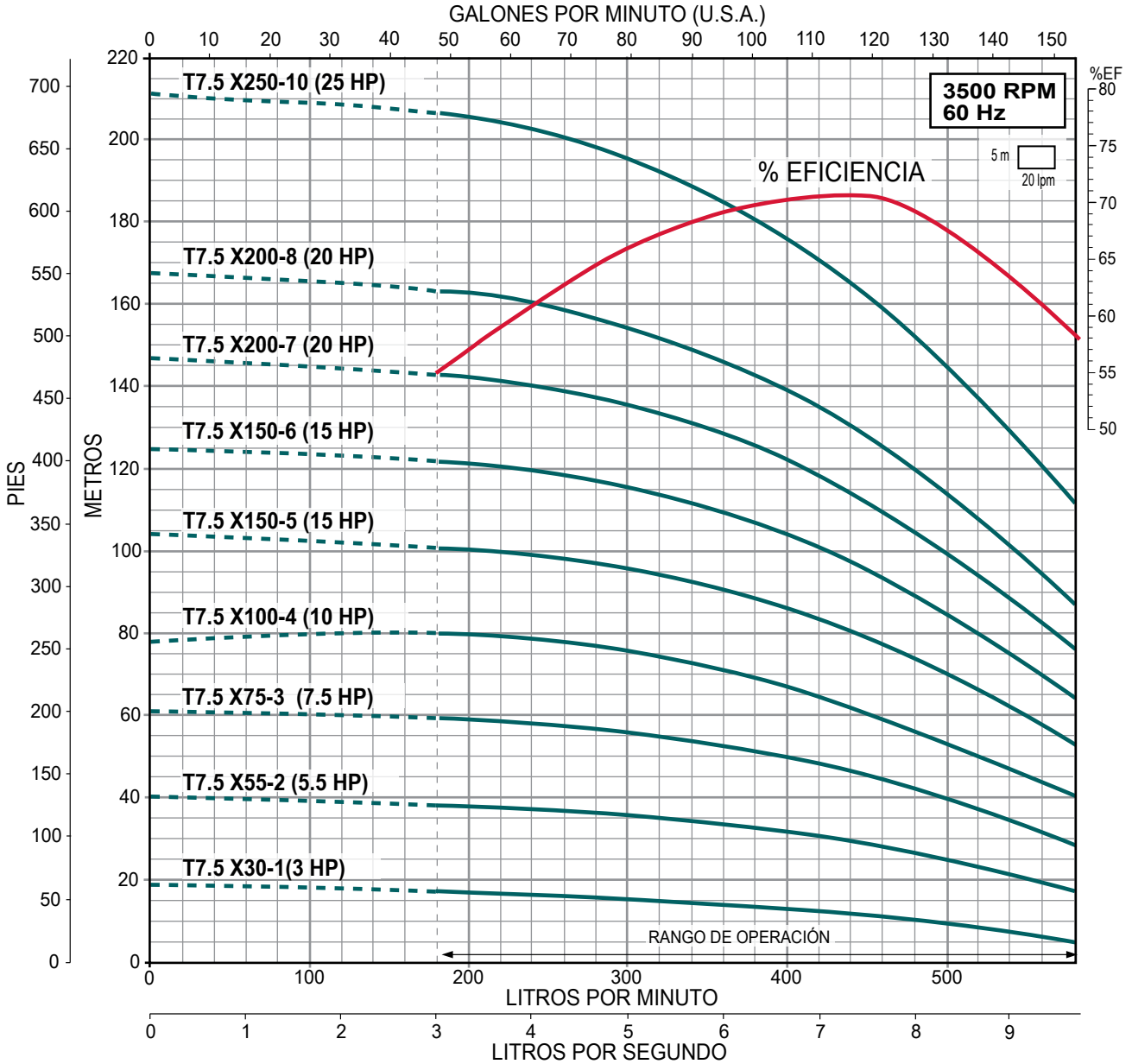

Serie **TX**

SERIE T10X (para 10 lps)

- Impulsores, difusores, tazones, camisa, eje y cople en acero inoxidable
- Sello mecánico tipo cartucho en carburo de silicio
- Rango de temperatura de operación del agua a bombear desde -15 °C a 120 °C
- Motor ALTAMIRA EFICIENCIA PREMIUM cerrado enfriado por ventilador (TCCV).
 - Aislamiento clase F. Protección IP 55.
 - Temperatura ambiente 50 °C.
 - Acoplamiento IEC 60 Hz / 3,500 RPM (2 polos)



DIÁMETRO DE CONEXIÓN	CONTRABRIDA DE BOMBA	SUCCIÓN	DESCARGA
		2.5"	2.5"

CÓDIGO DE BOMBA	HP	KW	MÁXIMA EFICIENCIA		CÓDIGO DE MOTOR	AMP. A PLENA CARGA 220 / 440	PESO NETO (kg) DE BOMBA + MOTOR TXE / TXN Brida DIN
			CARGA (m)	GASTO (lps / gpm)			
T10 X30-1-1	3	2.2	14	10 / 158.8	MAP2P 33234	8.1 / 4.2	69
T10 X40-1	4	3	20		MAP2P 43234	11.1 / 5.6	76
T10 X75-2-2	7.5	5.5	32		MAP2P 7.53234	19.2 / 9.8	99
T10 X75-2-1			37				
T10 X100-2	10	7.5	42		MAP2P 103234	25.4 / 12.8	107
T10 X150-3-2	15	11	53		MAP2P 153234	36.3 / 18.1	152
T10 X150-3			65				155
T10 X150-4-2			78				165
T10 X200-4	20	15	87		MAP2P 203234	48.5 / 23.5	168
T10 X200-5-2			99				193
✓ T10 X250-5	25	18.5	109		MAP2P 253234	59.7 / 28.5	196
T10 X250-6-2			120				242
T10 X250-6			130				310
T10 X300-7-2	30	22	145		MAP2P 303234	70.4 / 33.8	313
T10 X300-7			152				316
T10 X400-8-2	40	30	169		MAP2P 403234	95.7 / 47.9	310
T10 X400-8			178				313
T10 X400-9-2			191				316
T10 X400-9			200				
T10 X400-10-2			212				

Notas:

- Los modelos de bombas ALTAMIRA serie TX también están disponibles en versión TXE (acero inoxidable 304) y versión TXN (acero inoxidable 316), únicamente sobre pedido.
- Para calcular el precio de lista de las bombas modelo TXE tome el precio de lista del modelo TX y multiplíquelo por 1.3
- Para calcular el precio de lista de las bombas modelo TXN tome el precio de lista del modelo TX y multiplíquelo por 1.76
- Los motores de 1 HP a 3 HP están disponibles en voltaje monofásicos favor de consultar precios en la página 80.
- Para verificar código y precio de las contrabridas en versión de acero inoxidable favor de consultar precios en la página 81.

Los modelos de motores y contrabridas marcados con una "✓" y en **negrita** se encuentran normalmente para entrega inmediata (salvo previa venta).

Serie T10X

10 lps / 600 lpm / 158.8 gpm

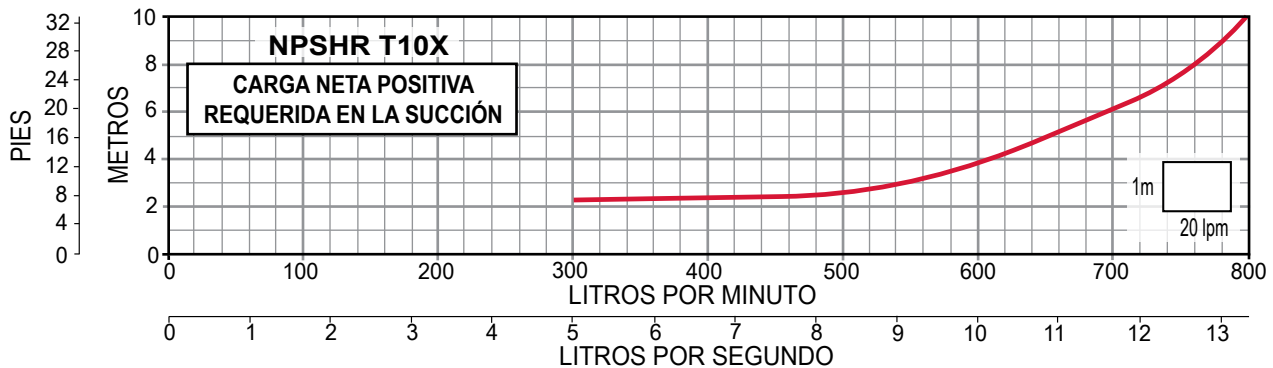
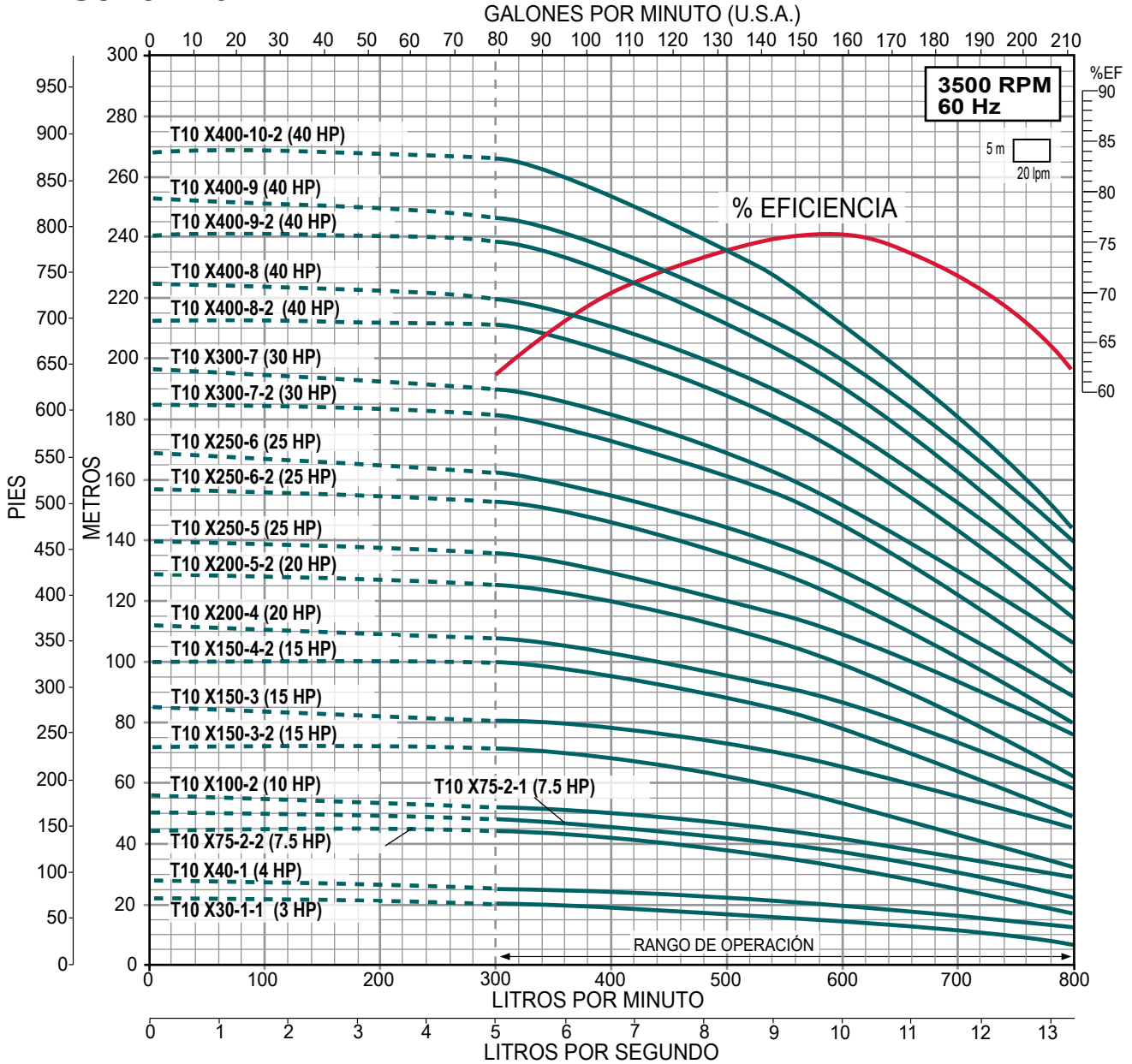

Serie **TX**

SERIE T13X (para 13 lps)

- Impulsores, difusores, tazones, camisa, eje y cople en acero inoxidable
- Sello mecánico tipo cartucho en carburo de silicio
- Rango de temperatura de operación del agua a bombear desde -15 °C a 120 °C
- Motor ALTAMIRA EFICIENCIA PREMIUM cerrado enfriado por ventilador (TCCV).
 - Aislamiento clase F. Protección IP 55.
 - Temperatura ambiente 50°C.
 - Acoplamiento IEC 60 Hz / 3,500 RPM (2 polos)



DIÁMETRO DE CONEXIÓN	CONTRABRIDA DE BOMBA	SUCCIÓN	DESCARGA
		3"	3"

CÓDIGO DE BOMBA	HP	KW	MÁXIMA EFICIENCIA		CÓDIGO DE MOTOR	AMP. A PLENA CARGA 220 / 440	PESO NETO (kg) DE BOMBA + MOTOR	
			CARGA (m)	GASTO (lps / gpm)			TX Brida DIN	TXE / TXN Brida DIN
T13 X75-1-1	7.5	5.5	24	13 / 206	MAPT2P 7.53234	19.2 / 9.8	111	102
T13 X100-1	10	7.5	30		MAPT2P 103234	25.4 / 12.8	120	111
T13 X150-2-2	15	11	51		MAPT2P 153234	36.3 / 18.1	165	156
T13 X150-2-1			56					
T13 X200-2	20	15	61		MAPT2P 203234	48.5 / 23.5	175	167
T13 X250-3-2	25	18.5	82		MAPT2P 253234	59.7 / 28.5	204	195
T13 X250-3-1			87					
T13 X250-3			92					
T13 X300-4-2	30	22	112		MAPT2P 303234	70.4 / 33.8	250	242
T13 X400-4-1	40	30	121		MAPT2P 403234	95.7 / 47.9	315	306
T13 X400-4			126					
T13 X400-5-2			147					
T13 X400-5-1			152					
T13 X400-5			157					
T13 X500-6-2	50	37	178		MAPT2P 503234	117.3 / 58.7	336	327
T13 X500-6-1			186					
T13 X500-6			190					
T13 X600-7-2	60	45	215		MAPT2P 603234	141.8 / 70.9	398	389
T13 X600-7-1			221					
T13 X600-7			226					

Notas:

- Los modelos de bombas ALTAMIRA serie TX también están disponibles en versión TXE (acero inoxidable 304) y versión TXN (acero inoxidable 316), únicamente sobre pedido.
- Para calcular el precio de lista de las bombas modelo TXE tome el precio de lista del modelo TX y multiplíquelo por 1.3
- Para calcular el precio de lista de las bombas modelo TXN tome el precio de lista del modelo TX y multiplíquelo por 1.76
- Para verificar código y precio de las contrabridas en versión de acero inoxidable favor de consultar precios en la página 81.

Serie T13X

13 lps / 780 lpm / 206 gpm

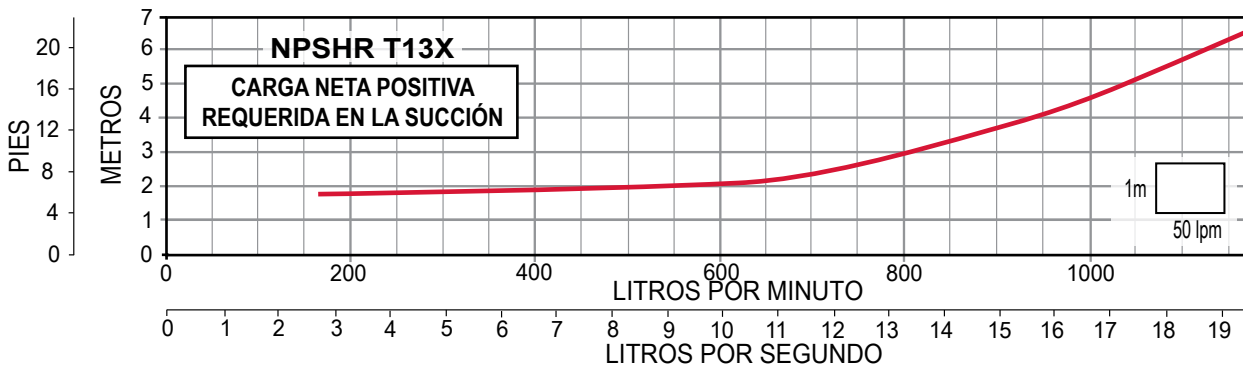
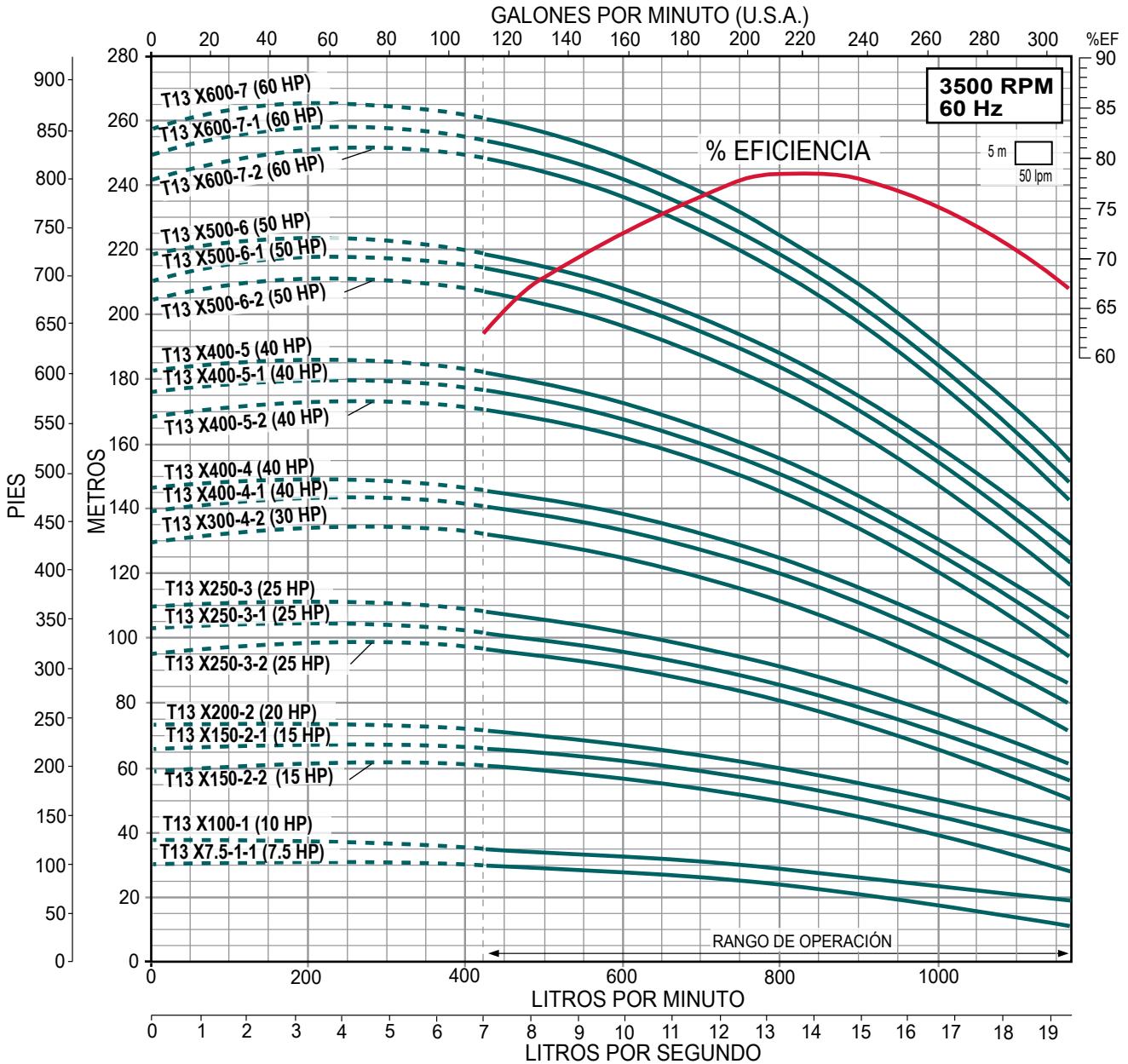

Serie **TX**

SERIE T21X (para 21 lps)



- Impulsores, difusores, tazones, camisa, eje y cople en acero inoxidable
- Sello mecánico tipo cartucho en carburo de silicio
- Rango de temperatura de operación del agua a bombear desde -15 °C a 120 °C
- Motor ALTAMIRA EFICIENCIA PREMIUM cerrado enfriado por ventilador (TCCV).
 - Aislamiento clase F. Protección IP 55.
 - Temperatura ambiente 50 °C.
 - Acoplamiento IEC 60 Hz / 3,500 RPM (2 polos)

DIÁMETRO DE CONEXIÓN	CONTRABRIDA DE BOMBA	SUCCIÓN	DESCARGA
		4"	4"

CÓDIGO DE BOMBA	HP	KW	MÁXIMA EFICIENCIA		CÓDIGO DE MOTOR	AMP. A PLENA CARGA 220 / 440	PESO NETO (kg) DE BOMBA + MOTOR	
			CARGA (m)	GASTO (lps / gpm)			TX Brida DIN	TXE / TXN Brida DIN
T21 X100-1-1	10	7.5	20	21 / 332	MAPT2P 103234	25.4 / 12.8	114	107
T21 X150-1	15	11	31		MAPT2P 153234	36.3 / 18.1	156	148
T21 X200-2-2	20	15	43		MAPT2P 203234	48.5 / 23.5	170	162
T21 X250-2-1	25	18.5	54		MAPT2P 253234	59.7 / 28.5	194	187
T21 X300-2	30	22	64		MAPT2P 303234	70.4 / 33.8	237	230
T21 X300-3-2			76		242		234	
T21 X400-3-1	40	30	89		MAPT2P 403234	95.7 / 47.9	306	299
T21 X400-3			98					
T21 X500-4-2	50	37	112		MAPT2P 503234	117.3 / 58.7	323	316
T21 X500-4-1			123					
T21 X600-4	60	45	135		MAPT2P 603234	141.8 / 70.9	381	374
T21 X600-5-2			150		385			

Notas:

- Los modelos de bombas ALTAMIRA serie TX también están disponibles en versión TXE (acero inoxidable 304) y versión TXN (acero inoxidable 316), únicamente sobre pedido.
- Para calcular el precio de lista de las bombas modelo TXE tome el precio de lista del modelo TX y multiplíquelo por 1.3
- Para calcular el precio de lista de las bombas modelo TXN tome el precio de lista del modelo TX y multiplíquelo por 1.76
- Para verificar código y precio de las contrabridas en versión de acero inoxidable favor de consultar precios en la página 81.

Serie T21X

21 lbs / 1,260 lpm / 332 gpm

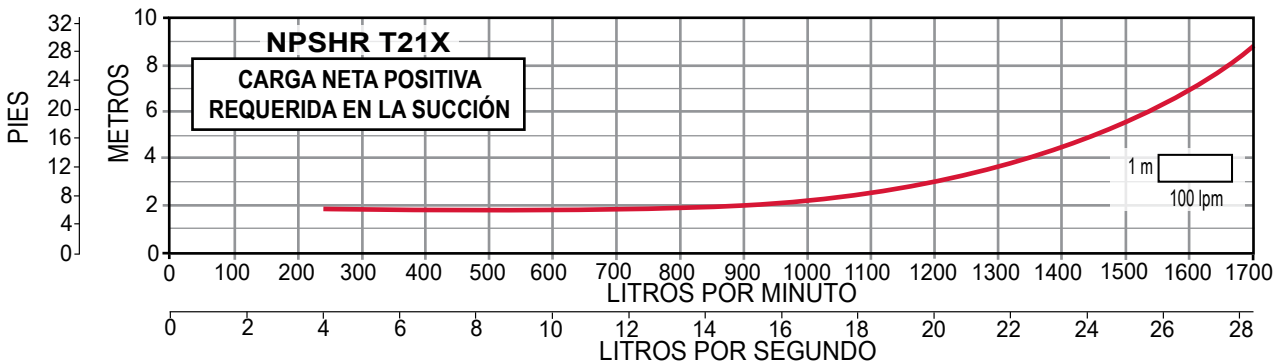
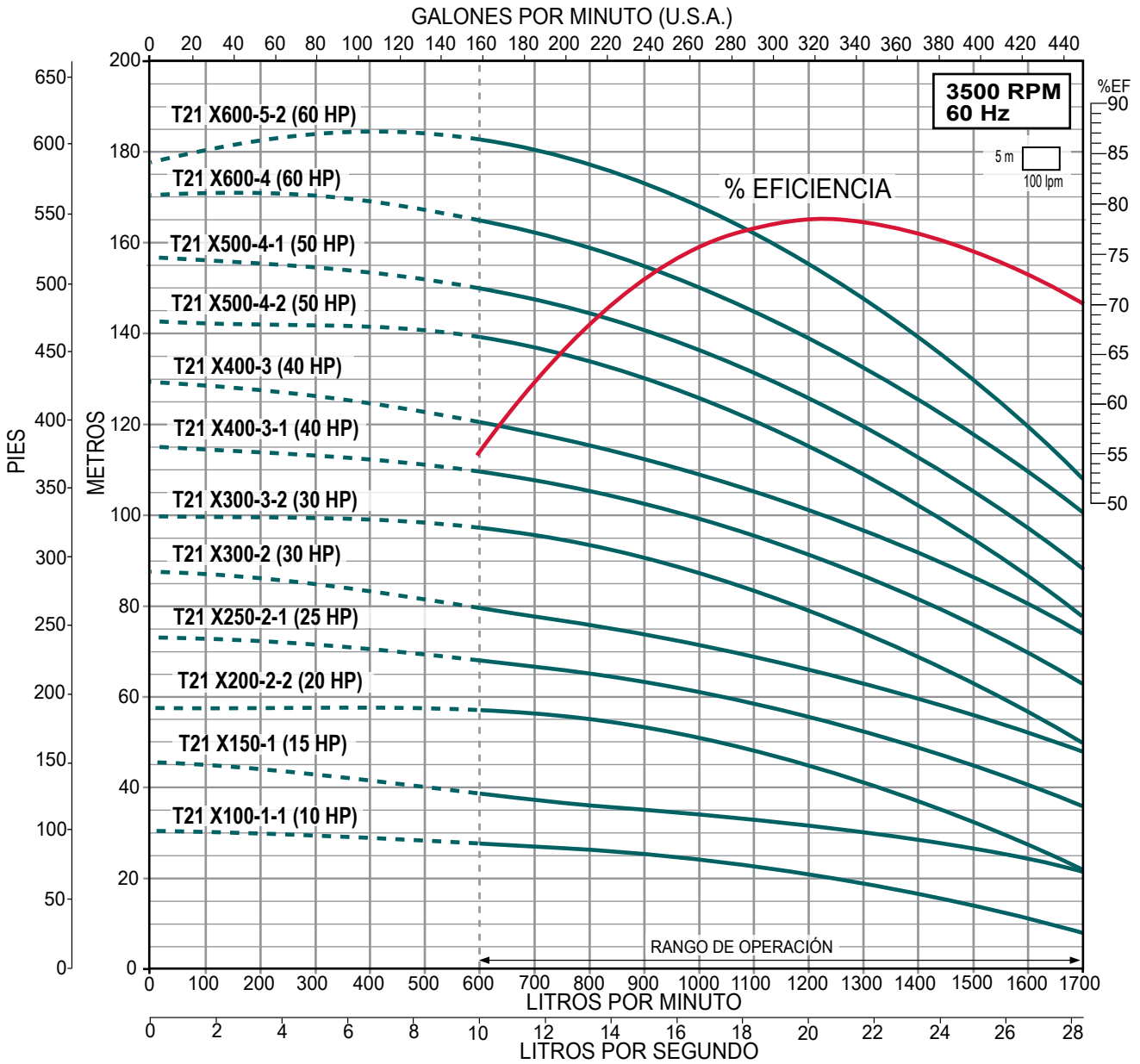

Serie **TX**

SERIE T29X (para 29 lps)

- Impulsores, difusores, tazones, camisa, eje y cople en acero inoxidable
- Sello mecánico tipo cartucho en carburo de silicio
- Rango de temperatura de operación del agua a bombear desde -15 °C a 120 °C
- Motor ALTAMIRA EFICIENCIA PREMIUM cerrado enfriado por ventilador (TCCV).
 - Aislamiento clase F. Protección IP 55.
 - Temperatura ambiente 50°C.
 - Acoplamiento IEC 60 Hz / 3,500 RPM (2 polos)



DIÁMETRO DE CONEXIÓN	CONTRABRIDA DE BOMBA	SUCCIÓN	DESCARGA
		4"	4"

CÓDIGO DE BOMBA	HP	KW	MÁXIMA EFICIENCIA		CÓDIGO DE MOTOR	AMP. A PLENA CARGA 220 / 440	PESO NETO (kg) DE BOMBA + MOTOR	
			CARGA (m)	GASTO (lps / gpm)			TX Brida DIN	TXE / TXN Brida DIN
T29 X150-1-1	15	11	22	29 / 459	MAPT2P 153234	36.3 / 18.1	169	159
T29 X200-1	20	15	29		MAPT2P 203234	48.5 / 23.5	179	169
T29 X250-2-2	25	18.5	44		MAPT2P 253234	59.7 / 28.5	209	199
T29 X300-2-1	30	22	53		MAPT2P 303234	70.4 / 33.8	252	242
T29 X400-2	40	30	64		MAPT2P 403234	95.7 / 47.9	317	307
T29 X500-3-2	50	37	78		MAPT2P 503234	117.3 / 58.7	335	325
T29 X500-3-1			87					
T29 X600-3	60	45	98		MAPT2P 603234	141.8 / 70.9	393	383
T29 X600-4-2			113					

Notas:

- Los modelos de bombas **ALTAMIRA serie TX** también están disponibles en versión **TXE** (acero inoxidable 304) y versión **TXN** (acero inoxidable 316), únicamente sobre pedido.
- Para calcular el precio de lista de las bombas modelo **TXE** tome el precio de lista del modelo **TX** y multiplíquelo por 1.3
- Para calcular el precio de lista de las bombas modelo **TXN** tome el precio de lista del modelo **TX** y multiplíquelo por 1.76
- Para verificar código y precio de las contrabridas en versión de acero inoxidable favor de consultar precios en la página 81.

Serie T29X

29 Ips / 1,740 lpm / 459 gpm

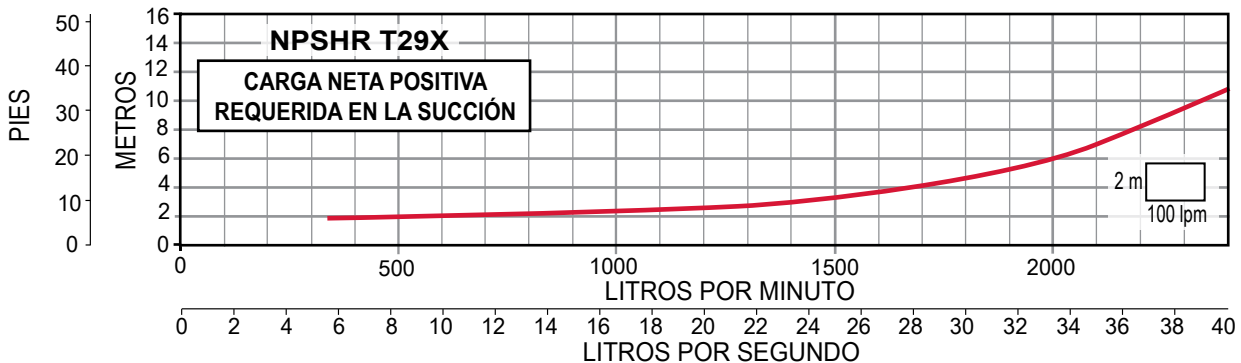
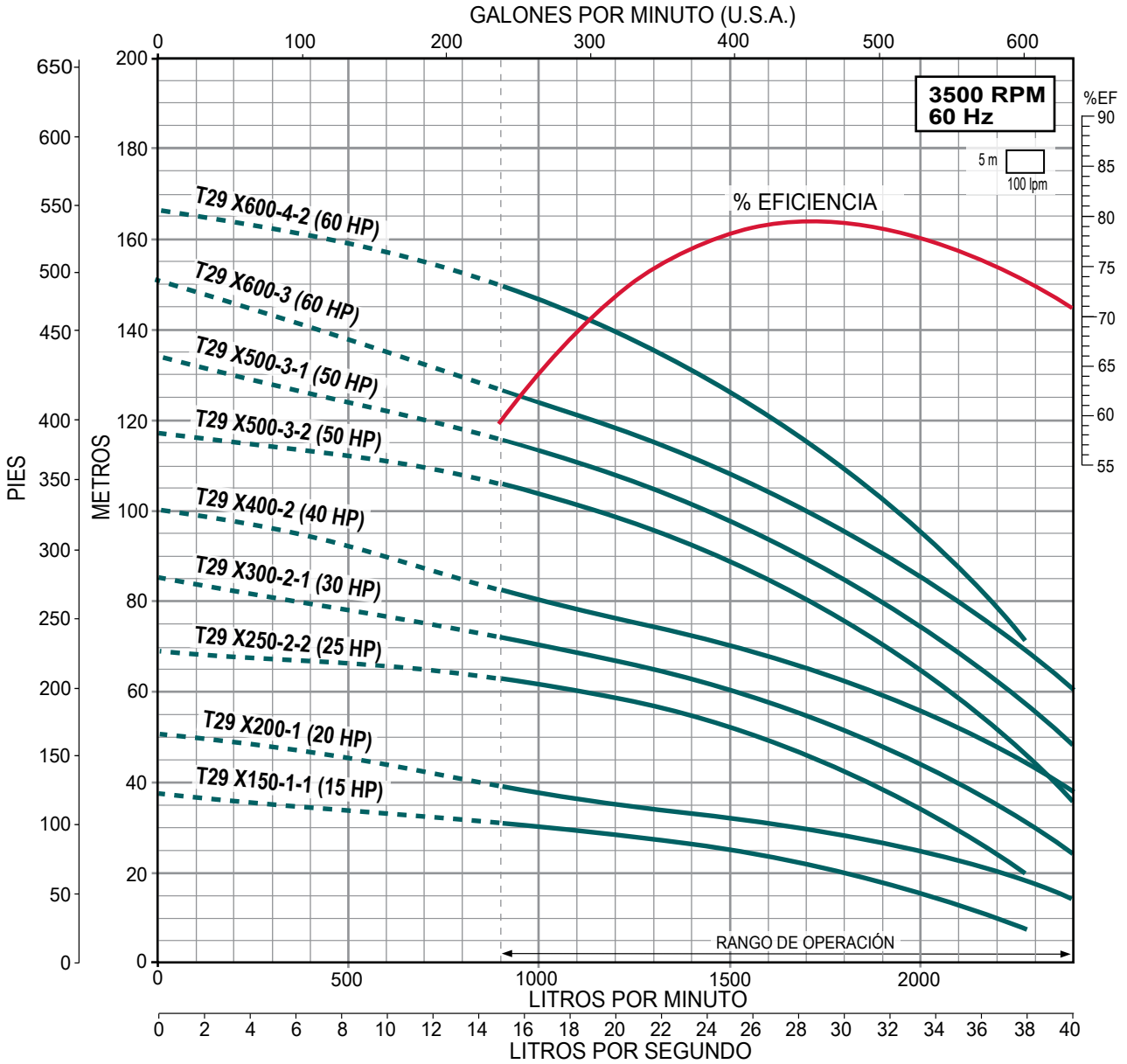

Serie **TX**

SERIE T33X (para 33 lbs)

- Impulsores, difusores, tazones, camisa, eje y cople en acero inoxidable
- Sello mecánico tipo cartucho en carburo de silicio
- Rango de temperatura de operación del agua a bombear desde -15 °C a 120 °C
- Motor ALTAMIRA EFICIENCIA PREMIUM cerrado enfriado por ventilador (TCCV).
 - Aislamiento clase F. Protección IP 55.
 - Temperatura ambiente 50 °C.
 - Acoplamiento IEC 60 Hz / 3,500 RPM (2 polos)



DIÁMETRO DE CONEXIÓN	CONTRABRIDA DE BOMBA	SUCCIÓN	DESCARGA
		4"	4"

CÓDIGO DE BOMBA	HP	KW	MÁXIMA EFICIENCIA		CÓDIGO DE MOTOR	AMP. A PLENA CARGA 220 / 440	PESO NETO (kg) DE BOMBA + MOTOR	
			CARGA (m)	GASTO (lps / gpm)			TX Brida DIN	TXE / TXN Brida DIN
T33 X250-1	25	18.5	31	35 / 554	MAPT2P 253234	59.7 / 28.5	235	215
T33 X400-2-2	40	30	47		MAPT2P 403234	95.7 / 47.9	352	337
T33 X400-2-1			56		MAPT2P 503234	117.3 / 58.7	353	
T33 X500-2	50	37	66		MAPT2P 603234	141.8 / 70.9	366	350
T33 X600-3-1	60	45	90		MAPT2P 753234	173.3 / 86.6	434	418
T33 X750-3	75	56	100		MAPT2P 1003234	235 / 117.5	549	533
T33 X1000-4-1	100	75	125				721	706
T33 X1000-5-2			149				731	716

Notas:

- Los modelos de bombas **ALTAMIRA serie TX** también están disponibles en versión **TXE** (acero inoxidable 304) y versión **TXN** (acero inoxidable 316), únicamente sobre pedido.
- Para calcular el precio de lista de las bombas modelo **TXE** tome el precio de lista del modelo **TX** y multiplíquelo por 1.3
- Para calcular el precio de lista de las bombas modelo **TXN** tome el precio de lista del modelo **TX** y multiplíquelo por 1.76
- Para verificar código y precio de las contrabridas en versión de acero inoxidable favor de consultar precios en la página 81.

Serie T33X

33 lps / 1,980 lpm / 523 gpm

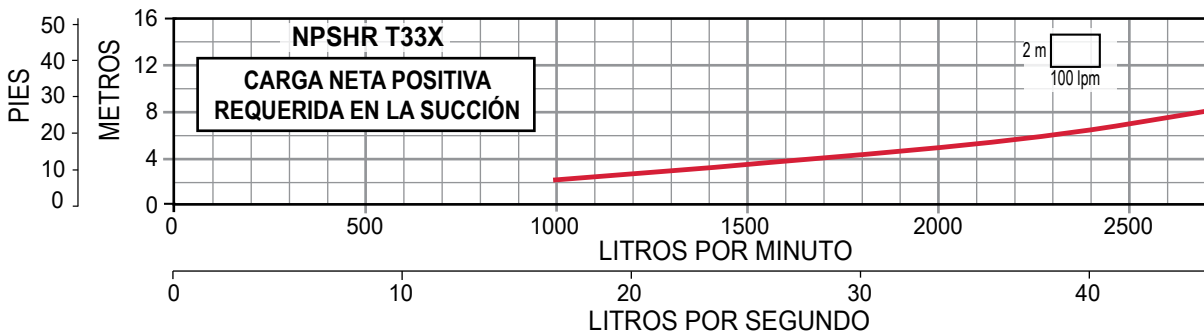
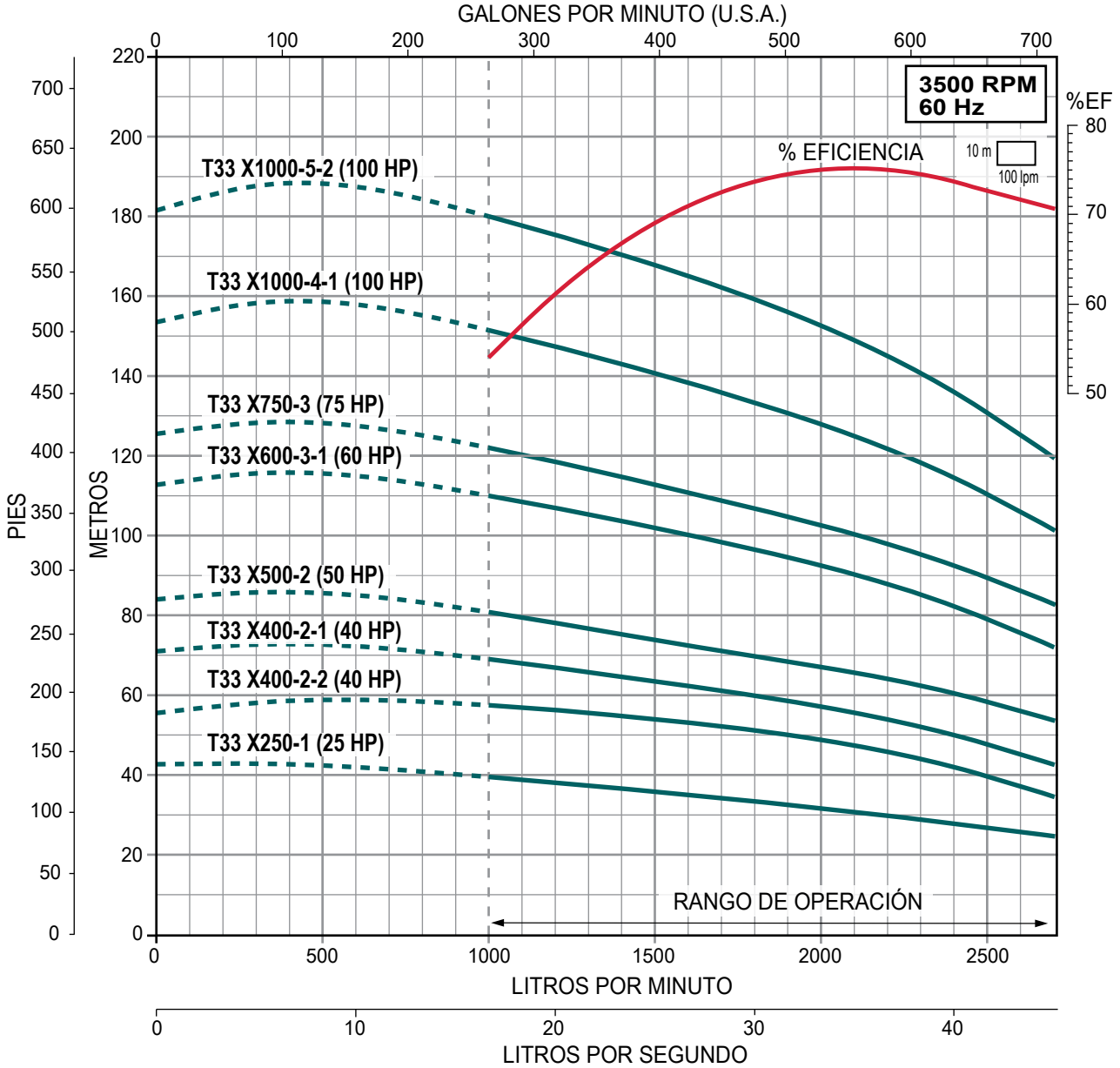

Serie **TX**

SERIE T41X (para 41 lps)

- Impulsores, difusores, tazones, camisa, eje y cople en acero inoxidable
- Sello mecánico tipo cartucho en carburo de silicio
- Rango de temperatura de operación del agua a bombear desde -15 °C a 120 °C
- Motor ALTAMIRA EFICIENCIA PREMIUM cerrado enfriado por ventilador (TCCV).
 - Aislamiento clase F. Protección IP 55.
 - Temperatura ambiente 50 °C.
 - Acoplamiento IEC 60 Hz / 3,500 RPM (2 polos)



DIÁMETRO DE CONEXIÓN	CONTRABRIDA DE BOMBA	SUCCIÓN	DESCARGA
		4"	4"

CÓDIGO DE BOMBA	HP	KW	MÁXIMA EFICIENCIA		CÓDIGO DE MOTOR	AMP. A PLENA CARGA 220 / 440	PESO NETO (kg) DE BOMBA + MOTOR	
			CARGA (m)	GASTO (lps / gpm)			TX	TXE / TXN
T41 X250-1-1	25	18.5	21	41 / 650	MAPT2P 253234	59.7 / 28.5	235	219
T41 X300-1	30	22	29		MAPT2P 303234	70.4 / 33.8	278	262
T41 X400-2-2	40	30	44		MAPT2P 403234	95.7 / 47.9	352	336
T41 X500-2-1	50	37	53		MAPT2P 503234	117.3 / 58.7	365	349
T41 X600-2	60	45	63		MAPT2P 603234	141.8 / 70.9	424	407
T41 X750-3-2	75	56	78		MAPT2P 753234	173.3 / 86.6	549	533
T41 X1000-3	100	75	98		MAPT2P 1003234	237 / 117.5	711	695
T41 X1000-4-2			112				721	704

Notas:

- Los modelos de bombas **ALTAMIRA serie TX** también están disponibles en versión **TXE** (acero inoxidable 304) y versión **TXN** (acero inoxidable 316), únicamente sobre pedido.
- Para calcular el precio de lista de las bombas modelo **TXE** tome el precio de lista del modelo **TX** y multiplíquelo por 1.3
- Para calcular el precio de lista de las bombas modelo **TXN** tome el precio de lista del modelo **TX** y multiplíquelo por 1.76
- Para verificar código y precio de las contrabridas en versión de acero inoxidable favor de consultar precios en la página 81.

Serie T41X

41 lps / 2,460 lpm / 650 gpm

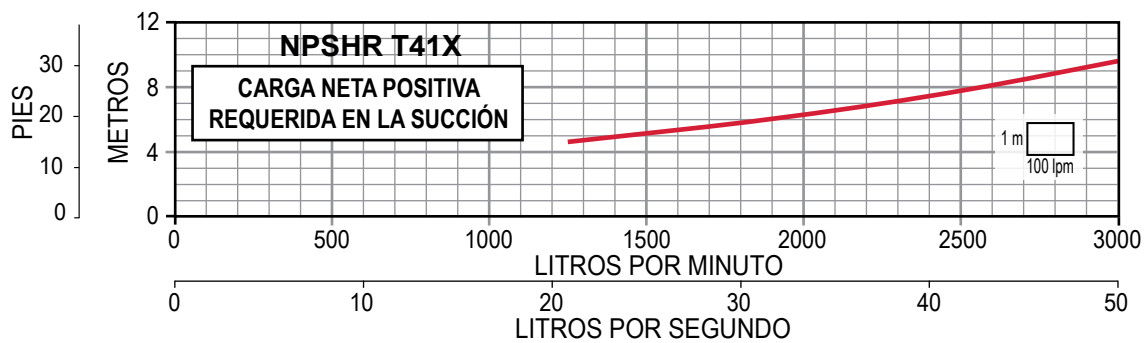
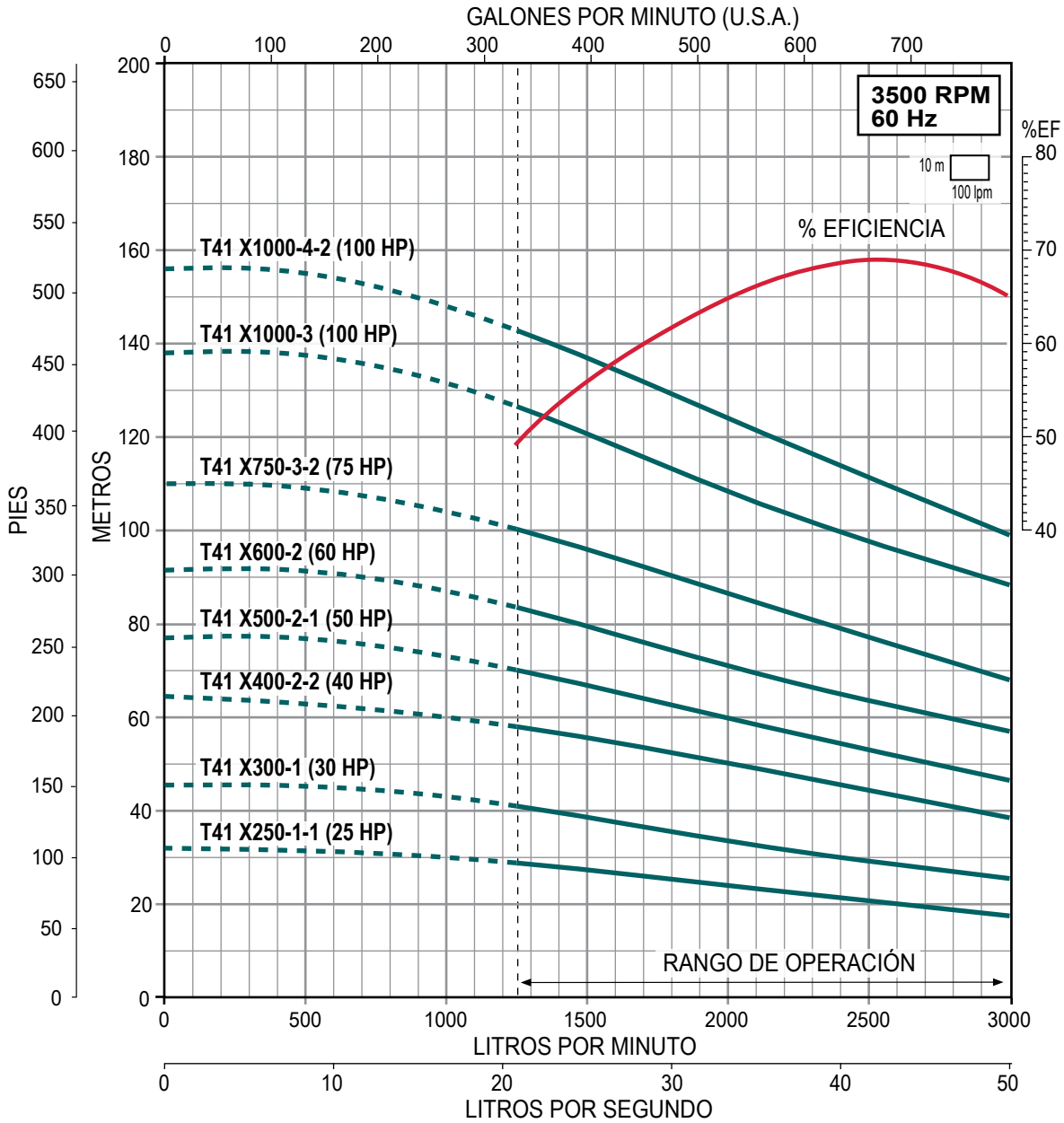

- Motor ALTAMIRA EFICIENCIA PREMIUM
- Gran robustez
- Alta calidad
- Motor cerrado enfriado por ventilador (TCCV)
- Acoplamiento IEC
- Aislamiento clase F (para alta temperatura). Protección IP55
- Temperatura ambiente 50°C
- 60 Hz / 3,500 RPM (2 polos)

MOTORES TRIFÁSICOS

CÓDIGO	HP	KW	AMP. A PLENA CARGA	BRIDA (IEC)	EFICIENCIA %	ARMAZÓN	PESO (kg)
			220V / 440V				
MAPT2P 1/23234	1/2	0.37	1.7 / 1.0	B14	77.2	71A	5.8
MAPT2P 3/43234	3/4	0.55	2.4 / 1.4		79.9	71B	6.9
* MAPT2P 13234	1	0.75	3.1 / 1.8		83.9	80A	7.9
* MAPT2P 1.53234	1.5	1.1	4.5 / 2.4		86.2	80B	14.3
* MAPT2P 23234	2	1.5	5.9 / 3.5		86.9	90S	17.3
* MAPT2P 33234	3	2.2	8.6 / 4.6		90.4	90L	20.3
* MAPT2P 43234	4	3	11.4 / 6.1		89.4	100L	26.6
* MAPT2P 5.53234	5.5	4	14.2 / 7.5		90.2	112M	32.5
* MAPT2P 7.53234	7.5	5.5	18.5 / 9.1		90.2	132S	48.6
* MAPT2P 103234	10	7.5	24.7 / 12.5		91.5	132S	55.3
* MAPT2P 153234	15	11	41 / 19.4	91	160M	81	
* MAPT2P 203234	20	15	52.8 / 28.9	91	160M	93	
* MAPT2P 253234	25	19	60.4 / 30.1	91.7	160L	125	
* MAPT2P 303234	30	22	80.9 / 40.3	91.7	180M	138	
* MAPT2P 403234	40	30	97.8 / 48.5	92.4	200L	246	
* MAPT2P 503234	50	37	118 / 59	93	200L	267	
* MAPT2P 603234	60	45	143.5 / 71.5	93.6	225M	353	
* MAPT2P 753234	75	55	174 / 86.8	93.6	250M	408	
* MAPT2P 1003234	100	75	258.2 / 129.1	94.1	280S	548	

MOTORES MONOFÁSICOS

CÓDIGO	HP	KW	AMP. A PLENA CARGA	POLOS	BRIDA (IEC)	ARMAZÓN	PESO (kg)
* MAT2P 11230	1	0.75	5.2	2	B14	80	8
* MAT2P 1.51230	1.5	1.1	7.6			80	9
* MAT2P 21230	2	1.5	9.6			90L	16
MAT2P 31230	3	2.2	13.8			90L	20

* Estos modelos cuentan con certificación NOM.

Nota: Favor consultar tiempo de entrega con nuestro Departamento de Ventas

MOTORES ELÉCTRICOS PARA BOMBAS ALTAMIRA SERIE TX





**EFICIENCIA PREMIUM
HASTA 94.1%**

NOM

**LOS MOTORES SON DE
EJE SÓLIDO, NO REQUIEREN CUÑA**

CONTRABRIDAS ESTÁNDAR (KIT CON DOS BRIDAS, TORNILLOS Y TUERCAS)

SERIE DE BOMBA	MATERIAL	CÓDIGO	TIPO	DIÁMETRO
T0.6X, T1X, T2X	Hierro vaciado	KB-DN32	DN 32	1.25"
	Acero inox 304	KB-DN32SS	DN 32	
T3.5X	Hierro vaciado	KB-DN40	DN 40	1.5"
	Acero inox 304	KB-DN40SS	DN 40	
T6X, T7.5X	Hierro vaciado	KB-DN50	DN 50	2"
	Acero inox 304	KB-DN50SS	DN 50	
T10X	Hierro vaciado	KB-DN65	DN 65	2.5"
	Acero inox 304	KB-DN65SS	DN 65	
T13X	Hierro vaciado	KB-DN80	DN 80	3"
	Acero inox 304	KB-DN80SS	DN 80	
T21X, T29X	Hierro vaciado	KB-DN100	DN 100	4"
	Hierro vaciado	KB-DN100-AP	DN 100	
	Acero inox 304	KB-DN100SS	DN 100	
	Acero inox 304	KB-DN100SS-AP	DN 100	
T33X, T41X	Hierro vaciado	KB-DN125	DN 125	4"
	Acero inox 316	KB-DN125SS	DN 125	

**Solo aplica para 4 pasos en adelante (25 BAR)

Juego de contrabridas para motobombas ALTAMIRA serie TX (incluyen tornillos y tuercas)

Material de construcción:

Bridas: Hierro vaciado
Tornillos y tuercas: Acero inoxidable 304



Material de construcción:

Bridas, tornillos y tuercas en acero inoxidable 304



BOMBAS DOSIFICADORAS PERISTÁLTICAS



STENNER PUMPS®



- **Diseño peristáltico**
- **Tubos de bombeo resistentes a gran variedad de químicos**
- **Subensambles modulares**
- **Tubos de bombeo y subensambles intercambiables**
- **Opciones de caudal ajustable**

Serie ECON FX (fijo)

- Bombas dosificadoras compactas para caudal fijo
- Diseño muy compacto
- Cabezal diseñado para fácil apertura
- Rápido reemplazo del tubo de bombeo
- Transformador interno

Los dosificadores Econ FX y VX son ideales para aplicaciones livianas en piscinas, industria alimenticia, acabado de metales, irrigación, horticultura y más.



CÓDIGO	CONTROL	PRESIÓN MÁXIMA	MATERIAL DEL TUBO	NÚMERO DE TUBO	GALONES POR DÍA	LITROS POR DÍA	PESO KG
* E10FXBA1S	FIJO	25 PSI	SANTOPRENE	B	14.0	52.9	1.8
E10FXAA1S	FIJO	25 PSI	SANTOPRENE	A	7.4	28.0	1.8
E20FXCA1S	FIJO	25 PSI	SANTOPRENE	C	38.8	146.7	1.8
E20FXBA1S	FIJO	25 PSI	SANTOPRENE	B	24.8	93.7	1.8
E10FXHA1S	FIJO	80 PSI	SANTOPRENE	H	14.0	52.9	1.8
E20FXHA1S	FIJO	80PSI	SANTOPRENE	H	23.5	88.8	1.8

* Modelo recomendado para uso en cloradores salinos residenciales

Serie ECON VX (ajustable)

- Bombas dosificadoras compactas para caudal ajustable
- Diseño muy compacto
- Cabezal diseñado para fácil apertura
- Rápido reemplazo del tubo de bombeo
- Transformador interno

Los dosificadores Econ FX y VX son ideales para aplicaciones livianas en piscinas, industria alimenticia, acabado de metales, irrigación, horticultura y más.



CÓDIGO	CONTROL	PRESIÓN MÁXIMA	MATERIAL DEL TUBO	NÚMERO DE TUBO	GALONES POR DÍA	LITROS POR DÍA	PESO KG
✓ E10VXBA1S	AJUSTABLE	25 PSI	SANTOPRENE	B	12 A 14.0	45 A 52.9	1.8
E10VXAA1S	AJUSTABLE	25 PSI	SANTOPRENE	A	0.8 A 7.4	3.0 A 28.0	1.8
✓ E20VXCA1S	AJUSTABLE	25 PSI	SANTOPRENE	C	4.4 A 38.8	16.6 A 146.7	1.8
E20VXBA1S	AJUSTABLE	25 PSI	SANTOPRENE	B	1.6 A 24.8	6.0 A 93.7	1.8
✓ E10VXHA1S	AJUSTABLE	80 PSI	SANTOPRENE	H	1.7 A 14.0	6.4 A 52.9	1.8
✓ E20VXHA1S	AJUSTABLE	80PSI	SANTOPRENE	H	2.7 A 23.5	10.2 A 88.8	1.8

Los modelos marcados con una "✓" y en **negrita** se encuentran normalmente para entrega inmediata (salvo previa venta).

Serie 45 (45 galones por día)

- La bomba puede manejar líquidos gaseosos. La solución contenida en el tubo no está en contacto con componentes de la bomba, ni con el medio ambiente
- Autocebante hasta 7.6 m de carga sin pérdidas de presión
- Sus componentes se separan con un simple giro, sin necesidad de utilizar ninguna herramienta
- El cuerpo hidráulico es universal para todas las bombas STENNER
- Puede trabajar en seco sin dañarse. No se obstruye por suciedad
- El ajuste de control del caudal es de un 5% hasta el 100% en incrementos de 2.5%
- El tubo de la bomba acepta gran variedad de químicos
- Materiales de construcción: Toda la cubierta es en lexan® plástico policarbonato. Tubo peristáltico en santoprene® aprobado por el FDA / tygothane® aprobado por la FDA. Tubo de succión/descarga: LDPE polietileno aprobado por la NSF/FDA.
- Sujeción del tubo, tuercas y filtros en PVC rígido tipo 1
- Voltaje: 115V ó 220V (opcional), 60Hz, potencia 1/30 HP. Amperaje: 1.7A (115V) y 0.9A (220V). Temperatura máxima de operación: 52°C. Máxima viscosidad: 1,500 cPs a 1.5 m de succión



Cuerpo simple

Gasto máximo 45 galones por día

26 RPM

CÓDIGO	CONTROL	PRESIÓN MÁXIMA	MATERIAL DEL TUBO	NÚMERO DE TUBO	GALONES POR DÍA	LITROS POR DÍA	GALONES POR HORA	LITROS POR HORA	ONZAS POR MINUTO	MILILITROS POR MINUTO
45MFH1A2S			Santoprene	#1	3.0	11.4	0.13	0.48	0.27	7.92
45MFH2A2S		100 psi / 6.9 bar (*)	Santoprene	#2	10.0	37.9	0.42	1.58	0.89	26.32
45MFH2A2T			Tygothane	#2	10.0	37.9	0.42	1.58	0.89	26.32
45MFH7A2S			Santoprene	#7	22.0	83.3	0.92	3.47	1.96	57.85
45MFL1A2S			Santoprene	#1	3.0	11.4	0.13	0.48	0.27	7.92
45MFL2A2S			Santoprene	#2	10.0	37.9	0.42	1.58	0.89	26.32
45MFL2A2T	Fijo		Tygothane	#2	10.0	37.9	0.42	1.58	0.89	26.32
45MFL3A2S		25psi / 1.7 bar	Santoprene	#3	22.0	83.3	0.92	3.47	1.96	57.85
45MFL4A2S			Santoprene	#4	35.0	132.5	1.46	5.52	3.11	92.01
45MFL5A2S			Santoprene	#5	50.0	189.3	2.08	7.89	4.44	131.46
45MFL5A2T			Tygothane	#5	50.0	189.3	2.08	7.89	4.44	131.46
45MJH1A2S			Santoprene	#1	0.2 a 3.0	0.8 a 11.4	0.01 a 0.13	0.03 a 0.48	0.02 a 0.27	0.56 a 7.92
45MJH2A2S		100 psi / 6.9 bar (*)	Santoprene	#2	0.5 a 10.0	1.9 a 37.9	0.02 a 0.42	0.08 a 1.58	0.04 a 0.89	1.32 a 26.32
45MJH2A2T			Tygothane	#2	0.5 a 10.0	1.9 a 37.9	0.02 a 0.42	0.08 a 1.58	0.04 a 0.89	1.32 a 26.32
45MJH7A2S			Santoprene	#7	1.1 a 22.0	4.2 a 83.3	0.05 a 0.92	0.18 a 3.47	0.10 a 1.96	2.92 a 57.85
45MJL1A2S			Santoprene	#1	0.2 a 3.0	0.8 a 11.4	0.01 a 0.13	0.03 a 0.48	0.02 a 0.27	0.56 a 7.92
45MJL2A2S	Ajustable		Santoprene	#2	0.5 a 10.0	1.9 a 37.9	0.02 a 0.42	0.08 a 1.58	0.04 a 0.89	1.32 a 26.32
45MJL2A2T			Tygothane	#2	0.5 a 10.0	1.9 a 37.9	0.02 a 0.42	0.08 a 1.58	0.04 a 0.89	1.32 a 26.32
45MJL3A2S		25psi / 1.7 bar	Santoprene	#3	1.1 a 22.0	4.2 a 83.3	0.05 a 0.92	0.18 a 3.47	0.10 a 1.96	2.92 a 57.85
45MJL4A2S			Santoprene	#4	1.7 a 35.0	6.4 a 132.5	0.07 a 1.46	0.27 a 5.52	0.15 a 3.11	4.44 a 92.01
45MJL5A2S			Santoprene	#5	2.5 a 50.0	9.5 a 189.3	0.10 a 2.08	0.40 a 7.89	0.22 a 4.44	6.60 a 131.46
45MJL5A2T			Tygothane	#5	2.5 a 50.0	9.5 a 189.3	0.10 a 2.08	0.40 a 7.89	0.22 a 4.44	6.60 a 131.46

Notas:

- Las bombas incluyen válvula check de inyección para aplicaciones de 26-100psi.
- Todos los modelos listados son en 115V/60Hz, la opción en 220V/60Hz no cambia el precio.
- Todos los modelos listados cuentan con manguera de succión/descarga en 1/4" color negro protección UV, la opción en 1/4" color blanco sin protección UV no cambia el precio.
- La opción de la manguera de succión/descarga en 3/8" color negro protección UV o blanco sin protección UV, tiene un incremento en el precio. Favor de consultar.

AVISO: La información contenida en estas tablas sólo está prevista para usarse como guía, los datos de salida son aproximaciones basadas en bombeo de agua bajo condiciones controladas. Muchas variables pueden afectar el desempeño de la bomba, además de la naturaleza de los distintos fluidos. Se recomienda confirmar en campo el flujo del fluido.

Los modelos marcados con una "✓" y en **negrita** se encuentran normalmente para entrega inmediata (salvo previa venta).

Serie 85 (85 galones por día)

- La bomba puede manejar líquidos gaseosos. La solución contenida en el tubo no está en contacto con componentes de la bomba, ni con el medio ambiente
- Autocebante hasta 7.6 m de carga sin pérdidas de presión
- Sus componentes se separan con un simple giro, sin necesidad de utilizar ninguna herramienta
- El cuerpo hidráulico es universal para todas las bombas STENNER
- Puede trabajar en seco sin dañarse. No se obstruye por suciedad
- El ajuste de control del caudal es de un 5% hasta el 100% en incrementos de 2.5%
- El tubo de la bomba acepta gran variedad de químicos
- Materiales de construcción: Toda la cubierta es en lexan® plástico policarbonato. Tubo peristáltico en santoprene® aprobado por el FDA / tygothane® aprobado por la FDA. Tubo de succión/descarga: LDPE polietileno aprobado por la NSF/FDA.
- Sujeción del tubo, tuercas y filtros en PVC rígido tipo 1
- Voltaje: 115V ó 220V (opcional), 60Hz, potencia 1/30 HP. Amperaje: 1.7A (115V) y 0.9A (220V). Temperatura máxima de operación: 52 °C. Máxima viscosidad: 1,500 cPs a 1.5 m de succión



Cable tomacorriente con clavija

Kit de accesorios incluido



Cuerpo simple

Gasto máximo 85 galones por día

44 RPM

CÓDIGO	CONTROL	PRESIÓN MÁXIMA	MATERIAL DEL TUBO	NÚMERO DE TUBO	GALONES POR DÍA	LITROS POR DÍA	GALONES POR HORA	LITROS POR HORA	ONZAS POR MINUTO	MILILITROS POR MINUTO
85MFH1A2S			Santoprene	#1	5.0	18.9	0.21	0.79	0.44	13.13
85MFH2A2S		100 psi / 6.9 bar (*)	Santoprene	#2	17.0	64.4	0.71	2.68	1.51	44.65
85MFH2A2T			Tygothane	#2	17.0	64.4	0.71	2.68	1.51	44.65
✓ 85MFH7A2S			Santoprene	#7	40.0	151.4	1.67	6.31	3.55	105.14
85MFL1A2S			Santoprene	#1	5.0	18.9	0.21	0.79	0.44	13.13
85MFL2A2S	Fijo		Santoprene	#2	17.0	64.4	0.71	2.68	1.51	44.65
85MFL2A2T			Tygothane	#2	17.0	64.4	0.71	2.68	1.51	44.65
85MFL3A2S		25psi / 1.7 bar	Santoprene	#3	40.0	151.4	1.67	6.31	3.55	105.14
85MFL4A2S			Santoprene	#4	60.0	227.1	2.50	9.46	5.33	157.71
85MFL5A2S			Santoprene	#5	85.0	321.8	3.54	13.4	7.55	223.40
85MFL5A2T			Tygothane	#5	85.0	321.8	3.54	13.4	7.55	223.40
85MJH1A2S			Santoprene	#1	0.3 a 5.0	1.1 a 18.9	0.01 a 0.21	0.05 a 0.79	0.03 a 0.44	0.76 a 13.13
85MJH2A2S		100 psi / 6.9 bar (*)	Santoprene	#2	0.8 a 17.0	3.0 a 64.4	0.03 a 0.71	0.13 a 2.68	0.07 a 1.51	2.08 a 44.65
85MJH2A2T			Tygothane	#2	0.8 a 17.0	3.0 a 64.4	0.03 a 0.71	0.13 a 2.68	0.07 a 1.51	2.08 a 44.65
✓ 85MJH7A2S			Santoprene	#7	2.0 a 40.0	7.6 a 151.4	0.08 a 1.67	0.32 a 6.31	0.18 a 3.55	5.27 a 105.14
85MJL1A2S			Santoprene	#1	0.3 a 5.0	1.1 a 18.9	0.01 a 0.21	0.05 a 0.79	0.03 a 0.44	0.76 a 13.13
85MJL2A2S	Ajustable		Santoprene	#2	0.8 a 17.0	3.0 a 64.4	0.03 a 0.71	0.13 a 2.68	0.07 a 1.51	2.08 a 44.65
85MJL2A2T			Tygothane	#2	0.8 a 17.0	3.0 a 64.4	0.03 a 0.71	0.13 a 2.68	0.07 a 1.51	2.08 a 44.65
85MJL3A2S		25psi / 1.7 bar	Santoprene	#3	2.0 a 40.0	7.6 a 151.4	0.08 a 1.67	0.32 a 6.31	0.18 a 3.55	5.27 a 105.14
85MJL4A2S			Santoprene	#4	3.0 a 60.0	11.4 a 227.1	0.13 a 2.5	0.48 a 9.46	0.27 a 5.33	7.92 a 157.71
85MJL5A2S			Santoprene	#5	4.3 a 85.0	16.3 a 321.8	0.18 a 3.54	0.68 a 13.40	0.38 a 7.55	11.32 a 223.40
85MJL5A2T			Tygothane	#5	4.3 a 85.0	16.3 a 321.8	0.18 a 3.54	0.68 a 13.40	0.38 a 7.55	11.32 a 223.40

Notas:

- Las bombas incluyen válvula check de inyección para aplicaciones de 26-100psi.
- Todos los modelos listados son en 115V/60Hz, la opción en 220V/60Hz no cambia el precio.
- Todos los modelos listados cuentan con manguera de succión/descarga en 1/4" color negro protección UV, la opción en 1/4" color blanco sin protección UV no cambia el precio.
- La opción de la manguera de succión/descarga en 3/8" color negro protección UV o blanco sin protección UV, tiene un incremento en el precio. Favor de consultar.

AVISO: La información contenida en estas tablas sólo está prevista para usarse como guía, los datos de salida son aproximaciones basadas en bombeo de agua bajo condiciones controladas. Muchas variables pueden afectar el desempeño de la bomba, además de la naturaleza de los distintos fluidos. Se recomienda confirmar en campo el flujo del fluido.

Los modelos marcados con una "✓" y en **negrita** se encuentran normalmente para entrega inmediata (salvo previa venta).

Serie 100 (100 galones por día)

- La bomba puede manejar líquidos gaseosos. La solución contenida en el tubo no está en contacto con componentes de la bomba, ni con el medio ambiente
- Autocebante hasta 7.6 m de carga sin pérdidas de presión
- Sus componentes se separan con un simple giro, sin necesidad de utilizar ninguna herramienta
- El cuerpo hidráulico es universal para todas las bombas STENNER
- Puede trabajar en seco sin dañarse. No se obstruye por suciedad
- El ajuste de control del caudal es de un 5% hasta el 100% en incrementos de 2.5%
- El tubo de la bomba acepta gran variedad de químicos
- Materiales de construcción: Toda la cubierta es en lexan® plástico policarbonato. Tubo peristáltico en santoprene® aprobado por el FDA / tygothane® aprobado por la FDA. Tubo de succión/descarga: LDPE polietileno aprobado por la NSF/FDA. Sujeción del tubo, tuercas y filtros en PVC rígido tipo 1
- Voltaje: 115V ó 220V (opcional), 60Hz, potencia 1/30 HP. Amperaje: 1.7A (115V) y 0.9A (220V). Temperatura máxima de operación: 52 °C. Máxima viscosidad: 1,500 cPs a 1.5 m de succión



Cuerpo doble

Gasto máximo 100 galones por día

26 RPM

CÓDIGO	CONTROL	PRESIÓN MÁXIMA	MATERIAL DEL TUBO	NÚMERO DE TUBO	GALONES POR DÍA	LITROS POR DÍA	GALONES POR HORA	LITROS POR HORA	ONZAS POR MINUTO	MILILITROS POR MINUTO
100FH1A2S			Santoprene	#1	6.0	22.7	0.25	0.95	0.53	15.76
100FH2A2S		100 psi / 6.9 bar (*)	Santoprene	#2	20.0	75.7	0.83	3.15	1.78	52.57
100FH2A2T			Tygothane	#2	20.0	75.7	0.83	3.15	1.78	52.57
100FL1A2S			Santoprene	#1	6.0	22.7	0.25	0.95	0.53	15.76
100FL2A2S			Santoprene	#2	20.0	75.7	0.83	3.15	1.78	52.57
100FL2A2T	Fijo		Tygothane	#2	20.0	75.7	0.83	3.15	1.78	52.57
100FL3A2S		25psi / 1.7 bar	Santoprene	#3	44.0	166.5	1.83	6.94	3.91	115.63
100FL4A2S			Santoprene	#4	70.0	265.0	2.92	11.04	6.22	184.03
100FL5A2S			Santoprene	#5	100.0	378.5	4.17	15.77	8.88	262.88
100FL5A2T			Tygothane	#5	100.0	378.5	4.17	15.77	8.88	262.88
100JH1A2S			Santoprene	#1	0.3 a 6.0	1.1 a 22.7	0.01 a 0.25	0.05 a 0.95	0.03 a 0.53	0.76 a 15.76
100JH2A2S		100 psi / 6.9 bar (*)	Santoprene	#2	1.0 a 20.0	3.8 a 75.7	0.04 a 0.83	0.16 a 3.15	0.09 a 1.78	2.64 a 52.57
100JH2A2T			Tygothane	#2	1.0 a 20.0	3.8 a 75.7	0.04 a 0.83	0.16 a 3.15	0.09 a 1.78	2.64 a 52.57
100JL1A2S			Santoprene	#1	0.3 a 6.0	1.1 a 22.7	0.01 a 0.25	0.05 a 0.95	0.03 a 0.53	0.76 a 15.76
100JL2A2S			Santoprene	#2	1.0 a 20.0	3.8 a 75.7	0.04 a 0.83	0.16 a 3.15	0.09 a 1.78	2.64 a 52.57
100JL2A2T	Ajustable		Tygothane	#2	1.0 a 20.0	3.8 a 75.7	0.04 a 0.83	0.16 a 3.15	0.09 a 1.78	2.64 a 52.57
100JL3A2S		25psi / 1.7 bar	Santoprene	#3	2.2 a 44.0	8.3 a 166.5	0.09 a 1.83	0.35 a 6.94	0.19 a 3.91	5.76 a 115.63
100JL4A2S			Santoprene	#4	3.5 a 70.0	13.2 a 265.0	0.15 a 2.92	0.55 a 11.04	0.31 a 6.22	9.17 a 184.03
100JL5A2S			Santoprene	#5	5.0 a 100.0	18.9 a 378.5	0.21 a 4.17	0.79 a 15.77	0.44 a 8.88	13.13 a 262.88
100JL5A2T			Tygothane	#5	5.0 a 100.0	18.9 a 378.5	0.21 a 4.17	0.79 a 15.77	0.44 a 8.88	13.13 a 262.88

Notas:

- Las bombas incluyen válvula check de inyección para aplicaciones de 26-100psi.
- Todos los modelos listados son en 115V/60Hz, la opción en 220V/60Hz no cambia el precio.
- Todos los modelos listados cuentan con manguera de succión/descarga en 1/4" color negro protección UV, la opción en 1/4" color blanco sin protección UV no cambia el precio.
- La opción de la manguera de succión/descarga en 3/8" color negro protección UV o blanco sin protección UV, tiene un incremento en el precio. Favor de consultar.

AVISO: La información contenida en estas tablas sólo está prevista para usarse como guía, los datos de salida son aproximaciones basadas en bombeo de agua bajo condiciones controladas. Muchas variables pueden afectar el desempeño de la bomba, además de la naturaleza de los distintos fluidos. Se recomienda confirmar en campo el flujo del fluido.

Serie 170 (170 galones por día)

- La bomba puede manejar líquidos gaseosos. La solución contenida en el tubo no está en contacto con componentes de la bomba, ni con el medio ambiente
- Autocebante hasta 7.6 m de carga sin pérdidas de presión
- Sus componentes se separan con un simple giro, sin necesidad de utilizar ninguna herramienta
- El cuerpo hidráulico es universal para todas las bombas STENNER
- Puede trabajar en seco sin dañarse. No se obstruye por suciedad
- El ajuste de control del caudal es de un 5% hasta el 100% en incrementos de 2.5%
- El tubo de la bomba acepta gran variedad de químicos
- Materiales de construcción: Toda la cubierta es en lexan® plástico policarbonato. Tubo peristáltico en santoprene® aprobado por el FDA / tygothane® aprobado por la FDA. Tubo de succión/descarga: LDPE polietileno aprobado por la NSF/FDA. Sujeción del tubo, tuercas y filtros en PVC rígido tipo 1
- Voltaje: 115V ó 220V (opcional), 60Hz, potencia 1/30 HP. Amperaje: 1.7A (115V) y 0.9A (220V). Temperatura máxima de operación: 52°C. Máxima viscosidad: 1,500 cPs a 1.5 m de succión



Cuerpo doble

Gasto máximo 170 galones por día

44 RPM

CÓDIGO	CONTROL	PRESIÓN MÁXIMA	MATERIAL DEL TUBO	NÚMERO DE TUBO	GALONES POR DÍA	LITROS POR DÍA	GALONES POR HORA	LITROS POR HORA	ONZAS POR MINUTO	MILILITROS POR MINUTO
170FH1A2S			Santoprene	#1	10.0	37.9	0.42	1.58	0.89	26.32
170FH2A2S		100 psi / 6.9 bar (*)	Santoprene	#2	34.0	128.7	1.42	5.36	3.02	89.38
170FH2A2T			Tygothane	#2	34.0	128.7	1.42	5.36	3.02	89.38
170FL1A2S			Santoprene	#1	10.0	37.9	0.42	1.58	0.89	26.32
170FL2A2S	Fijo		Santoprene	#2	34.0	128.7	1.42	5.36	3.02	89.38
170FL2A2T			Tygothane	#2	34.0	128.7	1.42	5.36	3.02	89.38
170FL3A2S		25psi / 1.7 bar	Santoprene	#3	80.0	302.8	3.33	12.62	7.11	210.28
170FL4A2S			Santoprene	#4	120.0	454.2	5.00	18.93	10.66	315.42
170FL5A2S			Santoprene	#5	170.0	643.6	7.08	26.8	15.10	446.88
170FL5A2T			Tygothane	#5	170.0	643.6	7.08	26.8	15.10	446.88
170JH1A2S			Santoprene	#1	0.5 a 10.0	1.9 a 37.9	0.02 a 0.42	0.08 a 1.58	0.04 a 0.89	1.32 a 26.32
170JH2A2S		100 psi / 6.9 bar (*)	Santoprene	#2	1.7 a 34.0	6.4 a 128.7	0.07 a 1.42	0.27 a 5.36	0.15 a 3.02	4.44 a 89.38
170JH2A2T			Tygothane	#2	1.7 a 34.0	6.4 a 128.7	0.07 a 1.42	0.27 a 5.36	0.15 a 3.02	4.44 a 89.38
170JL1A2S			Santoprene	#1	0.5 a 10.0	1.9 a 37.9	0.02 a 0.42	0.08 a 1.58	0.04 a 0.89	1.32 a 26.32
170JL2A2S			Santoprene	#2	1.7 a 34.0	6.4 a 128.7	0.07 a 1.42	0.27 a 5.36	0.15 a 3.02	4.44 a 89.38
170JL2A2T	Ajustable	25psi / 1.7 bar	Tygothane	#2	1.7 a 34.0	6.4 a 128.7	0.07 a 1.42	0.27 a 5.36	0.15 a 3.02	4.44 a 89.38
170JL3A2S			Santoprene	#3	4.0 a 80.0	15.1 a 302.8	0.17 a 3.33	0.63 a 12.62	0.35 a 7.11	10.49 a 210.28
170JL4A2S			Santoprene	#4	6.0 a 120.0	22.7 a 454.2	0.25 a 5.00	0.95 a 18.93	0.53 a 10.66	15.76 a 315.42
170JL5A2S			Santoprene	#5	8.5 a 170.0	32.2 a 643.5	0.35 a 7.08	1.34 a 26.8	0.76 a 15.10	22.36 a 446.88
170JL5A2T			Tygothane	#5	8.5 a 170.0	32.2 a 643.5	0.35 a 7.08	1.34 a 26.8	0.76 a 15.10	22.36 a 446.88

Notas:

- Las bombas incluyen válvula check de inyección para aplicaciones de 26-100psi.
- Todos los modelos listados son en 115V/60Hz, la opción en 220V/60Hz no cambia el precio.
- Todos los modelos listados cuentan con manguera de succión/descarga en 1/4" color negro protección UV, la opción en 1/4" color blanco sin protección UV no cambia el precio.
- La opción de la manguera de succión/descarga en 3/8" color negro protección UV o blanco sin protección UV, tiene un incremento en el precio. Favor de consultar.

AVISO: La información contenida en estas tablas sólo está prevista para usarse como guía, los datos de salida son aproximaciones basadas en bombeo de agua bajo condiciones controladas. Muchas variables pueden afectar el desempeño de la bomba, además de la naturaleza de los distintos fluidos. Se recomienda confirmar en campo el flujo del fluido.