



ABRIL  
**2025**

# CATÁLOGO

## **EQUIPOS Y ACCESORIOS SUMERGIBLES**













UN ALIADO PARA SU PROGRESO

# ÍNDICE

SECCIÓN

PÁGINA

## BOMBAS Y MOTOBOMBAS SUMERGIBLES MARCAS: AQUA PAK, ALTAMIRA, TORNADO Y ESPA (0.25 a 8.00 LPS)





	<b>BOMBA SUMERGIBLE DE 4"</b> Marca AQUA PAK serie MAX P	<b>5</b>
	<b>MOTOBOMBAS SUMERGIBLES DE 4"</b> Marca AQUA PAK serie MAX P	En 230v (con motor 3 hilos) En 115v (con motor 3 hilos) En 115v y 230v (con motor 2 hilos) <b>8</b>
	<b>MOTOBOMBAS SUMERGIBLES DE 4"</b> Marca AQUA PAK serie MAX	Modelos de mayor carga Modelos de mayor flujo Modelos con motor de 2 hilos <b>11</b>
	<b>BOMBAS SUMERGIBLES DE 4"</b> Marca AQUA PAK serie MAX (0.3 a 5 LPS)	<b>14</b>
<b>NUEVO</b> 	<b>MOTOBOMBA SUMERGIBLE PARA NORIAS, CISTERNAS Y POZOS POCO PROFUNDOS</b> Marca ALTAMIRA serie ELITX	<b>25</b>
	<b>MOTOBOMBAS SUMERGIBLES</b> Marca AQUA PAK serie KANKI PLUS	<b>26</b>
	<b>MOTOBOMBAS SUMERGIBLES</b> Multietapas en acero inoxidable en 5" ALTAMIRA serie LIFT	<b>27</b>
<b>NUEVO</b> 	<b>MOTOBOMBAS SUMERGIBLES DE 4"</b> Marca TORNADO serie SLIM	<b>29</b>
	<b>MOTOBOMBAS SUMERGIBLES DE 4"</b> Marca TORNADO serie KIN	<b>34</b>
	<b>MOTOBOMBAS SUMERGIBLES</b> Marca ESPA serie ACUARIA	<b>35</b>
	<b>BOMBAS SUMERGIBLES DE 4"</b> Marca AQUA PAK serie TASK	<b>38</b>
	<b>MOTOBOMBAS SUMERGIBLES DE 4"</b> Marca AQUA PAK serie TASK (con motor marca FRANKLIN ELECTRIC)	<b>39</b>



# ÍNDICE

## SECCIÓN BOMBAS SUMERGIBLES MARCA ALTAMIRA

PÁGINA

<b> NUEVO</b> 	<b>ALTAMIRA SERIE KAN (1.7 A 23 LPS):</b> Componentes principales	<b>41</b>
	Especificaciones, dimensiones y curvas de operación	<b>43</b>
	<b>ALTAMIRA SERIE KOR - BENEFICIOS, VENTAJAS Y SERVICIOS APLICACIONES, MATERIALES Y CARACTERÍSTICAS DE OPERACIÓN RANGOS DE OPERACIÓN DISPONIBLES</b>	<b>60</b>
	<b>ALTAMIRA SERIE KOR 4" (0.7 A 4.5 LPS):</b> Componentes principales	<b>63</b>
	Especificaciones, dimensiones y curvas de operación	
	<b>ALTAMIRA SERIE KOR 6", 8" Y 10" (6 A 70 LPS):</b> Componentes principales	<b>76</b>
	Especificaciones, dimensiones y curvas de operación	

## BOMBAS SUMERGIBLES MARCA ALTAMIRA SERIE NX

	<b>COMPONENTES PRINCIPALES RANGOS DE OPERACIÓN DISPONIBLES ESPECIFICACIONES, DIMENSIONES Y CURVAS DE OPERACIÓN (14 A 75 LPS)</b>	<b>114</b>
--	--	------------

## MOTORES SUMERGIBLES

<b> NUEVO</b> 	<b>MOTORES SUMERGIBLES DE 4"</b>	<b>147</b>
	Marca TORNADO de 4"	
	<b>MOTORES SUMERGIBLES DE 4"</b>	<b>150</b>
	Marca AQUA PAK de 4"	
<b> NUEVO</b> 	<b>MOTORES SUMERGIBLES ENCAPSULADOS</b>	<b>153</b>
	Marca ALTAMIRA serie EVER ( 4" y 6")	
	<b>MOTORES SUMERGIBLES ENCAPSULADOS</b>	<b>164</b>
	Marca ALTAMIRA serie TRUST ( 4" y 6")	
	<b>MOTORES SUMERGIBLES</b>	<b>168</b>
	Marca ALTAMIRA series RT (6", 8", 10" y 12")	
	<b>MOTORES SUMERGIBLES</b> Marca ALTAMIRA de 6", 8" y 10" serie X	<b>169</b>
	<b>PROTECCIÓN MULTIFUNCIÓN PARA MOTORES TRIFÁSICOS ENERWELL</b>	<b>170</b>
	<b>MOTORES SUMERGIBLES DE 4"</b>	<b>171</b>
	Monofásicos, 2 hilos, marcas: AQUA PAK, ALTAMIRA y FRANKLIN (comparativo)	



# ÍNDICE

SECCIÓN

PÁGINA



## **MOTORES SUMERGIBLES DE 4"**

Monofásicos, 3 hilos, marcas: AQUA PAK, ALTAMIRA y FRANKLIN (comparativo)

**172**



## **MOTORES SUMERGIBLES DE 4"**

Trifásicos, marcas: AQUA PAK, ALTAMIRA y FRANKLIN (comparativo)

**163**



## **MOTORES SUMERGIBLES DE 6"**

Monofásicos, marca FRANKLIN

**175**



## **MOTORES SUMERGIBLES DE 6", 8", 10" y 12"**

Trifásicos, marcas: ALTAMIRA serie X, serie RT, EVER, TRUST y FRANKLIN (comparativo)

**178**



NUEVO

## **SISTEMA DE ALTA EFICIENCIA DE 6", 8", 10"**

Marca FRANKLIN

**181**

## **ACCESORIOS PARA BOMBAS SUMERGIBLES**



## **TUBO PARA ADEME**

uPVC. Marca ALTAMIRA serie TERUS

**185**



## **TUBO PARA COLUMNA**

uPVC series 100 y 200. Marca AQUA PAK

**186**



NUEVO

## **TUBO PARA COLUMNA**

uPVC series 150, 250, KEM y KEM-BM. Marca ALTAMIRA

**187**



## **VÁLVULAS CHECK PARA COLUMNA**

**192**

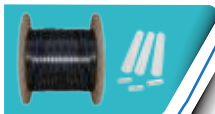

## **CABLE PLANO PARA BOMBA SUMERGIBLE Y KIT DE EMPATE**

Marca ALTAMIRA

**193**



## **MEDIDORES DE FLUJO**

Marca Mc.Crometer

**195**













## **VENTAJAS DE TIENDA EN LÍNEA VDE**

WWW.VDE.COM.MX

**196**











## TABLA COMPARATIVA DE REFERENCIA BOMBAS SUMERGIBLES

	MARCA	SERIE	RANGO DE FLUJO NOMINAL (LPS)	MÁXIMA CARGA AL CIERRE (MCA)	RANGO DE POTENCIA (HP)	DESCARGA	ACOPLAMIENTO(S) NEMA	MÁXIMA TEMP.	GARANTÍA (AÑOS)	PÁGINA
		<b>MAX P</b>	0.33 a 1.75	107	1/2 a 1.5	1.25"	4"	30° C	2	<b>5</b>
		<b>MAX</b>	0.1 a 7	390	1/2 a 10	1.25" a 2"	4"	30° C	2	<b>11</b>
		<b>TASK</b>	0.18 a 2.06	97	1/2 a 1.5	1.25"	4"	45° C	1	<b>32</b>
		<b>KOR</b>	0.16 a 91.6	496	1/3 a 250	1.25" a 6"	4" a 10"	30° C	2	<b>54</b>
		<b>NX</b>	7.9 a 94	661	7.5 a 200	4" a 6"	6" a 8"	45° C	1	<b>108</b>

Nota. Tabla de referencia rápida.

Para una correcta selección del equipo a utilizar, por favor utilice la información disponible en fichas técnicas y manuales de instalación para conocer todos los valores y parámetros de funcionamiento de los diferentes equipos.













## TABLA COMPARATIVA DE REFERENCIA MOTOBOMBAS SUMERGIBLES

	MARCA	SERIE	RANGO DE FLUJO NOMINAL (LPS)	MÁXIMA CARGA AL CIERRE (MCA)	RANGO DE POTENCIA (HP)	DESCARGA	VOLTAJES	MÁXIMA TEMP.	GARANTÍA (AÑOS)	PÁGINA
		<b>KANKI PLUS</b>	0.10 a 3.60	44	3/4 a 1	1"	1 x 115	40° C	1	<b>25</b>
		<b>LIFT</b>	0.1 a 1.36	73	0.8 a 2	1.25" a 2"	1 x 115 1 x 230	35° C	2	<b>26</b>
		<b>KIN</b>	0.10 a 1.9	83	1.1 a 1.5	1.25"	1 x 115 1 x 230	40° C	1	<b>28</b>
		<b>ACUARIA</b>	0.1 a 2	77	1/2 a 2	1"	1 x 115 1 x 230 3 x 230	40° C	2	<b>29</b>

Nota. Tabla de referencia rápida.

Para una correcta selección del equipo a utilizar, por favor utilice la información disponible en fichas técnicas y manuales de instalación para conocer todos los valores y parámetros de funcionamiento de los diferentes equipos.

## TABLA COMPARATIVA DE REFERENCIA MOTORES SUMERGIBLES

	MARCA	SERIE	TIPO	RANGO DE POTENCIA (HP)	FASES X VOLTS	ACOPLAMIENTO(S) NEMA	MÁXIMA TEMP.	GARANTÍA (AÑOS)	PÁGINA
			Lubricado en aceite premium	1/2 a 10	1 x 115 1 x 230 3 x 230 3 x 460	4"	35° C	2	<b>141</b>
		EVER	Encapsulado	1/2 a 60	1 x 115 1 x 230 3 x 230 3 x 460	4" a 6"	35° C	2	<b>144</b>
		TRUST	Encapsulado	1/2 a 50	1 x 115 1 x 230 3 x 230 3 x 460	4" a 6"	30° C	2	<b>149</b>
		RT	Rebobinable	7.5 a 300	3 x 230 3 x 460	6" a 10" (con cuñasólo 10")	30° C	1	<b>153</b>
		X	Rebobinable	7.5 a 200	3 x 230 3 x 460	6" a 8"	50° C	1	<b>154</b>
			Encapsulado	1/2 a 200	1 x 115 1 x 230 3 x 230 3 x 460	4" a 8"	30° C	2 (4") 1 (6" o más)	<b>167</b>

Nota. Tabla de referencia rápida.

Para una correcta selección del equipo a utilizar, por favor utilice la información disponible en fichas técnicas y manuales de instalación para conocer todos los valores y parámetros de funcionamiento de los diferentes equipos.

# BOMBAS SUMERGIBLES

- Bombeo de pozos profundos, cisternas, tinacos, norias, ríos, etc.
- Sistemas hidroneumáticos
- Sistemas de riego
- Abastecimiento de agua
- Ósmosis inversa
- Fuentes

▪ *Trabajo continuo* ▪ *Alto rendimiento*



**AQUA PAK®**

**ALTAMIRA®**

**ESPA**  
Innovative Solutions

**TORNADO®**



# AQUA PAK® BOMBA SUMERGIBLE DE 4"

Serie **MAX P** (para 0.7 lps)

- Para pozos profundos de 4" de diámetro y mayores
- Para trabajo continuo
- Acoplamiento NEMA 4"
- Incluye válvula check
- Diseño de impulsores flotantes (antibloqueo)
- Cuerpo, guardacable, tazón, eje y cople en acero inoxidable 304
- Impulsores, succión y descarga en Noryl®, colador en polipropileno



CÓDIGO	HP NOMINAL	ACOPLA- MIENTO NEMA DE LA BOMBA (pulgadas)	DESCARGA (pulgadas)	ADEME MÍNIMO (pulgadas)	RANGO DE CARGA (m) (mín. - máx.)	MÁXIMA EFICIENCIA		PESO (kg)
						CARGA (m)	GASTO (lps / gpm)	
MO.7P05-7	1/2	4"	1.25"	4"	13 - 60	46	0.7 / 11	2.8
MO.7P10-12	1				23 - 107	80		3.6

Nota: Se recomienda la instalación de una válvula check cada 60 metros columna de agua.



### QUIERO COMPRAR

Ahora tus compras a un clic de distancia, solo inicia sesión y selecciona los equipo que requieras

## CURVAS DE OPERACIÓN

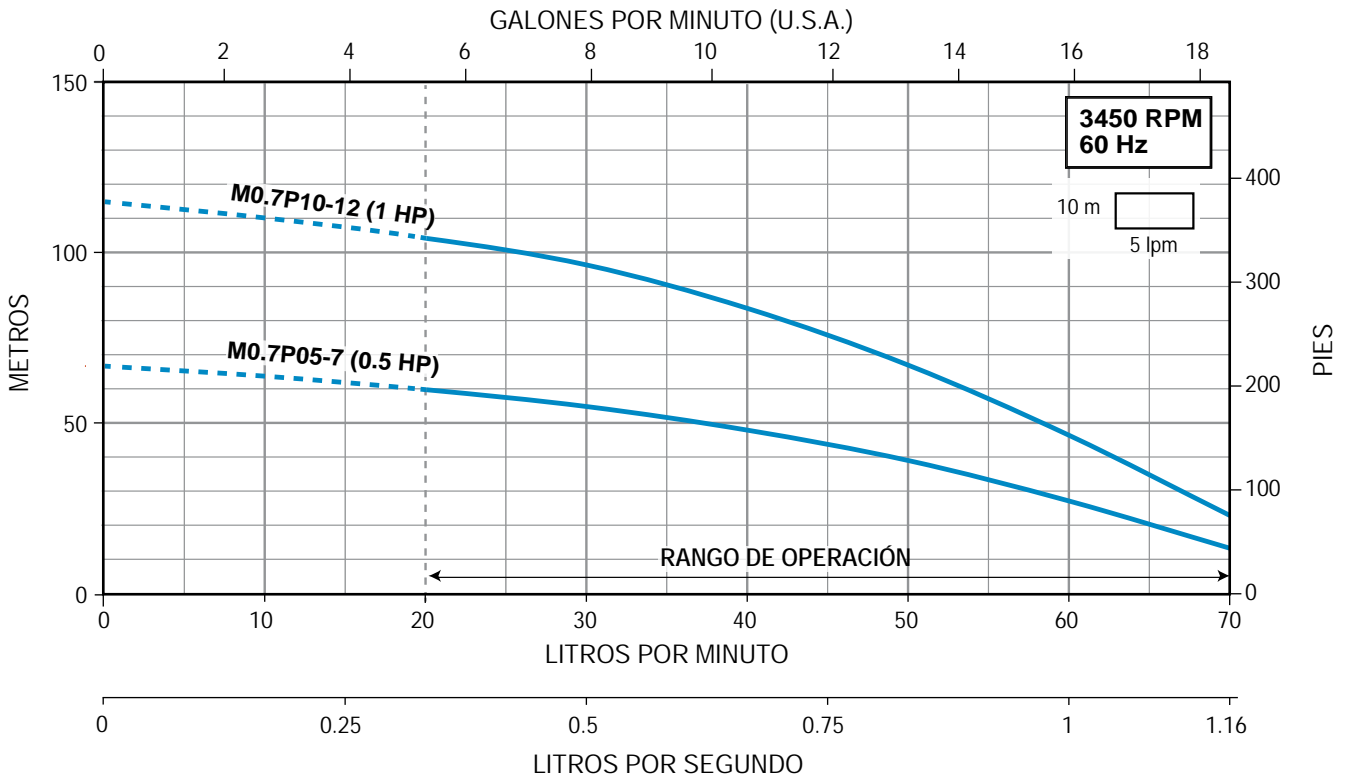



# AQUA PAK® BOMBA SUMERGIBLE DE 4"

## Serie MAX P (para 1 lps)

- Para pozos profundos de 4" de diámetro y mayores
- Para trabajo continuo
- Acoplamiento NEMA 4"
- Incluye válvula check
- Diseño de impulsores flotantes (antibloqueo)
- Cuerpo, guardacable, tazón, eje y cople en acero inoxidable 304
- Impulsores, succión y descarga en Noryl®, colador en polipropileno



CÓDIGO	HP NOMINAL	ACOPLA- MIENTO NEMA DE LA BOMBA (pulgadas)	DESCARGA (pulgadas)	ADEME MÍNIMO (pulgadas)	RANGO DE CARGA (m) (mín. - máx.)	MÁXIMA EFICIENCIA		PESO (kg)
						CARGA (m)	GASTO (lps / gpm)	
M1P05-5	1/2	4"	1.25"	4"	11 - 44	32	0.83 /	2.5
M1P10-10	1				28 - 90	69	13.2	3.2

Nota: Se recomienda la instalación de una válvula check cada 60 metros columna de agua.

**QUIERO COMPRAR**  
 Ahora tus compras a un clic de distancia, solo inicia sesión y selecciona los equipo que requieras

### CURVAS DE OPERACIÓN

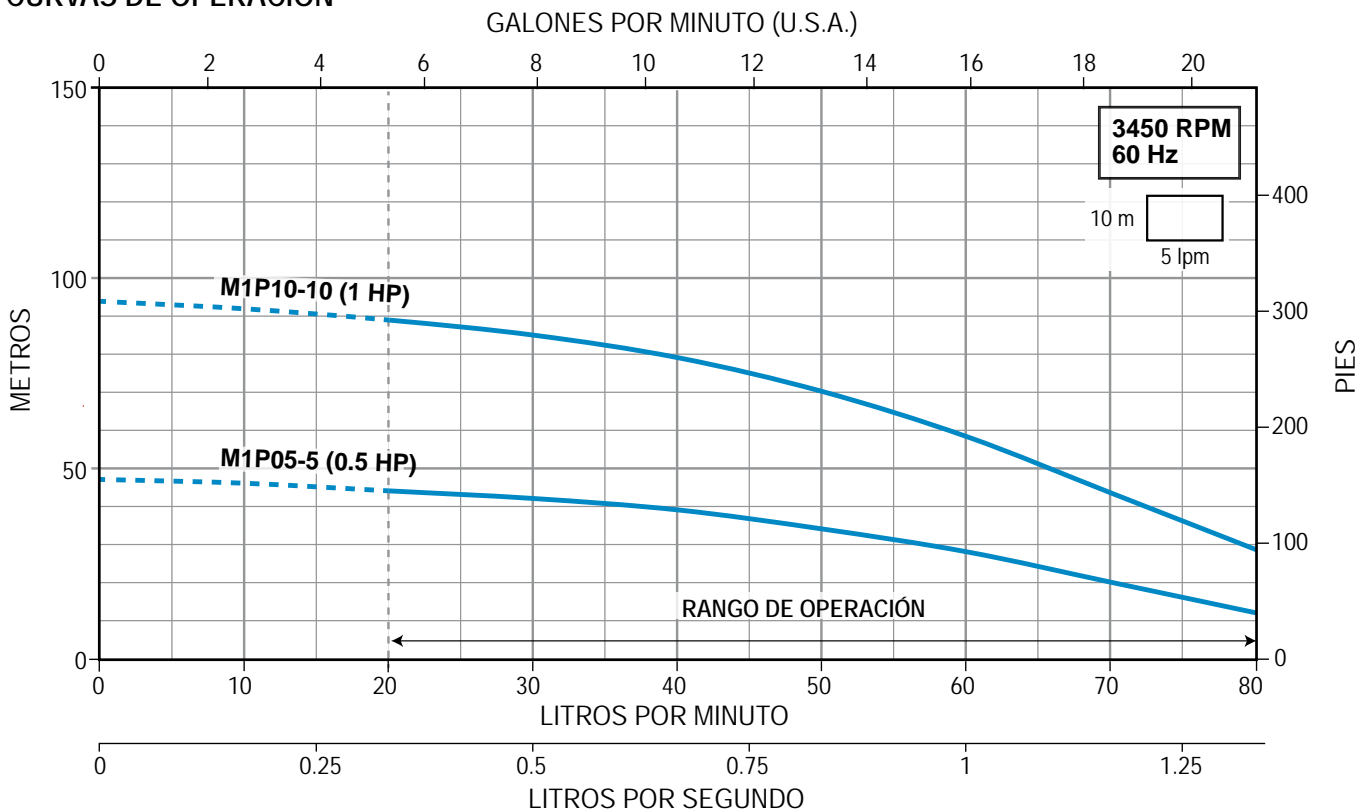

- Para pozos profundos de 4" de diámetro y mayores
- Para trabajo continuo
- Acoplamiento NEMA 4"
- Incluye válvula check
- Diseño de impulsores flotantes (antibloqueo)
- Cuerpo, guardacable, tazón, eje y cople en acero inoxidable 304
- Impulsores, succión y descarga en Noryl®, colador en polipropileno



CÓDIGO	HP NOMINAL	ACOPLAMIENTO NEMA DE LA BOMBA (pulgadas)	DESCARGA (pulgadas)	ADEME MÍNIMO (pulgadas)	RANGO DE CARGA (m) (mín. - máx.)	MÁXIMA EFICIENCIA		PESO (kg)
						CARGA (m)	GASTO (lps / gpm)	
M1.5P05-5	1/2				9 - 41	27		2.7
M1.5P10-8	1	4"	1.25"	4"	21 - 70	49	1.3 / 21	3.1
M1.5P15-11	1.5				33 - 97	69		3.6

Nota: Se recomienda la instalación de una válvula check cada 60 metros columna de agua.



**QUIERO COMPRAR**

Ahora tus compras a un clic de distancia, solo inicia sesión y selecciona los equipo que requieras

### CURVAS DE OPERACIÓN

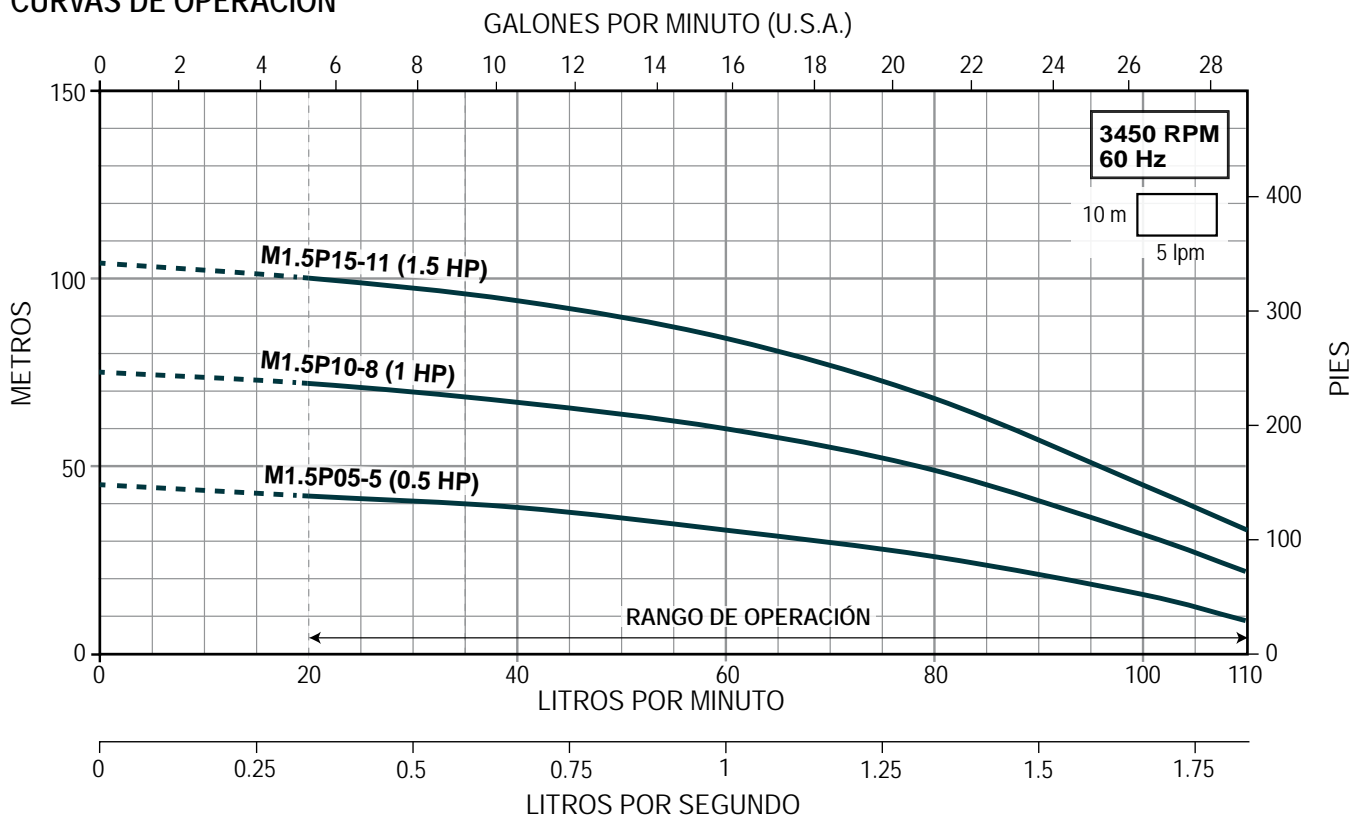



## MOTOBOMBAS SUMERGIBLES DE 4" EN 230V (CON MOTOR 3 HILOS)

- Paquetes de bombeo que incluyen bomba sumergible AQUA PAK serie MAX P, motor sumergible y caja de control AQUA PAK
- Para pozos profundos de 4" de diámetro y mayores
- Para trabajo continuo

### BOMBA:

- Diseño de impulsores flotantes (antibloqueo)
- Cuerpo, guardacable, eje y cople en acero inoxidable 304
- Impulsores, succión y descarga en Noryl®, colador en polipropileno

### MOTOR:

- Acoplamiento NEMA 4"
- Carcasa, eje y cubierta de soportes superior e inferior contruidos en acero inoxidable
- Bobinas y baleros lubricados en aceite de calidad PREMIUM (para aplicaciones de agua potable)

### CAJA DE CONTROL:

- Alta calidad, robustas, fácil montaje y conexión simple
- Brindan óptimo sistema de arranque y protección eléctrica
- Incluyen interruptor de encendido y apagado

Bomba sumergible de 4"



Motor



Caja de control

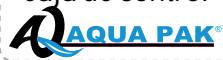

BOMBA, MOTOR Y CAJA DE CONTROL

CÓDIGO	BOMBA INCLUIDA	HP NOMINAL	FASES X VOLTS.	ACOPLAMIENTO NEMA DE LA BOMBA	DESCARGA	ADEME MÍNIMO	RANGO DE CARGA (m) (mín. - máx.)	MÁXIMA EFICIENCIA		PESO (kg) DE: BOMBA + MOTOR + CAJA DE CONTROL
								CARGA (m)	GASTO (lps / gpm)	
M0.7P05-7/1230	M0.7P05-7	1/2	1 X 230	4"	1.25"	4"	13 - 60	46	0.7 / 11	10.8
M0.7P10-12/1230	M0.7P10-12	1					23 - 107	80		12.3
M1P05-5/1230	M1P05-5	1/2					11 - 44	32	0.83 / 13.2	10.5
M1P10-10/1230	M1P10-10	1					28 - 90	69		11.9
M1.5P05-5/1230	M1.5P05-5	1/2					9 - 41	27	1.3 / 21	10.7
M1.5P10-8/1230	M1.5P10-8	1					21 - 70	49		11.8
M1.5P15-11/1230	M1.5P15-11	1.5					33 - 97	69		14.3

Nota: Se recomienda la instalación de una válvula check cada 60 metros columna de agua.



### QUIERO COMPRAR

Ahora tus compras a un clic de distancia, solo inicia sesión y selecciona los equipo que requieras

## CURVAS DE OPERACIÓN

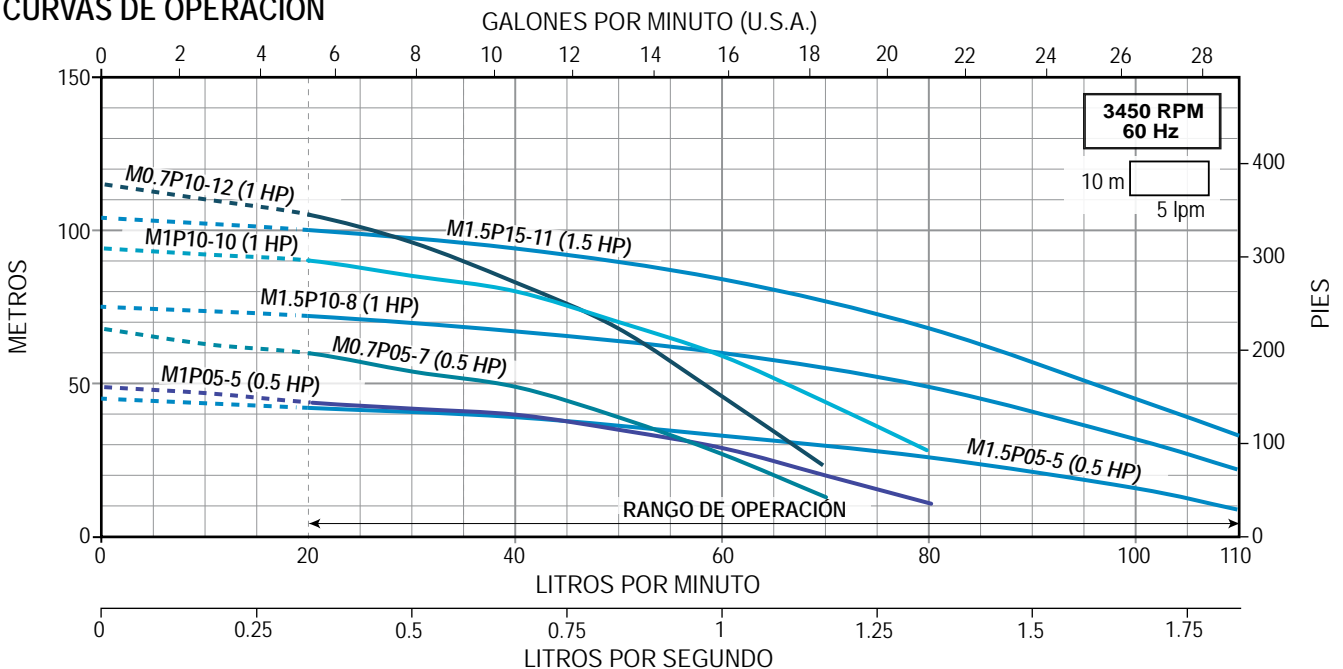

- Paquetes de bombeo que incluyen bomba sumergible AQUA PAK serie MAX P, motor sumergible y caja de control AQUA PAK
- Para pozos profundos de 4" de diámetro y mayores
- Para trabajo continuo

**BOMBA:**

- Diseño de impulsores flotantes (antibloqueo)
- Cuerpo, guardacable, eje y cople en acero inoxidable 304
- Impulsores, succión y descarga en Noryl®, colador en polipropileno

**MOTOR:**

- Acoplamiento NEMA 4"
- Carcasa, eje y cubierta de soportes superior e inferior construidos en acero inoxidable
- Bobinas y baleros lubricados en aceite de calidad PREMIUM (para aplicaciones de agua potable)

**CAJA DE CONTROL:**

- Alta calidad, robustas, fácil montaje y conexión simple
- Brindan óptimo sistema de arranque y protección eléctrica
- Incluyen interruptor de encendido y apagado



BOMBA, MOTOR Y CAJA DE CONTROL

CÓDIGO	BOMBA INCLUIDA	HP NOMINAL	FASES X VOLTS.	ACOPLAMIENTO NEMA DE LA BOMBA	DESCARGA	ADEME MÍNIMO	RANGO DE CARGA (m) (mín. - máx.)	MÁXIMA EFICIENCIA		PESO (kg) DE: BOMBA + MOTOR + CAJA DE CONTROL
								CARGA (m)	GASTO (lps / gpm)	
M0.7P05-7/1115	M0.7P05-7	1/2	1 X 115	4"	1.25"	4"	13 - 60	46	0.7 / 11	10.8
M0.7P10-12/1115	M0.7P10-12	1					23 - 107			
M1P05-5/1115	M1P05-5	1/2					11 - 44	32	0.83 / 13.2	10.5
M1P10-10/1115	M1P10-10	1					28 - 90	69		
M1.5P05-5/1115	M1.5P05-5	1/2					9 - 41	27	1.3 / 21	10.7
M1.5P10-8/1115	M1.5P10-8	1					21 - 70	49		

Nota: Se recomienda la instalación de una válvula check cada 60 metros columna de agua.

**QUIERO COMPRAR**  
 Ahora tus compras a un clic de distancia, solo inicia sesión y selecciona los equipo que requieras

**CURVAS DE OPERACIÓN**

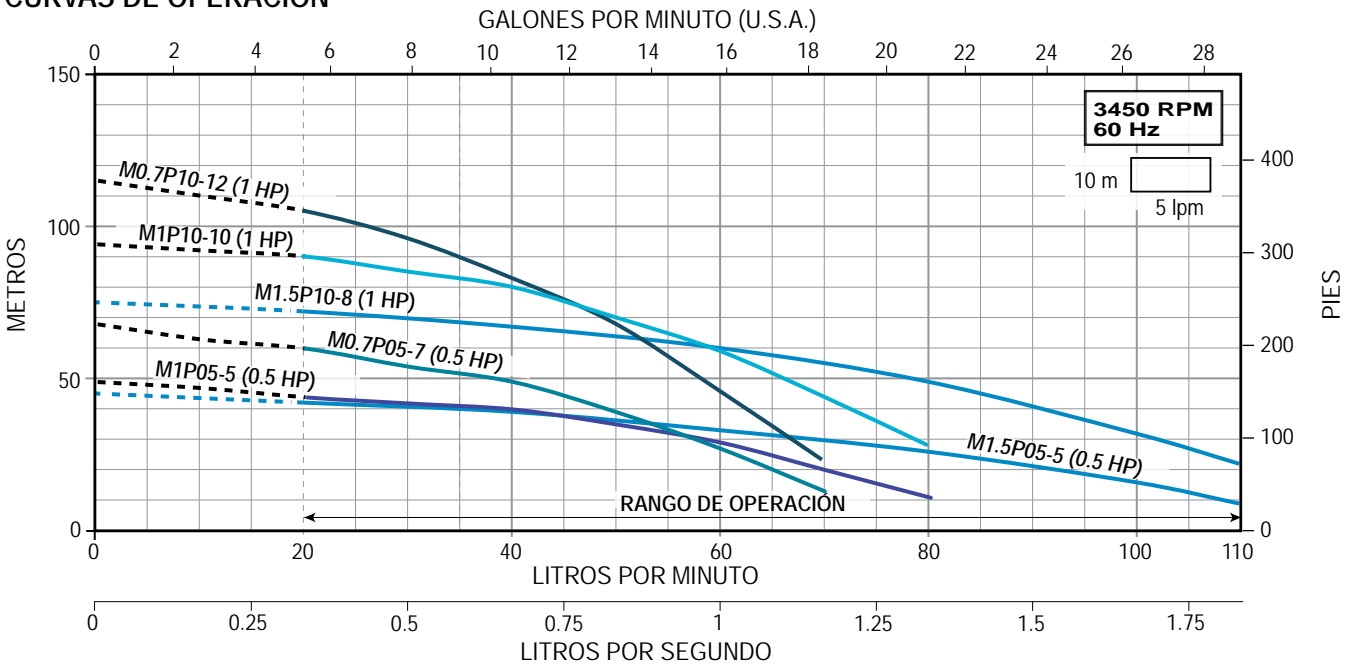

- Paquetes de bombeo que incluyen bomba sumergible AQUA PAK serie MAX P, motor sumergible y caja de control AQUA PAK
- Para pozos profundos de 4" de diámetro y mayores
- Para trabajo continuo

**BOMBA:**

- Diseño de impulsores flotantes (antibloqueo)
- Cuerpo, guardacable, eje y cople en acero inoxidable 304
- Impulsores, succión y descarga en Noryl®, colador en polipropileno

**MOTOR:**

- Acoplamiento NEMA 4"
- Carcasa, eje y cubierta de soportes superior e inferior construidos en acero inoxidable
- Bobinas y baleros lubricados en aceite de calidad PREMIUM (para aplicaciones de agua potable)



**BOMBA Y MOTOR**

CÓDIGO	BOMBA INCLUIDA	HP NOMINAL	FASES X VOLTS.	ACOPLAMIENTO NEMA DE LA BOMBA	DESCARGA	ADEME MÍNIMO	RANGO DE CARGA (m) (mín. - máx.)	MÁXIMA EFICIENCIA		PESO (kg) DE: BOMBA + MOTOR	
								CARGA (m)	GASTO (lps / gpm)		
M0.7P05-7/11152H	M0.7P05-7	1/2	1 x 115	4"	1.25"	4"	13 - 60	46	0.7 / 11	10.5	
M0.7P05-7/112302H			1 x 230							10.5	
M0.7P10-12/12302H	M0.7P10-12	1	1 x 230				23 - 107	80	12.8		
M1P05-5/11152H	M1P05-5	1/2	1 x 115				11 - 44	32	10.2		
M1P05-5/12302H			1 x 230							10.2	
M1P10-10/12302H	M1P10-10	1	1 x 230				28 - 90	69	12.4		
M1.5P05-5/11152H	M1.5P05-5	1/2	1 x 115				9 - 41	27	10.4		
M1.5P05-5/12302H			1 x 230							10.4	
M1.5P10-8/12302H	M1.5P10-8	1	1 x 230						21 - 70	49	12.3
M1.5P15-11/12302H	M1.5P15-11	1.5	1 x 230						33 - 97	69	15.5

Nota: Se recomienda la instalación de una válvula check cada 60 metros columna de agua.

**QUIERO COMPRAR**  
 Ahora tus compras a un clic de distancia, solo inicia sesión y selecciona los equipo que requieras

**CURVAS DE OPERACIÓN**

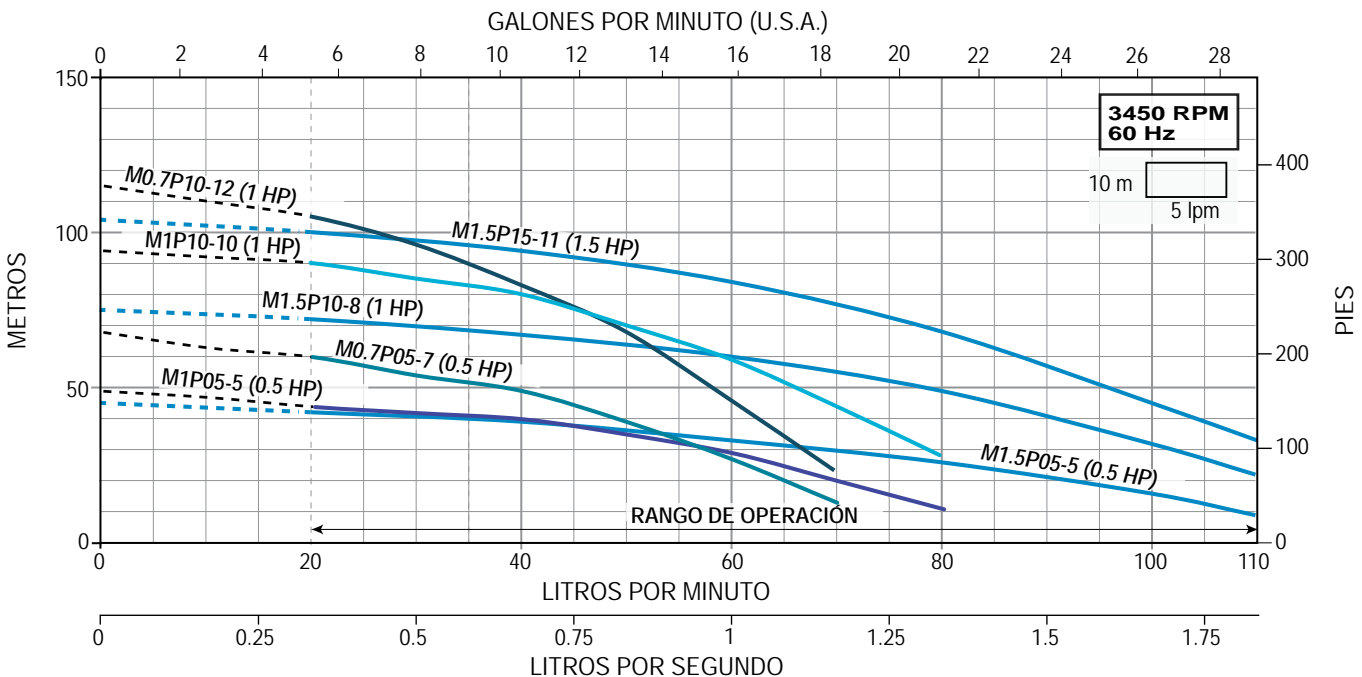

## MOTOBOMBAS SUMERGIBLES DE 4\"

(MODELOS DE MAYOR CARGA)

- Paquetes de bombeo que incluyen bomba sumergible AQUA PAK serie MAX, motor sumergible y caja de control AQUA PAK
- Para pozos profundos de 4\" de diámetro y mayores
- Para trabajo continuo

### BOMBA:

- Diseño especial de impulsores flotantes (antibloqueo) para bombear agua con arena hasta 50 g/m<sup>3</sup>
- Cuerpo, succión, descarga, válvula check, guardacable, colador, cople y eje en acero inoxidable
- Impulsores en Noryl® y difusores en Lexan

### MOTOR:

- Acoplamiento NEMA 4\"
- Carcasa, eje y cubierta de soportes superior e inferior construidos en acero inoxidable
- Bobinas y baleros lubricados en aceite de calidad PREMIUM (para aplicaciones de agua potable)

### CAJA DE CONTROL:

- Alta calidad, robustas, fácil montaje y conexión simple
- Brindan óptimo sistema de arranque y protección eléctrica
- Incluyen interruptor de encendido y apagado

Bomba sumergible de 4\"



Motor



Caja de control



BOMBA, MOTOR Y CAJA DE CONTROL

CÓDIGO	BOMBA INCLUIDA	HP NOMINAL	FASES X VOLTS.	ACOPLAMIENTO NEMA DE LA BOMBA	DESCARGA	ADEME MÍNIMO	RANGO DE CARGA (m) (mín. - máx.)	MÁXIMA EFICIENCIA		PESO (kg) DE: BOMBA + MOTOR + CAJA DE CONTROL
								CARGA (m)	GASTO (lps / gpm)	
MAX05-H/11153H	M0.7X05-7	1/2	1 X 115	4"	1.25"	4"	12 - 60	46	0.7 / 11	11.2
MAX05-H/12303H	M0.7X05-7						12 - 60	46		11.2
MAX10-H/12303H	M1X10-10	1	1 X 230				28 - 90	69	0.83 / 13.2	13.6
MAX15-H/12303H	M1X15-12	1.5					38 - 113	90		16

Nota: Se recomienda la instalación de una válvula check cada 60 metros columna de agua.



### QUIERO COMPRAR

Ahora tus compras a un clic de distancia, solo inicia sesión y selecciona los equipo que requieras

## CURVAS DE OPERACIÓN

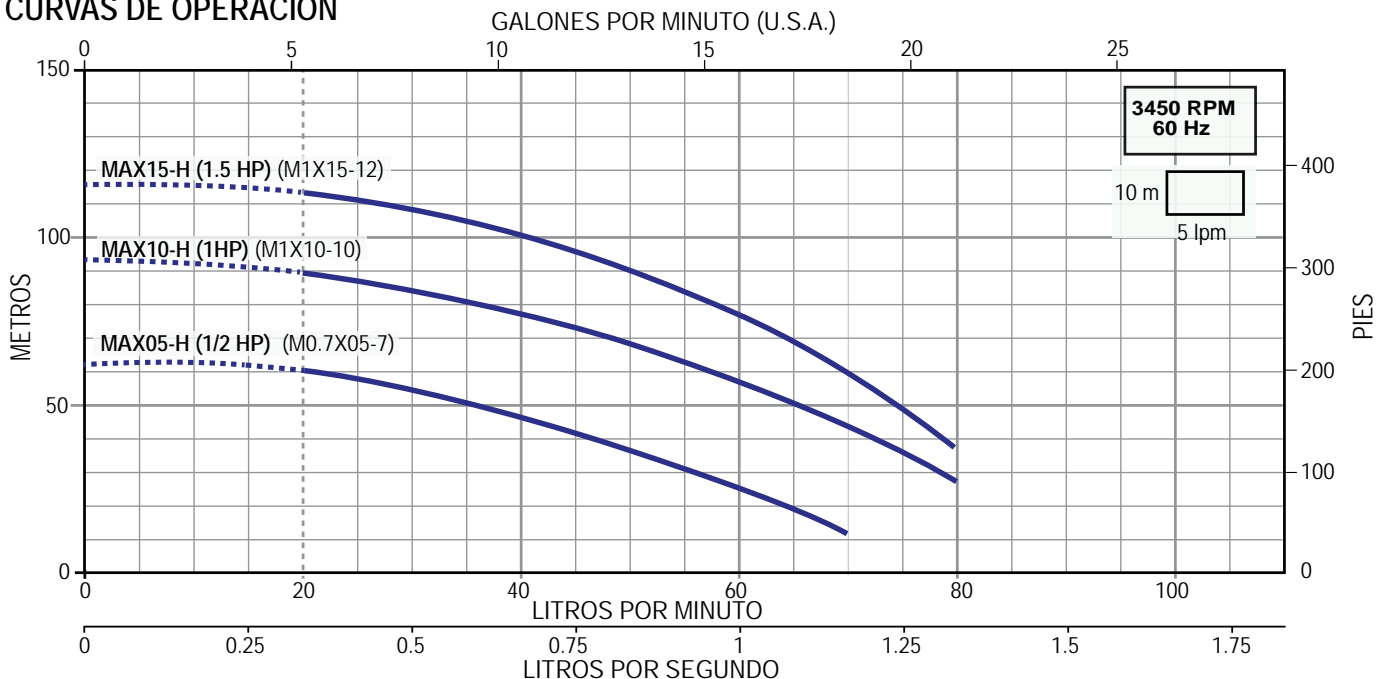

## MOTOBOMBAS SUMERGIBLES DE 4" (MODELOS DE MAYOR FLUJO)

- Paquetes de bombeo que incluyen bomba sumergible AQUA PAK serie MAX, motor sumergible y caja de control AQUA PAK
- Para pozos profundos de 4" de diámetro y mayores
- Para trabajo continuo

### BOMBA:

- Diseño especial de impulsores flotantes (antibloqueo) para bombear agua con arena hasta 50 g/m<sup>3</sup>
- Cuerpo, succión, descarga, válvula check, guardacable, colador, cople y eje en acero inoxidable
- Impulsores en Noryl® y difusores en Lexan

### MOTOR:

- Acoplamiento NEMA 4"
- Carcasa, eje y cubierta de soportes superior e inferior construidos en acero inoxidable
- Bobinas y baleros lubricados en aceite de calidad PREMIUM (para aplicaciones de agua potable)

### CAJA DE CONTROL:

- Alta calidad, robustas, fácil montaje y conexión simple
- Brindan óptimo sistema de arranque y protección eléctrica
- Incluyen interruptor de encendido y apagado

Bomba sumergible de 4"



Motor



Caja de control



BOMBA, MOTOR Y CAJA DE CONTROL

CÓDIGO	BOMBA INCLUIDA	HP NOMINAL	FASES X VOLTS.	ACOPLAMIENTO NEMA DE LA BOMBA	DESCARGA	ADEME MINIMO	RANGO DE CARGA (m) (mín. - máx.)	MÁXIMA EFICIENCIA		PESO (kg) DE: BOMBA + MOTOR + CAJA DE CONTROL
								CARGA (m)	GASTO (lps / gpm)	
MAX05-F/11153H	M1X05-5	1/2	1 X 115	4"	1.25"	4"	11 - 44	32	0.83 / 12.7	10.9
MAX05-F/12303H	M1X05-5									
MAX10-F/12303H	M1.5X10-8	1	1 X 230				21 - 70	49	1.3 / 21	13.5
MAX15-F/12303H	M1.5X15-11	1.5								

Nota: Se recomienda la instalación de una válvula check cada 60 metros columna de agua.



### QUIERO COMPRAR

Ahora tus compras a un clic de distancia, solo inicia sesión y selecciona los equipo que requieras

## CURVAS DE OPERACIÓN

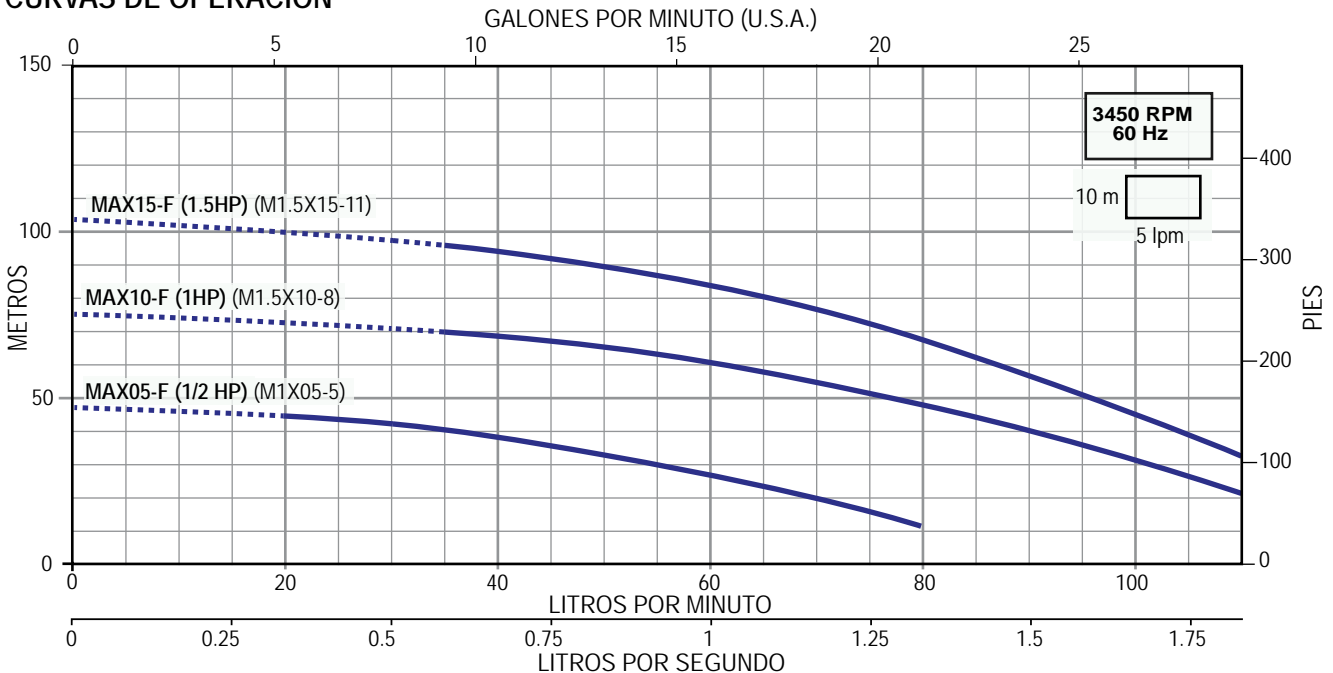

## MOTOBOMBAS SUMERGIBLES DE 4" (MODELOS CON MOTOR DE 2 HILOS)

- Paquetes de bombeo que incluyen bomba sumergible AQUA PAK serie MAX y motor sumergible de 2 hilos
- Para pozos profundos de 4" de diámetro y mayores
- Para trabajo continuo

### BOMBA:

- Diseño especial de impulsores flotantes (antibloqueo) para bombear agua con arena hasta 50 g/m<sup>3</sup>
- Cuerpo, succión, descarga, válvula check, guardacable, colador, cople y eje en acero inoxidable
- Impulsores en Noryl® y difusores en Lexan

### MOTOR:

- Cable conector de 2 hilos (no requiere caja de control)
- Acoplamiento NEMA 4"
- Carcasas, eje y cubiertas de soporte superior e inferior contruidos en acero inoxidable
- Bobinas y baleros lubricados en aceite de calidad PREMIUM (para aplicaciones de agua potable)



CÓDIGO	BOMBA INCLUIDA	HP NOMINAL	FASES X VOLTS.	ACOPLAMIENTO NEMA DE LA BOMBA	DESCARGA	ADEME MINIMO	RANGO DE CARGA (m) (mín. - máx.)	MÁXIMA EFICIENCIA		PESO (kg) DE: BOMBA + MOTOR
								CARGA (m)	GASTO (lps / gpm)	
* MAX05-H/11152H	M0.7X05-7	1/2	1 X 115	4"	1.25"	4"	12 - 60	46	0.7 / 11	10.1
** MAX05-F/11152H	M1X05-5						11 - 44	32	0.83 / 12.7	9.8
** MAX10-F/12302H	M1.5X10-8	1	1 X 230				21 - 70	49	1.3 / 21	11.9

Nota: Se recomienda la instalación de una válvula check cada 60 metros columna de agua.

\* Modelo de mayor carga

\*\* Modelos de mayor flujo



### QUIERO COMPRAR

Ahora tus compras a un clic de distancia, solo inicia sesión y selecciona los equipo que requieras

## CURVAS DE OPERACIÓN

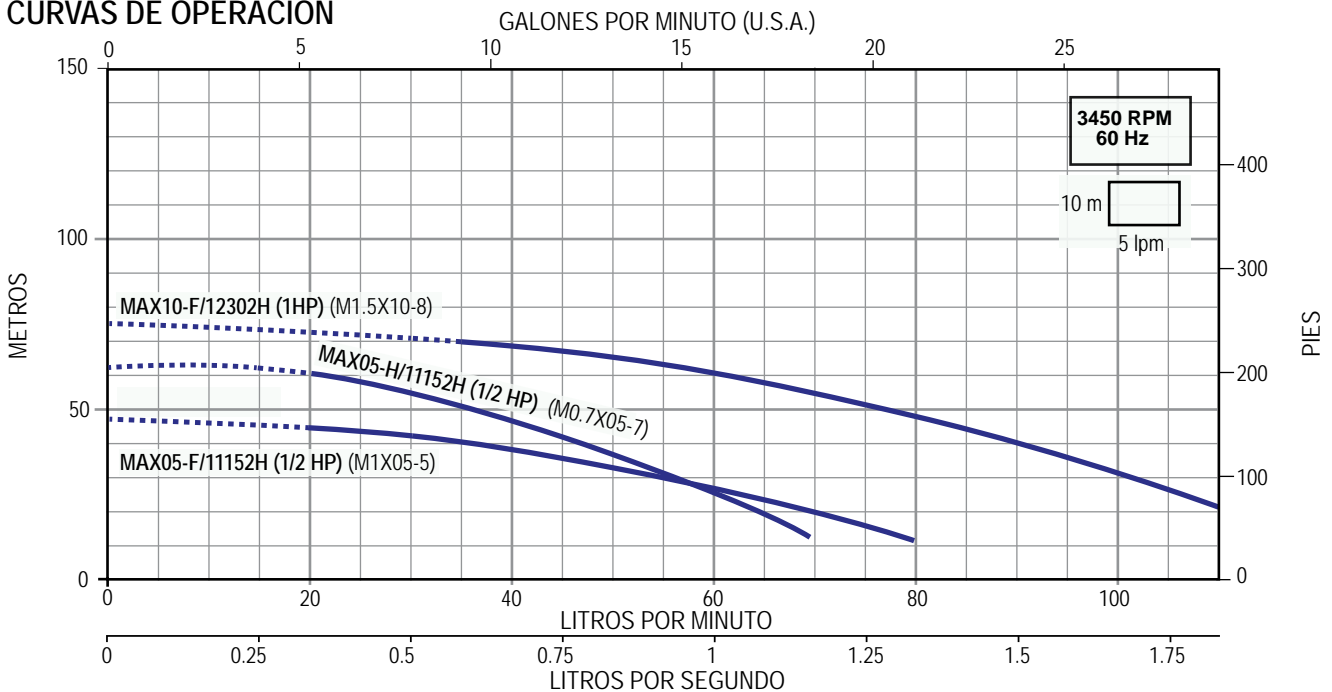





## BOMBAS SUMERGIBLES DE 4"

# SERIE M0.3X (para 0.3 lps)



- Para pozos profundos de 4" de diámetro y mayores
- Trabajo continuo
- Diseño especial de impulsores flotantes (antibloqueo).  
Con capacidad para bombear agua con arena hasta 50 g/m<sup>3</sup>
- Cuerpo, succión, descarga, válvula check, guardacable, colador de succión, eje y cople en acero inoxidable 304
- Impulsores en Noryl® y difusores en Lexan®
- Alto rendimiento

Gasto nominal: 0.3 lps / 18 lpm / 4.7 gpm

Rango de flujo: 0.08 a 0.46 lps / 5 a 28 lpm / 1.3 a 7.4 gpm

CÓDIGO	HP NOMINAL	ACOPLAMIENTO NEMA DE LA BOMBA (pulgadas)	DESCARGA (pulgadas)	ADEME MÍNIMO RECOMENDADO (pulgadas)	RANGO DE CARGA (m) (min. - máx.)	MÁXIMA EFICIENCIA		PESO (kg)
						CARGA (m)	GASTO (lps / gpm)	
M0.3X05-12	1/2	4"	1.25"	4"	37 - 108	75	0.3 / 4.7	3.6
M0.3X10-20	1				68 - 183	131		4.9
M0.3X15-26	1.5				88 - 240	169		5.8
M0.3X20-33	2				110 - 304	220		7.3

Nota: Se recomienda la instalación de una válvula check cada 60 metros columna de agua.



### QUIERO COMPRAR

Ahora tus compras a un clic de distancia, solo inicia sesión y selecciona los equipo que requieras

## CURVAS DE OPERACIÓN

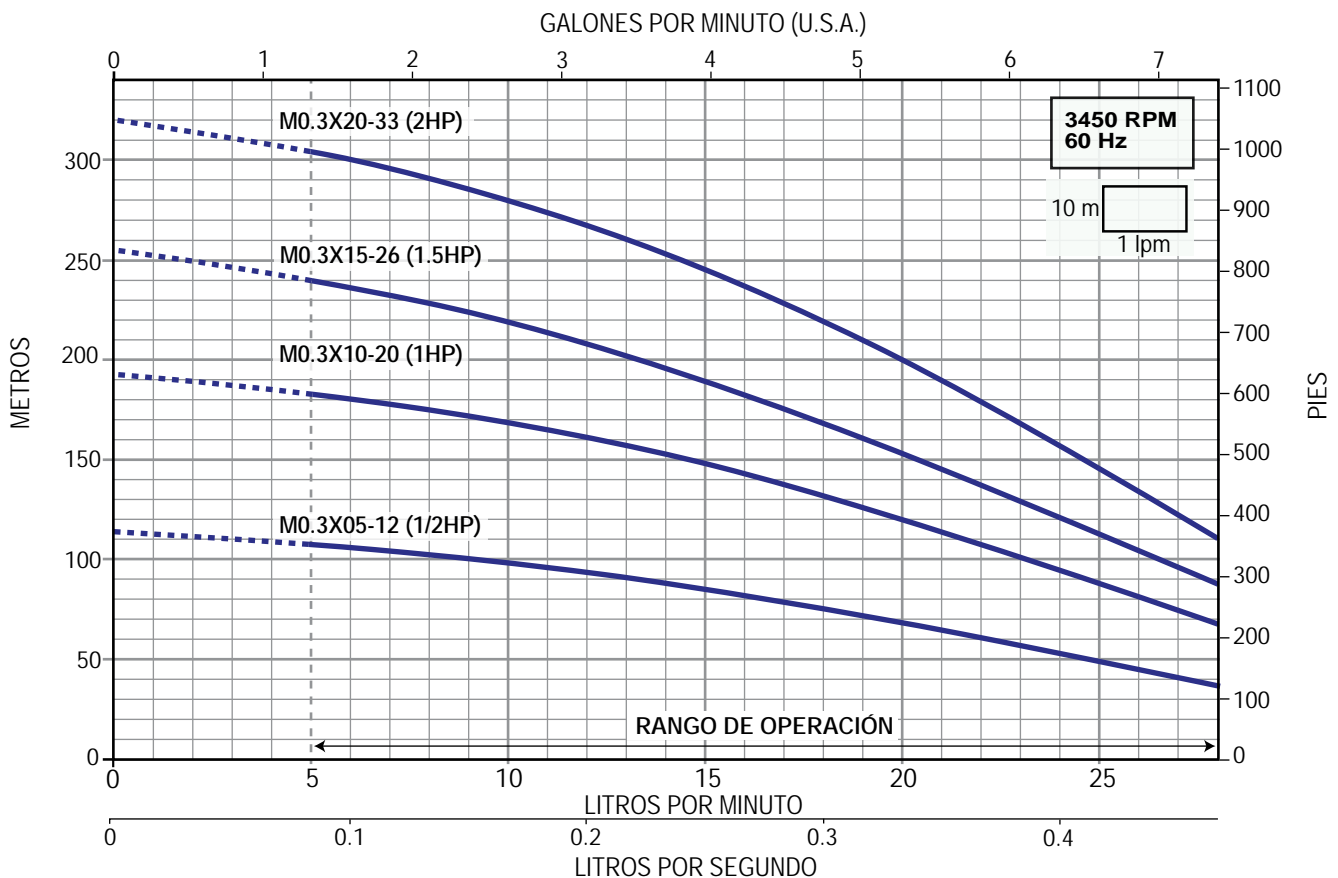

# SERIE M0.5X (para 0.5 lps)



- Para pozos profundos de 4" de diámetro y mayores
- Trabajo continuo
- Diseño especial de impulsores flotantes (antibloqueo).  
Con capacidad para bombear agua con arena hasta 50 g/m<sup>3</sup>
- Cuerpo, succión, descarga, válvula check, guardacable, colador de succión, eje y cople en acero inoxidable 304
- Impulsores en Noryl® y difusores en Lexan®
- Alto rendimiento

Gasto nominal: 0.5 lps / 30 lpm / 7.9 gpm

Rango de Flujo: 0.25 a 0.8 lps / 15 a 50 lpm / 4 a 13.2 gpm

CÓDIGO	HP NOMINAL	ACOPLAMIENTO NEMA DE LA BOMBA (pulgadas)	DESCARGA (pulgadas)	ADEME MÍNIMO RECOMENDADO (pulgadas)	RANGO DE CARGA (m) (mín. - máx.)	MÁXIMA EFICIENCIA		PESO (kg)
						CARGA (m)	GASTO (lps / gpm)	
M0.5X05-10	1/2	4"	1.25"	4"	24 - 80	62	0.5 / 7.9	3.3
M0.5X10-17	1				42 - 136	102		4.5
M0.5X15-22	1.5				53 - 177	133		5.4
M0.5X20-27	2				74 - 223	169		6.6
M0.5X30-34	3				95 - 288	223		8.3

Nota: Se recomienda la instalación de una válvula check cada 60 metros columna de agua.



**QUIERO COMPRAR**

Ahora tus compras a un clic de distancia, solo inicia sesión y selecciona los equipo que requieras

## CURVAS DE OPERACIÓN

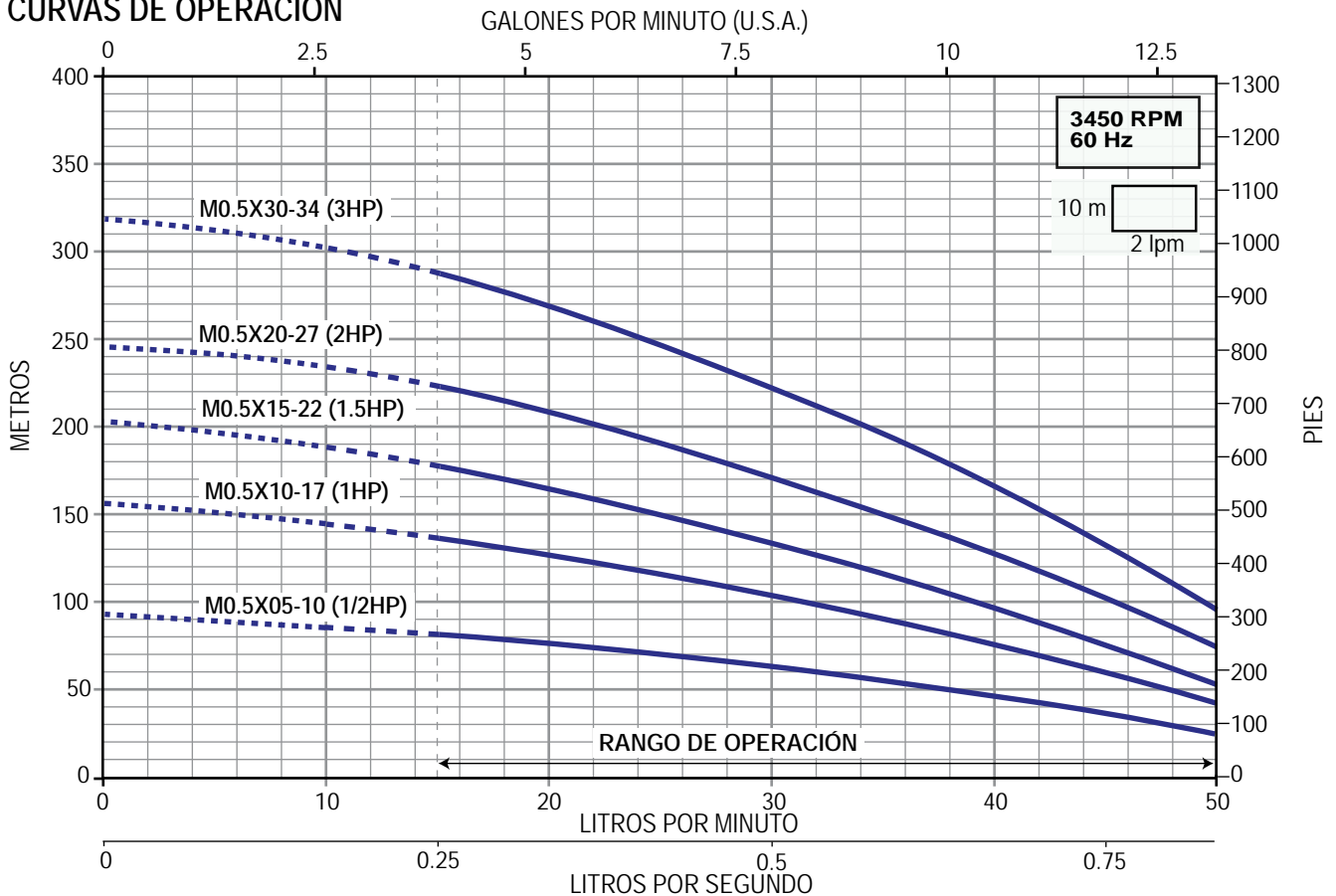

### SERIE M0.7X (para 0.7 lps)



- Para pozos profundos de 4" de diámetro y mayores
- Trabajo continuo
- Diseño especial de impulsores flotantes (antibloqueo).  
Con capacidad para bombear agua con arena hasta 50 g/m<sup>3</sup>
- Cuerpo, succión, descarga, válvula check, guardacable, colador de succión, eje y cople en acero inoxidable 304
- Impulsores en Noryl® y difusores en Lexan®
- Alto rendimiento

Gasto nominal: 0.7 lps / 42 lpm / 11 gpm

Rango de flujo: 0.33 a 1.16 lps / 20 a 70 lpm / 5.2 a 18.4 gpm

CÓDIGO	HP NOMINAL	ACOPLAMIENTO NEMA DE LA BOMBA (pulgadas)	DESCARGA (pulgadas)	ADEME MÍNIMO RECOMENDADO (pulgadas)	RANGO DE CARGA (m) (mín. - máx.)	MÁXIMA EFICIENCIA		PESO (kg)
						CARGA (m)	GASTO (lps / gpm)	
M0.7X05-7	1/2	4"	1.25"	4"	13 - 60	46	0.7 / 11	2.8
M0.7X10-12	1				23 - 107	80		3.6
M0.7X15-17	1.5				33 - 160	122		4.4
M0.7X20-20	2				40 - 182	140		4.9
M0.7X30-27	3				52 - 257	200		6
* M0.7X40-34	4				70 - 320	249		7.5
M0.7X50-42	5				95 - 390	303		8.8

Nota: Se recomienda la instalación de una válvula check cada 60 metros columna de agua.

\* Para bombas de 4HP se recomienda utilizar el motor de 5HP.



#### QUIERO COMPRAR

Ahora tus compras a un clic de distancia, solo inicia sesión y selecciona los equipo que requieras

### CURVAS DE OPERACIÓN

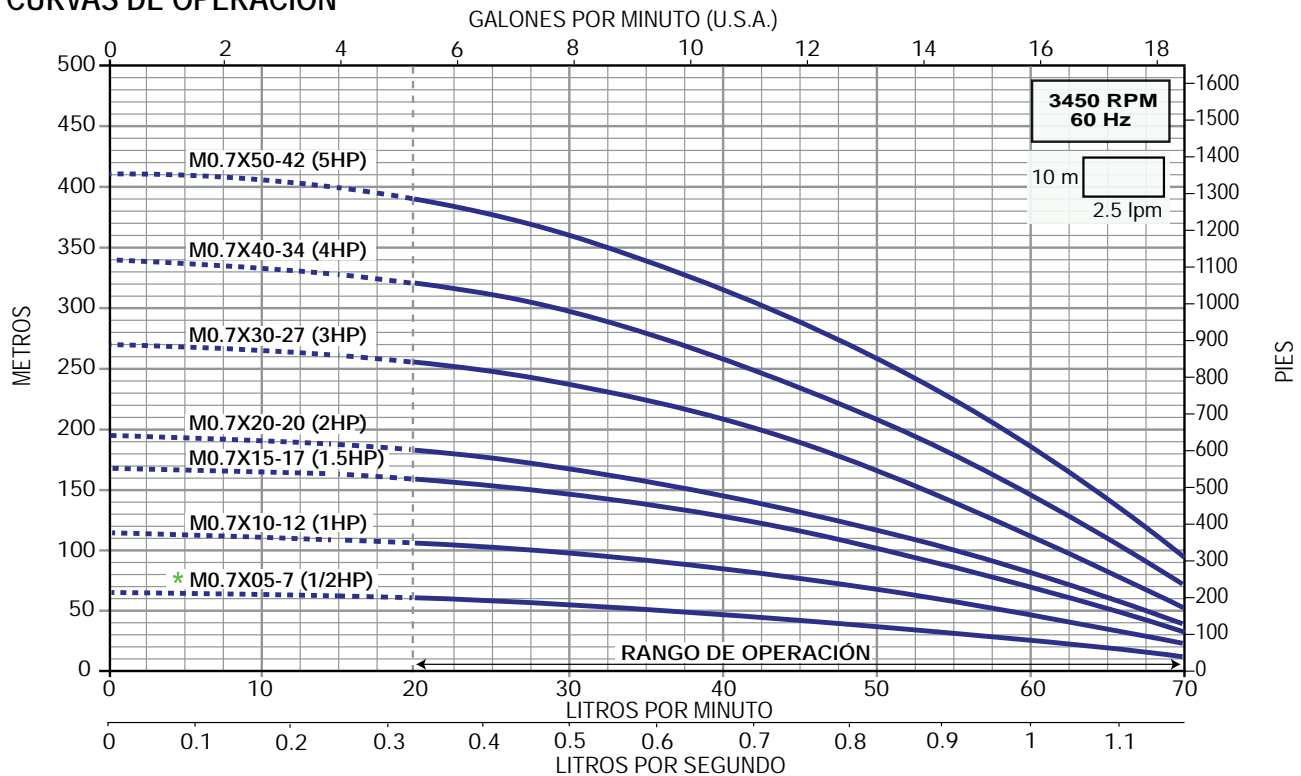

**Serie MAX 4"**  
**SERIE M1X (para 1 lps)**



- Para pozos profundos de 4" de diámetro y mayores
- Trabajo continuo
- Diseño especial de impulsores flotantes (antibloqueo).
- Con capacidad para bombear agua con arena hasta 50 g/m<sup>3</sup>
- Cuerpo, succión, descarga, válvula check, guardacable, colador de succión, eje y cople en acero inoxidable 304
- Impulsores en Noryl® y difusores en Lexan®
- Alto rendimiento

Gasto nominal: 1 lps / 60 lpm / 15 gpm

Rango de flujo: 0.33 a 1.33 lps / 20 a 80 lpm / 5.2 a 21 gpm

CÓDIGO	HP NOMINAL	ACOPLAMIENTO NEMA DE LA BOMBA (pulgadas)	DESCARGA (pulgadas)	ADEME MÍNIMO RECOMENDADO (pulgadas)	RANGO DE CARGA (m) (mín. - máx.)	MÁXIMA EFICIENCIA		PESO (kg)
						CARGA (m)	GASTO (lps / gpm)	
M1X05-5	1/2	4"	1.25"	4"	11 - 44	32	0.83 / 13.2	2.5
M1X07-7	3/4				19 - 63	51		2.8
M1X10-10	1				28 - 90	69		3.2
M1X15-12	1.5				39 - 113	91		3.5
M1X20-17	2				52 - 160	130		4.3
M1X30-21	3				71 - 200	165		5
* M1X40-28	4				95 - 265	216		6
M1X50-35	5				117 - 323	269		7.6

Nota: Se recomienda la instalación de una válvula check cada 60 metros columna de agua.

\* Para bombas de 4HP se recomienda utilizar el motor de 5HP.



**QUIERO COMPRAR**

Ahora tus compras a un clic de distancia, solo inicia sesión y selecciona los equipo que requieras

**CURVAS DE OPERACIÓN**

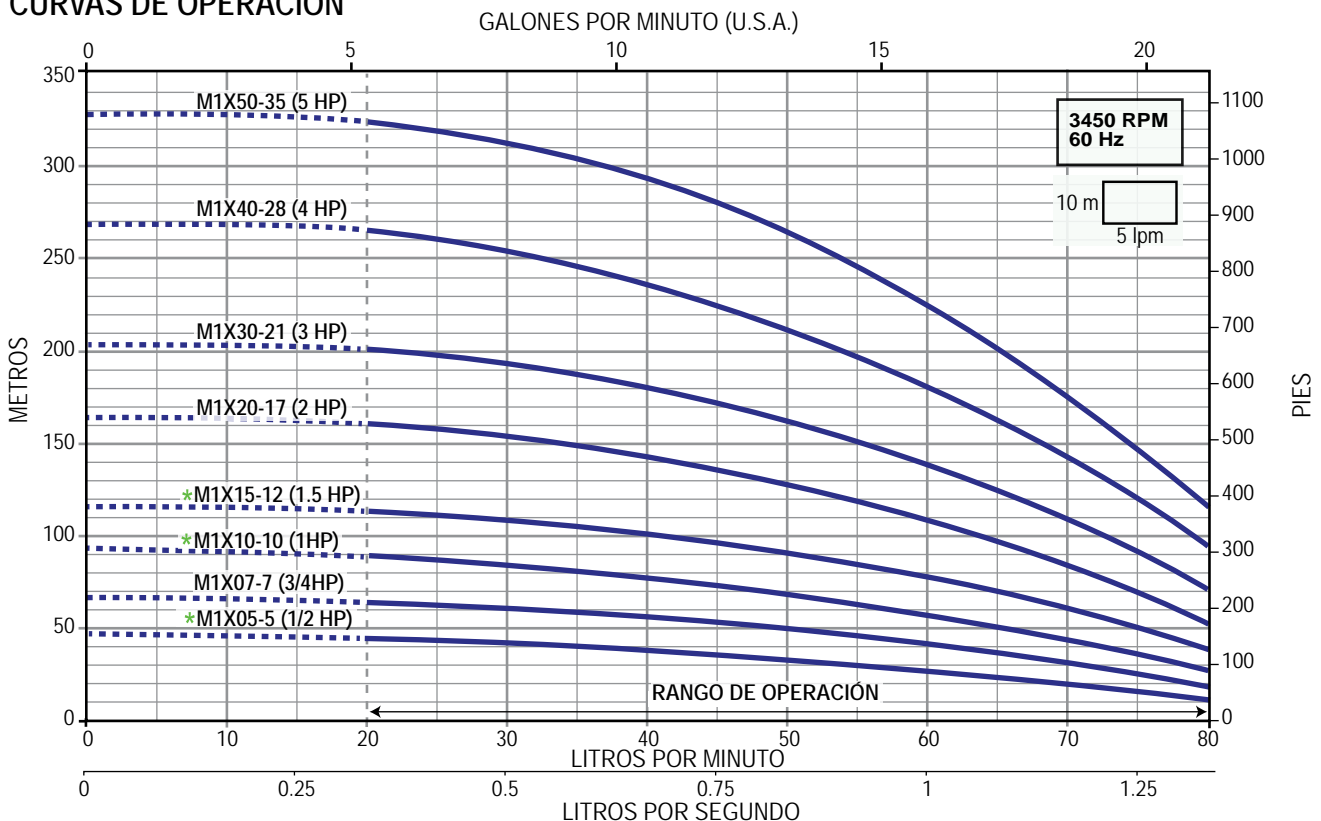

\*



# SERIE M1.5X (para 1.5 lps)



- Para pozos profundos de 4" de diámetro y mayores
- Trabajo continuo
- Diseño especial de impulsores flotantes (antibloqueo). Con capacidad para bombear agua con arena hasta 50 g/m<sup>3</sup>
- Cuerpo, succión, descarga, válvula check, guardacable, colador de succión, eje y cople en acero inoxidable 304
- Impulsores en Noryl® y difusores en Lexan®
- Alto rendimiento

Gasto nominal: 1.5 lps / 90 lpm / 23.7 gpm

Rango de flujo: 0.58 a 1.83 lps / 35 a 110 lpm / 9 a 29 gpm

CÓDIGO	HP NOMINAL	ACOPLAMIENTO NEMA DE LA BOMBA (pulgadas)	DESCARGA (pulgadas)	ADEME MÍNIMO RECOMENDADO (pulgadas)	RANGO DE CARGA (m) (mín. - máx.)	MÁXIMA EFICIENCIA		PESO (kg)
						CARGA (m)	GASTO (lps / gpm)	
M1.5X05-5	1/2	4"	1.25"	4"	9 - 41	27	1.3 / 21	2.7
M1.5X07-6	3/4				16 - 52	38		2.8
M1.5X10-8	1				21 - 70	49		3.1
M1.5X15-11	1.5				33 - 97	69		3.6
M1.5X20-14	2				45 - 123	90		4.1
M1.5X30-19	3				61 - 164	120		4.9
* M1.5X40-25	4				81 - 218	161		5.9
M1.5X50-30	5				102 - 260	192		7.1

Nota: Se recomienda la instalación de una válvula check cada 60 metros columna de agua.

\* Para bombas de 4HP se recomienda utilizar el motor de 5HP.



**QUIERO COMPRAR**

Ahora tus compras a un clic de distancia, solo inicia sesión y selecciona los equipo que requieras

## CURVAS DE OPERACIÓN

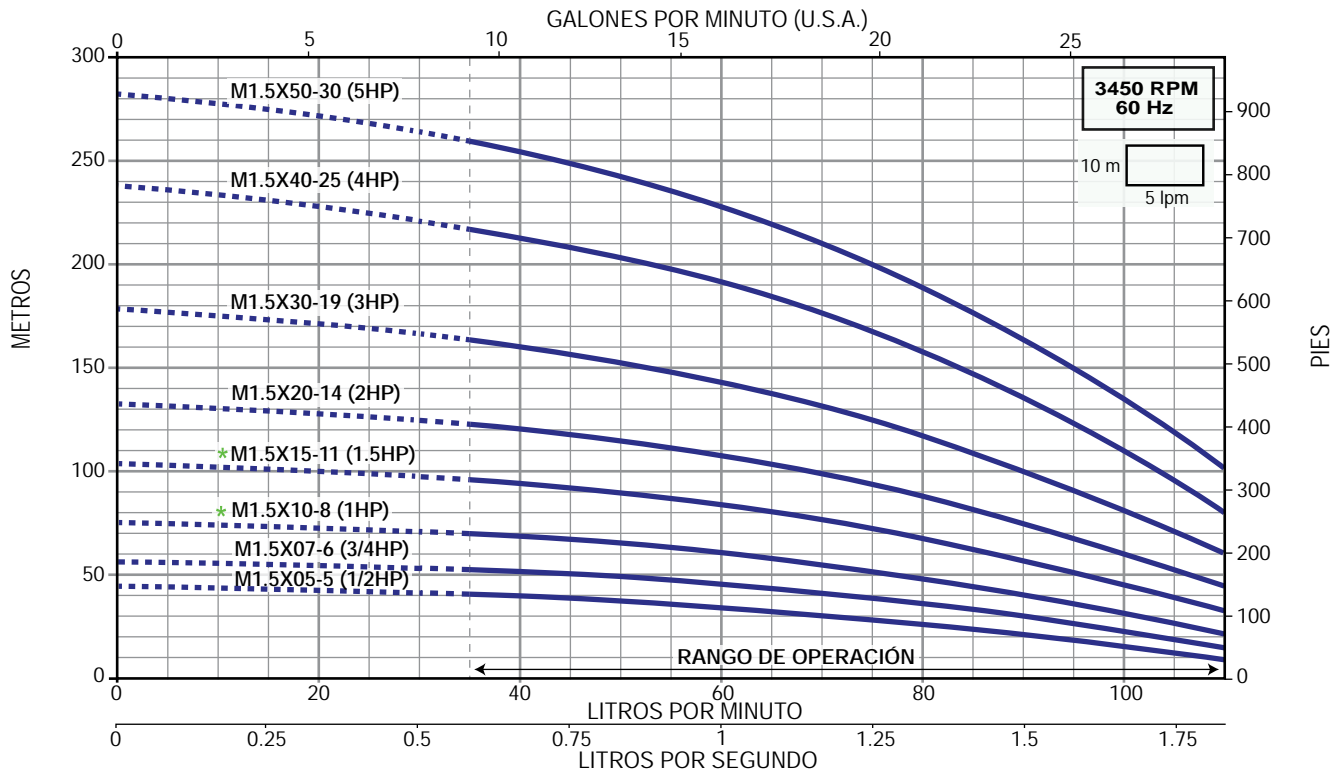

### SERIE M2X (para 2 lps)

- Para pozos profundos de 4" de diámetro y mayores
- Trabajo continuo
- Diseño especial de impulsores flotantes (antibloqueo).  
Con capacidad para bombear agua con arena hasta 50 g/m<sup>3</sup>
- Cuerpo, succión, descarga, válvula check, guardacable, colador de succión, eje y cople en acero inoxidable 304
- Impulsores en Noryl® y difusores en Lexan®
- Alto rendimiento



Gasto nominal: 2 lps / 120 lpm / 31.7 gpm

Rango de flujo: 0.58 a 2.1 lps / 35 a 130 lpm / 9.2 a 34.3 gpm

CÓDIGO	HP NOMINAL	ACOPLAMIENTO NEMA DE LA BOMBA (pulgadas)	DESCARGA (pulgadas)	ADEME MÍNIMO RECOMENDADO (pulgadas)	RANGO DE CARGA (m) (mín. - máx.)	MÁXIMA EFICIENCIA		PESO (kg)
						CARGA (m)	GASTO (lps / gpm)	
M2X05-4	1/2	4"	1.5"	4"	9 - 34	27	1.3 / 21	2.4
M2X07-5	3/4				14 - 44	36		2.6
M2X10-7	1				18 - 60	49		3.1
M2X15-9	1.5				27 - 80	65		3.5
M2X20-11	2				34 - 97	80		3.9
M2X30-15	3				57 - 130	110		4.7
* M2X40-20	4				73 - 188	151		5.8
M2X50-26	5				90 - 222	187		7.1

Nota: Se recomienda la instalación de una válvula check cada 60 metros columna de agua.

\* Para bombas de 4HP se recomienda utilizar el motor de 5HP.



**QUIERO COMPRAR**

Ahora tus compras a un clic de distancia, solo inicia sesión y selecciona los equipo que requieras

### CURVAS DE OPERACIÓN

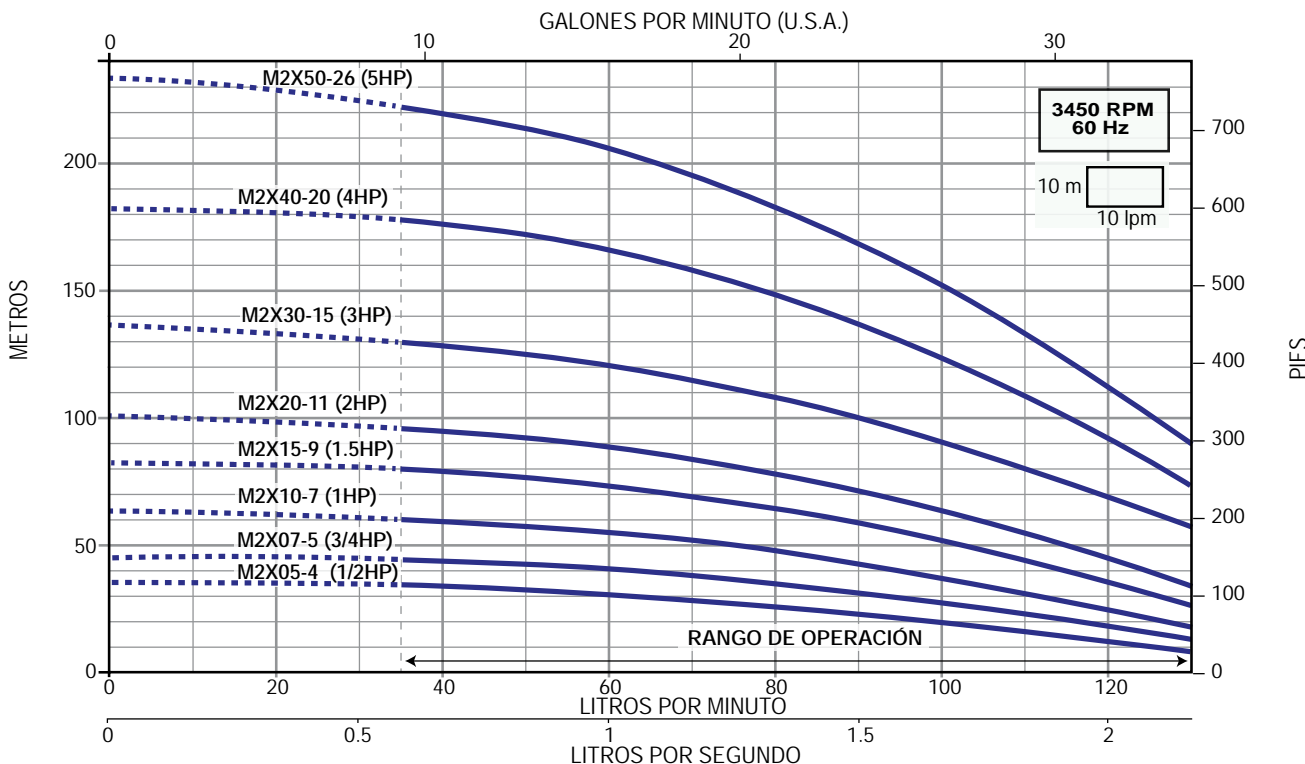

# SERIE M2.5X (para 2.5 lps)



- Para pozos profundos de 4" de diámetro y mayores
- Trabajo continuo
- Diseño especial de impulsores flotantes (antibloqueo).  
Con capacidad para bombear agua con arena hasta 50 g/m<sup>3</sup>
- Cuerpo, succión, descarga, válvula check, guardacable, colador de succión, eje y cople en acero inoxidable 304
- Impulsores en Noryl® y difusores en Lexan®
- Alto rendimiento

Gasto nominal: 2.5 lps / 150 lpm / 39.6 gpm

Rango de flujo: 1 a 3 lps / 60 a 180 lpm / 15.8 a 47.5 gpm

CÓDIGO	HP NOMINAL	ACOPLAMIENTO NEMA DE LA BOMBA (pulgadas)	DESCARGA (pulgadas)	ADEME MÍNIMO RECOMENDADO (pulgadas)	RANGO DE CARGA (m) (mín. - máx.)	MÁXIMA EFICIENCIA		PESO (kg)
						CARGA (m)	GASTO (lps / gpm)	
M2.5X10-6	1	4"	2"	4"	9 - 44	31	2.1 / 33	3.4
M2.5X15-8	1.5				12 - 60	41		4
M2.5X20-10	2				17 - 78	54		4.6
M2.5X30-14	3				29 - 110	80		5.7
*M2.5X40-18	4				40 - 139	100		6.9
M2.5X50-22	5				50 - 170	128		8.1
M2.5X75-34	7.5				69 - 263	192		11.6
M2.5X100-43	10				90 - 339	252		14.2

Nota: Se recomienda la instalación de una válvula check cada 60 metros columna de agua.

\* Para bombas de 4HP se recomienda utilizar el motor de 5HP.



**QUIERO COMPRAR**

Ahora tus compras a un clic de distancia, solo inicia sesión y selecciona los equipo que requieras

## CURVAS DE OPERACIÓN

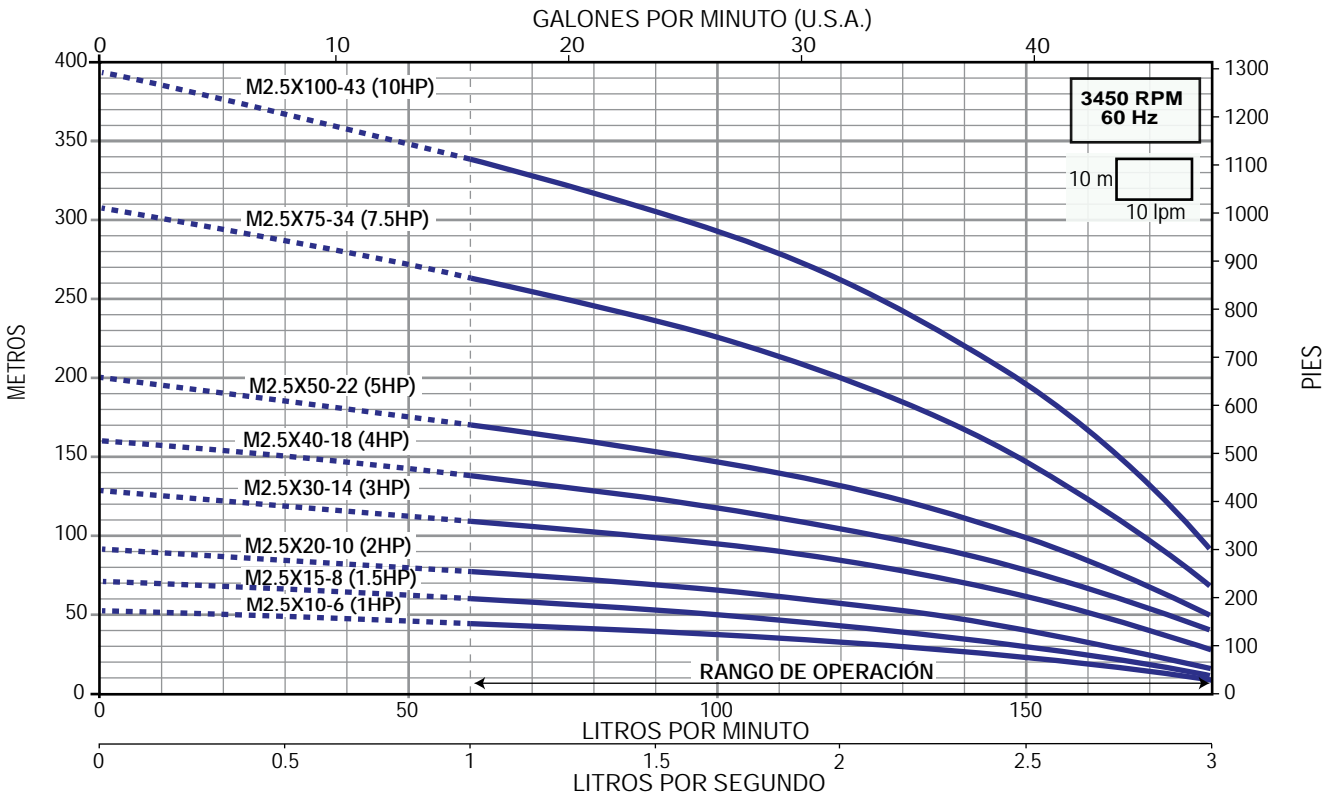

## SERIE M3X (para 3 lps)

- Para pozos profundos de 4" de diámetro y mayores
- Trabajo continuo
- Diseño especial de impulsores flotantes (antibloqueo).  
Con capacidad para bombear agua con arena hasta 50 g/m<sup>3</sup>
- Cuerpo, succión, descarga, válvula check, guardacable, colador de succión, eje y cople en acero inoxidable 304
- Impulsores en Noryl® y difusores en Lexan®
- Alto rendimiento



Gasto nominal: 3 lps / 180 lpm / 47.5 gpm

Rango de flujo: 1.16 a 4.1 lps / 70 a 250 lpm / 18.5 a 66 gpm

CÓDIGO	HP NOMINAL	ACOPLAMIENTO NEMA DE LA BOMBA (pulgadas)	DESCARGA (pulgadas)	ADEME MÍNIMO RECOMENDADO (pulgadas)	RANGO DE CARGA (m) (mín. - máx.)	MÁXIMA EFICIENCIA		PESO (kg)
						CARGA (m)	GASTO (lps / gpm)	
M3X15-5	1.5	4"	2"	4"	12 - 42	29	3 / 47	3.1
M3X20-6	2				17 - 49	35		3.4
M3X30-8	3				23 - 69	50		4
* M3X40-11	4				30 - 91	66		4.9
M3X50-14	5				48 - 119	90		5.7
M3X75-21	7.5				68 - 178	134		7.8

Nota: Se recomienda la instalación de una válvula check cada 60 metros columna de agua.

\* Para bombas de 4HP se recomienda utilizar el motor de 5HP.



**QUIERO COMPRAR**

Ahora tus compras a un clic de distancia, solo inicia sesión y selecciona los equipo que requieras

### CURVAS DE OPERACIÓN

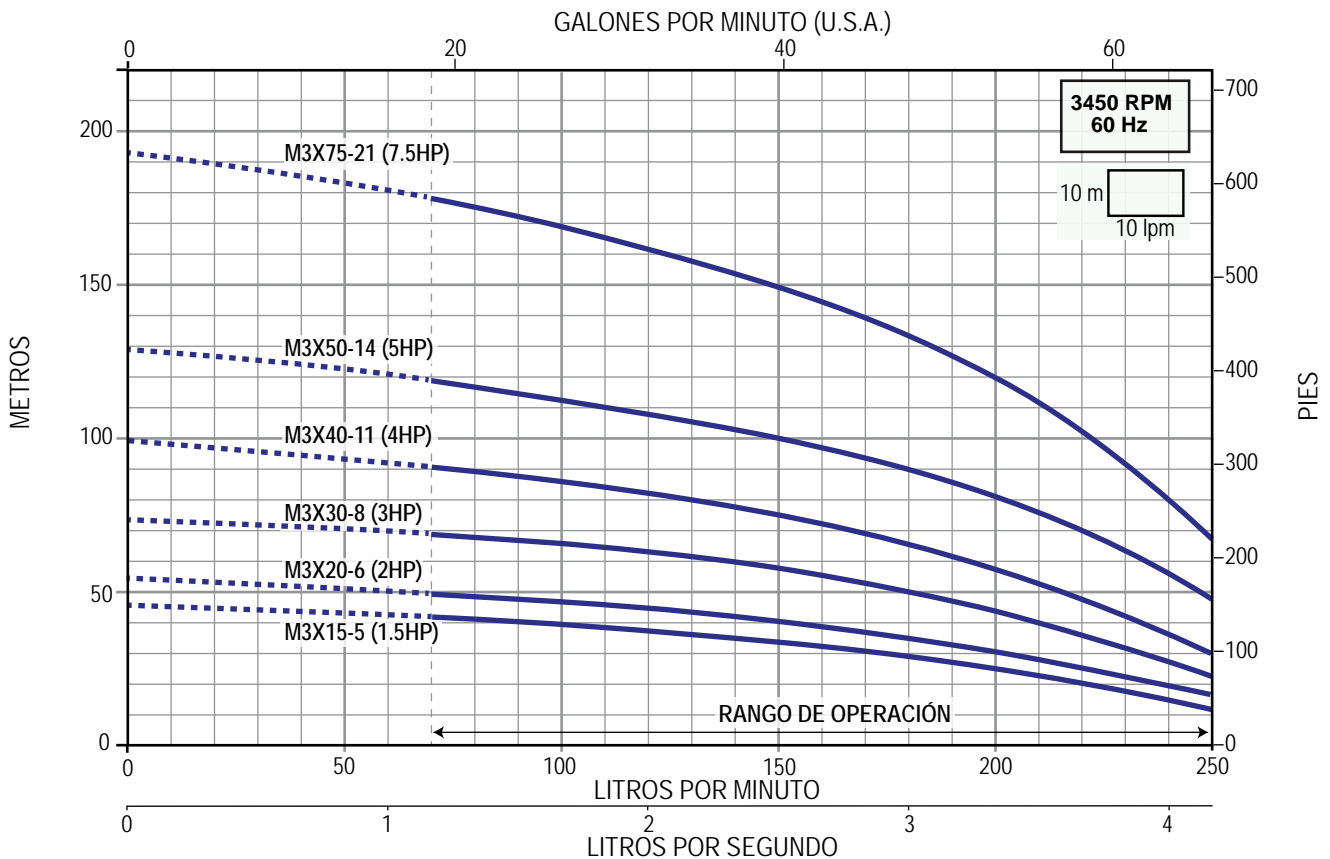



**SERIE M3.5X (para 3.5 lps)**



- Para pozos profundos de 4" de diámetro y mayores
- Trabajo continuo
- Diseño especial de impulsores flotantes (antibloqueo).  
Con capacidad para bombear agua con arena hasta 50 g/m<sup>3</sup>
- Cuerpo, succión, descarga, válvula check, guardacable, colador de succión, eje y cople en acero inoxidable 304
- Impulsores en Noryl® y difusores en Lexan®
- Alto rendimiento

Gasto nominal: 3.5 lps / 210 lpm / 55.5 gpm

Rango de flujo: 1.33 a 5 lps / 80 a 300 lpm / 21 a 79.2 gpm

CÓDIGO	HP NOMINAL	ACOPLAMIENTO NEMA DE LA BOMBA (pulgadas)	DESCARGA (pulgadas)	ADEME MÍNIMO RECOMENDADO (pulgadas)	RANGO DE CARGA (m) (mín. - máx.)	MÁXIMA EFICIENCIA		PESO (kg)
						CARGA (m)	GASTO (lps / gpm)	
M3.5X15-5	1.5	4"	2"	4"	5 - 38	23	3.5 / 55	4.3
M3.5X20-7	2				8 - 51	34		5.3
M3.5X30-9	3				11 - 67	44		6.2
M3.5X50-15	5				20 - 113	78		9
M3.5X75-22	7.5				35 - 170	113		12.3
M3.5X100-29	10				48 - 224	153		15.6

Nota: Se recomienda la instalación de una válvula check cada 60 metros columna de agua.



**QUIERO COMPRAR**

Ahora tus compras a un clic de distancia, solo inicia sesión y selecciona los equipo que requieras

**CURVAS DE OPERACIÓN**

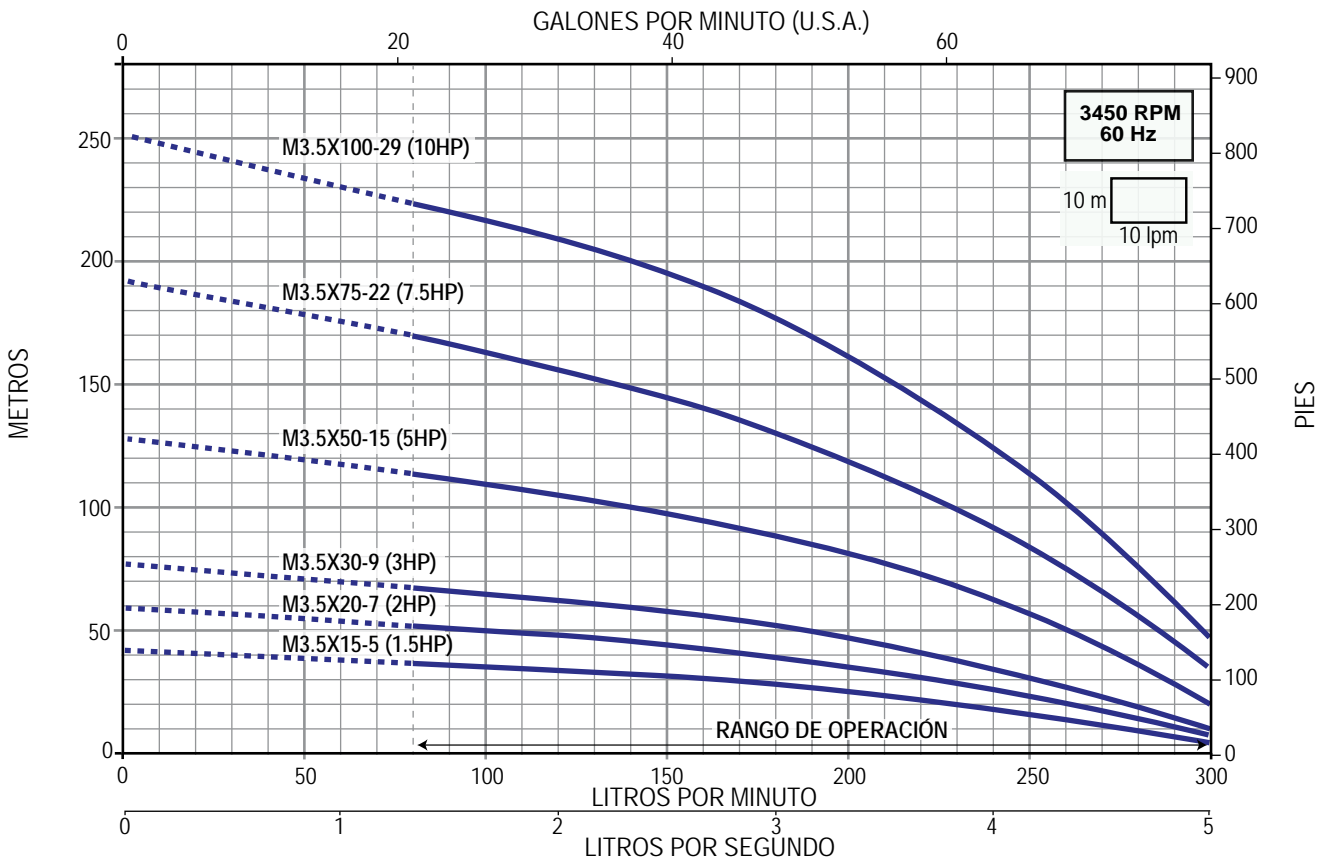

### SERIE M4X (para 4 lps)



- Para pozos profundos de 4" de diámetro y mayores
- Trabajo continuo
- Diseño especial de impulsores flotantes (antibloqueo). Con capacidad para bombear agua con arena hasta 50 g/m<sup>3</sup>
- Cuerpo, succión, descarga, válvula check, guardacable, colador de succión, eje y cople en acero inoxidable 304
- Impulsores en Noryl® y difusores en Lexan®
- Alto rendimiento

Gasto nominal: 4 lps / 240 lpm / 63.4 gpm

Rango de flujo: 1.6 a 5.6 lps / 100 a 340 lpm / 26.4 a 89.8 gpm

CÓDIGO	HP NOMINAL	ACOPLAMIENTO NEMA DE LA BOMBA (pulgadas)	DESCARGA (pulgadas)	ADEME MÍNIMO RECOMENDADO (pulgadas)	RANGO DE CARGA (m) (mín. - máx.)	MÁXIMA EFICIENCIA		PESO (kg)
						CARGA (m)	GASTO (lps / gpm)	
M4X15-4	1.5	4"	2"	4"	6 - 32	20	3.8 / 60.2	3.9
M4X20-5	2				9 - 41	27		4.4
M4X30-7	3				15 - 58	39		5.3
M4X40-9	4				18 - 73	49		6.3
M4X50-11	5				24 - 90	63		7.2
M4X75-17	7.5				34 - 140	99		10.1

Nota: Se recomienda la instalación de una válvula check cada 60 metros columna de agua.

\* Para bombas de 4HP se recomienda utilizar el motor de 5HP.



#### QUIERO COMPRAR

Ahora tus compras a un clic de distancia, solo inicia sesión y selecciona los equipo que requieras

### CURVAS DE OPERACIÓN

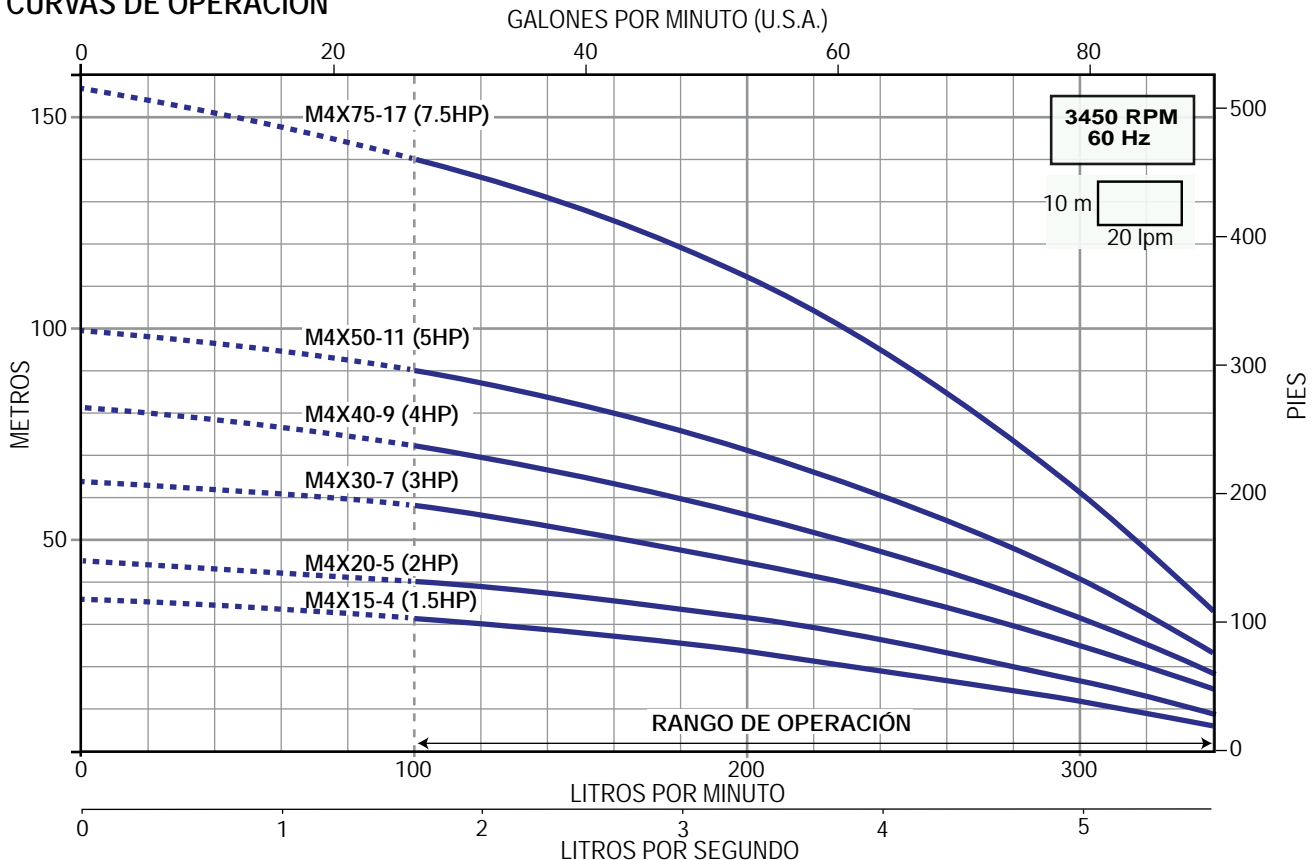

### SERIE M5X (para 5 lps)



- Para pozos profundos de 4" de diámetro y mayores
- Trabajo continuo
- Diseño especial de impulsores flotantes (antibloqueo). Con capacidad para bombear agua con arena hasta 50 g/m<sup>3</sup>
- Cuerpo, succión, descarga, válvula check, guardacable, colador de succión, eje y cople en acero inoxidable 304
- Impulsores en Noryl® y difusores en Lexan®
- Alto rendimiento

Gasto nominal: 5 lps / 300 lpm / 79.2 gpm

Rango de flujo: 2.3 a 7.6 lps / 140 a 460 lpm / 37 a 121.5 gpm

CÓDIGO	HP NOMINAL	ACOPLAMIENTO NEMA DE LA BOMBA (pulgadas)	DESCARGA (pulgadas)	ADEME MÍNIMO RECOMENDADO (pulgadas)	RANGO DE CARGA (m) (mín. - máx.)	MÁXIMA EFICIENCIA		PESO (kg)
						CARGA (m)	GASTO (lps / gpm)	
M5X30-5	3	4"	2"	4"	10 - 37	23	5.6 / 89	4.4
M5X40-7	4				18 - 52	34		5.6
M5X50-9	5				23 - 67	43		6.9
M5X75-14	7.5				38 - 107	68		9.9

Nota: Se recomienda la instalación de una válvula check cada 60 metros columna de agua.

\* Para bombas de 4HP se recomienda utilizar el motor de 5HP.



**QUIERO COMPRAR**

Ahora tus compras a un clic de distancia, solo inicia sesión y selecciona los equipo que requieras

### CURVAS DE OPERACIÓN

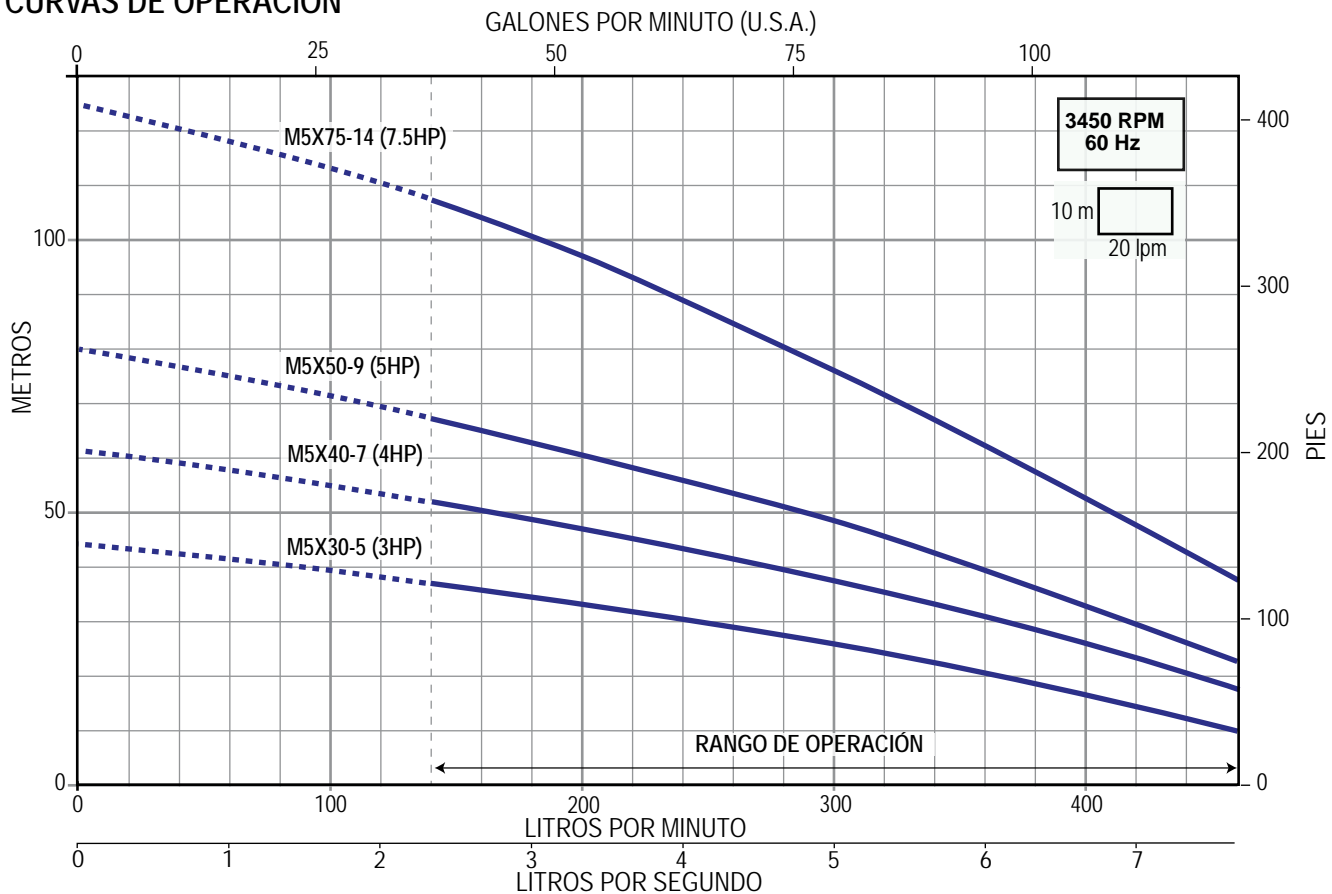

# ALTAMIRA

serie **ELITX**

## MOTOBOMBASUMERGIBLE MULTIETAPAS

Motobomba sumergible multietapas de construcción sólida y diseño seguro, especial para aplicaciones profesionales de bombeo de agua limpia en cisternas y tinacos. Ideal para la creación de sistemas hidroneumáticos domésticos.

- Optimiza el rendimiento hidráulico gracias a su sumergencia de hasta 15 m.
- Diseño robusto de 6" fabricado con materiales de alta resistencia.
- Incluye interruptor de nivel (flotador) como protección contra trabajo en seco.
- Diseño ergonómico sin obstrucciones de doble asa.
- Succión en la parte inferior para aprovechar al máximo el volumen de agua.
- Incluye 10 m de cable sumergible tomacorriente con clavija.



CÓDIGO	POTENCIA		ETAPAS	FASES X VOLTAJE (V~)	CORRIENTE (A)	DESCARGA	CARGA EN METROS (psi)		
	HP	kW					10 (14)	20 (28)	30 (43)
	GASTO (l/min)								
ELITX66A-1127	1	0.75	3	1 x 127 V~	7.0	1" NPT	87	66	25

**QUIERO COMPRAR**  
Ahora tus compras a un clic de distancia, solo inicia sesión y selecciona los equipo que requieras

### CURVAS DE OPERACIÓN

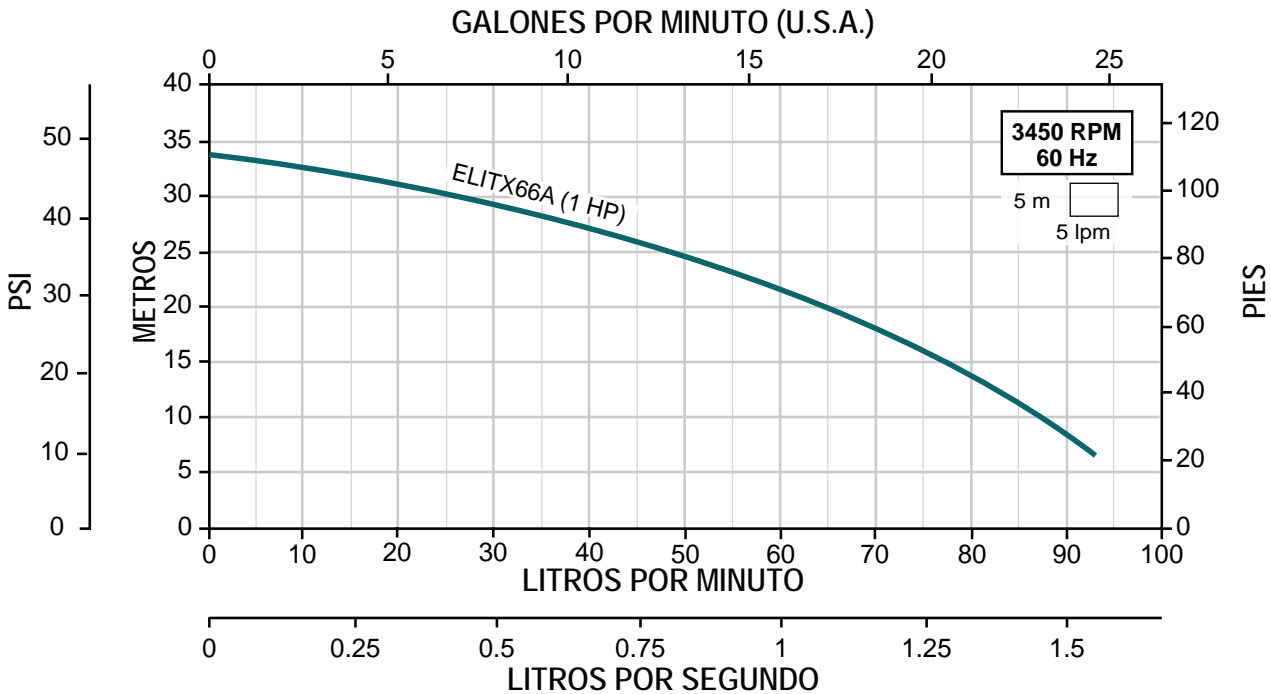

- Construcción con diseño robusto, confiable y eficiente para las aplicaciones de bombeo de agua limpia en cisternas y tinacos. Ideal para formar sistemas hidroneumáticos domésticos
- Funciona perfectamente para bombear agua desde norias y pozos poco profundos en los que las bombas centrifugas de superficie ya no alcanzan a sacar agua
- Camisa en acero inoxidable 304
- Succión, impulsores y difusores en polipropileno con carga en fibra de vidrio
- Doble sello mecánico en carbón/cerámica
- Robusta cubierta superior
- Conectores con doble sellado para garantizar una correcta protección IP 68
- Diseño compacto y conexión de descarga en bronce
- Incluye: - Interruptor de nivel para protección contra trabajo en seco  
- Asa para facilitar la transportación  
- 10 m de cable sumergible y tomacorriente con clavija
- Máxima sumergencia 5 m
- Succión en la parte inferior para aprovechar al máximo el volumen de agua
- Diámetro nominal de solo 5.8"



CÓDIGO	HP NOMINAL	KW	FASES x VOLTS	AMP.	DESCARGA (pulgadas)	ETAPAS	CARGA EN METROS (psi)				PESO (kg)
							10 (14)	20 (28)	30 (43)	40 (56)	
							GASTO (litros por minuto)				
KANKIPLUS44A-1127	3/4	0.55	1 x 127	7.3	1"	3	66	44	7		9
KANKIPLUS64A-1127	1	0.75		8.9		4	77	64	48	27	10

Nota: Se recomienda la instalación de una válvula check cada 60 metros columna de agua.



### QUIERO COMPRAR

Ahora tus compras a un clic de distancia, solo inicia sesión y selecciona los equipo que requieras

## CURVAS DE OPERACIÓN

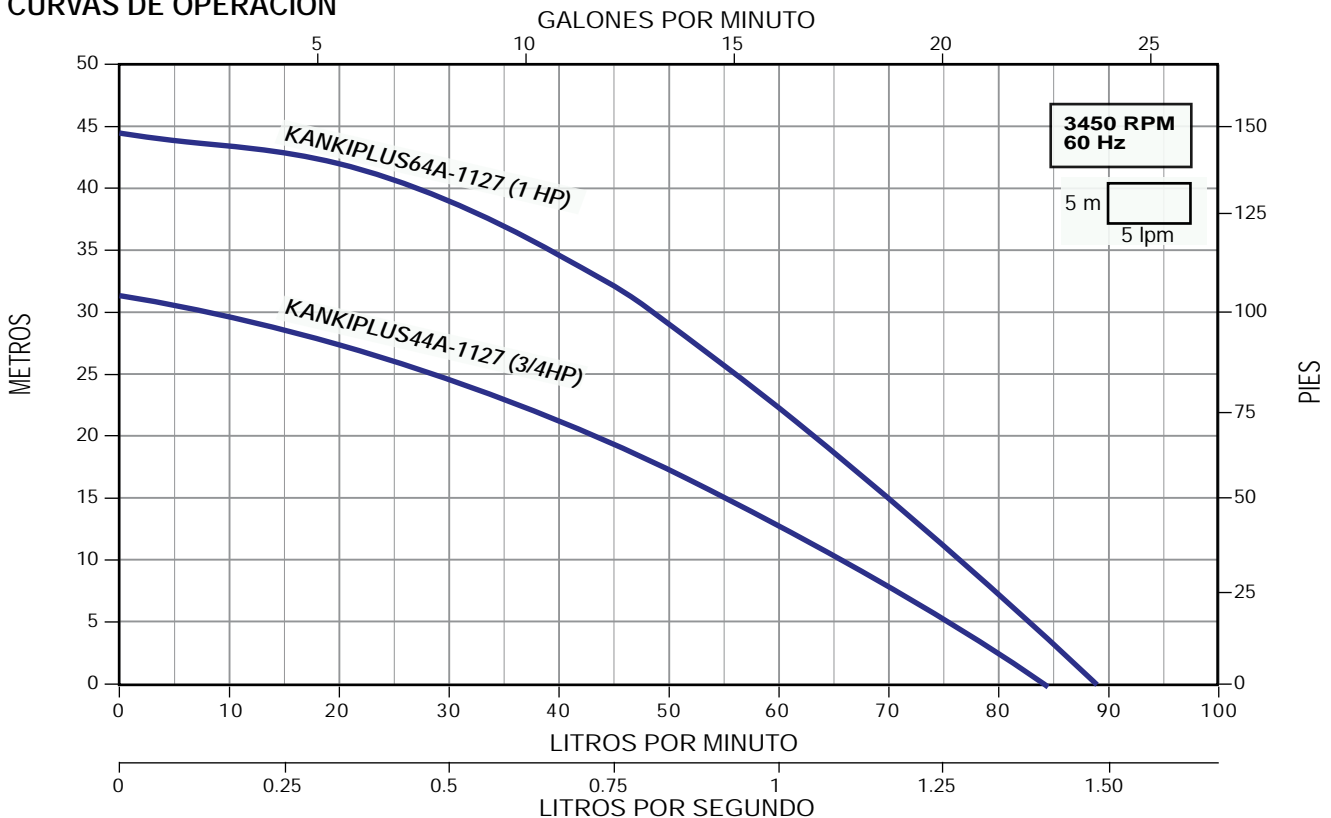

- No necesitan caja de control, todos los modelos tienen un capacitor integrado en la motobomba
- Excelente sistema de enfriamiento, el agua bombeada pasa por las paredes del motor disipando el calor generado
- Todos los modelos incluyen flotador
- Puede operar vertical u horizontal
- Varias etapas con impulsores radiales centrífugos
- Incluye 10m de cable tomacorriente
- Sello mecánico en Alúmina-Grafito
- Eje de bomba en acero inoxidable 420
- Cuerpo y tornillería en acero inoxidable 304
- Difusores, impulsores y distanciadores en polipropileno reforzado (PPO)
- Empaques en NBR

### MOTOR:

- Asíncrono, dos polos. Protección IP68. Aislamiento clase F. Protección térmica incorporada. Servicio continuo. Motor a baño de aceite para un mejor enfriamiento

INCLUYE  
VÁLVULA  
CHECK



CÓDIGO	POTENCIA		FASES x VOLTS	AMP.	CAPA- CITOR (µF)	DESCARGA (pulgadas)	CARGA EN METROS (psi)						PESO (kg)
	HP NOMINAL	KW					20	30	40	50	60	70	
							(28)	(43)	(56)	(71)	(85.2)	(99.4)	
LIFT50-4-1127A	0.8	0.6	1 x 127	10.3	25	1.25"	65	47	24				12
LIFT50-5-1127A	1	0.75		12.5	32		77	65	50	34	9		13
LIFT50-6-1230A	1.2	0.9		1 x 230	7.2		25	82	72	61	48	33	13

Nota: Se recomienda la instalación de una válvula check cada 60 metros columna de agua. Estos modelos incluyen una válvula check en acero inoxidable 304 conexión macho / hembra en 1.25" NPT totalmente gratis.



### QUIERO COMPRAR

Ahora tus compras a un clic de distancia, solo inicia sesión y selecciona los equipo que requieras

### CURVAS DE OPERACIÓN

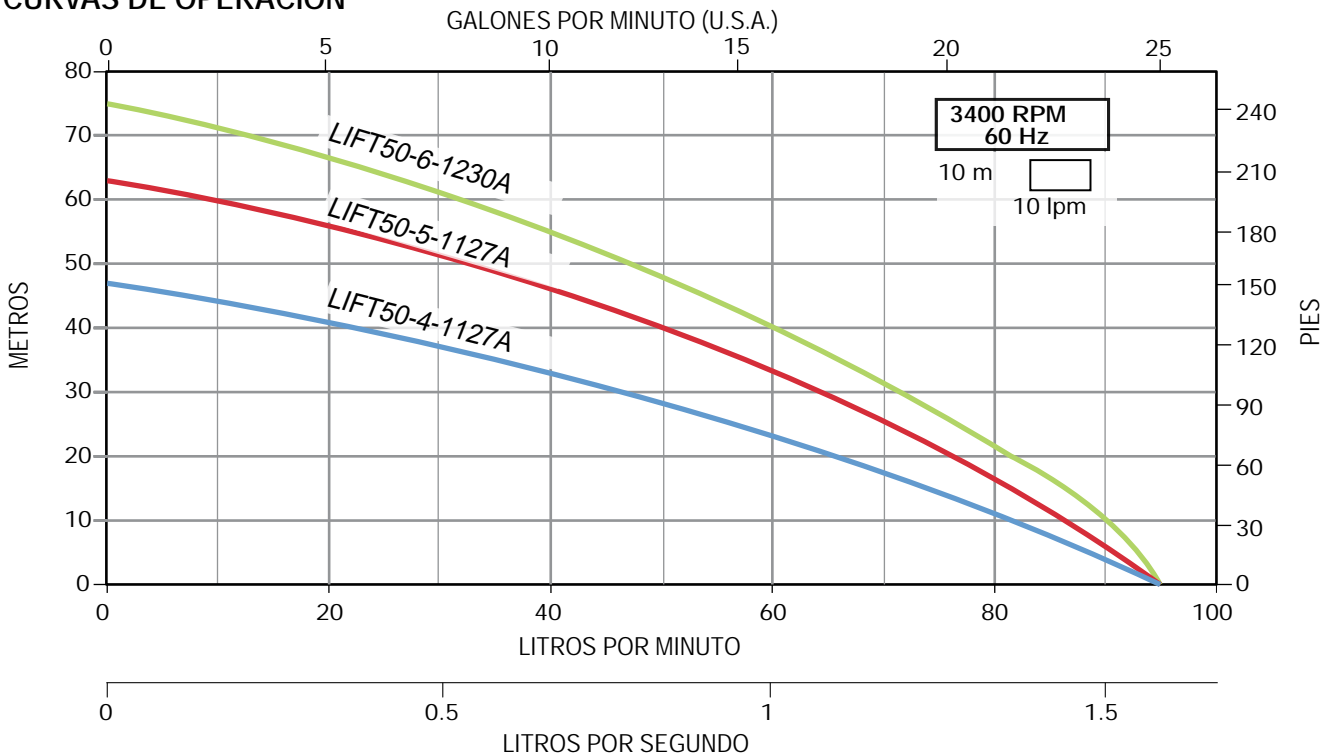

- No necesitan caja de control, todos los modelos tienen un capacitor integrado en la motobomba
- Excelente sistema de enfriamiento, el agua bombeada pasa por las paredes del motor disipando el calor generado
- Todos los modelos incluyen flotador
- Puede operar vertical u horizontal
- Varias etapas con impulsores radiales centrífugos
- Incluye 10m de cable tomacorriente
- Sello mecánico en Alúmina-Grafito
- Eje de bomba en acero inoxidable 420
- Cuerpo y tornillería en acero inoxidable 304
- Difusores, impulsores y distanciadores en polipropileno reforzado (PPO)
- Empaques en NBR

### MOTOR:

- Asíncrono, dos polos. Protección IP68. Aislamiento clase F. Protección térmica incorporada. Servicio continuo. Motor a baño de aceite para un mejor enfriamiento

INCLUYE  
VÁLVULA CHECK



CÓDIGO	POTENCIA		FASES x VOLTS	AMP.	CAPA- CITOR (µF)	DESCARGA (pulgadas)	CARGA EN METROS (psi)								PESO (kg)
	HP NOMINAL	KW					10	15	20	25	30	35	40	45	
							(14.2)	(21.3)	(28.4)	(35.5)	(42.6)	(49.7)	(56.8)	(63.9)	
LIFT120-4-1230A	2	1.5	1 x 230	10.6	35	2"	200	187	170	150	128	105	75	40	15

Nota: Se recomienda la instalación de una válvula check cada 60 metros columna de agua. Este modelo incluye una robusta valvula check en bronce conexión hembra / hembra en 2" NPT totalmente gratis.



### QUIERO COMPRAR

Ahora tus compras a un clic de distancia, solo inicia sesión y selecciona los equipo que requieras

### CURVA DE OPERACIÓN

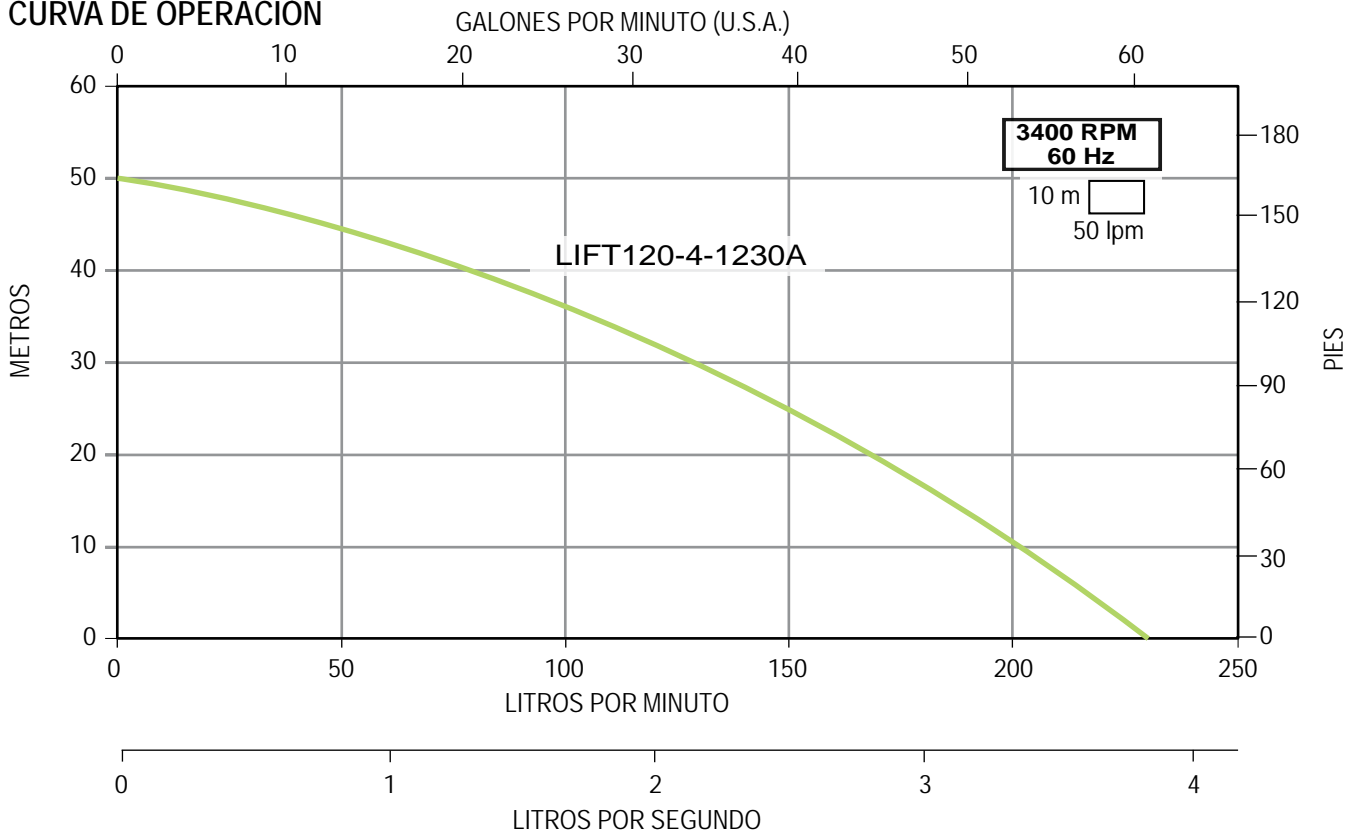

# TORNADO® SERIE SLIM (para 0.2 lps)

## MOTOBOMBAS SUMERGIBLES 2" DE DIÁMETRO

**NUEVO**

- Perfectas para aplicaciones de bombeo de hasta 135 l/min en ademes reducidos.
- De 20 hasta 135 l/min
- Optimiza el rendimiento hidráulico gracias a su sumergencia de hasta 15 m.
- Diseño robusto de 6" fabricado con materiales de alta resistencia.
- Incluye interruptor de nivel (flotador) como protección contra trabajo en seco.
- Diseño ergonómico sin obstrucciones de doble asa.
- Succión en la parte inferior para aprovechar al máximo el volumen de agua.
- Incluye 10 m de cable sumergible tomacorriente con clavija.



DISEÑO COMPACTO  
MENOR A 4"



TODO  
EN UNO



CARCASA EN ACERO  
INOXIDABLE



ENFRIADO  
POR ACEITE



CÓDIGO	POTENCIA		ETAPAS	FASES X VOLTAJE (± 10 %)	CORRIENTE NOMINAL (A)	DESCARGA	CARGA EN METROS (psi)		
	Hp	kW					10 (14.2)	20 (28.4)	30 (42.7)
							GASTO (l/min)		
EF0.2-05-27/1127	0.50	0.37	27	1 X 127 V~	4.0	3/4" NPT	18.9	14.2	8.5



### QUIERO COMPRAR

Ahora tus compras a un clic de distancia, solo inicia sesión y selecciona los equipo que requieras

## CURVAS DE OPERACIÓN

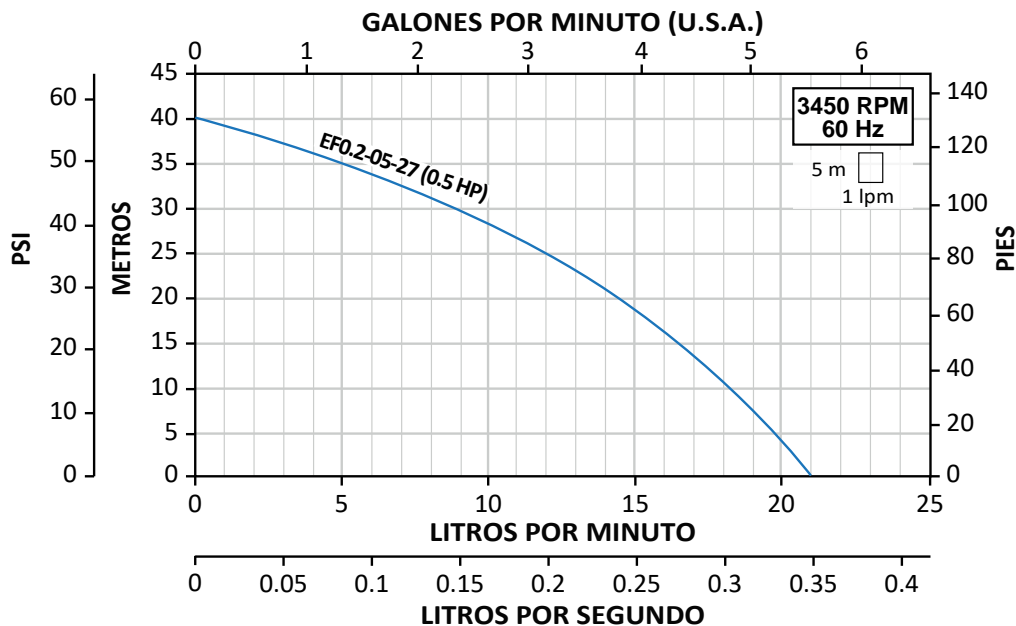



# TORNADO® SERIE SLIM (para 0.6 lps)

## MOTOBOMBAS SUMERGIBLES 2.5" DE DIÁMETRO

**NUEVO**

- Perfectas para aplicaciones de bombeo de hasta 135 l/min en ademes reducidos.
- De 20 hasta 135 l/min
- Optimiza el rendimiento hidráulico gracias a su sumergencia de hasta 15 m.
- Diseño robusto de 6" fabricado con materiales de alta resistencia.
- Incluye interruptor de nivel (flotador) como protección contra trabajo en seco.
- Diseño ergonómico sin obstrucciones de doble asa.
- Succión en la parte inferior para aprovechar al máximo el volumen de agua.
- Incluye 10 m de cable sumergible tomacorriente con clavija.



**DISEÑO COMPACTO  
MENOR A 4"**



**TODO  
EN UNO**



**CARCASA EN ACERO  
INOXIDABLE**



**ENFRIADO  
POR ACEITE**



CÓDIGO	POTENCIA		ETAPAS	FASES X VOLTAJE (± 10%)	CORRIENTE NOMINAL (A)	DESCARGA	CARGA EN METROS (psi)			
	Hp	kW					20 (28.4)	40 (56.9)	60 (85.3)	80 (113.8)
							GASTO (l/min)			
EF0.6-05-16/1127	0.50	0.37	16	1 X 127 V~	7.0	1" NPT	44.1	28.1	3.2	
EF0.6-075-22/1127	0.75	0.55	22		8.3		46.8	36.1	22.4	4.1



### QUIERO COMPRAR

Ahora tus compras a un clic de distancia, solo inicia sesión y selecciona los equipo que requieras

## CURVAS DE OPERACIÓN

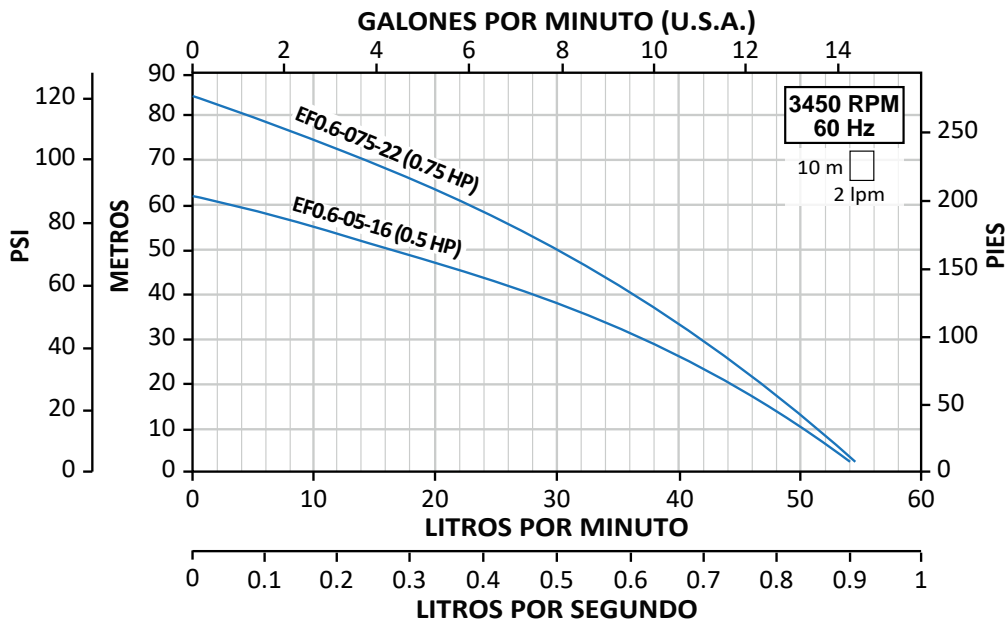

# TORNADO<sup>®</sup> SERIE SLIM (para 0.6 lps)

## MOTOBOMBAS SUMERGIBLES 3" DE DIÁMETRO

**NUEVO**

- Perfectas para aplicaciones de bombeo de hasta 135 l/min en ademes reducidos.
- De 20 hasta 135 l/min
- Optimiza el rendimiento hidráulico gracias a su sumergencia de hasta 15 m.
- Diseño robusto de 6" fabricado con materiales de alta resistencia.
- Incluye interruptor de nivel (flotador) como protección contra trabajo en seco.
- Diseño ergonómico sin obstrucciones de doble asa.
- Succión en la parte inferior para aprovechar al máximo el volumen de agua.
- Incluye 10 m de cable sumergible tomacorriente con clavija.

**1**  
AÑO  
DE  
GARANTÍA



DISEÑO COMPACTO  
MENOR A 4"



TODO  
EN UNO



CARCARA EN ACERO  
INOXIDABLE



ENFRIADO  
POR ACEITE



CÓDIGO	POTENCIA		ETAPAS	FASES X VOLTAJE (± 10 %)	CORRIENTE NOMINAL (A)	DESCARGA	CARGA EN METROS (psi)					
	Hp	kW					30 (42.7)	60 (85.3)	90 (128.0)	120 (170.6)	150 (213.3)	
							GASTO (l/min)					
EF0.6-05-10/1127	0.50	0.37	10	1 X 127 V~	7.0	1.25" NPT	46	13				
EF0.6-10-17/1127	1.00	0.75	17		15.5		49	41	26			
EF0.6-15-25/1127	1.50	1.10	25		1 X 230 V~		14.5	54.5	49	41	30	9
EF0.6-15-25/1230							8.3					
EF0.6-20-30/1230	2.00	1.50	30		10.3		50.5	44.5	37	26		



**QUIERO COMPRAR**

Ahora tus compras a un clic de distancia, solo inicia sesión y selecciona los equipo que requieras

### CURVAS DE OPERACIÓN

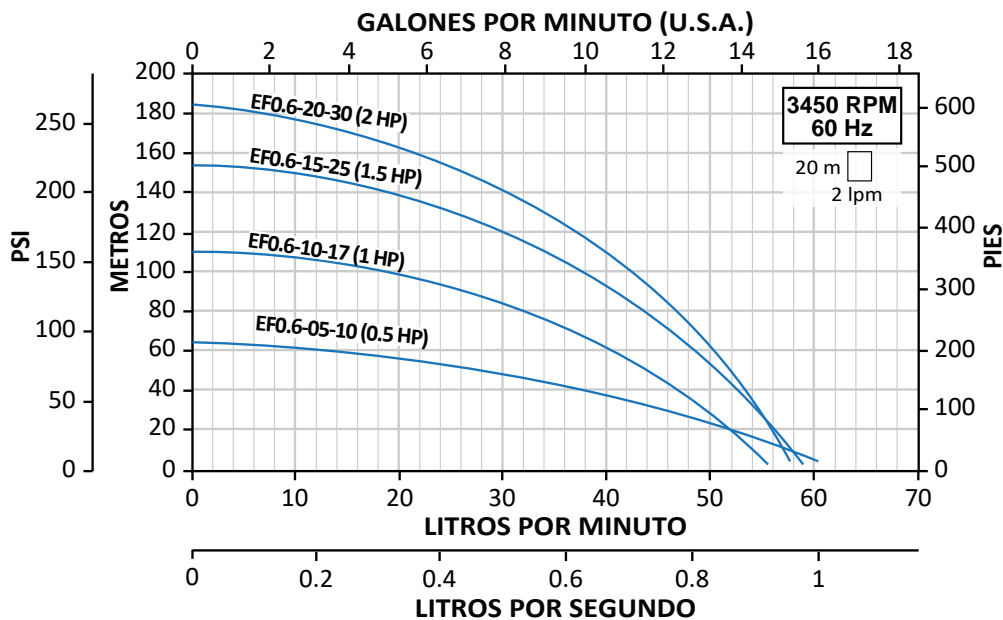

# TORNADO® SERIE SLIM (para 1.1 lps)

## MOTOBOMBAS SUMERGIBLES 3" DE DIÁMETRO

**NUEVO**

- Perfectas para aplicaciones de bombeo de hasta 135 l/min en ademes reducidos.
- De 20 hasta 135 l/min
- Optimiza el rendimiento hidráulico gracias a su sumergencia de hasta 15 m.
- Diseño robusto de 6" fabricado con materiales de alta resistencia.
- Incluye interruptor de nivel (flotador) como protección contra trabajo en seco.
- Diseño ergonómico sin obstrucciones de doble asa.
- Succión en la parte inferior para aprovechar al máximo el volumen de agua.
- Incluye 10 m de cable sumergible tomacorriente con clavija.



DISEÑO COMPACTO  
MENOR A 4"



TODO  
EN UNO



CARCARA EN ACERO  
INOXIDABLE



ENFRIADO  
POR ACEITE



**1**  
DE AÑO  
GARANTÍA

CÓDIGO	POTENCIA		ETAPAS	FASES X VOLTAJE (± 10 %)	CORRIENTE NOMINAL (A)	DESCARGA	CARGA EN METROS (psi)				
	Hp	kW					10	20	30	40	50
							(14.22)	(28.4)	(42.7)	(56.9)	(71.1)
EF1.1-05-6/1127	0.50	0.37	6	1 X 127 V~	7.0	1.25" NPT	GASTO (l/min)				
EF1.1-10-10/1127	1.00	0.75	10		102		82.5	40			
							108	98	87.5	71	40



### QUIERO COMPRAR

Ahora tus compras a un clic de distancia, solo inicia sesión y selecciona los equipo que requieras

## CURVAS DE OPERACIÓN

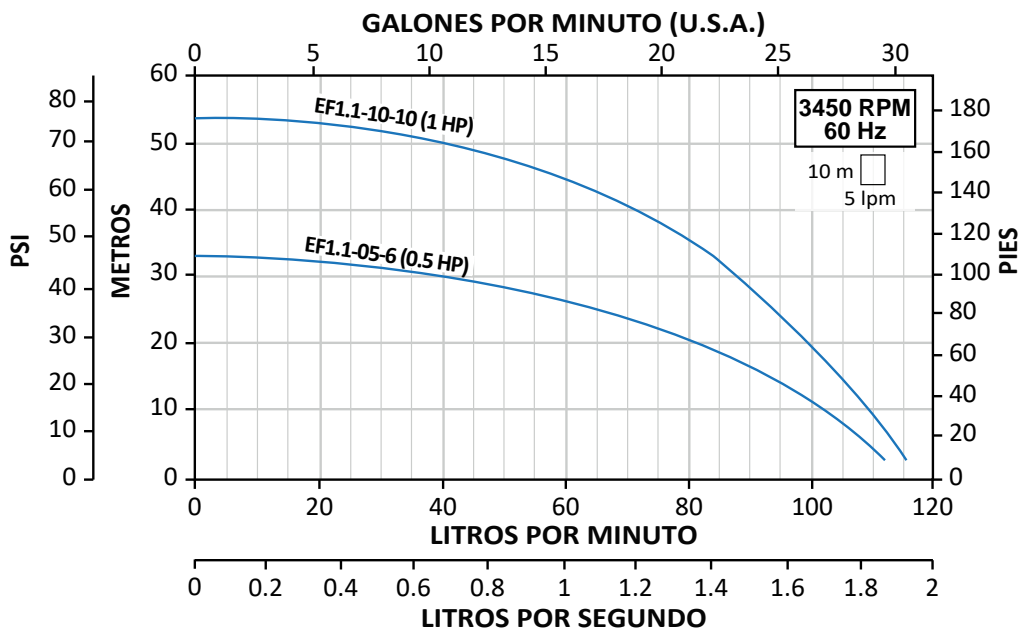

# TORNADO® SERIE SLIM (para 1.7 lps)

## MOTOBOMBAS SUMERGIBLES 3.5" DE DIÁMETRO

**NUEVO**



**1**  
DE AÑO  
GARANTÍA

- Perfectas para aplicaciones de bombeo de hasta 135 l/min en ademes reducidos.
- De 20 hasta 135 l/min
- Optimiza el rendimiento hidráulico gracias a su sumergencia de hasta 15 m.
- Diseño robusto de 6" fabricado con materiales de alta resistencia.
- Incluye interruptor de nivel (flotador) como protección contra trabajo en seco.
- Diseño ergonómico sin obstrucciones de doble asa.
- Succión en la parte inferior para aprovechar al máximo el volumen de agua.
- Incluye 10 m de cable sumergible tomacorriente con clavija.



**DISEÑO COMPACTO  
MENOR A 4"**



**TODO  
EN UNO**



**CARCARA EN ACERO  
INOXIDABLE**



**ENFRIADO  
POR ACEITE**

CÓDIGO	POTENCIA		ETAPAS	FASES X VOLTAJE (± 10 %)	CORRIENTE NOMINAL (A)	DESCARGA	CARGA EN METROS (psi)				
	Hp	kW					20	40	60	80	100
							(28.4)	(56.9)	(85.3)	(113.8)	(142.2)
EF1.7-15-10/1127	1.50	1.10	10	1 X 127 V~	15.0	1.5" NPT	GASTO (l/min)				
EF1.7-15-10/1230				1 X 230 V~	8.7		120	104	76	20	
EF1.7-20-14/1230	2.00	1.50	14		11.0		124	112.5	98	81	47



**QUIERO COMPRAR**

Ahora tus compras a un clic de distancia, solo inicia sesión y selecciona los equipo que requieras

### CURVAS DE OPERACIÓN

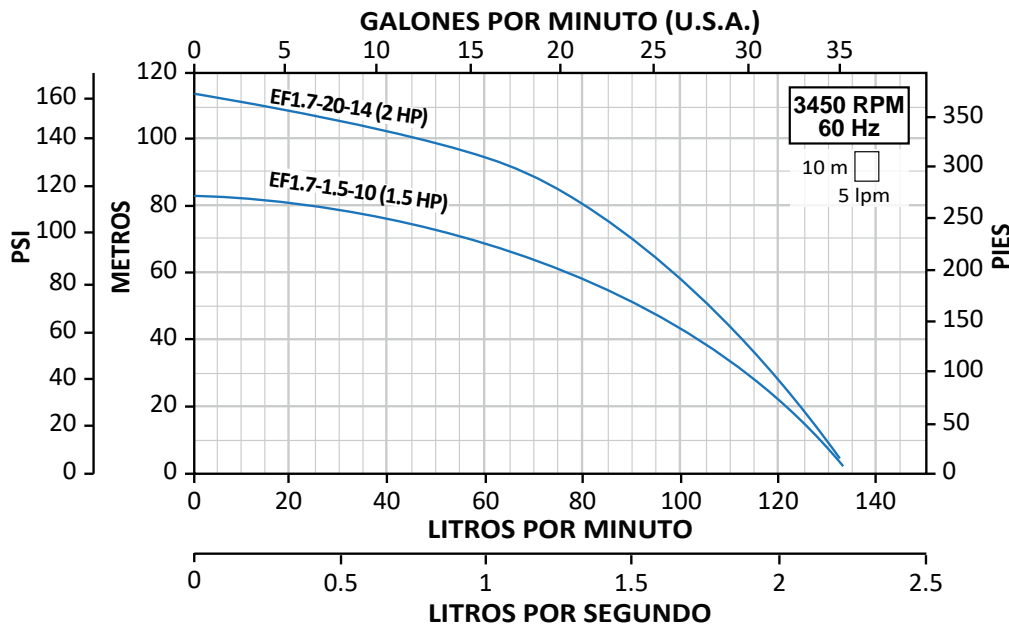

- Excelente sistema de enfriamiento en el cual toda el agua bombeada pasa por las paredes del motor y disipa el calor generado
- Bombeo de pozos profundos, cisternas, norias, ríos, etc.
- Sistemas de riego
- Abastecimiento de agua. Uso civil o industrial
- Descarga plástica con inserto en acero inoxidable y válvula check integrada
- Cuerpo, tornillería y eje de la bomba en acero inoxidable 304
- Doble sello mecánico en Cerámica – Grafito con cámara con baño de aceite para una mayor lubricación
- Difusores en Policarbonato (PC) e impulsores en polioximetileno (POM)
- Rodamientos tipo NSK
- Pie de la bomba en policloruro de vinilo
- Incluye flotador con 50cm de cable (sólo modelo KIN58-8/1230A)
- Máxima temperatura del líquido: 40°C
- Máxima sumergencia: 15 m
- 3 m de cable tomacorriente, base removible de 5"
- Motor: aislamiento clase F. Protección IP68. Asíncrono, dos polos. Protección térmica incorporada. Servicio continuo



NO REQUIERE CAJA DE CONTROL

KIN58-6/1115

KIN58-8/1230A

CÓDIGO	HP NOMINAL	KW	FASES X VOLTS	AMP.	DESCARGA (pulgadas)	CARGA EN METROS (psi)							PESO (kg)	
						10 (14.2)	12 (17)	20 (28.4)	30 (42.6)	40 (56.8)	50 (71)	60 (85.3)		70 (99.4)
						GASTO (litros por minuto)								
KIN58-4/1127A	0.5	0.8	1 x 127	7.7	1 1/4" NPT	98	96	77	54	8				7.8
KIN58-6/1115	1.1		1 x 115	14		101	98	86	71	53	35	5		8.8
KIN58-8/1230A	1.5		1 x 230	9			116	110	103	94	82	69	49	12

Nota: Se recomienda la instalación de una válvula check cada 60 metros columna de agua.



**QUIERO COMPRAR**

Ahora tus compras a un clic de distancia, solo inicia sesión y selecciona los equipo que requieras

### CURVAS DE OPERACIÓN

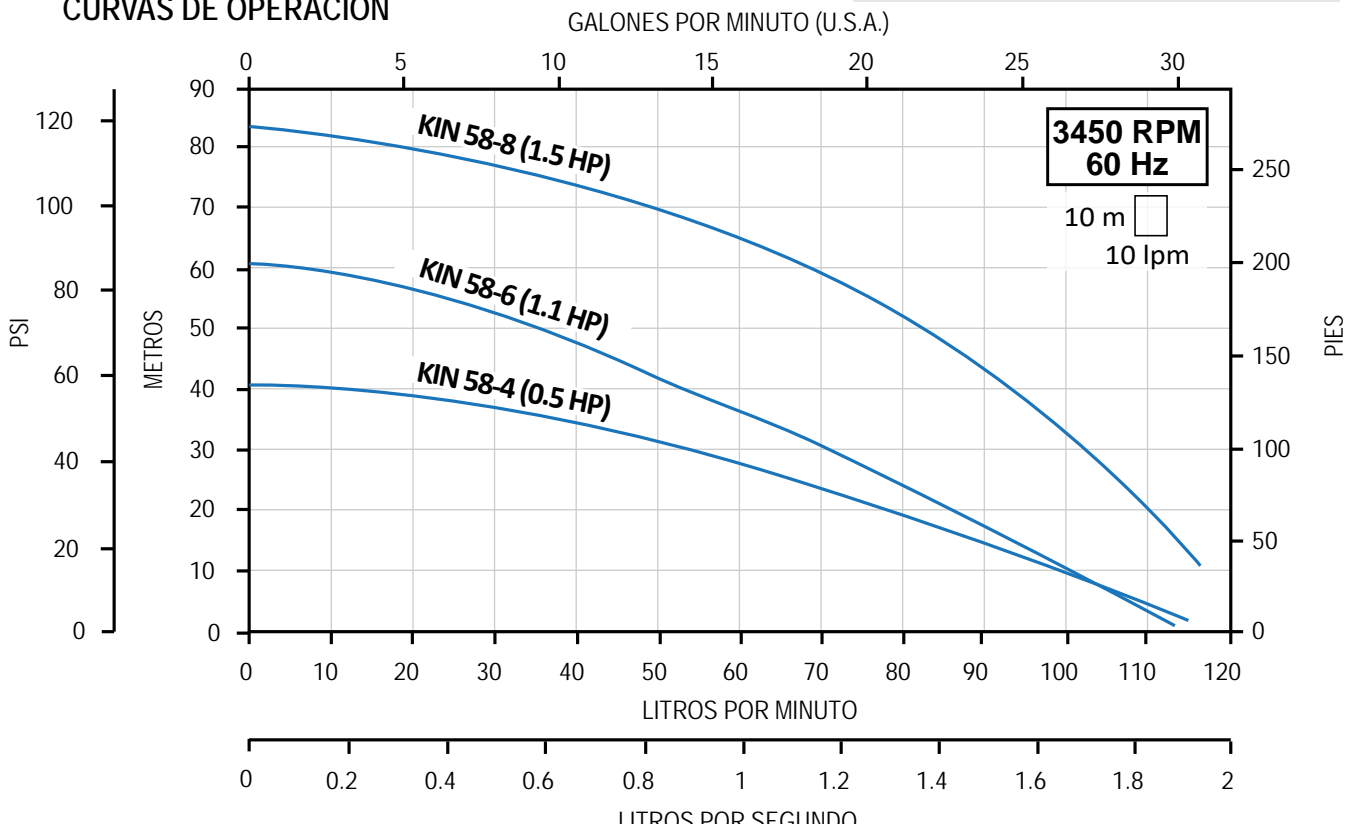

**Serie ACUARIA 07S**

- Motobomba sumergible con camisa de enfriamiento integrada, succión ubicada en la parte inferior para aprovechar al máximo el volumen de agua de la cisterna o depósito.
- Los siguientes materiales tienen fabricación en acero Inoxidable AISI 304:
  - Succión y descarga
  - Impulsores
  - Camisa
- Otros materiales:
  - Sello mecánico: doble sello mec. de alúmina-grafito / grafito-esteatita
  - Difusor: PPO más 30% de carga de fibra de vidrio
  - Eje de la bomba: acero Inoxidable AISI 303
  - Eje motor: acero F114



Alto desempeño  
Para servicio continuo  
Nuevo diseño



**MOTOR**

Asíncrono, dos polos. Protección IP 68. Aislamiento clase F.  
Servicio continuo. Protección térmica incorporada. (versión monofásica)

CÓDIGO	HP NOMINAL	KW	FASES x VOLTS	AMP.	CAPACITOR µf	DESCARGA (pulgadas)	CARGA EN METROS (psi)				PESO (kg)
							20 (28)	30 (43)	40 (57)	50 (71)	
							GASTO (litros por minuto)				
ACUARIA07S-2/115A	0.5	0.37	1 x 115	6.8	30	1"	50	21			10
ACUARIA07S-3/115A	1	0.75		12	30		63	49	33	8	11.5
ACUARIA07S-3/220A			1 x 220	5.4	12						
ACUARIA07S-4/115A	1.2	0.90	1 x 115	13.5	40		71	60	50	37	12.4
ACUARIA07S-4/220A			1 x 220	6.6	16						

Nota: Se recomienda la instalación de una válvula check cada 60 metros columna de agua.



**QUIERO COMPRAR**

Ahora tus compras a un clic de distancia, solo inicia sesión y selecciona los equipo que requieras

**CURVAS DE OPERACIÓN**

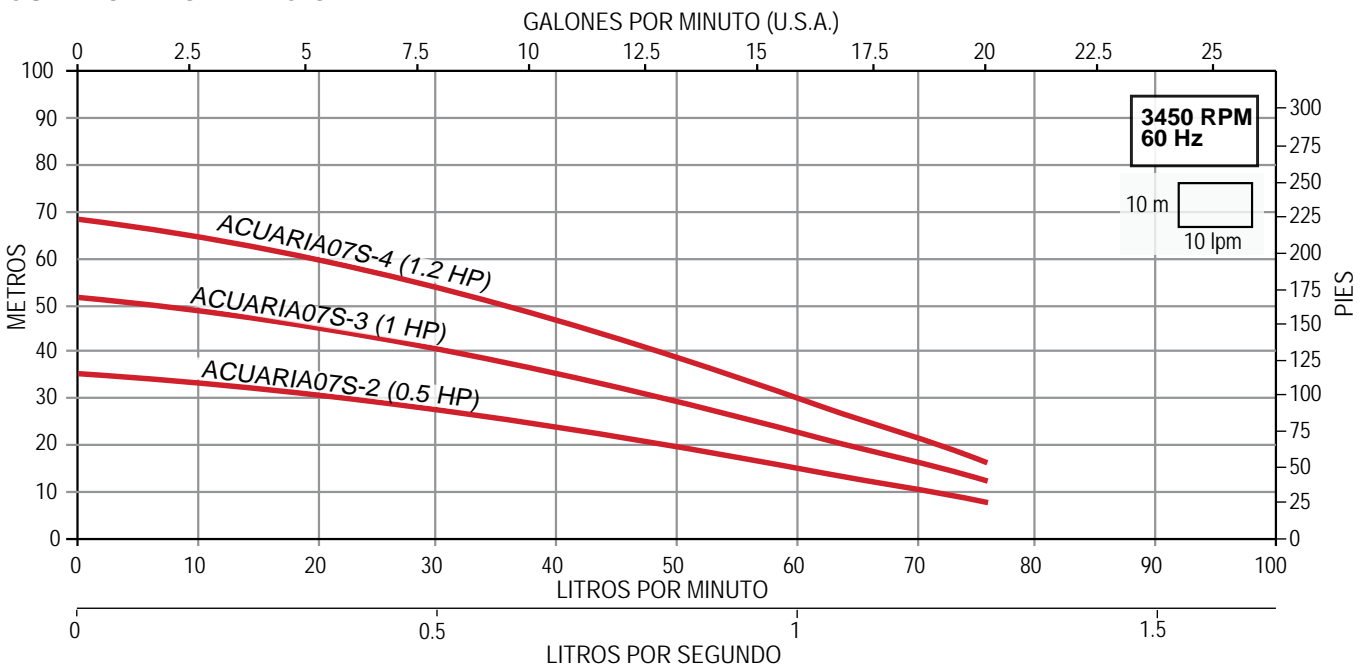

**Serie ACUARIA 17**

- Motobomba sumergible con camisa de enfriamiento integrada, succión ubicada en la parte inferior para aprovechar al máximo el volumen de agua de la cisterna o depósito.
- Los siguientes materiales tienen fabricación en acero Inoxidable AISI 304:
  - Succión y descarga
  - Impulsores
  - Camisa
- Otros materiales:
  - Sello mecánico: doble sello mec. de alúmina-grafito / grafito-esteatita
  - Difusor: PPO más 30% de carga de fibra de vidrio
  - Eje de la bomba: acero Inoxidable AISI 303
  - Eje motor: acero F114



**MOTOR**

Asíncrono, dos polos. Protección IP 68. Aislamiento clase F.  
Servicio continuo. Protección térmica incorporada. (versión monofásica)

CÓDIGO	HP NOMINAL	KW	FASES x VOLTS	AMP.	DESCARGA (pulgadas)	CARGA EN METROS (psi)					PESO (kg)
						20 (28)	30 (43)	40 (57)	50 (71)	70 (100)	
						GASTO (litros por minuto)					
* ACUARIA17-3/1220A	1.2	0.90	1 x 220	7.7	1"		83	67	50		18.5
* ACUARIA17-4/1220A	1.5	1.10		10.2			91	79	67	31	20.3

Nota: Se recomienda la instalación de una válvula check cada 60 metros columna de agua.  
\* Estos modelos incluyen caja de control.



**QUIERO COMPRAR**

Ahora tus compras a un clic de distancia, solo inicia sesión y selecciona los equipo que requieras

**CURVAS DE OPERACIÓN**

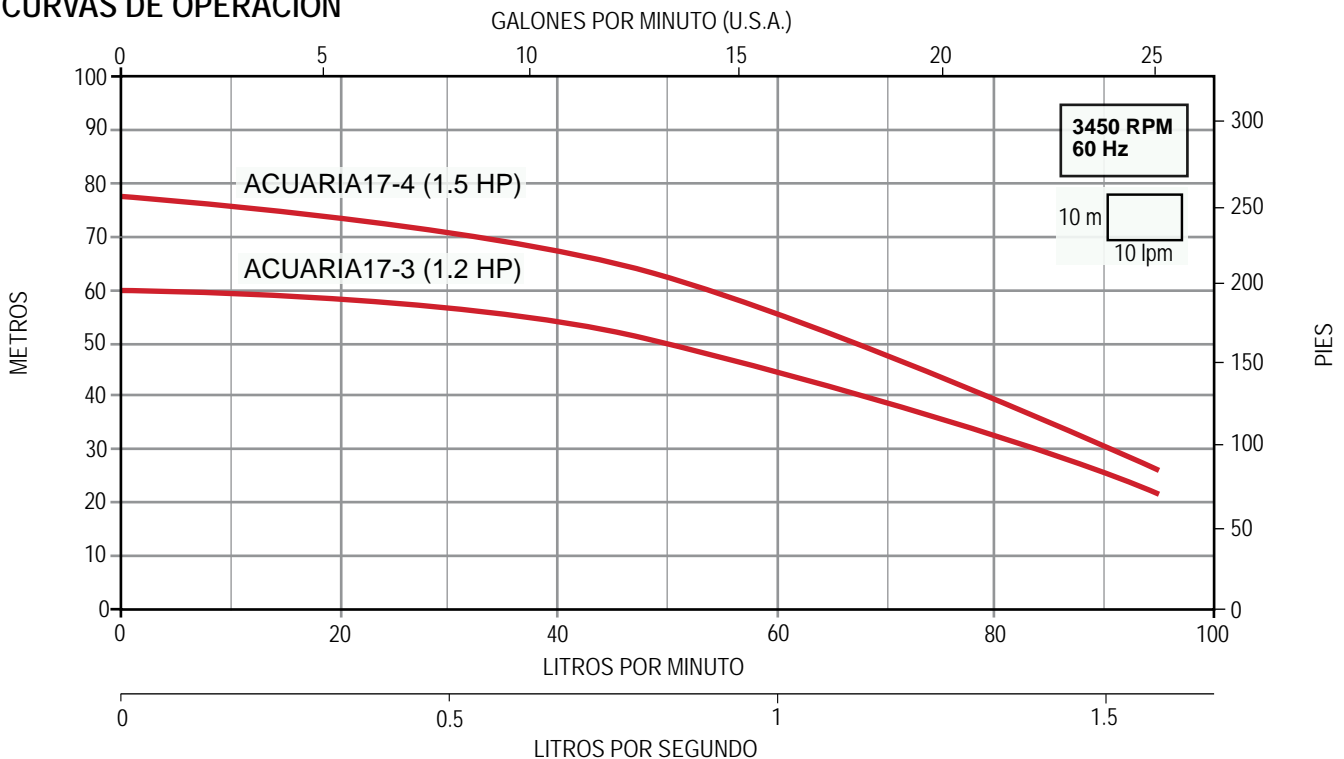

**Serie ACUARIA 27**



- Motobomba sumergible con camisa de enfriamiento integrada, succión ubicada en la parte inferior para aprovechar al máximo el volumen de agua de la cisterna o depósito.
- Los siguientes materiales tienen fabricación en acero Inoxidable AISI 304:
  - Succión y descarga
  - Impulsores
  - Camisa
- Otros materiales:
  - Sello mecánico: doble sello mec. de alúmina-grafito / grafito-esteatita
  - Difusor: PPO más 30% de carga de fibra de vidrio
  - Eje de la bomba: acero Inoxidable AISI 303
  - Eje motor: acero F114



**Enerwell®**  
**ARRANCADOR**  
ARRANCADOR A TENSIÓN PLENA EN GABINETE PLÁSTICO

RANGOS DE AMPERAJE  
**1.6 - 32 A**

AMPLIO RANGO DE POTENCIAS  
**1/2 - 25 HP**

ENSAMBLADO EN  
**MÉXICO**

**MOTOR**

Asíncrono, dos polos. Protección IP 68. Aislamiento clase F.  
Servicio continuo. Protección térmica incorporada. (versión monofásica)

- Descarga: 1"



CÓDIGO	HP NOMINAL	KW	FASES x VOLTS	AMP.	CARGA EN METROS (psi)				PESO (kg)	*CÓDIGO DE ARRANCADOR SUGERIDO		
					30 (43)	40 (57)	50 (71)	60 (85)				
* ACUARIA27-3/1220A	1.5	1.10	1 x 220	8.7	109	78	30	59	20.2	N / A		No requiere
** ACUARIA27-3/3230			3 x 220	5.1						AEWTP 4-6/220		
* ACUARIA27-4/1220	2	1.50	1 x 220	13	128	110	88	59	22.9	N / A		No requiere

Se recomienda la instalación de una válvula check cada 60 metros columna de agua.  
NOTA: Para una adecuada protección y arranque de los motores trifásicos se recomienda instalar un arrancador ENERWELL®.

\* Estos modelos incluyen caja de control.

\*\* La motobomba Acuaría con motor trifásico requiere arrancador magnético (favor de solicitar cotización por separado).



**QUIERO COMPRAR**  
Ahora tus compras a un clic de distancia, solo inicia sesión y selecciona los equipos que requieras

**CURVAS DE OPERACIÓN**

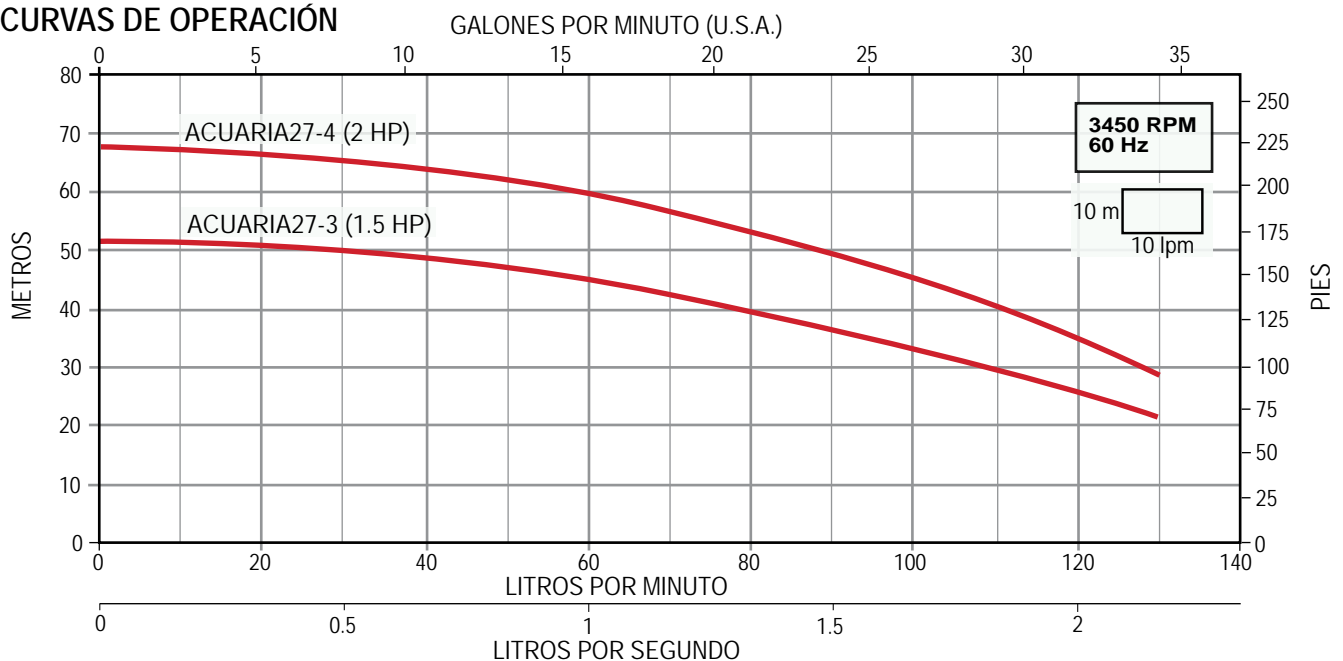



- Para pozos profundos de 4" de diámetro y mayores
- Trabajo continuo
- Cuerpo, eje y cople en acero inoxidable
- Impulsor fabricado en Celcon®
- Difusor fabricado en Noryl®
- Succión, descarga, válvula check y guardacable en termoplástico



CÓDIGO	HP NOMINAL	ACOPLAMIENTO NEMA (pulgadas)	DESCARGA (pulgadas)	ADEME MÍNIMO (pulg.)	RANGO DE OPERACIÓN		MÁXIMA EFICIENCIA		PESO (kg)
					CARGA (m) (mín.- máx)	GASTO (lpm) (mín.- máx)	CARGA (m)	GASTO (lps / gpm)	
TASK05N-H	1/2	4"	1.25"	4"	27 - 72	11 - 53	52	0.6 / 10	2.2
TASK10N-H	1				30 - 97	15 - 75	62	0.9 / 15	2.5
TASK10N-F					35 - 77	19 - 102	57	1.2 / 20	2.4
TASK15N-F	1.5				36 - 87	37 - 125	62	1.5 / 25	3.4

Nota: Se recomienda la instalación de una válvula check cada 60 metros columna de agua.



**QUIERO COMPRAR**

Ahora tus compras a un clic de distancia, solo inicia sesión y selecciona los equipo que requieras

**CURVAS DE OPERACIÓN**

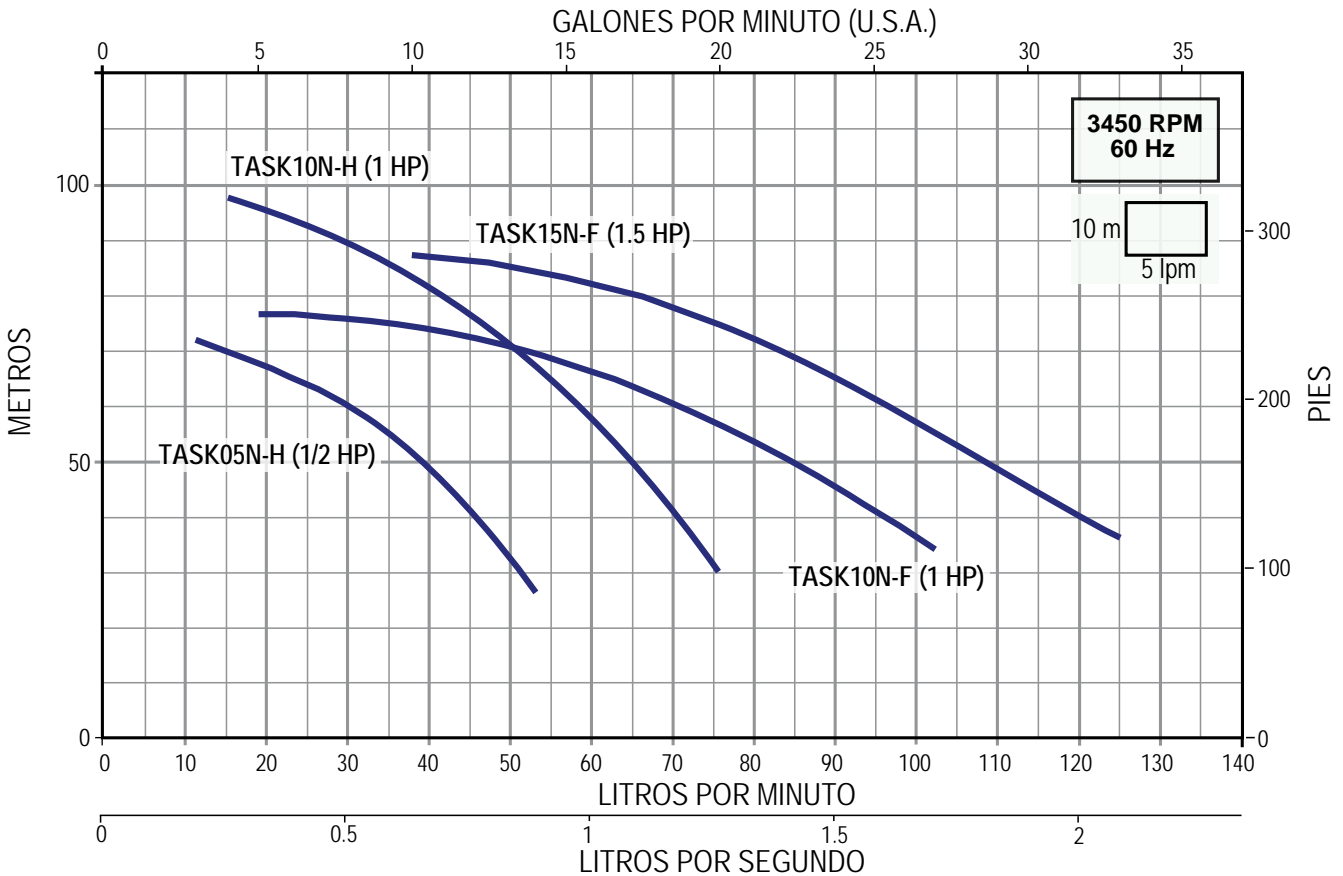

- Paquetes de bombeo que incluyen: bomba sumergible AQUA PAK serie TASK, motor sumergible y caja de control FRANKLIN
- Para pozos profundos de 4" de diámetro y mayores
- Para trabajo continuo

### BOMBA:

- Cuerpo, eje y cople en acero inoxidable
- Impulsores en Celcon®, difusores en Noryl®
- Succión, descarga, válvula check y guardacable en termoplástico

### MOTOR:

- Marca FRANKLIN con acoplamiento NEMA de 4"
- Carcasa, eje y cubierta de soportes superior e inferior contruidos en acero inoxidable

### CAJA DE CONTROL:

- Marca FRANKLIN (se requiere para motores de tres hilos)



EN BOMBA Y CAJA DE CONTROL



EN MOTOR



Franklin Electric

BOMBA + MOTOR

CAJA DE CONTROL

CÓDIGO	HP NOMINAL	FASES X VOLTS	# HILOS	AMP.		DESCARGA (pulgadas)	RANGO DE OPERACIÓN		MÁXIMA EFICIENCIA		PESO KG (BOMBA + MOTOR + CAJA DE CONTROL)		
				PLENA CARGA	F.S.		CARGA (m) (mín.-máx)	GASTO (lpm) (mín.-máx)	CARGA (m)	GASTO (lps / gpm)			
TASK05N-H/111522F	1/2	1 x 115	2	10	12	1.25"	27 - 72	11 - 53	52	0.6 / 10	10.2		No requiere
TASK05N-H/111523F			3								12.5		No requiere
TASK10N-H/12302F	1	1 x 230	2	8.2	9.8		30 - 97	15 - 75	62	0.9 / 15	13		No requiere
TASK10N-H/12303F			3								15.3		No requiere
TASK10N-F/12302F			2				12.9		No requiere				
TASK10N-F/12303F			3				15.2		No requiere				
TASK15N-F/12302F	1.5	1 x 230	2	10.6	13.1		36 - 87	37 - 125	62	1.5 / 25	17.4		No requiere
TASK15N-F/12303F			3	10	11.5						19.1		No requiere

Nota: Se recomienda la instalación de una válvula check cada 60 metros columna de agua.  
Favor de considerar en su cotización que los motores de tres hilos requieren caja de control.



### QUIERO COMPRAR

Ahora tus compras a un clic de distancia, solo inicia sesión y selecciona los equipo que requieras

# BOMBAS SUMERGIBLES

- Gran desempeño y duración
- Taller de servicio
- Refacciones
- Rango de flujo:  
Desde 1.7 hasta 23.3 litros/seg.

**Totalmente  
en acero  
inoxidable**

*El corazón de su  
sistema de bombeo*

**A**<sup>®</sup> serie / **KAN**  
**ALTAMIRA**



▪ **GARANTÍA** ▪ **TALLER DE SERVICIO** ▪ **REFACCIONES**

**A**<sup>®</sup> **ALTAMIRA**



## KAN

Con la fuerza de la ingeniería aplicada, nuestras bombas ALTAMIRA serie KAN, de acero inoxidable, simbolizan de manera excepcional, una alternativa enfocada en desarrollo, rendimiento y durabilidad.

### APLICACIONES

- Pozos profundos
- Cisternas
- Norias
- Tinacos
- Ríos
- Lagos
- Fuentes decorativas
- Estanques
- Presas

**2 AÑOS GARANTÍA**

### VENTAJAS

- ✔ Amplia gama de modelos: contamos con diferentes opciones para distintas aplicaciones tales como: crear redes de distribución de agua potable, sistemas de enfriamiento, riego, tratamiento, presión (hidroneumáticos), llenado de depósitos, etc.
- ✔ Durabilidad: fabricadas con materiales de la más alta calidad, y con tecnología de punta, diseñadas para optimizar la vida útil del sistema.
- ✔ Agua potable: por su construcción en acero inoxidable (resistente a la corrosión) la hace ideal para aplicaciones de consumo humano.
- ✔ Ahorros: altos niveles de eficiencia que le ayudarán a obtener importantes ahorros económicos en la operación.
- ✔ Usted está adquiriendo un producto con respaldo permanente, excelente calidad y durabilidad.

### CONSTRUCCIÓN:

- Succión, descarga, válvula check, impulsor, tazón y colador de succión: Acero inoxidable 304
- Tirantes y tuercas: Acero inoxidable 316
- Eje de la bomba y cople: Acero inoxidable 431
- Asiento de válvula, anillos de sellado y bujes intermedios: NBR
- Bujes inferiores y superiores: Bronce

En las series KAN15 y KAN20, el anillo de sellado inferior está construido en bronce.

### OPERACIÓN:

- Máxima temperatura del agua: 30°C
- Máximo contenido de arena: 50 g/cm<sup>3</sup>



**KAN 20 R50 - 1**

- Serie
- Caudal nominal en litros por segundo
- Potencia nominal del motor en HP X 10 (50 = 5Hp x 10)
- Número de etapas

**(Desde 1.7 hasta 23.3 LPS)**

De 1.5 a 75 Hp

ALTAMIRA serie KAN pone a su disposición 4 rangos de flujo diseñados para satisfacer sus necesidades:

KAN5.5, KAN8.5, KAN15, KAN20

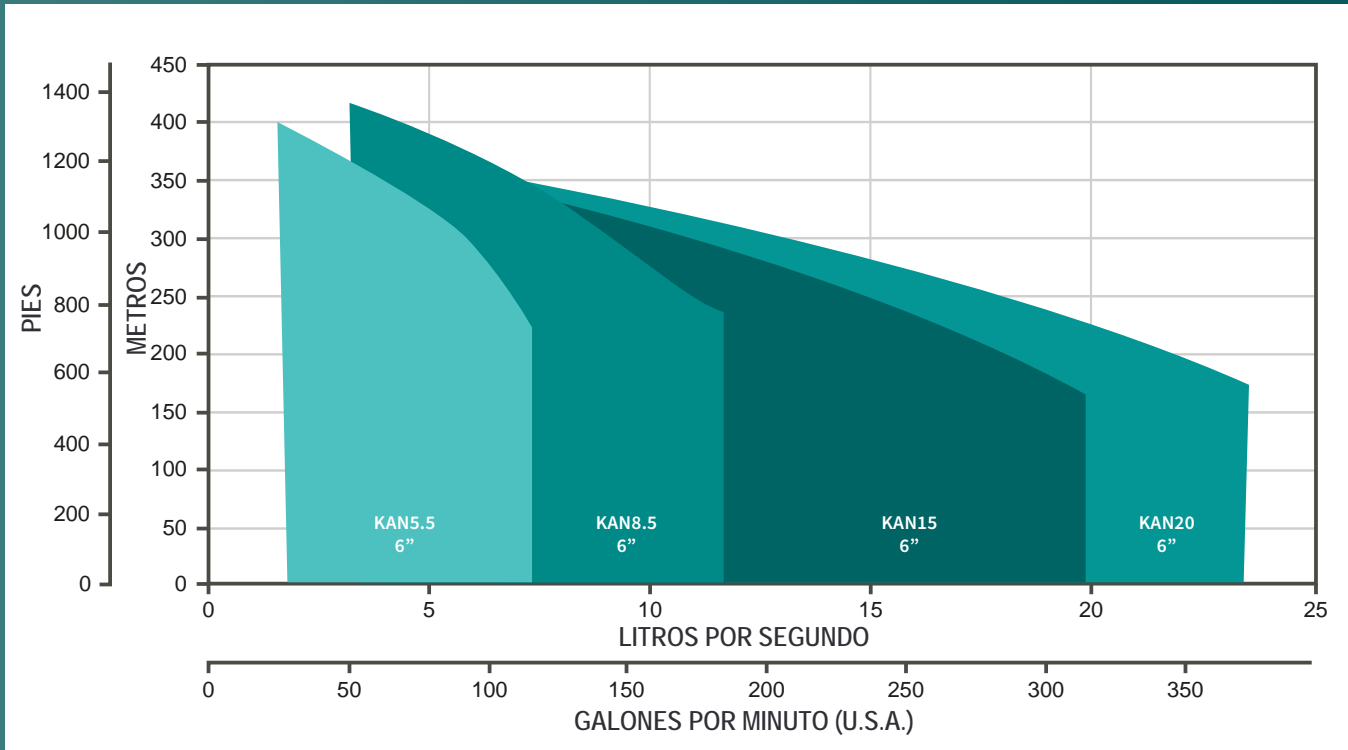

SERIE	CAUDAL NOMINAL		RANGO DE OPERACIÓN		RANGO DE POTENCIA (Hp)
	lps	gpm	lps	gpm	
KAN5.5	5.5	87.2	1.7 - 7.3	26.4 - 116.2	1.5 - 40
KAN8.5	8.5	134.7	3.3 - 11.7	52.8 - 184.9	2 - 50
KAN15	15	237.8	4.2 - 20	66 - 317	3 - 60
KAN20	20	317	6.7 - 23.3	105.7 - 369.8	5 - 75

*Se recomienda seleccionar la bomba donde el gasto deseado se acerque lo más posible al punto de máxima eficiencia.*



### SERIE KAN5.5 (para 5.5 lps)

- Totalmente en acero inoxidable
- Gran desempeño y duración
- Taller de servicio
- Refacciones



**Gasto nominal: 5.5 lps / 330 lpm / 87.2 gpm**

**Rango de flujo: 1.7 a 7.3 lps / 100 a 440 lpm / 26.4 a 116.2 gpm**

CÓDIGO	BHP MÁXIMO	HP NOMINAL	ADEME MÍNIMO RECOMENDADO (pulgadas)	RANGO DE CARGA (m) (mín. - máx.)	MÁXIMA EFICIENCIA	
					CARGA (m)	GASTO (lps/gpm)
KAN5.5 R15-1	1.38	1.5	6"	5 - 14	12	5.5 / 87.2
KAN5.5 R30-2	2.57	3		17 - 31	24	
KAN5.5 R50-3	3.99	5		23 - 49	36	
KAN5.5 R50-4	4.81			29 - 63	45	
KAN5.5 R75-5/4"	6.58	7.5	8"	40 - 81	60	
KAN5.5 R75-5/6"			6"	47 - 97	72	
KAN5.5 R75-6/4"						
KAN5.5 R75-6/6"	7.54	10	6"	58 - 113	85	
KAN5.5 R100-7/4"	9.14		8"			
KAN5.5 R100-7/6"			10.23	6"	63 - 128	
KAN5.5 R100-8/4"	8"					
KAN5.5 R100-8/6"	11.25	15	6"	70 - 142	105	
KAN5.5 R100-9/4"			8"			
KAN5.5 R100-9/6"	13.1	20	8"	76 - 161	119	
KAN5.5 R150-10				88 - 176	131	
KAN5.5 R150-11				94 - 192	142	
KAN5.5 R150-12				105 - 206	152	
KAN5.5 R150-13	16.49	20	8"	108 - 220	163	
KAN5.5 R200-14	17.07					

**Nota:** Los BHP máximos están calculados de acuerdo a las siguientes RPM nominales de los motores estándar: 3450 RPM para bombas acopladas a motores de 1.5 a 10 Hp en 4" y de 7.5 a 20 Hp en 6".

Si opera el equipo en el segmento de la curva marcada en color azul turquesa, le recomendamos utilizar nuestro motor ALTAMIRA ya que gracias a su diseño electromecánico robusto le permite satisfacer la potencia demandada en ese punto de operación. En caso de optar por otra marca de motor le sugerimos instalar uno con la potencia inmediata superior al Hp nominal.

#### DIMENSIONES Y PESOS

FIG.	CÓDIGO	DIMENSIONES			PESO (kg)	
		A	B	C		
		pulgadas		mm		
1	KAN5.5 R15-1	5.19"	3.74"	330	5	
	KAN5.5 R30-2			390	7	
	KAN5.5 R50-3			451	8	
	KAN5.5 R50-4			511	10	
	KAN5.5 R75-5/4"			572	11	
2	KAN5.5 R75-5/6"		5.59"	3.74"	632	13
1	KAN5.5 R75-6/4"		5.59"			
2	KAN5.5 R75-6/6"		3.74"	693	14	
1	KAN5.5 R100-7/4"		5.59"			
2	KAN5.5 R100-7/6"		3.74"	753	16	
1	KAN5.5 R100-8/4"		5.59"			
2	KAN5.5 R100-8/6"		3.74"	814	17	
1	KAN5.5 R100-9/4"		5.59"			
2	KAN5.5 R100-9/6"		3.74"	5.59"	874	18
2	KAN5.5 R150-10		935		20	
	KAN5.5 R150-11		995		21	
	KAN5.5 R150-12	1056	23			
	KAN5.5 R150-13	1116	24			
	KAN5.5 R200-14					

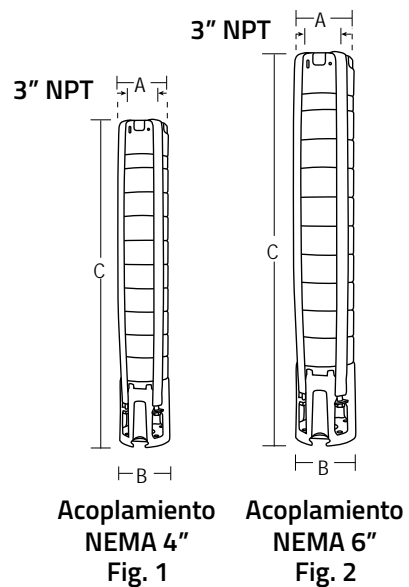

A = Diámetro de la bomba + guardacable

Especificaciones sujetas a cambio sin previo aviso.



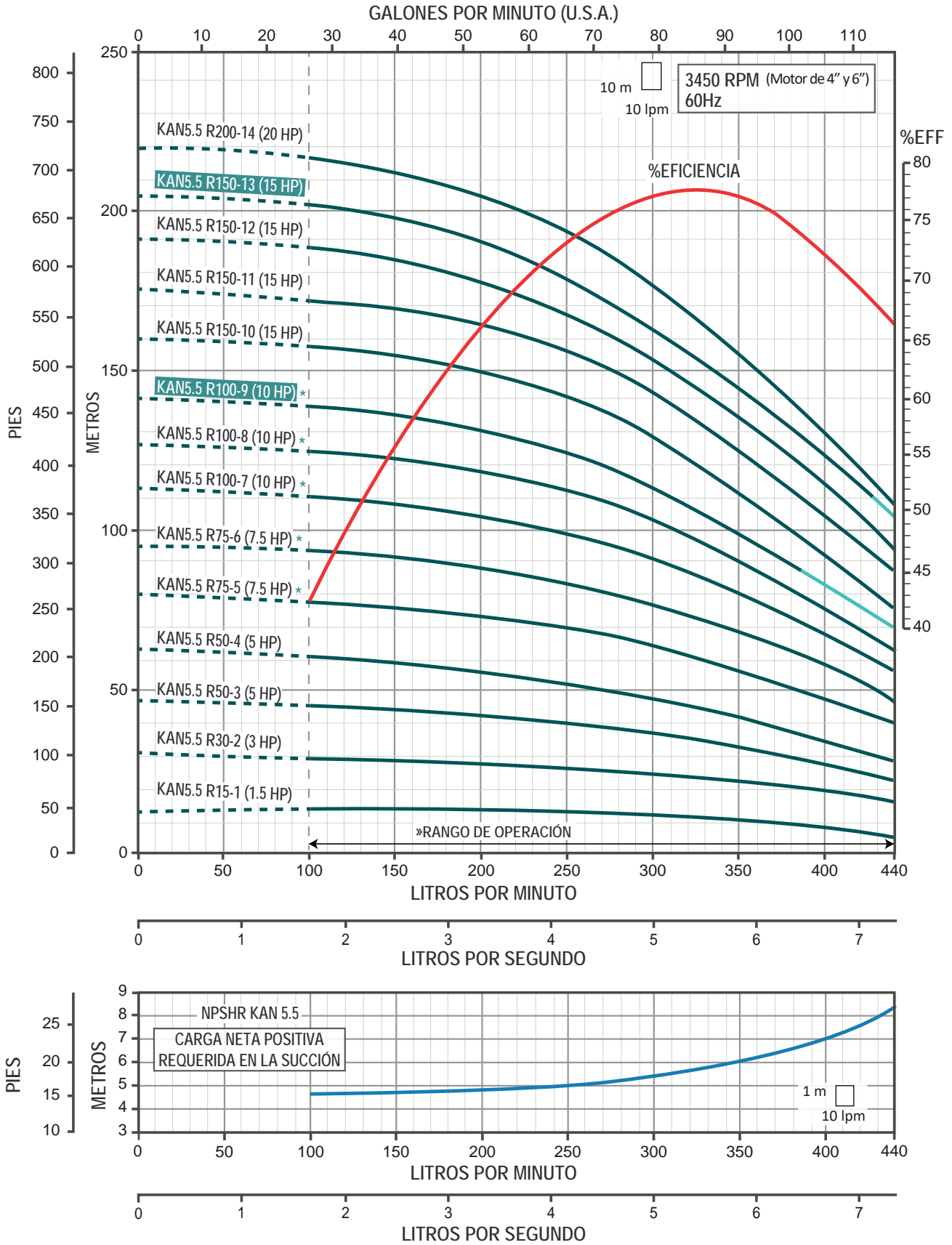

\*Disponible con acoplamiento para motor de 4" ó 6".

»Trabajar fuera del rango de operación ocasiona alto consumo de energía y daño mecánico en la motobomba.



### SERIE KAN5.5 (para 5.5 lps)

- Totalmente en acero inoxidable
- Gran desempeño y duración
- Taller de servicio
- Refacciones



Gasto nominal: 5.5 lps / 330 lpm / 87.2 gpm

Rango de flujo: 1.7 a 7.3 lps / 100 a 440 lpm / 26.4 a 116.2 gpm

CÓDIGO	BHP MÁXIMO	HP NOMINAL	ADEME MÍNIMO RECOMENDADO (pulgadas)	RANGO DE CARGA (m) (mín. - máx.)	MÁXIMA EFICIENCIA	
					CARGA (m)	GASTO (lps/gpm)
KAN5.5 R200-15	18.12	20	8"	120 - 228	178	5.5 / 87.2
KAN5.5 R200-16	19.2			126 - 240	188	
KAN5.5 R200-17	20.1			137 - 255	198	
KAN5.5 R200-18	21.24			145 - 270	210	
KAN5.5 R250-19	22.3	25		155 - 281	222	
KAN5.5 R250-20	23.48			165 - 296	230	
KAN5.5 R250-21	24.81			170 - 310	240	
KAN5.5 R250-22	25.71			176 - 326	255	
KAN5.5 R300-23	27.76	30		180 - 341	270	
KAN5.5 R300-24	28.60			188 - 353	281	
KAN5.5 R300-25	30.92			192 - 370	292	
KAN5.5 R300-26	32.2			198 - 384	304	
KAN5.5 R400-27	34.14	40	206 - 400	320		

**Nota:** Los BHP máximos están calculados de acuerdo a las siguientes RPM nominales de los motores estándar: 3450 RPM para bombas acopladas a motores de 20 a 40 Hp en 6".

#### DIMENSIONES Y PESOS

FIG.	CÓDIGO	DIMENSIONES			PESO (kg)
		A	B	C	
		pulgadas		mm	
1	KAN5.5 R200-15	5.19"	5.59"	1177	26
	KAN5.5 R200-16			1237	27
	KAN5.5 R200-17			1298	29
	KAN5.5 R200-18			1358	30
	KAN5.5 R250-19			1419	31
	KAN5.5 R250-20			1479	33
	KAN5.5 R250-21			1540	34
	KAN5.5 R250-22			1600	36
	KAN5.5 R300-23			1661	37
	KAN5.5 R300-24			1721	39
	KAN5.5 R300-25			1782	40
	KAN5.5 R300-26			1842	42
KAN5.5 R400-27	1903	43			

A = Diámetro de la bomba + guardacable

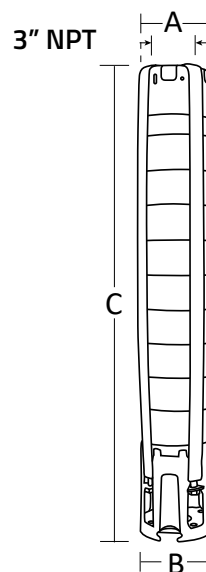

Acoplamiento NEMA 6" Fig. 1



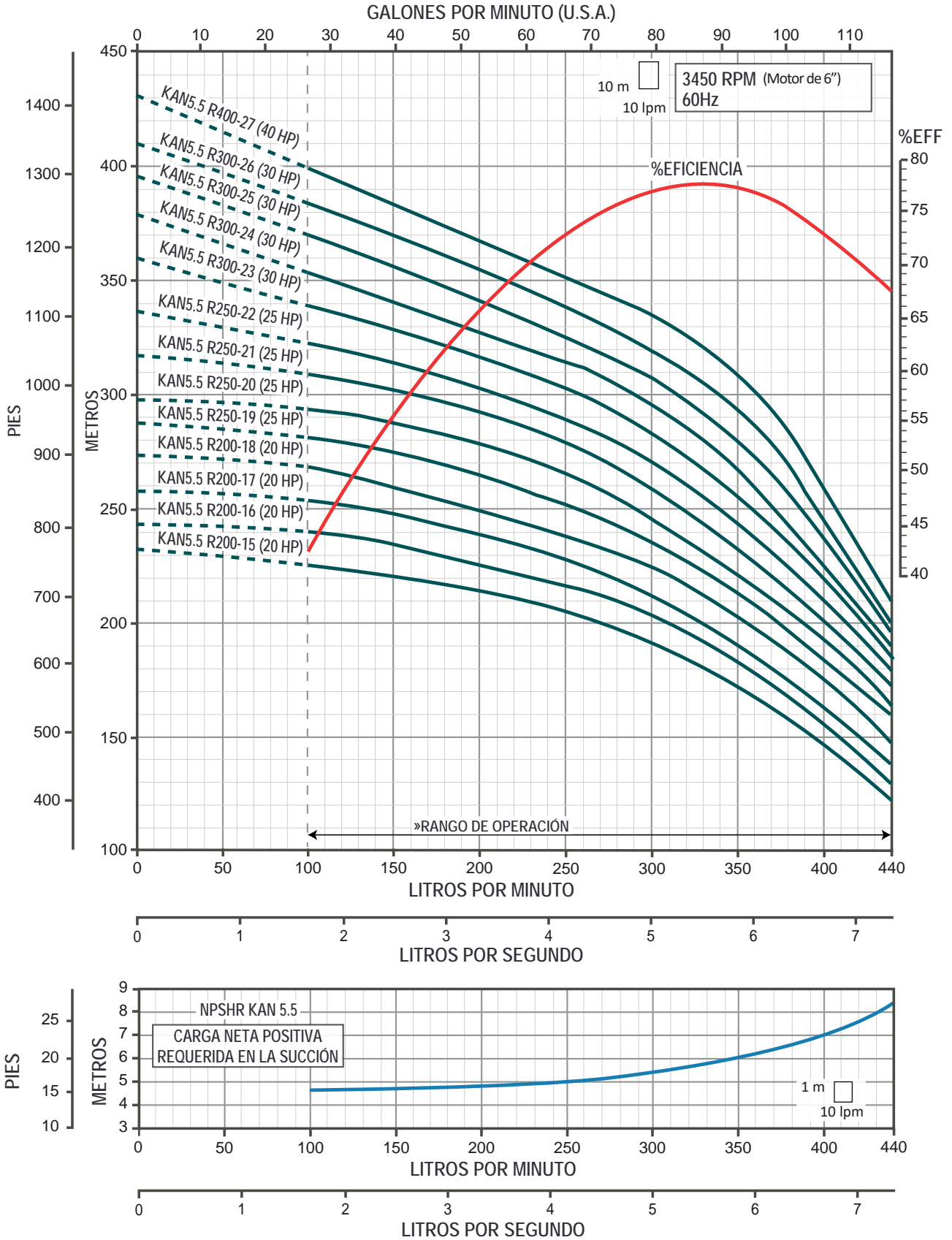

»Trabajar fuera del rango de operación ocasiona alto consumo de energía y daño mecánico en la motobomba.

# SERIE KAN8.5 (para 8.5 lps)

- Totalmente en acero inoxidable
- Gran desempeño y duración
- Taller de servicio
- Refacciones



Gasto nominal: 8.5 lps / 510 lpm / 134.7 gpm

Rango de flujo: 3.3 a 11.7 lps / 200 a 700 lpm / 52.8 a 184.9 gpm

CÓDIGO	BHP MÁXIMO	HP NOMINAL	ADEME MÍNIMO RECOMENDADO (pulgadas)	RANGO DE CARGA (m) (mín. - máx.)	MÁXIMA EFICIENCIA	
					CARGA (m)	GASTO (lps/gpm)
KAN8.5 R20-1	2.25	2	6"	7 - 16	10	8.5 / 134.7
KAN8.5 R50-2	4.30	5		16 - 33	25	
KAN8.5 R75-3	6.2	7.5		23 - 52	37	
KAN8.5 R75-4/4"	8.32		8"	32 - 69	50	
KAN8.5 R75-4/6"		10.48	10	6"	40 - 86	
KAN8.5 R100-5/4"	15			15	8"	
KAN8.5 R100-5/6"		60 - 120	88			
KAN8.5 R150-6		68 - 138	100			
KAN8.5 R150-7	14.90	20	8"	75 - 155	111	
KAN8.5 R150-8	16.8			82 - 172	122	
KAN8.5 R200-9	18.7			91 - 189	137	
KAN8.5 R200-10	19.58	25	8"	100 - 206	148	
KAN8.5 R200-11	21.29			109 - 224	160	
KAN8.5 R250-12	23.58	25	8"			
KAN8.5 R250-13	25.48					

**Nota:** Los BHP máximos están calculados de acuerdo a las siguientes RPM nominales de los motores estándar: 3450 RPM para bombas acopladas a motores de 2 a 10 Hp en 4" y de 7.5 a 25 Hp en 6".

Si opera el equipo en el segmento de la curva marcada en color azul turquesa, le recomendamos utilizar nuestro motor ALTAMIRA ya que gracias a su diseño electromecánico robusto le permite satisfacer la potencia demandada en ese punto de operación. En caso de optar por otra marca de motor le sugerimos instalar uno con la potencia inmediata superior al Hp nominal.

### DIMENSIONES Y PESOS

FIG.	CÓDIGO	DIMENSIONES			PESO (kg)
		A	B	C	
		pulgadas		mm	
1	KAN8.5 R20-1	5.19"	3.74"	364	6
	KAN8.5 R50-2			459	9
	KAN8.5 R75-3			554	11
	KAN8.5 R75-4/4"			649	13
2	KAN8.5 R75-4/6"	5.59"			
1	KAN8.5 R100-5/4"	3.74"	744	15	
2	KAN8.5 R100-5/6"	5.19"	5.59"	839	17
	KAN8.5 R150-6			934	19
	KAN8.5 R150-7			1029	21
	KAN8.5 R150-8			1124	23
	KAN8.5 R200-9			1219	25
	KAN8.5 R200-10			1314	27
	KAN8.5 R200-11			1409	29
	KAN8.5 R250-12			1504	31
	KAN8.5 R250-13				

A = Diámetro de la bomba + guardacable

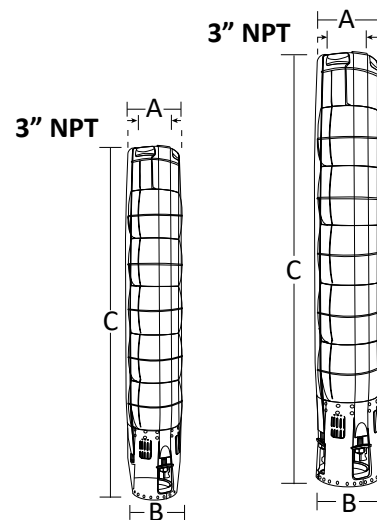

Acoplamiento NEMA 4"

Fig. 1

Acoplamiento NEMA 6"

Fig. 2

Especificaciones sujetas a cambio sin previo aviso.



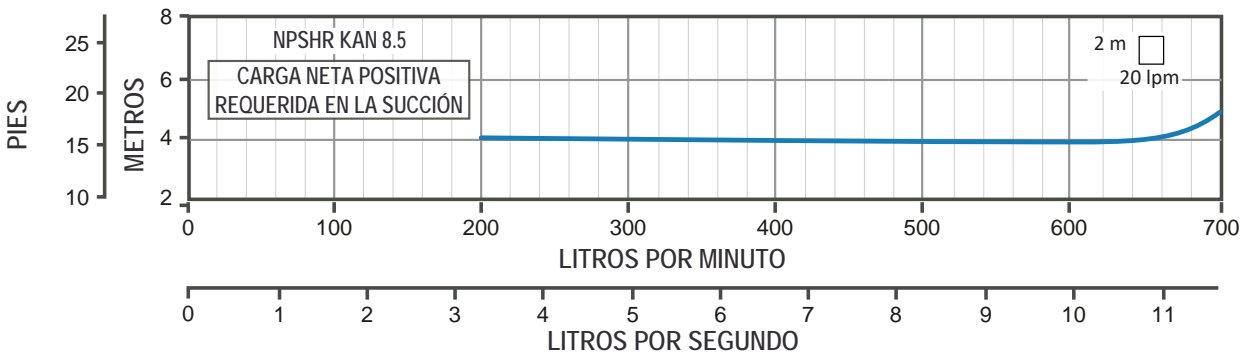
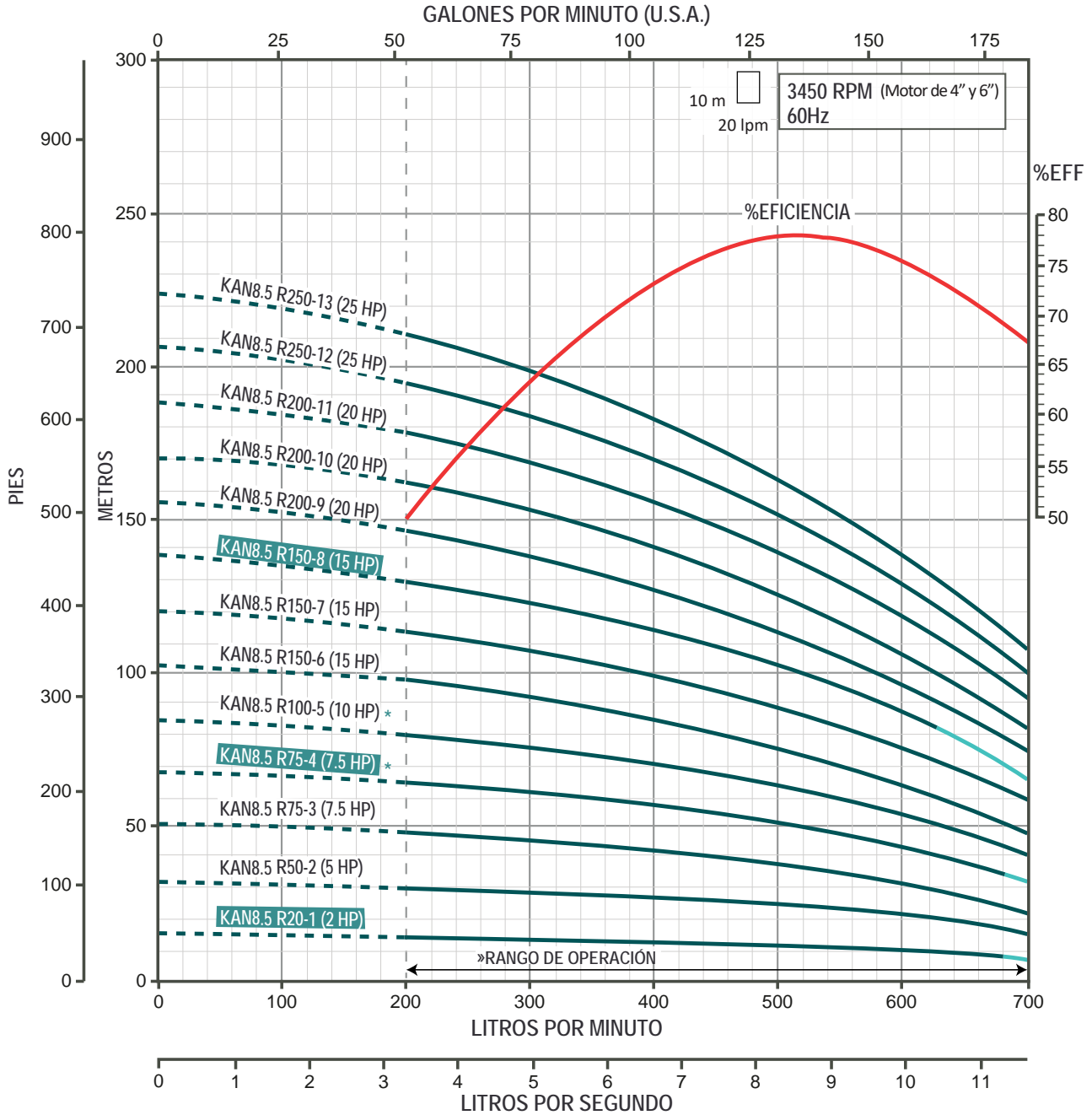

\*Disponible con acoplamiento para motor de 4" ó 6".

»Trabajar fuera del rango de operación ocasiona alto consumo de energía y daño mecánico en la motobomba.



### SERIE KAN8.5 (para 8.5 lps)

- Totalmente en acero inoxidable
- Gran desempeño y duración
- Taller de servicio
- Refacciones



Gasto nominal: 8.5 lps / 510 lpm / 134.7 gpm

Rango de flujo: 3.3 a 11.7 lps / 200 a 700 lpm / 52.8 a 184.9 gpm

CÓDIGO	BHP MÁXIMO	HP NOMINAL	ADEME MÍNIMO RECOMENDADO (pulgadas)	RANGO DE CARGA (m) (mín. - máx.)	MÁXIMA EFICIENCIA	
					CARGA (m)	GASTO (lps/gpm)
KAN8.5 R250-14	27.9	25	8"	118 - 241	175	8.5 / 134.7
KAN8.5 R300-15	30.67	30		129 - 258	187	
KAN8.5 R300-16	30.74			138 - 275	200	
KAN8.5 R300-17	33.16			143 - 292	210	
KAN8.5 R400-18	35.68			150 - 310	221	
KAN8.5 R400-19	38.92	40		161 - 327	235	
KAN8.5 R400-20	39.87			169 - 344	248	
KAN8.5 R400-21	41.93			179 - 361	260	
KAN8.5 R400-22	44			185 - 378	271	
KAN8.5 R500-23	45.93	50		194 - 396	285	
KAN8.5 R500-24	47.86			198 - 413	296	
KAN8.5 R500-25	49.79			210 - 430	310	
KAN8.5 R500-26	51.72			219 - 447	320	

**Nota:** Los BHP máximos están calculados de acuerdo a las siguientes RPM nominales de los motores estándar: 3450 RPM para bombas acopladas a motores de 25 a 50 Hp en 6".

Si opera el equipo en el segmento de la curva marcada en color azul turquesa, le recomendamos utilizar nuestro motor ALTAMIRA ya que gracias a su diseño electromecánico robusto le permite satisfacer la potencia demandada en ese punto de operación. En caso de optar por otra marca de motor le sugerimos instalar uno con la potencia inmediata superior al Hp nominal.

#### DIMENSIONES Y PESOS

FIG.	CÓDIGO	DIMENSIONES			PESO (kg)
		A	B	C	
		pulgadas		mm	
1	KAN8.5 R250-14	5.19"	5.59"	1599	33
	KAN8.5 R300-15			1694	36
	KAN8.5 R300-16			1789	38
	KAN8.5 R300-17			1884	40
	KAN8.5 R400-18			1979	42
	KAN8.5 R400-19			2074	44
	KAN8.5 R400-20			2169	46
	KAN8.5 R400-21			2264	48
	KAN8.5 R400-22			2359	50
	KAN8.5 R500-23			2454	52
	KAN8.5 R500-24			2549	54
	KAN8.5 R500-25			2644	56
KAN8.5 R500-26	2739	58			

A = Diámetro de la bomba + guardacable

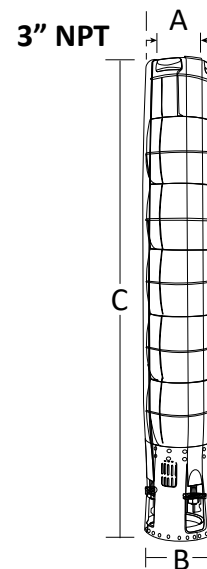

Acoplamiento NEMA 6" Fig. 1

Especificaciones sujetas a cambio sin previo aviso.



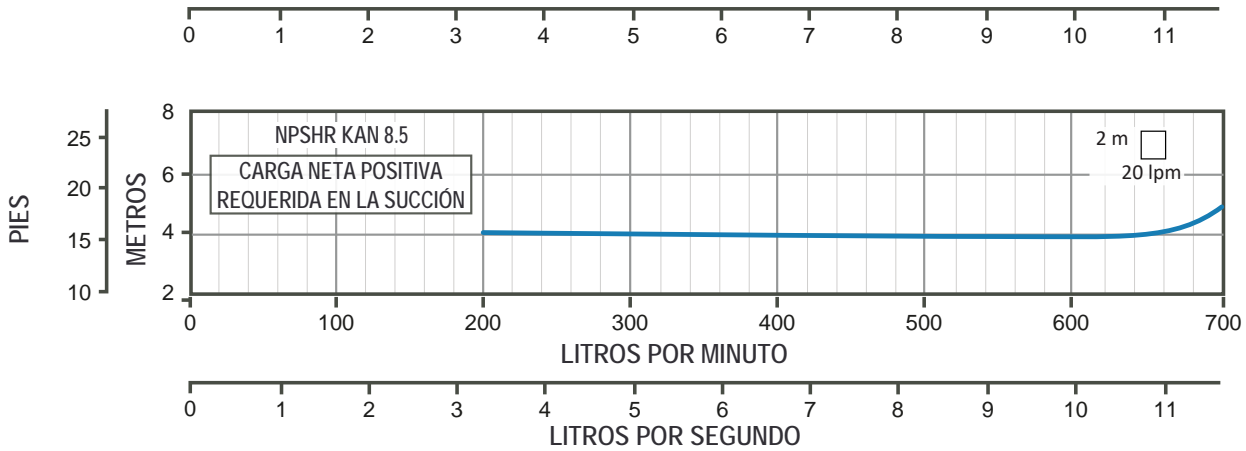
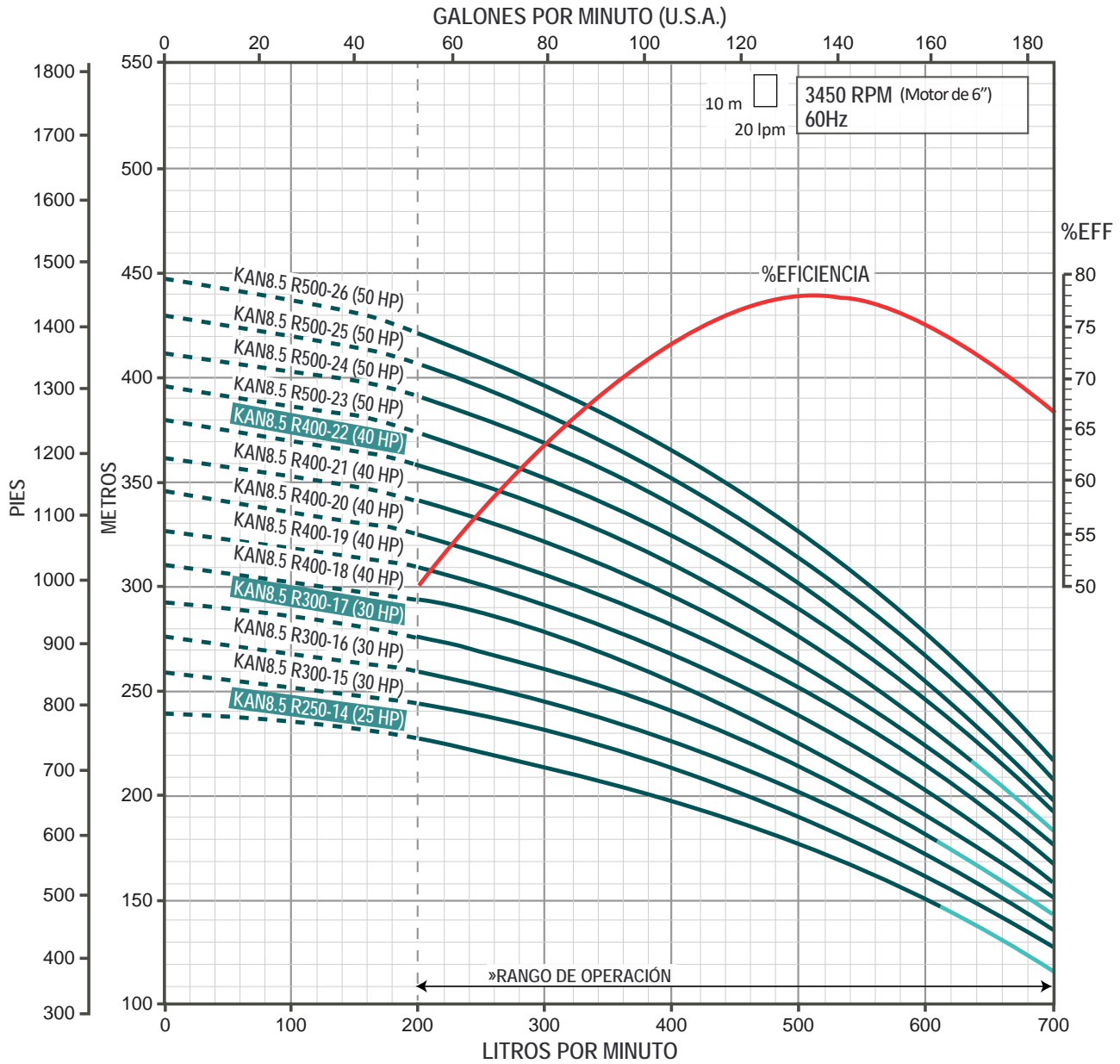

12

»Trabajar fuera del rango de operación ocasiona alto consumo de energía y daño mecánico en la motobomba.



### SERIE KAN15 (para 15 lps)

- Totalmente en acero inoxidable
- Gran desempeño y duración
- Taller de servicio
- Refacciones



Gasto nominal: 15 lps / 900 lpm / 237.8 gpm

Rango de flujo: 4.2 a 20 lps / 250 a 1200 lpm / 66 a 317 gpm

CÓDIGO	BHP MÁXIMO	HP NOMINAL	ADEME MÍNIMO RECOMENDADO (pulgadas)	RANGO DE CARGA (m) (mín. - máx.)	MÁXIMA EFICIENCIA	
					CARGA (m)	GASTO (lps/gpm)
KAN15 R30-1	3.41	3	6"	8 - 18	10	15 / 237.8
KAN15 R75-2/4"	6.64	7.5	8"	15 - 39	22	
KAN15 R75-2/6"						
KAN15 R100-3/4"	10.08	10	6"	20 - 60	36	
KAN15 R100-3/6"						
KAN15 R150-4	13.05	15	8"	29 - 81	47	
KAN15 R150-5	16.25			38 - 102	64	
KAN15 R200-6	19.95			48 - 122	76	
KAN15 R250-7	22.73	25	8"	59 - 143	88	
KAN15 R250-8	25.98			64 - 163	100	
KAN15 R300-9	29.79			73 - 185	117	

**Nota:** Los BHP máximos están calculados de acuerdo a las siguientes RPM nominales de los motores estándar: 3450 RPM para bombas acopladas a motores de 3 a 10 Hp en 4" y de 7.5 a 30 Hp en 6".

Si opera el equipo en el segmento de la curva marcada en color azul turquesa, le recomendamos utilizar nuestro motor ALTAMIRA ya que gracias a su diseño electromecánico robusto le permite satisfacer la potencia demandada en ese punto de operación. En caso de optar por otra marca de motor le sugerimos instalar uno con la potencia inmediata superior al Hp nominal.

#### DIMENSIONES Y PESOS

FIG.	CÓDIGO	DIMENSIONES			PESO (kg)	
		A	B	C		
		pulgadas		mm		
1	KAN15 R30-1	5.66"	3.74"	382	7	
	KAN15 R75-2/4"		5.59"	494	10	
KAN15 R75-2/6"	3.74"			606	12	
1	KAN15 R100-3/4"		5.59"	5.59"	718	15
2	KAN15 R100-3/6"				830	18
	KAN15 R150-4				942	20
	KAN15 R150-5				1054	23
	KAN15 R200-6				1166	26
	KAN15 R250-7				1278	28
	KAN15 R250-8					
	KAN15 R300-9					

A = Diámetro de la bomba + guardacable

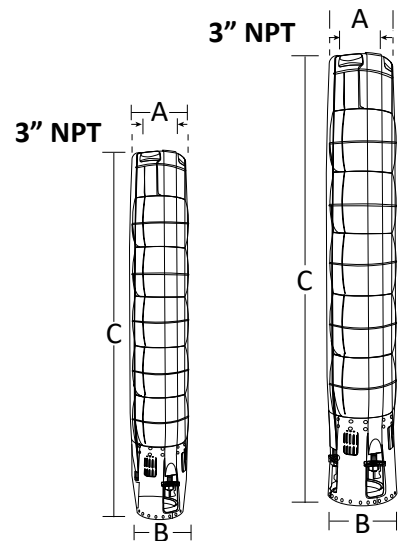

**Acoplamiento NEMA 4"**  
Fig. 1

**Acoplamiento NEMA 6"**  
Fig. 2

Especificaciones sujetas a cambio sin previo aviso.



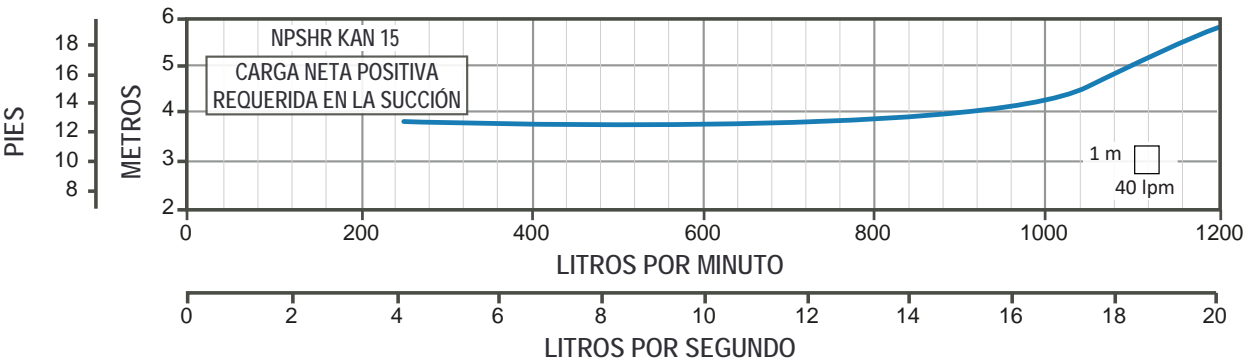
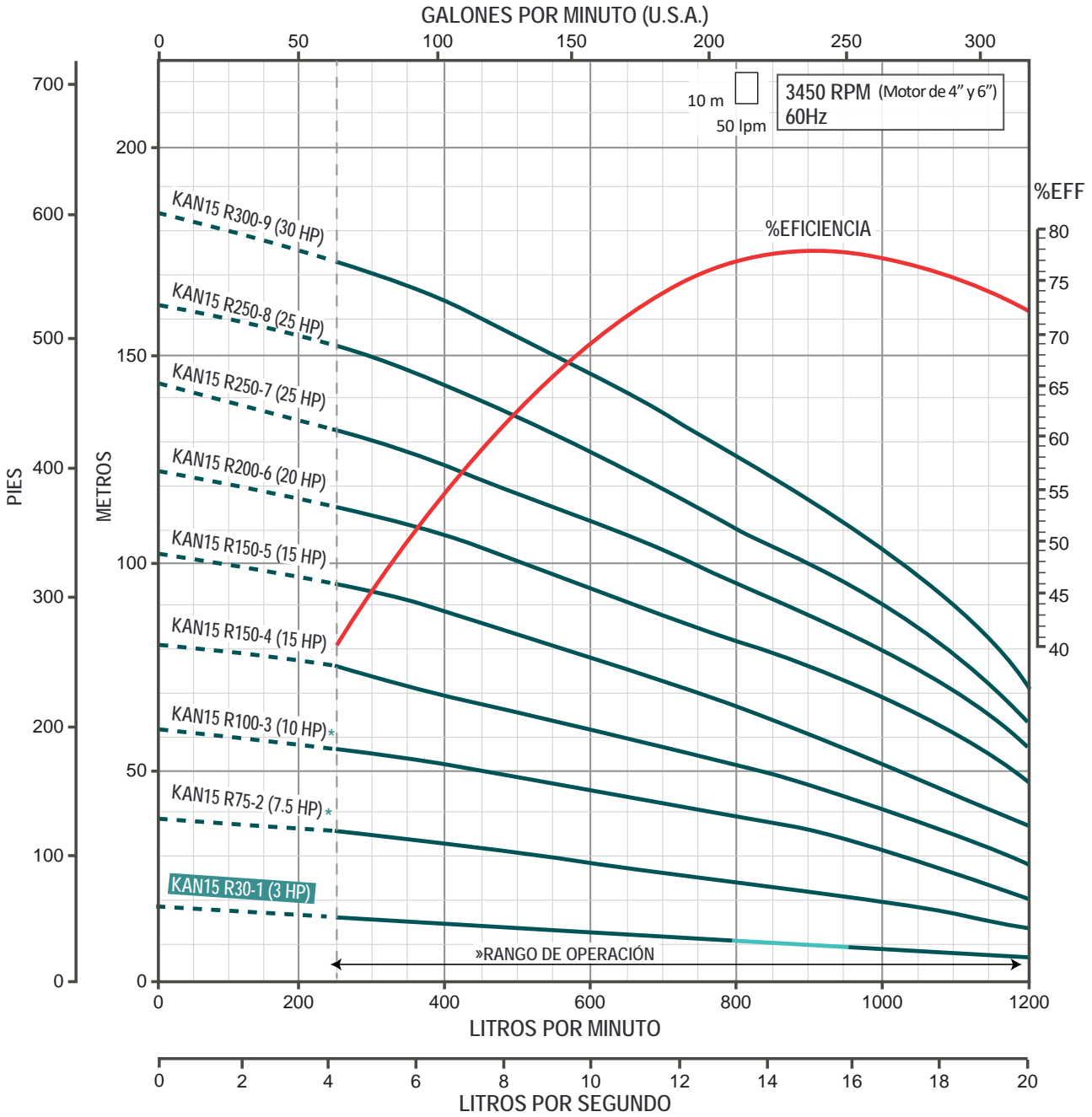

\*Disponible con acoplamiento para motor de 4" ó 6"

»Trabajar fuera del rango de operación ocasiona alto consumo de energía y daño mecánico en la motobomba.



### SERIE KAN15 (para 15 lps)

- Totalmente en acero inoxidable
- Gran desempeño y duración
- Taller de servicio
- Refacciones



Gasto nominal: 15 lps / 900 lpm / 237.8 gpm

Rango de flujo: 4.2 a 20 lps / 250 a 1200 lpm / 66 a 317 gpm

CÓDIGO	BHP MÁXIMO	HP NOMINAL	ADEME MÍNIMO RECOMENDADO (pulgadas)	RANGO DE CARGA (m) (mín. - máx.)	MÁXIMA EFICIENCIA	
					CARGA (m)	GASTO (lps/gpm)
KAN15 R400-10	33	40	8"	80 - 204	126	15 / 237.8
KAN15 R400-11	36.64			90 - 224	140	
KAN15 R400-12	39.36			98 - 242	151	
KAN15 R400-13	42.8			104 - 262	163	
KAN15 R500-14	45.51	50		115 - 288	179	
KAN15 R500-15	47.21			119 - 301	189	
KAN15 R500-16	50.89			125 - 321	195	
KAN15 R600-17	57.94	60		8" / 10"	149 - 354	
KAN15 R600-18	62.7		158 - 374		240	
KAN15 R600-19	65.60		166 - 393		250	

**Nota:** Los BHP máximos están calculados de acuerdo a las siguientes RPM nominales de los motores estándar:  
 3450 RPM para bombas acopladas a motores de 40 a 50 Hp en 6"  
 3480 RPM para bombas acopladas a motores de 60 Hp en 8"

Si opera el equipo en el segmento de la curva marcada en color azul turquesa, le recomendamos utilizar nuestro motor ALTAMIRA ya que gracias a su diseño electromecánico robusto le permite satisfacer la potencia demandada en ese punto de operación. En caso de optar por otra marca de motor le sugerimos instalar uno con la potencia inmediata superior al Hp nominal.

#### DIMENSIONES Y PESOS

FIG.	CÓDIGO	DIMENSIONES			PESO (kg)
		A	B	C	
		pulgadas		mm	
1	KAN15 R400-10	5.66"	5.59"	1390	31
	KAN15 R400-11			1502	34
	KAN15 R400-12			1614	36
	KAN15 R400-13			1726	39
	KAN15 R500-14			1838	42
	KAN15 R500-15			1950	44
	KAN15 R500-16			2062	47
	KAN15 R600-17			2174	49
	KAN15 R600-18			2286	52
	KAN15 R600-19			2398	55

A = Diámetro de la bomba + guardacable

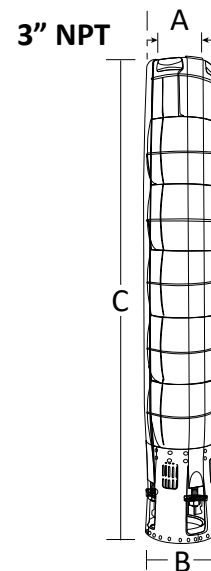

**Acoplamiento NEMA 6"**  
Fig. 1

Especificaciones sujetas a cambio sin previo aviso.





**SERIE KAN 15** Descarga: 3" NPT **15 lps**

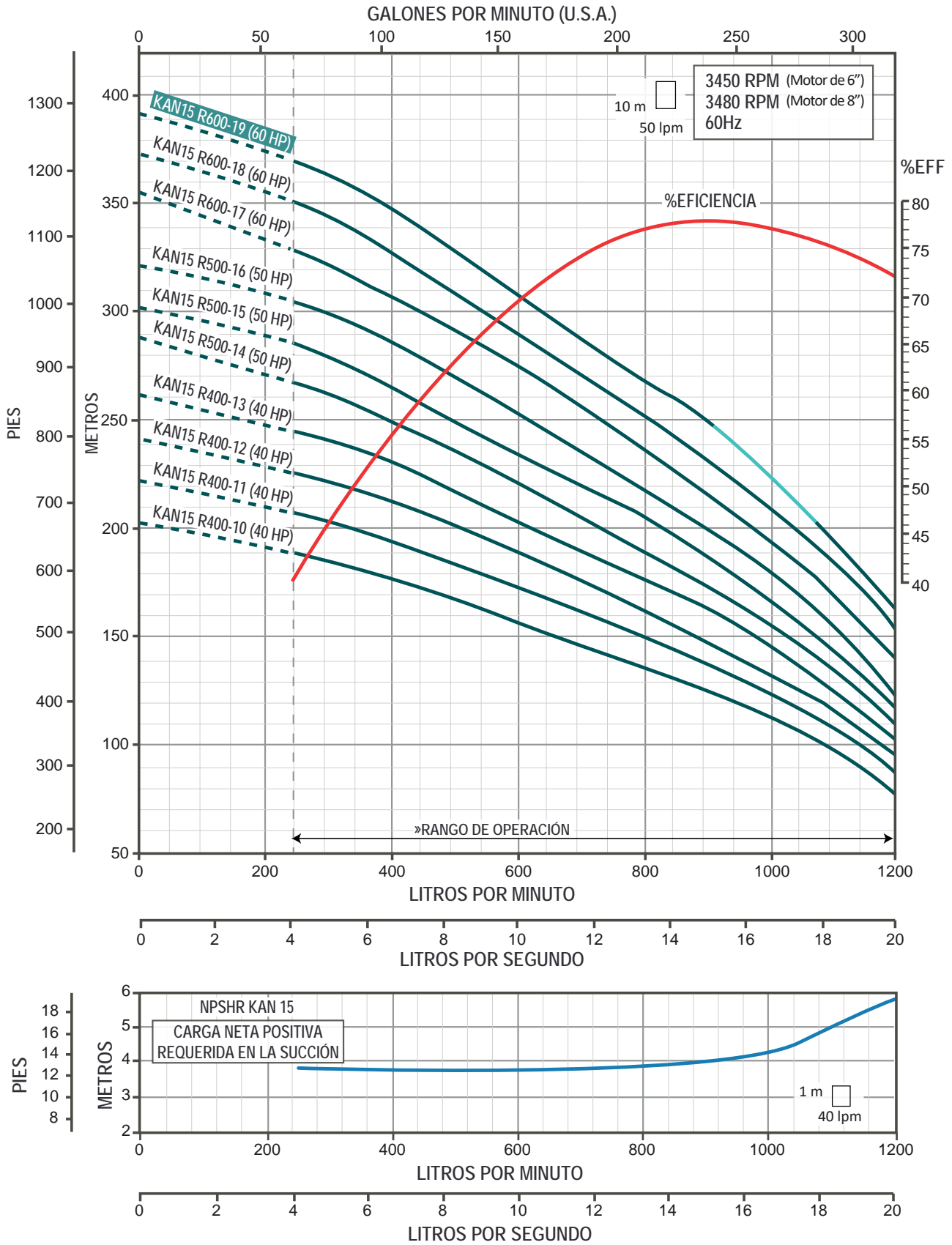

»Trabajar fuera del rango de operación ocasiona alto consumo de energía y daño mecánico en la motobomba.



### SERIE KAN20 (para 20 lps)

- Totalmente en acero inoxidable
- Gran desempeño y duración
- Taller de servicio
- Refacciones



**Gasto nominal: 20 lps / 1200 lpm / 317 gpm**

**Rango de flujo: 6.7 a 23.3 lps / 400 a 1400 lpm / 105.7 a 369.8 gpm**

CÓDIGO	BHP MÁXIMO	HP NOMINAL	ADEME MÍNIMO RECOMENDADO (pulgadas)	RANGO DE CARGA (m) (mín. - máx.)	MÁXIMA EFICIENCIA	
					CARGA (m)	GASTO (lps/gpm)
KAN20 R50-1	4.28	5	6"	10 - 19	11	20 / 317
KAN20 R75-2/4"	8.31	7.5		19 - 41	23	
KAN20 R75-2/6"			8"	15	28 - 61	
KAN20 R150-3	37 - 81	48				
KAN20 R150-4	48 - 100	59				
KAN20 R200-5	55 - 123	70				
KAN20 R250-6	65 - 144	83				
KAN20 R300-7	72 - 165	95				
KAN20 R300-8	32.67	30				

**Nota:** Los BHP máximos están calculados de acuerdo a las siguientes RPM nominales de los motores estándar: 3450 RPM para bombas acopladas a motores de 5 a 7.5 Hp en 4" y de 7.5 a 30 Hp en 6".

Si opera el equipo en el segmento de la curva marcada en color azul turquesa, le recomendamos utilizar nuestro motor ALTAMIRA ya que gracias a su diseño electromecánico robusto le permite satisfacer la potencia demandada en ese punto de operación. En caso de optar por otra marca de motor le sugerimos instalar uno con la potencia inmediata superior al Hp nominal.

#### DIMENSIONES Y PESOS

FIG.	CÓDIGO	DIMENSIONES			PESO (kg)
		A	B	C	
		pulgadas		mm	
1	KAN20 R50-1	5.66"	3.74"	382	7
	KAN20 R75-2/4"			494	10
2	KAN20 R75-2/6"		5.59"	606	12
	KAN20 R150-3			718	15
	KAN20 R150-4			830	18
	KAN20 R200-5			942	20
	KAN20 R250-6			1054	23
	KAN20 R300-7			1166	26
	KAN20 R300-8				

A = Diámetro de la bomba + guardacable

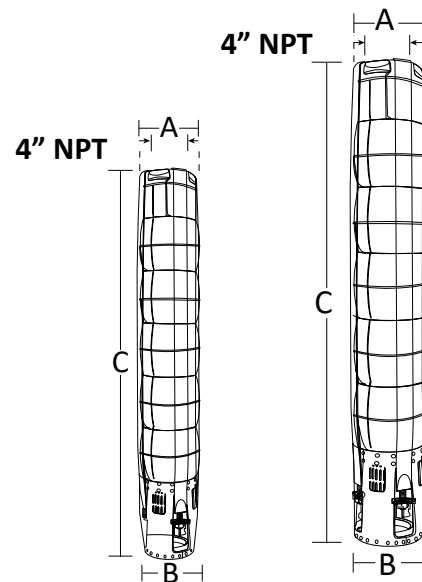

**Acoplamiento NEMA 4"**

Fig. 1

**Acoplamiento NEMA 6"**

Fig. 2

Especificaciones sujetas a cambio sin previo aviso.



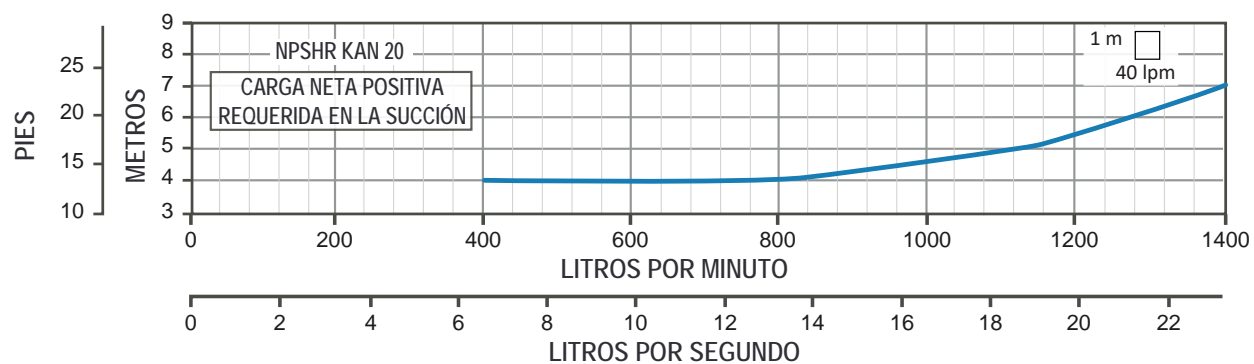
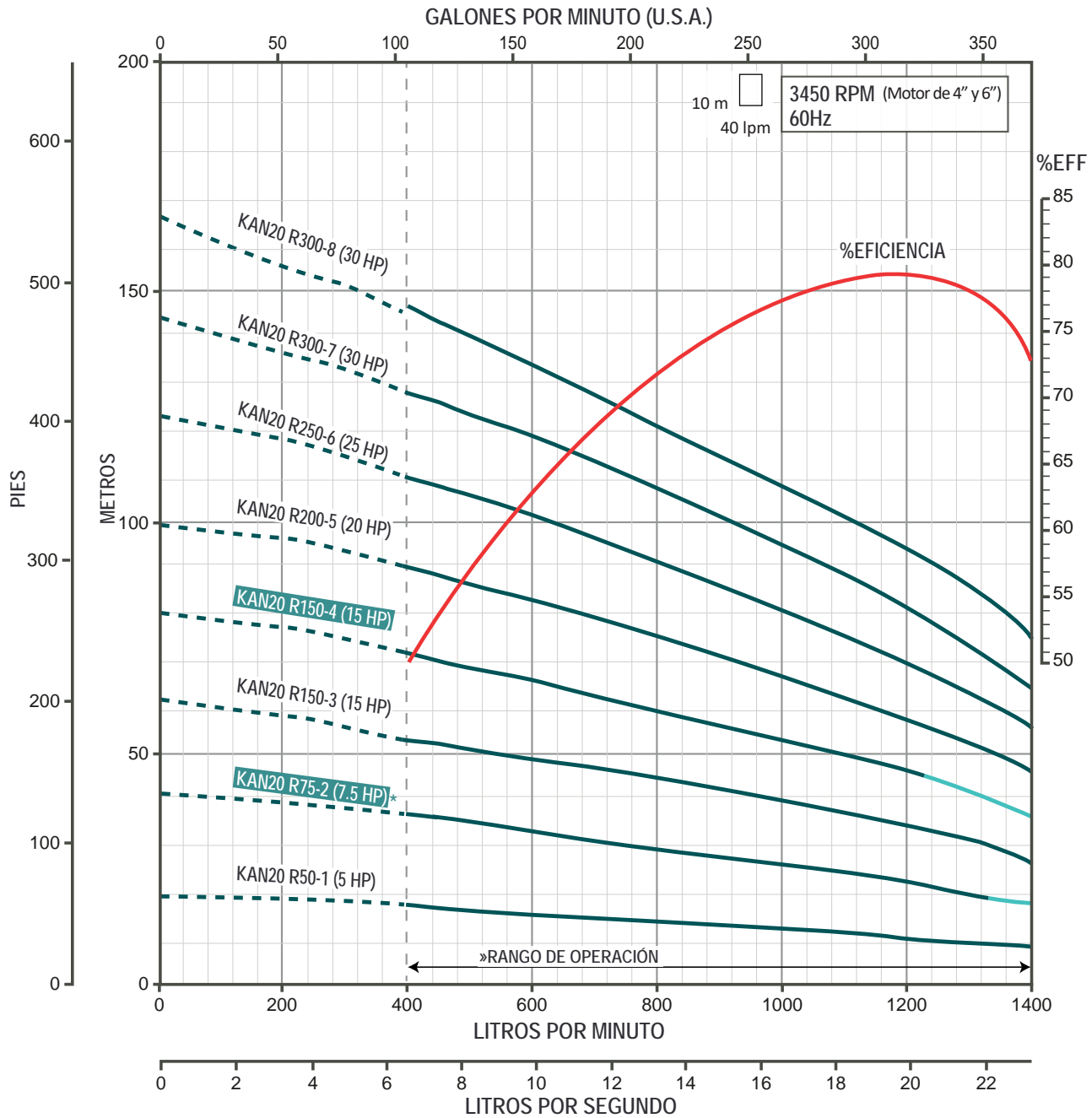

\*Disponible con acoplamiento para motor de 4" ó 6".

»Trabajar fuera del rango de operación ocasiona alto consumo de energía y daño mecánico en la motobomba.



### SERIE KAN20 (para 20 lps)



- Totalmente en acero inoxidable
- Gran desempeño y duración
- Taller de servicio
- Refacciones

Gasto nominal: 20 lps / 1200 lpm / 317 gpm

Rango de flujo: 6.7 a 23.3 lps / 400 a 1400 lpm / 105.7 a 369.8 gpm

CÓDIGO	BHP MÁXIMO	HP NOMINAL	ADEME MÍNIMO RECOMENDADO (pulgadas)	RANGO DE CARGA (m) (mín. - máx.)	MÁXIMA EFICIENCIA	
					CARGA (m)	GASTO (lps/gpm)
KAN20 R400-9	37.62	40	8"	82 - 165	106	20 / 317
KAN20 R400-10	41.74			93 - 182	119	
KAN20 R400-11	44.7			100 - 198	130	
KAN20 R500-12	48.62	50	8" / 10"	112 - 219	144	
KAN20 R500-13	51.96			125 - 236	157	
KAN20 R600-14	62.02			130 - 259	166	
KAN20 R600-15	65.67	60	8" / 10"	141 - 280	179	
KAN20 R600-16	67.7			150 - 297	190	
KAN20 R750-17	71.9			162 - 325	202	
KAN20 R750-18	76.1	75	10"	170 - 343	215	
KAN20 R750-19	80.3			181 - 364	227	

**Nota:** Los BHP máximos están calculados de acuerdo a las siguientes RPM nominales de los motores estándar:  
 3450 RPM para bombas acopladas a motores de 40 a 60 Hp en 6".  
 3480 RPM para bombas acopladas a motores de 60 a 75 Hp en 8".

Si opera el equipo en el segmento de la curva marcada en color azul turquesa, le recomendamos utilizar nuestro motor ALTAMIRA ya que gracias a su diseño electromecánico robusto le permite satisfacer la potencia demandada en ese punto de operación. En caso de optar por otra marca de motor le sugerimos instalar uno con la potencia inmediata superior al Hp nominal.

#### DIMENSIONES Y PESOS

FIG.	CÓDIGO	DIMENSIONES			PESO (kg)
		A	B	C	
1	KAN20 R400-9	5.66"	5.59"	1278	28
	KAN20 R400-10			1390	31
	KAN20 R400-11			1502	34
	KAN20 R500-12			1614	36
	KAN20 R500-13			1726	39
	KAN20 R600-14			1838	42
	KAN20 R600-15			1950	44
	KAN20 R600-16			2062	47
2	KAN20 R750-17	6.77"	6.77"	2174	50
	KAN20 R750-18			2286	52
	KAN20 R750-19			2398	55

A = Diámetro de la bomba + guardacable

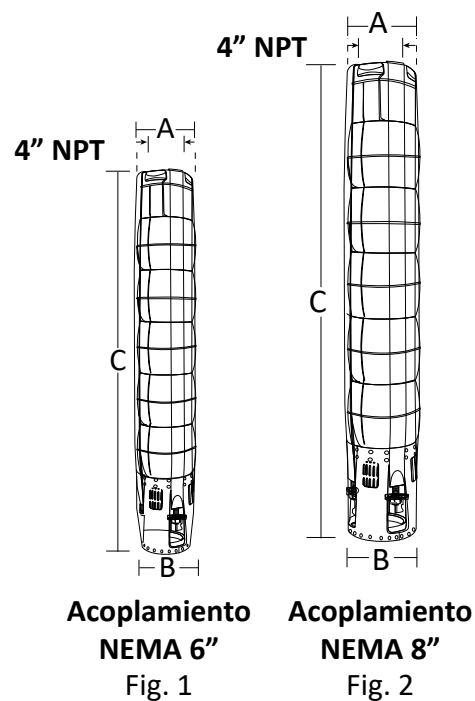

Especificaciones sujetas a cambio sin previo aviso.

**SERIE KAN 20** Descarga: 4" NPT **20 lps**

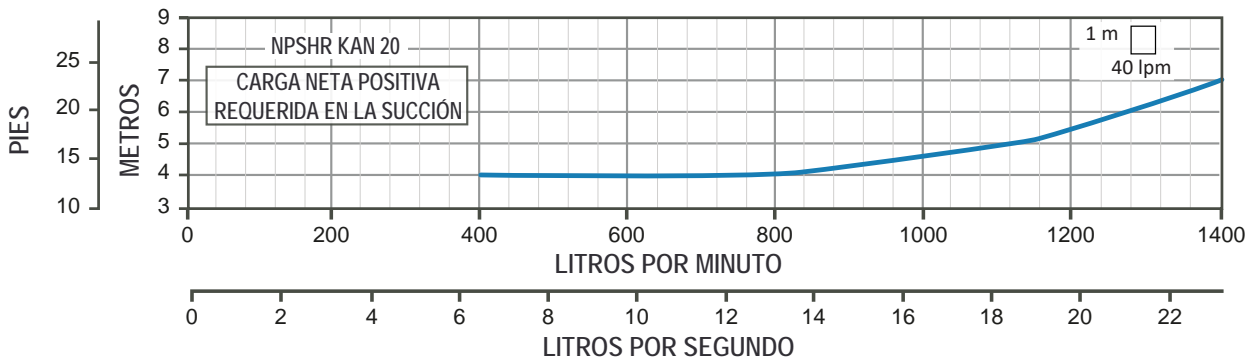
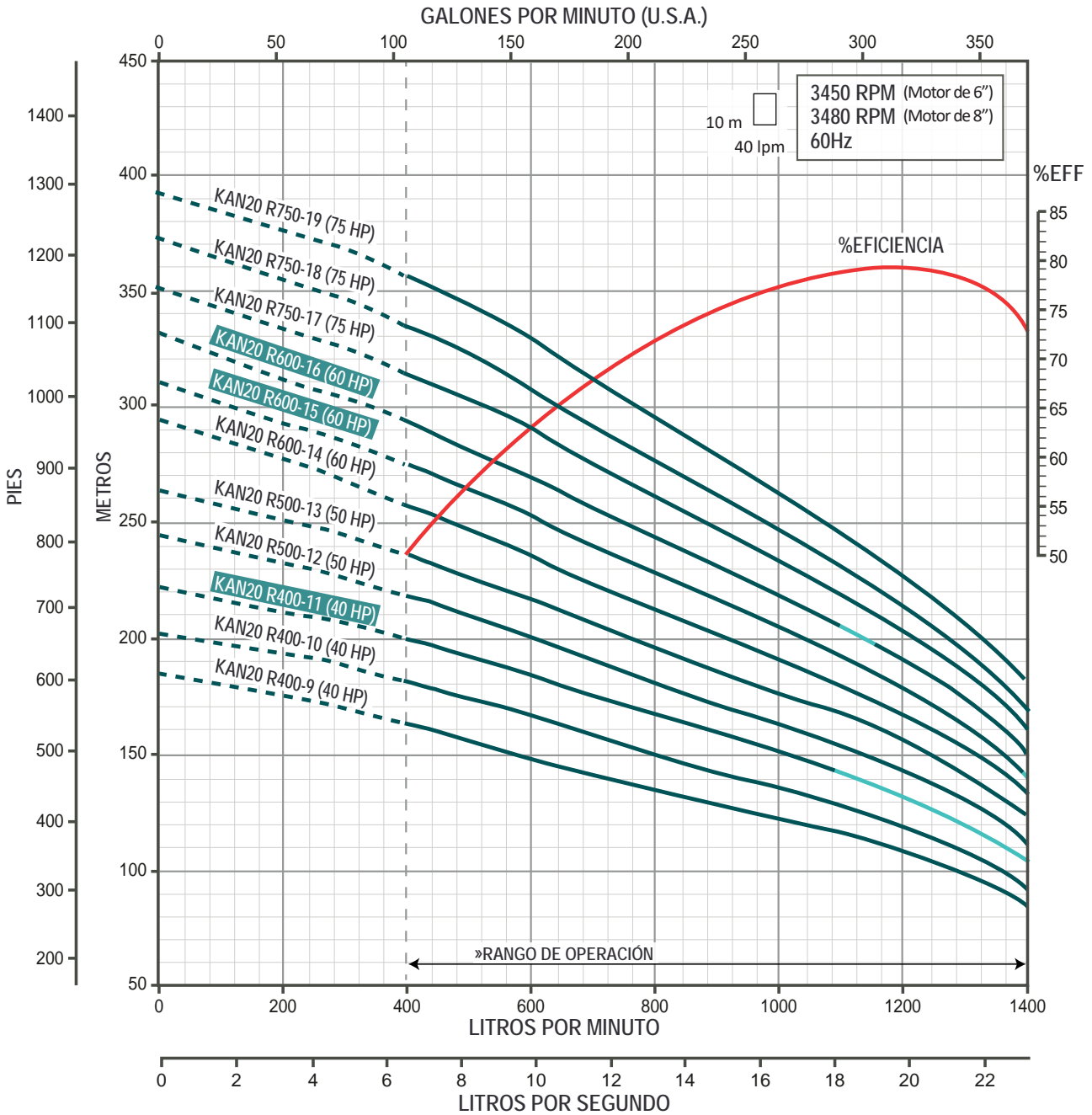

» Trabajar fuera del rango de operación ocasiona alto consumo de energía y daño mecánico en la motobomba.



# BOMBAS SUMERGIBLES

- Más de 270 modelos a su disposición
- Alto desempeño (eficiencia y duración)
- Rango de flujo:  
Desde 0.16 hasta 91.6 litros/seg.

**Totalmente  
en acero  
inoxidable**

*El corazón de su  
sistema de bombeo*

**A**<sup>®</sup>  
*Serie* **KOR**  
**ALTAMIRA**

**2**  
DE AÑOS  
GARANTÍA



▪ GARANTÍA ▪ TALLER DE SERVICIO ▪ REFACCIONES

**A**<sup>®</sup>  
**ALTAMIRA**





## EL CORAZÓN DE SU SISTEMA DE BOMBEO

### BENEFICIOS

#### Calidad del agua

Por su construcción en acero inoxidable, conservan la calidad del agua bombeada, lo cual es de suma importancia en aplicaciones para consumo humano.

#### Ahorro de energía eléctrica

Por sus altos niveles de eficiencia, se obtienen importantes ahorros económicos en la operación.

#### Excelente inversión

Usted está adquiriendo un producto de excelente calidad y durabilidad.

### VENTAJAS

#### Materiales resistentes

Las bombas están construidas con materiales resistentes a la corrosión, obteniendo una larga vida útil.

#### Fácil mantenimiento

Por su diseño, la reparación y mantenimiento son sencillos y económicos. Contamos con talleres de servicio y personal calificado.

#### Refacciones

Respaldo permanente por un amplio inventario de refacciones originales para entrega inmediata.

#### Amplia gama

Contamos con más de 270 modelos entre los cuales usted podrá seleccionar el más adecuado y de óptima eficiencia para sus necesidades de bombeo.

Rango de flujo: 0.16 a 91.6 litros/seg.

Carga máxima (mca): 495 metros.

### SERVICIOS

#### Selección

Contamos con ingenieros altamente capacitados para asesorarle en la selección del equipo de bombeo óptimo a sus necesidades.

#### Mantenimiento y Reparación

Nuestro personal de servicio le ofrece las mejores alternativas de mantenimiento y reparación a precios justos.



**GARANTÍA ■ TALLER DE SERVICIO ■ REFACCIONES**

## COMPLETAMENTE CONSTRUIDAS EN ACERO INOXIDABLE

Estas bombas han sido diseñadas con tecnología de punta y construidas con materiales de la más alta calidad. En su fabricación se utiliza la maquinaria más moderna y precisa, logrando eficiencias hidráulicas sobresalientes que le garantizan bajos costos de operación.

## APLICACIONES

Son ideales para bombear agua limpia de:

- Pozos profundos
- Cisternas
- Norias
- Tinacos
- Ríos
- Lagos
- Fuentes decorativas
- Estanques
- Presas
- Cárcamos, etc.

De esa manera podrá tener agua disponible para llenar depósitos tales como: tinacos, piscinas, cisternas, tanques de presión (hidroneumáticos), alimentar sistemas de enfriamiento, riego, redes de agua potable, etc.

## MATERIALES

Los siguientes materiales tienen fabricación en acero inoxidable:

- Succión y descarga
- Válvula check
- Impulsor
- Tazón
- Guardacable, tirantes, tuercas y tornillos
- Eje de la bomba
- Cople
- Colador de succión

Los siguientes materiales son fabricados en NBR:

- Bujes
- Asiento de válvula
- Sellos del tazón

## CARACTERÍSTICAS DE OPERACIÓN

- Temperatura máxima del agua: 30°C
- Máximo contenido de arena: 50 g/m<sup>3</sup>
- pH entre 5.6 y 7.0

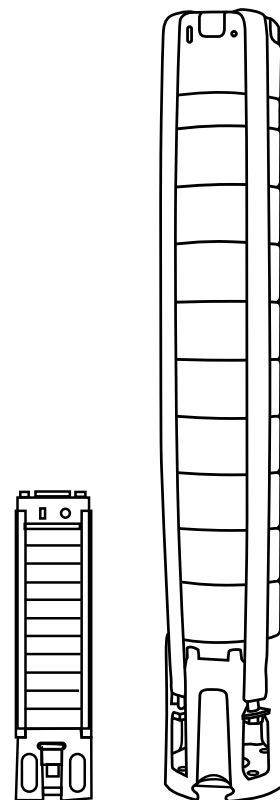





## RANGOS DE OPERACIÓN DISPONIBLES

(Desde 0.16 hasta 91.6 lps)

Las bombas sumergibles ALTAMIRA serie KOR están disponibles en 14 rangos de flujo:

KOR07, KOR1.2, KOR2, KOR3, KOR4.5, KOR6, KOR10, KOR15, KOR20, KOR25, KOR32, KOR40, KOR53 y KOR70.

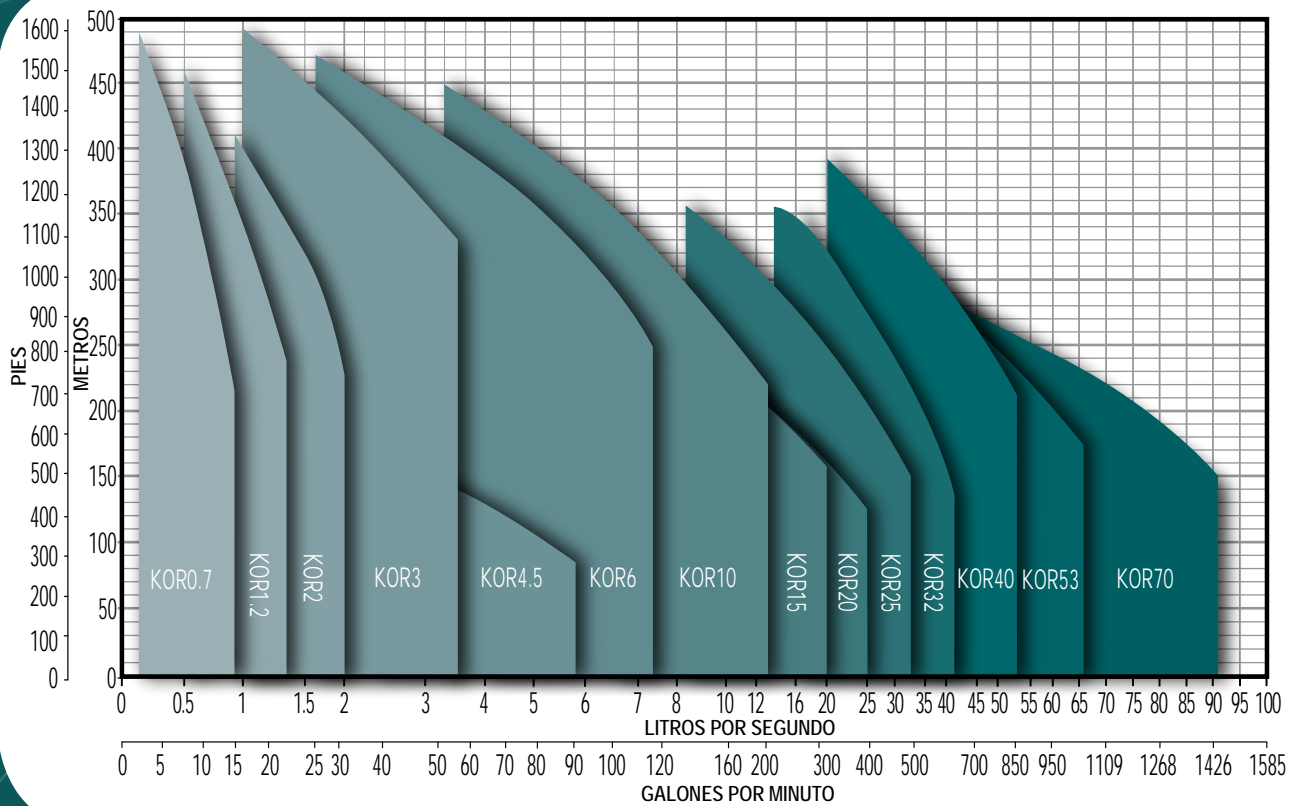

SERIE	CAUDAL NOMINAL		RANGO DE OPERACIÓN		RANGO DE POTENCIA (hp)
	lps	gpm	lps	gpm	
KOR07	0.7	11	0.16 - 0.83	2.6 - 13.15	0.33 - 5
KOR1.2	1.2	19	0.5 - 1.33	8 - 21	0.5 - 7.5
KOR2	2	31	0.83 - 2	13.2 - 31.7	0.5 - 10
KOR3	3	47	1 - 3.5	15.8 - 55.4	1 - 20
KOR4.5	4.5	71	2.3 - 5.8	36.4 - 91.9	2 - 10
KOR6	6	95	1.6 - 7.3	25.3 - 115.7	1.5 - 40
KOR10	10	158	3.3 - 13.3	52.3 - 210.8	2 - 60
KOR15	15	237	4.1 - 20	64.9 - 317	2 - 75
KOR20	20	317	6.6 - 25	104.6 - 396.2	5 - 60
KOR25	25	396	8.3 - 33.3	131.5 - 527.8	7.5 - 100
KOR32	32	507	13.3 - 41.6	210.8 - 659.3	7.5 - 150
KOR40	40	634	20 - 53.3	317 - 844.8	15 - 250
KOR53	53	840	26.6 - 66.6	421.6 - 1,055.6	20 - 250
KOR70	70	1,109	33.3 - 91.6	527.8 - 1,451.8	30 - 250

# COMPONENTES PRINCIPALES

## ALTAMIRA Serie KOR®

# 4"

### Resistentes a la corrosión

Componentes principales fabricados en acero inoxidable AISI 304.

1 Descarga con rosca cónica (NPT)

2 Válvula check (minimiza los efectos causados por el golpe de ariete)

3 Impulsor

4 Tazón

5 Colador de succión

6 Succión

7 Guardacable, tirantes, tuercas y tornillos

8 Cople

9 Eje de la bomba

Acero inoxidable AISI 304 para las series: KOR07, KOR1.2 y KOR2

Acero inoxidable AISI 431 para las series: KOR3 y KOR4.5

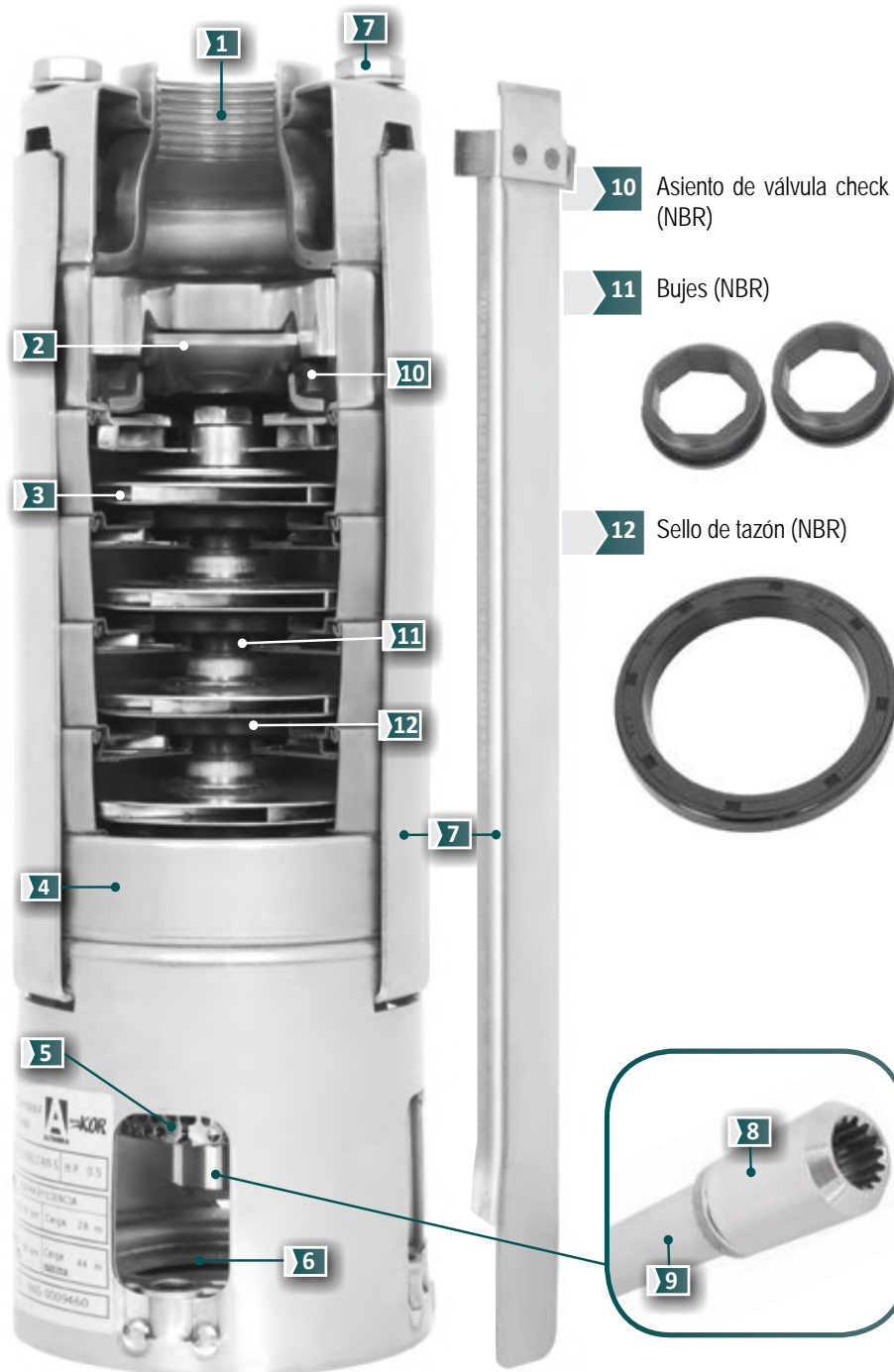

## SERIE KOR07 (para 0.7 lps)

- Totalmente en acero inoxidable
- Alto desempeño (eficiencia y duración)
- Garantía
- Refacciones
- Taller de servicio



Gasto nominal: 0.7 lps / 42 lpm / 11 gpm

Rango de flujo: 0.16 a 0.83 lps / 10 a 50 lpm / 2.6 a 13.15 gpm

CÓDIGO	HP NOMINAL	ADEME MÍNIMO RECOMENDADO (pulgadas)	RANGO DE CARGA (m) (mín. - máx.)	MÁXIMA EFICIENCIA	
				CARGA (m)	GASTO (lps / gpm)
KOR07 R03-6	1/3	4"	20 - 49	36	0.6 / 9.5
KOR07 R05-9	1/2		37 - 72	53	
KOR07 R07-12	3/4		49 - 98	72	
KOR07 R10-15	1		63 - 122	94	
KOR07 R15-21	1.5		88 - 170	129	
KOR07 R20-27	2		109 - 219	163	
KOR07 R30-34	3		139 - 277	210	
KOR07 R50-48	5		171 - 400	297	
KOR07 R50-58			213 - 489	360	

Nota: Se recomienda la instalación de una válvula check cada 60 metros columna de agua.



### QUIERO COMPRAR

Ahora tus compras a un clic de distancia, solo inicia sesión y selecciona los equipos que requieras

### DIMENSIONES Y PESOS

FIG.	CÓDIGO	A	B	C	PESO (kg.)
		(pulgadas)		(mm)	
1	KOR07 R03-6	3.86"	3.86"	293	2.4
	KOR07 R05-9			356	3
	KOR07 R07-12			419	3.6
	KOR07 R10-15			482	4.2
	KOR07 R15-21			608	5.3
	KOR07 R20-27			734	6.4
	KOR07 R30-34			904	10
	KOR07 R50-48			1,200	13.8
	KOR07 R50-58			1,410	16.2

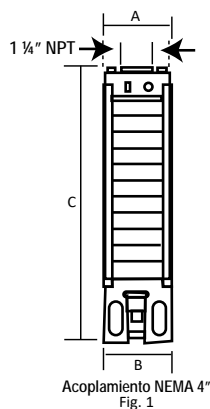

A = diámetro de la bomba + guardacable.

Especificaciones sujetas a cambio sin previo aviso.

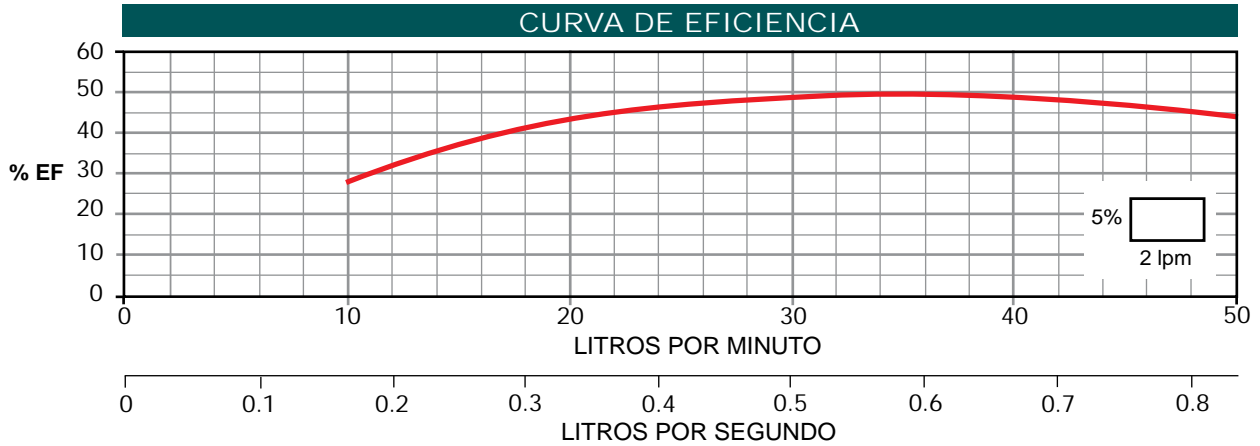
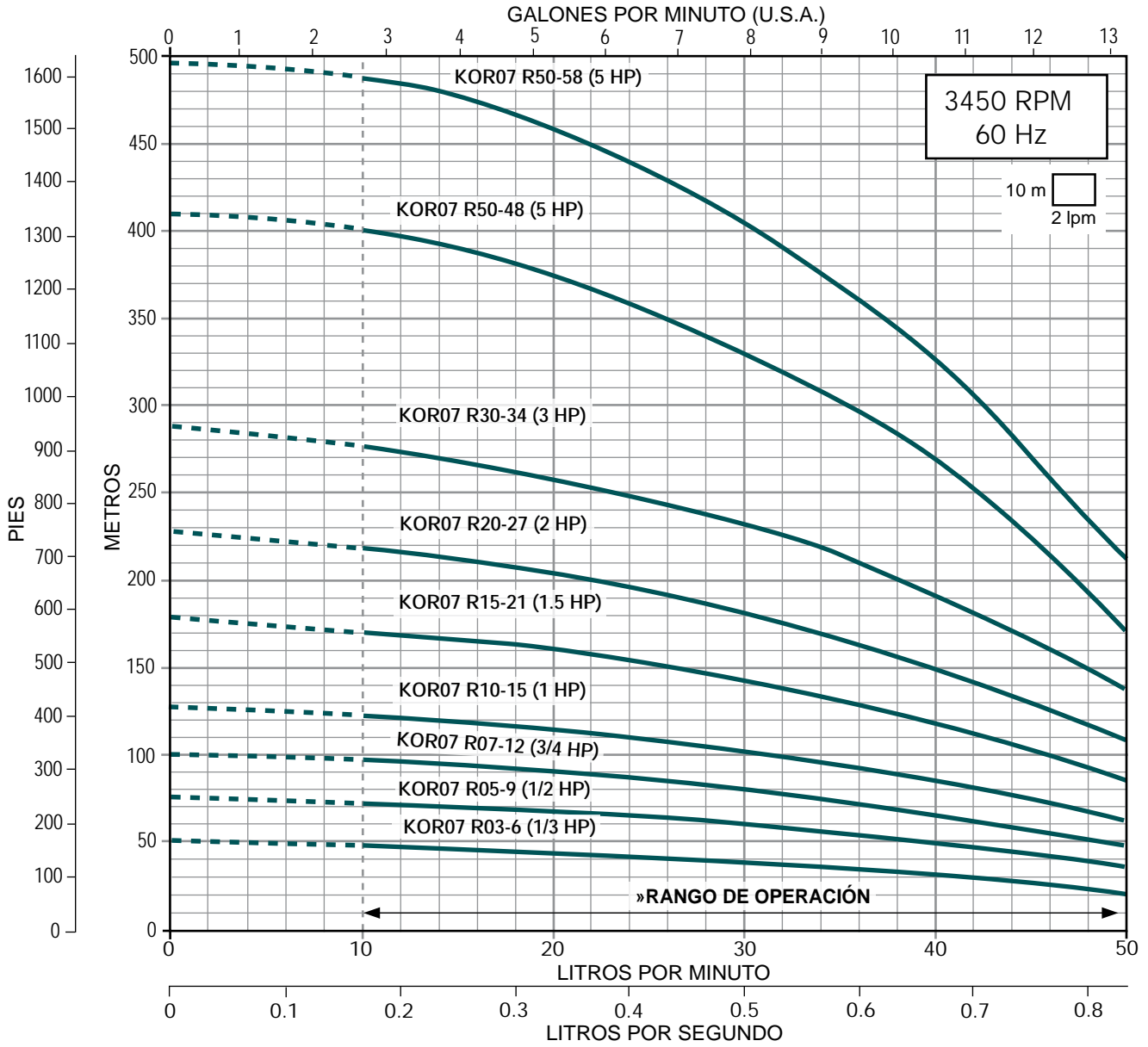

» Trabajar fuera del rango de operación ocasiona alto consumo de energía y daño mecánico en la motobomba.



## SERIE KOR1.2 (para 1.2 lps)



- Totalmente en acero inoxidable
- Alto desempeño (eficiencia y duración)
- Garantía
- Refacciones
- Taller de servicio

**Gasto nominal: 1.2 lps / 72 lpm / 19 gpm**

**Rango de flujo: 0.5 a 1.33 lps / 30 a 80 lpm / 8 a 21 gpm**

CÓDIGO	HP NOMINAL	ADEME MÍNIMO RECOMENDADO (pulgadas)	RANGO DE CARGA (m) (mín. - máx.)	MÁXIMA EFICIENCIA	
				CARGA (m)	GASTO (lps / gpm)
KOR1.2 R05-5	1/2	4"	18 - 39	31	0.96 / 15.3
KOR1.2 R07-7	3/4		30 - 58	49	
KOR1.2 R10-9	1		35 - 72	60	
KOR1.2 R15-13	1.5		56 - 106	88	
KOR1.2 R20-17	2		71 - 137	112	
KOR1.2 R30-23	3		99 - 183	152	
KOR1.2 R50-31	5		131 - 250	206	
KOR1.2 R50-36			154 - 290	240	
KOR1.2 R75-56	7.5	6"	239 - 460	378	
KOR1.2 R75-56 (6")			239 - 460	378	

**Nota:** En los modelos que al final tienen (6") significa que es el diámetro nominal de acoplamiento al motor. Se recomienda la instalación de una válvula check cada 60 metros columna de agua.



### QUIERO COMPRAR

Ahora tus compras a un clic de distancia, solo inicia sesión y selecciona los equipos que requieras

### DIMENSIONES Y PESOS

FIG.	CÓDIGO	A	B	C	PESO (kg.)
		(pulgadas)		(mm)	
1	KOR1.2 R05-5	3.86"	3.86"	272	2.3
	KOR1.2 R07-7			314	2.6
	KOR1.2 R10-9			356	3
	KOR1.2 R15-13			440	3.8
	KOR1.2 R20-17			524	4.5
	KOR1.2 R30-23			650	5.7
	KOR1.2 R50-31			841	9.2
	KOR1.2 R50-36			946	10.5
2	KOR1.2 R75-56	5.39"	1,430	1,430	17.7
	KOR1.2 R75-56 (6")			1,430	18.7

A = diámetro de la bomba + guardacable.

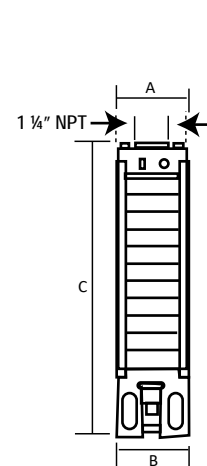

Acoplamiento NEMA 4"

Fig. 1

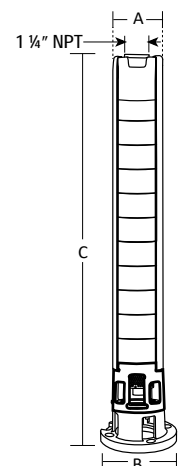

Acoplamiento NEMA 6"

Fig. 2

Especificaciones sujetas a cambio sin previo aviso.



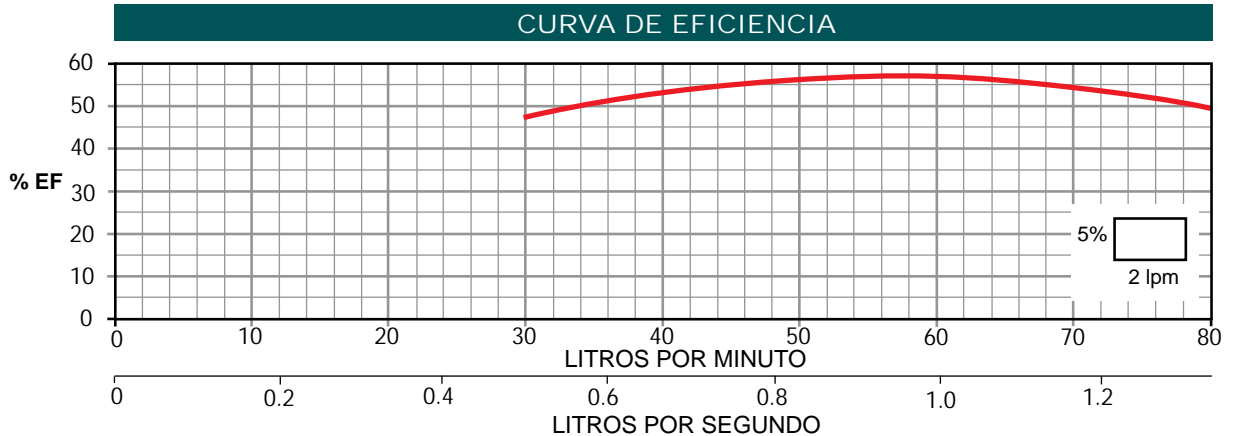
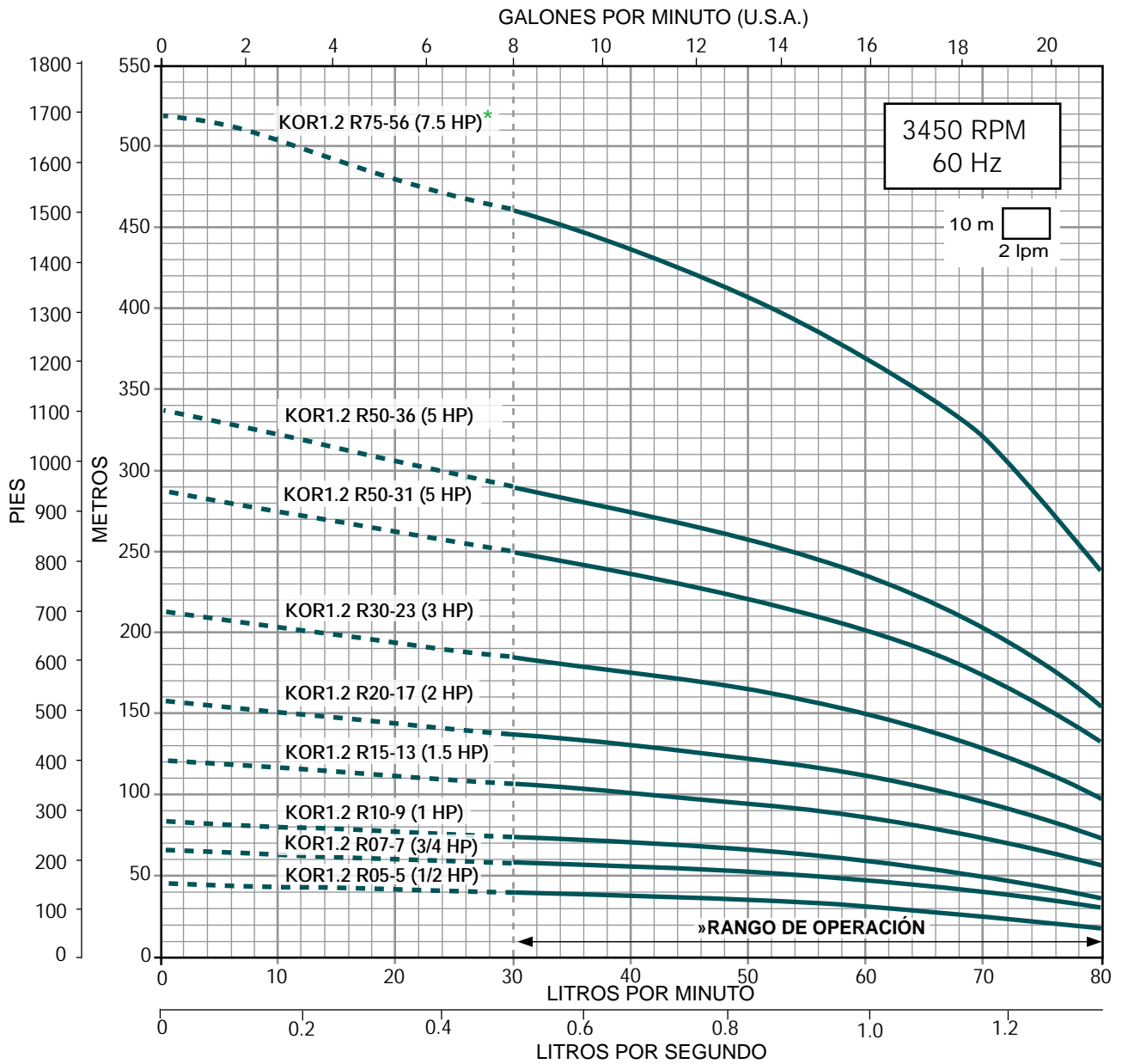

\* Disponible con acoplamiento para motor de 4" o 6".

» Trabajar fuera del rango de operación ocasiona alto consumo de energía y daño mecánico en la motobomba.



## SERIE KOR2 (para 2 lps)



- Totalmente en acero inoxidable
- Alto desempeño (eficiencia y duración)
- Garantía
- Refacciones
- Taller de servicio

**Gasto nominal: 2 lps / 120 lpm / 32 gpm**

**Rango de flujo: 0.83 a 2 lps / 50 a 120 lpm / 13.2 a 31.7 gpm**

CÓDIGO	HP NOMINAL	ADEME MÍNIMO RECOMENDADO (pulgadas)	RANGO DE CARGA (m) (mín. - máx.)	MÁXIMA EFICIENCIA	
				CARGA (m)	GASTO (lps / gpm)
KOR2 R05-4	1/2	4"	14 - 31	26	1.4 / 23.2
KOR2 R07-5	3/4		20 - 41	33	
KOR2 R10-7	1		30 - 58	49	
KOR2 R15-9	1.5		40 - 72	61	
KOR2 R20-11	2		51 - 88	75	
KOR2 R30-15	3		73 - 121	104	
KOR2 R50-21	5		99 - 165	141	
KOR2 R50-26		122 - 201	171		
KOR2 R75-39	7.5	190 - 307	265		
KOR2 R75-39(6")		6"	190 - 307	265	
KOR2 R100-52F (6")	229 - 410		357		

**Notas:**

- En los modelos que al final tienen (6") significa que es el diámetro nominal de acoplamiento al motor.
- La letra F al final del código, indica que la bomba utiliza una FUNDA o manga metálica que le brinda una gran robustez mecánica. Estas bombas tienen descarga con rosca macho.
- Se recomienda la instalación de una válvula check cada 60 metros columna de agua.



**QUIERO COMPRAR**

Ahora tus compras a un clic de distancia, solo inicia sesión y selecciona los equipos que requieras

**DIMENSIONES Y PESOS**

FIG.	CÓDIGO	A B		C	kg.
		(pulgadas)			
1	KOR2 R05-4	3.86"	3.86"	251	2
	KOR2 R07-5			272	2.2
	KOR2 R10-7			314	2.6
	KOR2 R15-9			356	3
	KOR2 R20-11			398	3.4
	KOR2 R30-15			482	4.1
	KOR2 R50-21			608	5.3
	KOR2 R50-26			713	6.2
	KOR2 R75-39			994	11.1
2	KOR2 R75-39(6")	4.65"	5.39"	1,082	12.2
3	KOR2 R100-52F (6")			1,665	34.2

A = diámetro de la bomba + guardacable.

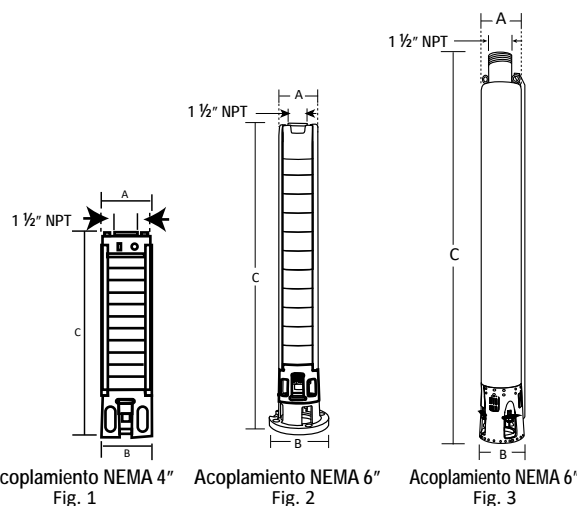

Especificaciones sujetas a cambio sin previo aviso.



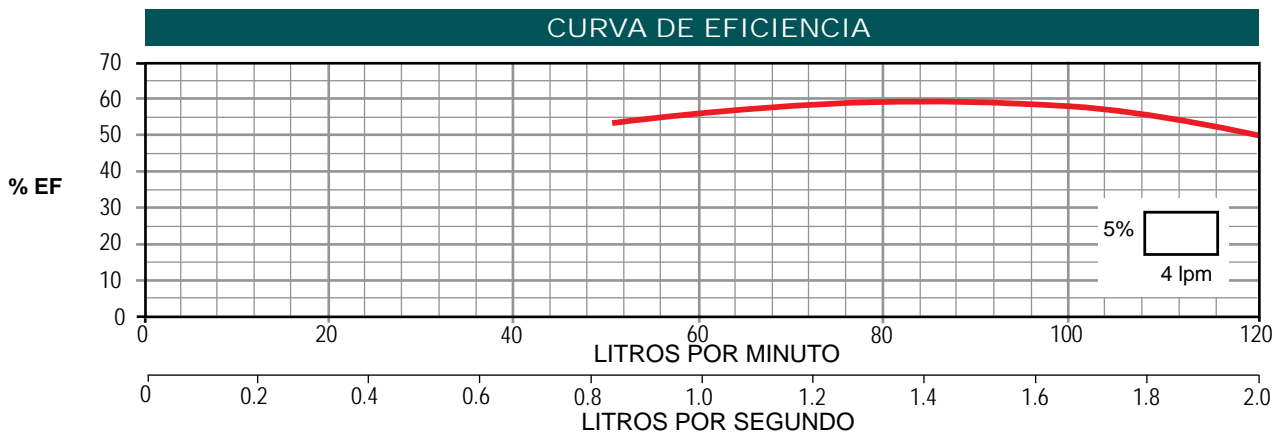
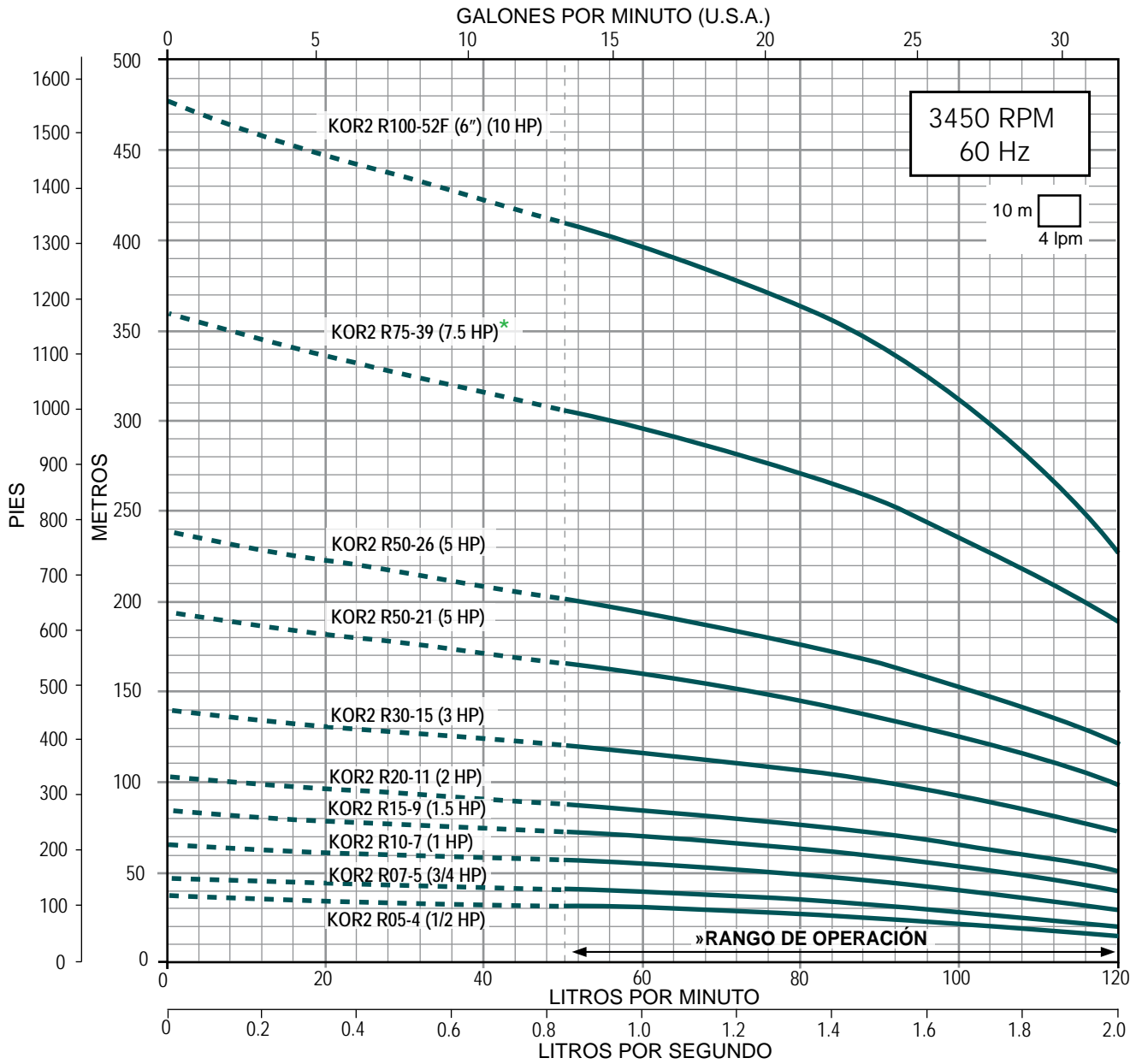

\* Disponible con acoplamiento para motor de 4" o 6".

» Trabajar fuera del rango de operación ocasiona alto consumo de energía y daño mecánico en la motobomba.





## SERIE KOR3 (para 3 lps)



- Totalmente en acero inoxidable
- Alto desempeño (eficiencia y duración)
- Garantía
- Refacciones
- Taller de servicio

**Gasto nominal: 3 lps / 180 lpm / 47 gpm**

**Rango de flujo: 1 a 3.5 lps / 60 a 210 lpm / 15.8 a 55.4 gpm**

CÓDIGO	HP NOMINAL	ADEME MÍNIMO RECOMENDADO (pulgadas)	RANGO DE CARGA (m) (mín. - máx.)	MÁXIMA EFICIENCIA	
				CARGA (m)	GASTO (lps / gpm)
KOR3 R10-4	1	4"	13 - 30	24	2.5 / 39.6
KOR3 R15-5	1.5		19 - 38	31	
KOR3 R20-7	2		28 - 53	44	
KOR3 R30-9	3		37 - 69	57	
KOR3 R50-12	5		48 - 92	76	
KOR3 R50-15			62 - 114	94	
KOR3 R75-21	7.5	6"	86 - 160	132	
KOR3 R75-21(6")			86 - 160	132	
KOR3 R75-25		4"	100 - 190	156	
KOR3 R75-25(6")		6"	100 - 190	156	
KOR3 R100-30	10	4"	124 - 228	189	
KOR3 R100-30(6")		6"	124 - 228	189	

**Nota:** En los modelos que al final tienen (6") significa que es el diámetro nominal de acoplamiento al motor. Se recomienda la instalación de una válvula check cada 60 metros columna de agua.

### DIMENSIONES Y PESOS

FIG.	CÓDIGO	A	B	C	PESO (kg.)
		(pulgadas)		(mm)	
1	KOR3 R10-4	3.86"	3.86"	370	3.8
	KOR3 R15-5			412	4.3
	KOR3 R20-7			496	5.3
	KOR3 R30-9			580	6.3
	KOR3 R50-12			706	7.8
	KOR3 R50-15			832	9.3
	KOR3 R75-21			1,084	12.3
2	KOR3 R75-21(6")	5.39"	1,084	14	
1	KOR3 R75-25	3.86"	1,252	14.3	
2	KOR3 R75-25(6")	5.39"	1,252	16	
1	KOR3 R100-30	3.86"	1,459	16.8	
2	KOR3 R100-30(6")	5.39"	1,459	18.5	

A = diámetro de la bomba + guardacable.



### QUIERO COMPRAR

Ahora tus compras a un clic de distancia, solo inicia sesión y selecciona los equipos que requieras

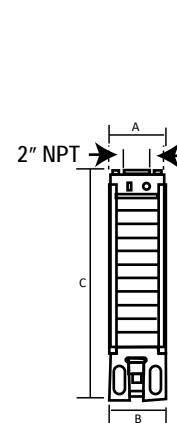

Acoplamiento NEMA 4" Fig. 1

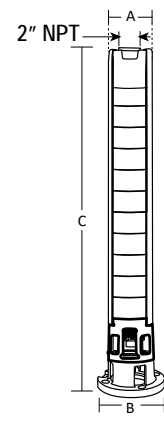

Acoplamiento NEMA 6" Fig. 2

Especificaciones sujetas a cambio sin previo aviso.



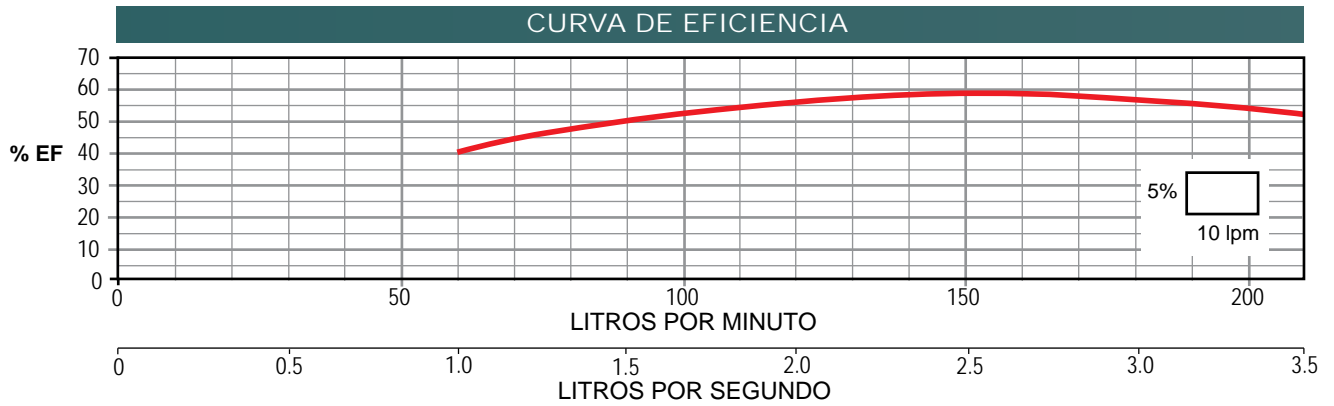
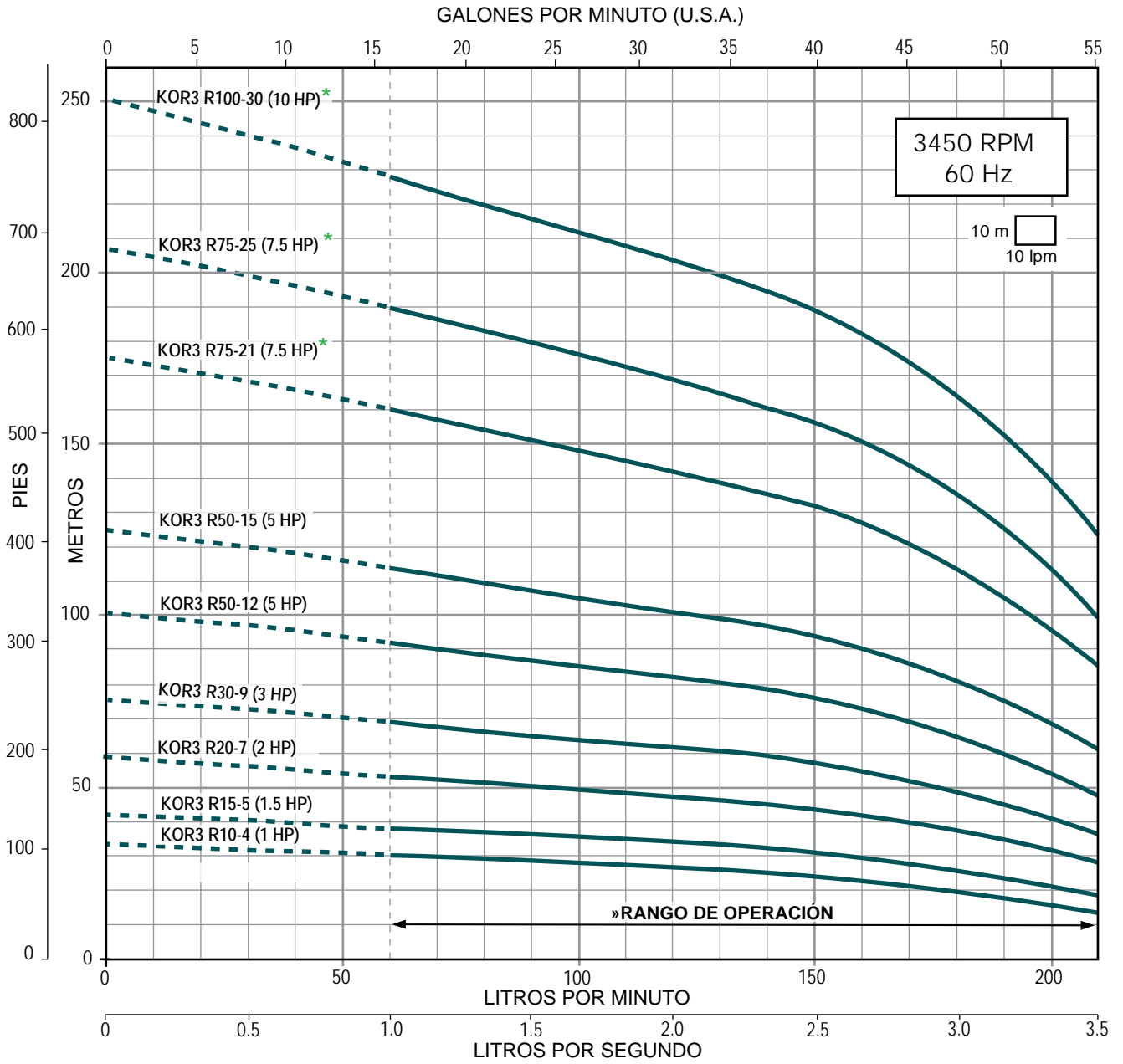

\* Disponible con acoplamiento para motor de 4" 0 6".

» Trabajar fuera del rango de operación ocasiona alto consumo de energía y daño mecánico en la motobomba.



## SERIE KOR3 (para 3 lps)

- Totalmente en acero inoxidable
- Alto desempeño (eficiencia y duración)
- Garantía
- Refacciones
- Taller de servicio



Gasto nominal: 3 lps / 180 lpm / 47 gpm

Rango de flujo: 1 a 3.5 lps / 60 a 210 lpm / 15.8 a 55.4 gpm

CÓDIGO	HP NOMINAL	ADEME MÍNIMO RECOMENDADO (pulgadas)	RANGO DE CARGA (m) (min. - máx.)	MÁXIMA EFICIENCIA	
				CARGA (m)	GASTO (lps / gpm)
KOR3 R150-37	15	6"	191 - 283	245	2.5 / 39.6
KOR3 R150-44			224 - 338	289	
KOR3 R200-50F	20		258 - 384	329	
KOR3 R200-58F			307 - 444	382	
KOR3 R200-66F			333 - 496	422	

**Nota:** La letra F al final del código, indica que la bomba utiliza una FUNDA o manga metálica que le brinda una gran robustez mecánica. Estas bombas tienen descarga con rosca macho. Se recomienda la instalación de una válvula check cada 60 metros columna de agua.



#### QUIERO COMPRAR

Ahora tus compras a un clic de distancia, solo inicia sesión y selecciona los equipos que requieras

#### DIMENSIONES Y PESOS

FIG.	CÓDIGO	A	B	C	PESO (kg.)
		(pulgadas)		(mm)	
2	KOR3 R150-37	3.86"	5.39"	1,810	22.2
	KOR3 R150-44			2,104	24.6
3	KOR3 R200-50F	4.65"		2,664	53.2
	KOR3 R200-58F			3,000	60.3
	KOR3 R200-66F			3,340	67.3

A = diámetro de la bomba + guardacable.

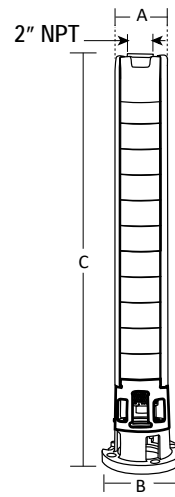

Acoplamiento NEMA 6"  
Fig. 2

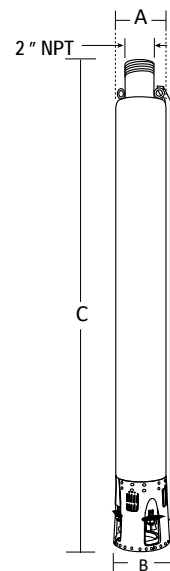

Acoplamiento NEMA 6"  
Fig. 3

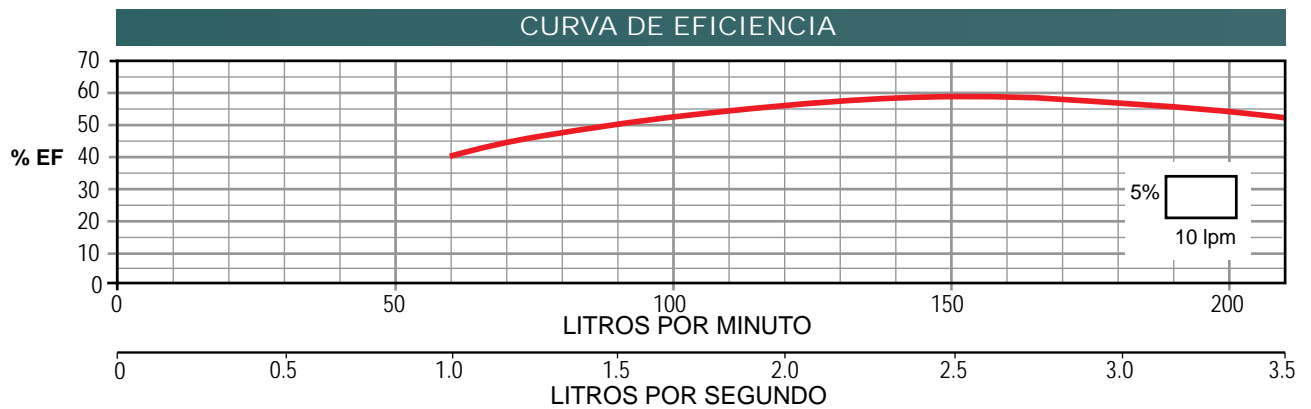
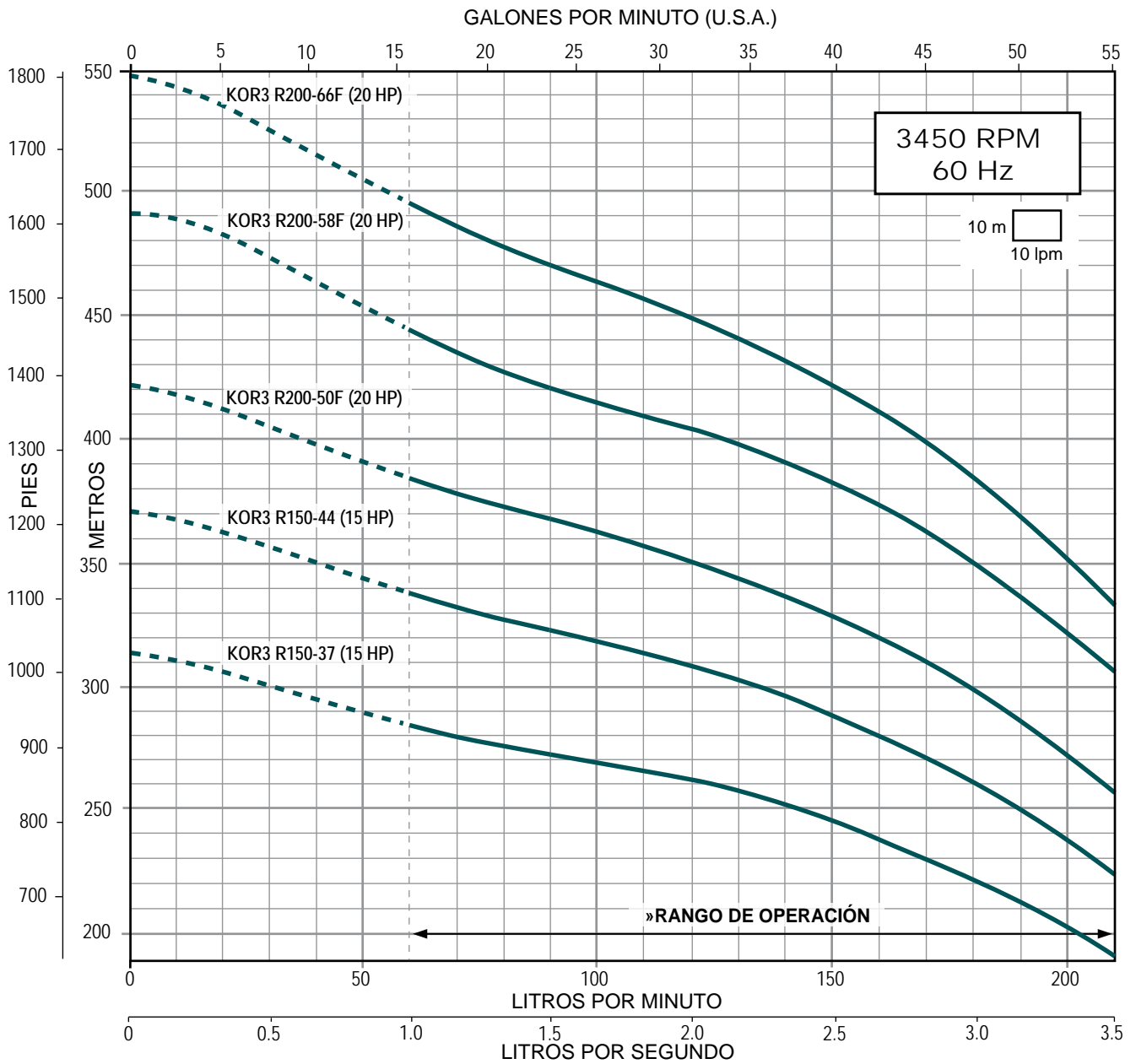

» Trabajar fuera del rango de operación ocasiona alto consumo de energía y daño mecánico en la motobomba.



## SERIE KOR4.5 (para 4.5 lps)

- Totalmente en acero inoxidable
- Alto desempeño (eficiencia y duración)
- Garantía
- Refacciones
- Taller de servicio



Gasto nominal: 4.5 lps / 270 lpm / 71 gpm

Rango de flujo: 2.3 a 5.8 lps / 140 a 350 lpm / 36.4 a 91.9 gpm

CÓDIGO	HP NOMINAL	ADEME MÍNIMO RECOMENDADO (pulgadas)	RANGO DE CARGA (m) (mín. - máx.)	MÁXIMA EFICIENCIA	
				CARGA (m)	GASTO (lps / gpm)
KOR4.5 R20-3	2	4"	14 - 27	22	4.16 / 66
KOR4.5 R30-5	3		24 - 45	38	
KOR4.5 R50-8	5		42 - 72	61	
KOR4.5 R75-12	7.5		61 - 107	91	
KOR4.5 R75-12(6")		6"	61 - 107	91	
KOR4.5 R100-16	10	4"	83 - 145	123	
KOR4.5 R100-16(6")		6"	83 - 145	123	

**Nota:** En los modelos que al final tienen (6") significa que es el diámetro nominal de acoplamiento al motor. Se recomienda la instalación de una válvula check cada 60 metros columna de agua.



#### QUIERO COMPRAR

Ahora tus compras a un clic de distancia, solo inicia sesión y selecciona los equipos que requieras

#### DIMENSIONES Y PESOS

FIG.	CÓDIGO	A	B	C	PESO (kg.)
		(pulgadas)	(mm)	(mm)	
1	KOR4.5 R20-3	3.86"	3.86"	375	3.7
	KOR4.5 R30-5			505	5
	KOR4.5 R50-8			700	7
	KOR4.5 R75-12			960	9.5
2	KOR4.5 R75-12(6")	5.39"	960	960	12.1
1	KOR4.5 R100-16	3.86"	1,220	1,220	12.1
2	KOR4.5 R100-16(6")	5.39"	1,220	1,220	14

A = diámetro de la bomba + guardacable.

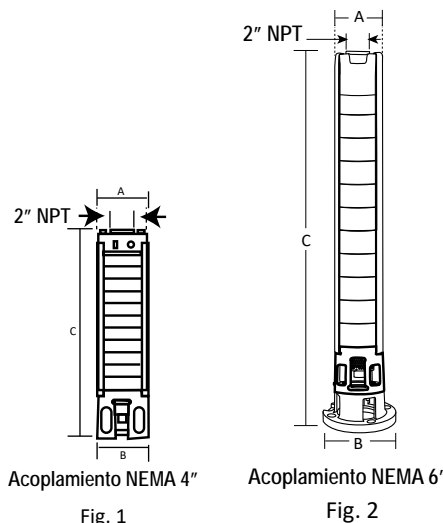

Especificaciones sujetas a cambio sin previo aviso.

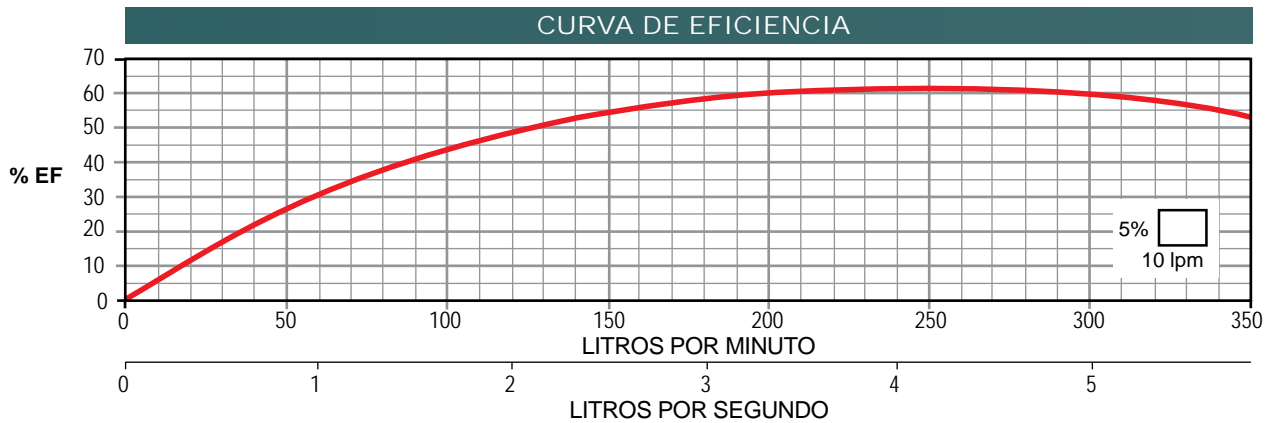
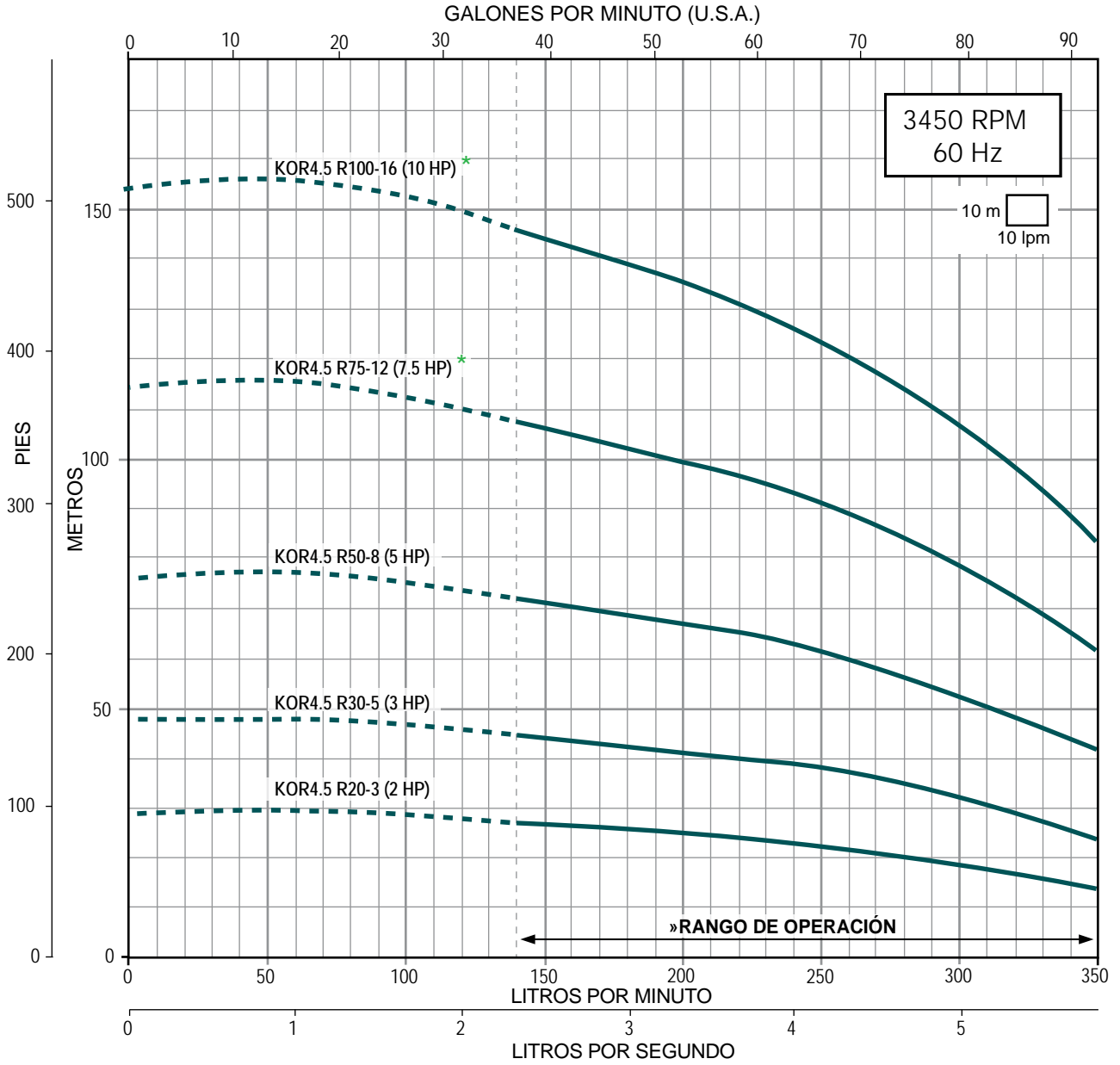

\* Disponible con acoplamiento para motor de 4" o 6".

» Trabajar fuera del rango de operación ocasiona alto consumo de energía y daño mecánico en la motobomba.



# COMPONENTES PRINCIPALES

## ALTAMIRA Serie KOR®

6", 8" Y 10"

Resistentes a la corrosión

Componentes principales fabricados en acero inoxidable AISI 304.

- 1 Descarga con rosca cónica (NPT)
- 2 Válvula check (minimiza los efectos causados por el golpe de ariete)
- 3 Impulsor
- 4 Tazón
- 5 Guardacable, tirantes y tuercas
- 6 Eje de la bomba  
Acero inoxidable AISI 431 para las series de la KOR6 a la KOR70 con la excepción siguiente:  
Acero inoxidable AISI 630 para las bombas de la serie KOR10 de 25 a 28 etapas
- 7 Succión
- 8 Colador de succión
- 9 Cople estriado  
NOTA: Las bombas KOR de 250 HP cuentan con cople tipo cuña

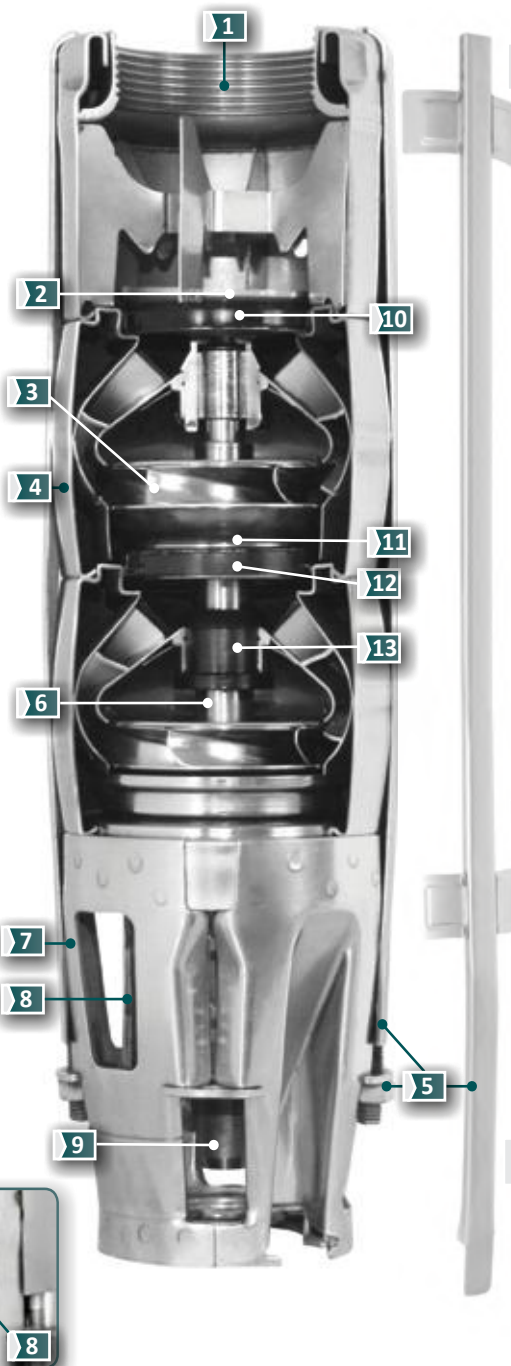

10 Asiento de válvula check (NBR)



11 Anillos de desgaste (acero inoxidable AISI 304)



12 Sello de tazón (NBR)



13 Bujes (NBR)



## SERIE KOR6 (para 6 lps)



- Totalmente en acero inoxidable
- Alto desempeño (eficiencia y duración)
- Garantía. Refacciones. Taller de servicio

Gasto nominal: 6 lps / 360 lpm / 95 gpm

Rango de flujo: 1.6 a 7.3 lps / 100 a 440 lpm / 25.3 a 115.7 gpm

CÓDIGO	BHP MÁXIMO	HP NOMINAL	ADEME MÍNIMO RECOMENDADO (pulgadas)	RANGO DE CARGA (m) (mín. - máx.)	MÁXIMA EFICIENCIA	
					CARGA (m)	GASTO (lps / gpm)
KOR6 R15-1	1.24	1.5	6"	8 - 17	12	5.33 / 84.5
KOR6 R30-2	2.60	3		17 - 32	23	
KOR6 R50-3	3.67	5		23 - 48	37	
KOR6 R50-4	4.62			30 - 62	48	
KOR6 R75-5	6.11	7.5	39 - 81	61		
KOR6 R75-5/6"	6.11		8"	39 - 81	61	
KOR6 R75-6	7.48		6"	49 - 93	73	
KOR6 R75-6/6"	7.48		8"	49 - 93	73	
KOR6 R100-7(4")	8.71	10	6"	57 - 110	86	
KOR6 R100-7	8.71		8"	57 - 110	86	
KOR6 R100-8(4")	10.23		6"	65 - 125	97	
KOR6 R100-8	10.23		8"	65 - 125	97	
KOR6 R100-9(4")	10.99	15	6"	73 - 141	110	
KOR6 R100-9	10.99		8"	73 - 141	110	
KOR6 R150-10	12.68		8"	82 - 157	122	
KOR6 R150-11	13.75		8"	89 - 172	134	
KOR6 R150-12	15.27	20	8"	98 - 188	147	
KOR6 R150-13	16.31			105 - 202	157	
KOR6 R200-14	17.87			116 - 220	171	
KOR6 R200-15	19.09			124 - 236	183	

**Notas:**

- Las bombas de la serie KOR6 están disponibles en acero inoxidable 316 para aplicaciones en agua corrosiva.
- Los BHP máximos están calculados de acuerdo a las siguientes RPM nominales de los motores estándar: 3450 RPM para bombas acopladas a motores de 1.5 a 10 HP en 4" y de 7.5 a 50 HP en 6".
- Se recomienda la instalación de una válvula check cada 60 metros columna de agua.
- Si requiere alguna descarga o acoplamiento NEMA distinto al indicado, por favor consulte disponibilidad con el Departamento de Ventas.



**QUIERO COMPRAR**

Ahora tus compras a un clic de distancia, solo inicia sesión y selecciona los equipos que requieras

Si opera el equipo en el segmento de la curva marcada en color azul turquesa, le recomendamos utilizar nuestro motor ALTAMIRA ya que gracias a su diseño electromecánico robusto le permite satisfacer la potencia demandada en ese punto de operación. En caso de optar por otra marca de motor le sugerimos instalar uno con la potencia inmediata superior al HP nominal.

**DIMENSIONES Y PESOS**

FIG.	CÓDIGO	A	B	C	PESO (kg.)	FIG.	CÓDIGO	A	B	C	PESO (kg.)
		(pulgadas)	(mm)	(pulgadas)				(mm)			
1	KOR6 R15-1	5.04"	3.82"	343	5	2	KOR6 R100-8(4")	5.04"	3.82"	766	15.1
	KOR6 R30-2			403	6.4		KOR6 R100-8			766	15.3
	KOR6 R50-3			464	7.9		KOR6 R100-9(4")			827	16.2
	KOR6 R50-4			524	9.3		KOR6 R100-9			827	16.6
	KOR6 R75-5			585	10.8		KOR6 R150-10			887	18
2	KOR6 R75-5/6"	5.35"	585	11	2	KOR6 R150-11	948	19.5			
1	KOR6 R75-6	3.82"	645	12.2		KOR6 R150-12	1,008	20.9			
2	KOR6 R75-6/6"	5.35"	645	12.5		KOR6 R150-13	1,069	22.4			
1	KOR6 R100-7(4")	3.82"	706	13.7		KOR6 R200-14	1,129	23.8			
2	KOR6 R100-7	5.35"	706	14		KOR6 R200-15	1,190	25.3			

A = diámetro de la bomba + guardacable.

Especificaciones sujetas a cambio sin previo aviso.

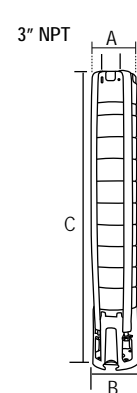

Acoplamiento NEMA 4" Fig. 1

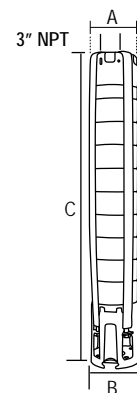

Acoplamiento NEMA 6" Fig. 2





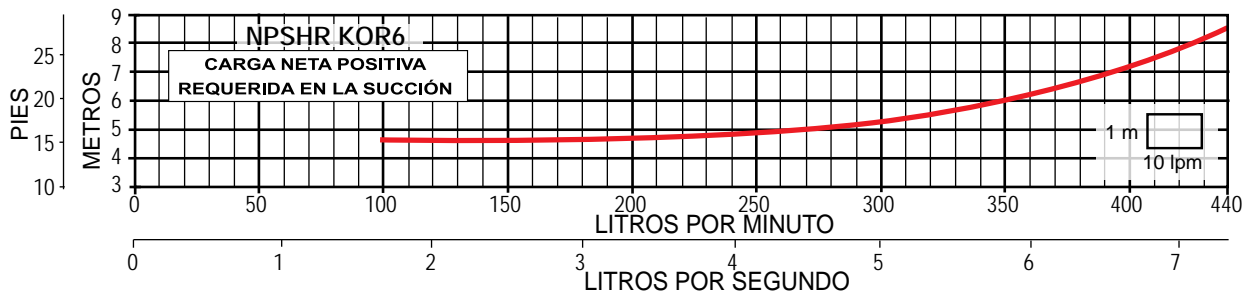
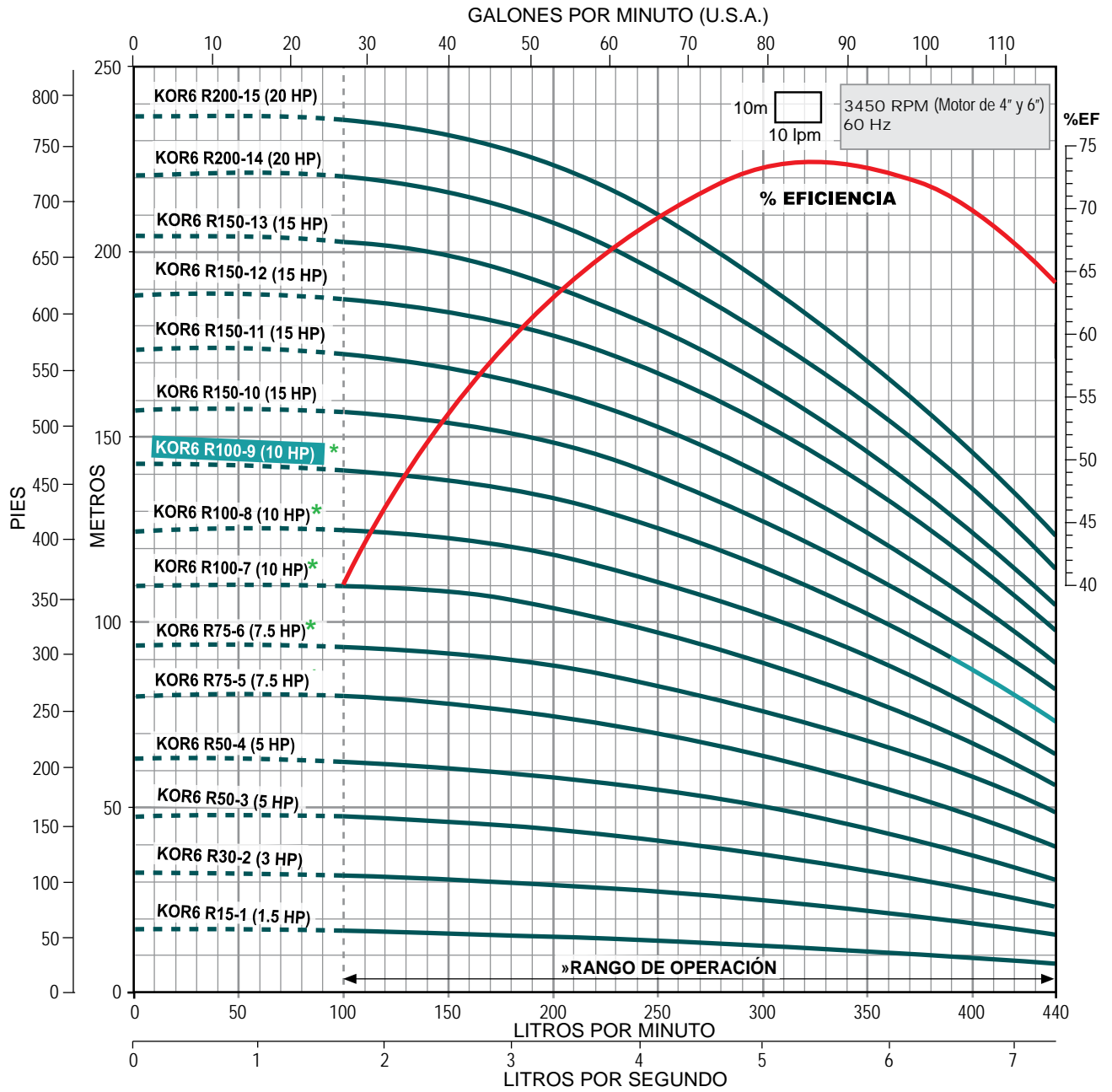

\* Disponible con acoplamiento para motor de 4" o 6".

» Trabajar fuera del rango de operación ocasiona alto consumo de energía y daño mecánico en la motobomba.

## SERIE KOR6 (para 6 lps)



- Totalmente en acero inoxidable
- Alto desempeño (eficiencia y duración)
- Garantía. Refacciones. Taller de servicio

Gasto nominal: 6 lps / 360 lpm / 95 gpm

Rango de flujo: 1.6 a 7.3 lps / 100 a 440 lpm / 25.3 a 115.7 gpm

CÓDIGO	BHP MÁXIMO	HP NOMINAL	ADEME MÍNIMO RECOMENDADO (pulgadas)	RANGO DE CARGA (m) (mín. - máx.)	MÁXIMA EFICIENCIA	
					CARGA (m)	GASTO (lps / gpm)
KOR6 R200-16	20.32	20	8"	131 - 252	197	5.33 / 84.5
KOR6 R200-17	22.12			140 - 268	209	
KOR6 R250-18	22.88	25		148 - 282	220	
KOR6 R250-19	23.98			157 - 295	234	
KOR6 R250-20	25.36			163 - 311	247	
KOR6 R250-21	26.53			173 - 327	258	
KOR6 R250-22	27.7			180 - 340	270	
KOR6 R300-23	28.87	30		190 - 360	284	
KOR6 R300-24	30.4			197 - 377	296	
KOR6 R300-25	32.24			209 - 392	309	
KOR6 R300-26	33.06			216 - 409	321	
KOR6 R400-27	35.76	40		226 - 426	333	
KOR6 R400-28	36.21			232 - 440	345	
KOR6 R400-29	36.66			240 - 457	354	
KOR6 R400-30	38.19			249 - 474	369	

**Notas:**

- Las bombas de la serie KOR6 están disponibles en acero inoxidable 316 para aplicaciones en agua corrosiva.
- Los BHP máximos están calculados de acuerdo a las siguientes RPM nominales de los motores estándar: 3450 RPM para bombas acopladas a motores de 7.5 a 50 HP en 6".
- Se recomienda la instalación de una válvula check cada 60 metros columna de agua.
- Si requiere alguna descarga o acoplamiento NEMA distinto al indicado, por favor consulte disponibilidad con el Departamento de Ventas.

**QUIERO COMPRAR**  
 Ahora tus compras a un clic de distancia, solo inicia sesión y selecciona los equipos que requieras



Si opera el equipo en el segmento de la curva marcada en color azul turquesa, le recomendamos utilizar nuestro motor ALTAMIRA ya que gracias a su diseño electromecánico robusto le permite satisfacer la potencia demandada en ese punto de operación. En caso de optar por otra marca de motor le sugerimos instalar uno con la potencia inmediata superior al HP nominal.

**DIMENSIONES Y PESOS**

FIG.	CÓDIGO	A	B	C	kg.
		(pulgadas)		mm	
1	KOR6 R200-16	5.04"	5.35"	1,250	26.7
	KOR6 R200-17			1,311	28.1
	KOR6 R250-18			1,371	29.6
	KOR6 R250-19			1,431	31
	KOR6 R250-20			1,492	32.5
	KOR6 R250-21			1,552	33.9
	KOR6 R250-22			1,613	35.4
	KOR6 R300-23			1,673	36.8
	KOR6 R300-24			1,734	38.3
	KOR6 R300-25			1,794	39.7
	KOR6 R300-26			1,855	41.2
	KOR6 R400-27			1,915	42.6
	KOR6 R400-28			1,976	44.1
	KOR6 R400-29			2,037	45.5
KOR6 R400-30	2,097	47			

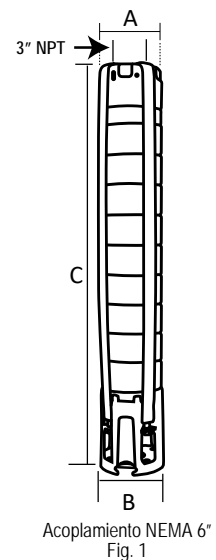

A = diámetro de la bomba + guardacable.

Especificaciones sujetas a cambio sin previo aviso.



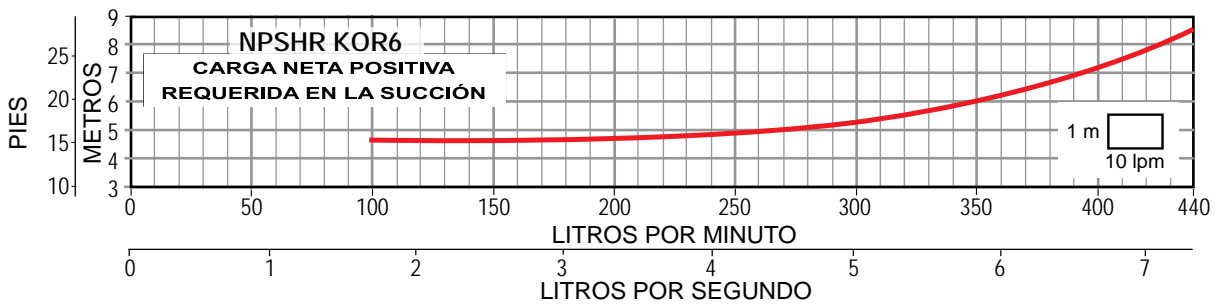
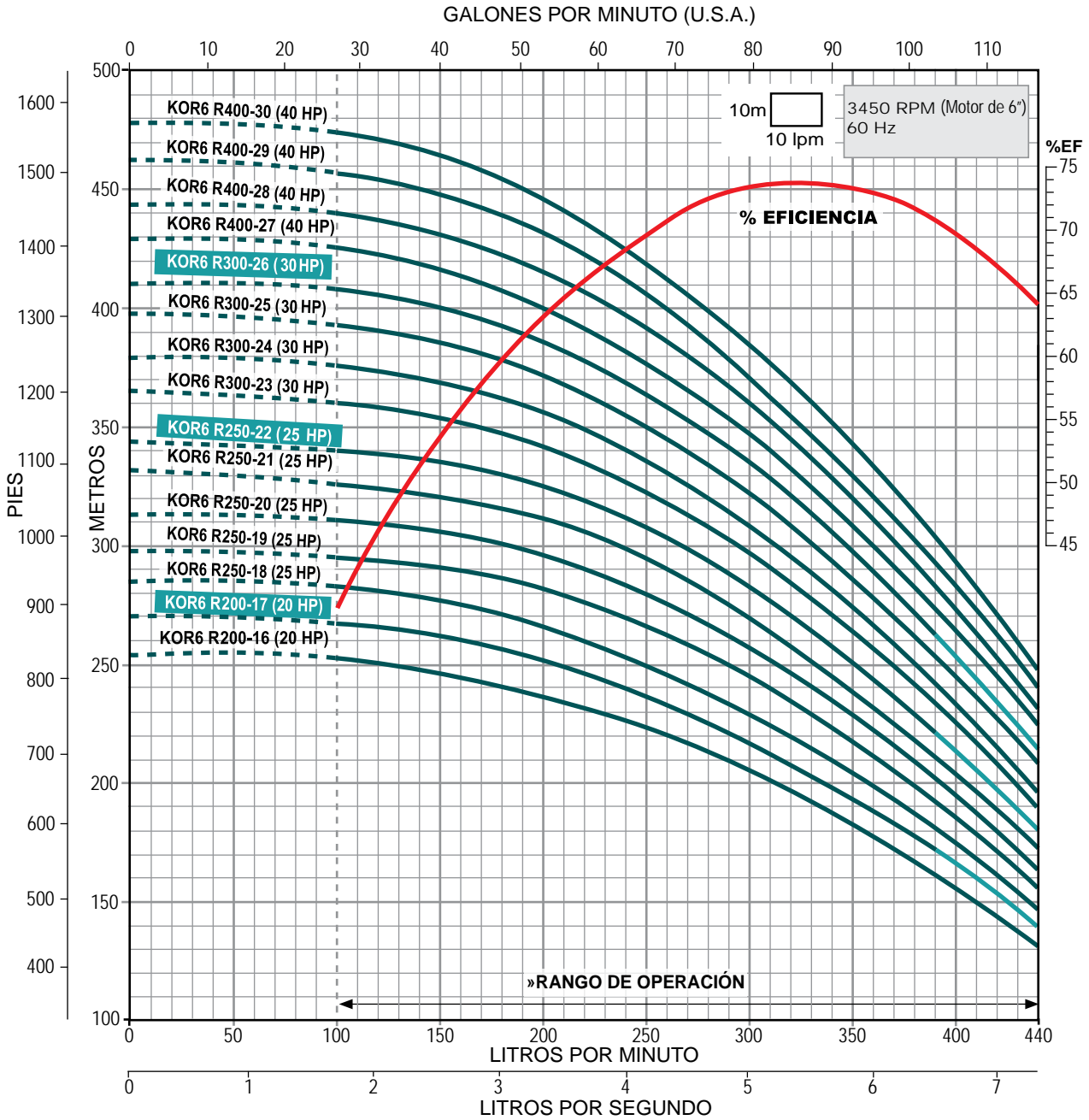

» Trabajar fuera del rango de operación ocasiona alto consumo de energía y daño mecánico en la motobomba.



## SERIE KOR10 (para 10 lps)



- Totalmente en acero inoxidable
- Alto desempeño (eficiencia y duración)
- Garantía. Refacciones. Taller de servicio

Gasto nominal: 10 lps / 600 lpm / 158 gpm

Rango de flujo: 3.3 a 13.3 lps / 200 a 800 lpm / 52.3 a 210.8 gpm

CÓDIGO	BHP MÁXIMO	HP NOMINAL	ADEME MÍNIMO RECOMENDADO (pulgadas)	RANGO DE CARGA (m) (mín. - máx.)	MÁXIMA EFICIENCIA	
					CARGA (m)	GASTO (lps / gpm)
KOR10 R20-1	1.84	2	6"	6 - 16	11	9.33 / 148
KOR10 R50-2	3.8	5		13 - 32	23	
KOR10 R50-3-1A	4.82			17 - 43	31	
KOR10 R75-4	7.79	7.5	8"	29 - 63	48	
KOR10 R75-4/6"	7.79			29 - 63	48	
KOR10 R100-5/4"	9.67	10	6"	36 - 79	60	
KOR10 R100-5	9.67			36 - 79	60	
KOR10 R150-6	12.89	15	8"	49 - 97	72	
KOR10 R150-7	15.16			54 - 112	87	
KOR10 R150-8-2A	15.27			60 - 122	93	
KOR10 R200-9	19.07	20	8"	70 - 143	110	
KOR10 R200-10	19.83			77 - 160	123	
KOR10 R200-11-3A	20.96			85 - 169	129	
KOR10 R200-11	21.17	25	8"	85 - 177	135	
KOR10 R250-12	24.03			95 - 192	150	
KOR10 R250-13	25.50			100 - 208	161	
KOR10 R250-14-4A	26.42			105 - 219	168	
KOR10 R250-14	27.59			109 - 222	174	

#### Notas:

- Las bombas de la serie KOR10 están disponibles en acero inoxidable 316 para aplicaciones en agua corrosiva.
- Los BHP máximos están calculados de acuerdo a las siguientes RPM nominales de los motores estándar: 3450 RPM para bombas acopladas a motores de 2 a 10 HP en 4" y de 7.5 a 50 HP en 6".
- Se recomienda la instalación de una válvula check cada 60 metros columna de agua.
- Si requiere alguna descarga o acoplamiento NEMA distinto al indicado, por favor consulte disponibilidad con el Departamento de Ventas.



#### QUIERO COMPRAR

Ahora tus compras a un clic de distancia, solo inicia sesión y selecciona los equipos que requieras

Si opera el equipo en el segmento de la curva marcada en color azul turquesa, le recomendamos utilizar nuestro motor ALTAMIRA ya que gracias a su diseño electromecánico robusto le permite satisfacer la potencia demandada en ese punto de operación. En caso de optar por otra marca de motor le sugerimos instalar uno con la potencia inmediata superior al HP nominal.

#### DIMENSIONES Y PESOS

FIG.	CÓDIGO	A	B	C	kg.	FIG.	CÓDIGO	A	B	C	kg.			
		(pulgadas)	mm	(pulgadas)				mm						
1	KOR10 R20-1	5.04"	3.86"	366	6.7	2	KOR10 R150-8-2A	5.04"	5.43"	1,038	18.6			
	KOR10 R50-2			462	8.4		KOR10 R200-9			1,134	20.3			
	KOR10 R50-3-1A			558	10.1		KOR10 R200-10			1,230	22			
	KOR10 R75-4			654	11.8		KOR10 R200-11-3A			1,326	23.6			
2	KOR10 R75-4/6"	5.04"	5.43"	654	11.8		KOR10 R200-11			1,326	23.6	KOR10 R250-12	1,422	25.3
1	KOR10 R100-5/4"	3.86	750	13.5	KOR10 R250-13		1,518			27				
2	KOR10 R100-5	5.43"	750	750	13.7		KOR10 R250-14-4A			1,614	28.7			
	KOR10 R150-6			846	15.2		KOR10 R250-14			1,614	28.7			
	KOR10 R150-7			942	16.9									

A = diámetro de la bomba + guardacable.

Especificaciones sujetas a cambio sin previo aviso.

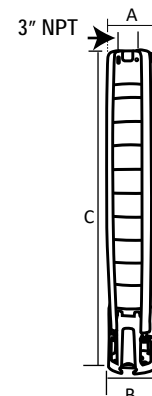

Acoplamiento NEMA 4" Fig. 1

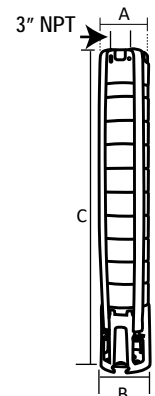

Acoplamiento NEMA 6" Fig. 2



GALONES POR MINUTO (U.S.A.)

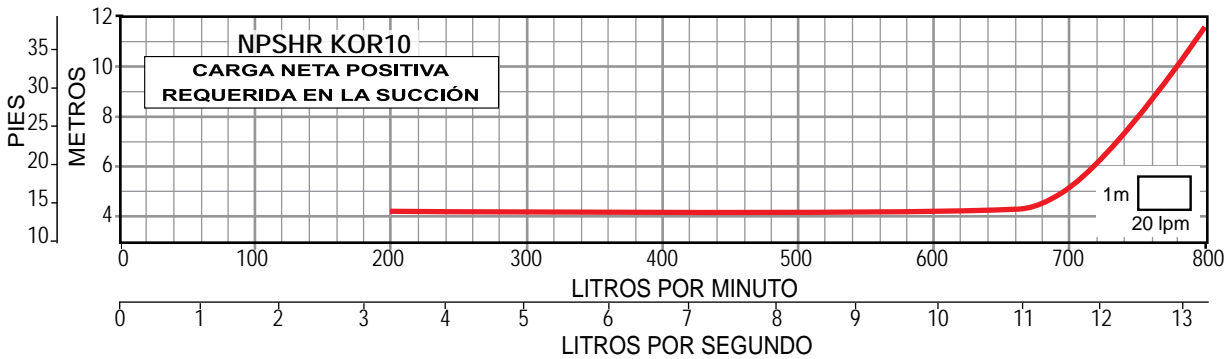
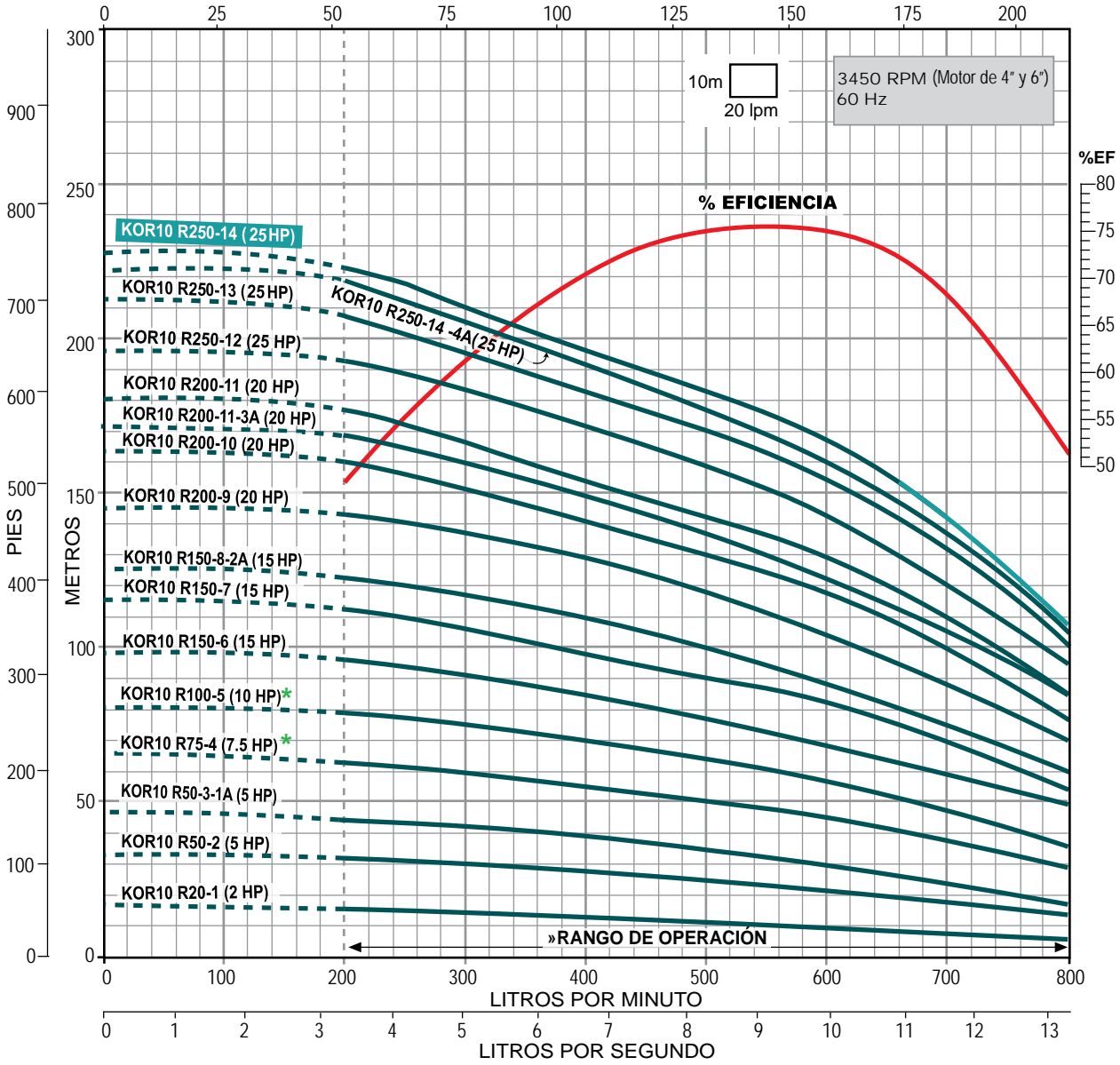

\* Disponible con acoplamiento para motor de 4" o 6".

» Trabajar fuera del rango de operación ocasiona alto consumo de energía y daño mecánico en la motobomba.



## SERIE KOR10 (para 10 lps)



- Totalmente en acero inoxidable
- Alto desempeño (eficiencia y duración)
- Garantía. Refacciones. Taller de servicio

Gasto nominal: 10 lps / 600 lpm / 158 gpm

Rango de flujo: 3.3 a 13.3 lps / 200 a 800 lpm / 52.3 a 210.8 gpm

CÓDIGO	BHP MÁXIMO	HP NOMINAL	ADEME MÍNIMO RECOMENDADO (pulgadas)	RANGO DE CARGA (m) (mín. - máx.)	MÁXIMA EFICIENCIA	
					CARGA (m)	GASTO (lps / gpm)
KOR10 R300-15	29.38	30	8"	120 - 243	189	9.33 / 148
KOR10 R300-16	31.45			125 - 258	197	
KOR10 R300-17	33.24			130 - 272	209	
KOR10 R400-18	37.34	40		139 - 289	218	
KOR10 R400-19	39.49			147 - 306	230	
KOR10 R400-20	41.37			153 - 321	243	
KOR10 R400-21	41.70			162 - 338	254	
KOR10 R400-22	42.83	50		170 - 351	268	
KOR10 R500-23	45.05			174 - 369	279	
KOR10 R500-24	48.20			190 - 389	299	
KOR10 R500-25	52.04			193 - 400	310	
KOR10 R500-26	52.94			200 - 417	322	
KOR10 R500-27	54.12	60		210 - 431	330	
* KOR10 R600-28	55.87			8" / 10"	220 - 448	

\* Este modelo de bomba se puede ensamblar con acoplamiento NEMA de 8", favor de solicitar cotización con dicho acoplamiento.

#### Notas:

- Las bombas de la serie KOR10 están disponibles en acero inoxidable 316 para aplicaciones en agua corrosiva.
- Los motores ALTAMIRA de 60 HP tienen un diámetro nominal de 8" y un acoplamiento NEMA de 6", favor de considerarlo al seleccionar la bomba y en su instalación.
- Los BHP máximos están calculados de acuerdo a las siguientes RPM nominales de los motores estándar: 3450 RPM para bombas acopladas a motores de 7.5 a 50 HP en 6". 3480 RPM para bombas acopladas a motores de 60 a 100 HP en 8".
- Se recomienda la instalación de una válvula check cada 60 metros columna de agua.
- Si requiere alguna descarga o acoplamiento NEMA distinto al indicado, por favor consulte disponibilidad con el Departamento de Ventas.



#### QUIERO COMPRAR

Ahora tus compras a un clic de distancia, solo inicia sesión y selecciona los equipos que requieras

Si opera el equipo en el segmento de la curva marcada en color azul turquesa, le recomendamos utilizar nuestro motor ALTAMIRA ya que gracias a su diseño electromecánico robusto le permite satisfacer la potencia demandada en ese punto de operación. En caso de optar por otra marca de motor le sugerimos instalar uno con la potencia inmediata superior al HP nominal.

#### DIMENSIONES Y PESOS

FIG.	CÓDIGO	A	B	C	kg.	FIG.	CÓDIGO	A	B	C	kg.
		(pulgadas)	(pulgadas)	mm				(pulgadas)	mm		
1	KOR10 R300-15	5.04"	5.43"	1,710	30.4	1	KOR10 R400-22	5.04"	5.43"	2,382	42.3
	KOR10 R300-16			1,806	32.1		KOR10 R500-23			2,478	44
	KOR10 R300-17			1,902	33.8		KOR10 R500-24			2,574	45.6
	KOR10 R400-18			1,998	35.5		KOR10 R500-25			2,670	47.3
	KOR10 R400-19			2,094	37.2		KOR10 R500-26			2,766	49
	KOR10 R400-20			2,190	38.9		KOR10 R500-27			2,862	50.7
	KOR10 R400-21			2,286	40.6		KOR10 R600-28			2,958	52.4

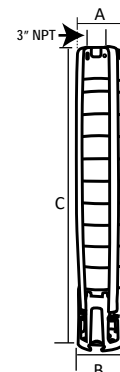

Acoplamiento NEMA 6" Fig. 1

A = diámetro de la bomba + guardacable.

Especificaciones sujetas a cambio sin previo aviso.



SERIE KOR10

Descarga: 3" NPT

10 Ips

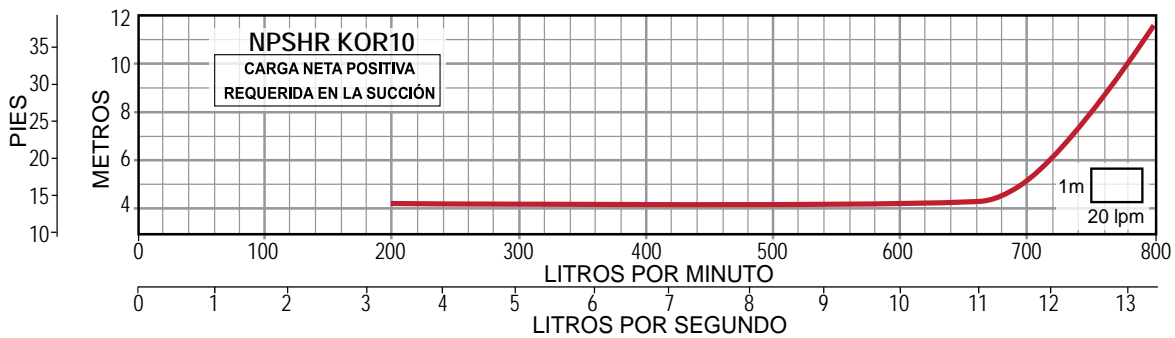
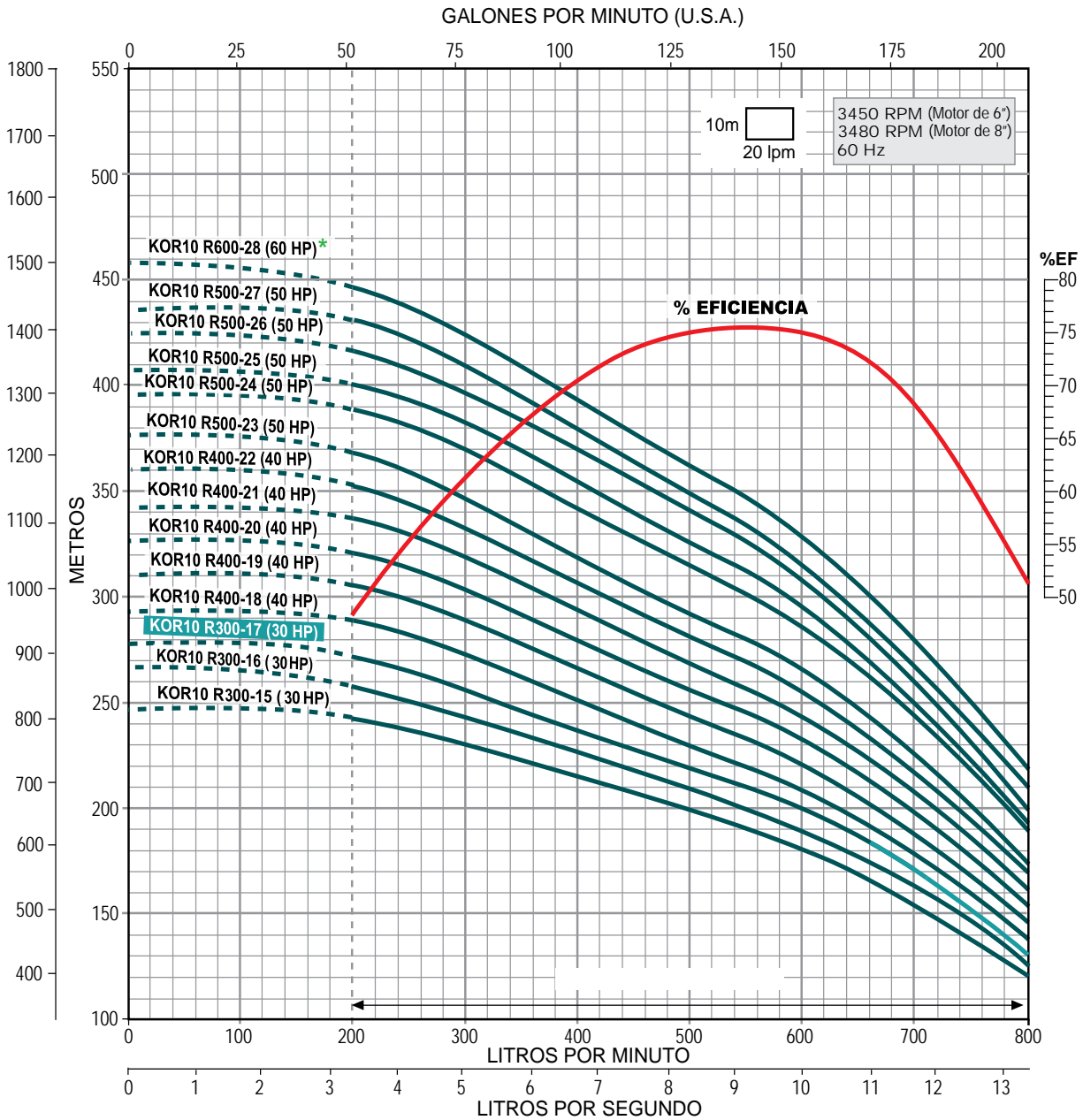

\* Disponible con acoplamiento para motor de 6" u 8".

» Trabajar fuera del rango de operación ocasiona alto consumo de energía y daño mecánico en la motobomba.



## SERIE KOR15 (para 15 lps)



- Totalmente en acero inoxidable
- Alto desempeño (eficiencia y duración)
- Garantía. Refacciones. Taller de servicio

Gasto nominal: 15 lps / 900 lpm / 238 gpm

Rango de flujo: 4.1 a 20 lps / 250 a 1,200 lpm / 64.9 a 317 gpm

CÓDIGO	BHP MÁXIMO	HP NOMINAL	ADEME MÍNIMO RECOMENDADO (pulgadas)	RANGO DE CARGA (m) (min. - máx.)	MÁXIMA EFICIENCIA	
					CARGA (m)	GASTO (lps / gpm)
KOR15 R20-1-1B	2.07	2	6"	1 - 16	7	15.83 / 251
KOR15 R30-1	2.63	3		4 - 20	10	
KOR15 R50-2-2B	4.31	5		4 - 29	15	
KOR15 R75-2	6.12	7.5	8"	14 - 36	22	
KOR15 R75-2/6"	6.12			14 - 36	22	
KOR15 R75-3-3B	7.03			6"	10 - 48	
KOR15 R75-3-3B/6"	7.03	8"	10 - 48	26		
KOR15 R100-3/4"	9.56	10	6"	21 - 58	35	
KOR15 R100-3	9.56			21 - 58	35	
KOR15 R150-4-BC	11.79	15	8"	19 - 69	38	
KOR15 R150-4	12.74			29 - 77	47	
KOR15 R150-5-1C	15.68			35 - 93	57	
KOR15 R200-6-2A	20.09	20	8"	43 - 104	62	
KOR15 R200-6	20.12			50 - 119	74	
KOR15 R200-7-2C	22.09			52 - 129	81	
KOR15 R250-7	23.53	25	8"	58 - 138	88	
KOR15 R250-8	26.26			66 - 157	99	

#### Notas:

- Las bombas de la serie KOR15 están disponibles en acero inoxidable 316 para aplicaciones en agua corrosiva.
- Los BHP máximos están calculados de acuerdo a las siguientes RPM nominales de los motores estándar: 3450 RPM para bombas acopladas a motores de 2 a 10 HP en 4" y de 7.5 a 50 HP en 6".
- Se recomienda la instalación de una válvula check cada 60 metros columna de agua.
- Si requiere alguna descarga o acoplamiento NEMA distinto al indicado, por favor consulte disponibilidad con el Departamento de Ventas.



#### QUIERO COMPRAR

Ahora tus compras a un clic de distancia, solo inicia sesión y selecciona los equipos que requieras

Si opera el equipo en el segmento de la curva marcada en color azul turquesa, le recomendamos utilizar nuestro motor ALTAMIRA ya que gracias a su diseño electromecánico robusto le permite satisfacer la potencia demandada en ese punto de operación. En caso de optar por otra marca de motor le sugerimos instalar uno con la potencia inmediata superior al HP nominal.

#### DIMENSIONES Y PESOS

FIG.	CÓDIGO	A	B	C	PESO (kg.)	FIG.	CÓDIGO	A	B	C	PESO (kg.)
		(pulgadas)	(mm)	(pulgadas)				(mm)			
1	KOR15 R20-1-1B	3.86"	5.04"	383	6.9	2	KOR15 R150-4-BC	5.04"	5.43"	722	13.7
	KOR15 R30-1			383	6.9		KOR15 R150-4			722	13.7
	KOR15 R50-2-2B			496	9.2		KOR15 R150-5-1C			835	15.9
	KOR15 R75-2			496	9.2		KOR15 R200-6-2A			948	18.3
2	KOR15 R75-2/6"	5.43"	496	9.2	KOR15 R200-6	948	18.3	KOR15 R250-7	1,061	20.6	
1	KOR15 R75-3-3B	3.86"	609	11.5	KOR15 R250-7	1,061	20.6	KOR15 R250-8	1,174	22.9	
2	KOR15 R75-3-3B/6"	5.43"	609	11.5							
1	KOR15 R100-3/4"	3.86"	609	11.5							
2	KOR15 R100-3	5.43"	609	11.5							

A = diámetro de la bomba + guardacable.

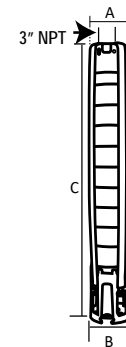

Acoplamiento NEMA 4" Fig. 1

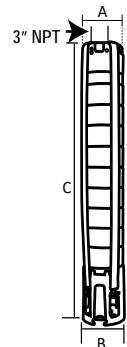

Acoplamiento NEMA 6" Fig. 2

Especificaciones sujetas a cambio sin previo aviso.





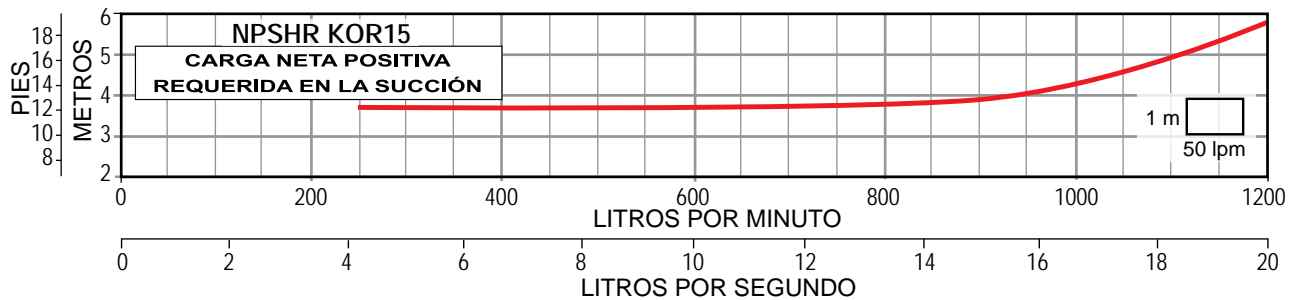
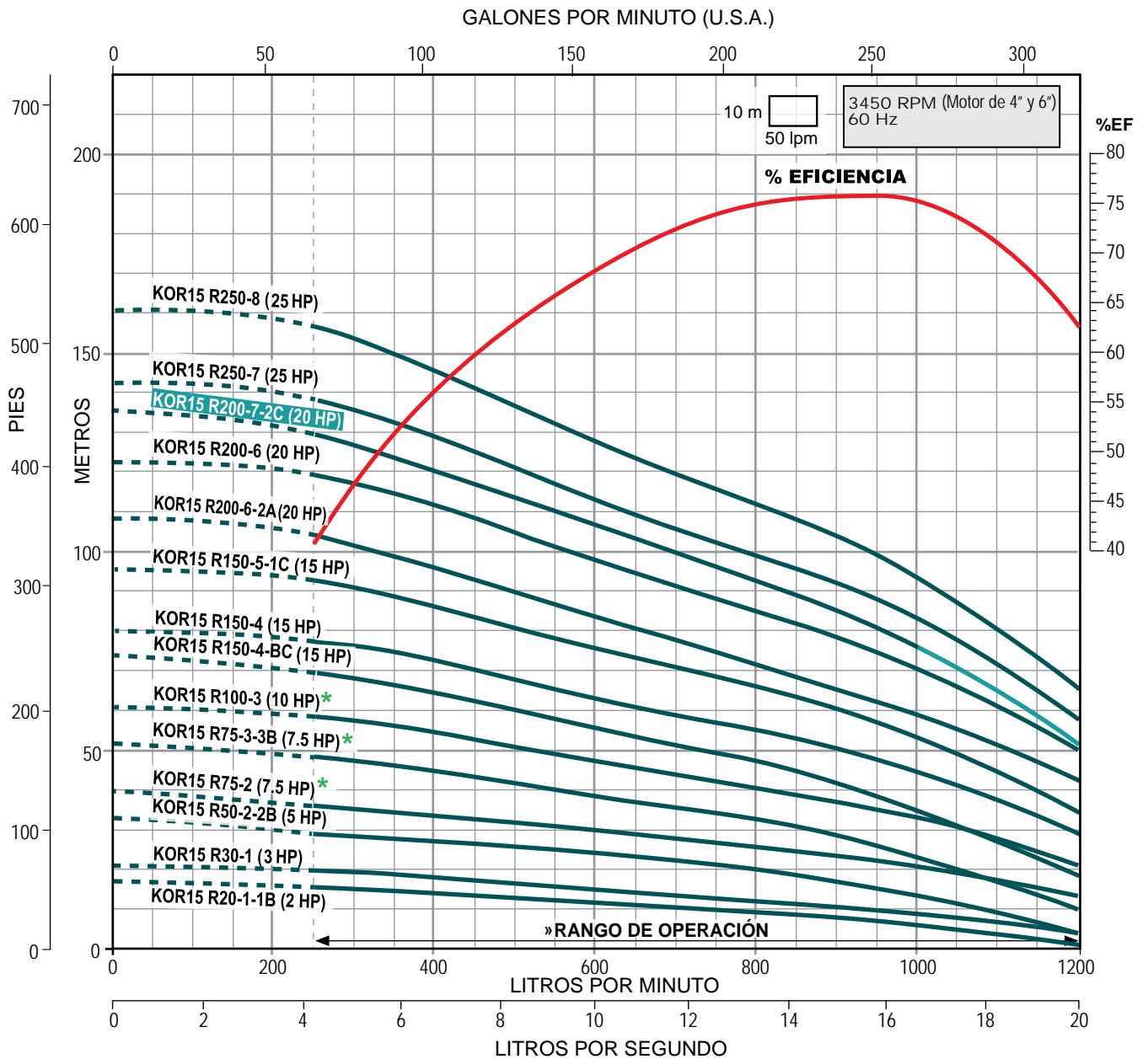

\* Disponible con acoplamiento para motor de 4" o 6"

» Trabajar fuera del rango de operación ocasiona alto consumo de energía y daño mecánico en la motobomba.



## SERIE KOR15 (para 15 lps)

- Totalmente en acero inoxidable
- Alto desempeño (eficiencia y duración)
- Garantía. Refacciones. Taller de servicio



Gasto nominal: 15 lps / 900 lpm / 238 gpm

Rango de flujo: 4.1 a 20 lps / 250 a 1,200 lpm / 64.9 a 317 gpm

CÓDIGO	BHP MÁXIMO	HP NOMINAL	ADEME MÍNIMO RECOMENDADO (pulgadas)	RANGO DE CARGA (m) (min. - máx.)	MÁXIMA EFICIENCIA	
					CARGA (m)	GASTO (lps / gpm)
KOR15 R300-9	30.13	30	8"	74 - 175	111	15.83 / 251
KOR15 R400-10	33.45	40		82 - 197	123	
KOR15 R400-11	37.04			94 - 219	140	
KOR15 R400-12	40.08			99 - 222	148	
KOR15 R400-13	43.51			106 - 252	161	
KOR15 R500-14	46.44	50		113 - 269	171	
KOR15 R500-15	50.59		126 - 290	188		
KOR15 R500-16	53.89		133 - 304	200		
KOR15 R600-17	56.13	60	8" / 10"	140 - 329	209	
* KOR15 R600-18	60.54			150 - 344	226	
* KOR15 R600-19	63			151 - 367	231	
* KOR15 R750-20	66.81			75	10"	

\* Estos modelos de bombas se pueden ensamblar con acoplamiento NEMA de 8", favor de solicitar cotización con dicho acoplamiento.

#### Notas:

- Las bombas de las series KOR10 están disponibles en acero inoxidable 316 para aplicaciones en agua corrosiva.
- Los motores ALTAMIRA de 60 HP tienen un diámetro nominal de 8" y un acoplamiento NEMA de 6", favor de considerarlo al seleccionar la bomba y en su instalación.
- Los BHP máximos están calculados de acuerdo a las siguientes RPM nominales de los motores estándar: 3450 RPM para bombas acopladas a motores de 7.5 a 50 HP en 6". 3480 RPM para bombas acopladas a motores de 60 a 100 HP en 8".
- Se recomienda la instalación de una válvula check cada 60 metros columna de agua.
- Si requiere alguna descarga o acoplamiento NEMA distinto al indicado, por favor consulte disponibilidad con el Departamento de Ventas.



#### QUIERO COMPRAR

Ahora tus compras a un clic de distancia, solo inicia sesión y selecciona los equipos que requieras

#### DIMENSIONES Y PESOS

FIG.	CÓDIGO	A	B	C	PESO (kg.)	FIG.	CÓDIGO	A	B	C	PESO (kg.)
		(pulgadas)	(mm)	(pulgadas)				(mm)			
1	KOR15 R300-9	5.04"	5.43"	1,287	25.1	1	KOR15 R500-15	5.04"	5.43"	1,965	38.8
	KOR15 R400-10			1,400	27.4		KOR15 R500-16			2,078	41.1
	KOR15 R400-11			1,513	29.7		KOR15 R600-17			2,191	43.4
	KOR15 R400-12			1,626	32		KOR15 R600-18			2,304	45.7
	KOR15 R400-13			1,739	34.3		KOR15 R600-19			2,417	48
	KOR15 R500-14			1,852	36.6		2			KOR15 R750-20	7.83"

A = diámetro de la bomba + guardacable.

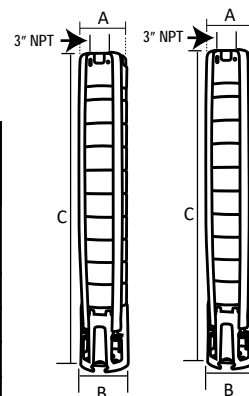

Acoplamiento NEMA 6" Fig. 1

Acoplamiento NEMA 8" Fig. 2

Especificaciones sujetas a cambio sin previo aviso.



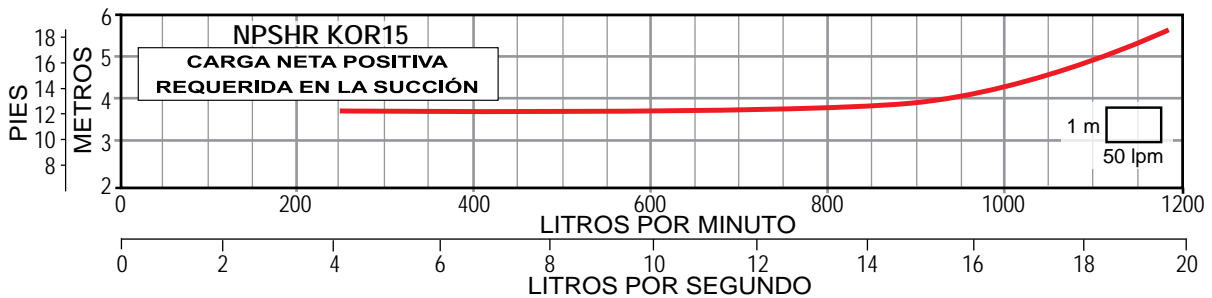
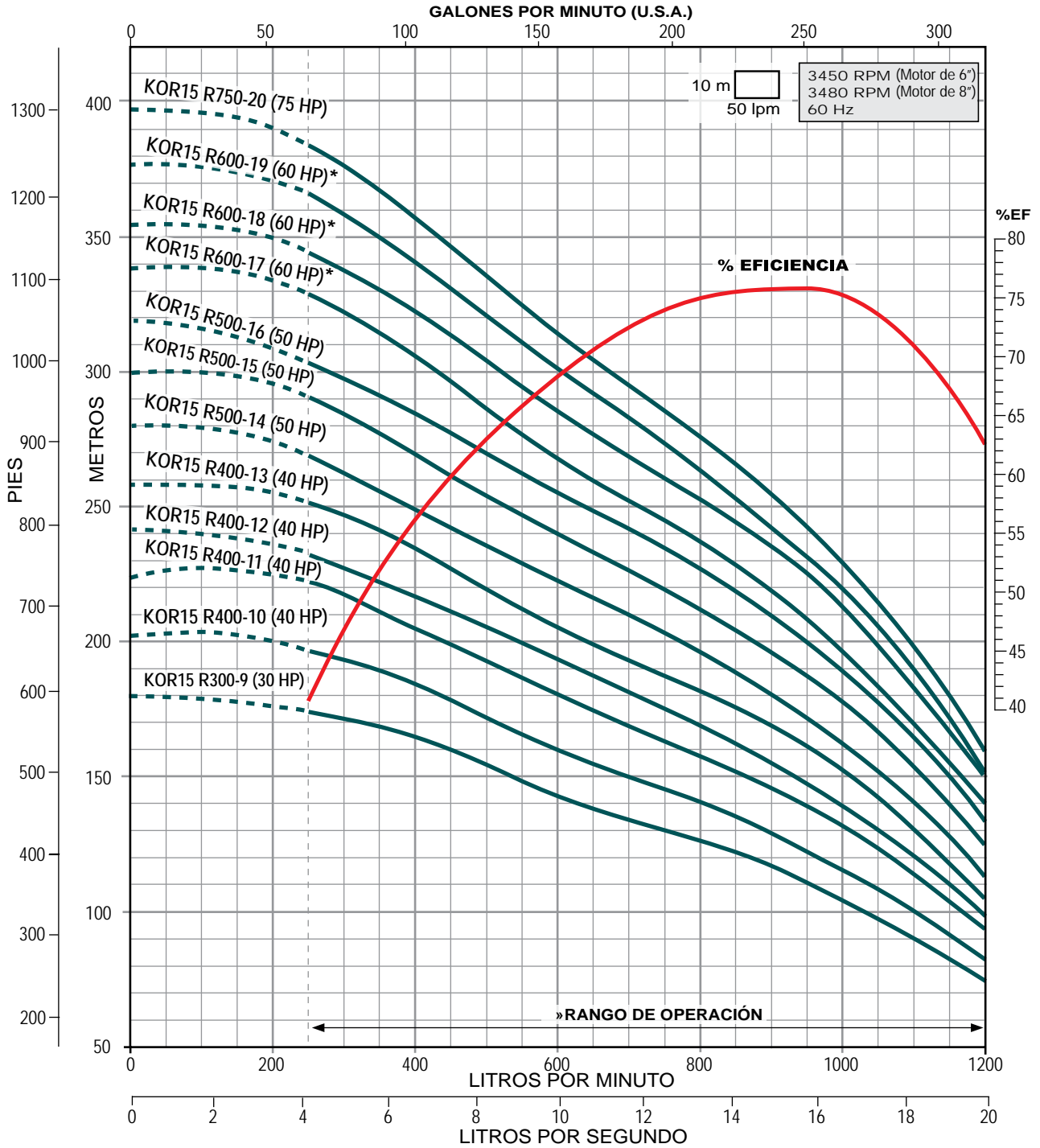

\* Disponible con acoplamiento para motor de 6" u 8".

» Trabajar fuera del rango de operación ocasiona alto consumo de energía y daño mecánico en la motobomba.



## SERIE KOR20 (para 20 lps)



- Totalmente en acero inoxidable
- Alto desempeño (eficiencia y duración)
- Garantía. Refacciones. Taller de servicio

Gasto nominal: 20 lps / 1,200 lpm / 317 gpm

Rango de flujo: 6.6 a 25 lps / 400 a 1,500 lpm / 104.6 a 396.2 gpm

CÓDIGO	BHP MÁXIMO	HP NOMINAL	ADEME MÍNIMO RECOMENDADO (pulgadas)	RANGO DE CARGA (m) (mín. - máx.)	MÁXIMA EFICIENCIA	
					CARGA (m)	GASTO (lps / gpm)
KOR20 R50-1	3.72	5	8"	3 - 19	8	20 / 317
KOR20 R50-2-2B	5.25			2 - 26	11	
KOR20 R75-2	7.62	7.5		12 - 38	20	
KOR20 R75-2/6"	7.62			12 - 38	20	
KOR20 R100-3-1A	10.50	10		16 - 54	29	
KOR20 R150-3	11.75			20 - 59	32	
KOR20 R150-4	15.43	15		29 - 77	43	
KOR20 R200-5	19.39			36 - 98	57	
KOR20 R250-6-1B	22.30	25		37 - 108	60	
KOR20 R250-6	23.25			43 - 117	68	

**Notas:**

- Las bombas de la serie KOR20 están disponibles en acero inoxidable 316 para aplicaciones en agua corrosiva.
- Los BHP máximos están calculados de acuerdo a las siguientes RPM nominales de los motores estándar: 3450 RP para bombas acopladas a motores de 5 a 10 HP en 4" y de 7.5 a 50 HP en 6".
- Se recomienda la instalación de una válvula check cada 60 metros columna de agua.
- Si requiere alguna descarga o acoplamiento NEMA distinto al indicado, por favor consulte disponibilidad con el Departamento de Ventas.



**QUIERO COMPRAR**

Ahora tus compras a un clic de distancia, solo inicia sesión y selecciona los equipos que requieras

**DIMENSIONES Y PESOS**

FIG.	CÓDIGO	A	B	C	PESO (kg.)
		(pulgadas)		(mm)	
1	KOR20 R50-1	5.67"	3.86"	383	6.9
	KOR20 R50-2-2B			496	9.2
	KOR20 R75-2			496	9.2
2	KOR20 R75-2/6"	5.75"	5.39"	496	9.2
	KOR20 R100-3-1A			609	11.5
	KOR20 R150-3			609	11.5
	KOR20 R150-4			722	13.7
	KOR20 R200-5			835	16
	KOR20 R250-6-1B			948	18.2
	KOR20 R250-6			948	18.3

A = diámetro de la bomba + guardacable.

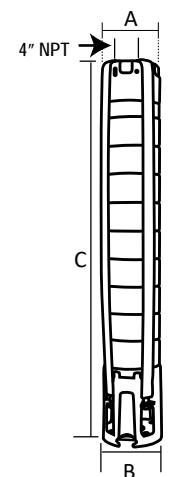

Acoplamiento NEMA 4" Fig. 1

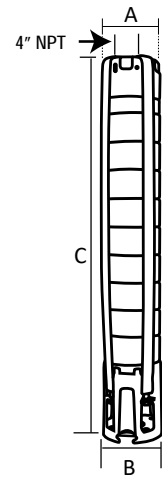

Acoplamiento NEMA 6" Fig. 2

Especificaciones sujetas a cambio sin previo aviso.



SERIE KOR20 Descarga: 4" NPT 20 Ips

GALONES POR MINUTO (U.S.A.)

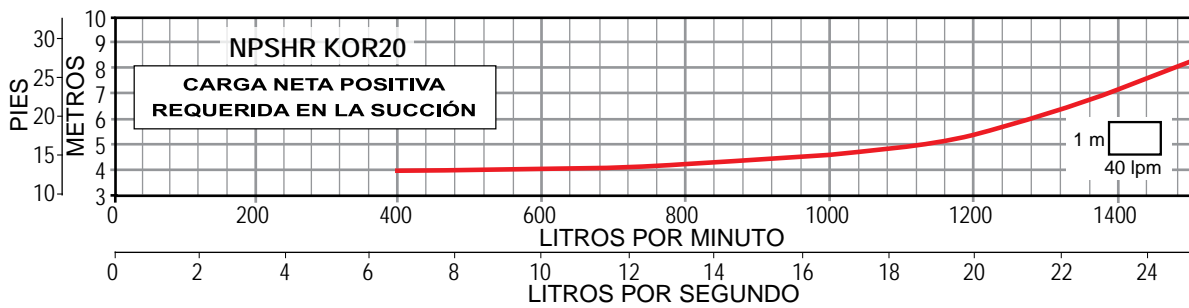
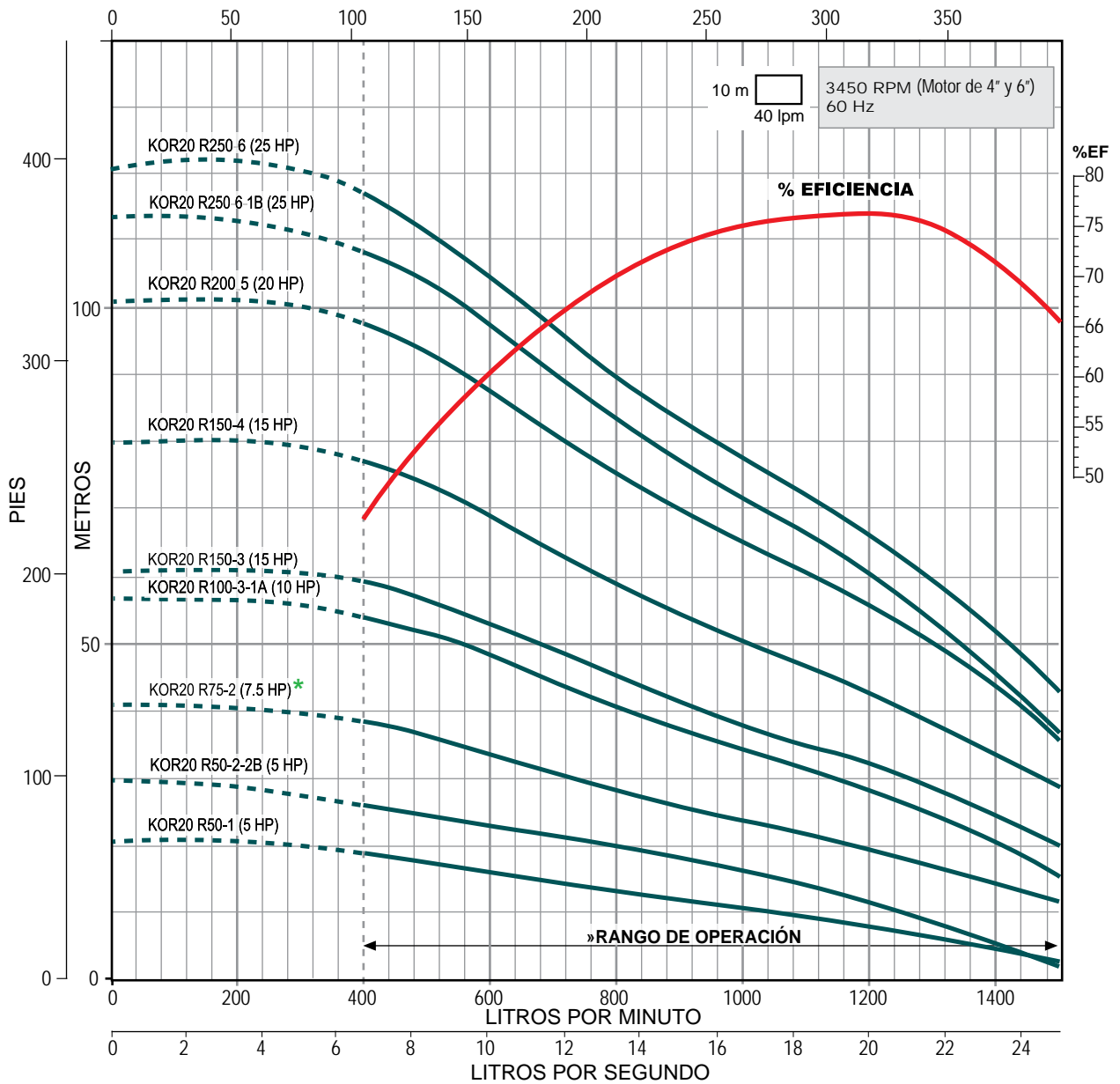

\* Disponible con acoplamiento para motor de 4" o 6".

» Trabajar fuera del rango de operación ocasiona alto consumo de energía y daño mecánico en la motobomba.



## SERIE KOR20 (para 20 lps)



- Totalmente en acero inoxidable
- Alto desempeño (eficiencia y duración)
- Garantía. Refacciones. Taller de servicio

Gasto nominal: 20 lps / 1,200 lpm / 317 gpm

Rango de flujo: 6.6 a 25 lps / 400 a 1,500 lpm / 104.6 a 396.2 gpm

CÓDIGO	BHP MÁXIMO	HP NOMINAL	ADEME MÍNIMO RECOMENDADO (pulgadas)	RANGO DE CARGA (m) (mín. - máx.)	MÁXIMA EFICIENCIA		
					CARGA (m)	GASTO (lps / gpm)	
KOR20 R300-7	26.91	30	8"	51 - 134	78	20 / 317	
KOR20 R300-8	31.81			61 - 157	90		
KOR20 R400-9	34.82	40		64 - 174	101		
KOR20 R400-10	38.38			72 - 189	109		
KOR20 R500-11	43.92	50		84 - 213	125		
KOR20 R500-12	50.25			98 - 235	142		
KOR20 R500-13	51.28			103 - 254	151		
* KOR20 R600-14	57.38	60		8" / 10"	110 - 272		163
* KOR20 R600-15	60.63				118 - 293		172
* KOR20 R600-16	62.88				127 - 310		182

\* Estos modelos de bombas se pueden ensamblar con acoplamiento NEMA de 8", favor de solicitar cotización con dicho acoplamiento.

**Notas:**

- Las bombas de la serie KOR20 están disponibles en acero inoxidable 316 para aplicaciones en agua corrosiva.
- Los motores ALTAMIRA de 60 HP tienen un diámetro nominal de 8" y un acoplamiento NEMA de 6", favor de considerarlo al seleccionar la bomba y en su instalación.
- Los BHP máximos están calculados de acuerdo a las siguientes RPM nominales de los motores estándar: 3450 RPM para bombas acopladas a motores de 7.5 a 50 HP en 6". 3480 RPM para bombas acopladas a motores de 60 a 100 HP en 8".
- Se recomienda la instalación de una válvula check cada 60 metros columna de agua.
- Si requiere alguna descarga o acoplamiento NEMA distinto al indicado, por favor consulte disponibilidad con el Departamento de Ventas.

**QUIERO COMPRAR**  

 Ahora tus compras a un clic de distancia, solo inicia sesión y selecciona los equipos que requieras

**DIMENSIONES Y PESOS**

FIG.	CÓDIGO	A	B	C	PESO (kg.)
		(pulgadas)	(pulgadas)	(mm)	
1	KOR20 R300-7	5.75"	5.39"	1,061	20.6
	KOR20 R300-8			1,174	22.9
	KOR20 R400-9			1,287	25.1
	KOR20 R400-10			1,400	27.4
	KOR20 R500-11			1,513	29.7
	KOR20 R500-12			1,626	32
	KOR20 R500-13			1,739	34.3
	KOR20 R600-14			1,852	36.5
	KOR20 R600-15			1,965	38.8
	KOR20 R600-16			2,078	41.1

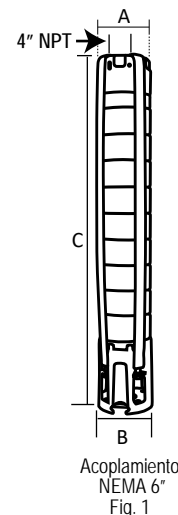
A = diámetro de la bomba + guardacable.



Especificaciones sujetas a cambio sin previo aviso.



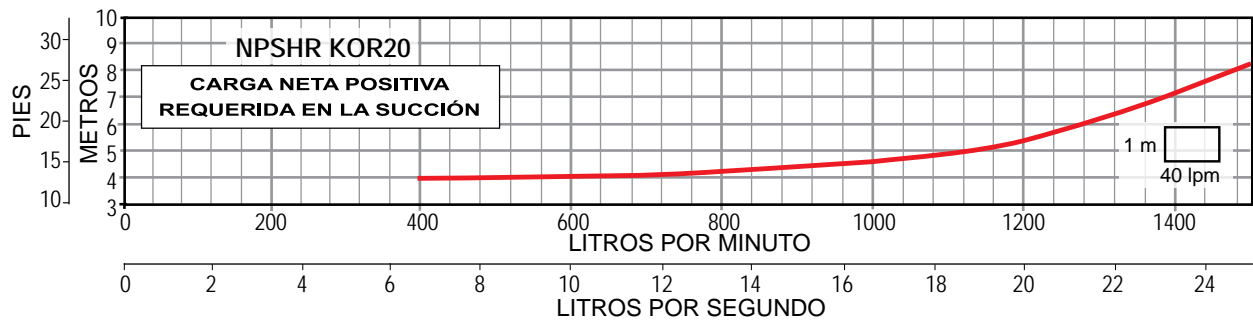
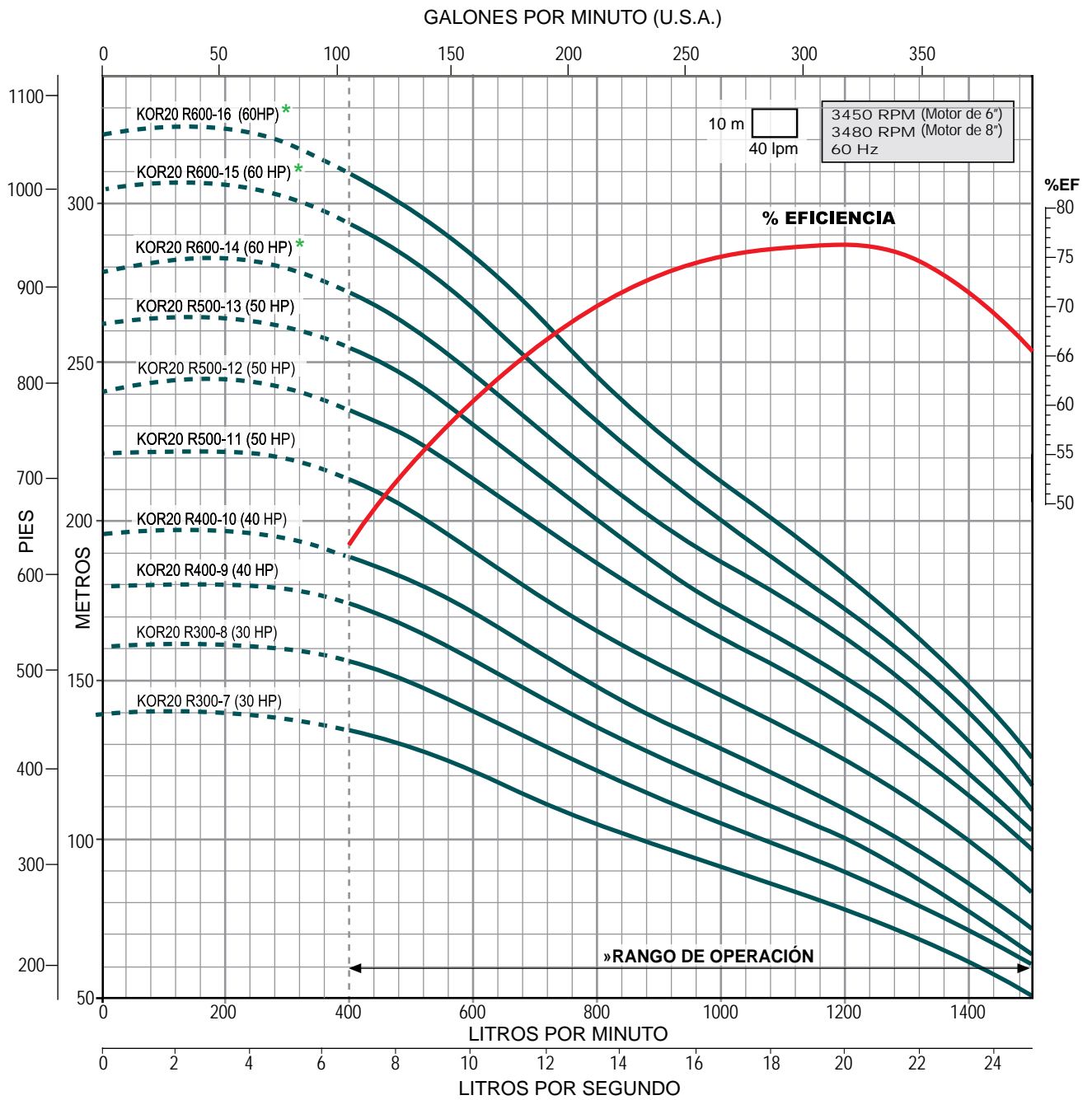

\* Disponible con acoplamiento para motor de 6" u 8".

» Trabajar fuera del rango de operación ocasiona alto consumo de energía y daño mecánico en la motobomba.





## SERIE KOR25 (para 25 lps)

- Totalmente en acero inoxidable
- Alto desempeño (eficiencia y duración)
- Garantía. Refacciones. Taller de servicio

Gasto nominal: 25 lps / 1,500 lpm / 396 gpm

Rango de flujo: 8.3 a 33.3 lps / 500 a 2,000 lpm / 131.5 a 527.8 gpm

CÓDIGO	BHP MÁXIMO	HP NOMINAL	ADEME MÍNIMO RECOMENDADO (pulgadas)	RANGO DE CARGA (m) (min. - máx.)	MÁXIMA EFICIENCIA	
					CARGA (m)	GASTO (lps / gpm)
KOR25 R75-1	7.80	7.5	8"	10 - 27	18	23.33 / 370
KOR25 R100-2AB	10.02	10		3 - 38	23	
KOR25 R150-2A	13.37	15		16 - 48	32	
KOR25 R150-2	16.21			22 - 53	38	
KOR25 R200-3-2A	17.99	20		17 - 64	43	
KOR25 R200-3-1A	20.30			25 - 73	49	
KOR25 R250-3	24.33	25		33 - 80	57	
KOR25 R300-4-1B	28.67	30		32 - 98	65	
KOR25 R300-4	32.64			44 - 109	75	
KOR25 R400-5-2B	33.31	40		36 - 117	78	
KOR25 R400-5	40.83			57 - 134	94	

#### Notas:

- Las bombas de la serie KOR25 están disponibles en acero inoxidable 316 para aplicaciones en agua corrosiva.
- Los motores ALTAMIRA de 60HP tienen un diámetro nominal de 8" y un acoplamiento NEMA de 6" y los de 125HP a 200HP, tienen un diámetro nominal de 10" y un acoplamiento NEMA de 8", favor de considerarlo al seleccionar la bomba y en su instalación.
- Los BHP máximos están calculados de acuerdo a las siguientes RPM nominales de los motores estándar:  
3450 RPM para bombas acopladas a motores de 7.5 a 60 HP en 6"  
3450 RPM para bombas acopladas a motores de 75 a 100 HP en 8"  
3450 RPM para bombas acopladas a motores de 125 a 200 HP en 10"
- Se recomienda la instalación de una válvula check cada 60 metros columna de agua.
- Si requiere alguna descarga o acoplamiento NEMA distinto al indicado, por favor consulte disponibilidad con el Departamento de Ventas.



#### QUIERO COMPRAR

Ahora tus compras a un clic de distancia, solo inicia sesión y selecciona los equipos que requieras

#### DIMENSIONES Y PESOS

FIG.	CÓDIGO	A	B	C	PESO (kg.)
		(pulgadas)	(mm)	(mm)	
1	KOR25 R75-1	6.89"	6.34"	708	27.8
	KOR25 R100-2AB			836	31.4
	KOR25 R150-2A			836	31.4
	KOR25 R150-2			836	31.4
	KOR25 R200-3-2A			964	35
	KOR25 R200-3-1A			964	35
	KOR25 R250-3			964	35
	KOR25 R300-4-1B			1,093	38.6
	KOR25 R300-4			1,093	38.6
	KOR25 R400-5-2B			1,221	42.2
	KOR25 R400-5			1,221	42.7

A = diámetro de la bomba + guardacable.

Especificaciones sujetas a cambio sin previo aviso.

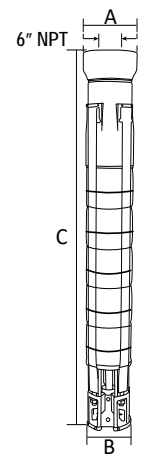

Acoplamiento NEMA 6"  
Fig. 1





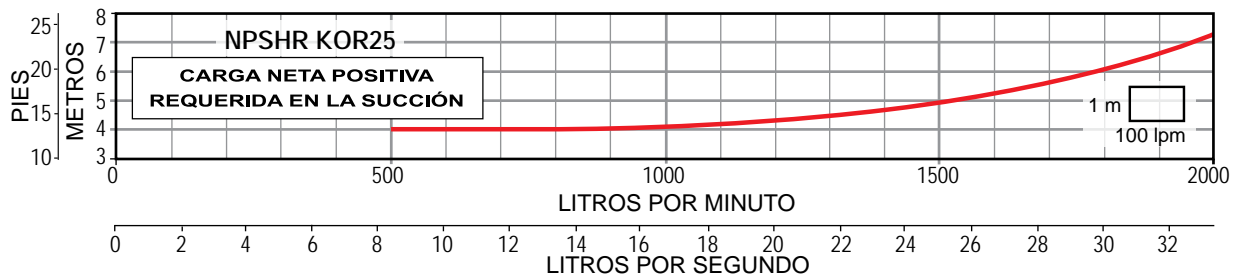
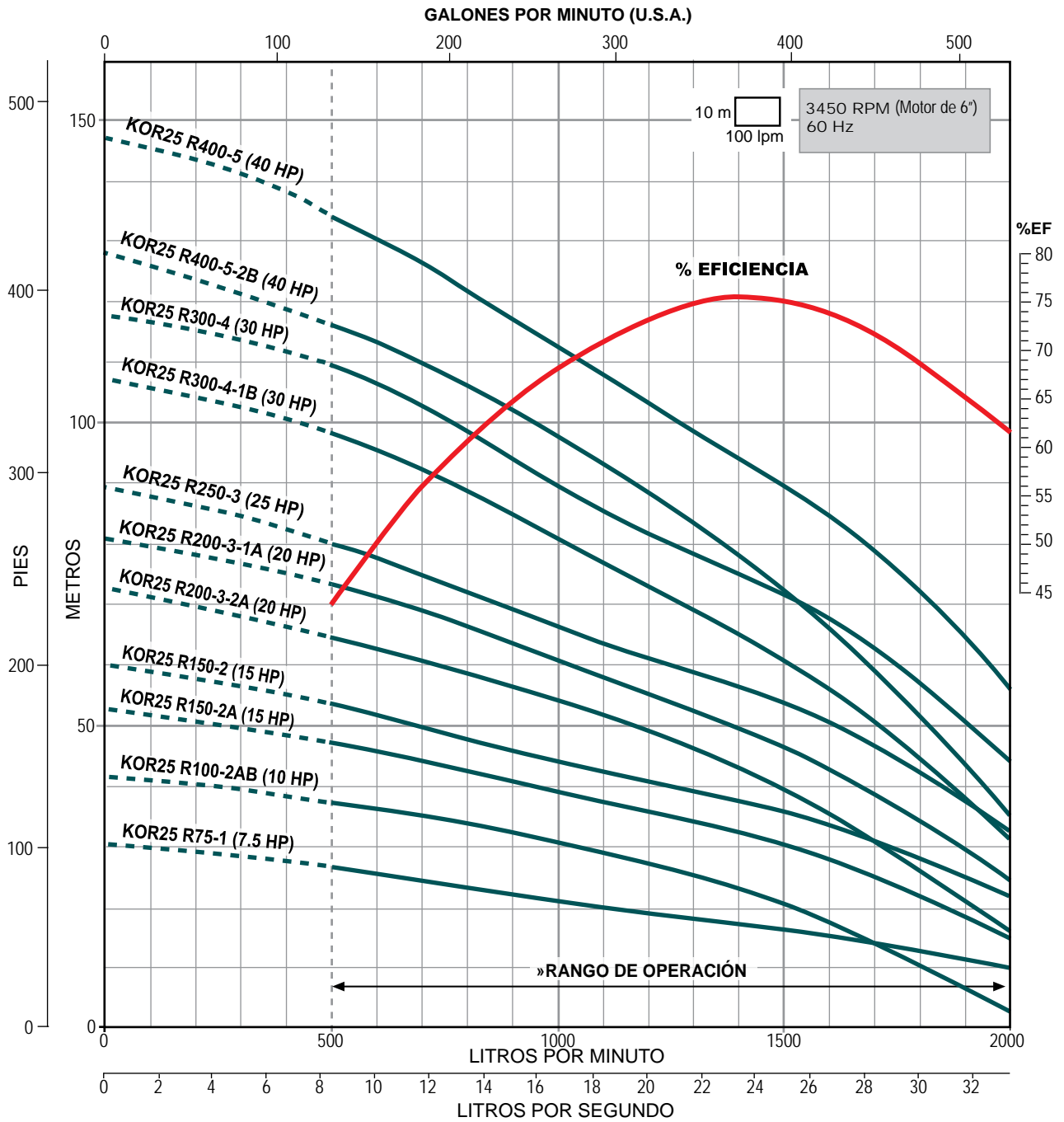

» Trabajar fuera del rango de operación ocasiona alto consumo de energía y daño mecánico en la motobomba

## SERIE KOR25 (para 25 lps)



- Totalmente en acero inoxidable
- Alto desempeño (eficiencia y duración)
- Garantía. Refacciones. Taller de servicio

Gasto nominal: 25 lps / 1,500 lpm / 396 gpm

Rango de flujo: 8.3 a 33.3 lps / 500 a 2,000 lpm / 131.5 a 527.8 gpm

CÓDIGO	BHP MÁXIMO	HP NOMINAL	ADEME MÍNIMO RECOMENDADO (pulgadas)	RANGO DE CARGA (m) (mín. - máx.)	MÁXIMA EFICIENCIA	
					CARGA (m)	GASTO (lps / gpm)
KOR25 R400-6-AB	41.06	40	8"	50 - 152	100	23.33 / 370
KOR25 R500-6	49.24	50		67 - 161	113	
* KOR25 R600-7	58.51	60	8" / 10"	80 - 190	132	
* KOR25 R600-8-1B	60.32			89 - 224	151	
KOR25 R750-9	71.22	75	10"	110 - 254	179	
KOR25 R750-10-1B	75.66			116 - 281	190	
KOR25 R1000-11	97.9	100	10"	136 - 308	218	
KOR25 R1000-12	101.32			148 - 337	238	
KOR25 R1000-13	102.54			153 - 357	250	

\* Estos modelos de bombas se pueden ensamblar con acoplamiento NEMA de 8", favor de solicitar cotización con dicho acoplamiento.

**Notas:**

- Las bombas de la serie KOR25 están disponibles en acero inoxidable 316 para aplicaciones en agua corrosiva.
- Los motores ALTAMIRA de 60HP tienen un diámetro nominal de 8" y un acoplamiento NEMA de 6" y los de 125 HP a 200 HP, tienen un diámetro nominal de 10" y un acoplamiento NEMA de 8", favor de considerarlo al seleccionar la bomba y en su instalación.
- Los BHP máximos están calculados de acuerdo a las siguientes RPM nominales de los motores estándar:  
3450 RPM para bombas acopladas a motores de 7.5 a 60 HP en 6"  
3450 RPM para bombas acopladas a motores de 75 a 100 HP en 8"  
3450 RPM para bombas acopladas a motores de 125 a 200 HP en 10"
- Se recomienda la instalación de una válvula check cada 60 metros columna de agua.
- Si requiere alguna descarga o acoplamiento NEMA distinto al indicado, por favor consulte disponibilidad con el Departamento de Ventas.

**QUIERO COMPRAR**  

 Ahora tus compras a un clic de distancia, solo inicia sesión y selecciona los equipos que requieras

**DIMENSIONES Y PESOS**

FIG.	CÓDIGO	A	B	C	PESO (kg.)
		(pulgadas)		(mm)	
1	KOR25 R400-6-AB	6.89"	6.34"	1,349	48.4
	KOR25 R500-6			1,349	48.4
	KOR25 R600-7			1,477	49.3
	KOR25 R600-8-1B			1,617	54.3
2	KOR25 R750-9	6.97"	7.20"	1,745	57.9
	KOR25 R750-10-1B			1,873	61.5
	KOR25 R1000-11			2,001	65.1
	KOR25 R1000-12			2,129	68.7
	KOR25 R1000-13			2,258	72.3

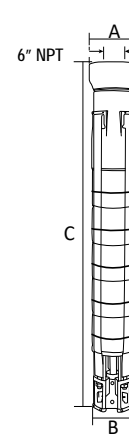
A = diámetro de la bomba + guardacable.



Acoplamiento NEMA 6" Fig. 1

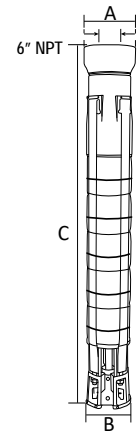

Acoplamiento NEMA 8" Fig. 2

Especificaciones sujetas a cambio sin previo aviso.



SERIE KOR25 Descarga: 6" NPT 25 Ips

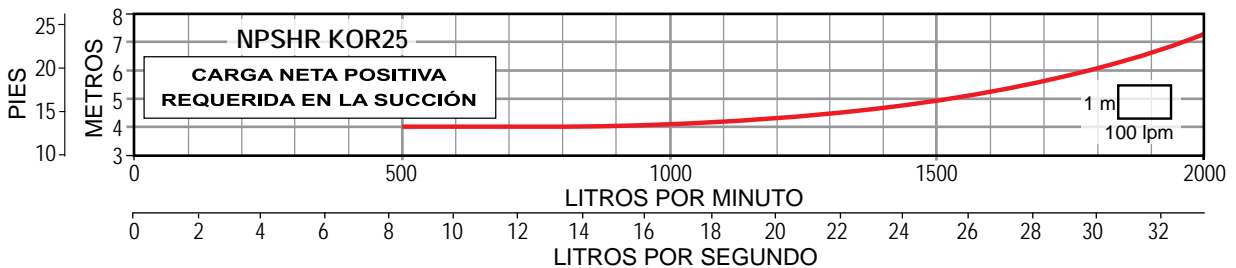
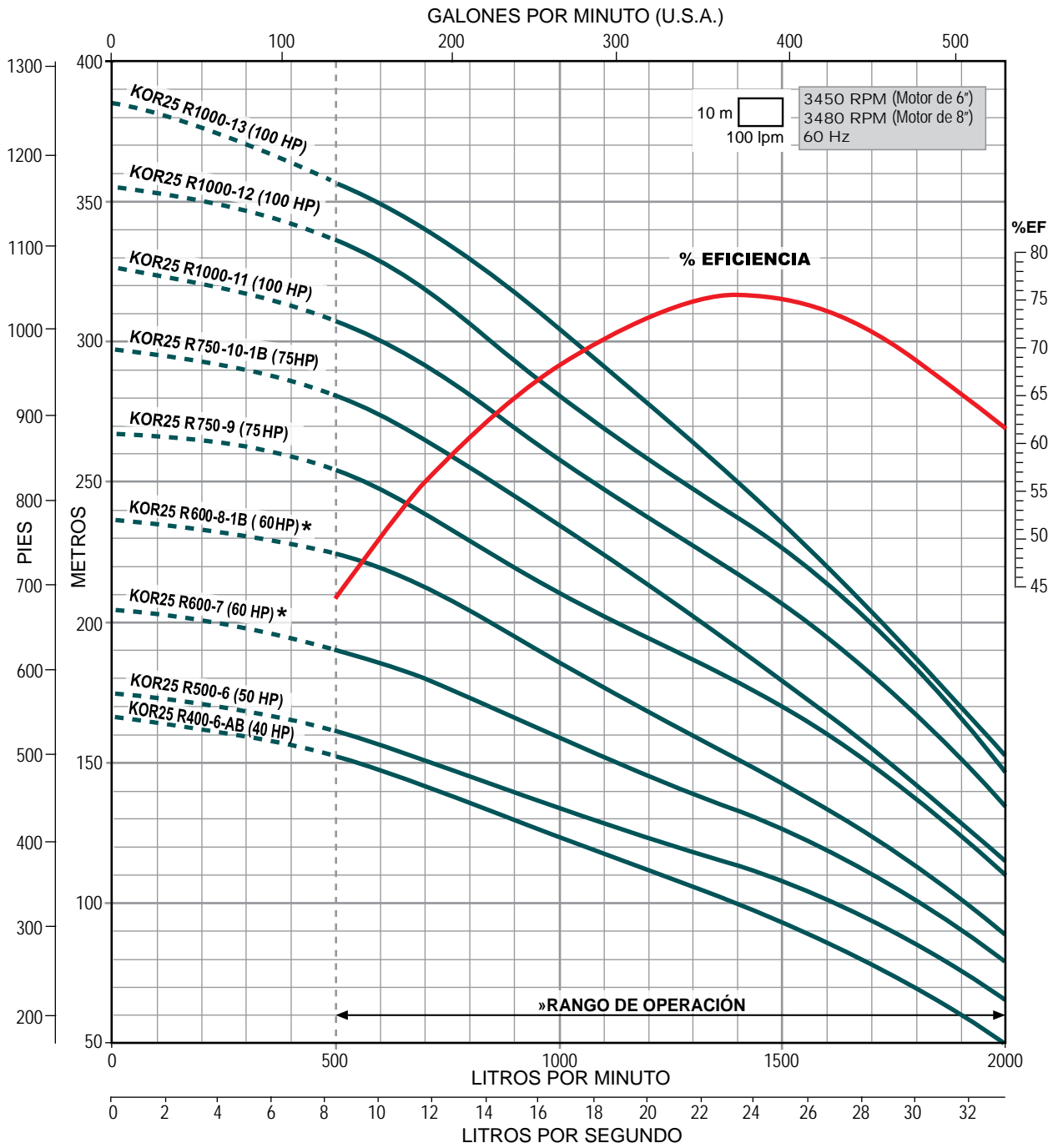

\* Disponible con acoplamiento para motor de 6" u 8".

» Trabajar fuera del rango de operación ocasiona alto consumo de energía y daño mecánico en la motobomba.



## SERIE KOR32 (para 32 lps)



- Totalmente en acero inoxidable
- Alto desempeño (eficiencia y duración)
- Garantía. Refacciones. Taller de servicio

**Gasto nominal: 32 lps / 1,920 lpm / 507 gpm**

**Rango de flujo: 13.3 a 41.6 lps / 800 a 2,500 lpm / 210.8 a 659.3 gpm**

CÓDIGO	BHP MÁXIMO	HP NOMINAL	ADEME MÍNIMO RECOMENDADO (pulgadas)	RANGO DE CARGA (m) (min. - max.)	MÁXIMA EFICIENCIA	
					CARGA (m)	GASTO (lps / gpm)
KOR32 R75-1A	6.21	7.5	8"	1 - 18	9	30.83 / 489
KOR32 R100-1	9.85	10		10 - 26	17	
KOR32 R150-2AB	12.54	15		1 - 37	18	
KOR32 R150-2-1B	14.89			7 - 43	26	
KOR32 R200-2	19.69	20		20 - 54	36	
KOR32 R200-3-2B	21.31			7 - 61	35	
KOR32 R250-3-1B	25.53	25		18 - 71	44	
KOR32 R300-3	30.99	30		32 - 82	53	
KOR32 R300-4-AB	31.96			18 - 89	54	
KOR32 R400-4	41.58	40		40 - 108	71	

**Notas:**

- Las bombas de la serie KOR32 están disponibles en acero inoxidable 316 para aplicaciones en agua corrosiva.
- Los motores ALTAMIRA de 60 HP tienen un diámetro nominal de 8" y un acoplamiento NEMA de 6" y los de 125 HP a 200 HP, tienen un diámetro nominal de 10" y un acoplamiento NEMA de 8", favor de considerarlo al seleccionar la bomba y en su instalación.
- Los BHP máximos están calculados de acuerdo a las siguientes RPM nominales de los motores estándar:  
3450 RPM para bombas acopladas a motores de 7.5 a 50 HP en 6"  
3480 RPM para bombas acopladas a motores de 60 a 100 HP en 8"  
3510 RPM para bombas acopladas a motores de 125 a 200 HP en 10"
- Se recomienda la instalación de una válvula check cada 60 metros columna de agua.
- Si requiere alguna descarga o acoplamiento NEMA distinto al indicado, por favor consulte disponibilidad con el Departamento de Ventas.



**QUIERO COMPRAR**

Ahora tus compras a un clic de distancia, solo inicia sesión y selecciona los equipos que requieras

**DIMENSIONES Y PESOS**

FIG.	CÓDIGO	A	B	C	PESO (kg.)
		(pulgadas)	(mm)	(mm)	
1	KOR32 R75-1A	6.89"	6.34"	708	27.8
	KOR32 R100-1			708	27.8
	KOR32 R150-2AB			836	31.4
	KOR32 R150-2-1B			836	31.4
	KOR32 R200-2			836	31.4
	KOR32 R200-3-2B			964	35
	KOR32 R250-3-1B			964	35
	KOR32 R300-3			964	35
	KOR32 R300-4-AB			1,093	38.6
	KOR32 R400-4			1,093	38.6

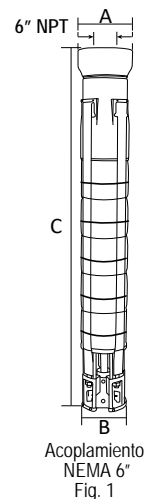

A = diámetro de la bomba + guardacable.

Especificaciones sujetas a cambio sin previo aviso.



SERIE KOR32 Descarga: 6" NPT 32 lps

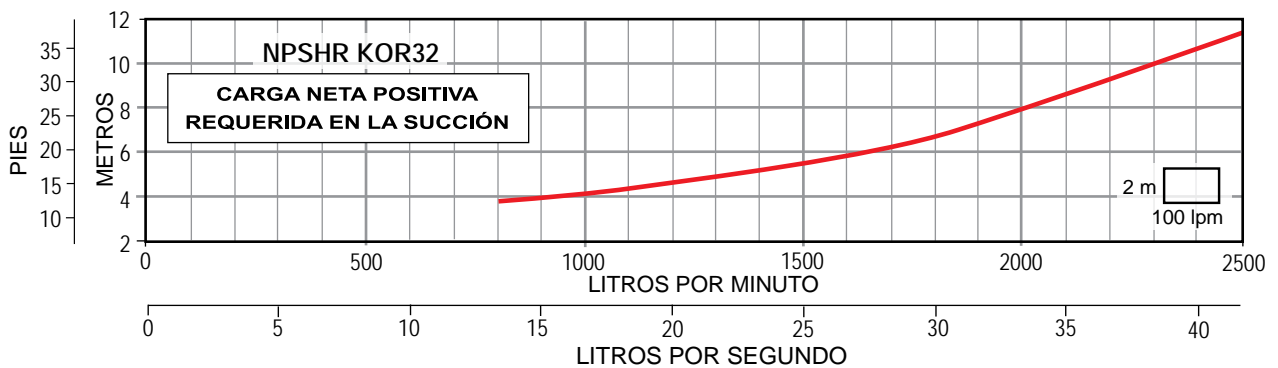
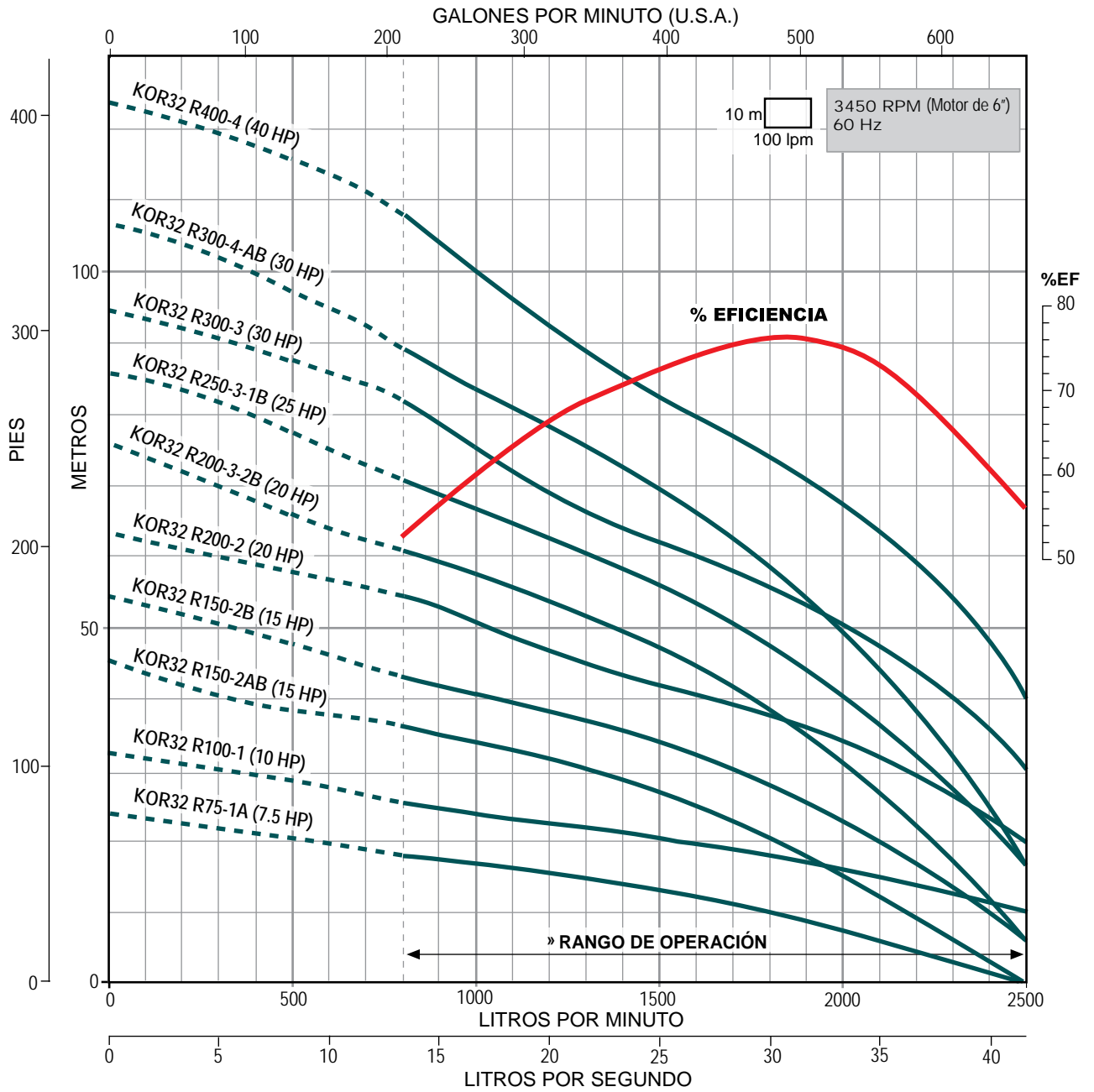

» Trabajar fuera del rango de operación ocasiona alto consumo de energía y daño mecánico en la motobomba.

## SERIE KOR32 (para 32 lps)



- Totalmente en acero inoxidable
- Alto desempeño (eficiencia y duración)
- Garantía. Refacciones. Taller de servicio

Gasto nominal: 32 lps / 1,920 lpm / 507 gpm

Rango de flujo: 13.3 a 41.6 lps / 800 a 2,500 lpm / 210.8 a 659.3 gpm

CÓDIGO	BHP MÁXIMO	HP NOMINAL	ADEME MÍNIMO RECOMENDADO (pulgadas)	RANGO DE CARGA (m) (min. - máx.)	MÁXIMA EFICIENCIA	
					CARGA (m)	GASTO (lps / gpm)
KOR32 R500-5-1B	44.12	50	8"	40 - 124	80	30.83 / 489
KOR32 R500-5	49.68			50 - 135	90	
* KOR32 R600-6	59.09	60	8" / 10"	59 - 160	105	
* KOR32 R600-7-1B	64.19			62 - 178	115	
KOR32 R750-8	78.11	75	10"	80 - 215	143	
KOR32 R1000-9	90.05			90 - 243	161	
KOR32 R1000-10	102.55	100	10"	102 - 273	180	
KOR32 R1000-11	106.53			109 - 291	190	
KOR32 R1250-12	123.1	125	10" / 12"	123 - 328	213	
KOR32 R1500-13	134.15			133 - 353	233	

\* Estos modelos de bombas se pueden ensamblar con acoplamiento NEMA de 8", favor de solicitar cotización con dicho acoplamiento.

**Notas:**

- Las bombas de la serie KOR32 están disponibles en acero inoxidable 316 para aplicaciones en agua corrosiva.
- Los motores ALTAMIRA de 60 HP tienen un diámetro nominal de 8" y un acoplamiento NEMA de 6" y los de 125 HP a 200 HP, tienen un diámetro nominal de 10" y un acoplamiento NEMA de 8", favor de considerarlo al seleccionar la bomba y en su instalación.
- Los BHP máximos están calculados de acuerdo a las siguientes RPM nominales de los motores estándar:  
3450 RPM para bombas acopladas a motores de 7.5 a 50 HP en 6"  
3480 RPM para bombas acopladas a motores de 60 a 100 HP en 8"  
3510 RPM para bombas acopladas a motores de 125 a 200 HP en 10"
- Se recomienda la instalación de una válvula check cada 60 metros columna de agua.
- Si requiere alguna descarga o acoplamiento NEMA distinto al indicado, por favor consulte disponibilidad con el Departamento de Ventas.



**QUIERO COMPRAR**

Ahora tus compras a un clic de distancia, solo inicia sesión y selecciona los equipos que requieras

**DIMENSIONES Y PESOS**

FIG.	CÓDIGO	A	B	C	PESO (kg.)
		(pulgadas)	(mm)	(mm)	
1	KOR32 R500-5-1B	6.89"	6.34"	1,221	42.2
	KOR32 R500-5			1,221	42.2
	KOR32 R600-6			1,349	45.7
	KOR32 R600-7-1B			1,488	50.7
2	KOR32 R750-8	6.93"	7.20"	1,617	54.3
	KOR32 R1000-9			1,745	57.9
	KOR32 R1000-10			1,873	61.5
	KOR32 R1000-11			2,001	65.1
	KOR32 R1250-12			2,129	68.7
	KOR32 R1500-13			2,258	72.3

A = diámetro de la bomba + guardacable.

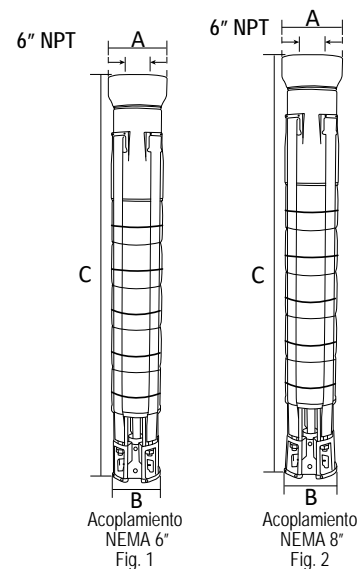

Especificaciones sujetas a cambio sin previo aviso.



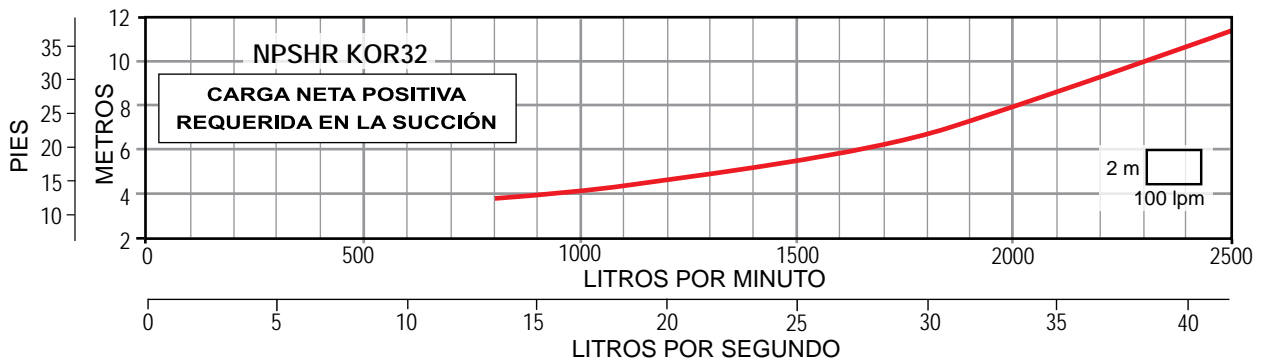
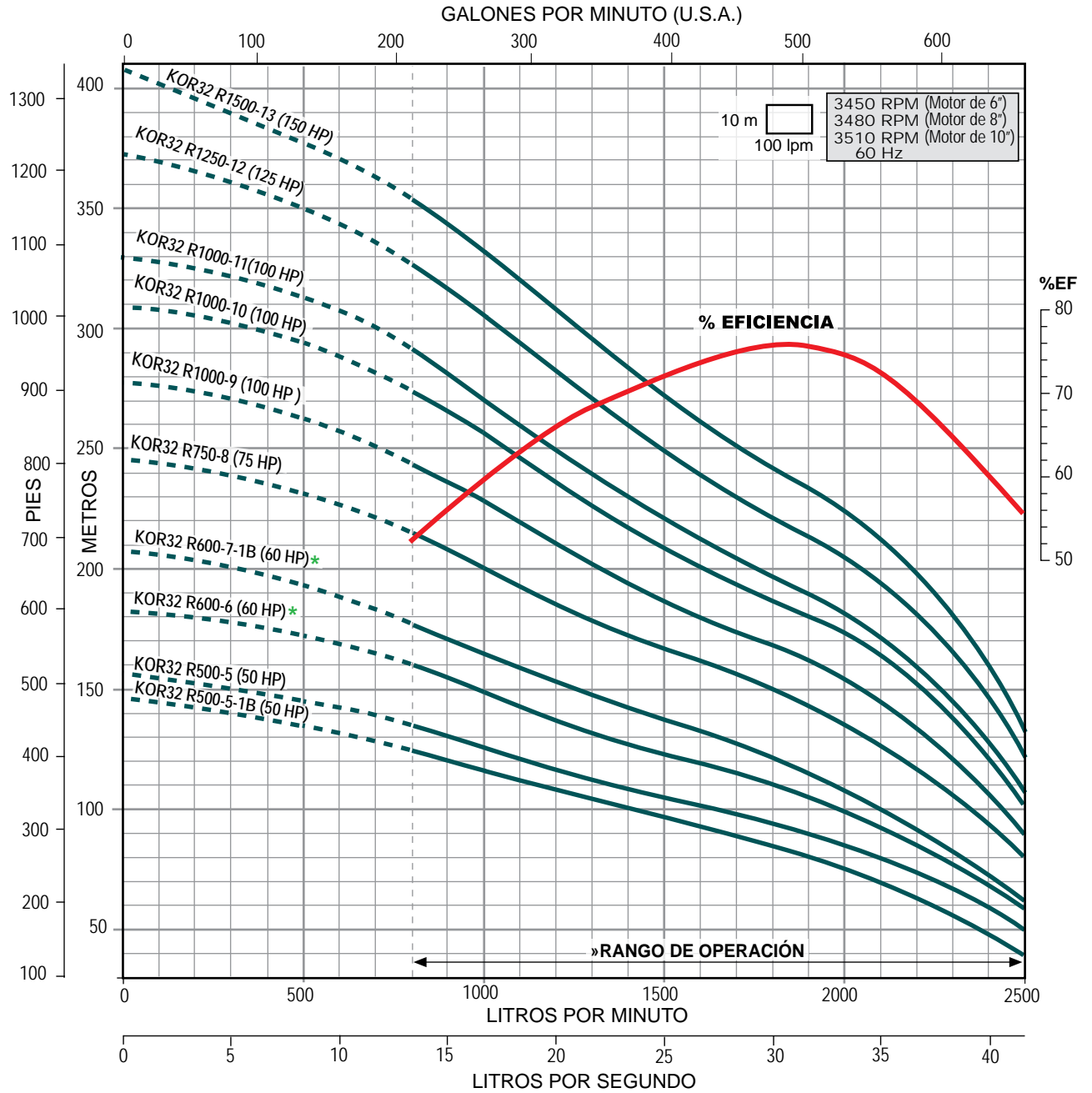

\* Disponible con acoplamiento para motor de 6" u 8".

» Trabajar fuera del rango de operación ocasiona alto consumo de energía y daño mecánico en la motobomba.



## SERIE KOR40 (para 40 lps)



- Totalmente en acero inoxidable
- Alto desempeño (eficiencia y duración)
- Garantía. Refacciones. Taller de servicio

Gasto nominal: 40 lps / 2,400 lpm / 634 gpm

Rango de flujo: 20 a 53.3 lps / 1,200 a 3,200 lpm / 317 a 844.8 gpm

CÓDIGO	BHP MÁXIMO	HP NOMINAL	ADEME MÍNIMO RECOMENDADO (pulgadas)	RANGO DE CARGA (m) (mín. - máx.)	MÁXIMA EFICIENCIA	
					CARGA (m)	GASTO (lps / gpm)
KOR40 R150-1A	12.79	15	10"	8 - 26	19	40 / 634
KOR40 R200-1	20.45	20		19 - 38	29	
KOR40 R300-2-2A	27.89	30		16 - 53	39	
KOR40 R400-2-1A	37.78	40		27 - 65	49	
KOR40 R400-2	39.92			38 - 76	59	
KOR40 R500-3-2A	44.09	50		35 - 92	68	
* KOR40 R600-3-1A	56.92	60		46 - 103	78	
* KOR40 R600-3	62.43			60 - 116	91	
KOR40 R750-4-2A	66.66	75		57 - 133	102	
KOR40 R750-4-1A	74.24			70 - 144	113	
KOR40 R1000-4	84.94	100	83 - 156	124		

\* Estos modelos de bombas se pueden ensamblar con acoplamiento NEMA de 8", favor de solicitar cotización con dicho acoplamiento.

**Notas:**

- Las bombas de la serie KOR40 están disponibles en acero inoxidable 316 para aplicaciones en agua corrosiva.
- Los motores ALTAMIRA de 60 HP tienen un diámetro nominal de 8" y un acoplamiento NEMA de 6", favor de considerarlo al seleccionar la bomba y en su instalación.
- Los BHP máximos están calculados de acuerdo a las siguientes RPM nominales de los motores estándar: 3450 RPM para bombas acopladas a motores de 7.5 a 50 HP en 6" 3480 RPM para bombas acopladas a motores de 60 a 100 HP en 8"
- Se recomienda la instalación de una válvula check cada 60 metros columna de agua.
- Si requiere alguna descarga o acoplamiento NEMA distinto al indicado, por favor consulte disponibilidad con el Departamento de Ventas.



**QUIERO COMPRAR**

Ahora tus compras a un clic de distancia, solo inicia sesión y selecciona los equipos que requieras

**DIMENSIONES Y PESOS**

FIG.	CÓDIGO	A	B	C	PESO (kg.)
		(pulgadas)	(mm)	(mm)	
1	KOR40 R150-1A	7.91"	7.28"	652	29.3
	KOR40 R200-1			652	29.3
	KOR40 R300-2-2A			807	35.8
	KOR40 R400-2-1A			807	35.8
	KOR40 R400-2			807	35.8
	KOR40 R500-3-2A			963	42.3
	KOR40 R600-3-1A			963	42.3
	KOR40 R600-3			963	42.3
2	KOR40 R750-4-2A	7.91"	7.28"	1,118	52.2
	KOR40 R750-4-1A			1,118	52.2
	KOR40 R1000-4			1,118	52.2

A = diámetro de la bomba + guardacable.

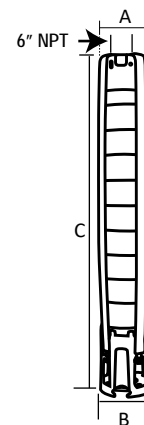

Acoplamiento NEMA 6" Fig. 1

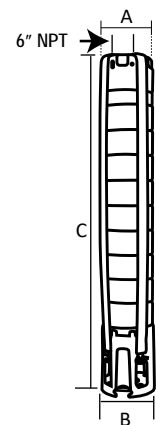

Acoplamiento NEMA 8" Fig. 2

Especificaciones sujetas a cambio sin previo aviso.





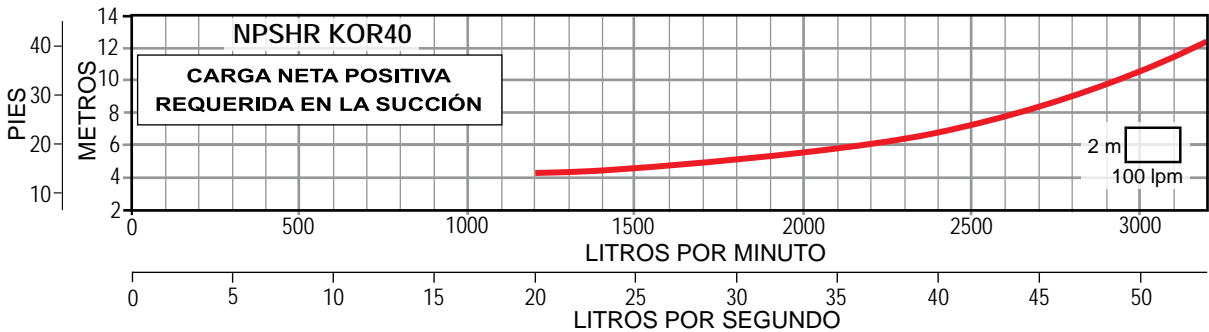
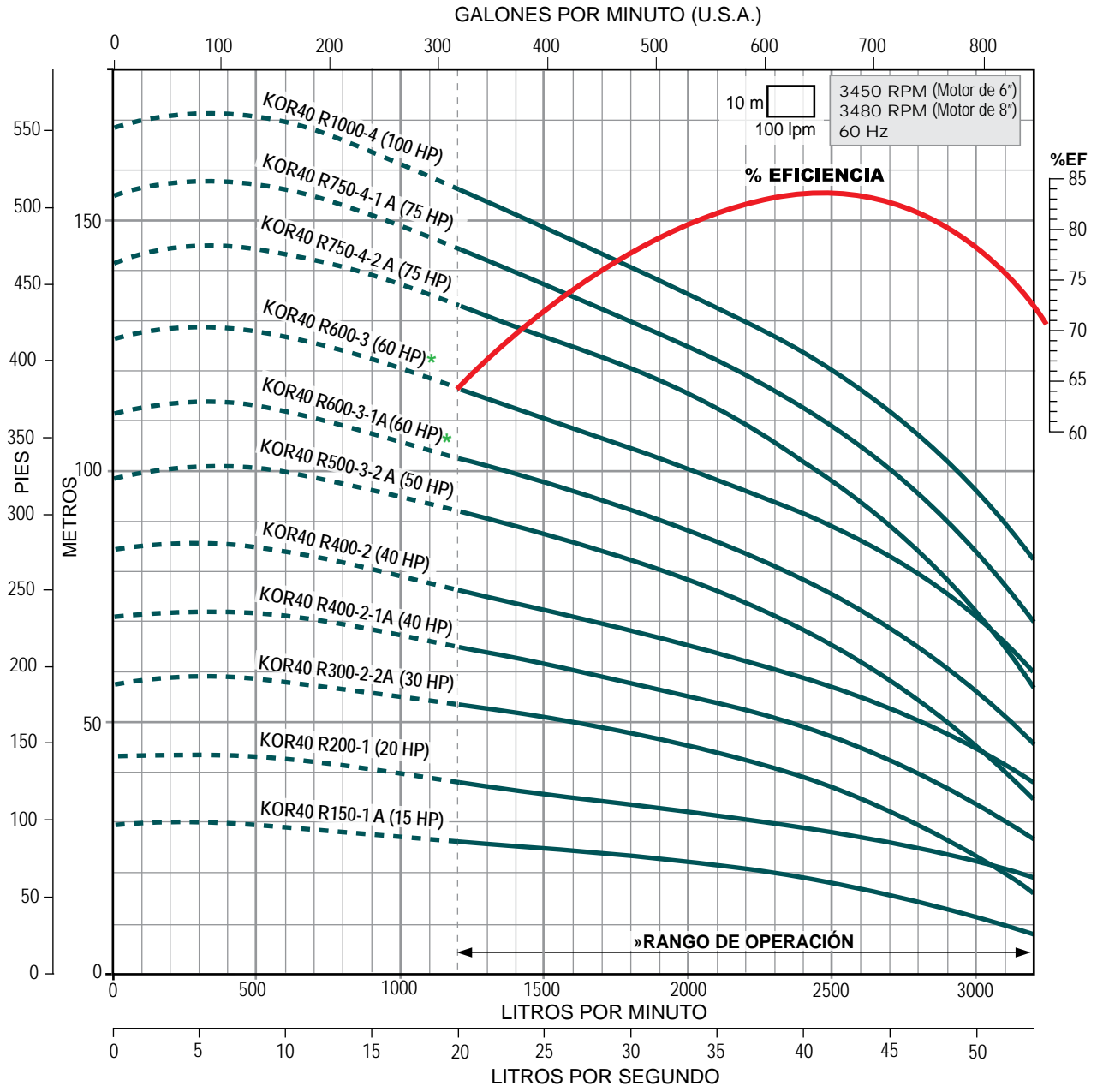

\*Disponible con acoplamiento para motor de 6" u 8".



## SERIE KOR40 (para 40 lps)



- Totalmente en acero inoxidable
- Alto desempeño (eficiencia y duración)
- Garantía. Refacciones. Taller de servicio

Gasto nominal: 40 lps / 2,400 lpm / 634 gpm

Rango de flujo: 20 a 53.3 lps / 1,200 a 3,200 lpm / 317 a 844.8 gpm

CÓDIGO	BHP MÁXIMO	HP NOMINAL	ADEME MÍNIMO RECOMENDADO (pulgadas)	RANGO DE CARGA (m) (mín. - máx.)	MÁXIMA EFICIENCIA	
					CARGA (m)	GASTO (lps / gpm)
KOR40 R1000-5-2A	87.12	100	10"	80 - 172	134	40 / 634
KOR40 R1000-5-1A	96.96			94 - 185	144	
KOR40 R1250-5	106.91	125	10" / 12"	104 - 195	154	
KOR40 R1250-6-2A	112.16			100 - 211	163	
KOR40 R1250-6-1A	116.66			110 - 222	172	
KOR40 R1250-6	124.24			121 - 233	183	
KOR40 R1250-7-2A	126.51			116 - 248	192	
KOR40 R1500-7-1A	152.98			150	128 - 258	
KOR40 R1500-7	157.48	143 - 272	215			
KOR40 R1750-8	176.27	175	171 - 315	251		
KOR40 R2000-9	195.44	200	190 - 355	281		
KOR40 R2500-10	216.98	250	12" / 14"	214 - 395	314	

\* Estos modelos de bombas se pueden ensamblar con acoplamiento de 10" (con cuña), favor de solicitar cotización con dicho acoplamiento.

**Notas:**

- Las bombas de la serie KOR40 están disponibles en acero inoxidable 316 para aplicaciones en agua corrosiva.
- Los motores ALTAMIRA de 125 HP a 200 HP, tienen un diámetro nominal de 10" y un acoplamiento NEMA de 8" y los de 250 HP a 400 HP tienen un diámetro nominal de 12" y un acoplamiento de 10" (con cuña), favor de considerarlo al seleccionar la bomba y en su instalación.
- Los BHP máximos están calculados de acuerdo a las siguientes RPM nominales de los motores estándar:  
3480 RPM para bombas acopladas a motores de 60 a 100 HP en 8"  
3510 RPM para bombas acopladas a motores de 125 a 200 HP en 10"  
3540 RPM para bombas acopladas a motores de 250 HP en 12"
- Se recomienda la instalación de una válvula check cada 60 metros columna de agua.
- Si requiere alguna descarga o acoplamiento NEMA distinto al indicado, por favor consulte disponibilidad con el Departamento de Ventas.



**QUIERO COMPRAR**

Ahora tus compras a un clic de distancia, solo inicia sesión y selecciona los equipos que requieras

**DIMENSIONES Y PESOS**

FIG.	CÓDIGO	A	B	C	PESO (kg.)
		(pulgadas)		(mm)	
1	KOR40 R1000-5-2A	7.91"	7.28"	1,274	57.1
	KOR40 R1000-5-1A			1,274	57.1
	KOR40 R1250-5			1,274	57.1
	KOR40 R1250-6-2A			1,429	62.1
	KOR40 R1250-6-1A			1,429	62.1
	KOR40 R1250-6			1,429	62.1
	KOR40 R1250-7-2A			1,585	67.1
	KOR40 R1500-7-1A			1,585	67.1
	KOR40 R1500-7			1,585	67.1
	KOR40 R1750-8			1,870	83.5
	KOR40 R2000-9			2,026	90
2	KOR40 R2500-10	9.05"	2,181	96.5	

A = diámetro de la bomba + guardacable.

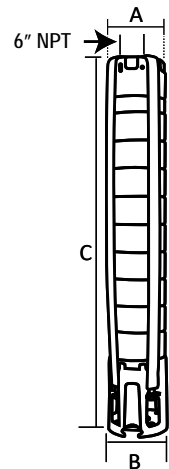

Acoplamiento NEMA 8" Fig. 1

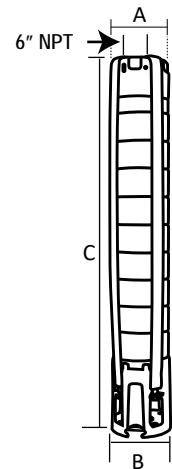

Acoplamiento NEMA 10" Fig. 2

Especificaciones sujetas a cambio sin previo aviso.



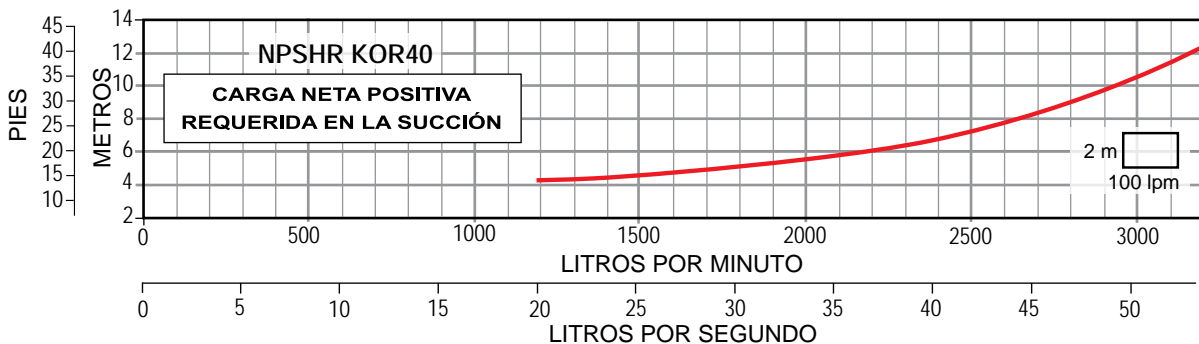
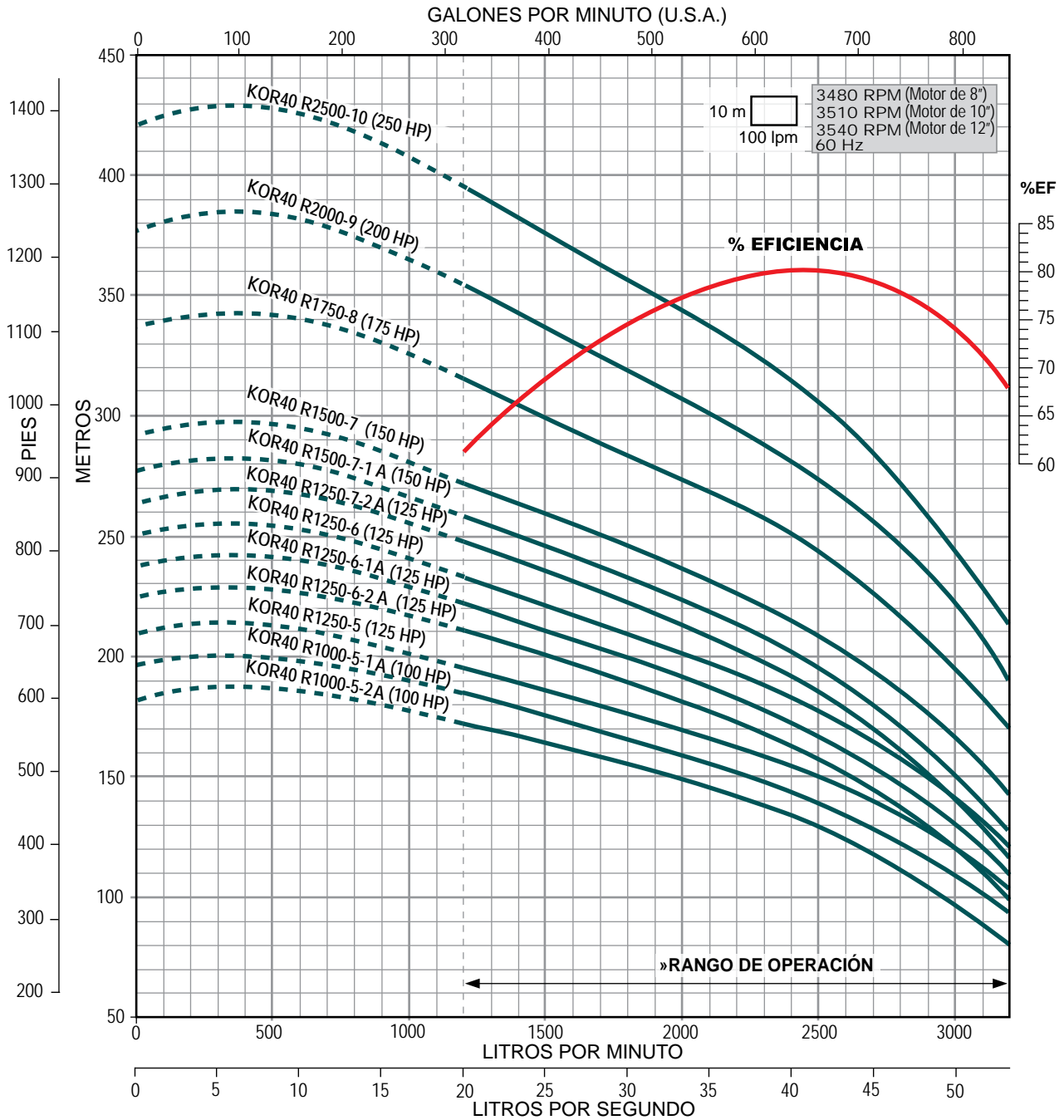

» Trabajar fuera del rango de operación ocasiona alto consumo de energía y daño mecánico en la motobomba.



## SERIE KOR53 (para 53 lps)



- Totalmente en acero inoxidable
- Alto desempeño (eficiencia y duración)
- Garantía. Refacciones. Taller de servicio

Gasto nominal: 53 lps / 3,180 lpm / 840 gpm

Rango de flujo: 26.6 a 66.6 lps / 1,600 a 4,000 lpm / 421.6 a 1,055.6 gpm

CÓDIGO	BHP MÁXIMO	HP NOMINAL	ADEME MÍNIMO RECOMENDADO (pulgadas)	RANGO DE CARGA (m) (mín. - máx.)	MÁXIMA EFICIENCIA	
					CARGA (m)	GASTO (lps / gpm)
KOR53 R200-1A	21.85	20	10"	8 - 27	18	53.33 / 845
KOR53 R250-1	27.24	25		19 - 39	28	
KOR53 R400-2-2A	33.65	40		18 - 55	38	
KOR53 R500-2-1A	47.37	50		30 - 68	48	
KOR53 R500-2	52.43			40 - 78	57	
* KOR53 R600-3-2A	59.91	60		40 - 97	69	
KOR53 R750-3-1A	69.47	75		53 - 108	79	
KOR53 R1000-3	83.31	100		64 - 120	89	
KOR53 R1000-4-2A	86.66			62 - 137	98	

\* Este modelo de bomba se puede ensamblar con acoplamiento NEMA de 8", favor de solicitar cotización con dicho acoplamiento.

**Notas:**

- Las bombas de la serie KOR53 están disponibles en acero inoxidable 316 para aplicaciones en agua corrosiva.
- Los motores ALTAMIRA de 60 HP tienen un diámetro nominal de 8" y un acoplamiento NEMA de 6", favor de considerarlo al seleccionar la bomba y en su instalación.
- Los BHP máximos están calculados de acuerdo a las siguientes RPM nominales de los motores estándar:  
3450 RPM para bombas acopladas a motores de 7.5 a 50 HP en 6"  
3480 RPM para bombas acopladas a motores de 60 a 100 HP en 8"
- Se recomienda la instalación de una válvula check cada 60 metros columna de agua.
- Si requiere alguna descarga o acoplamiento NEMA distinto al indicado, por favor consulte disponibilidad con el Departamento de Ventas.



**QUIERO COMPRAR**

Ahora tus compras a un clic de distancia, solo inicia sesión y selecciona los equipos que requieras

**DIMENSIONES Y PESOS**

FIG.	CÓDIGO	A	B	C	PESO (kg.)
		(pulgadas)		(mm)	
1	KOR53 R200-1A	7.91"	7.36"	652	30.4
	KOR53 R250-1			652	30.4
	KOR53 R400-2-2A			807	36.9
	KOR53 R500-2-1A			807	36.9
	KOR53 R500-2			807	36.9
	KOR53 R600-3-2A			963	44.6
2	KOR53 R750-3-1A	7.91"	7.36"	963	44.6
	KOR53 R1000-3			963	44.6
	KOR53 R1000-4-2A			1,118	51.1

A = diámetro de la bomba + guardacable.

Especificaciones sujetas a cambio sin previo aviso.

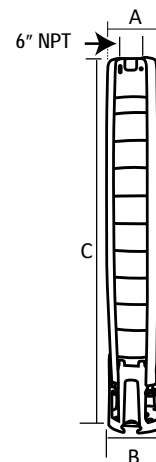

Acoplamiento NEMA 6" Fig. 1

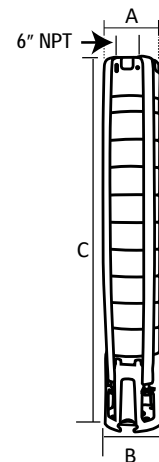

Acoplamiento NEMA 8" Fig. 2

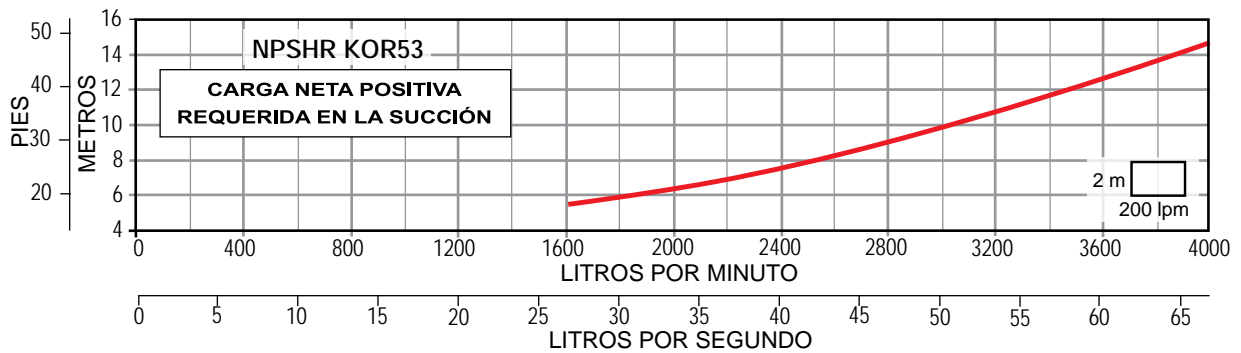
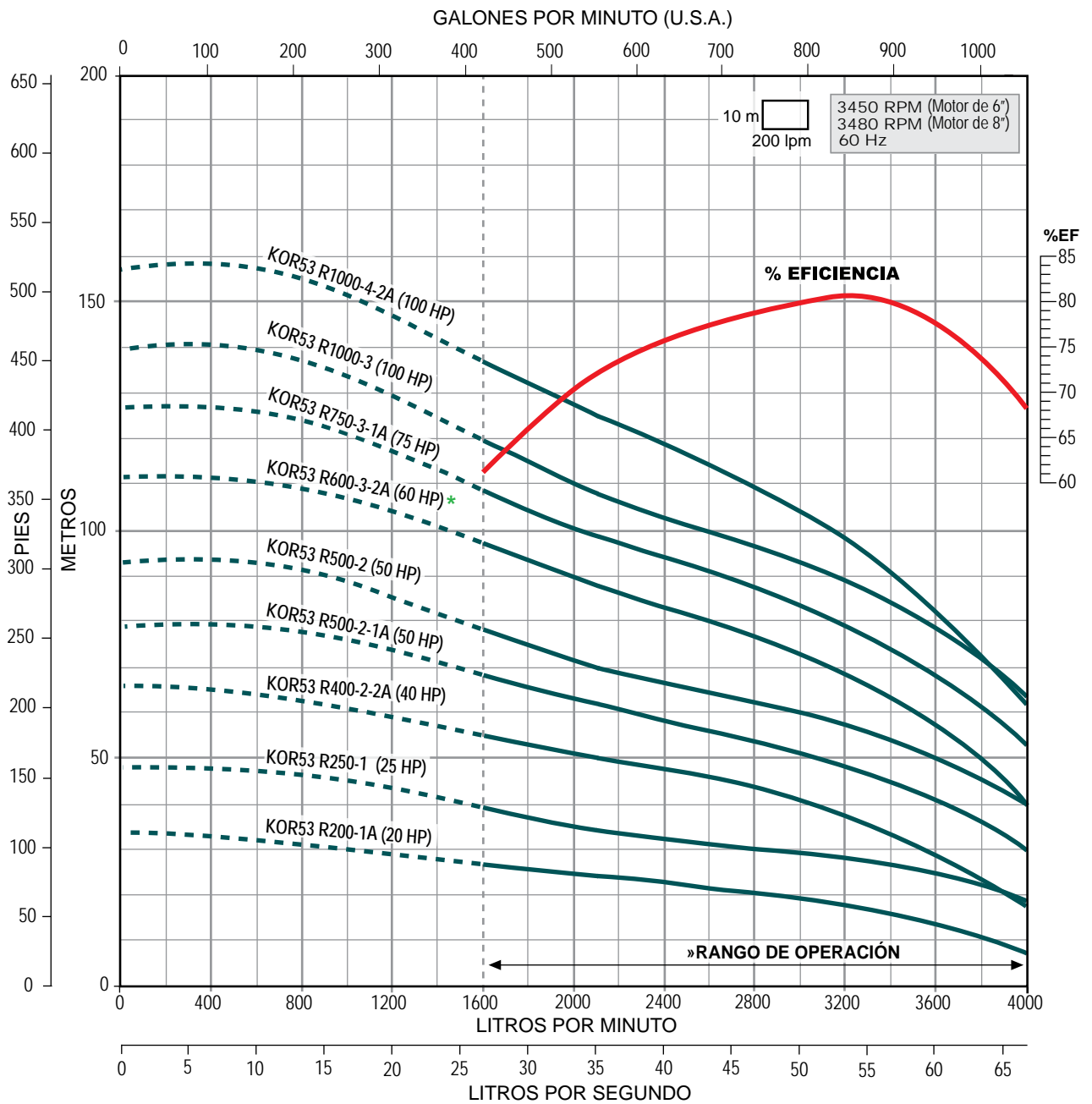

\* Disponible con acoplamiento para motor de 6" u 8".

» Trabajar fuera del rango de operación ocasiona alto consumo de energía y daño mecánico en la motobomba.



## SERIE KOR53 (para 53 lps)



- Totalmente en acero inoxidable
- Alto desempeño (eficiencia y duración)
- Garantía. Refacciones. Taller de servicio

**Gasto nominal: 53 lps / 3,180 lpm / 840 gpm**

**Rango de flujo: 26.6 a 66.6 lps / 1,600 a 4,000 lpm / 421.6 a 1,055.6 gpm**

CÓDIGO	BHP MÁXIMO	HP NOMINAL	ADEME MÍNIMO RECOMENDADO (pulgadas)	RANGO DE CARGA (m) (mín. - máx.)	MÁXIMA EFICIENCIA	
					CARGA (m)	GASTO (lps / gpm)
KOR53 R1000-4-1A	97.54	100	10"	69 - 148	109	53.33 / 845
KOR53 R1000-4	106.62			85 - 159	119	
* KOR53 R1250-5-2A	110.79	125	10" / 12"	83 - 177	129	
* KOR53 R1250-5-1A	121.93			94 - 187	138	
* KOR53 R1500-5	136.40	150	104 - 197	147		
* KOR53 R1750-6	173.48	175	124 - 236	177		
* KOR53 R2000-7	199.04	200	150 - 279	210		
KOR53 R2500-8	220.02	250	12" / 14"	175 - 320	242	

\* Estos modelos de bombas se pueden ensamblar con acoplamiento de 10" (con cuña), favor de solicitar cotización con dicho acoplamiento.

#### Notas:

- Las bombas de la serie KOR53 están disponibles en acero inoxidable 316 para aplicaciones en agua corrosiva.
- Los motores ALTAMIRA de 125 HP a 200 HP, tienen un diámetro nominal de 10" y un acoplamiento NEMA de 8" y los de 250 HP a 400 HP tienen un diámetro nominal de 12" y un acoplamiento 10" (con cuña), favor de considerarlo al seleccionar la bomba y en su instalación.
- Los BHP máximos están calculados de acuerdo a las siguientes RPM nominales de los motores estándar:  
3480 RPM para bombas acopladas a motores de 60 a 100 HP en 8"  
3510 RPM para bombas acopladas a motores de 125 a 200 HP en 10"  
3540 RPM para bombas acopladas a motores de 250 HP en 12"
- Se recomienda la instalación de una válvula check cada 60 metros columna de agua.
- Si requiere alguna descarga o acoplamiento NEMA distinto al indicado, por favor consulte disponibilidad con el Departamento de Ventas.



#### QUIERO COMPRAR

Ahora tus compras a un clic de distancia, solo inicia sesión y selecciona los equipos que requieras

#### DIMENSIONES Y PESOS

FIG.	CÓDIGO	A	B	C	PESO (kg.)
		(pulgadas)	(mm)	(mm)	
1	KOR53 R1000-4-1A	7.91"	7.36"	1,118	51.1
	KOR53 R1000-4			1,118	51.1
	KOR53 R1250-5-2A			1,274	57.5
	KOR53 R1250-5-1A			1,274	57.5
	KOR53 R1500-5			1,274	57.5
	KOR53 R1750-6			1,429	63.8
	KOR53 R2000-7			1,715	83.4
2	KOR53 R2500-8	9.05"	1,870	89.8	

A = diámetro de la bomba + guardacable.

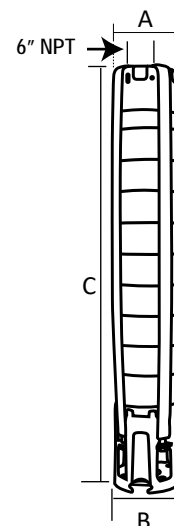

Acoplamiento NEMA 8" Fig. 1

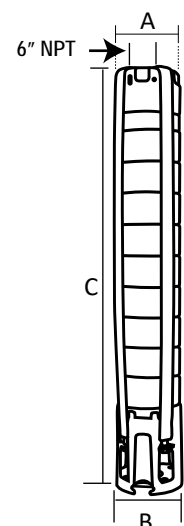

Acoplamiento NEMA 10" Fig. 2

SERIE KOR53 Descarga: 6" NPT 53 Ips

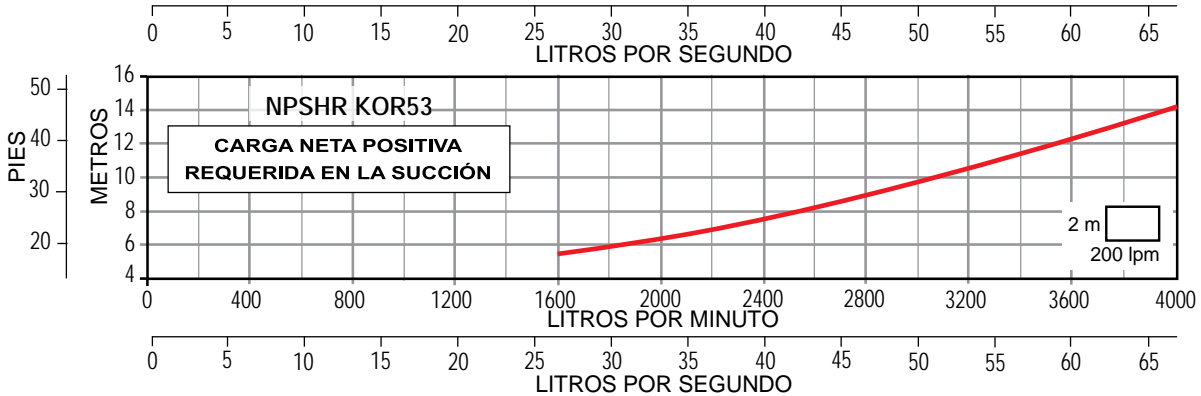
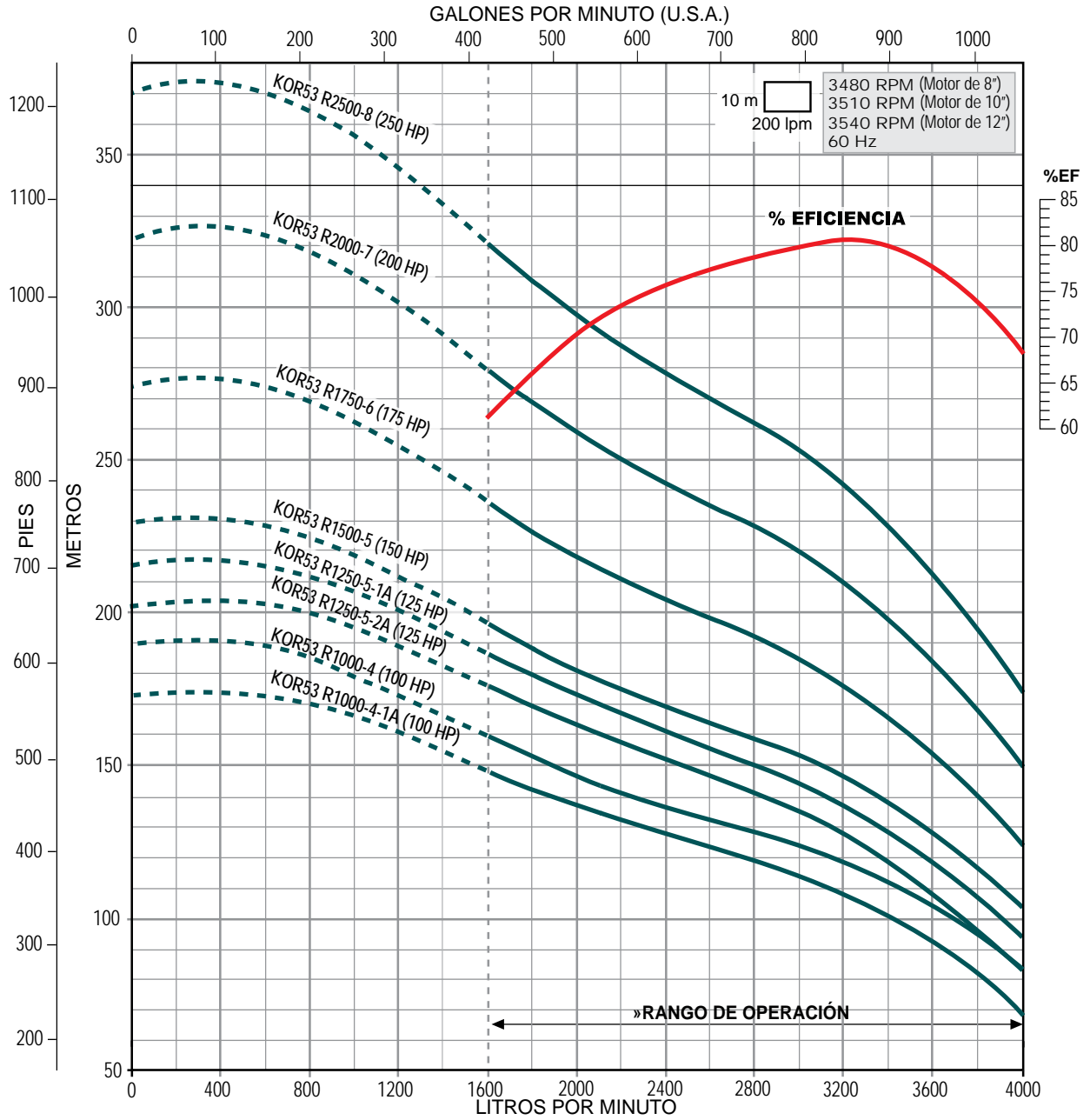

## SERIE KOR70 (para 70 lps)



- Totalmente en acero inoxidable
- Alto desempeño (eficiencia y duración)
- Garantía. Refacciones. Taller de servicio

Gasto nominal: 70 lps / 4,200 lpm / 1,109 gpm

Rango de flujo: 33.3 a 91.6 lps / 2,000 a 5,500 lpm / 527.8 a 1,451.8 gpm

CÓDIGO	BHP MÁXIMO	HP NOMINAL	ADEME MÍNIMO RECOMENDADO (pulgadas)	RANGO DE CARGA (m) (min. - máx.)	MÁXIMA EFICIENCIA	
					CARGA (m)	GASTO (lps / gpm)
KOR70 R300-1-1	27.37	30	10"	4 - 33	17	75 / 1,188
KOR70 R400-1	35.31	40		17 - 47	31	
* KOR70 R600-2-2/6"	54.28	60		19 - 71	43	
KOR70 R750-2-1	68.09	75		32 - 84	58	
KOR70 R1000-2	90.79	100		44 - 97	68	
KOR70 R1000-3-2	101.06		47 - 122	83		
** KOR70 R1250-3-1	111.21	125	10" / 12"	58 - 134	92	
** KOR70 R1250-3	133			68 - 146	101	
** KOR70 R1500-4-2	141.85	150		69 - 170	118	
** KOR70 R1500-4-1	153.20			80 - 183	126	

\* Este modelo de bomba se puede ensamblar con acoplamiento NEMA de 8", favor de solicitar cotización con dicho acoplamiento.

\*\* Estos modelos de bombas se pueden ensamblar con acoplamiento de 10" (con cuña), favor de solicitar cotización con dicho acoplamiento.

**Notas:**

- Las bombas de las series KOR70 están disponibles en acero inoxidable 316 para aplicaciones en agua corrosiva.
- Los motores ALTAMIRA de 60 HP tienen un diámetro nominal de 8" y un acoplamiento NEMA de 6", favor de considerarlo al seleccionar la bomba y en su instalación.
- Los motores ALTAMIRA de 125 HP a 200 HP tienen un diámetro nominal de 10" y un acoplamiento NEMA de 8", favor de considerarlo al seleccionar la bomba y en su instalación.
- Los BHP máximos están calculados de acuerdo a las siguientes RPM nominales de los motores estándar:  
3450 RPM para bombas acopladas a motores de 7.5 a 50 HP en 6"  
3480 RPM para bombas acopladas a motores de 60 a 100 HP en 8"  
3510 RPM para bombas acopladas a motores de 125 a 200 HP en 10"
- Se recomienda la instalación de una válvula check cada 60 metros columna de agua.
- Si requiere alguna descarga o acoplamiento NEMA distinto al indicado, por favor consulte disponibilidad con el Departamento de Ventas.



**QUIERO COMPRAR**

Ahora tus compras a un clic de distancia, solo inicia sesión y selecciona los equipos que requieras

**DIMENSIONES Y PESOS**

FIG.	CÓDIGO	A	B	C	PESO (kg.)
		(pulgadas)	(pulgadas)	(mm)	
1	KOR70 R300-1-1	8.90"	8.78"	772	46.1
	KOR70 R400-1			772	46.1
	KOR70 R600-2-2/6"			948	55.8
2	KOR70 R750-2-1			948	55.8
	KOR70 R1000-2			948	55.8
	KOR70 R1000-3-2			1,124	65.6
	KOR70 R1250-3-1			1,124	65.6
	KOR70 R1250-3			1,124	65.6
	KOR70 R1500-4-2			1,300	75.4
	KOR70 R1500-4-1			1,300	75.4

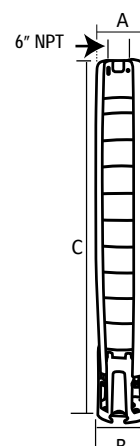
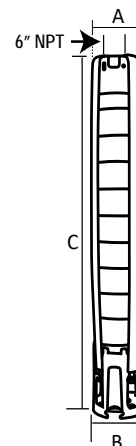



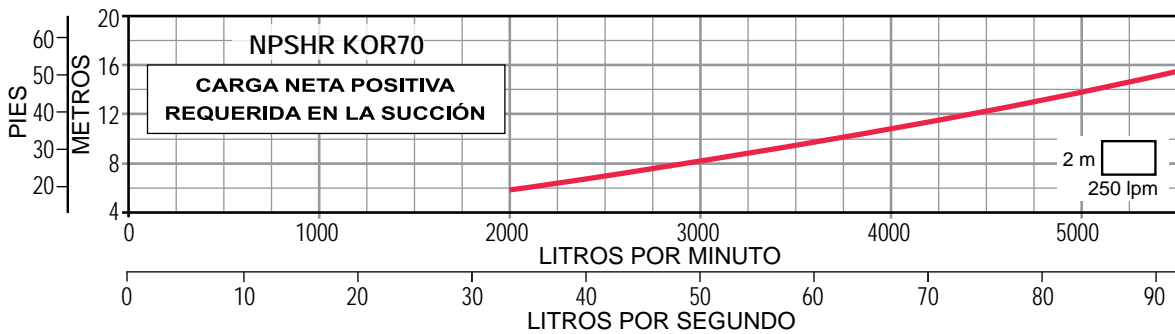
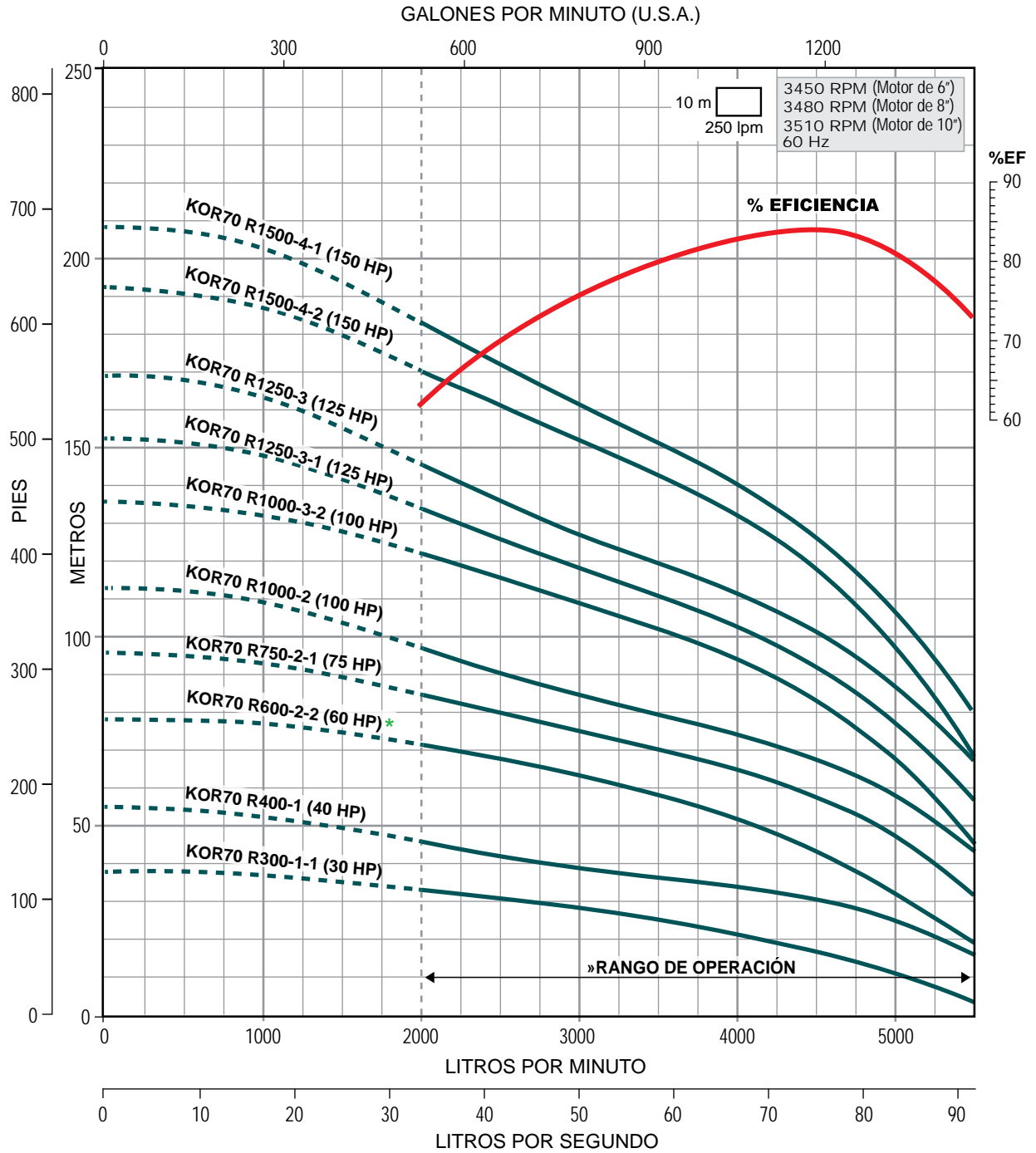

# SERIE KOR70 (para 70 lps)



- Totalmente en acero inoxidable
- Alto desempeño (eficiencia y duración)
- Garantía. Refacciones. Taller de servicio

**Gasto nominal: 70 lps / 4,200 lpm / 1,109 gpm**

**Rango de flujo: 33.3 a 91.6 lps / 2,000 a 5,500 lpm / 527.8 a 1,451.8 gpm**

CÓDIGO	BHP MÁXIMO	HP NOMINAL	ADEME MÍNIMO RECOMENDADO (pulgadas)	RANGO DE CARGA (m) (min. - máx.)	MÁXIMA EFICIENCIA	
					CARGA (m)	GASTO (lps / gpm)
* KOR70 R1750-4	173.59	175	10" / 12"	92 - 194	135	75 / 1,188
* KOR70 R2000-5-2	199	200		97 - 223	154	
* KOR70 R2000-5-1	203.51	200		108 - 235	163	
KOR70 R2500-5	222.95	250	12" / 14"	121 - 250	178	
KOR70 R2500-6-2	236.15			122 - 275	193	
KOR70 R2500-6-1	246.38			138 - 287	202	
KOR70 R2500-6	260.64			150 - 300	212	

\* Estos modelos de bombas se pueden ensamblar con acoplamiento de 10" (con cuña), favor de solicitar cotización con dicho acoplamiento.

Notas:

- Las bombas de las series KOR70 están disponibles en acero inoxidable 316 para aplicaciones en agua corrosiva.
- Los motores ALTAMIRA de 125 HP a 200 HP, tienen un diámetro nominal de 10" y un acoplamiento NEMA de 8" y los de 250 HP a 400 HP tienen un diámetro nominal de 12" y un acoplamiento de 10" (con cuña), favor de considerarlo al seleccionar la bomba y en su instalación.
- Los BHP máximos están calculados de acuerdo a las siguientes RPM nominales de los motores estándar: 3510 RPM para bombas acopladas a motores de 125 a 200 HP en 10" 3540 RPM para bombas acopladas a motores de 250 HP en 12"
- Se recomienda la instalación de una válvula check cada 60 metros columna de agua.
- Si requiere alguna descarga o acoplamiento NEMA distinto al indicado, por favor consulte disponibilidad con el Departamento de Ventas.



### QUIERO COMPRAR

Ahora tus compras a un clic de distancia, solo inicia sesión y selecciona los equipos que requieras

### DIMENSIONES Y PESOS

FIG.	CÓDIGO	A	B	C	PESO (kg.)
		(pulgadas)		(mm)	
1	KOR70 R1750-4	8.90"	8.78"	1,300	75.4
	KOR70 R2000-5-2			1,476	90.8
	KOR70 R2000-5-1			1,476	90.8
2	KOR70 R2500-5	9.33"	9.65"	1,476	90.8
	KOR70 R2500-6-2			1,652	101
	KOR70 R2500-6-1			1,652	101
	KOR70 R2500-6			1,652	101

A = diámetro de la bomba + guardacable.

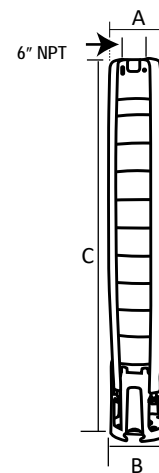

Acoplamiento NEMA 8" Fig. 1

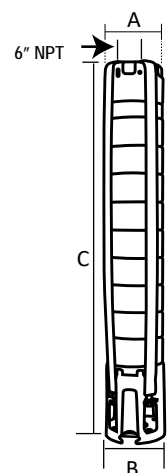

Acoplamiento NEMA 10" Fig. 2

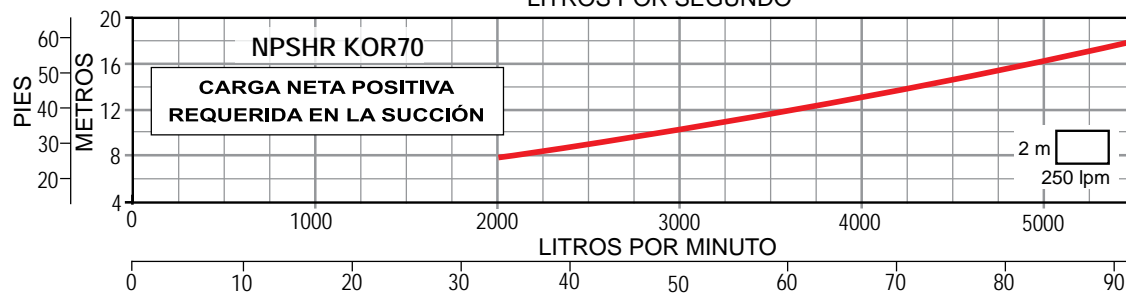
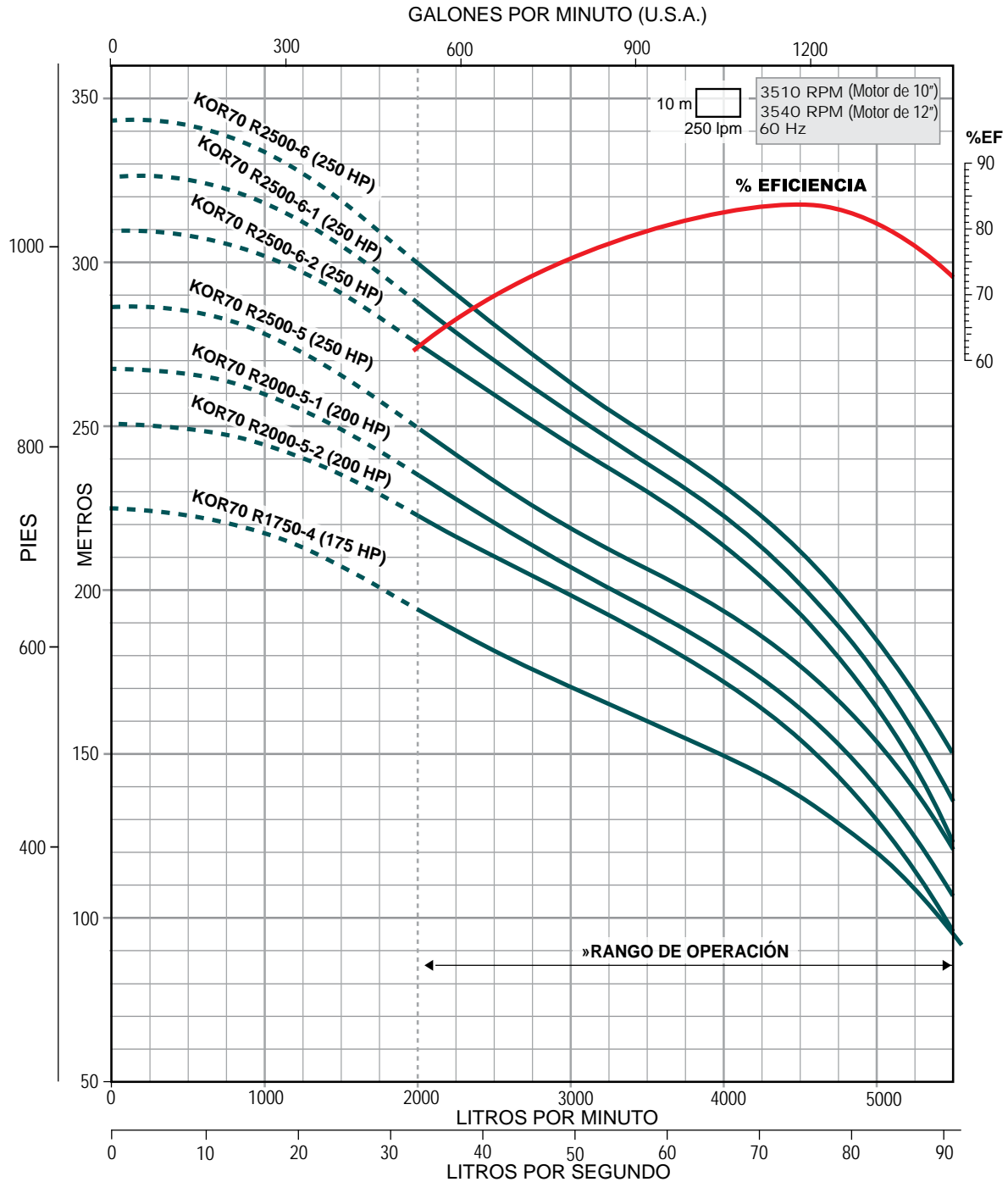

# BOMBAS SUMERGIBLES

- Δ Construida en fundición de hierro dúctil de primera calidad
- Δ Impulsores en acero inoxidable 304
- Δ Bujes de bronce más largos en succión y descarga que incrementan la vida útil de la bomba
- Δ Bujes intermedios de caucho con surcos en espiral, diseñados para permitir el paso de arena hasta 160 ppm
- Δ Eje de bomba en acero inoxidable 416 esmerilado y pulido que maximiza la durabilidad

**ALTAMIRA**<sup>®</sup>  
Serie **NX**

Rango de flujo:  
De 7.9 a 94 lps



▪ GARANTÍA ▪ TALLER DE SERVICIO ▪ REFACCIONES

**ALTAMIRA**<sup>®</sup>



Bombas sumergibles fabricadas con materiales de alta calidad, el diseño especial de sus bujes intermedios así como sus impulsores en acero inoxidable, permiten que la bomba pueda trabajar con un contenido de arena máximo de 160 g/m<sup>3</sup>

### APLICACIONES:

- Sistemas de riego
- Ramo agropecuario
- Aplicaciones industriales, etc.

### CARACTERÍSTICAS DE OPERACIÓN

- Temperatura máxima del agua: 45°C

### VÁLVULA CHECK



- Construida en hierro dúctil
- Conexión: Hembra - Hembra
- Rosca NPT
- Resorte en acero inoxidable

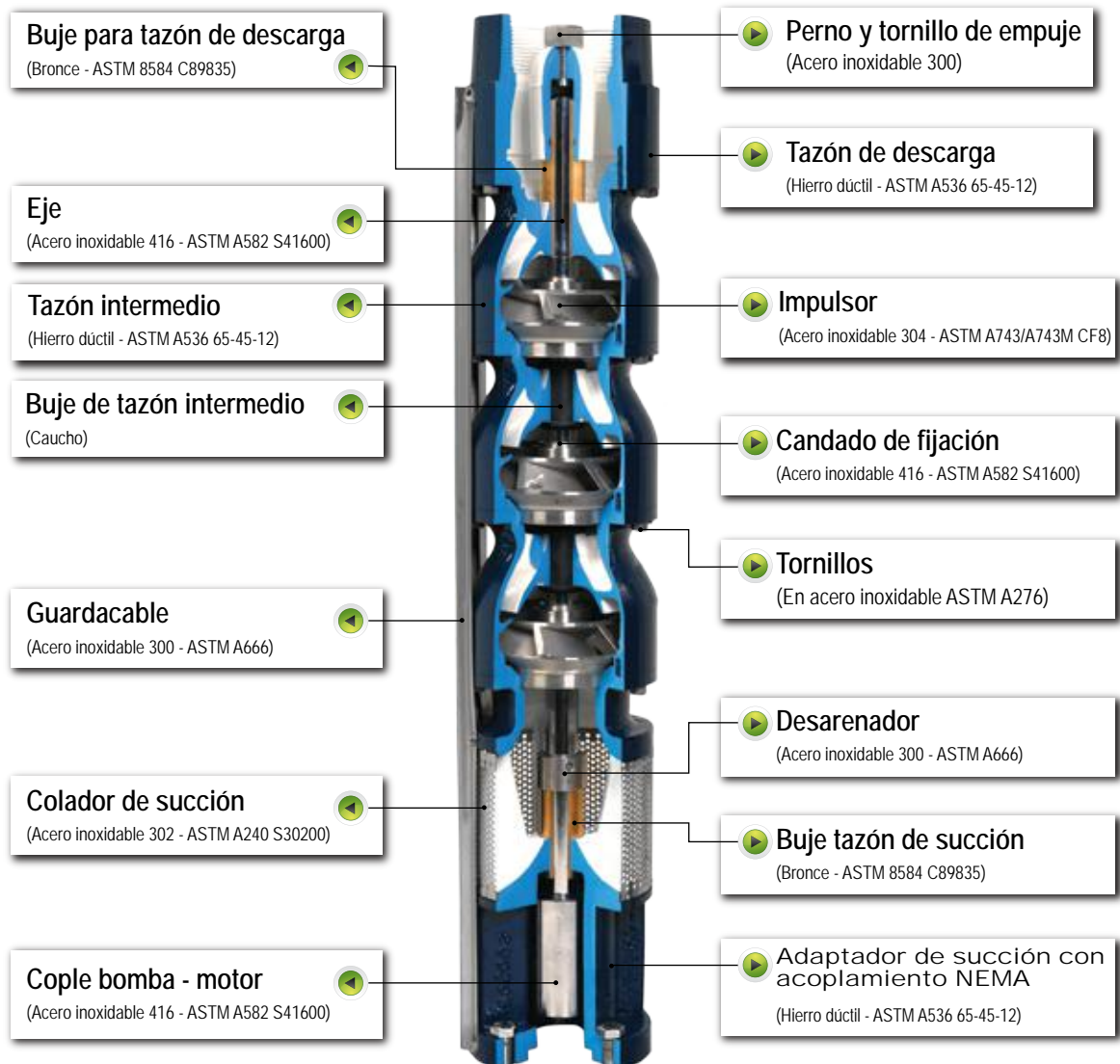

## RANGOS DE OPERACIÓN

(Desde 7.9 hasta 94 lps)

Las bombas sumergibles ALTAMIRA serie NX están disponibles en 8 rangos de flujo: 14NX, 22NX, 35NX, 44NX, 45NX, 63NX, 66NX y 75NX

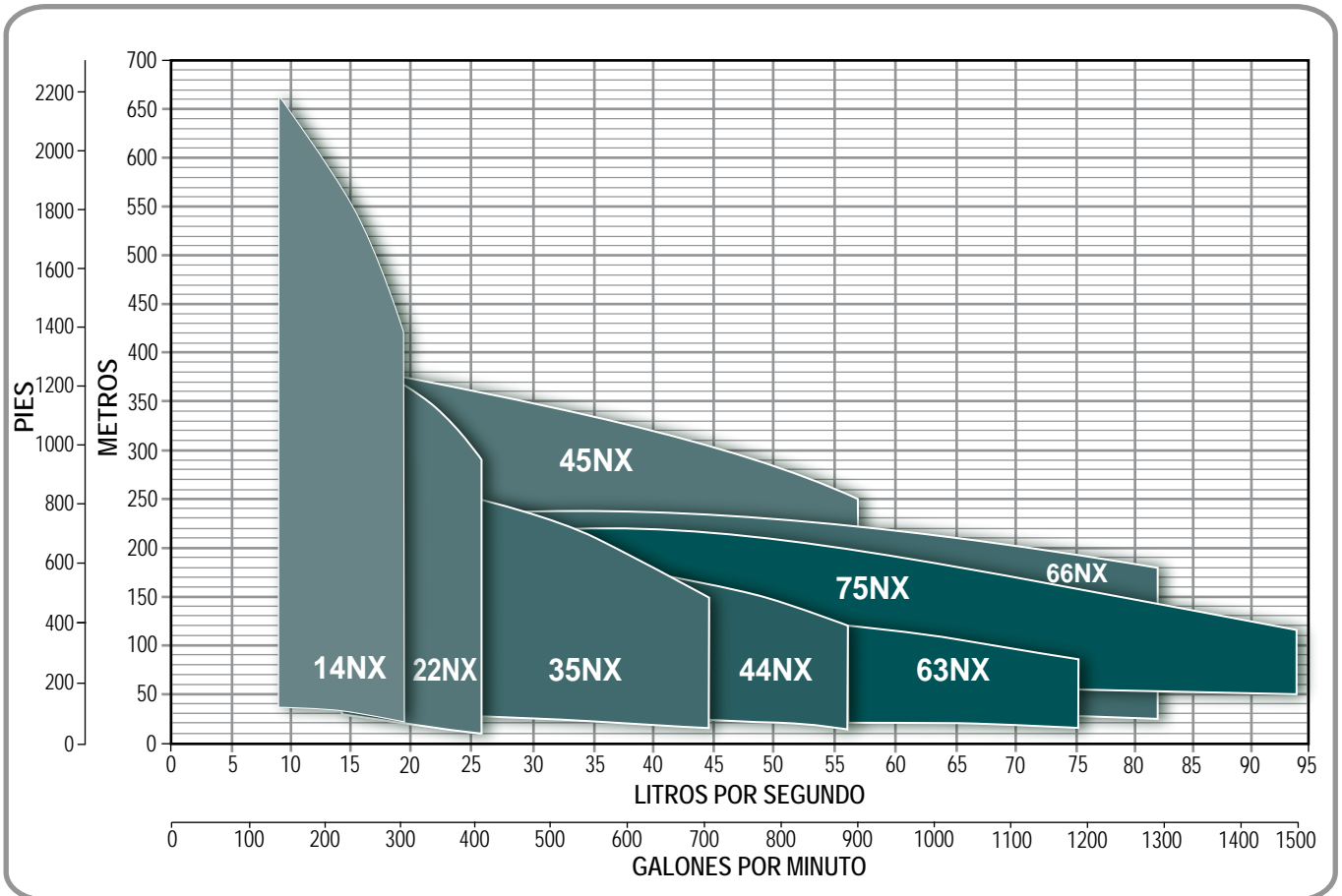

SERIE	CAUDAL NOMINAL		RANGO DE OPERACIÓN		RANGO DE POTENCIA HP
	LPS	GPM	LPS	GPM	
14NX	14	222	7.9 - 19.2	125 - 304	7.5 - 125
22NX	22	350	14.2 - 26.7	225 - 423	7.5 - 125
35NX	35	555	22 - 44.2	350 - 700	10 - 125
44NX	44	697	31.6 - 56.6	501 - 897	15 - 150
45NX	45	713	12 - 56	190 - 887	25 - 200
63NX	63	999	45 - 75	713 - 1,189	25 - 125
66NX	66	1,046	25 - 82	396 - 1,300	50 - 200
75NX	75	1,118	37 - 94	586 - 1,489	60 - 200

### CÓDIGO DE LA BOMBA

**44 NX 600 - 4 - 2B - 2C**

- 44**: Caudal nominal en litros por segundo
- NX**: Serie
- 600**: Potencia nominal del motor en HP X 10. Ejemplo: 600= 60HP X 10
- 4**: Número de etapas de la bomba
- 2B**: Indica el número de impulsores recortados y el tipo de recorte. Ejemplo: 2B indica 2 impulsores con recorte tipo B
- 2C**: Indica el número de impulsores recortados y el tipo de recorte. Ejemplo: 2C indica 2 impulsores con recorte tipo C

### SERIE 14NX (para 14 lps)

- Construida en fundición de hierro dúctil de primera calidad para obtener una larga vida útil y soportar altas presiones
- Bujes en bronce más largos para succión y descarga que incrementan la vida útil de la bomba
- Bujes intermedios de caucho con surcos en espiral, diseñados para permitir el paso de arena hasta 160 ppm
- Eje de bomba en acero inoxidable 416 esmerilado y pulido que maximiza la durabilidad
- Impulsores en fundición de acero inoxidable 304
- La (s) válvula (s) check se venden por separado. Están construidas en hierro dúctil. Muy robustas. Diseño para columna
- Garantía. Refacciones. Taller de servicio



Gasto nominal: 14 lps / 840 lpm / 222 gpm

Rango de flujo: 7.9 a 19.2 lps / 475 a 1,152 lpm / 125 a 304 gpm

CÓDIGO (SOLO BOMBA)	BHP MÁXIMO	HP NOMINAL	ADEME MÍNIMO RECOMENDADO	ACOPLAMIENTO NEMA DE LA BOMBA	RANGO DE CARGA (m) (min.-max.)	MÁXIMA EFICIENCIA		SÓLO BOMBA	VÁLVULA CHECK*
						CARGA (m)	GASTO LPS / GPM		
14NX75-1-1A	7.1	7.5	10"	6"	21-36	31	12.6 / 200		
14NX100-2-2C	9.3	10			20-52	42			
14NX150-2-2A	14.7	15			45-74	64			
14NX200-3-2A-1B	21	20			65-108	94			
14NX250-4-4B	26.5	25			82-138	119			
14NX300-5-1A-3B-1C	31.7	30			95-166	144			

**NOTAS:**

- La descarga de la bomba 14NX se surte en 4" NPT, con opción a 6" NPT sobre pedido.
- Los BHP máximos están calculados de acuerdo a las siguientes RPM nominales de los motores estándar: 3450 RPM (7.5 - 60 HP, acopladas a motor de 6").
- Código de válvulas check para columna \* VCHECK4" (soporta hasta 400 PSI) sugerida, para la selección final tome en cuenta las pérdidas por fricción de acuerdo al flujo.
- Se recomienda la instalación de una válvula check en la descarga de la bomba y cada 60 metros columna de agua.



**QUIERO COMPRAR**

Ahora tus compras a un clic de distancia, solo inicia sesión y selecciona los equipos que requieras

**DIMENSIONES Y PESOS**

CÓDIGO	DIMENSIONES			PESO (kg)
	A (pulg)	B (pulg)	C (mm)	
14NX75-1-1A	7.6"	4"	605	43
14NX100-2-2C			745	55
14NX150-2-2A			745	55
14NX200-3-2A-1B			885	68
14NX250-4-4B			1,025	80
14NX300-5-1A-3B-1C			1,165	93

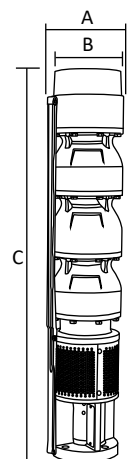

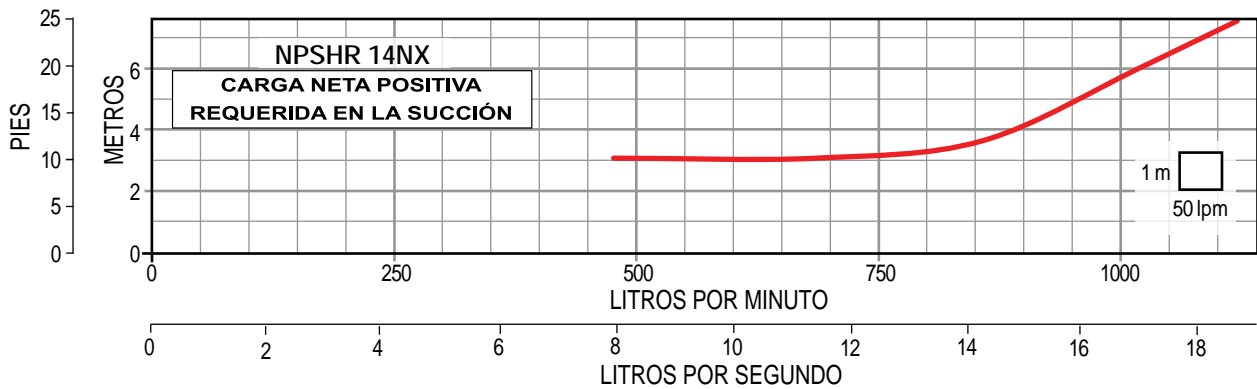
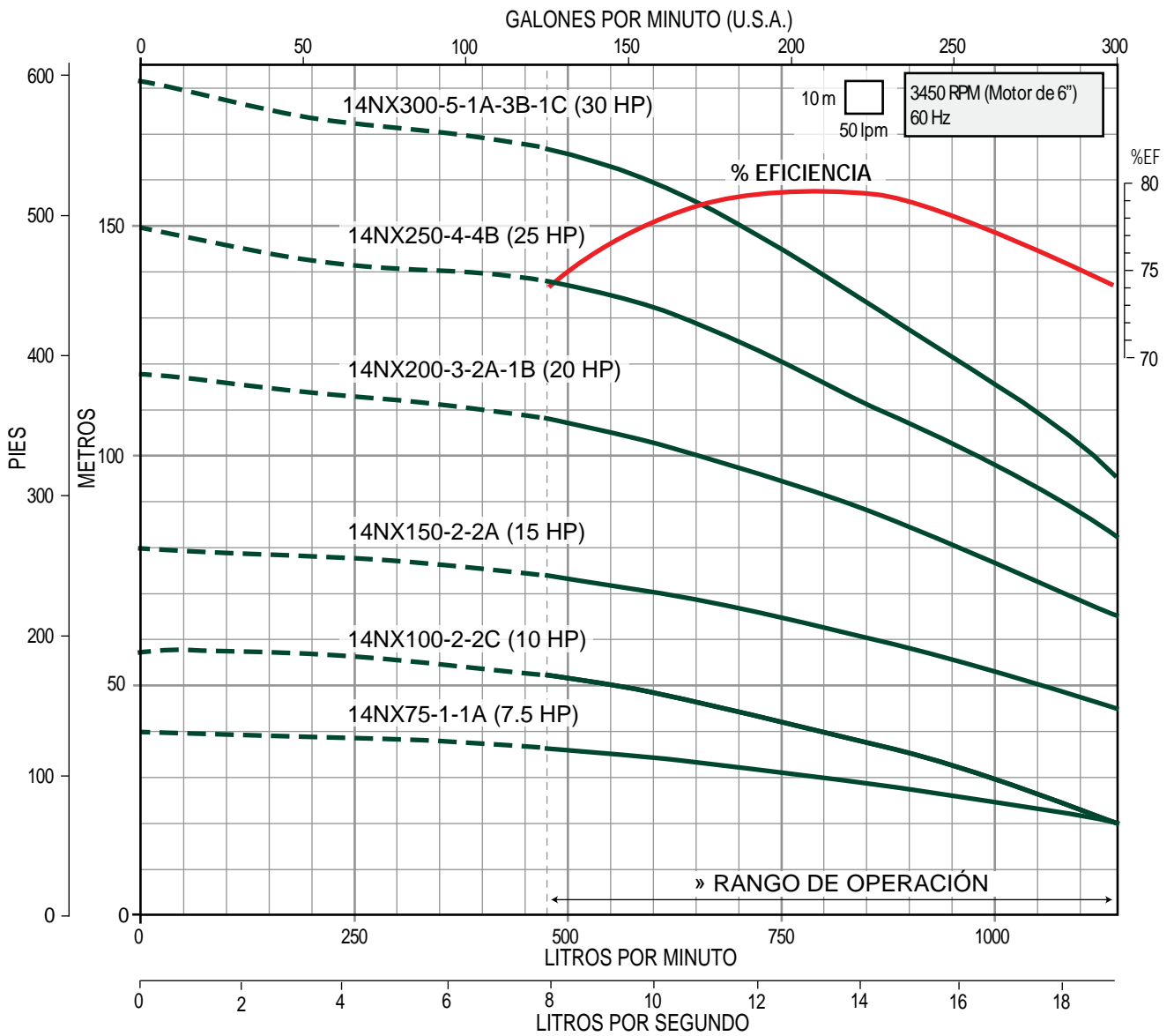

» Trabajar fuera del rango de operación ocasiona alto consumo de energía y daño mecánico en la motobomba.





### SERIE 14NX (para 14 lps)

- Construida en fundición de hierro dúctil de primera calidad para obtener una larga vida útil y soportar altas presiones
- Bujes en bronce más largos para succión y descarga que incrementan la vida útil de la bomba
- Bujes intermedios de caucho con surcos en espiral, diseñados para permitir el paso de arena hasta 160 ppm
- Eje de bomba en acero inoxidable 416 esmerilado y pulido que maximiza la durabilidad
- Impulsores en fundición de acero inoxidable 304
- La (s) válvula (s) check se venden por separado. Están construidas en hierro dúctil. Muy robustas. Diseño para columna
- Garantía. Refacciones. Taller de servicio



Gasto nominal: 14 lps / 840 lpm / 222 gpm

Rango de flujo: 7.9 a 19.2 lps / 475 a 1,152 lpm / 125 a 304 gpm

CÓDIGO (SÓLO BOMBA)	BHP MÁXIMO	HP NOMINAL	ADEME MÍNIMO RECOMENDADO	ACOPLAMIENTO NEMA DE LA BOMBA	RANGO DE CARGA (m) (min.-max.)	MÁXIMA EFICIENCIA		SÓLO BOMBA	VÁLVULA CHECK*
						CARGA (m)	GASTO LPS / GPM		
14NX400-6-1A-5B	40.3	40	10"	6"	124 - 208	182	12.6 / 200	7,360	776
14NX500-7-6A-1B	51	50			160 - 259	223		8,214	776
14NX600-9-1A-8B	61.8	60			188 - 314	272		10,118	776
14NX750-10-10A	76.5	75	8"	8"	250 - 388	342		11,397	961
14NX1000-14-10A-4B	104.7	100			338 - 533	468		15,153	
14NX1250-17-17A	130.1	125			420 - 661	583		17,929	

**NOTAS:**

- La descarga de la bomba 14NX se surte en 4" NPT, con opción a 6" NPT sobre pedido.
- Los BHP máximos están calculados de acuerdo a las siguientes RPM nominales de los motores estándar:  
3450 RPM (7.5 - 60 HP, acopladas a motor de 6"),  
3525 RPM (75 - 100 HP, acopladas a motor de 8"),  
3510 RPM (125 - 200 HP, acopladas a motor de 10")
- Código de válvulas check para columna \* VCHECK4" (soporta hasta 400 PSI) u 80DI4 (soporta hasta 600 PSI) sugeridas según corresponda, para la selección final tome en cuenta las pérdidas por fricción de acuerdo al flujo.
- Se recomienda la instalación de una válvula check en la descarga de la bomba y cada 60 metros columna de agua.



**QUIERO COMPRAR**

Ahora tus compras a un clic de distancia, solo inicia sesión y selecciona los equipos que requieras

**DIMENSIONES Y PESOS**

CÓDIGO	DIMENSIONES			PESO (kg)
	A (pulg)	B (pulg)	C (mm)	
14NX400-6-1A-5B	7.6"	4"	1,305	105
14NX500-7-6A-1B			1,445	117
14NX600-9-1A-8B			1,725	142
14NX750-10-10A			1,900	165
14NX1000-14-10A-4B			2,460	215
14NX1250-17-17A			2,880	251

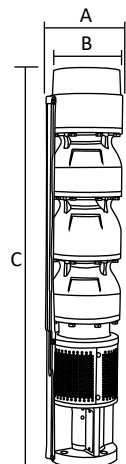

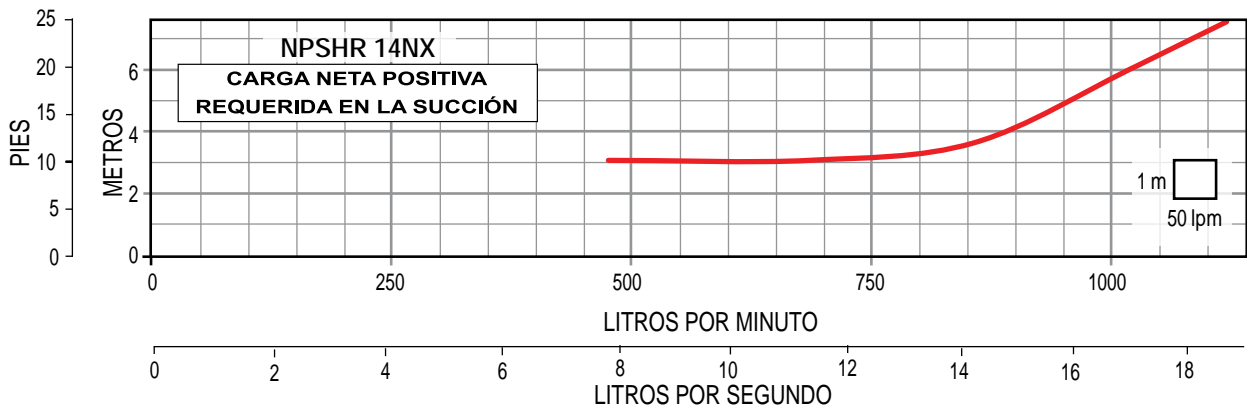
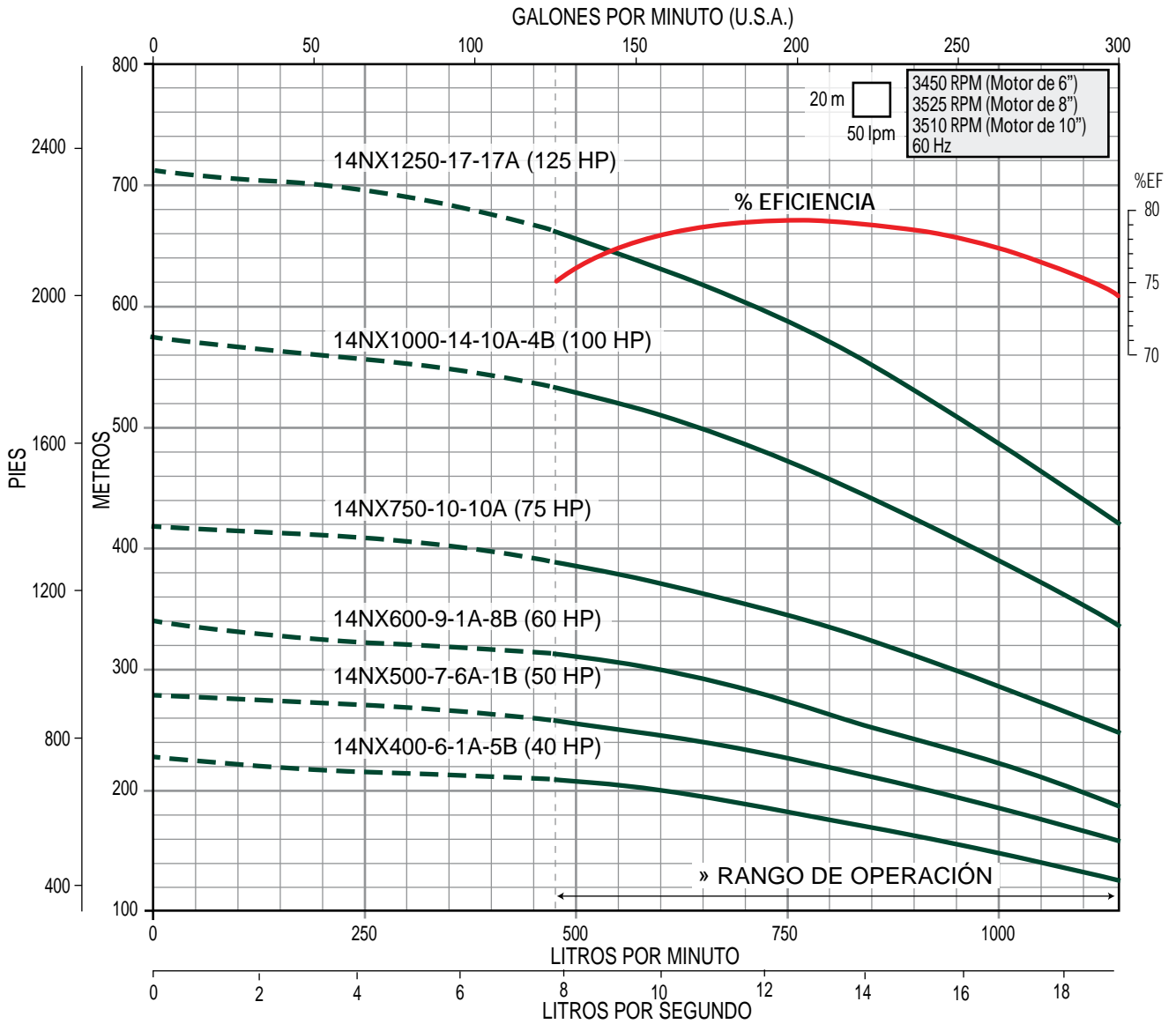

» Trabajar fuera del rango de operación ocasiona alto consumo de energía y daño mecánico en la motobomba.



## SERIE 22NX (para 22 lps)

- Construida en fundición de hierro dúctil de primera calidad para obtener una larga vida útil y soportar altas presiones
- Bujes en bronce más largos para succión y descarga que incrementan la vida útil de la bomba
- Bujes intermedios de caucho con surcos en espiral, diseñados para permitir el paso de arena hasta 160 ppm
- Eje de bomba en acero inoxidable 416 esmerilado y pulido que maximiza la durabilidad
- Impulsores en fundición de acero inoxidable 304
- La (s) válvula (s) check se venden por separado. Están construidas en hierro dúctil. Muy robustas. Diseño para columna
- Garantía. Refacciones. Taller de servicio



Gasto nominal: 22 lps / 1,325 lpm / 350 gpm

Rango de flujo: 14.2 a 26.7 lps / 852 a 1,600 lpm / 225 a 423 gpm

CÓDIGO (SÓLO BOMBA)	BHP MÁXIMO	HP NOMINAL	ADEME MÍNIMO RECOMENDADO	ACOPLAMIENTO NEMA DE LA BOMBA	RANGO DE CARGA (m) (min.-max.)	MÁXIMA EFICIENCIA		SÓLO BOMBA	VÁLVULA CHECK*
						CARGA (m)	GASTO LPS / GPM		
22NX75-1-1B	7.7	7.5	10"	6"	13 - 27	21	20.5 / 325		
22NX100-2-2C	10.3	10			11 - 38	27			
22NX150-2-1B-1C	12.8	15			20 - 46	36			
22NX200-3-2B-1C	19.8	20			34 - 73	57			
22NX250-3-1A-2B	25.9	25			53 - 88	73			

**NOTAS:**

- La descarga de la bomba 22NX se surte en 4" NPT, con opción a 6" NPT sobre pedido.
- Los BHP máximos están calculados de acuerdo a las siguientes RPM nominales de los motores estándar: 3450 RPM (7.5 - 60 HP, acopladas a motor de 6").
- Código de válvulas check para columna \* VCHECK4\* (soporta hasta 400 PSI) sugerida, para la selección final tome en cuenta las pérdidas por fricción de acuerdo al flujo.
- Se recomienda la instalación de una válvula check en la descarga de la bomba y cada 60 metros columna de agua.



**QUIERO COMPRAR**

Ahora tus compras a un clic de distancia, solo inicia sesión y selecciona los equipos que requieras

**DIMENSIONES Y PESOS**

CÓDIGO	DIMENSIONES			PESO (kg)
	A (pulg)	B (pulg)	C (mm)	
22NX75-1-1B	7.6"	4"	627	43
22NX100-2-2C			790	56
22NX150-2-1B-1C			790	56
22NX200-3-2B-1C			953	70
22NX250-3-1A-2B			953	70

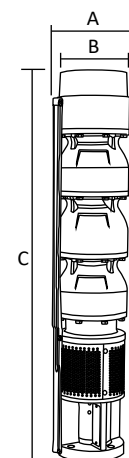

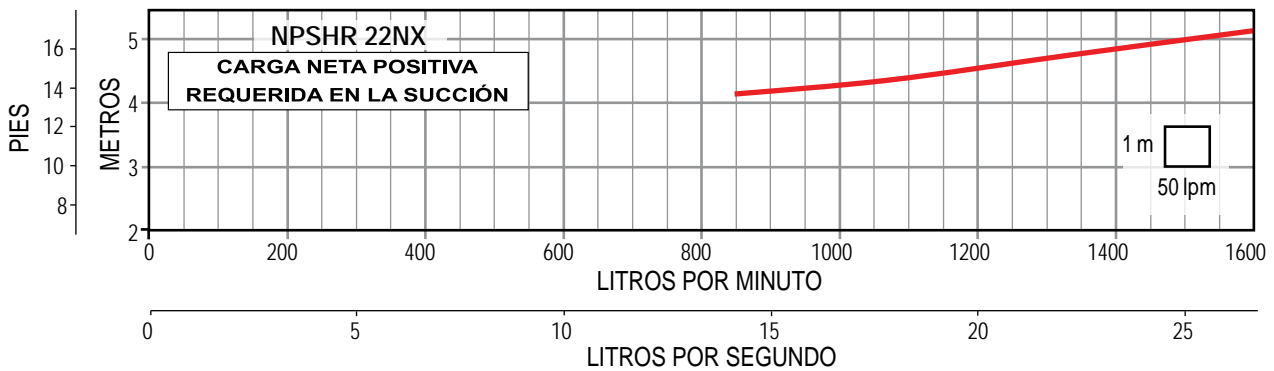
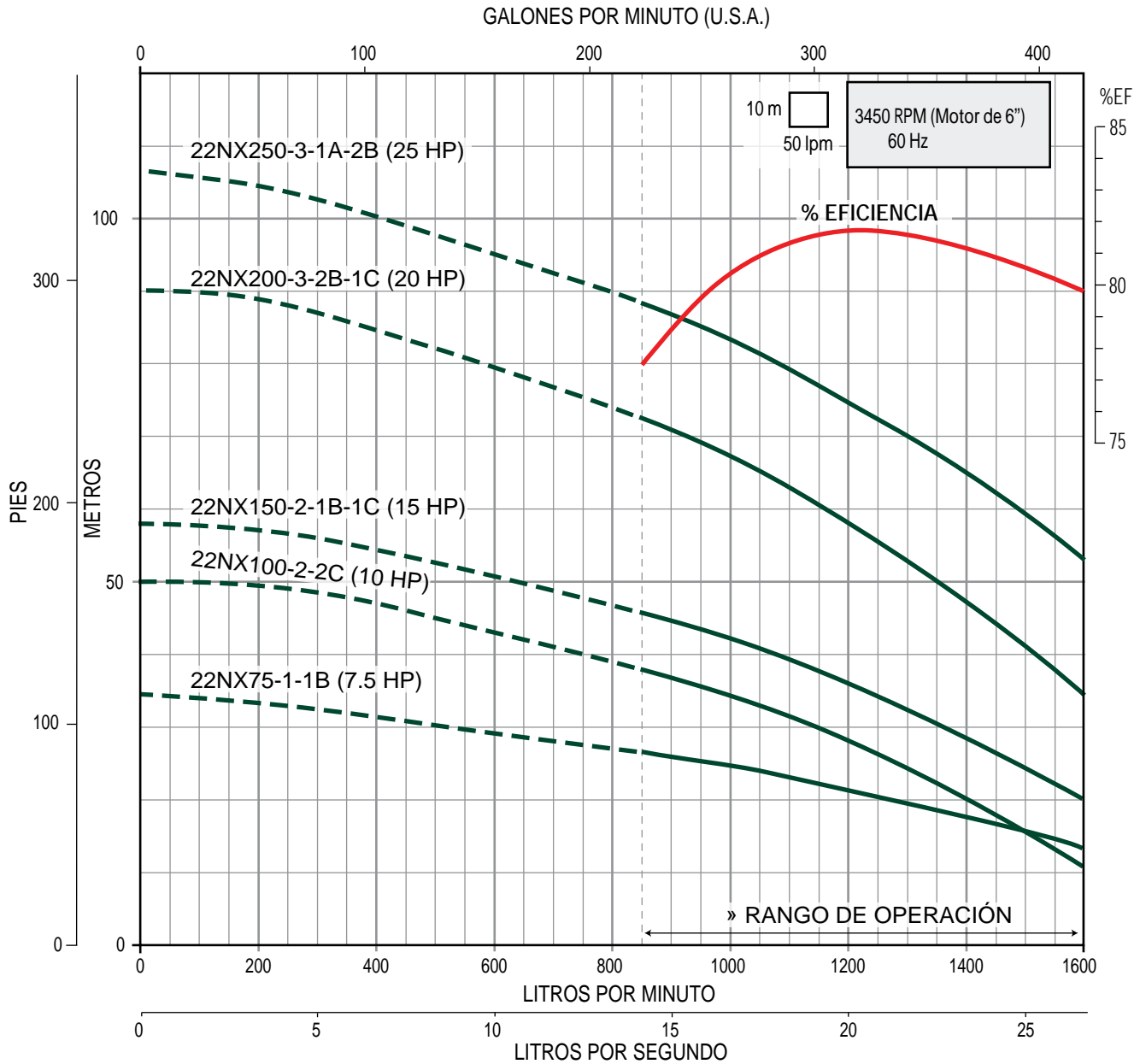

» Trabajar fuera del rango de operación ocasiona alto consumo de energía y daño mecánico en la motobomba.



### SERIE 22NX (para 22 lps)

- Construida en fundición de hierro dúctil de primera calidad para obtener una larga vida útil y soportar altas presiones
- Bujes en bronce más largos para succión y descarga que incrementan la vida útil de la bomba
- Bujes intermedios de caucho con surcos en espiral, diseñados para permitir el paso de arena hasta 160 ppm
- Eje de bomba en acero inoxidable 416 esmerilado y pulido que maximiza la durabilidad
- Impulsores en fundición de acero inoxidable 304
- La (s) válvula (s) check se venden por separado. Están construidas en hierro dúctil. Muy robustas. Diseño para columna
- Garantía. Refacciones. Taller de servicio



Gasto nominal: 22 lps / 1,325 lpm / 350 gpm

Rango de flujo: 14.2 a 26.7 lps / 852 a 1,600 lpm / 225 a 423 gpm

CÓDIGO (SÓLO BOMBA)	BHP MÁXIMO	HP NOMINAL	ADEME MÍNIMO RECOMENDADO	ACOPLAMIENTO NEMA DE LA BOMBA	RANGO DE CARGA (m) (min.-max.)	MÁXIMA EFICIENCIA		SÓLO BOMBA	VÁLVULA CHECK*
						CARGA (m)	GASTO LPS / GPM		
22NX300-3-2A-1B	29.4	30	10"	6"	63 - 97	79	21.6 / 343		
22NX400-4-2A-2B	35.8	40			68 - 130	97			
22NX400-5-2A-3B	42.9	40			89 - 148	117			
22NX500-6-2A-4B	51.3	50			107 - 178	141			
22NX600-7-3A-4B	62.4	60			131 - 212	171			
22NX750-7-7A	80.2	75			187 - 258	221			
22NX1000-9-9A	103.1	100	12"	8"	239 - 331	285			
22NX1250-12-10A-2B	129.7	125			290 - 418	353			

NOTAS:

- La descarga de la bomba 22NX se surte en 4" NPT, con opción a 6" NPT sobre pedido.
- Los BHP máximos están calculados de acuerdo a las siguientes RPM nominales de los motores estándar:  
3450 RPM (7.5 - 60 HP, acopladas a motor de 6"),  
3525 RPM (75-100 HP, acopladas a motor de 8"),  
3510 RPM (125 - 200 HP, acopladas a motor de 10").
- Código de válvulas check para columna \* VCHECK4" (soporta hasta 400 PSI) u 80DI4 (soporta hasta 600 PSI) sugeridas según corresponda, para la selección final tome en cuenta las pérdidas por fricción de acuerdo al flujo..
- Se recomienda la instalación de una válvula check en la descarga de la bomba y cada 60 metros columna de agua.



QUIERO COMPRAR

Ahora tus compras a un clic de distancia, solo inicia sesión y selecciona los equipos que requieras

DIMENSIONES Y PESOS

CÓDIGO	DIMENSIONES			PESO (kg)
	A (pulg)	B (pulg)	C (mm)	
22NX300-3-2A-1B	7.6"	4"	953	70
22NX400-4-2A-2B			1,113	83
22NX400-5-2A-3B			1,275	97
22NX500-6-2A-4B			1,438	110
22NX600-7-3A-4B			1,633	135
22NX750-7-7A			1,633	135
22NX1000-9-9A			1,958	161
22NX1250-12-10A-2B			2,436	202

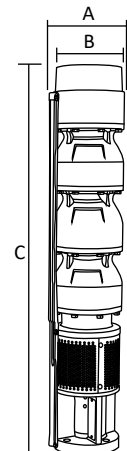

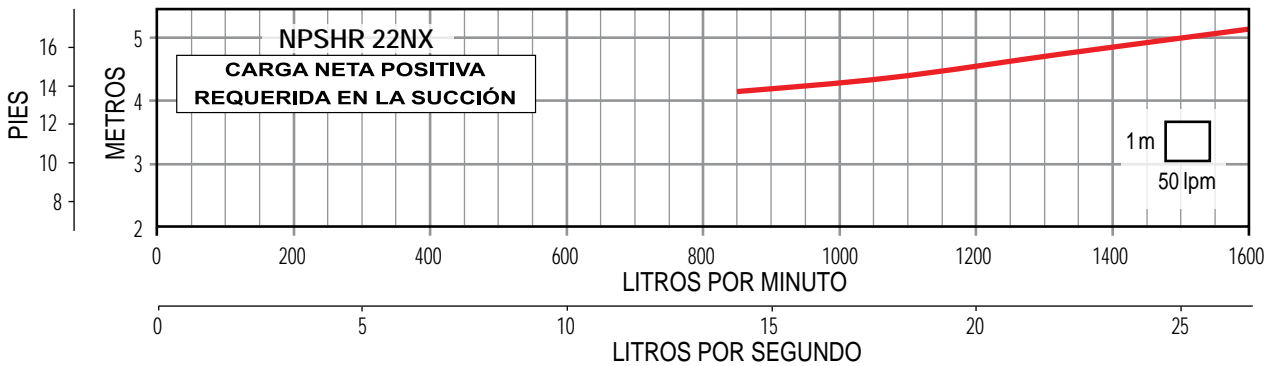
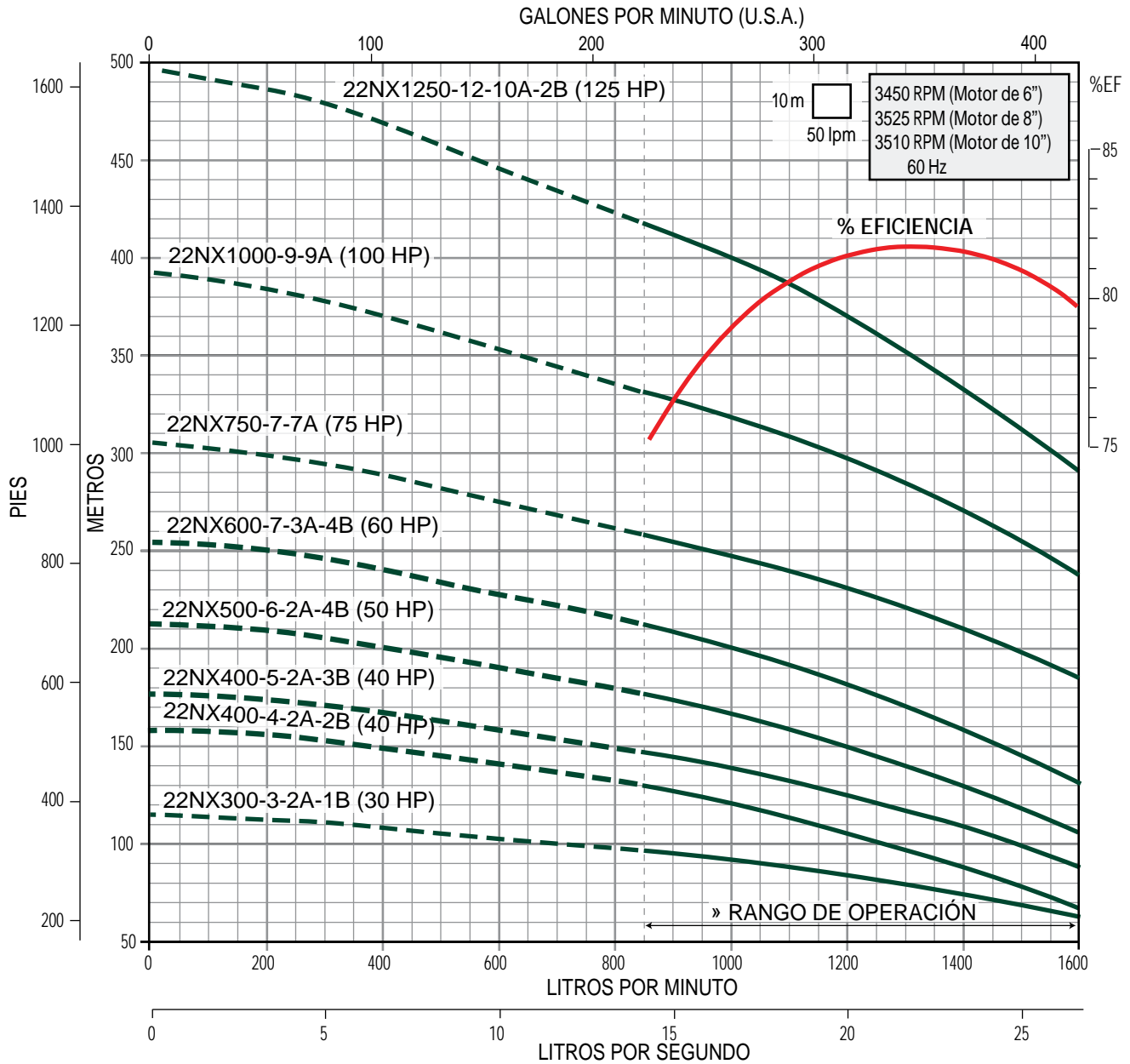

» Trabajar fuera del rango de operación ocasiona alto consumo de energía y daño mecánico en la motobomba.

## SERIE 35NX (para 35 lps)

- Construida en fundición de hierro dúctil de primera calidad para obtener una larga vida útil y soportar altas presiones
- Bujes en bronce más largos para succión y descarga que incrementan la vida útil de la bomba
- Bujes intermedios de caucho con surcos en espiral, diseñados para permitir el paso de arena hasta 160 ppm
- Eje de bomba en acero inoxidable 416 esmerilado y pulido que maximiza la durabilidad
- Impulsores en fundición de acero inoxidable 304
- La (s) válvula (s) check se venden por separado. Están construidas en hierro dúctil. Muy robustas. Diseño para columna
- Garantía. Refacciones. Taller de servicio



Gasto nominal: 35 lps / 2,100 lpm / 555 gpm

Rango de flujo: 22 a 44.2 lps / 1,320 a 2,650 lpm / 350 a 700 gpm

CÓDIGO (SÓLO BOMBA)	BHP MÁXIMO	HP NOMINAL	ADEME MÍNIMO RECOMENDADO	ACOPLAMIENTO NEMA DE LA BOMBA	RANGO DE CARGA (m) (min.-max.)	MÁXIMA EFICIENCIA		SÓLO BOMBA	VÁLVULA CHECK*
						CARGA (m)	GASTO LPS / GPM		
35NX100-1-1B	10.7	10	10"	6"	14 - 24	18	35 / 555	<input type="checkbox"/>	<input type="checkbox"/>
35NX150-1-1A	14.9	15			17 - 28	24		<input type="checkbox"/>	<input type="checkbox"/>
35NX200-2-2B	20.6	20			23 - 47	37		<input type="checkbox"/>	<input type="checkbox"/>
35NX250-2-2A	26.8	25			33 - 56	46		<input type="checkbox"/>	<input type="checkbox"/>
35NX300-3-3B	29.6	30			34 - 72	56		<input type="checkbox"/>	<input type="checkbox"/>
35NX400-4-4B	39.1	40			44 - 95	72		<input type="checkbox"/>	<input type="checkbox"/>

**NOTAS:**

- La descarga de la bomba 35NX se surte en 6" NPT.
- Los BHP máximos están calculados de acuerdo a las siguientes RPM nominales de los motores estándar: 3450 RPM (7.5 - 60 HP, acopladas a motor de 6").
- Código de válvulas check para columna \* VCHECK6" (soporta hasta 400 PSI) sugerida, para la selección final tome en cuenta las pérdidas por fricción de acuerdo al flujo.
- Se recomienda la instalación de una válvula check en la descarga de la bomba y cada 60 metros columna de agua.



**QUIERO COMPRAR**

Ahora tus compras a un clic de distancia, solo inicia sesión y selecciona los equipos que requieras

**DIMENSIONES Y PESOS**

CÓDIGO	DIMENSIONES			PESO (kg)
	A (pulg)	B (pulg)	C (mm)	
35NX100-1-1B	7.6"	6"	645	43
35NX150-1-1A			645	43
35NX200-2-2B			826	57
35NX250-2-2A			826	57
35NX300-3-3B			1,006	70
35NX400-4-4B			1,186	84

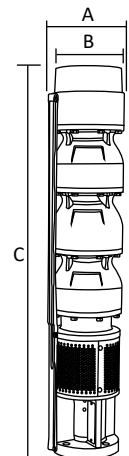

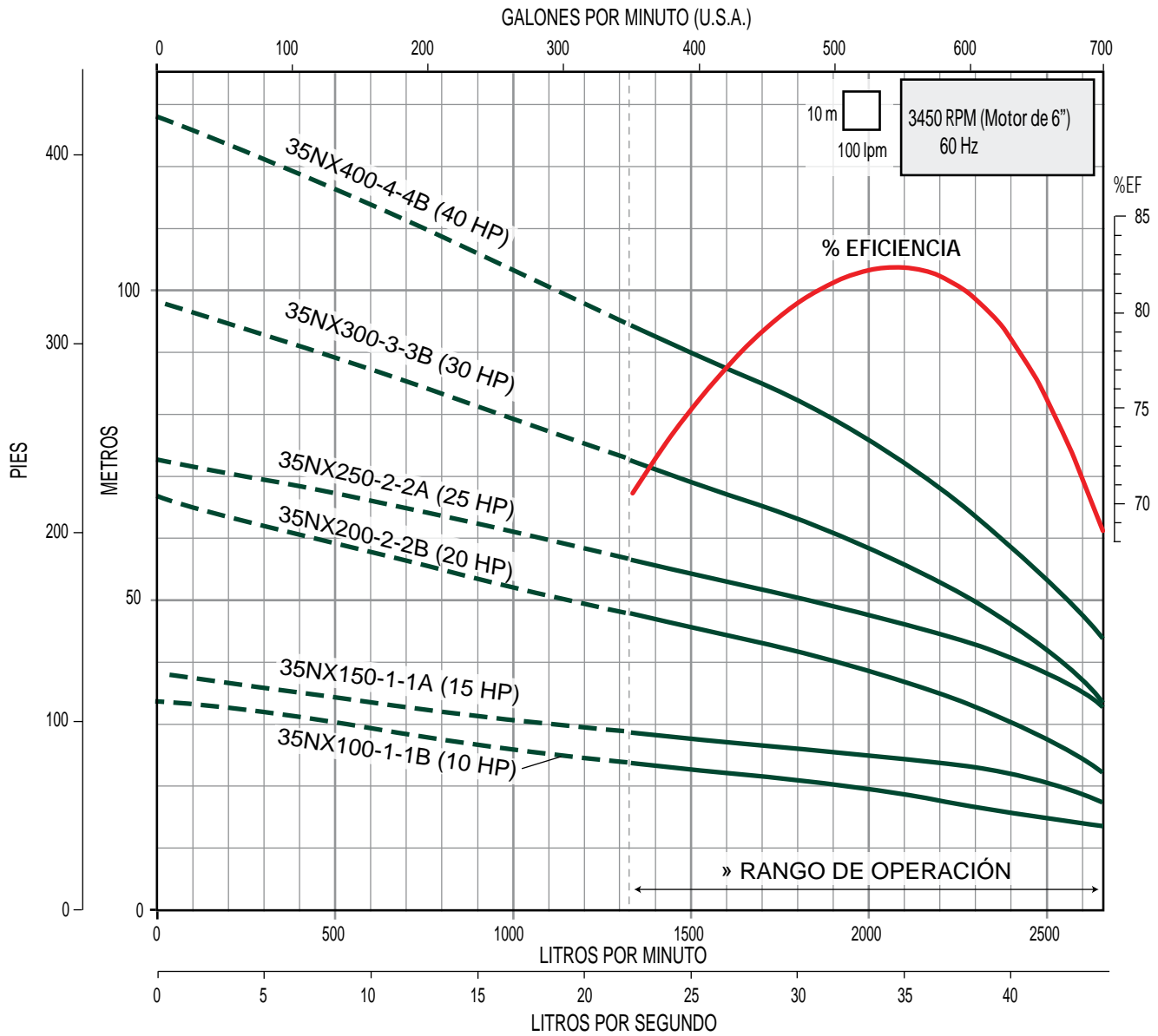

» Trabajar fuera del rango de operación ocasiona alto consumo de energía y daño mecánico en la motobomba.





### SERIE 35NX (para 35 lps)

- Construida en fundición de hierro dúctil de primera calidad para obtener una larga vida útil y soportar altas presiones
- Bujes en bronce más largos para succión y descarga que incrementan la vida útil de la bomba
- Bujes intermedios de caucho con surcos en espiral, diseñados para permitir el paso de arena hasta 160 ppm
- Eje de bomba en acero inoxidable 416 esmerilado y pulido que maximiza la durabilidad
- Impulsores en fundición de acero inoxidable 304
- La (s) válvula (s) check se venden por separado. Están construidas en hierro dúctil. Muy robustas. Diseño para columna
- Garantía. Refacciones. Taller de servicio



VÁLVULA CHECK PARA COLUMNA



**Gasto nominal: 35 lps / 2,100 lpm / 555 gpm**

**Rango de flujo: 22 a 44.2 lps / 1,320 a 2,650 lpm / 350 a 700 gpm**

CÓDIGO (SÓLO BOMBA)	BHP MÁXIMO	HP NOMINAL	ADEME MÍNIMO RECOMENDADO	ACOPLAMIENTO NEMA DE LA BOMBA	RANGO DE CARGA (m) (min.-max.)	MÁXIMA EFICIENCIA		SÓLO BOMBA	VÁLVULA CHECK*
						CARGA (m)	GASTO LPS / GPM		
35NX500-4-4A	51.9	50	10"	6"	62 - 113	92	35 / 555		
35NX600-5-3A-2B	59.1	60			69 - 133	105			
35NX750-6-5A-1B	77.7	75		8"	95 - 167	134			
35NX1000-8-6A-2B	101.6	100	123 - 215		174				
35NX1250-10-7A-3B	125.4	125	125 - 200		214				

**NOTAS:**

- La descarga de la bomba 35NX se surte en 6" NPT.
- Los BHP máximos están calculados de acuerdo a las siguientes RPM nominales de los motores estándar:  
3450 RPM (7.5 - 60 HP, acopladas a motor de 6"),  
3525 RPM (75-100 HP, acopladas a motor de 8"),  
3510 RPM (125 - 200 HP, acopladas a motor de 10").
- Código de válvulas check para columna \* VCHECK6" (soporta hasta 400 PSI) sugerida, para la selección final tome en cuenta las pérdidas por fricción de acuerdo al flujo.
- Se recomienda la instalación de una válvula check en la descarga de la bomba y cada 60 metros columna de agua.



**QUIERO COMPRAR**

Ahora tus compras a un clic de distancia, solo inicia sesión y selecciona los equipos que requieras

**DIMENSIONES Y PESOS**

CÓDIGO	DIMENSIONES			PESO (kg)
	A (pulg)	B (pulg)	C (mm)	
35NX500-4-4A	7.6"	6"	1,186	84
35NX600-5-3A-2B			1,367	98
35NX750-6-5A-1B			1,580	122
35NX1000-8-6A-2B			1,941	150
35NX1250-10-7A-3B			2,301	177

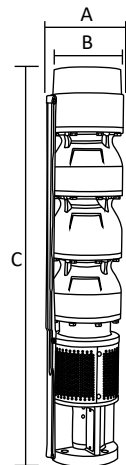

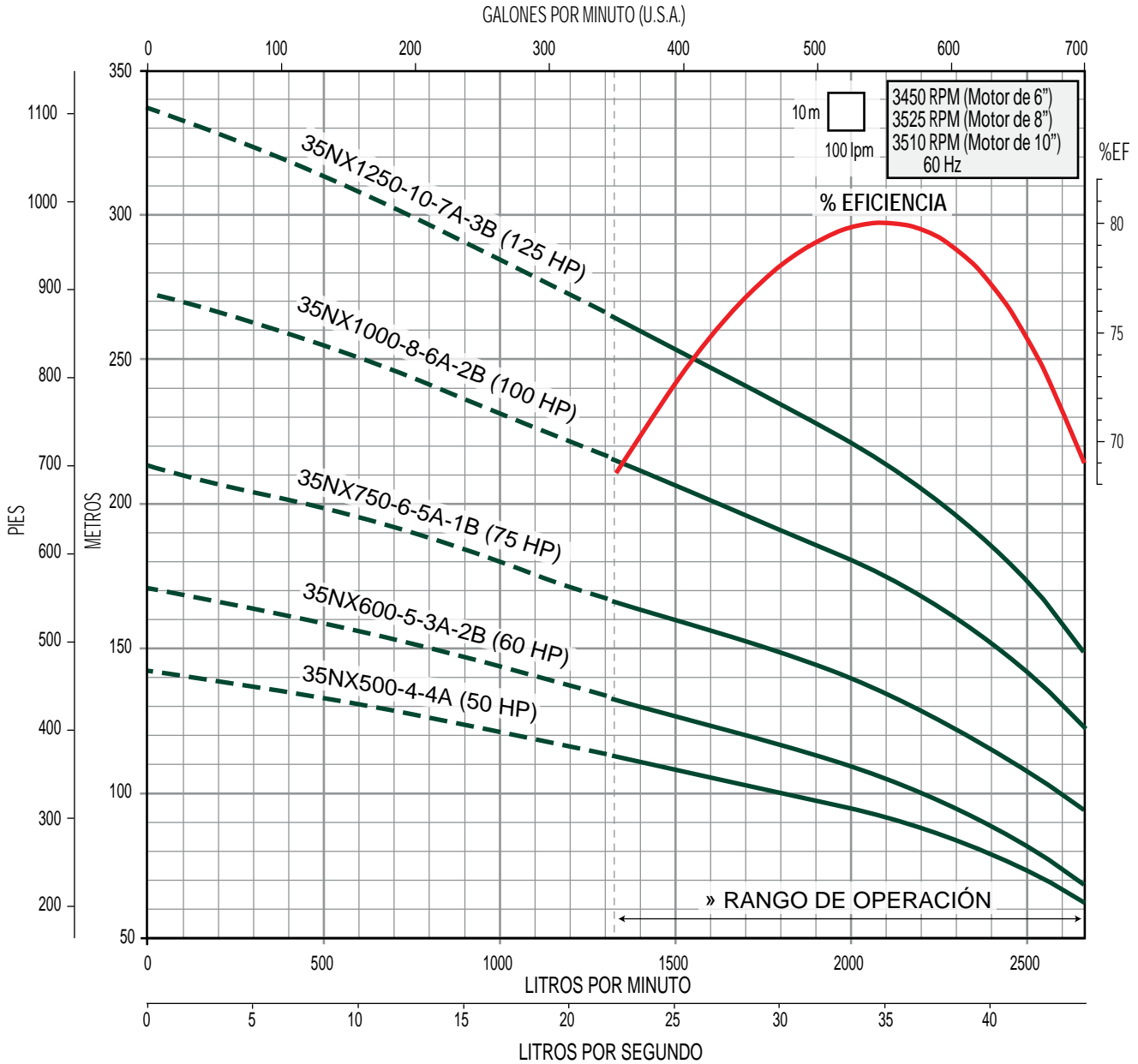

» Trabajar fuera del rango de operación ocasiona alto consumo de energía y daño mecánico en la motobomba.



### SERIE 44NX (para 44 lps)

- Construida en fundición de hierro dúctil de primera calidad para obtener una larga vida útil y soportar altas presiones
- Bujes en bronce más largos para succión y descarga que incrementan la vida útil de la bomba
- Bujes intermedios de caucho con surcos en espiral, diseñados para permitir el paso de arena hasta 160 ppm
- Eje de bomba en acero inoxidable 416 esmerilado y pulido que maximiza la durabilidad
- Impulsores en fundición de acero inoxidable 304
- La (s) válvula (s) check se venden por separado. Están construidas en hierro dúctil. Muy robustas. Diseño para columna
- Garantía. Refacciones. Taller de servicio



Gasto nominal: 44 lps / 2,640 lpm / 697 gpm

Rango de flujo: 31.6 a 56.6 lps / 1,896 a 3,396 lpm / 501 a 897 gpm

CÓDIGO (SÓLO BOMBA)	BHP MÁXIMO	HP NOMINAL	ADEME MÍNIMO RECOMENDADO	ACOPLAMIENTO NEMA DE LA BOMBA	RANGO DE CARGA (m) (mín.-max.)	MÁXIMA EFICIENCIA		SÓLO BOMBA	VÁLVULA CHECK *
						CARGA (m)	GASTO LPS / GPM		
44NX150-1-1C	15.3	15	10"	6"	13 - 22	21	44.2 / 700		
44NX250-1-1A	22.5	25			19 - 28	27			
44NX300-2-1B-1C	32.1	30			29 - 47	44			
44NX400-2-2A	43.3	40			42 - 56	53			

**NOTAS:**

- La descarga de la bomba 44NX se surte en 6" NPT, con opción a 4" NPT sobre pedido.
- Los BHP máximos están calculados de acuerdo a las siguientes RPM nominales de los motores estándar: 3450 RPM (7.5 - 60 HP, acopladas a motor de 6").
- Código de válvulas check para columna \* VCHECK6" (soporta hasta 400 PSI) sugerida, para la selección final tome en cuenta las pérdidas por fricción de acuerdo al flujo.
- Se recomienda la instalación de una válvula check en la descarga de la bomba y cada 60 metros columna de agua.



**QUIERO COMPRAR**

Ahora tus compras a un clic de distancia, solo inicia sesión y selecciona los equipos que requieras

**DIMENSIONES Y PESOS**

CÓDIGO	DIMENSIONES			PESO (kg)
	A (pulg)	B (pulg)	C (mm)	
44NX150-1-1C	7.6"	6"	645	43
44NX250-1-1A			645	43
44NX300-2-1B-1C			826	57
44NX400-2-2A			826	57

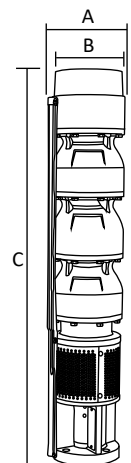

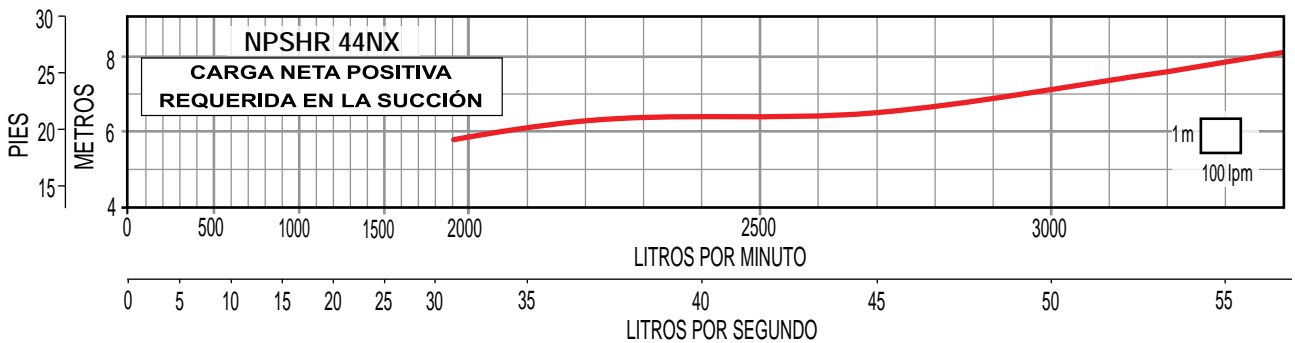
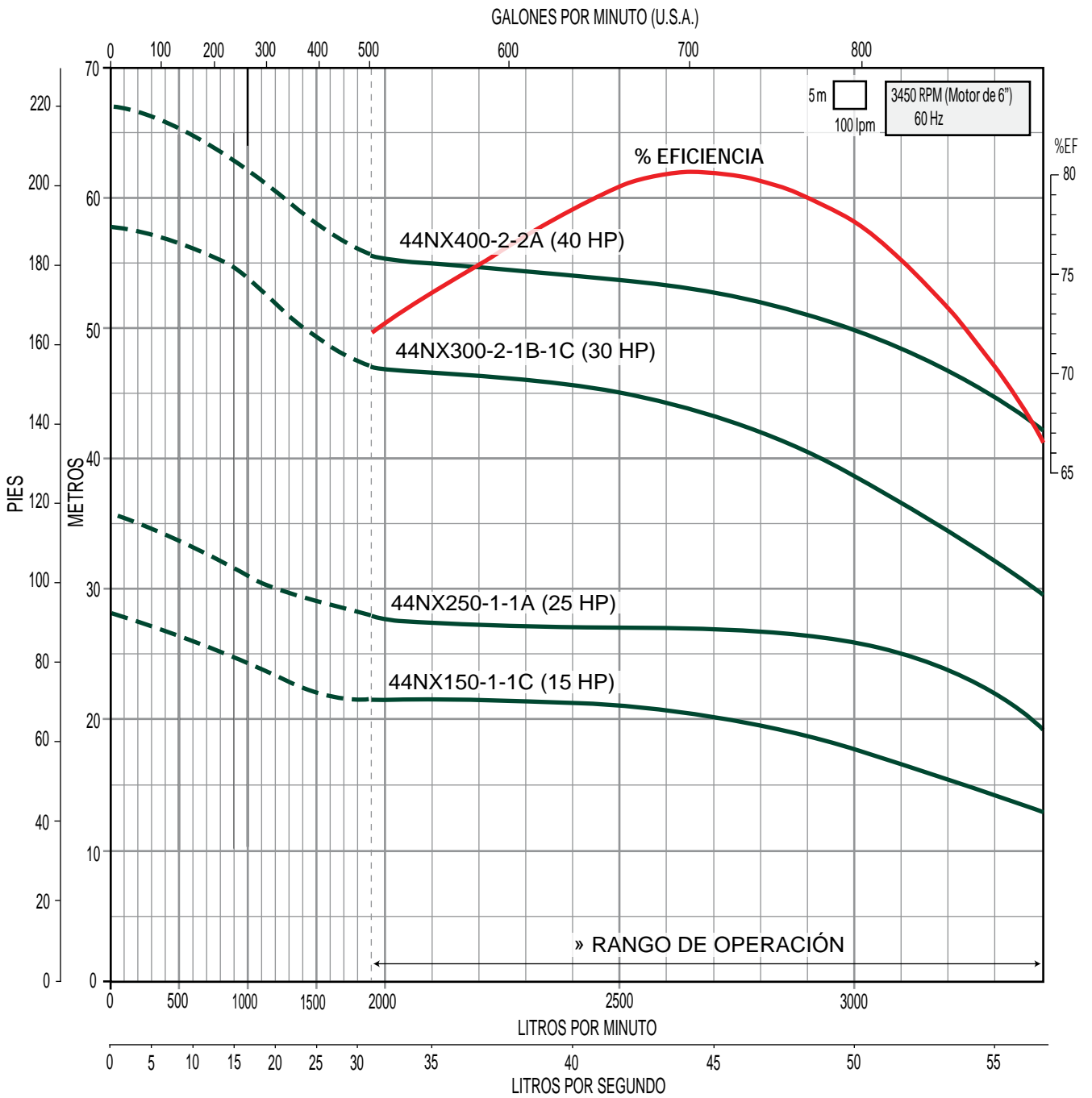

» Trabajar fuera del rango de operación ocasiona alto consumo de energía y daño mecánico en la motobomba.



### SERIE 44NX (para 44 lps)

- Construida en fundición de hierro dúctil de primera calidad para obtener una larga vida útil y soportar altas presiones
- Bujes en bronce más largos para succión y descarga que incrementan la vida útil de la bomba
- Bujes intermedios de caucho con surcos en espiral, diseñados para permitir el paso de arena hasta 160 ppm
- Eje de bomba en acero inoxidable 416 esmerilado y pulido que maximiza la durabilidad
- Impulsores en fundición de acero inoxidable 304
- La (s) válvula (s) check se venden por separado. Están construidas en hierro dúctil. Muy robustas. Diseño para columna
- Garantía. Refacciones. Taller de servicio



VÁLVULA CHECK PARA COLUMNA



Gasto nominal: 44 lps / 2,640 lpm / 697 gpm

Rango de flujo: 31.6 a 56.6 lps / 1,896 a 3,396 lpm / 501 a 897 gpm

CÓDIGO (SÓLO BOMBA)	BHP MÁXIMO	HP NOMINAL	ADEME MÍNIMO RECOMENDADO	ACOPLAMIENTO NEMA DE LA BOMBA	RANGO DE CARGA (m) (mín.-max.)	MÁXIMA EFICIENCIA		SÓLO BOMBA	VÁLVULA CHECK *
						CARGA (m)	GASTO LPS / GPM		
44NX500-3-1A-1B-1C	52.6	50	10"	6"	50 - 74	69	44.2 / 700	<input type="checkbox"/>	<input type="checkbox"/>
44NX600-4-2B-2C	62.6	60			56 - 92	84		<input type="checkbox"/>	<input type="checkbox"/>
44NX750-4-1A-3B	76.7	75		8"	74 - 104	99		<input type="checkbox"/>	<input type="checkbox"/>
44NX1000-5-4A-1B	105.4	100	103 - 138		131	<input type="checkbox"/>		<input type="checkbox"/>	
44NX1250-6-4A-2B	123.7	125	121 - 164		156	<input type="checkbox"/>		<input type="checkbox"/>	
44NX1500-7-2A-5B	135.1	150	135 - 186		174	<input type="checkbox"/>		<input type="checkbox"/>	

#### NOTAS:

- La descarga de la bomba 44NX se surte en 6" NPT.
- Los BHP máximos están calculados de acuerdo a las siguientes RPM nominales de los motores estándar:  
3450 RPM (7.5 - 60 HP, acopladas a motor de 6"),  
3525 RPM (75-100 HP, acopladas a motor de 8"),  
3510 RPM (125 - 200 HP, acopladas a motor de 10").
- Código de válvulas check para columna \* VCHECK6" (soporta hasta 400 PSI) sugerida, para la selección final tome en cuenta las pérdidas por fricción de acuerdo al flujo.
- Se recomienda la instalación de una válvula check en la descarga de la bomba y cada 60 metros columna de agua.



#### QUIERO COMPRAR

Ahora tus compras a un clic de distancia, solo inicia sesión y selecciona los equipos que requieras

#### DIMENSIONES Y PESOS

CÓDIGO	DIMENSIONES			PESO (kg)
	A (pulg)	B (pulg)	C (mm)	
44NX500-3-1A-1B-1C	7.6"	6"	1,006	71
44NX600-4-2B-2C			1,186	85
44NX750-4-1A-3B			1,221	85
44NX1000-5-4A-1B			1,400	109
44NX1250-6-4A-2B			1,578	123
44NX1500-7-2A-5B			1,760	137

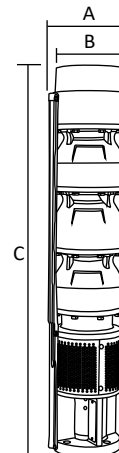

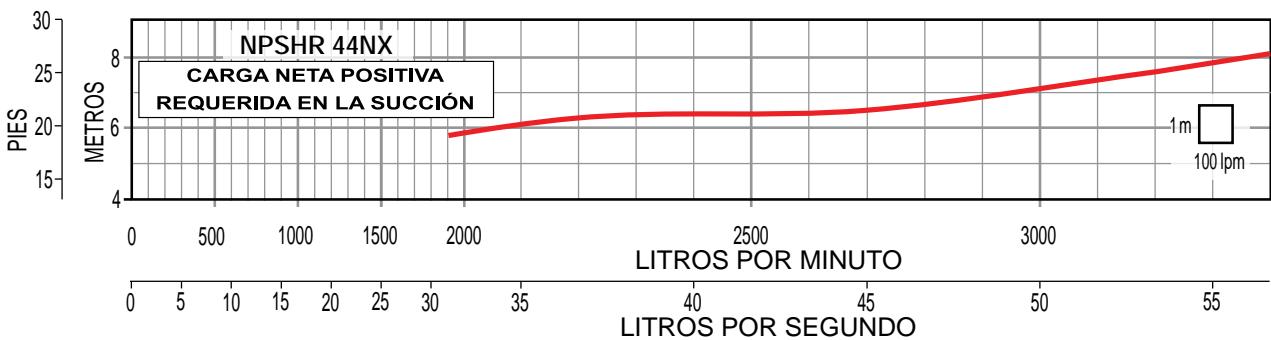
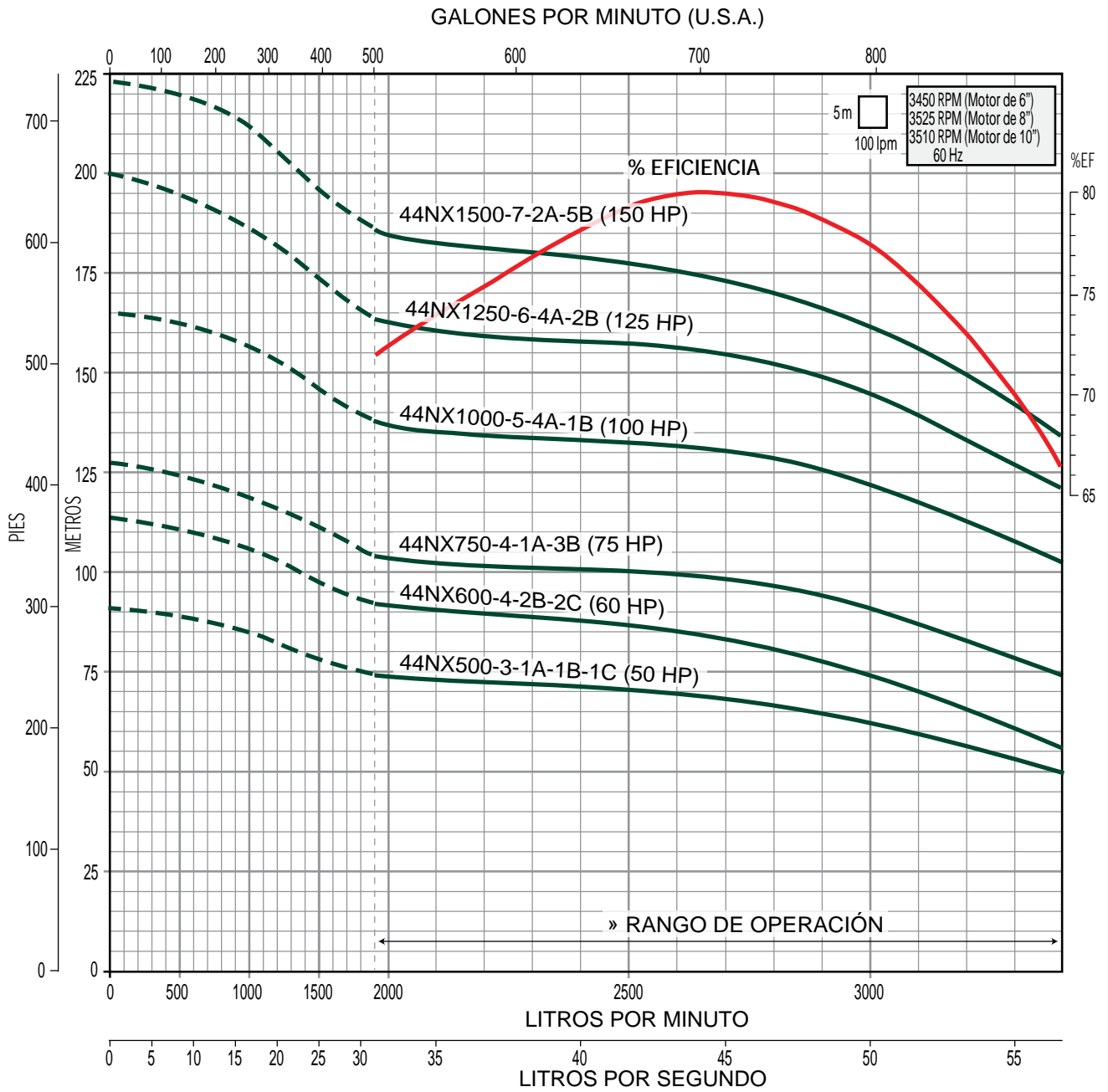

» Trabajar fuera del rango de operación ocasiona alto consumo de energía y daño mecánico en la motobomba.



## SERIE 45NX (para 45 lps)

- Construida en fundición de hierro dúctil de primera calidad para obtener una larga vida útil y soportar altas presiones
- Bujes en bronce más largos para succión y descarga que incrementan la vida útil de la bomba
- Bujes intermedios de caucho con surcos en espiral, diseñados para permitir el paso de arena hasta 160 ppm
- Eje de bomba en acero inoxidable 416 esmerilado y pulido que maximiza la durabilidad
- Impulsores en fundición de acero inoxidable 304
- La (s) válvula (s) check se venden por separado. Están construidas en hierro dúctil. Muy robustas. Diseño para columna
- Garantía. Refacciones. Taller de servicio



Gasto nominal: 45 lps / 2 700 lpm / 713 gpm

Rango de flujo: 12 a 56 lps / 720 a 3 360 lpm / 200 a 900 gpm

CÓDIGO (SÓLO BOMBA)	BHP MÁXIMO	HP NOMINAL	ADEME MÍNIMO RECOMENDADO	ACOPLAMIENTO NEMA DE LA BOMBA	RANGO DE CARGA (m) (min.-max.)	MÁXIMA EFICIENCIA		SÓLO BOMBA	VÁLVULA CHECK*
						CARGA (m)	GASTO LPS / GPM		
45NX250-1-1C	22.3	25	12"	6"	21-50	30	45 / 713		
45NX300-1-1B	31.4	30			32-60	40			
45NX400-1-1A	39.9	40			43-59	50			
45NX500-2-1B-1C	53.7	50			54-110	70			
45NX600-2-1A-1B	71.3	60			76-128	90			
45NX750-3-2B-1C	85.1	75		8"	86-170	110			

### NOTAS:

- La descarga de la bomba 45NX se surte en 6" NPT.
- Los BHP máximos están calculados de acuerdo a las siguientes RPM nominales de los motores estándar:  
3450 RPM (7.5 - 60 HP, acopladas a motor de 6"),  
3525 RPM (75-100 HP, acopladas a motor de 8"),  
3510 RPM (125 - 200 HP, acopladas a motor de 10").
- Código de válvulas check para columna \* VCHECK6" (soporta hasta 400 PSI) sugerida, para la selección final tome en cuenta las pérdidas por fricción de acuerdo al flujo.
- Se recomienda la instalación de una válvula check en la descarga de la bomba y cada 60 metros columna de agua.



### QUIERO COMPRAR

Ahora tus compras a un clic de distancia, solo inicia sesión y selecciona los equipos que requieras

### DIMENSIONES Y PESOS

CÓDIGO	DIMENSIONES			PESO (kg)
	A (pulg)	B (pulg)	C (mm)	
45NX250-1-1C	9.81	6"	703.58	71.21
45NX300-1-1B			817.88	
45NX400-1-1A			972.82	
45NX500-2-1B-1C			817.88	97.97
45NX600-2-1A-1B			1036.32	
45NX750-3-2B-1C			1036.32	

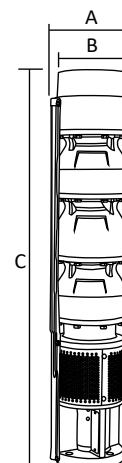

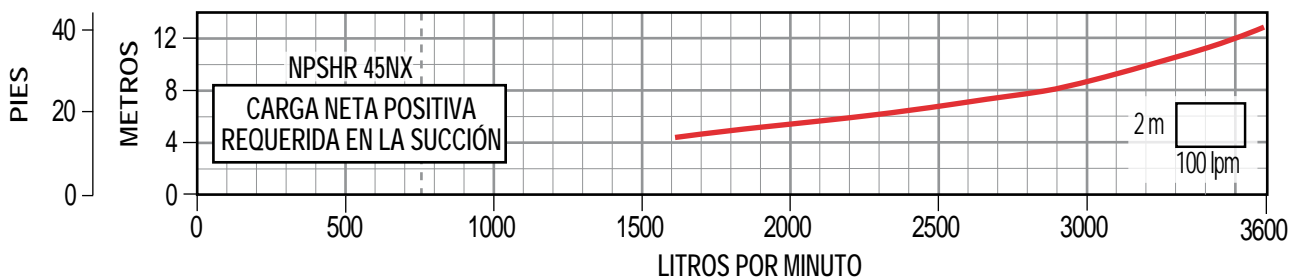
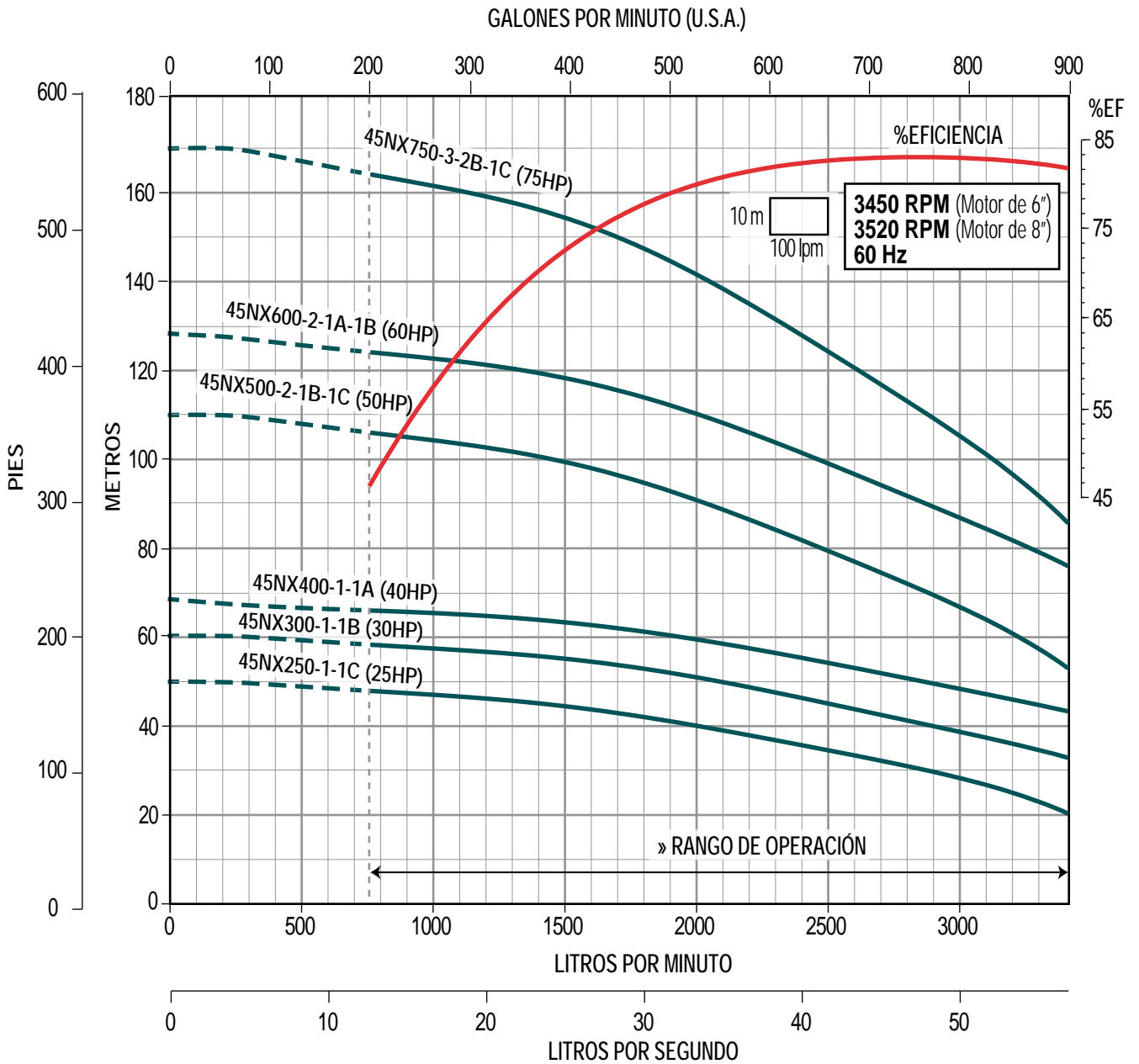

» NOTA: Rendimiento basado en agua dulce, 68° F (20° C)  
 » Trabajar fuera del rango de operación ocasiona alto consumo de energía y daño mecánico en la motobomba.





## SERIE 45NX (para 45 lps)

- Construida en fundición de hierro dúctil de primera calidad para obtener una larga vida útil y soportar altas presiones
- Bujes en bronce más largos para succión y descarga que incrementan la vida útil de la bomba
- Bujes intermedios de caucho con surcos en espiral, diseñados para permitir el paso de arena hasta 160 ppm
- Eje de bomba en acero inoxidable 416 esmerilado y pulido que maximiza la durabilidad
- Impulsores en fundición de acero inoxidable 304
- La (s) válvula (s) check se venden por separado. Están construidas en hierro dúctil. Muy robustas. Diseño para columna
- Garantía. Refacciones. Taller de servicio



VÁLVULA CHECK PARA COLUMNA



Gasto nominal: 45 lps / 2 700 lpm / 713 gpm

Rango de flujo: 12 a 56 lps / 720 a 3 360 lpm / 200 a 900 gpm

CÓDIGO (SÓLO BOMBA)	BHP MÁXIMO	HP NOMINAL	ADEME MÍNIMO RECOMENDADO	ACOPLAMIENTO NEMA DE LA BOMBA	RANGO DE CARGA (m) (min.-max.)	MÁXIMA EFICIENCIA		SÓLO BOMBA	VÁLVULA CHECK*
						CARGA (m)	GASTO LPS / GPM		
45NX1000-4-2B-2C	107	100	12"	8"	103-223	150	45 / 713		
45NX1250-5-3B-2C	133.7	125			147-278	192			
45NX1500-5-3A-2B	160.5	150			198-325	240			
45NX1750-6-3A-2B1C	187.2	175			220-375	275			
45NX2000-7-3A-3B1C	214	200			248-430	320			

### NOTAS:

- La descarga de la bomba 45NX se surte en 6" NPT.
- Los BHP máximos están calculados de acuerdo a las siguientes RPM nominales de los motores estándar:  
3450 RPM (7.5 - 60 HP, acopladas a motor de 6"),  
3525 RPM (75-100 HP, acopladas a motor de 8"),  
3510 RPM (125 - 200 HP, acopladas a motor de 10").
- Código de válvulas check para columna \* VCHECK6" (soporta hasta 400 PSI) u 80DI6 (soporta hasta 600 PSI) sugeridas según corresponda, para la selección final tome en cuenta las pérdidas por fricción de acuerdo al flujo..
- Se recomienda la instalación de una válvula check en la descarga de la bomba y cada 60 metros columna de agua.



### QUIERO COMPRAR

Ahora tus compras a un clic de distancia, solo inicia sesión y selecciona los equipos que requieras

### DIMENSIONES Y PESOS

CÓDIGO	DIMENSIONES			PESO (kg)
	A (pulg)	B (pulg)	C (mm)	
45NX1000-4-2B-2C	9.81	6"	1257.3	159.67
45NX1250-5-3B-2C			1475.74	185.97
45NX1500-5-3A-2B			1696.72	212.74
45NX1750-6-3A-2B1C			1917.7	239.50
45NX2000-7-3A-3B1C				

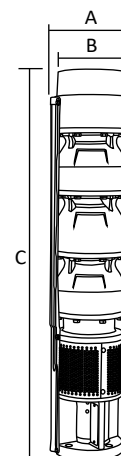

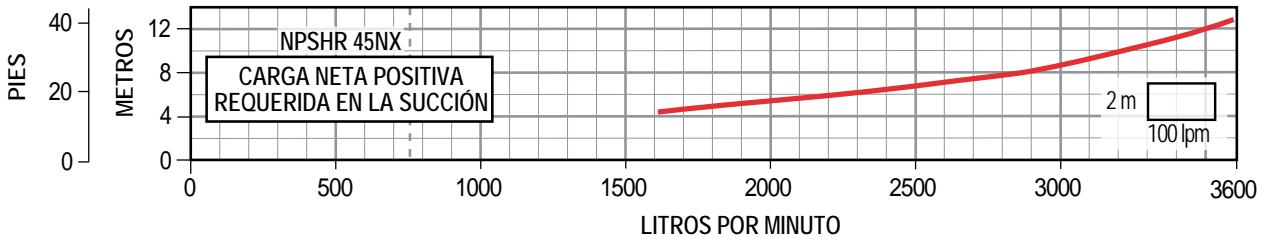
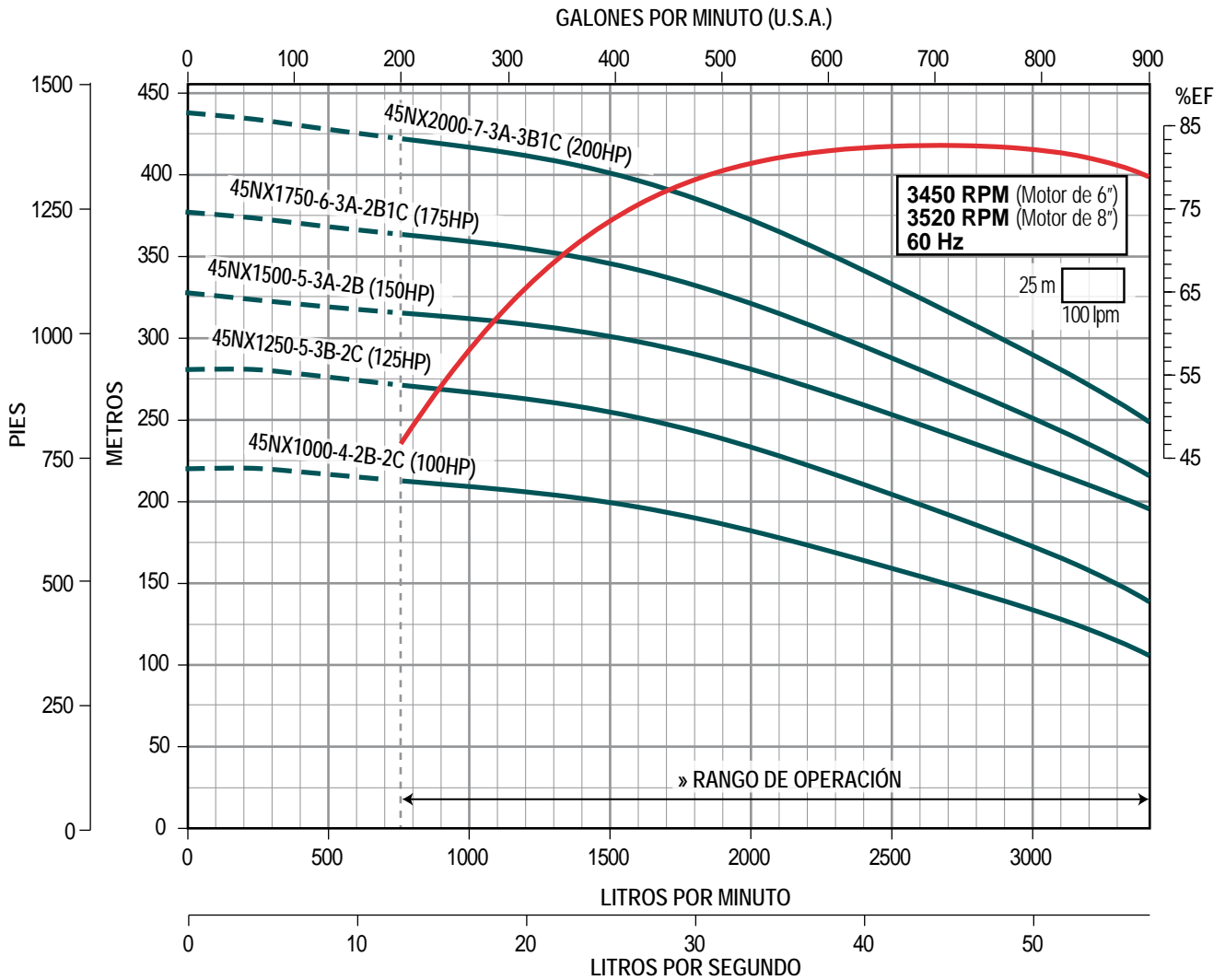

» NOTA: Rendimiento basado en agua dulce, 68° F (20° C)  
 » Trabajar fuera del rango de operación ocasiona alto consumo de energía y daño mecánico en la motobomba.

### SERIE 63NX (para 63 lps)

- Construida en fundición de hierro dúctil de primera calidad para obtener una larga vida útil y soportar altas presiones
- Bujes en bronce más largos para succión y descarga que incrementan la vida útil de la bomba
- Bujes intermedios de caucho con surcos en espiral, diseñados para permitir el paso de arena hasta 160 ppm
- Eje de bomba en acero inoxidable 416 esmerilado y pulido que maximiza la durabilidad
- Impulsores en fundición de acero inoxidable 304
- La (s) válvula (s) check se venden por separado. Están construidas en hierro dúctil. Muy robustas. Diseño para columna
- Garantía. Refacciones. Taller de servicio



VÁLVULA CHECK PARA COLUMNA



Gasto nominal: 63 lps / 3,780 lpm / 999 gpm

Rango de flujo: 45 a 75 lps / 2,700 a 4,500 lpm / 713 a 1,189 gpm

CÓDIGO (SÓLO BOMBA)	BHP MAXIMO	HP NOMINAL	ADEME MÍNIMO RECOMENDADO	ACOPLAMIENTO NEMA DE LA BOMBA	RANGO DE CARGA (m) (min.-max.)	MÁXIMA EFICIENCIA		SÓLO BOMBA	VÁLVULA CHECK*
						CARGA (m)	GASTO LPS / GPM		
63NX250-1-1A	26.1	25	10"	6"	17 - 22	21	63.3 / 1,004		
63NX400-2-1A-1B	41.4	40			28 - 41	36			
63NX600-3-1A-2B	61.9	60			39 - 62	52			
63NX750-4-1A-3B	78.5	75	8"	8"	53 - 83	69			
63NX1000-5-3A-2B	103.4	100			69 - 106	88			
63NX1250-7-7B	131.9	125			87 - 141	118			

**NOTAS:**

- La descarga de la bomba 63NX se surte en 6" NPT.
- Los BHP máximos están calculados de acuerdo a las siguientes RPM nominales de los motores estándar:  
3450 RPM (7.5 - 60 HP, acopladas a motor de 6"),  
3525 RPM (75-100 HP, acopladas a motor de 8"),  
3510 RPM (125 - 200 HP, acopladas a motor de 10").
- Código de válvulas check para columna \* VCHECK6" (soporta hasta 400 PSI) sugerida, para la selección final tome en cuenta las pérdidas por fricción de acuerdo al flujo.
- Se recomienda la instalación de una válvula check en la descarga de la bomba y cada 60 metros columna de agua.



**QUIERO COMPRAR**

Ahora tus compras a un clic de distancia, solo inicia sesión y selecciona los equipos que requieras

**DIMENSIONES Y PESOS**

CÓDIGO	DIMENSIONES			PESO (kg)
	A (pulg)	B (pulg)	C (mm)	
63NX250-1-1A	8"	6"	653	42
63NX400-2-1A-1B			841	55
63NX600-3-1A-2B			1,029	69
63NX750-4-1A-3B			1,250	92
63NX1000-5-3A-2B			1,438	106
63NX1250-7-7B			1,811	133

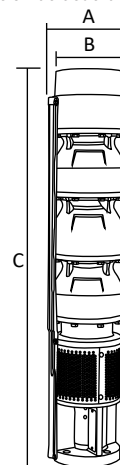

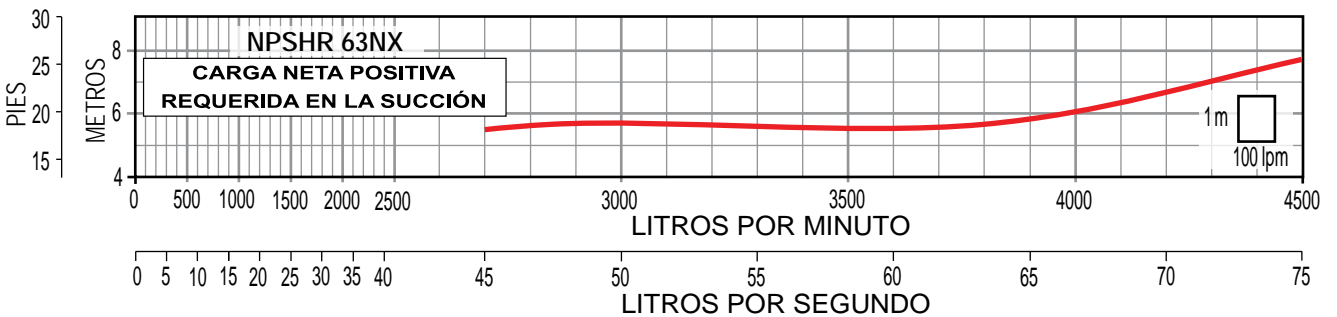
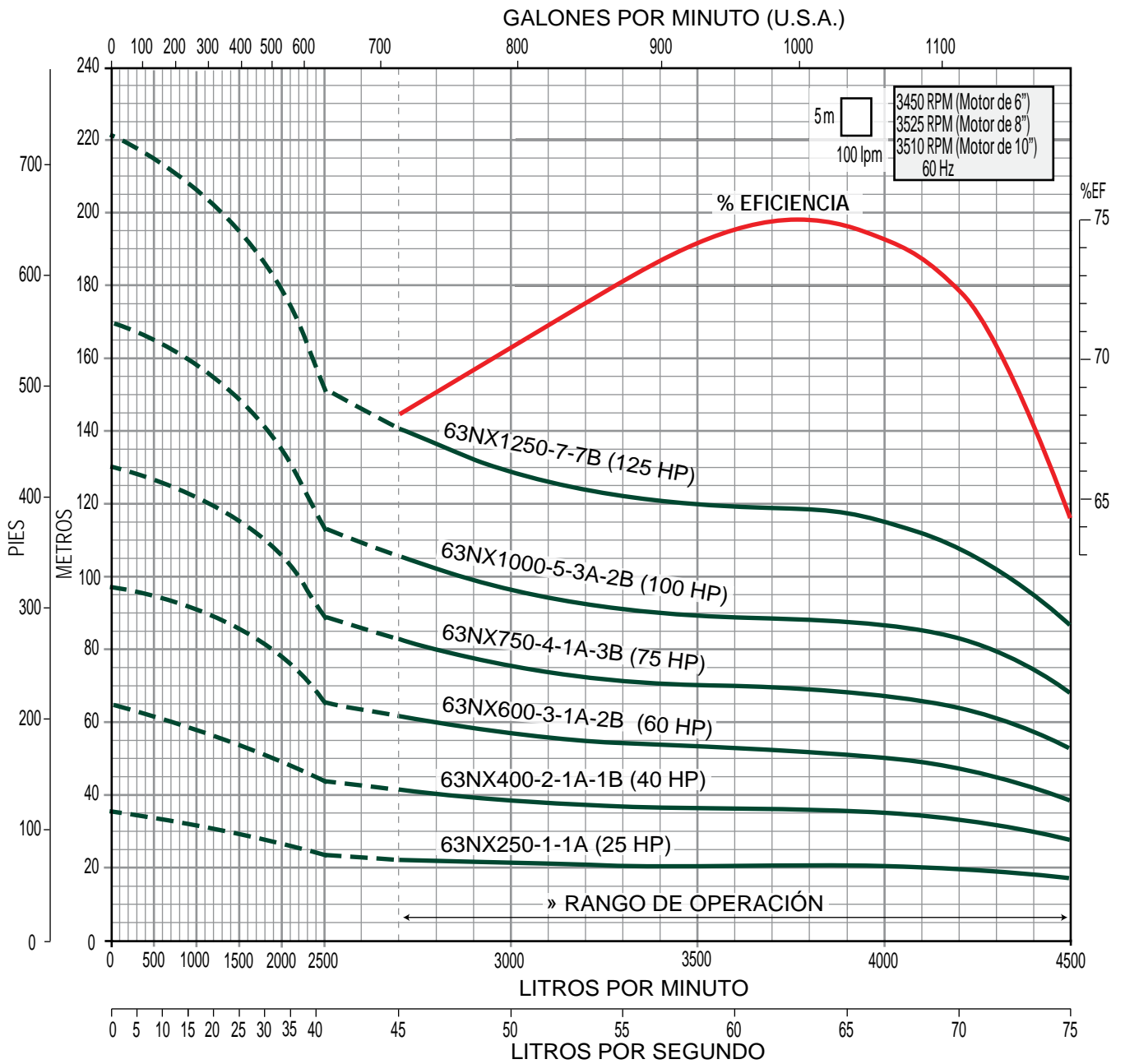

» Trabajar fuera del rango de operación ocasiona alto consumo de energía y daño mecánico en la motobomba.



### SERIE 66NX (para 66 lps)

- Construida en fundición de hierro dúctil de primera calidad para obtener una larga vida útil y soportar altas presiones
- Bujes en bronce más largos para succión y descarga que incrementan la vida útil de la bomba
- Bujes intermedios de caucho con surcos en espiral, diseñados para permitir el paso de arena hasta 160 ppm
- Eje de bomba en acero inoxidable 416 esmerilado y pulido que maximiza la durabilidad
- Impulsores en fundición de acero inoxidable 304
- La (s) válvula (s) check se venden por separado. Están construidas en hierro dúctil. Muy robustas. Diseño para columna
- Garantía. Refacciones. Taller de servicio



Gasto nominal: 66 lps / 3,960 lpm / 1,046 gpm

Rango de flujo: 25 a 82 lps / 1,500 a 4,920 lpm / 400 a 1,300 gpm

CÓDIGO (SÓLO BOMBA)	BHP MÁXIMO	HP NOMINAL	ADEME MÍNIMO RECOMENDADO	ACOPLAMIENTO NEMA DE LA BOMBA	RANGO DE CARGA (m) (min.-max.)	MÁXIMA EFICIENCIA		SÓLO BOMBA	VÁLVULA CHECK*
						CARGA (m)	GASTO LPS / GPM		
66NX500-1-1B	49.63	50	12"	6"	40-53	48	66 / 1,046		
66NX600-1-1A	57.79	60			48-59	56			
66NX1000-2-1A-1C	101.7	100	8"	82-118	97				

**NOTAS:**

- La descarga de la bomba 66NX se surte en 6" NPT.
- Los BHP máximos están calculados de acuerdo a las siguientes RPM nominales de los motores estándar:  
3450 RPM (7.5 - 60 HP, acopladas a motor de 6"),  
3525 RPM (75-100 HP, acopladas a motor de 8"),  
3510 RPM (125 - 200 HP, acopladas a motor de 10").
- Código de válvulas check para columna \* VCHECK6" (soporta hasta 400 PSI) sugerida, para la selección final tome en cuenta las pérdidas por fricción de acuerdo al flujo.
- Se recomienda la instalación de una válvula check en la descarga de la bomba y cada 60 metros columna de agua.



**QUIERO COMPRAR**

Ahora tus compras a un clic de distancia, solo inicia sesión y selecciona los equipos que requieras

**DIMENSIONES Y PESOS**

CÓDIGO	DIMENSIONES			PESO (kg)
	A (pulg)	B (pulg)	C (mm)	
66NX500-1-1B	9.81	6"	596.9	71.21
66NX600-1-1A			817.88	
66NX1000-2-1A-1C				106

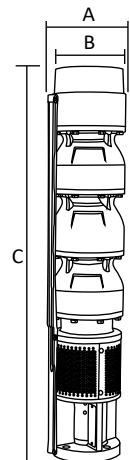

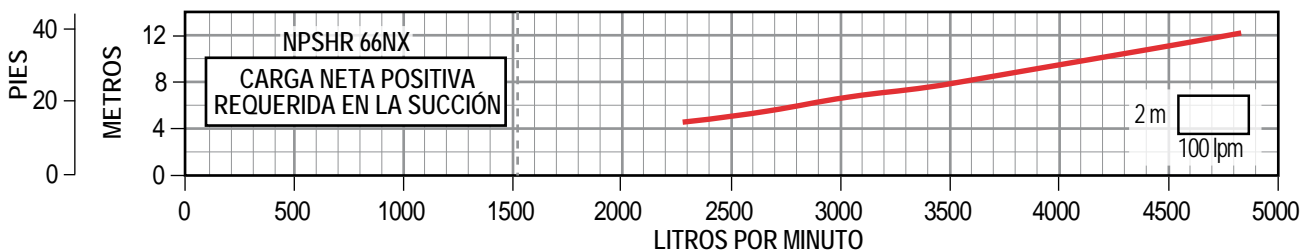
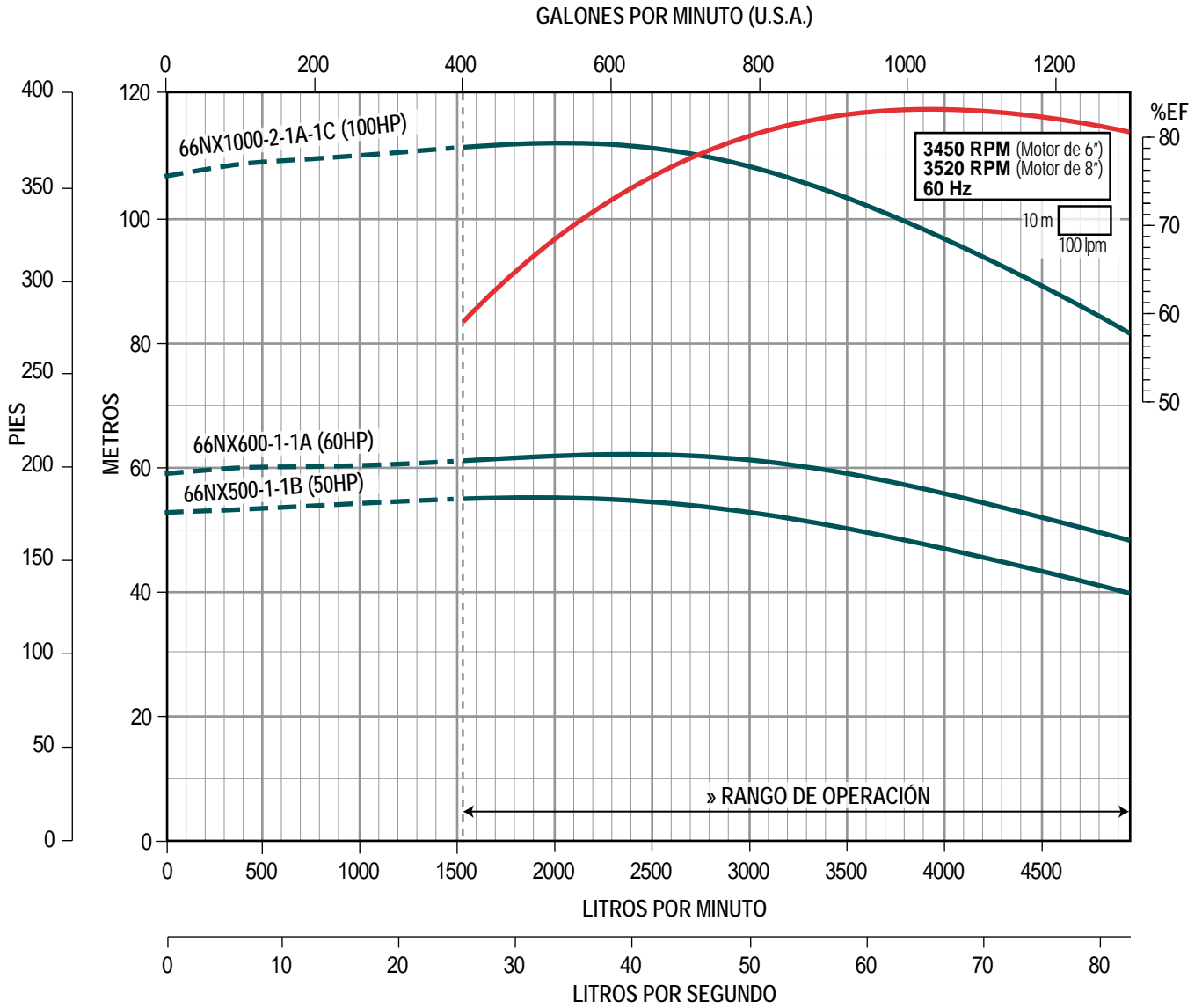

» NOTA: Rendimiento basado en agua dulce, 68° F (20° C)

» Trabajar fuera del rango de operación ocasiona alto consumo de energía y daño mecánico en la motobomba.



### SERIE 66NX (para 66 lps)

- Construida en fundición de hierro dúctil de primera calidad para obtener una larga vida útil y soportar altas presiones
- Bujes en bronce más largos para succión y descarga que incrementan la vida útil de la bomba
- Bujes intermedios de caucho con surcos en espiral, diseñados para permitir el paso de arena hasta 160 ppm
- Eje de bomba en acero inoxidable 416 esmerilado y pulido que maximiza la durabilidad
- Impulsores en fundición de acero inoxidable 304
- La (s) válvula (s) check se venden por separado. Están construidas en hierro dúctil. Muy robustas. Diseño para columna
- Garantía. Refacciones. Taller de servicio



VÁLVULA CHECK PARA COLUMNA



Gasto nominal: 66 lps / 3,960 lpm / 1,046 gpm

Rango de flujo: 25 a 82 lps / 1,500 a 4,920 lpm / 400 a 1,300 gpm

CÓDIGO (SÓLO BOMBA)	BHP MÁXIMO	HP NOMINAL	ADEME MÍNIMO RECOMENDADO	ACOPLAMIENTO NEMA DE LA BOMBA	RANGO DE CARGA (m) (min.-max.)	MÁXIMA EFICIENCIA		SÓLO BOMBA	VÁLVULA CHECK*
						CARGA (m)	GASTO LPS / GPM		
66NX1250-3-3C	131.74	125	12"	8"	103-148	128	66 / 1,046		
66NX1500-3-1A-1B1C	151.62	150			124-163	149			
66NX1750-4-1B-3C	181.68	175			142-200	176			
66NX2000-4-1A-3B	207.56	200			172-222	201			

**NOTAS:**

- La descarga de la bomba 66NX se surte en 6" NPT.
- Los BHP máximos están calculados de acuerdo a las siguientes RPM nominales de los motores estándar:  
3450 RPM (7.5 - 60 HP, acopladas a motor de 6"),  
3525 RPM (75-100 HP, acopladas a motor de 8"),  
3510 RPM (125 - 200 HP, acopladas a motor de 10").
- Código de válvulas check para columna \* VCHECK6\* (soporta hasta 400 PSI) sugerida, para la selección final tome en cuenta las pérdidas por fricción de acuerdo al flujo.
- Se recomienda la instalación de una válvula check en la descarga de la bomba y cada 60 metros columna de agua.



**QUIERO COMPRAR**

Ahora tus compras a un clic de distancia, solo inicia sesión y selecciona los equipos que requieras

**DIMENSIONES Y PESOS**

CÓDIGO	DIMENSIONES			PESO (kg)
	A (pulg)	B (pulg)	C (mm)	
66NX1250-3-3C	9.81	6"	1036.32	132.90
66NX1500-3-1A-1B1C			1257.3	
66NX1750-4-1B-3C			1257.3	159.66
66NX2000-4-1A-3B				

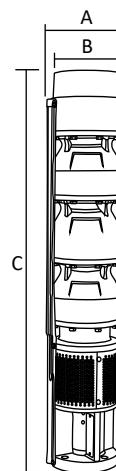

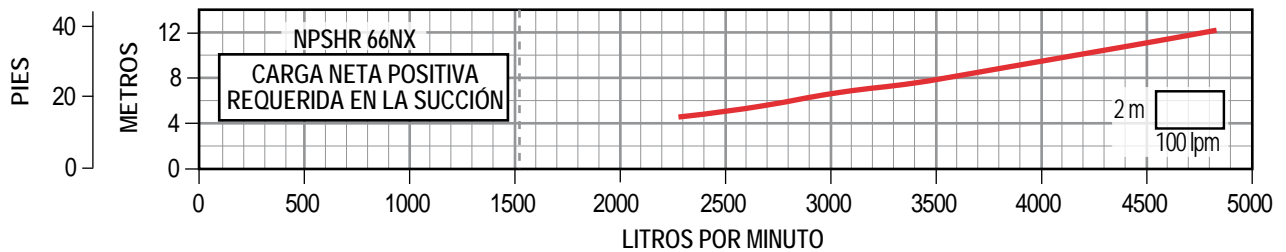
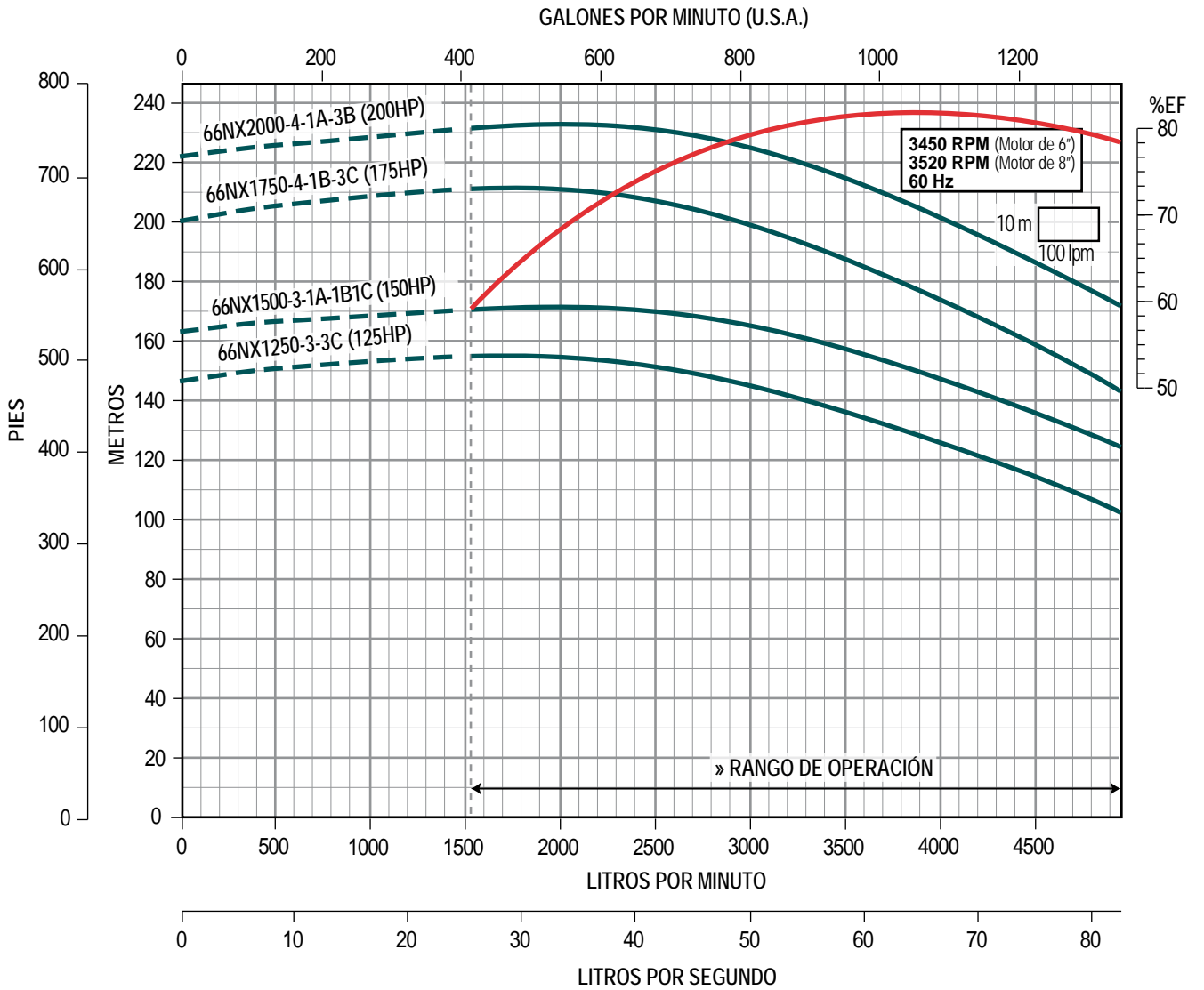

» NOTA: Rendimiento basado en agua dulce, 68° F (20° C)

» Trabajar fuera del rango de operación ocasiona alto consumo de energía y daño mecánico en la motobomba.





### SERIE 75NX (para 75 lps)

- Construida en fundición de hierro dúctil de primera calidad para obtener una larga vida útil y soportar altas presiones
- Bujes en bronce más largos para succión y descarga que incrementan la vida útil de la bomba
- Bujes intermedios de caucho con surcos en espiral, diseñados para permitir el paso de arena hasta 160 ppm
- Eje de bomba en acero inoxidable 416 esmerilado y pulido que maximiza la durabilidad
- Impulsores en fundición de acero inoxidable 304
- La (s) válvula (s) check se venden por separado. Están construidas en hierro dúctil. Muy robustas. Diseño para columna
- Garantía. Refacciones. Taller de servicio



VÁLVULA CHECK PARA COLUMNA



Gasto nominal: 75 lps / 4 500 lpm / 1,118 gpm

Rango de flujo: 37 a 94 lps / 2 220 a 5 640 lpm / 600 a 1 500 gpm

CÓDIGO (SÓLO BOMBA)	BHP MÁXIMO	HP NOMINAL	ADEME MÍNIMO RECOMENDADO	ACOPLAMIENTO NEMA DE LA BOMBA	RANGO DE CARGA (m) (min.-max.)	MÁXIMA EFICIENCIA		SÓLO BOMBA	VÁLVULA CHECK*
						CARGA (m)	GASTO LPS / GPM		
75NX600-1-1B	60	60	12"	6"	38-58	48	75 / 1,118		
75NX750-1-1A	68.18	75		8"	45-64	55			
75NX1000-2-1B-1C	109.09	100		8"	63-108	85			

**NOTAS:**

- La descarga de la bomba 75NX se surte en 6" NPT.
- Los BHP máximos están calculados de acuerdo a las siguientes RPM nominales de los motores estándar:  
3450 RPM (7.5 - 60 HP, acopladas a motor de 6"),  
3525 RPM (75-100 HP, acopladas a motor de 8"),  
3510 RPM (125 - 200 HP, acopladas a motor de 10").
- Código de válvulas check para columna \* VCHECK6" (soporta hasta 400 PSI) sugerida, para la selección final tome en cuenta las pérdidas por fricción de acuerdo al flujo.
- Se recomienda la instalación de una válvula check en la descarga de la bomba y cada 60 metros columna de agua.



**QUIERO COMPRAR**

Ahora tus compras a un clic de distancia, solo inicia sesión y selecciona los equipos que requieras

**DIMENSIONES Y PESOS**

CÓDIGO	DIMENSIONES			PESO (kg)
	A (pulg)	B (pulg)	C (mm)	
75NX600-1-1B	9.81	6"	596.9	71.21
75NX750-1-1A			817.88	106.14
75NX1000-2-1B-1C				

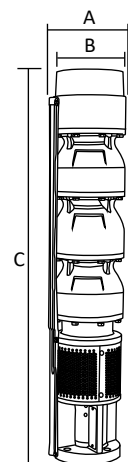

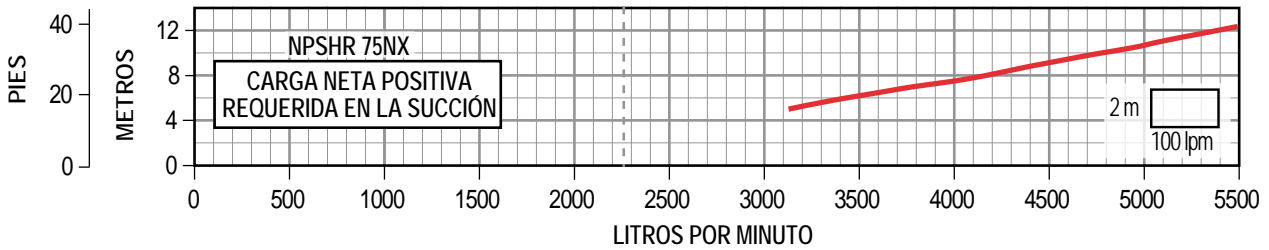
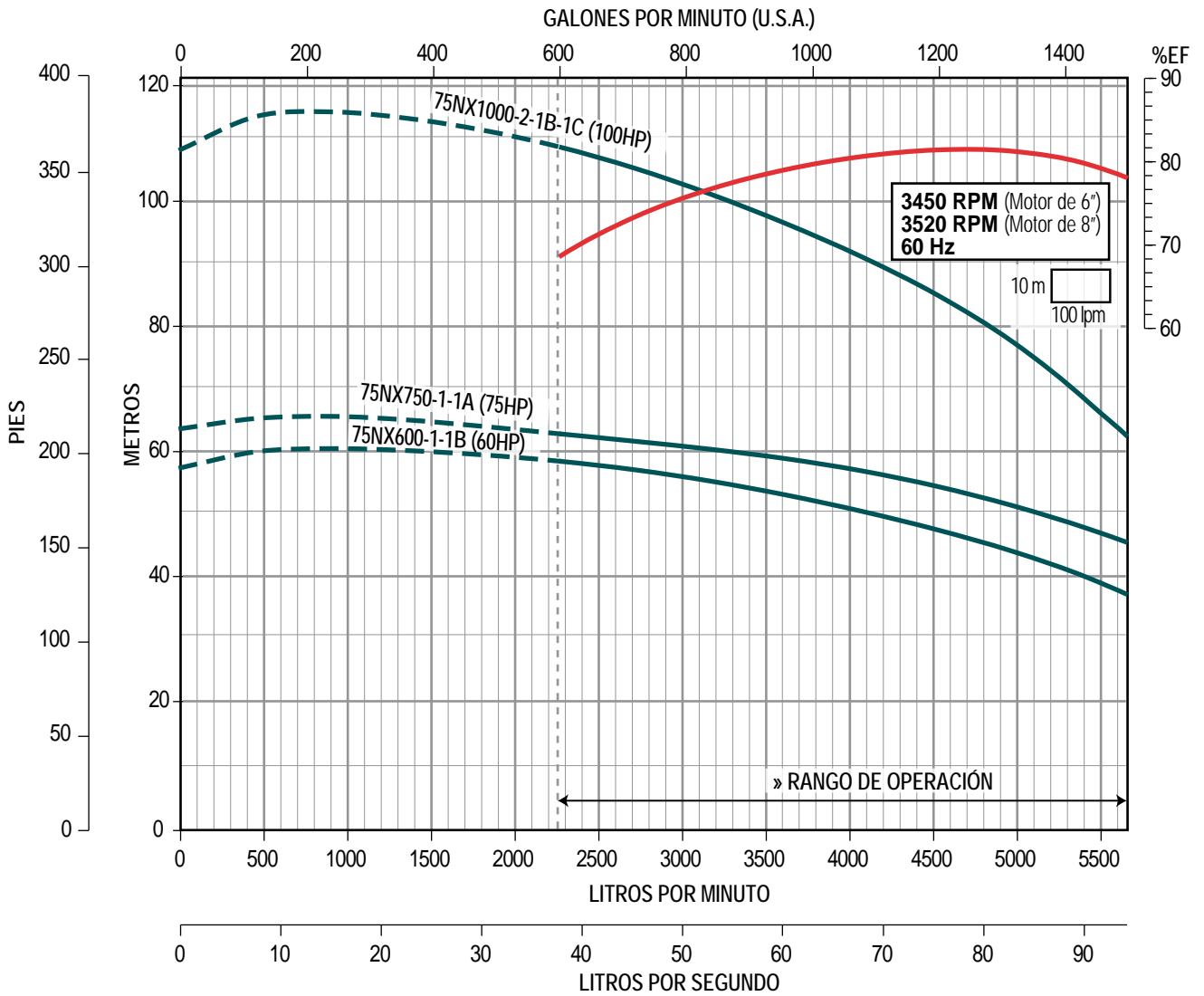

» NOTA: Rendimiento basado en agua dulce, 68° F (20° C)

» Trabajar fuera del rango de operación ocasiona alto consumo de energía y daño mecánico en la motobomba.



## SERIE 75NX (para 75 lps)

- Construida en fundición de hierro dúctil de primera calidad para obtener una larga vida útil y soportar altas presiones
- Bujes en bronce más largos para succión y descarga que incrementan la vida útil de la bomba
- Bujes intermedios de caucho con surcos en espiral, diseñados para permitir el paso de arena hasta 160 ppm
- Eje de bomba en acero inoxidable 416 esmerilado y pulido que maximiza la durabilidad
- Impulsores en fundición de acero inoxidable 304
- La (s) válvula (s) check se venden por separado. Están construidas en hierro dúctil. Muy robustas. Diseño para columna
- Garantía. Refacciones. Taller de servicio



VÁLVULA CHECK PARA COLUMNA



Gasto nominal: 75 lps / 4,500 lpm / 1,118 gpm

Rango de flujo: 37 a 94 lps / 2,220 a 5,640 lpm / 600 a 1,500 gpm

CÓDIGO (SÓLO BOMBA)	BHP MÁXIMO	HP NOMINAL	ADEME MÍNIMO RECOMENDADO	ACOPPLAMIENTO NEMA DE LA BOMBA	RANGO DE CARGA (m) (min.-max.)	MÁXIMA EFICIENCIA		SÓLO BOMBA	VÁLVULA CHECK*
						CARGA (m)	GASTO LPS / GPM		
75NX1250-2-1A-1B	127.94	125	12"	8"	83-125	106	75 / 1,118	☑	☑
75NX1500-3-1B-2C	160.5	150			90-162	124			
75NX1750-3-2A-1C	187.2	175			120-183	149			
75NX2000-4-1A-3C	214	200			125-222	170			

**NOTAS:**

- La descarga de la bomba 75NX se surte en 6" NPT.
- Los BHP máximos están calculados de acuerdo a las siguientes RPM nominales de los motores estándar:  
3450 RPM (7.5 - 60 HP, acopladas a motor de 6"),  
3525 RPM (75-100 HP, acopladas a motor de 8"),  
3510 RPM (125 - 200 HP, acopladas a motor de 10").
- Código de válvulas check para columna \* VCHECK6" (soporta hasta 400 PSI) sugerida, para la selección final tome en cuenta las pérdidas por fricción de acuerdo al flujo.
- Se recomienda la instalación de una válvula check en la descarga de la bomba y cada 60 metros columna de agua.



**QUIERO COMPRAR**

Ahora tus compras a un clic de distancia, solo inicia sesión y selecciona los equipos que requieras

**DIMENSIONES Y PESOS**

CÓDIGO	DIMENSIONES			PESO (kg)
	A (pulg)	B (pulg)	C (mm)	
75NX1250-2-1A-1B	9.81	6"	817.88	106.14
75NX1500-3-1B-2C			1036.32	132.90
75NX1750-3-2A-1C			1257.30	159.66
75NX2000-4-1A-3C				

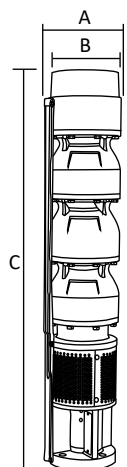

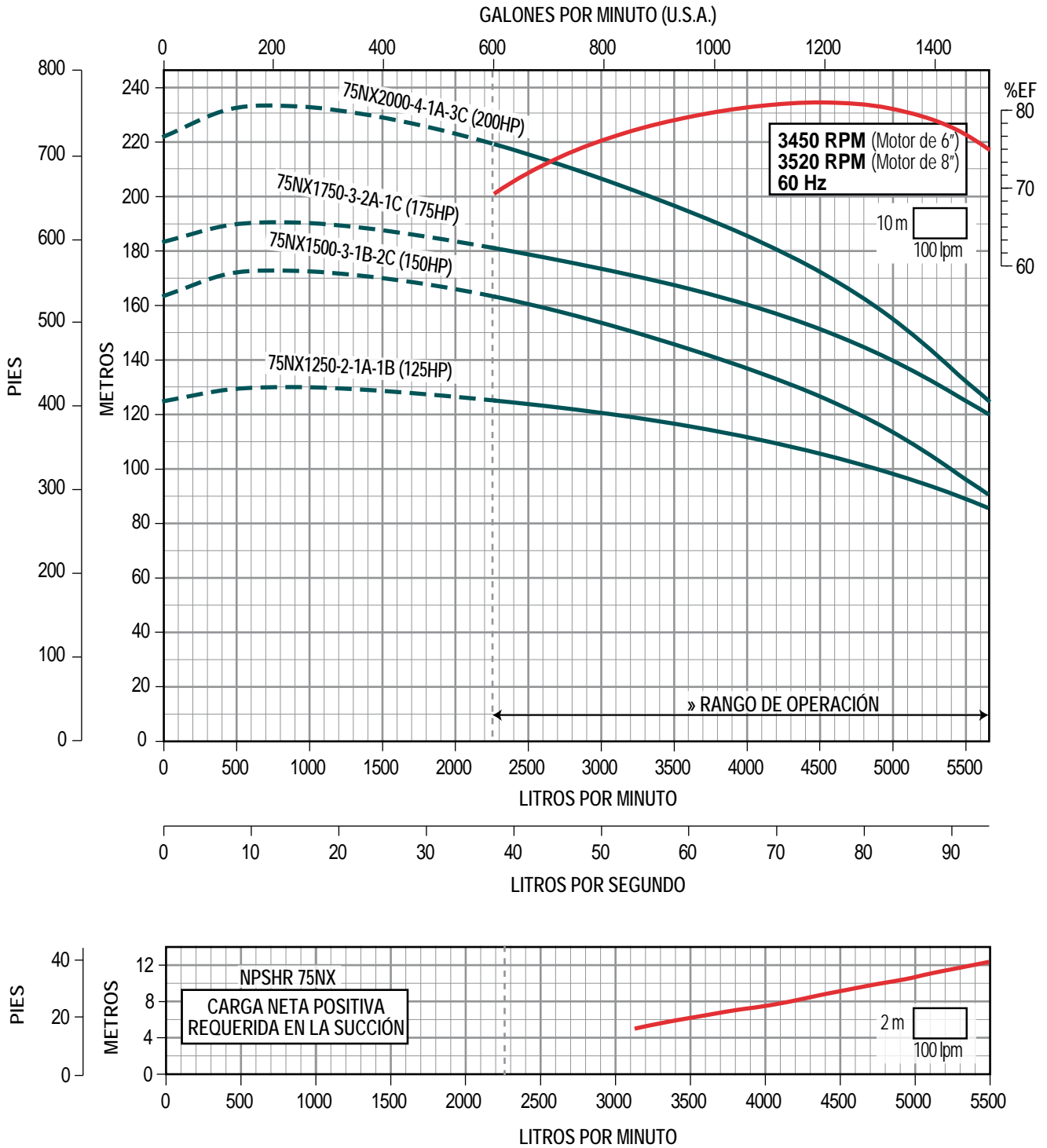

» NOTA: Rendimiento basado en agua dulce, 68° F (20° C)

» Trabajar fuera del rango de operación ocasiona alto consumo de energía y daño mecánico en la motobomba.



# MOTORES SUMERGIBLES

- Muy robustos
- Para uso continuo
- Alto desempeño

## Aplicaciones:

- Sistemas de agua potable
- Sistemas de riego
- Ganadería
- Industrial
- Comercial
- Agrícola



**TORNADO**

**AQUA PAK**

**ALTAMIRA**

**Franklin Electric**



- Acoplamiento NEMA 4".
- 2 metros de cable plano sumergible incorporado.
- Bobina y baleros lubricados en aceite.
- Construcción externa en acero inoxidable.
- Amplia gama de modelos
- Servicio continuo.
- Respaldo de refacciones.
- Taller de servicio.



ACERO INOXIDABLE



MOTOR ROBUSTO DE 4"



ACOPLAMIENTO NEMA



ENFRÍADO POR ACEITE



CÓDIGO	HP	KW	VOLTAJE V <sub>ca</sub> (± 10%)	F.S.	AMPERAJE		EFICIENCIA (η)	FACTOR DE POTENCIA (cos φ)	MÁXIMO EMPUJE AXIAL	ACOPLAMIENTO NEMA (pulgadas)	CAJA DE CONTROL
					NOMINAL	F.S.					
MSTO4-0.5-1127	0.5	0.37	127	1.2	5	6	90.0%	97.0%	1.04 N·m	4"	CCTO-0.5-127
MSTO4-0.5-1230			230		3	3.6					CCTO-0.5-230
MSTO4-1-1127	1.0	0.75	127		11	13.2			2.1 N·m		CCTO-1-127
MSTO4-1-1230			230		5	6					CCTO-1-230
MSTO4-1.5-1230	1.5	1.1	230		6	7.2			3.089 N·m		CCTO-1.5-230
MSTO4-2-1230	2.0	1.5	230		8	9.6			4.215 N·m		CCTO-2-230
MSTO4-3-1230	3.0	2.2	230		14	16.8			6.182 N·m		CCTO-3-230



### QUIERO COMPRAR

Ahora tus compras a un clic de distancia, solo inicia sesión y selecciona los equipo que requieras

### DIMENSIONES Y PESOS

CÓDIGO	DIMENSIONES (mm)			PESO (kg)
	A	B	C	
MSTO4-0.5-1127	346	101	25.4	7.3
MSTO4-0.5-1230				8
MSTO4-1-1127	8			
MSTO4-1-1230	10			
MSTO4-1.5-1230	11.5			
MSTO4-2-1230	14			
MSTO4-3-1230	495			

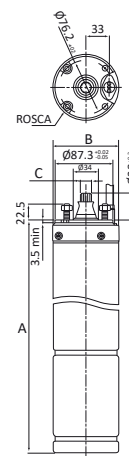

Dimensiones en mm

- Construida en plástico ABS.
- Incluye interruptor ON / OFF con protección contra polvo y humedad.
- Relé térmico para protección contra sobre corriente.
- Regleta de conexiones incorporada.
- Diseñada para montarse en pared.
- Diagrama de conexiones incluido.



CÓDIGO	HP	KW	VOLTAJE Vca (± 10%)	CAPACITOR DE TRABAJO	
				µf	Voltaje
CCTO-0.5-127	0.5	0.37	127	35	450
CCTO-0.5-230			230	20	
CCTO-1-127	1.0	0.75	127	60	
CCTO-1-230			230	35	
CCTO-1.5-230				40	
CCTO-2-230	50				
CCTO-3-230	70				



**QUIERO COMPRAR**

Ahora tus compras a un clic de distancia, solo inicia sesión y selecciona los equipo que requieras

- Acoplamiento NEMA 4".
- 2 metros de cable plano sumergible incorporado.
- Bobina y baleros lubricados en aceite.
- Construcción externa en acero inoxidable.
- Amplia gama de modelos
- Servicio continuo.
- Respaldo de refacciones.
- Taller de servicio.



ACERO INOXIDABLE



MOTOR ROBUSTO DE 4"



ACOPLAMIENTO NEMA



ENFRIADO POR ACEITE



CÓDIGO	HP	KW	VOLTAJE Vca (± 10%)	F.S.	AMPERAJE		EFICIENCIA (η)		FACTOR DE POTENCIA (cos φ)	MÁXIMO EMPUJE AXIAL	ACOPLAMIENTO NEMA (pulgadas)
					NOMINAL	F.S.	100% CARGA	100% CARGA			
MSTO4-1-3230	1.0	0.75	230	1.2	3	3.6	90.0%	85.0%	1.04 N•m	4"	
MSTO4-1.5-3230	1.5	1.1			3.5	4.2					
MSTO4-2-3230	2.0	1.5			5	6					
MSTO4-3-3230	3.0	2.2	460		7.5	9			4.215 N•m		
MSTO4-3-3460					3.75	4.5					6.182 N•m



### QUIERO COMPRAR

Ahora tus compras a un clic de distancia, solo inicia sesión y selecciona los equipo que requieras

### DIMENSIONES Y PESOS

CÓDIGO	DIMENSIONES (mm)			PESO (kg)
	A	B	C	
MSTO4-1-3230	365	101	25.4	8.2
MSTO4-1.5-3230	380			8.9
MSTO4-2-3230	405			10
MSTO4-3-3230	440			11.6
MSTO4-3-3460				11.6

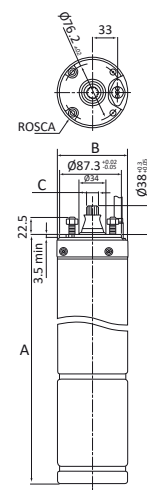

Dimensiones en mm



### MOTOR:

- Alta calidad. Muy robusto. Taller de servicio. Respaldo de refacciones
- Operación continua. 60 Hz. 2 polos (3450 RPM). Acoplamiento NEMA 4"
- Protección IP68. Clase de aislamiento F. Temperatura máxima del agua a bombear 35°C
- Construcción externa en acero inoxidable
- Cable conector desmontable para rápido y fácil mantenimiento. Ofrece un sellado hermético. Construido con materiales que cuentan con certificación CE (para aplicaciones de agua potable). Cuenta con cables con código de colores para facilitar la identificación de los mismos
- Sello mecánico en carbón/cerámica
- Rotor tipo jaula de ardilla construida en aluminio (0.5 a 3 HP) o cobre (5 a 10 HP)
- Bobina y baleros lubricados en aceite de calidad PREMIUM, no tóxico, incoloro y cumple con los requerimientos nacionales e internacionales de la farmacéutica de aceites blancos (aprobado por la USA FDA, US Pharmacopeia/National Formulary, European Pharmacopeia). Es ideal para aplicaciones de agua potable
- Sistemas de baleros superior e inferior muy robustos, construidos en acero inoxidable lubricados en aceite
- Tratamiento de cataforesis (proceso de pintado por inmersión) aplicado en soporte superior para evitar la oxidación

### CAJA DE CONTROL:

- Brindan óptimo sistema de arranque y protección eléctrica
- Alta calidad, robustas (caja metálica) y resistentes a la intemperie (pintura en polvo horneada, de gran resistencia)
- Fácil montaje (en pared), de fácil acceso (quitar o poner un solo tornillo) y conexión simple (incluye diagrama en la parte interna de la tapa)
- Incluye interruptor ON/OFF protegido contra humedad y polvo (excepto 5 HP)
- Relé térmico de protección contra sobrecorriente, de restablecimiento manual y con cubierta plástica protectora
- Taller de servicio. Refacciones disponibles
- 1/2, 3/4 y 1 HP con capacitor de arranque
- 1.5, 2, 3 y 5 HP con doble capacitor



EN MOTOR  
Y CAJA DE  
CONTROL

### MOTORES SUMERGIBLES 4" TRES HILOS (REQUIEREN CAJA DE CONTROL)

HP	KW	CÓDIGO	FASES X VOLTS	FS	AMPERAJE		DIÁM. NOM. (pulg.)	ACOP. NEMA (pulg.)	MÁX. EMP. (kg / lb)	PESO (kg)	CAJAS DE CONTROL	
					NOMINAL	FACT. DE SERV.					CÓDIGO	
1/2	0.37	MSQA4 1/21115	1x115	1.6	8.5	9.8	4"	4"	204/450	7.3	CCQA 1/2115	
		MSQA4 1/21230	1x230		4.8	5.2					CCQA 1/2230	
3/4	0.55	MSQA4 3/41230	1x230	1.5	5.6	6.6				8.2	CCQA 3/4230	
1	0.75	MSQA4 11115	1x115	1.4	11.5	14.5				8.8	CCQA 1115	
		MSQA4 11230			6.3	7.6				CCQA 1230		
1.5	1.1	MSQA4 1.51230		1.3	8.7	10.3				10	CCQA 1.5230	
2	1.5	MSQA4 21230	1x230	1.25	10.6	12.2			11.5	CCQA 2230		
3	2.2	MSQA4 31230				14.4			16.1	306 / 675	14	CCQA 3230
5	3.7	MSQA4 51230		1.15	24.2	27.2			540 / 1,125	22.7	CCQA 5230	

Nota: Máxima variación de voltaje permitida ± 10%.



### QUIERO COMPRAR

Ahora tus compras a un clic de distancia, solo inicia sesión y selecciona los equipos que requieras



## MOTORES SUMERGIBLES DE 4" Monofásicos (dos hilos)

- Ideales para pozos profundos, cisternas, norias, tinacos, etc.
- Alta calidad. Taller de servicio. Respaldo de refacciones
- Operación continua. 60 Hz. 2 polos. Acoplamiento NEMA 4"
- Protección IP68. Clase de aislamiento F. Temperatura máxima del agua a bombear 35°C
- Construcción externa en acero inoxidable
- Cable conector desmontable para rápido y fácil mantenimiento. Ofrece un sellado hermético.  
Construido con materiales que cuentan con certificación CE (para aplicaciones de agua potable)  
Cuenta con cables con código de colores para facilitar la identificación de los mismos
- Sello mecánico en carbón/cerámica
- Rotor tipo jaula de ardilla construida en aluminio (0.5 a 3 HP) o cobre (5 a 10 HP)
- Bobina y baleros lubricados en aceite de calidad PREMIUM, no tóxico, incoloro y cumple con los requerimientos nacionales e internacionales de la farmacéutica de aceites blancos (aprobado por la USA FDA, US Pharmacopeia/National Formulary, European Pharmacopeia).  
Es ideal para aplicaciones de agua potable
- Sistemas de baleros superior e inferior muy robustos, contruidos en acero inoxidable lubricados en aceite
- Tratamiento de cataforesis (proceso de pintado por inmersión) aplicado en soporte superior para evitar la oxidación



### MOTORES SUMERGIBLES 4" DOS HILOS (NO REQUIEREN CAJA DE CONTROL)

HP	KW	CÓDIGO	FASES X VOLTS	FACTOR DE SERVICIO	AMPERAJE		DIÁMETRO NOMINAL (pulg.)	ACOPLA-MIENTO NEMA (pulg.)	MÁXIMO EMPUJE (kg / lb)	PESO (kg)
					NOMINAL	FACTOR DE SERVICIO				
1/2	0.37	MSQA4 1/211152H	1x230	1x115	1.6	8.5	4"	4"	204 / 450	7.3
		MSQA4 1/212302H		1.6	4.8	5.2				7.3
3/4	0.55	MSQA4 3/412302H		1.5	5.6	6.6				8.2
1	0.75	MSQA4 112302H		1.4	6.3	7.6				8.8
1.5	1.1	MSQA4 1.512302H		1.3	8.7	10.3				10
2	1.5	MSQA4 212302H		1.25	10.6	12.2				11.5

Nota: Máxima variación de voltaje permitida ± 10%.



#### QUIERO COMPRAR

Ahora tus compras a un clic de distancia, solo inicia sesión y selecciona los equipos que requieras



- Ideales para pozos profundos, cisternas, norias, tinacos, etc.
- Alta calidad. Taller de servicio. Respaldo de refacciones
- Operación continua. 60 Hz. 2 polos. Acoplamiento NEMA 4"
- Protección IP68. Clase de aislamiento F. Temperatura máxima del agua a bombear 35°C
- Construcción externa en acero inoxidable
- Cable conector desmontable para rápido y fácil mantenimiento. Ofrece un sellado hermético. Construido con materiales que cuentan con certificación CE (para aplicaciones de agua potable). Cuenta con cables con código de colores para facilitar la identificación de los mismos
- Sello mecánico en carbón/cerámica
- Rotor tipo jaula de ardilla construida en aluminio (0.5 a 3 HP) o cobre (5 a 10 HP)
- Bobina y baleros lubricados en aceite de calidad PREMIUM, no tóxico, incoloro y cumple con los requerimientos nacionales e internacionales de la farmacéutica de aceites blancos (aprobado por la USA FDA, US Pharmacopeia/National Formulary, European Pharmacopeia)  
Es ideal para aplicaciones de agua potable
- Sistemas de baleros superior e inferior muy robustos, construidos en acero inoxidable y lubricados en aceite
- Tratamiento de cataforesis (proceso de pintado por inmersión) aplicado en soporte superior para evitar la oxidación
- Diámetro nominal: 4"
- Acoplamiento NEMA: 4"



## ARRANCADOR A TENSIÓN PLENA

<b>EN GABINETE PLÁSTICO</b>  <b>RANGOS DE AMPERAJE</b> <b>1.6 - 32 A</b> <b>AMPLIO RANGO DE POTENCIAS</b> <b>1/2 - 25 HP</b>	<b>CON INTERRUPTOR TERMOMAGNÉTICO EN GABINETE METÁLICO</b>  <b>RANGOS DE AMPERAJE</b> <b>1.6 - 80 A</b> <b>AMPLIO RANGO DE POTENCIAS</b> <b>1/2 - 60 HP</b>
ENSAMBLADO EN <b>MÉXICO</b>	



## MOTORES SUMERGIBLES DE 4" (TRIFÁSICOS)

HP	KW	CÓDIGO	FASES X VOLTS	FACTOR DE SERVICIO	AMPERAJE		MÁXIMO EMPUJE (kg / lb)	PESO (kg)	*CÓDIGO DE ARRANCADOR SUGERIDO		
					NOMINAL	FACTOR DE SERVICIO					
1/2	0.37	MSQA4 1/23230	3 x 230	1.6	2.8	3.3	204 / 450	6.7	AEWTP 2.5-4/220		
3/4	0.55	MSQA4 3/43230		1.5	3.8	4.3		7.4	AEWTP 4-6/220		
1	0.75	MSQA4 13230		1.4	4.5	5.2		8.2	AEWTP 4-6/220		
1.5	1.1	MSQA4 1.53230		1.3	5.7	6.6		8.9	AEWTP 5.5-8/220		
2	1.5	MSQA4 23230		1.25	7.6	8.5		10	AEWTP 7-10/220		
3	2.2	MSQA4 33230	3 x 460	1.15	10.3	11.2	306 / 675	11.6	AEWTP 9-13/220		
3	2.2	MSQA4 33460			4.8	5.3		12.24	AEWTP 4-6/440		
5	3.7	MSQA4 53230	3 x 230		17.5	18.7	510 / 1,125	19.5	AEWTP 17-25/220		
5	3.7	MSQA4 53460	3 x 460		8.4	9.3		20.64	AEWTP 9-13/440		
7.5	5.5	MSQA4 7.53230	3 x 230		25.3	27.6		23.1	AEWTP 23-32/220		
7.5	5.5	MSQA4 7.53460	3 x 460		12	13.2		24.3	AEWTP 12-18/440		
10	7.5	MSQA4 103230	3 x 230		34.5	37.5		27.5	AEWTP 30-40/220I		
10	7.5	MSQA4 103460	3 x 460		16.9	18.5		28.77	AEWTP 17-25/440		

Máxima variación de voltaje permitida ± 10%.

**NOTA:** Para una adecuada protección y arranque de los motores trifásicos se recomienda instalar un arrancador ENERWELL®.

\*Arrancador sugerido de acuerdo a la relación de potencias y voltajes más comunes.

Por favor seleccione el arrancador adecuado de acuerdo al voltaje disponible, la corriente consumida por el motor y el tipo de arranque deseado.

Con la finalidad de contar con un sistema de protección más completo, se recomienda instalar la protección PXMC marca ENERWELL®. Consulte esta información en la página 146 de esta sección.



### QUIERO COMPRAR

Ahora tus compras a un clic de distancia, solo inicia sesión y selecciona los equipos que requieras

- Alta calidad
- Mayor protección y mejor desempeño eléctrico gracias a su diseño encapsulado con resina
- Ideal para pozos profundos
- Robusta construcción en acero inoxidable y hierro dúctil
- Conector con identificación de cables por códigos de colores para facilitar la conexión. Diseño desmontable para fácil mantenimiento
- Refrigerado y lubricado mediante agua y glicol
- Pararrayos incluido en modelos monofásicos de 2 hilos
- Desarenador en caucho de nitrilo (NBR)
- Sistema de empuje axial tipo Kingsbury
- Acoplamiento NEMA
- Respaldo de refacciones

### CONSTRUCCIÓN:

- Eje, tornillería y carcasa de estator en acero inoxidable 304
- Soporte superior en hierro fundido tratado con cataforesis más una carcasa en acero inoxidable 304
- Diafragma en caucho
- Cable conector de 1.75 m a 4 m
- Retén en plástico y acero
- Soporte inferior en hierro fundido tratado con cataforesis
- Acoplamiento: NEMA 4"



### MOTORES SUMERGIBLES ENCAPSULADOS MONOFÁSICOS 2 HILOS de 4" (No requieren caja de control)

POTENCIA		CÓDIGO	FASES X VOLTS (Vca)	FACTOR DE SERVICIO	CORRIENTE		MÁXIMO EMPUJE (N / kg / lbs)	PESO (kg)
HP	KW				AMPERAJE	AMPERAJE FACTOR DE SERVICIO		
0.5	0.37	MSAE4 1/211272H	1 x 127	1.6	10	12	1,500 / 153 / 337	9
		MSAE4 1/212302H			5.2	6.2		
0.75	0.55	MSAE4 3/412302H	1 x 230	1.5	7	8.2	10	
1	0.75	MSAE4 112302H		1.4	8.3	10.5	3,000 / 306 / 674	11
1.5	1.1	MSAE4 1.512302H		1.3	11	13.5		14

Nota: Máxima variación de voltaje permitida ± 10%.

**QUIERO COMPRAR**  
 Ahora tus compras a un clic de distancia, solo inicia sesión y selecciona los equipos que requieras

- Alta calidad
- Mayor protección y mejor desempeño eléctrico gracias a su diseño encapsulado con resina
- Ideal para pozos profundos
- Robusta construcción en acero inoxidable y hierro dúctil
- Conector con identificación de cables por códigos de colores para facilitar la conexión. Diseño desmontable para fácil mantenimiento
- Refrigerado y lubricado mediante agua y glicol
- Pararrayos incluido en modelos monofásicos de 2 hilos
- Desarenador en caucho de nitrilo (NBR)
- Sistema de empuje axial tipo kingsbury
- Acoplamiento NEMA
- Respaldo de refacciones

### CONSTRUCCIÓN:

- Eje, tornillería y carcasa de estator en acero inoxidable 304
- Soporte superior en hierro fundido tratado con cataforesis más una carcasa en acero inoxidable 304
- Diafragma en caucho
- Cable conector de 1.75 m a 4 m
- Retén en plástico y acero
- Soporte inferior en hierro fundido tratado con cataforesis



### MOTORES SUMERGIBLES ENCAPSULADOS MONOFÁSICOS 3 HILOS de 4" (Requieren caja de control)

### CAJAS DE CONTROL

POTENCIA		CÓDIGO	FASES X VOLTS (Vca)	FACTOR DE SERVICIO	CORRIENTE		ACOPLAMIENTO (pulg.)	MÁXIMO EMPUJE AXIAL (N / kg / lbs)	PESO (kg)		CÓDIGO	
HP	KW				AMPERAJE	AMPERAJE FACTOR DE SERVICIO						
0.5	0.37	MSAE 1/21127	1 x 127	1.6	9.5	11.5	NEMA 4"	1,500 / 153 / 337	9		CCAE 1/2127	
		MSAE 1/21230	1 x 230		5.2	6.2					CCAE 1/2230	
0.75	0.55	MSAE 3/41230		1.5	7.3	8.5					CCAE 3/4230	
1	0.75	MSAE 4 11127	1 x 127	1.4	9.7	12.8				3,000 / 306 / 674	11	
		MSAE 4 11230	1 x 230		8.8	10.4			CCAE 1230			
1.5	1.1	MSAE 4 1.51230		1.3	10.3	11.8			CCAE 1.5230			
2	1.3	MSAE 4 21230		1.25	11.4	13.5			CCAE 2230			
3	2.2	MSAE 4 31230		1.15	13.9	16.9			CCAE 3230			
5	3.7	MSAE 4 51230	23.5		28			CCAE 5230				
								4,000 / 408 / 899	17			
							6,500 / 663 / 1,461	30				

Máxima variación de voltaje permitida  $\pm 10\%$ .

NOTA: Los motores monofásicos de 3 hilos requieren caja de control (no incluida), vea la siguiente página para más información.



### QUIERO COMPRAR

Ahora tus compras a un clic de distancia, solo inicia sesión y selecciona los equipos que requieras

- Caja metálica robusta
- Pintura resistente a la intemperie
- Relé térmico de protección contra sobrecorriente (solo modelos de 1.5 Hp a 5 Hp)
- Diseñada para montarse en pared
- Diagrama de conexiones incluido
- Cajas de 0.5 Hp a 1 Hp con capacitor de arranque  
Cajas de 1.5 Hp a 5 Hp con doble capacitor (arranque y trabajo)
- Regleta de conexiones incorporada



### MOTORES SUMERGIBLES ENCAPSULADOS MONOFÁSICOS 3 HILOS de 4" (Requieren caja de control)

CÓDIGO	POTENCIA		FASES X VOLTS (Vca)	CAPACITOR DE ARRANQUE (µF)	CAPACITOR DE TRABAJO (µF)	PESO (kg)	
	HP	KW					
CCAE 1/2127	1/2	0.37	1 x 127	108 - 130	30	2.4	
CCAE 1/2230			1 x 230	59 - 71	N/A	1.2	
CCAE 3/4230	3/4	0.55	1 x 230	86 - 103	N/A	1.2	
CCAE 1127	1	0.75	1 x 127	108 - 130	30	2.4	
CCAE 1230			1 x 230	105 - 126	N/A	1.2	
CCAE 1.5230	1.5	1.1	1 x 230	105 - 126	16	2.4	
CCAE 2230	2	1.5			20		
CCAE 3230	3	2.2			208 - 250	35	2.5
CCAE 5230	5	3.7			270 - 324	80	2.8

**QUIERO COMPRAR**  
 Ahora tus compras a un clic de distancia, solo inicia sesión y selecciona los equipos que requieras

- Alta calidad
- Mayor protección y mejor desempeño eléctrico gracias a su diseño encapsulado con resina
- Ideal para pozos profundos
- Robusta construcción en acero inoxidable y hierro dúctil
- Conector con identificación de cables por códigos de colores para facilitar la conexión. Diseño desmontable para fácil mantenimiento
- Refrigerado y lubricado mediante agua y glicol
- Pararrayos incluido en modelos monofásicos de 2 hilos
- Desarenador en caucho de nitrilo (NBR)
- Sistema de empuje axial tipo Kingsbury
- Acoplamiento NEMA. Respaldo de refacciones



**Enerwell®**

**ARRANCADOR A TENSIÓN PLENA**

<p>EN GABINETE PLÁSTICO</p> <p>RANGOS DE AMPERAJE <b>1.6 - 32 A</b></p> <p>AMPLIO RANGO DE POTENCIAS <b>1/2 - 25 HP</b></p>	<p>CON INTERRUPTOR TERMOMAGNÉTICO EN GABINETE METÁLICO</p> <p>RANGOS DE AMPERAJE <b>1.6 - 80 A</b></p> <p>AMPLIO RANGO DE POTENCIAS <b>1/2 - 60 HP</b></p>
---	--

ENSAMBLADO EN **MÉXICO**



**CONSTRUCCIÓN:**

- Eje, tornillería y carcasa de estator en acero inoxidable 304
- Soporte superior en hierro fundido tratado con cataforesis más una carcasa en acero inoxidable 304
- Diafragma en caucho
- Cable conector de 1.75 m a 4 m
- Retén en plástico y acero
- Soporte inferior en hierro fundido tratado con cataforesis
- Acoplamiento: NEMA 4"

**MOTORES SUMERGIBLES ENCAPSULADOS TRIFÁSICOS**

POTENCIA HP	KW	CÓDIGO	FASES X VOLTS (Vca)	FACTOR DE SERVICIO	CORRIENTE		MÁXIMO EMPUJE (N / kg / lbs)	PESO (kg)	*CÓDIGO DE ARRANCADOR SUGERIDO		
					AMPERAJE	AMPERAJE FACTOR DE SERVICIO					
0.5	0.37	MSAE4 1/23230	3 x 230	1.6	2.3	2.9	1,500 / 153 / 337	8	AEWTP 2.5-4/220		
		MSAE4 1/23460	3 x 460		1.2	1.6			AEWTP 1.6-2.5/440		
0.75	0.55	MSAE4 3/43230	3 x 230	1.5	3.3	4		9	AEWTP 4-6/220		
		MSAE4 3/43460	3 x 460		1.6	1.9			AEWTP 1.6-2.5/440		
1	0.75	MSAE4 13230	3 x 230	1.4	4.7	5.5		10	AEWTP 4-6/220		
		MSAE4 13460	3 x 460		2.3	2.7			AEWTP 2.5-4/440		
1.5	1.1	MSAE4 1.53230	3 x 230	1.3	5.3	6.2	3,000 / 306 / 674	11	AEWTP 5.5-8/220		
		MSAE4 1.53460	3 x 460		2.6	3.2			AEWTP 2.5-4/440		
2	1.5	MSAE4 23230	3 x 230	1.25	7.2	8.6		12	AEWTP 7-10/220		
		MSAE4 23460	3 x 460		3.5	4.2			AEWTP 4-6/440		
3	2.2	MSAE4 33230	3 x 230		10.2	11.6	4,000 / 408 / 899	14	AEWTP 9-13/220		
		MSAE4 33460	3 x 460		4.9	5.5			AEWTP 5.5-8/440		
5	3.7	MSAE4 53230	3 x 230	1.15	15.8	17.7		23	AEWTP 17-25/220		
		MSAE4 53460	3 x 460		8.3	9.2			AEWTP 9-13/440		
7.5	5.5	MSAE4 7.53230	3 x 230		23.6	27	6,500 / 663 / 1,461	29	AEWTP 23-32/220		
		MSAE4 7.53460	3 x 460		11.6	13.3			AEWTP 12-18/440		
10	7.5	MSAE4 103230	3 x 230		33	37.9		34	AEWTP 30-40/220		
		MSAE4 103460	3 x 460		15.8	17.2			AEWTP 17-25/440		

Máxima variación de voltaje permitida ± 10%.  
**NOTA:** Para una adecuada protección y arranque de los motores trifásicos se recomienda instalar un arrancador ENERWELL®.  
 \*Arrancador sugerido de acuerdo a la relación de potencias y voltajes más comunes.  
 Por favor seleccione el arrancador adecuado de acuerdo al voltaje disponible, la corriente consumida por el motor y el tipo de arranque deseado.  
 Con la finalidad de contar con un sistema de protección más completo, se recomienda instalar la protección PXMC marca ENERWELL®. Consulte esta información en la página 146 de esta sección.

**QUIERO COMPRAR**

Ahora tus compras a un clic de distancia, solo inicia sesión y selecciona los equipos que requieras

- Alta calidad
- Mayor protección y mejor desempeño eléctrico gracias a su diseño encapsulado con resina
- Ideal para pozos profundos
- Robusta construcción en acero inoxidable y hierro dúctil
- Conector con identificación de cables por códigos de colores para facilitar la conexión. Diseño desmontable para fácil mantenimiento
- Refrigerado y lubricado mediante agua y glicol
- Pararrayos incluido en modelos monofásicos de 2 hilos
- Desarenador en caucho de nitrilo (NBR)
- Sistema de empuje axial tipo Kingsbury
- Acoplamiento NEMA. Respaldo de refacciones

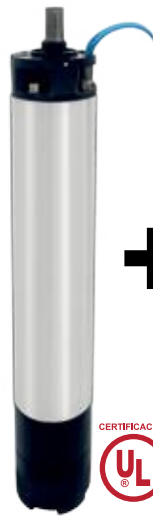

**Enerwell®**

### ARRANCADOR

A TENSIÓN PLENA		A TENSIÓN REDUCIDA TIPO AUTOTRANSFORMADOR
EN GABINETE PLÁSTICO	CON INTERRUPTOR TERMOMAGNÉTICO EN GABINETE METÁLICO	
RANGOS DE AMPERAJE <b>1.6 - 32 A</b>	RANGOS DE AMPERAJE <b>1.6 - 80 A</b>	RANGOS DE AMPERAJE <b>10 - 390 A</b>
AMPLIO RANGO DE POTENCIAS <b>1/2 - 25 HP</b>	AMPLIO RANGO DE POTENCIAS <b>1/2 - 60 HP</b>	AMPLIO RANGO DE POTENCIAS <b>7.5 - 300 HP</b>
• CONFIABLES • MÚLTIPLES PROTECCIONES		• ALTA CALIDAD • ALTA EFICIENCIA

ENCAPSULADO EN MÉXICO



### CONSTRUCCIÓN:

- Eje, tornillería y carcasa de estator en acero inoxidable 304
- Soporte superior en hierro fundido tratado con cataforesis más una carcasa en acero inoxidable 304
- Diafragma en caucho
- Cable conector de 4 m
- Sello mecánico en carburo de silicio / carburo de silicio
- Soporte superior e inferior en hierro fundido tratado con cataforesis
- Acoplamiento: NEMA 6"

### MOTORES SUMERGIBLES ENCAPSULADOS TRIFÁSICOS

POTENCIA		CÓDIGO	FASES X VOLTS (Vca)	FACTOR DE SERVICIO	CORRIENTE		MÁXIMO EMPUJE (N / kg / lbs)	PESO (kg)	*CÓDIGO DE ARRANCADOR SUGERIDO		
HP	KW				AMPERAJE	AMPERAJE FACTOR DE SERVICIO					
5	3.7	MSAE6 53230	3 x 230	1.15	16	18.4	15,500 / 1,580 / 3,484	44.5	AEWTP 17-25/220		
		MSAE6 53460	3 x 460		8	9.2			AEWTP 9-13/440		
7.5	5.5	MSAE6 7.53230	3 x 230		21.6	24.4		47.5	AEWTP 23-32/220		
		MSAE6 7.53460	3 x 460		10.8	12.2			AEWTP 12-18/440		
10	7.5	MSAE6 103230	3 x 230		28.6	32.5		51	AEWTP 30-40/220I		
		MSAE6 103460	3 x 460		14.3	16.2			AEWTP 12-18/440		
15	11	MSAE6 153230	3 x 230		41.4	47.2		56	AEWTP 37-50/220I		
		MSAE6 153460	3 x 460		20.7	23.6			AEWTP 23-32/440		
20	15	MSAE6 203230	3 x 230		54	60.8		64.5	AEWTP 48-65/220I		
		MSAE6 203460	3 x 460		27	30.4			AEWTP 23-32/440		
25	18.5	MSAE6 253230	3 x 230		66	74		71	AEWTR+/55-80/220		
		MSAE6 253460	3 x 460		33	37			AEWTR+/29-42/440		
30	22	MSAE6 303230	3 x 230	77.4	89	83.5	AEWTR+/80-135/220				
		MSAE6 303460	3 x 460	38.7	44.5		AEWTR+/42-70/440				
40	30	MSAE6 403460		52.7	58	AEWTR+/42-70/440					
50	37	MSAE6 503460		64.3	70.8	AEWTR+/70-80/440					
60	45	MSAE6 603460		84	94.5	AEWTR+/80-100/440					
						22,500 / 2,294 / 5,058	99.5				
							102				

Máxima variación de voltaje permitida ± 10%.

NOTA: Para una adecuada protección y arranque de los motores trifásicos se recomienda instalar un arrancador ENERWELL®.

\*Arrancador sugerido de acuerdo a la relación de potencias y voltajes más comunes.

Por favor seleccione el arrancador adecuado de acuerdo al voltaje disponible, la corriente consumida por el motor y el tipo de arranque deseado.

Con la finalidad de contar con un sistema de protección más completo, se recomienda instalar la protección PXMC marca ENERWELL®. Consulte esta información en la página 146 de esta sección.

**QUIERO COMPRAR**

Ahora tus compras a un clic de distancia, solo inicia sesión y selecciona los equipos que requieras





- Paquetes de bombeo que incluyen bomba sumergible AQUA PAK serie MAX P, motor sumergible y caja de control ALTAMIRA serie EVER
- Para pozos profundos de 4" de diámetro y mayores
- Diseñado para ofrecer un trabajo continuo.

#### MOTOR:

- Encapsulado con resina, con acoplamiento NEMA 4"
- Carcasa, eje y cubierta de soportes superior e inferior contruidos en acero inoxidable
- Refrigerado y lubricado mediante agua y glicol

#### BOMBA:

- Diseño de impulsores flotantes (antibloqueo)
- Cuerpo, guardacable, eje y cople en acero inoxidable 304
- Impulsores, succión y descarga en Noryl®, colador en polipropileno

#### CAJA DE CONTROL:

- Alta calidad, robustas, fácil montaje y conexión simple
- Brindan óptimo sistema de arranque y protección eléctrica (solo modelos de 1.5 Hp a 5 Hp)
- Pintura resistente a la intemperie

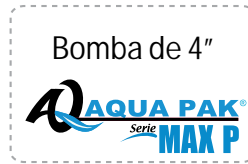

**EN LA BOMBA,  
MOTOR Y CAJA  
DE CONTROL**



CÓDIGO	BOMBA INCLUIDA	HP NOMINAL	FASES X VOLTS (V-)	ACOPLAMIENTO NEMA DE LA BOMBA	DESCARGA	ADEME MÍNIMO	GASTO NOMINAL (lps)	RANGO DE FLUJO (lpm) (min. - máx.)	RANGO DE CARGA (m) (min.-max.)	MÁXIMA EFICIENCIA		PESO (kg) DE: BOMBA + MOTOR + CAJA DE CONTROL
										CARGA (m)	GASTO (lps/gpm)	
EVR-MP0.7-05/3H23	M0.7P05-7	½	1 x 230	4"	1.25"	4"	0.7	10 - 70	13 - 60	46	0.7 / 11	13
EVR-MP0.7-10/3H23	M0.7P10-12	1						23 - 107	80	15.8		
EVR-MP1.05/3H23	M1P05-5	½					1	10 - 80	11 - 44	32	0.83 / 13.2	12.7
EVR-MP1-10/3H23	M1P10-10	1						28 - 90	69	15.4		
EVR-MP1.5-05/3H23	M1.5P05-5	½					1.5	10 - 110	9 - 41	27	1.3 / 21	12.9
EVR-MP1.5-10/3H23	M1.5P10-8	1						21 - 70	49	15.3		
EVR-MP1.5-15/3H23	M1.5P15-11	1.5						33 - 97	69	16.5		

#### CURVAS DE OPERACIÓN

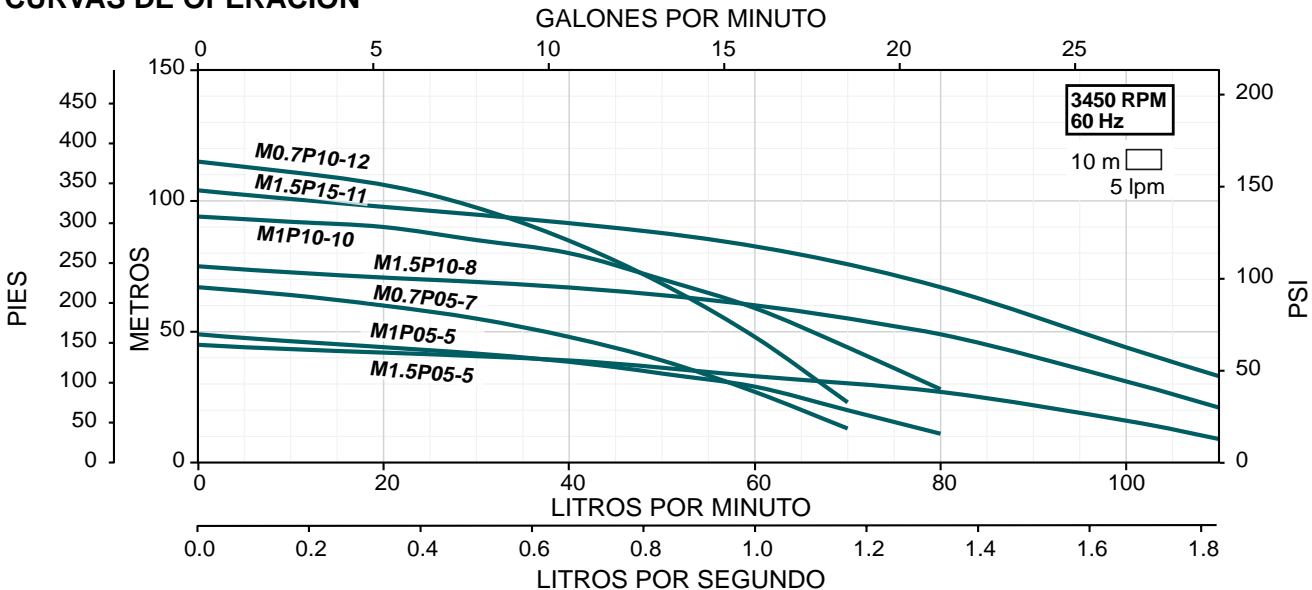

- Paquetes de bombeo que incluyen bomba sumergible AQUA PAK serie MAX P, motor sumergible y caja de control ALTAMIRA serie EVER
- Para pozos profundos de 4" de diámetro y mayores
- Diseñado para ofrecer un trabajo continuo.

**MOTOR:**

- Encapsulado con resina, con acoplamiento NEMA 4"
- Carcasa, eje y cubierta de soportes superior e inferior contruidos en acero inoxidable
- Refrigerado y lubricado mediante agua y glicol

**BOMBA:**

- Diseño de impulsores flotantes (antibloqueo)
- Cuerpo, guardacable, eje y cople en acero inoxidable 304
- Impulsores, succión y descarga en Noryl®, colador en polipropileno

**CAJA DE CONTROL:**

- Alta calidad, robustas, fácil montaje y conexión simple
- Brindan óptimo sistema de arranque y protección eléctrica (solo modelos de 1.5 Hp a 5 Hp)
- Pintura resistente a la intemperie

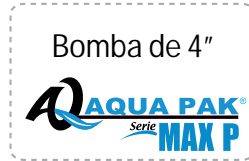

**EN LA BOMBA, MOTOR Y CAJA DE CONTROL**



CÓDIGO	BOMBA INCLUIDA	HP NOMINAL	FASES X VOLTS (V~)	ACOPLAMIENTO NEMA DE LA BOMBA	DESCARGA	ADEME MÍNIMO	GASTO NOMINAL (lps)	RANGO DE FLUJO (lpm) (mín. - máx.)	RANGO DE CARGA (m) (mín.-máx.)	MÁXIMA EFICIENCIA		PESO (kg) DE: BOMBA + MOTOR + CAJA DE CONTROL
										CARGA (m)	GASTO (lps/gpm)	
EVR-MP0.7-05/3H15	MO.7P05-7	½	1 x 127	4"	1.25"	4"	0.7	10 - 70	13 - 60	46	0.7 / 11	14.2
EVR-MP0.7-10/3H15	MO.7P10-12	1							23 - 107	80		17
EVR-MP1-05/3H15	M1P05-5	½					1	10 - 80	11 - 44	32	0.83 / 13.2	13.9
EVR-MP1-10/3H15	M1P10-10	1							28 - 90	69		16.6
EVR-MP1.5-05/3H15	M1.5P05-5	½					1.5	10 - 110	9 - 41	27	1.3/21	14.1
EVR-MP1.5-10/3H15	M1.5P10-8	1							21 - 70	49		16.5

**CURVAS DE OPERACIÓN**

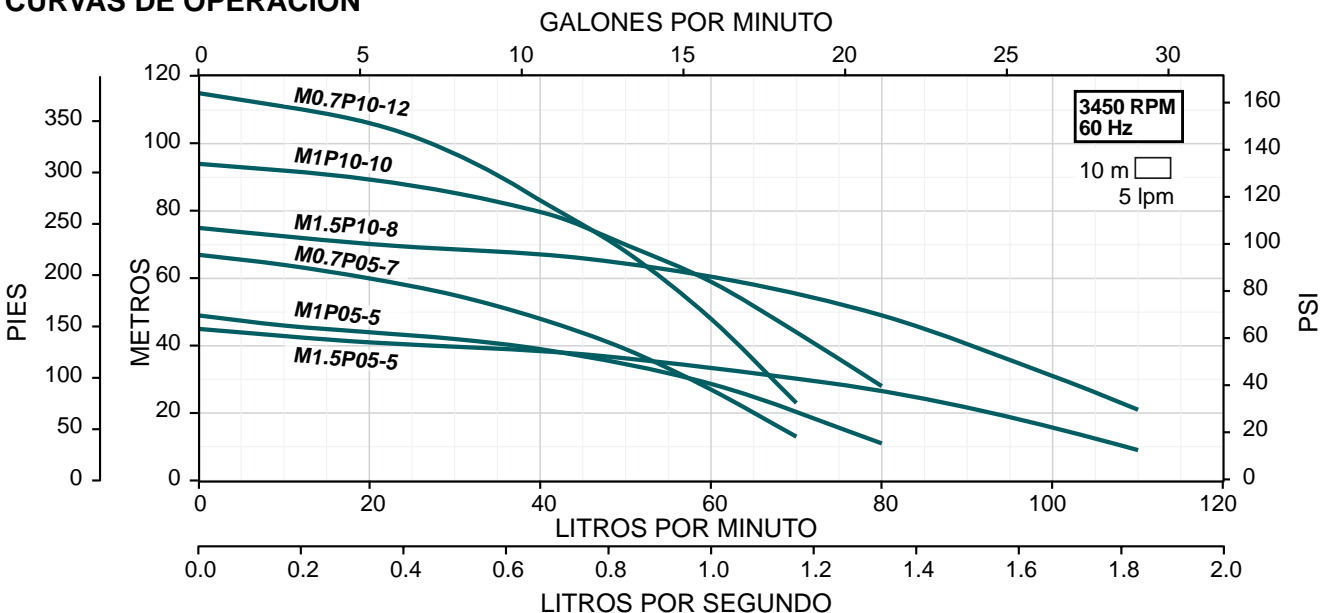

- Paquetes de bombeo que incluyen bomba sumergible AQUA PAK serie MAX P y motor sumergible ALTAMIRA serie EVER
- Para pozos profundos de 4" de diámetro y mayores
- Diseñado para ofrecer un trabajo continuo.

**MOTOR:**

- Encapsulado con resina, con acoplamiento NEMA 4"
- Carcasa, eje y cubierta de soportes superior e inferior contruidos en acero inoxidable
- Refrigerado y lubricado mediante agua y glicol

**BOMBA:**

- Diseño de impulsores flotantes (antibloqueo)
- Cuerpo, guardacable, eje y cople en acero inoxidable 304
- Impulsores, succión y descarga en Noryl®, colador en polipropileno

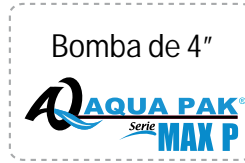

**EN LA BOMBA  
Y MOTOR**

CÓDIGO	BOMBA INCLUIDA	HP NOMINAL	FASES X VOLTS (V-)	ACOPLAMIENTO NEMA DE LA BOMBA	DESCARGA ADEME MINIMO	GASTO NOMINAL (lps)	RANGO DE FLUJO (lpm) (min. - máx.)	RANGO DE CARGA (m) (min.-max.)	MÁXIMA EFICIENCIA		PESO (kg) DE: BOMBA + MOTOR + CAJA DE CONTROL		
									CARGA (m)	GASTO (lps/gpm)			
EVR-MP0.7-05/2H15	M0.7P05-7	½	1 x 127	4"	1.25"	4"	0.7	10 - 70	13 - 60	46	0.7 / 11	11.8	
EVR-MP0.7-05/2H23			1 x 230						23 - 107				80
EVR-MP0.7-10/2H23	M0.7P10-12	1	1 x 127					1	10 - 80	11 - 44	32	0.83 / 13.2	11.5
EVR-MP1-05/2H23	M1P05-5	½	1 x 230				28 - 90			69			
EVR-MP1-10/2H23	M1P10-10	1	1 x 127				1.5			10 - 110	9 - 41	27	1.3 / 21
EVR-MP1.5-05/2H15	M1.5P05-5	½	1 x 230					21 - 70	49		14.1		
EVR-MP1.5-05/2H23			1 x 230					33 - 97	69		17.6		

**CURVAS DE OPERACIÓN**

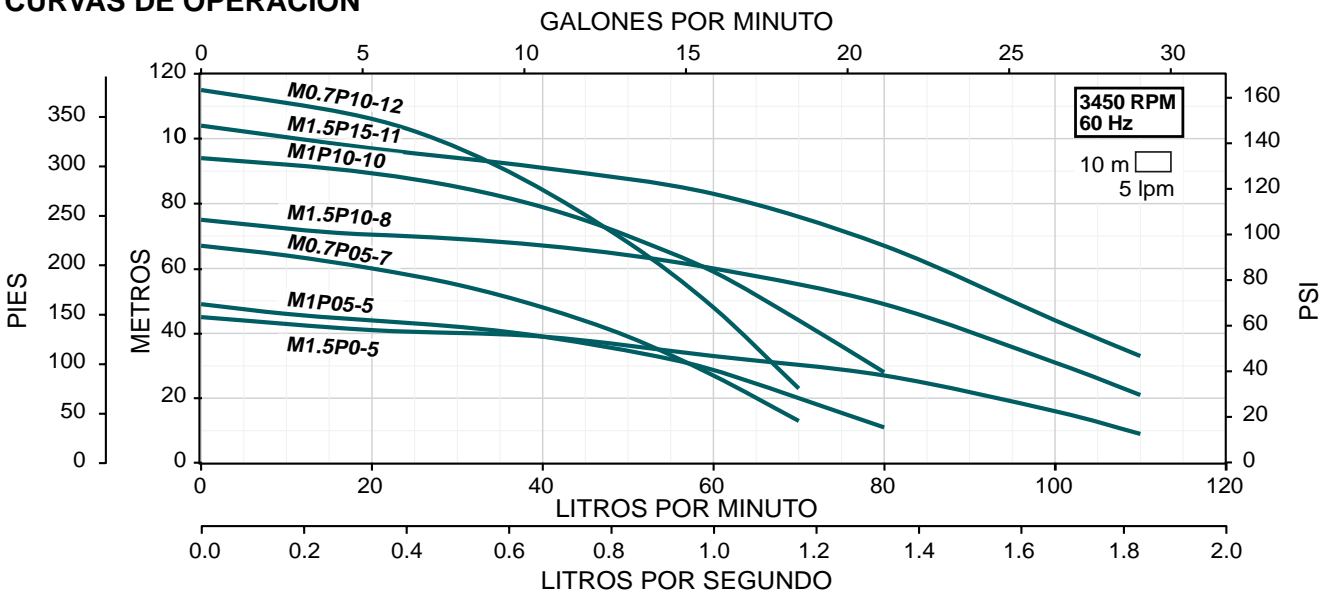

- Paquetes de bombeo que incluyen bomba sumergible AQUA PAK serie MAX, motor sumergible y caja de control ALTAMIRA serie EVER
- Para pozos profundos de 4" de diámetro y mayores
- Diseñado para ofrecer un trabajo continuo.

**MOTOR:**

- Encapsulado con resina, con acoplamiento NEMA 4"
- Carcasa, eje y cubierta de soportes superior e inferior contruidos en acero inoxidable
- Refrigerado y lubricado mediante agua y glicol

**BOMBA:**

- Diseño especial de impulsores flotantes (antibloqueo) para bombear agua con arena hasta 50 g/m<sup>3</sup>
- Cuerpo, succión, descarga, válvula check, guardacable, colador, cople y eje en acero inoxidable
- Impulsores en Noryl y difusores en Lexan

**CAJA DE CONTROL:**

- Alta calidad, robustas, fácil montaje y conexión simple
- Brindan óptimo sistema de arranque y protección eléctrica (solo modelos de 1.5 Hp a 5 Hp)
- Pintura resistente a la intemperie

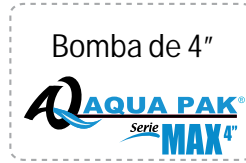

**EN LA BOMBA,  
MOTOR Y CAJA  
DE CONTROL**



CÓDIGO	BOMBA INCLUIDA	HP NOMINAL	FASES X VOLTS (V-)	ACOPLAMIENTO NEMA DE LA BOMBA	DESCARGA	ADEME MÍNIMO	GASTO NOMINAL (lps)	RANGO DE FLUJO (lpm) (mín. - máx.)	RANGO DE CARGA (m) (mín.-max.)	MÁXIMA EFICIENCIA		PESO (kg) DE: BOMBA + MOTOR + CAJA DE CONTROL
										CARGA (m)	GASTO (lps/gpm)	
EVR-M0.7-05/3H15	M0.7X05-7	½	1 x 127	4"	1.25"	4"	0.7	10 - 70	12 - 60	46	0.7/11	14.2
EVR-M0.7-05/3H23												13
EVR-M1-10/3H23	M1X10-10	1	1 x 230	4"	1.25"	4"	1	10 - 80	28 - 90	69	0.83/13.2	15.4
EVR-M1-15/3H23	M1X15-12	1.5							38 - 113	90		17.9

**CURVAS DE OPERACIÓN**

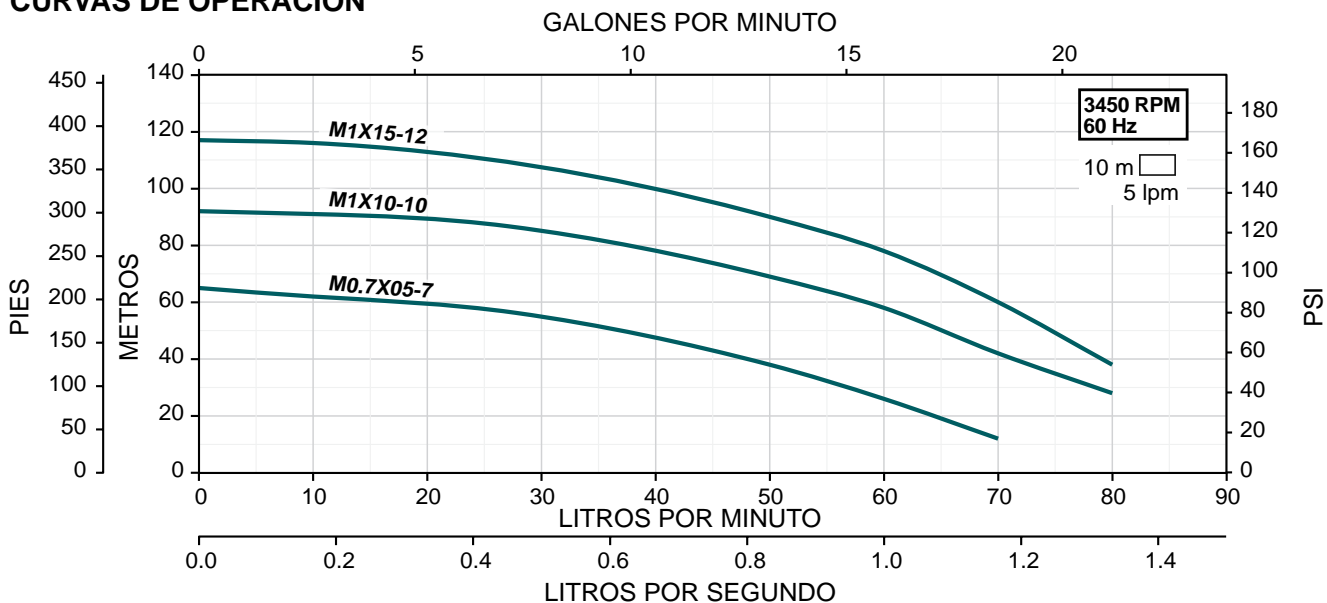

- Paquetes de bombeo que incluyen bomba sumergible AQUA PAK serie MAX, motor sumergible y caja de control ALTAMIRA serie EVER
- Para pozos profundos de 4" de diámetro y mayores
- Diseñado para ofrecer un trabajo continuo.

**MOTOR:**

- Encapsulado con resina, con acoplamiento NEMA 4"
- Carcasa, eje y cubierta de soportes superior e inferior contruidos en acero inoxidable
- Refrigerado y lubricado mediante agua y glicol

**BOMBA:**

- Diseño especial de impulsores flotantes (antibloqueo) para bombear agua con arena hasta 50 g/m<sup>3</sup>
- Cuerpo, succión, descarga, válvula check, guardacable, colador, cople y eje en acero inoxidable
- Impulsores en Noryl y difusores en Lexan

**CAJA DE CONTROL:**

- Alta calidad, robustas, fácil montaje y conexión simple
- Brindan óptimo sistema de arranque y protección eléctrica (solo modelos de 1.5 Hp a 5 Hp)
- Pintura resistente a la intemperie

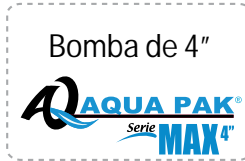

**EN LA BOMBA, MOTOR Y CAJA DE CONTROL**



CÓDIGO	BOMBA INCLUIDA	HP NOMINAL	FASES X VOLTS (V-)	ACOPLAMIENTO NEMA DE LA BOMBA	DESCARGA	ADEME MÍNIMO	GASTO NOMINAL (lps)	RANGO DE FLUJO (lpm) (min. - máx.)	RANGO DE CARGA (m) (min.-max.)	MÁXIMA EFICIENCIA		PESO (kg) DE: BOMBA + MOTOR + CAJA DE CONTROL
										CARGA (m)	GASTO (lps/gpm)	
EVR-M1-05/3H15	M1X05-5	½	1 x 127	4"	1.25"	4"	1	10 - 80	11 - 44	32	0.83 / 12.7	13.9
EVR-M1-05/3H23			11 - 44						32	0.83 / 12.7	12.7	
EVR-M1.5-10/3H23	M1.5X10-8	1	1 x 230		1.5"		21 - 70	49	1.3 / 21	15.3		
EVR-M1.5-15/3H23	M1.5X15-11	1.5					34 - 102	69		18		
EVR-M2-20/3H23	M2X20-11	2			2"		35-100	80		20.3		
EVR-M2.5-20/3H23	M2.5X20-10						2.5	10 - 180		17-78	54	2.1 / 33

**CURVAS DE OPERACIÓN**

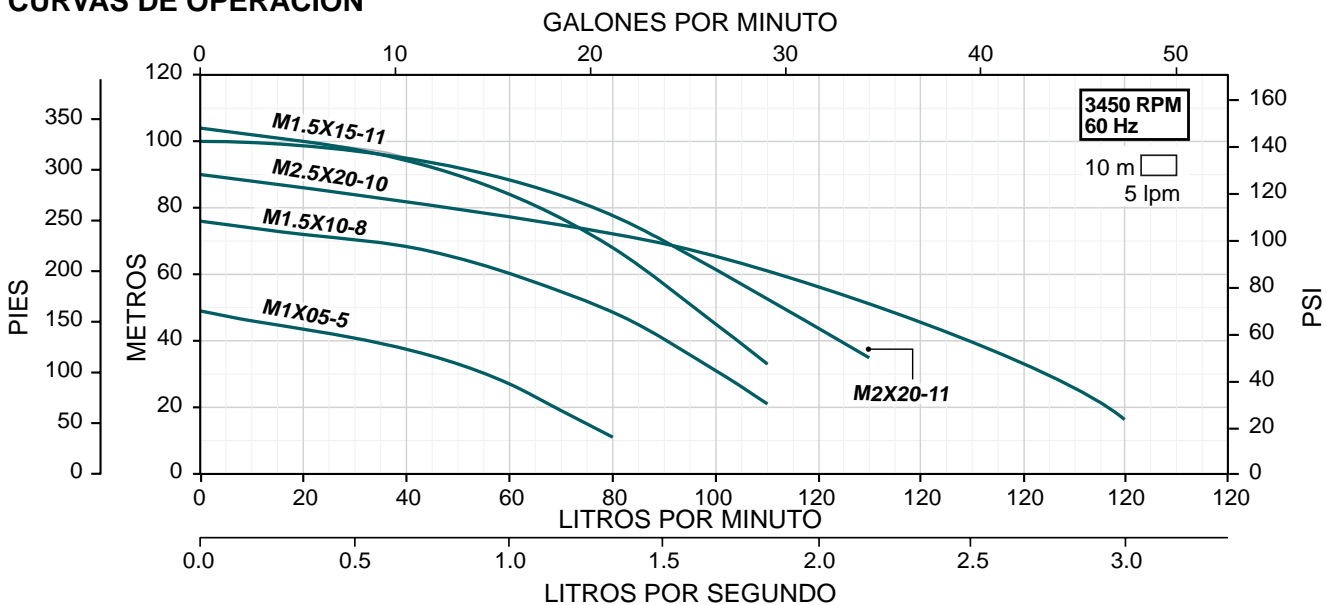

- Paquetes de bombeo que incluyen bomba sumergible AQUA PAK serie MAX y motor sumergible ALTAMIRA serie EVER
- Para pozos profundos de 4" de diámetro y mayores
- Diseñado para ofrecer un trabajo continuo.

**MOTOR:**

- Encapsulado con resina, con acoplamiento NEMA 4"
- Carcasa, eje y cubierta de soportes superior e inferior construidos en acero inoxidable
- Refrigerado y lubricado mediante agua y glicol

**BOMBA:**

- Diseño especial de impulsores flotantes (antibloqueo) para bombear agua con arena hasta 50 g/m<sup>3</sup>
- Cuerpo, succión, descarga, válvula check, guardacable, colador, cople y eje en acero inoxidable
- Impulsores en Noryl y difusores en Lexan

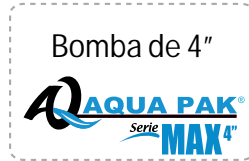

**EN LA BOMBA  
Y MOTOR**

CÓDIGO	BOMBA INCLUIDA	HP NOMINAL	FASES X VOLTS (V-)	ACOPLAMIENTO NEMA DE LA BOMBA	DESCARGA	ADEME MINIMO	GASTO NOMINAL (lps)	RANGO DE FLUJO (lpm) (mín. - máx.)	RANGO DE CARGA (m) (mín.-max.)	MÁXIMA EFICIENCIA		PESO (kg) DE: BOMBA + MOTOR + CAJA DE CONTROL
										CARGA (m)	GASTO (lps/gpm)	
EVR-M0.7-05/2H15	M0.7X05-7	½	1 x 127	4"	1.25"	4"	0.7	10 - 70	12 - 60	46	0.7 / 11	11.8
EVR-M1-05/2H15	M1X05-5						1	10 - 80	11 - 44	32	0.83 / 12.7	11.5
EVR-M1.5-10/2H23	M1.5X10-8	1	1 x 230				1.5	10 - 110	21 - 70	49	1.3 / 21	15.3

**CURVAS DE OPERACIÓN**

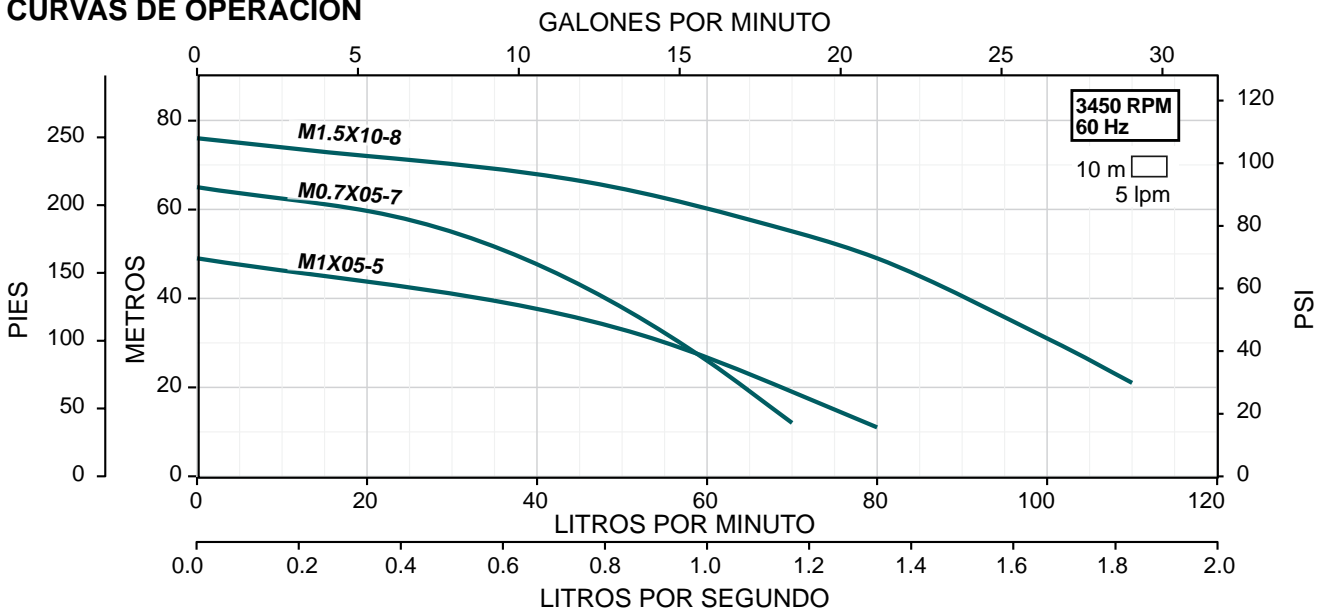

Amplia gama de motores sumergibles de diseño encapsulado fabricados en acero inoxidable y hierro dúctil. Ideales para aplicaciones de pozos profundos, cisternas, norias, tinacos, etc.

- Alta calidad
- Mayor protección y mejor desempeño eléctrico gracias a su diseño encapsulado
- Robusta construcción en acero inoxidable y hierro dúctil
- Conector con identificación de cables por códigos de colores para facilitar la conexión. Diseño desmontable para fácil mantenimiento
- Refrigerado y lubricado mediante agua y glicol
- Pararrayos incluido en modelos monofásicos
- Desarenador en caucho de nitrilo (NBR)
- Sistema de empuje axial tipo Kingsbury
- Acoplamiento NEMA
- Respaldo de refacciones
- Trabajo Continuo. Grado de protección: IP 68. Clase de aislamiento: F (para alta temperatura). Temperatura máxima del agua: 30°C



Cumple con certificaciones  
**UL 778**  
**CSA 22.2 NO.108**  
(Aplica solo para motores)



### MOTORES SUMERGIBLES ENCAPSULADOS MONOFÁSICOS 2 HILOS de 4" (No requieren caja de control)

HP	KW	CÓDIGO	FASES X VOLTS	FACTOR DE SERVICIO	AMPERAJE		ACOPLAMIENTO (pulg.)	MÁXIMO EMPUJE (kg / lb)	PESO (kg)
					NOMINAL	FACTOR DE SERVICIO			
1/2	0.37	MSAT4 1/211152H	1 x 230	1.6	9.8	11.8	NEMA 4"	2,000 / 204 / 450	9
		MSAT4 1/212302H			3.3	4.5			9
3/4	0.55	MSAT4 3/412302H		1.5	6	6.7			10.4
1	0.75	MSAT4 112302H		1.4	6.5	8		3,000 / 306 / 675	11.7
1.5	1.1	MSAT4 1.512302H		1.3	7.7	9.4			13.8

Nota: Máxima variación de voltaje permitida ± 10%.



#### QUIERO COMPRAR

Ahora tus compras a un clic de distancia, solo inicia sesión y selecciona los equipos que requieras

Amplia gama de motores sumergibles de diseño encapsulado fabricados en acero inoxidable y hierro dúctil. Ideales para aplicaciones de pozos profundos, cisternas, norias, tinacos, etc.

- Alta calidad
- Mayor protección y mejor desempeño eléctrico gracias a su diseño encapsulado
- Robusta construcción en acero inoxidable y hierro dúctil
- Conector con identificación de cables por códigos de colores para facilitar la conexión. Diseño desmontable para fácil mantenimiento
- Refrigerado y lubricado mediante agua y glicol
- Pararrayos incluido en modelos monofásicos
- Desarenador en caucho de nitrilo (NBR)
- Sistema de empuje axial tipo Kingsbury
- Acoplamiento NEMA
- Respaldo de refacciones
- Trabajo Continuo. Grado de protección: IP 68. Clase de aislamiento: F (para alta temperatura). Temperatura máxima del agua: 30°C



Cumple con certificaciones  
**UL 778**  
**CSA 22.2 NO.108**  
(Aplica solo para motores)



### MOTORES SUMERGIBLES ENCAPSULADOS MONOFÁSICOS 3 HILOS de 4" (Requiere caja de control)

### CAJAS DE CONTROL

HP	KW	CÓDIGO	FASES X VOLTS	FS	AMPERAJE		ACOPLA- MIENTO (pulg.)	MÁX. EMP. (kg / lb)	PESO (kg)	CÓDIGO
					NOMI- NAL	FACT. DE SERV.				
1/2	0.37	MSAT4 1/21115	1 x 115	1.6	10.6	12.7	NEMA 4"	2,000 / 204 / 450	8.6	CCAT 1/2115
		MSAT4 1/21230			5.4	6.5			8.6	CCAT 1/2230
3/4	0.55	MSAT4 3/41230		1.5	7.8	8.8		9.9	CCAT 3/4230	
1	0.75	MSAT4 11230		1.4	8.3	9.8		8	CCAT 1230	
1.5	1.1	MSAT4 1.51230		1.3	9.5	11		3,000 / 306 / 675	13	CCAT 1.5230
2	1.5	MSAT4 21230		1.25	11.4	13.5		14.7	CCAT 2230	
3	2.2	MSAT4 31230		1.15	13.9	15.8		4,000 / 408 / 900	18.3	CCAT 3230
5	3.7	MSAT4 51230		1.15	22.9	27.4		6,000 / 683 / 1,506	28.9	CCAT 5230

Nota: Máxima variación de voltaje permitida ± 10%.

### CAJA DE CONTROL

(Para motores monofásicos de 3 hilos)

- Robusta caja metálica
- Pintura resistente a la intemperie
- Incluye interruptor ON / OFF con protección contra polvo y humedad
- Relé térmico para protección contra sobre corriente
- Diseñada para montarse en pared
- Diagrama de conexiones incluido
- Cajas de 0.5 Hp a 1 Hp con capacitor de arranque
- Cajas de 1.5 Hp a 5 Hp con doble capacitor (arranque y trabajo)
- Regleta de conexiones incorporada

HP	KW	CÓDIGO	FASES X VOLTS	CAPACITOR DE ARRANQUE (µF)	CAPACITOR DE TRABAJO (µF)	PESO (kg)
1/2	0.37	CCAT 1/2115	1 x 115	250 - 300	-	1.3
		CCAT 1/2230		59 - 71	-	1.3
3/4	0.55	CCAT 3/4230		86 - 103	-	1.3
1	0.75	CCAT 1230		105 - 125	-	1.3
1.5	1.1	CCAT 1.5230		16	105 - 126	2.6
2	1.5	CCAT 2230		20	105 - 126	2.6
3	2.2	CCAT 3230		45	208 - 250	2.7
5	3.7	CCAT 5230		80	270 - 324	2.9



### QUIERO COMPRAR

Ahora tus compras a un clic de distancia, solo inicia sesión y selecciona los equipos que requieras







Amplia gama de motores sumergibles de diseño encapsulado fabricados en acero inoxidable y hierro dúctil. Ideales para aplicaciones de pozos profundos, cisternas, norias, tinacos, etc.

- Alta calidad
- Mayor protección y mejor desempeño eléctrico gracias a su diseño encapsulado
- Robusta construcción en acero inoxidable y hierro dúctil
- Conector con identificación de cables por códigos de colores para facilitar la conexión. Diseño desmontable para fácil mantenimiento
- Refrigerado y lubricado mediante agua y glicol
- Pararrayos incluido en modelos monofásicos
- Desarenador en caucho de nitrilo (NBR)
- Sistema de empuje axial tipo kingsbury
- Acoplamiento: NEMA 4"
- Respaldo de refacciones
- Trabajo Continuo. Grado de protección: IP 68. Clase de aislamiento: F (para alta temperatura). Temperatura máxima del agua: 30°C



Cumple con certificaciones  
**UL 778**  
**CSA 22.2 NO.108**  
(Aplica solo para motores)

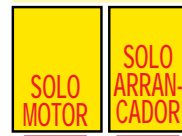

### MOTORES SUMERGIBLES ENCAPSULADOS TRIFÁSICOS de 4"

HP	KW	CÓDIGO	FASES X VOLTS	FACTOR DE SERVICIO	AMPERAJE		MÁXIMO EMPUJE (kg / lb)	PESO (kg)	*CÓDIGO DE ARRANCADOR SUGERIDO		
					NOMINAL	FACTOR DE SERVICIO					
1/2	0.37	MSAT4 1/23230	3 x 230	1.6	2.4	2.8	2,000 / 204 / 450	8.8	AEWTP 2.5-4/220		
		MSAT4 1/23460	3 x 460		0.9	1.3		8.8	AEWTP 1.6-2.5/440		
3/4	0.55	MSAT4 3/43230	3 x 230	1.5	3.5	4.3		9.9	AEWTP 4-6/220		
		MSAT4 3/43460	3 x 460		1.9	2.2		9.9	AEWTP 1.6-2.5/440		
1	0.75	MSAT4 13230	3 x 230	1.4	3.6	4.4		10.9	AEWTP 4-6/220		
		MSAT4 13460	3 x 460		2.4	3		10.9	AEWTP 2.5-4/440		
1.5	1.1	MSAT4 1.53230	3 x 230	1.3	4.8	6.4	3,000 / 306 / 675	10.9	AEWTP 5.5-8/220		
		MSAT4 1.53460	3 x 460		2.5	3		10.9	AEWTP 2.5-4/440		
2	1.5	MSAT4 23230	3 x 230	1.25	6.5	7.5		13.3	AEWTP 7-10/220		
		MSAT4 23460	3 x 460		3.7	4.1		13.3	AEWTP 4-6/440		
3	2.2	MSAT4 33230	3 x 230	1.15	9.8	10.6	4,000 / 408 / 900	15.2	AEWTP 9-13/220		
		MSAT4 33460	3 x 460		4.9	5.6		15.2	AEWTP 5.5-8/440		
5	3.7	MSAT4 53230	3 x 230	1.15	15.7	17.3	6,700 / 683 / 1,506	22	AEWTP 17-25/220		
		MSAT4 53460	3 x 460		8.7	9.5		22	AEWTP 9-13/440		
7.5	5.5	MSAT4 7.53230	3 x 230	1.15	24.7	26.9	6,700 / 683 / 1,506	29.3	AEWTP 23-32/220		
		MSAT4 7.53460	3 x 460		10.9	12.1		29.3	AEWTP 12-18/440		

Máxima variación de voltaje permitida ± 10%.

NOTA: Para una adecuada protección y arranque de los motores trifásicos se recomienda instalar un arrancador ENERWELL®.

\*Arrancador sugerido de acuerdo a la relación de potencias y voltajes más comunes.

Por favor seleccione el arrancador adecuado de acuerdo al voltaje disponible, la corriente consumida por el motor y el tipo de arranque deseado.

Con la finalidad de contar con un sistema de protección más completo, se recomienda instalar la protección PXMC marca ENERWELL®. Consulte esta información en la página 146 de esta sección.



#### QUIERO COMPRAR

Ahora tus compras a un clic de distancia, solo inicia sesión y selecciona los equipos que requieras



### ARRANCADOR

A TENSIÓN PLENA

EN GABINETE PLÁSTICO	CON INTERRUPTOR TERMOMAGNÉTICO EN GABINETE METÁLICO	A TENSIÓN REDUCIDA TIPO AUTOTRANSFORMADOR
RANGOS DE AMPERAJE <b>1.6 - 32 A</b>	RANGOS DE AMPERAJE <b>1.6 - 80 A</b>	RANGOS DE AMPERAJE <b>10 - 390 A</b>
AMPLIO RANGO DE POTENCIAS <b>1/2 - 25 HP</b>	AMPLIO RANGO DE POTENCIAS <b>1/2 - 60 HP</b>	AMPLIO RANGO DE POTENCIAS <b>7.5 - 300 HP</b>
• CONFIABLES • MÚLTIPLES PROTECCIONES • ALTA CALIDAD • ALTA EFICIENCIA		

REGISTRADO EN **MÉXICO**

Amplia gama de motores sumergibles de diseño encapsulado fabricados en acero inoxidable y hierro dúctil. Ideales para aplicaciones de pozos profundos, cisternas, norias, tinacos, etc.

- Alta calidad
- Mayor protección y mejor desempeño eléctrico gracias a su diseño encapsulado
- Robusta construcción en acero inoxidable y hierro dúctil
- Conector con identificación de cables por códigos de colores para facilitar la conexión. Diseño desmontable para fácil mantenimiento
- Refrigerado y lubricado mediante agua y glicol
- Pararrayos incluido en modelos monofásicos
- Desarenador en caucho de nitrilo (NBR)
- Sistema de empuje axial tipo Kingsbury
- Acoplamiento NEMA 6"
- Respaldo de refacciones
- Trabajo Continuo. Grado de protección: IP 68. Clase de aislamiento: F (para alta temperatura). Temperatura máxima del agua: 30°C

Cumple con certificaciones  
**UL 778**  
**CSA 22.2 NO.108**  
 (Aplica solo para motores)



### MOTORES SUMERGIBLES ENCAPSULADOS TRIFÁSICOS de 6"

HP	KW	CÓDIGO	FASES X VOLTS	FACTOR DE SERVICIO	AMPERAJE		MÁXIMO EMPUJE (kg / lb)	PESO (kg)	*CÓDIGO DE ARRANCADOR SUGERIDO			
					NOMINAL	FACTOR DE SERVICIO						
7.5	5.5	MSAT6 7.53230	3 x 230	1.15	22.1	24.2	15,500 / 1,580 / 3,484	44.5	AEWTP 23-32/220			
		MSAT6 7.53460	3 x 460		11	12.1		44.5	AEWTP 9-13/440			
10	7.5	MSAT6 103230	3 x 230		27.9	31.4		48	AEWTP 23-32/220			
		MSAT6 103460	3 x 460		14.3	15.9		48	AEWTP 12-18/440			
15	11	MSAT6 153230	3 x 230		40.2	46.1		54	AEWTP 37-50/220I			
		MSAT6 153460	3 x 460		21.2	23.9		54	AEWTP 17-25/440			
20	15	MSAT6 203230	3 x 230		54	63.5		60	AEWTP 55-70/220I			
		MSAT6 203460	3 x 460		28.6	31.7		60	AEWTP 23-32/440			
25	18.5	MSAT6 253230	3 x 230		69.1	77.8		67	AEWTR+/55-80/220			
		MSAT6 253460	3 x 460		34	38		67	AEWTR+/29-42/440			
30	22	MSAT6 303230	3 x 230		88.3	96.9		72	AEWTR+/80-135/220			
		MSAT6 303460	3 x 460		37.6	43		72	AEWTR+/42-70/440			
40	30	MSAT6 403460	3 x 460	55	61.7	85.6	AEWTR+/42-70/440					
50	37	MSAT6 503460	3 x 460	67.8	77.2	120	AEWTR+/70-80/440					

Máxima variación de voltaje permitida ± 10%.

NOTA: Para una adecuada protección y arranque de los motores trifásicos se recomienda instalar un arrancador ENERWELL®.

\*Arrancador sugerido de acuerdo a la relación de potencias y voltajes más comunes.

Por favor seleccione el arrancador adecuado de acuerdo al voltaje disponible, la corriente consumida por el motor y el tipo de arranque deseado.

Con la finalidad de contar con un sistema de protección más completo, se recomienda instalar la protección PXMC marca ENERWELL®. Consulte esta información en la página 146 de esta sección.



#### QUIERO COMPRAR

Ahora tus compras a un clic de distancia, solo inicia sesión y selecciona los equipos que requieras



- Alta calidad y desempeño
- Diseño rebobinable. Gran robustez mecánica y eléctrica
- Instalación en pozos profundos con diámetros de 6", 8", 10" y mayores
- Motor a baño de agua enfriado y lubricado con una mezcla de glicol no tóxico y agua limpia
- Sonda de protección para temperatura PT100 en los modelos de 8", 10" y 12"
- Cables conectores construido con doble forro para una mayor protección tanto mecánica como eléctrica
- Largo de los cables de alimentación: 3m (7.5 a 25HP) y 5m (30HP a 250HP)
- Sistema de empuje axial tipo Kingsbury
- Diseño de estator con bobinas descubiertas
- Bujes radiales construidos en grafito
- Grado de protección: IP68. Aislamiento: Tipo Y
- Temperatura máxima del agua: 30°C
- Diseñado para trabajar de forma continua
- Taller de servicio y respaldo de refacciones
- Factor de servicio: 1.5
- Acumplamiento: NEMA 6" (MSRT6 7.5, 10, 15, 20, 25, 30, 40 y 50); NEMA 8" (MSRT8/6 60, 75 y 100); NEMA 10" con cuña (MSRT 12/10 250 y 300)



CERTIFICACION



### ARRANCADOR

A TENSION PLENA		A TENSION REDUCIDA TIPO AUTOTRANSFORMADOR
<b>EN GABINETE PLÁSTICO</b>  <b>RANGOS DE AMPERAJE</b> <b>1.6 - 32 A</b> <b>AMPLIO RANGO DE POTENCIAS</b> <b>1/2 - 25 HP</b>	<b>CON INTERRUPTOR TERMOMAGNÉTICO EN GABINETE METÁLICO</b>  <b>RANGOS DE AMPERAJE</b> <b>1.6 - 80 A</b> <b>AMPLIO RANGO DE POTENCIAS</b> <b>1/2 - 60 HP</b>	 <b>RANGOS DE AMPERAJE</b> <b>10 - 390 A</b> <b>AMPLIO RANGO DE POTENCIAS</b> <b>7.5 - 300 HP</b>

• CONFIABLES • MÚLTIPLES PROTECCIONES  
• ALTA CALIDAD • ALTA EFICIENCIA

REGISTRADO EN MÉXICO



### MOTORES SUMERGIBLES DE 6", 8" 10" Y 12" TRIFÁSICOS (60hz, 2 polos, 3450rpm)

HP	KW	CÓDIGO	FASES X VOLTS	AMPERAJE		% EFICIENCIA (100% DE CARGA)	% COS Φ (100% DE CARGA)	DIÁMETRO NOMINAL (pulg.)	MÁXIMO EMPUJE (kg / lb)	PESO (kg)	*CÓDIGO DE ARRANCADOR SUGERIDO		
				NOMINAL	FACTOR DE SERVICIO								
7.5	5.5	MSRT6 7.53230	3 x 230	22.5	25.9	78	80	6"	3,570 / 7,870	59	AEWTP 23-32/220		
		MSRT6 7.53460		11.5	13.2	78	80				AEWTP 12-18/440		
10	7.5	MSRT6 103230	3 x 230	30	34.5	78	81			62	AEWTP 30-40/220I		
		MSRT6 103460		15	17.3	78	81				AEWTP 17-25/440		
15	11	MSRT6 153230	3 x 230	42	48.3	80	82			71	AEWTP 48-65/220I		
		MSRT6 153460		21	24.2	80	82				AEWTP 23-32/440		
20	15	MSRT6 203230	3 x 230	57	65.6	81	82			88	AEWTP 55-70/220I		
		MSRT6 203460		3 x 460	28.5	32.8	81				82	AEWTP 30-40/440I	
25	18.5	MSRT6 253230	3 x 230	70	80.5	81.5	82			94	AEWTR+/80-135/220		
		MSRT6 253460		3 x 460	35	40.3	81.5				82	AEWTR+/42-70/440	
30	22	MSRT6 303230	3 x 230	82	94.3	82	82			101	AEWTR+/80-135/220		
		MSRT6 303460		3 x 460	40	46	82				82	AEWTR+/42-70/440	
40	30	MSRT6 403230	3 x 230	108	124.2	83	83	119	AEWTR+/80-135/220				
		MSRT6 403460		3 x 460	54	62.1	83		83	AEWTR+/42-70/440			
50	37	MSRT6 503230	3 x 230	133	153	83	83	129	AEWTR+/135-160/220				
		MSRT6 503460		3 x 460	66	75.9	83		83	AEWTR+/70-80/440			
60	45	MSRT8/6 603460	3 x 460	80	92	84.5	84	8"	6,120 / 13,490	167	AEWTR+/80-100/440		
75	55	MSRT8 753460		97	111.6	85	84			186	AEWTR+/100-135/440		
100	75	MSRT8 1003460		133	153	85	84			229	AEWTR+/135-200/440		
125	93	MSRT10/8 1253460		156	179.4	87	85			333	AEWTR+/135-200/440		
150	110	MSRT10/8 1503460		182	209.3	87	85			367	AEWTR+/200-260/440		
175	132	MSRT10/8 1753460		220	253	87	85			408	AEWTR+/200-260/440		
200	150	MSRT10/8 2003460		251	288.7	87	85	445	AEWTR+/260-390/440				
250	185	MSRT12/10 2503460		303	348.5	86	88	691	AEWTR+/260-390/440				
** 300	220	MSRT12/10 3003460		361	415	87		780	--				

\*\*Modelo unicamente sobre pedido

Máxima variación de voltaje permitida ± 10%.

NOTA: Para una adecuada protección y arranque de los motores trifásicos se recomienda instalar un arrancador ENERWELL®.

\*Arrancador sugerido de acuerdo a la relación de potencias y voltajes más comunes.

Por favor seleccione el arrancador adecuado de acuerdo al voltaje disponible, la corriente consumida por el motor y el tipo de arranque deseado.

Con la finalidad de contar con un sistema de protección más completo, se recomienda instalar la protección PXMC marca ENERWELL®. Consulte esta información en la página 146 de esta sección.



#### QUIERO COMPRAR

Ahora tus compras a un clic de distancia, solo inicia sesión y selecciona los equipos que requieras

- Diseño rebobinable
- Para pozos profundos de 6" y mayores
- Alta calidad y alto desempeño
- Taller de servicio y respaldo de refacciones
- Protección IP68. Aislamiento clase F
- Sistema de empuje axial tipo Kingsbury
- Bujes de soporte radiales contruados en grafito
- Sello mecánico contruado en caras duras (carburo de silicio/carburo de silicio)
- Cable conector contruado con doble forro para mayor protección
- Temperatura máxima del agua: 50°C
- Diseñado para trabajar con Variadores de Velocidad
- Factor de servicio: 1.15
- Diámetro nominal: 6" (MSX6); 8" (MSX8); 10" (MSX10)
- Acoplamiento: NEMA 6" (MSX6); NEMA 8" (MSX8, MSX10)



### ARRANCADOR

A TENSIÓN PLENA		A TENSIÓN REDUCIDA TIPO AUTOTRANSFORMADOR
EN GABINETE PLÁSTICO	CON INTERRUPTOR TERMOMAGNÉTICO EN GABINETE METÁLICO	
RANGOS DE AMPERAJE <b>1.6 - 32 A</b>	RANGOS DE AMPERAJE <b>1.6 - 80 A</b>	RANGOS DE AMPERAJE <b>10 - 390 A</b>
AMPLIO RANGO DE POTENCIAS <b>1/2 - 25 HP</b>	AMPLIO RANGO DE POTENCIAS <b>1/2 - 60 HP</b>	AMPLIO RANGO DE POTENCIAS <b>7.5 - 300 HP</b>
• CONFIABLES • MÚLTIPLES PROTECCIONES • ALTA CALIDAD • ALTA EFICIENCIA		
REGISTRADO EN MÉXICO		

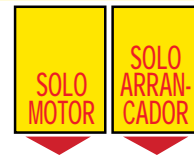

### MOTORES SUMERGIBLES DE 6" TRIFÁSICOS (60 hz, 2 polos, 3450 rpm)

HP	KW	CÓDIGO	FASES X VOLTS	AMPERAJE		EFICIENCIA (100% CARGA)	COS Ø (100% CARGA)	MÁXIMO EMPUJE AXIAL (kg / lb)	PESO (kg)	*CÓDIGO DE ARRANCADOR SUGERIDO		
				NOMINAL	FACTOR DE SERVICIO							
7.5	5.5	MSX6 7.53230	3 x 230	22.3	25.6	72	85	2,040 / 4,496	47	AEWTP 23-32/220		
		MSX6 7.53460	3 x 460	11.3	13				47	AEWTP 12-18/440		
10	7.5	MSX6 103230	3 x 230	33	37.9	79	85		57	AEWTP 30-40/220I		
		MSX6 103460	3 x 460	16.5	18.9				57	AEWTP 17-25/440		
15	11	MSX6 153230	3 x 230	46	52.9	81	86	66	AEWTP 48-65/220I			
		MSX6 153460	3 x 460	23	26.4			66	AEWTP 23-32/440			
20	15	MSX6 203230	3 x 230	61	70.1	80	84	72	AEWTP 63-80/220I			
		MSX6 203460	3 x 460	30.5	35			72	AEWTP 30-40/440I			
25	18.5	MSX6 253230	3 x 230	72	82.8	81	85	86	AEWTR+/80-135/220			
		MSX6 253460	3 x 460	36	41.4			86	AEWTR+/29-42/440			
30	22	MSX6 303230	3 x 230	89	102.3	82	86	90	AEWTR+/80-135/220			
		MSX6 303460	3 x 460	44.5	51.1			90	AEWTR+/42-70/440			
40	30	MSX6 403230	3 x 230	106.8	122.8	82	90	104	AEWTR+/80-135/220			
		MSX6 403460	3 x 460	53.4	61.4			104	AEWTR+/42-70/440			
50	37	MSX6 503230	3 x 230	133.2	153	81	86	111	AEWTR+/135-160/220			
		MSX6 503460	3 x 460	66.6	76.6			111	AEWTR+/70-80/440			

### MOTORES SUMERGIBLES DE 8" Y 10" TRIFÁSICOS (60 hz, 2 polos, 3450 rpm)

60	45	MSX8/6 603460	3 x 460	85	97.7	84	91	4,588 / 10,116	146	AEWTR+/80-100/440		
75	55	MSX8 753460		104	119.6	84	90		197	AEWTR+/100-135/440		
100	75	MSX8 1003460		135	155				208	AEWTR+/135-200/440		
125	93	MSX10/8 1253460		166	191	85	92	7,647 / 16,860	328	AEWTR+/135-200/440		
150	110	MSX10/8 1503460		198	227.7				368	AEWTR+/200-260/440		
175	132	MSX10/8 1753460		230	264.5				402	AEWTR+/260-390/440		
200	150	MSX10/8 2003460		257	295.5				436	AEWTR+/260-390/440		

Máxima variación de voltaje permitida ± 10%.

NOTA: Para una adecuada protección y arranque de los motores trifásicos se recomienda instalar un arrancador ENERWELL®.

\*Arrancador sugerido de acuerdo a la relación de potencias y voltajes más comunes.

Por favor seleccione el arrancador adecuado de acuerdo al voltaje disponible, la corriente consumida por el motor y el tipo de arranque deseado.

Con la finalidad de contar con un sistema de protección más completo, se recomienda instalar la protección PXMIC marca ENERWELL®. Consulte esta información en la página 146 de esta sección.



#### QUIERO COMPRAR

Ahora tus compras a un clic de distancia, solo inicia sesión y selecciona los equipos que requieras

DISEÑADO PARA DAR PROTECCIÓN Y SEGURIDAD AL TRABAJAR  
CON MOTORES TRIFÁSICOS

- Mayor seguridad gracias a sus 5 protecciones
  - Alto voltaje
  - Bajo voltaje
  - Desbalance de voltaje
  - Pérdida de fase
  - Fase invertida
- Porcentajes y tiempos ajustables
- Leds indicadores
- Montaje riel din



CÓDIGO	Voltaje de alimentación nominal (60 Hz)	Fases de alimentación	*Rango de ajuste para el voltaje de alimentación	Grado de protección	Capacidad del contacto (15-16-18)	PESO (KG)
PXMC-230V	230	3	110 Vca - 260 Vca	IP 20	250 Vca / 16 A	0.13
PXMC-460V	460		380 Vca - 575 Vca			

\* Recuerde que el valor de voltaje de alimentación seleccionado tiene que coincidir con el valor de funcionamiento nominal de la carga (motor).

**QUIERO COMPRAR**

Ahora tus compras a un clic de distancia, solo inicia sesión y selecciona los equipos que requieras

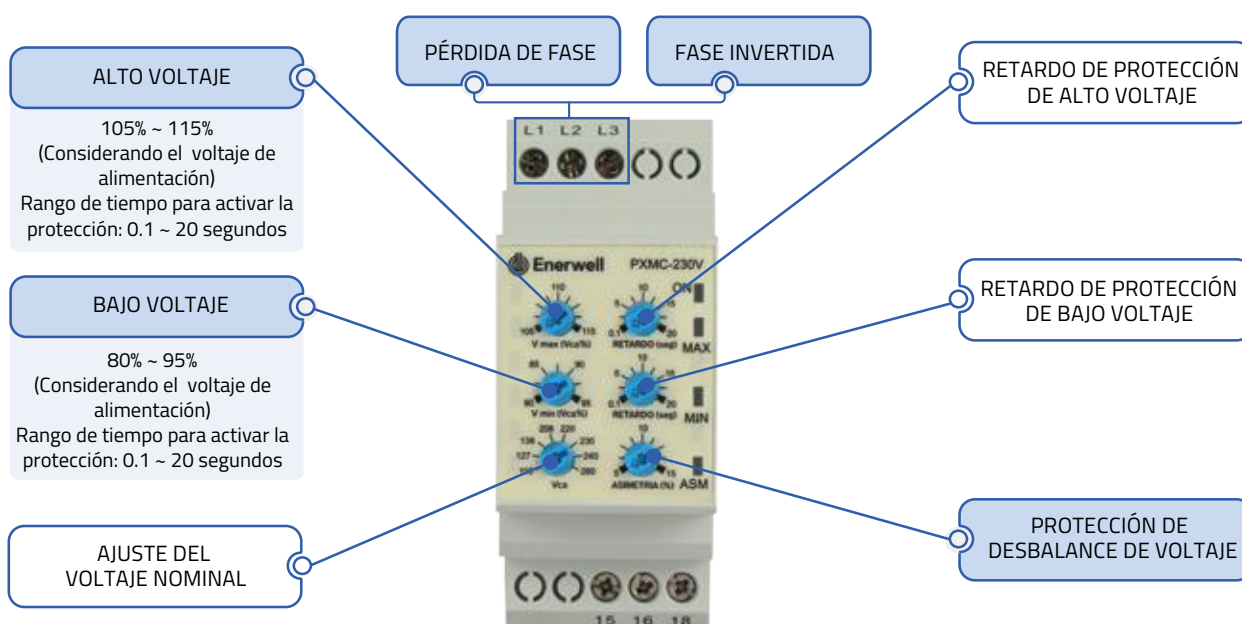
**AJUSTES Y PROTECCIONES CONTRA:**

## MOTORES SUMERGIBLES DE 4" (COMPARATIVO) Monofásicos

- Ideales para pozos profundos, cisternas, norias, etc.
- Operación continua. Respaldo de refacciones. Taller de servicio
- Construcción externa en acero inoxidable
- Acoplamiento NEMA 4"

2 AÑOS DE GARANTÍA

NUEVO

4 AÑOS DE GARANTÍA



MOTOR AQUA PAK



MOTOR ALTAMIRA SERIE TRUST



MOTOR ALTAMIRA SERIE EVER



MOTOR FRANKLIN

### MOTOR AQUA PAK

- Protección IP68.
- Clase de aislamiento F
- Temperatura máxima del agua a bombear 35°C
- Sello mecánico en carbón/cerámica.
- Bobina y baleros lubricados en aceite PREMIUM

### MOTOR ALTAMIRA SERIE TRUST

- Alta calidad
- Mayor protección
- Refrigerado y lubricado mediante agua y glicol
- Sistema de empuje axial tipo Kingsbury
- Grado de protección: IP 68
- Clase de aislamiento: F (para alta temperatura).
- Temperatura máxima del agua: 30°C

### MOTOR ALTAMIRA SERIE EVER

- Alta calidad
- Mayor protección
- Lubricados por agua y glicol
- Encapsulado en resina
- Sistema de empuje tipo Kingsbury

### MOTOR FRANKLIN

- Temperatura máxima del agua a bombear 30°C
- Lubricados por agua
- Encapsulado en resina
- Sistema de empuje tipo Kingsbury

## MOTORES SUMERGIBLES DE 4" DOS HILOS (no requieren caja de control)

AQ= AQUA PAK TR= ALTAMIRA F= FRANKLIN AE= EVER

MOTOR

CAJAS DE CONTROL

HP	KW	AQ - AQUA PAK TR - ALTAMIRA F - FRANKLIN AE - EVER	CÓDIGO	FASES X VOLTS	FS	AMPERAJE		DIAM. NOM. (pulg.)	ACOP. NEMA (pulg.)	MÁX. EMP. (kg / lb)	PESO (kg)		CÓDIGO	
						NOMI-NAL	FACT. DE SERV.							
1/2	0.37	AQ	MSQA4 1/211152H	1x115	1.6	8.5	9.8	4"	4"	204 / 450	7.3	☑	No requiere	-
		TR	MSAT4 1/211152H			9.8	11.8			204 / 450	9	☑		-
		F	MSF4 1/211152			10	12			136 / 300	8	☑		-
		AE	MSAE4 1/211272H			10	12			153 / 337	9	☑		-
		TR	MSAT4 1/212302H			3.3	4.5			204 / 450	9	☑		-
		AQ	MSQA4 1/212302H			4.8	5.2			204 / 450	7.3	☑		-
		F	MSF4 1/212302			5	6			136 / 300	8	☑		-
3/4	0.55	AE	MSAE4 1/212302H			5.2	6.2			153 / 337	9	☑	-	
		AQ	MSQA4 3/412302H			5.6	6.6	4"	4"	204 / 450	8.2	☑	-	
		TR	MSAT4 3/412302H		1.5	6	6.7			204 / 450	10.4	☑	-	
		F	MSF4 3/412302			6.8	8			136 / 300	9.5	☑	-	
1	0.75	AE	MSAE4 3/412302H			7	8.2			153 / 337	10	☑	-	
		AQ	MSQA4 112302H	1x230		6.3	7.6			204 / 450	8.8	☑	-	
		TR	MSAT4 112302H		1.4	6.5	8			306 / 675	11.7	☑	-	
		F	MSF4 112302			8.2	10.4			295 / 650	10.5	☑	-	
1.5	1.1	AE	MSAE4 112302H			8.3	10.5			306 / 674	11	☑	-	
		AQ	MSQA4 1.512302H			8.7	10.3			204 / 450	10	☑	-	
		TR	MSAT4 1.512302H		1.3	7.7	9.4			306 / 675	13.8	☑	-	
		F	MSF4 1.512302			10.6	13.1			295 / 650	14	☑	-	
2	1.5	AQ	MSQA4 212302H		1.25	10.6	12.2			204 / 450	11.5	☑	-	

Nota: Máxima variación de voltaje permitida ± 10%.

## MOTORES SUMERGIBLES DE 4" TRES HILOS (requieren caja de control)

1/2	0.37	AQ	MSQA4 1/21115	1x115	1.6	8.5	9.8	4"	4"	204 / 450	7.3	☑	CCQA 1/2115	☑	
		TR	MSAT4 1/21115			10.6	12.7			204 / 450	8.6	☑	CCAT 1/2115	☑	
		AE	MSAE4 1/21127			9.5	11.5			153 / 337	9	☑	CCAE 1/2127	☑	
		F	MSF4 1/21115			10	12			136 / 300	8.5	☑	CCF 1/2115	☑	
		AQ	MSQA4 1/21230			1x230	4.8			5.2	204 / 450	7.3	☑	CCQA 1/2230	☑
		TR	MSAT4 1/21230				5.4			6.5	204 / 450	8.6	☑	CCAT 1/2230	☑
		F	MSF4 1/21230				5			6	136 / 300	8.5	☑	CCF 1/2230	☑
AE	MSAE4 1/21230		5.2	6.2	153 / 337	9	☑	CCAE 1/2230	☑						
3/4	0.55	AQ	MSQA4 3/41230	1x230	1.5	5.6	6.6	4"	4"	204 / 450	8.2	☑	CCQA 3/4230	☑	
		TR	MSAT4 3/41230			7.8	8.8			204 / 450	9.9	☑	CCAT 3/4230	☑	
		F	MSF4 3/41230			6.8	8			136 / 300	9.5	☑	CCF 3/4230	☑	
		AE	MSAE4 3/41230			7.3	8.5			153 / 337	9	☑	CCAE 3/4230	☑	

Nota: Máxima variación de voltaje permitida ± 10%.



**QUIERO COMPRAR**

Ahora tus compras a un clic de distancia, solo inicia sesión y selecciona los equipos que quieras

## MOTORES SUMERGIBLES DE 4" (COMPARATIVO) Monofásicos

- Ideales para pozos profundos, cisternas, norias, etc.
- Operación continua. Respaldo de refacciones.
- Taller de servicio
- Construcción externa en acero inoxidable
- Acoplamiento NEMA 4"

2  
AÑOS  
DE GARANTÍA

NUEVO

4  
AÑOS  
DE GARANTÍA

**MOTOR AQUA PAK**

- Protección IP68.
- Clase de aislamiento F
- Temperatura máxima del agua a bombear 35°C
- Sello mecánico en carbón/cerámica.
- Bobina y baleros lubricados en aceite PREMIUM

**MOTOR ALTAMIRA SERIE TRUST**

- Alta calidad
- Mayor protección
- Refrigerado y lubricado mediante agua y glicol
- Sistema de empuje axial tipo Kingsbury
- Grado de protección: IP 68
- Clase de aislamiento: F (para alta temperatura).
- Temperatura máxima del agua: 30°C

**MOTOR ALTAMIRA SERIE EVER**

- Alta calidad
- Mayor protección
- Lubricados por agua y glicol
- Encapsulado en resina
- Sistema de empuje tipo Kingsbury

**MOTOR FRANKLIN**

- Temperatura máxima del agua a bombear 30°C
- Lubricados por agua
- Encapsulado en resina
- Sistema de empuje tipo Kingsbury



MOTOR AQUA PAK



MOTOR ALTAMIRA SERIE TRUST



MOTOR ALTAMIRA SERIE EVER



MOTOR FRANKLIN

## MOTORES SUMERGIBLES DE 4" TRES HILOS (requieren caja de control)

MOTOR

CAJAS DE CONTROL

HP	KW	CÓDIGO	FASES X VOLTS	FS	AMPERAJE		DIAM. NOM. (pulg.)	ACOP. NEMA (pulg.)	MÁX. EMP. (kg / lb)	PESO (kg)	CÓDIGO
					NOMINAL	FACT. DE SERV.					
1	0.75	AQ MSQA4 11115	1x115	1.4	11.5	14.5	4"	4"	204 / 450	8.8	CCQA 1115
		F MSF4 11115			9.8	12.9			295 / 650	11	CCF 1115
		AE MSAE4 11127			9.7	12.8			306 / 674	9	CCAE 1127
		AQ MSQA4 11230	1x230	1.4	6.3	7.6	4"	4"	204 / 450	8.8	CCQA 1230
		TR MSAT4 11230			8.3	9.8			306 / 675	8	CCAT 1230
		F MSF4 11230			8.2	10.4			295 / 650	11	CCF 1230
		AE MSAE4 11230			8.8	10.4			306 / 674	11	CCAE 1230
1.5	1.1	AQ MSQA4 1.51230	1x230	1.3	8.7	10.3	4"	4"	204 / 450	10	CCQA 1.5230
		TR MSAT4 1.51230			9.5	11			306 / 675	13	CCAT 1.5230
		F MSF4 1.51230			10	11.5			295 / 650	12.5	CCF 1.5230
		AE MSAE4 1.51230			10.3	11.8			306 / 674	12	CCAE 1.5230
2	1.5	AQ MSQA4 21230	1x230	1.25	10.6	12.2	4"	4"	204 / 450	11.5	CCQA 2230
		TR MSAT4 21230			11.4	13.5			306 / 675	14.7	CCAT 2230
		F MSF4 21230			10	13.2			295 / 650	14.5	CCF 2230
		AE MSAE4 21230			11.4	13.5			306 / 674	14	CCAE 2230
3	2.2	AQ MSQA4 31230	1x230	1.15	14.4	16.1	4"	4"	306 / 675	14	CCQA 3230
		TR MSAT4 31230			13.9	15.8			408 / 900	18.3	CCAT 3230
		F MSF4 31230			12.8	17			408 / 900	18.5	CCF 3230
		AE MSAE4 31230			13.9	16.9			408 / 899	17	CCAE 3230
5	3.7	AQ MSQA4 51230	1x230	1.15	24.2	27.2	4"	4"	510/1,125	22.7	CCQA 5230
		TR MSAT4 51230			22.9	27.4			683/1,506	28.9	CCAT 5230
		F MSF4 51230			20.5	27.5			680/1,500	31.5	CCF 5230
		AE MSAE4 51230			23.5	28			663/1,461	30	CCAE 5230

Nota: Máxima variación de voltaje permitida ± 10%.



**QUIERO COMPRAR**

Ahora tus compras a un clic de distancia, solo inicia sesión y selecciona los equipos que requieras

## MOTORES SUMERGIBLES DE 4" (COMPARATIVO) Trifásicos

- Ideales para pozos profundos, cisternas, norias, etc.
- Operación continua. Respaldo de refacciones. Taller de servicio
- Construcción externa en acero inoxidable
- Acoplamiento NEMA 4"



### MOTOR AQUA PAK

- Protección IP68.
- Clase de aislamiento F
- Temperatura máxima del agua a bombear 35°C
- Sello mecánico en carbón/cerámica.
- Bobina y baleros lubricados en aceite PREMIUM

### MOTOR ALTAMIRA SERIE TRUST

- Alta calidad
- Mayor protección
- Refrigerado y lubricado mediante agua y glicol
- Sistema de empuje axial tipo Kingsbury
- Grado de protección: IP 68
- Clase de aislamiento: F (para alta temperatura).
- Temperatura máxima del agua: 30°C

### MOTOR ALTAMIRA SERIE EVER

- Alta calidad
- Mayor protección
- Lubricados por agua y glicol
- Encapsulado en resina
- Sistema de empuje tipo Kingsbury

### MOTOR FRANKLIN

- Temperatura máxima del agua a bombear 30°C
- Lubricados por agua
- Encapsulado en resina
- Sistema de empuje tipo Kingsbury



MOTOR AQUA PAK

MOTOR ALTAMIRA SERIE TRUST

MOTOR ALTAMIRA SERIE EVER

MOTOR FRANKLIN

## MOTORES SUMERGIBLES DE 4" TRIFÁSICOS

HP	KW	CÓDIGO	FASES X VOLTS	FACTOR DE SERVICIO	AMPERAJE		DIÁMETRO NOMINAL (pulg.)	ACOPLAMIENTO NEMA (pulg.)	MÁXIMO EMPUJE (kg / lb)	PESO (kg)
					NOMINAL	FACTOR DE SERVICIO				
1/2	0.37	AQ MSQA4 1/23230	3x230	1.6	2.8	3.3	4"	4"	204 / 450	6.7
		F MSF4 1/23230			2.4	2.9			136 / 300	8.5
		TR MSAT4 1/23230			2.4	2.8			204 / 450	8.8
		AE MSAE4 1/23230	3x460		2.3	2.9			153 / 337	8
		F MSF4 1/23460			1.2	1.5			136 / 300	8.5
		TR MSAT4 1/23460			0.9	1.3			204 / 450	8.8
		AE MSAE4 1/23460			1.2	1.6			153 / 337	8
3/4	0.55	AQ MSQA4 3/43230	3x230	1.5	3.8	4.3	4"	4"	204 / 450	7.4
		TR MSAT4 3/43230			3.5	4.3			204 / 450	9.9
		F MSF4 3/43230			3.1	3.8			136 / 300	10
		AE MSAE4 3/43230	3x460		3.3	4			153 / 337	9
		TR MSAT4 3/43460			1.9	2.2			204 / 450	9.9
		F MSF4 3/43460			1.6	1.9			136 / 300	10
AE MSAE4 3/43460	1.6	1.9	153 / 337	9						
1	0.75	AQ MSQA4 13230	3x230	1.4	4.5	5.2	4"	4"	204 / 450	8.2
		TR MSAT4 13230			3.6	4.4			306 / 675	10.9
		F MSF4 13230			3.9	4.7			295 / 650	11.5
		AE MSAE4 13230	3x460		5.3	6.2			306 / 674	10
		TR MSAT4 13460			2.4	3			306 / 675	10.9
		F MSF4 13460			2	2.4			295 / 650	11.5
		AE MSAE4 13460			2.6	3.2			306 / 674	10
1.5	1.1	AQ MSQA4 1.53230	3x230	1.3	5.7	6.6	4"	4"	204 / 450	8.9
		TR MSAT4 1.53230			4.8	6.4			306 / 675	10.9
		F MSF4 1.53230			5	5.9			295 / 650	13
		AE MSAE4 1.53230	3x460		5.3	6.2			306 / 675	11
		TR MSAT4 1.53460			2.5	3			306 / 675	10.9
		F MSF4 1.53460			2.5	3.1			295 / 650	13
		AE MSAE4 1.53460			2.3	3.2			306 / 675	11
2	1.5	AQ MSQA4 23230	3x230	1.25	7.6	8.5	4"	4"	204 / 450	10
		TR MSAT4 23230			6.5	7.5			306 / 675	13.3
		F MSF4 23230			6.7	8.1			295 / 650	15
		AE MSAE4 23230	3x460		7.2	8.6			306 / 674	12
		TR MSAT4 23460			3.7	4.1			306 / 675	13.3
		F MSF4 23460			3.4	4.1			295 / 650	15
		AE MSAE4 23460			3.5	4.2			306 / 674	12

Máxima variación de voltaje permitida ± 10%.

NOTA: Para una adecuada protección y arranque de los motores trifásicos se recomienda instalar un arrancador ENERWELL®. Por favor seleccione el arrancador adecuado de acuerdo al voltaje disponible, la corriente consumida por el motor y el tipo de arranque deseado.

Con la finalidad de contar con un sistema de protección más completo, se recomienda instalar la protección PXMC marca ENERWELL®. Consulte esta información en la página 146 de esta sección.



### QUIERO COMPRAR

Ahora tus compras a un clic de distancia, solo inicia sesión y selecciona los equipos que requieras



## MOTORES SUMERGIBLES DE 4" (COMPARATIVO) Trifásicos

- Ideales para pozos profundos, cisternas, norias, etc.
- Operación continua. Respaldo de refacciones.
- Taller de servicio
- Construcción externa en acero inoxidable
- Acoplamiento NEMA 4"

2  
AÑOS  
GARANTÍA

NUEVO

4  
AÑOS  
GARANTÍA

### MOTOR AQUA PAK

- Protección IP68.
- Clase de aislamiento F
- Temperatura máxima del agua a bombear 35°C
- Sello mecánico en carbón/cerámica.
- Bobina y baleros lubricados en aceite PREMIUM

### MOTOR ALTAMIRA SERIE TRUST

- Alta calidad
- Mayor protección
- Refrigerado y lubricado mediante agua y glicol
- Sistema de empuje axial tipo Kingsbury
- Grado de protección: IP 68
- Clase de aislamiento: F (para alta temperatura).
- Temperatura máxima del agua: 30°C

### MOTOR ALTAMIRA SERIE EVER

- Alta calidad
- Mayor protección
- Lubricados por agua y glicol
- Encapsulado en resina
- Sistema de empuje tipo Kingsbury

### MOTOR FRANKLIN

- Temperatura máxima del agua a bombear 30°C
- Lubricados por agua
- Encapsulado en resina
- Sistema de empuje tipo Kingsbury



MOTOR AQUA PAK



MOTOR ALTAMIRA SERIE TRUST



MOTOR ALTAMIRA SERIE EVER



MOTOR FRANKLIN

## MOTORES SUMERGIBLES DE 4" TRIFÁSICOS

HP	KW	AQ = AQUA PAK TR = TRUST AE = EVER	CÓDIGO	FASES X VOLTS	FACTOR DE SERVICIO	AMPERAJE		DIÁMETRO NOMINAL (pulg.)	ACOPLAMIENTO NEMA (pulg.)	MÁXIMO EMPUJE (kg / lb)	PESO (kg)
						NOMINAL	FACTOR DE SERVICIO				
3	2.2	AQ	MSQA4 33230	3x230	1.15	10.3	11.2	4"	4"	306 / 675	11.6
		TR	MSAT4 33230			9.8	10.6			408 / 900	15.2
		F	MSF4 33230			9.5	10.9			408 / 900	18.5
		AE	MSAE4 33230			10.2	11.6			408 / 899	14
		AQ	MSQA4 33460	3x460		4.8	5.3			306 / 675	12.24
		TR	MSAT4 33460			4.9	5.6			408 / 900	15.2
		F	MSF4 33460			4.8	5.5			408 / 900	18.5
		AE	MSAE4 33460			4.9	5.5			408 / 899	14
5	3.7	AQ	MSQA4 53230	3x230	1.15	17.5	18.7	4"	4"	510 / 1,125	19.5
		TR	MSAT4 53230			15.7	17.3			683 / 1,506	22
		F	MSF4 53230			14.2	16.4			680 / 1,500	25
		AE	MSAE4 53230			15.8	17.7			663 / 1,461	23
		AQ	MSQA4 53460	3x460		8.4	9.3			510 / 1,125	20.64
		TR	MSAT4 53460			8.7	9.5			683 / 1,506	22
		F	MSF4 53460			7.1	8.2			680 / 1,500	25
		AE	MSAE4 53460			8.3	9.2			663 / 1,461	23
7.5	5.5	AQ	MSQA4 7.53230	3x230	1.15	25.3	27.6	4"	4"	510 / 1,125	23.1
		TR	MSAT4 7.53230			24.7	26.9			683 / 1,506	29.3
		F	MSF4 7.53230			21	24.6			680 / 1,500	31.5
		AE	MSAE4 7.53230			23.6	27			663 / 1,461	29
		AQ	MSQA4 7.53460	3x460		12	13.2			510 / 1,125	24.3
		TR	MSAT4 7.53460			10.9	12.1			683 / 1,506	29.3
		F	MSF4 7.53460			10.5	12.3			680 / 1,500	31.5
		AE	MSAE4 7.53460			11.6	13.3			663 / 1,461	29
10	7.5	AQ	MSQA4 103230	3x230	1.15	34.5	37.5	4"	4"	510 / 1,125	27.5
		AE	MSAE4 103230			33	37.9			663 / 1,461	34
		AQ	MSQA4 103460	3x460		16.9	18.5			510 / 1,125	28.77
		F	MSF4 103460			13.3	15.4			680 / 1,500	34.5
		AE	MSAE4 103460			15.8	17.2			663 / 1,461	34

Máxima variación de voltaje permitida ± 10%.

**NOTA:** Para una adecuada protección y arranque de los motores trifásicos se recomienda instalar un arrancador ENERWELL®.

Por favor seleccione el arrancador adecuado de acuerdo al voltaje disponible, la corriente consumida por el motor y el tipo de arranque deseado.

Con la finalidad de contar con un sistema de protección más completo, se recomienda instalar la protección PXMC marca ENERWELL®. Consulte esta información en la página 146 de esta sección.



### QUIERO COMPRAR

Ahora tus compras a un clic de distancia, solo inicia sesión y selecciona los equipos que requieras

- Gran robustez
- Para uso continuo
- Alto desempeño
- Taller de servicio
- Refacciones
- Acoplamiento NEMA 6"



### MOTORES SUMERGIBLES MONOFÁSICOS DE 6" (requieren caja de control)

MOTOR

CAJAS DE CONTROL

HP	KW	F=FRANKLIN SAND FIGHTER	CÓDIGO	FASES X VOLTS	FS	AMPERAJE		DIAM. NOM. (pulg.)	ACOP. NEMA (pulg.)	MÁX. EMP. (kg / lb)	PESO (kg)		CÓDIGO	
						NOMINAL	FACT. DE SERV.							
7.5	5.5		MSF6 7.51230	1x230	1.15	36.5	42.1	6"	6"	1,588/3,500	55		CCF 7.5230	
10	7.5	F/SF	MSF6 101230			44	51						CCF 10230	
15	11		MSF6 151230			62	75						CCF 15230	

Nota: Máxima variación de voltaje permitida ± 10%.

### MOTORES SUMERGIBLES DE 6" TRIFÁSICOS

HP	KW	X=ALTAMIRA X RT=ALTAMIRA RT TR=ALTAMIRA TRUST AE=ALTAMIRA EVER F/SF=FRANKLIN SAND FIGHTER	CÓDIGO	FASES X VOLTS	FACTOR DE SERVICIO	AMPERAJE		DIÁMETRO NOMINAL (pulg.)	ACOPLA-MIENTO NEMA (pulg.)	MÁXIMO EMPUJE (kg / lb)	PESO (kg)
						NOMINAL	FACTOR DE SERVICIO				
5	3.7	AE	MSAE6 53230	3 x 230	1.15	16	18.4	6"	6"	1 580/3 484	44.5
		AE	MSAE6 53460	3 x 460		8	9.2				
7.5	5.5	X	MSX6 7.53230			22.3	25.6			2,040 / 4496	47
		RT	MSRT6 7.53230			22.5	25.9			3,570 / 7,870	59
		TR	MSAT6 7.53230	3 x 230	1.15	22.1	24.2	6"	6"	1,580 / 3,484	44.5
		AE	MSAE6 7.53230			21.6	24.4			1,580 / 3,484	47.5
		F/SF	MSF6 7.53230			21.8	24.6			1,588 / 3,500	48
		X	MSX6 7.53460			11.3	13			2,040 / 4496	47
		RT	MSRT6 7.53460			11.5	13.2			3,570 / 7,870	59
		TR	MSAT6 7.53460	3 x 460	1.15	11	12.1	6"	6"	1,580 / 3,484	44.5
AE	MSAE6 7.53460			10.8	12.2			1,580 / 3,484	47.5		
F/SF	MSF6 7.53460			10.9	12.3			1,588 / 3,500	48		

Máxima variación de voltaje permitida ± 10%.

NOTA: Para una adecuada protección y arranque de los motores trifásicos se recomienda instalar un arrancador **ENERWELL**®. Por favor seleccione el arrancador adecuado de acuerdo al voltaje disponible, la corriente consumida por el motor y el tipo de arranque deseado.

Con la finalidad de contar con un sistema de protección más completo, se recomienda instalar la protección **PXMC** marca **ENERWELL**®. Consulte esta información en la página 146 de esta sección.



#### QUIERO COMPRAR

Ahora tus compras a un clic de distancia, solo inicia sesión y selecciona los equipos que requieras

- Gran robustez
- Para uso continuo
- Alto desempeño
- Taller de servicio
- Refacciones
- Acoplamiento NEMA 6"



### MOTORES SUMERGIBLES DE 6" TRIFÁSICOS

HP	KW	X=ALTAMIRA X RT=ALTAMIRA RT TR=ALTAMIRA TRUST AE=ALTAMIRA EVER F/SF=FRANKLIN SAND FIGHTER	CÓDIGO	FASES X VOLTS	FACTOR DE SERVICIO	AMPERAJE		DIÁMETRO NOMINAL (pulg.)	ACOPLA- MIENTO NEMA (pulg.)	MÁXIMO EMPUJE (kg / lb)	PESO (kg)
						NOMI- NAL	FACTOR DE SERVICIO				
10	7.5	X	MSX6 103230			33	37.9			2,040 / 4,496	57
		RT	MSRT6 103230			30	34.5			3,570 / 7,870	62
		TR	MSAT6 103230	3x230	1.15	27.9	31.4	6"	6"	1,580 / 3,484	48
		AE	MSAE6 103230			28.6	32.5			1,580 / 3,484	51
		F/SF	MSF6 103230			28.4	32.2			1,588 / 3,500	48
		X	MSX6 103460			16.5	18.9			2,040 / 4,496	57
		RT	MSRT6 103460			15	17.3			3,570 / 7,870	62
		TR	MSAT6 103460	3x460	1.15	14.3	15.9	6"	6"	1,580 / 3,484	48
		AE	MSAE6 103460			14.3	16.2			1,580 / 3,484	51
		F/SF	MSF6 103460			14.2	16.1			1,588 / 3,500	48
15	11	X	MSX6 153230			46	52.9			2,040 / 4,496	66
		RT	MSRT6 153230			42	48.3			3,570 / 7,870	71
		TR	MSAT6 153230	3x230	1.15	40.2	46.1	6"	6"	1,580 / 3,484	54
		AE	MSAE6 153230			41.4	47.2			1,580 / 3,484	56
		F/SF	MSF6 153230			41.6	47.4			1,588 / 3,500	58
		X	MSX6 153460			23	26.4			2,040 / 4,496	66
		RT	MSRT6 153460			21	24.2			3,570 / 7,870	71
		TR	MSAT6 153460	3x460	1.15	21.2	23.9	6"	6"	1,580 / 3,484	54
		AE	MSAE6 153460			20.7	23.6			1,580 / 3,484	56
		F/SF	MSF6 153460			20.8	23.7			1,588 / 3,500	58
20	15	X	MSX6 203230			61	70.1			2,040 / 4,496	72
		RT	MSRT6 203230			57	65.6			3,570 / 7,870	88
		TR	MSAT6 203230	3x230	1.15	54	63.5	6"	6"	1,580 / 3,484	60
		AE	MSAE6 203230			54	60.8			1,580 / 3,484	64.5
		F/SF	MSF6 203230			53.8	60.6			1,588 / 3,500	65
		X	MSX6 203460			30.5	35			2,040 / 4,496	72
		RT	MSRT6 203460			28.5	32.8			3,570 / 7,870	88
		TR	MSAT6 203460	3x460	1.15	28.6	31.7	6"	6"	1,580 / 3,484	60
		AE	MSAE6 203460			27	30.4			1,580 / 3,484	65.5
		F/SF	MSF6 203460			26.9	30.3			1,588 / 3,500	65

Máxima variación de voltaje permitida ± 10%.

**NOTA:** Para una adecuada protección y arranque de los motores trifásicos se recomienda instalar un arrancador ENERWELL®.

Por favor seleccione el arrancador adecuado de acuerdo al voltaje disponible, la corriente consumida por el motor y el tipo de arranque deseado.

Con la finalidad de contar con un sistema de protección más completo, se recomienda instalar la protección PXMC marca ENERWELL®. Consulte esta información en la página 146 de esta sección.

Para motores Franklin: SF= Sand Fighter: Incluye sello mecánico de carburo de silicio para mayor resistencia al trabajo con arena.



#### QUIERO COMPRAR

Ahora tus compras a un clic de distancia, solo inicia sesión y selecciona los equipos que requieras



- Gran robustez
- Para uso continuo
- Alto desempeño
- Taller de servicio
- Refacciones
- Acoplamiento NEMA 6"



### MOTORES SUMERGIBLES DE 6" TRIFÁSICOS

HP	KW	X=ALTAMIRA X RT=ALTAMIRA RT TR=ALTAMIRA TRUST AE=ALTAMIRA EVER F/SF=FRANKLIN SAND FIGHTER	CÓDIGO	FASES X VOLTS	FACTOR DE SERVICIO	AMPERAJE		DIÁMETRO NOMINAL (pulg.)	ACOPLA-MIENTO NEMA (pulg.)	MÁXIMO EMPUJE (kg / lb)	PESO (kg)
						NOMI-NAL	FACTOR DE SERVICIO				
25	18.5	X	MSX6 253230			72	82.8			2,040 / 4,496	86
		RT	MSRT6 253230			70	80.5			3,570 / 7,870	94
		TR	MSAT6 253230	3x230	1.15	69.1	77.8	6	6"	1,580 / 3,484	67
		AE	MSAE6 253230			66	74	"		1,580 / 3,484	71
		F/SF	MSF6 253230			67	75			1,588 / 3,500	70
		X	MSX6 253460			36	41.4			2,040 / 4,496	86
		RT	MSRT6 253460			35	40.3			3,570 / 7,870	94
		TR	MSAT6 253460	3x460	1.15	34	38	6"	6"	1,580 / 3,484	67
		AE	MSAE6 253460			33	37			1,580 / 3,484	71
		F/SF	MSF6 253460			33.5	37.5			1,588 / 3,500	70
30	22	X	MSX6 303230			89	102.3			2,702 / 5,957	90
		RT	MSRT6 303230			82	94.3			4,590 / 10,120	101
		TR	MSAT6 303230	3x230	1.15	88.3	96.9	6"	6"	1,580 / 3,484	72
		AE	MSAE6 303230			77.4	89			1,580 / 3,484	83.5
		F/SF	MSF6 303230			79	90.4			1,588 / 3,500	78
		X	MSX6 303460			44.5	51.1			2,702 / 5,957	90
		RT	MSRT6 303460			40	46			4,590 / 10,120	101
		TR	MSAT6 303460	3x460	1.15	37.6	43	6"	6"	1,580 / 3,484	72
		AE	MSAE6 303460			38.7	44.5			1,580 / 3,484	83.5
		F/SF	MSF6 303460			39.5	45.2			1,588 / 3,500	78
40	30	X	MSX6 403230			106.8	122.8			2,702 / 5,957	104
		RT	MSRT6 403230	3x230	1.15	106	124.2	6"	6"	4,590 / 10,120	119
		F/SF	MSF6 403230/SF			106	120			1,588 / 3,500	89
		X	MSX6 403460			53.4	61.4			2,702 / 5,957	104
		RT	MSRT6 403460			54	62.1			4,590 / 10,120	119
		TR	MSAT6 403460	3x460	1.15	55	61.7	6"	6"	1,580 / 3,484	85.6
		AE	MSAE6 403460			52.7	58			2,294 / 5,058	91.5
		F/SF	MSF6 403460/SF			53.5	62			1,588 / 3,500	89

Máxima variación de voltaje permitida ± 10%.

NOTA: Para una adecuada protección y arranque de los motores trifásicos se recomienda instalar un arrancador ENERWELL®. Por favor seleccione el arrancador adecuado de acuerdo al voltaje disponible, la corriente consumida por el motor y el tipo de arranque deseado.

Con la finalidad de contar con un sistema de protección más completo, se recomienda instalar la protección PXMC marca ENERWELL®. Consulte esta información en la página 146 de esta sección.

Para motores Franklin: SF= Sand Fighter: Incluye sello mecánico de carburo de silicio para mayor resistencia al trabajo con arena.

**QUIERO COMPRAR**  
Ahora tus compras a un clic de distancia, solo inicia sesión y selecciona los equipos que requieras



- Gran robustez
- Para uso continuo
- Alto desempeño
- Taller de servicio
- Refacciones
- Acoplamiento NEMA 6"



### MOTORES SUMERGIBLES DE 8", 10" Y 12" TRIFÁSICOS

HP	KW	X-ALTAMIRA X RT-ALTAMIRA RT AE-ALTAMIRA EVER F/SF=FRANKLIN SAND FIGHTER F/HT= FRANKLIN HI-TEMP	CÓDIGO	FASES X VOLTS	FACTOR DE SERVICIO	AMPERAJE		DIÁMETRO NOMINAL (pulg.)	ACOPLA- MIENTO NEMA (pulg.)	MÁXIMO EMPUJE (kg / lb)	PESO (kg)
						NOMI- NAL	FACTOR DE SERVICIO				
50	37	X	MSX6 503230	3x230	1.15	133.2	153	6"	6"	2,702 / 5,957	111
		RT	MSRT6 503230			133	153			4,590 / 10,120	129
		F/SF	MSF6 503230			132	150			1,588 / 3,500	145
		X	MSX6 503460	3x460	1.15	66.6	76.6	6"	6"	2,702 / 5,957	111
		RT	MSRT6 503460			60	75.9			4,590 / 10,120	129
		TR	MSAT6 503460			67.8	77.2			2,800 / 6,182	120
		AE	MSAE6 503460			64.3	70.8			2,294 / 5,058	99.5
F/SF	MSF6 503460/SF	67.7	77	1,588 / 3,500	145						
60	45	F/SF	MSF6 603230	3x230	1.15	156	178	6"	6"	1,588 / 3,500	154
		AE	MSAE6 603460	84		94.5	2,294 / 5,058			102	
		X	MSX8/6 603460	3x460	85	97.7	8"	6"	4,588 / 10,116	146	
		RT	MSRT8/6 603460		80	92	6,120 / 13,490	167			
		F/SF	MSF6 603460		80.5	91	6"	1,588 / 3,500	154		
75	56	X	MSX8 753460	3x460	1.15	104	119.6	8"	8"	5,608 / 12,364	197
		RT	MSRT8 753460			97	111.6			6,120 / 13,490	186
		F/SF	MSF8 753460/SF			94	107			4,536 / 10,000	200
		F/HT	MSF8 753460HT			94	107			5,670 / 12,500	322
100	75	X	MSX8 1003460	3x460	1.15	135	155	8"	8"	5,608 / 12,364	208
		RT	MSRT8 1003460			133	153			6,120 / 13,490	229
		F/SF	MSF8 1003460SF			126	142			4,536 / 10,000	245
		F/HT	MSF8 1003460HT			126	142			5,670 / 12,500	385
125	93	X	MSX10/8 1253460	3x460	1.15	166	191	10"	8"	7,647 / 16,860	328
		RT	MSRT10/8 1253460			156	179.4			6,120 / 13,490	333
		F/SF	MSF8 1253460			167	188			5,670 / 12,500	322
		F/HT	MSF8 1253460HT			167	188			4,536 / 10,000	424

Máxima variación de voltaje permitida ± 10%.

NOTA: Para una adecuada protección y arranque de los motores trifásicos se recomienda instalar un arrancador ENERWELL®.

Por favor seleccione el arrancador adecuado de acuerdo al voltaje disponible, la corriente consumida por el motor y el tipo de arranque deseado.

Con la finalidad de contar con un sistema de protección más completo, se recomienda instalar la protección PXMC marca ENERWELL®. Consulte esta información en la página 146 de esta sección.

Para motores Franklin: SF= Sand Fighter: Incluye sello mecánico de carburo de silicio para mayor resistencia al trabajo con arena. HT= Hi-Temp: Diseñado para condiciones de alta temperatura o bajo flujo.



#### QUIERO COMPRAR

Ahora tus compras a un clic de distancia, solo inicia sesión y selecciona los equipos que requieras



- Gran robustez
- Para uso continuo
- Alto desempeño
- Taller de servicio
- Refacciones
- Acoplamiento en NEMA 8" y en 10" (con cuña)



### MOTORES SUMERGIBLES DE 8", 10" Y 12" TRIFÁSICOS

HP	KW	X=ALTAMIRA X RT=ALTAMIRA RT F/SF=FRANKLIN SAND FIGHTER F/HT= FRANKLIN HI-TEMP	CÓDIGO	FASES X VOLTS	FACTOR DE SERVICIO	AMPERAJE		DIÁMETRO NOMINAL (pulg.)	ACOPLA- MIENTO NEMA (pulg.)	MÁXIMO EMPUJE (kg / lb)	PESO (kg)
						NOMI- NAL	FACTOR DE SERVICIO				

150	110	X	MSX10/8 1503460	3x460	1.15	198	227.7	10"	8"	7,647 / 16,860	368	<a href="#">i</a>
		RT	MSRT10/8 1503460			182	209.3			6,120 / 13,490	367	<a href="#">i</a>
	112	F/SF	MSF8 1503460			194	219	4,536 / 10,000		385	<a href="#">i</a>	
		F/HT	MSF8 1503460HT			194	219	5,670 / 12,500		476	<a href="#">i</a>	

175	132	X	MSX10/8 1753460	3x460	1.15	230	264.5	10"	8"	7,647 / 16,860	402	<a href="#">i</a>
		RT	MSRT10/8 1753460			220	253			6,120 / 13,490	408	<a href="#">i</a>
	130	F/SF	MSF8 1753460			219	249	4,536 / 10,000		424	<a href="#">i</a>	

200	150	X	MSX10/8 2003460	3x460	1.15	257	295.5	10"	8"	7,647 / 16,860	436	<a href="#">i</a>
		RT	MSRT10/8 2003460			251	288.7			6,120 / 13,490	445	<a href="#">i</a>
	149	F/SF	MSF8 2003460			246	282	4,536 / 10,000		476	<a href="#">i</a>	

250	185	RT	MSRT12/10 2503460	3x460	1.15	303	348.5	12"	10" CON CUÑA	6,120 / 13,490	691	<a href="#">i</a>
-----	-----	----	-------------------	-------	------	-----	-------	-----	--------------	----------------	-----	-------------------

Máxima variación de voltaje permitida ± 10%.

NOTA: Para una adecuada protección y arranque de los motores trifásicos se recomienda instalar un arrancador ENERWELL®.

Por favor seleccione el arrancador adecuado de acuerdo al voltaje disponible, la corriente consumida por el motor y el tipo de arranque deseado.

Con la finalidad de contar con un sistema de protección más completo, se recomienda instalar la protección PXM marca ENERWELL®. Consulte esta información en la página 146 de esta sección.

Para motores Franklin: SF= Sand Fighter; Incluye sello mecánico de carburo de silicio para mayor resistencia al trabajo con arena. HT= Hi-Temp; Diseñado para condiciones de alta temperatura o bajo flujo.



#### QUIERO COMPRAR

Ahora tus compras a un clic de distancia, solo inicia sesión y selecciona los equipos que requieras

# ***SISTEMA DE ALTA EFICIENCIA***

Aplicaciones:

- Agricultura
- Sistemas de Irrigación
- Industrial
- Municipal
- Comercial



## **Franklin Electric**



Inigualable por su facilidad de uso, el variador de frecuencia SubDrive Connect Plus™ está diseñado para proporcionar soluciones completas de presión constante para sistemas de bombeo de agua en una variedad de aplicaciones sumergibles que trabajan con motores trifásicos de hasta 30 HP. Su tecnología de vanguardia admite una configuración y conectividad rápida para monitorear y resolver los desafíos de bombeo de las instalaciones comerciales, agrícolas y de sistemas de agua de riego.

**APLICACIONES**

- Irrigación, agricultura y ganadería, industrial, pozo profundo, sistemas de aumento de presión, municipalidades, etc.

**Elimina la complejidad:**

- Monitor LCD fácil de leer para identificar el estado del sistema
- Menú de un solo nivel y microinterruptores para la configuración básica del variador
- Conectividad Bluetooth y aplicación móvil inteligente para monitoreo, configuración asistida y solución de problemas

**Optimizado y confiable para sistemas de agua:**

- Arranque suave y protecciones de la bomba que incrementan la vida útil del motor
- Modo de llenado de tubería para reducir el golpe de ariete
- Detección de tuberías rotas
- Sensibilidad de baja carga y tiempo de espera definidos por el usuario
- Punto de ajuste doble y descenso de nivel ajustable para un control de presión exacto
- Capacidad incorporada de Líder/Complementario y alternancia para hasta 8 variadores
- Control de Arranque/Paro y Manual/Automático
- Entrada para sensor de humedad que detiene la bomba cuando detecta la presencia de agua
- Relés de funcionamiento y fallas

**Versatilidad de conversión de fase: Entrada monofásica o trifásica en modelos de 230 V.**
**Múltiples aplicaciones: Ideal para nuevas instalaciones y reacondicionamientos o para la optimización de sistemas de bombes sumergibles de hasta 30 HP.**
**Espacio compacto, solución todo incluido: El variador en gabinete con clasificación NEMA 3R es compacto e ideal para instalaciones en interiores y exteriores.**
**Rentabilidad: Proporciona una solución rentable en comparación con los sistemas de alta potencia que utilizan arrancadores o paquetes de variadores de frecuencia.**
**Totalmente respaldado: Cuenta con el total respaldo de los profesionales de Soporte Técnico y de Ingenieros de Servicio de Campo líderes de la industria.**

**Aplicación FE Connect  
SubDrive Connect Plus**

VOLTAJE NOMINAL	ENTRADA MONOFÁSICA		ENTRADA TRIFÁSICA		DIMENSIONES (Pulg)				CÓDIGO
	SALIDA NOMINAL (HP)	SALIDA NOMINAL (Amps)	SALIDA NOMINAL (HP)	SALIDA NOMINAL (Amps)	TAMAÑO DEL GABINETE	A	B	C	APLICACIONES SUMERGIBLES
230	3	11	7.5	27	2	10.7	27.2	9.4	SDCP-SUB0723
	5	18	10	37					SDCP-SUB1023
	7.5	27	15	48	3	13.8	34.3	9.9	SDCP-SUB1523
460	-	-	10	17.5	2	10.7	34.3	9.4	SDCP-SUB1043
	-	-	15	26					SDCP-SUB1543
	-	-	20	31					SDCP-SUB2043
	-	-	25	39.5	3	13.8	34.3	9.9	SDCP-SUB2543
	-	-	30	47.5					SDCP-SUB3043

Nota: Todos los modelos sumergibles incluyen filtro DV/DT.

**QUIERO COMPRAR**

Ahora tus compras a un clic de distancia, solo inicia sesión y selecciona los equipo que requieras





# Franklin Electric

## SISTEMA DE BOMBEO DE ALTA EFICIENCIA MAGFORCE 6"

Cada sistema de alta eficiencia MagForce se alimenta con un motor de imanes permanentes que funciona con una fracción del consumo de energía en comparación con los sistemas de inducción tradicionales. Además, cada sistema se combina con un variador diseñado por Franklin Electric para un arranque intuitivo y una protección confiable para aplicaciones de bombeo sumergible.

### Características

- EFICIENCIA INNOVADORA: Alimentado por el motor de alta eficiencia MagForce
- GESTIÓN DE INVENTARIO SIMPLIFICADA: Tres modelos de motor cubren todas las potencias desde 7.5 hasta 60 HP
- REDUCCIÓN DEL CONSUMO DE ELECTRICIDAD: Dado que el motor tiene imanes únicos, hay menos pérdida de energía eléctrica
- MENOR TAMAÑO: Más ligero y más fácil de manejar
- CONSTRUIDOS JUNTOS PARA TRABAJAR JUNTOS: Los componentes provienen de un solo fabricante. Esto garantiza una compatibilidad y operación óptimas
- ARRANQUE INTUITIVO: Cada sistema está controlado por un variador de frecuencia Franklin Electric con firmware específico de la aplicación que preprograma configuraciones para arranques rápidos y fáciles con protección confiable
- SOPORTE COMPLETO: Totalmente respaldado por los profesionales de soporte técnico

\* Datos de ensayo en campo



### SISTEMA CON SUBDRIVE CONNECT PLUS

HP	VOLTAJE DE ENTRADA DEL VARIADOR	CÓDIGO	MOTOR DE ALTA EFICIENCIA MAGFORCE™					SUBDRIVE CONNECT PLUS*		OPCIONES DE FILTRO DE SALIDA**
			SOLO MOTOR	AMP. DE CARGA MÁXIMA	VOLTS/ HZ F.S.	F.S.	CABLE DE MOTOR	N° DE MODELO	AMPS MAX	FILTRO DE ONDA SINUSOIDAL NEMA 1/3R
7.5	460	305612911	2360809566E	11.6	460/120	1.15	DOL (3)	SDCP-SUB1043	18	MSD0023A300
10	460		2360809566E	14.2				SDCP-SUB1043	18	MSD0023A300
15	460	305612912	2360809566E	20.5				SDCP-SUB1543	26	MSD0030A300
20	460	305612913	2360849566E	28.9				SDCP-SUB2043	31	MSD0035A300
25	460	305612914	2360849566E	34.6				SDCP-SUB2543	39	MSD0045A300
30	460	305612915	2360849566E	41				SDCP-SUB3043	46	MSD0065A300

El sistema incluye: motor de alta eficiencia MagForce™ con conector y un variador de frecuencia compatible SubDrive Connect Plus con transductor de presión y filtro dv/dt incorporado (\*\*). Su plataforma fácil de instalar lo ayuda a ahorrar tiempo durante la puesta en marcha y el servicio mediante una variedad de opciones de configuración, monitoreo y solución de problemas.

\*NOTA: Se requiere la versión del firmware 1.7.0 o posterior para la funcionalidad del motor de imanes permanentes (o Magforce™) en el SubDrive Connect Plus.

\*\*Se requieren filtros de onda sinusoidal cuando se usa un SubDrive Connect Plus con motor de imanes permanentes con longitudes de cable de más de 1000 pies.

### SISTEMA CON CERUS X-DRIVE

HP	VOLTAJE DE ENTRADA DEL VARIADOR	MOTOR DE ALTA EFICIENCIA MAGFORCE™					CERUS X-DRIVE*		OPCIONES DE FILTRO DE SALIDA**	
		CÓDIGO SOLO MOTOR	AMP. DE CARGA MÁXIMA	VOLTS/ HZ	F.S.	CABLE DE MOTOR	SÓLO VARIADOR NEMA 1 CÓDIGO	CARCASA ABIERTA	FILTRO DE ONDA SINUSOIDAL	
40	460	MSF6 603460MF	56.5	460/120	1.15	DOL (3)	i	CXD-060A-4V	i V1K80A00	MSD0065A300
50	460	MSF6 603460MF	69.2					CXD-073A-4V	i V1K110A00	MSD0080A300
60	460	MSF6 603460MF	80					CXD-091A-4V	i V1K110A00	MSD0080A300

El sistema incluye: motor de alta eficiencia Magforce™ con conector, variador de frecuencia X-Drive NEMA 1.

\*NOTA: Se requiere la versión de firmware 1.1 o posterior para la funcionalidad del motor de imanes permanentes (o Magforce™) en el X-Drive.

\*\*Se requieren filtros de salida cuando se usa un X-Drive con un motor de imanes permanentes. Los filtros dv/dt cubren longitudes de cables de motor de hasta 800 pies. Se requiere un filtro de onda sinusoidal para longitudes de cable superiores a 800 pies. (se vende por separado)



### QUIERO COMPRAR

Ahora tus compras a un clic de distancia, solo inicia sesión y selecciona los equipo que requieras





### Características

- Sistema compuesto de motor sumergible y componentes adaptados para un óptimo funcionamiento: variador de frecuencia (VDF) y un filtro de salida
- Hasta un 20% en ahorro de energía en comparación con la tecnología asíncrona actual
- Mejora del rendimiento del motor de hasta un 8% con un excelente comportamiento a carga parcial
- Reducción significativa del calentamiento del motor que prolonga su vida útil
- Puesta en marcha sencilla gracias a sus preajustes específicos para cada aplicación, a su intuitiva interfaz del usuario y al software propio de Franklin Electric
- Retorno de inversión menor a 2 años
- Arranque suave que aumenta la vida útil de su sistema

### Especificaciones:

- Rango de potencia 100-200 HP (75-150 kW)
- Fuente de alimentación: Voltaje 400 V ± 10 %
- Frecuencia 60 Hz ± 6 %
- Protección de alta calidad con electrónicos IP21
- Conectividad: Modbus, opcional Profibus y Ethernet
- Opciones de configuración. Otras opciones de voltaje disponibles
- Filtros de salida sinusoidales IP00 e IP21
- Protección PT100. Motores en 316SS y 904L
- Sistemas disponibles con variador IP54

### MOTOR DE ALTA EFICIENCIA SÍNCRONO

Motor de alta eficiencia 304SS con aislamiento del embobinado desmontable PE2/PA estándar y sistema de sellado Sand Fighter

### BOMBA FRANKLIN ELECTRIC ESTÁNDAR

Bomba Franklin Electric de selección de acuerdo a la aplicación deseada (**Se adquiere por separado**)

### VARIADOR DE FRECUENCIA (VFD)

Variador de frecuencia Cerus X-Drive diseñado para maximizar el rendimiento de su aplicación, con protección NEMA 1 con keypad desmontable NEMA 4X y optimizado para aplicaciones de torque variable y constante

### FILTRO DE SALIDA

Filtro para ondas sinusoidales y filtro dv/dt para longitudes de cable de hasta 120 m optimizado para el control de motores sumergibles síncronos: alto rendimiento



### TABLA DE SELECCIÓN

MOTOR DE ALTA EFICIENCIA				CERUS X DRIVE			FILTRO		
SERIE	HP	CÓDIGO	DESCRIPCIÓN	CÓDIGO	DESCRIPCIÓN	CÓDIGO	DESCRIPCIÓN		
8"	75	MSF8 1003460MF	PM 100 HP 8inRW		CXD-110A-4V	X-DRIVE VFD, 110A, 380-480V		V1K110A00	dV/dt N0
	100	MSF8 1003460MF	PM 100 HP 8inRW		CXD-150A-4V	X-DRIVE VFD, 150A, 380-480V		V1K130A00	dV/dt N0
	125	MSF8 1253460MF	PM 135 HP 8inRW		CXD-180A-4V	X-DRIVE VFD, 180A, 380-480V		V1K160A00	dV/dt N0
	150	MSF8 1503460MF	PM 175 HP 8inRW		CXD-220A-4V	X-DRIVE VFD, 220A, 380-480V		V1K200A00	dV/dt N0

NOTA: La bomba se adquiere por separado



### QUIERO COMPRAR

Ahora tus compras a un clic de distancia, solo inicia sesión y selecciona los equipo que requieras

# ACCESORIOS PARA BOMBAS SUMERGIBLES

- TUBO PARA COLUMNA
- VÁLVULAS PARA COLUMNA
- MEDIDORES DE FLUJO
- CABLE PLANO PARA BOMBA SUMERGIBLE
- KIT DE EMPATE PARA CABLE SUMERGIBLE



**ALTAMIRA**<sup>®</sup>

**AQUA PAK**<sup>®</sup>

**FLOMATIC**<sup>®</sup> VALVES

**McGrometer**



- Fabricado en uPVC de alta calidad y mayor resistencia
- Resistente y libre de corrosión
- ¡Una nueva forma de trabajar! Más fácil de transportar, manipular e instalar que el acero
- Dos opciones disponibles:
  - Diseño liso: Ideal para formar paredes
  - Diseño ranurado: Con ranuras horizontales de acabado liso que hacen más eficiente la entrada del agua
- Sistema roscado de fácil unión que ahorra tiempo y dinero ya que no requiere de herramientas especiales, ni esperar tiempos de secado
- Evita la aparición de incrustaciones
- Para trabajar con temperatura del agua de hasta 65 °C
- Dieléctrico



### ACCESORIOS DISPONIBLES

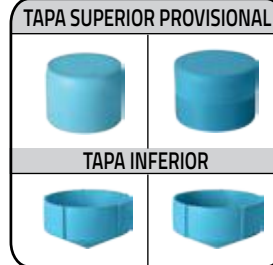

### SERIE 80 (para 80m de profundidad)

CÓDIGO	TIPO	DIÁMETRO NOMINAL	DIÁMETRO EXTERIOR	MÁXIMO DIÁMETRO EXTERIOR DE LA CAMPANA	MÁXIMO ESPESOR DE PARED	ABERTURA DE RANURA (ANCHO x LARGO)	RESISTENCIA A LA COMPRESIÓN (kg/cm²)	ÁREA ABIERTA		PESO (kg)
		(pulg.)	(mm)	(mm)	(mm)	(mm)		%	I.p.s.	
TERUS-L-80-8"	LISO	8	220 ± 2	233	5	-	7	-	-	21.7
TERUS-R2-80-8"	RANURADO					2 x 8		7%	1.7	

### SERIE 250 (para 250m de profundidad)

CÓDIGO	TIPO	DIÁMETRO NOMINAL	DIÁMETRO EXTERIOR	MÁXIMO DIÁMETRO EXTERIOR DE LA CAMPANA	MÁXIMO ESPESOR DE PARED	ABERTURA DE RANURA (ANCHO x LARGO)	RESISTENCIA A LA COMPRESIÓN (kg/cm²)	ÁREA ABIERTA		PESO (kg)
		(pulg.)	(mm)	(mm)	(mm)	(mm)		%	I.p.s.	
TERUS-L-250-6"	LISO	6	160 ± 2	177	6	-	18	-	-	15.6
TERUS-R2-250-6"	RANURADO					2 x 6.5		10%	2	
TERUS-L-250-8"	LISO	8	222 ± 2	240	9	-	18	-	-	30.3
TERUS-R2-250-8"	RANURADO					2 x 8		10%	2.1	
TERUS-L-250-10"	LISO	10	268 ± 2	292		-	18	-	-	46.3
TERUS-R2-250-10"	RANURADO					2 x 9		10%	2.5	

### TAPAS INFERIOR Y SUPERIOR Compatibles con ambas series (80 y 250)

CÓDIGO	DESCRIPCIÓN	PESO (kg)
TERUS-TIR-6"	TAPA INFERIOR Diseñada para forzar el flujo del agua por las ranuras e impedir la entrada de sólidos. Roscado	0.3
TERUS-TIR-8"	TAPA INFERIOR Diseñada para forzar el flujo del agua por las ranuras e impedir la entrada de sólidos. Roscado	0.7
TERUS-TIP-8"	TAPA INFERIOR Diseñada para forzar el flujo del agua por las ranuras e impedir la entrada de sólidos. Sobreponer	1
TERUS-TS-8"	TAPA SUPERIOR PROVISIONAL Diseñada para evitar la entrada de agentes externos al pozo. Roscado	1
TERUS-TSP-8"	TAPA SUPERIOR PROVISIONAL Diseñada para evitar la entrada de agentes externos al pozo. Sobreponer	1.7



#### QUIERO COMPRAR

Ahora tus compras a un clic de distancia, solo inicia sesión y selecciona los equipos que requieras

Instalaciones más rápidas, seguras y duraderas.



**TUBOS DE 3 METROS**  
SIN NECESIDAD DE HERRAMIENTAS ESPECIALES

**1 AÑO DE GARANTÍA**

- Tubos de uPVC especialmente diseñados para columnas de motobombas sumergibles
- Espesor: En la sección roscada los tubos son fabricados con mayor espesor para compensar la pérdida de material al fabricar la rosca, con esto se logra una mayor robustez y se garantiza contar con un buen espesor a lo largo del tubo
- Rosca cuadrada: El roscado es ideal para soportar una gran capacidad de carga y evitar deslizamientos
- O´ring de caucho para un sellado a prueba de fugas en las uniones
- No se oxida ni está sujeto a corrosión
- Paredes lisas de baja fricción
- ¡Sólo enrosque!: No se requieren herramientas especiales, ni lubricantes al unir los tubos, con un poco de agua es suficiente.

## SERIE 100 TUBO AQUA PAK, PARA COLUMNA DE BOMBA SUMERGIBLE CUYA CARGA AL CIERRE SEA DE 100 m (328 PIES) MÁXIMO

CÓDIGO	DIÁMETRO NOMINAL		DIÁMETRO EXTERIOR mm	ESPESOR AL FINAL (mm)		ESPESOR AL CENTRO (mm)		LARGO EFECTIVO DEL TUBO mm	PESO (kg)	PESO DE LA COLUMNA DE AGUA EN EL TUBO EN KG. (en 100 m)	MÁXIMA CARGA PARA LEVANTAR CON GRÚA O CADENA kg	CARGA ULTIMA DE RUPTURA kg
	pulg.	mm		mín.	máx.	mín.	máx.					
TUBO AQ100 1"	1	25	33	3.65	4.55	1.6	2.5	3,050 +/- 10	0.85	70.3	500	850
TUBO AQ100 1.25"	1.25	32	42	4.1	5	2	3		1.35	116	800	1,300
TUBO AQ100 1.5"	1.5	40	48	4.55	5.45	2.3	3.1		1.95	153	1,000	1,700

## SERIE 200 TUBO AQUA PAK, PARA COLUMNA DE BOMBA SUMERGIBLE CUYA CARGA AL CIERRE SEA DE 200 m (656 PIES) MÁXIMO

CÓDIGO	DIÁMETRO NOMINAL		DIÁMETRO EXTERIOR mm	ESPESOR AL FINAL (mm)		ESPESOR AL CENTRO (mm)		LARGO EFECTIVO DEL TUBO mm	PESO (kg)	PESO DE LA COLUMNA DE AGUA EN EL TUBO EN KG. (en 200 m)	MÁXIMA CARGA PARA LEVANTAR CON GRÚA O CADENA kg	CARGA ULTIMA DE RUPTURA kg
	pulg.	mm		mín.	máx.	mín.	máx.					
TUBO AQ200 1"	1	25	33	4	5.2	2.25	3.1	3,050 +/- 10	1.24	136	750	1,250
TUBO AQ200 1.25"	1.25	32	42	4.55	5.5	2.85	3.95		1.84	225	1,100	1,800
TUBO AQ200 1.5"	1.5	40	48	5.05	5.95	3.25	3.95		2.35	298	1,500	2,500

## ACCESORIOS

### Kit de adaptadores

Cada kit se compone de dos adaptadores de hierro, uno inferior que sirve para unir el primer tramo de tubería (o arnés) con la descarga de la bomba y otro superior que es instalado en la tapa del pozo para soportar la columna y facilitar la conexión con la red exterior de tubería.

KIT DE ADAPTADORES (EN HIERRO) SUPERIOR / INFERIOR
KAAQH100 1"
KAAQH100 1.25"
KAAQH100 1.5"
KAAQH200 1"
KAAQH200 1.25"
KAAQH200 1.5"

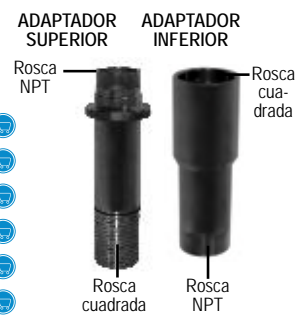

### Juego de arnés

Para reforzar y hacer la conexión de manera segura entre el adaptador inferior con el primer tubo de la columna. Consta de tirantes y aros en acero inoxidable y una extensión macho / hembra de uPVC de gran robustez.

JUEGO DE ARNÉS PARA DESCARGA DE LA BOMBA
JAAQSS100 1"
JAAQSS100 1.25"
JAAQSS100 1.5"
JAAQSS200 1"
JAAQSS200 1.25"
JAAQSS200 1.5"



### Reducción y ampliación en acero inoxidable

Utilizados para reducir o ampliar el diámetro de conexión de la descarga de la bomba y así utilizar la tubería adecuada de acuerdo al flujo de la bomba.

CÓDIGO	DESCRIPCIÓN
AMPLSS1"-1.25"TAQP	Ampliación de 1" a 1.25"
REDBSS1.25"-1"TAQP	Reducción de 1.25" a 1"

**QUIERO COMPRAR**  
Ahora tus compras a un clic de distancia, solo inicia sesión y selecciona los equipos que requieras

Instalaciones más rápidas, seguras y duraderas.

- Construido de uPVC (policloruro de vinilo no plastificado), especialmente diseñado para columnas de motobombas sumergibles. Disponible en series para 150 y 250 metros de carga máxima
- Rosca plana cuadrada para alta fricción y diseñada para soportar gran capacidad de carga
- Larga vida útil. Ligero. Fácil de instalar / desinstalar
- No se oxida ni está sujeto a corrosión
- Gran robustez y resistencia al peso. Paredes lisas de baja fricción
- Incluye rosca macho en un extremo y cople muy robusto con rosca hembra en el otro extremo
- Candado de acero inoxidable para asegurar el cople
- O'ring de caucho para un sellado a prueba de fugas en las uniones



**TUBOS DE 3 METROS**

SIN NECESIDAD DE HERRAMIENTAS ESPECIALES



**1 AÑO DE GARANTÍA\***

\* Esta garantía aplica solamente contra defectos de fabricación y se limita únicamente al reemplazo del tubo dañado.

### SERIE 150 TUBO ALTAMIRA COLUMNA ADECUADO PARA BOMBAS SUMERGIBLES HASTA 150 m (492 pies) DE CARGA

CÓDIGO	DIÁMETRO NOMINAL		ESPESOR AL FINAL (mm)		ESPESOR AL CENTRO (mm)		DIÁMETRO EXTERIOR (rosca macho)	LARGO EFECTIVO DEL TUBO	ADEME (rosca hembra)	PESO (kg)	PESO DE LA COLUMNA DE AGUA EN EL TUBO EN KG. (en 150 m)	MÁXIMA CARGA PARA LEVANTAR CON GRÚA O CADENA	CARGA ÚLTIMA DE RUPTURA
	pulg.	mm	min.	máx.	min.	máx.	mm						
TUBOA150 1.25"	1.25	32	4.95	5.95	2.85	3.95	42	3,000 +/- 10	58	2.1	121	1,000	1,800
TUBOA150 1.5"	1.5	40	5.35	6.15	3.25	3.95	47.5		69	2.6	188	1,500	2,500
TUBOA150 2"	2	50	5.6	6.7	3.4	4.2	59.8		84	3.6	295	1,850	3,100
TUBOA150 3"	3	80	7.5	9	5	6.4	87.7		112	7.1	754	4,000	6,800
TUBOA150 4"	4	100	8.2	9.8	5.7	7.2	112.7		141	10.7	1,178	5,900	10,000
TUBOA150 6"	6	150	16.5	17	13.8	14.5	164.8		211	37.6	2,650	23,500	40,000

### SERIE 250 TUBO ALTAMIRA COLUMNA ADECUADO PARA BOMBAS SUMERGIBLES HASTA 250 m (820 pies) DE CARGA

CÓDIGO	DIÁMETRO NOMINAL		ESPESOR AL FINAL (mm)		ESPESOR AL CENTRO (mm)		DIÁMETRO EXTERIOR (rosca macho)	LARGO EFECTIVO DEL TUBO	ADEME (rosca hembra)	PESO (kg)	PESO DE LA COLUMNA DE AGUA EN EL TUBO EN KG. (en 250 m)	MÁXIMA CARGA PARA LEVANTAR CON GRÚA O CADENA	CARGA ÚLTIMA DE RUPTURA
	pulg.	mm	min.	máx.	min.	máx.	mm						
TUBOA250 1.25"	1.25	32	6.65	7.45	4.55	5.45	41.8	3,000 +/- 10	62	3.3	200	1,800	3,100
TUBOA250 1.5"	1.5	40	7.3	8.6	5.2	6.1	47.5		69	4.2	313	2,400	4,050
TUBOA250 2"	2	50	7.8	9.7	5.3	6.6	59.5		84.5	5.4	489	2,800	4,700
TUBOA250 3"	3	80	9.8	11.9	7.3	9	87.8		120	10.4	1,251	5,650	9,600
TUBOA250 4"	4	100	12.2	14.3	9.4	11.5	112.8		147.9	17.2	1,955	9,350	16,000

## ACCESORIOS

KIT DE ADAPTADORES (ACERO INOXIDABLE) SUPERIOR / INFERIOR	
△ KA150/250-1.25"	
KA150-2"	
KA150-3"	
KA150-4"	
KA150-6"	
△ KA150/250-1.25"	
KA250-1.5"	
KA250-2"	
KA250-3"	
KA250-4"	

KIT DE ADAPTADORES (EN HIERRO) SUPERIOR / INFERIOR	
KAH150/250-1.25"	
KAH150/250-1.5"	
KAH150-2"	
KAH150-3"	
KAH150-4"	

JUEGO DE ARNÉS PARA DESCARGA DE LA BOMBA	
□ JA150/250-1.25"	
JA150-2"	
JA150-3"	
JA150-4"	
□ JA150/250-1.25"	
JA250-1.5"	
JA250-2"	
JA250-3"	
JA250-4"	

△ Nota: El kit de adaptadores (superior e inferior) para 1.25" es el mismo que se usa tanto en la serie 150 como en la serie 250.

**QUIERO COMPRAR**  

 Ahora tus compras a un clic de distancia, solo inicia sesión y selecciona los equipos que requieras

□ Nota: El juego de arnés para 1.25" es el mismo que se usa tanto en la serie 150 como en la serie 250.



ALTA CALIDAD



Mayor resistencia gracias a su construcción en uPVC.

- Diseñado especialmente para aplicaciones de bombeo en pozos profundos.
- Sistema único de bloqueo (Freezing lock), diseñado para dar mayor seguridad contra el deslizamiento de la columna durante el funcionamiento del sistema o durante la instalación y extracción de la motobomba sumergible
- Sistema mejorado de sellado, construido en EPDM y diseñado con una mayor área para evitar fugas y turbulencias durante la operación
- Amplia gama de modelos y accesorios para diferentes aplicaciones y necesidades (desde 90 hasta 360 metros de profundidad)
- Su rosca tipo cuadrada es ideal para soportar gran capacidad de carga en peso y conservar las uniones firmes durante la operación
- Menor pérdida por fricción gracias a su superficie interior más lisa, da como resultado una mínima pérdida de agua durante la operación
- Libre de metales, por lo cual no originan corrosión en el sistema
- Largo efectivo del tubo: 3 m

### APLICACIÓN STANDARD HASTA 110 M DE CARGA

CÓDIGO	DIÁMETRO NOMINAL		ESPESOR AL FINAL (mm)		ESPESOR AL CENTRO (mm)		PESO DE LA COLUMNA DE AGUA EN EL TUBO	MÁXIMA CARGA PARA LEVANTAR CON GRÚA O CADENA	CARGA ÚLTIMA DE RUPTURA	PESO (kg)
	pulg.	mm	mín.	máx.	mín.	máx.	kg/m	kg	kg	
KEM-110-2"-S	2	50	5	6.2	2.6	3.4	2.3	1 500	2 600	2.9 ± 0.2
KEM-90-3"-S	3	80	5.9	7.2	3.3	4.1	5.2	2 750	4 600	4.9 ± 0.2

### APLICACIÓN MEDIUM HASTA 190 M DE CARGA

CÓDIGO	DIÁMETRO NOMINAL		ESPESOR AL FINAL (mm)		ESPESOR AL CENTRO (mm)		PESO DE LA COLUMNA DE AGUA EN EL TUBO	MÁXIMA CARGA PARA LEVANTAR CON GRÚA O CADENA	CARGA ÚLTIMA DE RUPTURA	PESO (kg)
	pulg.	mm	mín.	máx.	mín.	máx.	kg/m	kg	kg	
KEM-190-1.5"-M	1.5	40	5	5.9	3.1	3.9	1.3	1 450	2 500	2.4 ± 0.1
KEM-180-2"-M	2	50	6.2	7.7	4	5	2.1	2 150	3 750	3.8 ± 0.2
KEM-190-3"-M	3	80	8.9	10.4	6.5	7.5	4.4	4 900	8 250	8.8 ± 0.3
KEM-135-4"-M	4	100	8.2	9.6	5.6	7.1	8.1	6 000	10 100	10 ± 0.3

### APLICACIÓN HEAVY HASTA 320 M DE CARGA

CÓDIGO	DIÁMETRO NOMINAL		ESPESOR AL FINAL (mm)		ESPESOR AL CENTRO (mm)		PESO DE LA COLUMNA DE AGUA EN EL TUBO	MÁXIMA CARGA PARA LEVANTAR CON GRÚA O CADENA	CARGA ÚLTIMA DE RUPTURA	PESO (kg)
	pulg.	mm	mín.	máx.	mín.	máx.	kg/m	kg	kg	
KEM-320-2"-H	2	50	8.8	10.4	6.8	8	1.7	3 450	5 700	5.9 ± 0.2
KEM-320-3"-H	3	80	12.6	14.9	9.9	11.8	3.7	7 400	12 500	12.7 ± 0.4
KEM-315-4"-H	4	100	16.2	18.2	13	15.3	6	12 250	20 800	20.6 ± 0.4
KEM-230-6"-H	6	150	16.5	19	13.8	16.3	14.7	23 800	40 000	35.7 ± 1

### APLICACIÓN SUPER HEAVY HASTA 360 M DE CARGA

CÓDIGO	DIÁMETRO NOMINAL		ESPESOR AL FINAL (mm)		ESPESOR AL CENTRO (mm)		PESO DE LA COLUMNA DE AGUA EN EL TUBO	MÁXIMA CARGA PARA LEVANTAR CON GRÚA O CADENA	CARGA ÚLTIMA DE RUPTURA	PESO (kg)
	pulg.	mm	mín.	máx.	mín.	máx.	kg/m	kg	kg	
KEM-360-1.5"-SH	1.5	40	8.3	9.2	6.1	7	1	3 100	5 300	4.3 ± 0.2



#### QUIERO COMPRAR

Ahora tus compras a un clic de distancia, solo inicia sesión y selecciona los equipos que requieras

## CÓNOCE EL DIAGRAMA ILUSTRATIVO DE INSTALACIÓN TÍPICA PARA TUBERÍA DE COLUMNA Y ADEME

### ACCESORIOS PARA TUBOS PARA COLUMNA uPVC

#### KIT DE ADAPTADORES (SUPERIOR E INFERIOR)

Kit fabricado en acero inoxidable que incluye un adaptador inferior que sirve para unir el primer tramo de tubería o arnés con la descarga de la bomba y un adaptador superior que es instalado en la tapa del pozo para soportar la columna y facilitar la conexión con la red exterior de tubería.



CÓDIGO	APLICACIONES COMPATIBLES	PESO (kg)
KA-KEM-M-1.5"	MEDIUM	2.1 ± 0.2
KA-KEM-SM-2"	STANDARD Y MEDIUM	3.6 ± 0.3
KA-KEM-S-3"	STANDARD	6.6 ± 0.4
KA-KEM-MH-3"	MEDIUM Y HEAVY	7.9 ± 0.4
KA-KEM-M-4"	MEDIUM	11.6 ± 0.5
KA-KEM-H-2"	HEAVY	4.3 ± 0.3
KA-KEM-H-4"	HEAVY	12.9 ± 0.5
KA-KEM-H-6"	HEAVY	26.1 ± 0.8
KA-KEM-SH-1.5"	SUPER HEAVY	2.4 ± 0.2

#### JUEGO DE ARNÉS PARA DESCARGA DE LA BOMBA

Sirve para reforzar y hacer la conexión de manera segura entre el adaptador inferior con el primer tubo de la columna. Consta de tirantes y aros construidos en acero inoxidable y una extensión macho/hembra de uPVC de gran robustez.



CÓDIGO	APLICACIONES COMPATIBLES	PESO (kg)
JA-KEM-M-1.5"	MEDIUM	1 ± 0.1
JA-KEM-SM-2"	STANDARD Y MEDIUM	1.1 ± 0.1
JA-KEM-S-3"	STANDARD	1.7 ± 0.1
JA-KEM-MH-3"	MEDIUM Y HEAVY	3.4 ± 0.1
JA-KEM-M-4"	MEDIUM	3.1 ± 0.1
JA-KEM-H-2"	HEAVY	1.6 ± 0.1
JA-KEM-H-4"	HEAVY	5.9 ± 0.2
JA-KEM-H-6"	HEAVY	11.6 ± 0.2
JA-KEM-SH-1.5"	SUPER HEAVY	1.1 ± 0.1



#### QUIERO COMPRAR

Ahora tus compras a un clic de distancia, solo inicia sesión y selecciona los equipos que requieras

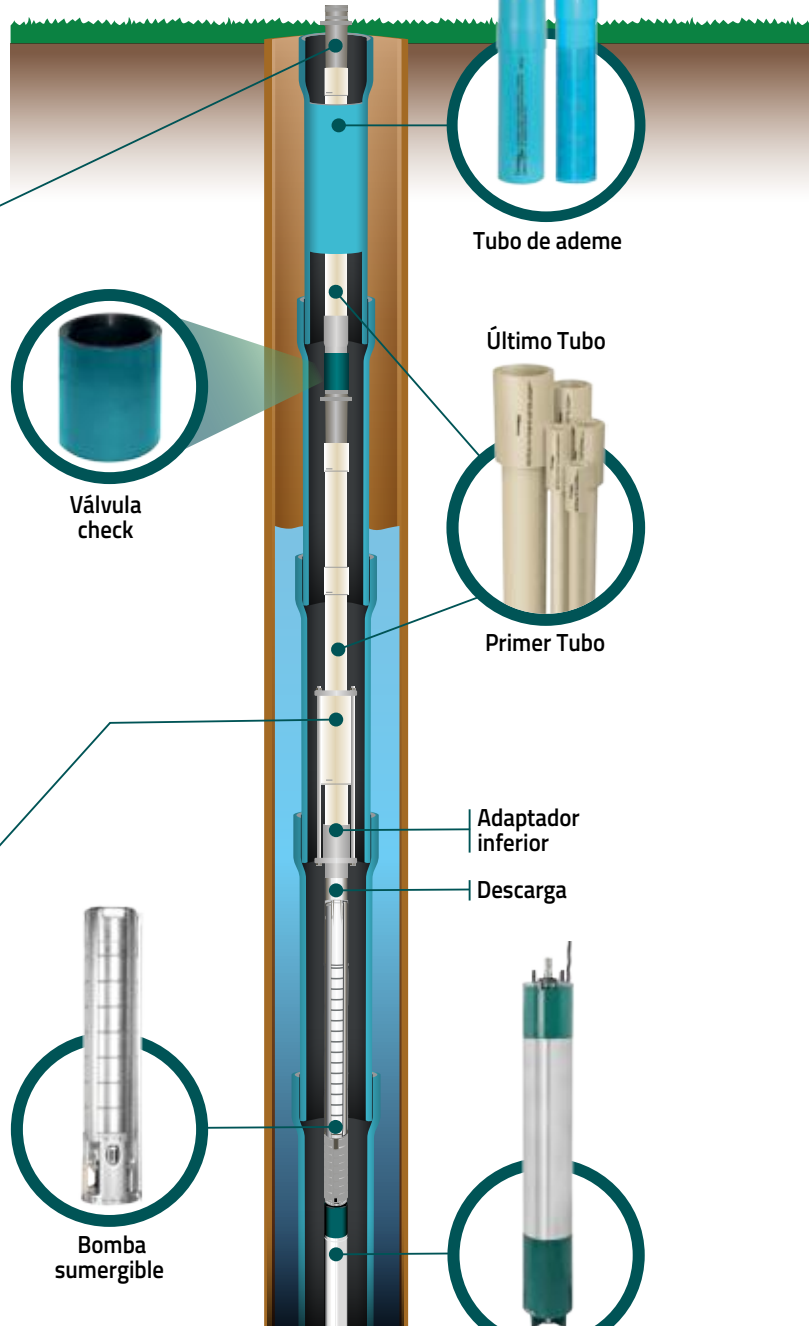

VER A DETALLE  
APÉNDICE TÉCNICO



# ALTAMIRA®

serie / **KEM BM**

## TUBOS PARA COLUMNA uPVC TIPO CAMPANA

**NUEVO**



**ALTA CALIDAD**



Mayor resistencia gracias a su construcción en uPVC.



Serie KEM-BM le ofrece tubería tipo campana construida en uPVC de alta calidad (policloruro de vinilo no plastificado), fabricada especialmente para instalaciones de motobombas sumergibles.

- Mayor resistencia y larga vida útil por su construcción en Upvc.
- Diseño tipo campana con sello hermético (O-ring) para proteger de vibraciones y movimientos a su instalación.
- Tubos de rosca cuadrada con firme union y mayor robustez para alta resistencia en carga.
- Libre de metales, por lo cual no originan corrosión en el sistema.
- Menor pérdida de fricción gracias a su superficie interior más lisa.
- ¡Solo enrosqué!: No se requieren herramientas especiales, ni lubricantes al unir los tubos, con un poco de agua es suficiente.
- Amplia gama de modelos (desde 90 hasta 300 metros de carga al cierre).
- Fácil de instalar y desinstalar.

### APLICACIÓN DIÁMETRO 1" HASTA 270 M DE CARGA

CÓDIGO	MÁXIMA CARGA AL CIERRE (m)	DIÁMETRO NOMINAL		ESPESOR AL FINAL (mm)		ESPESOR AL CENTRO (mm)		PESO DE LA COLUMNA DE AGUA EN EL TUBO (kg/m)	MÁXIMA CARGA PARA LEVANTAR CON GRÚA O CADENA (kg)	CARGA ÚLTIMA DE RUPTURA (kg)
		Pulg.	mm.	mín.	máx.	mín.	máx.			
KEM-BM-90-1"-S	90	1"	25.4	3.8	4	1.6	1.75	0.71	500	850
KEM-BM-180-1"-M	180			4	4.2	2.25	2.45	0.68	800	1,350
KEM-BM-270-1"-H	270			4.85	5.05	3.1	3.3	0.65	1,300	2,000

### APLICACIÓN DIÁMETRO 1.25" HASTA 300 M DE CARGA

CÓDIGO	MÁXIMA CARGA AL CIERRE (m)	DIÁMETRO NOMINAL		ESPESOR AL FINAL (mm)		ESPESOR AL CENTRO (mm)		PESO DE LA COLUMNA DE AGUA EN EL TUBO (kg/m)	MÁXIMA CARGA PARA LEVANTAR CON GRÚA O CADENA (kg)	CARGA ÚLTIMA DE RUPTURA (kg)
		Pulg.	mm.	mín.	máx.	mín.	máx.			
KEM-BM-90-1.25"-S	90	1.25"	31.75	4.3	4.5	2	2.2	1.16	800	1,300
KEM-BM-180-1.25"-M	180			4.55	4.75	2.85	3.05	1.13	1,100	1,900
KEM-BM-300-1.25"-H	300			6.25	6.5	4.55	4.8	0.8	1,850	3,200

### APLICACIÓN DIÁMETRO 1.5" HASTA 230 M DE CARGA

CÓDIGO	MÁXIMA CARGA AL CIERRE (m)	DIÁMETRO NOMINAL		ESPESOR AL FINAL (mm)		ESPESOR AL CENTRO (mm)		PESO DE LA COLUMNA DE AGUA EN EL TUBO (kg/m)	MÁXIMA CARGA PARA LEVANTAR CON GRÚA O CADENA (kg)	CARGA ÚLTIMA DE RUPTURA (kg)
		Pulg.	mm.	mín.	máx.	mín.	máx.			
KEM-BM-120-1.5"-S	120	1.5"	38.1	4.55	4.75	2.75	2.95	1.53	1,200	2,000
KEM-BM-230-1.5"-M	230			5.75	5.95	3.95	4.2	1.49	1,800	3,050

### APLICACIÓN DIÁMETRO 2" HASTA 210 M DE CARGA

CÓDIGO	MÁXIMA CARGA AL CIERRE (m)	DIÁMETRO NOMINAL		ESPESOR AL FINAL (mm)		ESPESOR AL CENTRO (mm)		PESO DE LA COLUMNA DE AGUA EN EL TUBO (kg/m)	MÁXIMA CARGA PARA LEVANTAR CON GRÚA O CADENA (kg)	CARGA ÚLTIMA DE RUPTURA (kg)
		Pulg.	mm.	mín.	máx.	mín.	máx.			
KEM-BM-210-2"-M	210	2"	50.8	6.2	6.5	3.9	4.2	1.95	2,150	3,750



### ACCESORIOS PARA TUBOS PARA COLUMNA uPVC

#### KIT DE ADAPTADORES (SUPERIOR E INFERIOR)

Kit fabricado que incluye un adaptador inferior que sirve para unir el primer tramo de tubería o arnés con la descarga de la bomba y un adaptador superior que es instalado en la tapa del pozo para soportar la columna y facilitar la conexión con la red exterior de tubería.

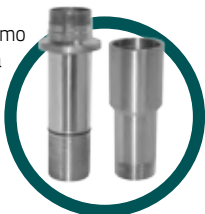

CÓDIGO	APLICACIONES COMPATIBLES	PESO (kg)
KAAH-KEMBM-MH1"	STANDARD, MEDIUM	1.6 ± 0.2
KAAH-KEMBM-MH1.25"	Y HEAVY	3.0 ± 0.2
KAAH-KEMBM-M1.5"	STANDARD Y MEDIUM	4.4 ± 0.2
KAAH-KEMBM-M2"	MEDIUM	5.25 ± 0.2
KASS-KEMBM-MH1"	STANDARD, MEDIUM	1.6 ± 0.2
KASS-KEMBM-MH1.25"	Y HEAVY	2.3 ± 0.2
KASS-KEMBM-M1.5"	STANDARD Y MEDIUM	3.7 ± 0.2
KASS-KEMBM-M2"	MEDIUM	5.25 ± 0.2

#### JUEGO DE ARNÉS PARA DESCARGA DE LA BOMBA

Sirve para reforzar y hacer la conexión de manera segura entre el adaptador inferior con el primer tubo de la columna. Consta de tirantes y aros construidos en acero inoxidable y una extensión macho/hembra de uPVC de gran robustez.

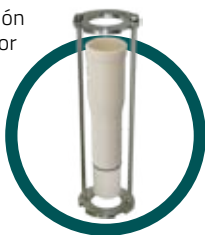

CÓDIGO	APLICACIONES COMPATIBLES	PESO (kg)
JAAH-KEMBM-MH1"	STANDARD, MEDIUM	1.1 ± 0.2
JAAH-KEMBM-MH1.25"	Y HEAVY	1.5 ± 0.2
JAAH-KEMBM-M1.5"	STANDARD Y MEDIUM	1.1 ± 0.2
JAAH-KEMBM-M2"	MEDIUM	1.1 ± 0.2
JASS-KEMBM-MH1"	STANDARD, MEDIUM	1.1 ± 0.2
JASS-KEMBM-MH1.25"	Y HEAVY	1.5 ± 0.2
JASS-KEMBM-M1.5"	STANDARD Y MEDIUM	1.1 ± 0.2
JASS-KEMBM-M2"	MEDIUM	1.1 ± 0.2

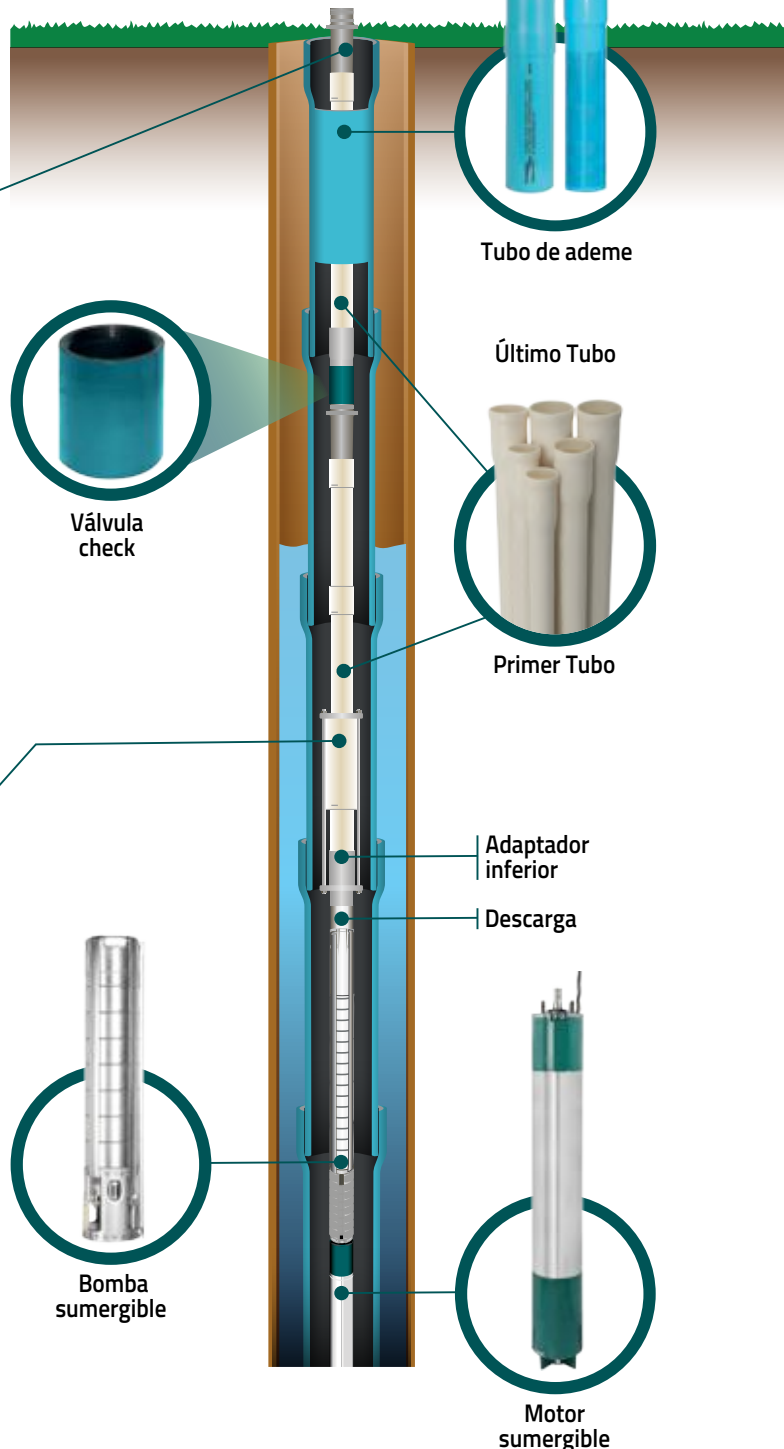

#### QUIERO COMPRAR

Ahora tus compras a un clic de distancia, solo inicia sesión y selecciona los equipos que requieras



#### QUIERO COMPRAR

Ahora tus compras a un clic de distancia, solo inicia sesión y selecciona los equipos que requieras

Válvula check en acero inoxidable para columna. Marca ALTAMIRA.



Diseñada para aplicaciones en vertical. Conexión: Macho - Hembra.

**1 AÑO DE GARANTÍA**

CÓDIGO	TIPO DE ROSCA
CHECK1"MH-SS304	1" M X 1" H
CHECK1.25"MH-SS304	1.25" M X 1.25" H
CHECK1.5MX1.25H-SS	1.5" M X 1.25" H

Válvula check en hierro dúctil para columna. Marca ALTAMIRA.



Diseñada para aplicaciones en vertical. Conexión: Hembra - Hembra.

Máxima presión: 400 psi

**1 AÑO DE GARANTÍA**

CÓDIGO	TIPO DE ROSCA
VCHECK3"	3" HH
VCHECK4"	4" HH
VCHECK6"	6" HH
VCHECK8"	8" HH

Válvula check 80DI en hierro dúctil, para columna. Marca FLOMATIC.



Diseñada para aplicaciones en vertical. Conexión: Hembra - Hembra.

**1 AÑO DE GARANTÍA**

CÓDIGO	MÁXIMA PRESIÓN (psi)	TIPO DE ROSCA
80DI1	400	1" HH
80DI11/4		1.25" HH
80DI1.5		1.5" HH
80DI2		2" HH
80DI2.5		2.5" HH
80DI3		3" HH

Válvula check 80DI en hierro dúctil, para columna. Marca FLOMATIC.



Diseñada para aplicaciones en vertical. Conexión: Hembra - Hembra.

**1 AÑO DE GARANTÍA**

CÓDIGO	MÁXIMA PRESIÓN (psi)	TIPO DE ROSCA
80DI4	600	4" HH
80DI5		5" HH
80DI6		6" HH
80DI8		8" HH

**NUEVO**

80MDI-VFD - Cuerpo de hierro dúctil recubierto de epoxi de alta resistencia, asiento y guía de alta resistencia con conexión NPT macho x hembra roscada. Marca FLOMATIC.



**1 AÑO DE GARANTÍA**

CÓDIGO	MÁXIMA PRESIÓN (psi)	TIPO DE ROSCA
80MDI-VFD2	600	2" MH
80MDI-VFD		3" MH
80MDI-VFD4		4" MH

Válvula check 80DIX en hierro dúctil, para columna. Marca FLOMATIC.



Diseñada para aplicaciones en vertical y horizontal. Conexión: Hembra - Hembra.

**1 AÑO DE GARANTÍA**

CÓDIGO	MÁXIMA PRESIÓN (psi)	TIPO DE ROSCA
80DIX3	400	3" HH
80DIX6		6" HH
80DIX10		10" HH



- Recomendado para motores sumergibles ALTAMIRA, AQUA PAK, Franklin y nacionales
- Gran resistencia a la humedad
- Conductor en cobre (flexible)
- Doble protección: mecánica y eléctrica
- Aislamiento individual con código de colores: Negro, amarillo y rojo
- Cubierta exterior protectora construida en PVC

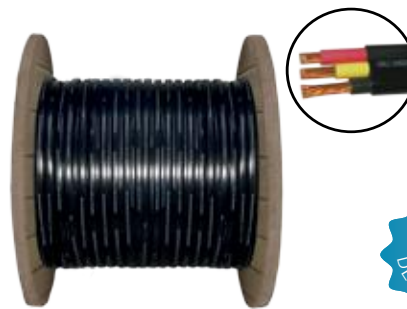

Nota importante: Los precios del cable están sujetos a variación sin previo aviso debido a la frecuente fluctuación en el precio internacional del cobre y de la paridad cambiaria. Favor de comunicarse con nuestro departamento de ventas para consultar el precio actualizado.

CABLE PLANO SUMERGIBLE ALTAMIRA (75 °C)					PESO	
CÓDIGO	CONDUCTORES X CALIBRE	NIVEL DE AISLAMIENTO (VOLTS)	CLASE DE CABLE	AISLAMIENTO INDIVIDUAL	KG POR CADA 100 m	
* CABLE3X12A	3 X 12	600	C	PVC / Nylon	19	Favor de consultar precios actualizados al tel. 01 826 26 80 800
* CABLE3X10A	3 X 10				29	
CABLE3X8A	3 X 8				48	
CABLE3X6A	3 X 6				68	
CABLE3X4A	3 X 4				95	
CABLE3X2A	3 X 2				152	

CABLE PLANO SUMERGIBLE (75 °C)					PESO	
CÓDIGO	CONDUCTORES X CALIBRE	NIVEL DE AISLAMIENTO (VOLTS)	CLASE DE CABLE	AISLAMIENTO INDIVIDUAL	KG POR CADA 100 m	
CABLE3X8	3 X 8	1000	K	Poliétileno	48	Favor de consultar precios actualizados al tel. 01 826 26 80 800
CABLE3X6	3 X 6				65	
CABLE3X4	3 X 4				95	
CABLE3X2	3 X 2				137	
CABLE3X1/0	3 X 0				215	
CABLE3X2/0	3 X 00				270	
CABLE3X3/0	3 X 000				324	
CABLE3X4/0	3 X 0000				399	

Nota: El cable plano sumergible está disponible para venta en múltiplos de 10 m ó en rollo de 500 m.

\*En cables de calibres 12 y 10 el rollo es de 1,000 m.

**QUIERO COMPRAR**  
 Ahora tus compras a un clic de distancia, solo inicia sesión y selecciona los equipos que requieras



**VEA LAS TABLAS PARA SELECCIÓN DE CABLE SUMERGIBLE**  
 APÉNDICE TÉCNICO

- Diseñados para realizar fácilmente conexiones de cables sumergibles
- Complemento ideal para conectar bombas sumergibles en pozos profundos, cisternas, norias, etc
- Conexiones seguras, bien aisladas eléctricamente y sin entrada de humedad
- Conector metálico construido en cobre electrolítico estañado
- Tubo termocontráctil construido en plástico polyolefin
- Temperatura máxima hasta 110° C



Kit de empate



KIT DE EMPATE PARA CABLE SUMERGIBLE		
CÓDIGO	DESCRIPCIÓN	CALIBRE
KITEMP10	Kit de empate: juego con 3 tubos termocontráctiles y 3 conectores	10, 12 y 14
KITEMP8		8
KITEMP6		6
KITEMP4		4
KITEMP2		2
KITEMP1X1/0		0
KITEMP1X2/0		00
KITEMP1X3/0		000
KITEMP1X4/0		0000



### QUIERO COMPRAR

Ahora tus compras a un clic de distancia, solo inicia sesión y selecciona los equipos que requieras



VER INSTRUCCIONES  
PARA INSTALACIÓN  
KIT DE EMPATE



VER VIDEO  
PARA  
INSTALACIÓN



### Aplicaciones:

- Sistemas de agua potable
- Ranchos agrícolas, ganaderos
- Industria, etc.
- Indicador de flujo instantáneo analógico (LPS), totalizador de seis dígitos (m<sup>3</sup>), propela de polipropileno, baleros de acero inoxidable, pintura de gran resistencia

### McCrometer serie MW

- Acceso bridado para mantenimiento del mecanismo, sin desmontar el medidor
- Diseño para un flujo laminar (mayor longitud y con aletas de entrada)
- Mayor robustez

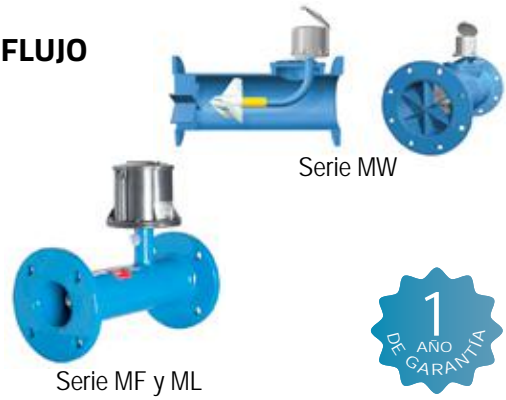

CÓDIGO	TAMAÑO (pulg.)	RANGO DE FLUJO		LONGITUD TOTAL		PESO APROX.		TEMP. DE OPERACIÓN		PRESIÓN DE TRABAJO (psi)
		lbs	gpm	cm	pulg.	kg.	lbs.	°C	°F	

### MEDIDOR BRIDADO SERIE MF

Bridas de 1/2" de espesor

MAYOR ROBUSTEZ

MF101	2.5	2.2 a 15.7	35 a 250	33	13"	18.1	40	71.1	160	150
MF102	2	2.2 a 15.7	35 a 250	33	13"	18.1	40			
MF103	3	2.2 a 15.7	35 a 250	33	13"	18.1	40			
MF104	4	3.1 a 37.8	50 a 600	50.8	20"	22.6	50			
MF106	6	5.6 a 75.7	90 a 1,200	50.8	20"	27.2	60			
MF108	8	6.3 a 94.6	100 a 1,500	50.8	20"	46.2	102			
MF110	10	7.8 a 113.5	125 a 1,800	50.8	20"	71.2	157			
MF112	12	9.4 a 157.7	150 a 2,500	50.8	20"	79.8	176			

### MEDIDOR BRIDADO SERIE ML

Bridas ligeras estándar clase D

ML106	6	5 a 75	90 a 1,200	50.8	20"	22	50	71.1	160	75
ML108	8	6 a 95	100 a 1,500	50.8	20"	27	61			
ML110	10	8 a 115	125 a 1,800	50.8	20"	47	104			
ML112	12	9 a 160	150 a 2,500	50.8	20"	57	125			

### MEDIDOR BRIDADO SERIE MW

Ampliamente usado en sistemas de agua potable municipales

MW501	2.5	2 a 16	40 a 250	40.6	16"	16	36	71.1	160	150
MW502	2	2 a 16	40 a 250	35.5	14"	16	36			
MW503	3	2 a 16	40 a 250	40.6	16"	20	43			
MW504	4	3 a 38	50 a 600	50.8	20"	24	54			
MW506	6	6 a 76	90 a 1,200	55.9	22"	52	115			
MW508	8	6 a 95	100 a 1,500	61	24"	61	135			
MW510	10	8 a 113	125 a 1,800	66	26"	89	197			
MW512	12	9 a 158	150 a 2,500	71.1	28"	147	325			
MW514	14	16 a 189	250 a 3,000	106.7	42"	211	465			
MW516	16	17 a 252	275 a 4,000	121.9	48"	240	530			
MW518	18	25 a 315	400 a 5,000	137.1	54"	337	744			
MW520	20	30 a 378	475 a 6,000	152.4	60"	404	890			
MW524	24	44 a 536	700 a 8,500	152.4	60"	586	1,293			
MW530	30	76 a 789	1,200 a 12,500	152.4	60"	658	1,450			
MW536	36	95 a 1,072	1,500 a 17,000	152.4	60"	748	1,650			

Nota: Para presiones mayores a 150 psi y hasta 300 psi, se requieren modelos de la serie MZ500.



### QUIERO COMPRAR

Ahora tus compras a un clic de distancia, solo inicia sesión y selecciona los equipos que requieras

# VENTAJAS DE TIENDA EN LÍNEA VDE

- ✓ Obtenga atractivos descuentos adicionales a los ya existentes
- ✓ Ingrese sus pedidos a cualquier hora del día, los 365 días del año
- ✓ Obtenga servicio más ágil en el trámite de sus pedidos
- ✓ Consulte existencias de nuestro inventario
- ✓ Administre usted mismo sus cotizaciones, pedidos, etc.
- ✓ Consulte guías de embarque y estado de cuenta, descargue sus facturas (pdf, xml), etc.
- ✓ Realice fácilmente y de manera segura el pago de sus facturas

**VDE lo invita a registrarse en la tienda en línea, para que aproveche estas y otras ventajas adicionales**

**Línea directa: 826 268 0828  
WhatsApps: 818-091-9667  
Email: contacto@vde.com.mx**

