



CATÁLOGO





































MAYO

2026













**EQUIPOS Y ACCESORIOS
SUMERGIBLES**

UN ALIADO PARA SU PROGRESO

ÍNDICE

SECCIÓN	MARCA	SERIE	PÁGINA
BOMBAS Y MOTOBOMBAS SUMERGIBLES			
 BOMBA SUMERGIBLE DE 4"	 AQUA PAK	serie MAX P	8
 MOTOBOMBAS SUMERGIBLES DE 4"	 AQUA PAK  ALTAMIRA	serie MAX P serie EVER	11
 BOMBAS SUMERGIBLES DE 4"	 AQUA PAK	serie MAX	17
 MOTOBOMBAS SUMERGIBLES DE 4"	 AQUA PAK  ALTAMIRA	serie MAX serie EVER	28
 BOMBAS SUMERGIBLES PARA POZO PROFUNDO	 AQUA PAK	serie BRZ 	34
 BOMBAS SUMERGIBLES PARA POZO PROFUNDO	 TORNADO	serie BXP 	42
 MOTOBOMBAS SUMERGIBLES RESIDENCIAL	 TUBMAN	serie TM-S	51
 MOTOBOMBA SUMERGIBLE	 AQUA PAK	serie KANKI PLUS	52
 MOTOBOMBAS SUMERGIBLES	 TUBMAN	serie TREK 	53
 MOTOBOMBA SUMERGIBLE	 ALTAMIRA	serie ELITX	54
 MOTOBOMBAS SUMERGIBLES	 ALTAMIRA	serie LIFT	55
 MOTOBOMBAS SUMERGIBLES	 ESPA <small>Innovative Solutions</small>	serie ACUARIA	57
 MOTOBOMBAS SUMERGIBLES DE 4"	 AQUA PAK	serie TASK (con motor marca FRANKLIN ELECTRIC)	60
 MOTOBOMBA SUMERGIBLE PARA AGUA LIMPIA	 Franklin Electric	serie C1 	61
 MOTOBOMBA SUMERGIBLE PARA POZO PROFUNDO	 Franklin Electric	serie TRI-SEAL 	62

ÍNDICE

SECCIÓN	MARCA	SERIE	PÁGINA
BOMBAS Y MOTOBOMBAS SUMERGIBLES			
	TORNADO	serie KIN	66
	TORNADO	serie SLIM	67
	ALTAMIRA	serie KOR	77
	ALTAMIRA	serie KOR	82
	ALTAMIRA	serie KOR	94
	ALTAMIRA	serie NX	132
	ALTAMIRA	serie BH	NUEVO PRODUCTO 167
SISTEMAS DE BOMBEO			
	Franklin Electric	Variador de frecuencia y sistemas de bombeo	183
MOTORES SUMERGIBLES			
	AQUA PAK		188
	TORNADO		NUEVO PRODUCTO 191
	AQUA PAK	serie MSQA6	NUEVO PRODUCTO 193
	ALTAMIRA	serie EVER	194
	ALTAMIRA	serie TRUST	199

ÍNDICE





















SECCIÓN	MARCA	SERIE	PÁGINA
MOTORES SUMERGIBLES			
 MOTORES SUMERGIBLES DE 6", 8", 10" Y 12"	ALTAMIRA	serie RT	203
 MOTORES SUMERGIBLES DE 6", 8" Y 10"	ALTAMIRA	serie X	204
PROTECCIÓN PARA MOTORES			
 PROTECCIÓN MULTIFUNCIÓN PARA MOTORES TRIFÁSICOS	Enerwell	serie PXMC	205
COMPARATIVOS DE MOTORES SUMERGIBLES			
 MOTORES SUMERGIBLES DE 4"  ALTAMIRA  Monofásicos, 2 hilos y 3 hilos (comparativo)			206
 MOTORES SUMERGIBLES DE 4"  ALTAMIRA  Trifásicos (comparativo)			207
 MOTORES SUMERGIBLES DE 6"	ALTAMIRA 	serie Monofásicos y Trifásicos (comparativo)	211
ACCESORIOS PARA BOMBAS SUMERGIBLES			
 TUBO PARA ADEME	ALTAMIRA	serie TERUS	217
 TUBO PARA COLUMNA		serie 100 y 200	218
 TUBO PARA COLUMNA	ALTAMIRA	serie KEM BM	221
 TUBO PARA COLUMNA	ALTAMIRA	serie 150, 250 y serie KEM	223
 VÁLVULAS CHECK PARA COLUMNA	ALTAMIRA		224
 CABLE PLANO PARA BOMBA SUMERGIBLE Y KIT DE EMPATE	ALTAMIRA		225
 MEDIDORES DE FLUJO	McGrometer	serie MF, ML y MW	227
 VENTAJAS DE TIENDA EN LÍNEA VDE	 VDE	WWW.VDE.COM.MX	228

TABLA COMPARATIVA DE REFERENCIA - BOMBAS SUMERGIBLES

















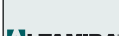

	MARCA	SERIE	RANGO DE FLUJO NOMINAL (LPS)	MÁXIMA CARGA AL CIERRE (MCA)	RANGO DE POTENCIA (HP)	DESCARGA	ACOPLAMIENTO(S) NEMA	MÁXIMA TEMP.	GARANTÍA (AÑOS)	PÁGINA
		MAX P	0.33 a 1.7	107	1/2 a 1.5	1.25"	4"	30° C	2	9
		MAX	0.1 a 7	390	1/2 a 10	1.25" a 2"	4"	30° C	2	19
		BRZ	1.7 a 23	475	7.5 a 50	3" a 4"	6"	50° C	1	36
		BXP	1 a 14	320	7.5 a 30	3"	6"	50° C	1	45
		KOR	0.16 a 91.6	496	1/3 a 250	1.25" a 6"	4" a 10"	30° C	2	82
		NX	7.9 a 94	661	7.5 a 200	4" a 6"	6" a 8"	45° C	1	137
		BH	7 a 140	630	10 a 300	3" a 12"	6" a 10"	50° C	2	171

TABLA COMPARATIVA DE REFERENCIA - MOTOBOMBAS SUMERGIBLES

















	MARCA	SERIE	RANGO DE FLUJO NOMINAL (LPS)	MÁXIMA CARGA AL CIERRE (MCA)	RANGO DE POTENCIA (HP)	DESCARGA	VOLTAJES	MÁXIMA TEMP.	GARANTÍA (AÑOS)	PÁGINA
		TM-S	0.1 a 1.4	36	3/4 a 1	1"	1 x 127	40° C	1	54
		KANKI PLUS	0.1 a 3.6	44	3/4 a 1	1"	1 x 115	40° C	1	55
		TREK	0.1 a 1.3	63	1/2 a 1	1"	1 x 127	40° C	1	56
		ELITX	0.1 a 1.6	44	1 a 1.5	1"	1 x 127	40° C	1	57
		LIFT	0.1 a 1.3	73	0.8 a 2	1.25" a 2"	1 x 115 1 x 230	35° C	2	58
		ACUARÍA	0.1 a 2	77	1/2 a 2	1"	1 x 115 1 x 230 3 x 230	40° C	2	60
		TASK	0.2 a 2	97	1/2 a 1.5	1.25"	1 x 115 1 x 230	45° C	1	63
		C1	0.1 a 2.5	68	1/2	1.25"	1 x 115 1 x 230	40° C	1	64
		TRI-SEAL	0.1 a 1.9	190	1/2 a 1.5	1.25"	1 x 127 1 x 230	49° C	1	65
		Kun	0.1 a 1.9	83	1.1 a 1.5	1.25"	1 x 115 1 x 230	40° C	1	69
		SLIM	.01 a 2	180	1/2 a 2	3/4" a 1.5"	1 x 127 1 x 230	35° C	1	70

Nota: Tablas de referencia rápida.

Para una correcta selección del equipo a utilizar, por favor utilice la información disponible en fichas técnicas y manuales de instalación para conocer todos los valores y parámetros de funcionamiento de los diferentes equipos.



TABLA COMPARATIVA DE REFERENCIA - MOTORES SUMERGIBLES

	MARCA	SERIE	TIPO	RANGO DE POTENCIA (HP)	FASES X VOLTS	ACOPLAMIENTO(S) NEMA	MÁXIMA TEMP.	GARANTÍA (AÑOS)	PÁGINA
			Lubricado en aceite premium	1/2 a 10	1 x 115 1 x 230 3 x 230 3 x 460	4"	35° C	2	196
			Lubricado en aceite premium	1/2 a 3	1 x 127 1 x 230 3 x 230 3 x 460	4"	35° C	1	199
		MSQAG	Lubricado en aceite premium	7.5 a 40	3 x 230 3 x 460	6"	35° C	1	201
		/EVER	Encapsulado	1/2 a 60	1 x 115 1 x 230 3 x 230 3 x 460	4" a 6"	35° C	2	202
		/TRUST	Encapsulado	1/2 a 50	1 x 115 1 x 230 3 x 230 3 x 460	4" a 6"	30° C	2	207
		/RT	Rebobinable	7.5 a 200	3 x 230 3 x 460	6" a 8"	50° C	1	211
		/X	Rebobinable	7.5 a 300	3 x 230 3 x 460	6" a 10" (con cuña sólo 10")	30° C	1	212
			Encapsulado	1/2 a 200	1 x 115 1 x 230 3 x 230 3 x 460	4" a 8"	30° C	2 (4") 1 (6" o más)	215

Nota: Tabla de referencia rápida.

Para una correcta selección del equipo a utilizar, por favor utilice la información disponible en fichas técnicas y manuales de instalación para conocer todos los valores y parámetros de funcionamiento de los diferentes equipos.

BOMBAS SUMERGIBLES

- Bombeo de pozos profundos, cisternas, tinacos, norias, ríos, etc.
- Sistemas hidroneumáticos
- Sistemas de riego
- Abastecimiento de agua
- Ósmosis inversa
- Fuentes



AQUA PAK®

ALTAMIRA®

ESPA
Innovative Solutions

TORNADO®

AQUA PAK® BOMBA SUMERGIBLE DE 4"

Serie MAX P (para 0.7 lps)

- Para pozos profundos de 4" de diámetro y mayores
- Para trabajo continuo
- Acoplamiento NEMA 4"
- Incluye válvula check
- Diseño de impulsores flotantes (antibloqueo)
- Cuerpo, guardacable, tazón, eje y cople en acero inoxidable 304
- Impulsores, succión y descarga en Noryl®, colador en polipropileno
- Temperatura máxima del agua: 30 °C



CÓDIGO	HP NOMINAL	ACOPLAMIENTO NEMA DE LA BOMBA (pulgadas)	DESCARGA NPT (pulgadas)	ADEME MÍNIMO (pulgadas)	RANGO DE CARGA (m) (mín. - máx.)	MÁXIMA EFICIENCIA		PESO (kg)
						CARGA (m)	GASTO (lps / gpm)	
M0.7P05-7	1/2	4"	1.25"	4"	13 - 60	46	0.7 / 11	2.8
M0.7P10-12	1				23 - 107	80		3.6

Nota: Se recomienda la instalación de una válvula check cada 60 metros columna de agua.



QUIERO COMPRAR

Ahora tus compras a un clic de distancia, solo inicia sesión y selecciona los equipo que requieras

CURVAS DE OPERACIÓN

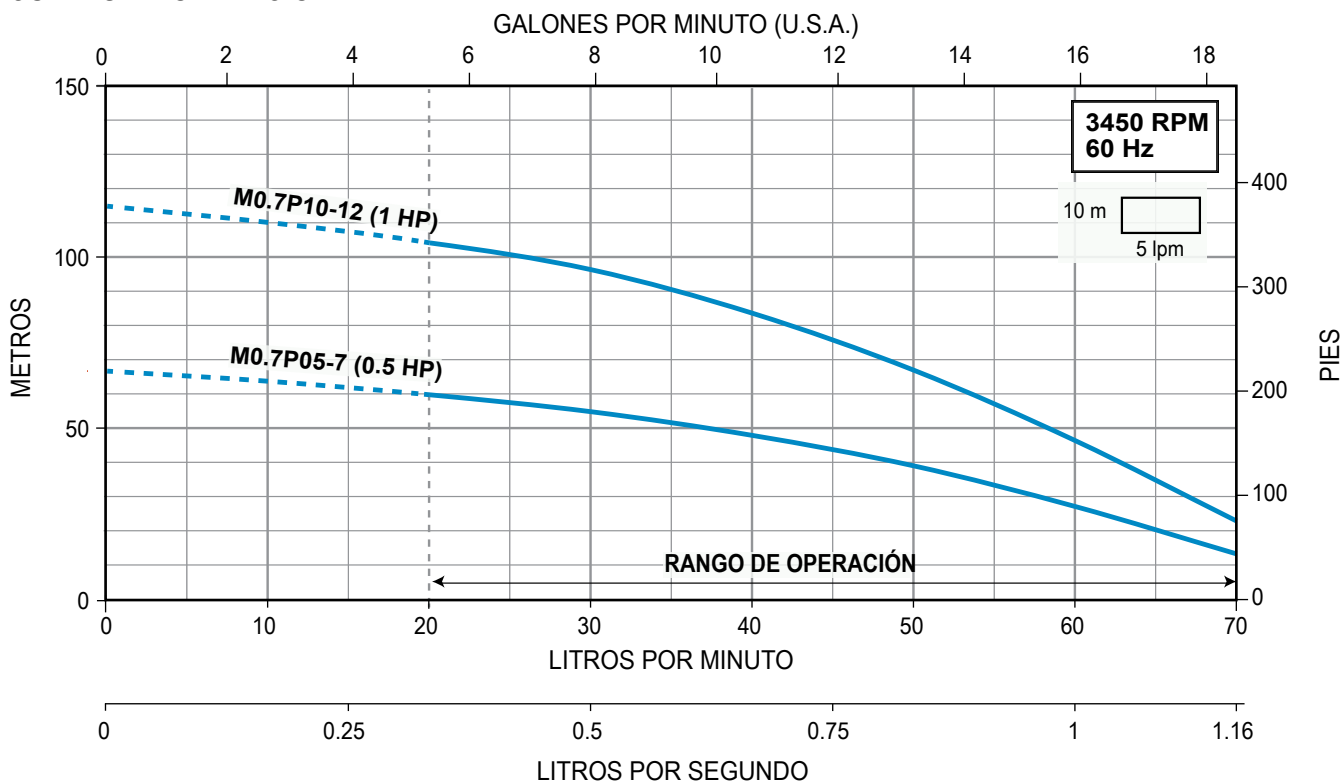

AQUA PAK® BOMBA SUMERGIBLE DE 4"

Serie **MAX P** (para 1 lps)

- Para pozos profundos de 4" de diámetro y mayores
- Para trabajo continuo
- Acoplamiento NEMA 4"
- Incluye válvula check
- Diseño de impulsores flotantes (antibloqueo)
- Cuerpo, guardacable, tazón, eje y cople en acero inoxidable 304
- Impulsores, succión y descarga en Noryl®, colador en polipropileno
- Temperatura máxima del agua: 30 °C



CÓDIGO	HP NOMINAL	ACOPLAMIENTO NEMA DE LA BOMBA (pulgadas)	DESCARGA NPT (pulgadas)	ADEME MÍNIMO (pulgadas)	RANGO DE CARGA (m) (mín. - máx.)	MÁXIMA EFICIENCIA		PESO (kg)
						CARGA (m)	GASTO (lps / gpm)	
M1P05-5	1/2	4"	1.25"	4"	11 - 44	32	0.83 /	2.5
M1P10-10	1				28 - 90	69	13.2	3.2

Nota: Se recomienda la instalación de una válvula check cada 60 metros columna de agua.



QUIERO COMPRAR

Ahora tus compras a un clic de distancia, solo inicia sesión y selecciona los equipo que requieras

CURVAS DE OPERACIÓN

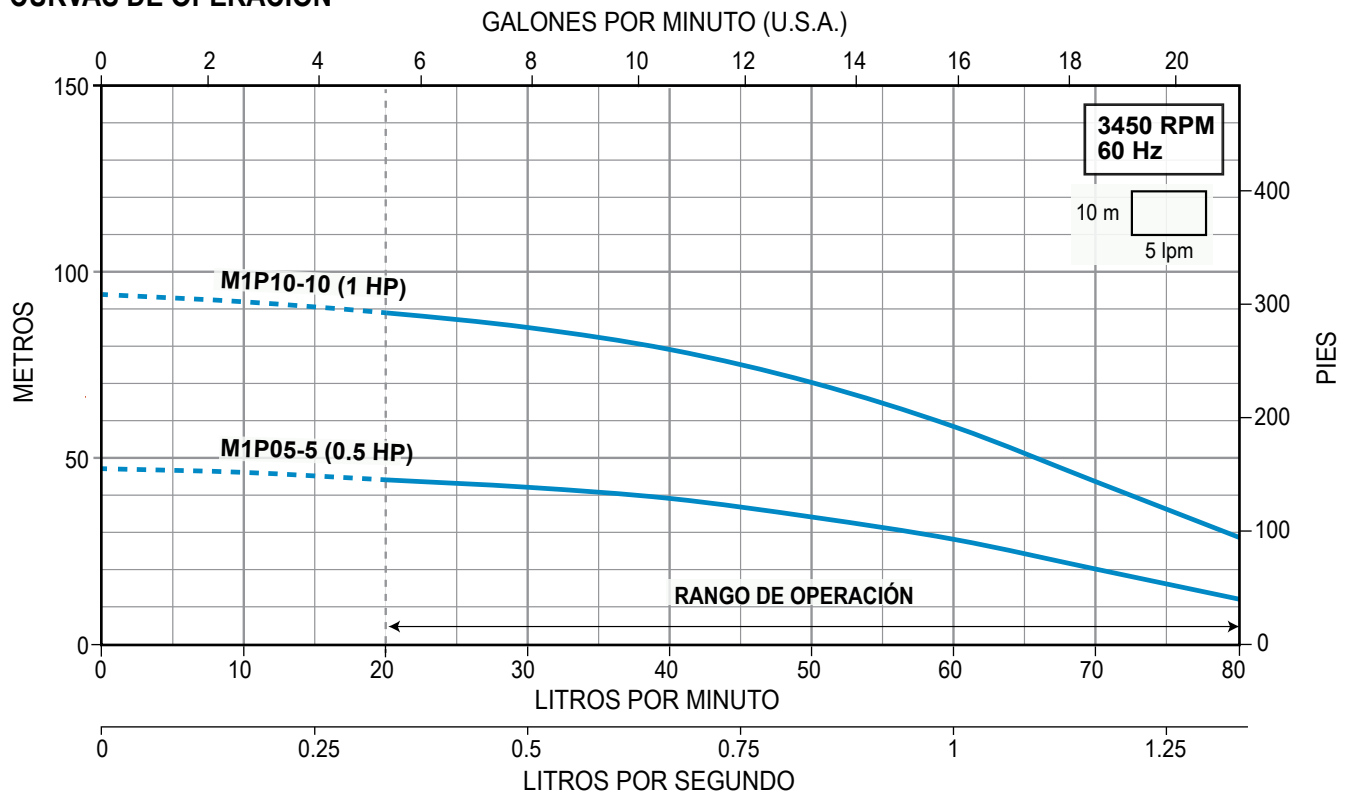

- Para pozos profundos de 4" de diámetro y mayores
- Para trabajo continuo
- Acoplamiento NEMA 4"
- Incluye válvula check
- Diseño de impulsores flotantes (antibloqueo)
- Cuerpo, guardacable, tazón, eje y cople en acero inoxidable 304
- Impulsores, succión y descarga en Noryl®, colador en polipropileno
- Temperatura máxima del agua: 30 °C



CÓDIGO	HP NOMINAL	ACOPLAMIENTO NEMA DE LA BOMBA (pulgadas)	DESCARGA NPT (pulgadas)	ADEME MÍNIMO (pulgadas)	RANGO DE CARGA (m) (mín. - máx.)	MÁXIMA EFICIENCIA		PESO (kg)
						CARGA (m)	GASTO (lps / gpm)	
M1.5P05-5	1/2	4"	1.25"	4"	9 - 41	27	1.3 / 21	2.7
M1.5P10-8	1				21 - 70	49		3.1
M1.5P15-11	1.5				33 - 97	69		3.6

Nota: Se recomienda la instalación de una válvula check cada 60 metros columna de agua.



QUIERO COMPRAR

Ahora tus compras a un clic de distancia, solo inicia sesión y selecciona los equipo que requieras

CURVAS DE OPERACIÓN

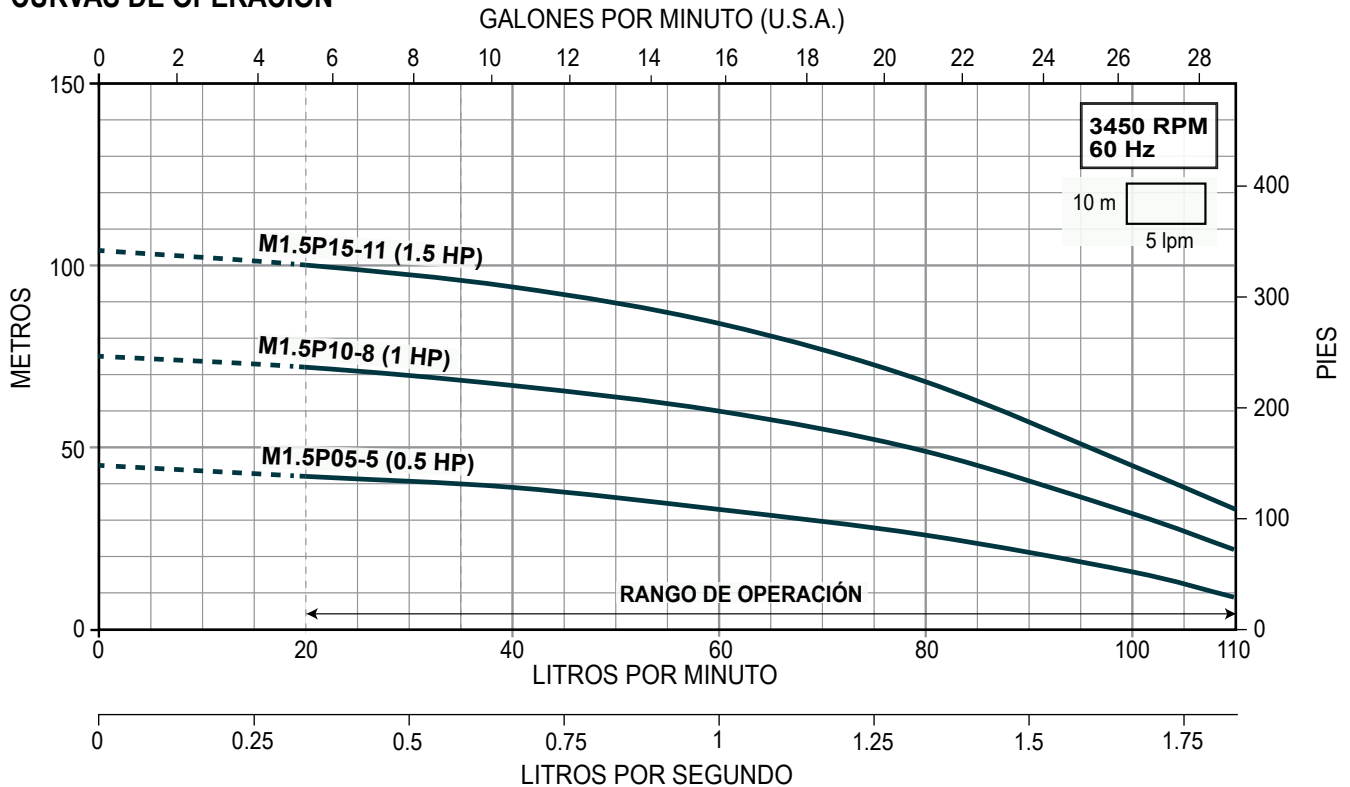

- Paquetes de bombeo que incluyen bomba sumergible AQUA PAK serie MAX P, motor sumergible y caja de control AQUA PAK
- Para pozos profundos de 4" de diámetro y mayores
- Para trabajo continuo

BOMBA:

- Diseño de impulsores flotantes (antibloqueo)
- Cuerpo, guardacable, eje y cople en acero inoxidable 304
- Impulsores, succión y descarga en Noryl®, colador en polipropileno

MOTOR:

- Acoplamiento NEMA 4"
- Cárcasa, eje y cubierta de soportes superior e inferior contruidos en acero inoxidable
- Bobinas y baleros lubricados en aceite de calidad PREMIUM grado alimenticio (para aplicaciones de agua potable)

CAJA DE CONTROL:

- Alta calidad, robustas, fácil montaje y conexión simple
- Brindan óptimo sistema de arranque y protección eléctrica
- Incluyen interruptor de encendido y apagado

Bomba sumergible de 4"



Motor



Caja de control



BOMBA, MOTOR Y CAJA DE CONTROL

CÓDIGO	BOMBA INCLUIDA	HP NOMINAL	FASES X VOLTS.	ACOPLAMIENTO NEMA DE LA BOMBA	DESCARGA	ADEME MÍNIMO	RANGO DE CARGA (m) (mín. - máx.)	MÁXIMA EFICIENCIA		PESO (kg) DE: BOMBA + MOTOR + CAJA DE CONTROL
								CARGA (m)	GASTO (lps / gpm)	
M0.7P05-7/1230	M0.7P05-7	1/2	1 X 230	4"	1.25"	4"	13 - 60	46	0.7 / 11	10.8
M0.7P10-12/1230	M0.7P10-12	1					23 - 107	80		12.3
M1P05-5/1230	M1P05-5	1/2					11 - 44	32	0.83 / 13.2	10.5
M1P10-10/1230	M1P10-10	1					28 - 90	69		11.9
M1.5P05-5/1230	M1.5P05-5	1/2					9 - 41	27	1.3 / 21	10.7
M1.5P10-8/1230	M1.5P10-8	1					21 - 70	49		11.8
M1.5P15-11/1230	M1.5P15-11	1.5	33 - 97	69	14.3					

Nota: Se recomienda la instalación de una válvula check cada 60 metros columna de agua.



QUIERO COMPRAR

Ahora tus compras a un clic de distancia, solo inicia sesión y selecciona los equipo que requieras

CURVAS DE OPERACIÓN

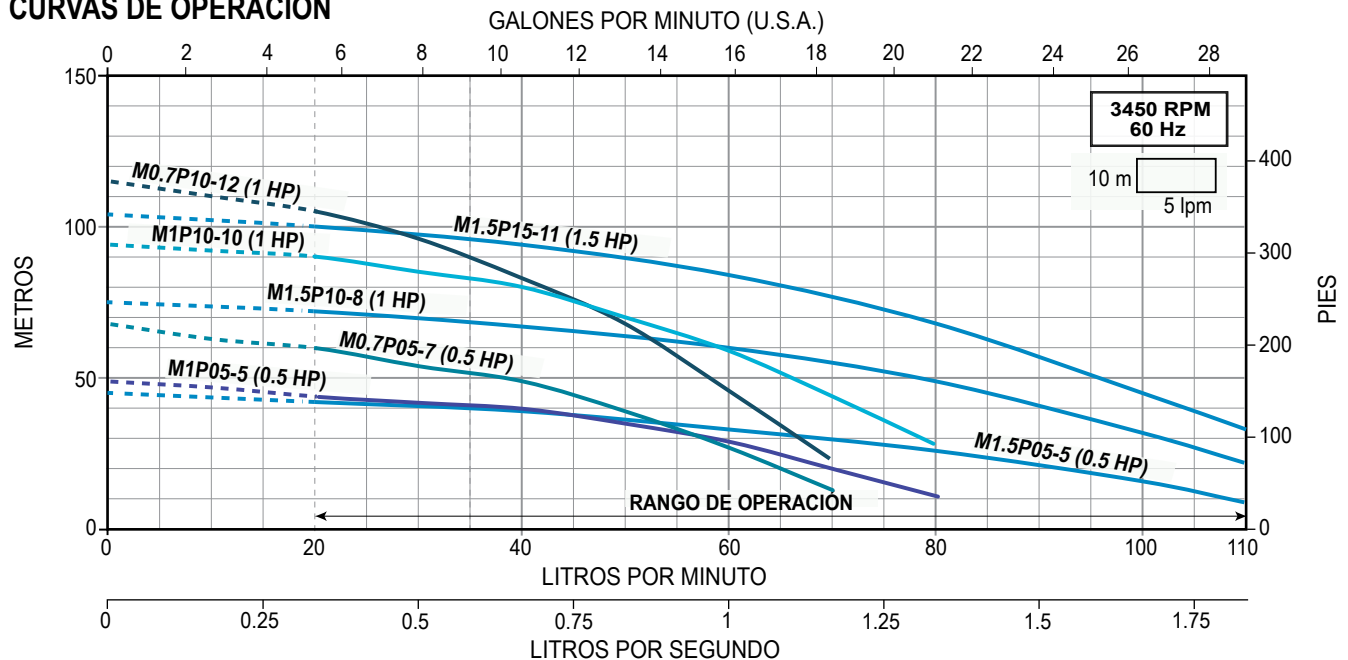

MOTOBOMBAS SUMERGIBLES DE 4" EN 115V (CON MOTOR 3 HILOS)

- Paquetes de bombeo que incluyen bomba sumergible AQUA PAK serie MAX P, motor sumergible y caja de control AQUA PAK
- Para pozos profundos de 4" de diámetro y mayores
- Para trabajo continuo

BOMBA:

- Diseño de impulsores flotantes (antibloqueo)
- Cuerpo, guardacable, eje y cople en acero inoxidable 304
- Impulsores, succión y descarga en Noryl®, colador en polipropileno

MOTOR:

- Acoplamiento NEMA 4"
- Carcasa, eje y cubierta de soportes superior e inferior contruidos en acero inoxidable
- Bobinas y baleros lubricados en aceite de calidad PREMIUM grado alimenticio (para aplicaciones de agua potable)

CAJA DE CONTROL:

- Alta calidad, robustas, fácil montaje y conexión simple
- Brindan óptimo sistema de arranque y protección eléctrica
- Incluyen interruptor de encendido y apagado

Bomba sumergible de 4"



Motor



Caja de control



BOMBA, MOTOR Y CAJA DE CONTROL

CÓDIGO	BOMBA INCLUIDA	HP NOMINAL	FASES X VOLTS.	ACOPLAMIENTO NEMA DE LA BOMBA	DESCARGA	ADEME MÍNIMO	RANGO DE CARGA (m) (mín. - máx.)	MÁXIMA EFICIENCIA		PESO (kg) DE: BOMBA + MOTOR + CAJA DE CONTROL
								CARGA (m)	GASTO (lps / gpm)	
M0.7P05-7/1115	M0.7P05-7	1/2	1 X 115	4"	1.25"	4"	13 - 60	46	0.7 / 11	10.8
M0.7P10-12/1115	M0.7P10-12	1					23 - 107	80		12.3
M1P05-5/1115	M1P05-5	1/2					11 - 44	32	10.5	
M1P10-10/1115	M1P10-10	1					28 - 90	69		0.83 / 13.2
M1.5P05-5/1115	M1.5P05-5	1/2					9 - 41	27	10.7	
M1.5P10-8/1115	M1.5P10-8	1					21 - 70	49		1.3 / 21

Nota: Se recomienda la instalación de una válvula check cada 60 metros columna de agua.



QUIERO COMPRAR

Ahora tus compras a un clic de distancia, solo inicia sesión y selecciona los equipo que requieras

CURVAS DE OPERACIÓN

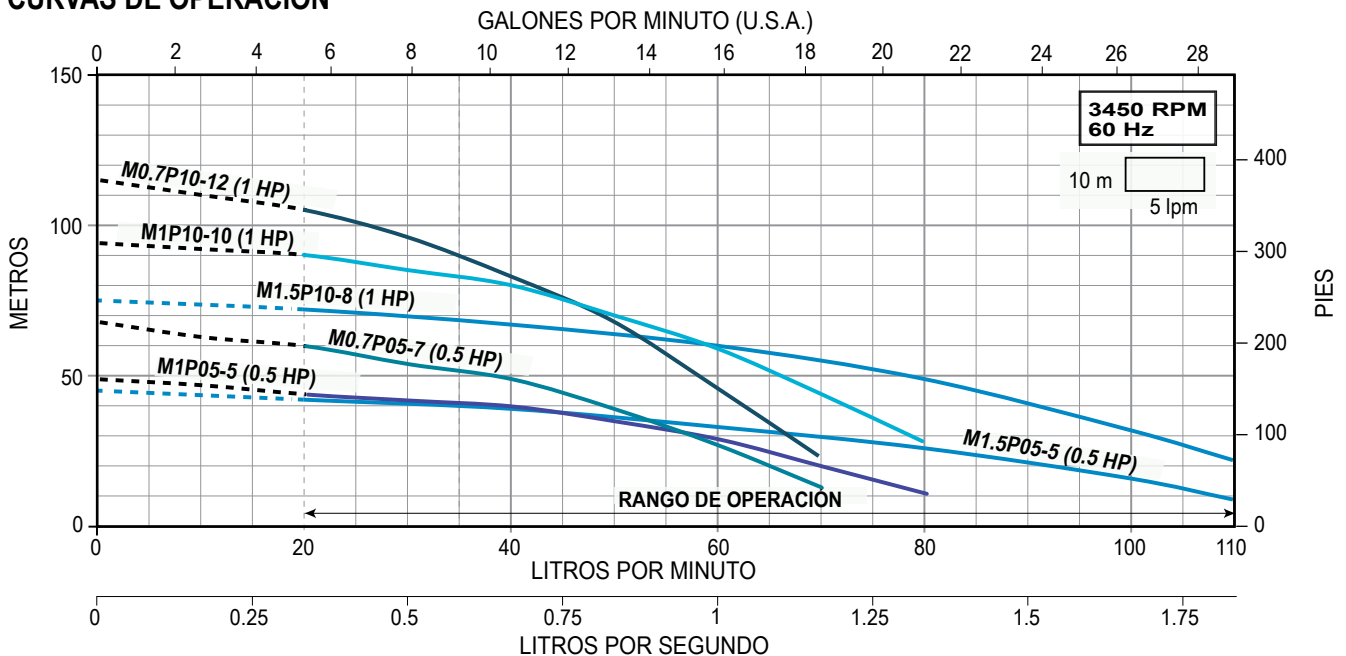



MOTOBOMBAS SUMERGIBLES DE 4" EN 115V Y 230V (CON MOTOR 2 HILOS)

- Paquetes de bombeo que incluyen bomba sumergible AQUA PAK serie MAX P, motor sumergible y caja de control AQUA PAK
- Para pozos profundos de 4" de diámetro y mayores
- Para trabajo continuo

BOMBA:

- Diseño de impulsores flotantes (antibloqueo)
- Cuerpo, guardacable, eje y cople en acero inoxidable 304
- Impulsores, succión y descarga en Noryl®, colador en polipropileno

MOTOR:

- Acoplamiento NEMA 4"
- Carcasa, eje y cubierta de soportes superior e inferior construidos en acero inoxidable
- Bobinas y baleros lubricados en aceite de calidad PREMIUM grado alimenticio (para aplicaciones de agua potable)

Bomba sumergible de 4"



BOMBA Y MOTOR

CÓDIGO	BOMBA INCLUIDA	HP NOMINAL	FASES X VOLTS.	ACOPLAMIENTO NEMA DE LA BOMBA	DESCARGA	ADEME MÍNIMO	RANGO DE CARGA (m) (mín. - máx.)	MÁXIMA EFICIENCIA		PESO (kg) DE: BOMBA + MOTOR						
								CARGA (m)	GASTO (lps / gpm)							
M0.7P05-7/11152H	M0.7P05-7	1/2	1 x 115	4"	1.25"	4"	13 - 60	46	0.7 / 11	10.5						
M0.7P05-7/112302H			1 x 230				10.5									
M0.7P10-12/12302H	M0.7P10-12	1	23 - 107				80	12.8								
M1P05-5/11152H	M1P05-5	1/2	1 x 115				4"	1.25"	4"	11 - 44	32	0.83 / 13.2	10.2			
M1P05-5/12302H			1 x 230							10.2						
M1P10-10/12302H	M1P10-10	1	28 - 90							69	12.4					
M1.5P05-5/11152H	M1.5P05-5	1/2	1 x 115							4"	1.25"	4"	9 - 41	27	1.3 / 21	10.4
M1.5P05-5/12302H			1 x 230										10.4			
M1.5P10-8/12302H	M1.5P10-8	1	21 - 70										49	12.3		
M1.5P15-11/12302H	M1.5P15-11	1.5	33 - 97										69	15.5		

Nota: Se recomienda la instalación de una válvula check cada 60 metros columna de agua.



QUIERO COMPRAR

Ahora tus compras a un clic de distancia, solo inicia sesión y selecciona los equipo que requieras

CURVAS DE OPERACIÓN

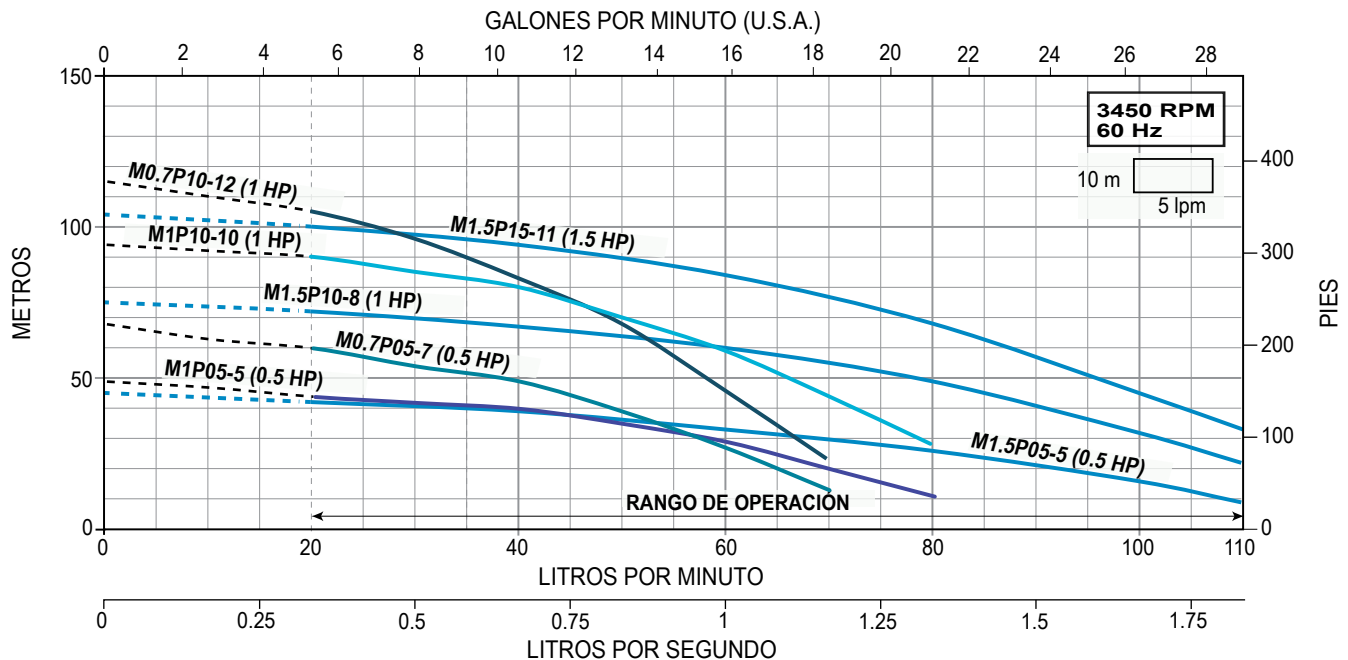

- Paquetes de bombeo que incluyen bomba sumergible AQUA PAK serie MAX P, motor sumergible y caja de control ALTAMIRA serie EVER

- Para pozos profundos de 4" de diámetro y mayores
- Diseñado para ofrecer un trabajo continuo

MOTOR:

- Encapsulado con resina, con acoplamiento NEMA 4"
- Carcasa, eje y cubierta de soportes superior e inferior contruidos en acero inoxidable
- Refrigerado y lubricado mediante agua y glicol

BOMBA:

- Diseño de impulsores flotantes (antibloqueo)
- Cuerpo, guardacable, eje y cople en acero inoxidable 304
- Impulsores, succión y descarga en Noryl®, colador en polipropileno

CAJA DE CONTROL:

- Alta calidad, robustas, fácil montaje y conexión simple
- Brindan óptimo sistema de arranque y protección eléctrica (solo modelos de 1.5 Hp a 5 Hp)
- Pintura resistente a la intemperie

Bomba sumergible de 4"
AQUA PAK®
Serie MAX P

Motor
ALTAMIRA®
serie / EVER

Caja de control
ALTAMIRA®
serie / EVER



BOMBA, MOTOR Y CAJA DE CONTROL



CÓDIGO	BOMBA INCLUIDA	HP NOMINAL	FASES x VOLTS.	ACOPLAMIENTO NEMA DE LA BOMBA	DESCARGA	ADEME MÍNIMO	GASTO NOMINAL (lps)	RANGO DE FLUJO (lpm)	RANGO DE CARGA (m) (mín. - máx.)	MÁXIMA EFICIENCIA		PESO (kg) DE: BOMBA + MOTOR + CAJA DE CONTROL
										CARGA (m)	GASTO (lps / gpm)	
EVR-MP0.7-05/3H15	M0.7P05-7	1/2	1 x 127	4"	1.25"	4"	0.7	10 - 70	13 - 60	46	0.7 / 11	14.2
EVR-MP0.7-10/3H15	M0.7P10-12	1							23 - 107	80		
EVR-MP1-05/3H15	M1P05-5	1/2					1	10 - 80	11 - 44	32	0.83 / 13.2	13.9
EVR-MP1-10/3H15	M1P10-10	1							28 - 90	69		
EVR-MP1.5-05/3H15	M1.5P05-5	1/2					1.5	10 - 110	9 - 41	27	1.3 / 21	14.1
EVR-MP1.5-10/3H15	M1.5P10-8	1							21 - 70	49		

Nota: Se recomienda la instalación de una válvula check cada 60 metros columna de agua.



QUIERO COMPRAR

Ahora tus compras a un clic de distancia, solo inicia sesión y selecciona los equipo que requieras

CURVAS DE OPERACIÓN

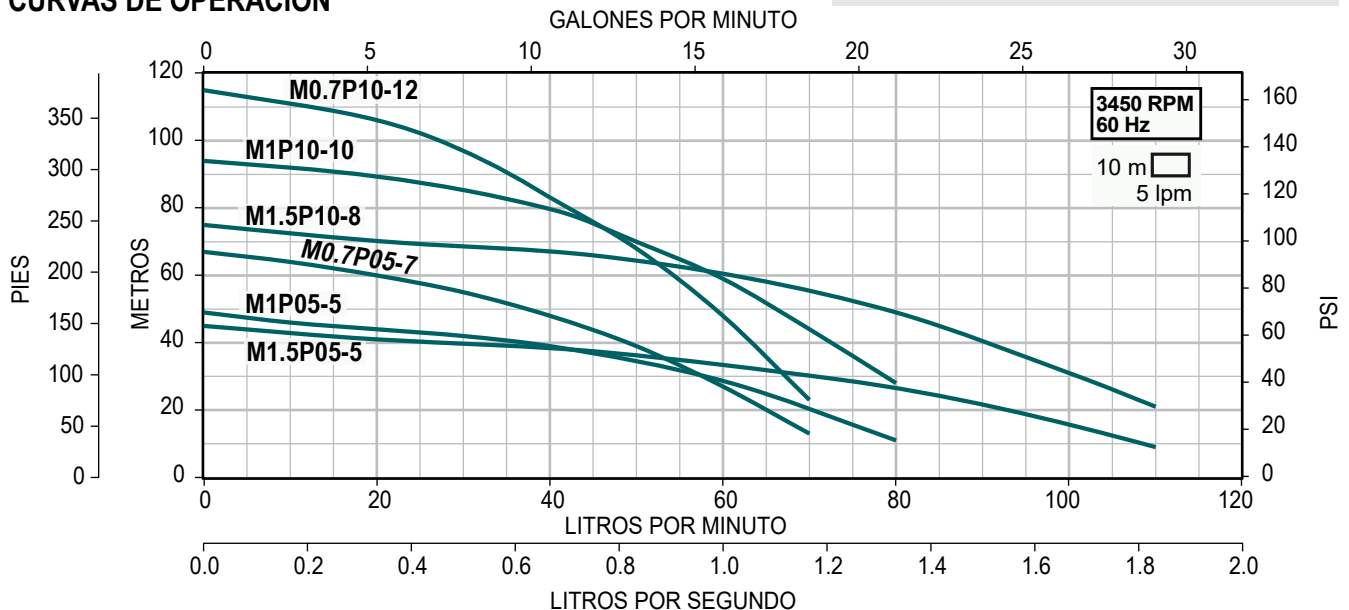

- Paquetes de bombeo que incluyen bomba sumergible AQUA PAK serie MAX P, motor sumergible y caja de control ALTAMIRA serie EVER

- Para pozos profundos de 4" de diámetro y mayores
- Diseñado para ofrecer un trabajo continuo

MOTOR:

- Encapsulado con resina, con acoplamiento NEMA 4"
- Carcasa, eje y cubierta de soportes superior e inferior contruidos en acero inoxidable
- Refrigerado y lubricado mediante agua y glicol

BOMBA:

- Diseño de impulsores flotantes (antibloqueo)
- Cuerpo, guardacable, eje y cople en acero inoxidable 304
- Impulsores, succión y descarga en Noryl®, colador en polipropileno

CAJA DE CONTROL:

- Alta calidad, robustas, fácil montaje y conexión simple
- Brindan óptimo sistema de arranque y protección eléctrica (solo modelos de 1.5 Hp a 5 Hp)
- Pintura resistente a la intemperie

Bomba sumergible de 4"
AQUA PAK®
Serie MAX P

Motor
ALTAMIRA®
serie / EVER

Caja de control
ALTAMIRA®
serie / EVER



BOMBA, MOTOR Y CAJA DE CONTROL



CÓDIGO	BOMBA INCLUIDA	HP NOMINAL	FASES x VOLTS.	ACOPLAMIENTO NEMA DE LA BOMBA	DESCARGA	ADEME MÍNIMO	GASTO NOMINAL (lps)	RANGO DE FLUJO (lpm)	RANGO DE CARGA (m) (mín. - máx.)	MÁXIMA EFICIENCIA		PESO (kg) DE: BOMBA + MOTOR + CAJA DE CONTROL
										CARGA (m)	GASTO (lps / gpm)	
Ⓢ EVR-MP0.7-05/3H23	M0.7P05-7	1/2	1 x 230	4"	1.25"	4"	0.7	10 - 70	13 - 60	46	0.7 / 11	13
Ⓢ EVR-MP0.7-10/3H23	M0.7P10-12	1							23 - 107	80		15.8
Ⓢ EVR-MP1-05/3H23	M1P05-5	1/2							11 - 44	32		12.7
Ⓢ EVR-MP1-10/3H23	M1P10-10	1					28 - 90	69	15.4			
Ⓢ EVR-MP1.5-05/3H23	M1.5P05-5	1/2					1.5	10 - 110	9 - 41	27	1.3 / 21	12.9
Ⓢ EVR-MP1.5-10/3H23	M1.5P10-8	1							21 - 70	49		15.3
Ⓢ EVR-MP1.5-15/3H23	M1.5P15-11	1.5							33 - 97	69		16.5

Nota: Se recomienda la instalación de una válvula check cada 60 metros columna de agua.



QUIERO COMPRAR

Ahora tus compras a un clic de distancia, solo inicia sesión y selecciona los equipo que requieras

CURVAS DE OPERACIÓN

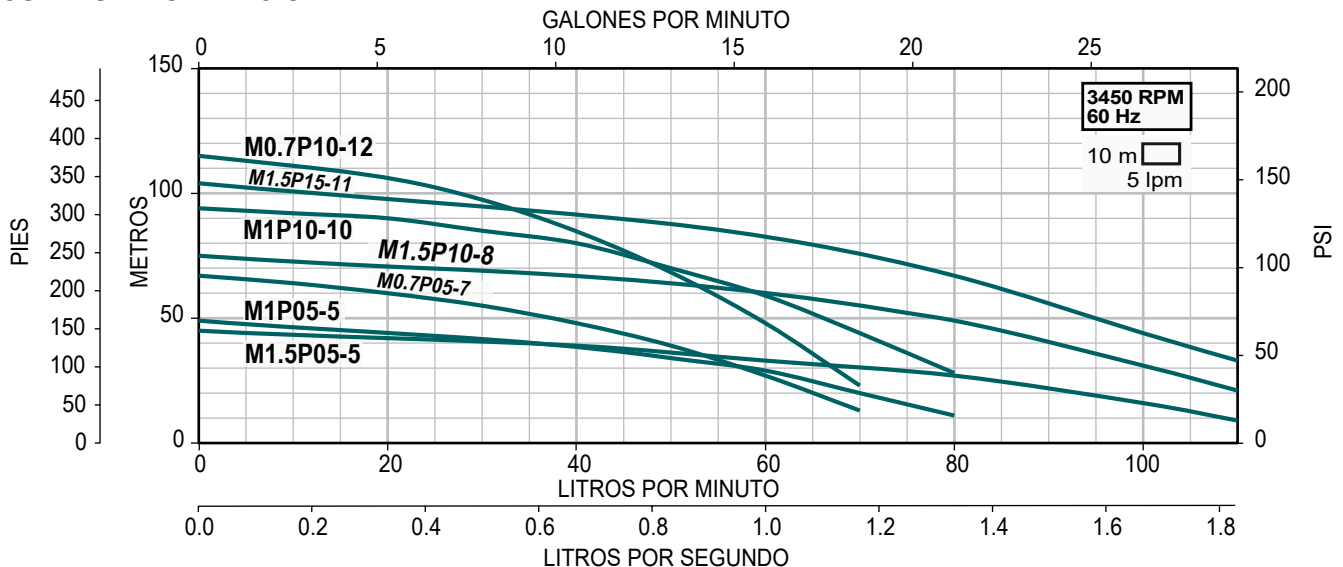

- Paquetes de bombeo que incluyen bomba sumergible AQUA PAK serie MAX P, motor sumergible y caja de control ALTAMIRA serie EVER
- Para pozos profundos de 4" de diámetro y mayores
- Diseñado para ofrecer un trabajo continuo

MOTOR:

- Encapsulado con resina, con acoplamiento NEMA 4"
- Carcasa, eje y cubierta de soportes superior e inferior contruidos en acero inoxidable
- Refrigerado y lubricado mediante agua y glicol

BOMBA:

- Diseño de impulsores flotantes (antibloqueo)
- Cuerpo, guardacable, eje y cople en acero inoxidable 304
- Impulsores, succión y descarga en Noryl®, colador en polipropileno

Bomba sumergible de 4"
AQUA PAK®
Serie MAX P

Motor
ALTAMIRA®
serie / EVER



BOMBAY MOTOR

CÓDIGO	BOMBA INCLUIDA	HP NOMINAL	FASES x VOLTS.	ACOPLAMIENTO NEMA DE LA BOMBA	DESCARGA	ADEME MÍNIMO	GASTO NOMINAL (lps)	RANGO DE FLUJO (lpm)	RANGO DE CARGA (m) (mín. - máx.)	MÁXIMA EFICIENCIA		PESO (kg) DE: BOMBA + MOTOR + CAJA DE CONTROL
										CARGA (m)	GASTO (lps / gpm)	
EVR-MP0.7-05/2H15	M0.7P05-7	1/2	1 x 127						13 - 60	46	0.7 / 11	11.8
EVR-MP0.7-05/2H23	M0.7P05-7	1/2	1 x 230				0.7	10 - 70	23 - 107	80		11.8
EVR-MP0.7-10/2H23	M0.7P10-12	1	1 x 230						11 - 44	32	0.83 / 13.2	14.6
EVR-MP1-05/2H15	M1P05-5	1/2	1 x 127						28 - 90	69		11.5
EVR-MP1-05/2H23	M1P05-5	1/2	1 x 230	4"	1.25"	4"	1	10 - 80	9 - 41	27	1.3 / 21	11.5
EVR-MP1-10/2H23	M1P10-10	1	1 x 230						21 - 70	49		14.2
EVR-MP1.5-05/2H15	M1.5P05-5	1/2	1 x 127						33 - 97	69		11.7
EVR-MP1.5-05/2H23	M1.5P05-5	1/2					1.5	10 - 110				11.7
EVR-MP1.5-10/2H23	M1.5P10-8	1	1 x 230									14.1
EVR-MP1.5-15/2H23	M1.5P15-11	1.5										17.6

Nota: Se recomienda la instalación de una válvula check cada 60 metros columna de agua.

CURVAS DE OPERACIÓN

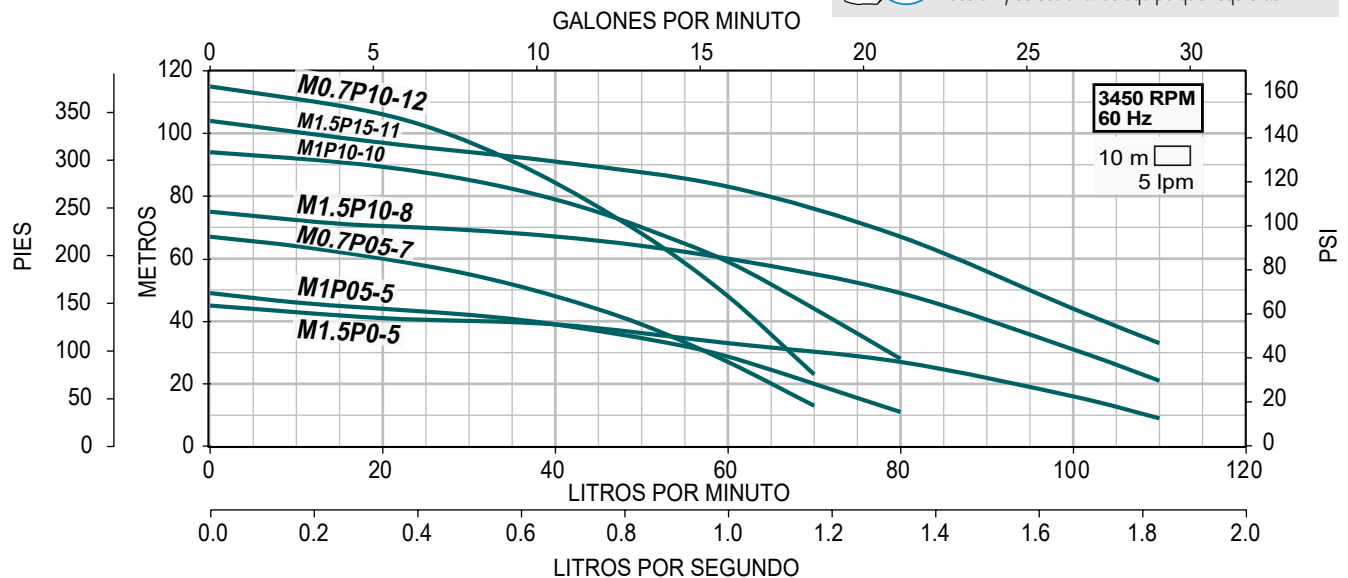

M0.3X (para 0.3 lps)



- Para pozos profundos de 4" de diámetro y mayores
- Trabajo continuo
- Diseño especial de impulsores flotantes (antibloqueo).
Con capacidad para bombear agua con arena hasta 50 g/m³
- Cuerpo, succión, descarga, válvula check, guardacable, colador de succión, eje y cople en acero inoxidable 304
- Impulsores en Noryl® y difusores en Lexan®
- Alto rendimiento
- Temperatura máxima del agua: 30 °C

Gasto nominal: 0.3 lps / 18 lpm / 4.7 gpm

Rango de flujo: 0.08 a 0.46 lps / 5 a 28 lpm / 1.3 a 7.4 gpm

CÓDIGO	HP NOMINAL	ACOPLAMIENTO NEMA DE LA BOMBA (pulgadas)	DESCARGA NPT (pulgadas)	ADEME MÍNIMO RECOMENDADO (pulgadas)	RANGO DE CARGA (m) (mín. - máx.)	MÁXIMA EFICIENCIA		PESO (kg)
						CARGA (m)	GASTO (lps / gpm)	
M0.3X05-12	1/2	4"	1.25"	4"	37 - 108	75	0.3 / 4.7	3.6
M0.3X10-20	1				68 - 183	131		4.9
M0.3X15-26	1.5				88 - 240	169		5.8
M0.3X20-33	2				110 - 304	220		7.3

Nota: Se recomienda la instalación de una válvula check cada 60 metros columna de agua.



QUIERO COMPRAR

Ahora tus compras a un clic de distancia, solo inicia sesión y selecciona los equipo que requieras

CURVAS DE OPERACIÓN

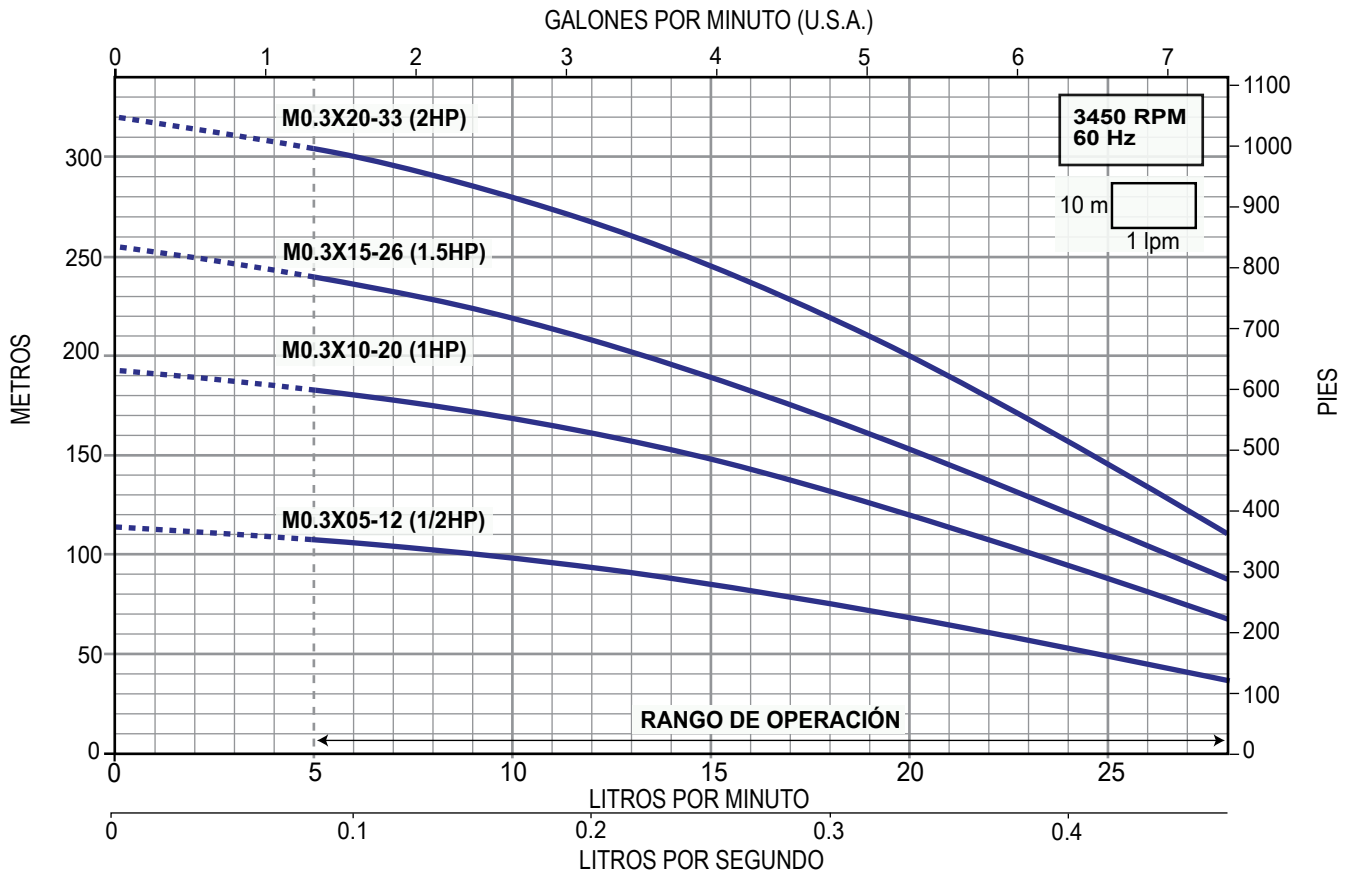

M0.5X (para 0.5 lps)



- Para pozos profundos de 4" de diámetro y mayores
- Trabajo continuo
- Diseño especial de impulsores flotantes (antibloqueo).
Con capacidad para bombear agua con arena hasta 50 g/m³
- Cuerpo, succión, descarga, válvula check, guardacable, colador de succión, eje y cople en acero inoxidable 304
- Impulsores en Noryl® y difusores en Lexan®
- Alto rendimiento
- Temperatura máxima del agua: 30 °C

Gasto nominal: 0.5 lps / 30 lpm / 7.9 gpm

Rango de Flujo: 0.25 a 0.8 lps / 15 a 50 lpm / 4 a 13.2 gpm

CÓDIGO	HP NOMINAL	ACOPLAMIENTO NEMA DE LA BOMBA (pulgadas)	DESCARGA NPT (pulgadas)	ADEME MÍNIMO RECOMENDADO (pulgadas)	RANGO DE CARGA (m) (mín. - máx.)	MÁXIMA EFICIENCIA		PESO (kg)
						CARGA (m)	GASTO (lps / gpm)	
M0.5X05-10	1/2	4"	1.25"	4"	24 - 80	62	0.5 / 7.9	3.3
M0.5X10-17	1				42 - 136	102		4.5
M0.5X15-22	1.5				53 - 177	133		5.4
M0.5X20-27	2				74 - 223	169		6.6
M0.5X30-34	3				95 - 288	223		8.3

Nota: Se recomienda la instalación de una válvula check cada 60 metros columna de agua.



QUIERO COMPRAR

Ahora tus compras a un clic de distancia, solo inicia sesión y selecciona los equipo que requieras

CURVAS DE OPERACIÓN

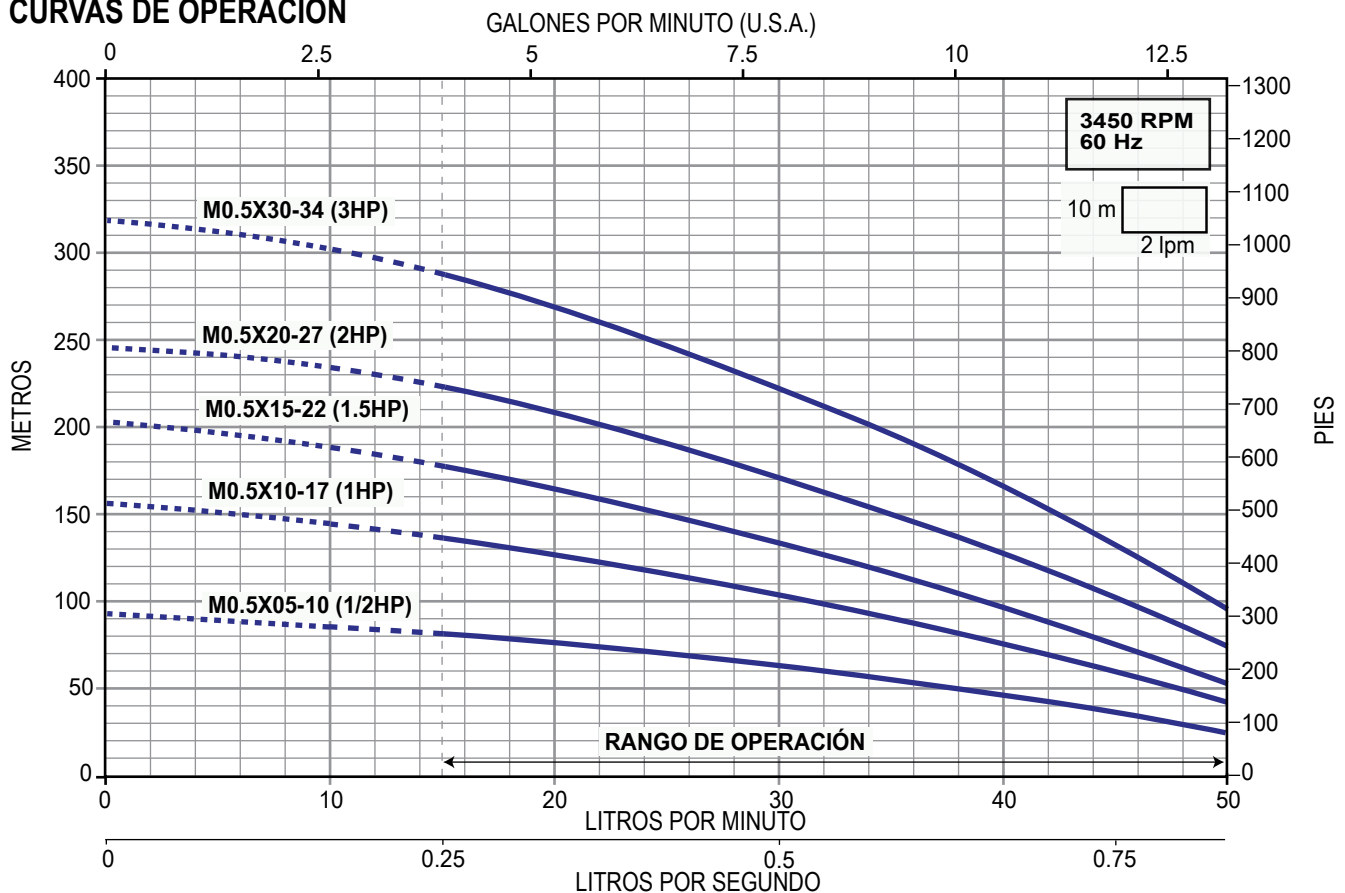

M0.7X (para 0.7 lps)



- Para pozos profundos de 4" de diámetro y mayores
- Trabajo continuo
- Diseño especial de impulsores flotantes (antibloqueo).
Con capacidad para bombear agua con arena hasta 50 g/m³
- Cuerpo, succión, descarga, válvula check, guardacable, colador de succión, eje y cople en acero inoxidable 304
- Impulsores en Noryl® y difusores en Lexan®
- Alto rendimiento
- Temperatura máxima del agua: 30 °C

Gasto nominal: 0.7 lps / 42 lpm / 11 gpm

Rango de flujo: 0.33 a 1.16 lps / 20 a 70 lpm / 5.2 a 18.4 gpm

CÓDIGO	HP NOMINAL	ACOPLAMIENTO NEMA DE LA BOMBA (pulgadas)	DESCARGA NPT (pulgadas)	ADEME MÍNIMO RECOMENDADO (pulgadas)	RANGO DE CARGA (m) (mín. - máx.)	MÁXIMA EFICIENCIA		PESO (kg)
						CARGA (m)	GASTO (lps / gpm)	
M0.7X05-7	1/2	4"	1.25"	4"	13 - 60	46	0.7 / 11	2.8
M0.7X10-12	1				23 - 107	80		3.6
M0.7X15-17	1.5				33 - 160	122		4.4
M0.7X20-20	2				40 - 182	140		4.9
M0.7X30-27	3				52 - 257	200		6
*M0.7X40-34	4				70 - 320	249		7.5
M0.7X50-42	5				95 - 390	303		8.8

Nota: Se recomienda la instalación de una válvula check cada 60 metros columna de agua.
*Para bombas de 4HP se recomienda utilizar el motor de 5HP.

QUIERO COMPRAR
Ahora tus compras a un clic de distancia, solo inicia sesión y selecciona los equipo que requieras

CURVAS DE OPERACIÓN

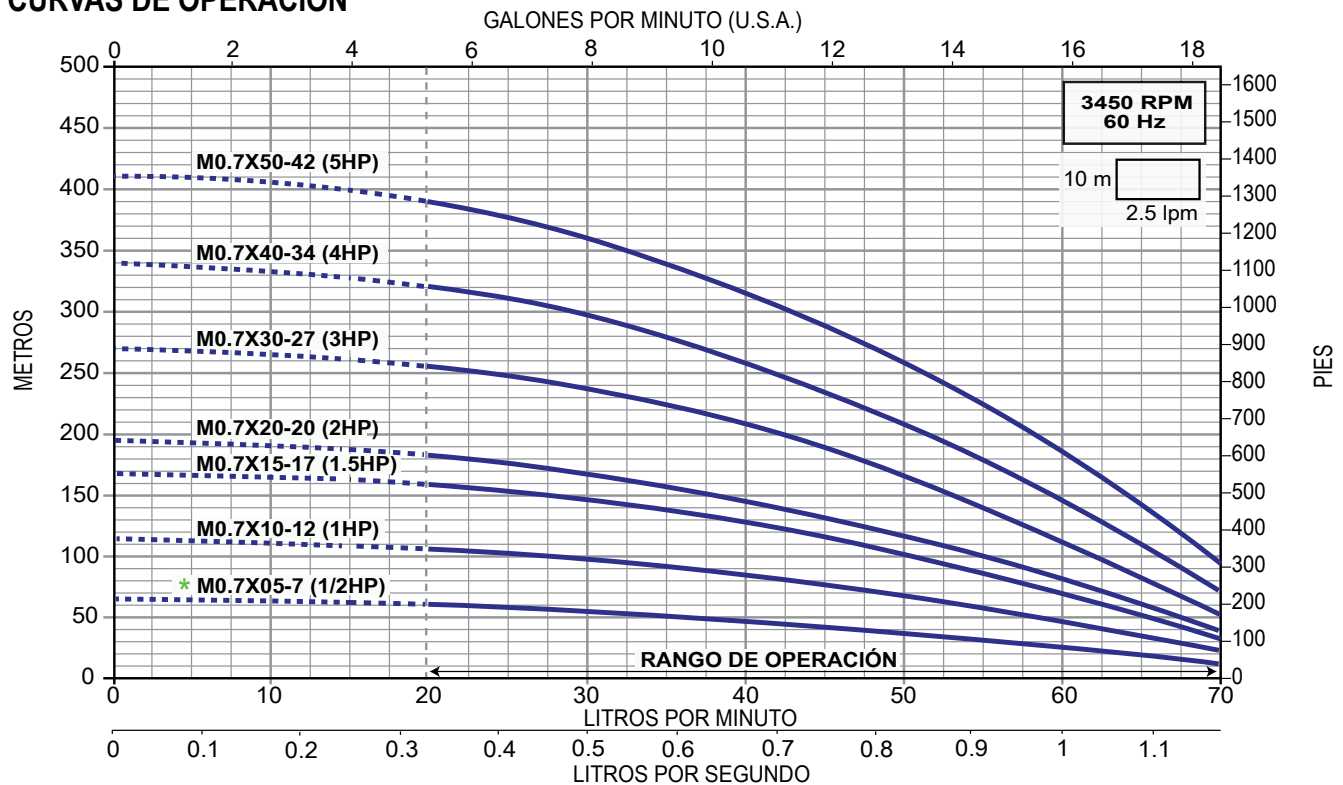

* Modelo con precio especial al pedirlo en paquete con motor de 2 hilos o en 3 hilos con caja de control marca AQUA PAK. Ver página 12 y 13 para la información correspondiente.



M1X (para 1 lps)



- Para pozos profundos de 4" de diámetro y mayores
- Trabajo continuo
- Diseño especial de impulsores flotantes (antibloqueo).
Con capacidad para bombear agua con arena hasta 50 g/m³
- Cuerpo, succión, descarga, válvula check, guardacable, colador de succión, eje y cople en acero inoxidable 304
- Impulsores en Noryl® y difusores en Lexan®
- Alto rendimiento
- Temperatura máxima del agua: 30 °C

Gasto nominal: 1 lps / 60 lpm / 15 gpm

Rango de flujo: 0.33 a 1.33 lps / 20 a 80 lpm / 5.2 a 21 gpm

CÓDIGO	HP NOMINAL	ACOPLAMIENTO NEMA DE LA BOMBA (pulgadas)	DESCARGA NPT (pulgadas)	ADEME MÍNIMO RECOMENDADO (pulgadas)	RANGO DE CARGA (m) (mín. - máx.)	MÁXIMA EFICIENCIA		PESO (kg)
						CARGA (m)	GASTO (lps / gpm)	
M1X05-5	1/2	4"	1.25"	4"	11 - 44	32	0.83 / 13.2	2.5
M1X07-7	3/4				19 - 63	51		2.8
M1X10-10	1				28 - 90	69		3.2
M1X15-12	1.5				39 - 113	91		3.5
M1X20-17	2				52 - 160	130		4.3
M1X30-21	3				71 - 200	165		5
*M1X40-28	4				95 - 265	216		6
M1X50-35	5				117 - 323	269		7.6

Nota: Se recomienda la instalación de una válvula check cada 60 metros columna de agua.

* Para bombas de 4HP se recomienda utilizar el motor de 5HP.



QUIERO COMPRAR

Ahora tus compras a un clic de distancia, solo inicia sesión y selecciona los equipo que requieras

CURVAS DE OPERACIÓN

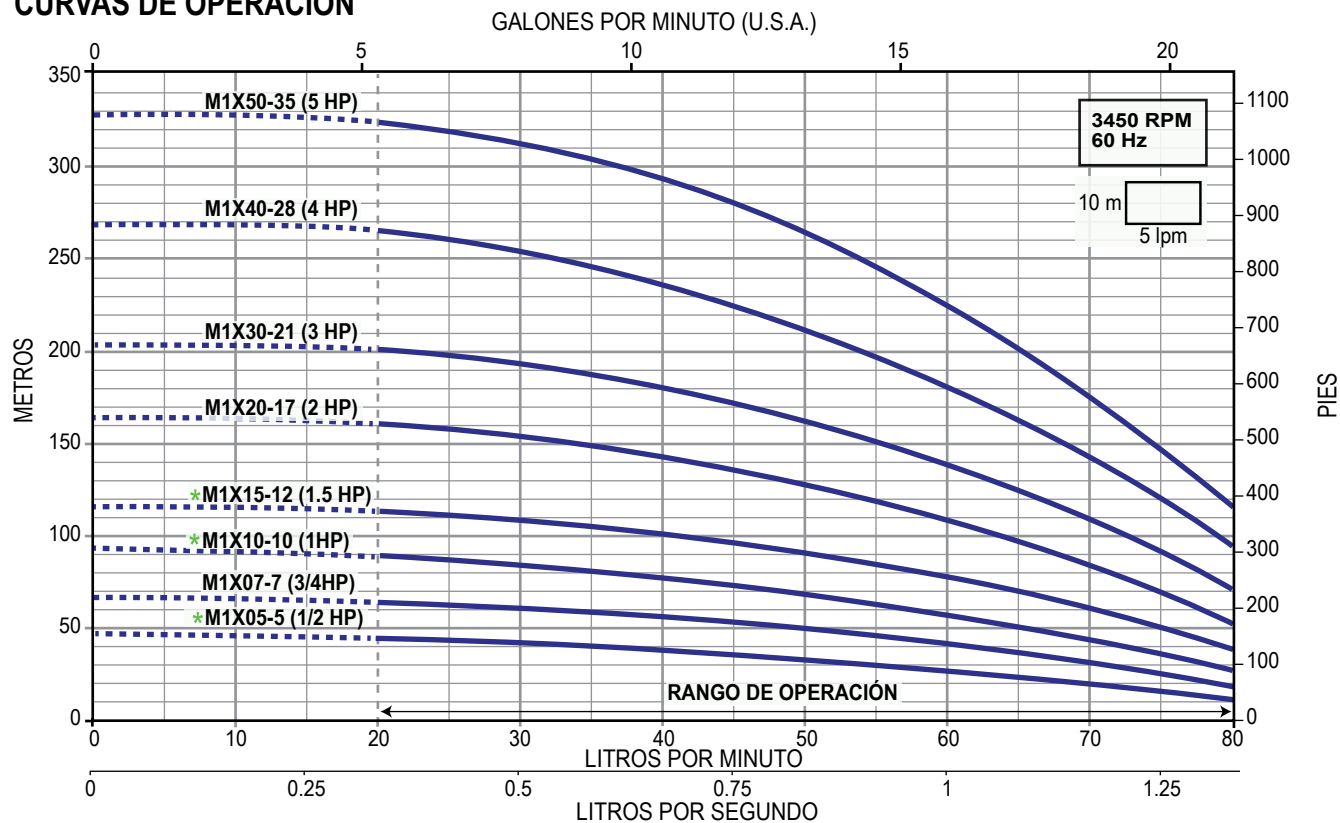

* Modelos con precio especial al pedirlo en paquete con motor de 2 hilos o 3 hilos con caja de control marca AQUA PAK. Ver páginas 12, 13 y 14 para la información correspondiente.



M1.5X (para 1.5 lps)



- Para pozos profundos de 4" de diámetro y mayores
- Trabajo continuo
- Diseño especial de impulsores flotantes (antibloqueo).
Con capacidad para bombear agua con arena hasta 50 g/m³
- Cuerpo, succión, descarga, válvula check, guardacable, colador de succión, eje y cople en acero inoxidable 304
- Impulsores en Noryl® y difusores en Lexan®
- Alto rendimiento
- Temperatura máxima del agua: 30 °C

Gasto nominal: 1.5 lps / 90 lpm / 23.7 gpm

Rango de flujo: 0.58 a 1.83 lps / 35 a 110 lpm / 9 a 29 gpm

CÓDIGO	HP NOMINAL	ACOPLAMIENTO NEMA DE LA BOMBA (pulgadas)	DESCARGA NPT (pulgadas)	ADEME MÍNIMO RECOMENDADO (pulgadas)	RANGO DE CARGA (m) (mín. - máx.)	MÁXIMA EFICIENCIA		PESO (kg)
						CARGA (m)	GASTO (lps / gpm)	
M1.5X05-5	1/2	4"	1.25"	4"	9 - 41	27	1.3 / 21	2.7
M1.5X07-6	3/4				16 - 52	38		2.8
M1.5X10-8	1				21 - 70	49		3.1
M1.5X15-11	1.5				33 - 97	69		3.6
M1.5X20-14	2				45 - 123	90		4.1
M1.5X30-19	3				61 - 164	120		4.9
*M1.5X40-25	4				81 - 218	161		5.9
M1.5X50-30	5				102 - 260	192		7.1

Nota: Se recomienda la instalación de una válvula check cada 60 metros columna de agua.

* Para bombas de 4HP se recomienda utilizar el motor de 5HP.



QUIERO COMPRAR

Ahora tus compras a un clic de distancia, solo inicia sesión y selecciona los equipo que requieras

CURVAS DE OPERACIÓN

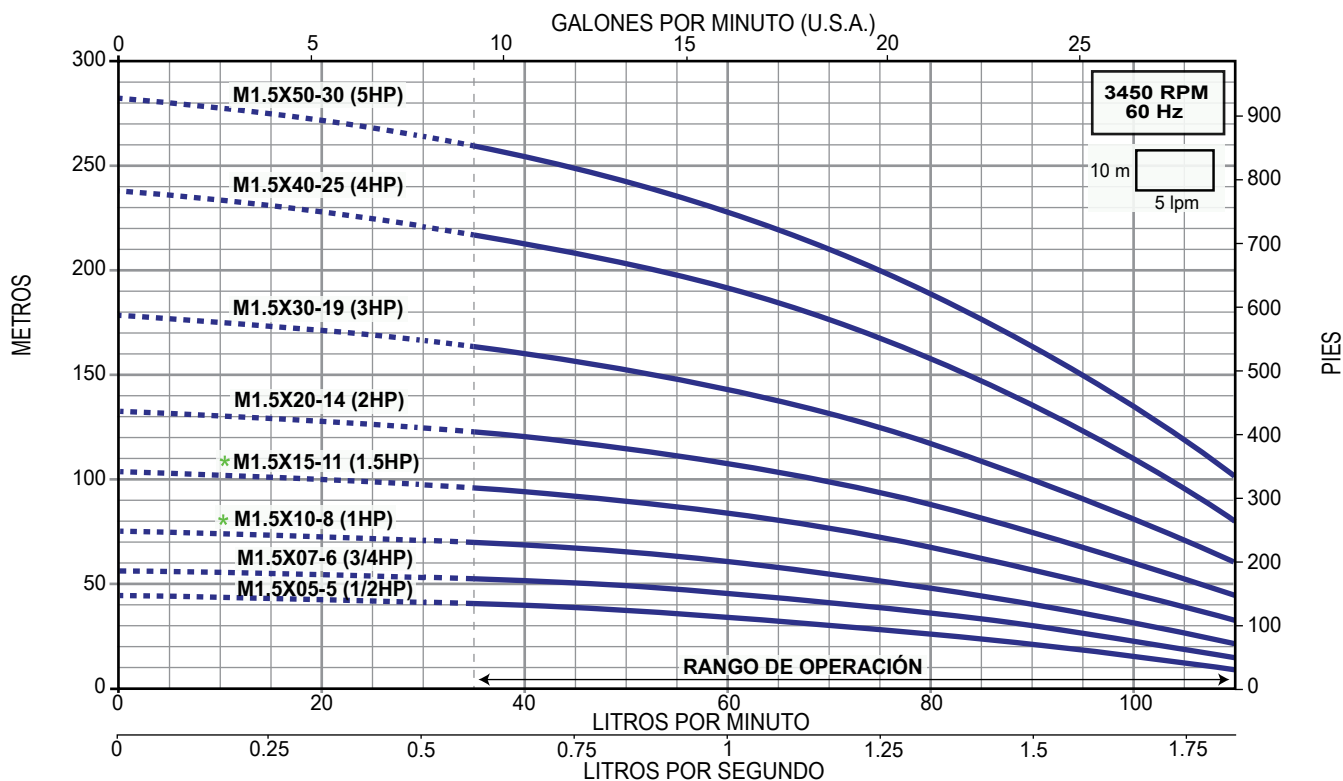

* Modelos con precio especial al pedirlo en paquete con motor de 2 hilos o 3 hilos con caja de control marca AQUA PAK. Ver páginas 12 y 13 para la información correspondiente.



M2X (para 2 lps)



- Para pozos profundos de 4" de diámetro y mayores
- Trabajo continuo
- Diseño especial de impulsores flotantes (antibloqueo).
Con capacidad para bombear agua con arena hasta 50 g/m³
- Cuerpo, succión, descarga, válvula check, guardacable, colador de succión, eje y cople en acero inoxidable 304
- Impulsores en Noryl® y difusores en Lexan®
- Alto rendimiento
- Temperatura máxima del agua: 30 °C

Gasto nominal: 2 lps / 120 lpm / 31.7 gpm

Rango de flujo: 0.58 a 2.1 lps / 35 a 130 lpm / 9.2 a 34.3 gpm

CÓDIGO	HP NOMINAL	ACOPLAMIENTO NEMA DE LA BOMBA (pulgadas)	DESCARGA NPT (pulgadas)	ADEME MÍNIMO RECOMENDADO (pulgadas)	RANGO DE CARGA (m) (mín. - máx.)	MÁXIMA EFICIENCIA		PESO (kg)
						CARGA (m)	GASTO (lps / gpm)	
M2X05-4	1/2	4"	1.5"	4"	9 - 34	27	1.3 / 21	2.4
M2X07-5	3/4				14 - 44	36		2.6
M2X10-7	1				18 - 60	49		3.1
M2X15-9	1.5				27 - 80	65		3.5
M2X20-11	2				34 - 97	80		3.9
M2X30-15	3				57 - 130	110		4.7
*M2X40-20	4				73 - 188	151		5.8
M2X50-26	5				90 - 222	187		7.1

Nota: Se recomienda la instalación de una válvula check cada 60 metros columna de agua.

* Para bombas de 4HP se recomienda utilizar el motor de 5HP.



QUIERO COMPRAR

Ahora tus compras a un clic de distancia, solo inicia sesión y selecciona los equipo que requieras

CURVAS DE OPERACIÓN

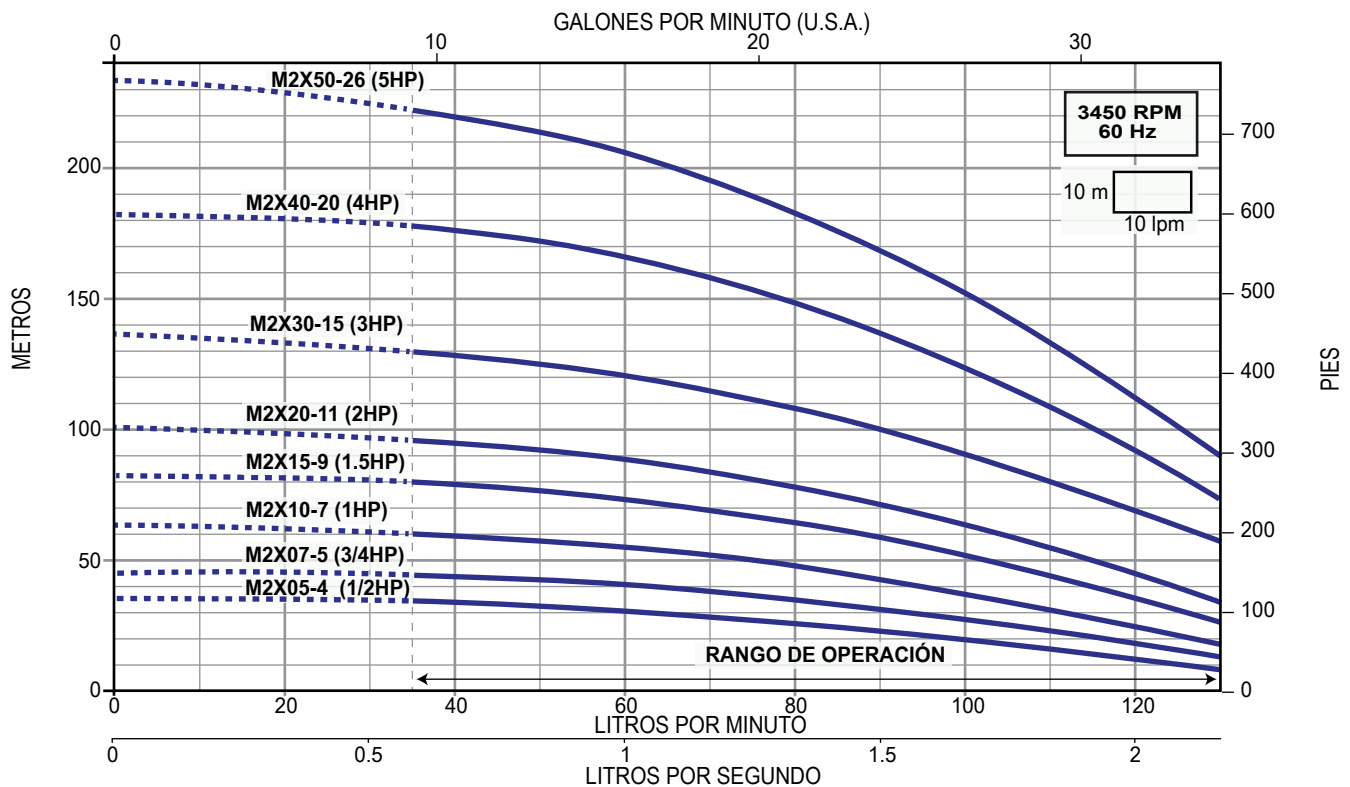

M2.5X (para 2.5 lps)



- Para pozos profundos de 4" de diámetro y mayores
- Trabajo continuo
- Diseño especial de impulsores flotantes (antibloqueo).
Con capacidad para bombear agua con arena hasta 50 g/m³
- Cuerpo, succión, descarga, válvula check, guardacable, colador de succión, eje y cople en acero inoxidable 304
- Impulsores en Noryl® y difusores en Lexan®
- Alto rendimiento
- Temperatura máxima del agua: 30 °C

Gasto nominal: 2.5 lps / 150 lpm / 39.6 gpm

Rango de flujo: 1 a 3 lps / 60 a 180 lpm / 15.8 a 47.5 gpm

CÓDIGO	HP NOMINAL	ACOPLAMIENTO NEMA DE LA BOMBA (pulgadas)	DESCARGA NPT (pulgadas)	ADEME MÍNIMO RECOMENDADO (pulgadas)	RANGO DE CARGA (m) (mín. - máx.)	MÁXIMA EFICIENCIA		PESO (kg)
						CARGA (m)	GASTO (lps / gpm)	
M2.5X10-6	1	4"	2"	4"	9 - 44	31	2.1 / 33	3.4
M2.5X15-8	1.5				12 - 60	41		4
M2.5X20-10	2				17 - 78	54		4.6
M2.5X30-14	3				29 - 110	80		5.7
*M2.5X40-18	4				40 - 139	100		6.9
M2.5X50-22	5				50 - 170	128		8.1
M2.5X75-34	7.5				69 - 263	192		11.6
M2.5X100-43	10				90 - 339	252		14.2

Nota: Se recomienda la instalación de una válvula check cada 60 metros columna de agua.

* Para bombas de 4HP se recomienda utilizar el motor de 5HP.



QUIERO COMPRAR

Ahora tus compras a un clic de distancia, solo inicia sesión y selecciona los equipo que requieras

CURVAS DE OPERACIÓN

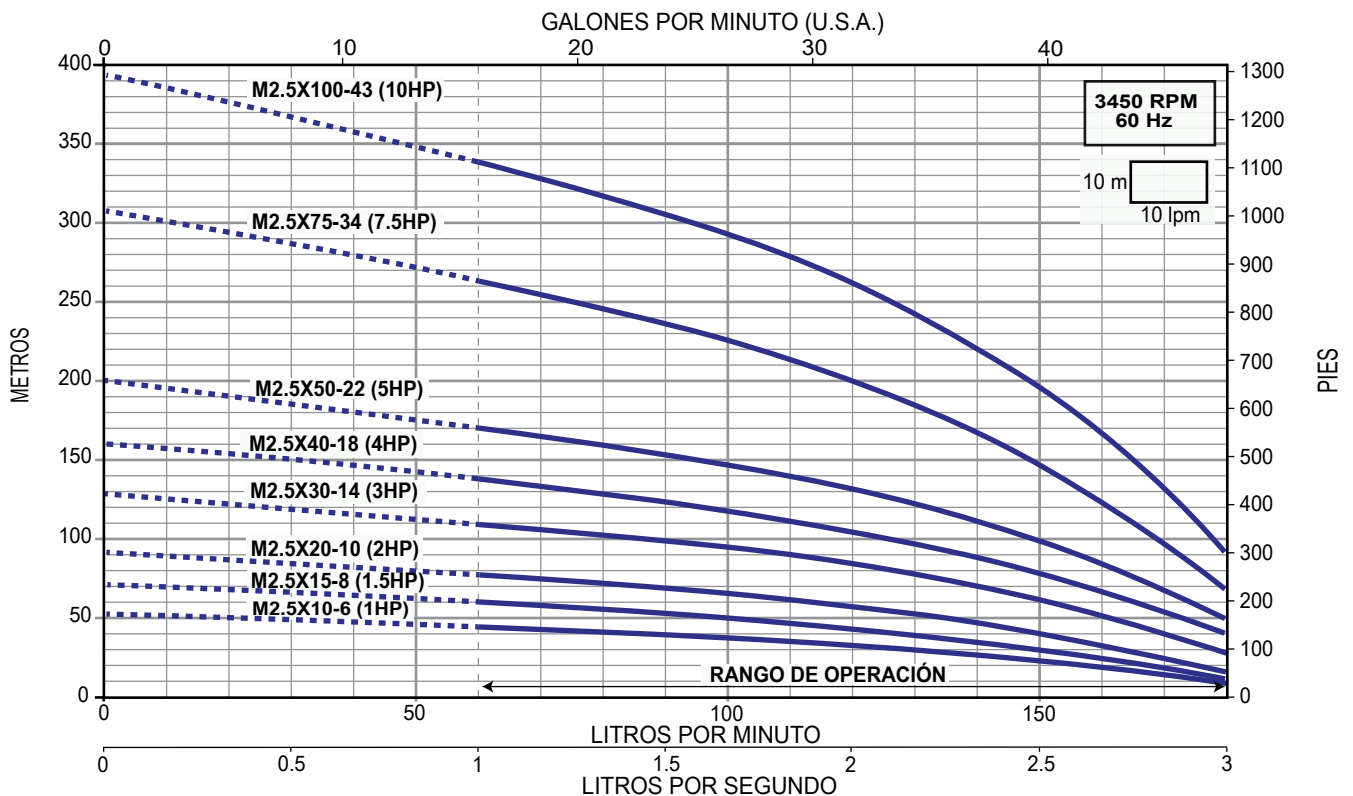

M3X (para 3 lps)



- Para pozos profundos de 4" de diámetro y mayores
- Trabajo continuo
- Diseño especial de impulsores flotantes (antibloqueo).
Con capacidad para bombear agua con arena hasta 50 g/m³
- Cuerpo, succión, descarga, válvula check, guardacable, colador de succión, eje y cople en acero inoxidable 304
- Impulsores en Noryl® y difusores en Lexan®
- Alto rendimiento
- Temperatura máxima del agua: 30 °C

Gasto nominal: 3 lps / 180 lpm / 47.5 gpm

Rango de flujo: 1.16 a 4.1 lps / 70 a 250 lpm / 18.5 a 66 gpm

CÓDIGO	HP NOMINAL	ACOPLAMIENTO NEMA DE LA BOMBA (pulgadas)	DESCARGA NPT (pulgadas)	ADEME MÍNIMO RECOMENDADO (pulgadas)	RANGO DE CARGA (m) (mín. - máx.)	MÁXIMA EFICIENCIA		PESO (kg)
						CARGA (m)	GASTO (lps / gpm)	
M3X15-5	1.5	4"	2"	4"	12 - 42	29	3 / 47	3.1
M3X20-6	2				17 - 49	35		3.4
M3X30-8	3				23 - 69	50		4
*M3X40-11	4				30 - 91	66		4.9
M3X50-14	5				48 - 119	90		5.7
M3X75-21	7.5				68 - 178	134		7.8

Nota: Se recomienda la instalación de una válvula check cada 60 metros columna de agua.

* Para bombas de 4HP se recomienda utilizar el motor de 5HP.



QUIERO COMPRAR

Ahora tus compras a un clic de distancia, solo inicia sesión y selecciona los equipo que requieras

CURVAS DE OPERACIÓN

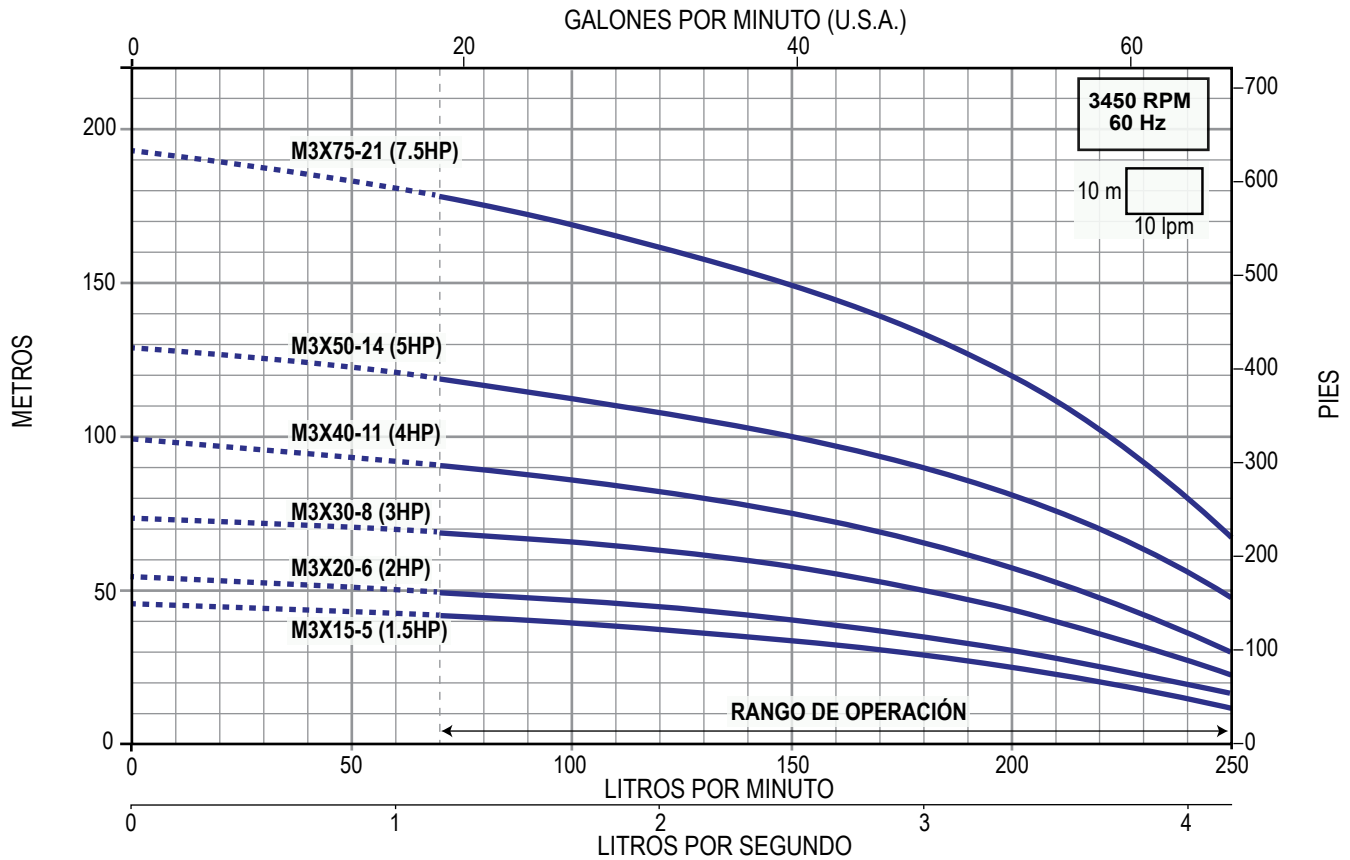

M3.5X (para 3.5 lps)



- Para pozos profundos de 4" de diámetro y mayores
- Trabajo continuo
- Diseño especial de impulsores flotantes (antibloqueo).
Con capacidad para bombear agua con arena hasta 50 g/m³
- Cuerpo, succión, descarga, válvula check, guardacable, colador de succión, eje y cople en acero inoxidable 304
- Impulsores en Noryl® y difusores en Lexan®
- Alto rendimiento
- Temperatura máxima del agua: 30 °C

Gasto nominal: 3.5 lps / 210 lpm / 55.5 gpm

Rango de flujo: 1.33 a 5 lps / 80 a 300 lpm / 21 a 79.2 gpm

CÓDIGO	HP NOMINAL	ACOPLAMIENTO NEMA DE LA BOMBA (pulgadas)	DESCARGA NPT (pulgadas)	ADEME MÍNIMO RECOMENDADO (pulgadas)	RANGO DE CARGA (m) (mín. - máx.)	MÁXIMA EFICIENCIA		PESO (kg)
						CARGA (m)	GASTO (lps / gpm)	
M3.5X15-5	1.5	4"	2"	4"	5 - 38	23	3.5 / 55	4.3
M3.5X20-7	2				8 - 51	34		5.3
M3.5X30-9	3				11 - 67	44		6.2
M3.5X50-15	5				20 - 113	78		9
M3.5X75-22	7.5				35 - 170	113		12.3
M3.5X100-29	10				48 - 224	153		15.6

Nota: Se recomienda la instalación de una válvula check cada 60 metros columna de agua.



QUIERO COMPRAR

Ahora tus compras a un clic de distancia, solo inicia sesión y selecciona los equipo que requieras

CURVAS DE OPERACIÓN

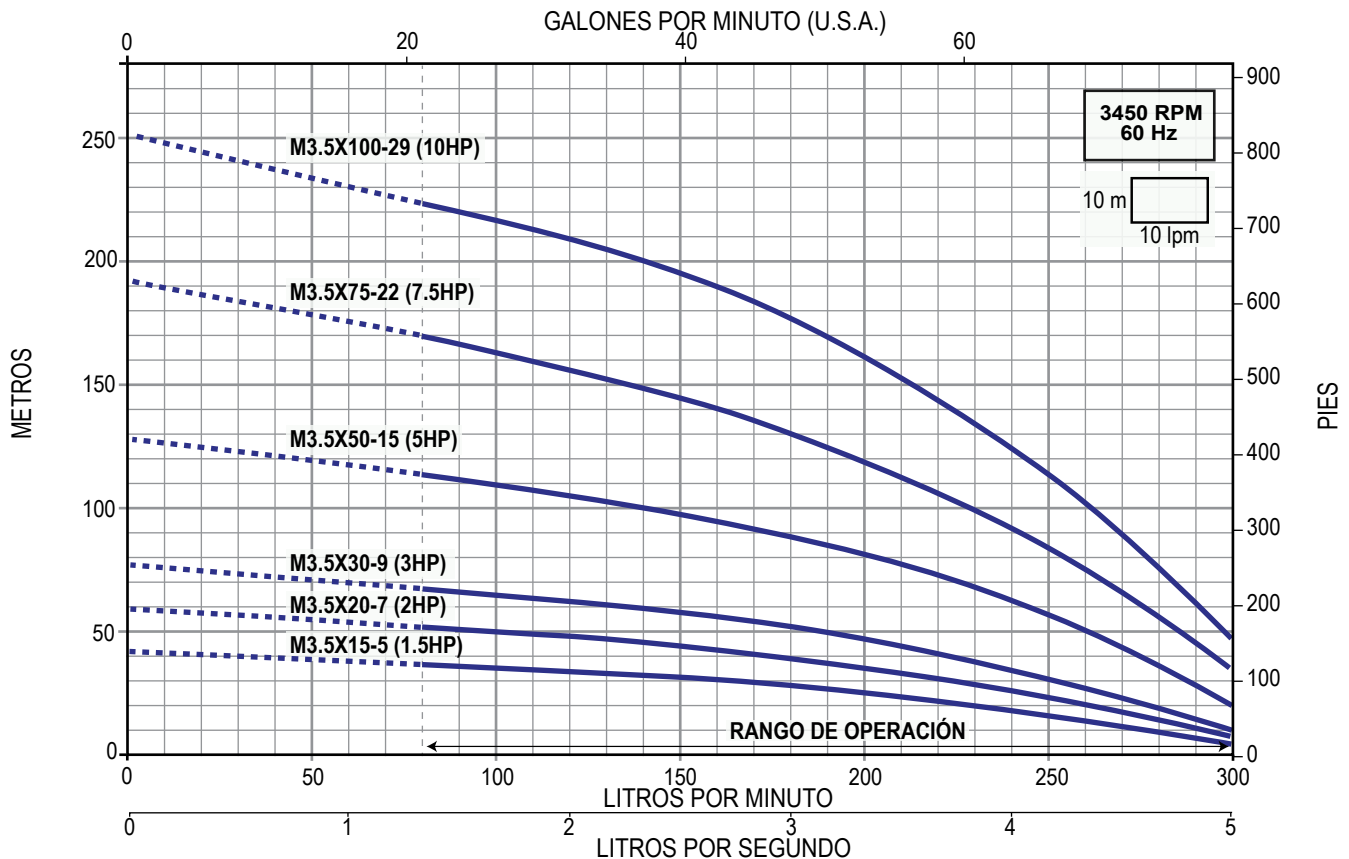

M4X (para 4 lps)



- Para pozos profundos de 4" de diámetro y mayores
- Trabajo continuo
- Diseño especial de impulsores flotantes (antibloqueo).
Con capacidad para bombear agua con arena hasta 50 g/m³
- Cuerpo, succión, descarga, válvula check, guardacable, colador de succión, eje y cople en acero inoxidable 304
- Impulsores en Noryl® y difusores en Lexan®
- Alto rendimiento
- Temperatura máxima del agua: 30 °C

Gasto nominal: 4 lps / 240 lpm / 63.4 gpm

Rango de flujo: 1.6 a 5.6 lps / 100 a 340 lpm / 26.4 a 89.8 gpm

CÓDIGO	HP NOMINAL	ACOPLAMIENTO NEMA DE LA BOMBA (pulgadas)	DESCARGA NPT (pulgadas)	ADEME MÍNIMO RECOMENDADO (pulgadas)	RANGO DE CARGA (m) (mín. - máx.)	MÁXIMA EFICIENCIA		PESO (kg)
						CARGA (m)	GASTO (lps / gpm)	
M4X15-4	1.5	4"	2"	4"	6 - 32	20	3.8 / 60.2	3.9
M4X20-5	2				9 - 41	27		4.4
M4X30-7	3				15 - 58	39		5.3
*M4X40-9	4				18 - 73	49		6.3
M4X50-11	5				24 - 90	63		7.2
M4X75-17	7.5				34 - 140	99		10.1

Nota: Se recomienda la instalación de una válvula check cada 60 metros columna de agua.

* Para bombas de 4HP se recomienda utilizar el motor de 5HP.



QUIERO COMPRAR

Ahora tus compras a un clic de distancia, solo inicia sesión y selecciona los equipo que requieras

CURVAS DE OPERACIÓN

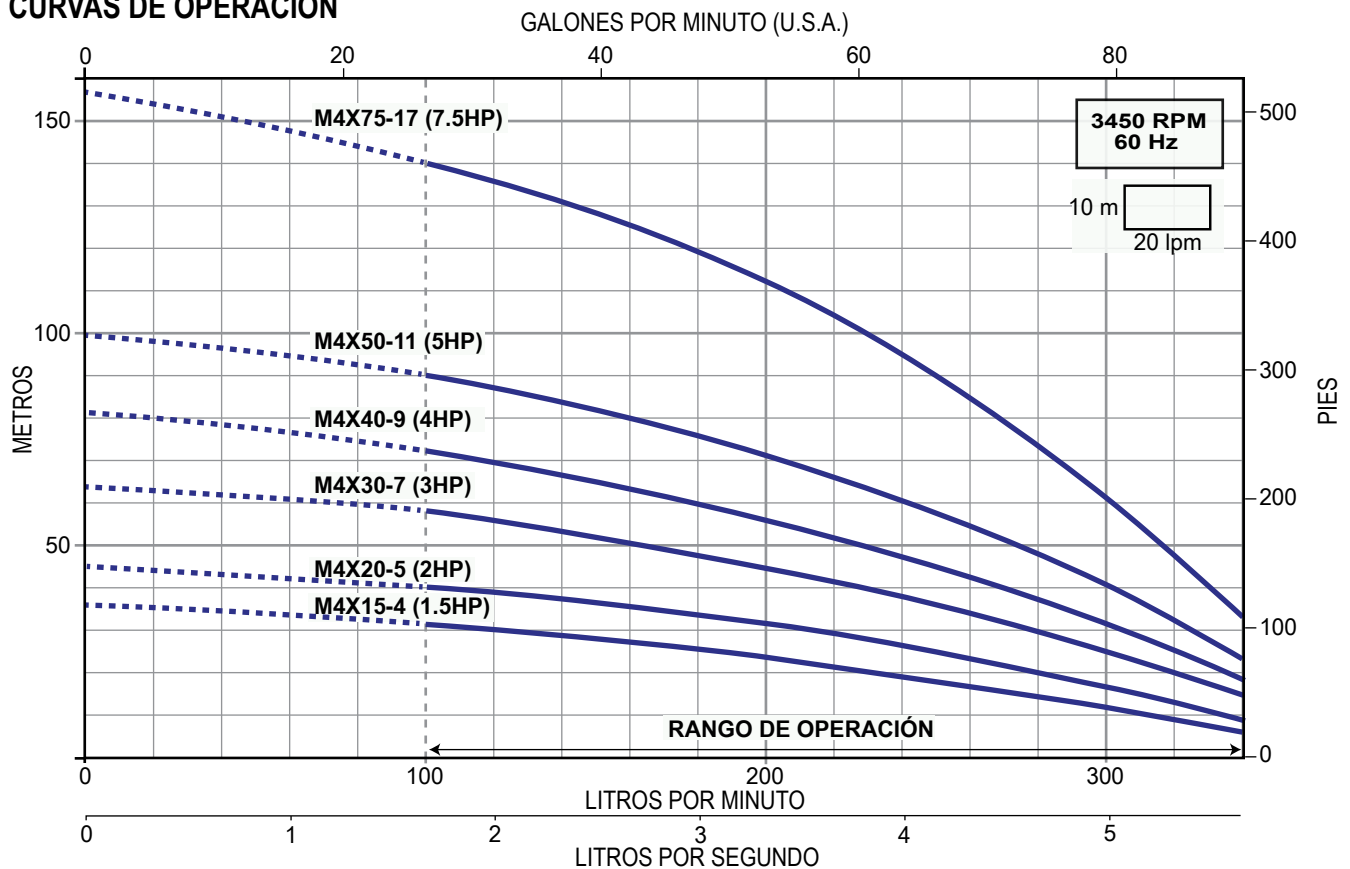

M5X (para 5 lps)



- Para pozos profundos de 4" de diámetro y mayores
- Trabajo continuo
- Diseño especial de impulsores flotantes (antibloqueo).
Con capacidad para bombear agua con arena hasta 50 g/m³
- Cuerpo, succión, descarga, válvula check, guardacable, colador de succión, eje y cople en acero inoxidable 304
- Impulsores en Noryl® y difusores en Lexan®
- Alto rendimiento
- Temperatura máxima del agua: 30 °C

Gasto nominal: 5 lps / 300 lpm / 79.2 gpm

Rango de flujo: 2.3 a 7.6 lps / 140 a 460 lpm / 37 a 121.5 gpm

CÓDIGO	HP NOMINAL	ACOPLAMIENTO NEMA DE LA BOMBA (pulgadas)	DESCARGA NPT (pulgadas)	ADEME MÍNIMO RECOMENDADO (pulgadas)	RANGO DE CARGA (m) (mín. - máx.)	MÁXIMA EFICIENCIA		PESO (kg)
						CARGA (m)	GASTO (lps / gpm)	
M5X30-5	3	4"	2"	4"	10 - 37	23	5.6 / 89	4.4
*M5X40-7	4				18 - 52	34		5.6
M5X50-9	5				23 - 67	43		6.9
M5X75-14	7.5				38 - 107	68		9.9

Nota: Se recomienda la instalación de una válvula check cada 60 metros columna de agua.

* Para bombas de 4HP se recomienda utilizar el motor de 5HP.



QUIERO COMPRAR

Ahora tus compras a un clic de distancia, solo inicia sesión y selecciona los equipo que requieras

CURVAS DE OPERACIÓN

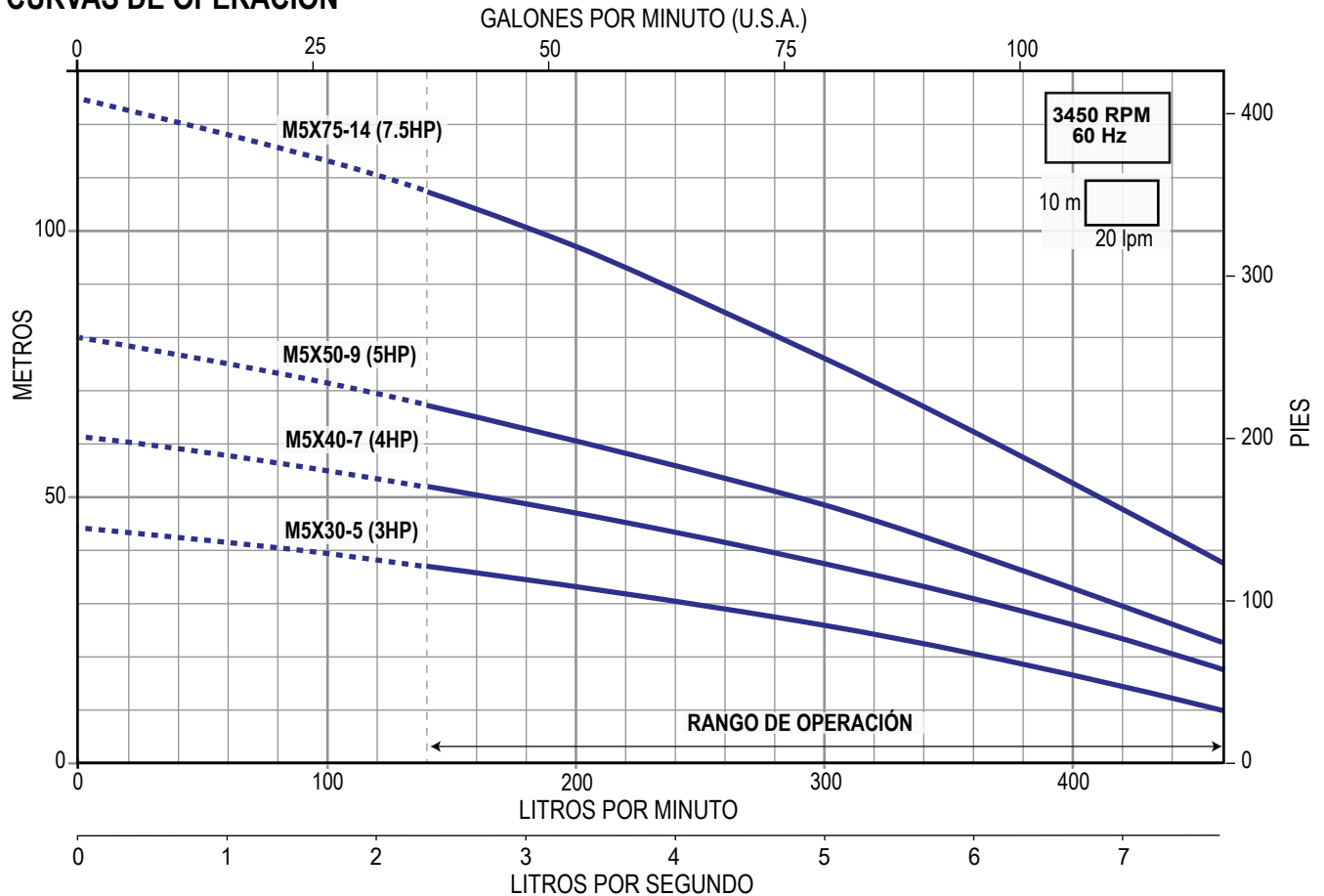

- Paquetes de bombeo que incluyen bomba sumergible AQUA PAK serie MAX, motor sumergible y caja de control AQUA PAK
- Para pozos profundos de 4" de diámetro y mayores
- Para trabajo continuo

BOMBA:

- Diseño especial de impulsores flotantes (antibloqueo) para bombear agua con arena hasta 50 g/m³
- Cuerpo, succión, descarga, válvula check, guardacable, colador, cople y eje en acero inoxidable
- Impulsores en Noryl® y difusores en Lexan
- Temperatura máxima del agua: 30 °C

MOTOR:

- Acoplamiento NEMA 4"
- Carcasa, eje y cubierta de soportes superior e inferior contruidos en acero inoxidable
- Bobinas y baleros lubricados en aceite de calidad PREMIUM grado alimenticio (para aplicaciones de agua potable)
- Cable conector de 1.7 m

CAJA DE CONTROL:

- Alta calidad, robustas, fácil montaje y conexión simple
- Brindan óptimo sistema de arranque y protección eléctrica
- Incluyen interruptor de encendido y apagado

Bomba sumergible de 4"
AQUA PAK®
Serie MAX 4"

Motor
AQUA PAK®

Caja de control
AQUA PAK®



BOMBA, MOTOR Y CAJA DE CONTROL

CÓDIGO	BOMBA INCLUIDA	HP NOMINAL	FASES X VOLTS.	ACOPLAMIENTO NEMA DE LA BOMBA	DESCARGA NPT	ADEME MÍNIMO	RANGO DE CARGA (m) (mín. - máx.)	MÁXIMA EFICIENCIA		PESO (kg) DE: BOMBA + MOTOR + CAJA DE CONTROL
								CARGA (m)	GASTO (lps / gpm)	
MAX05-H/11153H	M0.7X05-7	1/2	1 X 115	4"	1.25"	4"	12 - 60	46	0.7 / 11	11.2
MAX05-H/12303H	M0.7X05-7									11.2
MAX10-H/12303H	M1X10-10	1	1 X 230				28 - 90	69	0.83 / 13.2	13.6
MAX15-H/12303H	M1X15-12	1.5								16

Nota: Se recomienda la instalación de una válvula check cada 60 metros columna de agua.



QUIERO COMPRAR

Ahora tus compras a un clic de distancia, solo inicia sesión y selecciona los equipo que requieras

CURVAS DE OPERACIÓN

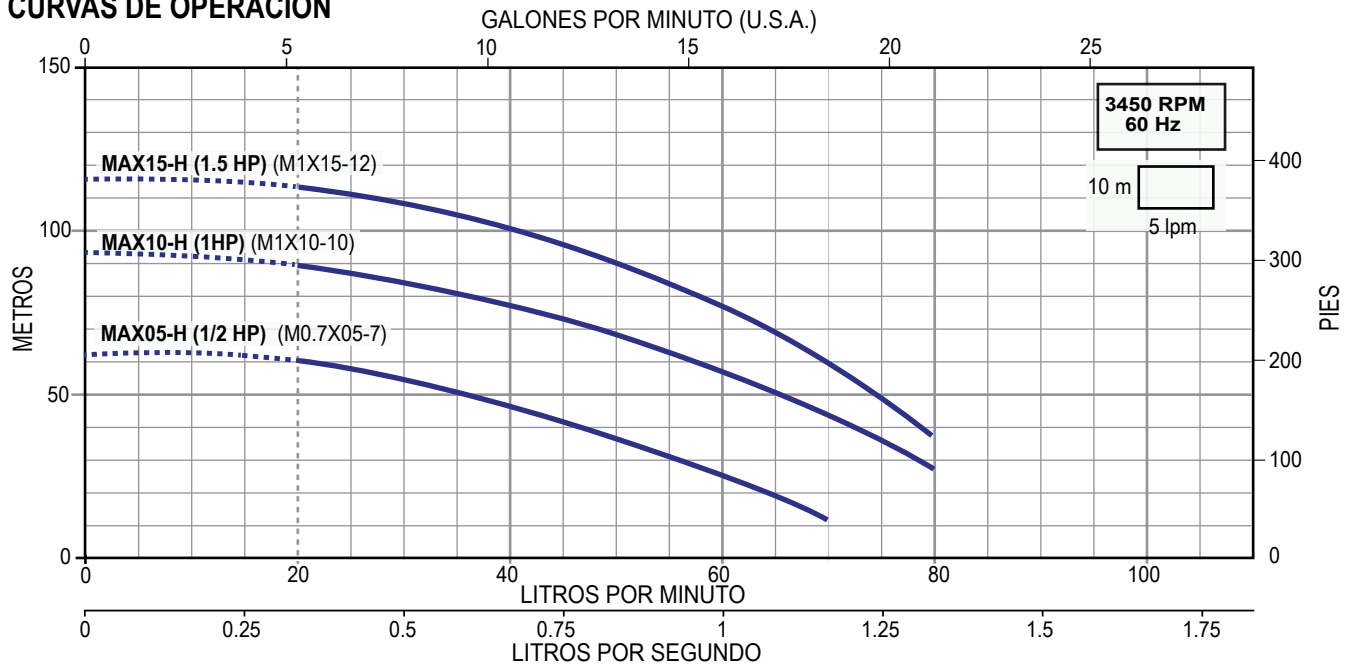

- Paquetes de bombeo que incluyen bomba sumergible AQUA PAK serie MAX, motor sumergible y caja de control AQUA PAK
- Para pozos profundos de 4" de diámetro y mayores
- Para trabajo continuo

BOMBA:

- Diseño especial de impulsores flotantes (antibloqueo) para bombear agua con arena hasta 50 g/m³
- Cuerpo, succión, descarga, válvula check, guardacable, colador, cople y eje en acero inoxidable
- Impulsores en Noryl® y difusores en Lexan
- Temperatura máxima del agua: 30 °C

MOTOR:

- Acoplamiento NEMA 4"
- Carcasa, eje y cubierta de soportes superior e inferior contruidos en acero inoxidable
- Bobinas y baleros lubricados en aceite de calidad PREMIUM grado alimenticio (para aplicaciones de agua potable)
- Cable conector de 1.7 m

CAJA DE CONTROL:

- Alta calidad, robustas, fácil montaje y conexión simple
- Brindan óptimo sistema de arranque y protección eléctrica
- Incluyen interruptor de encendido y apagado



BOMBA, MOTOR Y CAJA DE CONTROL

CÓDIGO	BOMBA INCLUIDA	HP NOMINAL	FASES X VOLTS.	ACOPLAMIENTO NEMA DE LA BOMBA	DESCARGA NPT	ADEME MÍNIMO	RANGO DE CARGA (m) (mín. - máx.)	MÁXIMA EFICIENCIA		PESO (kg) DE: BOMBA + MOTOR + CAJA DE CONTROL
								CARGA (m)	GASTO (lps / gpm)	
MAX05-F/11153H	M1X05-5	1/2	1 X 115	4"	1.25"	4"	11 - 44	32	0.83 / 13.2	10.9
MAX05-F/12303H	M1X05-5									
MAX10-F/12303H	M1.5X10-8	1	1 X 230				21 - 70	49	1.3 / 21	13.5
MAX15-F/12303H	M1.5X15-11	1.5								

Nota: Se recomienda la instalación de una válvula check cada 60 metros columna de agua.



QUIERO COMPRAR

Ahora tus compras a un clic de distancia, solo inicia sesión y selecciona los equipo que requieras

CURVAS DE OPERACIÓN

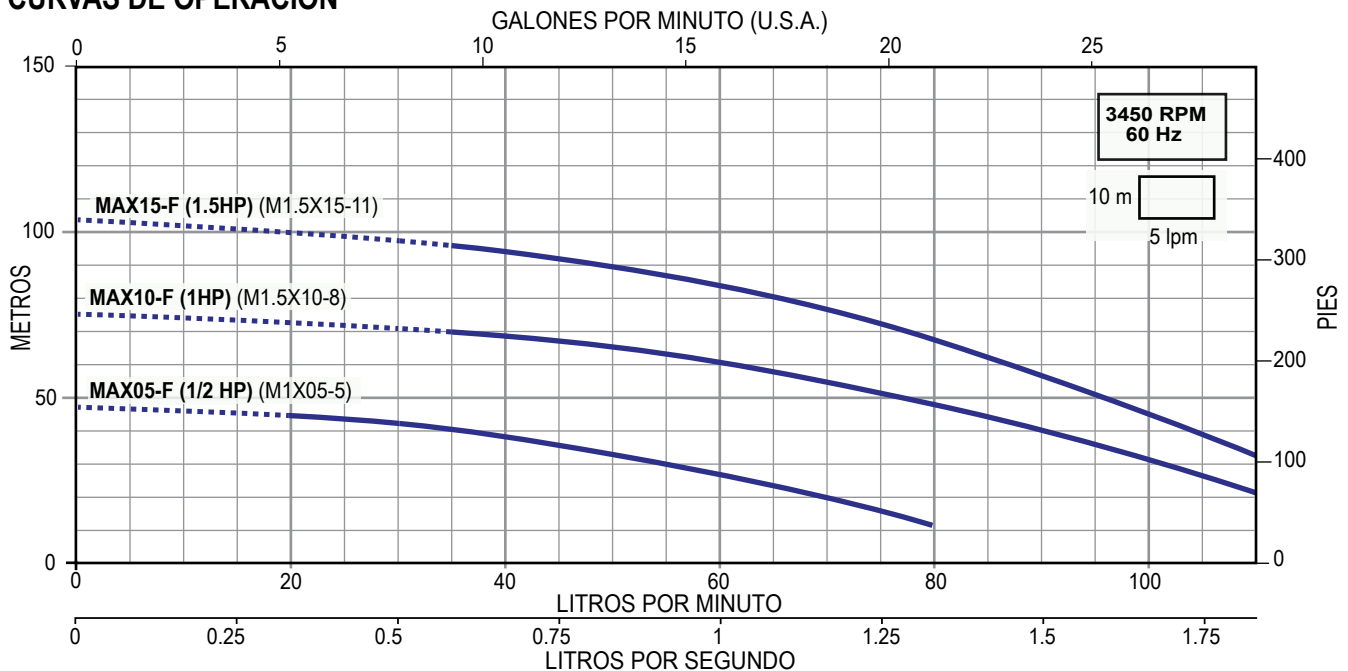

- Paquetes de bombeo que incluyen bomba sumergible AQUA PAK serie MAX y motor sumergible de 2 hilos
- Para pozos profundos de 4" de diámetro y mayores
- Para trabajo continuo

BOMBA:

- Diseño especial de impulsores flotantes (antibloqueo) para bombear agua con arena hasta 50 g/m³
- Cuerpo, succión, descarga, válvula check, guardacable, colador, cople y eje en acero inoxidable
- Impulsores en Noryl® y difusores en Lexan
- Temperatura máxima del agua: 30 °C

MOTOR:

- Cable conector de 2 hilos (no requiere caja de control)
- Acoplamiento NEMA 4"
- Carcasas, eje y cubiertas de soporte superior e inferior contruidos en acero inoxidable
- Bobinas y baleros lubricados en aceite de calidad PREMIUM grado alimenticio (para aplicaciones de agua potable)
- Cable conector de 1.7 m



BOMBA Y MOTOR

CÓDIGO	BOMBA INCLUIDA	HP NOMINAL	FASES X VOLTS.	ACOPLAMIENTO NEMA DE LA BOMBA	DESCARGA NPT	ADEME MÍNIMO	RANGO DE CARGA (m) (mín. - máx.)	MÁXIMA EFICIENCIA		PESO (kg) DE: BOMBA + MOTOR
								CARGA (m)	GASTO (lps / gpm)	
* MAX05-H/11152H	M0.7X05-7	1/2	1 X 115	4"	1.25"	4"	13 - 60	46	0.7 / 11	10.1
** MAX05-F/11152H	M1X05-5						11 - 44	32	0.83 / 13.2	9.8
** MAX10-F/12302H	M1.5X10-8	1	1 X 230				21 - 70	49	1.3 / 21	11.9

Nota: Se recomienda la instalación de una válvula check cada 60 metros columna de agua.

- * Modelo de mayor carga
- ** Modelos de mayor flujo



QUIERO COMPRAR

Ahora tus compras a un clic de distancia, solo inicia sesión y selecciona los equipo que requieras

CURVAS DE OPERACIÓN

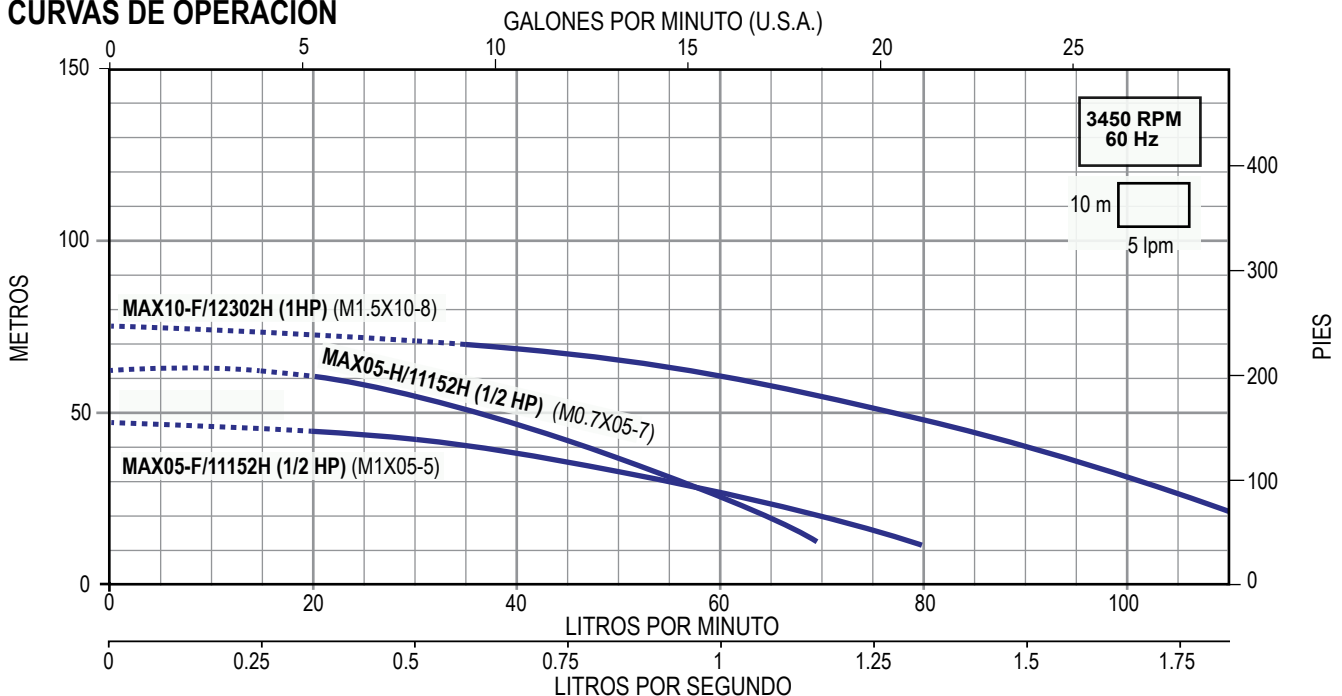

- Paquetes de bombeo que incluyen bomba sumergible AQUA PAK serie MAX, motor sumergible y caja de control ALTAMIRA serie EVER
- Para pozos profundos de 4" de diámetro y mayores
- Diseñado para ofrecer un trabajo continuo.

BOMBA:

- Diseño especial de impulsores flotantes (antibloqueo) para bombear agua con arena hasta 50 g/m³
- Cuerpo, succión, descarga, válvula check, guardacable, colador, cople y eje en acero inoxidable
- Impulsores en Noryl y difusores en Lexan
- Temperatura máxima del agua: 30 °C

MOTOR:

- Encapsulado con resina, con acoplamiento NEMA 4"
- Carcasa, eje y cubierta de soportes superior e inferior construidos en acero inox.
- Refrigerado y lubricado mediante agua y glicol
- Cable conector de 1.75 m a 4 m

CAJA DE CONTROL:

- Alta calidad, robustas, fácil montaje y conexión simple
- Brindan óptimo sistema de arranque y protección eléctrica (solo modelos de 1.5 Hp a 5 Hp)
- Pintura resistente a la intemperie

Bomba sumergible de 4"
AQUA PAK®
Serie MAX

Motor
ALTAMIRA®
serie / EVER

Caja de control
ALTAMIRA®
serie / EVER



BOMBA, MOTOR Y CAJA DE CONTROL



CÓDIGO	BOMBA INCLUIDA	HP NOMINAL	FASES x VOLTS.	ACOPLAMIENTO NEMA DE LA BOMBA	DESCARGA NPT	ADEME MÍNIMO	GASTO NOMINAL (lps)	RANGO DE FLUJO (lpm)	RANGO DE CARGA (m) (mín. - máx.)	MÁXIMA EFICIENCIA		PESO (kg) DE: BOMBA + MOTOR + CAJA DE CONTROL
										CARGA (m)	GASTO (lps / gpm)	
EVR-M0.7-05/3H15	M0.7X05-7	1/2	1 x 127	4"	1.25"	4"	0.7	10 - 70	13 - 60	46	0.7 / 11	14.2
EVR-M0.7-05/3H23	M0.7X05-7	1/2	1 x 230									13
EVR-M1-10/3H23	M1X10-10	1	1 x 230				1	10 - 80	28 - 90	69	0.83 / 13.2	15.4
EVR-M1-15/3H23	M1X15-12	1.5										39 - 113

Nota: Se recomienda la instalación de una válvula check cada 60 metros columna de agua.



QUIERO COMPRAR

Ahora tus compras a un clic de distancia, solo inicia sesión y selecciona los equipo que requieras

CURVAS DE OPERACIÓN

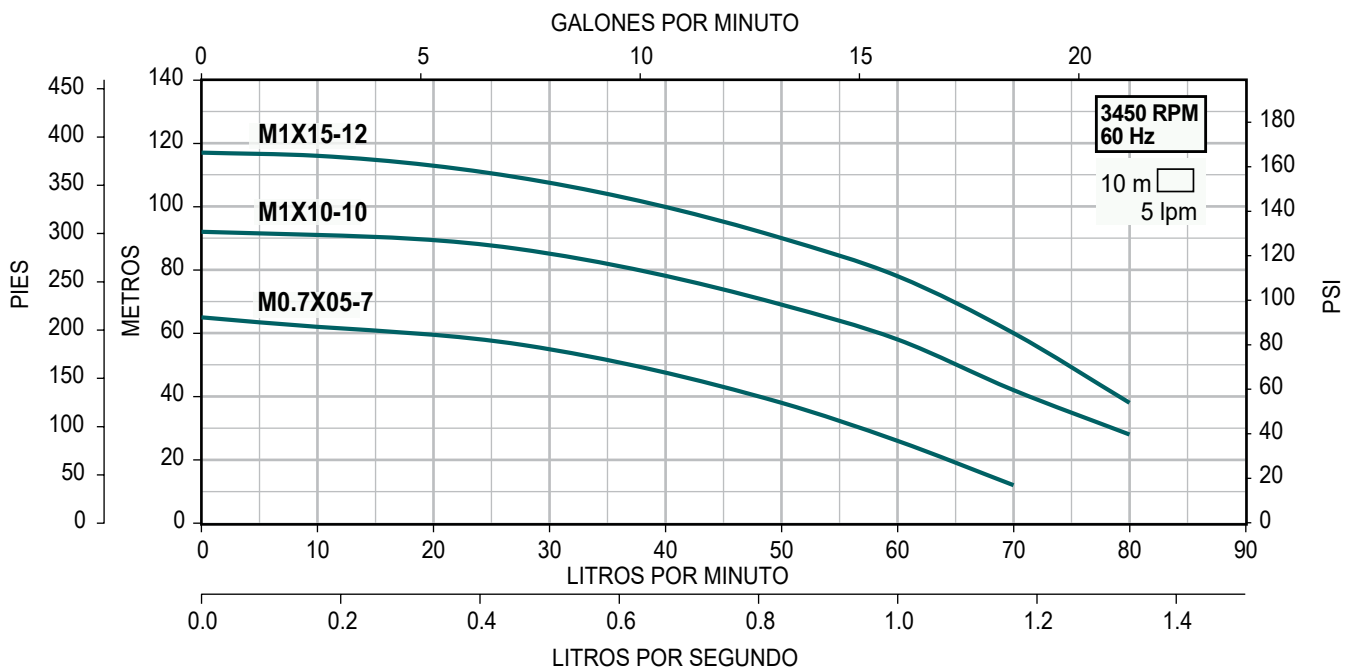

- Paquetes de bombeo que incluyen bomba sumergible AQUA PAK serie MAX, motor sumergible y caja de control ALTAMIRA serie EVER
- Para pozos profundos de 4" de diámetro y mayores
- Diseñado para ofrecer un trabajo continuo.

BOMBA:

- Diseño especial de impulsores flotantes (antibloqueo) para bombear agua con arena hasta 50 g/m³
- Cuerpo, succión, descarga, válvula check, guardacable, colador, cople y eje en acero inoxidable
- Impulsores en Noryl y difusores en Lexan
- Temperatura máxima del agua: 30 °C

MOTOR:

- Encapsulado con resina, con acoplamiento NEMA 4"
- Carcasa, eje y cubierta de soportes superior e inferior construidos en acero inox.
- Refrigerado y lubricado mediante agua y glicol
- Cable conector de 1.75 m a 4 m

CAJA DE CONTROL:

- Alta calidad, robustas, fácil montaje y conexión simple
- Brindan óptimo sistema de arranque y protección eléctrica (solo modelos de 1.5 Hp a 5 Hp)
- Pintura resistente a la intemperie



BOMBA, MOTOR Y CAJA DE CONTROL



CÓDIGO	BOMBA INCLUIDA	HP NOMINAL	FASES x VOLTS.	ACOPLAMIENTO NEMA DE LA BOMBA	DESCARGA NPT	ADEME MÍNIMO	GASTO NOMINAL (lps)	RANGO DE FLUJO (lpm)	RANGO DE CARGA (m) (mín. - máx.)	MÁXIMA EFICIENCIA		PESO (kg) DE: BOMBA + MOTOR + CAJA DE CONTROL
										CARGA (m)	GASTO (lps / gpm)	
EVR-M1-05/3H15	M1X05-5	1/2	1 x 127	4"	1.25"	4"	1	10 - 80	11 - 44	32	0.83 / 13.2	13.9
EVR-M1-05/3H23	M1X05-5	1/2	1 x 230									
EVR-M1.5-10/3H23	M1.5X10-8	1										
EVR-M1.5-15/3H23	M1.5X15-11	1.5	1.5"		2	10 - 130	35-100	80	1.3 / 21	18		
EVR-M2-20/3H23	M2X20-11	2										
EVR-M2.5-20/3H23	M2.5X20-10	2										

Nota: Se recomienda la instalación de una válvula check cada 60 metros columna de agua.



QUIERO COMPRAR

Ahora tus compras a un clic de distancia, solo inicia sesión y selecciona los equipo que requieras

CURVAS DE OPERACIÓN

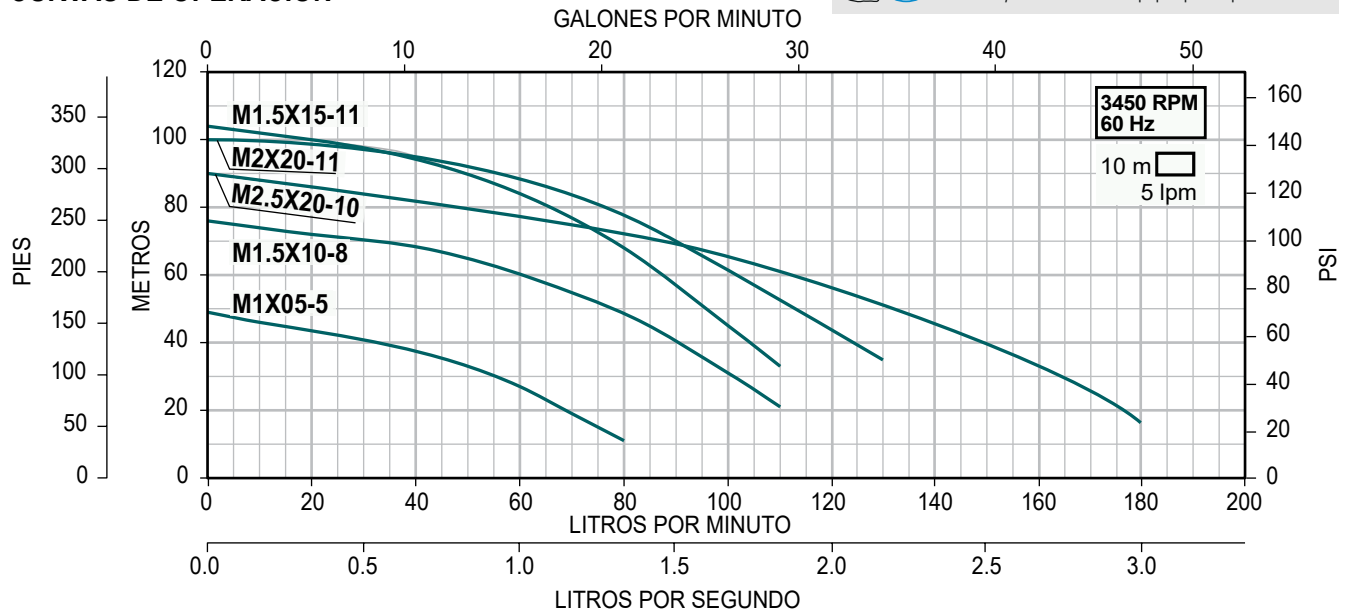

- Paquetes de bombeo que incluyen bomba sumergible AQUA PAK serie MAX y motor sumergible ALTAMIRA serie EVER
- Para pozos profundos de 4" de diámetro y mayores
- Diseñado para ofrecer un trabajo continuo.

BOMBA:

- Diseño especial de impulsores flotantes (antibloqueo) para bombear agua con arena hasta 50 g/m³
- Cuerpo, succión, descarga, válvula check, guardacable, colador, cople y eje en acero inoxidable
- Impulsores en Noryl y difusores en Lexan
- Temperatura máxima del agua: 30 °C

MOTOR:

- Encapsulado con resina, con acoplamiento NEMA 4"
- Carcasa, eje y cubierta de soportes superior e inferior contruidos en acero inoxidable
- Refrigerado y lubricado mediante agua y glicol
- Cable conector de 1.75 m a 4 m



BOMBAY MOTOR

CÓDIGO	BOMBA INCLUIDA	HP NOMINAL	FASES x VOLTS.	ACOPLAMIENTO NEMA DE LA BOMBA	DESCARGA NPT	ADEME MÍNIMO	GASTO NOMINAL (lps)	RANGO DE FLUJO (lpm)	RANGO DE CARGA (m) (mín. - máx.)	MÁXIMA EFICIENCIA		PESO (kg) DE: BOMBA + MOTOR + CAJA DE CONTROL
										CARGA (m)	GASTO (lps / gpm)	
EVR-M0.7-05/2H15	M0.7X05-7	1/2	1 x 127	4"	1.25"	4"	0.7	10 - 70	12 - 60	46	0.7 / 11	11.8
EVR-M1-05/2H15	M1X05-5	1/2	1 x 127				1	10 - 80	11 - 44	32	0.83 / 12.7	11.5
EVR-M1.5-10/2H23	M1.5X10-8	1	1 x 230				1.5	10 - 110	21 - 70	49	1.3 / 21	15.3

Nota: Se recomienda la instalación de una válvula check cada 60 metros columna de agua.



QUIERO COMPRAR

Ahora tus compras a un clic de distancia, solo inicia sesión y selecciona los equipo que requieras

CURVAS DE OPERACIÓN

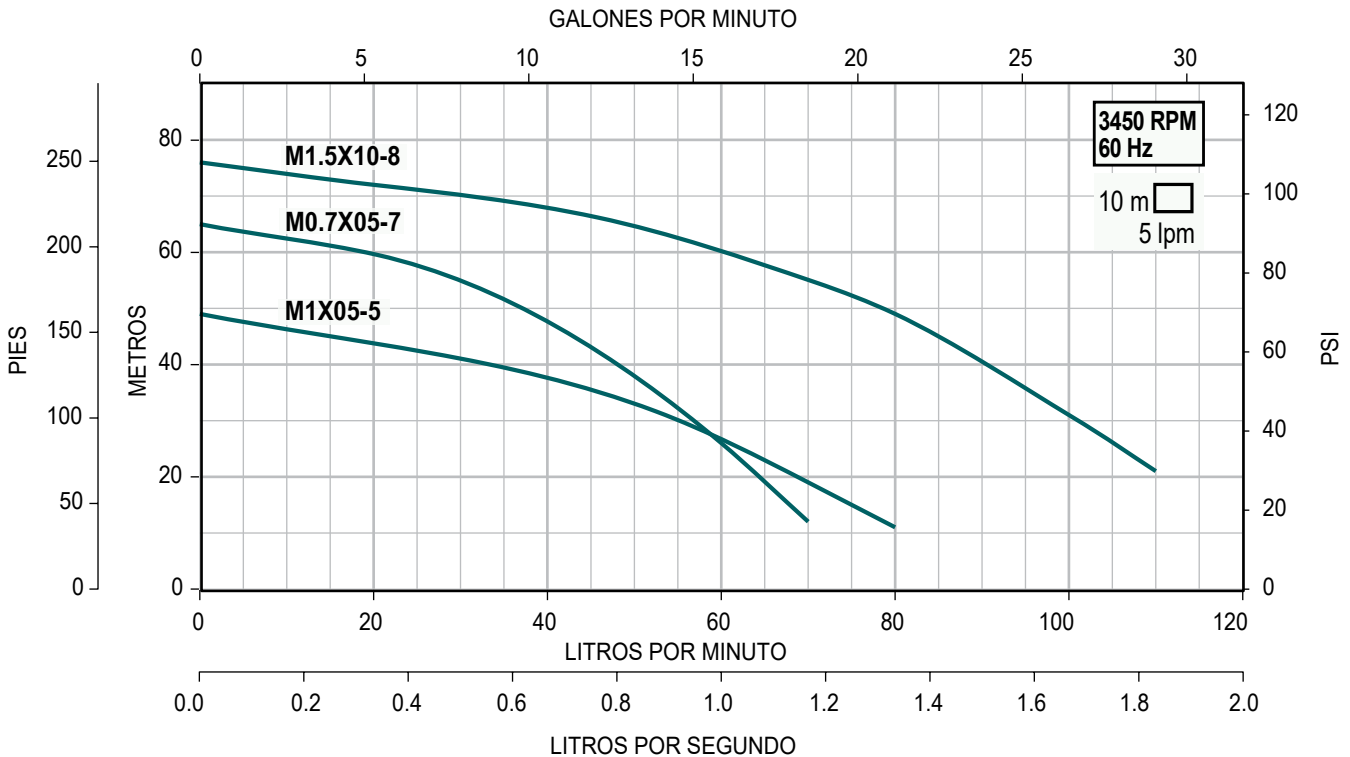

AQUA PAK®

serie BRZ

BOMBA SUMERGIBLE DE 6"

- Ideal para trabajos ligeros que requieren fiabilidad sin aumentar la inversión
- Ideal para bombeo de agua potable
- Acoplamiento NEMA 6"
- Válvula check integrada
- Impulsores, tazones y tornillería en acero inoxidable 304
- Flecha en acero inoxidable 316
- Sello de tazón y bujes en NBR
- Máximo contenido de arena: 50 g/m³
- Temperatura máxima del agua: 50 °C
- Rango de pH: 6 - 8



Gasto nominal: 6 lps / 360 lpm / 95 gpm

Rango de flujo: 1.6 a 8.33 lps / 100 a 500 lpm / 25.4 a 132 gpm

CÓDIGO	BHP MÁXIMO	HP NOMINAL	ADEME MÍNIMO RECOMENDADO (pulgadas)	RANGO DE CARGA (m) (mín. - máx.)	MÁXIMA EFICIENCIA		PESO (kg)
					CARGA (m)	GASTO (lps / gpm)	
BRZ6 R75-6	7.32	7.5	8"	31 - 91	71	5.16 / 81.9	11.1
BRZ6 R100-8	9.76	10		42 - 126	99		13.5
BRZ6 R150-12	14.64	15		62 - 188	148		18.6
BRZ6 R200-15	18.30	20		80 - 234	184		22.3
BRZ6 R250-19	23.18	25		105 - 298	234		28.1
BRZ6 R300-25	30.50	30		135 - 390	303		34.3
BRZ6 R400-30	36.60	40		160 - 460	360		40.4



QUIERO COMPRAR

Ahora tus compras a un clic de distancia, solo inicia sesión y selecciona los equipo que requieras

GASTO NOMINAL: 6 lps / 360 lpm / 95 gpm

RANGO DE FLUJO: 1.6 a 8.33 lps / 100 a 500 lpm / 25.4 a 132 gpm

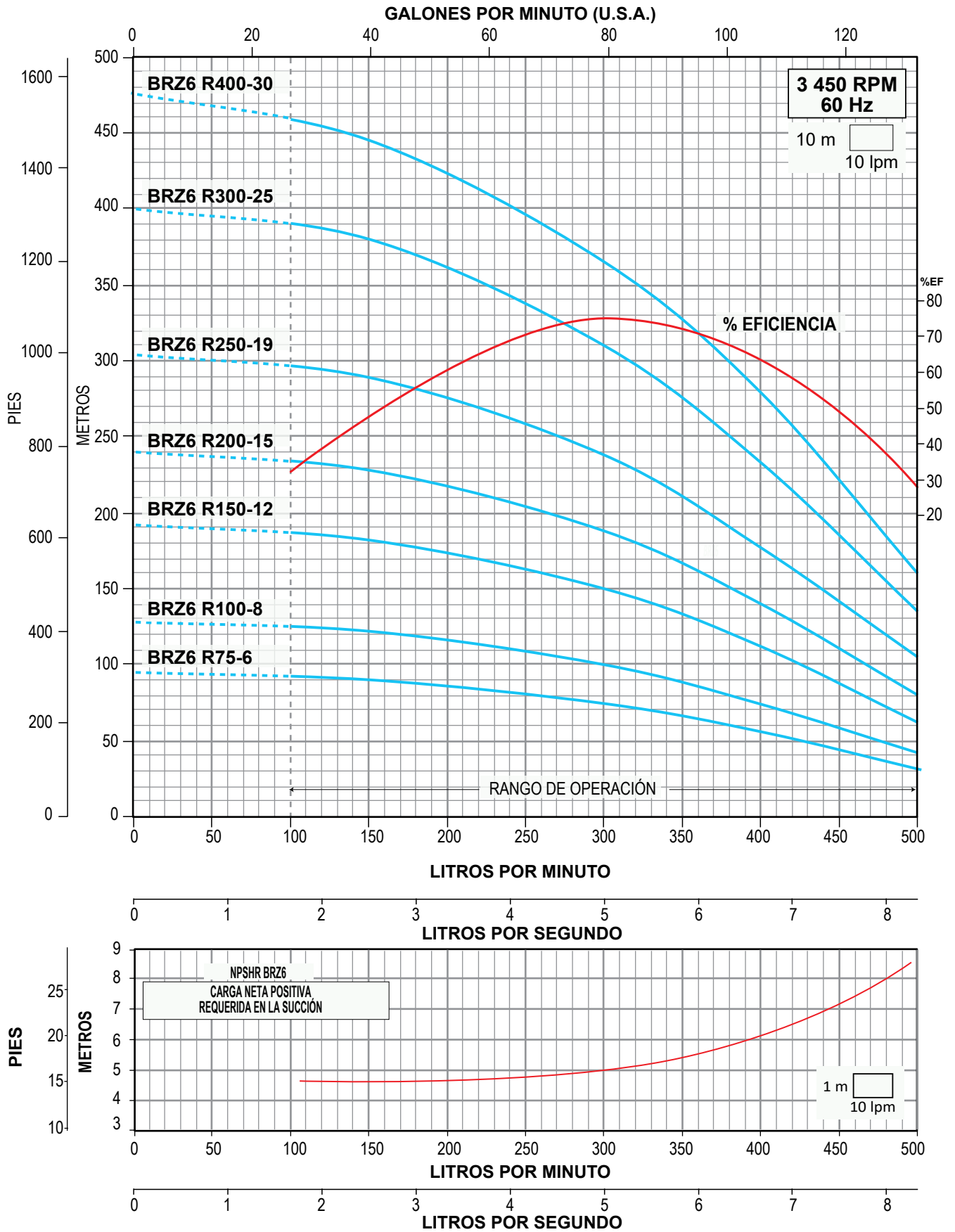

AQUA PAK®

serie BRZ

BOMBA SUMERGIBLE DE 6"

- Ideal para trabajos ligeros que requieren fiabilidad sin aumentar la inversión
- Ideal para bombeo de agua potable
- Acoplamiento NEMA 6"
- Válvula check integrada
- Impulsores, tazones y tornillería en acero inoxidable 304
- Flecha en acero inoxidable 316
- Sello de tazón y bujes en NBR
- Máximo contenido de arena: 50 g/m³
- Temperatura máxima del agua: 50 °C
- Rango de pH: 6 - 8



NUEVO
PRODUCTO



Gasto nominal: 10 lps / 600 lpm / 158 gpm

Rango de flujo: 3.3 a 15 lps / 200 a 900 lpm / 52.3 a 237.7 gpm

CÓDIGO	BHP MÁXIMO	HP NOMINAL	ADEME MÍNIMO RECOMENDADO (pulgadas)	RANGO DE CARGA (m) (mín. - máx.)	MÁXIMA EFICIENCIA		PESO (kg)
					CARGA (m)	GASTO (lps / gpm)	
BRZ10 R75-4	7.72	7.5	8"	14 - 60	48	8.5 / 134.72	11.3
BRZ10 R100-5	9.70	10		18 - 73	60		13
BRZ10 R150-7	13.50	15		25 - 103	84		16.9
BRZ10 R200-11	21.20	20		40 - 163	132		24.1
BRZ10 R250-13	25.1	25		48 - 192	158		27.7
BRZ10 R300-16	30.90	30		61 - 240	196		33.1
BRZ10 R400-22	42.50	40		82 - 330	268		43.9
BRZ10 R500-27	51.10	50		102 - 406	331		52.8



QUIERO COMPRAR

Ahora tus compras a un clic de distancia, solo inicia sesión y selecciona los equipo que requieras



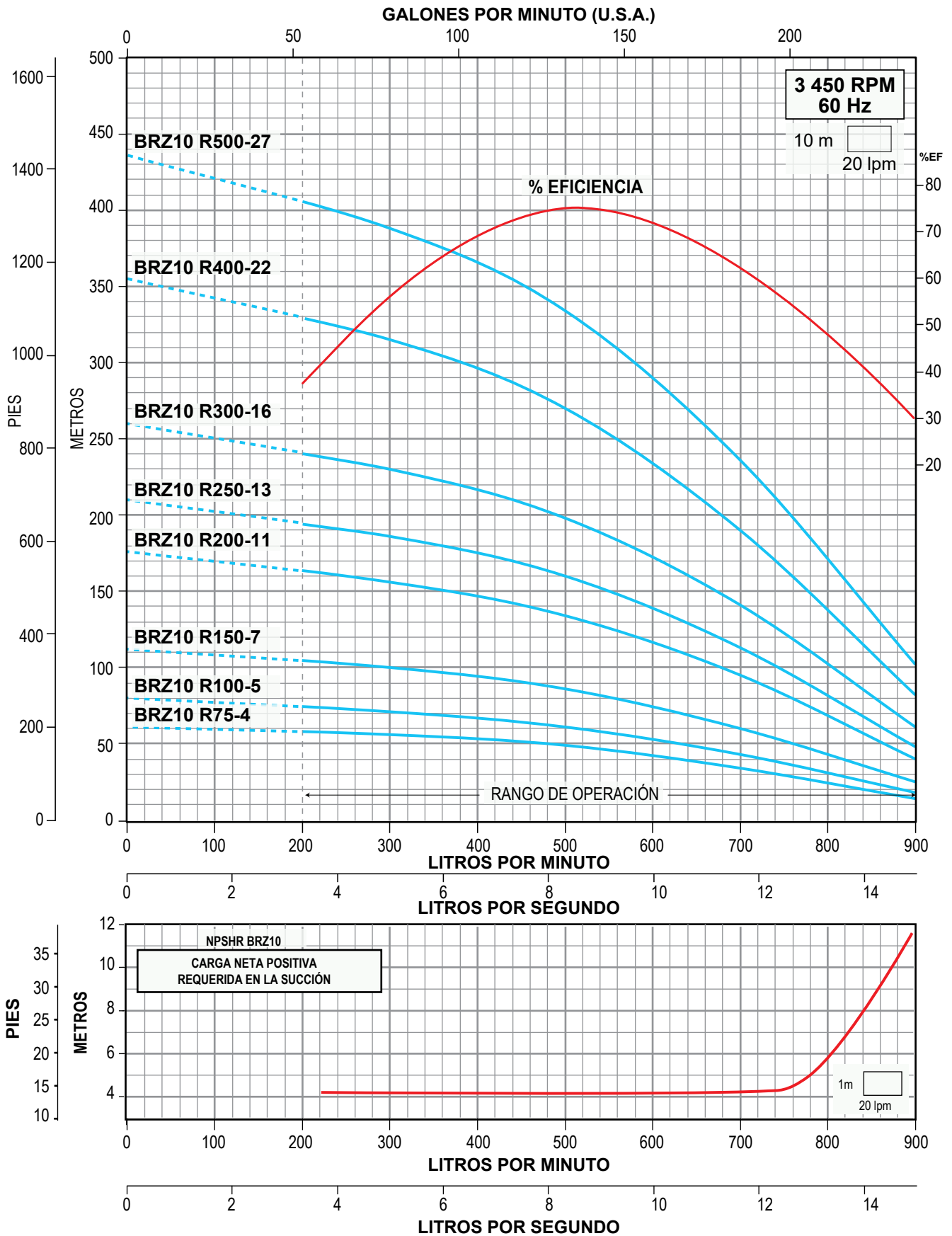

NUEVO
PRODUCTO



- Ideal para trabajos ligeros que requieren fiabilidad sin aumentar la inversión
- Ideal para bombeo de agua potable
- Acoplamiento NEMA 6"
- Válvula check integrada
- Impulsores, tazones y tornillería en acero inoxidable 304
- Flecha en acero inoxidable 316
- Sello de tazón y bujes en NBR
- Máximo contenido de arena: 50 g/m³
- Temperatura máxima del agua: 50 °C
- Rango de pH: 6 - 8

Gasto nominal: 15 lps / 900 lpm / 238 gpm

Rango de flujo: 3.3 a 20 lps / 200 a 1 200 lpm / 52.3 a 317 gpm

CÓDIGO	BHP MÁXIMO	HP NOMINAL	ADEME MÍNIMO RECOMENDADO (pulgadas)	RANGO DE CARGA (m) (mín. - máx.)	MÁXIMA EFICIENCIA		PESO (kg)
					CARGA (m)	GASTO (lps / gpm)	
BRZ15 R100-3	9.90	10	8"	25 - 54	41	13.3 / 210.8	10.6
BRZ15 R150-5	16.50	15		39 - 90	70		14.8
BRZ15 R200-6	19.80	20		50 - 110	85		17.4
BRZ15 R250-8	26.40	25		68 - 145	112		21.8
BRZ15 R300-10	33.00	30		86 - 181	140		26.2
BRZ15 R400-13	43.00	40		108 - 235	182		32.8
BRZ15 R500-16	53.00	50		138 - 290	227		39.4



QUIERO COMPRAR

Ahora tus compras a un clic de distancia, solo inicia sesión y selecciona los equipo que requieras

GASTO NOMINAL: 15 lps / 900 lpm / 238 gpm

RANGO DE FLUJO: 3.3 a 20 lps / 200 a 1 200 lpm / 52.3 a 317 gpm

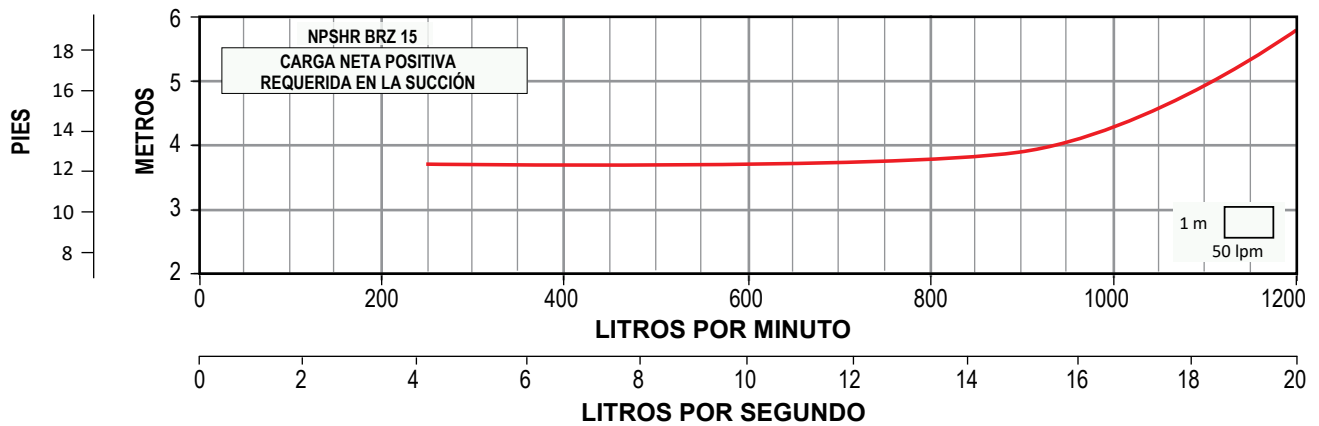
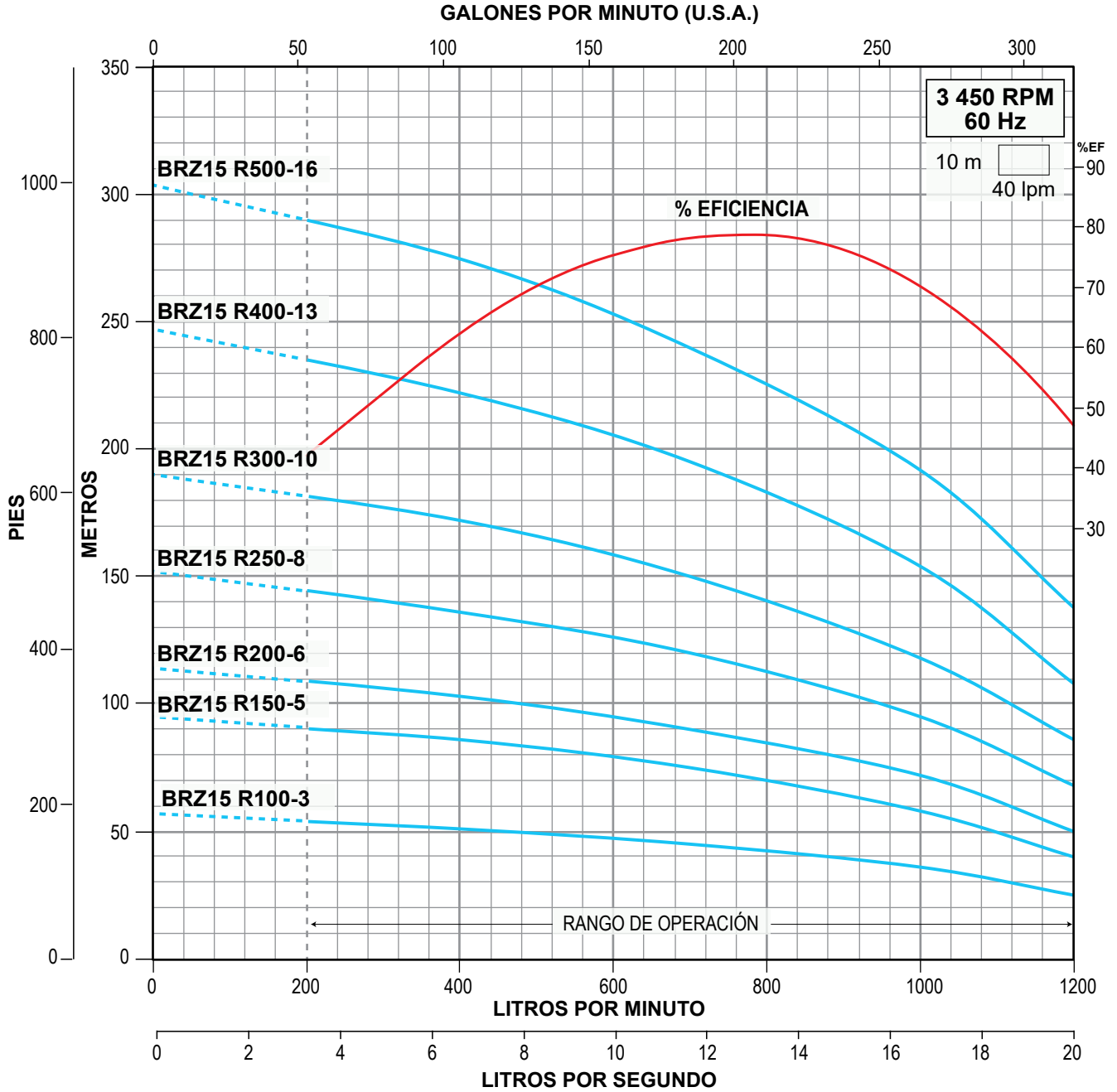

AQUA PAK®

serie BRZ

BOMBA SUMERGIBLE DE 6"

- Ideal para trabajos ligeros que requieren fiabilidad sin aumentar la inversión
- Ideal para bombeo de agua potable
- Acoplamiento NEMA 6"
- Válvula check integrada
- Impulsores, tazones y tornillería en acero inoxidable 304
- Flecha en acero inoxidable 316
- Sello de tazón y bujes en NBR
- Máximo contenido de arena: 50 g/m³
- Temperatura máxima del agua: 50 °C
- Rango de pH: 6 - 8



NUEVO
PRODUCTO



Gasto nominal: 20 lps / 1 200 lpm / 317 gpm

Rango de flujo: 6.6 a 26.7 lps / 400 a 1 600 lpm / 105.6 a 422.7 gpm

CÓDIGO	BHP MÁXIMO	HP NOMINAL	ADEME MÍNIMO RECOMENDADO (pulgadas)	RANGO DE CARGA (m) (mín. - máx.)	MÁXIMA EFICIENCIA		PESO (kg)
					CARGA (m)	GASTO (lps / gpm)	
BRZ20 R100-3	11.85	10	8"	12 - 57	40	18 / 285.3	10.7
BRZ20 R150-4	15.80	15		21 - 76	54		13.5
BRZ20 R200-5	19.75	20		28 - 96	69		15
BRZ20 R250-6	23.70	25		36 - 113	82		17.6
BRZ20 R300-8	31.60	30		48 - 148	110		22.5
BRZ20 R400-10	39.50	40		60 - 183	135		26.3
BRZ20 R500-13	51.35	50		76 - 238	175		32.9



QUIERO COMPRAR

Ahora tus compras a un clic de distancia, solo inicia sesión y selecciona los equipo que requieras



GASTO NOMINAL: 20 lps / 1 200 lpm / 317 gpm RANGO DE FLUJO: 6.6 a 26.7 lps / 400 a 1 600 lpm / 105.6 a 422.7 gpm

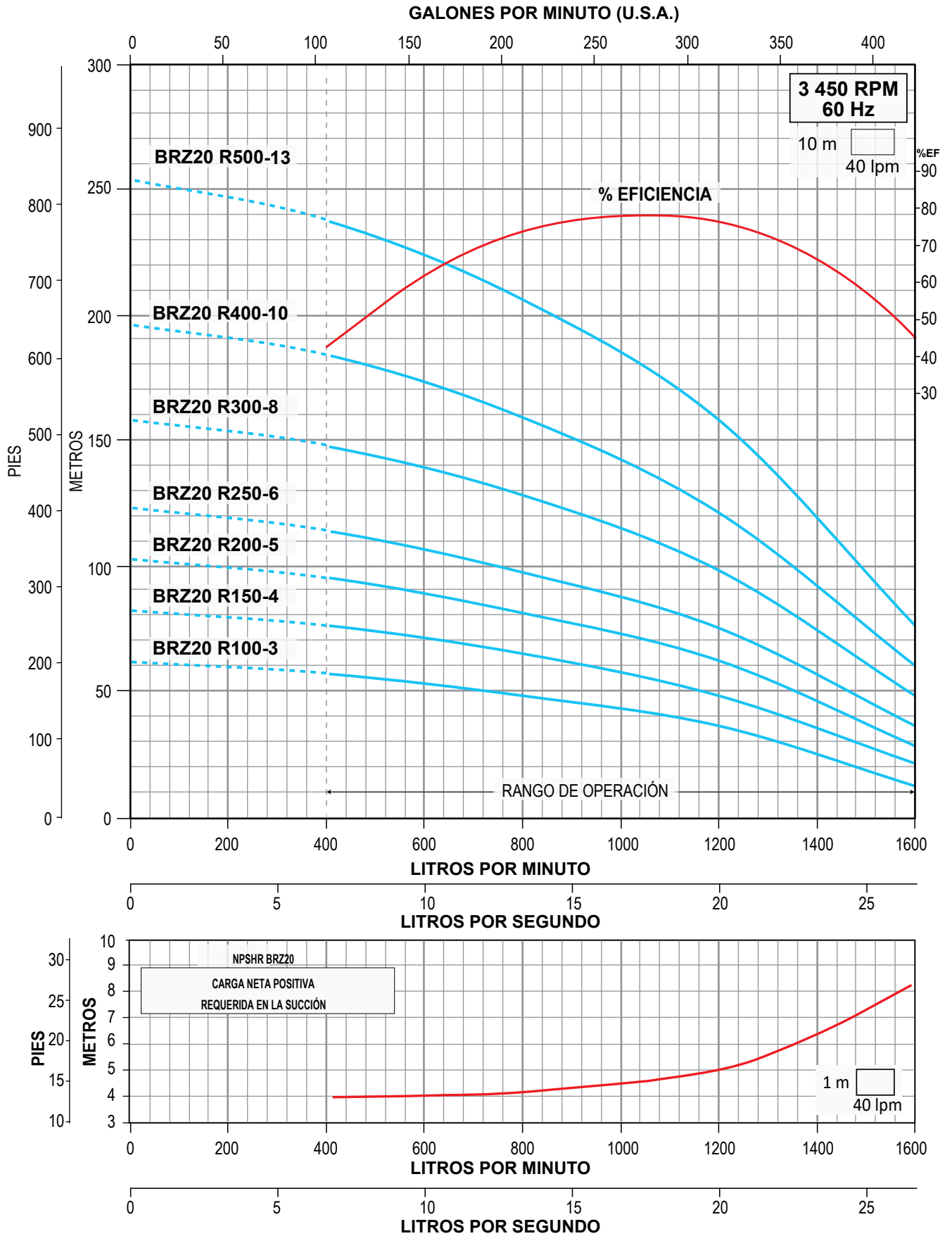

TORNADO® serie BXP

BOMBA SUMERGIBLE DE 6"

- La bomba combina durabilidad y resistencia a la corrosión con impulsores de plástico que brindan eficiencia hidráulica y menor desgaste
- Acoplamiento NEMA 6"
- Descarga 3" NPT
- Resistente a productos químicos agresivos
- Amplio rango de flujos
- Diseño de flecha hexagonal.
- Eje, camisa, succión, descarga en acero inoxidable 304
- Difusor: Policarbonato
- Impulsor: Poliacetal
- Fácil instalación y mantenimiento
- Temperatura máxima del líquido: 50 °C
- Máximo contenido de arena: 50 g/m³
- Rango de pH: 6 - 8



NUEVO
PRODUCTO

1
AÑO
DE GARANTÍA

RANGOS DE OPERACIÓN DISPONIBLES

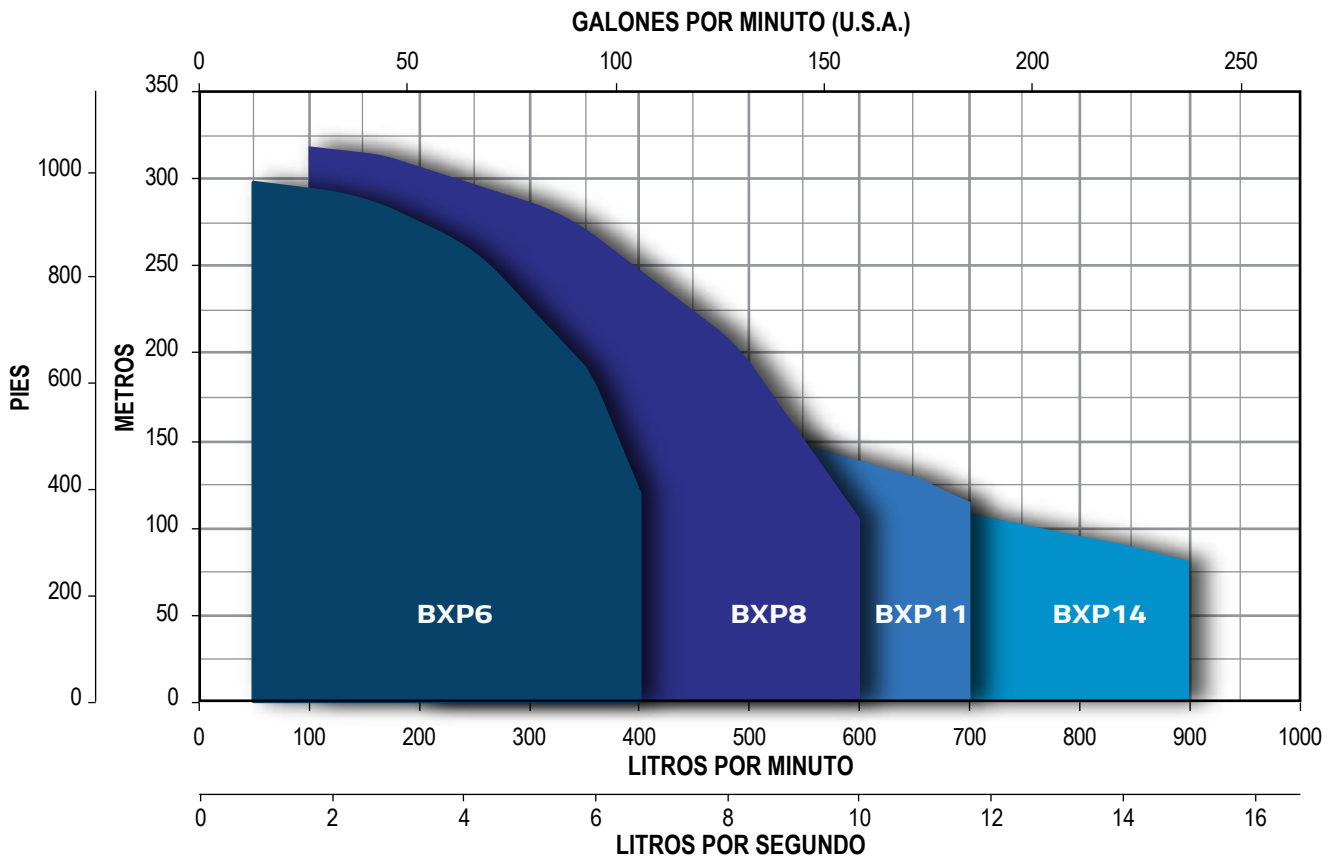

SERIE	CAUDAL NOMINAL		RANGO DE OPERACIÓN		RANGO DE POTENCIA (HP)
	lps	gpm	lps	gpm	
BXP6	6	95.1	0.8 - 6.7	13.2 - 105.7	7.5 - 20
BXP8	8	126.8	1.7 - 10	26.4 - 158.5	7.5 - 30
BXP11	11	174.4	3.3 - 11.7	52.8 - 184.9	7.5 - 30
BXP14	14	221.9	3.3 - 15	52.8 - 237.8	7.5 - 30



TORNADO®

serie BXP6

BOMBA SUMERGIBLE DE 6"

- La bomba combina durabilidad y resistencia a la corrosión con impulsores de plástico que brindan eficiencia hidráulica y menor desgaste
- Acoplamiento NEMA 6"
- Descarga 3" NPT
- Resistente a productos químicos agresivos
- Amplio rango de flujos
- Diseño de flecha hexagonal.
- Eje, camisa, succión, descarga en acero inoxidable 304
- Difusor: Policarbonato
- Impulsor: Poliacetal
- Fácil instalación y mantenimiento
- Temperatura máxima del líquido: 50 °C
- Máximo contenido de arena: 50 g/m³
- Rango de pH: 6 - 8







NUEVO
PRODUCTO



Gasto nominal: 6 lps - 360 lpm - 95.1 gpm

Rango de flujo: 0.8 a 6.7 lps - 50 a 400 lpm - 13.2 a 105.7 gpm

CÓDIGO	BHP MÁXIMO	HP NOMINAL	ADEME MÍNIMO RECOMENDADO (pulgadas)	RANGO DE CARGA (m) (mín. - máx.)	MÁXIMA EFICIENCIA		PESO (kg)
					CARGA (m)	GASTO (lps / gpm)	
 BXP6 R75-5	7.90	7.5	8"	31 - 107	68	5.8 - 91.9	7.7
 BXP6 R100-7	11.60	10		43.5 - 149.5	96		8.9
 BXP6 R150-8	12.64	15		50 - 175	110		9.8
 BXP6 R150-10	15.80	15		62.5 - 214	137		13.1
 BXP6 R200-14	22.20	20		98 - 298.5	191		15.8



QUIERO COMPRAR

Ahora tus compras a un clic de distancia, solo inicia sesión y selecciona los equipo que requieras



GASTO NOMINAL: 6 lps - 360 lpm - 95.1 gpm RANGO DE FLUJO: 0.8 a 6.7 lps - 50 a 400 lpm - 13.2 a 105.7 gpm

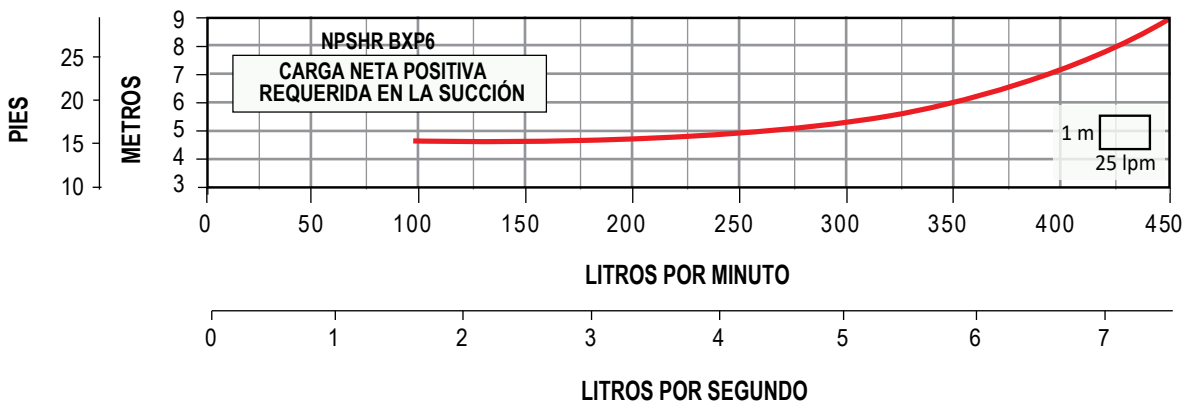
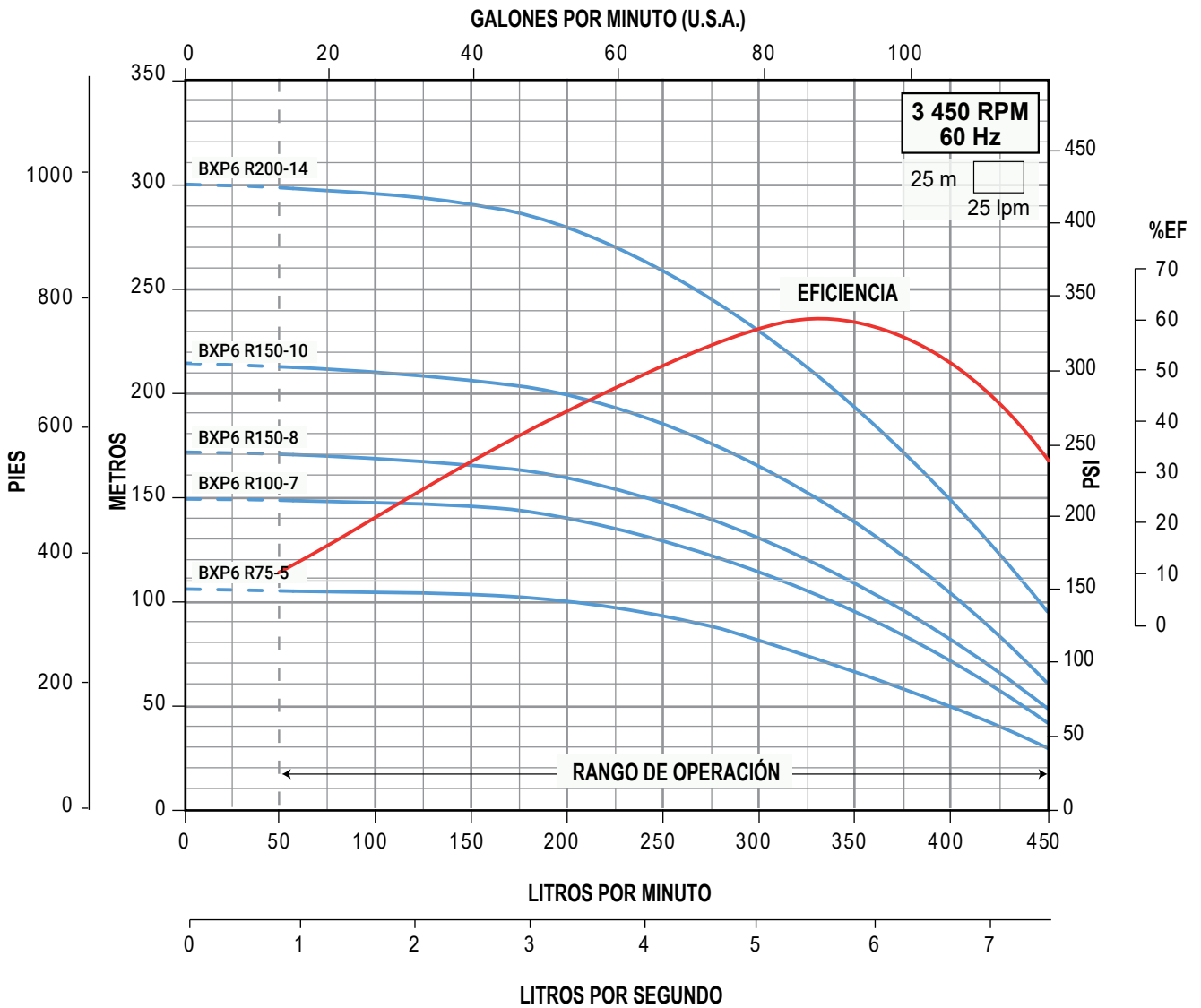

»Trabajar fuera del rango de operación ocasiona alto consumo de energía y daño mecánico en la motobomba.

TORNADO®

serie BXP6

BOMBA SUMERGIBLE DE 6"

- La bomba combina durabilidad y resistencia a la corrosión con impulsores de plástico que brindan eficiencia hidráulica y menor desgaste
- Acoplamiento NEMA 6"
- Descarga 3" NPT
- Resistente a productos químicos agresivos
- Amplio rango de flujos
- Diseño de flecha hexagonal.
- Eje, camisa, succión, descarga en acero inoxidable 304
- Difusor: Policarbonato
- Impulsor: Poliacetal
- Fácil instalación y mantenimiento
- Temperatura máxima del líquido: 50 °C
- Máximo contenido de arena: 50 g/m³
- Rango de pH: 6 - 8



NUEVO
PRODUCTO



Gasto nominal: 8 lps - 480 lpm - 126.8 gpm

Rango de flujo: 1.7 a 10 lps - 100 a 600 lpm - 26.4 a 158.5 gpm

CÓDIGO	BHP MÁXIMO	HP NOMINAL	ADEME MÍNIMO RECOMENDADO (pulgadas)	RANGO DE CARGA (m) (mín. - máx.)	MÁXIMA EFICIENCIA		PESO (kg)
					CARGA (m)	GASTO (lps / gpm)	
BXP8 R75-4	8.60	7.5	8"	26 - 87	52	8.3 - 131.5	7.5
BXP8 R100-5	10.75	10		36 - 110	65		8.2
BXP8 R150-8	17.20	15		59 - 173	104		10.5
BXP8 R200-10	21.50	20		72.5 - 213	130		11.9
BXP8 R250-12	25.80	25		85 - 254.5	156		13.3
BXP8 R300-15	32.25	30		106 - 318.5	195		15.4



QUIERO COMPRAR

Ahora tus compras a un clic de distancia, solo inicia sesión y selecciona los equipo que requieras



GASTO NOMINAL: 8 lps - 480 lpm - 126.8 gpm

RANGO DE FLUJO: 1.7 a 10 lps - 100 a 600 lpm - 26.4 a 158.5 gpm

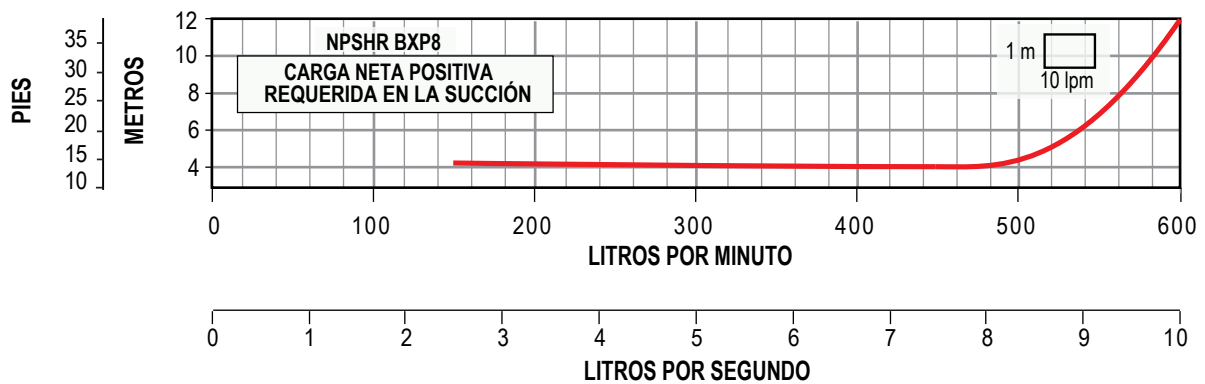
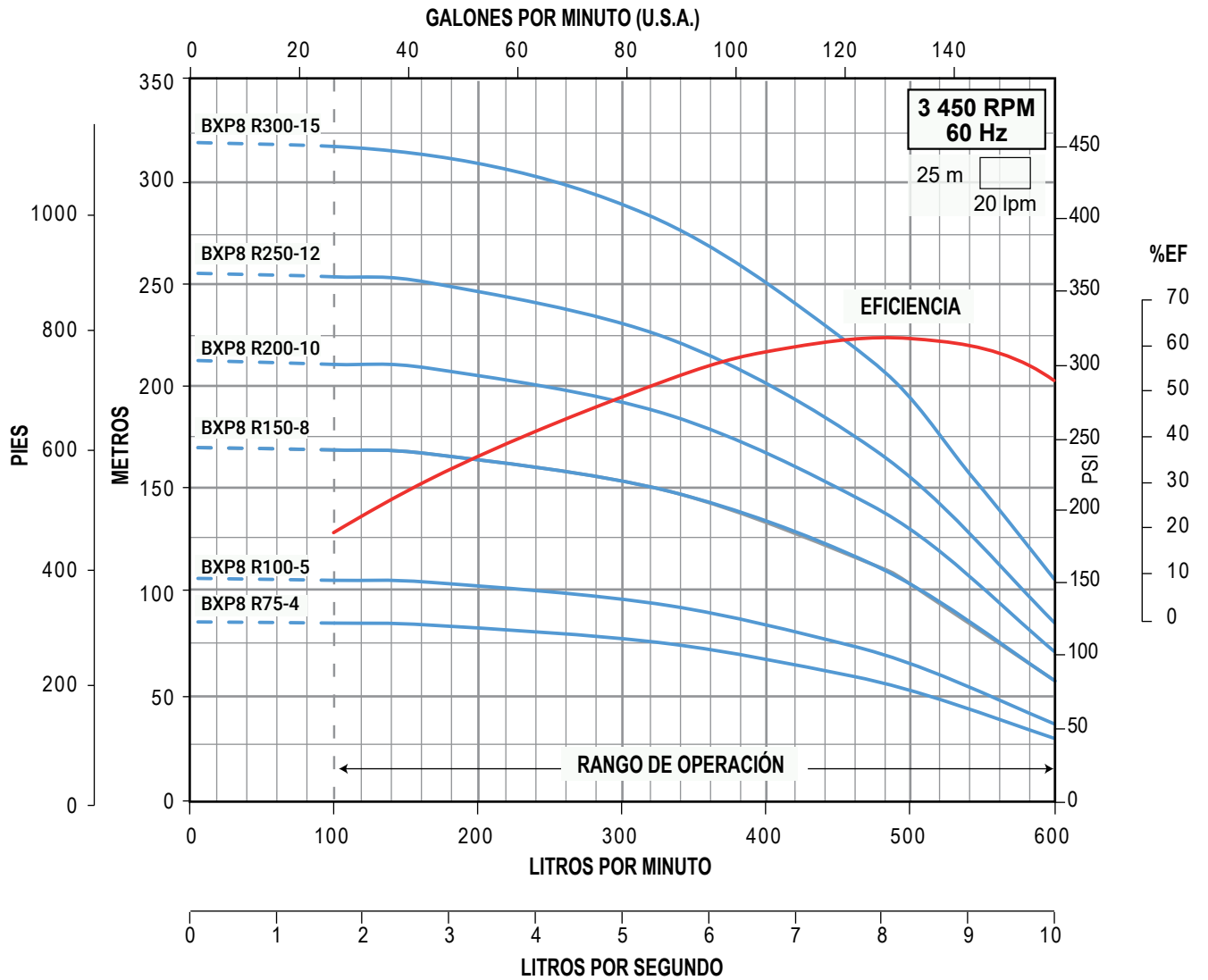

»Trabajar fuera del rango de operación ocasiona alto consumo de energía y daño mecánico en la motobomba.

TORNADO®

serie BXP6

BOMBA SUMERGIBLE DE 6"

- La bomba combina durabilidad y resistencia a la corrosión con impulsores de plástico que brindan eficiencia hidráulica y menor desgaste
- Acoplamiento NEMA 6"
- Descarga 3" NPT
- Resistente a productos químicos agresivos
- Amplio rango de flujos
- Diseño de flecha hexagonal.
- Eje, camisa, succión, descarga en acero inoxidable 304
- Difusor: Policarbonato
- Impulsor: Poliacetal
- Fácil instalación y mantenimiento
- Temperatura máxima del líquido: 50 °C
- Máximo contenido de arena: 50 g/m³
- Rango de pH: 6 - 8



NUEVO
PRODUCTO



Gasto nominal: 11 lps - 660 lpm - 174.4 gpm

Rango de flujo: 3.3 a 11.6 lps - 200 a 700 lpm - 52.8 a 184.9 gpm

CÓDIGO	BHP MÁXIMO	HP NOMINAL	ADEME MÍNIMO RECOMENDADO (pulgadas)	RANGO DE CARGA (m) (mín. - máx.)	MÁXIMA EFICIENCIA		PESO (kg)
					CARGA (m)	GASTO (lps / gpm)	
BXP11 R75-2	6.20	7.5	8"	17.5 - 40.6	23	10.5 - 166.4	6.4
BXP11 R100-3	9.30	10		25 - 61	36		7.2
BXP11 R150-5	15.50	15		43.7 - 98	61		9.1
BXP11 R200-6	18.60	20		51 - 118	74		9.9
BXP11 R250-8	24.80	25		68.7 - 155	99		11.5
BXP11 R300-10	31.00	30		87.5 - 193.5	125		13.3



QUIERO COMPRAR

Ahora tus compras a un clic de distancia, solo inicia sesión y selecciona los equipo que requieras

GASTO NOMINAL: 11 lps - 660 lpm - 174.4 gpm **RANGO DE FLUJO: 3.3 a 11.6 lps - 200 a 700 lpm - 52.8 a 184.9 gpm**

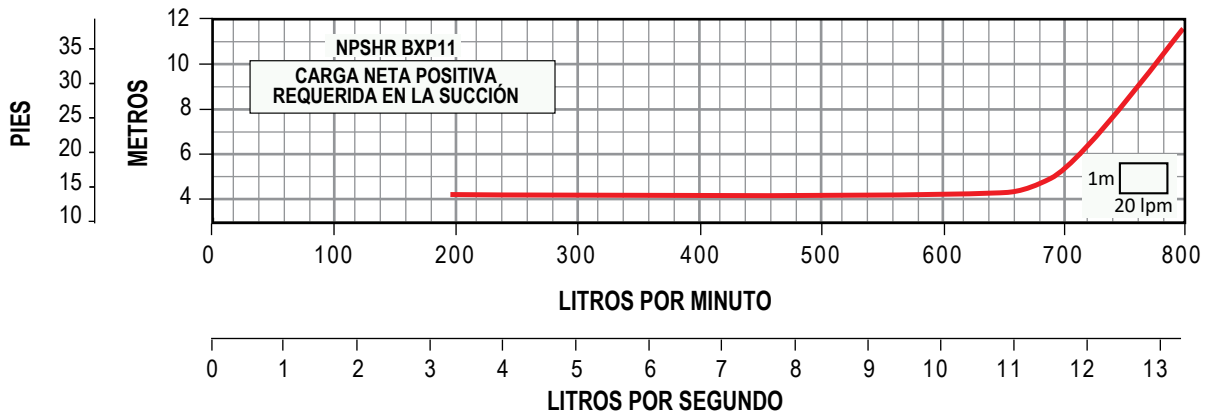
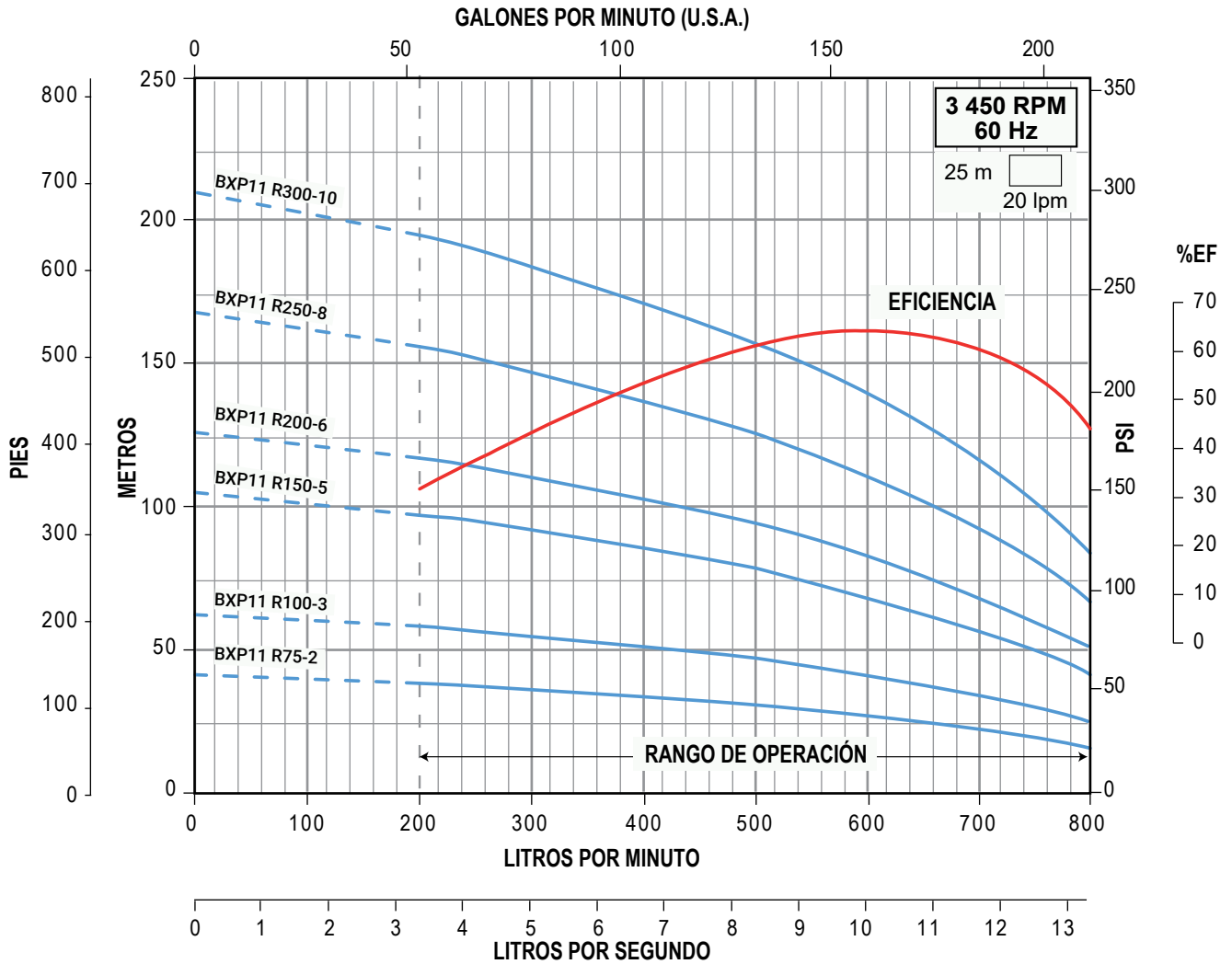

»Trabajar fuera del rango de operación ocasiona alto consumo de energía y daño mecánico en la motobomba.

TORNADO®

serie BXP6

BOMBA SUMERGIBLE DE 6"

- La bomba combina durabilidad y resistencia a la corrosión con impulsores de plástico que brindan eficiencia hidráulica y menor desgaste
- Acoplamiento NEMA 6"
- Descarga 3" NPT
- Resistente a productos químicos agresivos
- Amplio rango de flujos
- Diseño de flecha hexagonal.
- Eje, camisa, succión, descarga en acero inoxidable 304
- Difusor: Policarbonato
- Impulsor: Poliacetal
- Fácil instalación y mantenimiento
- Temperatura máxima del líquido: 50 °C
- Máximo contenido de arena: 50 g/m³
- Rango de pH: 6 - 8



NUEVO
PRODUCTO



Gasto nominal: 14 lps - 840 lpm - 221.9 gpm

Rango de flujo: 3.3 a 16.6 lps - 200 a 1000 lpm - 52.8 a 237.8 gpm

CÓDIGO	BHP MÁXIMO	HP NOMINAL	ADEME MÍNIMO RECOMENDADO (pulgadas)	RANGO DE CARGA (m) (mín. - máx.)	MÁXIMA EFICIENCIA		PESO (kg)
					CARGA (m)	GASTO (lps / gpm)	
BXP14 R75-2	7.40	7.5	8"	14.5 - 36	21	13.5 - 213.9	6.6
BXP14 R100-3	11.10	10		21 - 53.5	32		7.8
BXP14 R150-4	14.80	15		30 - 71.5	42		8.8
BXP14 R200-5	18.50	20		37 - 88	53		9.7
BXP14 R250-7	25.90	25		51.5 - 121.5	74		11.6
BXP14 R300-9	33.30	30		67.5 - 158	95		13.6



QUIERO COMPRAR

Ahora tus compras a un clic de distancia, solo inicia sesión y selecciona los equipo que requieras

GASTO NOMINAL: 14 lps - 840 lpm - 221.9 gpm RANGO DE FLUJO: 3.3 a 16.6 lps - 200 a 1000 lpm - 52.8 a 237.8 gpm

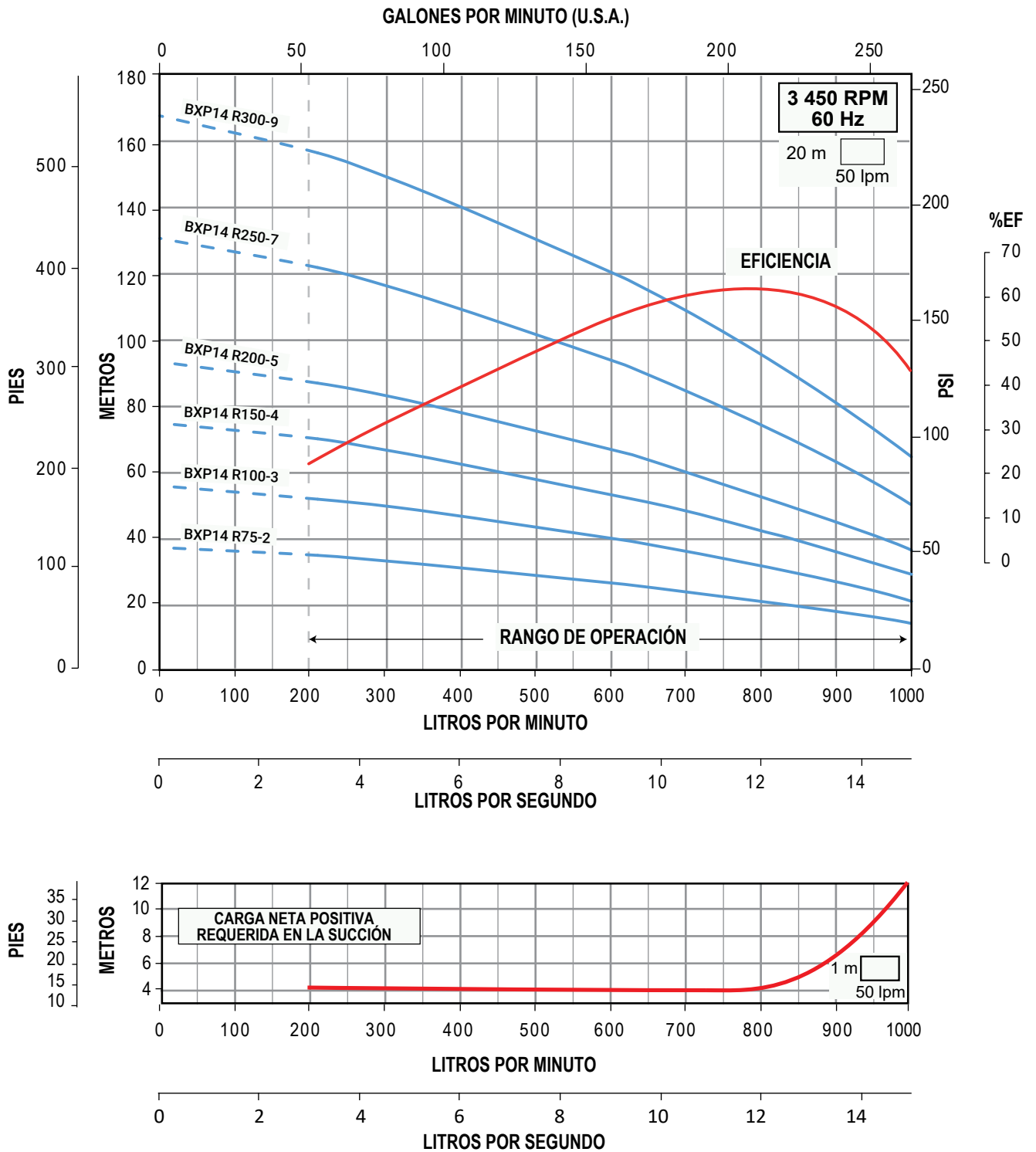

»Trabajar fuera del rango de operación ocasiona alto consumo de energía y daño mecánico en la motobomba.

- Maximice la presión de agua de su hogar
- Succión en la parte inferior para aprovechar al máximo el volumen de agua
- Flotador de nivel
- Robusta cubierta superior
- Succión, impulsores y difusores en polipropileno
- Eje y camisa en acero inoxidable 304
- Doble sello mecánico en grafito/cerámica y NBR/acero inoxidable 304
- Protección térmica incorporada
- Segura, compacta y ligera
- Conexión de descarga en bronce
- 5 m de cable tomacorriente con clavija
- Servicio continuo



CÓDIGO	HP NOMINAL	KW	FASES x VOLTS	CORRIENTE (AMP)	DESCARGA (pulgadas)	ETAPAS	CARGA EN METROS (psi)				PESO (kg)
							10 (14.2)	20 (28.5)	30 (42.7)	35 (49.8)	
							GASTO (litros por minuto)				
TM-S3-50A-1127	3/4	0.55	1 x 127 V~	6.7	1" NPT	3	76	65	53	34	7.2
TM-S4-62A-1127	1	0.75		8		4	81	72	62	51	7.9



QUIERO COMPRAR

Ahora tus compras a un clic de distancia, solo inicia sesión y selecciona los equipo que requieras

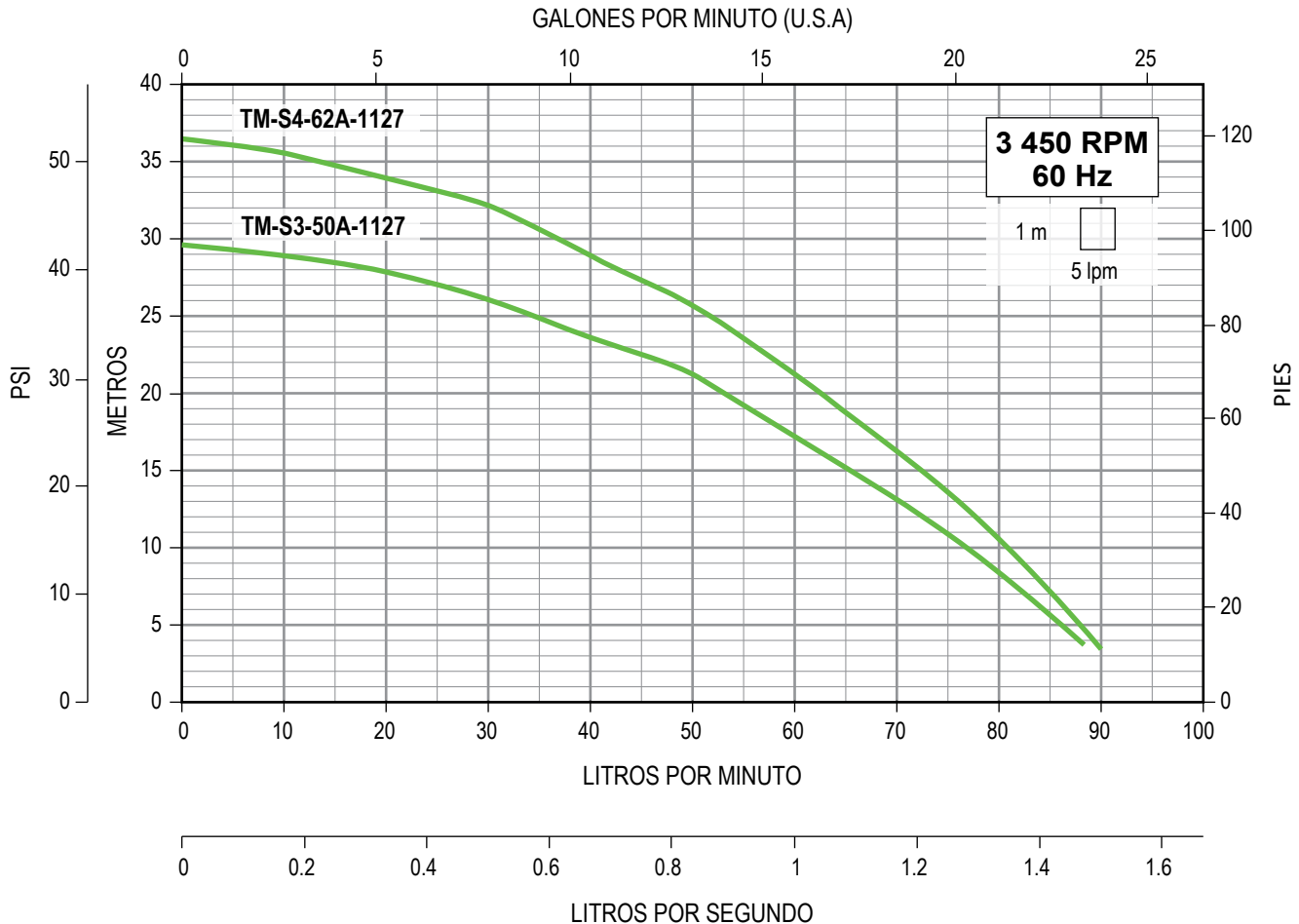

- Camisa en acero inoxidable 304
- Succión, impulsores y difusores en polipropileno con carga en fibra de vidrio
- Doble sello mecánico en carbón/cerámica
- Robusta cubierta superior
- Conectores con doble sellado para garantizar una correcta protección IP 68
- Diseño compacto y conexión de descarga en bronce
- Incluye: - Interruptor de nivel para protección contra trabajo en seco
 - Asa para facilitar la transportación
 - 10 m de cable sumergible y tomacorriente con clavija
- Máxima sumergencia 5 m
- Succión en la parte inferior para aprovechar al máximo el volumen de agua
- Diámetro nominal de solo 5.8"



CÓDIGO	HP NOMINAL	KW	FASES x VOLTS	AMP.	DESCARGA (pulgadas)	ETAPAS	CARGA EN METROS (psi)				PESO (kg)
							10 (14)	20 (28)	30 (43)	40 (56)	
							GASTO (litros por minuto)				
KANKIPLUS44A-1127	3/4	0.55	1 x 127	7.3	1"	3	66	44	7	9	
KANKIPLUS64A-1127	1	0.75		8.9		4	77	64	48	27	10

Nota: Se recomienda la instalación de una válvula check cada 60 metros columna de agua.



QUIERO COMPRAR

Ahora tus compras a un clic de distancia, solo inicia sesión y selecciona los equipo que requieras

CURVAS DE OPERACIÓN

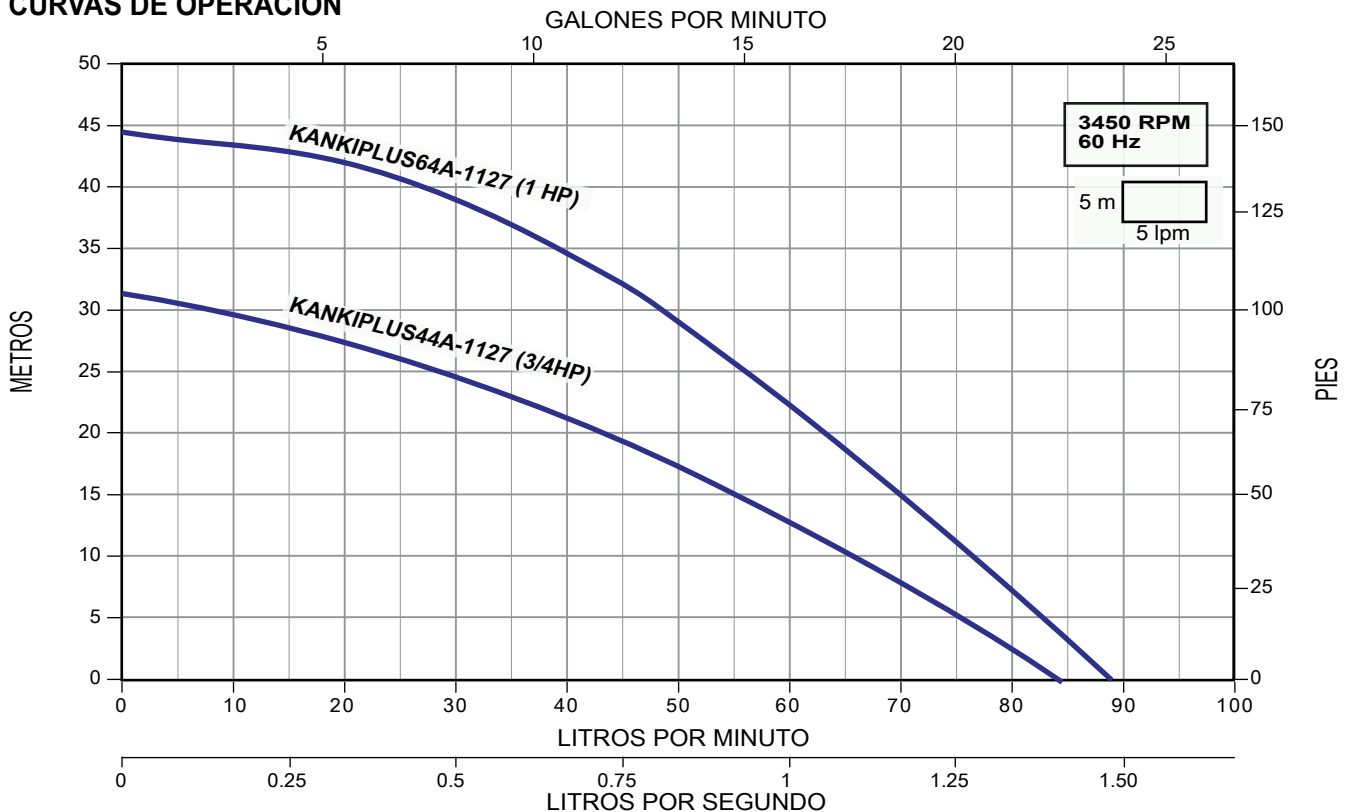

TUBMAN® Serie TREK

MOTOBOMBA SUMERGIBLE

NUEVO
PRODUCTO



- Resistente. Confiable
- Construida en acero inoxidable
- Ideal para pozos, cisternas y riego ligero
- Alto desempeño en cada nivel
- Descarga, succión y camisa en acero inoxidable 304
- Difusores en policarbonato (PC)
- Impulsores en poliacetal (POM)
- Soporte superior en hierro fundido
- Soporte inferior en acero inoxidable 304
- Doble sello mecánico en cerámica-grafito
- Rango de temperatura del líquido: 5 °C - 40 °C
- Máxima sumergencia: 15 m
- Grado de protección: IP68
- Eje en acero inoxidable 304
- Longitud de cable de 7.5 m

CÓDIGO	HP NOMINAL	KW	FASES x VOLTS	AMP.	DESCARGA (pulgadas)	ETAPAS	CARGA EN METROS (psi)					PESO (kg)	
							10 (14.2)	20 (28.5)	30 (42.7)	40 (56.9)	50 (71.1)		60 (85.3)
							GASTO (litros por minuto)						
TREK50-3/1127A	1/2	0.37	1 x 127 V~	6	1" NPT	3	75	62	37			9.6	
TREK50-5/1127A	1	0.75		9.5		5	80	75	67	55	40	12	11.5



QUIERO COMPRAR

Ahora tus compras a un clic de distancia, solo inicia sesión y selecciona los equipo que requieras

CURVAS DE OPERACIÓN

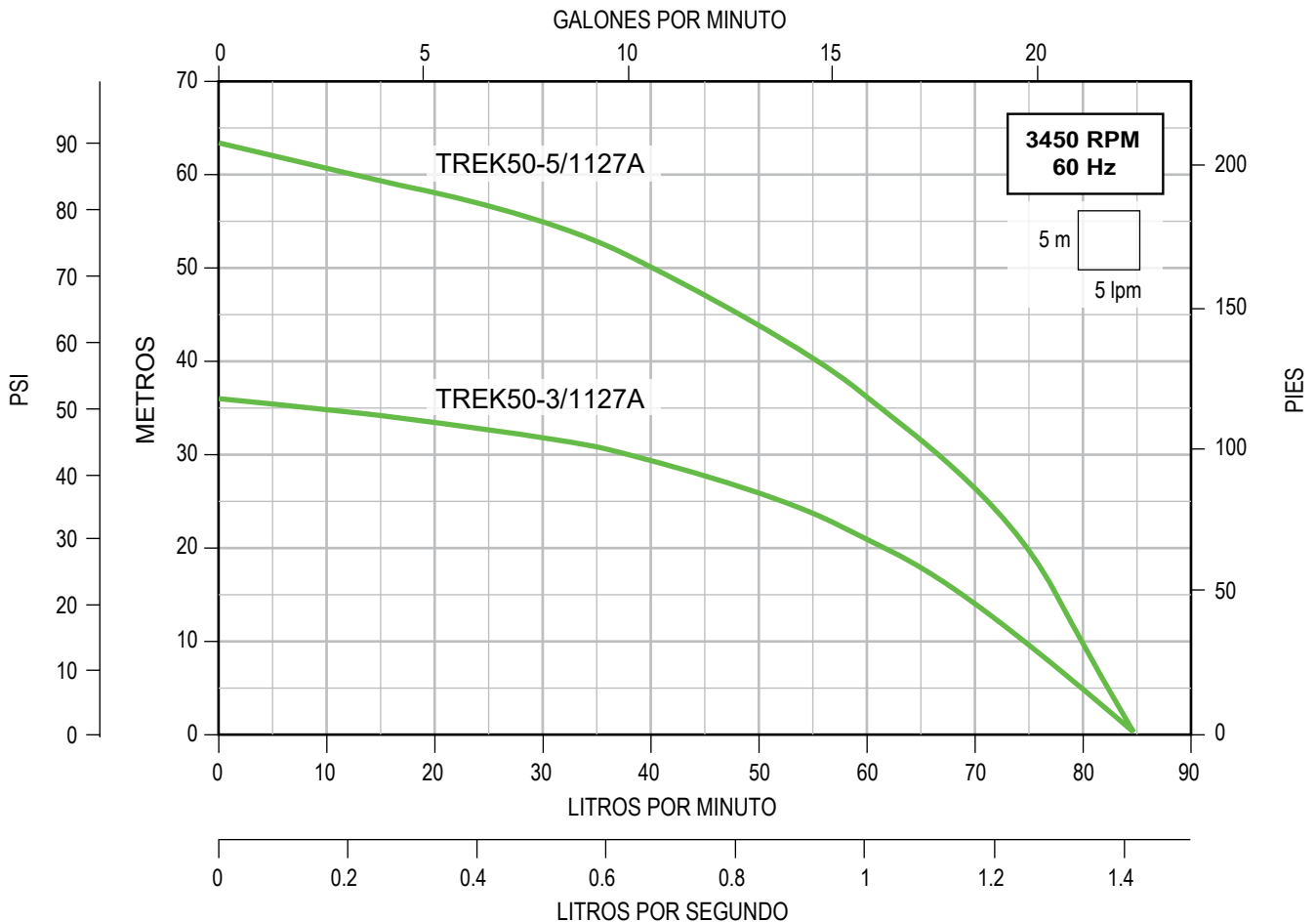

- Motobomba sumergible multietapas de construcción sólida y diseño seguro, especial para aplicaciones profesionales de bombeo de agua limpia en cisternas y tinacos. Ideal para la creación de sistemas hidroneumáticos domésticos
- Construcción con diseño robusto, confiable y eficiente para las aplicaciones de bombeo de agua limpia en cisternas y tinacos. Ideal para formar sistemas hidroneumáticos domésticos
- Funciona perfectamente para bombear agua desde norias y pozos poco profundos en los que las bombas centrífugas de superficie ya no alcanzan a sacar agua
- Optimiza el rendimiento hidráulico gracias a su sumergencia de hasta 15 m
- Diseño robusto de 6" fabricado con materiales de alta resistencia
- Incluye interruptor de nivel (flotador), protección contra trabajo en seco
- Diseño ergonómico sin obstrucciones de doble asa
- Succión en la parte inferior para aprovechar al máximo el volumen de agua
- Incluye 10 m de cable sumergible tomacorriente con clavija
- Temperatura máxima del líquido: 40 °C
- Paso de sólidos 1.8 mm
- Protección IP68



CÓDIGO	HP NOMINAL	KW	ETAPAS	FASES x VOLTS	AMP.	DESCARGA (pulgadas)	CARGA EN METROS (psi)				PESO (kg)
							10 (14)	20 (28)	30 (43)	40 (57)	
							GASTO (litros por minuto)				
ELITX66A-1127	1	0.75	3	1 x 127 V~	7.0	1" NPT	87	66	25		14
ELITX83A-1127	1.5	1.1	4		8.8		97	82	58	17	15

Nota: Se recomienda la instalación de una válvula check cada 60 metros columna de agua.



QUIERO COMPRAR

Ahora tus compras a un clic de distancia, solo inicia sesión y selecciona los equipo que requieras

CURVAS DE OPERACIÓN

GALONES POR MINUTO (U.S.A.)

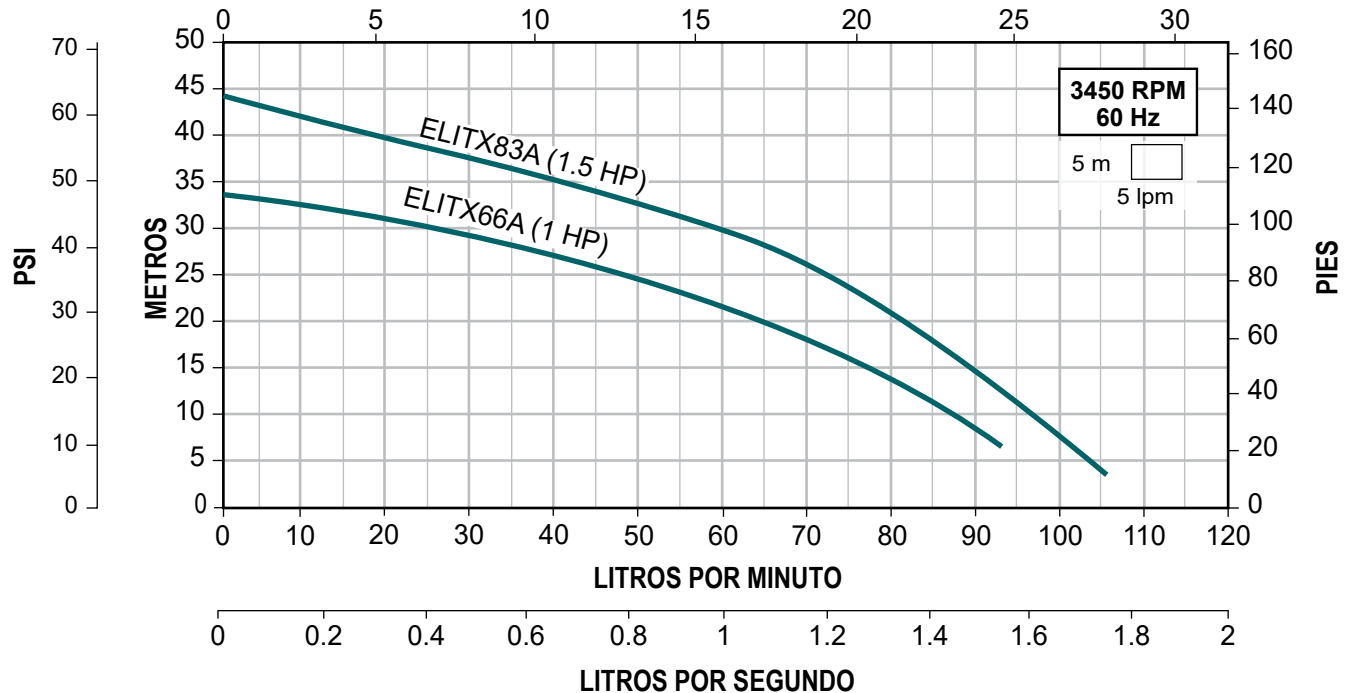

- No necesitan caja de control, todos los modelos tienen un capacitor integrado en la motobomba
- Excelente sistema de enfriamiento, el agua bombeada pasa por las paredes del motor disipando el calor generado
- Todos los modelos incluyen flotador
- Puede operar vertical u horizontal
- Varias etapas con impulsores radiales centrífugos
- Incluye 10m de cable tomacorriente
- Sello mecánico en Alúmina-Grafito
- Eje de bomba en acero inoxidable 420
- Cuerpo y tornillería en acero inoxidable 304
- Difusores, impulsores y distanciadores en polipropileno reforzado (PPO)
- Empaques en NBR
- Máx. temperatura del líquido: 4 ~ 35°C
- Contenido máx. de arena: 50 gr / m³



INCLUYE
VÁLVULA
CHECK



MOTOR:

- Asíncrono, dos polos. Protección IP68. Aislamiento clase F. Protección térmica incorporada. Servicio continuo. Motor a baño de aceite para un mejor enfriamiento

CÓDIGO	POTENCIA		FASES x VOLTS	AMP.	CAPACITOR (µF)	DESCARGA (pulgadas)	CARGA EN METROS (psi)					PESO (kg)	
	HP NOMINAL	KW					20 (28)	30 (43)	40 (56)	50 (71)	60 (85.2)		70 (99.4)
	GASTO (litros por minuto)												
LIFT50-4-1127A	0.8	0.6	1 x 127	10.3	25	1.25"	65	47	24				12
LIFT50-5-1127A	1	0.75		12.5	32		77	65	50	34	9		13
LIFT50-6-1230A	1.2	0.9	1 x 230	7.2	25		82	72	61	48	33	13	14

Nota: Se recomienda la instalación de una válvula check cada 60 metros columna de agua. Estos modelos incluyen una válvula check en acero inoxidable 304 conexión macho / hembra en 1.25" NPT totalmente gratis.



QUIERO COMPRAR

Ahora tus compras a un clic de distancia, solo inicia sesión y selecciona los equipo que requieras

CURVAS DE OPERACIÓN

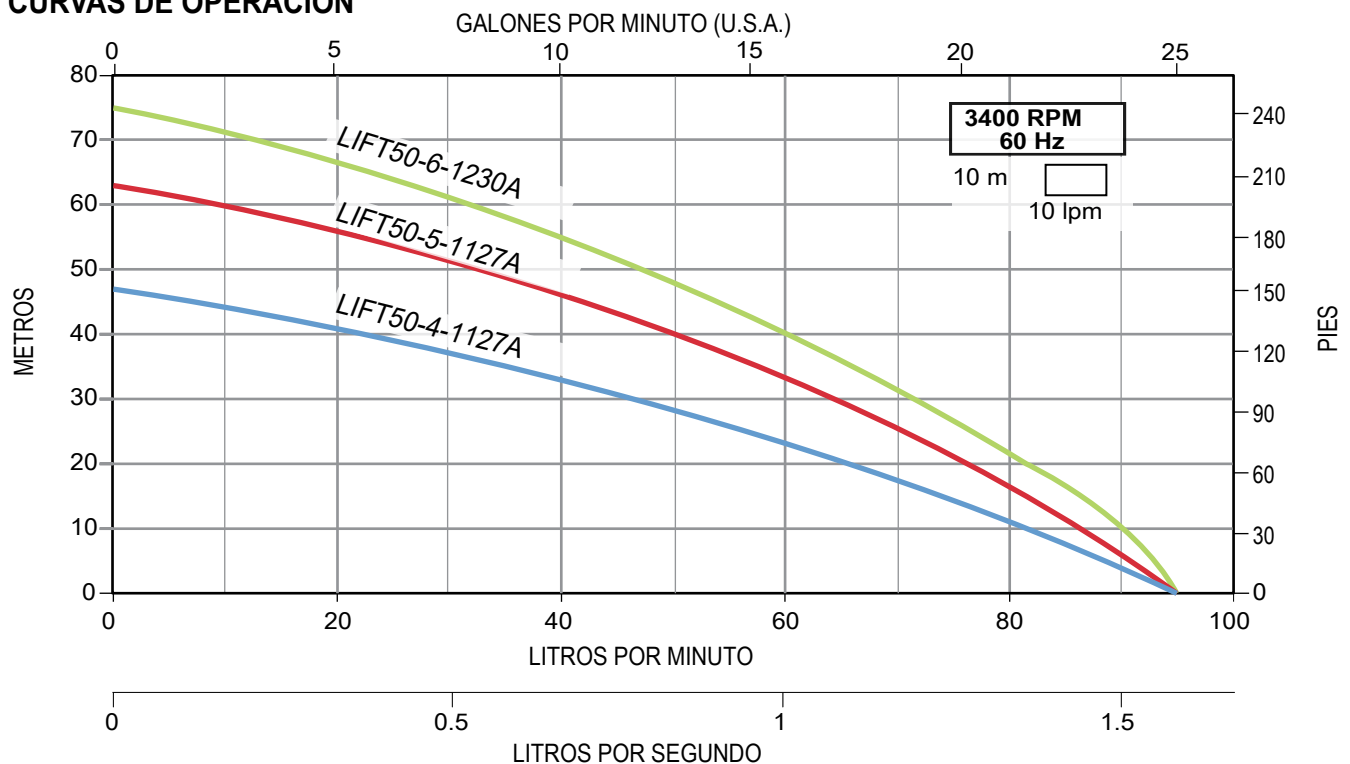

- No necesitan caja de control, todos los modelos tienen un capacitor integrado en la motobomba
- Excelente sistema de enfriamiento, el agua bombeada pasa por las paredes del motor disipando el calor generado
- Todos los modelos incluyen flotador
- Puede operar vertical u horizontal
- Varias etapas con impulsores radiales centrífugos
- Incluye 10m de cable tomacorriente
- Sello mecánico en Alúmina-Grafito
- Eje de bomba en acero inoxidable 420
- Cuerpo y tornillería en acero inoxidable 304
- Difusores, impulsores y distanciadores en polipropileno reforzado (PPO)
- Empaques en NBR
- Máx. temperatura del líquido: 4 ~ 35°C
- Contenido máx. de arena: 50 gr / m³



INCLUYE
VÁLVULA CHECK



MOTOR:

- Asíncrono, dos polos. Protección IP68. Aislamiento clase F. Protección térmica incorporada. Servicio continuo. Motor a baño de aceite para un mejor enfriamiento

CÓDIGO	POTENCIA		FASES x VOLTS	AMP.	CAPACITOR (µF)	DESCARGA (pulgadas)	CARGA EN METROS (psi)								PESO (kg)
	HP NOMINAL	KW					10	15	20	25	30	35	40	45	
	(14.2)	(21.3)					(28.4)	(35.5)	(42.6)	(49.7)	(56.8)	(63.9)	GASTO (litros por minuto)		
LIFT120-4-1230A	2	1.5	1 x 230	10.6	35	2"	200	187	170	150	128	105	75	40	15

Este modelo incluye una robusta valvula check en bronce conexión hembra / hembra en 2" NPT totalmente gratis.



QUIERO COMPRAR

Ahora tus compras a un clic de distancia, solo inicia sesión y selecciona los equipo que requieras

CURVA DE OPERACIÓN

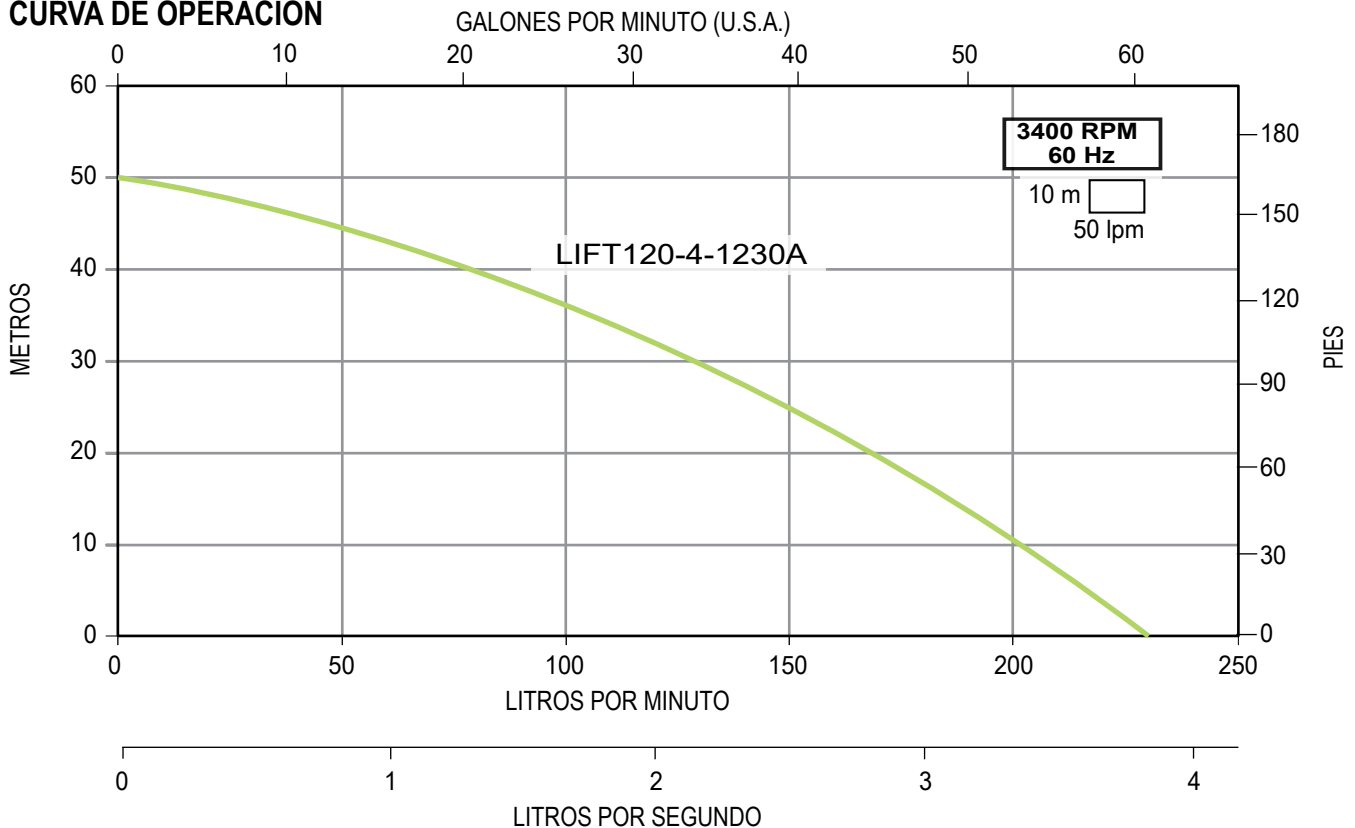

- Motobomba sumergible con camisa de enfriamiento integrada, succión ubicada en la parte inferior para aprovechar al máximo el volumen de agua de la cisterna o depósito.
- Los siguientes materiales tienen fabricación en acero Inoxidable AISI 304:
 - Succión y descarga
 - Impulsores
 - Camisa
- Otros materiales:
 - Sello mecánico: doble sello mec. de alúmina-grafito / grafito-esteatita
 - Difusor: PPO más 30% de carga de fibra de vidrio
 - Eje de la bomba: acero Inoxidable AISI 303
 - Eje motor: acero F114
- Temperatura del agua de 4 °C a 40 °C
- Paso de sólidos 2 mm.
- Motor: Asíncrono, dos polos. Protección IP 68. Aislamiento clase F. Servicio continuo. Protección térmica incorporada. (versión monofásica)



Alto desempeño
Para servicio continuo



CÓDIGO	HP NOMINAL	KW	FASES x VOLTS	AMP.	CAPACITOR μ f	DESCARGA (pulgadas)	CARGA EN METROS (psi)				PESO (kg)
							20 (28)	30 (43)	40 (57)	50 (71)	
							GASTO (litros por minuto)				
ACUARIA07S-2/115A	1/2	0.37	1 x 115	6.8	30	1"	50	21			10
ACUARIA07S-3/115A	1	0.75		12	30		63	49	33	8	11.5
ACUARIA07S-3/220A			1 x 220	5.4	12						
ACUARIA07S-4/115A	1.2	0.90	1 x 115	13.5	40		71	60	50	37	12.4
ACUARIA07S-4/220A			1 x 220	6.6	16						

Nota: Se recomienda la instalación de una válvula check cada 60 metros columna de agua.



QUIERO COMPRAR

Ahora tus compras a un clic de distancia, solo inicia sesión y selecciona los equipo que requieras

CURVAS DE OPERACIÓN

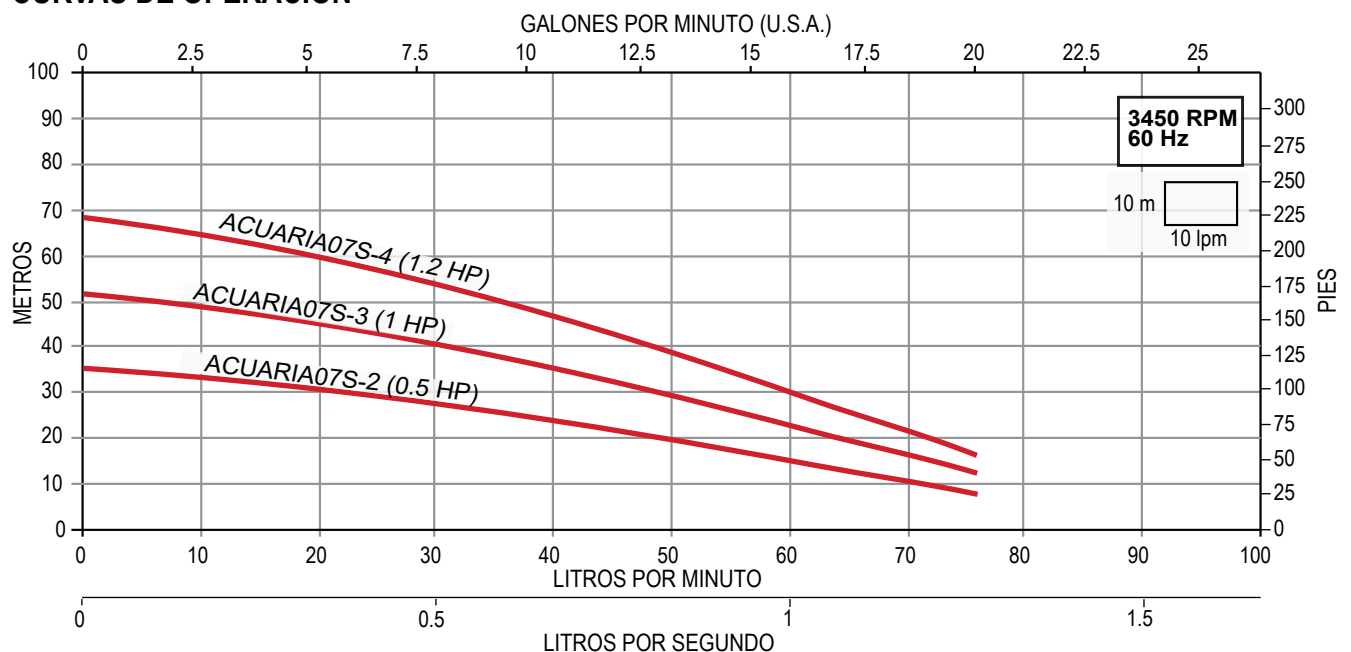

Serie ACUARIA 17

- Motobomba sumergible con camisa de enfriamiento integrada, succión ubicada en la parte inferior para aprovechar al máximo el volumen de agua de la cisterna o depósito.
- Los siguientes materiales tienen fabricación en acero Inoxidable AISI 304:
 - Succión y descarga
 - Impulsores
 - Camisa
- Otros materiales:
 - Sello mecánico: doble sello mec. de alúmina-grafito / grafito-esteatita
 - Difusor: PPO más 30% de carga de fibra de vidrio
 - Eje de la bomba: acero Inoxidable AISI 303
 - Eje motor: acero F114
- Temperatura del agua de 4 °C a 40 °C
- Paso de sólidos 2 mm.
- Motor: Asíncrono, dos polos. Protección IP 68. Aislamiento clase F. Servicio continuo. Protección térmica incorporada. (versión monofásica)



Incluye:
Caja de control

2 AÑOS GARANTÍA

CÓDIGO	HP NOMINAL	KW	FASES x VOLTS	AMP.	DESCARGA (pulgadas)	CARGA EN METROS (psi)					PESO (kg)
						20 (28)	30 (43)	40 (57)	50 (71)	70 (100)	
						GASTO (litros por minuto)					
ACUARIA17-3/1220A	1.2	0.90	1 x 220	7.7	1"		83	67	50		18.5
ACUARIA17-4/1220A	1.5	1.10		10.2			91	79	67	31	20.3

Nota: Se recomienda la instalación de una válvula check cada 60 metros columna de agua.

QUIERO COMPRAR
 Ahora tus compras a un clic de distancia, solo inicia sesión y selecciona los equipo que requieras

CURVAS DE OPERACIÓN

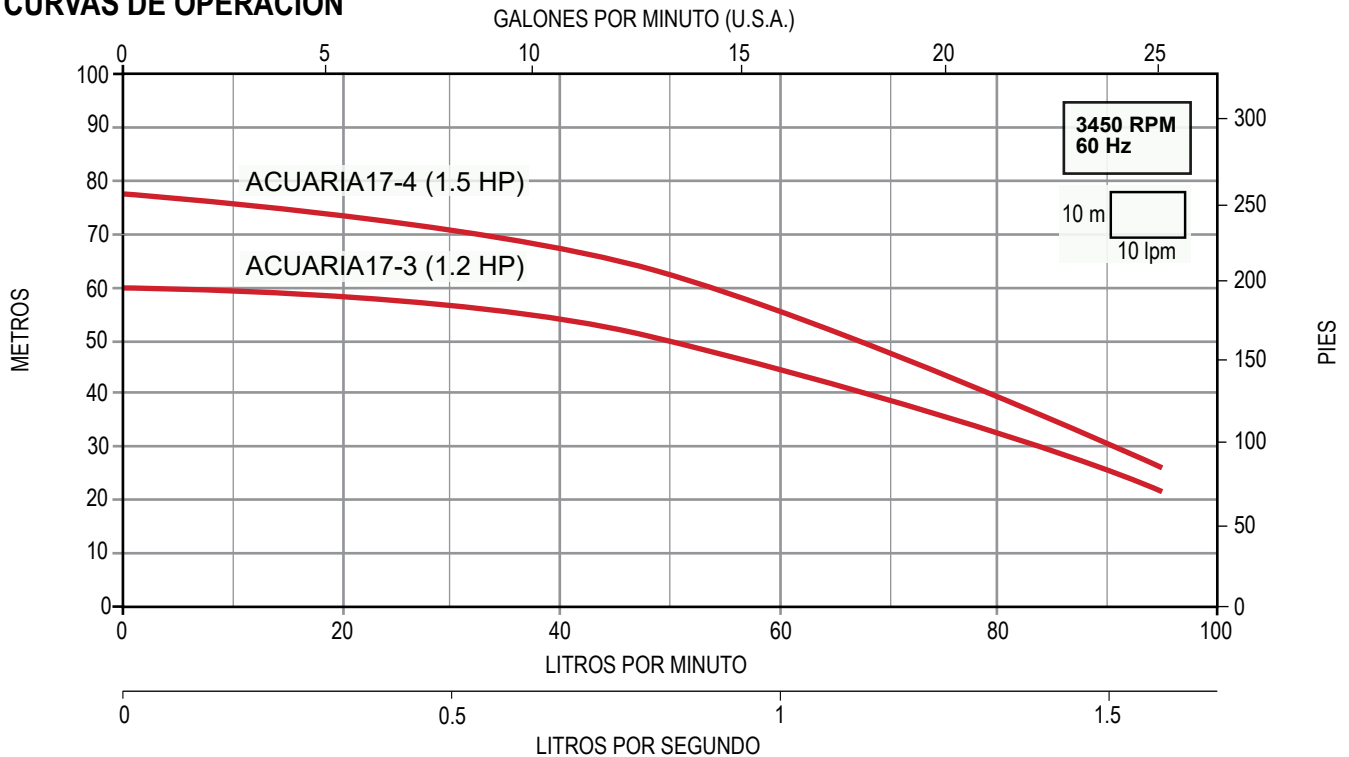

Serie ACUARIA 27



- Motobomba sumergible con camisa de enfriamiento integrada, succión ubicada en la parte inferior para aprovechar al máximo el volumen de agua de la cisterna o depósito.
- Los siguientes materiales tienen fabricación en acero inoxidable AISI 304:
 - Succión y descarga
 - Impulsores
 - Camisa
- Otros materiales:
 - Sello mecánico: doble sello mec. de alúmina-grafito / grafito-esteatita
 - Difusor: PPO más 30% de carga de fibra de vidrio
 - Eje de la bomba: acero inoxidable AISI 303
 - Eje motor: acero F114
- Temperatura del agua de 4 °C a 40 °C
- Paso de sólidos 2 mm.
- Motor: Asíncrono, dos polos. Protección IP 68. Aislamiento clase F. Servicio continuo. Protección térmica incorporada. (versión monofásica)
- Descarga: 1"



CÓDIGO	HP NOMINAL	KW	FASES x VOLTS	AMP.	CARGA EN METROS (psi)				PESO (kg)	*CÓDIGO DE ARRANCADOR SUGERIDO
					30 (43)	40 (57)	50 (71)	60 (85)		
					GASTO (litros por minuto)					
*ACUARIA27-3/1220A	1.5	1.10	1 x 220	8.7	109	78	30	20.2	N / A	
**ACUARIA27-3/3230			3 x 220	5.1			AEWTP 4-6/220			
*ACUARIA27-4/1220	2	1.50	1 x 220	13	128	110	88	59	22.9	N / A

Se recomienda la instalación de una válvula check cada 60 metros columna de agua.

NOTA: Para una adecuada protección y arranque de los motores trifásicos se recomienda instalar un arrancador ENERWELL®.

* Estos modelos incluyen caja de control.

** La motobomba Acuaría con motor trifásico requiere arrancador magnético (favor de solicitar cotización por separado).



QUIERO COMPRAR

Ahora tus compras a un clic de distancia, solo inicia sesión y selecciona los equipo que requieras

CURVAS DE OPERACIÓN

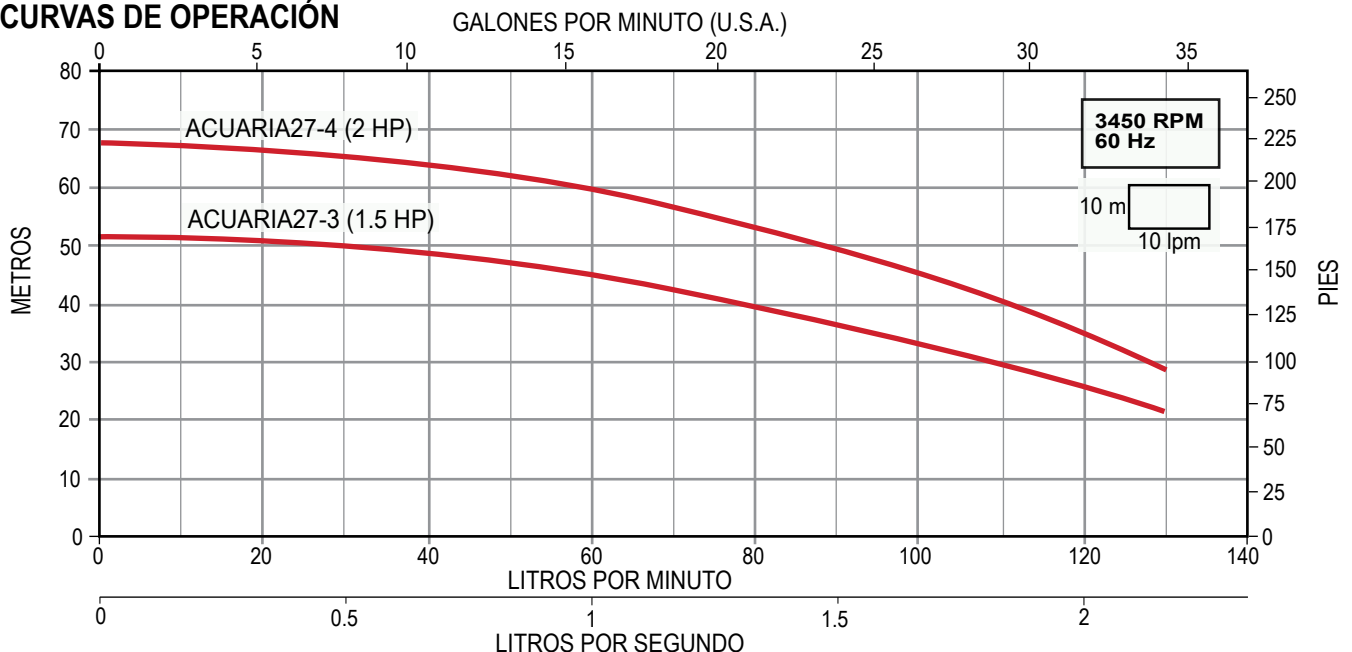

- Paquetes de bombeo que incluyen: bomba sumergible AQUA PAK serie TASK, motor sumergible y caja de control FRANKLIN
- Para pozos profundos de 4" de diámetro y mayores
- Para trabajo continuo

BOMBA:

- Cuerpo, eje y cople en acero inoxidable
- Impulsores en Celcon®, difusores en Noryl®
- Succión, descarga, válvula check y guardacable en termoplástico
- Temperatura máxima del fluido : 45 °C
- Máximo contenido de arena : 50 gr/m³

MOTOR:

- Marca FRANKLIN con acoplamiento NEMA de 4"
- Carcasa, eje y cubierta de soportes superior e inferior construidos en acero inoxidable

CAJA DE CONTROL:

- Marca FRANKLIN ELECTRIC (se requiere para motores de tres hilos)



EN BOMBA
Y CAJA DE CONTROL



EN MOTOR

CÓDIGO	HP NOMINAL	FASES X VOLTS	# HILOS	AMP.		DESCARGA (pulgadas)	RANGO DE OPERACIÓN		MÁXIMA EFICIENCIA		PESO KG (BOMBA + MOTOR + CAJA DE CONTROL)
				PLENA CARGA	F.S.		CARGA (m) (min.-máx)	GASTO (lpm) (min.-máx)	CARGA (m)	GASTO (lps / gpm)	
TASK05N-H/111522F	1/2	1 x 115	2	10	12	1.25"	27 - 72	11 - 53	52	0.6 / 10	10.2
TASK05N-H/111523F			3								
TASK10N-H/12302F	1	1 x 230	2	8.2	9.8		30 - 97	15 - 75	62	0.9 / 15	13
TASK10N-H/12303F			3								
TASK10N-F/12302F			2				12.9				
TASK10N-F/12303F			3				15.2				
TASK15N-F/12302F	1.5	1 x 230	2	10.6	13.1		36 - 87	37 - 125	62	1.5 / 25	17.4
TASK15N-F/12303F			3								

Nota: Se recomienda la instalación de una válvula check cada 60 metros columna de agua.

Favor de considerar en su cotización que los motores de tres hilos requieren caja de control.



QUIERO COMPRAR

Ahora tus compras a un clic de distancia, solo inicia sesión y selecciona los equipo que requieras

CURVAS DE OPERACIÓN

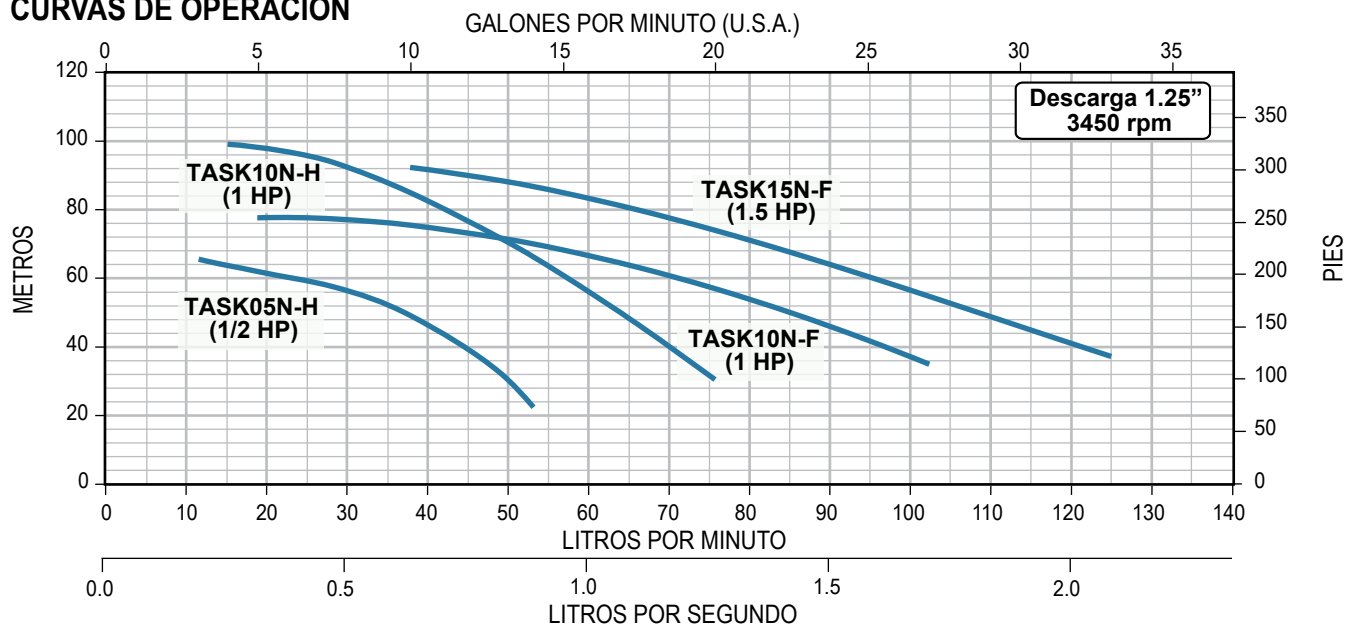



Franklin Electric

SERIE C1

MOTOBOMBA SUMERGIBLE PARA AGUA LIMPIA

NUEVO
PRODUCTO

Las bombas de cisterna Serie C1 están diseñadas para aplicaciones de aguas sucias o efluentes pre-filtradas proporcionando alto desempeño y larga vida útil. Su diseño único de succión inferior permite una extracción máxima de fluidos en niveles bajos sin comprometer la durabilidad del sistema o necesitar de un inductor de flujo.

- Manejo de sólidos de hasta 1/8"
- Máxima succión de fluidos en niveles bajos gracias a su succión inferior
- Diseño robusto de la descarga en termoplástico que es resistente y no se rompe durante la instalación u operación
- Cubierta de una sola pieza que la hace una unidad compacta mientras asegura una operación silenciosa y auto enfriable
- Componentes hidráulicos moldeados en termoplásticos de alta calidad
- Diseño hidráulico optimizado que da un rendimiento superior y un consumo eléctrico moderado
- Todos los componentes en metal están hechos en acero inoxidable para resistencia a la corrosión
- Disponible con un motor de alta calidad en 115V o 230V
- Flujos de 10, 20 y 30 GPM
- Incluye cable sumergible de uso rudo SJOOW de 10 pies
- Incluye: válvula de retención incorporada, base removible de 5" para un montaje seguro y confiable
- Máxima sumergencia: 30 m



1
DE AÑO
GARANTÍA

CÓDIGO	GASTO (GPM)	POTENCIA (HP)	ETAPAS	VOLTAJE
EBC110-05-115	10	1/2	6	115
EBC110-05-230				230
EBC120-05-115	20		4	115
EBC120-05-230				230
EBC130-05-115	30		3	115
EBC130-05-230				230



QUIERO COMPRAR

Ahora tus compras a un clic de distancia, solo inicia sesión y selecciona los equipo que requieras

CURVAS DE OPERACIÓN

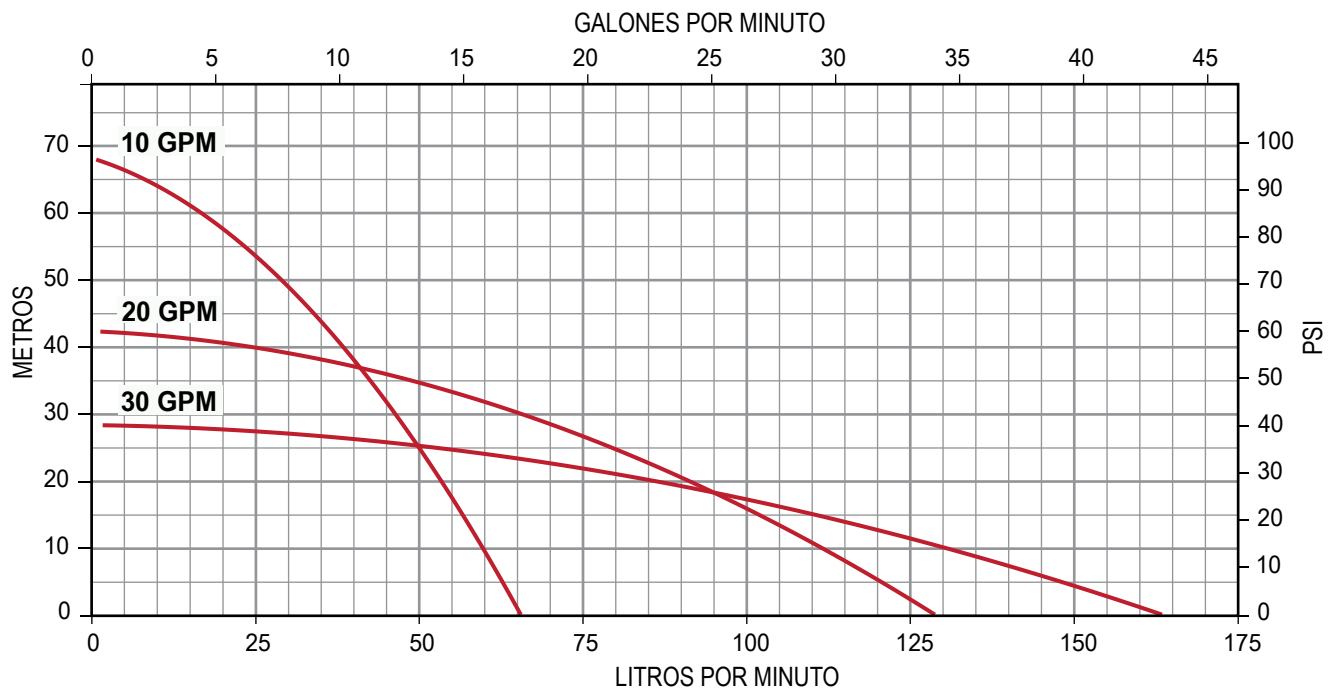



Franklin Electric TRI-SEAL DE 10 GPM

MOTOBOMBA SUMERGIBLE PARA POZO PROFUNDO

**NUEVO
PRODUCTO**

La bomba sumergible FPS Tri-Seal de 4" cuenta con el sistema de etapa flotante Tri-Seal. Este nuevo sistema de etapa mejora la eficiencia y protege contra el desgaste cuando se bombean abrasivos (arena). Todas las bombas tienen una garantía incondicional por un año contra bloqueo por arena en condiciones abrasivas del pozo.

- Sello de eje serie 300 en acero inoxidable, flota con el impulsor manteniendo un sellado positivo
- La arandela fenólica protege contra empuje descendente
- El impulsor en Celcon® proporciona un rendimiento de alta eficiencia y resistencia a la abrasión
- Difusor y disco en óxido de fenileno modificado - material probado resistente a la abrasión
- El diseño de etapa flotante permite al impulsor flotar de manera independiente
- Válvula check desmontable accionada por resorte
- Temperatura máxima del agua: 120 °F ó 49 °C
- Casquillo del eje en cerámica y buje de descarga de caucho que protege al eje y elimina el desgaste por arena
- Accionada por nuestros legendarios motores sumergibles Franklin Electric de 4", resistentes a la corrosión
- Sistema patentado de sello del impulsor que sella de manera radial y axial para evitar la recirculación del fluido, proporcionando alto rendimiento en condiciones difíciles



CSA CERTIFIED
PUMP END ONLY



Drinking Water
NSF/ANSI 61



DESCARGA EN TERMOPLÁSTICO

CÓDIGO	HILOS	HP	ETAPA	VOLTAJE
EBTRI10-05-1152H	2	1/2	6	115
EBTRI10-05-1153H	3			
EBTRI10-05-2302H	2	1/2	6	230
EBTRI10-05-2303H	3			
EBTRI10-07-2302H	2	3/4	8	
EBTRI10-07-2303H	3			
EBTRI10-10-2302H	2	1	11	
EBTRI10-10-2303H	3			
EBTRI10-15-2302H	2	1.5	15	
EBTRI10-15-2303H	3			

DESCARGA EN ACERO INOXIDABLE

CÓDIGO	HILOS	HP	ETAPA	VOLTAJE
EBTRI10-05-1152HS	2	1/2	6	115
EBTRI10-05-1153HS	3			
EBTRI10-05-2302HS	2	1/2	6	230
EBTRI10-05-2303HS	3			
EBTRI10-07-2302HS	2	3/4	8	
EBTRI10-07-2303HS	3			
EBTRI10-10-2302HS	2	1	11	
EBTRI10-10-2303HS	3			
EBTRI10-15-2302HS	2	1.5	15	
EBTRI10-15-2303HS	3			

CURVAS DE OPERACIÓN 10 GPM

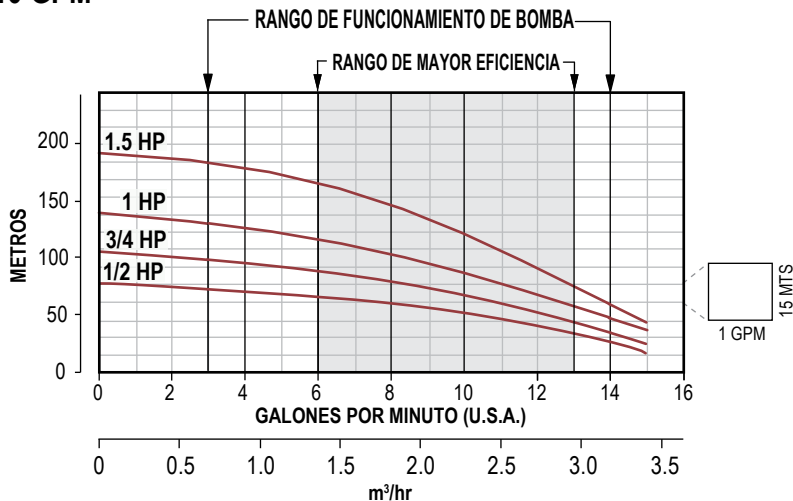

QUIERO COMPRAR

Ahora tus compras a un clic de distancia, solo inicia sesión y selecciona los equipo que requieras

		FLUJO (CAUDAL)			
HP	LPM	11.4	19	26.6	38
	GPM	3	5	7	10
		CARGA EN METROS			
1/2	-	70	68	63	53
3/4	-	99	91	85	65
1	-	140	122	110	88
1.5	-	180	169	155	122





Franklin Electric

TRI-SEAL DE 15 GPM

MOTOBOMBA SUMERGIBLE PARA POZO PROFUNDO

NUEVO PRODUCTO

La bomba sumergible FPS Tri-Seal de 4" cuenta con el sistema de etapa flotante Tri-Seal. Este nuevo sistema de etapa mejora la eficiencia y protege contra el desgaste cuando se bombean abrasivos (arena). Todas las bombas tienen una garantía incondicional por un año contra bloqueo por arena en condiciones abrasivas del pozo.

- Sello de eje serie 300 en acero inoxidable, flota con el impulsor manteniendo un sellado positivo
- La arandela fenólica protege contra empuje descendente
- El impulsor en Celcon® proporciona un rendimiento de alta eficiencia y resistencia a la abrasión
- Difusor y disco en óxido de fenileno modificado - material probado resistente a la abrasión
- El diseño de etapa flotante permite al impulsor flotar de manera independiente
- Válvula check desmontable accionada por resorte
- Temperatura máxima del agua: 120 °F ó 49 °C
- Casquillo del eje en cerámica y buje de descarga de caucho que protege al eje y elimina el desgaste por arena
- Accionada por nuestros legendarios motores sumergibles Franklin Electric de 4", resistentes a la corrosión
- Sistema patentado de sello del impulsor que sella de manera radial y axial para evitar la recirculación del fluido, proporcionando alto rendimiento en condiciones difíciles

* Celcon® es una Marca Registrada de Celanese Corporation.



CSA CERTIFIED PUMP END ONLY



Drinking Water NSF/ANSI 61



DESCARGA EN TERMOPLÁSTICO

CÓDIGO	HILOS	HP	ETAPA	VOLTAJE
EBTRI15-07-2302H	2	3/4	6	230
EBTRI15-07-2303H	3			
EBTRI15-10-2302H	2	1	8	
EBTRI15-10-2303H	3			
EBTRI15-15-2302H	2	1.5	11	
EBTRI15-15-2303H	3			

DESCARGA EN ACERO INOXIDABLE

CÓDIGO	HILOS	HP	ETAPA	VOLTAJE
EBTRI15-07-2302HS	2	3/4	6	230
EBTRI15-07-2303HS	3			
EBTRI15-10-2302HS	2	1	8	
EBTRI15-10-2303HS	3			
EBTRI15-15-2302HS	2	1.5	11	
EBTRI15-15-2303HS	3			



QUIERO COMPRAR

Ahora tus compras a un clic de distancia, solo inicia sesión y selecciona los equipo que requieras

CURVAS DE OPERACIÓN 15 GPM

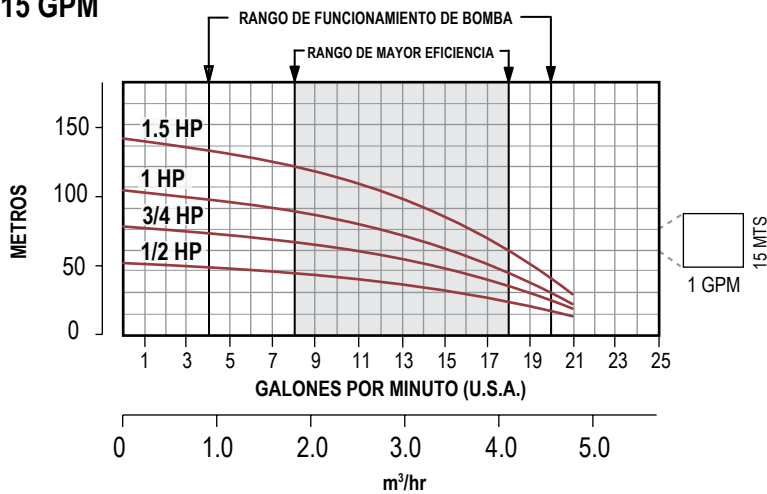

FLUJO (CAUDAL)						
HP	LPM	19	26.6	38	57	76
	GPM	5	7	10	15	20
CARGA EN METROS						
1/2	-	50	46	43	30	16
3/4	-	75	70	61	46	24
1	-	100	91	84	61	30
1.5	-	130	125	114	85	43



Franklin Electric TRI-SEAL DE 20 GPM

MOTOBOMBA SUMERGIBLE PARA POZO PROFUNDO

**NUEVO
PRODUCTO**

La bomba sumergible FPS Tri-Seal de 4" cuenta con el sistema de etapa flotante Tri-Seal. Este nuevo sistema de etapa mejora la eficiencia y protege contra el desgaste cuando se bombean abrasivos (arena). Todas las bombas tienen una garantía incondicional por un año contra bloqueo por arena en condiciones abrasivas del pozo.

- Sello de eje serie 300 en acero inoxidable, flota con el impulsor manteniendo un sellado positivo
- La arandela fenólica protege contra empuje descendente
- El impulsor en Celcon® proporciona un rendimiento de alta eficiencia y resistencia a la abrasión
- Difusor y disco en óxido de fenileno modificado - material probado resistente a la abrasión
- El diseño de etapa flotante permite al impulsor flotar de manera independiente
- Válvula check desmontable accionada por resorte
- Temperatura máxima del agua: 120 °F ó 49 °C
- Casquillo del eje en cerámica y buje de descarga de caucho que protege al eje y elimina el desgaste por arena
- Accionada por nuestros legendarios motores sumergibles Franklin Electric de 4", resistentes a la corrosión
- Sistema patentado de sello del impulsor que sella de manera radial y axial para evitar la recirculación del fluido, proporcionando alto rendimiento en condiciones difíciles



CSA CERTIFIED
PUMP END ONLY



Drinking Water
NSF/ANSI 61



DESCARGA EN TERMOPLÁSTICO

CÓDIGO	HILOS	HP	ETAPA	VOLTAJE
EBTRI20-05-1152H	2	1/2	4	115
EBTRI20-05-1153H	3			
EBTRI20-05-2302H	2	1/2	4	230
EBTRI20-05-2303H	3			
EBTRI20-07-2302H	2	3/4	5	
EBTRI20-07-2303H	3			
EBTRI20-10-2302H	2	1	7	
EBTRI20-10-2303H	3			
EBTRI20-15-2302H	2	1.5	9	
EBTRI20-15-2303H	3			

DESCARGA EN ACERO INOXIDABLE

CÓDIGO	HILOS	HP	ETAPA	VOLTAJE
EBTRI20-05-1152HS	2	1/2	4	115
EBTRI20-05-1153HS	3			
EBTRI20-05-2302HS	2	1/2	4	230
EBTRI20-05-2303HS	3			
EBTRI20-07-2302HS	2	3/4	5	
EBTRI20-07-2303HS	3			
EBTRI20-10-2302HS	2	1	7	
EBTRI20-10-2303HS	3			
EBTRI20-15-2302HS	2	1.5	9	
EBTRI20-15-2303HS	3			

CURVAS DE OPERACIÓN 20 GPM

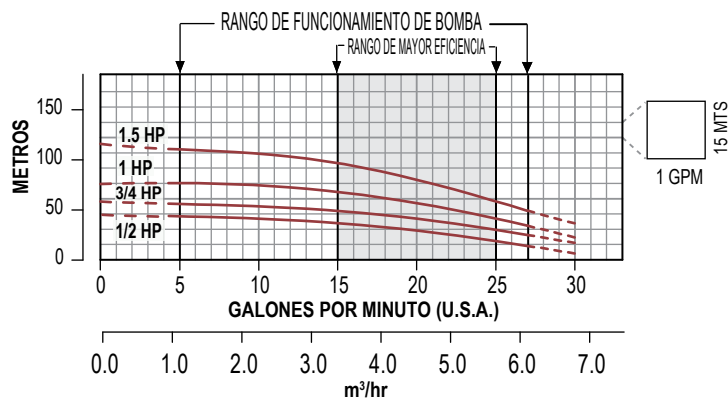

QUIERO COMPRAR

Ahora tus compras a un clic de distancia, solo inicia sesión y selecciona los equipo que requieras

		FLUJO (CAUDAL)					
HP	LPM	19	26.6	38	57	76	95
	GPM	5	7	10	15	20	25
		CARGA EN METROS					
1/2	-	50	47	43	38	33	28
3/4	-	60	56	53	47	42	30
1	-	85	80	75	68	58	34
1.5	-	120	110	106	94	78	58





Franklin Electric

TRI-SEAL DE 20 GPM

MOTOBOMBA SUMERGIBLE PARA POZO PROFUNDO

NUEVO PRODUCTO

La bomba sumergible FPS Tri-Seal de 4" cuenta con el sistema de etapa flotante Tri-Seal. Este nuevo sistema de etapa mejora la eficiencia y protege contra el desgaste cuando se bombean abrasivos (arena). Todas las bombas tienen una garantía incondicional por un año contra bloqueo por arena en condiciones abrasivas del pozo.

- Sello de eje serie 300 en acero inoxidable, flota con el impulsor manteniendo un sellado positivo
- La arandela fenólica protege contra empuje descendente
- El impulsor en Celcon® proporciona un rendimiento de alta eficiencia y resistencia a la abrasión
- Difusor y disco en óxido de fenileno modificado - material probado resistente a la abrasión
- El diseño de etapa flotante permite al impulsor flotar de manera independiente
- Válvula check desmontable accionada por resorte
- Temperatura máxima del agua: 120 °F ó 49 °C
- Casquillo del eje en cerámica y buje de descarga de caucho que protege al eje y elimina el desgaste por arena
- Accionada por nuestros legendarios motores sumergibles Franklin Electric de 4", resistentes a la corrosión
- Sistema patentado de sello del impulsor que sella de manera radial y axial para evitar la recirculación del fluido, proporcionando alto rendimiento en condiciones difíciles



CSA CERTIFIED
PUMP END ONLY



Drinking Water
NSF/ANSI 61



DESCARGA EN TERMOPLÁSTICO

CÓDIGO	HILOS	HP	ETAPA	VOLTAJE
EBTRI25-10-2302H	2	1	6	230
EBTRI25-10-2303H	3		8	
EBTRI25-15-2302H	2	1.5	6	
EBTRI25-15-2303H	3		8	

DESCARGA EN ACERO INOXIDABLE

CÓDIGO	HILOS	HP	ETAPA	VOLTAJE
EBTRI25-10-2302HS	2	1	6	230
EBTRI25-10-2303HS	3		8	
EBTRI25-15-2302HS	2	1.5	6	
EBTRI25-15-2303HS	3		8	



QUIERO COMPRAR

Ahora tus compras a un clic de distancia, solo inicia sesión y selecciona los equipo que requieras

CURVAS DE OPERACIÓN 25 GPM

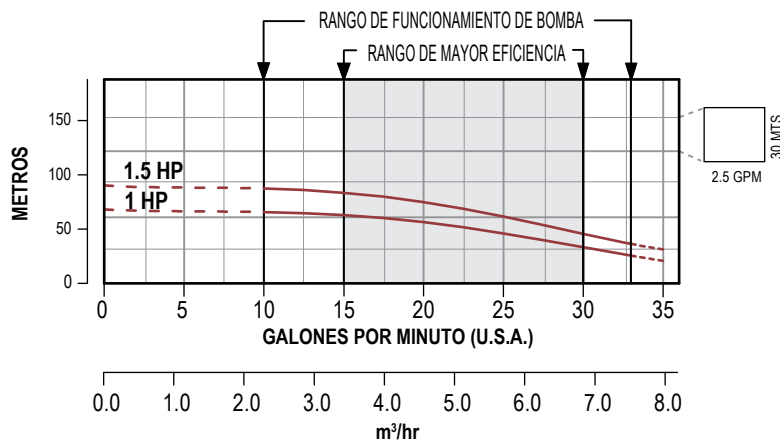

		FLUJO (CAUDAL)				
HP	LPM	38	57	76	95	114
	GPM	10	15	20	25	30
		CARGA EN METROS				
1	-	65	60	58	46	30
1.5	-	90	85	73	61	49





- Excelente sistema de enfriamiento en el cual toda el agua bombeada pasa por las paredes del motor y disipa el calor generado
- Bombeo de pozos profundos, cisternas, norias, ríos, sistemas de riego, etc.
- Instalación vertical u horizontal
- Abastecimiento de agua. Uso civil o industrial
- Descarga plástica con inserto en acero inoxidable y válvula check integrada
- Cuerpo, tornillería y eje de la bomba en acero inoxidable 304
- Doble sello mecánico en Cerámica – Grafito con cámara con baño de aceite para una mayor lubricación
- Difusores en Policarbonato (PC) e impulsores en polioximetileno (POM)
- Rodamientos tipo NSK
- Pie de la bomba en policloruro de vinilo
- Incluye flotador con 50 cm de cable (excepto código KIN58-6/1115)
- Máxima temperatura del líquido: 40°C
- Máxima sumergencia: 15 m
- 3 m de cable tomacorriente, base removible de 5"
- Motor: aislamiento clase F. Protección IP68. Asíncrono, dos polos.
- Protección térmica incorporada. Servicio continuo



CÓDIGO	HP NOMINAL	KW	FASES X VOLTS	AMP.	DESCARGA (pulgadas)	CARGA EN METROS (psi)								PESO (kg)
						10 (14.2)	12 (17)	20 (28.4)	30 (42.6)	40 (56.8)	50 (71)	60 (85.3)	70 (99.4)	
						GASTO (litros por minuto)								
KIN58-4/1127A	1/2	0.37	1 x 127	7.7	1 1/4" NPT	98	96	77	54	8				7.8
KIN58-6/1115	1.1	0.8	1 x 115	14		101	98	86	71	53	35	5		8.8
KIN58-8/1230A	1.5	1.1	1 x 230	9			116	110	103	94	82	69	49	12

Nota: Se recomienda la instalación de una válvula check cada 60 metros columna de agua.



QUIERO COMPRAR

Ahora tus compras a un clic de distancia, solo inicia sesión y selecciona los equipo que requieras

CURVAS DE OPERACIÓN

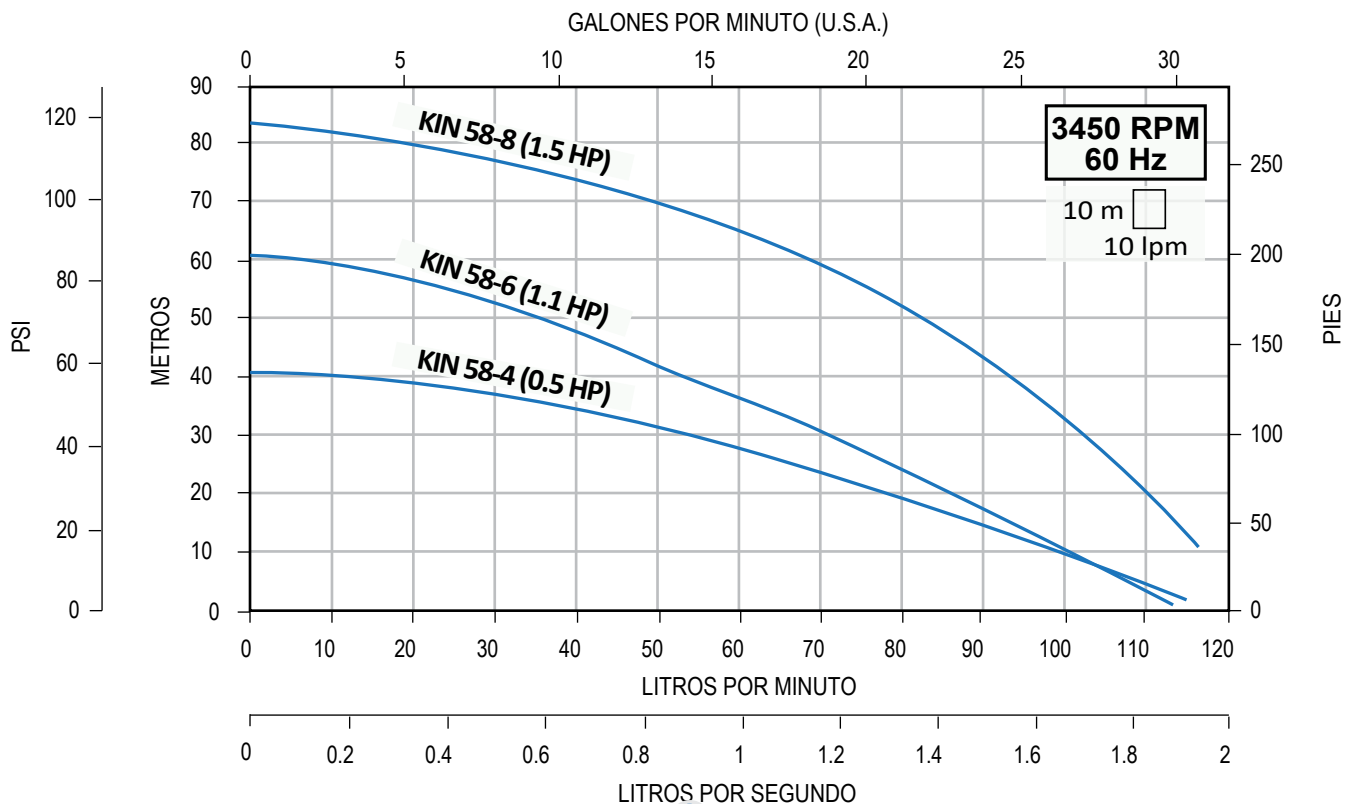

serie SLIM

2" DE DIÁMETRO
(para 0.2 lps)

- Diseño compacto menor a 4"
- Carcasa en acero inoxidable
- Enfriado por aceite
- Diámetro esbelto de 2" hasta 3.5"
- Completamente ensamblado, listo para usarse
- Carcasa, motor y succión en acero inoxidable resistente a la corrosión
- Descarga en bronce con válvula check incorporada
- Diseño de impulsores y tazones en plástico reforzado
- Servicio continuo
- Incluye caja de control con interruptor ON/OFF
- Tipo de motor: Asíncrono, 2 polos, enfriado por aceite.
- Aislamiento: Clase F
- Frecuencia: 60 Hz
- Protección: IP68 (Motobomba) IP54 (Caja de control)
- Máx. Temperatura del líquido: 35 °C
- Máx. sumergencia: 50 m



CÓDIGO	HP NOMINAL	KW	ETAPAS	FASES x VOLTS	CORRIENTE (AMP)	DESCARGA (pulgadas)	CARGA EN METROS (psi)			PESO (kg)
							10 (14.2)	20 (28.4)	30 (42.7)	
							GASTO (litros por minuto)			
EF0.2-05-27/1127	1/2	0.37	27	1 X 127 V~	4	3/4" NPT	18.9	14.2	8.5	5.7

CURVAS DE OPERACIÓN



QUIERO COMPRAR

Ahora tus compras a un clic de distancia, solo inicia sesión y selecciona los equipo que requieras

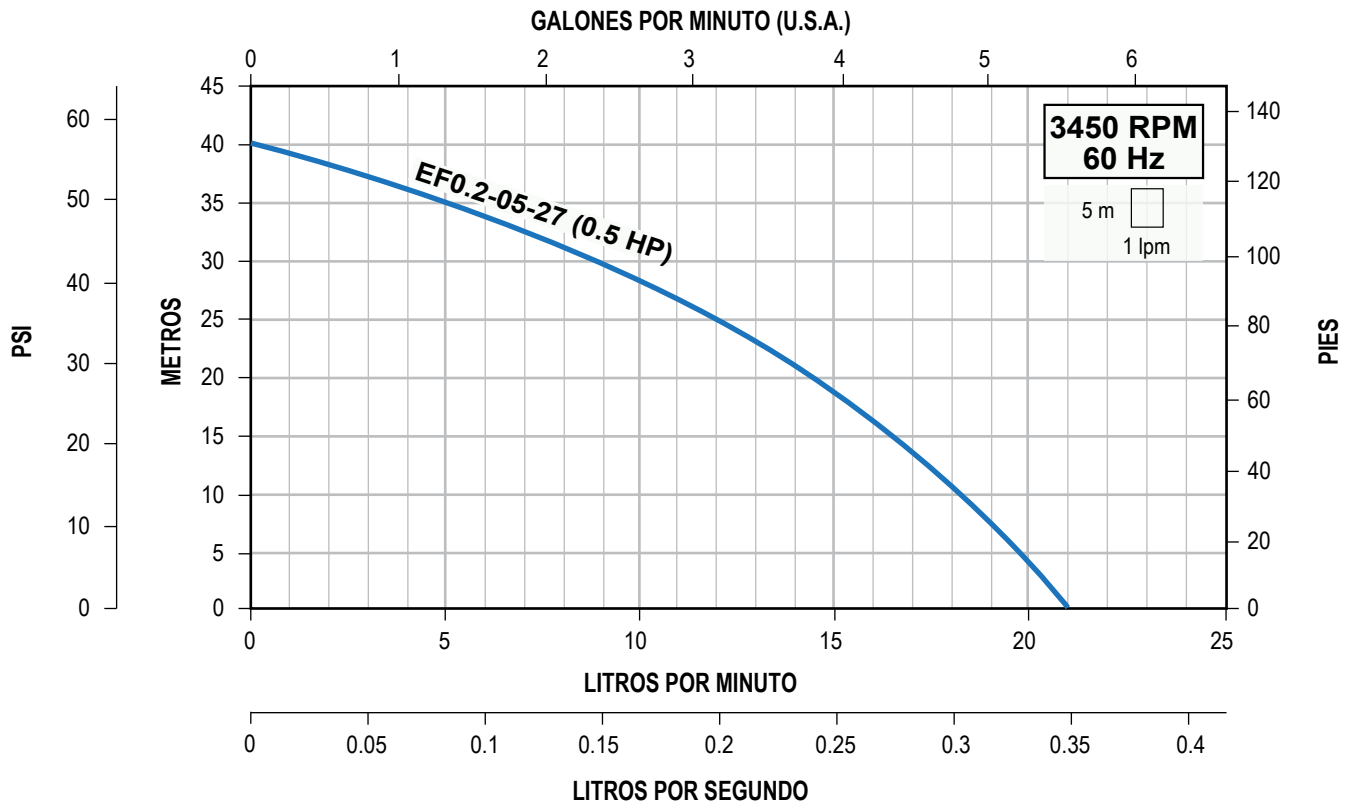

- Diseño compacto menor a 4"
- Carcasa en acero inoxidable
- Enfriado por aceite
- Diámetro esbelto de 2" hasta 3.5"
- Completamente ensamblado, listo para usarse
- Carcasa, motor y succión en acero inoxidable resistente a la corrosión
- Descarga en bronce con válvula check incorporada
- Diseño de impulsores y tazones en plástico reforzado
- Servicio continuo
- Incluye caja de control con interruptor ON/OFF
- Tipo de motor: Asíncrono, 2 polos, enfriado por aceite.
- Aislamiento: Clase F
- Frecuencia: 60 Hz
- Protección: IP68 (Motobomba) IP54 (Caja de control)
- Máx. Temperatura del líquido: 35 °C
- Máx. sumergencia: 50 m



CÓDIGO	HP NOMINAL	KW	ETAPAS	FASES x VOLTS	CORRIENTE (AMP)	DESCARGA (pulgadas)	CARGA EN METROS (psi)				PESO (kg)
							20 (28.4)	40 (56.9)	60 (85.3)	80 (113.8)	
							GASTO (litros por minuto)				
EF0.6-05-16/1127	1/2	0.37	16	1 X 127 V~	7	1" NPT	44.1	28.1	3.2		7.4
EF0.6-075-22/1127	3/4	0.55	22				46.8	36.1	22.4	4.1	9.1

CURVAS DE OPERACIÓN



QUIERO COMPRAR

Ahora tus compras a un clic de distancia, solo inicia sesión y selecciona los equipo que requieras

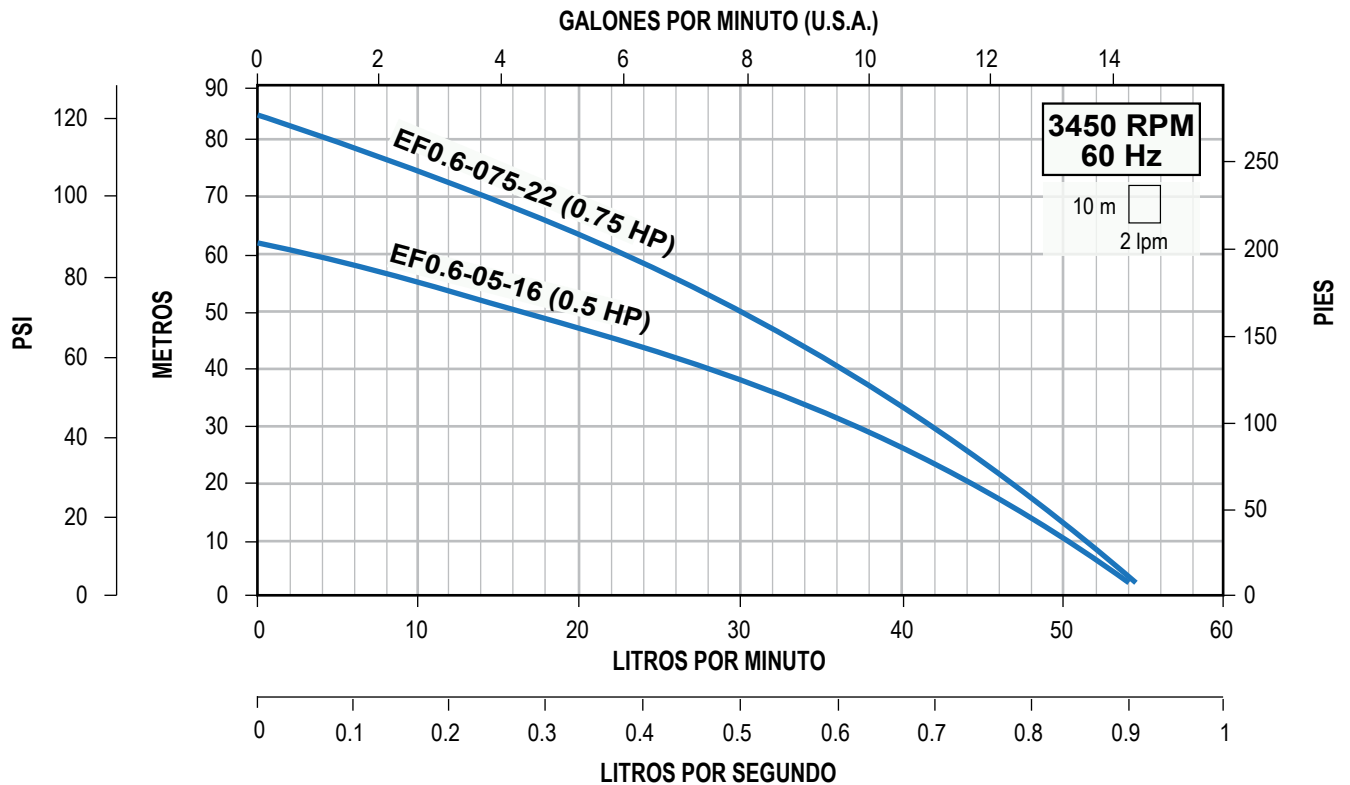

serie SLIM

3" DE DIÁMETRO
(para 0.6 lps)

- Diseño compacto menor a 4"
- Carcasa en acero inoxidable
- Enfriado por aceite
- Diámetro esbelto de 2" hasta 3.5"
- Completamente ensamblado, listo para usarse
- Carcasa, motor y succión en acero inoxidable resistente a la corrosión
- Descarga en bronce con válvula check incorporada
- Diseño de impulsores y tazones en plástico reforzado
- Servicio continuo
- Incluye caja de control con interruptor ON/OFF
- Tipo de motor: Asíncrono, 2 polos, enfriado por aceite.
- Aislamiento: Clase F
- Frecuencia: 60 Hz
- Protección: IP68 (Motobomba) IP54 (Caja de control)
- Máx. Temperatura del líquido: 35 °C
- Máx. sumergencia: 50 m



CÓDIGO	HP NOMINAL	KW	ETAPAS	FASES x VOLTS	CORRIENTE (AMP)	DESCARGA (pulgadas)	CARGA EN METROS (psi)					PESO (kg)
							30 (42.7)	60 (85.3)	90 (128.0)	120 (170.6)	150 (213.3)	
							GASTO (litros por minuto)					
EF0.6-05-10/1127	1/2	0.37	10	1 X 127 V~	7	1.25" NPT	46	13				7.9
EF0.6-10-17/1127	1	0.75	17		15.5		49	41	26			10.4
EF0.6-15-25/1127	1.5	1.1	25	14.5	54.5		49	41	30	9	12.4	
EF0.6-15-25/1230	1.5	1.1	25	1 X 230 V~	8.3		54.5	50.5	44.5	37	26	14.2
EF0.6-20-30/1230	2	1.5	30		10.3		54.5	50.5	44.5	37	26	14.2

CURVAS DE OPERACIÓN



QUIERO COMPRAR

Ahora tus compras a un clic de distancia, solo inicia sesión y selecciona los equipo que requieras

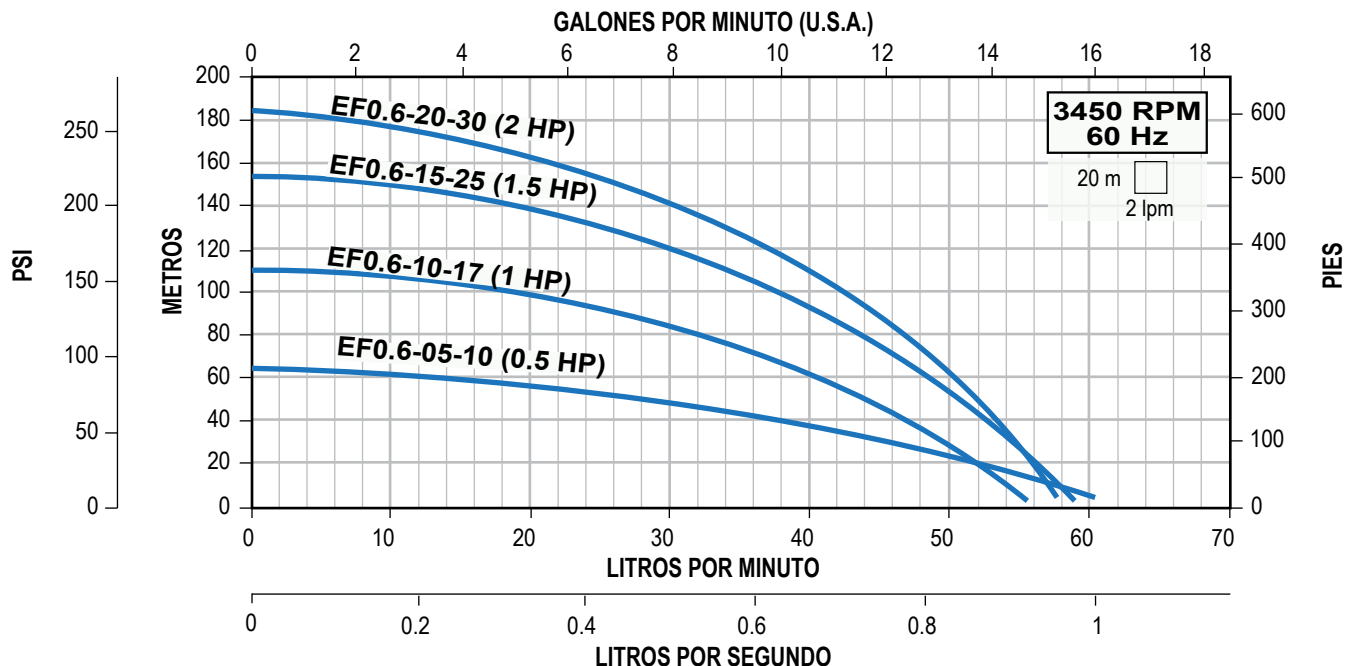

serie SLIM

3" DE DIÁMETRO
(para 1.1 lps)

- Diseño compacto menor a 4"
- Carcasa en acero inoxidable
- Enfriado por aceite
- Diámetro esbelto de 2" hasta 3.5"
- Completamente ensamblado, listo para usarse
- Carcasa, motor y succión en acero inoxidable resistente a la corrosión
- Descarga en bronce con válvula check incorporada
- Diseño de impulsores y tazones en plástico reforzado
- Servicio continuo
- Incluye caja de control con interruptor ON/OFF
- Tipo de motor: Asíncrono, 2 polos, enfriado por aceite.
- Aislamiento: Clase F
- Frecuencia: 60 Hz
- Protección: IP68 (Motobomba) IP54 (Caja de control)
- Máx. Temperatura del líquido: 35 °C
- Máx. sumergencia: 50 m



CÓDIGO	HP NOMINAL	KW	ETAPAS	FASES x VOLTS	CORRIENTE (AMP)	DESCARGA (pulgadas)	CARGA EN METROS (psi)					PESO (kg)
							10 (14.2)	20 (28.4)	30 (42.7)	40 (56.9)	50 (71.1)	
							GASTO (litros por minuto)					
EF1.1-05-6/1127	1/2	0.37	6	1 X 127 V~	7	1.25" NPT	102	82.5	40			7.7
EF1.1-10-10/1127	1	0.75	10		14.5		108	98	87.5	71	40	10

CURVAS DE OPERACIÓN



QUIERO COMPRAR

Ahora tus compras a un clic de distancia, solo inicia sesión y selecciona los equipo que requieras

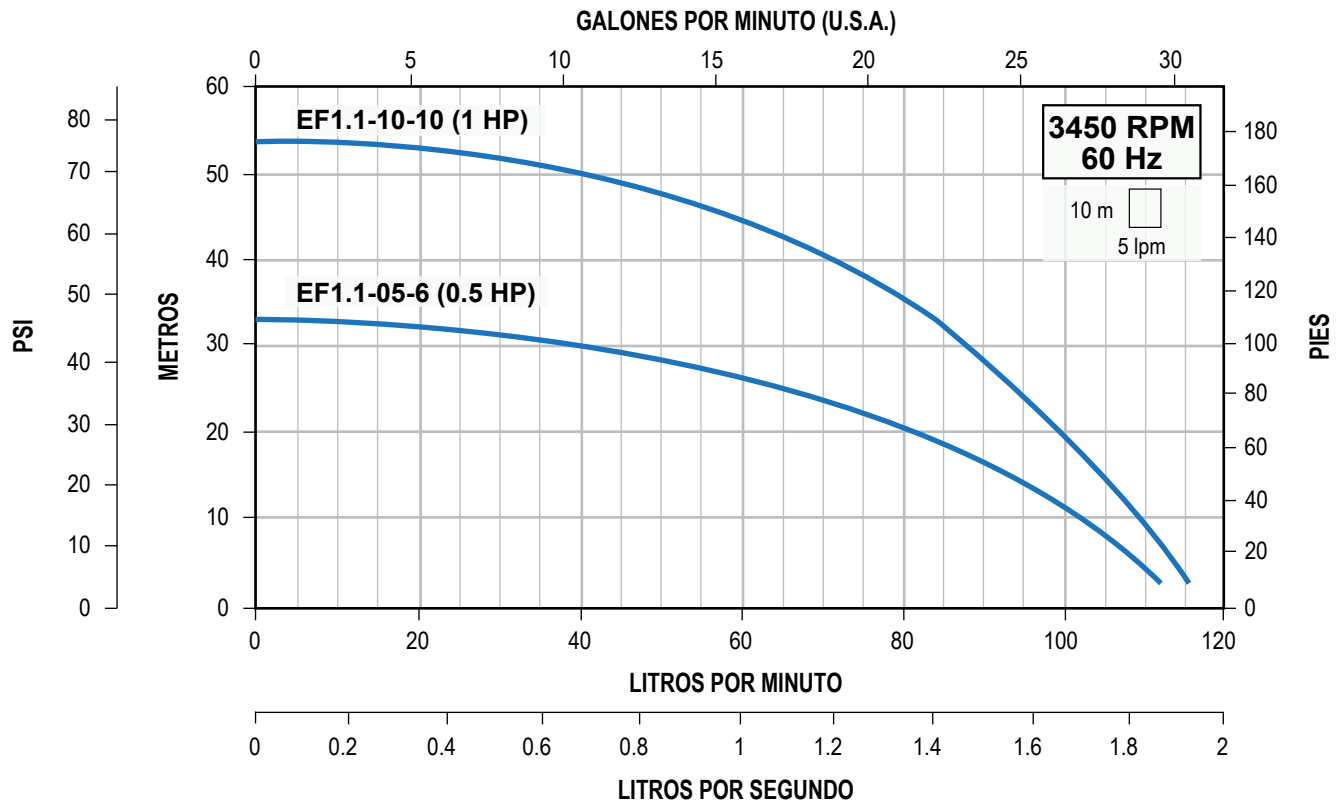

- Diseño compacto menor a 4"
- Carcasa en acero inoxidable
- Enfriado por aceite
- Diámetro esbelto de 2" hasta 3.5"
- Completamente ensamblado, listo para usarse
- Carcasa, motor y succión en acero inoxidable resistente a la corrosión
- Descarga en bronce con válvula check incorporada
- Diseño de impulsores y tazones en plástico reforzado
- Servicio continuo
- Incluye caja de control con interruptor ON/OFF
- Tipo de motor: Asíncrono, 2 polos, enfriado por aceite.
- Aislamiento: Clase F
- Frecuencia: 60 Hz
- Protección: IP68 (Motobomba) IP54 (Caja de control)
- Máx. Temperatura del líquido: 35 °C
- Máx. sumergencia: 50 m



CÓDIGO	HP NOMINAL	KW	ETAPAS	FASES x VOLTS	CORRIENTE (AMP)	DESCARGA (pulgadas)	CARGA EN METROS (psi)					PESO (kg)
							20 (28.4)	40 (56.9)	60 (85.3)	80 (113.8)	100 (142.2)	
							GASTO (litros por minuto)					
EF1.7-15-10/1127	1.5	1.1	10	1 X 127 V~	15	1.5" NPT	120	104	76	20		12.7
EF1.7-15-10/1230	1.5	1.1	10	1 X 230 V~	8.7							
EF1.7-20-14/1230	2	1.5	14		11		124	112.5	98	81	47	

CURVAS DE OPERACIÓN



QUIERO COMPRAR

Ahora tus compras a un clic de distancia, solo inicia sesión y selecciona los equipo que requieras

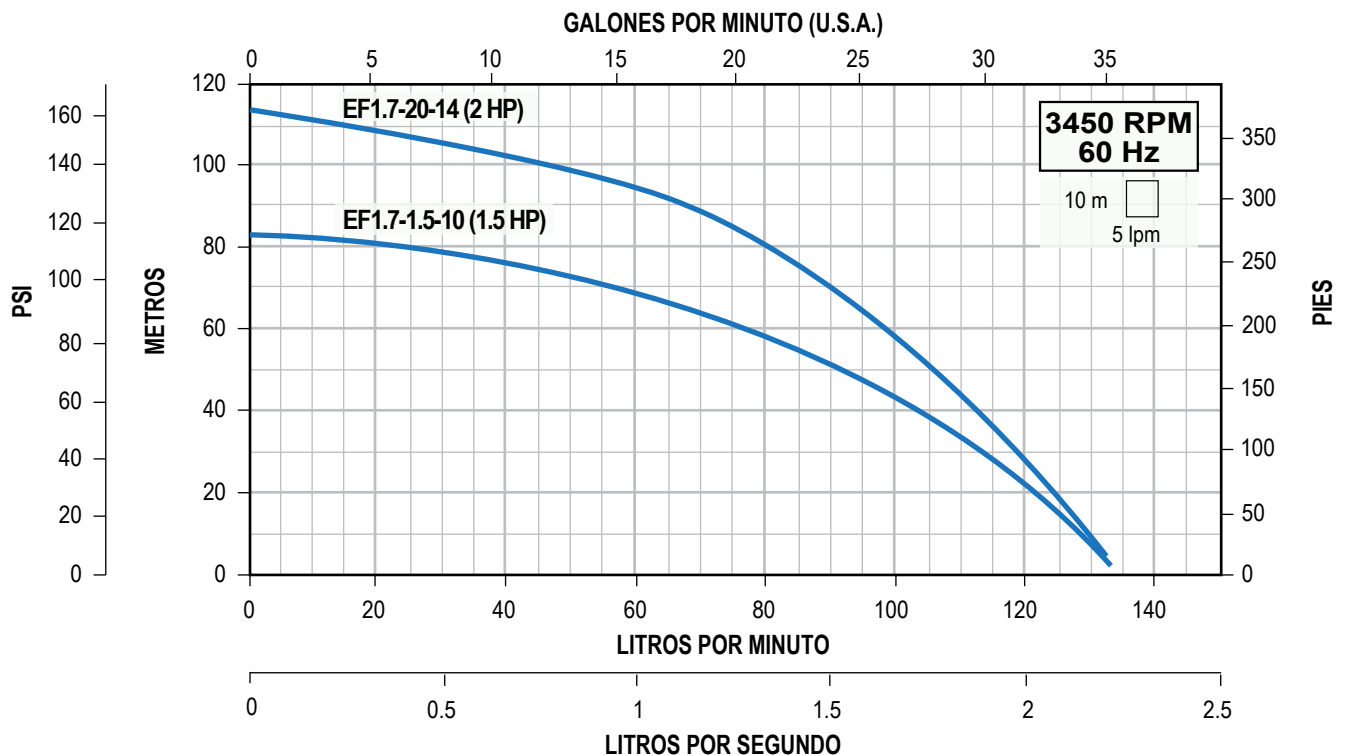

serie SLIM 4" DE DIÁMETRO (para 0.8 lps)

- Completamente ensamblado, listo para usarse
- Carcasa, motor y succión en acero inoxidable resistente a la corrosión
- Descarga en bronce con válvula check incorporada
- Diseño de impulsores y tazones en plástico reforzado
- Servicio continuo
- Incluye caja de control con interruptor ON/ OFF
- 1 m de cable sumergible tomacorriente incorporado

MOTOR

- Tipo de motor asíncrono, 2 polos, enfriado por aceite
- Aislamiento clase F
- Frecuencia 60 Hz
- Protección IP68 (Motobomba) IP54 (Caja de control)
- Máx. Temperatura del líquido: 35 °C
- Máx. sumergencia: 50 m



CÓDIGO	HP NOMINAL	KW	ETAPAS	FASES x VOLTS	CORRIENTE (AMP)	DESCARGA (pulgadas)	CARGA EN METROS (psi)				PESO (kg)
							40 (56.9)	80 (113.8)	120 (170.6)	160 (227.5)	
							GASTO (litros por minuto)				
SLIM8-5/1127	1/2	0.37	5	1 X 127 V~	7	2" NPT	52				11
SLIM8-9/1127	1	0.75	9		13		78	43			13.5
SLIM8-13/1127	1.5	1.1	13	18	83		66	39		15.5	
SLIM8-13/1230	1.5	1.1	13	10	83		66	39		15.5	
SLIM8-17/1230	2	1.5	17	1 X 230 V~	12		87	74	60	34	18

CURVAS DE OPERACIÓN



QUIERO COMPRAR

Ahora tus compras a un clic de distancia, solo inicia sesión y selecciona los equipo que requieras

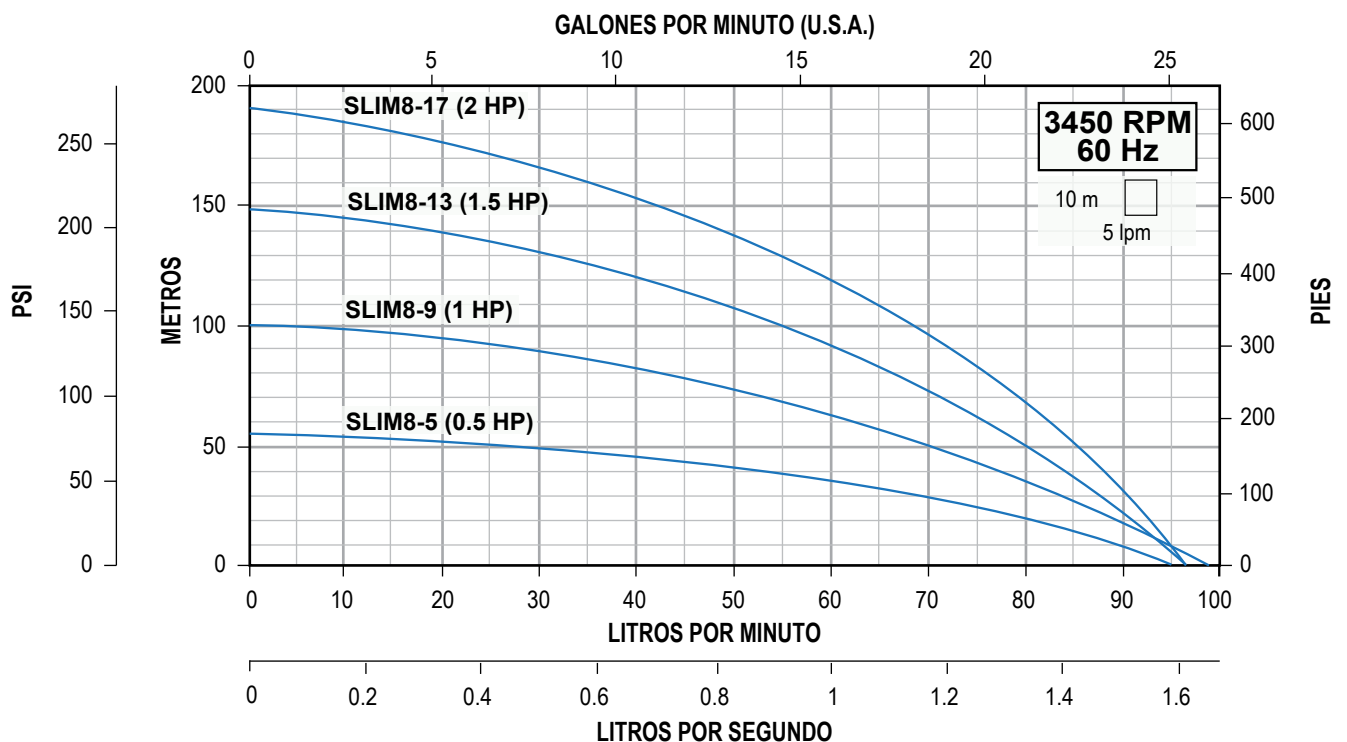

serie SLIM 4" DE DIÁMETRO (para 1.2 lps)

- Completamente ensamblado, listo para usarse
- Carcasa, motor y succión en acero inoxidable resistente a la corrosión
- Descarga en bronce con válvula check incorporada
- Diseño de impulsores y tazones en plástico reforzado
- Servicio continuo
- Incluye caja de control con interruptor ON/ OFF
- 1 m de cable sumergible tomacorriente incorporado

MOTOR

- Tipo de motor asíncrono, 2 polos, enfriado por aceite
- Aislamiento clase F
- Frecuencia 60 Hz
- Protección IP68 (Motobomba) IP54 (Caja de control)
- Máx. Temperatura del líquido: 35 °C
- Máx. sumergencia: 50 m



CÓDIGO	HP NOMINAL	KW	ETAPAS	FASES x VOLTS	CORRIENTE (AMP)	DESCARGA (pulgadas)	CARGA EN METROS (psi)				PESO (kg)
							20 (28.4)	40 (56.9)	60 (85.3)	80 (113.8)	
							GASTO (litros por minuto)				
SLIM12-4/1127	1/2	0.37	4	1 X 127 V~	7	2" NPT	96	16			11
SLIM12-7/1127	1	0.75	7		13		114	92	58		13
SLIM12-10/1127	1.5	1.1	10	1 X 230 V~	18		120	104	88	68	15
SLIM12-10/1230	1.5	1.1	10		10		120	104	88	68	15



QUIERO COMPRAR

Ahora tus compras a un clic de distancia, solo inicia sesión y selecciona los equipo que requieras

CURVAS DE OPERACIÓN

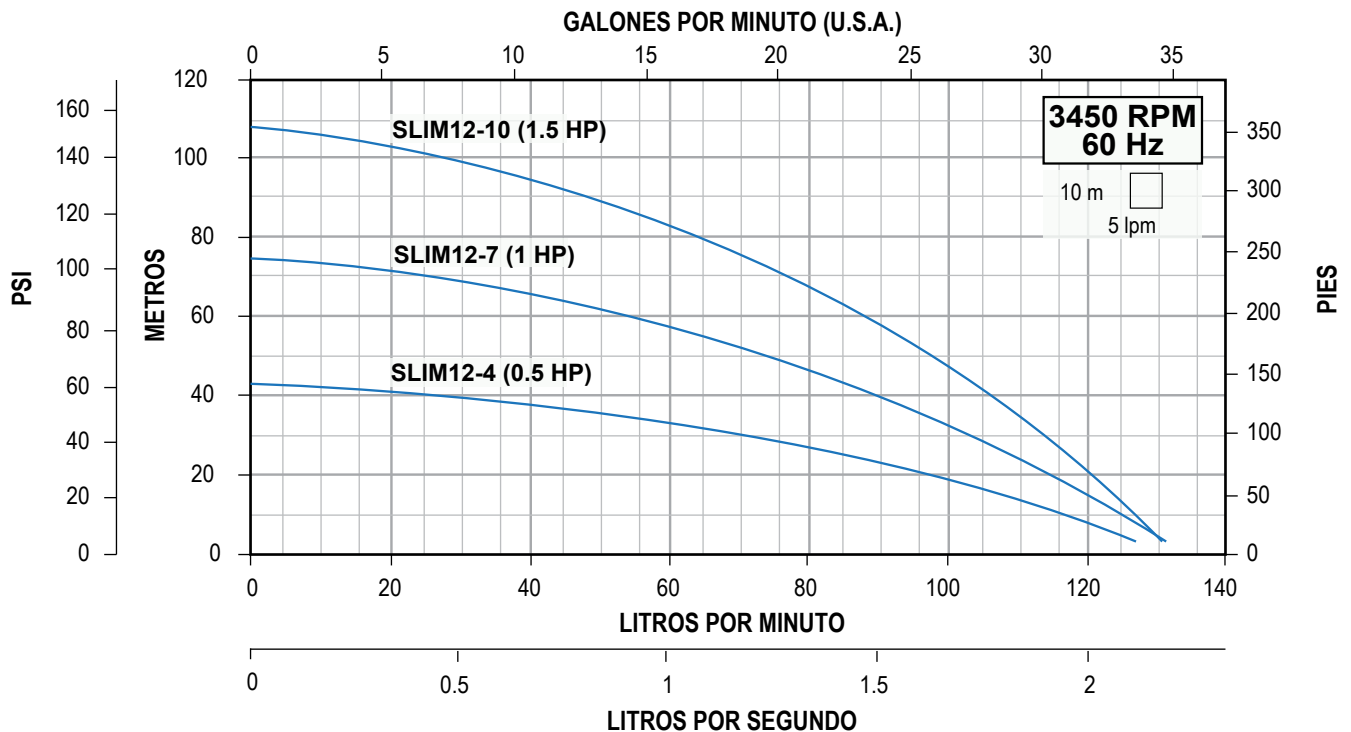

serie SLIM 4" DE DIÁMETRO (para 2.0 lps)

- Completamente ensamblado, listo para usarse
- Carcasa, motor y succión en acero inoxidable resistente a la corrosión
- Descarga en bronce con válvula check incorporada
- Diseño de impulsores y tazones en plástico reforzado
- Servicio continuo
- Incluye caja de control con interruptor ON/ OFF
- 1 m de cable sumergible tomacorriente incorporado

MOTOR

- Tipo de motor asíncrono, 2 polos, enfriado por aceite
- Aislamiento clase F
- Frecuencia 60 Hz
- Protección IP68 (Motobomba) IP54 (Caja de control)
- Máx. Temperatura del líquido: 35 °C
- Máx. sumergencia: 50 m



CÓDIGO	HP NOMINAL	KW	ETAPAS	FASES x VOLTS	CORRIENTE (AMP)	DESCARGA (pulgadas)	CARGA EN METROS (psi)				PESO (kg)
							20 (28.4)	40 (56.9)	60 (85.3)	80 (113.8)	
							GASTO (litros por minuto)				
SLIM20-4/1127	1	0.75	4	1X 127 V~	13	2" NPT	132				12.5
SLIM20-6/1127	1.5	1.1	6				157	100			14.5
SLIM20-9/1230	2	1.5	9	1X 230 V~	12		168	142	100	20	16.5



QUIERO COMPRAR

Ahora tus compras a un clic de distancia, solo inicia sesión y selecciona los equipo que requieras

CURVAS DE OPERACIÓN

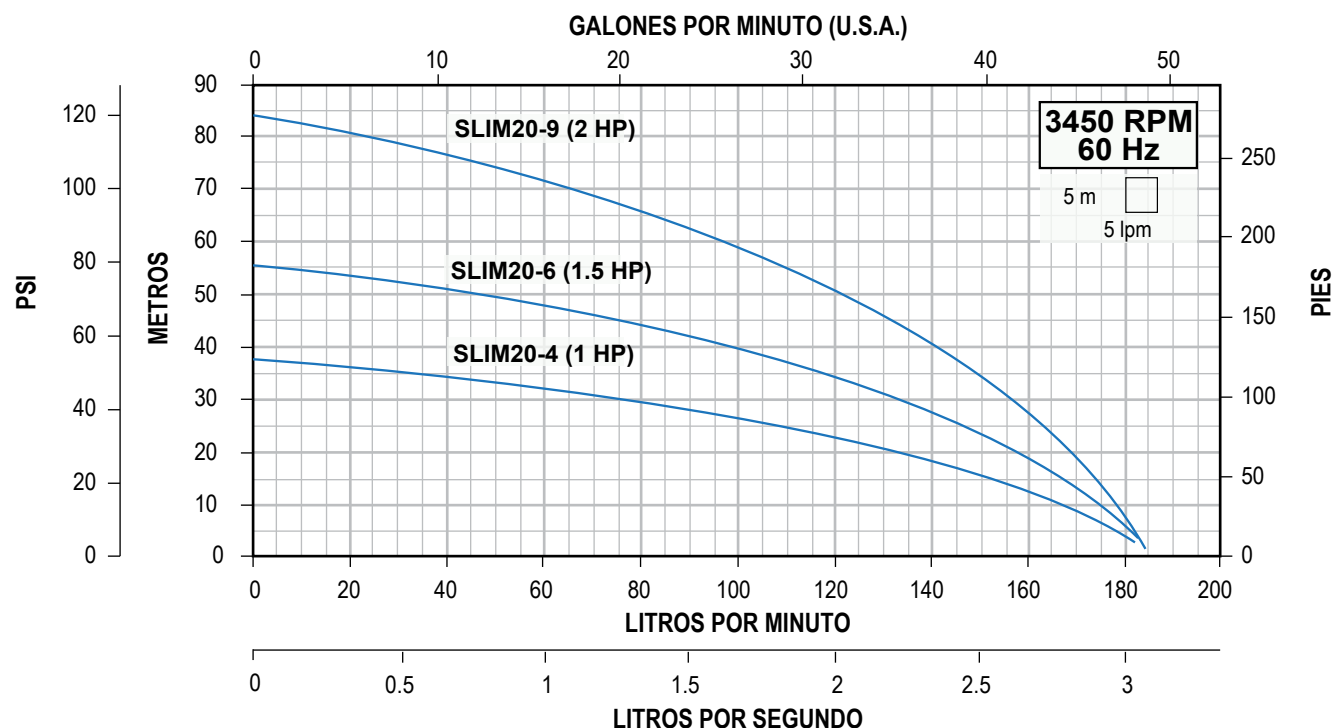

serie SLIM 4" DE DIÁMETRO (para 2.5 lps)

- Completamente ensamblado, listo para usarse
- Carcasa, motor y succión en acero inoxidable resistente a la corrosión
- Descarga en bronce con válvula check incorporada
- Diseño de impulsores y tazones en plástico reforzado
- Servicio continuo
- Incluye caja de control con interruptor ON/ OFF
- 1 m de cable sumergible tomacorriente incorporado

MOTOR

- Tipo de motor asíncrono, 2 polos, enfriado por aceite
- Aislamiento clase F
- Frecuencia 60 Hz
- Protección IP68 (Motobomba) IP54 (Caja de control)
- Máx. Temperatura del líquido: 35 °C
- Máx. sumergencia: 50 m



CÓDIGO	HP NOMINAL	KW	ETAPAS	FASES x VOLTS	CORRIENTE (AMP)	DESCARGA (pulgadas)	CARGA EN METROS (psi)				PESO (kg)
							20 (28.4)	40 (56.9)	60 (85.3)	80 (113.8)	
							GASTO (litros por minuto)				
SLIM25-7/1230	2	1.5	7	1 X 230 V~	12	2" NPT	215	165	50		16.5
SLIM25-11/1230	3	2.2	11		16		232	210	175	100	23



QUIERO COMPRAR

Ahora tus compras a un clic de distancia, solo inicia sesión y selecciona los equipo que requieras

CURVAS DE OPERACIÓN

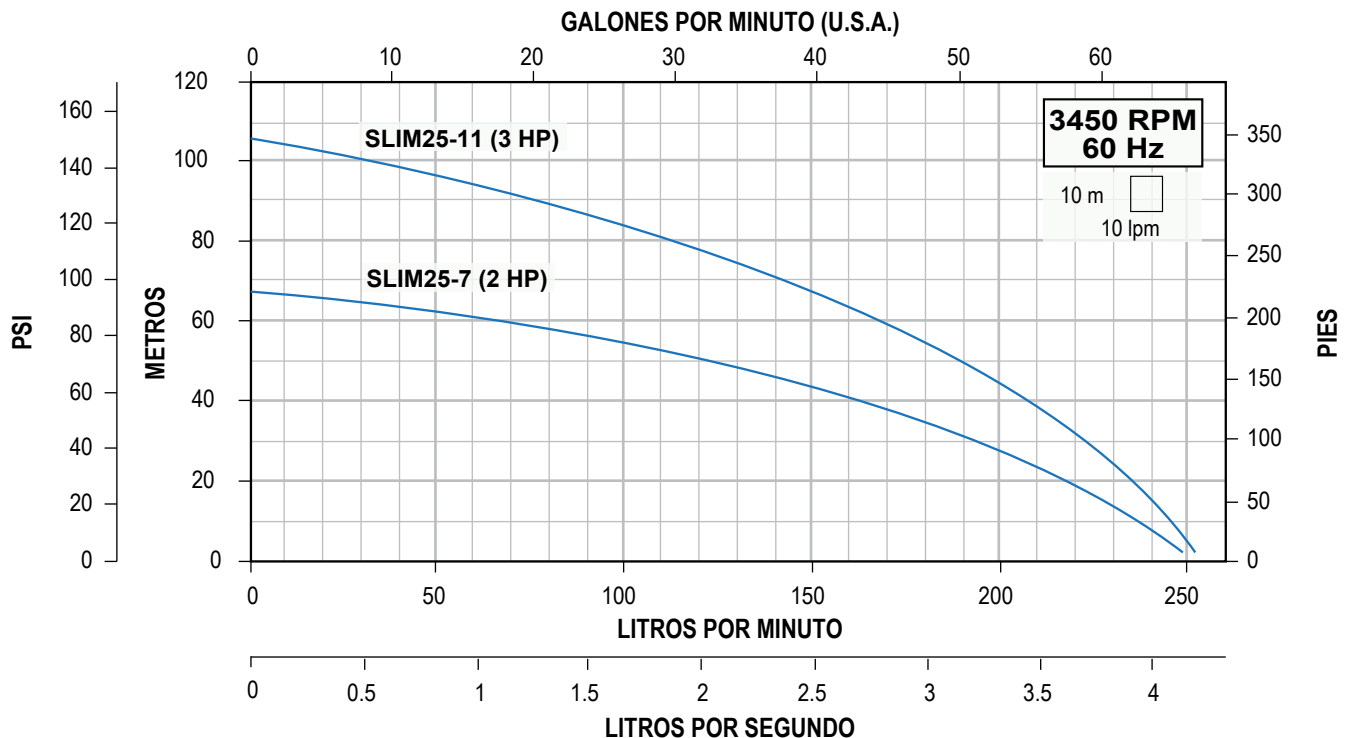

serie SLIM

4" DE DIÁMETRO
(para 3.0 lps)

- Completamente ensamblado, listo para usarse
- Carcasa, motor y succión en acero inoxidable resistente a la corrosión
- Descarga en bronce con válvula check incorporada
- Diseño de impulsores y tazones en plástico reforzado
- Servicio continuo
- Incluye caja de control con interruptor ON/ OFF
- 1 m de cable sumergible tomacorriente incorporado

MOTOR

- Tipo de motor asíncrono, 2 polos, enfriado por aceite
- Aislamiento clase F
- Frecuencia 60 Hz
- Protección IP68 (Motobomba) IP54 (Caja de control)
- Máx. Temperatura del líquido: 35 °C
- Máx. sumergencia: 50 m



CÓDIGO	HP NOMINAL	KW	ETAPAS	FASES x VOLTS	CORRIENTE (AMP)	DESCARGA (pulgadas)	CARGA EN METROS (psi)			PESO (kg)
							20 (28.4)	40 (56.9)	60 (85.3)	
							GASTO (litros por minuto)			
SLIM30-7/1230	3	2.2	7	1 X 230 V~	16	2" NPT	255	202	80	22.5



QUIERO COMPRAR

Ahora tus compras a un clic de distancia, solo inicia sesión y selecciona los equipo que requieras

CURVAS DE OPERACIÓN

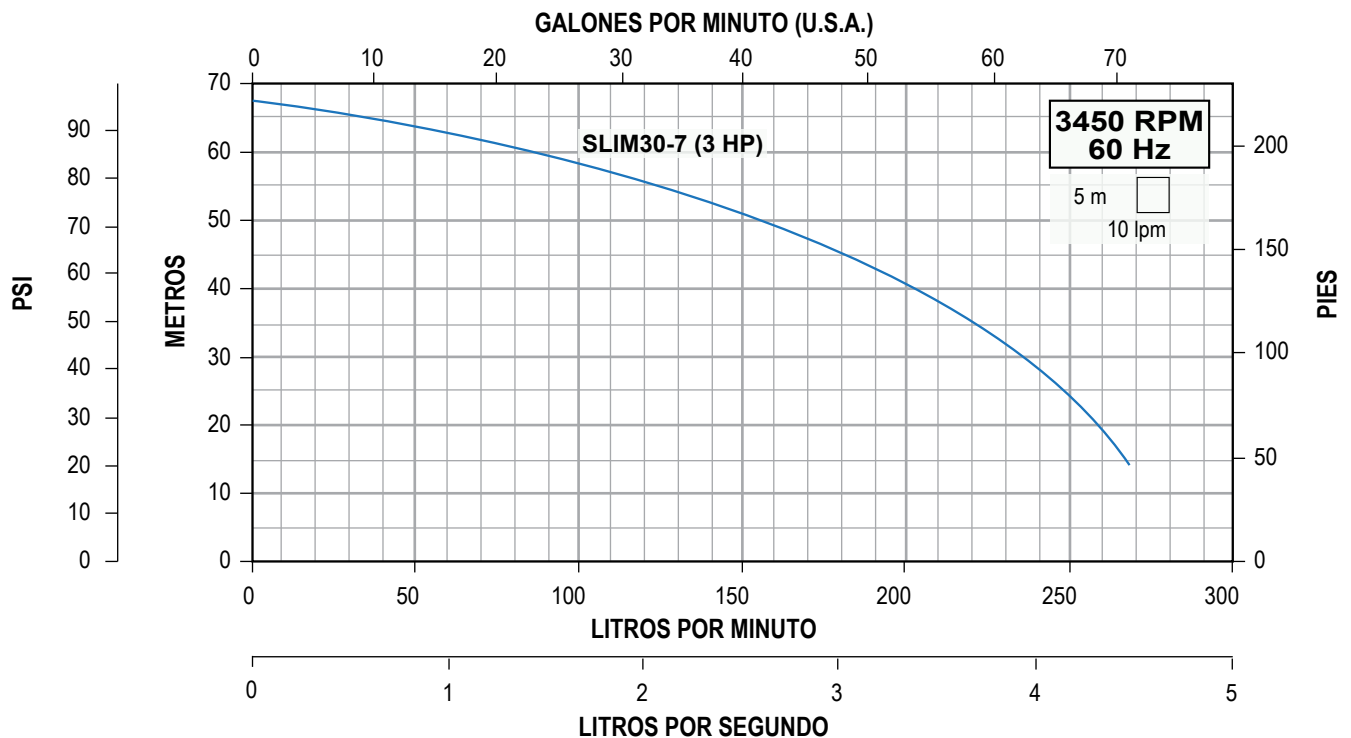

BOMBAS SUMERGIBLES

- Más de 270 modelos a su disposición
- Alto desempeño (eficiencia y duración)
- Rango de flujo:
Desde 0.16 hasta 91.6 litros/seg.

ALTAMIRA[®] serie / **KOR**

BENEFICIOS

Calidad del agua

Por su construcción en acero inoxidable, conservan la calidad del agua bombeada, lo cual es de suma importancia en aplicaciones para consumo humano.

Ahorro de energía eléctrica

Por sus altos niveles de eficiencia, se obtienen importantes ahorros económicos en la operación.

Excelente inversión

Usted está adquiriendo un producto de excelente calidad y durabilidad.

VENTAJAS

Materiales resistentes

Las bombas están construidas con materiales resistentes a la corrosión, obteniendo una larga vida útil.

Fácil mantenimiento

Por su diseño, la reparación y mantenimiento son sencillos y económicos. Contamos con talleres de servicio y personal calificado.

Refacciones

Respaldo permanente de un amplio inventario de refacciones originales para entrega inmediata.

Amplia gama

Contamos con más de 270 modelos entre los cuales usted podrá seleccionar el más adecuado y de óptima eficiencia para sus necesidades de bombeo.

Rango de flujo: 0.16 a 91.6 litros/seg.

Carga máxima (mca): 495 metros.

SERVICIOS

Selección

Contamos con ingenieros altamente capacitados para asesorarle en la selección del equipo de bombeo óptimo a sus necesidades.

Mantenimiento y Reparación

Nuestro personal de servicio le ofrece las mejores alternativas de mantenimiento y reparación a precios justos.



COMPLETAMENTE CONSTRUIDAS EN ACERO INOXIDABLE

Estas bombas han sido diseñadas con tecnología de punta y construidas con materiales de la más alta calidad. En su fabricación se utiliza la maquinaria más moderna y precisa, logrando eficiencias hidráulicas sobresalientes que le garantizan bajos costos de operación.

APLICACIONES

Son ideales para bombear agua limpia de:

- Pozos profundos
- Cisternas
- Norias
- Tinacos
- Ríos
- Lagos
- Fuentes decorativas
- Estanques
- Presas
- Cárcamos, etc.

De esa manera podrá tener agua disponible para llenar depósitos tales como: tinacos, piscinas, cisternas, tanques de presión (hidroneumáticos), alimentar sistemas de enfriamiento, riego, redes de agua potable, etc.

MATERIALES

Los siguientes materiales tienen fabricación en acero inoxidable:

- Succión y descarga
- Válvula check
- Impulsor
- Tazón
- Guardacable, tirantes, tuercas y tornillos
- Eje de la bomba
- Cople
- Colador de succión

Los siguientes materiales son fabricados en NBR:

- Bujes
- Asiento de válvula
- Sellos del tazón

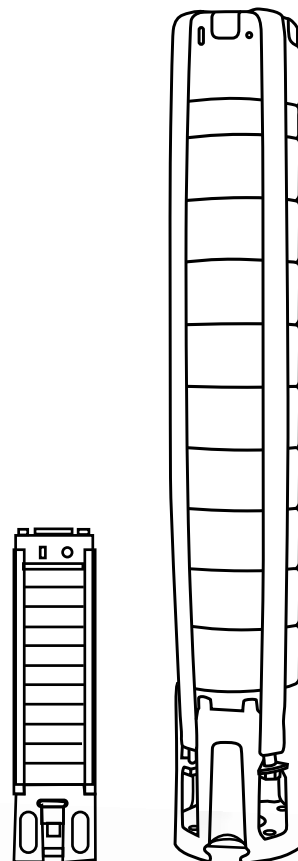

CARACTERÍSTICAS DE OPERACIÓN

- Temperatura máxima del agua: 30°C
- Máximo contenido de arena: 50 g/m³
- pH entre 5.6 y 7.0





serie / **KOR**

RANGOS DE OPERACIÓN DISPONIBLES

(Desde 0.16 hasta 91.6 lps)

Las bombas sumergibles ALTAMIRA serie KOR están disponibles en 14 rangos de flujo:

KOR07, KOR1.2, KOR2, KOR3, KOR4.5, KOR6, KOR10, KOR15, KOR20, KOR25, KOR32, KOR40, KOR53 y KOR70.

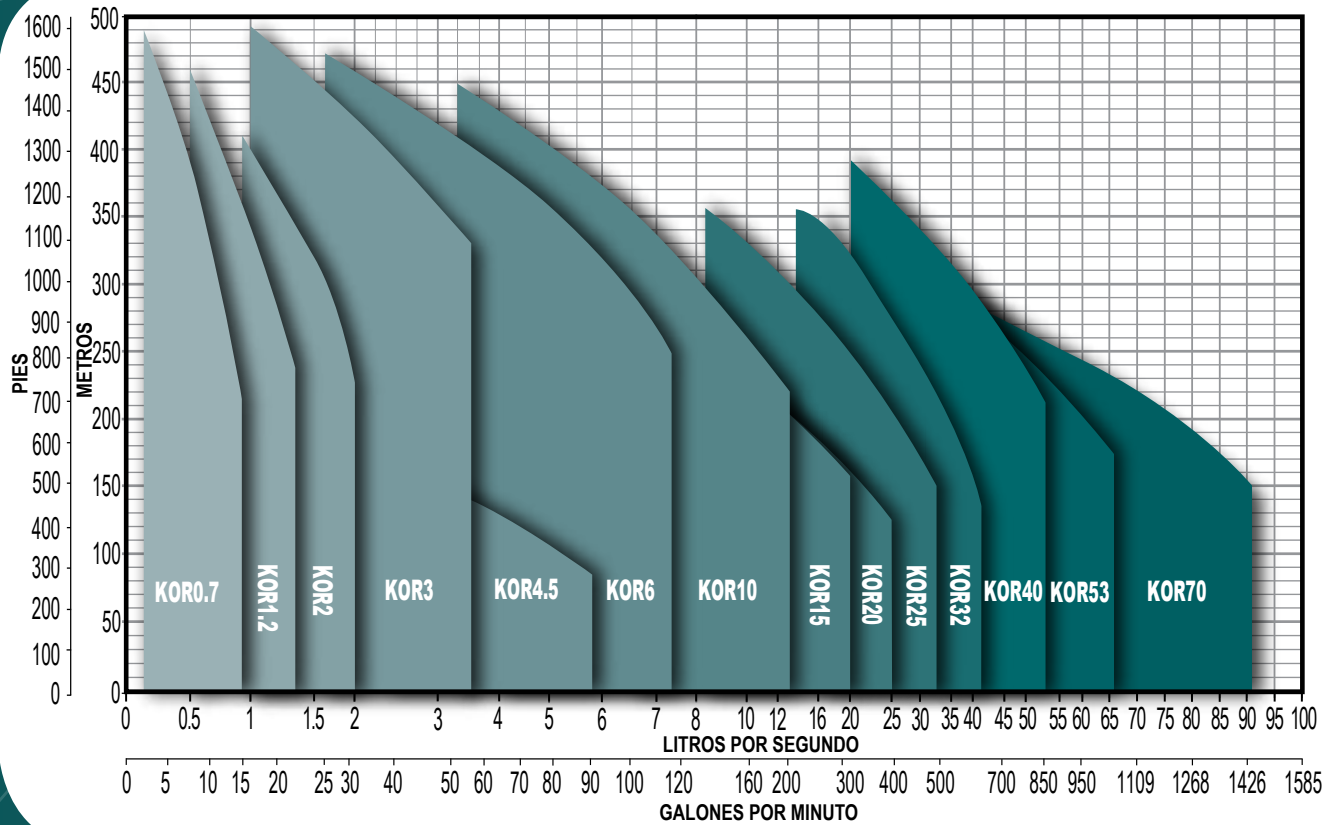

SERIE	CAUDAL NOMINAL		RANGO DE OPERACIÓN		RANGO DE POTENCIA (hp)
	lps	gpm	lps	gpm	
KOR07	0.7	11	0.16 - 0.83	2.6 - 13.15	0.33 - 5
KOR1.2	1.2	19	0.5 - 1.33	8 - 21	0.5 - 7.5
KOR2	2	31	0.83 - 2	13.2 - 31.7	0.5 - 10
KOR3	3	47	1 - 3.5	15.8 - 55.4	1 - 20
KOR4.5	4.5	71	2.3 - 5.8	36.4 - 91.9	2 - 10
KOR6	6	95	1.6 - 7.3	25.3 - 115.7	1.5 - 40
KOR10	10	158	3.3 - 13.3	52.3 - 210.8	2 - 60
KOR15	15	237	4.1 - 20	64.9 - 317	2 - 75
KOR20	20	317	6.6 - 25	104.6 - 396.2	5 - 60
KOR25	25	396	8.3 - 33.3	131.5 - 527.8	7.5 - 100
KOR32	32	507	13.3 - 41.6	210.8 - 659.3	7.5 - 150
KOR40	40	634	20 - 53.3	317 - 844.8	15 - 250
KOR53	53	840	26.6 - 66.6	421.6 - 1,055.6	20 - 250
KOR70	70	1,109	33.3 - 91.6	527.8 - 1,451.8	30 - 250

COMPONENTES PRINCIPALES

ALTAMIRA® serie / KOR 4"

Resistentes a la corrosión

Componentes principales fabricados en acero inoxidable AISI 304.

1 Descarga con rosca cónica (NPT)

2 Válvula check (minimiza los efectos causados por el golpe de ariete)

3 Impulsor

4 Tazón

5 Colador de succión

6 Succión

7 Guardacable, tirantes, tuercas y tornillos

8 Cople

9 Eje de la bomba
Acero inoxidable AISI 304 para las series: KOR07, KOR1.2 y KOR2
Acero inoxidable AISI 431 para las series: KOR3 y KOR4.5

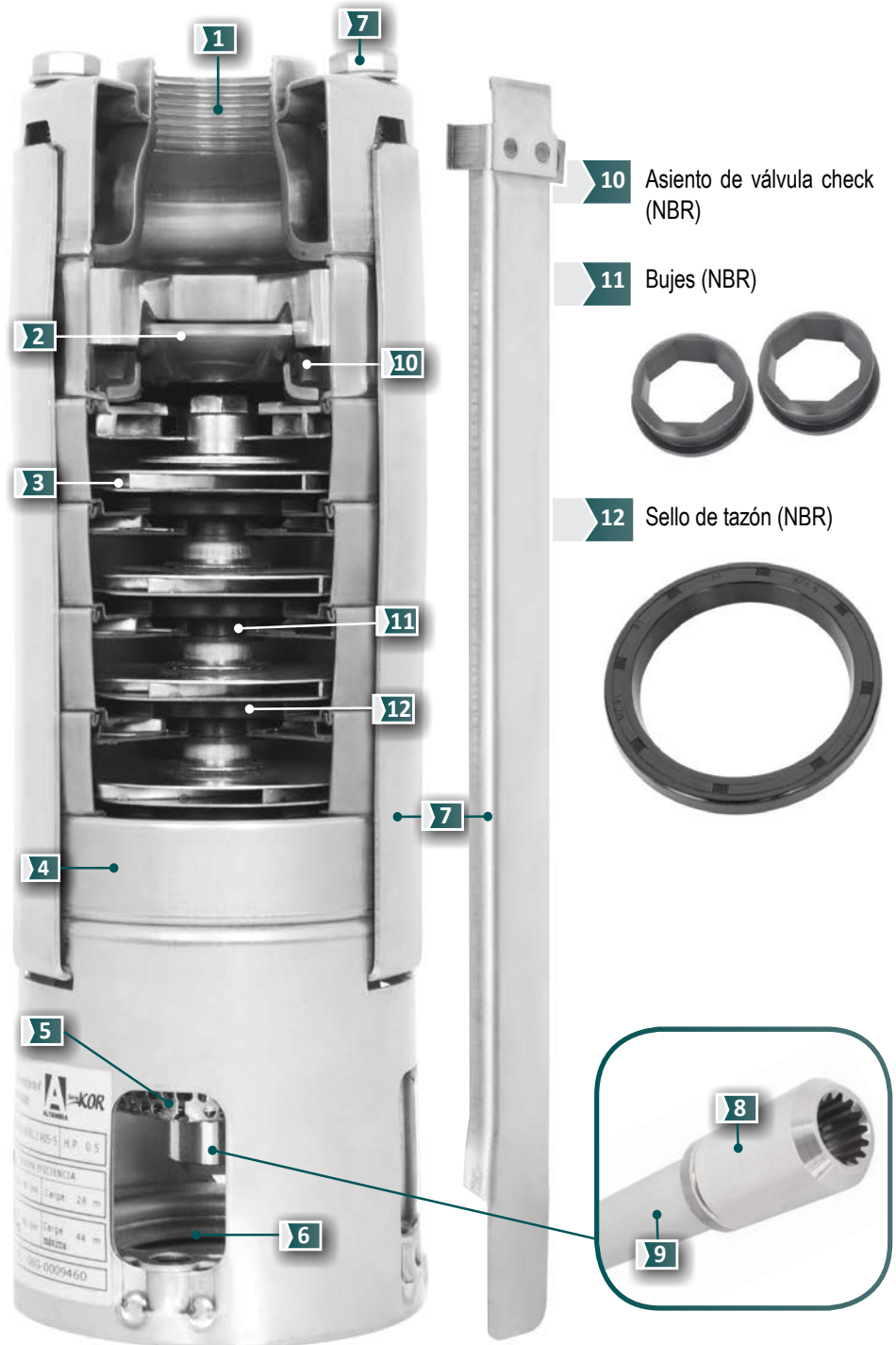

ALTAMIRA®

serie / **KOR 07** (para 0.7 lps)

BOMBAS SUMERGIBLES

- Totalmente en acero inoxidable
- Alto desempeño (eficiencia y duración)
- Respaldo de refacciones
- Taller de servicio



Gasto nominal: 0.7 lps / 42 lpm / 11 gpm

Rango de flujo: 0.16 a 0.83 lps / 10 a 50 lpm / 2.6 a 13.15 gpm

CÓDIGO	HP NOMINAL	ADEME MÍNIMO RECOMENDADO (pulgadas)	RANGO DE CARGA (m) (mín. - máx.)	MÁXIMA EFICIENCIA	
				CARGA (m)	GASTO (lps / gpm)
KOR07 R03-6	1/3	4"	20 - 49	36	0.6 / 9.5
KOR07 R05-9	1/2		37 - 72	53	
KOR07 R07-12	3/4		49 - 98	72	
KOR07 R10-15	1		63 - 122	94	
KOR07 R15-21	1.5		88 - 170	129	
KOR07 R20-27	2		109 - 219	163	
KOR07 R30-34	3		139 - 277	210	
KOR07 R50-48	5		171 - 400	297	
KOR07 R50-58			213 - 489	360	

Nota: Se recomienda la instalación de una válvula check cada 60 metros columna de agua.



QUIERO COMPRAR

Ahora tus compras a un clic de distancia, solo inicia sesión y selecciona los equipo que requieras

DIMENSIONES Y PESOS

FIG.	CÓDIGO	A	B	C	PESO (kg.)
		(pulgadas)		(mm)	
1	KOR07 R03-6	3.86"	3.86"	293	2.4
	KOR07 R05-9			356	3
	KOR07 R07-12			419	3.6
	KOR07 R10-15			482	4.2
	KOR07 R15-21			608	5.3
	KOR07 R20-27			734	6.4
	KOR07 R30-34			904	10
	KOR07 R50-48			1,200	13.8
	KOR07 R50-58			1,410	16.2

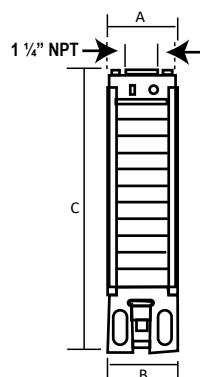

Acoplamiento NEMA 4"
Fig. 1

A = diámetro de la bomba + guardacable.



SERIE KOR07

Descarga: 1 1/4" NPT

0.7 Ips

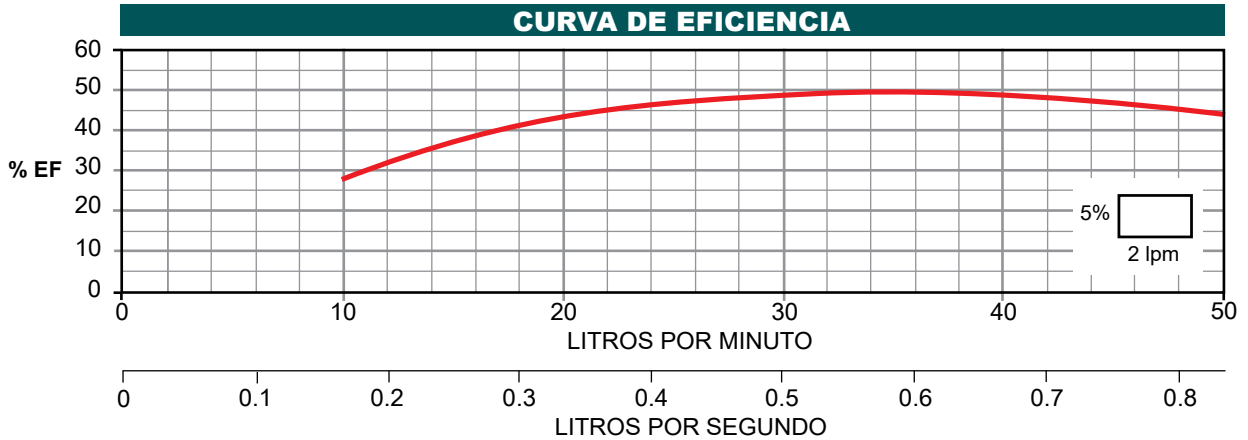
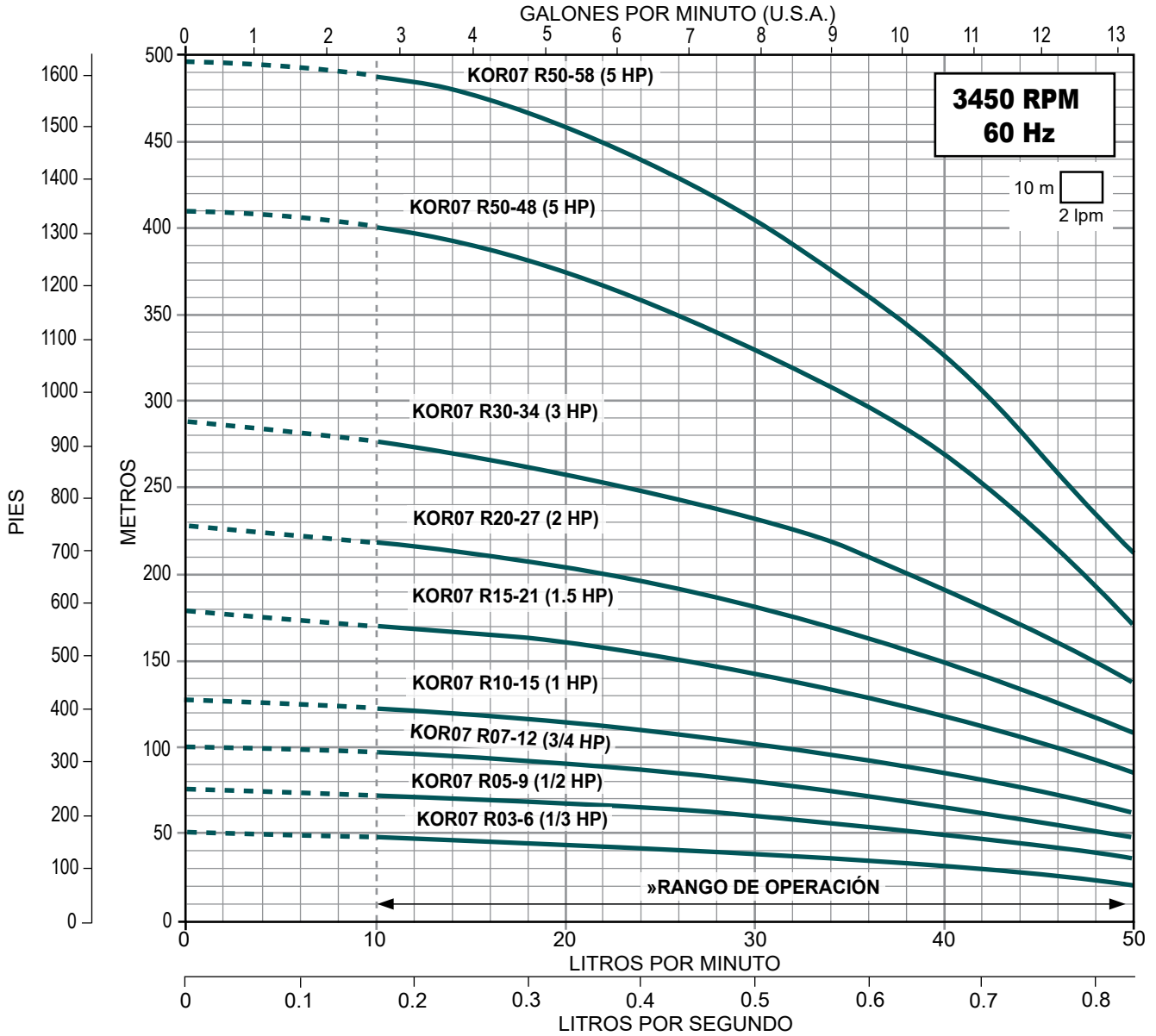

» Trabajar fuera del rango de operación ocasiona alto consumo de energía y daño mecánico en la motobomba.



serie / KOR 1.2 (para 1.2 lps)



- Totalmente en acero inoxidable
- Alto desempeño (eficiencia y duración)
- Respaldo de refacciones
- Taller de servicio

Gasto nominal: 1.2 lps / 72 lpm / 19 gpm

Rango de flujo: 0.5 a 1.33 lps / 30 a 80 lpm / 8 a 21 gpm

CÓDIGO	HP NOMINAL	ADEME MÍNIMO RECOMENDADO (pulgadas)	RANGO DE CARGA (m) (mín. - máx.)	MÁXIMA EFICIENCIA	
				CARGA (m)	GASTO (lps / gpm)
KOR1.2 R05-5	1/2	4"	18 - 39	31	0.96 / 15.3
KOR1.2 R07-7	3/4		30 - 58	49	
KOR1.2 R10-9	1		35 - 72	60	
KOR1.2 R15-13	1.5		56 - 106	88	
KOR1.2 R20-17	2		71 - 137	112	
KOR1.2 R30-23	3		99 - 183	152	
KOR1.2 R50-31	5		131 - 250	206	
KOR1.2 R50-36		154 - 290	240		
KOR1.2 R75-56	7.5	239 - 460	378		
KOR1.2 R75-56 (6")		6"	239 - 460	378	

Nota: En los modelos que al final tienen (6") significa que es el diámetro nominal de acoplamiento al motor. Se recomienda la instalación de una válvula check cada 60 metros columna de agua.



QUIERO COMPRAR

Ahora tus compras a un clic de distancia, solo inicia sesión y selecciona los equipo que requieras

DIMENSIONES Y PESOS

FIG.	CÓDIGO	A	B	C	PESO (kg.)
		(pulgadas)		(mm)	
1	KOR1.2 R05-5	3.86"	3.86"	272	2.3
	KOR1.2 R07-7			314	2.6
	KOR1.2 R10-9			356	3
	KOR1.2 R15-13			440	3.8
	KOR1.2 R20-17			524	4.5
	KOR1.2 R30-23			650	5.7
	KOR1.2 R50-31			841	9.2
	KOR1.2 R50-36			946	10.5
	KOR1.2 R75-56			1,430	17.7
2	KOR1.2 R75-56 (6")	5.39"	1,430	18.7	

A = diámetro de la bomba + guardacable.

Especificaciones sujetas a cambio sin previo aviso.

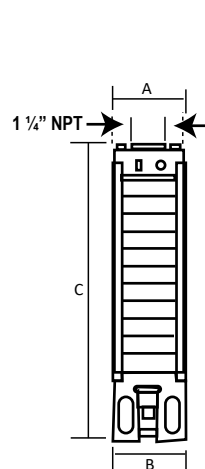

Acoplamiento NEMA 4" Fig. 1

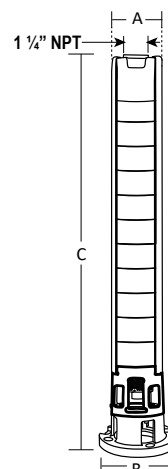

Acoplamiento NEMA 6" Fig. 2



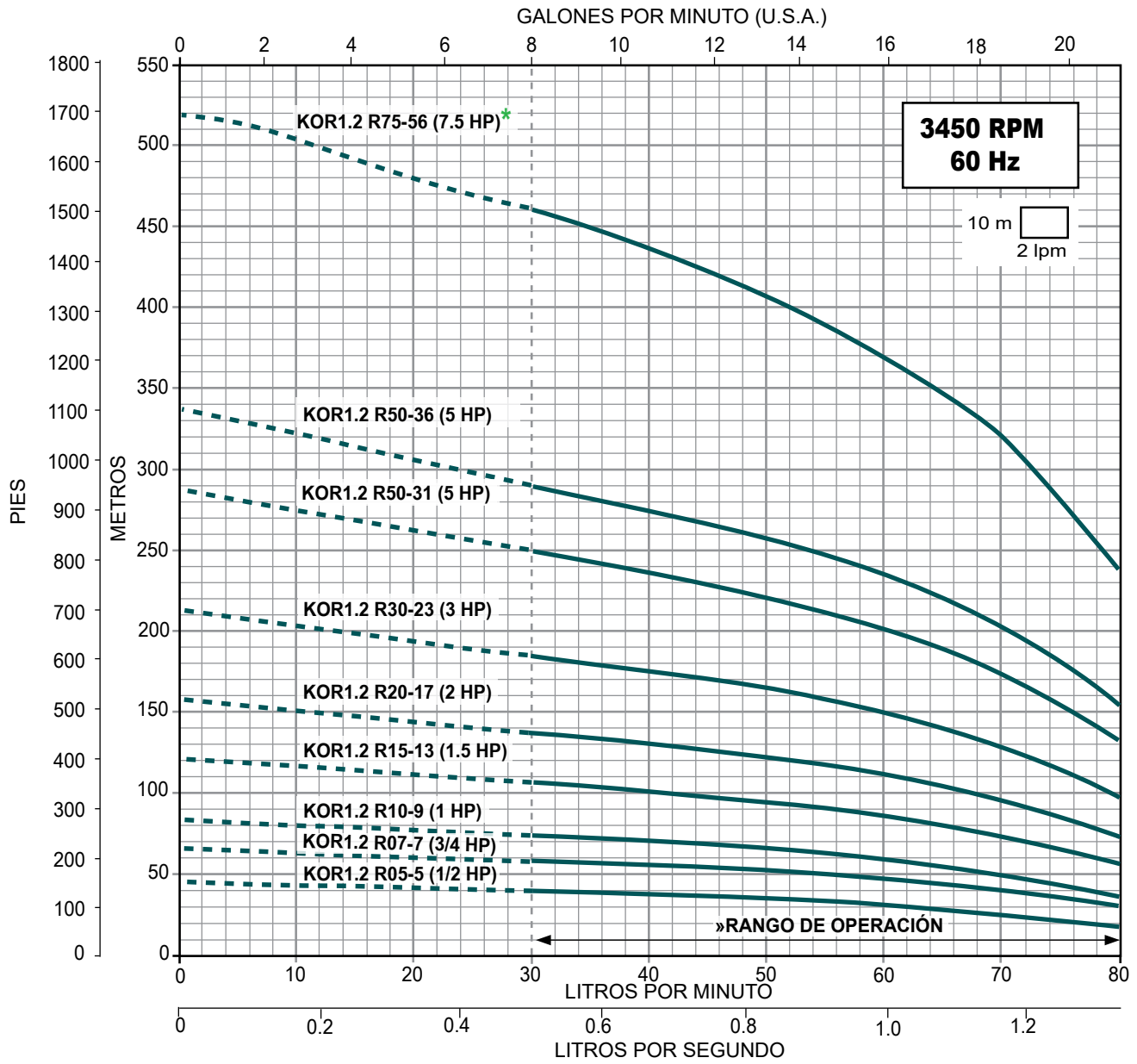

CURVA DE EFICIENCIA

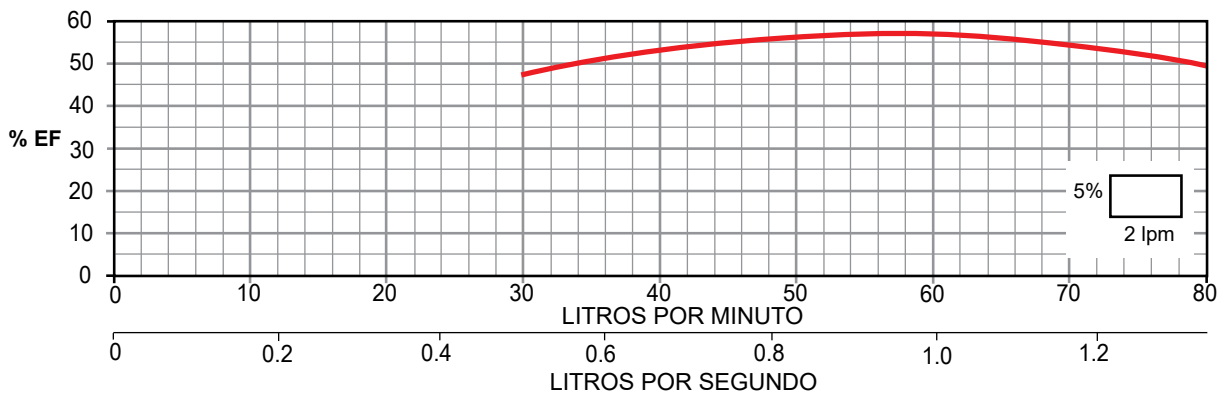

*Disponibles con acoplamiento para motor de 4" o 6".

» Trabajar fuera del rango de operación ocasiona alto consumo de energía y daño mecánico en la motobomba.



serie / KOR 2 (para 2 lps)

- Totalmente en acero inoxidable
- Alto desempeño (eficiencia y duración)
- Respaldo de refacciones
- Taller de servicio



Gasto nominal: 2 lps / 120 lpm / 32 gpm

Rango de flujo: 0.83 a 2 lps / 50 a 120 lpm / 13.2 a 31.7 gpm

CÓDIGO	HP NOMINAL	ADEME MÍNIMO RECOMENDADO (pulgadas)	RANGO DE CARGA (m) (mín. - máx.)	MÁXIMA EFICIENCIA	
				CARGA (m)	GASTO (lps / gpm)
KOR2 R05-4	1/2	4"	14 - 31	26	1.4 / 23.2
KOR2 R07-5	3/4		20 - 41	33	
KOR2 R10-7	1		30 - 58	49	
KOR2 R15-9	1.5		40 - 72	61	
KOR2 R20-11	2		51 - 88	75	
KOR2 R30-15	3		73 - 121	104	
KOR2 R50-21	5	6"	99 - 165	141	
KOR2 R50-26			122 - 201	171	
KOR2 R75-39	7.5		190 - 307	265	
KOR2 R75-39(6")			190 - 307	265	
KOR2 R100-52F (6")	10		229 - 410	357	

Notas:

- En los modelos que al final tienen (6") significa que es el diámetro nominal de acoplamiento al motor.
- La letra F al final del código, indica que la bomba utiliza una FUNDA o manga metálica que le brinda una gran robustez mecánica. Estas bombas tienen descarga con rosca macho.
- Se recomienda la instalación de una válvula check cada 60 metros columna de agua.



QUIERO COMPRAR

Ahora tus compras a un clic de distancia, solo inicia sesión y selecciona los equipo que requieras

DIMENSIONES Y PESOS

FIG.	CÓDIGO	A	B	C	kg.
		(pulgadas)		mm	
1	KOR2 R05-4	3.86"	3.86"	251	2
	KOR2 R07-5			272	2.2
	KOR2 R10-7			314	2.6
	KOR2 R15-9			356	3
	KOR2 R20-11			398	3.4
	KOR2 R30-15			482	4.1
	KOR2 R50-21			608	5.3
	KOR2 R50-26			713	6.2
	KOR2 R75-39			994	11.1
2	KOR2 R75-39(6")	4.65"	5.39"	1,082	12.2
3	KOR2 R100-52F (6")			1,665	34.2

A = diámetro de la bomba + guardacable.

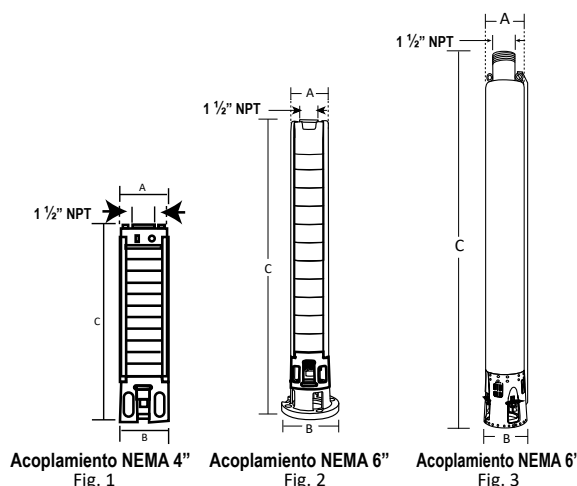

Especificaciones sujetas a cambio sin previo aviso.

SERIE KOR2

Descarga: 1 1/2" NPT

2 Ips

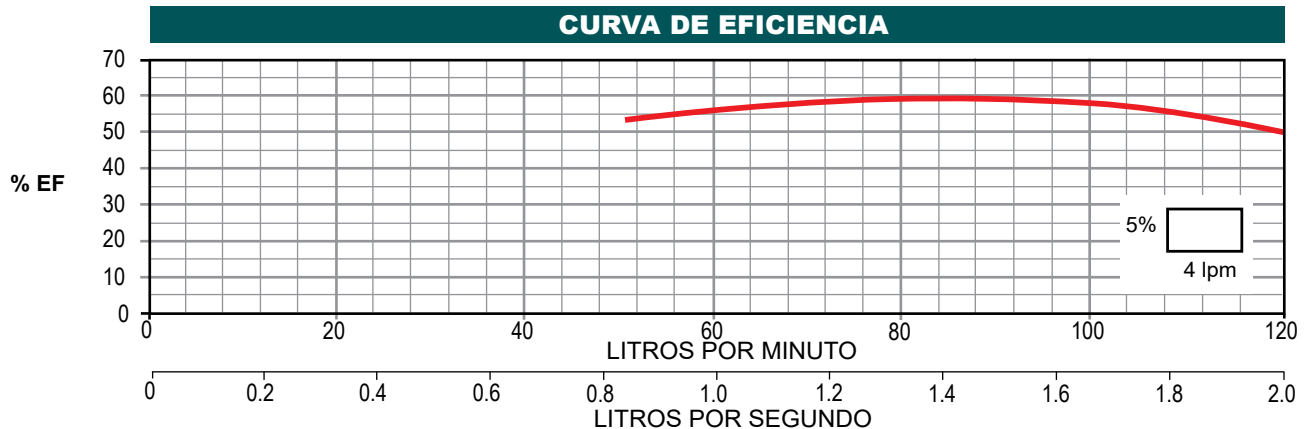
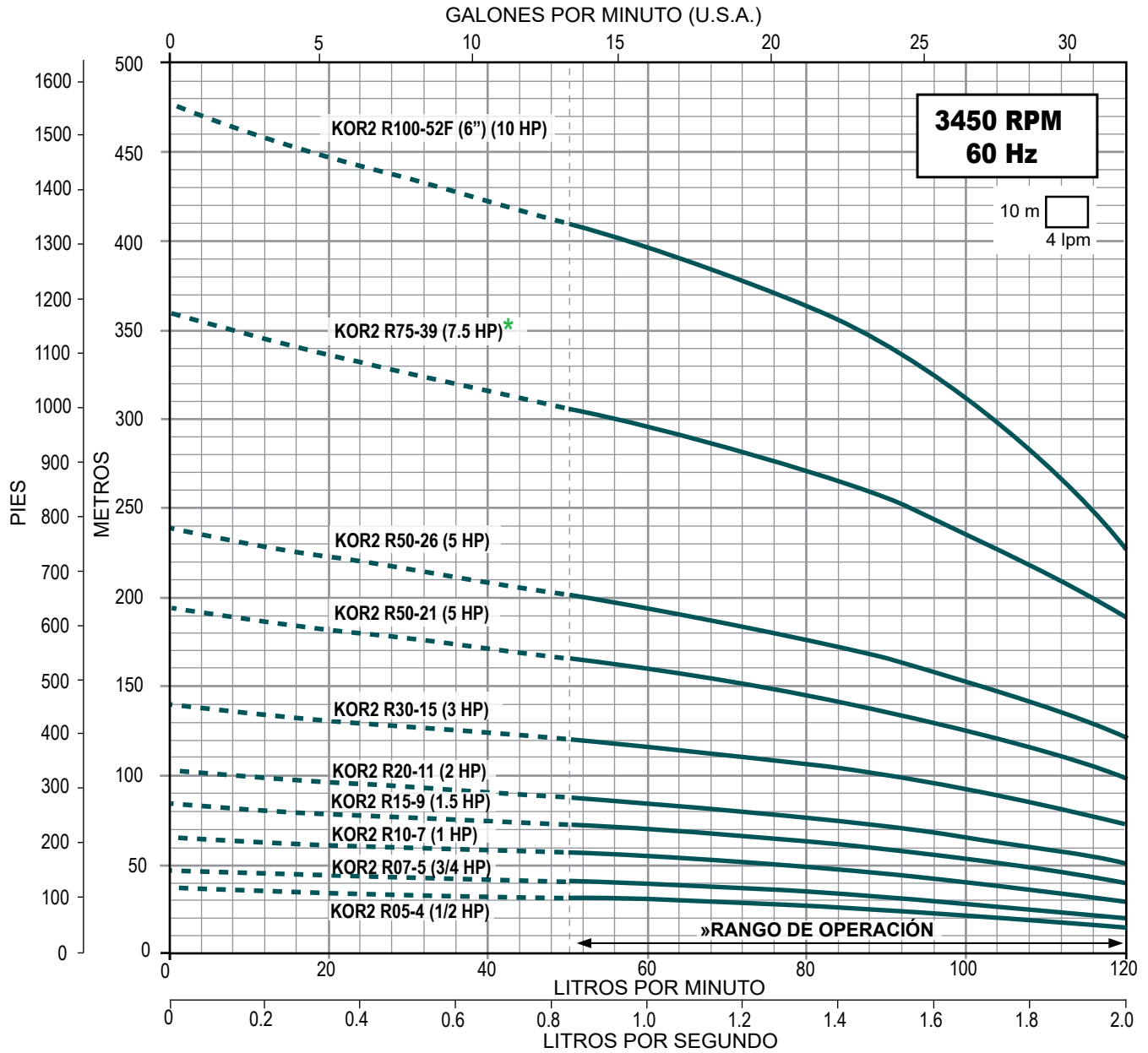

* Disponible con acoplamiento para motor de 4" o 6".

» Trabajar fuera del rango de operación ocasiona alto consumo de energía y daño mecánico en la motobomba.



serie / KOR 3 (para 3 lps)

- Totalmente en acero inoxidable
- Alto desempeño (eficiencia y duración)
- Respaldo de refacciones
- Taller de servicio



Gasto nominal: 3 lps / 180 lpm / 47 gpm

Rango de flujo: 1 a 3.5 lps / 60 a 210 lpm / 15.8 a 55.4 gpm

CÓDIGO	HP NOMINAL	ADEME MÍNIMO RECOMENDADO (pulgadas)	RANGO DE CARGA (m) (mín. - máx.)	MÁXIMA EFICIENCIA	
				CARGA (m)	GASTO (lps / gpm)
KOR3 R10-4	1	4"	13 - 30	24	2.5 / 39.6
KOR3 R15-5	1.5		19 - 38	31	
KOR3 R20-7	2		28 - 53	44	
KOR3 R30-9	3		37 - 69	57	
KOR3 R50-12	5		48 - 92	76	
KOR3 R50-15			62 - 114	94	
KOR3 R75-21	7.5	86 - 160	132		
KOR3 R75-21(6")		6"	86 - 160	132	
KOR3 R75-25		4"	100 - 190	156	
KOR3 R75-25(6")		6"	100 - 190	156	
KOR3 R100-30	10	4"	124 - 228	189	
KOR3 R100-30(6")		6"	124 - 228	189	

Nota: En los modelos que al final tienen (6") significa que es el diámetro nominal de acoplamiento al motor. Se recomienda la instalación de una válvula check cada 60 metros columna de agua.



QUIERO COMPRAR

Ahora tus compras a un clic de distancia, solo inicia sesión y selecciona los equipo que requieras

DIMENSIONES Y PESOS

FIG.	CÓDIGO	A	B	C	PESO (kg.)
		(pulgadas)	(mm)	(mm)	
1	KOR3 R10-4	3.86"	3.86"	370	3.8
	KOR3 R15-5			412	4.3
	KOR3 R20-7			496	5.3
	KOR3 R30-9			580	6.3
	KOR3 R50-12			706	7.8
	KOR3 R50-15			832	9.3
	KOR3 R75-21			1,084	12.3
2	KOR3 R75-21(6")	5.39"	1,084	14	
1	KOR3 R75-25	3.86"	1,252	14.3	
2	KOR3 R75-25(6")	5.39"	1,252	16	
1	KOR3 R100-30	3.86"	1,459	16.8	
2	KOR3 R100-30(6")	5.39"	1,459	18.5	

A = diámetro de la bomba + guardacable.

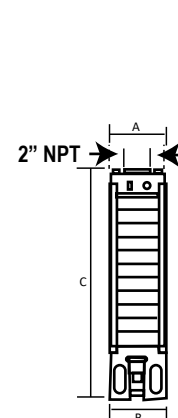

Acoplamiento NEMA 4"

Fig. 1

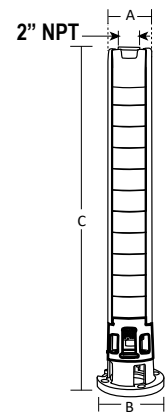

Acoplamiento NEMA 6"

Fig. 2

Especificaciones sujetas a cambio sin previo aviso.



SERIE KOR3

Descarga: 2" NPT

3 Ips

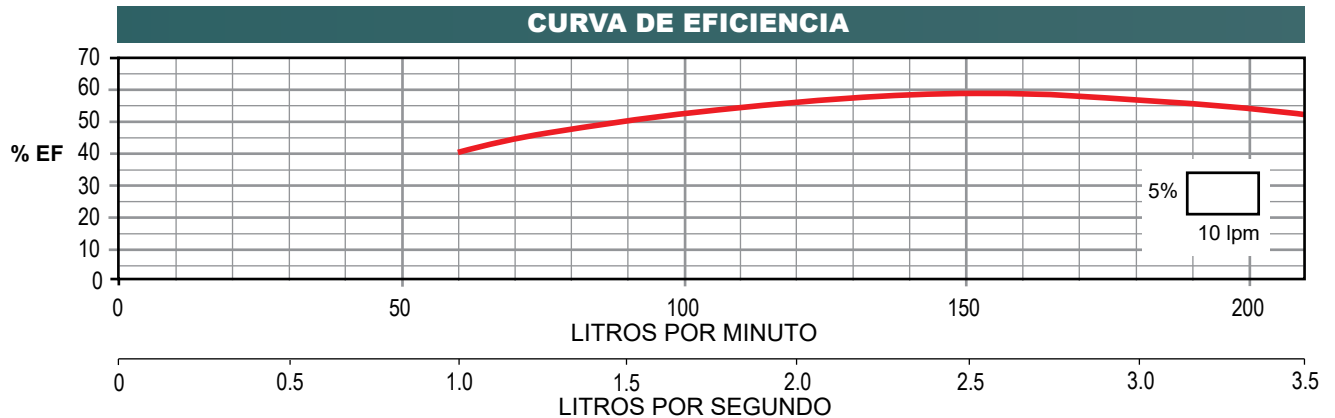
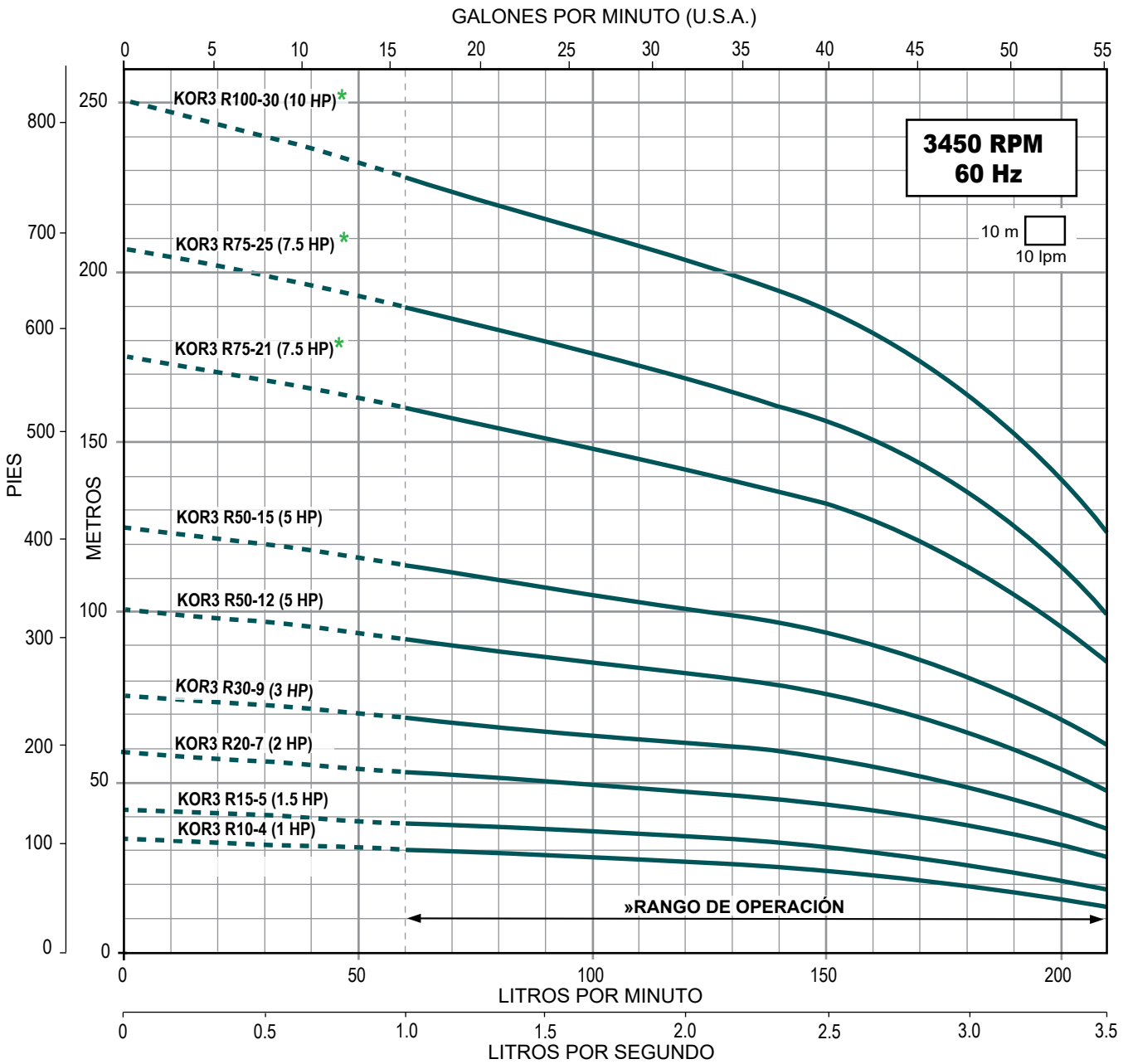

* Disponible con acoplamiento para motor de 4" o 6".

» Trabajar fuera del rango de operación ocasiona alto consumo de energía y daño mecánico en la motobomba.



serie / KOR 3 (para 3 lps)



- Totalmente en acero inoxidable
- Alto desempeño (eficiencia y duración)
- Respaldo de refacciones
- Taller de servicio

Gasto nominal: 3 lps / 180 lpm / 47 gpm

Rango de flujo: 1 a 3.5 lps / 60 a 210 lpm / 15.8 a 55.4 gpm

CÓDIGO	HP NOMINAL	ADEME MÍNIMO RECOMENDADO (pulgadas)	RANGO DE CARGA (m) (mín. - máx.)	MÁXIMA EFICIENCIA	
				CARGA (m)	GASTO (lps / gpm)
KOR3 R150-37	15	6"	191 - 283	245	2.5 / 39.6
KOR3 R150-44			224 - 338	289	
KOR3 R200-50F	20		258 - 384	329	
KOR3 R200-58F			307 - 444	382	
KOR3 R200-66F			333 - 496	422	

Nota: La letra F al final del código, indica que la bomba utiliza una FUNDA o manga metálica que le brinda una gran robustez mecánica. Estas bombas tienen descarga con rosca macho. Se recomienda la instalación de una válvula check cada 60 metros columna de agua.



QUIERO COMPRAR

Ahora tus compras a un clic de distancia, solo inicia sesión y selecciona los equipo que requieras

DIMENSIONES Y PESOS

FIG.	CÓDIGO	A	B	C	PESO (kg.)
		(pulgadas)		(mm)	
2	KOR3 R150-37	3.86"	5.39"	1,810	22.2
	KOR3 R150-44			2,104	24.6
3	KOR3 R200-50F	4.65"		2,664	53.2
	KOR3 R200-58F			3,000	60.3
	KOR3 R200-66F			3,340	67.3

A = diámetro de la bomba + guardacable.

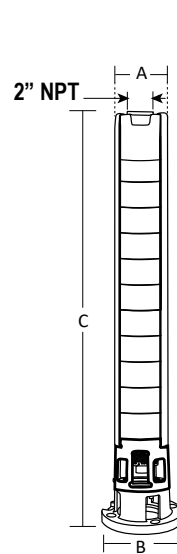

Acoplamiento NEMA 6"

Fig. 2

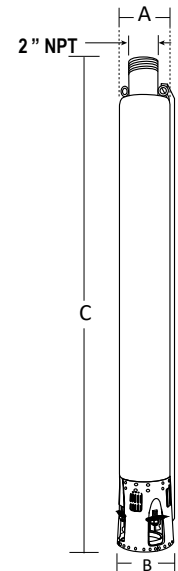

Acoplamiento NEMA 6"

Fig. 3

Especificaciones sujetas a cambio sin previo aviso.



SERIE KOR3

Descarga: 2" NPT

3 Ips

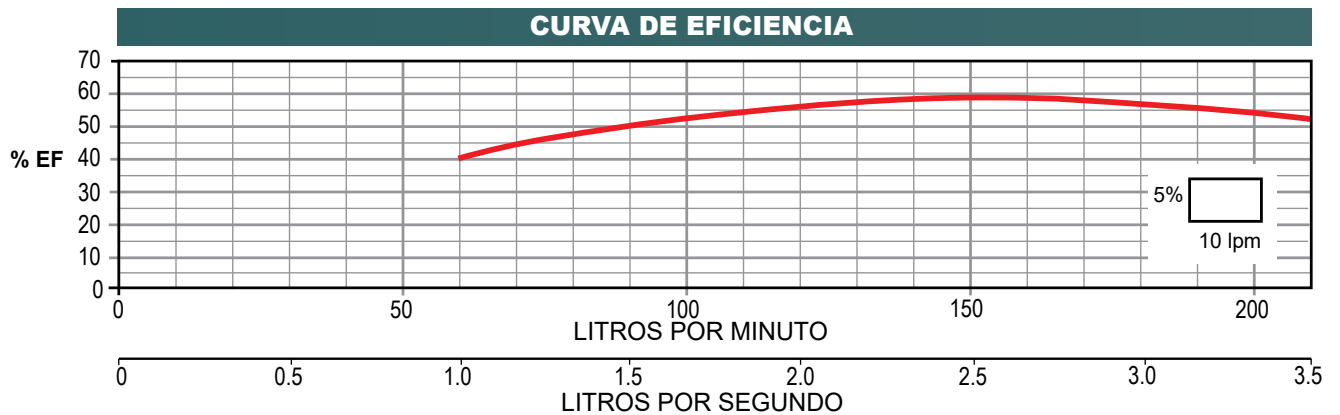
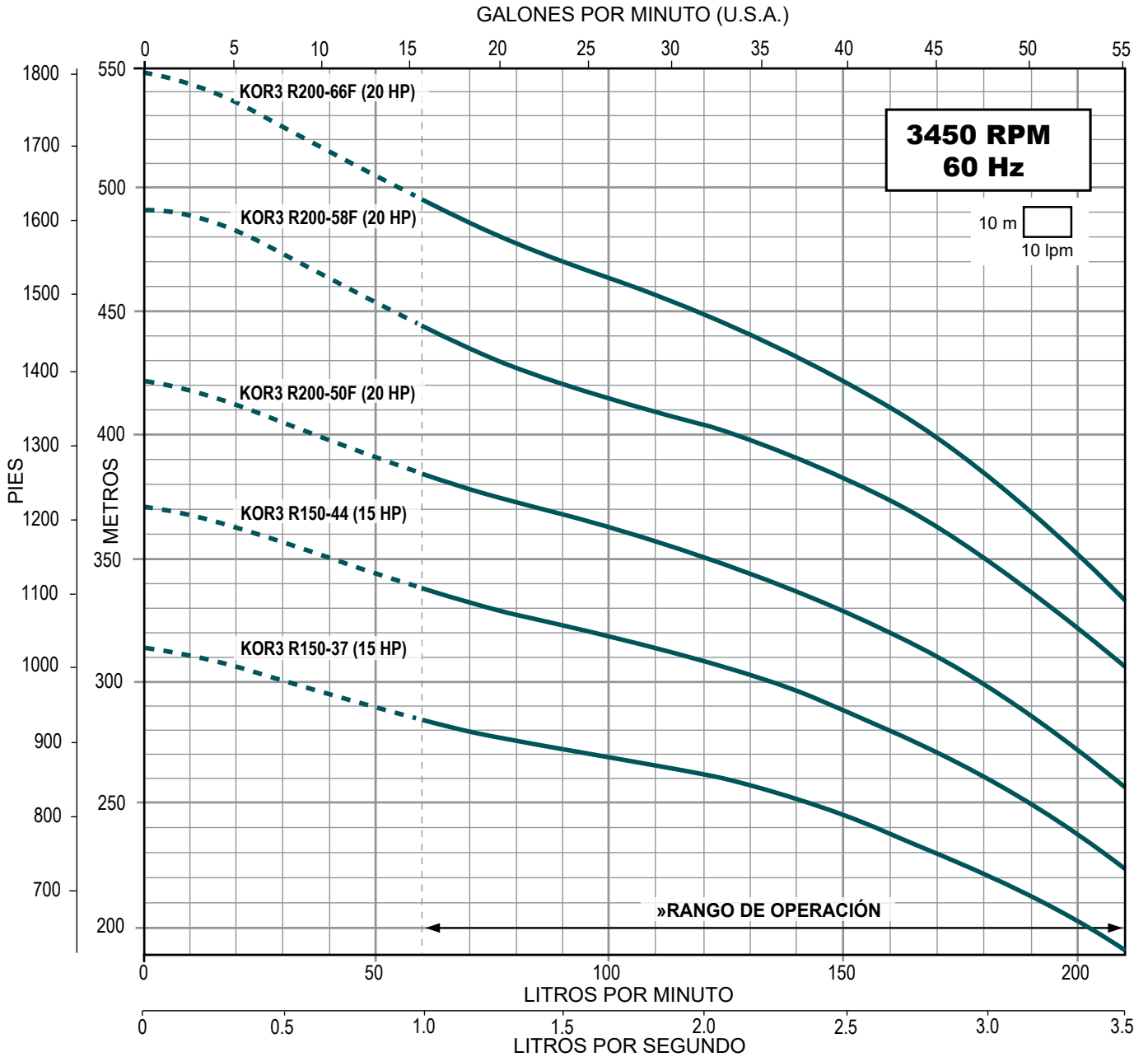

» Trabajar fuera del rango de operación ocasiona alto consumo de energía y daño mecánico en la motobomba.





- Totalmente en acero inoxidable
- Alto desempeño (eficiencia y duración)
- Respaldo de refacciones
- Taller de servicio

Gasto nominal: 4.5 lps / 270 lpm / 71 gpm

Rango de flujo: 2.3 a 5.8 lps / 140 a 350 lpm / 36.4 a 91.9 gpm

CÓDIGO	HP NOMINAL	ADEME MÍNIMO RECOMENDADO (pulgadas)	RANGO DE CARGA (m) (mín. - máx.)	MÁXIMA EFICIENCIA	
				CARGA (m)	GASTO (lps / gpm)
KOR4.5 R20-3	2	4"	14 - 27	22	4.16 / 66
KOR4.5 R30-5	3		24 - 45	38	
KOR4.5 R50-8	5		42 - 72	61	
KOR4.5 R75-12	7.5		61 - 107	91	
KOR4.5 R75-12(6")		6"	61 - 107	91	
KOR4.5 R100-16	10	4"	83 - 145	123	
KOR4.5 R100-16(6")		6"	83 - 145	123	

Nota: En los modelos que al final tienen (6") significa que es el diámetro nominal de acoplamiento al motor. Se recomienda la instalación de una válvula check cada 60 metros columna de agua.



QUIERO COMPRAR

Ahora tus compras a un clic de distancia, solo inicia sesión y selecciona los equipo que requieras

DIMENSIONES Y PESOS

FIG.	CÓDIGO	A	B	C	PESO (kg.)
		(pulgadas)		(mm)	
1	KOR4.5 R20-3	3.86"	3.86"	375	3.7
	KOR4.5 R30-5			505	5
	KOR4.5 R50-8			700	7
	KOR4.5 R75-12			960	9.5
2	KOR4.5 R75-12(6")	5.39"	960	960	12.1
1	KOR4.5 R100-16	3.86"	1,220	1,220	12.1
2	KOR4.5 R100-16(6")	5.39"	1,220	1,220	14

A = diámetro de la bomba + guardacable.

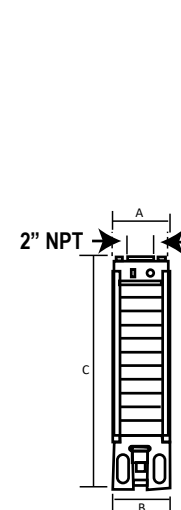

Acoplamiento NEMA 4"

Fig. 1

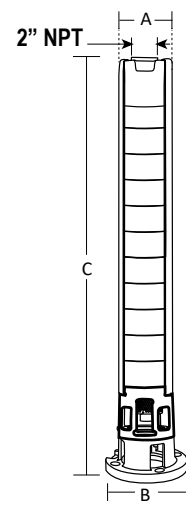

Acoplamiento NEMA 6"

Fig. 2

Especificaciones sujetas a cambio sin previo aviso.



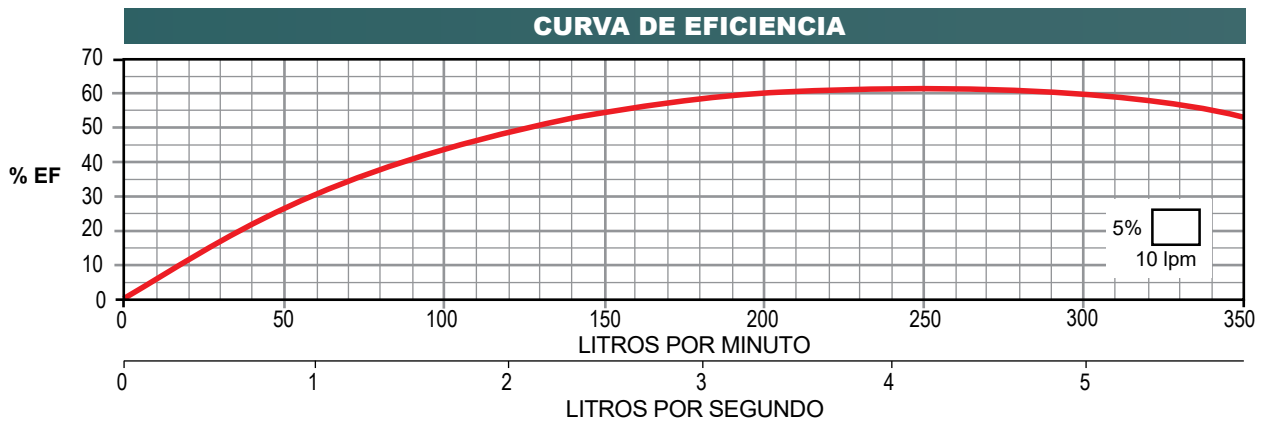
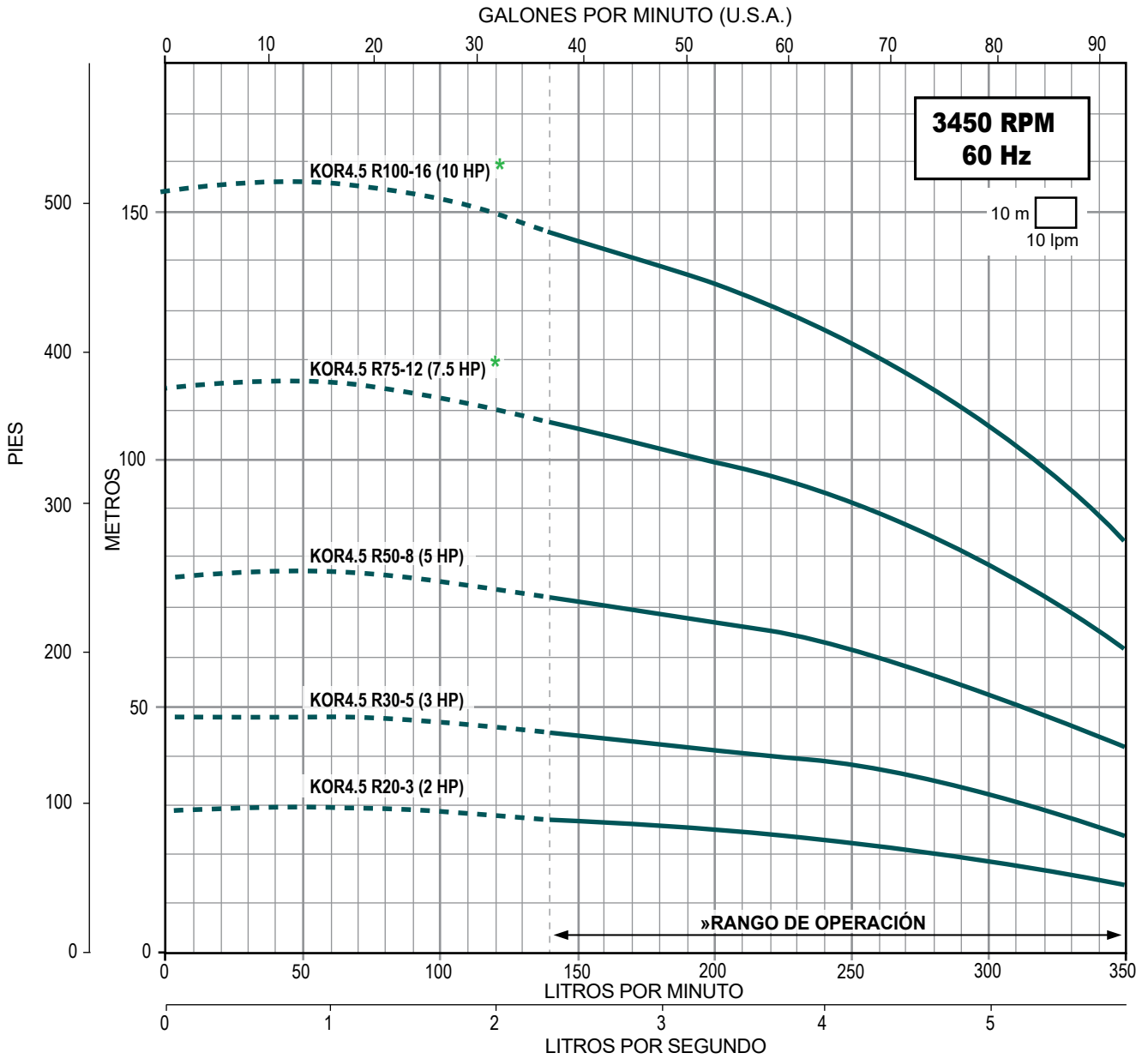

* Disponible con acoplamiento para motor de 4" o 6".

» Trabajar fuera del rango de operación ocasiona alto consumo de energía y daño mecánico en la motobomba.

COMPONENTES PRINCIPALES

ALTAMIRA® serie /KOR

6", 8" Y 10"

Resistentes a la corrosión

Componentes principales fabricados en acero inoxidable AISI 304.

- 1 Descarga con rosca cónica (NPT)
- 2 Válvula check (minimiza los efectos causados por el golpe de ariete)
- 3 Impulsor
- 4 Tazón
- 5 Guardacable, tirantes y tuercas
- 6 Eje de la bomba
Acero inoxidable AISI 431 para las series de la KOR6 a la KOR70 con la excepción siguiente:
Acero inoxidable AISI 630 para las bombas de la serie KOR10 de 25 a 28 etapas
- 7 Succión
- 8 Colador de succión
- 9 Cople estriado
NOTA: Las bombas KOR de 250 HP cuentan con cople tipo cuña

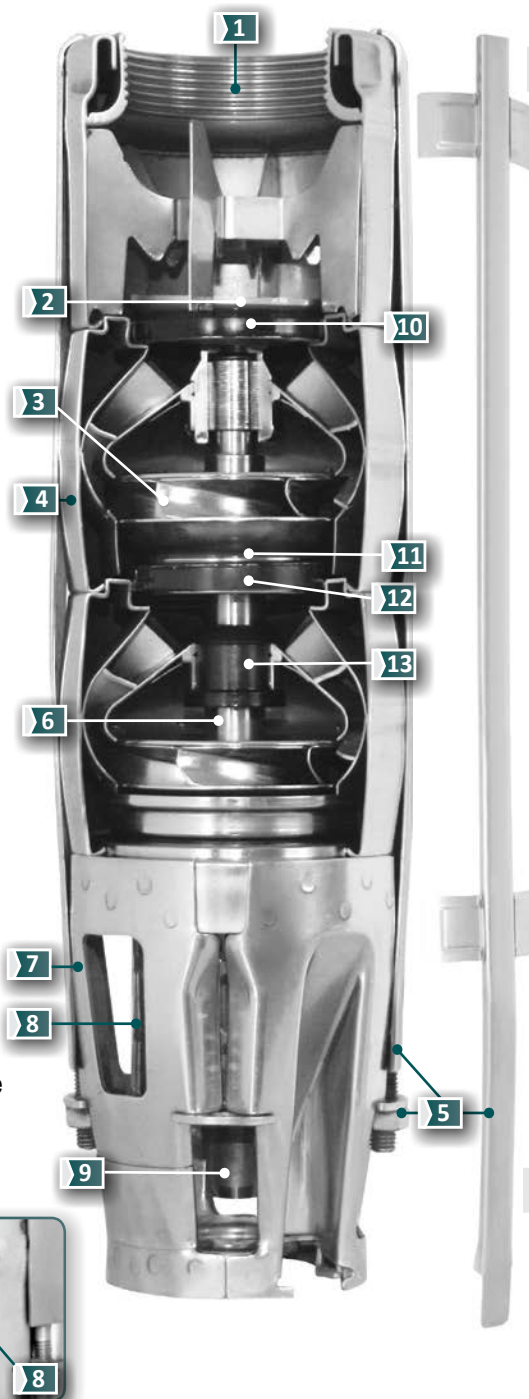
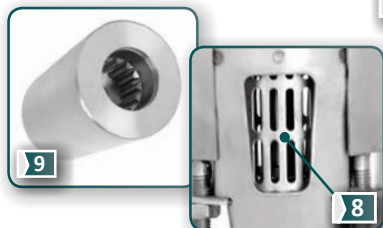

10 Asiento de válvula check (NBR)

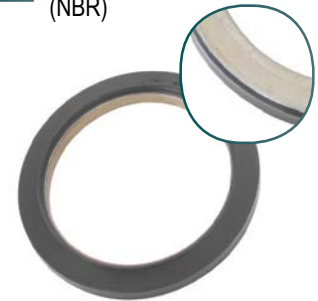

11 Anillos de desgaste (acero inoxidable AISI 304)



12 Sello de tazón (NBR)



13 Bujes (NBR)



serie / KOR 6 (para 6 lps)

- Totalmente en acero inoxidable
- Alto desempeño (eficiencia y duración)
- Respaldo de refacciones
- Taller de servicio



Gasto nominal: 6 lps / 360 lpm / 95 gpm

Rango de flujo: 1.6 a 7.3 lps / 100 a 440 lpm / 25.3 a 115.7 gpm

CÓDIGO	BHP MÁXIMO	HP NOMINAL	ADEME MÍNIMO RECOMENDADO (pulgadas)	RANGO DE CARGA (m) (mín. - máx.)	MÁXIMA EFICIENCIA	
					CARGA (m)	GASTO (lps / gpm)
KOR6 R15-1	1.24	1.5	6"	8 - 17	12	5.33 / 84.5
KOR6 R30-2	2.60	3		17 - 32	23	
KOR6 R50-3	3.67	5		23 - 48	37	
KOR6 R50-4	4.62			30 - 62	48	
KOR6 R75-5	6.11	7.5		39 - 81	61	
KOR6 R75-5/6"	6.11		8"	39 - 81	61	
KOR6 R75-6	7.48		6"	49 - 93	73	
KOR6 R75-6/6"	7.48	10	8"	49 - 93	73	
KOR6 R100-7(4")	8.71		6"	57 - 110	86	
KOR6 R100-7	8.71		8"	57 - 110	86	
KOR6 R100-8(4")	10.23		6"	65 - 125	97	
KOR6 R100-8	10.23		8"	65 - 125	97	
KOR6 R100-9(4")	10.99		6"	73 - 141	110	
KOR6 R100-9	10.99	15	8"	73 - 141	110	
KOR6 R150-10	12.68		82 - 157	122		
KOR6 R150-11	13.75		89 - 172	134		
KOR6 R150-12	15.27		98 - 188	147		
KOR6 R150-13	16.31		105 - 202	157		
KOR6 R200-14	17.87	20	8"	116 - 220	171	
KOR6 R200-15	19.09		124 - 236	183		

Notas:

- Las bombas de la serie KOR6 están disponibles en acero inoxidable 316 para aplicaciones en agua corrosiva. El precio de estas bombas en acero inoxidable 316 se calcula multiplicando el precio de lista de la bomba en acero inoxidable 304 por 1.7.
- Los BHP máximos están calculados de acuerdo a las siguientes RPM nominales de los motores estándar: 3450 RPM para bombas acopladas a motores de 1.5 a 10 HP en 4" y de 7.5 a 50 HP en 6".
- Se recomienda la instalación de una válvula check cada 60 metros columna de agua.
- Si requiere alguna descarga o acoplamiento NEMA distinto al indicado, por favor consulte disponibilidad con el Departamento de Ventas.



QUIERO COMPRAR

Ahora tus compras a un clic de distancia, solo inicia sesión y selecciona los equipo que requieras

Si opera el equipo en el segmento de la curva marcada en color azul turquesa, le recomendamos utilizar nuestro motor ALTAMIRA ya que gracias a su diseño electromecánico robusto le permite satisfacer la potencia demandada en ese punto de operación. En caso de optar por otra marca de motor le sugerimos instalar uno con la potencia inmediata superior al HP nominal.

DIMENSIONES Y PESOS

FIG.	CÓDIGO	A		B	C	PESO (kg.)	FIG.	CÓDIGO	A		B	C	PESO (kg.)		
		(pulgadas)	(mm)						(pulgadas)	(mm)					
1	KOR6 R15-1	5.04"	3.82"	585	10.8	5	1	KOR6 R100-8(4")	5.04"	5.35"	766	15.1	15.1		
	KOR6 R30-2							5.35"						766	15.3
	KOR6 R50-3							3.82"						827	16.2
	KOR6 R50-4							5.35"						827	16.6
	KOR6 R75-5							5.35"						887	18
2	KOR6 R75-5/6"	5.04"	3.82"	645	12.2	11	2	KOR6 R150-10	5.35"	1,008	20.9	20.9			
KOR6 R75-6	5.35"							948					19.5		
KOR6 R75-6/6"	3.82"							1,069					22.4		
KOR6 R100-7(4")	3.82"							1,129					23.8		
KOR6 R100-7	5.35"							1,190					25.3		

A = diámetro de la bomba + guardacable.

Especificaciones sujetas a cambio sin previo aviso.

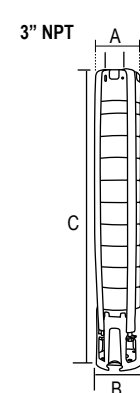

Acoplamiento NEMA 4" Fig. 1

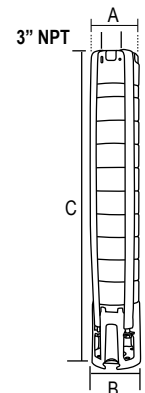

Acoplamiento NEMA 6" Fig. 2

SERIE KOR6

Descarga: 3" NPT

6 Ips

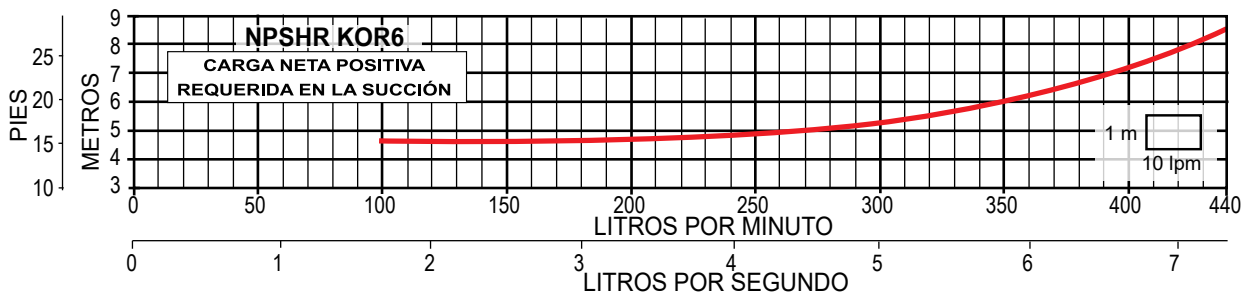
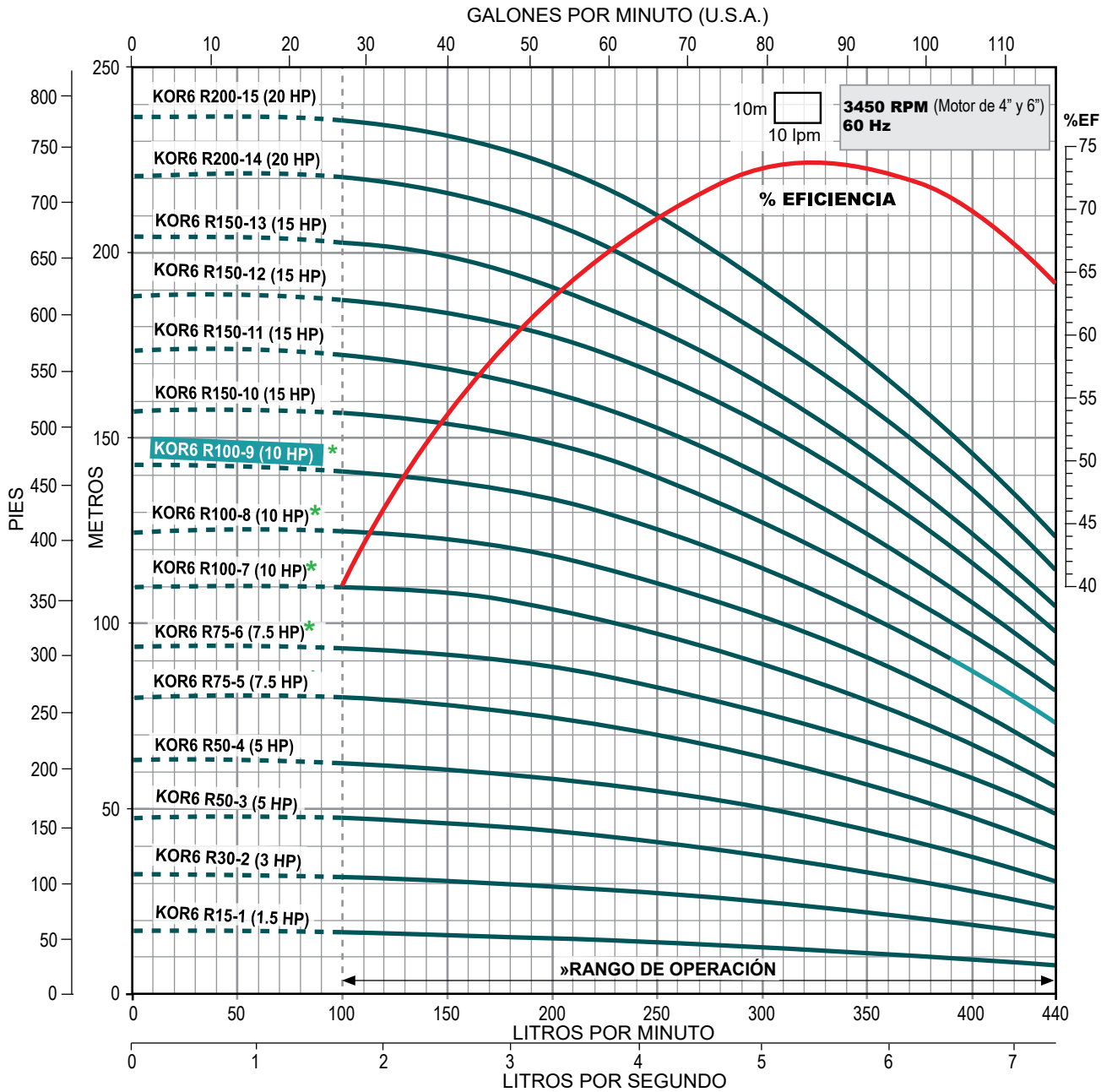

* Disponible con acoplamiento para motor de 4" o 6".

» Trabajar fuera del rango de operación ocasiona alto consumo de energía y daño mecánico en la motobomba.



- Totalmente en acero inoxidable
- Alto desempeño (eficiencia y duración)
- Respaldo de refacciones
- Taller de servicio



Gasto nominal: 6 lps / 360 lpm / 95 gpm

Rango de flujo: 1.6 a 7.3 lps / 100 a 440 lpm / 25.3 a 115.7 gpm

CÓDIGO	BHP MÁXIMO	HP NOMINAL	ADEME MÍNIMO RECOMENDADO (pulgadas)	RANGO DE CARGA (m) (mín. - máx.)	MÁXIMA EFICIENCIA	
					CARGA (m)	GASTO (lps / gpm)
KOR6 R200-16	20.32	20	8"	131 - 252	197	5.33 / 84.5
KOR6 R200-17	22.12			140 - 268	209	
KOR6 R250-18	22.88	25		148 - 282	220	
KOR6 R250-19	23.98			157 - 295	234	
KOR6 R250-20	25.36			163 - 311	247	
KOR6 R250-21	26.53			173 - 327	258	
KOR6 R250-22	27.7	180 - 340		270		
KOR6 R300-23	28.87	30		190 - 360	284	
KOR6 R300-24	30.4			197 - 377	296	
KOR6 R300-25	32.24			209 - 392	309	
KOR6 R300-26	33.06			216 - 409	321	
KOR6 R400-27	35.76	40		226 - 426	333	
KOR6 R400-28	36.21		232 - 440	345		
KOR6 R400-29	36.66		240 - 457	354		
KOR6 R400-30	38.19		249 - 474	369		

Notas:

- Las bombas de la serie KOR6 están disponibles en acero inoxidable 316 para aplicaciones en agua corrosiva. El precio de estas bombas en acero inoxidable 316 se calcula multiplicando el precio de lista de la bomba en acero inoxidable 304 por 1.7
- Los BHP máximos están calculados de acuerdo a las siguientes RPM nominales de los motores estándar: 3450 RPM para bombas acopladas a motores de 7.5 a 50 HP en 6".
- Se recomienda la instalación de una válvula check cada 60 metros columna de agua.
- Si requiere alguna descarga o acoplamiento NEMA distinto al indicado, por favor consulte disponibilidad con el Departamento de Ventas.



QUIERO COMPRAR

Ahora tus compras a un clic de distancia, solo inicia sesión y selecciona los equipo que requieras

Si opera el equipo en el segmento de la curva marcada en color azul turquesa, le recomendamos utilizar nuestro motor ALTAMIRA ya que gracias a su diseño electromecánico robusto le permite satisfacer la potencia demandada en ese punto de operación. En caso de optar por otra marca de motor le sugerimos instalar uno con la potencia inmediata superior al HP nominal.

DIMENSIONES Y PESOS

FIG.	CÓDIGO	A	B	C	kg.
		(pulgadas)		mm	
1	KOR6 R200-16	5.04"	5.35"	1,250	26.7
	KOR6 R200-17			1,311	28.1
	KOR6 R250-18			1,371	29.6
	KOR6 R250-19			1,431	31
	KOR6 R250-20			1,492	32.5
	KOR6 R250-21			1,552	33.9
	KOR6 R250-22			1,613	35.4
	KOR6 R300-23			1,673	36.8
	KOR6 R300-24			1,734	38.3
	KOR6 R300-25			1,794	39.7
	KOR6 R300-26			1,855	41.2
	KOR6 R400-27			1,915	42.6
	KOR6 R400-28			1,976	44.1
	KOR6 R400-29			2,037	45.5
KOR6 R400-30	2,097	47			

A = diámetro de la bomba + guardacable.

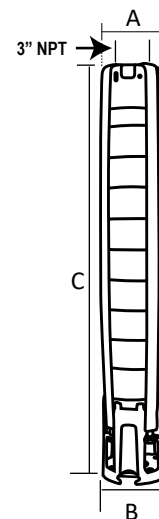

Acoplamiento NEMA 6" Fig. 1

Especificaciones sujetas a cambio sin previo aviso.



SERIE KOR6 Descarga: 3" NPT **6 Ips**

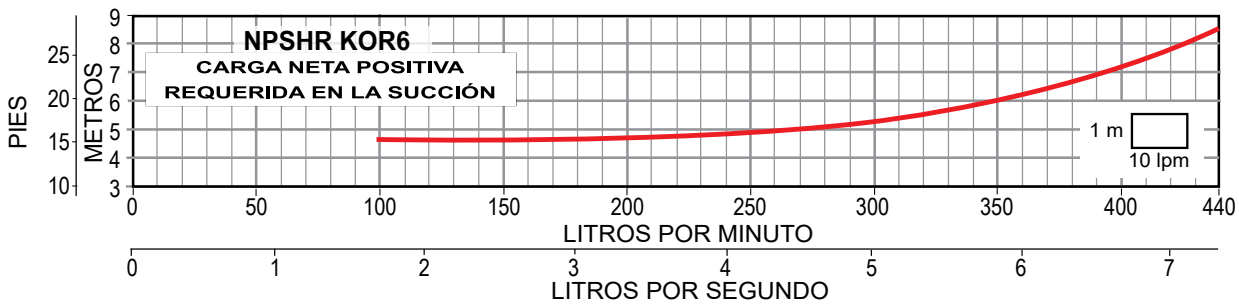
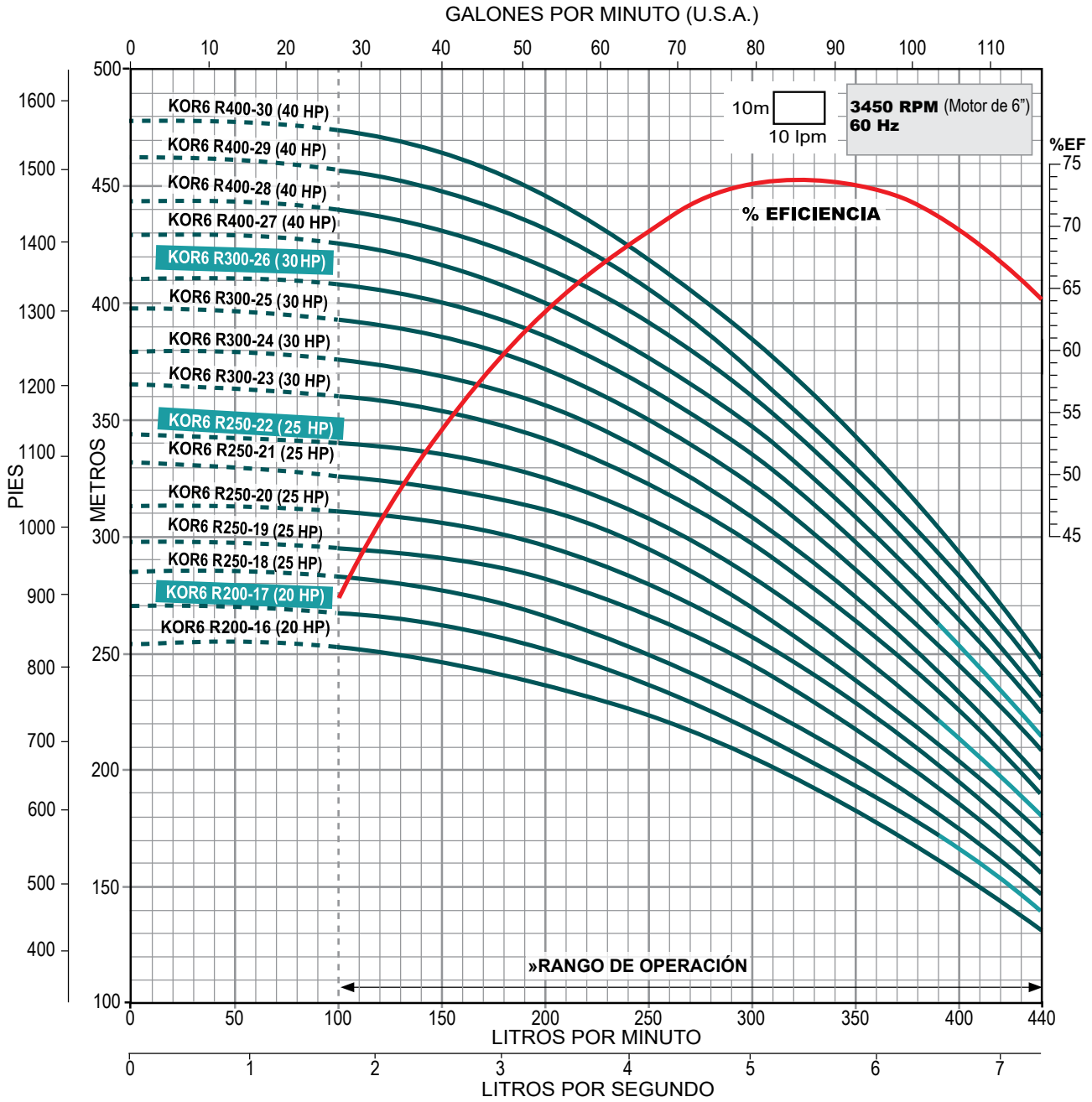

» Trabajar fuera del rango de operación ocasiona alto consumo de energía y daño mecánico en la motobomba.

serie / KOR 10 (para 10 lps)

- Totalmente en acero inoxidable
- Alto desempeño (eficiencia y duración)
- Respaldo de refacciones
- Taller de servicio



Gasto nominal: 10 lps / 600 lpm / 158 gpm

Rango de flujo: 3.3 a 13.3 lps / 200 a 800 lpm / 52.3 a 210.8 gpm

CÓDIGO	BHP MÁXIMO	HP NOMINAL	ADEME MÍNIMO RECOMENDADO (pulgadas)	RANGO DE CARGA (m) (min. - máx.)	MÁXIMA EFICIENCIA	
					CARGA (m)	GASTO (lps / gpm)
KOR10 R20-1	1.84	2	6"	6 - 16	11	9.33 / 148
KOR10 R50-2	3.8	5		13 - 32	23	
KOR10 R50-3-1A	4.82			17 - 43	31	
KOR10 R75-4	7.79	7.5		29 - 63	48	
KOR10 R75-4/6"	7.79		8"	29 - 63	48	
KOR10 R100-5/4"	9.67	10	6"	36 - 79	60	
KOR10 R100-5	9.67			36 - 79	60	
KOR10 R150-6	12.89	15	8"	49 - 97	72	
KOR10 R150-7	15.16			54 - 112	87	
KOR10 R150-8-2A	15.27			60 - 122	93	
KOR10 R200-9	19.07			70 - 143	110	
KOR10 R200-10	19.83	20	8"	77 - 160	123	
KOR10 R200-11-3A	20.96			85 - 169	129	
KOR10 R200-11	21.17	25	8"	85 - 177	135	
KOR10 R250-12	24.03			95 - 192	150	
KOR10 R250-13	25.50			100 - 208	161	
KOR10 R250-14-4A	26.42			105 - 219	168	
KOR10 R250-14	27.59			109 - 222	174	

Notas:

- Las bombas de la serie KOR10 están disponibles en acero inoxidable 316 para aplicaciones en agua corrosiva. El precio de estas bombas en acero inoxidable 316 se calcula multiplicando el precio de lista de la bomba en acero inoxidable 304 por 1.7
- Los BHP máximos están calculados de acuerdo a las siguientes RPM nominales de los motores estándar: 3450 RPM para bombas acopladas a motores de 2 a 10 HP en 4" y de 7.5 a 50 HP en 6".
- Se recomienda la instalación de una válvula check cada 60 metros columna de agua.
- Si requiere alguna descarga o acoplamiento NEMA distinto al indicado, por favor consulte disponibilidad con el Departamento de Ventas.



QUIERO COMPRAR

Ahora tus compras a un clic de distancia, solo inicia sesión y selecciona los equipo que requieras

Si opera el equipo en el segmento de la curva marcada en color azul turquesa, le recomendamos utilizar nuestro motor ALTAMIRA ya que gracias a su diseño electromecánico robusto le permite satisfacer la potencia demandada en ese punto de operación. En caso de optar por otra marca de motor le sugerimos instalar uno con la potencia inmediata superior al HP nominal.

DIMENSIONES Y PESOS

FIG.	CÓDIGO	A	B	C	kg.	FIG.	CÓDIGO	A	B	C	kg.
		(pulgadas)	(pulgadas)	mm				(pulgadas)	mm		
1	KOR10 R20-1	5.04"	3.86"	366	6.7	2	KOR10 R150-8-2A	5.04"	5.43"	1,038	18.6
	KOR10 R50-2			462	8.4		KOR10 R200-9			1,134	20.3
	KOR10 R50-3-1A			558	10.1		KOR10 R200-10			1,230	22
	KOR10 R75-4			654	11.8		KOR10 R200-11-3A			1,326	23.6
2	KOR10 R75-4/6"	5.43"	654	11.8	2	KOR10 R200-11	5.04"	5.43"	1,326	23.6	
1	KOR10 R100-5/4"	3.86"	750	13.5		KOR10 R250-12			1,422	25.3	
2	KOR10 R100-5	5.43"	750	13.7		KOR10 R250-13			1,518	27	
	KOR10 R150-6		846	15.2		KOR10 R250-14-4A			1,614	28.7	
	KOR10 R150-7		942	16.9		KOR10 R250-14			1,614	28.7	

A = diámetro de la bomba + guardacable.

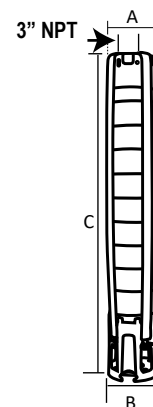

Acoplamiento NEMA 4" Fig. 1

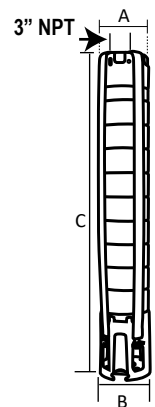

Acoplamiento NEMA 6" Fig. 2

Especificaciones sujetas a cambio sin previo aviso.



SERIE KOR10 Descarga: 3" NPT **10 Ips**

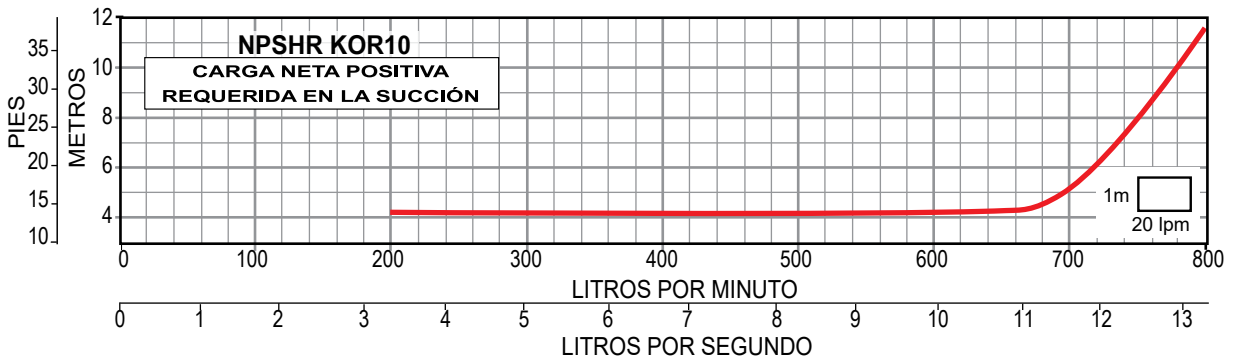
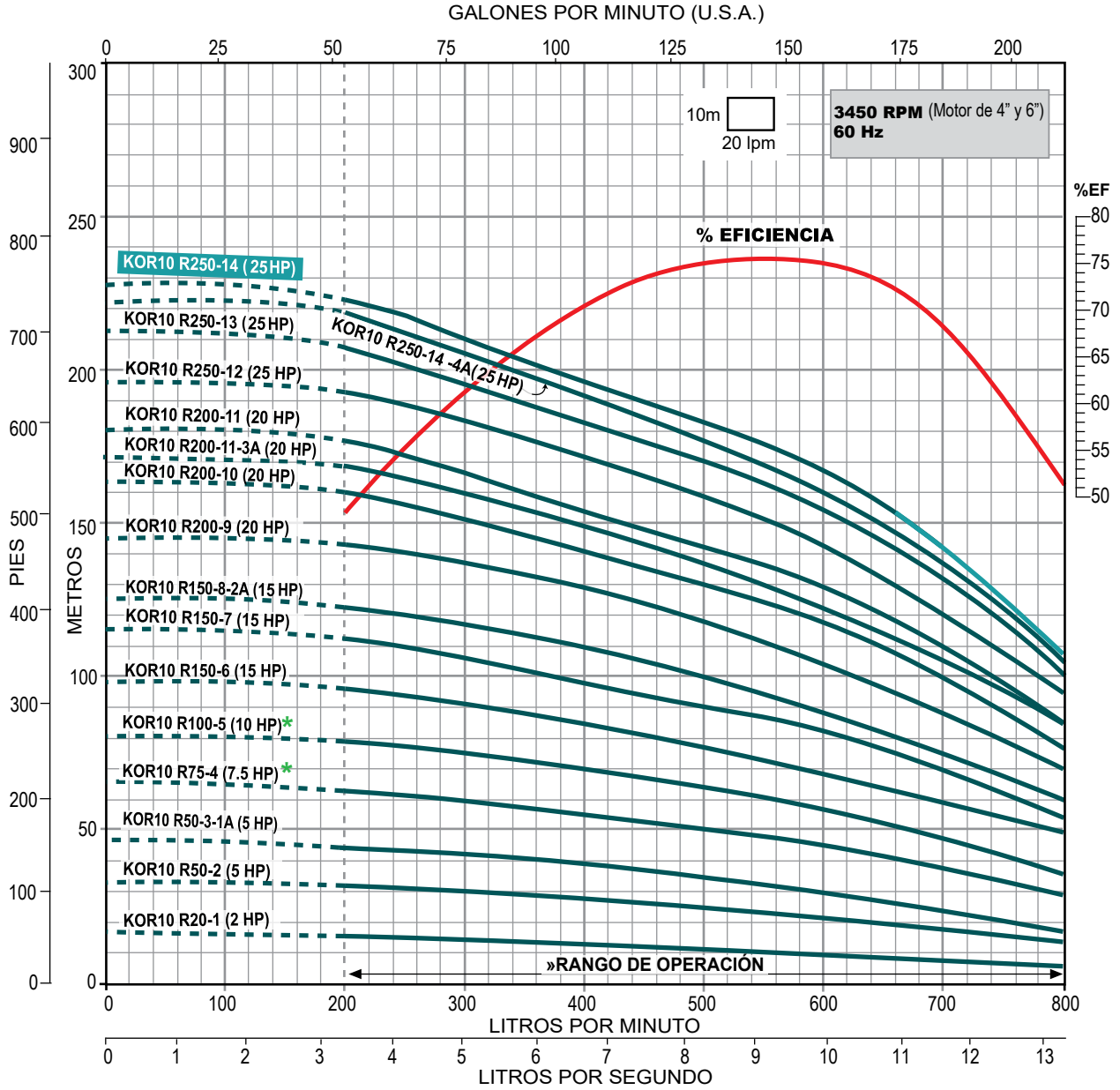

* Disponible con acoplamiento para motor de 4" o 6".
 » Trabajar fuera del rango de operación ocasiona alto consumo de energía y daño mecánico en la motobomba.

serie / KOR 10 (para 10 lps)

- Totalmente en acero inoxidable
- Alto desempeño (eficiencia y duración)
- Respaldo de refacciones
- Taller de servicio



Gasto nominal: 10 lps / 600 lpm / 158 gpm

Rango de flujo: 3.3 a 13.3 lps / 200 a 800 lpm / 52.3 a 210.8 gpm

CÓDIGO	BHP MÁXIMO	HP NOMINAL	ADEME MÍNIMO RECOMENDADO (pulgadas)	RANGO DE CARGA (m) (mín. - máx.)	MÁXIMA EFICIENCIA	
					CARGA (m)	GASTO (lps / gpm)
KOR10 R300-15	29.38	30	8"	120 - 243	189	9.33 / 148
KOR10 R300-16	31.45			125 - 258	197	
KOR10 R300-17	33.24			130 - 272	209	
KOR10 R400-18	37.34	40		139 - 289	218	
KOR10 R400-19	39.49			147 - 306	230	
KOR10 R400-20	41.37			153 - 321	243	
KOR10 R400-21	41.70			162 - 338	254	
KOR10 R400-22	42.83			170 - 351	268	
KOR10 R500-23	45.05	50		174 - 369	279	
KOR10 R500-24	48.20			190 - 389	299	
KOR10 R500-25	52.04			193 - 400	310	
KOR10 R500-26	52.94			200 - 417	322	
KOR10 R500-27	54.12		210 - 431	330		
*KOR10 R600-28	55.87	60	8" / 10"	220 - 448	343	

* Este modelo de bomba se puede ensamblar con acoplamiento NEMA de 8", favor de solicitar cotización con dicho acoplamiento.

Notas:

- Las bombas de la serie KOR10 están disponibles en acero inoxidable 316 para aplicaciones en agua corrosiva. El precio de estas bombas en acero inoxidable 316 se calcula multiplicando el precio de lista de la bomba en acero inoxidable 304 por 1.7
- Los motores ALTAMIRA de 60 HP tienen un diámetro nominal de 8" y un acoplamiento NEMA de 6", favor de considerarlo al seleccionar la bomba y en su instalación.
- Los BHP máximos están calculados de acuerdo a las siguientes RPM nominales de los motores estándar: 3450 RPM para bombas acopladas a motores de 7.5 a 50 HP en 6". 3480 RPM para bombas acopladas a motores de 60 a 100 HP en 8".
- Se recomienda la instalación de una válvula check cada 60 metros columna de agua.
- Si requiere alguna descarga o acoplamiento NEMA distinto al indicado, por favor consulte disponibilidad con el Departamento de Ventas.



QUIERO COMPRAR

Ahora tus compras a un clic de distancia, solo inicia sesión y selecciona los equipo que requieras

Si opera el equipo en el segmento de la curva marcada en color azul turquesa, le recomendamos utilizar nuestro motor ALTAMIRA ya que gracias a su diseño electromecánico robusto le permite satisfacer la potencia demandada en ese punto de operación. En caso de optar por otra marca de motor le sugerimos instalar uno con la potencia inmediata superior al HP nominal.

DIMENSIONES Y PESOS

FIG.	CÓDIGO	A	B	C	kg.	FIG.	CÓDIGO	A	B	C	kg.
		(pulgadas)	(pulgadas)	mm				(pulgadas)	mm		
1	KOR10 R300-15	5.04"	5.43"	1,710	30.4	1	KOR10 R400-22	5.04"	5.43"	2,382	42.3
	KOR10 R300-16			1,806	32.1		KOR10 R500-23			2,478	44
	KOR10 R300-17			1,902	33.8		KOR10 R500-24			2,574	45.6
	KOR10 R400-18			1,998	35.5		KOR10 R500-25			2,670	47.3
	KOR10 R400-19			2,094	37.2		KOR10 R500-26			2,766	49
	KOR10 R400-20			2,190	38.9		KOR10 R500-27			2,862	50.7
	KOR10 R400-21			2,286	40.6		KOR10 R600-28			2,958	52.4

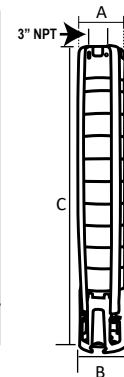

Acoplamiento NEMA 6" Fig. 1

A = diámetro de la bomba + guardacable.

Especificaciones sujetas a cambio sin previo aviso.



SERIE KOR10

Descarga: 3" NPT

10 Ips

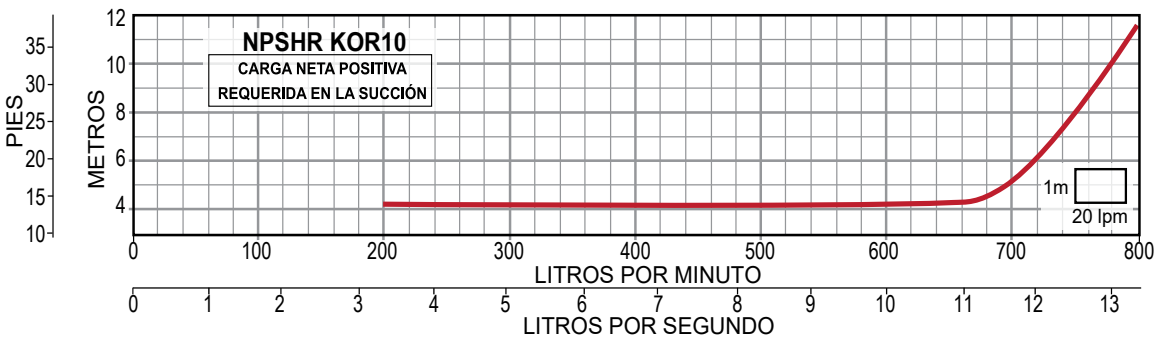
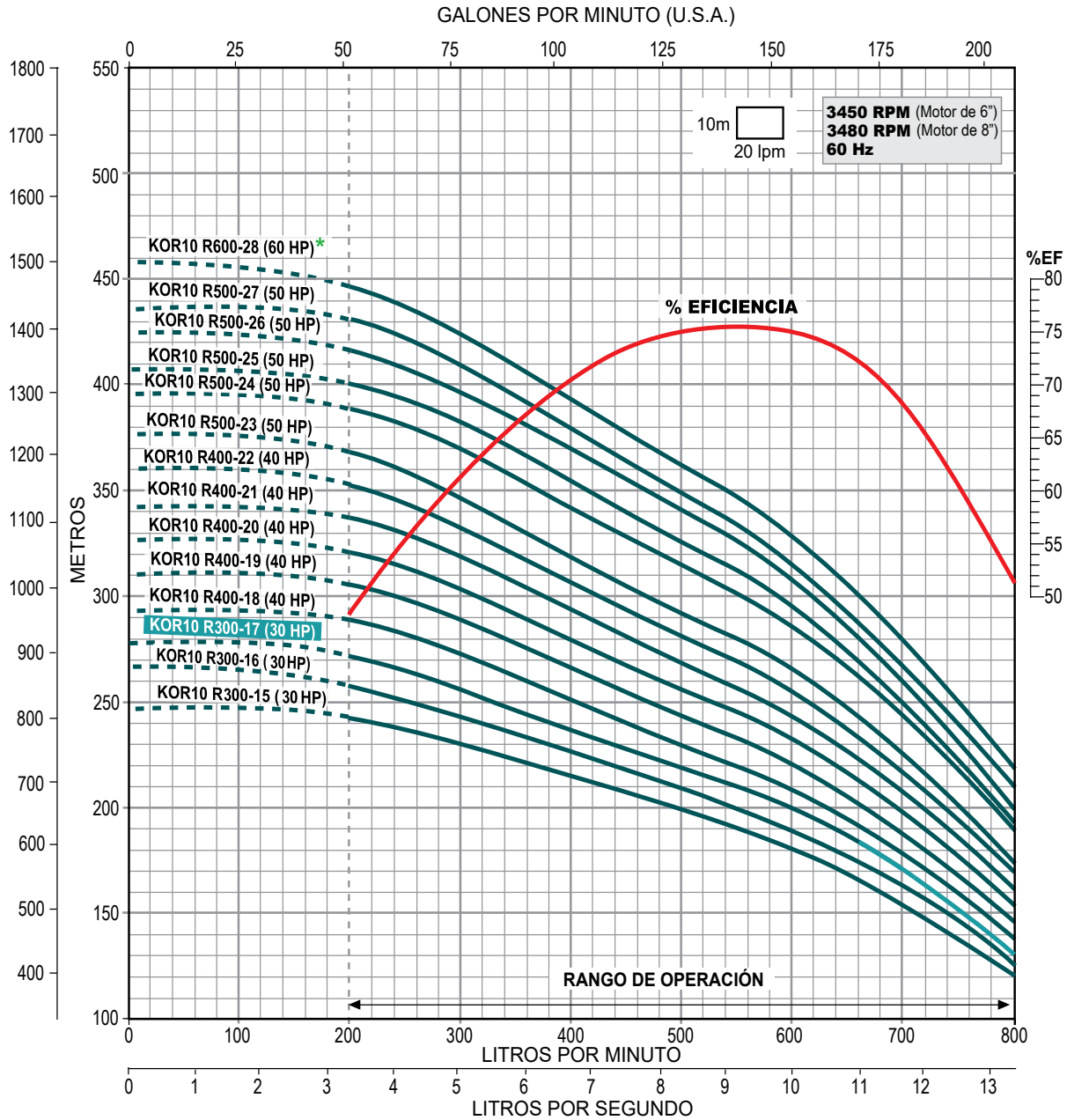

* Disponible con acoplamiento para motor de 6" u 8".

» Trabajar fuera del rango de operación ocasiona alto consumo de energía y daño mecánico en la motobomba.



serie / KOR 15 (para 15 lps)



- Totalmente en acero inoxidable
- Alto desempeño (eficiencia y duración)
- Respaldo de refacciones
- Taller de servicio

Gasto nominal: 15 lps / 900 lpm / 238 gpm

Rango de flujo: 4.1 a 20 lps / 250 a 1,200 lpm / 64.9 a 317 gpm

CÓDIGO	BHP MÁXIMO	HP NOMINAL	ADEME MÍNIMO RECOMENDADO (pulgadas)	RANGO DE CARGA (m) (mín. - máx.)	MÁXIMA EFICIENCIA	
					CARGA (m)	GASTO (lps / gpm)
KOR15 R20-1-1B	2.07	2	6"	1 - 16	7	15.83 / 251
KOR15 R30-1	2.63	3		4 - 20	10	
KOR15 R50-2-2B	4.31	5		4 - 29	15	
KOR15 R75-2	6.12	7.5	8"	14 - 36	22	
KOR15 R75-2/6"	6.12			14 - 36	22	
KOR15 R75-3-3B	7.03			10 - 48	26	
KOR15 R75-3-3B/6"	7.03	10	6"	10 - 48	26	
KOR15 R100-3/4"	9.56			21 - 58	35	
KOR15 R100-3	9.56			21 - 58	35	
KOR15 R150-4-BC	11.79	15	8"	19 - 69	38	
KOR15 R150-4	12.74			29 - 77	47	
KOR15 R150-5-1C	15.68			35 - 93	57	
KOR15 R200-6-2A	20.09	20	8"	43 - 104	62	
KOR15 R200-6	20.12			50 - 119	74	
KOR15 R200-7-2C	22.09			52 - 129	81	
KOR15 R250-7	23.53	25	8"	58 - 138	88	
KOR15 R250-8	26.26			66 - 157	99	

Notas:

- Las bombas de la serie KOR15 están disponibles en acero inoxidable 316 para aplicaciones en agua corrosiva. El precio de estas bombas en acero inoxidable 316 se calcula multiplicando el precio de lista de la bomba en acero inoxidable 304 por 1.7
- Los BHP máximos están calculados de acuerdo a las siguientes RPM nominales de los motores estándar: 3450 RPM para bombas acopladas a motores de 2 a 10 HP en 4" y de 7.5 a 50 HP en 6".
- Se recomienda la instalación de una válvula check cada 60 metros columna de agua.
- Si requiere alguna descarga o acoplamiento NEMA distinto al indicado, por favor consulte disponibilidad con el Departamento de Ventas.



QUIERO COMPRAR

Ahora tus compras a un clic de distancia, solo inicia sesión y selecciona los equipo que requieras

Si opera el equipo en el segmento de la curva marcada en color azul turquesa, le recomendamos utilizar nuestro motor ALTAMIRA ya que gracias a su diseño electromecánico robusto le permite satisfacer la potencia demandada en ese punto de operación. En caso de optar por otra marca de motor le sugerimos instalar uno con la potencia inmediata superior al HP nominal.

DIMENSIONES Y PESOS

FIG.	CÓDIGO	A (pulgadas)	B (pulgadas)	C (mm)	PESO (kg.)
1	KOR15 R20-1-1B	5.04"	3.86"	383	6.9
	KOR15 R30-1			383	6.9
	KOR15 R50-2-2B			496	9.2
	KOR15 R75-2			496	9.2
2	KOR15 R75-2/6"	5.04"	5.43"	496	9.2
1	KOR15 R75-3-3B	5.04"	3.86"	609	11.5
2	KOR15 R75-3-3B/6"	5.04"	5.43"	609	11.5
1	KOR15 R100-3/4"	5.04"	3.86"	609	11.5
2	KOR15 R100-3	5.04"	5.43"	609	11.5

A = diámetro de la bomba + guardacable.

FIG.	CÓDIGO	A (pulgadas)	B (pulgadas)	C (mm)	PESO (kg.)
2	KOR15 R150-4-BC	5.04"	5.43"	722	13.7
	KOR15 R150-4			722	13.7
	KOR15 R150-5-1C			835	15.9
	KOR15 R200-6-2A			948	18.3
	KOR15 R200-6			948	18.3
	KOR15 R200-7-2C			1,061	20.6
	KOR15 R250-7			1,061	20.6
	KOR15 R250-8			1,174	22.9

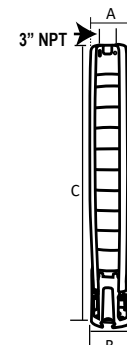

Acoplamiento NEMA 4" Fig. 1

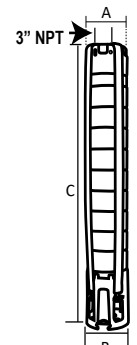

Acoplamiento NEMA 6" Fig. 2

Especificaciones sujetas a cambio sin previo aviso.



SERIE KOR15 Descarga: 3" NPT **15 Ips**

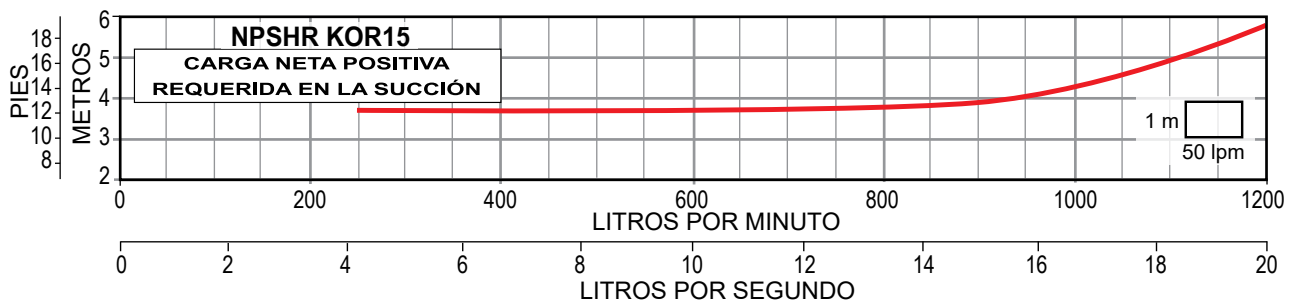
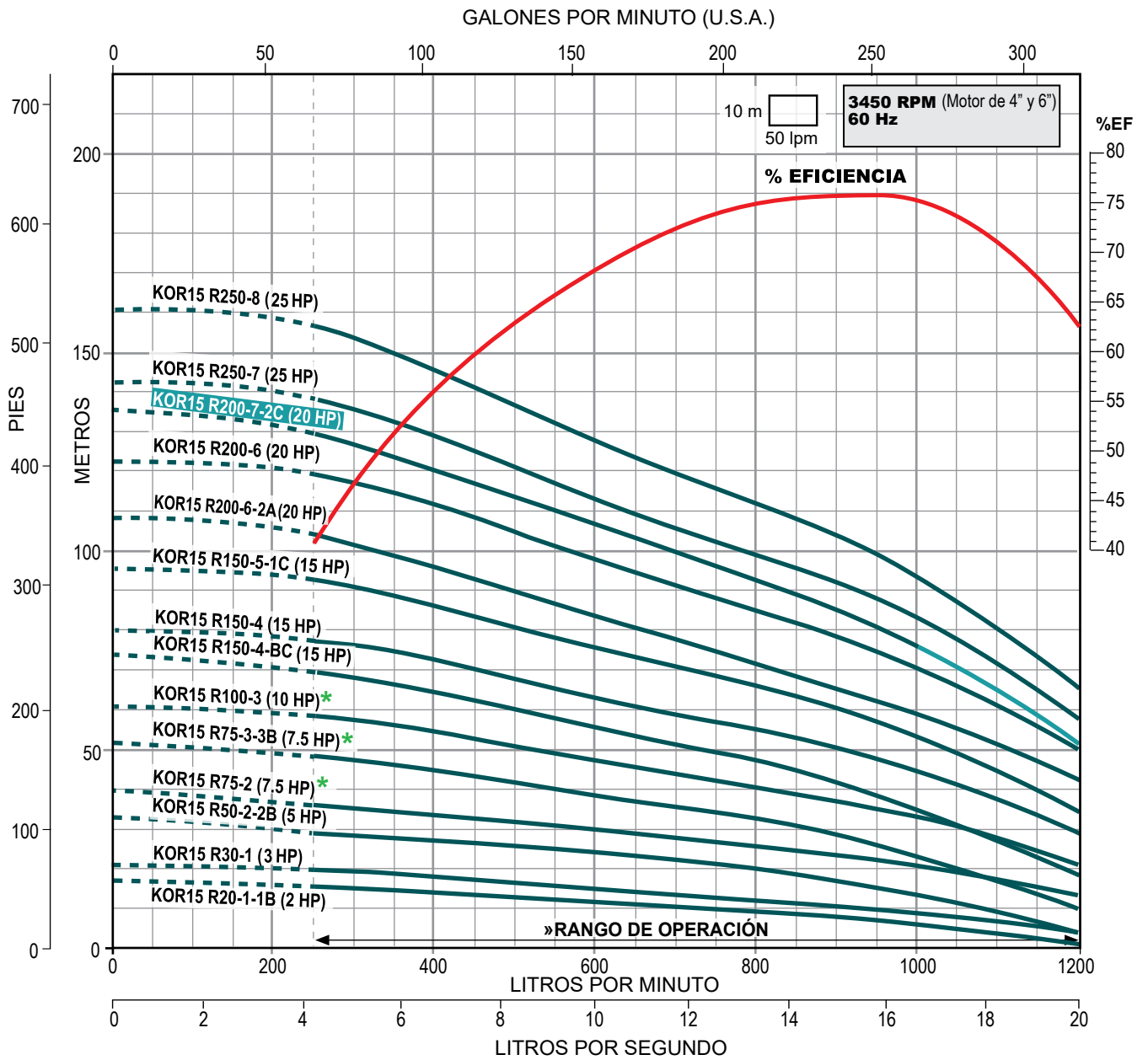

* Disponible con acoplamiento para motor de 4" o 6".

» Trabajar fuera del rango de operación ocasiona alto consumo de energía y daño mecánico en la motobomba.



serie / KOR 15 (para 15 lbs)

- Totalmente en acero inoxidable
- Alto desempeño (eficiencia y duración)
- Respaldo de refacciones
- Taller de servicio



Gasto nominal: 15 lbs / 900 lpm / 238 gpm

Rango de flujo: 4.1 a 20 lbs / 250 a 1,200 lpm / 64.9 a 317 gpm

CÓDIGO	BHP MÁXIMO	HP NOMINAL	ADEME MÍNIMO RECOMENDADO (pulgadas)	RANGO DE CARGA (m) (mín. - máx.)	MÁXIMA EFICIENCIA	
					CARGA (m)	GASTO (lbs / gpm)
KOR15 R300-9	30.13	30	8"	74 - 175	111	15.83 / 251
KOR15 R400-10	33.45	40		82 - 197	123	
KOR15 R400-11	37.04			94 - 219	140	
KOR15 R400-12	40.08			99 - 2 2	148	
KOR15 R400-13	43.51			106 - 252	161	
KOR15 R500-14	46.44	50		113 - 269	171	
KOR15 R500-15	50.59		126 - 290	188		
KOR15 R500-16	53.89		133 - 304	200		
KOR15 R600-17	56.13	60	140 - 329	209		
*KOR15 R600-18	60.54		8" / 10"	150 - 344	226	
*KOR15 R600-19	63		151 - 367	231		
*KOR15 R750-20	66.81	75	10"	160 - 383	242	

* Estos modelos de bombas se pueden ensamblar con acoplamiento NEMA de 8", favor de solicitar cotización con dicho acoplamiento.

Notas:

- Las bombas de las series KOR10 están disponibles en acero inoxidable 316 para aplicaciones en agua corrosiva. El precio de estas bombas en acero inoxidable 316 se calcula multiplicando el precio de lista de la bomba en acero inoxidable 304 por 1.7
- Los motores ALTAMIRA de 60 HP tienen un diámetro nominal de 8" y un acoplamiento NEMA de 6", favor de considerarlo al seleccionar la bomba y en su instalación.
- Los BHP máximos están calculados de acuerdo a las siguientes RPM nominales de los motores estándar:
3450 RPM para bombas acopladas a motores de 7.5 a 50 HP en 6".
3480 RPM para bombas acopladas a motores de 60 a 100 HP en 8".
- Se recomienda la instalación de una válvula check cada 60 metros columna de agua.
- Si requiere alguna descarga o acoplamiento NEMA distinto al indicado, por favor consulte disponibilidad con el Departamento de Ventas.



QUIERO COMPRAR

Ahora tus compras a un clic de distancia, solo inicia sesión y selecciona los equipo que requieras

DIMENSIONES Y PESOS

FIG.	CÓDIGO	A	B	C	PESO (kg.)	FIG.	CÓDIGO	A	B	C	PESO (kg.)
		(pulgadas)	(mm)	(pulgadas)				(mm)	(pulgadas)	(mm)	
1	KOR15 R300-9	5.04"	5.43"	1,287	25.1	1	KOR15 R500-15	5.04"	5.43"	1,965	38.8
	KOR15 R400-10			1,400	27.4		KOR15 R500-16			2,078	41.1
	KOR15 R400-11			1,513	29.7		KOR15 R600-17			2,191	43.4
	KOR15 R400-12			1,626	32		KOR15 R600-18			2,304	45.7
	KOR15 R400-13			1,739	34.3		KOR15 R600-19			2,417	48
	KOR15 R500-14			1,852	36.6		2			KOR15 R750-20	7.83"

A = diámetro de la bomba + guardacable.

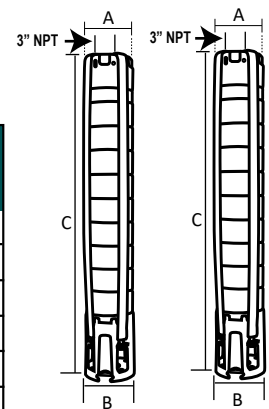

Acoplamiento NEMA 6" Fig. 1

Acoplamiento NEMA 8" Fig. 2



SERIE KOR15 Descarga: 3" NPT **15 Ips**

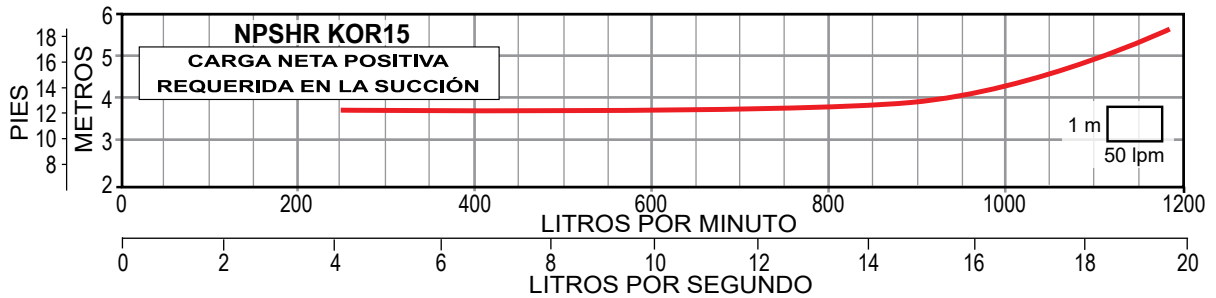
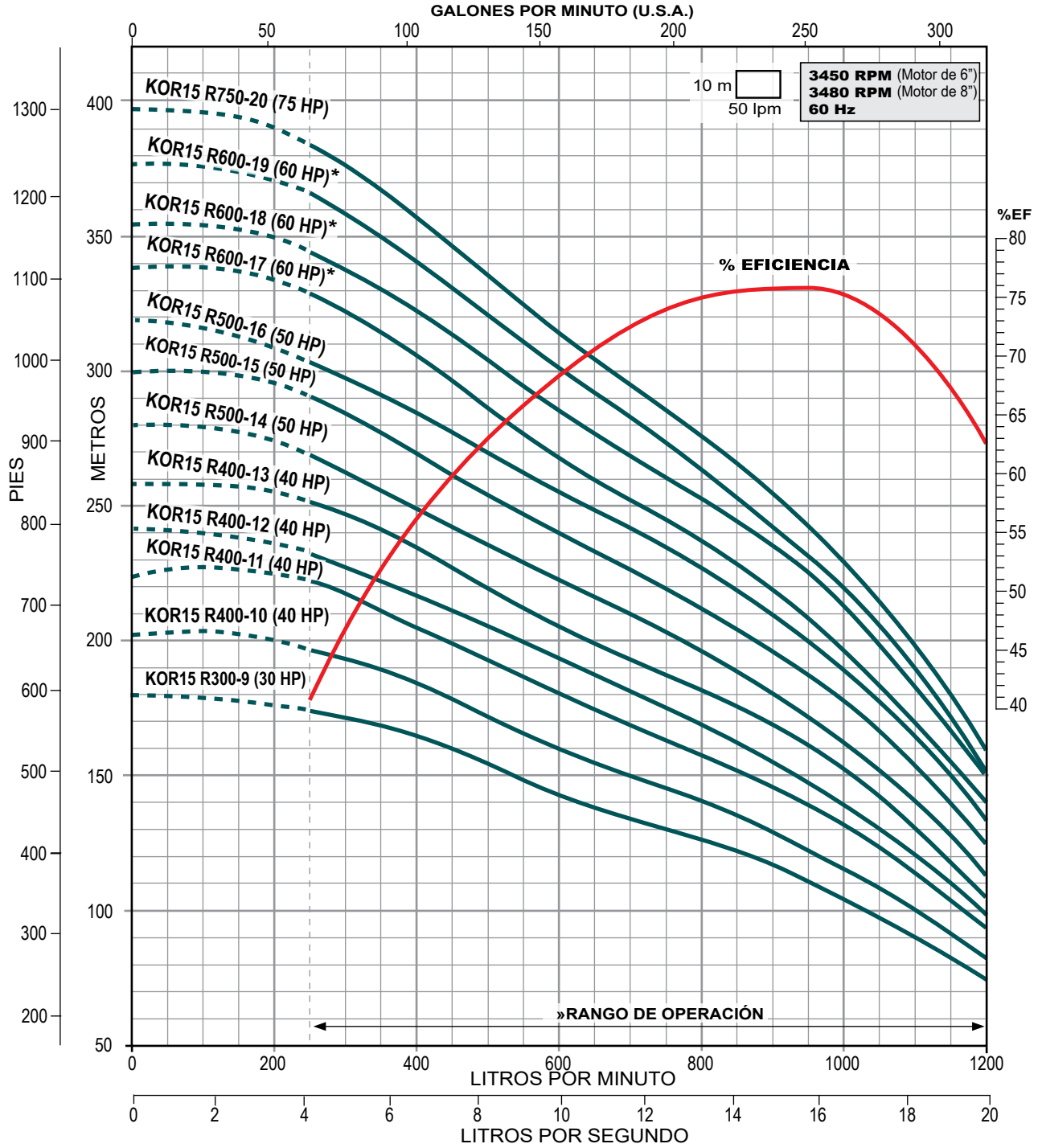

* Disponible con acoplamiento para motor de 6" u 8".

» Trabajar fuera del rango de operación ocasiona alto consumo de energía y daño mecánico en la motobomba.



serie / KOR 20 (para 20 lps)

- Totalmente en acero inoxidable
- Alto desempeño (eficiencia y duración)
- Respaldo de refacciones
- Taller de servicio



Gasto nominal: 20 lps / 1,200 lpm / 317 gpm

Rango de flujo: 6.6 a 25 lps / 400 a 1,500 lpm / 104.6 a 396.2 gpm

CÓDIGO	BHP MÁXIMO	HP NOMINAL	ADEME MÍNIMO RECOMENDADO (pulgadas)	RANGO DE CARGA (m) (mín. - máx.)	MÁXIMA EFICIENCIA	
					CARGA (m)	GASTO (lps / gpm)
KOR20 R50-1	3.72	5	8"	3 - 19	8	20 / 317
KOR20 R50-2-2B	5.25			2 - 26	11	
KOR20 R75-2	7.62	7.5		12 - 38	20	
KOR20 R75-2/6"	7.62			12 - 38	20	
KOR20 R100-3-1A	10.50	10		16 - 54	29	
KOR20 R150-3	11.75	15		20 - 59	32	
KOR20 R150-4	15.43			29 - 77	43	
KOR20 R200-5	19.39	20		36 - 98	57	
KOR20 R250-6-1B	22.30	25		37 - 108	60	
KOR20 R250-6	23.25			43 - 117	68	

Notas:

- Las bombas de la serie KOR20 están disponibles en acero inoxidable 316 para aplicaciones en agua corrosiva. El precio de estas bombas en acero inoxidable 316 se calcula multiplicando el precio de lista de la bomba en acero inoxidable 304 por 1.7
- Los BHP máximos están calculados de acuerdo a las siguientes RPM nominales de los motores estándar: 3450 RP para bombas acopladas a motores de 5 a 10 HP en 4" y de 7.5 a 50 HP en 6".
- Se recomienda la instalación de una válvula check cada 60 metros columna de agua.
- Si requiere alguna descarga o acoplamiento NEMA distinto al indicado, por favor consulte disponibilidad con el Departamento de Ventas.



QUIERO COMPRAR

Ahora tus compras a un clic de distancia, solo inicia sesión y selecciona los equipo que requieras

DIMENSIONES Y PESOS

FIG.	CÓDIGO	A	B	C	PESO (kg.)
		(pulgadas)		(mm)	
1	KOR20 R50-1	5.67"	3.86"	383	6.9
	KOR20 R50-2-2B			496	9.2
	KOR20 R75-2			496	9.2
2	KOR20 R75-2/6"	5.75"	5.39"	496	9.2
	KOR20 R100-3-1A			609	11.5
	KOR20 R150-3			609	11.5
	KOR20 R150-4			722	13.7
	KOR20 R200-5			835	16
	KOR20 R250-6-1B			948	18.2
KOR20 R250-6	948	18.3			

A = diámetro de la bomba + guardacable.

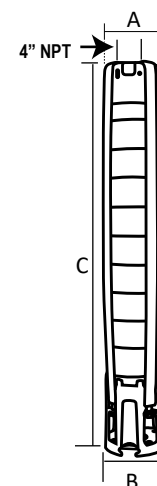

Acoplamiento NEMA 4" Fig. 1

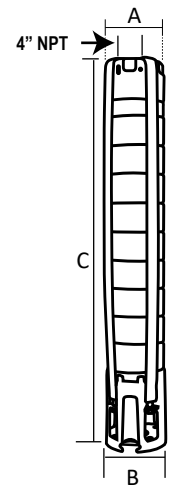

Acoplamiento NEMA 6" Fig. 2

SERIE KOR20

Descarga: 4" NPT

20 Ips

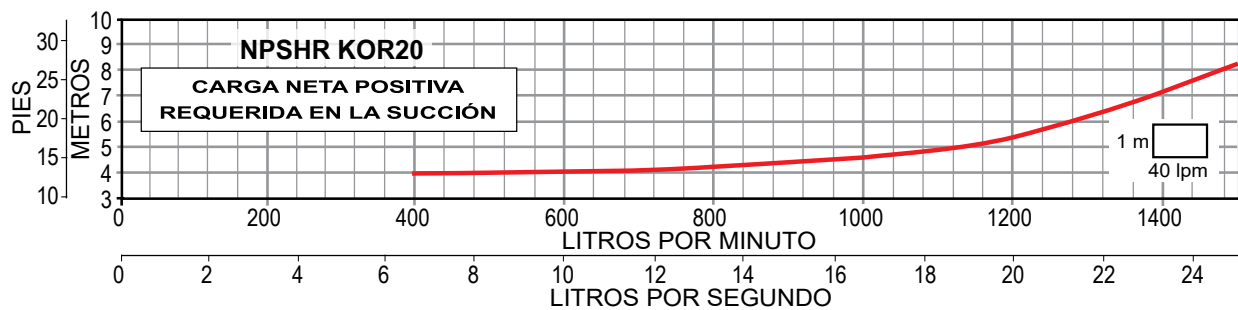
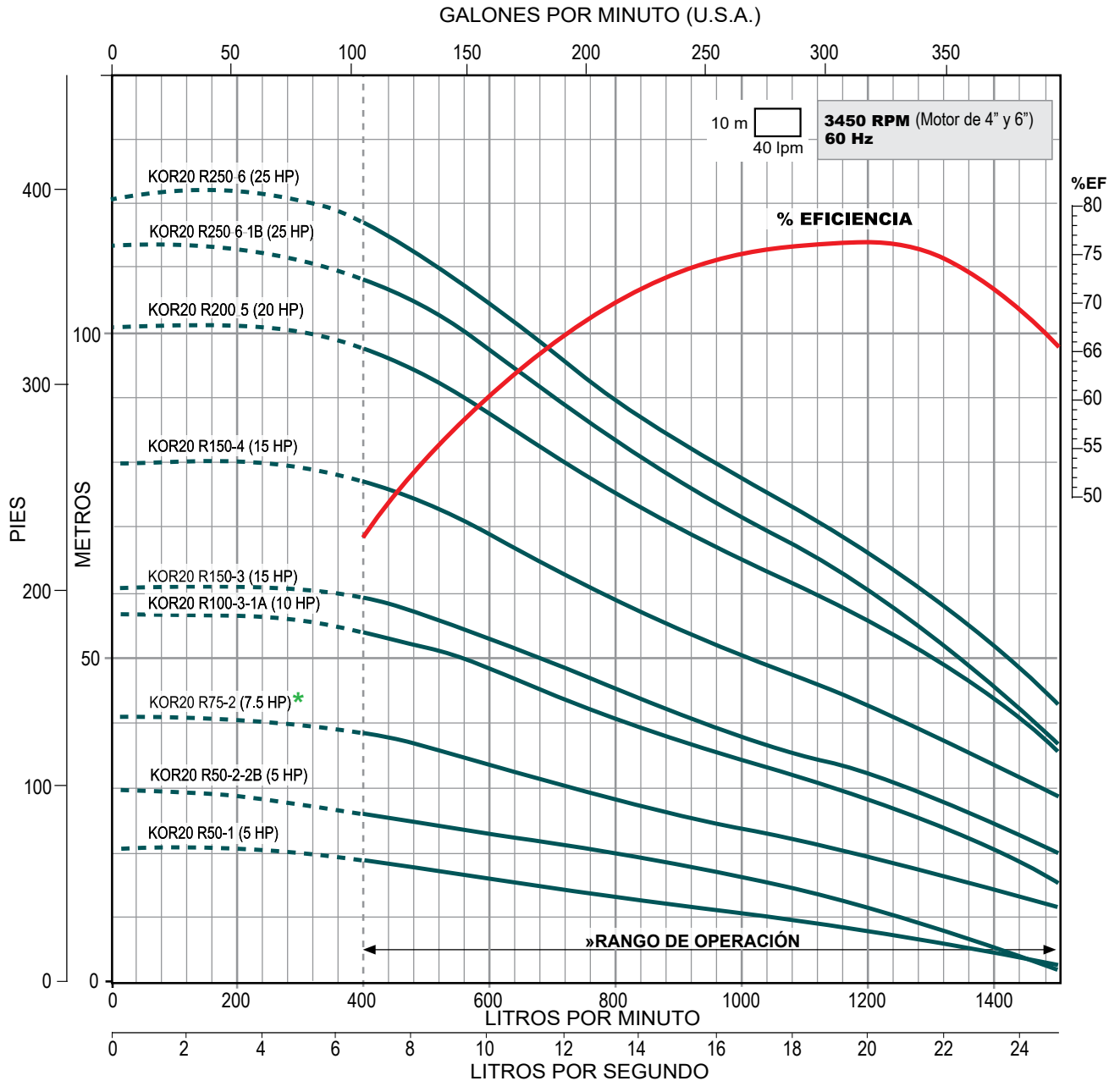

* Disponible con acoplamiento para motor de 4" o 6".

» Trabajar fuera del rango de operación ocasiona alto consumo de energía y daño mecánico en la motobomba.



serie / KOR 20 (para 20 lps)



- Totalmente en acero inoxidable
- Alto desempeño (eficiencia y duración)
- Respaldo de refacciones
- Taller de servicio

Gasto nominal: 20 lps / 1,200 lpm / 317 gpm

Rango de flujo: 6.6 a 25 lps / 400 a 1,500 lpm / 104.6 a 396.2 gpm

CÓDIGO	BHP MÁXIMO	HP NOMINAL	ADEME MÍNIMO RECOMENDADO (pulgadas)	RANGO DE CARGA (m) (mín. - máx.)	MÁXIMA EFICIENCIA	
					CARGA (m)	GASTO (lps / gpm)
KOR20 R300-7	26.91	30	8"	51 - 134	78	20 / 317
KOR20 R300-8	31.81			61 - 157	90	
KOR20 R400-9	34.82	40		64 - 174	101	
KOR20 R400-10	38.38			72 - 189	109	
KOR20 R500-11	43.92	50		84 - 213	125	
KOR20 R500-12	50.25			98 - 235	142	
KOR20 R500-13	51.28			103 - 254	151	
*KOR20 R600-14	57.38	60		8" / 10"	110 - 272	
*KOR20 R600-15	60.63		118 - 293		172	
*KOR20 R600-16	62.88		127 - 310		182	

* Estos modelos de bombas se pueden ensamblar con acoplamiento NEMA de 8", favor de solicitar cotización con dicho acoplamiento.

Notas:

- Las bombas de la serie KOR20 están disponibles en acero inoxidable 316 para aplicaciones en agua corrosiva. El precio de estas bombas en acero inoxidable 316 se calcula multiplicando el precio de lista de la bomba en acero inoxidable 304 por 1.7
- Los motores ALTAMIRA de 60 HP tienen un diámetro nominal de 8" y un acoplamiento NEMA de 6", favor de considerarlo al seleccionar la bomba y en su instalación.
- Los BHP máximos están calculados de acuerdo a las siguientes RPM nominales de los motores estándar: 3450 RPM para bombas acopladas a motores de 7.5 a 50 HP en 6". 3480 RPM para bombas acopladas a motores de 60 a 100 HP en 8".
- Se recomienda la instalación de una válvula check cada 60 metros columna de agua.
- Si requiere alguna descarga o acoplamiento NEMA distinto al indicado, por favor consulte disponibilidad con el Departamento de Ventas.



QUIERO COMPRAR

Ahora tus compras a un clic de distancia, solo inicia sesión y selecciona los equipo que requieras

DIMENSIONES Y PESOS

FIG.	CÓDIGO	A	B	C	PESO (kg.)
		(pulgadas)	(mm)	(mm)	
1	KOR20 R300-7	5.75"	5.39"	1,061	20.6
	KOR20 R300-8			1,174	22.9
	KOR20 R400-9			1,287	25.1
	KOR20 R400-10			1,400	27.4
	KOR20 R500-11			1,513	29.7
	KOR20 R500-12			1,626	32
	KOR20 R500-13			1,739	34.3
	KOR20 R600-14			1,852	36.5
	KOR20 R600-15			1,965	38.8
	KOR20 R600-16			2,078	41.1

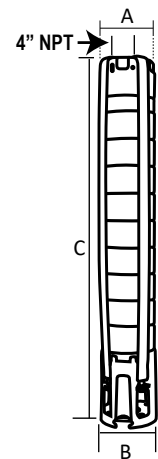

Acoplamiento NEMA 6" Fig. 1

A = diámetro de la bomba + guardacable.



SERIE KOR20

Descarga: 4" NPT

20 Ips

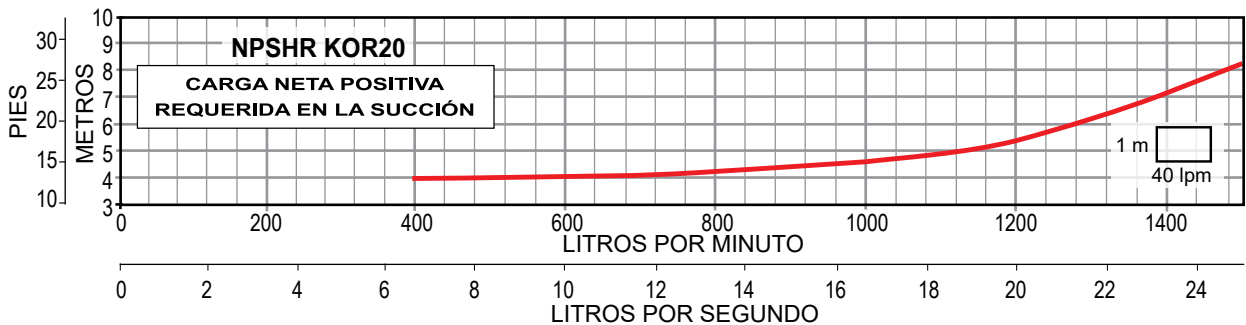
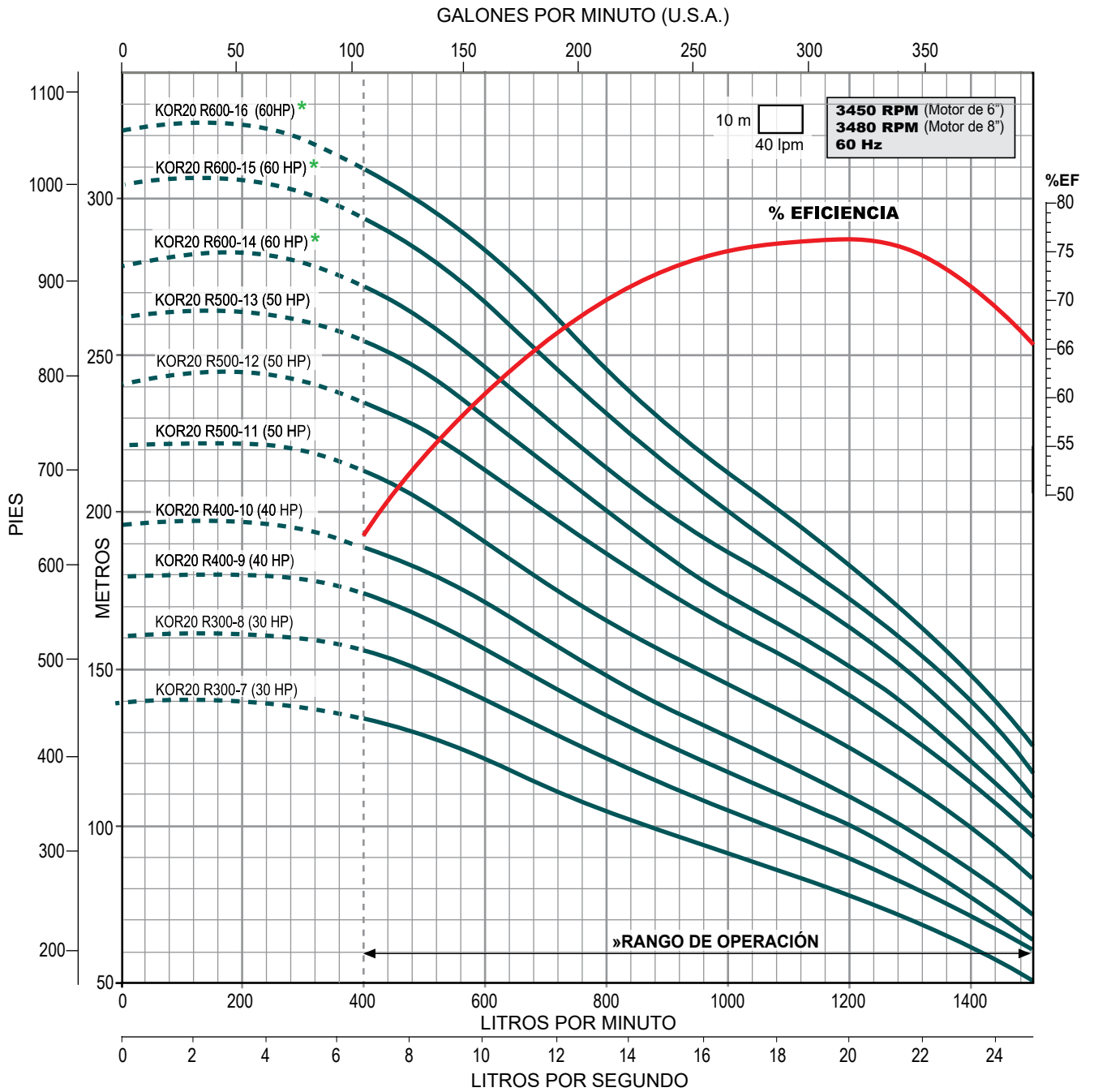

* Disponible con acoplamiento para motor de 6" u 8".

» Trabajar fuera del rango de operación ocasiona alto consumo de energía y daño mecánico en la motobomba.





- Totalmente en acero inoxidable
- Alto desempeño (eficiencia y duración)
- Respaldo de refacciones
- Taller de servicio

Gasto nominal: 25 lps / 1,500 lpm / 396 gpm

Rango de flujo: 8.3 a 33.3 lps / 500 a 2,000 lpm / 131.5 a 527.8 gpm

CÓDIGO	BHP MÁXIMO	HP NOMINAL	ADEME MÍNIMO RECOMENDADO (pulgadas)	RANGO DE CARGA (m) (mín. - máx.)	MÁXIMA EFICIENCIA	
					CARGA (m)	GASTO (lps / gpm)
Ⓜ KOR25 R75-1	7.80	7.5	8"	10 - 27	18	23.33 / 370
Ⓜ KOR25 R100-2AB	10.02	10		3 - 38	23	
Ⓜ KOR25 R150-2A	13.37	15		16 - 48	32	
Ⓜ KOR25 R150-2	16.21			22 - 53	38	
Ⓜ KOR25 R200-3-2A	17.99	20		17 - 64	43	
Ⓜ KOR25 R200-3-1A	20.30			25 - 73	49	
Ⓜ KOR25 R250-3	24.33	25		33 - 80	57	
Ⓜ KOR25 R300-4-1B	28.67	30		32 - 98	65	
Ⓜ KOR25 R300-4	32.64			44 - 109	75	
Ⓜ KOR25 R400-5-2B	33.31	40		36 - 117	78	
Ⓜ KOR25 R400-5	40.83		57 - 134	94		

Notas:

- Las bombas de la serie KOR25 están disponibles en acero inoxidable 316 para aplicaciones en agua corrosiva. El precio de estas bombas en acero inoxidable 316 se calcula multiplicando el precio de lista de la bomba en acero inoxidable 304 por 1.7
- Los motores ALTAMIRA de 60HP tienen un diámetro nominal de 8" y un acoplamiento NEMA de 6" y los de 125HP a 200HP, tienen un diámetro nominal de 10" y un acoplamiento NEMA de 8", favor de considerarlo al seleccionar la bomba y en su instalación.
- Los BHP máximos están calculados de acuerdo a las siguientes RPM nominales de los motores estándar:
3450 RPM para bombas acopladas a motores de 7.5 a 60 HP en 6"
3450 RPM para bombas acopladas a motores de 75 a 100 HP en 8"
3450 RPM para bombas acopladas a motores de 125 a 200 HP en 10"
- Se recomienda la instalación de una válvula check cada 60 metros columna de agua.
- Si requiere alguna descarga o acoplamiento NEMA distinto al indicado, por favor consulte disponibilidad con el Departamento de Ventas.



QUIERO COMPRAR

Ahora tus compras a un clic de distancia, solo inicia sesión y selecciona los equipo que requieras

DIMENSIONES Y PESOS

FIG.	CÓDIGO	A	B	C	PESO (kg.)
		(pulgadas)	(mm)	(mm)	
1	KOR25 R75-1	6.89"	6.34"	708	27.8
	KOR25 R100-2AB			836	31.4
	KOR25 R150-2A			836	31.4
	KOR25 R150-2			836	31.4
	KOR25 R200-3-2A			964	35
	KOR25 R200-3-1A			964	35
	KOR25 R250-3			964	35
	KOR25 R300-4-1B			1,093	38.6
	KOR25 R300-4			1,093	38.6
	KOR25 R400-5-2B			1,221	42.2
KOR25 R400-5	1,221	42.7			

A = diámetro de la bomba + guardacable.

Especificaciones sujetas a cambio sin previo aviso.

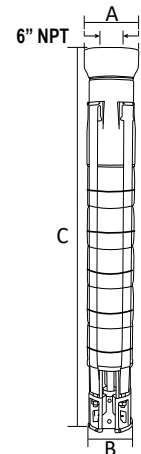

Acoplamiento NEMA 6" Fig. 1

SERIE KOR25 Descarga: 6" NPT **25 Ips**

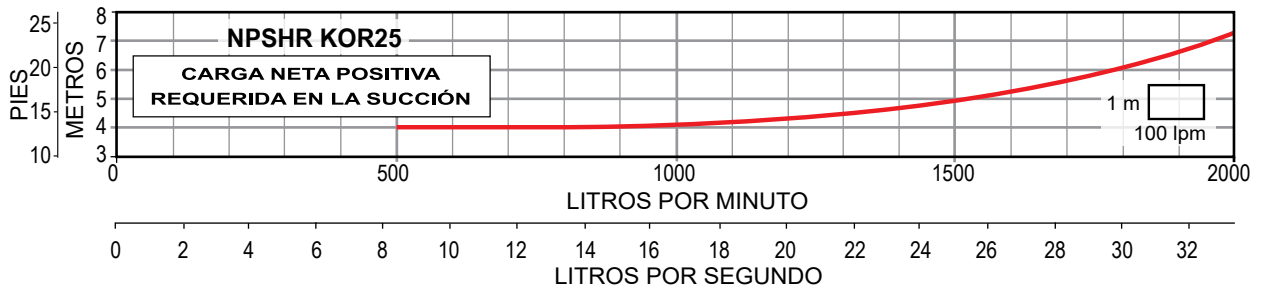
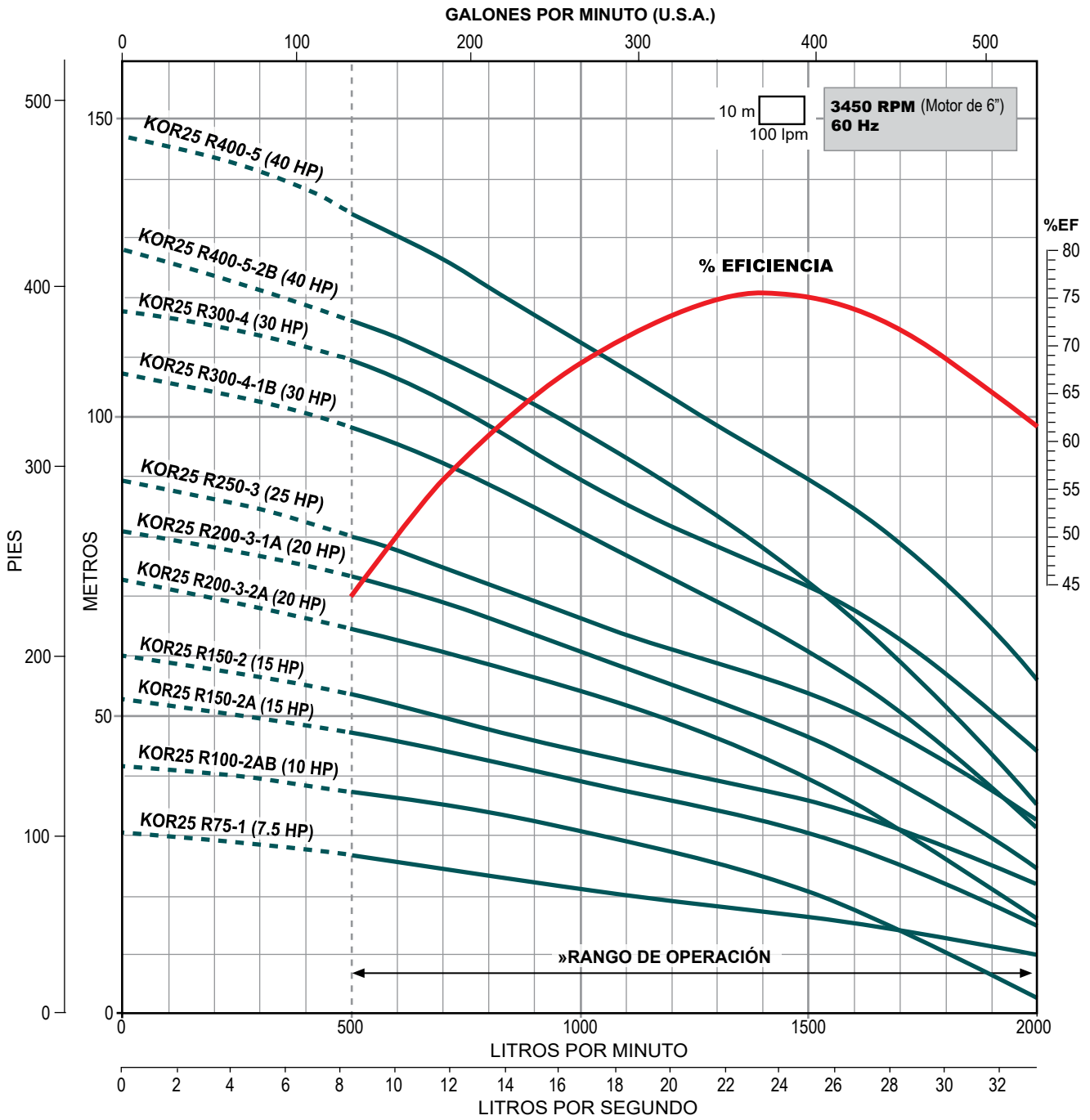

» Trabajar fuera del rango de operación ocasiona alto consumo de energía y daño mecánico en la motobomba.





- Totalmente en acero inoxidable
- Alto desempeño (eficiencia y duración)
- Respaldo de refacciones
- Taller de servicio

Gasto nominal: 25 lps / 1,500 lpm / 396 gpm

Rango de flujo: 8.3 a 33.3 lps / 500 a 2,000 lpm / 131.5 a 527.8 gpm

CÓDIGO	BHP MÁXIMO	HP NOMINAL	ADEME MÍNIMO RECOMENDADO (pulgadas)	RANGO DE CARGA (m) (mín. - máx.)	MÁXIMA EFICIENCIA	
					CARGA (m)	GASTO (lps / gpm)
☑ KOR25 R400-6-AB	41.06	40	8"	50 - 152	100	23.33 / 370
☑ KOR25 R500-6	49.24	50		67 - 161	113	
☑ *KOR25 R600-7	58.51	60	8" / 10"	80 - 190	132	
☑ *KOR25 R600-8-1B	60.32			89 - 224	151	
☑ KOR25 R750-9	71.22	75	10"	110 - 254	179	
☑ KOR25 R750-10-1B	75.66			116 - 281	190	
☑ KOR25 R1000-11	97.9	100	10"	136 - 308	218	
☑ KOR25 R1000-12	101.32			148 - 337	238	
☑ KOR25 R1000-13	102.54			153 - 357	250	

* Estos modelos de bombas se pueden ensamblar con acoplamiento NEMA de 8", favor de solicitar cotización con dicho acoplamiento.

Notas:

- Las bombas de la serie KOR25 están disponibles en acero inoxidable 316 para aplicaciones en agua corrosiva. El precio de estas bombas en acero inoxidable 316 se calcula multiplicando el precio de lista de la bomba en acero inoxidable 304 por 1.7.
- Los motores ALTAMIRA de 60HP tienen un diámetro nominal de 8" y un acoplamiento NEMA de 6" y los de 125 HP a 200 HP, tienen un diámetro nominal de 10" y un acoplamiento NEMA de 8", favor de considerarlo al seleccionar la bomba y en su instalación.
- Los BHP máximos están calculados de acuerdo a las siguientes RPM nominales de los motores estándar:
3450 RPM para bombas acopladas a motores de 7.5 a 60 HP en 6"
3450 RPM para bombas acopladas a motores de 75 a 100 HP en 8"
3450 RPM para bombas acopladas a motores de 125 a 200 HP en 10"
- Se recomienda la instalación de una válvula check cada 60 metros columna de agua.
- Si requiere alguna descarga o acoplamiento NEMA distinto al indicado, por favor consulte disponibilidad con el Departamento de Ventas.

QUIERO COMPRAR
 Ahora tus compras a un clic de distancia, solo inicia sesión y selecciona los equipo que requieras

DIMENSIONES Y PESOS

FIG.	CÓDIGO	A	B	C	PESO (kg.)
		(pulgadas)		(mm)	
1	KOR25 R400-6-AB	6.89"	6.34"	1,349	48.4
	KOR25 R500-6			1,349	48.4
	KOR25 R600-7			1,477	49.3
	KOR25 R600-8-1B			1,617	54.3
2	KOR25 R750-9	6.97"	7.20"	1,745	57.9
	KOR25 R750-10-1B			1,873	61.5
	KOR25 R1000-11			2,001	65.1
	KOR25 R1000-12			2,129	68.7
	KOR25 R1000-13			2,258	72.3

A = diámetro de la bomba + guardacable.

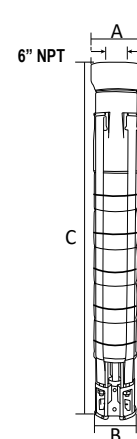

Acoplamiento NEMA 6" Fig. 1

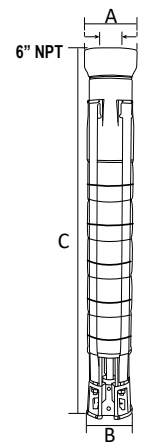

Acoplamiento NEMA 8" Fig. 2

SERIE KOR25 Descarga: 6" NPT **25 Ips**

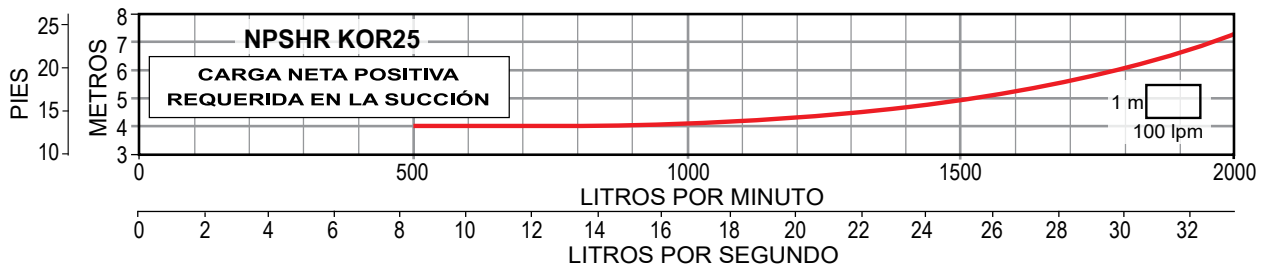
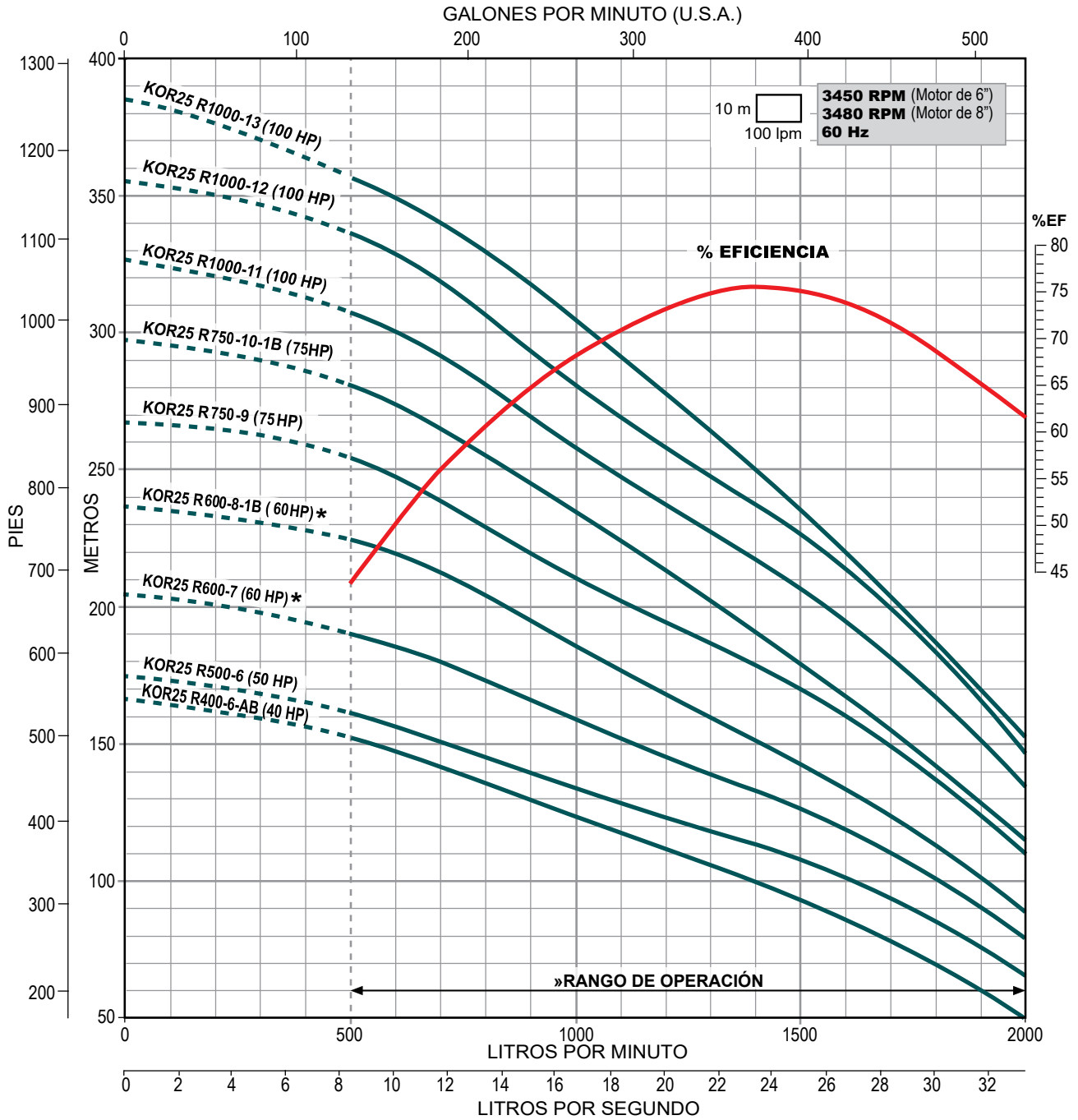

*Disponible con acoplamiento para motor de 6" u 8".

» Trabajar fuera del rango de operación ocasiona alto consumo de energía y daño mecánico en la motobomba.





- Totalmente en acero inoxidable
- Alto desempeño (eficiencia y duración)
- Respaldo de refacciones
- Taller de servicio

Gasto nominal: 32 lps / 1,920 lpm / 507 gpm

Rango de flujo: 13.3 a 41.6 lps / 800 a 2,500 lpm / 210.8 a 659.3 gpm

CÓDIGO	BHP MÁXIMO	HP NOMINAL	ADEME MÍNIMO RECOMENDADO (pulgadas)	RANGO DE CARGA (m) (min. - máx.)	MÁXIMA EFICIENCIA	
					CARGA (m)	GASTO (lps / gpm)
KOR32 R75-1A	6.21	7.5	8"	1 - 18	9	20 / 317
KOR32 R100-1	9.85	10		10 - 26	17	
KOR32 R150-2AB	12.54	15		1 - 37	18	
KOR32 R150-2-1B	14.89			7 - 43	26	
KOR32 R200-2	19.69	20		20 - 54	36	
KOR32 R200-3-2B	21.31			7 - 61	35	
KOR32 R250-3-1B	25.53	25		18 - 71	44	
KOR32 R300-3	30.99			32 - 82	53	
KOR32 R300-4-AB	31.96	30		18 - 89	54	
KOR32 R400-4	41.58			40 - 108	71	

Notas:

- Las bombas de la serie KOR32 están disponibles en acero inoxidable 316 para aplicaciones en agua corrosiva. El precio de estas bombas en acero inoxidable 316 se calcula multiplicando el precio de lista de la bomba en acero inoxidable 304 por 1.7.
- Los motores ALTAMIRA de 60 HP tienen un diámetro nominal de 8" y un acoplamiento NEMA de 6" y los de 125 HP a 200 HP, tienen un diámetro nominal de 10" y un acoplamiento NEMA de 8", favor de considerarlo al seleccionar la bomba y en su instalación.
- Los BHP máximos están calculados de acuerdo a las siguientes RPM nominales de los motores estándar:
3450 RPM para bombas acopladas a motores de 7.5 a 50 HP en 6"
3480 RPM para bombas acopladas a motores de 60 a 100 HP en 8"
3510 RPM para bombas acopladas a motores de 125 a 200 HP en 10"
- Se recomienda la instalación de una válvula check cada 60 metros columna de agua.
- Si requiere alguna descarga o acoplamiento NEMA distinto al indicado, por favor consulte disponibilidad con el Departamento de Ventas.



QUIERO COMPRAR

Ahora tus compras a un clic de distancia, solo inicia sesión y selecciona los equipo que requieras

DIMENSIONES Y PESOS

FIG.	CÓDIGO	A	B	C	PESO (kg.)
		(pulgadas)	(mm)	(mm)	
1	KOR32 R75-1A	6.89"	6.34"	708	27.8
	KOR32 R100-1			708	27.8
	KOR32 R150-2AB			836	31.4
	KOR32 R150-2-1B			836	31.4
	KOR32 R200-2			836	31.4
	KOR32 R200-3-2B			964	35
	KOR32 R250-3-1B			964	35
	KOR32 R300-3			964	35
	KOR32 R300-4-AB			1,093	38.6
	KOR32 R400-4			1,093	38.6

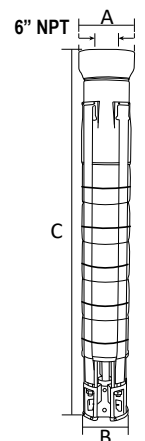

Acoplamiento NEMA 6" Fig. 1

A = diámetro de la bomba + guardacable.

Especificaciones sujetas a cambio sin previo aviso.



SERIE KOR32

Descarga: 6" NPT

32 Ips

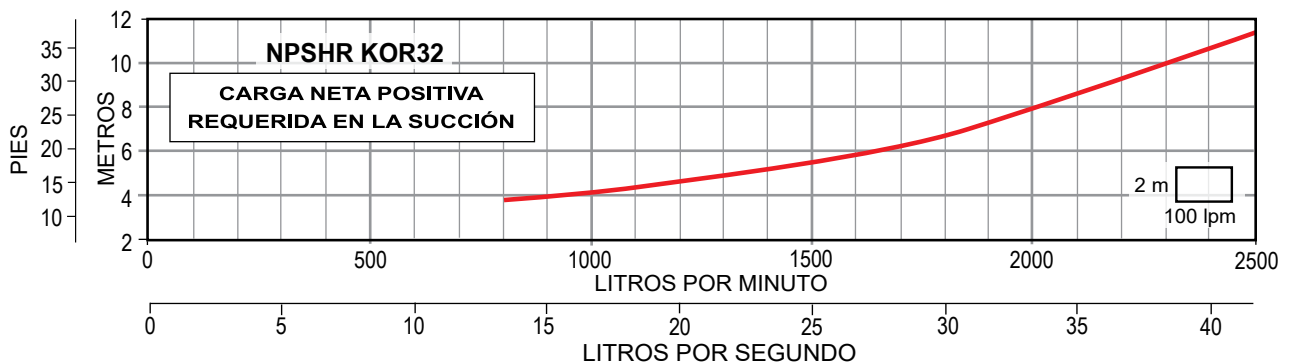
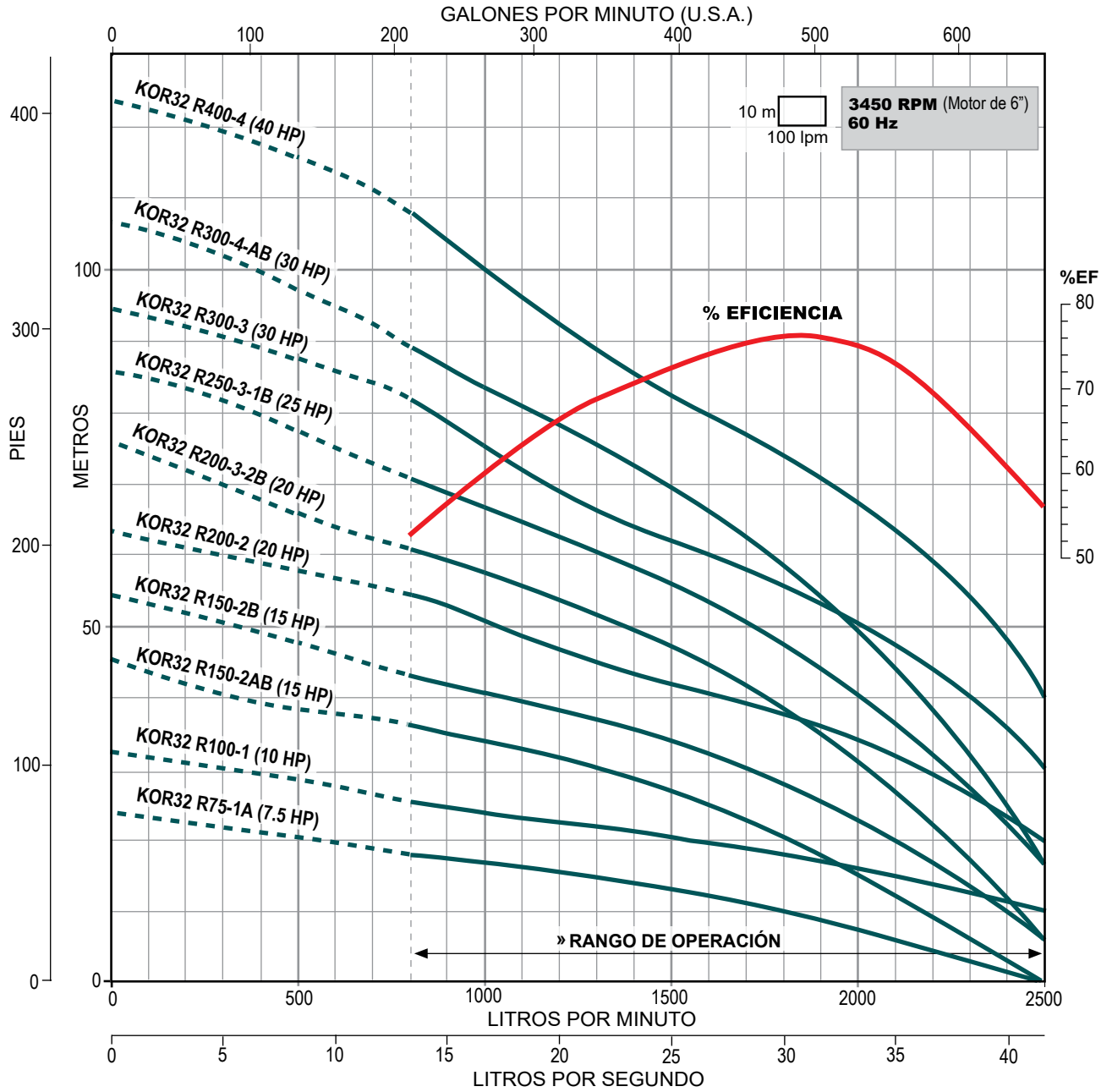

» Trabajar fuera del rango de operación ocasiona alto consumo de energía y daño mecánico en la motobomba.



serie / KOR 32 (para 32 lps)

- Totalmente en acero inoxidable
- Alto desempeño (eficiencia y duración)
- Respaldo de refacciones
- Taller de servicio



Gasto nominal: 32 lps / 1,920 lpm / 507 gpm

Rango de flujo: 13.3 a 41.6 lps / 800 a 2,500 lpm / 210.8 a 659.3 gpm

CÓDIGO	BHP MÁXIMO	HP NOMINAL	ADEME MÍNIMO RECOMENDADO (pulgadas)	RANGO DE CARGA (m) (min. - máx.)	MÁXIMA EFICIENCIA	
					CARGA (m)	GASTO (lps / gpm)
KOR32 R500-5-1B	44.12	50	8"	40 - 124	80	30.83 / 489
KOR32 R500-5	49.68			50 - 135	90	
*KOR32 R600-6	59.09	60	8" / 10"	59 - 160	105	
*KOR32 R600-7-1B	64.19			62 - 178	115	
KOR32 R750-8	78.11	75	10"	80 - 215	143	
KOR32 R1000-9	90.05			90 - 243	161	
KOR32 R1000-10	102.55	100	10"	102 - 273	180	
KOR32 R1000-11	106.53			109 - 291	190	
KOR32 R1250-12	123.1	125	10" / 12"	123 - 328	213	
KOR32 R1500-13	134.15	150	10" / 12"	133 - 353	233	

* Estos modelos de bombas se pueden ensamblar con acoplamiento NEMA de 8", favor de solicitar cotización con dicho acoplamiento.

Notas:

- Las bombas de la serie KOR32 están disponibles en acero inoxidable 316 para aplicaciones en agua corrosiva. El precio de estas bombas en acero inoxidable 316 se calcula multiplicando el precio de lista de la bomba en acero inoxidable 304 por 1.7
- Los motores ALTAMIRA de 60 HP tienen un diámetro nominal de 8" y un acoplamiento NEMA de 6" y los de 125 HP a 200 HP, tienen un diámetro nominal de 10" y un acoplamiento NEMA de 8", favor de considerarlo al seleccionar la bomba y en su instalación.
- Los BHP máximos están calculados de acuerdo a las siguientes RPM nominales de los motores estándar:
3450 RPM para bombas acopladas a motores de 7.5 a 50 HP en 6"
3480 RPM para bombas acopladas a motores de 60 a 100 HP en 8"
3510 RPM para bombas acopladas a motores de 125 a 200 HP en 10"
- Se recomienda la instalación de una válvula check cada 60 metros columna de agua.
- Si requiere alguna descarga o acoplamiento NEMA distinto al indicado, por favor consulte disponibilidad con el Departamento de Ventas.



QUIERO COMPRAR

Ahora tus compras a un clic de distancia, solo inicia sesión y selecciona los equipo que requieras

DIMENSIONES Y PESOS

FIG.	CÓDIGO	A	B	C	PESO (kg.)
		(pulgadas)	(mm)	(mm)	
1	KOR32 R500-5-1B	6.89"	6.34"	1,221	42.2
	KOR32 R500-5			1,221	42.2
	KOR32 R600-6			1,349	45.7
	KOR32 R600-7-1B			1,488	50.7
2	KOR32 R750-8	6.93"	7.20"	1,617	54.3
	KOR32 R1000-9			1,745	57.9
	KOR32 R1000-10			1,873	61.5
	KOR32 R1000-11			2,001	65.1
	KOR32 R1250-12			2,129	68.7
	KOR32 R1500-13			2,258	72.3

A = diámetro de la bomba + guardacable.

6" NPT



Acoplamiento NEMA 6" Fig. 1

6" NPT



Acoplamiento NEMA 8" Fig. 2

SERIE KOR32 Descarga: 6" NPT **32 Ips**

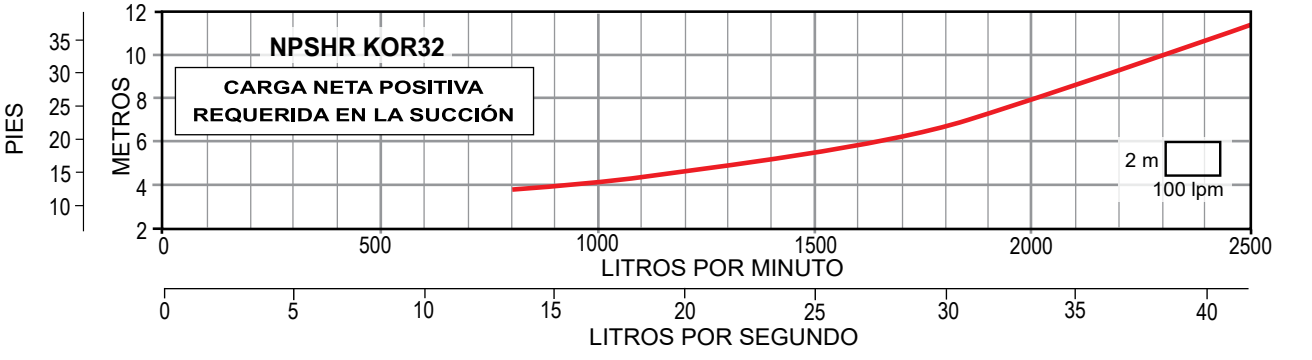
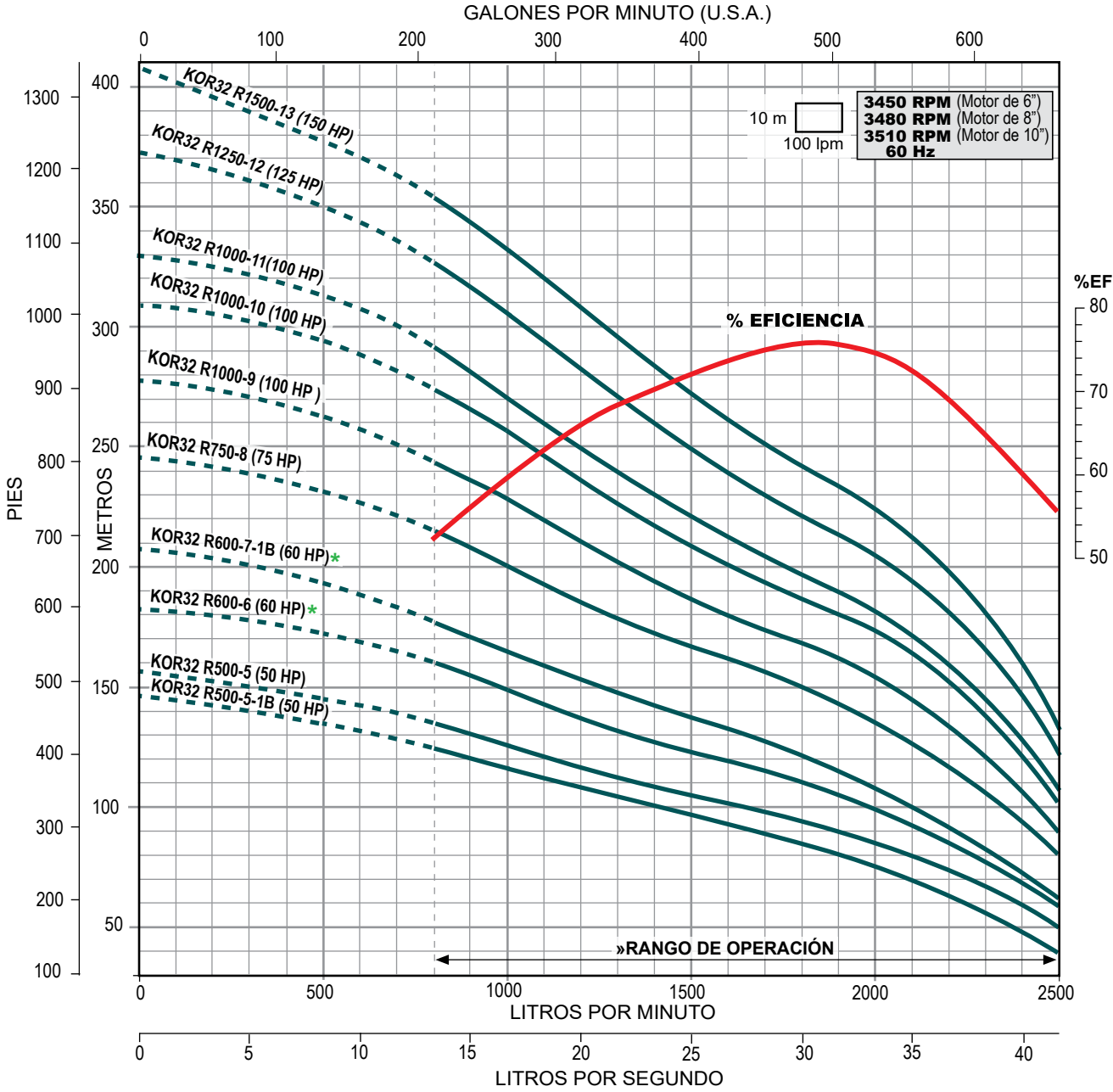

* Disponible con acoplamiento para motor de 6" u 8".
 » Trabajar fuera del rango de operación ocasiona alto consumo de energía y daño mecánico en la motobomba.

serie / KOR 40 (para 40 lps)



- Totalmente en acero inoxidable
- Alto desempeño (eficiencia y duración)
- Respaldo de refacciones
- Taller de servicio

Gasto nominal: 40 lps / 2,400 lpm / 634 gpm

Rango de flujo: 20 a 53.3 lps / 1,200 a 3,200 lpm / 317 a 844.8 gpm

CÓDIGO	BHP MÁXIMO	HP NOMINAL	ADEME MÍNIMO RECOMENDADO (pulgadas)	RANGO DE CARGA (m) (mín. - max.)	MÁXIMA EFICIENCIA	
					CARGA (m)	GASTO (lps / gpm)
KOR40 R150-1A	12.79	15	10"	8 - 26	19	40 / 634
KOR40 R200-1	20.45	20		19 - 38	29	
KOR40 R300-2-2A	27.89	30		16 - 53	39	
KOR40 R400-2-1A	37.78	40		27 - 65	49	
KOR40 R400-2	39.92			38 - 76	59	
KOR40 R500-3-2A	44.09	50		35 - 92	68	
*KOR40 R600-3-1A	56.92	60		46 - 103	78	
*KOR40 R600-3	62.43			60 - 116	91	
KOR40 R750-4-2A	66.66	75		57 - 133	102	
KOR40 R750-4-1A	74.24			70 - 144	113	
KOR40 R1000-4	84.94	100	83 - 156	124		

* Estos modelos de bombas se pueden ensamblar con acoplamiento NEMA de 8", favor de solicitar cotización con dicho acoplamiento.

Notas:

- Las bombas de la serie KOR40 están disponibles en acero inoxidable 316 para aplicaciones en agua corrosiva. El precio de estas bombas en acero inoxidable 316 se calcula multiplicando el precio de lista de la bomba en acero inoxidable 304 por 1.7
- Los motores ALTAMIRA de 60 HP tienen un diámetro nominal de 8" y un acoplamiento NEMA de 6", favor de considerarlo al seleccionar la bomba y en su instalación.
- Los BHP máximos están calculados de acuerdo a las siguientes RPM nominales de los motores estándar: 3450 RPM para bombas acopladas a motores de 7.5 a 50 HP en 6" 3480 RPM para bombas acopladas a motores de 60 a 100 HP en 8"
- Se recomienda la instalación de una válvula check cada 60 metros columna de agua.
- Si requiere alguna descarga o acoplamiento NEMA distinto al indicado, por favor consulte disponibilidad con el Departamento de Ventas.



QUIERO COMPRAR

Ahora tus compras a un clic de distancia, solo inicia sesión y selecciona los equipo que requieras

DIMENSIONES Y PESOS

FIG.	CÓDIGO	A	B	C	PESO (kg.)
		(pulgadas)	(mm)	(mm)	
1	KOR40 R150-1A	7.91"	7.28"	652	29.3
	KOR40 R200-1			652	29.3
	KOR40 R300-2-2A			807	35.8
	KOR40 R400-2-1A			807	35.8
	KOR40 R400-2			807	35.8
	KOR40 R500-3-2A			963	42.3
	KOR40 R600-3-1A			963	42.3
	KOR40 R600-3			963	42.3
2	KOR40 R750-4-2A	7.91"	7.28"	1,118	52.2
	KOR40 R750-4-1A			1,118	52.2
	KOR40 R1000-4			1,118	52.2

A = diámetro de la bomba + guardacable.

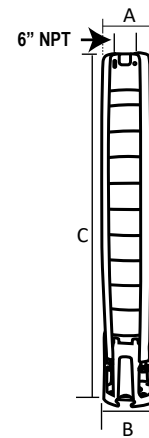

Acoplamiento NEMA 6" Fig. 1

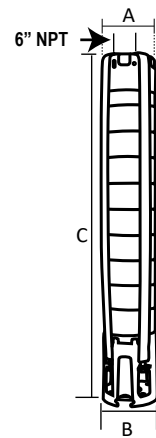

Acoplamiento NEMA 8" Fig. 2

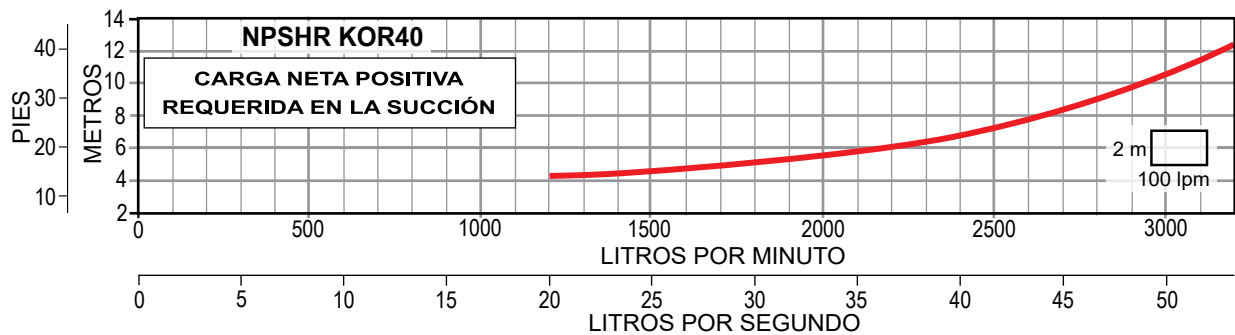
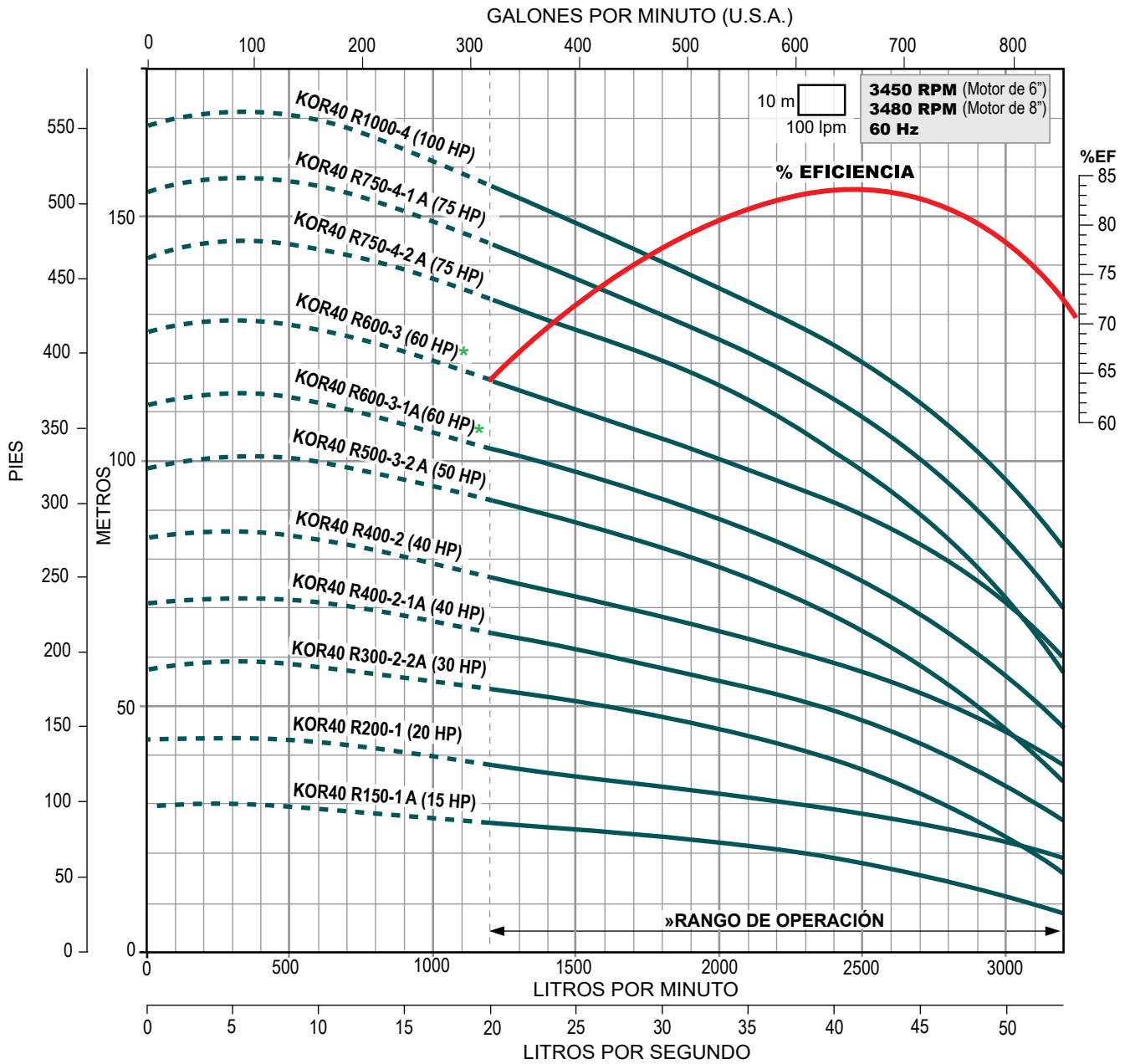

* Disponible con acoplamiento para motor de 6" u 8".

» Trabajar fuera del rango de operación ocasiona alto consumo de energía y daño mecánico en la motobomba.





- Totalmente en acero inoxidable
- Alto desempeño (eficiencia y duración)
- Respaldo de refacciones
- Taller de servicio

Gasto nominal: 40 lps / 2,400 lpm / 634 gpm

Rango de flujo: 20 a 53.3 lps / 1,200 a 3,200 lpm / 317 a 844.8 gpm

CÓDIGO	BHP MÁXIMO	HP NOMINAL	ADEME MÍNIMO RECOMENDADO (pulgadas)	RANGO DE CARGA (m) (min. - máx.)	MÁXIMA EFICIENCIA	
					CARGA (m)	GASTO (lps / gpm)
KOR40 R1000-5-2A	87.12	100	10"	80 - 172	134	40 / 634
KOR40 R1000-5-1A	96.96			94 - 185	144	
*KOR40 R1250-5	106.91	125	10" / 12"	104 - 195	154	
*KOR40 R1250-6-2A	112.16			100 - 211	163	
*KOR40 R1250-6-1A	116.66			110 - 222	172	
*KOR40 R1250-6	124.24			121 - 233	183	
*KOR40 R1250-7-2A	126.51			116 - 248	192	
*KOR40 R1500-7-1A	152.98	150	10" / 12"	128 - 258	202	
*KOR40 R1500-7	157.48			143 - 272	215	
*KOR40 R1750-8	176.27	175	171 - 315	251		
*KOR40 R2000-9	195.44	200	190 - 355	281		
KOR40 R2500-10	216.98	250	12" / 14"	214 - 395	314	

* Estos modelos de bombas se pueden ensamblar con acoplamiento de 10" (con cuña), favor de solicitar cotización con dicho acoplamiento.

Notas:

- Las bombas de la serie KOR40 están disponibles en acero inoxidable 316 para aplicaciones en agua corrosiva. El precio de estas bombas en acero inoxidable 316 se calcula multiplicando el precio de lista de la bomba en acero inoxidable 304 por 1.7
- Los motores ALTAMIRA de 125 HP a 200 HP, tienen un diámetro nominal de 10" y un acoplamiento NEMA de 8" y los de 250 HP a 400 HP tienen un diámetro nominal de 12" y un acoplamiento de 10" (con cuña), favor de considerarlo al seleccionar la bomba y en su instalación.
- Los BHP máximos están calculados de acuerdo a las siguientes RPM nominales de los motores estándar:
3480 RPM para bombas acopladas a motores de 60 a 100 HP en 8"
3510 RPM para bombas acopladas a motores de 125 a 200 HP en 10"
3540 RPM para bombas acopladas a motores de 250 HP en 12"
- Se recomienda la instalación de una válvula check cada 60 metros columna de agua.
- Si requiere alguna descarga o acoplamiento NEMA distinto al indicado, por favor consulte disponibilidad con el Departamento de Ventas.



QUIERO COMPRAR

Ahora tus compras a un clic de distancia, solo inicia sesión y selecciona los equipo que requieras

DIMENSIONES Y PESOS

FIG.	CÓDIGO	A	B	C	PESO (kg.)
		(pulgadas)	(mm)	(mm)	
1	KOR40 R1000-5-2A	7.91"	7.28"	1,274	57.1
	KOR40 R1000-5-1A			1,274	57.1
	KOR40 R1250-5			1,274	57.1
	KOR40 R1250-6-2A			1,429	62.1
	KOR40 R1250-6-1A			1,429	62.1
	KOR40 R1250-6			1,429	62.1
	KOR40 R1250-7-2A			1,585	67.1
	KOR40 R1500-7-1A			1,585	67.1
	KOR40 R1500-7			1,585	67.1
	KOR40 R1750-8			1,870	83.5
	KOR40 R2000-9			2,026	90
2	KOR40 R2500-10	9.05"	2,181	96.5	

A = diámetro de la bomba + guardacable.

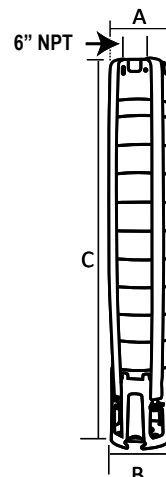

Acoplamiento NEMA 8" Fig. 1

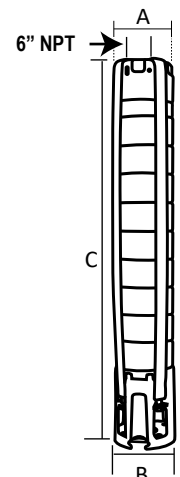

Acoplamiento NEMA 10" Fig. 2

Especificaciones sujetas a cambio sin previo aviso.



SERIE KOR40

Descarga: 6" NPT

40 Ips

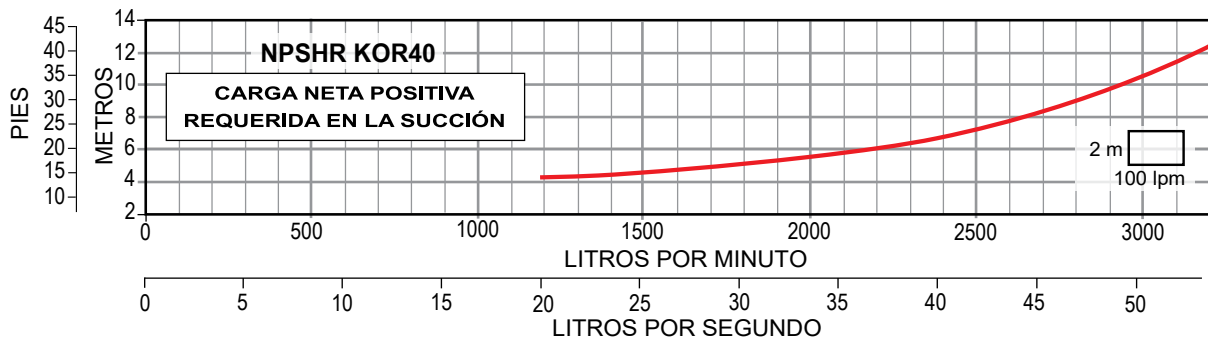
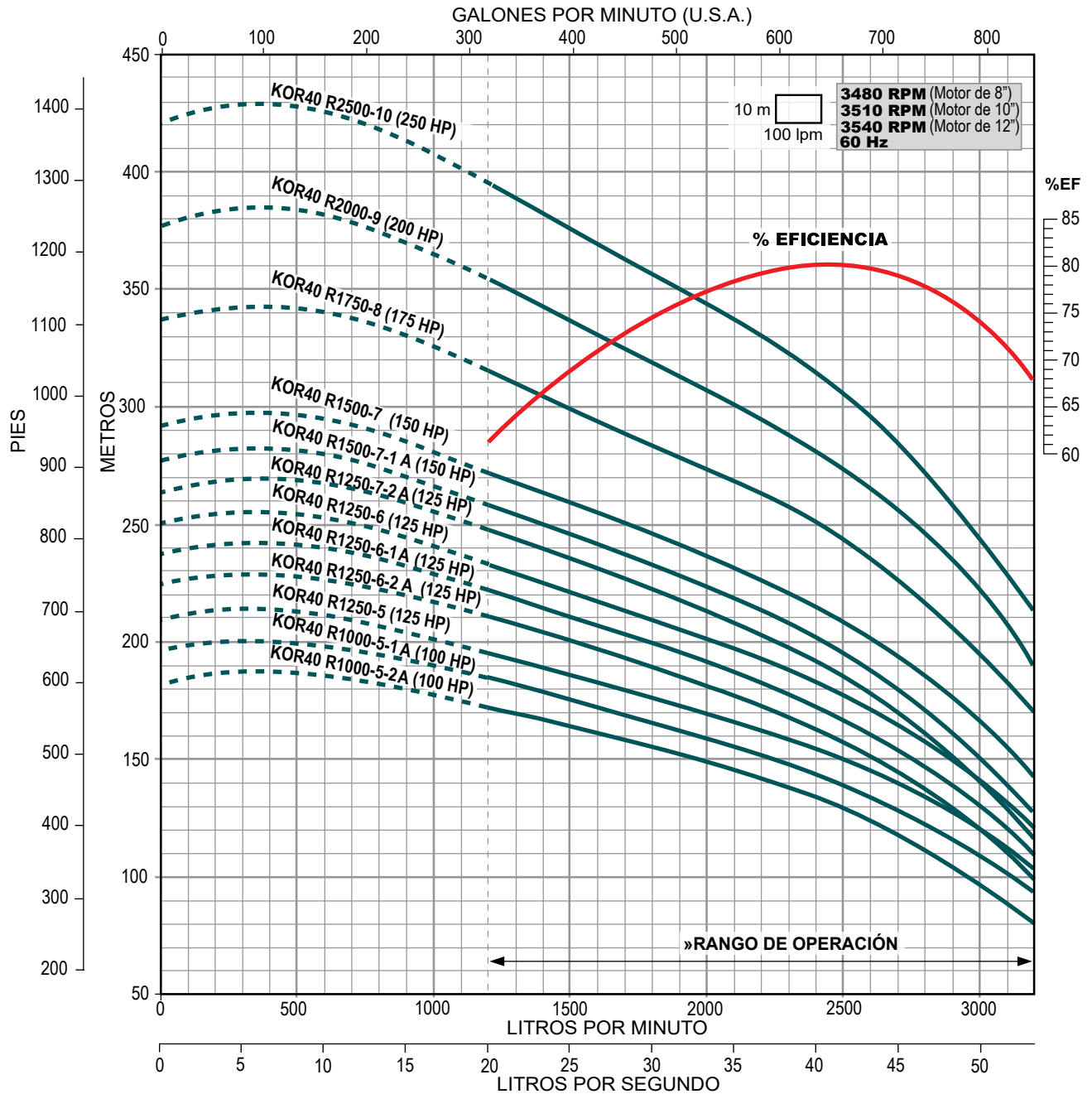

» Trabajar fuera del rango de operación ocasiona alto consumo de energía y daño mecánico en la motobomba.



- Totalmente en acero inoxidable
- Alto desempeño (eficiencia y duración)
- Respaldo de refacciones
- Taller de servicio

Gasto nominal: 53 lps / 3,180 lpm / 840 gpm

Rango de flujo: 26.6 a 66.6 lps / 1,600 a 4,000 lpm / 421.6 a 1,055.6 gpm

CÓDIGO	BHP MÁXIMO	HP NOMINAL	ADEME MÍNIMO RECOMENDADO (pulgadas)	RANGO DE CARGA (m) (mín. - máx.)	MÁXIMA EFICIENCIA	
					CARGA (m)	GASTO (lps / gpm)
⊕ KOR53 R200-1A	21.85	20	10"	8 - 27	18	53.33 / 845
⊕ KOR53 R250-1	27.24	25		19 - 39	28	
⊕ KOR53 R400-2-2A	33.65	40		18 - 55	38	
⊕ KOR53 R500-2-1A	47.37	50		30 - 68	48	
⊕ KOR53 R500-2	52.43	50		40 - 78	57	
* KOR53 R600-3-2A	59.91	60		40 - 97	69	
⊕ KOR53 R750-3-1A	69.47	75		53 - 108	79	
⊕ KOR53 R1000-3	83.31	100		64 - 120	89	
⊕ KOR53 R1000-4-2A	86.66	100		62 - 137	98	

* Este modelo de bomba se puede ensamblar con acoplamiento NEMA de 8", favor de solicitar cotización con dicho acoplamiento.

Notas:

- Las bombas de la serie KOR53 están disponibles en acero inoxidable 316 para aplicaciones en agua corrosiva. El precio de estas bombas en acero inoxidable 316 se calcula multiplicando el precio de lista de la bomba en acero inoxidable 304 por 1.7
- Los motores ALTAMIRA de 60 HP tienen un diámetro nominal de 8" y un acoplamiento NEMA de 6", favor de considerarlo al seleccionar la bomba y en su instalación.
- Los BHP máximos están calculados de acuerdo a las siguientes RPM nominales de los motores estándar:
3450 RPM para bombas acopladas a motores de 7.5 a 50 HP en 6"
3480 RPM para bombas acopladas a motores de 60 a 100 HP en 8"
- Se recomienda la instalación de una válvula check cada 60 metros columna de agua.
- Si requiere alguna descarga o acoplamiento NEMA distinto al indicado, por favor consulte disponibilidad con el Departamento de Ventas.



QUIERO COMPRAR

Ahora tus compras a un clic de distancia, solo inicia sesión y selecciona los equipo que requieras

DIMENSIONES Y PESOS

FIG.	CÓDIGO	A	B	C	PESO (kg.)
		(pulgadas)		(mm)	
1	KOR53 R200-1A	7.91"	7.36"	652	30.4
	KOR53 R250-1			652	30.4
	KOR53 R400-2-2A			807	36.9
	KOR53 R500-2-1A			807	36.9
	KOR53 R500-2			807	36.9
	KOR53 R600-3-2A			963	44.6
2	KOR53 R750-3-1A	7.91"	7.36"	963	44.6
	KOR53 R1000-3			963	44.6
	KOR53 R1000-4-2A			1,118	51.1

A = diámetro de la bomba + guardacable.

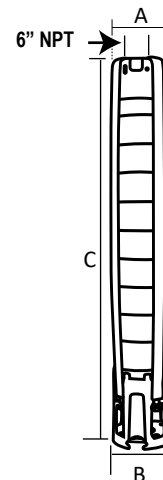

Acoplamiento NEMA 6" Fin 1

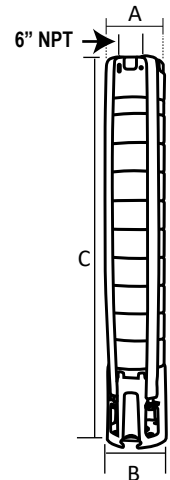

Acoplamiento NEMA 8" Fin 2



SERIE KOR53

Descarga: 6" NPT

53 Ips

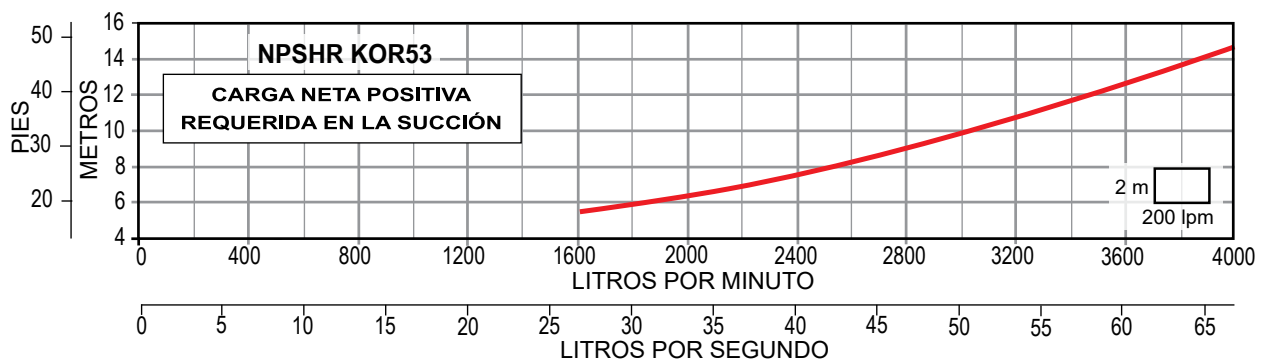
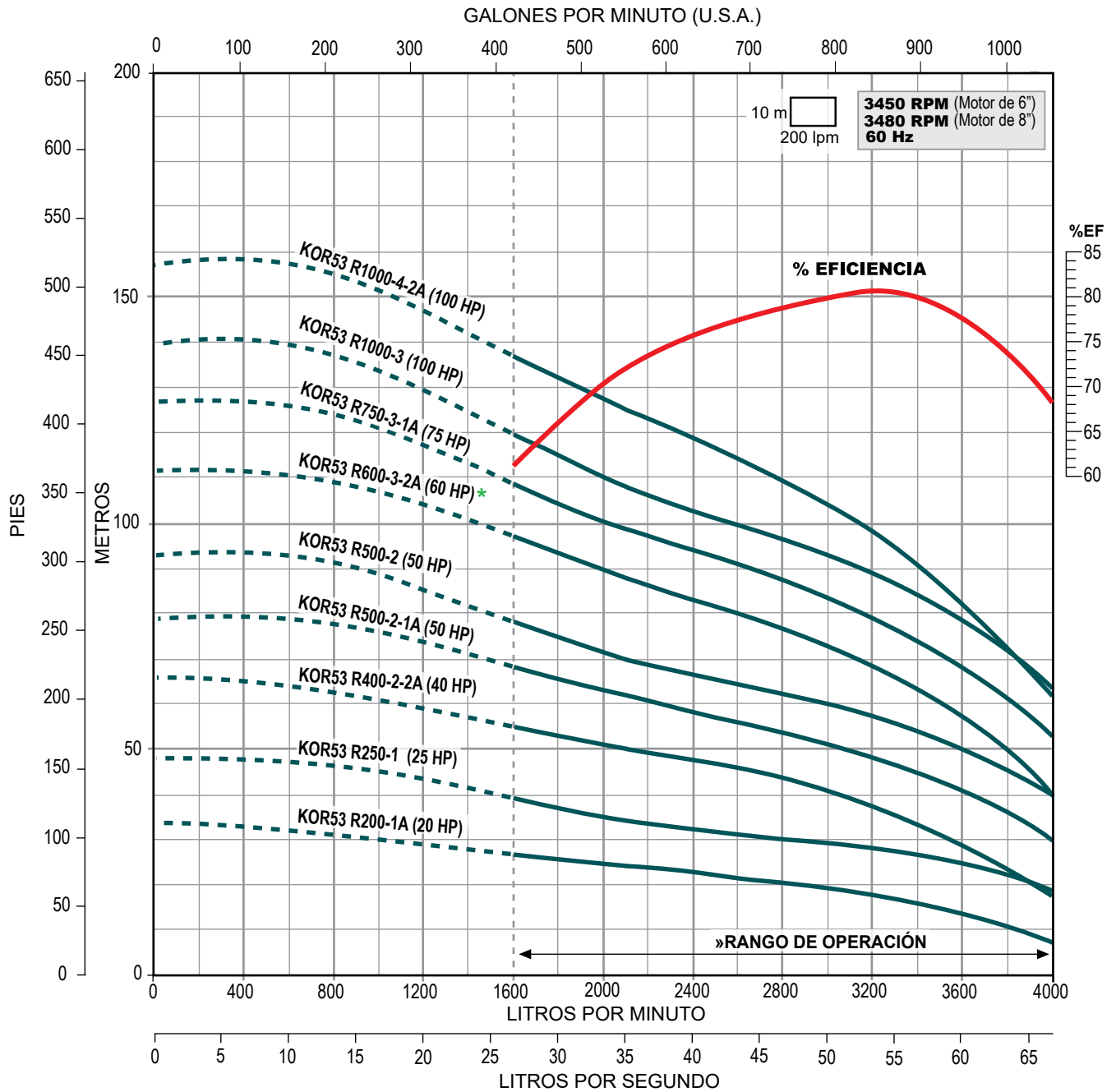

* Disponible con acoplamiento para motor de 6" u 8".

» Trabajar fuera del rango de operación ocasiona alto consumo de energía y daño mecánico en la motobomba.



serie / KOR 53 (para 53 lps)



- Totalmente en acero inoxidable
- Alto desempeño (eficiencia y duración)
- Respaldo de refacciones
- Taller de servicio

Gasto nominal: 53 lps / 3,180 lpm / 840 gpm

Rango de flujo: 26.6 a 66.6 lps / 1,600 a 4,000 lpm / 421.6 a 1,055.6 gpm

CÓDIGO	BHP MÁXIMO	HP NOMINAL	ADEME MÍNIMO RECOMENDADO (pulgadas)	RANGO DE CARGA (m) (mín. - máx.)	MÁXIMA EFICIENCIA	
					CARGA (m)	GASTO (lps / gpm)
KOR53 R1000-4-1A	97.54	100	10"	69 - 148	109	53.33 / 845
KOR53 R1000-4	106.62			85 - 159	119	
*KOR53 R1250-5-2A	110.79	125	10" / 12"	83 - 177	129	
*KOR53 R1250-5-1A	121.93			94 - 187	138	
*KOR53 R1500-5	136.40	150		104 - 197	147	
*KOR53 R1750-6	173.48	175		124 - 236	177	
*KOR53 R2000-7	199.04	200	150 - 279	210		
KOR53 R2500-8	220.02	250	12" / 14"	175 - 320	242	

* Estos modelos de bombas se pueden ensamblar con acoplamiento de 10" (con cuña), favor de solicitar cotización con dicho acoplamiento.

Notas:

- Las bombas de la serie KOR53 están disponibles en acero inoxidable 316 para aplicaciones en agua corrosiva. El precio de estas bombas en acero inoxidable 316 se calcula multiplicando el precio de lista de la bomba en acero inoxidable 304 por 1.7
- Los motores ALTAMIRA de 125 HP a 200 HP, tienen un diámetro nominal de 10" y un acoplamiento NEMA de 8" y los de 250 HP a 400 HP tienen un diámetro nominal de 12" y un acoplamiento 10" (con cuña), favor de considerarlo al seleccionar la bomba y en su instalación.
- Los BHP máximos están calculados de acuerdo a las siguientes RPM nominales de los motores estándar:
3480 RPM para bombas acopladas a motores de 60 a 100 HP en 8"
3510 RPM para bombas acopladas a motores de 125 a 200 HP en 10"
3540 RPM para bombas acopladas a motores de 250 HP en 12"
- Se recomienda la instalación de una válvula check cada 60 metros columna de agua.
- Si requiere alguna descarga o acoplamiento NEMA distinto al indicado, por favor consulte disponibilidad con el Departamento de Ventas.



QUIERO COMPRAR

Ahora tus compras a un clic de distancia, solo inicia sesión y selecciona los equipo que requieras

DIMENSIONES Y PESOS

FIG.	CÓDIGO	A	B	C	PESO (kg.)
		(pulgadas)	(mm)	(mm)	
1	KOR53 R1000-4-1A	7.91"	7.36"	1,118	51.1
	KOR53 R1000-4			1,118	51.1
	KOR53 R1250-5-2A			1,274	57.5
	KOR53 R1250-5-1A			1,274	57.5
	KOR53 R1500-5			1,274	57.5
	KOR53 R1750-6			1,429	63.8
	KOR53 R2000-7			1,715	83.4
2	KOR53 R2500-8	9.05"	1,870	89.8	

A = diámetro de la bomba + guardacable.

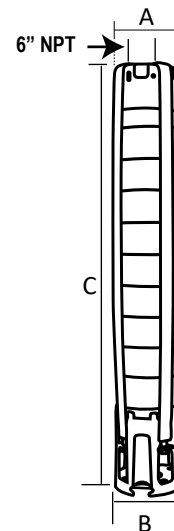

Acoplamiento NEMA 8" Fig. 1

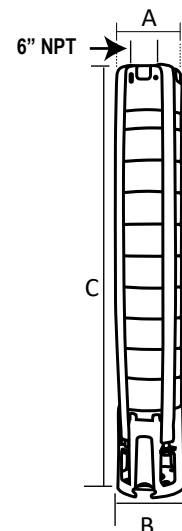

Acoplamiento NEMA 10" Fig. 2

Especificaciones sujetas a cambio sin previo aviso.



SERIE KOR53

Descarga: 6" NPT

53 Ips

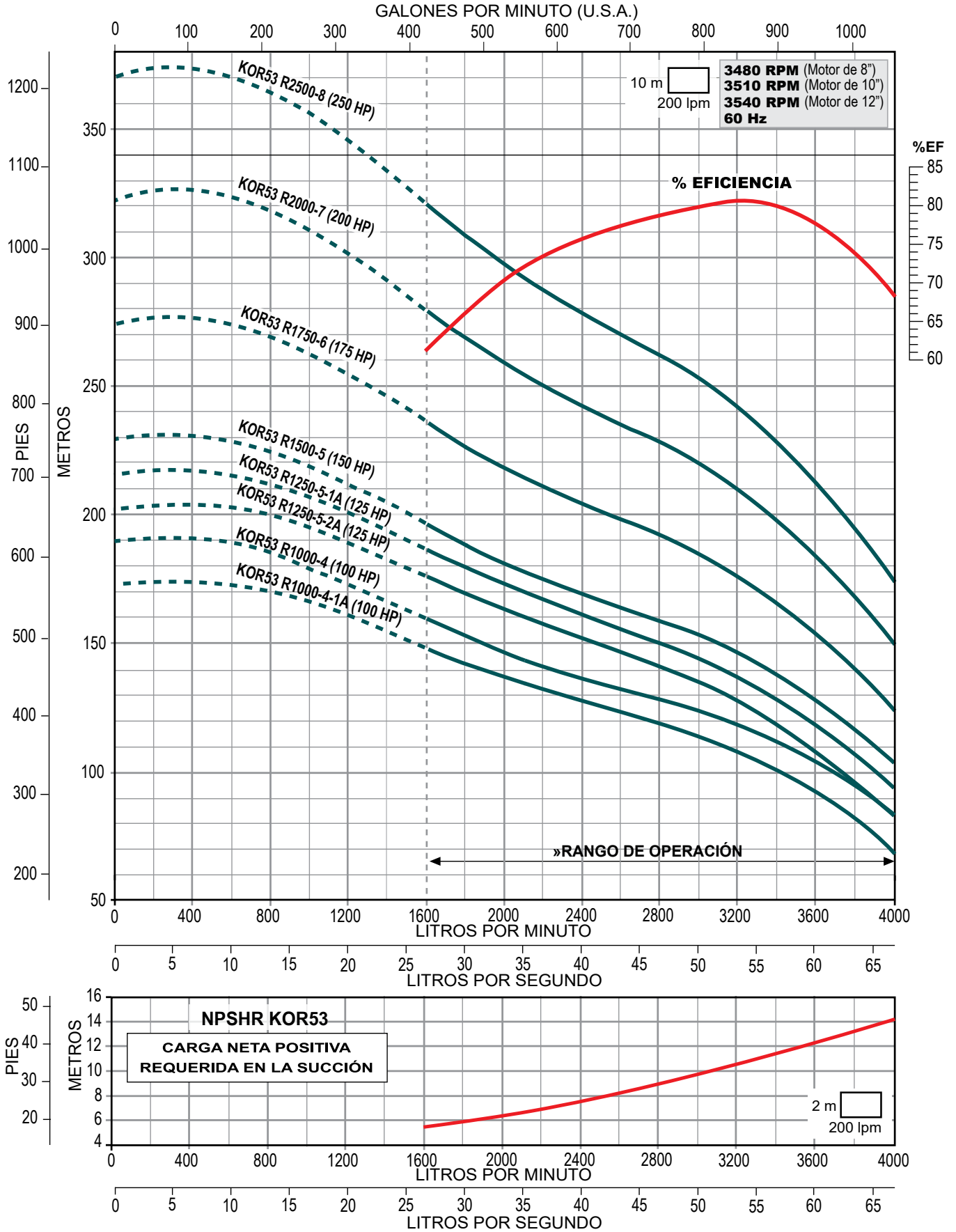

» Trabajar fuera del rango de operación ocasiona alto consumo de energía y daño mecánico en la motobomba.



serie / KOR 70 (para 70 lps)



- Totalmente en acero inoxidable
- Alto desempeño (eficiencia y duración)
- Respaldo de refacciones
- Taller de servicio

Gasto nominal: 70 lps / 4,200 lpm / 1,109 gpm

Rango de flujo: 33.3 a 91.6 lps / 2,000 a 5,500 lpm / 527.8 a 1,451.8 gpm

CÓDIGO	BHP MÁXIMO	HP NOMINAL	ADEME MÍNIMO RECOMENDADO (pulgadas)	RANGO DE CARGA (m) (mín. - máx.)	MÁXIMA EFICIENCIA	
					CARGA (m)	GASTO (lps / gpm)
KOR70 R300-1-1	27.37	30	10"	4 - 33	17	75 / 1,188
KOR70 R400-1	35.31	40		17 - 47	31	
*KOR70 R600-2-2/6"	54.28	60		19 - 71	43	
KOR70 R750-2-1	68.09	75		32 - 84	58	
KOR70 R1000-2	90.79	100	10" / 12"	44 - 97	68	
KOR70 R1000-3-2	101.06			47 - 122	83	
** KOR70 R1250-3-1	111.21	125	10" / 12"	58 - 134	92	
** KOR70 R1250-3	133			68 - 146	101	
** KOR70 R1500-4-2	141.85	150	10" / 12"	69 - 170	118	
** KOR70 R1500-4-1	153.20			80 - 183	126	

* Este modelo de bomba se puede ensamblar con acoplamiento NEMA de 8", favor de solicitar cotización con dicho acoplamiento.

** Estos modelos de bombas se pueden ensamblar con acoplamiento de 10" (con cuña), favor de solicitar cotización con dicho acoplamiento.

Notas:

- Las bombas de las series KOR70 están disponibles en acero inoxidable 316 para aplicaciones en agua corrosiva. El precio de estas bombas en acero inoxidable 316 se calcula multiplicando el precio de lista de la bomba en acero inoxidable 304 por 1.7
- Los motores ALTAMIRA de 60 HP tienen un diámetro nominal de 8" y un acoplamiento NEMA de 6", favor de considerarlo al seleccionar la bomba y en su instalación.
- Los motores ALTAMIRA de 125 HP a 200 HP tienen un diámetro nominal de 10" y un acoplamiento NEMA de 8", favor de considerarlo al seleccionar la bomba y en su instalación.
- Los BHP máximos están calculados de acuerdo a las siguientes RPM nominales de los motores estándar:
3450 RPM para bombas acopladas a motores de 7.5 a 50 HP en 6"
3480 RPM para bombas acopladas a motores de 60 a 100 HP en 8"
3510 RPM para bombas acopladas a motores de 125 a 200 HP en 10"
- Se recomienda la instalación de una válvula check cada 60 metros columna de agua.
- Si requiere alguna descarga o acoplamiento NEMA distinto al indicado, por favor consulte disponibilidad con el Departamento de Ventas.



QUIERO COMPRAR

Ahora tus compras a un clic de distancia, solo inicia sesión y selecciona los equipo que requieras

DIMENSIONES Y PESOS

FIG.	CÓDIGO	A	B	C	PESO (kg.)
		(pulgadas)		(mm)	
1	KOR70 R300-1-1	8.90"	8.78"	772	46.1
	KOR70 R400-1			772	46.1
	KOR70 R600-2-2/6"			948	55.8
2	KOR70 R750-2-1			948	55.8
	KOR70 R1000-2			948	55.8
	KOR70 R1000-3-2			1,124	65.6
	KOR70 R1250-3-1			1,124	65.6
	KOR70 R1250-3			1,124	65.6
	KOR70 R1500-4-2			1,300	75.4
	KOR70 R1500-4-1			1,300	75.4

A = diámetro de la bomba + guardacable.

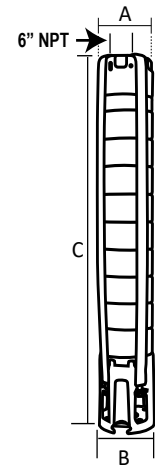

Acoplamiento NEMA 6" Fig. 1

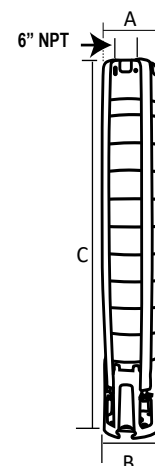

Acoplamiento NEMA 8" Fig. 2

SERIE KOR70

Descarga: 6" NPT

70 lps

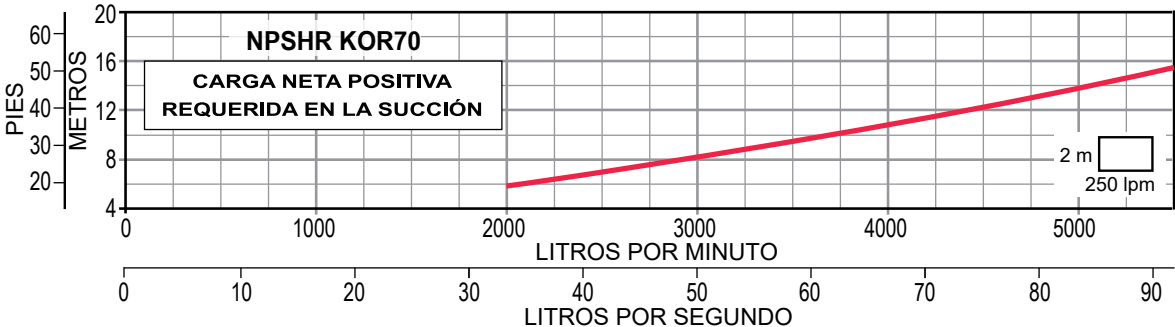
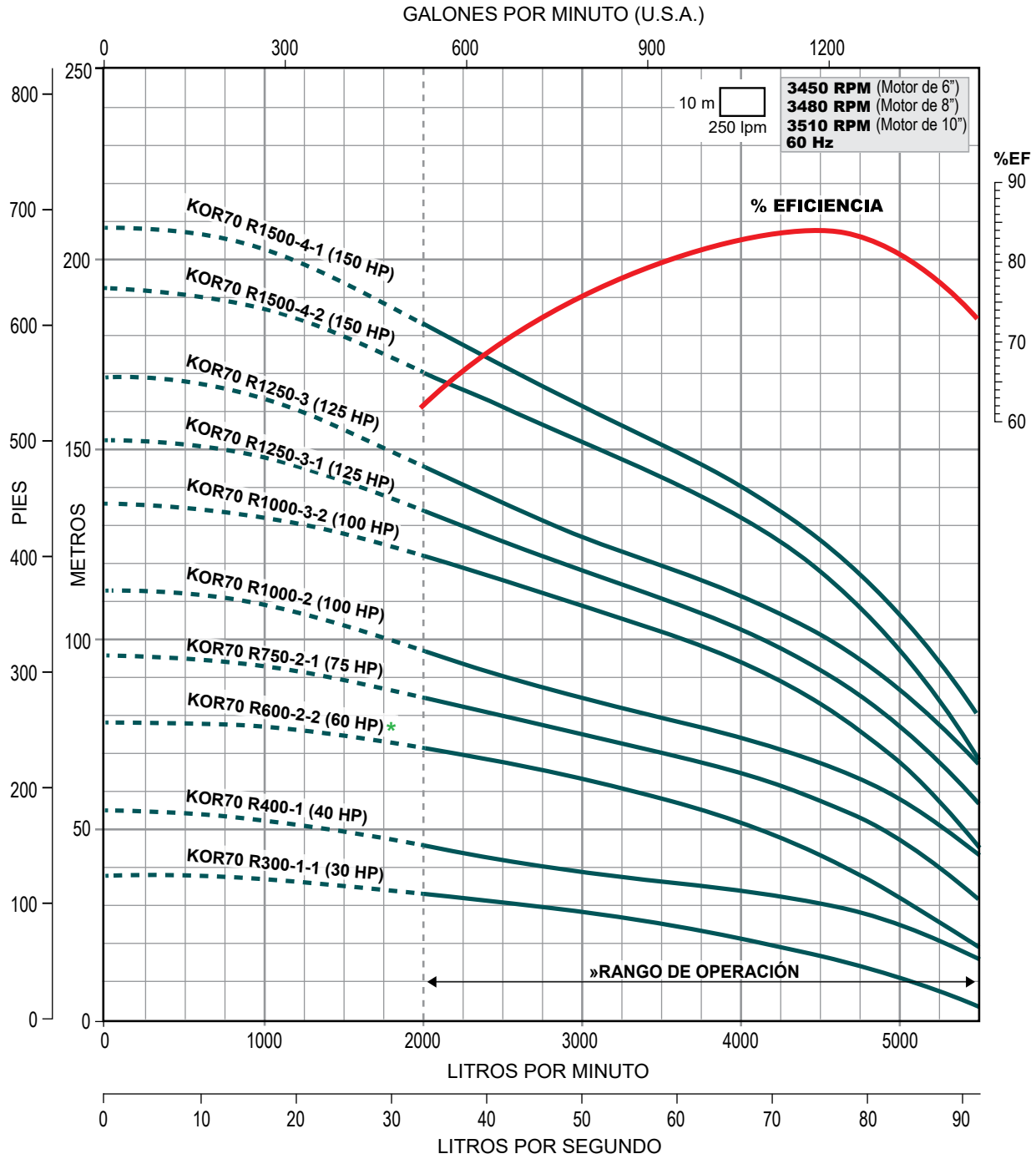

* Disponible con acoplamiento para motor de 6" u 8".

» Trabajar fuera del rango de operación ocasiona alto consumo de energía y daño mecánico en la motobomba.



serie / KOR 70 (para 70 lps)

- Totalmente en acero inoxidable
- Alto desempeño (eficiencia y duración)
- Respaldo de refacciones
- Taller de servicio



Gasto nominal: 70 lps / 4,200 lpm / 1,109 gpm

Rango de flujo: 33.3 a 91.6 lps / 2,000 a 5,500 lpm / 527.8 a 1,451.8 gpm

CÓDIGO	BHP MÁXIMO	HP NOMINAL	ADEME MÍNIMO RECOMENDADO (pulgadas)	RANGO DE CARGA (m) (mín. - máx.)	MÁXIMA EFICIENCIA	
					CARGA (m)	GASTO (lps / gpm)
* KOR70 R1750-4	173.59	175	10" / 12"	92 - 194	135	75 / 1,188
* KOR70 R2000-5-2	199	200		97 - 223	154	
* KOR70 R2000-5-1	203.51			108 - 235	163	
KOR70 R2500-5	222.95	250	12" / 14"	121 - 250	178	
KOR70 R2500-6-2	236.15			122 - 275	193	
KOR70 R2500-6-1	246.38			138 - 287	202	
KOR70 R2500-6	260.64			150 - 300	212	

* Estos modelos de bombas se pueden ensamblar con acoplamiento de 10" (con cuña), favor de solicitar cotización con dicho acoplamiento.

Notas:

- Las bombas de las series KOR70 están disponibles en acero inoxidable 316 para aplicaciones en agua corrosiva. El precio de estas bombas en acero inoxidable 316 se calcula multiplicando el precio de lista de la bomba en acero inoxidable 304 por 1.7
- Los motores ALTAMIRA de 125 HP a 200 HP, tienen un diámetro nominal de 10" y un acoplamiento NEMA de 8" y los de 250 HP a 400 HP tienen un diámetro nominal de 12" y un acoplamiento de 10" (con cuña), favor de considerarlo al seleccionar la bomba y en su instalación.
- Los BHP máximos están calculados de acuerdo a las siguientes RPM nominales de los motores estándar: 3510 RPM para bombas acopladas a motores de 125 a 200 HP en 10" 3540 RPM para bombas acopladas a motores de 250 HP en 12"
- Se recomienda la instalación de una válvula check cada 60 metros columna de agua.
- Si requiere alguna descarga o acoplamiento NEMA distinto al indicado, por favor consulte disponibilidad con el Departamento de Ventas.



QUIERO COMPRAR

Ahora tus compras a un clic de distancia, solo inicia sesión y selecciona el equipo que requieras

DIMENSIONES Y PESOS

FIG.	CÓDIGO	A	B	C	PESO (kg.)
		(pulgadas)		(mm)	
1	KOR70 R1750-4	8.90"	8.78"	1,300	75.4
	KOR70 R2000-5-2			1,476	90.8
	KOR70 R2000-5-1			1,476	90.8
2	KOR70 R2500-5	9.33"	9.65"	1,476	90.8
	KOR70 R2500-6-2			1,652	101
	KOR70 R2500-6-1			1,652	101
	KOR70 R2500-6			1,652	101

A = diámetro de la bomba + guardacable.

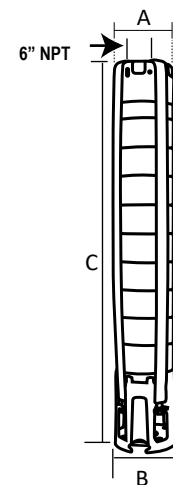

Acoplamiento NEMA 8" Fig. 1

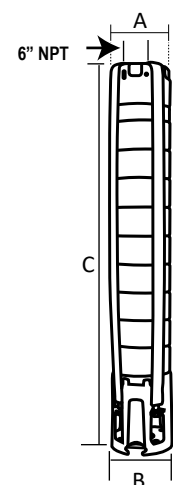

Acoplamiento NEMA 10" Fig. 2

Especificaciones sujetas a cambio sin previo aviso.



SERIE KOR70

Descarga: 6" NPT

70 Ips

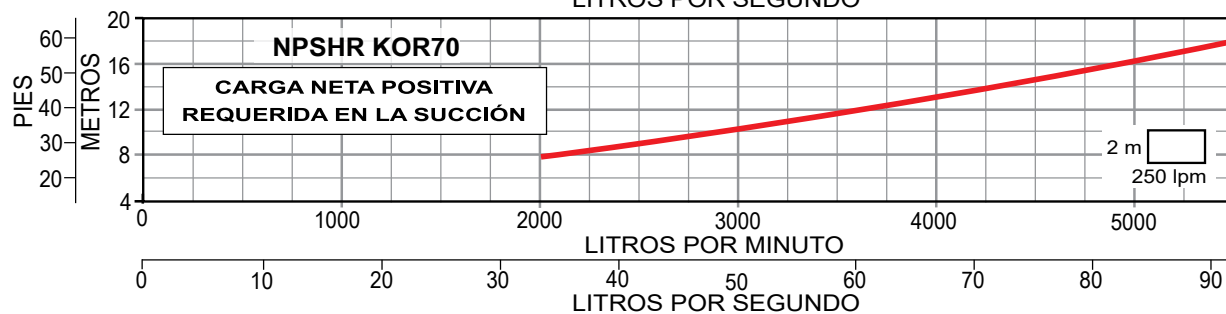
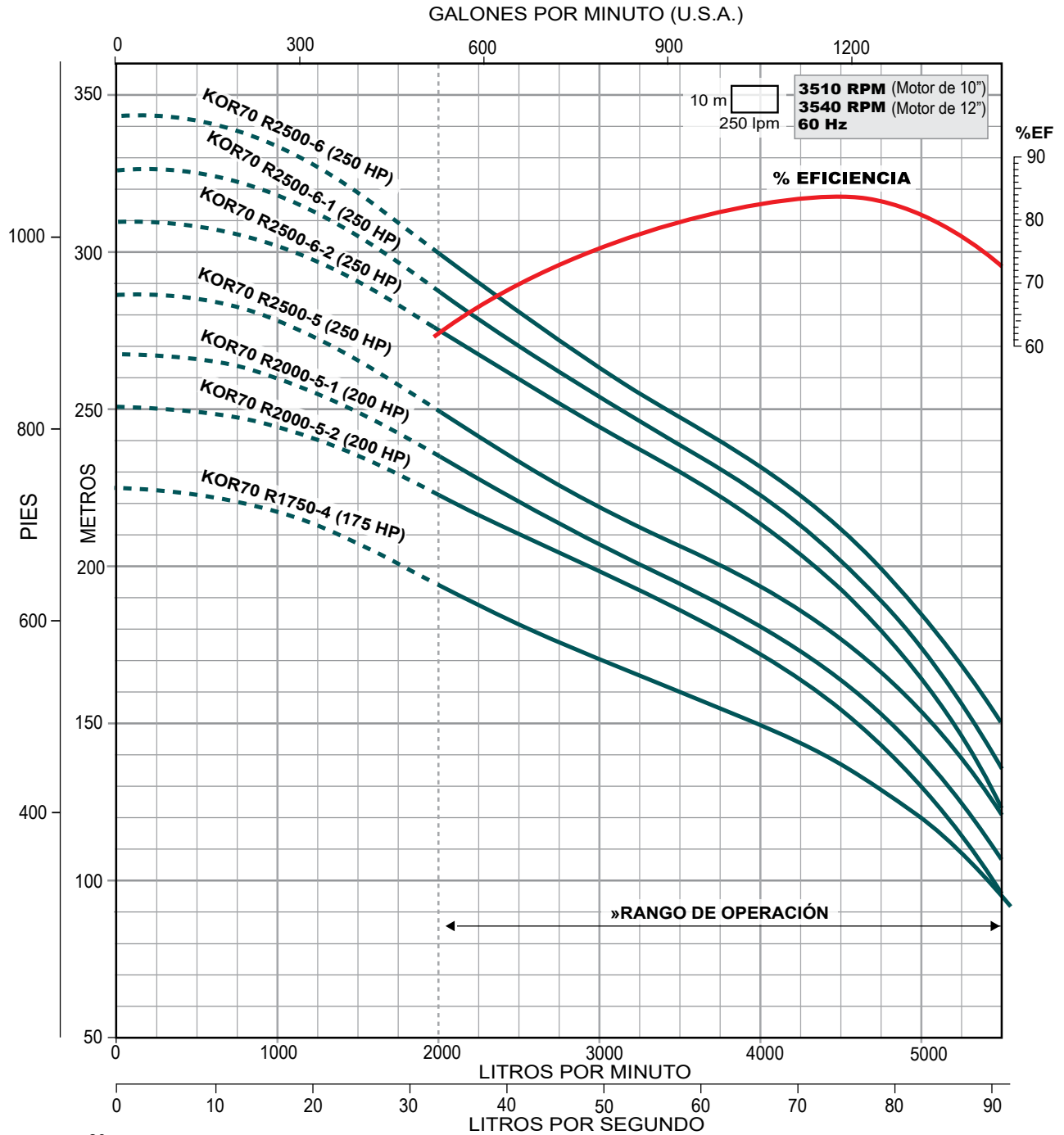

» Trabajar fuera del rango de operación ocasiona alto consumo de energía y daño mecánico en la motobomba.



BOMBAS SUMERGIBLES

- Construida en fundición de hierro dúctil de primera calidad
- Impulsores en acero inoxidable 304
- Bujes de bronce más largos en succión y descarga que incrementan la vida útil de la bomba
- Bujes intermedios de caucho con surcos en espiral, diseñados para permitir el paso de arena hasta 160 ppm
- Eje de bomba en acero inoxidable 416 esmerilado y pulido que maximiza la durabilidad

Rango de flujo:

De 7.9 a 94 lps



ALTAMIRA® serie / **NX**

Bombas sumergibles fabricadas con materiales de alta calidad, el diseño especial de sus bujes intermedios así como sus impulsores en acero inoxidable, permiten que la bomba pueda trabajar con un contenido de arena máximo de 160 g/m³

APLICACIONES

- Sistemas de riego
- Ramo agropecuario
- Aplicaciones industriales, etc.

CARACTERÍSTICAS DE OPERACIÓN

- Temperatura máxima del agua: 45°C

VÁLVULA CHECK

(Se vende por separado)



- Construida en hierro dúctil
- Conexión: Hembra - Hembra
- Rosca NPT
- Resorte en acero inoxidable

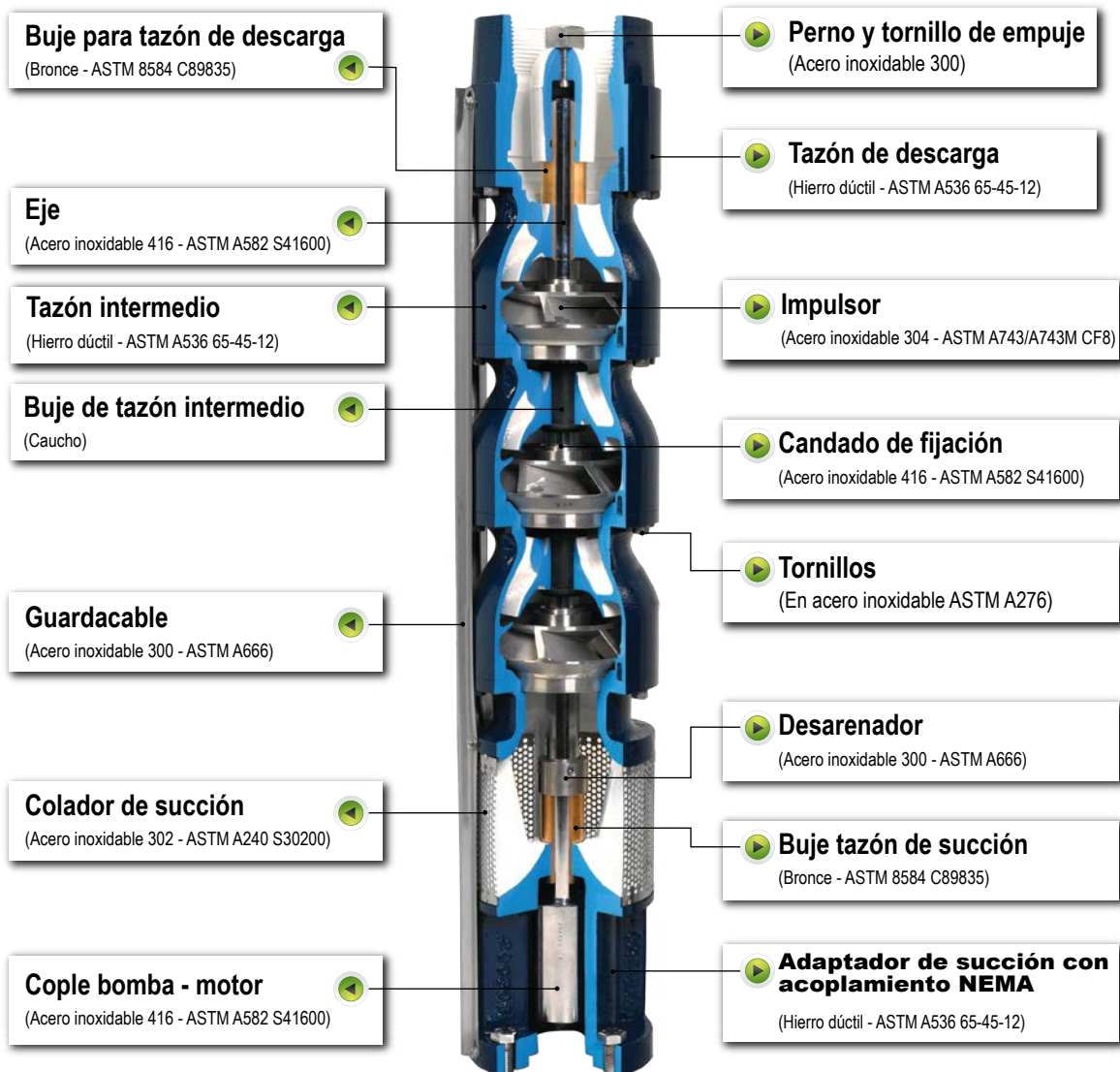

RANGOS DE OPERACIÓN

(Desde 7.9 hasta 94 lps)

Las bombas sumergibles ALTAMIRA serie NX están disponibles en 8 rangos de flujo:
14NX, 22NX, 35NX, 44NX, 45NX, 63NX, 66NX y 75NX

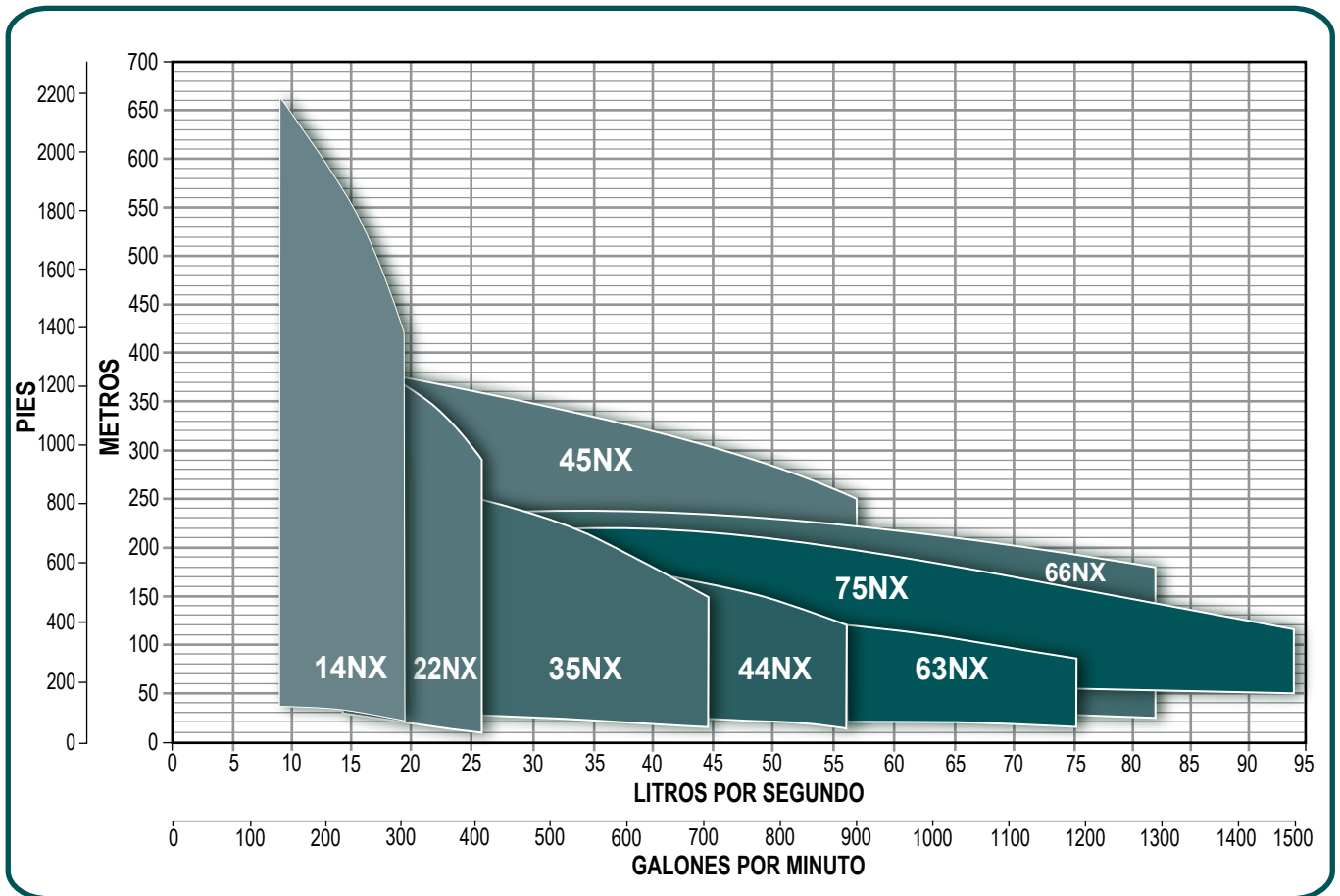

SERIE	CAUDAL NOMINAL		RANGO DE OPERACIÓN		RANGO DE POTENCIA HP
	LPS	GPM	LPS	GPM	
14NX	14	222	7.9 - 19.2	125 - 304	7.5 - 125
22NX	22	350	14.2 - 26.7	225 - 423	7.5 - 125
35NX	35	555	22 - 44.2	350 - 700	10 - 125
44NX	44	697	31.6 - 56.6	501 - 897	15 - 150
45NX	45	713	12 - 56	190 - 887	25 - 200
63NX	63	999	45 - 75	713 - 1,189	25 - 125
66NX	66	1,046	25 - 82	396 - 1,300	50 - 200
75NX	75	1,118	37 - 94	586 - 1,489	60 - 200

CÓDIGO DE LA BOMBA

44 NX 600 - 4 - 2B - 2C

- Caudal nominal en litros por segundo**: Indica el número de impulsos recortados y el tipo de recorte. Ejemplo: 2C indica 2 impulsos con recorte tipo C.
- Serie**: Indica el número de impulsos recortados y el tipo de recorte. Ejemplo: 2B indica 2 impulsos con recorte tipo B.
- Potencia nominal del motor en HP X 10**: Ejemplo: 600 = 60HP X 10.
- Número de etapas de la bomba**: Indica el número de etapas de la bomba.

- Construida en fundición de hierro dúctil de primera calidad para obtener una larga vida útil y soportar altas presiones
- Bujes en bronce más largos para succión y descarga que incrementan la vida útil de la bomba
- Bujes intermedios de caucho con surcos en espiral, diseñados para permitir el paso de arena hasta 160 ppm
- Eje de bomba en acero inoxidable 416 esmerilado y pulido que maximiza la durabilidad
- Impulsores en fundición de acero inoxidable 304
- La (s) válvula (s) check se venden por separado. Están construidas en hierro dúctil. Muy robustas. Diseño para columna
- Refacciones
- Taller de servicio



VÁLVULA CHECK PARA COLUMNA

Se vende por separado



Gasto nominal: 14 lps / 840 lpm / 222 gpm

Rango de flujo: 7.9 a 19.2 lps / 475 a 1,152 lpm / 125 a 304 gpm

CÓDIGO (SÓLO BOMBA)	BHP MÁXIMO	HP NOMINAL	ADEME MÍNIMO RECOMENDADO	ACOPLAMIENTO NEMA DE LA BOMBA	RANGO DE CARGA (m) (min. - máx.)	MÁXIMA EFICIENCIA	
						CARGA (m)	GASTO LPS / GPM
14NX75-1-1A	7.1	7.5	10"	6"	21-36	31	12.6 / 200
14NX100-2-2C	9.3	10			20-52	42	
14NX150-2-2A	14.7	15			45-74	64	
14NX200-3-2A-1B	21	20			65-108	94	
14NX250-4-4B	26.5	25			82-138	119	
14NX300-5-1A-3B-1C	31.7	30			95-166	144	

NOTAS:

- La descarga de la bomba 14NX se surte en 4" NPT, con opción a 6" NPT sobre pedido.
- Los BHP máximos están calculados de acuerdo a las siguientes RPM nominales de los motores estándar: 3450 RPM (7.5 - 60 HP, acopladas a motor de 6").
- Código de válvulas check para columna * VCHECK4" (soporta hasta 400 PSI) sugerida, para la selección final tome en cuenta las pérdidas por fricción de acuerdo al flujo.
- Se recomienda la instalación de una válvula check en la descarga de la bomba y cada 60 metros columna de agua.



QUIERO COMPRAR

Ahora tus compras a un clic de distancia, solo inicia sesión y selecciona los equipo que requieras

DIMENSIONES Y PESOS

CÓDIGO	DIMENSIONES			PESO (kg)
	A (pulg)	B (pulg)	C (mm)	
14NX75-1-1A	7.6"	4"	605	43
14NX100-2-2C			745	55
14NX150-2-2A			745	55
14NX200-3-2A-1B			885	68
14NX250-4-4B			1,025	80
14NX300-5-1A-3B-1C			1,165	93

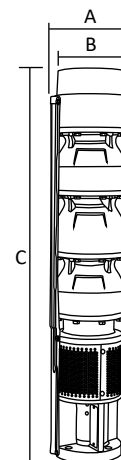

SERIE 14NX Descarga: 4" NPT **14 Ips**

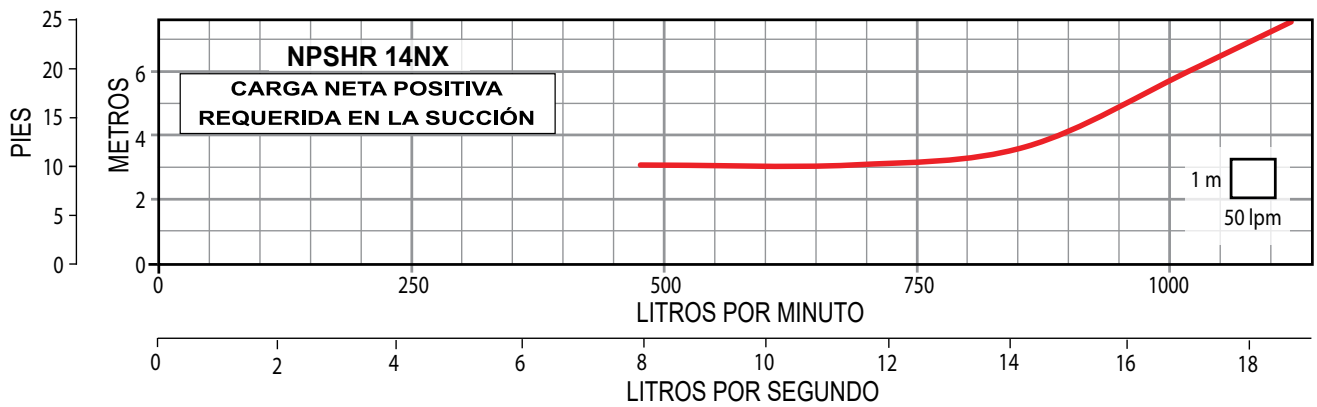
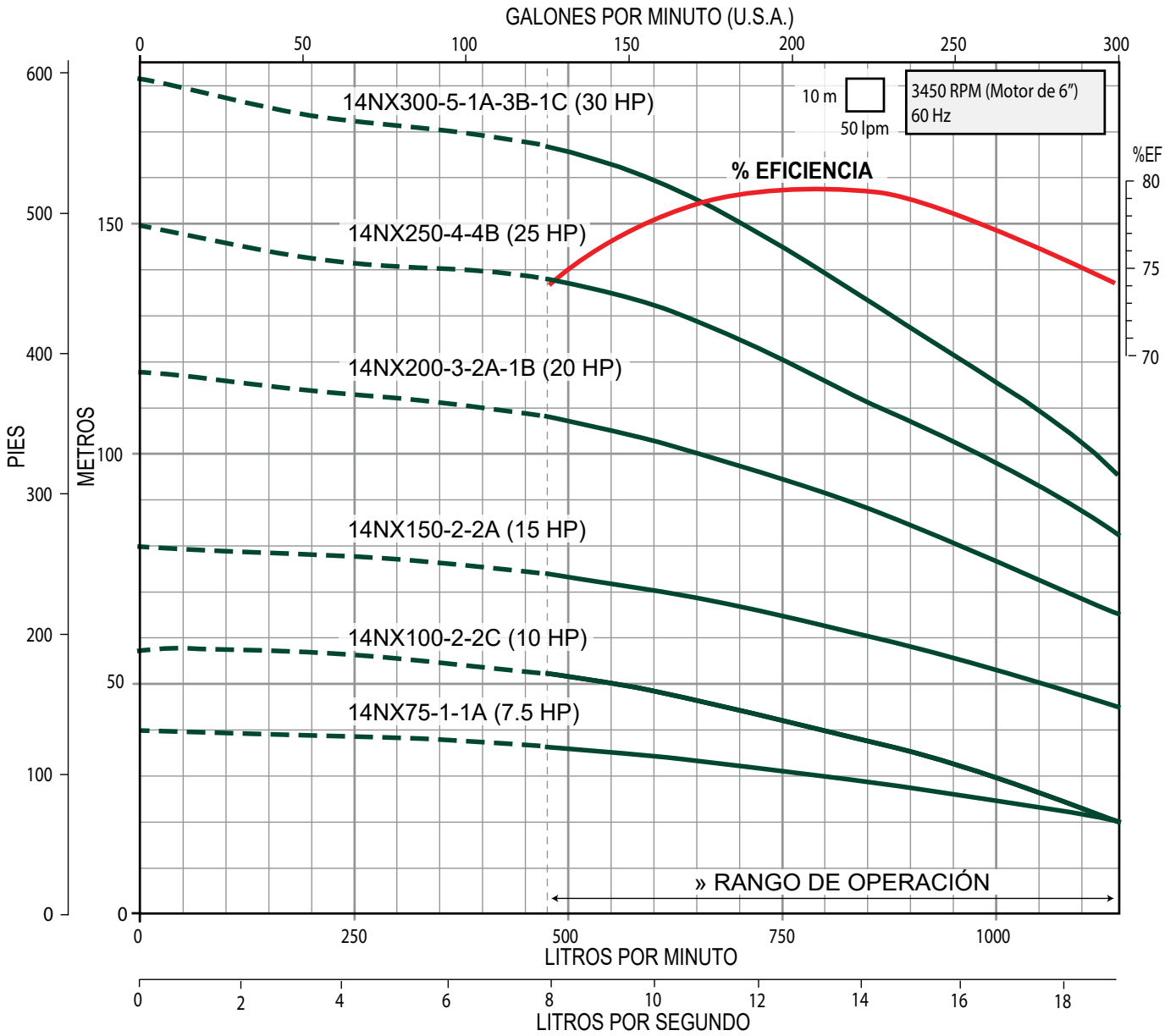

» Trabajar fuera del rango de operación ocasiona alto consumo de energía y daño mecánico en la motobomba.



- Construida en fundición de hierro dúctil de primera calidad para obtener una larga vida útil y soportar altas presiones
- Bujes en bronce más largos para succión y descarga que incrementan la vida útil de la bomba
- Bujes intermedios de caucho con surcos en espiral, diseñados para permitir el paso de arena hasta 160 ppm
- Eje de bomba en acero inoxidable 416 esmerilado y pulido que maximiza la durabilidad
- Impulsores en fundición de acero inoxidable 304
- La (s) válvula (s) check se venden por separado. Están construidas en hierro dúctil. Muy robustas. Diseño para columna
- Refacciones
- Taller de servicio



Gasto nominal: 14 lps / 840 lpm / 222 gpm

Rango de flujo: 7.9 a 19.2 lps / 475 a 1,152 lpm / 125 a 304 gpm

CÓDIGO (SÓLO BOMBA)	BHP MÁXIMO	HP NOMINAL	ADEME MÍNIMO RECOMENDADO	ACOPLAMIENTO NEMA DE LA BOMBA	RANGO DE CARGA (m) (mín. - máx.)	MÁXIMA EFICIENCIA	
						CARGA (m)	GASTO LPS / GPM
14NX400-6-1A-5B	40.3	40	10"	6"	124 - 208	182	12.6 / 200
14NX500-7-6A-1B	51	50			160 - 259	223	
14NX600-9-1A-8B	61.8	60			188 - 314	272	
14NX750-10-10A	76.5	75		8"	250 - 388	342	
14NX1000-14-10A-4B	104.7	100	338 - 533		468		
14NX1250-17-17A	130.1	125	12"		420 - 661	583	

NOTAS:

- La descarga de la bomba 14NX se surte en 4" NPT, con opción a 6" NPT sobre pedido.
- Los BHP máximos están calculados de acuerdo a las siguientes RPM nominales de los motores estándar:
3450 RPM (7.5 - 60 HP, acopladas a motor de 6")
3525 RPM (75 - 100 HP, acopladas a motor de 8")
3510 RPM (125 - 200 HP, acopladas a motor de 10")
- Código de válvulas check para columna * VCHECK4" (soporta hasta 400 PSI) u 80DI4 (soporta hasta 600 PSI) sugeridas según corresponda, para la selección final tome en cuenta las pérdidas por fricción de acuerdo al flujo.
- Se recomienda la instalación de una válvula check en la descarga de la bomba y cada 60 metros columna de agua.



QUIERO COMPRAR

Ahora tus compras a un clic de distancia, solo inicia sesión y selecciona los equipo que requieras

DIMENSIONES Y PESOS

CÓDIGO	DIMENSIONES			PESO (kg)
	A (pulg)	B (pulg)	C (mm)	
14NX400-6-1A-5B	7.6"	4"	1,305	105
14NX500-7-6A-1B			1,445	117
14NX600-9-1A-8B			1,725	142
14NX750-10-10A			1,900	165
14NX1000-14-10A-4B			2,460	215
14NX1250-17-17A			2,880	251

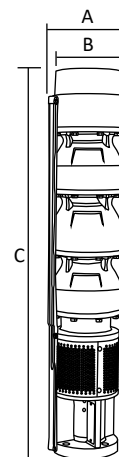

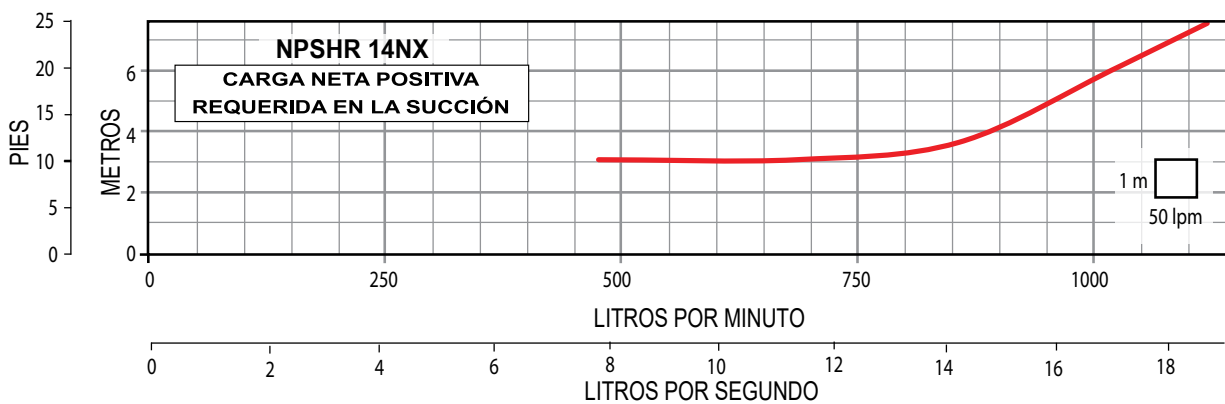
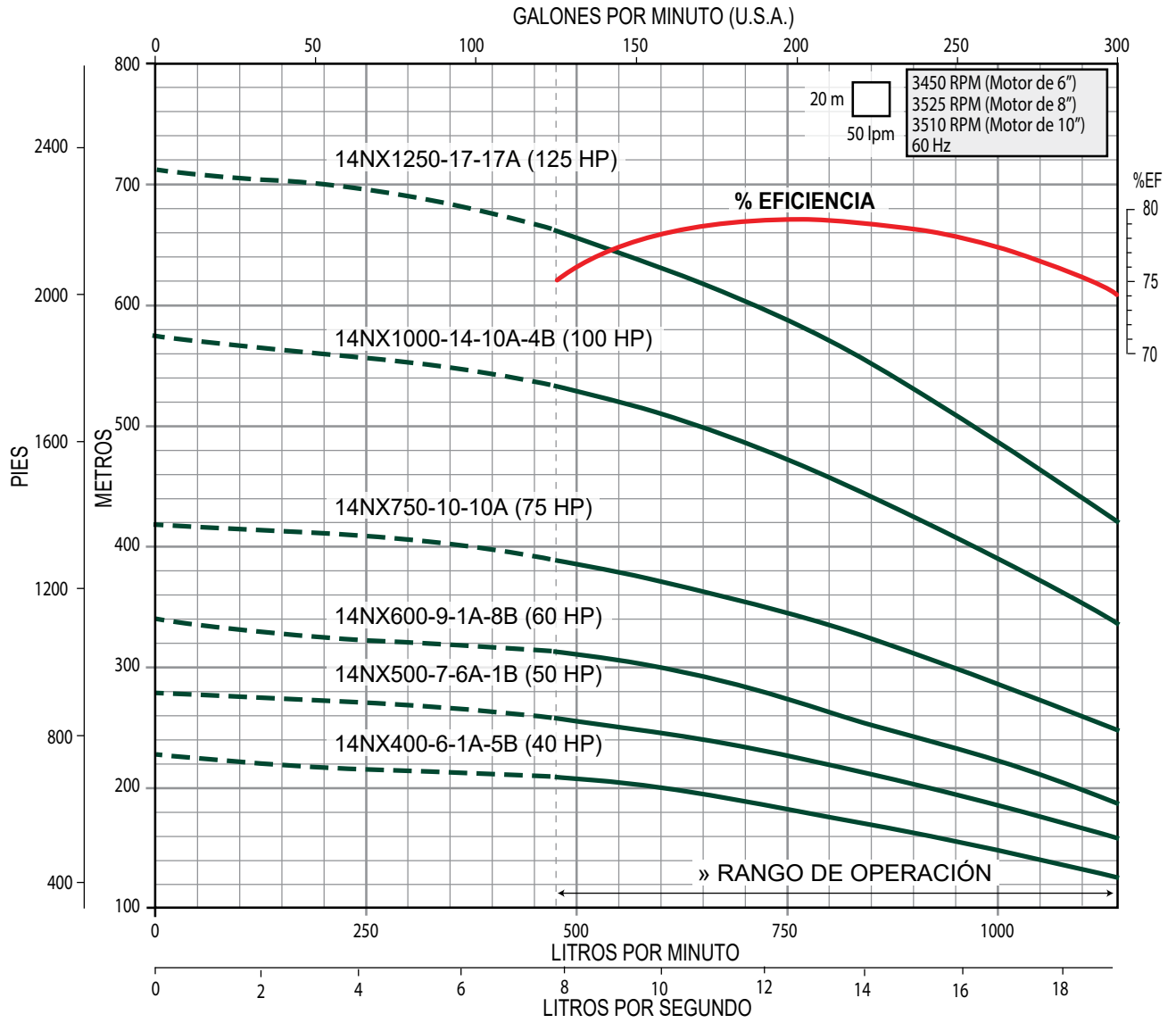

» Trabajar fuera del rango de operación ocasiona alto consumo de energía y daño mecánico en la motobomba.



- Construida en fundición de hierro dúctil de primera calidad para obtener una larga vida útil y soportar altas presiones
- Bujes en bronce más largos para succión y descarga que incrementan la vida útil de la bomba
- Bujes intermedios de caucho con surcos en espiral, diseñados para permitir el paso de arena hasta 160 ppm
- Eje de bomba en acero inoxidable 416 esmerilado y pulido que maximiza la durabilidad
- Impulsores en fundición de acero inoxidable 304
- La (s) válvula (s) check se venden por separado. Están construidas en hierro dúctil. Muy robustas. Diseño para columna
- Refacciones
- Taller de servicio



VÁLVULA CHECK PARA COLUMNA
Se vende por separado



Gasto nominal: 22 lps / 1,325 lpm / 350 gpm

Rango de flujo: 14.2 a 26.7 lps / 852 a 1,600 lpm / 225 a 423 gpm

CÓDIGO (SÓLO BOMBA)	BHP MÁXIMO	HP NOMINAL	ADEME MÍNIMO RECOMENDADO	ACOPLAMIENTO NEMA DE LA BOMBA	RANGO DE CARGA (m) (mín. - máx.)	MÁXIMA EFICIENCIA	
						CARGA (m)	GASTO LPS / GPM
22NX75-1-1B	7.7	7.5	10"	6"	13 - 27	21	20.5 / 325
22NX100-2-2C	10.3	10			11 - 38	27	
22NX150-2-1B-1C	12.8	15			20 - 46	36	
22NX200-3-2B-1C	19.8	20			34 - 73	57	
22NX250-3-1A-2B	25.9	25			53 - 88	73	

NOTAS:

- La descarga de la bomba 22NX se surte en 4" NPT, con opción a 6" NPT sobre pedido.
- Los BHP máximos están calculados de acuerdo a las siguientes RPM nominales de los motores estándar: 3450 RPM (7.5 - 60 HP, acopladas a motor de 6").
- Código de válvulas check para columna * VCHECK4" (soporta hasta 400 PSI) sugerida, para la selección final tome en cuenta las pérdidas por fricción de acuerdo al flujo.
- Se recomienda la instalación de una válvula check en la descarga de la bomba y cada 60 metros columna de agua.



QUIERO COMPRAR

Ahora tus compras a un clic de distancia, solo inicia sesión y selecciona los equipo que requieras

DIMENSIONES Y PESOS

CÓDIGO	DIMENSIONES			PESO (kg)
	A (pulg)	B (pulg)	C (mm)	
22NX75-1-1B	7.6"	4"	627	43
22NX100-2-2C			790	56
22NX150-2-1B-1C			790	56
22NX200-3-2B-1C			953	70
22NX250-3-1A-2B			953	70

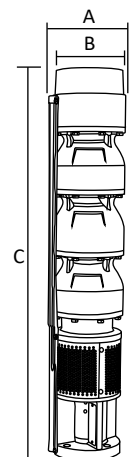

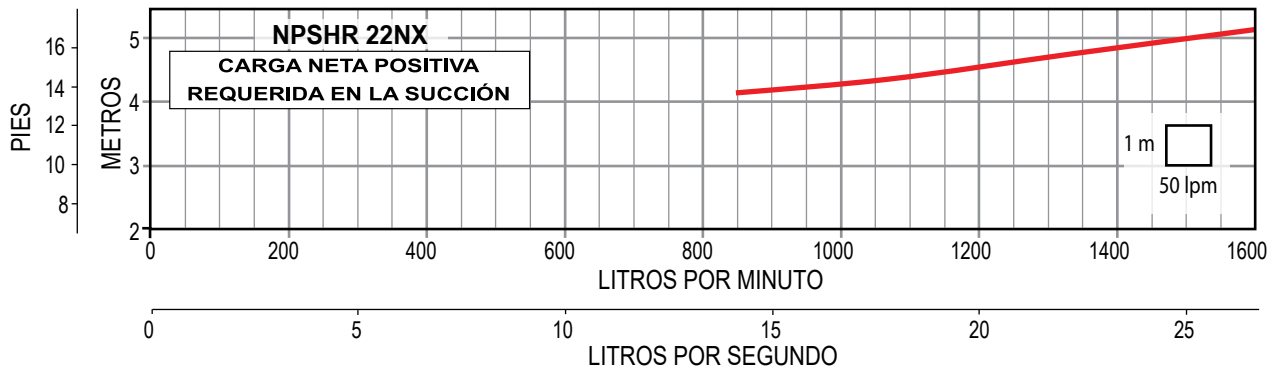
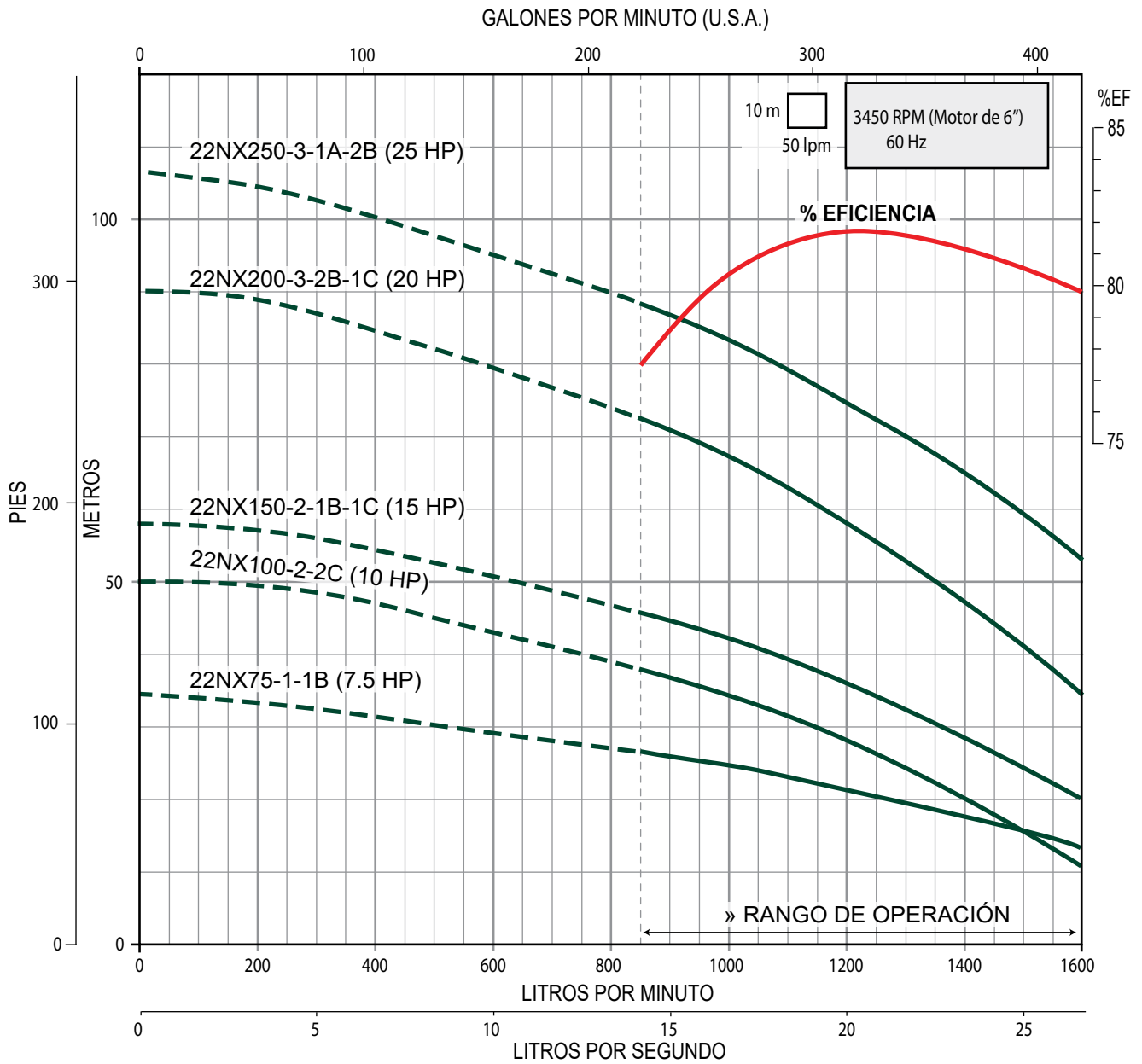

» Trabajar fuera del rango de operación ocasiona alto consumo de energía y daño mecánico en la motobomba.



- Construida en fundición de hierro dúctil de primera calidad para obtener una larga vida útil y soportar altas presiones
- Bujes en bronce más largos para succión y descarga que incrementan la vida útil de la bomba
- Bujes intermedios de caucho con surcos en espiral, diseñados para permitir el paso de arena hasta 160 ppm
- Eje de bomba en acero inoxidable 416 esmerilado y pulido que maximiza la durabilidad
- Impulsores en fundición de acero inoxidable 304
- La (s) válvula (s) check se venden por separado. Están construidas en hierro dúctil. Muy robustas. Diseño para columna
- Refacciones
- Taller de servicio



VÁLVULA CHECK PARA COLUMNA
Se vende por separado



Gasto nominal: 22 lps / 1,325 lpm / 350 gpm

Rango de flujo: 14.2 a 26.7 lps / 852 a 1,600 lpm / 225 a 423 gpm

CÓDIGO (SÓLO BOMBA)	BHP MÁXIMO	HP NOMINAL	ADEME MÍNIMO RECOMENDADO	ACOPLAMIENTO NEMA DE LA BOMBA	RANGO DE CARGA (m) (mín. - máx.)	MÁXIMA EFICIENCIA	
						CARGA (m)	GASTO LPS / GPM
22NX300-3-2A-1B	29.4	30	10"	6"	63 - 97	79	21.6 / 343
22NX400-4-2A-2B	35.8	40			68 - 130	97	
22NX400-5-2A-3B	42.9	40			89 - 148	117	
22NX500-6-2A-4B	51.3	50			107 - 178	141	
22NX600-7-3A-4B	62.4	60			131 - 212	171	
22NX750-7-7A	80.2	75		187 - 258	221		
22NX1000-9-9A	103.1	100	12"	8"	239 - 331	285	
22NX1250-12-10A-2B	129.7	125			290 - 418	353	

NOTAS:

- La descarga de la bomba 22NX se surte en 4" NPT, con opción a 6" NPT sobre pedido.
- Los BHP máximos están calculados de acuerdo a las siguientes RPM nominales de los motores estándar:
3450 RPM (7.5 - 60 HP, acopladas a motor de 6")
3525 RPM (75-100 HP, acopladas a motor de 8")
3510 RPM (125 - 200 HP, acopladas a motor de 10")
- Código de válvulas check para columna * VCHECK4" (soporta hasta 400 PSI) u 80DI4 (soporta hasta 600 PSI) sugeridas según corresponda, para la selección final tome en cuenta las pérdidas por fricción de acuerdo al flujo.
- Se recomienda la instalación de una válvula check en la descarga de la bomba y cada 60 metros columna de agua.



QUIERO COMPRAR

Ahora tus compras a un clic de distancia, solo inicia sesión y selecciona los equipo que requieras

DIMENSIONES Y PESOS

CÓDIGO	DIMENSIONES			PESO (kg)
	A (pulg)	B (pulg)	C (mm)	
22NX300-3-2A-1B	7.6"	4"	953	70
22NX400-4-2A-2B			1,113	83
22NX400-5-2A-3B			1,275	97
22NX500-6-2A-4B			1,438	110
22NX600-7-3A-4B			1,633	135
22NX750-7-7A			1,633	135
22NX1000-9-9A			1,958	161
22NX1250-12-10A-2B			2,436	202

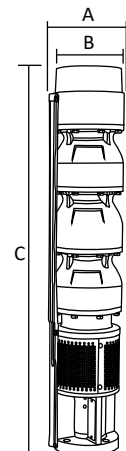

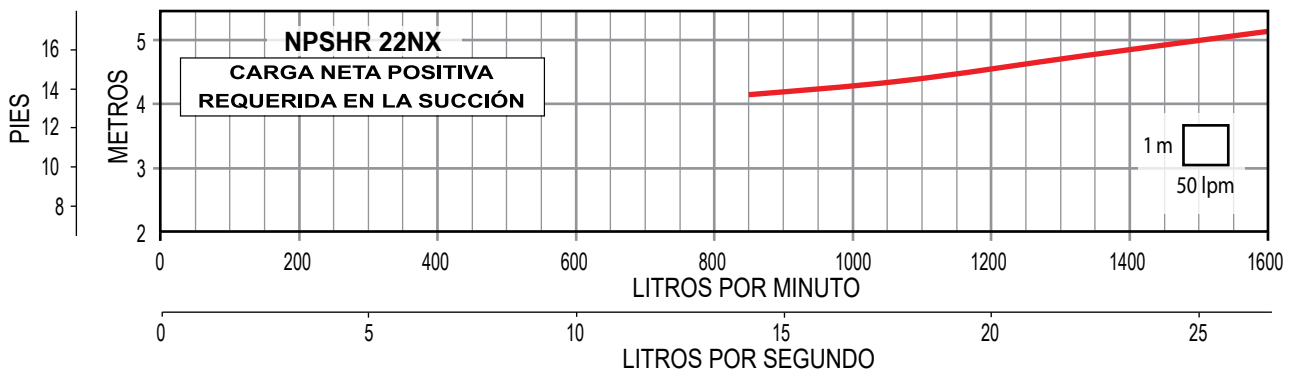
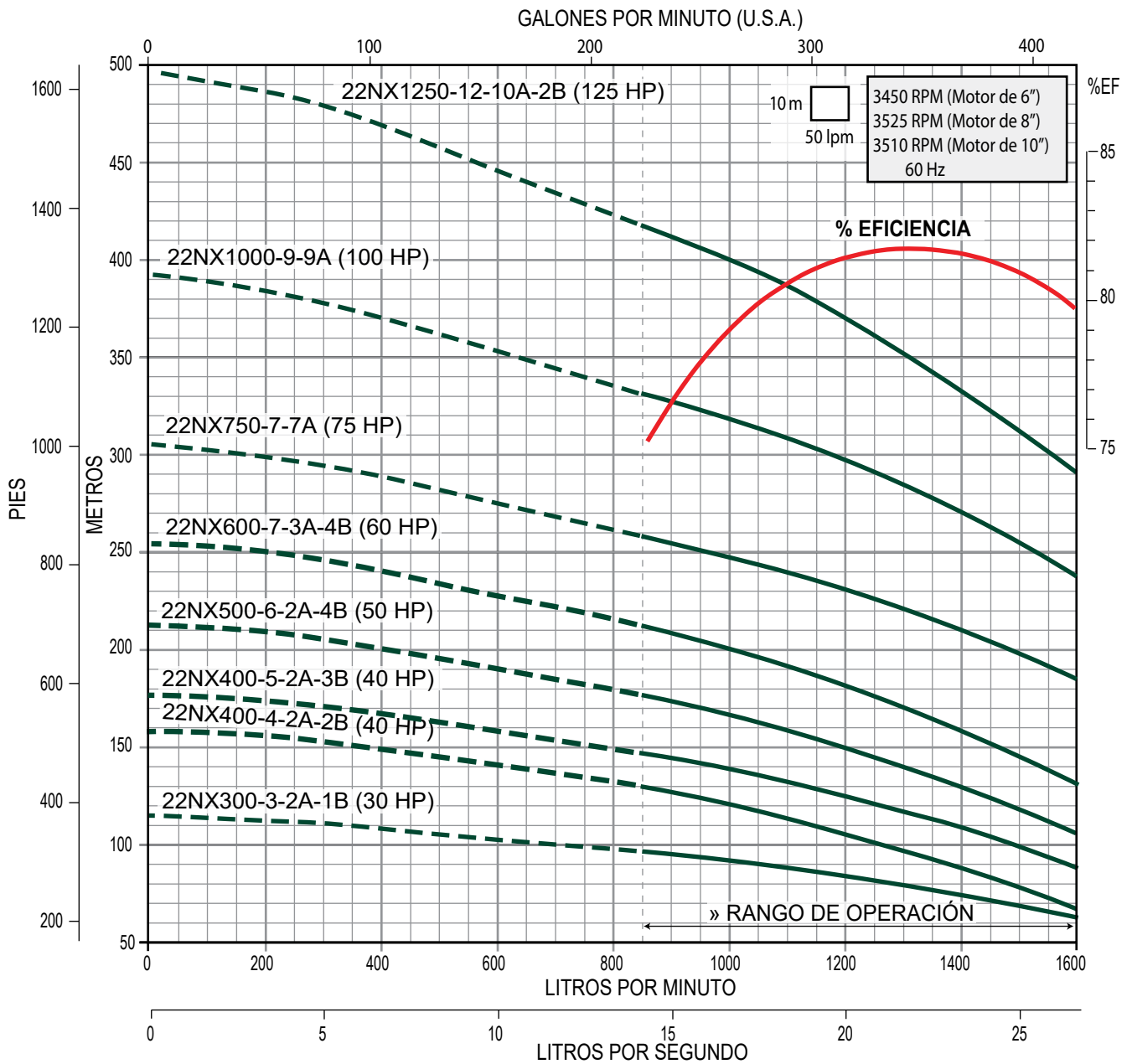

» Trabajar fuera del rango de operación ocasiona alto consumo de energía y daño mecánico en la motobomba.



- Construida en fundición de hierro dúctil de primera calidad para obtener una larga vida útil y soportar altas presiones
- Bujes en bronce más largos para succión y descarga que incrementan la vida útil de la bomba
- Bujes intermedios de caucho con surcos en espiral, diseñados para permitir el paso de arena hasta 160 ppm
- Eje de bomba en acero inoxidable 416 esmerilado y pulido que maximiza la durabilidad
- Impulsores en fundición de acero inoxidable 304
- La (s) válvula (s) check se venden por separado. Están construidas en hierro dúctil. Muy robustas. Diseño para columna
- Refacciones
- Taller de servicio



VÁLVULA CHECK PARA COLUMNA

Se vende por separado



Gasto nominal: 35 lps / 2,100 lpm / 555 gpm

Rango de flujo: 22 a 44.2 lps / 1,320 a 2,650 lpm / 350 a 700 gpm

CÓDIGO (SÓLO BOMBA)	BHP MÁXIMO	HP NOMINAL	ADEME MÍNIMO RECOMENDADO	ACOPLAMIENTO NEMA DE LA BOMBA	RANGO DE CARGA (m) (mín. - máx.)	MÁXIMA EFICIENCIA	
						CARGA (m)	GASTO LPS / GPM
35NX100-1-1B	10.7	10	10"	6"	14 - 24	18	35 / 555
35NX150-1-1A	14.9	15			17 - 28	24	
35NX200-2-2B	20.6	20			23 - 47	37	
35NX250-2-2A	26.8	25			33 - 56	46	
35NX300-3-3B	29.6	30			34 - 72	56	
35NX400-4-4B	39.1	40			44 - 95	72	

NOTAS:

- La descarga de la bomba 35NX se surte en 6" NPT.
- Los BHP máximos están calculados de acuerdo a las siguientes RPM nominales de los motores estándar: 3450 RPM (7.5 - 60 HP, acopladas a motor de 6").
- Código de válvulas check para columna * VCHECK6" (soporta hasta 400 PSI) sugerida, para la selección final tome en cuenta las pérdidas por fricción de acuerdo al flujo.
- Se recomienda la instalación de una válvula check en la descarga de la bomba y cada 60 metros columna de agua.



QUIERO COMPRAR

Ahora tus compras a un clic de distancia, solo inicia sesión y selecciona los equipo que requieras

DIMENSIONES Y PESOS

CÓDIGO	DIMENSIONES			PESO (kg)
	A (pulg)	B (pulg)	C (mm)	
35NX100-1-1B	7.6"	6"	645	43
35NX150-1-1A			645	43
35NX200-2-2B			826	57
35NX250-2-2A			826	57
35NX300-3-3B			1,006	70
35NX400-4-4B			1,186	84

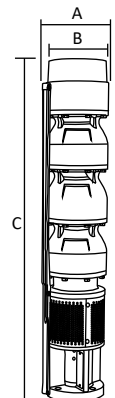

SERIE 35NX

Descarga: 6" NPT

35 lps

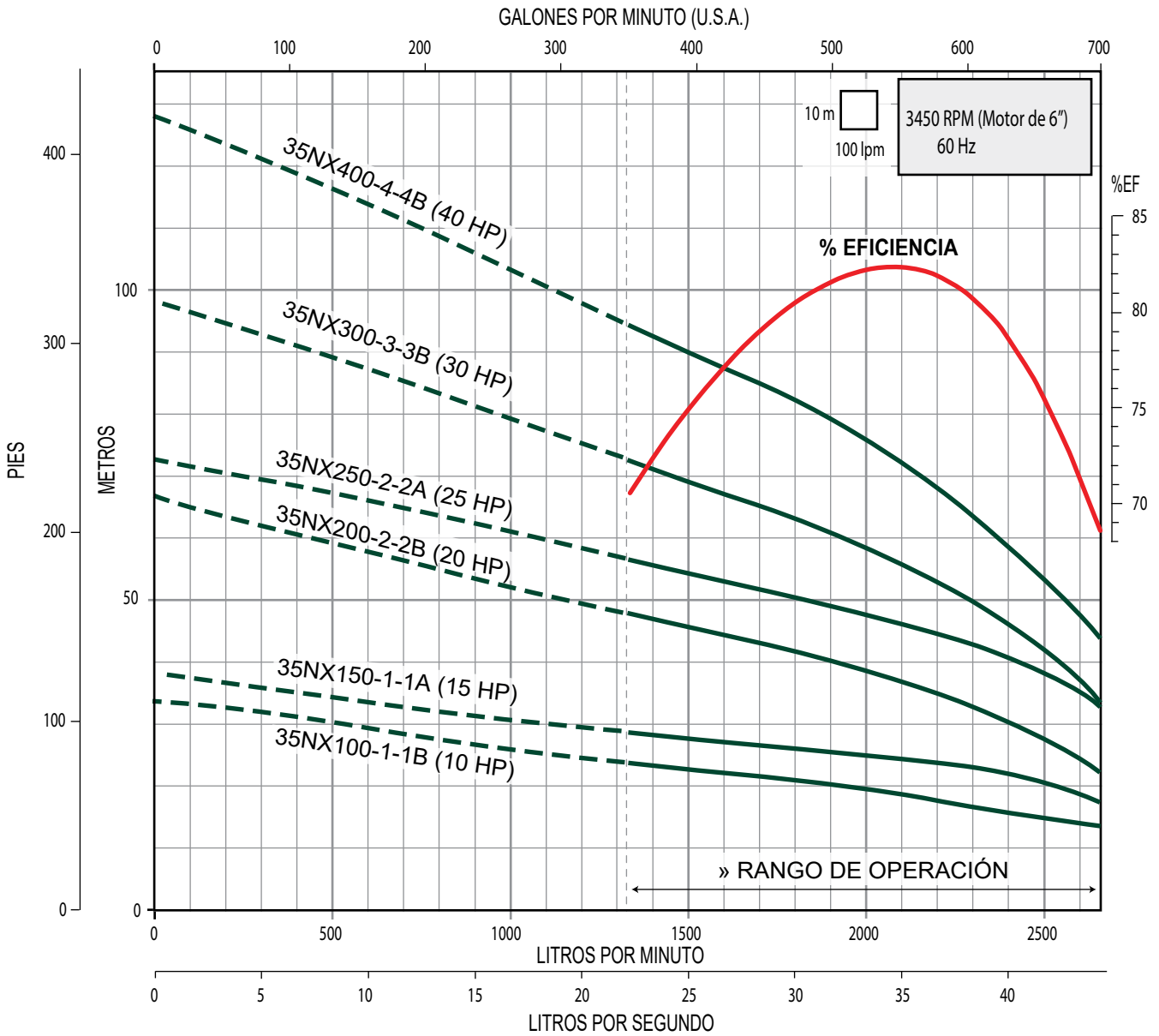

» Trabajar fuera del rango de operación ocasiona alto consumo de energía y daño mecánico en la motobomba.

- Construida en fundición de hierro dúctil de primera calidad para obtener una larga vida útil y soportar altas presiones
- Bujes en bronce más largos para succión y descarga que incrementan la vida útil de la bomba
- Bujes intermedios de caucho con surcos en espiral, diseñados para permitir el paso de arena hasta 160 ppm
- Eje de bomba en acero inoxidable 416 esmerilado y pulido que maximiza la durabilidad
- Impulsores en fundición de acero inoxidable 304
- La (s) válvula (s) check se venden por separado. Están construidas en hierro dúctil. Muy robustas. Diseño para columna
- Refacciones
- Taller de servicio



VÁLVULA CHECK PARA COLUMNA

Se vende por separado



Gasto nominal: 35 lps / 2,100 lpm / 555 gpm

Rango de flujo: 22 a 44.2 lps / 1,320 a 2,650 lpm / 350 a 700 gpm

CÓDIGO (SÓLO BOMBA)	BHP MÁXIMO	HP NOMINAL	ADEME MÍNIMO RECOMENDADO	ACOPLAMIENTO NEMA DE LA BOMBA	RANGO DE CARGA (m) (mín. - máx.)	MÁXIMA EFICIENCIA	
						CARGA (m)	GASTO LPS / GPM
35NX500-4-4A	51.9	50	10"	6"	62 - 113	92	35 / 555
35NX600-5-3A-2B	59.1	60			69 - 133	105	
35NX750-6-5A-1B	77.7	75			95 - 167	134	
35NX1000-8-6A-2B	101.6	100	8"	123 - 215	174		
35NX1250-10-7A-3B	125.4	125		149 - 264	214		

NOTAS:

- La descarga de la bomba 35NX se surte en 6" NPT.
- Los BHP máximos están calculados de acuerdo a las siguientes RPM nominales de los motores estándar:
3450 RPM (7.5 - 60 HP, acopladas a motor de 6")
3525 RPM (75-100 HP, acopladas a motor de 8")
3510 RPM (125 - 200 HP, acopladas a motor de 10").
- Código de válvulas check para columna * VCHECK6" (soporta hasta 400 PSI) sugerida, para la selección final tome en cuenta las pérdidas por fricción de acuerdo al flujo.
- Se recomienda la instalación de una válvula check en la descarga de la bomba y cada 60 metros columna de agua.



QUIERO COMPRAR

Ahora tus compras a un clic de distancia, solo inicia sesión y selecciona los equipo que requieras

DIMENSIONES Y PESOS

CÓDIGO	DIMENSIONES			PESO (kg)
	A (pulg)	B (pulg)	C (mm)	
35NX500-4-4A	7.6"	6"	1,186	84
35NX600-5-3A-2B			1,367	98
35NX750-6-5A-1B			1,580	122
35NX1000-8-6A-2B			1,941	150
35NX1250-10-7A-3B			2,301	177

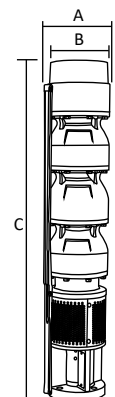

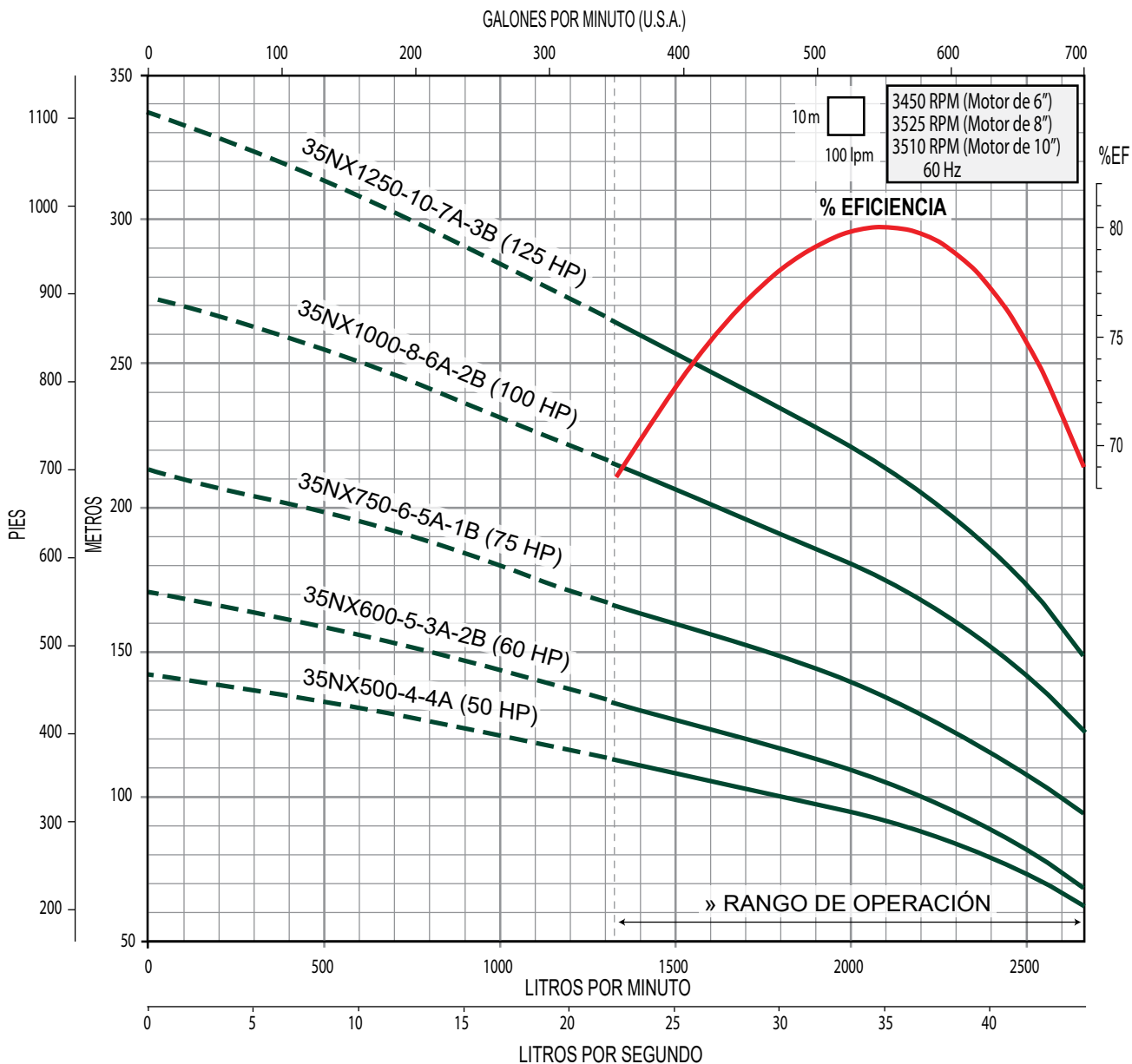

» Trabajar fuera del rango de operación ocasiona alto consumo de energía y daño mecánico en la motobomba.

- Construida en fundición de hierro dúctil de primera calidad para obtener una larga vida útil y soportar altas presiones
- Bujes en bronce más largos para succión y descarga que incrementan la vida útil de la bomba
- Bujes intermedios de caucho con surcos en espiral, diseñados para permitir el paso de arena hasta 160 ppm
- Eje de bomba en acero inoxidable 416 esmerilado y pulido que maximiza la durabilidad
- Impulsores en fundición de acero inoxidable 304
- La (s) válvula (s) check se venden por separado. Están construidas en hierro dúctil. Muy robustas. Diseño para columna
- Refacciones
- Taller de servicio



VÁLVULA CHECK PARA COLUMNA
Se vende por separado



Gasto nominal: 44 lps / 2,640 lpm / 697 gpm

Rango de flujo: 31.6 a 56.6 lps / 1,896 a 3,396 lpm /

CÓDIGO (SÓLO BOMBA)	BHP MAXIMO	HP NOMINAL	ADEME MÍNIMO RECOMENDADO	ACOPLAMIENTO NEMA DE LA BOMBA	RANGO DE CARGA (m) (mín. - máx.)	MÁXIMA EFICIENCIA	
						CARGA (m)	GASTO LPS / GPM
44NX150-1-1C	15.3	15	10"	6"	13 - 22	21	44.2 / 700
44NX250-1-1A	22.5	25			19 - 28	27	
44NX300-2-1B-1C	32.1	30			29 - 47	44	
44NX400-2-2A	43.3	40			42 - 56	53	

NOTAS:

- La descarga de la bomba 44NX se surte en 6" NPT, con opción a 4" NPT sobre pedido.
- Los BHP máximos están calculados de acuerdo a las siguientes RPM nominales de los motores estándar: 3450 RPM (7.5 - 60 HP, acopladas a motor de 6").
- Código de válvulas check para columna * VCHECK6" (soporta hasta 400 PSI) sugerida, para la selección final tome en cuenta las pérdidas por fricción de acuerdo al flujo.
- Se recomienda la instalación de una válvula check en la descarga de la bomba y cada 60 metros columna de agua.



QUIERO COMPRAR

Ahora tus compras a un clic de distancia, solo inicia sesión y selecciona los equipo que requieras

DIMENSIONES Y PESOS

CÓDIGO	DIMENSIONES			PESO (kg)
	A (pulg)	B (pulg)	C (mm)	
44NX150-1-1C	7.6"	6"	645	43
44NX250-1-1A			645	43
44NX300-2-1B-1C			826	57
44NX400-2-2A			826	57

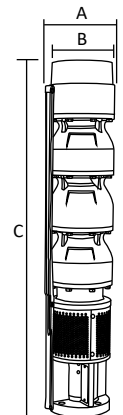

SERIE 44NX Descarga: 6" NPT 44 Ips

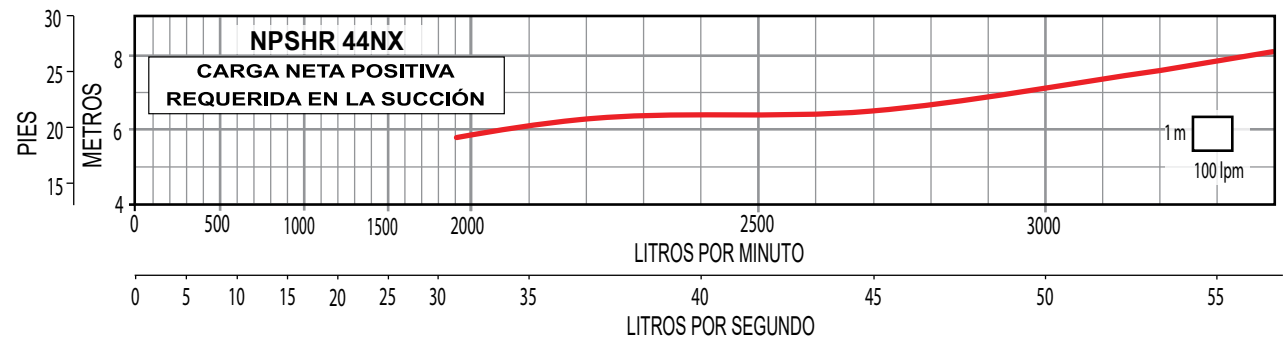
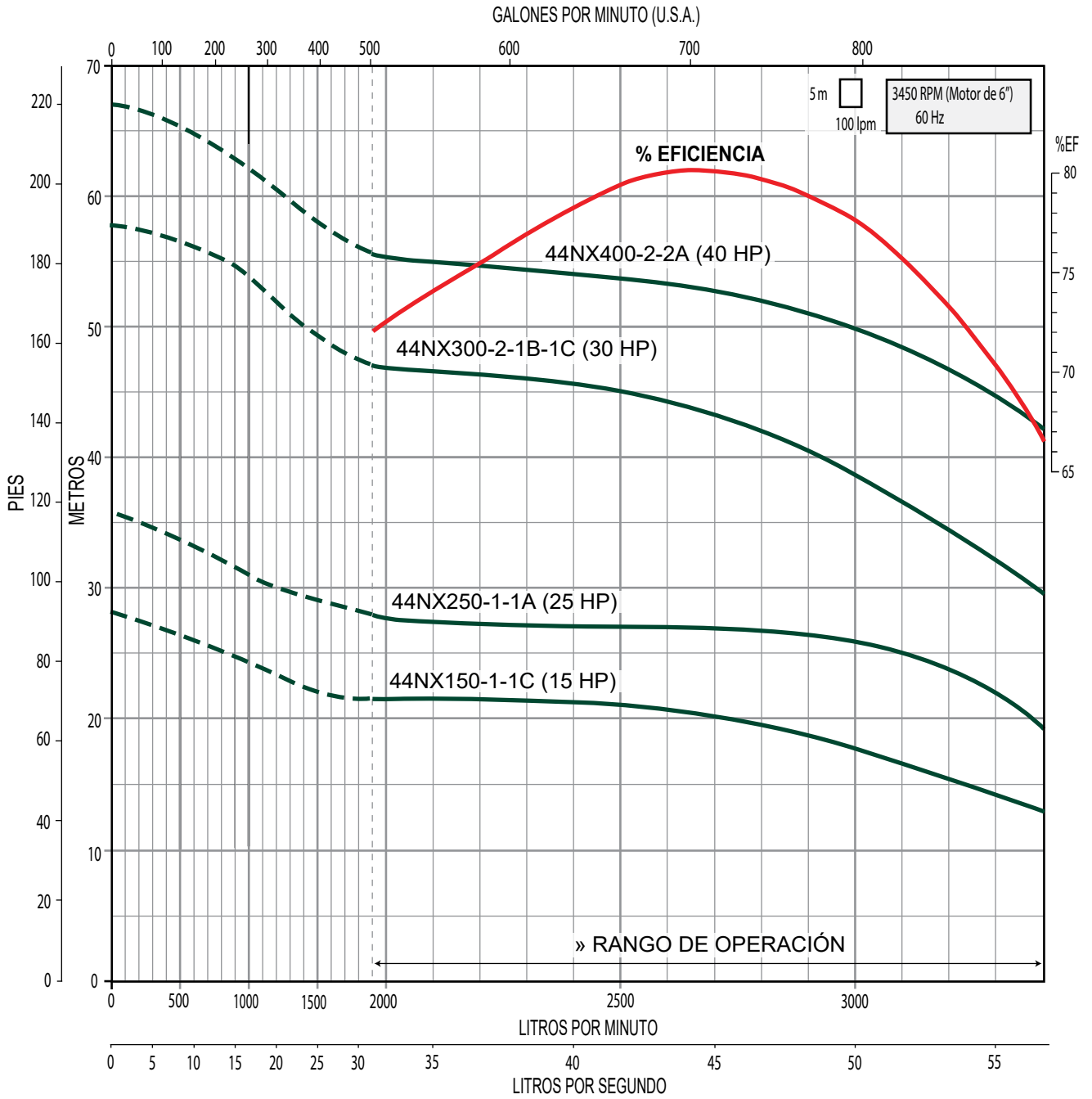

» Trabajar fuera del rango de operación ocasiona alto consumo de energía y daño mecánico en la motobomba.



- Construida en fundición de hierro dúctil de primera calidad para obtener una larga vida útil y soportar altas presiones
- Bujes en bronce más largos para succión y descarga que incrementan la vida útil de la bomba
- Bujes intermedios de caucho con surcos en espiral, diseñados para permitir el paso de arena hasta 160 ppm
- Eje de bomba en acero inoxidable 416 esmerilado y pulido que maximiza la durabilidad
- Impulsores en fundición de acero inoxidable 304
- La (s) válvula (s) check se venden por separado. Están construidas en hierro dúctil. Muy robustas. Diseño para columna
- Refacciones
- Taller de servicio



VÁLVULA CHECK PARA COLUMNA
Se vende por separado



Gasto nominal: 44 lps / 2,640 lpm / 697 gpm

Rango de flujo: 31.6 a 56.6 lps / 1,896 a 3,396 lpm / 501 a 897 gpm

CÓDIGO (SÓLO BOMBA)	BHP MÁXIMO	HP NOMINAL	ADEME MÍNIMO RECOMENDADO	ACOPLAMIENTO NEMA DE LA BOMBA	RANGO DE CARGA (m) (mín. - máx.)	MÁXIMA EFICIENCIA	
						CARGA (m)	GASTO LPS / GPM
44NX500-3-1A-1B-1C	52.6	50	10"	6"	50 - 74	69	44.2 / 700
44NX600-4-2B-2C	62.6	60			56 - 92	84	
44NX750-4-1A-3B	76.7	75			74 - 104	99	
44NX1000-5-4A-1B	105.4	100	8"	103 - 138	131		
44NX1250-6-4A-2B	123.7	125		121 - 164	156		
44NX1500-7-2A-5B	135.1	150		135 - 186	174		

NOTAS:

- La descarga de la bomba 44NX se surte en 6" NPT.
- Los BHP máximos están calculados de acuerdo a las siguientes RPM nominales de los motores estándar:
3450 RPM (7.5 - 60 HP, acopladas a motor de 6")
3525 RPM (75-100 HP, acopladas a motor de 8")
3510 RPM (125 - 200 HP, acopladas a motor de 10").
- Código de válvulas check para columna * VCHECK6" (soporta hasta 400 PSI) sugerida, para la selección final tome en cuenta las pérdidas por fricción de acuerdo al flujo.
- Se recomienda la instalación de una válvula check en la descarga de la bomba y cada 60 metros columna de agua.



QUIERO COMPRAR

Ahora tus compras a un clic de distancia, solo inicia sesión y selecciona los equipo que requieras

DIMENSIONES Y PESOS

CÓDIGO	DIMENSIONES			PESO (kg)
	A (pulg)	B (pulg)	C (mm)	
44NX500-3-1A-1B-1C	7.6"	6"	1,006	71
44NX600-4-2B-2C			1,186	85
44NX750-4-1A-3B			1,221	85
44NX1000-5-4A-1B			1,400	109
44NX1250-6-4A-2B			1,578	123
44NX1500-7-2A-5B			1,760	137

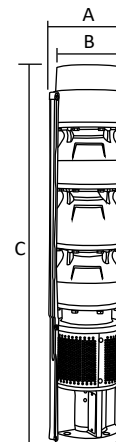

SERIE 44NX

Descarga: 6" NPT

44 Ips

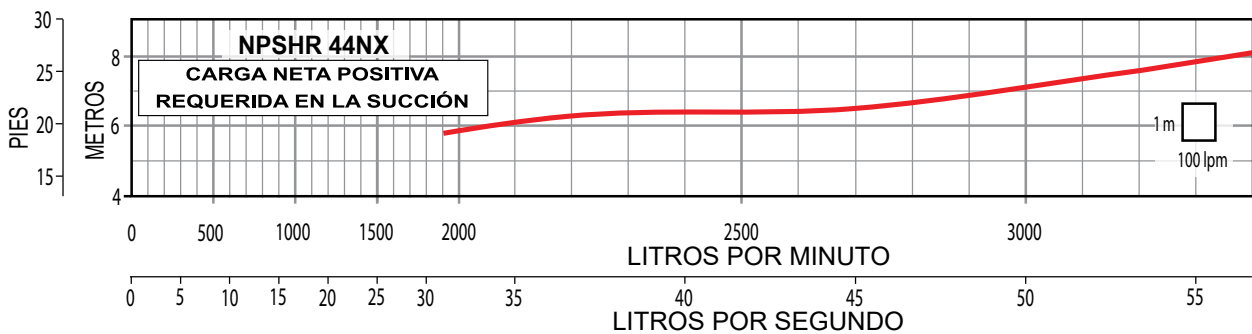
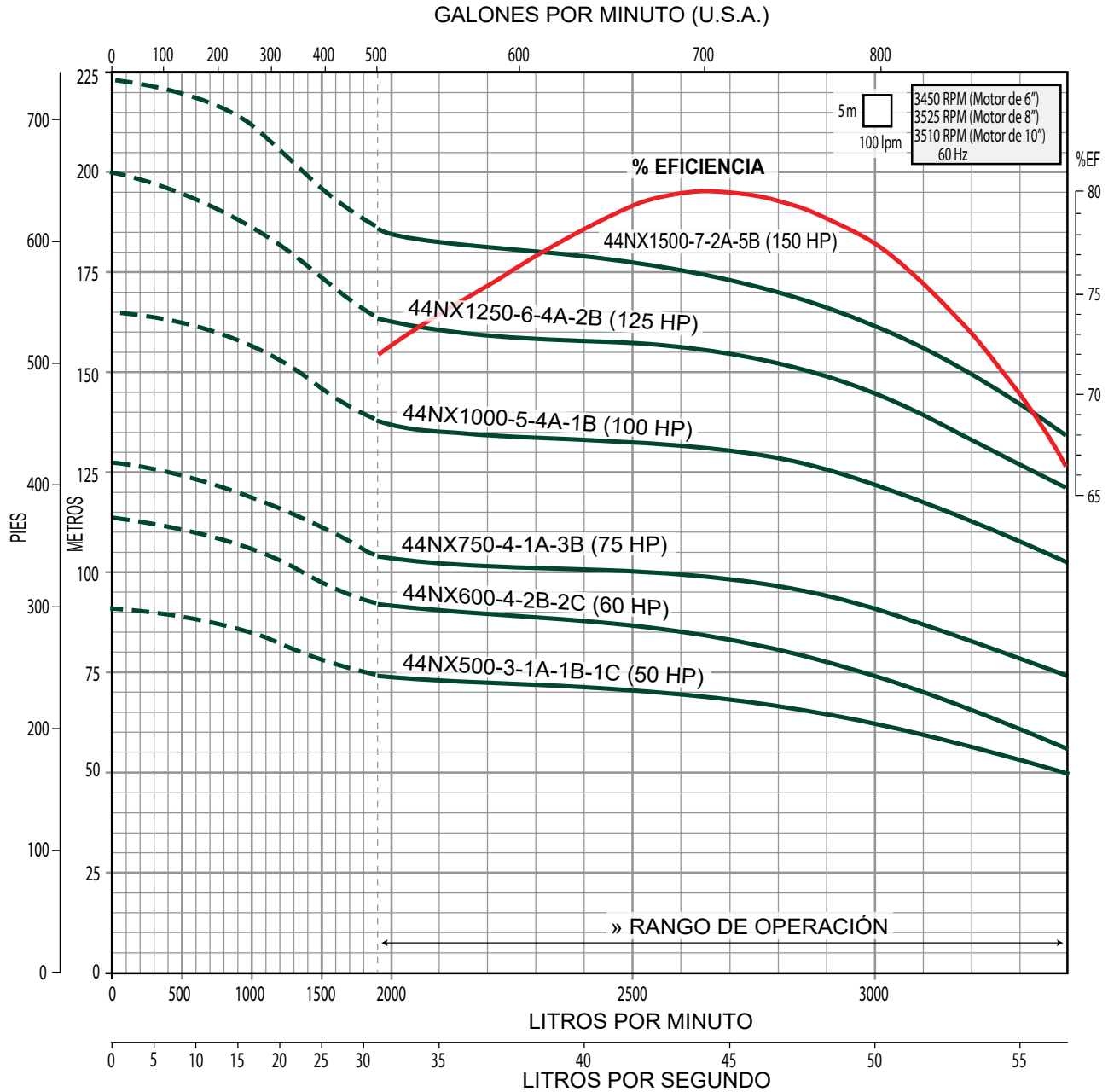

» Trabajar fuera del rango de operación ocasiona alto consumo de energía y daño mecánico en la motobomba.



- Construida en fundición de hierro dúctil de primera calidad para obtener una larga vida útil y soportar altas presiones
- Bujes en bronce más largos para succión y descarga que incrementan la vida útil de la bomba
- Bujes intermedios de caucho con surcos en espiral, diseñados para permitir el paso de arena hasta 160 ppm
- Eje de bomba en acero inoxidable 416 esmerilado y pulido que maximiza la durabilidad
- Impulsores en fundición de acero inoxidable 304
- La (s) válvula (s) check se venden por separado. Están construidas en hierro dúctil. Muy robustas. Diseño para columna
- Refacciones
- Taller de servicio



VÁLVULA CHECK PARA COLUMNA
Se vende por separado



Gasto nominal: 45 lps / 2 700 lpm / 713 gpm

Rango de flujo: 12 a 56 lps / 720 a 3,360 lpm / 200 a 900 gpm

CÓDIGO (SÓLO BOMBA)	BHP MÁXIMO	HP NOMINAL	ADEME MÍNIMO RECOMENDADO	ACOPLAMIENTO NEMA DE LA BOMBA	RANGO DE CARGA (m) (mín. - máx.)	MÁXIMA EFICIENCIA	
						CARGA (m)	GASTO LPS / GPM
45NX250-1-1C	22.3	25	12"	6"	21-50	30	45 / 713
45NX300-1-1B	31.4	30			32-60	40	
45NX400-1-1A	39.9	40			43-59	50	
45NX500-2-1B-1C	53.7	50			54-110	70	
45NX600-2-1A-1B	71.3	60			76-128	90	
45NX750-3-2B-1C	85.1	75		86-170	110	8"	

NOTAS:

- La descarga de la bomba 45NX se surte en 6" NPT.
- Los BHP máximos están calculados de acuerdo a las siguientes RPM nominales de los motores estándar:
3450 RPM (7.5 - 60 HP, acopladas a motor de 6")
3525 RPM (75-100 HP, acopladas a motor de 8")
3510 RPM (125 - 200 HP, acopladas a motor de 10").
- Código de válvulas check para columna * VCHECK6" (soporta hasta 400 PSI) sugerida, para la selección final tome en cuenta las pérdidas por fricción de acuerdo al flujo.
- Se recomienda la instalación de una válvula check en la descarga de la bomba y cada 60 metros columna de agua.



QUIERO COMPRAR

Ahora tus compras a un clic de distancia, solo inicia sesión y selecciona los equipo que requieras

DIMENSIONES Y PESOS

CÓDIGO	DIMENSIONES			PESO (kg)
	A (pulg)	B (pulg)	C (mm)	
45NX250-1-1C	9.81	6"	703.58	71.21
45NX300-1-1B			817.88	
45NX400-1-1A			972.82	
45NX500-2-1B-1C			817.88	
45NX600-2-1A-1B			972.82	
45NX750-3-2B-1C			1036.32	

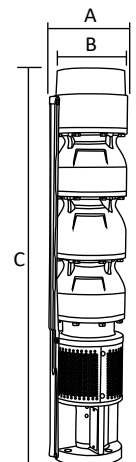

SERIE 45NX

Descarga: 6" NPT

45 Ips

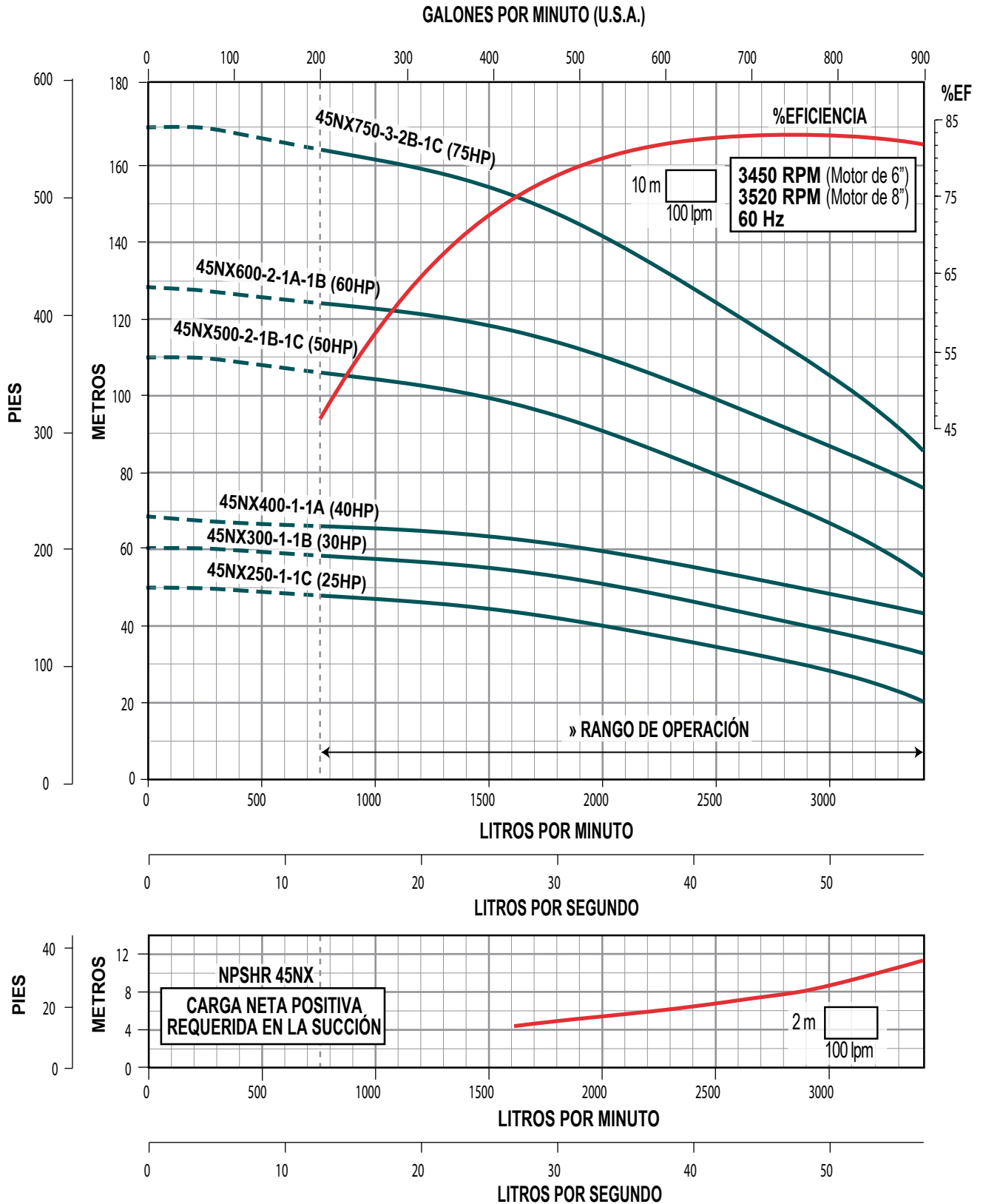

» NOTA: Rendimiento basado en agua dulce, 68° F (20° C).

» Trabajar fuera del rango de operación ocasiona alto consumo de energía y daño mecánico en la motobomba.



- Construida en fundición de hierro dúctil de primera calidad para obtener una larga vida útil y soportar altas presiones
- Bujes en bronce más largos para succión y descarga que incrementan la vida útil de la bomba
- Bujes intermedios de caucho con surcos en espiral, diseñados para permitir el paso de arena hasta 160 ppm
- Eje de bomba en acero inoxidable 416 esmerilado y pulido que maximiza la durabilidad
- Impulsores en fundición de acero inoxidable 304
- La (s) válvula (s) check se venden por separado. Están construidas en hierro dúctil. Muy robustas. Diseño para columna
- Refacciones
- Taller de servicio



VÁLVULA CHECK PARA COLUMNA
Se vende por separado



Gasto nominal: 45 lps / 2 700 lpm / 713 gpm

Rango de flujo: 12 a 56 lps / 720 a 3,360 lpm / 200 a 900 gpm

CÓDIGO (SÓLO BOMBA)	BHP MÁXIMO	HP NOMINAL	ADEME MÍNIMO RECOMENDADO	ACOPLAMIENTO NEMA DE LA BOMBA	RANGO DE CARGA (m) (mín. - máx.)	MÁXIMA EFICIENCIA	
						CARGA (m)	GASTO LPS / GPM
45NX1000-4-2B-2C	107	100	12"	8"	103-223	150	45 / 713
45NX1250-5-3B-2C	133.7	125			147-278	192	
45NX1500-5-3A-2B	160.5	150			198-325	240	
45NX1750-6-3A-2B1C	187.2	175			220-375	275	
45NX2000-7-3A-3B1C	214	200			248-430	320	

NOTAS:

- La descarga de la bomba 45NX se surte en 6" NPT.
- Los BHP máximos están calculados de acuerdo a las siguientes RPM nominales de los motores estándar:
3450 RPM (7.5 - 60 HP, acopladas a motor de 6")
3525 RPM (75-100 HP, acopladas a motor de 8")
3510 RPM (125 - 200 HP, acopladas a motor de 10").
- Código de válvulas check para columna * VCHECK6" (soporta hasta 400 PSI) u 80DI6 (soporta hasta 600 PSI) sugeridas según corresponda, para la selección final tome en cuenta las pérdidas por fricción de acuerdo al flujo.
- Se recomienda la instalación de una válvula check en la descarga de la bomba y cada 60 metros columna de agua.



QUIERO COMPRAR

Ahora tus compras a un clic de distancia, solo inicia sesión y selecciona los equipo que requieras

DIMENSIONES Y PESOS

CÓDIGO	DIMENSIONES			PESO (kg)
	A (pulg)	B (pulg)	C (mm)	
45NX1000-4-2B-2C	9.81	6"	1257.3	159.67
45NX1250-5-3B-2C			1475.74	185.97
45NX1500-5-3A-2B			1696.72	212.74
45NX1750-6-3A-2B1C			1917.7	239.50
45NX2000-7-3A-3B1C				

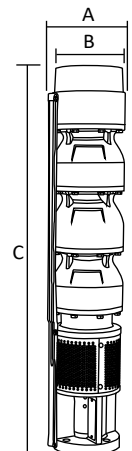

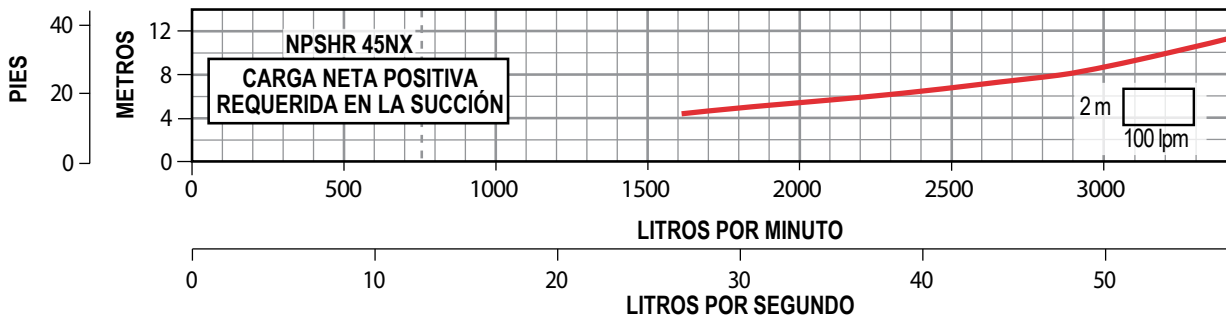
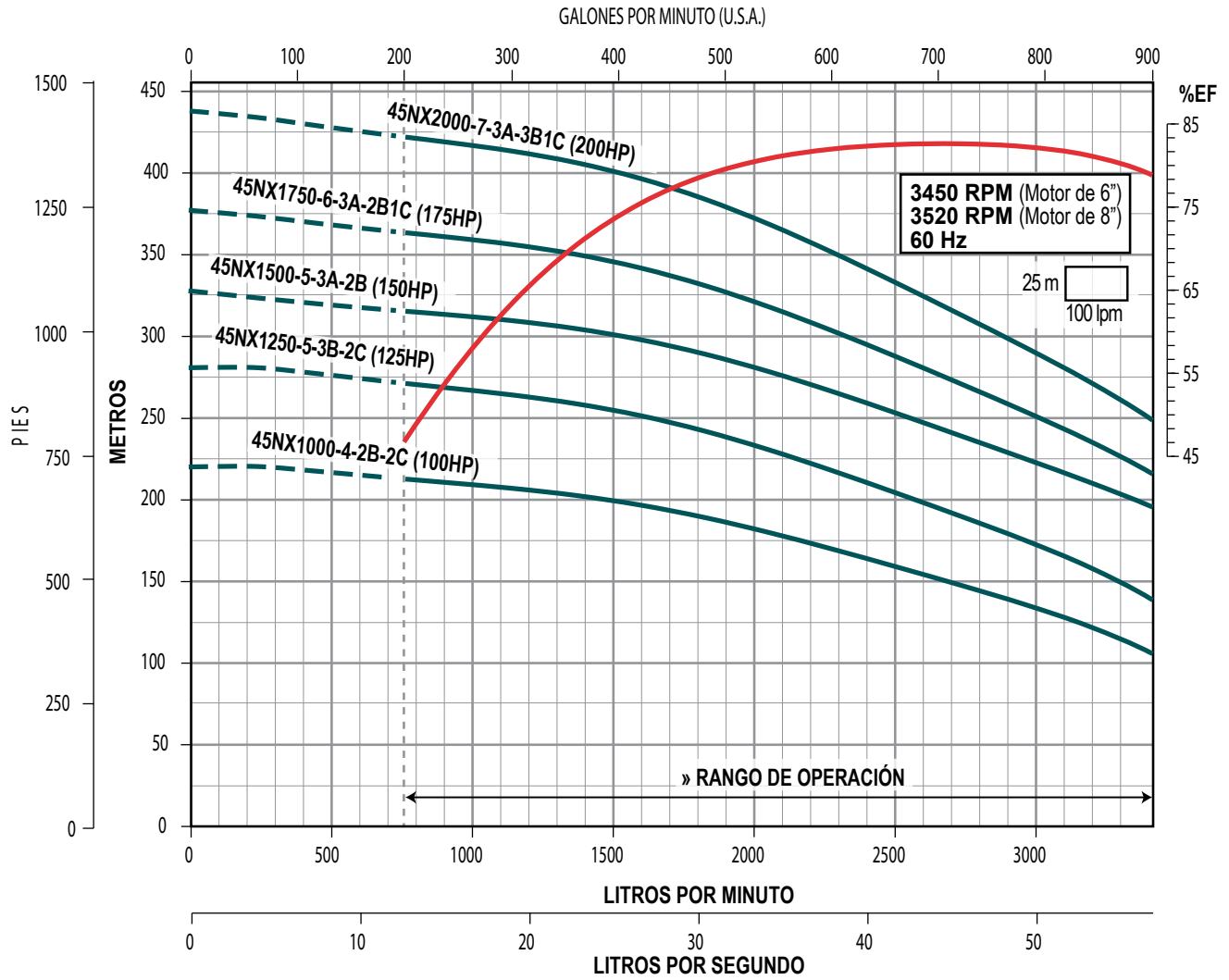

» NOTA: Rendimiento basado en agua dulce, 68° F (20° C).

» Trabajar fuera del rango de operación ocasiona alto consumo de energía y daño mecánico en la motobomba.

- Construida en fundición de hierro dúctil de primera calidad para obtener una larga vida útil y soportar altas presiones
- Bujes en bronce más largos para succión y descarga que incrementan la vida útil de la bomba
- Bujes intermedios de caucho con surcos en espiral, diseñados para permitir el paso de arena hasta 160 ppm
- Eje de bomba en acero inoxidable 416 esmerilado y pulido que maximiza la durabilidad
- Impulsores en fundición de acero inoxidable 304
- La (s) válvula (s) check se venden por separado. Están construidas en hierro dúctil. Muy robustas. Diseño para columna
- Refacciones
- Taller de servicio



VÁLVULA CHECK PARA COLUMNA
Se vende por separado



Gasto nominal: 63 lps / 3,780 lpm / 999 gpm

Rango de flujo: 45 a 75 lps / 2,700 a 4,500 lpm /

CÓDIGO (SÓLO BOMBA)	BHP MAXIMO	HP NOMINAL	ADEME MÍNIMO RECOMENDADO	ACOPLAMIENTO NEMA DE LA BOMBA	RANGO DE CARGA (m) (mín. - máx.)	MÁXIMA EFICIENCIA	
						CARGA (m)	GASTO LPS / GPM
63NX250-1-1A	26.1	25	10"	6"	17 - 22	21	63.3 / 1,004
63NX400-2-1A-1B	41.4	40			28 - 41	36	
63NX600-3-1A-2B	61.9	60			39 - 62	52	
63NX750-4-1A-3B	78.5	75		8"	53 - 83	69	
63NX1000-5-3A-2B	103.4	100	69 - 106		88		
63NX1250-7-7B	131.9	125	12"		87 - 141	118	

NOTAS:

- La descarga de la bomba 63NX se surte en 6" NPT.
- Los BHP máximos están calculados de acuerdo a las siguientes RPM nominales de los motores estándar:
3450 RPM (7.5 - 60 HP, acopladas a motor de 6")
3525 RPM (75-100 HP, acopladas a motor de 8")
3510 RPM (125 - 200 HP, acopladas a motor de 10").
- Código de válvulas check para columna * VCHECK6" (soporta hasta 400 PSI) sugerida, para la selección final tome en cuenta las pérdidas por fricción de acuerdo al flujo.
- Se recomienda la instalación de una válvula check en la descarga de la bomba y cada 60 metros columna de agua.



QUIERO COMPRAR

Ahora tus compras a un clic de distancia, solo inicia sesión y selecciona los equipo que requieras

DIMENSIONES Y PESOS

CÓDIGO	DIMENSIONES			PESO (kg)
	A (pulg)	B (pulg)	C (mm)	
63NX250-1-1A	8"	6"	653	42
63NX400-2-1A-1B			841	55
63NX600-3-1A-2B			1,029	69
63NX750-4-1A-3B			1,250	92
63NX1000-5-3A-2B			1,438	106
63NX1250-7-7B			1,811	133

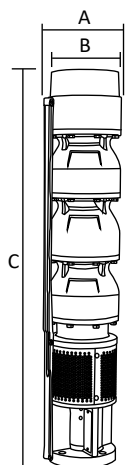

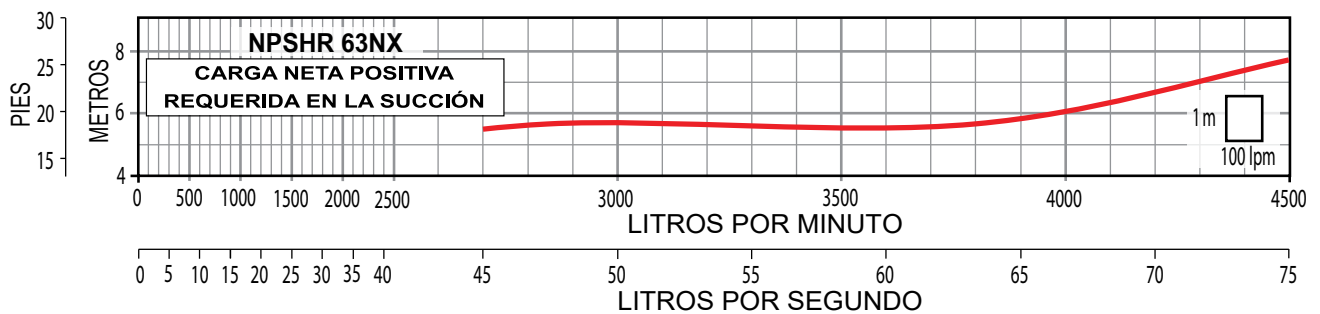
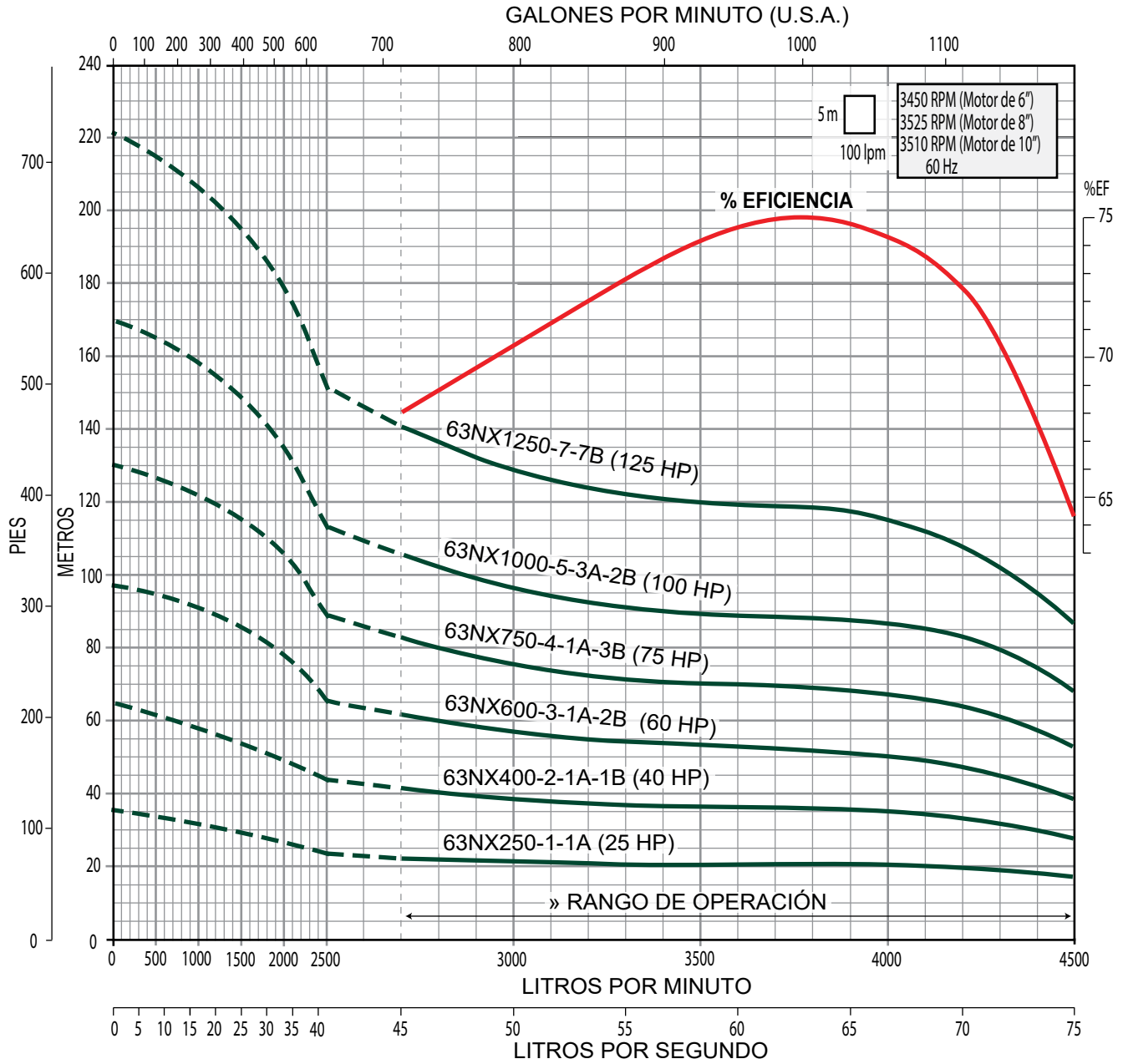

» Trabajar fuera del rango de operación ocasiona alto consumo de energía y daño mecánico en la motobomba.



- Construida en fundición de hierro dúctil de primera calidad para obtener una larga vida útil y soportar altas presiones
- Bujes en bronce más largos para succión y descarga que incrementan la vida útil de la bomba
- Bujes intermedios de caucho con surcos en espiral, diseñados para permitir el paso de arena hasta 160 ppm
- Eje de bomba en acero inoxidable 416 esmerilado y pulido que maximiza la durabilidad
- Impulsores en fundición de acero inoxidable 304
- La (s) válvula (s) check se venden por separado. Están construidas en hierro dúctil. Muy robustas. Diseño para columna
- Refacciones
- Taller de servicio



VÁLVULA CHECK PARA COLUMNA
Se vende por separado



Gasto nominal: 66 lps / 3,960 lpm / 1,046 gpm

Rango de flujo: 25 a 82 lps / 1,500 a 4,920 lpm / 400 a 1,300 gpm

CÓDIGO (SÓLO BOMBA)	BHP MÁXIMO	HP NOMINAL	ADEME MÍNIMO RECOMENDADO	ACOPLAMIENTO NEMA DE LA BOMBA	RANGO DE CARGA (m) (mín. - máx.)	MÁXIMA EFICIENCIA	
						CARGA (m)	GASTO LPS / GPM
66NX500-1-1B	49.63	50	12"	6"	40-53	48	66 / 1,046
66NX600-1-1A	57.79	60			48-59	56	
66NX1000-2-1A-1C	101.7	100		8"	82-118	97	

NOTAS:

- La descarga de la bomba 66NX se surte en 6" NPT.
- Los BHP máximos están calculados de acuerdo a las siguientes RPM nominales de los motores estándar:
3450 RPM (7.5 - 60 HP, acopladas a motor de 6")
3525 RPM (75-100 HP, acopladas a motor de 8")
3510 RPM (125 - 200 HP, acopladas a motor de 10").
- Código de válvulas check para columna * VCHECK6" (soporta hasta 400 PSI) sugerida, para la selección final tome en cuenta las pérdidas por fricción de acuerdo al flujo.
- Se recomienda la instalación de una válvula check en la descarga de la bomba y cada 60 metros columna de agua.



QUIERO COMPRAR

Ahora tus compras a un clic de distancia, solo inicia sesión y selecciona los equipo que requieras

DIMENSIONES Y PESOS

CÓDIGO	DIMENSIONES			PESO (kg)
	A (pulg)	B (pulg)	C (mm)	
66NX500-1-1B	9.81	6"	596.9	71.21
66NX600-1-1A			817.88	
66NX1000-2-1A-1C			106	

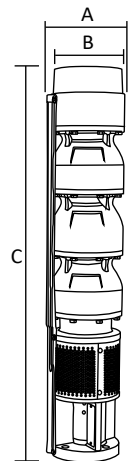

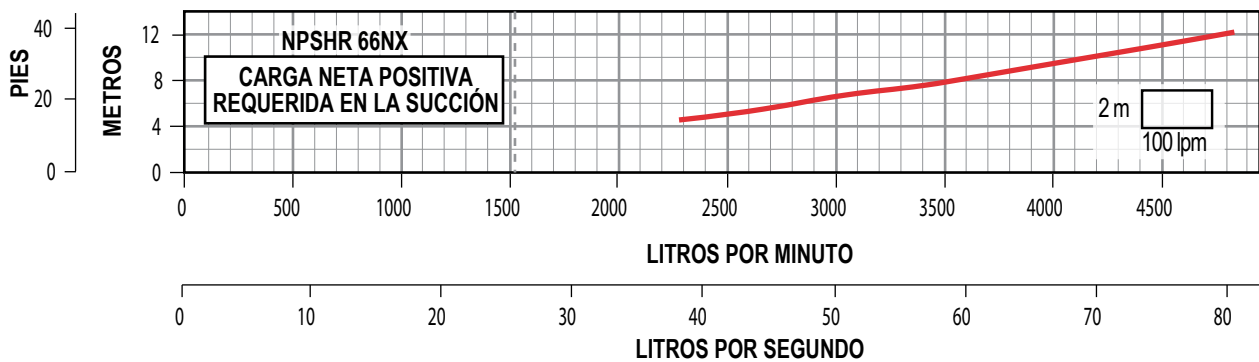
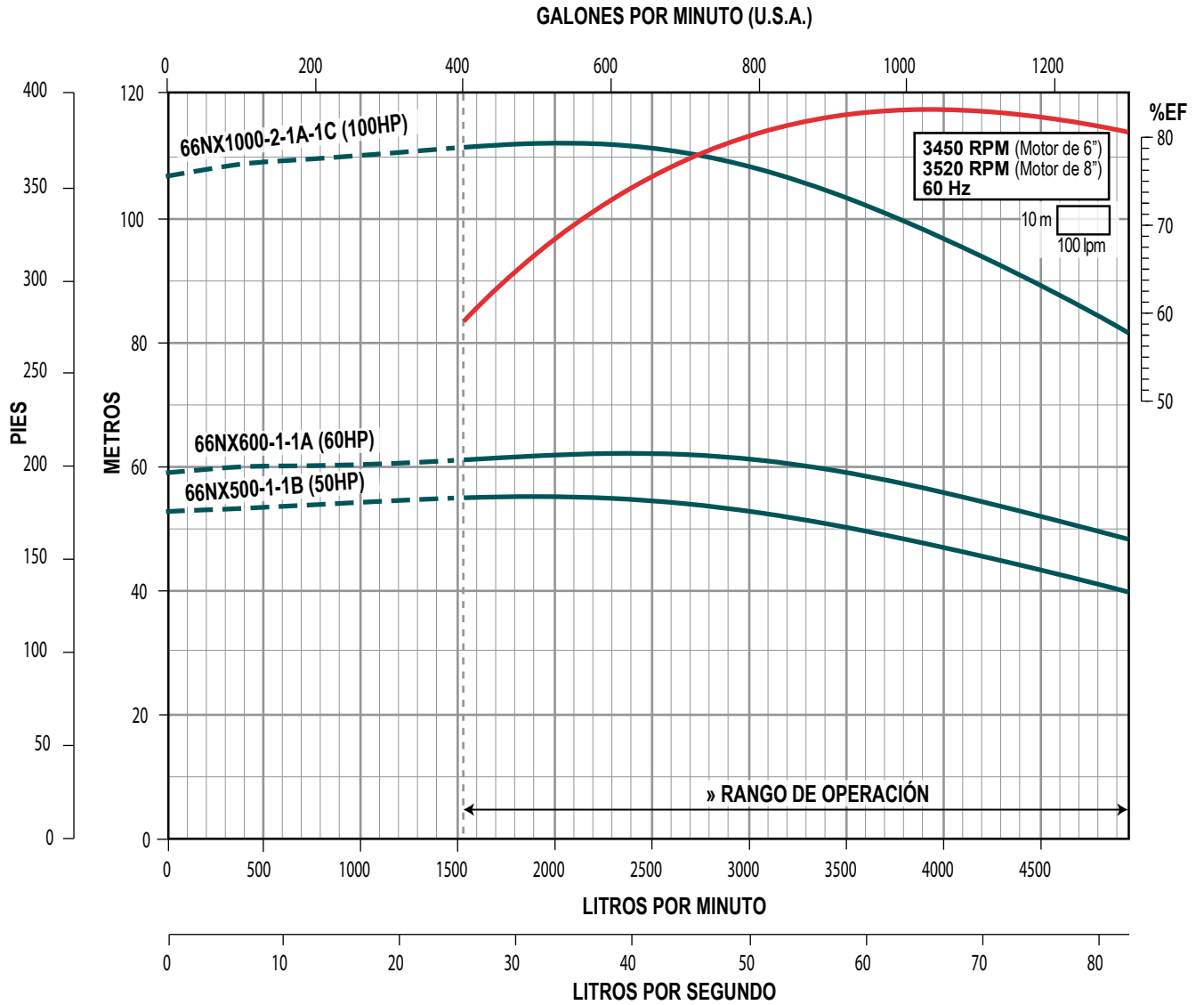

» NOTA: Rendimiento basado en agua dulce, 68° F (20° C).

» Trabajar fuera del rango de operación ocasiona alto consumo de energía y daño mecánico en la motobomba.



- Construida en fundición de hierro dúctil de primera calidad para obtener una larga vida útil y soportar altas presiones
- Bujes en bronce más largos para succión y descarga que incrementan la vida útil de la bomba
- Bujes intermedios de caucho con surcos en espiral, diseñados para permitir el paso de arena hasta 160 ppm
- Eje de bomba en acero inoxidable 416 esmerilado y pulido que maximiza la durabilidad
- Impulsores en fundición de acero inoxidable 304
- La (s) válvula (s) check se venden por separado. Están construidas en hierro dúctil. Muy robustas. Diseño para columna
- Refacciones
- Taller de servicio



VÁLVULA CHECK PARA COLUMNA
Se vende por separado



Gasto nominal: 66 lps / 3,960 lpm / 1,046 gpm

Rango de flujo: 25 a 82 lps / 1,500 a 4,920 lpm /

CÓDIGO (SÓLO BOMBA)	BHP MÁXIMO	HP NOMINAL	ADEME MÍNIMO RECOMENDADO	ACOPLAMIENTO NEMA DE LA BOMBA	RANGO DE CARGA (m) (mín. - máx.)	MÁXIMA EFICIENCIA	
						CARGA (m)	GASTO LPS / GPM
66NX1250-3-3C	131.74	125	12"	8"	103-148	128	66 / 1,046
66NX1500-3-1A-1B1C	151.62	150			124-163	149	
66NX1750-4-1B-3C	181.68	175			142-200	176	
66NX2000-4-1A-3B	207.56	200			172-222	201	

NOTAS:

- La descarga de la bomba 66NX se surte en 6" NPT.
- Los BHP máximos están calculados de acuerdo a las siguientes RPM nominales de los motores estándar:
3450 RPM (7.5 - 60 HP, acopladas a motor de 6")
3525 RPM (75-100 HP, acopladas a motor de 8")
3510 RPM (125 - 200 HP, acopladas a motor de 10").
- Código de válvulas check para columna * VCHECK6" (soporta hasta 400 PSI) sugerida, para la selección final tome en cuenta las pérdidas por fricción de acuerdo al flujo.
- Se recomienda la instalación de una válvula check en la descarga de la bomba y cada 60 metros columna de agua.



QUIERO COMPRAR

Ahora tus compras a un clic de distancia, solo inicia sesión y selecciona los equipo que requieras

DIMENSIONES Y PESOS

CÓDIGO	DIMENSIONES			PESO (kg)
	A (pulg)	B (pulg)	C (mm)	
66NX1250-3-3C	9.81	6"	1036.32	132.90
66NX1500-3-1A-1B1C				
66NX1750-4-1B-3C			1257.3	159.66
66NX2000-4-1A-3B				

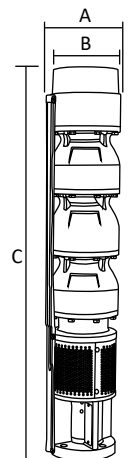

SERIE 66NX Descarga: 6" NPT **66 Ips**

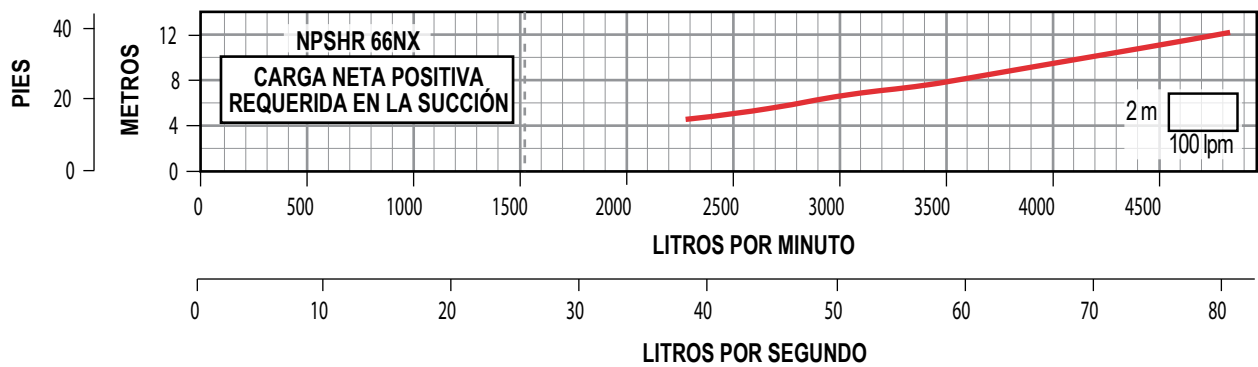
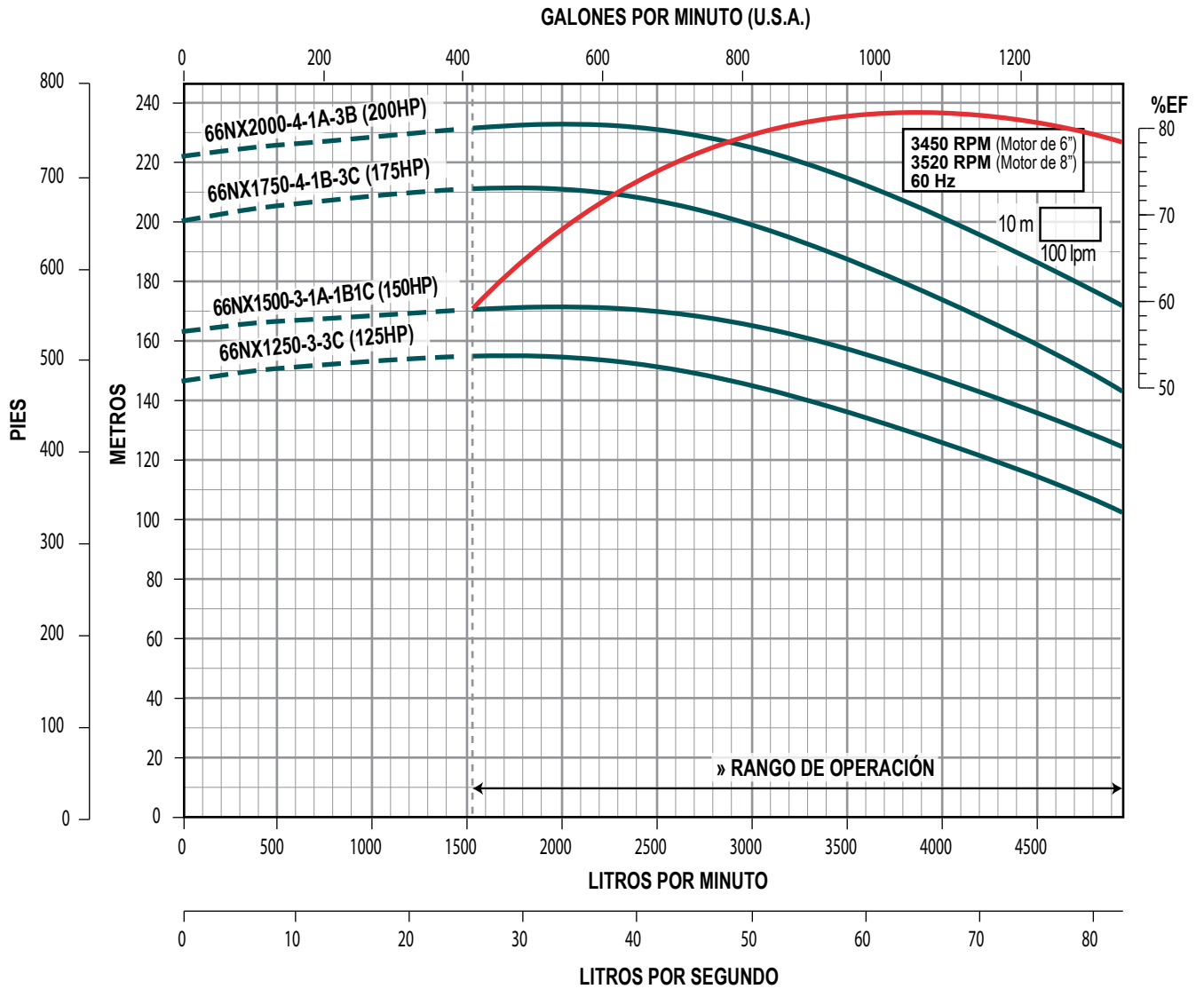

» NOTA: Rendimiento basado en agua dulce, 68° F (20° C).

» Trabajar fuera del rango de operación ocasiona alto consumo de energía y daño mecánico en la motobomba.



ALTAMIRA®

serie / **NX 75** (para 75 lps)

BOMBAS SUMERGIBLES

- Construida en fundición de hierro dúctil de primera calidad para obtener una larga vida útil y soportar altas presiones
- Bujes en bronce más largos para succión y descarga que incrementan la vida útil de la bomba
- Bujes intermedios de caucho con surcos en espiral, diseñados para permitir el paso de arena hasta 160 ppm
- Eje de bomba en acero inoxidable 416 esmerilado y pulido que maximiza la durabilidad
- Impulsores en fundición de acero inoxidable 304
- La (s) válvula (s) check se venden por separado. Están construidas en hierro dúctil. Muy robustas. Diseño para columna
- Refacciones
- Taller de servicio



VÁLVULA CHECK PARA COLUMNA
Se vende por separado



Gasto nominal: 75 lps / 4 500 lpm / 1,118 gpm

Rango de flujo: 37 a 94 lps / 2,220 a 5,640 lpm / 600 a 1,500 gpm

CÓDIGO (SÓLO BOMBA)	BHP MÁXIMO	HP NOMINAL	ADEME MÍNIMO RECOMENDADO	ACOPLAMIENTO NEMA DE LA BOMBA	RANGO DE CARGA (m) (mín. - máx.)	MÁXIMA EFICIENCIA	
						CARGA (m)	GASTO LPS / GPM
75NX600-1-1B	60	60	12"	6"	38-58	48	75 / 1,118
75NX750-1-1A	68.18	75		8"	45-64	55	
75NX1000-2-1B-1C	109.09	100		8"	63-108	85	

NOTAS:

- La descarga de la bomba 75NX se surte en 6" NPT.
- Los BHP máximos están calculados de acuerdo a las siguientes RPM nominales de los motores estándar:
3450 RPM (7.5 - 60 HP, acopladas a motor de 6")
3525 RPM (75-100 HP, acopladas a motor de 8")
3510 RPM (125 - 200 HP, acopladas a motor de 10").
- Código de válvulas check para columna * VCHECK6" (soporta hasta 400 PSI) sugerida, para la selección final tome en cuenta las pérdidas por fricción de acuerdo al flujo.
- Se recomienda la instalación de una válvula check en la descarga de la bomba y cada 60 metros columna de agua.



QUIERO COMPRAR

Ahora tus compras a un clic de distancia, solo inicia sesión y selecciona los equipo que requieras

DIMENSIONES Y PESOS

CÓDIGO	DIMENSIONES			PESO (kg)
	A (pulg)	B (pulg)	C (mm)	
75NX600-1-1B	9.81	6"	596.9	71.21
75NX750-1-1A			817.88	
75NX1000-2-1B-1C			106.14	

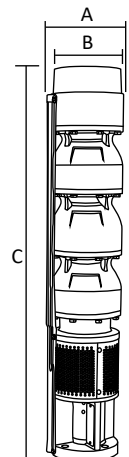

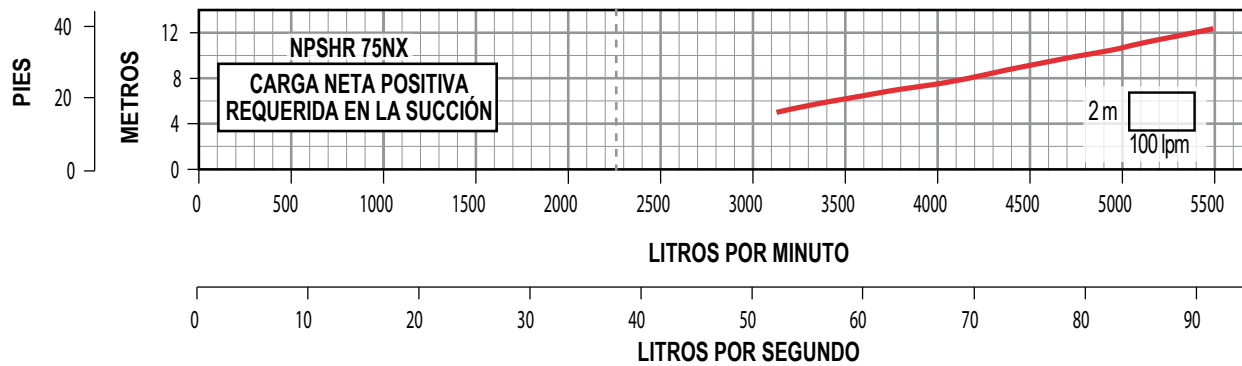
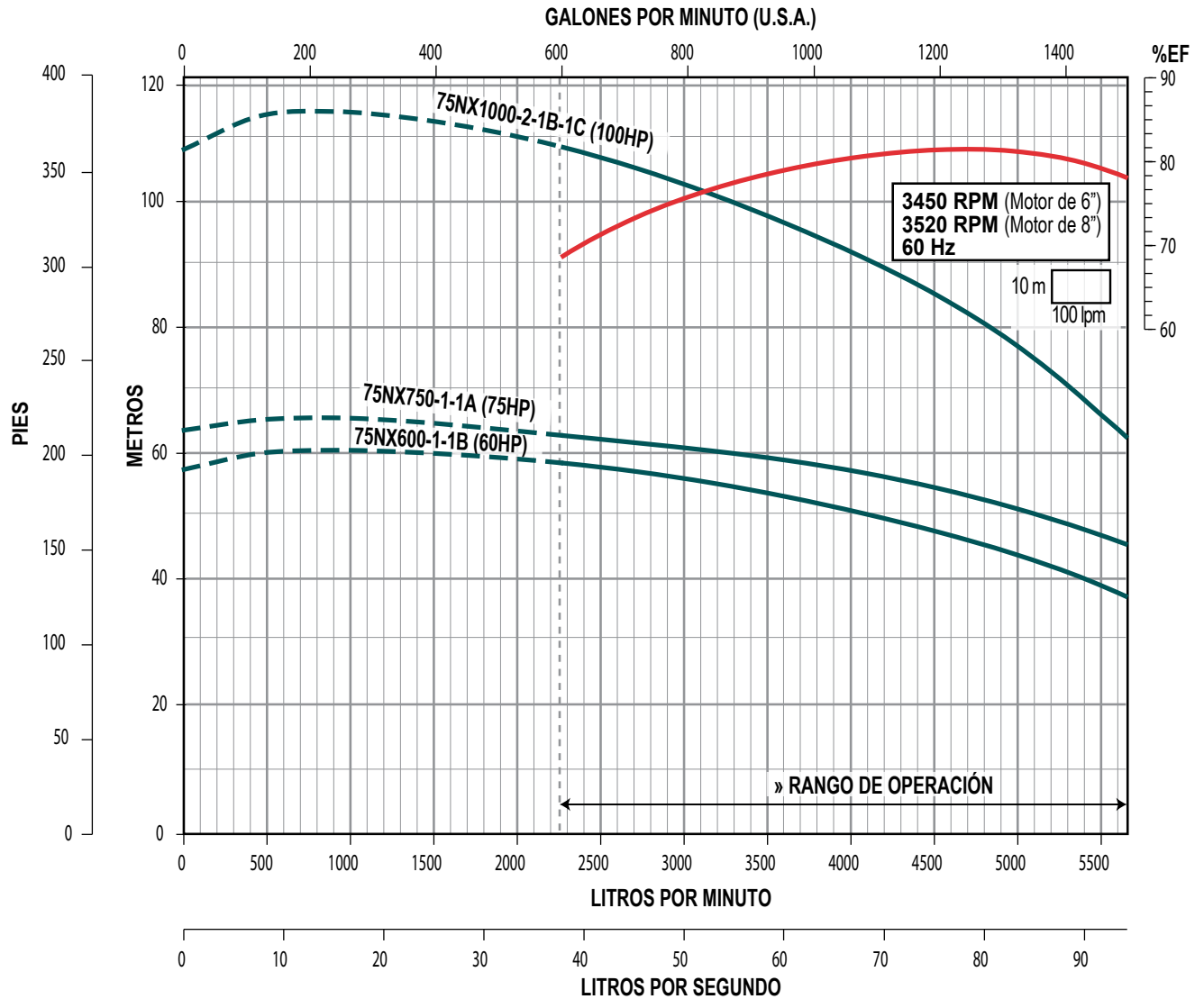

» NOTA: Rendimiento basado en agua dulce, 68° F (20° C).

» Trabajar fuera del rango de operación ocasiona alto consumo de energía y daño mecánico en la motobomba.



- Construida en fundición de hierro dúctil de primera calidad para obtener una larga vida útil y soportar altas presiones
- Bujes en bronce más largos para succión y descarga que incrementan la vida útil de la bomba
- Bujes intermedios de caucho con surcos en espiral, diseñados para permitir el paso de arena hasta 160 ppm
- Eje de bomba en acero inoxidable 416 esmerilado y pulido que maximiza la durabilidad
- Impulsores en fundición de acero inoxidable 304
- La (s) válvula (s) check se venden por separado. Están construidas en hierro dúctil. Muy robustas. Diseño para columna
- Refacciones
- Taller de servicio



VÁLVULA CHECK PARA COLUMNA
Se vende por separado



Gasto nominal: 75 lps / 4,500 lpm / 1,188 gpm

Rango de flujo: 37 a 94 lps / 2,220 a 5,640 lpm / 600 a 1,439 gpm

	CÓDIGO (SÓLO BOMBA)	BHP MÁXIMO	HP NOMINAL	ADEME MÍNIMO RECOMENDADO	ACOPLAMIENTO NEMA DE LA BOMBA	RANGO DE CARGA (m) (mín. - máx.)	MÁXIMA EFICIENCIA	
							CARGA (m)	GASTO LPS / GPM
⊕	75NX1250-2-1A-1B	127.94	125	12"	8"	86-125	106	75 / 1,118
⊕	75NX1500-3-1B-2C	160.5	150			90-162	124	
⊕	75NX1750-3-2A-1C	187.2	175			120-183	149	
⊕	75NX2000-4-1A-3C	214	200			125-222	170	

NOTAS:

- La descarga de la bomba 75NX se surte en 6" NPT.
- Los BHP máximos están calculados de acuerdo a las siguientes RPM nominales de los motores estándar:
3450 RPM (7.5 - 60 HP, acopladas a motor de 6")
3525 RPM (75-100 HP, acopladas a motor de 8")
3510 RPM (125 - 200 HP, acopladas a motor de 10").
- Código de válvula check para columna * VCHECK6" (soporta hasta 400 PSI) sugerida, para la selección final tome en cuenta las pérdidas por fricción de acuerdo al flujo.
- Se recomienda la instalación de una válvula check en la descarga de la bomba y cada 60 m. de columna de agua.



QUIERO COMPRAR

Ahora tus compras a un clic de distancia, solo inicia sesión y selecciona los equipo que requieras

DIMENSIONES Y PESOS

CÓDIGO	DIMENSIONES			PESO (kg)
	A (pulg)	B (pulg)	C (mm)	
75NX1250-2-1A-1B	9.81	6"	817.88	106.14
75NX1500-3-1B-2C			1036.32	132.90
75NX1750-3-2A-1C			1257.30	159.66
75NX2000-4-1A-3C				

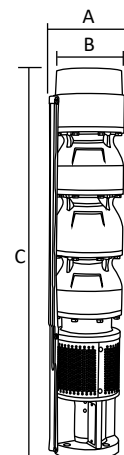

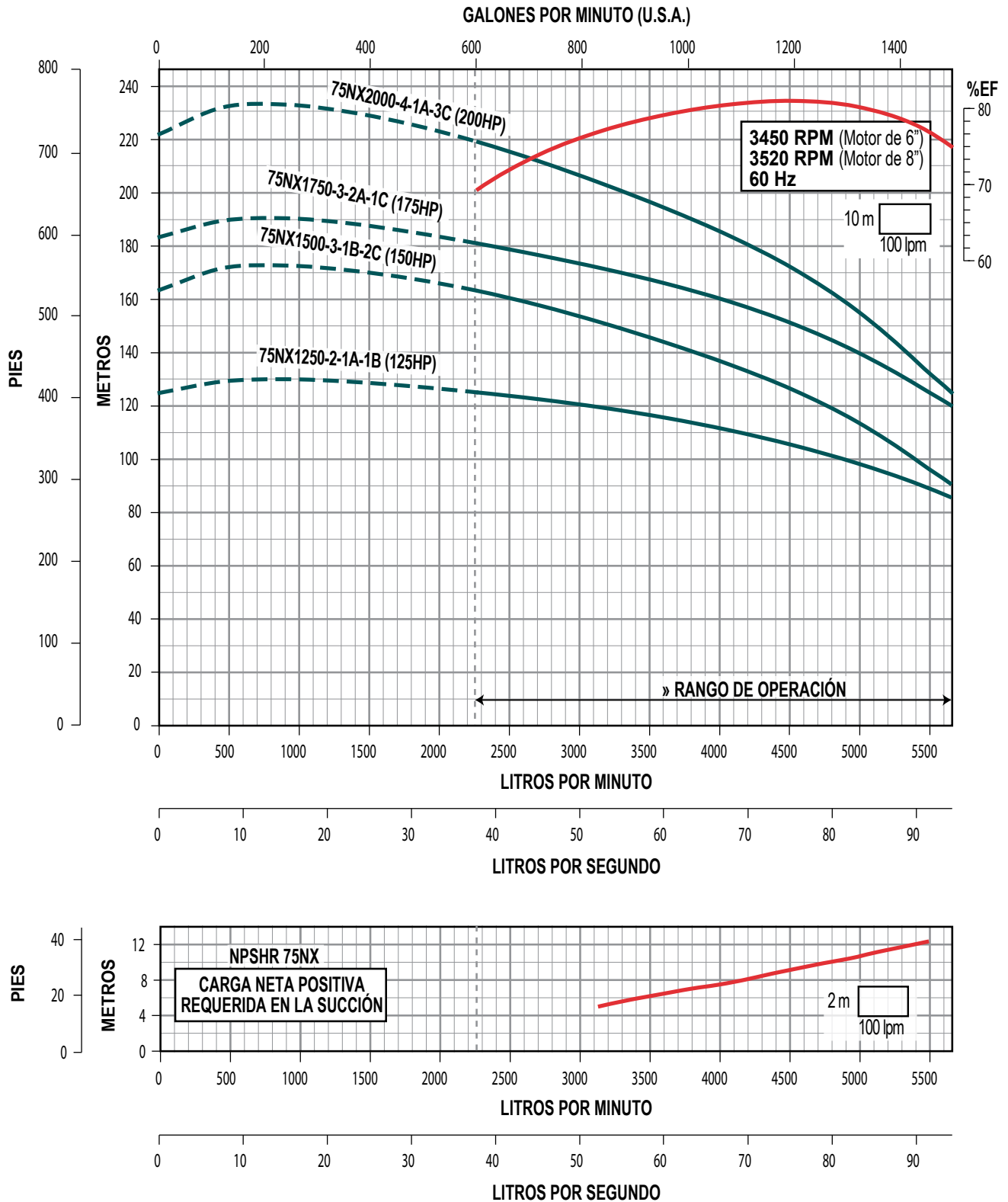

» NOTA: Rendimiento basado en agua dulce, 68° F (20° C).

» Trabajar fuera del rango de operación ocasiona alto consumo de energía y daño mecánico en la motobomba.

BOMBAS SUMERGIBLES

- Amplia gama de modelos disponibles en diámetros de 6" hasta 12"
- Válvula check incorporada en la descarga
- Diseño con doble descarga NPT (interior y exterior)
- Construida en hierro con cataforesis
- Modelos de mayor carga con impulsores en hierro dúctil

Rango de flujo:
Desde 12 hasta 112 lps

ALTAMIRA[®] serie / **BH**



La bomba sumergible de alto flujo serie BH, **construida en hierro de alta resistencia, ofrece un rendimiento robusto y confiable.** Diseñada para mover **grandes volúmenes de agua**, es ideal para aplicaciones industriales y agrícolas que exigen potencia y durabilidad.

- **Construcción en hierro fundido con recubrimiento por cataforesis** para una mayor vida útil.
- **Diseño optimizado con tazones de alta carga** contruidos en hierro dúctil para mayor resistencia (revisar modelos).
- **Amplia gama de modelos disponibles** en diámetros de 6" hasta 12"
- Impulsores de bronce **diseñados para un desempeño estable y mayor vida útil.**
- **Amplia gama de modelos**, desde 12 hasta 112 lps, para aplicaciones agrícolas, municipales e industriales.
- Materiales y acabados que **favorecen una operación prolongada** y menores intervenciones.
- **Compatible con motores Altamira y arrancadores Enerwell** para una solución de bombeo integral.
- **Válvula check integrada** en la descarga.
- **Diseño con doble descarga NPT**, interior y exterior.

CONSTRUCCIÓN

Succión, descarga y tazones:	Hierro fundido con cataforesis
Impulsor y bujes de succión y descarga:	Bronce
Rejilla de succión, guardacable y cople:	Acero inoxidable 304
Tornillería:	Acero inoxidable 316
Eje de la bomba:	Acero inoxidable 420

OPERACIÓN

Máxima temperatura del agua:	50 °C
Máximo contenido de arena:	50 g/m ³
Rango de pH:	6 - 8

RANGOS DE OPERACIÓN

Desde 12 hasta 112 lps

De 10 a 300 HP

ALTAMIRA serie BH pone a su disposición 8 rangos de flujo diseñados para satisfacer sus necesidades

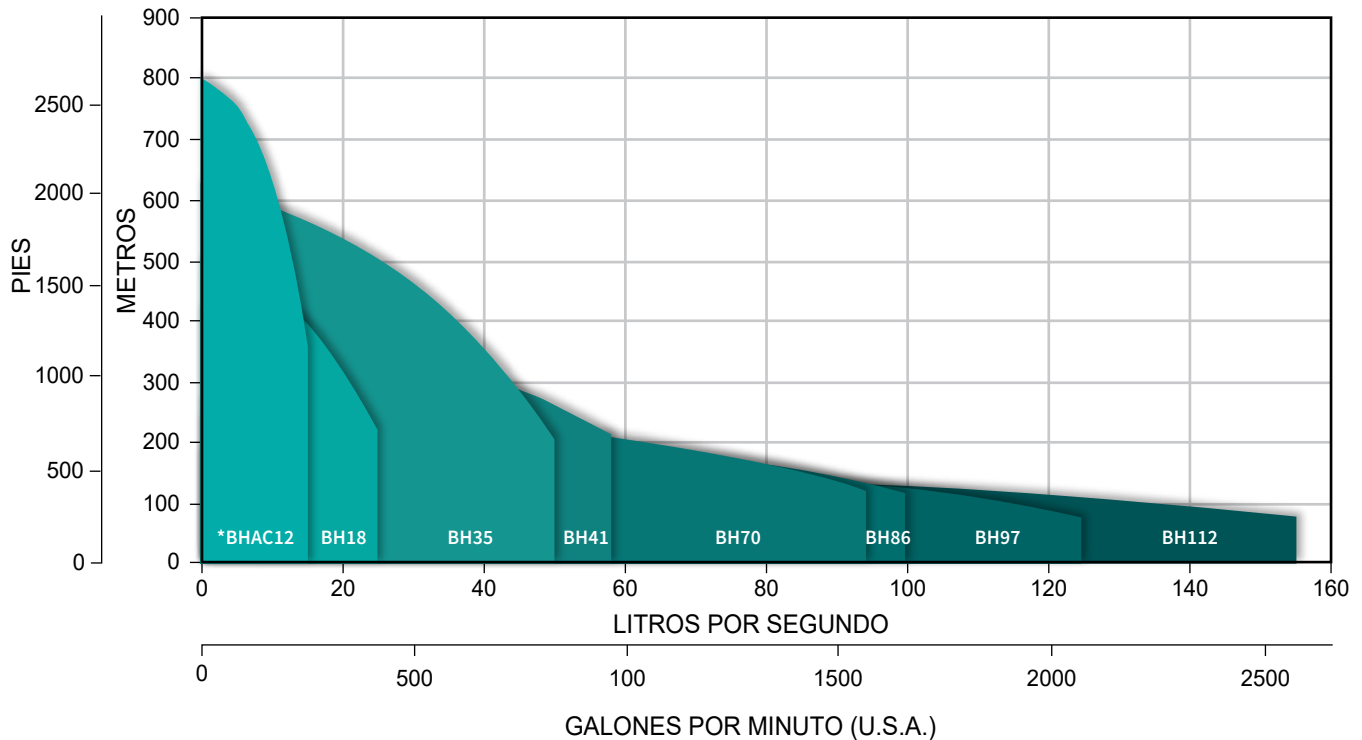

SERIE	CAUDAL NOMINAL		RANGO DE OPERACIÓN		RANGO DE POTENCIA (HP)
	lps	gpm	lps	gpm	
*BHAC12	12	190.2	3.3 - 15	52.8 - 237.7	20 - 175
BH18	18	285.3	6.6 - 25	105.6 - 396.2	10 - 125
BH35	35	554.8	16.6 - 50	264.1 - 792.5	15 - 250
BH41	41	649.9	20 - 58.3	317 - 924.6	25 - 250
BH70	70	1 109.5	33.3 - 93.3	528.3 - 1 479.3	50 - 250
BH86	86	1 363.1	36.6 - 100	581.1 - 1 585	60 - 250
BH97	97	1 537.5	43.3 - 123.3	686.8 - 1 954.8	75 - 250
BH112	112	1 775.2	50 - 156.6	792.5 - 2 483.2	100 - 300

Se recomienda seleccionar la bomba donde el gasto deseado se acerque lo más posible al punto de máxima eficiencia

*Modelos próximamente.

- Amplia gama de modelos
- Válvula check incorporada en la descarga
- Descarga NPT
- Construida en hierro con cataforesis (resistente a la corrosión)
- Modelos de mayor carga con impulsores en hierro dúctil
- Durabilidad:** hierro de alta resistencia con recubrimiento por cataforesis para mayor vida útil en pozos con arena
- Eficiencia:** diseño optimizado para un mejor rendimiento por etapa
- Impulsores resistentes:** en bronce para mayor estabilidad, desempeño y vida útil
- Mayor vida útil:** materiales y acabados que reducen mantenimiento y aumentan el retorno de inversión
- Máximo rendimiento:** optimiza tu instalación con motores ALTAMIRA y arrancadores ENERWELL



Gasto nominal: 18 lps / 1,080 lpm / 285.3 gpm

Rango de flujo: 6.6 a 25 lps / 400 a 1,500 lpm / 105.6 a 396.2 gpm

CÓDIGO (SÓLO BOMBA)	BHP MÁXIMO	HP NOMINAL	ADEME MÍNIMO RECOMENDADO (pulgadas)	ACOPLAMIENTO NEMA DE LA BOMBA	RANGO DE CARGA (m) (mín. - máx.)	MÁXIMA EFICIENCIA	
						CARGA (m)	GASTO LPS / GPM
BH18-100-2	9.4	10	8"	NEMA 6	18 - 38	27	18.6 / 294.8
BH18-150-3	14.1	15			26 - 58	41	
BH18-200-4	18.8	20			35 - 77	57	
BH18-250-5	23.5	25			46 - 95	70	
BH18-300-6	28.2	30			54 - 114	82	
BH18-400-7	32.9	40			60 - 133	97	
BH18-400-8	37.6				68 - 152	110	
BH18-500-9	42.3	50			79 - 172	122	
BH18-500-10	47		90 - 190	138			
BH18-600-11	51.7		97 - 210	151			
BH18-600-12	56.4	60	108 - 230	166			

NOTAS

Los BHP máximos están calculados de acuerdo a las siguientes rpm nominales de los motores estándar: 3 450 r/min para bombas acopladas a motores de 10 a 60 HP en NEMA 6.

QUIERO COMPRAR
Ahora tus compras a un clic de distancia, solo inicia sesión y selecciona los equipo que requieras

DIMENSIONES Y PESOS

FIG.	CÓDIGO	A	B	C	PESO (kg.)
		(pulgadas)	(mm)	(mm)	
1	BH18-100-2	6"	6"	636	26
	BH18-150-3			761	32
	BH18-200-4			886	39
	BH18-250-5			1 011	45
	BH18-300-6			1 136	52
	BH18-400-7			1 261	58
	BH18-400-8			1 386	65
	BH18-500-9			1 511	71
	BH18-500-10			1 636	78
	BH18-600-11			1 761	84
	BH18-600-12			1 886	91

A = diámetro de la bomba + guardacable.

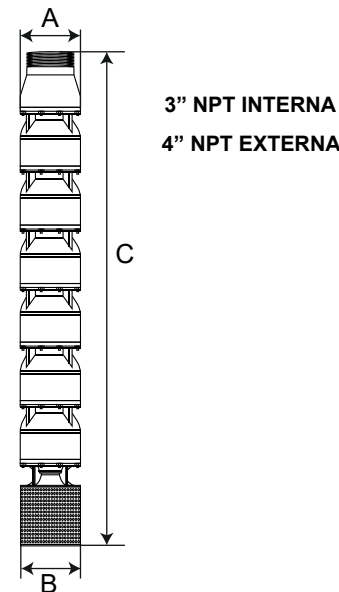

Acoplamiento NEMA 6" Fig. 1

Especificaciones sujetas a cambio sin previo aviso.

SERIE BH18 **18 Ips**

Descarga:
 Interna: 3" NPT
 Externa 4" NPT

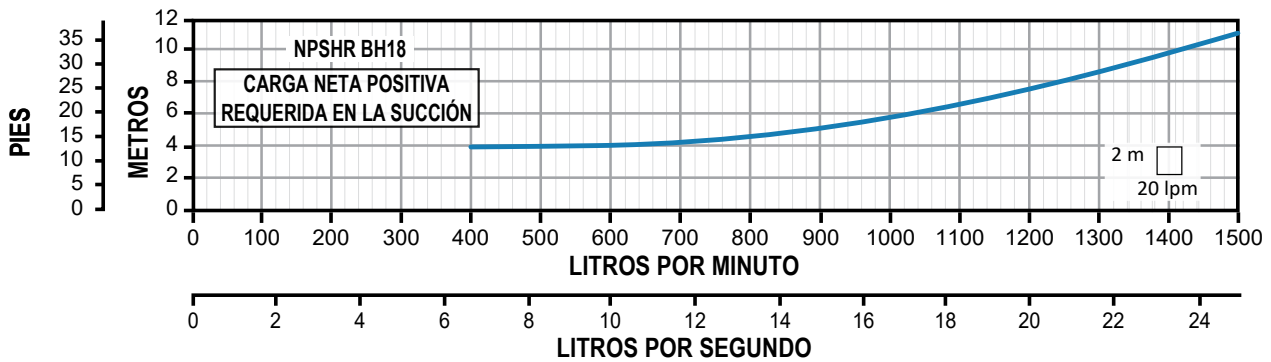
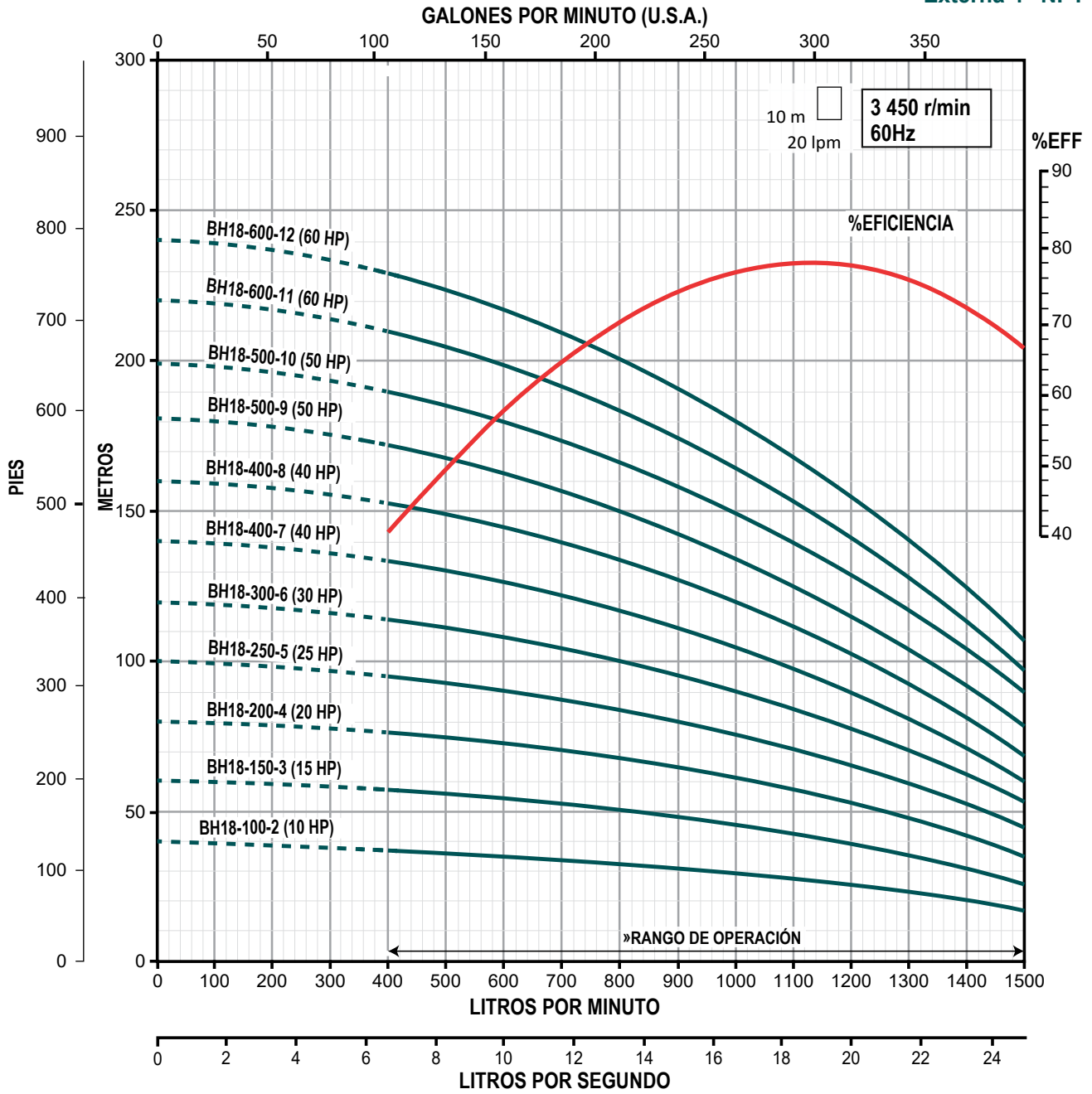

- Amplia gama de modelos
- Válvula check incorporada en la descarga
- Descarga NPT
- Construida en hierro con cataforesis (resistente a la corrosión)
- Modelos de mayor carga con impulsores en hierro dúctil
- **Durabilidad:** hierro de alta resistencia con recubrimiento por cataforesis para mayor vida útil en pozos con arena
- **Eficiencia:** diseño optimizado para un mejor rendimiento por etapa
- **Impulsores resistentes:** en bronce para mayor estabilidad, desempeño y vida útil
- **Mayor vida útil:** materiales y acabados que reducen mantenimiento y aumentan el retorno de inversión
- **Máximo rendimiento:** optimiza tu instalación con motores ALTAMIRA y arrancadores ENERWELL



Gasto nominal: 18 lps / 1,080 lpm / 285.3 gpm

Rango de flujo: 6.6 a 25 lps / 400 a 1,500 lpm / 105.6 a 396.2 gpm

CÓDIGO (SÓLO BOMBA)	BHP MÁXIMO	HP NOMINAL	ADEME MÍNIMO RECOMENDADO (pulgadas)	ACOPLAMIENTO NEMA DE LA BOMBA	RANGO DE CARGA (m) (mín. - máx.)	MÁXIMA EFICIENCIA	
						CARGA (m)	GASTO LPS / GPM
BH18-750-13	64.1	75	8"	NEMA 8	115 - 250	180	18.6 / 294.8
BH18-750-14	67.8				125 - 266	194	
BH18-750-15	70.5				133 - 284	208	
BH18-750-16	75.2				140 - 301	220	
BH18-1000-17	79.9	100			150 - 324	235	
BH18-1000-18	84.6				160 - 342	250	
BH18-1000-19	89.3				170 - 360	264	
BH18-1000-20	94				178 - 379	278	
BH18-1000-21	98.7				186 - 399	293	
BH18-1250-22	106.4				125	195 - 418	
BH18-1250-23	110.1	201 - 438	320				
BH18-1250-24	113.8	212 - 455	333				
BH18-1250-25	118.5	220 - 476	347				

NOTAS

Los BHP máximos están calculados de acuerdo a las siguientes r/min nominales de los motores estándar: 3 450 r/min para bombas acopladas a motores de 75 a 125 HP en NEMA 8.

QUIERO COMPRAR
Ahora tus compras a un clic de distancia, solo inicia sesión y selecciona los equipo que requieras

DIMENSIONES Y PESOS

FIG.	CÓDIGO	A	B	C	PESO (kg.)
		(pulgadas)		(mm)	
1	BH18-750-13	6"	8"	2 011	97
	BH18-750-14			2 136	104
	BH18-750-15			2 261	110
	BH18-750-16			2 386	117
	BH18-1000-17			2 511	123
	BH18-1000-18			2 636	130
	BH18-1000-19			2 761	135
	BH18-1000-20			2 886	143
	BH18-1000-21			3 011	149
	BH18-1250-22			3 136	156
	BH18-1250-23			3 261	162
	BH18-1250-24			3 386	169
	BH18-1250-25			3 511	175

A = diámetro de la bomba + guardacable.
Especificaciones sujetas a cambio sin previo aviso.

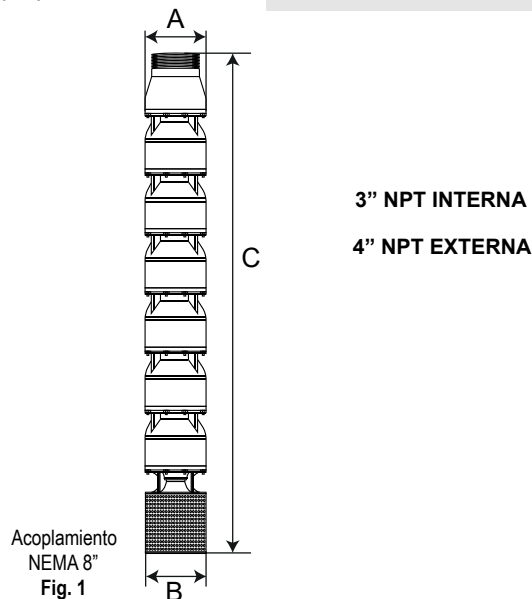

SERIE BH18 **18 Ips**

Descarga:
 Interna: 3" NPT
 Externa 4" NPT

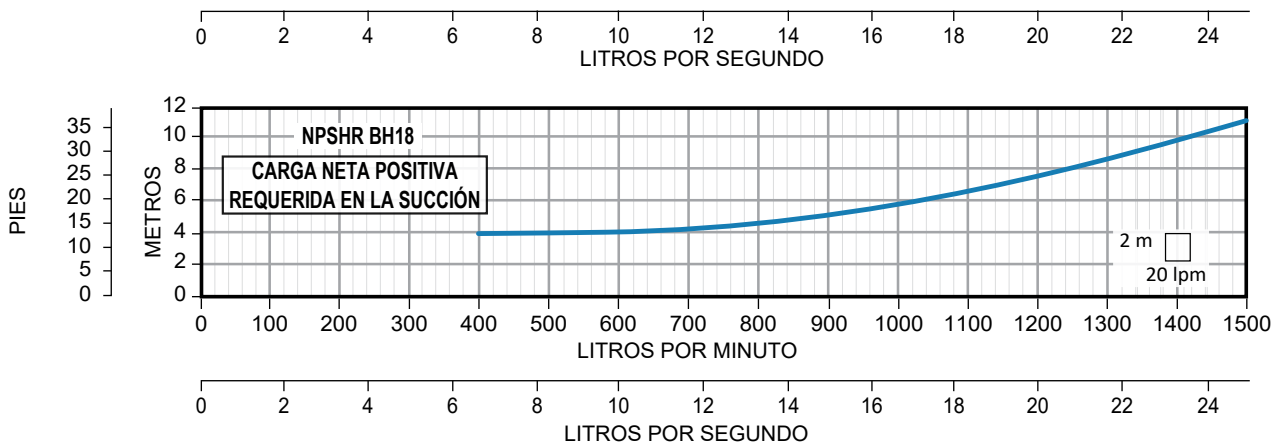
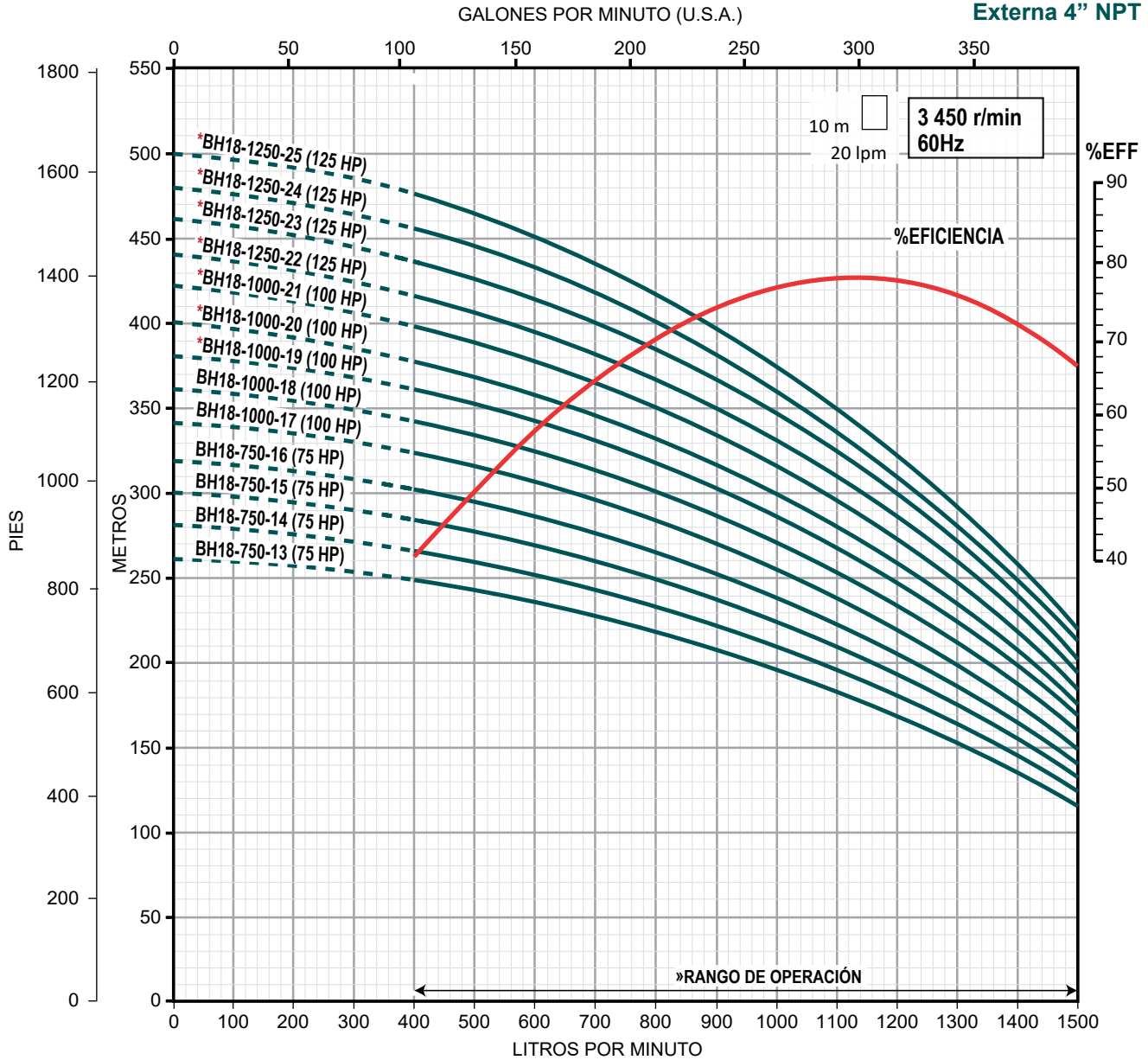

»Trabajar fuera del rango de operación ocasiona alto consumo de energía y daño mecánico en la motobomba.



- Amplia gama de modelos
- Válvula check incorporada en la descarga
- Descarga NPT
- Construida en hierro con cataforesis (resistente a la corrosión)
- Modelos de mayor carga con impulsores en hierro dúctil
- Durabilidad:** hierro de alta resistencia con recubrimiento por cataforesis para mayor vida útil en pozos con arena
- Eficiencia:** diseño optimizado para un mejor rendimiento por etapa
- Impulsores resistentes:** en bronce para mayor estabilidad, desempeño y vida útil
- Mayor vida útil:** materiales y acabados que reducen mantenimiento y aumentan el retorno de inversión
- Máximo rendimiento:** optimiza tu instalación con motores ALTAMIRA y arrancadores ENERWELL



Gasto nominal: 35 lps / 2,100 lpm / 554.8 gpm

Rango de flujo: 16.6 a 50 lps / 1,000 a 3,000 lpm / 264.1 a 792.5 gpm

CÓDIGO (SÓLO BOMBA)	BHP MÁXIMO	HP NOMINAL	ADEME MÍNIMO RECOMENDADO (pulgadas)	ACOPLAMIENTO NEMA DE LA BOMBA	RANGO DE CARGA (m) (mín. - máx.)	MÁXIMA EFICIENCIA					
						CARGA (m)	GASTO LPS / GPM				
BH35-150-1	15.9	15	10"	NEMA 6	11 - 31	20	36.1 / 572.1				
BH35-300-2	31.8	30			25 - 70	50					
BH35-500-3	47.7	50			35 - 105	79					
BH35-600-4	63.6	60			50 - 140	101					
BH35-750-5	79.5	75			61 - 174	127					
BH35-1000-6	95.4	100			79 - 209	151					
BH35-1250-7	111.3	125	12"	NEMA 8	90 - 247	180					
BH35-1250-8	127.2				100 - 280	201					
BH35-1500-9	143.1	150			10" CON CUÑA	10" CON CUÑA		113 - 311	230		
BH35-1500-10	159							130 - 350	258		
BH35-1750-11	174.9	175						14"	10" CON CUÑA	140 - 384	281
BH35-2000-12	190.8									150 - 419	304
BH35-2000-13	206.7	200	10" CON CUÑA	10" CON CUÑA						165 - 450	331
BH35-2500-14	222.6									180 - 488	358
BH35-2500-15	238.5	250			10" CON CUÑA	10" CON CUÑA				194 - 521	381
BH35-2500-16	254.4									209 - 560	409

NOTAS

Los BHP máximos están calculados de acuerdo a las siguientes rpm nominales de los motores estándar: 3 450 r/min para bombas acopladas a motores de 15 a 60 HP en NEMA 6, de 75 a 200 HP en NEMA 8 y de 250 HP con cuña.



QUIERO COMPRAR

Ahora tus compras a un clic de distancia, solo inicia sesión y selecciona los equipo que requieras

DIMENSIONES Y PESOS

FIG.	CÓDIGO	A	B	C	PESO (kg.)	FIG.	CÓDIGO	A	B	C	PESO (kg.)
		(pulgadas)						(mm)	(pulgadas)		
1	BH35-150-1	8"	6"	698	37	2	BH35-1500-9	8"	8"	2 009	167
	BH35-300-2			854	54		BH35-1500-10			2 174	183
	BH35-500-3			1 019	70		BH35-1750-11			2 339	199
	BH35-600-4			1 184	86		BH35-2000-12			2 504	215
2	BH35-750-5	8"	8"	1 349	102	3	BH35-2000-13	10"	10"	2 669	231
	BH35-1000-6			1 514	118		BH35-2500-14			2 834	247
	BH35-1250-7			1 679	134		BH35-2500-15			2 999	264
	BH35-1250-8			1 844	150		BH35-2500-16			3 164	280

A = diámetro de la bomba + guardacable.

Especificaciones sujetas a cambio sin previo aviso.

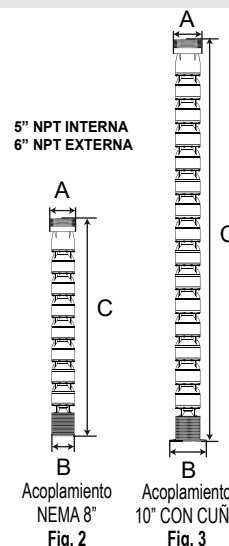

SERIE BH35

35 Ips

Descarga:
Interna: 5" NPT
Externa 6" NPT

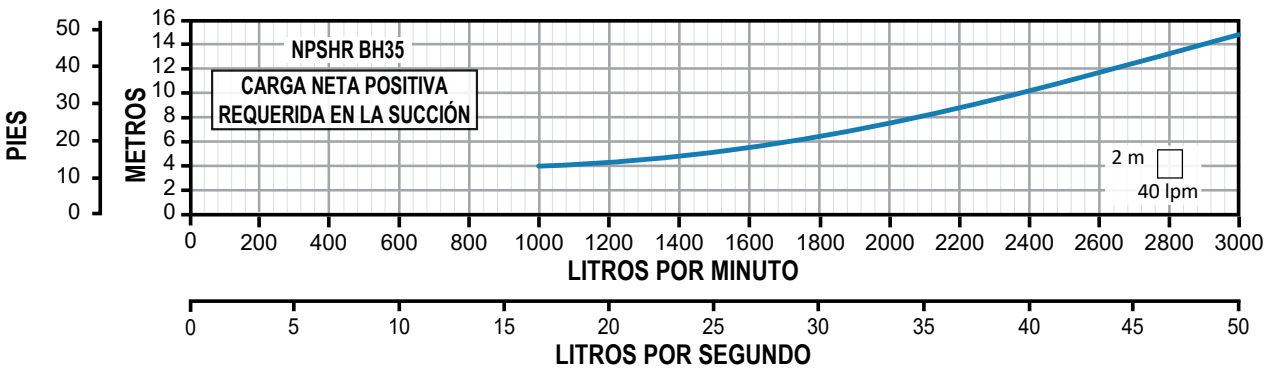
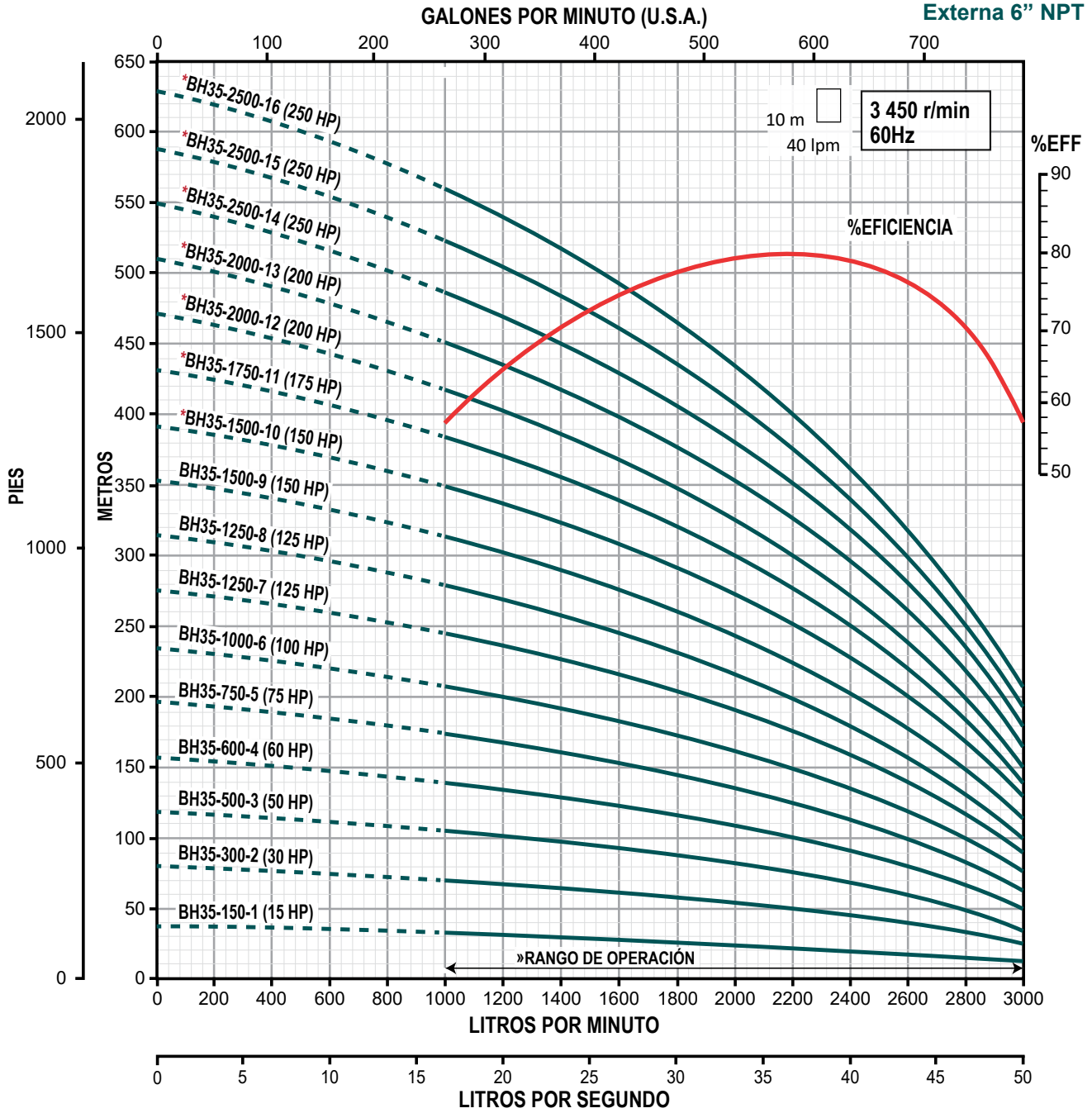

- Amplia gama de modelos
- Válvula check incorporada en la descarga
- Descarga NPT
- Construida en hierro con cataforesis (resistente a la corrosión)
- Modelos de mayor carga con impulsores en hierro dúctil
- **Durabilidad:** hierro de alta resistencia con recubrimiento por cataforesis para mayor vida útil en pozos con arena
- **Eficiencia:** diseño optimizado para un mejor rendimiento por etapa
- **Impulsores resistentes:** en bronce para mayor estabilidad, desempeño y vida útil
- **Mayor vida útil:** materiales y acabados que reducen mantenimiento y aumentan el retorno de inversión
- **Máximo rendimiento:** optimiza tu instalación con motores ALTAMIRA y arrancadores ENERWELL



Gasto nominal: 41 lps / 2,460 lpm / 649.9 gpm

Rango de flujo: 20 a 58.3 lps / 1,200 a 3,500 lpm / 317 a 924.6 gpm

CÓDIGO (SÓLO BOMBA)	BHP MÁXIMO	HP NOMINAL	ADEME MÍNIMO RECOMENDADO (pulgadas)	ACOPLAMIENTO NEMA DE LA BOMBA	RANGO DE CARGA (m) (mín. - máx.)	MÁXIMA EFICIENCIA	
						CARGA (m)	GASTO LPS / GPM
BH41-250-1	24	25	10"	NEMA 6	20 - 40	30	41.6 / 659.3
BH41-500-2	48	50			43 - 75	60	
BH41-750-3	72	75			60 - 111	93	
BH41-1000-4A	88	100	NEMA 8	63 - 139	105		
BH41-1000-4	96			87 - 150	120		
BH41-1250-5A	110	125	12"	79 - 170	134		
BH41-1250-5	120			105 - 189	151		
BH41-1500-6	144			150	129 - 221	181	
BH41-1750-7	168	175	14"	10" CON CUÑA	150 - 260	210	
BH41-2000-8	192	200			170 - 300	243	
BH41-2500-9	216	250			194 - 339	272	
BH41-2500-10	240		212 - 372	300			

NOTAS

Los BHP máximos están calculados de acuerdo a las siguientes rpm nominales de los motores estándar: 3 450 r/min para bombas acopladas a motores de 25 a 50 HP en NEMA 6, de 75 a 200 HP en NEMA 8 y de 250 HP con cuña.



QUIERO COMPRAR

Ahora tus compras a un clic de distancia, solo inicia sesión y selecciona los equipo que requieras

DIMENSIONES Y PESOS

FIG.	CÓDIGO	A	B	C	PESO (kg.)
		(pulgadas)		(mm)	
1	BH41-250-1	6"	6"	689	37
	BH41-500-2			854	54
	BH41-750-3			1 019	70
2	BH41-1000-4A	8"	8"	1 184	86
	BH41-1000-4			1 184	86
	BH41-1250-5A			1 349	102
	BH41-1250-5			1 349	102
	BH41-1500-6			1 514	118
	BH41-1750-7			1 679	134
	BH41-2000-8			1 844	150
3	BH41-2500-9	10"	10"	2 009	167
	BH41-2500-10			2 174	183

A = diámetro de la bomba + guardacable.

Especificaciones sujetas a cambio sin previo aviso.

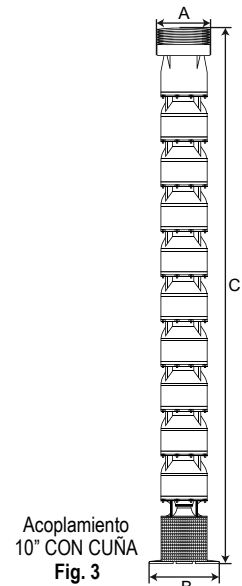
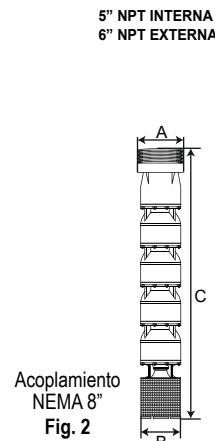
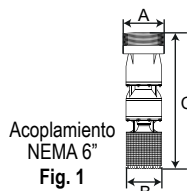

SERIE BH41

41 Ips

Descarga:
Interna: 5" NPT
Externa 6" NPT

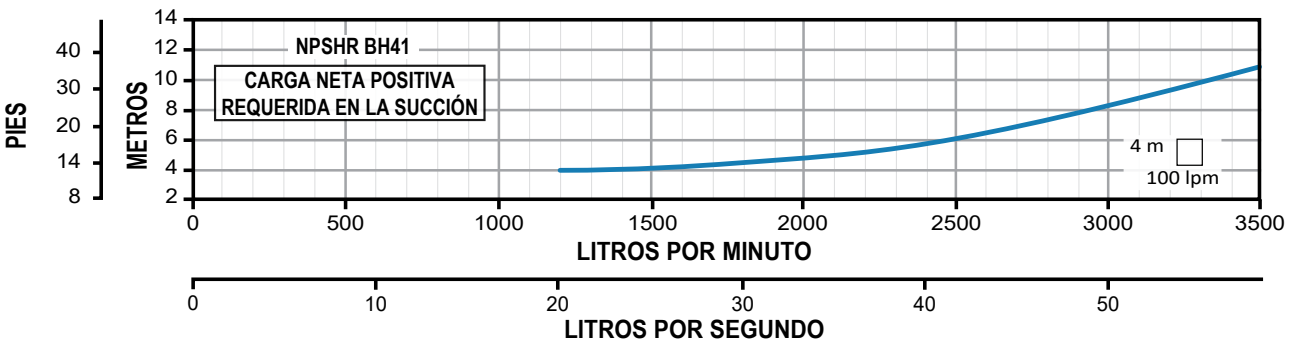
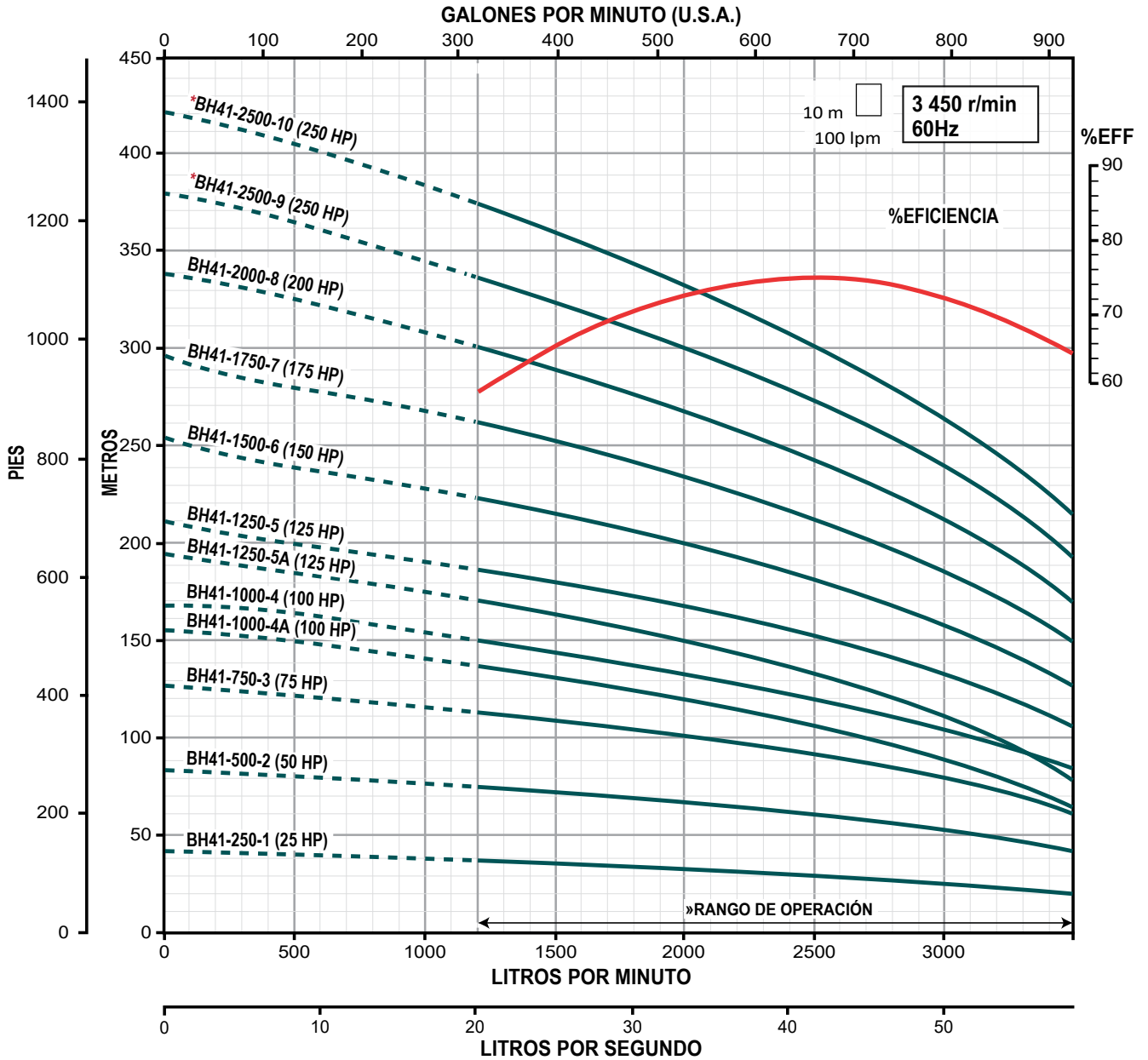

»Trabajar fuera del rango de operación ocasiona alto consumo de energía y daño mecánico en la motobomba.
*Construcción en hierro dúctil a partir de tazón 9.



- Amplia gama de modelos
- Válvula check incorporada en la descarga
- Descarga NPT
- Construida en hierro con cataforesis (resistente a la corrosión)
- Modelos de mayor carga con impulsores en hierro dúctil
- Durabilidad:** hierro de alta resistencia con recubrimiento por cataforesis para mayor vida útil en pozos con arena
- Eficiencia:** diseño optimizado para un mejor rendimiento por etapa
- Impulsores resistentes:** en bronce para mayor estabilidad, desempeño y vida útil
- Mayor vida útil:** materiales y acabados que reducen mantenimiento y aumentan el retorno de inversión
- Máximo rendimiento:** optimiza tu instalación con motores ALTAMIRA y arrancadores ENERWELL



Gasto nominal: 70 lps / 4,200 lpm / 1,109.5 gpm **Rango de flujo: 33.3 a 93.3 lps / 2,000 a 5,600 lpm / 528.3 a 1,479.3 gpm**

CÓDIGO (SÓLO BOMBA)	BHP MÁXIMO	HP NOMINAL	ADEME MÍNIMO RECOMENDADO (pulgadas)	ACOPLAMIENTO NEMA DE LA BOMBA	RANGO DE CARGA (m) (mín. - máx.)	MÁXIMA EFICIENCIA	
						CARGA (m)	GASTO LPS / GPM
BH70-500-1A	46	50	12"	NEMA 6	20 - 48	32	72.2 / 1 144.3
BH70-600-1	61	60			30 - 61	44	
BH70-1000-2A	92	100			41 - 96	69	
BH70-1250-2	122	125		NEMA 8	64 - 122	90	
BH70-1500-3A	138	150			63 - 143	103	
BH70-2000-3	183	200			96 - 181	138	
BH70-2500-4	244	250	14"	10" CON CUÑA	126 - 244	184	

NOTAS

Los BHP máximos están calculados de acuerdo a las siguientes rpm nominales de los motores estándar: 3 450 r/min para bombas acopladas a motores de 50 a 60 HP en NEMA 6, de 100 a 200 HP en NEMA 8 y de 250 HP con cuña.



QUIERO COMPRAR

Ahora tus compras a un clic de distancia, solo inicia sesión y selecciona los equipo que requieras

DIMENSIONES Y PESOS

FIG.	CÓDIGO	A	B	C	PESO (kg.)
		(pulgadas)	(mm)	(mm)	
1	BH70-500-1A	10"	6"	709	70
	BH70-600-1			922	
2	BH70-1000-2A		8"	1 135	130
	BH70-1250-2				130
	BH70-1500-3A				130
3	BH70-2000-3		10"	1 347	160

A = diámetro de la bomba + guardacable.

6" NPT INTERNA
8" NPT EXTERNA

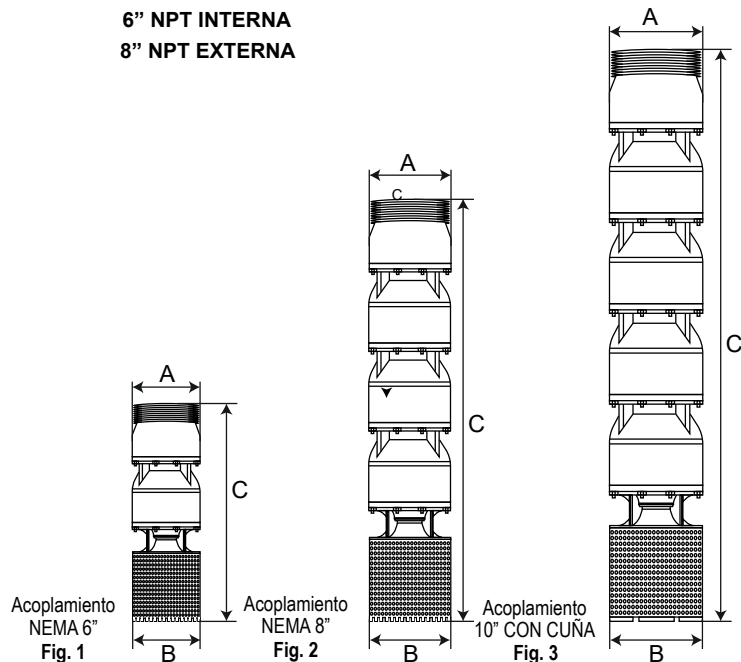

Especificaciones sujetas a cambio sin previo aviso.

SERIE BH70

70 Ips

Descarga:
Interna: 6" NPT
Externa 8" NPT

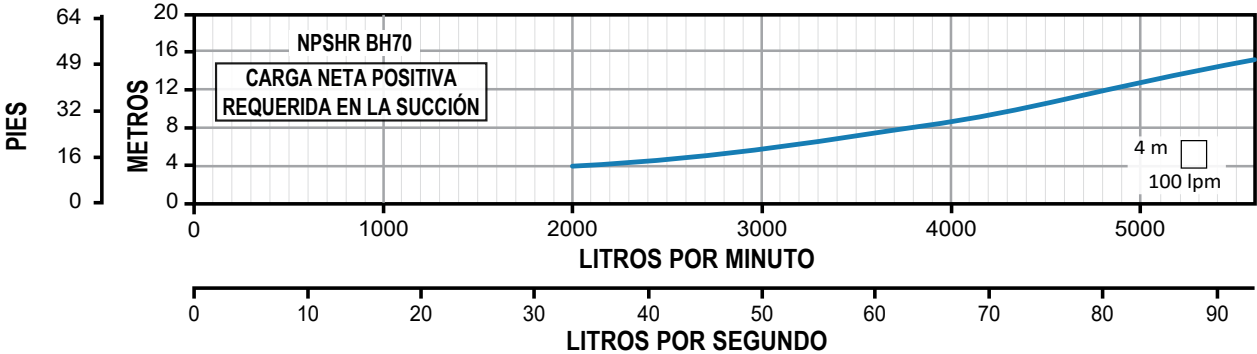
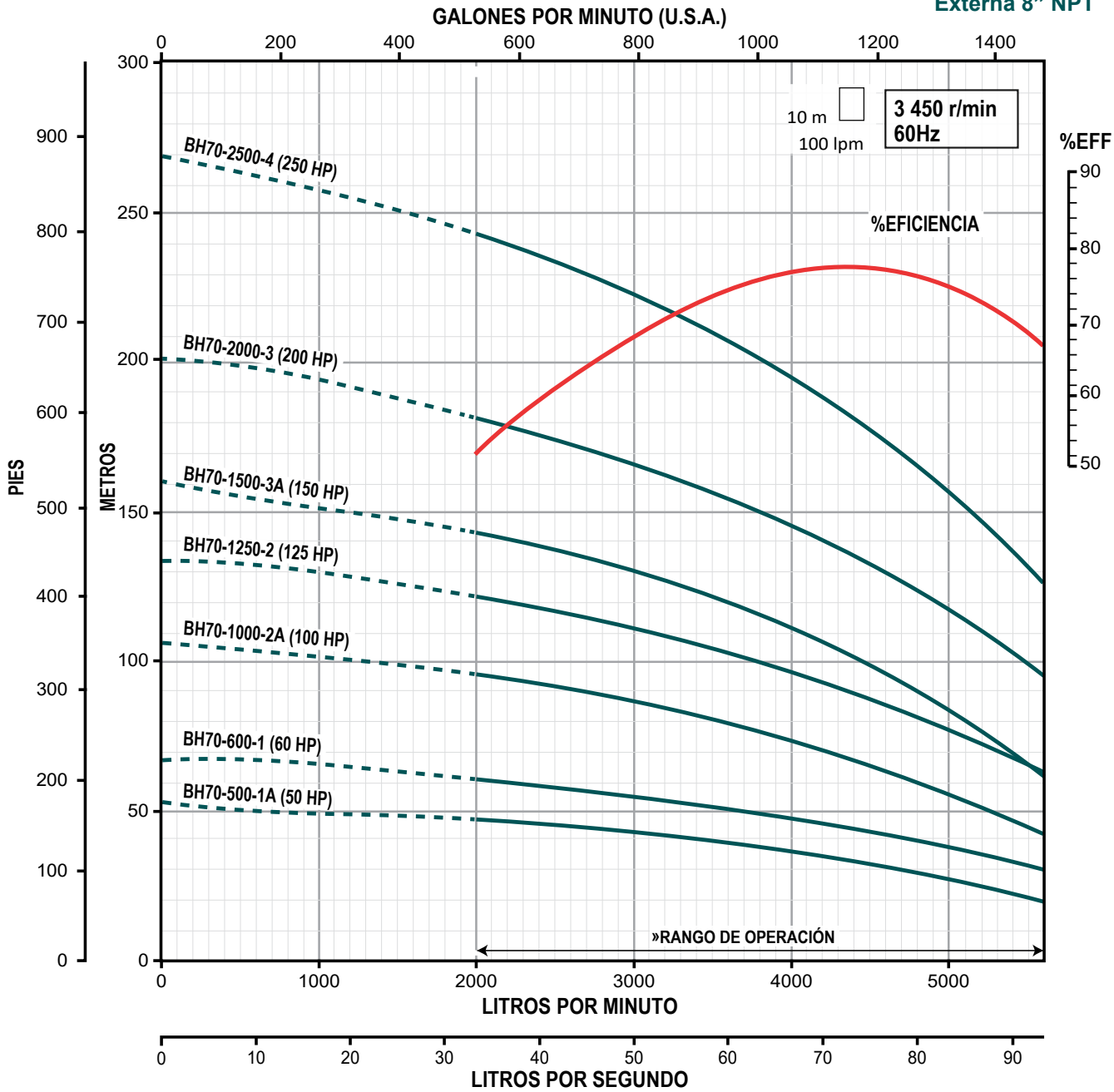

»Trabajar fuera del rango de operación ocasiona alto consumo de energía y daño mecánico en la motobomba.



- Amplia gama de modelos
- Válvula check incorporada en la descarga
- Descarga NPT
- Construida en hierro con cataforesis (resistente a la corrosión)
- Modelos de mayor carga con impulsores en hierro dúctil
- Durabilidad:** hierro de alta resistencia con recubrimiento por cataforesis para mayor vida útil en pozos con arena
- Eficiencia:** diseño optimizado para un mejor rendimiento por etapa
- Impulsores resistentes:** en bronce para mayor estabilidad, desempeño y vida útil
- Mayor vida útil:** materiales y acabados que reducen mantenimiento y aumentan el retorno de inversión
- Máximo rendimiento:** optimiza tu instalación con motores ALTAMIRA y arrancadores ENERWELL



Gasto nominal: 86 lps / 5,160 lpm / 1,363.1 gpm

Rango de flujo: 16.7 a 83.3 lps / 1,000 a 5,000 lpm / 264.2 a 1,320.9 gpm

CÓDIGO (SÓLO BOMBA)	BHP MÁXIMO	HP NOMINAL	ADEME MÍNIMO RECOMENDADO (pulgadas)	ACOPLAMIENTO NEMA DE LA BOMBA	RANGO DE CARGA (m) (min. - máx.)	MÁXIMA EFICIENCIA	
						CARGA (m)	GASTO LPS / GPM
BH86-600-1A	55	60	12"	NEMA 6	29 - 57	39	86.1 / 1 364.7
BH86-750-1	73	75		NEMA 8	36 - 61	44	
BH86-1250-2A	110	125			60 - 112	78	
BH86-1500-2	146	150			71 - 121	89	
BH86-1750-3A	165	175	14"		10" CON CUÑA	88 - 168	
BH86-2500-3	219	250		108 - 181		134	
BH86-2500-4A	220			119 - 223		155	

NOTAS

Los BHP máximos están calculados de acuerdo a las siguientes r/min nominales de los motores estándar: 3 450 r/min para bombas acopladas a motores de 60 a 175 HP en NEMA 8 y de 250 HP con cuña.



QUIERO COMPRAR

Ahora tus compras a un clic de distancia, solo inicia sesión y selecciona los equipo que requieras

DIMENSIONES Y PESOS

FIG.	CÓDIGO	A	B	C	PESO (kg.)
		(pulgadas)	(mm)	(mm)	
1	BH86-600-1A	10"	6"	709	70
	BH86-750-1		709	70	
2	BH86-1250-2A		8"	922	100
	BH86-1500-2		922	100	
	BH86-1750-3A		1 135	130	
3	BH86-2500-3		10"	1 135	130
	BH86-2500-4A	1 347	160		

A = diámetro de la bomba + guardacable.

6" NPT INTERNA
8" NPT EXTERNA

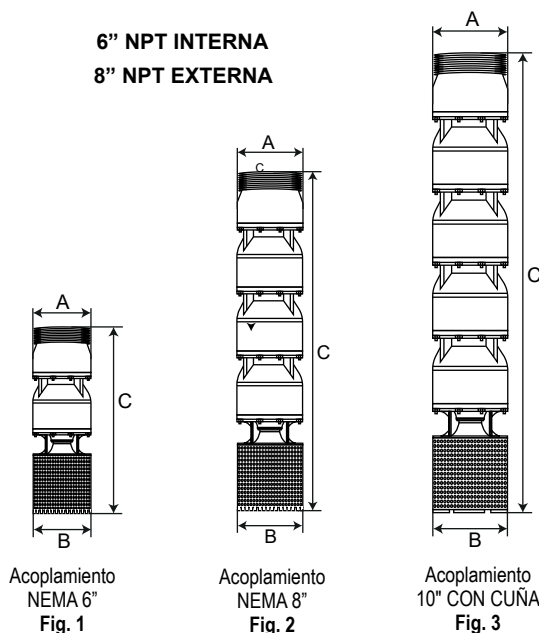

Acoplamiento NEMA 6" Fig. 1

Acoplamiento NEMA 8" Fig. 2

Acoplamiento 10" CON CUÑA Fig. 3

Especificaciones sujetas a cambio sin previo aviso.



Descarga:
 Interna: 6" NPT
 Externa 8" NPT

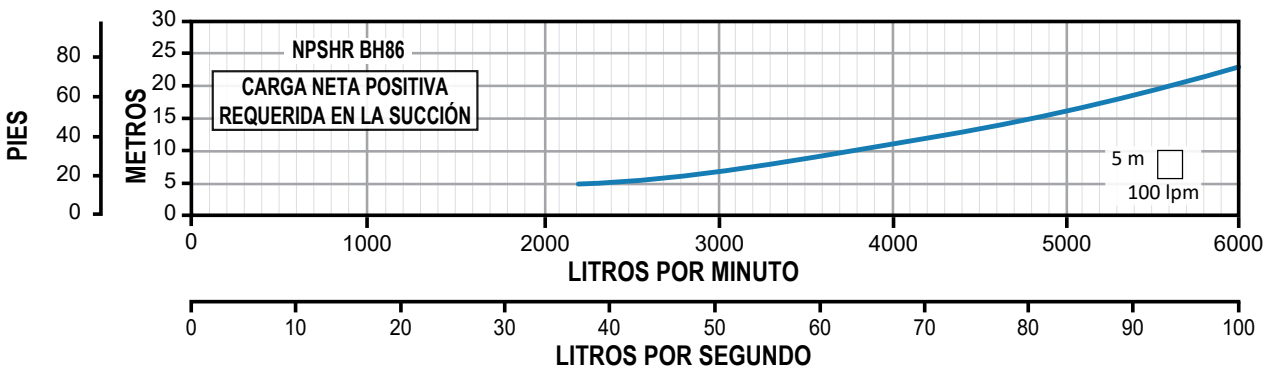
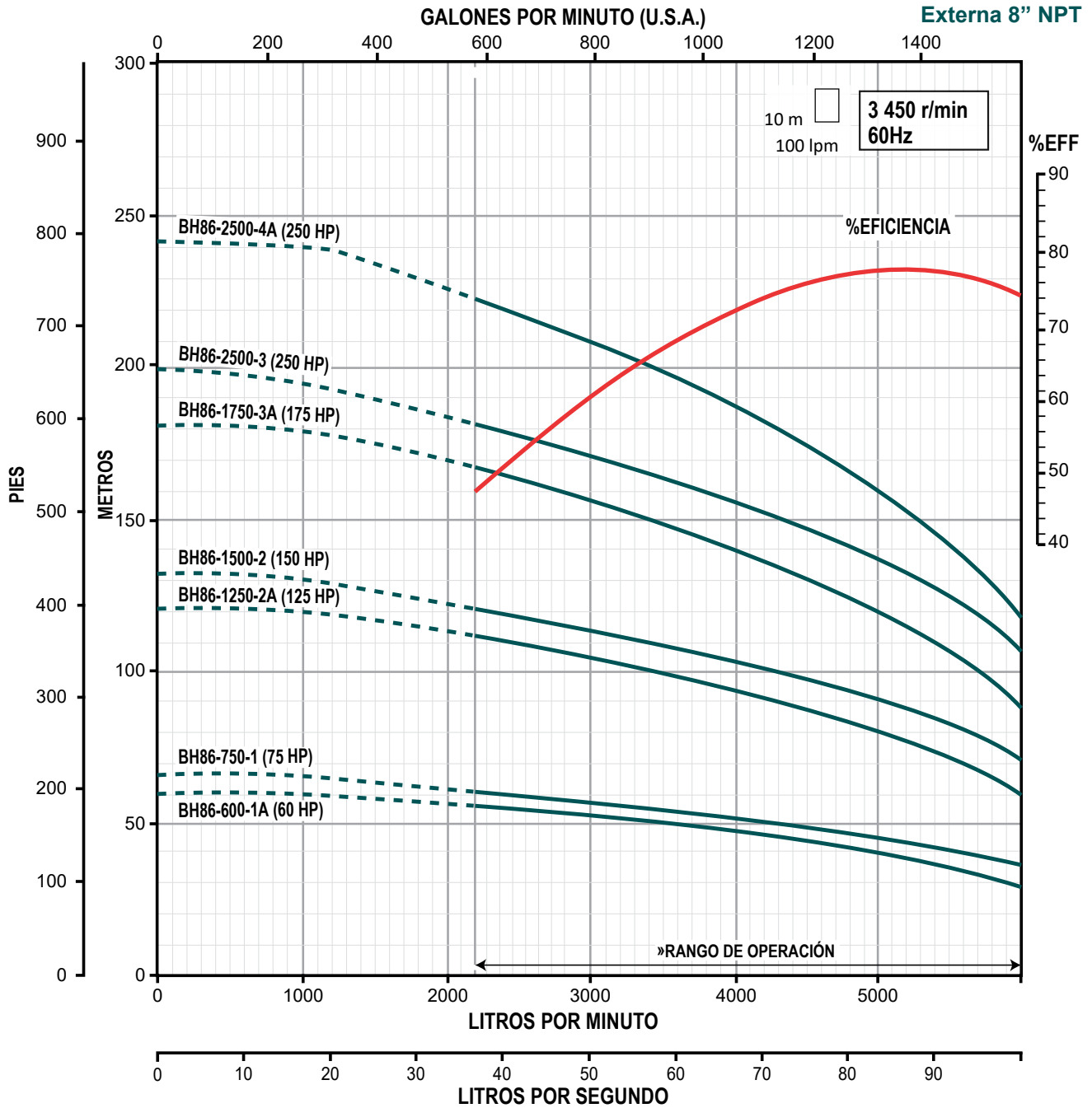

»Trabajar fuera del rango de operación ocasiona alto consumo de energía y daño mecánico en la motobomba.



- Amplia gama de modelos
- Válvula check incorporada en la descarga
- Descarga NPT
- Construida en hierro con cataforesis (resistente a la corrosión)
- Modelos de mayor carga con impulsores en hierro dúctil
- Durabilidad:** hierro de alta resistencia con recubrimiento por cataforesis para mayor vida útil en pozos con arena
- Eficiencia:** diseño optimizado para un mejor rendimiento por etapa
- Impulsores resistentes:** en bronce para mayor estabilidad, desempeño y vida útil
- Mayor vida útil:** materiales y acabados que reducen mantenimiento y aumentan el retorno de inversión
- Máximo rendimiento:** optimiza tu instalación con motores ALTAMIRA y arrancadores ENERWELL



Gasto nominal: 97 lps / 5,820 lpm / 1,537.5 gpm

Rango de flujo: 43.3 a 123.3 lps / 2,600 a 7,400 lpm / 686.8 a 1,954.8 gpm

CÓDIGO (SÓLO BOMBA)	BHP MÁXIMO	HP NOMINAL	ADEME MÍNIMO RECOMENDADO (pulgadas)	ACOPLAMIENTO NEMA DE LA BOMBA	RANGO DE CARGA (m) (mín. - máx.)	MÁXIMA EFICIENCIA	
						CARGA (m)	GASTO LPS / GPM
BH97-750-1A	72	75	12"	NEMA 8	27 - 55.5	43	97.2 / 1 540.6
BH97-1000-1	88	100			39 - 65	53	
BH97-1750-2A	144	175			55 - 111	85.5	
BH97-1750-2	176		79 - 130	105			
BH97-2500-3A	216	250	14"	10" CON CUÑA	82 - 167	129.5	

NOTAS

Los BHP máximos están calculados de acuerdo a las siguientes r/min nominales de los motores estándar: 3 450 r/min para bombas acopladas a motores de 75 a 175 HP en NEMA 8 y de 250 HP con cuña.



QUIERO COMPRAR

Ahora tus compras a un clic de distancia, solo inicia sesión y selecciona los equipo que requieras

DIMENSIONES Y PESOS

FIG.	CÓDIGO	A	B	C	PESO (kg.)
		(pulgadas)	(mm)	(mm)	
1	BH97-750-1A	10"	8"	709	70
	BH97-1000-1			922	
	BH97-1750-2A				
	BH97-1750-2				
2	BH97-2500-3A	10"	1 135	130	

A = diámetro de la bomba + guardacable.

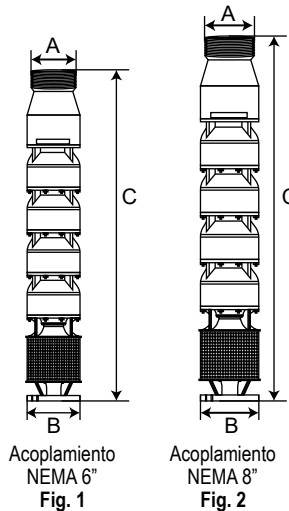

SERIE BH97

97 Ips

Descarga:
 Interna: 6" NPT
 Externa 8" NPT

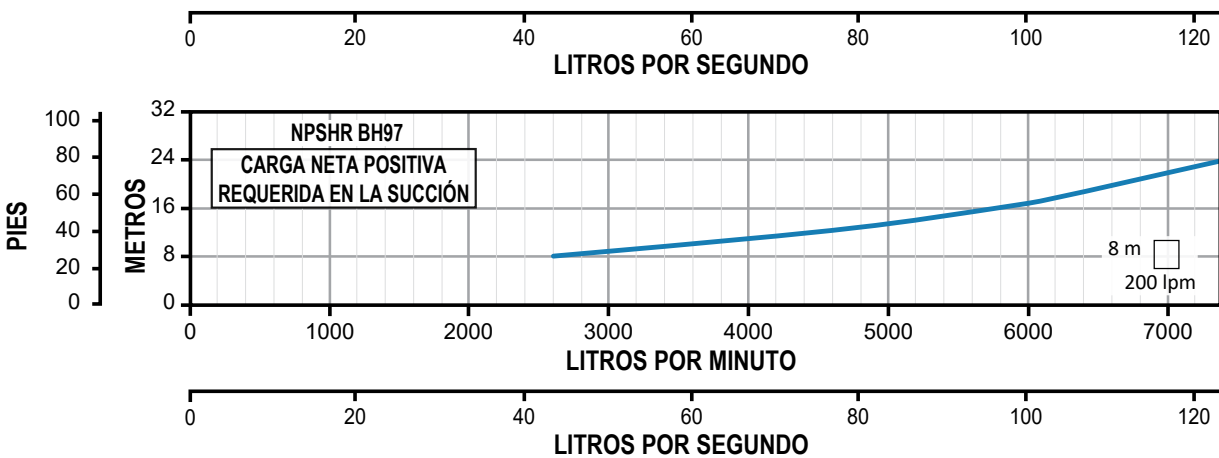
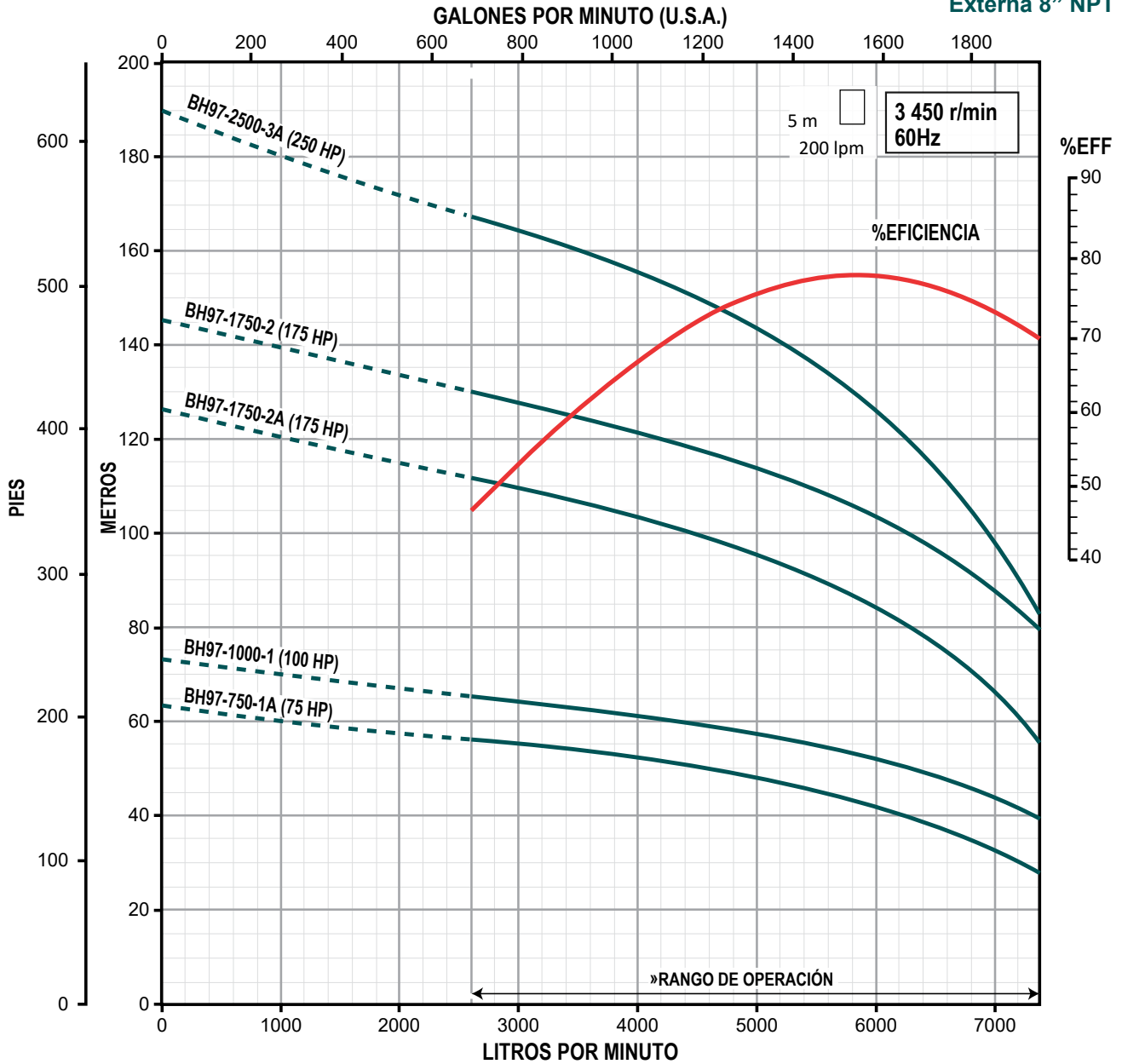

»Trabajar fuera del rango de operación ocasiona alto consumo de energía y daño mecánico en la motobomba.



- Amplia gama de modelos
- Válvula check incorporada en la descarga
- Descarga NPT
- Construida en hierro con cataforesis (resistente a la corrosión)
- Modelos de mayor carga con impulsores en hierro dúctil
- Durabilidad:** hierro de alta resistencia con recubrimiento por cataforesis para mayor vida útil en pozos con arena
- Eficiencia:** diseño optimizado para un mejor rendimiento por etapa
- Impulsores resistentes:** en bronce para mayor estabilidad, desempeño y vida útil
- Mayor vida útil:** materiales y acabados que reducen mantenimiento y aumentan el retorno de inversión
- Máximo rendimiento:** optimiza tu instalación con motores ALTAMIRA y arrancadores ENERWELL



Gasto nominal: 112 lps / 6,720 lpm / 1,775.2 gpm

Rango de flujo: 50 a 156.6 lps / 3,000 a 9,400 lpm / 792.5 a 2,483.2 gpm

CÓDIGO (SÓLO BOMBA)	BHP MÁXIMO	HP NOMINAL	ADEME MÍNIMO RECOMENDADO (pulgadas)	ACOPLAMIENTO NEMA DE LA BOMBA	RANGO DE CARGA (m) (mín. - máx.)	MÁXIMA EFICIENCIA	
						CARGA (m)	GASTO LPS / GPM
BH112-1000-1A	104	100	14"	NEMA 8	33 - 69	50	119.4 / 1 892.5
BH112-1500-1	138	150			38 - 77	57	
BH112-2000-2A	208	200			65 - 140	101	
BH112-3000-2	276	300		10" CON CUÑA	115		

NOTAS

Los BHP máximos están calculados de acuerdo a las siguientes r/min nominales de los motores estándar: 3 450 r/min para bombas acopladas a motores de 100 a 200 HP en NEMA 8 y de 300 HP con cuña.



QUIERO COMPRAR

Ahora tus compras a un clic de distancia, solo inicia sesión y selecciona los equipo que requieras

DIMENSIONES Y PESOS

FIG.	CÓDIGO	A	B	C	PESO (kg.)
		(pulgadas)	(mm)	(mm)	
1	BH112-1000-1A	12"	8"	860	110
	BH112-1500-1			1 115	
	BH112-2000-2A			1 820	
2	BH112-3000-2	10"	1 820	152	

A = diámetro de la bomba + guardacable.

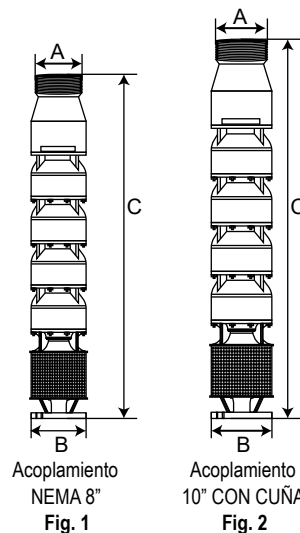

10" NPT INTERNA
12" NPT EXTERNA

Especificaciones sujetas a cambio sin previo aviso.

SERIE BH112 **112 Ips**

Descarga:
 Interna: 10" NPT
 Externa 12" NPT

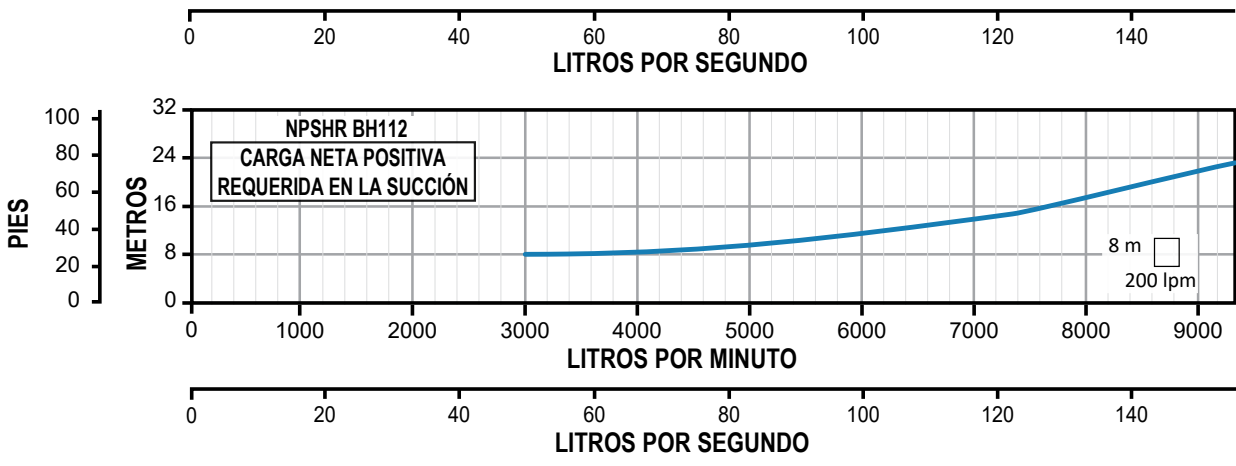
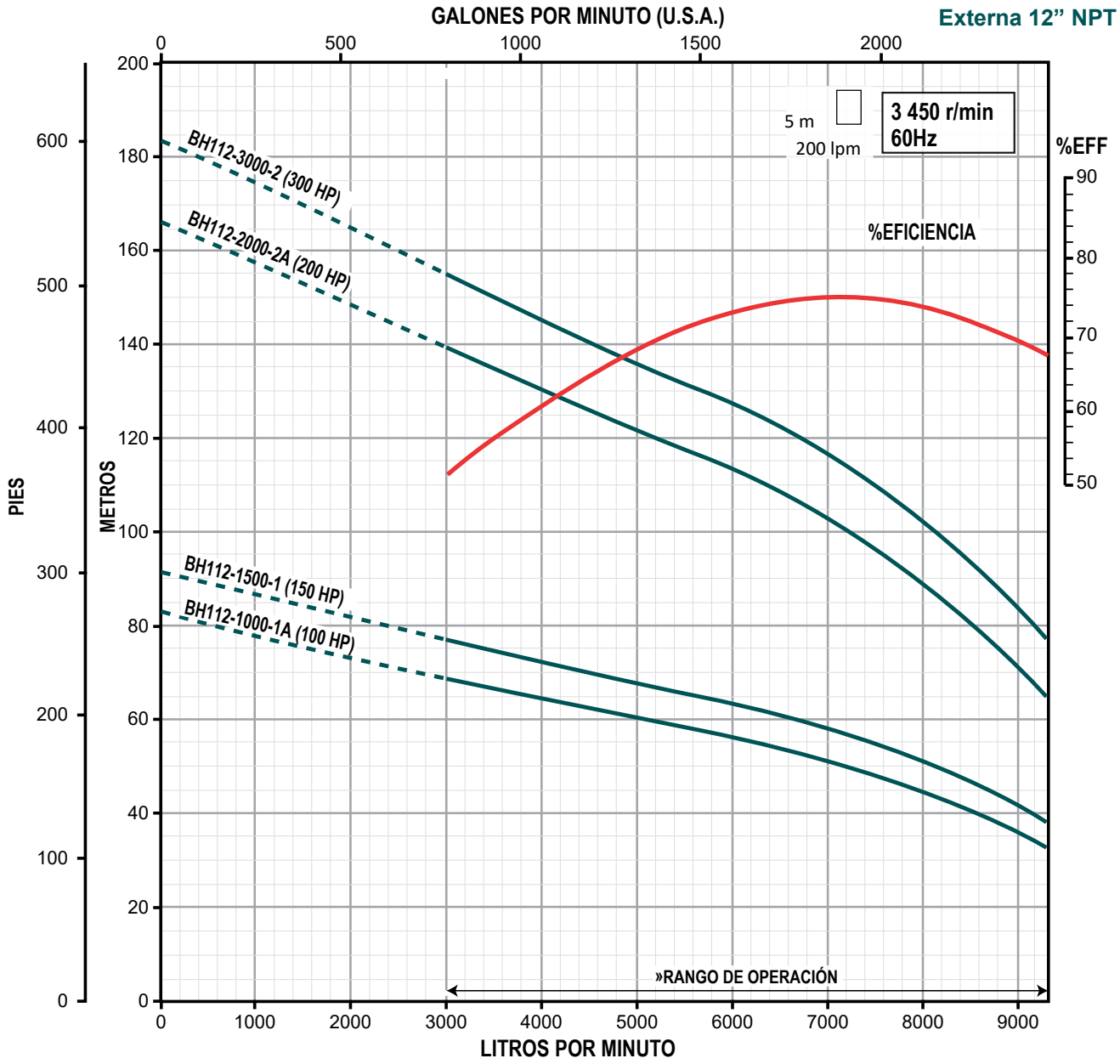

SISTEMA DE ALTA EFICIENCIA

Aplicaciones:

- Agricultura
- Sistemas de Irrigación
- Industrial
- Municipal
- Comercial



Franklin Electric

Inigualable por su facilidad de uso, el variador de frecuencia SubDrive Connect Plus™ está diseñado para proporcionar soluciones completas de presión constante para sistemas de bombeo de agua en una variedad de aplicaciones sumergibles que trabajan con motores trifásicos de hasta 30 HP. Su tecnología de vanguardia admite una configuración y conectividad rápida para monitorear y resolver los desafíos de bombeo de las instalaciones comerciales, agrícolas y de sistemas de agua de riego.

APLICACIONES

- Irrigación, agricultura y ganadería, industrial, pozo profundo, sistemas de aumento de presión, municipalidades, etc.
- **Elimina la complejidad:**
 - Monitor LCD fácil de leer para identificar el estado del sistema
 - Menú de un solo nivel y microinterruptores para la configuración básica del variador
 - Conectividad Bluetooth y aplicación móvil inteligente para monitoreo, configuración asistida y solución de problemas
- **Optimizado y confiable para sistemas de agua:**
 - Arranque suave y protecciones de la bomba que incrementan la vida útil del motor
 - Modo de llenado de tubería para reducir el golpe de ariete
 - Detección de tuberías rotas
 - Sensibilidad de baja carga y tiempo de espera definidos por el usuario
 - Punto de ajuste doble y descenso de nivel ajustable para un control de presión exacto
 - Capacidad incorporada de Líder/Complementario y alternancia para hasta 8 variadores
 - Control de Arranque/Paro y Manual/Automático
 - Entrada para sensor de humedad que detiene la bomba cuando detecta la presencia de agua
 - Relés de funcionamiento y fallas
- **Versatilidad de conversión de fase: Entrada monofásica o trifásica en modelos de 230 V.**
- **Múltiples aplicaciones: Ideal para nuevas instalaciones y reacondicionamientos o para la optimización de sistemas de bombeos sumergibles de hasta 30 HP.**
- **Espacio compacto, solución todo incluido: El variador en gabinete con clasificación NEMA 3R es compacto e ideal para instalaciones en interiores y exteriores.**
- **Rentabilidad: Proporciona una solución rentable en comparación con los sistemas de alta potencia que utilizan arrancadores o paquetes de variadores de frecuencia.**
- **Totalmente respaldado: Cuenta con el total respaldo de los profesionales de Soporte Técnico y de Ingenieros de Servicio de Campo líderes de la industria.**



Aplicación FE Connect SubDrive Connect Plus



VOLTAJE NOMINAL	ENTRADA MONOFÁSICA		ENTRADA TRIFÁSICA		DIMENSIONES (Pulg)				CÓDIGO
	SALIDA NOMINAL (HP)	SALIDA NOMINAL (Amps)	SALIDA NOMINAL (HP)	SALIDA NOMINAL (Amps)	TAMAÑO DEL GABINETE	A	B	C	APLICACIONES SUMERGIBLES
230	3	11	7.5	27	2	10.7	27.2	9.4	SDCP-SUB0723
	5	18	10	37					SDCP-SUB1023
	7.5	27	15	48	3	13.8	34.3	9.9	SDCP-SUB1523
460	-	-	10	17.5	2	10.7	34.3	9.4	SDCP-SUB1043
	-	-	15	26					SDCP-SUB1543
	-	-	20	31					SDCP-SUB2043
	-	-	25	39.5	3	13.8	34.3	9.9	SDCP-SUB2543
	-	-	30	47.5					SDCP-SUB3043

Nota: Todos los modelos sumergibles incluyen filtro DV/DT.



QUIERO COMPRAR

Ahora tus compras a un clic de distancia, solo inicia sesión y selecciona los equipo que requieras



Cada sistema de alta eficiencia MagForce se alimenta con un motor de imanes permanentes que funciona con una fracción del consumo de energía en comparación con los sistemas de inducción tradicionales. Además, cada sistema se combina con un variador diseñado por Franklin Electric para un arranque intuitivo y una protección confiable para aplicaciones de bombeo sumergible.

Características

- EFICIENCIA INNOVADORA: Alimentado por el motor de alta eficiencia MagForce
- GESTIÓN DE INVENTARIO SIMPLIFICADA: Tres modelos de motor cubren todas las potencias desde 7.5 hasta 60 HP
- REDUCCIÓN DEL CONSUMO DE ELECTRICIDAD: Dado que el motor tiene imanes únicos, hay menos pérdida de energía eléctrica
- MENOR TAMAÑO: Más ligero y más fácil de manejar
- CONSTRUIDOS JUNTOS PARA TRABAJAR JUNTOS: Los componentes provienen de un solo fabricante. Esto garantiza una compatibilidad y operación óptimas
- ARRANQUE INTUITIVO: Cada sistema está controlado por un variador de frecuencia Franklin Electric con firmware específico de la aplicación que preprograma configuraciones para arranques rápidos y fáciles con protección confiable
- SOPORTE COMPLETO: Totalmente respaldado por los profesionales de soporte técnico

* Datos de ensayo en campo



SISTEMA CON SUBDRIVE CONNECT PLUS

HP	VOLTAJE DE ENTRADA DEL VARIADOR	CÓDIGO	MOTOR DE ALTA EFICIENCIA MAGFORCE™					SUBDRIVE CONNECT PLUS*		OPCIONES DE FILTRO DE SALIDA**
			SOLO MOTOR	AMP. DE CARGA MÁXIMA	VOLTS/ HZ F.S.	F.S.	CABLE DE MOTOR	Nº DE MODELO	AMPS MAX	FILTRO DE ONDA SINUSOIDAL NEMA 1/3R
7.5	460	305612911	2360809566E	11.6	460/120	1.15	DOL (3)	SDCP-SUB1043	18	MSD0023A300
10	460		2360809566E	14.2				SDCP-SUB1043	18	MSD0023A300
15	460	305612912	2360809566E	20.5				SDCP-SUB1543	26	MSD0030A300
20	460	305612913	2360849566E	28.9				SDCP-SUB2043	31	MSD0035A300
25	460	305612914	2360849566E	34.6				SDCP-SUB2543	39	MSD0045A300
30	460	305612915	2360849566E	41				SDCP-SUB3043	46	MSD0065A300

El sistema incluye: motor de alta eficiencia MagForce™ con conector y un variador de frecuencia compatible SubDrive Connect Plus con transductor de presión y filtro dv/dt incorporado (**). Su plataforma fácil de instalar lo ayuda a ahorrar tiempo durante la puesta en marcha y el servicio mediante una variedad de opciones de configuración, monitoreo y solución de problemas.

*NOTA: Se requiere la versión del firmware 1.7.0 o posterior para la funcionalidad del motor de imanes permanentes (o Magforce™) en el SubDrive Connect Plus.

**Se requieren filtros de onda sinusoidal cuando se usa un SubDrive Connect Plus con motor de imanes permanentes con longitudes de cable de más de 1000 pies.

SISTEMA CON CERUS X-DRIVE

HP	VOLTAJE DE ENTRADA DEL VARIADOR	MOTOR DE ALTA EFICIENCIA MAGFORCE™					CERUS X-DRIVE*	OPCIONES DE FILTRO DE SALIDA**	
		CÓDIGO SOLO MOTOR	AMP. DE CARGA MÁXIMA	VOLTS/ HZ	F.S.	CABLE DE MOTOR	SÓLO VARIADOR NEMA 1 CÓDIGO	CARCASA ABIERTA	FILTRO DE ONDA SINUSOIDAL
40	460	MSF6 603460MF	56.5	460/120	1.15	DOL (3)	CXD-060A-4V	V1K80A00	MSD0065A300
50	460	MSF6 603460MF	69.2				CXD-073A-4V	V1K110A00	MSD0080A300
60	460	MSF6 603460MF	80				CXD-091A-4V	V1K110A00	MSD0080A300

El sistema incluye: motor de alta eficiencia Magforce™ con conector, variador de frecuencia X-Drive NEMA 1.

*NOTA: Se requiere la versión de firmware 1.1 o posterior para la funcionalidad del motor de imanes permanentes (o Magforce™) en el X-Drive.

**Se requieren filtros de salida cuando se usa un X-Drive con un motor de imanes permanentes. Los filtros dv/dt cubren longitudes de cables de motor de hasta 800 pies. Se requiere un filtro de onda sinusoidal para longitudes de cable superiores a 800 pies. (se vende por separado)



QUIERO COMPRAR

Ahora tus compras a un clic de distancia, solo inicia sesión y selecciona los equipo que requieras

Características

- Sistema compuesto de motor sumergible y componentes adaptados para un óptimo funcionamiento: variador de frecuencia (VDF) y un filtro de salida
- Hasta un 20% en ahorro de energía en comparación con la tecnología asíncrona actual
- Mejora del rendimiento del motor de hasta un 8% con un excelente comportamiento a carga parcial
- Reducción significativa del calentamiento del motor que prolonga su vida útil
- Puesta en marcha sencilla gracias a sus preajustes específicos para cada aplicación, a su intuitiva interfaz del usuario y al software propio de Franklin Electric
- Retorno de inversión menor a 2 años
- Arranque suave que aumenta la vida útil de su sistema

Especificaciones:

- Rango de potencia 100-200 HP (75-150 kW)
- Fuente de alimentación: Voltaje 400 V \pm 10 %
- Frecuencia 60 Hz \pm 6 %
- Protección de alta calidad con electrónicos IP21
- Conectividad: Modbus, opcional Profibus y Ethernet
- Opciones de configuración. Otras opciones de voltaje disponibles
- Filtros de salida sinusoidales IP00 e IP21
- Protección PT100. Motores en 316SS y 904L
- Sistemas disponibles con variador IP54

MOTOR DE ALTA EFICIENCIA SÍNCRONO

Motor de alta eficiencia 304SS con aislamiento del embobinado desmontable PE2/PA estándar y sistema de sellado Sand Fighter

BOMBA FRANKLIN ELECTRIC ESTÁNDAR

Bomba Franklin Electric de selección de acuerdo a la aplicación deseada (**Se adquiere por separado**)

VARIADOR DE FRECUENCIA (VFD)

Variador de frecuencia Cerus X-Drive diseñado para maximizar el rendimiento de su aplicación, con protección NEMA 1 con keypad desmontable NEMA 4X y optimizado para aplicaciones de torque variable y constante

FILTRO DE SALIDA

Filtro para ondas sinusoidales y filtro dv/dt para longitudes de cable de hasta 120 m optimizado para el control de motores sumergibles síncronos: alto rendimiento

TABLA DE SELECCIÓN

MOTOR DE ALTA EFICIENCIA				CERUS X DRIVE		FILTRO	
SERIE	HP	CÓDIGO	DESCRIPCIÓN	CÓDIGO	DESCRIPCIÓN	CÓDIGO	DESCRIPCIÓN
8"	75	MSF8 1003460MFPM	100 HP 8inRW	CXD-110A-4V	X-DRIVE VFD, 110A, 380-480V	V1K110A00	dV/dt N0
	100	MSF8 1003460MFPM	100 HP 8inRW	CXD-150A-4V	X-DRIVE VFD, 150A, 380-480V	V1K130A00	dV/dt N0
	125	MSF8 1253460MFPM	135 HP 8inRW	CXD-180A-4V	X-DRIVE VFD, 180A, 380-480V	V1K160A00	dV/dt N0
	150	MSF8 1503460MFPM	175 HP 8inRW	CXD-220A-4V	X-DRIVE VFD, 220A, 380-480V	V1K200A00	dV/dt N0

NOTA: La bomba se adquiere por separado

QUIERO COMPRAR

Ahora tus compras a un clic de distancia, solo inicia sesión y selecciona los equipo que requieras

MOTORES SUMERGIBLES

- **Muy robustos**
- **Para uso continuo**
- **Alto desempeño**



AQUA PAK®

ALTAMIRA®

TORNADO®

Franklin Electric

MOTOR:

- Alta calidad. Muy robusto. Taller de servicio. Respaldo de refacciones
- Operación continua. 60 Hz. 2 polos (3450 RPM). Acoplamiento NEMA 4"
- Protección IP68. Clase de aislamiento F. Temperatura máxima del agua a bombear 35°C
- Construcción externa en acero inoxidable
- Cable conector desmontable para rápido y fácil mantenimiento. Ofrece un sellado hermético. Construido con materiales que cuentan con certificación CE (para aplicaciones de agua potable). Cuenta con cables con código de colores para facilitar la identificación de los mismos
- Sello mecánico en carbón/cerámica
- Rotor tipo jaula de ardilla construida en aluminio (0.5 a 3 HP) o cobre (5 a 10 HP)
- Bobina y baleros lubricados en aceite de calidad PREMIUM, no tóxico, incoloro y cumple con los requerimientos nacionales e internacionales de la farmacéutica de aceites blancos (aprobado por la USA FDA, US Pharmacopeia/National Formulary, European Pharmacopeia). Es ideal para aplicaciones de agua potable
- Sistemas de baleros superior e inferior muy robustos, contruidos en acero inoxidable lubricados en aceite
- Tratamiento de cataforesis (proceso de pintado por inmersión) aplicado en soporte superior para evitar la oxidación

CAJA DE CONTROL:

- Brindan óptimo sistema de arranque y protección eléctrica
- Alta calidad, robustas (caja metálica) y resistentes a la intemperie (pintura en polvo horneada, de gran resistencia)
- Fácil montaje (en pared), de fácil acceso (quitar o poner un solo tornillo) y conexión simple (incluye diagrama en la parte interna de la tapa)
- Incluye interruptor ON/OFF protegido contra humedad y polvo (excepto 5 HP)
- Relé térmico de protección contra sobrecorriente, de restablecimiento manual y con cubierta plástica protectora
- Taller de servicio. Refacciones disponibles
- 1/2, 3/4 y 1 HP con capacitor de arranque
- 1.5, 2, 3 y 5 HP con doble capacitor



**EN MOTOR
Y CAJA DE
CONTROL**

MOTORES SUMERGIBLES 4" TRES HILOS (REQUIEREN CAJA DE CONTROL)

CAJAS DE CONTROL

HP	KW	CÓDIGO	FASES X VOLTS	FS	AMPERAJE		DIÁM. NOM. (pulg.)	ACOP. NEMA (pulg.)	MÁX. EMP. (kg / lb)	PESO (kg)	CÓDIGO
					NOMINAL	FACT. DE SERV.					
1/2	0.37	MSQA4 1/21115	1x115	1.6	8.5	9.8	4"	4"	204/450	7.3	CCQA 1/2115
		MSQA4 1/21230	1x230		4.8	5.2					CCQA 1/2230
3/4	0.55	MSQA4 3/41230	1x230	1.5	5.6	6.6				8.2	CCQA 3/4230
1	0.75	MSQA4 11115	1x115	1.4	11.5	14.5				8	CCQA 1115
		MSQA4 11230			6.3	7.6					CCQA 1230
1.5	1.1	MSQA4 1.51230		1.3	8.7	10.3				10	CCQA 1.5230
2	1.5	MSQA4 21230	1x230	1.25	10.6	12.2				11.5	CCQA 2230
3	2.2	MSQA4 31230		1.15	14.4	16.1				14	CCQA 3230
5	3.7	MSQA4 51230			25	28	22.7	CCQA 5230			

Nota: Máxima variación de voltaje permitida $\pm 10\%$.



QUIERO COMPRAR

Ahora tus compras a un clic de distancia, solo inicia sesión y selecciona los equipo que requieras

MOTORES SUMERGIBLES DE 4" Monofásicos (dos hilos)

- Ideales para pozos profundos, cisternas, norias, tinacos, etc.
- Alta calidad. Taller de servicio. Respaldo de refacciones
- Operación continua. 60 Hz. 2 polos. Acoplamiento NEMA 4"
- Protección IP68. Clase de aislamiento F. Temperatura máxima del agua a bombear 35°C
- Construcción externa en acero inoxidable
- Cable conector desmontable para rápido y fácil mantenimiento. Ofrece un sellado hermético. Construido con materiales que cuentan con certificación CE (para aplicaciones de agua potable)
Cuenta con cables con código de colores para facilitar la identificación de los mismos
- Sello mecánico en carbón/cerámica
- Rotor tipo jaula de ardilla construida en aluminio (0.5 a 3 HP) o cobre (5 a 10 HP)
- Bobina y baleros lubricados en aceite de calidad PREMIUM, no tóxico, incoloro y cumple con los requerimientos nacionales e internacionales de la farmacéutica de aceites blancos (aprobado por la USA FDA, US Pharmacopeia/National Formulary, European Pharmacopeia).
Es ideal para aplicaciones de agua potable
- Sistemas de baleros superior e inferior muy robustos, construidos en acero inoxidable lubricados en aceite
- Tratamiento de cataforesis (proceso de pintado por inmersión) aplicado en soporte superior para evitar la oxidación



MOTORES SUMERGIBLES 4" DOS HILOS (NO REQUIEREN CAJA DE CONTROL)

HP	KW	CÓDIGO	FASES X VOLTS	FACTOR DE SERVICIO	AMPERAJE		DIÁMETRO NOMINAL (pulg.)	ACOPLAMIENTO NEMA (pulg.)	MÁXIMO EMPUJE (kg / lb)	PESO (kg)	
					NOMINAL	FACTOR DE SERVICIO					
1/2	0.37	MSQA4 1/211152H	1x230	1.6	8.5	9.8	4"	4"	204 / 450	7.7	
		MSQA4 1/212302H			4.8	5.2				7.7	
3/4	0.55	MSQA4 3/412302H			1.5	5.6				6.6	8.6
1	0.75	MSQA4 112302H			1.4	6.3				7.6	9.2
1.5	1.1	MSQA4 1.512302H			1.3	8.7				10.3	10.4
2	1.5	MSQA4 212302H			1.25	10.6				12.2	11.9

Nota: Máxima variación de voltaje permitida \pm 10%.



QUIERO COMPRAR

Ahora tus compras a un clic de distancia, solo inicia sesión y selecciona los equipo que requieras

- Ideales para pozos profundos, cisternas, norias, tinacos, etc.
- Alta calidad. Taller de servicio. Respaldo de refacciones
- Operación continua. 60 Hz. 2 polos. Acoplamiento NEMA 4"
- Protección IP68. Clase de aislamiento F. Temperatura máxima del agua a bombear 35°C
- Construcción externa en acero inoxidable
- Cable conector desmontable para rápido y fácil mantenimiento. Ofrece un sellado hermético. Construido con materiales que cuentan con certificación CE (para aplicaciones de agua potable). Cuenta con cables con código de colores para facilitar la identificación de los mismos
- Sello mecánico en carbón/cerámica
- Rotor tipo jaula de ardilla construida en aluminio (0.5 a 3 HP) o cobre (5 a 10 HP)
- Bobina y baleros lubricados en aceite de calidad PREMIUM, no tóxico, incoloro y cumple con los requerimientos nacionales e internacionales de la farmacéutica de aceites blancos (aprobado por la USA FDA, US Pharmacopeia/National Formulary, European Pharmacopeia)
- Es ideal para aplicaciones de agua potable
- Sistemas de baleros superior e inferior muy robustos, construidos en acero inoxidable y lubricados en aceite
- Tratamiento de cataforesis (proceso de pintado por inmersión) aplicado en soporte superior para evitar la oxidación
- Diámetro nominal: 4"
- Acoplamiento NEMA: 4"



ARRANCADOR A TENSIÓN PLENA

EN GABINETE PLÁSTICO RANGOS DE AMPERAJE 1.6 - 32 A	CON INTERRUPTOR TERMOMAGNÉTICO EN GABINETE METÁLICO RANGOS DE AMPERAJE 1.6 - 80 A
AMPLIO RANGO DE POTENCIAS 1/2 - 25 HP	ENSAMBLADO EN MÉXICO AMPLIO RANGO DE POTENCIAS 1/2 - 60 HP

MOTORES SUMERGIBLES DE 4" (TRIFÁSICOS)

HP	KW	CÓDIGO	FASES X VOLTS	FACTOR DE SERVICIO	AMPERAJE		MÁXIMO EMPUJE (kg / lb)	PESO (kg)	*CÓDIGO DE ARRANCADOR SUGERIDO
					NOMINAL	FACTOR DE SERVICIO			
1/2	0.37	MSQA4 1/23230	3 x 230	1.6	2.8	3.3	204 / 450	6.7	AEWTP 2.5-4/220
3/4	0.55	MSQA4 3/43230			3.8	4.3			AEWTP 4-6/220
1	0.75	MSQA4 13230			4.5	5.2			AEWTP 4-6/220
1.5	1.1	MSQA4 1.53230			5.7	6.6			AEWTP 5.5-8/220
2	1.5	MSQA4 23230			7.6	8.5			AEWTP 7-10/220
3	2.2	MSQA4 33230	3 x 460	1.25	10.3	11.2	306 / 675	11.6	AEWTP 9-13/220
3	2.2	MSQA4 33460			4.8	5.3			AEWTP 4-6/440
5	3.7	MSQA4 53230	3 x 230	1.15	17.5	18.7	510 / 1,125	19.5	AEWTP 17-25/220
5	3.7	MSQA4 53460	3 x 460		8.4	9.3			AEWTP 9-13/440
7.5	5.5	MSQA4 7.53230	3 x 230		25.3	27.6			AEWTP 23-32/220
7.5	5.5	MSQA4 7.53460	3 x 460		12	13.2			AEWTP 12-18/440
10	7.5	MSQA4 103230	3 x 230		34.5	37.5			AEWTP 30-40/220I
10	7.5	MSQA4 103460	3 x 460		16.9	18.5			AEWTP 17-25/440

Máxima variación de voltaje permitida ± 10%.

NOTA: Para una adecuada protección y arranque de los motores trifásicos se recomienda instalar un arrancador **ENERWELL**.

*Arrancador sugerido de acuerdo a la relación de potencias y voltajes más comunes.

Por favor seleccione el arrancador adecuado de acuerdo al voltaje disponible, la corriente consumida por el motor y el tipo de arranque deseado.

Con la finalidad de contar con un sistema de protección más completo, se recomienda instalar la protección PXMCA marca **ENERWELL**. Consulte esta información en la página 146 de esta sección.



QUIERO COMPRAR

Ahora tus compras a un clic de distancia, solo inicia sesión y selecciona los equipo que requieras

- Acoplamiento NEMA 4"
- 2 m de cable plano sumergible incorporado
- Bobina y baleros lubricados en aceite
- Construcción externa en acero inoxidable
- Amplia gama de modelos
- Servicio continuo
- Respaldo de refacciones
- Taller de servicio



MOTORES SUMERGIBLES ENCAPSULADOS MONOFÁSICOS 3 HILOS de 4" (Requieren caja de control, se vende por separado)

HP	KW	CÓDIGO	FASES X VOLTS (Vca)	FACTOR DE SERVICIO	CORRIENTE		EFICIENCIA (η)	FACTOR DE POTENCIA COS φ	MÁXIMO EMPUJE AXIAL (N / kg / lbs)	PESO (kg)	CAJA DE CONTROL
					AMPERAJE	AMPERAJE FACTOR DE SERVICIO					
1/2	0.37	MSTO4-0.5-1127	1 x 127	1.38	6	8.3	64	0.89	1 500 N / 153 kg / 337 lbs	7.3	CCTO-0.5-127
		MSTO4-0.5-1230	1 x 230	1.36	3.3	4.5	64	0.75		7.2	CCTO-0.5-230
1	0.75	MSTO4-1-1127	1 x 127	1.27	11	14	68	0.98		8.7	8.7
		MSTO4-1-1230	1 x 230	1.27	6.3	8	68	0.89	8.6		CCTO-1-230
1.5	1.1	MSTO4-1.5-1230		1.49	6.7	10	69	0.90	2 500 N / 255 kg / 562 lbs	10.2	CCTO-1.5-230
2	1.5	MSTO4-2-1230		1.57	7	11	72	0.92		11.8	CCTO-2-230
3	2.2	MSTO4-3-1230		1.56	10.1	15.8	70	0.96		17.1	CCTO-3-230

Máxima variación de voltaje permitida ± 10%.

CAJAS DE CONTROL PARA MONOFÁSICOS 3 HILOS



- Construida en plástico ABS.
- Incluye interruptor ON / OFF con protección contra polvo y humedad.
- Relé térmico para protección contra sobre corriente.
- Regleta de conexiones incorporada.
- Diseñada para montarse en pared.
- Diagrama de conexiones incluido.

CÓDIGO	HP	KW	VOLTAJE Vca (± 10%)	CAPACITOR DE ARRANQUE (μf)	PESO (Kg)	
CCTO-0.5-127	0.5	0.37	127	35	0.6	
CCTO-0.5-230			230	20		
CCTO-1-127	1	0.75	127	60		
CCTO-1-230			230	35		
CCTO-1.5-230	1.5	1.1	230	40		
CCTO-2-230	2	1.5		50		
CCTO-3-230	3	2.2		230		70
						70



QUIERO COMPRAR

Ahora tus compras a un clic de distancia, solo inicia sesión y selecciona los equipo que requieras

- Acoplamiento NEMA 4"
- 2 m de cable plano sumergible incorporado
- Bobina y baleros lubricados en aceite
- Construcción externa en acero inoxidable
- Amplia gama de modelos
- Servicio continuo
- Respaldo de refacciones
- Taller de servicio



HP	KW	CÓDIGO	FASES X VOLTS	FACTOR DE SERVICIO	AMPERAJE		EFICIENCIA (η)	FACTOR DE POTENCIA COS φ	DIÁMETRO NOMINAL (pulg.)	ACOPLAMIENTO NEMA (pulg.)	MÁXIMO EMPUJE (kg / lb)	PESO (kg)
					NOMINAL	FACTOR DE SERVICIO						
1	0.75	MSTO4-1-3230	3 x 230	1.30	4	5.2	63	0.67	4"	4"	1500N/153kg/337 lbs 2 500 N / 255 kg / 562 lbs	8.6
1.5	1.1	MSTO4-1.5-3230		1.22	5.4	6.6	70	0.74				10.1
2	1.5	MSTO4-2-3230		1.45	4.9	7.1	75	0.70				11.6
3	2.2	MSTO4-3-3230		1.51	7.3	11	75	0.80				14.6
3	2.2	MSTO4-3-3460	3 x 460	1.42	3.8	5.4	77	0.79				14.5

COMPATIBLES CON ARRANCADORES ENERWELL (no incluido)



ARRANCADOR A TENSIÓN PLENA EN GABINETE PLÁSTICO

- Ensamblado en México
- Gabinete plástico IP 65 ensamblado con tapa transparente, fabricado con plástico retardante de flama y resistente contra los rayos UV
- Incluye: contactor, relevador de sobrecarga y botones Enerwell®
- Arranque y paro manual
- Control automático
- Los arrancadores en 220 Vca han sido diseñados para encender y parar de manera automática a través de una señal externa
- Modelos trifásicos con rangos de protección desde 1.6 A hasta 32 A para aplicaciones en 220 Vca o 440 Vca
- Protección contra sobrecarga
- Preparado con 6 perforaciones (4 lineales y 2 posteriores)
- Incluye soporte en relevador de sobrecarga
- Totalmente ensamblado y cableado, listo para utilizarse
- Diseño de montaje en pared



Certificación



CÓDIGO	FASES X VOLTS (Vca)	RANGO DE PROTECCIÓN DE SOBRECARGA (AMP.)	RANGO TÍPICO EN POTENCIA (HP)		PESO (KG)
			MÍNIMO	MÁXIMO	
AEWTP 4-6/220	3 x 220	4 - 6	0.75	1.5	1.3
AEWTP 5.5-8/220		5.5 - 8	1.5	2	
AEWTP 7-10/220		7 - 10		3	
AEWTP 9-13/220		9 - 13	3	4	
AEWTP 12-18/220	12 - 18	5.5			
AEWTP 5.5-8/440	3 x 440	5.5 - 8	3	5.5	



Es muy importante asegurarse que el amperaje del motor quede dentro del rango de protección del relevador de sobrecarga. NO se base únicamente en la potencia (HP) que indique el motor, ya que hay riesgo de que el amperaje del motor quede fuera del rango de protección.



QUIERO COMPRAR

Ahora tus compras a un clic de distancia, solo inicia sesión y selecciona los equipo que requieras

- Enfriados por aceite
Grado alimenticio: mayor disipación de calor y vida útil del motor
- Robustez mecánica y eléctrica
Diseño resistente y confiable para uso continuo
- Resistencia y durabilidad
Construcción de base y soporte en hierro fundido
- Temperatura máxima del agua 35 °C
- Máxima profundidad de inmersión 100 m
- Máxima variación de voltaje ± 10%
- Posición de operación Vertical
- Velocidad de enfriamiento 0.15 m/s
- Servicio continuo
- Respaldo de refacciones
- Taller de servicio

MOTORES SUMERGIBLES 6"

HP	KW	CÓDIGO	FASES X VOLTS	FACTOR DE SERVICIO	AMPERAJE		EFICIENCIA (η)	FACTOR DE POTENCIA COS φ	DIÁMETRO NOMINAL (pulg.)	ACOPLA-MIENTO NEMA (pulg.)	MÁXIMO EMPUJE (kg / lb)	PESO (kg)
					NOMINAL	FACTOR DE SERVICIO						
					100% CARGA							
7.5	5.6	MSQA6 7.53230	3 x 230	1.15	22.3	25.8	76	0.80	6"	6"	500 N / 663 kg / 1 461 lb	45.4
		MSQA6 7.53460	3 x 460		11.2	12.9	76	0.80				45.4
10	7.5	MSQA6 103230	3 x 230		30.2	34.5	76.5	0.81				53.5
		MSQA6 103460	3 x 460		14.7	17.3	76.5	0.81				53.5
15	11.1	MSQA6 153230	3 x 230		42.2	49.1	78	0.82				66.8
		MSQA6 153460	3 x 460		22	24.5	78	0.82				66.8
20	14.9	MSQA6 203230	3 x 230		54.4	65.3	79	0.83			81.1	
		MSQA6 203460	3 x 460		30	32.6	79	0.83			81.1	
25	18.6	MSQA6 253230	3 x 230		72.2	80.5	80	0.83			94	
		MSQA6 253460	3 x 460		36.3	40.2	80	0.83			94	
30	22.4	MSQA6 303230	3 x 230		83.1	95.1	80	0.83			98.4	
		MSQA6 303460	3 x 460		42.6	47.3	80	0.83			98.4	
40	29.8	MSQA6 403230	3 x 230	109.6	125.8	81	0.84	115.1				
		MSQA6 403460	3 x 460	55	63.2	81	0.84	115.1				

*Nota: motores diseñados con doble conector, asegurar que la bomba tenga base para el doble conector.

QUIERO COMPRAR

Ahora tus compras a un clic de distancia, solo inicia sesión y selecciona los equipo que requieras

- Alta calidad
- Mayor protección y mejor desempeño eléctrico gracias a su diseño encapsulado con resina
- Ideal para pozos profundos
- Robusta construcción en acero inoxidable y hierro dúctil
- Conector con identificación de cables por códigos de colores para facilitar la conexión. Diseño desmontable para fácil mantenimiento
- Refrigerado y lubricado mediante agua y glicol
- Pararrayos incluido en modelos monofásicos de 2 hilos
- Desarenador en caucho de nitrilo (NBR)
- Sistema de empuje axial tipo Kingsbury
- Acoplamiento NEMA
- Respaldo de refacciones

CONSTRUCCIÓN:

- Eje, tornillería y carcasa de estator en acero inoxidable 304
- Soporte superior en hierro fundido tratado con cataforesis más una carcasa en acero inoxidable 304
- Diafragma en caucho
- Cable conector de 1.75 m a 4 m
- Retén en plástico y acero
- Soporte inferior en hierro fundido tratado con cataforesis
- Acoplamiento: NEMA 4"



MOTORES SUMERGIBLES ENCAPSULADOS MONOFÁSICOS 2 HILOS de 4" (No requieren caja de control)

POTENCIA		CÓDIGO	FASES X VOLTS (Vca)	FACTOR DE SERVICIO	CORRIENTE		MÁXIMO EMPUJE (N / kg / lbs)	PESO (kg)
HP	KW				AMPERAJE	AMPERAJE FACTOR DE SERVICIO		
0.5	0.37	MSAE4 1/211272H	1 x 230	1.6	10	12	1,500 / 153 / 337	9
		MSAE4 1/212302H			5.2	6.2		
0.75	0.55	MSAE4 3/412302H		1.5	7	8.2		10
1	0.75	MSAE4 112302H		1.4	8.3	10.5	3,000 / 306 / 674	11
1.5	1.1	MSAE4 1.512302H		1.3	11	13.5		14

Nota: Máxima variación de voltaje permitida $\pm 10\%$.



QUIERO COMPRAR

Ahora tus compras a un clic de distancia, solo inicia sesión y selecciona los equipo que requieras

- Alta calidad
- Mayor protección y mejor desempeño eléctrico gracias a su diseño encapsulado con resina
- Ideal para pozos profundos
- Robusta construcción en acero inoxidable y hierro dúctil
- Conector con identificación de cables por códigos de colores para facilitar la conexión. Diseño desmontable para fácil mantenimiento
- Refrigerado y lubricado mediante agua y glicol
- Pararrayos incluido en modelos monofásicos de 2 hilos
- Desarenador en caucho de nitrilo (NBR)
- Sistema de empuje axial tipo kingsbury
- Acoplamiento NEMA
- Respaldo de refacciones

CONSTRUCCIÓN:

- Eje, tornillería y carcasa de estator en acero inoxidable 304
- Soporte superior en hierro fundido tratado con cataforesis más una carcasa en acero inoxidable 304
- Diafragma en caucho
- Cable conector de 1.75 m a 4 m
- Retén en plástico y acero
- Soporte inferior en hierro fundido tratado con cataforesis

MOTORES SUMERGIBLES ENCAPSULADOS MONOFÁSICOS 3 HILOS de 4" (Requieren caja de control)



CAJAS DE CONTROL

POTENCIA		CÓDIGO	FASES X VOLTS (Vca)	FACTOR DE SERVICIO	CORRIENTE		ACOPLA-MIENTO (pulg.)	MÁXIMO EMPUJE AXIAL (N / kg / lbs)	PESO (kg)	CÓDIGO
HP	KW				AMPERAJE	AMPERAJE FACTOR DE SERVICIO				
0.5	0.37	MSAE4 1/21127	1 x 127	1.6	9.5	11.5	NEMA 4"	1,500 / 153 / 337	9	CCA 1/2127
		MSAE4 1/21230			5.2	6.2				CCA 1/2230
0.75	0.55	MSAE4 3/41230	1 x 230	1.5	7.3	8.5				CCA 3/4230
1	0.75	MSAE4 11127	1 x 127	1.4	9.7	12.8		3,000 / 306 / 674	11	CCA 1127
		MSAE4 11230			8.8	10.4				CCA 1230
1.5	1.1	MSAE4 1.51230	1 x 230	1.3	10.3	11.8			12	CCA 1.5230
2	1.3	MSAE4 21230		1.25	11.4	13.5			14	CCA 2230
3	2.2	MSAE4 31230		1.15	13.9	16.9			17	CCA 3230
5	3.7	MSAE4 51230			23.5	28			30	CCAT 5230

Máxima variación de voltaje permitida $\pm 10\%$.

NOTA: Los motores monofásicos de 3 hilos requieren caja de control (no incluida), vea la siguiente página para más información.



QUIERO COMPRAR

Ahora tus compras a un clic de distancia, solo inicia sesión y selecciona los equipo que requieras

- Caja metálica muy robusta
- Pintura resistente a la intemperie
- Relé térmico de protección contra sobrecorriente (solo modelos de 1.5 Hp a 5 Hp)
- Diseñada para montarse en pared
- Diagrama de conexiones incluido
- Cajas de 0.5 Hp a 1 Hp con capacitor de arranque
Cajas de 1.5 Hp a 5 Hp con doble capacitor (arranque y trabajo)
- Regleta de conexiones incorporada



CÓDIGO	POTENCIA		FASES X VOLTS (Vca)	CAPACITOR DE ARRANQUE (µF)	CAPACITOR DE TRABAJO (µF)	PESO (kg)
	HP	KW				
Ⓢ CCAE 1/2127	1/2	0.37	1 x 127	108 - 130	30	2.4
Ⓢ CCAE 1/2230			1 x 230	59 - 71	N/A	1.2
Ⓢ CCAE 3/4230	3/4	0.55		86 - 103		
Ⓢ CCAE 1127	1	0.75	1 x 127	108 - 130	30	2.4
Ⓢ CCAE 1230					N/A	
Ⓢ CCAE 1.5230	1.5	1.1	1 x 230	105 - 126	16	2.4
Ⓢ CCAE 2230	2	1.5			20	
Ⓢ CCAE 3230	3	2.2		208 - 250	35	2.5
Ⓢ CCAE 5230	5	3.7		270 - 324	80	2.8



QUIERO COMPRAR

Ahora tus compras a un clic de distancia, solo inicia sesión y selecciona los equipo que requieras

- Alta calidad
- Mayor protección y mejor desempeño eléctrico gracias a su diseño encapsulado con resina
- Ideal para pozos profundos
- Robusta construcción en acero inoxidable y hierro dúctil
- Conector con identificación de cables por códigos de colores para facilitar la conexión. Diseño desmontable para fácil mantenimiento
- Refrigerado y lubricado mediante agua y glicol
- Pararrayos incluido en modelos monofásicos de 2 hilos
- Desarenador en caucho de nitrilo (NBR)
- Sistema de empuje axial tipo Kingsbury
- Acoplamiento NEMA. Respaldo de refacciones

CONSTRUCCIÓN:

- Eje, tornillería y carcasa de estator en acero inoxidable 304
- Soporte superior en hierro fundido tratado con cataforesis más una carcasa en acero inoxidable 304
- Diafragma en caucho
- Cable conector de 1.75 m a 4 m
- Retén en plástico y acero
- Soporte inferior en hierro fundido tratado con cataforesis
- Acoplamiento: NEMA 4"

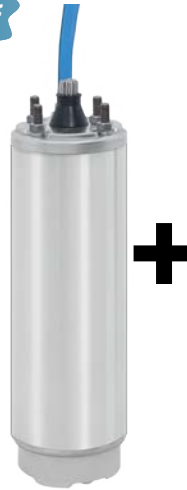

ARRANCADOR A TENSIÓN PLENA

 EN GABINETE PLÁSTICO RANGOS DE AMPERAJE 1.6 - 32 A AMPLIO RANGO DE POTENCIAS 1/2 - 25 HP	 CON INTERRUPTOR TERMOMAGNÉTICO EN GABINETE METÁLICO RANGOS DE AMPERAJE 1.6 - 80 A AMPLIO RANGO DE POTENCIAS 1/2 - 60 HP
ENSAMBLADO EN MÉXICO	

MOTORES SUMERGIBLES ENCAPSULADOS TRIFÁSICOS

POTENCIA HP	KW	CÓDIGO	FASES X VOLTS (Vca)	FACTOR DE SERVICIO	CORRIENTE		MÁXIMO EMPUJE (N / kg /	PESO (kg)	*CÓDIGO DE ARRANCADOR SUGERIDO
					AMPERAJE	AMPERAJE FACTOR DE SERVICIO			
0.5	0.37	MSAE4 1/23230	3 x 230	1.6	2.3	2.9	1,500 / 153 / 337	8	AEWTP 2.5-4/220
		MSAE4 1/23460	3 x 460		1.2	1.6			AEWTP 1.6-2.5/440
0.75	0.55	MSAE4 3/43230	3 x 230	1.5	3.3	4	3,000 / 306 / 674	9	AEWTP 4-6/220
		MSAE4 3/43460	3 x 460		1.6	1.9			AEWTP 1.6-2.5/440
1	0.75	MSAE4 13230	3 x 230	1.4	4.7	5.5	4,000 / 408 / 899	10	AEWTP 4-6/220
		MSAE4 13460	3 x 460		2.3	2.7			AEWTP 2.5-4/440
1.5	1.1	MSAE4 1.53230	3 x 230	1.3	5.3	6.2	6,500 / 663 / 1,461	11	AEWTP 5.5-8/220
		MSAE4 1.53460	3 x 460		2.6	3.2			AEWTP 2.5-4/440
2	1.5	MSAE4 23230	3 x 230	1.25	7.2	8.6	6,500 / 663 / 1,461	12	AEWTP 7-10/220
		MSAE4 23460	3 x 460		3.5	4.2			AEWTP 4-6/440
3	2.2	MSAE4 33230	3 x 230	1.15	10.2	11.6	6,500 / 663 / 1,461	14	AEWTP 9-13/220
		MSAE4 33460	3 x 460		4.9	5.5			AEWTP 5.5-8/440
5	3.7	MSAE4 53230	3 x 230	1.15	15.8	17.7	6,500 / 663 / 1,461	23	AEWTP 17-25/220
		MSAE4 53460	3 x 460		8.3	9.2			AEWTP 9-13/440
7.5	5.5	MSAE4 7.53230	3 x 230	1.15	23.6	27	6,500 / 663 / 1,461	29	AEWTP 23-32/220
		MSAE4 7.53460	3 x 460		11.6	13.3			AEWTP 12-18/440
10	7.5	MSAE4 103230	3 x 230	1.15	33	37.9	6,500 / 663 / 1,461	34	AEWTP 30-40/220I
		MSAE4 103460	3 x 460		15.8	17.2			AEWTP 17-25/440

Máxima variación de voltaje permitida $\pm 10\%$.

NOTA: Para una adecuada protección y arranque de los motores trifásicos se recomienda instalar un arrancador **ENERWELL**®.

*Arrancador sugerido de acuerdo a la relación de potencias y voltajes más comunes.

Por favor seleccione el arrancador adecuado de acuerdo al voltaje disponible, la corriente consumida por el motor y el tipo de arranque deseado.

Con la finalidad de contar con un sistema de protección más completo, se recomienda instalar la protección PXMC marca **ENERWELL**®. Consulte esta información en la página 146 de esta sección.



QUIERO COMPRAR

Ahora tus compras a un clic de distancia, solo inicia sesión y selecciona los equipo que requieras



- Alta calidad
- Mayor protección y mejor desempeño eléctrico gracias a su diseño encapsulado con resina
- Ideal para pozos profundos
- Robusta construcción en acero inoxidable y hierro dúctil
- Conector con identificación de cables por códigos de colores para facilitar la conexión. Diseño desmontable para fácil mantenimiento
- Refrigerado y lubricado mediante agua y glicol
- Pararrayos incluido en modelos monofásicos de 2 hilos
- Desarenador en caucho de nitrilo (NBR)
- Sistema de empuje axial tipo Kingsbury
- Acoplamiento NEMA. Respaldo de refacciones

CONSTRUCCIÓN:

- Eje, tornillería y carcasa de estator en acero inoxidable 304
- Soporte superior en hierro fundido tratado con cataforesis más una carcasa en acero inoxidable 304
- Diafragma en caucho
- Cable conector de 4 m
- Sello mecánico en carburo de silicio / carburo de silicio
- Soporte superior e inferior en hierro fundido tratado con cataforesis
- Acoplamiento: NEMA 6"

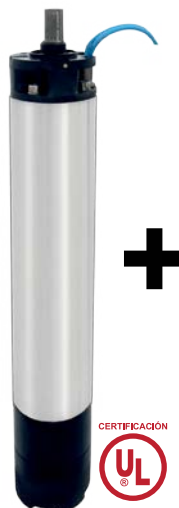

ARRANCADOR

A TENSIÓN PLENA

EN GABINETE PLÁSTICO RANGOS DE AMPERAJE 1.6 - 32 A AMPLIO RANGO DE POTENCIAS 1/2 - 25 HP	CON INTERRUPTOR TERMOMAGNÉTICO EN GABINETE METÁLICO RANGOS DE AMPERAJE 1.6 - 80 A AMPLIO RANGO DE POTENCIAS 1/2 - 60 HP	A TENSIÓN REDUCIDA TIPO AUTOTRANSFORMADOR RANGOS DE AMPERAJE 10 - 390 A AMPLIO RANGO DE POTENCIAS 7.5 - 300 HP
---	--	---

• CONFIABLES • MÚLTIPLES PROTECCIONES • ALTA CALIDAD • ALTA EFICIENCIA

EXDISTRIBUIDOR EN **MÉXICO**

MOTORES SUMERGIBLES ENCAPSULADOS TRIFÁSICOS

POTENCIA	CÓDIGO		FASES X VOLTS (Vca)	FACTOR DE SERVICIO	CORRIENTE		MÁXIMO EMPUJE (N / kg / lbs)	PESO (kg)	*CÓDIGO DE ARRANCADOR SUGERIDO
	HP	KW			AMPERAJE	AMPERAJE FACTOR DE SERVICIO			
5	3.7	MSAE6 53230	3 x 230	1.15	16	18.4	15,500 / 1,580 / 3,484	44.5	AEWTP 17-25/220
		MSAE6 53460	3 x 460		8	9.2			AEWTP 9-13/440
7.5	5.5	MSAE6 7.53230	3 x 230		21.6	24.4		47.5	AEWTP 23-32/220
		MSAE6 7.53460	3 x 460		10.8	12.2			AEWTP 12-18/440
10	7.5	MSAE6 103230	3 x 230		28.6	32.5		51	AEWTP 30-40/220I
		MSAE6 103460	3 x 460		14.3	16.2			AEWTP 12-18/440
15	11	MSAE6 153230	3 x 230		41.4	47.2		56	AEWTP 37-50/220I
		MSAE6 153460	3 x 460		20.7	23.6			AEWTP 23-32/440
20	15	MSAE6 203230	3 x 230		54	60.8		64.5	AEWTP 48-65/220I
		MSAE6 203460	3 x 460		27	30.4			AEWTP 23-32/440
25	18.5	MSAE6 253230	3 x 230		66	74		71	AEWTR+/55-80/220
		MSAE6 253460	3 x 460		33	37			AEWTR+/29-42/440
30	22	MSAE6 303230	3 x 230	77.4	89	83.5	AEWTR+/80-135/220		
		MSAE6 303460	3 x 460	38.7	44.5		AEWTR+/42-70/440		
40	30	MSAE6 403460		52.7	58	AEWTR+/42-70/440			
		50		37	MSAE6 503460	64.3	70.8	AEWTR+/70-80/440	
60	45				MSAE6 603460	84	94.5	AEWTR+/80-100/440	

Máxima variación de voltaje permitida ± 10%.

NOTA: Para una adecuada protección y arranque de los motores trifásicos se recomienda instalar un arrancador ENERWELL®.

*Arrancador sugerido de acuerdo a la relación de potencias y voltajes más comunes.

Por favor seleccione el arrancador adecuado de acuerdo al voltaje disponible, la corriente consumida por el motor y el tipo de arranque deseado.

Con la finalidad de contar con un sistema de protección más completo, se recomienda instalar la protección PXMC marca ENERWELL®. Consulte esta información en la página 146 de esta sección.



QUIERO COMPRAR

Ahora tus compras a un clic de distancia, solo inicia sesión y selecciona los equipo que requieras

Amplia gama de motores sumergibles de diseño encapsulado fabricados en acero inoxidable y hierro dúctil. Ideales para aplicaciones de pozos profundos, cisternas, norias, tinacos, etc.

- Alta calidad
- Mayor protección y mejor desempeño eléctrico gracias a su diseño encapsulado
- Robusta construcción en acero inoxidable y hierro dúctil
- Conector con identificación de cables por códigos de colores para facilitar la conexión. Diseño desmontable para fácil mantenimiento
- Refrigerado y lubricado mediante agua y glicol
- Pararrayos incluido en modelos monofásicos
- Desarenador en caucho de nitrilo (NBR)
- Sistema de empuje axial tipo Kingsbury
- Acoplamiento NEMA
- Respaldo de refacciones
- Trabajo Continuo. Grado de protección: IP 68. Clase de aislamiento: F (para alta temperatura). Temperatura máxima del agua: 30°C



Cumple con certificaciones
UL 778
CSA 22.2 NO.108
(Aplica solo para motores)



MOTORES SUMERGIBLES ENCAPSULADOS MONOFÁSICOS 2 HILOS de 4" (No requieren caja de control)

HP	KW	CÓDIGO	FASES X VOLTS	FACTOR DE SERVICIO	AMPERAJE		ACOPLAMIENTO (pulg.)	MÁXIMO EMPUJE (kg / lb)	PESO (kg)
					NOMINAL	FACTOR DE SERVICIO			
1/2	0.37	MSAT4 1/211152H	1 x 230	1.6	9.8	11.8	NEMA 4"	2,000 / 204 / 450	9
		MSAT4 1/212302H			3.3	4.5			9
3/4	0.55	MSAT4 3/412302H		1.5	6	6.7			10.4
1	0.75	MSAT4 112302H		1.4	6.5	8		3,000 / 306 / 675	11.7
1.5	1.1	MSAT4 1.512302H		1.3	7.7	9.4			13.8

Nota: Máxima variación de voltaje permitida ± 10%.



QUIERO COMPRAR

Ahora tus compras a un clic de distancia, solo inicia sesión y selecciona los equipo que requieras

Amplia gama de motores sumergibles de diseño encapsulado fabricados en acero inoxidable y hierro dúctil. Ideales para aplicaciones de pozos profundos, cisternas, norias, tinacos, etc.

- Alta calidad
- Mayor protección y mejor desempeño eléctrico gracias a su diseño encapsulado
- Robusta construcción en acero inoxidable y hierro dúctil
- Conector con identificación de cables por códigos de colores para facilitar la conexión. Diseño desmontable para fácil mantenimiento
- Refrigerado y lubricado mediante agua y glicol
- Pararrayos incluido en modelos monofásicos
- Desarenador en caucho de nitrilo (NBR)
- Sistema de empuje axial tipo Kingsbury
- Acoplamiento NEMA
- Respaldo de refacciones
- Trabajo Continuo. Grado de protección: IP 68. Clase de aislamiento: F (para alta temperatura). Temperatura máxima del agua: 30°C



Cumple con certificaciones
UL 778
CSA 22.2 NO.108
(Aplica solo para motores)



MOTORES SUMERGIBLES ENCAPSULADOS MONOFÁSICOS 3 HILOS de 4" (Requiere caja de control)

CAJAS DE CONTROL

HP	KW	CÓDIGO	FASES X VOLTS	FS	AMPERAJE		ACOPLAMIENTO (pulg.)	MÁX. EMP. (kg / lb)	PESO (kg)	CÓDIGO
					NOMINAL	FACT. DE SERV.				
1/2	0.37	MSAT4 1/21115	1 x 115	1.6	10.6	12.7	NEMA 4"	2,000 / 204 / 450	8.6	CCAT 1/2115
		MSAT4 1/21230			5.4	6.5			8.6	CCAT 1/2230
3/4	0.55	MSAT4 3/41230	1 x 230	1.5	7.8	8.8	NEMA 4"	3,000 / 306 / 675	9.9	CCAT 3/4230
1	0.75	MSAT4 11230		1.4	8.3	9.8			8	CCAT 1230
1.5	1.1	MSAT4 1.51230		1.3	9.5	11			13	CCAT 1.5230
2	1.5	MSAT4 21230		1.25	11.4	13.5			14.7	CCAT 2230
3	2.2	MSAT4 31230		1.15	13.9	15.8			18.3	CCAT 3230
5	3.7	MSAT4 51230		1.15	22.9	27.4			28.9	CCAT 5230

CAJA DE CONTROL

(Para motores monofásicos de 3 hilos)

- Robusta caja metálica
- Pintura resistente a la intemperie
- Incluye interruptor ON / OFF con protección contra polvo y humedad (sólo en 1/2 y 1 HP)
- Relé térmico para protección contra sobre corriente
- Diseñada para montarse en pared
- Diagrama de conexiones incluido
- Cajas de 0.5 Hp a 1 Hp con capacitor de arranque
- Cajas de 1.5 Hp a 5 Hp con doble capacitor (arranque y trabajo)
- Regleta de conexiones incorporada

HP	KW	CÓDIGO	FASES X VOLTS	CAPACITOR DE ARRANQUE (µF)	CAPACITOR DE TRABAJO (µF)	PESO (kg)
1/2	0.37	CCAT 1/2115	1 x 115	250 - 300	-	1.3
		CCAT 1/2230		59 - 71	-	1.3
3/4	0.55	CCAT 3/4230	1 x 230	86 - 103	-	1.3
1	0.75	CCAT 1230		105 - 125	-	1.3
1.5	1.1	CCAT 1.5230		16	105 - 126	2.6
2	1.5	CCAT 2230		20	105 - 126	2.6
3	2.2	CCAT 3230		45	208 - 250	2.7
5	3.7	CCAT 5230		80	270 - 324	2.9



QUIERO COMPRAR

Ahora tus compras a un clic de distancia, solo inicia sesión y selecciona los equipo que requieras

Amplia gama de motores sumergibles de diseño encapsulado fabricados en acero inoxidable y hierro dúctil. Ideales para aplicaciones de pozos profundos, cisternas, norias, tinacos, etc.

- Alta calidad
- Mayor protección y mejor desempeño eléctrico gracias a su diseño encapsulado
- Robusta construcción en acero inoxidable y hierro dúctil
- Conector con identificación de cables por códigos de colores para facilitar la conexión. Diseño desmontable para fácil mantenimiento
- Refrigerado y lubricado mediante agua y glicol
- Pararrayos incluido en modelos monofásicos
- Desarenador en caucho de nitrilo (NBR)
- Sistema de empuje axial tipo kingsbury
- Acoplamiento: NEMA 4"
- Respaldo de refacciones
- Trabajo Continuo. Grado de protección: IP 68. Clase de aislamiento: F (para alta temperatura). Temperatura máxima del agua: 30 °C



Cumple con certificaciones
UL 778
CSA 22.2 NO.108
(Aplica solo para motores)

MOTORES SUMERGIBLES ENCAPSULADOS TRIFÁSICOS de 4"

HP	KW	CÓDIGO	FASES X VOLTS	FACTOR DE SERVICIO	AMPERAJE		MÁXIMO EMPUJE (kg / lb)	PESO (kg)	*CÓDIGO DE ARRANCADOR SUGERIDO
					NOMINAL	FACTOR DE SERVICIO			
1/2	0.37	MSAT4 1/23230	3 x 230	1.6	2.4	2.8	2,000 / 204 / 450	8.8	AEWTP 2.5-4/220
		MSAT4 1/23460	3 x 460		0.9	1.3			AEWTP 1.6-2.5/440
3/4	0.55	MSAT4 3/43230	3 x 230	1.5	3.5	4.3	2,000 / 204 / 450	9.9	AEWTP 4-6/220
		MSAT4 3/43460	3 x 460		1.9	2.2			AEWTP 1.6-2.5/440
1	0.75	MSAT4 13230	3 x 230	1.4	3.6	4.4	2,000 / 204 / 450	10.9	AEWTP 4-6/220
		MSAT4 13460	3 x 460		2.4	3			AEWTP 2.5-4/440
1.5	1.1	MSAT4 1.53230	3 x 230	1.3	4.8	6.4	3,000 / 306 / 675	10.9	AEWTP 5.5-8/220
		MSAT4 1.53460	3 x 460		2.5	3			AEWTP 2.5-4/440
2	1.5	MSAT4 23230	3 x 230	1.25	6.5	7.5	3,000 / 306 / 675	13.3	AEWTP 7-10/220
		MSAT4 23460	3 x 460		3.7	4.1			AEWTP 4-6/440
3	2.2	MSAT4 33230	3 x 230	1.15	9.8	10.6	4,000 / 408 / 900	15.2	AEWTP 9-13/220
		MSAT4 33460	3 x 460		4.9	5.6			AEWTP 5.5-8/440
5	3.7	MSAT4 53230	3 x 230	1.15	15.7	17.3	6,700 / 683 / 1,506	22	AEWTP 17-25/220
		MSAT4 53460	3 x 460		8.7	9.5			AEWTP 9-13/440

Máxima variación de voltaje permitida ± 10%.

NOTA: Para una adecuada protección y arranque de los motores trifásicos se recomienda instalar un arrancador **ENERWELL®**.

*Arrancador sugerido de acuerdo a la relación de potencias y voltajes más comunes.

Por favor seleccione el arrancador adecuado de acuerdo al voltaje disponible, la corriente consumida por el motor y el tipo de arranque deseado.

Con la finalidad de contar con un sistema de protección más completo, se recomienda instalar la protección PXMC marca **ENERWELL®**. Consulte esta información en la página 146 de esta sección.



QUIERO COMPRAR

Ahora tus compras a un clic de distancia, solo inicia sesión y selecciona los equipo que requieras



ARRANCADOR

A TENSIÓN PLENA		A TENSIÓN REDUCIDA TIPO AUTOTRANSFORMADOR
EN GABINETE PLÁSTICO	CON INTERRUPTOR TERMOMAGNÉTICO EN GABINETE METÁLICO	
RANGOS DE AMPERAJE 1.6 - 32 A	RANGOS DE AMPERAJE 1.6 - 80 A	RANGOS DE AMPERAJE 10 - 390 A
AMPLIO RANGO DE POTENCIAS 1/2 - 25 HP	AMPLIO RANGO DE POTENCIAS 1/2 - 60 HP	AMPLIO RANGO DE POTENCIAS 7.5 - 300 HP

• CONFIABLES • MÚLTIPLES PROTECCIONES • ALTA CALIDAD • ALTA EFICIENCIA

ENSAMBLADO EN **MÉXICO**



Cumple con certificaciones
UL 778
CSA 22.2 NO.108
(Aplica solo para motores)

Amplia gama de motores sumergibles de diseño encapsulado fabricados en acero inoxidable y hierro dúctil. Ideales para aplicaciones de pozos profundos, cisternas, norias, tinacos, etc.

- Alta calidad
- Mayor protección y mejor desempeño eléctrico gracias a su diseño encapsulado
- Robusta construcción en acero inoxidable y hierro dúctil
- Conector con identificación de cables por códigos de colores para facilitar la conexión. Diseño desmontable para fácil mantenimiento
- Refrigerado y lubricado mediante agua y glicol
- Pararrayos incluido en modelos monofásicos
- Desarenador en caucho de nitrilo (NBR)
- Sistema de empuje axial tipo Kingsbury
- Acoplamiento NEMA 6"
- Respaldo de refacciones
- Trabajo Continuo. Grado de protección: IP 68. Clase de aislamiento: F (para alta temperatura). Temperatura máxima del agua: 30°C

MOTORES SUMERGIBLES ENCAPSULADOS TRIFÁSICOS de 6"

HP	KW	CÓDIGO	FASES X VOLTS	FACTOR DE SERVICIO	AMPERAJE		MÁXIMO EMPUJE (kg / lb)	PESO (kg)	*CÓDIGO DE ARRANCADOR SUGERIDO		
					NOMINAL	FACTOR DE SERVICIO					
7.5	5.5	MSAT6 7.53230	3 x 230	1.15	22.1	24.2	15,500 / 1,580 / 3,484	44.5	AEWTP 23-32/220		
		MSAT6 7.53460	3 x 460		11	12.1			AEWTP 9-13/440		
10	7.5	MSAT6 103230	3 x 230		27.9	31.4			AEWTP 23-32/220		
		MSAT6 103460	3 x 460		14.3	15.9			AEWTP 12-18/440		
15	11	MSAT6 153230	3 x 230		40.2	46.1			AEWTP 37-50/220I		
		MSAT6 153460	3 x 460		21.2	23.9			AEWTP 17-25/440		
20	15	MSAT6 203230	3 x 230		54	63.5			AEWTP 55-70/220I		
		MSAT6 203460	3 x 460		28.6	31.7			AEWTP 23-32/440		
25	18.5	MSAT6 253230	3 x 230		69.1	77.8			AEWTR+/55-80/220		
		MSAT6 253460	3 x 460		34	38			AEWTR+/29-42/440		
30	22	MSAT6 303230	3 x 230		88.3	96.9			AEWTR+/80-135/220		
		MSAT6 303460	3 x 460		37.6	43			AEWTR+/42-70/440		
40	30	MSAT6 403460	3 x 460		55	61.7			AEWTR+/42-70/440		
50	37	MSAT6 503460	3 x 460		67.8	77.2			27,500 / 2,800 / 6,182	120	AEWTR+/70-80/440

Máxima variación de voltaje permitida ± 10%.

NOTA: Para una adecuada protección y arranque de los motores trifásicos se recomienda instalar un arrancador **ENERWELL®**.

*Arrancador sugerido de acuerdo a la relación de potencias y voltajes más comunes.

Por favor seleccione el arrancador adecuado de acuerdo al voltaje disponible, la corriente consumida por el motor y el tipo de arranque deseado.

Con la finalidad de contar con un sistema de protección más completo, se recomienda instalar la protección PXMC marca **ENERWELL®**. Consulte esta información en la página 146 de esta sección.



QUIERO COMPRAR

Ahora tus compras a un clic de distancia, solo inicia sesión y selecciona los equipo que requieras

- Alta calidad y desempeño
- Diseño rebobinable. Gran robustez mecánica y eléctrica
- Instalación en pozos profundos con diámetros de 6", 8", 10" y mayores
- Motor a baño de agua enfriado y lubricado con una mezcla de glicol no tóxico y agua limpia
- Sonda de protección para temperatura PT100 en los modelos de 8", 10" y 12"
- Cables conectores construido con doble forro para una mayor protección tanto mecánica como eléctrica
- Largo de los cables de alimentación: 3m (7.5 a 25HP) y 5m (30HP a 250HP)
- Sistema de empuje axial tipo Kingsbury
- Diseño de estator con bobinas descubiertas
- Bujes radiales construidos en grafito
- Grado de protección: IP68. Aislamiento: Tipo Y
- Temperatura máxima del agua: 30°C
- Diseñado para trabajar de forma continua
- Taller de servicio y respaldo de refacciones
- Factor de servicio: 1.5
- Acumplamiento: NEMA 6" (MSRT6 7.5, 10, 15, 20,25, 30, 40 y 50); NEMA 8" (MSRT8/6 60, 75 y 100); NEMA 10" con cuña (MSRT 12/10 250 y 300)



ARRANCADOR

A TENSIÓN PLENA		A TENSIÓN REDUCIDA TIPO AUTOTRANSFORMADOR	
EN GABINETE PLÁSTICO	CON INTERRUPTOR TERMOMAGNÉTICO EN GABINETE METÁLICO		
RANGOS DE AMPERAJE 1.6 - 32 A	RANGOS DE AMPERAJE 1.6 - 80 A	RANGOS DE AMPERAJE 10 - 390 A	
AMPLIO RANGO DE POTENCIAS 1/2 - 25 HP	AMPLIO RANGO DE POTENCIAS 1/2 - 60 HP	AMPLIO RANGO DE POTENCIAS 7.5 - 300 HP	
• CONFIABLES • MÚLTIPLES PROTECCIONES • ALTA CALIDAD • ALTA EFICIENCIA			REGISTRADO EN MÉXICO

MOTORES SUMERGIBLES DE 6", 8" 10" Y 12" TRIFÁSICOS (60hz, 2 polos, 3450rpm)

HP	KW	CÓDIGO	FASES X VOLTS	AMPERAJE		EFICIENCIA (100% DE CARGA)	% COS φ (100% DE CARGA)	DIÁMETRO NOMINAL (pulg.)	MÁXIMO EMPUJE (kg / lb)	PESO (kg)	*CÓDIGO DE ARRANCADOR SUGERIDO	
				NOMINAL	FACTOR DE SERVICIO							
7.5	5.5	MSRT6 7.53230	3 x 230	22.5	25.9	78	80	6"	3,570 / 7,870	59	AEWTP 23-32/220	
		MSRT6 7.53460		11.5	13.2						AEWTP 12-18/440	
10	7.5	MSRT6 103230	3 x 230	30	34.5	78	81			62	AEWTP 30-40/220I	
		MSRT6 103460		15	17.3						AEWTP 17-25/440	
15	11	MSRT6 153230	3 x 230	42	48.3	80	82			71	AEWTP 48-65/220I	
		MSRT6 153460		21	24.2						AEWTP 23-32/440	
20	15	MSRT6 203230	3 x 230	57	65.6	81	82			88	AEWTP 55-70/220I	
		MSRT6 203460		28.5	32.8						AEWTP 30-40/440I	
25	18.5	MSRT6 253230	3 x 230	70	80.5	81.5	82			94	AEWTR+/80-135/220	
		MSRT6 253460		35	40.3						AEWTR+/29-42/440	
30	22	MSRT6 303230	3 x 230	82	94.3	82	82			101	AEWTR+/80-135/220	
		MSRT6 303460		40	46						AEWTR+/42-70/440	
40	30	MSRT6 403230	3 x 230	108	124.2	83	83	119	AEWTR+/80-135/220			
		MSRT6 403460		54	62.1				AEWTR+/42-70/440			
50	37	MSRT6 503230	3 x 230	133	153	83	83	129	AEWTR+/135-160/220			
		MSRT6 503460		66	75.9				AEWTR+/70-80/440			
60	45	MSRT8/6 603460	3 x 460	80	92	84.5	84	8"	6,120 / 13,490	167	AEWTR+/80-100/440	
75	55	MSRT8 753460		97	111.6	85	84			186	AEWTR+/100-135/440	
100	75	MSRT8 1003460		133	153	85	84			229	AEWTR+/135-200/440	
125	93	MSRT10/8 1253460		156	179.4	87	85			10"	333	AEWTR+/135-200/440
150	110	MSRT10/8 1503460		182	209.3	87	85				367	AEWTR+/200-260/440
175	132	MSRT10/8 1753460		220	253	87	85				408	AEWTR+/200-260/440
200	150	MSRT10/8 2003460	251	288.7	87	85	445	AEWTR+/260-390/440				
250	185	MSRT12/10 2503460	303	348.5	86	88	12"	691	AEWTR+/260-390/440			
** 300	220	MSRT12/10 3003460	361	415	87			780	--			

**Modelo únicamente sobre pedido

Máxima variación de voltaje permitida ± 10%.

NOTA: Para una adecuada protección y arranque de los motores trifásicos se recomienda instalar un arrancador **ENERWELL®**.

*Arrancador sugerido de acuerdo a la relación de potencias y voltajes más comunes.

Por favor seleccione el arrancador adecuado de acuerdo al voltaje disponible, la corriente consumida por el motor y el tipo de arranque deseado.

Con la finalidad de contar con un sistema de protección más completo, se recomienda instalar la protección PXMC marca **ENERWELL®**. Consulte esta información en la página 146 de esta sección.



QUIERO COMPRAR

Ahora tus compras a un clic de distancia, solo inicia sesión y selecciona los equipo que requieras

- Diseño rebobinable
- Para pozos profundos de 6" y mayores
- Alta calidad y alto desempeño
- Taller de servicio y respaldo de refacciones
- Protección IP68. Aislamiento clase F
- Sistema de empuje axial tipo Kingsbury
- Bujes de soporte radiales construidos en grafito
- Sello mecánico construido en caras duras (carburo de silicio/carburo de silicio)
- Cable conector construido con doble forro para mayor protección
- Temperatura máxima del agua: 50°C
- Diseñado para trabajar con Variadores de Velocidad
- Factor de servicio: 1.15
- Diámetro nominal: 6" (MSX6); 8" (MSX8); 10" (MSX10)
- Acoplamiento: NEMA 6" (MSX6); NEMA 8" (MSX8, MSX10)



ARRANCADOR

A TENSIÓN PLENA

EN GABINETE PLÁSTICO

RANGOS DE AMPERAJE
1.6 - 32 A

AMPLIO RANGO DE POTENCIAS
1/2 - 25 HP

CON INTERRUPTOR TERMOMAGNÉTICO EN GABINETE METÁLICO

RANGOS DE AMPERAJE
1.6 - 80 A

AMPLIO RANGO DE POTENCIAS
1/2 - 60 HP

A TENSIÓN REDUCIDA TIPO AUTOTRANSFORMADOR

RANGOS DE AMPERAJE
10 - 390 A

AMPLIO RANGO DE POTENCIAS
7.5 - 300 HP

• CONFIABLES • MÚLTIPLES PROTECCIONES • ALTA CALIDAD • ALTA EFICIENCIA

EXCLUSIVO EN MÉXICO

MOTORES SUMERGIBLES DE 6" TRIFÁSICOS (60 hz, 2 polos, 3450 rpm)

HP	KW	CÓDIGO	FASES X VOLTS	AMPERAJE		EFICIENCIA (100% CARGA)	COS φ (100% CARGA)	MÁXIMO EMPUJE AXIAL (kg / lb)	PESO (kg)	*CÓDIGO DE ARRANCADOR SUGERIDO				
				NOMINAL	FACTOR DE SERVICIO									
7.5	5.5	MSX6 7.53230	3 x 230	22.3	25.6	72	85	2,040 / 4,496	47	⚡ AEWTP 23-32/220				
		MSX6 7.53460	3 x 460	11.3	13					⚡ AEWTP 12-18/440				
10	7.5	MSX6 103230	3 x 230	33	37.9	79	85		2,040 / 4,496	57	⚡ AEWTP 30-40/220I			
		MSX6 103460	3 x 460	16.5	18.9						⚡ AEWTP 17-25/440			
15	11	MSX6 153230	3 x 230	46	52.9	81	86			2,040 / 4,496	66	⚡ AEWTP 48-65/220I		
		MSX6 153460	3 x 460	23	26.4							⚡ AEWTP 23-32/440		
20	15	MSX6 203230	3 x 230	61	70.1	80	84				2,040 / 4,496	72	⚡ AEWTP 63-80/220I	
		MSX6 203460	3 x 460	30.5	35								⚡ AEWTP 30-40/440I	
25	18.5	MSX6 253230	3 x 230	72	82.8	81	85					2,040 / 4,496	86	⚡ AEWTR+80-135/220
		MSX6 253460	3 x 460	36	41.4									⚡ AEWTR+29-42/440
30	22	MSX6 303230	3 x 230	89	102.3	82	86	2,702 / 5,957					90	⚡ AEWTR+80-135/220
		MSX6 303460	3 x 460	44.5	51.1									⚡ AEWTR+42-70/440
40	30	MSX6 403230	3 x 230	106.8	122.8	82	90		2,702 / 5,957				104	⚡ AEWTR+80-135/220
		MSX6 403460	3 x 460	53.4	61.4									⚡ AEWTR+42-70/440
50	37	MSX6 503230	3 x 230	133.2	153	81	86			2,702 / 5,957			111	⚡ AEWTR+135-160/220
		MSX6 503460	3 x 460	66.6	76.6									⚡ AEWTR+70-80/440

MOTORES SUMERGIBLES DE 8" Y 10" TRIFÁSICOS (60 hz, 2 polos, 3450 rpm)

60	45	MSX8/6 603460	3 x 460	85	97.7	84	91	4,588 / 10,116	146	⚡ AEWTR+80-100/440
75	55	MSX8 753460		104	119.6	84	90	5,608 / 12,364	197	⚡ AEWTR+100-135/440
100	75	MSX8 1003460		135	155	85	92	7,647 / 16,860	208	⚡ AEWTR+135-200/440
125	93	MSX10/8 1253460		166	191				328	⚡ AEWTR+135-200/440
150	110	MSX10/8 1503460		198	227.7	368	⚡ AEWTR+200-260/440			
175	132	MSX10/8 1753460		230	264.5	402	⚡ AEWTR+260-390/440			
200	150	MSX10/8 2003460		257	295.5	436	⚡ AEWTR+260-390/440			

Máxima variación de voltaje permitida ± 10%.

NOTA: Para una adecuada protección y arranque de los motores trifásicos se recomienda instalar un arrancador ENERWELL®.

*Arrancador sugerido de acuerdo a la relación de potencias y voltajes más comunes.

Por favor seleccione el arrancador adecuado de acuerdo al voltaje disponible, la corriente consumida por el motor y el tipo de arranque deseado.

Con la finalidad de contar con un sistema de protección más completo, se recomienda instalar la protección PXMC marca ENERWELL®. Consulte esta información en la página 146 de esta sección.



QUIERO COMPRAR

Ahora tus compras a un clic de distancia, solo inicia sesión y selecciona los equipo que requieras

DISEÑADO PARA DAR PROTECCIÓN Y SEGURIDAD AL TRABAJAR
CON MOTORES TRIFÁSICOS

- Mayor seguridad gracias a sus 5 protecciones
 - Alto voltaje
 - Bajo voltaje
 - Desbalance de voltaje
 - Pérdida de fase
 - Fase invertida
- Porcentajes y tiempos ajustables
- Leds indicadores
- Montaje riel din



CÓDIGO	Voltaje de alimentación nominal (60 Hz)	Fases de alimentación	*Rango de ajuste para el voltaje de alimentación	Grado de protección	Capacidad del contacto (15-16-18)	PESO (KG)
PXMC-230V	230	3	110 Vca - 260 Vca	IP 20	250 Vca / 16 A	0.13
PXMC-460V	460		380 Vca - 575 Vca			

* Recuerde que el valor de voltaje de alimentación seleccionado tiene que coincidir con el valor de funcionamiento nominal de la carga (motor).

QUIERO COMPRAR

Ahora tus compras a un clic de distancia, solo inicia sesión y selecciona los equipo que requieras

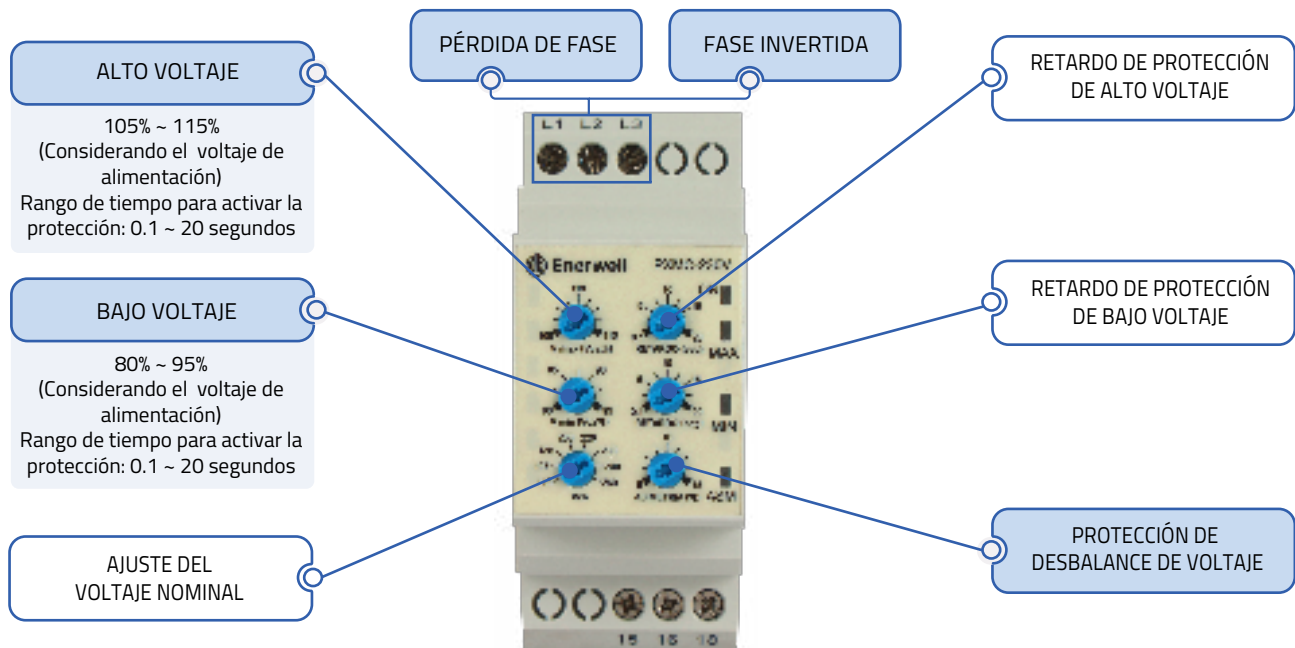
AJUSTES Y PROTECCIONES CONTRA:

MOTORES SUMERGIBLES DE 4" (COMPARATIVO) Monofásicos

- Ideales para pozos profundos, cisternas, norias, etc.
- Operación continua. Respaldo de refacciones. Taller de servicio
- Construcción externa en acero inoxidable
- Acoplamiento NEMA 4"

MOTOR AQUA PAK

- Protección IP68.
- Clase de aislamiento F
- Sello mecánico en carbón/cerámica.
- Bobina y baleros lubricados en aceite PREMIUM
- Temperatura máx. del agua 35°C

MOTOR ALTAMIRA SERIE TRUST

- Lubricados por agua y glicol
- Sistema de empuje axial tipo Kingsbury
- Protección: IP 68
- Clase de aislamiento: F
- Temperatura máx. del agua: 30°C

MOTOR ALTAMIRA SERIE EVER

- Lubricados por agua y glicol
- Encapsulado en resina
- Sistema de empuje tipo Kingsbury
- Temperatura máx. del agua 35°C

MOTOR FRANKLIN

- Lubricados por agua
- Encapsulado en resina
- Sistema de empuje tipo Kingsbury
- Temperatura máx. del agua 30°C

MOTOR TORNADO

- 2 m de cable plano sumergible
- Bobina y baleros lubricados en aceite



MOTORES SUMERGIBLES DE 4" DOS HILOS (no requieren caja de control)

TOR=TORNADO AQ=AQUA PAK TR=ALTAMIRA F=FRANKLIN AE=EVER

CAJAS DE CONTROL

HP	KW	CÓDIGO	FASES X VOLTS	FS	AMPERAJE		DIAM. NOM. (pulg.)	ACOP. NEMA (pulg.)	MÁX. EMP. (kg / lb)	PESO (kg)	CÓDIGO
					NOMINAL	FACT. DE SERV.					
1/2	0.37	AQ MSQA4 1/211152H	1x115	1.6	8.5	9.8	4"	4"	204 / 450	7.7	No requiere
		TR MSAT4 1/211152H			9.8	11.8			204 / 450	9	
		F MSF4 1/211152			10	12			136 / 300	8	
		AE MSAE4 1/211272H			10	12			153 / 337	9	
		TR MSAT4 1/212302H	3.3	4.5	204 / 450	9					
		AQ MSQA4 1/212302H	4.8	5.2	204 / 450	7.7					
		F MSF4 1/212302	5	6	136 / 300	8					
		AE MSAE4 1/212302H	5.2	6.2	153 / 337	9					
3/4	0.55	AQ MSQA4 3/412302H	1.5	1.5	5.6	6.6	204 / 450	8.6			
		TR MSAT4 3/412302H			6	6.7	204 / 450	10.4			
		F MSF4 3/412302			6.8	8	136 / 300	9.5			
		AE MSAE4 3/412302H			7	8.2	153 / 337	10			
1	0.75	AQ MSQA4 112302H	1x230	1.4	6.3	7.6	204 / 450	9.2			
		TR MSAT4 112302H			6.5	8	306 / 675	11.7			
		F MSF4 112302			8.2	10.4	295 / 650	10.5			
		AE MSAE4 112302H			8.3	10.5	306 / 674	11			
1.5	1.1	AQ MSQA4 1.512302H	1.3	1.3	8.7	10.3	204 / 450	10.4			
		TR MSAT4 1.512302H			7.7	9.4	306 / 675	13.8			
		F MSF4 1.512302			10.6	13.1	295 / 650	14			
		AE MSAE4 1.512302H			11	13.5	306 / 674	14			
2	1.5	AQ MSQA4 212302H	1.25	10.6	12.2	204 / 450	11.9				

MOTORES SUMERGIBLES DE 4" TRES HILOS (Requieren caja de control, se vende por separado)

1/2	0.37	TOR MSTO4-0.5-1127	1 x 127	1.38	6	8.3	4"	4"	153 / 337	7.3	CCTO-0.5-127
		AQ MSQA4 1/21115	1x115	1.6	8.5	9.8			204 / 450	7.3	CCQA 1/2115
		TR MSAT4 1/21115			10.6	12.7			204 / 450	8.6	CCAT 1/2115
		AE MSAE4 1/21127			9.5	11.5			153 / 337	9	CCAE 1/2127
		F MSF4 1/21115			10	12			136 / 300	8.5	CCF 1/2115
		TOR MSTO4-0.5-1230		1.36	3.3	4.5			153 / 337	7.2	CCTO-0.5-230
		AQ MSQA4 1/21230	1x230		4.8	5.2			204 / 450	7.3	CCQA 1/2230
		TR MSAT4 1/21230			5.4	6.5			204 / 450	8.6	CCAT 1/2230
		F MSF4 1/21230			5	6			136 / 300	8.5	CCF 1/2230
		AE MSAE4 1/21230			5.2	6.2			153 / 337	9	CCAE 1/2230

Nota: Máxima variación de voltaje permitida ± 10%.



QUIERO COMPRAR

Ahora tus compras a un clic de distancia, solo inicia sesión y selecciona los equipo que requieras

MOTORES SUMERGIBLES DE 4" (COMPARATIVO) Monofásicos

- Ideales para pozos profundos, cisternas, norias, etc.
- Operación continua. Respaldo de refacciones. Taller de servicio
- Construcción externa en acero inoxidable
- Acoplamiento NEMA 4"

MOTOR AQUA PAK

- Protección IP68.
- Clase de aislamiento F
- Sello mecánico en carbón/cerámica.
- Bobina y baleros lubricados en aceite PREMIUM
- Temperatura máx. del agua 35°C

MOTOR ALTAMIRA SERIE TRUST

- Lubricados por agua y glicol
- Sistema de empuje axial tipo Kingsbury
- Protección: IP 68
- Clase de aislamiento: F
- Temperatura máx. del agua: 30°C

MOTOR ALTAMIRA SERIE EVER

- Lubricados por agua y glicol
- Encapsulado en resina
- Sistema de empuje tipo Kingsbury
- Temperatura máx. del agua 35°C

MOTOR FRANKLIN

- Lubricados por agua
- Encapsulado en resina
- Sistema de empuje tipo Kingsbury
- Temperatura máx. del agua 30°C

MOTOR TORNADO

- 2 m de cable plano sumergible
- Bobina y baleros lubricados en aceite



MOTORES SUMERGIBLES DE 4" TRES HILOS (requieren caja de control)

CAJAS DE CONTROL

HP	KW	CÓDIGO	FASES X VOLTS	FS	AMPERAJE		DIAM. NOM. (pulg.)	ACOP. NEMA (pulg.)	MÁX. EMP. (kg / lb)	PESO (kg)	CÓDIGO
					NOMINAL	FACT. DE SERV.					
3/4	0.55	AQ MSQA4 3/41230	1x230	1.5	5.6	6.6	4"	4"	204 / 450	8.2	CCQA 3/4230
		TR MSAT4 3/41230			7.8	8.8			204 / 450	9.9	CCAT 3/4230
		F MSF4 3/41230			6.8	8			136 / 300	9.5	CCF 3/4230
		AE MSAE4 3/41230			7.3	8.5			153 / 337	9	CCAE 3/4230
1	0.75	TOR MSTO4-1-1127	1x127	1.27	11	14			153 / 337	8.7	CCTO-1-127
		AQ MSQA4 11115	1x115		11.5	14.5			204 / 450	8	CCQA 1115
		F MSF4 11115		1.4	9.5	12.9			295 / 650	11	CCF 1115
		AE MSAE4 11127	1x127		9.7	12.8			306 / 674	11	CCAE 1127
		TOR MSTO4-1-1230		1.27	6.3	8	4"	4"	153 / 337	8.6	CCTO-1-230
		AQ MSQA4 11230			6.3	7.6			204 / 450	8	CCQA 1230
		TR MSAT4 11230	1x230	1.4	8.3	9.8			306 / 675	8	CCAT 1230
		F MSF4 11230			8.2	10.4			295 / 650	11	CCF 1230
AE MSAE4 11230			8.8	10.4			306 / 674	11	CCAE 1230		
1.5	1.1	TOR MSTO4-1.5-1230		1.49	6.7	10			255 / 562	10.2	CCTO-1.5-230
		AQ MSQA4 1.51230			8.7	10.3			204 / 450	10	CCQA 1.5230
		TR MSAT4 1.51230	1x230	1.3	9.5	11	4"	4"	306 / 675	13	CCAT 1.5230
		F MSF4 1.51230			10	11.5			295 / 650	12.5	CCF 1.5230
		AE MSAE4 1.51230			10.3	11.8			306 / 674	12	CCAE 1.5230
2	1.5	TOR MSTO4-2-1230		1.57	7	11			255 / 562	11.8	CCTO-2-230
		AQ MSQA4 21230			10.6	12.2			204 / 450	11.5	CCQA 2230
		TR MSAT4 21230	1x230	1.25	11.4	13.5	4"	4"	306 / 675	14.7	CCAT 2230
		F MSF4 21230			10	13.2			295 / 650	14.5	CCF 2230
		AE MSAE4 21230			11.4	13.5			306 / 674	14	CCAE 2230
3	2.2	TOR MSTO4-3-1230		1.56	10.1	15.8			2500/562	17.1	CCTO-3-230
		AQ MSQA4 31230			14.4	16.1			306 / 675	14	CCQA 3230
		TR MSAT4 31230	1x230	1.15	13.9	15.8	4"	4"	408 / 900	18.3	CCAT 3230
		F MSF4 31230			12.8	17			408 / 900	18.5	CCF 3230
		AE MSAE4 31230			13.9	16.9			408 / 899	17	CCAE 3230
5	3.7	AQ MSQA4 51230			25	28			510/1,125	22.7	CCQA 5230
		TR MSAT4 51230	1x230	1.15	22.9	27.4	4"	4"	683/1,506	28.9	CCAT 5230
		F MSF4 51230			20.5	27.5			680/1,500	31.5	CCF 5230
		AE MSAE4 51230			23.5	28			663/1,461	30	CCAE 5230

Nota: Máxima variación de voltaje permitida ± 10%.



QUIERO COMPRAR

Ahora tus compras a un clic de distancia, solo inicia sesión y selecciona los equipo que requieras

MOTORES SUMERGIBLES DE 4" (COMPARATIVO) Monofásicos

- Ideales para pozos profundos, cisternas, norias, etc.
- Operación continua. Respaldo de refacciones. Taller de servicio
- Construcción externa en acero inoxidable
- Acoplamiento NEMA 4"

MOTOR AQUA PAK

- Protección IP68.
- Clase de aislamiento F
- Sello mecánico en carbón/cerámica.
- Bobina y baleros lubricados en aceite PREMIUM
- Temperatura máx. del agua 35°C

MOTOR ALTAMIRA SERIE TRUST

- Lubricados por agua y glicol
- Sistema de empuje axial tipo Kingsbury
- Protección: IP 68
- Clase de aislamiento: F
- Temperatura máx. del agua: 30°C

MOTOR ALTAMIRA SERIE EVER

- Lubricados por agua y glicol
- Encapsulado en resina
- Sistema de empuje tipo Kingsbury
- Temperatura máx. del agua 35°C

MOTOR FRANKLIN

- Lubricados por agua
- Encapsulado en resina
- Sistema de empuje tipo Kingsbury
- Temperatura máx. del agua 30°C

MOTOR TORNADO

- 2 m de cable plano sumergible
- Bobina y baleros lubricados en aceite



MOTORES SUMERGIBLES DE 4" TRIFÁSICOS

HP	KW	CÓDIGO	FASES X VOLTS	FACTOR DE SERVICIO	AMPERAJE		DIÁMETRO NOMINAL (pulg.)	ACOPLAMIENTO NEMA (pulg.)	MÁXIMO EMPUJE (kg / lb)	PESO (kg)	
					NOMINAL	FACTOR DE SERVICIO					
1/2	0.37	AQ MSQA4 1/23230	3x230	1.6	2.8	3.3	4"	4"	204 / 450	6.7	
		F MSF4 1/23230			2.4	2.9			136 / 300	8.5	
		TR MSAT4 1/23230			2.4	2.8			204 / 450	8.8	
		AE MSAE4 1/23230	3x460		2.3	2.9			153 / 337	8	
		F MSF4 1/23460			1.2	1.5			136 / 300	8.5	
		TR MSAT4 1/23460			0.9	1.3			204 / 450	8.8	
		AE MSAE4 1/23460			1.2	1.6			153 / 337	8	
3/4	0.55	AQ MSQA4 3/43230	3x230	1.5	3.8	4.3	4"	4"	204 / 450	7.4	
		TR MSAT4 3/43230			3.5	4.3			204 / 450	9.9	
		F MSF4 3/43230			3.1	3.8			136 / 300	10	
		AE MSAE4 3/43230	3x460		3.3	4			153 / 337	9	
		TR MSAT4 3/43460			1.9	2.2			204 / 450	9.9	
		F MSF4 3/43460			1.6	1.9			136 / 300	10	
		AE MSAE4 3/43460			1.6	1.9			153 / 337	9	
1	0.75	TOR MSTO4-1-3230	3x230	1.4	4	5.2	4"	4"	153 / 337	8.6	
		AQ MSQA4 13230			4.5	5.2			204 / 450	8.2	
		TR MSAT4 13230			3.6	4.4			306 / 675	10.9	
		F MSF4 13230			3.9	4.7			295 / 650	11.5	
		AE MSAE4 13230			3x460	5.3			6.2	306 / 674	10
		TR MSAT4 13460				2.4			3	306 / 675	10.9
		F MSF4 13460				2			2.4	295 / 650	11.5
		AE MSAE4 13460				2.6			3.2	306 / 674	10

Máxima variación de voltaje permitida ± 10%.

NOTA: Para una adecuada protección y arranque de los motores trifásicos se recomienda instalar un arrancador ENERWELL®. Por favor seleccione el arrancador adecuado de acuerdo al voltaje disponible, la corriente consumida por el motor y el tipo de arranque deseado.

Con la finalidad de contar con un sistema de protección más completo, se recomienda instalar la protección PXMC marca ENERWELL®. Consulte esta información en la página 146 de esta sección.



QUIERO COMPRAR

Ahora tus compras a un clic de distancia, solo inicia sesión y selecciona los equipo que requieras

MOTORES SUMERGIBLES DE 4" (COMPARATIVO) Monofásicos

- Ideales para pozos profundos, cisternas, norias, etc.
- Operación continua. Respaldo de refacciones. Taller de servicio
- Construcción externa en acero inoxidable
- Acomplamiento NEMA 4"

MOTOR AQUA PAK

- Protección IP68.
- Clase de aislamiento F
- Sello mecánico en carbón/cerámica.
- Bobina y baleros lubricados en aceite PREMIUM
- Temperatura máx. del agua 35°C

MOTOR ALTAMIRA SERIE TRUST

- Lubricados por agua y glicol
- Sistema de empuje axial tipo Kingsbury
- Protección: IP 68
- Clase de aislamiento: F
- Temperatura máx. del agua: 30°C

MOTOR ALTAMIRA SERIE EVER

- Lubricados por agua y glicol
- Encapsulado en resina
- Sistema de empuje tipo Kingsbury
- Temperatura máx. del agua 35°C

MOTOR FRANKLIN

- Lubricados por agua
- Encapsulado en resina
- Sistema de empuje tipo Kingsbury
- Temperatura máx. del agua 30°C

MOTOR TORNADO

- 2 m de cable plano sumergible
- Bobina y baleros lubricados en aceite



MOTORES SUMERGIBLES DE 4" TRIFÁSICOS

HP	KW	CÓDIGO	FASES X VOLTS	FACTOR DE SERVICIO	AMPERAJE		DIÁMETRO NOMINAL (pulg.)	ACOPLAMIENTO NEMA (pulg.)	MÁXIMO EMPUJE (kg / lb)	PESO (kg)
					NOMINAL	FACTOR DE SERVICIO				
1.5	1.1	TOR MSTO4-1.5-3230			4	5.2			255 / 562	10.1
		AQ MSQA4 1.53230			5.7	6.6			204 / 450	8.9
		TR MSAT4 1.53230	3x230		4.8	6.4			306 / 675	10.9
		F MSF4 1.53230		1.3	5	5.9	4"	4"	295 / 650	13
		AE MSAE4 1.53230			5.3	6.2			306 / 675	11
		TR MSAT4 1.53460			2.5	3			306 / 675	10.9
		F MSF4 1.53460	3x460		2.5	3.1			295 / 650	13
		AE MSAE4 1.53460			2.3	3.2			306 / 675	11
2	1.5	TOR MSTO4-2-3230		1.45	4.9	7.1			255 / 562	11.6
		AQ MSQA4 23230			7.6	8.5			204 / 450	10
		TR MSAT4 23230	3x230		6.5	7.5			306 / 675	13.3
		F MSF4 23230		1.25	6.7	8.1	4"	4"	295 / 650	15
		AE MSAE4 23230			7.2	8.6			306 / 674	12
		TR MSAT4 23460			3.7	4.1			306 / 675	13.3
		F MSF4 23460	3x460		3.4	4.1			295 / 650	15
		AE MSAE4 23460			3.5	4.2			306 / 674	12
3	2.2	TOR MSTO4-3-3230		1.51	7.3	11			255 / 562	14.6
		AQ MSQA4 33230			10.3	11.2			306 / 675	11.6
		TR MSAT4 33230	3x230		9.8	10.6			408 / 900	15.2
		F MSF4 33230		1.15	9.5	10.9			408 / 900	18.5
		AE MSAE4 33230			10.2	11.6	4"	4"	408 / 899	14
		TOR MSTO4-3-3460		1.42	3.8	5.4			255 / 562	14.5
		AQ MSQA4 33460			4.8	5.3			306 / 675	12.24
		TR MSAT4 33460	3x460		4.9	5.6			408 / 900	15.2
		F MSF4 33460		1.15	4.8	5.5			408 / 900	18.5
		AE MSAE4 33460			4.9	5.5			408 / 899	14

Máxima variación de voltaje permitida ± 10%.

NOTA: Para una adecuada protección y arranque de los motores trifásicos se recomienda instalar un arrancador **ENERWELL®**. Por favor seleccione el arrancador adecuado de acuerdo al voltaje disponible, la corriente consumida por el motor y el tipo de arranque deseado.

Con la finalidad de contar con un sistema de protección más completo, se recomienda instalar la protección PXMC marca **ENERWELL®**. Consulte esta información en la página 146 de esta sección.



QUIERO COMPRAR

Ahora tus compras a un clic de distancia, solo inicia sesión y selecciona los equipo que requieras

MOTORES SUMERGIBLES DE 4" (COMPARATIVO) Trifásicos

- Ideales para pozos profundos, cisternas, norias, etc.
- Operación continua. Respaldo de refacciones.
- Taller de servicio
- Construcción externa en acero inoxidable
- Acoplamiento NEMA 4"

MOTOR AQUA PAK

- Protección IP68.
- Clase de aislamiento F
- Temperatura máxima del agua a bombear 35°C
- Sello mecánico en carbón/cerámica.
- Bobina y baleros lubricados en aceite PREMIUM

MOTOR ALTAMIRA SERIE TRUST

- Alta calidad
- Mayor protección
- Refrigerado y lubricado mediante agua y glicol
- Sistema de empuje axial tipo Kingsbury
- Grado de protección: IP 68
- Clase de aislamiento: F (para alta temperatura).
- Temperatura máxima del agua: 30°C

MOTOR ALTAMIRA SERIE EVER

- Alta calidad
- Mayor protección
- Lubricados por agua y glicol
- Encapsulado en resina
- Sistema de empuje tipo Kingsbury

MOTOR FRANKLIN

- Temperatura máxima del agua a bombear 30°C
- Lubricados por agua
- Encapsulado en resina
- Sistema de empuje tipo Kingsbury



MOTOR AQUA PAK



MOTOR ALTAMIRA SERIE TRUST



MOTOR ALTAMIRA SERIE EVER



MOTOR FRANKLIN

MOTORES SUMERGIBLES DE 4" TRIFÁSICOS

HP	KW	AQ= AQUA PAK TR= TRUST F= FRANKLIN AE= EVER	CÓDIGO	FASES X VOLTS	FACTOR DE SERVICIO	AMPERAJE		DIÁMETRO NOMINAL (pulg.)	ACOPLAMIENTO NEMA (pulg.)	MÁXIMO EMPUJE (kg / lb)	PESO (kg)	
						NOMINAL	FACTOR DE SERVICIO					
5	3.7	AQ	MSQA4 53230	3x230	1.15	17.5	18.7	4"	4"	510 / 1,125	19.5	
		TR	MSAT4 53230			15.7	17.3			683/1,506	22	
		F	MSF4 53230			14.2	16.4			680 / 1,500	25	
		AE	MSAE4 53230			15.8	17.7			663 / 1,461	23	
		AQ	MSQA4 53460	3x460	1.15	8.4	9.3			510 / 1,125	20.64	
		TR	MSAT4 53460			8.7	9.5			683/1,506	22	
		F	MSF4 53460			7.1	8.2			680 / 1,500	25	
		AE	MSAE4 53460			8.3	9.2			663 / 1,461	23	
7.5	5.5	AQ	MSQA4 7.53230	3x230	1.15	25.3	27.6	4"	4"	510 / 1,125	23.1	
		F	MSF4 7.53230			21	24.6			680 / 1,500	31.5	
		AE	MSAE4 7.53230			23.6	27			663 / 1,461	29	
		AQ	MSQA4 7.53460	3x460	1.15	12	13.2			510 / 1,125	24.3	
		F	MSF4 7.53460			10.5	12.3			680 / 1,500	31.5	
		AE	MSAE4 7.53460			11.6	13.3			663 / 1,461	29	
10	7.5	AQ	MSQA4 103230	3x230	1.15	34.5	37.5	4"	4"	510 / 1,125	27.5	
		AE	MSAE4 103230			33	37.9			663 / 1,461	34	
		AQ	MSQA4 103460	3x460		1.15	16.9			18.5	510 / 1,125	28.77
		F	MSF4 103460				13.3			15.4	680 / 1,500	34.5
		AE	MSAE4 103460				15.8			17.2	663 / 1,461	34

Máxima variación de voltaje permitida $\pm 10\%$.

NOTA: Para una adecuada protección y arranque de los motores trifásicos se recomienda instalar un arrancador **ENERWELL®**. Por favor seleccione el arrancador adecuado de acuerdo al voltaje disponible, la corriente consumida por el motor y el tipo de arranque deseado.

Con la finalidad de contar con un sistema de protección más completo, se recomienda instalar la protección **PXMC** marca **ENERWELL®**. Consulte esta información en la página 146 de esta sección.



QUIERO COMPRAR

Ahora tus compras a un clic de distancia, solo inicia sesión y selecciona los equipo que requieras

- Gran robustez
- Para uso continuo
- Alto desempeño
- Taller de servicio
- Refacciones
- Acoplamiento NEMA 6"

serie MSQA6



Rebobinables
serie / X serie / RT



Encapsulados
serie / EVER serie / TRUST



Encapsulados



MOTORES SUMERGIBLES MONOFÁSICOS DE 6" (requieren caja de control)

CAJAS DE CONTROL

HP	KW	F=FRANKLIN SAND FIGHTER	CÓDIGO	FASES X VOLTS	FS	AMPERAJE		DIAM. NOM. (pulg.)	ACOP. NEMA (pulg.)	MÁX. EMP. (kg / lb)	PESO (kg)	CÓDIGO
						NOMI-NAL	FACT. DE SERV.					
7.5	5.5		MSF6 7.51230			36.5	42.1				55	CCF 7.5230
10	7.5	F/SF	MSF6 101230	1x230	1.15	44	51	6"	6"	1,588/3,500	63	CCF 10230
15	11		MSF6 151230			62	75				69	CCF 15230

Nota: Máxima variación de voltaje permitida ± 10%.

MOTORES SUMERGIBLES DE 6" TRIFÁSICOS

HP	KW	AQ6=AQUA PAK6 X=ALTAMIRA X RT=ALTAMIRA RT TR=ALTAMIRA TRUST AE=ALTAMIRA EVER F/SF=FRANKLIN SAND FIGHTER	CÓDIGO	FASES X VOLTS	FACTOR DE SERVICIO	AMPERAJE		DIÁMETRO NOMINAL (pulg.)	ACOPLAMIENTO NEMA (pulg.)	MÁXIMO EMPUJE (kg / lb)	PESO (kg)		
						NOMI-NAL	FACTOR DE SERVICIO						
5	3.7	AE	MSAE6 53230	3 x 230	1.15	16	18.4	6"	6"	1 580/3 484	44.5		
		AE	MSAE6 53460	3 x 460		8	9.2						
5.5	7.5	AQ6	MSQA6 7.53230		1.15	22.3	25.6	6"	6"	663 / 1 461	45.4		
		X	MSX6 7.53230			22.3	25.6					2,040 / 4496	47
		RT	MSRT6 7.53230	3 x 230		22.5	25.9					3,570 / 7,870	59
		TR	MSAT6 7.53230			22.1	24.2					1,580 / 3,484	44.5
		AE	MSAE6 7.53230			21.6	24.4					1,580 / 3,484	47.5
		F/SF	MSF6 7.53230			21.8	24.6					1,588 / 3,500	48
		AQ6	MSQA6 7.53460			11.2	12.9					663 / 1 461	45.4
		X	MSX6 7.53460			11.3	13					2,040 / 4496	47
		RT	MSRT6 7.53460	3 x 460		11.5	13.2					3,570 / 7,870	59
		TR	MSAT6 7.53460			11	12.1					1,580 / 3,484	44.5
		AE	MSAE6 7.53460			10.8	12.2					1,580 / 3,484	47.5
		F/SF	MSF6 7.53460			10.9	12.3					1,588 / 3,500	48

Máxima variación de voltaje permitida ± 10%.

NOTA: Para una adecuada protección y arranque de los motores trifásicos se recomienda instalar un arrancador **ENERWELL®**. Por favor seleccione el arrancador adecuado de acuerdo al voltaje disponible, la corriente consumida por el motor y el tipo de arranque deseado. Con la finalidad de contar con un sistema de protección más completo, se recomienda instalar la protección **PXMC** marca **ENERWELL®**. Consulte esta información en la página 146 de esta sección.



QUIERO COMPRAR

Ahora tus compras a un clic de distancia, solo inicia sesión y selecciona los equipo que requieras

- Gran robustez
- Para uso continuo
- Alto desempeño
- Taller de servicio
- Refacciones
- Acoplamiento NEMA 6"

serie MSQA6



Rebobinables
serie / X serie / RT



Encapsulados
serie / EVER serie / TRUST



Encapsulados



MOTORES SUMERGIBLES DE 6" TRIFÁSICOS

HP	KW	AQ6=AQUA PAK6 X=ALTAMIRA X RT=ALTAMIRA RT TR=ALTAMIRA TRUST AE=ALTAMIRA EVER F/SF=FRANKLIN SAND FIGHTER	CÓDIGO	FASES X VOLTS	FACTOR DE SERVICIO	AMPERAJE		DIÁMETRO NOMINAL (pulg.)	ACOPLAMIENTO NEMA (pulg.)	MÁXIMO EMPUJE (kg / lb)	PESO (kg)
						NOMINAL	FACTOR DE SERVICIO				
10	7.5	AQ6	MSQA6 103230	3x230	1.15	30.2	34.5	6"	6"	663 / 1 461	53.5
		X	MSX6 103230			33	37.9			2,040 / 4496	57
		RT	MSRT6 103230			30	34.5			3,570 / 7,870	62
		TR	MSAT6 103230			27.9	31.4			1,580 / 3,484	48
		AE	MSAE6 103230			28.6	32.5			1,580 / 3,484	51
		F/SF	MSF6 103230			28.4	32.2			1,588 / 3,500	48
		AQ6	MSQA6 103460	3x460	1.15	14.7	17.3	6"	6"	663 / 1 461	53.5
		X	MSX6 103460			16.5	18.9			2,040 / 4496	57
		RT	MSRT6 103460			15	17.3			3,570 / 7,870	62
		TR	MSAT6 103460			14.3	15.9			1,580 / 3,484	48
		AE	MSAE6 103460			14.3	16.2			1,580 / 3,484	51
		F/SF	MSF6 103460			14.2	16.1			1,588 / 3,500	48
15	11	AQ6	MSQA6 153230	3x230	1.15	42.2	49.1	6"	6"	663 / 1 461	66.8
		X	MSX6 153230			46	52.9			2,040 / 4,496	66
		RT	MSRT6 153230			42	48.3			3,570 / 7,870	71
		TR	MSAT6 153230			40.2	46.1			1,580 / 3,484	54
		AE	MSAE6 153230			41.4	47.2			1,580 / 3,484	56
		F/SF	MSF6 153230			41.6	47.4			1,588 / 3,500	58
		AQ6	MSQA6 153460	3x460	1.15	22	24.5	6"	6"	663 / 1 461	66.8
		X	MSX6 153460			23	26.4			2,040 / 4,496	66
		RT	MSRT6 153460			21	24.2			3,570 / 7,870	71
		TR	MSAT6 153460			21.2	23.9			1,580 / 3,484	54
		AE	MSAE6 153460			20.7	23.6			1,580 / 3,484	56
		F/SF	MSF6 153460			20.8	23.7			1,588 / 3,500	58

Máxima variación de voltaje permitida ± 10%.

NOTA: Para una adecuada protección y arranque de los motores trifásicos se recomienda instalar un arrancador **ENERWELL®**. Por favor seleccione el arrancador adecuado de acuerdo al voltaje disponible, la corriente consumida por el motor y el tipo de arranque deseado.

Con la finalidad de contar con un sistema de protección más completo, se recomienda instalar la protección PXMC marca **ENERWELL®**. Consulte esta información en la página 146 de esta sección.

Para motores Franklin: SF= Sand Fighter: Incluye sello mecánico de carburo de silicio para mayor resistencia al trabajo con arena.



QUIERO COMPRAR

Ahora tus compras a un clic de distancia, solo inicia sesión y selecciona los equipo que requieras

- Gran robustez
- Para uso continuo
- Alto desempeño
- Taller de servicio
- Refacciones
- Acoplamiento NEMA 6"

MOTORES SUMERGIBLES DE 6" (COMPARATIVO)



MOTORES SUMERGIBLES DE 6" TRIFÁSICOS

HP	KW	AQ6=AQUA PAK X=ALTAMIRA X RT=ALTAMIRA RT TR=ALTAMIRA TRUST AE=ALTAMIRA EVER F/SF=FRANKLIN SAND FIGHTER	CÓDIGO	FASES X VOLTS	FACTOR DE SERVICIO	AMPERAJE		DIÁMETRO NOMINAL (pulg.)	ACOPLA- MIENTO NEMA (pulg.)	MÁXIMO EMPUJE (kg / lb)	PESO (kg)		
						NOMI- NAL	FACTOR DE SERVICIO						
20	15	AQ6	MSQA6 203230	3x230	1.15	54.4	65.3	6"	6"	1 121 / 2 473	81.1		
		X	MSX6 203230			61	70.1			2,040 / 4,496	72		
		RT	MSRT6 203230			57	65.6			3,570 / 7,870	88		
		TR	MSAT6 203230			54	63.5			1,580 / 3,484	60		
		AE	MSAE6 203230			54	60.8			1,580 / 3,484	64.5		
		F/SF	MSF6 203230			53.8	60.6			1,588 / 3,500	65		
		AQ6	MSQA6 203460	3x460	1.15	30	32.6	6"	6"	1 121 / 2 473	81.1		
		X	MSX6 203460			30.5	35			2,040 / 4,496	72		
		RT	MSRT6 203460			28.5	32.8			3,570 / 7,870	88		
		TR	MSAT6 203460			28.6	31.7			1,580 / 3,484	60		
		AE	MSAE6 203460			27	30.4			1,580 / 3,484	65.5		
		F/SF	MSF6 203460			26.9	30.3			1,588 / 3,500	65		
		25	18.5	AQ6	MSQA6 253230	3x230	1.15	72.2	80.5	6"	6"	1,121 / 2,473	94
				X	MSX6 253230			72	82.8			2,040 / 4,496	86
RT	MSRT6 253230			70	80.5			3,570 / 7,870	94				
TR	MSAT6 253230			69.1	77.8			1,580 / 3,484	67				
AE	MSAE6 253230			66	74			1,580 / 3,484	71				
F/SF	MSF6 253230			67	75			1,588 / 3,500	70				
AQ6	MSQA6 253460			3x460	1.15	36.3	40.2	6"	6"	1,121 / 2,473	94		
X	MSX6 253460					36	41.4			2,040 / 4,496	86		
RT	MSRT6 253460					35	40.3			3,570 / 7,870	94		
TR	MSAT6 253460					34	38			1,580 / 3,484	67		
AE	MSAE6 253460					33	37			1,580 / 3,484	71		
F/SF	MSF6 253460					33.5	37.5			1,588 / 3,500	70		

Máxima variación de voltaje permitida ± 10%.

NOTA: Para una adecuada protección y arranque de los motores trifásicos se recomienda instalar un arrancador **ENERWELL®**. Por favor seleccione el arrancador adecuado de acuerdo al voltaje disponible, la corriente consumida por el motor y el tipo de arranque deseado.

Con la finalidad de contar con un sistema de protección más completo, se recomienda instalar la protección **PXMC** marca **ENERWELL®**. Consulte esta información en la página 146 de esta sección.

Para motores Franklin: SF= Sand Fighter: Incluye sello mecánico de carburo de silicio para mayor resistencia al trabajo con arena.



QUIERO COMPRAR

Ahora tus compras a un clic de distancia, solo inicia sesión y selecciona los equipo que requieras

- Gran robustez
- Para uso continuo
- Alto desempeño
- Taller de servicio
- Refacciones
- Acoplamiento NEMA 6"

MOTORES SUMERGIBLES DE 6", 8", 10" y 12" (COMPARATIVO) Trifásicos



MOTORES SUMERGIBLES DE 6", 8", 10" Y 12" TRIFÁSICOS

HP	KW	AQ6=AQUA PAK6 X=ALTAMIRA X RT=ALTAMIRA RT AE=ALTAMIRA EVER F/SF=FRANKLIN SAND FIGHTER F/HT= FRANKLIN HI-TEMP	CÓDIGO	FASES X VOLTS	FACTOR DE SERVICIO	AMPERAJE		DIÁMETRO NOMINAL (pulg.)	ACOPLAMIENTO NEMA (pulg.)	MÁXIMO EMPUJE (kg / lb)	PESO (kg)
						NOMINAL	FACTOR DE SERVICIO				
30	22	AQ6	MSQA6 303230	3x230	1.15	83.1	95.1	6"	6"	1,121 / 2,473	98.4
		X	MSX6 303230			89	102.3			2,702 / 5,957	90
		RT	MSRT6 303230			82	94.3			4,590 / 10,120	101
		TR	MSAT6 303230			81	93			1,580 / 3,484	72
		AE	MSAE6 303230			77.4	89			1,580 / 3,484	83.5
		F/SF	MSF6 303230	79	90.4	1,588 / 3,500	78				
		AQ6	MSQA6 303460	3x460	1.15	42.6	47.3	6"	6"	1,121 / 2,473	98.4
		X	MSX6 303460			44.5	51.1			2,702 / 5,957	90
		RT	MSRT6 303460			40	46			4,590 / 10,120	101
		TR	MSAT6 303460			37.6	43			1,580 / 3,484	72
AE	MSAE6 303460	38.7	44.5			1,580 / 3,484	83.5				
F/SF	MSF6 303460	39.5	45.2	1,588 / 3,500	78						
40	30	AQ6	MSQA6 403230	3x230	1.15	109.6	125.8	6"	6"	1,121 / 2,473	115.1
		X	MSX6 403230			106.8	122.8			2,702 / 5,957	104
		RT	MSRT6 403230			108	124.2			4,590 / 10,120	119
		F/SF	MSF6 403230/SF			106	120			1,588 / 3,500	89
		AQ6	MSQA6 403460			3x460	1.15			55	63.2
		X	MSX6 403460	53.4	61.4			2,702 / 5,957	104		
		RT	MSRT6 403460	54	62.1			4,590 / 10,120	119		
		TR	MSAT6 403460	55	61.7			1,580 / 3,484	85.6		
		AE	MSAE6 403460	52.7	58			2,294 / 5,058	91.5		
		F/SF	MSF6 403460/SF	53.5	62	1,588 / 3,500	89				
50	37	X	MSX6 503230	3x230	1.15	133.2	153	6"	6"	2,702 / 5,957	111
		RT	MSRT6 503230			133	153			4,590 / 10,120	129
		F/SF	MSF6 503230			132	150			1,588 / 3,500	145
		X	MSX6 503460	3x460	1.15	66.6	76.6	6"	6"	2,702 / 5,957	111
		RT	MSRT6 503460			66	75.9			4,590 / 10,120	129
		TR	MSAT6 503460			67.8	77.2			2,800 / 6,182	120
		AE	MSAE6 503460			64.3	70.8			2,294 / 5,058	99.5
F/SF	MSF6 503460/SF	67.7	77	1,588 / 3,500	145						

Máxima variación de voltaje permitida ± 10%.

NOTA: Para una adecuada protección y arranque de los motores trifásicos se recomienda instalar un arrancador **ENERWELL®**. Por favor seleccione el arrancador adecuado de acuerdo al voltaje disponible, la corriente consumida por el motor y el tipo de arranque deseado.

Con la finalidad de contar con un sistema de protección más completo, se recomienda instalar la protección **PXMC** marca **ENERWELL®**. Consulte esta información en la página 146 de esta sección.

Para motores Franklin: SF= Sand Fighter: Incluye sello mecánico de carburo de silicio para mayor resistencia al trabajo con arena. HT= Hi-Temp: Diseñado para condiciones de alta temperatura o bajo flujo.



QUIERO COMPRAR

Ahora tus compras a un clic de distancia, solo inicia sesión y selecciona los equipo que requieras



Franklin Electric

- Gran robustez
- Para uso continuo
- Alto desempeño
- Taller de servicio
- Refacciones
- Acoplamiento en NEMA 8" y en 10" (con cuña)



ALTAMIRA®
Rebobinables

Franklin Electric
Encapsulados

serie / X



serie / RT



MOTORES SUMERGIBLES DE 8", 10" Y 12" TRIFÁSICOS

HP	KW	X=ALTAMIRA X RT=ALTAMIRA RT F/SF=FRANKLIN SAND FIGHTER F/HT= FRANKLIN HI-TEMP	CÓDIGO	FASES X VOLTS	FACTOR DE SERVICIO	AMPERAJE		DIÁMETRO NOMINAL (pulg.)	ACOPLA- MIENTO NEMA (pulg.)	MÁXIMO EMPUJE (kg / lb)	PESO (kg)
						NOM- INAL	FACTOR DE SERVICIO				
60	45	F/SF	MSF6 603230	3x230	1.15	156	178	6"	6"	1,588 / 3,500	154
		AE	MSAE6 603460			84	94.5			2,294 / 5,058	102
		X	MSX8/6 603460	3x460		85	97.7	4,588 / 10,116		146	
		RT	MSRT8/6 603460			80	92	6,120 / 13,490		167	
		F/SF	MSF6 603460			80.5	91	1,588 / 3,500		154	
75	56	X	MSX8 753460	3x460	104	119.6	8"	8"	5,608 / 12,364	197	
		RT	MSRT8 753460		97	111.6			6,120 / 13,490	186	
		F/SF	MSF8 753460/SF		94	107			4,536 / 10,000	200	
		F/HT	MSF8 753460HT		94	107			5,670 / 12,500	322	
100	75	X	MSX8 1003460	3x460	135	155	8"	8"	5,608 / 12,364	208	
		RT	MSRT8 1003460		133	153			6,120 / 13,490	229	
		F/SF	MSF8 1003460SF		126	142			4,536 / 10,000	245	
		F/HT	MSF8 1003460HT		126	142			5,670 / 12,500	385	
125	93	X	MSX10/8 1253460	3x460	1.15	166	191	10"	8"	7,647 / 16,860	328
		RT	MSRT10/8 1253460			156	179.4			6,120 / 13,490	333
		F/SF	MSF8 1253460			167	188	5,670 / 12,500		322	
		F/HT	MSF8 1253460HT			167	188	4,536 / 10,000		424	
150	110	X	MSX10/8 1503460	3x460	1.15	198	227.7	10"	8"	7,647 / 16,860	368
		RT	MSRT10/8 1503460			182	209.3			6,120 / 13,490	367
	112	F/SF	MSF8 1503460			194	219	4,536 / 10,000		385	
		F/HT	MSF8 1503460HT			194	219	5,670 / 12,500		476	
175	132	X	MSX10/8 1753460	3x460	1.15	230	264.5	10"	8"	7,647 / 16,860	402
		RT	MSRT10/8 1753460			220	253			6,120 / 13,490	408
	130	F/SF	MSF8 1753460			219	249	4,536 / 10,000		424	
200	150	X	MSX10/8 2003460	3x460	1.15	257	295.5	10"	8"	7,647 / 16,860	436
		RT	MSRT10/8 2003460			251	288.7			6,120 / 13,490	445
	149	F/SF	MSF8 2003460			246	282	4,536 / 10,000		476	
250	185	RT	MSRT12/10 2503460	3x460	1.15	303	348.5	12"	10" CON CUÑA	6,120 / 13,490	691

Máxima variación de voltaje permitida ± 10%.

NOTA: Para una adecuada protección y arranque de los motores trifásicos se recomienda instalar un arrancador **ENERWELL®**. Por favor seleccione el arrancador adecuado de acuerdo al voltaje disponible, la corriente consumida por el motor y el tipo de arranque deseado.

Con la finalidad de contar con un sistema de protección más completo, se recomienda instalar la protección **PXMC** marca **ENERWELL®**. Consulte esta información en la página 146 de esta sección.

Para motores Franklin: SF= Sand Fighter. Incluye sello mecánico de carburo de silicio para mayor resistencia al trabajo con arena. HT= Hi-Temp. Diseñado para condiciones de alta temperatura o bajo flujo.



QUIERO COMPRAR

Ahora tus compras a un clic de distancia, solo inicia sesión y selecciona los equipo que requieras

ACCESORIOS PARA BOMBAS SUMERGIBLES



AQUA PAK®

ALTAMIRA®



- Fabricado en uPVC de alta calidad y mayor resistencia
- Resistente y libre de corrosión
- ¡Una nueva forma de trabajar! Más fácil de transportar, manipular e instalar que el acero
- Dos opciones disponibles:
 - Diseño liso: Ideal para formar paredes
 - Diseño ranurado: Con ranuras horizontales de acabado liso que hacen más eficiente la entrada del agua
- Sistema roscado de fácil unión que ahorra tiempo y dinero ya que no requiere de herramientas especiales, ni esperar tiempos de secado
- Evita la aparición de incrustaciones
- Para trabajar con temperatura del agua de hasta 65 °C
- Dieléctrico



ACCESORIOS DISPONIBLES

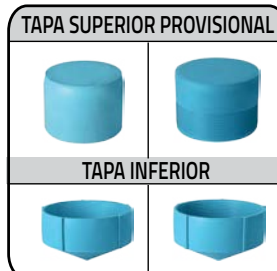

Instalación más saludable, ya que no contribuye al desarrollo de bacterias



SERIE 80 (para 80m de profundidad)

CÓDIGO	TIPO	DIÁMETRO NOMINAL	DIÁMETRO EXTERIOR	MÁXIMO DIÁMETRO EXTERIOR DE LA CAMPANA	MÁXIMO ESPESOR DE PARED	ABERTURA DE RANURA (ANCHO x LARGO)	RESISTENCIA A LA COMPRESIÓN (kg/cm ²)	ÁREA ABIERTA		PESO (kg)
		(pulg.)	(mm)	(mm)	(mm)	(mm)	(mm)	(kg/cm ²)	%	
TERUS-L-80-8"	LISO	8	220 ± 2	233	5	-	7	-	-	21.7
TERUS-R2-80-8"	RANURADO					2 x 8	-	7%	1.7	21

Nota: se debe cotizar un O'ring por cada tramo

SERIE 250 (para 250m de profundidad)

CÓDIGO	TIPO	DIÁMETRO NOMINAL	DIÁMETRO EXTERIOR	MÁXIMO DIÁMETRO EXTERIOR DE LA CAMPANA	MÁXIMO ESPESOR DE PARED	ABERTURA DE RANURA (ANCHO x LARGO)	RESISTENCIA A LA COMPRESIÓN (kg/cm ²)	ÁREA ABIERTA		PESO (kg)
		(pulg.)	(mm)	(mm)	(mm)	(mm)	(mm)	(kg/cm ²)	%	
TERUS-L-250-6"	LISO	6	160 ± 2	177	6	-	18	-	-	15.6
TERUS-R2-250-6"	RANURADO					2 x 6.5	-	10%	2	15
TERUS-L-250-8"	LISO	8	222 ± 2	240	9	-	18	-	-	30.3
TERUS-R2-250-8"	RANURADO					2 x 8	-	10%	2.1	29.5
TERUS-L-250-10"	LISO	10	268 ± 2	292	9	-	18	-	-	46.3
TERUS-R2-250-10"	RANURADO					2 x 9	-	10%	2.5	45.5

Nota: se debe cotizar un O'ring por cada tramo

TAPAS INFERIOR Y SUPERIOR Compatibles con ambas series (80 y 250)

CÓDIGO	DESCRIPCIÓN	PESO (kg)
TERUS-TIR-6"	TAPA INFERIOR Diseñada para forzar el flujo del agua por las ranuras e impedir la entrada de sólidos. Roscado	0.3
TERUS-TIR-8"	TAPA INFERIOR Diseñada para forzar el flujo del agua por las ranuras e impedir la entrada de sólidos. Roscado	0.7
TERUS-TIP-8"	TAPA INFERIOR Diseñada para forzar el flujo del agua por las ranuras e impedir la entrada de sólidos. Sobreponer	
TERUS-TS-8"	TAPA SUPERIOR PROVISIONAL Diseñada para evitar la entrada de agentes externos al pozo. Roscado	1
TERUS-TSP-8"	TAPA SUPERIOR PROVISIONAL Diseñada para evitar la entrada de agentes externos al pozo. Sobreponer	1.7



QUIERO COMPRAR

Ahora tus compras a un clic de distancia, solo inicia sesión y selecciona los equipo que requieras

- Tubos de uPVC especialmente diseñados para columnas de motobombas sumergibles
- Espesor: En la sección roscada los tubos son fabricados con mayor espesor para compensar la pérdida de material al fabricar la rosca, con esto se logra una mayor robustez y se garantiza contar con un buen espesor a lo largo del tubo
- Rosca cuadrada: El roscado es ideal para soportar una gran capacidad de carga y evitar deslizamientos
- O'ring de caucho para un sellado a prueba de fugas en las uniones
- No se oxida ni está sujeto a corrosión
- Paredes lisas de baja fricción
- ¡Sólo enrosque!: No se requieren herramientas especiales, ni lubricantes al unir los tubos, con un poco de agua es suficiente.



Instalaciones más rápidas, seguras y duraderas.

TUBOS DE 3 METROS
SIN NECESIDAD DE HERRAMIENTAS ESPECIALES

1 AÑO DE GARANTÍA

SERIE 100 TUBO AQUA PAK, PARA COLUMNA DE BOMBA SUMERGIBLE CUYA CARGA AL CIERRE SEA DE 100 m (328 PIES) MÁXIMO

CÓDIGO	DIÁMETRO NOMINAL		DIÁMETRO EXTERIOR	ESPESOR AL FINAL (mm)		ESPESOR AL CENTRO (mm)		LARGO EFECTIVO DEL TUBO	PESO (kg)	PESO DE LA COLUMNA DE AGUA EN EL TUBO EN KG. (en 100 m)	MÁXIMA CARGA PARA LEVANTAR CON GRÚA O CADENA	CARGA ÚLTIMA DE RUPTURA
	pulg.	mm	mm	mín.	máx.	mín.	máx.	mm			kg	kg
TUBOAQ100 1"	1	25	33	3.65	4.55	1.6	2.5	3,050 +/- 10	0.85	70.3	500	850
TUBOAQ100 1.25"	1.25	32	42	4.1	5	2	3		1.35	116	800	1,300
TUBOAQ100 1.5"	1.5	40	48	4.55	5.45	2.3	3.1		1.95	153	1,000	1,700

SERIE 200 TUBO AQUA PAK, PARA COLUMNA DE BOMBA SUMERGIBLE CUYA CARGA AL CIERRE SEA DE 200 m (656 PIES) MÁXIMO

CÓDIGO	DIÁMETRO NOMINAL		DIÁMETRO EXTERIOR	ESPESOR AL FINAL (mm)		ESPESOR AL CENTRO (mm)		LARGO EFECTIVO DEL TUBO	PESO (kg)	PESO DE LA COLUMNA DE AGUA EN EL TUBO EN KG. (en 200 m)	MÁXIMA CARGA PARA LEVANTAR CON GRÚA O CADENA	CARGA ÚLTIMA DE RUPTURA
	pulg.	mm	mm	mín.	máx.	mín.	máx.	mm			kg	kg
TUBOAQ200 1"	1	25	33	4	5.2	2.25	3.1	3,050 +/- 10	1.24	136	750	1,250
TUBOAQ200 1.25"	1.25	32	42	4.55	5.5	2.85	3.95		1.84	225	1,100	1,800
TUBOAQ200 1.5"	1.5	40	48	5.05	5.95	3.25	3.95		2.35	298	1,500	2,500

ACCESORIOS

Kit de adaptadores

Cada kit se compone de dos adaptadores en hierro, uno inferior que sirve para unir el primer tramo de tubería (o arnés) con la descarga de la bomba y otro superior que es instalado en la tapa del pozo para soportar la columna y facilitar la conexión con la red exterior de tubería.

KIT DE ADAPTADORES (EN HIERRO) SUPERIOR / INFERIOR

KA AQH100 1"
KA AQH100 1.25"
KA AQH100 1.5"
KA AQH200 1"
KA AQH200 1.25"
KA AQH200 1.5"

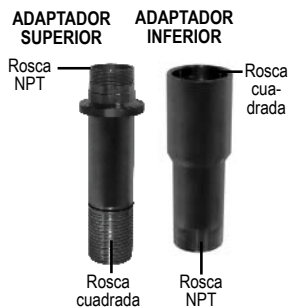

Juego de arnés

Para reforzar y hacer la conexión de manera segura entre el adaptador inferior con el primer tubo de la columna. Consta de tirantes y aros en acero inoxidable y una extensión macho / hembra de uPVC de gran robustez.

JUEGO DE ARNÉS PARA DESCARGA DE LA BOMBA

JAAQSS100 1"
JAAQSS100 1.25"
JAAQSS100 1.5"
JAAQSS200 1"
JAAQSS200 1.25"
JAAQSS200 1.5"



Reducción y ampliación en acero inoxidable

Utilizados para reducir o ampliar el diámetro de conexión de la descarga de la bomba y así utilizar la tubería adecuada de acuerdo al flujo de la bomba.

CÓDIGO	DESCRIPCIÓN
AMPLSS1"-1.25"TAQP	Ampliación de 1" a 1.25"
REDBSS1.25"-1"TAQP	Reducción de 1.25" a 1"



QUIERO COMPRAR

Ahora tus compras a un clic de distancia, solo inicia sesión y selecciona los equipo que requieras



ALTA CALIDAD



Mayor resistencia gracias a su construcción en uPVC.



- Diseñado especialmente para aplicaciones de bombeo en pozos profundos.
- Sistema único de bloqueo (Freezing lock), diseñado para dar mayor seguridad contra el deslizamiento de la columna durante el funcionamiento del sistema o durante la instalación y extracción de la motobomba sumergible
- Sistema mejorado de sellado, construido en EPDM y diseñado con una mayor área para evitar fugas y turbulencias durante la operación
- Amplia gama de modelos y accesorios para diferentes aplicaciones y necesidades (desde 90 hasta 360 metros de profundidad)
- Su rosca tipo cuadrada es ideal para soportar gran capacidad de carga en peso y conservar las uniones firmes durante la operación
- Menor pérdida por fricción gracias a su superficie interior más lisa, da como resultado una mínima pérdida de agua durante la operación
- Libre de metales, por lo cual no originan corrosión en el sistema
- Largo efectivo del tubo: 3 m

APLICACIÓN STANDARD HASTA 110 M DE CARGA

CÓDIGO	DIÁMETRO NOMINAL		ESPESOR AL FINAL (mm)		ESPESOR AL CENTRO (mm)		PESO DE LA COLUMNA DE AGUA EN EL TUBO	MÁXIMA CARGA PARA LEVANTAR CON GRÚA O CADENA	CARGA ÚLTIMA DE RUPTURA	PESO (kg)
	pulg.	mm	mín.	máx.	mín.	máx.	kg/m	kg	kg	
KEM-110-2"-S	2	50	5	6.2	2.6	3.4	2.3	1 500	2 600	2.9 ± 0.2
KEM-90-3"-S	3	80	5.9	7.2	3.3	4.1	5.2	2 750	4 600	4.9 ± 0.2

APLICACIÓN MEDIUM HASTA 190 M DE CARGA

CÓDIGO	DIÁMETRO NOMINAL		ESPESOR AL FINAL (mm)		ESPESOR AL CENTRO (mm)		PESO DE LA COLUMNA DE AGUA EN EL TUBO	MÁXIMA CARGA PARA LEVANTAR CON GRÚA O CADENA	CARGA ÚLTIMA DE RUPTURA	PESO (kg)
	pulg.	mm	mín.	máx.	mín.	máx.	kg/m	kg	kg	
KEM-190-1.5"-M	1.5	40	5	5.9	3.1	3.9	1.3	1 450	2 500	2.4 ± 0.1
KEM-180-2"-M	2	50	6.2	7.7	4	5	2.1	2 150	3 750	3.8 ± 0.2
KEM-190-3"-M	3	80	8.9	10.4	6.5	7.5	4.4	4 900	8 250	8.8 ± 0.3
KEM-135-4"-M	4	100	8.2	9.6	5.6	7.1	8.1	6 000	10 100	10 ± 0.3

APLICACIÓN HEAVY HASTA 320 M DE CARGA

CÓDIGO	DIÁMETRO NOMINAL		ESPESOR AL FINAL (mm)		ESPESOR AL CENTRO (mm)		PESO DE LA COLUMNA DE AGUA EN EL TUBO	MÁXIMA CARGA PARA LEVANTAR CON GRÚA O CADENA	CARGA ÚLTIMA DE RUPTURA	PESO (kg)
	pulg.	mm	mín.	máx.	mín.	máx.	kg/m	kg	kg	
KEM-320-2"-H	2	50	8.8	10.4	6.8	8	1.7	3 450	5 700	5.9 ± 0.2
KEM-320-3"-H	3	80	12.6	14.9	9.9	11.8	3.7	7 400	12 500	12.7 ± 0.4
KEM-315-4"-H	4	100	16.2	18.2	13	15.3	6	12 250	20 800	20.6 ± 0.4
KEM-230-6"-H	6	150	16.5	19	13.8	16.3	14.7	23 800	40 000	35.7 ± 1

APLICACIÓN SUPER HEAVY HASTA 360 M DE CARGA

CÓDIGO	DIÁMETRO NOMINAL		ESPESOR AL FINAL (mm)		ESPESOR AL CENTRO (mm)		PESO DE LA COLUMNA DE AGUA EN EL TUBO	MÁXIMA CARGA PARA LEVANTAR CON GRÚA O CADENA	CARGA ÚLTIMA DE RUPTURA	PESO (kg)
	pulg.	mm	mín.	máx.	mín.	máx.	kg/m	kg	kg	
KEM-360-1.5"-SH	1.5	40	8.3	9.2	6.1	7	1	3 100	5 300	4.3 ± 0.2



QUIERO COMPRAR

Ahora tus compras a un clic de distancia, solo inicia sesión y selecciona los equipo que requieras

ACCESORIOS PARA TUBOS PARA COLUMNA uPVC

KIT DE ADAPTADORES (SUPERIOR E INFERIOR)

Kit fabricado en acero inoxidable que incluye un adaptador inferior que sirve para unir el primer tramo de tubería o arnés con la descarga de la bomba y un adaptador superior que es instalado en la tapa del pozo para soportar la columna y facilitar la conexión con la red exterior de tubería.



CÓDIGO	APLICACIONES COMPATIBLES	PESO (kg)
KA-KEM-M-1.5"	MEDIUM	2.1 ± 0.2
KA-KEM-SM-2"	STANDARD Y MEDIUM	3.6 ± 0.3
KA-KEM-S-3"	STANDARD	6.6 ± 0.4
KA-KEM-MH-3"	MEDIUM Y HEAVY	7.9 ± 0.4
KA-KEM-M-4"	MEDIUM	11.6 ± 0.5
KA-KEM-H-2"	HEAVY	4.3 ± 0.3
KA-KEM-H-4"	HEAVY	12.9 ± 0.5
KA-KEM-H-6"	HEAVY	26.1 ± 0.8
KA-KEM-SH-1.5"	SUPER HEAVY	2.4 ± 0.2

JUEGO DE ARNÉS PARA DESCARGA DE LA BOMBA

Sirve para reforzar y hacer la conexión de manera segura entre el adaptador inferior con el primer tubo de la columna. Consta de tirantes y aros construidos en acero inoxidable y una extensión macho/hembra de uPVC de gran robustez.



CÓDIGO	APLICACIONES COMPATIBLES	PESO (kg)
JA-KEM-M-1.5"	MEDIUM	1 ± 0.1
JA-KEM-SM-2"	STANDARD Y MEDIUM	1.1 ± 0.1
JA-KEM-S-3"	STANDARD	1.7 ± 0.1
JA-KEM-MH-3"	MEDIUM Y HEAVY	3.4 ± 0.1
JA-KEM-M-4"	MEDIUM	3.1 ± 0.1
JA-KEM-H-2"	HEAVY	1.6 ± 0.1
JA-KEM-H-4"	HEAVY	5.9 ± 0.2
JA-KEM-H-6"	HEAVY	11.6 ± 0.2
JA-KEM-SH-1.5"	SUPER HEAVY	1.1 ± 0.1

CONOCE EL DIAGRAMA ILUSTRATIVO DE INSTALACIÓN TÍPICA PARA TUBERÍA DE COLUMNA Y ADEME

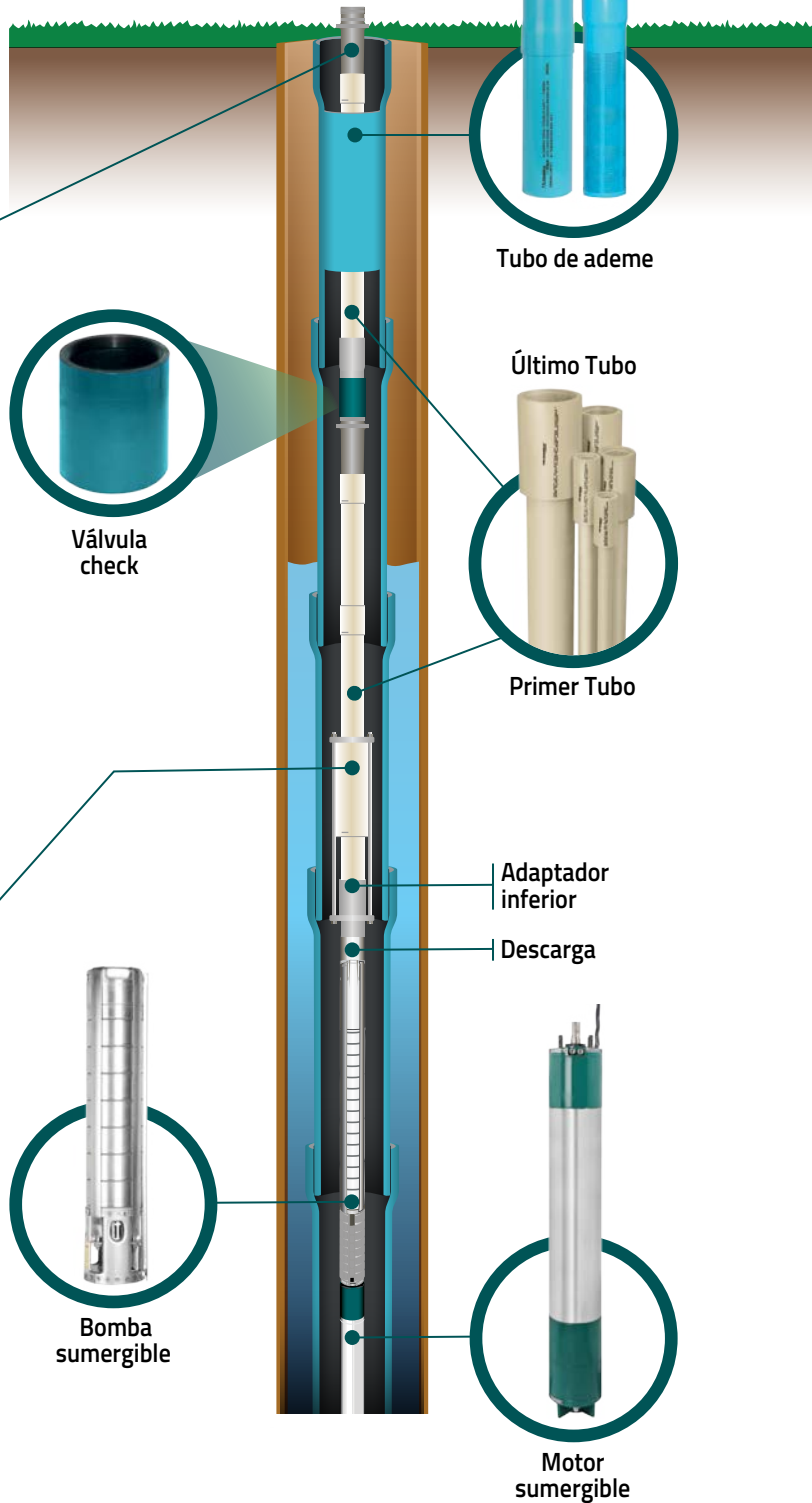

QUIERO COMPRAR

Ahora tus compras a un clic de distancia, solo inicia sesión y selecciona los equipo que requieras

- Serie KEM-BM le ofrece tubería tipo campana construida en uPVC de alta calidad (policloruro de vinilo no plastificado), fabricada especialmente para instalaciones de motobombas sumergibles.
- Mayor resistencia y larga vida útil por su construcción en uPVC
- Diseño tipo campana con sello hermético (O-ring) para proteger de vibraciones y movimientos a su instalación
- Tubos de rosca cuadrada con firme union y mayor robustez para alta resistencia en carga
- Libre de metales, por lo cual no originan corrosión en el sistema
- Menor pérdida de fricción gracias a su superficie interior más lisa
- ¡Solo enrosqué!: No se requieren herramientas especiales, ni lubricantes al unir los tubos, con un poco de agua es suficiente
- Amplia gama de modelos (desde 90 hasta 300 metros de carga al cierre).
- Fácil de instalar y desinstalar



ALTA CALIDAD



Mayor resistencia gracias a su construcción en uPVC.

APLICACIÓN DIÁMETRO 1" HASTA 270 M DE CARGA

CÓDIGO	MÁXIMA CARGA AL CIERRE (m)	DIÁMETRO NOMINAL		ESPESOR AL FINAL (mm)		ESPESOR AL CENTRO (mm)		PESO DE LA COLUMNA DE AGUA EN EL TUBO (kg/m)	MÁXIMA CARGA PARA LEVANTAR CON GRÚA O CADENA (kg)	CARGA ÚLTIMA DE RUPTURA (kg)
		Pulg.	mm.	mín.	máx.	mín.	máx.			
KEM-BM-90-1"-S	90	1"	25.4	3.8	4	1.6	1.75	0.71	500	850
KEM-BM-180-1"-M	180			4	4.2	2.25	2.45	0.68	800	1,350
KEM-BM-270-1"-H	270			4.85	5.05	3.1	3.3	0.65	1,300	2,000

APLICACIÓN DIÁMETRO 1.25" HASTA 300 M DE CARGA

CÓDIGO	MÁXIMA CARGA AL CIERRE (m)	DIÁMETRO NOMINAL		ESPESOR AL FINAL (mm)		ESPESOR AL CENTRO (mm)		PESO DE LA COLUMNA DE AGUA EN EL TUBO (kg/m)	MÁXIMA CARGA PARA LEVANTAR CON GRÚA O CADENA (kg)	CARGA ÚLTIMA DE RUPTURA (kg)
		Pulg.	mm.	mín.	máx.	mín.	máx.			
KEM-BM-90-1.25"-S	90	1.25"	31.75	4.3	4.5	2	2.2	1.16	800	1,300
KEM-BM-180-1.25"-M	180			4.55	4.75	2.85	3.05	1.13	1,100	1,900
KEM-BM-300-1.25"-H	300			6.25	6.5	4.55	4.8	0.8	1,850	3,200

APLICACIÓN DIÁMETRO 1.5" HASTA 230 M DE CARGA

CÓDIGO	MÁXIMA CARGA AL CIERRE (m)	DIÁMETRO NOMINAL		ESPESOR AL FINAL (mm)		ESPESOR AL CENTRO (mm)		PESO DE LA COLUMNA DE AGUA EN EL TUBO (kg/m)	MÁXIMA CARGA PARA LEVANTAR CON GRÚA O CADENA (kg)	CARGA ÚLTIMA DE RUPTURA (kg)
		Pulg.	mm.	mín.	máx.	mín.	máx.			
KEM-BM-120-1.5"-S	120	1.5"	38.1	4.55	4.75	2.75	2.95	1.53	1,200	2,000
KEM-BM-230-1.5"-M	230			5.75	5.95	3.95	4.2	1.49	1,800	3,050

APLICACIÓN DIÁMETRO 2" HASTA 210 M DE CARGA

CÓDIGO	MÁXIMA CARGA AL CIERRE (m)	DIÁMETRO NOMINAL		ESPESOR AL FINAL (mm)		ESPESOR AL CENTRO (mm)		PESO DE LA COLUMNA DE AGUA EN EL TUBO (kg/m)	MÁXIMA CARGA PARA LEVANTAR CON GRÚA O CADENA (kg)	CARGA ÚLTIMA DE RUPTURA (kg)
		Pulg.	mm.	mín.	máx.	mín.	máx.			
KEM-BM-210-2"-M	210	2"	50.8	6.2	6.5	3.9	4.2	1.95	2,150	3,750



QUIERO COMPRAR

Ahora tus compras a un clic de distancia, solo inicia sesión y selecciona los equipo que requieras



ALTAMIRA®

serie / KEM BM

ACCESORIOS PARA TUBOS PARA COLUMNA uPVC

KIT DE ADAPTADORES (SUPERIOR E INFERIOR)

Kit fabricado que incluye un adaptador inferior que sirve para unir el primer tramo de tubería o arnés con la descarga de la bomba y un adaptador superior que es instalado en la tapa del pozo para soportar la columna y facilitar la conexión con la red exterior de tubería.



CÓDIGO	APLICACIONES COMPATIBLES	PESO (kg)
KAH-KEMBM-MH1"	STANDARD, MEDIUM	1.6 ± 0.2
KAH-KEMBM-MH1.25"	Y HEAVY	2.1
KAH-KEMBM-M1.5"	STANDARD Y MEDIUM	2.6
KAH-KEMBM-M2"	MEDIUM	3.8
KASS-KEMBM-MH1"	STANDARD, MEDIUM	1.4
KASS-KEMBM-MH1.25"	Y HEAVY	1.9
KASS-KEMBM-M1.5"	STANDARD Y MEDIUM	2.2
KASS-KEMBM-M2"	MEDIUM	3.6

JUEGO DE ARNÉS PARA DESCARGA DE LA BOMBA

Sirve para reforzar y hacer la conexión de manera segura entre el adaptador inferior con el primer tubo de la columna. Consta de tirantes y aros construidos en acero inoxidable y una extensión macho/hembra de uPVC de gran robustez.

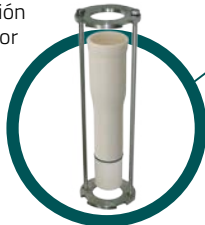

CÓDIGO	APLICACIONES COMPATIBLES	PESO (kg)
JAAH-KEMBM-MH1"	STANDARD, MEDIUM	1.3
JAAH-KEMBM-MH1.25"	Y HEAVY	1.5 ± 0.2
JAAH-KEMBM-M1.5"	STANDARD Y MEDIUM	1.9
JAAH-KEMBM-M2"	MEDIUM	2.5
JASS-KEMBM-MH1"	STANDARD, MEDIUM	1.1 ± 0.2
JASS-KEMBM-MH1.25"	Y HEAVY	1.3
JASS-KEMBM-M1.5"	STANDARD Y MEDIUM	1.7
JASS-KEMBM-M2"	MEDIUM	2.2



QUIERO COMPRAR

Ahora tus compras a un clic de distancia, solo inicia sesión y selecciona los equipo que requieras

CONOCE EL DIAGRAMA ILUSTRATIVO DE INSTALACIÓN TÍPICA PARA TUBERÍA DE COLUMNA Y ADEME

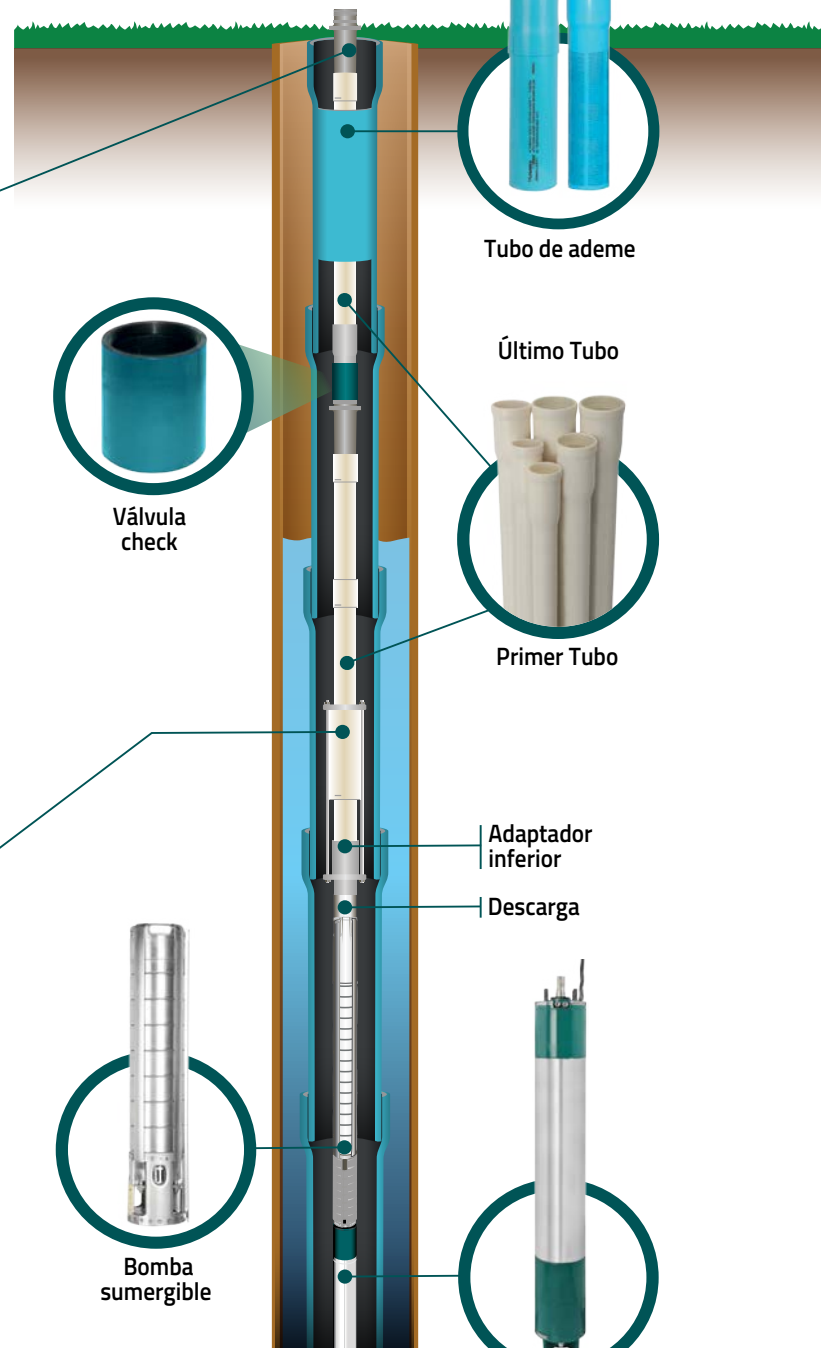

Bomba sumergible



Motor sumergible



VER A DETALLE
APÉNDICE TÉCNICO

ALTAMIRA® TUBO PARA COLUMNA

- Construido de uPVC (policloruro de vinilo no plastificado), especialmente diseñado para columnas de motobombas sumergibles. Disponible en series para 150 y 250 metros de carga máxima
- Rosca plana cuadrada para alta fricción y diseñada para soportar gran capacidad de carga
- Larga vida útil. Ligero. Fácil de instalar / desinstalar
- No se oxida ni está sujeto a corrosión
- Gran robustez y resistencia al peso. Paredes lisas de baja fricción
- Incluye rosca macho en un extremo y cople muy robusto con rosca hembra en el otro extremo
- Candado de acero inoxidable para asegurar el cople
- O'ring de caucho para un sellado a prueba de fugas en las uniones



TUBOS DE 3 METROS
SIN NECESIDAD DE HERRAMIENTAS ESPECIALES

Instalaciones más rápidas, seguras y duraderas.

1 AÑO DE GARANTÍA*

* Esta garantía aplica solamente contra defectos de fabricación y se limita únicamente al reemplazo del tubo dañado.



SERIE 150 TUBO ALTAMIRA COLUMNA ADECUADO PARA BOMBAS SUMERGIBLES HASTA 150 m (492 pies) DE CARGA

CÓDIGO	DIÁMETRO NOMINAL		ESPESOR AL FINAL (mm)		ESPESOR AL CENTRO (mm)		DIÁMETRO EXTERIOR (rosca macho)	LARGO EFECTIVO DEL TUBO	ADEME (rosca hembra)	PESO (kg)	PESO DE LA COLUMNA DE AGUA EN EL TUBO EN KG. (en 150 m)	MÁXIMA CARGA PARA LEVANTAR CON GRÚA O CADENA	CARGA ÚLTIMA DE RUPTURA
	pulg.	mm	mín.	máx.	mín.	máx.	mm		mm			kg	kg
TUBOA150 1.25"	1.25	32	4.95	5.95	2.85	3.95	42	3,000 +/- 10	58	2.1	121	1,000	1,800
TUBOA150 1.5"	1.5	40	5.35	6.15	3.25	3.95	47.5		69	2.6	188	1,500	2,500
TUBOA150 2"	2	50	5.6	6.7	3.4	4.2	59.8		84	3.6	295	1,850	3,100
TUBOA150 3"	3	80	7.5	9	5	6.4	87.7		112	7.1	754	4,000	6,800
TUBOA150 4"	4	100	8.2	9.8	5.7	7.2	112.7		141	10.7	1,178	5,900	10,000
TUBOA150 6"	6	150	16.5	17	13.8	14.5	164.8		211	37.6	2,650	23,500	40,000

SERIE 250 TUBO ALTAMIRA COLUMNA ADECUADO PARA BOMBAS SUMERGIBLES HASTA 250 m (820 pies) DE CARGA

CÓDIGO	DIÁMETRO NOMINAL		ESPESOR AL FINAL (mm)		ESPESOR AL CENTRO (mm)		DIÁMETRO EXTERIOR (rosca macho)	LARGO EFECTIVO DEL TUBO	ADEME (rosca hembra)	PESO (kg)	PESO DE LA COLUMNA DE AGUA EN EL TUBO EN KG. (en 250 m)	MÁXIMA CARGA PARA LEVANTAR CON GRÚA O CADENA	CARGA ÚLTIMA DE RUPTURA
	pulg.	mm	mín.	máx.	mín.	máx.	mm		mm			kg	kg
TUBOA250 1.25"	1.25	32	6.65	7.45	4.55	5.45	41.8	3,000 +/- 10	62	3.3	200	1,800	3,100
TUBOA250 1.5"	1.5	40	7.3	8.6	5.2	6.1	47.5		69	4.2	313	2,400	4,050
TUBOA250 2"	2	50	7.8	9.7	5.3	6.6	59.5		84.5	5.4	489	2,800	4,700
TUBOA250 3"	3	80	9.8	11.9	7.3	9	87.8		120	10.4	1,251	5,650	9,600
TUBOA250 4"	4	100	12.2	14.3	9.4	11.5	112.8		147.9	17.2	1,955	9,350	16,000

ACCESORIOS

KIT DE ADAPTADORES (ACERO INOXIDABLE) SUPERIOR / INFERIOR	
△	KA150/250-1.25"
	KA150-2"
	KA150-3"
	KA150-4"
	KA150-6"
△	KA150/250-1.25"
	KA250-1.5"
	KA250-2"
	KA250-3"
	KA250-4"

KIT DE ADAPTADORES (EN HIERRO) SUPERIOR / INFERIOR	
⊙	KAH150/250-1.25"
⊙	KAH150/250-1.5"
⊙	KAH150-2"
⊙	KAH150-3"
⊙	KAH150-4"

JUEGO DE ARNÉS PARA DESCARGA DE LA BOMBA	
⊠	JA150/250-1.25"
⊙	JA150-2"
⊙	JA150-3"
⊙	JA150-4"
⊠	JA150/250-1.25"
⊙	JA250-1.5"
⊙	JA250-2"
⊙	JA250-3"
⊙	JA250-4"

QUIERO COMPRAR
Ahora tus compras a un clic de distancia, solo inicia sesión y selecciona los equipo que requieras

△ Nota: El kit de adaptadores (superior e inferior) para 1.25" es el mismo que se usa tanto en la serie 150 como en la serie 250

⊠ Nota: El juego de arnés para 1.25" es el mismo que se usa tanto en la serie 150 como en la serie 250.





QUIERO COMPRAR

Ahora tus compras a un clic de distancia, solo inicia sesión y selecciona los equipo que requieras



Válvula check en acero inoxidable para columna. Marca ALTAMIRA.



Diseñada para aplicaciones en vertical. Conexión: Macho - Hembra.

CÓDIGO	MÁXIMA PRESIÓN (PSI)	TIPO DE ROSCA
CHECK1"MH-SS304	200	1" M X 1" H
CHECK1.25"MH-SS304		1.25" M X 1.25" H
CHECK1.5MX1.25H-SS		1.5" M X 1.25" H



Válvula check en hierro dúctil para columna. Marca ALTAMIRA.



Diseñada para aplicaciones en vertical. Conexión: Hembra - Hembra.

CÓDIGO	MÁXIMA PRESIÓN (PSI)	TIPO DE ROSCA
VCHECK3"	400	3" HH
VCHECK4"		4" HH
VCHECK6"		6" HH
VCHECK8"		8" HH



Válvula check 80DI en hierro dúctil, para columna. Marca FLOMATIC. Diseñada para aplicaciones en vertical. Conexión: Hembra - Hembra.



CÓDIGO	MÁXIMA PRESIÓN (PSI)	TIPO DE ROSCA
80DI1	400	1" HH
80DI11/4		1.25" HH
80DI1.5		1.5" HH
80DI2		2" HH
80DI2.5		2.5" HH
80DI3		3" HH



Válvula check 80DI en hierro dúctil, para columna. Marca FLOMATIC. Diseñada para aplicaciones en vertical. Conexión: Hembra - Hembra.



CÓDIGO	MÁXIMA PRESIÓN (psi)	TIPO DE ROSCA
80DI4	600	4" HH
80DI5		5" HH
80DI6		6" HH
80DI8		8" HH



80MDI-VFD - Cuerpo de hierro dúctil recubierto de epoxi de alta resistencia, asiento y guía de alta resistencia con conexión NPT macho x hembra roscada. Marca FLOMATIC.



CÓDIGO	MÁXIMA PRESIÓN (psi)	TIPO DE ROSCA
80MDI-VFD2	600	2" MH
80MDI-VFD		3" MH
80MDI-VFD4		4" MH



aciones en vertical y horizontal. Conexión: Hembra - Hembra.



CÓDIGO	MÁXIMA PRESIÓN (psi)	TIPO DE ROSCA
80DIX3	400	3" HH
80DIX6		6" HH
80DIX10		10" HH

- Recomendado para motores sumergibles ALTAMIRA, AQUA PAK, Franklin y nacionales
- Gran resistencia a la humedad
- Conductor en cobre (flexible)
- Doble protección: mecánica y eléctrica
- Aislamiento individual con código de colores: Negro, amarillo y rojo
- Cubierta exterior protectora construida en PVC

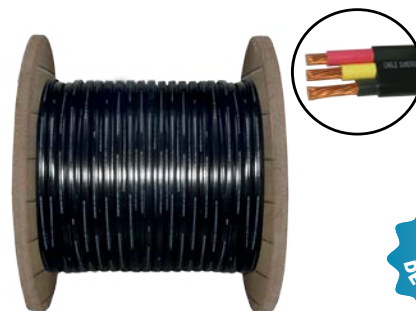

Nota importante: Los precios del cable están sujetos a variación sin previo aviso debido a la frecuente fluctuación en el precio internacional del cobre y de la paridad cambiaria. Favor de comunicarse con nuestro departamento de ventas para consultar el precio actualizado.

CABLE PLANO SUMERGIBLE ALTAMIRA (75 °C)					PESO
CÓDIGO	CONDUCTORES X CALIBRE	NIVEL DE AISLAMIENTO (VOLTS)	CLASE DE CABLE	AISLAMIENTO INDIVIDUAL	KG POR CADA 100 m
* CABLE3X12A	3 X 12	600	C	PVC / Nylon	19
* CABLE3X10A	3 X 10				29
CABLE3X8A	3 X 8				48
CABLE3X6A	3 X 6				68
CABLE3X4A	3 X 4				95
CABLE3X2A	3 X 2				152

CABLE PLANO SUMERGIBLE (75 °C)					PESO
CÓDIGO	CONDUCTORES X CALIBRE	NIVEL DE AISLAMIENTO (VOLTS)	CLASE DE CABLE	AISLAMIENTO INDIVIDUAL	KG POR CADA 100 m
CABLE3X8	3 X 8	1000	K	Polietileno	48
CABLE3X6	3 X 6				65
CABLE3X4	3 X 4				95
CABLE3X2	3 X 2				137
CABLE3X1/0	3 X 0				215
CABLE3X2/0	3 X 00				270
CABLE3X3/0	3 X 000				324
CABLE3X4/0	3 X 0000				399

Nota: El cable plano sumergible está disponible para venta en múltiplos de 10 m ó en rollo de 500 m.



QUIERO COMPRAR

Ahora tus compras a un clic de distancia, solo inicia sesión y selecciona los equipo que requieras



VEA LAS TABLAS PARA SELECCIÓN DE CABLE SUMERGIBLE APÉNDICE TÉCNICO

- Diseñados para realizar fácilmente conexiones de cables sumergibles
- Complemento ideal para conectar bombas sumergibles en pozos profundos, cisternas, norias, etc
- Conexiones seguras, bien aisladas eléctricamente y sin entrada de humedad
- Conector metálico construido en cobre electrolítico estañado
- Tubo termocontráctil construido en plástico polyolefin
- Temperatura máxima hasta 110° C



Kit de empate



KIT DE EMPATE PARA CABLE SUMERGIBLE		
CÓDIGO	DESCRIPCIÓN	CALIBRE
KITEMP10	Kit de empate: juego con 3 tubos termocontráctiles y 3 conectores	10, 12 y 14
KITEMP8		8
KITEMP6		6
KITEMP4		4
KITEMP2		2
KITEMP1X1/0		0
KITEMP1X2/0		00
KITEMP1X3/0		000
KITEMP1X4/0		0000



QUIERO COMPRAR

Ahora tus compras a un clic de distancia, solo inicia sesión y selecciona los equipo que requieras



VER INSTRUCCIONES
PARA INSTALACIÓN
KIT DE EMPATE



VER VIDEO
PARA
INSTALACIÓN



Aplicaciones:

- Sistemas de agua potable
- Ranchos agrícolas, ganaderos
- Industria, etc.
- Indicador de flujo instantáneo analógico (LPS), totalizador de seis dígitos (m³), propela de polipropileno, baleros de acero inoxidable, pintura de gran resistencia

McCrometer serie MW

- Acceso bridado para mantenimiento del mecanismo, sin desmontar el medidor
- Diseño para un flujo laminar (mayor longitud y con aletas de entrada)
- Mayor robustez

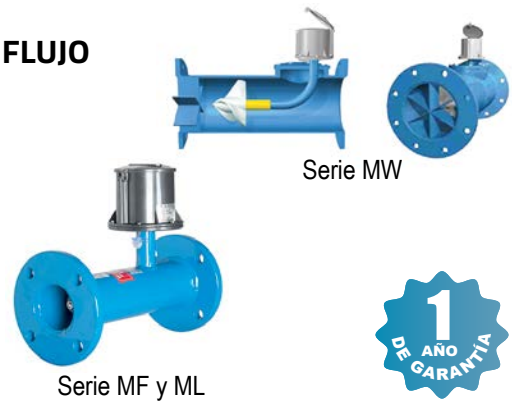

CÓDIGO	TAMAÑO (pulg.)	RANGO DE FLUJO		LONGITUD TOTAL		PESO APROX.		TEMP. DE OPERACIÓN		PRESIÓN DE TRABAJO (psi)
		lps	gpm	cm	pulg.	kg.	lbs.	°C	°F	

MEDIDOR BRIDADO SERIE MF

Bridas de 1/2" de espesor

MAYOR ROBUSTEZ

MF101	2.5	2.2 a 15.7	35 a 250	33	13"	18.1	40	71.1	160	150
MF102	2	2.2 a 15.7	35 a 250	33	13"	18.1	40			
MF103	3	2.2 a 15.7	35 a 250	33	13"	18.1	40			
MF104	4	3.1 a 37.8	50 a 600	50.8	20"	22.6	50			
MF106	6	5.6 a 75.7	90 a 1,200	50.8	20"	27.2	60			
MF108	8	6.3 a 94.6	100 a 1,500	50.8	20"	46.2	102			
MF110	10	7.8 a 113.5	125 a 1,800	50.8	20"	71.2	157			
MF112	12	9.4 a 157.7	150 a 2,500	50.8	20"	79.8	176			

MEDIDOR BRIDADO SERIE ML

Bridas ligeras estándar clase D

ML106	6	5 a 75	90 a 1,200	50.8	20"	22	50	71.1	160	75
ML108	8	6 a 95	100 a 1,500	50.8	20"	27	61			
ML110	10	8 a 115	125 a 1,800	50.8	20"	47	104			
ML112	12	9 a 160	150 a 2,500	50.8	20"	57	125			

MEDIDOR BRIDADO SERIE MW

Ampliamente usado en sistemas de agua potable municipales

MW501	2.5	2 a 16	40 a 250	40.6	16"	16	36	71.1	160	150
MW502	2	2 a 16	40 a 250	35.5	14"	16	36			
MW503	3	2 a 16	40 a 250	40.6	16"	20	43			
MW504	4	3 a 38	50 a 600	50.8	20"	24	54			
MW506	6	6 a 76	90 a 1,200	55.9	22"	52	115			
MW508	8	6 a 95	100 a 1,500	61	24"	61	135			
MW510	10	8 a 113	125 a 1,800	66	26"	89	197			
MW512	12	9 a 158	150 a 2,500	71.1	28"	147	325			
MW514	14	16 a 189	250 a 3,000	106.7	42"	211	465			
MW516	16	17 a 252	275 a 4,000	121.9	48"	240	530			
MW518	18	25 a 315	400 a 5,000	137.1	54"	337	744			
MW520	20	30 a 378	475 a 6,000	152.4	60"	404	890			
MW524	24	44 a 536	700 a 8,500	152.4	60"	586	1,293			

Nota: Para presiones mayores a 150 psi y hasta 300 psi, se requieren modelos de la serie MZ500.



QUIERO COMPRAR

Ahora tus compras a un clic de distancia, solo inicia sesión y selecciona los equipo que requieras







VENTAJAS DE TIENDA EN LÍNEA VDE

VDE lo invita a registrarse en la tienda en línea, para que aproveche estas y otras ventajas adicionales

WhatsApps: 818-091-9667 818-091-9667 811-760-0806
811-762-7208 812-621-4952 812-002-4114

Línea directa: 826 268 0828 / Email: contacto@vde.com.mx online@vde.com.mx



-  **Obtenga atractivos descuentos adicionales a los ya existentes**
-  **Ingresa sus pedidos a cualquier hora del día, los 365 días del año**
-  **Obtenga servicio más ágil en el trámite de sus pedidos**
-  **Consulte existencias de nuestro inventario**
-  **Administre usted mismo sus cotizaciones, pedidos, etc.**
-  **Consulte guías de embarque y estado de cuenta, descargue sus facturas (pdf, xml), etc.**
-  **Realice fácilmente y de manera segura el pago de sus facturas**