

AUSSTELLUNGS- UND DISPLAYLÖSUNGEN  
**PRODUKTKATALOG**

---

2023



# ALLES FÜR DICH UND DEINE MESSE

Egal, ob es die erste oder schon deine hundertste Messe ist, wir bieten dir ein Display- und Ausstellungssystem, das deinen Anforderungen entspricht. Vielleicht suchst du nach einem kleineren effektiven Stand für deinen guten ersten Auftritt? Oder du möchtest mit einem deutlich größeren Stand einen außergewöhnlichen Eindruck hinterlassen?

Unsere erfahrenen Spezialisten-Teams helfen dir, die richtige Lösung zu finden. Passend zu Location und Platz sowie zu deinen Ansprüchen und deinem Budget. Unsere inspirierenden 3D-Designskizzen dazu sind kostenlos.

## ALLE GRÖSSEN, FARBEN UND FORMEN

Unsere Ausstellungssysteme und Displays sind immer auf dem aktuellen Stand in punkto Displaygrafiken, Farben, Formen und Drucktechnologien. Sie können immer wieder neu konfiguriert und entsprechend eingesetzt werden. Das ist unsere Art, deine Marke bestmöglich und gleichzeitig nachhaltig zu präsentieren



**“ES MUSS BEIDES SEIN:  
EINFACH UND QUALITÄT”**



## KEINE IDEEN? WIR WISSEN, WIE DU DEINEN MESSESTAND AUFPEPPST!

Dank unseres 3D-CAD-Programms kannst du deinen Ausstellungsstand sehen, bevor wir mit der Herstellung beginnen. Wir ändern das Design so lange kostenlos, bis du vollkommen zufrieden bist. Aus 30 Jahren Erfahrung wissen wir, wie wichtig es ist, die extra Meile zu für ein überzeugendes Messestand-Design gehen.



## RUNDUMSERVICE

Wir sorgen dafür, dass dein Stand und deine Präsentation zum richtigen Zeitpunkt stehen – einschließlich Installation, Aufbau / Abbau, Transport / Lagerung nach der Messe und natürlich auch die Finanzierung.

Sag uns einfach, wo und wann deine nächste Messe geplant ist – wir kümmern uns um den Rest.

**Ein Stand für deine Ansprüche.**



## WIR PASSEN UNS DEINEN BEDÜRFNISSEN AN

Auf Wunsch arbeiten wir auch mit deinem internen Designteam, deiner Werbeagentur oder Druckerei zusammen.

Wir sind sehr flexibel, schnell und immer mit dem besten Ergebnis im Blick

## NACHHALTIGES SKANDINAVISCHES DESIGN

Unsere Produkte werden nach solidem Handwerkswissen entwickelt. Dies bedeutet, dass wir dir beste Garantien bieten können.

Geht mal was schief, kannst du dich auf uns als Problemlöser verlassen. Aus unserer langjährigen Erfahrung wissen wir nämlich, dass auf einer Messe jede Minute zählt.





# ISOFRAME® WAVE

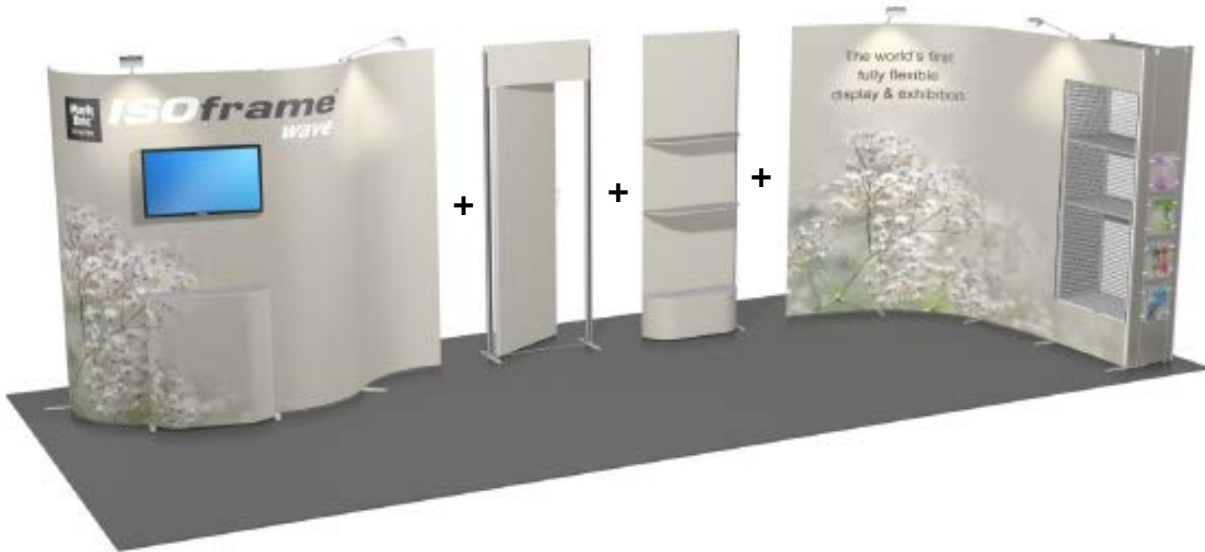

## VERWIRKLICHE DEINE IDEEN

Hier sind einige gute Beispiele von Display Wänden bestehend aus 6 Modulen.  
Das weltweit erste, völlig flexible und transportable Display System.

### ALLGEMEINE INFORMATIONEN

- Standardbreite für alle Module beträgt 80 cm (außer Graphic Wings).
- Standardhöhen für alle Module sind 229 cm (Midi) und 249 cm (Maxi). Türme 279 und 299 cm.
- Alle Module sind zur einseitigen Nutzung, wenn nicht anders angegeben.
- Alle Module außer dem Wave-Flexi-Link-Modul enthalten feste horizontale Profile.
- Alle Module beinhalten "Verstärker & Aufhänger" für die Grafikpanels. Magnetband muss immer separat bestellt werden.
- Ein "Starter-Modul" hat zwei vertikale Stützprofile / Füße. Ein "Anbau-Modul" hat nur 1 vertikales Stützprofil / Fuß.
- Jede ISOframe Wave Wand besteht immer aus einem "Starter-Modul" und der gewünschte Anzahl "Anbau-Modulen".

Die Montage ist einfach und in vielerlei Hinsicht selbst aufbauend. Wir haben trotzdem, als "Guideline", die verschiedenen Module und Standgestaltungen in 3 Montagelevel aufgeteilt:

- LEVEL 1 - EINSTEIGER**  
Unsere Basis-Messemodule: leicht zum Selbstaufbau nach Montageanleitung
- STUFE 2 - AUFSTEIGER**  
Premium-Messemodule. Vorabmontage/Produktschulung empfohlen.
- LEVEL 3 - MEISTERKLASSE**  
Maßgeschneiderte Messestände. Professioneller Standbauer erforderlich.

### FLEXI-LINK MODULE



Das Wave-Gelenk kann bis zu 180° in jede von Ihnen gewünschte horizontale Richtung gebogen werden. Die Grundstruktur bleibt dabei unglaublich stabil.



Flexi-Link Modul   
Midi **IS-W-82-S** | Maxi **IS-W-83-S**

Flexi-Link Modul   
Midi **IS-W-82-E** | Maxi **IS-W-83-E**

## FESTE MODULE



Festes Modul 

Midi **IS-9450-1** | Maxi **IS-9450-2**  
 Module in ff. Winkeln erhältlich: 5°, 10°, 15°, 22,5°, 30°, 45°, 60°, 90° oder gerade(180°).

Festes Modul 

Midi **IS-9451-1** | Maxi **IS-9451-2**  
 Module in ff. Winkeln erhältlich: 5°, 10°, 15°, 22,5°, 30°, 45°, 60°, 90° oder gerade(180°).

## TISCHMODULE



Tisch, Keyboard 

Midi **IS-9413-1** | Maxi **IS-9413-2**



Regale  
 hinzufügen  
**IS-9454**

Tisch, Keyboard 

Midi **IS-9413-3** | Maxi **IS-9413-4**

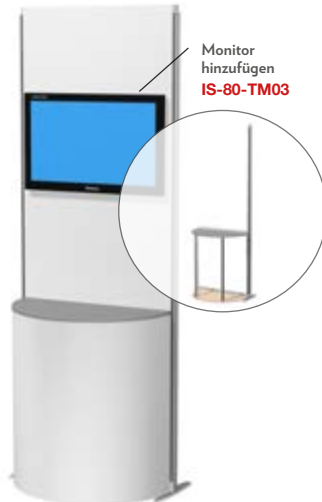

Monitor  
 hinzufügen  
**IS-80-TM03**

Tisch, halbrund 

Midi **IS-9415-1** | Maxi **IS-9415-2**



Vitrinenwand-Profil  
 hinzufügen  
**IS-9364**

Tisch, halbrund 

Midi **IS-9415-3** | Maxi **IS-9415-4**



Tisch, rechteckig 

Midi **IS-9414-1** | Maxi **IS-9414-2**

## ECKTISCHMODULE



Tisch, 90° Ecke 

Midi **IS-9453-1** | Maxi **IS-9453-2**



Oval Regalmodule 

Midi **IS-9416-1** | Maxi **IS-9416-2**

## ENDMODULE

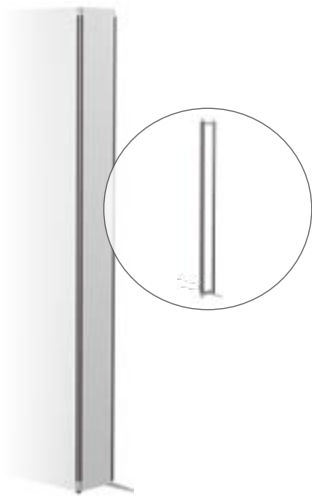

Graphic Wing, gerade 20 cm   
Midi **IS-9408-1** | Maxi **IS-9408-2**

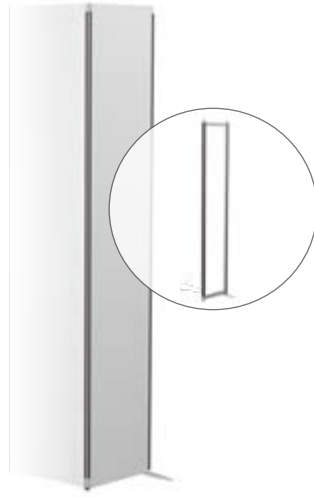

Graphic Wing, gerade 40 cm   
Midi **IS-9407-1** | Maxi **IS-9407-2**



Graphic Wing, gebogen 40 cm   
Midi **IS-9406-1** | Maxi **IS-9406-2**

## ABGERUNDET



Abgerundete Ecken   
Midi **IS-9429-1** | Maxi **IS-9429-2**

## ABSCHLUSSMODULE

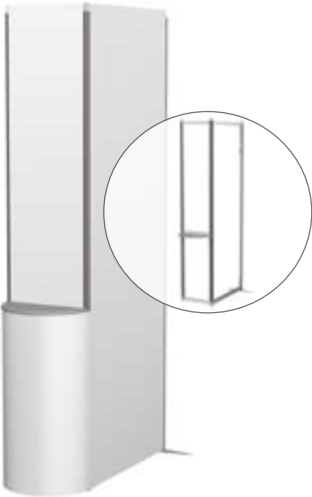

Tisch-Abschluss   
Midi **IS-9431-1** | Maxi **IS-9431-2**

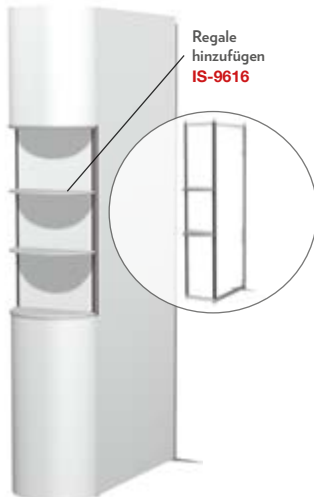

Vitrinen-Abschluss   
Midi **IS-9432-1** | Maxi **IS-9432-2**

Regale  
hinzufügen  
**IS-9616**

## SHOWCASE-MODULE



Vitrinen-Einsatz, einzeln   
Midi **IS-9422-1** | Maxi **IS-9422-2**

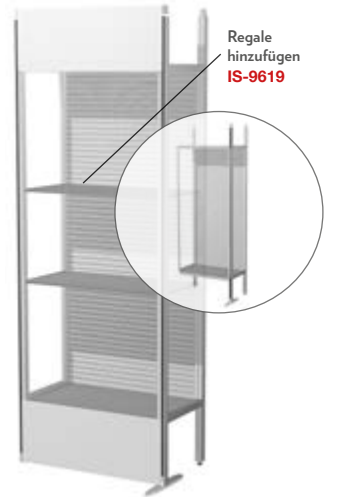

Vitrinen-Einsatz, doppelt   
Midi **IS-9423-1** | Maxi **IS-9423-2**

Regale  
hinzufügen  
**IS-9619**

Regale  
hinzufügen  
**IS-9619**

## DECKENMODULE

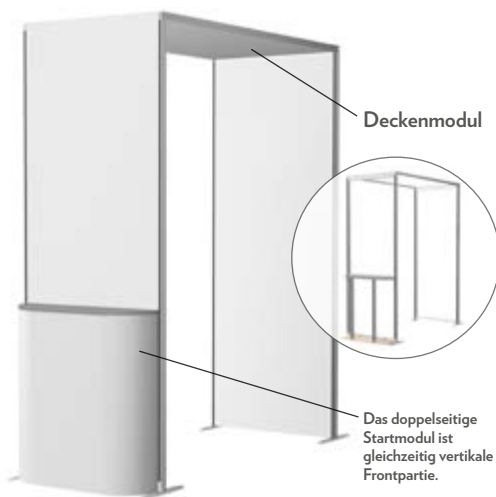

Deckenmodule für Stoffdruck  
80 x 150 cm **IS-9433**  
80 x 250 cm **IS-9434**

Deckenmodul

Das doppelseitige  
Startmodul ist  
gleichzeitig vertikale  
Frontpartie.

## TURM-MODULE

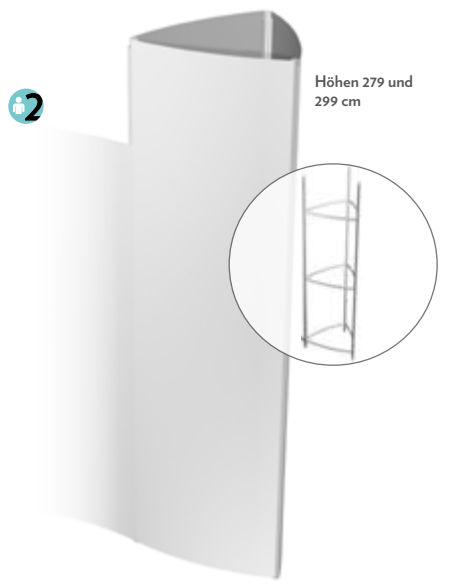

Höhen 279 und  
299 cm

Dreieck-Turm   
Midi **IS-9457-1** | Maxi **IS-9457-2**

## TÜRMODULE



Türmodule - Gerade, Typ A   
Midi **IS-9417-1** | Maxi **IS-9417-2**



Türmodule - Gerade, Typ B   
Midi **IS-9456-1** | Maxi **IS-9456-2**



Türmodule - Gebogen 30°, Typ A   
Midi **IS-9418-1** | Maxi **IS-9418-2**



## LAGERRAUM INKLUSIVE TÜR

Unsere Stau- und Lagerräume sind jeweils nur mit einer Vorderwand ausgestattet. Wenn Sie einen vollständig geschlossenen Raum mit Rückwand (also insgesamt vier Wänden) wünschen, kontaktieren Sie uns bitte.



Lagerraum Ecke 80 x 80 cm   
Midi **IS-9419-1** | Maxi **IS-9419-2**

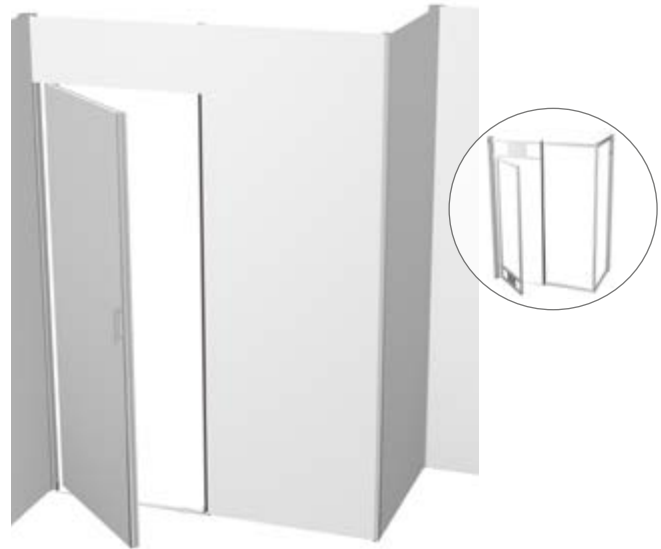

Lagerraum Ecke 160 x 80 cm   
Midi **IS-9421-1** | Maxi **IS-9421-2**

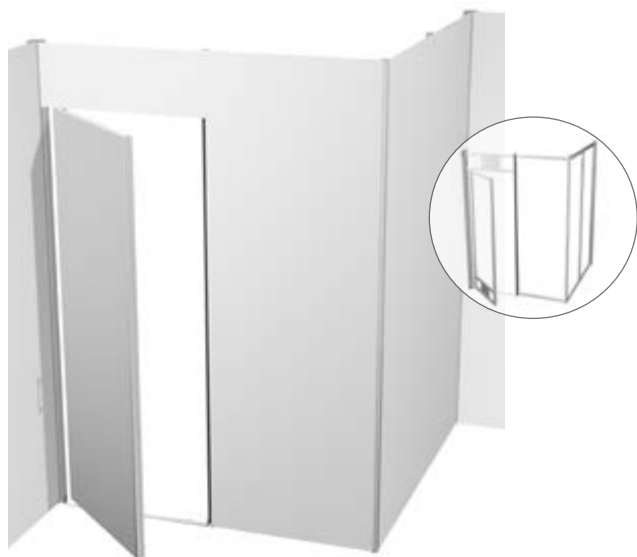

Lagerraum Ecke 160 x 160 cm   
Midi **IS-9420-1** | Maxi **IS-9420-2**

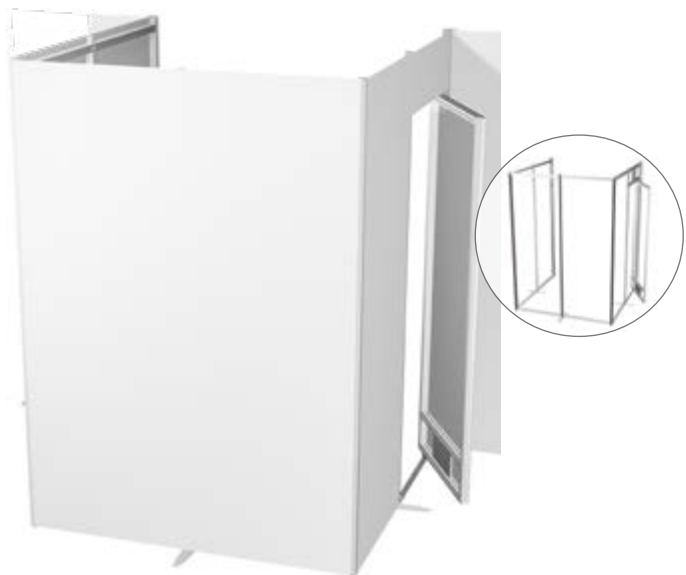

Lagerraum Front 160 x 160 cm   
Midi **IS-9424-1** | Maxi **IS-9424-2**



# ISOFRAME COMPACT

Diese ISOframe-Wand ist ideal für den Einsatz an Orten, wo interessiert Publikum unterwegs ist: in Empfangs- oder Eingangshallen, Ausstellungsräumen oder an anderen Orten. Sie steht so stabil im Raum, dass Sie noch weitere Zubehörteile wie LCD-Bildschirme, iPad-Halterungen, Broschürensponder und vieles mehr aufnehmen kann. Die Rückwand kann je nach Standort und Bedarf sogar noch erweitert oder verkleinert werden.

Wie bei allen ISOframe-Produkten sorgen auch hier unsere patentierten FAST-Clamp-Verbindungsmodule dafür, dass alle Pfosten, Träger und Endabschnitte des Systems sofort und problemlos ohne Werkzeug miteinander verbunden werden können.

Ein modulares System, das Design und Stabilität ideal verbindet!

Design: Gebogen  
Größe: 240 (B) x 225 (H) cm

Exhibit Compact Wall **IS-9580-1**

Exhibit Compact Wall inkl. 2 LED Premium Strahlern  
1 iPad-Halter und 2 Broschürensponder **IS-9581-1**



## OVAL-PROFILE



Flying Oval  
mit Distanzprofil  
Midi **IS-9426** | Maxi **IS-9427**



Prospekt-Halter für ovales Profil  
**IS-80-LH01**

## PROSPEKT-HALTER

Seil-Spann-System Set  
OHNE Prospekthalter  
Midi **IS-9312** | Maxi **IS-9311**



Prospekt-Halter aus Acryl  
für Seil-Spann-System **IS-9318**



## REGALE / KLEIDERHAKEN

Regale können mit LED-Einbauleuchtstreifen zusätzlich ausgerüstet werden.



Regalboden, gerades Profil  
80 x 20 cm **IS-9454**

Tasche für 2 Regale **IS-80-TB03**



Regalboden, mit 90° gebogenem Profil  
75 x 30 cm **IS-9455**

Tasche für 2 Regale **IS-80-TB03**



Regalboden mit geradem Profil  
40 x 30 cm **IS-9616**

Tasche für 1 Regal **IS-5069**



Kleiderhaken mit geradem Profil  
800 mm **IS-9430**

## ALUMINIUM SLATWALL SYSTEM

Die Aluminium-Vitrinenwand Panels, werden in die regulären ISOframe Profile geschoben und passen zu allen 800 mm breiten Modulen. Jedes Vitrinen Panel hat 3 Steckplätze zur Aufnahme von ein paar Regalklammern. Fügen Sie so viele Vitrinenwand Profile übereinander, wie gewünscht. Bringen Sie einen geraden Träger, Artikel IS-800-BS, über und unter den Vitrinen Profilen um diese in Position zu halten. Aus Stabilitätsgründen verwenden Sie bitte Vitrinen Panels nur zusammen mit Tisch-Module oder Showcase-Module.



Vitrinenwand Panel  
80 x 9 cm **IS-9364**

Tasche für 10 Panels **IS-5056**



Gerader Träger  
**IS-800-BS**



Holzregal  
75 x 18 cm **IS-9618**  
75 x 33 cm **IS-9619**

Tasche für 3 Regale **IS-5054**



Regalstützen für Vitrinen-Wand  
15 cm **IS-9375**  
30 cm **IS-9399**



Dekoschiene  
Siehe Preisliste.

## BELEUCHTUNG



Premium LED Spotlight mit Tragebox **80030**

2 Spotlights werden in einer Hartkarton-Tragebox geliefert und können mit dem Kabel 80032 zur einer Serie verbunden werden. 25W/2400-2600 Lumen.

Kabel für Seriekupplung, 1 Meter **80032**



Budget LED Spotlight mit Hartkarton **80040**

18W/1800 Lumen, inkl. Transformator

Tasche für 2 Spotlights **5065**

## MONITORHALTERUNGEN



Monitorhalterung,  
VESA 75/100, für gebogene Profile  
**IS-9004**



Monitorhalterung,  
VESA 75/100 mit 1 geradem Trägerprofil  
**IS-80-TM02**



Monitorhalterung,  
VESA 400/400 mit 2 geraden Trägerprofilen  
**IS-80-TM03**



Monitorhalterung,  
VESA 75/100, für vertikales, ovales Profil  
**IS-80-TM04**

## IPAD HALTERUNGEN



iPad Halterungen, für gebogene  
Trägerprofile  
**IS-9320**



iPad Halterungen für gerade Trägerprofile  
**IS-9321**



iPad Halterungen, für ovale Profile  
**IS-80-TM05**

## BEFESTIGUNGEN FÜR GRAFIKPANELS



Verstärker & Aufhänger  
400 mm **IS-400-KHN**  
800 mm **IS-800-KHN**



Grafikverstärker  
75 x 30 cm **IS-800-GS**



Magnetband, 30 Meter  
12 mm **82281**  
24 mm **82282**

## TRITTHOCKER



Ein Tritthocker, 30 cm hoch, zusammenklappbar, für den einfachen Aufbau, ist in jedem Orderpaket eines Wave Exhibition Systems **gratis enthalten**.  
**90998**

## TASCHEN & KOFFER

Fügen Sie eine Tasche für Zubehörteile zum weiteren Schutz hinzu (siehe unten).

### TRANSPORTALTERNATIVE 1

Für 5 Wave Module

Transporttasche auf Rollen **IS-TC-02-MB**  
Kleiner Grafikköcher **IS-5061**



Großer Grafikköcher für 9 Panels  
**IS-5062**

### TRANSPORTALTERNATIVE 2

Für 5 Wave Module

All-In-One Koffer/Theke **5053**  
Holztischplatte für All-In-One Koffer **5067**



### TRANSPORTALTERNATIVE 3

Für 5 Wave Module

Expo case/Theke **10604**  
Kleiner Grafikköcher **IS-5061**



### TASCHEN FÜR KOMPONENTEN



Tasche für 6 Wave Flexi-Links  
**IS-5054**



Tasche für 6 Füße  
**IS-5055**



Tasche für 9 Profile  
**IS-5056**



Tasche für 2 Spotlights  
**IS-5065**

### TRANSPORTCASE



Transportcase, Holz  
**IS-5068**



## LEICHTER AUFBAU



Jede Rahmenecke inkl. 4 FAST-clamp-Verbindern



Jede Länge kann mit 1 FASTclamp verbunden werden



Die FüÙe sind mit Drehverbindern ausgerüstet



Der Dreh-Verbinder macht das Aufbauen leicht



Leichte Montage des Gewebe-Panels mit dem PVC-Randprofil

## STANDARDRAHMEN

Unsere Sets enthalten Aluminiumprofile, die mit FASTclamp-Verbindern zusammengesetzt werden. Die Standard-ProfilmaÙe unserer Sets sind: 27, 47 und 100 cm zum optimalen Transport in unserer Tasche. Keine Schrauben oder Werkzeuge sind zum Aufbau nötig.

Vertikale und horizontale Stützpfosten sind inklusive. Pro Basisausstattung ist ein Stützfuß enthalten - Artikel IS-9058. Eckprofile, Tür und stabilere FüÙe hinzufügen - falls gewünscht.

Die Rahmen können ein- oder doppelseitig eingesetzt werden.

200 x 200 cm	<b>IS-9210</b>	200 x 227 cm	<b>IS-9211</b>	200 x 247 cm	<b>IS-9212</b>	200 x 300 cm	<b>IS-9213</b>
300 x 200 cm	<b>IS-9214</b>	300 x 227 cm	<b>IS-9215</b>	300 x 247 cm	<b>IS-9216</b>	300 x 300 cm	<b>IS-9217</b>
400 x 200 cm	<b>IS-9218</b>	400 x 227 cm	<b>IS-9219</b>	400 x 247 cm	<b>IS-9220</b>	400 x 300 cm	<b>IS-9221</b>
500 x 200 cm	<b>IS-9222</b>	500 x 227 cm	<b>IS-9223</b>	500 x 247 cm	<b>IS-9224</b>	500 x 300 cm	<b>IS-9225</b>
600 x 200 cm	<b>IS-9226</b>	600 x 227 cm	<b>IS-9227</b>	600 x 247 cm	<b>IS-9228</b>	600 x 300 cm	<b>IS-9229</b>
700 x 200 cm	<b>IS-9230</b>	700 x 227 cm	<b>IS-9231</b>	700 x 247 cm	<b>IS-9232</b>	700 x 300 cm	<b>IS-9233</b>

## KONFEKTIONIERTER RAHMEN

Fabric Rahmen können in Sondergrößen auf Bestellung produziert werden.

Informieren Sie sich in unserer Preisliste oder kontaktieren Sie uns für mehr Informationen.



## BEISPIELE KOMPLETTER MESSESTÄNDE

Hier sind einige Beispiele von selbst montierbaren Messeständen mit dem ISOframe Fabric System. Unterschiedliche Bodenbereiche und an einer oder zwei Seiten offen. Der Schraub-Verbinder, Artikel IS-9613, wird für die Verbindung von Rahmen mit den Ständen benötigt, bei der einseitige Grafiken verwendet werden. Der Blend-Rahmen ist mit

einen 90 Grad Eckprofil verbunden, für doppelseitige Grafiken. Zubehör wie Strahler, Monitorhalter, Prospekthalter, Transporttaschen etc. sind nicht inklusive – siehe Seite 13. Kontaktieren Sie uns, wenn Sie Hilfe und weitere Ideen für Ihre Fabric Stand Gestaltung benötigen.



2 SEITEN OFFEN

3 x 3 mtr.  
227 cm  
247 cm  
300 cm

**IS-9260**  
**IS-9261**  
**IS-9262**

3 x 5 mtr.  
227 cm  
247 cm  
300 cm

**IS-9266**  
**IS-9267**  
**IS-9268**



1 SEITE OFFEN

3 x 3 mtr.  
227 cm  
247 cm  
300 cm

**IS-9272**  
**IS-9273**  
**IS-9274**

3 x 5 mtr.  
227 cm  
247 cm  
300 cm

**IS-9278**  
**IS-9279**  
**IS-9280**



1 SEITE OFFEN MIT BLENDE

3 x 3 mtr.  
247 cm  
300 cm

**IS-9285**  
**IS-9286**

3 x 5 mtr.  
247 cm  
300 cm

**IS-9291**  
**IS-9292**

3 x 4 mtr.  
227 cm  
247 cm  
300 cm

**IS-9263**  
**IS-9264**  
**IS-9265**

3 x 6 mtr.  
227 cm  
247 cm  
300 cm

**IS-9269**  
**IS-9270**  
**IS-9271**

3 x 4 mtr.  
227 cm  
247 cm  
300 cm

**IS-9275**  
**IS-9276**  
**IS-9277**

3 x 6 mtr.  
227 cm  
247 cm  
300 cm

**IS-9281**  
**IS-9282**  
**IS-9283**

3 x 4 mtr.  
247 cm  
300 cm

**IS-9288**  
**IS-9289**

3 x 6 mtr.  
247 cm  
300 cm

**IS-9294**  
**IS-9295**

# TÜR MIT KOPFBLENDE



Abhängig von der Position der Tür, drei verschiedene Arten von Türen stehen zur Verfügung: A, B und C.

80 x 227 cm, Typ A **IS-9460-A**  
 80 x 247 cm, Typ A **IS-9461-A**  
 80 x 300 cm, Typ A **IS-9462-A**

80 x 227 cm, Typ B **IS-9460-B**  
 80 x 247 cm, Typ B **IS-9461-B**  
 80 x 300 cm, Typ B **IS-9462-B**

80 x 227 cm, Typ C **IS-9460-C**  
 80 x 247 cm, Typ C **IS-9461-C**  
 80 x 300 cm, Typ C **IS-9462-C**

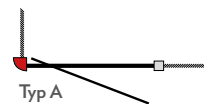

Typ A

1 St. 90° Eckprofil ist inklusive - siehe unten: IS-9377, 9378 oder 9379

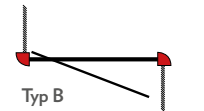

Typ B

2 St. 90° Eckprofile sind inklusive - siehe unten: IS-9377, 9378 oder 9379

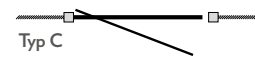

Typ C

Ohne 90° Eckprofil

# KOPFBLENDE



Komplettes Kopfbleden Set . Mit 90 Grad Eckpfosten für doppelseitige Grafik

200 x 35 cm **IS-9490**  
 300 x 35 cm **IS-9491**  
 400 x 35 cm **IS-9492**  
 500 x 35 cm **IS-9493**  
 600 x 35 cm **IS-9494**

# ANSCHLUSS / STÜTZRAHMEN

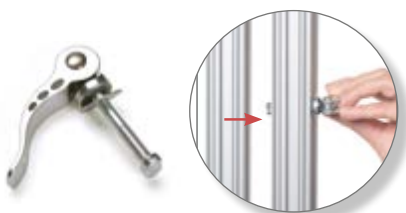

**TWIST-LOCK VERBINDER**

Verbindet Rahmen Seite-an-Seite.  
 Ein- oder doppelseitige Grafik.

**IS-9339**

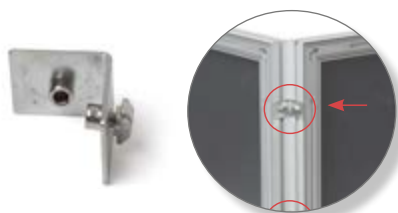

**SCHRAUB-VERBINDER**

Verbindet Rahmen in 90 Grad. Einseitige Grafik.

**IS-9613**

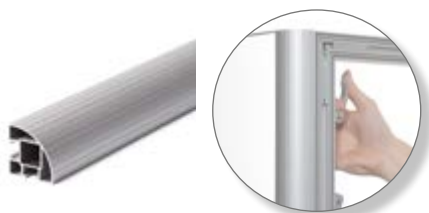

**90° ECKPROFIL**

Verbindet Rahmen in 90 Grad.  
 Doppelseitige Grafik mit Twist-Lock Verbinder.

200 cm **IS-9376**  
 227 cm **IS-9377**  
 247 cm **IS-9378**  
 300 cm **IS-9379**

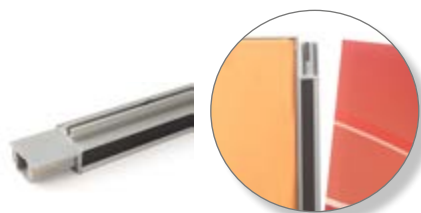

**EINSCHUBPROFIL**

Verbindet Seite-an-Seite Fabric Rahmen mit dem ISOframe Wave System.

227 cm **IS-9253**  
 247 cm **IS-9254**  
 300 cm **IS-9255**

## FÜßE

Ein kleiner Stützfuß gehört zu unseren Basis Sets. Für zusätzliche Stabilität sind weitere erhältlich.



Einzelfuß (schwenkbar)  
**IS-9061**



Doppelfuß (schwenkbar)  
**IS-9060**



Doppelfuß - Maxi (schwenkbar)  
**IS-9063**



Einzelfuß, gebogen  
**IS-9612**



Doppelfuß, gebogen  
**IS-9342**

## BELEUCHTUNG



Premium LED Spotlight mit Tragebox **80031**  
2 Spotlights werden in einer Hartkarton-Tragebox geliefert und können mit dem Kabel 80032 zur einer Serie verbunden werden. 25W/2400-2600 Lumen.  
Kabel für Seriekupplung, 1 Meter **80032**



Budget LED Spotlight mit Hartkarton **80042**  
18W/1800 Lumen, inkl. Transformator  
Tasche für 2 Spotlights **5065**

## MONITORHALTERUNGEN



Monitorhalterung,  
VESA 75/100 **IS-9041**



Monitorhalterung,  
VESA 400/400 **IS-9042**



iPad Monitorhalterung  
(inkl. IS-9041)  
**IS-80-TM05**



Prospekthalterung für  
Rahmen, A4  
**IS-80-LH01**



Seilspann-System Set  
200 cm **IS-9317** 227 cm **IS-9316**  
247 cm **IS-9315** 300 cm **IS-9314**  
Prospekthalterung für  
Spannsystem, A4 **IS-9318**

## TRANSPORTTASCHE



Transporttasche auf Rollen **IS-TC-02-MB**



## FORME DEIN DISPLAY NACH DEINEM GESCHMACK

Die hier abgebildeten unterschiedlichen ISOframe Ripple Entwürfe zeigen die ganz unterschiedlichen Formen einer Displaywand bestehend aus 9 Modulen. Die Ripple Wand kann nach Wunsch und Laune in jede beliebige Form verwandelt werden. Das ermöglicht Ihnen maximale Flexibilität passend zu Ihren Anforderungen. Je nach Bedarf können Panels hinzugefügt oder entnommen werden.

### GENERELLE INFORMATIONEN

- Standard Breite je Einheit/Grafik ist 80 cm
- Eine Displaywand besteht aus Banneraufstellern und flexiblen Verbindungsgrafiken
- Jedes erste Element besteht aus einem geraden Banneraufsteller, jedes zweite Element ist eine flexibel formbare Verbindungsgrafik
- Jede Displaywand besteht aus einer ungeraden Anzahl von Einzelelementen: 1, 3, 5, 7, 9 u.s.f.
- Standardhöhe wahlweise 210 cm oder 227 cm
- Alle Module sind für den einseitigen Einsatz geeignet
- Alle Module beinhalten „Leisten & Aufhänger“. Magnetbänder müssen extra bestellt werden

### RÜCKWAND-KITS, 210 CM

- 3-teilig **IS-9810**
- 5-teilig **IS-9811**
- 7-teilig **IS-9814**
- 9-teilig **IS-9815**
- 11-teilig **IS-9816**

### RÜCKWAND-KITS, 227 CM

- 3-teilig **IS-9820**
- 5-teilig **IS-9821**
- 7-teilig **IS-9824**
- 9-teilig **IS-9825**
- 11-teilig **IS-9826**



Jedes Banneraufsteller Modul wird in einer Hartpappbox mit einem Innenköcher geliefert



## RIPPLE BASISMODULE



Flexi-Link-Kit inkl. magnetischer Grafik-Verbindungs-Strips

Midi Höhe Verlängerungskit inkl. magnetischer Grafik-Verbindungs-Strips

Banner Aufsteller – einseitig **IS-9800**  
 Flexi-Link Set **IS-9802**  
 Midi Höhe Verlängerungskit, 17 cm **IS-9805**

## BELEUCHTUNG



Budget LED Spotlight mit Hartkarton **80040**  
 18W/1800 Lumen, inkl. Transformator

LED Spotlight mit Teleskoparm  
 12V / 5W / 400 Lumen **IS-9838**

Tasche für 2 Spotlights **5065**

## BEFESTIGUNGEN FÜR GRAFIKPANELS



Verstärker & Aufhänger  
 800 mm **IS-9803**



Magnetband, 30 meter  
 12 mm **82281**

## TASCHEN & KOFFER

### TRANSPORTALTERNATIVE 1

Für eine 3-teilige (2+1) Ripple-Wand + 2 Spotlights

Großer Grafikköcher **IS-5062**  
 Theken-Verwandlungs-Kit **IS-9836**



IS-5062 + IS-9836

### TRANSPORTALTERNATIVE 2

Für eine 5-teilige (3+2) Ripple-Wand + 3 Spotlights

Hartschale auf Rollen **IS-5066**  
 Tischplatte für Hartschale **IS-5067**



# LIGHTUP™

Unser neuer LightUp-Leuchtkasten ist eine fantastische wie auch preiswerte Lösung, deine Bilder und Botschaften zum Strahlen zu bringen. Beleuchtete Grafiken heben sich aus der Masse heraus und schaffen helle Aufmerksamkeit in Geschäften, Restaurants, Ausstellungen und an vielen anderen Orten. Deiner Fantasie sind dabei keine Grenzen gesetzt.



Neu

## TECHNISCHE FAKTEN

- Ein- oder doppelseitig
- Stoffgewebe mit Silikon-Kanten
- Niederspannungs-LED-Leuchten
- Einfache Selbstmontage

## DOPPELSEITIG

- Mit gepolsterter Tragetasche

1 x 2 m **80052**  
1 x 2,5 m **80053**

## DOPPELSEITIG

- Hartpapp-Karton

1 x 2 m **80050**  
1 x 2,5 m **80051**

## EINSEITIG

- Mit gepolsterter Tragetasche

0,85 x 2 m **80054**  
1 x 2 m **80055**  
1 x 2,5 m **80056**



### SCHNELL AUFGEBAUT

Einfach und werkzeugfrei zu montieren. Jedes Teil ist mit Nummern gekennzeichnet, damit du weißt, wo du es platzieren musst. Kein Kampf mehr mit Schrauben und Muttern wie bei anderen Systemen



### EASY & EINFACHER TRANSPORT

Schöne und sichere Tasche für den Transport. Das leichte Aluminium erleichtert auch das Tragen und Mitnehmen.



### NIEDRIGER ENERGIEFUSSABDRUCK

Hinterlasse großen Eindruck durch Niedervolt-LED Spots  
NIEDRIGER ÖKOLOGISCHER FUSSABDRUCK

# ISOFRAME® LIGHT BOXES 2.0

ISOframe Leuchtkästen sind unendlich vielseitig einsetzbar und ziehen die Aufmerksamkeit auf sich. Ihre Grafiken werden ganz einfach in wunderschöne Eye-Catcher-Displays mit schönen, lebendigen Farben verwandelt. Bauen Sie Ihre Light Box in einer ISOframe Wand ein oder lassen es frei stehen, alternativ auf der Wand montiert. Leichtgewichtig und flach verpackt mit vormontierten umweltfreundlichen LED Leuchten macht es einfach.

## FREISTEHEND



### DOPPELSEITIG

Profilbreite 100 mm.  
Kompletter Leuchtkasten  
mit 2 Doppelfüßen.

- 100 x 150 cm **IS-9680**
- 100 x 200 cm **IS-9681**
- 100 x 250 cm **IS-9682**
- 150 x 150 cm **IS-9683**
- 150 x 200 cm **IS-9684**
- 150 x 250 cm **IS-9685**
- 200 x 200 cm **IS-9686**
- 200 x 250 cm **IS-9687**
- 250 x 200 cm **IS-9689**
- 250 x 250 cm **IS-9688**
- 300 x 200 cm **IS-9690**
- 300 x 250 cm **IS-9691**

Spezialgrößen auf Anfrage.



Alle Leuchtkästen werden flach verpackt in unserem stoßfesten und wieder verwendbaren Kartons geliefert.



Unsere patentierten FASTclamps ermöglichen eine werkzeuglose und schnelle Montage.



LED-Leisten und Transformatoren sind in dem Rahmen vormontiert.

## WANDMONTAGE

### EINSEITIG

Profilbreite 80 mm.  
Kompletter Leuchtkasten  
inkl. Wandhalterungen.

- 100 x 150 cm **IS-9666**
- 100 x 200 cm **IS-9667**
- 100 x 250 cm **IS-9668**
- 150 x 150 cm **IS-9669**
- 150 x 200 cm **IS-9670**
- 150 x 250 cm **IS-9671**
- 200 x 200 cm **IS-9672**
- 200 x 250 cm **IS-9673**
- 250 x 200 cm **IS-9675**
- 250 x 250 cm **IS-9674**
- 300 x 200 cm **IS-9676**
- 300 x 250 cm **IS-9677**

Spezialgrößen auf Anfrage.

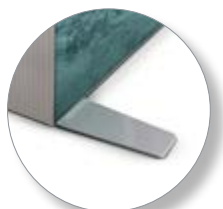

Füße zum Aufstellen an der Wand.  
**IS-9679**



## EINGEBAUT



### EINSEITIG

Profilbreite 80 mm.

- 100 x 227 cm **IS-9701**
- 150 x 227 cm **IS-9702**
- 200 x 227 cm **IS-9703**
- 250 x 227 cm **IS-9704**
- 300 x 227 cm **IS-9705**
- 100 x 247 cm **IS-9706**
- 150 x 247 cm **IS-9707**
- 200 x 247 cm **IS-9708**
- 250 x 247 cm **IS-9709**
- 300 x 247 cm **IS-9710**

Spezialgrößen auf Anfrage.

### DOPPELSEITIG

Profilbreite 120 mm.

- 80 x 227 cm **IS-9720**
- 80 x 247 cm **IS-9721**
- 100 x 300 cm **IS-9722**
- 150 x 300 cm **IS-9723**
- 200 x 300 cm **IS-9724**

Spezialgrößen auf Anfrage.

# ISOBAR™ EMPFANGSTHEKEN



Das Mark Bric ISOframe Programm umfasst jetzt ein modulares System von großen Empfangstresen. Sie können individuell gestaltet und jedem Empfangs- wie Messestand angepasst werden. Wählen Sie einen unserer kompletten Countereinheiten - gerade oder gebogen - mit Holz Thekenplatte und Einlegeböden in silber-grauem Finish. Oder verändern Sie die Form der Theke durch die Kombination mit anderen Counter-Modulen. Alle unsere Empfangstheken bieten eine elegante Lösung zu einem vernünftigen Preis, ohne Kompromisse bei der Qualität machen zu müssen.

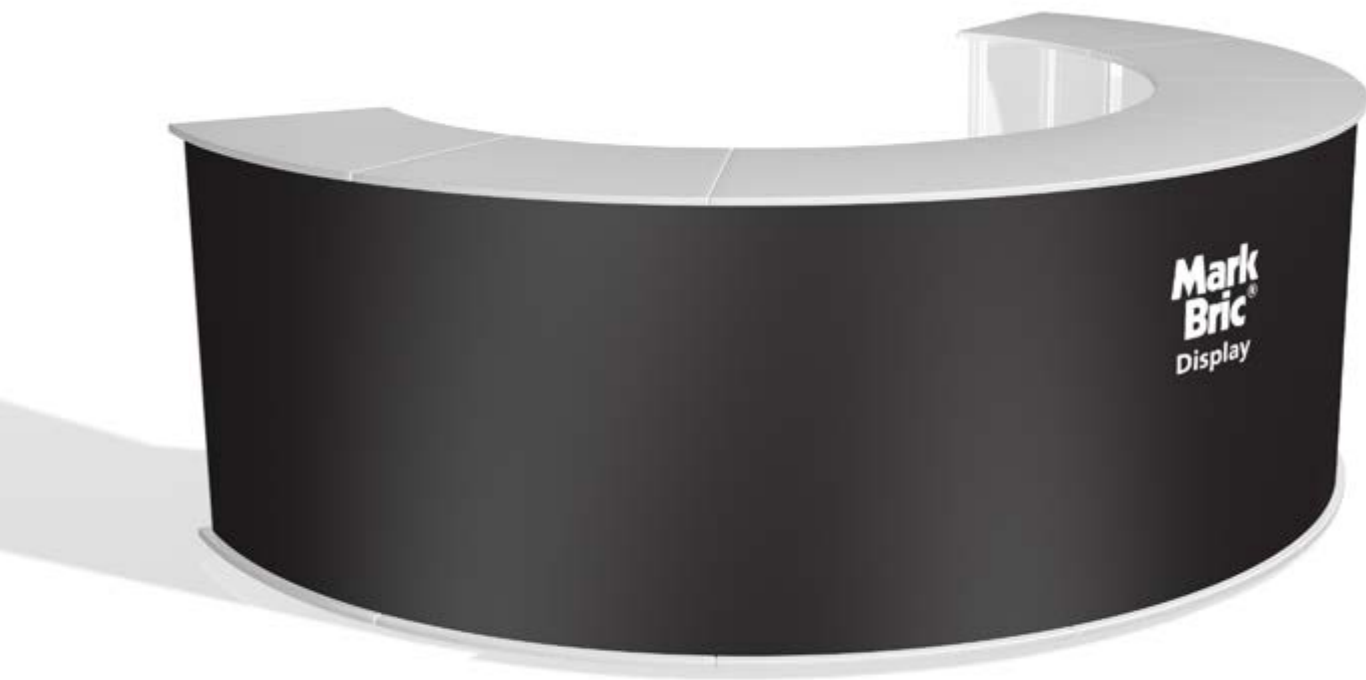

## STANDARD THEKENEINHEITEN

Komplett mit Rahmen, Holztischplatten und 1 Einlegeboden pro Abschnitt.  
Magnetband für die Grafik-Panels ist nicht im Lieferumfang enthalten.



3-teilige Theke, gerade  
Maße: 240 x 54 x 105 cm



4-teilige 30° Theke, gebogen  
Maße: 276 x 106 x 105 cm



3-teilige Eck-Theke  
Maße: 134 x 134 x 105 cm

### GERADE THEKE



### GEBOGENE THEKE



### ECK-THEKE



# KUNDENSPEZIFISCHE THEKENEINHEITEN

Bauen Sie Ihren eigenen einzigartigen Empfangstresen durch die Kombination eines Starter-Moduls und einem Abschluss-Modul mit der gewünschten Anzahl von Erweiterungsmodulen - in gerader oder gebogener Form. Eine Single-Einheit (nicht zum verbinden) ist ebenfalls verfügbar.



GERADES MODUL

Einzel **IS-9476**  
 Starter **IS-9470**  
 Anbau **IS-9471**  
 Abschluss **IS-9472**



30 ° GEBOGENES MODUL

	Standard	S-modul
Einzel	<b>IS-9477</b>	
Starter	<b>IS-9473</b>	<b>IS-9479</b>
Anbau	<b>IS-9474</b>	<b>IS-9480</b>
Abschluss	<b>IS-9475</b>	<b>IS-9481</b>



90 ° GEBOGENES MODUL

Anbau **IS-9478**

## BEISPIELE FÜR KUNDENSPEZIFISCHE AUFBAUTEN

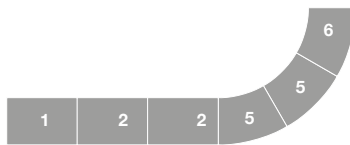

Beispiel 1

**6-TEILIGE THEKEN-EINHEIT**  
 1 gerades Starter + 2 gerade Anbau  
 + 2 gebogene Anbau + 1 gebogenes Anbau-Modul

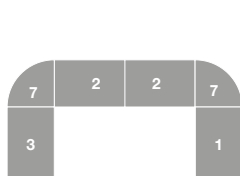

Beispiel 2

**6-TEILIGE THEKEN-EINHEIT**  
 1 gerades Starter + 2 gerade Anbau + 2 90°  
 gebogene Anbau + 1 gerades Abschluss-Modul

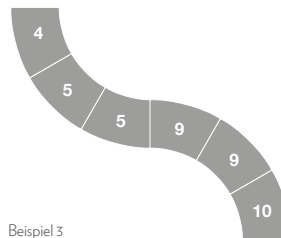

Beispiel 3

**6-TEILIGE THEKEN-EINHEIT**  
 1 30° gebogenes Starter + 2 30° gebogene Anbau  
 + 2 30° S-Modul Anbau + 1 S-Modul Abschluss

**Hardware / Tischvariationen**

- 1 Starter Set - gerade
- 2 Anbau Set - gerade
- 3 Abschluss-Modul - gerade
- 4 Starter-Modul - 30° gebogen
- 5 Anbau-Modul - 30° gebogen
- 6 Abschluss-Modul - 30° gebogen
- 7 Anbau-Modul - 90° gebogen
- 8 Starter-Modul - 30° S-gebogen
- 9 Anbau-Modul - 30° S-gebogen
- 10 Abschluss-Modul - 30° S-gebogen

## DOWNLIGHTS FÜR ISOBAR



Erhöhen Sie die Sichtbarkeit Ihrer graphischen Aussage mit unseren dekorativen Downlights LED-Streifen. Leicht mit Klebeband montiert, in einer vorgesehene Nut unter der Tischplatte.

### DECO LICHT-SET

1-teilige **IS-9501**  
 2-teilige **IS-9502**  
 3-teilige **IS-9503**  
 4-teilige **IS-9504**  
 5-teilige **IS-9505**

## TRANSPORTKARTON

Alle ISObar-Module (vertikalen Profile und Holzregale) werden in unserem stoßfesten und wieder verwendbaren Kartons geliefert. Wir empfehlen Ihnen immer die Theken in diesen Kartons zu transportieren. Verwenden Sie unsere Graphiktaschen für die rollbaren Grafiken.



Textiltasche für die vertikalen Profile, im Karton enthalten.

## ISOFRAME® THEKEN

Komplett mit Top, Basis und Einlegeböden sowie einer Tragetasche für Holzregale.



RUNDE THEKE  
**IS-9496**  
 Deko Licht-Set **IS-9507**



RECHTECKIGE THEKE  
**IS-9495**  
 Deko Licht-Set **IS-9506**



Taschen inklusive



Top- und Bodenplatte können mit LED-Downlight Streifen ausgerüstet werden.

# SNAPUP® – CLASSIC

Unser "Classic" Modell ist eines unserer beliebtesten Displays. Wählen Sie zwischen verschiedenen Größen und Formen: ausgeschwungen, gerade oder zylindrisch wie ein Turm. "Classic" gibt es auch im plakativen geschwungenen Design in S-Form. Ein traditionelles und vielseitiges Pop-Up System!

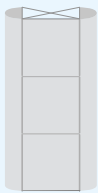

BASIS-SYSTEM 1X3

Gerade **82221** | Gebogen **82211**  
127x223 cm | 129x223 cm

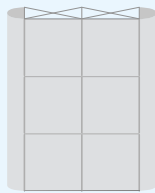

BASIS-SYSTEM 2X3

Gerade **82222** | Gebogen **82212**  
200x223 cm | 198x223 cm

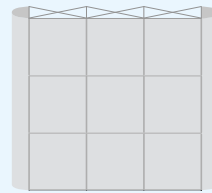

BASIS-SYSTEM 3X3

Gerade **82223** | Gebogen **82213**  
272x223 cm | 255x223 cm

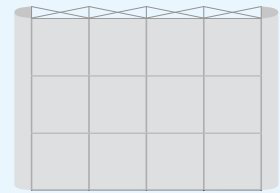

BASIS-SYSTEM 4X3

Gerade **82224** | Gebogen **82214**  
345x223 cm | 315x223 cm

## TRANSPORTKOFFER/TASCHEN



ALL-IN-ONE KOFFER  
All-in-one Koffer mit Rollen **5053**  
Holztischplatte inkl. Tasche **5067**



Tasche für Faltdisplay **5045**



Tasche für Grafikpanels **5046**

## BELEUCHTUNG



Budget LED Spotlight mit Hartkarton **80041**  
18W/1800 Lumen, inkl. Transformator

Tasche für 2 Spotlights **5065**

# SNAPUP® – STRETCH



SnapUp® Stretch vereint das Beste aus zwei Welten: Grafiken werden in hoher Druckqualität auf Stoffmaterialien aufgebracht und an dem Pop-up-System vormontiert. Das Ergebnis kann sich sehen lassen: ein hochwertiges Pop-up-Messdisplay, unglaublich schnell auf- und abgebaut. Einfach das Display auseinanderziehen. Und fertig ist die Montage! Perfekt für Events, bei denen jeder Moment zählt.



Tasche für Faltdisplay  
Stretch **5058**

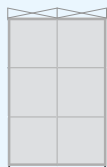

BASIC SYSTEM 2X3  
**82226**  
152x226 cm

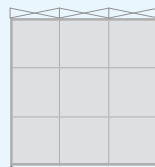

BASIC SYSTEM 3X3  
**82227**  
226x226 cm

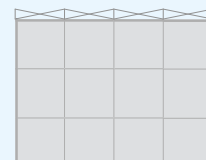

BASIC SYSTEM 4X3  
**82228**  
300x226 cm

# SNAPUP® EMPFANGS-THEKEN

## MAXI THEKE

Transporttasche inklusive.  
Tischplatte in schwarz lackiert.  
Format: 141 x 58 x 90 cm

Standard **82240**  
Premium\* **82237**

\*Zusätzlich Magnetschienen für die Enden



## EXPO CASE™

Empfangen Sie Ihre Kunden mit Stil an unserem innovativen und preiswerten Koffer-Theken-Modell. Diese Theke ist als stoßfester Koffer mit Qualitätsschlössern und auf leichten Rollen extrem robust. Inklusive einer Thekenplatte in Schwarz, Weiß oder Grau und mehreren Einlegeböden. Super einfach und sehr schnell aufzubauen.



### EXPO CASE

Thekenplatte und Einlegeböden inklusive.  
Thekegröße: 125 x 60 x 97 cm.

- ExpoCase mit schwarzer Thekeplatte **10604**
- ExpoCase mit weißer Thekeplatte **10619**
- ExpoCase mit grauer Thekeplatte **10620**
- Zusätzlicher Grafikköcher **IS-5061**



### EXPO CASE MAXI

Wenn Sie zwei ExpoCases nebeneinander aufstellen und dazu die Doppel-Maxi-Tischplatten obendrein anbringen, entsteht eine große Empfangstheke in einer Breite von ca. 2,2 Metern. Bei einer Bestellung eines ExpoCase Maxi sind auch die einfachen Tischplatten im Lieferumfang enthalten. So können Sie wählen, ob Sie eine oder zwei Theken einzeln aufstellen wollen oder diese in eine große Empfangstheke mit der zusätzlichen Doppel-Maxi-Tischplatte verwandeln möchten.

Thekegröße 220 x 90 x 97cm

- ExpoCase Maxi **10618**



## DIE MAGISCHE THEKE

Wir wollen Sie durch eine außergewöhnliche Erfindung bei unserer neuen, mobilen Theke „bezaubern“: Sie öffnet sich automatisch. Durch einen kurzen festen Druck auf die oberste Thekenplatte lässt sie sich wie von Zauberhand wieder zusammenklappen. Einfach pure Magie! Wer das noch toppen will, kann die Theke mit LED-Beleuchtung leicht in ein Highlight verwandeln.

Maße der Theke: 80 (B) x 47 (T) x 93 (H) cm.  
Gewicht inkl. Koffer: 13 kg.

- Theke ohne Druck **10102**
- Theke ohne Druck, mit LED **10104**
- Theke mit Gewebe-Druck **10103**
- Theke mit Gewebe-Druck, mit LED **10105**





# EGO™ EXHIBIT MESSESÄULEN

Die attraktiv geformten EGO Turm-Module sind mit ihren vielen verschiedenen Formen und Höhen mit bis zu 5,6 Metern die perfekten Leuchttürme in den Messehallen der Welt. Die EGO Türme garantieren für Ihren spektakulären Auftritt gegenüber Ihrem Wettbewerb und allen anderen Ausstellern. Maximale Wirkung auf kleinster Stellfläche!



340 cm **8906** 450 cm **8907**



340 cm **8914** 450 cm **8915** 560 cm **8916**



340 cm **8995** 450 cm **8996** 560 cm **8997**



340 cm **8999** 450 cm **9100** 560 cm **9101**

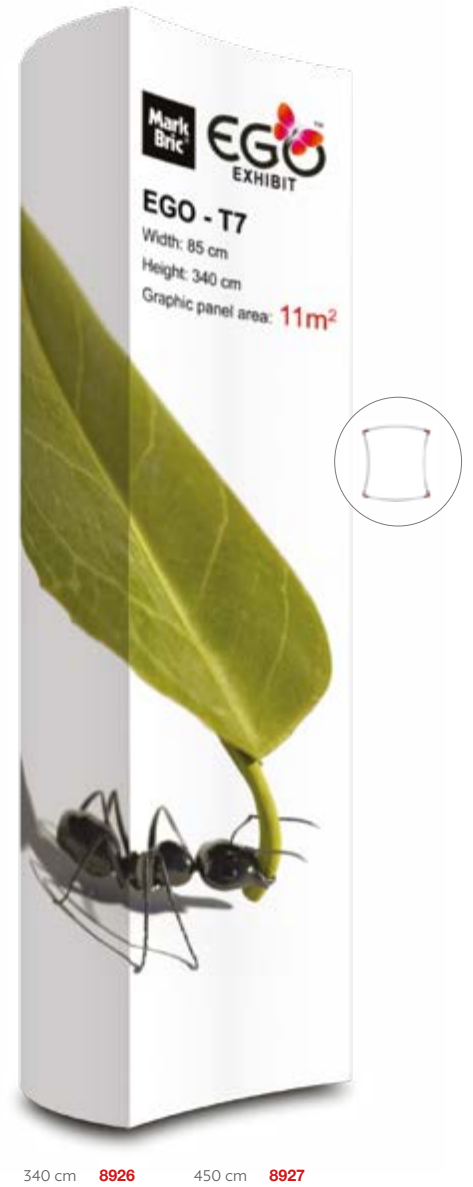

340 cm **8926** 450 cm **8927**

## BELEUCHTUNG



Budget LED Spotlight mit Hartkarton **80045**  
18W/1800 Lumen, inkl. Transformator



Premium LED Spotlight mit Tragebox **80036**  
2 Spotlights werden in einer Hartkarton-Tragebox geliefert und können mit dem Kabel 80032 zur einer Serie verbunden werden. 25W/2400-2600 Lumen.

## TRANSPORTKOFFER



Transportkoffer mit Rollen **88072**

## ZUBEHÖRE



Multiprofil  
118 cm **88058**  
105 cm **88057**  
93 cm **88056**



Monitorhalterungen  
VESA 75/100 **88064**  
VESA 400/200 **88074**



Regalboden mit Tasche  
Gerade **88066**  
Innen **88078**  
Außen **88079**



Regalstützen  
Länge 22 cm **88114**



Showcase kit  
**88067**

## BEFESTIGUNGEN FÜR GRAFIKPANELS



Hänger **88060**



Klicker **88061**



Magnetband **88068**



Panelhalter **88063**

„Corner tab“ **88062**  
Rahmenverstärker **88076**

# BANNERUP® PLUS



Tausende zufriedene Nutzer auf dem ganzen Globus halten unser Produkt für das Beste unter den Roll-Up-Ausziehbannern. Ausgestattet mit einem einzigartigen und patentierten Banner-Wechselkassetten-System ermöglicht es Grafikwechsel im Handumdrehen. Wählen Sie aus zwei Farben, verschiedenen Breiten und bis zu 3 meter höhe! Die Frontleiste der Kassette ist nur 40 mm hoch, wodurch der Schwerpunkt mit voller Aufmerksamkeit auf dem Motiv liegt. Das unschlagbare Ausziehbanner in Premium & Top-Qualität!

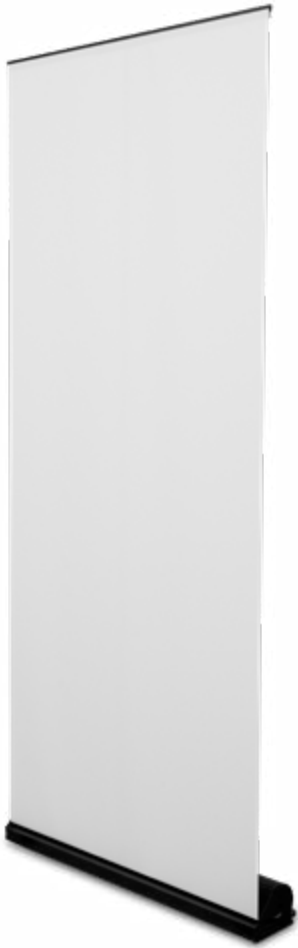

**Behalten Sie einfach die Kassette und tauschen Sie nur das Banner aus.**

**BannerUp – Ihre nachhaltige Wahl!**



## STANDARDFORMAT

Alle BannerUps sind in einem gepolsterten Transporttasche geliefert.

25 x 49 cm (Mini), Silber	<b>81130</b>
60 x 186 cm, Silber	<b>81114</b>
88 x 212 cm mit Klappprofil, Silber	<b>81100</b>
88 x 212 cm mit Klappprofil, Schwarz	<b>81101</b>
100 x 212 cm mit Klappprofil, Silber	<b>81102</b>
120 x 212 cm mit Klappprofil, Silber	<b>81103</b>
150 x 212 cm mit Klappprofil, Silber	<b>81104</b>
240 x 212 cm mit Klappprofil, Silber	<b>81105</b>

## “QUICK-CHANGE” BANNERLEISTEN

Ein AufbauSet ist immer inklusive Erst-Banner in Verbindung mit der BannerUp Plus Kassette.

<b>SCHIENEN MIT BAND, 1 PAAR</b>
25 cm, Silber <b>81019</b>
60 cm, Silber <b>81022</b>
88 cm, Silber <b>81020</b>
88 cm, Schwarz <b>81026</b>
100 cm, Silber <b>81030</b>
120 cm, Silber <b>81040</b>
150 cm, Silber <b>81050</b>
240 cm, Silber <b>81060</b>

<b>UNTERE SCHIENE MIT BAND</b>
88 cm, Silber <b>81025</b>
100 cm, Silber <b>81035</b>
120 cm, Silber <b>81045</b>
150 cm, Silber <b>81055</b>
240 cm, Silber <b>81065</b>

<b>OBERE SNAP-LOCK-SCHIENE</b>
88 cm, Silber <b>81027</b>
88 cm, Schwarz <b>81028</b>
100 cm, Silber <b>81031</b>
120 cm, Silber <b>81041</b>
150 cm, Silber <b>81051</b>
240 cm, Silber <b>81061</b>

# BANNERUP® CABRIO

Cabrio ist das erste Ausziehbanner mit leicht auswechselbaren Logoplatten. Damit lässt sich im Handumdrehen Look und Farbe der Kassette komplett verändern. Lassen Sie Ihre Marke sich mit BannerUp Cabrio gegenüber Ihrer Konkurrenz abheben!



## STANDARDFORMAT

88 cm mit Tasche / ohne Logoplatten, Silber **81150**

## LOGO PLATTEN

Cabrio ist ausgestattet mit unserem patentierten Banner-Schnell-Wechsel-System.



- Aluminium eloxiert **81160**
- Schwarz **81161**
- Weiß **81162**
- Rot perforiert **81163**
- Holz **81164**
- Gold **81165**



## “QUICK-CHANGE” BANNERLEISTEN

Cabrio ist ausgestattet mit unserem patentierten Banner-Schnell-Wechsel-System.



- Untere Leiste mit "Quick-Change" **81025**
- Obere Klemmleiste "Quick-Change"
- Silber **81027**
- Schwarz **81028**



Gold **81165**

## BANNERUP SPOTLIGHTS (PLUS & CABRIO)



Halogen Spotlight **80015**



Budget LED Spotlight **80047**

# CAMPAIGN ROLLUPS



## CAMPAIGN MID

Breite: 85cm  
Gewicht: 3.2kg  
Endkappen: Chrom  
FüÙe: Einzel, verchromt, schwenkbar  
Höhenverstellbar: Teleskopstange 160-220 cm  
Obere Schiene mit Snap-Lock-Mechanismus: Ja  
Gepolsterte Tragetasche: Ja, im Lieferumfang enthalten



## CAMPAIGN EXTRA

Breite: 85cm  
Gewicht: 3.1kg  
Endkappen: Aluminium mit Kunststoffabdeckung  
FüÙe: Doppelt, Aluminium, ausschwenkbar  
Höhe: 200 cm  
Obere Schiene mit Snap-Lock-Mechanismus: Ja  
Gepolsterte Tragetasche: Ja, im Lieferumfang enthalten



## CAMPAIGN EXPO

Breite: 85cm  
Gewicht: 3.1kg  
Endkappen: Aluminium  
FüÙe: Doppelt, Aluminium, ausschwenkbar  
Höhe: 200 cm  
Obere Schiene mit Snap-Lock-Mechanismus: Ja  
Gepolsterte Tragetasche: Ja, im Lieferumfang enthalten



## PILLOW CASE DISPLAYS

Pillow Case mit bedruckter Vorder- und Rückseite ist erhältlich in den Breiten von 90, 120 und 150 cm und in einer Standardhöhe von 230 cm. Die Kissendisplays sind die perfekte Alternative zu klassischen Roll-Up-Systemen. Sie erzeugen einen sehr cleanen und eleganten Look und können sogar als Trennungswand im Raum gestellt werden.



### GESTELL MIT TASCHE

90 x 230,5 cm **10498**

120 x 230,5 cm **10497**

150 x 230,5 cm **10496**

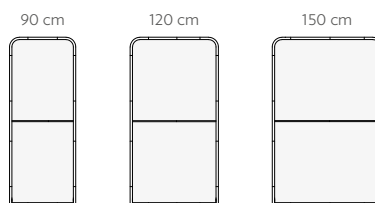

## SHOWFLEX™

Revolutionär! Unser ShowFlex Display – ist unser einzigartiges Bannersystem aus Gewebe, das sich schnell und einfach wie ein Schirm aufspannen lässt. Das mit hochauflösenden Fotos bedruckbare Stretchmaterial aus Polyester ist auf dem System befestigt, so dass Sie Ihre komplette Messewand in weniger als 30 Sekunden aufspannen können. Das Gewicht von nur 5 kg kann in einer leichten Tragetasche transportiert werden. Ein robuster Hartschalenkoffer ist als Zubehör erhältlich.

ShowFlex ist in drei unterschiedlichen Formaten erhältlich: als Quadrat, im Hoch- oder Querformat. Alle Formate mit einer Grafikfläche von etwa 5 qm.

ShowFlex, Quadrat **80651**

ShowFlex, Hochformat **80654**

ShowFlex, Querformat **80657**

Hartschalenkoffer **80680**

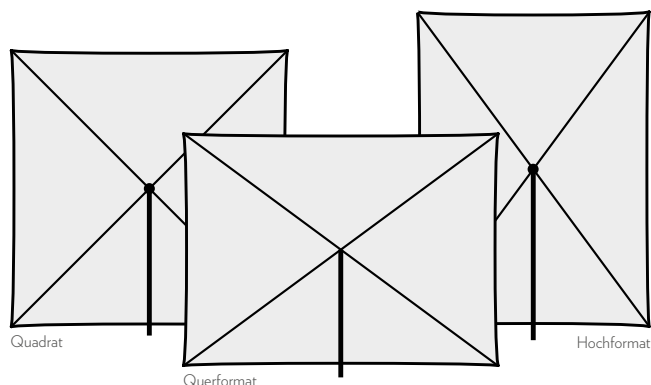

# MULTIMASTER™

Dieser multifunktional einsetzbare Banner-Aufsteller meistert spielend alle großformatigen Grafiken. Dank seines Teleskopgestänges, das sich bis auf 3 Meter Höhe beliebig ausfahren lässt. Mit mehreren nebeneinander positionierten Banneraufstellern kann ein Breitwandlook mit Wow-Effekt erzielt werden.



MultiMaster inkl. Tasche  
Silber  
Höhen verstellbar bis 300 cm  
**86100**  
Fügen Sie BannerRails hinzu,  
um Grafik-Banner zu befestigen,  
siehe Seite 31.



# IMPRESSION™

Unser eleganter Banner-Aufsteller vereint außergewöhnliches Design und Topqualität in allen Einzeldisziplinen. Es zeichnet sich aus durch volle Flexibilität in der Breite und zwei Höhen-Alternativen, 170 cm und 210 cm.



170 cm **86401**  
 210 cm **86400**  
 Transporttasche **5051**  
 Fügen Sie BannerRails hinzu, um Grafik-Banner zu befestigen – siehe unten.



# BANNERRAIL™

Diese Klemmschienen sind die attraktive und kosteneffektive Art, Banner und Poster in Auslagen, Einkaufsmielen und überall im öffentlichen Raum, wo Publikum unterwegs ist, zu präsentieren. BannerRail kann auch perfekt mit unserem MultiMaster und Impression Banner-Aufsteller kombiniert werden.



## ALUMINIUM KLEMMPROFILE

### KOMPLETTE SETS

118,9 cm (A0)	<b>85008</b>	50 cm	<b>85003</b>
100 cm	<b>85007</b>	42 cm (A3/A2)	<b>85002</b>
84 cm (A1/A0)	<b>85006</b>	29,7 cm (A4/A3)	<b>85001</b>
70 cm	<b>85005</b>	21 cm (A4)	<b>85000</b>
59,4 cm (A2/A1)	<b>85004</b>		

### KOMPONENTEN

Profile, 228 cm	<b>85009</b>
Endkappen, Schwarz/Grau/Blau/Rot	<b>85048</b>
Profilhaken, Schwarz/Grau/Blau/Rot	<b>85049</b>









# SWINGUP™

Unser auf Kleinformat zusammenfaltbarer Prospektständer bietet schicke wie bestens geordnete Möglichkeiten, Broschüren, Zeitschriften und Printmedien attraktiv zu präsentieren. Einfach auspacken, hochziehen und der SwingUp-Broschürenaufsteller ist einsatzbereit.



## SWINGUP

mit Tasche                    Schwarz oder Grau **83020**  
mit Tasche auf Rollen    Schwarz oder Grau **83025**

Regaltrenner **83032**  
Kopfschildverbinder für A4 Flexiframe  
(Hoch- oder Querformat) **83033**



# EXPO RACK - PROSPEKTAUFSTELLER MIT WERBEFLÄCHE

Expo Rack ist der völlig neue Typ eines mobilen Prospektaufstellers mit der Möglichkeit noch zusätzlich und ganz leicht Promotionschilder anzubringen: eine exzellente Kombi. Wir bieten Ihnen eine Auswahl attraktiver und einzigartiger Expo Rack Modellen in verschiedenen Größen und mit unterschiedlicher Anzahl von Regalen. Transporttaschen sind im Lieferumfang enthalten.

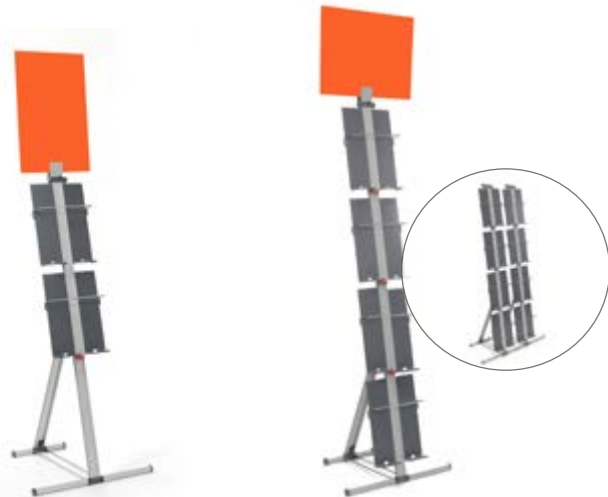

EXPO RACK 05  
Prospektaufsteller **10501**

EXPO RACK 06  
Prospektaufsteller **10502**  
Verbindungsstange **10504**

# FLEXIFRAME®



















Flexiframe ist ein modulares Rahmensystem und bereits seit mehr als 30 Jahren im Markt erprobt. Wie der Name Flexiframe® schon sagt können Sie ganz flexibel zwischen verschiedenen Größen, Farben und Formen wählen. Flexiframe ist immer noch einzigartig – smart und simpel – und dabei auch noch kostengünstig. Ein Rahmen – unzählige Möglichkeiten!

## RAHMEN BESTELLEN!

- 1/ Rahmen auswählen (Format, Form & Farbe)
- 2/ Applikation wählen (Wandmontage, Aufhängung, Bodenstand usw.)
- 3/ Panel/Druck wählen

## STANDARDFARBEN FÜR RAHMEN

 Weiß (51)	 Grün (57)	 Violett (63)
 Grau (52)	 Beige (58)	 Jagdgrün (64)
 Rot (53)	 Grau Metallic (59)	 Orange (65)
 Blau (54)	 Gelb (60)	 Hellblau (66)
 Schwarz (55)	 Türkis (61)	Spezialfarben auf Anfrage
 Braun (56)	 Burgunderrot (62)	

## EINZELRAHMEN



### STANDARDMAßE

70 x 100 cm	<b>101</b>
50 x 70 cm	<b>103</b>
50 x 50 cm	<b>104</b>
70 x 30 cm	<b>105</b>
35 x 50 cm	<b>106</b>
50 x 20 cm	<b>107</b>
A1 (59,4x84,1 cm)	<b>108</b>
A2 (42x59,4 cm)	<b>109</b>
A3 (29,7x42 cm)	<b>110</b>
A4 (21x29,7 cm)	<b>111</b>
Sonderformat auf Anfrage	



### PFEIL-RAHMEN

70x30 cm	<b>128</b>
50x20 cm	<b>127</b>
A3	<b>129</b>
A4	<b>130</b>



### UNTERTEILTER RAHMEN

3xA4	<b>131</b>
4xA4	<b>132</b>

## SWING WING BLÄTTERGESTELL

- Wandhalterung für 5 Rahmen **2013**
- Wandhalterung für 10 Rahmen **2014**
- Halterung zur Rahmenstabilisierung **2015**



## MONTAGE & HALTERUNGEN



WANDHALTER  
**2000**



WANDHAKEN  
mit Feder  
**2010**



KETTE  
2 x 1 Meter  
**2006**



BEFESTIGUNG MIT  
SAUGNÄPFEN FÜR FENSTER  
**2007**



WANDHALTER  
für feste Montage  
**2001**



C-HAKEN  
**2005**



DECKENHÄNGER  
**2004**



VERLÄNGERUNGSDRAHT  
**2011**

## TISCHAUFSTELLER

Die Halterungen für die Tischständer sind für die Aufnahme von Rahmen in den Formaten A3 und A4 ausgelegt.



RAHMENSTÜTZE  
**2203**



RAHMENSTÜTZE  
Für Rahmen mit abgerundeten Ecken **2205**



RAHMENSTÜTZE  
Für Rahmen mit spitzen Ecken **2200**

# BODENAUFSTELLER

Die Halterungen des Bodenständers sind für die Aufnahme von Rahmen in unterschiedlichen Größen ausgelegt. Alle Rahmen können mit ein- oder zweiseitigen Botschaften bestückt werden. Passend zum Standort und ausgerichtet in die Richtungen, aus denen Ihre Besucherströme kommen.



RAHMENSTÜTZE  
2303



STÜTZFÜßE  
2300



BOGENFÜßE  
2306

# BODENSTÄNDER

Die Halterungen für die Bodenstände sind – sofern nicht anders angegeben – für die Aufnahme von Rahmen unterschiedlicher Größen ausgelegt. Alle Rahmen können ganz nach Bedarf mit ein- oder zweiseitigen Botschaften bestückt werden. Passend zum Standort und ausgerichtet in die Richtungen, aus denen Ihre Besucherströme kommen.



BUDGET BODENSTAND  
Metallgestell 2415



AUSZIEHBARER BODENSTAND  
Metallgestell 2400



"SOFT LINE"  
für Rahmen 70 x 100 cm 2435



"X-STAND"  
2436



# LINKUP - KREUZ- & TURMEINHEITEN

Rahmen 70x100 cm + Blenden 70 x 30 cm



**4-WEGE-KREUZ**  
2 Einheiten, Höhe 206 cm **6206**  
+ 4 Blenden, 70x30 cm **6214**



**DREIECKSTURM**  
2 Einheiten, Höhe 206 cm **6200**  
+ 3 Blenden, 70x30 cm **6210**



**RECHTECKTURM**  
2 Einheiten, Höhe 206 cm **6201**  
+ 4 Blenden, 70x30 cm **6211**



**SECHSECKTURM**  
2 Einheiten, Höhe 206 cm **6202**  
3 Einheiten, Höhe 309 cm **6203**  
4 Einheiten, Höhe 412 cm **6204**  
+ 6 Blenden, 70x30 cm **6212**

3-WEGE-KREUZ, keine Abbildung

2 Einheiten, Höhe 206 cm **6205**  
+ 3 Blenden, 70x30 cm **6213**

# LINKUP - MESSEWANDEINHEITEN

Rahmen 70x100 cm + Blenden 70 x 30 cm



**BASIC 4 MESSEWAND**  
Messewand, 146 x 206 cm **6001**  
+ 2 Blenden, 70x30 cm **6006**  
+ FüÙe, Höhe 11 cm **5851**



**BASIC 6 MESSEWAND**  
Messewand, 219 x 206 cm **6002**  
+ 3 Blenden, 70x30 cm **6007**  
+ FüÙe, Höhe 11 cm **5852**

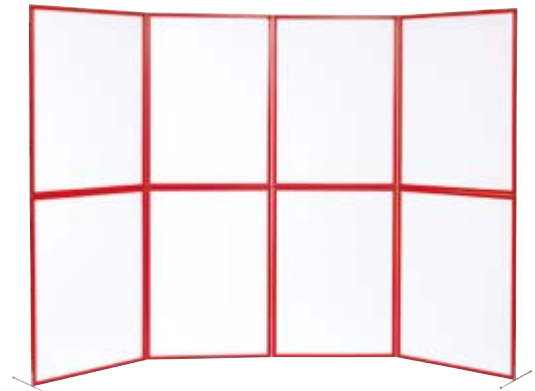

**BASIC 8 MESSEWAND**  
Messewand, 292 x 206 cm **6003**  
+ 4 Blenden, 70x30 cm **6008**  
+ FüÙe, Höhe 11 cm **5853**



**ZUSATZ-EINHEIT**  
Add-on Einheit 73 x 206 cm **6005**  
+ 1 Blende, 70x30 cm **6010**  
+ Fuß, Höhe 11 cm **5855**



**FÜÙE FÜR MESSEWAND**

Expo Kit - Basic 6 **7023**  
Expo Kit - Basic 8 **7003**

**FLEXIFRAME**

**Sonderangebot**

MaÙe: 219 (w) x 239 (h)

## LINKUP - TISCHE



DREIECKSTISCH  
 50 x 50 x 53 cm **6110**  
 50 x 50 x 73 cm **6111**  
 70 x 70 x 103 cm **6112**



RECHTECKIGER TISCH  
 35 x 70 x 53 cm **6114**  
 35 x 70 x 73 cm **6115**  
 35 x 70 x 103 cm **6116**  
 50 x 70 x 103 cm **6119**



QUADRATISCHER TISCH  
 50 x 50 x 53 cm **6120**  
 50 x 50 x 73 cm **6121**  
 70 x 70 x 73 cm **6124**  
 70 x 70 x 103 cm **6125**

## WEITERE BEISPIELE

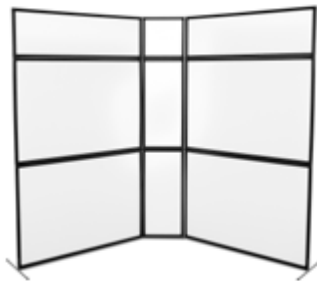
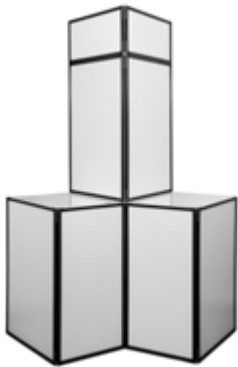

## ZUBEHÖR



PROSPEKTHALTER A4  
 Silber/Anthrazit **5100**



BROSCHÜRENABLAGE  
 Breite 70 cm  
 Weiß/Anthrazit **5103**

## SPOTLIGHTS



HALOGEN SPOTLIGHT  
 50 W , Schwarz **80015**



LED SPOTLIGHT  
 Grau 12V / 18W / 750 Lumen  
**80047**

## TASCHEN & KOFFER



TRANSPORTTASCHE  
 6 Rahmen 70x100 cm, Schwarz **5004**  
 8 Rahmen 70x100 cm, Grau **5001**  
 10 Rahmen 70x100 cm, Grau **5002**



HARTSCHALENKOFFER  
 Grau **5009**



ZUBEHÖRTASCHE  
 Grau **5006**



HARTKARTON - TRAGEBOX  
 Für 6 Rahmen 70x100 cm **9701**

# KOMPLETTE MESSESTÄNDE



## MORE SHOW FOR LESS MONEY

Sie brauchen ein einfaches aber attraktives Messedisplay für kleines Geld? Flexiframe ist die Antwort! Dieses modulare, do-it-yourself freundliche System ist einfach einzusetzen, zuverlässig und zeitlos. Es kommt bei Fachleuten genauso gut an wie bei Ausstellern mit wenig Erfahrung und einem kleinen Budget. Entdecke eine große Auswahl an Standard Messedisplays in der passenden Größe und Form speziell für Ihre Marke gemacht. Viel Show für wenig Geld!

## LINKUP™ ODER SHOWUP™

Beim Aufbau Ihrer Messewände wählen Sie zwischen LinkUp oder ShowUp.

LinkUp besitzt Metallverbinder zum Zusammenfügen der Flexiframe Rahmen, SnapUp dagegen ein Clipsystem ("Panel-and-Pole").



LINKUP



SHOWUP

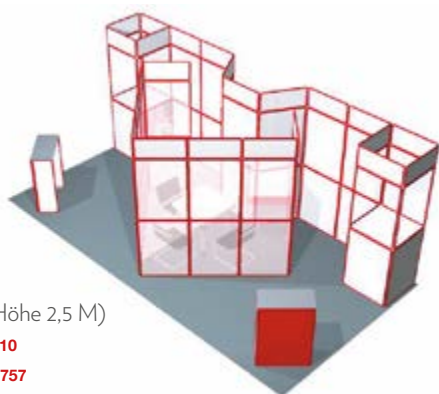

6x3 m (Höhe 2,5 M)

LinkUp **7710**

ShowUp **7757**

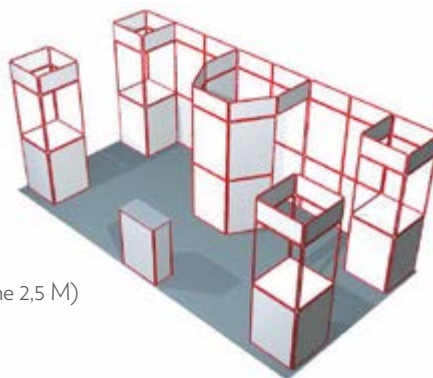

6x3 m (Höhe 2,5 M)

LinkUp **7709**

ShowUp **7756**

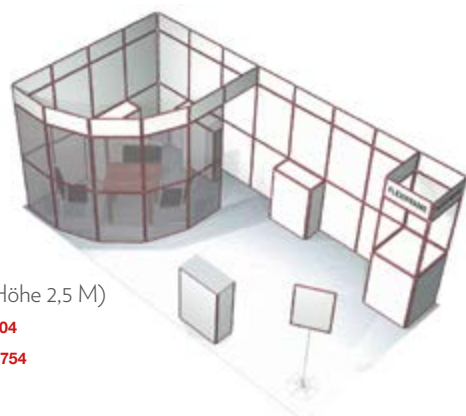

6x3 m (Höhe 2,5 M)

LinkUp **7704**

ShowUp **7754**

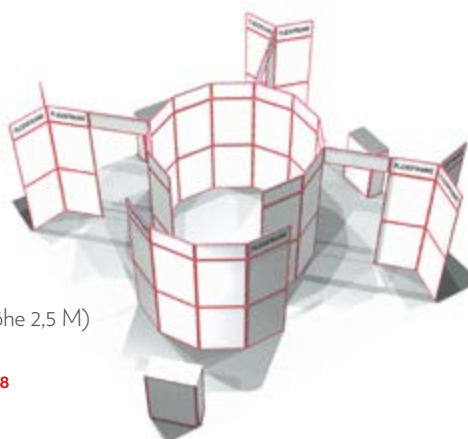

6x6 m (Höhe 2,5 M)

LinkUp **7708**

ShowUp **7758**



# FLEXIFRAME®

## RAHMENKOMPONENTE



Geschlossenes Profil **4001**



Offenes Profil **4002**



Doppelseitiges Profil **4006**

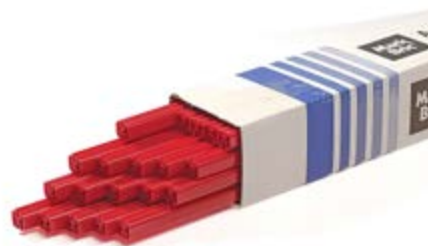

2-Wege-Ecke, 90°, abgerundet **4100**



2-Wege-Ecke, 90°, spitz **4101**



2-Wege-Ecke, 30° **4103**



2-Wege-Ecke, 45° **4104**



2-Wege-Ecke, 60° **4105**



2-Wege-Ecke, 120° **4106**



2-Wege-Ecke, 90° **4102**



3-Wege-Ecke, 90° **4107**



4-Wege-Ecke, 90° **4108**



I-Support für 3-Wege-Ecke **3204**



Profilschneidezange **80900**

### LINKUP - FÜßE

Stützfuß, außen, 1 Paar	<b>2303</b>
Stützfuß, innen	<b>3405</b>
Fußplatte, gerade	<b>5800</b>
Fußplatte, rund, Chrom, Ø 15 cm	<b>5801</b>
Fußplatte, rund Grau, Ø 24 cm	<b>5805</b>
I-Fuß (außen)	<b>5820</b>
I-Fuß (außen), extra stabil	<b>5821</b>
U-Fuß (innen)	<b>5822</b>
U-Fuß, Dreieck 60°	<b>5823</b>
U-Fuß, Quadrat 90°	<b>5824</b>
U-Fuß, Sechseck 120°	<b>5825</b>
U-Fuß, 3-Wege (links)	<b>5826</b>
U-Fuß, 3-Wege (rechts)	<b>5827</b>
U-Fuß, 4-Wege	<b>5828</b>

### LINKUP - TISCHPLATTEN

Dreieck	Weiß	29,7x29,7x29,7 cm	<b>5208</b>
Dreieck	Weiß	50x50x50 cm	<b>5207</b>
Dreieck	Weiß	70x70x70 cm	<b>5206</b>
Dreieck	Weiß	70x70x100 cm	<b>5214</b>
Quadrat	Weiß	50x50 cm	<b>5201</b>
Quadrat	Weiß	70x70 cm	<b>5200</b>
Rechteck	Weiß	50x70 cm	<b>5203</b>
Rechteck	Weiß	35x70 cm	<b>5204</b>

### EXTRAS

T-Haken zur Demontage v. Kupplungen	<b>5890</b>
Panelclips für offenes Profil	<b>4902</b>
Starre Eckkupplung 90°	<b>5900</b>
Starre Eckkupplung 60°	<b>5901</b>
Gummifüße für H-Kupplungen	<b>5892</b>
Single Foldup-Gelenk, Silber	<b>3301</b>
Doppel Foldup-Gelenk, Silber oder Schwarz	<b>3303</b>

### LINKUP/SHOWUP - TISCHPLATTENHALTER

Anstelle einer Metalltischplatte können Sie mit dem Tischplattenhalter auch Rahmen mit Panels verwenden. Mit den Tischplattenhaltern können Tischplatten in jeder beliebigen Größe eingesetzt werden.

U-Kupplung mit Tischplattenhalter	<b>3009</b>
H-Kupplung mit Tischplattenhalter	<b>3109</b>
Tischplattenhalter	Silber <b>5893</b>
Tischplattenhalter	*Farbig <b>5893</b>

\*Schwarz, Blau, Grau, Gelb, Metallic Grau, Rot, Braun, Weiß und Beige

### SHOWUP - STANGEN UND ZUBEHÖR

Stange	Schwarz oder Blau	100 cm	<b>3504</b>
Stange	Schwarz oder Blau	41 cm	<b>3505</b>
Stange	Schwarz oder Blau	30 cm	<b>3506</b>
Doppel-Schraube			<b>3502</b>
Endkappen	Schwarz		<b>3501</b>
Fuß rund	Grau	Ø 24 cm	<b>5805</b>
Clips für Stangen	Schwarz oder Blau		<b>3500</b>



3504



3500



3502



3501



5805



# LINKUP - KUPPLUNGEN

## U-KUPPLUNGEN



U-Kupplung  
**3000**

U-Kupplung,  
Dreieck 60°  
**3001**

U-Kupplung,  
Quadrat 90°  
**3002**

U-Kupplung,  
Sechseck 120°  
**3003**

U-Kupplung,  
gerade 180°  
**3004**

U-Kupplung, 180°,  
Seiteneinschub  
**3005**

U-Kupplung, 90°,  
3-Wege Kreuz  
**3006**

U-Kupplung, 120°,  
3-Wege Kreuz  
**3007**

U-Kupplung, 90°,  
3-Wege Kreuz  
**3008**

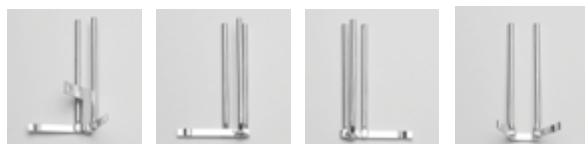

U-Kupplung mit  
Tischplattenhalter  
**3009**

U-Kupplung, 90°,  
3-Wege (links)  
**3010**

U-Kupplung, 90°,  
3-Wege (rechts)  
**3011**

U-Kupplung,  
Dreieck 45°  
**3015**

## H-KUPPLUNGEN



H-Kupplung  
**3100**

H-Kupplung,  
Dreieck 60°  
**3101**

H-Kupplung,  
Quadrat 90°  
**3102**

H-Kupplung,  
Sechseck 120°  
**3103**

H-Kupplung,  
gerade 180°  
**3104**

H-Kupplung,  
Top-Rahmen  
**3105**

H-Kupplung, 90°,  
3-Wege Kreuz  
**3106**

H-Kupplung, 120°,  
3-Wege Kreuz  
**3107**

H-Kupplung, 90°,  
4-Wege Kreuz  
**3108**

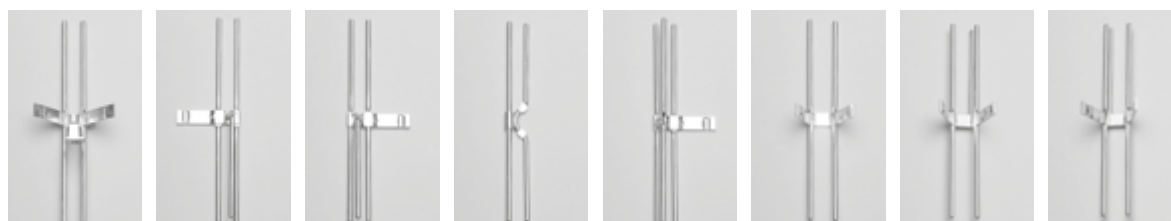

H-Kupplung mit  
Tischplattenhalter  
**3109**

H-Kupplung, 90°,  
3-Wege (links)  
**3110**

H-Kupplung, 90°,  
3-Wege (rechts)  
**3111**

H-Kupplung,  
Kombi-Einheit  
**3112**

H-Kupplung,  
3-Wege 90°  
**3113**

H-Kupplung,  
Dreieck 45°  
**3115**

H-Kupplung, 45°,  
3-Wege (links)  
**3118**

H-Kupplung, 45°,  
3-Wege (rechts)  
**3119**

## I-KUPPLUNGEN

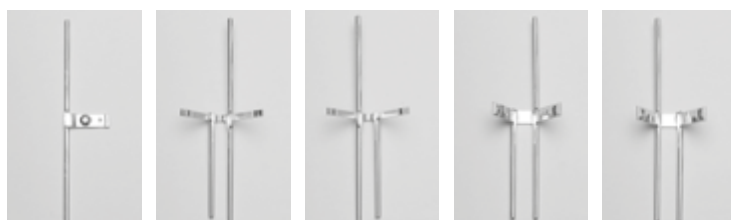

I-Kupplung  
**3200**  
I-Kupplung,  
30 cm lang  
**3203**

I-Kupplung, 90°,  
2-Wege (links)  
**3201**

I-Kupplung, 90°,  
2-Wege (rechts)  
**3202**

I-Kupplung, 60°,  
2-Wege (links)  
**3209**

I-Kupplung, 60°,  
2-Wege (rechts)  
**3210**





# SNAPPYFRAME™



Die attraktiven Mark Bric Alu-Klapprahmen sind ideal für Ihre Poster und Grafiken. Elegante Aluminium Profile mit Klappmechanismus geben ihnen den richtigen Rahmen. Poster können in Sekundenschnelle ausgewechselt werden: neues Poster rein, einrasten lassen und direkt mit dem Verkauf loslegen.

## ALUMINIUM KLAPPAHIMEN

70 x 100 cm	<b>80505</b>
50 x 70 cm	<b>80504</b>
A1 (59,4x84,1 cm)	<b>80503</b>
A4 (21x29,7 cm)	<b>80500</b>



## VERANSTALTUNGSZELTE

Unsere neuen Zelte für Events sowie unsere Werbefahrten sind eine ausgezeichnete Kombination für die meisten Outdoorveranstaltungen und Events. Die hochwertige Zeltkonstruktion besteht aus 40 mm Vierkant-Aluminiumrohren und wird in einer Transporttasche geliefert. Wir bieten die Zelte inklusive Druck auf wasserbeständigen Supertex- und Polyesterdruckgewebe an.

Bodenfläche: 300 x 300 cm.

Zelt nur mit Dach **10215**

Zelt nur mit Dach und 3 Wänden **10216**



## PROMOTION FLAGS

For advertisement outside shopping malls, auto retailers and petrol stations, at sport events and grand openings, on the beach, at trade shows, along roadsides etc. the "Promotion Flag" is the perfect messenger. Its movement with the wind makes it much more eye-catching as compared to a fixed message. Use a number of flags in a row and create a walk way of promotions.

Zwei Designs  
(Teardrop und Wing)

- In 4 verschiedenen Höhen
- Top Qualitäts-Hardware
- Extra stabile Standvorrichtungen
- Für langen Outdooreinsatz

### GESTÄNGE MIT TASCHE

260 cm	<b>10208</b>
340 cm	<b>10200</b>
450 cm	<b>10201</b>
540 cm	<b>10202</b>



KREUZFUß  
**10203**



WASSERRING  
**10207**



WASSERTANK-FUß  
**10210**



BODENPLATTE  
**10209**



PLASTIK-SCHRAUBHERING  
**10206**



BODENSPIKE  
**10204**



WANDBEFESTIGUNG  
**10205**

AUSSTELLUNGS- UND DISPLAYLÖSUNGEN  
**KOMPONENTENLISTE**

---

2023



DESIGN & QUALITY  
OF SWEDEN

# ISOFRAME® CUSTOM

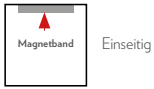

Einseitig

Wave Basis Basis Center Top

## PROFILE

FÜR EINSEITIGE GRAFIKEN

*Basis Profil Wave Verbinder	763 mm	<b>IS-W763-BPH</b>
Basis Profil	750 mm	<b>IS-0750-BP</b>
Basis Profil	2000 mm	<b>IS-2000-BP</b>
Tischanbau Profil	830 mm	<b>IS-0830-UPM</b>
Center Profil	200 mm	<b>IS-0200-EP</b>
Center Profil	750 mm	<b>IS-0750-EP</b>
Top Profil	755 mm	<b>IS-0755-TP</b>
Top Profil	1005 mm	<b>IS-1005-TP</b>
Top Profil	1505 mm	<b>IS-1505-TP</b>
Top Profil	2005 mm	<b>IS-2005-TP</b>

\* Füße müssen separat bestellt werden. Siehe Seite 3, Artikel IS-WFT-02

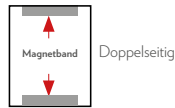

Doppelseitig

## PROFILE

FÜR DOPPELSEITIGE GRAFIKEN

Basis Profil	750 mm	<b>IS-0750-DBP</b>
Basis Profil	2000 mm	<b>IS-2000-DBP</b>
Centre post	200 mm	<b>IS-0200-DEP</b>
Centre post	750 mm	<b>IS-0750-DEP</b>
Top post	755 mm	<b>IS-0755-DTP</b>
Top post	1005 mm	<b>IS-1005-DTP</b>
Top post	1505 mm	<b>IS-1505-DTP</b>
Top post	2005 mm	<b>IS-2005-DTP</b>

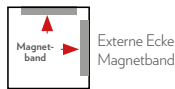

Externe Ecke Magnetband

## PROFILE

FÜR 90° EXTERNE ECKGRAFIKEN- MIT MAGNETBAND

Basis Profil	750 mm	<b>IS-0750-EBM</b>
Basis Profil	2000 mm	<b>IS-2000-EBM</b>
Center Profil	200 mm	<b>IS-0200-EEM</b>
Center Profil	750 mm	<b>IS-0750-EEM</b>
Top Profil	755 mm	<b>IS-0755-ETM</b>
Top Profil	1005 mm	<b>IS-1005-ETM</b>
Top Profil	1505 mm	<b>IS-1505-ETM</b>
Top Profil	2005 mm	<b>IS-2005-ETM</b>



Externe Ecke Stahlband

## PROFILE

FÜR 90° EXTERNE ECKGRAFIKEN- MIT STAHLBAND

Basis Profil	750 mm	<b>IS-0750-EB</b>
Basis Profil	2000 mm	<b>IS-2000-EB</b>
Center Profil	200 mm	<b>IS-0200-EE</b>
Center Profil	750 mm	<b>IS-0750-EE</b>
Top Profil	755 mm	<b>IS-0755-ET</b>
Top Profil	1005 mm	<b>IS-1005-ET</b>
Top Profil	1505 mm	<b>IS-1505-ET</b>
Top Profil	2005 mm	<b>IS-2005-ET</b>



90° Eckprofil

135° Eckprofil

T-Kupplungsprofil

## 90° ECKPROFILE

Basis Profil	750 mm	<b>IS-0750-IB90</b>
Basis Profil	2000 mm	<b>IS-2000-IB90</b>
Center Profil	750 mm	<b>IS-0750-IE90</b>
Center Profil	850 mm	<b>IS-0850-IE90</b>
Top Profil	755 mm	<b>IS-0755-IT90</b>
Top Profil	855 mm	<b>IS-0855-IT90</b>
Top Profil	1005 mm	<b>IS-1005-IT90</b>
Top Profil	1505 mm	<b>IS-1505-IT90</b>
Top Profil	2005 mm	<b>IS-2005-IT90</b>

## 135° ECKPROFILE

Basis Profil	750 mm	<b>IS-0750-IB135</b>
Basis Profil	2000 mm	<b>IS-2000-IB135</b>
Center Profil	750 mm	<b>IS-0750-IE135</b>
Center Profil	850 mm	<b>IS-0850-IE135</b>
Top Profil	755 mm	<b>IS-0755-IT135</b>
Top Profil	855 mm	<b>IS-0855-IT135</b>
Top Profil	1005 mm	<b>IS-1005-IT135</b>
Top Profil	1505 mm	<b>IS-1505-IT135</b>
Top Profil	2005 mm	<b>IS-2005-IT135</b>

## T-KUPPLUNGSPROFIL

Basis Profil	750 mm	<b>IS-0750-ITB</b>
Basis Profil	2000 mm	<b>IS-2000-ITB</b>
Center Profil	750 mm	<b>IS-0750-ITE</b>
Center Profil	850 mm	<b>IS-0850-ITE</b>
Top Profil	755 mm	<b>IS-0755-ITT</b>
Top Profil	855 mm	<b>IS-0855-ITT</b>
Top Profil	1005 mm	<b>IS-1005-ITT</b>
Top Profil	1505 mm	<b>IS-1505-ITT</b>
Top Profil	2005 mm	<b>IS-2005-ITT</b>



Oval Profil

Oval Einschubprofil

## OVAL PROFIL

*Basis Oval Profil	760 mm	<b>IS-OP-760-BP</b>
Center Oval Profil	750 mm	<b>IS-OP-750-EP</b>
Center Oval Profil	850 mm	<b>IS-OP-850-EP</b>
Top Oval Profil	755 mm	<b>IS-OP-755-TP</b>
Top Oval Profil	855 mm	<b>IS-OP-855-TP</b>

\* Füße müssen separat bestellt werden. Siehe Seite 3, Artikel IS-03-OF

## OVAL EINSCHUBPROFIL

Zusammen mit Oval Profil einsetzbar. Inklusive Magnetband.

Basis & Center Profil mit Schrauben	750 mm	<b>IS-OP-750-OPC</b>
Center Profil mit Schraube	850 mm	<b>IS-OP-850-OPC</b>
Top Profile mit Top Hub & Schrauben	755 mm	<b>IS-OP-755-OPC</b>
Top Profile mit Top Hub & Schrauben	855 mm	<b>IS-OP-855-OPC</b>
Einsetzprofil für Oval Profil (Ohne Magnet-Tape)	3100 mm	<b>IS-OP-3100-OPC</b>



## FÜßE

Fuß für Wave Basis Profil (IS-W763-BPH)  
Fuß für Oval Basis Profile (IS-OP-760-BP)  
Extra stabiler Fuß für Wave- und Oval Basis Profile (IS-OP-760-BP)

**IS-WFT-02**  
**IS-03-OF**  
**IS-9027**

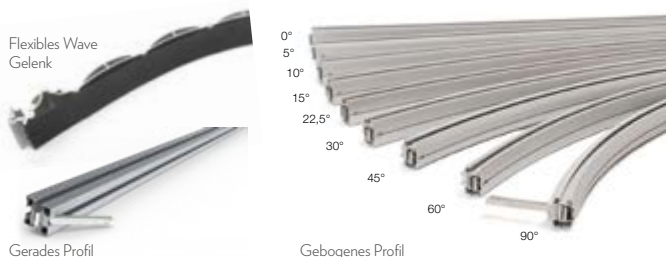

## PROFILE / VERBINDER

Flexibles Wave Gelenk	800 mm	<b>IS-W-FLH</b>
Abstandsprofil, Flying Oval	165 mm	<b>IS-165-DP</b>
Profil 30° innen gebogen	400 mm	<b>IS-4030-I</b>
Profil 30° außen gebogen	400 mm	<b>IS-4030-O</b>
Profil 45° innen gebogen	400 mm	<b>IS-4045-I</b>
Profil 45° außen gebogen	400 mm	<b>IS-4045-O</b>
Profil gerade mit Band	400 mm	<b>IS-400-BS</b>
Profil gerade (Vitrinenwand)	400 mm	<b>IS-400-DP</b>
Profil 5° innen gebogen	800 mm	<b>IS-8005-I</b>
Profil 5° außen gebogen	800 mm	<b>IS-8005-O</b>
Profil 10° innen gebogen	800 mm	<b>IS-8010-I</b>
Profil 10° außen gebogen	800 mm	<b>IS-8010-O</b>
Profil 15° innen gebogen	800 mm	<b>IS-8015-I</b>
Profil 15° außen gebogen	800 mm	<b>IS-8015-O</b>
Profil 22,5° innen gebogen	800 mm	<b>IS-8022,5-I</b>
Profil 22,5° außen gebogen	800 mm	<b>IS-8022,5-O</b>
Profil 30° innen gebogen	800 mm	<b>IS-8030-I</b>
Profil 30° außen gebogen	800 mm	<b>IS-8030-O</b>
Profil 45° innen gebogen	800 mm	<b>IS-8045-I</b>
Profil 45° außen gebogen	800 mm	<b>IS-8045-O</b>
Profil 60° innen gebogen	800 mm	<b>IS-8060-I</b>
Profil 60° außen gebogen	800 mm	<b>IS-8060-O</b>
Profil 90° innen gebogen	800 mm	<b>IS-8090-I</b>
Profil 90° außen gebogen	800 mm	<b>IS-8090-O</b>
Profil gerade mit Magnetband	800 mm	<b>IS-800-BS</b>

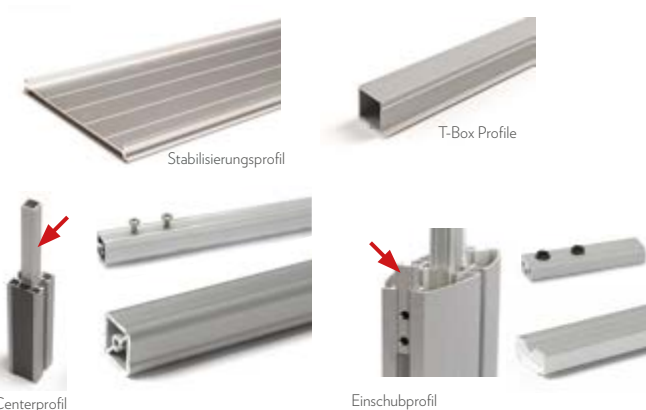

## PROFILE (Ohne Magnet/ Stahlband)

Stabilisierungsprofil (I-beam)	3100 mm	<b>IS-9335</b>
Centerprofil	2000 mm	<b>IS-2000-CSC</b>
Centerprofil mit Schrauben	150 mm	<b>IS-150-CSC</b>
Einschubprofil	2000 mm	<b>IS-2000-SSC</b>
Einschubprofil m. Schrauben	46 mm	<b>IS-46-SSC</b>
T-Box Profil für Tische (mit Magnetband)	830 mm	<b>IS-0830-TBX</b>



Dekoschiene

**Dekoschiene - Info:**  
Die Gesamthöhe der Dekoschiene ist identisch mit den Grafikpanels  
**Midi** = 770 + 750 + 750 mm  
**Maxi** = 770 + 850 + 850 mm  
\*Dekoschiene 2020 ist zum Schneiden auf Spezialmaß geeignet.

## DEKOSCHIENEN

Für flexible Grafikpanels (ca. 0,5 mm Dicke)

750 mm	<b>IS-0750-CT</b>
770 mm	<b>IS-0770-CT</b>
850 mm	<b>IS-0850-CT</b>
*2020 mm	<b>IS-2020-CT</b>
Für Theken	830 mm <b>IS-0830-CT</b>
Für Flying Oval, links	Midi <b>IS-CF-82-CTL</b>
Für Flying Oval, rechts	Midi <b>IS-CF-82-CTR</b>
Für Flying Oval, links	Maxi <b>IS-CF-83-CTL</b>
Für Flying Oval, rechts	Maxi <b>IS-CF-83-CTR</b>

Für halbfeste Grafikpanels (ca. 2,0/2,5 mm Dicke)

750 mm	<b>IS-0750-CTT</b>
770 mm	<b>IS-0770-CTT</b>
850 mm	<b>IS-0850-CTT</b>
*2020 mm	<b>IS-2020-CTT</b>



## EXTRAS

Profilstopper	<b>IS-STOP</b>
FASTclamp-Verbindeplatte	<b>IS-FTT-TP</b>
Stellfuß für "Basis-Profil"	<b>80025</b>
Stellfuß für "Basis-Regal"	<b>80026</b>
Profil-Wasserwaage	<b>IS-9012</b>
FASTclamp-Set	<b>IS-CL-PP</b>
Multi-Verbinde	<b>IS-9001</b>
Platte für abgerundete Top-Ecken	<b>IS-9615</b>



Einzel-Top Hub mit 1 Magneten	<b>IS-HC-GR</b>
Doppel-Top Hub mit 2 Magneten	<b>IS-PC-GR</b>
Plastik Endkappe für Oval Profil	<b>IS-OP-L</b>
Magnet für "Top Hub"	<b>IS-TH-MAG</b>

# ISOFRAME® FABRIC

## RAHMENPROFILE

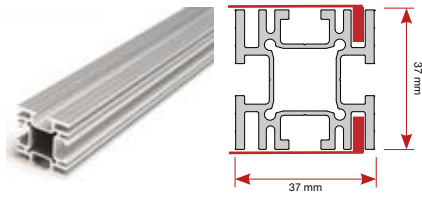

SYSTEM-RAHMEN  
 Profillängen 3100 mm  
**IS-9097**



90° ECKPROFIL  
 Profillängen 3100 mm  
**IS-9098**

## RAHMENVERBINDUNGEN



IS-9056 IS-9069 IS-9051 IS-9052 IS-9053 IS-9044

- FASTclamp - Fabric **IS-9056**
- Gerade Halterung für 1 FASTclamp, inkl. Schrauben **IS-9069**
- 90° Halter für FASTclamp **IS-9051**
- Schrauben-Halter, gerade **IS-9052**
- Schrauben-Halter, 90° **IS-9053**
- Anschluss-Center Profil mit Schrauben, 120 mm **IS-9044**

# ISOFRAME® LIGHT BOX

## RAHMENPROFILE

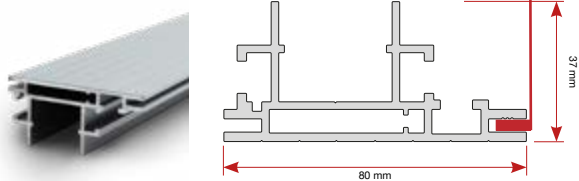

Profil, einseitig, Wandmontage, 80 mm  
**IS-9647**

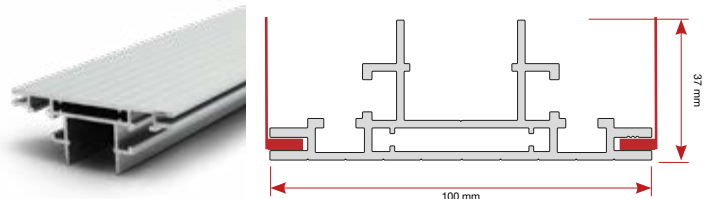

Profil, doppelseitig, freistehend, 100 mm  
**IS-9665**

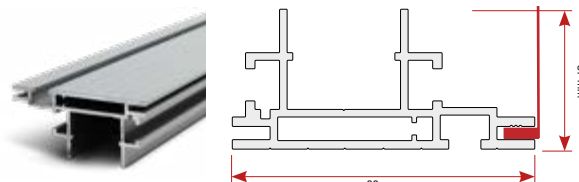

Profil, einseitig, eingebaut, 80 mm  
**IS-9664**

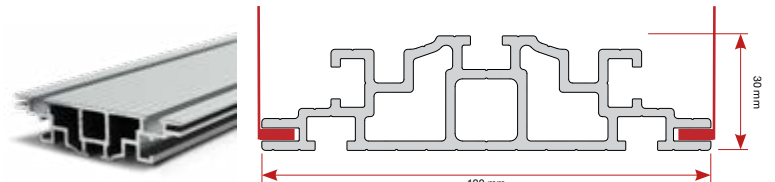

Profil, doppelseitig, eingebaut, 120 mm  
**IS-9332**

## LIGHT BOX KOMPONENTEN

- |   |  |   |
|---|--|---|
| Stützpfeiler-Kupplung <b>IS-9659</b>                  | Stromkabel <b>IS-9652</b>                              | "Clamp" <b>IS-9056</b>                        |
| LED-Leiste, 225 mm <b>IS-9643</b>                     | "Daisy Chain" Kabel <b>IS-9654</b>                     | Kupplung <b>IS-9051</b>                       |
| LED-Leiste, 360mm (für Profil IS-9332) <b>IS-9380</b> | DC Kabel (1 Meter) <b>IS-9653</b>                      | Einzelfuß <b>IS-9679</b>                      |
| LED-Leiste, 450 mm <b>IS-9658</b>                     | Kabelclips <b>IS-9645</b>                              | Doppelfuß <b>IS-9660</b>                      |
| LED-Leiste, 900 mm <b>IS-9657</b>                     | Verlängerungskabel (für Profil IS-9332) <b>IS-9382</b> | Doppelfuß (für Profil IS-9332) <b>IS-9338</b> |
| Transformator ("Daisy chain") <b>IS-9651</b>          | Wandhalterung <b>IS-9655</b>                           | Hartkarton-Transportbox <b>IS-9704</b>        |
| Transformator (für Profil IS-9332) <b>IS-9395</b>     | Verbindungsplatte <b>IS-9663</b>                       |   |

## RAHMENVERBINDUNGEN



IS-9056 IS-9069 IS-9051 IS-9052 IS-9053 IS-9044

- FASTclamp - Fabric **IS-9056**
- Gerade Halterung für 1 FASTclamp, inkl. Schrauben **IS-9069**
- 90° Halter für FASTclamp **IS-9051**
- Schrauben-Halter, gerade **IS-9052**
- Schrauben-Halter, 90° **IS-9053**
- Anschluss-Center Profil mit Schrauben (für IS-9332) **IS-9044**

# EGO™ EXHIBIT



## VERBINDER

inkl. Transporttasche

Verbinder	Rot	<b>88000</b>
Verbinder (Fuß)	Grau	<b>88001</b>



## STANGE

inkl. Transporttasche

Gerade Stange	Schwarz	118 cm	<b>88018</b>
Gerade Stange	Gold	108 cm	<b>88010</b>
Gerade Stange	Silber	93 cm	<b>88011</b>
Gerade Stange	Pink	64 cm	<b>88012</b>
Gerade Stange	Blau	44 cm	<b>88013</b>
Gerade Stange	Grün	30 cm	<b>88014</b>
Gerade Stange	Weiß	18 cm	<b>88015</b>
Gebogene Stange	Lila	70 cm	<b>88030</b>
Gebogene Stange	Braun	67 cm	<b>88017</b>
Gebogene Stange	Gelb	55 cm	<b>88016</b>



## MAGNETSCHIENE

inkl. Transporttasche

Magnetschiene	Schwarz	118 cm	<b>88045</b>
Magnetschiene	Gold	108 cm	<b>88040</b>
Magnetschiene	Silber	93 cm	<b>88044</b>
Magnetschiene	Pink	64 cm	<b>88041</b>
Magnetschiene	Grün	30 cm	<b>88042</b>
Magnetschiene	Weiß	18 cm	<b>88043</b>
Magnetschiene „plus“	Gold	108 cm	<b>88050</b>
Multi height wing	Gold	108 cm	<b>88051</b>



## ECK-MAGNETSCHIENE 90°

inkl. Transporttasche

Eck-Magnetschiene 90°	Gold, 108 cm	<b>88065</b>
Eck-Magnetschiene 90°	Silber, 93 cm	<b>88111</b>
Eck-Magnetschiene 90°	Pink, 64 cm	<b>88077</b>
Eck-Magnetschienen-Halter	Grau	<b>88112</b>
Eck-Magnetschienen-Halter	Schwarz	<b>88113</b>



## ZUBEHÖR

Pin-Verbinder	<b>88059</b>
Deckenabhängiger Sicherung	<b>88055</b>



## EXTRA TRANSPORT-TASCHEN

Alle Taschen sind für 12 Komponenten geeignet. Tasche für die „Magnetschienen plus“ bietet Platz für 2 Komponenten.

Verbinder Rot	<b>88080</b>
Verbinder Grau	<b>88099</b>
Stangen	118 cm <b>88101</b>
Stangen	108/93 cm <b>88081</b>
Stangen	64 cm <b>88083</b>
Stangen	44/30 cm <b>88084</b>
Stangen	18 cm <b>88086</b>
Gebogene Stangen	70 cm <b>88087</b>
Gebogene Stangen	67 cm <b>88100</b>
Gebogene Stangen	55 cm <b>88097</b>
Magnetschienen	118 cm <b>88102</b>
Magnetschienen	108 cm <b>88088</b>
Magnetschienen	64 cm <b>88089</b>
Magnetschienen	30/18 cm <b>88090</b>
Magnetschienen „plus“	<b>88092</b>

**Mark  
Bric<sup>®</sup>  
Display**

**Mark Bric Display**  
– So geht Messe heute!

**Mark Bric Display** **BANNERUP<sup>®</sup>**  
A Family of Dependable Displays

**Mark Bric Display** **BANNERRAIL<sup>™</sup>**  
A Family of Dependable Displays

**Mark Bric Display** **FLEXIFRAME<sup>®</sup>**  
A Family of Dependable Displays

**Mark Bric Display** **Impression<sup>™</sup>**  
A Family of Dependable Displays

**Mark Bric Display** **Multi<sup>™</sup>  
Master**  
A Family of Dependable Displays

**Mark Bric Display** **SNAPUP<sup>®</sup>**  
A Family of Dependable Displays

**Mark Bric Display** **SWINGUP<sup>™</sup>**  
A Family of Dependable Displays

**Mark Bric Display** **EGO<sup>™</sup>  
EXHIBIT**

**Mark Bric Display** **ISOframe<sup>®</sup>**  
A Family of Dependable Displays