

SISTEMET E NDRIÇIMT DHE ENERGJISË





Përmbajtja

| | |
|---|----|
| Indekset e mbrojtjes IP dhe IK | 4 |
| Çka do të thotë CRI dhe ç'kuptim ka | 5 |
| Përcaktimi i llambës së përshtatshme për punë | 6 |
| Përdorimi praktik i llambave | 8 |
| Infofaqet për llambat me bateri | 10 |
| Infofaqet për llambat elektrike | 21 |
| Bateritë | 24 |



Llamba xhepi
Llamba pune
Bateri

Ndriçimi artificial gjatë punës

Würth Group mban pozicion udhëheqës në fushën e materialeve të montimit dhe fiksimit. Sot numërojmë më shumë se 400 filiale me një prani në 80 vende, duke punësuar pothuajse 77,000 njerëz. Würth Group nuk dëshiron thjesht të kënaqet, por të kënaq klientët e saj me optimizëm, dinamizëm dhe përgjegjësi. Mbështetja dhe ndjekja e fitimeve të larta është pjesë e kulturës së korporatës:

Për t'u ofruar klientëve tanë zgjidhje efektive, inovative dhe t'i furnizojë ato shpejt me produkte inovative dhe cilësore, duke kontribuar në suksesin e tyre profesional.

Ndriçimi i duhur gjatë punës është i nevojshëm çdo herë për shumë profesionistë të cilëve ju nevojitet një zgjidhje cilësore, e besueshme dhe efektive, duke ua lehtësuar punën, veçanërisht kur gjatë vjeshtës dhe dimrit, ku ditët janë të shkurta dhe ndriçimi artificial është i nevojshëm.

Würth Kosova si kompani konsistente dhe lidere në tregun e Kosovës, çdo herë në ndjekjen e trendeve dhe ofrimin e produkteve të teknologjisë së fundit për klientët tanë. Tash me produkte inovative edhe në sistemet e ndriçimit dhe energjisë.



 WÜRTH

Indekset e mbrojtjes IP dhe IK

Indeksi IP (Mbrojtja nga depërtimi), ose shkalla e ngushtësisë është një standard ndërkombëtar i IEC (Komisioni Ndërkombëtar Elektroteknik) e cila klasifikon secilën pajisje elektrike për sa i përket shkallës së mbrojtjes së saj nga uji, pluhuri, madje edhe shkalla e mbrojtjes së saj nga kontakti i operatorit me pjesët e drejtpërdrejta ose në lëvizje të pajisjes. Përkatësisht, indeksi IK (Mbrojtja nga goditjet) i referohet rezistencës së pajisjes në rast goditjeje nga një objekt tjetër

Indeksi (klasa) e mbrojtjes (IP)

Indeksi i mbrojtjes përbëhet nga dy shifra (p.sh. IP67). Shifra e parë (6) tregon mbrojtje nga depërtimi i grimcave të ngurta, të tilla si pluhuri, dhe mund të shkojë nga 0 në 6, ndërsa numri i dytë tregon mbrojtjen e një pajisjeje nga depërtimi i ujit dhe mund të jetë nga 0 në 9. Më konkretisht, një pajisje që ka indeksin e mbrojtjes IP33, ka mbrojtje mesatare nga depërtimi i pluhurit dhe ujit.

Ndërsa një pajisje me indeks mbrojtës IP66, siguron mbrojtje të plotë kundër hyrjes së pluhurit dhe spërkatjes së ujit nën presion të lartë.

Sidoqoftë, shumë pajisje moderne, të tilla si kamerat e sigurisë dhe celularët, vlerësohen me IP67 dhe madje IP68. Kjo do të thotë që këto pajisje elektrike garantojnë mbrojtjen e tyre nën ujë për një periudhë të caktuar kohe.

(p.sh. 30 minuta).

Shifra e parë për mbrojtje nga pluhuri dhe grimcat e ndryshme

IPOX: Pa mbrojtje.

IP1X: Mbrojtja ndaj trupave të ngurtë më të mëdhenjë se 50 mm.

IP2X: Mbrojtja ndaj trupave të ngurtë më të mëdhenjë se 12.5 mm.

IP3X: Mbrojtja ndaj trupave të ngurtë më të mëdhenjë se 2.5 mm.

IP4X: Mbrojtja ndaj trupave të ngurtë më të mëdhenjë se 1 mm

IP5X: Mbrojtja nga pluhuri (depërtimi i kufizuar).

IP6X: Mbrojtje absolute nga pluhuri.

Shifra e dytë për mbrojtje nga uji

IPX0: Pa mbrojtje.

IPX1: Mbrojtje ndaj pikave vertikale të ujit.

IPX2: Mbrojtja ndaj ujit që pikon.

IPX3: Mbrojtja ndaj ujit të spërkatur nga një kënd deri në 60°

nga boshti vertikal.

IPX4: Mbrojtja ndaj spërkatjeve të ujit nga çdo drejtim.

IPX5: Mbrojtja ndaj spërkatjeve me makina uji me presion të ulët.

IPX6: Mbrojtja nga spërkatja e vazhdueshme me makinë uji me presion të lartë.

IPX7: Mbrojtja nga depërtimi i ujit në një thellësi prej 1 m për 30 minuta.

IPX8: Mbrojtja nga depërtimi i ujit në thellësi më të madhe se 1m.

Kushtet shtesë tregohen nga prodhuesi

IPX9: Mbrojtja nga spërkatja intensive me presion të lartë dhe nga afër.

Indeksi i mbrojtjes nga goditjet (IK)

Ky standard përdoret për të përcaktuar rezistencën e një pajisjeje ndaj ndikimit mekanik. Ashtu si me standardin IP, shkalla e mbrojtjes anti-thyerje, siç quhet ndonjëherë, përbëhet nga një numër dyshifror, i cili përfaqëson një vlerë të energjisë në Xhaul (J).

Rezistenca mekanike e një pajisjeje ndaj goditjeve analizohet si më poshtë:

IK00: Pa mbrojtje.

IK01: Rezistencë ndaj goditjes nga një objekt me peshë 200 g, e cila bie nga një lartësi prej 7,5 cm.

IK02: Rezistencë ndaj goditjes nga një objekt me peshë 200 g, e cila bie nga një lartësi prej 10 cm.

IK03: Rezistencë ndaj goditjes nga një objekt me peshë 200 g, e cila bie nga një lartësi prej 17.5 cm.

IK04: Rezistencë ndaj goditjes nga një objekt me peshë 200 g, e cila bie nga një lartësi prej 25 cm.

IK05: Rezistencë ndaj goditjes nga një objekt me peshë 200 g, e cila bie nga një lartësi prej 35 cm.

IK06: Rezistencë ndaj goditjes nga një objekt me peshë 500 g, e cila bie nga një lartësi prej 20 cm.

IK07: Rezistencë ndaj goditjes nga një objekt me peshë 500 g, e cila bie nga një lartësi prej 40 cm.

IK08: Rezistencë ndaj goditjes nga një objekt me peshë 1,7 kg, e cila bie nga një lartësi prej 29,5 cm.

IK09: Rezistencë ndaj goditjes nga një objekt me peshë 5 kg, e cila bie nga një lartësi prej 20 cm.

IK10: Rezistencë ndaj goditjes nga një objekt me peshë 5 kg, e cila bie nga një lartësi prej 40 cm.

Çka do të thotë CRI dhe ç'kuptim ka:

Indeksi i pasqyrimit të ngjyrave (CRI) tregohet në llambat LED dhe është matja sasiore e aftësisë së një burimi drite për të shfaqur ngjyrat, krahasuar me një burim ideal të dritës ose dritës natyrore. CRI është aftësia e një burimi drite për të treguar ngjyrat objektive „realiste” ose „natyrore” krahasuar me një burim të njohur referimi, ose inkandescente ose dritë dite.

CRI përcaktohet nga spektri i burimit të dritës. Indeksi i pasqyrimit të ngjyrave varion nga 0-100 dhe sa më i lartë të jetë, aq më saktë jepen ngjyrat e objekteve. Kjo sepse rrezatimi i burimit të dritës mbulon pjesën më të madhe të spektrit elektromagnetik të dukshëm. Drita e diellit konsiderohet të jetë burimi standard i dritës me një indeks të dhënies së ngjyrave prej 100.

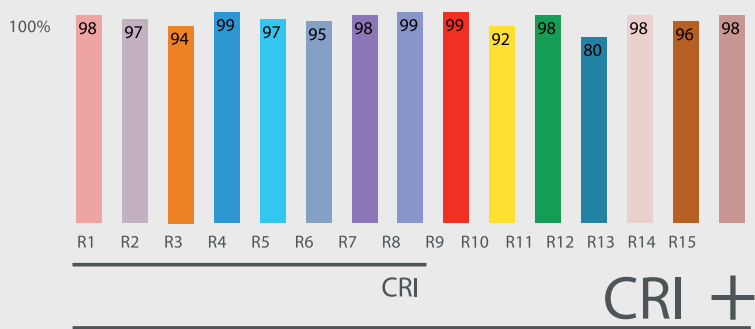
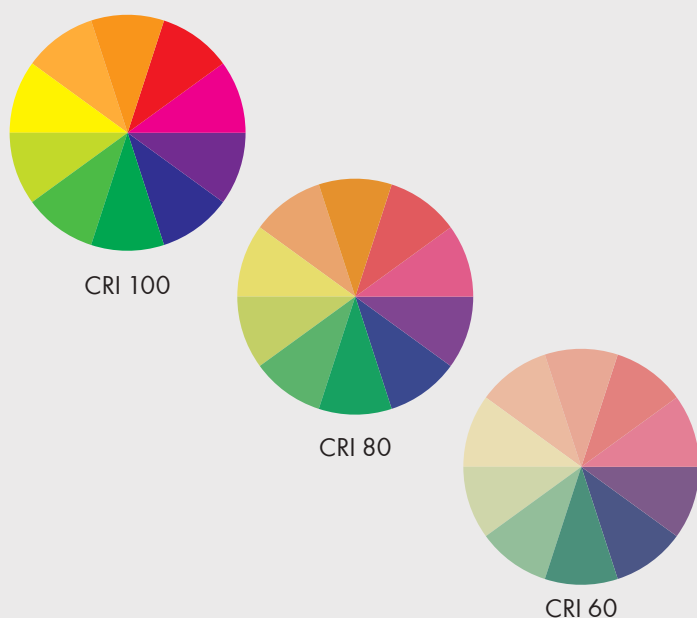

Temperatura e ngjyrës në një njësi Kelvin përcakton sa dritë të nxehtë apo të ftohtë prodhon secila llambë.



Përcaktimi i llambës së përshtatshme për punë

| | | | | | | | |
|---|---------------------------------|--|--|--|-------------------------------------|--|--------------------------------------|
| | | | | | | | |
| Nr. Art. | 0827940370 | 0827940226 | 0827500021 | 0827940178 | 0827940754 | 082794010 | 0827940450 |
| Emërtimi | Llambë dore LED MINI rimbushëse | Llambë dore LED rimbushëse ERGO POWERCOB | Llambë dore LED formë lapsi rimbushëse 6+1 LED | Llambë dore cilindrike LED rimbushëse 5+1W | Llambë për HAUBË RIMBUSHËSE LED-10W | Llambë LED me mbajtëse magnetike rimbushëse WLH1 PREMIUM | Llambë dore LED rimbushëse ERGOPOWER |
| Numri i LED-ve | | | | | | | |
| Ndriçimi kryesor/ Ndriçimi në vend/ Ndriçimi Lumen (LM) | | | | | | | |
| Pjesa për mbështetje | | | | | | | |
| Indeksi i mbrojtjes IP | | | | | | | |
| Indeksi i mbrojtjes nga goditjet | | | | | | | |
| Burimi i energjisë | | | | | | | |
| Metoda e mbushjes | | | | | | | |

| | | | | | | | |
|---|---|---|---|---|---|---|---|
|  |  |  |  |  |  |  |  |
| 0827940383 | 0827809635 | 0827940113 | 0981736 | 0981742 | 0981180950 | 0827809100 | 0827809140 |
| Llambë dore LEDSLIM rimbushëse WL1 3+1W | Llambë koke LED rimbushëse me sensor ERGOPOWER | Llambë me bateri LED rimbushëse MAGNET 5+1 LED | Llambë dore elektrike WLH 6 | Llambë dore elektrike WLH 20 | Llambë pune elektrike 360°-26W | Llambë koke LED SL1 me bateri | Llambë koke LED SL4 me bateri |
|  |  |  |  |  |  |  |  |
|  |  |  |  |  |  |  |  |
|  |  |  |  |  |  |  |  |
|  |  |  |  |  |  |  |  |
|  |  |  |  |  |  | | |
|  |  |  |  |  |  |  |  |
|  |  |  | | | | AAA | AAA |



**Llambë pune LED
POWERQUAD**

0981180501



**Llambë pune LED
MINI 33W**

0981509125



**Llambë koke LED
rimbushëse me
senzor ERGOPOWER**

0827809635



**Llambë dore
LED rimbushëse
ERGOPOWER**

0827940450



**Llambë dore
LED-SLIM
rimbushëse WL1
3+1W**

0827940383

**Llambë për haubë
rimbushëse
LED 10W**

0827940754

Llambë dore LED MINI rimbushëse

- Performancë dhe intensitet të lartë ndriçimi.
- Teknologji LED me fuqi të lartë
- Drita ndihmëse e vendosur në kokë-funksioni i lenteve.
- Funksionet për kontroll: drita ndihmëse, drita kryesore, fikja.
- Mbrojtja nga uji dhe pluhuri IP20.
- Bateri Litium-ion, mbushje e shpejtë dhe ndriçim për kohë të gjatë.
- Magnet i fortë mbajtës.
- Grep që paloset dhe mund të rrotullohet 360°.
- Kënd i rregullueshëm me para-përshatje në pozicione të ndryshme, për kënd më të gjerë ndriçimi.
- Mundësia e përshatjes së trupit të llambës në kënd deri në 160° për drejtimin e dritës sipas nevojës.
- Material 2 komponentësh për kapje të lehtë dhe ergonomike.
- Rrip për dorë.
- Kablo për mbushje mini USB.

Shënim

Vetëm kablo USB e përfshirë në paketim.

| Nr. Art. | 0827940370 |
|--|-------------------------|
| Nr. i LED | 4+1 |
| Ndriçimi kryesor | 250 lm |
| Ndriçimi ndihmës | 70 lm |
| Kohëzgjatja e ndriçimit kryesor/ndihmës | 3,5 h / 6 h |
| Temperatura e ngjyrës | 6.500 K |
| Indeksi minimal i performancës së ngjyrave (CRI) | ≥ 70 |
| Indeksi i mbrojtjes | IP20 |
| Bateria Litium-ion | 5,0 V/ DC, 1,0 A |
| Kapaciteti i baterisë Litium-ion | 2100 mAh (3,7V, 7,77Wh) |
| Koha e mbushjes | 4 h |



Llambë dore LED rimbushëse ERGOPOWER COB

Llambë dore me dioda LED COB

Bateri të teknologjisë së avancuar Litium-ion

- Kohë e shkurtër mbushje dhe kohë e gjatë e ndriçimit.

Karakteristikat

- Dizajn i jashtëzakonshëm Würth.
- Material dykomponentësh për kapje dhe punë të lehtë.
- Indeksi i mbrojtjes nga uji dhe pluhuri IP65
- Dy grepa për fiksimit.
- Rip për dorë.
- Drita kryesor 3W COB LED, drita, drita kryesore, fikja .
- Trupi i llambës ndihmëse mund të rrotullohet 1W LED.
- Drita ndihmëse ndodhet në kokë.
- Funksonet për kontroll: drita ndihmëse, drita kryesore, fikja.
- Trupi i llambës mund të rrotullohet deri në 160°.
- Tregues i nivelit të baterisë.
- Mbushja bëhet me kablllo USB.
- Magnet i fuqishëm për fiksimit.
- Vjen me adapter, mbushës për vetura dhe kablllo USB.



| Nr. Art. | 0827940226 |
|--|------------|
| Paketimi | 1 |
| Indeksi minimal i performancës së ngjyrave (CRI) | 70 |
| Ndriçimi kryesor | 250 lm |
| Ndriçimi ndihmës | 80 lm |
| Kohëzgjatja e ndriçimit min/max | 5-7 h |
| Indeksi minimal i performancës së ngjyrave (CRI) | ≥ 70 |
| Koha e mbushjes | 4 h |
| Indeksi i mbrojtjes | IP 65 |
| Tensioni nominal | 5 V/DC |
| Kapaciteti i baterisë | 2100 mAh |

Udhëzimet për përdorim i gjeni në paketim.

Shënim

Bateria Li-ion: 3.6 V, 2100 mAh, 7.56 Wh





Llambë dore LED formë lapsi rimbushëse 6+1 LED

Bateri të teknologjisë së fundit Litium-Polimer, me mbushje të shpejtë dhe ndriçim për kohë të gjatë.

- 6 LED SMD, për ndriçim primar dhe 1 LED për ndriçim sekondar.
- Dritë ndihmëse në kokë-me funksion blic.
- Funksionet për kontroll: drita kryesore, drita ndihmëse, fikja.
- Tregues për nivelin e baterisë.
- Magnet i fortë.
- Teknologji e avancuar e baterisë litium-polimer.
- Koha e shkurtër e mbushjes, koha e gjatë e ndriçimit.
- Adapteri dhe kablllo USB të përfshira në paketim.



| Nr. Art. | 0827 500 021 |
|---|------------------------|
| Paketimi | 1/1 |
| Nr. i LED | 6 + 1 |
| Ndriçimi kryesor | 150 lm |
| Ndriçimi ndihmës | 70 lm |
| Temperatura e ngjyrës | 5650 - 6500 K |
| Indeksi minimal i performancës së ngjyrave(CRI) | ≥ 70 |
| Temperatura e ngjyrës | 5.650-6.500 K |
| Indeksi i mbrojtjes | IP20, IEC 60529:2013 |
| Kohëzgjatja e ndriçimit (drita kryesore) | 3 orë, ± 10% |
| Kohëzgjatja e ndriçimit (drita ndihmëse) | 3 orë, ± 10% |
| Koha e mbushjes | afërsisht 2.5 orë |
| Bateria Litium-ion/polimer | 3,7 / 2,96 Wh, 800 mAh |
| Kablllo | micro-USB |
| Mbushësi | 5 V 1 A |
| Pesha | 66 g |
| Dimensionet | 177 x 23 x 19,5 mm |

Llambë dore cilindrike LED rimbushëse 5+1W

Karakteristikat

- Grepit mbajtës dhe magnet, që mundëson vendosjen në pozita të ndryshme.
- Drita kryesore me 340 lumen dhe ajo ndihmëse 80 lumen.
- Fluksi ndriçues i dritës kryesore është 510 në një distancë prej 0.5 metra.
- Klasa e mbrojtjes nga goditjet IK07.
- Gjatësia e trupit të llambës 445 mm.

Shënim

- Vjen me adapter, mbushës për vetura dhe kabllo USB.



| Nr. Art. | 0827940178 |
|--|-------------------------|
| Paketimi | 1 |
| Temperatura e ngjyrës | 6500/6500 K |
| Indeksi minimal i performancës së ngjyrave (CRI) | 80 |
| Ndriçimi kryesor | 340 lm |
| Kohëzgjatja e ndriçimit kryesor | 3 h |
| Koha e mbushjes | 3.5 h (5VDC/1A) |
| Indeksi i mbrojtjes | IP20 |
| Tensioni nominal | 5 V/DC |
| Kapaciteti i baterisë | 2000 mAh |
| Dimensionet | 445 x 50 x 44 mm |
| Pesha | 250 g |
| Bateria Li-on | 3.7 V, 7.4 Wh, 2000 mAh |

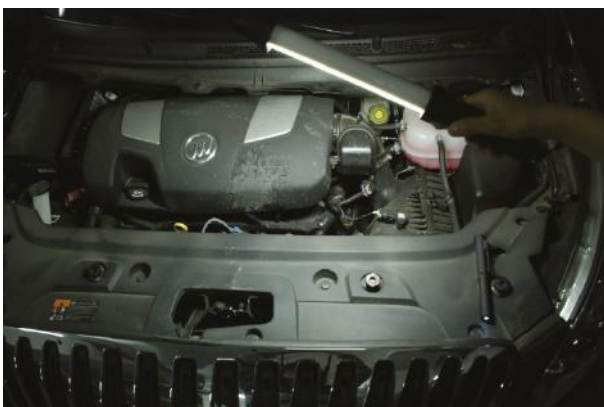

Llambë për haubë rimbushëse LED 10W

Karakteristikat

- I përshtatshëm për haubë, me gjatësi 110 - 190 cm.
- 63 LED, 10W.
- Dy nivele të ndryshme ndriçimi.
- Tregues i gjendjes së baterisë.
- Bateri e teknologjisë Litium-ion Kohë e shkurtë mbushje dhe ndriçim për kohë të gjatë.

Shënim

- Vjen vetëm me kablo USB.

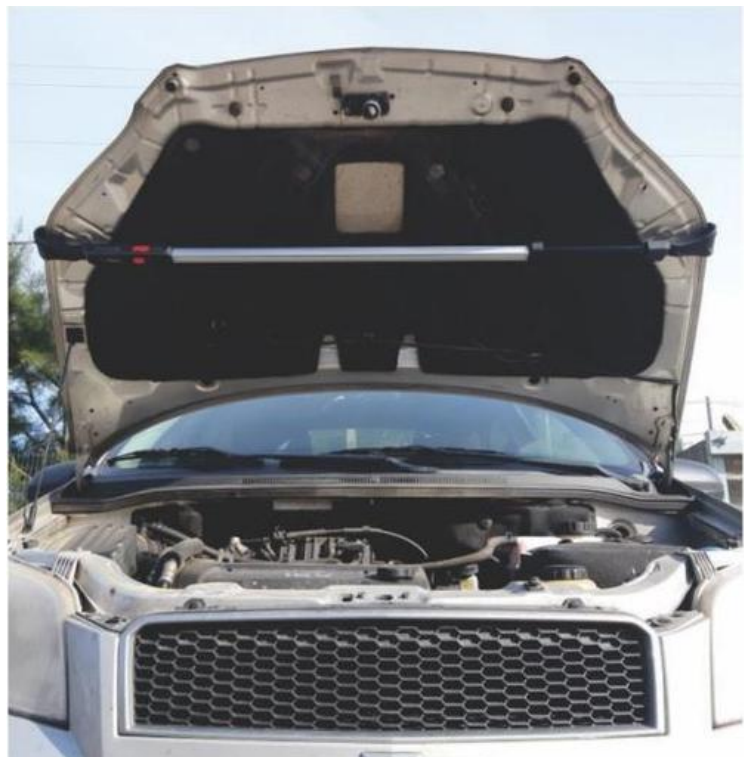

| Nr. Art. | 0827940754 |
|---|------------------------------|
| Paketimi | 1 |
| Temperatura e ngjyrës | 6000 K |
| Indeksi minimal i performancës së ngjyrave(CRI) | 70 |
| Ndriçimi kryesor | 1000 lm |
| Ndriçimi sekondar | 500 lm |
| Kohëzgjatja e ndriçimit kryesor | 3 h |
| Kohëzgjatja e ndriçimit sekondar | 6 h |
| Koha e mbushjes | 5.5 h (5VDC/1A) |
| Indeksi i mbrojtjes | IP 65 |
| Indeksi i mbrojtjes nga goditjet | IK 07 |
| Tensioni nominal | 5 V/DC |
| Kapaciteti i baterisë | 4400 mAh |
| Dimensionet | 1153 x 62 x 86.5 mm |
| Pesha | 810 g |
| Bateria Li-ion | 3.7V, 16.28Wh, 18650-4400mAh |

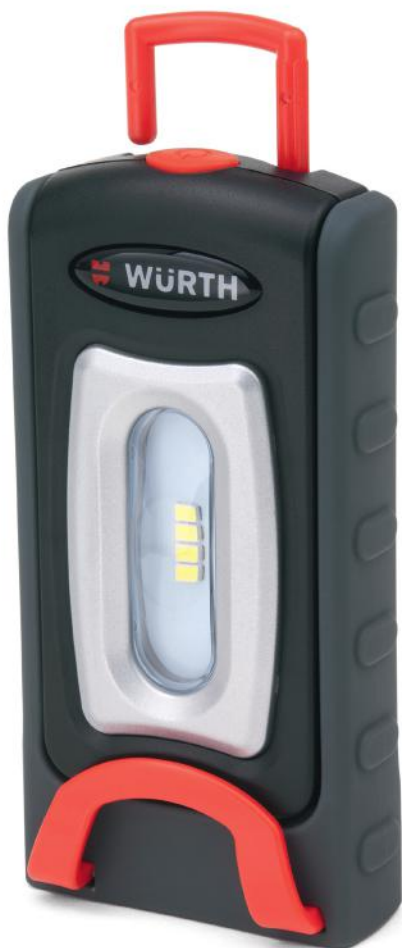

Llambë LED me mbajtëse magneti rimbushëse WLH1 PREMIUM

- Bateri Litium-ion, mbushje e shpejtë dhe ndriçim për kohë të gjatë.
- Grep kënddrejtë që paloset dhe mund të rrotullohet 360°.
- Mundësi e varjes në rrip dhe mbajtëse për vendosje në pozitë të caktuar.
- Magnet i fortë.

Shënim

- Kabllo USB dhe adapteri të përfshirë në paketim.



| Nr. art. | 0827 940 10 |
|--|--------------------------|
| Modeli | WLH 1 Premium |
| Nr. i LED | 4 x SMD LED 3,5 x 2,8 mm |
| Ndriçimi | 250 lm |
| Temperatura e ngjyrës | 5650 - 6500 K |
| Indeksi minimal i performancës së ngjyrave (CRI) | ≥ 70 |
| Indeksi i mbrojtjes | IP20 |
| Bateria Litium-ion | 3,7 V, 1.200 mAh |
| Kohëzgjatja e ndriçimit | 3h |
| Koha e mbushjes | afër 4h |
| Kabllo | micro-USB |

Llambë dore-LED-rimbushëse-ERGOPOWER

Llambë dore e fuqishme LED, me funksion shtesë për rritje ndriçimi

Bateri e teknologjisë së avancuar Litium-ion

- Bateri Litium-ion, mbushje e shpejtë dhe ndriçim për kohë të gjatë.

Karakteristikat

- Material 2 komponentësh për kapje të mirë dhe punë të lehtë.
- Indeksi i mbrojtjes nga uji dhe pluhuri IP65.
- Grep shumë fleksibil.
- Rrip për dorë.
- Ndriçimi kryesor: 5W SMD LED, ndriçimi ndihmës: 1W LED.
- Dritë ndihmëse e vendosur në kokë.
- Funksionet e kontrollit: drita ndihmëse, drita kryesore, fikja.
- Funksion shtesë për rritje të ndriçimit (boost) deri në 1000 lumen.
- Trupi mund të rrotullohet deri në 160°.
- Dy magneta, një në pjesën e pasme dhe një në pjesën e poshtme.
- Treguesi i gjendjes së baterisë me 4 drita.
- Mbushje me kablo USB.



| Nr. Art. | 0827 940 450 |
|--|---------------|
| Paketimi | 1 |
| Ndriçimi, BOOST FUNCTION | 1000 lm |
| Ndriçimi kryesor | 500 lm |
| Ndriçimi ndihmës | 150 lm |
| Temperatura e ngjyrës | 5650 - 6500 K |
| Indeksi minimal i performancës së ngjyrave (CRI) | ≥ 70 |
| Kohëzgjatja e ndriçimit min/max | 3-6 h |
| Indeksi i mbrojtjes | IP65 |
| Indeksi i mbrojtjes nga goditjet | IK08 |
| Tensioni | 3,7 V/DC |
| Koha e mbushjes | 6 h |
| Bateri rimbushëse/kapaciteti i baterisë | 4400 mAh |

Shënim

- Kablo USB, adapter dhe mbushës për vetura të përfshirë në paketim.

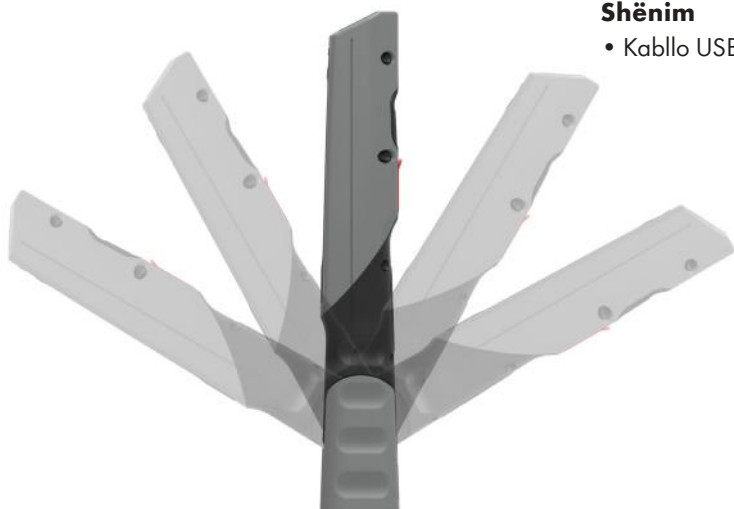

Llambë dore LED SLIM rimbushëse WL1 3+1W

Bateri të teknologjisë së avancuar Litium-ion

- Kohë e shkurtë mbushje dhe ndriçim për kohë të gjatë.

Llambë me dizajn special

- Mund të rrotullohet deri në 160°.
- Koka ndriçuese 12cm e gjatë dhe e hollë , që nuk krijon hije gjatë punës.

Karakteristikat

- Drita kryesore 3W COB LED, drita anësore 1W LED.
- Dizajn Slim – koka me gjerësi vetëm 8mm.
- Dy nivele të ndriçimit.
- Funkcionet e kontrollit – drita ndihmëse, drita kryesore e ulët, drita kryesore e fortë, fikja.
- Koka e llambës mund të rrotullohet në një kënd 120°.
- Tri drita që tregojnë për nivelin e baterisë.
- Magnet i fortë.
- Bateri Litium-ion.

Shënim

- Vjen me vetëm me kabllo USB.



| Art. Nr. | 0827 940 383 |
|--|-----------------------------|
| Sasia | 1 |
| Temperatura e ngjyrës | 6500 K |
| Indeksi minimal i performancës së ngjyrave (CRI) | 80 |
| Ndriçimi kryesor max/min | 600 lm / 250 lm |
| Ndriçimi ndihmës | 120 lm |
| Kohëzgjatja e ndriçimit kryesor min/max | 2.5 h / 6 h |
| Kohëzgjatja e ndriçimit | 10 h |
| Koha e mbushjes | 4 h (5VDC/1A) |
| Indeksi i mbrojtjes | IP 54 |
| Indeksi i mbrojtjes nga goditjet | IK 08 |
| Tensioni nominal | 5 V/DC |
| Kapaciteti i baterisë | 2600 mAh |
| Temperatura punuese | -20 °C + 40 °C |
| Dimensionet | 340 x 52 x 41 mm |
| Pesha | 300 g |
| Bateria Li-ion | 3.7V, 9.62Wh, 18650-2600mAh |





Shënim

Vetëm kablo USB e përfshirë në paketim

Llambë koke LED rimbushëse me sensor ERGOPOWER

Llambë e përshtatshme për kokë, me sensor

- Me madhësi dhe masë të vogël, me mbrojtje gome, niveli IK07.
- Me bateri Litium-polimer, dhe kabllo për mbushje Micro USB 2.0.

Dritë jashtëzakonisht e fortë e cila emetohet në interval prej 60°

- Mundësi e rregullimit të pozitës deri në kënd 60°.

Senzor (Infrared) për detektimin e lëvizjeve

- Ndërprerësi i sensorit - Sensori i lëvizjes (me lëvizjet e dorës) deri në 5 cm distancë nga llamba.

| Nr. art. | 0827 809 635 |
|---------------------------------|--------------|
| Paketimi | 1 |
| Ndriçimi min/max | 100/280 lm |
| Kohëzgjatja e ndriçimit min/max | 2 / 5,5 h |
| Koha e mbushjes | 2,5 ht |
| Indeksi i mbrojtjes | IP65 |
| Kapaciteti i baterisë | 1500 mAh |





Adapter me kablo USB



Dritë ndihmëse "torch"



Ilambë me bateri LED rimbushëse me magnet 5+1 LED

Dizajni i përshtatur për vende të ngushta

Bateri e teknologjisë së avancuar Litium-ion

- Kohë e shkurtër për mbushje dhe
- Kohë e gjatë ndriçimi.

Me magnet të fortë Numri i LED-ve

- 1 x COB LED 3 W
- 1 x LED



| Nr. art. | 0827 940 113 |
|---|--------------|
| Sasia | 1 |
| Ndriçimi kryesor | 350 lm |
| Ndriçimi drita ndihmëse | 110 lm |
| Kohëzgjatja e ndriçimit, drita kryesore | 1.75 h |
| Kohëzgjatja e ndriçimit, drita ndihmëse | 4.5 h |
| Koha e mbushjes | 2 h |
| Indeksi i mbrojtjes IP | IP 44 |
| Indeksi i mbrojtjes IP, për adapter | IP 20 |
| Indeksi i mbrojtjes nga goditjet IK | IK07 |



Seti për mbushje

Për llambë WLH 1.3 dhe 1.5

Përfshinë:

- Mbushës për veturë, 12 V/24 V.
- Kablo USB dhe adapter, 100-240 V.

| Nr. art. | 0827 940 213 |
|-------------------------------------|----------------|
| Sasia | 1 |
| Tensioni për mbushës veture min/max | 12 / 24 V/DC |
| Tensioni min/max | 100 / 240 V/AC |



Llambë koke LED SL1 me bateri
Ndriçim me dy funksione (fuqi, fuqi e ulët)

- Llambë të rrotullueshme 90°.
- Intensitet i lartë i dritës për fokus më të mirë.



Llambë koke LED SL4 me bateri
Potenciometër për rregullimin e nivelit të ndriçimit

- 2 funksione të energjisë.
- Konsum i ulët i energjisë.
- 4 funksione të ndriçimit (i ulët, i lartë, boost, blink).
- Llamba rrotullohet deri në 90°.
- Mundësia e mbushjes së baterive AAA.



| Nr. Art. | 0827 809 100 |
|--------------------------|--------------------------|
| Numri i LED | 3 |
| Ndriçimi | 60 lm |
| Temperatura e ngjyrës | 6500 - 7500 K |
| Distanca e ndriçimit | 30 m |
| Kohëzgjatja e ndriçimit | 60 h |
| Indeksi i mbrojtjes | IP54 |
| Bateria (nuk përfshihet) | Micro AAA. LR03. AM4 (3) |

| Nr. Art. | 0827 809 140 |
|--------------------------|--------------------------|
| Numri i LED | 1 |
| Ndriçimi | 250 lm |
| Temperatura e ngjyrës | 6500 - 7500 K |
| Distanca e ndriçimit | 160 m |
| Kohëzgjatja e ndriçimit | 5 orë |
| Indeksi i mbrojtjes | IP54 |
| Bateria (nuk përfshihet) | Micro AAA. LR03. AM4 (4) |



| Nr. Art. | 0981 736 |
|----------------------------------|----------------------------|
| Ndriçimi | 500 lm |
| Nr. i LED | 16 |
| Fuqia | 6 W |
| Indeksi i mbrojtjes | IP64 |
| Indeksi i mbrojtjes nga goditjet | IK07 |
| Kategoria e mbrojtjes | II |
| Tensioni min/max | 220 / 240 V/AC |
| Frekuenca min/max | 50 / 60 Hz |
| Lloji i kablllos | H05BQ-F2x1 mm ² |
| Gjatësia e kablllos | 5 m |
| Koka për prizë | 1 kokë Schuko, 16 A |

Llambë dore LED elektrike WLH 6

Dritë të këndshme, pa hije, për punë relaksuese

Nuk ka nevojë të zëvendësoni llambën

- Kurseni kohë.
- Nuk ka nevojë për pritje.

Konsum i ulët i energjisë

- Kursim kosto.
- Nuk ndotë ambientin.

Pa ngrohje paraprake (pre-heating)

- Efikasitet i menjëhershëm.
- Startim i mirë edhe në të ftohtë.

Rezistente në vajra, benzinë dhe rreze UV



| Nr. Art. | 0981 742 |
|-----------------------|--|
| Nr. i LED | 20 |
| Ndriçimi | 620 lm |
| Temperatura e ngjyrës | 4200 K |
| Lloji i kablllos | 5 m H05RN-F "FLEX" 2 x 1 mm ² |
| Lloji i prizës | Prizë gome |
| Indeksi i mbrojtjes | IP64 |
| Klasa e mbrojtjes | II |

Llambë dore LED elektrike WLH 20

Dritë e butë, e këndshme pa hije, për punë relaksuese

Nuk ka nevojë të zëvendësoni llambën

- Kurseni kohë.

Konsum i ulët i energjisë

- Kursim kosto.
- Nuk ndotë ambientin.

Pa ngrohje paraprake (pre-heating)

- Efikasitet i menjëhershëm.
- Startim i mirë edhe në të ftohtë.

LLAMBË PUNE-ELEKTRIKE-360°-26W

Dritë e butë, e këndshme pa hije, për punë relaksuese

- Panel LED me efikasitet të lartë SMD LED ($\geq 110 \text{ lm} / \text{W}$).
- Mbyllje me rezistencë ndaj goditjeve dhe thyerjeve.
- Mbajtëse nga çeliku inoks.
- Me valvulë për balancim të presionit.
- Me mundësi fiksimi edhe në mur.
- Nuk ka nevojë për ndërrimin e poçit.
- Konsum i ulët i energjisë.
- Nuk ka nevojë për nxehje paraprake (pre-heating).



Fusha e përdorimit:
Për përdorim të jashtëm dhe të brendshëm.



| Nr. art. | 0981 180 950 |
|----------------------------------|------------------------------|
| Modeli | 1 kokë për prizë (max. 3 kW) |
| Fluksi ndriçues | 3400 lm |
| Ndriçimi i llambës | 3900 lm |
| Temperatura e ngjyrës | 5000 K |
| Fuqia | 30 W |
| Indeksi i mbrojtjes | IP54 |
| Indeksi i mbrojtjes nga goditjet | IK07 |
| Klasa e mbrojtjes | 1 / ground |
| Tensioni min/max | 220 / 240 V/AC |
| Frekuenca min/max | 50 / 60 Hz |
| Lloji i kabllos | H07BQ-F3G1,5 mm ² |
| Gjatësia e kabllos | 5 m |
| Priza | 1 prizë Schuko, 16 A |
| Dimensionet | 230 x 197 x 210 mm |

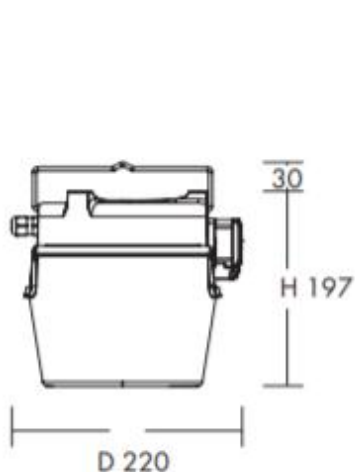



LLAMBA PARALAJMËRUESE



Llambë paralajmëruese LED me 16 LED.

Bateri litiumi me jetëgjatësi të lartë.

- Adapter 100 - 240 V AC.
- Mbushës për vetura 12 - 24 V DC.
- Kabllo USB dhe magnet të fortë.
- Me LED të kuqe.
- Dimensionet: 108 x 111 mm.

9 mënyra të ndryshme funksionimi

Rotullues, ndezje e shpejtë, ndezje e vetme, ndezje alternative, shpëtim SOS, dritë e ndritshme e vazhdueshme, dritë e butë e vazhdueshme, dritë ndezje 2-LED, dritë ndezje 4-LED.

Fusha e përdorimit

Në varësi të asaj për të cilën përdoret, mund të montohet ose të varet kudo që nevojitet dritë paralajmëruese, për shembull në rrugë, në një vend pune, në një makinë ose në sipërfaqe të tjera. Llamba paralajmëruese LED është e papërshkueshme nga uji dhe mund të përdoret në mënyrë të sigurt për qëllime detare ose në ndonjë mjedis tjetër të lagësht. Është papërshkueshëm nga uji deri në një thellësi uji prej 1 metër. Llamba paralajmëruese noton në ujë nëse nuk është e fiksuar në pozitë.



| Nr. Art. | 0827 559 000 |
|-----------------------|--------------|
| Përshkrimi i baterisë | Litium-ion |
| Numri i baterive | 1 copë |

BATERI

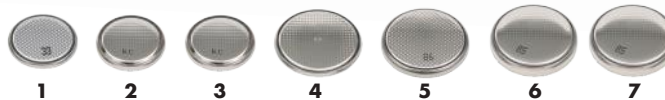

Bateritë e rrafshëta litiumi, 3V

| Përshkrimi IEC | Ø x H mm | Foto | Nr. Art. |
|----------------|------------|------|--------------|
| CR 1616 | 16,0 x 1,6 | 1 | 0827 081 616 |
| CR 1620 | 16,0 x 2 | 2 | 0827 081 620 |
| CR 1632 | 16,0 x 3,2 | 3 | 0827 081 632 |
| CR 2016 | 20,0 x 1,6 | 4 | 0827 082 016 |
| CR 2025 | 20,0 x 2,5 | 5 | 0827 082 025 |
| CR 2032 | 20,0 x 3,2 | 6 | 0827 082 032 |
| CR 2450 | 24,0 x 5,0 | 7 | 0827 082 450 |



**Bateri e rrafshët
litiumi MINI V13GA / 1,5V**
Nr. Art. 0827 08 13



**Bateria MINI
V23GA - 12V**
Nr. Art. 0827 08 23



Bateri Alkaline "HIGH POWER"

Bateri e fuqishme për punë me energji intensive.
Shumë efiçiente dhe ekonomike.

| Emërtimi | Tensioni (Volt) | Nr. Art. |
|--------------------|-----------------|----------|
| AAA / Micro / LR03 | 1,5 | 0827 111 |
| AA / Mignon / LR6 | | 0827 112 |
| C / Baby / LR14 | | 0827 113 |
| D / Mono / LR20 | | 0827 114 |
| E / Block / 6LR61 | 9 | 0827 115 |

* Në një paketim praktik.

Mbushës i baterive PRO 4

- Mundësia për të përdorur bateri të zakonshme.
- Lehtë i pastër LCD.
- Dalja USB.
- Kohëmatësi i sigurisë.
- Monitorim i pavarur i mbushjes së baterive.
- Mbrojtja nga mbingarkesa.
- Fikje e tensionit pas mbushjes.



| Nr. Art. | 0827 405 |
|--------------------------------|------------------|
| Tensioni hyrës min/mx | 100 - 240 V/AC |
| Tensioni hyrës 2 | 12 V/DC |
| Tensioni mbushës për bateri | 1,45 V/DC |
| Rryma e mbushjes për AA bateri | 450 mA |
| Përmasat (L x W x H) | 105 x 65 x 27 mm |
| Pesha e produktit | 520 g |
| Indeksi i mbrojtjes | IP20 |

PAKETIMI ... PERFORMANCA E LARTË!



| Shifra | Përshkrimi | Sasia |
|---------|--|-------|
| 827 111 | Bateri Alkale AAA MICRO LR03, 1.5V, 4 copë | 30x4 |
| 827 112 | Bateri Alkale AA MIGNON LR6 - 1.5V, 4 copë | 20x4 |

| Shifra | Përshkrimi | Sasia |
|---------|--|-------|
| 827 111 | Bateri Alkale AAA MICRO LR03, 1.5V, 4 copë | 30x4 |
| 827 112 | Bateri Alkale AA MIGNON LR6 - 1.5V, 4 copë | 20x4 |
| 827 113 | Bateri Alkale C BABY LR14 - 1.5V, 2 copë | 5x2 |
| 827 114 | Bateri Alkale D MONO LR20 - 1.5V, 2 copë | 5x2 |
| 827 115 | Bateri Alkale E BLOCK 6LR61 - 9V, 1 copë | 10x1 |

SISTEMET E NDRIÇIMIT & ENERGJISË

Würth-Kosova Sh.p.k.

Magj. Prishtinë-Ferizaj Km.7

Fsh. Llapnasellë pn. 10500, Kosovë

Tel: +383 (0) 38 600 308

info@wurth-kosova.com

www.wurth-kosova.com

eshop.wurth-kosova.com

Na ndiqni në media sociale

