

**Artículos
nuevos
2023**



PO

maspromocionales.com



Glosario.

Para facilitar la lectura de las características de los productos se han agregado una serie de íconos que podrás encontrar a lo largo del catálogo y cuyo significado se describe a continuación. Estos íconos identifican capacidades de almacenamiento, de carga, colores de tinta, información de textiles y tallas.

 Color de tinta Azul.

 Color de tinta Negro.

 Color de tinta Rojo.

 Color de tinta Verde.

 Capacidad en líquidos (lt, ml, Oz).

 Capacidad de almacenamiento en Gigabytes.

 Velocidad de carga en Watts.

 Capacidad de almacenamiento en Amperios.

 Carga inalámbrica

 Tipo de cuello en "V".

 Tipo de cuello en redondo.

 Circunferencia de gorra.

Descripción de tabla.

1 Imagen principal.

2 Imágenes de referencia y otros colores.

3 Código de producto.

4 Nombre del producto.

5 Información del producto.

6 Información para impresión.

7 Descripción del producto.

8 Marca del producto.

9 Ícono e información destacada.



3 **TAZ 050** **4** **TAZA BELIZA**

5	Material	Medida	Colores
	Acero Inoxidable / Plástico	8.5 x 11 cm	B/N

6	Área de impresión	Técnica de impresión
	6 x 5 cm	Láser / Serigrafía

7 Doble pared. Cerrado al vacío. Pared interna y externa de acero inoxidable. Terminado rugoso. Incluye tapa de plástico con válvula de seguridad. Mantiene temperatura caliente 6 hrs y temperatura fría 8 hrs aproximadamente.

8   400 ml **9**

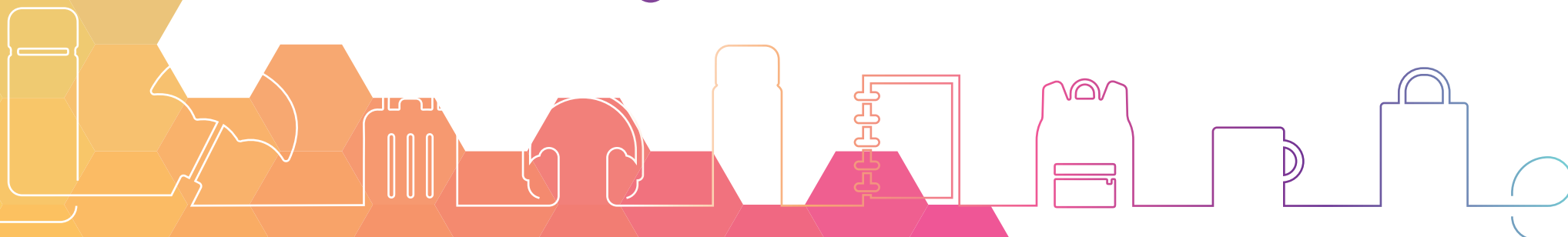



to^{ss}sh[®]

ÍNDICE.

1	TAZAS
21	TERMOS METÁLICOS
53	TERMOS DE PLÁSTICO
61	CILINDROS METÁLICOS
67	CILINDROS DE PLÁSTICO
83	CILINDROS DE VIDRIO
87	SUBLIMACIÓN
95	AUDIO
117	ACESORIOS DE CÓMPUTO
125	ACCESORIOS SMARTPHONE Y TABLET
155	USB
165	ARTÍCULOS DE OFICINA
185	PORTARRETRATOS
189	RELOJES
193	LIBRETAS
217	CARPETAS
225	AGENDAS
229	BOLÍGRAFOS METÁLICOS
247	BOLÍGRAFOS CON FUNCIONES
267	BOLÍGRAFOS PLÁSTICOS

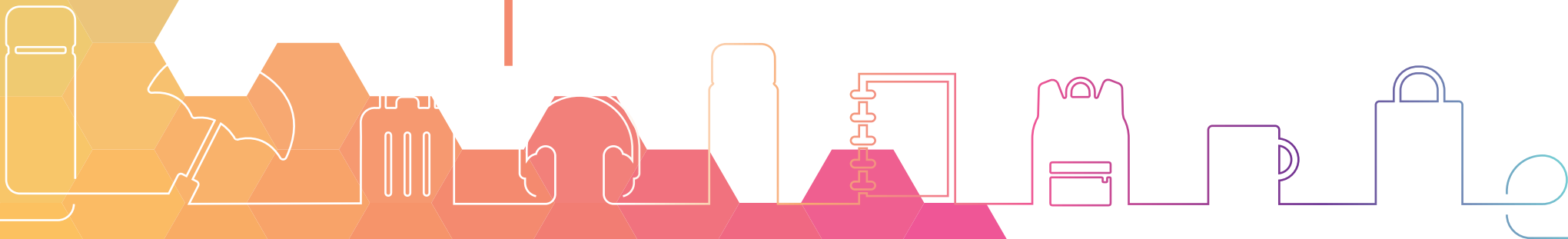

ÍNDICE.

281	LLAVEROS METÁLICOS
295	LLAVEROS FUNCIONES
305	HERRAMIENTAS
321	BAR
337	ENTRETENIMIENTO
345	DEPORTES
363	ARTÍCULOS PARA VIAJE
385	SALUD
405	ANTIESTRÉS
413	BELLEZA
427	HOGAR Y MASCOTAS
449	NIÑOS
465	GORRAS Y SOMBREROS
473	CHAMARRAS, CHALECOS Y PLAYERAS
479	BOLSAS
505	HIELERAS Y LONCHERAS
535	MOCHILAS Y PORTAFOLIOS
563	MALETAS
579	PARAGUAS

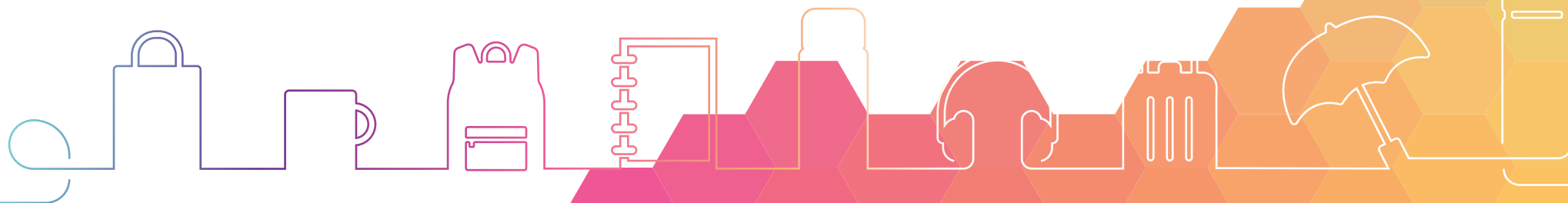



2drink®



TAZAS

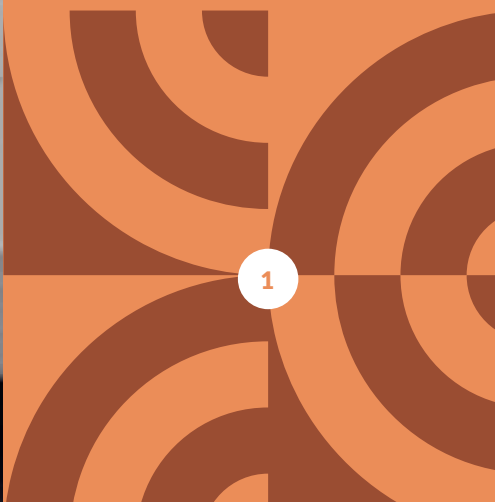

TAZ 029

SET DE TAZAS IWAO

Material	Medida	Colores
Cerámica / Bambú	20 x 13 cm	Blanco
Área de impresión	Técnica de impresión	
3.5 x 3.5 cm Taza / 15 x 2 cm Base	Láser / Serigrafía	

Juego de tazas. Incluye dos tazas de cerámica con asa de bambú, base de bambú con dos porta tazas y caja de regalo. No usar en microondas ni lavavajillas.



TAZ 051

SET DE TAZA TISANA

Material	Medida	Colores
Vidrio Borosilicato / Bambú	5 x 8.8 cm Taza / 16 x 11.5 cm Base	Beige
Área de impresión	Técnica de impresión	
4 x 4 cm Taza / 5 x 5 cm Base	Láser	

Juego de taza. Incluye 1 taza doble pared de vidrio resistente a bebidas calientes y frías, base y cuchara de bambú. Caja individual incluida.





A



N



B



TAZ 049 TAZA BOLLE

Material	Medida	Colores
Acero Inoxidable / Plástico	5 x 10 cm	A/B/N
Área de impresión	Técnica de impresión	
4.5 x 4 cm	Láser / Serigrafía	

Doble pared. Cerrado al vacío. Pared interna y externa de acero inoxidable. Tapa de plástico con ranura. Incluye caja individual.



A



G



R

TAZ 033 TAZA KILIA

Material	Medida	Colores
Acero Inoxidable / Plástico / Corcho	8.5 x 12 cm	A/G/R
Área de impresión	Técnica de impresión	
6 x 5 cm	Láser / Pantógrafo / Serigrafía / Tampografía	

Doble pared. Pared interna de plástico y externa de acero inoxidable. Base de corcho. Incluye tapa de plástico de dos posiciones. Incluye caja individual. No usar en microondas ni lavavajillas.

Colores GTM: Gris Oxford





TAZ 046 TAZA NEUE

Material	Medida	Colores
Acero Inoxidable / Plástico	7.1 x 10.5 cm	Plata
Área de impresión	Técnica de impresión	
4 x 5 cm	Láser / Serigrafía / Tampografía	

Doble pared. Pared interna y externa de acero inoxidable. Tapa de plástico con válvula de seguridad. Incluye caja individual. No usar en microondas ni lavavajillas.



TAZ 050 TAZA BELIZA

Material	Medida	Colores
Acero Inoxidable / Plástico	8.5 x 11 cm	B/N
Área de impresión	Técnica de impresión	
6 x 5 cm	Láser / Serigrafía	

Doble pared. Cerrado al vacío. Pared interna y externa de acero inoxidable. Terminado rugoso. Tapa de plástico con válvula de seguridad. Mantiene temperatura caliente 6 hrs y temperatura fría 8 hrs aproximadamente. Incluye caja individual.



TAZ 039 TAZA LEWES

Material	Medida	Colores
Acero Inoxidable / Plástico	9.5 x 12.5 cm	A/N/P
Área de impresión	Técnica de impresión	
6 x 5 cm	Láser / Serigrafía	

Doble pared. Cerrado al vacío. Pared interna y externa de acero inoxidable. Tapa de plástico con cierre a presión y válvula de seguridad. Mantiene temperatura caliente 6 hrs y temperatura fría 8 hrs aproximadamente. Incluye caja individual.





TAZ 024 TAZA KINSALE

Material	Medida	Colores
Acero Inoxidable / Plástico	10.5 x 13 cm	Plata
Área de impresión	Técnica de impresión	
7 x 7 cm	Láser / Pantógrafo / Serigrafía / Tampografía	

Doble pared. Pared interna de plástico y externa de acero inoxidable. Tapa de plástico con ranura. Incluye caja individual. No usar en microondas ni lavavajillas.

 Colores GTM: Plata



N

TAZ 056 TERMO DE CERÁMICA BOOTLE

Material	Medida	Colores
Cerámica / Madera	8 x 18 cm	B/N
Área de impresión	Técnica de impresión	
5 x 3 cm	Serigrafía	

Doble pared de cerámica con tapa de madera. Reduce la transferencia de calor de las bebidas al exterior evitando quemarse los dedos. Incluye caja individual.



TAZ 011 TAZA IRON

Material	Medida	Colores
Cerámica / Acero Inoxidable	8.7 x 11.9 cm	Rojo
Área de impresión	Técnica de impresión	
5 x 3.8 cm Cerámica / 4.6 x 3 cm Metal	Láser / Pantógrafo / Tampografía	

Taza de cerámica con exterior de metal. Incluye caja individual. No usar en microondas ni lavavajillas.



TAZ 037 TAZA PARA SUBLIMAR MARGAO

Material	Medida	Colores
Cerámica	8 x 10.5 cm	A/N/R
Área de impresión	Técnica de impresión	
18 x 5.5 cm Extendido	Sublimación / Termocalca	

Taza para sublimar exterior blanco e interior de color. Incluye cuchara. Venta caja cerrada de 36 piezas.





TAZ 042 TAZA MÁGICA PARA SUBLIMAR

Material	Medida	Colores
Cerámica	8.1 x 9.5 cm	Negro
Área de impresión	Técnica de impresión	
20 x 8 cm Extendido	Sublimación	

Taza para sublimación de cerámica termosensible que cambia de color al verterle agua caliente. Al enfriarse la taza vuelve a su color original. Venta caja cerrada de 36 piezas.



V

TAZ 036 TAZA PARA SUBLIMAR PANAJI

Material	Medida	Colores
Cerámica	8.2 x 9.5 cm	A/N/O/R/V
Área de impresión	Técnica de impresión	
20 x 8 cm Extendido	Sublimación / Termocalca	

Taza para sublimar exterior blanco e interior de color. Venta caja cerrada de 36 piezas.



TAZ 015 TAZA PARA SUBLIMAR FRISIA

Material	Medida	Colores
Cerámica	8 x 9.6 cm	Blanco
Área de impresión	Técnica de impresión	
20 x 8 cm Extendido	Sublimación / Termocalca	

Taza para sublimar. Venta caja cerrada de 36 piezas.

Colores GTM: Blanco





N

B

TAZ 034 TAZA SAIMAA

Material	Medida	Colores
Cerámica	9.5 x 11 cm	B/G/N
Área de impresión	Técnica de impresión	
6 x 7 cm	Grabado en Arena / Serigrafía / Tampografía	

Taza de cerámica interior blanco y exterior de color. Terminando mate. Venta caja cerrada de 36 piezas.



11 Oz



G



R

N

TAZ 005 TAZA MOFFY

Material	Medida	Colores
Cerámica	8.3 x 10.3 cm	A/N/R
Área de impresión	Técnica de impresión	
5.6 x 5.9 cm	Grabado en Arena / Serigrafía / Termocalca	

Taza de cerámica exterior blanco e interior de color. Incluye cuchara. Venta caja cerrada de 36 piezas.



11 Oz



A





A



R



P

TAZ 019 TAZA KABBI

Material	Medida	Colores
Cerámica	8 x 9.5 cm	A/P/R
Área de Impresión	Técnica de Impresión	
5.5 x 5.5 cm	Serigrafía	

Taza de cerámica interior blanco y exterior de color neón en terminado mate. Venta caja cerrada de 36 piezas.



11 Oz



A



R



V

TAZ 003 TAZA VERONA

Material	Medida	Colores
Cerámica	8 x 9.4 cm	A/N/R/V
Área de Impresión	Técnica de Impresión	
5.3 x 5.9 cm	Grabado en Arena / Serigrafía / Termocalca	

Taza de cerámica blanca con interior de color. Venta caja cerrada de 36 piezas.

Colores GTM: N/R/Y



11 Oz



N



TAZA 044 TAZA ATZIRI

Material	Medida	Colores
Cerámica	7 x 8.6 cm	A/B/O/R/V/Y
Área de impresión	Técnica de impresión	
5 x 5.5 cm	Serigrafía / Tampografía	

Taza de cerámica interior de color y exterior negro. Terminando mate. Venta caja cerrada de 36 piezas.



11 Oz



Y



TAZA 001 TAZA ESPIRIT

Material	Medida	Colores
Cerámica	8 x 9.5 cm	A/AR/B/N/O/R/V
Área de impresión	Técnica de impresión	
5.5 x 5.5 cm	Grabado en Arena / Serigrafía / Termocalca	

Taza de cerámica de color. Diseño clásico. Venta caja cerrada de 36 piezas.

Colores GTM: O/R/V



11 Oz



R





V



A



O



R



N

TAZ 026 TAZA RIMO

Material	Medida	Colores
Cerámica	9 x 10.2 cm	A/N/O/R/V
Área de impresión	Técnica de impresión	
6 x 6 cm	Grabado en Arena / Serigrafía / Termocalca	

Taza de cerámica interior blanco y exterior de color. Incluye caja individual.



A



R



N

TAZ 040 TAZA ANSAN

Material	Medida	Colores
Cerámica	11 x 8.5 cm	A/N/R
Área de impresión	Técnica de impresión	
6 x 4 cm	Grabado en Arena / Serigrafía / Tampografía	

Taza de cerámica con exterior blanco e interior de color. Diseño circular. Incluye caja individual.





N



Y



A

TAZ 002 TAZA DOLCE

Material	Medida	Colores
Cerámica	8.6 x 11.6 cm	A/N/R/Y
Área de impresión	Técnica de impresión	
5.2 x 6.6 cm	Grabado en Arena / Serigrafía / Termocalca	

Taza de cerámica blanca con asa de color. Venta caja cerrada de 36 piezas.

Colores GTM: R/Y



15 Oz



R



TAZ 047 TAZA MARIELLA

Material	Medida	Colores
Cerámica / Acero Inoxidable / Madera	6.8 x 16.4 cm	B/N
Área de impresión	Técnica de impresión	
5 x 5 cm	Serigrafía / Tampografía	

Taza de cerámica con asa de madera. Tapa de plástico con válvula de seguridad. Incluye caja individual. No usar en microondas ni lavavajillas.



N



B



16 Oz



B



N

TAZ 031 TAZA FIORLAND

Material	Medida	Colores
Cerámica / Bambú	10 x 11 cm	B/N
Área de impresión	Técnica de impresión	
6 x 6 cm	Grabado en Arena / Serigrafía / Tampografía	

Taza de cerámica con base de bambú. Terminado mate. Incluye caja individual. No usar en microondas ni lavavajillas.

Colores GTM: B/N



R



N



O



V

TAZ 043 TAZA AMMY

Material	Medida	Colores
Cerámica	9.4 x 9 cm	A/N/O/R/V
Área de impresión	Técnica de impresión	
5 x 6 cm	Serigrafía / Tampografía / Grabado en Arena	

Taza de cerámica interior blanco y exterior de color. Terminando mate. Venta caja cerrada de 36 piezas.





TAZ 021 TAZA ANNECY

Material	Medida	Colores
Cerámica / Silicón	9.3 x 11.5 cm	A/O/R/V
Área de impresión	Técnica de impresión	
6.5 x 6.5 cm	Grabado en Arena / Serigrafía / Termocalca	

Taza de cerámica con base de silicón. Exterior blanco e interior de color. Incluye caja individual. No usar en microondas ni lavavajillas.



A



TAZ 027 TAZA GILLEN

Material	Medida	Colores
Cerámica / Silicón	8.5 x 15.2 cm	A/G/O/R/V
Área de impresión	Técnica de impresión	
6 x 9 cm	Grabado en Arena / Serigrafía / Termocalca	

Taza de cerámica con base de silicón. Exterior blanco e interior de color. Incluye caja individual. No usar en microondas ni lavavajillas.



O





TAZ 035

TAZA PARA SUBLIMAR RANIJI

Material	Medida	Colores
Cerámica	8,6 x 15 cm	Blanco
Área de impresión	Técnica de impresión	
19 x 11 cm Extendido	Sublimación / Termocalca	

Taza para sublimar. Venta caja cerrada de 24 piezas.



G

TAZ 052

TAZA ECO EVERTON

Material	Medida	Colores
Plástico / Fibra de Trigo	9,5 x 7,8 cm	BE/G/N
Área de impresión	Técnica de impresión	
5 x 2,5 cm	Serigrafía / Tampografía	

Eco friendly. Por el tipo de material, el color puede variar.



N



BE





TMPS 26

TAZA TÉRMICA BURGOS

Material	Medida	Colores
Plástico / Acero Inoxidable	9 x 12 cm	A/N/R/T/Y
Área de impresión	Técnica de impresión	
5.9 x 6.2 cm	Serigrafía / Tampografía	

Doble pared. Pared interna de acero inoxidable y externa de plástico. Tapa de plástico de presión y válvula de seguridad giratoria. Incluye caja individual. No usar en microondas ni lavavajillas.

Colores GTM: A/N/R/T/Y



350 ml



Y



SISTEMA DE SUCCIÓN

TAZ 018

TAZA ATBARA

Material	Medida	Colores
Plástico / Acero Inoxidable	9.8 x 13.2 cm	Blanco
Área de impresión	Técnica de impresión	
5 x 5 cm	Serigrafía / Tampografía	

Doble pared. Pared interna de acero inoxidable y externa de plástico. Incluye tapa de plástico de presión, chupón de succión que permite la fijación a la superficie evitando el derrame por accidente y caja individual. No usar en microondas ni lavavajillas.

Colores GTM: Blanco



470 ml





B



N

TAZ 038 TAZA BIKANER

Material	Medida	Colores
Porcelana / Corcho	7,8 x 10 cm	B/N
Área de impresión	Técnica de impresión	
6 x 4 cm	Serigrafía / Tampografía	

Taza de porcelana con base de corcho. Incluye caja individual. No usar en microondas ni lavavajillas.



B



N

TAZ 045 TAZA MALI

Material	Medida	Colores
Porcelana / Madera / Acero Inoxidable	8,4 x 10,8 cm	B/N
Área de impresión	Técnica de impresión	
6 x 6 cm	Serigrafía / Tampografía	

Taza de porcelana con tapa y asa de madera. Incluye cuchara metálica y caja individual. No usar en microondas ni lavavajillas.



TAZ 012 TAZA TAURÉ

Material	Medida	Colores
Porcelana / Acero Inoxidable	9 x 10,3 cm	Plata
Área de impresión	Técnica de impresión	
6.5 x 4 cm Porcelana / 4 x 1.5 cm Metal	Láser / Pantógrafo / Tampografía	

Taza de porcelana y base de acero inoxidable. Incluye caja de regalo. No usar en microondas ni lavavajillas.



B

N

TAZ 028 TAZA MORTERATSCH

Material	Medida	Colores
Porcelana	9 x 9,5 cm	B/G/N
Área de impresión	Técnica de impresión	
6 x 6 cm	Grabado en Arena / Serigrafía / Termocalca	

Taza de porcelana interior blanco y exterior de color. Terminando mate. Incluye caja individual.



G





TAZ 058 TAZA IGLASI

Material	Medida	Colores
Vidrio Borosilicato	9,3 x 7,3 cm	Blanco
Área de impresión	Técnica de impresión	
5 x 3 cm	Serigrafía	

Taza doble pared de vidrio resistente a bebidas calientes y frías. Incluye caja individual.



A



G



B



R

TAZ 023 TAZA NORTIA

Material	Medida	Colores
Porcelana	9,3 x 10 cm	A/B/G/R
Área de impresión	Técnica de impresión	
6 x 6 cm	Grabado en Arena / Serigrafía / Tampografía / Termocalca	

Taza de porcelana con asa circular. Incluye caja de regalo.





V

TAZ 053 TAZA PARA SUBLIMAR TECAF

Material	Medida	Colores
Vidrio	7.8 x 9.2 cm	A/P/R/V
Área de impresión	Técnica de impresión	
19.5 x 9 cm Extendido	Sublimación	

Taza de vidrio para sublimar con degradado de color en la base y asa. Venta caja cerrada de 36 piezas.



R

A

P



O

TAZ 059 TAZA PARA SUBLIMAR BANAQ

Material	Medida	Colores
Vidrio / Plástico / Silicón	7 x 10.8 cm	A/O/R/Y
Área de impresión	Técnica de impresión	
19.5 x 8.5 cm Extendido	Sublimación	

Taza de vidrio para sublimar. Incluye tapa de plástico con válvula de seguridad, sobretapa de silicón para el popote y popote de plástico. Venta caja cerrada de 36 piezas.



R

Y

A



TAZ 048 VASO MIRLA

Material	Medida	Colores
Cerámica / Plástico	6.5 x 18.5 cm	Blanco
Área de impresión	Técnica de impresión	
5 x 6 cm	Serigrafía / Tampografía	

Doble pared. Pared interior y exterior de cerámica. Tapa de plástico con ranura. Incluye caja individual. No usar en microondas ni lavavajillas.





TERMOS METÁLICOS

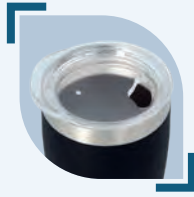

TMPS 146 SHOT TEQUILERO VOLCÁ

Material	Medida	Colores
Acero Inoxidable / Plástico	4.5 x 12.3 cm	N/S
Área de impresión	Técnica de impresión	
3.5 x 3.5 cm	Láser / Serigrafía / Tampografía	

Doble pared. Cerrado al vacío. Pared interna y externa acero inoxidable. Incluye tapa de plástico. Mantiene temperatura caliente 6 hrs y temperatura fría 8 hrs aproximadamente. Color negro con recubrimiento en terminado tipo rugoso. Incluye caja individual.



N



S



TMPS 110 TERMO NIZA

Material	Medida	Colores
Acero Inoxidable / Plástico	6.9 x 9.5 cm	G/S
Área de impresión	Técnica de impresión	
5 x 5 cm	Láser / Serigrafía / Tampografía	

Doble pared. Pared interna plástico, pared externa acero inoxidable. Tapa de plástico con válvula de seguridad. Incluye caja individual.



S



G





MC

N

A



V



TMPS 137 TERMO DESVASH

Material	Medida	Colores
Acero Inoxidable / Plástico	7.2 x 14 cm	A/MC/N/V
Área de impresión	Técnica de impresión	
5 x 5 cm	Láser / Serigrafía	

Mini termo color degradado. Doble pared. Cerrado al vacío. Pared interna y externa de acero inoxidable. Mantiene temperatura caliente 6 hrs y temperatura fría 8 hrs aproximadamente. Tapa con sistema de rosca. Termo pintado a mano por lo que el color y degradado pueden variar. Incluye caja individual.



S

R

A



G



TMPS 123 TERMO LANUS

Material	Medida	Colores
Acero Inoxidable / Plástico	8 x 12.5 cm	A/G/R/S
Área de impresión	Técnica de impresión	
4.5 x 2.5 cm	Láser / Serigrafía / Tampografía	

Doble pared. Pared interna plástico, pared externa acero inoxidable. Incluye tapa de plástico con válvula de seguridad. Incluye caja individual.





TMPS 38 TERMO MADISON

Material	Medida	Colores
Acero Inoxidable / Plástico	7 x 20.2 cm	Gris Oxford Metalizado
Área de impresión	Técnica de impresión	
4 x 8 cm	Láser / Pantógrafo / Serigrafía / Tampografía	

Doble pared. Cerrado al vacío. Pared interna y externa acero inoxidable. La tapa tiene función de taza. Mantiene temperatura caliente 8 hrs y temperatura fría 12 hrs aproximadamente. Incluye válvula de seguridad y caja individual.



TMPS 42 TERMO NYUK

Material	Medida	Colores
Acero Inoxidable / Plástico	6.5 x 16 cm	A/B/N/R
Área de impresión	Técnica de impresión	
4 x 8 cm	Láser / Pantógrafo / Serigrafía / Tampografía	

Doble pared. Pared interna plástico, pared externa acero inoxidable. Tapa de plástico con válvula de seguridad. Incluye caja individual.



B

A



N



TMPS 168 TERMO TAHANA

Material	Medida	Colores
Acero Inoxidable / Plástico	7.9 x 12 cm	Tornasol
Área de impresión	Técnica de impresión	
6 x 5 cm	Láser / Serigrafía / Tampografía	

Doble pared. Cerrado al vacío. Pared interna y externa acero inoxidable. Color efecto tornasol. Tapa de plástico con válvula de seguridad. Mantiene temperatura caliente 6 hrs y temperatura fría 8 hrs aproximadamente. Incluye caja individual.

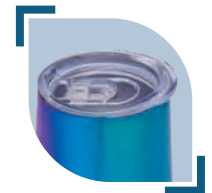



TMPS 163 TERMO PARA SUBLIMAR LAY

Material	Medida	Colores
Acero Inoxidable / Plástico	7.9 x 12 cm	Blanco
Área de impresión	Técnica de impresión	
20 x 8 cm Extendido	Sublimación	

Termo para sublimar doble pared. Cerrado al vacío. Pared interna y externa acero inoxidable. Tapa de plástico con válvula de seguridad. Mantiene temperatura caliente 6 hrs y temperatura fría 8 hrs aproximadamente. Incluye caja individual.

Colores GTM: Blanco

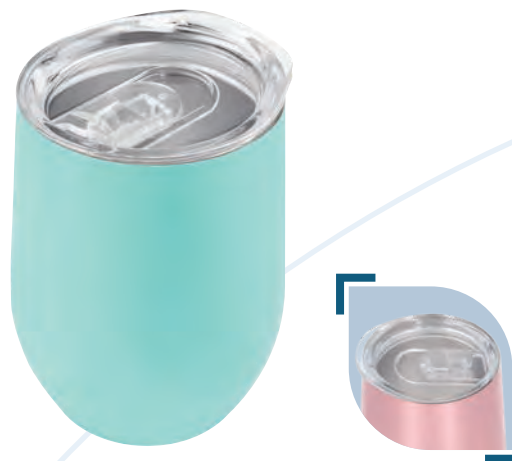

VP

TMPS 94 TERMO DIJON

Material	Medida	Colores
Acero Inoxidable / Plástico	7.9 x 12 cm	AC/B/D/G/MP/N/P/PP/S/VP
Área de impresión	Técnica de impresión	
6 x 5 cm	Láser / Serigrafía / Tampografía	

Doble pared. Cerrado al vacío. Pared interna y externa acero inoxidable. Tapa de plástico con válvula de seguridad. Mantiene temperatura caliente 6 hrs y temperatura fría 8 hrs aproximadamente. Incluye caja individual.

Colores GTM: B/G/N

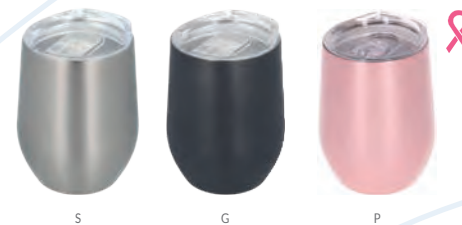



TMPS 194 TERMO LASKA

Material	Medida	Colores
Acero Inoxidable/ Plástico	7.9 x 12 cm	A/B/N/S
Área de impresión	Técnica de impresión	
6 x 5 cm	Láser / Serigrafía / Tampografía	

Doble pared. Pared interna plástico, pared externa acero inoxidable. Tapa de plástico con válvula de seguridad. Incluye caja individual.

Colores GTM: A/B/N/S



A



B



N



S

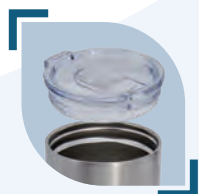

TMPS 139 TERMO PORTALATAS DE LA

Material	Medida	Colores
Acero Inoxidable/ Plástico	7.8 x 11.7 cm	N/S
Área de impresión	Técnica de impresión	
5.5 x 5 cm	Láser / Serigrafía	

Doble pared. Cerrado al vacío. Pared interna y externa de acero inoxidable. Tapa de plástico con válvula de seguridad y tapa para usar de portalatas con tamaño de 355ml. Mantiene temperatura caliente 6 hrs y temperatura fría 8 hrs aproximadamente. Incluye caja individual.



N



S





T



A

TMPS 18 TERMO HEAT

Material	Medida	Colores
Acero Inoxidable / Plástico	8.7 x 19.9 cm	A/T
Área de impresión	Técnica de impresión	
5.2 x 5.2 cm Plástico / 4 x 4.6 cm Metal	Serigrafía / Tampografía	

Doble pared. Pared interna acero inoxidable, pared externa plástico. Fuente corriente, adaptador para automóvil y USB, mantiene la temperatura de las bebidas, no calienta. Tapa de plástico con válvula de seguridad. Incluye caja individual.

Colores GTM: A/R



350 ml

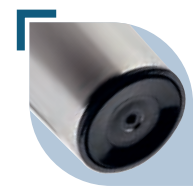

SISTEMA DE SUCCIÓN

TMPS 66 TERMO ADEN

Material	Medida	Colores
Acero Inoxidable / Plástico	8.5 x 19 cm	Plata
Área de impresión	Técnica de impresión	
6 x 4 cm	Láser / Pantógrafo / Serigrafía / Tampografía	

Doble pared. Cerrado al vacío. Pared interna y externa acero inoxidable. Incluye chupón de succión que permite la fijación a la superficie evitando el derrame por accidente. Incluye válvula de seguridad. Mantiene temperatura caliente 6 hrs y temperatura fría 8 hrs aproximadamente. Incluye caja individual.



375 ml



TMPS 92 TERMO MOSTAR

Material	Medida	Colores
Acero Inoxidable / Plástico	8 x 20 cm	Blanco
Área de impresión	Técnica de impresión	
5 x 10 cm	Serigrafía	

Doble pared. Cerrado al vacío. Pared interna y externa acero inoxidable. Con sistema de succión en base que permite la fijación a la superficie evitando el derrame por accidente. Tapa de plástico con boquilla y sobre tapa de cierre a presión. Mantiene temperatura caliente 6 hrs y temperatura fría 8 hrs aproximadamente. Incluye caja individual.



SISTEMA DE SUCCIÓN



N

TMPS 174 TERMO ANGRA

Material	Medida	Colores
Acero Inoxidable / Plástico	8 x 14 cm	N/S
Área de impresión	Técnica de impresión	
6 x 4 cm	Láser / Serigrafía / Tampografía	

Doble pared. Cerrado al vacío. Pared interna y externa acero inoxidable. Tapa de plástico con válvula de seguridad. Base metálica en color plata. Mantiene temperatura caliente 6 hrs y temperatura fría 8 hrs aproximadamente. Incluye caja individual.



S



TMPS 135 TERMO HARUM

Material	Medida	Colores
Acero Inoxidable / Plástico	8,5 x 14 cm	Plata
Área de impresión	Técnica de impresión	
4,5 x 6 cm	Láser / Serigrafía / Tampografía	

Doble pared. Pared interna plástico, pared externa acero inoxidable. Tapa de plástico con válvula de seguridad. Incluye caja individual.





TMPS 14 TERMO KALAUS

Material	Medida	Colores
Acero Inoxidable / Plástico	8,5 x 17 cm	Plata
Área de impresión	Técnica de impresión	
5 x 8 cm	Láser / Pantógrafo / Serigrafía / Tampografía	

Doble pared. Pared interna plástico, pared externa acero inoxidable. Tapa de plástico con válvula de seguridad. Incluye caja individual.

 Colores GTM: Plata



TMPS 109 TERMO BAMBUS

Material	Medida	Colores
Acero Inoxidable / Bambú / Plástico	7 x 22 cm	Negro
Área de impresión	Técnica de impresión	
5 x 6 cm Metal / 5 x 4 cm Bambú	Láser / Serigrafía / Tampografía	

Doble pared con base de bambú. Cerrado al vacío. Pared interna y externa de acero inoxidable. Tapa de plástico con asa de silicón y cierre de rosca. Mantiene temperatura caliente 6 hrs y temperatura fría 8 hrs aproximadamente. Incluye caja individual.



TMPS 19 TERMO TURBO COFFEE

Material	Medida	Colores
Acero Inoxidable / Plástico	8,5 x 18,2 cm	Plata
Área de impresión	Técnica de impresión	
6 x 3,7 cm	Láser / Pantógrafo / Serigrafía / Tampografía	

Doble pared. Pared interna plástico, pared externa acero inoxidable. Barras antiderrapantes y tapa de plástico con válvula de seguridad. Incluye caja individual.

 Colores GTM: Plata





TMPS 36 TERMO VITALI

Material	Medida	Colores
Plástico / Acero Inoxidable	8.7 x 22 cm	A/O/R/V
Área de impresión	Técnica de impresión	
5 x 13 cm	Serigrafía / Tampografía	

Doble pared. Pared interna acero inoxidable, pared externa plástico. Tapa de plástico con boquilla, sobre tapa con cierre a presión y asa de silicón. Chupón de succión en la base que permite la fijación a la superficie evitando el derrame por accidente. Incluye caja individual.

Colores GTM: A/R



SISTEMA DE SUCCIÓN



TMPS 91 TERMO SCARLETT

Material	Medida	Colores
Acero Inoxidable / Plástico	7.6 x 24 cm	Gris
Área de impresión	Técnica de impresión	
4.5 x 10 cm	Láser / Serigrafía / Tampografía	

Doble pared. Cerrado al vacío. Pared interna y externa acero inoxidable. Con sistema de succión en base que permite la fijación a la superficie evitando el derrame por accidente. Tapa de plástico con boquilla, sobre tapa de rosca y gancho para asegurarla al momento de abrir. Mantiene temperatura caliente 6 hrs y temperatura fría 6 hrs aproximadamente. Incluye caja individual.



SISTEMA DE SUCCIÓN



TMPS 56 TERMO PARA SUBLIMAR ONEGA

Material	Medida	Colores
Acero Inoxidable / Plástico	8.6 x 14.7 cm	Blanco
Área de impresión	Técnica de impresión	
20 x 6 cm Extendido	Sublimación	

Termo para sublimar doble pared. Pared interna plástico, pared externa acero inoxidable. Tapa de plástico con válvula de seguridad. Incluye caja individual.





T



R

TMPS 17 TERMO LIBERTY

Material	Medida	Colores
Acero Inoxidable / Plástico	8.8 x 15.3 cm	R/T
Área de impresión	Técnica de impresión	
5.2 x 4.7 cm	Serigrafía / Tampografía	

Doble pared. Pared interna acero inoxidable, pared externa plástico. Cubierta translúcida. Incluye caja individual.



TMPS 112 TERMO KUTNA

Material	Medida	Colores
Acero Inoxidable / Plástico	7 x 21 cm	Plata
Área de impresión	Técnica de impresión	
6 x 10 cm	Láser / Serigrafía / Tampografía	

Doble pared. Pared interna plástico, pared externa acero inoxidable. Tapa de plástico con válvula de seguridad. Incluye caja individual.



TMPS 47 TERMO AREUSE

Material	Medida	Colores
Acero Inoxidable / Plástico	7.2 x 21.8 cm	A/G/R
Área de impresión	Técnica de impresión	
6 x 4.5 cm	Láser / Serigrafía / Tampografía	

Doble pared. Pared interna plástico, pared externa acero inoxidable. Cuerpo prismático. Tapa de plástico con válvula de seguridad. Incluye caja individual.

Colores GTM: A/G/R



R



A



G





TMPS 63 TERMO CHONGTAR

Material	Medida	Colores
Acero Inoxidable / Plástico	7 x 21.5 cm	Plata
Área de impresión	Técnica de impresión	
6 x 10 cm	Láser / Pantógrafo / Serigrafía / Tampografía	

Doble pared. Pared interna plástico, pared externa acero inoxidable. Tapa de plástico con válvula de seguridad. Incluye caja individual.

Colores GTM: Plata



TMPS 16 TERMO TRAVEL MUG

Material	Medida	Colores
Acero Inoxidable / Plástico	8.6 x 14.7 cm	Plata
Área de impresión	Técnica de impresión	
5.3 x 5.7 cm	Láser / Pantógrafo / Serigrafía / Tampografía	

Doble pared. Pared interna plástico, pared externa acero inoxidable. Tapa de plástico con válvula de seguridad. Incluye caja individual.

Colores GTM: Plata



P

TMPS 143 TERMO GLOSS

Material	Medida	Colores
Acero Inoxidable / Plástico	6.2 x 15.3 cm	A/B/M/N/P
Área de impresión	Técnica de impresión	
5 x 7 cm	Láser / Serigrafía	

Doble pared. Cerrado al vacío. Pared interna y externa de acero inoxidable. Tapa de plástico con válvula de seguridad. Mantiene temperatura caliente 6 hrs y temperatura fría 8 hrs aproximadamente. Colores con terminado glossy. Incluye caja individual.



B



M

N

A



R



S



A

TMPS 98 TERMO AMIENS

Material	Medida	Colores
Acero Inoxidable / Plástico	8.1 x 21.5 cm	A/R/S
Área de impresión	Técnica de impresión	
6 x 7 cm	Láser / Serigrafía / Tampografía	

Doble pared. Pared interna plástico, pared externa acero inoxidable. Tapa de plástico con boquilla y sobre tapa de cierre a presión. Incluye caja individual.



TMPS 125 TERMO BRUCE

Material	Medida	Colores
Acero Inoxidable / Plástico	6.3 x 19.9 cm	Plata
Área de impresión	Técnica de impresión	
4.5 x 6 cm	Láser / Serigrafía / Tampografía	

Doble pared. Pared interna plástico, pared externa acero inoxidable. Tapa y popote de plástico. Incluye caja individual.





TMPS 82 TERMO BURGO

Material	Medida	Colores
Acero Inoxidable / Plástico / Corcho	8.5 x 18.5 cm	Plata
Área de impresión	Técnica de impresión	
5.5 x 10 cm	Láser / Pantógrafo / Serigrafía / Tampografía	

Doble pared. Pared interna plástico, pared externa acero inoxidable. Base de corcho. Tapa en dos posiciones. No usar en microondas ni lavavajillas. Incluye caja individual.



B

TMPS 165 TERMO JUNEAU

Material	Medida	Colores
Acero Inoxidable / Plástico	6.5 x 22.7 cm	B/N
Área de impresión	Técnica de impresión	
5 x 12 cm	Láser	

Doble pared. Cerrado al vacío. Pared interna y externa de acero inoxidable. Terminado tipo rubber. Incluye tapa de plástico simulación madera y filtro de acero inoxidable. Mantiene temperatura caliente 6 hrs y temperatura fría 8 hrs aproximadamente. Incluye caja individual.



N



A

TMPS 172 TERMO SNORKEL

Material	Medida	Colores
Acero Inoxidable / Plástico	8.3 x 17.5 cm	A/G/N/V
Área de impresión	Técnica de impresión	
5.5 x 7 cm	Láser / Serigrafía / Tampografía	

Doble pared. Pared interna plástico, pared externa acero inoxidable. Tapa de plástico con válvula de seguridad y popote metálico con boquilla removible de rubber. Incluye caja individual.



N

G

V



A

T



N



TMPS 23 TERMO BANGKOK

Material	Medida	Colores
Acero Inoxidable / Plástico	7.7 x 21.5 cm	A/N/R/T
Área de impresión	Técnica de impresión	
4.3 x 9 cm	Serigrafía / Tampografía	

Doble pared. Pared interior acero inoxidable, pared exterior plástico. Tapa de plástico con válvula de seguridad. Incluye caja individual.

Colores GTM: A/R/T



TMPS 120 TERMO CON AUDÍFONOS NANTES

Material	Medida	Colores
Acero Inoxidable / Plástico	7.5 x 27 cm	Negro
Área de impresión	Técnica de impresión	
6 x 12 cm	Láser / Serigrafía / Tampografía	

Termo con audífonos. Doble pared. Cerrado al vacío. Pared interna y externa acero inoxidable. Tapa con asa. Audífonos bluetooth con batería recargable en la base. Función manos libres. Reproducción de música 1.5 hrs aproximadamente. Mantiene temperatura caliente 6 hrs y temperatura fría 8 hrs aproximadamente. Incluye cable cargador USB y caja individual.





TMPS 88 TERMO CON LUZ TULCE

Material	Medida	Colores
Plástico / Acero Inoxidable	8.5 x 19.5 cm	A/G/R
Área de impresión	Técnica de impresión	
5.5 x 5 cm	Láser / Serigrafía	

Doble pared. Pared interior acero inoxidable, pared exterior plástico. Tapa de plástico en dos posiciones. Indicador de grabado para el sensor de luz led, el logo se enciende al grabar. Cuenta con botón de encendido en la base. Incluye batería (1 de botón), instructivo y caja individual. No usar en microondas ni lavavajillas.



A



R



G



TMPS 131 TERMO STING

Material	Medida	Colores
Acero Inoxidable / Plástico / Madera	7 x 23 cm	A/B/P
Área de impresión	Técnica de impresión	
4 x 8 cm	Láser / Serigrafía / Tampografía	

Doble pared. Cerrado al vacío. Pared interna y externa acero inoxidable. Tapa de madera de rosca con agarradera de silicón. Mantiene temperatura caliente 6 hrs y temperatura fría 12 hrs aproximadamente. Incluye caja individual.



A



B



P





BE



A



TERMOS METÁLICOS

TMPS 176 TERMO MACAO

Material	Medida	Colores
Acero Inoxidable / Plástico / Cerámica	9 x 17 cm	A/BE/N
Área de impresión	Técnica de impresión	
5 x 6 cm	Láser / Serigrafía / Tampografía	

Doble pared. Cerrado al vacío. Pared interna de acero inoxidable y recubrimiento de cerámica. Pared externa de acero inoxidable. Tapa de plástico con cierre de rosca y válvula de seguridad con cierre de presión. Mantiene temperatura caliente y fría 6 hrs aproximadamente. Incluye caja individual.



A

N

TMPS 130 TERMO BAGAN

Material	Medida	Colores
Acero Inoxidable / Plástico	6.5 x 22.5 cm	A/N/R
Área de impresión	Técnica de impresión	
5 x 10 cm	Láser	

Doble pared. Cerrado al vacío. Pared interna y externa acero inoxidable. Mantiene temperatura caliente 6 hrs y temperatura fría 8 hrs aproximadamente. Incluye infusorador y caja individual.



N

R

TMPS 107 TERMO KANPUR

Material	Medida	Colores
Acero Inoxidable / Plástico	7 x 23.5 cm	Plata
Área de impresión	Técnica de impresión	
6 x 14 cm	Láser / Serigrafía / Tampografía	

Doble pared. Cerrado al vacío. Pared interna y externa acero inoxidable. Tapa con asa de plástico. Mantiene temperatura caliente 6 hrs y temperatura fría 8 hrs aproximadamente. Incluye caja individual.





P

TMPS 169 TERMO SAMT

Material	Medida	Colores
Acero Inoxidable	7 x 23 cm	A/AM/M/N/P/R/V
Área de impresión	Técnica de impresión	
4.2 x 4.2 cm	Láser	

Doble pared. Cerrado al vacío. Pared interna y externa acero inoxidable. Terminado tipo rubber en tapa y cuerpo. Tapa de rosca. Mantiene temperatura caliente 6 hrs y temperatura fría 8 hrs aproximadamente. Incluye caja individual.

Colores GTM: AM/N/R



AM

R

M

V

A

N



TMPS 87 TERMO KUMASI

Material	Medida	Colores
Acero Inoxidable / Plástico	8.5 x 24.2 cm	Gris Oxford Metalizado
Área de impresión	Técnica de impresión	
4.5 x 13 cm	Láser / Serigrafía / Tampografía	

Doble pared. Cerrado al vacío. Pared interna y externa acero inoxidable. La tapa incluye botón pulsador para abrir y cerrar con sistema desmontable. Mantiene temperatura caliente 6 hrs y temperatura fría 8 hrs aproximadamente. Incluye caja individual.





B

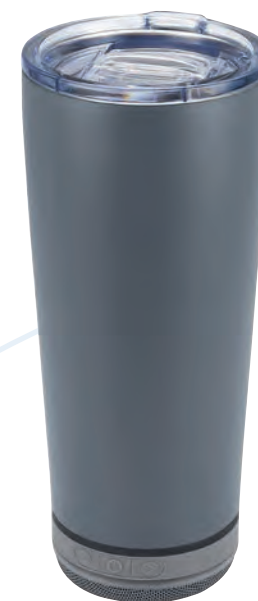

TMPS 49 TERMO ALLALIN

Material	Medida	Colores
Acero Inoxidable / Plástico	9.3 x 19 cm	B/N/S
Área de impresión	Técnica de impresión	
7 x 5 cm	Láser / Serigrafía / Tampografía	

Doble pared. Cerrado al vacío. Pared interna y externa acero inoxidable. Tapa de plástico con ranura. Mantiene temperatura caliente 6 hrs y temperatura fría 8 hrs aproximadamente. Incluye caja individual.

Colores GTM: B/N/S



S



N

TMPS 67 TERMO ANKARA

Material	Medida	Colores
Acero Inoxidable / Plástico	8 x 22.8 cm	Plata
Área de impresión	Técnica de impresión	
5.5 x 14 cm	Láser / Pantógrafo / Serigrafía / Tampografía	

Doble pared. Pared interna plástico, pared externa acero inoxidable. Tapa de plástico con válvula de seguridad. Incluye caja individual.



TMPS 132 TERMO BOCINA KALEID

Material	Medida	Colores
Acero Inoxidable / Plástico	7 x 21 cm	Gris
Área de impresión	Técnica de impresión	
5 x 10 cm	Láser / Serigrafía / Tampografía	

Doble pared. Cerrado al vacío. Pared interna y externa acero inoxidable. Tapa de plástico con válvula de seguridad. Mantiene temperatura caliente 6 hrs y temperatura fría 8 hrs aproximadamente. Incluye bocina bluetooth, controles de volumen y reproducción de audio, cable USB y batería recargable. Bocina removible con efecto de luces. Caja individual incluida.

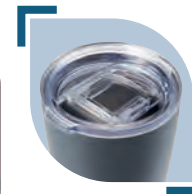



TMPS 155 TERMO MARAKESH

Material	Medida	Colores
Acero Inoxidable / Plástico	7.5 x 18 cm	A/N
Área de impresión	Técnica de impresión	
2 x 8 cm	Láser / Serigrafía	

Doble pared. Pared interna plástico, pared externa acero inoxidable. Tapa de plástico con válvula de seguridad. Incluye caja individual.



TMPS 156 TERMO PEAK

Material	Medida	Colores
Acero Inoxidable / Plástico	9 x 17 cm	A/M/O/P/V
Área de impresión	Técnica de impresión	
6.5 x 11 cm	Láser / Serigrafía / Tampografía	

Doble pared. Pared interna plástico, pared externa acero inoxidable. Tapa de plástico con válvula de seguridad. Recubrimiento en terminado tipo rugoso. Incluye caja individual.



TMPS 64 TERMO BROADPEAK

Material	Medida	Colores
Acero Inoxidable / Plástico	9 x 17 cm	A/N/R/S
Área de impresión	Técnica de impresión	
6.5 x 11 cm	Láser / Serigrafía / Tampografía	

Doble pared. Pared interna plástico, pared externa acero inoxidable. Tapa de plástico con válvula de seguridad. Incluye caja individual.

Colores GTM: A/R/S





TMPS 81 TERMO TERAMO

Material	Medida	Colores
Acero Inoxidable / Plástico	8 x 21 cm	Plata
Área de impresión	Técnica de impresión	
5.5 x 10 cm	Láser / Pantógrafo / Serigrafía / Tampografía	

Doble pared. Pared interna y externa acero inoxidable. Tapas intercambiables para lata o botella. Mantiene la bebida fría. Incluye caja individual.



TMPS 93 TERMO RIAZAN

Material	Medida	Colores
Acero Inoxidable / Plástico	8 x 22 cm	Plata
Área de impresión	Técnica de impresión	
6 x 5 cm	Láser / Serigrafía / Tampografía	

Doble pared. Cerrado al vacío. Pared interna y externa acero inoxidable. Tapa de plástico con válvula de seguridad. Mantiene temperatura caliente 4 hrs y temperatura fría 6 hrs aproximadamente. Incluye caja individual.



TMPS 127 TERMO CARTE

Material	Medida	Colores
Acero Inoxidable / Plástico	7.7 x 20 cm	B/N/S
Área de impresión	Técnica de impresión	
4.5 x 8 cm	Láser / Serigrafía / Tampografía	

Doble pared. Cerrado al vacío. Pared interna y externa acero inoxidable. Incluye tapa de plástico con válvula de seguridad. Mantiene temperatura caliente 6 hrs y temperatura fría 8 hrs aproximadamente. Incluye caja individual.

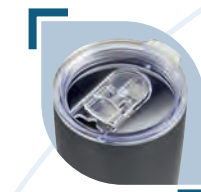

S

N



B

TMPS 154 TERMO LAURENT

Material	Medida	Colores
Acero Inoxidable / Plástico / Corcho	7.5 x 17.5 cm	B/N
Área de impresión	Técnica de impresión	
5.5 x 9 cm	Láser / Serigrafía	

Doble pared. Cerrado al vacío. Pared interna y externa acero inoxidable. Base de corcho. Incluye tapa de plástico con válvula de seguridad. Mantiene temperatura caliente 6 hrs y temperatura fría 8 hrs aproximadamente. Incluye caja individual.



N



AC

TMPS 77 TERMO YUKSHIN

Material	Medida	Colores
Acero Inoxidable / Plástico	8.7 x 17.7 cm	AC/B/N/P/S
Área de impresión	Técnica de impresión	
6 x 12 cm	Láser / Serigrafía / Tampografía	

Doble pared. Cerrado al vacío. Pared interna y externa de acero inoxidable. Incluye tapa de plástico con válvula de seguridad. Mantiene temperatura caliente 6 hrs y temperatura fría 8 hrs aproximadamente. Incluye caja individual.

Colores GTM: AC/B/N/P/S



S



P



B



N



TMPS 161 TERMO PARA SUBLIMAR HEALY

Material	Medida	Colores
Acero Inoxidable / Plástico	8.7 x 17.7 cm	Blanco
Área de impresión	Técnica de impresión	
20 x 10 cm Extendido	Sublimación	

Termo para sublimar doble pared. Cerrado al vacío. Pared interna y externa de acero inoxidable. Tapa de plástico con válvula de seguridad. Mantiene temperatura caliente 6 hrs y temperatura fría 8 hrs aproximadamente. Incluye caja individual.





B



N



TMPS 153 TERMO CON POPOTE EVANTS

Material	Medida	Colores
Acero Inoxidable / Plástico	8.5 x 17 cm	B/N
Área de impresión	Técnica de impresión	
6.5 x 8 cm	Láser / Serigrafía	

Doble pared. Cerrado al vacío. Pared interna y externa acero inoxidable. Incluye popote. Incluye tapa de plástico con cierre a presión y ranura especial para popote. Recubrimiento en terminado tipo rugoso. Mantiene temperatura caliente 6 hrs y temperatura fría 8 hrs aproximadamente. Incluye caja individual.



G



P



A



N



B



V



TAPA CERRADA

TAPA ABIERTA

TAPA CON POPOTE

TMPS 151 TERMO CALVI

Material	Medida	Colores
Acero Inoxidable / Plástico	7 x 19 cm	A/B/G/N/P/V
Área de impresión	Técnica de impresión	
6 x 5 cm	Láser / Serigrafía	

Doble pared. Cerrado al vacío. Pared interna y externa acero inoxidable. Recubrimiento en terminado tipo rugoso. Incluye popote y tapa de plástico con tres posiciones. Mantiene temperatura caliente 6 hrs y temperatura fría 8 hrs aproximadamente. Incluye caja individual.





TMPS 157 TERMO SAINT

Material	Medida	Colores
Acero Inoxidable	7 x 26 cm	Café
Área de impresión	Técnica de impresión	
5 x 7 cm	Láser	

Doble pared. Cerrado al vacío. Pared interna y externa acero inoxidable. Terminado tipo madera. Incluye tapa metálica de rosca. Mantiene temperatura caliente 6 hrs y temperatura fría 8 hrs aproximadamente. Incluye caja individual.



TMPS 68 TERMO AKAN

Material	Medida	Colores
Acero Inoxidable / Plástico	7.3 x 28.2 cm	Plata
Área de impresión	Técnica de impresión	
5.5 x 14 cm	Láser / Pantógrafo / Serigrafía / Tampografía	

Doble pared. Cerrado al vacío. Pared interna y externa acero inoxidable. Incluye taza con asa y válvula de seguridad. Mantiene temperatura caliente 6 hrs y temperatura fría 8 hrs aproximadamente. Incluye caja individual.





TMPS 144 TERMO NASH

Material	Medida	Colores
Acero Inoxidable / Plástico	7.5 x 24.4 cm	Gris Oxford
Área de impresión	Técnica de impresión	
3 x 8 cm	Láser / Serigrafía / Tampografía	

Doble pared. Cerrado al vacío. Pared interna y externa acero inoxidable. Tapa de plástico de rosca con chupón y popote. Mantiene temperatura caliente 6 hrs y temperatura fría 8 hrs aproximadamente. Incluye caja individual



TMPS 116 TERMO BEKASI

Material	Medida	Colores
Acero Inoxidable	7 x 26 cm	A/R/S
Área de impresión	Técnica de impresión	
5 x 7 cm	Láser / Serigrafía / Tampografía	

Doble pared. Cerrado al vacío. Pared interna y externa acero inoxidable. Tapa de rosca. Mantiene temperatura caliente 6 hrs y temperatura fría 8 hrs aproximadamente. Incluye caja individual.

Colores GTM: A/R/S



A

S

TMPS 210 TERMO PARA SUBLIMAR HUSEY

Material	Medida	Colores
Acero Inoxidable / Plástico	6 x 18 cm	Blanco
Área de impresión	Técnica de impresión	
18 x 12 cm Extendido	Sublimación	

Termo para sublimar doble pared. Cerrado al vacío. Pared interna y externa de acero inoxidable. Tapa de plástico con válvula de seguridad y asa plegable. Mantiene temperatura caliente 6 hrs y temperatura fría 8 hrs aproximadamente. Incluye caja individual.





G

TMPS 142 TERMO QUILME

Material	Medida	Colores
Acero Inoxidable / Plástico	10,4 x 20 cm	BE/G
Área de impresión	Técnica de impresión	
5,5 x 10 cm	Láser / Serigrafía / Tampografía	

Doble pared. Pared interior plástico, pared exterior acero inoxidable. Tapa de plástico. Popote integrado en lateral del termo, cuando este sea utilizado se remueve del lateral para introducir posteriormente en válvula de seguridad. Incluye caja individual.



600 ml



BE



TMPS 160 TERMO PARA SUBLIMAR CANTWELL

Material	Medida	Colores
Acero Inoxidable / Plástico	7,5 x 20,8 cm	Blanco
Área de impresión	Técnica de impresión	
20 x 10 cm Extendido	Sublimación	

Termo para sublimar doble pared. Cerrado al vacío. Pared interna y externa acero inoxidable. Tapa de plástico con válvula de seguridad. Mantiene temperatura caliente 6 hrs y temperatura fría 8 hrs aproximadamente. Incluye caja individual.



600 ml





V

TMPS 159 TERMO BARROW

Material	Medida	Colores
Acero Inoxidable / Plástico	7.5 x 20.8 cm	A/B/M/N/O/P/R/S/V
Área de impresión	Técnica de impresión	
5.5 x 14 cm	Láser / Serigrafía	

Doble pared. Cerrado al vacío. Pared interna y externa acero inoxidable. Tapa de plástico con válvula de seguridad. Mantiene temperatura caliente 6 hrs y temperatura fría 8 hrs aproximadamente. Incluye caja individual.



R

M



S

N

A

B

O

P



S



TMPS 140 TERMO MONTPELLIER

Material	Medida	Colores
Acero Inoxidable / Plástico	9.2 x 19.5 cm	G/S
Área de impresión	Técnica de impresión	
2 x 11 cm	Láser / Serigrafía / Tampografía	

Doble pared. Pared interna plástico, pared externa acero inoxidable. Tapa de plástico con válvula de seguridad. Incluye caja individual.



G





PP



A



S



YP



N



VP



AP



TMPS 149 TERMO SENA

Material	Medida	Colores
Acero Inoxidable / Plástico / Silicón	6.5 x 20.6 cm	A/AP/N/PP/S/VP/YP
Área de impresión	Técnica de impresión	
5 x 10 cm	Láser / Serigrafía	

Doble pared. Pared interna y externa de acero inoxidable. Cerrado al vacío. Mantiene temperatura caliente 8 hrs y temperatura fría 10 hrs aproximadamente. Tapa de metal con plástico, cierre de rosca. Incluye popote metálico con boquilla de silicón y caja individual.



TMPS 124 TERMO LAUTREC

Material	Medida	Colores
Acero Inoxidable / Plástico	10 x 19.8 cm	Plata
Área de impresión	Técnica de impresión	
5.5 x 8 cm	Láser / Serigrafía / Tampografía	

Doble pared. Pared interior plástico, pared exterior acero inoxidable. Tapa de plástico con válvula de seguridad. Incluye caja individual.





N



A



TMPS 152 TERMO EDMOND

Material	Medida	Colores
Acero Inoxidable / Plástico	7.5 x 25.5 cm	A/N
Área de impresión	Técnica de impresión	
5.5 x 12 cm	Láser / Serigrafía	

Doble pared. Cerrado al vacío. Pared interna y externa acero inoxidable. Tapa de plástico de rosca con asa y tapa interna con función para verter líquido. Mantiene temperatura caliente 6 hrs y temperatura fría 8 hrs aproximadamente. Incluye caja individual.



700 ml



G

N



BE



TMPS 166 TERMO ARMENIO

Material	Medida	Colores
Acero Inoxidable / Silicón / Plástico	8.5 x 21.5 cm	BE/G/N
Área de impresión	Técnica de impresión	
6 x 10 cm	Láser / Serigrafía	

Doble pared. Cerrado al vacío. Pared interna y externa de acero inoxidable. Tapa de plástico con válvula de seguridad y asa de silicón removible. Terminado rugoso. Mantiene temperatura caliente 6 hrs y temperatura fría 8 hrs aproximadamente. Incluye caja individual.



710 ml



N

TMPS 108 TERMO BREMEN

Material	Medida	Colores
Acero Inoxidable / Plástico	7 x 28 cm	G/N
Área de impresión	Técnica de impresión	
6 x 14 cm	Láser / Serigrafía / Tampografía	

Doble pared. Cerrado al vacío. Pared interna y externa acero inoxidable. Tapa de rosca. Cuenta con asa. Mantiene temperatura caliente 8 hrs y temperatura fría 12 hrs aproximadamente. Incluye caja individual.

Colores GTM: Gris



G



TMPS 129 TERMO REED

Material	Medida	Colores
Acero Inoxidable / Plástico	7 x 28 cm	Negro
Área de impresión	Técnica de impresión	
1 x 4.5 cm Placa	Láser / Serigrafía / Tampografía	

Doble pared. Cerrado al vacío. Pared interna y externa acero inoxidable. Tapa de rosca. Incluye placa para grabado láser. Mantiene temperatura caliente 6 hrs y temperatura fría 8 hrs aproximadamente. Caja individual incluida.



TMPS 162 TERMO PARA SUBLIMAR MINTO

Material	Medida	Colores
Acero Inoxidable / Plástico	10 x 20.3 cm	Blanco
Área de impresión	Técnica de impresión	
20 x 7 cm Extendido	Sublimación	

Termo para sublimar doble pared. Cerrado al vacío. Pared interna y externa acero inoxidable. Tapa de plástico con válvula de seguridad. Mantiene temperatura caliente 6 hrs y temperatura fría 8 hrs aproximadamente. Incluye caja individual.





TMPS 148 TERMO ARUBA

Material	Medida	Colores
Acero Inoxidable / Plástico	10 x 20.3 cm	A/AC/G/O/P/R
Área de impresión	Técnica de impresión	
7.5 x 7.5 cm	Láser	

Doble pared. Cerrado al vacío. Pared interna y externa acero inoxidable. Terminado tipo rubber. Tapa de plástico con válvula de seguridad. Mantiene temperatura caliente 6 hrs y temperatura fría 8 hrs aproximadamente. Incluye caja individual

Colores GTM: A/P/R



TMPS 62 TERMO YANGRA

Material	Medida	Colores
Acero Inoxidable / Plástico	10 x 20.3 cm	A/B/N/R/S
Área de impresión	Técnica de impresión	
7.5 x 7.5 cm	Láser / Serigrafía / Tampografía	

Doble pared. Cerrado al vacío. Pared interna y externa acero inoxidable. Tapa de plástico con válvula de seguridad. Mantiene temperatura caliente 6 hrs y temperatura fría 8 hrs aproximadamente. Incluye caja individual

Colores GTM: Plata





M

TMPS 164 TERMO DIMASH

Material	Medida	Colores
Acero Inoxidable/ Plástico	6.7 x 23 cm	A/B/G/M/N
Área de impresión	Técnica de impresión	
6 x 7 cm	Láser / Serigrafía	

Doble pared. Pared interna y externa acero inoxidable. Cerrado al vacío. Tapa de plástico con cierre de rosca y sobretapa giratoria de 3 posiciones con ranura para popote. Incluye popote y asa de plástico. Mantiene temperatura caliente 6 hrs y temperatura fría 8 hrs aproximadamente. Incluye caja individual.



G

N

A

B



TMPS 147 TERMO PORTABOTELLA TUFFI

Material	Medida	Colores
Acero Inoxidable/ Plástico / Silicón	10.3 x 23 cm	Plata
Área de impresión	Técnica de impresión	
7 x 13 cm	Láser / Serigrafía	

Doble pared. Pared interna y externa acero inoxidable. Cerrado al vacío. Incluye tapa de silicón para usar como portabotellas de 940 ml y tapa de plástico con válvula de seguridad y cierre con rosca. Mantiene temperatura caliente o fría 6 hrs aproximadamente. Se puede usar como tarro al quitarle las tapas. Incluye caja individual.



TMPS 175 TERMO HÉRCULES

Material	Medida	Colores
Acero inoxidable/ Plástico / Silicón	9 x 30 cm	Negro
Área de impresión	Técnica de impresión	
6 x 4 cm	Láser / Serigrafía / Tampografía	

Doble pared. Cerrado al vacío. Pared interna y externa acero inoxidable. Cuenta con manga de silicón. Terminado tipo rugoso. Tapa de plástico con doble boquilla y asa. Mantiene temperatura caliente 6 hrs y temperatura fría 8 hrs aproximadamente. Incluye caja individual.



COMPARATIVO TMPS 175 Y TMPS 62



TERMOS DE PLÁSTICO



R

TT 02 TERMO LANE

Material	Medida	Colores
Plástico	8.1 x 17.4 cm	A/G/R/V
Área de impresión	Técnica de impresión	
5 x 8 cm	Serigrafía / Tampografía	

Doble pared de plástico. Interior térmico. Tapa de plástico con válvula de seguridad. Incluye caja individual.

Colores GTM: A/G/R/V



A

TMPS 134 TERMO MADNESS

Material	Medida	Colores
Plástico	7 x 17.5 cm	A/B/N/R
Área de impresión	Técnica de impresión	
3 x 7 cm	Serigrafía / Tampografía	

Doble pared de plástico. Incluye tapa de plástico con ranura.



V



A



G



B



R



N



V



R



A

TERMOS DE PLÁSTICO

TMPS 11 TERMO SPACE

Material	Medida	Colores
Plástico	8.5 x 20 cm	A/B/N/R/V
Área de impresión	Técnica de impresión	
4.2 x 10.5 cm	Serigrafía / Tampografía	

Doble pared de plástico. Con tapa de presión e interior en color negro.

Colores GTM: A/B/N



TMPS 138 TERMO BAEZ

Material	Medida	Colores
Plástico	7 x 19 cm	A/B/N/R
Área de impresión	Técnica de impresión	
7 x 5 cm	Serigrafía / Tampografía	

Doble pared de plástico. Tapa de plástico con ranura. Incluye caja individual.

Colores GTM: A/B/N/R



TMPS 136 TERMO DENOVAN

Material	Medida	Colores
Plástico	7.4 x 18.2 cm	A/B/N/R
Área de impresión	Técnica de impresión	
6 x 12 cm	Serigrafía / Tampografía	

Doble pared de plástico. Tapa de plástico con ranura. Incluye caja individual.



R

A

N

B



A

B

N



R

B

N



TMPS 106 TERMO DELFOS

Material	Medida	Colores
Plástico	22 x 35 cm	Gris
Área de Impresión	Técnica de impresión	
18 x 10 cm	Serigrafía / Tampografía	

Doble pared de plástico. Incluye válvula de seguridad, dispensador y agarradera.



7500 ml



R

TMPS 119 VASO FIESTA

Material	Medida	Colores
Plástico	9.7 x 14 cm	A/N/R
Área de impresión	Técnica de impresión	
6 x 5 cm	Serigrafía	

Vaso de plástico doble pared. Interior color blanco.



A



N



480 ml





TMPS 115 VASO ECOLÓGICO SOUL

Material	Medida	Colores
Plástico / Fibra de Agave	9 x 16 cm	Beige
Área de impresión	Técnica de impresión	
5 x 8 cm	Serigrafía / Tampografía	

Vaso ecológico. Incluye tapa con ranura. Por el tipo de material, el color puede variar.

Colores GTM: Beige



475 ml

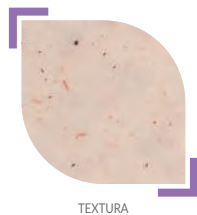

BF

TMPS 74 VASO TIRICH

Material	Medida	Colores
Plástico	9 x 16 cm	A/AP/B/BF/MP/N/O/P/PP/R/V/VP/Y
Área de impresión	Técnica de impresión	
5 x 8 cm	Serigrafía / Tampografía	

Vaso de plástico. Incluye tapa con ranura.

Colores GTM: A/AP/B/BF/MP/N/O/P/PP/R/V/Y



475 ml



R

V

O



A

N

Y

P



B

MP

AP

VP

PP





B

TMPS 24 VASO EMBASSY

Material	Medida	Colores
Plástico	9.2 x 16 cm	A/B/O/R/V
Área de impresión	Técnica de impresión	
5.5 x 7.3 cm	Serigrafía / Tampografía	

Doble pared de plástico. Incluye tapa y popote.

Colores GTM: A/B/R



O

V



A

R



YN

TMPS 744 VASO JAS

Material	Medida	Colores
Plástico	6.3 x 18 cm	A/AP/B/BF/M/N/O/ ON/PN/PP/R/VN/YN
Área de impresión	Técnica de impresión	
5 x 10 cm	Serigrafía	

Vaso de plástico con tapa push y popote.

Colores GTM: A/B/N/O/R

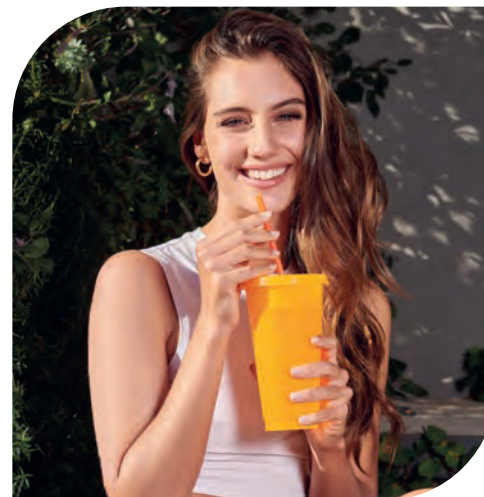

B

O



A

M



R

AP



BF

N

PN



ON

VN

PP



TERMOS DE PLÁSTICO



TMPS 190 SET CAFETERO AJACCIO

Material	Medida	Colores
Vidrio / Acero Inoxidable / Plástico	10 x 20 cm Prensa Francesa / 7,8 x 10 cm Tazas	Grís
Área de impresión	Técnica de impresión	
4 x 5 cm Prensa / 3 x 2 cm Tazas	Serigrafía Prensa / Láser Tazas	

Set de prensa francesa con 2 tazas. Incluye caja de regalo.

 700 ml





TMPS 170 PRENSA FRANCESA COCKER

Material	Medida	Colores
Vidrio / Plástico / Acero Inoxidable	7.8 x 14.4 cm	Negro
Área de impresión	Técnica de impresión	
4 x 4 cm	Serigrafía	

Prensa francesa con capacidad para 1 taza.



TMPS 180 PRENSA FRANCESA LE PAIX

Material	Medida	Colores
Vidrio / Plástico / Acero Inoxidable	9.8 x 18 cm	Negro
Área de impresión	Técnica de impresión	
5 x 6 cm	Serigrafía	

Prensa francesa con capacidad para 2 tazas.





CILINDROS METÁLICOS



R

TMPS 400 MINI CILINDRO ALPES

Material	Medida	Colores
Aluminio / Plástico	6.6 x 15.5 cm	A/R/S
Área de impresión	Técnica de impresión	
4.2 x 5.8 cm	Láser / Serigrafía / Tampografía	

Cilindro de aluminio de una pared y tapa de plástico con cierre de rosca, válvula de seguridad y sobre tapa a presión. Incluye carabina y caja individual.



A

S



TAMAÑOS TMPS 101
Y TMPS 400



N

TMPS 171 CILINDRO LIAM

Material	Medida	Colores
Acero Inoxidable / Plástico	6.5 x 21 cm	N/S
Área de impresión	Técnica de impresión	
5 x 10 cm	Serigrafía / Láser	

Cilindro metálico de una pared y tapa de plástico con cierre de rosca. Incluye aro metálico en la tapa que funciona como asa. Terminado mate. Incluye caja individual.



S



H

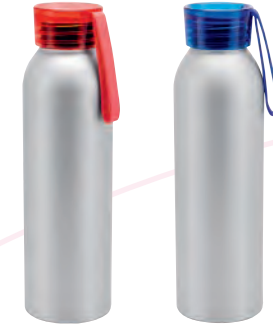

R

A

TMPS 104 CILINDRO KAESONG

Material	Medida	Colores
Aluminio / Plástico	6.5 x 23 cm	A/H/R
Área de impresión	Técnica de impresión	
5 x 14 cm	Láser / Serigrafía / Tampografía	

Cilindro de aluminio de una pared y tapa de plástico con cierre de rosca. Incluye asa silicón y caja individual.



A



V

R

S

TMPS 102 CILINDRO NUARANG

Material	Medida	Colores
Aluminio / Plástico	7.3 x 22 cm	A/R/S/V
Área de impresión	Técnica de impresión	
5.5 x 10 cm	Láser / Serigrafía / Tampografía	

Cilindro de aluminio de una pared. Tapa de plástico con cierre de rosca, asa, boquilla y sobre tapa de presión. Incluye caja individual.

Colores GTM: A/R/S





A



R



G

TMPS 103 CILINDRO BANNAYA

Material	Medida	Colores
Aluminio / Plástico	7.3 x 24 cm	A/G/R
Área de impresión	Técnica de impresión	
5.5 x 13 cm	Láser / Serigrafía / Tampografía	

Cilindro de aluminio de una pared. Tapa de plástico con cierre de rosca, asa y popote. Incluye caja individual.



700 ml



TMPS 113 CILINDRO PARA SUBLIMAR TOVAR

Material	Medida	Colores
Aluminio / Plástico	7.3 x 24 cm	Blanco
Área de impresión	Técnica de impresión	
18 x 11 cm Extendido	Sublimación	

Cilindro para sublimar de aluminio de una pared. Tapa de plástico con cierre de rosca, asa y popote. Incluye caja individual.

Colores GTM: Blanco



700 ml





A



S



N



TMPS 45 CILINDRO NAVY

Material	Medida	Colores
Acero inoxidable / Plástico	6.9 x 24.2 cm	A/N/S

Área de impresión	Técnica de impresión
4.7 x 9.8 cm	Láser / Pantógrafo / Serigrafía / Tampografía

Cilindro metálico de una pared. Tapa de plástico con cierre de rosca, asa y popote. Incluye caja individual.

Colores GTM: A/S



R



A



V



TMPS 61 CILINDRO LEMAN

Material	Medida	Colores
Aluminio / Plástico	7.2 x 24 cm	A/R/V

Área de impresión	Técnica de impresión
5 x 15 cm	Láser / Serigrafía / Tampografía

Cilindro de aluminio de una pared. Tapa con cierre de rosca y reductor con boquilla. Incluye carabina y caja individual.

Colores GTM: A/R





S

TMPS 101 CILINDRO INTERLAKEN

Material	Medida	Colores
Aluminio / Plástico	7.3 x 24.5 cm	A/N/S
Área de impresión	Técnica de impresión	
5.5 x 8.2 cm Abajo / 5.5 x 3.3 cm Arriba	Láser / Serigrafía / Tampografía	

Cilindro de aluminio de una pared y tapa de plástico con cierre de rosca, válvula de seguridad y sobre tapa a presión. Incluye carabina y caja individual.



800 ml



A



N



R

TMPS 80 CILINDRO OWEN

Material	Medida	Colores
Aluminio / Plástico	7.3 x 28 cm	Rojo
Área de impresión	Técnica de impresión	
4.8 x 7.8 cm Abajo / 4.8 x 3.1 cm Arriba	Láser / Serigrafía	

Cilindro metálico de una pared. Tapa de plástico con cierre de rosca y popote-gancho. Incluye caja individual.



860 ml





CILINDROS DE PLÁSTICO



R



Y



B



A



V



O



H



P



ANF 046 CILINDRO BISMARCK

Material	Medida	Colores
PET	6 x 17 cm	A/B/H/O/P/R/V/Y
Área de impresión	Técnica de impresión	
5 x 8 cm	Serigrafía	

Sistema de rosca twist-off que permite abrir y cerrar la tapa en un giro. Incluye válvula de seguridad.

Colores GTM: A/B/H/O/R/V/Y



ROSCA



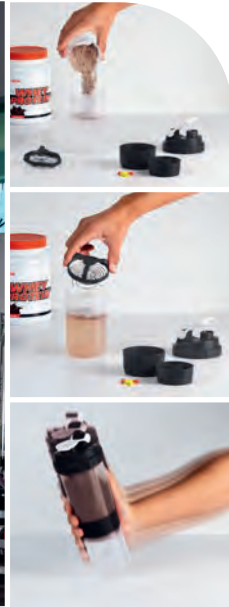

ANF 042 CILINDRO MENAFRA

Material	Medida	Colores
Plástico	9.5 x 24.7 cm	Negro
Área de impresión	Técnica de impresión	
5.5 x 7.5 cm	Serigrafía / Tampografía	

Cuenta con dos compartimentos especiales en la parte inferior y divisor de pastillas. Tapa con cierre de rosca, reductor y sobre tapa de presión. Incluye agitador y caja individual.

Colores GTM: A/N



ANF 038 CILINDRO ALBAY

Material	Medida	Colores
Plástico	12 x 20 cm	Transparente
Área de impresión	Técnica de impresión	
9.5 x 14 cm	Serigrafía / Tampografía	

Forma rectangular. Tapa con sistema de rosca. Incluye caja individual.





A R B P



V O H Y

M



ANF 056 CILINDRO ECO SINKER

Material	Medida	Colores
PET / Concha de Mar / Fibra de Agave	6 x 18.9 cm	Blanco con Café
Área de impresión	Técnica de impresión	
5 x 10 cm	Serigrafía	

Hecho de bioplástico con PET, concha de mar y fibra de agave. Tapa con sistema de rosca. Incluye válvula de seguridad. Por el tipo de material, el color puede variar.

Colores GTM: Blanco con Café



ROSCA



ANF 041 CILINDRO ODESA

Material	Medida	Colores
PET	6.8 x 17 cm	A/B/H/M/O/P/R/V/Y
Área de impresión	Técnica de impresión	
5 x 8 cm	Serigrafía	

Sistema de rosca twist-off que permite abrir y cerrar la tapa en un giro. Incluye válvula de seguridad.



ROSCA





ROSCA

ANF 009 CILINDRO SINKER

Material	Medida	Colores
PET	6 x 18.9 cm	A/B/H/O/R/V/Y Translúcidos AS/BS/N/RS/SS Sólidos
Área de impresión	Técnica de impresión	
5 x 10 cm	Serigrafía / Tampografía	

Sistema de rosca twist-off que permite abrir y cerrar la tapa en un giro. Incluye válvula de seguridad.

Colores GTM: A/B/H/O/R/V/Y Translúcidos
N/RS/VS/YS Sólidos



O



R

B

H



AS

N

BS

RS



V

Y

A

SS

ANF 036 CILINDRO NAOLI

Material	Medida	Colores
PET	6 x 18.9 cm	A/M/O/P/R/V
Área de impresión	Técnica de impresión	
5 x 10 cm	Serigrafía / Tampografía	

Sistema de rosca twist-off que permite abrir y cerrar la tapa en un giro. Incluye válvula de seguridad.



M



R

V



O

A

P





O

A



R

B



V



V

A

P



M

N

R

Y



O

ANF 033 TARRO HAYLING

Material	Medida	Colores
Plástico / Aluminio	8.5 x 14 cm	A/B/O/R/V
Área de impresión	Técnica de impresión	
5.5 x 6.5 cm	Serigrafía / Tampografía	

Tapa de aluminio con cierre de rosca. Incluye popote y caja individual.

Colores GTM: A/B



ANF 010 CILINDRO MILO

Material	Medida	Colores
Plástico	7.7 x 25.5 cm	A/M/N/O/P/R/V/Y
Área de impresión	Técnica de impresión	
5.2 x 11.5 cm	Serigrafía / Tampografía	

Doble pared. Tapa con cierre de rosca, asa y popote. Incluye caja individual.

Colores GTM: A/N/O/R/V





ANF 030 CILINDRO BOCINA SIRET

Material	Medida	Colores
Plástico	7 x 25 cm	Blanco
Área de impresión	Técnica de impresión	
5 x 11 cm	Serigrafía / Tampografía	

Cilindro con bocina bluetooth. Funcion manos libres. Controles integrados de volumen y reproducción de audio. Disparador de cámara al sincronizar con el smartphone. Base para tablet y smartphone. Bocina removible con efectos de luces. Incluye cable USB y batería recargable. Tapa de plástico con cierre de rosca y boquilla, sobretapa con cierre de presión. Caja individual incluida.



ANF 044 CILINDRO POWER BANK DOHA

Material	Medida	Colores
Plástico	8,2 x 29 cm	Blanco
Área de impresión	Técnica de impresión	
5,5 x 11 cm	Serigrafía / Tampografía	

Cilindro con batería auxiliar removible para smartphone con capacidad 5,000 mAh. Tapa de plástico con cierre de rosca y boquilla, sobretapa con cierre de presión y asa. Cuenta con base para tablet y smartphone. Incluye cable cargador compatible con USB y micro USB. Caja individual incluida.

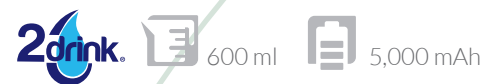



ANF 032 CILINDRO ISSET

Material	Medida	Colores
Plástico	7,5 x 25 cm	A/H
Área de impresión	Técnica de impresión	
4,5 x 10 cm	Tampografía	

Tapa de rosca con boquilla y sobre tapa de cierre a presión. Incluye asa de tela y caja individual.



H

A

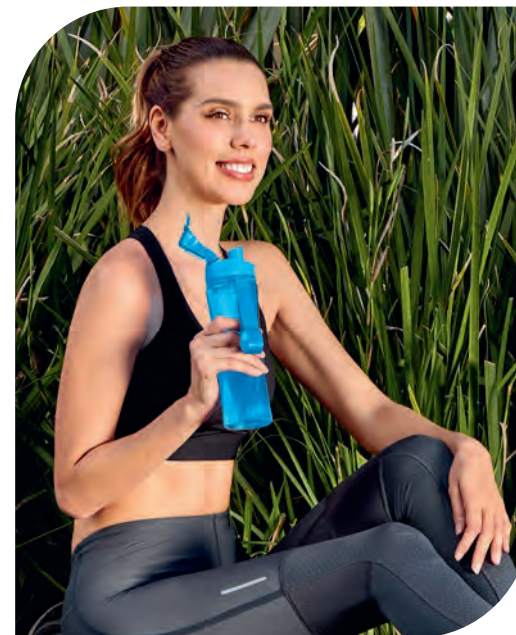

A

N

V

ANF 031 CILINDRO SHAKER OVENS

Material	Medida	Colores
Plástico	8 x 25 cm	A/N/R/V
Área de impresión	Técnica de impresión	
5 x 10 cm	Serigrafía / Tampografía	

Tapa de rosca con boquilla y asa. Cuenta con compartimento especial en la parte inferior. Incluye separador, agitador y caja individual.

Colores GTM: A/R



R



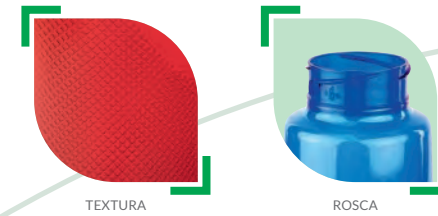

ANF 021 CILINDRO VAUS

Material	Medida	Colores
PET	7,3 x 25 cm	A/B/H/R/V/Y
Área de impresión	Técnica de impresión	
5 x 9 cm	Serigrafía / Tampografía	

Sistema de rosca twist-off que permite abrir y cerrar la tapa en un giro. Incluye válvula de seguridad.

Colores GTM: A/B/R/V



ANF 022 CILINDRO WESER

Material	Medida	Colores
PET	7 x 25 cm	A/B/H/R/V/Y Translúcidos / AS/BS/ RS/YS Sólidos
Área de impresión	Técnica de impresión	
5 x 10 cm	Serigrafía / Tampografía	

Sistema de rosca twist-off que permite abrir y cerrar la tapa en un giro. Incluye válvula de seguridad.

Colores GTM: A/B/R/V Translúcidos





R

H

ANF 037 CILINDRO NEIVA

Material	Medida	Colores
Plástico	8.1 x 26 cm	A/H/R
Área de impresión	Técnica de impresión	
6 x 5 cm	Serigrafía / Tampografía	

Cilindro de forma prismática con tapa de rosca y boquilla. Incluye caja individual.



A



AS

BS

ANF 045 CILINDRO SÃO

Material	Medida	Colores
PET	7.4 x 24.5 cm	AS/BS/RS
Área de impresión	Técnica de impresión	
5 x 10 cm	Serigrafía / Tampografía	

Incluye válvula de seguridad y rosca twist-off que permite abrir y cerrar la tapa en un giro.



RS



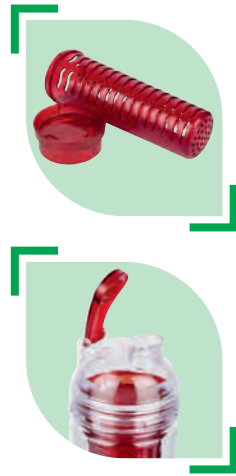

ANF 017 CILINDRO TISZA

Material	Medida	Colores
Plástico	7 x 28 cm	A/H/O/P/R/V
Área de impresión	Técnica de impresión	
4.5 x 15 cm	Serigrafía / Tampografía	

Cilindro con infusor para frutas o bolsas de té. Tapa con sistema de rosca boquilla y sobre tapa que cierra a presión. Incluye caja individual.

Colores GTM: A/H/R/V



o



ANF 070 CILINDRO BELICE

Material	Medida	Colores
Tritán / Fibra de Agave	7 x 24.6 cm	A/B/P/V
Área de impresión	Técnica de impresión	
3.5 x 16 cm	Serigrafía / Tampografía	

Cilindro de tritán con aditivo antimicrobiano que lo hace eficaz contra el crecimiento de bacterias. Tapa de plástico con fibra de agave. Sistema de rosca twist-off que permite abrir y cerrar la tapa en un giro. Por el tipo de material el color de la tapa puede variar.



A





H

ANF 060 CILINDRO ALEX

Material	Medida	Colores
Tritán	7 x 24.6 cm	A/B/H/N/R
Área de impresión	Técnica de impresión	
3.5 x 16 cm	Serigrafía / Tampografía	

Sistema de rosca twist-off que permite abrir y cerrar la tapa en un giro.

Colores GTM: A/B/R



A



B



R



N



ANF 026 CILINDRO RELIEVE LISTÓN

Material	Medida	Colores
PET	7.4 x 24.5 cm	Rosa
Área de impresión	Técnica de impresión	
5 x 13 cm	Serigrafía / Tampografía	

Tapa con sistema de rosca.

Colores GTM: Rosa



TEXTURA



Y



ROSCA

ANF 006 CILINDRO LAKE

Material	Medida	Colores
PET	7.4 x 24.5 cm	A/B/H/M/N/O/P/R/V/Y
Área de impresión	Técnica de impresión	
5 x 13 cm	Serigrafía / Tampografía	

Sistema de rosca twist-off que permite abrir y cerrar la tapa en un giro.

Colores GTM: A/B/H/N/O/P/R/V/Y



850 ml



H

V

M

P



N

R

A

B

O



O

ANF 007 CILINDRO SPRING

Material	Medida	Colores
PET	7.4 x 24.5 cm	A/H/O/P/R/V/Y
Área de impresión	Técnica de impresión	
5 x 13 cm	Serigrafía / Tampografía	

Sistema de rosca twist-off que permite abrir y cerrar la tapa en un giro.

Colores GTM: A/H/O/R/V



850 ml



R

V

P



Y

H

A





A

ANF 049 CILINDRO CHEMIN

Material	Medida	Colores
PET / Silicón	7.4 x 24.5 cm	A/N/R
Área de impresión	Técnica de impresión	
5 x 13 cm	Serigrafía / Tampografía	

Sistema de rosca twist-off que permite abrir y cerrar la tapa en un giro. Cuenta con dos bandas elásticas de silicón.



N



R



P

ANF 071 CILINDRO VAND

Material	Medida	Colores
Plástico	8 x 28 cm	A/B/N/P
Área de impresión	Técnica de impresión	
6 x 13 cm	Serigrafía	

Tapa con cierre de rosca, asa y boquilla plegable para beber. Incluye popote y aro de silicón para colgar toalla, llaves etc. Caja individual incluida.



B



A



N



R

ANF 062 CILINDRO DREAM

Material	Medida	Colores
Plástico / Silicón	6 x 25 cm	A/B/N/R
Área de impresión	Técnica de impresión	
5 x 2.5 cm	Serigrafía / Tampografía	

Tipo squeeze. Fácil de exprimir para una hidratación rápida. Cuenta con tres bandas elásticas de silicón con función antiderrapante.



A



N



B



AM B N PP



MP R VP Y



AP

ANF 072 CILINDRO PARVO

Material	Medida	Colores
Plástico	7 x 22.5 cm	AM/AP/B/MP/N/ PP/R/VP/Y

Área de impresión	Técnica de impresión
5.5 x 9 cm	Serigrafía

Sistema de rosca twist-off que permite abrir y cerrar la tapa en un giro.



750 ml



V R A



O H B



Y



ROSCA

ANF 040 CILINDRO TRIBEC

Material	Medida	Colores
PET	6.5 x 24.5 cm	A/B/H/O/R/V/Y

Área de impresión	Técnica de impresión
4.5 x 17 cm	Serigrafía

Sistema de rosca twist-off que permite abrir y cerrar la tapa en un giro.

Colores GTM: A/B/H/R



960 ml

ANF 064 CILINDRO XITANG

Material	Medida	Colores
PET	7 x 28 cm	A/B/H/M/O/P/R/V/Y
Área de impresión	Técnica de impresión	
6 x 15 cm	Serigrafía / Tampografía	

Sistema de rosca twist-off que permite abrir y cerrar la tapa en un giro. Incluye válvula de seguridad.

Colores GTM: A/B/M/P/R



M



O A V R



H B Y P



ANF 073 CILINDRO MADZI

Material	Medida	Colores
Plástico	9.5 x 29 cm	A/N/MC
Área de impresión	Técnica de impresión	
4.5 x 14 cm	Serigrafía (Tinta Especial)	

Tapa de plástico con cierre de rosca y boquilla, sobretapa push con botón de seguridad y asa plegable. Cuerpo con terminado rubber, resacas laterales para un mejor agarre, indicador de mililitros y horas para motivar y controlar tus hábitos de hidratación. Incluye filtro de plástico y caja individual.



A



MC N





CILINDROS DE VIDRIO



TMPS 167 TERMO DE VIDRIO NANKIN

Material	Medida	Colores
Vidrio / Plástico / Acero Inoxidable	7 x 16.8 cm	Café
Área de impresión	Técnica de impresión	
5.5 x 5.5 cm	Serigrafía	

Termo de vidrio de doble pared para bebidas calientes y frías. Tapa de rosca que evita derrames. Contiene una separación de infusor removible para té de acero inoxidable. Su colador y doble vaso permiten preparar infusiones. Incluye caja individual.



C

TMPS 133 VASO MOKA

Material	Medida	Colores
Vidrio / Plástico	8.9 x 12.8 cm	C/N
Área de impresión	Técnica de impresión	
5.5 x 3.5 cm	Serigrafía / Grabado en arena	

Vaso de vidrio de una pared. Tapa de plástico con válvula de seguridad y sobretapa de silicona para cerrar en caso de no usar el popote. Incluye popote de plástico y caja individual.



N



TMPS 150 TARRO PARA SUBLIMAR BIRMANIA

Material	Medida	Colores
Vidrio	8.8 x 15 cm	Blanco Frosty
Área de impresión	Técnica de impresión	
20 x 10 cm Extendido	Sublimación	

Tarro para sublimar.

Colores GTM: Blanco Frosty





A



N



ROSCA

G

TMPS 173 TERMO KAIFENG

Material	Medida	Colores
Vidrio / Plástico Reciclado	9.2 x 15 cm	A/N
Área de impresión	Técnica de impresión	
6 x 7 cm	Serigrafía	

Termo doble pared. Interior de vidrio y exterior de plástico reciclado. Resistente a bebidas calientes y frías. Tapa de plástico con válvula de seguridad. Incluye caja individual.



N



TMPS 158 TERMO CON VIDRIO KAAP

Material	Medida	Colores
Vidrio / Acero Inoxidable / Plástico	7 x 24.5 cm	S/N
Área de impresión	Técnica de impresión	
5.5 x 7 cm	Láser / Serigrafía	

Termo de vidrio doble pared con base exterior de acero inoxidable desprendible. Cerrado al vacío para conservar el frío o calor de la bebida. Tapa de metal de rosca. La base desprendible puede ser utilizada como vaso. Incluye caja individual.



S



ROSCA

ANF 068 CILINDRO DE VIDRIO GAPER

Material	Medida	Colores
Vidrio / Neopreno / Acero Inoxidable	6.5 x 22 cm	A/G/N/P/R
Área de impresión	Técnica de impresión	
5 x 3.5 cm	Serigrafía	

Cilindro de vidrio con tapa metálica de rosca con jareta de tela y funda removible de neopreno con asa que no permite transferir calor de las manos o del ambiente a la bebida. Incluye caja individual.



N

P

R

A



ANF 066 CILINDRO DE VIDRIO
IBIZA

Material	Medida	Colores
Vidrio / Silicón / Bambú	6.7 x 18.5 cm	A/N/R
Área de impresión	Técnica de impresión	
5 x 4 cm	Serigrafía	

Cilindro de vidrio con manga de silicón removible, tapa de bambú y popote de silicón. Incluye caja individual.



R

ANF 067 CILINDRO DE VIDRIO
ISLA

Material	Medida	Colores
Vidrio / Bambú	6.5 x 22.7 cm	A/B/R
Área de impresión	Técnica de impresión	
5 x 10 cm	Serigrafía	

Cilindro de vidrio con tapa de bambú y asa. Incluye caja individual.



A



A

N



R

B



SUBLIMACIÓN



TMPS 163 TERMO PARA SUBLIMAR LAY

Material	Medida	Colores
Acero Inoxidable/ Plástico	7.9 x 12 cm	Blanco
Área de impresión	Técnica de impresión	
20 x 8 cm Extendido	Sublimación	

Termo para sublimar doble pared. Cerrado al vacío. Pared interna y externa acero inoxidable. Tapa de plástico con válvula de seguridad. Mantiene temperatura caliente 6 hrs y temperatura fría 8 hrs aproximadamente. Incluye caja individual.

Colores GTM: Blanco



TMPS 56 TERMO PARA SUBLIMAR ONEGA

Material	Medida	Colores
Acero Inoxidable/ Plástico	8.6 x 14.7 cm	Blanco
Área de impresión	Técnica de impresión	
20 x 6 cm Extendido	Sublimación	

Termo para sublimar doble pared. Pared interna de plástico y externa de acero inoxidable. Tapa de plástico con válvula de seguridad. Incluye caja individual.



TMPS 161 TERMO PARA SUBLIMAR HEALY

Material	Medida	Colores
Acero Inoxidable/ Plástico	8.7 x 17.7 cm	Blanco
Área de impresión	Técnica de impresión	
20 x 10 cm Extendido	Sublimación	

Termo para sublimar doble pared. Cerrado al vacío. Pared interna y externa de acero inoxidable. Tapa de plástico con válvula de seguridad. Mantiene temperatura caliente 6 hrs y temperatura fría 8 hrs aproximadamente. Incluye caja individual.





TMPS 210 TERMO PARA SUBLIMAR HUSEY

Material	Medida	Colores
Acero Inoxidable / Plástico	6 x 18 cm	Blanco
Área de impresión	Técnica de impresión	
18 x 12 cm Extendido	Sublimación	

Termo para sublimar doble pared. Cerrado al vacío. Pared interna y externa de acero inoxidable. Tapa de plástico con válvula de seguridad y asa plegable. Mantiene temperatura caliente 6 hrs y temperatura fría 8 hrs aproximadamente. Incluye caja individual.



TMPS 160 TERMO PARA SUBLIMAR CANTWELL

Material	Medida	Colores
Acero Inoxidable / Plástico	7.5 x 20.8 cm	Blanco
Área de impresión	Técnica de impresión	
20 x 10 cm Extendido	Sublimación	

Termo para sublimar doble pared. Cerrado al vacío. Pared interna y externa de acero inoxidable. Tapa de plástico con válvula de seguridad. Mantiene temperatura caliente 6 hrs y temperatura fría 8 hrs aproximadamente. Incluye caja individual.





TMPS 162 TERMO PARA SUBLIMAR MINTO

Material	Medida	Colores
Acero Inoxidable / Plástico	10 x 20.3 cm	Blanco
Área de impresión	Técnica de impresión	
20 x 7 cm Extendido	Sublimación	

Termo para sublimar doble pared. Cerrado al vacío. Pared interna y externa acero inoxidable. Tapa de plástico con válvula de seguridad. Mantiene temperatura caliente 6 hrs y temperatura fría 8 hrs aproximadamente. Incluye caja individual.



TMPS 113 CILINDRO PARA SUBLIMAR TOVAR

Material	Medida	Colores
Aluminio	7.3 x 24 cm	Blanco
Área de impresión	Técnica de impresión	
18 x 11 cm Extendido	Sublimación	

Cilindro para sublimar de aluminio de una pared. Tapa de plástico con cierre de rosca, asa y popote. Incluye caja individual.

Colores GTM: Blanco



TMPS 150 TARRO PARA SUBLIMAR BIRMANIA

Material	Medida	Colores
Vidrio	8.8 x 15 cm	Blanco Frosty
Área de impresión	Técnica de impresión	
20 x 10 cm Extendido	Sublimación	

Tarro para sublimar.

Colores GTM: Blanco Frosty





TAZ 037 TAZA PARA SUBLIMAR MARGAO

Material	Medida	Colores
Cerámica	8 x 10.5 cm	A/N/R
Área de impresión		Técnica de impresión
18 x 5.5 cm Extendido		Sublimación / Termocalca

Taza para sublimar exterior blanco e interior de color. Incluye cuchara. Venta caja cerrada de 36 piezas.



N

R



TAZ 042 TAZA MÁGICA PARA SUBLIMAR

Material	Medida	Colores
Cerámica	8.1 x 9.5 cm	Negro
Área de impresión		Técnica de impresión
20 x 8 cm Extendido		Sublimación

Taza para sublimación de cerámica termosensible que cambia de color al verterle agua caliente. Al enfriarse la taza vuelve a su color original. Venta caja cerrada de 36 piezas.



TAZ 036 TAZA PARA SUBLIMAR PANAJI

Material	Medida	Colores
Cerámica	8.2 x 9.5 cm	A/N/O/R/V
Área de impresión		Técnica de impresión
20 x 8 cm Extendido		Sublimación / Termocalca

Taza para sublimar exterior blanco e interior de color. Venta caja cerrada de 36 piezas.



V

N

A

R



TAZ 035 TAZA PARA SUBLIMAR RANJI

Material	Medida	Colores
Cerámica	8.6 x 15 cm	Blanco
Área de impresión	Técnica de impresión	
19 x 11 cm Extendido	Sublimación / Termocalca	

Taza para sublimar. Venta caja cerrada de 24 piezas.



V

TAZ 053 TAZA PARA SUBLIMAR TECAF

Material	Medida	Colores
Vidrio	7.8 x 9.2 cm	A/P/R/V
Área de impresión	Técnica de impresión	
19.5 x 9 cm Extendido	Sublimación	

Taza de vidrio para sublimar con degradado de color en la base y asa. Venta caja cerrada de 36 piezas.



R

A

P



R

TAZ 059 TAZA PARA SUBLIMAR BANAO

Material	Medida	Colores
Vidrio / Plástico / Silicón	7 x 10.8 cm	A/O/R/Y
Área de impresión	Técnica de impresión	
19.5 x 8.5 cm Extendido	Sublimación	

Taza de vidrio para sublimar. Incluye tapa de plástico con válvula de seguridad, sobretapa de silicón para el popote y popote de plástico. Venta caja cerrada de 36 piezas.



O

Y

A



SIN 938

BOLSA-MOCHILA PARA SUBLIMAR YOSEM

Material	Medida	Colores
Non Woven	34.5 x 41 cm	Blanco
Área de impresión	Técnica de impresión	
30 x 30 cm	Sublimación	

Bolsa-mochila para sublimar con tirantes de cordón y cerrado de jareta.



SIN 962

BOLSA PARA SUBLIMAR TOULOUSE

Material	Medida	Colores
Non Woven	38 x 39.5 cm	Blanco
Área de impresión	Técnica de impresión	
30 x 20 cm	Sublimación	

Bolsa para sublimar con asas sin fuelle.

 Colores GTM: Blanco



GEP 005

GORRA MOSELLA

Material	Talla	Colores
Poliéster	Unitalla	Blanco
Área de impresión	Técnica de impresión	
10 x 4 cm	Sublimación / Serigrafía	

Broche de velcro.

 Colores GTM: Blanco



57 cm



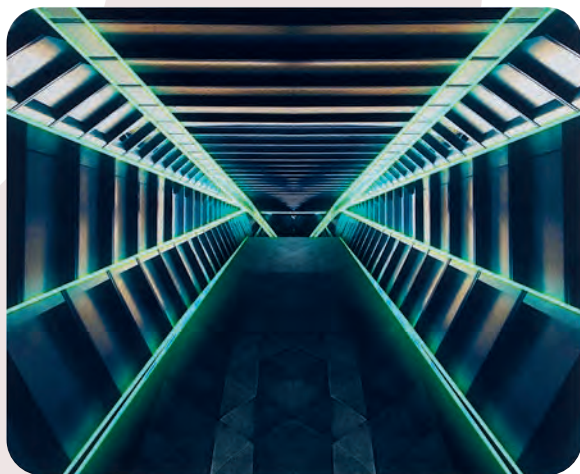

MOP 017 MOUSE PAD GAMER MADOOX

Material	Medida	Colores
Poliuretano	43 x 35 cm	Blanco
Área de impresión	Técnica de impresión	
43 x 35 cm	Sublimación / Serigrafía	

Mouse pad para videojuegos con superficie suave y tamaño para mayor precisión del mouse. Base antiderrapante.

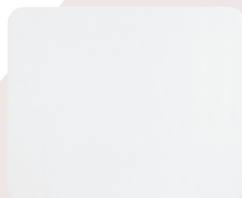

MOP 001 MOUSE PAD REDONDO

Material	Medida	Colores
Poliuretano	19.9 cm Diámetro	Blanco
Área de impresión	Técnica de impresión	
19.9 cm Diámetro	Sublimación / Serigrafía	

Base antiderrapante.

Colores GTM: Blanco



MOP 002 MOUSE PAD RECTANGULAR

Material	Medida	Colores
Poliuretano	22 x 18.9 cm	Blanco
Área de impresión	Técnica de impresión	
22 x 18.9 cm	Sublimación / Serigrafía	

Base antiderrapante.

Colores GTM: Blanco

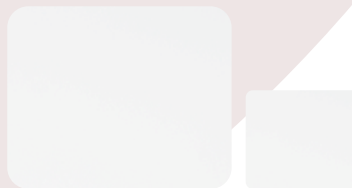

COMPARATIVO
MOP 017 Y MOP 002



MOP 004 MOUSE PAD BEAN

Material	Medida	Colores
Poliuretano	17 x 20.5 cm	Blanco
Área de impresión	Técnica de impresión	
17 x 20.5 cm	Sublimación / Serigrafía	

Base antiderrapante.





AUDIO



AUD 010 AUDÍFONOS ORIÓN

Material	Medida	Colores
Plástico / Aluminio	16.5 x 18 cm	Gris
Área de impresión	Técnica de impresión	
3 x 3 cm Tapas / 1.5 x 1 cm Placas	Tampografía en Tapas / Láser en Placas	

Audífonos bluetooth plegables con audio de alta resolución y batería recargable. Función manos libres. Rango de conexión 10 metros. Reproducción de música 6 hrs aproximadamente. Tiempo de carga de 3 horas. Controles integrados de llamada, volumen y reproducción de audio. Incluye cable cargador USB y funda.



STARTECHNO®



AUD 023 AUDÍFONOS AGREGY

Material	Medida	Colores
Aluminio / Plástico / PU	18 x 19 cm	Negro
Área de impresión	Técnica de impresión	
3 cm Diámetro Placas / 5 x 1.7 cm Diadema	Láser en Placas / Serigrafía en Diadema	

Audífonos bluetooth. Función manos libres. Reproducción de música 4 hrs aproximadamente. Controles integrados de llamada, volumen y reproducción de audio. Incluye cable cargador USB, cable de audio de 3.5 mm y funda.

Colores GTM: Negro



STARTECHNO®



AUD 016 AUDÍFONOS AULAVIK

Material	Medida	Colores
Plástico / PU	13.5 x 19 cm	Gris
Área de impresión	Técnica de impresión	
2 x 5 cm Orejera / 7 x 1.5 cm Diadema	Tampografía	

Audífonos bluetooth plegables con diadema acojinada. Función manos libres. Radio FM. Reproducción de música 4 hrs aproximadamente. Controles integrados de llamada, volumen y reproducción de audio. Incluye cable cargador USB, cable de audio de 3.5 mm y estuche con cierre.



STARTECHNO®





AUD 028 AUDÍFONOS DONATO

Material	Medida	Colores
Plástico	7.8 x 7.8 cm	Negro
Área de impresión	Técnica de impresión	
4 x 4 cm Estuche / 1.2 x 0.7 cm Audífonos	Serigrafía en Estuche / Láser en Audífonos	

Audífonos bluetooth con batería recargable. Reproducción de música 4 hrs aproximadamente. Controles integrados de llamada, volumen y reproducción de audio. Incluye cable cargador USB, 4 repuestos de goma y estuche con cierre.



AUD 029 AUDÍFONOS PORTER

Material	Medida	Colores
Plástico	7.3 x 3.8 cm	Negro
Área de impresión	Técnica de impresión	
4 x 2 cm	Serigrafía / Tampografía	

Audífonos bluetooth inalámbricos con batería recargable. Función manos libres. Reproducción de música 2 hrs aproximadamente. Incluye cable cargador USB y estuche de carga.





AUD 033 AUDÍFONOS ZHEN

Material	Medida	Colores
Plástico	5,5 x 5 cm	Blanco
Área de impresión	Técnica de impresión	
3,5 x 3 cm	Serigrafía / Tampografía	

Audífonos bluetooth inalámbricos. Función manos libres. Reproducción de música 6 hrs aproximadamente. Rango de conexión 10 metros. Tiempo de carga de 2 horas. Incluye cable cargador USB y estuche de carga.



P

AUD 037 AUDÍFONOS SOUND

Material	Medida	Colores
Plástico	17 x 19 x 7,3 cm	A/G/P
Área de impresión	Técnica de impresión	
3 x 4 cm	Serigrafía	

Audífonos bluetooth plegables con diadema acojinada ajustable a 4 posiciones. Reproducción de música 10 hrs aproximadamente. Controles integrados de llamada, volumen y reproducción de audio. Incluye cable cargador USB y cable de audio de 3,5 mm.



G



A





AUD 034 AUDÍFONOS JACOB

Material	Medida	Colores
Plástico	7,8 x 4,5 cm	Negro
Área de impresión	Técnica de impresión	
4,5 x 1,5 cm	Serigrafía / Tampografía	

Audífonos bluetooth inalámbricos con power bank de 1,500 mAh. Función manos libres. Rango de conexión 10 metros. Reproducción de música 5 hrs aproximadamente. Incluye cable cargador USB, 4 repuestos de goma y estuche para recargar los audífonos con pantalla digital que indica el nivel de carga del power bank y los audífonos.



B



R

AUD 019 AUDÍFONOS EUKEN

Material	Medida	Colores
Plástico	3,5 x 10,8 cm	B/R
Área de impresión	Técnica de impresión	
2 x 5,5 cm	Serigrafía / Tampografía	

Audífonos bluetooth con batería recargable. Reproducción de música 2 hrs aproximadamente. Controles integrados de llamada, volumen y reproducción de audio. Incluye cable cargador USB y estuche.

 Colores GTM: Blanco





AUD 038 AUDÍFONOS RITMOSS

Material	Medida	Colores
Plástico	14 x 18 cm	Negro
Área de impresión	Técnica de impresión	
0.8 x 3.5 cm	Tampografía	

Audífonos bluetooth con batería recargable. Diseño deportivo con botones integrados para llamadas, volumen y reproducción de audio. Función de manos libres. Puerto para tarjeta TransFlash (TF). Rango de conexión bluetooth 10 metros. Tiempo de reproducción 12 hrs aproximadamente. Tiempo de carga de 1.5 hrs. Incluye cable cargador USB.



N

AUD 039 AUDÍFONOS LESLY

Material	Medida	Colores
Plástico	4.7 x 4.9 cm	B/N
Área de impresión	Técnica de impresión	
2 x 1 cm	Serigrafía	

Audífonos bluetooth con base recargable. Controles integrados touch para llamadas, volumen y reproducción de audio. Reproducción de música 2 a 3 hrs aproximadamente. Rango de conexión de 10 metros. Incluye estuche de carga y cable cargador USB.



B





AUD 040 AUDÍFONOS STRAN

Material	Medida	Colores
Plástico	5.9 x 4.5 cm	Negro
Área de impresión	Técnica de impresión	
3 x 1 cm	Serigrafía	

Audífonos bluetooth con base recargable. Controles integrados touch para llamadas, volumen y reproducción de audio. Reproducción de música 3 a 4 hrs aproximadamente. Rango de conexión de 10 metros. Incluye estuche de carga y cable cargador USB.



AUD 025 AUDÍFONOS ERFUOD

Material	Medida	Colores
Plástico	6.6 x 6.6 cm	Blanco
Área de impresión	Técnica de impresión	
1.3 cm Diámetro Auriculares / 2.7 x 1 cm Control / 4 x 4 cm Estuche	Serigrafía / Tampografía	

Audífonos bluetooth con batería recargable. Función manos libres. Control de volumen. Reproducción de música 4 hrs aproximadamente. Incluye estuche y cable cargador USB.

Colores GTM: Blanco



AUD 021 AUDÍFONOS TANGER

Material	Medida	Colores
Plástico	8.2 x 3.4 cm	Negro
Área de impresión	Técnica de impresión	
4 cm Diámetro Estuche / 0.6 x 2.8 cm Control de Audífonos	Láser en Control de Audífonos / Serigrafía en Estuche	

Audífonos bluetooth con batería recargable. Controles integrados de llamada, volumen y reproducción de audio. Reproducción de música hasta 2 hrs aproximadamente. Incluye estuche con cierre y cable cargador USB. Al grabar el logotipo, el control se ilumina al encender.

Colores GTM: Negro





O

AUD 022 AUDÍFONOS SARAJEVO

Material	Medida	Colores
Plástico	5.5 x 6.8 cm	A/B/M/O
Área de impresión	Técnica de impresión	
3 x 2 cm	Serigrafía / Tampografía	

Audífonos bluetooth inalámbricos con batería recargable. Función manos libres. Reproducción de música 2 hrs aproximadamente. Incluye estuche para recargar los audífonos y cable cargador USB.

 Colores GTM: Blanco



A

B

M



AUD 031 AUDÍFONOS SANS

Material	Medida	Colores
Plástico	6.5 cm Diámetro	Blanco
Área de impresión	Técnica de impresión	
4 cm Diámetro	Serigrafía / Tampografía	

Audífonos bluetooth con batería recargable. Reproducción de música 2 hrs aproximadamente. Controles integrados de llamada, volumen y reproducción de audio. Cable cargador compatible con 8 pin, micro USB y entrada tipo C. Incluye estuche con carabina.



REVERSO



AUD 024 AUDÍFONOS COPEN

Material	Medida	Colores
Aluminio / Plástico / PU	18 x 21 cm	Negro
Área de impresión	Técnica de impresión	
4 cm Diámetro	Láser / Serigrafía	

Audífonos bluetooth recargables con diadema acojinada. Función manos libres. Controles integrados de llamada, volumen y reproducción de audio. Reproducción de música 7 hrs aproximadamente. Incluye cable cargador USB, cable de audio de 3.5 mm y funda.



STARTECHNO®





AUD 001 AUDÍFONOS MEGA BEAT

Material	Medida	Colores
Metal / Plástico	14 x 17 cm	Blanco
Área de impresión	Técnica de impresión	
10 x 1.5 cm Diadema / 4 cm Diámetro Orejera	Serigrafía / Tampografía	

Audífonos acojinados ajustables con cable auxiliar entrada de 3.5 mm. Incluye funda individual de satín negra.

 Colores GTM: Blanco



AUD 026 AUDÍFONOS MULAY

Material	Medida	Colores
Aluminio / Plástico	14 x 17 cm	Blanco
Área de impresión	Técnica de impresión	
5 cm Diámetro Placas / 5 x 2 cm Diadema	Láser en Placa / Tampografía en Diadema	

Audífonos acojinados ajustables con cable auxiliar entrada de 3.5 mm.

 Colores GTM: Blanco



AUD 006 AUDÍFONOS KYAR

Material	Medida	Colores
Plástico	13.5 x 17 cm	A/B/R
Área de impresión	Técnica de impresión	
3 x 4 cm	Serigrafía / Tampografía	

Audífonos acojinados ajustables con cable auxiliar entrada de 3.5 mm.





AUD 027 AUDÍFONOS CICLE

Material	Medida	Colores
Plástico / Silicón	6.5 x 4 cm	Blanco
Área de impresión	Técnica de impresión	
3 x 2.5 cm	Serigrafía / Tampografía	

Audífonos enrollables, base con ventosa para fácil sujeción. Función soporte para smartphone.

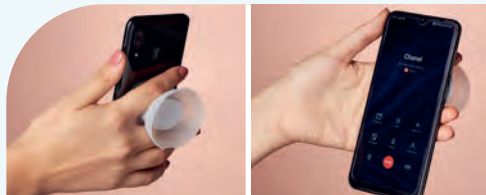

N

AUD 018 AUDÍFONOS CHIMORE

Material	Medida	Colores
Plástico	5.8 x 3.5 cm	A/N
Área de impresión	Técnica de impresión	
4 cm Diámetro	Tampografía	

Audífonos con base para smartphone y argolla para llavero.

Colores GTM: A/N/R



A



AUD 007 AUDÍFONOS ZUK

Material	Medida	Colores
Plástico	6.5 cm Diámetro	Blanco con Gris
Área de impresión	Técnica de impresión	
3.5 x 2 cm	Serigrafía / Tampografía	

Audífonos enrollables con estuche con función de soporte para smartphone.

Colores GTM: Blanco con Gris





R

AUD 004 AUDÍFONOS MELODY

Material	Medida	Colores
Plástico	5.2 cm Diámetro	A/R
Área de impresión	Técnica de impresión	
4 cm Diámetro	Serigrafía / Tampografía	

Audífonos alámbricos 3.5mm. Incluye estuche.



A

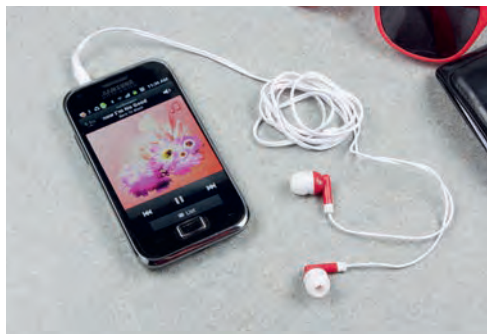

AUD 015 AUDÍFONOS BELA

Material	Medida	Colores
Plástico	6 x 4.4 cm	Blanco
Área de impresión	Técnica de impresión	
3.5 x 2.5 cm	Serigrafía / Tampografía	

Audífonos alámbricos 3.5mm. Incluye estuche.



AUD 004 S AURICULARES SOCCER

Material	Medida	Colores
Plástico	5.2 cm Diámetro	Blanco Frosty con Negro
Área de impresión	Técnica de impresión	
2.5 cm Diámetro	Serigrafía	

Audífonos alámbricos 3.5mm. Incluye estuche.

 Colores GTM: Blanco Frosty con Negro





Z 1060 BOCINA LASSEN

Material	Medida	Colores
Plástico	40 x 7.5 cm	Gris
Área de impresión	Técnica de impresión	
4 x 1 cm Placa	Láser	

Mini barra de sonido bluetooth con dos bocinas de 5W de potencia cada una. Batería recargable con duración de 10 hrs aproximadamente. Controles integrados de llamada, volumen y reproducción de audio. Entrada de tarjeta microSD, modo radio FM y función manos libres. Cable cargador micro USB y cable de audio incluidos.



TMPS 120 TERMO CON AUDÍFONOS NANTES

Material	Medida	Colores
Acero Inoxidable / Plástico	7.5 x 27 cm	Negro
Área de impresión	Técnica de impresión	
6 x 12 cm	Láser / Serigrafía / Tampografía	

Termo de doble pared. Pared interna y externa de acero inoxidable. Tapa con agarradera. Incluye audífonos bluetooth con batería recargable en la base. Función manos libres. Reproducción de música 1.5 hrs aproximadamente. Incluye cable cargador USB. Incluye caja individual.



500 ml



ANF 030 CILINDRO BOCINA SIRET

Material	Medida	Colores
Plástico	7 x 25 cm	Blanco
Área de impresión	Técnica de impresión	
5 x 11 cm	Serigrafía / Tampografía	

Cilindro con bocina bluetooth. Funcion manos libres. Controles integrados de volumen y reproducción de audio. Disparador de cámara al sincronizar con el smartphone. Base para tablet y smartphone. Bocina removible con efectos de luces. Incluye cable USB y batería recargable. Tapa de plástico con cierre de rosca y boquilla, sobretapa con cierre de presión. Caja individual incluida.



530 ml





Z 090

BOCINA CON AUDÍFONOS RUIS

Material	Medida	Colores
Plástico	5 x 14.2 x 2.3 cm	Negro
Área de impresión	Técnica de impresión	
2 x 6 cm	Serigrafía	

Bocina y audífonos bluetooth con gancho. Puede utilizarse ambas funciones al mismo tiempo. Controles integrados touch para volumen y reproducción de audio. Rango de conexión 10 metros. Asa integrada tipo mosquetón para transportarlos fácilmente. Incluye cable cargador USB.



Z 1100

BOCINA ROSTOV

Material	Medida	Colores
Plástico / Tela	19 x 18.5 cm	Gris
Área de impresión	Técnica de impresión	
1.5 x 2.5 cm	Serigrafía / Tampografía	

Bocinas bluetooth portátiles TWS con batería recargable. Reproducción de música 5 hrs aproximadamente. Función manos libres. Controles integrados de llamada, volumen y reproducción de audio. A prueba de salpicaduras. Bocinas desmontables para uso en espacios pequeños. Incluye collar y cable cargador USB.





Z 1150 BOCINA JERTE

Material	Medida	Colores
Plástico	6.9 x 21 cm	Negro
Área de impresión	Técnica de impresión	
0.7 x 3 cm	Serigrafía	

Bocina bluetooth con batería recargable. Reproducción de música 6 horas aproximadamente. Controles integrados de llamada, volumen y reproducción de audio. Entrada de tarjeta microSD y USB, modo radio FM. Función manos libres y linterna de un led. Mosquetón para transportar fácilmente. Incluye cable cargador USB.



AUDIO



Z 1240 BOCINA BRUIT

Material	Medida	Colores
Plástico	10.8 x 13.7 x 9.1 cm	Blanco
Área de impresión	Técnica de impresión	
6 x 5 cm	Serigrafía / Láser	

Bocina bluetooth con cargador inalámbrico de 5W y luz LED ajustable a 3 diferentes intensidades. Soporte vertical para teléfono celular. Incluye cable cargador USB.



5 W





R



B

A

N

Z 1260 BOCINA CON AUDÍFONOS RIDE

Material	Medida	Colores
Plástico	12.4 x 4 x 5.5 cm	A/B/N/R
Área de impresión	Técnica de impresión	
3.5 x 3 cm	Serigrafía	

Bocina y audífonos bluetooth con batería recargable. Reproducción de música de 3 hrs aproximadamente. Rango de conexión de 10 metros. Mosquetón para transportar fácilmente. Incluye cable cargador USB.



Z 1190 BOCINA RIOJA

Material	Medida	Colores
Bambú / Plástico	7.1 x 6.8 cm	Beige
Área de impresión	Técnica de impresión	
4.4 x 4 cm	Serigrafía / Tampografía	

Bocina bluetooth con batería recargable. Reproducción de música de 2 hrs aproximadamente. Controles integrados de llamadas, volumen y reproducción de audio. Rango de conexión de 10 metros. La base al estar conectada, funciona como cargador inalámbrico de smartphone. Incluye cable cargador USB.





Z 1200 BOCINA ZACH

Material	Medida	Colores
Metal / Plástico	7.8 x 4 cm	Plata
Área de impresión	Técnica de impresión	
4.6 x 1.5 cm	Serigrafía / Tampografía	

Bocina bluetooth con batería recargable. Reproducción de música de 2 hrs aproximadamente. Controles integrados de llamada, volumen y reproducción de audio. Función manos libres. Incluye cable cargador USB.

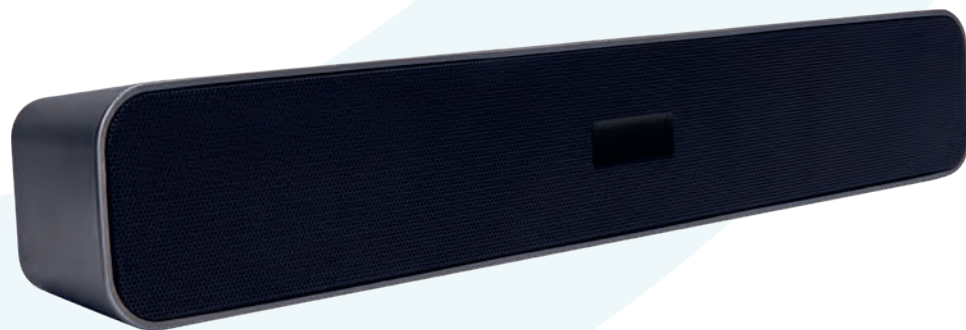
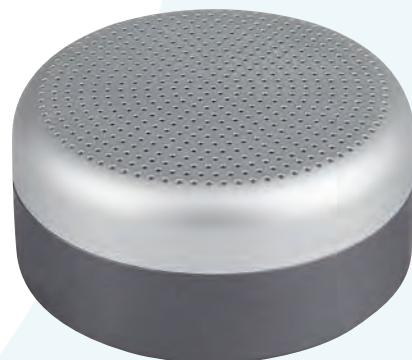

Z 1230 BOCINA HUDBA

Material	Medida	Colores
Plástico	38.4 x 6.5 x 5.5 cm	Gris
Área de impresión	Técnica de impresión	
0.8 x 3.5 cm Placa	Serigrafía / Láser	

Bocina bluetooth con batería recargable. Tiempo de reproducción de 4 hrs aproximadamente. Controles integrados de volumen y reproducción de audio. Puerto para tarjeta TF. Incluye cable cargador USB.



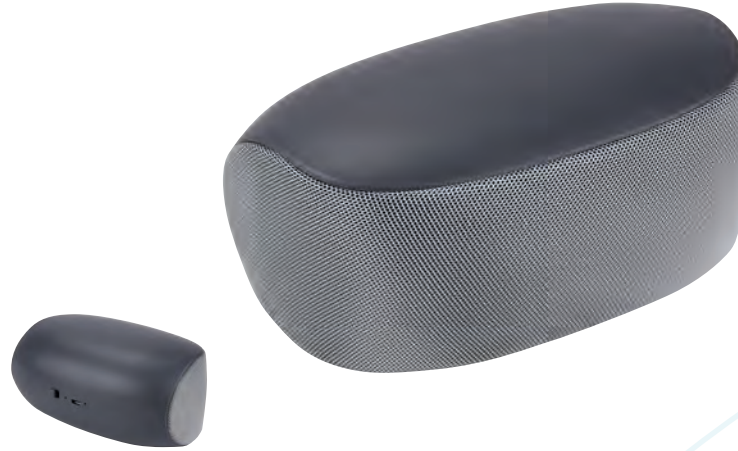

Z 030 BOCINA SANGEN

Material	Medida	Colores
Plástico / Tela	12.6 x 8 cm	Gris
Área de impresión	Técnica de impresión	
7.5 x 4 cm	Tampografía	

Bocina bluetooth con batería recargable. Reproducción de música de 3 hrs aproximadamente. Incluye cable cargador USB.

Colores GTM: Gris



Z 1250 BOCINA MOPE

Material	Medida	Colores
Plástico	8 x 5.3 cm	Negro
Área de impresión	Técnica de impresión	
4.5 x 4.5 cm	Serigrafía	

Bocina bluetooth con batería recargable. Tiempo de reproducción de 6 hrs aproximadamente. Controles integrados de llamada, volumen y reproducción de audio. A prueba de salpicaduras. Incluye cable cargador USB y correa para transportarla fácilmente.

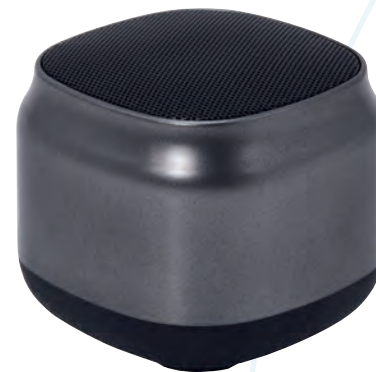

Z 1270 BOCINA LITT

Material	Medida	Colores
Plástico	7.5 x 7.5 x 6.3 cm	Gris
Área de impresión	Técnica de impresión	
3.5 x 1.8 cm	Serigrafía	

Bocina bluetooth con batería recargable. Tiempo de reproducción de 2 horas aproximadamente. Controles integrados de llamada, volumen y reproducción de audio. Incluye cable cargador USB.

Colores GTM: Gris



Z 017

BOCINA FENRIR

Material	Medida	Colores
Plástico	9 x 11.5 cm	Negro
Área de impresión	Técnica de impresión	
5 x 5 cm	Serigrafía	

Bocina bluetooth recargable con luz RGB ajustable a 10 efectos diferentes. Reproducción de música 4 hrs aproximadamente. Rango de conexión 10 metros. Cuenta con puerto para tarjeta TF, puerto USB, puerto auxiliar 3.5 mm y puerto tipo C. Radio FM. Incluye cable cargador USB.



Z 016

BOCINA FREY

Material	Medida	Colores
Plástico	7.9 x 6.4 cm	Negro
Área de impresión	Técnica de impresión	
5 x 2 cm	Serigrafía	

Bocina bluetooth recargable con luz RGB ajustable a 3 efectos diferentes. Reproducción de música 3 hrs aproximadamente. Controles integrados para llamadas, volumen y reproducción de audio. Rango de conexión 10 metros. Cuenta con puerto para tarjeta TF, puerto Micro USB y puerto auxiliar 3.5 mm. Radio FM. Incluye cable cargador USB.

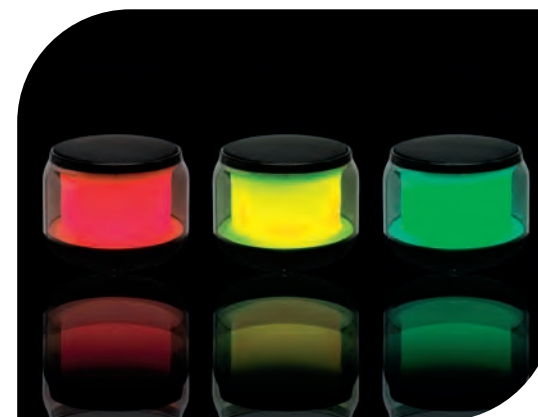



Z 1110 BOCINA ROCK

Material	Medida	Colores
Plástico / Rubber	9 x 9 cm	Negro
Área de impresión	Técnica de impresión	
3 x 1.3 cm	Tampografía	

Bocina bluetooth con batería recargable. Controles integrados de volumen y reproducción de audio. Reproducción de música 3 hrs aproximadamente. Tiempo de carga de 2 hrs. Incluye cable cargador USB.

 Colores GTM: Negro



Z 1120 BOCINA ECHO

Material	Medida	Colores
Plástico / Rubber	6 x 5 cm	Negro
Área de impresión	Técnica de impresión	
4 cm Diámetro	Láser	

Bocina bluetooth con tapa deslizable y batería recargable. Reproducción de música de 2 hrs aproximadamente. Tiempo de carga de 1 hora. Incluye cable cargador USB.



Z 1130 BOCINA LANN

Material	Medida	Colores
Plástico / Rubber	6.8 x 14 cm	Negro
Área de impresión	Técnica de impresión	
1.8 cm Diámetro	Láser	

Bocina bluetooth con batería recargable. Resistente a salpicaduras de agua. Reproducción de música 3 hrs aproximadamente. Tiempo de carga de 2 hrs. Controles de volumen y reproducción de audio. Cable cargador USB integrado en el asa de la bocina.





AUD 036 BOCINA LÁMPARA LAON

Material	Medida	Colores
Plástico / Bambú	6 x 10.5 cm	Blanco
Área de impresión	Técnica de impresión	
3 x 2 cm	Láser / Tampografía	

Bocina bluetooth con lámpara. Batería recargable. Reproducción de música de 2 hrs aproximadamente. Tiempo de carga de 2 hrs. Rango de conexión de 10 metros. Lámpara de luz LED con 3 niveles de luz. Incluye cable cargador USB.



Z 1090 BOCINA VOLYNE

Material	Medida	Colores
Plástico	6 x 7.2 cm	Gris
Área de impresión	Técnica de impresión	
3 x 3.8 cm	Serigrafía / Láser	

Bocina bluetooth con batería recargable. Reproducción de música de 1.5 hrs aproximadamente. Cable cargador USB incluido. Logotipo se ilumina al grabar.



N

Z 1080 BOCINA FRIBURGO

Material	Medida	Colores
Plástico	6 x 12 cm	B/N
Área de impresión	Técnica de impresión	
4.5 x 3 cm	Serigrafía / Tampografía	

Bocina bluetooth con batería recargable. Controles integrados de llamada, volumen y reproducción de audio. Reproducción de tarjeta microSD y memoria USB, modo radio FM, función manos libres. Cable cargador USB incluido.



B





Z 1070 BOCINA QUIME

Material	Medida	Colores
Plástico / Metal	12.5 x 5.2 cm	Plata
Área de impresión	Técnica de impresión	
4.5 x 1 cm	Serigrafía	

Bocina bluetooth con batería recargable de 2 horas de reproducción aproximadamente. Controles integrados de llamada, volumen y reproducción de audio. Entrada de tarjeta microSD, modo radio FM y función manos libres. Cable cargador USB incluido.

 Colores GTM: Plata



Z 1180 MINI BOCINA VOID

Material	Medida	Colores
Plástico / Tela	5.5 x 3.7 cm	Negro
Área de impresión	Técnica de impresión	
2 x 2.5 cm	Serigrafía	

Bocina bluetooth con batería recargable. Reproducción de música de 3 hrs aproximadamente. Incluye cable cargador USB y mosquetón para transportar fácilmente.



Z 1170 BOCINA MAGIC

Material	Medida	Colores
Plástico / Tela	8 x 4 cm	Negro
Área de impresión	Técnica de impresión	
2 x 4.5 cm	Serigrafía	

Bocina bluetooth con batería recargable. Reproducción de música 3 hrs aproximadamente. Incluye base con soporte plegable para celular y cable cargador USB.





N

Z 1160 BOCINA ROADI

Material	Medida	Colores
Plástico	8.5 cm Diámetro	B/N
Área de impresión	Técnica de impresión	
3 x 1 cm	Serigrafía	

Bocina bluetooth con batería recargable. Resistente a salpicaduras de agua. Ventosa de fuerte fijación para superficies lisas. Reproducción de música 6 hrs aproximadamente. Función manos libres. Controles de volumen, reproducción de audio y micrófono. Incluye cable cargador USB.

Colores GTM: B/N



B



AUD 035 BOCINA PETAIN

Material	Medida	Colores
Metal	6 x 5.3 cm	Negro
Área de impresión	Técnica de impresión	
3 x 2 cm	Serigrafía / Tampografía	

Bocina bluetooth recargable. Reproducción de música 6 hrs aproximadamente. Función manos libres. Botones de control integrados de llamada, volumen y reproducción de audio. Entrada para tarjeta TF, soporta hasta 32GB. Rango de conexión de 10 metros. Tecnología TWS (True Wireless Stereo) para conectar dos dispositivos en serie. Incluye cable cargador USB y correa para transportarla fácilmente.



Z 080 BOCINA NOYON

Material	Medida	Colores
Plástico / Bambú	7.5 x 4.5 cm	Beige
Área de impresión	Técnica de impresión	
4 x 2 cm	Láser / Tampografía	

Bocina bluetooth con batería recargable. Controles integrados de volumen y reproducción de audio. Función AUX al conectar los auriculares de su dispositivo y la entrada micro-USB. Función de llamada. Cuenta con puerto para tarjeta TF. Modo FM. Reproducción de música de 2.5 hrs aproximadamente. Tiempo de carga de 2.5 hrs. Rango de conexión de 10 metros. Cable cargador micro-USB incluido.





ACCESORIOS DE CÓMPUTO



LAP 011 ATOMIZADOR LUGI

Material	Medida	Colores
Plástico	3.5 x 10.3 cm	Transparente
Área de impresión	Técnica de impresión	
1.5 x 5 cm	Tampografía	

Atomizador con líquido limpia pantallas y microfibra de 12.5 cm de diámetro. El atomizador y la fibra se entregan por separado para su impresión.



A

CD 100 COMPU-CLEAN

Material	Medida	Colores
Plástico	7.6 x 6.6 cm	A/N/R
Área de impresión	Técnica de impresión	
5.4 x 1.7 cm	Serigrafía / Tampografía	

Cepillo para teclado, franela para monitor.



R



N



BLQ 001 CANDADO SARY

Material	Medida	Colores
Plástico	2 x 4.3 cm	Blanco
Área de impresión	Técnica de impresión	
1.5 x 1 cm	Serigrafía / Tampografía	

3 Funciones: Llavero, candado para USB para proteger información y candado para maleta. Combinación de 3 dígitos. No incluye USB.





LAP 010

CONCENTRADOR DE PUERTOS USB HEZE

Material	Medida	Colores
Plástico	4.5 x 14.5 cm	Blanco
Área de impresión	Técnica de impresión	
2.5 cm Diámetro	Tampografía	

Concentrador con luz LED de 4 puertos USB 2.0. Incluye botón para encender y apagar la lámpara. Cuerpo flexible. No requiere baterías.



HUB 09

CONCENTRADOR DE PUERTOS USB LACERTA

Material	Medida	Colores
Plástico	5.1 x 4 cm	Blanco
Área de impresión	Técnica de impresión	
4 x 2 cm	Serigrafía / Tampografía	

Concentrador con 4 puertos USB 2.0.

Colores GTM: Blanco



HUB 010

CONCENTRADOR DE PUERTOS USB NEWPORT

Material	Medida	Colores
Aluminio / Plástico	9 x 3.8 cm	Gris Metálico
Área de impresión	Técnica de impresión	
7.5 x 1 cm	Serigrafía	

Concentrador con 4 puertos USB 2.0.

Colores GTM: Gris Metálico





HUB 011

CONCENTRADOR DE PUERTOS USB SHARUNA

Material	Medida	Colores
Plástico	7,5 x 7 cm	Blanco
Área de impresión	Técnica de impresión	
2.2 cm Diámetro	Serigrafía / Tampografía	

Concentrador con 3 puertos USB 2.0. Incluye cable USB. Funciona como spinner.



LAP 009

LÁMPARA LUX

Material	Medida	Colores
Plástico	2 x 17 cm	Gris
Área de impresión	Técnica de impresión	
1 x 3 cm	Serigrafía	

Lámpara LED con entrada USB para laptop. No requiere baterías.



MOU 080

MOUSE INALÁMBRICO NEKAR

Material	Medida	Colores
Plástico	6.5 x 10.8 cm	Blanco con Gris
Área de impresión	Técnica de impresión	
3 x 3 cm	Serigrafía / Tampografía	

Mouse inalámbrico. Baterías (2 pilas AAA) no incluidas. Funciona con su receptor USB incluido.



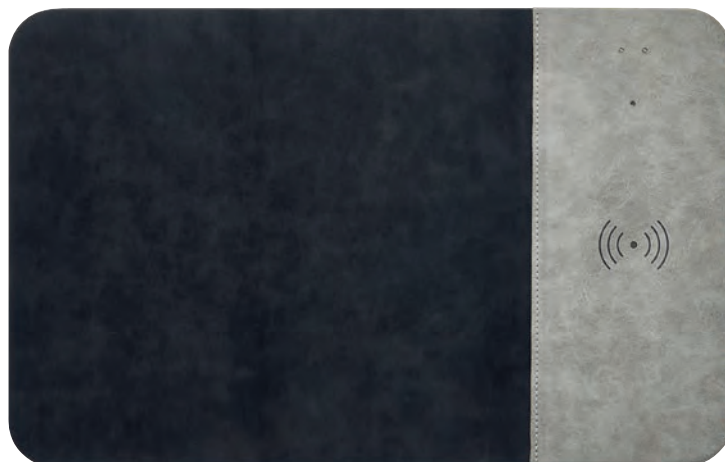

MOP 019 MOUSE PAD CARGADOR EXPERT

Material	Medida	Colores
Curpiel	36.2 x 22.2 cm	Gris
Área de impresión	Técnica de impresión	
15 x 15 cm	Termograbado / Serigrafía	

Mouse pad con cargador inalámbrico de 10W (Carga rápida). Incluye 3 LEDs indicadores de carga y cable auxiliar tipo C de 1m.



10 W



B



R



N

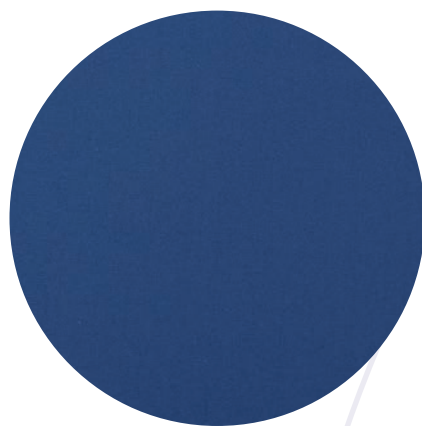

A

MOP 001 MOUSE PAD REDONDO

Material	Medida	Colores
Poliuretano	19.9 cm Diámetro	A/B/N/R
Área de impresión	Técnica de impresión	
19.9 cm Diámetro	Serigrafía / Sublimación en Color Blanco	

Base antiderrapante.

Colores GTM: A/B/N/R



A



N



B

MOP 004 MOUSE PAD BEAN

Material	Medida	Colores
Poliuretano	17 x 20.5 cm	A/B/N
Área de impresión	Técnica de impresión	
17 x 20.5 cm	Serigrafía / Sublimación en Color Blanco	

Base antiderrapante.



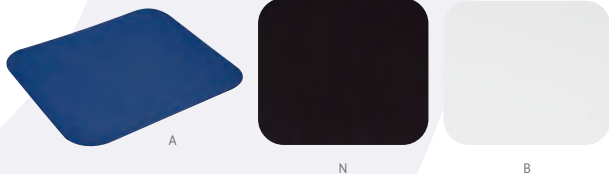

MOP 002 MOUSE PAD RECTANGULAR

Material	Medida	Colores
Poliuretano	22 x 18.9 cm	A/B/N/R
Área de impresión	Técnica de impresión	
22 x 18.9 cm	Serigrafía / Sublimación en Color Blanco	

Base antiderrapante.

Colores GTM: A/B/N

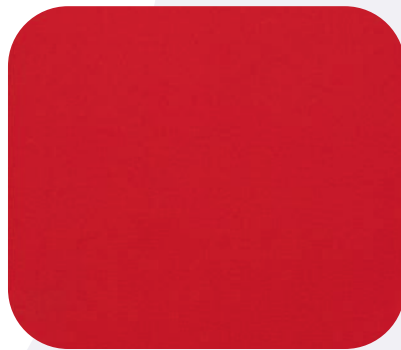

R

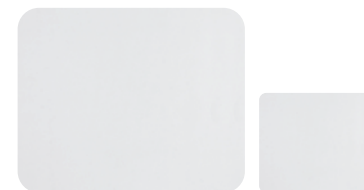

COMPARATIVO
MOP 017 Y MOP 002



MOP 017 MOUSE PAD GAMER MADOOX

Material	Medida	Colores
Poliuretano	43 x 35 cm	Blanco
Área de impresión	Técnica de impresión	
43 x 35 cm	Sublimación / Serigrafía	

Mouse pad para videojuegos con superficie suave y mayor tamaño para mejor precisión del mouse. Base antiderrapante.



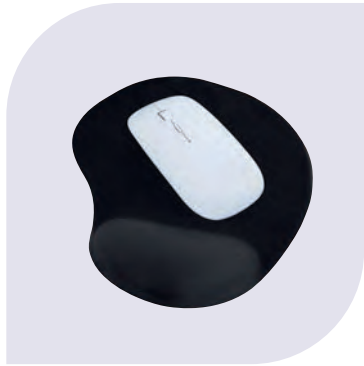

MOP 007 MOUSE PAD CON GEL

Material	Medida	Colores
Plástico / Tela	20 x 23 cm	Negro
Área de impresión	Técnica de impresión	
10 x 10 cm	Serigrafía	

Incluye cojín de gel para descansar la muñeca, base antiderrapante y blister.

 Colores GTM: Negro



MOP 018 MOUSE PAD LOEN

Material	Medida	Colores
Plástico / Tela	18 x 21 cm	Negro
Área de impresión	Técnica de impresión	
10 x 10 cm	Serigrafía	

Incluye cojín de gel para descansar la muñeca. Base antiderrapante.

 Colores GTM: Negro



LAP 008 VENTILADOR HAVA

Material	Medida	Colores
Plástico	14 x 14 cm	Blanco
Área de impresión	Técnica de impresión	
3 cm Diámetro	Serigrafía	

Mini ventilador de escritorio con cable USB.





ACCESORIOS SMARTPHONE Y TABLET



SET 006 **KIT KEIBU**

Material	Medida	Colores
Plástico	16.3 x 10 cm	Negro Estuche / Blanco Accesorios
Área de impresión	Técnica de impresión	
12 x 6.6 cm	Serigrafía	

Incluye mini selfie stick, batería auxiliar de 2,200 mAh con cable USB-Micro USB, adaptador de corriente con entrada USB y estuche.

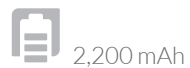

SET 009 **SET KRALOVE**

Material	Medida	Colores
Aluminio / Plástico.	14.7 x 10.5 cm	Negro
Área de impresión	Técnica de impresión	
10 x 6 cm	Serigrafía	

Incluye bocina bluetooth, batería auxiliar de 2,600 mAh, cable cargador y de transferencia de datos compatible con micro USB, 8 pin y tipo C, soporte para smartphone y estuche.





SET 055

SET CARRY

Material	Medida	Colores
Plástico	10,5 x 7 cm	Negro Estuche / Blanco Accesorios
Área de impresión	Técnica de Impresión	
8 x 4,5 cm	Serigrafía	

Incluye batería auxiliar de 2,600 mAh, cargador para automóvil, cargador de pared, audifonos, cable cargador USB 3-en-1 (micro USB, tipo C y lightning) y estuche.

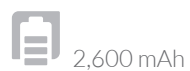

SET 011

SET CHOMUTOV

Material	Medida	Colores
Plástico Power Bank / Acero Inoxidable Bolígrafo	6,4 x 9,8 cm Power Bank / 1,3 x 14,5 cm Bolígrafo	Negro
Área de impresión	Técnica de Impresión	
3 x 3 Power Bank / 1 x 4 cm Bolígrafo	Serigrafía en Power Bank / Grabado Espejo en Bolígrafo	

Incluye batería auxiliar de 5,000 mAh, bolígrafo de tinta negra con USB de 4 GB y caja de regalo.





SET 088

SET POLO

Material	Medida	Colores
Plástico	14 x 9.3 cm Estuche / 13.5 x 6.6 Power Bank	Negro Estuche / Blanco Accesorios

Área de impresión	Técnica de impresión
9 x 5 cm Estuche / 7 x 4 cm Power Bank	Serigrafía

Incluye batería auxiliar para smartphone de 8,000 mAh con 2 puertos de carga micro USB y tipo C, 2 puertos USB y 4 LEDs para indicar nivel de carga, cargador de pared con entrada USB, audífonos con control de volumen y función play / pausa, cable cargador USB con entradas micro USB, tipo C y lightning. Incluye estuche con cierre.



8,000 mAh



SET 012

SET Kladno

Material	Medida	Colores
Plástico Power Bank / Acero Inoxidable Bolígrafo	7 x 14.1 cm Power Bank / 1.4 x 13.8 cm Bolígrafo	Plata

Área de impresión	Técnica de impresión
4 x 4 cm Power Bank / 0.5 x 3 cm Bolígrafo	Serigrafía en Power Bank y Bolígrafo / Láser en Bolígrafo

Incluye batería auxiliar de 10,000 mAh, con salida USB, entrada micro USB y tipo C, display para mostrar nivel de batería, bolígrafo con memoria USB de 8 GB con función OTG para transferencia de información entre dispositivos, compatibilidad USB / Micro USB, mecanismo twist, tinta negra y caja de regalo.



10,000 mAh



OTG

USB

BOLÍGRAFO



SET 066

SET HIGH PRO

Material	Medida	Colores
Plástico	16.3 x 10 cm	Negro Estuche / Blanco Accesorios
Área de impresión	Técnica de impresión	
12 x 6.6 cm	Serigrafía	

Incluye selfie stick inalámbrico con bluetooth y control remoto para accionar la cámara a distancia. Batería auxiliar de 2.200 mAh, cargador de pared, cable cargador USB 3 en 1 (micro USB, tipo C y lightning) y estuche.



2,200 mAh



CEL 032

ADAPTADOR SORK

Material	Medida	Colores
Plástico	5 x 7 cm	Blanco
Área de impresión	Técnica de impresión	
2 x 3.5 cm	Serigrafía	

Adaptador de corriente con doble entrada USB para smartphone y tablet. Función luz de noche con encendido touch y 3 niveles de intensidad.



CEL 017

ADAPTADOR KARFI

Material	Medida	Colores
Plástico	3 x 2.7 cm	Blanco
Área de impresión	Técnica de impresión	
1.5 x 2.5 cm	Serigrafía / Tampografía	

Adaptador de corriente con doble entrada USB para smartphone y tablet.





CRG 011 CABLE BATARI

Material	Medida	Colores
Plástico	5 cm Diámetro	Gris con Blanco
Área de impresión	Técnica de impresión	
3.5 cm Diámetro	Serigrafía	

Set de cables con llavero. Compatible con USB, 8 pin y micro USB.

Colores GTM: Gris con Blanco

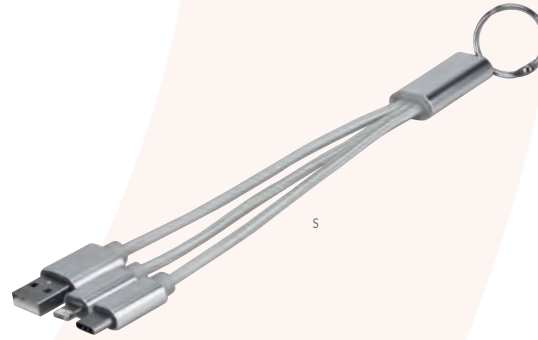

CEL 039 CABLE JENIFRA

Material	Medida	Colores
Aluminio / Plástico	4 x 19 cm	A/R/S
Área de impresión	Técnica de impresión	
0.7 x 2 cm	Láser / Serigrafía	

Cable cargador compatible con USB, 8 pin, micro USB y entrada tipo C.

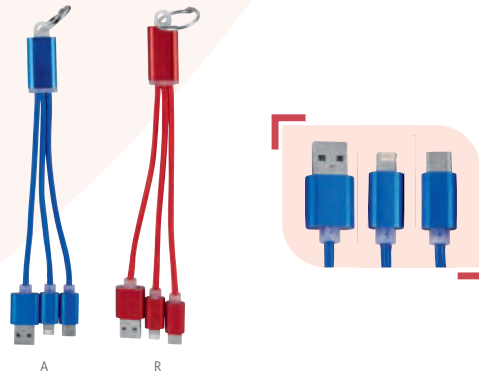

CEL 040 CABLE BUCAREST

Material	Medida	Colores
Aluminio / Plástico	4.7 x 13 cm	Plata
Área de impresión	Técnica de impresión	
1.5 x 6 cm	Serigrafía	

Cable cargador compatible con USB, 8 pin, micro USB y entrada tipo C. Longitud de cable 3 m aproximadamente. Incluye estuche translúcido.

Colores GTM: Plata





CEL 045 CABLE SHIMI

Material	Medida	Colores
Aluminio / Plástico	11 x 2.1 cm	Negro
Área de impresión	Técnica de impresión	
4.2 x 1.2 cm	Láser	

Cable cargador y para transferencia de datos. Compatible con USB, 8 pin, micro USB y tipo C. Incluye estuche para cable y adaptadores. Longitud de cable 10 cm aproximadamente.



CEL 035 CABLE COLLAN

Material	Medida	Colores
Plástico / Poliéster	2.2 x 51 cm	A/N/R
Área de impresión	Técnica de impresión	
1 x 2 cm Plástico	Serigrafía	

Cable cargador con correa. Incluye conectores USB, tipo C y conector 2 en 1 micro USB/8 pin.



CEL 018 CABLE DHENA

Material	Medida	Colores
Plástico	6.5 x 2.5 cm	A/B/R
Área de impresión	Técnica de impresión	
2.5 x 1 cm	Serigrafía/ Tampografía	

Cable cargador y para transferencia de datos. Compatible con USB, 8 pin y micro USB. Incluye sujetador de cables. Longitud de cable 95 cm.

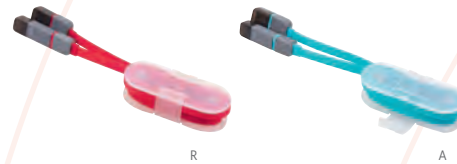

R

A

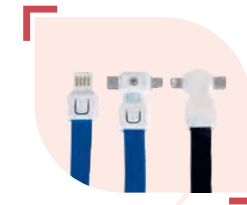

N

A

R





CEL 058 CABLE BOLTA

Material	Medida	Colores
Plástico / Bambú	13 x 4 cm	Negro
Área de impresión	Técnica de impresión	
3.5 cm Diámetro	Láser	

Cable cargador 3 en 1. Incluye conector de entrada USB y tipo C, conector de salida 2 en 1 con micro USB y lightning (8 pines) además de tipo C. Largo de cable 80 cm.

Colores GTM: Negro



CEL 059 CABLE EASY

Material	Medida	Colores
Bambú / Metal Argolla	24 x 2.8 cm	Blanco
Área de impresión	Técnica de impresión	
2 x 2 cm	Láser / Serigrafía	

Cable cargador con llavero y soporte para smartphone de bambú. Compatible con USB, micro USB, tipo C y lightning (8 pines). Salida de 2A. No permite transferencia de datos.



MK 401 RELOJ CARGADOR MITE

Material	Medida	Colores
Bambú	16 x 3.8 x 7.5 cm	Beige
Área de impresión	Técnica de impresión	
10 x 2 cm	Serigrafía / Láser	

Reloj digital con carga inalámbrica de 10W. Display indicador de hora y temperatura. Tres modos de display para elegir y 4 niveles diferentes de brillo. Función de alarma. Carga por medio de cable tipo C incluido (1 m de largo).





CRG 051 CARGADOR CON LÁMPARA VALOES

Material	Medida	Colores
Plástico	18.5 x 21.5 x 8.5 cm	Negro
Área de impresión	Técnica de impresión	
4,5 x 2 cm	Serigrafía / Tampografía	

Base con cargador inalámbrico para smartpone, cargador inalámbrico para reloj inteligente, cargador para earbuds y lámpara de noche con luz cálida. Velocidad de carga de 5W / 7.5W / 10W / 15 W. Base giratoria con touch para encender la lámpara. Compatibles con dispositivos que cuenten con tecnología de carga inalámbrica.



CRG 047 MULTICARGADOR INALÁMBRICO VÁLI

Material	Medida	Colores
Plástico	7.2 x 11.6 x 13.6 cm	Negro
Área de impresión	Técnica de impresión	
3.5 x 6 cm	Serigrafía / Tampografía	

Cargador inalámbrico con triple función. Incluye estación de carga para smartphone, reloj inteligente y audífonos. Wireless de 15W/10W/7.5W/5W/3W. Incluye cable de 1m con conector tipo C. Compatible con dispositivos que cuenten con tecnología de carga inalámbrica.



CRG 050 CARGADOR CON LÁMPARA LAMPPU

Material	Medida	Colores
Plástico	17.5 x 7.5 x 9.3 cm	Blanco
Área de impresión	Técnica de impresión	
4 x 3.5 cm Lámpara	Serigrafía / Tampografía	

Cargador inalámbrico para earbuds y smartphone con lámpara touch de 3 diferentes intensidades. Salida USB para conectar otro dispositivo como por ejemplo un smartwatch. Incluye cable auxiliar tipo C y caja individual.





CEL 056 CARGADOR INALÁMBRICO EMUNA

Material	Medida	Colores
Plástico	21.3 x 10 cm	Blanco
Área de impresión	Técnica de impresión	
8 x 5.5 cm	Serigrafía	

Cargador inalámbrico para smartphone con lámpara de escritorio. Compatible con la mayoría de dispositivos comerciales que cuenten con tecnología de carga inalámbrica. Potencia de carga de 5W. Incluye cable cargador.



CEL 036 CARGADOR INALÁMBRICO NAMU

Material	Medida	Colores
Plástico	10 cm Diámetro	Blanco
Área de impresión	Técnica de impresión	
6 x 4 cm	Serigrafía / Tampografía	

Cargador inalámbrico de escritorio para smartphone. Incluye cable cargador. Compatible con la mayoría de dispositivos comerciales que cuenten con tecnología de carga inalámbrica. Potencia de carga de 5W. Incluye cable cargador.

Colores GTM: Blanco



CRG 030 CARGADOR LÁMPARA BROCCIU

Material	Medida	Colores
Plástico	8 x 18.5 x 9.5 cm	Blanco
Área de impresión	Técnica de impresión	
5 x 4 cm	Serigrafía	

Cargador inalámbrico para smartphone, compatible con la mayoría de dispositivos comerciales que cuenten con tecnología de carga inalámbrica. Potencia de carga 5 W. Incluye lámpara con posición ajustable y porta plumas. Cuenta con entrada USB. Cable cargador incluido.





CRG 042 CARGADOR INALÁMBRICO FULL

Material	Medida	Colores
Bambú	8 x 13 cm	Beige
Área de impresión	Técnica de impresión	
6.5 x 7 cm	Láser / Serigrafía	

Cargador inalámbrico multifunción con soporte para smartphones y tablets. Incluye LED indicador de carga en proceso y cable con entrada USB y micro USB. Potencia de carga de 5W. Incluye cable cargador.

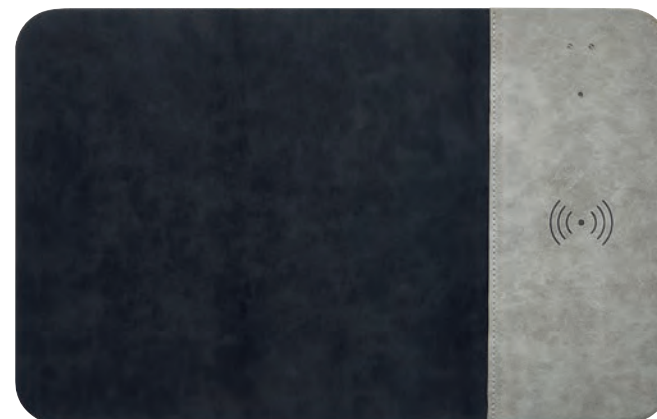

MOP 019 MOUSE PAD CARGADOR EXPERT

Material	Medida	Colores
Curpiel	34.7 x 22.2 cm	Gris
Área de impresión	Técnica de impresión	
15 x 15 cm	Termograbado / Serigrafía	

Mouse pad con cargador inalámbrico de 10W. Incluye 3 LEDs indicadores de carga y cable auxiliar tipo C de 1m.



AST 002 CARGADOR MOUSE PAD AGADIR

Material	Medida	Colores
Plástico / PU / Tela	27 x 25 cm	Negro
Área de impresión	Técnica de impresión	
12 x 10 cm	Serigrafía	

Cargador inalámbrico con mouse pad, porta plumas y soporte para smartphone. Compatible con la mayoría de dispositivos comerciales que cuenten con tecnología de carga inalámbrica. Potencia de carga de 5W. Incluye cable cargador.



CRG 008 CARGADOR INOKO

Material	Medida	Colores
Plástico	4.2 x 3 cm	Blanco con Plata
Área de impresión	Técnica de impresión	
3 x 1.8 cm	Goteado en Resina	

Cargador para automóvil con 2 entradas USB. El área de impresión enciende al conectar.



CEL 025 SOPORTE SABIK

Material	Medida	Colores
Plástico	6.9 x 16.5 cm	Blanco
Área de impresión	Técnica de impresión	
3 cm Diámetro	Tampografía	

Mecanismo ajustable para smartphones de 4.5 a 9 cm de ancho. Ángulo de rotación de 360°. Cuenta con ventosa de gel que se adhiere firmemente a tableros y parabrisas.



CEL 053 SOPORTE VETUSTA

Material	Medida	Colores
Plástico	12 x 2.7 cm	Gris Oxford
Área de impresión	Técnica de impresión	
2.5 x 0.8 cm	Serigrafía / Tampografía	

SopORTE con mecanismo ajustable para smartphones. Ángulo de rotación de 360°. Se monta en las ventilas del aire acondicionado.





CEL 042 SOPORTE CARGADOR HERTHA

Material	Medida	Colores
Plástico	10 x 11 cm	Negro
Área de impresión	Técnica de impresión	
3 x 4 cm	Tampografía	

Soporte de smartphone para auto con función de carga inalámbrica. Incluye mecanismo ajustable de 7 a 10 cm de ancho. Se monta en las ventilas del aire acondicionado. Incluye cable cargador usb-micro usb.



CEL 034 SOPORTE VOON

Material	Medida	Colores
Plástico	6.8 x 2.8 cm	Blanco
Área de impresión	Técnica de impresión	
3.5 x 1.5 cm	Tampografía	

Soporte con mecanismo ajustable para smartphones de 6 a 8 cm de ancho. Ángulo de rotación de 360°. Se monta en las ventilas del aire acondicionado.

 Colores GTM: Blanco



CEL 041 SOPORTE SIBIU

Material	Medida	Colores
Plástico	10.1 x 2.8 cm	Negro
Área de impresión	Técnica de impresión	
1.7 x 1.5 cm	Serigrafía / Tampografía	

Soporte con mecanismo ajustable para smartphones de 6 a 8 cm de ancho. Ángulo de rotación de 360°. Incluye martillo de seguridad y cortador de cinturón de seguridad. Se monta en las ventilas del aire acondicionado.



MARTILLO



CORTADOR





A

CEL 037 SOPORTE TILPA

Material	Medida	Colores
Plástico	3.3 cm Diámetro	A/B/R
Área de impresión	Técnica de impresión	
1.8 cm Diámetro	Serigrafía / Tampografía	

Soporte para smartphone con base adherible reusable.

 Colores GTM: A/B/R



CEL 062 SOPORTE DRAFTAN

Material	Medida	Colores
Metal	3.2 cm Diámetro	Gris Oxford
Área de impresión	Técnica de impresión	
1.5 x 1 cm	Láser / Serigrafía	

Anillo para smartphone con giro 360°, la base gira 180° para ajustar la visión horizontal o vertical. Incluye adhesivo para pegar directamente sobre el dispositivo (no apto sobre superficies rugosas o impermeables).



CEL 063 SOPORTE MAAT

Material	Medida	Colores
Metal	4.1 x 7 cm	Gris Oxford
Área de impresión	Técnica de impresión	
1.5 x 4 cm	Láser / Serigrafía	

Soporte adherible para smartphone o tablet. Diseño plegable para ajustar en diferentes posiciones, dos brazos ajustables para proporcionar más ángulos de visión y rotación de 360° en la base.



R



B





CEL 048 MOMO STICK TPU

Material	Medida	Colores
TPU / Plástico	2.5 x 8 cm	Blanco
Área de impresión	Técnica de impresión	
2.5 x 8 cm	Serigrafía / Full Color	

Soporte para smartphone con diseño ultra delgado, uso fácil y seguro. Compatible con carga inalámbrica

MOMO STICK



CEL 049 MOMO STICK PET FULL COLOR

Material	Medida	Colores
TPU / Plástico	2.5 x 8 cm	Blanco
Área de impresión	Técnica de impresión	
2.2 x 7.8 cm	Full Color	

Soporte para smartphone con diseño ultra delgado, uso fácil y seguro. Compatible con carga inalámbrica

MOMO STICK



CEL 052 MOMO CLIP

Material	Medida	Colores
Plástico	2.7 x 3.3 cm	Negro
Área de impresión	Técnica de impresión	
1.7 x 1.5 cm	Serigrafía / Tampografía	

Momo clip con pegamento 3M doble cara, pega en cualquier superficie plana. Fácil deslizamiento con cualquier dispositivo que cuente con un Momo Stick.

 Colores GTM: Negro

MOMO STICK



CEL 004 SOPORTE SNOW

Material	Medida	Colores
Plástico	5.1 x 6.2 cm	Blanco
Área de impresión	Técnica de impresión	
3.8 x 1.9 cm	Tampografía	

Soporte para smartphone.

Colores GTM: Blanco



CEL 027 SOPORTE SEGINUS

Material	Medida	Colores
Plástico / Metal	4.4 x 12.3 cm	Blanco
Área de impresión	Técnica de impresión	
3.5 cm Diámetro	Serigrafía	

Base para smartphone o tablet con limpia pantallas



CEL 061 SOPORTE SECHI

Material	Medida	Colores
Plástico	6.5 x 10 cm Base / 16 cm Alto	Blanco
Área de impresión	Técnica de impresión	
4 x 5 cm	Serigrafía / Tampografía	

Soporte plegable. Soporte y base con material antiderrapante. Altura e inclinación ajustable. Desplegable a una altura máxima de 16 cm.





B

CEL 044 SOPORTE KUTUBIA

Material	Medida	Colores
Plástico	4 x 1.2 cm	B/N
Área de impresión	Técnica de impresión	
2.5 cm Diámetro	Serigrafía / Tampografía	

Soporte desplegable con adhesivo al reverso para pegarse al smartphone.

Colores GTM: B/N



N



CEL 007 SOPORTE BARI

Material	Medida	Colores
Plástico	7 x 11.6 cm	Blanco con Gris
Área de impresión	Técnica de impresión	
4.5 x 2 cm	Serigrafía / Tampografía	

Soporte antideslizante para smartphone con bolígrafo y touch screen.



BOLÍGRAFO



TOUCH SCREEN



CEL 060 SOPORTE TERRE

Material	Medida	Colores
Bambú	5.9 x 7.9 cm	Beige
Área de impresión	Técnica de impresión	
4 x 3 cm Arriba / 4 x 1 cm Abajo	Láser / Serigrafía	

Soporte de bambú para smartphone o tablet. Incluye dos ranuras con diferente grosor para adaptarse a diversos dispositivos.



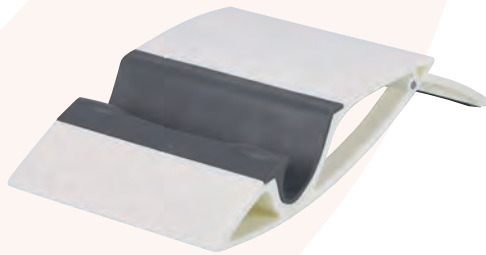

CEL 038 SOPORTE GUELMIM

Material	Medida	Colores
Plástico	10.5 x 8.1 cm	Blanco
Área de impresión	Técnica de impresión	
5 x 2 cm	Serigrafía / Tampografía	

Soporte para smartphone y tablet.



USB 230 SOPORTE CON USB SATURA 16 GB

Material	Medida	Colores
Metal	5.5 x 5.5 cm	Gris Oxford
Área de impresión	Técnica de impresión	
0.8 x 3.5 cm	Serigrafía / Láser	

USB con destapador y soporte para smartphone con tecnología magnet. (Funciona solo con dispositivos iOS de reciente modelo.)



AST 005 ARO DE LUZ ASTRID

Material	Medida	Colores
Plástico	8.5 cm Diámetro	Blanco
Área de impresión	Técnica de impresión	
3.5 x 1.5 cm	Serigrafía	

Aro de luz de 28 LEDs con clip ajustable. Se puede montar en smartphones o computadoras para mejorar las fotografías, videos o videollamadas. Cuenta con 3 diferentes intensidades de luz. Incluye batería recargable y cable auxiliar micro USB.



INTENSIDADES DE LUZ



CEL 013 LIMPIA PANTALLAS MIKEL

Material	Medida	Colores
Plástico	3,8 x 7,2 cm	Blanco con Gris
Área de impresión	Técnica de impresión	
2,7 x 2,7 cm	Serigrafía / Tampografía	

Llavero con limpiador de pantallas y franela.



TAB 006 FUNDA PARA TABLET DAIKI

Material	Medida	Colores
Poliéster	20 x 28 cm	Gris
Área de impresión	Técnica de impresión	
10 x 15 cm	Bordado / Serigrafía	

Funda para tablet. El compartimento frontal cuenta con cierre.



A



B



R

CEL 019 FUNDA KEEP

Material	Medida	Colores
Plástico	9,5 x 22,5 cm	A/B/R
Área de impresión	Técnica de impresión	
6 x 2,5 cm	Serigrafía	

Funda para smartphone con cierre hermético a prueba de agua. Incluye cordón. Compatible con smartphones de 8 x 15 cm máximo.

Colores GTM: Blanco





AST 024 ORGANIZADOR BÁRIK

Material	Medida	Colores
Poliéster	22 x 10 cm	Gris
Área de impresión	Técnica de impresión	
16 x 5 cm	Serigrafía	

Organizador para accesorios de tecnología con dos compartimentos. Cuenta con divisiones para guardar memoria Micro SD, USB, cables, cargadores, cámara, mouse, etc.



SIN 260 PORTA TABLET ASIER

Material	Medida	Colores
Poliéster	21 x 25 x 3 cm	Gris
Área de impresión	Técnica de impresión	
14 x 9 cm	Bordado / Serigrafía	

Bolsa frontal con cierre velcro, con 2 compartimentos externos y 1 interno con cierre, bolsa principal para tablet y bolsa interna con velcro y cierre oculto, organizador de documentos, aditamento especial para audífonos y correa ajustable.



AST 004 ORGANIZADOR STUARI

Material	Medida	Colores
Poliéster	23 x 11 cm Cerrado / 23 x 43 cm Extendido	Gris
Área de impresión	Técnica de impresión	
6 x 5 cm	Serigrafía	

Organizador enrollable para accesorios. Contiene dos compartimentos con cierre y malla, un compartimento intermedio con bandas elásticas y un compartimento con dos bolsillos. Cierre con elástico.





CRG 012 POWER BANK DESNA

Material	Medida	Colores
Aluminio / Plástico	2.1 x 9.1 cm	Plata
Área de impresión	Técnica de impresión	
1 x 6 cm	Tampografía	

Batería auxiliar para smartphone, capacidad 2,200 mAh. Incluye cable cargador compatible con USB y micro USB.

 Colores GTM: Plata

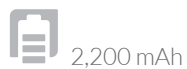

CRG 015 POWER BANK ALIOTH

Material	Medida	Colores
Plástico	9.8 x 2.8 cm	A/R
Área de impresión	Técnica de impresión	
6 x 1 cm	Tampografía	

Batería auxiliar para smartphone, capacidad 2,200 mAh. Incluye cable cargador compatible con USB y micro USB.

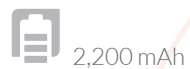

CRG 018 POWER BANK WINE TRAVEL

Material	Medida	Colores
Plástico	3.8 x 10.3 cm	Negro
Área de impresión	Técnica de impresión	
2 x 8.5 cm	Serigrafía	

Batería auxiliar para smartphone, capacidad 2,200 mAh. Incluye clavija para conectarse a un enchufe de pared y cable cargador compatible con USB y micro USB.

 Colores GTM: Negro





B

CRG 024 POWER BANK HARGY

Material	Medida	Colores
Plástico	4,3 x 9,5 cm	A/B/R
Área de impresión		Técnica de impresión
2 x 5 cm		Serigrafía

Batería auxiliar para smartphone, capacidad 2,400 mAh. Incluye cable cargador compatible con USB y micro USB.

Colores GTM: Blanco

2,400 mAh



R



A



CRG 040 POWER BANK LANTANO

Material	Medida	Colores
Plástico	6,8 x 14,5 cm	Negro
Área de impresión		Técnica de impresión
3,5 x 2 cm		Serigrafía / Tampografía

Batería auxiliar para smartphone con capacidad de 10,000 mAh con carga inalámbrica y tecnología de imanes que se fija de manera automática y segura en la posición más optima para iniciar la carga. Compatible con dispositivos iOS de reciente modelo. Display indicador de batería. Puerto tipo C, USB y lightning (8 pines). Soporte en la parte trasera. Potencia de carga 10W. Incluye cable cargador compatible con USB y micro USB.



10,000 mAh 15 W



V

CRG 005 POWER BANK KASEN

Material	Medida	Colores
Plástico	9,5 x 2,5 cm	A/B/R/V
Área de impresión		Técnica de impresión
6 x 1 cm		Serigrafía

Batería auxiliar para smartphone, capacidad 2,600 mAh. Incluye cable cargador compatible con USB, 30 pin, 8 pin y micro USB.

Colores GTM: A/B

2,600 mAh



B



R



A





A



P



A

CRG 045 POWER BANK TAFEL

Material	Medida	Colores
Plástico	3.2 x 11.2 cm	A/B/N/P
Área de impresión	Técnica de impresión	
1.3 x 5 cm	Serigrafía / Tampografía	

Batería auxiliar para smartphone, capacidad 2,600 mAh. Textura tipo piel. Puerto USB y micro USB. Contiene indicador de carga de 1 LED y cable micro USB de silicón con argolla.



CRG 048 POWER BANK SAKTI

Material	Medida	Colores
Plástico	8.4 x 28 cm	A/B/N/P
Área de impresión	Técnica de impresión	
1.5 x 1.5 cm Frente / 1.5 x 6 cm Lateral	Serigrafía	

Batería auxiliar para smartphone de 6,000 mAh con cable tipo C integrado, 1 puerto de carga tipo C y 4 LEDs indicadores de carga al frente. Incluye adaptador lightning y caja individual.



CRG 049 POWER BANK CUMAI

Material	Medida	Colores
Plástico	5.8 x 8.11 cm	A/N
Área de impresión	Técnica de impresión	
3.5 x 2 cm	Serigrafía / Tampografía	

Batería auxiliar para smartphone de 10,000 mAh con 2 puertos de carga Micro USB y tipo C, 1 puerto USB, display redondo para mostrar el nivel de carga y correa. Incluye caja individual.



N



CRG 016 POWER BANK VOLANS

Material	Medida	Colores
Plástico	5.1 x 12.2 cm	Plata
Área de impresión	Técnica de impresión	
3 x 6 cm	Serigrafía	

Batería auxiliar para smartphone, capacidad 4,000 mAh. Incluye cable cargador compatible con USB, 8 pin y micro USB. Cuenta con indicador de batería.

 4,000 mAh

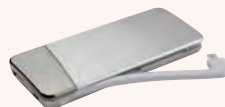

CRG 020 POWER BANK KENAI

Material	Medida	Colores
Plástico	6.4 x 9.8 cm	Blanco
Área de impresión	Técnica de impresión	
4 x 6.5 cm	Serigrafía	

Batería auxiliar para smartphone, capacidad 5,000 mAh y doble puerto USB. Cuenta con clavija para conectarse a un enchufe de pared y conector para cargador de carro. Agitar para verificar el nivel de batería. Incluye cable cargador compatible con USB y micro USB.

  5,000 mAh



CRG 035 POWER BANK DEPOK

Material	Medida	Colores
Plástico	9.8 x 6.4 cm	Negro
Área de impresión	Técnica de impresión	
3 x 3 cm	Serigrafía	

Batería auxiliar para smartphone con capacidad de 5,000 mAh. Cuenta con 2 salidas USB y entrada micro USB. Incluye cable cargador compatible con USB y micro USB.

  5,000 mAh



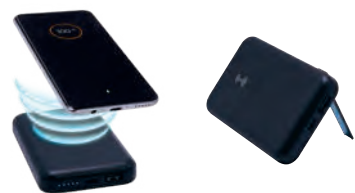

CRG 041 POWER BANK SAMARIO

Material	Medida	Colores
Plástico	6.8 x 10.8 cm	Negro
Área de impresión	Técnica de impresión	
4 x 4 cm	Serigrafía	

Batería auxiliar para smartphone, capacidad 5,000 mAh con carga inalámbrica y tecnología de imanes que se fija de manera automática y segura en la posición más óptima para iniciar la carga. Compatible con dispositivos iOS recientes. Display indicador de batería. Puerto tipo C, USB y lightning (8 pines). Soporte en la parte trasera. LED que indica nivel de carga. Potencia de carga 5W. Incluye cable cargador compatible con USB y tipo C.



CRG 044 POWER BANK DAVUL

Material	Medida	Colores
Plástico	6.3 x 9.9 cm	A/B/P
Área de impresión	Técnica de impresión	
4 x 4 cm	Serigrafía / Tampografía	

Batería auxiliar para smartphone, capacidad 5,000 mAh. Contiene 1 puerto USB, 1 tipo C y 1 micro USB. Incluye 4 LEDs indicadores de carga y cable micro USB.



CRG 026 POWER BANK NIPET

Material	Medida	Colores
Plástico	6.3 x 9.1 cm	Negro
Área de impresión	Técnica de impresión	
4 x 5.5 cm	Serigrafía	

Batería auxiliar para smartphone con linterna LED, capacidad 6,000 mAh y 4 LEDs indicadores de carga. Cuenta con 2 salidas USB y entrada micro USB. Incluye cable cargador compatible con USB y micro USB.



CRG 027 POWER BANK ALAID

Material	Medida	Colores
Plástico	6,4 x 14,4 cm	Blanco
Área de impresión	Técnica de impresión	
4 x 7,5 cm	Serigrafía	

Batería auxiliar para smartphone con 3 salidas de carga, capacidad 7,500 mAh. Incluye cable cargador compatible con USB y micro USB. Display indicador de carga.

Colores GTM: Blanco

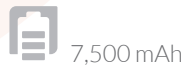

CRG 028 POWER BANK MAVY

Material	Medida	Colores
Plástico	6,8 x 12,5 cm	Blanco
Área de impresión	Técnica de impresión	
4,5 x 3 cm	Serigrafía	

Batería auxiliar para smartphone con linterna LED y función de carga inalámbrica. Capacidad 8,000 mAh, con 4 LEDs indicadores de carga. Cuenta con 2 salidas USB, entrada micro USB y tipo C. Potencia de carga inalámbrica de 5W. Incluye cable cargador compatible con USB y micro USB.

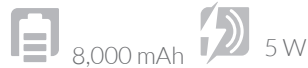



CRG 021 POWER BANK ONUS

Material	Medida	Colores
Plástico	16 x 9.5 cm	Negro
Área de impresión	Técnica de impresión	
12 x 4.5 cm	Serigrafía	

Batería auxiliar para smartphone, capacidad 10,000 mAh. Cuenta con 2 salidas USB, linterna de 1 LED y display para mostrar el nivel de batería. Incluye estuche y cable cargador compatible con USB y micro USB.

Colores GTM: Negro



10,000 mAh

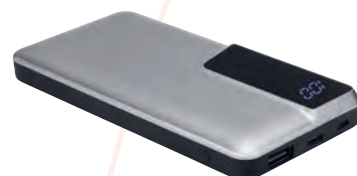

CRG 029 POWER BANK BRESLAVIA

Material	Medida	Colores
Plástico	7 x 14.1 cm	Plata
Área de impresión	Técnica de impresión	
4 x 4 cm	Serigrafía	

Batería auxiliar para smartphone, capacidad 10,000 mAh. Cuenta con una salida USB, entrada micro USB y tipo C. Display para mostrar el nivel de batería. Incluye cable cargador compatible con USB y micro USB.



10,000 mAh

CRG 046 POWER BANK AMPER

Material	Medida	Colores
Plástico	7.4 x 14.6 cm	Blanco
Área de impresión	Técnica de impresión	
5 x 8 cm	Serigrafía	

Batería auxiliar para smartphone, capacidad 10,000 mAh. 2 Puertos USB y 1 micro USB. Cuenta con display de indicador de batería y 2 LEDs con función de lámpara. Incluye cable micro USB.

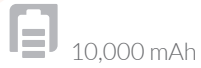

CRG 043 POWER BANK ESTOCOLMO

Material	Medida	Colores
Plástico	6.8 x 13.7 x 1.5 cm	Negro
Área de impresión	Técnica de impresión	
4 x 6 cm	Serigrafía / Tampografía	

Batería auxiliar para smartphone, capacidad 10,000 mAh. Contiene 2 puertos USB, 1 tipo C y 1 micro USB. Incluye 4 LEDs indicadores de carga y cable micro USB.





RANURA ANTI-GIRO



SLF 004 SELFIE STICK SURNA

Material	Medida	Colores
Plástico / Aluminio	5.4 x 27 cm Estuche / 2 x 24 cm Selfie Stick	Gris Metálico
Área de impresión	Técnica de impresión	
20 x 2 cm Estuche / 3 x 4.5 cm Selfie Stick	Serigrafía en Estuche y Selfie Stick / Tampografía en Selfie Stick	

Selfie stick con cable y botón para tomar fotos. Conector de 3.5 mm compatible con la entrada de audio del smartphone. El mango cuenta con batería auxiliar desmontable de 2,200 mAh. Extensión telescópica para mayor ángulo de foto. Ranura anti-giro. No requiere baterías. Compatible con dispositivos Android 4.2.2 / IOS 5.0.1 o superior. Mide 68 cm extendido aproximadamente. Mecanismo ajustable para smartphones de 6 a 8 cm de ancho. Incluye estuche.



2,000 mAh



SLF 005 SELFIE STICK LITE

Material	Medida	Colores
Plástico / Aluminio	3.8 x 18 cm	Negro
Área de impresión	Técnica de impresión	
2 x 7 cm	Serigrafía / Tampografía	

Selfie stick con trípode. Incluye control bluetooth para disparo de fotos vía remota (batería de botón incluida). Conexión de hasta 10m de distancia. Incluye led desmontable con luz fría, cálida y neutral. El holder gira 360° y el tubo retráctil alcanza hasta 68 cm. Incluye cable cargador con conexión micro USB para luz LED.





CEL 043 JAULA PARA SMARTPHONE WOLFSBURG

Material	Medida	Colores
Plástico	15 x 18.7 x 13 cm	Grís con Negro
Área de impresión	Técnica de impresión	
10 x 5 cm	Serigrafía	

Cuenta con 6 compartimentos para smartphones de 16 cm de alto como máximo. Incluye candado y juego de llaves.



CEL 054 AMPLIFICADOR DE IMAGEN COSSUM

Material	Medida	Colores
Plástico	30 x 12.3 cm	Negro
Área de impresión	Técnica de impresión	
15 x 3 cm	Serigrafía	

Amplificador de imagen para smartphone con bocina bluetooth y radio FM. Batería recargable para 3 horas de reproducción aproximadamente. Incluye cable cargador USB.



TCH 002 APUNTADOR LITEN

Material	Medida	Colores
Plástico	1.6 x 9.6 cm	Plata
Área de impresión	Técnica de impresión	
0.9 x 3.8 cm	Serigrafía / Tampografía	

Touch screen con lámpara y láser. Incluye baterías.

Colores GTM: Plata



LÁSER



TOUCH SCREEN



LÁMPARA





USB



R

USB 012 USB OMI 4 GB

Material	Medida	Colores
Plástico / Tela	3 x 50 cm	A/B/R
Área de impresión	Técnica de impresión	
1.8 x 1.8 cm Broche / 1.3 x 12.4 cm Listón	Serigrafía	

USB con broche desprendible. Incluye colgante para smartphone, broche portafafete y caja individual.



A

B



A

USB 013 USB ARGOS 4 GB

Material	Medida	Colores
Plástico	1.8 x 6 cm	A/R/S/V
Área de impresión	Técnica de impresión	
1 x 2.4 cm	Serigrafía / Tampografía	

Tapa translúcida. Incluye caja individual.



V

R

S



USB 134 USB CASE 8 GB

Material	Medida	Colores
Acero / Plástico	1.7 x 6.1 cm	Negro
Área de impresión	Técnica de impresión	
1 x 3.8 cm	Láser	

Tapa con imán. Incluye caja individual.



USB 136 USB SYDNEY 8 GB

Material	Medida	Colores
Acero Inoxidable	1.6 x 6.5 cm	Plata
Área de impresión	Técnica de impresión	
1 x 2.5 cm	Láser	

USB con tapa. Incluye caja individual.





USB 030 USB BYTE 8 GB

Material	Medida	Colores
Curpiel / Metal	2 x 10 cm	Negro
Área de impresión	Técnica de impresión	
1 x 4.5 cm	Láser / Pantógrafo / Serigrafía / Termograbado	

USB Llavero. Incluye caja individual.

 Colores GTM: Negro



USB



USB 020 USB MILETO 8 GB

Material	Medida	Colores
Curpiel / Metal	2.8 x 6 cm	Negro
Área de impresión	Técnica de impresión	
1.5 x 2.5 cm Interior / 1.5 x 3 cm Exterior	Láser / Pantógrafo / Serigrafía / Termograbado	

Incluye caja individual.



USB 200 USB WARENDA 8 GB

Material	Medida	Colores
Metal	2.4 x 4.1 cm	Plata
Área de impresión	Técnica de impresión	
2 x 2 cm	Goteado en Resina / Grabado Espejo	

USB Llavero. Incluye caja individual.





USB 080 USB HARSTAD 8 GB

Material	Medida	Colores
Metal	3 x 5.5 cm	Gris Metálico
Área de impresión	Técnica de impresión	
0.7 x 2 cm	Serigrafía	

USB Llavero. Incluye caja individual.



USB 107 USB DINAGAT 8 GB

Material	Medida	Colores
Metal	2.6 x 10.2 cm	Plata con Negro
Área de impresión	Técnica de impresión	
0.9 x 1.5 cm	Láser / Pantógrafo	

USB con mosquetón. Incluye estuche.



USB 104 USB BAWEAN 8 GB

Material	Medida	Colores
Metal / PVC	2.4 x 6.6 cm	Plata con Negro
Área de impresión	Técnica de impresión	
1.9 x 3 cm	Láser / Serigrafía	

USB con cordón de 46 cm. Incluye caja individual.





V

USB 031 USB FLOPPY 8 GB

Material	Medida	Colores
Metal / Rubber	2 x 5,6 cm	A/M/N/O/P/R/V
Área de impresión	Técnica de impresión	
1,3 x 2,5 cm	Láser / Pantógrafo / Serigrafía	

USB Giratoria. Incluye caja individual.

Colores GTM: A/N/R



M

R

N



A

O

P



USB 132 USB TALAUD 8 GB

Material	Medida	Colores
Curpiel / Metal	1,3 x 7,7 cm	Negro
Área de impresión	Técnica de impresión	
1 x 2 cm Metal / 0,7 x 2,5 cm Piel	Láser / Pantógrafo / Serigrafía / Termograbado	

Incluye caja individual.



USB 029 USB TIRSO 8 GB

Material	Medida	Colores
Plástico	2,5 x 5 cm	Plata
Área de impresión	Técnica de impresión	
1 x 1,5 cm	Serigrafía / Tampografía	

Incluye estuche metálico.



USB 133 USB PRUIT 8 GB

Material	Medida	Colores
Plástico / Metal	1,9 x 6,8 cm	Negro
Área de impresión	Técnica de impresión	
1 x 1 cm	Serigrafía	

USB Llavero. Incluye caja individual.



USB



USB 121 USB BOULIA 8 GB

Material	Medida	Colores
Rubber / Metal	2 x 10 cm	Negro
Área de impresión	Técnica de impresión	
1 x 2.5 cm	Láser / Serigrafía	

USB Llavero. Incluye caja individual.

Colores GTM: Negro



USB 025 USB MORAY 8 GB

Material	Medida	Colores
Rubber / Metal	1.8 x 11 cm	A/N/R
Área de impresión	Técnica de impresión	
1.2 x 1.8 cm	Láser / Serigrafía	

USB Llavero. Incluye caja individual.



S

USB 120 USB STORAGE 8 GB

Material	Medida	Colores
Plástico	2 x 6.6 cm	N/S
Área de impresión	Técnica de impresión	
1.2 x 2.5 cm	Serigrafía / Tampografía	

Se enciende LED de color al conectar. Incluye caja individual.

Colores GTM: N/S



N



R

N



USB

USB 137

USB TARJETA AUSTEN 8 GB

Material	Medida	Colores
Plástico	8.5 x 5.5 cm	Blanco
Área de impresión	Técnica de impresión	
8.5 x 5.5 cm	Full Color	

USB Tarjeta.



8 GB



USB 126

USB TIRRENO 8 GB

Material	Medida	Colores
Plástico Reciclado.	1.7 x 5.4 cm	Beige
Área de impresión	Técnica de impresión	
0.8 x 3 cm	Serigrafía	

Material reciclado. Incluye caja individual.



8 GB



USB 332

USB DEART 16 GB

Material	Medida	Colores
Madera / Metal	1.5 x 6.5 cm	Beige
Área de impresión	Técnica de impresión	
1 x 1.5 cm	Serigrafía / Láser	

Incluye caja individual.



16 GB





USB 334

USB INFIS 16 GB

Material	Medida	Colores
Madera / Metal	3 x 11 cm	Beige
Área de impresión	Técnica de impresión	
1.3 x 3 cm	Serigrafía / Láser	

USB Llavero con tapa imantada. Incluye caja individual.



USB 333

USB JÚPITER 16 GB

Material	Medida	Colores
Metal / Rubber	1.2 x 8.6 cm	Negro
Área de impresión	Técnica de impresión	
0.7 x 2.3 cm	Láser	

USB Llavero con luz que enciende logo al grabar. Incluye caja individual.



USB 231

USB SELWIN 16 GB

Material	Medida	Colores
Metal / Rubber	2 x 5.6 cm	A/N/R
Área de impresión	Técnica de impresión	
1.3 x 2.5 cm	Láser / Pantógrafo / Serigrafía	

USB Giratoria. Incluye caja individual.

Colores GTM: Negro



USB 230

SOPORTE CON USB SATURA 16 GB

Material	Medida	Colores
Metal	5.5 x 5.5 cm	Gris Oxford
Área de impresión	Técnica de impresión	
0.8 x 3.5 cm	Serigrafía / Láser	

USB con destapador y soporte para smartphone con tecnología magnet. (Funciona solo con dispositivos iOS de reciente modelo.)





B

USB 091 USB KASARI 16 GB

Material	Medida	Colores
Plástico	2 x 9 cm	A/B/O/R
Área de impresión	Técnica de impresión	
1.3 x 3.5 cm	Serigrafía / Tampografía	

Incluye caja individual.



R

O

A

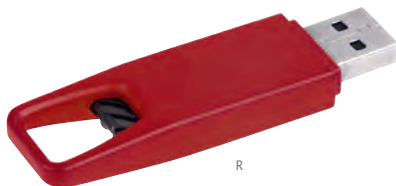

R

USB 092 USB KINEL 16 GB

Material	Medida	Colores
Plástico	1.9 x 7.2 cm	B/R/V
Área de impresión	Técnica de impresión	
1.3 x 2.5 cm	Serigrafía / Tampografía	

Incluye caja individual.



V

B

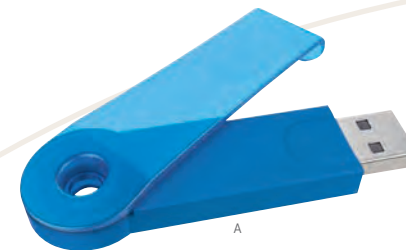

A

USB 093 USB GAMKA 16 GB

Material	Medida	Colores
Plástico	2.2 x 7.3 cm	A/B/R
Área de impresión	Técnica de impresión	
1.2 x 4 cm	Serigrafía / Tampografía	

Incluye caja individual.



B



R

USB



USB 131 USB MONTBUI 16 GB

Material	Medida	Colores
Plástico / Metal	2,3 x 6,3 cm	Plata
Área de impresión	Técnica de impresión	
1,5 x 3,5 cm	Serigrafía	

USB giratoria. Enciende luz al conectar. Incluye caja individual.

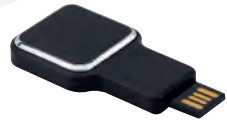

USB 139 USB MODRIC 16 GB

Material	Medida	Colores
Plástico	3 x 5,1 cm	Negro
Área de impresión	Técnica de impresión	
1,5 x 1,5 cm	Láser	

USB con luz que enciende logo al grabar. Incluye caja individual.



USB 331 USB KRASNODAR 32 GB

Material	Medida	Colores
Metal / Rubber	2 x 5,6 cm	Negro
Área de impresión	Técnica de impresión	
1,3 x 2,5 cm	Láser / Pantógrafo / Serigrafía	

USB Giratoria. Incluye caja individual.

Colores GTM: Negro



5

USB 135 USB GRENOBLE 16 GB

Material	Medida	Colores
Plástico	2,1 x 6 cm	N/S
Área de impresión	Técnica de impresión	
1 x 3 cm	Serigrafía	

USB con correa de plástico. Incluye caja individual.

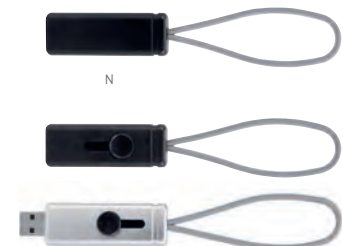

N



ARTÍCULOS DE OFICINA



61700 SET SARATOV

Material	Medida	Colores
Acero Inoxidable y Plástico Termo / Aluminio Bolígrafo / Metal Tarjetero	8 x 22.8 cm Termo / 1.2 x 14 cm Bolígrafo / 6.3 x 9.3 cm Tarjetero	Negro

Área de impresión	Técnica de impresión
5.5 x 14 cm Termo / 0.6 x 5 cm Bolígrafo / 4.5 x 3 cm Tarjetero	Láser y Serigrafía en Bolígrafo y Tarjetero / Láser, Serigrafía y Tampografía en Termo

Incluye termo de doble pared con válvula de seguridad, tarjetero con acabado cromado (posición vertical), bolígrafo de aluminio y caja de regalo.



525 ml



60100 SET DUKE

Material	Medida	Colores
Curpiel / Metal	3.7 x 10.3 cm Llavero / 11 x 13.4 cm Bolígrafo / 9.7 x 6.3 cm Tarjetero	Café

Área de impresión	Técnica de impresión
2.1 x 1.6 cm Llavero / 0.8 x 3.3 cm Bolígrafo / 6.3 x 4 cm Tarjetero	Láser y Serigrafía en Bolígrafo y Tarjetero / Láser, Serigrafía y Termograbado en Llavero

Incluye llavero, tarjetero, bolígrafo y caja de regalo.



61200 SET PRINCE

Material	Medida	Colores
Curpiel / Metal	2 x 12.7 cm Llavero / 1 x 13.4 cm Bolígrafo / 6.2 x 9.8 cm Tarjetero	Negro

Área de impresión	Técnica de impresión
1.3 x 2.5 cm Llavero / 0.7 x 3.2 cm Bolígrafo / 5 x 0.7 cm Tarjetero	Láser y Serigrafía en Bolígrafo y Tarjetero / Láser, Serigrafía y Termograbado en Llavero

Incluye llavero, tarjetero, bolígrafo y caja de regalo.

Colores GTM: Negro

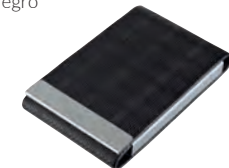



60700 SET VINSTRA

Material	Medida	Colores
Curpiel / Metal	3 x 8.5 cm Llavero/ 9.7 x 6.7 cm Tarjetero	Negro
Área de impresión	Técnica de impresión	
0.7 x 4 cm Llavero / 8.5 x 1 cm Tarjetero	Láser / Serigrafía	

Incluye tarjetero, llavero y caja de regalo.



61500 SET PLITVICE

Material	Medida	Colores
Curpiel / Metal	3.2 x 12 cm Llavero / 1 x 14 cm Bolígrafo / 10.8 x 9 cm Cartera	Negro
Área de impresión	Técnica de impresión	
1 x 1.3 cm Llavero / 0.6 x 3 cm Bolígrafo / 9 x 6 cm Cartera	Láser / Serigrafía	

Incluye bolígrafo, llavero, cartera con organizador de tarjetas, credenciales, compartimento doble para billetes y caja de regalo.



61900 SET BORAWLI

Material	Medida	Colores
Curpiel / Metal	3.3 x 9.5 cm Llavero / 1 x 13.3 cm Bolígrafo	Negro
Área de impresión	Técnica de impresión	
1.5 x 1.5 cm Llavero / 0.5 x 3 cm Bolígrafo	Láser / Serigrafía	

Incluye bolígrafo, llavero y caja de regalo.





SET 110 SET SENDER

Material	Medida	Colores
Curpiel / Metal	10.5 x 14.2 Porta Pasaporte / 11.2 x 7.5 cm Tarjetero / 2.8 x 9.7 cm Llavero / 1.2 x 14 cm Bolígrafo	Gris

Área de impresión	Técnica de impresión
7 x 11 cm Porta Pasaporte / 7 x 3 cm Tarjetero / 1.3 x 4 cm Llavero / 0.7 x 3 cm Bolígrafo	Láser y Serigrafía en Bolígrafo / Serigrafía en Porta Pasaporte y Tarjetero / Serigrafía y Termograbado en Llavero

Incluye llavero, porta pasaporte, tarjetero, bolígrafo y caja de regalo.



62200 SET GOYAN

Material	Medida	Colores
Curpiel Libreta / Acero Inoxidable Bolígrafo / Metal Tarjetero	15.4 x 21.2 cm Libreta / 1.2 x 14 cm Bolígrafo / 6.3 x 9.3 cm Tarjetero	Negro

Área de impresión	Técnica de impresión
5 x 17 cm Libreta / 0.8 x 4 cm Bolígrafo / 4.5 x 3 cm Tarjetero	Láser y Serigrafía en Bolígrafo y Tarjetero / Láser y Termograbado en Libreta

Incluye libreta con 80 hojas de raya, broche magnético y separador de hojas, bolígrafo tinta negra, tarjetero (posición vertical) y caja de regalo.



62500 SET LIPETSK

Material	Medida	Colores
Curpiel y Metal Bolígrafo y Tarjetero / Curpiel y Plástico Power Bank	9.6 x 3 cm Power Bank / 1.3 x 13.5 cm Bolígrafo / 9.9 x 6.8 cm Tarjetero	Gris

Área de impresión	Técnica de impresión
7 x 2 cm Power Bank / 0.6 x 5.5 cm Bolígrafo / 6.3 x 4 cm Tarjetero	Serigrafía / Láser

Incluye batería auxiliar para smartphone, capacidad 2,600 mAh, bolígrafo con touch screen, tarjetero terminado curpiel y caja de regalo.



2,600 mAh





61100 SET LUBOKA

Material	Medida	Colores
Madera	8 x 11 cm Base / 3.2 x 8.7 cm Llavero / 1.2 x 13.5 cm Bolígrafo	Beige
Área de impresión	Técnica de impresión	
4.5 x 6 cm Base / 1.8 x 3.5 cm Llavero / 0.6 x 3.5 cm Bolígrafo	Láser / Serigrafía	

Incluye bolígrafo, llavero, base para smartphone y caja de regalo.



KTC 520 SET IZABAL

Material	Medida	Colores
Madera	6.1 x 6.1 cm cada Base	Beige
Área de impresión	Técnica de impresión	
5 x 1.5 cm	Láser / Serigrafía	

Set de bases para bolígrafos, tarjetas, clips y notas. No incluye accesorios.



SET 014 SET DE OFICINA LAVAUX

Material	Medida	Colores
Metal / Bambú	1 x 14 cm Bolígrafo / 3.5 x 7.5 cm Llavero	Negro
Área de impresión	Técnica de impresión	
0.5 x 2 cm Bolígrafo / 1.5 x 1.5 cm Llavero	Láser / Serigrafía	

Set de oficina con bolígrafo, llavero y estuche. Bolígrafo con mecanismo twist.





PRO 542 SET HAVIROV

Material	Medida	Colores
Plástico	15 x 6 cm	Transparente
Área de impresión	Técnica de impresión	
10.5 x 2.5 cm	Serigrafía / Tampografía	

Set de regla de 13 cm con notas adhesivas beige, 3 banderas de colores y clips.

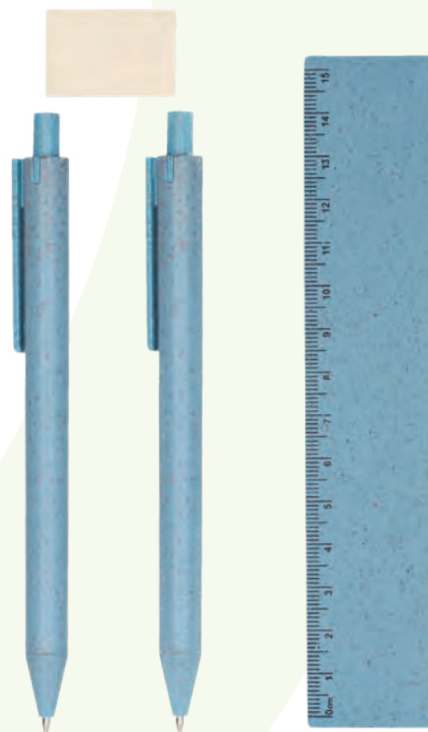

PRO 004 SET ECO SEIBAL

Material	Medida	Colores
Plástico / Fibra de Trigo / Goma	1 x 14 cm Bolígrafo / 1 x 14.5 cm Lapicera / 3 x 15 cm Regla / 3 x 2 cm Borrador	Azul
Área de impresión	Técnica de impresión	
0.7 x 6 cm Bolígrafo / 0.7 x 6 cm Lapicera / 1 x 5 cm Regla	Serigrafía	

Set ecológico el cuál incluye lapicera de 0.5 mm y bolígrafo con mecanismo pulsador, borrador, regla de 15 cm y caja de cartón.



PRO 519 MINI KIT DE ESCRITORIO

Material	Medida	Colores
Metal / Plástico	9.2 x 6 cm	Transparente
Área de impresión	Técnica de impresión	
6.2 x 4.5 cm	Serigrafía	

Mini kit de escritorio con engrapadora, perforadora, despachador de cinta y quita grapas.

Colores GTM: Transparente





KTC 310 BASE CHOOYU

Material	Medida	Colores
Madera	6.5 x 10.5 cm Base / 5 x 9.5 cm Figura	Beige
Área de impresión		Técnica de impresión
0.7 x 5 cm Base / 1 x 2.5 cm Figura		Láser / Serigrafía

Base para smartphone.

 Colores GTM: Beige



CT 700 CALCULADORA MAX

Material	Medida	Colores
Plástico	13 x 13 cm	Negro
Área de impresión		Técnica de impresión
4 x 2.5 cm		Serigrafía

Calculadora bitono de 8 dígitos. Incluye 1 batería de botón.



CT 150 CALCULADORA COLGABLE ENCORE

Material	Medida	Colores
Plástico	6.4 x 9.7 cm	A/N/R
Área de impresión		Técnica de impresión
4 x 0.5 cm		Tampografía

Calculadora de 8 dígitos. Incluye cordón de 48 cm. Batería solar.

 Colores GTM: A/N





CAL 005 CALENDARIO MONTECARLO

Material	Medida	Colores
Aluminio	10,5 x 8,9 cm	Plata
Área de impresión	Técnica de impresión	
8 x 1,5 cm	Láser / Pantógrafo	

Calendario perpetuo.

Colores GTM: Plata



CAL 100 CALENDARIO ONTUR

Material	Medida	Colores
Metal	10 x 10 cm Abierto	Plata
Área de impresión	Técnica de impresión	
8 x 3,5 cm	Láser / Serigrafía	

Calendario perpetuo.

Colores GTM: Plata



HL 6655 ESTUCHE CON PORTA NOTAS

Material	Medida	Colores
Plástico	14,8 x 8,7 cm	Negro
Área de impresión	Técnica de impresión	
11 x 6 cm	Serigrafía	

Incluye notas adheribles amarillas y 2 banderillas de colores.

Colores GTM: Negro





PRO 091 ESTUCHE ECO POMA

Material	Medida	Colores
Felpa RPET (Reciclado) / Bambú	20 x 5.5 x 6.3 cm	Gris
Área de impresión	Técnica de impresión	
5 x 3 cm Tapa / 4 x 2 cm Estuche	Serigrafía / Tampografía / Láser	

Estuche para lápices con banda elástica. Tapa de bambú con función de soporte para smartphone.

Colores GTM: Gris



KTC 530 MULTI ORGANIZADOR DUNCAN

Material	Medida	Colores
Curpiel	17.3 x 11 cm	Negro
Área de impresión	Técnica de impresión	
7 x 7 cm	Serigrafía	

Multi organizador con 2 compartimentos y cargador inalámbrico con cable USB.



61300 MULTI ORGANIZADOR SANTAREN

Material	Medida	Colores
Plástico	6.3 x 10 cm Porta Plumas / 7.3 x 5.6 cm Despachador de Clips / 10.2 x 5.3 cm Organizador Doble	Blanco con Gris
Área de impresión	Técnica de impresión	
4 x 5 cm Porta Plumas / 4 x 4 cm Despachador de Clips / 5 x 2 cm Organizador Doble	Serigrafía / Tampografía	

Multi organizador con despachador de clips, porta plumas y organizador con 2 compartimentos. Incluye caja de regalo.





PRO 010 NOTAS ADHERIBLES YATRA

Material	Medida	Colores
Plástico	15 x 11 cm	Blanco
Área de impresión	Técnica de impresión	
11 x 8 cm	Serigrafía	

Incluye 3 block de notas adheribles de diferentes formas y colores.



G

HL 005 PLANEADOR DIARIO GLIDER

Material	Medida	Colores
Curpiel	19.5 x 15.2 cm	G/N
Área de impresión	Técnica de impresión	
13 x 5.5 cm	Termograbado / Serigrafía	

Libreta con planeador para organizar actividades diarias. Incluye dos aros metálicos, botón de presión y 60 hojas de 100 gr.



PRO 055 PORTA CLIPS IMANTADO ANTI-STRESS

Material	Medida	Colores
Plástico / Metal	8.7 x 2.3 cm	Blanco
Área de impresión	Técnica de impresión	
5 x 1.2 cm	Serigrafía	

Base imantada con 8 clips metálicos.

 Colores GTM: Blanco

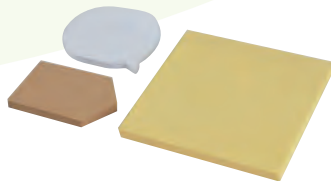

N





HL 6540 PORTA NOTAS POPPIN

Material	Medida	Colores
Curpiel	9 x 9 cm	A/N/R
Área de impresión	Técnica de impresión	
7 x 7 cm	Serigrafía	

Incluye 150 notas adhesibles.

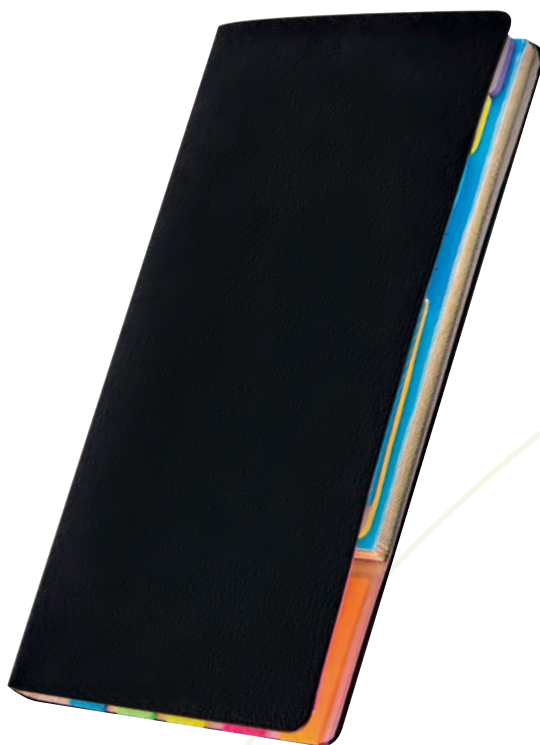

HL 008 JUEGO DE NOTAS NOND

Material	Medida	Colores
Curpiel / Papel	19.5 x 15.2 cm	Negro
Área de impresión	Técnica de impresión	
6 x 15 cm	Serigrafía / Termograbado	

Incluye notas adhesivas a rayas en 6 colores con 10 hojas cada una, banderines adhesivos en 5 colores con 25 notas cada uno, notas adhesivas con puntos en 4 colores con 15 notas cada uno, notas adhesivas en 4 colores con 15 hojas cada uno y un par de notas adhesivas con 45 notas cada uno.



HL 6520 PORTA NOTAS BOX NOTES

Material	Medida	Colores
Plástico	9 x 9,4 cm	Negro
Área de impresión	Técnica de impresión	
5 x 5 cm	Serigrafía	

Incluye 200 hojas de notas.

 Colores GTM: Negro

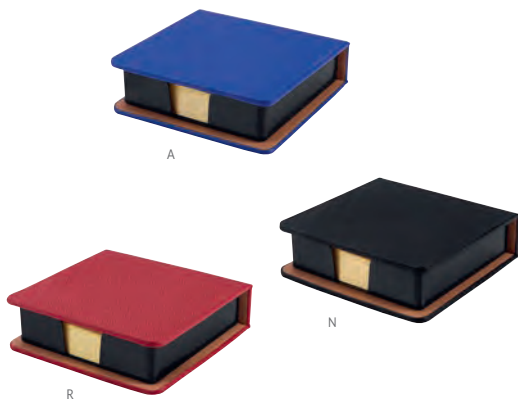

HL 6035

PORTA NOTAS VENTALL

Material	Medida	Colores
Plástico	5.2 x 8.4 cm	A/B/R
Área de impresión	Técnica de impresión	
3.5 x 7 cm	Serigrafía	

Incluye mini bolígrafo, 20 notas adheribles amarillas y banderillas de 3 colores.

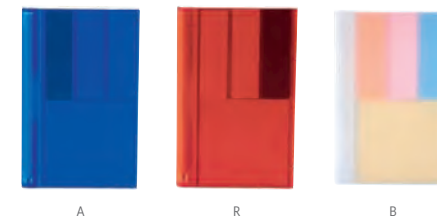

HL 6270

PORTA NOTAS DOKKA

Material	Medida	Colores
Cartón / Papel / Plástico	16.5 x 10.2 cm	Beige
Área de impresión	Técnica de impresión	
14 x 8 cm	Serigrafía	

Incluye bolígrafo ecológico, porta plumas, regla de 15 cm, clips, 100 notas color beige y banderillas adheribles de 5 colores.



HL 6030

PORTA NOTAS LULE

Material	Medida	Colores
Cartón / Papel / Plástico	16 x 5 cm	Beige
Área de impresión	Técnica de impresión	
14 x 1.5 cm	Serigrafía	

Incluye notas adheribles: 25 amarillas, 25 rosas y banderillas de 5 colores. Regla de 12 cm en la cubierta.





HL 61200 PORTA NOTAS INZIA

Material	Medida	Colores
Cartón / Papel / Plástico	15.4 x 6 cm	Beige
Área de impresión	Técnica de impresión	
12 x 4 cm	Serigrafía	

Incluye 2 blocks de notas adheribles y banderas de 6 colores, regla de 12 cm y bolígrafo ecológico.

 Colores GTM: Beige



HL 6040 PORTA NOTAS PETRUCCI

Material	Medida	Colores
Cartón / Papel / Plástico	12 x 9 cm	Beige
Área de impresión	Técnica de impresión	
9 x 6.5 cm	Serigrafía	

Incluye notas adheribles, banderillas adheribles de 5 colores y bolígrafo ecológico.



HL 6245 PORTA NOTAS HAYMAN

Material	Medida	Colores
Cartón / Papel	14 x 10 cm	Beige
Área de impresión	Técnica de impresión	
11 x 6 cm	Serigrafía	

Incluye bolígrafo ecológico, regla de 12 cm, 100 hojas de notas blancas, 25 notas adheribles beige y banderas de 5 colores.

 Colores GTM: Beige





HL 009 JUEGO DE NOTAS KERTY

Material	Medida	Colores
Cartón / Papel	10.2 x 20.5 cm	Beige
Área de impresión	Técnica de impresión	
6 x 15 cm	Serigrafía	

Incluye notas adhesivas a rayas en 6 colores diferentes con 10 hojas cada una, banderines adhesivos en 5 colores con 25 notas cada uno, 20 hojas a raya.



HL 6530 PORTA NOTAS AZALAI

Material	Medida	Colores
Cartón / Papel	10.3 x 15.4 cm	Beige
Área de impresión	Técnica de impresión	
8 x 3 cm	Serigrafía	

Incluye bolígrafo ecológico y notas adhesibles: 100 en color beige y banderas de colores.

Colores GTM: Beige



HL 6140 PORTA NOTAS CHAJARI

Material	Medida	Colores
Cartón / Papel	10.5 x 10.9 cm	Beige
Área de impresión	Técnica de impresión	
4 x 5 cm	Serigrafía	

Incluye porta plumas, clips, 150 notas adhesibles amarillas, 50 hojas de notas blancas, 100 hojas de notas multicolor y banderas de 5 colores.





HL 6045

PORTA NOTAS MUHAM

Material	Medida	Colores
Cartón / Papel	10.8 x 6.5 cm	Beige
Área de impresión	Técnica de impresión	
7 x 3.5 cm	Serigrafía	

Incluye 5 tiras de banderillas y 3 blocks de notas adhesibles de colores. Espiral metálico doble.

 Colores GTM: Beige



HL 6230

PORTA NOTAS ANSER

Material	Medida	Colores
Cartón / Papel	8.6 x 8.6 cm	Beige
Área de impresión	Técnica de impresión	
6 x 6 cm	Serigrafía	

Incluye porta plumas, 500 notas de diferentes colores, 25 notas adhesibles amarillas y 5 banderas adhesibles de diferentes de colores.

 Colores GTM: Beige



HL 6010

PORTA NOTAS TRUSKAVET

Material	Medida	Colores
Cartón / Papel	8.3 x 5.4 cm	Beige
Área de impresión	Técnica de impresión	
6 x 2.5 cm	Serigrafía	

Contiene 5 tiras de banderillas adhesibles de colores.

 Colores GTM: Beige





HL 045 PORTA NOTAS DOCTOR

Material	Medida	Colores
Cartón	8,2 x 9,9 cm	Azul
Área de impresión	Técnica de impresión	
3,5 x 2,5 cm	Serigrafía	

Incluye 2 blocks de notas adheribles y 5 banderillas de colores.



HL 6570 PORTA NOTAS ANDES

Material	Medida	Colores
Cartón	10,2 x 8 cm	A/N/R
Área de impresión	Técnica de impresión	
9 x 6 cm	Serigrafía	

Incluye 100 notas adheribles con forma de nube de texto, 25 amarillas y banderillas de 5 colores.



A



N



R



PRO 030 PORTAGAFETE GAURI

Material	Medida	Colores
Metal	3.2 x 8 cm	Plata
Área de impresión	Técnica de impresión	
2.2 cm Diámetro	Goteado en Resina	

Cordón de 70 cm. Incluye clip porta tarjetas.

Colores GTM: Plata



PRO 027 PORTAGAFETE RETRÁCTIL

Material	Medida	Colores
Plástico	3.2 x 8.2 cm	A/B/N/O/R/V
Área de impresión	Técnica de impresión	
2.1 cm Diámetro	Goteado en Resina / Tampografía	

Cordón de 85 cm. Incluye clip porta tarjetas.

Colores GTM: A/B/N/R/V



PRO 060 PORTAGAFETE BELAKO

Material	Medida	Colores
Poliéster / Plástico	2 x 53 cm	A/N/R
Área de impresión	Técnica de impresión	
1 x 1.5 cm	Serigrafía	

Incluye broche de seguridad, clip desmontable y gancho giratorio.

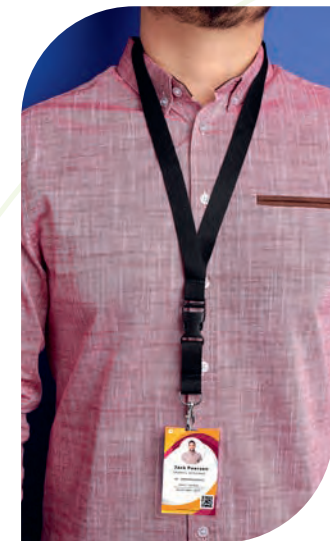



HL 6580 PROGRAMADOR SALOMÉ

Material	Medida	Colores
Curpiel	28.8 x 20.9 cm	Negro
Área de impresión	Técnica de impresión	
6 x 18 cm	Serigrafía	

Incluye block de notas con 70 hojas de raya con medida de 20,3 x 20 cm, notas adheribles y banderillas de 4 colores.



HL 6280 PROGRAMADOR PRISTINA

Material	Medida	Colores
Cartón / Papel / Plástico	24.6 x 19.8 cm	Beige
Área de impresión	Técnica de impresión	
22 x 5.5 cm	Serigrafía	

Programador semanal con 100 hojas. Incluye bolígrafo ecológico, clips y banderillas adheribles de 6 colores.



HL 6015 SEPARADOR ECOLÓGICO KIKORI

Material	Medida	Colores
Cartón / Papel	5.7 x 22 cm	Beige
Área de impresión	Técnica de impresión	
5 x 4.5 cm	Serigrafía	

Incluye notas adheribles: 25 amarillas y banderillas de 5 colores. Regla de 14 cm impresa.

Colores GTM: Beige



HL 6020 SEPARADOR ECOLÓGICO WORA

Material	Medida	Colores
Cartón	5.5 x 8.3 cm	Beige
Área de impresión	Técnica de impresión	
2 x 3 cm	Serigrafía	

Incluye 30 notas adheribles.

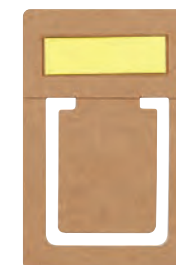



M 83230 TARJETERO KALI

Material	Medida	Colores
Aluminio	6.3 x 10 cm	Gris
Área de impresión	Técnica de impresión	
5 x 8 cm	Láser / Pantógrafo / Serigrafía	

Tarjetero vertical. Mecanismo "pop up" para desplegar tarjetas. Sistema anti robo RFID.

 Colores GTM: Gris



M 83750 TARJETERO NOSHAQ

Material	Medida	Colores
Aluminio / Plástico	10.5 x 7 cm	Plata
Área de impresión	Técnica de impresión	
7 x 4 cm	Láser / Serigrafía	

Cuenta con 5 espacios para tarjetas y batería auxiliar capacidad 2,500 mAh. Incluye cable adaptador compatible con micro USB. Sistema anti robo RFID.



2,500 mAh



M 83380 TARJETERO SORRENTO

Material	Medida	Colores
Metal	6.3 x 9.3 cm	Negro
Área de impresión	Técnica de impresión	
4.5 x 3 cm	Láser / Serigrafía	

Posición vertical.



M 83964 TARJETERO VEKONY

Material	Medida	Colores
Aluminio	9.3 x 5.9 cm	Plata
Área de impresión	Técnica de impresión	
7 x 3 cm	Láser / Pantógrafo / Serigrafía	

Posición horizontal.

 Colores GTM: Plata

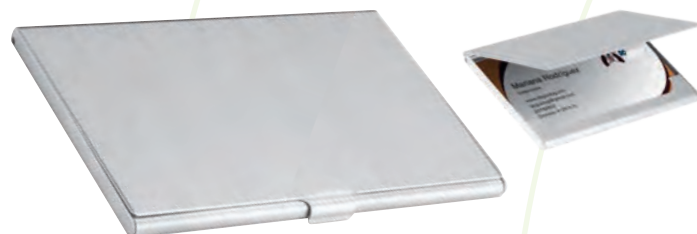

M 83800 TARJETERO TURIZO

Material	Medida	Colores
Curpiel / Metal	10.3 x 6.3 cm	Gris Oxford
Área de impresión	Técnica de impresión	
5 x 2 cm	Serigrafía	

Posición vertical.



M 83350 TARJETERO IKSAN

Material	Medida	Colores
Curpiel / Metal	9.6 x 6.5 cm	Negro
Área de impresión	Técnica de impresión	
5 x 4 cm Curpiel / 3.5 x 0.8 cm Metal	Láser / Serigrafía	

Posición horizontal.



M 83400 TARJETERO KOZE

Material	Medida	Colores
Curpiel / Metal	6.4 x 9.5 cm	Negro
Área de impresión	Técnica de impresión	
5 x 5 cm Curpiel / 5 x 0.8 cm Metal	Láser / Serigrafía	

Tarjetero vertical. Doble compartimento.



M 83500 TARJETERO SAVE

Material	Medida	Colores
Plástico / Aluminio	10.5 x 7 cm	Plata
Área de impresión	Técnica de impresión	
7 x 4 cm	Láser / Serigrafía	

Con 6 espacios para tarjetas. Sistema anti robo RFID.

 Colores GTM: Plata



M 83900 TARJETERO ANTIMICROBIANO

Material	Medida	Colores
Plástico	6 x 9 cm	Blanco
Área de impresión	Técnica de impresión	
2.5 x 6 cm	Serigrafía / Tampografía	

Tarjetero vertical. Espacio para una tarjeta. Desplazar la tarjeta para su uso. Material antimicrobiano. Sistema anti robo RFID.





PORTARRETRATOS



PRT 001 PORTARRETRATO LIVING

Material	Medida	Colores
Aluminio No Galvanizado	15.5 x 17.5 cm	Plata
Área de impresión	Técnica de impresión	
13 x 2.5 cm	Láser / Pantógrafo / Serigrafía	

2 Posiciones: horizontal y vertical. Tamaño de la foto 10 x 15 cm.

 Colores GTM: Plata



PRT 115 PORTARRETRATO LAUSANA

Material	Medida	Colores
Plástico	16 x 21 cm	B/N
Área de impresión	Técnica de impresión	
12 x 3 cm	Serigrafía	

2 Posiciones: horizontal y vertical. Tamaño de la foto 10 x 15 cm.



N





PRT 090

PORTARRETRATO SAHURA

Material	Medida	Colores
Aluminio No Galvanizado	18 x 13 cm	Plata
Área de impresión	Técnica de impresión	
12 x 1 cm	Láser / Pantógrafo / Serigrafía	

2 Posiciones: horizontal y vertical. Tamaño de la foto 10 x 15 cm.



R

PRT 003

PORTARRETRATO CINDREL

Material	Medida	Colores
Plástico	17.5 x 17.5 cm	A/B/O/R/V
Área de impresión	Técnica de impresión	
13 x 5 cm	Serigrafía	

2 Posiciones: horizontal y vertical. Tamaño de la foto 13.5 x 8.5 cm.



PRT 005

PORTARRETRATO PAGLIA

Material	Medida	Colores
Plástico	22 x 17 cm	Blanco
Área de impresión	Técnica de impresión	
7 x 2 cm	Serigrafía	

2 Posiciones: horizontal y vertical. Tamaño de la foto 18 x 13 cm.

 Colores GTM: Blanco



B



V



A



O





PRT 004 PORTARRETRATO ALBALI

Material	Medida	Colores
Aluminio	17 cm Diámetro	Plata
Área de impresión	Técnica de impresión	
3 x 2.5 cm	Láser / Pantógrafo / Serigrafía	

Tamaño de la foto 10 x 10 cm.



PRT 018 PORTARRETRATO AREZZO

Material	Medida	Colores
Madera	18 x 20 cm	Café
Área de impresión	Técnica de impresión	
13 x 2 cm	Láser / Serigrafía	

Tamaño de la foto 18 x 12.5 cm.



PRT 120 PORTARRETRATO KROMERIZ

Material	Medida	Colores
Madera	12 x 30 cm	Beige
Área de impresión	Técnica de impresión	
8 x 5 cm	Serigrafía	

Portarretrato con sujetador para colgar en la pared. Posición vertical con gancho para sujetar foto de 10 x 15 cm.





RELOJES



MK 401

RELOJ CARGADOR MITE

Material	Medida	Colores
Bambú	16 x 3.8 x 7.5 cm	Beige
Área de impresión	Técnica de impresión	
10 x 2 cm	Serigrafía / Láser	

Reloj digital con carga inalámbrica de 10W. Display indicador de hora y temperatura. Tres modos de display para elegir y 4 niveles diferentes de brillo. Función de alarma. Carga por medio de cable tipo C incluido (1 m de largo).



MK 250

RELOJ VON NEWMAN

Material	Medida	Colores
Aluminio / Plástico Imitación Madera	19.5 x 11 cm	Café
Área de impresión	Técnica de impresión	
16 x 3 cm	Serigrafía	

Funciones: reloj, alarma y termómetro. Batería (1 pila AA) incluida.

Colores GTM: Café





N

MK 500 RELOJ OSSIAN

Material	Medida	Colores
Aluminio / Plástico	30,5 cm Diámetro	B/N
Área de impresión	Técnica de impresión	
9 x 2,5 cm	Láser / Serigrafía	

Batería (1 pila AA) no incluida.

 Colores GTM: B/N



B



MK 120 RELOJ TIME CUBE

Material	Medida	Colores
Madera	6,2 x 6,2 cm	Beige
Área de impresión	Técnica de impresión	
5 x 5 cm	Serigrafía	

Reloj de madera con LED. Funciones: hora, alarma (se pueden programar 3 alarmas), calendario y temperatura. Baterías (3 pilas AAA) no incluidas. Incluye caja individual.





MK 400 RELOJ LONDON

Material	Medida	Colores
Plástico	28 cm Diámetro	Plata
Área de impresión	Técnica de impresión	
20 cm Diámetro	Serigrafía	

Reloj de pared. Batería (1 pila AA) no incluida. Amplia área de impresión. Venta de kit listo para armar e imprimir.

 Colores GTM: Plata



MK 013 RELOJ JADUAL

Material	Medida	Colores
Plástico / Aluminio	29.5 x 29.5 cm	Negro
Área de impresión	Técnica de impresión	
8 x 3.5 cm	Serigrafía	

Reloj de pared con lazo. Batería (1 pila AA) no incluida.



MK 014 RELOJ REDI

Material	Medida	Colores
Plástico / Aluminio	29.5 x 29.5 cm	Gris
Área de impresión	Técnica de impresión	
8 x 3.5 cm	Serigrafía	

Reloj de pared. Batería (1 pila AA) no incluida.





LIBRETAS



HL 9042 SET ZEMUN

Material	Medida	Colores
Curpiel Libreta / Plástico Bolígrafo	10.2 x 14.9 cm Libreta / 1.2 x 14.5 cm Bolígrafo	Gris
Área de impresión	Técnica de impresión	
6 x 14 cm Libreta / 0.6 x 7 cm Barril y 0.6 x 4 cm Clip	Termograbado en Libreta / Serigrafía en Bolígrafo	

Set que incluye libreta con 80 hojas de raya y separador de hojas, bolígrafo y caja de regalo.

ZEGNO® 



HL 9043 SET KHALID

Material	Medida	Colores
Curpiel Libreta / Aluminio Bolígrafo	12.4 x 17.6 cm Libreta / 1 x 14 cm Bolígrafo	Negro
Área de impresión	Técnica de impresión	
9 x 10 cm Libreta / 0.5 x 5 cm Bolígrafo	Termograbado en Libreta / Láser y Serigrafía en Bolígrafo	

Set que incluye libreta con 80 hojas de raya, separador de hojas y elástico para cerrar, bolígrafo y caja de regalo.

 Colores GTM: Negro

ZEGNO® 



R

HL 9085 SET DE LIBRETA NODI

Material	Medida	Colores
Curpiel Libreta / Plástico Bolígrafo / PVC Bolsa	25 x 18 cm Estuche / 13 x 21 cm Libreta	A/N/R
Área de impresión	Técnica de impresión	
18 x 13 cm Estuche / 10 x 17 cm Libreta	Serigrafía	

Set que incluye libreta de con 64 hojas de raya, bolígrafo, regla de 20 cm y bolsa con cierre zip.



A

N





G

HL 9040 SET AITANA

Material	Medida	Colores
Tela y Metal	15.2 x 21.7 cm	G/N
Libreta / Aluminio Bolígrafo	Libreta / 1.5 x 13.7 cm Bolígrafo	
Área de impresión	Técnica de impresión	
4 x 2.5 cm Placa Metálica / 0.6 x 7 cm Bolígrafo	Láser en Placa Metálica / Grabado Espejo en Bolígrafo	

Set que incluye libreta con 80 hojas de raya y broche imantado con placa metálica para grabado, bolígrafo metálico y caja de regalo.

ZEGNO® 



A

HL 9010 LIBRETA ISAR

Material	Medida	Colores
Curpiel / Metal	12.7 x 21 cm	A/R
Área de impresión	Técnica de impresión	
8 x 18 cm	Láser / Termograbado / Serigrafía	

Libreta con 96 hojas de raya con borde metálico para protección de extremos. Incluye elástico y bolígrafo metálico.

ZEGNO®  Gel Negra



N

HL 9015 LIBRETA QUERCUS

Material	Medida	Colores
Curpiel	14.5 cm x 21.5 cm	G/N
Área de impresión	Técnica de impresión	
10 x 5 cm	Láser / Serigrafía / Termograbado	

Libreta con 80 hojas raya. Incluye elástico para bolígrafo y compartimento para tarjeta. Bolígrafo no incluido.

 Colores GTM: G/N

ZEGNO®

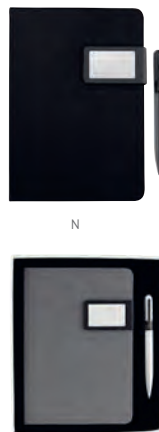

N



R



G



G

HL 030 LIBRETA KENYA

Material	Medida	Colores
Curpiel	14 x 20.7 cm	A/G/N/R
Área de impresión	Técnica de impresión	
10 x 19 cm	Láser / Termograbado / Serigrafía	

Libreta con 80 hojas de raya. Incluye separador de hojas, elástico para cerrar y bolígrafo de plástico.

 Colores GTM: A/G/N/R

ZEGNO® 



A

HL 9030 LIBRETA ESVA

Material	Medida	Colores
Curpiel / Metal	14.5 x 21.4 cm	A/N
Área de impresión	Técnica de impresión	
8 x 10 cm Cubierta / 2.4 cm Broche Metálico	Láser / Serigrafía / Termograbado / Goteado en Resina	

Libreta con 80 hojas de raya. Incluye compartimento para bolígrafo y broche circular metálico imantado. Bolígrafo no incluido.

ZEGNO®



HL 2090 LIBRETA TABUK

Material	Medida	Colores
Curpiel	14.1 x 20.9 cm	Negro
Área de impresión	Técnica de impresión	
5 x 16 cm	Láser / Termograbado	

Libreta con 80 hojas de raya. Incluye solapa y separador de hojas.

 Colores GTM: Negro

ZEGNO®

LIBRETAS



N



A



R



N





R

HL 9000 LIBRETA SOMBOR

Material	Medida	Colores
Curpiel	13.2 x 20.2 cm	A/O/R/V
Área de impresión	Técnica de impresión	
8 x 18 cm	Termograbado	

Libreta con 80 hojas de raya. Incluye elástico para cerrar, separador de hojas y elástico para bolígrafo. Bolígrafo no incluido.

 Colores GTM: A/R

Z E G N O®



V



O



A



G

HL 2160 LIBRETA KIONA

Material	Medida	Colores
Curpiel	16 x 21 cm	A/G/N
Área de impresión	Técnica de impresión	
9 x 15 cm	Serigrafía / Termograbado	

Libreta con 80 hojas de raya. Incluye bolígrafo terminado rubber.

Z E G N O® 



N



A



A

HL 025 LIBRETA PRIPYAT

Material	Medida	Colores
Curpiel	16.3 x 20.6 cm	A/G/N
Área de impresión	Técnica de impresión	
13 x 17 cm	Láser / Termograbado	

Libreta con 80 hojas de raya. Incluye espiral metálico doble.

Z E G N O®

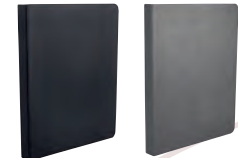

N



G





R

HL 2150 LIBRETA BORYSPIL

Material	Medida	Colores
Curpiel	13.6 x 20.9 cm	A/G/R
Área de impresión	Técnica de impresión	
7.5 x 15 cm Cubierta / 1.5 x 0.5 cm Placa	Láser / Termograbado	

Libreta con 80 hojas de raya. Incluye elástico para bolígrafo, broche imantado para cerrar y placa para grabado.

ZEGNO®



G



A



HL 9096 LIBRETA MAGDA

Material	Medida	Colores
Curpiel / Lámina de Encino	14 x 21 cm	Negro
Área de impresión	Técnica de impresión	
8 x 15 cm	Serigrafía / Láser	

Libreta 80 hojas de raya. Pasta con laminado de encino y base color negro que se descubre al aplicar grabado láser. Incluye separador de hojas y elástico para cerrar.



REVERSO

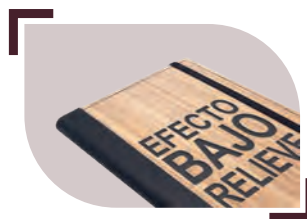

N

HL 9055 LIBRETA FUNEE

Material	Medida	Colores
Curpiel	12 x 17.5 cm	A/G/N
Área de impresión	Técnica de impresión	
7 x 12 cm.	Serigrafía y Termograbado Libreta/ Láser Bolígrafo	

Libreta con 80 hojas de raya. Contracubierta con espacio imantado para bolígrafo. Incluye bolígrafo metálico.

ZEGNO®



G



A



HL 2085 LIBRETA RITA

Material	Medida	Colores
Curpiel	13.5 x 21.1 cm	Negro
Área de impresión	Técnica de impresión	
10 x 11 cm	Serigrafía / Termograbado	

Libreta con 80 hojas de raya. Incluye separador de hojas y broche imantado para cerrar.



HL 9080 LIBRETA PAULO

Material	Medida	Colores
Curpiel / Bambú	14.5 x 21.3 cm	Gris
Área de impresión	Técnica de impresión	
5 x 17 cm Libreta / 2 x 4.5 cm Bambú	Láser / Termograbado	

Libreta con 80 hojas de raya. Cubierta plegable para base de smartphone. Incluye elástico para cerrar, separador de hojas y elástico para bolígrafo.

 Colores GTM: Gris

Z E G N O®



HL 2100 LIBRETA BOK

Material	Medida	Colores
Curpiel	15 x 21 cm	A/C/N/O/R
Área de impresión	Técnica de impresión	
6 x 13 cm	Láser / Serigrafía / Termograbado	

Libreta 80 hojas de raya. Incluye solapa magnética y separador de hojas. Bolígrafo no incluido.

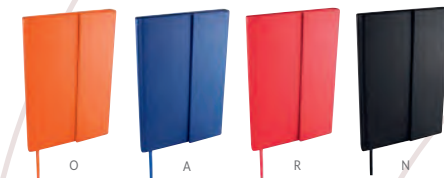



HL 9090 LIBRETA DREW

Material	Medida	Colores
Curpiel	16 x 21.4 cm	A/N/P
Área de impresión	Técnica de impresión	
12 x 16 cm	Serigrafía / Termograbado	

Libreta con 96 hojas de raya. Pasta suave y flexible. Incluye espacio para bolígrafo de lado izquierdo, separador de hojas y canto del mismo color que la pasta.



HL 1650 LIBRETA VALANTI

Material	Medida	Colores
Curpiel	8.8 x 15.5 cm	A/N
Área de impresión	Técnica de impresión	
6 x 6 cm	Láser / Termograbado / Serigrafía	

Libreta con 70 hojas de raya. Incluye separador de hojas y elástico para cerrar.



HL 1500 LIBRETA SCRIF

Material	Medida	Colores
Curpiel	8.5 x 13 cm	A/N
Área de impresión	Técnica de impresión	
3 x 3.5 cm Cubierta / 2.5 x 1 cm Placa Metálica	Láser / Serigrafía	

Libreta con 120 hojas de raya. Incluye separador de hojas, elástico para cerrar y placa para grabado.

 Colores GTM: Negro



HL 1755 LIBRETA RALEWAY

Material	Medida	Colores
Curpiel	15 x 21.3 cm	Gris
Área de impresión	Técnica de impresión	
3 x 7 cm	Serigrafía / Termograbado	

Libreta con 40 hojas de raya, 30 hojas de cuadro chico y 10 hojas para notas. Incluye separador de hojas.





A

HL 1750 LIBRETA MACEO

Material	Medida	Colores
Curpiel	14.2 x 21 cm	A/R
Área de impresión	Técnica de impresión	
6 x 4 cm	Termograbado	

Libreta con 70 hojas de raya. Incluye separador de hojas.

ZEGNO®



R



N

HL 035 LIBRETA VINNYTSIA

Material	Medida	Colores
Curpiel	11.3 x 17.3 cm	C/N
Área de impresión	Técnica de impresión	
8.5 x 6.5 cm	Termograbado / Láser	

Libreta con 70 hojas de raya. Incluye bolígrafo y notas adheribles de colores.

 Colores GTM: Negro

ZEGNO® 



HL 6590 LIBRETA VONIT

Material	Medida	Colores
Curpiel	14 x 20 cm	Negro
Área de impresión	Técnica de impresión	
7 x 17 cm	Serigrafía / Termograbado / Láser	

Block de notas con 70 hojas de raya medida 12 x 18 cm. Incluye notas adheribles con los días de la semana, bolígrafo ecológico y broche imantado para cerrar.

ZEGNO® 



A

HL 9099 LIBRETA DIANA

Material	Medida	Colores
Curpiel	9 x 13 cm	A/G/N
Área de impresión	Técnica de impresión	
5 x 9 cm	Serigrafía	

Libreta con 60 hojas de raya. Incluye notas adheribles de diferentes colores y bolígrafo ecológico.



G



N



C



HL 017 LIBRETA OWAMI

Material	Medida	Colores
Curpiel	12 x 16 cm	Negro
Área de impresión	Técnica de impresión	
6 x 12 cm	Láser	

Libreta con 70 hojas de raya. Incluye elástico para cerrar, bolígrafo ecológico, notas amarillas y banderillas adheribles de diferentes colores.

 Colores GTM: Negro



HL 180 LIBRETA DETTI FOSS

Material	Medida	Colores
Curpiel	14.7 x 21.1 cm	A/N/O/R/V
Área de impresión	Técnica de impresión	
8 x 17 cm	Láser / Termograbado	

Libreta con 80 hojas de raya. Incluye separador de hojas.

 Colores GTM: A/N/R

Z E G N O®



HL 200 LIBRETA REIK

Material	Medida	Colores
Curpiel	14 x 21 cm	A/G/R
Área de impresión	Técnica de impresión	
11 x 18 cm	Serigrafía / Termograbado	

Libreta con 80 hojas de raya. Incluye elástico para cerrar, separador de hojas y elástico para bolígrafo.

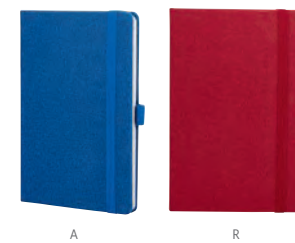
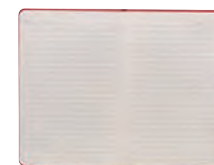



R



O



N

HL 9065

LIBRETA CON LUZ CAFUNE

Material	Medida	Colores
Curpiel / Plástico	14.4 x 21 cm	A/R
Área de impresión	Técnica de impresión	
8 x 11 cm Cubierta / 2 x 2 cm Placa de Plástico	Láser en Placa de Plástico / Serigrafía y Termograbado en Cubierta	

Libreta con 80 hojas de raya. Incluye separador de hojas y placa de plástico con luz. El logo se enciende al grabar. Incluye 1 batería de botón.

ZEGNO® 



A



HL 2021

LIBRETA SMYRNA

Material	Medida	Colores
Curpiel	14.2 x 21 cm	A/AR/N/O/R/V
Área de impresión	Técnica de impresión	
10 x 15 cm	Serigrafía / Termograbado / Láser	

Libreta con 80 hojas de raya. Incluye separador de hojas y elástico para cerrar.

ZEGNO®



R

AR

V

N

A



HL 2021



HL 2020

COMPARATIVO DE TAMAÑO

HL 185

LIBRETA LUTSK

Material	Medida	Colores
Curpiel	12.9 x 20.5 cm	A/N/R
Área de impresión	Técnica de impresión	
10 x 18 cm	Termograbado	

Libreta con 80 hojas de raya y pasta flexible.

 Colores GTM: A/N/R

ZEGNO®



R



A





G

HL 9097 LIBRETA MARKUS

Material	Medida	Colores
Curpiel	14.5 x 20.3 cm	A/G/N/V
Área de impresión	Técnica de impresión	
10 x 6 cm	Serigrafía / Termograbado	

Libreta con 100 Hojas de raya. Pasta flexible con elástico y separador de hojas.

ZEGNO®



A



N



V



AP

HL 9100 LIBRETA PISMO

Material	Medida	Colores
Curpiel	14.5 x 21 cm	AP/N/R
Área de impresión	Técnica de impresión	
8 x 4 cm	Serigrafía / Termograbado	

Libreta con 80 hojas de raya. Incluye broche magnético y separador de hojas.

ZEGNO®



R



N



AR

HL 2020 LIBRETA LOVECOLORS

Material	Medida	Colores
Curpiel	9.8 x 14.6 cm	A/AR/N/O/P/R/V/Y
Área de impresión	Técnica de impresión	
7 x 11 cm	Serigrafía / Termograbado / Láser	

Libreta con 80 hojas de raya. Incluye separador de hojas y elástico para cerrar.

Colores GTM: A/N/R

Z E G N O®



O



A



N



R



V



Y



P

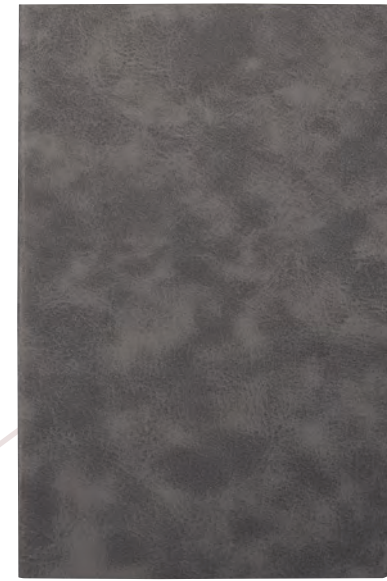

G

HL 195 LIBRETA AVOIR

Material	Medida	Colores
Curpiel	14 x 21 cm	A/C/G/N/R
Área de impresión	Técnica de impresión	
11 x 18 cm	Serigrafía / Termograbado	

Libreta con 32 hojas de raya. Pasta flexible.



R



C



A



N



R



V



A

HL 2022 LIBRETA OLVERA

Material	Medida	Colores
Curpiel	14.2 x 21 cm	AR/N/O/R/V
Área de impresión	Técnica de impresión	
10 x 15 cm	Serigrafía	

Libreta con 80 hojas de raya. Incluye separador de hojas y elástico para cerrar.

Colores GTM: AR/N/R

HL 2023 LIBRETA BAIONA

Material	Medida	Colores
Curpiel	9.8 x 14.6 cm	AR/N/O/R/V
Área de impresión	Técnica de impresión	
7 x 11 cm	Serigrafía	

Libreta con 80 Hojas de raya. Incluye separador de hojas y elástico para cerrar.

Colores GTM: AR/N/R

HL 2720 BLOCK DE NOTAS CON BOLÍGRAFO

Material	Medida	Colores
Plástico	7.9 x 10.5 cm	A/B/R
Área de impresión	Técnica de impresión	
5 x 8 cm	Serigrafía	

Block de notas con 60 hojas blancas. Incluye bolígrafo.

Colores GTM: A/B/R



B



R



N



O



AR



V



N



O



AR



R



HL 080 LIBRETA DUNYA

Material	Medida	Colores
Corcho	10 x 14 cm	Beige
Área de impresión	Técnica de impresión	
6 x 11 cm	Láser / Serigrafía	

Libreta con 80 hojas de raya. Incluye separador de hojas y elástico para cerrar.



HL 018 LIBRETA PALOUSE

Material	Medida	Colores
Cartón	10.7 x 15.6 cm	Beige
Área de impresión	Técnica de impresión	
8 x 12 cm	Serigrafía	

Libreta con 70 hojas de raya. Incluye notas amarillas y banderillas adheribles de diferentes colores, regla de 12 cm, compartimento para tarjetas y bolígrafo ecológico.

Colores GTM: Beige



HL 016 LIBRETA JOG

Material	Medida	Colores
Cartón	10.2 x 15.2 cm	Beige
Área de impresión	Técnica de impresión	
5 x 10 cm	Serigrafía	

Libreta con 50 hojas blancas. Incluye bolígrafo ecológico, broche para cerrar, notas amarillas y banderillas adheribles de diferentes colores.





HL 013 LIBRETA JADE

Material	Medida	Colores
Algodón Reciclado	13 x 17.8 cm	Gris
Área de impresión	Técnica de impresión	
9 x 16 cm	Serigrafía	

Libreta con 80 hojas de raya. Incluye elástico para cerrar.



HL 019 LIBRETA SLOVIAN

Material	Medida	Colores
Cartón	8.5 x 11.1 cm	Beige
Área de impresión	Técnica de impresión	
5 x 7 cm	Serigrafía	

Libreta con 80 hojas de raya. Incluye bolígrafo ecológico.

 Colores GTM: Beige

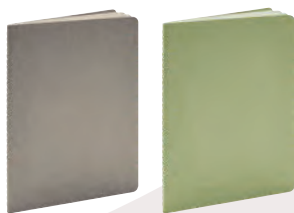

G V



A R N



HL 9095 LIBRETA DEREBO

Material	Medida	Colores
Cartón	14 x 21 cm	A/G/M/N/R/V
Área de impresión	Técnica de impresión	
10 x 17 cm	Serigrafía	

Libreta con 40 hojas de raya. Pasta de cartón de color con borde cocido.



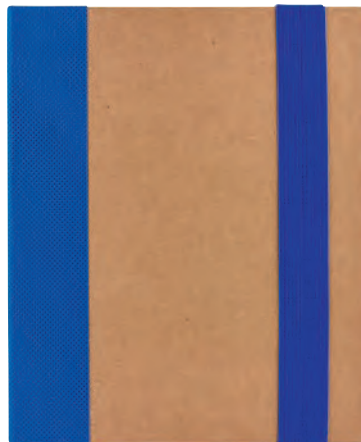

A

HL 2050 LIBRETA RIDGE

Material	Medida	Colores
Cartón	14.3 x 18 cm	A/N/R/V
Área de impresión	Técnica de impresión	
6 x 13 cm	Serigrafía	

Libreta con 70 hojas de raya. Incluye 2 blocks de notas amarillas y banderillas adhesibles de diferentes colores, bolígrafo ecológico y elástico para cerrar.

Colores GTM: A/R/V



N

V

R

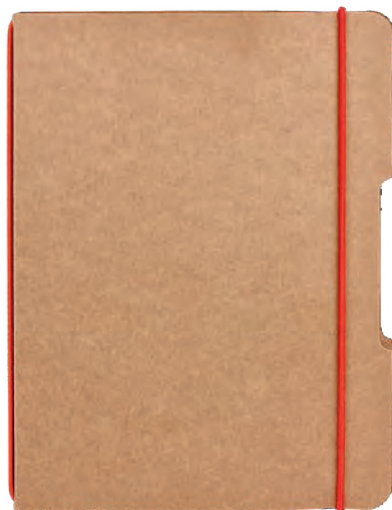

R

HL 015 LIBRETA BARRON

Material	Medida	Colores
Cartón	15.2 x 21 cm	A/N/O/R/V
Área de impresión	Técnica de impresión	
9 x 18 cm	Serigrafía	

Libreta con 40 hojas de raya. Incluye elástico para cerrar.

Colores GTM: A/N/R



O

A



N

V



V

HL 2040 LIBRETA ANTLIA

Material	Medida	Colores
Cartón / Papel Reciclado	15.4 x 20.9 cm	C/N/R/V
Área de impresión	Técnica de impresión	
9 x 10 cm	Serigrafía	

Libreta con 70 hojas de raya. Incluye bolígrafo ecológico y espiral metálico doble.

Colores GTM: C/R/V



C

V

N





HL 120 LIBRETA SAVOIA

Material	Medida	Colores
Cartón	19.8 x 20.5 cm	Beige
Área de impresión	Técnica de impresión	
9 x 11 cm	Serigrafía	

Libreta con 70 hojas de raya. Incluye 3 blocks de notas y banderillas adhesibles de diferentes colores, bolígrafo ecológico, compartimento para tarjetas, sobre en contraportada y espiral metálico doble.

 Colores GTM: Beige



HL 1100 LIBRETA JOLIET

Material	Medida	Colores
Cartón	16.3 x 22 cm	Beige
Área de impresión	Técnica de impresión	
10 x 17 cm	Serigrafía	

Libreta con 100 hojas de raya. Incluye banderillas adhesibles en 5 colores, bolígrafo ecológico y espiral metálico doble.

 Colores GTM: Beige



HL 1100

HL 9050

COMPARATIVO DE TAMAÑO



HL 9050 LIBRETA KORYAK

Material	Medida	Colores
Cartón	14 x 18 cm	Beige
Área de impresión	Técnica de impresión	
9 x 14 cm	Serigrafía	

Libreta con 70 hojas de raya. Incluye banderillas adhesibles de diferentes colores, bolígrafo ecológico y espiral metálico doble.





R



HL 2030 LIBRETA MALIA

Material	Medida	Colores
Cartón	9,5 x 17 cm	Beige
Área de impresión	Técnica de impresión	
7 x 11 cm Cubierta / 7 x 2,5 cm Interior	Serigrafía	

Libreta con 20 hojas de raya. Incluye bolígrafo ecológico, espiral metálico doble y notas amarillas y banderillas adheribles de diferentes colores.

 Colores GTM: Beige



HL 2010 LIBRETA GREEN PLANET

Material	Medida	Colores
Cartón / Papel Reciclado	7,7 x 12,7 cm	A/N/O/R/V
Área de impresión	Técnica de impresión	
6 x 5 cm	Serigrafía	

Libreta con 50 Hojas de raya. Incluye bolígrafo ecológico y elástico para cerrar.

 Colores GTM: A/N/R



A



O



V



N

HL 130 LIBRETA MARNE

Material	Medida	Colores
Cartón	9,8 x 9,8 cm	Beige
Área de impresión	Técnica de impresión	
6 x 6 cm	Serigrafía	

Libreta con 40 hojas de raya. Contiene 5 tiras de notas adheribles. Espiral metálico doble.

 Colores GTM: Beige





HL 2110 LIBRETA LINO

Material	Medida	Colores
Curpiel	15 x 21.2 cm	Gris
Área de impresión	Técnica de impresión	
10 x 14 cm	Serigrafía / Termograbado	

Libreta con 80 hojas de raya. Incluye espiral metálico doble y elástico para cerrar.

ZEGNO®



HL 010 LIBRETA ALESA

Material	Medida	Colores
Curpiel	14.6 x 21.6 cm	A/M/N/O/P/R/V
Área de impresión	Técnica de impresión	
8 x 17 cm	Láser / Serigrafía / Termograbado	

Libreta con 65 hojas de raya.

Colores GTM: A/N/R/V

ZEGNO®



HL 011 LIBRETA ITZA

Material	Medida	Colores
Curpiel	14.4 x 21 cm	A/N/R
Área de impresión	Técnica de impresión	
11 x 18 cm	Serigrafía / Termograbado	

Libreta con 80 hojas de raya, de pasta flexible y espiral metálico doble.

ZEGNO®



V



R



A



M



N



O



R



N



A

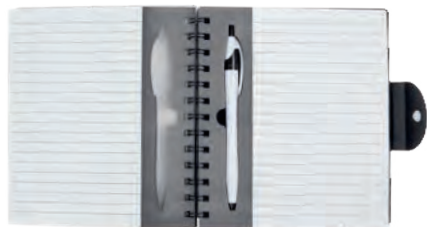

N



R



V



HL 1400 LIBRETA BREKA

Material	Medida	Colores
Plástico	15.4 x 18 cm	A/N/R
Área de impresión	Técnica de impresión	
10 x 15 cm	Serigrafía	

Libreta con 100 hojas de raya. Incluye bolígrafo, espiral metálico doble y broche para cerrar.



O



A

HL 012 LIBRETA ABDALA

Material	Medida	Colores
Plástico	16 x 21.2 cm	A/O/V
Área de impresión	Técnica de impresión	
9 x 17 cm	Serigrafía	

Libreta con 80 hojas de raya. Incluye notas adheribles de colores, espiral metálico doble y elástico para cerrar.



HL 9098 LIBRETA ECO BERNA

Material	Medida	Colores
Cartón	14.7 x 21.5 cm	Beige
Área de impresión	Técnica de impresión	
7 x 6 cm	Serigrafía	

Libreta con 70 hojas de raya. Incluye elástico para cerrar.



HL 2900 CUADERNO PROFESIONAL

Material	Medida	Colores
Cartón	19.9 x 26.2 cm	A/N/O/R/V/Y
Área de impresión	Técnica de impresión	
16 x 23 cm	Serigrafía	

Cuaderno profesional tamaño carta con 70 hojas y espiral metálico.



R A O



V N





HL 170 LIBRETA DOCTOR

Material	Medida	Colores
Cartón	17.2 x 21.5 cm	Blanco
Área de impresión	Técnica de impresión	
4.5 x 8 cm	Serigrafía	

Libreta con 100 hojas de raya. Con espiral metálico doble y elástico para bolígrafo.

LIBRETAS



A



V



R



O



HL 190 LIBRETA TOBA

Material	Medida	Colores
Cartón	12 x 14.5 cm	A/O/R/V
Área de impresión	Técnica de impresión	
8 x 4.5 cm	Serigrafía	

Libreta con 100 hojas de raya. Incluye sobre en el interior, bolígrafo y elástico para cerrar.

Colores GTM: A/R/V



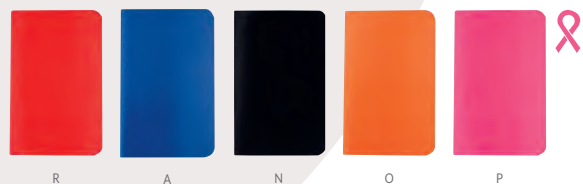

HL 2013

LIBRETA ODIN

Material	Medida	Colores
Cartón	9 x 14 cm	A/N/O/P/R/V
Área de impresión	Técnica de impresión	
7 x 12 cm	Serigrafía	

Libreta con 30 hojas de raya. Pasta flexible.



V



N

HL 005

PLANEADOR DIARIO GLIDER

Material	Medida	Colores
Curpiel	19.5 x 15.2 cm	G/N
Área de impresión	Técnica de impresión	
13 x 5.5 cm	Termograbado / Serigrafía	

Libreta con planeador para organizar actividades diarias. Incluye dos aros metálicos, botón de presión y 60 hojas de 100 gr.



G





CARPETAS



M 80890 CARPETA CON LUZ TAWANG

Material	Medida	Colores
Tela / Silicón	23.2 x 31.1 cm	Negro
Área de impresión	Técnica de impresión	
4 x 2.5 cm Silicón / 16 x 16 cm Cubierta	Láser en Silicón / Serigrafía en Cubierta	

Incluye block de raya tamaño A4 con 20 hojas, elástico para bolígrafo, compartimento para smartphone, tablet y tarjetas. Batería auxiliar para smartphone con capacidad 4,000 mAh. Broche magnético con luz que al grabar el logo se ilumina. Bolígrafo no incluido.

ZEGNO®   4,000 mAh



M 80200 CARPETA NATURE

Material	Medida	Colores
Cartón / Papel Reciclado	28.4 x 34.5 cm	Beige
Área de impresión	Técnica de impresión	
18 x 26 cm	Serigrafía	

Carpeta ecológica. Incluye block de raya tamaño A4 con 20 hojas, bolígrafo y notas adhesibles.

 Colores GTM: Beige



A

M 80230 CARPETA SKIN

Material	Medida	Colores
Cartón / Papel Reciclado	23 x 31 cm	A/R/V
Área de impresión	Técnica de impresión	
16 x 26.5 cm	Serigrafía	

Carpeta ecológica. Incluye block de raya tamaño A4 con 30 hojas, bolígrafo y notas adhesibles.



V

R



M 80750 CARPETA MIRAM

Material	Medida	Colores
Poliéster	24 x 30.8 cm	Negro
Área de impresión	Técnica de impresión	
13 x 22 cm Cubierta / 3 x 2 cm Placa Metálica	Láser en Placa Metálica / Serigrafía en Cubierta	

Incluye block de raya tamaño A4 con 20 hojas, elástico para bolígrafo, compartimento para smartphone y tarjetas. Broche magnético. No incluye bolígrafo.



M 81300 CARPETA RECORD

Material	Medida	Colores
Curpiel	26 x 33 cm	Negro
Área de impresión	Técnica de impresión	
16 x 30 cm Cubierta / 1 x 4 cm Placa Metálica	Láser / Serigrafía	

Carpeta con cierre y placa metálica. Incluye block de raya tamaño A4 con 20 hojas. Incluye elástico para bolígrafo, compartimento para smartphone y tarjetas. No incluye bolígrafo.

 Colores GTM: Negro



SIN 014 CARPETA PORTAFOLIO

Material	Medida	Colores
Curpiel	36.2 x 27.2 cm	Negro
Área de impresión	Técnica de impresión	
28 x 16 cm	Láser / Serigrafía	

Carpeta portafolio con block de raya tamaño A4 con 20 hojas. Incluye compartimento para bolígrafo, tarjetas y pasaporte. Arillo de 1.25 pulgadas. No incluye bolígrafo.

 Colores GTM: Negro





G

M 6020 CARPETA HAEDI

Material	Medida	Colores
Curpiel / Poliéster	26.5 x 33.6 cm	A/G
Área de impresión	Técnica de impresión	
10 x 8 cm	Serigrafía / Termograbado	

Incluye block de raya tamaño A4 con 20 hojas, elástico para bolígrafo, compartimento para smartphone, tablet y tarjetas. No incluye bolígrafo.

Colores GTM: A/G



M 80850 CARPETA GIRAC

Material	Medida	Colores
Curpiel	24 x 31.2 cm	Negro
Área de impresión	Técnica de impresión	
15 x 3 cm Cubierta / 1.5 x 4 cm Placa Metálica	Láser en Placa Metálica / Serigrafía en Cubierta	

Incluye block de raya tamaño A4 con 20 hojas, elástico para bolígrafo y compartimento para tarjetas. No incluye bolígrafo.



G

M 80940 CARPETA UYUNI

Material	Medida	Colores
Curpiel	23.5 x 31.1 cm	G/N
Área de impresión	Técnica de impresión	
17 x 8 cm	Láser / Serigrafía / Termograbado	

Incluye block de raya tamaño A4 con 20 hojas, elástico para bolígrafo, compartimento para documentos y tarjetas. No incluye bolígrafo.

ZEGNO®



A



N





M 80150 CARPETA ONTARIO

Material	Medida	Colores
Curpiel	24 x 32 cm	Negro
Área de impresión	Técnica de impresión	
15 x 29 cm	Serigrafía / Termograbado / Láser	

Incluye block de raya tamaño A4 con 20 hojas, elástico para bolígrafo, broche magnético, compartimento para documentos y tarjetas. No incluye bolígrafo.

 Colores GTM: Negro



M 80444 CARPETA CENTURY

Material	Medida	Colores
Curpiel	24,6 x 31,6 cm	Negro
Área de impresión	Técnica de impresión	
16 x 7 cm	Serigrafía / Termograbado / Láser	

Incluye block de raya tamaño A4 con 20 hojas, elástico para bolígrafo, compartimento para documentos y tarjetas. No incluye bolígrafo.



N

M 80770 CARPETA ENSHI

Material	Medida	Colores
Curpiel / Tela	23.6 x 31 cm	G/N
Área de impresión	Técnica de impresión	
10 x 20 cm	Láser / Serigrafía / Termograbado	

Incluye block de raya tamaño A4 con 20 hojas, elástico para bolígrafo, compartimento para documentos y tarjetas. No incluye bolígrafo.

Colores GTM: Negro



G



M 82724 CARPETA HARBEL

Material	Medida	Colores
Curpiel	24 x 31.5 cm	Negro
Área de impresión	Técnica de impresión	
16 x 25 cm	Serigrafía / Láser / Termograbado	

Incluye block de raya tamaño A4 con 20 hojas, compartimento para bolígrafo, documentos y tarjetas. No incluye bolígrafo.

Colores GTM: Negro



M 80910 CARPETA PORTA TABLET HAVAR

Material	Medida	Colores
Curpiel	20 x 24.5 cm	Negro
Área de impresión	Técnica de impresión	
12 x 21 cm	Serigrafía / Termograbado / Láser	

Incluye porta notas de raya con 20 hojas medida 8 x 10.5 cm, elástico para bolígrafo, compartimento para documentos y tarjetas, base con botón y elástico porta tablet. No incluye bolígrafo.





M 80920 CARPETA PORTA TABLET LORY

Material	Medida	Colores
Curpiel	23.5 x 31.5 cm	Negro
Área de impresión	Técnica de impresión	
10 x 29 cm	Serigrafía / Termograbado / Láser	

Incluye block de raya tamaño A4 con 20 hojas, elástico para bolígrafo, compartimento para documentos y tarjetas, asas, soporte y base para tablet y mini tablet. No incluye bolígrafo.



M 80800 CARPETA LISBOA

Material	Medida	Colores
Curpiel	24.4 x 31.6 cm	Negro
Área de impresión	Técnica de impresión	
16 x 18 cm	Serigrafía / Termograbado / Láser	

Incluye block de raya tamaño A4 con 20 hojas, compartimento para bolígrafo, documentos y tarjetas. No incluye bolígrafo.



M 8800 CARPETA MONRAZ

Material	Medida	Colores
Vinil	26.5 x 29.5 cm	Negro
Área de impresión	Técnica de impresión	
13 x 20 cm	Serigrafía / Termograbado	

Carpeta con tres argollas. Incluye block de 30 hojas a rayas y separador de documentos.





M 80170 CARPETA YAMDENA

Material	Medida	Colores
Curpiel / Vinil	24.3 x 30 cm	Negro
Área de impresión	Técnica de impresión	
10 x 4 cm	Láser / Serigrafía / Termograbado	

Incluye block de raya tamaño A4 con 20 hojas, espacio para bolígrafo y compartimento para documentos. No incluye bolígrafo.

 Colores GTM: Negro

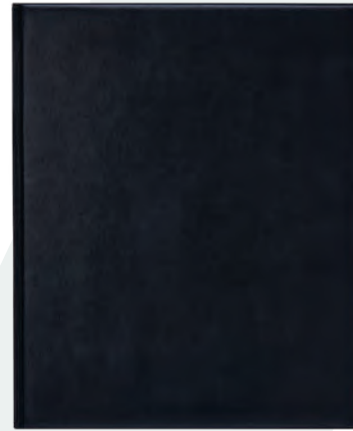

M 8900 CARPETA DESKY

Material	Medida	Colores
Vinil	24 x 29.6 cm	Negro
Área de impresión	Técnica de impresión	
13 x 20 cm	Serigrafía / Termograbado	

Incluye block de 20 hojas a rayas, 2 separadores de documentos, compartimento para tarjeta y ceja para bolígrafo. No incluye bolígrafo.



C

M 82400 SOBRE BEIRUT

Material	Medida	Colores
Curpiel	34 x 24.5 cm	C/N
Área de impresión	Técnica de impresión	
20 x 9 cm	Láser / Serigrafía / Termograbado	

Sobre porta documentos con broche magnético.



N



AGENDAS



AGD 023

AGENDA DIARIA CLÁSICA

Material	Medida	Colores
Curpiel	14 x 21 cm	A/AC/BE/C/G/N/T
Área de impresión	Técnica de impresión	
8 x 16 cm	Láser / Serigrafía / Termograbado	

Agenda diaria con 186 hojas. Contiene datos personales, calendarios 2022-2024, calendario 2023, planeador 2023, presupuesto de gastos, seguimiento de nuevos hábitos, organizador de tareas, planeador de proyecto y días festivos. Incluye caja individual.

Colores GTM: A/AC/BE/C/G/N/T/V

ZEGNO®

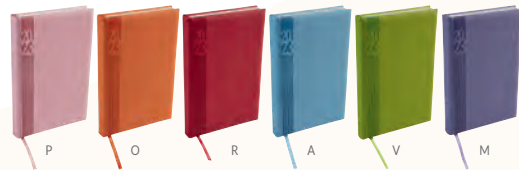

AGT 023

AGENDA DIARIA TERRA

Material	Medida	Colores
Curpiel	14 x 21 cm	A/AR/M/O/P/R/V
Área de impresión	Técnica de impresión	
4 x 16 cm	Láser / Serigrafía / Termograbado	

Agenda diaria con 186 hojas. Contiene datos personales, calendarios 2022-2024, calendario 2023, planeador 2023, seguimiento de nuevos hábitos, organizador de tareas y planeador de proyecto y días festivos. Incluye caja individual.

Colores GTM: A/AR/M/O/P/R/V

ZEGNO®



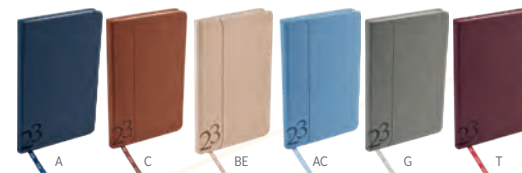
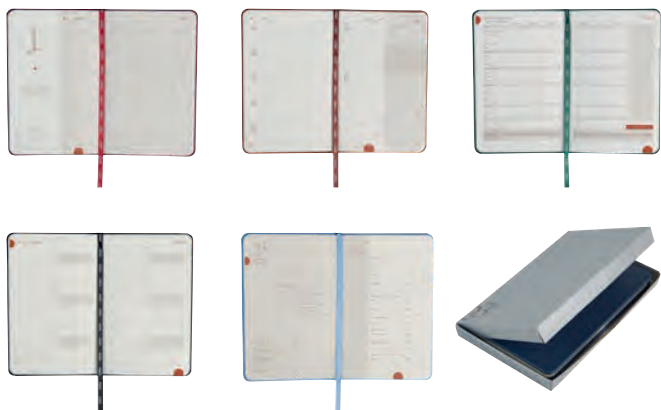

AGM 023 AGENDA MINI CLÁSICA

Material	Medida	Colores
Curpiel	11 x 17.5 cm	A/AC/BE/C/G/N/T
Área de impresión	Técnica de impresión	
6 x 14 cm	Láser / Serigrafía / Termograbado	

Agenda semanal con 80 hojas. Contiene datos personales, calendarios 2022-2024, calendario 2023, planeador 2023, presupuesto de gastos, seguimiento de nuevos hábitos, organizador de tareas, planeador de proyecto y días festivos. Incluye caja individual.

Z E G N O®

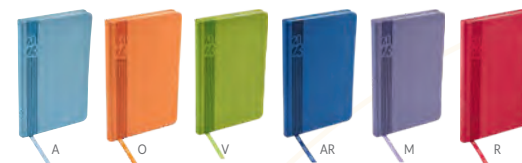

AGMT 023 AGENDA MINI TERRA

Material	Medida	Colores
Curpiel	11 x 17.5 cm	A/AR/M/O/P/R/V
Área de impresión	Técnica de impresión	
6 x 14 cm	Láser / Serigrafía / Termograbado	

Agenda semanal con 80 hojas. Contiene datos personales, calendarios 2022-2024, calendario 2023, planeador 2023, seguimiento de nuevos hábitos, organizador de tareas y planeador de proyecto y días festivos. Incluye caja individual.

Z E G N O®



AGE 023 AGENDA EJECUTIVA CLÁSICA

Material	Medida	Colores
Curpiel	20.5 x 23.5 cm	A/AC/BE/C/G/N/T
Área de impresión	Técnica de impresión	
12 x 20 cm	Láser / Serigrafía / Termograbado	

Agenda semanal con 80 hojas. Contiene datos personales, calendarios 2022-2024, calendario 2023, planeador 2023, presupuesto de gastos, seguimiento de nuevos hábitos, organizador de tareas, planeador de proyecto y días festivos. Incluye caja individual.

Colores GTM: A/AC/BE/C/G/N/T/V

Z E G N O®



AGF 023 AGENDA EJECUTIVA CLÁSICA

Material	Medida	Colores
Curpiel	16.6 x 22 cm	Gris
Área de impresión	Técnica de impresión	
8 x 6.5 cm	Láser / Serigrafía / Termograbado	

Agenda semanal con 94 hojas y USB de 4 GB desprendible. Compartimento externo para smartphone y bolígrafo. Compartimento interno para tarjetas y documentos. Arillo de 2 cm de diámetro. Contiene datos personales, calendarios 2022-2024, calendario 2023, planeador 2023, presupuesto de gastos, seguimiento nuevos hábitos, organizador de tareas, planeador de proyecto, agenda semanal con días festivos, notas y stickers. Incluye caja de regalo. Bolígrafo no incluido.

Z E G N O® **gb** 4 GB



BOLÍGRAFOS METÁLICOS





G



G



RQ 020 BOLÍGRAFO MAGOTTY

Material	Medida	Colores
Aluminio	1.3 x 13.7 cm	G/S
Área de impresión	Técnica de impresión	
0.7 x 4 cm Barril / 0.9 cm Diámetro Tapa	Goteado en Resina / Grabado Espejo / Serigrafía / Láser	

Mecanismo twist. Incluye estuche.

Colores GTM: G/S



S

RQ 016 BOLÍGRAFO ORISSA

Material	Medida	Colores
Aluminio	1.2 x 14 cm	G/S
Área de impresión	Técnica de impresión	
0.6 x 5 cm	Láser / Serigrafía	

Mecanismo pulsador. Incluye estuche.



S

RQ 215 BOLÍGRAFO ARANYK

Material	Medida	Colores
Acero Inoxidable	1.3 x 14 cm	Plata
Área de impresión	Técnica de impresión	
0.8 x 3 cm	Grabado Espejo / Serigrafía / Láser	

Mecanismo twist. Incluye estuche.





A

SH 1355 BOLÍGRAFO BURDEOS

Material	Medida	Colores
Acero Inoxidable	1.3 x 13.2 cm	A/N
Área de impresión	Técnica de impresión	
0.7 x 2.5 cm	Láser / Pantógrafo	

Grip antiderrapante. Mecanismo twist. Incluye estuche imantado.

Colores GTM: A/N



N

RQ 1002 BOLÍGRAFO ROLLER BALL

Material	Medida	Colores
Acero Inoxidable	1.3 x 13.5 cm	Negro
Área de impresión	Técnica de impresión	
0.7 x 4.5 cm	Grabado Espejo / Láser	

Bolígrafo con tapón. Terminado rubber. Incluye estuche.



RQ 550 BOLÍGRAFO PONTIANAK

Material	Medida	Colores
Acero Inoxidable / Curpiel	1.1 x 14 cm	Negro
Área de impresión	Técnica de impresión	
0.7 x 3 cm	Grabado Espejo / Serigrafía / Láser	

Mecanismo twist. Incluye estuche.

ZEGNO®
ESCRITURA





RQ 1003 BOLÍGRAFO HEFEI

Material	Medida	Colores
Acero Inoxidable	1.3 x 13.5 cm	Azul
Área de impresión	Técnica de impresión	
0.7 x 4.5 cm	Grabado Espejo / Láser	

Bolígrafo con tapón. Terminado rubber. Incluye estuche.



RQ 019 BOLÍGRAFO DALLAS

Material	Medida	Colores
Acero Inoxidable	1.4 x 12.8 cm	Negro
Área de impresión	Técnica de impresión	
1 x 4 cm	Grabado Espejo / Serigrafía / Láser	

Mecanismo twist. Incluye estuche imantado.

Colores GTM: Negro



RQ 220 BOLÍGRAFO OPAVA

Material	Medida	Colores
Acero Inoxidable	1.2 x 14 cm	G/N
Área de impresión	Técnica de impresión	
1 x 3 cm	Grabado Espejo / Serigrafía / Láser	

Mecanismo twist. Incluye estuche.



G

N



RQ 1006 BOLÍGRAFO LACOCK

Material	Medida	Colores
Acero Inoxidable	1.2 x 13.5 cm	Gris
Área de impresión	Técnica de impresión	
0.7 x 3 cm	Láser / Serigrafía	

Bolígrafo roller ball con tapón. Incluye estuche.

Colores GTM: Gris



SH 2610 BOLÍGRAFO SENY

Material	Medida	Colores
Acero Inoxidable	1.3 x 13.5 cm	Negro
Área de impresión	Técnica de impresión	
0.7 x 4 cm	Grabado Espejo / Serigrafía / Láser	

Mecanismo twist. Incluye estuche.



RQ 021 BOLÍGRAFO NAVAGIO

Material	Medida	Colores
Acero Inoxidable	1.2 x 14 cm	Negro
Área de impresión	Técnica de impresión	
0.8 x 4 cm	Grabado Espejo / Láser	

Terminado rubber. Mecanismo twist. Incluye estuche.

Colores GTM: Negro





S

SH 5500 BOLÍGRAFO BEKER

Material	Medida	Colores
Acero Inoxidable	1.2 x 13.5 cm	N/S
Área de impresión	Técnica de impresión	
0.7 x 4.2 cm	Grabado Espejo / Serigrafía / Láser	

Mecanismo twist. Incluye estuche.

Colores GTM: N/S



N



N

RQ 015 BOLÍGRAFO LESTER

Material	Medida	Colores
Acero Inoxidable	1.2 x 12.1 cm	N/S
Área de impresión	Técnica de impresión	
0.7 x 4 cm	Grabado Espejo / Serigrafía / Láser	

Mecanismo twist. Incluye estuche.



S



N

RQ 1007 BOLÍGRAFO SURIN

Material	Medida	Colores
Acero Inoxidable	1.2 x 13.8 cm	G/N
Área de impresión	Técnica de impresión	
0.7 x 4 cm	Grabado Espejo / Serigrafía / Láser	

Bolígrafo roller ball con tapón. Incluye estuche.

ZEGNO®
ESCRITURA



G



A



G



OX

RQ 205 BOLÍGRAFO NEVSKY

Material	Medida	Colores
Acero Inoxidable	1.2 x 13.5 cm	A/N/S
Área de impresión	Técnica de impresión	
1 x 4.5 cm	Grabado Espejo / Láser	

Mecanismo twist. Incluye funda.



S



N

SH 1275 BOLÍGRAFO DURBAN

Material	Medida	Colores
Acero Inoxidable	1 x 13.8 cm	G/N
Área de impresión	Técnica de impresión	
0.7 x 3 cm	Grabado Espejo / Serigrafía / Láser	

Mecanismo twist. Incluye estuche.

Colores GTM: G/N

ZEGNO[®]
ESCRITURA



N

RQ 620 BOLÍGRAFO GUETTA

Material	Medida	Colores
Acero Inoxidable	1.2 x 13 cm	N/OX
Área de impresión	Técnica de impresión	
0.7 x 3 cm	Láser / Serigrafía	

Mecanismo twist. Incluye estuche.

ZEGNO[®]
ESCRITURA



N



N

SH 1260 BOLÍGRAFO MAO

Material	Medida	Colores
Acero Inoxidable	1.2 x 14 cm	A/N
Área de impresión	Técnica de impresión	
0.7 x 4 cm	Grabado Espejo / Láser	

Terminado rubber. Mecanismo twist. Incluye estuche.

 Colores GTM: Negro



A



A

SH 1245 BOLÍGRAFO RIGA

Material	Medida	Colores
Acero Inoxidable	1 x 13.5 cm	A/N/S Metalizados
Área de impresión	Técnica de impresión	
0.6 x 5 cm	Grabado Espejo / Serigrafía / Láser	

Mecanismo twist. Incluye funda.



N

S



RQ 800 BOLÍGRAFO CLAS

Material	Medida	Colores
Acero Inoxidable	0.95 x 14 cm	Negro
Área de impresión	Técnica de impresión	
1 x 4 cm	Láser / Serigrafía	

Mecanismo pulsador. Incluye estuche.





RQ 630

BOLÍGRAFO ISAI

Material	Medida	Colores
Aluminio	1.2 x 13.7 cm	Plata
Área de impresión	Técnica de impresión	
0.7 x 3 cm	Láser / Serigrafía	

Mecanismo twist. Incluye estuche.



G

SH 7000

BOLÍGRAFO LIVRARIA

Material	Medida	Colores
Aluminio	1.2 x 13.7 cm	G/N
Área de impresión	Técnica de impresión	
0.5 x 3.5 cm Inferior / 0.5 x 2 cm Superior	Láser	

Bolígrafo terminado rubber. Mecanismo pulsador. Incluye funda.

Colores GTM: G/N



N

RQ 610

BOLÍGRAFO JANES

Material	Medida	Colores
Aluminio	1.1 x 13.9 cm	OX/S
Área de impresión	Técnica de impresión	
0.6 x 4 cm	Láser / Serigrafía	

Mecanismo twist. Incluye funda.



OX



RQ 830 BOLÍGRAFO SKIL

Material	Medida	Colores
Aluminio	1.1 x 14.5 cm	Negro
Área de impresión	Técnica de impresión	
1 x 3 cm	Láser / Serigrafía	

Mecanismo pulsador. Incluye estuche.



SH 7070 BOLÍGRAFO SINTRA

Material	Medida	Colores
Aluminio	1.2 x 14.3 cm	G/S
Área de impresión	Técnica de impresión	
0.7 x 4 cm	Láser	

Bolígrafo cuerpo triangular y grip antiderrapante. Mecanismo pulsador. Incluye estuche.



RQ 310 BOLÍGRAFO HAVEL

Material	Medida	Colores
Aluminio	1 x 13.9 cm	A/B/N/R
Área de impresión	Técnica de impresión	
0.6 x 3 cm	Grabado Espejo / Serigrafía / Láser	

Mecanismo twist para ocultar el clip. Incluye funda.





R



S



A

SH 1470 BOLÍGRAFO AZIZA

Material	Medida	Colores
Aluminio	1.1 x 13.6 cm	A/B/N/R
Área de impresión	Técnica de impresión	
0.9 x 4 cm	Láser / Pantógrafo	

Mecanismo pulsador. Incluye estuche transparente.

Colores GTM: A/B/N



A

B

N

SH 8035 BOLÍGRAFO VALTICE

Material	Medida	Colores
Aluminio	0.9 x 14.1 cm	A/G/S
Área de impresión	Técnica de impresión	
0.5 x 4 cm	Láser	

Bolígrafo con grip antiderrapante en los costados. Mecanismo pulsador. Incluye estuche.



A

G

SH 8015 BOLÍGRAFO FUNCHAL

Material	Medida	Colores
Aluminio	0.9 x 13.9 cm	A/G/S
Área de impresión	Técnica de impresión	
0.5 x 4 cm	Láser	

Bolígrafo con grip antiderrapante. Mecanismo pulsador. Incluye funda.



G

S



P

SH 8600 BOLÍGRAFO DUNY

Material	Medida	Colores
Aluminio	1.1 x 14.7 cm	A/B/OX/P/V
Área de impresión	Técnica de impresión	
0.9 x 4 cm	Láser / Serigrafía	

Mecanismo pulsador. Incluye funda.

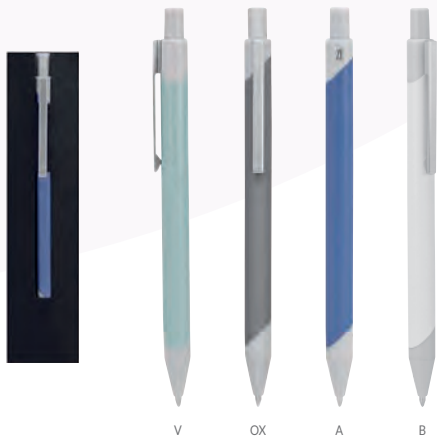

V

OX

A

B



S

SH 1370 BOLÍGRAFO ACRUX

Material	Medida	Colores
Aluminio	1.2 x 13.5 cm	A/R/S
Área de impresión	Técnica de impresión	
0.7 x 4 cm	Láser / Serigrafía	

Bolígrafo con punta para agenda electrónica (no touch screen) y grip antiderrapante. Mecanismo twist. Incluye estuche transparente.



A

R



R

SH 2510 BOLÍGRAFO VEZPREM

Material	Medida	Colores
Aluminio	0.9 x 13.8 cm	A/G/R
Área de impresión	Técnica de impresión	
1 x 4.5 cm	Láser / Serigrafía	

Mecanismo pulsador. Incluye funda.



G

A



A

RQ 1010 BOLÍGRAFO TIFT

Material	Medida	Colores
Aluminio	1.1 x 13.8 cm	A/B/G/N/P/R
Área de impresión	Técnica de impresión	
0.7 x 5 cm	Láser / Serigrafía	

Bolígrafo metálico con terminado tipo rubber. Botón, clip y punta en rose gold. Mecanismo pulsador. Incluye funda.

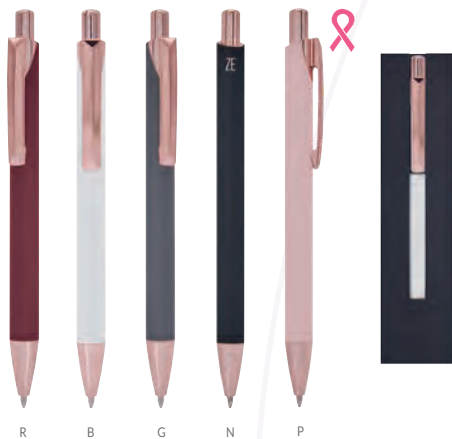

R B G N P



N

RQ 1020 BOLÍGRAFO STYLO

Material	Medida	Colores
Metal	1.2 x 13.5 cm	B/N
Área de impresión	Técnica de impresión	
0.7 x 5 cm	Láser / Serigrafía	

Bolígrafo metálico sin clip con terminado mate. Mecanismo twist. Incluye estuche.



B





Y



N



RQ 1030 BOLÍGRAFO PALOA

Material	Medida	Colores
Aluminio	1 x 13.7 cm	A/B/R/Y
Área de impresión	Técnica de impresión	
0.7 x 5 cm	Láser / Serigrafía	

Bolígrafo metálico con terminado mate y clip suajado. Mecanismo pulsador. Incluye funda.



B



R



A

RQ 1040 BOLÍGRAFO ROBERT

Material	Medida	Colores
Aluminio	1 x 13.5 cm	G/N
Área de impresión	Técnica de impresión	
0.7 x 5 cm	Láser / Serigrafía	

Bolígrafo metálico con tapón. Terminado con recubrimiento tipo rubber. Incluye funda.



G

RQ 1050 BOLÍGRAFO AFFARI

Material	Medida	Colores
Metal	1.4 x 13.2 cm	Blanco
Área de impresión	Técnica de impresión	
0.7 x 3.5 cm	Láser / Serigrafía	

Bolígrafo metálico con tapón. Cuerpo en color blanco con punta dorada. Tapón en color negro y clip dorado. Incluye funda.





RQ 1060 BOLÍGRAFO SEDÁ

Material	Medida	Colores
Metal	1.2 x 13.8 cm	Gris
Área de impresión	Técnica de impresión	
0.7 x 3 cm	Láser / Serigrafía	

Bolígrafo metálico con tapón. Cuerpo en color gris y el tapón en color gun. Incluye estuche.



RQ 1070 BOLÍGRAFO ABÚ

Material	Medida	Colores
Metal	1.1 x 14.2 cm	Gris
Área de impresión	Técnica de impresión	
0.7 x 3.5 cm	Láser / Serigrafía	

Bolígrafo metálico con tapón. Color en dos tonos de gris. Incluye estuche.





A

RQ 011 BOLÍGRAFO APOLO

Material	Medida	Colores
Metal	1 x 14.2 cm	A/B/P/V
Área de impresión	Técnica de impresión	
0.7 x 5 cm	Láser / Serigrafía	

Bolígrafo con barril combinado en color y punta gris. Botón y clip color negro. Grip de plástico en color. Mecanismo push. Incluye funda.

ZEGNO[®]
ESCRITURA



V

B

P



RQ 017 BOLÍGRAFO COLUMBUS

Material	Medida	Colores
Metal / Fibra de Carbono	1.2 x 14 cm	Gris
Área de impresión	Técnica de impresión	
0.7 x 5 cm	Serigrafía	

Mecanismo twist. Incluye estuche.

ZEGNO[®]
ESCRITURA





R

SH 1295 BOLÍGRAFO BOSTON

Material	Medida	Colores
Aleación Cobre	1.3 x 14 cm	A/N/R/S
Área de impresión	Técnica de impresión	
0.7 x 4 cm	Grabado Espejo / Láser / Serigrafía	

Grip antiderrapante. Mecanismo twist. Incluye estuche.

Colores GTM: N/S



N



S



A



RQ 600 BOLÍGRAFO BARETI

Material	Medida	Colores
Aleación Cobre	1.2 x 13.8 cm	Gris
Área de impresión	Técnica de impresión	
0.7 x 5.5 cm	Grabado Espejo / Serigrafía / Láser	

Mecanismo twist. Incluye funda.

Colores GTM: Gris

Z E G N O[®]
E S C R I T U R A





RQ 008 BOLÍGRAFO EVEREST

Material	Medida	Colores
Aleación Cobre	1 x 10.7 cm	Negro
Área de impresión	Técnica de impresión	
0.8 x 2.5 cm	Grabado Espejo / Serigrafía / Láser	

Mecanismo twist. Incluye estuche.



G

SH 1280 BOLÍGRAFO ERIE

Material	Medida	Colores
Aleación Cobre	0.8 x 13.4 cm	B/G/N/S
Área de impresión	Técnica de impresión	
0.5 x 4 cm	Grabado Espejo / Serigrafía / Láser	

Mecanismo twist. Incluye funda.



N

B

S



BOLÍGRAFOS CON FUNCIONES



ROLLER PEN

BALL POINT

EST 090 SET FAYUN

Material	Medida	Colores
Aluminio	1.2 x 13.5 cm Ball Point / 1.2 x 13 cm Roller Pen	Gris

Área de impresión	Técnica de impresión
0.8 x 4.5 cm Ball Point / 0.8 x 6 cm Roller Pen	Serigrafía

Set de bolígrafo ball point y roller pen. Incluye estuche.



EST 040 SET CADMIO

Material	Medida	Colores
Aluminio / Curpiel	1 x 13.5 cm Bolígrafo / 4.2 x 14.5 cm Estuche	Negro

Área de impresión	Técnica de impresión
0.7 x 5 cm Bolígrafo / 2.5 x 9 cm Estuche	Láser / Serigrafía / Termograbado

Bolígrafo y lapicera 0.5 mm. Mecanismo pulsador. Incluye estuche con imán para cerrado.

Colores GTM: Negro

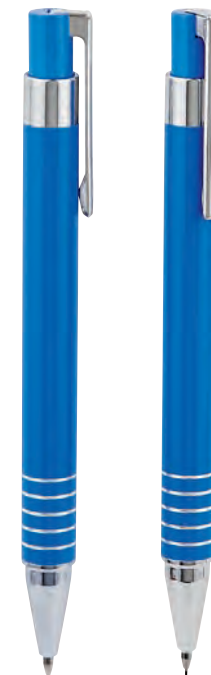

BOLÍGRAFO

LAPICERA

EST 015 SET COBALT

Material	Medida	Colores
Aluminio	1 x 13.5 cm Bolígrafo / 5.2 x 15.5 cm Estuche	A/B/R

Área de impresión	Técnica de impresión
1 x 4 cm Bolígrafo	Serigrafía

Bolígrafo y lapicera 0.5 mm. Mecanismo pulsador. Incluye estuche metálico.

Colores GTM: A/B/R



A

R

B



BOLÍGRAFO

LAPICERA

EST 080 SET VERNAL

Material	Medida	Colores
Madera	1 x 13.7 cm	Beige
Área de impresión	Técnica de impresión	
0.4 x 4 cm	Láser / Serigrafía	

Bolígrafo con touch screen y lapicera 0.5 mm. Mecanismo pulsador. Incluye estuche.

Colores GTM: Beige



P

EST 055 SET GALAM

Material	Medida	Colores
Plástico	3 x 13.5 cm Estuche / 0.85 x 12 cm Bolígrafos	OX/P
Área de impresión	Técnica de impresión	
0.7 x 6 cm Estuche	Serigrafía / Tampografía	

Set de 3 bolígrafos de tinta negra, azul y roja. Incluye estuche de plástico con sistema push. La base del bolígrafo indica la tinta con el color correspondiente.



OX



EST 030 SET DURHAM

Material	Medida	Colores
Plástico	0.9 x 12.6 cm Bolígrafo / 6 x 14 cm Estuche	Blanco con Gris
Área de impresión	Técnica de impresión	
0.6 x 5.7 cm Bolígrafo / 3.3 x 9.7 cm Estuche	Serigrafía / Tampografía	

Incluye lapicera 0.5 mm y bolígrafos tinta azul y roja.



BOLÍGRAFO
TINTA AZUL

LAPICERA

BOLÍGRAFO
TINTA ROJA



EST 070 SET MARKIEREN

Material	Medida	Colores
Plástico	2.2 x 5.5 cm Marcador / 5.7 x 7 cm Estuche	Blanco
Área de impresión	Técnica de impresión	
1.5 x 2 cm Marcador / 4 x 5 cm Estuche	Serigrafía / Tampografía	

Marcatextos de cera. Incluye estuche.



A

SH 2125 BOLÍGRAFO BONDI

Material	Medida	Colores
Plástico	1.3 x 14 cm	A/B/O/V
Área de impresión	Técnica de impresión	
0.7 x 2.5 cm	Serigrafía / Tampografía	

Bolígrafo con touch screen y marcatexto. Mecanismo pulsador.

Colores GTM: Blanco



B

O

V



SH 2165 BOLÍGRAFO MÁRQUEZ

Material	Medida	Colores
Plástico	1.2 x 14.8 cm	Blanco
Área de impresión	Técnica de impresión	
0.6 x 4 cm	Serigrafía / Tampografía	

Bolígrafo y marcatexto con tapón.





A

GEL 060 BOLÍGRAFO PRABAN

Material	Medida	Colores
Plástico	1,2 x 14,5 cm	A/R/V
Área de impresión	Técnica de impresión	
1 x 3,5 cm	Serigrafía / Tampografía	

Bolígrafo tinta gel térmico-sensitiva que se borra con la fricción de la goma. Grip antiderrapante. Mecanismo pulsador.

Colores GTM: A/N



R

V



O

GEL 040 BOLÍGRAFO LOIRA

Material	Medida	Colores
Plástico	1,2 x 14 cm	A/O/R
Área de impresión	Técnica de impresión	
1 x 5 cm Barril / 1 x 3 cm Tapón	Serigrafía / Tampografía	

Bolígrafo tinta gel térmico-sensitiva que se borra con la fricción de la goma, con tapón y grip antiderrapante.



R

A



N

SH 1215 BOLÍGRAFO 3 EN 1 SMOKE

Material	Medida	Colores
Plástico	1.3 x 14 cm	A/N/R
Área de impresión	Técnica de impresión	
1 x 3 cm	Serigrafía / Tampografía	

Bolígrafo con tinta azul, negra y roja. Mecanismo pulsador por tinta.

Colores GTM: A/N/R



A



R



SH 1765 BOLÍGRAFO LOJA

Material	Medida	Colores
Plástico	1.1 x 14 cm	Gris
Área de impresión	Técnica de impresión	
0.6 x 4 cm	Serigrafía / Tampografía	

Bolígrafo con tinta azul, negra, roja y verde. Grip antiderrapante. Mecanismo pulsador por tinta.





SH 1920 BOLÍGRAFO USB 8 GB ELZ

Material	Medida	Colores
Acero Inoxidable	1.4 x 13.8 cm	Plata
Área de impresión	Técnica de impresión	
0.5 x 3 cm	Láser / Serigrafía	

Bolígrafo USB de 8 GB. Memoria USB con función OTG para transferencia de información entre dispositivos. Compatibilidad USB/Micro USB. Mecanismo twist. Incluye estuche.

Colores GTM: Plata

ZEGNO[®] 8 GB
ESCRITURA



USB



SH 1255 BOLÍGRAFO USB 4 GB LORIEN

Material	Medida	Colores
Acero Inoxidable	1.3 x 14.5 cm	Negro
Área de impresión	Técnica de impresión	
1 x 4 cm	Grabado Espejo / Láser	

Bolígrafo USB de 4 GB. Terminado rubber. Mecanismo twist. Incluye estuche.

ZEGNO[®] 4 GB
ESCRITURA



USB



SH 2200 BOLÍGRAFO USB 8 GB NEUSS

Material	Medida	Colores
Metal / Plástico	1.2 x 14.2 cm	Gris
Área de impresión	Técnica de impresión	
0.7 x 3 cm	Láser / Serigrafía	

Bolígrafo USB de 8 GB. Mecanismo twist. Incluye estuche.

ZEGNO[®] 8 GB
ESCRITURA





USB



SH 1990

BOLÍGRAFO USB GUANA

Material	Medida	Colores
Aluminio	1 x 12,5 cm	Plata
Área de impresión	Técnica de impresión	
0,6 x 5 cm	Láser / Serigrafía	

Bolígrafo USB de 8 GB y touch screen. Incluye estuche.



USB



SH 1940

BOLÍGRAFO USB EVANS

Material	Medida	Colores
Aluminio	1.1 x 14,5 cm	Gris
Área de impresión	Técnica de impresión	
0,6 x 3,5 cm	Láser / Serigrafía	

Bolígrafo USB de 8 GB y touch screen. Mecanismo pulsador. Incluye estuche.

Colores GTM: Gris



USB



G

SH 2490

BOLÍGRAFO USB 8 GB ROOT

Material	Medida	Colores
Aluminio / Rubber	1.1 x 13 cm	G/N
Área de impresión	Técnica de impresión	
0,6 x 3 cm Barril / 1 x 2,5 cm Clip	Láser / Serigrafía	

Bolígrafo con memoria USB de 8 GB desprendible con imán. Mecanismo twist. Incluye funda.



N



USB



USB 05

BOLÍGRAFO USB 4 GB STERRA

Material	Medida	Colores
Metal	1.4 x 13.4 cm	Gris Oxford
Área de impresión	Técnica de impresión	
1.1 x 3.3 cm	Grabado Espejo / Serigrafía / Láser	

Bolígrafo USB de 4 GB. Mecanismo twist. Incluye estuche y repuesto metálico.



4 GB



TOUCH SCREEN



PUNTA PLANA



PUNTA DE CRUZ



SH 1875

BOLÍGRAFO NARA

Material	Medida	Colores
Plástico	1.4 x 14.5 cm	Gris
Área de impresión	Técnica de impresión	
1 x 6.5 cm	Serigrafía / Tampografía	

Bolígrafo con touch screen. Incluye 2 diferentes puntas de desarmador (1 punta de cruz y 1 punta plana).



DESARMADOR



TOUCH SCREEN



TOUCH SCREEN



N

SH 2555

BOLÍGRAFO CHESTER

Material	Medida	Colores
Aluminio	1 x 15 cm	N/S
Área de impresión	Técnica de impresión	
0.8 x 3 cm	Láser / Serigrafía	

Bolígrafo con nivelador, regla, desarmador y touch screen. Mecanismo twist. Incluye estuche.



S



BOLÍGRAFO



TOUCH SCREEN



G



BOLÍGRAFO



TOUCH SCREEN



OX



A

SH 2310 BOLÍGRAFO LINX

Material	Medida	Colores
Aluminio	1.1 x 13.6 cm	A/G/R
Área de impresión		Técnica de impresión
0.5 x 3 cm		Láser / Serigrafía

Bolígrafo con touch screen y grip antiderrapante. Mecanismo pulsador. Incluye funda.

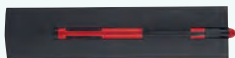

A

R

SH 2385 BOLÍGRAFO WAKA

Material	Medida	Colores
Aluminio	1.1 x 15.2 cm	A/OX/S
Área de impresión		Técnica de impresión
0.5 x 4 cm Barril / 0.5 x 3 cm Clip		Láser / Serigrafía

Bolígrafo con touch screen. Mecanismo pulsador. Incluye funda.



A

S

SH 9011 BOLÍGRAFO WILDE

Material	Medida	Colores
Aluminio	1 x 14.2 cm	A/G/N/R
Área de impresión		Técnica de impresión
0.5 x 4 cm		Láser

Bolígrafo con touch screen y terminado tipo rubber. Mecanismo pulsador. Incluye funda.

Colores GTM: Negro



G

R

N



BOLÍGRAFO



TOUCHSCREEN



S



V



A

SH 2390 BOLÍGRAFO TROY

Material	Medida	Colores
Aluminio	1 x 12.2 cm	A/OX/S
Área de impresión	Técnica de impresión	
0.6 x 3 cm	Láser / Serigrafía	

Bolígrafo con touch screen. Mecanismo twist. Incluye funda.



A

OX

SH 1860 BOLÍGRAFO LUNDY

Material	Medida	Colores
Aluminio	1.1 x 13.5 cm	P/R/V
Área de impresión	Técnica de impresión	
0.7 x 4.5 cm	Láser / Serigrafía	

Bolígrafo con touch screen y grip antiderrapante. Mecanismo twist. Incluye funda.



R

P

SH 4500 BOLÍGRAFO BAO

Material	Medida	Colores
Aluminio / Bambú	1 x 15 cm	A/N
Área de impresión	Técnica de impresión	
0.8 x 5 cm	Láser / Serigrafía	

Bolígrafo con touch screen y grip de bambú. Terminado rubber. Mecanismo pulsador. Incluye funda.



N



BOLÍGRAFO



TOUCH SCREEN



A

SH 2580 BOLÍGRAFO TATIN

Material	Medida	Colores
Aluminio	1 x 13.2 cm	A/B
Área de impresión	Técnica de impresión	
0.6 x 3 cm	Láser / Serigrafía	

Bolígrafo con touch screen. Mecanismo twist. Incluye funda.

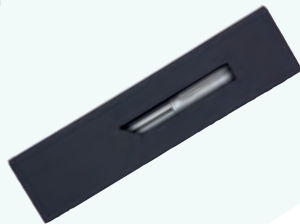

B



EST 035 ESTUCHE GUAMA

Material	Medida	Colores
Madera	1 x 13.6 cm Bolígrafo / 4.7 x 17.2 cm Estuche	Beige
Área de impresión	Técnica de impresión	
0.4 x 4 cm Bolígrafo / 1.3 x 12 cm Estuche	Láser / Serigrafía	

Bolígrafo y estuche de madera. Estuche con porta pluma y porta tarjetas.





SH 1710 BOLÍGRAFO ROCKET

Material	Medida	Colores
Plástico	2.1 x 12.4 cm	Plata
Área de impresión	Técnica de impresión	
1 x 4.5 cm	Serigrafía / Tampografía	

Mecanismo pulsador.



SH 8000 BOLÍGRAFO CAR

Material	Medida	Colores
Plástico	2.2 x 12.9 cm	Plata
Área de impresión	Técnica de impresión	
1.2 x 3 cm	Serigrafía / Tampografía	

Mecanismo pulsador.





SH 1850 BOLÍGRAFO LÁMPARA JASER

Material	Medida	Colores
Plástico	1.5 x 13 cm	Blanco
Área de impresión	Técnica de impresión	
0.6 x 4 cm	Serigrafía / Tampografía	

Bolígrafo con lámpara de 1 LED. Mecanismo twist. Incluye batería.

Colores GTM: Blanco



BOLÍGRAFO



TOUCH SCREEN



A

SH 1410 BOLÍGRAFO CON LUZ DRITE

Material	Medida	Colores
Plástico	1.2 x 14.5 cm	A/N/R
Área de impresión	Técnica de impresión	
1 x 3 cm	Láser	

Bolígrafo con luz LED y touch screen. Mecanismo twist. Al grabar y girar, el logotipo se ilumina.



R



N



N

SH 1100 BOLÍGRAFO MASARYK

Material	Medida	Colores
Plástico	1.1 x 14 cm	A/N/R
Área de impresión	Técnica de impresión	
0.9 x 4 cm	Serigrafía / Tampografía	

Bolígrafo con lámpara y grip antiderrapante. Mecanismo twist. Incluye batería.



A



R



BOLÍGRAFO



TOUCH SCREEN



S

SH 1015 BOLÍGRAFO GLIT

Material	Medida	Colores
Plástico	1.1 x 14.8 cm	A/G/R/S
Área de impresión	Técnica de impresión	
1 x 4 cm	Serigrafía / Tampografía	

Bolígrafo con touch screen y grip antiderrapante. Mecanismo pulsador.

Colores GTM: A/G/R/S



R

A

G



BOLÍGRAFO

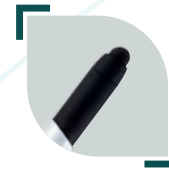

TOUCH SCREEN



R

SH 2860 BOLÍGRAFO DENEBO

Material	Medida	Colores
Plástico	1.4 x 15.8 cm	A/B/R/S
Área de impresión	Técnica de impresión	
0.5 x 2.5 cm	Serigrafía / Tampografía	

Bolígrafo con touch screen y base para smartphone. Terminado rubber.



B

S

A



TOUCH SCREEN



BOLÍGRAFO



LIMPIA PANTALLAS Y BASE



N

SH 2155 BOLÍGRAFO ASHIDA

Material	Medida	Colores
Plástico	1.2 x 15 cm	A/B/N/R
Área de impresión	Técnica de impresión	
0.7 x 4 cm Barril / 0.8 x 4 cm Clip	Serigrafía / Tampografía	

Bolígrafo con touch screen, base para smartphone y limpiador de pantalla. Mecanismo twist.

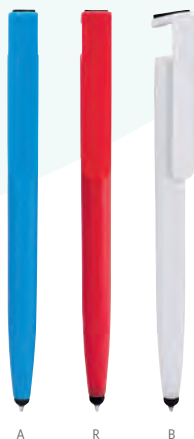

A

R

B



SH 2005 BOLÍGRAFO DOCTOR

Material	Medida	Colores
Plástico	3.1 x 16 cm	Blanco
Área de impresión	Técnica de impresión	
0.7 x 8 cm Barril / 1.3 x 0.7 cm Figura	Serigrafía / Tampografía	

Bolígrafo con figura en el tapón.

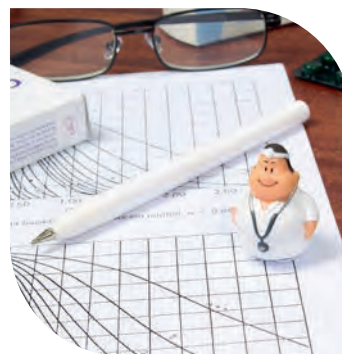

02

SH 2000 BOLÍGRAFO PROFESIÓN

Material	Medida	Colores
Plástico	0.9 x 14 cm	02/03
Área de impresión	Técnica de impresión	
0.6 x 4 cm	Serigrafía	

Clip con figura. Mecanismo pulsador.



03



R

SH 2440 BOLÍGRAFO SPINNER HOPPY

Material	Medida	Colores
Plástico	1.5 x 13.5 cm Bolígrafo / 5 cm Diámetro Spinner	A/AC/B/O/R/V
Área de impresión	Técnica de impresión	
1.2 x 3.5 cm	Serigrafía	

Spinner de 1 balero. Mecanismo pulsador.



V

AC

O

A

B



R

SH 2460 BOLÍGRAFO SPINNER BOUVET

Material	Medida	Colores
Plástico	3 x 14 cm	B/R
Área de impresión	Técnica de impresión	
0.5 x 3 cm Barril / 1.2 cm Diámetro	Goteado en Resina / Serigrafía / Tampografía	

Bolígrafo spinner. Mecanismo pulsador.



B



V



O

ECO 070 BOLÍGRAFO GENMA

Material	Medida	Colores
Bambú / Plástico / Fibra de Trigo	1.1 x 15.2 cm	A/P/V/Y
Área de impresión	Técnica de impresión	
0.7 x 6 cm	Láser / Serigrafía / Tampografía	

Bolígrafo de bambú con tapón.



A

P

Y

ECO 065 BOLÍGRAFO MILTA

Material	Medida	Colores
Plástico / Bambú / Fibra de Trigo	1.4 x 14.2 cm	Beige
Área de impresión	Técnica de impresión	
0.7 x 4 cm	Serigrafía	

Material eco-friendly. Mecanismo pulsador. Incluye funda.



ECO 035 BOLÍGRAFO ZAMBEZE

Material	Medida	Colores
Cartón / Plástico	0.9 x 16 cm	A/O/R/V
Área de impresión	Técnica de impresión	
0.6 x 6 cm	Serigrafía	

Material eco-friendly. Mecanismo pulsador.

Colores GTM: A/O/R/V



R

V

A



**BOLÍGRAFO
ANTIMICROBIANO
PROTECT**

SH 1155

Material	Medida	Colores
Plástico / Fibra de Trigo	1.1 x 14.7 cm	A/B/BE/P/V
Área de impresión	Técnica de impresión	
0.8 x 5 cm	Serigrafía	

Material antimicrobiano eco-friendly, Mecanismo pulsador



ECO 080

**BOLÍGRAFO ECO
GRURI**

Material	Medida	Colores
Plástico / Fibra de Trigo	1.4 x 15.3 cm	A/BE/R/V
Área de impresión	Técnica de impresión	
0.7 x 5 cm Barril / 0.5 x 3 cm Clip	Serigrafía	

Bolígrafo con doble pared. Pared interior y clip de color blanco. Pared exterior con material de fibra de trigo. Mecanismo pulsador.



ECO 060

BOLÍGRAFO MEGAN

Material	Medida	Colores
Cartón / Plástico / Fibra de Trigo	1 x 14.5 cm	A/P/V/Y
Área de impresión	Técnica de impresión	
0.7 x 4 cm	Serigrafía	

Material eco-friendly, Mecanismo pulsador.





R



V



A

ECO 030 BOLÍGRAFO LANZ

Material	Medida	Colores
Cartón / Plástico	1.3 x 13.8 cm	A/O/R/V
Área de impresión	Técnica de impresión	
0.9 x 4 cm	Serigrafía	

Material eco-friendly. Mecanismo pulsador.

Colores GTM: A/R/V



O

V

A

ECO 025 BOLÍGRAFO MATOBO

Material	Medida	Colores
Cartón / Plástico	1 x 14 cm	A/O/R/V
Área de impresión	Técnica de impresión	
0.5 x 5 cm	Serigrafía / Tampografía	

Material eco-friendly. Mecanismo pulsador.



A

O

R

ECO 010 BOLÍGRAFO PLANET

Material	Medida	Colores
Cartón / Plástico	1 x 14 cm	A/O/R/V
Área de impresión	Técnica de impresión	
0.7 x 7 cm Barril / 0.5 x 2.5 cm Clip	Serigrafía / Tampografía	

Material eco-friendly. Mecanismo pulsador.

Colores GTM: A/R/V



R

V

O

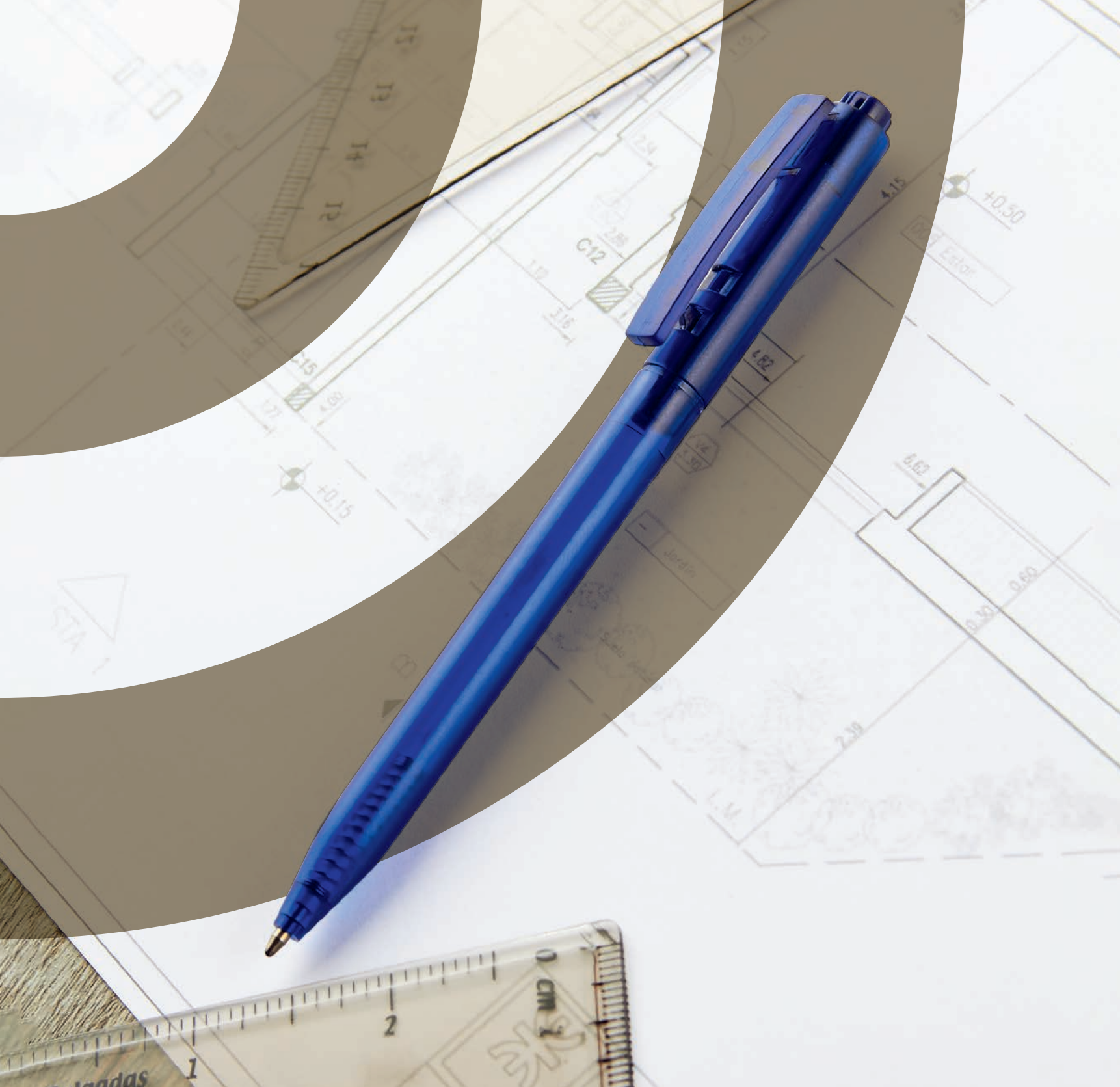

BOLÍGRAFOS PLÁSTICOS



G

GEL 070 BOLÍGRAFO IROTT

Material	Medida	Colores
Plástico	1.3 x 14.5 cm	A/G/N/P
Área de impresión	Técnica de impresión	
0.7 x 5 cm	Serigrafía	

Bolígrafo de tinta de gel con grip de silicón antiderrapante. Mecanismo pulsador.



A

P

N



N

GEL 010 BOLÍGRAFO JARKOV

Material	Medida	Colores
Plástico	1 x 14.4 cm	A/N/R/V
Área de impresión	Técnica de impresión	
0.8 x 2.5 cm	Serigrafía / Tampografía	

Grip antiderrapante. Mecanismo pulsador.



V

A

R



Y

SH 5020 BOLÍGRAFO MODRA

Material	Medida	Colores
Plástico	1.2 x 14.6 cm	A/N/R/Y
Área de impresión	Técnica de impresión	
0.7 x 4 cm	Serigrafía	

Bolígrafo con terminado rubber y clip metalizado. Mecanismo twist.



A

R

N



Y



R



A

SH 1705 BOLÍGRAFO CHESSU

Material	Medida	Colores
Plástico	0.8 x 13.8 cm	A/N/O/R/V/Y
Área de impresión	Técnica de impresión	
0.4 x 4 cm	Serigrafía / Tampografía	

Mecanismo pulsador.



V

O

N

A

R

SH 2055 BOLÍGRAFO NIESEN

Material	Medida	Colores
Plástico	1.2 x 14.3 cm	A/R/V
Área de impresión	Técnica de impresión	
0.7 x 3 cm	Serigrafía / Tampografía	

Mecanismo pulsador.

Colores GTM: A/N



V

A

SH 2320 BOLÍGRAFO ELBING

Material	Medida	Colores
Plástico	1.1 x 13.8 cm	A/N/R
Área de impresión	Técnica de impresión	
0.6 x 5 cm	Serigrafía / Tampografía	

Mecanismo pulsador.



R

N



O

SH 2235 BOLÍGRAFO KILPANI

Material	Medida	Colores
Plástico	0.9 x 14.5 cm	A/N/O/R
Área de impresión	Técnica de impresión	
0.5 x 5 cm	Serigrafía / Tampografía	

Mecanismo pulsador.

 Colores GTM: A/N/R



A

R

N



A

SH 1450 BOLÍGRAFO CHAD

Material	Medida	Colores
Plástico	1.2 x 13.9 cm	A/M/N/O/R/V/Y
Área de impresión	Técnica de impresión	
1 x 6 cm	Serigrafía / Tampografía	

Mecanismo pulsador.

 Colores GTM: A/M/N/O/R/V/Y



V

N

Y

M

O

R



R

SH 3410 BOLÍGRAFO CARMIN

Material	Medida	Colores
Plástico	1.2 x 13.5 cm	A/O/R/V
Área de impresión	Técnica de impresión	
0.7 x 4 cm Barril / 0.6 x 3 cm Clip	Serigrafía / Tampografía	

Mecanismo pulsador.



A

O

V



A

SH 2015

BOLÍGRAFO HOLI-HOLY

Material	Medida	Colores
Plástico	1.1 x 14.3 cm	A/B/N/R
Área de impresión	Técnica de impresión	
0.6 x 5 cm Barril / 0.5 x 3.5 cm Clip	Serigrafía / Tampografía	

Mecanismo pulsador.



N



B



R



A

GEL 080

BOLÍGRAFO WARNA

Material	Medida	Colores
Plástico	1.1 x 15 cm	A/B/G/O
Área de impresión	Técnica de impresión	
0.7 x 5 cm	Serigrafía	

Bolígrafo con tinta de gel que se borra con la fricción de la goma. Mecanismo pulsador.

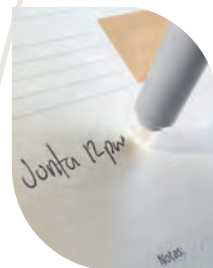

G



O



B



R

GEL 030

BOLÍGRAFO KHOR

Material	Medida	Colores
Plástico	1.4 x 12.8 cm	A/N/R
Área de impresión	Técnica de impresión	
0.6 x 3 cm	Serigrafía / Tampografía	

Bolígrafo con tinta de gel y tapón.

Colores GTM: A/N

ZEGNO[®]
ESCRITURA



A



N





Y



G



R

SH 1045 BOLÍGRAFO VOITTA

Material	Medida	Colores
Plástico	1 x 14.1 cm	A/R/Y
Área de impresión	Técnica de impresión	
0.8 x 4 cm	Serigrafía / Tampografía	

Grip antiderrapante. Mecanismo pulsador.



A



R

SH 1070 BOLÍGRAFO CELIO

Material	Medida	Colores
Plástico / Clip Metálico	1.2 x 14.4 cm	A/G/N/R/S
Área de impresión	Técnica de impresión	
0.9 x 4 cm	Serigrafía / Tampografía	

Mecanismo pulsador.



N



R



A



S

SH 2470 BOLÍGRAFO DEBRECEN

Material	Medida	Colores
Plástico	0.9 x 14 cm	A/G/R
Área de impresión	Técnica de impresión	
0.6 x 7 cm	Serigrafía / Tampografía	

Mecanismo pulsador.



G



A



SH 3450 BOLÍGRAFO CITADEL

Material	Medida	Colores
Plástico	1.5 x 14 cm	Blanco
Área de impresión	Técnica de impresión	
1 x 5 cm	Full Color	

Bolígrafo con parte superior plana para impresión full color.
Mecanismo pulsador.



V

SH 2215 BOLÍGRAFO ATKA

Material	Medida	Colores
Plástico	1 x 13.5 cm	A/O/R/V
Área de impresión	Técnica de impresión	
0.5 x 3 cm	Serigrafía / Tampografía	

Mecanismo twist.



R

O

A



R

SH 2550 BOLÍGRAFO SONIX

Material	Medida	Colores
Plástico	1.4 x 14.3 cm	A/R
Área de impresión	Técnica de impresión	
1 x 5.5 cm	Serigrafía / Tampografía	

Mecanismo pulsador.

Colores GTM: A/R



A



A

SH 1085 BOLÍGRAFO SINAI

Material	Medida	Colores
Plástico	1.1 x 14.5 cm	A/N/R
Área de impresión	Técnica de impresión	
0.8 x 4.6 cm Barril / 0.8 x 3 cm Clip	Serigrafía / Tampografía	

Mecanismo twist.



R

N



O

SH 1005 BOLÍGRAFO SCRIPT

Material	Medida	Colores
Plástico	1.2 x 13.5 cm	A/N/O/R/V
Área de impresión	Técnica de impresión	
1 x 3.5 cm	Serigrafía / Tampografía	

Mecanismo twist.

 Colores GTM: A/R/V



A

R

V

N



R

SH 1095 BOLÍGRAFO EKHOR

Material	Medida	Colores
Plástico	1 x 14 cm	A/N/R/V
Área de impresión	Técnica de impresión	
0.8 x 4.7 cm	Serigrafía / Tampografía	

Mecanismo twist.



V

N

A



A



V



G

SH 2035 BOLÍGRAFO OTARA

Material	Medida	Colores
Plástico	1.2 x 14.5 cm	A/G/R
Área de impresión		Técnica de impresión
0.6 x 7 cm Barril / 0.6 x 4 cm Clip		Serigrafía / Tampografía

Mecanismo pulsador.

 Colores GTM: A/G/R



G

R

SH 1025 BOLÍGRAFO TRENDY

Material	Medida	Colores
Plástico	1 x 14 cm	A/O/R/S/V Metalizados
Área de impresión		Técnica de impresión
0.8 x 4.5 cm		Serigrafía / Tampografía

Mecanismo pulsador.



R

O

S

A

SH 2415 BOLÍGRAFO ILLER

Material	Medida	Colores
Plástico	1.3 x 13.5 cm	A/G/R/S/V
Área de impresión		Técnica de impresión
0.5 x 3.5 cm		Serigrafía / Tampografía

Mecanismo pulsador.

 Colores GTM: G/S



A

V

R

S



A

SH 1035 BOLÍGRAFO TXT

Material	Medida	Colores
Plástico	1 x 14 cm	A/O/R
Área de impresión	Técnica de impresión	
0.8 x 4.5 cm	Serigrafía / Tampografía	

Mecanismo pulsador.

 Colores GTM: A/R



R



O



G

SH 1480 BOLÍGRAFO JAVARI

Material	Medida	Colores
Plástico	1.2 x 13.6 cm	A/G/N
Área de impresión	Técnica de impresión	
0.6 x 4 cm	Serigrafía / Tampografía	

Grip antiderrapante. Mecanismo twist.

 Colores GTM: A/G



A



N



N

SH 3440 BOLÍGRAFO GORY

Material	Medida	Colores
Plástico	1 x 14.5 cm	A/N/R
Área de impresión	Técnica de impresión	
0.6 x 4 cm	Serigrafía / Tampografía	

Mecanismo twist.



A



R



A



SH 9999 BOLÍGRAFO TAVIRA

Material	Medida	Colores
Plástico	0.9 x 14 cm	A/R/V
Área de impresión	Técnica de impresión	
0.7 x 4.5 cm Barril / 0.7 x 3.5 cm Clip	Serigrafía / Tampografía	

Mecanismo pulsador.



AC



SH 8500 BOLÍGRAFO CHALK

Material	Medida	Colores
Plástico	1.2 x 13.9 cm	AC/R/V
Área de impresión	Técnica de impresión	
0.9 x 6 cm	Serigrafía / Tampografía	

Bolígrafo elegante, diseño aerodinámico de uso confortable. Hecho en Suiza. Mecanismo pulsador.



V



SH 1123 BOLÍGRAFO VIKINGO

Material	Medida	Colores
Plástico	1.1 x 14.7 cm	A/AC/N/O/R/V/Y
Área de impresión	Técnica de impresión	
0.8 x 5 cm	Serigrafía / Tampografía	

Mecanismo pulsador.

Colores GTM: AC/N/R



R



SH 3420 BOLÍGRAFO FERRAN

Material	Medida	Colores
Plástico	1.1 x 13.5 cm	A/N/R/V
Área de impresión	Técnica de impresión	
0.8 x 3 cm	Serigrafía / Tampografía	

Grip antiderrapante. Mecanismo pulsador.





AT YT AC VT WT RT PT

SH 2097 BOLÍGRAFO FUROR

Material	Medida	Colores
Plástico	1.1 x 13.8 cm	AC/AT/OT/PT/RT/VT/WT/YT
Área de impresión	Técnica de impresión	
0.8 x 4.2 cm	Serigrafía / Tampografía	

Mecanismo pulsador.

Colores GTM: AC/AT/RT/VT/WT/YT



OT



AC B A N R

SH 1415 BOLÍGRAFO ARROW

Material	Medida	Colores
Plástico	0.8 x 15 cm	A/AC/B/N/O/P/R
Área de impresión	Técnica de impresión	
0.7 x 5.7 cm	Serigrafía / Tampografía	

Bolígrafo con tapón.



P



B N R

SH 3400 BOLÍGRAFO ARICK

Material	Medida	Colores
Plástico	0.7 x 14 cm	A/B/N/R
Área de impresión	Técnica de impresión	
0.4 x 3 cm	Serigrafía / Tampografía	

Mecanismo twist.



A

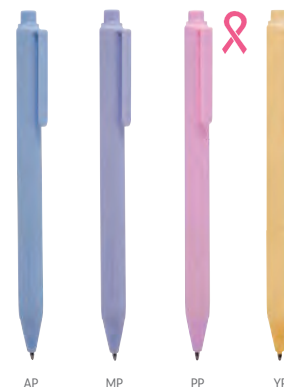

AP MP PP YP

SH 5000 BOLÍGRAFO YAZI

Material	Medida	Colores
Plástico	1.1 x 14.5 cm	AP/MP/PP/VP/YP
Área de impresión	Técnica de impresión	
0.7 x 5 cm	Serigrafía	

Bolígrafo en colores pastel. Grip de silicona antiderrapante. Mecanismo pulsador.



VP



VT



O



R

SH 1405 BOLÍGRAFO KIVU

Material	Medida	Colores
Plástico	1.3 x 13.5 cm	Blanco Sólido / AT/RT/VT Translúcidos
Área de impresión	Técnica de impresión	
1 x 6 cm	Serigrafía / Tampografía	

Mecanismo pulsador.

 Colores GTM: Blanco Sólido / AT/RT/VT Translúcidos



B

RT

AT

SH 2480 BOLÍGRAFO SOPRON

Material	Medida	Colores
Plástico	1 x 14 cm	A/N/O/R/V
Área de impresión	Técnica de impresión	
1 x 4.5 cm Barril / 0.5 x 3 cm Clip	Serigrafía / Tampografía	

Mecanismo pulsador.



V

A

R

N

SH 1790 BOLÍGRAFO LISTER

Material	Medida	Colores
Plástico	0.8 x 15.1 cm	A/B/N/O/R/V
Área de impresión	Técnica de impresión	
0.5 x 7 cm	Serigrafía / Tampografía	

Bolígrafo con tapón.

 Colores GTM: A/B/P/R



A

N

O

B

V



AC

SH 1135 BOLÍGRAFO SLIM

Material	Medida	Colores
Plástico	0,8 x 14,8 cm	A/AC/B/N/O/RV/Y
Área de impresión	Técnica de impresión	
0,7 x 5,5 cm	Serigrafía / Tampografía	

Bolígrafo con tapón.

 Colores GTM: A/AC/B/N/O/RV



A R V N B Y O



SH 5010 BOLÍGRAFO CODE

Material	Medida	Colores
Plástico	1,6 x 14,5 cm	Negro
Área de impresión	Técnica de impresión	
1 x 1 cm Clip / 0,7 x 5 cm Barril	Serigrafía	

Bolígrafo con tapón. Incluye clip con recuadro para impresión de código QR. Barril con terminado tipo rubber.



R

SH 3535 BOLÍGRAFO OPORTO

Material	Medida	Colores
Plástico	0,9 x 14,3 cm	A/O/R/V
Área de impresión	Técnica de impresión	
0,8 x 5,5 cm	Serigrafía / Tampografía	

Mecanismo pulsador.



V O A



LLAVEROS METÁLICOS



M 6950 LLAVERO MORAT

Material	Medida	Colores
Madera / Metal	3 x 10 cm	Beige
Área de impresión	Técnica de impresión	
1,6 x 4 cm	Láser / Serigrafía	

Incluye caja individual.



M 6870 LLAVERO DELICO

Material	Medida	Colores
Madera / Metal	3,5 x 10 cm	Beige
Área de impresión	Técnica de impresión	
1,8 x 3 cm	Láser / Serigrafía	

Incluye caja individual.



M 63285 LLAVERO LÍBANO

Material	Medida	Colores
Madera / Metal	3,2 x 8 cm	Beige
Área de impresión	Técnica de impresión	
1,8 x 2,5 cm	Láser / Serigrafía	

Incluye caja individual.





M 63284 LLAVERO DREVO

Material	Medida	Colores
Madera	2.9 x 9 cm	Beige
Área de impresión	Técnica de impresión	
1.7 x 3 cm	Láser / Serigrafía	

Incluye caja individual.

 Colores GTM: Beige



M 7575 LLAVERO GALICIA

Material	Medida	Colores
Madera / Curpiel	3.2 x 10.9 cm	Café
Área de impresión	Técnica de impresión	
1 x 4 cm	Láser	

Llavero de madera con tira de curpiel. Incluye empaque con exhibidor de cartón y bolsa individual.



M 63275 LLAVERO SOPRON

Material	Medida	Colores
Metal	3.7 x 9.2 cm	Plata
Área de impresión	Técnica de impresión	
3 cm Diámetro	Láser / Pantógrafo	

Incluye caja individual.





M 6232 LLAVERO ASTORIA

Material	Medida	Colores
Metal	2.7 x 6.9 cm	Plata
Área de impresión	Técnica de impresión	
1.9 x 2.9 cm	Goteado en Resina / Grabado Espejo / Láser	

Incluye estuche especial.



K 63290 LLAVERO CASA-COCHE

Material	Medida	Colores
Metal	1.9 x 10 cm	Plata
Área de impresión	Técnica de impresión	
1.3 x 2.7 cm	Láser / Pantógrafo	

Llavero con una argolla separable. Incluye caja individual.



M 63283 LLAVERO RUBENS

Material	Medida	Colores
Metal	3.4 x 7.3 cm	Plata
Área de impresión	Técnica de impresión	
2.9 cm Diámetro	Goteado en Resina / Grabado Espejo / Serigrafía / Láser	

Incluye caja individual.

 Colores GTM: Plata





M 63280 LLAVERO LABORO

Material	Medida	Colores
Metal	2.7 x 7.1 cm	Plata
Área de impresión	Técnica de impresión	
2.1 x 2.6 cm	Goteado en Resina / Grabado Espejo / Serigrafía / Láser	

Incluye caja individual.

 Colores GTM: Plata



M 63282 LLAVERO SQUARE

Material	Medida	Colores
Metal	2.6 x 7.2 cm	Plata
Área de impresión	Técnica de impresión	
2 x 2.9 cm	Goteado en Resina / Grabado Espejo / Serigrafía / Láser	

Incluye caja individual.

 Colores GTM: Plata



M 63271 LLAVERO CAMION ETRETRIA

Material	Medida	Colores
Metal	5 x 2.3 cm	Plata
Área de impresión	Técnica de impresión	
2.5 x 1 cm	Láser / Pantógrafo	

Incluye caja individual.





M 2020 LLAVERO CASA RUMA

Material	Medida	Colores
Curpiel / Metal	4.4 x 7.5 cm	Negro
Área de impresión	Técnica de impresión	
2.5 x 1.5 cm	Láser	

Incluye caja individual.

 Colores GTM: Negro



M 63272 LLAVERO CASA MEGARA

Material	Medida	Colores
Metal	4.2 x 4.8 cm	Plata
Área de impresión	Técnica de impresión	
2.5 x 1.5 cm	Láser / Pantógrafo	

Incluye caja individual.



M 63270 LLAVERO CARRO ELEUSIS

Material	Medida	Colores
Metal	4 x 2.5 cm	Plata
Área de impresión	Técnica de impresión	
3 x 1 cm	Láser / Pantógrafo	

Incluye caja individual.

 Colores GTM: Plata

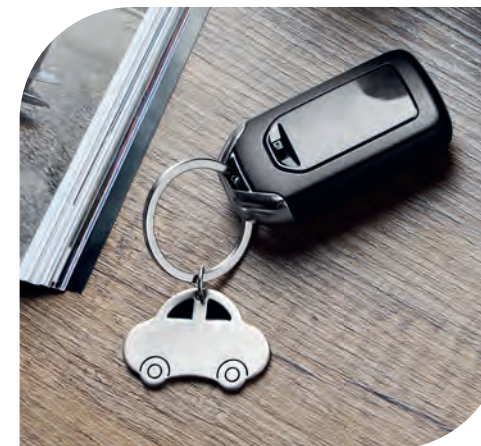



M 3100 LLAVERO ARUM

Material	Medida	Colores
Curpiel / Metal	1.8 x 9.5 cm	Negro
Área de impresión	Técnica de impresión	
1 x 1.5 cm	Láser	

Llavero con 4 argollas. Incluye estuche especial.



M 63286 LLAVERO ALDAN

Material	Medida	Colores
Curpiel / Metal	3.5 x 9.8 cm	Negro
Área de impresión	Técnica de impresión	
1 x 3 cm	Láser	

Incluye caja individual.

 Colores GTM: Negro



M 2025 LLAVERO AUTO

Material	Medida	Colores
Curpiel / Metal	2 x 9 cm	Negro
Área de impresión	Técnica de impresión	
1 x 3 cm	Láser	

Incluye caja individual.





M 2085 LLAVERO GERSOPPA

Material	Medida	Colores
Curpiel / Metal	2.7 x 9.6 cm	Negro
Área de impresión	Técnica de impresión	
1.3 x 2.3 cm	Serigrafía	

Incluye caja individual.

 Colores GTM: Negro



M 2035 LLAVERO LEGACY

Material	Medida	Colores
Curpiel / Metal	3 x 8.5 cm	Negro
Área de impresión	Técnica de impresión	
2 x 1.5 cm	Láser / Pantógrafo	

Incluye caja individual.

 Colores GTM: Negro



M 2075 LLAVERO WETAR

Material	Medida	Colores
Curpiel / Metal	4.2 x 9.6 cm	Negro
Área de impresión	Técnica de impresión	
3 x 2.5 cm	Láser	

Incluye caja individual.

 Colores GTM: Negro





A

M 2310 LLAVERO DARINI

Material	Medida	Colores
Curpiel / Metal	3.4 x 7.5 cm	A/N/R
Área de impresión	Técnica de impresión	
2.1 cm Diámetro	Goteado en Resina / Láser	

Incluye caja individual.

 Colores GTM: A/N/R



01

02

M 63287 LLAVERO SVART

Material	Medida	Colores
Curpiel / Metal	3 x 9 cm	Negro 01/02
Área de impresión	Técnica de impresión	
1.4 x 2.5 cm	Serigrafía / Láser	

Incluye caja individual.



N

M 3450 LLAVERO BURU

Material	Medida	Colores
Curpiel / Metal	3.2 x 9.1 cm	A/N/R
Área de impresión	Técnica de impresión	
1.5 x 3.5 cm	Láser / Serigrafía / Termograbado	

Incluye caja individual.



N



R



A

R



A

M 3400 LLAVERO MINDEL

Material	Medida	Colores
Curpiel / Metal	4,1 x 9,4 cm	A/N/R
Área de impresión	Técnica de impresión	
2 x 2,5 cm	Láser / Serigrafía / Termograbado	

Incluye caja individual.

 Colores GTM: A/N/R



R



N

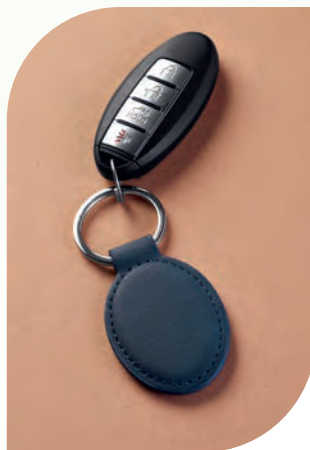

C

M 3550 LLAVERO BANGKA

Material	Medida	Colores
Curpiel	2,2 x 14 cm	C/N
Área de impresión	Técnica de impresión	
1 x 8,5 cm	Serigrafía	

Llavero con asa de curpiel.



N



M 2050 LLAVERO PUERQUITO CON PLACA

Material	Medida	Colores
Hule / Metal	2,5 x 7 cm Llavero / 3 x 1,4 cm Placa	Negro
Área de impresión	Técnica de impresión	
1 x 0,5 cm Llavero / 2 x 0,7 cm Placa	Láser / Pantógrafo	

Incluye placa metálica para grabado y caja individual.

 Colores GTM: Negro

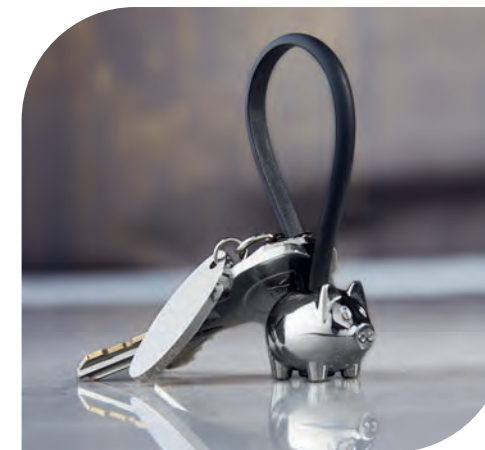



M 2060

LLAVERO CASA CON PLACA

Material	Medida	Colores
Hule / Metal	2.8 x 7 cm Llavero / 3 x 1.4 cm Placa	Negro
Área de impresión	Técnica de impresión	
1.2 x 1.5 cm Llavero / 2 x 0.7 cm Placa	Láser / Pantógrafo	

Incluye placa metálica para grabado y caja individual.



M 2070

LLAVERO PERSONA CON PLACA

Material	Medida	Colores
Hule / Metal	2.7 x 7.5 cm Llavero / 3 x 1.4 cm Placa	Negro
Área de impresión	Técnica de impresión	
0.6 x 1.7 cm Llavero / 2 x 0.7 cm Placa	Láser / Pantógrafo	

Incluye placa metálica para grabado y caja individual.



M 2080

LLAVERO AUTO CON PLACA

Material	Medida	Colores
Hule / Metal	4 x 7 cm Llavero / 3 x 1.4 cm Placa	Negro
Área de impresión	Técnica de impresión	
1.4 x 0.5 cm Llavero / 2 x 0.7 cm Placa	Láser / Pantógrafo	

Incluye placa metálica para grabado y caja individual.





M 2040 LLAVERO LOVE

Material	Medida	Colores
Hule / Metal	2.2 x 10 cm	Rojo
Área de impresión	Técnica de impresión	
1.5 x 0.8 cm	Láser	

Incluye caja individual.

 Colores GTM: Rojo



A

M 6850 LLAVERO SURAT

Material	Medida	Colores
Hule / Metal	3.5 x 8.4 cm	A/N/R
Área de impresión	Técnica de impresión	
2.5 x 1.5 cm	Láser	

Incluye caja individual.

 Colores GTM: Negro



M 63273 LLAVERO BRISBANE

Material	Medida	Colores
Metal / Fibra de Carbono	3.3 x 3.3 cm	Negro
Área de impresión	Técnica de impresión	
2.5 x 0.5 cm	Láser / Pantógrafo	

Incluye caja individual.



N

R





M 63274 LLAVERO PALEMBANG

Material	Medida	Colores
Metal / Fibra de Carbono	2.3 x 4.8 cm	Negro
Área de impresión	Técnica de impresión	
1.5 x 0.5 cm	Láser / Pantógrafo	

Incluye caja individual.



N

M 4180 LLAVERO GLASDTONE

Material	Medida	Colores
Metal / Tela	3.3 x 11 cm	A/N/R
Área de impresión	Técnica de impresión	
1.9 x 2 cm	Láser en Placa Metálica	

Incluye caja individual.



Y

M 5813 LLAVERO CASPIO

Material	Medida	Colores
Metal / Tela	2.8 x 8 cm	A/N/R/V/Y
Área de impresión	Técnica de impresión	
2.2 x 2.5 cm	Láser / Pantógrafo / Serigrafía	

Incluye caja individual.

 Colores GTM: A/N/R/V



A

R



A

N

R

V



G

M 6860

LLAVERO ROMA

Material	Medida	Colores
Curpiel / Metal	4 x 8 cm	G/N
Área de impresión	Técnica de impresión	
3 cm Diámetro	Láser / Serigrafía / Termograbado	

Incluye caja individual.



N

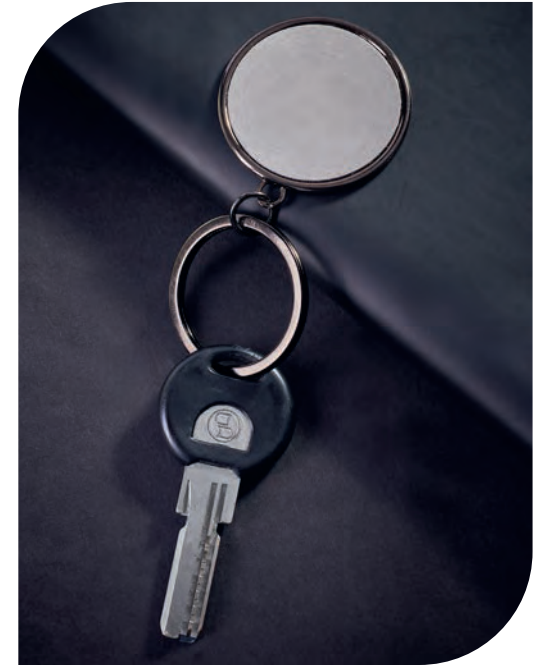

A

N

M 6880

LLAVERO AMARAL

Material	Medida	Colores
Curpiel / Metal	3,3 x 8,4 cm	A/N/R
Área de impresión	Técnica de impresión	
2,5 x 2,8 cm	Láser / Serigrafía / Termograbado	

Llavero de curpiel.



R





LLAVEROS FUNCIONES



M 7676 LLAVERO CARSON

Material	Medida	Colores
Metal / Tela / Curpiel	3.2 x 14.6 cm	Negro
Área de impresión	Técnica de impresión	
1.5 x 3 cm	Serigrafía / Láser	

Llavero con gancho metálico tipo mosquetón.



S

LAM 050 LÁMPARA DESTAPADOR LEO

Material	Medida	Colores
Aluminio	2 x 7.2 cm	A/R/S
Área de impresión	Técnica de impresión	
1.5 x 2.7 cm	Láser / Pantógrafo / Serigrafía	

Llavero con lámpara de 3 LEDES. Incluye gancho, destapador, cuña abrelatas y 3 baterías de botón.

Colores GTM: A/R/S

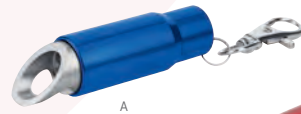

A

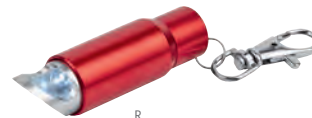

R



A

M 2055 LLAVERO CON LUZ WILTZ

Material	Medida	Colores
Plástico	3.4 x 9.2 cm	A/R
Área de impresión	Técnica de impresión	
1.5 x 1 cm	Serigrafía	

Llavero con lámpara de 1 LED. Incluye baterías.



R



B

DPO 029 LLAVERO DESTAPADOR KAZAN

Material	Medida	Colores
Plástico	3,9 x 7 cm	A/B/R
Área de impresión	Técnica de impresión	
2 x 1,5 cm	Serigrafía / Tampografía	

Llavero destapador con lámpara de 1 LED. Incluye 2 baterías de botón.



A



R



R

LLAVERO DESTAPADOR STADIUM DPO 020

Material	Medida	Colores
Plástico	3,8 x 12,2 cm	A/N/R/V
Área de impresión	Técnica de impresión	
2,1 x 2,7 cm	Serigrafía / Tampografía	

Llavero destapador con lámpara de 1 LED. Incluye 2 baterías de botón.

Colores GTM: A/N/R/V



A



V



N



Y

LLAVERO DESTAPADOR CON LUZ ARÁN DPO 031

Material	Medida	Colores
Plástico	5,7 x 3,1 cm	A/B/N/R/Y
Área de impresión	Técnica de impresión	
3,5 x 2,3 cm	Serigrafía	

Llavero destapador con lámpara de 1 LED. Incluye 3 baterías de botón.

Colores GTM: A/B/N/R/Y



N



R



B



A





R

DPO 030 LLAVERO DESTAPADOR KINZIG

Material	Medida	Colores
Plástico	3.1 x 12.3 cm	A/N/R
Área de impresión	Técnica de impresión	
2 x 3 cm	Serigrafía / Tampografía	

Llavero destapador con lámpara de 1 LED y flexómetro de cinta metálica de 1 m.



A

N



A

PRO 019 LLAVERO FLEXÓMETRO LIBEREC

Material	Medida	Colores
Plástico	4.3 x 4.1 cm	A/B/R
Área de impresión	Técnica de impresión	
3 x 3 cm	Serigrafía / Tampografía	

Llavero destapador con flexómetro de cinta metálica de 1 m.



R



B



N

PRO 005 LLAVERO FLEXÓMETRO WHEEL

Material	Medida	Colores
Plástico	5.3 x 10.4 cm	A/N/R
Área de impresión	Técnica de impresión	
2.9 cm Diámetro	Goteado en Resina	

Llavero flexómetro de cinta flexible de plástico de 1.5 m.



A

R





RT

PRO 008 LLAVERO FLEXÓMETRO OVALADO

Material	Medida	Colores
Plástico	4.7 x 12 cm	AT/RT Translúcido / Blanco Sólido
Área de impresión	Técnica de impresión	
3.4 x 4 cm	Serigrafía / Tampografía	

Llavero flexómetro de cinta flexible de plástico de 1.5 m.

Colores GTM: AT/RT Translúcido / Blanco Sólido



B

AT



PRO 034 LLAVERO FLEXÓMETRO CASITA

Material	Medida	Colores
Plástico	4.5 x 10.1 cm	Blanco
Área de impresión	Técnica de impresión	
3.9 x 2.4 cm	Serigrafía / Goteado en Resina / Tampografía	

Llavero flexómetro de cinta metálica de 1 m.

Colores GTM: Blanco



PRO 016 LLAVERO FLEXÓMETRO CAMIÓN

Material	Medida	Colores
Plástico	5.5 x 4 cm	Blanco
Área de impresión	Técnica de impresión	
2.7 x 1.9 cm	Serigrafía / Tampografía	

Llavero flexómetro de cinta metálica de 1 m.

Colores GTM: Blanco





R

LLAVERO PRO 018 FLEXÓMETRO MEASURE

Material	Medida	Colores
Plástico	3.7 x 4 cm	A/B/R
Área de impresión	Técnica de impresión	
2.5 x 2.5 cm	Serigrafía / Tampografía	

Llavero flexómetro de cinta metálica de 1 m.

Colores GTM: A/B/R



B

A



M 7370 LLAVERO BRONTE

Material	Medida	Colores
Madera / Metal	3.5 x 10.5 cm	Beige
Área de impresión	Técnica de impresión	
1.8 x 3.5 cm	Láser / Serigrafía	

Llavero destapador.



LLAVERO PRO 002 FLEXÓMETRO GISORS

Material	Medida	Colores
Plástico	3.9 x 10.4 cm	Blanco
Área de impresión	Técnica de impresión	
2.7 x 3.3 cm	Serigrafía / Tampografía	

Llavero flexómetro de cinta metálica de 1 m.

Colores GTM: Blanco





LLAVERO DESTAPADOR PHOENIX DPO 023

Material	Medida	Colores
Curpiel / Metal	3.6 x 9.2 cm	Negro
Área de Impresión		Técnica de Impresión
2.2 x 5.1 cm Curpiel / 2.5 x 1.8 cm Metal		Termograbado / Láser

Llavero con destapador. Incluye caja individual.

 Colores GTM: Negro

LLAVERO DESTAPADOR TELSEN DPO 050

Material	Medida	Colores
Metal	3.3 x 9.6 cm	Gris
Área de Impresión		Técnica de Impresión
2 x 1.8 cm		Grabado Espejo / Serigrafía / Láser

Llavero destapador.

LLAVERO DESTAPADOR DENPASAR DPO 028

Material	Medida	Colores
Metal	3.8 x 4.8 cm	Plata
Área de Impresión		Técnica de Impresión
2.5 x 2 cm		Láser / Pantógrafo

Llavero destapador.

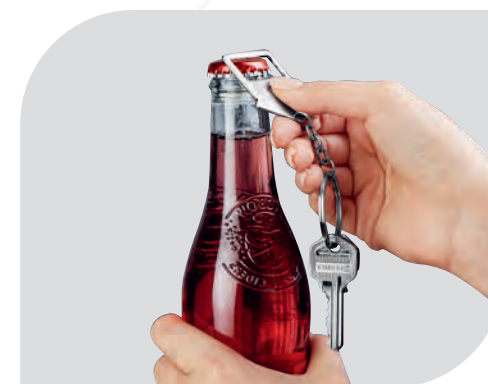



A

DPO 027 LLAVERO DESTAPADOR LAMPUNG

Material	Medida	Colores
Aluminio	3.6 x 8.1 cm	A/R/S
Área de impresión	Técnica de impresión	
0.8 x 4 cm	Serigrafía	

Llavero destapador.



N

DPO 001 LLAVERO DESTAPADOR LANCE

Material	Medida	Colores
Plástico	2.1 x 9.2 cm	A/B/N/R/V/Y
Área de impresión	Técnica de impresión	
1.5 x 3 cm	Serigrafía / Tampografía	

Llavero destapador.



N

DPO 024 LLAVERO TIATU

Material	Medida	Colores
Aluminio	1.4 x 9.5 cm	A/N/R/S
Área de impresión	Técnica de impresión	
0.8 x 6 cm	Láser / Serigrafía	

Llavero destapador.

Colores GTM: A/N/R/S

LLAVEROS FUNCIONES



R



S



R

V

Y

B

A



R



A



S



B

DPO 012 LLAVERO DESTAPADOR KLEIN

Material	Medida	Colores
Plástico	3.3 x 9.1 cm	A/B/R
Área de impresión	Técnica de impresión	
1.8 x 3.8 cm	Serigrafía	

Llavero destapador. Incluye cuña para abrir latas.



A



R



M 7474 LLAVERO CON NOTAS LOURO

Material	Medida	Colores
Bambú / Metal	3 x 7.5 x 1.2 cm	Beige
Área de impresión	Técnica de impresión	
2 x 4 cm	Láser / Serigrafía	

Incluye 80 notas con adhesivo.



S

K 100 LLAVERO ANTI-STRESS

Material	Medida	Colores
PU	3.7 x 8.9 cm	A/R/S
Área de impresión	Técnica de impresión	
2.5 cm Diámetro	Tampografía	

Llavero con pelota anti-stress.



A



R





N

K 650

LLAVERO HESSE

Material	Medida	Colores
Plástico	3.5 x 3.7 cm	N/R
Área de impresión	Técnica de impresión	
2.3 cm Diámetro	Serigrafía / Tampografía	

Sujetador de llaves con imán, para bolsa.



A

M 1040

LLAVERO SWAP

Material	Medida	Colores
Plástico	3.9 x 9.7 cm	A/N/R
Área de impresión	Técnica de impresión	
1.5 x 2.3 cm	Goteado en Resina	

Incluye caja individual.



R

M 1060

LLAVERO PÉNDULO

Material	Medida	Colores
Plástico	4 x 8.8 cm	A/N/R
Área de impresión	Técnica de impresión	
2.3 cm Diámetro	Goteado en Resina	

Incluye caja individual.



R



N



R



A



N



HERRAMIENTAS



HER 053

SET DE DESARMADORES SERANG

Material	Medida	Colores
Metal / Plástico	16.7 x 6.8 cm	Negro
Área de impresión		Técnica de impresión
10 x 4 cm		Serigrafía

Incluye desarmador y 24 puntas diferentes e intercambiables.



HER 020

SET DE EMERGENCIA ANKER

Material	Medida	Colores
Plástico / Poliéster 25 x 15 cm Estuche / Metal		Negro
Área de impresión		Técnica de impresión
11 x 10 cm Estuche / 3 x 1.5 cm Placa		Láser en Placa Metálica / Serigrafía en Estuche

Contiene cables pasa corriente (100 amp), medidor de presión de aire (50 psi), guantes, impermeable, vendas adheribles para proteger heridas, pinza, estuche y lámpara para cabeza con 7 LEDs, utiliza 3 baterías AAA (no incluidas).



HER 047

SET DE EMERGENCIA HUESCA

Material	Medida	Colores
Tela / Plástico / Metal	26.5 x 14 cm	Negro
Área de impresión		Técnica de impresión
20 x 5 cm		Serigrafía

Contiene cables pasa corriente (100 amp), 9 dados, medidor de presión de aire, desarmador punta de cruz, desarmador punta plana, desarmador para dados. Incluye estuche de tela.

Colores GTM: Negro





HER 054 SET DE EMERGENCIA POLTAVA

Material	Medida	Colores
Tela / Plástico / Metal	28.5 x 27.5 cm	Negro
Área de impresión	Técnica de impresión	
8 x 5 cm	Serigrafía	

Contiene cables pasa corriente, bomba manual para gasolina, linterna con 2 baterías AA (incluidas), poncho de plástico y funda con triángulo reflejante.



HER 023 SET DE HERRAMIENTAS AUTHIE

Material	Medida	Colores
Metal / Plástico	16.5 x 9 cm	Negro
Área de impresión	Técnica de impresión	
12 x 6 cm	Serigrafía	

Contiene desarmador y 10 puntas diferentes e intercambiables, 5 llaves hexagonales, dado extensión, 4 dados y pinzas de punta. Incluye estuche.

 Colores GTM: Negro



HER 08 SET DE HERRAMIENTAS CONRAD

Material	Medida	Colores
Metal / Plástico	11.7 x 10 cm	Plata
Área de impresión	Técnica de impresión	
10 x 8 cm	Serigrafía	

Contiene 3 desarmadores de relojero, flexómetro de 1 m, cúter, desarmador con 10 puntas diferentes e intercambiables, dados y extensión. Incluye estuche.

 Colores GTM: Plata

 Xo-TOOL®





SET DE HERRAMIENTAS CRISTOBAL

Material	Medida	Colores
Plástico	10 x 17.5 cm	Plata
Área de impresión	Técnica de impresión	
3 x 8 cm	Serigrafía / Tampografía	

Contiene cúter, 4 desarmadores de relojero, dado extensión, 4 dados, desarmador con 10 puntas diferentes e intercambiables. Incluye estuche.



SET DE HERRAMIENTAS EMERGENCY

Material	Medida	Colores
Estuche de Loneta / Metal / Plástico	20.5 x 28.8 cm	Negro
Área de impresión	Técnica de impresión	
16 x 24 cm	Bordado / Serigrafía	

Contiene cables pasa corriente (300 amp), pinzas, desarmador con 10 puntas diferentes e intercambiables, 9 dados, lámpara de 16 cm utiliza 4 baterías AA (No incluidas). Incluye estuche.



SET DE HERRAMIENTAS HANCK

Material	Medida	Colores
Metal / Plástico	25.5 x 19.7 cm	Blanco con Negro
Área de impresión	Técnica de impresión	
18 x 10 cm	Serigrafía	

Contiene flexómetro de 2 m, desarmador plano y de cruz, martillo, verificador de corriente y pinzas. Incluye estuche.

Colores GTM: Blanco con Negro





HER 010

SET DE HERRAMIENTAS INDUSTRY

Material	Medida	Colores
Metal / Plástico / Poliéster	17 x 9 cm	Negro
Área de impresión	Técnica de impresión	
13 x 6 cm	Serigrafía	

Contiene desarmador con 10 puntas diferentes e intercambiables, 3 llaves hexagonales, dado extensión y 4 dados. Incluye estuche de tela.

Colores GTM: Negro



HER 042

SET DE HERRAMIENTAS LAMPAG

Material	Medida	Colores
Metal / Plástico	21.5 x 7 cm	Plata
Área de impresión	Técnica de impresión	
14 x 4 cm	Serigrafía	

Contiene desarmador con 10 puntas diferentes e intercambiables, 4 dados, cúter y 5 llaves hexagonales. Incluye estuche.

Colores GTM: Plata



HER 048

SET DE HERRAMIENTAS PITCAIRN

Material	Medida	Colores
Plástico / Acero	13.5 x 8 cm	Negro
Área de impresión	Técnica de impresión	
10 x 3 cm	Serigrafía	

Contiene desarmador con 16 puntas y 8 dados diferentes e intercambiables. Incluye estuche.

Colores GTM: Negro





HER 033 SET DE HERRAMIENTAS VALGUS

Material	Medida	Colores
Metal / Plástico	20 x 14.4 cm	Negro
Área de impresión	Técnica de impresión	
6.5 x 2 cm	Tampografía	

Contiene 2 desarmadores relojeros con 4 puntas distintas, dado extensión, desarmador con 10 puntas diferentes e intercambiables, 3 llaves hexagonales, pinzas de punta, flexómetro de 1m, cúter, lámpara desmontable con 13 LEDs, utiliza 3 baterías AAA (no incluidas) y correa ajustable con adaptador para lámpara. Incluye estuche.



HER 032 SET DE HERRAMIENTAS WALNEY

Material	Medida	Colores
Metal / Plástico	24.7 x 16.3 cm	Gris
Área de impresión	Técnica de impresión	
7.9 x 3.9 cm	Tampografía / Goteado en Resina	

Contiene 5 llaves hexagonales, desarmador plano y de cruz, pinza, cúter, cinta aislante, detector de voltaje, flexómetro de 3 m. (Con área de 3.5 cm para goteado en resina) y lámpara de 9 LEDs, utiliza 3 pilas AAA (no incluidas). Incluye estuche.



HER 016 DESARMADOR AZADY

Material	Medida	Colores
Metal	1.4 x 11.1 cm	Gris Oxford
Área de impresión	Técnica de impresión	
0.8 x 1.8 cm	Láser / Pantógrafo / Serigrafía	

Desarmador de bolsillo con 4 puntas de cruz y 4 puntas planas diferentes e intercambiables. Incluye clip.

Colores GTM: Gris Oxford





HER 031 DESARMADOR AZUER

Material	Medida	Colores
Plástico / Metal	2 x 9 cm	A/N/O/R/V
Área de impresión	Técnica de impresión	
1.5 x 4 cm	Serigrafía	

Contiene desarmador con 2 puntas de cruz y 2 puntas planas diferentes e intercambiables.



HER 07 DESARMADOR FALCOR

Material	Medida	Colores
Plástico / Metal	3.2 x 9.8 cm	AT/NT/RT
Área de impresión	Técnica de impresión	
2 x 6 cm	Serigrafía	

Contiene desarmador con 6 puntas diferentes e intercambiables, lámpara y clip. Incluye 4 baterías de botón.

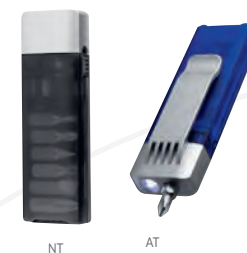

HER 052 DESARMADOR KRIVOI

Material	Medida	Colores
Metal / Plástico	4.8 x 7 cm	Negro
Área de impresión	Técnica de impresión	
3.5 x 2 cm	Serigrafía	

Contiene desarmador con 3 puntas planas, 3 puntas de cruz, diferentes e intercambiables. Incluye extensión.



HER 045 DESARMADOR MÚLTIPLE VINDEL

Material	Medida	Colores
Plástico	4 x 9.8 cm	Amarillo con Negro
Área de impresión	Técnica de impresión	
0.7 x 4 cm	Serigrafía	

Contiene desarmador con clip, 6 puntas diferentes, 4 LEDs utiliza 2 baterías AAA (no incluidas).





B



A

R



HER 043 DESARMADOR-DESTAPADOR KIWOWA

Material	Medida	Colores
Plástico	3.7 x 8 cm	A/B/R
Área de impresión	Técnica de impresión	
2 x 2 cm	Serigrafía / Tampografía	

Incluye destapador y 4 puntas de desarmador diferentes e intercambiables.

Colores GTM: A/B



HER 049 FLEXÓMETRO BOUGAINVILLE

Material	Medida	Colores
Plástico	8 x 6.1 cm	Negro
Área de impresión	Técnica de impresión	
3.5 x 3.5 cm	Serigrafía / Tampografía	

Flexómetro con cinta metálica de 2 m. Incluye notas adhesivas, bolígrafo tinta negra, clip metálico y nivel.

Colores GTM: Negro



HER 019 FLEXÓMETRO LUCCA

Material	Medida	Colores
Plástico / Metal	6.5 x 6.5 cm	Blanco
Área de impresión	Técnica de impresión	
4.4 cm Diámetro	Goteado en Resina / Serigrafía / Tampografía	

Flexómetro con cinta metálica de 5 m. Incluye correa, clip y seguro.

Colores GTM: Blanco





HER 050 FLEXÓMETRO SILAY

Material	Medida	Colores
Acero Inoxidable / Plástico	7.2 x 6.5 cm	Plata
Área de impresión	Técnica de impresión	
3.5 x 3.5 cm	Láser / Serigrafía	

Flexómetro cinta metálica de 3 m. Incluye clip metálico.



CEL 056 CARGADOR INALÁMBRICO EMUNA

Material	Medida	Colores
Plástico	21.3 x 10 cm	Blanco
Área de impresión	Técnica de impresión	
8 x 5.5 cm	Serigrafía	

Cargador inalámbrico para smartphone con lámpara de escritorio. Compatible con la mayoría de dispositivos comerciales que cuenten con tecnología de carga inalámbrica. Potencia de carga de 5W. Incluye cable cargador.





CRG 030 CARGADOR LÁMPARA BROCCIU

Material	Medida	Colores
Plástico	8 x 18.5 x 9.5 cm	Blanco
Área de impresión	Técnica de impresión	
5 x 4 cm	Serigrafía	

Cargador inalámbrico para smartphone, compatible con la mayoría de dispositivos comerciales que cuenten con tecnología de carga inalámbrica. Potencia de carga 5 W. Incluye lámpara con posición ajustable y porta plumas. Cuenta con entrada USB. Cable cargador incluido.



5 W



BASE DE CARGA



LAM 1110 LÁMPARA AMAL

Material	Medida	Colores
Metal	4.5 x 13 cm	Negro
Área de impresión	Técnica de impresión	
1 x 3.3 cm	Láser / Serigrafía / Termograbado	

Lámpara de 6 LEDS con imán. Función de martillo y corta cinturón. Incluye correa.



LAM 600 LÁMPARA CON NAVAJA PATHFINDER

Material	Medida	Colores
Metal / Plástico	4.5 x 14 cm	Plata con Negro
Área de impresión	Técnica de impresión	
1.7 x 4 cm	Láser / Pantógrafo / Serigrafía	

Lámpara de 4 LEDS con flash. Incluye destapador, tijeras y 6 diferentes navajas con distintas funciones. Incluye 3 baterías AAA.

Colores GTM: Plata con Negro





LAM 1120 LÁMPARA HAMLET

Material	Medida	Colores
Plástico	7.5 x 25 cm	Blanco
Área de impresión	Técnica de impresión	
3 x 13 cm	Serigrafía / Tampografía	

20 LEDS. Funciona con baterías y con cable USB. No incluye baterías (3 pilas AA).



N

LAM 100 LÁMPARA KOBOK

Material	Medida	Colores
Metal / Plástico	1.5 x 6.2 cm	A/N/R/S
Área de impresión	Técnica de impresión	
1.1 x 2.3 cm	Serigrafía	

Lámpara de 1 LED. Incluye 3 baterías de botón y mosquetón para transportarla fácilmente.

Colores GTM: A/N/S



P

LAM 300 LÁMPARA RIDER

Material	Medida	Colores
Plástico	1.4 x 12.7 cm	B/P
Área de impresión	Técnica de impresión	
1 x 2.7 cm	Serigrafía / Tampografía	

Lámpara de bolsillo de 1 LED con luz blanca. Incluye clip y 3 baterías de botón.

Colores GTM: Plata



B



LAM 1070 LÁMPARA SWAN

Material	Medida	Colores
Plástico	10.3 x 34 cm	Blanco
Área de impresión	Técnica de impresión	
4 x 2 cm	Serigrafía / Tampografía	

12 LEDs. Cuello flexible y ajustable. Funciona con baterías y con cable USB. Intensidad de luz ajustable. No incluye baterías (3 pilas AA).



LAM 1090 LÁMPARA TAUBER

Material	Medida	Colores
Plástico / Metal	8 x 22 cm	Blanco
Área de impresión	Técnica de impresión	
5 x 2 cm	Serigrafía / Tampografía	

5 LEDs. Cuello flexible y ajustable. Baterías no incluidas (3 pilas AA).





HER 05 MARTILLO MULTIUSOS THOR

Material	Medida	Colores
Metal	7.5 x 13.5 cm	Plata
Área de impresión	Técnica de impresión	
1 x 5 cm	Láser / Pantógrafo / Serigrafía	

Martillo multiherramienta con pinza, navaja, tijeras, desarmador, sierra y lima. Incluye funda.



HER 01 MEDIDOR DE PRESIÓN EDFU

Material	Medida	Colores
Plástico	1 x 8.2 cm	Plata
Área de impresión	Técnica de impresión	
0.7 x 4 cm	Serigrafía / Tampografía	

Máxima medición 50 libras. Incluye llavero con mosquetón para su fácil transportación.

 Colores GTM: Plata



HER 051 MEDIDOR DE PRESIÓN KUNST

Material	Medida	Colores
Metal / Plástico	1.9 x 14.4 cm	Plata
Área de impresión	Técnica de impresión	
0.7 x 10 cm	Serigrafía	

Máxima medición 50 libras.





HER 06 MINI NAVAJA BULLET

Material	Medida	Colores
Metal	1.9 x 6 cm	Plata
Área de impresión	Técnica de impresión	
1 x 2.5 cm	Láser / Pantógrafo / Serigrafía	

Contiene navaja, tijeras, destapador con punta de desarmador plano y llavero.

Colores GTM: Plata



HER 015 MINI PINZAS QUARK

Material	Medida	Colores
Metal	3 x 6.8 cm	Plata
Área de impresión	Técnica de impresión	
0.5 x 1.5 cm	Láser / Pantógrafo	

Mini pinzas con 7 funciones. Cuenta con lámpara de 1 LED, navaja, desarmador de cruz, serrucho, destapador con punta de desarmador plano. Incluye funda y 3 baterías de botón.

Colores GTM: Plata



ST 081 NAVAJA COLVILLE

Material	Medida	Colores
Metal	2.5 x 8.8 cm	Plata
Área de impresión	Técnica de impresión	
1 x 4 cm	Láser / Pantógrafo / Serigrafía	

Navaja de bolsillo con 11 funciones. Incluye tijeras, serrucho, sacacorchos, destapador, desarmador con punta de cruz, navaja grande, 3 navajas chicas, lámpara de 1 LED con 3 baterías de botón (incluidas), llavero y funda.

Colores GTM: Plata





ST 035 NAVAJA EMORY

Material	Medida	Colores
Metal	2.6 x 9.5 cm	Gris Oxford Metalizado
Área de Impresión		Técnica de Impresión
0.8 x 3 cm		Láser / Pantógrafo / Serigrafía

Navaja de bolsillo con 6 funciones. Incluye sacacorchos, desarmador con punta de cruz, desarmador con punta plana, 2 destapadores y navaja. Incluye llavero y funda.



REVERSO

HER 025 PARASOL MADAGASCAR

Material	Medida	Colores
Poliéster	130 x 60 cm	Plata
Área de Impresión		Técnica de Impresión
90 x 40 cm		Serigrafía

Parasol plegable con 2 ventosas para una instalación rápida y fácil.



HER 018 PINZAS YAVIA

Material	Medida	Colores
Metal	5 x 9.7 cm	Gris Oxford Metalizado
Área de Impresión		Técnica de Impresión
1 x 4 cm		Láser / Pantógrafo / Serigrafía

Pinzas con 9 funciones. Incluye lima para uñas, navaja, desarmador de cruz, destapador con desarmador plano, pinzas, navaja de hoja curva, desarmador plano, serrucho, navaja dentada. Incluye funda.





PRO 024 PORTA PLACA

Material	Medida	Colores
Plástico	31 x 16 cm	Negro
Área de impresión	Técnica de impresión	
23 x 2 cm	Serigrafía	

Marco de plástico para matrícula de automóvil.



SLD 031 TOALLAS FINKE

Material	Medida	Colores
Plástico	7.5 x 12.7 cm	Gris
Área de impresión	Técnica de impresión	
4 x 3 cm	Tampografía	

Contenedor con 25 toallitas húmedas que garantizan una limpieza rápida y fácil en tu automóvil, hogar o espacio de trabajo.

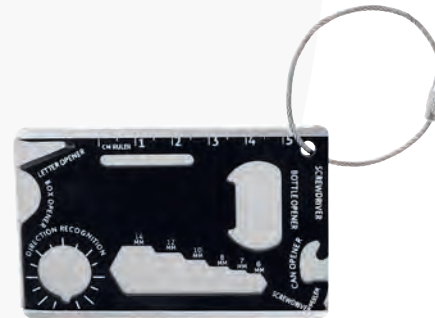

HER 055 TARJETA MULTIHERRAMIENTAS COMALA

Material	Medida	Colores
Metal	8.3 x 5.5 cm	Plata
Área de impresión	Técnica de impresión	
7.8 x 4.8 cm	Láser / Serigrafía / Tampografía	

Tarjeta multiherramientas con función de desarmador, abrecartas, abrelatas, destapador, llave inglesa, regla y pelador. Incluye aro para llavero.

Colores GTM: Plata



SIN 078 BOLSA MARIEL

Material	Medida	Colores
Non Woven	18 x 28 cm	A/N
Área de impresión	Técnica de impresión	
12 x 16 cm	Serigrafía	

Bolsa portátil para basura.





BAR



BAR 016 SET SHAKER CONWY

Material	Medida	Colores
Acero Inoxidable	12 x 26.5 cm Shaker	Negro
Área de impresión	Técnica de impresión	
4 x 4 cm Shaker	Láser / Pantógrafo / Serigrafía / Tampografía	

Set para preparación de bebidas. Incluye colador, destapador, dosificador, shaker, pinzas para hielo, vertedores, agitador, macerador y caja.



750 ml



BAR 020 SET SHAKER SALÓN

Material	Medida	Colores
Acero Inoxidable / Caja Kraft	9 x 23 cm Shaker / 8.5 x 11.2 cm Vaso / 25 x 28 x 9.5 Caja	Café
Área de impresión	Técnica de impresión	
6 x 8 cm Shaker / 6 x 5 cm Vaso	Serigrafía / Láser	

Set para preparación de bebidas. Incluye shaker y vaso metálico de doble pared ambos sellados al vacío y caja.



500 ml Shaker / 350 ml Vaso





BAR 010 SET SHAKER SKOPJE

Material	Medida	Colores
Acero Inoxidable	20 x 21 cm Set	Plata
Área de impresión	Técnica de impresión	
4 x 4 cm Shaker	Láser / Pantógrafo / Serigrafía / Tampografía	

Set para preparación de bebidas con base. Incluye shaker, pinzas, dosificador, colador, cuchillo, sacacorchos con navaja y destapador.

BAR



BAR 018 SET PARA VINOS VERDOT

Material	Medida	Colores
Bambú / Metal	35,7 x 12 x 10,9 cm	Beige
Área de impresión	Técnica de impresión	
30 x 8 cm	Serigrafía / Láser	

Estuche de bambú para botella de vino. Incluye sacacorchos con navaja y destapador, stopper, boquilla y arillo.



BAR 017 SET DE PORTAVASOS CULMO

Material	Medida	Colores
Bambú / Polietileno	9.4 cm Diámetro	Beige con Blanco
Área de impresión	Técnica de impresión	
6 x 3 cm Bambú / 5 x 1 cm Polietileno	Serigrafía / Láser	

Incluye 2 piezas de portavasos redondo y caja individual. El estampado y textura tipo mármol puede variar.

 Colores GTM: Beige con Blanco



KTC 200 SET DE PORTAVASOS PREMIUM

Material	Medida	Colores
Curpiel	11 x 12.5 cm Base / 9 x 9 cm Portavasos	Negro
Área de impresión	Técnica de impresión	
7 x 5 cm	Láser / Serigrafía	

Incluye 4 portavasos.

 Colores GTM: Negro

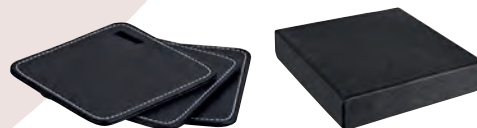

BAR 006 SET PARA VINOS TIFLIS

Material	Medida	Colores
Poliuretano / Metal / Plástico	15 cm Diámetro	Negro
Área de impresión	Técnica de impresión	
10 cm Diámetro	Láser / Serigrafía	

Incluye sacacorchos con navaja y destapador, stopper, boquilla y arillo.



SACACORCHOS CON NAVAJA Y DESTAPADOR

STOPPER

ARILLO

BOQUILLA





BOQUILLA



ARILLO



SACACORCHOS CON
NAVAJA Y DESTAPADOR



BAR 003 SET PARA VINOS ARENI

Material	Medida	Colores
Metal	17 x 11 cm	Plata
Área de impresión	Técnica de impresión	
10 x 7 cm	Láser / Pantógrafo / Serigrafía	

Incluye sacacorchos con navaja y destapador, arillo, boquilla, y estuche.

BAR



BAR 021 SET PARA VINOS NABID

Material	Medida	Colores
Metal / Plástico	21 x 6 x 17.5 cm Estuche / 15 x 5.5 x 4 cm Sacacorchos	Negro
Área de impresión	Técnica de impresión	
3 x 3 cm Sacacorchos / 10 x 10 cm Caja de Regalo	Serigrafía / Tampografía	

Set de sacacorchos manual con bomba de palanca, diseño vertical de pie, agarre de cuello de botella, extracción de corcho sin torcedura. Incluye cortador y caja de regalo.

98641

SET PARA VINOS PAMPLONA

Material	Medida	Colores
Curpiel / Metal / Terciopelo	37.5 x 12.7 cm	Café
Área de impresión	Técnica de impresión	
11.5 x 4.5 cm	Láser / Serigrafía	

Incluye sacacorchos con navaja y destapador, stopper, boquilla, arillo y estuche con espacio para almacenar una botella (no incluida).

Colores GTM: Café



SACACORCHOS CON NAVAJA Y DESTAPADOR

BOQUILLA

STOPPER

ARILLO



851056

SET PARA VINOS CABERNET

Material	Medida	Colores
Madera / Metal	36.5 x 11.8 cm	Negro
Área de impresión	Técnica de impresión	
35 x 10 cm	Láser / Serigrafía	

Incluye sacacorchos con navaja y destapador, stopper, boquilla, arillo y estuche con espacio para almacenar una botella (no incluida).

Colores GTM: Negro



BOQUILLA

SACACORCHOS CON NAVAJA Y DESTAPADOR

STOPPER

ARILLO





SACACORCHOS CON
NAVAJA Y DESTAPADOR

STOPPER

BOQUILLA

ARILLO

851070 SET PARA VINOS JUBA

Material	Medida	Colores
Madera / Metal	11.4 x 36 cm	Negro
Área de impresión	Técnica de impresión	
2 x 12 cm	Láser / Serigrafía	

Incluye sacacorchos con navaja y destapador, stopper, boquilla, arillo y estuche con espacio para almacenar una botella (no incluida).

Colores GTM: Negro



TERMÓMETRO

CORTADOR

ARILLO

STOPPER

SACACORCHOS CON
NAVAJA Y DESTAPADOR

851091 SET PARA VINOS MEDITERRÁNEO

Material	Medida	Colores
Madera / Metal	14.5 x 17.5 cm	Café
Área de impresión	Técnica de impresión	
13.5 x 16.5 cm	Láser / Serigrafía	

Incluye sacacorchos con navaja y destapador, stopper, arillo, termómetro, cortador y caja de madera con cerrojo tipo hebilla.

Colores GTM: Café



BAR 004

BASE PARA VINOS LOUDI

Material	Medida	Colores
Madera	10.9 x 40 cm	Beige
Área de impresión	Técnica de impresión	
8 x 20 cm	Láser	

Base desmontable con función de 6 porta botellas. Espacio para almacenar una botella (no incluida).



BAR 011

DESTAPADOR LEIXO

Material	Medida	Colores
Madera / Metal	4 x 17 cm	Beige
Área de impresión	Técnica de impresión	
3 x 8 cm	Láser / Serigrafía	

Destapador para botellas. Incluye argolla adicional para que pueda ser enganchado y tenerlo siempre al alcance.



KTC 095

DESTAPADOR AKIL

Material	Medida	Colores
Plástico	4.5 x 8.6 cm	Blanco con Negro
Área de impresión	Técnica de impresión	
2 x 5 cm	Serigrafía / Tampografía	

Destapador doble para corcholatas y taparrosas. Incluye imán para utilizarlo como sujetador de notas y tenerlo siempre al alcance.

Colores GTM: Blanco con Negro





BAR 019 PORTABOTELLAS XANIC

Material	Medida	Colores
Yute / Algodón	16 x 34 cm	Beige
Área de impresión	Técnica de impresión	
10 x 15 cm	Serigrafía / Bordado	

Bolsa con asa y base circular. Ideal para botellas de vino y llevarla contigo a cualquier lugar.



BAR 024 DESTAPADOR CON NAVAJA VIVON

Material	Medida	Colores
Bambú / Metal	4 x 13,5 cm	Beige
Área de impresión	Técnica de impresión	
1 x 5 cm	Serigrafía / Láser	

Destapador multifuncional. Incluye destapador, sacacorchos y navaja.

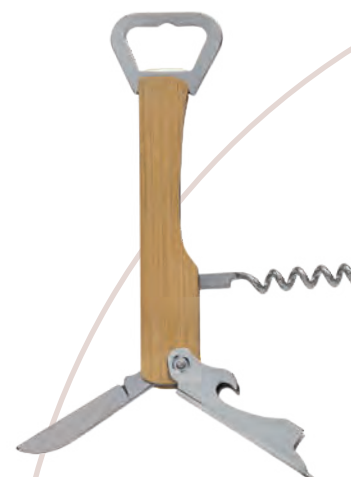

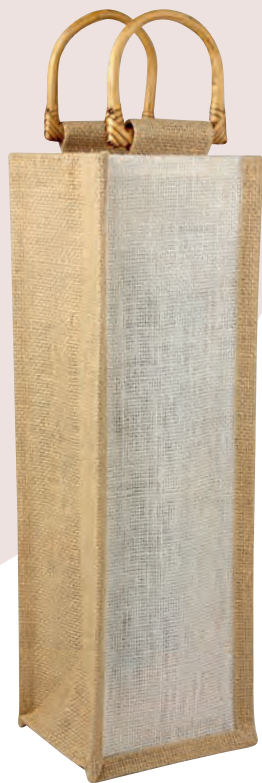

86400

ESTUCHE PARA VINOS PALERMO

Material	Medida	Colores
Yute	11 x 35 x 9.5 cm	Blanco con Beige
Área de impresión	Técnica de impresión	
8.5 x 28 cm	Serigrafía	

Bolsa para botella de vino. Incluye asas de madera e interior plastificado.

Colores GTM: Blanco con Beige



BAR 002

ESTUCHE PARA VINOS GODELLO

Material	Medida	Colores
Madera	37.5 x 16 cm	Beige
Área de impresión	Técnica de impresión	
16 x 7 cm	Láser / Serigrafía	

Estuche para vinos con espacio para almacenar una botella. Al abrirlo, tiene función de charola de servicio y con los orificios a los costados te permiten transportarla fácilmente.





86300

**ESTUCHE PARA VINOS
MOLORI**

Material	Medida	Colores
Curpiel	10 x 41 x 10.5 cm	Negro
Área de impresión	Técnica de impresión	
7 x 20 cm	Láser / Serigrafía	

Bolsa de curpiel con asas y broche metálico imantado con espacio para transportar una botella de vino.



BAR 015

**LICORERA
CRAPSTONE**

Material	Medida	Colores
Acero Inoxidable	9 x 11 cm	Negro
Área de impresión	Técnica de impresión	
6 x 6 cm	Láser / Serigrafía / Tampografía	

Licorera de bolsillo, discreta y ligera con tapa de rosca para evitar derrames.

 Colores GTM: Negro

 177 ml





BAR 013 LICORERA MOODGET

Material	Medida	Colores
Acero Inoxidable	9.3 x 10.8 cm	Plata
Área de impresión	Técnica de impresión	
7 x 7 cm	Láser / Serigrafía / Tampografía	

Licorera de bolsillo, discreta y ligera con tapa de rosca para evitar derrames.

 Colores GTM: Plata

 177 ml



BAR 022 LICORERA MOEIRA

Material	Medida	Colores
Acero inoxidable / Silicón	8.2 x 14.7 cm	Negro
Área de impresión	Técnica de impresión	
5 x 2 cm	Serigrafía / Láser	

Licorera discreta y ligera con tapa de rosca para evitar derrames. Incluye mini asa de silicón para transportarla fácilmente.

 237 ml





87200 LICORERA BRISTOL

Material	Medida	Colores
Acero Inoxidable / Curpiel	10 x 12.5 cm Licorera / 3.6 x 4 cm Vasos	Negro

Área de impresión	Técnica de impresión
7 x 7 cm Licorera / 2.2 x 1.7 cm Vasos	Láser

Set de licorera con tapa de rosca para evitar derrames, 2 vasos metálicos con manga de curpiel, 1 embudo y caja de regalo.

 Colores GTM: Negro

 196 ml



60300 LICORERA JEBEL

Material	Medida	Colores
Acero Inoxidable / Curpiel	10 x 12.5 cm	Café

Área de impresión	Técnica de impresión
7 x 7 cm	Láser

Licorera de bolsillo con tapa de rosca para evitar derrames. Incluye caja de regalo.

 196 ml





60400

LICORERA TOSCANA

Material	Medida	Colores
Acero Inoxidable / Curpiel	10 x 12.5 cm	Negro
Área de impresión	Técnica de impresión	
7 x 7 cm	Láser	

Licorera de bolsillo con tapa de rosca para evitar derrames. Incluye caja de regalo.



196 ml



BAR 009

**PORTABOTELLAS
VILNA**

Material	Medida	Colores
Poliéster / PEVA	12 x 31 cm	Gris
Área de impresión	Técnica de impresión	
10 x 10 cm	Serigrafía	

Bolsa con interior térmico para botella de vino. Incluye sacacorchos con navaja y destapador.

 Colores GTM: Gris





BAR 023 PORTAVASOS HOUT

Material	Medida	Colores
Bambú	9 x 9 cm	Beige
Área de impresión	Técnica de impresión	
7 x 7 cm	Serigrafía / Láser	

Portavasos de bambú con destapador para botellas.



BAR 001 PORTAVASOS PORTER

Material	Medida	Colores
Plástico / Metal	8.2 x 8.2 cm	Blanco
Área de impresión	Técnica de impresión	
4 x 4 cm	Serigrafía / Tampografía	

Portavasos con base antiderrapante y destapador.

Colores GTM: Blanco



BASE
ANTIDERRAPANTE





90300 SACACORCHOS IRINA

Material	Medida	Colores
Acero Inoxidable	3 x 12 cm	Negro
Área de impresión	Técnica de impresión	
1 x 3 cm	Láser / Serigrafía	

Incluye sacacorchos, navaja y destapador.

Colores GTM: Negro



60600 SACACORCHOS AUTOMÁTICO MALBEC

Material	Medida	Colores
Aluminio / Plástico	6.8 x 25.7 cm	Plata
Área de impresión	Técnica de impresión	
3 x 6 cm	Láser / Serigrafía	

Sacacorchos automático recargable. Incluye adaptador de corriente.





ENTRETENIMIENTO



JM 085

JUEGO DE CARTAS GARE

Material	Medida	Colores
Cartón	5.9 x 9 cm	Beige
Área de impresión	Técnica de impresión	
3.5 x 5 cm	Serigrafía	

Incluye 1 baraja y caja individual de papel kraft.

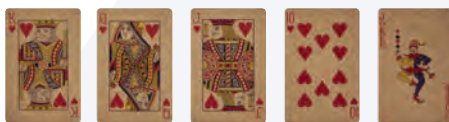

JM 022

CUBILETE CON DESTAPADOR

Material	Medida	Colores
Plástico / Metal	6.5 x 4.5 cm	Negro
Área de impresión	Técnica de impresión	
4 x 2 cm	Serigrafía / Tampografía	

Incluye 5 dados y destapador.

Colores GTM: Negro



JM 090

SET DE JUEGO SOANA

Material	Medida	Colores
Madera	10 x 10 cm	Beige
Área de impresión	Técnica de impresión	
7 x 7 cm	Láser / Serigrafía	

Set de juego que incluye una baraja, 5 dados y estuche de madera.





JM 021 CUBILETE KENTAUR

Material	Medida	Colores
Curpiel Vaso / Plástico Dados	7,5 x 8,7 cm	Negro con Gris
Área de impresión	Técnica de impresión	
4,5 x 4 cm	Serigrafía	

Incluye 5 dados.



JM 001 DOMINÓ BIKANER

Material	Medida	Colores
Aluminio Estuche / Plástico Fichas	19 x 12,5 cm	Plata
Área de impresión	Técnica de impresión	
13 x 1,5 cm	Láser / Pantógrafo / Serigrafía	

Incluye estuche de aluminio con 28 piezas.

 Colores GTM: Plata

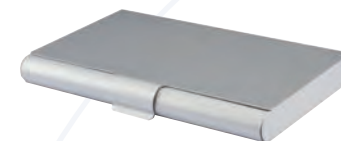

JM 002 DOMINÓ COMPACTO

Material	Medida	Colores
Aluminio Estuche / Plástico Fichas	11,5 x 7,6 cm	Plata
Área de impresión	Técnica de impresión	
9 x 5 cm	Láser / Pantógrafo / Serigrafía	

Incluye estuche de aluminio con 28 piezas.



JM 045 DOMINÓ KATAVI

Material	Medida	Colores
Madera Estuche / Plástico Fichas	18 x 6.1 cm	Beige
Área de impresión	Técnica de impresión	
13 x 3 cm	Láser / Serigrafía	

Incluye caja de madera con 28 piezas.

 Colores GTM: Beige



JM 070 DOMINÓ KAVALA

Material	Medida	Colores
Plástico	18 x 10 cm	Blanco Frosty
Área de impresión	Técnica de impresión	
9 x 4 cm	Serigrafía	

Incluye estuche de plástico con 28 piezas.

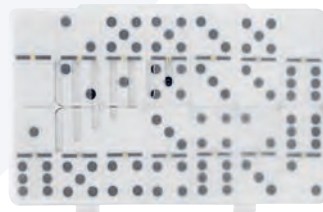

JM 009 JUEGO DE CARTAS ROYAL

Material	Medida	Colores
Curpiel	11 x 16 cm	Negro
Área de impresión	Técnica de impresión	
7 x 12 cm	Serigrafía	

Estuche de curpiel con 2 barajas plastificadas, libreta y bolígrafo.





JM 080

JUEGO DE GATO JUNK

Material	Medida	Colores
Plástico / Aluminio	10.9 x 10.9 cm	Plata
Área de impresión	Técnica de impresión	
9 x 9 cm	Serigrafía	

Incluye 4 círculos y 4 cruces magnéticos.



JM 004

MALETÍN DE POKER BELLAGIO

Material	Medida	Colores
Metal Estuche / Plástico Fichas y Dados	30 x 21 cm	Plata
Área de impresión	Técnica de impresión	
8 x 6 cm	Láser / Pantógrafo / Serigrafía	

Incluye 200 fichas, 2 barajas plastificadas, 5 dados, 1 ficha de dealer y llaves.



JM 014

MINI MALETÍN DE POKER LUCKY

Material	Medida	Colores
Metal Estuche / Plástico Fichas y Dados	22.5 x 12.5 cm	Plata
Área de impresión	Técnica de impresión	
4.5 x 3.5 cm	Láser / Pantógrafo / Serigrafía	

Incluye 50 fichas, 1 baraja plástica, 1 ficha de dealer y llaves.



COMPARATIVO JM 004 Y JM 014

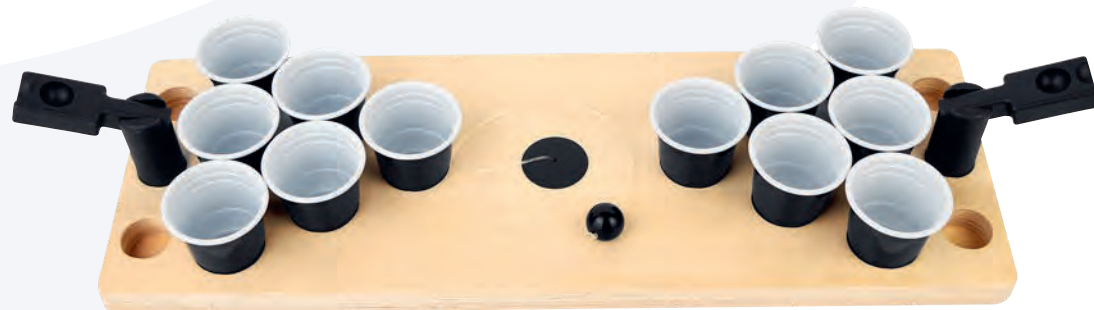

JM 065

MINI PONG JERICO

Material	Medida	Colores
Madera Base / Plástico Vasos	44.8 x 15.8 cm	Beige con Negro
Área de impresión	Técnica de impresión	
10 x 3 cm	Láser / Serigrafía	

Juego mini beer pong. Incluye 12 vasos de plástico rígido y sistema de catapultas con pelota.





JM 050

SET DE JUEGO ARUA

Material	Medida	Colores
Madera Estuche / Plástico Fichas	21.5 x 19 cm	Negro
Área de impresión	Técnica de impresión	
16 x 14 cm	Láser / Serigrafía	

Incluye caja de madera, dominó con 28 piezas, 2 barajas y 5 dados.

 Colores GTM: Negro



JM 075

SET DE JUEGO HOFUF

Material	Medida	Colores
Madera Estuche / Plástico Fichas y Dados	19.5 x 12 cm	Negro
Área de impresión	Técnica de impresión	
15 x 9 cm	Láser / Serigrafía / Tampografía	

Incluye estuche de madera con 5 dados, 2 barajas plastificadas y dominó de 28 piezas.



JM 017

SET DE JUEGO NAMIBIA

Material	Medida	Colores
Madera / Plástico	25 x 16.2 cm	Café
Área de impresión	Técnica de impresión	
17 x 10 cm	Láser / Serigrafía	

Incluye estuche de madera con juego de ajedrez, backgammon, 2 barajas plastificadas y dominó de 28 piezas.



JM 040

TORRE DE BLOQUES ZINDER

Material	Medida	Colores
Madera	7 x 1 cm Ficha	Beige
Área de impresión	Técnica de impresión	
5 x 0.7 cm Ficha	Láser / Serigrafía	

Incluye 60 piezas de madera.





DEPORTES



SOC 961 AUDÍFONOS MÉXICO

Material	Medida	Colores
Plástico	5.5 X 6.8 cm	Blanco
Área de impresión	Técnica de impresión	
2 x 2 cm	Serigrafía / Tampografía	

Audífonos bluetooth inalámbricos con batería recargable. Reproducción de música 2 hrs aproximadamente. Incluye cable cargador USB y estuche para recargar los audífonos.



SOC 075 BOLSA-MOCHILA MÉXICO

Material	Medida	Colores
Non Woven / Poliéster	36.5 x 44 cm	Blanco con Verde y Rojo
Área de impresión	Técnica de impresión	
10 x 25 cm	Serigrafía	

Bolsa-mochila con tirantes de cordón y cerrado con jareta.



SOC 076 HIELERA MÉXICO

Material	Medida	Colores
Poliéster	20.5 x 14.8 x 13 cm	Verde con Blanco y Rojo
Área de impresión	Técnica de impresión	
12 x 8 cm	Serigrafía	

Interior plastificado impermeable. Incluye bolsa frontal.





AUD 004 S AURICULARES SOCCER

Material	Medida	Colores
Plástico	5.2 cm Diámetro	Blanco Frosty con Negro
Área de impresión	Técnica de impresión	
2.5 cm Diámetro	Serigrafía	

Audífonos alámbricos 3.5mm. Incluye estuche.

 Colores GTM: Blanco Frosty con Negro



INF 070-01 ALCANCÍA EN FORMA DE BALÓN DE BALÓN

Material	Medida	Colores
Plástico	7.2 x 8.2 cm	Blanco
Área de impresión	Técnica de impresión	
4 x 3 cm	Serigrafía / Tampografía	

Alcancía con base en forma de balón de fútbol.





SOC 960 ASADOR SOCCER

Material	Medida	Colores
Metal	31 x 43 cm	Blanco con Negro
Área de impresión	Técnica de impresión	
8 x 5 cm	Serigrafía	

Asador portátil de carbón. Incluye parrilla y tapa con difusor de temperatura.

 Colores GTM: Blanco con Negro



SPO 011 BALÓN YADARK

Material	Medida	Colores
PVC	27 x 20.5 cm	Café con Blanco
Área de impresión	Técnica de impresión	
8 x 4 cm	Tampografía	

4 gajos. Peso 200 gr. Costura del dedo medio dan una mejor sensación y movimiento al lanzar el balón. Nivel máximo de presión 4-6 psi.



 **prakticasport**



SOC 650 BALÓN SPACE

Material	Medida	Colores
EVA	No. 5	A/N
Área de impresión	Técnica de impresión	
5 x 5 cm	Tampografía	

Cámara rubber bladder, 32 gajos. Peso 430 gr. Cosido a máquina. 3 Capas. Nivel máximo de presión 6-8 psi.

[prakticasport](http://prakticasport.com)



SOC 350 BALÓN SPORT

Material	Medida	Colores
EVA	No. 5	A/N/R
Área de impresión	Técnica de impresión	
5 x 5 cm	Tampografía	

Cámara rubber bladder, 32 gajos. Peso 430 gr. Cosido a máquina. 3 Capas. Nivel máximo de presión 6-8 psi.

[prakticasport](http://prakticasport.com)



SOC 660 MINI BALÓN ARGO

Material	Medida	Colores
EVA	No. 2	Negro
Área de impresión	Técnica de impresión	
3 x 3 cm	Tampografía	

Cámara rubber bladder, 32 gajos. Peso 185 gr. Cosido a máquina. 1 Capa. Nivel máximo de presión 4-6 psi.

prakticasport



COMPARATIVO SOC 650 Y SOC 660



SPO 010 BANDAS DE RESISTENCIA TARBES

Material	Medida	Colores
Poliéster / TPE	12 x 19.5 cm	Negro
Área de impresión	Técnica de impresión	
7 x 14 cm	Serigrafía	

Set de 3 bandas elásticas con diferentes resistencias. Banda roja con resistencia alta, banda amarilla con resistencia media y banda azul con resistencia baja. Incluye bolsa con jareta.



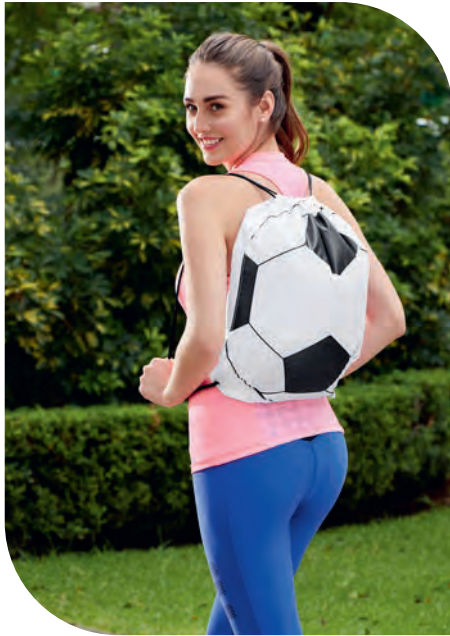

SIN 240

BOLSA-MOCHILA SOCCER

Material	Medida	Colores
Poliéster	38 x 46 cm	Blanco con Negro
Área de impresión	Técnica de impresión	
25 x 8 cm	Serigrafía	

Bolsa-mochila con tirantes de cordón y cerrado con jareta.



SIN 250

BOLSA BALÓN

Material	Medida	Colores
Non Woven	45 x 38 cm	Blanco con Negro
Área de impresión	Técnica de impresión	
28 x 9 cm	Serigrafía	

Bolsa con asas.





SPO 003 BRAZALETE DEPORTIVO ARMES

Material	Medida	Colores
Poliéster	45 x 17 cm	Negro
Área de impresión	Técnica de impresión	
6 x 3 cm	Serigrafía	

Brazalete deportivo para smartphone de medida hasta 8 x 15 cm, lo protege del polvo y humedad. Cuenta con mica transparente compatible con pantallas touch, contorno reflejante para escenarios de poca luz, 4 orificios para audífonos, correa con broche velcro y bolsillo porta llave.

Colores GTM: Negro



SIN 650 CANGURERA SORS

Material	Medida	Colores
Poliéster / Algodón	27.5 x 9.4 cm	Negro
Área de impresión	Técnica de impresión	
10 x 5 cm	Serigrafía	

Compartimento principal y bolsa frontal. Perfecta para almacenar teléfono, llaves, tarjetas y monedas. Incluye elástico para sujetar a la cintura.

prakticasport®

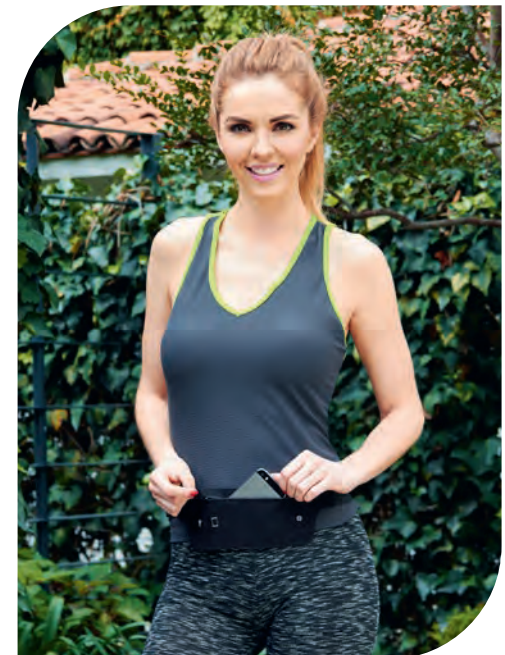



G



A

SPO 004

CILINDRO CON TOALLA LAVAL

Material	Medida	Colores
PET Cilindro / Poliéster Toalla	6 x 18.9 cm Cilindro / 30 x 100 cm Toalla	A/G
Área de impresión	Técnica de impresión	
5 x 10 cm Cilindro / 10 x 12 cm Toalla	Bordado y Serigrafía en Toalla / Serigrafía y Tampografía en Cilindro	

Kit de cilindro con válvula de seguridad y rosca twist-off con toalla de sistema de enfriamiento instantáneo al contacto con el agua. El cilindro y la toalla se entregan por separado para su impresión.



SOC 071

HIELERA BALÓN

Material	Medida	Colores
Poliétileno/ Poliuretano	37 x 36 cm	Blanco con Negro
Área de impresión	Técnica de impresión	
9 x 9 cm	Serigrafía	

Hielera con 2 ruedas y mecanismo trolley. Tapa con función de charola con 3 portavasos moldeados.



SOC 039 LIBRETA CANCHA SOCCER

Material	Medida	Colores
Cartón / Metal	14.5 x 21.5 cm	Verde
Área de impresión	Técnica de impresión	
10 x 6.5 cm	Serigrafía	

80 Hojas de raya. Incluye separador y broche circular metálico imantado.



SOC 940 LIBRETA SOCCER NOTES

Material	Medida	Colores
Cartón / Espiral Metálico	21.6 x 14.5 cm	Blanco con Negro
Área de impresión	Técnica de impresión	
9 x 5 cm	Serigrafía	

80 Hojas de raya. Incluye espiral metálico doble.



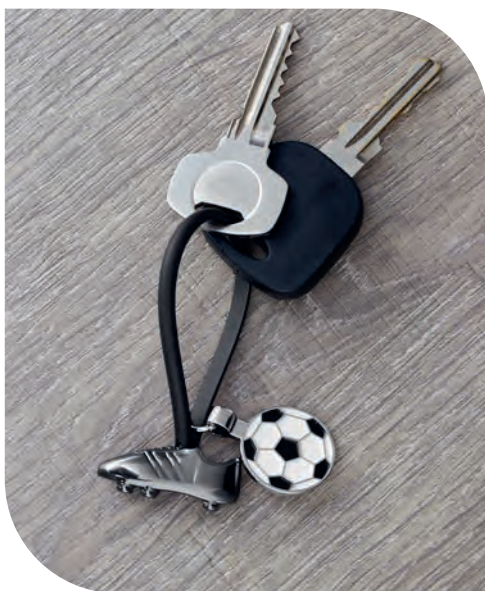

REVERSO



REVERSO

SOC 045 LLAVERO GOL

Material	Medida	Colores
Metal	3.3 x 9.4 cm	Blanco con Negro
Área de Impresión		Técnica de Impresión
2.5 cm Diámetro		Láser

Incluye caja individual.

 Colores GTM: Blanco con Negro

SOC 046 LLAVERO SOCCER KICK

Material	Medida	Colores
Hule/Metal	3.3 x 7 cm	Blanco con Negro
Área de Impresión		Técnica de Impresión
1.5 cm Diámetro		Láser

Incluye placa metálica para grabado y caja individual.



SOC 078 LONCHERA GOL

Material	Medida	Colores
Plástico	19 x 23.3 cm	A/B
Área de impresión	Técnica de impresión	
5 x 5 cm	Serigrafía	

Lonchera rígida con asa.



A



B



SOC 047 LONCHERA SOCCER

Material	Medida	Colores
Poliéster / EVA	26 x 26 x 8 cm	Blanco con Negro
Área de impresión	Técnica de impresión	
12 x 4 cm	Serigrafía	

Interior plastificado. Incluye asa en la parte superior.

 Colores GTM: Blanco con Negro





SOC 950 MALETA BALÓN SOCCER

Material	Medida	Colores
Poliéster / Curpiel	50 x 38 x 20 cm	Negro con Blanco
Área de impresión	Técnica de impresión	
10 x 5 cm	Serigrafía / Bordado	

Maleta con bolsa frontal con diseño de balón de fútbol. Bolsa principal con cierre y 2 bolsillos laterales. Incluye correa larga ajustable y removible.





SOC 125

MALETA BALÓN EXPANDIBLE

Material	Medida	Colores
Poliéster / EVA	38 x 26 cm	Verde con Blanco y Negro
Área de impresión	Técnica de impresión	
12 x 5 cm	Serigrafía / Bordado	

Maleta con diseño de balón de fútbol al costado. Bolsa principal expandible con cierre.



SPO 006

MOCHILA PATNA

Material	Medida	Colores
Poliéster	23 x 43 cm	Gris
Área de impresión	Técnica de impresión	
10 x 15 cm	Serigrafía	

Orificio para bolsa de hidratación. Bolsa interior con cierre. Doble broche ajustable en tirantes para mejor sujeción. Broche interior para llavero. Cierre frontal y trasero. No incluye bolsa de agua ni popote.





SOC 062 PARAGUAS SOCCER FIELD

Material	Medida	Colores
Poliéster	97 cm Diámetro	Blanco
Área de impresión	Técnica de impresión	
12 x 23 cm	Serigrafía	

Automático. 8 Paneles con doble tela y mango de EVA.



SOC 085 SILLA BALÓN

Material	Medida	Colores
Poliéster Silla / Acero Estructura	50 x 74 cm	Blanco con Negro
Área de impresión	Técnica de impresión	
20 x 16 cm	Serigrafía	

Silla de fácil armado con diseño de balón de fútbol. Incluye funda.



SOC 090 SET BBQ SOCCER

Material	Medida	Colores
Poliéster / Acero Inoxidable / Madera	43 x 60 cm	Verde
Área de impresión	Técnica de impresión	
18 x 8 cm	Serigrafía / Bordado	

Set de BBQ en delantal con diseño de cancha de fútbol. Incluye espátula, pinzas y tenedor.

Colores GTM: Verde



GLF 012 SET DE GOLF AVEIRO

Material	Medida	Colores
Curpiel	4.5 x 9 cm	Café
Área de impresión	Técnica de impresión	
2.5 x 2 cm	Láser en Placa Metálica	

Incluye sacadivot con marcador de bolas, 2 pelotas, 2 tees, carabina, placa metálica para impresión y estuche.



GM 033 S SPINNER SOCCER

Material	Medida	Colores
Plástico	7.1 x 6.5 cm	Blanco con Negro
Área de impresión	Técnica de impresión	
2 cm Diámetro	Serigrafía / Gota de Resina	

Spinner de 1 balero.



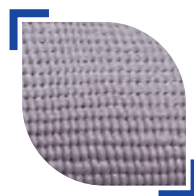

TEXTURA

SPO 005 TAPETE DE YOGA ASANA

Material	Medida	Colores
PVC Tapete / Poliéster Funda	173 x 61 cm Tapete / 70 x 13 cm Funda	Gris Tapete / Negro Funda
Área de impresión	Técnica de impresión	
25 x 12 cm Funda	Serigrafía	

Tapete de yoga acolchonado multiusos, material antideslizante con grosor de 5mm. Incluye funda con cordón para cierre de jareta y correa.

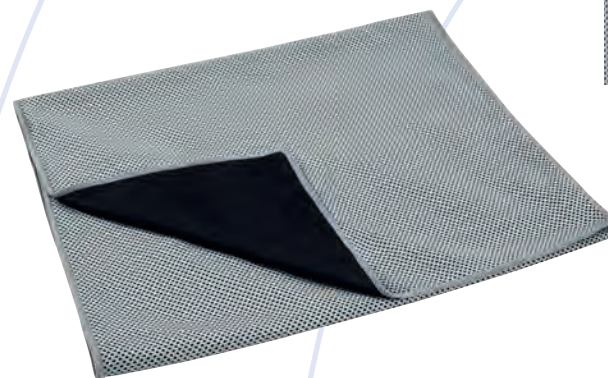
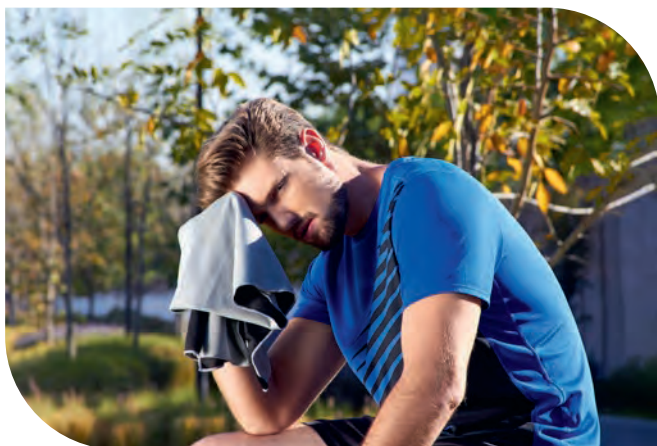

SPO 002 TOALLA DEPORTIVA LUGA

Material	Medida	Colores
Poliéster	100 x 30 cm	Gris
Área de impresión	Técnica de impresión	
10 x 12 cm	Bordado / Serigrafía	

Sistema de enfriamiento instantáneo al contacto con agua. Incluye display.

 **prakticasport**



USB 094 USB SOCCER

Material	Medida	Colores
Plástico	4.1 cm Diámetro	Blanco con Negro
Área de impresión	Técnica de impresión	
2.5 cm Diámetro	Láser en Placa	

Incluye llavero y placa metálica para grabado.

 8 GB



SOC 049 IMPERMEABLE BALÓN

Material	Medida	Colores
Plástico	6.3 cm Diámetro	Blanco con Negro
Área de impresión	Técnica de impresión	
1.1 x 1.1 cm	Tampografía	

Incluye impermeable de plástico transparente. Estuche con forma de balón y gancho de plástico.



SOC 048 VASO CHAMPION

Material	Medida	Colores
Plástico	9.5 x 20 cm	A/R/V
Área de impresión	Técnica de impresión	
5.5 x 7.3 cm	Serigrafía / Tampografía	

Doble pared. Popote incluido.

 Colores GTM: A/R/V

  500 ml



R



A



V





ARTÍCULOS PARA VIAJE



SIN 835 ORGANIZADOR KIBU

Material	Medida	Colores
Poliéster	21.5 x 24 x 11 cm	Gris
Área de impresión		Técnica de impresión
6 x 5 cm		Serigrafía

Organizador con bolsa principal y compartimentos internos con cierre. Incluye asa.



SIN 310 ORGANIZADOR RODNA

Material	Medida	Colores
Poliéster	22 x 19 x 11 cm	Negro
Área de impresión		Técnica de impresión
15 x 7 cm		Serigrafía

Organizador con bolsa con cierre y asa en el exterior. Incluye gancho, 2 compartimentos con cierre y 4 bolsas de malla en el interior.

 Colores GTM: Negro



SIN 840 ORGANIZADOR IVERNI

Material	Medida	Colores
Poliéster	29 x 16.5 x 8.7 cm	Negro con Gris
Área de impresión		Técnica de impresión
17 x 4 cm		Serigrafía

Bolsa central y 2 laterales con cierre. 4 Bolsas de malla en la parte frontal. 2 Compartimentos y 2 bolsas de malla en la parte trasera.

 Colores GTM: Negro con Gris





M 80520 PORTA PASAPORTE CARGADOR REIS

Material	Medida	Colores
Curpiel	14 x 24 cm	Negro
Área de impresión	Técnica de impresión	
9 x 18 cm	Serigrafía / Termograbado	

Compartimento para pasaporte, visa, boleto de avión y tarjeta de crédito. Batería auxiliar para smartphone, capacidad 4,000 mAh. Cable adaptador compatible con 8 pin y micro USB. Incluye correa.

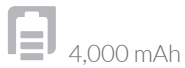

M 80780 PORTA PASAPORTE LUYOU

Material	Medida	Colores
Curpiel	12.3 x 22.7 cm	Negro
Área de impresión	Técnica de impresión	
5 x 7 cm	Láser / Serigrafía / Termograbado	

Compartimento para visa, pasaporte, boleto de avión y tarjeta de crédito.

Colores GTM: Negro



M 80640 PORTA PASAPORTE SKANA

Material	Medida	Colores
Poliéster	13.5 x 24 cm	Negro
Área de impresión	Técnica de impresión	
8 x 9 cm	Serigrafía	

Compartimento para pasaporte, visa, boleto de avión y tarjeta de crédito. Incluye correa.

Colores GTM: Negro



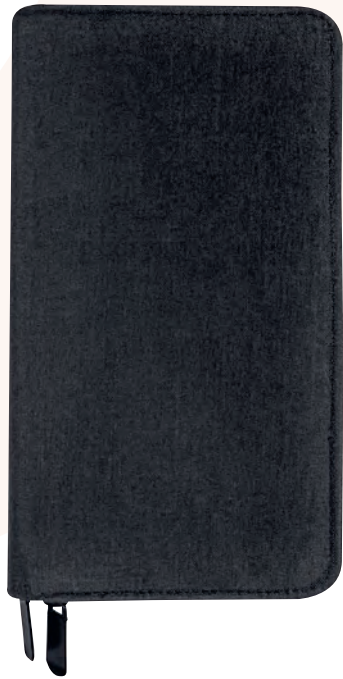

M 80620 PORTA PASAPORTE WALLY

Material	Medida	Colores
Poliéster	12.5 x 22.5 cm	Negro
Área de impresión	Técnica de impresión	
9 x 18 cm	Serigrafía	

Compartimento para pasaporte, visa, boleto de avión, elástico para bolígrafo y 1 compartimento con cierre. Bolígrafo no incluido.



M 80120 PORTA PASAPORTE LIVIGNO

Material	Medida	Colores
Poliéster	10.5 x 14.5 cm	Gris
Área de impresión	Técnica de impresión	
3.5 x 1 cm Placa Metálica / 8 x 8 cm Cubierta	Láser en Placa Metálica / Serigrafía en Cubierta	

Compartimento para pasaporte, visa y tarjetas.

 Colores GTM: Gris



M 80122 PORTA PASAPORTE BROOME

Material	Medida	Colores
Curpiel	10.3 x 15.5 cm	Negro
Área de impresión	Técnica de impresión	
5.5 x 5 cm	Serigrafía	

Compartimento para pasaporte y billetes. Incluye elástico para bolígrafo (No incluido).





SIN 420

PORTA DOCUMENTOS SIERO

Material	Medida	Colores
Poliéster	26 x 13.5 cm	Negro
Área de impresión	Técnica de impresión	
17 x 8 cm	Serigrafía	

Bolsa frontal con compartimento para llaves y smartphone. Correa elástica ajustable.

 Colores GTM: Negro



W 650

CARTERA IMERETI

Material	Medida	Colores
Piel Corte Vacuno / Forro Textil	10.2 x 8.5 cm	C/N
Área de impresión	Técnica de impresión	
8 x 2.5 cm	Serigrafía / Termograbado	

Organizador de tarjetas y credenciales. Compartimento doble para billetes.



W 750

CARTERA NANSA

Material	Medida	Colores
Curpiel / Forro Textil	11 x 8.6 cm	Negro
Área de impresión	Técnica de impresión	
8 x 6 cm	Serigrafía / Termograbado	

Organizador de tarjetas y credenciales. Compartimento para billetes.

 Colores GTM: Negro



SIN 870 SET ORGANIZADOR DE VIAJE CAVTAT

Material	Medida	Colores
Poliéster	32.5 x 24.5 x 8.5 cm Bolsa Grande con Malla / 25.5 x 19 x 8.5 cm Bolsa Mediana con Malla / 20.5 x 26.5 cm Bolsa Lisa Chica / 25.5 x 36 cm Bolsa Lisa Grande	Negro
Área de Impresión	Técnica de Impresión	
15 x 6 cm Bolsa Grande con Malla / 11 x 5 cm Bolsa Mediana con Malla / 16.5 x 13 cm Bolsa Chica / 22 x 20 cm Bolsa Grande.	Serigrafía	

Organiza fácilmente tus prendas para un viaje. Incluye 2 bolsas con malla frontal, cierre y asa superior. 2 bolsas con cierre frontal.



62000 SET DE VIAJE DAEGU

Material	Medida	Colores
Plástico Báscula / Curpiel Porta Pasaporte e Identificador de Maletas	10 x 3 cm Porta Pasaporte / 3.5 x 10 cm Báscula	Negro
Área de Impresión	Técnica de Impresión	
2 x 1.5 cm Báscula / 5.5 x 5 cm Porta Pasaporte / 8 x 4 cm Identificador	Serigrafía	

Incluye porta pasaporte, identificador de maleta con papel para datos y báscula con display digital con capacidad máxima de 40 Kg (unidades de peso: Kg y lb) y caja de regalo.





PRO 003 SET DE VIAJE LANAN

Material	Medida	Colores
Algodón / Poliéster / PVC / Curpiel / Plástico	15 x 20 cm Bolsa / 18.5 x 10 cm Antifaz / 38 x 26.5 cm Almohada / 3.5 x 3.5 cm Tapones / 2.4 x 16.2 cm Cepillo Dental	Gris

Área de impresión	Técnica de impresión
10 x 13 cm Bolsa / 10 x 4 cm Antifaz / 6 x 5 cm Almohada / 1 x 4 cm Cepillo Dental	Serigrafía

Incluye almohada de viaje inflable, antifaz con elástico ajustable, estuche de plástico con dos gomas para los oídos, cepillo dental plegable y bolsa con jarreta.



PRO 116 SET BOTELLAS DE VIAJE SIENA

Material	Medida	Colores
Plástico	18 x 13.5 x 4 cm	Multicolor

Área de impresión	Técnica de impresión
10 x 6 cm	Serigrafía

Set de viaje ideal para almacenar todos tus productos de cuidado básico antes de un viaje. Incluye bolsa con cierre zip y 3 recipientes de 60 ml.



KIT 230 KIT DE BAÑO CEIBA

Material	Medida	Colores
Plástico / Poliéster	17 x 23.3 cm	Gris
Area de impresión	Técnica de impresión	
11 x 17 cm	Serigrafía	

Incluye 3 accesorios de baño: esponja, estuche para jabón y cepillo de dientes.



KIT 054 KIT DE VIAJE RABIGH

Material	Medida	Colores
Plástico	6 x 15.5 cm	Blanco
Area de impresión	Técnica de impresión	
3 x 4 cm	Tampografía	

Incluye: Rastrillo, crema corporal, pasta dental, peine y cepillo dental.



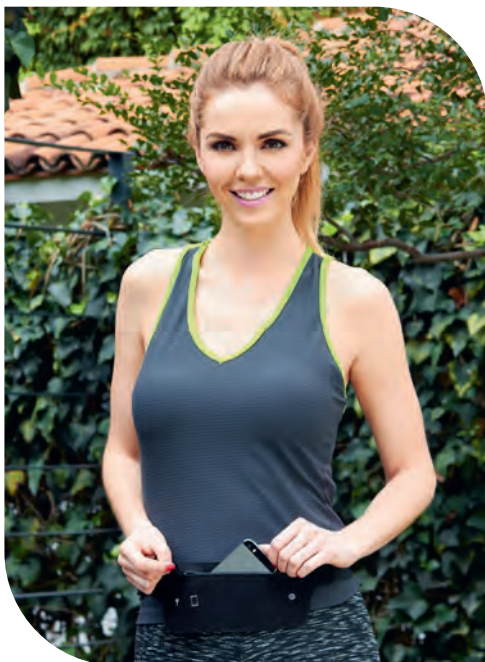

SIN 650 CANGURERA SORS

Material	Medida	Colores
Poliéster / Algodón	27.5 x 9.4 cm	Negro
Área de impresión	Técnica de impresión	
10 x 5 cm	Serigrafía	

Compartimento principal y bolsa frontal. Perfecta para almacenar teléfono, llaves, tarjetas y monedas. Incluye elástico para sujetar a la cintura.

 **prakticasport**



SIN 735 MOCHILA DE VIAJE JAIPUR

Material	Medida	Colores
Poliéster	17 x 27.5 x 8 cm	Negro
Área de impresión	Técnica de impresión	
9 x 7 cm	Serigrafía	

Bolsa frontal y trasera con cierre oculto. 1 Compartimento interno. Incluye correa ajustable con un asa. Tirante y respaldo acojinado con cierre para llaves. Incluye puerto USB (se requiere conectar a batería portátil) para cargar smartphone. Batería portátil no incluida.



SIN 730

MOCHILA DE VIAJE MAKALU

Material	Medida	Colores
Poliéster	24 x 29 x 8 cm	Negro
Área de impresión	Técnica de impresión	
13 x 12 cm	Bordado / Serigrafía	

Bolsa principal con un compartimento. Bolsa frontal. Bolsa trasera para tablet. Incluye correa.

Colores GTM: Negro

toSSH



SIN 610

MOCHILA DE VIAJE REISEN

Material	Medida	Colores
Poliéster	24 x 30 x 5 cm	Gris
Área de impresión	Técnica de impresión	
13 x 14 cm	Bordado / Serigrafía	

Bolsa frontal y trasera con cierre oculto. 5 Compartimentos internos. Incluye correa ajustable.

Colores GTM: Gris





BLQ 001 CANDADO SARY

Material	Medida	Colores
Plástico	2 x 4,3 cm	Blanco
Área de impresión	Técnica de impresión	
1.5 x 1 cm	Serigrafía / Tampografía	

3 Funciones: Llavero, candado para USB para proteger información y candado para maleta. Combinación de 3 dígitos. No incluye USB.



SIN 157 NECESER BRAGANZA

Material	Medida	Colores
Canvas / Curpiel	21 x 15 x 10 cm	Verde con Café
Área de impresión	Técnica de impresión	
17 x 3 cm	Serigrafía	

Neceser con asa, bolsa principal y frontal con cierre. Al interior tiene un compartimento.

SIN 751 NECESER BENARES

Material	Medida	Colores
Poliéster	28 x 18 x 11 cm	Negro
Área de impresión	Técnica de impresión	
2.5 x 2.5 cm	Láser en Placa Metálica	

Neceser con cierre y asa en el exterior. Incluye compartimento frontal con doble cierre. Placa metálica removible para fácil grabado.

Colores GTM: Negro





NES 002 NECESER VARESE

Material	Medida	Colores
Curpiel	23 x 14.5 x 10 cm	Café
Área de Impresión	Técnica de impresión	
10 x 6 cm	Serigrafía	

Neceser con asa. Compartimento principal e inferior con cierre.



NES 003 NECESER MYOKO

Material	Medida	Colores
Curpiel / Poliéster	28 x 12 x 12.7 cm	Gris
Área de Impresión	Técnica de impresión	
12 x 9 cm	Bordado / Serigrafía	

Neceser de curpiel con cierre.

 Colores GTM: Gris





DAM 020 NECESER EVAN

Material	Medida	Colores
Poliéster	20 x 11 x 10 cm	Negro con Gris
Área de impresión	Técnica de impresión	
15 x 7 cm	Bordado / Serigrafía	

Neceser con cierre tipo asa.

 Colores GTM: Negro con Gris



NES 004 NECESER MANTRA

Material	Medida	Colores
Poliéster	24.5 x 14.5 x 12 cm	Gris
Área de impresión	Técnica de impresión	
18 x 6 cm	Serigrafía	

Neceser con asa. Incluye bolsa principal y frontal con cierre.



COB 003 FRAZADA WARE

Material	Medida	Colores
Algodón / Poliéster	140 x 130 cm Frazada / 21 x 17.5 cm Bolsa	Gris Oxford
Área de impresión	Técnica de impresión	
18 x 13 cm Bolsa	Bordado / Serigrafía	

Incluye bolsa con cierre y aditamento especial trasero para poner en trolley.



COB 001 FRAZADA MINYA

Material	Medida	Colores
Poliéster	107 x 160 cm	A/BE/H/N/R
Área de impresión	Técnica de impresión	
90 x 150 cm	Bordado	

Frazada suave y compacta.



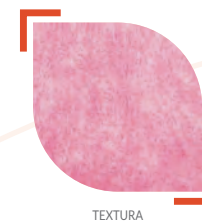

TEXTURA

COB 004 FRAZADA EDARIA

Material	Medida	Colores
Poliéster	107 x 160 cm	AM/G/P/T
Área de impresión	Técnica de impresión	
90 x 150 cm	Bordado	

Frazada suave y ligera de 210 gramos.



ADC 008 ADAPTADOR TRAVELER

Material	Medida	Colores
Plástico	9.2 x 6 cm	Blanco
Área de impresión	Técnica de impresión	
7 x 4 cm	Serigrafía / Tampografía	

Adaptador universal con entrada USB, protector de seguridad para niños, indicadores de voltaje y 5 diferentes tipos de clavijas. Incluye estuche.



SIN 272 **BOLSA DE VIAJE BEAUFORT**

Material	Medida	Colores
Poliéster	20 x 25 x 7 cm	Gris
Área de impresión	Técnica de impresión	
9 x 5 cm	Bordado / Serigrafía	

Bolsa principal con cierre. Bolsillo frontal con cierre y velcro. Bolsillo posterior con cierre. Correa ajustable.



PRO 330 **BOLSA PORAK**

Material	Medida	Colores
Plástico	18 x 27 cm	Gris
Área de impresión	Técnica de impresión	
12 x 15 cm	Serigrafía	

Bolsa seca a prueba de agua para proteger artículos. Capacidad 2 litros. Incluye correa ajustable y gancho.



2 lt





A

SIN 931 ZAPATERA PESCARA

Material	Medida	Colores
Poliéster/Malla	35 x 22 x 10 cm	A/N
Área de impresión	Técnica de impresión	
11 x 11 cm	Bordado / Serigrafía	

Zapatera portátil con asa. Bolsa principal con cierre y malla, la cual permite una óptima ventilación del calzado.



N



SIN 900 ZAPATERA QUEST CLUB

Material	Medida	Colores
Poliéster	20.8 x 38 x 10 cm	Negro con Gris
Área de impresión	Técnica de impresión	
10 x 13 cm	Bordado / Serigrafía	

Zapatera portátil con asa. Bolsa principal con cierres y malla, la cual permite una óptima ventilación del calzado.

 Colores GTM: Negro con Gris





BAS 004 BÁSCULA TINY

Material	Medida	Colores
Plástico	3.5 x 10 cm	Negro
Área de impresión	Técnica de impresión	
2 x 1.5 cm	Serigrafía	

Display digital. Capacidad máxima 40 kg. Incluye correa y 1 batería de botón. Unidades de peso: kg y lb.

 Colores GTM: Negro



A

PRO 115 IDENTIFICADOR DE MALETAS ARMSTRONG

Material	Medida	Colores
Plástico	6 x 11 cm	A/B/N/R
Área de impresión	Técnica de impresión	
4 x 8 cm	Serigrafía / Tampografía	

Incluye papel para datos y correa de plástico.

 Colores GTM: A/B/N



R



B



N





A

KTC 034 SILLA RUNDA

Material	Medida	Colores
Poliéster Silla / Acero Estructura	50 x 74 cm	A/N
Área de impresión	Técnica de impresión	
20 x 16 cm	Serigrafía	

Silla de fácil armado. Incluye funda.



N



KTC 041 SILLA HARRISON

Material	Medida	Colores
Poliéster Silla / Acero Estructura	80 x 80 x 43 cm	Negro
Área de impresión	Técnica de impresión	
20 x 16 cm	Serigrafía	

Silla plegable de fácil armado con reposabrazos, porta vasos de malla y funda con jareta y correa.





A

LEN 005 LENTES MIRROR

Material	Medida	Colores
Plástico	14.5 x 5 cm	A/O/R/V
Área de impresión	Técnica de impresión	
3 x 0.7 cm	Serigrafía / Tampografía	

Lente con efecto tornasol. Protección UV 400.



O



R



V



Y

LEN 001 LENTES SUNSET

Material	Medida	Colores
Plástico	14.1 x 4.8 cm	A/B/N/O/P/R/V/VN/Y
Área de impresión	Técnica de impresión	
6 x 0.8 cm	Serigrafía / Tampografía	

Protección UV 400.

Colores GTM: A/B/N/R/V/Y



P



B



R



A



VN



V



O



N





LEN 003 LENTES TREVISO

Material	Medida	Colores
Plástico	14.4 x 4.8 cm	A/N/V
Área de impresión	Técnica de impresión	
6 x 0.8 cm	Serigrafía / Tampografía	

Lentes bicolor. Protección UV 400.

Colores GTM: A/N/R/V



LEN 002 LENTES SLANA

Material	Medida	Colores
Plástico	14 x 5.5 cm	A/V
Área de impresión	Técnica de impresión	
3 x 0.6 cm	Serigrafía / Tampografía	

Protección UV 400.





BCH 004 TAPETE DE PLAYA SASSARI

Material	Medida	Colores
Plástico	60 x 180 cm	A/N/R
Área de impresión	Técnica de impresión	
54 x 17 cm	Serigrafía	

Tapete enrollable para playa, incluye asa para colgar.

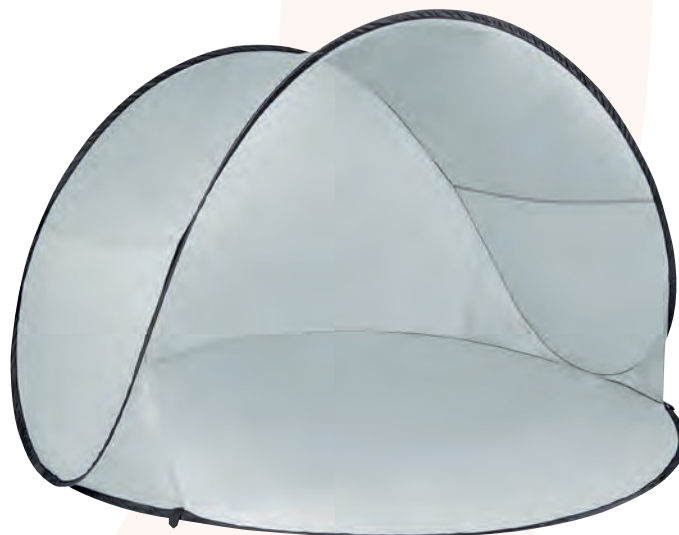
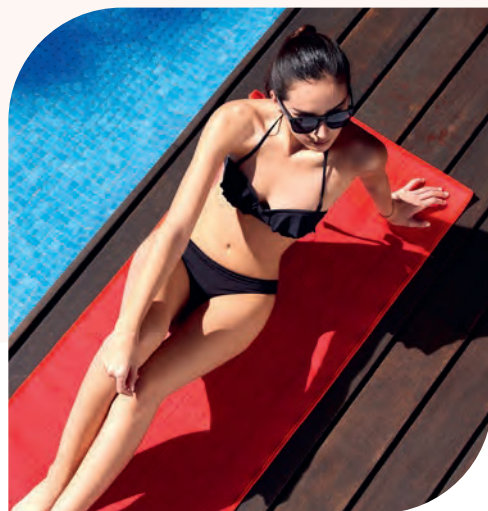

PRO 420 CARPA PLEGABLE CESKY

Material	Medida	Colores
Poliéster	148 x 80 cm	Gris
Área de impresión	Técnica de impresión	
105 x 55 cm Carpa / 40 x 40 cm Funda	Serigrafía	

Carpa plegable para playa con protección UV 30. Incluye funda con correa.



ABA 001 ABANICO SEAT

Material	Medida	Colores
Poliéster	22.7 x 32.7 cm	A/R/V
Área de impresión	Técnica de impresión	
10 x 9 cm	Serigrafía	

Abanico plegable con elástico.

Colores GTM: A/R/V

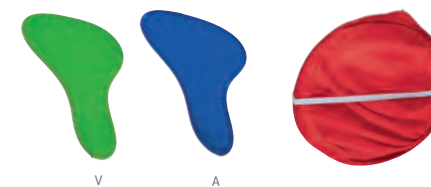



SALUD

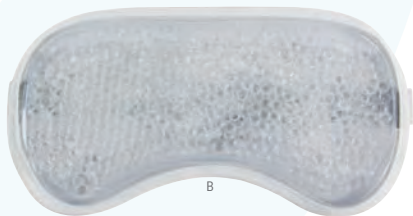

SLD 027 ANTIFAZ THERAPIE

Material	Medida	Colores
Plástico / Gel	21 x 10.5 cm	A/B
Área de impresión	Técnica de impresión	
13 x 6 cm	Serigrafía	

Compresa antifaz con micro esferas de gel frío/caliente.

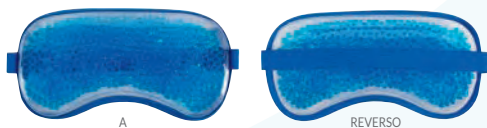

SLD 033 BÁLSAMO CHANDIGARH

Material	Medida	Colores
Plástico	4.6 cm Diámetro	Blanco
Área de impresión	Técnica de impresión	
3.5 cm Diámetro	Serigrafía	

Bálsamo para labios con espejo en el estuche.



SLD 028 BÁSCULA FINISH

Material	Medida	Colores
Cristal	32.8 cm Diámetro	Transparente
Área de impresión	Técnica de impresión	
16 x 10 cm	Serigrafía	

Báscula digital. Capacidad máxima 180 kg. Batería incluida (1 de botón).





SLD 071 CARETA PARA NIÑO

Material	Medida	Colores
Plástico Diadema / PET Calibre 20 Careta	17 x 20 cm	Blanco
Área de impresión	Técnica de impresión	
5 x 8 cm	Serigrafía	

Careta ligera con resorte que cubre ojos, nariz y boca. Diseño transparente para una fácil visualización, puede usarse con cubrebocas. Evita que los niños se toquen la cara constantemente debido a la barrera física.



A

SLD 067 CARETA CON CUBREBOCAS QUEBEC

Material	Medida	Colores
Poliéster Cubrebocas / PET Calibre 15 Careta	17 x 20 cm	A/N/R
Área de impresión	Técnica de impresión	
12 x 6 cm	Serigrafía	

Cubrebocas con careta integrada.



N



R



SLD 050 CARETA CON CUBREBOCAS PARA SUBLIMAR

Material	Medida	Colores
Poliéster Cubrebocas / PET Calibre 15 Careta	17 x 20 cm	Blanco
Área de impresión	Técnica de impresión	
12 x 6 cm	Sublimación / Serigrafía	

Cubrebocas con careta integrada.

 Colores GTM: Blanco





SLD 057 CAJA CON LUZ UV SANITIZADORA Y CARGADOR NAGOYA

Material	Medida	Colores
Plástico / Bambú	23.3 x 12.5 cm	Blanco
Área de impresión	Técnica de impresión	
12 x 7 cm	Serigrafía	

Caja con luz UV sanitizadora para celular y otros artículos. Función carga inalámbrica en cubierta. Se necesita estar conectado para la carga. Incluye cable USB para fuente alimentadora. No abrir tapa en funcionamiento para no reflejar la luz UV directo a tu cara o piel.



SLD 032 CEPILLO LHOTSE

Material	Medida	Colores
Plástico	2.1 x 16 cm	Blanco
Área de impresión	Técnica de impresión	
0.8 x 1.8 cm Cepillo / 0.5 x 2.5 cm Estuche	Serigrafía	

Cuenta con una ranura en el mango del cepillo para dosificar la pasta dental.



SLD 072 CEPILLO DE DIENTES BAMBÚ KYOTO

Material	Medida	Colores
Bambú / Plástico	1.4 x 9 cm	Beige
Área de impresión	Técnica de impresión	
0.5 x 2 cm	Serigrafía	

Cepillo dental con mango de bambú. Incluye caja de cartón.



SLD 003 CEPILLO PORTÁTIL MINT

Material	Medida	Colores
Plástico	2.2 x 15.8 cm	Transparente
Área de impresión	Técnica de impresión	
1.5 x 6.3 cm	Serigrafía / Tampografía	

Cepillo portátil. Estuche en la base del cepillo.

Colores GTM: Transparente



R

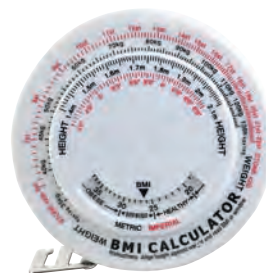

SLD 006 CINTA MASA CORPORAL SLIM

Material	Medida	Colores
Plástico	7.2 cm Diámetro	Blanco
Área de impresión	Técnica de impresión	
2.5 x 1.5 cm	Serigrafía	

Cinta medidora de masa corporal de 150 cm de longitud.



A

B

SLD 034 COMPRESA ISIS

Material	Medida	Colores
PVC / Gel	10.7 x 7.5 cm	A/B
Área de impresión	Técnica de impresión	
9 x 6.5 cm	Serigrafía	

Compresa de gel frío/caliente.

SLD 049 CILINDRO WESER GEL-SANITIZANTE

Material	Medida	Colores
PET	7 x 24.5 cm	A/R
Área de impresión	Técnica de impresión	
5 x 10 cm	Serigrafía / Tampografía	

Cilindro con gel sanitizante al 70% de alcohol. Capacidad 700 ml. El cilindro cuenta con un sistema de rosca twist-off que permite abrir y cerrar la tapa en un giro y con válvula de seguridad.



700 ml



A

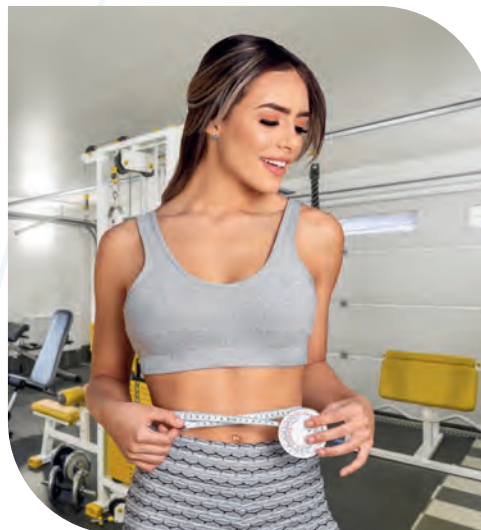

A



B

SLD 015 COMPRESA DE GEL

Material	Medida	Colores
PVC / Gel	14 x 10 cm	A/B
Área de impresión	Técnica de impresión	
10 x 6 cm	Serigrafía	

Compresa con micro esferas de gel frío/caliente.



SLD 010

DESPACHADOR DE NOTAS DOCTOR

Material	Medida	Colores
Plástico	8 x 11.7 cm	Blanco
Área de impresión	Técnica de impresión	
4 x 2 cm	Serigrafía / Tampografía	

Incluye 40 hojas para notas.



A

SLD 053

ESTUCHE CON PADS DE ALCOHOL

Material	Medida	Colores
Plástico /Silicón	6 x 6 cm	A/N/R
Área de impresión	Técnica de impresión	
1 x 4 cm	Serigrafía	

Incluye 10 toallitas con Alcohol al 75%.



R



N



SLD 011

FUNDA PROTECTORA CASSIA

Material	Medida	Colores
Plástico	8 x 14.5 cm	Blanco
Área de impresión	Técnica de impresión	
6 x 6 cm	Serigrafía	

Funda protectora para bolígrafos y tarjetas. Bolígrafos no incluidos.

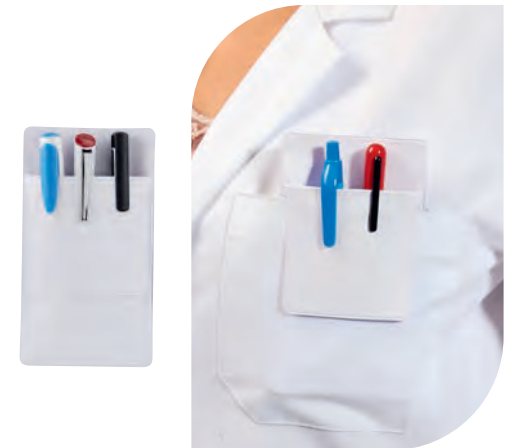



SLD 008

GEL SANITIZANTE HELDER

Material	Medida	Colores
Plástico / Silicón	3.5 x 12.8 cm	A/B/R/O/P/V
Área de impresión	Técnica de impresión	
1.8 x 3.7 cm	Serigrafía / Tampografía	

Gel sanitizante portátil y recargable. Incluye sujetador de silicón. Alcohol al 55%.



SLD 030

GEL SANITIZANTE IMANPA

Material	Medida	Colores
Plástico / Silicón	4.2 x 12.5 cm	A/B/R
Área de impresión	Técnica de impresión	
2 x 2 cm	Serigrafía / Tampografía	

Gel sanitizante portátil y recargable. Incluye sujetador de silicón. Alcohol al 55%.



SLD 021

GEL SANITIZANTE ONELLA

Material	Medida	Colores
Plástico / Silicón	4.8 x 11.9 cm	A/B/O/R/V
Área de impresión	Técnica de impresión	
3 x 3 cm	Serigrafía / Tampografía	

Gel sanitizante portátil y recargable. Incluye sujetador de silicón. Alcohol al 55%.





B

G

AR

SLD 051

GORRA CON CARETA DESMONTABLE

Material	Medida	Colores
Algodón Gorra / PET Calibre 15 Careta	28 x 30 cm	AR/B/G/R
Área de impresión	Técnica de impresión	
5 x 4 cm	Bordado / Serigrafía	

Gorra con careta de protección que cubre ojos, nariz y boca. Diseño transparente para una fácil visualización, puede usarse con cubrebocas. Cuenta con broches metálicos para hacer la careta desmontable y usar la gorra con o sin protector.



R



prakticasport



57 cm

SLD 064

GORRA TRUCKER CON CARETA DESMONTABLE

Material	Medida	Colores
Poliéster y Polipropileno Gorra / PET Calibre 15 Careta	28 x 30 cm	A/N/R
Área de impresión	Técnica de impresión	
10 x 4 cm	Bordado / Serigrafía	

Gorra con careta de protección que cubre ojos, nariz y boca. Diseño transparente para una fácil visualización, puede usarse con cubrebocas. Cuenta con broches metálicos para hacer la careta desmontable y usar la gorra con o sin protector.



A



N



R

prakticasport



57 cm



SLD 055

GOMAS PARA CUBREBOCAS BOMBAY

Material	Medida	Colores
Plástico	4.5 x 3.1 cm	Blanco
Área de impresión	Técnica de impresión	
2 x 3.1 cm	Serigrafía	

Estuche con un par de gomas para cubrebocas. Insertar cada una de las gomas en los resortes del cubrebocas para protección de la oreja.



SLD 066

HUMIDIFICADOR PORTATIL NAHA

Material	Medida	Colores
Plástico	3.5 x 10 cm	Blanco
Área de impresión	Técnica de impresión	
2.5 x 2 cm	Serigrafía	

Humidificador portátil. Tamaño mini, ligero y fácil de llevar. Incluye cable USB para carga. Llenar con agua natural con PH alcalino ya que otro tipo de agua puede bloquear el chorro de pulverización.

 30 ml





KIT 911 KIT SANITIZANTE

Material	Medida	Colores
Plástico	20 x 14.5 cm	Blanco Frosty
Área de impresión	Técnica de impresión	
12 x 5 cm	Serigrafía	

Incluye gel sanitizante de 60 ml, 1 cubre boca, 2 gasas, 3 curitas, 20 cotonetes, 1 mertodol de 40 ml y estuche de plástico.



SLD 058 LÁMPARA CON LUZ UV CHANAI

Material	Medida	Colores
Plástico	19 x 3.5 cm	Blanco
Área de impresión	Técnica de impresión	
7 x 2 cm	Serigrafía	

Lámpara portátil para esterilización UV. Incluye cable cargador USB y sujetador. No reflejar la luz UV directo a tu cara o piel.



HL 170 LIBRETA DOCTOR

Material	Medida	Colores
Cartón	17.2 x 21.5 cm	Blanco
Área de impresión	Técnica de impresión	
4.5 x 8 cm	Serigrafía	

Libreta con 100 hojas de raya. Con espiral metálico doble y elástico para bolígrafo.





B

SLD 052 LLAVERO CON PADS DE ALCOHOL

Material	Medida	Colores
Plástico	5.5 x 5.5 cm	A/B/R
Área de impresión	Técnica de impresión	
4 x 4 cm	Serigrafía / Tampografía	

Incluye 10 toallitas con Alcohol al 75%.



R

A



A

PT 017 PASTILLERO LLAVERO MALIAN

Material	Medida	Colores
Plástico	4.8 x 9.7 cm	A/R
Área de impresión	Técnica de impresión	
2.7 cm Diámetro	Serigrafía / Tampografía	

Llavero pastillero con compartimento.

Colores GTM: Azul



R



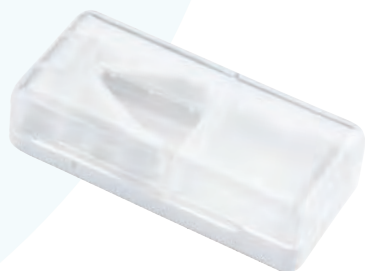

PT 2100 PASTILLERO CRYSTAL

Material	Medida	Colores
Plástico	8,5 x 4 cm	Blanco
Área de impresión	Técnica de impresión	
6 x 2,5 cm	Serigrafía / Tampografía	

Pastillero con corta pastillas y 1 compartimento.



PT 020 PASTILLERO HARVEY

Material	Medida	Colores
Plástico	6 x 9,3 cm	Blanco
Área de impresión	Técnica de impresión	
3 x 2,7 cm	Serigrafía / Tampografía	

Pastillero con alarma con múltiples repeticiones (duración de 30 segundos), programación de horas y 2 compartimentos para pastillas.





PT 050 PASTILLERO PÍLDORA

Material	Medida	Colores
Plástico	6.4 cm Diámetro	Blanco
Área de impresión	Técnica de impresión	
3 x 1.5 cm	Serigrafía / Tampografía	

Pastillero con 4 compartimentos.



PT 0942 PASTILLERO FROSTY

Material	Medida	Colores
Plástico	9.7 x 6.4 cm	Blanco Frosty
Área de impresión	Técnica de impresión	
6.3 x 3.9 cm	Serigrafía / Tampografía	

Pastillero con 10 compartimentos.

 Colores GTM: Blanco Frosty



PT 2164 PASTILLERO JANS

Material	Medida	Colores
Plástico	9.5 x 4.7 cm	Blanco
Área de impresión	Técnica de impresión	
4.8 x 3.2 cm	Serigrafía / Tampografía	

Pastillero con corta pastillas y 2 compartimentos separables.

 Colores GTM: Blanco





PT 400 PASTILLERO EVER

Material	Medida	Colores
Plástico	8,5 x 4 cm	Transparente
Área de impresión	Técnica de impresión	
2,5 x 2 cm	Serigrafía / Tampografía	

Pastillero con corta pastillas y 1 compartimento.

 Colores GTM: Transparente



PT 2362 PASTILLERO MENZEL

Material	Medida	Colores
Plástico	9 cm Diámetro	Blanco Frosty
Área de impresión	Técnica de impresión	
5 cm Diámetro	Serigrafía / Tampografía	

Pastillero con 7 compartimentos para cada día de la semana.



R

PT 2166 PASTILLERO DELTA

Material	Medida	Colores
Plástico	7 cm Diámetro	A/B/R
Área de impresión	Técnica de impresión	
5 x 2,7 cm	Serigrafía / Tampografía	

Pastillero con 4 compartimentos.

 Colores GTM: A/B/R



B

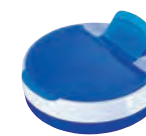

A





A

PT 015 PASTILLERO LURITJA

Material	Medida	Colores
Plástico	3.8 x 5.9 cm	A/B/R
Área de impresión	Técnica de impresión	
3 x 3 cm	Serigrafía / Tampografía	

Pastillero con 2 compartimentos. Incluye cadena.

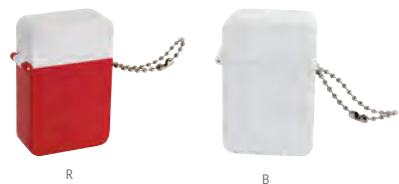

R

B



PT 2167 PASTILLERO SAO

Material	Medida	Colores
Plástico	6 x 6 cm	Blanco Frosty
Área de impresión	Técnica de impresión	
2 x 2 cm	Serigrafía / Tampografía	

Pastillero con 4 compartimentos.

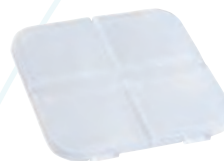

PT 200 PASTILLERO AMBAÍ

Material	Medida	Colores
Plástico	6 x 3.8 cm	Blanco Frosty
Área de impresión	Técnica de impresión	
4.3 x 2.7 cm	Serigrafía / Tampografía	

Pastillero con 3 compartimentos.

 Colores GTM: Blanco Frosty





SLD 009 PORTA GAFETE DOCTOR

Material	Medida	Colores
Plástico	4 x 9.7 cm	Blanco
Área de impresión	Técnica de impresión	
2.3 x 1.2 cm	Serigrafía / Tampografía	

Cordón 80 cm. Incluye clip porta tarjetas.



HL 045 PORTA NOTAS DOCTOR

Material	Medida	Colores
Cartón	8.2 x 9.9 cm	Azul
Área de impresión	Técnica de impresión	
3.5 x 2.5 cm	Serigrafía	

Incluye 2 blocks de notas adheribles y 5 banderillas de colores.





A



B

R

SLD 065 PULSERA CON GEL SANITIZANTE MILE

Material	Medida	Colores
Plástico / Silicón	21 x 2.2 cm Pulsera / 3.5 x 6.9 cm Bote de Gel	A/B/R
Área de impresión	Técnica de impresión	
1 x 4 cm Pulsera / 2 x 3 cm Bote de Gel	Serigrafía	

Pulsera de silicón con bote recargable de gel sanitizante. Alcohol al 70%. Se cierra al presionar contra la muñeca. Capacidad 25 ml.

Colores GTM: A/B/R



B



R

A

SLD 061 PULSERA CON GEL SANITIZANTE SHANI

Material	Medida	Colores
Plástico	23.2 x 3 cm	A/B/R
Área de impresión	Técnica de impresión	
2.5 x 1 cm	Serigrafía	

Pulsera de plástico con compartimento recargable para gel sanitizante. Alcohol al 70%. Broche velcro. Capacidad 15 ml.



R

SLD 060 SPRAY SANITIZANTE VARENNA

Material	Medida	Colores
Plástico	1.4 x 11.8 cm	A/B/R
Área de impresión	Técnica de impresión	
1 x 7 cm	Serigrafía / Tampografía	

Incluye líquido sanitizante con atomizador. Aroma cítrico. Alcohol al 62%.



A

B



SLD 062 SET SANITIZANTE

Material	Medida	Colores
Plástico	19.5 x 16 cm	Blanco
Área de impresión	Técnica de impresión	
12 x 9 cm	Serigrafía	

Contiene 1 gel sanitizante de 30 ml con alcohol al 60%, 2 toallitas con jabón y un cubrebocas de doble capa. Incluye bolsa de plástico transparente con cierre.



A



B

SLD 026 SANITIZANTE LISTER

Material	Medida	Colores
Plástico	6 x 8 cm	A/B/R
Área de impresión	Técnica de impresión	
4.2 x 6 cm	Serigrafía / Tampografía	

Incluye líquido sanitizante con atomizador. Aroma cítrico. Alcohol al 55%.



R



20 ml



SLD 019 SANITIZANTE LECCE

Material	Medida	Colores
Plástico	2.5 x 11 cm	Transparente
Área de impresión	Técnica de impresión	
2 x 3 cm	Serigrafía / Tampografía	

Incluye líquido sanitizante con atomizador y carabina en la tapa. Aroma cítrico. Alcohol al 55%.



30 ml



R



G



A

SLD 018 SANITIZANTE ZANTE

Material	Medida	Colores
Plástico	2.8 x 10.5 cm	A/G/R
Área de impresión	Técnica de impresión	
1.5 x 4 cm	Serigrafía / Tampografía	

Incluye líquido sanitizante con atomizador. Aroma cítrico. Alcohol al 55%.



30 ml



SLD 040 SANITIZANTE EN BOTE CILÍNDRICO

Material	Medida	Colores
Plástico	2.9 x 8.3 cm	Blanco
Área de impresión	Técnica de impresión	
2 x 4.5 cm	Serigrafía / Tampografía	

Gel sanitizante portátil y recargable. Alcohol al 62%.



SLD 041 SANITIZANTE EN BOTE CUADRADO

Material	Medida	Colores
Plástico	3 x 7.5 cm	Blanco
Área de impresión	Técnica de impresión	
1 x 4 cm	Serigrafía / Tampografía	

Gel sanitizante portátil y recargable. Alcohol al 62%.



M 83900 TARJETERO ANTIMICROBIANO

Material	Medida	Colores
Plástico	6 x 9 cm	Blanco
Área de impresión	Técnica de impresión	
2.5 x 6 cm	Serigrafía / Tampografía	

Tarjetero vertical. Espacio para una tarjeta. Desplazar la tarjeta para su uso. Material antimicrobiano. Sistema anti robo RFID.



SLD 031 TOALLAS FINKE

Material	Medida	Colores
Plástico	7.5 x 12.7 cm	Gris
Área de impresión	Técnica de impresión	
4 x 3 cm	Tampografía	

Contenedor con 25 toallitas húmedas que garantizan una limpieza rápida y fácil en tu automóvil, hogar o espacio de trabajo.



SLD 035 TOALLITAS MARILUS

Material	Medida	Colores
Plástico	8 x 12 cm	A/B/R
Área de impresión	Técnica de impresión	
5 x 7 cm	Tampografía	

Contiene 60 toallitas húmedas.



SLD 002 TOALLITAS SALVIA

Material	Medida	Colores
Plástico	4.8 x 8.4 cm	A/B/R/V
Área de impresión	Técnica de impresión	
3.5 x 4 cm	Tampografía	

Contiene 30 toallitas húmedas. Incluye cadena metálica.

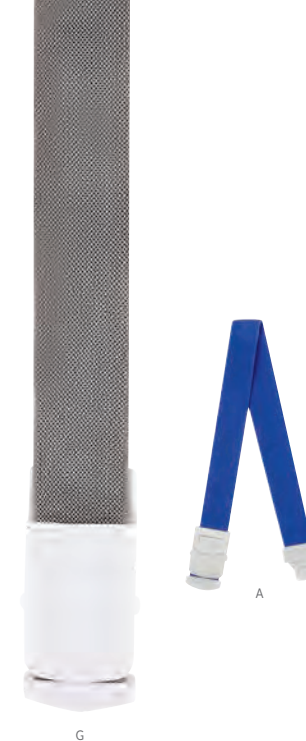

SLD 029 TORNQUETE ARUMBERA

Material	Medida	Colores
Poliéster / Plástico	38 x 3 cm	A/G
Área de impresión	Técnica de impresión	
1.5 x 1 cm	Serigrafía	

Torniquete elástico ajustable con hebilla de liberación.



SLD 016 TOALLITAS NURE

Material	Medida	Colores
Plástico	2.5 x 10.8 cm	Blanco
Área de impresión	Técnica de impresión	
1.5 x 8 cm	Serigrafía / Tampografía	

Contiene 10 toallas comprimidas de 22 x 24 cm c/u. Se expanden al agregar un poco de agua.





ANTIESTRÉS



SOC 213 ANTI-STRESS BULLY

Material	Medida	Colores
PU	10.3 x 7 cm	Negro
Área de impresión	Técnica de impresión	
5 x 2 cm	Tampografía	

Antiestrés con figura de toro.



SOC 061 ANTI-STRESS CAMISETA

Material	Medida	Colores
PU	8 x 9 cm	Blanco
Área de impresión	Técnica de impresión	
4 x 5 cm	Tampografía	

Antiestrés con figura de camiseta.

Colores GTM: Blanco



SOC 930 ANTI-STRESS LIKE

Material	Medida	Colores
PU	9.5 x 8.3 cm	Azul con Blanco
Área de impresión	Técnica de impresión	
3 x 3 cm	Serigrafía / Tampografía	

Antiestrés con figura de mano.

Colores GTM: Azul con Blanco



SOC 088 ANTI-STRESS MÉXICO

Material	Medida	Colores
PU	8 x 12 cm	Multicolor
Área de impresión	Técnica de impresión	
2 x 2.5 cm	Tampografía	

Antiestrés de lento retorno con figura de México.



02
EJECUTIVO

SOC 220 ANTI-STRESS OFICIOS

Material	Medida	Colores
PU	7 x 10 cm	*01/02
Área de Impresión	Técnica de Impresión	
3.5 x 1.5 cm	Tampografía	

Antiestrés con figura de doctor y ejecutivo.



01
DOCTOR



SOC 028 ANTI-STRESS WIT

Material	Medida	Colores
PU	8.3 x 6.5 cm	Blanco con Negro
Área de Impresión	Técnica de Impresión	
6.5 x 3.2 cm	Serigrafía / Tampografía	

Antiestrés con figura de globo de diálogo.

Colores GTM: Blanco con Negro



SOC 900 ANTI-STRESS WORK

Material	Medida	Colores
PU	7 x 4.5 cm	Amarillo
Área de Impresión	Técnica de Impresión	
3 x 2 cm	Tampografía	

Antiestrés con figura de casco.

Colores GTM: Amarillo



SOC 011-07 CARITA FELIZ ANTI-STRESS

Material	Medida	Colores
PU	6 cm Diámetro	Amarillo
Área de Impresión	Técnica de Impresión	
5 cm Diámetro	Tampografía	

Antiestrés con figura de cara feliz.

Colores GTM: Amarillo

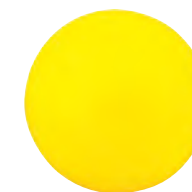



SOC 011-09 CORAZÓN ANTI-STRESS

Material	Medida	Colores
PU	7.3 x 6.7 cm	Rojo
Área de impresión	Técnica de impresión	
4.5 x 4 cm	Tampografía	

Antiestrés con figura de corazón.

Colores GTM: Rojo



SOC 029 CUBO MULTICOLOR ANTI-STRESS

Material	Medida	Colores
PU	5.5 x 5.5 cm	Blanco y 5 Colores
Área de impresión	Técnica de impresión	
4.8 x 4.8 cm	Serigrafía / Tampografía	

Antiestrés con figura de cubo multicolor. 5 Caras de color y una cara blanca para impresión.



SOC 082 FOCO ANTI-STRESS

Material	Medida	Colores
PU	6 x 10 cm	Amarillo
Área de impresión	Técnica de impresión	
4.7 cm Diámetro	Tampografía	

Antiestrés con figura de foco.



SOC 064 PASTILLA ANTI-STRESS

Material	Medida	Colores
PU	7.6 cm Diámetro	Blanco
Área de impresión	Técnica de impresión	
5 x 2 cm	Tampografía	

Antiestrés con figura de pastilla.

Colores GTM: Blanco



SOC 011-06 PELOTA ANTI-STRESS AMERICANO

Material	Medida	Colores
PU	9 x 6.2 cm	Café
Área de Impresión	Técnica de Impresión	
3 x 3 cm	Tampografía	

Antiestrés con figura de balón americano.

 Colores GTM: Café



SOC 011-05 PELOTA ANTI-STRESS BASEBALL

Material	Medida	Colores
PU	6.2 cm Diámetro	Blanco con Rojo
Área de Impresión	Técnica de Impresión	
2.5 cm Diámetro	Tampografía	

Antiestrés con figura de pelota de béisbol.

 Colores GTM: Blanco con Rojo



SOC 011-02 PELOTA ANTI-STRESS BASKETBALL

Material	Medida	Colores
PU	6.2 cm Diámetro	Naranja con Negro
Área de Impresión	Técnica de Impresión	
1.5 x 5 cm	Tampografía	

Antiestrés con figura de pelota de básquetbol.



SOC 910 PELOTA ANTI-STRESS COLORFUL

Material	Medida	Colores
PU	6.3 cm Diámetro	Multicolor
Área de Impresión	Técnica de Impresión	
3 cm Diámetro	Tampografía	

Antiestrés multicolor.



SOC 011-01 PELOTA ANTI-STRESS FÚTBOL

Material	Medida	Colores
PU	6.2 cm Diámetro	Blanco con Negro
Área de impresión	Técnica de impresión	
2 x 1 cm	Tampografía	

Antiestrés con figura de balón de fútbol.

 Colores GTM: Blanco con Negro



SOC 013 PELOTA ANTI-STRESS LISA

Material	Medida	Colores
PU	6 cm Diámetro	A/N/O/P/R/S/V/Y
Área de impresión	Técnica de impresión	
4.7 cm Diámetro	Tampografía	

Pelota antiestrés.

 Colores GTM: A/N/O/P/R/S/V/Y



S



N



Y



P



R



V



O



A

SOC 011-03 PELOTA ANTI-STRESS GOLF

Material	Medida	Colores
PU	6.2 cm Diámetro	Blanco
Área de impresión	Técnica de impresión	
4 cm Diámetro	Tampografía	

Antiestrés con figura de pelota de golf.

 Colores GTM: Blanco





SOC 013 W PELOTA ANTI-STRESS MUNDO

Material	Medida	Colores
PU	6.4 cm Diámetro	Azul con Verde
Área de impresión	Técnica de impresión	
4.7 cm Diámetro	Tampografía	

Antiestrés con figura de mundo.

 Colores GTM: Azul con Verde

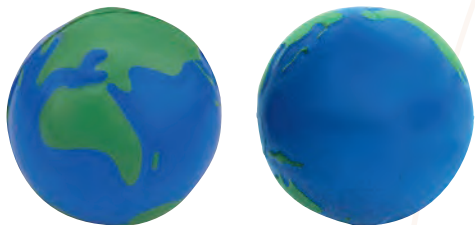

SOC 011-04 PELOTA ANTI-STRESS TENNIS

Material	Medida	Colores
PU	6.2 cm Diámetro	Amarillo con Blanco
Área de impresión	Técnica de impresión	
3.5 x 4 cm	Tampografía	

Antiestrés con figura de pelota de tenis.

 Colores GTM: Amarillo con Blanco





SOC 027 PUERQUITO ANTI-STRESS

Material	Medida	Colores
PU	7.2 x 7 cm	Rosa
Área de impresión	Técnica de impresión	
3.6 x 3.6 cm	Tampografía	

Antiestrés con figura de puerquito.



SOC 026 VAQUITA ANTI-STRESS

Material	Medida	Colores
PU	12 x 6.5 cm	Blanco con Negro
Área de impresión	Técnica de impresión	
4 x 2.5 cm	Tampografía	

Antiestrés con figura de vaca.



SOC 024 TRAILER ANTI-STRESS

Material	Medida	Colores
PU	15.2 x 4.1 cm	Blanco con Gris
Área de impresión	Técnica de impresión	
10.5 x 2.2 cm	Serigrafía / Tampografía	

Antiestrés con figura de tráiler.





BELLEZA

DAM 033 SET DE APLICADORES MAQUILASH

Material	Medida	Colores
Algodón / Plástico	8.3 cm Diámetro	Gris
Área de impresión	Técnica de impresión	
5 cm Diámetro	Serigrafía / Tampografía	

Estuche con 6 esponjas para maquillaje. Las esponjas tienen forma de cuña para una fácil aplicación de maquillaje o corrector líquido y en crema. Tienen una textura suave y absorbente al agua. Pueden utilizarse húmedas o en seco.



DAM 031 ESPONJA PARA POLVOS JOLETTE

Material	Medida	Colores
Poliéster / Plástico	6 x 9.8 cm	N/P
Área de impresión	Técnica de impresión	
3 x 3 cm	Serigrafía	

Esponja para aplicar polvos y lograr un maquillaje con acabados mate y una base bien pulida, con tira de listón para una mejor sujeción. Incluye estuche de plástico. Producto lavable.



DAM 032 APLICADOR DE MAQUILLAJE SAIREA

Material	Medida	Colores
Látex / Plástico	5 x 11 cm	A/M/P
Área de impresión	Técnica de impresión	
3 x 3 cm	Serigrafía	

Esponja de látex con estuche. Ideal para una aplicación de maquillaje de manera uniforme y crear una base de cobertura total de forma natural. Es perfecta para usar con todas las formulaciones de maquillaje y diseñada para mejorar la apariencia de primers, bases, polvos, rubores, cremas etc. Esta esponja duradera es lavable y reutilizable.

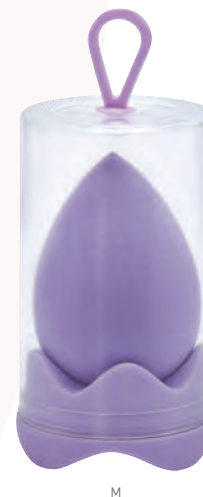



DAM 006 SET DE BROCHAS ANNIA

Material	Medida	Colores
Curpiel	8.4 x 16 cm	Negro
Área de impresión	Técnica de impresión	
5 x 5 cm	Serigrafía	

Set de brochas con 1 aplicador de sombras, 1 peine para cejas y pestañas, 1 pincel para sombras, 1 brocha para rubor o polvo y 1 estuche con espejo.



M

DAM 029 SET DE BROCHAS FURELA

Material	Medida	Colores
Plástico	7.9 x 13.8 cm	M/P
Área de impresión	Técnica de impresión	
5 x 3.5 cm	Serigrafía	

Estuche de plástico con 1 brocha para sombras, 1 brocha para labios, 1 brocha para rubor y 1 peine para cejas y pestañas.



P

DAM 773 SET DE MANICURE Y BROCHAS YOUNG

Material	Medida	Colores
Curpiel	13.2 x 8 cm	Negro
Área de impresión	Técnica de impresión	
10 x 6 cm	Láser / Serigrafía	

Set con 1 tijeras, 1 pinza para cejas, 1 cortauñas, 1 lima de uñas, 1 empujador de cutícula, 1 brocha de rubor, 1 aplicador de sombra, 3 brochas para sombra y estuche con espejo. Los accesorios de manicure no son para uso profesional.

 Colores GTM: Negro



DAM 013 SET DE BROCHAS KIYA

Material	Medida	Colores
Curpiel	7.5 x 12 cm	Negro
Área de impresión	Técnica de impresión	
4 x 4 cm	Serigrafía	

Set con 1 aplicador de sombras, 1 peine para cejas y pestañas, 1 pincel para sombras, 1 brocha para rubor o polvo y estuche.

Colores GTM: Negro



DAM 570 SET DE BROCHAS CRYSTAL FACE

Material	Medida	Colores
Plástico	3.2 x 10.6 cm	Transparente
Área de impresión	Técnica de impresión	
2.2 x 5.8 cm	Serigrafía	

Set con 1 brocha para rubor, 1 aplicador de sombra, 1 brocha para sombra, 1 brocha delineador, 1 brocha para labios y estuche.

Colores GTM: Transparente



DAM 034 ALHAJERO COTA

Material	Medida	Colores
Plástico / Bambú	13.9 x 6.5 x 13.8 cm	Rosa
Área de impresión	Técnica de impresión	
10 x 10 cm	Serigrafía / Láser	

Alhajero de plástico con tapa de bambú. Incluye espejo. Base con divisiones para una mejor organización.





DAM 012 SET DE MANICURE SASKA

Material	Medida	Colores
Curpiel	11 x 5.5 cm	Negro
Área de impresión	Técnica de impresión	
7 x 3 cm	Serigrafía	

Incluye 6 accesorios: 1 tijeras, 1 pinza para cejas, 1 corta uñas, 1 lima de uñas, 1 empujador de cutícula y 1 limpia uñas. No para uso profesional.



V

DAM 435 SET DE MANICURE FUNKY

Material	Medida	Colores
Plástico	10 x 5.3 cm	A/B/R/V
Área de impresión	Técnica de impresión	
8 x 4 cm	Serigrafía	

Set con 1 tijeras, 1 pinza para cejas, 1 corta uñas y 1 retira cutícula. No para uso profesional.

Colores GTM: A/B



A



B



R

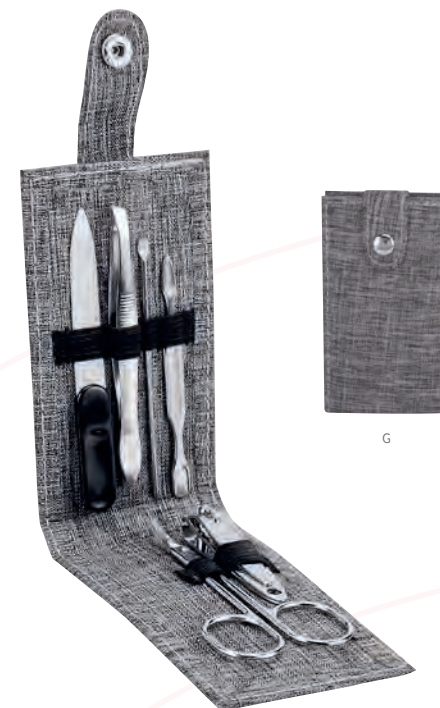

G

DAM 011 SET DE MANICURE LAMPUNG

Material	Medida	Colores
Poliéster	6 x 10.5 cm	G/M
Área de impresión	Técnica de impresión	
4 x 5 cm	Serigrafía	

Incluye 1 tijeras, 1 pinza para cejas, 1 corta uñas, 1 lima de uñas, 1 empujador de cutícula y 1 limpia uñas. No para uso profesional.



M



P

DAM 005 COSMETIQUERA STELLA

Material	Medida	Colores
Poliéster	25 x 17 x 5 cm	G/P
Área de impresión	Técnica de impresión	
15 x 5 cm	Serigrafía	

3 Compartimentos internos con cierre.

Colores GTM: Rosa

tossh



G



A

DAM 007 COSMETIQUERA BRIANA

Material	Medida	Colores
Poliéster	20 x 14 x 3 cm	A/N/P
Área de impresión	Técnica de impresión	
12 x 6 cm	Serigrafía	

2 Compartimentos internos con cierre.

Colores GTM: Negro



P



N



N

SIN 520 COSMETIQUERA CHIC

Material	Medida	Colores
PVC	27 x 16.5 x 9 cm	N/P
Área de impresión	Técnica de impresión	
16 x 11 cm	Serigrafía	

Cosmetiquera tipo neceser con cierre y agarradera.



P





V



DAM 035

COSMETIQUERA ESMERALDA

Material	Medida	Colores
Curpiel y PVC Exterior / Poliéster Forro	22.5 x 17.5 x 4 cm	A/M/PV
Área de impresión	Técnica de impresión	
10 x 5 cm	Serigrafía / Termograbado	

Cosmetiquera con cierre. Diseño combinado de PVC transparente y curpiel de color en base.



P

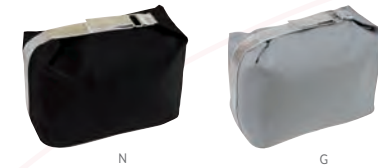

DAM 501

COSMETIQUERA PLATINUM

Material	Medida	Colores
Microfibra	25.5 x 20 x 15.5 cm	G/N/P
Área de impresión	Técnica de impresión	
21 x 10 cm	Bordado / Serigrafía	

3 Compartimentos internos.



P



A

DAM 324

COSMETIQUERA NATALIE

Material	Medida	Colores
Yute / Canvas	23 x 13.5 x 4 cm	A/P
Área de impresión	Técnica de impresión	
12 x 5 cm	Serigrafía	

Cosmetiquera con fuelle. Compartimento principal con cierre. Incluye asa de algodón.





G



P



G



N

DAM 028 COSMETIQUERA BERNA

Material	Medida	Colores
Curpiel / Poliéster	23 x 10.5 x 10.5 cm	G/P
Forro		
Área de impresión	Técnica de impresión	
10 x 5 cm	Serigrafía / Termograbado	

Compartimento principal con cierre. Interior con forro. Su diseño permite una mayor abertura para fácil acceso.

DAM 502 COSMETIQUERA VICTORIA

Material	Medida	Colores
Microfibra	19.5 x 16.5 x 4.5 cm	G/N/P
Área de impresión	Técnica de impresión	
5 x 3 cm	Bordado / Serigrafía	

Cosmetiquera de microfibra de color con cierre, bias y línea de adorno en color plata.



TEXTURA



P

DAM 051 COSMETIQUERA BELLAC

Material	Medida	Colores
Curpiel	20 x 14 x 9 cm	BE/P
Área de impresión	Técnica de impresión	
10 x 8 cm	Serigrafía / Termograbado	

Cosmetiquera texturizada con fuelle. Bolsa principal con cierre.



BE

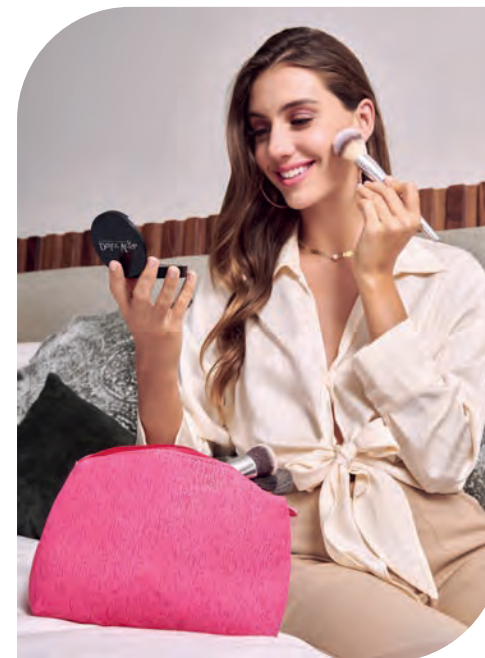



DAM 027 COSMETIQUERA CAEN

Material	Medida	Colores
Curpiel	23.5 x 16 x 9 cm	A/P/V
Área de impresión	Técnica de impresión	
10 x 9 cm	Serigrafía / Termograbado	

Cosmetiquera con fuelle. Compartimento principal con cierre. Incluye asa.



DAM 050 COSMETIQUERA DORAT

Material	Medida	Colores
Curpiel	21.5 x 13.5 x 5.5 cm	D/P
Área de impresión	Técnica de impresión	
10 x 6 cm	Serigrafía / Termograbado	

Cosmetiquera metalizada con fuelle. Compartimento principal con cierre.

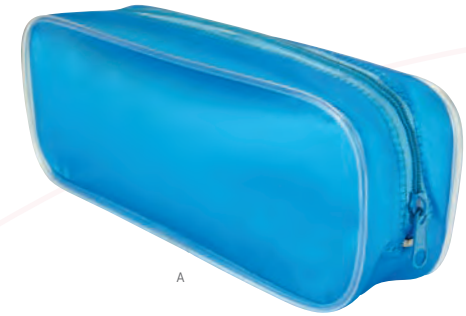

SIN 128 COSMETIQUERA SELLA

Material	Medida	Colores
PVC	20.5 x 7.5 x 5.5 cm	A/B/P
Área de impresión	Técnica de impresión	
16 x 5 cm	Serigrafía	

Cosmetiquera de plástico con fuelle. Compartimento principal con cierre.

Colores GTM: A/B/P

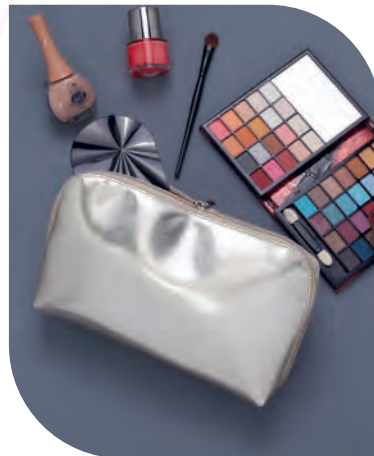

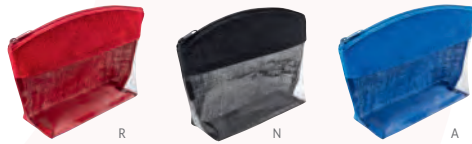

DAM 009 COSMETIQUERA LORELEI

Material	Medida	Colores
Yute / Plástico	25 x 16 cm	A/N/P/R
Área de impresión	Técnica de impresión	
13 x 4 cm	Serigrafía	

Cosmetiquera transparente con yute de color y cierre.

Colores GTM: A/P/R



P



DAM 021 COSMETIQUERA POLAND

Material	Medida	Colores
Algodón	24 x 15 cm	N/P/R
Área de impresión	Técnica de impresión	
12 x 6 cm	Serigrafía	

Cosmetiquera de algodón. Compartimento principal con broche de velcro.

Colores GTM: Negro



R



P

DAM 030 COSMETIQUERA LEXY

Material	Medida	Colores
Algodón	25 x 16.5 cm	N/P
Área de impresión	Técnica de impresión	
16 x 6 cm	Serigrafía	

Cosmetiquera de algodón con franja de color y cierre.



N





DAM 019 KIT DE BAÑO ALTHEA

Material	Medida	Colores
Plástico / Poliéster	18 x 14.5 cm	Blanco
Área de impresión	Técnica de impresión	
8 x 6 cm	Serigrafía	

Incluye 4 accesorios de baño: 2 esponjas, cepillo y guante.

Colores GTM: Blanco



DAM 026 KIT DE BAÑO ADRI

Material	Medida	Colores
Poliéster Esponjas / Algodón y PVC Bolsa / Piedra Pómez	14 x 21 cm	Beige
Área de impresión	Técnica de impresión	
9 x 6 cm	Serigrafía	

Incluye dos esponjas, una piedra pómez y bolsa de algodón.



DAM 018 CEPILLO ZIVA

Material	Medida	Colores
Plástico	7.5 x 15 cm	Blanco con Negro
Área de impresión	Técnica de impresión	
3 x 4 cm	Serigrafía	

Cepillo anti-frizz, masajeador. Incluye espejo.

Colores GTM: Blanco con Negro





DAM 120 ESPEJO LARISA

Material	Medida	Colores
Plástico	9 x 11.5 cm	Negro
Área de impresión	Técnica de impresión	
6 x 8.5 cm	Serigrafía / Tampografía	

Espejo rectangular de bolsillo. La tapa sirve como base.



A

DAM 500 ESPEJO ALINE

Material	Medida	Colores
Plástico	6.3 x 6.3 cm	A/B/O/P/V
Área de impresión	Técnica de impresión	
4.5 x 4.5 cm	Serigrafía / Tampografía	

Espejo cuadrado de bolsillo. La tapa sirve como base.



DAM 804 ESPEJO DOLLY

Material	Medida	Colores
Plástico	7 x 7 cm	Blanco
Área de impresión	Técnica de impresión	
5.5 x 5.5 cm	Serigrafía	

Espejo de bolsillo. Incluye peine.

Colores GTM: Blanco





DAM 002 ESPEJO BRISEIS

Material	Medida	Colores
Plástico	8.5 cm Diámetro Espejo / 2 x 10 cm Mango	Plata
Área de impresión	Técnica de impresión	
1 x 6 cm	Serigrafía / Tampografía	

Espejo 1 lado con aumento 2X y 1 lado normal. Cuenta con mango para sostener.

Colores GTM: Plata

DAM 014 ESPEJO KEILA

Material	Medida	Colores
Madera	13 x 23 cm	Café
Área de impresión	Técnica de impresión	
9 x 2.5 cm	Láser	

Espejo armable. Incluye 2 piezas.

BELLEZA



DAM 036 ESPEJO ANIANI

Material	Medida	Colores
Bambú	9 x 16 cm	Beige
Área de impresión	Técnica de impresión	
4 x 5 cm	Láser / Serigrafía	

Espejo de bambú con mango. Incluye cordón.

DAM 560 ESPEJO FANCY

Material	Medida	Colores
Plástico	6 cm Diámetro	AT/BT/GT/PT
Área de impresión	Técnica de impresión	
5 cm Diámetro	Serigrafía / Tampografía	

Espejo circular de bolsillo.

Colores GTM: AT/BT/PT

DAM 016 COSTURERO LEZNO

Material	Medida	Colores
Curpiel	9 x 12 cm	Blanco
Área de impresión	Técnica de impresión	
6 x 8 cm	Serigrafía	

Incluye tijeras, descosedor, 6 carretes de hilos, cinta métrica, dedal, tubo de plástico con 5 agujas y set de costura portátil con hilos, botones y alfiler.



DAM 022 COSTURERO ZAMBIA

Material	Medida	Colores
Plástico	5,3 x 8,8 cm	Blanco
Área de impresión	Técnica de impresión	
3 x 5 cm	Serigrafía / Tampografía	

Tapa deslizable. Incluye tijeras, botones, ensartador de aguja, alfiler, hilo, agujas y seguro.

 Colores GTM: Blanco



DAM 810 COSTURERO OVALADO AURA

Material	Medida	Colores
Plástico	7,7 x 5,4 cm	Blanco Frosty
Área de impresión	Técnica de impresión	
4,5 x 3,5 cm	Serigrafía	

Incluye ensartador de aguja, botón, hilo, aguja, seguro y estuche con espejo.

 Colores GTM: Blanco Frosty



U 1071 COSTURERO CON ESPEJO BELLAMY

Material	Medida	Colores
Plástico	11,5 x 6,3 cm	Blanco
Área de impresión	Técnica de impresión	
9 x 4 cm	Serigrafía	

Incluye botones, ensartador de aguja, tijeras, hilo, agujas, seguros y estuche con espejo.





HOGARY MASCOTAS



BBQ 008 SET DE BBQ LERNA

Material	Medida	Colores
Acero Inoxidable / Utensilios / Poliéster Hielera	18 x 24.5 x 13 cm	Negro
Área de impresión	Técnica de impresión	
12 x 10 cm	Bordado / Serigrafía	

Bolsa principal con función de hielera. Capacidad para 12 latas. Incluye bolsa frontal con 3 compartimentos internos para el set de cuchillo, espátula y tenedor. 2 Bolsas laterales de red y correa ajustable.



10 Litros



BBQ 018 SET DE BBQ MOLT

Material	Medida	Colores
Acero Inoxidable y Madera Utensilios / Poliéster Estuche	42.5 x 28 cm	Gris
Área de impresión	Técnica de impresión	
15 x 15 cm	Serigrafía	

Estuche con asas y broches para cerrar. Incluye tabla de madera, pinzas, tenedor, cuchillo y pala con destapador.





BBQ 003 SET DE BBQ SNAZZY

Material	Medida	Colores
Acero Inoxidable Utensilios / Aluminio y PVC Estuche	37 x 10 cm	Plata
Área de impresión	Técnica de impresión	
33 x 5.5 cm	Láser en Utensilios / Serigrafía en Estuche	

Incluye pinzas, espátula, tenedor y estuche metálico.

 Colores GTM: Plata



BBQ 012 SET DE BBQ NOGAL

Material	Medida	Colores
Acero Inoxidable y Plástico Utensilios / Plástico Maletín	43.5 x 22 cm	Negro
Área de impresión	Técnica de impresión	
19 x 11 cm	Serigrafía	

Incluye pinzas, brocha, espátula, cepillo de limpieza, tenedor, 2 brochetas y estuche.



BBQ 010 SET DE BBQ WAHIBA

Material	Medida	Colores
Acero Inoxidable y Madera Utensilios / Poliéster Maletín	43 x 9.5 cm	Negro
Área de impresión	Técnica de impresión	
30 x 7 cm	Serigrafía	

Maletín con cierre y correa ajustable. Incluye pinzas, brocha, tenedor, espátula, 2 brochetas y 4 pinchos para mazorcas.

 Colores GTM: Negro



BBQ 042 SET DE BBQ JASPER

Material	Medida	Colores
Acero Inoxidable Utensilios / Poliéster Estuche	40 x 15 cm	Negro
Área de impresión	Técnica de impresión	
11 x 9 cm	Serigrafía	

Maletín con cierre y asa. Incluye pinzas, tenedor y espátula.

 Colores GTM: Negro





BBQ 013 ASADOR MAKY

Material	Medida	Colores
Metal	50 x 26 cm	Negro
Área de impresión	Técnica de impresión	
10 x 6 cm	Serigrafía	

Asador portátil de carbón. Incluye parrilla y tapa con difusor de temperatura. Base con asas.



BBQ 014 ASADOR DAMIAN

Material	Medida	Colores
Metal	31.5 x 21 x 19.5 cm	Negro
Área de impresión	Técnica de impresión	
23 x 12 cm	Serigrafía	

Asador portátil de carbón. Incluye parrilla con sujetador y asas de madera en base.



BBQ 002 ASADOR CON HIELERA CAMPING

Material	Medida	Colores
Metal / Poliéster	29 x 16.5 cm	Negro con Gris
Área de impresión	Técnica de impresión	
12 x 12 cm	Bordado / Serigrafía	

Asador portátil de carbón con hielera. Incluye parrilla con sujetador. Hielera sólo en la parte superior. Capacidad para 6 latas. Incluye asa y correa ajustable desprendible.

Colores GTM: Negro con Gris

5 Litros



BBQ 009 ASADOR KAOKO

Material	Medida	Colores
Metal	33 x 43 cm	Negro
Área de impresión	Técnica de impresión	
10 x 7 cm	Serigrafía	

Asador portátil de carbón. Incluye parrilla y tapa con difusor de temperatura.



BBQ 015 ASADOR BERNAL

Material	Medida	Colores
Metal	39 x 65 cm	Negro
Área de impresión	Técnica de impresión	
10 x 5 cm	Serigrafía	

Asador portátil de carbón. Incluye parrilla de cocción en acero inoxidable, patas y recolector de cenizas fáciles de quitar, tapa con difusor de temperatura y agarradera fría al tacto en tapa.





BBQ 011 SET BBQ TAROUDANT

Material	Medida	Colores
Acero Inoxidable y Madera Utensilios / Poliéster Mandil	43.5 x 60 cm	Negro

Área de impresión	Técnica de impresión
20 x 8 cm	Bordado / Serigrafía

Set de BBQ en delantal. Incluye espátula, pinzas y tenedor y correas ajustables en cuello y cintura.

Colores GTM: Negro



KTC 036 MANDIL AURYN

Material	Medida	Colores
Canvas / Curpiel	61 x 76.3 cm	Café

Área de impresión	Técnica de impresión
5 x 2 cm	Serigrafía / Termograbado

Incluye correas ajustables y 3 bolsas frontales.



KTC 320 MANDIL MOORE

Material	Medida	Colores
Algodón	57 x 72.5 cm	Negro

Área de impresión	Técnica de impresión
20 x 15 cm	Serigrafía / Bordado

Incluye correa ajustable y 2 bolsas frontales.





A

KTC 026 MANDIL NEIT

Material	Medida	Colores
Non Woven	57 x 68 cm	A/B/R
Área de impresión	Técnica de impresión	
25 x 15 cm	Serigrafía	

Incluye 2 bolsas frontales.

Colores GTM: Rojo

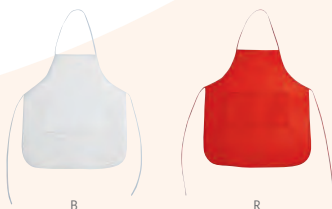

B

R



KTC 004 GUANTE PARA CUCINA

Material	Medida	Colores
Algodón	15.5 x 25 cm	Blanco
Área de impresión	Técnica de impresión	
8 x 10 cm	Bordado / Serigrafía	

Guante de cocina con diseño capitonado y asa.



KTC 025 TAZA MEDIDORA ZARY

Material	Medida	Colores
Plástico	8 x 7 cm	Blanco
Área de impresión	Técnica de impresión	
4 x 3 cm Taza / 2 x 1.5 cm Placa	Serigrafía / Tampografía	

Set de 4 tazas medidoras. Incluye las medidas: 1 taza, 1/2 taza, 1/3 taza y 1/4 taza. Incluye placa plástica para impresión.



1/4

1/3

1/2

1



KTC 110 POPOTE CON ESTUCHE AGRINIO

Material	Medida	Colores
Silicón / Plástico	5.4 cm Diámetro	A/B/R
Área de impresión	Técnica de impresión	
4.5 cm Diámetro	Serigrafía	

Popote reusable de silicón enrollable. Incluye estuche de plástico.



R

B





KTC 009 CUBIERTOS PICNIC

Material	Medida	Colores
Plástico	3 x 17.5 cm	A/B/O/R/V
Área de impresión	Técnica de impresión	
1.5 x 6 cm	Serigrafía	

Portacubiertos con tenedor, cuchara y cuchillo.

Colores GTM: A/B/V



R B A O



KTC 044 SET DE CUBIERTOS Y VASO TOBALÁ

Material	Medida	Colores
Bambú / Plástico y Fibra de Agave / Algodón	16 x 23 cm	Beige
Área de impresión	Técnica de impresión	
8.5 x 13 cm Bolsa / 5 x 8 cm Vaso	Serigrafía	

Set que incluye vaso de plástico con fibra de agave, tenedor, cuchara, cuchillo y bolsa con jareta.



KTC 046 SET DE CUBIERTOS DEJA VU

Material	Medida	Colores
Bambú / Algodón	6.7 x 21 cm	Beige
Área de impresión	Técnica de impresión	
4 x 15 cm	Serigrafía	

Set de cubiertos de bambú. Incluye tenedor, cuchara, cuchillo, popote, cepillo limpiador y bolsa con jareta.





KTC 021 SET DE UTENSILIOS MERAN

Material	Medida	Colores
Plástico	9 x 14 cm Base	Blanco Base / Negro Utensilios
Área de impresión	Técnica de impresión	
4 x 8 cm	Serigrafía / Tampografía	

Incluye base y 4 utensilios de cocina: cuchara, cucharón, pala y cuchara de pasta.



KTC 100 SET DE CUCHILLOS CORVI

Material	Medida	Colores
Acero / Madera / Plástico	5 x 22 cm	Beige Base / Negro Cuchillos
Área de impresión	Técnica de impresión	
3,5 x 9 cm Base / 1 x 6 cm Mango	Láser / Serigrafía	

Incluye 6 cuchillos y base de madera.





PWT 130 SET REINHART

Material	Medida	Colores
Plástico / Bambú	40 x 9 cm	Gris
Área de impresión	Técnica de impresión	
3.5 x 6 cm Tabla / 28 x 4 cm Bandeja	Láser en Tabla / Serigrafía en Bandeja	

Bandeja para pan. Incluye tabla y cuchillo.



KTC 006 SET BILBAO

Material	Medida	Colores
Madera / Metal	9.2 x 14.9 cm	Beige
Área de impresión	Técnica de impresión	
5 x 5 cm Base	Láser / Serigrafía	

Base con 4 cuchillos y 1 tenedor para quesos.



PWT 100 SET BRIENZ

Material	Medida	Colores
Madera / Metal	19 cm Diámetro	Beige
Área de impresión	Técnica de impresión	
9 cm Diámetro	Láser	

Estuche de madera deslizable con 2 cuchillos y 1 tenedor para quesos.

Colores GTM: Beige



PWT 110 SET KYBURG

Material	Medida	Colores
Madera / Acero Inoxidable	21 x 32 cm	Beige
Área de impresión	Técnica de impresión	
19 x 30 cm	Láser	

Set con 1 tabla y base deslizable con 3 cuchillos y 1 tenedor para quesos.





PWT 070 SET LESOTO

Material	Medida	Colores
Madera / Metal	35.8 x 22.6 cm	Café
Área de impresión	Técnica de impresión	
20 x 10 cm Tabla / 1.5 x 1.5 cm Mango	Láser	

Set con 1 tabla, 2 cuchillos y 1 tenedor para quesos.



PWT 900 SET CASTADEL

Material	Medida	Colores
Madera / Metal	29.5 x 19.5 cm	Beige
Área de impresión	Técnica de impresión	
8 x 2 cm	Láser	

Set con 1 tabla con 2 cuchillos y 1 tenedor para quesos.



PWT 030 SET ASTURIAS

Material	Medida	Colores
Madera / Metal	31 x 21.5 cm	Beige
Área de impresión	Técnica de impresión	
25 x 16 cm Estuche / 15 x 12 cm Tabla	Láser en Tabla / Serigrafía en Estuche	

Set con 1 tabla, 3 cuchillos, 1 tenedor para quesos y estuche.

Colores GTM: Beige



PWT 050 SET VALENCIA

Material	Medida	Colores
Madera / Metal	29 x 16 cm	Beige
Área de impresión	Técnica de impresión	
25 x 11 cm Estuche / 1.5 x 2.5 cm Mango	Láser en Mango / Serigrafía en Estuche	

Set con 5 cuchillos para quesos y estuche.





PWT 020 TABLA MARMORE

Material	Medida	Colores
Madera / Cerámica / Metal	20 x 30 cm	Beige

Área de impresión	Técnica de impresión
15 x 15 cm	Láser en Tabla / Serigrafía en Mango

Incluye 1 tabla con base imantada, 2 cuchillos para quesos, 1 plato, 1 sacacorchos con navaja, 1 stopper y 1 arillo.



PWT 210 SET DE COCINA DAELI

Material	Medida	Colores
Mármol / Bambú / Acero Inoxidable	17 x 23 cm	Beige

Área de impresión	Técnica de impresión
6 x 3 cm	Serigrafía / Láser

Tabla de mármol con bambú. Incluye cuchillo y tenedor para quesos, dos banderines para escribir y un gis en color blanco.



PWT 010 SET DRAKE

Material	Medida	Colores
Madera / Metal	44.5 x 19 cm	Beige
Área de impresión	Técnica de impresión	
20 x 14 cm	Láser	

Tabla con asas. Incluye 1 cuchillo para quesos.



PWT 400 TABLA RISETA

Material	Medida	Colores
Madera / Metal	24.8 cm Diámetro	Beige
Área de impresión	Técnica de impresión	
15 x 10 cm	Láser	

Tabla redonda para cocina con asa metálica en color negro.





PWT 220 TABLA AOSTA

Material	Medida	Colores
Madera / Mármol / Metal	20 x 25 cm	Beige
Área de impresión	Técnica de impresión	
10 x 8 cm	Láser	

Tabla de cocina de mármol con madera y asa metálica color oro rosado.

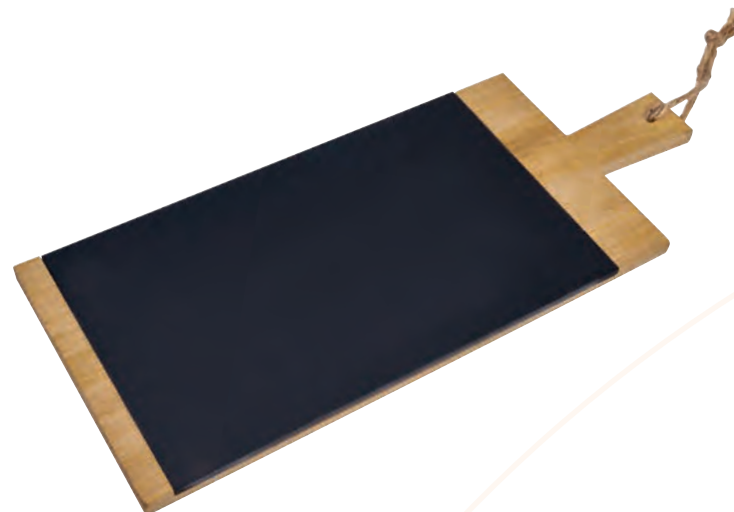

PWT 230 TABLA BANSA

Material	Medida	Colores
Madera / Piedra / Yute	39 x 16 cm	Beige
Área de impresión	Técnica de impresión	
2.5 x 8 cm	Serigrafía y Láser en Madera	

Tabla de cocina de bambú con piedra. La placa de piedra es removible. Incluye asa.



PWT 250 TABLA STEIN

Material	Medida	Colores
Piedra Tabla / Yute Asas	25 x 25 cm	Negro
Área de impresión	Técnica de impresión	
13 x 13 cm	Láser	

Tabla - bandeja para servir alimentos estilo gourmet. Hecho de piedra texturizada con borde de corte natural y asas de yute.





PWT 200 TABLA KAVERI

Material	Medida	Colores
Bambú	19 x 28 cm	Café
Área de impresión	Técnica de impresión	
15 x 18 cm	Láser	

Tabla para cortar.



PWT 240 SET DE TABLAS GURI

Material	Medida	Colores
Bambú Tablas / Metal Base	29 x 23 x 7 cm	Beige
Área de impresión	Técnica de impresión	
20 x 15 cm	Láser	

Juego de tablas de bambú para cocina con soporte metálico. Incluye tabla para cortar pollo, carnes rojas, pescado y verduras.





PWT 090 TABLA Y CUCHILLOS JARTUM

Material	Medida	Colores
Bambú / Metal	39.8 x 23 cm	Beige
Área de impresión	Técnica de impresión	
15 x 15 cm	Láser	

Tabla de cocina. Incluye tenedor y cuchillo.



PWT 120 SET DE COCINA RIBEIRA

Material	Medida	Colores
Madera / Metal / Poliéster	39 x 24 cm	Negro
Área de impresión	Técnica de impresión	
16 x 25 cm Estuche / 10 x 15 cm Tabla	Serigrafía en Estuche / Láser en Tabla	

Maletín con cierre y asa. Incluye tabla, tenedor, cuchillo y afilador de cuchillo de varilla.



KTC 560 VELA SANTELI

Material	Medida	Colores
Vidrio / Parafina / Bambú	8 x 9.5 cm	Blanco
Área de impresión	Técnica de impresión	
6 x 5 cm Base / 5 x 5 cm Tapa	Serigrafía / Láser	

Vela con aroma a vainilla. Incluye tapa de bambú.



KTC 570 VELA PETIR

Material	Medida	Colores
Parafina / Aluminio	5.9 x 3 cm	Plata
Área de impresión	Técnica de impresión	
4 x 3 cm Base / 5 x 5 cm Tapa	Serigrafía	

Vela con aroma a vainilla. Incluye estuche de metal con tapa de rosca.





HER 058

SET DE JARDÍN VILLANDRY

Material	Medida	Colores
Poliéster / Metal / Madera	20 x 30 cm	Gris
Área de impresión	Técnica de impresión	
15 x 25 cm	Serigrafía	

Set de jardín que incluye pinzas de corte, pala ancha, horqueta, rastrillo, guantes de algodón con antiderrapante y bolsa con asa.



KTC 973

CESTO PARA ROPA JUDITH

Material	Medida	Colores
Algodón	30 x 50 cm	Negro
Área de impresión	Técnica de impresión	
15 x 12 cm	Serigrafía	

Bolsa principal con jareta y bolsa frontal. Interior laminado. Incluye asas de mano laterales.





PET 001 DISPENSADOR BONE

Material	Medida	Colores
Plástico	8,1 x 4,4 cm	Blanco
Área de impresión	Técnica de impresión	
2 x 2,5 cm	Serigrafía / Tampografía	

Incluye rollo con 20 bolsas de plástico, gancho para sujetar y tapadera por la parte lateral izquierda.



PET 005 PLATO MEALTIME

Material	Medida	Colores
Plástico	21,5 cm Diámetro	Blanco
Área de impresión	Técnica de impresión	
16 x 3 cm	Serigrafía	

Plato para agua o alimento de mascotas. Su base cuenta con diseño de fácil agarre.





NIÑOS



INF 030 **ALCANCÍA CASITA**

Material	Medida	Colores
Plástico	10 x 8.5 cm	Blanco Frosty
Área de impresión	Técnica de impresión	
5.5 x 2.5 cm	Serigrafía	

Colores GTM: Blanco Frosty



A

INF 045 **ALCANCÍA COW**

Material	Medida	Colores
Plástico	6.5 x 6 cm	A/B/R
Área de impresión	Técnica de impresión	
4.5 x 4 cm	Serigrafía / Tampografía	



B



R

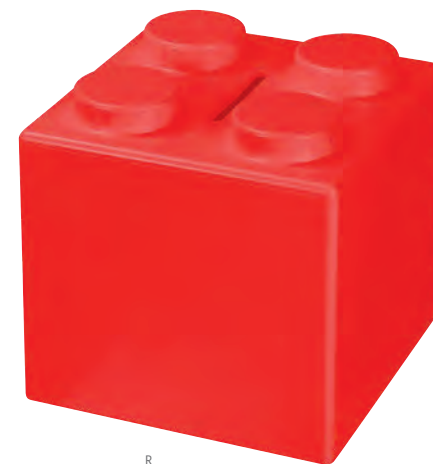

R

INF 100 **ALCANCÍA CUBOS**

Material	Medida	Colores
Plástico	9 x 8.8 cm	A/B/R
Área de impresión	Técnica de impresión	
7 x 6.6 cm	Serigrafía / Tampografía	

Colores GTM: A/B/R



B



A





INF 035

ALCANCÍA DE CORAZÓN

Material	Medida	Colores
Plástico	6.5 x 10 cm	Rojo Translúcido
Área de impresión	Técnica de impresión	
3 x 3 cm	Serigrafía / Tampografía	

Colores GTM: Rojo Translúcido



PS



INF 040

ALCANCÍA PUERQUITO

Material	Medida	Colores
Plástico	9.7 x 9.7 cm	BS/PS Sólidos / A/M/O/P/R/V/Y Translúcidos
Área de impresión	Técnica de impresión	
4.7 x 4.7 cm	Serigrafía / Tampografía	

Colores GTM: BS/PS Sólidos / A/R/V/Y Translúcidos





ROSCA

ANF 041 CILINDRO ODESA

Material	Medida	Colores
PET	6.8 x 17 cm	A/B/H/M/O/P/R/V/Y
Área de impresión	Técnica de impresión	
5 x 8 cm	Serigrafía	

Sistema de rosca twist-off que permite abrir y cerrar la tapa en un giro. Incluye válvula de seguridad.



M



A R B O



V H Y P



ROSCA

ANF 046 CILINDRO BISMARCK

Material	Medida	Colores
PET	6 x 17 cm	A/B/H/O/P/R/V/Y
Área de impresión	Técnica de impresión	
5 x 8 cm	Serigrafía	

Sistema de rosca twist-off que permite abrir y cerrar la tapa en un giro. Incluye válvula de seguridad.

Colores GTM: A/B/H/O/R/V/Y



R



Y B A



V O H P





DPO 010-1 BORRADOR

Material	Medida	Colores
Goma	4 x 3 cm	Blanco
Área de impresión	Técnica de impresión	
3 x 2.2 cm	Serigrafía	

Borrador de goma.

 Colores GTM: Blanco



SOC 050 BORRADOR BALÓN

Material	Medida	Colores
Goma	2.5 cm Diámetro	Blanco con Negro
Área de impresión	Técnica de impresión	
2.3 cm Diámetro	Serigrafía	

Borrador de goma redondo. Impresión de balón de soccer de un lado.

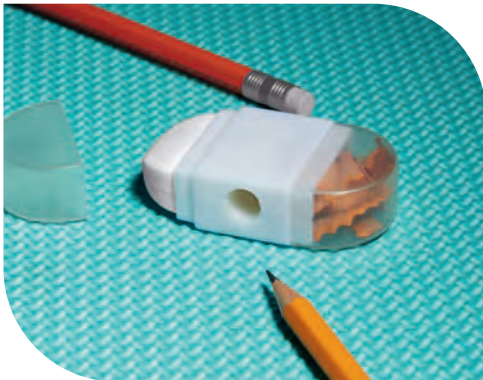

DPO 019 BORRADOR SACAPUNTAS SKET

Material	Medida	Colores
Plástico / Goma	6 x 3 cm	Blanco
Área de impresión	Técnica de impresión	
1.5 x 2.5 cm	Serigrafía	

Incluye borrador, sacapuntas y compartimento para guardar residuos de lápiz.

 Colores GTM: Blanco



INF 210 BOLSA PORTA LÁPICES SARGAS

Material	Medida	Colores
Vinil	23.5 x 15.4 cm	Blanco Frosty
Área de impresión	Técnica de impresión	
18 x 7 cm	Serigrafía	

Bolsa porta lápices con cierre. No incluye colores.

 Colores GTM: Blanco Frosty





DPO 014 CAJA DE CRAYONES

Material	Medida	Colores
Cera / Caja de Cartón	4.3 x 9.2 cm	Blanco
Área de impresión	Técnica de impresión	
3 x 4.5 cm	Serigrafía	

Caja de cartón con 5 crayones de varios colores.



DPO 025 CRAYÓN KANDI

Material	Medida	Colores
Plástico	5.5 x 6 cm	Blanco
Área de impresión	Técnica de impresión	
1.6 cm Diámetro	Goteado en Resina / Tampografía	

Incluye 6 crayones de varios colores.



INF 014 CRAYONES CANAIMA

Material	Medida	Colores
Cera / Cartón	3.5 x 10.3 cm	Beige
Área de impresión	Técnica de impresión	
1.5 x 4 cm	Serigrafía	

Estuche de cartón con 8 crayones de varios colores.

Colores GTM: Beige



KIT INF 100 KIT ESCOLAR DRAWING

Material	Medida	Colores
Plástico	20 x 14.3 cm	Translúcido
Área de impresión	Técnica de impresión	
11 x 7 cm	Serigrafía	

Estuche con 1 sacapuntas, 6 crayones y 6 colores.





Y



A

DPO 008 LÁPIZ DE MADERA

Material	Medida	Colores
Madera	0,7 x 19 cm	A/AM/B/N/R/V/Y
Área de impresión	Técnica de impresión	
0,6 x 10 cm	Serigrafía/ Tampografía	

Lápiz punta 2B, No. 2. Se entrega sin afilar.

 Colores GTM: A/AM/B/N/R/V/Y

DPO 011-1 COLORES CORTOS

Material	Medida	Colores
Madera / Caja de Cartón	4,6 x 8,8 cm	Blanco
Área de impresión	Técnica de impresión	
3 x 4 cm	Serigrafía	

Caja de cartón con 6 colores cortos.

 Colores GTM: Blanco

DPO 026 LÁPIZ DE PLÁSTICO

Material	Medida	Colores
Plástico	0,7 x 19 cm	A/AM/B/N/Y
Área de impresión	Técnica de impresión	
0,6 x 10 cm	Serigrafía	

Lápiz punta 2B, No. 2. Se entrega sin afilar.



N R V A B AM

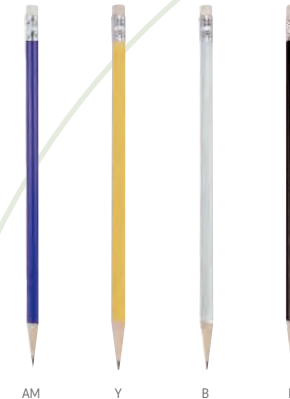

AM Y B N



INF 012

ESTUCHE DE GEOMETRÍA

Material	Medida	Colores
Plástico	16.4 x 6.7 cm	Blanco Frosty
Área de impresión	Técnica de impresión	
14.5 x 4.5 cm	Serigrafía	

Incluye regla, transportador y escuadra.

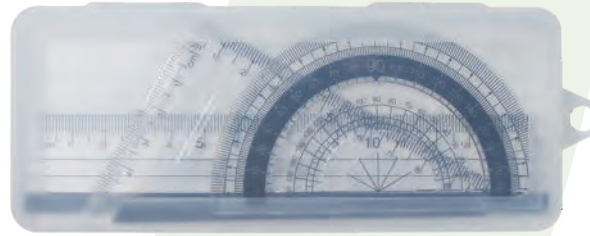

INF 530

REGLA VIADI

Material	Medida	Colores
Madera	30 x 1 x 1 cm	Beige
Área de impresión	Técnica de impresión	
10 x 0.6 cm	Serigrafía / Láser	

Regla de madera para niños con escala de 30 centímetros contemplando el borde inicial y final.

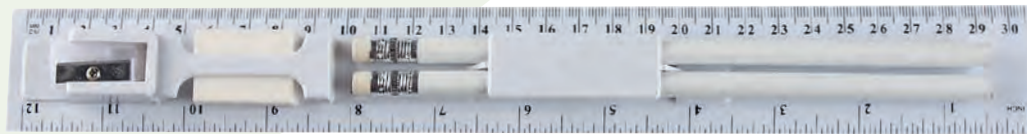

PRE 003

SET DE REGLA Y ACCESORIOS OBIDOS

Material	Medida	Colores
Plástico	31 x 4 cm	Blanco
Área de impresión	Técnica de impresión	
5 x 1.7 cm	Serigrafía	

Incluye 2 lápices, 1 borrador, 1 sacapuntas y regla de 30 cm.

Colores GTM: Blanco



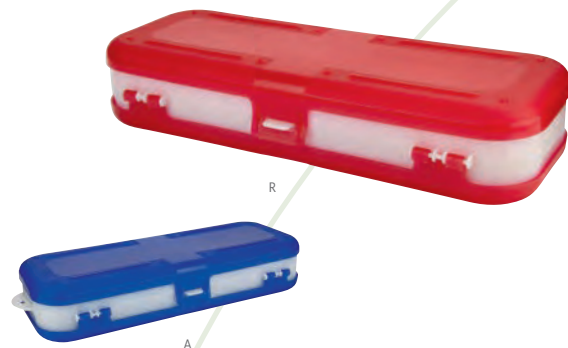

INF 013 ESTUCHE URAL

Material	Medida	Colores
Plástico	5.9 x 25.5 cm	A/B/O/R/V
Área de impresión	Técnica de impresión	
2 x 13 cm	Serigrafía	

Estuche porta lápices doble. Cuenta con ranura para monedas en la tapa para función de alcancía.

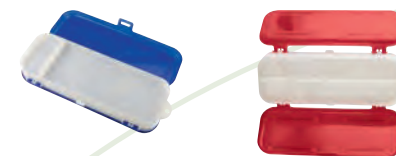

INF 120 ESTUCHE NAPOLI

Material	Medida	Colores
Plástico	20.8 x 7.5 cm	A/R
Área de impresión	Técnica de impresión	
17 x 3.5 cm	Serigrafía	

Estuche porta lápices doble. Compartimentos de 4 y 2 separaciones. No incluye accesorios.



INF 150 ESTUCHE HANNAH

Material	Medida	Colores
Poliéster	29 x 20 cm	A/N/R
Área de impresión	Técnica de impresión	
20 x 2 cm	Serigrafía	

Bolsa porta lápices con compartimento exterior de malla.

Colores GTM: A/N



P



A



G



R



M

INF 620 LAPICERO LAPS

Material	Medida	Colores
Poliéster	20 x 5 x 5 cm	A/G/M/P/R
Área de impresión	Técnica de impresión	
10 x 3.5 cm	Serigrafía	

Estuche porta lápices. Compartimento principal con cierre.

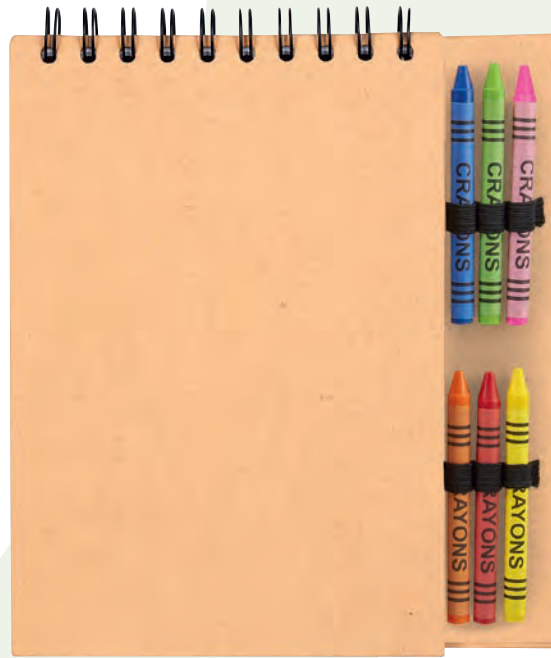

GM 038 LIBRETA MONTAGNE

Material	Medida	Colores
Cera / Cartón	18 x 20 cm	Beige
Área de impresión	Técnica de impresión	
12 x 16 cm	Serigrafía	

50 Hojas blancas. Incluye 6 crayones de colores.



GM 039 LIBRETA CAMELOT

Material	Medida	Colores
Cartón	9.5 x 10.7 cm	Beige
Área de impresión	Técnica de impresión	
8 x 8 cm	Serigrafía	

Libreta con 40 hojas, 12 hojas con dibujos de animales y 28 hojas blancas. Incluye compartimento con 11 crayones de colores.

Colores GTM: Beige





A



KTC 032 LONCHERA SELK

Material	Medida	Colores
Plástico	15.5 x 14 x 6 cm	A/B/O/P/R/V
Área de impresión	Técnica de impresión	
7 x 7 cm	Serigrafía	

Lonchera de un compartimento con pestaña en la tapadera para un mejor cerrado.

Colores GTM: A/B/R



KTC 600 LONCHERA SANDWICH ECO XCALA

Material	Medida	Colores
Plástico / Fibra de Agave	15.5 x 14 x 6 cm	Beige
Área de impresión	Técnica de impresión	
7 x 7 cm	Serigrafía	

Lonchera ecológica de un compartimento con pestaña en la tapa para un mejor cerrado. Por el tipo de material, el color puede variar.



GM 040 OSO TEDDY BEAR

Material	Medida	Colores
Peluche	11.5 x 13.7 cm	A/N/R
Área de impresión	Técnica de impresión	
6 x 3 cm	Bordado / Heat Transfer	

Incluye sudadera para fácil impresión o bordado.



GM 041 PERRO DE PELUCHE PANKGAL

Material	Medida	Colores
Peluche	18 x 16 cm	A/N
Área de impresión	Técnica de impresión	
6 x 3 cm	Bordado / Heat Transfer	

Incluye camisa para fácil impresión o bordado.





GM 042

PINTA POR NÚMERO CREA

Material	Medida	Colores
Madera / Canvas / Plástico	21 x 21 cm	Blanco

Área de impresión	Técnica de impresión
4,5 x 3 cm	Serigrafía / Tampografía

Lienzo para pintar. Cultiva el sentido del arte en los pequeños, les permite pintar fácilmente siguiendo los números guía para cada color. Incluye lienzo, 6 pinturas de colores y 3 pinceles de diferente grosor.



GM 043

JUEGO DIDÁCTICO HAPPY

Material	Medida	Colores
Madera	20 x 20 x 1 cm	Beige

Área de impresión	Técnica de impresión
7 x 3 cm	Serigrafía / Láser / Tampografía

Juego de madera de resaque. Incluye 5 figuras geométricas con los nombres en inglés y español. Cada figura es de color diferente. Le permite a los pequeños aumentar el pensamiento lógico, identificar las formas y colores así como desarrollar sus sentidos y la motricidad como la coordinación mano-ojo.





GM 031 PIZARRÓN CLOVELLY PAINT

Material	Medida	Colores
Plástico	21.2 x 13.8 cm	Blanco con Gris
Área de impresión	Técnica de impresión	
3 x 4 cm	Serigrafía	

Pizarrón mágico borrable.

 Colores GTM: Blanco con Gris



GM 010 CUBO ROMPECABEZAS

Material	Medida	Colores
Plástico	5.5 x 5.5 cm	Blanco
Área de impresión	Técnica de impresión	
5.5 x 5.5 cm	Impresión Digital / Serigrafía / Tampografía	

Incluye caja individual.



N

GM 034 CUBO TIC-ZAP

Material	Medida	Colores
Plástico	3.8 x 3.8 cm	A/N
Área de impresión	Técnica de impresión	
2.1 x 2.1 cm	Goteado en Resina / Tampografía	

Cubo anti-stress con joystick, giro, engranes, balón y botones. Incluye correa.



A





A

FREE 005 DISCO VOLADOR CONTOUR

Material	Medida	Colores
Plástico	23 cm Diámetro	A/B/R/V/Y
Área de impresión	Técnica de impresión	
15 cm Diámetro	Serigrafía	

Disco volador

Colores GTM: A/B/R/V/Y

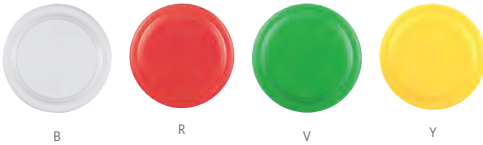

B

R

V

Y



GM 005 PAPALOTE DIAMOND

Material	Medida	Colores
Nylon	58 x 69 cm	A/R/V
Área de impresión	Técnica de impresión	
17 x 30 cm	Serigrafía	

Incluye hilaza de 30 metros.

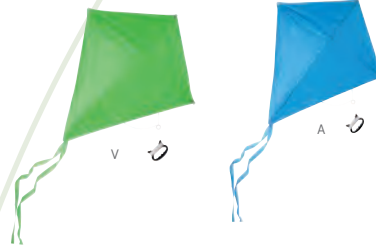

V

A

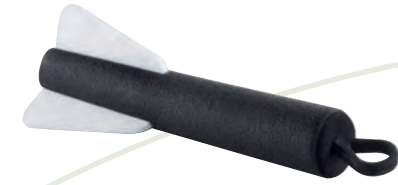

N

GM 032 COHETE PROYECTIL KID

Material	Medida	Colores
Espuma de Poliuretano / EVA	2,8 x 20,5 cm	A/N/R
Área de impresión	Técnica de impresión	
1,5 x 8 cm	Tampografía	

Cohete con elástico para lanzar.



A

R





GM 036 ESFERA VOLADORA FLYLUMINA

Material	Medida	Colores
Plástico	5 x 11 m	Blanco
Área de impresión	Técnica de impresión	
2.5 x 1.5 cm	Tampografía	

Esfera voladora con sensor de proximidad y batería recargable. Incluye cable cargador USB



N



B

INF 015 PELOTA DE PLAYA

Material	Medida	Colores
Plástico	27 cm Diámetro	B/N
Área de impresión	Técnica de impresión	
7 x 14 cm	Serigrafía	

Pelota inflable.

Colores GTM: B/N



GM 029 PISTOLA DE AGUA AQUA SKY

Material	Medida	Colores
Plástico	50 x 17 cm	Blanco
Área de impresión	Técnica de impresión	
2.5 x 1 cm Pistola / 10 x 5 cm Cilindro	Serigrafía	

Pistola de agua de presión. Cilindro removible para rellenar con capacidad 575 ml.

 575 ml





GORRAS Y SOMBREROS



CAP 050 GORRA SOVE

Material	Talla	Colores
Poliéster / Spandex	Unitalla	Negro
Área de impresión	Técnica de impresión	
5 x 4 cm	Bordado / Serigrafía	

Broche de velcro.



PN

CAP 004 GORRA TRUCKER

Material	Talla	Colores
Poliéster / Red de Polipropileno	Unitalla	A/B/N/ON/PN/R/VN/YN
Área de impresión	Técnica de impresión	
10 x 4 cm	Bordado / Serigrafía	

Broche de plástico.

Colores GTM: A/B/N/R



A



BROCHE DE PLÁSTICO.



R



A



G

CAP 040 GORRA LIRON

Material	Talla	Colores
Poliéster / Rayón / Spandex	Unitalla	A/G/R
Área de impresión	Técnica de impresión	
5 x 4 cm	Bordado / Serigrafía	

Broche de velcro.

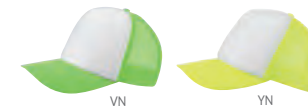

VN

YN



B

R



ON

N





N



G

GEP 006 GORRA AVADI

Material	Talla	Colores
Poliéster	Unitalla	G/N
Área de impresión		Técnica de impresión
5 x 4 cm		Bordado / Serigrafía

Broche metálico.



A



G



CAP 015 GORRA CIRO

Material	Talla	Colores
Poliéster	Unitalla	A/G
Área de impresión		Técnica de impresión
12 x 6 cm		Bordado / Serigrafía

Broche de plástico.

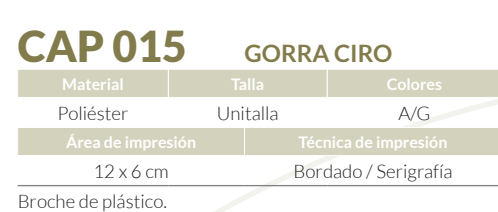

R



B

N

A

COOL 001 GORRA COOL

Material	Talla	Colores
Poliéster	Unitalla	A/B/N/R
Área de impresión		Técnica de impresión
5 x 4 cm		Bordado

Broche metálico.

Colores GTM: A/B/N/R





CAP 020 GORRA WHISTLER

Material	Talla	Colores
Algodón	Unitalla	Negro
Área de impresión	Técnica de impresión	
5 x 4 cm Gorra / 2 x 1 cm Destapador	Bordado y Serigrafía en Gorra / Láser en Destapador	

Gorra con broche de velcro. Incluye destapador.

prakticasport



56 cm



GSP 002 GORRA SÁNDWICH

Material	Talla	Colores
Algodón	Unitalla	A/AR/G/K/N/P/R/V/W
Área de impresión	Técnica de impresión	
5 x 4 cm	Bordado / Serigrafía	

Gorra estilo sándwich con el mismo color de la gorra. Broche de velcro.

Colores GTM: A/AR/G/N/R/V/W

prakticasport



57 cm



Y

CAP 008 GORRA NAIROBI

Material	Talla	Colores
Algodón	Unitalla	R/Y
Área de impresión	Técnica de impresión	
5 x 4 cm	Bordado / Serigrafía	

Gorra deslavada bicolor con broche de velcro.



R



GEP 003 GORRA BEZIERS

Material	Talla	Colores
Algodón	Unitalla	A/AM/B/N/O/R/Y
Área de impresión	Técnica de impresión	
10 x 4 cm	Bordado / Serigrafía	

Broche de velcro.

Colores GTM: A/B/R/Y



V



V



O

GMR 001 GORRA REFLECTIVE

Material	Talla	Colores
Microfibra / Malla	Unitalla	N/O/V
Área de impresión	Técnica de impresión	
8 x 6 cm	Bordado	

Broche de velcro.



N





HAT 002 SOMBRERO JUNO

Material	Talla	Colores
Paja de Papel	Unitalla	Beige
Área de impresión	Técnica de impresión	
15 x 1.5 cm	Bordado / Serigrafía	

Cinta removible en color beige con broche de velcro.

  57 cm



HAT 003 SOMBRERO MOJAVE

Material	Talla	Colores
Algodón	Unitalla	Beige
Área de impresión	Técnica de impresión	
11 x 1.5 cm	Bordado / Serigrafía	

Incluye cordón ajustable y cinta removible.

 Colores GTM: Beige

   58 cm



R

B

N



A



CAP 006 VISERA SUMMER

Material	Talla	Colores
Poliéster	Unitalla	A/B/N/R
Área de impresión	Técnica de impresión	
11 x 3 cm	Bordado / Serigrafía	

Broche de velcro.

prakticasport



57 cm

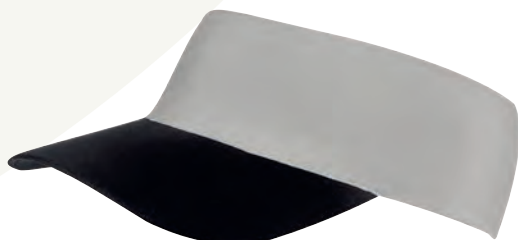

G



R

A

CAP 012 VISERA BAYUDA

Material	Talla	Colores
Poliéster / Spandex	Unitalla	A/G/R
Área de impresión	Técnica de impresión	
8 x 3 cm	Bordado	

Visera elástica, cuenta con espacio para cabello.

Colores GTM: A/G/R

prakticasport





CHAMARRAS, CHALECOS Y PLAYERAS



R

CHM 009 CHALECO AVALON

Material	Talla	Colores
Nylon / Poliéster	S/M/L/XL	A/N/R
Área de impresión	Técnica de impresión	
12 x 10 cm	Bordado / Serigrafía	

Chaleco ligero con bolsas laterales. Exterior 100% nylon. Interior y relleno 100% poliéster.



N

CHM 014 CHALECO GALATI

Material	Talla	Colores
Poliéster	S/M/L/XL	AM/N
Área de impresión	Técnica de impresión	
12 x 10 cm	Bordado / Serigrafía	

Chaleco repelente de agua. Exterior 100% popelina poliéster. Relleno 100% poliéster. Doble bolsa frontal y una bolsa interior.



REVERSO

SEC 001 CHALECO DE SEGURIDAD SIKKER

Material	Talla	Colores
Poliéster	Unitalla	Amarillo Fluorescente
Área de impresión	Técnica de impresión	
30 x 20 cm	Serigrafía / Bordado	

Chaleco de seguridad con doble cinta reflejante.



A



N



AM





R

CHM 008 SUDADERA ALASKA

Material	Talla	Colores
Poliéster	M/L/XL	A/N/R
Área de impresión	Técnica de impresión	
12 x 10 cm	Bordado / Serigrafía	

Sudadera micro polar 100% poliéster con bolsas laterales y cierre frontal



G

CHM 012 SUDADERA CUDMORE

Material	Talla	Colores
Algodón / Poliéster	S/XS/M/L/XL	A/G/N
Área de impresión	Técnica de impresión	
12 x 10 cm	Bordado / Serigrafía	

Sudadera con gorro, cierre en medio y bolsas frontales. Composición: Algodón 65%, poliéster 35%.



CHM 011 CHAMARRA ATHLONE

Material	Talla	Colores
Nylon / Spandex	M/L/XL	Negro con Gris
Área de impresión	Técnica de impresión	
12 x 10 cm	Bordado / Serigrafía	

Chamarra sport con capucha removible. Bolsas laterales con cierre y compartimento al frente con cierre. Jaretas en capucha y cintura. Línea reflejante en cierre principal. Composición 90% nylon, 10% spandex.



A



N



N



A





REVERSO



N



A

CHM 010 CHAMARRA NORFOLK

Material	Talla	Colores
Poliéster / Nylon	XS/S/M/L/XL/XXL	A/N/R
Área de impresión	Técnica de impresión	
12 x 10 cm	Bordado / Serigrafía	

Chamarras con bolsos laterales y bolsos al interior. Exterior 100% nylon. Interior y relleno 100% poliéster.



R



BOLSA INTERNA



BOLSA CON CIERRE



CHM 016 CHAMARRA DURNSTEIN

Material	Talla	Colores
Poliéster	S/M/L/XL	Gris con Negro
Área de impresión	Técnica de impresión	
12 x 10 cm	Bordado / Serigrafía	

Chamarras con gorro. Exterior 100% poliéster, forro polar cepillado 65% poliéster, 35% algodón. 2 Bolsos frontales y cierre frontal.





CHM 015

CHAMARRA DEPORTIVA LIGERA YEOSU

Material	Talla	Colores
Poliéster	M/L	A/N/R
Área de impresión	Técnica de impresión	
12 x 10 cm	Serigrafía	

Chamarras deportiva ligera plegable con funda en cierre. 100% Poliéster.



CHM 013

ROMPEVIENTOS TUBINGA

Material	Talla	Colores
Poliéster	M/L	A/N
Área de impresión	Técnica de impresión	
12 x 10 cm	Serigrafía	

Chamarras rompevientos con gorro, cierre en medio y bolsas frontales. Poliéster 100% y recubrimiento acrílico.





R



N



A



PLY 008

PLAYERA CUELLO REDONDO VITIM

Material	Talla	Colores
100% Algodón	CH/M/G/EG/2EG	A/N/R
Área de impresión	Técnica de impresión	
30 x 30 cm	Bordado / Serigrafía	

Playera unisex cuello redondo con manga corta y con tapa costura. Peso 165 gr/m². Revisar disponibilidad de colores y tallas.

prakticasport



B



A



R



G



PLY 009

PLAYERA POLO LUTRY

Material	Talla	Colores
50% Algodón Peinado / 50% Poliéster	CH/M/G/EG/2EG	A/B/G/R
Área de impresión	Técnica de impresión	
12 x 10 cm	Bordado / Serigrafía	

Playera tipo polo piqué para caballero y con tapa costura. Peso 225 gr/m². Revisar disponibilidad de colores y tallas.

prakticasport





BOLSAS



SIN 217 BOLSA-MOCHILA
IZELA

Material	Medida	Colores
Poliéster / PVC	36 x 44 cm	Gris
Área de impresión	Técnica de impresión	
18 x 14 cm	Serigrafía	

Bolsa-mochila con tirantes gruesos de cordón y cerrado de jareta. Cuenta con 2 bolsas frontales con cierre y compartimento interno plastificado impermeable.

toSSH



SIN 231 BOLSA-MOCHILA
BEAVER

Material	Medida	Colores
Poliéster	32 x 42 cm	Negro
Área de impresión	Técnica de impresión	
15 x 6 cm	Serigrafía	

Bolsa-mochila con tirante doble grueso y cerrado de jareta. Cuenta con 1 bolsa frontal con cierre.

toSSH



SIN 213 BOLSA-MOCHILA
RIDES

Material	Medida	Colores
Poliéster	34.5 x 43 cm	Gris
Área de impresión	Técnica de impresión	
18 x 10 cm	Serigrafía	

Bolsa-mochila con tirantes de cordón y cerrado de jareta. Cuenta con 2 bolsas frontales con cierre.





SIN 301 BOLSA-MOCHILA ZITE

Material	Medida	Colores
Poliéster	38 x 42.5 cm	Gris
Área de impresión	Técnica de impresión	
20 x 12 cm	Serigrafía	

Bolsa-mochila con tirantes gruesos y cerrado de jareta. Bolsa frontal con cierre.



SIN 934 BOLSA MYANMAR

Material	Medida	Colores
Poliéster	38 x 39.5 cm	Gris
Área de impresión	Técnica de impresión	
30 x 20 cm	Serigrafía	

Bolsa-mochila gris, material jaspeado, bolsillo frontal con cierre, con tirantes de cordón y cerrado de jareta.



A

SIN 103 BOLSA-MOCHILA MAZY

Material	Medida	Colores
Poliéster	33 x 44.5 cm	A/O/R/V
Área de impresión	Técnica de impresión	
15 x 18 cm	Serigrafía	

Bolsa-mochila con tirantes de cordón y cerrado de jareta. Parte frontal reflectante.



R

V

O



SIN 405 BOLSA-MOCHILA FUSETA

Material	Medida	Colores
Poliéster	33 x 42 cm	Blanco con Gris
Área de impresión	Técnica de impresión	
22 x 15 cm	Bordado / Serigrafía	

Bolsa-mochila con tirantes de cordón y cerrado de jareta. Cuenta con una bolsa frontal con cierre y asas.



N



A

SIN 933 BOLSA-MOCHILA ANSHAR

Material	Medida	Colores
Poliéster	36 x 44 cm	A/N/R
Área de impresión	Técnica de impresión	
20 x 18 cm	Serigrafía	

Bolsa-mochila con tirantes de cordón y cerrado de jareta. Bolsa frontal con cierre.

Colores GTM: N/R



R





N



A

R

SIN 102

BOLSA-MOCHILA SUNET

Material	Medida	Colores
Poliéster	35.5 x 45 cm	A/N/R
Área de impresión	Técnica de impresión	
19 x 22 cm	Serigrafía	

Bolsa-mochila con tirantes de cordón y cerrado de jareta. Bolsa frontal con cierre y aditamento especial para audífonos.



A



R

N

SIN 319

BOLSA-MOCHILA KARLOVAC

Material	Medida	Colores
Poliéster	36.5 x 44 cm	A/N/R
Área de impresión	Técnica de impresión	
22 x 14 cm	Serigrafía	

Bolsa-mochila con tirantes de cordón y cerrado de jareta. Bolsa frontal con cierre.



R

SIN 021 BOLSA-MOCHILA PRISMA

Material	Medida	Colores
Poliéster	38 x 46.5 cm	A/B/N/O/P/R/V/Y
Área de impresión	Técnica de impresión	
25 x 35 cm	Serigrafía	

Bolsa-mochila con tirantes de cordón y cerrado de jareta.

Colores GTM: A/B/N/O/P/R/V/Y



R



O



A



P



B



V



N



Y

SIN 182 BOLSA-MOCHILA DUKES

Material	Medida	Colores
Poliéster	34 x 41 cm	A/N/R
Área de impresión	Técnica de impresión	
22 x 16 cm Abajo / 22 x 6 cm Arriba	Serigrafía	

Bolsa-mochila con tirantes de cordón y cerrado de jareta.



A



N



A

SIN 227 BOLSA-MOCHILA OSUNA

Material	Medida	Colores
Poliéster	34 x 43 cm	A/B/N/O/P/R/V/Y
Área de impresión	Técnica de impresión	
25 x 27 cm	Serigrafía	

Bolsa-mochila con tirantes de cordón y cerrado de jareta.

Colores GTM: A/B/N/R



V



B



R



N



P



O



Y



SIN 243 BOLSA-MOCHILA CABS

Material	Medida	Colores
Algodón / Yute	37 x 46 cm	Beige
Área de impresión	Técnica de impresión	
27 x 20 cm	Serigrafía	

Bolsa-mochila con tirantes de cordón y cerrado de jareta.



SIN 220 BOLSA-MOCHILA LORETTO

Material	Medida	Colores
Algodón	32 x 41 cm	Beige
Área de impresión	Técnica de impresión	
22 x 30 cm	Serigrafía	

Bolsa-mochila con tirantes de cordón y cerrado de jareta.

Colores GTM: Beige



SIN 161 BOLSA-MOCHILA IVORY

Material	Medida	Colores
Algodón reciclado	33 x 41 cm	A/BE/G/R
Área de impresión	Técnica de impresión	
26 x 30 cm	Bordado	

Bolsa-mochila con tirantes de cordón y cerrado de jareta.



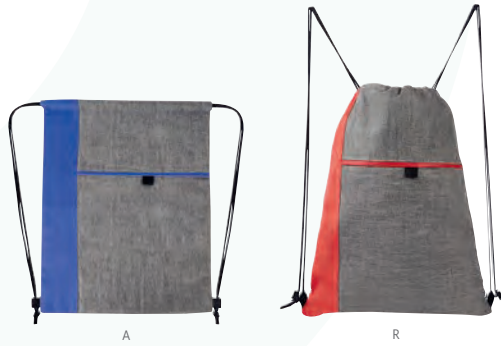

A

R

SIN 315

**BOLSA-MOCHILA
ARACAR**

Material	Medida	Colores
Non Woven/ Poliéster	32.5 x 41.5 cm	A/R/V
Área de impresión	Técnica de impresión	
18 x 18 cm	Serigrafía	

Bolsa-mochila con tirantes de cordón y cerrado de jareta.

Colores GTM: A/R



V



O

SIN 054

**BOLSA-MOCHILA
BRETÓN**

Material	Medida	Colores
Non Woven	34 x 44.5 cm	A/B/O/R/V
Área de impresión	Técnica de impresión	
22 x 12 cm	Serigrafía	

Bolsa-mochila con tirantes de cordón y cerrado de jareta. Incluye bolsa frontal con cierre y aditamento especial para audífonos.

Colores GTM: A/R/V



A



R

V

B





V

SIN 107

**BOLSA-MOCHILA
SIMME**

Material	Medida	Colores
Non Woven	34 x 43 cm	A/B/O/R/V
Área de impresión	Técnica de impresión	
13 x 20 cm	Serigrafía	

Bolsa-mochila con tirantes de cordón y cerrado de jareta. Incluye 2 tiras reflejantes al frente.

Colores GTM: A/B/R



R



B



O



A



SIN 938

**BOLSA-MOCHILA
PARA SUBLIMAR
YOSEM**

Material	Medida	Colores
Non Woven	34.5 x 41 cm	Blanco
Área de impresión	Técnica de impresión	
30 x 30 cm	Sublimación	

Bolsa-mochila para sublimar con tirantes de cordón y cerrado de jareta.



A

SIN 322

**BOLSA- MOCHILA
BAZMAN**

Material	Medida	Colores
Non Woven	31.5 x 40 cm	A/N/R
Área de impresión	Técnica de impresión	
20 x 20 cm	Serigrafía	

Bolsa-mochila con tirantes de cordón y cerrado de jareta.



R



N



A

SIN 235

**BOLSA-MOCHILA
ASTORGA**

Material	Medida	Colores
Non Woven	37 x 44.5 cm	A/AC/B/M/N/O/P/ R/Y/Y

Área de impresión	Técnica de impresión
26 x 33 cm	Serigrafía

Bolsa-mochila con tirantes de cordón y cerrado de jareta.

Colores GTM: A/B/O/P/R/Y/Y



P



V



Y



M



O



R



B



N



AC



R

SIN 219

**BOLSA-MOCHILA
PASTRANA**

Material	Medida	Colores
Non Woven	35.5 x 41.5 cm	A/AC/B/M/N/O/P/ R/Y/Y

Área de impresión	Técnica de impresión
24 x 30 cm	Serigrafía

Bolsa-mochila con tirantes de cordón y cerrado de jareta.

Colores GTM: A/B/N/R



M



A



N



O



P



B



AC



Y



V



Y

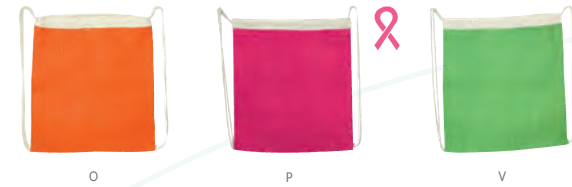

SIN 088

BOLSA-MOCHILA ARECA

Material	Medida	Colores
Yute	36 x 40 cm	O/P/V/Y
Área de impresión	Técnica de impresión	
27 x 30 cm	Serigrafía	

Bolsa-mochila con tirantes de cordón y cerrado de jareta.



T



A

N

SIN 286

BOLSA-MOCHILA TASKA

Material	Medida	Colores
Poliéster	40 x 40 cm	A/N/T
Área de impresión	Técnica de impresión	
10 x 8 cm	Serigrafía	

Bolsa con cierre de jareta. Compartimento principal con separador a prueba de agua y bolsillo con cierre. Bolsillo frontal con cierre y dos mallas laterales. En la base compartimento con cierre para zapatos o accesorios. Incluye asas ajustables con broche metálico.



A

N

SIN 062 BOLSA TORBA

Material	Medida	Colores
Yute	46 x 32 x 17 cm	A/N/R/
Área de impresión	Técnica de impresión	
40 x 15 cm	Serigrafía	

Bolsa con fuelle y asas redondeadas. Interior plastificado.

Colores GTM: A/N/R



R



V

A

R

SIN 204 BOLSA SIBENIK

Material	Medida	Colores
Yute	37.5 x 37.5 x 15 cm	A/BE/R/V
Área de impresión	Técnica de impresión	
21 x 21 cm	Serigrafía	

Bolsa con fuelle y asas.



BE





SIN 207 BOLSA BOAT

Material	Medida	Colores
Yute	42 x 35 x 15 cm	Beige
Área de impresión		Técnica de impresión
28 x 7 cm		Serigrafía

Bolsa con fuelle y asas redondeadas.



R

SIN 198 BOLSA BALLARAT

Material	Medida	Colores
Yute	45.5 x 34 x 14 cm	A/R/V
Área de impresión		Técnica de impresión
34 x 21 cm		Serigrafía

Bolsa con fuelle y asas redondeadas. Interior plastificado. Botón de madera al frente para cerrar.



V



A



SIN 114 BOLSA WINTER

Material	Medida	Colores
Yute	45.5 x 34 x 14 cm	Beige
Área de impresión		Técnica de impresión
34 x 21 cm		Serigrafía

Bolsa con fuelle y asas redondeadas. Interior plastificado. Botón de madera al frente para cerrar.

Colores GTM: Beige





A

SIN 904 BOLSA SCANDOLA

Material	Medida	Colores
Yute	52 x 35.5 x 13 cm	A/R/V
Área de impresión	Técnica de impresión	
32 x 23 cm	Serigrafía	

Bolsa con fuelle y asas.



R

V



N

SIN 193 BOLSA SAGRES

Material	Medida	Colores
Yute	30 x 30 x 19 cm	A/N/P/R/V
Área de impresión	Técnica de impresión	
20 x 20 cm	Serigrafía	

Bolsa con fuelle y asas redondeadas. Interior plastificado.

Colores GTM: A/N/R



V

R

P

A



SIN 112 BOLSA SPRING

Material	Medida	Colores
Yute	30 x 30 x 19 cm	Beige
Área de impresión	Técnica de impresión	
20 x 20 cm	Serigrafía	

Bolsa con fuelle y asas redondeadas. Interior plastificado.

Colores GTM: Beige





SIN 113 BOLSA FALL

Material	Medida	Colores
Yute	52 x 35.5 x 13 cm	Beige
Área de impresión	Técnica de impresión	
32 x 23 cm	Serigrafía	

Bolsa con fuelle y asas.

Colores GTM: Beige



BE



N

SIN 237 BOLSA ANTONELA

Material	Medida	Colores
Yute / Algodón	42 x 33 x 16 cm	BE/H/N
Área de impresión	Técnica de impresión	
20 x 6 cm	Serigrafía	

Bolsa con diseño entretejido, fuelle y 2 asas de agarre superior. Base y laterales con interior plastificado.



H



R



A



D



S



SIN 047

BOLSA CARNAVAL

Material	Medida	Colores
Non Woven Metalizado	40 x 45 x 10 cm	A/D/R/S
Área de impresión	Técnica de impresión	
30 x 35 cm	Serigrafía	

Bolsa metalizada con fuelle y asas.



A



O



R



V



M



SIN 075

BOLSA BELAYA

Material	Medida	Colores
Non Woven Laminado	39 x 34 x 13.5 cm	A/M/O/R/V
Área de impresión	Técnica de impresión	
27 x 21 cm	Serigrafía	

Bolsa con fuelle y asas.



O



R



R



A

SIN 086

BOLSA SPARKLY

Material	Medida	Colores
Non Woven Laminado	40 x 30 x 10 cm	O/R
Área de impresión	Técnica de impresión	
30 x 20 cm	Serigrafía	

Bolsa con fuelle y asas.

SIN 041

BOLSA SHOPPER

Material	Medida	Colores
Non Woven	39 x 44 x 9.5 cm	A/R
Área de impresión	Técnica de impresión	
30 x 20 cm	Serigrafía	

Bolsa con fuelle y asas.

 Colores GTM: A/R/V





SIN 146

BOLSA MILDURA

Material	Medida	Colores
Non Woven	33 x 40 x 18 cm	A/B/O/R/V
Área de impresión	Técnica de impresión	
12 x 20 cm	Serigrafía	

Bolsa con fuelle y asas.

Colores GTM: A/B/R



O



R



B



V



A



SIN 230

BOLSA ENVIRONMENT

Material	Medida	Colores
Non Woven	32 x 42 x 17.5 cm	A/B/BE/C/M/N/O/P/R/V
Área de impresión	Técnica de impresión	
26 x 27 cm	Serigrafía	

Bolsa con fuelle.

Colores GTM: A/B/BE/C/N/O/R/V



V



P



O



A



B



BE



M



N



R



C



A



SIN 216 BOLSA LAREDO

Material	Medida	Colores
Non Woven	32 x 42 x 17.5 cm	A/B/N/R/V
Área de impresión	Técnica de impresión	
26 x 27 cm	Serigrafía	

Bolsa con fuelle y asas. Sellada a calor.

 Colores GTM: A/B/R

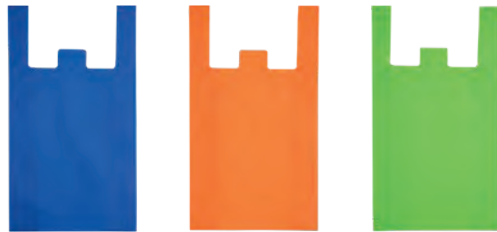

A

O

V



B

N

R

Y



P

SIN 179 BOLSA BOTANY

Material	Medida	Colores
Non Woven / Poliéster	32 x 40 x 10.5 cm	Azul
Área de impresión	Técnica de impresión	
16 x 30 cm	Serigrafía	

Bolsa con fuelle y asas.

SIN 918 BOLSA AGDE

Material	Medida	Colores
Non Woven	34 x 60 x 16 cm	A/B/N/O/P/R/V/Y
Área de impresión	Técnica de impresión	
21 x 30 cm	Serigrafía	

Bolsa con fuelle. Sellada a calor.





O A R V P

SIN 147

BOLSA BAGGARA

Material	Medida	Colores
Non Woven Laminado	24.5 x 37.5 x 10 cm	A/O/P/R/V/Y
Área de impresión	Técnica de impresión	
16 x 20 cm	Serigrafía	

Bolsa con fuelle y asas. Sellada a calor.

Colores GTM: A/O/R/V



Y



SIN 192

BOLSA CODEINE

Material	Medida	Colores
Algodón / Yute	50 x 36 x 16 cm	Beige
Área de impresión	Técnica de impresión	
35 x 20 cm	Bordado / Serigrafía	

Bolsa sin fuelle con asas y cierre.





N



A



R

SIN 138 BOLSA MEZZOLA

Material	Medida	Colores
Yute / Algodón	37.5 x 41 cm	A/N/R
Área de impresión	Técnica de impresión	
20 x 18 cm	Serigrafía	

Bolsa sin fuelle con asas.

Colores GTM: A/R



SIN 158 BOLSA LEIRIA

Material	Medida	Colores
Yute / Algodón	38 x 40 cm	Beige
Área de impresión	Técnica de impresión	
17 x 17 cm	Serigrafía	

Bolsa sin fuelle con asas y bolsa frontal.

Colores GTM: Beige



SIN 163 BOLSA LASH

Material	Medida	Colores
Canvas / Yute	37.5 x 42 cm	Beige
Área de impresión	Técnica de impresión	
28 x 20 cm	Bordado / Serigrafía	

Bolsa sin fuelle con asas.



A

SIN 210 BOLSA COTTON SLIM

Material	Medida	Colores
Algodón	35 x 41.5 cm	A/BE/N/O
Área de impresión	Técnica de impresión	
26 x 30 cm	Serigrafía	

Bolsa sin fuelle con asas.



O



N



BE

SIN 251 BOLSA GIRASOL

Material	Medida	Colores
Algodón	39 x 41 cm	Beige
Área de impresión	Técnica de impresión	
25 x 7 cm	Serigrafía	

Bolsa de red sin fuelle y asas.





G



V

M

O



BE

A

R

SIN 137

BOLSA MASSIE

Material	Medida	Colores
Algodón Reciclado	38 x 42 cm	A/BE/G/M/O/R/V
Área de impresión	Técnica de impresión	
38 x 42 cm	Bordado / Serigrafía	

Bolsa sin fuelle con asas.



B

N

R



A

SIN 176

BOLSA ALTEA

Material	Medida	Colores
Non Woven	49 x 40 cm	A/B/N/R
Área de impresión	Técnica de impresión	
35 x 28 cm	Serigrafía	

Bolsa sin fuelle con asas. Sellada a calor.



SIN 212

BOLSA ABBA

Material	Medida	Colores
Non Woven	30 x 33.7 cm	A/B/N/P/R
Área de impresión	Técnica de impresión	
21 x 27 cm	Serigrafía	

Bolsa sin fuelle con asas. Sellada a calor.



P



B



R



N



A

SIN 962

BOLSA PARA
SUBLIMAR TOULOUSE

Material	Medida	Colores
Non Woven	38 x 39.5 cm	Blanco
Área de impresión	Técnica de impresión	
30 x 20 cm	Sublimación	

Bolsa para sublimar con asas sin fuelle.

Colores GTM: Blanco





BOLSAS



SIN 224 CARRO SUPERMERCADO LADEN

Material	Medida	Colores
Poliéster	34 x 94.5 x 20 cm	Negro
Área de impresión	Técnica de impresión	
16 x 12 cm Solapa / 16 x 16 cm Bolsa	Serigrafía	

Bolsa para supermercado con jareta y solapa, bolsa posterior con cierre, estructura de metal, base para sostenerse, agarradera de plástico y llantas. Desmontable con velcro en la parte posterior.



SIN 265 BOLSA SARIWON

Material	Medida	Colores
Non Woven / Cartón	47 x 29 x 30 cm	Negro
Área de impresión	Técnica de impresión	
20 x 10 cm	Serigrafía	

Bolsa con fuelle. Incluye 2 bolsas laterales con asas y base.





P

SIN 131 BOLSA CIMBOA

Material	Medida	Colores
Non Woven	35,5 x 45,5 cm	A/B/N/O/P/R/V/Y
Área de impresión	Técnica de impresión	
27 x 30 cm	Serigrafía	

Bolsa sellada a calor.

Colores GTM: A/B/N/O/R/V



N



O



V



A



R



Y



B



A

SIN 078 BOLSA MARIEL

Material	Medida	Colores
Non Woven	18 x 28 cm	A/N
Área de impresión	Técnica de impresión	
12 x 16 cm	Serigrafía	

Bolsa portátil para basura.



N



R

SIN 164 BOLSA AKUMAL

Material	Medida	Colores
Non Woven	18 x 28 cm	A/N/R/V
Área de impresión	Técnica de impresión	
12 x 16 cm	Serigrafía	

Bolsa portátil para basura.. Sellada a calor.



V



A



N



HIELERAS Y LONCHERAS



DESTAPADOR

SIN 991

MOCHILA-HIELERA PAIA

Material	Medida	Colores
Poliéster	28 x 42.5 x 16 cm	Negro
Área de impresión	Técnica de impresión	
12 x 6 cm	Bordado / Serigrafía	

Interior plastificado. Compartimento interior removible impermeable. Bolsa principal, bolsa frontal y 2 bolsillos laterales. Broches frontales de hebilla metálica. Incluye destapador metálico. Capacidad para 24 latas.



20 lt



SIN 271

MOCHILA-HIELERA IGUAZU

Material	Medida	Colores
Poliéster	28 x 36 x 17 cm	Gris
Área de impresión	Técnica de impresión	
10 x 10 cm	Bordado / Serigrafía	

Interior plastificado impermeable. Bolsa principal, bolsa superior y 2 bolsas laterales con cierre. Capacidad para 12 latas.

Colores GTM: Gris



7 lt





BBQ 002 ASADOR CON HIELERA CAMPING

Material	Medida	Colores
Metal / Poliéster	29 x 16.5 cm	Negro con Gris
Área de impresión	Técnica de impresión	
12 x 12 cm	Bordado / Serigrafía	

Asador portátil de carbón con hielera. Incluye parrilla con sujetador. Hielera sólo en la parte superior. Capacidad para 6 latas. Incluye asa y correa ajustable desprendible.

 Colores GTM: Negro con Gris

 5 lt



SIN 089 HIELERA CADENCE

Material	Medida	Colores
Poliéster / Polipropileno	40 x 26.5 x 30 cm	Negro
Área de impresión	Técnica de impresión	
19 x 17 cm	Serigrafía	

Hielera plegable con interior plastificado impermeable, cubierta de plástico con ventana para fácil acceso a interior, bolsas laterales de red y correa ajustable. Capacidad para 36 latas.

 45 lt



DESTAPADOR

SIN 499

HIELERA COLAPSABLE KALET

Material	Medida	Colores
Poliéster / EVA	42 x 28 x 29 cm	Gris con Negro
Área de impresión	Técnica de impresión	
12 x 10 cm	Serigrafía	

Hielera plegable con interior plastificado impermeable. Base y tapa rígida de EVA, con moldura en la parte superior con función de porta latas. Correa ajustable removible y asas laterales. Bolsillo frontal. Bolsa de malla interior. Incluye destapador metálico. Capacidad para 48 latas.



toSSH  45 lt



SIN 497

HIELERA BOLSA BERNADETTE

Material	Medida	Colores
Poliéster / EVA	38 x 36 x 18 cm	Azul
Área de impresión	Técnica de impresión	
12 x 10 cm	Serigrafía	

Base rígida de EVA. Interior plastificado impermeable. Bolsa principal con cierre, bolsa lateral y frontal, bolsa lateral de red. Capacidad para 20 latas.



toSSH  15 lt

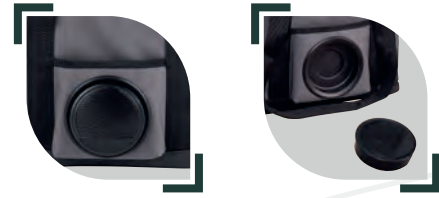

SIN 303

HIELERA CON BOCINA OTTON

Material	Medida	Colores
Poliéster	35 x 31 x 21 cm	Gris
Área de impresión	Técnica de impresión	
12 x 11 cm Tapa / 12 x 5 cm Hielera	Serigrafía	

Hielera con bocina bluetooth desprendible con batería recargable de 2 horas de reproducción de música aproximadamente. Interior plastificado impermeable. Cubierta con ventana para fácil acceso al interior. Incluye bolsa frontal para bocina, 2 bolsas laterales de red, asas y correa ajustable. Capacidad para 24 latas.

toSSH   20 lt



SIN 063

HIELERA TROLLEY OSLO

Material	Medida	Colores
Poliéster	37 x 39 x 33 cm	A/R
Área de impresión	Técnica de impresión	
19 x 14 cm	Serigrafía	

Interior plastificado impermeable. Bolsa frontal y 2 compartimentos con cierre. Agarraderas laterales. Mecanismo trolley. Elástico ajustable en la parte superior de la tapa. Capacidad para 40 latas.

 47 lt



SIN 995 HIELERA CON SET DE PICNIC COLMAR

Material	Medida	Colores
Poliéster	26 x 32 x 27 cm	Gris
Área de impresión	Técnica de impresión	
12 x 9 cm	Serigrafía / Bordado	

Hielera con compartimento para set de picnic con servicio para dos personas. Interior plastificado. Bolsa principal y bolsa frontal con cierre y correa ajustable. Incluye 2 cucharas, 2 tenedores, 2 cuchillos, 2 vasos de plástico, 2 platos de plástico y 2 servilletas de tela. Capacidad para 12 latas.



A

SIN 291 HIELERA LORRY

Material	Medida	Colores
Poliéster	32.5 x 30 x 19 cm	A/N
Área de impresión	Técnica de impresión	
15 x 8 cm	Serigrafía	

Interior plastificado impermeable. Bolsa principal y bolsa superior con cierre para fácil acceso a interior, bolsa frontal, asas y correa ajustable. Capacidad en parte superior para 4 latas y en parte inferior 10 latas.

to'ssh  1.5 Lt Parte Superior / 9 Lt Parte Inferior



N



KTC 060 HIELERA MILA

Material	Medida	Colores
Plástico	25 x 19 x 17 cm	Gris
Área de impresión	Técnica de impresión	
15 x 8 cm	Serigrafía	

Capacidad para 6 latas. Moldura en la parte superior que sirve como porta latas. Asa superior de fácil agarre.



SIN 064 HIELERA JENA

Material	Medida	Colores
Poliéster	26.5 x 32 x 20 cm	A/G/R
Área de impresión	Técnica de impresión	
10 x 10 cm	Serigrafía	

Interior plastificado impermeable. Bolsa principal, red interna para separar, bolsa frontal con cierre, bolsa lateral de red y correa ajustable. Capacidad para 12 latas.

 Colores GTM: Gris



6 Lt



R

SIN 264 HIELERA PANKIE

Material	Medida	Colores
Poliéster	26 x 27 x 17 cm	A/R
Área de impresión	Técnica de impresión	
12 x 9 cm	Bordado / Serigrafía	

Interior plastificado. Bolsa frontal y 2 bolsas laterales. Asa superior ajustable. Capacidad para 12 latas.



11 lt



A



SIN 997 HIELERA NANCY

Material	Medida	Colores
Poliéster	32.5 x 23 x 16 cm	Gris
Área de impresión	Técnica de impresión	
7 x 7 cm	Serigrafía	

Hielera con interior plastificado impermeable. Bolsillo principal con cierre, 3 bolsillos frontales y 2 bolsillos posteriores. Asa principal ajustable. Cuenta con 2 asas de agarre extras. Capacidad para 10 latas.



5 lt





SIN 061 HIELERA KIEL

Material	Medida	Colores
Poliéster	32 x 31 x 16.5 cm	Azul
Área de impresión	Técnica de impresión	
25 x 9.5 cm	Bordado / Serigrafía	

Interior plastificado impermeable. Bolsa principal con cierre, bolsa frontal con velcro. 2 Bolsas laterales de red y 2 asas superiores para agarre. Capacidad para 12 latas.

 Colores GTM: Azul

 12 lt



SIN 501 HIELERA GALO

Material	Medida	Colores
Poliéster	24.5 x 28 x 16 cm	A/G/M
Área de impresión	Técnica de impresión	
12 x 7 cm	Serigrafía / Bordado	

Interior plastificado impermeable. Bolsa principal con cierre, 2 bolsillos frontales con cierre, bolsa frontal superior con cierre, 2 bolsas laterales de red. Incluye correa ajustable. Capacidad de 12 latas.

 8 lt



SIN 186 HIELERA ESTORIL

Material	Medida	Colores
Poliéster	26.5 x 24 x 16.5 cm	Gris
Área de impresión	Técnica de impresión	
11 x 11 cm	Serigrafía	

Interior plastificado impermeable. Bolsa principal con cierre. Bolsa lateral de red y bolsillo frontal. Incluye correa ajustable. Capacidad para 10 latas.

toSSH  12 lt



SIN 232 HIELERA ORGORO

Material	Medida	Colores
Poliéster	22 x 25 x 17 cm	Negro
Área de impresión	Técnica de impresión	
8 x 3.5 cm	Bordado / Serigrafía	

Interior plastificado impermeable. Bolsa frontal con cierre y bolsillo lateral y frontal de malla. Bolsa principal con cierre y ventana superior para fácil acceso al interior. Incluye correa ajustable. Capacidad para 6 latas.

toSSH  8 lt

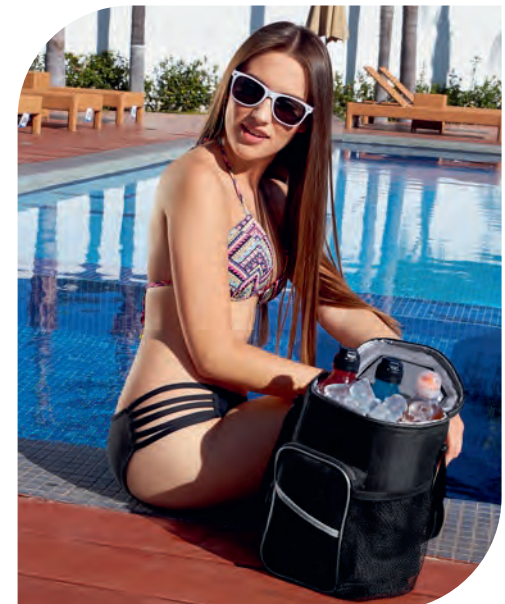



N



A

SIN 126 HIELERA BALTY

Material	Medida	Colores
Poliéster	37 x 26 x 22 cm	A/N
Área de impresión	Técnica de impresión	
20 x 10 cm	Serigrafía	

Interior plastificado impermeable. Bolsa principal con cierre y bolsillo frontal. Incluye asa y correa ajustable. Capacidad para 26 latas.

 Colores GTM: Negro con Gris

to'ssh  22 lt



N



T

SIN 007 HIELERA 2 SIX

Material	Medida	Colores
Poliéster	29 x 16 x 23 cm	A/N/T
Área de impresión	Técnica de impresión	
20 x 8.5 cm	Serigrafía	

Interior metalizado plastificado e impermeable. Bolsa principal y frontal con cierre. Bolsas laterales de red. Incluye correa ajustable. Capacidad para 12 latas.

 Colores GTM: Azul

 10 lt



A

SIN 171

HIELERA VENOSTE

Material	Medida	Colores
Poliéster	20 x 24.5 cm	A/R
Área de impresión	Técnica de impresión	
15 x 7 cm	Bordado / Serigrafía	

Interior plastificado impermeable. Bolsa principal con cierre y bolsa frontal. Incluye correa ajustable. Capacidad para 6 latas.

Colores GTM: A/R



7 lt



R



SIN 057

HIELERA KOSTA

Material	Medida	Colores
Poliéster	19 x 14.5 x 13 cm	A/N/O/R/V/Y
Área de impresión	Técnica de impresión	
12 x 8 cm	Serigrafía	

Interior plastificado impermeable. Bolsa principal con cierre y bolsa frontal. Incluye correa. Capacidad para 6 latas.



4 lt



V



Y



R



A



N



O



SIN 998 HIELERA TAKABUR

Material	Medida	Colores
Poliéster	20 x 25 x 19 cm	A/P/V
Área de impresión	Técnica de impresión	
10 x 6 cm	Serigrafía / Bordado	

Interior plastificado resistente al agua. Compartimento principal con cierre. Bolsillo frontal con cierre y malla. Dos bolsillos laterales de malla. Asa superior y asa larga ajustable. Capacidad 8 latas.

 4.5 lt

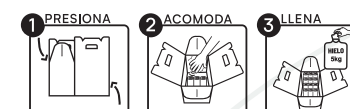

KTC 603 HIELERA BRISSAC

Material	Medida	Colores
Cartón Kraft	27.7 x 25.5 x 20.3 cm	Beige
Área de impresión	Técnica de impresión	
20 x 20 cm	Serigrafía	

Hielera de cartón con recubrimiento impermeable. Liviana, reutilizable y fácil de armar. Interior plastificado con bolsa biodegradable. Soporta un peso de hasta 10 Kg. Capacidad de 24 latas, 12 botellas de vidrio o 6 caguamas.





B

SIN 508 HIELERA DOVIA

Material	Medida	Colores
Laminado de Poliéster y Lona	35 x 38 x 20 cm	B/N
Área de impresión	Técnica de impresión	
11 x 11 cm	Serigrafía	

Interior y exterior plastificado impermeable. Bolsa principal con cierre, bolsillo frontal. Incluye asa de mano con velcro y correa larga ajustable con soporte acojinado. Capacidad para 36 latas.



N



27 lt

KTC 601 SET DE LONCHERA ECO THUN

Material	Medida	Colores
Fibra de Agave y Plástico Lonchera, Contenedor y Cubiertos / Algodón Bolsa	32 x 39 x 13 cm Bolsa / 19 x 6.5 x 11.5 cm Lonchera / 9 x 10.5 cm Contenedor / 16 x 6.3 x 2 cm Cubiertos	Beige
Área de impresión	Técnica de impresión	
20 x 20 cm Bolsa / 6 x 7 cm Lonchera / 5 x 5 cm Contenedor / 8 x 2 cm Cubiertos	Serigrafía en Lonchera, Contenedor y Cubiertos / Bordado y Serigrafía en Bolsa	

Set de lonchera que incluye contenedor de alimentos con tapa a presión anti derrame y elástico para cerrar, válvula de silicón, separador interno removible; contenedor de líquidos o alimentos con tapa de 4 pestañas anti derrame, estuche porta cubiertos con 1 tenedor y 1 cuchara. Incluye bolsa con cierre de jareta.





KTC 201 SET DE LONCHERA POU

Material	Medida	Colores
Acero Inoxidable / Bambú	Lonchera 16.2 x 6 x 11.5 cm / Termo 7.1 x 22 cm / Caja 26 x 25.5 x 7.5 cm	Plata
Área de impresión	Técnica de impresión	
9 x 6 cm Lonchera / 6 x 10 cm Termo	Láser / Serigrafía	

Set de lonchera metálica. Incluye contenedor de alimentos con tapa a presión y elástico para cerrar, 1 tenedor y 1 cuchillo. Termo con doble pared metálica, sellado al vacío, tapa con cierre de rosca y asa de metal. Producto no apto para microondas, ni lavavajillas.

 500 ml Termo / 800 ml Lonchera



SIN 498 LONCHERA DOBLE CAMILLE

Material	Medida	Colores
Poliéster	38 x 34 x 21 cm	Azul
Área de impresión	Técnica de impresión	
12 x 12 cm	Serigrafía	

Doble compartimento con cierre. Cierre intermedio que permite separar en dos piezas y usarlas de forma individual. Interior plastificado. Bolsillo frontal con cierre. Malla frontal y lateral. Correa ajustable. Identificador en la parte trasera.

tossh



SIN 515

LONCHERA BANGALORE

Material	Medida	Colores
Poliéster	23,5 x 30 x 19 cm	Gris
Área de impresión	Técnica de impresión	
13 x 9 cm	Serigrafía	

Interior metalizado plastificado. Bolsa principal y frontal con cierre. Asas y correa ajustable.

toSSH



SIN 496

LONCHERA PORTA BOTELLAS SURPRISE

Material	Medida	Colores
Poliéster	26 x 26,5 x 14,5 cm	Negro
Área de impresión	Técnica de impresión	
15 x 10 cm	Serigrafía	

Interior plastificado. Bolsa principal con velcro. División interna removible para 6 botellas. Bolsillo lateral. Incluye destapador metálico y correa ajustable.





SIN 283 **LONCHERA ALTIMA**

Material	Medida	Colores
Poliéster	38 x 29 x 22 cm	Gris
Área de impresión	Técnica de impresión	
25 x 10 cm	Serigrafía	

Interior plastificado. Bolsa principal y bolsas frontales con cierre. Asas con agarre de velcro y correa ajustable.



SIN 267 **LONCHERA HIKER**

Material	Medida	Colores
Poliéster	29 x 39 x 20.5 cm	Negro
Área de impresión	Técnica de impresión	
18 x 18 cm	Serigrafía	

Interior plastificado. Doble compartimento con cierre, asa de agarre superior y correa ajustable.





A

SIN 236 LONCHERA PRAIA

Material	Medida	Colores
Poliéster	26 x 23 x 19 cm	A/R
Área de impresión	Técnica de impresión	
15 x 6 cm	Bordado / Serigrafía	

Interior plastificado. Bolsa principal y frontal con cierre. Bolsa lateral de red, asa de agarre superior y correa ajustable.

Colores GTM: A/R



R



G

SIN 225 LONCHERA TIMOR

Material	Medida	Colores
Poliéster	28.5 x 25 x 17.5 cm	A/N
Área de impresión	Técnica de impresión	
16 x 8 cm	Bordado / Serigrafía	

Interior metalizado. Bolsa principal y frontal con cierre. Bolsa lateral de malla y correa ajustable.

Colores GTM: Negro



A





A

KTC 023 LONCHERA LUCERNA

Material	Medida	Colores
Poliéster / Plástico	24 x 17 cm Lonchera Plástico / 25 x 23 x 11 cm Lonchera Poliéster	A/R

Área de impresión	Técnica de impresión
15 x 8 cm Lonchera Plástico / 16 x 16 cm Lonchera Poliéster	Serigrafía

Set de lonchera y contenedor de plástico. Lonchera con interior plastificado, bolsa principal con cierre, bolsa de red en el interior de la tapa y correa ajustable. Contenedor de plástico con compartimento para tenedor y cuchillo.



R



SIN 122 LONCHERA OPOL

Material	Medida	Colores
Poliéster	22 x 25 x 15 cm	Negro
Área de impresión	Técnica de impresión	
8 x 11 cm	Serigrafía	

Interior plastificado. Cuenta con compartimentos superior e inferior con cierre. Incluye bolsas laterales de red, asa con broche y correa ajustable.

Colores GTM: Negro

tossh





G

R

SIN 255 LONCHERA JOKUL

Material	Medida	Colores
Poliéster	23 x 15 x 15 cm	A/G/R
Área de impresión	Técnica de impresión	
11 x 7 cm	Serigrafía	

Lonchera con interior plastificado, bolsa principal con cierre y asa de agarre superior.

Colores GTM: A/G/R

to'ssh



A



G

A

SIN 263 LONCHERA BALK

Material	Medida	Colores
Poliéster	24 x 30 x 14.5 cm	A/G/R
Área de impresión	Técnica de impresión	
10 x 5 cm	Serigrafía	

Interior plastificado. Compartimento superior e inferior con cierre y bolsillo frontal. Cuenta con 2 asas de agarre superior.



R





R



A

G

SIN 262 LONCHERA RAIN

Material	Medida	Colores
Poliéster	24 x 23.5 x 17 cm	A/G/R
Área de impresión	Técnica de impresión	
14 x 8 cm	Serigrafía	

Interior plastificado. Bolsa frontal, bolsa principal con cierre, bolsa lateral de red y correa ajustable.

to'ssh



SIN 495 LONCHERA FLEUR

Material	Medida	Colores
Poliéster	23.5 x 27 x 16.5 cm	Gris
Área de impresión	Técnica de impresión	
10 x 8 cm	Serigrafía	

Interior plastificado. Doble compartimento con cierre. Bolsillo frontal. Agarradera con broche de plástico.





SIN 123 LONCHERA PRESTON

Material	Medida	Colores
Poliéster	28 x 19 x 15.5 cm	A/N/O/R/V
Área de impresión	Técnica de impresión	
15 x 9 cm	Serigrafía	

Interior plastificado. Bolsa principal con cierre. Asa de agarrar superior y correa ajustable.

Colores GTM: A/N/O/R/V

tossh



R



SIN 993 LONCHERA PROVIDENCE

Material	Medida	Colores
Poliéster	28 x 22.5 x 12 cm	A/G/P
Área de impresión	Técnica de impresión	
10 x 8 cm	Serigrafía	

Bolsa principal con cierre, compartimento frontal con cierre y 2 asas de agarrar superior.



P





SIN 268 LONCHERA TRUCKS

Material	Medida	Colores
Poliéster	27 x 16 x 15 cm	Gris
Área de impresión	Técnica de impresión	
20 x 10 cm	Serigrafía	

Interior plastificado. Bolsa principal con cierre y agarradera con broche de plástico.



SIN 245 LONCHERA LEDU

Material	Medida	Colores
Poliéster	24 x 24 x 17 cm	A/N/O/R/V
Área de impresión	Técnica de impresión	
11 x 7 cm	Serigrafía	

Interior plastificado. Doble compartimento con cierre. Bolsa lateral de red y asa de agarre superior.

Colores GTM: A/N/R



SIN 239

LONGCHERA MARE

Material	Medida	Colores
Poliéster	25,3 x 30 x 20 cm	A/N/R
Área de impresión	Técnica de impresión	
8 x 8 cm	Serigrafía	

Interior metalizado. Bolsa principal con cierre y 2 asas de agarre superior.



SIN 155

LONGCHERA LITUANIA

Material	Medida	Colores
Poliéster	34 x 36 x 10 cm	Negro
Área de impresión	Técnica de impresión	
8 x 9 cm	Serigrafía	

Bolsa principal de red. Compartimento inferior con interior metalizado con cierre. Bolsillo frontal.





O



R



A



P



G



N



V



O



N



R



A

SIN 511 LONCHERA ESTEFA

Material	Medida	Colores
Poliéster	21.5 x 25 x 12 cm	A/G/N/O/P/R/V
Área de impresión	Técnica de impresión	
13 x 10 cm	Serigrafía / Bordado	

Interior metalizado. Compartimento principal con cerrado de velcro y asa con agarre superior.

Colores GTM: A/N/R

SIN 124 LONCHERA JESEL

Material	Medida	Colores
Poliéster	20 x 17 cm	A/N/O/R
Área de impresión	Técnica de impresión	
14 x 9 cm	Serigrafía	

Interior metalizado. Bolsa principal con cierre y bolsa frontal. Correa para hombro.

Colores GTM: A/R



R

SIN 066 LONCHERA EVENKI

Material	Medida	Colores
Poliéster	27 x 20 x 19 cm	A/N/R
Área de impresión	Técnica de impresión	
20 x 14 cm	Serigrafía	

Interior metalizado. Bolsa principal con cierre y asa de agarre superior. Abre completamente para facilitar impresión.



A



N



V

SIN 129 LONCHERA LILLE

Material	Medida	Colores
Poliéster	14.5 x 34.5 x 13 cm	R/V
Área de impresión	Técnica de impresión	
10 x 15 cm	Serigrafía	

Interior metalizado. Bolsa principal con cierre y bolsa frontal. Asas con velcro.

Colores GTM: N/V



R





SIN 105 LONCHERA PULA

Material	Medida	Colores
Algodón	27 x 30 x 17.5 cm	Beige
Área de impresión	Técnica de impresión	
16 x 16 cm	Serigrafía	

Interior metalizado con 2 asas de agarre superior.



Y



R



G



A



P



SIN 999 LONCHERA MELO

Material	Medida	Colores
Poliéster	22 x 26.5 x 13 cm	A/G/P/R/Y
Área de impresión	Técnica de impresión	
15 x 10 cm	Serigrafía	

Interior metalizado. Bolsa principal con broche, solapa enrollable, asa superior.



BE

KTC 602 LONCHERA ECO
PIANA

Material	Medida	Colores
Plástico / Fibra de Agave	22 x 5.5 cm	BE/P/V
Área de impresión	Técnica de impresión	
5 x 2 cm	Serigrafía	

Lonchera y cubiertos con material antimicrobiano eco-friendly. Incluye portacubiertos con cuchara, tenedor y cuchillo. 3 Compartimentos en el interior. Por el tipo de material, el color puede variar.

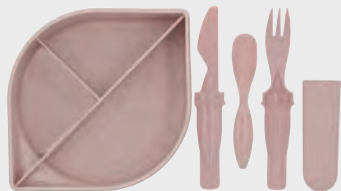

V

P



KTC 600 LONCHERA
SANDWICH ECO
XCALA

Material	Medida	Colores
Plástico / Fibra de Agave	15.5 x 14 x 6 cm	Beige
Área de impresión	Técnica de impresión	
7 x 7 cm	Serigrafía	

Lonchera ecológica de un compartimento con pestaña en la tapa para un mejor cerrado. Por el tipo de material, el color puede variar.



A

KTC 008 LONCHERA BENTO

Material	Medida	Colores
Plástico	22 x 5.5 cm	A/B/O/R/V
Área de impresión	Técnica de impresión	
5 x 2 cm	Serigrafía	

Lonchera con 3 compartimentos en el interior. Incluye porta cubiertos con cuchara, tenedor y cuchillo. Tapadera con pestañas para un mejor cerrado.

Colores GTM: Rojo



O



B



V



R



A

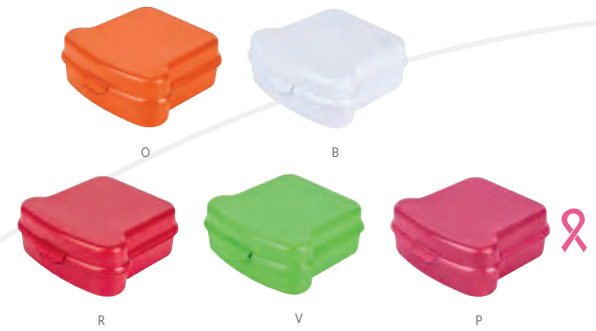

KTC 032 LONCHERA SELK

Material	Medida	Colores
Plástico	15.5 x 14 x 6 cm	A/B/O/P/R/V
Área de impresión	Técnica de impresión	
7 x 7 cm	Serigrafía	

Lonchera de un compartimento con pestaña en la tapadera para un mejor cerrado.

Colores GTM: A/B/R



R



SIN 156 LONCHERA ZIAR

Material	Medida	Colores
Non Woven	20 x 12.5 x 14 cm	A/N/O/R/V
Área de impresión	Técnica de impresión	
11 x 5 cm	Serigrafía	

Lonchera con interior metalizado. Bolsa principal con cierre y correa para hombro.

Colores GTM: A/N/O/R



N



A



R

SIN 153 LONCHERA ATLANTA

Material	Medida	Colores
Non Woven	18 x 29 x 9 cm	A/N/R
Área de impresión	Técnica de impresión	
10 x 10 cm	Serigrafía	

Lonchera con interior metalizado. Bolsa principal con velcro, solapa y asa superior de agarre.



KTC 015 PORTAVIANDAS SENYA

Material	Medida	Colores
Plástico / Acero Inoxidable	17 x 14.5 cm	Blanco
Área de impresión	Técnica de impresión	
6 x 3 cm	Serigrafía / Tampografía	

Incluye dos recipientes para alimentos. Compartimento superior para líquidos e inferior para sólidos. Con agarradera doble, válvula de silicón y broches sujetadores.





MOCHILAS Y PORTAFOLIOS



SIN 206 MOCHILA SEILET

Material	Medida	Colores
Poliéster	31 x 45 x 12 cm	Gris
Área de impresión	Técnica de impresión	
15 x 12 cm	Serigrafía	

2 Bolsas principales con compartimento interno para laptop de 15" y tablet, 2 bolsas frontales con cierre, 2 bolsas laterales y 1 bolsa trasera con cierre. Tirante con compartimento con salida USB (se requiere conectar a una batería auxiliar) para cargar smartphone y dispositivo bluetooth de reproducción de audio y llamada. Salida USB y de audio de 3.5 mm. (Batería auxiliar no incluida.) Aditamento especial trasero para poner en trolley. Tirantes y espalda acojinados.



SIN 408 MOCHILA-PORTAFOLIO SULLIVAN

Material	Medida	Colores
Poliéster	30 x 43 x 13 cm	Gris
Área de impresión	Técnica de impresión	
4 x 5 cm	Serigrafía	

Mochila-portafolio con salida USB (se requiere conectar a batería portátil) para cargar smartphone. Compartimento interno para laptop de 16" y tablet. Compartimento intermedio con cintas elásticas con broche, organizador de documentos, bolsa con cierre y asa para cargar como portafolio. Bolsa frontal con cierre y banda con velcro para seguridad de cerrado, bolsa lateral de red, tirantes acojinados y con bolsa oculta para tarjetas, compartimento para esconder tirantes y aditamento especial trasero para poner en trolley.





SIN 404 MOCHILA ATENA

Material	Medida	Colores
Poliéster / PVC	31 x 45 x 17 cm	Negro
Área de Impresión	Técnica de Impresión	
4 x 1.5 cm	Láser en Placa Metálica / Serigrafía	

Mochila con salida USB (se requiere conectar a batería portátil) para cargar smartphone. Compartimento interno para laptop de 14". Compartimento principal con dos bolsas de red. Bolsa interna con cierre. Bolsa frontal con organizador de documentos. 2 Bolsas laterales con elástico. Bolsa trasera con cierre oculto. Aditamento especial para poner en trolley. Respaldo y tirantes acojinados. Incluye placa metálica para grabado.

Colores GTM: Negro



SIN 415 MOCHILA SISAK

Material	Medida	Colores
Poliéster	29 x 42 x 11.5 cm	G/N
Área de Impresión	Técnica de Impresión	
16 x 16 cm	Bordado / Serigrafía	

Mochila con salida USB (se requiere conectar a batería portátil) para cargar smartphone. Bolsa principal con organizador y compartimento interno para laptop de 14" y tablet. 2 Bolsas frontales con cierre, una con cierre interno para fácil bordado. Aditamento especial trasero para poner en trolley. Tirantes acojinados.





SIN 401 MOCHILA BABEL

Material	Medida	Colores
Poliéster / PVC	28 x 45 x 11 cm	Negro
Área de impresión	Técnica de impresión	
4 x 1.5 cm	Serigrafía	

Mochila con salida USB (se requiere conectar a batería portátil) para cargar smartphone. Compartimento interno para laptop de 16" y tablet, organizador de documentos, bolsa frontal inclinada con cierre y bolsa con cierre con tira reflejante, 2 bolsas laterales de red, aditamento especial trasero para poner en trolley, respaldo y tirantes acojinados. Incluye placa metálica removible para grabado láser.



SIN 455 MOCHILA SLAVOVSKY

Material	Medida	Colores
Poliéster	28 x 43.5 x 14.5 cm	A/G
Área de impresión	Técnica de impresión	
3.7 x 1.8 cm	Láser en Placa Metálica	

Mochila con salida USB (se requiere conectar a batería portátil) para cargar smartphone. Bolsa principal con espacio para laptop de 17" y tablet. Bolsa frontal con organizador y 2 bolsas frontales con cierre. 2 Bolsas laterales de red con broches ajustables de plástico. Salida para audífonos. Aditamento especial trasero para poner en trolley. Placa metálica removible para fácil grabado. Respaldo y tirantes acojinados.

Colores GTM: A/G



G



A





OX



G



SIN 345 MOCHILA CARTAYA

Material	Medida	Colores
Poliéster	28 x 41 x 9.5 cm	G/OX
Área de impresión	Técnica de impresión	
15 x 12 cm	Serigrafía	

Mochila con salida USB (se requiere conectar a batería portátil) para cargar smartphone. Bolsa principal con cierre interno y compartimento para laptop de 15" y tablet. 2 Bolsas frontales con cierre, 2 bolsas laterales y tirantes acojinados. Asa de agarre superior acolchada

Colores GTM: Gris Oxford

to'ssh



SIN 195 MOCHILA KONGUR

Material	Medida	Colores
Poliéster	31 x 42 x 9 cm	Negro
Área de impresión	Técnica de impresión	
14 x 14 cm	Bordado / Serigrafía	

Mochila antirrobo. Bolsa principal con cierre oculto. Incluye compartimento para laptop de 14" y tablet. Dos bolsas internas. Línea reflejante al frente. Tirantes y parte trasera acolchonados. Asa superior de agarre

Colores GTM: Negro





SIN 177

MOCHILA-PORTAFOLIO REUS

Material	Medida	Colores
Poliéster	30.5 x 37 x 8 cm	Café
Área de impresión	Técnica de impresión	
16 x 18 cm	Bordado / Serigrafía	

Mochila-portafolio. Bolsa principal con compartimento para laptop de 14". Bolsa con organizador de documentos. Bolsa frontal con cierre, respaldo y tirantes acojinados. Correa ajustable y asa superior acolchada.

tossh



SIN 115

MOCHILA-PORTAFOLIO DARO

Material	Medida	Colores
Poliéster	27.5 x 39.5 x 10 cm	Café
Área de impresión	Técnica de impresión	
18 x 22 cm	Bordado / Serigrafía	

Mochila-portafolio. Bolsa principal y frontal. Espacio para laptop de 14" y tablet. Bolsa interna con organizador. Bolsa interna con cierre y red. Bolsa trasera con cierre. Compartimento trasero para sujetar las tirantes acojinados. Asa superior y asa lateral.

tossh





SIN 069

MOCHILA-PORTAFOLIO KRONBERG

Material	Medida	Colores
Poliéster	32 x 40 x 8 cm	Negro
Área de impresión	Técnica de impresión	
16 x 7 cm	Bordado / Serigrafía	

Mochila-portafolio. 2 Bolsas frontales, una con cierre en forro para facilitar bordado. Bolsa principal con espacio para laptop de 15" y organizador removible para cables, tablet, smartphone y tarjetas. Parte trasera con cierre para esconder tirantes removibles. Incluye asas y correa ajustable para hombro.

to'ssh



SIN 076

MOCHILA TROLLEY KRONBERG

Material	Medida	Colores
Poliéster	36 x 47 x 17 cm	Negro
Área de impresión	Técnica de impresión	
10 x 4 cm	Serigrafía	

2 Bolsas frontales. Porta llaves frontal. Bolsa principal con espacio para laptop de 14". Parte trasera con cierre para esconder tirantes removibles. Funcionamiento trolley.

to'ssh



SIN 143

MOCHILA TROLLEY POLUX

Material	Medida	Colores
Poliéster	33 x 50 x 20 cm	Negro
Área de impresión	Técnica de impresión	
13 x 12 cm	Serigrafía	

Bolsa principal con espacio para laptop de 14". Bolsa frontal con cierre y compartimento interno. Aditamento especial para audífonos. Compartimento para resguardo de tirantes. 2 Bolsas laterales de red. Funcionamiento trolley.

Colores GTM: Negro

tossh



SIN 116

MOCHILA MASAI

Material	Medida	Colores
Poliéster	29 x 45 x 14 cm	A/R
Área de impresión	Técnica de impresión	
16 x 17 cm	Bordado / Serigrafía	

Bolsa principal. Espacio para laptop de 14" y tablet. Bolsa frontal con organizador, bolsa con cierre y red. Compartimento oculto en la parte posterior, tirantes acojinados y 3 asas de agarre superior.

Colores GTM: A/R

tossh



R



A





FUNDA IMPERMEABLE



SIN 902

MOCHILA METROPOLITAN

Material	Medida	Colores
Poliéster	34 x 49 x 17 cm	Negro
Área de impresión	Técnica de impresión	
12 x 14 cm	Serigrafía	

Bolsa principal con cierre y espacio para laptop de 15". Bolsa central para tablet. Bolsa frontal con compartimentos para celular, bolígrafos y documentos. Bolsas laterales con cierre. Respaldo con cierre y porta celular interno. Respaldo y tirantes acojinados. Compartimento inferior con funda impermeable para la mochila. Incluye porta llaves.

Colores GTM: Negro



SIN 221

MOCHILA STOMBAR

Material	Medida	Colores
Poliéster	29 x 40 x 11.5 cm	Negro
Área de impresión	Técnica de impresión	
10 x 10 cm	Serigrafía	

Bolsa principal con espacio para laptop de 14" y tablet. Compartimento con organizador. Bolsa frontal con cierre. 2 Bolsas laterales. Aditamento especial trasero para poner en trolley. Compartimento con cierre oculto en la parte posterior. Respaldo y tirantes acojinados.





SIN 504 MOCHILA CADERNO

Material	Medida	Colores
Curpiel / Poliéster	29.5 x 41 x 10.5 cm	Negro
Área de impresión	Técnica de impresión	
3 x 1.5 cm	Serigrafía / Láser	

Bolsa principal con cerrado de broches magnéticos y gancho con correa ajustable. Compartimento interior acolchado para laptop de 14". Cierre invisible para acceder o remover fácilmente placa metálica. Tirantes ajustables. Incluye placa metálica para grabado láser.

tossh®





SIN 084 MOCHILA YANGZY

Material	Medida	Colores
Poliéster / Poliuretano	35 x 43 x 7 cm	Negro
Área de impresión	Técnica de impresión	
4,5 x 4 cm Resina / 12 x 13 cm Frente	Goteado en Resina / Serigrafía	

Bolsa principal con cierre, espacio para laptop de 13" y tablet. Cuenta con 3 compartimentos internos, porta plumas de red interna. Placa metálica para grabado láser, tirantes ajustables y asa de agarre superior.



G



A



SIN 189 MOCHILA IPORA

Material	Medida	Colores
Poliéster	31 x 45 x 9.5 cm	A/G
Área de impresión	Técnica de impresión	
15 x 10 cm	Bordado / Serigrafía	

Bolsa principal y frontal con cierre. Compartimento interno para laptop de 15.6". Aditamento especial trasero para poner en trolley. Tirantes y respaldo acolchonados. Cuenta con asa de agarre superior acolchada.

Colores GTM: Gris





N

A



RJ

GJ

AJ

SIN 010 MOCHILA VICTORY

Material	Medida	Colores
Poliéster	32 x 46 x 13.5 cm	A/AJ/GJ/N/R/RJ
Área de impresión	Técnica de impresión	
9 x 6 cm	Bordado / Serigrafía	

Bolsa principal con cierre, bolsa frontal con cierre, organizador de documentos y gancho para llaves, aditamento especial para audífonos, bolsas laterales de red, tirantes acolchados y ajustables. Espalda acolchinada. Cuenta con asa de agarre superior acojinada.

Colores GTM: A/R

tossh



R



SIN 513 MOCHILA REMOS

Material	Medida	Colores
Poliéster / Curpiel	30 x 44 x 18 cm	Gris
Área de impresión	Técnica de impresión	
7 x 1.5 cm Parche / 10 x 10 cm Bolsa Frontal	Serigrafía / Bordado	

Bolsa principal con cierre y compartimento para tablet y laptop de 16". Bolsa frontal con divisiones para una mejor organización. Bolsillo frontal vertical con cierre y bolsillo con bies de curpiel. Incluye asa superior acojinada y banda trasera especial para sujetar en trolley.

tossh





G



A



P



SIN 228 MOCHILA FLAP

Material	Medida	Colores
Polipropileno / Poliéster	38 x 49 x 12 cm	A/G/P
Área de impresión	Técnica de impresión	
15 x 10 cm	Serigrafía	

Bolsa principal con solapa y broche. Bolsa lateral con cierre para fácil acceso a compartimento principal. Interior con compartimento para laptop de 17", 2 bolsillos organizadores con elástico y un porta llaves de tela con gancho. Incluye bolsa frontal con cierre oculto, espalda acojinada y aditamento especial trasero para poner en trolley.

to^{ss}h



A



R



N



SIN 505 MOCHILA PUKI

Material	Medida	Colores
Poliéster / Vinil	28.5 x 42 x 14 cm	A/N/R
Área de impresión	Técnica de impresión	
15 x 8 cm	Serigrafía / Bordado	

Bolsa principal y bolsa frontal con cierre. Bolsillos laterales. Incluye compartimento para laptop de 15.6".



SIN 418

MOCHILA TROLLEY CHENNAI

Material	Medida	Colores
Poliéster	30 x 44 x 13.5 cm	Gris
Área de impresión	Técnica de impresión	
11 x 14 cm	Serigrafía	

Bolsa principal con espacio para laptop de 15". 2 Bolsas frontales con cierre. Parte trasera para resguardo de tirantes y lona para cubrir llantas. Cuenta con funcionamiento trolley, bolsillos laterales de red, asa de agarre superior y tirantes ajustables.



SIN 355

MOCHILA DENVER

Material	Medida	Colores
Poliéster	32 x 49 x 12 cm	Gris
Área de impresión	Técnica de impresión	
20 x 18 cm	Bordado / Serigrafía	

Bolsa principal con cierre. Compartimento para laptop de 15" y tablet. Doble bolsa frontal con cierre. 2 Bolsas laterales de red. Respaldo y tirantes acojinados y ajustables.





SIN 403 MOCHILA CAMERON

Material	Medida	Colores
Poliéster	29 x 47 x 14 cm	Negro
Área de impresión	Técnica de impresión	
19 x 17 cm	Bordado / Serigrafía	

Bolsa principal con cierre. Compartimento para laptop de 16". Bolsa frontal con cierre. 2 bolsas laterales de red. Tirantes acojinados y ajustables. Incluye asa de agarre superior.



G

SIN 971 MOCHILA SKADI

Material	Medida	Colores
Poliéster	31 x 42 x 8.5 cm	A/G/O/R
Área de impresión	Técnica de impresión	
9 x 9 cm	Serigrafía	

Bolsa principal y frontal con cierre. Compartimento para laptop de 15". 2 Bolsas laterales. Solapa frontal con broches de imán estilo hebilla. Cuenta con asa de agarre superior.

Colores GTM: A/R



O

A

R



SIN 348 MOCHILA KIBAN

Material	Medida	Colores
Poliéster	29 x 45 x 11 cm	Gris
Área de impresión	Técnica de impresión	
17 x 12 cm	Bordado / Serigrafía	

Bolsa principal y frontal con cierre. Bolsas laterales de elástico con jareta. Tirantes ajustables con tira reflejante. Incluye asa de agarre superior.

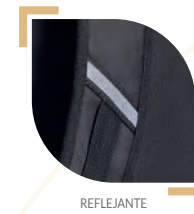

REFLEJANTE





SIN 159

MOCHILA CAMBRIDGE

Material	Medida	Colores
Poliéster	35 x 43 x 13 cm	A/N/R
Área de impresión	Técnica de impresión	
10 x 13 cm	Bordado / Serigrafía	

Bolsa frontal con compartimento para 3 bolígrafos, celular y documentos. Espacio para laptop de 14". Tirantes ajustables y acojinados. Cuenta con asa superior.



A



R



N



SIN 096

MOCHILA WALLY

Material	Medida	Colores
Poliéster	30 x 43 x 11 cm	A/G/R
Área de impresión	Técnica de impresión	
20 x 16 cm	Bordado / Serigrafía	

Bolsa principal con cierre y bolsa lateral de red. Bolsillo frontal. Compartimento para laptop de 16". Tirantes ajustables y asa de agarre superior.

Colores GTM: A/G



G



A



R





R

A



O

V



Y

SIN 149 MOCHILA NEVERI

Material	Medida	Colores
Poliéster	31 x 40 x 15 cm	A/O/R/V/Y
Área de impresión	Técnica de impresión	
10 x 17 cm	Bordado / Serigrafía	

Bolsa principal con cierre y organizador con 4 compartimentos. Doble bolsillo frontal con cierre. Asa de agarre superior y tirantes traseros ajustables.



SIN 205 MOCHILA TROGIR

Material	Medida	Colores
Poliéster	23 x 41 x 10.5 cm	Gris
Área de impresión	Técnica de impresión	
14 x 14 cm	Bordado / Serigrafía	

Bolsa principal con bolsa interna. Bolsa lateral con cierre. Correa ajustable con broche de plástico y jareta. Tirantes traseros ajustables y asa superior de agarre.



SIN 074

MOCHILA CITARUM

Material	Medida	Colores
Poliéster	29 x 37 x 15 cm	A/R
Área de impresión	Técnica de impresión	
10 x 14 cm	Bordado / Serigrafía	

Bolsa principal con cierre y compartimento para laptop de 15". Bolsillos laterales de red y broches de plástico laterales. Tirantes ajustables y asa de agarre superior.

 Colores GTM: A/R



A



R



N



A



R

SIN 120

MOCHILA MAURITANIA

Material	Medida	Colores
Poliéster	33 x 39 x 13 cm	A/N/R
Área de impresión	Técnica de impresión	
10 x 16 cm	Bordado / Serigrafía	

Bolsa principal y frontal con cierre. Bolsillo lateral de red. Tirantes ajustables y asa de agarre superior.

 Colores GTM: A/N/R



O



R



A



V

SIN 079 MOCHILA ALSHAIN

Material	Medida	Colores
Poliéster	23 x 42 x 11 cm	A/O/R/V
Área de impresión	Técnica de impresión	
13 x 13 cm	Bordado / Serigrafía	

Bolsa principal y frontal con cierre. Bolsillos laterales de malla. Tirantes ajustables y asa de agarre superior.



R



A



G



SIN 148 MOCHILA KEIT

Material	Medida	Colores
Poliéster	31 x 37 x 13.5 cm	A/G/R
Área de impresión	Técnica de impresión	
9 x 13 cm	Bordado / Serigrafía	

Bolsa principal con cierre y compartimento interior. Incluye aditamento especial para audífonos. Tirantes ajustables y asa de agarre superior.



V

SIN 342 MOCHILA TIDE

Material	Medida	Colores
Poliéster	28 x 42 x 16 cm	A/N/O/R/V
Area de impresión	Técnica de impresión	
20 x 14 cm	Bordado / Serigrafía	

Bolsa principal y bolsa frontal con cierre. Cuenta con tirantes ajustables y asa de agarre superior.

 Colores GTM: A/N



A



O



N



R



SIN 196 MOCHILA ESFINGE

Material	Medida	Colores
Poliéster	28 x 39.5 x 10 cm	Gris
Area de impresión	Técnica de impresión	
13 x 16 cm	Serigrafía	

Bolsa principal con cierre y bolsillo frontal con cierre vertical. Incluye tirantes ajustables y asa de agarre superior.





N



A



R

SIN 098 MOCHILA AUNAT

Material	Medida	Colores
Poliéster	28 x 39 cm	A/N/R
Área de impresión	Técnica de impresión	
11 x 11 cm	Bordado / Serigrafía	

Bolsa principal con cierre y bolsa frontal con cierre vertical. Tirantes ajustables y asa de agarre superior.



R



N



A



Y

SIN 912 MOCHILA ANTUR

Material	Medida	Colores
Poliéster	29 x 44 x 12 cm	A/N/R/Y
Área de impresión	Técnica de impresión	
15 x 10 cm	Serigrafía / Bordado	

Solapa frontal con gancho y correa ajustable. Bolsa principal con cierre. Bolsa frontal de red con cierre. Compartimento para laptop de 14". Bolsillos laterales con jareta. Tirantes ajustables y correa de agarre superior.





SIN 512 MOCHILA PETER

Material	Medida	Colores
Poliéster	33 x 44 x 14 cm	A/G/M
Área de impresión	Técnica de impresión	
8 x 15 cm	Serigrafía / Bordado	

Bolsa principal con cierre. Compartimento para laptop de 15" y tablet. Bolsa frontal con cierre y 2 correas ajustables. Espalda acolchonada, tirantes ajustables y asa de agarre superior.



M



G



A



SIN 514 MOCHILA OLITO

Material	Medida	Colores
Poliéster	31 x 45 x 14 cm	Gris
Área de impresión	Técnica de impresión	
15 x 15 cm	Serigrafía / Bordado	

Material texturizado. Bolsa principal con cierre y compartimento interno para laptop de 14". Bolsa frontal con cierre oculto. Incluye asa superior acojinada y banda trasera para sostener en trolley. Tirantes ajustables.





M

G



A



SIN 509 MOCHILA UBHAHA

Material	Medida	Colores
Poliéster	29 x 43 x 14 cm	A/G/M
Área de impresión	Técnica de impresión	
14 x 14 cm	Serigrafía	

Compartimento principal y bolsillo frontal con cierre, 2 bolsillos laterales de red. Incluye aditamento especial para audífonos, tirantes ajustables y asa de agarre superior.



O



V

R

A

N

P

SIN 226 MOCHILA CERES

Material	Medida	Colores
Poliéster	28 x 38 x 14 cm	A/N/O/P/R/V
Área de impresión	Técnica de impresión	
7 x 7 cm Arriba / 14 x 8 cm Bolsillo	Serigrafía	

Compartimento principal y bolsillo frontal con cierre. Incluye asa superior con broche metálico.



N

G

SIN 502 MOCHILA MENA

Material	Medida	Colores
Poliéster	25 x 46 x 22 cm	G/N/P
Área de impresión	Técnica de impresión	
5 x 14 cm	Serigrafía / Bordado	

Mochila-Maleta. Bolsa principal con cierre. Compartimento interno para laptop de 14". Bolsillo resistente al agua, bolsillo inferior con cierre para calzado. 2 bolsillos laterales. Compartimento trasero para ocultar asas. Incluye broches laterales para ajustar el tamaño y correa removible para usar como maleta.



P



SIN 935 MOCHILA TOM

Material	Medida	Colores
Poliéster	32 x 47 x 10 cm	Gris
Área de impresión	Técnica de impresión	
15 x 7 cm	Serigrafía	

Bolsa principal con cierre y broche. Compartimento interior para laptop y tablet. Bolsa inferior con cierre para calzado. Bolsillo izquierdo con cierre y bolsillo derecho simple. Asa de agarre superior. Bolsillo trasero y soporte acolchado en la parte trasera.





ACC 001 PLACA METÁLICA CON GRABADO

Material	Medida	Colores
Metal	4.35 x 1.9 x 0.2 cm	Plata
Área de impresión	Técnica de impresión	
3.5 x 1.2 cm	Láser / Serigrafía	

Placa metálica para grabado. Incluye 2 pines de presión. Grosor máximo de encaje 5 mm. El precio incluye el grabado de un logo y una posición. Mínimo para grabado de 50 piezas. No aplica grabado personalizado.

Colores GTM: Plata



SIN 223 MOCHILA MAKARSKA

Material	Medida	Colores
Canvas	40 x 41 cm	Gris
Área de impresión	Técnica de impresión	
20 x 17 cm	Bordado / Serigrafía	

Bolsa principal con compartimento para laptop de 15" y organizador. Bolsillo trasero con cierre vertical. Tirantes acojinados y argolla para llaves. Compartimento trasero para esconder los tirantes removibles.



SIN 108 MOCHILA TIKAL

Material	Medida	Colores
Canvas	32 x 39 x 14 cm	G/V
Área de impresión	Técnica de impresión	
16 x 15 cm	Bordado / Serigrafía	

Bolsa principal con cierre y bolsa frontal de solapa con broche. Dos bolsas laterales con broche. Espacio para laptop de 14". Tirantes ajustables y asa de agarre superior.

Colores GTM: Gris





SIN 452

PORTAFOLIO XIA

Material	Medida	Colores
Poliéster	38 x 28 x 6.5 cm	Negro
Área de impresión	Técnica de impresión	
15 x 15 cm	Bordado / Serigrafía	

Bolsa principal con cierre y espacio para laptop de 15" y tablet. Organizador de documentos interno. Bolsillo frontal. Bolsa frontal con cierre vertical. Aditamento especial trasero para colocar en trolley. Incluye correa ajustable y desmontable. Asas metálicas para agarre superior con broche.

tossh



R

SIN 117

PORTAFOLIO HALLEY

Material	Medida	Colores
Poliéster	29 x 36 x 6.5 cm	A/R
Área de impresión	Técnica de impresión	
8 x 9 cm	Serigrafía	

Bolsa principal con cierre y espacio para laptop de 13". Bolsa interna con cierre y red. Incluye correa removible ajustable. Bolsillo lateral con cierre y asas de agarre superior.

tossh



A





SIN 488 PORTAFOLIO AZAT

Material	Medida	Colores
Poliéster	41 x 30 x 6.5 cm	Gris
Área de impresión	Técnica de impresión	
17 x 10 cm	Serigrafía	

Bolsa principal con cierre y espacio para laptop de 15", organizador y bolsa interna con cierre, 2 bolsas frontales con cierre y aditamento especial trasero para colocar en trolley. Incluye correa ajustable y desmontable. Asas de agarre superior.

 Colores GTM: Gris



SIN 475 PORTAFOLIO GANDRIA

Material	Medida	Colores
Poliéster	39.5 x 29 x 5 cm	Negro
Área de impresión	Técnica de impresión	
26 x 14 cm	Bordado / Serigrafía	

Bolsa principal y frontal con cierre. Espacio para laptop de 15". Incluye correa ajustable y desmontable, aditamento especial trasero para colocar en trolley y asas de agarre superior.

 Colores GTM: Negro





SIN 136 PORTA LAPTOP DANUVIO

Material	Medida	Colores
Poliéster	37 x 28.5 x 7.5 cm	A/N/O/R
Área de impresión	Técnica de impresión	
22 x 18 cm	Bordado / Serigrafía	

Bolsa principal y bolsa frontal con cierre. 3 compartimentos internos y espacio para laptop de 15". Incluye correa ajustable y desmontable. Asas de agarre superior.

Colores GTM: A/N



A



R



N



SIN 039 PORTAFOLIO SOLUTIONS

Material	Medida	Colores
Poliéster	38 x 33 x 6 cm	Negro
Área de impresión	Técnica de impresión	
28 x 20 cm	Serigrafía	

Bolsa principal con espacio para documentos. Bolsa frontal con cierre y asas de agarre superior de plástico.



SIN 001 PORTAFOLIO EJECUTIVO

Material	Medida	Colores
Curpiel	39 x 29 x 7 cm	Negro
Área de impresión	Técnica de impresión	
24 x 8 cm	Bordado / Serigrafía	

Bolsa principal con cierre y espacio para laptop de 15". 2 Bolsas internas para tarjetas y documentos. Solapa frontal con bolsillo de cierre y 2 broches de plástico. Al interior, 2 bolsillos frontales con cierre y red, espacio para plumas y tarjetas. Incluye asas de agarre superior y correa ajustable y desmontable.





MALETAS



SIN 880 SET DE MALETAS JODHPUR

Material	Medida	Colores
Estireno / Poliéster	32 x 45 x 20 cm Maleta 20" / 39 x 56 x 25 cm Maleta 24"	Negro
Área de impresión	Técnica de impresión	
6 x 2 cm	Láser en Placa Metálica	

Set de 2 maletas trolley de 20" y 24" con 4 ruedas y frenos de seguridad. Interior con cintas elásticas con broche y panel divisor de malla y cierre. Candado de seguridad TSA con combinación de 3 dígitos. Placas removibles para fácil grabado.



SIN 169 MALETA VARENNA

Material	Medida	Colores
Poliéster	41 x 37 x 19.5 cm	Gris
Área de impresión	Técnica de impresión	
14 x 14 cm	Bordado / Serigrafía	

Maleta trolley con 2 ruedas. Bolsa principal con cierre en forro, tirantes elásticos internos para ajustar y compartimento con cierre. Bolsa central con espacio para laptop. Bolsa frontal con organizador de documentos. Parte trasera con compartimento con cierre para ocultar trolley. Incluye asas de mano.





SIN 154 **MALETA IVAR**

Material	Medida	Colores
Poliéster	35 x 48 x 22 cm	Negro
Área de impresión	Técnica de impresión	
4 x 2.5 Placa Metálica	Láser en Placa Metálica	

Maleta trolley con 2 ruedas. Compartimento principal y compartimento interno con bolsa de red con cierre. Bolsa frontal con cierre y placa removible para fácil grabado.

 Colores GTM: Negro

to'ssh



SIN 091 MALETA DEVONPORT

Material	Medida	Colores
Estireno / Poliéster	34 x 48 x 19 cm	Negro
Área de impresión	Técnica de impresión	
4 x 2.5 cm	Láser en Placa Metálica	

Maleta trolley con 4 ruedas. Cierre frontal con espacio para laptop y organizador de documentos. Cierre principal con 2 compartimentos internos. Placa metálica removible para fácil grabado y candado de seguridad con combinación de 3 dígitos. Asa de agarre superior.

toSSH





SIN 905 MALETA VENECIA

Material	Medida	Colores
Estireno / Poliéster	34 x 47 x 22 cm	N/S
Área de impresión	Técnica de impresión	
6.4 x 1.4 cm	Láser en Placa Metálica	

Maleta trolley con 4 ruedas. Incluye 4 compartimentos interiores, placa metálica removible para fácil grabado y candado de seguridad TSA con combinación de 3 dígitos. Asa de agarre superior.



ACC 001 PLACA METÁLICA CON GRABADO

Material	Medida	Colores
Metal	4.35 x 1.9 x 0.2 cm	Plata
Área de impresión	Técnica de impresión	
3.5 x 1.2 cm	Láser / Serigrafía	

Placa metálica para grabado. Incluye 2 pines de presión. Grosor máximo de encaje 5 mm. El precio incluye el grabado de un logo y una posición. Mínimo para grabado 50 piezas. No aplica grabado personalizado.

Colores GTM: Plata



SIN 710 MALETA SIERRA NEVADA

Material	Medida	Colores
Poliéster	62 x 30 x 30 cm	Negro
Área de impresión	Técnica de impresión	
30 x 5 cm	Bordado / Serigrafía	

Maleta trolley con bolsa principal con cierre, bolsa frontal con cierre, asa lateral, correa ajustable y 2 asas de agarre en la parte superior.



SIN 150 MALETA CADDY

Material	Medida	Colores
Poliéster	48 x 35 x 27 cm	Negro
Área de impresión	Técnica de impresión	
27 x 8 cm	Bordado / Serigrafía	

Bolsa principal con cierre, compartimento con cierre para zapatos. Asas de agarre superior. Incluye identificador de maletas.

toSSH



SIN 307 MALETA ANDINO

Material	Medida	Colores
Poliéster	50 x 33 x 19 cm	Cáfe
Área de impresión	Técnica de impresión	
27 x 16 cm	Bordado / Serigrafía	

Bolsa principal con cierre, bolsa frontal con cierre y compartimento para smartphone, bolígrafos y documentos. Incluye asas metálicas superiores y correa ajustable.

toSSH





SIN 932 MALETA GALICIA

Material	Medida	Colores
Poliéster	54 x 30 x 18 cm	Gris
Área de impresión	Técnica de impresión	
11 x 8 cm	Bordado / Serigrafía	

Bolsa principal con cierre, una bolsa interna con velcro y otra con cierre, una bolsa frontal con cierre y dos compartimentos internos, compartimento lateral para zapatos. Asas de mano ajustables.

Colores GTM: Gris

to'ssh



SIN 411 MALETA FALESIA

Material	Medida	Colores
Poliéster	51 x 30 x 24 cm	Negro
Área de impresión	Técnica de impresión	
5 x 2.5 cm	Láser en Placa Metálica	

Bolsa principal y frontal con cierre. Placa metálica removible para fácil grabado. Incluye asas y correa para hombro ajustable y removible.



SIN 285 MALETA ALBUFEIRA

Material	Medida	Colores
Canvas	49 x 28 x 26 cm	Gris
Área de impresión	Técnica de impresión	
11 x 11 cm	Bordado / Serigrafía	

Bolsa principal con cierre. Bolsillo vertical con cierre y bolsillo frontal y lateral. Asa lateral al costado. Incluye correa para hombro ajustable y removible.



SIN 996 MALETA BRUSELAS

Material	Medida	Colores
Poliéster	52 x 26 x 26 cm	Gris
Área de impresión	Técnica de impresión	
15 x 13 cm	Serigrafía	

Compartimento principal y bolsillo frontal con cierre. Incluye broches laterales para ajustar el tamaño y correa para hombro ajustable.





A

SIN 325 MALETA ALOHA

Material	Medida	Colores
Algodón / Poliéster	52 x 30 x 27 cm	A/V
Área de impresión	Técnica de impresión	
15 x 6 cm Bolsa Frontal / 6 x 3 cm Placa	Bordado / Serigrafía	

Bolsa principal y bolsas laterales con cierre, bolsillo frontal, asas y correa para hombro, ajustable y removible.

V



A



R

SIN 028 MALETA TRAVEL

Material	Medida	Colores
Poliéster	65 x 31 x 25 cm	A/R
Área de impresión	Técnica de impresión	
18 x 14 cm	Bordado / Serigrafía	

Bolsa principal, bolsa frontal y 2 bolsas laterales con cierres. Incluye asa lateral, asas superiores y correa para hombro, ajustable y removible.



SIN 093 MALETA ASGARD

Material	Medida	Colores
Poliéster	53 x 37 x 27 cm	Azul
Área de impresión	Técnica de impresión	
29 x 10 cm	Bordado / Serigrafía	

Bolsa principal con cierre, bolsa frontal. Compartimento lateral para zapatos y bolsa lateral. Incluye correa para hombro ajustable con broches de plástico y asas superiores.



SIN 300 MALETA BLOMSBURY

Material	Medida	Colores
Poliéster	57 x 33 x 27 cm	Plata
Área de impresión	Técnica de impresión	
16 x 10 cm	Bordado / Serigrafía	

Bolsa principal, bolsa frontal y lateral con cierre. Incluye asas y correa para hombro ajustable con ganchos de plástico.





SIN 917 MALETA BUZZARD

Material	Medida	Colores
Canvas	48.5 x 28 x 17 cm	Café
Área de impresión	Técnica de impresión	
13 x 15 cm	Bordado / Serigrafía	

Bolsa principal con cierre. Incluye correa para hombro ajustable y removible. Asas de agarre superior.

 Colores GTM: Café



SIN 311 MALETA-MOCHILA VINCI

Material	Medida	Colores
Poliéster	45 x 30 x 23 cm	Gris
Área de impresión	Técnica de impresión	
15 x 12 cm	Bordado / Serigrafía	

Maleta-mochila con bolsa principal, bolsa frontal con cierre, tiras reflejantes, bolsa lateral con cierre y zapatera. Incluye tirantes acojinados, correa ajustable y compartimento trasero para esconder tirantes.



SIN 502 MOCHILA MENA

Material	Medida	Colores
Poliéster	25 x 46 x 22 cm	G/N/P
Área de impresión	Técnica de impresión	
5 x 14 cm	Serigrafía / Bordado	

Mochila-Maleta. Compartimento principal con cierre, divisor interno para laptop de 14" y bolsillo resistente al agua; bolsillo inferior con cierre para calzado y dos bolsillos laterales; compartimento trasero para ocultar asas. Incluye broches laterales para ajustar el tamaño y correa removible para usar como maleta.



SIN 242 MALETA QUARTEIRA

Material	Medida	Colores
Poliéster	46 x 29 x 26 cm	Gris
Área de impresión	Técnica de impresión	
24 x 12 cm	Bordado / Serigrafía	

Bolsa principal y frontal con cierre. Incluye bolsa lateral de red, bolsa lateral con cierre, asas y correa para hombro ajustable.





G

SIN 540 MALETA CARDIFF

Material	Medida	Colores
Poliéster	47 x 26.5 x 25.5 cm	A/G/R
Área de impresión	Técnica de impresión	
20 x 7 cm	Bordado / Serigrafía	

Bolsa principal y bolsa frontal con cierre, 2 bolsas laterales con cierre, correa para hombro ajustable y asas de agarre superior.



R



A



A

SIN 294 MALETA IAN

Material	Medida	Colores
Poliéster	65 x 30 x 22 cm	A/G
Área de impresión	Técnica de impresión	
22 x 15 cm	Bordado / Serigrafía	

Bolsa principal y bolsa frontal con cierre, asas de agarre superior y correa para hombro ajustable.



G



S

SIN 503 MALETA MORGAN

Material	Medida	Colores
Poliéster / Malla	51 x 28 x 24.5 cm	A/R/S
Área de impresión	Técnica de impresión	
24 x 11 cm	Bordado / Serigrafía	

Bolsa principal con cierre, zapatera posterior con cierre, bolsa lateral de red, asas y correa para hombro ajustable.

Colores GTM: A/R/S



R



A



G

SIN 168 MALETA TABUSH

Material	Medida	Colores
Poliéster	49 x 29.5 x 15 cm	A/G/R
Área de impresión	Técnica de impresión	
16 x 10 cm	Bordado / Serigrafía	

Bolsa principal con cierre, bolsa frontal y un compartimento lateral de red. Incluye asas y correa para hombro ajustable.

Colores GTM: A/R



R



A



G

SIN 994 MALETA QUEENSLAND

Material	Medida	Colores
Poliéster	47 x 28 x 16.5 cm	A/G
Área de impresión	Técnica de impresión	
15 x 15 cm	Bordado / Serigrafía	

Bolsa principal y bolsa frontal con cierre. Incluye 2 asas de agarre superior.



A



A

SIN 032 MALETA SPORT

Material	Medida	Colores
Poliéster	47 x 28 x 16 cm	A/O/R
Área de impresión	Técnica de impresión	
30 x 6 cm	Bordado / Serigrafía	

Bolsa principal con cierre y bolsa frontal. Incluye asas y correa para hombro ajustable.

Colores GTM: A/R



R



O



R



A



P

SIN 555 MALETA LENNO

Material	Medida	Colores
Poliéster	43 x 27.5 x 26.5 cm	A/G/R
Área de impresión	Técnica de impresión	
20 x 11 cm	Bordado / Serigrafía	

Bolsa principal y bolsa lateral con cierre. Incluye asas y correa para hombro ajustable.



G



A

SIN 133 MALETA MING

Material	Medida	Colores
Poliéster	47 x 25 x 20 cm	A/R
Área de impresión	Técnica de impresión	
12 x 13 cm	Bordado / Serigrafía	

Bolsa principal con cierre, bolsa lateral de red, asas y correa para hombro ajustable.

Colores GTM: A/R



R

SIN 132 MALETA LYRA

Material	Medida	Colores
Poliéster / Malla	43 x 27 x 18.5 cm	A/N/P/R/V
Área de impresión	Técnica de impresión	
20 x 10 cm	Serigrafía	

Bolsa principal con cierre y bolsa frontal. Incluye asas y correa para hombro ajustable.



A



R



V



N



A

SIN 218 MALETA VANIR

Material	Medida	Colores
Poliéster	47 x 30 x 25 cm	A/M/V
Área de impresión	Técnica de impresión	
18 x 10 cm	Serigrafía / Bordado	

Compartimento principal con cierre, bolsillo interior resistente agua; bolsillo lateral izquierdo con cierre de velcro y compartimento derecho con cierre para calzado; doble bolsa frontal con detalle de silicón. Incluye asa ajustable con broche removible y aditamento trasero para sujetar en trolley.



M



V



SIN 068 MALETA FARAH

Material	Medida	Colores
Curpiel	49 x 35 x 20 cm	Negro
Área de impresión	Técnica de impresión	
14 x 12 cm	Serigrafía	

Bolsa principal con cierre interno. Bolsa trasera con cierre. Incluye asas y correa ajustable.

to^{ss}h



SIN 992 MALETA PORTA TRAJE HIDRA

Material	Medida	Colores
Exterior: Laminado de Poliéster y Lona Resistente al Agua / Interior: Poliéster	50 x 36 x 26 cm	Gris
Área de impresión	Técnica de impresión	
15 x 10 cm	Serigrafía	

Material exterior resistente al agua. Compartimento principal y bolsillo frontal con cierre. Diseño de cierre especial que permite expandir la maleta por completo. Incluye porta trajes interno con cierre y gancho para colgar, dos compartimentos laterales y asa ajustable con broche removible.

to^{ss}h





PARAGUAS



PAR 025 PARAGUAS CAMERUM

Material	Medida	Colores
Pongee / Acero Inoxidable	88 cm Diámetro	Negro
Área de impresión	Técnica de impresión	
18 x 12 cm	Serigrafía	

Automático. 6 Paneles, paraguas de bolsillo con mango de plástico y gancho. Incluye estuche metálico.



EFEECTO REFLEJANTE



PAR 017 PARAGUAS REFLECTIVE TASSO

Material	Medida	Colores
Poliéster	98 x 98 cm	Gris
Área de impresión	Técnica de impresión	
30 x 14 cm	Serigrafía	

Automático. 8 Paneles y mango de plástico con carabina. Incluye funda con correa. Material altamente reflejante.





N



A

PAR 018 PARAGUAS KARLOVY

Material	Medida	Colores
Poliéster	127 cm Diámetro	A/N
Área de impresión	Técnica de impresión	
25 x 22 cm	Serigrafía	

Automático. 8 Paneles dobles y mango de plástico. Incluye funda con correa.

Colores GTM: A/N



A



R



PAR 026 PARAGUAS SUMMER

Material	Medida	Colores
Poliéster	105 cm de Diámetro	A/R
Área de impresión	Técnica de impresión	
25 x 14 cm	Serigrafía	

Automático. 8 Paneles y mango de plástico. Marco de fibra de vidrio y bies de color que hacen juego con el marco y el mango. Incluye funda con agarradera.





A



R

PAR 09

PARAGUAS ELGIN

Material	Medida	Colores
Poliéster	105 cm Diámetro	A/R/V
Área de impresión	Técnica de impresión	
30 x 14 cm	Serigrafía	

Automático. 8 Paneles y mango de plástico. Incluye funda con correa.



V



A



N



R

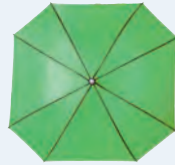

V

PAR 03

PARAGUAS CUADRADO

Material	Medida	Colores
Poliéster	98 x 98 cm	A/N/O/R/V
Área de impresión	Técnica de impresión	
30 x 14 cm	Serigrafía	

Automático. 8 Paneles y mango de plástico. Incluye cordón.



O





R

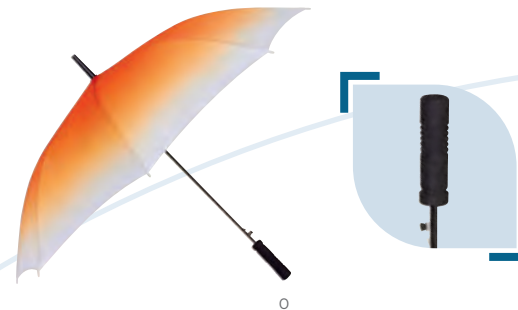

O

PAR 07

PARAGUAS DIFUMINADO BERANE

Material	Medida	Colores
Poliéster	106 cm Diámetro	O/R
Área de impresión		Técnica de impresión
30 x 14 cm		Serigrafía

Automático. 8 Paneles y mango de EVA. Incluye funda con correa.



A



N

R

V

PAR 05

PARAGUAS SILVER TROPIC

Material	Medida	Colores
Poliéster	100 cm Diámetro	A/N/R/V
Área de impresión		Técnica de impresión
30 x 15 cm		Serigrafía

Automático. 8 Paneles y mango de EVA. Incluye funda.

Colores GTM: A/N/R





PAR 01 PARAGUAS FRYDEK

Material	Medida	Colores
Poliéster	100 cm Diámetro	A/B/N/O/R/V/Y
Área de impresión	Técnica de impresión	
30 x 15 cm	Serigrafía	

Automático. 8 Paneles y mango de EVA. Incluye funda con correa.

Colores GTM: A/B/N/O/R/V/Y



PAR 023 PARAGUAS ABRIL

Material	Medida	Colores
Poliéster	103 cm Diámetro	A/AM/N/O/R/V
Área de impresión	Técnica de impresión	
22 x 13 cm	Serigrafía	

Automático. 8 Paneles. Bastón y mango de madera.





N



R

V



A

O

PAR 019 PARAGUAS OSTRAVA

Material	Medida	Colores
Poliéster	95 cm Diámetro	A/N/O/R/V
Área de impresión	Técnica de impresión	
30 x 15 cm	Serigrafía	

Automático. 8 Paneles y mango de EVA. Incluye funda con correa.



V



R

A

N



Y

O

P

PAR 016 PARAGUAS SABETTA

Material	Medida	Colores
Poliéster	94 cm Diámetro	A/N/O/P/R/V/Y
Área de impresión	Técnica de impresión	
27 x 12 cm	Serigrafía	

Automático. 8 Paneles y mango de plástico.

Colores GTM: A/N/O/R/V

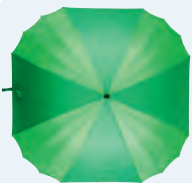

V



O

PAR 014

PARAGUAS MURITZ

Material	Medida	Colores
Poliéster	108 x 108 cm	O/R/V
Área de impresión	Técnica de impresión	
30 x 15 cm	Serigrafía	

Automático. 16 Paneles y mango de plástico con carabina. Incluye funda con correa.

Colores GTM: A/R



R



O



R



A



N

PAR 012

PARAGUAS ZLIN

Material	Medida	Colores
Poliéster	93 cm Diámetro / 23.5 cm Cerrado	A/N/O/R/V
Área de impresión	Técnica de impresión	
20 x 15 cm	Serigrafía	

Manual. 6 Paneles, paraguas de bolsillo con mango de plástico. Incluye funda.



V



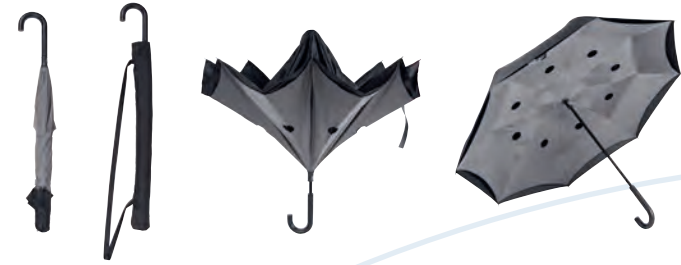

PAR 015 PARAGUAS KADEI

Material	Medida	Colores
Poliéster	105 cm Diámetro	Negro con Gris
Área de impresión	Técnica de impresión	
30 x 14 cm	Serigrafía	

Paraguas reversible. Manual, 8 paneles dobles y mango de plástico. Incluye funda con correa.



PAR 024 PARAGUAS WOFINE

Material	Medida	Colores
Poliéster	100 cm Diámetro	A/N/R
Área de impresión	Técnica de impresión	
22 x 15 cm	Serigrafía	

Manual, 8 Paneles, paraguas de bolsillo con mango de plástico y gancho. Incluye funda.

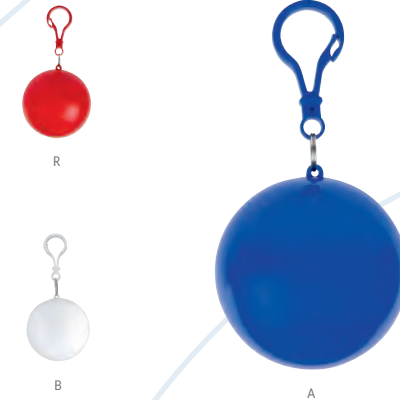

IMP 001 IMPERMEABLE GRISEL

Material	Medida	Colores
Plástico	6.3 cm Diámetro	A/B/R
Área de impresión	Técnica de impresión	
3.5 x 3.5 cm	Tampografía	

Incluye impermeable de plástico transparente. Estuche redondo con gancho de plástico.

Colores GTM: Blanco



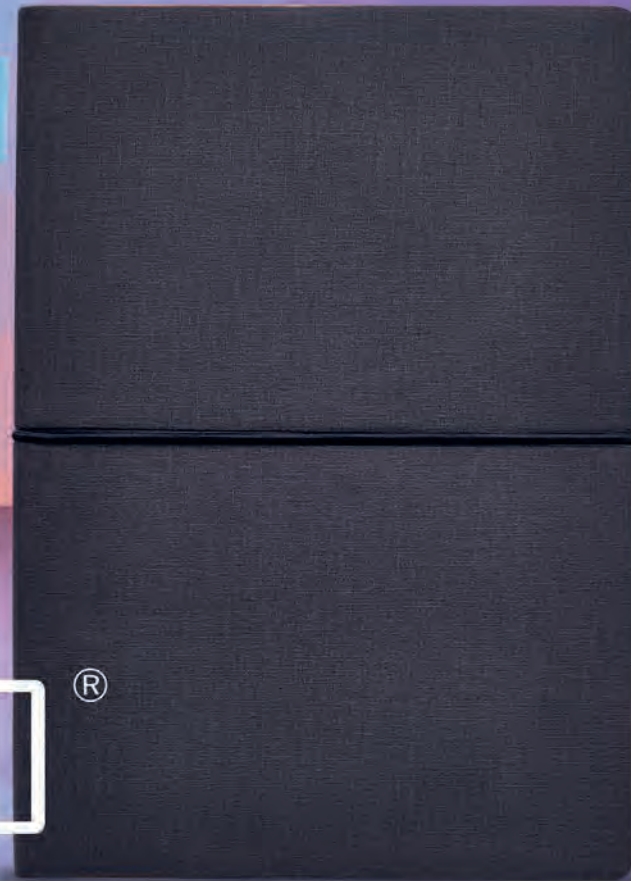

ZEGNO®



ZEGNO[®]
ESCRITURA

PÁG.	CÓDIGO	NOMBRE	CATEGORÍA
166	60100	SET DUKE	ARTÍCULOS DE OFICINA
333	60300	LICORERA JEBEL	BAR
334	60400	LICORERA TOSCANA	BAR
336	60600	SACACORCHOS AUTOMÁTICO MALBEC	BAR
167	60700	SET VINSTRA	ARTÍCULOS DE OFICINA
169	61100	SET LUBOKA	ARTÍCULOS DE OFICINA
166	61200	SET PRINCE	ARTÍCULOS DE OFICINA
173	61300	MULTI ORGANIZADOR SANTAREN	ARTÍCULOS DE OFICINA
167	61500	SET PLITVICE	ARTÍCULOS DE OFICINA
166	61700	SET SARATOV	ARTÍCULOS DE OFICINA
167	61900	SET BORAWLI	ARTÍCULOS DE OFICINA
368	62000	SET DE VIAJE DAEGU	ARTÍCULOS PARA VIAJE
168	62200	SET GOYAN	ARTÍCULOS DE OFICINA
168	62500	SET LIPETSK	ARTÍCULOS DE OFICINA
331	86300	ESTUCHE PARA VINOS MOLORI	BAR
330	86400	ESTUCHE PARA VINOS PALERMO	BAR
333	87200	LICORERA BRISTOL	BAR
336	90300	SACACORCHOS IRINA	BAR
326	98641	SET PARA VINOS PAMPLONA	BAR
326	851056	SET PARA VINOS CABERNET	BAR
327	851070	SET PARA VINOS JUBA	BAR
327	851091	SET PARA VINOS MEDITERRÁNEO	BAR
384	ABA 001	ABANICO SEAT	ARTÍCULOS PARA VIAJE
559	ACC 001	PLACA METÁLICA CON GRABADO	MOCHILAS Y PORTAFOLIOS
567	ACC 001	PLACA METÁLICA CON GRABADO	MALETAS
377	ADC 008	ADAPTADOR TRAVELER	ARTÍCULOS PARA VIAJE
226	AGD 023	AGENDA DIARIA CLÁSICA	AGENDAS
228	AGE 023	AGENDA EJECUTIVA CLÁSICA	AGENDAS
228	AGF 023	AGENDA EJECUTIVA CLÁSICA	AGENDAS
227	AGM 023	AGENDA MINI CLÁSICA	AGENDAS
227	AGMT 023	AGENDA MINI TERRA	AGENDAS
226	AGT 023	AGENDA DIARIA TERRA	AGENDAS
79	ANF 006	CILINDRO LAKE	CILINDROS DE PLÁSTICO
79	ANF 007	CILINDRO SPRING	CILINDROS DE PLÁSTICO
71	ANF 009	CILINDRO SINKER	CILINDROS DE PLÁSTICO
72	ANF 010	CILINDRO MILO	CILINDROS DE PLÁSTICO
77	ANF 017	CILINDRO TISZA	CILINDROS DE PLÁSTICO
75	ANF 021	CILINDRO VAUS	CILINDROS DE PLÁSTICO
75	ANF 022	CILINDRO WESER	CILINDROS DE PLÁSTICO
78	ANF 026	CILINDRO RELIEVE LISTÓN	CILINDROS DE PLÁSTICO
73	ANF 030	CILINDRO BOCINA SIRET	CILINDROS DE PLÁSTICO
106	ANF 030	CILINDRO BOCINA SIRET	AUDIO
74	ANF 031	CILINDRO SHAKER OVENS	CILINDROS DE PLÁSTICO
74	ANF 032	CILINDRO ISSET	CILINDROS DE PLÁSTICO
72	ANF 033	TARRO HAYLING	CILINDROS DE PLÁSTICO
71	ANF 036	CILINDRO NAOI	CILINDROS DE PLÁSTICO
76	ANF 037	CILINDRO NEIVA	CILINDROS DE PLÁSTICO
69	ANF 038	CILINDRO ALBAY	CILINDROS DE PLÁSTICO
81	ANF 040	CILINDRO TRIBEC	CILINDROS DE PLÁSTICO
70	ANF 041	CILINDRO ODESA	CILINDROS DE PLÁSTICO
452	ANF 041	CILINDRO ODESA	NIÑOS
69	ANF 042	CILINDRO MENAFRA	CILINDROS DE PLÁSTICO

PÁG.	CÓDIGO	NOMBRE	CATEGORÍA
73	ANF 044	CILINDRO POWER BANK DOHA	CILINDROS DE PLÁSTICO
76	ANF 045	CILINDRO SÃO	CILINDROS DE PLÁSTICO
68	ANF 046	CILINDRO BISMARCK	CILINDROS DE PLÁSTICO
452	ANF 046	CILINDRO BISMARCK	NIÑOS
80	ANF 049	CILINDRO CHEMIN	CILINDROS DE PLÁSTICO
70	ANF 056	CILINDRO ECO SINKER	CILINDROS DE PLÁSTICO
78	ANF 060	CILINDRO ALEX	CILINDROS DE PLÁSTICO
80	ANF 062	CILINDRO DREAM	CILINDROS DE PLÁSTICO
82	ANF 064	CILINDRO XITANG	CILINDROS DE PLÁSTICO
86	ANF 066	CILINDRO DE VIDRIO IBIZA	CILINDROS DE VIDRIO
86	ANF 067	CILINDRO DE VIDRIO ISLA	CILINDROS DE VIDRIO
85	ANF 068	CILINDRO DE VIDRIO GAPER	CILINDROS DE VIDRIO
77	ANF 070	CILINDRO BELICE	CILINDROS DE PLÁSTICO
80	ANF 071	CILINDRO VAND	CILINDROS DE PLÁSTICO
81	ANF 072	CILINDRO PARVO	CILINDROS DE PLÁSTICO
82	ANF 073	CILINDRO MADZI	CILINDROS DE PLÁSTICO
135	AST 002	CARGADOR MOUSE PAD AGADIR	ACCESORIOS SMARTPHONE Y TABLET
144	AST 004	ORGANIZADOR STUARI	ACCESORIOS SMARTPHONE Y TABLET
142	AST 005	ARO DE LUZ ASTRID	ACCESORIOS SMARTPHONE Y TABLET
144	AST 024	ORGANIZADOR BÁRIK	ACCESORIOS SMARTPHONE Y TABLET
103	AUD 001	AUDÍFONOS MEGA BEAT	AUDIO
105	AUD 004	AUDÍFONOS MELODY	AUDIO
105	AUD 004 S	AURICULARES SOCCER	AUDIO
347	AUD 004 S	AURICULARES SOCCER	DEPORTES
103	AUD 006	AUDÍFONOS KYAR	AUDIO
104	AUD 007	AUDÍFONOS ZUK	AUDIO
96	AUD 010	AUDÍFONOS ORIÓN	AUDIO
105	AUD 015	AUDÍFONOS BELA	AUDIO
96	AUD 016	AUDÍFONOS AULAVIK	AUDIO
104	AUD 018	AUDÍFONOS CHIMORE	AUDIO
99	AUD 019	AUDÍFONOS EUKEN	AUDIO
101	AUD 021	AUDÍFONOS TANGER	AUDIO
102	AUD 022	AUDÍFONOS SARA JEVO	AUDIO
96	AUD 023	AUDÍFONOS AGREGY	AUDIO
102	AUD 024	AUDÍFONOS COPEN	AUDIO
101	AUD 025	AUDÍFONOS ERFOUD	AUDIO
103	AUD 026	AUDÍFONOS MULAY	AUDIO
104	AUD 027	AUDÍFONOS CICLE	AUDIO
97	AUD 028	AUDÍFONOS DONATO	AUDIO
97	AUD 029	AUDÍFONOS PORTER	AUDIO
102	AUD 031	AUDÍFONOS SANS	AUDIO
98	AUD 033	AUDÍFONOS ZHEN	AUDIO
99	AUD 034	AUDÍFONOS JACOB	AUDIO
116	AUD 035	BOCINA PETAINE	AUDIO
114	AUD 036	BOCINA LÁMPARA LAON	AUDIO
98	AUD 037	AUDÍFONOS SOUND	AUDIO
100	AUD 038	AUDÍFONOS RITMOSS	AUDIO
100	AUD 039	AUDÍFONOS LESLY	AUDIO
101	AUD 040	AUDÍFONOS STRAN	AUDIO
335	BAR 001	PORTAVASOS PORTER	BAR
330	BAR 002	ESTUCHE PARA VINOS GODELLO	BAR
325	BAR 003	SET PARA VINOS ARENI	BAR
328	BAR 004	BASE PARA VINOS LOUDI	BAR
324	BAR 006	SET PARA VINOS TIFLIS	BAR
334	BAR 009	PORTABOTELLAS VILNA	BAR

PÁG.	CÓDIGO	NOMBRE	CATEGORÍA
323	BAR 010	SET SHAKER SKOPJE	BAR
328	BAR 011	DESTAPADOR LEIXO	BAR
332	BAR 013	LICORERA MOODGET	BAR
331	BAR 015	LICORERA CRAPSTONE	BAR
322	BAR 016	SET SHAKER CONWY	BAR
324	BAR 017	SET DE PORTAVASOS CULMO	BAR
323	BAR 018	SET PARA VINOS VERDOT	BAR
329	BAR 019	PORTABOTELLAS XANIC	BAR
322	BAR 020	SET SHAKER SALÓN	BAR
325	BAR 021	SET PARA VINOS NABID	BAR
332	BAR 022	LICORERA MOEIRA	BAR
335	BAR 023	PORTAVASOS HOUT	BAR
329	BAR 024	DESTAPADOR CON NAVAJA VIVON	BAR
380	BAS 004	BÁSCULA TINY	ARTÍCULOS PARA VIAJE
432	BBQ002	ASADOR CON HIELERA CAMPING	HOGAR Y MASCOTAS
507	BBQ 002	ASADOR CON HIELERA CAMPING	HIELERAS Y LONCHERAS
429	BBQ 003	SET DE BBQ SNAZZY	HOGAR Y MASCOTAS
428	BBQ 008	SET DE BBQ LERNA	HOGAR Y MASCOTAS
432	BBQ 009	ASADOR KAOKO	HOGAR Y MASCOTAS
430	BBQ 010	SET DE BBQ WAHIBA	HOGAR Y MASCOTAS
433	BBQ 011	SET BBQ TAROUDANT	HOGAR Y MASCOTAS
429	BBQ 012	SET DE BBQ NOGAL	HOGAR Y MASCOTAS
431	BBQ 013	ASADOR MAKY	HOGAR Y MASCOTAS
431	BBQ 014	ASADOR DAMIAN	HOGAR Y MASCOTAS
432	BBQ 015	ASADOR BERNAL	HOGAR Y MASCOTAS
428	BBQ 018	SET DE BBQ MOLT	HOGAR Y MASCOTAS
430	BBQ 042	SET DE BBQ JASPER	HOGAR Y MASCOTAS
384	BCH 004	TAPETE DE PLAYA SASSARI	ARTÍCULOS PARA VIAJE
118	BLQ 001	CANDADO SARY	ACCESORIOS DE CÓMPUTO
373	BLQ 001	CANDADO SARY	ARTÍCULOS PARA VIAJE
172	CAL 005	CALENDARIO MONTECARLO	ARTÍCULOS DE OFICINA
172	CAL 100	CALENDARIO ONTUR	ARTÍCULOS DE OFICINA
466	CAP 004	GORRA TRUCKER	GORRAS Y SOMBREROS
468	CAP 005	GORRA RAINBOW	GORRAS Y SOMBREROS
472	CAP 006	VISERA SUMMER	GORRAS Y SOMBREROS
468	CAP 007	GORRA EVONY	GORRAS Y SOMBREROS
470	CAP 008	GORRA NAIROBI	GORRAS Y SOMBREROS
472	CAP 012	VISERA BAYUDA	GORRAS Y SOMBREROS
467	CAP 015	GORRA CIRO	GORRAS Y SOMBREROS
469	CAP 020	GORRA WHISTLER	GORRAS Y SOMBREROS
466	CAP 040	GORRA LIRON	GORRAS Y SOMBREROS
466	CAP 050	GORRA SOVE	GORRAS Y SOMBREROS
118	CD 100	COMPU-CLEAN	ACCESORIOS DE CÓMPUTO
140	CEL 004	SOPORTE SNOW	ACCESORIOS SMARTPHONE Y TABLET
141	CEL 007	SOPORTE BARI	ACCESORIOS SMARTPHONE Y TABLET
143	CEL 013	LIMPIA PANTALLAS MIKEL	ACCESORIOS SMARTPHONE Y TABLET
129	CEL 017	ADAPTADOR KARFI	ACCESORIOS SMARTPHONE Y TABLET
131	CEL 018	CABLE DHENA	ACCESORIOS SMARTPHONE Y TABLET
143	CEL 019	FUNDA KEEP	ACCESORIOS SMARTPHONE Y TABLET
136	CEL 025	SOPORTE SABIK	ACCESORIOS SMARTPHONE Y TABLET
140	CEL 027	SOPORTE SEGINUS	ACCESORIOS SMARTPHONE Y TABLET

PÁG.	CÓDIGO	NOMBRE	CATEGORÍA
129	CEL 032	ADAPTADOR SORK	ACCESORIOS SMARTPHONE Y TABLET
137	CEL 034	SOPORTE VOON	ACCESORIOS SMARTPHONE Y TABLET
131	CEL 035	CABLE COLLAN	ACCESORIOS SMARTPHONE Y TABLET
134	CEL 036	CARGADOR INALÁMBRICO NAMU	ACCESORIOS SMARTPHONE Y TABLET
138	CEL 037	SOPORTE TILPA	ACCESORIOS SMARTPHONE Y TABLET
142	CEL 038	SOPORTE GUELMIM	ACCESORIOS SMARTPHONE Y TABLET
130	CEL 039	CABLE JENIFRA	ACCESORIOS SMARTPHONE Y TABLET
130	CEL 040	CABLE BUCAREST	ACCESORIOS SMARTPHONE Y TABLET
137	CEL 041	SOPORTE SIBIU	ACCESORIOS SMARTPHONE Y TABLET
137	CEL 042	SOPORTE CARGADOR HERTHA	ACCESORIOS SMARTPHONE Y TABLET
154	CEL 043	JAULA PARA SMARTPHONE WOLFSBURG	ACCESORIOS SMARTPHONE Y TABLET
141	CEL 044	SOPORTE KUTUBIA	ACCESORIOS SMARTPHONE Y TABLET
131	CEL 045	CABLE SHIMI	ACCESORIOS SMARTPHONE Y TABLET
139	CEL 048	MOMO STICK TPU	ACCESORIOS SMARTPHONE Y TABLET
139	CEL 049	MOMO STICK PET FULL COLOR	ACCESORIOS SMARTPHONE Y TABLET
139	CEL 052	MOMO CLIP	ACCESORIOS SMARTPHONE Y TABLET
136	CEL 053	SOPORTE VETUSTA	ACCESORIOS SMARTPHONE Y TABLET
154	CEL 054	AMPLIFICADOR DE IMAGEN COSSUM	ACCESORIOS SMARTPHONE Y TABLET
134	CEL 056	CARGADOR INALÁMBRICO EMUNA	ACCESORIOS SMARTPHONE Y TABLET
313	CEL 056	CARGADOR INALÁMBRICO EMUNA	HERRAMIENTAS
132	CEL 058	CABLE BOLTA	ACCESORIOS SMARTPHONE Y TABLET
132	CEL 059	CABLE EASY	ACCESORIOS SMARTPHONE Y TABLET
141	CEL 060	SOPORTE TERRE	ACCESORIOS SMARTPHONE Y TABLET
140	CEL 061	SOPORTE SECHI	ACCESORIOS SMARTPHONE Y TABLET
138	CEL 062	SOPORTE DRAFTAN	ACCESORIOS SMARTPHONE Y TABLET
138	CEL 063	SOPORTE MAAT	ACCESORIOS SMARTPHONE Y TABLET
475	CHM 008	SUDADERA ALASKA	CHAMARRAS, CHALECOS Y PLAYERAS
474	CHM 009	CHALECO AVALON	CHAMARRAS, CHALECOS Y PLAYERAS
476	CHM 010	CHAMARRA NORFOLK	CHAMARRAS, CHALECOS Y PLAYERAS
475	CHM 011	CHAMARRA ATHLONE	CHAMARRAS, CHALECOS Y PLAYERAS
475	CHM 012	SUDADERA CUDMORE	CHAMARRAS, CHALECOS Y PLAYERAS
477	CHM 013	ROMPEVIENTOS TUBINGA	CHAMARRAS, CHALECOS Y PLAYERAS
474	CHM 014	CHALECO GALATI	CHAMARRAS, CHALECOS Y PLAYERAS
477	CHM 015	CHAMARRA DEPORTIVA LIGERA YEOSU	CHAMARRAS, CHALECOS Y PLAYERAS
476	CHM 016	CHAMARRA DURNSTEIN	CHAMARRAS, CHALECOS Y PLAYERAS
376	COB 001	FRAZADA MINYA	ARTÍCULOS PARA VIAJE
376	COB 003	FRAZADA WARE	ARTÍCULOS PARA VIAJE

PÁG.	CÓDIGO	NOMBRE	CATEGORÍA
377	COB 004	FRAZADA EDARIA	ARTÍCULOS PARA VIAJE
467	COOL 001	GORRA COOL	GORRAS Y SOMBREROS
146	CRG 005	POWER BANK KASEN	ACCESORIOS SMARTPHONE Y TABLET
136	CRG 008	CARGADOR INOKO	ACCESORIOS SMARTPHONE Y TABLET
130	CRG 011	CABLE BATARI	ACCESORIOS SMARTPHONE Y TABLET
145	CRG 012	POWER BANK DESNA	ACCESORIOS SMARTPHONE Y TABLET
145	CRG 015	POWER BANK ALIOTH	ACCESORIOS SMARTPHONE Y TABLET
148	CRG 016	POWER BANK VOLANS	ACCESORIOS SMARTPHONE Y TABLET
145	CRG 018	POWER BANK WINE TRAVEL	ACCESORIOS SMARTPHONE Y TABLET
148	CRG 020	POWER BANK KENAI	ACCESORIOS SMARTPHONE Y TABLET
151	CRG 021	POWER BANK ONUS	ACCESORIOS SMARTPHONE Y TABLET
146	CRG 024	POWER BANK HARGY	ACCESORIOS SMARTPHONE Y TABLET
149	CRG 026	POWER BANK NIPET	ACCESORIOS SMARTPHONE Y TABLET
150	CRG 027	POWER BANK ALAID	ACCESORIOS SMARTPHONE Y TABLET
150	CRG 028	POWER BANK MAVY	ACCESORIOS SMARTPHONE Y TABLET
151	CRG 029	POWER BANK BRESLAVIA	ACCESORIOS SMARTPHONE Y TABLET
134	CRG 030	CARGADOR LÁMPARA BROCCIU	ACCESORIOS SMARTPHONE Y TABLET
314	CRG 030	CARGADOR LÁMPARA BROCCIU	HERRAMIENTAS
148	CRG 035	POWER BANK DEPOK	ACCESORIOS SMARTPHONE Y TABLET
146	CRG 040	POWER BANK LANTANO	ACCESORIOS SMARTPHONE Y TABLET
149	CRG 041	POWER BANK SAMARIO	ACCESORIOS SMARTPHONE Y TABLET
135	CRG 042	CARGADOR INALÁMBRICO FUL	ACCESORIOS SMARTPHONE Y TABLET
152	CRG 043	POWER BANK ESTOCOLMO	ACCESORIOS SMARTPHONE Y TABLET
149	CRG 044	POWER BANK DAVUL	ACCESORIOS SMARTPHONE Y TABLET
147	CRG 045	POWER BANK TAFEL	ACCESORIOS SMARTPHONE Y TABLET
152	CRG 046	POWER BANK AMPER	ACCESORIOS SMARTPHONE Y TABLET
133	CRG 047	MULTICARGADOR INALÁMBRICO VÁLI	ACCESORIOS SMARTPHONE Y TABLET
147	CRG 048	POWER BANK SAKTI	ACCESORIOS SMARTPHONE Y TABLET
147	CRG 049	POWER BANK CUMAI	ACCESORIOS SMARTPHONE Y TABLET
133	CRG 050	CARGADOR CON LÁMPARA LAMPPU	ACCESORIOS SMARTPHONE Y TABLET
133	CRG 051	CARGADOR CON LÁMPARA VALOA	ACCESORIOS SMARTPHONE Y TABLET
171	CT 150	CALCULADORA COLGABLE ENCORE	ARTÍCULOS DE OFICINA
171	CT 700	CALCULADORA MAX	ARTÍCULOS DE OFICINA
425	DAM 002	ESPEJO BRISEIS	BELLEZA
418	DAM 005	COSMETIQUERA STELLA	BELLEZA
415	DAM 006	SET DE BROCHAS ANNIA	BELLEZA
418	DAM 007	COSMETIQUERA BRIANA	BELLEZA
422	DAM 009	COSMETIQUERA LORELEI	BELLEZA
417	DAM 011	SET DE MANICURE LAMPUNG	BELLEZA
417	DAM 012	SET DE MANICURE SASKA	BELLEZA

PÁG.	CÓDIGO	NOMBRE	CATEGORÍA
416	DAM 013	SET DE BROCHAS KIYA	BELLEZA
425	DAM 014	ESPEJO KEILA	BELLEZA
426	DAM 016	COSTURERO LEZNO	BELLEZA
423	DAM 018	CEPILLO ZIVA	BELLEZA
423	DAM 019	KIT DE BAÑO ALTHEA	BELLEZA
375	DAM 020	NECESER EVAN	ARTÍCULOS PARA VIAJE
422	DAM 021	COSMETIQUERA POLAND	BELLEZA
426	DAM 022	COSTURERO ZAMBIA	BELLEZA
423	DAM 026	KIT DE BAÑO ADRI	BELLEZA
421	DAM 027	COSMETIQUERA CAEN	BELLEZA
420	DAM 028	COSMETIQUERA BERNA	BELLEZA
415	DAM 029	SET DE BROCHAS FURELA	BELLEZA
422	DAM 030	COSMETIQUERA LEXY	BELLEZA
414	DAM 031	ESPONJA PARA POLVOS JOLETTE	BELLEZA
414	DAM 032	APLICADOR DE MAQUILLAJE SAIREA	BELLEZA
414	DAM 033	SET DE APLICADORES MAQUILASH	BELLEZA
416	DAM 034	ALHAJERO COTA	BELLEZA
419	DAM 035	COSMETIQUERA EMERALDA	BELLEZA
425	DAM 036	ESPEJO ANIANI	BELLEZA
421	DAM 050	COSMETIQUERA DORAT	BELLEZA
420	DAM 051	COSMETIQUERA BELLAC	BELLEZA
424	DAM 120	ESPEJO LARISA	BELLEZA
419	DAM 324	COSMETIQUERA NATALIE	BELLEZA
417	DAM 435	SET DE MANICURE FUNKY	BELLEZA
424	DAM 500	ESPEJO ALINE	BELLEZA
419	DAM 501	COSMETIQUERA PLATINUM	BELLEZA
420	DAM 502	COSMETIQUERA VICTORIA	BELLEZA
425	DAM 560	ESPEJO FANCY	BELLEZA
416	DAM 570	SET DE BROCHAS CRYSTAL FACE	BELLEZA
415	DAM 773	SET DE MANICURE Y BROCHAS YOUNG	BELLEZA
424	DAM 804	ESPEJO DOLLY	BELLEZA
426	DAM 810	COSTURERO OVALADO AURA	BELLEZA
302	DPO 001	LLAVERO DESTAPADOR LANCE	LLAVEROS FUNCIONES
455	DPO 008	LÁPIZ DE MADERA	NIÑOS
453	DPO 010-1	BORRADOR	NIÑOS
455	DPO 011-1	COLORES CORTOS	NIÑOS
303	DPO 012	LLAVERO DESTAPADOR KLEIN	LLAVEROS FUNCIONES
454	DPO 014	CAJA DE CRAYONES	NIÑOS
453	DPO 019	BORRADOR SACAPUNTAS SKET	NIÑOS
297	DPO 020	LLAVERO DESTAPADOR STADIUM	LLAVEROS FUNCIONES
301	DPO 023	LLAVERO ESTAPADOR PHOENIX	LLAVEROS FUNCIONES
302	DPO 024	LLAVERO TIATU	LLAVEROS FUNCIONES
454	DPO 025	CRAYÓN KANDI	NIÑOS
455	DPO 026	LÁPIZ DE PLÁSTICO	NIÑOS
302	DPO 027	LLAVERO DESTAPADOR LAMPUNG	LLAVEROS FUNCIONES
301	DPO 028	LLAVERO DESTAPADOR DENPASAR	LLAVEROS FUNCIONES
297	DPO 029	LLAVERO DESTAPADOR KAZAN	LLAVEROS FUNCIONES
298	DPO 030	LLAVERO DESTAPADOR KINZIG	LLAVEROS FUNCIONES

PÁG.	CÓDIGO	NOMBRE	CATEGORÍA
297	DPO 031	LLAVERO DESTAPADOR CON LUZ ARÁN	LLAVEROS FUNCIONES
301	DPO 050	LLAVERO DESTAPADOR TELSEN	LLAVEROS FUNCIONES
266	ECO 010	BOLÍGRAFO PLANET	BOLÍGRAFOS CON FUNCIONES
266	ECO 025	BOLÍGRAFO MATOBO	BOLÍGRAFOS CON FUNCIONES
266	ECO 030	BOLÍGRAFO LANZ	BOLÍGRAFOS CON FUNCIONES
264	ECO 035	BOLÍGRAFO ZAMBEZE	BOLÍGRAFOS CON FUNCIONES
265	ECO 060	BOLÍGRAFO MEGAN	BOLÍGRAFOS CON FUNCIONES
264	ECO 065	BOLÍGRAFO MILTA	BOLÍGRAFOS CON FUNCIONES
264	ECO 070	BOLÍGRAFO GENMA	BOLÍGRAFOS CON FUNCIONES
265	ECO 080	BOLÍGRAFO ECO GRURI	BOLÍGRAFOS CON FUNCIONES
248	EST 015	SET COBALT	BOLÍGRAFOS CON FUNCIONES
249	EST 030	SET DURHAM	BOLÍGRAFOS CON FUNCIONES
258	EST 035	ESTUCHE GUAMA	BOLÍGRAFOS CON FUNCIONES
248	EST 040	SET CADMIO	BOLÍGRAFOS CON FUNCIONES
249	EST 055	SET GALAM	BOLÍGRAFOS CON FUNCIONES
250	EST 070	SET MARKIEREN	BOLÍGRAFOS CON FUNCIONES
249	EST 080	SET VERNAL	BOLÍGRAFOS CON FUNCIONES
248	EST 090	SET FAYUN	BOLÍGRAFOS CON FUNCIONES
463	FREE 005	DISCO VOLADOR CONTOUR	NIÑOS
268	GEL 010	BOLÍGRAFO JARKOV	BOLÍGRAFOS PLÁSTICOS
271	GEL 030	BOLÍGRAFO KHOR	BOLÍGRAFOS PLÁSTICOS
251	GEL 040	BOLÍGRAFO LOIRA	BOLÍGRAFOS CON FUNCIONES
251	GEL 060	BOLÍGRAFO PRABAN	BOLÍGRAFOS CON FUNCIONES
268	GEL 070	BOLÍGRAFO IROTT	BOLÍGRAFOS PLÁSTICOS
271	GEL 080	BOLÍGRAFO WARNA	BOLÍGRAFOS PLÁSTICOS
468	GEP 002	GORRA FLATCOLORS	GORRAS Y SOMBREROS
470	GEP 003	GORRA BEZIERI	GORRAS Y SOMBREROS
93	GEP 005	GORRA MOSELLA	SUBLIMACIÓN
468	GEP 005	GORRA MOSELLA	GORRAS Y SOMBREROS
467	GEP 006	GORRA AVADI	GORRAS Y SOMBREROS
360	GLF 012	SET DE GOLF AVEIRO	DEPORTES
463	GM 005	PAPALOTE DIAMOND	NIÑOS
462	GM 010	CUBO ROMPECABEZAS	NIÑOS
464	GM 029	PISTOLA DE AGUA AQUA SKY	NIÑOS
462	GM 031	PIZARRÓN CLOVELLY PAINT	NIÑOS
463	GM 032	COHETE PROYECTIL KID	NIÑOS
360	GM 033 S	SPINNER SOCCER	DEPORTES
462	GM 034	CUBO TIC-ZAP	NIÑOS
464	GM 036	ESFERA VOLADORA FLYLUMINA	NIÑOS
458	GM 038	LIBRETA MONTAGNE	NIÑOS
458	GM 039	LIBRETA CAMELOT	NIÑOS
460	GM 040	OSO TEDDY BEAR	NIÑOS
460	GM 041	PERRO DE PELUCHE PANKGAL	NIÑOS
461	GM 042	PINTA POR NÚMERO CREA	NIÑOS
461	GM 043	JUEGO DIDÁCTICO HAPPY	NIÑOS

PÁG.	CÓDIGO	NOMBRE	CATEGORÍA
470	GMR 001	GORRA REFLECTIVE	GORRAS Y SOMBREROS
469	GSP 002	GORRA SÁNDWICH	GORRAS Y SOMBREROS
471	HAT 002	SOMBRERO JUNO	GORRAS Y SOMBREROS
471	HAT 003	SOMBRERO MOJAVE	GORRAS Y SOMBREROS
317	HER 01	MEDIDOR DE PRESIÓN EDFU	HERRAMIENTAS
309	HER 010	SET DE HERRAMIENTAS INDUSTRY	HERRAMIENTAS
308	HER 012	SET DE HERRAMIENTAS EMERGENCY	HERRAMIENTAS
308	HER 014	SET DE HERRAMIENTAS HANCK	HERRAMIENTAS
318	HER 015	MINI PINZAS QUARK	HERRAMIENTAS
310	HER 016	DESARMADOR AZADY	HERRAMIENTAS
319	HER 018	PINZAS YAVIA	HERRAMIENTAS
312	HER 019	FLEXÓMETRO LUCCA	HERRAMIENTAS
306	HER 020	SET DE EMERGENCIA ANKER	HERRAMIENTAS
307	HER 023	SET DE HERRAMIENTAS AUTHIE	HERRAMIENTAS
319	HER 025	PARASOL MADAGASCAR	HERRAMIENTAS
311	HER 031	DESARMADOR AZUER	HERRAMIENTAS
310	HER 032	SET DE HERRAMIENTAS WALNEY	HERRAMIENTAS
310	HER 033	SET DE HERRAMIENTAS VALGUS	HERRAMIENTAS
309	HER 042	SET DE HERRAMIENTAS LAMPAG	HERRAMIENTAS
312	HER 043	DESARMADOR-DESTAPADOR KIOWA	HERRAMIENTAS
311	HER 045	DESARMADOR MÚLTIPLE VINDEL	HERRAMIENTAS
306	HER 047	SET DE EMERGENCIA HUESCA	HERRAMIENTAS
309	HER 048	SET DE HERRAMIENTAS PITCAIRN	HERRAMIENTAS
312	HER 049	FLEXÓMETRO BOUGAINVILLE	HERRAMIENTAS
317	HER 05	MARTILLO MULTIUSOS THOR	HERRAMIENTAS
313	HER 050	FLEXÓMETRO SILAY	HERRAMIENTAS
317	HER 051	MEDIDOR DE PRESIÓN KUNST	HERRAMIENTAS
311	HER 052	DESARMADOR KRIVOI	HERRAMIENTAS
306	HER 053	SET DE DESARMADORES SERANG	HERRAMIENTAS
307	HER 054	SET DE EMERGENCIA POLTAVA	HERRAMIENTAS
320	HER 055	TARJETA MULTIHERRAMIENTAS COMALA	HERRAMIENTAS
308	HER 056	SET DE HERRAMIENTAS CRISTOBAL	HERRAMIENTAS
447	HER 058	SET DE JARDÍN VILLANDRY	HOGAR Y MASCOTAS
318	HER 06	MINI NAVAJA BULLET	HERRAMIENTAS
311	HER 07	DESARMADOR FALCOR	HERRAMIENTAS
307	HER 08	SET DE HERRAMIENTAS CONRAD	HERRAMIENTAS
174	HL 005	PLANEADOR DIARIO GLIDER	ARTÍCULOS DE OFICINA
216	HL 005	PLANEADOR DIARIO GLIDER	LIBRETAS
175	HL 008	JUEGO DE NOTAS NOND	ARTÍCULOS DE OFICINA
178	HL 009	JUEGO DE NOTAS KERTY	ARTÍCULOS DE OFICINA
212	HL 010	LIBRETA ALESA	LIBRETAS
212	HL 011	LIBRETA ITZA	LIBRETAS
213	HL 012	LIBRETA ABDALA	LIBRETAS
208	HL 013	LIBRETA JADE	LIBRETAS

PÁG.	CÓDIGO	NOMBRE	CATEGORÍA
209	HL 015	LIBRETA BARRON	LIBRETAS
207	HL 016	LIBRETA JOG	LIBRETAS
202	HL 017	LIBRETA OWAMI	LIBRETAS
207	HL 018	LIBRETA PALOUSE	LIBRETAS
208	HL 019	LIBRETA SLOVIAN	LIBRETAS
197	HL 025	LIBRETA PRIPYAT	LIBRETAS
196	HL 030	LIBRETA KENYA	LIBRETAS
201	HL 035	LIBRETA VINNYTSIA	LIBRETAS
180	HL 045	PORTA NOTAS DOCTOR	ARTÍCULOS DE OFICINA
400	HL 045	PORTA NOTAS DOCTOR	SALUD
207	HL 080	LIBRETA DUNYA	LIBRETAS
210	HL 1100	LIBRETA JOLIET	LIBRETAS
210	HL 120	LIBRETA SAVOIA	LIBRETAS
211	HL 130	LIBRETA MARNE	LIBRETAS
213	HL 1400	LIBRETA BREKA	LIBRETAS
200	HL 1500	LIBRETA SCRIF	LIBRETAS
200	HL 1650	LIBRETA VALANTI	LIBRETAS
215	HL 170	LIBRETA DOCTOR	LIBRETAS
394	HL 170	LIBRETA DOCTOR	SALUD
201	HL 1750	LIBRETA MACEO	LIBRETAS
200	HL 1755	LIBRETA RALEWAY	LIBRETAS
202	HL 180	LIBRETA DETTIFOSS	LIBRETAS
203	HL 185	LIBRETA LUTSK	LIBRETAS
215	HL 190	LIBRETA TOBA	LIBRETAS
205	HL 195	LIBRETA AVOIR	LIBRETAS
202	HL 200	LIBRETA REIK	LIBRETAS
211	HL 2010	LIBRETA GREEN PLANET	LIBRETAS
216	HL 2013	LIBRETA ODIN	LIBRETAS
205	HL 2020	LIBRETA LOVECOLORS	LIBRETAS
203	HL 2021	LIBRETA SMYRNA	LIBRETAS
206	HL 2022	LIBRETA OLVERA	LIBRETAS
206	HL 2023	LIBRETA BAIONA	LIBRETAS
211	HL 2030	LIBRETA MALIA	LIBRETAS
209	HL 2040	LIBRETA ANTLIA	LIBRETAS
209	HL 2050	LIBRETA RIDGE	LIBRETAS
199	HL 2085	LIBRETA RITA	LIBRETAS
196	HL 2090	LIBRETA TABUK	LIBRETAS
199	HL 2100	LIBRETA BOK	LIBRETAS
212	HL 2110	LIBRETA LINO	LIBRETAS
198	HL 2150	LIBRETA BORYSPIL	LIBRETAS
197	HL 2160	LIBRETA KIONA	LIBRETAS
206	HL 2720	BLOCK DE NOTAS CON BOLÍGRAFO	LIBRETAS
214	HL 2900	CUADERNO PROFESIONAL	LIBRETAS
179	HL 6010	PORTA NOTAS TRUSKAVET	ARTÍCULOS DE OFICINA
182	HL 6015	SEPARADOR ECOLÓGICO KIKORI	ARTÍCULOS DE OFICINA
182	HL 6020	SEPARADOR ECOLÓGICO WORA	ARTÍCULOS DE OFICINA
176	HL 6030	PORTA NOTAS LULE	ARTÍCULOS DE OFICINA
176	HL 6035	PORTA NOTAS VENTALL	ARTÍCULOS DE OFICINA
177	HL 6040	PORTA NOTAS PETRUCCI	ARTÍCULOS DE OFICINA
179	HL 6045	PORTA NOTAS MUHAM	ARTÍCULOS DE OFICINA
177	HL 61200	PORTA NOTAS INZIA	ARTÍCULOS DE OFICINA
178	HL 6140	PORTA NOTAS CHAJARI	ARTÍCULOS DE OFICINA
179	HL 6230	PORTA NOTAS ANSER	ARTÍCULOS DE OFICINA
177	HL 6245	PORTA NOTAS HAYMAN	ARTÍCULOS DE OFICINA
176	HL 6270	PORTA NOTAS DOKKA	ARTÍCULOS DE OFICINA
182	HL 6280	PROGRAMADOR PRISTINA	ARTÍCULOS DE OFICINA
175	HL 6520	PORTA NOTAS BOX NOTES	ARTÍCULOS DE OFICINA
178	HL 6530	PORTA NOTAS AZALAI	ARTÍCULOS DE OFICINA

PÁG.	CÓDIGO	NOMBRE	CATEGORÍA
175	HL 6540	PORTA NOTAS POPPIN	ARTÍCULOS DE OFICINA
180	HL 6570	PORTA NOTAS ANDES	ARTÍCULOS DE OFICINA
182	HL 6580	PROGRAMADOR SALOMÉ	ARTÍCULOS DE OFICINA
201	HL 6590	LIBRETA VONIT	LIBRETAS
172	HL 6655	ESTUCHE CON PORTA NOTAS	ARTÍCULOS DE OFICINA
197	HL 9000	LIBRETA SOMBOR	LIBRETAS
195	HL 9010	LIBRETA ISAR	LIBRETAS
195	HL 9015	LIBRETA QUERCUS	LIBRETAS
196	HL 9030	LIBRETA ESVA	LIBRETAS
195	HL 9040	SET AITANA	LIBRETAS
194	HL 9042	SET ZEMUN	LIBRETAS
194	HL 9043	SET KHALID	LIBRETAS
210	HL 9050	LIBRETA KORYAK	LIBRETAS
198	HL 9055	LIBRETA FUNEE	LIBRETAS
203	HL 9065	LIBRETA CON LUZ CAFUNE	LIBRETAS
199	HL 9080	LIBRETA PAULO	LIBRETAS
194	HL 9085	SET DE LIBRETA NODI	LIBRETAS
200	HL 9090	LIBRETA DREW	LIBRETAS
208	HL 9095	LIBRETA DEREBO	LIBRETAS
198	HL 9096	LIBRETA MAGDA	LIBRETAS
204	HL 9097	LIBRETA MARKUS	LIBRETAS
214	HL 9098	LIBRETA ECO BERNA	LIBRETAS
201	HL 9099	LIBRETA DIANA	LIBRETAS
204	HL 9100	LIBRETA PISMO	LIBRETAS
119	HUB 010	CONCENTRADOR DE PUERTOS USB NEWPORT	ACCESORIOS DE CÓMPUTO
120	HUB 011	CONCENTRADOR DE PUERTOS USB SHARUNA	ACCESORIOS DE CÓMPUTO
119	HUB 09	CONCENTRADOR DE PUERTOS USB LACERTA	ACCESORIOS DE CÓMPUTO
587	IMP 001	IMPERMEABLE GRISEL	PARAGUAS
456	INF 012	ESTUCHE DE GEOMETRÍA	NIÑOS
457	INF 013	ESTUCHE URAL	NIÑOS
454	INF 014	CRAYONES CANAIMA	NIÑOS
464	INF 015	PELOTA DE PLAYA	NIÑOS
450	INF 030	ALCANCÍA CASITA	NIÑOS
451	INF 035	ALCANCÍA DE CORAZÓN	NIÑOS
451	INF 040	ALCANCÍA PUERQUITO	NIÑOS
450	INF 045	ALCANCÍA COW	NIÑOS
347	INF 070-01	ALCANCÍA EN FORMA DE BALÓN	DEPORTES
450	INF 100	ALCANCÍA CUBOS	NIÑOS
457	INF 120	ESTUCHE NAPOLI	NIÑOS
457	INF 150	ESTUCHE HANNAH	NIÑOS
453	INF 210	BOLSA PORTA LÁPICES SARGAS	NIÑOS
456	INF 530	REGLA VIADI	NIÑOS
458	INF 620	LAPICERO LAPS	NIÑOS
339	JM 001	DOMINÓ BIKANER	ENTRETENIMIENTO
339	JM 002	DOMINÓ COMPACTO	ENTRETENIMIENTO
341	JM 004	MALETÍN DE POKER BELLAGIO	ENTRETENIMIENTO
340	JM 009	JUEGO DE CARTAS ROYAL	ENTRETENIMIENTO
342	JM 014	MINI MALETÍN DE POKER LUCKY	ENTRETENIMIENTO
344	JM 017	SET DE JUEGO NAMIBIA	ENTRETENIMIENTO
339	JM 021	CUBILETE KENTAUR	ENTRETENIMIENTO
338	JM 022	CUBILETE CON DESTAPADOR	ENTRETENIMIENTO
344	JM 040	TORRE DE BLOQUES ZINDER	ENTRETENIMIENTO
340	JM 045	DOMINÓ KATAVI	ENTRETENIMIENTO

PÁG.	CÓDIGO	NOMBRE	CATEGORÍA
343	JM 050	SET DE JUEGO ARUA	ENTRETENIMIENTO
342	JM 065	MINI PONG JERICO	ENTRETENIMIENTO
340	JM 070	DOMINÓ KAVALA	ENTRETENIMIENTO
343	JM 075	SET DE JUEGO HOFUF	ENTRETENIMIENTO
341	JM 080	JUEGO DE GATO JUNK	ENTRETENIMIENTO
338	JM 085	JUEGO DE CARTAS GARE	ENTRETENIMIENTO
338	JM 090	SET DE JUEGO SOANA	ENTRETENIMIENTO
303	K 100	LLAVERO ANTI-STRESS	LLAVEROS FUNCIONES
284	K 63290	LLAVERO CASA-COCHÉ	LLAVEROS METÁLICOS
304	K 650	LLAVERO HESSE	LLAVEROS FUNCIONES
370	KIT 054	KIT DE VIAJE RABIGH	ARTÍCULOS PARA VIAJE
370	KIT 230	KIT DE BAÑO CEIBA	ARTÍCULOS PARA VIAJE
394	KIT 911	KIT SANITIZANTE	SALUD
454	KIT INF 100	KIT ESCOLAR DRAWING	NIÑOS
434	KTC 004	GUANTE PARA COCINA	HOGAR Y MASCOTAS
437	KTC 006	SET BILBAO	HOGAR Y MASCOTAS
532	KTC 008	LONCHERA BENTO	HIELERAS Y LONCHERAS
435	KTC 009	CUBIERTOS PICNIC	HOGAR Y MASCOTAS
534	KTC 015	PORTAVIANDAS SENYA	HIELERAS Y LONCHERAS
436	KTC 021	SET DE UTENSILIOS MERAN	HOGAR Y MASCOTAS
523	KTC 023	LONCHERA LUCERNA	HIELERAS Y LONCHERAS
434	KTC 025	TAZA MEDIDORA ZARY	HOGAR Y MASCOTAS
434	KTC 026	MANDIL NEIT	HOGAR Y MASCOTAS
459	KTC 032	LONCHERA SELK	NIÑOS
533	KTC 032	LONCHERA SELK	HIELERAS Y LONCHERAS
381	KTC 034	SILLA RUNDA	ARTÍCULOS PARA VIAJE
433	KTC 036	MANDIL AURYN	HOGAR Y MASCOTAS
381	KTC 041	SILLA HARRISON	ARTÍCULOS PARA VIAJE
435	KTC 044	SET DE CUBIERTOS Y VASO TOBALÁ	HOGAR Y MASCOTAS
435	KTC 046	SET DE CUBIERTOS DEJA VU	HOGAR Y MASCOTAS
511	KTC 060	HIELERA MILA	HIELERAS Y LONCHERAS
328	KTC 095	DESTAPADOR AKIL	BAR
436	KTC 100	SET DE CUCHILLOS CORVI	HOGAR Y MASCOTAS
434	KTC 110	POPETE CON ESTUCHE AGRINIO	HOGAR Y MASCOTAS
324	KTC 200	SET DE PORTAVASOS PREMIUM	BAR
519	KTC 201	SET DE LONCHERA POU	HIELERAS Y LONCHERAS
171	KTC 310	BASE CHOOYU	ARTÍCULOS DE OFICINA
433	KTC 320	MANDIL MOORE	HOGAR Y MASCOTAS
169	KTC 520	SET IZABAL	ARTÍCULOS DE OFICINA
173	KTC 530	MULTI ORGANIZADOR DUNCAN	ARTÍCULOS DE OFICINA
446	KTC 560	VELA SANTELI	HOGAR Y MASCOTAS
446	KTC 570	VELA PETIR	HOGAR Y MASCOTAS
459	KTC 600	LONCHERA SANDWICH ECO XCALA	NIÑOS
532	KTC 600	LONCHERA SANDWICH ECO XCALA	HIELERAS Y LONCHERAS
518	KTC 601	SET DE LONCHERA ECO THUN	HIELERAS Y LONCHERAS
532	KTC 602	LONCHERA ECO PIANA	HIELERAS Y LONCHERAS
517	KTC 603	HIELERA BRISSAC	HIELERAS Y LONCHERAS
447	KTC 973	CESTO PARA ROPA JUDITH	HOGAR Y MASCOTAS
296	LAM 050	LÁMPARA DESTAPADOR LEO	LLAVEROS FUNCIONES
315	LAM 100	LÁMPARA KOBOK	HERRAMIENTAS
316	LAM 1070	LÁMPARA SWAN	HERRAMIENTAS
316	LAM 1090	LÁMPARA TAUBER	HERRAMIENTAS
314	LAM 1110	LÁMPARA AMAL	HERRAMIENTAS
315	LAM 1120	LÁMPARA HAMLET	HERRAMIENTAS

PÁG.	CÓDIGO	NOMBRE	CATEGORÍA
315	LAM 300	LÁMPARA RIDER	HERRAMIENTAS
314	LAM 600	LÁMPARA CON NAVAJA PATHFINDER	HERRAMIENTAS
124	LAP 008	VENTILADOR HAVA	ACCESORIOS DE CÓMPUTO
120	LAP 009	LÁMPARA LUX	ACCESORIOS DE CÓMPUTO
119	LAP 010	CONCENTRADOR DE PUERTOS USB HEZE	ACCESORIOS DE CÓMPUTO
118	LAP 011	ATOMIZADOR LUGI	ACCESORIOS DE CÓMPUTO
382	LEN 001	LENTE SUNSET	ARTÍCULOS PARA VIAJE
383	LEN 002	LENTE SLANA	ARTÍCULOS PARA VIAJE
383	LEN 003	LENTE TREVISOR	ARTÍCULOS PARA VIAJE
382	LEN 005	LENTE MIRROR	ARTÍCULOS PARA VIAJE
304	M 1040	LLAVERO SWAP	LLAVEROS FUNCIONES
304	M 1060	LLAVERO PÉNDULO	LLAVEROS FUNCIONES
286	M 2020	LLAVERO CASA RUMA	LLAVEROS METÁLICOS
287	M 2025	LLAVERO AUTO	LLAVEROS METÁLICOS
288	M 2035	LLAVERO LEGACY	LLAVEROS METÁLICOS
292	M 2040	LLAVERO LOVE	LLAVEROS METÁLICOS
290	M 2050	LLAVERO PUERQUITO CON PLACA	LLAVEROS METÁLICOS
296	M 2055	LLAVERO CON LUZ WILTZ	LLAVEROS FUNCIONES
291	M 2060	LLAVERO CASA CON PLACA	LLAVEROS METÁLICOS
291	M 2070	LLAVERO PERSONA CON PLACA	LLAVEROS METÁLICOS
288	M 2075	LLAVERO WETAR	LLAVEROS METÁLICOS
291	M 2080	LLAVERO AUTO CON PLACA	LLAVEROS METÁLICOS
288	M 2085	LLAVERO GERSOPPA	LLAVEROS METÁLICOS
289	M 2310	LLAVERO DARINI	LLAVEROS METÁLICOS
287	M 3100	LLAVERO ARUM	LLAVEROS METÁLICOS
290	M 3400	LLAVERO MINDEL	LLAVEROS METÁLICOS
289	M 3450	LLAVERO BURU	LLAVEROS METÁLICOS
290	M 3550	LLAVERO BANGKA	LLAVEROS METÁLICOS
293	M 4180	LLAVERO GLASDTONE	LLAVEROS METÁLICOS
293	M 5813	LLAVERO CASPIO	LLAVEROS METÁLICOS
220	M 6020	CARPETA HAEDI	CARPETAS
284	M 6232	LLAVERO ASTORIA	LLAVEROS METÁLICOS
286	M 63270	LLAVERO CARRO ELEUSIS	LLAVEROS METÁLICOS
285	M 63271	LLAVERO CAMION ERETIRIA	LLAVEROS METÁLICOS
286	M 63272	LLAVERO CASA MEGARA	LLAVEROS METÁLICOS
292	M 63273	LLAVERO BRISBANE	LLAVEROS METÁLICOS
293	M 63274	LLAVERO PALEMBANG	LLAVEROS METÁLICOS
283	M 63275	LLAVERO SOPRON	LLAVEROS METÁLICOS
285	M 63280	LLAVERO LABORO	LLAVEROS METÁLICOS
285	M 63282	LLAVERO SQUARE	LLAVEROS METÁLICOS
284	M 63283	LLAVERO RUBENS	LLAVEROS METÁLICOS
283	M 63284	LLAVERO DREVO	LLAVEROS METÁLICOS
282	M 63285	LLAVERO LÍBANO	LLAVEROS METÁLICOS
287	M 63286	LLAVERO ALDAN	LLAVEROS METÁLICOS
289	M 63287	LLAVERO SVART	LLAVEROS METÁLICOS
292	M 6850	LLAVERO SURAT	LLAVEROS METÁLICOS
294	M 6860	LLAVERO ROMA	LLAVEROS METÁLICOS
282	M 6870	LLAVERO DELICO	LLAVEROS METÁLICOS
294	M 6880	LLAVERO AMARAL	LLAVEROS METÁLICOS
282	M 6950	LLAVERO MORAT	LLAVEROS METÁLICOS
300	M 7370	LLAVERO BRONTE	LLAVEROS FUNCIONES
303	M 7474	LLAVERO CON NOTAS LOURO	LLAVEROS FUNCIONES
283	M 7575	LLAVERO GALICIA	LLAVEROS METÁLICOS
296	M 7676	LLAVERO CARSON	LLAVEROS FUNCIONES
366	M 80120	PORTA PASAPORTE LIVIGNO	ARTÍCULOS PARA VIAJE

PÁG.	CÓDIGO	NOMBRE	CATEGORÍA
366	M 80122	PORTA PASAPORTE BROOME	ARTÍCULOS PARA VIAJE
221	M 80150	CARPETA ONTARIO	CARPETAS
224	M 80170	CARPETA YAMDENA	CARPETAS
218	M 80200	CARPETA NATURE	CARPETAS
218	M 80230	CARPETA SKIN	CARPETAS
221	M 80444	CARPETA CENTURY	CARPETAS
365	M 80520	PORTA PASAPORTE CARGADOR REIS	ARTÍCULOS PARA VIAJE
366	M 80620	PORTA PASAPORTE WALLY	ARTÍCULOS PARA VIAJE
365	M 80640	PORTA PASAPORTE SKANA	ARTÍCULOS PARA VIAJE
219	M 80750	CARPETA MIRAM	CARPETAS
222	M 80770	CARPETA ENSHI	CARPETAS
365	M 80780	PORTA PASAPORTE LUYOU	ARTÍCULOS PARA VIAJE
223	M 80800	CARPETA LISBOA	CARPETAS
220	M 80850	CARPETA GIRAC	CARPETAS
218	M 80890	CARPETA CON LUZ TAWANG	CARPETAS
222	M 80910	CARPETA PORTA TABLET HAVAR	CARPETAS
223	M 80920	CARPETA PORTA TABLET LORY	CARPETAS
220	M 80940	CARPETA UYUNI	CARPETAS
219	M 81300	CARPETA RECORD	CARPETAS
224	M 82400	SOBRE BEIRUT	CARPETAS
222	M 82724	CARPETA HARBEL	CARPETAS
183	M 83230	TARJETERO KALI	ARTÍCULOS DE OFICINA
184	M 83350	TARJETERO IKSAN	ARTÍCULOS DE OFICINA
183	M 83380	TARJETERO SORRENTO	ARTÍCULOS DE OFICINA
184	M 83400	TARJETERO KOZE	ARTÍCULOS DE OFICINA
184	M 83500	TARJETERO SAVE	ARTÍCULOS DE OFICINA
183	M 83750	TARJETERO NOSHAQ	ARTÍCULOS DE OFICINA
183	M 83800	TARJETERO TURIZO	ARTÍCULOS DE OFICINA
184	M 83900	TARJETERO ANTIMICROBIANO	ARTÍCULOS DE OFICINA
403	M 83900	TARJETERO ANTIMICROBIANO	SALUD
183	M 83964	TARJETERO VEKONY	ARTÍCULOS DE OFICINA
223	M 8800	CARPETA MONRAZ	CARPETAS
224	M 8900	CARPETA DESKY	CARPETAS
192	MK 013	RELOJ JADUAL	RELOJES
192	MK 014	RELOJ REDI	RELOJES
191	MK 120	RELOJ TIME CUBE	RELOJES
190	MK 250	RELOJ VON NEWMAN	RELOJES
192	MK 400	RELOJ LONDON	RELOJES
132	MK 401	RELOJ CARGADOR MITE	ACCESORIOS SMARTPHONE Y TABLET
190	MK 401	RELOJ CARGADOR MITE	RELOJES
191	MK 500	RELOJ OSSIAN	RELOJES
94	MOP 001	MOUSE PAD REDONDO	SUBLIMACIÓN
121	MOP 001	MOUSE PAD REDONDO	ACCESORIOS DE CÓMPUTO
94	MOP 002	MOUSE PAD RECTANGULAR	SUBLIMACIÓN
122	MOP 002	MOUSE PAD RECTANGULAR	ACCESORIOS DE CÓMPUTO
94	MOP 004	MOUSE PAD BEAN	SUBLIMACIÓN
121	MOP 004	MOUSE PAD BEAN	ACCESORIOS DE CÓMPUTO
123	MOP 007	MOUSE PAD CON GEL	ACCESORIOS DE CÓMPUTO
94	MOP 017	MOUSE PAD GAMER MADOOX	SUBLIMACIÓN
122	MOP 017	MOUSE PAD GAMER MADOOX	ACCESORIOS DE CÓMPUTO
123	MOP 018	MOUSE PAD LOEN	ACCESORIOS DE CÓMPUTO
121	MOP 019	MOUSE PAD CARGADOR EXPERT	ACCESORIOS DE CÓMPUTO

PÁG.	CÓDIGO	NOMBRE	CATEGORÍA
135	MOP 019	MOUSE PAD CARGADOR EXPERT	ACCESORIOS SMARTPHONE Y TABLET
120	MOU 080	MOUSE INALÁMBRICO NEKAR	ACCESORIOS DE CÓMPUTO
374	NES 002	NECESER VARESE	ARTÍCULOS PARA VIAJE
374	NES 003	NECESER MYOKO	ARTÍCULOS PARA VIAJE
375	NES 004	NECESER MANTRA	ARTÍCULOS PARA VIAJE
584	PAR 01	PARAGUAS FRYDEK	PARAGUAS
586	PAR 012	PARAGUAS ZLIN	PARAGUAS
586	PAR 014	PARAGUAS MURITZ	PARAGUAS
587	PAR 015	PARAGUAS KADEI	PARAGUAS
585	PAR 016	PARAGUAS SABETTA	PARAGUAS
580	PAR 017	PARAGUAS REFLECTIVE TASSO	PARAGUAS
581	PAR 018	PARAGUAS KARLOVY	PARAGUAS
585	PAR 019	PARAGUAS OSTRAVA	PARAGUAS
584	PAR 023	PARAGUAS ABRIL	PARAGUAS
587	PAR 024	PARAGUAS WOFINE	PARAGUAS
580	PAR 025	PARAGUAS CAMERUM	PARAGUAS
581	PAR 026	PARAGUAS SUMMER	PARAGUAS
582	PAR 03	PARAGUAS CUADRADO	PARAGUAS
583	PAR 05	PARAGUAS SILVER TROPIC	PARAGUAS
583	PAR 07	PARAGUAS DIFUMINADO BERANE	PARAGUAS
582	PAR 09	PARAGUAS ELGIN	PARAGUAS
448	PET 001	DISPENSADOR BONE	HOGAR Y MASCOTAS
448	PET 005	PLATO MEALTIME	HOGAR Y MASCOTAS
478	PLY 008	PLAYERA CUELLO REDONDO VITIM	CHAMARRAS, CHALECOS Y PLAYERAS
478	PLY 009	PLAYERA POLO LUTRY	CHAMARRAS, CHALECOS Y PLAYERAS
456	PRE 003	SET DE REGLA Y ACCESORIOS OBIDOS	NIÑOS
300	PRO 002	LLAVERO FLEXÓMETRO GISORS	LLAVEROS FUNCIONES
369	PRO 003	SET DE VIAJE LANAN	ARTÍCULOS PARA VIAJE
170	PRO 004	SET ECO SEIBAL	ARTÍCULOS DE OFICINA
298	PRO 005	LLAVERO FLEXÓMETRO WHEEL	LLAVEROS FUNCIONES
299	PRO 008	LLAVERO FLEXÓMETRO OVALADO	LLAVEROS FUNCIONES
174	PRO 010	NOTAS ADHERIBLES YATRA	ARTÍCULOS DE OFICINA
299	PRO 016	LLAVERO FLEXÓMETRO CAMIÓN	LLAVEROS FUNCIONES
300	PRO 018	LLAVERO FLEXÓMETRO MEASURE	LLAVEROS FUNCIONES
298	PRO 019	LLAVERO FLEXÓMETRO LIBEREC	LLAVEROS FUNCIONES
320	PRO 024	PORTA PLACA	HERRAMIENTAS
181	PRO 027	PORTAGAFETE RETRÁCTIL	ARTÍCULOS DE OFICINA
181	PRO 030	PORTAGAFETE GAURI	ARTÍCULOS DE OFICINA
299	PRO 034	LLAVERO FLEXÓMETRO CASITA	LLAVEROS FUNCIONES
174	PRO 055	PORTA CLIPS IMANTADO ANTI-STRESS	ARTÍCULOS DE OFICINA
181	PRO 060	PORTAGAFETE BELAKO	ARTÍCULOS DE OFICINA
173	PRO 091	ESTUCHE ECO POMA	ARTÍCULOS DE OFICINA
380	PRO 115	IDENTIFICADOR DE MALETAS ARMSTRONG	ARTÍCULOS PARA VIAJE
369	PRO 116	SET BOTELLAS DE VIAJE SIENA	ARTÍCULOS PARA VIAJE
378	PRO 330	BOLSA PORAK	ARTÍCULOS PARA VIAJE
384	PRO 420	CARPA PLEGABLE CESKY	ARTÍCULOS PARA VIAJE
170	PRO 519	MINI KIT DE ESCRITORIO	ARTÍCULOS DE OFICINA
170	PRO 542	SET HAVIROV	ARTÍCULOS DE OFICINA
186	PRT 001	PORTARRETRATO LIVING	PORTARRETRATOS

PÁG.	CÓDIGO	NOMBRE	CATEGORÍA
187	PRT 003	PORTARRETRATO CINDREL	PORTARRETRATOS
188	PRT 004	PORTARRETRATO ALBALI	PORTARRETRATOS
187	PRT 005	PORTARRETRATO PAGLIA	PORTARRETRATOS
188	PRT 018	PORTARRETRATO AREZZO	PORTARRETRATOS
187	PRT 090	PORTARRETRATO SAHURA	PORTARRETRATOS
186	PRT 115	PORTARRETRATO LAUSANA	PORTARRETRATOS
188	PRT 120	PORTARRETRATO KROMERIZ	PORTARRETRATOS
399	PT 015	PASTILLERO LURITJA	SALUD
395	PT 017	PASTILLERO LLAVERO MALIAN	SALUD
396	PT 020	PASTILLERO HARVEY	SALUD
397	PT 050	PASTILLERO PILDORA	SALUD
397	PT 0942	PASTILLERO FROSTY	SALUD
399	PT 200	PASTILLERO AMBAÍ	SALUD
396	PT 2100	PASTILLERO CRYSTAL	SALUD
397	PT 2164	PASTILLERO JANS	SALUD
398	PT 2166	PASTILLERO DELTA	SALUD
399	PT 2167	PASTILLERO SAO	SALUD
398	PT 2362	PASTILLERO MENZEL	SALUD
398	PT 400	PASTILLERO EVER	SALUD
442	PWT 010	SET DRAKE	HOGAR Y MASCOTAS
441	PWT 020	TABLA MARMORE	HOGAR Y MASCOTAS
440	PWT 030	SET ASTURIAS	HOGAR Y MASCOTAS
440	PWT 050	SET VALENCIA	HOGAR Y MASCOTAS
439	PWT 070	SET LESOTO	HOGAR Y MASCOTAS
445	PWT 090	TABLA Y CUCHILLOS JARTUM	HOGAR Y MASCOTAS
438	PWT 100	SET BRIENZ	HOGAR Y MASCOTAS
438	PWT 110	SET KYBURG	HOGAR Y MASCOTAS
445	PWT 120	SET DE COCINA RIBEIRA	HOGAR Y MASCOTAS
437	PWT 130	SET REINHART	HOGAR Y MASCOTAS
444	PWT 200	TABLA KAVERI	HOGAR Y MASCOTAS
441	PWT 210	SET DE COCINA DAELI	HOGAR Y MASCOTAS
443	PWT 220	TABLA AOSTA	HOGAR Y MASCOTAS
443	PWT 230	TABLA BANSA	HOGAR Y MASCOTAS
444	PWT 240	SET DE TABLAS GURI	HOGAR Y MASCOTAS
443	PWT 250	TABLA STEIN	HOGAR Y MASCOTAS
442	PWT 400	TABLA RISETA	HOGAR Y MASCOTAS
439	PWT 900	SET CASTADEL	HOGAR Y MASCOTAS
246	RQ 008	BOLÍGRAFO EVEREST	BOLÍGRAFOS METÁLICOS
244	RQ 011	BOLÍGRAFO APOLO	BOLÍGRAFOS METÁLICOS
234	RQ 015	BOLÍGRAFO LESTER	BOLÍGRAFOS METÁLICOS
230	RQ 016	BOLÍGRAFO ORISSA	BOLÍGRAFOS METÁLICOS
244	RQ 017	BOLÍGRAFO COLUMBUS	BOLÍGRAFOS METÁLICOS
232	RQ 019	BOLÍGRAFO DALLAS	BOLÍGRAFOS METÁLICOS
230	RQ 020	BOLÍGRAFO MAGOTTY	BOLÍGRAFOS METÁLICOS
233	RQ 021	BOLÍGRAFO NAVAGIO	BOLÍGRAFOS METÁLICOS
231	RQ 1002	BOLÍGRAFO ROLLER BALL	BOLÍGRAFOS METÁLICOS
232	RQ 1003	BOLÍGRAFO HEFEI	BOLÍGRAFOS METÁLICOS
233	RQ 1006	BOLÍGRAFO LACOCK	BOLÍGRAFOS METÁLICOS
234	RQ 1007	BOLÍGRAFO SURIN	BOLÍGRAFOS METÁLICOS
241	RQ 1010	BOLÍGRAFO TIFT	BOLÍGRAFOS METÁLICOS
241	RQ 1020	BOLÍGRAFO STYLO	BOLÍGRAFOS METÁLICOS
242	RQ 1030	BOLÍGRAFO PALOA	BOLÍGRAFOS METÁLICOS
242	RQ 1040	BOLÍGRAFO ROBERT	BOLÍGRAFOS METÁLICOS
242	RQ 1050	BOLÍGRAFO AFFARI	BOLÍGRAFOS METÁLICOS
243	RQ 1060	BOLÍGRAFO SEDÁ	BOLÍGRAFOS METÁLICOS
243	RQ 1070	BOLÍGRAFO ABÚ	BOLÍGRAFOS METÁLICOS
235	RQ 205	BOLÍGRAFO NEVSKY	BOLÍGRAFOS METÁLICOS
230	RQ 215	BOLÍGRAFO ARANYK	BOLÍGRAFOS METÁLICOS

PÁG.	CÓDIGO	NOMBRE	CATEGORÍA
232	RQ 220	BOLÍGRAFO OPAVA	BOLÍGRAFOS METÁLICOS
238	RQ 310	BOLÍGRAFO HAVEL	BOLÍGRAFOS METÁLICOS
231	RQ 550	BOLÍGRAFO PONTIANAK	BOLÍGRAFOS METÁLICOS
245	RQ 600	BOLÍGRAFO BARETI	BOLÍGRAFOS METÁLICOS
237	RQ 610	BOLÍGRAFO JANES	BOLÍGRAFOS METÁLICOS
235	RQ 620	BOLÍGRAFO GUETTA	BOLÍGRAFOS METÁLICOS
237	RQ 630	BOLÍGRAFO ISAI	BOLÍGRAFOS METÁLICOS
236	RQ 800	BOLÍGRAFO CLAS	BOLÍGRAFOS METÁLICOS
238	RQ 830	BOLÍGRAFO SKIL	BOLÍGRAFOS METÁLICOS
474	SEC 001	CHALECO DE SEGURIDAD SIKKER	CHAMARRAS, CHALECOS Y PLAYERAS
126	SET 006	KIT KEIBU	ACCESORIOS SMARTPHONE Y TABLET
126	SET 009	SET KRALOVE	ACCESORIOS SMARTPHONE Y TABLET
127	SET 011	SET CHOMUTOV	ACCESORIOS SMARTPHONE Y TABLET
128	SET 012	SET KLADNO	ACCESORIOS SMARTPHONE Y TABLET
169	SET 014	SET DE OFICINA LAVAUX	ARTÍCULOS DE OFICINA
127	SET 055	SET CARRY	ACCESORIOS SMARTPHONE Y TABLET
129	SET 066	SET HIGH PRO	ACCESORIOS SMARTPHONE Y TABLET
128	SET 088	SET POLO	ACCESORIOS SMARTPHONE Y TABLET
168	SET 110	SET SENDER	ARTÍCULOS DE OFICINA
274	SH 1005	BOLÍGRAFO SCRIPT	BOLÍGRAFOS PLÁSTICOS
261	SH 1015	BOLÍGRAFO GLIT	BOLÍGRAFOS CON FUNCIONES
275	SH 1025	BOLÍGRAFO TRENDY	BOLÍGRAFOS PLÁSTICOS
276	SH 1035	BOLÍGRAFO TXT	BOLÍGRAFOS PLÁSTICOS
272	SH 1045	BOLÍGRAFO VOITTA	BOLÍGRAFOS PLÁSTICOS
272	SH 1070	BOLÍGRAFO CELIO	BOLÍGRAFOS PLÁSTICOS
274	SH 1085	BOLÍGRAFO SINAI	BOLÍGRAFOS PLÁSTICOS
274	SH 1095	BOLÍGRAFO EKHOR	BOLÍGRAFOS PLÁSTICOS
260	SH 1100	BOLÍGRAFO MASARYK	BOLÍGRAFOS CON FUNCIONES
277	SH 1123	BOLÍGRAFO VIKINGO	BOLÍGRAFOS PLÁSTICOS
280	SH 1135	BOLÍGRAFO SLIM	BOLÍGRAFOS PLÁSTICOS
265	SH 1155	BOLÍGRAFO ANTIMICROBIANO PROTECT	BOLÍGRAFOS CON FUNCIONES
252	SH 1215	BOLÍGRAFO 3 EN 1 SMOKE	BOLÍGRAFOS CON FUNCIONES
236	SH 1245	BOLÍGRAFO RIGA	BOLÍGRAFOS METÁLICOS
253	SH 1255	BOLÍGRAFO USB 4 GB LORIEN	BOLÍGRAFOS CON FUNCIONES
236	SH 1260	BOLÍGRAFO MAO	BOLÍGRAFOS METÁLICOS
235	SH 1275	BOLÍGRAFO DURBAN	BOLÍGRAFOS METÁLICOS
246	SH 1280	BOLÍGRAFO ERIE	BOLÍGRAFOS METÁLICOS
245	SH 1295	BOLÍGRAFO BOSTON	BOLÍGRAFOS METÁLICOS
240	SH 1370	BOLÍGRAFO ACRUX	BOLÍGRAFOS METÁLICOS
279	SH 1405	BOLÍGRAFO KIVU	BOLÍGRAFOS PLÁSTICOS
260	SH 1410	BOLÍGRAFO CON LUZ DRITE	BOLÍGRAFOS CON FUNCIONES
278	SH 1415	BOLÍGRAFO ARROW	BOLÍGRAFOS PLÁSTICOS
270	SH 1450	BOLÍGRAFO CHAD	BOLÍGRAFOS PLÁSTICOS
239	SH 1470	BOLÍGRAFO AZIZA	BOLÍGRAFOS METÁLICOS
276	SH 1480	BOLÍGRAFO JAVARI	BOLÍGRAFOS PLÁSTICOS
269	SH 1705	BOLÍGRAFO CHESSU	BOLÍGRAFOS PLÁSTICOS
259	SH 1710	BOLÍGRAFO ROCKET	BOLÍGRAFOS CON FUNCIONES
252	SH 1765	BOLÍGRAFO LOJA	BOLÍGRAFOS CON FUNCIONES
279	SH 1790	BOLÍGRAFO LISTER	BOLÍGRAFOS PLÁSTICOS

PÁG.	CÓDIGO	NOMBRE	CATEGORÍA
260	SH 1850	BOLÍGRAFO LÁMPARA JASER	BOLÍGRAFOS CON FUNCIONES
257	SH 1860	BOLÍGRAFO LUNDY	BOLÍGRAFOS CON FUNCIONES
255	SH 1875	BOLÍGRAFO NARA	BOLÍGRAFOS CON FUNCIONES
253	SH 1920	BOLÍGRAFO USB 8 GB ELZ	BOLÍGRAFOS CON FUNCIONES
254	SH 1940	BOLÍGRAFO USB EVANS	BOLÍGRAFOS CON FUNCIONES
254	SH 1990	BOLÍGRAFO USB GUANA	BOLÍGRAFOS CON FUNCIONES
262	SH 2000	BOLÍGRAFO PROFESIÓN	BOLÍGRAFOS CON FUNCIONES
262	SH 2005	BOLÍGRAFO DOCTOR	BOLÍGRAFOS CON FUNCIONES
271	SH 2015	BOLÍGRAFO HOLI-HOLY	BOLÍGRAFOS PLÁSTICOS
275	SH 2035	BOLÍGRAFO OTARA	BOLÍGRAFOS PLÁSTICOS
269	SH 2055	BOLÍGRAFO NIESEN	BOLÍGRAFOS PLÁSTICOS
278	SH 2097	BOLÍGRAFO FUROR	BOLÍGRAFOS PLÁSTICOS
250	SH 2125	BOLÍGRAFO BONDI	BOLÍGRAFOS CON FUNCIONES
262	SH 2155	BOLÍGRAFO ASHIDA	BOLÍGRAFOS CON FUNCIONES
250	SH 2165	BOLÍGRAFO MÁRQUEZ	BOLÍGRAFOS CON FUNCIONES
253	SH 2200	BOLÍGRAFO USB 8 GB NEUSS	BOLÍGRAFOS CON FUNCIONES
273	SH 2215	BOLÍGRAFO ATKA	BOLÍGRAFOS PLÁSTICOS
270	SH 2235	BOLÍGRAFO KILPANI	BOLÍGRAFOS PLÁSTICOS
256	SH 2310	BOLÍGRAFO LINX	BOLÍGRAFOS CON FUNCIONES
269	SH 2320	BOLÍGRAFO ELBING	BOLÍGRAFOS PLÁSTICOS
256	SH 2385	BOLÍGRAFO WAKA	BOLÍGRAFOS CON FUNCIONES
257	SH 2390	BOLÍGRAFO TROY	BOLÍGRAFOS CON FUNCIONES
275	SH 2415	BOLÍGRAFO ILLER	BOLÍGRAFOS PLÁSTICOS
263	SH 2440	BOLÍGRAFO SPINNER HOPPY	BOLÍGRAFOS CON FUNCIONES
263	SH 2460	BOLÍGRAFO SPINNER BOUVET	BOLÍGRAFOS CON FUNCIONES
272	SH 2470	BOLÍGRAFO DEBRECEN	BOLÍGRAFOS PLÁSTICOS
279	SH 2480	BOLÍGRAFO SOPRON	BOLÍGRAFOS PLÁSTICOS
254	SH 2490	BOLÍGRAFO USB 8 GB ROOT	BOLÍGRAFOS CON FUNCIONES
240	SH 2510	BOLÍGRAFO VEZPREM	BOLÍGRAFOS METÁLICOS
273	SH 2550	BOLÍGRAFO SONIX	BOLÍGRAFOS PLÁSTICOS
255	SH 2555	BOLÍGRAFO CHESTER	BOLÍGRAFOS CON FUNCIONES
258	SH 2580	BOLÍGRAFO TATIN	BOLÍGRAFOS CON FUNCIONES
233	SH 2610	BOLÍGRAFO SENY	BOLÍGRAFOS METÁLICOS
261	SH 2860	BOLÍGRAFO DENEK	BOLÍGRAFOS CON FUNCIONES
278	SH 3400	BOLÍGRAFO ARICK	BOLÍGRAFOS PLÁSTICOS
270	SH 3410	BOLÍGRAFO CARMIN	BOLÍGRAFOS PLÁSTICOS
277	SH 3420	BOLÍGRAFO FERRAN	BOLÍGRAFOS PLÁSTICOS
276	SH 3440	BOLÍGRAFO GORY	BOLÍGRAFOS PLÁSTICOS
273	SH 3450	BOLÍGRAFO CITADEL	BOLÍGRAFOS PLÁSTICOS
280	SH 3535	BOLÍGRAFO OPORTO	BOLÍGRAFOS PLÁSTICOS
257	SH 4500	BOLÍGRAFO BAO	BOLÍGRAFOS CON FUNCIONES
278	SH 5000	BOLÍGRAFO YAZI	BOLÍGRAFOS PLÁSTICOS
280	SH 5010	BOLÍGRAFO CODE	BOLÍGRAFOS PLÁSTICOS
268	SH 5020	BOLÍGRAFO MODRA	BOLÍGRAFOS PLÁSTICOS
234	SH 5500	BOLÍGRAFO BEKER	BOLÍGRAFOS METÁLICOS
237	SH 7000	BOLÍGRAFO LIVRARIA	BOLÍGRAFOS METÁLICOS

PÁG.	CÓDIGO	NOMBRE	CATEGORÍA
238	SH 7070	BOLÍGRAFO SINTRA	BOLÍGRAFOS METÁLICOS
259	SH 8000	BOLÍGRAFO CAR	BOLÍGRAFOS CON FUNCIONES
239	SH 8015	BOLÍGRAFO FUNCHAL	BOLÍGRAFOS METÁLICOS
239	SH 8035	BOLÍGRAFO VALTICE	BOLÍGRAFOS METÁLICOS
277	SH 8500	BOLÍGRAFO CHALK	BOLÍGRAFOS PLÁSTICOS
240	SH 8600	BOLÍGRAFO DUNY	BOLÍGRAFOS METÁLICOS
256	SH 9011	BOLÍGRAFO WILDE	BOLÍGRAFOS CON FUNCIONES
277	SH 9999	BOLÍGRAFO TAVIRA	BOLÍGRAFOS PLÁSTICOS
231	SH-1355	BOLÍGRAFO BURDEOS	BOLÍGRAFOS METÁLICOS
562	SIN 001	PORTAFOLIO EJECUTIVO	MOCHILAS Y PORTAFOLIOS
515	SIN 007	HIELERA 2 SIX	HIELERAS Y LONCHERAS
546	SIN 010	MOCHILA VICTORY	MOCHILAS Y PORTAFOLIOS
219	SIN 014	CARPETA PORTAFOLIO	CARPETAS
484	SIN 021	BOLSA-MOCHILA PRISMA	BOLSAS
571	SIN 028	MALETA TRAVEL	MALETAS
576	SIN 032	MALETA SPORT	MALETAS
562	SIN 039	PORTAFOLIO SOLUTIONS	MOCHILAS Y PORTAFOLIOS
495	SIN 041	BOLSA SHOPPER	BOLSAS
494	SIN 047	BOLSA CARNAVAL	BOLSAS
486	SIN 054	BOLSA-MOCHILA BRÉTÓN	BOLSAS
516	SIN 057	HIELERA KOSTA	HIELERAS Y LONCHERAS
513	SIN 061	HIELERA KIEL	HIELERAS Y LONCHERAS
490	SIN 062	BOLSA TORBA	BOLSAS
509	SIN 063	HIELERA TROLLEY OSLO	HIELERAS Y LONCHERAS
511	SIN 064	HIELERA JENA	HIELERAS Y LONCHERAS
530	SIN 066	LONCHERA EVENKI	HIELERAS Y LONCHERAS
578	SIN 068	MALETA FARAH	MALETAS
541	SIN 069	MOCHILA-PORTAFOLIO KRONBERG	MOCHILAS Y PORTAFOLIOS
552	SIN 074	MOCHILA CITARUM	MOCHILAS Y PORTAFOLIOS
494	SIN 075	BOLSA BELAYA	BOLSAS
541	SIN 076	MOCHILA TROLLEY KRONBERG	MOCHILAS Y PORTAFOLIOS
320	SIN 078	BOLSA MARIEL	HERRAMIENTAS
504	SIN 078	BOLSA MARIEL	BOLSAS
553	SIN 079	MOCHILA ALSHAIN	MOCHILAS Y PORTAFOLIOS
545	SIN 084	MOCHILA YANGZY	MOCHILAS Y PORTAFOLIOS
495	SIN 086	BOLSA SPARKLY	BOLSAS
489	SIN 088	BOLSA-MOCHILA ARECA	BOLSAS
507	SIN 089	HIELERA CADENCE	HIELERAS Y LONCHERAS
566	SIN 091	MALETA DEVONPORT	MALETAS
572	SIN 093	MALETA ASGARD	MALETAS
550	SIN 096	MOCHILA WALLY	MOCHILAS Y PORTAFOLIOS
555	SIN 098	MOCHILA AUNAT	MOCHILAS Y PORTAFOLIOS
483	SIN 102	BOLSA-MOCHILA SUNET	BOLSAS
481	SIN 103	BOLSA-MOCHILA MAZY	BOLSAS
531	SIN 105	LONCHERA PULA	HIELERAS Y LONCHERAS
487	SIN 107	BOLSA-MOCHILA SIMME	BOLSAS
559	SIN 108	MOCHILA TIKAL	MOCHILAS Y PORTAFOLIOS
492	SIN 112	BOLSA SPRING	BOLSAS
493	SIN 113	BOLSA FALL	BOLSAS
491	SIN 114	BOLSA WINTER	BOLSAS
540	SIN 115	MOCHILA-PORTAFOLIO DARO	MOCHILAS Y PORTAFOLIOS
542	SIN 116	MOCHILA MASAI	MOCHILAS Y PORTAFOLIOS
560	SIN 117	PORTAFOLIO HALLEY	MOCHILAS Y PORTAFOLIOS
552	SIN 120	MOCHILA MAURITANIA	MOCHILAS Y PORTAFOLIOS
523	SIN 122	LONCHERA OPOL	HIELERAS Y LONCHERAS
526	SIN 123	LONCHERA PRESTON	HIELERAS Y LONCHERAS

PÁG.	CÓDIGO	NOMBRE	CATEGORÍA
529	SIN 124	LONCHERA JESEL	HIELERAS Y LONCHERAS
515	SIN 126	HIELERA BALTÝ	HIELERAS Y LONCHERAS
421	SIN 128	COSMETIQUERA SELLA	BELLEZA
530	SIN 129	LONCHERA LILLE	HIELERAS Y LONCHERAS
504	SIN 131	BOLSA CIMBOA	BOLSAS
577	SIN 132	MALETA LYRA	MALETAS
577	SIN 133	MALETA MING	MALETAS
562	SIN 136	PORTA LAPTOP DANUVIO	MOCHILAS Y PORTAFOLIOS
501	SIN 137	BOLSA MASSIE	BOLSAS
499	SIN 138	BOLSA MEZZOLA	BOLSAS
542	SIN 143	MOCHILA TROLLEY POLUX	MOCHILAS Y PORTAFOLIOS
496	SIN 146	BOLSA MILDURA	BOLSAS
498	SIN 147	BOLSA BAGGARA	BOLSAS
553	SIN 148	MOCHILA KEIT	MOCHILAS Y PORTAFOLIOS
551	SIN 149	MOCHILA NEVERI	MOCHILAS Y PORTAFOLIOS
568	SIN 150	MALETA CADDY	MALETAS
534	SIN 153	LONCHERA ATLANTA	HIELERAS Y LONCHERAS
565	SIN 154	MALETA IVAR	MALETAS
528	SIN 155	LONCHERA LITUANIA	HIELERAS Y LONCHERAS
533	SIN 156	LONCHERA ZIAR	HIELERAS Y LONCHERAS
373	SIN 157	NECESER BRAGANZA	ARTÍCULOS PARA VIAJE
499	SIN 158	BOLSA LEIRIA	BOLSAS
550	SIN 159	MOCHILA CAMBRIDGE	MOCHILAS Y PORTAFOLIOS
485	SIN 161	BOLSA-MOCHILA IVORY	BOLSAS
500	SIN 163	BOLSA LASH	BOLSAS
504	SIN 164	BOLSA AKUMAL	BOLSAS
576	SIN 168	MALETA TABUSH	MALETAS
564	SIN 169	MALETA VARENNA	MALETAS
516	SIN 171	HIELERA VENOSTE	HIELERAS Y LONCHERAS
501	SIN 176	BOLSA ALTEA	BOLSAS
540	SIN 177	MOCHILA-PORTAFOLIO REUS	MOCHILAS Y PORTAFOLIOS
497	SIN 179	BOLSA BOTANY	BOLSAS
484	SIN 182	BOLSA-MOCHILA DUKES	BOLSAS
514	SIN 186	HIELERA ESTORIL	HIELERAS Y LONCHERAS
545	SIN 189	MOCHILA IPORA	MOCHILAS Y PORTAFOLIOS
498	SIN 192	BOLSA CODEINE	BOLSAS
492	SIN 193	BOLSA SAGRES	BOLSAS
539	SIN 195	MOCHILA KONGUR	MOCHILAS Y PORTAFOLIOS
554	SIN 196	MOCHILA ESFINGE	MOCHILAS Y PORTAFOLIOS
491	SIN 198	BOLSA BALLARAT	BOLSAS
490	SIN 204	BOLSA SIBENIK	BOLSAS
551	SIN 205	MOCHILA TROGIR	MOCHILAS Y PORTAFOLIOS
536	SIN 206	MOCHILA SEILET	MOCHILAS Y PORTAFOLIOS
491	SIN 207	BOLSA BOAT	BOLSAS
500	SIN 210	BOLSA COTTON SLIM	BOLSAS
502	SIN 212	BOLSA ABBA	BOLSAS
480	SIN 213	BOLSA-MOCHILA RIDES	BOLSAS
497	SIN 216	BOLSA LAREDO	BOLSAS
480	SIN 217	BOLSA-MOCHILA IZELA	BOLSAS
578	SIN 218	MALETA VANIR	MALETAS
488	SIN 219	BOLSA-MOCHILA PASTRANA	BOLSAS
485	SIN 220	BOLSA-MOCHILA LORETTO	BOLSAS
543	SIN 221	MOCHILA STOMBAR	MOCHILAS Y PORTAFOLIOS
559	SIN 223	MOCHILA MAKARSKA	MOCHILAS Y PORTAFOLIOS
503	SIN 224	CARRO SUPERMERCADO LADEN	BOLSAS
522	SIN 225	LONCHERA TIMOR	HIELERAS Y LONCHERAS
557	SIN 226	MOCHILA CERES	MOCHILAS Y PORTAFOLIOS
484	SIN 227	BOLSA-MOCHILA OSUNA	BOLSAS

PÁG.	CÓDIGO	NOMBRE	CATEGORÍA
547	SIN 228	MOCHILA FLAP	MOCHILAS Y PORTAFOLIOS
480	SIN 231	BOLSA-MOCHILA BEAVER	BOLSAS
514	SIN 232	HIELERA ORGORO	HIELERAS Y LONCHERAS
488	SIN 235	BOLSA-MOCHILA ASTORGA	BOLSAS
522	SIN 236	LONCHERA PRAIA	HIELERAS Y LONCHERAS
493	SIN 237	BOLSA ANTONELA	BOLSAS
528	SIN 239	LONCHERA MARE	HIELERAS Y LONCHERAS
351	SIN 240	BOLSA-MOCHILA SOCCER	DEPORTES
574	SIN 242	MALETA QUARTEIRA	MALETAS
485	SIN 243	BOLSA-MOCHILA CABS	BOLSAS
527	SIN 245	LONCHERA LEDU	HIELERAS Y LONCHERAS
351	SIN 250	BOLSA BALÓN	DEPORTES
500	SIN 251	BOLSA GIRASOL	BOLSAS
524	SIN 255	LONCHERA JOKUL	HIELERAS Y LONCHERAS
144	SIN 260	PORTA TABLET ASIER	ACCESORIOS SMARTPHONE Y TABLET
525	SIN 262	LONCHERA RAIN	HIELERAS Y LONCHERAS
524	SIN 263	LONCHERA BALK	HIELERAS Y LONCHERAS
512	SIN 264	HIELERA PANKIE	HIELERAS Y LONCHERAS
503	SIN 265	BOLSA SARIWON	BOLSAS
521	SIN 267	LONCHERA HIKER	HIELERAS Y LONCHERAS
527	SIN 268	LONCHERA TRUCKS	HIELERAS Y LONCHERAS
506	SIN 271	MOCHILA-HIELERA IGUAZU	HIELERAS Y LONCHERAS
378	SIN 272	BOLSA DE VIAJE BEAUFORT	ARTÍCULOS PARA VIAJE
521	SIN 283	LONCHERA ALTIMA	HIELERAS Y LONCHERAS
570	SIN 285	MALETA ALBUFEIRA	MALETAS
489	SIN 286	BOLSA-MOCHILA TASKA	BOLSAS
510	SIN 291	HIELERA LORRY	HIELERAS Y LONCHERAS
575	SIN 294	MALETA IAN	MALETAS
572	SIN 300	MALETA BLOMSBURY	MALETAS
481	SIN 301	BOLSA-MOCHILA ZITE	BOLSAS
509	SIN 303	HIELERA CON BOCINA OTTON	HIELERAS Y LONCHERAS
568	SIN 307	MALETA ANDINO	MALETAS
364	SIN 310	ORGANIZADOR RODNA	ARTÍCULOS PARA VIAJE
573	SIN 311	MALETA-MOCHILA VINCI	MALETAS
486	SIN 315	BOLSA-MOCHILA ARACAR	BOLSAS
483	SIN 319	BOLSA-MOCHILA KARLOVAC	BOLSAS
487	SIN 322	BOLSA-MOCHILA BAZMAN	BOLSAS
571	SIN 325	MALETA ALOHA	MALETAS
554	SIN 342	MOCHILA TIDE	MOCHILAS Y PORTAFOLIOS
539	SIN 345	MOCHILA CARTAYA	MOCHILAS Y PORTAFOLIOS
549	SIN 348	MOCHILA KIBAN	MOCHILAS Y PORTAFOLIOS
548	SIN 355	MOCHILA DENVER	MOCHILAS Y PORTAFOLIOS
538	SIN 401	MOCHILA BABEL	MOCHILAS Y PORTAFOLIOS
549	SIN 403	MOCHILA CAMERON	MOCHILAS Y PORTAFOLIOS
537	SIN 404	MOCHILA ATENA	MOCHILAS Y PORTAFOLIOS
482	SIN 405	BOLSA-MOCHILA FUSETA	BOLSAS
536	SIN 408	MOCHILA-PORTAFOLIO SULLIVAN	MOCHILAS Y PORTAFOLIOS
569	SIN 411	MALETA FALESIA	MALETAS
537	SIN 415	MOCHILA SISAK	MOCHILAS Y PORTAFOLIOS
548	SIN 418	MOCHILA TROLLEY CHENNAI	MOCHILAS Y PORTAFOLIOS
367	SIN 420	PORTA DOCUMENTOS SIERO	ARTÍCULOS PARA VIAJE
560	SIN 452	PORTAFOLIO XIA	MOCHILAS Y PORTAFOLIOS
538	SIN 455	MOCHILA SLAVONSKY	MOCHILAS Y PORTAFOLIOS
561	SIN 475	PORTAFOLIO GANDRIA	MOCHILAS Y PORTAFOLIOS
561	SIN 488	PORTAFOLIO AZAT	MOCHILAS Y PORTAFOLIOS
525	SIN 495	LONCHERA FLEUR	HIELERAS Y LONCHERAS

PÁG.	CÓDIGO	NOMBRE	CATEGORÍA
520	SIN 496	LONGHERA PORTA BOTELLAS SURPRISE	HIELERAS Y LONCHERAS
508	SIN 497	HIELERA BOLSA BERNADETTE	HIELERAS Y LONCHERAS
519	SIN 498	LONGHERA DOBLE CAMILLE	HIELERAS Y LONCHERAS
508	SIN 499	HIELERA COLAPSABLE KALET	HIELERAS Y LONCHERAS
513	SIN 501	HIELERA GALO	HIELERAS Y LONCHERAS
558	SIN 502	MOCHILA MENA	MOCHILAS Y PORTAFOLIOS
574	SIN 502	MOCHILA MENA	MALETAS
575	SIN 503	MALETA MORGAN	MALETAS
544	SIN 504	MOCHILA CADERNO	MOCHILAS Y PORTAFOLIOS
547	SIN 505	MOCHILA PUKI	MOCHILAS Y PORTAFOLIOS
518	SIN 508	HIELERA DOVIA	HIELERAS Y LONCHERAS
557	SIN 509	MOCHILA UBHAKA	MOCHILAS Y PORTAFOLIOS
529	SIN 511	LONGHERA ESTEFA	HIELERAS Y LONCHERAS
556	SIN 512	MOCHILA PETER	MOCHILAS Y PORTAFOLIOS
546	SIN 513	MOCHILA REMOS	MOCHILAS Y PORTAFOLIOS
556	SIN 514	MOCHILA OLITO	MOCHILAS Y PORTAFOLIOS
520	SIN 515	LONGHERA BANGALORE	HIELERAS Y LONCHERAS
418	SIN 520	COSMETIQUERA CHIC	BELLEZA
575	SIN 540	MALETA CARDIFF	MALETAS
577	SIN 555	MALETA LENNO	MALETAS
372	SIN 610	MOCHILA DE VIAJE REISEN	ARTÍCULOS PARA VIAJE
352	SIN 650	CANGURERA SORS	DEPORTES
371	SIN 650	CANGURERA SORS	ARTÍCULOS PARA VIAJE
567	SIN 710	MALETA SIERRA NEVADA	MALETAS
372	SIN 730	MOCHILA DE VIAJE MAKALU	ARTÍCULOS PARA VIAJE
371	SIN 735	MOCHILA DE VIAJE JAIPUR	ARTÍCULOS PARA VIAJE
373	SIN 751	NECESER BENARES	ARTÍCULOS PARA VIAJE
364	SIN 835	ORGANIZADOR KIBU	ARTÍCULOS PARA VIAJE
364	SIN 840	ORGANIZADOR IVERNI	ARTÍCULOS PARA VIAJE
368	SIN 870	SET ORGANIZADOR DE VIAJE CAVTAT	ARTÍCULOS PARA VIAJE
564	SIN 880	SET DE MALETAS JODHPUR	MALETAS
379	SIN 900	ZAPATERA QUEST CLUB	ARTÍCULOS PARA VIAJE
543	SIN 902	MOCHILA METROPOLITAN	MOCHILAS Y PORTAFOLIOS
492	SIN 904	BOLSA SCANDOLA	BOLSAS
567	SIN 905	MALETA VENECIA	MALETAS
555	SIN 912	MOCHILA ANTUR	MOCHILAS Y PORTAFOLIOS
573	SIN 917	MALETA BUZZARD	MALETAS
497	SIN 918	BOLSA AGDE	BOLSAS
379	SIN 931	ZAPATERA PESCARA	ARTÍCULOS PARA VIAJE
569	SIN 932	MALETA GALICIA	MALETAS
482	SIN 933	BOLSA-MOCHILA ANSHAR	BOLSAS
481	SIN 934	BOLSA MYANMAR	BOLSAS
558	SIN 935	MOCHILA TOM	MOCHILAS Y PORTAFOLIOS
93	SIN 938	BOLSA-MOCHILA PARA SUBLIMAR YOSEM	SUBLIMACIÓN
487	SIN 938	BOLSA-MOCHILA PARA SUBLIMAR YOSEM	BOLSAS
93	SIN 962	BOLSA PARA SUBLIMAR TOULOUSE	SUBLIMACIÓN
502	SIN 962	BOLSA PARA SUBLIMAR TOULOUSE	BOLSAS
549	SIN 971	MOCHILA SKADI	MOCHILAS Y PORTAFOLIOS
506	SIN 991	MOCHILA-HIELERA PAIA	HIELERAS Y LONCHERAS
578	SIN 992	MALETA PORTA TRAJE HIDRA	MALETAS
526	SIN 993	LONGHERA PROVIDENCE	HIELERAS Y LONCHERAS
576	SIN 994	MALETA QUEENSLAND	MALETAS
510	SIN 995	HIELERA CON SET DE PICNIC COLMAR	HIELERAS Y LONCHERAS

PÁG.	CÓDIGO	NOMBRE	CATEGORÍA
570	SIN 996	MALETA BRUSELAS	MALETAS
512	SIN 997	HIELERA NANCY	HIELERAS Y LONCHERAS
517	SIN 998	HIELERA TAKABUR	HIELERAS Y LONCHERAS
531	SIN 999	LONGHERA MELO	HIELERAS Y LONCHERAS
496	SIN-230	BOLSA ENVIRONMENT	BOLSAS
404	SLD 002	TOALLITAS SALVIA	SALUD
388	SLD 003	CEPILLO PORTÁTIL MINT	SALUD
389	SLD 006	CINTA MASA CORPORAL SLIM	SALUD
391	SLD 008	GEL SANITIZANTE HELDER	SALUD
400	SLD 009	PORTA GAFETE DOCTOR	SALUD
390	SLD 010	DESPACHADOR DE NOTAS DOCTOR	SALUD
390	SLD 011	FUNDA PROTECTORA CASSIA	SALUD
389	SLD 015	COMPRESA DE GEL	SALUD
404	SLD 016	TOALLITAS NURE	SALUD
402	SLD 018	SANITIZANTE ZANTE	SALUD
402	SLD 019	SANITIZANTE LECCO	SALUD
391	SLD 021	GEL SANITIZANTE ONSELLA	SALUD
402	SLD 026	SANITIZANTE LISTER	SALUD
386	SLD 027	ANTIFAZ THERAPIE	SALUD
386	SLD 028	BÁSCULA FINISH	SALUD
404	SLD 029	TORNIQUETE ARUMBERA	SALUD
391	SLD 030	GEL SANITIZANTE IMANPA	SALUD
320	SLD 031	TOALLAS FINKE	HERRAMIENTAS
403	SLD 031	TOALLAS FINKE	SALUD
388	SLD 032	CEPILLO LHOTSE	SALUD
386	SLD 033	BÁLSAMO CHANDIGARH	SALUD
389	SLD 034	COMPRESA ISIS	SALUD
404	SLD 035	TOALLITAS MARILUS	SALUD
403	SLD 040	SANITIZANTE EN BOTE CILINDRICO	SALUD
403	SLD 041	SANITIZANTE EN BOTE CUADRADO	SALUD
387	SLD 050	CARETA CON CUBREBOCAS PARA SUBLIMAR	SALUD
392	SLD 051	GORRA CON CARETA DESMONTABLE	SALUD
395	SLD 052	LLAVERO CON PADS DE ALCOHOL	SALUD
390	SLD 053	ESTUCHE CON PADS DE ALCOHOL	SALUD
393	SLD 055	GOMAS PARA CUBREBOCAS BOMBAY	SALUD
388	SLD 057	CAJA CON LUZ UV SANITIZADORA Y CARGADOR NAGOYA	SALUD
394	SLD 058	LÁMPARA CON LUZ UV CHANAI	SALUD
401	SLD 060	SPRAY SANITIZANTE VARENNA	SALUD
401	SLD 061	PULSERA CON GEL SANITIZANTE SHANI	SALUD
402	SLD 062	SET SANITIZANTE	SALUD
392	SLD 064	GORRA TRUCKER CON CARETA DESMONTABLE	SALUD
401	SLD 065	PULSERA CON GEL SANITIZANTE MILE	SALUD
393	SLD 066	HUMIDIFICADOR PORTATIL NAHA	SALUD
387	SLD 067	CARETA CON CUBREBOCAS QUEBEC	SALUD
387	SLD 071	CARETA PARA NIÑO	SALUD
388	SLD 072	CEPILLO DE DIENTES BAMBÚ KYOTO	SALUD

PÁG.	CÓDIGO	NOMBRE	CATEGORÍA
153	SLF 004	SELFIE STICK SURNA	ACCESORIOS SMARTPHONE Y TABLET
153	SLF 005	SELFIE STICK LITE	ACCESORIOS SMARTPHONE Y TABLET
410	SOC 011-01	PELOTA ANTI-STRESS FÚTBOL	ANTIESTRÉS
409	SOC 011-02	PELOTA ANTI-STRESS BASKETBALL	ANTIESTRÉS
410	SOC 011-03	PELOTA ANTI-STRESS GOLF	ANTIESTRÉS
411	SOC 011-04	PELOTA ANTI-STRESS TENNIS	ANTIESTRÉS
409	SOC 011-05	PELOTA ANTI-STRESS BASEBALL	ANTIESTRÉS
409	SOC 011-06	PELOTA ANTI-STRESS AMERICANO	ANTIESTRÉS
407	SOC 011-07	CARITA FELIZ ANTI-STRESS	ANTIESTRÉS
408	SOC 011-09	CORAZÓN ANTI-STRESS	ANTIESTRÉS
410	SOC 013	PELOTA ANTI-STRESS LISA	ANTIESTRÉS
411	SOC 013 W	PELOTA ANTI-STRESS MUNDO	ANTIESTRÉS
412	SOC 024	TRAILER ANTI-STRESS	ANTIESTRÉS
412	SOC 026	VAQUITA ANTI-STRESS	ANTIESTRÉS
412	SOC 027	PUERQUITO ANTI-STRESS	ANTIESTRÉS
407	SOC 028	ANTI-STRESS WIT	ANTIESTRÉS
408	SOC 029	CUBO MULTICOLOR ANTI-STRESS	ANTIESTRÉS
354	SOC 039	LIBRETA CANCHA SOCCER	DEPORTES
355	SOC 045	LLAVERO GOL	DEPORTES
355	SOC 046	LLAVERO SOCCER KICK	DEPORTES
356	SOC 047	LONGHERA SOCCER	DEPORTES
362	SOC 048	VASO CHAMPION	DEPORTES
362	SOC 049	IMPERMEABLE BALÓN	DEPORTES
453	SOC 050	BORRADOR BALÓN	NIÑOS
406	SOC 061	ANTI-STRESS CAMISETA	ANTIESTRÉS
359	SOC 062	PARAGUAS SOCCER FIELD	DEPORTES
408	SOC 064	PASTILLA ANTI-STRESS	ANTIESTRÉS
353	SOC 071	HIELERA BALÓN	DEPORTES
346	SOC 075	BOLSA-MOCHILA MÉXICO	DEPORTES
346	SOC 076	HIELERA MÉXICO	DEPORTES
356	SOC 078	LONGHERA GOL	DEPORTES
408	SOC 082	FOCO ANTI-STRESS	ANTIESTRÉS
359	SOC 085	SILLA BALÓN	DEPORTES
406	SOC 088	ANTI-STRESS MÉXICO	ANTIESTRÉS
360	SOC 090	SET BBQ SOCCER	DEPORTES
358	SOC 125	MALETA BALÓN EXPANDIBLE	DEPORTES
406	SOC 213	ANTI-STRESS BULLY	ANTIESTRÉS
407	SOC 220	ANTI-STRESS OFICIOS	ANTIESTRÉS
349	SOC 350	BALÓN SPORT	DEPORTES
349	SOC 650	BALÓN SPACE	DEPORTES
350	SOC 660	MINI BALÓN ARGO	DEPORTES
407	SOC 900	ANTI-STRESS WORK	ANTIESTRÉS
409	SOC 910	PELOTA ANTI-STRESS COLORFUL	ANTIESTRÉS
406	SOC 930	ANTI-STRESS LIKE	ANTIESTRÉS
354	SOC 940	LIBRETA SOCCER NOTES	DEPORTES
357	SOC 950	MALETA BALÓN SOCCER	DEPORTES
348	SOC 960	ASADOR SOCCER	DEPORTES
346	SOC 961	AUDÍFONOS MÉXICO	DEPORTES
361	SPO 002	TOALLA DEPORTIVA LUGA	DEPORTES
352	SPO 003	BRAZALETE DEPORTIVO ARMES	DEPORTES

PÁG.	CÓDIGO	NOMBRE	CATEGORÍA
353	SPO 004	CILINDRO CON TOALLA LAVAL	DEPORTES
361	SPO 005	TAPETE DE YOGA ASANA	DEPORTES
358	SPO 006	MOCHILA PATNA	DEPORTES
350	SPO 010	BANDAS DE RESISTENCIA TARDES	DEPORTES
348	SPO 011	BALÓN YADARK	DEPORTES
319	ST 035	NAVAJA EMORY	HERRAMIENTAS
318	ST 081	NAVAJA COLVILLE	HERRAMIENTAS
143	TAB 006	FUNDA PARA TABLET DAIKI	ACCESORIOS SMARTPHONE Y TABLET
10	TAZ 001	TAZA ESPIRIT	TAZAS
12	TAZ 002	TAZA DOLCE	TAZAS
9	TAZ 003	TAZA VERONA	TAZAS
8	TAZ 005	TAZA MOFFY	TAZAS
6	TAZ 011	TAZA IRON	TAZAS
18	TAZ 012	TAZA TAURÉ	TAZAS
7	TAZ 015	TAZA PARA SUBLIMAR FRISIA	TAZAS
16	TAZ 018	TAZA ATBARA	TAZAS
9	TAZ 019	TAZA KABBI	TAZAS
14	TAZ 021	TAZA ANNECY	TAZAS
19	TAZ 023	TAZA NORTIA	TAZAS
5	TAZ 024	TAZA KINSALE	TAZAS
11	TAZ 026	TAZA RIMO	TAZAS
14	TAZ 027	TAZA GILLEN	TAZAS
18	TAZ 028	TAZA MORTERATSCH	TAZAS
2	TAZ 029	SET DE TAZAS IWAQ	TAZAS
13	TAZ 031	TAZA FIORLAND	TAZAS
3	TAZ 033	TAZA KILIA	TAZAS
8	TAZ 034	TAZA SAIMAA	TAZAS
15	TAZ 035	TAZA PARA SUBLIMAR RANJJI	TAZAS
92	TAZ 035	TAZA PARA SUBLIMAR RANJJI	SUBLIMACIÓN
7	TAZ 036	TAZA PARA SUBLIMAR PANAJI	TAZAS
91	TAZ 036	TAZA PARA SUBLIMAR PANAJI	SUBLIMACIÓN
6	TAZ 037	TAZA PARA SUBLIMAR MARGAO	TAZAS
91	TAZ 037	TAZA PARA SUBLIMAR MARGAO	SUBLIMACIÓN
17	TAZ 038	TAZA BIKANER	TAZAS
4	TAZ 039	TAZA LEWES	TAZAS
11	TAZ 040	TAZA ANSAN	TAZAS
7	TAZ 042	TAZA MÁGICA PARA SUBLIMAR	TAZAS
91	TAZ 042	TAZA MÁGICA PARA SUBLIMAR	SUBLIMACIÓN
13	TAZ 043	TAZA AMMY	TAZAS
10	TAZ 044	TAZA ATZIRI	TAZAS
17	TAZ 045	TAZA MALI	TAZAS
4	TAZ 046	TAZA NEUE	TAZAS
12	TAZ 047	TAZA MARIELLA	TAZAS
20	TAZ 048	VASO MIRLA	TAZAS
3	TAZ 049	Taza Bolle	TAZAS
4	TAZ 050	TAZA BELIZA	TAZAS
2	TAZ 051	SET DE TAZA TISANA	TAZAS
15	TAZ 052	TAZA ECO EVERTON	TAZAS
20	TAZ 053	TAZA PARA SUBLIMAR TECAF	TAZAS
92	TAZ 053	TAZA PARA SUBLIMAR TECAF	SUBLIMACIÓN

PÁG.	CÓDIGO	NOMBRE	CATEGORÍA
5	TAZ 056	TERMO DE CERÁMICA BOOTLE	TAZAS
19	TAZ 058	TAZA IGLASI	TAZAS
20	TAZ 059	TAZA PARA SUBLIMAR BANAQ	TAZAS
92	TAZ 059	TAZA PARA SUBLIMAR BANAQ	SUBLIMACIÓN
154	TCH 002	APUNTADOR LITEN	ACCESORIOS SMARTPHONE Y TABLET
66	TMPS 101	CILINDRO INTERLAKEN	CILINDROS METÁLICOS
63	TMPS 102	CILINDRO NUARANG	CILINDROS METÁLICOS
64	TMPS 103	CILINDRO BANNAYA	CILINDROS METÁLICOS
63	TMPS 104	CILINDRO KAESONG	CILINDROS METÁLICOS
56	TMPS 106	TERMO DELFOS	TERMOS DE PLÁSTICO
37	TMPS 107	TERMO KANPUR	TERMOS METÁLICOS
50	TMPS 108	TERMO BREMEN	TERMOS METÁLICOS
29	TMPS 109	TERMO BAMBUS	TERMOS METÁLICOS
55	TMPS 11	TERMO SPACE	TERMOS DE PLÁSTICO
22	TMPS 110	TERMO NIZA	TERMOS METÁLICOS
31	TMPS 112	TERMO KUTNA	TERMOS METÁLICOS
64	TMPS 113	CILINDRO PARA SUBLIMAR TOVAR	CILINDROS METÁLICOS
90	TMPS 113	CILINDRO PARA SUBLIMAR TOVAR	SUBLIMACIÓN
57	TMPS 115	VASO ECOLÓGICO SOUL	TERMOS DE PLÁSTICO
45	TMPS 116	TERMO BEKASI	TERMOS METÁLICOS
56	TMPS 119	VASO FIESTA	TERMOS DE PLÁSTICO
35	TMPS 120	TERMO CON AUDÍFONOS NANTES	TERMOS METÁLICOS
106	TMPS 120	TERMO CON AUDÍFONOS NANTES	AUDIO
23	TMPS 123	TERMO LANUS	TERMOS METÁLICOS
48	TMPS 124	TERMO LAUTREC	TERMOS METÁLICOS
33	TMPS 125	TERMO BRUCE	TERMOS METÁLICOS
41	TMPS 127	TERMO CARTE	TERMOS METÁLICOS
50	TMPS 129	TERMO REED	TERMOS METÁLICOS
37	TMPS 130	TERMO BAGAN	TERMOS METÁLICOS
36	TMPS 131	TERMO STING	TERMOS METÁLICOS
39	TMPS 132	TERMO BOCINA KALEID	TERMOS METÁLICOS
84	TMPS 133	VASO MOKA	CILINDROS DE VIDRIO
54	TMPS 134	TERMO MADNESS	TERMOS DE PLÁSTICO
28	TMPS 135	TERMO HARUM	TERMOS METÁLICOS
55	TMPS 136	TERMO DENOVAN	TERMOS DE PLÁSTICO
23	TMPS 137	TERMO DESVASH	TERMOS METÁLICOS
55	TMPS 138	TERMO BAEZ	TERMOS DE PLÁSTICO
26	TMPS 139	TERMO PORTALATAS DELA	TERMOS METÁLICOS
29	TMPS 14	TERMO KALAUS	TERMOS METÁLICOS
47	TMPS 140	TERMO MONTPELLIER	TERMOS METÁLICOS
46	TMPS 142	TERMO QUILME	TERMOS METÁLICOS
32	TMPS 143	TERMO GLOSS	TERMOS METÁLICOS
45	TMPS 144	TERMO NASH	TERMOS METÁLICOS
22	TMPS 146	SHOT TEQUILERO VOLCÁ	TERMOS METÁLICOS
52	TMPS 147	TERMO PORTABOTELLA TUFFI	TERMOS METÁLICOS
51	TMPS 148	TERMO ARUBA	TERMOS METÁLICOS
48	TMPS 149	TERMO SENA	TERMOS METÁLICOS
84	TMPS 150	TARRO PARA SUBLIMAR BIRMANIA	CILINDROS DE VIDRIO
90	TMPS 150	TARRO PARA SUBLIMAR BIRMANIA	SUBLIMACIÓN
43	TMPS 151	TERMO CALVI	TERMOS METÁLICOS
49	TMPS 152	TERMO EDMOND	TERMOS METÁLICOS
43	TMPS 153	TERMO CON POPOTE EVANTS	TERMOS METÁLICOS

PÁG.	CÓDIGO	NOMBRE	CATEGORÍA
42	TMPS 154	TERMO LAURENT	TERMOS METÁLICOS
40	TMPS 155	TERMO MARAKESH	TERMOS METÁLICOS
40	TMPS 156	TERMO PEAK	TERMOS METÁLICOS
44	TMPS 157	TERMO SAINT	TERMOS METÁLICOS
85	TMPS 158	TERMO CON VIDRIO KAAP	CILINDROS DE VIDRIO
47	TMPS 159	TERMO BARROW	TERMOS METÁLICOS
32	TMPS 16	TERMO TRAVEL MUG	TERMOS METÁLICOS
46	TMPS 160	TERMO PARA SUBLIMAR CANTWELL	TERMOS METÁLICOS
89	TMPS 160	TERMO PARA SUBLIMAR CANTWELL	SUBLIMACIÓN
42	TMPS 161	TERMO PARA SUBLIMAR HEALY	TERMOS METÁLICOS
88	TMPS 161	TERMO PARA SUBLIMAR HEALY	SUBLIMACIÓN
50	TMPS 162	TERMO PARA SUBLIMAR MINTO	TERMOS METÁLICOS
90	TMPS 162	TERMO PARA SUBLIMAR MINTO	SUBLIMACIÓN
25	TMPS 163	TERMO PARA SUBLIMAR LAY	TERMOS METÁLICOS
88	TMPS 163	TERMO PARA SUBLIMAR LAY	SUBLIMACIÓN
52	TMPS 164	TERMO DIMASH	TERMOS METÁLICOS
34	TMPS 165	TERMO JUNEAU	TERMOS METÁLICOS
49	TMPS 166	TERMO ARMENIO	TERMOS METÁLICOS
84	TMPS 167	TERMO DE VIDRIO NANKIN	CILINDROS DE VIDRIO
24	TMPS 168	TERMO TAHANA	TERMOS METÁLICOS
38	TMPS 169	TERMO SAMT	TERMOS METÁLICOS
31	TMPS 17	TERMO LIBERTY	TERMOS METÁLICOS
60	TMPS 170	PRENSA FRANCESA COCKER	TERMOS DE PLÁSTICO
62	TMPS 171	CILINDRO LIAM	CILINDROS METÁLICOS
34	TMPS 172	TERMO SNORKEL	TERMOS METÁLICOS
85	TMPS 173	TERMO KAIFENG	CILINDROS DE VIDRIO
28	TMPS 174	TERMO ANGRA	TERMOS METÁLICOS
52	TMPS 175	TERMO HÉRCULES	TERMOS METÁLICOS
37	TMPS 176	TERMO MACAO	TERMOS METÁLICOS
27	TMPS 18	TERMO HEAT	TERMOS METÁLICOS
60	TMPS 180	PRENSA FRANCESA LE PAIX	TERMOS DE PLÁSTICO
29	TMPS 19	TERMO TURBO COFFEE	TERMOS METÁLICOS
59	TMPS 190	SET CAFETERO AJACCIO	TERMOS DE PLÁSTICO
26	TMPS 194	TERMO LASKA	TERMOS METÁLICOS
45	TMPS 210	TERMO PARA SUBLIMAR HUSEY	TERMOS METÁLICOS
89	TMPS 210	TERMO PARA SUBLIMAR HUSEY	SUBLIMACIÓN
35	TMPS 23	TERMO BANGKOK	TERMOS METÁLICOS
58	TMPS 24	VASO EMBASSY	TERMOS DE PLÁSTICO
16	TMPS 26	TAZA TÉRMICA BURGOS	TAZAS
30	TMPS 36	TERMO VITALI	TERMOS METÁLICOS
24	TMPS 38	TERMO MADISON	TERMOS METÁLICOS
62	TMPS 400	MINI CILINDRO ALPES	CILINDROS METÁLICOS
24	TMPS 42	TERMO NYUK	TERMOS METÁLICOS
65	TMPS 45	CILINDRO NAVY	CILINDROS METÁLICOS
31	TMPS 47	TERMO AREUSE	TERMOS METÁLICOS
39	TMPS 49	TERMO ALLALIN	TERMOS METÁLICOS
30	TMPS 56	TERMO PARA SUBLIMAR ONEGA	TERMOS METÁLICOS
88	TMPS 56	TERMO PARA SUBLIMAR ONEGA	SUBLIMACIÓN
65	TMPS 61	CILINDRO LEMAN	CILINDROS METÁLICOS
51	TMPS 62	TERMO YANGRA	TERMOS METÁLICOS
32	TMPS 63	TERMO CHONGTAR	TERMOS METÁLICOS

PÁG.	CÓDIGO	NOMBRE	CATEGORÍA
40	TMPS 64	TERMO BROADPEAK	TERMOS METÁLICOS
27	TMPS 66	TERMO ADEN	TERMOS METÁLICOS
39	TMPS 67	TERMO ANKARA	TERMOS METÁLICOS
44	TMPS 68	TERMO AKAN	TERMOS METÁLICOS
57	TMPS 74	VASO TIRICH	TERMOS DE PLÁSTICO
58	TMPS 744	VASO JAS	TERMOS DE PLÁSTICO
42	TMPS 77	TERMO YUKSHIN	TERMOS METÁLICOS
66	TMPS 80	CILINDRO OWEN	CILINDROS METÁLICOS
41	TMPS 81	TERMO TERAMO	TERMOS METÁLICOS
34	TMPS 82	TERMO BURGO	TERMOS METÁLICOS
38	TMPS 87	TERMO KUMASI	TERMOS METÁLICOS
36	TMPS 88	TERMO CON LUZ TULCE	TERMOS METÁLICOS
30	TMPS 91	TERMO SCARLETT	TERMOS METÁLICOS
28	TMPS 92	TERMO MOSTAR	TERMOS METÁLICOS
41	TMPS 93	TERMO RIAZAN	TERMOS METÁLICOS
25	TMPS 94	TERMO DJION	TERMOS METÁLICOS
33	TMPS 98	TERMO AMIENS	TERMOS METÁLICOS
54	TT 02	TERMO LANE	TERMOS DE PLÁSTICO
426	U 1071	COSTURERO CON ESPEJO BELLAMY	BELLEZA
156	USB 012	USB OMI 4 GB	USB
156	USB 013	USB ARGOS 4 GB	USB
157	USB 020	USB MILETO 8 GB	USB
160	USB 025	USB MORAY 8 GB	USB
159	USB 029	USB TIRSO 8 GB	USB
157	USB 030	USB BYTE 8 GB	USB
159	USB 031	USB FLOPPY 8 GB	USB
255	USB 05	BOLÍGRAFO USB 4 GB STERRA	BOLÍGRAFOS CON FUNCIONES
158	USB 080	USB HARSTAD 8 GB	USB
163	USB 091	USB KASARI 16 GB	USB
163	USB 092	USB KINEL 16 GB	USB
163	USB 093	USB GAMKA 16 GB	USB
362	USB 094	USB SOCCER	DEPORTES
158	USB 104	USB BAWEAN 8 GB	USB
158	USB 107	USB DINAGAT 8 GB	USB
160	USB 120	USB STORAGE 8 GB	USB
160	USB 121	USB BOULIA 8 GB	USB
161	USB 126	USB TIRRENO 8 GB	USB
164	USB 131	USB MONTBUI 16 GB	USB
159	USB 132	USB TALAUD 8 GB	USB
159	USB 133	USB PRUIT 8 GB	USB
156	USB 134	USB CASE 8 GB	USB
164	USB 135	USB GRENOBLE 16 GB	USB
156	USB 136	USB SYDNEY 8 GB	USB
161	USB 137	USB TARJETA AUSTEN 8 GB	USB
164	USB 139	USB MODRIC 16 GB	USB
157	USB 200	USB WARENDA 8 GB	USB
142	USB 230	SOPORTE CON USB SATURA 16 GB	ACCESORIOS SMARTPHONE Y TABLET
162	USB 230	SOPORTE CON USB SATURA 16 GB	USB
162	USB 231	USB SELWIN 16 GB	USB
164	USB 331	USB KRASNODAR	USB
161	USB 332	USB DEART 16 GB	USB
162	USB 333	USB JÚPITER 16 GB	USB
162	USB 334	USB INFIS 16 GB	USB
367	W 650	CARTERA IMERETI	ARTÍCULOS PARA VIAJE
367	W 750	CARTERA NANSA	ARTÍCULOS PARA VIAJE
112	Z 016	BOCINA FREY	AUDIO
112	Z 017	BOCINA FENRIR	AUDIO

PÁG.	CÓDIGO	NOMBRE	CATEGORÍA
111	Z 030	BOCINA SANGEN	AUDIO
116	Z 080	BOCINA NOYON	AUDIO
107	Z 090	BOCINA CON AUDÍFONOS RUIS	AUDIO
106	Z 1060	BOCINA LASSEN	AUDIO
115	Z 1070	BOCINA QUIME	AUDIO
114	Z 1080	BOCINA FRIBURGO	AUDIO
114	Z 1090	BOCINA VOLYNE	AUDIO
107	Z 1100	BOCINA ROSTOV	AUDIO
113	Z 1110	BOCINA ROCK	AUDIO
113	Z 1120	BOCINA ECHO	AUDIO
113	Z 1130	BOCINA LANN	AUDIO
108	Z 1150	BOCINA JERTE	AUDIO
116	Z 1160	BOCINA ROADI	AUDIO
115	Z 1170	BOCINA MAGIC	AUDIO
115	Z 1180	MINI BOCINA VOID	AUDIO
109	Z 1190	BOCINA RIOJA	AUDIO
110	Z 1200	BOCINA ZACH	AUDIO
110	Z 1230	BOCINA HUDBA	AUDIO
108	Z 1240	BOCINA BRUIT	AUDIO
111	Z 1250	BOCINA MOPE	AUDIO
109	Z 1260	BOCINA CON AUDÍFONOS RIDE	AUDIO
111	Z 1270	BOCINA LITT	AUDIO

ZEGNO®

2drink®

toSSH®



STARTECHNO®

XO-TOOL®

ITBags®

prakticasport®

prisma®

ZEGNO®
ESCRITURA

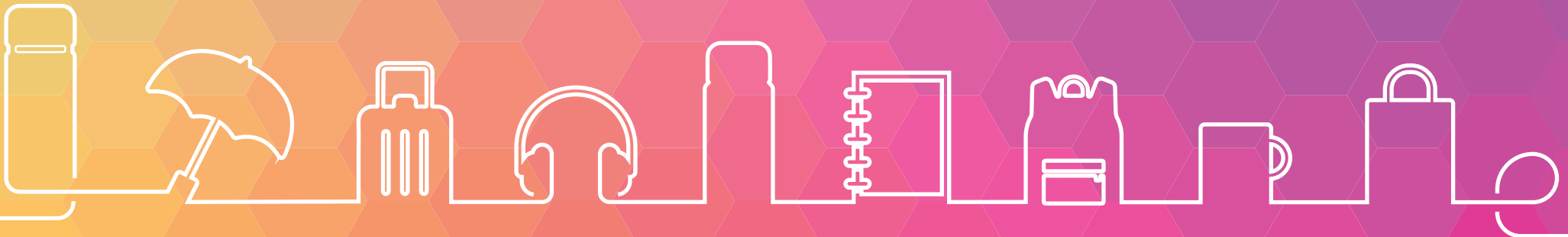



maspromocionales.com   



Chihuahua

Tel. (614) 423-3030
ventas@maspromocionales.com
Retorno José Vasconcelos #11548 - 9
Col. Complejo Industrial Chihuahua
C.P. 31136
Chihuahua, Chihuahua, México.

Comarca Lagunera

Tel. (871) 688-8294
ventastorreon@maspromocionales.com
Boulevard México #210
Parque Hi Tech
C.P. 35079
Gómez Palacio, Durango, México.

Nogales

Tel. (631) 180-9470
ventasnogales@maspromocionales.com
Blvd. Luis Donaldo Colosio #2693. Local 20
Col. Kennedy
C.P. 84066
Nogales, Sonora, México.

Hermosillo

Tel. (662) 107-0777
ventashermosillo@maspromocionales.com
Blvd. José María Morelos #307, Torres Moreno,
Edificio H Planta Baja Colonia Cuartel XV.
C.P. 83145
Hermosillo, Sonora, México.

CDMX

Tel. (55) 3058-1531
ventascdmx@maspromocionales.com
Paseo de los Tamarindos 90,
Piso 18, Oficina 106, Bosques de las Lomas
C.P. 5120
Cuajimalpa de Morelos, Ciudad de México

Mérida

Tel. (999) 544-2019
ventasmerida@maspromocionales.com
Mérida, Yucatán, México

Cd. Juárez

Tel. (656) 616-0330
ventasjuarez@maspromocionales.com
Calle Rafael Pérez Serna #1823-2
Plaza Comercial Pida
C.P. 32410
Cd. Juárez, Chihuahua, México.

Guadalajara

Tel. (33) 3342-5095
ventasgdl@maspromocionales.com
Paseo de la cañada No. 808-13
Fraccionamiento Monraz
C.P. 44678
Guadalajara, Jalisco, México.

Monterrey

Tel. (81) 8851-8365
ventasmonterrey@maspromocionales.com
Monterrey Corporativo Santa María, Blvd. Díaz
Ordaz, N.130, Torre 3 Piso 10, Santa María
C.P. 68650
Monterrey, Nuevo León, México.

Bajío

Tel. (477) 891-5980
ventasbajio@maspromocionales.com
Manuel J. Clouthier 304
Col. Jardines del Campestre
C.P. 37128
León, Guanajuato, México

Tijuana

Tel. (664) 586-6755
ventastijuana@maspromocionales.com
Miguel Alemán Valdez 2678, 22044
Col. America
C.P. 22044
Tijuana, Baja California, México