

WÜRTH
KOSOVA
2000-2025
25
vite

WÜRTH
ALBANIA
1995-2025
30
vite



WÜRTH

ALL FOR AUTO

**READY
FOR WORK**

WURTH GROUP



Grupi Würth lindi në vitin 1945 në fshatin e vogël gjerman Künzelsau, në Baden-Württemberg. Grupi u themelua nga z. Adolf Würth, i cili gjatë periudhës së pasluftës ndërmori dhe zhvilloi konceptin e shitjes direkte, duke u bërë në atë kohë një pionier në sektorin e vidave.

Që nga viti 1954, pas ndarjes së parakohshme nga jeta të Adolf Würth, ishte djali i tij, Reinhold Würth, ai që mori drejtimin e kompanisë, ku kishte punuar që në moshën 14-vjeçare. Filozofia e tij sipërmarrëse ka bërë të mundur që Grupi Würth të bëhet lider në shpërndarjen direkte të artikujve profesionalë për fiksime dhe montim.

Si një sipërmarrës dhe dashamirës i artit, Prof. Dr. h.c. mult. Reinhold Würth i përcolli kompanisë vlera të bazuara në kulturën e respektit, angazhimit dhe optimizmit; vlera që e kanë bërë të mundur rritjen e jashtëzakonshme të kompanisë deri më sot.

Sot Würth Group në ombrellën e tij ka mbi 400 kompani dhe është prezent në mbi 100 vende të botës.

**Logoja përfaqëson vlerën e markës sonë.
A e dini nga vjen ajo?**



Lider botëror në furnizimin e materialeve për fiksime, kemikate, vegla dhe pajisje tjera të punës.



Mbi 5 milion klient në gjithë botën.



Të punësuar: Mbi 84,000 persona



Investim i vazhdueshëm në cilësi dhe inovacion

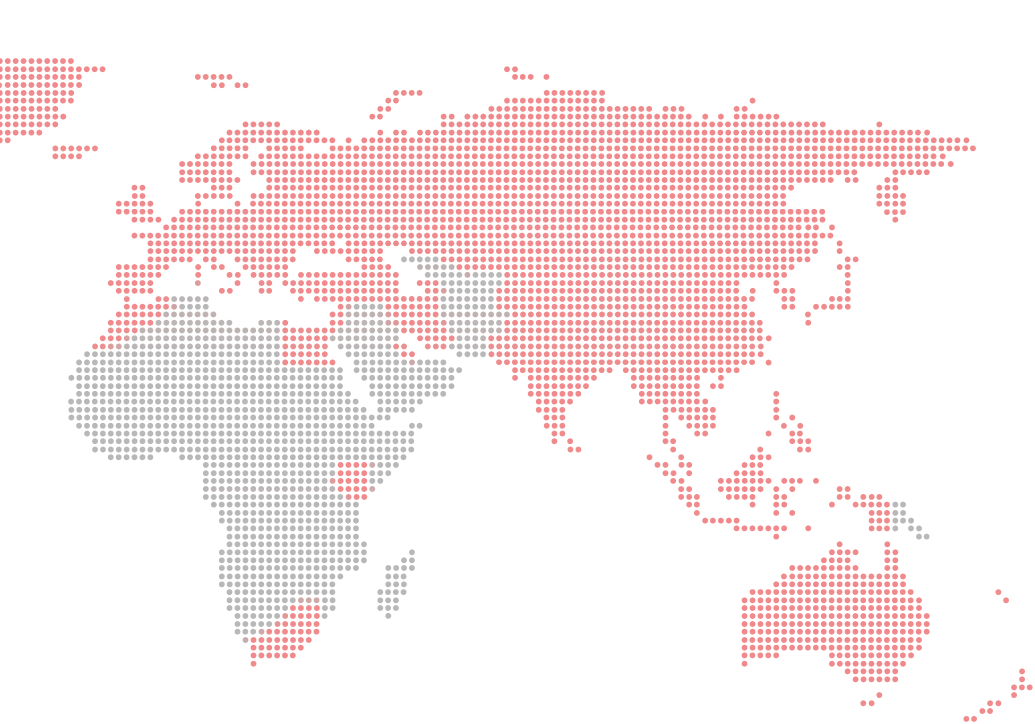

Shitja 2024: Rreth 20.1 Miliard euro.



Mbi 125,000 artikuj të ndryshëm.

Würth Group operon në Shqipëri që nga viti 1995 dhe në Kosovë që nga viti 2000.



SERVIS

KEMIKATE

Pastrues universal (bremsen)



Për pastrimin dhe heqjen e shpejtë të vajiit, yndyrës, blazës, pluhurit të frenave dhe papastërtive tjera.
I domosdoshëm për çdo servis.

Shifra	Emertimi	Sasia
0890 108 7	Pastrues i frenave	500 ml
0890108758	Pastrues i frenave	5 l
0890 108 759	Pastrues i frenave	20 l
5997 746 650	Pastrues i frenave-bidon	60 l



Pastrues i karburatorit dhe grykës së ajrit

I përshtashëm edhe për motor 2 takt dhe 4 takt. Pastron papastërtitë e rënda, shtresat dhe sedimentet e oksiduara dhe blazën e karbonit. Ofron performancë të shkëlqyer të karburatorit pas pastrimit.

Aplikimi: Pasi makina të jetë ndal, aplikoni produktin dhe pritni 2-3 minuta, pastaj ndezeni makinën dhe aplikojeni për 30 sekonda në makinën me xhiro të larta.

Sasia: 500 ml

Nr.Art. 5861113500



Pastrues për klimë (A/C)

Pastrues special për pastrimin, mbrojtjen dhe dezinfektimin e klimës.

Nr.Art. 0893 764..., 0893764654

Sasia: 100 ml, 300 ml, 5 l



LIRUES NDRYSHKU ROST-OFF

Largim i shpejtë për vetëm disa sekonda i ndryshkut dhe mbrojtje me teknologjinë OMC2. Zgjidhja e duhur për çdo servis.

Nr. art.
0890 200 004 | Sasia: 400ml
0890 300 | Sasia: 5 l



Lirues ndryshku ROST-OFF ICE PLUS

Lirues ndryshku inovativ, ku fillimisht bënë ftohjen deri në 45 C dhe pastaj mundëson depërtimin e lëndës kimike për shpërbërjen e ndryshkut. Për bulona kokëfortë dhe me shumë ndryshk.

Nr. art. 0893 241 060
 Sasia: 400 ml



SPREJ PËR LIRIMIN E INJETORËVE INJECTOR-EX

Efikasitet i lartë. Me teknologjinë KENA, mundëson depërtimin dhe lirimin e lehtë të injektorëve.

Nr. art. 0893 300 250
 Sasia: 250 ml



MULTI SPREJ (5n1)

I gjithanshmi. Lubrifikon, largon ndryshkun, mbron nga paraqitja e ndryshkut, kontakt sprej, pastrues e të tjera.

Nr. art. 0893 055...
 Sasia: 400 ml



GAMA HHS

Me teknologjinë e fundit, gama e produkteve HHS janë produkte me veti më të mira të kombinuar të lubrifikuesve dhe grasove, për performancë dhe jetëgjatësi

Nr. art. 0893 106...
 Sasia 500 ml



SPREJ BAKRI

Lubrifikues dhe mbrojtës ndaj korrozionit dhe sidomos ndaj pjekjes së pluhurit dhe të lidhjeve ku mund të ngjiten pjesët (bulonat tek frenat). Rezistent në temperaturë prej -40 C deri në +1200 C.

Nr. art. 0893 800...
 Sasia: 300 ml



SPREJ ALUMINI

Lubrifikues ngjites rezistent ndaj temperaturës dhe presionit të lartë. Rezistent në temperaturë -80 C deri në 1100 C.

Nr. art. 08931100...
 Sasia: 500 ml

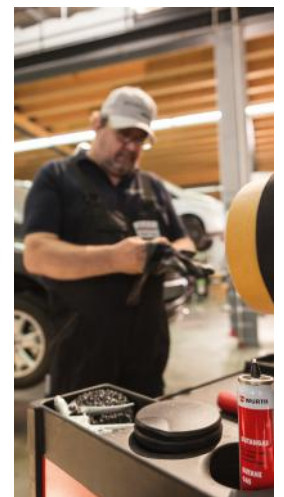

HHS GAMA E LUBRIFIKUESVE TË DEDIKUAR

HHS 2000



Vaj gjysmë-sintetik për lubrifikim të pjesëve nën shtypje të vazhdueshme.

Nr. art: 0893106

500 ml

Nr. art: 08931061

150 ml

- **Lubrifikim vertikal dhe horizontal, ngjitje për detali**
- Vetë ngjithëse për metal
- Kompatibilitet i mirë me materiale të ndryshme
- Rezistent ndaj spërkatjes me ujë të kripur, acideve të dobëta dhe bazave.
- Nuk përmban silikon, rrëshirë dhe acid
- Brezi i temperaturës gjatë aplikimit:
 - 25 °C deri +180 °C përkohësisht edhe deri: +200 °C
- Ngjyra: nuancë e të verdhës

SHTYPJE TË LARTË

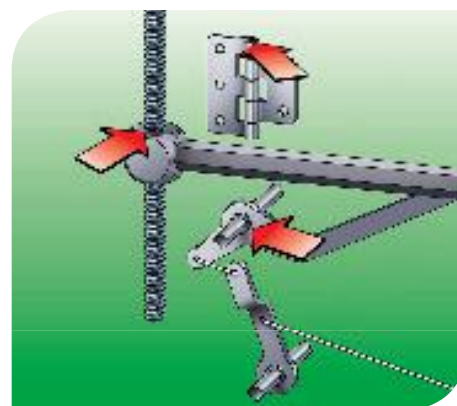

HHS LUBE



Graso gjysmë e lëngshme në sprej me teknologji OMC2 rezistente në shtypje të lartë

Nr. art: 08931065

500 ml

- **Rezistente në forcë centrifugale**
- Ofron mbrojtje të jashtëzakonshme të shtresës së lubrifikuar nga ndikimet atmosferike dhe nga pluhuri
- Jashtëzakonisht e qëndrueshme në shtypje si rezultat i aditivit EP - Shtypje ekstreme
- Amortizim i jashtëzakonshëm i zhurmës dhe vibrimeve
- Përmirëson aftësinë lubrifikuese falë rrafshimit termoplastik të sipërfaqes së jashtme (teknologji OMC)
- Ulë temperaturën e fërkimit me të cilën arrihet efekt më i gjatë lubrifikues
- Brezi i temperaturës gjatë aplikimit:
 - 150 °C deri +150 °C, përkohësisht edhe deri: +170 °C

KUSHINETA, INGRANAZH

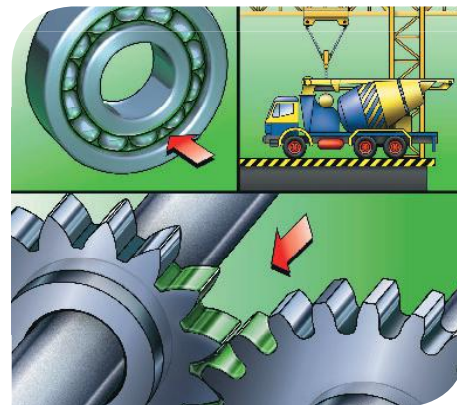

HHS FLUID



Konsistencë sikur e grasos, depërtueshmëri sikur e vajit

Nr. art: 08931064

500 ml

- **Vetë e jashtëzakonshme ngjithëse**
- Vetë e shkëlqyeshme e depërtimit në hapësira të imëta
- Rezistencë e mirë ndaj shtypjes
- Kompatibilitet i mirë me materiale të ndryshme
- Rezistent ndaj spërkatjes me ujë të kripur, acideve të dobëta dhe bazave.
- Nuk përmban silikon, rrëshirë dhe acid
- Brezi i temperaturës gjatë aplikimit:
 - 25 °C deri +170 °C përkohësisht edhe deri: +200 °C
- Ngjyra: nuancë e të verdhës

GRASO E LËNGSHME NË SPREJ

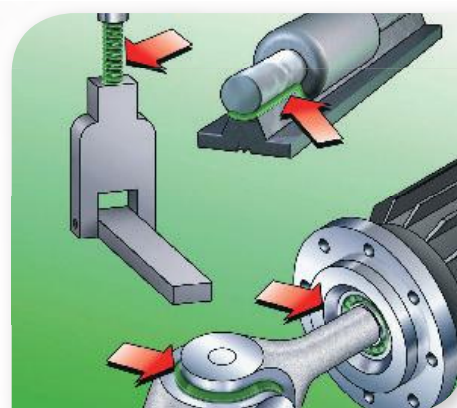

HHS GAMA E LUBRIFIKUESVE TË DEDIKUAR

HHS 5000



Vaj sintetik me PTFE (politetrafluoretilen), jashtëzakonisht rezistent në temp. (-20 °C deri +200 °C)

Nr. art: 08931063

500 ml

- **Lubrifikim vertikal dhe horizontal, ngjitje për detali**
- Siguri kundër konsumimit të metaleve (fërkimi)
- Siguri si rezultat i veprimit afatgjatë
- Rezistent ndaj spërkatjes me ujë të kripur, acideve të dobëta dhe bazave.
- Nuk përmban silikon, rrëshirë dhe acid
- Brezi i temperaturave të aplikimit: -20 °C deri +200 °C përkohësisht edhe deri: +250 °C
- Ngjyra: transparente

REZISTENCA NË TEMPERATURË

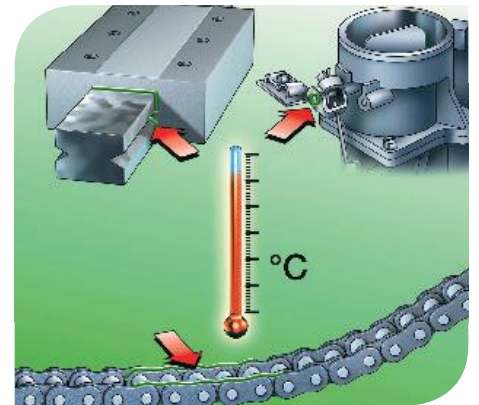

HHS DRYLUBE



Lubrifikues i thatë sintetik, me bazë parafine dhe aditiv PTFE rezistent në forcë centrifugale

Nr. art: 08931066

400 ml

- **Rezistent ndaj forcës centrifugale**
- Depërtim dhe mbushje e shkëlqyer e zbrazëtive
- Me aditivë të pjesës së fortë të lubrifikantëve - PTFE
- Kompatibilitet i jashtëzakonshëm me materiale të ndryshme
- Rezistent ndaj spërkatjes me ujë të kripur, acideve të dobëta dhe bazave.
- Nuk përmban silikon, rrëshirë dhe acid
- Brezi i temperaturës gjatë aplikimit: -30 °C deri +100 °C përkohësisht deri: +180 °C
- Ngjyra: nuancë e të verdhës

PARAFINË SINTETIKE

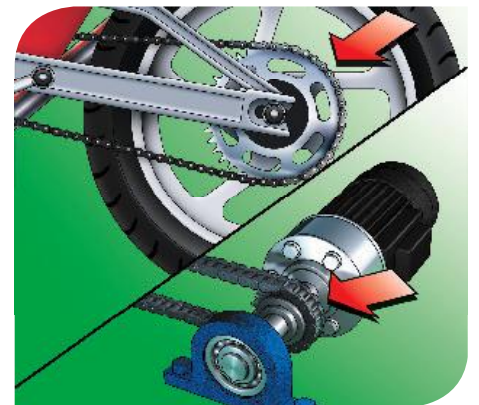

HHS GREASE



Pastë e bardhë e cilësisë së lartë, me aditivë PTFE

Nr. art: 08931067

400 ml

- **Eviton depërtimin e papastërive dhe të lagështisë**
- Jetëgjatë
- Kompatibil me materiale të ndryshme (plastikë)
- Me aditiv PTFE
- Shtesë speciale e pigmentit të bardhë
- Rezistent ndaj spërkatjes me ujë të kripur, acideve të dobëta dhe bazave.
- Nuk përmban silikon, rrëshirë dhe acid
- Brezi i temperaturës gjatë aplikimit: -15 °C deri +130 °C përkohësisht deri në: +200 °C
- Ngjyra: e bardhë

PËR VENDE ME LAGËSHTI, DHE PLUHUR



ADITIV PREMIUM-AR DIESEL

Pastron dhe mirëmban komplet sistemin e naftës. Pastron linjën e naftës, injektorët dhe dhomën e djegies. Rrit cilësinë e naftës dhe lubrifikon pompën e naftës (Bosch pompën).

Nr. art. 5861 001 301

Sasia: 300 ml



PASTRUESI INJEKTORËVE (DIZNEVE)

Për pastrimin e injektorëve në mënyrë efektive për të gjithë motorët me dizel. Neutralizon ujin acidik të kondensuar dhe mbron nga korrozioni. Rrit "cetane" numrin.

Nr. art. 5861 011300

Sasia: 300 ml



ADITIVË MBROJTËS NGA BAKTERIET DHE MYKY

Pastron dhe mbron sistemin e naftës nga bakteriet, këpurdhat dhe myku. Përdoret në makineri ndërtimi, makineri transportuese, automjete, gjenerator naftë, ose edhe në rezervuar që shërbejnë për magazinimin e naftës. Përdorimi: 1:1000 si masë preventive ose 1:200 kur ka filluar të paraqiten bakteriet ose myku.

Nr. art. 5861 004 001

Sasia: 1000ml



PASTRUES / MIRËMBAJTËS PËR DPF

Mundëson regjenerimin e Partikel Filterit edhe në vozitje në qytet. Rekomandohet ta përdorni çdo 2500 km për mirëmbajtjen e DPF. Hudheni në rezervuar.

Nr. art. 5861 900 055

Sasia: 200 ml



PASTRUES I DHOMËS SË DJEGIES

Pastrues i komplet dhomës së djegies dhe injektorëve. Ndalon tymin e zi dhe ofron motorit performancë të lartë.

Nr. art. 5861 012 300

Sasia: 300 ml



ADITIV PËR BENZIN

Pastrues i fuqishëm për të gjithë motorët benzin, me apo pa konvertues katalitik.

Nr. art. 5861 101 300

Sasia: 300 ml



PASTRUES I SISTEMIT INJEKTUES

Pastrues efikas i sistemit injektues tek motorët benzin. Mundëson ulje të kostove të benzinës dhe performancë të lartë të motorit.

Nr. art. 5861 111 303

Sasia: 300 ml



NDALUES RRJEDHJES SË VAJIT

Parandalon rrjedhjet e vajit dhe humbjet e vajit. Parandalon rrjedhjet si pasojë e elementeve izoluese, jo kur ka qarje të karterit apo rrjedhje të madhe të vajit. Hudheni në motor, 300ml të mjaftueshme për 5 litra vaj.

Nr. art. 5861 311 150

Sasia: 300 ml



PASTRUES I BRENDSHËM I MOTORIT

Rekomandohet të përdoret para çdo servisimi, ku largon papastërtitë dhe mundëson performancë të lartë të ri që vendoset. Përdorimi: Vendosni në motor dhe makina le të punojë për 10 minuta në gjendje të qetë, pastaj ndërroni vajin dhe filtrat.

Nr. art. 5861 300 300

Sasia: 300 ml



NDALUES I TYMIT

Parandalon tymrat nga makinat duke stabilizuar viskozitetin e vajit. 300 ml të mjaftueshme për 5 litra vaj.

Nr. art. 5861 301 300

Sasia: 300 ml



NDALUES I RRJEDHJEVE TË RADIATORIT

Parandalon rrjedhjet e antifrizit në radiator dhe komplet sistemin. 300 ml të mjaftueshme për 10 litra antifriz

Nr. art. 5861 501

300 Sasia: 300 ml



PASTRUES I SISTEMIT TË FTOHJES

Pastron sistemin dhe largon korrozionin dhe depozitat e krijuara dhe kontaminimet. Hudheni tek rezervuari i sistemit ftohës dhe le të punojë makina për 30 min në gjendje të qetë. Ndërroni komplet antifrizin dhe vendosni antifrizin e ri. Rekomandohet çdo 50,000 km.

Nr. art. 5861 510 250

Sasia: 250 ml



UJË PËR AUTOXHAMA

Ujë për autoxhama me nanoteknologji për pamje të pastër.

Nr. art. 0892330... DIMËR
0893333 - VERË



RTV SILIKON (SILIKON MOTORI)

Silikon motori i zi për përdorim në servis dhe industrinë e automjeteve. Rezistent ndaj kemikateve si vaji, antifrizi, vajrat e transmisioni e të tjera.

Nr. art. 189333

Sasia: 200 ml

Silikon special 250

Nr. art. 0890323

Sasia: 70 ml



SILIKON MOTORI PREMIUM

Neutral dhe nuk përmban acid acetik, pra nuk shkakton korrozion dhe nuk ka efekt negativ në pjesët elektronike.
Rez. në temperaturë deri në 300 C.

Nr. art. 0893 3...

Sasia: 200 ml



METAL I LËNGËT FE1

Për riparimin e shpejtë të pjesëve metalike. Mund të gërryhet dhe të përpunohet.

Nr. art. 0893449

Sasia: 500 g

Nr. art. 0893449025

Sasia: 25 ml



ADBLUE PREMIUM

AdBlue e cilësisë më të lartë në treg. Përr rrugë me më shumë kilometra dhe sistem të AdBlue më jetëgjatë.

Nr. art. 5861700002

Sasia: 10L



FIKSUES/SIGURUES TË LIDHJEVE DOS SYSTEM

Performancë e lartë edhe në kushtet më ekstreme dhe me sistemin e patentuar të dozimit DOS.

Nr. art. 0893 57. ...

0893243...

0893270...

0893 555 050 (All in one)

Sasia: 25 g, 50 g

PJESË

FSHESA FLATBLADE DHE METALIKE, PËR TË GJITHA AUTOMJETET

Fshesa të linjës Premium, Universal dhe Metalike.

Flatblatde Line + Nr. art. 0848040...

Flatblade Universal Nr. art. 5848033...

Metalike Nr. art. 5848073...

Mbrapa Nr. art. 5848093...

Kamionë Nr. art. 5848081...



MANZHETA UNIVERSALE

Të prodhuara nga 100% neopren dhe me elasticitet të lartë.

Nr. art. 089020002

Nr. art. 082020004

MONTUES PËR MANZHETA

Nr. art. 08205000



ELEMENTE LIDHËSE

Fasheta metalike, për fiksimit të sigurt. Avantazh i tyre është shpërndarja e njëtrajtshme e fuqisë dhe koka nuk këputet gjatë shtrëngimit. Ideale për shtrëngimin e gypave të ndryshëm.

Nr. art. 4950...

Nr. art. 0539...



SHIRIT IZOLUES

Nr. art: 198510...

Nr. art:	gjerësia	gjatësia	ngjyra
1985101	15 mm	10 m	zezë
1985102	15 mm	10 m	bardhë
1985103	15 mm	10 m	kuqe
1985105	15 mm	10 m	kaltër
1985109	15 mm	10 m	verdhë-gjelbër

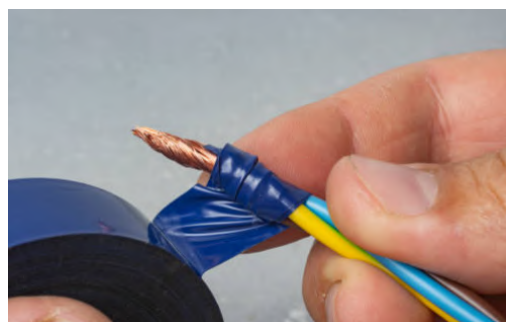

LIDHËSE PLASTIKE

- Materiali: Poliamid 6.6 + karbon
- Rez. ndaj djegies: UL 94 - V2
- Absorbimi i lagështisë: - (230C -500/0RH)
- Rez. në temperaturë: -40°C - + 85°C
- Temperatura minimale gjatë instalimit: - 10°C
- Temperatura maksimale për kohë të shkurtë: +110°C
- Rezistencë e lartë ndaj vajit, grasos, bazave, tretësve etj.
- Rezistencë e pjesshme ndaj acideve

Nr. art. 2502...

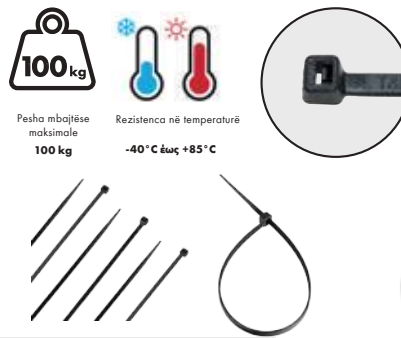

Pesha mbajtëse maksimale
100 kg

Rezistenca në temperaturë
-40°C deri +85°C

Poça për automjete/kamionë 12V/24V

Performancë e lartë e kualitetit OEM.
Çmimi i arsyeshëm dhe gamë e gjerë.



**Nr. art. 07201...
07208...**



MBULESA MBROJTËSE

Për sedilje, timon, këmbë, komplet makinën e të tjera.

Nr. art. 0899 500 01 | 500 copë.

0899500001N | 100 copë.



TIMON, KËMBË

Mbroni makinën nga papastërtitë gjatë punës.

**Nr. art. 0899 500 02
089950003**

500 copë/kompleti



TJERA

**Nr. art. 0899500051
0899600
0899700890
0899107400N**



Shirit pëlhurë

Sidomos i përshtatshëm për izolimin e kablllove, tek automjetet dhe vendet me temperaturë të lartë.

Nr. art. 1771100119





ELEKTRIKA

Produkte kimike

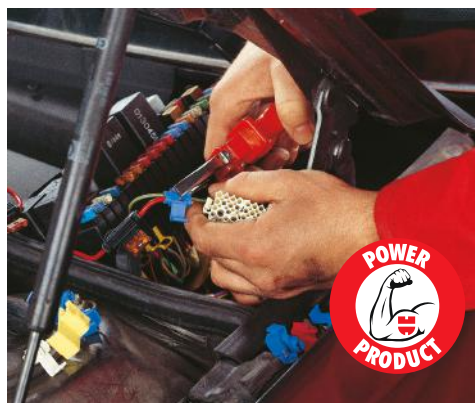

KONTAKT SPREJ

Parandalon problemet e kontaktit në pajisje elektrike. Mbron nga demtimet e sistemit elektrik dhe largon lagështinë.

Nr. art. 0890 100

Sasia: 300 ml



SPREJ PËR STATRIMIN E SHPEJTË TË MOTORIT

Mundëson startimin e shpejtë të motorit, me substanca aktive për punë të shpejtë

Nr. art. 0890 11

Sasia: 300 ml



PASTRUES I KONTAKTEVE SW CLEANER

Sprej special për elementet elektrike. Largon papastëritë, mbetjet në kontakte elektrike, lagështinë, ndryshkun e të tjera. Shumëpërdorimëshe.

Nr. art. 0893 65

Sasia: 200 ml

PA VAJ



SPREJ DE-OKSIUDES

Sprej special, sidomos i dedikuar për largimin e oksideve dhe shtresave të sulfurit të krijuara në kontakte elektrike.

Nr. art. 0893 60

Sasia: 200 ml



SPREJ MBROJTËS I TERMINALEVE

Sprej mbrojtës për terminalet e baterisë. Siguron mbrojtje afatgjatë dhe rezistencë ndaj temperaturës.

Nr. art. 0890 104

Sasia: 150 ml



KONTAKT SPREJ SL

Llak mbrojtës transparent për kontakte elektrike. Parandalon dhe mbron lidhjet e shkurta në bobina dhe transformator. Krijon një shtresë mbrojtëse izoluese.

Nr. art. 0893 70

Sasia: 200 ml



KONTAKT SPREJ, MBROJTËS NGA KORROZIONI OS

Ofron mbrojtje afatgjatë nga korrozioni dhe paraqitja e korrozionit.

Nr. art. 0893 61

Sasia: 200 ml



AJËR I KOMPRESUAR

Për largimin e papastërtive në vende vështirë të arritshme. Presion i lartë.

Nr. art. 0893620200

Sasia: 250 ml



AUTO-ELEKTRIKA

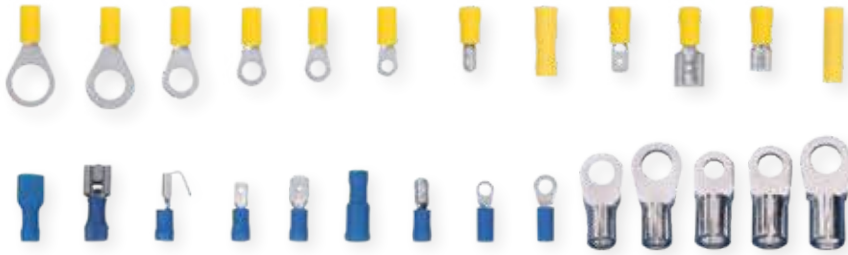

Terminale kabllosh



Terminale të izoluar dhe të pa izoluar të të gjitha llojeve.

Nr. art. 0558... 0967...



Nr. art. 0555 5...

Shirit izolues - linen

Shirit izolues, me rezistencë të lartë ndaj shqyerjes dhe jashtëzakonisht ngjitës në shumë materiale.



Nr. art. 0992 383

Shirit me shkripje (Heat Shrink Hose)

Shirit tkurrës në nxehtësi për izolimin e kabllave të ndryshme. Pa ngjitës të brendshëm.



Nr. art. 0771 803 2

Kablllo në rollne - FLRY

Kablllo në rollne, me shtresë të jashtme nga PVC. Kualitet superior me 99% bakër.



Nr. art. 0770 10...

Mbrojtës i kablllove elektrike

Ofron mbrojtje nga lagështia, myku, rrezet UV dhe kemikatet.



Nr. art. 0771 990 08



Gyp mbrojtës me fije

E lehtë për tu vendosur, nuk ka nevojë për mjete speciale. Me rezistencë të shkëlqyer nga shqyerja. Përdorim të gjerë në auto industri



Nr. art. 0771 490 012

SIGURESA



Siguresa elektrike për automjete

Nr. art. 0731 ...



Përcaktimi i llambës së përshtatshme për punë

							
Nr. Art.	0827940370	0827940226	0827500021	0827940178	0827940754	082794010	0827940450
Emërtimi	Llambë dore LED MINI rimbushëse	Llambë dore LED rimbushëse ERGO POWERCOB	Llambë dore LED formë lapsi rimbushëse 6+1 LED	Llambë dore cilindrike LED rimbushëse 5+1W	Llambë për HAUBË RIMBUSHËSE LED-10W	Llambë LED me mbajtëse magnetike rimbushëse WLH1 PREMIUM	Llambë dore LED rimbushëse ERGOPOWER
Numri i LED-ve							
Ndriçimi kryesor/ Ndriçimi në vend/ Ndriçimi Lumen (LM)							
Pjesa për mbështetje							
Indeksi i mbrojtjes IP							
Indeksi i mbrojtjes nga goditjet							
Burimi i energjisë							
Metoda e mbushjes							

0827940383	0827809635	0827940113	0981736	0981742	0981180950	0827809100	0827809140
Llambë dore LEDSLIM rimbushëse WL1 3+1W	Llambë koke LED rimbushëse me sensor ERGOPOWER	Llambë me bateri LED rimbushëse MAGNET 5+1 LED	Llambë dore elektrike WLH 6	Llambë dore elektrike WLH 20	Llambë pune elektrike 360°-26W	Llambë koke LED SL1 me bateri	Llambë koke LED SL4 me bateri
						AAA	AAA



Llambë dore LED MINI rimbushëse

- Performancë dhe intensitet të lartë ndriçimi.
- Teknologji LED me fuqi të lartë
- Drita ndihmëse e vendosur në kokë-funksioni i lenteve.
- Funkionet për kontroll: drita ndihmëse, drita kryesore, fikja.
- Mbrojtja nga uji dhe pluhuri IP20.
- Bateri Litium-ion, mbushje e shpejtë dhe ndriçim për kohë të gjatë.
- Magnet i fortë mbajtës.
- Grep që paloset dhe mund të rrotullohet 360°.
- Kënd i rregullueshëm me para-përshatje në pozicione të ndryshme, për kënd më të gjerë ndriçimi.
- Mundësia e përshatjes së trupit të llambës në kënd deri në 160° për drejtimin e dritës sipas nevojës.
- Material 2 komponentësh për kapje të lehtë dhe ergonomike.
- Rrip për dorë.
- Kablo për mbushje mini USB.

Shënim

Vetëm kablo USB e përfshirë në paketim.

Nr. Art.	0827940370
Nr. i LED	4+1
Ndriçimi kryesor	250 lm
Ndriçimi ndihmës	70 lm
Kohëzgjatja e ndriçimit kryesor/ndihmës	3,5 h / 6 h
Temperatura e ngjyrës	6.500 K
Indeksi minimal i performancës së ngjyrave (CRI)	≥ 70
Indeksi i mbrojtjes	IP20
Bateria Litium-ion	5,0 V/ DC, 1,0 A
Kapaciteti i baterisë Litium-ion	2100 mAh (3,7V, 7,77Wh)
Koha e mbushjes	4 h

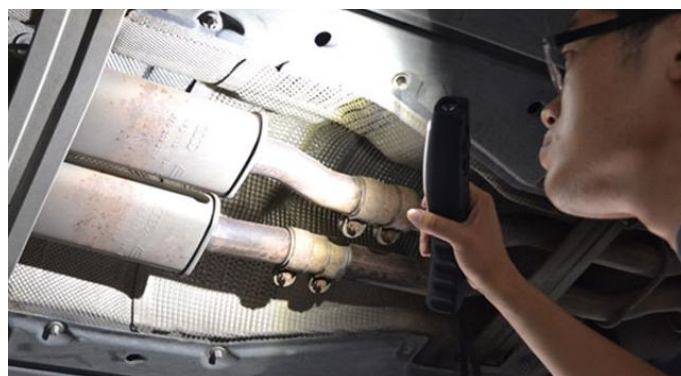



Llambë dore LED formë lapsi rimbushëse 6+1 LED

Bateri të teknologjisë së fundit Litium-Polimer, me mbushje të shpejtë dhe ndriçim për kohë të gjatë.

- 6 LED SMD, për ndriçim primar dhe 1 LED për ndriçim sekondar.
- Dritë ndihmëse në kokë-me funksion blic.
- Funksionet për kontroll: drita kryesore, drita ndihmëse, fikja.
- Tregues për nivelin e baterisë.
- Magnet i fortë.
- Teknologji e avancuar e baterisë litium-polimer.
- Koha e shkurtër e mbushjes, koha e gjatë e ndriçimit.
- Adapteri dhe kablllo USB të përfshira në paketim.



Nr. Art.	0827 500 021
Paketimi	1/1
Nr. i LED	6 + 1
Ndriçimi kryesor	150 lm
Ndriçimi ndihmës	70 lm
Temperatura e ngjyrës	5650 - 6500 K
Indeksi minimal i performancës së ngjyrave(CRI)	≥ 70
Temperatura e ngjyrës	5.650-6.500 K
Indeksi i mbrojtjes	IP20, IEC 60529:2013
Kohëzgjatja e ndriçimit (drita kryesore)	3 orë, ± 10%
Kohëzgjatja e ndriçimit (drita ndihmëse)	3 orë, ± 10%
Koha e mbushjes	afërsisht 2.5 orë
Bateria Litium-ion/polimer	3,7 / 2,96 Wh, 800 mAh
Kablllo	micro-USB
Mbushësi	5 V 1 A
Pesha	66 g
Dimensionet	177 x 23 x 19,5 mm



Llambë për haubë rimbushëse LED 10W

Karakteristikat

- I përshtatshëm për haubë, me gjatësi 110 - 190 cm.
- 63 LED, 10W.
- Dy nivele të ndryshme ndriçimi.
- Tregues i gjendjes së baterisë.
- Bateri e teknologjisë Litium-ion Kohë e shkurtë mbushje dhe ndriçim për kohë të gjatë.

Shënim

- Vjen vetëm me kablo USB.



Nr. Art.	0827940754
Paketimi	1
Temperatura e ngjyrës	6000 K
Indeksi minimal i performancës së ngjyrave(CRI)	70
Ndriçimi kryesor	1000 lm
Ndriçimi sekondar	500 lm
Kohëzgjatja e ndriçimit kryesor	3 h
Kohëzgjatja e ndriçimit sekondar	6 h
Koha e mbushjes	5.5 h (5VDC/1A)
Indeksi i mbrojtjes	IP 65
Indeksi i mbrojtjes nga goditjet	IK 07
Tensioni nominal	5 V/DC
Kapaciteti i baterisë	4400 mAh
Dimensionet	1153 x 62 x 86.5 mm
Pesha	810 g
Bateria Li-ion	3.7V, 16.28Wh, 18650-4400mAh



Llambë dore LED SLIM rimbushëse WL1 3+1W

Bateri të teknologjisë së avancuar Litium-ion

- Kohë e shkurtë mbushje dhe ndriçim për kohë të gjatë.

Llambë me dizajn special

- Mund të rrotullohet deri në 160°.
- Koka ndriçuese 12cm e gjatë dhe e hollë , që nuk krijon hije gjatë punës.

Karakteristikat

- Drita kryesore 3W COB LED, drita anësore 1W LED.
- Dizajn Slim – koka me gjerësi vetëm 8mm.
- Dy nivele të ndriçimit.
- Funkcionet e kontrollit – drita ndihmëse, drita kryesore e ulët, drita kryesore e fortë, fikja.
- Koka e llambës mund të rrotullohet në një kënd 120°.
- Tri drita që tregojnë për nivelin e baterisë.
- Magnet i fortë.
- Bateri Litium-ion.

Shënim

- Vjen me vetëm me kabllo USB.



Art. Nr.	0827 940 383
Sasia	1
Temperatura e ngjyrës	6500 K
Indeksi minimal i performancës së ngjyrave (CRI)	80
Ndriçimi kryesor max/min	600 lm / 250 lm
Ndriçimi ndihmës	120 lm
Kohëzgjatja e ndriçimit kryesor min/max	2.5 h / 6 h
Kohëzgjatja e ndriçimit	10 h
Koha e mbushjes	4 h (5VDC/1A)
Indeksi i mbrojtjes	IP 54
Indeksi i mbrojtjes nga goditjet	IK 08
Tensioni nominal	5 V/DC
Kapaciteti i baterisë	2600 mAh
Temperatura punuese	-20 °C + 40 °C
Dimensionet	340 x 52 x 41 mm
Pesha	300 g
Bateria Li-ion	3.7V, 9.62Wh, 18650-2600mAh





Shënim

Vetëm kablo USB e përfshirë në paketim

Llambë koke LED rimbushëse me sensor ERGOPOWER

Llambë e përshtatshme për kokë, me sensor

- Me madhësi dhe masë të vogël, me mbrojtje gome, niveli IK07.
- Me bateri Litium-polimer, dhe kablo per mbushje Micro USB 2.0.

Dritë jashtëzakonisht e fortë e cila emetohet në interval prej 60°

- Mundësi e rregullimit të pozitës deri në kënd 60°.

Sensor (Infrared) për detektimin e lëvizjeve

- Ndërprerësi i sensorit - Sensori i lëvizjes (me lëvizjet e dorës) deri në 5 cm distancë nga llamba.

Nr. art.	0827 809 635
Paketimi	1
Ndriçimi min/max	100/280 lm
Kohëzgjatja e ndriçimit min/max	2 / 5,5 h
Koha e mbushjes	2,5 ht
Indeksi i mbrojtjes	IP65
Kapaciteti i baterisë	1500 mAh



BATERI



Bateritë e rrafshëta litiumi, 3V

Përshkrimi IEC	Ø x H mm	Foto	Nr. Art.
CR 1616	16,0 x 1,6	1	0827 081 616
CR 1620	16,0 x 2	2	0827 081 620
CR 1632	16,0 x 3,2	3	0827 081 632
CR 2016	20,0 x 1,6	4	0827 082 016
CR 2025	20,0 x 2,5	5	0827 082 025
CR 2032	20,0 x 3,2	6	0827 082 032
CR 2450	24,0 x 5,0	7	0827 082 450



**Bateri e rrafshët
litiumi MINI V13GA / 1,5V**
Nr. Art. 0827 08 13



**Bateria MINI
V23GA - 12V**
Nr. Art. 0827 08 23



Bateri Alkaline "HIGH POWER"

Bateri e fuqishme për punë me energji intensive.
Shumë efiçiente dhe ekonomike.

Emërtimi	Tensioni (Volt)	Nr. Art.
AAA / Micro / LR03	1,5	0827 111
AA / Mignon / LR6		0827 112
C / Baby / LR14		0827 113
D / Mono / LR20		0827 114
E / Block / 6LR61	9	0827 115

* Në një paketim praktik.

BATERI AGM BATERI HIGH PERFORMANCE

PROGRAMI **AGM**

- ☛ KUALITET OEM
- ☛ PËR MAKINA ME START/STOP DHE SISTEM FRENUS REGJERATIV
- ☛ MUNDËSON KURSIM TË KARBURANTIT DHE ULJEN E EMETIMEVE
- ☛ REZISTENTE NDAJ VIBRIMEVE
- ☛ PËR MAKINA ME MODERNE ME KONSUM TË LARTË ENERGJIE
- ☛ JETËGJATË DHE E PËRSHTATSHME PËR NGARKESA TË CIKLIT URBAN
- ☛ LIDER NË JETËGJATËSI DHE SIGURI
- ☛ 99% E RECIKLUESHME
- ☛ DERI NË 5 HERË MË JETËGJATË SE BATERITË KONVENCIONALE AGM
- ☛ BATERITË NDËRROHEN VETËM ME BATERI AGM



START
STOP



QËNDRUESHMËRI
NDAJ KUSHTEVE
KLIMATIKE



NUKA KA NEVOJË PËR
MIRËMBAJTJE



JETËGJATËSI
PUNE



REZISTENCË NDAJ
VIBRIMEVE



E PËRSHTATSHME PËR
NGARKESA TË CIKLIT
URBAN



PAJISJE TË
AVANCUARA

SHIFRA

EMËRTIMI

AH

CCA
A (EN)

DIMENSIONET

L

W

H

TERMINAL

551110360

AGM-START/STOP

60AH

640A

242

175

1901

551110370

AGM-START/STOP

70AH

760A

278

175

190

1

551110380

AGM-START/STOP

80AH

840A

310

175

190

1

551110395

AGM-START/STOP

95AH

860A

353

175

190

1



PROGRAMI PËR **MAKINA**

- ☛ STARTIM I FUQISHËM, PAVARËSISHT MOTIT.
- ☛ ME INDIKATOR TË NIVELIT TË MBUSHJES - MAGIC EYE.
- ☛ CA/CA TEKNOLOGJI.
- ☛ REZISTENTE NDAJ VIBRIMVE
- ☛ E PËRSHTATSHME PËR NGARKESA TË CIKLIT URBAN



QËNDRUESHMËRI
NDAJ KUSHTEVE
KLIMATIKE



NUK KANË NEVOJË
PËR MIRËMBAJTJE



CA/CA
TEKNOLOGJI



JETËGJATËSI
PUNE



REZISTENCË NDAJ
VIBRIMEVE



E PËRSHTATSHME PËR
NGARKESA TË CIKLIT
URBAN



PAJISJE TË
AVANCUARA

SHIFRA

EMËRTIMI

AH

CCA
A (EN)

DIMENSIONET

L

W

H

LAYOUT

551110145

HIGH PERFORMANCE

45AH

360A

207

175

190

R+

551110155

HIGH PERFORMANCE

55AH

480A

242

175

190

R+

551110160

HIGH PERFORMANCE

60AH

540A

242

175

190

R+

551110175

HIGH PERFORMANCE

75AH

680A

278

175

190

R+

5511101100

HIGH PERFORMANCE

100AH

840A

353

175

190

R+



PROGRAMI CARGO

- REZISTENCË E LARTË NDAJ VIBRIMEVE
- E PËRSHTATSHME PËR TË GJITHA KUSHTET E MOTIT
- TEKNOLOGJI E AVANCUAR
- E PËRSHTATSHME PËR MJETE TË NDRYSHME
- TRANSPORTUESE SI: KAMIONË, AUTOBUS, MAKINERI NDËRTIMI, MAKINERI BUJQËSORE ETJ.



PËR AUTOBUSË



PËR KAMIONË



PAJISJE TË AVANCUARA



QËNDRUESHMËRI NDAJ KUSHTEVE KLIMATIKE



NUKA KA NEVOJË PËR MIRËMBAJTJE



JETËGJATËSI PUNE

SHIFRA	EMËRTIMI	AH	CCA A (EN)	DIMENSIONET			LAYOUT
				L	W	H	
5511100150	HIGH PERFORMANCE	150AH	900A	513	189	220	L+
5511100180	HIGH PERFORMANCE	180AH	1150A	513	223	223	L+
5511100230	HIGH PERFORMANCE	230AH	1300A	514	276	242	L+

BATERI EFB CARGO



PROGRAMI EFB

- KUALITET OEM
- PËR KAMIONË ME START/STOP, ME NIVEL BAZIK MBUSHJE
- DINAMIKE FAL TEKNOLOGJISË ME KARBON NAM
- REZISTENCË E LARTË NDAJ VIBRIMEVE V3/V4
- STARTIM I FUQISHËM (CCA) EDHE NË MOT TË FTOHTË LIDER
- NË JETËGJATËSI DHE SIGURI
- 99% E RECIKLUESHME
- DERI NË 3 HERË MË JETËGJATË SE BATERITË KONVENCIONALE
- BATERITË EFB NDËRROHEN VETËM ME BATERI EFB
- PËR KAMIONË/AUTOBUS EURO 5/6



START STOP



PËR AUTOBUSË



PËR KAMIONË



JETËGJATËSI PUNE



REZISTENCË NDAJ VIBRIMEVE



QËNDRUESHMËRI NDAJ KUSHTEVE KLIMATIKE



PAJISJE TË AVANCUARA

SHIFRA	EMËRTIMI	AH	CCA A (EN)	DIMENSIONET			TERMINAL
				L	W	H	
5511103185	EFB-START/STOP	185AH	1100A	513	223	223	1
5511103235	EFB-START/STOP	235AH	1250A	514	276	190	1



MBUSHËS PËR BATERI

12 V

**Mbushës për bateri DEFA 12 V,
50 A, 40-600 Ah**



Nr. art. 9501 017 435
Paketimi: 1

**Mbushës për bateri 12 V,
25 A, 30-500 Ah**



Nr. art. 0510 955 750
Paketimi: 1

**Mbushës për bateri 12 V,
32 A, 30-600 Ah BLG 12-32
Showroom**



Nr. art. 0510 955 800
Paketimi: 1

**Mbushës për bateri 12 V,
100 A, 20-1200 Ah**



Nr. art. 0510 955 710
Paketimi: 1

**Mbushës për bateri 12 V,
50 A, 40-600 Ah**



Nr. art. 9501 010 952
Paketimi: 1

12 V / 24 V

**Mbushës për bateri 12/24V,
15 A, 10-255 Ah**



Nr. art. 0510 955 821
Paketimi: 1

**Mbushës për bateri 12/24V,
120 A, 20-1500 Ah**



Nr. art. 0510 955 870
Paketimi: 1

**Mbushës për bateri 12/24V,
35 A, 10-655 Ah**



Nr. art. 0510 955 841
Paketimi: 1

**Mbushës për bateri 12/24 V,
8 A Lithium/Blei, 10-240 Ah**



Nr. art. 0510 955 908
Paketimi: 1

**Mbushës për bateri 12/24 V,
50 A, 10-850 Ah**



Nr. art. 0510 955 850
Paketimi: 1

**Mbushës për bateri 12/24 V,
15 A Lithium, 25-400 Ah**



Nr. art. 0510 955 915
Paketimi: 1

STARTER ME BATERI

12 V

Starter 12 V Li-Ion COMPACT

- Motor benzin deri në: 8.000 cm³
- Motor dizel deri në: 6.000 cm³



Nr. art. 0772 070 100

Paketimi: 1

Starter 12 V Li-Ion POWER

- Motor benzin deri në: 10.000 cm³
- Motor dizel deri në: 8.000 cm³



Nr. art. 0772 150 100

Paketimi: 1

12 V / 24 V

Starter automatik i fuqishëm X-TRA

- -Motor deri në 4.000 cm³
- -Mbrojtje nga lidhja e shkurtë
- -Mbrojtje nga tejpgarkimi
- -Bateri 32Ah



Nr. art. 9501 017 331

Paketimi: 1

Starter automatik i fuqishëm X-TRA

- -Motor deri në 12.000 cm³
- -Mbrojtje nga lidhja e shkurtë
- -Mbrojtje nga tejpgarkimi
- -Bateri 64Ah



Nr. art. 9501 017 330

Paketimi: 1

VËSHTRIM I PËRGJITHSËM I MBUSHËSVE TË BATERIVE

Mbushës baterie	Te dhënat teknike			Elementet mbrojtëse				Funksionet
Nr.Art.	Perfomanca	Tensioni 12 V	Tensioni 24 V	Qarku i shkurtë	Polariteti i kundërt	Kundër shkëndijes	Treguesi i mbushjes-	Detektimi i tensionit

Premium 12/24 V

0510 955 821	450 W	15 A	15 A	x	x	x	x	x
0510 955 841	1000 W	35 A	35 A	x	x	x	x	x
0510 955 850	1600 W	50 A	50 A	x	x	x	x	x
0510 955 870	3300 W	120 A	60 A	x	x	x	x	x

Standarte 12/24 V

0510 955 908	105 W	7,5 A	3,75 A	x	x	x	x	x
0510 955 915	200 W	15 A	7,5 A	x	x	x	x	x

Ultra 50A 12 V

9501 010 952	800 W	50 A		x	x	x	x	x
--------------	-------	------	--	---	---	---	---	---

Mbushës 12 V

0510 955 750	412 W	25 A		x	x	x	x	x
0510 955 710	1600 W	100 A		x	x	x	x	x

Mbushës bateri për Showroom 12 V

	560 W	32 A		x	x	x	x	x
	800 W	50 A		x	x	x	x	x

TESTUES I BATERISË ME PRINTER TERMIC

Nr. art. 0772800100

Paketimi: 1

Testues inteligjent i baterisë dhe sistemit të karikimit për testim të thjeshtë, të shpejtë dhe të saktë të baterive të startuesit me printer termik të integruar.

- Testimi i baterive nga 6 deri në 12 volt dhe testimi i sistemet e karikimit (alternatorët) në 12 dhe 24 volt
- Kontrollimi i statusit të baterisë (SOC), statusi i karikimit (SOH), rryma e fillimit të ftohtë (CCA), voltazhi i fillimit dhe valëzimi diodë
- Mbrojtja e polaritetit të kundërt parandalon aksidentet kur pincë lidhëse shtrënguese
- Përplekja minimale e kërkuar pasi heqja e baterisë nuk kërkohet e nevojshme
- Testet e baterisë mund të kryhen me klientin prezent dhe masat e nevojshme mund të vendosen menjëherë
- Testi i baterisë mund të dokumentohet menjëherë duke përdorur integruar integruar printer termik me printime të personalizuar
- Testi nuk ndikon në statusin e ngarkimit të baterisë
- Gabimet e operatorit shmangen pasi pajisja automatikisht rregullon kriteret e testimit dhe kohën e testimit
- Rezultati i qartë dhe i qartë i testit, pa keqinterpretim
- Matja e tensionit nga 1.5 në 30 V
- Pincë shtrënguese me cilësi të lartë plotësisht të izoluar
- Ekran LCD 16-shifror me ndriçim në sfond
- Ekran mund të përshtatet me kushtet e ndriçimit
- Udhëzime dhe printime në menu shumëgjuhëshe
- Ora/data mund të caktohet



Standardet e provës (sferat e provës):

- CCA/SAE (40 - 2000)
- EN (40 - 1885)
- DIN (25 - 1120)
- IEC (30 - 1320)
- JIS (sipas llojit të baterisë)

Detajet/Aplikimi

Testimi i baterive nga 6 në 12 volt dhe testimi i sistemeve të karikimit nga 12 dhe 24 volt
Kontrollimi i statusit të baterisë (SOC), statusit të karikimit (SOH), rrymës së fillimit të ftohtë (CCA), tensionit të fillimit dhe valëzimit të diodës.

MBROJTËSI I TERMINALIT TË BATERISË

Mbrojtje afatgjatë dhe rezistente ndaj temperaturës për terminalët e baterisë

- Mbron terminalët e baterisë, terminalët e poleve dhe lidhjet e prizave nga korrozioni, moti dhe acidet e baterisë
- Parandalon rezistencat e transferimit dhe rënien e tensionit, në këtë mënyrë duke zgjatur jetëgjatësinë e baterisë.

Përmbajtja	150 ml
Ngjyra	Blu
Erë/aroma	E ngjashme me tretës
Baza kimike	Eteri i acidit dimetakrilik
Jetëgjatësia nga prodhimi	24 Muaj

Nr. art. 0890104

Paketimi: 1



MULTIMETËR DIGJITAL TRMS6000-1000V

Nr. art. 071553 371

Paketimi: 1

Përdorim kompakt dhe i thjeshtë për matje të sigurta dhe të besueshme, të përshtatshme për zgjidhjen e problemeve të sistemeve elektronike dhe elektrike.

RMS e vërtetë

Funksioni i vërtetë RMS (rënja mesatare katrore) siguron vlerën e vërtetë në rrethana të ndryshme të testimit të rrymës alternative, pa marrë parasysh rrymën sinusoidale ose jo sinusoidale.

Rezolucion dhe saktësi, të lartë

6000 numërime ofrojnë rezolucion dhe saktësi të lartë.

Niveli i sigurisë

Është testuar në mënyrë të pavarur për përdorim të sigurt në CAT III 1000V dhe CAT IV 600V.

Karakteristikat:

- I përshtatshëm për matjen e rrymës AC/DC, tensionit AC/DC, rezistencës, diodave, kapacitetit, temperatures
- Mund të përdoret për tensione AC/DC deri në 1000 V dhe rryma AC/DC deri në 10 A
- Mat rezistenca deri në 60 M Ω
- Mat kapacitetin deri në 99,99 mF
- Frekuenca (elektronike) deri në 9.999 MHz
- Frekuenca (elektrike) deri në 100 KHz
- Cikli i punës 0,1 deri në 99,99%
- Temperatura -200 deri në 1300 °C
- Funksioni i mbajtjes së ekranit
- Modaliteti relativ
- Funksioni Max/Min
- Funksioni i diapazonit automatik
- Fikja automatike pas 15 min
- 800mA/1000V dhe 10A/1000V të bashkuara për të mbrojtur instrumentin matës
- Ekran LCD me dritë prapa
- Alarm vazhdimisht i dëgjueshëm
- **Ekran:** 6000 shifra
- **Min./max. diapazoni i matjes së tensionit:** 0.01 mV/AC-1000 V/AC
- **Min./max. diapazoni i matjes së tensionit 2:** 0.01 mV/DC-1000 V/DC
- **Min./max. Gama e matjes së rrymës:** 0.01 mA/AC-10 A/AC
- **Min./max. diapazoni i matjes së rrymës 2:** 0.01 mA/DC-10 A/DC
- **Min./max.. Gama e matjes së rezistencës elektrike:** 0.1 Ohm-60 MOhm
- **Min./max. diapazoni i matjes së kapacitetit:** 0.01 nF-100 mF
- **Min./max. Gama e matjes së temperaturës:** -200 deri në 1300 °C
- **Kategoria e mbrojtjes nga mbitensioni:** CAT III/1000 V, CAT IV/600 V
- **Klasa e mbrojtjes IP:** IP 40
- **Emërtimi i baterisë/baterisë së rikarikueshme:** 1.5 V Micro AAA
- **Numri i baterive/baterive të rikarikueshme:** 3 copë



Përputhet me standardin EN 61326-1:2013; EN 61326-2-2:2013; EN 61010-1:2010; EN 61010-2-030:2016; EN 61010-2-033:2012; EN 61010-031:2015



DAS TRIATHLON® ÖLPROGRAMM

MEISTER IN ALLEN DISZIPLINEN



Në Würth ju merrni vajra me cilësi të lartë që janë zhvilluar dhe prodhuar në Gjermani sipas rregullave strikte të cilësisë. Me mbi 25 vjet përvojë në tregun e vajrave, ne bëjmë çdo ditë më të mirën për ju. Jetëgjatësia e motorit të automjetit tuaj varet në thelb nga cilësia e vajit të motorit.

Vajrat tonë janë të aprovuara nga prodhuesit kryesorë si Mercedes Benz, Volkswagen, Audi, BMW, Ford etj.

Automjete komerciale, vajra për traktore dhe bujqësi si dhe vajra të ndryshme transmisioni dhe hidraulike.

Ne ju ofrojmë gjithashtu mjetet e duhura, pajisjet e punës dhe aksesorët e tjerë.

Pra, të gjitha në një vend!



Gjej vajin për makinën tënde



1. Zgjedhni kategorinë (automjet, kamionë etj.)
2. Zgjedhni llojin e automjetit
3. Zgjedhni modelin e automjetit
4. Zgjedhni llojin e motorit

www.wuerth.de/oelwegweiser

ENTSCHEIDEN SIE SICH FÜR WÜRTH. ENTSCHEIDEN SIE SICH FÜR TRIATHLON®. NUR DAS BESTE FÜR IHREN MOTOR.

PROGRAMI I VAJRAVE



VAJ MOTORI PËR MAKINA



VAJ MOTORI CARGO



VAJ AGRAR



VAJ TRANSMISIONI



VAJ INDUSTRIAL



AKSESORË



Art. N° 0897 10020/4/5 - 5L / 208L

TRIATHLON® ENDURANCE IV 0W20

Vaj sintetik Longlife IV që rrit efikasitetin dhe efikasitetin e motorit për shkak të viskozitetit të ulët. Për dallim nga vajrat Longlife III mundëson reduktimin e harxhimeve deri në 1.5% më pak, e poashtu mundëson intervale shumë të zgjatura të ndërrimit. I dizajnuar për të plotësuar kërkesat e larta të VW Group (Audi, VW, Porsche, Skoda, Seat).

VIZKOSITETI SAE	DENSITETI NË 15°C	VIZKOSITETI NË 100°C	VIZKOSITETI NË 40°C	PIKA E NDEZJES	PIKA E NGRIRJES
0W20	0,835	8.4	44	230°C min.	-60°C

Specifikimet/aprovimet

- 0W20
- ACEA C5
- **VW 508 00 ; 509 00**
- Porsche C20

Art. N° 0897 10422/1/2 - 60L / 208L

TRIATHLON® ENDURANCE V 0W30

Vaj sintetik i prodhuar me teknologjinë e fundit, për të ju siguruar performancë të lartë, konsum të ulët të karburantit dhe lubrifikim të duhur në të gjitha kushtet operuese. Special i dedikuar për Audi, Porsche, Volkswagen, që e kërkojnë këtë lloj vaji. Vaji 0w30 ofron mbrojtje optimale nga korrozioni dhe jetëgjatësi për makinën tuaj. Startimi i lehtë edhe në kohë të ftohtë.

VIZKOSITETI SAE	DENSITETI NË 15°C	VIZKOSITETI NË 100°C	VIZKOSITETI NË 40°C	PIKA E NDEZJES	PIKA E NGRIRJES
0W30	0,845	11.9	60	220°C min.	-48°C

Specifikimet/aprovimet

- 0W30
- ACEA C3
- **VW 504 00 ; VW 507 00**
- Porsche C30

Art. N° 0897 10530/1/5 - 1L / 208L

TRIATHLON® ENDURANCE III 5W30

Vaj motori sintetik "LOW SAPS" për TOP Performancë të makinës. I prodhuar me teknologjinë e fundit dhe me aditivë që mundësojnë interval të ndërrimit 30,000 - 50,000 km. Për makina me dhe pa DPF dhe SCR. I përshtatshëm për flotë të ndryshme makinash pasi që ka aprovimet nga Mercedes Benz, BMW, Audi, Volkswagen, Porsche etj.

VIZKOSITETI SAE	DENSITETI NË 15°C	VIZKOSITETI NË 100°C	VIZKOSITETI NË 40°C	PIKA E NDEZJES	PIKA E NGRIRJES
5W30	0,855	11.5	65	230°C min.	-45°C

Vaji S-Line 5W30 me specifitime të njejta:
Art. nr. 5897105305

Specifikimet/aprovimet

- 5W40
- ACEA C3
- API SN
- **VW 504 00 ; VW 507 00**
- **MB 229.51 ; MB 229.31**
- **BMW Longlife-04**
- Porsche C30

Art. N° 0897 90535/4/5 208 - 60L / 208L

TRIATHLON® FORMULA DX2 5W30

Vaj sintetik i prodhuar me teknologjinë e fundit, për të ju siguruar performancë të lartë, konsum të ulët të karburantit dhe lubrifikim të duhur në të gjitha kushtet operuese. Special i dedikuar për Audi, Porsche, Volkswagen, që e kërkojnë këtë lloj vaji. Vaji 0w30 ofron mbrojtje optimale nga korrozioni dhe jetëgjatësi për makinën tuaj. Startimi i lehtë edhe në kohë të ftohtë.

VIZKOSITETI SAE	DENSITETI NË 15°C	VIZKOSITETI NË 100°C	VIZKOSITETI NË 40°C	PIKA E NDEZJES	PIKA E NGRIRJES
5W30	0,85	12.2	71	230°C min.	-40°C

Specifikimet/aprovimet

- 5W30
- ACEA C3
- API SN/CF
- **MB 229.51 ; MB 229.52**
- ACEA A3/B4
- BMW Longlife-04
- Ford WSS-M2C 917-A
- VW 505 00
- VW 505 01
- Dexos 2

Art. N° 0897 90531/1/5 / - 1L / 208L

TRIATHLON® PREMIUM P 5W30

Vaj motori sintetik "LOW SAPS" për TOP Performancë të makinës. I prodhuar me teknologjinë e fundit dhe me aditivë që mundësojnë interval të ndërrimit deri në 40,000km. Ofron mbrojtje të shkëlqyer kundër konsumimit dhe në këtë mënyrë kursen karburantit dhe redukon emetimet. Për makina me DPF dhe SCR. I përshtatshëm për flotë të ndryshme makinash pasi që ka aprovimet nga Honda, Toyota, Mazda, Fiat 9.55535-S1, PSA B71 2290 etj.

VIZKOSITETI SAE	DENSITETI NË 15°C	VIZKOSITETI NË 100°C	VIZKOSITETI NË 40°C	PIKA E NDEZJES	PIKA E NGRIRJES
5W30	0,835	10.1	61	238°C min.	-39°C

Specifikimet/aprovimet

- ACEA C2
- Honda
- Toyota
- Fiat 9.55535-S1
- ACEA A1/B1
- ACEA A5/B5
- PSA B71 2290
- Mazda

Art. N° 0897 70540/1/5 - 1L / 208L

PERFORMANCE® 5W40

Vaj sintetik i përfitura me metodën HC. Ofron mbrojtje të jashtëzakonshme të motorit nga konsumimi i pjesëve, redukton konsumimin e vajit dhe siguron furnizim të shpejtë të motorit me vaj. Varësisht nga specifikimet e prodhuesit, ndërrimi i vajit mund të bëhet deri në 30,000km. Viskoziteti i ulët i mundëson përdorim në të gjitha stinët, varësisht prej moti. I aprovuar për përdorim nga Mercedes Benz, grupi i Volkswagen (Audi, Skoda, Seat, Ford dhe i rekomanduar për BMW, Renault etj. Vajrat TRIATHLON nga Wurth janë të prodhuara dhe paketuara sipas standardit DIN EN ISO 9001.

VIZKOSITETI SAE	DENSITETI NË 15°C	VIZKOSITETI NË 100°C	VIZKOSITETI NË 40°C	PIKA E NDEZJES	PIKA E NGRIRJES
5W40	0.855	14	86.5	236 °C	-50 °C

Vaji S-Line 5W40 me specifikime të njëjta: Art. nr. 5897705405

Specifikimet/aprovimet

- 5W40
- ACEA C3
- API SN/CF
- MB 229.31
- Ford WSS-M2C 917-A
- VW 505 00 ; VW 505 01
- Porsche A40
- Renault RN 0710
- BMW Longlife-04

Art. N° 0897 60540/1/5 - 1L / 208L

POWER® 5W40

Vaj sintetik për performancë maksimale të makinës. Ofron mbrojtje të shkëlqyeshme nga korrozioni, mundëson startim të lehtë edhe në temperatura të ulëta, veti lubrifikuese të larta, dhe interval të zgjatur të ndërrimit. I aprovuar për përdorim nga Mercedes Benz, Volkswagen (Audi, Skoda, Seat) dhe i rekomanduar për BMW etj. Vajrat TRIATHLON nga Wurth janë të prodhuara dhe paketuara sipas standardit DIN EN ISO 9001.

VIZKOSITETI SAE	DENSITETI NË 15°C	VIZKOSITETI NË 100°C	VIZKOSITETI NË 40°C	PIKA E NDEZJES	PIKA E NGRIRJES
5W40	0,858	14.5	88	234 °C	-33 °C

Specifikimet/aprovimet

- 5W40
- API SN/CF
- ACEA A3/B4
- MB 229.3
- VW 502 00 ; VW 505 00
- BMW Longlife-98

Art. N° 55897 11040/1/5 - 1L / 208L

ULTRA® 10W40

Vaj mineral me komponent sintetik, për performancë të lartë dhe jetëgjatësi. Ofron mbrojtje të gjatë ndaj korrozionit dhe konsumit. Rekomdohet për Volkswagen (Audi, Skoda, Seat), Mercedes Benz, Peugeot, Citroen etj.

VIZKOSITETI SAE	DENSITETI NË 15°C	VIZKOSITETI NË 100°C	VIZKOSITETI NË 40°C	PIKA E NDEZJES	PIKA E NGRIRJES
10W40	0,88	13,9	94,7	222 °C	-33 °C

Specifikimet/aprovimet

- 10W40
- ACEA A3/B4
- API SN/CF
- VW 505 00 ; VW 505 00
- MB 229.3
- PSA B71 2294

VAJRA TJERA

Viskoziteti	Shifra	Emërtimi	Përshkrim	Specifikimet
15W40	0897 11540x	UNIVERSAL 15W40	Vaj me performancë optimale	ACEA A3/B4; MB 229.5; BMW Longlife-01; Opel-GM-LL-A02; VW 505/2 00
20W50	0897 1205x	UNI HDCP 20W50	Vaj i dedikuar për makina "old timer"	ACEA A3 / B4, E2 #5.
5W30	0897 90534x	EXTRA II 5W30	Vaj për Fiat dhe Ford, pa DPF	ACEA A5/B5 ; Ford WSS-M2C 913-D Fiat 9.55535-G1; Ford WSS-M2C 913-C
5W20	0897 90520x	F-ECO 5W20	Vaj special për Ford, me benzin	ACEA C5 Ford WSS-M2C 948-B
5W30	0897 80530x	FORMULA LL 5W30	Për makina benzin, pa DPF. Vaj për intervale të gjata	ACEA A3/B4 ; MB 229.5 ; BMW Longlife-01 ; VW 505 00 / 502 00



AKSESOR PËR VAJ MOTORI

Përveç vajrave cilësore, Würth ofron edhe gamë të gjerë të aksesorëve për punë më të lehtë në servis.



Nr. art. 0891 620 001
Tregues i nivelit të mbushjes



Nr. art. 1961897
RAFT VAJI

Nr. art. 0722 102 100
Etiketë për ndërrim vaj



Nr. art. 0891 980 1
Nr. art. 1715991792P
Pompa dore për vaj



Nr. art. 0891 980 1
Pompë pneumatike digjitale



Nr. art.0891410010
Set
Hinka dozuese



Nr. art. 0891400/1/2/3
Nr. art. 0891400/100/200
Gota dozuese për vaj



Bulona dhe nënshtresa për karter

02431xxx - Bulonat

024314xxx - Bulonat me nënshtresa



Pastrues i brendshëm i motorit

Pastron motorin, rikthen performancën e plotë dhe optimizon emetimet e shkarkimeve.

400 ml

Nr. art. 5861 310 400

VE/St.1/12

1.000 ml

Nr. art. 5861 310 001

VE/St.1/12

Zinxhir për lirimimin e filterit

Veçanërisht i përshtatshëm për largimin e filtrave që janë të vështirë për t'u larguar. Me një hapësirë deri në 110 mm, pranishëm 1/2" ose gjashtëkëndësh i jashtëm SW 24.

Nr. art. 0714 57 11

VE/St.1/12

Lirues filteri arpion

Lejon që filteri i vajit të ndryshohet shpejt dhe me lehtësi duke përdorur parimin e arpionit.

Nr. art. 0714 57 14

VE/St.1

Aksesorë

Enë grumbulluese

Enë praktike për grumbullimin e vajit dhe lëngjeve me grykë që mbyllet dhe doreza mbajtëse të bëra prej plastike HDPE rezistente ndaj goditjeve dhe temperaturës.

11 Litra

Nr. art. 0891 400 008

16 Litra

Nr. art. 0891 400 016

30 Litra

Nr. art. 0891 400 030

VE/St.1



"Merimangë" për lirimin e filetrit

3-duar me transmission ingranazhi dhe një gjatësi prej 45 mm dhe një hapësirë prej 65 -115 mm.

Nr. art. 0714 57 10

VE/St.1



Çelës special për bulona të karterit 8 në 1

8 madhësi të ndryshme, dhe profile të ndryshme 4-kt., SW 8, 10, 3,8", 1/2" 6kt., SW 10, 12, 14, 17 mm

Nr. art. 0715 57 220

VE/St.1

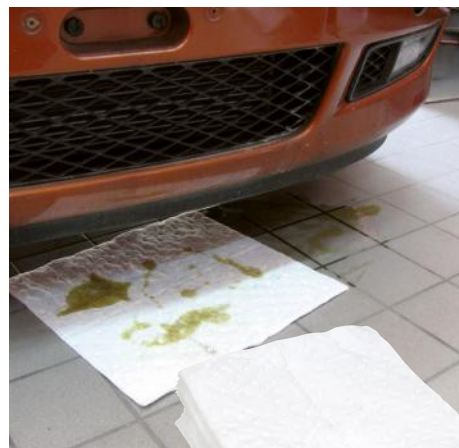

Lecka thithëse

Tërheqës vaji dhe ujë-rezistent. Kapaciteti absorbues i leckës është 25 herë më i madh se pesha e tij.

Nr. art. 0899 900 210

VE/St. 25/100

Pastrim

Granula për absorbimin e vajit

Granulat lidhëse vaji shumë efektive, me veprim të shpejtë dhe që nuk rrëshqasin për përdorim universal (Tipi III/R). Micro absorbuesi lidh derdhjet e vajit dhe lëngjëve tjera të të gjitha llojeve në çdo sipërfaqe të ngurtë. 1 kg granula largon 1.01 litra vaj
E përshatshme edhe për thithjen e acideve, alkalineve, ujit, Adblue etj.

10 kg
Nr. art. 0890
61 VE/St. 1



Granula për absorbimin e vajit BAZIK

1 liter thith 0.6litra vaj

50 kg
Nr.Art. 08906
VE/St. 1

Lecka pastruese pambuku

Nr. art. 08998002240

VE/St. 1



Lecka pastruese industriale

Nr. art. 089090090

VE/St. 1



GRASO LUBRIFIKUESE



Grasot janë lubrifikantë gjysmë të lëngshëm ose gjysmë të ngurtë që përdoren për lubrifikimin e vazhdueshëm të pjesëve, të sistemeve mekanike ku vajrat, si lubrifikantë të lëngshëm, nuk mund të përdoren për arsye teknike ose ekonomike.

Për shkak të konsistencës dhe vetive të tyre ngjitëse, grasot qëndrojnë më mirë dhe më gjatë në sipërfaqet e elementeve mekanike.

Ato prodhohen nga vajra bazë, trashës dhe aditivë.



GRASO LITIUMI - MULTIPURPOSE



- Graso litiumi për shumë qëllime me performancë të lartë, **me aditiv EP.**
- Siguron mbyllje të mirë dhe parandalon depërtimin e pluhurit.
- Rekomandohet për elementë me ngarkesë të lehtë të automjeteve dhe makinerive, kushinetat rrethore dhe rrëshqitëse, boshte, kushinetat e motorëve elektrikë etj.

Nr. art.	Pak. kg
08938701	0,4
58938701	0,4
589040115	5
5890401120	18
5890401180	180

Karakteristikat	Metoda	Graso litiumi Multipurpose I 08938701 *	Graso litiumi Multipurpose I WLJ 120 58938701	Lithium 2 Special 589401xxx
Klasifikimi	DIN 51818, ASTM D217	NLGI 2	NLGI 2	NLGI 2
	DIN 51502	K2K-30	K2K-30	K2K-25
	ISO 6743-9		L-XCCHA 2	L-XCCHA 2
Viskoziteti në temp. 40°C, mm ² /s	ISO 3104	Mineral ISO VG 110	Mineral ISO VG 130	Mineral ISO VG 100
Rez. në temperaturë		-30° deri 130° C	-30° deri 120° C	-25° deri 120° C
Penetrimi punues 0.1 mm	ISO 2137	280	265-295	265-295
Pika e rrjedhjes, °C	ISO 6299	180	>185°C	>185°C
Rezistenca ndaj ujit	ISO 11009	< 10	< 10	< 10
Rezistenca në prezencë uji	DIN 51 807-1	max 1-90	max 1-90	max 1-90
VKA- forca, N	DIN 51 350-4	1800		
	ASTM D2596		≥ 2000	2000



GRASO GRAFITI - MULTIPURPOSE II



- Graso litiumi shumëfunktionale me shtesë grafi dhe **aditivëve EP**
- Siguron mbyllje të mirë, parandalon depërtimin e pluhurit dhe ujit
- Rekomandohet për elemente me ngarkesë mesatare të automjeteve dhe makinerive: nyje homokinetike, nyje kardani dhe për lubrifikimin e pjesëve të shasisë, kushinetave etj.

Nr. art.	Pak. kg
08938711	0,4

Karakteristikat	Metoda	
Klasifikimi	DIN 51818, ASTM D217	NLGI 2
	DIN 51502	KPF2K-30
	ISO 6743-9	
Viskoziteti në 40°C, mm ² /s	ISO 3104	Mineral ISO VG 110
Rezistenca në temperaturë		-30° deri 130° C
Penetrimi punues 0.1 mm	ISO 2137	265-295
Pika e rrjedhjes, °C	ISO 6299	180
Rezistenca ndaj ujit	ISO 11009	< 10
Rezistenca në prezencë uji	DIN 51 807-1	max 1-90
VKA- forca, N	DIN 51 350-4	2400

GRASO LONGLIFE III - ME EP ADITIV



- Graso litiumi ime qëndrueshmëri të lartë dhe me me EP aditiv.
- Rezistent ndaj presioneve të larta falë aditivëve EP
- Rezistent ndaj ujit, oksidimit dhe korrozionit
- Pa metale të rënda dhe klor, pa silikon dhe rrëshirë
- Për kushineta me rrethore dhe gjilpërore të ngarkuara shumë në industri, automjete transporti dhe bujqësi, mullinj, gurthyes etj.
- Grasimi afatgjatë është ideal për lubrifikimin në zonat me presion të lartë sipërfaqësor, me ngarkesa të parregullta goditjeje, në zonat ku ka një prani më të madhe lagështie dhe papastërtie.

Nr. art.	Pak. kg
0890402	0,4

Karakteristikat	Metoda	
Klasifikimi	DIN 51818, ASTM D217	NLGI 2
	DIN 51502	KP2K-30
	ISO 3104	ISO VG 280
Viskoziteti në 40°C, mm ² /s	ISO 3104	ISO VG 280
Rezistenca në temperaturë		-30° deri 130° C
Penetrimi punues 0.1 mm	ISO 2137 265-295	265-295
Pika e rrjedhjes, °C	ISO 6299 180	180
VKA- forca, N	DIN 51 350-4	2400

GRASO PËR SISTEME LUBRIFIKUESE QENDRORE EP 00



- Graso litiumi gjysmë e lëngshme, për sisteme me lubrifikim qendror.
- Përmban **EP aditiv**
- Rezistencë e shkëlqyer ndaj ngarkesave me presion, siguron lubrifikimin e vazhdueshëm.
- "Rrjedhshmëri" e shkëlqyer edhe në temperatura të ulëta.
- Aplikim në makineri industriale, automjete komerciale, pajisje industriale, miniera, metalike dhe industrinë e letrës: kuti ingranazhesh të mbyllura, kushineta në shtëpiza të mbyllura, në vende që janë të vështira për t'u çasur.

Nr. art.	Pak kg
58904012	45

Karakteristikat	Metoda	
Klasifikimi	ASTM D217	GP00K-30
	DIN 51502	NLGI 00
	ISO 6743-9	XCCEB 00
Viskoziteti në 40°C, mm ² /s	ISO 3104	Mineral ISO VG 100
Rezistenca në temperaturë		-30° deri 130° C
Penetrimi punues 0.1 mm	ISO 2137	400-430
Pika e rrjedhjes, °C	ISO 6299	>185°C
VKA- forca, N	ASTM D2596	2500



GRASO INDUSTRIALE PËR LUBRIFIKIM NË INDUSTRI USHQIMORE

		Graso universale për lubrifikimin në industrinë ushqimore III Nr. art. 0893107002	Graso sintetike afatgjate për industri ushqimore IV Nr. art. 0893107003
		Për lubrifikimin dhe kujdesin afatgjatë të makinerive, kushinetave në kushte të lagështa të vazhdueshme dhe në vende kritike në industrinë ushqimore, farmaceutike dhe letre si dhe shtypshkronjat. Nuk përmban rrëshira, acide apo silikon.	Për lubrifikimin afatgjatë të kushinetave në kushte kritike si temperatura e lartë, presioni i lartë, ndikimi dhe uji. Shumë rezistent ndaj presionit të lartë falë përmbajtjes së aditivëve EP. Parandalon shfaqjen e saldimit të ftohtë.
Karakteristikat	Metoda		
Sasia		400 g	400 g
Klasifikimi	ASTM D217	NLGI 2	NLGI 2
	DIN 51502	KP2N-20	KPFHC2R-40
Ngjyra		Transparente	Bardhë
Viskoziteti në 40°C, mm ² /s	ISO 3104	ISO VG 200	ISO VG 350
Rezistenca në temperaturë		-15 deri 130 °C	-40 deri 180 °C
Penetrimi punues 0.1 mm	ISO 2137	265 - 295	285
Pika e rrjedhjes, °C	ISO 6299	>190°C	
Rezistenca në prezencë uji,	DIN 51 807-1	max 0-90	
VKA- forca, N	ASTM D2596	2200	3000
		Nuk përmban rrëshira, acide apo silikon.	
Certifikatat		"NSF H1 - regjistrimi (nr. 135928) plotëson kërkesat e USDA 1998 H1"	
		Kosher-Certificate	
		Halal Certificate	



Ato mund të përdoren në ambiente ku prodhohen ose ruhen produktet ushqimore.



GYP GOME PËR DERIVATE ME PËRFORCIM TË BRENDSHËM

DIN Dimensionet Lloji Viti i prodhimit Materiali Grupi

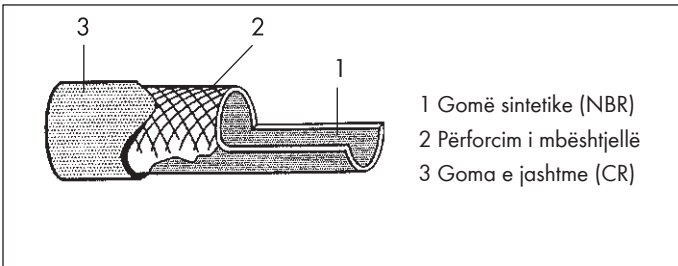

Diametri i brendshëm Ø	Diametri i jashtëm Ø	Nr. art.	Gjatësia (m)
3,2	7,5	1895503230T	15
3,2	9,5	1895503230	15
5,5	11,5	1895505530	15
7,5	13,5	1895507530	10

Shënim: Zorra nuk prehet dhe nuk dorëzohet p.sh. 3m, por vetëm sa është gjatësia e rrollnes (15m apo 10m).

Ne rekomandojmë për fiksimin e zorrës:



Nr	Emërtimi:	Nr. art.
1	Shellne metalike POWER	0539 2 ...
2	Shellne metalike ZEBRA	0539 ...
3	Shellne metalike elastike	0541 ...

Materiali: NBR/CR (Tip 2A), sipas standardit 73379-1; ISO 4639-2 EN ISO 1307

NBR (Nitrile Butadiene Rubber) - gomë sintetike me veti të shkëlqyera mekanike, elastike dhe rezistente në shtypje të larta.

CR - (Chloroprene Rubber) - gomë sintetike me veti të shkëlqyera mekanike dhe rezistencë të lartë ndaj temperaturave dhe kemikateve të ndryshme. Rezistente ndaj zjarrit.

Vendet e aplikimit:

Për transferimin e naftës dhe derivateve tjera për motor Otto (unleaded/standard) në automjete, motoçikleta, makineri të rënda etj. I përshtatshëm si gyp kthyes për naftë, gazrave pas shpërthimit në dhomën e djegies, gyp vakumi e të tjera.

Të dhënat teknike:

Shtypja punuese: max 10 bar

Shypja për kohë të shkurtë: max 20 bar

Ngjyra: zezë

Rangu i temperaturës: -35 °C deri +90 °C, për kohë të shkurtër +110 °C

Karakteristikat:

Shtresa e jashtme është rezistente ndaj acideve, nga elastomerët, vajrave dhe po ashtu rezistente ndaj konsumit.

Rezistencë mesatare ndaj nxehtësisë

Sipas standardeve të Bashkimit Europian

Fleksibil

Nuk rekomandohet:

Për vajra motori dhe transmisioni

Shënim!

Për shkak të përzjerjes së aditivëve në karburantet moderne për motorët Otto dhe me naftë, duhet të shikohen specifikat para aplikimit te automjetet e gjeneratës së re.

Përcjellni udhëzimet e prodhuesit!

Shënim!

Kini parasysh tek motorët me performanca të larta, të rishikohet rezistenca e nevojshme në temperaturë.

Funksionim i sigurt dhe i besueshem

- Nuk ka përkulje të zorrës gjatë hapjes dhe montimit
- I përshtatshëm edhe për hapësira të vogla

Vazhdim i lidhjeve

- Mundësi e pakufizuar e vazhimit të lidhjeve

GYP PËR DERIVATE

DIN Dimensionet Lloji Viti Materiali

WUERTH - C DIN 73379 03 2x07.0 mm - B - 2014 >NBR/CO<

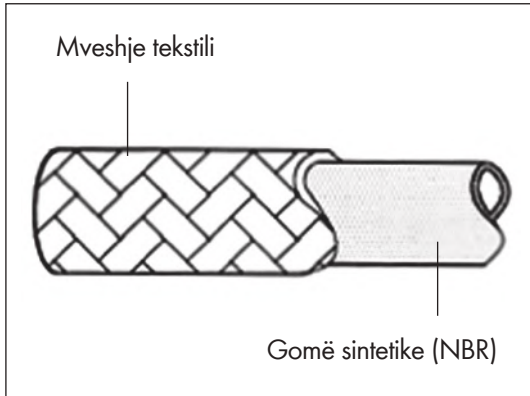

Mbështjellur me tekstil

Gyp elastik nga goma sintetike (NBR), me mveshje tekstili.

- Gyp naftë standard, që plotëson kërkesat e prodhuesve më të njohur të automjeteve (të prodhuara sipas standardit DIN 73379-1/Type B)

Vendet e aplikimit

Për transferimin e e naftës dhe derivateve tjera në motor Otto (unleaded dhe standard), në automjete, motoçikleta, automjete komerciale, makineri ndërtimi etj.

P.sh. lidhje nga motori në rezervuarin e karburantit, pompën e karburantit e të tjera.

Kujdes

Nuk është i përshtatshëm për vende ku karburanti qëndron në gyp vazhdimisht.

Të dhënat teknike

Shtypja punuese: max. 10 bar

Shtypja jo e vazhdueshme: max. 20 bar

Ngjyra: zezë

Temperatura punuese: -35°C deri +90°C, për kohë të shkurtër +110 °C

Diametri i brendshëm Ø	Diametri i jashtëm Ø	Nr. art.	Gjatësia (m)
3,2	7,0	18958132	15
5,5	10,5	18958155	15
7,5	12,5	18958175	15
9,5	15,0	1895895151	10

Për mbërthimin e tyre shfrytëzoni fashetat metalike Zebra:

Nr. art. 0539...



Gërshërë për gypa

Aplikimi:

- Për gypa gome/plastike deri në 22mm Ø

Nr. art. 0885 20 02

Paketimi: 1

Teha rezervë

Nr. art. 0885 20 020

Paketimi: 2

KRIK KROKODIL ME POMPË TË DYFISHTË, PROFIL I ULËT



Profil i ulët 75 mm

Shtresë gome për artikullin 071554 311
Nr. art: 070754 311

Krik Profesional 2,5 t
Art. 071554 311

Karakteristikat:

- Profil i ulët - 75 mm
- Konstruksion i fortë, profesional
- Mbrojtje nga rrëshqitja, ngritje e sigurtë
- Pompë e dyfishtë - ngritje më e shpejtë me më pak forcë të aplikuar.
- Jetëgjatësi pune



**POMPË E DYFISHTË!
NGRITJE E SHPEJTË**

Nr. art:	Përshkrimi	Kapaciteti	Lartësia min. (mm)	Lart. maks. (mm)	Dim(mm) (gjat., gjerës., lartësia)	Pesha (kg)
071554 311	Krik krokodil me pompë të dyfishtë, profil i ulët, 2,5 t	2,5 t	75	515	722 x 328 x 150	33,8

KRIK PREJ ÇELIKU ME PISTON TË DYFISHTË, krokodil



RISI! POMPË DYSHE!
PËR NGRITJE TË SHPEJTË

Profesional 3t
Nr. Art: 071554 310

Karakteristikat:

- Konstruksion i fortë i destinuar për profesionistë
- Sipërfaqja mbështetëse - shalë e konstruktuar për punë të sigurtë
- Pompë dyshe - ngritje e shpejtë me pak forcë të aplikuar
- Jetëgjatësi pune

Shtresë gome për artikullin 071554 310
Nr. art: 070754 310

Nr. Art:	Përshkrimi	Kapaciteti	Lartësia min (mm)	Lartësia maks (mm)	Pesha (kg)
071554 310	Krik prej çeliku me piston të dyfishtë, Krokodil, Profesional 3t	3 t	130	465	29,00

KRIK KROKODIL ALumin-Çelik ME PISTON TË DYFISHTË, 2,5t



- Karakteristikat:**
- Pompë dyshe - ngritje më e shpejtë
 - Konstruksion i lehtë prej alumini
 - Profil i ulët, 100 mm



**Profil i ulët
100 mm**

Nr. Art:	Përshkrimi	Kapaciteti	Lartësia min. (mm)	Lartësia maks. (mm)	Përmasat gjat x gjer x lart (mm)	Pesha (kg)
071554 312	Krik krokodil Alumin-Çelik me piston të dyfishtë 2,5t	2,5 t	100	465	659x289x165	26,30

KRIK krokodil cargo 10t

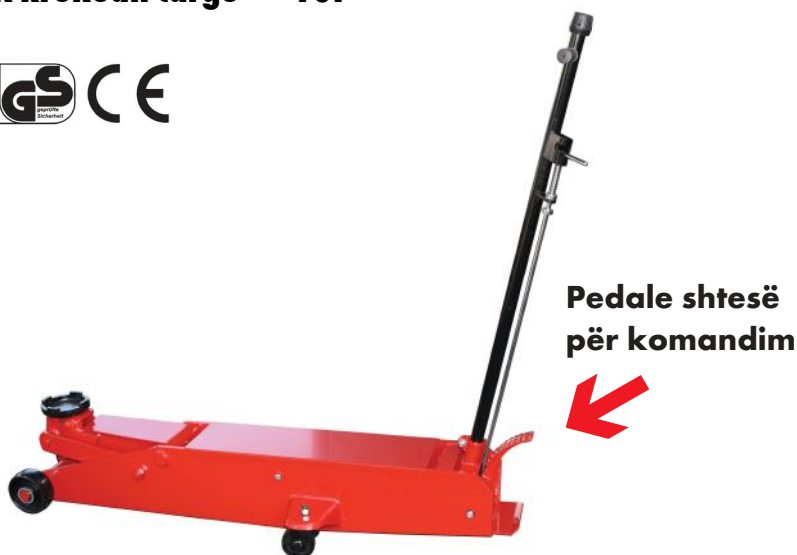

- Krik "Cargo" 10 Ton
Nr. Art: 071554 314**
- Karakteristikat:**
- Ideal për ngritje të kamionëve të rëndë, autobusëve, makinerive bujqësore dhe ndërtimtarisë
 - Trupi i fortë prej çeliku siguron qëndrueshmëri maksimale
 - Trupi i gjatë - 1.540 mm mundëson qasje të lehtë nën automjetet e mëdha
 - Sistem sigurues mbrojtës nga mbingarkesa
 - Pedal shtesë - komandues; mundëson rregullim të shpejtë gjatë ngritjes
 - Rrota të mëdha - për manipulim më të lehtë

Nr. Art.	Emërtimi	Kapaciteti	Lartësia min. (mm)	Lartësia maks. (mm)	Përmasat gjat x gjer x lart (mm)	Pesha (kg)
071554 313	Krik Krokodil Cargo, 5t	5 t	150	570	1412x418x150	85
071554 314	Krik Krokodil Cargo, 10t	10 t	160	560	1540x486x160	129

MBËSHTETËSE PËR AUTOMJETE



GJITHNJË TË PËRDORËN NË ÇIFT



Mbështetëse prej çeliku

Karakteristikat:

- Boshti i dhëmbëzuar ofron rregullim të shpejtë dhe preciz të lartësisë
- Dorëza e çeliktë në bosht ofron siguri gjatë rregullimit të lartësisë
- Sipërfaqe e madhe ku mbështetet automjeti
- Siguri e lartë
- Përdorim i lehtë

Mbështetja në sipërfaqe të madhe jep stabilitet

Nr. art:	Përshkrimi	Kapaciteti	Lartësia min. (mm)	Lartësia maks. (mm)	Pesha/çift (kg)
0691539 703	Mbështetëse për automjete 3 t	3 t	288	428	6,6
0691539 706	Mbështetëse për automjete 6 t	6 t	395	613	12,9
0691539 709	Mbështetëse për automjete 10 t	10 t	468	718	27,8

MBËSHTETËSE PËR AUTOMJETE



Mbështetës për automjete, prej çeliku, që paloset



KURSEN HAPËSIRËN

Nr. Art:	Përshkrimi	Kapaciteti	Lartësia minimale (mm)	Lartësia maksimale (mm)	Pesha / çift (kg)
0691539782	Mbështetëse për automjete, prej çeliku, që paloset, 2t - çift	2 t	277	365	3,20
0691539783	Mbështetëse për automjete, prej çeliku, që paloset, 3t - çift	3 t	285	400	4,00
0691539786	Mbështetëse për automjete, prej çeliku, që paloset, 6t - çift	6 t	375	570	4,30

KRIK DORE HIDRAULIK



Karakteristikat:

- Mbrojtje parandaluese nga rrjedhja dhe derdhja e vajit
- Kornizë prej çeliku, jo prej derdhjes së çelikut - mbronë mjedisin
- Vaji mbetet i pastër edhe pas shfrytëzimit të gjatë

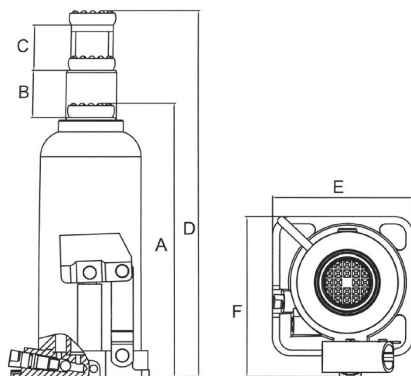

Nr. Art:	Emërtimi	Kapaciteti	Lartësia min (mm) A	Lartësia e ngritjes (mm) B	Lartësia e ngritjes shtesë (mm) C	Lartësia maks (mm) D	Përmasat e bazës E x F (mm)	Pesha (kg)
071554 403	Krik dore, hidraulik, 3t	3 t	190	118	60	368	109 x 97	2,50
071554 406	Krik dore, hidraulik, 6t	6 t	210	127	70	407	118 x 106	4,02
071554 410	Krik dore, hidraulik, 10t	10 t	225	145	80	440	124 x 114	4,96

KRIK DORE HIDRAULIK 2t ME KOFER



Nr. Art: 071554 402

Peshëngritja (kg)	Lartësia min. (mm)	Lartësia e ngritjes (mm)	Ngritja shtesë (mm)	Lartësia maks. e ngritjes (mm)	Pesha neto (kg)
2 Ton	175	116	48	339	2,38

MBAJTËS MOTORI

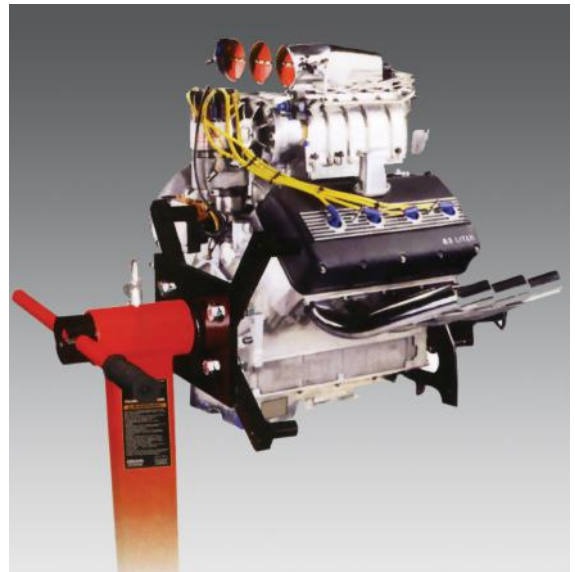

Nr. Art:	Përshkrimi	Kapaciteti (kg)	Dimensioni (gjatësia, gjerësia, lartësia) mm	Pesha (kg)
071597 010	Mbajtës rrotullues për motor, 450 kg	450	925 x 780 x 850	21,00

MBAJTËS MOTORI, QË PALOSET



Nr. Art: 071597 011



I palosur



Frenat

Vetëm me 071597 011

Nr. Art:	Përshkrimi	Kapaciteti (kg)	Përmasat (gjat x gjer x lart) mm	Pesha (kg)
071597 011	Mbajtës rrot. për motor, që paloset, 680 kg	680	810 x 825 x 875	33,00

VINÇ PËR TRANSMISION



Karakteristikat:

- Bazë e fortë prej çeliku
- Komandim me këmbë (pedal)
- Bosht i kromuar
- Përshtatje e lartësisë



Nr. Art:	Përshkrimi	Lartësia minimale (mm)	Lartësia e ngritjes (mm)	Pesha (kg)
071597 005	Vinç për transmision 500kg	1.140	1.965	31,00
071597 006	Vinç për transmision 1.500kg	1.195	1.985	55,50

POMPË MANUALE PËR VAJ



Nr. Art: 0986020 024

Pompë manuale për vaj të të gjitha tipeve deri në viskozitet SAE 240

Nr. Art: 0986020 024

Karakteristikat	
Gjatësia e gypit të vajit	2 m
Viskoziteti SAE maksimal i vajit	SAE 240 (mund të përdoret edhe për vaj industrial)
Tipet e vajit	Të gjitha (ingranazhi, motori, HLP, industrial etj)
Rezervuari	24 l

DISPENSER MOBIL PËR FUQI VAJI



Nr. Art: 0891586 490

Dispenser mobil vaji për fuqi 200 deri 220 litër.

Nr. Art: 0891586 490

Karakteristikat	
Pompë pneumatike	3:1
Rregullator i shtypjes dhe pajisje për ndarje të lagështisë	-
Gyp për vaj 1/2"	4 m
Matës i sasisë së nxjerrur me grykë automatike dhe displej dixhital	-
Prurja maksimale	18 L / min
Viskoziteti SAE maksimal i vajit	SAE 150
Shtypja punuese (instalimi i ajrit)	5 - 8 Bar

DISPENSER PNEUMATIK PËR YNDYRË (GRASO) 60KG



Nr. Art: 098658 032

Dispenser pneumatik për yndyrë (graso), me karroce, për fuqi të vogla 20 - 60 kg

Nr. Art: 098658 032



Pistole fleksibile



Manometër

Karakteristikat	
Pompë yndyre	50:1
Kapaciteti mbajtës karroces	Fuqi 20 - 60 kg
Kapaku i fuqisë	420 mm
Pllaka shtypëse	410 mm
Gypat pneumatik	1/4"
Gjatësia e gypit pneumatik	4 m
Pistole e yndyrës me terminale fleksibile dhe statike	-
Pajisje për ndarje të lagështisë nga vaji, me manometër	
Shtypja maksimale e rrjedhës	400 Bar
Kapaciteti relativ	800 g/min

DISPENSER PNEUMATIK PËR YNDYRË (GRASO) 220KG



Nr. Art: 098658 033



Pistole fleksibile



Manometër

Dispenser pneumatik për yndyrë (graso), me karroce, për fuqi 220 kg

Nr. Art: 098658 033

Karakteristikat	
Pompë yndyre	50:1
Kapaciteti mbajtës karroces	Fuqi 220 kg
Kapaku i fuqisë	600 mm
Pllaka shtypëse	585 mm
Gypat pneumatik	1/4"
Gjatësia e gypit pneumatik	4 m
Pistole e yndyrës me terminale fleksibile dhe statike	-
Pajisje për ndarje të lagështisë nga vajit, me manometër	
Shtypja maksimale e rrjedhës	400 Bar
Kapaciteti relativ	800 g/min

GRASATOR PËR YNDYRË (GRASO), REZERVUAR 13 KG



Nr. Art: 0986020 014	
Modi i operimit	Pneumatik (ajër)
Kapaciteti rezervuarit	13 kg
Shtypja maksimale e rrjedhës	350 -400 Bar
Kapaciteti relativ	800 g/mn

Grasator yndyre të përshtatshëm për punëtori të vogla. Opcione të ndryshme operimi:

- pneumatik,
- manual
- me pedale për operim me këmbë.

Grasator pneumatik për yndyrë me rezervuar 13 kg
Nr. Art: 0986020 014



Nr. Art: 0986020 013	
Modi i operimit	manual (me dorë)
Kapaciteti rezervuarit	13 kg
Shtypja maksimale e rrjedhës	350 -400 Bar
Kapaciteti relativ	250-300 g/mn

Grasator manual për yndyrë me rezervuar 13 kg
Nr. Art: 0986020 013



Nr. Art: 098658 028	
Modi i operimit	me këmbë (pedale)
Kapaciteti rezervuarit	13 kg
Shtypja maksimale e rrjedhës	300 -350 Bar
Kapaciteti relativ	250-300 g/mn

Grasator pneumatik për yndyrë, me pedale, rezervuar 13 kg
Nr. Art: 098658 028

PAJISJE PNEUMATIKE PËR NXJERRJE TË VAJIT



Nr. art: 0715930 911



Pajisje mobile pneumatike për nxjerrje të vajit

Nr. art: 0715930 911

Enë për mbledhje të vajit e cila mund të përshtatet në lartësi dhe ka kapacitet të mbledhjes së vajit deri 18L.

E pajisur me thithëse speciale vakuum (6 copë) për nxjerrje të vajit.

Karakteristikat	
Kapaciteti i rezervuarit	90 L
Kapaciteti thithës	60-65 L
Shtypja punuese	6-8 Bar
Kapaciteti i hinkës	18 L
Shtypja maksimale për tubat shkarkues	4 - 7 Bar
Lartësia maksimale	1730 mm
Lartësia minimale	1190 mm
Shtypja e shkarkimit të vajit	0.7 - 1 Bar
Shpejtësia e thithjes (temp. vajit 70-90 °C, gyp 6mm)	1,5 - 2 L /min
Gypi shkarkues	2 m
Gypi thithës	2 m

KARROCË PLASTIKE PËR PUNË NËN MAKINË

Formë ergonomike
për shpatulla

Jastëk për kokë

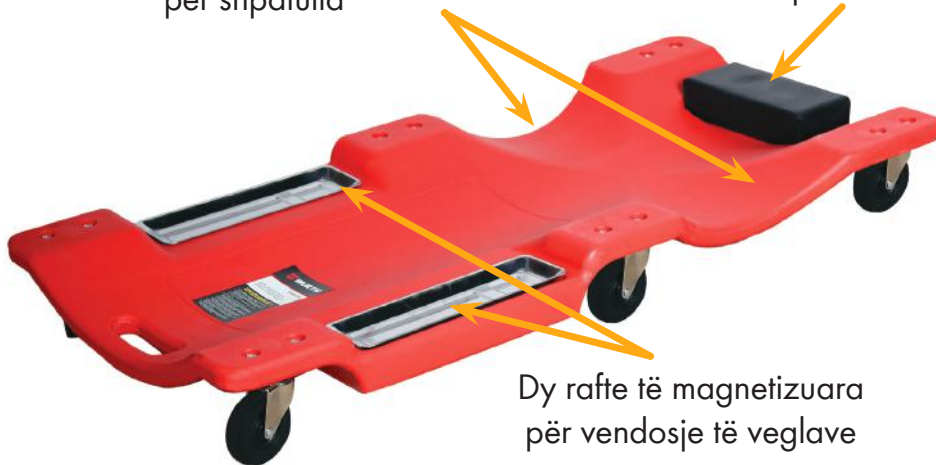

Dy raftë të magnetizuara
për vendosje të veglave

Karroçë plastike për punë nën makinë me raftë për vegla, 40"
Nr. Art: 071593 007

Karakteristikat:

- 6 rrotë
- Kapacitet i madhë i peshës, deri 125 kg
- Pesha: 5,4 kg
- Për përdorim në sipërfaqe të fortë dhe të rrafshhtë



Profil i ulët



KARROCË METALIKE PËR PUNË NËN MAKINË

Formë ergonomike
për shpatulla

Jastëk për kokë



Karroçë metalike për punë nën makinë, 40"
Nr. Art: 071593 012

Karakteristike:

- Konstruksion i fortë metalik
- 6 rrotë – pika mbështetëse
- Kapacitet bartës deri 110 kg
- Pesha – 5,6 kg
- Për përdorim në sipërfaqe të fortë dhe të rrafshhtë

Karroçe metalike për punë nën makinë, që paloset, 36"
Nr. Art: 071593 070

Përmasat në konfiguracion pune:

- Pesha: 6,2 kg

SET PËR RIPARIM TË TRUPIT (KAROSERISË) TË AUTOMJETEVE, 4t

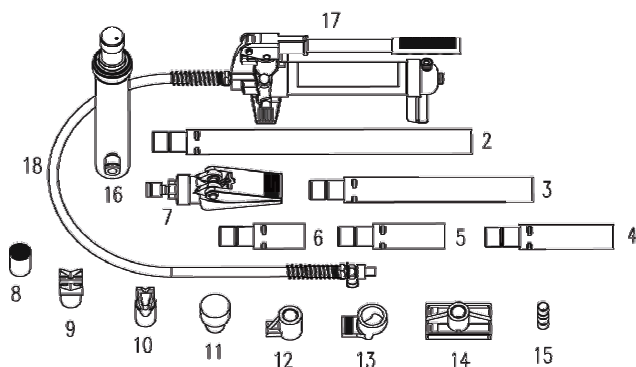

Pajisje hidraulike për riparim të trupit të automjetit me forcë shtypëse deri 4t.

Nr. art. 071557 004

Karakteristikat:

- Shtypja maks., 4 t
- I përshtatshëm për punët që kërkojnë aplikim të shtypjes
- I përshtatshëm për punët në vende me qasje të vështirë
- Peshë e vogël mundëson përdorim të lehtë
- Lidhëset e shpejta mundësojnë montim të shpejtë
- Peshë 17 kg
- 18 pjesë

Pjesët dhe elementet e setit 4t

Nr.	Përshkrimi	Sasia	Nr.	Përshkrimi	Sasia
1	Kofer plastik	1	10	Shtypës me slot (kanal)	1
2	Shufër zgjatuese 1	1	11	Shtypës prej gome	1
3	Shufër zgjatuese 2	1	12	Shtypës rul	1
4	Shufër zgjatuese 3	1	13	Shtypës cilindrik	1
5	Shufër zgjatuese 4	1	14	Mbështetës	1
6	Shufër zgjatuese 5	1	15	Konektor mashkullor	1
7	Ndarës	1	16	Cilindër hidraulik	1
8	Shtypës i dhëmbëzuar	1	17	Pompë deri 4 ton	1
9	"V" shtypës	1	18	Gyp hidraulik	1

SET HIDRAULIK PËR RIPARIM TË TRUPIT (KAROSERISË) SË AUTOMJETEVE, 10t



Pajisje hidraulike për riparim të trupit të automjeteve. Mundëson shtypje maksimale deri në 10 ton.

Nr. art. 071557 010

Karakteristikat:

- Shtypja maksimale 10 t
- I përshtatshëm për të gjitha punët ku kërkohet shtypje në karoseri
- I përshtatshëm për aplikim në vende me qasje të kufizuar
- Pesha e vogël mundëson përdorim të lehtë
- Konektorët e shpejtë mundësojnë montim të shpejtë
- Pesha 31 kg -
- 17 pjesë

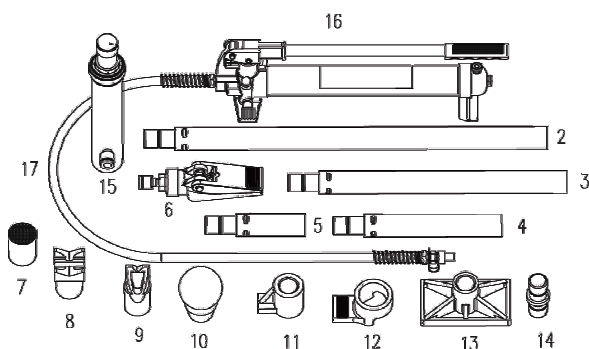

Pjesët dhe elementet e setit 10t

Nr.	Përshkrimi	Sasia	Nr.	Përshkrimi	Sasia
1	Kofer metalik me rrotë	1	10	Shtypës prej gome	1
2	Shufër zgjatuese 1	1	11	Shtypës rul	1
3	Shufër zgjatuese 2	1	12	Shtypës cilindrik	1
4	Shufër zgjatuese 3	1	13	Mbështetës	1
5	Shufër zgjatuese 4	1	14	Konektor mashkullor	1
6	Ndarës	1	15	Cilindër hidraulik	1
7	Shtypës i dhëmbëzuar	1	16	Pompë deri 10 ton	1
8	"V" shtypës	1	17	Gyp hidraulik	1
9	Shtypës me slot (kanal)	1			

GYP PNEUMATIK NË RROTULL



Të dhëna teknike

Emërtimi	Nr. Art: 0699 010 15
Shtypja maksimale e punës (Bar)	20
Diametri i brendshëm i gypit (mm)	9.5
Diametri i jashtëm i gypit (mm)	15
Gjatësia e gypit	15 m
Gypi furnizues	90 cm
Ndërlidhja	R 3/8" filetë e jashtme
Brezi i temperaturës	-10°C to +60°C
Përmasat (Gjat. × Gjer. × Lart. në mm)	367 × 191 × 367
Pesha (kg)	7.2

Përmbajtja e pakos

Rrotulla	•
Gypi	•
Përshtatësi ndërlidhës i gypit, filetë e jashtme	R 3/8"
Gypi furnizues me filetë të jashtme	R 3/8"
Saçme frenuese	•
Mbajtës për montim në mur	•
Doracak / manual i përdorimit	•



Rrotull e gypit prej polimeri hibrid të kualitetit të lartë, në përmasa të ndryshme. Mundëson rregull dhe siguri në vendin e punës.

Nr. Art: 0699 01015

Rrotull e fortë, shtëpizë plastike e mbyllur.

Gypi dhe mekanizmi i rrotullës janë të mbrojtur nga pluhuri dhe grimcat tjera.

Gyp prej polimeri hibrid i kualitetit të lartë.

I qëndrueshëm ndaj vajit, ka peshë jashtëzakonisht të vogël. Përshtatje e shkëlqyeshme në temperatura të larta dhe të ulëta.

Kapacitet i lartë i qarkullimit

Nuk ka rënie të shtypjes, efikasitet i lartë dhe kosto e ulët.

Mundësi e montimit në mur, tavan dhe dysheme.

Përdorim universal pa nevojë për ndryshime shtesë.

Mekanizëm vërtitës prej 180° (shkallë).

Liri e lëvizjes dhe rehati gjatë punës me gyp.

Shënim: Tretësit (siq është vaji dizel) mund të dëmtojnë gypin.

- Gypat dhe kabllot e shtrira në dysheme përbëjnë burim të konsiderueshëm të rrezikut dhe mund të shkaktojnë aksidente.
- Eliminoni pengesat që mund të shkaktojnë ngecje (rregullat e parandalimit të aksidenteve).
- Gypat të cilët qëndrojnë gjatë gjithë kohës në dysheme ose i sorrollatim në tavolinën e punës dëmtohen më lehtë dhe duhet ndërruar më shpesh.
- Rrotulla e gypit parandalon një problem të tillë, meqë gypi ekspozohet vetëm gjatë përdorimit.

NGJYROSJE



Shtresë mbrojtëse

Shtresë mbrojtëse elektrostatische për mbrojtje gjatë lyerjes së makinave

- Shtresë polietileni me densitet të lartë
- Nuk krijohen njolla nga lagështia e mbetur në makinë
- Shtresë e bardhë transparente për identifikim të lehtë të konturave
- Rezistente ndaj ujit, dhe grisjes
- Shumë fleksibile
- Nuk e lejon depërtimin e ngjyrës (100%)



Nr. art.	Dimenisonet	Cp./pak.
0818106400	4.0 m x 200 m (17 µm)	1
0818103400	4.0 m x 200 m (10 µm)	1

Mbulues të sensorëve

Të dizajnuar për mbrojtjen e sensorëve gjatë lyerjes dhe polirimit

- Parandalon dëmtimin e sensorëve të parkimit
- Kursen kohë - nuk ka nevojë të largohen sensorët
- Mund të ngjyrosen dhe largohen lehtë

Nr. art. 0818108018

Cp./pak. 1



60 copë

I PËRSHTATSHËM PËR SHUMICËN E SENZORËVE

Letër izoluese gjatë punës

Letër speciale për mbulimin e karoserisë dhe komponentëve tjerë

- Rezistent ndaj prajmerëve, llaqeve, ngjyrave, ngjyrave akrilike dhe ngjyrave me bazë uji.
- Vendoset lehtë
- Asgjësohet lehtë



Nr. art.	Trashësia	Gjerësia	Gjatësia	Cp./pak.
0899700820	48 gr/m ²	0,20 m	300 m	1
0899700860		0,60 m		
0899700890 *		0,90 m		
0899700892		1,20 m		
0899700895		1,50 m		

Set plastikash për demontim-12copë

Qëndrueshmëri e lartë fal plastikës me fibra xhami të përforcuar

Nr. art. 071458 245 *

Cp./pak. 1



Set plastikash për demontim-4copë

Qëndrueshmëri e lartë fal plastikës me fibra xhami të përforcuar

Nr. art. 071458 248 *

Cp./pak. 1



Largues i ngjitësit - nga goma - 2 copë

Për largimin e mbetjeve të ngjitësve dhe shtresave nga sipërfaqet metalike

Punoni vetëm me makina me numër jo të madh rrotullimesh

(max. 2000rpm)

Diametri i jashtëm: 19mm

Nr. art. 058593 *

Cp./pak. 1



POLIRIM

Pastë për polirim-SHORT CUT-P05

Pastë speciale për largimin e gërvishjeve më të thella në ngjyra të reja dhe të vjetra

- Largon edhe gërvishjet më të thella, e poashtu ka edhe veti të larta shkëlqyese
- Aluminium oksidi i ofron efikasitet dhe konsistencë maksimale
- Gjatë polirimit krijon pak pluhur dhe poliri nuk shpërndahet
- Shtresa e shkëlqimit e krijuar zgjatë
- Bënë heqjen e pluhurit të bllokuar, shenjat e rërës, shenjat si lëkura e portokallit, defektet në ngjyrë etj.
- Rekomandohet të përdoret me shpuzën e gjelbër Wurth



Sasia	Nr. art.	Cp./pak.
1 kg	0893150005	1
0,25 kg	0893150006	1

Pastë për polirim-FAST CUT PLUS-P10

Pastë speciale për largimin e gërvishjeve të thella në ngjyra të reja dhe të vjetra, e poashtu me shkëlqim shumë të lartë

- Aluminium oksidi i ofron efikasitet dhe konsistencë maksimale
- Gjatë polirimit krijon pak pluhur dhe poliri nuk shpërndahet
- Krijon shtresë me shkëlqim të lartë
- Mjafë ekonomike
- Bënë heqjen e pluhurit të bllokuar, shenjat e rërës, shenjat si lëkura e portokallit etj.
- Rekomandohet të përdoret me shpuzën e gjelbër Wurth



Sasia	Nr. art.	Cp./pak.
1 kg	0893150010	1
0,25 kg	0893150012	1

Pastë për polirim-HIGH GLOSS-P20

Pastë për largimin mesatar të gërvishjeve por me shkëlqim shumë të lartë

- Aluminium oksidi i ofron efikasitet dhe konsistencë maksimale
- Gjatë polirimit krijon pak pluhur dhe poliri nuk shpërndahet
- Krijon shtresë me shkëlqim jashtëzakonisht të lartë
- Mjafë ekonomike
- Për ngjyra të reja dhe të vjetra
- Nuk përmban silikon
- Rekomandohet të përdoret me shpuzën e kaltër Wurth



Sasia	Nr. art.	Cp./pak.
1 kg	0893150020	1
0,25 kg	0893150022	1

Pastë për polirim-ANTI HOLOGRAM-P30

Pastë përfundimtare për largimin e përhershme të vijave dhe hologrameve në ngjyra të mbyllura

- Sipërfaqen e poliruar e lë me shkëlqim pasqyre
- Largon hologramet në mënyrë efektive
- Gjatë polirimit krijon pak pluhur dhe poliri nuk shpërndahet
- Mjafë ekonomike
- Për ngjyra të reja dhe të vjetra
- Rekomandohet të përdoret me shpuzën e portokalltë Wurth



Sasia	Nr. art.	Cp./pak.
1 kg	0893150030	1
0,25 kg	0893150032	1

Pastë për polirim - P ONE STEP - 3IN1

Polir universal me 3 funksione në një, largon gërvishjet, largon hologramet nga ngjyrat e errëta dhe jep shkëlqim afatgjatë, për shkak se në përbërje ka edhe Wax Carnauba

- Për heqjen e shpejtë dhe të lehtë të papërsoshmërive
- Gjatë polirimit krijon pak pluhur dhe poliri nuk shpërndahet
- Wax-i Carnauba ofron shkëlqim afatgjatë dhe mbrojtje të gjatë
- Nuk përmban silikon



Sasia	Nr. art.	Cp./pak.
1 kg	0893150060	1
0,25 kg	0893150062	1

Pastë për polirim - 2in1 PAINT SEAL

- Pastë me përmbajtje të lartë të wax-it Carnauba dhe mikro abrazivëve për përfundim perfekt
- Shkëlqim i thellë
- Mbrojtje e gjatë për kohë të gjatë
- Largon hologramet
- Nuk përmban silikon



Sasia	Nr. art.	Cp./pak.
1 kg	0893013001	1
0,25 kg	0893013250	1

Carnauba Wax premium - Legendary

Ofrojë veturës tuaj shkëlqim maksimal me Wax-in Carnauba

- Aplikojeni në mënyrë manuale dhe fiton një sipërfaqe brilante me shkëlqim pasqyre
- Shtresa mbrojtëse transparente me qelq siguron vetitë më të mira kundër ujit (efekti i lotusit) dhe mbron llakun nga ndikimet mjedisore dhe gërvishjet për disa muaj
- Ky Wax prodhohet nga dora e njeriut dhe me kujdes maksimal

Sasia	Nr. art.	Cp./pak.
200 ml	0893014200	1



SHPUZAT E POLIRIMIT PËR GËRVISHJE TË THELLA

Seria e shpuzave të gjelbra poliruese

Shpuza të forta poliruese për efekt maksimal të heqjes së papastërtive, me ngritje minimale të temperaturës.

Përparësia juaj: punë e lehtë edhe në rastet kur ka gërvishje të rënda të ngjyrës.

Shpuzë e gjelbër 90 x 25 mm | Nr. art. 0585025090

Shpuzë e gjelbër 145 x 25 mm | Nr. art. 0585025145

Shpuzë e gjelbër 170 x 25 mm | Nr. art.. 0585025170

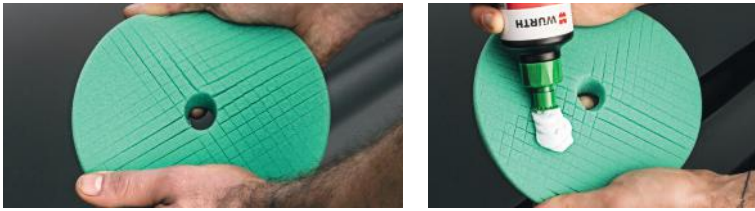

PËR GËRVISHJE MESATARE DHE TË VOGLA

Seria e shpuzave poliruese të kaltërta

Shpuza poliruese të mesme-forta për heqje të mirë të papastërtive, të kombinuara me ngritje minimale të temperaturës. Përparësia juaj: fortësi e matur, perfeksion maksimal.

Shpuzë e kaltër 90 x 25 mm | Nr. art. 0585027090

Shpuzë e kaltër 145 x 25 mm | Nr. art. 0585027145

Shpuzë e kaltër 170 x 25 mm | Nr. art. 0585027170

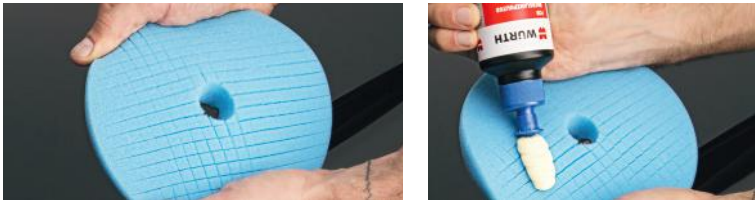

PËR GËRVISHJE TË VOGLA DHE HOLOGRAME

Seria e shpuzave poliruese ngjyrë portokalli

Shpuza poliruese të buta, për heqjen efikase të hologrameve me ngritje minimale të temperaturës. Përparësia juaj: fortësi e matur, perfeksion maksimal.

Shpuzë e portokalltë 90 x 25 mm | Nr. art. 0585026090

Shpuzë e portokalltë 145 x 25 mm | Nr. art. 0585026145

Shpuzë e portokalltë 170 x 25 mm | Nr. art. 0585026170

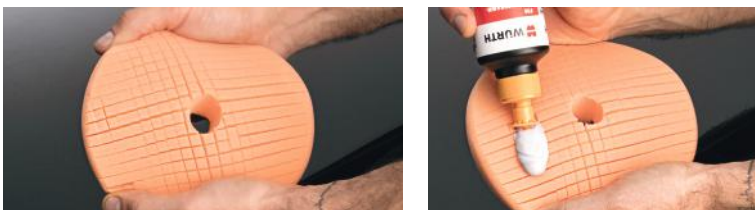

POLIRIMI

Shpuzë për polirim me dorë

Shpuzë për punë manuale, për mirëmbajtje të ngjyrës

Zgjidhje për të gjitha polirimet: Formë e përkryer ergonomike e prodhuar nga shpuza e fortë me pore të imëta për punë manuale me të gjithë llojet e polirëve.

Avantazhi

Shpuzë për të gjitha polirimet

Nr. art.	0585126130
Sasia	1
Puna	mekanike
Ngjyra	portokalltë
Diametri	130 mm



Shpuzë për polirim me dorë, ekstra i butë

Shpuzë për punë manuale, për mirëmbajtje të ngjyrës

Zgjidhje për të gjitha polirimet: Formë e përkryer ergonomike e prodhuar nga shpuza e fortë me pore të imëta për punë manuale me të gjithë llojet e polirëve.

Avantazhi

Shpuzë për të gjitha polirimet

Nr. art.	0585128130
Sasia	1
Puna	mekanike
Ngjyra	zezë
Diametri	130 mm



Tampon polirues i leshtë - WOOL PAD

Për profesionistë, për largimin e gërvishjeve të thella, me nxehtësi minimale



Përdorim universal

Përshtatja	Ø mm	nr. art.	Cp./pak.
për pllakën nr. art. 058601125	135	0585235	5
për pllakën nr. art. 058601150	200	0585195	1

Tampon polirues i leshtë - WOOL PAD - i zi

Për profesionistë, për largimin e gërvishjeve të thella, me nxehtësi minimale, sidomos për ngjyra të errëta



Përshtatja	Ø mm	nr. art.	Cp./pak.
për pllakën nr. art. 058601125	135	0585135	5

NGJYROSJE

Matës i trashësisë së llakut

- Matës projektuar për të matur trashësinë e llakut në të gjitha sipërfaqet metalike
- Matje e shpejtë, pa kalibrim paraprak
- Dizajn kompakt me sensor të integruar
- Sinjal akustik kur fillon matja
- Ndërprerje dhe startim automatik
- Ekran LED për leximin e rezultatit
- Toleranca e gabimit +/- 2 µm
- Temperatura e funksionimit 0-40 °C

Matësi përmbush standardet ndërkombëtare:

BS 5411 (3, 11), BS 3900 (C, 5), ISO 2178, ISO 2360, ISO 2808, ASTM B 499, ASTM D7091

Nr. art. 071553790

Cp./pak. 1

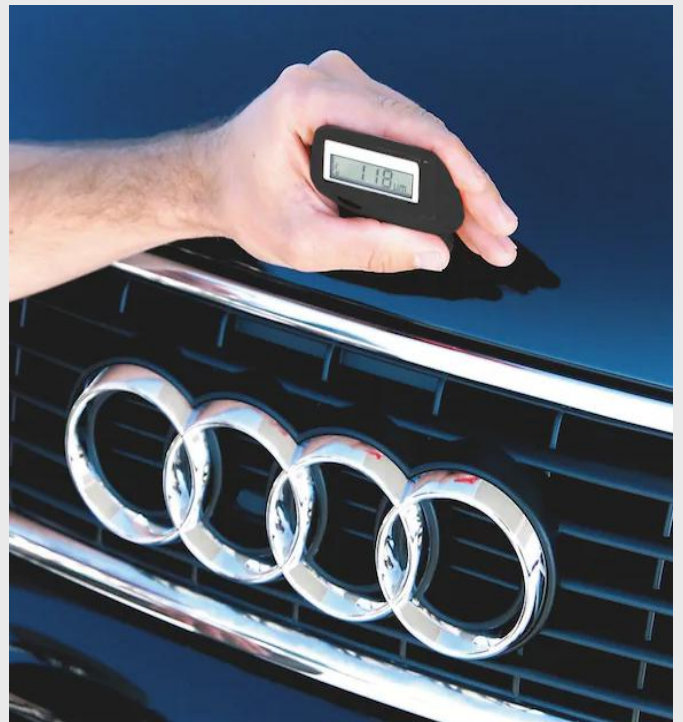

Krem mbrojtës për duar - Dorëza kimike

- Kremë për mbrojtje të lëkurës të duarve nga vaji, ngjyra, llaku, ngjytësi etj.
- Mundëson kontakt të drejtpërdrejtë të duarve me mjetet/pajisjet
- E testuar dermatologjikisht, nuk shkakton reaksione alergjike të lëkurës
- Nëse e përdorim kremën 3 herë në ditë, një paketim zgjatë 6 muaj
- Mjetet/pajisjet nuk rrëshqasin nga duart

Nr. art. 0890600100



Nr. art. 089990013 1/2/3 * - Leckë m. kaltër/kuqe/verdhë
Nr. art. 089990050 * - Leckë mikroaktive e gjelbër



Nr. art. 0899800773 * - Letër dyshtresore-1000fletë
Nr. art. 0899800823 - Letër trishtresore-1000fletë

Nitro hollues universal

- Nitro holluesi është një tretës sintetik i destinuar për heqjen e yndyrës së sipërfaqeve metalike, heqjen e dyllit dhe rrëshirave në dru, hollimin e bojës etj.
- Kompatibile me një spektër të gjerë të nitro mveshjeve
- Mund të aplikohet me brush, leckë ose spërkatje
- Densiteti 0.852 -0.862 g / cm2
- Në rast se përdorni për hollimin e llaqeve/ngjyrave, sigurohuni që ti ndiqni udhëzimet e prodhuesit



Nitro hollues universal Premium

Tretës universal PREMIUM, është një hollues i shkëlqyer për pastrimin e mjeteve/veglave si dhe hollimin e ngjyrave nitro dhe nitro sintetike. Sidomos i përshtatshëm për profesionistë, që bëjnë lyerjen e makinave



Sasia l	Nr. art.	Cp./pak..
1	VMD20131	1
5	VMD20135	
25	VMD201325	

Sasia l	Nr. art.	Cp./pak.
5	08234405	1
25	082344025	

KITAT VAKU

Shpatull

- Shpatull fleksibile nga plastika

Përdorimi:

- Për aplikimin dhe rrafshimin e kitit (stukos), mbushësve etj.

Gjerësia: 115 mm **Nr.**

art. 0899 4711 *

Sasia/paketimi 10



Ngurtësues për kit

Ngjyra: e kuqe

Sasia: 40 gr

Nr.art.

0892 600004

Sasia/paketimi 1



VAKU 10 - mbushës injektues

Kit poliesteri me shtresë të hollë, me mundësi spërkatjeje për një përfundim perfekt

Për mbushjen e poreve, zonave të pa barabarta dhe brazdave të lëmimit gjatë punës së mbushjes në sipërfaqe të mëdha

Përmbajtje me forcë të lartë

- Mbushje e shpejtë dhe uniforme e sipërfaqeve të pabarabarta

Tharje e shpejtë

- Siguron përpunim të shpejtë të mëtejshëm (zmerilim, kit dhe lyerje), kursen kohë

Përpunohet mirë

- Përdorim i lehtë
- Procesim i lehtë

Stabilitet në temperaturë deri në 80 °C

Sasia maksimale e VOC përmbajtjes në VAKU10:

- 250 g/l per kategori 2(b)
- përmbajtja maksimale e VOC sipas ChemVOCFarbV: 99 g/l



Përshkrimi	Ngjyra	Sasia	Nr. art.	Copë/pak.
VAKU 10	hiri	950 ml + 50 ml ngurtësues	089260101	1/6
Ngurtësuesi	kuqe	40 g	0892600004	1

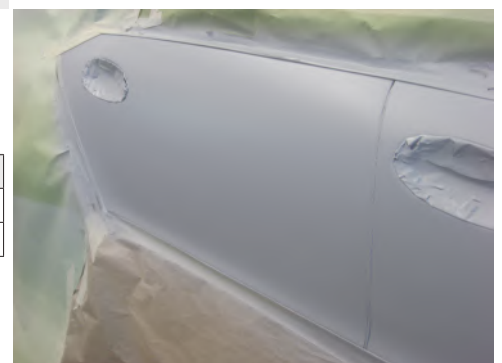

VAKU 20

Kit me elasticitet të lartë për izolimin e poreve dhe riparimin e gërvishjeve të vogla, brazdave, dhe sipërfaqeve jo të barabarta

- Kombinim i mirë i kitit dhe rezinës
- Thahet shpejtë
- Lehtë i përpunueshëm
- Ngjyrë e bardhë e ndritshme

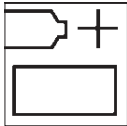

Dosage:
2% hardener



Pot life:
4-5 min. at 20°C

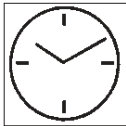

Drying time:
20-30 min.
at 20°C



P80-280
Wet: only after
complete drying

Përshkrimi	Sasia	Nr. art.	Cp./pak.
VAKU 20	1.960 g + 40 g ngurtësues	089260202	1



Stabilitet në temperaturë deri në 80°C

VAKU 30

Kit universal me veti të jashtëzakonshme. Mund të përdoret si kit "light" dhe "fine"

- Elasticitet optimal për arritjen e sipërfaqeve të lëmuara.
- Thahet shpejtë
- Përpunohet lehtë, sasi e vogël pluhuri
- Fuqi mbushëse, nuk bie

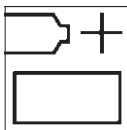

Dosage:
2% hardener



Pot life:
4-5 min. at 20°C



Drying time:
20-30 min.
at 20°C



P80-280
Wet: only after
complete drying

Përshkrimi	Sasia	Nr. art.	Cp./pak.
VAKU 30	1.960 g + 40 g ngurtësues	089260302 *	1



Stabilitet në temperaturë deri në 80°C

VAKU 40

Kit i lehtë (light) për mbushjen dhe drejtimin e gungave të mëdha dhe të thella, dhe gërvishjeve

- Përdorim universal në të gjitha sipërfaqet
- Përpunohet lehtë, sasi e vogël pluhuri.
- Përdorim i lehtë
- Thahet shpejtë
- Fuqi mbushëse, nuk bie.

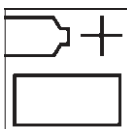

Dosage:
2% hardener



Pot life:
4-5 min. at 20°C

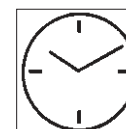

Drying time:
20-30 min.
at 20°C

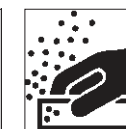

P80-280
Wet: only after
complete drying

Kujdes!

Hekur, çelik, zink: P40-P240
GFRP: P150-P240
Ngjyra të vjetra: P150-P240

Përshkrimi	Ngjyra	Përmbajtja	Nr. art.	Cp./pak.
VAKU 40	Bezhë	1.760 g + 40 g ngurtësues	089260402	1/4
Ngurtësues	Kuqe	40 g	0892600004	1



Stabilitet në temperaturë deri në 80°C

KITAT VAKU

VAKU 50

Kit elastik për përdorim në pjesë plastike të lyeshme

- Shumë elastik
- Vetë shumë të mira ngjitesë
- Thahet shpejtë
- Përpunohet lehtë
- Multifunksional

Përshkrimi	Ngjyra	Përmbajtja	Nr. art.	Cp./pak.
VAKU 50	antracit	970 g + 30 g ngurtësues	089260501 *	1/6
Ngurtësuesi	kuqe	40 g	0892600004	1



Stabilitet në temperaturë deri në 80 °C

VAKU 60

Kit TIN-metalik me rezinë poliesteri me pigmente alumini për riparimin e karoserisë

- Aplikohet shumë mirë në sipërfaqe vertikale p.sh konteiner, ndërrimin e pjesëve në makina, konstruksione makinash etj.
- Ngjitje e shkëlqyeshme në hekur, çelik, alumin, sipërfaqe të mveshura me zink, si dhe sipërfaqe të zinkuara në të nxehtë (hot-dip)

Opis	Boja	Përmbajtja	Nr. art.	Cp./pak.
VAKU 60	metalike antracit	1.760 g + 40 g ngurtësues	089260602 *	1/4
Ngurtësuesi	kuqe	40 g	0892600004	1



Stabilitet në temperaturë deri në 80 °C

VAKU 70

Kit me fibra xhami për mbylljen e çarjeve, vrimave dhe për riparimin e plastikës me fibra xhami

- Ngjitje e shkëlqyeshme dhe stabilitet
- Stabilitet i lartë në sipërfaqe vertikale
- Ngjitje e përkryer në hekur, çelik, alumin, sipërfaqe të galvanizuara dhe të galvanizuara në të nxehtë (hot-dip)
- Aplikim i lehtë
- I përshtatshëm si kit i lehtë (lightweight) pasi riparimit të pjesëve GFRP (Plastikë me fibra xhami) me rezinën e riparimit VAKU 80
- Thahet shpejtë, pra kursen kohë

Përshkrimi	Përmbajtja	Nr. art.	Cp./pak.
VAKU 70	1.760 g + 40 g ngurtësues	089260702	1



Stabilitet në temperaturë deri në 80 °C

MAKINAT

Makinë elektrike poliruese EPM 2000-7

Makinë poliruese elektrike shumë e fuqishme me dorezë shtesë, për punë më praktike dhe komode

- Dorezë-D kundër rrëshqitjes për funksionim të rehatshëm
- Sistem i absorbimit të dridhjeve në dorezë
- Potenciometri për ndryshim e shpejtësisë, ju lejon polirimin në materiale të ndryshme

Nr. art. 5717010010 *

Cp./pak. 1

Të dhënat teknike	
Tensioni/Frekuenca	230 V/50 Hz
Klasa e mbrojtjes	II
Fuqia hyrëse	1.200 W
Rrotullime pa ngarkesë	800 - 2.400 min ⁻¹
Diam. max. i diskut polirues	180 mm
Pesha (pa kablo)	3,4 kg



Fuqia
1200 W

800-2.400
min⁻¹

Makinë elektrike poliruese PM 200-E

Makinë elektrike poliruese e fuqishme, e vogël, e lehtë, me performancë të jashtëzakonshme

- Dy në një, për sipërfaqe me llak dhe metal
- Transmision i dyfishtë
- Startim i ngadalshëm dhe mbrojtje antirestart

Nr. art. 507024530

Cp./pak. 1

Të dhënat teknike	
Tensioni/frekuenca	230 V / 50 Hz
Klasa e mbrojtjes	II
Fuqia hyrëse	1.200 W
Rrotullime pa ngarkesë	900-2.500 min ⁻¹
Diametri i diskut	max. 200 mm
Diametri boshftit	M 14
Pesha	2,4 kg



Fuqia
1200 W

900-2.500
min⁻¹

Aksesorë të veçantë

Nr. art. 058601 150

Nr. art. 058601 125

Makinë elektrike poliruese ekscentrike EPM 160-E

Kompakte dhe e fuqishme, me një motor të fuqishëm 1010 W dhe devijim 8mm për eficiencë të lartë. Sidomos e përshtatshme për largimin e hologrameve

- Kompamke, ergonomike, pa zhurmë
- Elektronikë për punë të vazhdueshme
- Parazgjedhja e shpejtësisë
- Disk Velcro
- Potenciometër dhe startim i ngadalshëm
- Antirestart
- Mbrojtje nga mbingarkesa
- Monitorues temperature
- Sidomos e përshtatshme për llaqe të ndjeshme ndaj temperaturës

Nr. art. 57075000 *

Cp./pak. 1



Të dhënat teknike	
Tensioni	230 V/AC
Frekuenca	50 Hz
Klasa e mbrojtjes	II
Fuqia hyrëse	1.010 W
Fuqia dalëse	590 W
Nr. i rrotullimeve pa punë	160-480 min ⁻¹
Numri i rrotullimeve gjatë devijimit	3.200-9.600 min ⁻¹
Magnituda e devijimit	8 mm
Diametri maksimal i diskut	160 mm
Diametri i pllakës	140 mm
Pesha	2,7 kg

MJETE

VARIO DRILL 90

Për çmontim të shpejtë dhe të lehtë të pikave të saldimit (spot weld)

- Harku shtytës me rrotullim 360° parandalon rrëshqitjen dhe siguron funksionim të rehatshëm edhe në vende të vështira për t'u arritur
- Harku i shtytjes montohet shpejt dhe pa mjete shtesë
- Thellësia e bluarjes rregullohet vazhdimisht pa u ndikuar nga harku shtytësje
- Të përdoren turjela për pikë të saldimit HSCO

Nr. art.	0703090
Sasia	1
Numri i rrotullimeve	1300 min ⁻¹
Presioni i ajrit	6 - 8 bara
Pesha	1800 g
Konsumi i ajrit	250 l/min



Gërryese pneumatike DSF 10

Gërryese pneumatike, praktike dhe e lehtë, për rripa gërryes 10/11/12 x 330mm. Për gërryerjen dhe pastrimin e vendeve vështirë të arritshme

- Dizajn i lehtë dhe kompakt
- Zëvendësimi i shpejtë dhe i lehtë i rripave gërryes
- Rripi i lëmimit mund të rrotullohet 360°

Nr. art.	07032720
Sasia	1
Shpejtësia maksimale	15000 min ⁻¹
Fuqia hyrëse	317 W
Shtypja e punës	6,3 bar
Pesha	730 g
Niveli i zhurmës	85 dB



Rrip gërryes me kokra qeramike

Granulatet	Nr. art.	Sasia
40	0672416004	1
60	0672416006	1
80	0672416008	1



NGJYROSJE

Sitë për ngjyrë

- Sitë e disponueshme për filtrimin e llaqeve, bojrave, prajmerëve, kimikateve dhe lëngjeve të tjera
- Përshtatet kontejnerët e pistoletës me bojë
- Racionale dhe ekonomike.

Përshkrimi	Nr. art.	Cp./pak.
Sitë për ngjyrë-125mic	0899890120 *	100
Sitë për ngjyrë-190mic	0899890121 *	
Sitë për ngjyrë-226mic	0899890122 *	
Sitë për ngjyrë-280mic	0899890123 *	



Enë për përzierje llaku

- Enë e disponueshme për përzierjen dhe ruajtjen e materialeve të llakimit dhe ngjyrosjes
- Shkalla e integruar e përzierjes (1: 1, 2: 1, ... 10: 1)

Përshkrimi	Vëllimi ml	Nr. art.	Cp./pak.
Enë	385	0705800110N *	25
	750	0705800120N *	25
	1400	0705800130N *	25
	2300	0705800140N *	25
Kapak	385	0705800111	25
	750	0705800121	25
	1400	0705800131	25
	2300	0705800141	25



Shpatull japoneze

- Shpatull fleksibile nga çeliku elastik
- Me mbrojtje mbrapa nga plastika

Vendet e aplikimit

- Për aplikimin dhe nivelizimin e produkteve të ndryshme

Madhësia mm	Nr. art.	Cp./pak.
50	0695940915	10
80	0695940918	
100	0695940911	
120	0695940912	
Shpatull për lyerje-japoneze-set-20copë	0695940920 *	1



* seti përmban 5 copa nga: 50, 80, 100, 120 mm

NGJITËS

Ngjitës preciz i letrës

Shirit letre special i dedikuar për kërkësat më të larta në industrinë e automjeteve

Letër speciale shumë e hollë, elastike dhe me kualitet të lartë.

- Letër speciale, sidomos e përshtatshme për ngjyra me bazë tretës, dhe ngjyra me bazë uji
- Mundëson ngjitje precize
- Rezistencë ndaj rrezeve UV deri në 6 muaj
- Rezistencë në temperaturë deri në 100°C
- I përshtatshëm për aplikime të ndryshme



1 Ngjitës i letrës i zakonshëm:

Spërkatja e bojës mund të çojë deri tek sipërfaqe jo precize

2 Shiriti i letrës preciz

Sipërfaqja precize

Gjerësia	Gjatësia	Trashësia	Nr. art.	Cp./pak.
19 mm	50 m	0,08 mm	0992000319	12/48
25 mm	50 m	0,08 mm	0992000325	9/36
30 mm	50 m	0,08 mm	0992000330	8/32
38 mm	50 m	0,08 mm	0992000338	6/24
50 mm	50 m	0,08 mm	0992000350	6/24

Karakteristikat teknike	
Baza e ngjitësit	akrilat
Letra	letër speciale japoneze
Fortësia	5 N / 25 mm
Zgjatimi në thyerje	4%
Temperatura e aplikimit	+5°C deri +40°C
Rezistenca në temperaturë	deri në +100°C
Rezistenca ndaj rrezeve UV	deri në 6 muaj
Rezistencë ndaj lagështisë	po
Afati nëse ruhet në + 20 °C dhe 50% lagështi	24 muaj

Ngjitës i letrës

Mbrojtje efektive të sipërfaqes

- Kompatibil me tretës dhe ngjyra me bazë uji
- Nuk le mbejfe
- Nuk grisët gjatë largimit



Gjerësia	Gjatësia	Trashësia	Nr. art.	Cp./pak.
15 mm	40 m	0,13 mm	1992 0015	20
19 mm			1992 0019	16
25 mm			1992 0025	12
30 mm			1992 0030	10
38 mm			1992 0038	8
50 mm			1992 0050	6



NGJITËS

Shirit ngjitës i dyanshëm (biadeziv)

Ngjitës i dyanshëm që ju reziston edhe ngarkesave të rënda

- Ngjitje e shkëlqyeshme, menjëherë pas aplikimit
- Fortësia maksimale arrihet pas 24h
- Rezistencë e lartë në temperaturë, rreze UV dhe mot
- Temperatura e punës: 18-35°C
- Sipërfaqet duhet të jenë të pastra dhe të thata
- Forca ngjitëse në 25mm: 25N



Gjerësia	Gjatësia	Baza	Nr.art.	Cp./pak.
4 mm	10 m	Akrilike	08949104	1
12 mm			0894910 *	1
19 mm			08949100	1
24 mm			08949101	1



Shirit ngjitës i dyanshëm (biadeziv) - POWER

Ngjitës i dyanshëm që ju reziston edhe ngarkesave të rënda

- Ngjitje e shkëlqyeshme, menjëherë pas aplikimit
- Fortësia maksimale arrihet pas 48h
- Rezistencë e lartë në temperaturë, rreze UV dhe mot
- Temperatura e punës: 10-40°C
- Sipërfaqet duhet të jenë të pastra dhe të thata
- Ngjyra: transparent
- 2:1 ngjet dhe izolon
- Per metër mban: 8 kg/25 mm gjerësi
6 kg/19 mm gjerësi
4 kg/12 mm gjerësi



Gjerësia	Gjatësia	Baza	Nr.art.	Cp./pak.
12 mm	10 m	Akrilike	0894909000	1
19 mm			0894909004	1
25 mm			0894909005	1

NGJITËS

Ngjitës 2K për plastikë 25 sec.

Ngjitës 2K për riparimin e shpejtë të materialeve nga plastika

- Thahet shpejtë
- Elasticitet i lartë
- Mund të përdoret për riparimin e spoilerave, grila radiator, kapëse panelesh, paracolp, kllapa në fenerët dhe radiatorë
- Pa tretës dhe silikon

Nr. art.	0893500041
Sasia	1/6
Përmbajtja	50 ml
Paketimi	kartush i dyfishtë
Baza kimike	2-komponentësh poliuretan
Ngjyra	zezë
Koha e punës	25 s
Koha pas të cilës mund të përpunohet	6 min
Temperatura e procesimit min./max.	15 deri 25 °C
Rezistenca në temperaturë min./max.	-30 deri 100 °C



Paketimi përfshinë dy dozer statik

Nr. art. 0891486

Ngjitës 2K për plastikë 90 sec.

Ngjitës 2K për riparimin e shpejtë të materialeve nga plastika

- Thahet shpejtë
- Elasticitet i lartë
- Mund të përdoret për riparimin e spoilerave, grila radiator, kapëse panelesh, paracolp, kllapa në fenerët dhe radiatorë
- Pa tretës dhe silikon

Nr. art.	0893500042
Sasia	1/6
Përmbajtja	50 ml
Paketimi	kartush i dyfishtë
Baza kimike	2-komponentësh poliuretan
Ngjyra	zezë
Koha e punës	1,5 min
Koha pas të cilës mund të përpunohet	12 min
Temperatura e procesimit min./max.	15 deri 25 °C
Rezistenca në temperaturë min./max.	-30 deri 100 °C

Substrati	Metoda e përpunimit	Ngjitja
SMC, BMC, RTM, Holz, HPL, PUR-RIM	gërryerje	Mjaftë e mirë
CFK (plastikë e përforcuar me fibra karboni)	gërryerje	Mjaftë e mirë
metal i veshur, aliazh	në rast të metalit pa shtresë mbrojtëse, metali duhet të mbrohet nga ndryshku	Mjaftë e mirë
PP-EPDM/ ABS	shikoni instruksionet në veçanti	e mirë



Paketimi përfshinë dy dozer statik

Nr. art. 0891486

NGJITËS

Ngjitës 2K për plastikë 210 sec.

Ngjitës 2K për riparimin e shpejtë të materialeve nga plastika, vrimave në plastika

- Thahet shpejtë
- Elasticitet i lartë
- Mund të përdoret për riparimin e spoilerave, grila radiatorit, kapëse panelesh, parakolp, kllapa në fenerët dhe radiatorë
- Pa tretës dhe silikon

Nr. art.	0893500043
Sasia	1/6
Përmbajtja	50 ml
Paketimi	kartush i dyfishtë
Baza kimike	2-komponentësh poliuretan
Ngjyra	zezë
Koha e punës	3,5 min
Koha pas të cilës mund të përpunohet	30 min
Temperatura e procesimit min./max.	15 deri 25 °C
Rezistenca në temperaturë min./max.	-30 deri 100 °C

Substrati	Metoda e përpunimit	Ngjitja
SMC, BMC, RTM, Holz, HPL, PUR-RIM	gërryerje	Mjaftë e mirë
CFK (plastika pojaçana ugjiçnim vlaknima)	gërryerje	Mjaftë e mirë
premazani, legirani metal	në rast të metalit pa shtesë mbrojtëse, metali duhet të mbrohet nga ndryshku	Mjaftë e mirë
PP-EPDM/ ABS	shikoni instruksionet në veçanti	E mirë



Paketimi përfshinë dy dozer statik
Nr. art. 0891486

Ngjitës për plastik REPLAST® EASY FAST

Për sistemin e riparimit të plastikës REPLAST®

- I përshtatshëm për pothuajse të gjitha llojet e plastikës
- Përzjerje optimale me volum të reduktuar
- Përpunim i shpejtë
- Rezistencë e shkëlqyer ndaj lagështirës dhe ndikimeve të tjera

Nr. art.	08935003 *
Sasia	1/6
Përmbajtja	50 ml
Baza kimike	2-komponentëshe poliuretan
Ngjyrë	zezë
Koha e punës	1,5 min
Mund të gërryhet pastaj	10 min
Koha e ngurtësimit	10 min
Ngurtësimi fillestar	5 min
Temperatura e përpunimit min./maks.	15 deri 25 °C
Rezistenca ndaj temperaturës min./maks	-30 deri 100 °C



I papërshtatshëm për plastika si PE (polietilen), PP (polipropilen) dhe PTFE (politetraflour etilen). Nëse është e nevojshme, provoni tolerueshmërinë e materialit në një vend më pak të dukshëm.

Paketimi përfshinë dy dozer statik
Nr. art. 0891486



Pistole për ngjitës MINI 2K
50ml
Nr. art. 0891893485 *



Pistole për ngjitës MINI 2K
38/50ml
Nr. art. 0891893486 *

NGJITËS

Ngjitës për karoseri POWERBOND

Ngjitës 2K epoksidi për riparimin e karoserisë së makinave

Rezin me fuqi të lartë

- Vendet e riparuar fitojnë fortësi dhe ngurtësi
- Më pak saldime me pikë (spot welding)
- Plotëson kërkesat e prodhuesve të makinave

Teknologjia me grimca të qelqit

- Edhe me shtypje të fortë, është e garantuar trashësia e shtresës ngjitëse prej 0,7-1,2 mm



Përdorimi:

Ngjitës për çelik, alumin dhe plastika me fibra xhami (GFK, CFK). Për ngjitjen e pjesëve të karoserisë anësore, mbi, llamarina etj.

Artikull shtesë

Pistole e dorës për kartush
Nr. art. 0891450100



Nr. art.	0893450100 *	0893450110
Sasia	1/6	1/6
Paketimi	kartush i dyfishtë	kartush i dyfishtë
Baza kimike	rezin epokside	rezin epokside
Ngjyra	zezë	zezë
Qëndrueshmëria min. në tërheqje	30 N/mm ²	30 N/mm ²
Qëndrueshmëria min. në thyerje	1,7 N/mm ²	1,7 N/mm ²
Koha e punës	60 min	60 min
Koha e tharjes	4 h	4 h
Rezistent ndaj	karburant (benzinë, naftë) ftohës, vaj	karburant (benzinë, naftë) ftohës, vaj
Afati i skadimit	12 muaj	12 muaj
Sasia	225 ml	195 ml
Rezistenca ndaj temperaturës min./maks.	-30 deri 120 °C	-30 deri 120 °C
Temperatura e përpunimit min./maks.	15 deri 25 °C	15 deri 25 °C



Mbrojtës nga gurë dhe izolues nën karoseri

Përzierje mbrojtëse me mveshje me bazë gome

- Kapje shumë e mirë, formim i shpejtë kores
- Rezistent ndaj gërvishjeve
- Mund të rilyhet
- Me të gjitha mveshjet e zakonshme 1K dhe 2K me bazë tretës dhe me bazë uji
- I përshtatshëm për tharje në furrë nga 40°C deri në 60°C
- Pasi të thahet plotësisht, mund të përpunohet

Rekomandim profesional

- Me ndryshimin e distancës nga nënshtresa, pra ndryshimin e presionit, mund të spërkaten struktura të ndryshme
- Lyerja me llak të pastër e bën tonin e ngjyrës më të errët

Ngjyra	Sasia ml	Nr. art.	Cp./pak.
zezë	500	0892075250 *	1/12
hiri	500	0892075350	1/12
zezë	1.000	0892075200 *	1/12
hiri	1.000	0892075300	1/12



Kujdes! - Paketimi 500 ml nuk është i përshtatshëm për aplikim në sipërfaqe të mëdha

Mbrojtës nga gurë dhe izolues nën karoseri HS UBS FLEXI

Mbrojtës dhe izolues nën makinë. Rezin me mveshje bazë sintetike, e cila edhe mund të lyhet

- Mund të ngjyroset
- Elasticitet permanent
- Efekti i izolimit të zërit
- Rezistent ndaj temperaturës
- Përmbajtje e ulët e VOC

Ngjyra	Sasia ml	Nr. art.	Cp./pak.
zi	1.000	5866301112 *	1/12
hiri	1.000	5866301106	



Mbrojtje afatgjatë dhe efekt amortizimi nga zhurma dhe dridhjet.



Dyll për mbrojtjen e zgavrave

Për restaurim dhe ruajtje afatgjate

- Aftësi e lartë penetruese dhe depërtuese
- Mbrojtje efektive edhe të kaviteteve të vështira për t'u arritur
- Shtyp dhe largon lagështinë
- Rezistencë ndaj temperaturës së lartë dhe fleksibilitet i mirë në temperatura të ulëta
- I përshtatshëm për të gjitha llaqet komerciale, si dhe për pjesë gome dhe plastike
- ZMbrojtje nga korrozioni edhe për shtresat e holla të veshjes, duke përfshirë 50 µ

Nr. art.	0892082105 *	0892082100 *
Sasia	1/12	1/12
Përmbajtja	500 ml	1000 ml
Ngjyra	bezh	bezh

Rezistent ndaj temperaturave të larta deri në + 180 ° C.

Artikuj shtesë

- Pistole me presion
nr. art. 0891130003
- Sondë nailloni
nr. art. 0891131
0891132
- Sondë për sprej
nr. art.0891081000

Vendet e aplikimit



Largues i defekteve në ngjyrë

Largues profesional i defekteve në ngjyrë

- Me keramik, 10 herë më të fortë sesa çeliku
- Paketim praktik
- Lehtëson punën



Nr. art. 0586250250 *

Set me disqe gërryese dhe makinë pneumatike-23copë

Set me 20 disqe të vogla 50mm dhe makinë pneumatike

- E përshtatshme për vende të vogla dhe të ngushta
- Paketim praktik dhe ergonomik
- Lehtëson punën

Nr. art. 5964057800



PISTOLE SPËRKATËSE

Pistole spërkatëse për izolim dhe mbrojtje - USB

- Aplikim fleksibil
- Një pistole për shumë aplikime
- Mundëson mbajtjen e kanaqeve
- E pastër dhe e lehtë për përdorim

Përshkrimi	Nr. art.	Cp./pak.
Pistole spërkatëse USB	0891110500	1
Set sondash - 3 copë	0891110001	1
Pjesë rezervë për 0891110500	0891110010	1
Nështrësë izoluese	089111100	1



Pistole spërkatëse për izolim dhe mbrojtje - R1/4" - USB

Për aplikimin e shpejtë të produkteve për mbrojtje nga guralecët dhe izolim nën karoseri

- Me grykë të ndryshueshme
- Presioni punues 3-4 bar

Përshkrimi	Nr. art.	Cp./pak.
Pistole spërkatëse për izolim dhe mbrojtje	08911063 *	1



Pistole spërkatëse për izolim dhe mbrojtje HRS 2

Për spërkatjen e produkteve për mbrojtjen nga lagështia (Cavity Wax)

- Me bashkues të shpejtë, ndërrim më i lehtë i sondës
- Dizajn i qëndrueshëm, kompakt

Përshkrimi	Nr. art.	Cp./pak.
Pistole spërkatëse HRS 2	0891130003	1
Sondë najlloni për HRS 2, Ø 8 mm, 1.330 mm	0891131	1
Sondë grepë për HRS 2, Ø 8 mm, 865 mm	0891132	1



MBROJTJE

Dorëza një përdorimshme Nitrile

Nr. art.	9501006462 *	9501006460 *
Cp./pak.	100	
Madhësia	M	L
Ngjyra	Kaltër	
Pesha	4 g	
Përdorimi	Një përdorimshme	
EN Standard	420	

Vetitë:

- Doreza mbrojtëse nitrile
- Powder Free (pa pudër)
- Nuk përmbajnë latex - NUK SHKAKTOJNË ALERGI



Kostum i ripërdorshëm për ngjyrosje

- 100% poliester, me frymarrje
- Antistatike dhe pa fibra
- Me kapuç dhe kordon
- Gomë në mëngët, këmbët dhe bel
- Zinxhir dykahësh me kapak
- Mund të lahet deri në 40°C ose të pastrohet kimikikisht
- CAT I në përputhje me udhëzimet e PSA

Madhësia	Ngjyra	Nr. art.	Cp./pak.
L	blu	0899025011	1
XL		0899025012	
XXL		0899025013	



Maskë për ngjyrosje HM 175

Set maskë për ngjyrosje

- Maskë special për gjatë ljerjes
- Filteri i maskës mbron nga gazrat, avujt, pluhuri dhe grimcat tjera gjatë ngjyrosjes
- Praktike dhe e përshtatshme për kokë

Përshkrimi	Nr. art.	Cp./pak.
Set maskë për ngj. HM 175	0899175020 *	1
Maskë për ngj. HM 175-pa f.	0899175000	1
Filtera A2-P3 RD - 2 copë	0899175011	1

NGJYRA

Llak në sprej
3+1

1. Mbrojtje nga korrozioni
2. Prajmer
3. Llak

Nr. art. 0893 39... me mbi 90 lloje ngjyrash RAL



Because car means **PASSION...** and **PASSION** needs care!

Würth është çdo herë afër profesionistëve me produkte cilësore dhe inovative, tash edhe më afër me gamën e produkteve për pastrim/mirëmbajtje të automjeteve. Produktet tona përmbushin kërkesat edhe të klientëve më kërkuar.



CLEAN  **CARE**
by **WÜRTH**



Nr. art. 0893010220 | 20 l

SHAMPON PËR MAKINA ME WAX

Me formulë inovative që mundëson performancë të shkëlqyeshme pastrimi dhe mbrojtje afatgjate

- Me një përdorim ka efekt të dyfishtë.
- I jep një shkëlqim të qëndrueshëm dhe gjallëri. ngjyrave, pas çdo larje krijon një shtresë mbrojtëse, ku mbron ngjyrën nga pluhuri, dielli dhe shiu.
- Mundëson kursimin e ujit për shkak të shkumës që krijon.
- Ideal për larje me dorë
- Vlera pH: 7,5 - 8,5.

Përdorimi i rekomanduar

Shtoni 50 ml* (dy kapakë) në 5 litra ujë. Kujdes! Shmangni ekspozimin direkt në diell gjatë larjes së makinës.

*Një kapak zë 25 ml



Nr. art. 0893010120* | 20 l

SHAMPON PËR MAKINA

Për pastrim të shpejtë dhe të lehtë

- Pastrues i fuqishëm, që ofron shkëlqim dhe mbrojtje.
- Shkumëzim i lartë
- Ideal për larje me dorë
- Vlera e pH: 7,5 - 8,5.

Përdorimi i rekomanduar

Shtoni 50 ml* (dy kapakë) në 5 litra ujë. Kujdes! Shmangni ekspozimin direkt në diell gjatë larjes së makinës.

*Një kapak zë 25 ml





Nr. art. 1893025220 | 20 l

SHKUMË AKTIVE PËR PASTRIM

Shkumë alkaline për pastrim të shpejtë dhe efikas të makinës

- Shkuma aktive mundëson pastrimin e makinës pa pasur nevojë për fërkim me brushë, apo çfarëdo lloj fërkimi. Shkuma përmban Wax dhe elemente antistatike që i ofrojnë mbrojtje shtesë nga pluhuri dhe parandalojnë ngjitjen e pluhurit.
- Nuk dëmton plastikën dhe gomat.
- Për përdorim me shkumëzues me injektues shkume dhe shkumëzues special.
- Vlera pH: >11,5 (12-14).

Përdorimi i rekomanduar

E përshtatshme për përdorim në shkumëzues me grykë dhe shkumëzues me sprej.

Dozimi: (2-5%), pra 1 deri në 2,5 litra nga produkti në shkumëzues me kapacitet 50L, pjesa tjetër ujë, raporti mund të jetë edhe më i lartë varësisht nga niveli i papastërtisë

Kujdes! Shmangni ekspozimin direkt në diell gjatë larjes së makinës. Shkumëzimi 2-5%.



Nr. art. 0893013220 | 20L

PASTRUES MOTORI

- **Aplikimi**
Për pastrimin e motorit, pjesëve të motorit dhe elementeve tjera përcjellëse. Për përdorim në sipërfaqe metalike, pa ngjyrë dhe aliazhe.
- **Karakteristikat**
Pastruesi i fuqishëm është përzierje e agentëve pastrues që mundësojnë largimin e shpejtë të vajit, yndyrës dhe ndotësve tjerë. Vlera pH: 13-14.

Përdorimi i rekomanduar

Nëse përdorni shishe spërkatëse ose makinë me presion, rekomandohet përzierja në raport 1:3, p.sh në 1000ml (1L), 330 ml të jenë nga produkti dhe 670 ml ujë.

Mund të përdorni ujë të nxehtë apo të ftohtë.

Uji i nxehtë e përshpejton procesin.

Pas aplikimit prisni 10 min. sa të veproj produkti dhe pastaj pastroni me ujë dhe leckë.





Nr. art. 0890120020 | 20l

PASTRUES/MIRËMBAJTËS GOMASH

Produkt ideal për mirëmbajtjen e gomave të makinës

- Parandalon çarjet dhe i kthen ngjyren origjinale gomave duke ju dhënë një shkëlqim unik.
- Nuk dëmton ngjyrën e sipërfaqeve metalike. (fellne, trup të makinës)
- Nuk përmban silikon.
- Vlera pH: 7 - 8.

Përdorimi i rekomanduar

(330 ml produkt → 1000 ml përzierje)

Përzieni në raport 1:3, pra nëse shishja spërkatëse zë 1000 ml atëherë 330 ml të jenë nga produkti dhe 670ml janë ujë.

Mund ta aplikoni të pa përzier me shpuzë ose brush, ndërsa nëse e përzieni aplikojeni me shishe spërkatëse.

Për rezultate më të mira, pastroni gomat fillimisht nga balta dhe papastërtitë



Para



Pas



Nr. art. 0890102320 | 20l

PASTRUES I FELLNEVE

Produkt ideal për pastrimin e vajit dhe pluhurit nga fellnet e makinave

- Ideal për pastrimin e fellneve
- Largon vajin dhe pluhurin e frenave
- Pastrim i menjëhershëm
- Lë sipërfaqe të pastër dhe me shkëlqim

Përdorimi i rekomanduar

Përzieni në raport 1:5, pra në një shishe spërkatëse prej 1000ml hedhni 200ml nga produkti dhe 800ml ujë. Doza minimale 1:10. Përzieni verësisht prej papastërtisë, për papastërti të rënda, përzieni në raport më të ulët.

Mos e leni produktin të aplikuar më shumë se 20 sekonda.



PASTRUES I FELLNEVE

Produkt ideal për pastrimin e vajit dhe pluhurit nga fellnet e makinave

Aplikimi

I përshtatshëm për pastrimin e fellneve nga alumini. Për pastrimin e fellneve nga nikeli dhe aliazhet e tjera metalike, testojeni produktin fillimisht.

Përdorimi i rekomanduar

Tundeni përmbajtjen dhe spërkateni në mënyrë të njëtrajtshme. Lejojeni materialin të veprojë për një kohë (max. 3 min.) dhe pastaj shpërlajeni me shumë ujë.

Në raste të papastërtive të rënda, përsërisni aplikimin. Të përdoret në zonë të ajrosur mirë.



Nr. art. 0893476600 | 500 ml





MAKINË PËR LARJE ME PRESION TË LARTË - HDR 160 COMPACT

Makinë kompakte me presion të lartë, për pastrim profesional dhe të shpejtë

Makinë praktike

Për përdorim profesional dhe shtëpiak.

Shërbim jetëgjatë dhe kosum i reduktuar

Makina ndalet automatikisht, në momentin kur lirojmë pullën e presionit. Me ndaljen e makinës mundësohet jetëgjatësi e pompës dhe kursim i energjisë dhe ujit.

Përzierje e lehtë dhe e shpejtë e shamponit

Koncentrimi (përzierja) e dëshiruar mund të rregullohet me ndihmën e valvulës dozuese. Gypi thithës i përshtatet të gjitha enëve.

Për punë të lehtë dhe relaksuese

Dorezë ergonomike, me forcë të vogël të nevojshme për mbajtje.

Përfshirë në paketim

Përshkrimi	Nr. art.	Sasia
Grykë e trefishtë	0701 160 004	1
Ndalues pluhuri	0701 160 005	1
Konektor valvulash	0701 160 006	1
Koka e zorrës	0701 161 100	1
Zorrë presioni	0701 161 110	1
Doreza	0701 161 140	1

Nr. art.	0701 161 0
Sasia	1
Tensioni	230 V/AC
Fuqia	2,3 kW
Shtypja maksimale	160 bar
Shtypja nominale	130 bar
Qarkullimi min/max	0-480 l/h
Pesha	26,1 kg
Gjatësia e zorrës	4 m





Mundësi e shkrimit



Pjesa e me shkallë, ndihmon në përzierje

Nr. art. 0891 502 002 | 500 ml
Nr. art. 0891 502 003 | 1000 ml

SHISHE SPËRKATËSE

Për punë të lehtë

Shishe rezistente, transparente

Nivel i mbushjes i dukshëm.

Shkallë 100 ml dhe 200 ml

Ndihmon në mbushje dhe përzierje.

Mundësia e shkrimit

- Hapësirë për shënimin e përmbajtjes.
- Fushë shtesë për udhëzimet e sigurisë.



Fusha shtesë për shkrim



Etiketë mbishkrimi

Nr. art. 0891 503 001 | 1000 ml

SHISHE SPËRKATËSE ME POMPIM

- Spërkatje në disa mënyra.
- Kokë ergonomike, e gjatë.

PISTOLE SHKUMËZUESE

Ideale për përdorim për pastrimin e makinave, mjeteve komercial, pastrim industrial dhe të tjera, në kombinim me pajisje me presion ose pastrues avulli.

Shkumëzim uniform

- Ekonomike
- Përdorim efikas i detergjentit fal kohëzgjatjes së veprimit dhe mënyrës së nxjerrjes së shkumës.
- Përdorim i lehtë.

Aplikimi

Për shkumëzimin e agjentëve pastrues, për pastrimin e jashtëm të makinave, pëhurave të gomuara, vende pune, punëtori etj.



Nr. art.	0891 612
Sasia	1
Kapaciteti	1,2 l
Ngjyra	kuqe
Konsumi max. i ajrit	100 l/min
Shtypja nominale	8 bar
Shtypja min/max	6-12 bar

SHISHE SPËRKATËSE 360° - 500ML

Nr. art. 0891502360

- Mundësi spërkatje 360°
- Grykë për spërkatje e kontrollueshme
- Treguesin çdo 100ml
- Formë konike për stabilitet të lartë
- Praktike dhe e lehtë
- Vendi për shënimin e lëngut



SHISHE SPËRKATËSE ME POMPIM - 1L

Nr. art. 0891503360

- Ergonomike dhe mundësi spërkatje të ndryshme
- Punë më e lehtë, për shkak se nevojitet më pak forcë
- Treguesin çdo 100ml
- Mundësi spërkatje 360°



BRUSHË PËR FELLNE

Nr. art. 0891350211 Madhësia: 70x170 mm

- Me brusha të ndara në dy pjesë
- Brushat në formë vertikale për arritjen e vendeve të vështira
- Pastrim i lehtë dhe pa dëmtuar ngjyrën



FSHIRËSE WIPE-N-SHINE

Nr. art. 0891350205 Mdhësia 350mm

- Mundëson largimin e lehtë të ujit
- Ideale për sipërfaqe mesatare/të mëdha
- Mund të përdoret me dorezë teleskopike
- Goma e butë mundëson që sipërfaqet të mos gërvishen
- E qëndrueshme dhe jetëgjatë

KOVË PASTRIMI

Nr. art. 0824010075 *

Sasia: 10L

- Kove plastike me ndarëse dhe tregues të sasisë
- Rezistent në kemikate si alkaline dhe acide



SHPUZË PËR PASTRIM

Nr. art. 0899700400

Madhësia: 18 (L) x 13 (W) x 6 (H)

- Strukturë me pore të formave të ndryshme
- Pastrim i shkëlqyer
- Rrit shkumëzimin
- Absorbues aktiv
- Nuk gërvish
- Elasticitet i përhershëm



SHPUZË E KOMBINUAR

Nr. art. 0899 700 410

Madhësia: 14 (L) x 9 (W) x 6 (H)

- Shpuza e kombinuar ka dy anë dhe që e bënë të përshtatshme për pastrimin edhe të xhamave
- Material kompozit
- Pjesa me të verdhë, për largimin e paspastërtive të rënda
- Pjesa e kaftë absorbon pluhurin



LECKË MIKROAKTIVE - PROFI

Nr. art. 0899900131 - kaltër

0899900133 - verdhë

0899900132 - kuqe

Madhësia: 36 x 32 cm

- Fuqi pastruese jashtëzakonisht e lartë
- Pluhuri tërheqet nga efekti statik i leckës
- Largimin e papastërtive dhe yndyrave
- Pastron edhe pa përdorimin e agjentëve pastrues
- Fibra të qëndrueshme
- Vetë të shkëlqyeshme të rrëshqitjes
- Pa hologram, polirim me shkëlqim
- Jetëgjatë



LECKË ME LËKURË DHIE

Nr. art. 0899700630

*** Madhësia: 70 x 45cm**

- E bërë nga lëkura e dhisë
- Lecka pastron të gjitha pikat e ujit duke mos lënë papastërti
- Kapaciteti i lartë absorbues i ujit
- Kursim i kohës
- Produkt komplet natyral
- Nuk dëmton lëkurën
- Nuk dëmton ambientin
- Jetëgjatë



"FUZZY" DORËZ PËR PASTRIM

Nr. art. 0899710005

Madhësia 23 x 18 cm

- Dorëz me material mikroaktiv për pastrim të thellë
- Fibra mikroaktive
- Pastrim deri në 25 herë më i madh në krahasim me leckat mikroaktive
- Pastrim pa shenja
- Ideal për pastrim për persona me alergji, pasi që nuk mbledh pluhur
- Jetëgjatë
- Pastrim i lehtë
- Pastrim i shpejtë edhe i sip. të mëdha





PISTOLE PNEUMATIKE TOP GUN

Nr. art. 0891 703 140

Për pastrimin e automjeteve

Teknologji e përmirësuar për efikasitet më të lartë

- Transmetimi me anë të kushinetave shkakton turbulenca të ajrit.
- Furnizimi me ajër dhe niveli i pastrimit mund të rregullohet manualisht.
- Vakumi i krijuar largon papastërtitë e ngjitura.
- Lidhja modulare mundëson funksionim fleksibil

Pastrim i shpejtë dhe efektiv

- Pastrimi me anë të mikro atomizimit mundëson rezultate të shkëlqyera pastrimi.
- Pluhuri i bllokuar brenda largohet për pak kohë.
- Për përdorim me lloje të ndryshme të shamponeve Wurth.

Instruksiione

I përshtatshëm për pastrimin dhe largimin e ndotësve si: njolla të nikotines, gjurmë të këmbëve, kripëra, qime etj. Për largimin e ndotësve brenda dhe jashtë.

Aplikimi

Fellne, dyer të makinave, tapiceri, pjesë anësore të mbrojtësve, tabela dhe tek shumë vende tjera në makina.



E lehtë për tu përdorur dhe lidhur



Teknologji inovative për pastrim të shpejtë dhe me efikasitet të lartë



FSHESA ELEKTRIKE DHE ME BATERI



Nr. art. 07011320 *
Fshesë industriale-WET/DRY-
EL-(ISS30-L)-MASTER



Nr. art. 07011330 *
Fshesë industriale-WET/DRY-EL-
(ISS30-L-AUTOMATIC)-MASTER

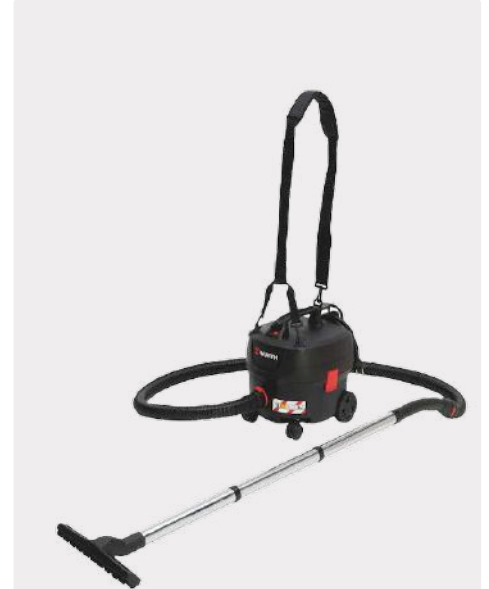

Nr. art. 07011170 *
Fshesë industriale me vakum
(DRY-TSS 7-L)-MASTER



Nr. art. 07011110 *
Fshesë industriale me bateri-DRY-
AMTS 18-M CUBE

LUBRIFIKUES

HSW 100

Graso në sprej për përdorim universal.
Nr. art: 0893104500
500 ml

- Lubrifikues i thatë në sprej
- Nuk ngjet pluhurin dhe papastërtitë
- Aplikohet në sipërfaqet e rrëshqitshme
- Aplikim praktik, universal
- Nuk dëmton gomën
- Rezistent në temperaturë deri +100 °C
- Nuk rrjedh nga sipërfaqet vertikale
- Ka aromë të këndshme
- Ngjyra: e bardhë



HS 1800 VAJ GJYSMË-SINTETIK PËR LUBRIFIKIM

Nr. art: 0893106918
400 ml

- Rezistent ndaj ujit dhe ujit të kripur.
- Mbron pjesët nga konsumimi dhe oksidimi.
- I përshtatshëm për brez temperaturash -30 °C deri +180 °C.
- Viskoziteti i ulët e bën të përshtatshëm për lubrifikim të pjesëve me zbrazëti të vogla.
- Për lubrifikim të pjesëve në industri, industri të automobilëve dhe në reparte të caktuara të mekanikës precize.

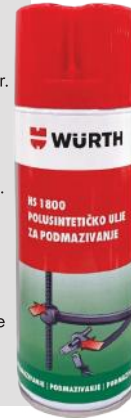

PTFE LUBRIFIKUES

Lubrifikues i thatë pa ngjyrë, në sprej

Nr. art: 0893550
300 ml

- Lubrifikues i thatë, në sprej
- Nuk ngjit pluhurin dhe papastërtitë
- Aplikohet në sipërfaqet të rrëshqitshme
- Eviton çarjet, bllokimin, gërvishjet
- Trashësia e shtresës së lubrifikuar 10 mikron
- Qëndrueshmëri shumë e lartë e shtresës së lubrifikuar
- Nuk përmban silikon.
- Nuk përmban vaj mineral



CU 800

Nr. art: 0893800...

Pastë Bakri rezistente ndaj temperaturave të larta për lubrifikim dhe mbrojtje të sipërf. metalike nga korrozioni. Brezi i temp.: -20 °C deri +1200 °C



AL 1100

Nr. art: 08931100...

Lëndë për lubrifikim e qëndrueshme në shtypje të lartë. Rezist. ndaj temperaturave -40 °C deri +1100 °C.



GRASO SHUMËPËRDORIMËSHE I

Nr. art: 08938701

Graso litiumi universale, e sapunifikuar me bazë vaji mineral **400 g**



GRASO SHUMËPËRDORIMËSHE II

Nr. art: 08938711

Graso litiumi, e sapunifikuar, me aditivë EP, për përdorim ku ka shtypje të lartë mes pjesëve, **400 g**



WGF 130 GRASO PËR KUSHINETA

Nr. art: 0893530

Graso cilësore speciale për lubrifikim të kushinetave

1000 g



GRASO LITIUMI W-DIMOLIB-190

Nr. art: 08904014
45 kg

Nr. art: 089040145
5 kg

Graso litiumi „E ZEZË“ shumëpërdorimëshe me shtesa MoS2



GRASO LITIUMI SHUMËPËRDORIMËSHE

Nr. art: 089040115
5 kg

Nr. art: 0890401120
18 kg

Nr. art: 08904011
45 kg

Me **aditivë EP** (jashtëzakonisht e qëndrueshme në ngarkesa dhe shtypje të larta). Aplikim shumë i gjerë.

Lyrëse mekanike për graso

Nr. art: 098600...



NSF PRODUKTET - PËR INDUSTRI TË USHQIMIT

Vaj dhe lubrifikues

VAJ NË SPREJ PËR INDUSTRI USHQIMI



300 ml

Lubrifikues special, pa ngjyrë, me penetrim të mirë, për përdorim në industri ushqimi dhe të pijeve, farmaceutikë dhe institucione shëndetsore.

Nr. art:
08931071

LMS-FLUID



400 ml

Lubrifikues special, fiziologjikisht i sigurtë, me bazë të vaji të parafinës.

Nr. art:
0893107001

MULTI PLUS



400 ml

Lubrifikues sintetik, fiziologjikisht i sigurtë, për përdorim universal.

Nr. art:
0893056

SILIKON FLUID



400 ml

Lëndë për lirim të lidhjeve dhe pakësim të konsumimit, e cilësisë së lartë dhe fiziologjikisht e sigurtë.

Nr. art:
0893221000

ROST OFF CRAFTY



300 ml

Lirues sintetik i ndryshkut, i biodegradueshëm.

Nr. art:
0893130

Graso lubrifikues

GRASO LUBRIF. SHUMËPËRDORIMËSHE III

Nr. art: 0893107002

Fiziologjikisht i sigurtë, pa ngjyrë, me aditivë për kombinime shumëpërdorimëshe.

400 g



GRASO LUBRIFIKUESE SHUMËPËRDORIMËSHE IV

Nr. art: 0893107003

Graso sintetike e bardhë për lubrifikim, e cilësisë së lartë.

400 g



NSF PRODUKTE - PËR INDUSTRI TË USHQIMIT

Lëndë për mirëmbajtje dhe pastrim

MULTICLEAN



400 ml

Tretje për pastrim dhe lubrifikim të përkohshëm në zona ekologjikisht dhe fiziologjikisht sensitive.

Nr. art:
08901096

LËNDË PËR PASTRIM TË INOKSIT



500 ml

Lëndë speciale për pastrim të sipërfaqeve metalike.

Nr. art:
08931212

LËNDË PËR RESTAU-RIM TË METALIT



400 g

Pastë metalike abrazive për sipërfaqe metali dhe plastike të fortë.

Nr. art:
08931211

VAJ MIRËMBA- JTËS PËR INOKS



400 ml

Lëndë për mirëmbajtje të lehtë dhe të shpejtë të sipërfaqeve metalike.

Nr. art:
08931210

SPREJ PËR MIRËM- BAJTJE TË INOKSIT



400 ml

Emulsion për pastrim dhe mirëmbajtje të sipërfaqeve metalike.

Nr. art:
0893121

Ngjitje dhe izolim

SILIKON PËR INDUSTRI USHQIMI

Nr. art: 0892550...

Masë izoluese e cilësisë së lartë për aplikim në industri ushqimi, të pijeve dhe ujit, si dhe në prodhim të akuari-umeve.

310 ml



NGJITËS+IZOLUES (K+D)

Nr. art: 0890100...

Masë PU për ngjitje dhe izolim, për shumë aplikime.

310 ml



NGJITËS + IZOLUES (K+D POWER)

Nr. art: 0893235...

Ngjitës hibrid i fuqishëm për konstruksione, i qëndrueshëm dhe elastik.

310 ml



NGJITJE - SISTEMI DOS

LËNDË PËR FIKSIM TË BULONAVE, I MESËM



Nr. art: 0893243025

25 g

Nr. art: 0893243050

50 g

Nr. art: 0893243250

250 g

Fiksues dhe izolues për lidhje me filetë.

Eviton lirimin e bulonave si pasojë e vibrimeve ose goditjeve.

Afiniteti i lartë për mbushje të zbrastësive.

0,25 mm



LËNDË PËR FIKSIM TË KUSHINETAVE



Nr. art: 0893603025

25 g

Nr. art: 0893603050

50 g

Nr. art: 0893603250

250 g

Për fortësim të jashtëzakonshëm të ingranazhit, këmishës metalike, lidhjeve në boshte dhe nyja kardanike, kushinetave etj., që i nënshtrohen ngarkesave të mëdha.

Veçori makismale e mbushjes së zbrastësive

0,15 mm

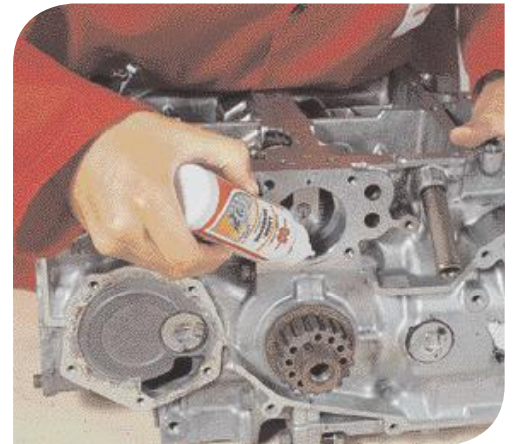

LËNDË PËR HERMETIZIM TË FILETAVE TË GYPAVE, I MESËM



Nr. art: 0893577050

50 g

Për hermetizim të gjitha lidhjeve të gypave metalik dhe armaturave me fileta konus/cilindrike sipas standardit DIN 2999.

Veçori makismale e mbushjes së zbrastësive

0,50 mm



NGJITJE - SISTEMI DOS

LËNDË PËR FIKSIM TË BULONAVE, I FORTËSISË SË LARTË



Nr. art: 0893270025

25 g

Nr. art: 0893270050

50 g

Nr. art: 0893270250

250 g

Siguron dhe izolon lidhjet me fileta – lirohet me shumë vështirësi. Për sigurim, fiksion dhe izolim të bulonave, dadove, shufrave të filetuara, të cilat nuk duhet të ndahen-lirohen më. Demontimi i tyre mund të bëhet me ndihmën e mjetit special goditës dhe/ose me ngrohje.

Veçori maksimale e mbushjes së zbrastësive

0,15 mm



HERMETIZUES PËR INSTALIME HIDRAULIKE



Nr. art: 0893545050

50 g

Hermetizues anaerob për lidhjet me fileta në instalime hidraulike dhe pneumatike nën ngarkesa të mëdha.

Në lidhjet me vidha hermetizon deri në shtypjen plasëse të gypit. **Veçori maksimale e mbushjes së zbrastësive**

0,15 mm



LËNDË PËR HERMETIZIM TË FILETAVE TË GYPAVE, I FORTËSISË SË VOGËL



Nr. art: 0893511050

50 g

Nr. art: 0893511250

250 g

Për hermetizim të të gjitha lidhjeve të gypave metalik dhe armaturave me fileta konus / cilindrik sipas standartit DIN 2999.

Veçori maksimale e mbushjes së zbrastësive

0,50 mm



MBROJTJE - PRODHIM, MIRËMBAJTJE

ZINK NË SPREJ, PERFECT

PERFECT

Nr. art: 0893114113

PERFECT NGJ. E ÇELË

Nr. art: 0893114114

- Qëndrueshmëri e LARTË ndaj kushteve klimatike qysh në aplikimin e parë.
- Zinku në sprej ofron mbrojtje optimale dhe aktive nga korrozioni
- Grykë e përshtatshme

400 ml



ZINK NË SPREJ, I ÇELË

Nr. art: 0893114

Sprej për mbrojtje metali

- Mbrojtje afatgjate dhe riparim i sipërfaqeve metalike
- Mbrojtje shumë e mirë nga korrozioni.

400 ml



ZINK NË SPREJ, I ÇELË, BASIC

Nr. art: 0893114949

- Zink me ngjyrë të çelë për mbrojtjen e vendsaldimit dhe sipërfaqet prej çeliku.
- Teret shpejt.

400 ml



INOKS SPREJ, PERFECT

Nr. art: 0893114116

Për mbrojtje të jashtëzakonshme dhe pamje optimale të sipërfaqes metalike.

400 ml



INOKS SPREJ

Nr. art: 0893112

Shtresë mbrojtëse prej inoksi kundër korrozionit, për të gjitha sipërfaqet metalike. I jepë sipërfaqes shkëlqim metalik.

400 ml



SILIKON NË SPREJ

Nr. art: 0893221

- Mbronë për kohë të gjatë dhe izolon pjesët plastike, metalike dhe ato prej gome në pjesët e brendshme dhe të jashtme të veturës.

500 ml



SPREJ PËR KALLËP ME SILIKON

Nr. art: 0890510006

- Mund të aplikohet në temp. deri 120° C
- Me bazë silikoni
- Lëndë me bazë silikoni posaçërisht e dedikuar për aplikim në prodhimtarinë e gjësedeve prej plastike.

600 ml



ZINK 300

Nr. art: 0892200

Ofron mbrojtje afatgjate nga korrozioni

- Mbrojtje afatgjate nga kushtet atmosferike
- Qëndrueshmëri në temperaturë deri afërsisht 300°C.

500 ml



PASTË PËR POLIRIM TË METALIT

Nr. art: 0893121375

Lëndë me konsistencë paste e cila pastron, heqë papastërtitë dhe ndryshkun nga sipërfaqet metalike. I jepë shkëlqim final sipërfaqes dhe ofron mbrojtje afatgjate kundër oksidimit.

400 ml



AKSESORE PRERËSE - TURJELA

Çelik

Inox



TURJELA PËR METAL DHE INOX, MAGMA

Nr. art: 062604....

- Turjela precize për çelik të pandryshkshëm me mveshje të katërfishtë - TiN dhe TiAlN mveshje alternuese.
- Rritje e shumëfishtë e jetëgjatësisë
- Qëndrueshmëri ndaj konsumimit dhe çarjes.
- Këndi i majës 130 shkallë
- 4 shtresa
- 2 TiN dhe 2 TiAlN
- Për inox dhe çelik 1200 N/mm²

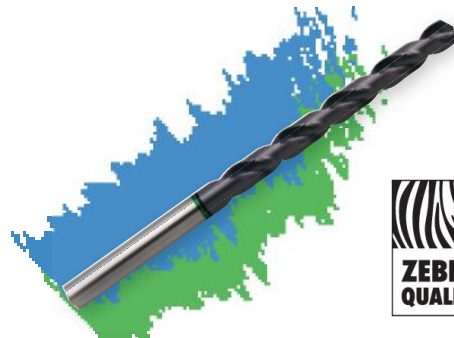

TURJELË SPIRALE HSS - METAL

Nr. art: 0624000....

- HSS turjelë ZEBRA e cilësisë së lartë për çelik.
- Precizitet i lartë
- Jetëgjatësi
- Konsumim dhe ngrohje e redukuar e turjelës
- Këndi i majës 130 shkallë
- E kalitur në avull
- Vetë-qendërzuese
- Për çelik deri 1000 N/mm²



TURJELË HSS PËR METAL, RED LINE

Nr. art: 06247...

- Turjelë Red line për çelik, me spirale të mveshur me oksid hekuri
- Më pak konsumim dhe më pak ngjitje anësore, në raport me turjelat e bardha në pamje
- Këndi i majës 135 shkallë
- E kalitur në avull
- Majë kryqëzore e hollë
- Për çelik deri 1000 N/mm²



RED LINE

HSS TURJELË PËR INOX, RED LINE

Nr. art: 06267...

- HSS turjelë për Inox me mveshje TiN
- Përmban deri 5% Co prandaj është e përshtatshme për shpim çelikut legurë dhe atij Hardox
- Këndi i majës 135 shkallë
- TiN mveshje përgjatë tërë trupit të turjelës
- Nuk nevojitet shenjzim me pikë i vendshpimit (me kirner)
- Për çelik deri 1200 N/mm²



RED LINE

TURJELË E DYANSHME HSS PËR METAL

Nr. art: 0636...

- Trujelë e dyanshme HSS për perçina dhe gozhda të vogla
- Posaçërisht të përshtatshme për përpunim me dorë të materialeve të holla
- Këndi i majës 118 shkallë
- Majë e dyanshme vetë-qendërzuese
- Prerje tërthore, e kalitur në avull
- Për çelik të fortësisë deri 800 N/mm²



DISQE PRERËSE DHE GËRRYESE

PËR ÇELIK

ZEBRA® SPEED, DISK PRERËS PËR ÇELIK

Nr. art: 066410...



• Kohë pakrahasueshëm e shkurtë dhe konsumim i ulët i diskut.

Aplikimi:

Prerje e llamarinës, tubave, profileve, kavos metalike, armaturës etj.

Nr. art:	përshkrimi
0664101150	115 x 1 mm
0664101151	115 x 1,6 mm
0664101250	125 x 1 mm
0664101251	125 x 1,6 mm
0664102302	230 x 2 mm

PËR INOX

ZEBRA® SPEED, DISK PRERËS PËR INOX

Nr. art: 066413...



Përdorimi: Prerje e tubave, tubave të ventilimit, llamarinës (psh: të rezervuarit), gypave të ujësjellësit, shkopiinjve, armaturave, profileve, sandëkut të elektroinstalimit, kabllave përcuese të rrymës, kabllave të tensionit të lartë, kavos disa shtresore të çelikut, plastikës etj.

Nr. art:	përshkrimi
0664131150	115 x 1 mm
0664131801	180 x 1,6 mm
0664132301	230 x 1,9 mm

DISQE PRERËSE STANDARDE PËR ÇELIK

Nr. art: 0669101..



• Si material themelor përdoret oksidi i aluminit (Al_2O_3), falë të cilit arrihet cilësi e mirë e prerjes dhe jetëgjatësi e madhe.

• Përdoret për prerje të trupave të fortë, tubave, profileve met. dhe llamarinës.

Nr. art:	përshkrimi
669101152	115x2,5 mm
669101252	125x2,5 mm
669101803	180x3,0 mm
669102302	230x2,0 mm
669102303	230x3,0 mm

DISQE PRERËSE STANDARDE PËR INOX

Nr. art: 0669131...



• Pa hekur, klor dhe sulfur ($\leq 0,1\%$)
 • Përdorimi:
 • Prerje e llamarinës metalike, tubave, profileve, kabllave prej çeliku, përforcuesve metalikë etj. .

Nr. art:	përshkrimi
0669131150	115 x 1 mm
0669131250	125 x 1 mm

RED LINE DISQE PRERËSE PËR ÇELIK

Nr. art: 066920...



• Disqe prerëse standarde me rrëshirë sintetike lidhëse, e përforcuar me fibra.
 • Për prerje me dorë, me makina prerëse elekt. apo pneumatike.
 • Shumë e qëndrueshme, nuk thyhet.

Nr. art:	përshkrimi
0669201152	115 x 2,5 mm
0669201252	125 x 2,5 mm
0669201803	180 x 3 mm
0669202303	230 x 3 mm
0669204502	300 x 3 mm
0669203502	350 x 2,5 mm

RED LINE DISQE PRERËSE PËR INOX

Nr. art: 0669230...



• Disqe prerëse standarde me rrëshirë lidhëse, të përforcuara me fibra.
 • Për prerje me dorë me makinë elektrike ose pneumatike gërryese.
 • Shumë e qëndrueshme ndaj thyerjes.

Nr. art:	përshkrimi
0669230111	115 x 1 mm
0669230121	125 x 1 mm
0669230231	230 x 1,8 mm
0669213502	300 x 3 mm
0669230353	350 x 3 mm

DISQE PRERËSE PËR ÇELIK

Nr. art: 0669111...



• Si material themelor përdoret oksidi i aluminit (Al_2O_3), falë të cilit arrihet cilësi e mirë e prerjes dhe jetëgjatësi e madhe.

• Përdorimi: prerja e trupave të fortë, tubave, profileve met. llamarinës, etj

Nr. art:	përshkrimi
0669111150	115 x 1 mm
0669111250	125 x 1 mm
0669112303	230 x 2 mm

DISQE PRERËSE PËR INOX

Nr. art: 0669141...



• Pa hekur, klor dhe sulfur ($\leq 0,1\%$)
 • Përdorimi:
 • Prerje e llamarinës metalike, tubave, profileve, kavos së çelikut, përforcuesve metalikë etj.

Nr. art:	përshkrimi
0669141150	115 x 1 mm
0669141250	125 x 1 mm
0669142301	230 x 1,9 mm

DISQE GËRRYESE, LETRA ZMERILE

DISK GËRRYES PREJ QERAMIKE PËR ÇELIK DHE INOX

Nr. art: 0664181156



115 x 6,0 mm

Disk gërryes shumë efikas, shumë i qëndrueshëm, me strukturë të shumëfishtë, konsumim të vogël dhe jetëgjatësi përdorimi.

DISK ZMERILUES LAMELAR, OPTIMUM

Nr. art: 05789..Z...



Nr. art:	përshkrimi
0578900Z40	115 G40
0578900Z60	115 G60
0578900Z80	115 G80
0578900Z120	115 G120
0578925Z40	125 G40
0578925Z60	125 G60
0578925Z80	125 G80
0578925Z120	125 G120

DISQE GËRRYESE STANDARDE

Nr. art: 0669161...



- Disk i fortësisë mesatare
 - Kualitet dhe konsumim i ulët.
- Përdorimi
Gërryerje e këndeve, vendsaldimit dhe sipërfaqeve.

Nr. art:	përshkrimi
0669161156	115 x 6 mm
0669161256	125 x 6 mm
0669161806	180 x 6 mm

DISK ZMERILUES LAMELAR

Nr. art: 157..Z...



- Disqe zmeriluese lamelare zirkon posaçërisht të përshtatshëm për çelik (inox), legura kromi dhe nikeli

për inox

Nr. art:	përshkrimi
1578311Z...	G40 - G120
1578311Z...L	G40 - G120

për çelik

Nr. art:	përshkrimi
1579311A...	G40 - G120
1579311A...L	G40 - G120

RED LINE, DISK GËRRYES PËR ÇELIK

Nr. art: 066926...



- Disqe gërryese standarde me rrëshirë lidhëse sintetike, e përforcuar me fibra.
- Për gërryerje me dorë me anë të makinave elektrike ose pneumatike.
- Shumë e qëndrueshme ndaj thyerjes.

Nr. art:	përshkrimi
0669260116	115 x 6/22,23 mm
0669260126	125 x 6/22,23 mm
0669260186	180 x 6/22,23 mm
0669260236	230 x 6/22,23 mm

DISQE ZMERILUESE LAMELARE

Nr. art: 0578780...



për inox

Nr. art:	përshkrimi
0578780Z...	G40 - G120

për çelik

Nr. art:	përshkrimi
0578780A...	G40 - G120

E RE!
Në dispoz. edhe granula G100

WURTH LETËR ZMERILUESE PËR APLIKIM NË TË THATË

Nr. art: 5506353...

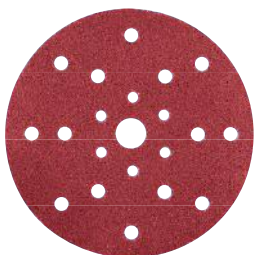

Për zmerilim të mbushësit, stukos, llakut të vjetër, njollave të tretshme në ujë, pëpunim të plastikës dhe kompozitave fibroze.

Nr. art:	Diametri	Granula
5506353006	150 mm	60
5506353008		80
5506353010		100
5506353012		120
5506353015		150
5506353018		180
5506353022		220
5506353024		240
5506353032		320
5506353040		400
5506353050	500	

WURTH LETËR ZMERILUESE PËR APLIKIM NË TË THATË, NË KËNDE

Nr. art: 5506998...

Granula: 60 - 600

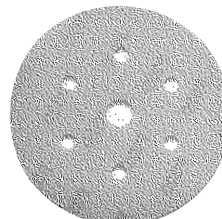

Për heqje të bojës së vjetër, stukos, substancave lidhëse, shtresave plastike dhe shtresave mbrojtëse të prodhuesit. Letër fleksibile lateks.

Nr. art:	Diametri	Granula
5506998006	150 mm	60
5506998008		80
5506998012		120
5506998024		240
5506998032		230
5506998040		400
5506998050		500
5506998060		600

PROGRAMI I SALDIMIT

APARAT SALDUES - INVERTER (HARK/LIFT TIG)

Inverter me kontroll dixhital me teknologjinë më të re IGBT, me mundësi saldimit me metodën me Hark elektrik dhe TIG.

EWI160

160 A

Nr. art: 5952001160

Teknologji IGBT

Mundëson punë stabile në tension iostabil si psh: gjatë punës me gjenerator apo në rrjete elektrike iostabile.

Rryma referente

Vlera e vogël e rrymës referente mundëson punë në rrjete elektrike me siguresë të zakonshme deri 16 A.



EWI200

200 A

Nr. art: 5952001200

Teknologji IGBT

Mundëson punë stabile në tension iostabil si psh: gjatë punës me gjenerator apo në rrjete elektrike iostabile.

Rryma referente

Vlera e vogël e rrymës referente mundëson punë në rrjete elektrike me siguresë të zakonshme deri 20 A.

PJESË REZERVË

Nr. art: 5984160249

Kablllo për elektroda 4m, 16mm², kyçja 35-70mm²



Nr. art: 09841500

Kablllo LIF-TIG



Nr. art: 5984160149

Kablllo për masë (përtokëzim) 4m, 16mm², kyçja 35-70mm²



	Përshkrimi	Nr. art
	Kapësja për masë (përtokëzim)	1984549200

	Përshkrimi	Nr. art
	Mbajtësi i elektrodës 200A	1984449200

ELEKTRODA

ELEKTRODA RUTILE

Nr. art: 1982...

- Elektroda rutile me mveshje të trashë për aplikime universale
- E përshtatshme për saldimit në sipërfaqe jo mirë të përgatitura siç janë mbetjet e korrozionit dhe të ngjyrës.



Nr. art:	përshkrimi	pak.
198225	2,5x350 mm	5 kg
1982325	3,25x350 mm	5 kg
19824	4x350 mm	5 kg

ELEKTRODA BAZIKE

Nr. art: 198200...

- Elektroda bazike të destinuar për konstruksione masive që i ekspozohen ngarkesave dinamike dhe temperaturave të ulëta.
- Skorja ndahet lehtë.
- Të përshtatshme për saldime në pozicion vertikal.

Nr. art:	përshkrimi	pak.
19810025	2,5 x 350 mm	5 kg
198100325	3,25 x 350 mm	5 kg
19810040	4,0 x 450 mm	6 kg

PROGRAM I SALDIMIT

APARAT SALDUES - INVERTER MIG/HARK/LIF-TIG

MIG 180-5

Nr. art: 5952001180

Inverter me kontroll dixhital me teknologjinë më të re IGBT i destinuar për saldimit MIG të lllamarinave të holla prej çeliku dhe inoksi të trashësisë deri 1,5 mm. Përdorë rrotull teli D200, 5kg.

180 A



PJESË REZERVË

MB 15 AK gypat 3m

Nr. art: 0984160130

Kablllo e masës (përtokëzues)

- kyçje 1-35mm²

Nr. art: 59841604

MB 25 AK gypat 3m

Nr. art: 0984250130

Kablllo e masës (përtokëzues)

- kyçje 35-70mm²

Nr. art: 59842601



APARAT SALDUES - INVERTER MIG/MAG/HARK

MIG/MAG 250

Nr. art: 5952001250

Inverter me kontroll dixhital, me teknologjinë më të re IGBT dhe me rregullim të shpejtë kontinual dhe preciz të induksionit. Përdorë rrotulla teli D300, 15 kg.

250 A



Me aparatet MIG MAG
ABICOR BINZEL polikabllot

ELEMENTE SHPENZUESE PËR MB GRIP 15 AK



Grykë gazi

Ø A	Nr. art:	Përshkrimi	P./co.
16	098416016	MB15 grykë gazi, cilindrike	5/1
12	098416014	MB15 grykë gazi, konusna	5/1



Përçues kontakti - të grykës

M6	Nr. art:	Përshkrimi	P./copë
Ø 0,6	0984160106	MB15 majë kontakti gr.	5/1
Ø 0,8	0984160108	MB15 majë kontakti gr.	5/1
Ø 1,0	0984160110	MB15 majë kontakti gr.	5/1

M6



Spirale për majë kontakti të gr.

Nr. art:	Përshkrimi	Pak/copë
098416013	MIG/MAG MB15	1

M6 M8 x 1LH



Mbajtës i përçuesit të kontaktit

M6	Nr. art:	Përshkrimi	Pak/copë
	098416018	MIG/MAG MB15	1

TEL PËR SALDIM ME CO₂

Nr. art: 09820..

DIN 8559 - SG2



Nr. art:	përshkrimi	pak.
09820065	0,6 mm	5
09820081	0,8mm	15
09820085	0,8mm, rrotull 5kg	5
09820101	1.0 mm	15
09820121	1.2mm	15

ELEMENTE SHPENZUESE PËR MB GRIP 25 AK

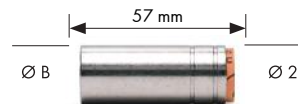

Grykë gazi

Ø B	Nr. art:	Përshkrimi	P/c.
16	098426016	MB25 grykë gazi, cilindrike	5/1
12	098426014	MB25 grykë gazi, konus	5/1



Përçues kontakti - të grykës

M6	Nr. art:	Përshkrimi	P/c.
Ø 0,8	0984260108	MB25 majë kontakti	5/1
Ø 1,0	0984260110	MB25 majë kontakti	5/1
Ø 1,2	0984260112	MB25 kontakt dizna	5/1

M6



Spirale për majë kontakti...

Nr. art:	Përshkrimi	Pak/copë
098426013	MIG/MAG MB25	1

M6 M8



Mbajtës i përçuesit të kontaktit

M6	Nr. art:	Përshkrimi	Pak/copë
	098425018	MIG/MAG MB25	1

PROGRAM I SALDIMIT

APARAT PËR SALDIM TIG PULSIV ME FREKUENCË TË LARTË

TIG 200 PULSE

Nr. art: 5952002200

Inverter DC TIG me kontroll dixhital, me teknologjinë më të re IGBT dhe rregjim pune pulsiv me frekuencë të lartë. Ideal për saldim TIG të lllamarinave dhe tubave të hollë të inoksit.



200 A

Pjesë rezervë

Nr. art: 59842601

Kablllo për masë (përtokëzim)



Nr. art: 0984150992

TIG djegës 4m me aksesore (pa elektroda volfram)



MASKË AUTOMATIKE PËR SALDIM - STELLA

Nr. art: 09849150...

- Shp. e sensorit: 1/30.000 s, fusha vizive: 98x55 mm, katër sensorë optik
- Konfigurimet bëhen nga ana e jashtme e maskës - punë më e shpejtë pa pasur nevojë të heqet maska



ELEKTRODA VOLFRAM - GOLD

Nr. art: 09841501...

për djegës TIG WLW 17 dhe WLT 17K

Ø mm	Intensiteti i rrymës	Nr. art:
1,0	15-80 A	0984150110
1,6	70-150 A	0984150116
2,4	150-250 A	0984150124
3,2	140-320 A	0984150132

MASKA AUTOMATIKE PËR SALDIM - IGNIS

Nr. art: 09849950...

- Shp. e sensorit: 1/30.000s, fusha vizive: 98x55mm, katër sensorë optik
- Furnizimi: solar + dy bateri litiumi që nuk ndërrohen.
- Jetëgjatësia e baterive 5-7 vjet



LAPS PËR SHENJIM

Nr. art: 09844001

I bardhë

Nr. art: 09844002

i verdhë

Nr. art: 09844003

i kuq

Nr. art: 09844004

i kaltër

Laps për shenjim, përmasat: 11x100

Për dru, karton, tekstil, çelik të ftohtë dhe të nxehtë 1000 °C

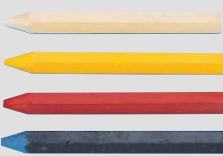

DOREZA LËKURE PËR SALDIM SHIELDER-W

Nr. art: 598432410

- Kategoria CE II sipas standardit EN 420
- Rezistente në prekje të detalit të ngrohtë deri në temp 100 °C.
- Materiali i dorezave - cilësor i trashë, lëkurë e butë lope
- Astar (mveshje e brendshme)



KËPUCË MBROJTËSE, TË THELLA - LAVA

Nr. art: 05357572..

- Antistatike
- Majë mbrojtëse për gishta
- Shuall rezistent ndaj vajit
- Përthith në zonën e thembrës
- Shuall i mbrijtur nga shpimi prej objekteve
- Nuk rrëshqasin (SRC - qeramika, deterxhent, metal dhe glicerini)

PËR SALDUES



përmasa 36 - 47



SPREJ MBROJTËS PËR SALDIM - PERFECT

Nr. art: 0893102100

- Sprej mbrojtës për saldim, për alumin, çelik të konstruksioneve, metalet pa hekur, inoks.
- Mbrojtje e materialit dhe grykës të djegësit nga spërkatja e saldimit
- Efekt frohës
- Nuk përmban silikon

400 ml



SPREJ PËR MBROJTJE NGA SPËRKATJA GJATË SALDIMIT

Nr. art: 0893102941

- Eviton ngjitjen e grimcave të vogla në sipërfaqet përreth gjatë saldimit dhe mirëmban sipërfaqen e grykës së gazit.

400 ml



PASTË MBROJTËSE PËR SALDIM

Nr. art: 0893103

- Mbronë grykën e gazit.
- Pasta mbronë më gjatë grykën dhe djegësin.
- Minimalisht krijon gazra pa aromë.
- Nuk përmban silikon.

200 g



SHIRIT IZOLUES

Nr. art: 198510...

Shumë fleksibil!

Nr. art:	gjerësia	gjatësia	ngjyra
1985101	15 mm	10 m	zezë
1985102	15 mm	10 m	bardhë
1985103	15 mm	10 m	kuqe
1985105	15 mm	10 m	kaltër
1985109	15 mm	10 m	verdhë-gjelbër

VETËSHUES!

**Skadencia
min. 24 muaj**



Të gjatë!

Nr. art:	gjer.	gjat.	ngjyra
09851011	30 mm	25 m	e zezë

SHIRIT VETËVULLKANIZUES

Nr. art: 09850771



PREMIUM

Nr. art: 1985077120

- Gjerësia 19 mm
- Trashësia 0,8 mm
- Gjatësia 10 m

- I papërshkueshëm nga uji
- Aftësi e mirë izoluese
- Kompatibilitet shumë i mirë me një numër materialesh për izolim dhe mveshje
- Elasticitet i lartë

Rezistenca dielektrike 20 kV/mm

SHIRIT NGJITËS I DYANSHËM

Nr. art: 089491...

Shirit për montim me ngjitës në të dy anët, për ngarkesa të mëdha. I prodhuar nga kopolimerët polietilen.

- Shuan vibrimet.
- Mbron nga depërtimi i lagështisë
- Rezistent ndaj zbutëseve dhe vjetërsimit.
- Rezistent ndaj rrezeve UV dhe tretësve.
- I reziston mirë kushteve klimatike.
- Mundëson përputhjen mes koeficientëve të zgjerimit të materialit të lidhur.
- Qëndrueshmëria në temperatura: prej - 40°C deri + 95°C.
- Lloji i ngjitësit: akrilat i pastër.



Nr. art:	përmasat
08949104	4 mm/10 m
0894910	12 mm/10 m
08949100	19 mm/10 m
0894918	25 mm/10 m

FASHETA PLASTIKE PRE.

Nr. art: 05021...

Të bardha	Të zezë	Gjerës. mm	Gjatës. mm	Për Ø mm
050211	0502111	2,5	100	1,6 - 20
050212	0502121	3,6	140	1,6 - 30
050213	0502131	3,5	200	1,6 - 40
050214	0502141	4,8	178	1,6 - 40
050215	0502151	4,8	280	1,6 - 75
050216	0502161	4,8	360	1,6 - 100
050217	0502171	7,8	180	1,6 - 40
050218	0502181	7,8	370	1,6 - 100

Të zezat janë rez. në rreze UV

- Qëndrueshmëria në temp -40°C deri +85°C
- Rezistente ndaj vajit, lubrifikuesve dhe naftës

BATERI ALKALE

**Kapacitet i madh,
tension stabil dhe
furnizim i gjatë!**



Nr. art:	Përshkrimi
5827111	Bateri alkale 1.5V micro AAA
5827112	Bateri alkale 1.5V mangan AA
0827114	Bateri alkale 1.5V
0827115	Bateri alkale 9V

MBROJTJA DHE SIGURIA NË PUNË - DOREZA

DOREZA MBROJTËSE, LATEX, MULTI FIT

Nr. art: 5899400...

Të përshtatshme për:

- Përdorim të gjësendeve të vogla
- Mekanikë precize
- Industri elektronike
- Montim.



DOREZA MBROJTËSE, NITRILE, BLAU

Nr. art: 5899420

Të përshtatshme për:

- Ndërtimtari
- Transport
- Industri makinerie
- Përdorim të përgjithshëm

Nr. art:	përmasa
5899455	10
5899456	11



DOREZA MBROJTËSE, LATEX, STANDARD

Nr. art: 589943...

Të përshtatshme për:

- Ndërtim
- Transport
- Industri makinerie
- Përdorim i përgjithshëm



DOREZA MBROJTËSE, LATEX, UNI BLUE

Nr. art: 58994510

Të përshtatshme për:

- Ndërtimtari
- Transport
- Industri makinerie
- Përdorim të përgjithshëm



DOREZA MBROJTËSE PËR MONTIM, NITRILE, UNI-TOP

Nr. art: 58994002...

Të përshtatshme për:

- Petro-kimi
- Shtypshkronjë
- Agrikulturë
- Mirëmbajtje auto
- Përdorim i gjësendeve të rrëshqitshme

Nr. art:	përmasa
5899400209	9
5899400210	10
5899400211	11



DOREZA MBROJTËSE, NITRIL, BLUE WAVE

Nr. art: 58994002...

Të përshtatshme për:

- Të thurura, pa tegel
- Siguri në mbërthim
- Përdorim i gjësendeve të vogla
- Montim
- Punë të bojëra
- Përdorim i përgjithshëm

Nr. art:	përmasa
5899400239	9
5899400240	10



DOREZA MBROJTËSE, PU, LEICHT+

Nr. art: 58994096...

Të përshtatshme për:

- Përdorim të gjësendeve të imëta
- Mekanikë precize
- Industri elektronike
- Montim



DOREZA MBROJTËSE PËR MONTIM, PU, KOMFORT

Nr. art: 58994097...

Të përshtatshme për:

- Ndërtimtari
- Auto industri
- Përdorim të produkteve kimike dhe abrazive
- Përdorim të vajit
- Mekanikë precize
- Industri elektronike



DOREZA MBROJTËSE, PU, CUT5, SHIELD

Nr. art: 5899410010

Të përshtatshme për:

- Përdorim të xhamit dhe gjësendeve të forta



DOREZA MBROJTËSE PËR MONTIM, PU, KOMFORT

Nr. art: 589942...

Të përshtatshme për:

- Montim
- Punë me asfalt
- Përdorim të gjësendeve të rrëshqitshme





XHAKETA

Nr. Art. 5899700901
SOFTSHELL-BLACK COOPER



Nr. Art. 5899700951
SOFTSHELL-GREY COOPER



Nr. Art. 5899700921
SOFTSHELL-NAVY COOPER



Nr. Art. 5899600400
SOFTSHELL-GRIGIO



Nr. Art. 5899720000
SOFTSHELL-GREEN



Nr. Art. 5899600450
SOFTSHELL-SHARK



Nr. Art. 5899800500
SOFTSHELL-DUSTER



Nr. Art. 5899700971
SOFTSHELL-ENDURANCE



Nr. Art. 5899700941
SOFTSHELL-OCEAN



Nr. Art. 5899700911
SOFTSHELL-RED COOPER



Nr. Art. 5899700401
SOFTSHELL-RED DRAGON



Nr. Art. 5899800700
SOFTSHELL-REDY



XHAKETA

Nr. Art. 5899700501
SOFTSHELL-SILVER WINGS



Nr. Art. 5899710000
SOFTSHELL-SPORTSTER



Nr. Art. 589998181
SOFTSHELL-URBAN



Nr. Art. 589990000
SOFTSHELL-HIVIS FLUO



Nr. Art. 589975001
SOFTSHELL-DEXTER



Nr. Art. 5899600478
ELBRUS



Nr. Art. 589991000
ELBRUS HIVIS DIMËR



Nr. Art. 589976100
DARTH DIMËR



Nr. Art. 5899800400
FOREST DIMËR



Nr. Art. 589976000
FROST DIMËR



Nr. Art. 5899600421
HIVIZ HILO



Nr. Art. 5899800600
HIMALAYAN DIMËR



XHAKETA

Nr. Art. 5899999401

SMART



Nr. Art. 589978000

MARS DIMËR



Nr. Art. 589980000

VENUS DIMËR



Nr. Art. M401311001

XHAKETË-CETUS-E KALTËR E ERRËT



Nr. Art. M401310002

XHAKETË-CETUS-HIRI



Nr. Art. A10109.12.L

XHAKETË-SERIOPLUS+



Nr. Art. 5899708146

XHAKETË-THUNDER



Nr. Art. 5899706246

XHAKETË-VIKING



Nr. Art. 5899706146

XHAKETË/JELEK-VIKING



Nr. Art. 5899707246

XHAKETË-VIKING BLUE



Nr. Art. 5899800300

AERTON



Nr. Art. 5899600470

STRIKE



XHAKETA

Nr. Art. 5899800200

CARBON



Nr. Art. 5899740000

GEKO



Nr. Art. 5899600460

NAVY



Nr. Art. 5899600610

ROCKET



Nr. Art. 5359181172

SAFE NAVY



XHUPA

Nr. Art. 589998141
APOLON



Nr. Art. HH192.01.L
GRABBY-BLU



Nr. Art. HH192.05.L
GRABBY-I ZI



Nr. Art. 58999120002
NORWAY



Nr. Art. 58999121002
NORWAY-I ZI



Nr. Art. 589993000
RYDER



Nr. Art. 589993100
RYDER-HIRI



Nr. Art. 589992000
SOFT



Nr. Art. 589992201
SOFT-ZI



Nr. Art. 589998101
STROME



Nr. Art. 589998110
STROME-HIRI



Nr. Art. HH165.05.L
TASK



XHUPA

Nr. Art. 589994201

TORCH



Nr. Art. 589994000

TORCH-BLU



Nr. Art. 589994100

TORCH-I GJELBËR



Nr. Art. 589998130

XHUP-THUNDER



Nr. Art. 589998120

XHUP-VIKING



JELEKË

Nr. Art. 5899700601
SOFTSHELL-STONE BRIDGE



Nr. Art. 5899700931
SOFTSHELL-WOOD



Nr. Art. HH218.GY.L
GILET MORGAN



Nr. Art. 5899712000
HORNET-e GJELBËR



Nr. Art. 5899711000
HORNET-e zezë



Nr. Art. 5899713000
FALCON



Nr. Art. 5899706646
JELEK-VIKING



BLUZA

Nr. Art. 5899181211

PRINT-BLU



Nr. Art. 5899182402

PRINT-E ZEZË



Nr. Art. 5899181282

PRINT-HIRI



Nr. Art. HH114.07.S

BLUZË-E KUQE



Nr. Art. HH114.02.L

BLUZË-E BARDHË



Nr. Art. 5899500101

QUICKDRY



Nr. Art. 5899182732

CORPORATE-BLU



Nr. Art. 5899182742

CORPORATE-ZI/HIRI



Nr. Art. HH121.06.L

POLO-BLU ROYAL



Nr. Art. HH121.02.L

POLO-E BARDHË



Nr. Art. HH121.07.L

POLO-E KUQE



Nr. Art. HH121.05.L

POLO-E ZEZË



BLUZA

Nr. Art. HH175.07.L
POLO-E GJATË-E KUQE



Nr. Art. HH175.05.L
POLO-E GJATË-E ZEË



Nr. Art. HH175.12.L
POLO-E GJATË-HIRI



Nr. Art. HH106.01.L
SPACE-BLU



Nr. Art. HH106.05.L
SPACE-E ZEË



Nr. Art. HH106.12.L
SPACE-HIRI



Nr. Art. HH071.16.2XL3XL
THERMO ACTIVE



PANTALLONA

Nr. Art. 5899700810
SAFARI-E KALTËR E ERRËT



Nr. Art. 5899700800
SAFARI-E ZEZË



Nr. Art. A88310.05.L
NEW NEBRASKA



Nr. Art. A89800.ZY.L
STIFFERPANTALLONA-E ZEZË



Nr. Art. A89800.GY.L
PANTALLONA-STIFFER-HIRI



Nr. Art. A80705.05.L
R-STRETCH



Nr. Art. A00328.05.L
THUNDER



Nr. Art. A00328.12.L
THUNDER-HIRI



Nr. Art. 5899710011
VIGGO



Nr. Art. 5899991000
PROFESIONAL



Nr. Art. 5899900910
PANTALLONA-COOPER



Nr. Art. 5899900950
PANTALLONA-THERMO



PANTALLONA

Nr. Art. 589997001
PANTALLONA-SHIELD



Nr. Art. 589995000
HAMMER



Nr. Art. 589998001
HIVIS PROTECT



Nr. Art. 58999181101
POWER-E KALTËR E ERRËT



Nr. Art. 58999182042
WORKER-E BARDHË



Nr. Art. 58999181151
WORKER-E KALTËR E ERRËT



Nr. Art. 58999182032
WORKER-E ZEZË



Nr. Art. 58999181141
WORKER-HIRI



Nr. Art. M403402427
PANTALLONA-CETUS-E KALTËR E ERRËT



Nr. Art. M403401429
PANTALLONA-CETUS-HIRI



Nr. Art. A00109.12.L
PANTALLONA-SERIOPLUS+



Nr. Art. 5899708346
PANTALLONA-THUNDER



PANTALLONA DHE TUTA

Nr. Art. 5899706346

PANTALLONA-VIKING



Nr. Art. 5899707346

PANTALLONA-VIKING BLUE



Nr. Art. HH073.16.2XL3XL

THERMOACTIVE-ANTRACID



Nr. Art. 58999182392

TUTA-JOGGING+-E ZEË



Nr. Art. 58999182382

TUTA-JOGGING+-HIRI



BERMUDA

Nr. Art. 5899700700

ARMOUR



Nr. Art. A89700.ZY.L

BERMUDA-STIFFER-E ZEË



Nr. Art. A89700.GY.L

BERMUDA-STIFFER-HIRI



Nr. Art. 5899706546

BERMUDA-VIKING



BIBA

Nr. Art. M404250427
BIBË-CETUS-E KALTËR E ERRËT



Nr. Art. A50109.12.L
BIBË-SERIOPLUS+



Nr. Art. 5899707446
BIBË-VIKING BLUE



Nr. Art. 5899706446
BIBË-VIKING



Nr. Art. 5899708446
BIBË-THUNDER



Nr. Art. A50122.01.L
BREMBOPUS-BLU



Nr. Art. A50108.01.L
TERMOPLUS-BLU



SIGURIA E PARA!

Niveli i sigurisë	01						
Foto e produktit							
Nr. Art.	0535690042D	0535690142D	0535729142	0535769042	0535769142	0535919242	0535794042
Emërtimi	"Corona Plus", e shkurtë	"Corona Plus", e thellë	"Triton", e shkurtë	"Kronos", e shkurtë	"Kronos", O1-e thellë	"MIA", të shkurta	"URBAN", e shkurtë
Antistatike	✓	✓	✓	✓	✓	✓	✓
Anatomike	✓	✓	✓	✓	✓	✓	✓
Shuall rez. ndaj vajit	✓	✓	✓	✓	✓	✓	✓
Majë mbrojtëse	Jo	Jo	Jo	Jo	Jo	Jo	Jo
Mes-shuall (mbrojtje nga shpimi)	Jo	Jo	Jo	Jo	Jo	Jo	Jo
Nuk thith ujën	Jo	Jo	Jo	Jo	Jo	Jo	Jo

Niveli i sigurisë	01		
Foto e produktit			
Nr. Art.	0535791042	0535807042	0535807142
Emërtimi	"REDY", e shkurtë	"Zapato", e shkurtë	"Zapato", e thellë
Antistatike	✓	✓	✓
Anatomike	✓	✓	✓
Shuall rez. ndaj vajit	✓	✓	✓
Majë mbrojtëse	Jo	Jo	Jo
Mes-shuall (mbrojtje nga shpimi)	Jo	Jo	Jo
Nuk thith ujën	Jo	Jo	Jo

Niveli i sigurisë	02
Foto e produktit	
Nr. Art.	0535792042
Emërtimi	"ULTRA TECH QLS", e shkurtë
Antistatike	✓
Anatomike	✓
Shuall rez. ndaj vajit	✓
Majë mbrojtëse	Jo
Mes-shuall (mbrojtje nga shpimi)	Jo
Nuk thith ujën	Po

Niveli i sigurisë	S1P						
Foto e produktit							
Nr. Art.	0535770142	0535770042	0535919642	0535919742	0535757042	0535758042	0535805042
Emërtimi	"Pegazus", e thellë	"Pegazus", e shkurtë	"MIA", të shkurta	"MIA", të thella	"Monza", e thellë	"Monza", e shkurtë	"Helix", e shkurtë
Antistatike	✓	✓	✓	✓	✓	✓	✓
Anatomike	✓	✓	✓	✓	✓	✓	✓
Shuall rez. ndaj vajit	✓	✓	✓	✓	✓	✓	✓
Majë mbrojtëse	Po (çelik)	Po (çelik)	Po (çelik)	Po (çelik)	Po (çelik)	Po (çelik)	Po (fiberglass)
Mes-shuall (mbrojtje nga shpimi)	Po (çelik)	Po (çelik)	Po (çelik)	Po (çelik)	Po (çelik)	Po (çelik)	Po (kevlar)
Nuk thith ujën	Jo	Jo	Jo	Jo	Jo	Jo	Jo

SIGURIA E PARA!

Niveli i sigurisë	S1P					
Foto e produktit						
Nr. Art.	0535805142	0535929642	0535929742	0535803042	0535802042	0535804042
Emërtimi	"Helix", e thellë	"Grigio", e shkurtë	"Grigio", e thellë	"Speed", e shkurtë	"Sport", e shkurtë	"Phoenix", e shkurtë
Antistatike	✓	✓	✓	✓	✓	✓
Anatomike	✓	✓	✓	✓	✓	✓
Shuall rez. ndaj vajit	✓	✓	✓	✓	✓	✓
Majë mbrojtëse	Po (fiberglass)	Po (kompozit)	Po (kompozit)	Po (fiberglass)	Po (fiberglass)	Po (fiberglass)
Mes-shuall (mbrojtje nga shpimi)	Po (kevlar)	Po (kevlar)	Po (kevlar)	Po (kevlar)	Po (kevlar)	Po (kevlar)
Nuk thith ujën	Jo	Jo	Jo	Jo	Jo	Jo

Niveli i sigurisë	S3						
Foto e produktit							
Nr. Art.	0535705042	05357940042	05357950042	0535806042	0535806142	0535929942	0535793042
Emërtimi	"Taurus", e thellë	"Milano", e shkurtë	"Milano", e thellë	"Guard", e shkurtë	"Guard", e thellë	MARS, e thellë	"DELTA PRO ESD", e shkurtë
Antistatike	✓	✓	✓	✓	✓	✓	✓
Anatomike	✓	✓	✓	✓	✓	✓	✓
Shuall rez. ndaj vajit	✓	✓	✓	✓	✓	✓	✓
Majë mbrojtëse	Po (çelik)	Po (fiberglass)	Po (fiberglass)	Po (fiberglass)	Po (fiberglass)	Po (kompozit)	Po (kompozit)
Mes-shuall (mbrojtje nga shpimi)	Po (çelik)	Po (kevlar)	Po (kevlar)	Po (kevlar)	Po (kevlar)	Po (kevlar)	Po (kevlar)
Nuk thith ujën	Po	Po	Po	Po	Po	Po	Po

Niveli i sigurisë	S3	
Foto e produktit		
Nr. Art.	0535807542	0535807642
Emërtimi	"Zapato", e shkurtë	"Zapato", e thellë
Antistatike	✓	✓
Anatomike	✓	✓
Shuall rez. ndaj vajit	✓	✓
Majë mbrojtëse	Po (fiberglass)	Po (fiberglass)
Mes-shuall (mbrojtje nga shpimi)	Po (kevlar)	Po (kevlar)
Nuk thith ujën	Po	Po

THIKA

THIKË RESCUE, L120mm Nr.art. 071566 558



THIKË BLACK ROCK, L110mm Nr.art. 071566 557



THIKË PËR PRERJEN E KABLLOVE, L190mm Nr.art. 071566 565



THIKË PËR ZVESHJEN E KABLLOVE (8-28mm) Nr.art. 071441 01

Teh rez. 071441 010



NIVEL MATËSE

NIVEL MATËSE

- Saktësi e lartë dhe jetëgjatësi
- Saktësi prej $0.029^\circ = 0.5 \text{ mm/m}$
- Lëngu brenda nuk e humb ngjyren
- UV rezistente



Art. nr. 0714644435 50cm



Art. nr. 0714644436 60cm



Art. nr. 0714644438 80cm

NIVEL MATËSE STURDY

- Saktësi e lartë dhe jetëgjatësi
- Saktësi prej $0.029^\circ = 0.5 \text{ mm/m}$
- Lëngu brenda nuk e humb ngjyren
- UV rezistente
- Shumë e qëndrueshme
- Mveshje e kuqe elektrostatische



Art. nr. 0714644205 50cm

NIVEL MATËSE MAGNETIKE

- Saktësi e lartë dhe jetëgjatësi
- Saktësi prej $0.029^\circ = 0.5 \text{ mm/m}$
- Lëngu brenda nuk e humb ngjyren
- UV rezistente
- Shumë e qëndrueshme
- Mveshje e kuqe elektrostatische
- Me dy magnet të fuqishëm



Art. nr. 0714644304 40cm

NIVEL MATËSE ELEKTRONIKE

- Elektronike, rezistente ndaj ujit
- E saktë dhe jetëgjatë
- Lëngu brenda nuk e humb ngjyren



Art. nr. 0714644060* 60cm



Art. nr. 0714644080* 80cm

Art. nr. 5709300980*
Set tripod me laser RL1-18



SHARRË DORE UNI

SHARRË DORE PËR METAL-L40cm

- Sharrë dore metalike me dorezë të lehtë alumini



Art. nr. 071464 02

Tehe të sharrës:

Art. nr. 0603300133



SHARRË DORE UNIVESALE-L147mm

- Sharrë dore metalike me dorezë të lehtë alumini



Art. nr. 071464 03

Tehe të sharrës:

Dru; Art. nr. 06093

Metal; Art. nr. 06092

TJERA

Prerës i tubave met.(3-35mm)
Art. nr. 0714551331



Gërryese-2K+5thika
Art. nr. 071466335



Matës i distancës-50m
Art. nr. 5709300522



Dara për zhveshjen e telit-
AUTOMATIKE-(0,2-6,0SMM)
Art. nr. 0714109006

SKALPER ME TEH

PROFI 3K Skalper me ndalues 170mm, Nr. art. 071566277

- Dorezë ergonomike 3 komponentëshe
- Teh prerës i zi
- Teh i rregullueshëm me opsion mbyellje



PROFI 2K Skalper me ndalues, 170mm, Nr. art. 071566275

- Dorezë ergonomike 3 komponentëshe
- Teh i zi



*vjen me +2 teha të zi në magazinë

STANDARD PLUS skalper me ndalues, 155mm Nr. art. 071566210

- Dorezë 1 komponentëshe
- Teh i zi
- Magazinë për 3 teha



*vjen me +2 teha të zi në magazinë

Skalper BASIC me rrotë ndaluese, 155mm Nr. art. 071566045

- Trup nga plastika
- Teh i zi
- Blllokimi i rrethit me rrotë



Skalper BASIC 170mm, Nr. art. 071566920

- Dorezë ergonomike 1K
- Magazinë për teha



*vjen me +2 teha në magazinë

SKALPER ME TEH TRAPEZOID

ZEBRA 3K THIKË SIGURUESE, 160mm, Nr. art. 071566017 *

- Dorezë 3 komponentëshe
- Thikë bi-metalike
- Thika largohet automatikisht pas prerjes së materialit
- Ndërrim i lehtë i thikës



Teh art. nr. 07156602

ZEBRA 2K THIKË 170mm Nr. art. 071566013

- Dorezë ergonomike 2 komponentëshe
- Thikë bi-metalike
- Thika largohet automatikisht pas prerjes së materialit
- Magazinë për thjka



ZEBRA 2K THIKË SIGURUESE, 170mm, Nr. art. 071566015 *

- Dorezë ergonomike
- Thikë bi-metalike
- Mbyllje me 3 pozicione



THIKË SPECIALE PËR PAKO/DEPO 160mm

Nr. art. 071566 018

- Siguri maksimale nga plastika mbrojtëse
- Hapje e shpejtë dhe e lehtë e pakove



TEHE

18 mm



Teh i zi për skalper 18mm
Nr. art. 071566053



Teh trapezoid për skalper 18mm
Nr. art. 07156602



Paketimi për 100 copë

Teh trapezoid për skalper 18mm
Nr. art. 07156603



Paketimi për 100 copë

Teh trapezoid bi-metal
Nr. art. 071566021



DARA

DARA TË KOMBINUARA

PUNËTORI



0714015..



RED LINE

5772015...

PRERËSE

PUNËTORI



0714015...



0714015...



RED LINE

577201553

DARA TË KOMBINUARA

ELEKTRIK



07140157. /4/5/6



RED LINE

57720157..

PRERËSE

ELEKTRIK



07140157 1/2/3



071401586



RED LINE

57720157.



RED LINE

577201585

ALCOC V
▲ 1000 V



DARA

ZHVESHJE

PUNËTORI



071401550

577201550

KAPËSE

PUNËTORI



0714015..

5772015..

DARA PËR HIDROINSTALUES

PUNËTORI



071401563

07150233..

071406..

07150906

ZHVESHJE

ELEKTRIK



071401570

57720157. 7/8/9

KAPËSE

ELEKTRIK



0714017.

57720157. 7/8/9

GËRSHËRË / SPECIALE



071303..

071403..

0715020..

071402...

KAÇAVIDA

KAÇAVIDA PUNËTORIE ME BOSHT RRETHOR



MAJA PRANUESE  PH	KAÇAVIDË STANDARDE   0613232...	KAÇAVIDË E GJATË  2X EKSTRA GJATË  0613262...	KAÇAVIDË STANDARDE   0613252...	KAÇAVIDË STANDARDE   5751242...
MAJA PRANUESE  PZ	  0613233...	 Dado montuese për shtrëngim me çelës  Koka goditëse mundëson goditjen edhe me çekën	  0613253...	  5751241...

Kaçavida T-dorezë-ZEBRA-TX: 0613119...
 Kaçavida T-dorezë-ZEBRA-6K: 0613116...
 Kaçavida T-dorezë-ZEBRA- 6K sferike: 0613114...

Set kaçavida-ZEBRA-PH/MIN-6copa: 061392326
 Set kaçavida-ZEBRA-PZ/MIN-5copa: 061392335
 Set kaçavida-ZEBRA-PZ/MIN-DM-5copa: 061394235

Kaçavida T-dorezë-REDSTRIPE- TX: 5751140...
 Kaçavida T-dorezë-REDSTRIPE- 6K sferike: 5751132...

KAÇAVIDA

KAÇAVIDA PUNËTORIE ME BOSHT 6 KËNDOR



<p>KAÇAVIDË STANDARDE</p>  <p>ZEBRA QUALITY</p>	<p>MAJË LASER</p>  <p>ZEBRA QUALITY</p>	<p>ME KOKË GODITËSE</p>  <p>ZEBRA QUALITY</p>	<p>ME KOKË GODITËSE D. 3K</p>  <p>ZEBRA QUALITY</p>	<p>VDE ELEKTRIKE</p>  <p>ZEBRA QUALITY</p> <p>1000 V</p>
<p>0613422...</p>	<p>0613425...</p>	<p>0613322...</p>	<p>0613201...</p>	<p>0613632...</p>
 <p>ZEBRA QUALITY</p>	 <p>ZEBRA QUALITY</p>	<p>3K</p> <p>Doreza 3 komponentëshe, mundëson kapje më të mirë dhe fuqi më të madhe</p>   <p>Prerjet laserike në majen pranuese i mundësojnë kapje më të mirë për vidhe, mbrojnë nga rrëshqitja dhe moment më të lartë</p> <p>ZEBRA QUALITY</p>	 <p>ZEBRA QUALITY</p>	 <p>ZEBRA QUALITY</p> <p>1000 V</p>
<p>0613423...</p>	<p>0613426...</p>		<p>0613202...</p>	<p>0613633...</p>

Set kaçavida-ZEBRA-PH/MIN-6copa: 061392326
 Set kaçavida-ZEBRA-PZ/MIN-5copa: 061392335
 Set kaçavida-ZEBRA-PZ/MIN-DM-5copa: 061394235

Set kaçavida-ZEBRA-VDE-PH/MIN-5copa: 061396325
 Set kaçavida-RS-PH/MIN-5copa: 575194227
 Set kaçavida-ZEBRA-PZ/MIN-DM-5copa: 061394235

KAÇAVIDA















KAÇAVIDA PUNËTORIE MË BOSHT RRETHOR



<p>MAJA PRANUESE</p>  <p>MINUS</p>	<p>KAÇAVIDË STANDARDE</p>   <p>0613231...</p>	<p>KAÇAVIDË E GJATË</p> <p>2X EKSTRA E GJATË</p>   <p>0613261...</p>	<p>KAÇAVIDË E SHKURTË</p>   <p>061325...</p>	<p>KAÇAVIDË STANDARDE</p>   <p>5751241...</p>
---	--	---	---	--

KAÇAVIDA PUNËTORIE MË BOSHT 6 KËNDOR



<p>KAÇAVIDË STANDARDE</p>   <p>0613421...</p>	<p>MAJË LASER</p>    <p>0613424...</p>	<p>ME KOKË GODITËSE</p>    <p>0613321...</p>	<p>ME KOKË GODITËSE D. 3K</p>     <p>0613200...</p>	<p>VDE ELEKTRIKE</p>    <p>0613631...</p>
--	---	---	--	--

KAÇAVIDA

KAÇAVIDA PUNËTORIE ME BOSHT RRETHOR



MAJA PRANUESE

KAÇAVIDË
STANDARDE



0613434...
5751444... REDSTRIPE

KAÇAVIDË
D. 3K



0613203..

KAÇAVIDË
E GJATË



2X EKSTRA GJATË

0613464...



TX

KAÇAVIDA PUNËTORIE ME BOSHT RRETHOR



MAJA PRANUESE

KAÇAVIDË
STANDARD

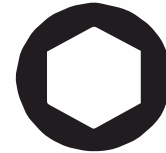

6 këndor
imbus

0613436...
0613415...

KAÇAVIDA PUNËTORIE ME BOSHT 6 KËNDOR



MAJA PRANUESE

KAÇAVIDË
STANDARD



0613437...

KAÇAVIDË
E SHKURTË



0613217...

VDE ELEKTRIKE



0613637...



△ 1000 V
o'e C





0613636..
0613635..





AW



BITA

Pranimi	1/4"	1/4"	1/4"	1/4"	1/4"	1/4"
Gjatësia	L=25mm	L=25mm	L=25mm	L=25-32mm	L=50mm	L=73mm
 PH PZ						
	06141225... 06141125...	TORZIONI 5614100300 561410040...	06141225... 06141125...	0614176...	061417669...	061417677...



Pranimi	1/4"	1/4"	1/4"	10mm
Gjatësia	L=25mm	L=29mm	L=70mm	L=75mm
TX 				
	061431...	TORZION 061431...	061433...	06147881...



Pranimi	1/4"	1/4"
Gjatësia	L=25mm	L=50mm
MINUS 		
	061417565...	061417566...

Pranimi	1/4"
Gjatësia	L=25mm
6-këndor 	
	06141769...

Pranimi	1/4"
Gjatësia	L=75mm
AW 	
	061451...

BITA

Pranimi Gjatësia	1/4" L=25mm	1/4" L=29mm
Mbajtës 1/4"		
	0614176688	0614176576

Pranimi Gjatësia	1/4" L=70mm	10mm L=75mm
Mbajtës 1/4"		
	5614176638	0614176702



Art. nr. 0614400301



Art. nr. 0614400402

ÇELËSA



HAPUR - UNAZOR

ÇELËSA STANDARD					ÇELËSA ME MEKANIZËM		
0713301...	5754101...	0713308...	0713302...	0713303...	0714251...	0714259...	0714263...
NIVELI METRIK		METRIK TË GJATË	10° KËNDI	NIVEL METRIK	NIVEL METRIK/ 12-KËNDOR	ME MEKANIZËM DY ANËSOR	NIVEL METRIK/ MEKANIZËM/NYJE



UNZOR - UNAZOR

ÇELËSA STANDARD					ÇELËSA ME MEKANIZËM	
0713305...	5754105...	071421...	071422...	0715231..	071425701...	0714254...
METRIK KËND 18°	METRIK	METRIK	METRIK PËR ÇELËSA TX	METRIK "BANANA"	METRIK ME MEKANIZËM	METRIK/ME MEKANIZËM PËR TX

HAPUR - HAPUR

STANDARD	NYJE
0713304...	0714230...
NIVEL METRIK	ME NYJE TË HAPUR

SPECIAL

TUBULAR			GJYSËM ÇELËS	
0714241...	0714282...	0714244...	071527...	0715261...
METRIK/TUBULAR I DYANSHËM	METRIK/KËND TUB. I DYANSHËM	METRIK/ TUBULAR ME NYJE	METRIK ME GODITJE	METRIK ME GODITJE







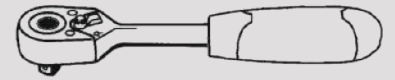













ÇELËSA KOKË



WURTH - ÇELËSA KOKË ARPIONI - KROM



<p>12-këndor metrik SHKURTË</p>    <p>07121331...</p>	<p>12-këndor metrik GJATË</p>    <p>07121321...</p>	<p>6-këndor, metrik SHKURTË</p>     <p>07121311...</p>	<p>6-këndor metrik GJATË</p>    <p>07121323...</p>	<p>6-këndor metrik PËRTEJ</p>    <p>0713130...</p>	<p>6-këndor metrik SHKURTË</p>    <p>07121312...</p>	<p>Shumë-qëllimësh MULTI</p>  <p>JACK OF ALL TRADES Liron të gjitha llojet</p>   <p>712134...</p>
--	--	---	---	---	---	--

<p>IMBUS</p>    <p>07151370...</p>	<p>MINUS</p>    <p>0715117...</p>	<p>PH</p>    <p>0715118...</p>	<p>ETX i jashtëm</p>    <p>0715132...</p>	<p>TX i brendshëm</p>    <p>0715133...</p>	<p>XZN</p>    <p>0715138...</p>	<p>Ribe CV</p>    <p>0715139...</p>
--	---	--	---	---	---	---

ÇELËSA KOKË

ÇELËSA KOKË TË ZI - IMPACT



<p>6-këndor, metrik SHKURTË</p>   <p>WÜRTH 071413...</p>	<p>6-këndor metrik GJATË</p>   <p>WÜRTH 0714131...</p>	<p>12-këndor metrik SHKURTË</p>   <p>WÜRTH 07141319...</p>	<p>TX i brendshëm</p>   <p>WÜRTH 0715136...</p>
--	--	--	---

SETE ÇELËSA KOKË IMPACT



0715900200 - Çelës kokë impact-6k.long-8 copë



0715900100 - Çelës kokë impact-TX.long-8 copë

AKSESORË PËR ÇELËSA TË ZI

<p>Zgjatues</p>  <p>WÜRTH 0714132...</p>	<p>Reduktues</p>  <p>WÜRTH 07141328</p>	<p>Nyje kardanike</p>  <p>WÜRTH 0714138351</p>	<p>Konektor</p>  <p>ZEBRA QUALITY 07131184...</p>	<p>Nyje kardanike</p>  <p>ZEBRA QUALITY 0712138301</p>	<p>Reduktues</p>  <p>ZEBRA QUALITY 0712138...</p>
---	--	---	--	--	--



ÇANTA



**Çantë e shpinës me bazë shell rezistente ndaj ujit
460x400x200mm
071593 750**



**Çante shpine për vegla S
330x110x440mm
0715930244**



**Kuti-ulëse për vegla pune
MULTI 470x300x300m
071593 600**



**Çantë e veglave e hapur
fund waterproof 44x25x36
0715930222**



**Çantë për vegla 28vende
41x22x23cm
0715930084**



**Çantë beli me 5 xhepa
650x140x270mm
0715930212**



**Çantë beli për vidha
me zinxhiz
0715930214**



**Kofer për për vegla pune
41,5x26x20,5mm
0962219200**

ÇANTA



**Kofer veglash alumin poliester 44x23x34cm
0715930232**



**Kuti e veglave me 3 ndarje
660x260x248mm
0962219004**



**Çantë e veglave me fund të papërshkueshëm nga uji
0715930223**



**Çantë e veglave me fund waterproof 31x19x29
0715930236**



**Çantë beli me 2 xhepa + 2 mbajtës 200x110x290mm
0715930210**



**Çantë beli për vegla 2x2 200x140x290mm
0715930211**

Nr. art. 575239 101



8
copë

Nr. art. 575243 100



9
copë

Nr. art. 575241 100



9
copë

KAÇAVIDA

ÇELËSA

ARPION

VEGLA

ZEBRA

REDSTRIPE



**Arpion 1/2"-72 dhëmbë-
ZEBRA-L250mm**
Nr. Art. 07120120

Kompakte, kokë e hollë, dhëmbë të imët! 72 dhëmbë - 5° këndi rrotullues

1. Ndërrim i thjeshtë dhe i shpejtë i kahut të rrotullimit me anë të rrotëzës
2. Sferë e vogël për mbajtje - heqje e lehtë e kokave-çelës
3. Zhvendosja niveli e trupit të arpionit nga koka siguron më shumë hapësirë gjatë punës.

NEU
NEW
IP 5X



Arpion 1/2"-ZEBRA-L250mm
Nr. Art. 071201201

48 dhëmbë të fortë me kënd rrotullues - 7.5°

1. Ndërrim i shpejtë dhe i thjeshtë i kahut të rrotullimit me anë të levës
2. Siguresë me lirues të shpejtë - i bllokuar
3. Siguresë me lirues të shpejtë - i liruar
4. Levë e sheshtë, e mbrojtur, ndërsa trupi i arpionit ka sipërfaqe të mjaftueshme për mbërthim



**Arpion 1/2"-72 dhëmbë-ZEBRA-mbr. nga
pluhuri (75 vite)**
Nr. Art. 071201204

- Kokë dyfishe e mbyllur për mbrojtje më të mirë nga papastërtitë
- Pranim katror- i fortë dhe i fuqishëm
- Ndryshim i thjeshtë dhe i shpejtë i kahut të rrotullimit
- Koka arpioni fleksibile dhe rrotullueshme, me pajisje për bllokim sipas nevojës



**Arpion 1/4"-72 dhëmbë-
ZEBRA-L135mm**
Nr. Art. 07120140

Arpion i fortë me lirues të përshtatshëm!
48 dhëmbë të fortë me kënd rrotullues - 7.5°

1. Ndërrim i shpejtë dhe i thjeshtë i kahut të rrotullimit me anë të levës
2. Siguresë me lirues të shpejtë - i bllokuar
3. Siguresë me lirues të shpejtë - i liruar
4. Levë e sheshtë, e mbrojtur, ndërsa trupi i arpionit ka sipërfaqe të mjaftueshme për mbërthim

KAÇAVIDA

ÇELËSA

ARPION

VEGLA

ZEBRA

REDSTRIPE



Arpion 1/4"-ZEBRA-L135mm
Nr. Art. 071201401

48 dhëmbë të fortë me kënd rrotullues – 7.5°

1. Ndërrim i shpejtë dhe i thjeshtë i kahut të rrotullimit me anë të levës
2. Siguresë me lirues të shpejtë - i bllokuar
3. Siguresë me lirues të shpejtë - i liruar
4. Levë e sheshtë, e mbrojtur, ndërsa trupi i arpionit ka sipërfaqe të mjaftueshme për mbërthim



Arpion 1/4"-72 dhëmbë-ZEBRA-mbr. nga pluhuri (75 vite)
Nr. Art. 071201404

- Kokë dyfishe e mbyllur për mbrojtje më të mirë nga papastërtitë
- Pranim katror- i fortë dhe i fuqishëm
- Ndryshim i thjeshtë dhe i shpejtë i kahut të rrotullimit
- Koka arpioni fleksibile dhe rrotullueshme, me pajisje për bllokim sipas nevojës



Arpion 3/8"-72 dhëmbë-ZEBRA-L175mm
Nr. Art. 07120380

48 dhëmbë të fortë me kënd rrotullues – 7.5°

1. Ndërrim i shpejtë dhe i thjeshtë i kahut të rrotullimit me anë
2. Siguresë me lirues të shpejtë - i bllokuar
3. Siguresë me lirues të shpejtë - i liruar
4. Levë e sheshtë, e mbrojtur, ndërsa trupi i arpionit ka sipërfaqe të mjaftueshme për mbërthim

**NEU
NEW
IP 5X**



Arpion me nyje kardanike-1/2"-i gjatë
Nr. Art. 071513 91

KAÇAVIDA

ÇELËSA

ARPION

VEGLA

ZEBRA

REDSTRIPE



Set i veglave-Mix-91copë

Nr. Art. 096593 120



**Të gjitha mjetet
e zakonshme
në një vend**

KAÇAVIDA

ÇELËSA

ARPION

VEGLA

ZEBRA

REDSTRIPE

Set i çelësave 1/4" dhe 1/2" për brez të madh të aplikimeve

Set Kaçavidash 3K Impakt DM bosht 6 kënd. PH/MIN
ZEBRA 5copë **Nr. Art. 096509059**

1/4":

1 arpion (kriket) me levë, 1 ekstenzion me kënd 25 mm

1 ekstenzion 150 mm, 1 ekstenzion fleksibil 150 mm

1 nyjë kardanike, 1 dorezë kaçavide 1/4"

1 Adapter me mandrinë për ndërrim të shpejtë

12 çelësa-koak a/f: 4; 5; 5.5; 6; 7; 8; 9; 10; 11; 12; 13; 14

15 Bita: PH 1, PH 2, PH 3; koka 6k: 3, 4, 5, 6 TX 10, 15, 20, 25, 27, 30, 40; slot 0.8 x 5.5

1/2":

1 arpion (kriket) me levë, 1 ekstenzion me kënd 53 mm

1 ekstenzion 125 mm, 1 ekstenzion 250 mm

1 nyjë kardanike

19 çelësa koka, a/f: 10; 11; 12; 13; 14; 15; 16; 17; 18; 19; 20; 21; 22; 24; 26; 27; 28; 30; 32



KAÇAVIDA

ÇELĒSA

ARPION

VEGLA

ZEBRA

REDSTRIPE

**Set çelĒsa-kokĕ
arpioni 1/2"-shumĕ
k.-23copĕ**

Nr. Art. 096513 023



**Set çelĒsa-kokĕ
arpioni 1/2"-kokĕ
6k. i jashtĕm-
ZEBRA-23copĕ**

Nr. Art. 096513 230



KAÇAVIDA

ÇELËSA

ARPION

VEGLA

ZEBRA

REDSTRIPE

10 mm, 47 copë asortiman i bitave 10-mm më të përdorshëm për sektorin e autoindustrisë dhe kargos.

- Shembuj aplikimi: formë trekëndëshi dhe profil multi për bulonat e kokës së cilindrave në Fiat, VW dhe motorët Japonez
- Përfshin 2 adapterë në kuti metali me shpuzë të fortë me efekt shtrëngues

Set me bita-10mm-47copë

Nr. Art. 096512 470



Set 1/2" me çelësa heksagon të shkurtë dhe të gjatë (Allen), TX të brendshëm dhe bita multipoint

Pjesët janë përzgjedhur posaçërisht për përdorim në autoindustri dhe në kargo

- Kuti metalike 350 x 260 x 55 mm, Madhësia 4
- Përmbajtja: 31 pjesë
- 8 TX çelësa-koka, TX versioni i shkurtë TX 25, 27, 30, 40, 45, 50, 55, 60
- 4 TX çelësa-koka, TX versioni i gjatë TX 30, 40, 50, 60
- 4 çelësa koka multipoint, versioni i shkurtë M 5, 6, 8, 10
- 3 çelësa koka multipoint, versioni i gjatë M 8, 10, 12
- 8 çelësa-koka heksagon (Allen), versioni i shkurtë 5, 6, 7, 8, 10, 12, 14, 17 mm
- 4 çelësa-koka heksagon (Allen), versioni i gjatë 6, 8, 10, 12 mm

Set çelësa-kokë 1/2"-kokë 6k.-TX-XZN-ZEBRA-31copë

Nr. Art. 096513 310

MOMENT ÇELËSA: PRODUKTË NGA FAMILJA PREMIUM

	Pranimi	Momenti	Art. Nr.	Pk./Cp.
1	3/8"	12 - 60 N·m	0714 730 060	1
2	3/8"	20 - 100 N·m	0714 730 100	1
3	1/2"	20 - 100 N·m	0714 730 101	1
4	1/2"	40 - 200 N·m	0714 730 200	1
5	1/2"	60 - 300 N·m	0714 730 300	1
6	3/4"	80 - 400 N·m	0714 730 400	1



PUNA E DUHUR ME LINJËN PREMIUM

Me produktet tona premium, jeni të përgatitur në mënyrë të shkëlqyer për pothuajse të gjitha skenarët e përdorimit: qoftë për biçikleta, motoçikleta dhe automjete – apo për fiksimin e ankerave.

Por edhe nëse keni plane të mëdha, jeni në vendin e duhur: sepse në familjen tonë të produkteve do të gjeni moment çelësin e duhur për punë riparimi dhe mirëmbajtjeje në autoservise, dhe montim.

Mund të jeni të sigurt: qoftë 3/8" apo 3/4" – sa i përket përdorimit dhe saktësisë, edhe më të vegjlit janë vërtet të mëdhenj.



CILËSI SUPERIORE

Punëtori mobile nga Würth

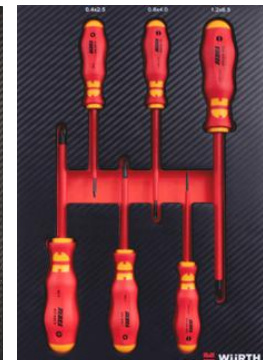
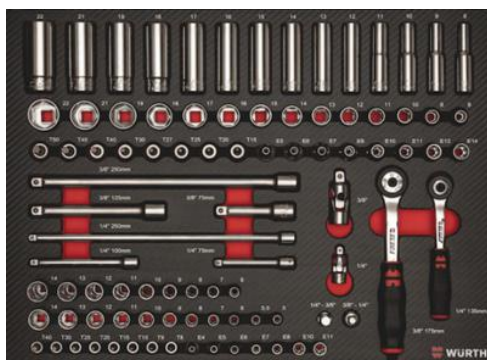
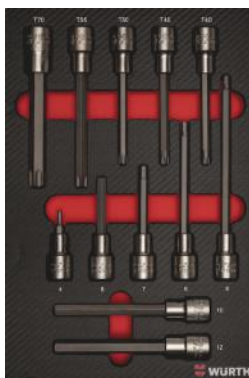

Set çelësash të kombinuar-RS-OFFSET- (WS6-32)-25copë

Nr. art. 5754111925

WS:6, 7, 8, 9, 10, 11, 12, 13, 14, 15, 16, 17, 18, 19, 20, 21, 22, 23, 24, 25, 26, 27, 28, 30, 32



25
copë

Set çelësash unazor/unazor-OFFSET-RS- (WS6-32)-12copë

Nr. art. 5754105912

WS 6x7, 8x9, 10x11, 12x13, 14x15, 16x17, 18x19, 20x22, 21x23, 24x27, 25x28, 30x32



122
copë

Set çelësash të kombinuar-Flat-RS- (WS6-22)-8copë

Nr. art. 5754101908

WS 8, 9, 10, 12, 13, 14, 17, 19



8
copë

RED STRIPE

Set çelësash të kombinuar-Flat-RS- (WS6-32)-25copë

Nr. art. 5754101925

WS 6, 7, 8, 9, 10, 11, 12, 13, 14, 15, 16, 17, 18, 19, 20, 21, 22, 23, 24, 25, 26, 27, 28, 30, 32



25
copë

Set çelësash të kombinuar-Flat-RS- (WS6-22)-17copë

Nr. art. 5754101917

WS 6, 7, 8, 9, 10, 11, 12, 13, 14, 15, 16, 17, 18, 19, 20, 21, 22

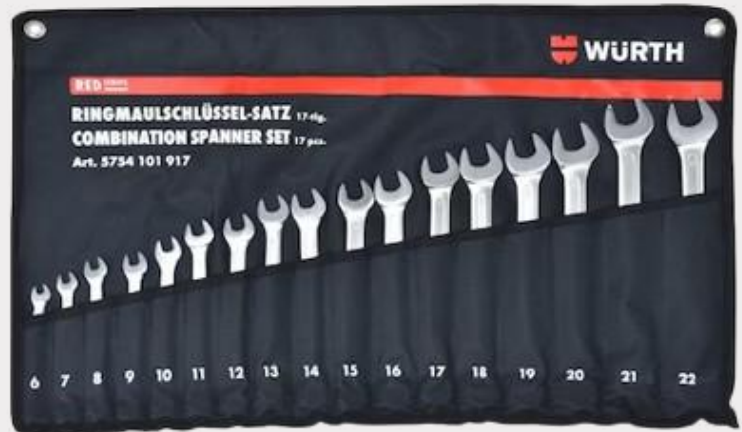

177
copë

Set çelësash të kombinuar-Flat-RS- (WS6-22)-12copë

Nr. art. 5754101912

WS 6, 7, 8, 9, 10, 11, 12, 13, 14, 17, 19, 22



12
copë

- Materiali Krom Vanadium
- Finish mat, me efekt anti-rrëshetije gjatë punës
- Lloje të ndryshme, për kërkesa të ndryshme
- Arpionët me nga 72 dhëmbë
- ORSY kuti

SET ÇELËSA KOKË ARPIONI 1/4" - 17 COPË



Nr. i pjesëve	Art. nr.	Barcode
17 copë	5763114017*	

Përmbajtja:
 Çelës kokë arpioni 1/4" - WS 4, 5, 6, 7, 8, 9, 10, 11, 12, 13, 14mm
 Nyje kardanike: 1x
 Zgjatues 2x: 100 | 150 mm
 Arpion 1x:
 Adapter: 1x

SET ÇELËSA KOKË ARPIONI 1/4" - 24 COPË



Nr. i pjesëve	Art. nr.	Barcode
24 copë	5763114024*	

Përmbajtja
 7 çelësa kokë 6k. 1/4": 8 | 9 | 10 | 11 | 12 | 13 | 14 mm
 Zgjatues: 2x : 100 | 150 mm
 Arpion: 1x
 Adapter: 1x
 12 çelësa kokë 6k. 1/4": 4 | 5 | 5.5 | 6 | 7 | 8 | 9 | 10 | 11 | 12 | 13 | 14 mm

SET ÇELËSA KOKË ARPIONI 1/4" - 32 COPË



Nr. i pjesëve	Art. nr.	Barcode
32 copë	5763114032	

Përmbajtja:
 12 çelësa kokë 6k. 1/4": 4 | 5.5 | 6 | 7 | 8 | 9 | 10 | 11 | 12 | 13 | 14 mm
 7 çelësa kokë 6k. 1/4": 8 | 9 | 10 | 11 | 12 | 13 | 14 mm
 Zgjatues: 1x : 150mm
 Zgjatues fleksibil 1x : 150 mm
 Kaçavidë: 1x
 Arpion: 1x
 Adapter: 1x
 15 Çelës koke TX/6K. - 25mm

COMING SOON

- Materiali Krom Vanadium
- Finish mat, me efekt anti-rreshëitje gjatë punës
- Lloje të ndryshme, për kërkesa të ndryshme
- Arpionët me nga 72 dhëmbë
- ORSY kuti

SET ÇELËSA KOKË ARPIONI 1/4" - 40 COPË



Nr. i pjesëve	Art. nr.	Barcode
40 copë	5763114040**	 4 065746 1799355

Përmbajtja:
 12x çelësa 6k. 1/4": 4 | 5.5 | 6 | 7 | 8 | 9 | 10 | 11 | 12 | 13 | 14 mm
 7x çelësa 6k. të gjatë 1/4)": 8 | 9 | 10 | 11 | 12 | 13 | 14 mm
 1x kaçavidë 1/4" | 150mm
 1x arpion 1/4" | 72 dhëmbë
 1x. x zgjatues 1/4" | 100mm
 1x nyje kardanike 1/4"
 16x 1/4" | 25mm
 16 copë bita 1/4" | 25 mm

SET ÇELËSA KOKË ARPIONI 3/8" - 24 COPË



Nr. i pjesëve	Art. nr.	Barcode
24 copë	5763138024	 4 065746 1799362

Përmbajtja:
 16 çelësa kokë 6k. 3/8": 6 | 7 | 8 | 9 | 10 | 11 | 12 | 13 | 14 | 15 | 16 | 17 | 18 | 19 | 20 | 21 | 22 | 24 | mm
 1 Arpion 3/8" | 72 dhëmbë
 1 adapter 3/8"
 2 zgjatues 3/8": 75 | 250 mm
 1 nyje kardanike 3/8"
 3 çelësa kokë të gjatë 3/8": 16 | 18 | 21 mm

SET ÇELËSA KOKË ARPIONI 1/2" - 22 COPË



Nr. i pjesëve	Art. nr.	Barcode
22 copë	5763112022	 4 065746 1799379

Përmbajtja:
 17 çelësa kokë 6k. 1/2": 10 | 11 | 12 | 13 | 14 | 15 | 16 | 17 | 18 | 19 | 20 | 21 | 22 | 24 | 27 | 30 | 32 | mm
 1 arpion 1/2" | 72 dhëmbë
 2 zgjatues 1/2": 125 | 250 mm
 1 nyje kardanike 1/2"
 1 adapter 1/2" x 3/8"
 1/2"

- Materiali Krom Vanadium
- Finish mat, me efekt anti-rrëshetije gjatë punës
- Lloje të ndryshme, për kërkesa të ndryshme
- Arpionët me nga 72 dhëmbë
- ORSY kuti

SET ÇELËSA KOKË ARPIONI 1/4" - 1/2" - 72 copë



Nr. i pjesëve	Art. nr.	Barcode
72 copë	5763100072	4 065746 179938

Përmbajta:

- 17 çelësa kokë arpioni 1/2" : 10 | 11 | 12 | 13 | 14 | 15 | 16 | 17 | 18 | 19 | 20 | 21 | 22 | 24 | 27 | 30 | 32 | mm
- 1 arpion 1/2" | 72 dhëmbë
- 2 zgjatues 1/2" : 125 | 250 mm
- 1 adapter 1/2" x 3/8"
- 1 nyje kardanike 1/2"
- 12 çelësa kokë arpioni 6k. 1/4" : 4 | 5 | 5.5 | 6 | 7 | 8 | 9 | 10 | 11 | 12 | 13 | 14 mm
- 14 bita 1/4" : | H3 | H4 | H5 | H6 | T10 | T15 | T20 | T25 | T30 | T40 | PH1 | PH2 | PZ1 | PZ2
- 1x arpion 1/4" | 72 dhëmbë, 1x kaçavidë 1/4" | 150mm
- 2 zgjatues 1/4" | 100 | 150 mm, 1 adapter 1/4" x 3/8"
- 1 adapter 1/4", 1 zgjatues 1/4" | 145 mm
- 16p. nyje kardanike 1/4"
- 16 bita 1/4" | 25 mm

SET ÇELËSA KOKË ARPIONI 1/4" - 1/2" - 3/8" - 154 copë



Nr. i pjesëve	Art. nr.	Barcode
154 copë	5763100154	4 065746 1799393

Përmbajtja

- 12 çelësa kokë 6k. 1/4" : 4 | 5 | 5.5 | 6 | 7 | 8 | 9 | 10 | 11 | 12 | 13 | 14 mm
- 1 arpion 1/4" | 72 dhëmbë
- 1 set çelësa kokë 1/4" : E4 | E5 | E6 | E7 | E8
- 2 zgjatues 1/4" : 50 | 150 mm
- 8 bita 1/4" [materiali:S2]:T8 | T9 | T10 | T15 | T20 | T25 | T27 | T30
- 8 bita 1/4" [materiali:S2]:T8H | T9H | T10H | T15H | T20H | T25H | T27H | T30H
- 6 bita 1/4" PZ1 | PZ2 | PZ3 | PH1 | PH2 | PH3
- 8 bita 1/4: H3 | H4 | H5 | H6 | SL4 | SL5.5 | SL6.5 | SL7
- 1 nyje kardanike 1/4" ; 1 zgjatues 1/4" | 200mm ; 1x kaçavidë 1/4"
- 18 bita të shkurt 1/4" 25 mm
- 10 çelësa kokë 6k. 3/8" : 10 | 11 | 12 | 13 | 14 | 15 | 16 | 17 | 18 | 19 mm
- 9 çelësa kokë 6k të gjatë. 3/8" : 8 | 9 | 10 | 11 | 12 | 13 | 14 | 15 | 16 | 17 | 18 | 19 | 21 mm
- 1 arpion 3/8" | 72 dhëmbë
- 6 çelësa ETX 3/8 : | E10 | E11 | E12 | E13 | E14 | E16 | E18
- 1 zgjatues 3/8" : 125 mm
- 1 adapter çelësa kokë të gjatë 1/4" : 6 | 7 | 8 | 9 | 10 | 11 | 12 | 13 mm për bita 3/8 5/16"
- 1 adapter 3/8
- 15 çelësa kokë 6k. 1/2" : 10 | 11 | 12 | 13 | 14 | 15 | 16 | 17 | 18 | 19 | 20 | 21 | 22 | 24 | 27 | 30 | 32 mm
- 4 çelësa kokë të gjatë 1/4" : 17 | 18 | 19 | 22 mm
- 1 arpion 1/2" , 72 dhëmbë
- 3 çelësa kokë ETX 3/8 : | E20 | E22 | E24
- 2 zgjatues 1/2" : 125 | 250 mm
- 1 adapter 1/2 x 3/8"
- 1 nyje kardanike 1/2"
- 1 mbajtës për bita 1/2" : (15)16"
- 2 bita 1/2" [materiali:S2]: T55 | T60 - 16 bita 5/16" 30mm

Pasqyrë e shkurtër e **WURTH MASTER** programit



MAKINË SHPUSE-VIDHUESE ME BATERI

BDD 12 V, 2Ah

Nr. art. 5717512012

- **Momenti maks. 25 Nm**
- Diametri maks. i turjelës Ø=10 mm
- **Bateri Li-Ion 2 x 2.0 Ah**
- Kahëzgjatja e karikimit të baterisë: 30 min



MAKINË VIDHUESE ME GODITJE

ASS 12 COMPACT POWER CL

Nr. art. 5717513012

- **Momenti maks. 100 Nm**
- Pranimi në futer 1/4" gjashtëkëndor
- **Bateri Li-Ion 2 x 2.0 Ah**
- Kahëzgjatja e karikimit të baterisë: 30 min



MAKINË SHPUSE-VIDHUESE ME BATERI

ABS 18 COMP COMBI 2x2 Ah

Nr. art. 5717515012

- **Tensioni: 18 V/DC**
- Motor induktiv (pa brusha)
- **Momenti maks. 55 Nm**
- Diametri min./maks. i turjelës 2.0-13 mm
- **Bateri Li-Ion 18 V 2x2 Ah**
- Pesha 1.55 kg



MAKINË SHPUSE-VIDHUESE ME BATERI

ABS 18 COMB-2x5Ah

Nr. art. 5717521012

- **Bateria Li-Ion, 2 x 5 Ah, 18V**
- Motor induktiv (pa brusha)
- **Momenti maksimal 70Nm**
- Numri maksimal i goditjeve 9760 u/min 2970 goditje/min.
- **Pranimi min/maks. 1,5 deri 13mm**



MAKINË SHPUSE-VIDHUESE ME BATERI

ASS 18BL-1/2"-1/4"-2x4Ah

Nr. art. 5717511012

- **Motor induktiv (pa brusha)**
- Momenti maks. 180 Nm
- **Pranimi në futer: 1/2" dhe 1/4"**
- Bateri Li-Ion, 18V, 2x4 Ah



PISTOLE ME BATERI

1/2"-1000 Nm-BIW 18-BL-2x5Ah

- **Motor induktiv (pa brusha)**
- Momenti maks. 1000 Nm
- **Pranimi në futer 1/2"**
- Për fileta deri M20
- **2 bateri Li-Ion 5Ah, 18V**
- Karikimi i baterisë: 60min



MAKINË PRERËSE-GËRRYESE ME BATERI

125mm-AWS 18-125S CLASSIC

Nr. art. 5717526012

- Motor induktiv (pa brusha)
- Nr. i rrotullimeve 9000 rpm
- Diametri maksimal i diskut 125 mm
- Mbrojtje nga ristartimi
- Kapja M14
- 2 bateri 5Ah, 18V



BËNI POROSITË TUAJA 24/7

eshop.wurth-kosova.com



MAKINË SHPUSE-VIDHUESE ME BATERI-ME ÇEKAN

BRH 18 BL-2x4Ah

Nr. art. 5717508012

- Tensioni 18 V
- Motor pa brusha
- Pranim SDS plus
- Diametri maks. i turjelës së betonit Ø=20 mm
- Energjia goditëse 2 J
- Pesha 3.6 kg



KOLITIR ME BATERI

BSI 30W

Nr. art. 57026240

- Fuqia 30W
- Karikues USB mikro konektor
- Karikimi i baterisë 3.5 h



PISTOLETË ME BATERI PËR SILIKON DHE "SALLAMË"

BCG 600

Nr. art. 5717600001

- Forca maksimale e tërheqjes 4,5 kN
- Rangu i nxjerrjes 310 - 600 ml
- Lloji i baterisë 7.2 V Li-Ion
- 2 bateri Li-Ion 1,5 Ah
- Karikues 8.4 V
- Karikimi i baterisë 1.5 h



MAKINË SHPUSE ELEKTRIKE ME GODITJE

ESB 65 13K CLA

Nr. art. 5717031011

- Fuqia 650 W
- Nr i rrotullimeve 0-2800 rpm
- Diametri maksimal i turjelës 13 mm
- Gjatësia e kabllos 2 m
- Shpim, shpim me vibrim



MAKINË SHPUSE ELEKTRIKE ME ÇEKAN

ERHD 28-MLS

Nr. art. 5717002011

- Fuqia 800 W
- Pranim SDS për turjela
- Diametri maks. i turjelës së betonit Ø=28 mm
- Energjia goditëse 3,2 J
- Shpim me goditje
- Shpim dhe thyerje



MAKINË SHPUSE ELEKTRIKE ME ÇEKAN-DALTË

EHD-40 Combi

Nr. art. 5717003011

- Fuqia 1100 W
- Pranim SDS i turjelave
- Diam. maks. në beton Ø=40mm
- Energjia e goditjes 9,5 J
- Modet: shpim, shpim me goditje dhe punë me daltë.
- Sistem kundër vibrimit



MAKINË ELEKTRIKE ME ÇEKAN-DALTË

CH 5-SE

Nr. art. 5717015011

- Fuqia në hyrje 1050 W
- Energjia e goditjes 12,5J
- Gjatësia e kablllos 4 m
- Pranim SDS-max i aksesorëve
- Pesha 5 kg



MAKINË PRERËSE-GËRRYESE ELEKTRIKE

EAG 115, 850W

Nr. art. 5717004010

- Fuqia 850 W
- Diametri maksimal i diskut Ø=115mm
- Ndërprerës dynivelësh për siguri shtesë
- Rotor i mbrojtur me plastikë xham
- Kushinetë gjilpërore në kokën e makinës



MAKINË EL. PRERËSE-GËRRYESE-ME POTENCIOMETËR

EWS 1

Nr. art. 5717054010

- Tensioni 230 V
- Fuqia e hyrjes 1400 W
- Rotullime për minutë 11.000 rr/min
- Diametri maksimal i diskut 125 mm
- Kapja M14
- Pesha 2.5 kg



SHARRË SHPATË ELEKTRIKE

SBS 1300

Nr. art. 5717014011

- Fuqia 1300 W
- Inkrementi i oscilimit 30 mm
- Kontrolli i shpejtësisë me anë të ndërprerësit
- Mbrojtje nga pluhuri
- Prerje lineare dhe orbitale



MAKINË ELEKTRIKE PRERËSE-GËRRYESE

EWS 7-125-CLASS

Nr. art. 5717063010

- Fuqia 750 W
- Diametri maksimal i diskut: D125
- Nr rrotullimeve: 12000 rpm
- Kapja: M14



MAKINË EL. PRERËSE-GËRRYESE

EWS 14-125-CLASSIC

Nr. art. 5717044010

- Tensioni 230 V
- Fuqia e hyrjes 1400 W
- Rotullime për minutë 11.000 o/min
- Diametri maksimal i pllakës 125 mm
- Kapja M14
- Pesha 2.5 kg



MAKINË EL. PRERËSE-GËRRYESE

EWS 26-230-CLASSIC

Nr. art. 5717045010

- Tensioni 230 V
- Fuqia e hyrjes 2600 W
- Rotullime për minutë 6.000 rr/min
- Diametri maksimal i diskut 230 mm
- Kapja M14
- Pesha 5.6 kg
- Gjatësia e kablllos 4 m



SHARRË ELEKTRIKE PËR PRERJE METALI

MMS 2300

Nr. art. 5717013010

- Fuqia 2300 W
- Diametri maksimal i tehut 355 mm
- Nr. i rrotullimeve 3900 rrot/min
- Këndi i prerjes 0-45°
- Ndërprerës me masë sigurie nga startimi aksidental
- Mengene me sistem për lirimin e detalit që preni



SHARRË ELEKTRIKE CIRKULARE

1100W-190mm-ECS 1100

Nr. art. 5717020010

- Tensioni në hyrje 230 V/AC
- Fuqia në hyrje 1100 W
- Diametri maksimal i tehut 190 mm
- Përshatet me disqet me diametër vrime 20 mm
- Peshë e sharrës 3.6 kg
- Gjatësia e kabllës 2.5 m



SHARRË PRERËSE-TERRËSE ELEKTRIKE

Plug STP 65 CLASSIC

Nr. art. 5717064010

- Tensioni 230V
- Fuqia 550W
- Kapaciteti max. prerës në
 - dru 65mm
 - alumin 12mm
 - çelik 6mm



SHARRË PRERËSE-TERRËSE ELEKTRIKE

STP150-B POWER ***

Nr. art. 57067032

- Fuqia dalëse 780 W
- Nr i oscilimeve pa ngarkesë 500 - 3100 rrot/min
- Lëvizja e tehut 26 mm
- Thellësia maks. e prerjes në dru 150mm
- Thellësia maksimale e prerjes në çelik 10 mm
- Thellësia maksimale e prerjes në alumin 20 mm



MAKINË ELEKTRIKE PËR LUSTRIM

1200W-EPM 2000-7

Nr. art. 5717010010

- Fuqia 1200 W
- Numri i rrotullimeve 800 - 2400 rrot/min
- Diametri i shpuzës poliruese maks. Ø 180 mm
- Peshë 3,4 kg
- D-dorëz, komfor në punë



FEN ELEKTRIK INDUSTRIAL

HLG2000P

Nr. art. 0702202000

- Fuqia 2000 W
- Temperatura 50°C - 600°C
- Nxemës qeramike
- Peshë 0.9 kg
- Gjatësia e kabllës 2 m



FEN ELEKTRIK INDUSTRIAL

HLG2000P-LCD

Nr. art. 0702202001

- Fuqia 2000 W
- Temperatura 50°C - 650°C
- Nxemës qeramike
- Peshë 0.9 kg
- Gjatësia e kabllës 2 m



WÜRTH MASTER
FULL POWER. FULL SERVICE.





FSHESË ELEKTRIKE PËR TAPICERI

SEG 10 COMPACT

Nr. art. 0701114000

- Tensioni 220 V/AC
- Fuqia: 1380 W
- Kapaciteti i rrjedhjes 1 l/min
- Presion i ulët 273 mbar
- Rezervuari ujit të freskët 8 l
- Rezervuari ujit të ndotur 7 l"



FSHESË ELEKTRIKE

TSS 7L BASIC ***

Nr. art. 07011170

- Tensioni 230 V/AC
- Fuqia 850 W
- Përmbajtja e rezervuarit 7 l
- Gjatësia e kabllit 7.5 m



FSHESË ELEKTRIKE INDUSTRIALE

WET/DRY 30L AUTOMATIKE ***

Nr. art. 07011330

- Tensioni 230 V/AC
- Fuqia: 1380 W
- Diametri gypit konektues: 35 mm
- Përmbajtja e rezervuarit 30 l
- Gjatësia e kabllit: 7.5 m



FSHESË ELEKTRIKE INDUSTRIALE

1380W ISS 50 L

Nr. art. 07011530

- Tensioni 230 V/AC
- Fuqia: 1380 W
- Diametri gypit konektues: 35 mm
- Përmbajtja e rezervuarit 50 l
- Gjatësia e kabllit: 7.5 m



LËMUES MURI DHE TAVANI

WSS 225 E Compact

Nr. art. 07021211

- Fuqia: 500 W
- Frekuenca: 50 Hz
- Diametri: 225 mm
- Nr rrotullimeve min/max : 1100 - 1650 rpm
- Gjatësia: 1580 mm
- Peshë: 3.9 kg



HAPËSE KANALI

MSF 40

Nr. art. 07024161

- Tensioni 230 V/AC
- Fuqia: 1900 W
- Gjatësia e kabllit: 4 m



TRAPAN MAGNETIK

EL MKB35 ***

Nr. art. 57092001

- Fuqia 1100 W
- Forca magnetike 9000 N
- Diametri i shpimit min./maks. 12-35 mm
- Pesha e makinës 10 kg
- Gjatësia e kabllos 5 m



PISTOLE PNEUMATIKE ME GODITJE

DSS-1/2"-Standard (860Nm)

Nr. art. 07037560

- Pranim 1/2"
- Momenti i shtrëngimit 785 Nm
- Momenti maksimal lirues 860 Nm
- Shtypja e punës 6,3 bar
- Shpenzimi mesatar i ajrit 140 l/min
- Diametri minimal i gypit Ø=9 mm



PISTOLE PNEUMATIKE ME GODITJE

DSS-1/2"-(1350Nm)

Nr. art. 57143100

- Momenti maks. 1350 Nm
- Pranimi 4këndor në futer 1/2"
- Shtypja punuese e ajrit: 6,3 bar
- Konsumi i ajrit: 198 l/min
- Pesha: 2 Kg



PISTOLE PNEUMATIKE ME GODITJE

DSS1 L

Nr. art. 07037700

- Pranim 4 këndor i aksesorëve 1"
- Momenti shtrëngues 2168 Nm
- Momenti maksimal lirues 2846 Nm
- Shtypja punuese 6,3 bar



PISTOLE PNEUMATIKE ME GODITJE

Master DSS 1/2" H

Nr. art. 07037360

- Pranim 4-këndor i aksesorëve 1/2"
- Momenti përdredhës i shtrëngimit 70-470 Nm
- Momenti maksimal lirues 569 Nm
- Shtypja e punës 6,3 bar
- Shpenzimi mesatar i ajrit 102 l/min
- Diametri minimal i gypit Ø=8 mm



PISTOLE PNEUMATIKE ME GODITJE

850Nm-(DWSS-1/2"-COMPACT)

Nr. art. 57143090

- Pranim katërkëndor 1/2"
- Momenti maksimal punues 610 Nm
- Momenti maskimal lirues 850 Nm
- Konsumi i ajrit 119 l/min
- Shtypja punuese 6,3 bar
- Diametri minimal i gypit 9 mm



PISTOLE PNEUMATIKE ME GODITJE

DSS 3/4"-H-(1500Nm)

Nr. art. 07037730

- Pranim 4 këndorë 3/4"
- Momenti pëdr. punues: 350 - 1440 Nm
- Momenti maks. lirues: 1500 Nm
- Shtypja punuese 6,3 bar
- Konsumi mesatar i ajrit 215 l/min
- Diametri minimal i gypit: 11 mm



MAKINË SHPUSE PNEUMATIKE

Master-DBM10-RL-PLUS-10mm

Nr. art. 07037960

- Diametri maks. i turjelës 10 mm
- Numri i rotullimeve 1700 rrot/min
- Diametri minimal i gypit 9 mm
- Futer shpejtshtërngues cilësor
- Rrotullim majtas



MAKINË SHPUJSE PNEUMATIKE

Master-DBM13-RL-PLUS-13mm ***

Nr. art. 07037970

- **Diametri maks. i turjelës 13 mm**
- Numri i rrotullimeve 700 rrot/min
- **Diametri minimal i gypit 9 mm**
- Shtypja punuese 6,3 bar
- **Konsumi i ajrit 96 l/min**
- Futer shpejtshtrëngues cilësor



ARPION PNEUMATIK

DRS-1/2"-Standard

Nr. art. 0703812001

- **Pranimi 1/2"**
- Momenti i shtrëngimit 68 Nm
- **Shtypja punuese 6,3 bar**
- Gjatësia 254mm
- **Konsumi i ajrit 113 l/min**
- Diametri minimal i gypit: 9mm



MAKINË PRERËSE/GËRRYESE PNEUMATIKE

DWS125

Nr. art. 07038570

- **Diametri i diskut 100 / 115 / 125mm**
- Fuqia në dalje 640W
- **Nr. i rrotullimeve pa ngarkesë 10,000 rrot/min**
- Shtypja punuese 6,3 Bar
- **Konsumi i ajrit 113 l/min**



SHARRË HORIZONTAL PNEUMATIKE

DST-380 Standard

Nr. art. 0703883

- **Numri i oscilimeve 9000 rpm**
- Gjatësia 235 mm
- **Konsumi mesatar i ajrit 113 l/min**
- Diametri minimal i gypit 10 mm
- **Rrotullim 180° i tehut prerës**



MAKINË PNEUMATIKE PËR NGULITJE TË KAPSEVE

Master-DKG 416

Nr. art. 07035480

- **Gjat. min./maks. e shtaplës 4-16 mm**
- Kapaciteti i depos 157 pjesë
- **Diametri minimal i gypit 6 mm**
- Pesha 0.7 kg



PISTOLE PNEUMATIKE PËR PERÇINA (NITNE) DERI 4,8MM

PNG-316

Nr. art. 0703937316

- **Diametri i perçinave 2,4 - 4,8 mm**
- Shtypja punuese 6,3 bar
- **Konsumi mesatar i ajrit 113 l/min**



PISTOLE PNEUMATIKE PËR PERÇINA (NITNE) DERI 6,4MM

PNG-014

Nr. art. 0703937014

- **Diametri i perçinave 2,4 - 6,4 mm**
- Shtypja punuese 6,3 bar
- **Konsumi mesatar i ajrit 113 l/min**



MAKINË PNEUMATIKE EKSCENTRIKE

DTS-150

Nr. art. 07037531

- **Mbajtësja e diskut zmerilues Ø=150 mm**
- Zhvendosja ekscentrike 5mm
- **Numri i rrotullimeve 12000 rrot/min**
- Shtypja punuese 6,3 bar
- **Diametri minimal i gypit Ø=9mm**



ZMERILUES PNEU. ORBITAL-FUNK.TË DYFISHTË

DTS 150D

Nr. art. 5714001180

- **Mbajtësja e diskut zmerilues: D=150 mm**
- Zhvendosja ekscentrike: 5 mm
- **Nr. rrotullimeve: 10000 rpm**
- Konsumi i ajrit: 11 m³/h
- **Pesha e makinës: 0.9 kg**
- Diametri minimal i gypit: 9 mm



PISTOLE PASTRUESE PNEUMATIKE

TopGun I

Nr. art. 0891703140

- **Shtypja punuese min./maks. 6-9 bar**
- Pesha: 954 g
- **Prurja maksimale: 160 l/min**



WÜRTH POWER TOOLS





WOW! DIAGNOZA E AUTOMJETEVE
RIPARIM MË I SHPEJTË ME DIALOOQ

SISTEMI DIAGNOSTIK DIALOOQ I ZHVILLUAR NGA SERVISERËT PËR SERVISERËT



5 arsye të mira për WOW! Diagnostikimi DIALOOQ

- **Diagnostim më i thjeshtë i automjetit**
në të gjitha automjetet (makina dhe furgona) për shkak të mbulueshmërisë së lartë të brendeve të ndryshme
- **Numër i lartë i funksione që kursejnë kohë të diagnostikimit të automjeteve**
në fushat e kërkimit, skanimit, numër i lartë i informacionit për kodet e gabimit, etj.
- **Gjithçka nga një burim i vetëm**
Diagnostifikimi, të dhënat teknike dhe kalibrimi
- **Zgjidhje nga serviserët për serviserët**
Mekanikë të trajnuar janë pjesë e zhvillimit të produktit, linja telefonike dhe trajnimet janë prapa WOW! Sistemit DIALOOQ dhe ofrojnë mbështetje gjithëpërfshirëse.
- **I përshtatshëm për të sotmen dhe të ardhmen**
E ardhmja e sigurtë nga standardet e komunikimit dhe transmetimit si CAN-FD, DoIP, Pass Thru si dhe zgjidhjet për shembull për kalibrimi dhe diagnostikimi i automjeteve të mbrojtura nga Security Gateway.

DIALOOQ – sistemi diagnostikues me WOW! efekt.
Përbëhet nga ndërfaqja LOOQER dhe softueri LOOQIT.



Diagnostifikimi i automjeteve dhe të dhënat teknike

WOW! LOOQIT është softueri i personalizuar me një gamë të gjerë markash - i përshtatur për servisën dhe kërkesat tuaja.



Kalibrimi i kamerës dhe sistemeve të radarit në automjete

Rregullimi i duhur me WOW! Automjetet me sistem ACS – Kalibrim i sistemeve ndihmëse të vozitjes me lehtësi, shpejtë dhe me efikasitet. Në të gjitha punëtoritë - servisët.



Diagnoza dhe riparimi pavarësisht nga Porta e Sigurisë (Security Gateway)

Diagnoza e automjeteve të enkriptuara – **Bëhet pa problem!**
WOW! ofron qasje të lehtë në automjete me porte sigurie (Security Gateway), me WOW! Portalin e Sigurisë (SGP).

SOFTUERI DIAGNOSTIK PËR LLOJIN SPECIFIK: LOOQIT

Përshtatet saktësisht me funksionimin e servisit tuaj dhe nevojat tuaja



- Gamë e gjerë e markave
- Mund të kombinohet me paketat softuerike
- LOOQIT është gjithmonë në nivelin më të fundit
- I lehtë në përdorim (User friendly)
- Future proof* (Jetë gjatësi shërbimi)



LOOQIT – Diagnostikimi juaj me shumë marka për makina dhe furgona
Një gamë e gjerë markash, funksione gjithëpërfshirëse dhe që kursejnë kohë për diagnostikimin e automjeteve dhe të dhëna teknike për makina dhe furgona – të përshtatshme për servisin dhe kërkesat tuaja. Kjo dhe një shikim i thellë i automjetit është ajo që softueri diagnostikues i personalizuar WOW! LOOQIT dhe sistemi specifik WOW! DIALOOQ ju ofron.



"Online" në WOW! Würth Online World do të thotë:

Të dhëna më të mira. Funksione më të mira. Mbështetje më e mirë. Riparim më i mirë.

Brenda periudhës së kontratës, ju merrni çdo përditësim menjëherë pas të jetë gati.

Të dhënat dhe funksionet e softuerit tuaj shtohen pa ju penguar -

Ju thjesht mund të vazhdoni të punoni dhe të riparoni edhe më shpejt dhe më mirë.

Qëndroni online dhe punoni me WOW më të fundit! softuer dhe harduer:

Sisteme të përditësuara, të reja që janë në hap me zhvillimet në industrinë e makinave dhe sigurojnë funksionalitet, siguri dhe cilësi.

Mund të gjeni më shumë informacion në
www.wow-portal.com/diagnostics

NDIHMA VIZUALE QË JU NEVOJET: LOOQER



Për të lexuar jo vetëm kodet e automjeteve dhe defektet, por edhe për t'i kuptuar ato



Gjithçka brenda, për sot dhe për të ardhmen **Shikimi në të ardhmen për perspektiva të reja**

- CAN FD
- DoIP
- Pass Thru
- Teknologji WiFi dhe Bluetooth

Më pak mbi të, por më shumë në të **Ndërfaqja më e vogël diagnostikuese në treg** **me funksionalitet të plotë dhe teknologjinë më të fundit**

- I vogël, i dobishëm, i lehtë, i fuqishëm, i gatshëm për punë
- Përdoren sipas nevojës: Mund të përdoret si një pajisje e vogël wireless ose nëpërmjet kabllit

Të dhënat aktuale me ruajtjen e të dhënave gjatë ngasjes (flight recorder) **Lidhu, nis, regjistro të dhënat gjatë ngasjes, vlerëso më vonë**

- Ruani të dhënat e parazgjedhura në memoriën e brendshme gjatë udhëtimit pa ndonjë pajisje tjetër hyrëse
- Më vonë analizoni gjithçka në detaje me WOW! softuer
- Kurseni kohë dhe para
- Pa bashkëdrejtues, pa kablllo, pa probleme

PAKOT DHE FUNKSIONET E SOFTUERIT LOOQIT

Shënim: Licencat aktive të softuerit WOWI LOOQIT mundësojnë diagnostikimin në automjetet e mbrojtura nga Security Gateway nëpërmjet përdorimit të WOWI Portalit të sigurisë.

Pakot	Funksionet / përmbajtja	Expert	Expert Data	Expert Data Assist	
EXPERT Funksionet dhe të dhënat diagnostikuese të automjeteve	Leximi dhe fshirja e gabimeve	X	X	X	
	Leximi i parametrave të listave të të dhënave	X	X	X	
	Testimi i aktuatorëve	X	X	X	
	Vendosja bazë, kodimi, kalibrimi i të gjitha njësive të kontrollit në automjet	X	X	X	
	Përdorimi i funksioneve të mbrojtura nga Security Gateway *	X	X	X	
	Gjetja automatike VIN-it për identifikimin e automjetit *	X	X	X	
	Power Search - funksion kërkimi i thjeshtë dhe intuitiv	X	X	X	
	Power Scan - kërkim i optimizuar i të gjitha gabimeve për raportin elektronik të gjendjes së moduleve kontrolluese *	X	X	X	
	Flightrecorder - regjistrimi i të gjitha të dhënave relevante gjatë ngasjes testuese	X	X	X	
	Top 10 funksione - shfaqja e dhjetë funksioneve më të përdorura në automjet *	X	X	X	
	Menaxhimi i të dhënave diagnostikuese dhe të dhënave të klientëve për ruajtjen e të dhënave të automjeteve të tyre	X	X	X	
	Funksioni i printimit *, nxjerrja e të dhënave * dhe funksionin e ruajtjes	X	X	X	
	Power Repair * Pasurimi i kodeve të gabimit me informacion shtesë	Vlerat referente	X	X	X
		Shkaqet e mundshme	X	X	X
		Udhëzimet e konfirmuara të riparimit	X	X	X
		Testimi i komponenteve ***	X	X	X
DATA Të dhëna teknike dhe informacion shtesë (Në dispozicion vetëm me licencë aktive)	Procedura të dokumentuara të riparimit		X	X	
	Diagrami i qarkut		X	X	
	Lokalizimi dhe testimi i komponentëve		X	X	
	Diagramet e instalimeve elektrike: motori, airbag-at, ajri i kondicionuar (AC), ndriçimi, sistem komoditetit, mbyllja qendrore (centrale), sistemi mbushës i baterisë, etj...		X	X	
	Planet e mirëmbajtjes sipas specifikimeve të prodhuesit		X	X	
	Riprat dhëmbëzor dhe riparimet me shiritë në formës V		X	X	
	Presion i gomave, të dhënat e vendosjes së rrotave, etj...		X	X	
	Sasitë mbushëse, momentet e shtyrëngimit, lubrifikantët etj.		X	X	
	Informacionet mbi filtrin e polenit (pozicioni, zëvendësimi, etj.)		X	X	
	Resetimi i servisit		X	X	
	Menaxhimi i motorit, testimi dhe përshkrimi i komponenteve		X	X	
	Përshkrimi i pinave (konektorë, sensorë, etj..) / leximet hyrëse dhe dalëse		X	X	
	Të dhënat mbi sistemin e karburantit		X	X	
	Manualët për sistemin e ajrit të kondicionuar, sistemin e airbagëve dhe ABS		X	X	
	Tabelat për zgjidhjen e problemeve dhe këshilla (tips and tricks)		X	X	
Sistemet e monitorimit të presionit të gomave (TPMS)		X	X		
Frenimi elektronik i parkimit		X	X		
Starteri dhe sistemi mbushës		X	X		
ASSIST** Mbështetje gjithëpërfshirëse e linjës telefonike	Indikatorët e drejtimit, sistemet e informacionit dhe paralajmërimit			X	
	Informacioni teknik, asistenca dhe të dhënat teknike të automjetit			X	
	Sigurimi i dokumenteve teknike dhe informatave	Udhëzimet e riparimit dhe diagramet e instalimeve elektrike - për të gjithë prodhuesit			X
		Momenti i shtyrëngimit dhe të dhënat për përshtatje			X
Të dhënat e shërbimit *				X	

* Për përdorimin e këtij funksioni duhet të keni licencë aktive

Nëse nuk keni licencë aktive, përdorimi është i kufizuar dhe informacione shtesë mungojnë. Më shumë informata mund t'i gjeni në www.wow-portal.com/diagnostics

* * Ju lutemi vini re se oferta e linjës telefonike organizohet ndryshe në varësi të vendit. Për më shumë informacion, ju lutemi kontaktoni filialin tuaj Würth.

*** E disponueshme në 5 gjuhë (EN, DE, IT, FR, SWE), versioni primar në EN.

Funksionet e zhvilluara në servis dhe të përfshira vetëm në WOW! që e bëjnë më të lehtë punën tuaj të përditshme



Power Repair

Kodet e gabimeve të lexuara plotësohen nga informacione të synuara si vlerat e referencës, shkaqet e mundshme, udhëzimet e konfirmuara të riparimit, testimi i komponentëve. Thjesht kthehuni mbrapa ndërsa LOOQIT përdor dhe krahason burime të ndryshme moderne të të dhënave në kohë reale. Falë të dhënave pothuajse të pakufizuara të automjetit dhe informacionit të kodit të gabimit, do ta gjeni më shpejt dhe më lehtë rrugën drejt riparimit të automjetit.



Power Search

Gjetje e shpejtë dhe e lehtë me Power Search, mjafton të futni të dhënat më të rëndësishme (numrin e identifikimit të automjetit/kodin e motorit).



Power Scan

Softuer specifik për modelin, sapo automjeti të skanohet. Me Power Scan, ju jo vetëm që mund të lexoni të gjitha njësitë e kontrollit me shtypjen e një butoni, por gjithashtu mund të zgjidhni versione të përshtatura për fusha të ndryshme të aplikimit, pavarësisht nëse bëhet fjalë për pranim në servis, inspektim, kontrollin e përgjithshëm apo skanim i shpejtë.



Flight Recorder

Të gjitha të dhënat në kohë reale të mbështetura nga njësitë e kontrollit mund të regjistrohen dhe të ruhen në memorjen e brendshme. Zgjedhja paraprake e parametrave për testim mundësohet në PC. Regjistruesi i fluturimit (Flight recorder) mund të ndizet thjesht duke shtypur butonin në LOOQER ose Snooper+. Vlerësimi dhe paraqitja grafike e grupit të të dhënave të regjistruara bëhet lehtësisht në PC me një diferencim ngjyrash të grafikëve për një vizualizim më të mirë.



Menaxhimi i klientit dhe i të dhënave

Baza jonë e të dhënave është intuitive dhe e vetkuptueshme. Me bazën e të dhënave të klientëve, ne ju ofrojmë një zgjidhje për shërbim të shpejtë ndaj klientit dhe besnikëri më të mirë të klientit përmes diagnostikimit transparent dhe menaxhimit qendror të të dhënave.



10 funksionet kryesore

Shfaq dhjetë funksionet më të përdorura të të gjithë përdoruesve të softuerit për një riparim edhe më të lehtë. Në fund të fundit, nëse një pjesë e madhe e WOW! klientët duan të kryejnë këto funksione specifike në një automjet, ka shumë të ngjarë që klientët e tjerë – po ashtu edhe ju – të kenë të njëjtën nevojë për këtë automjet.

WOW! HARDWARE I SIGURTË

Sistemet diagnostikuese të testuara dhe të përshtatura rezultojnë në punë më jetë gjatë, shërbim më të mirë ndaj klientit dhe gjithashtu burim i të ardhurave për ju.



- Hapni LOOQIT dhe filloni menjëherë - gjithçka është instaluar dhe konfiguruar paraprakisht
- WOW! shërbimi është gjithmonë gati për ju dhe pajisjet tuaja diagnostikuese
- Testimi i cilësisë dhe sigurisë nga ekspertët e automobilave në WOW!



Zgjedhja e duhur e kompjuterit për servisën tuaj

Kompjuterët e ofruar nga WOW! janë përzgjedhur nga ekspertët e WOW! që testojnë ato me softuerin tonë - direkt në automjet.



Fillimi i shpejtë, në vend të instalimit që kërkon shumë kohë

Sistemet tona janë krijuar për të diagnostikuar automjetet dhe për të ndihmuar mekanikët - e jo për t'u marrë me instalimin dhe funksionimin saj. Përmes konfigurimit parapak të harduerit WOW! do të kurseheni nga problemet dhe të fitoni kohë.

Askush nuk mund t'ju japë një garanci 100% për harduerin tuaj, por filozofia e shërbimit tonë WOW! mundet.

Në rast të problemeve me sistemin tuaj të diagnostikimit, ne ju mbështesim me shërbimin tonë servisit.

KALIBRIMI I SAKTË ME WOW! ACS MAKINAT



Kalibrimi i sistemeve ndihmëse të ngasjes, shpejt dhe pa kosto - në të gjitha serviset



- Sistem ideal për servisn tuaj, për auto-xhama, auto-riparues dhe ngjyrosës si dhe shitës gomash
- DIALOOQ me makina ACS ofron zgjidhjen optimale për rutinën e përditshme të servisit



Kursim kohe dhe krijues parash

Me pak praktikë, mund të kalibroni sistemin ndihmës të ngasjes tani e tutje në përfaqësisht 10-15 minuta. Me sistemet tjera në treg ju duhen mesatarisht 20 - 25 minuta. Më shumë kalibrime në më pak kohë çojnë në shitje më të larta.



Shërbimi me një person në vend të punës në grup

Projektuar për përdorim të lehtë nga një levë ngritjeje për uljen e rrotave manovruese, mbajtësja e panelit të lëvizshëm të kalibrimit me mekanizëm të sigurt susta (kalibrimi i kamerës) dhe mbajtësi lazer i rregullueshëm shpejt (kalibrimi i radarit).



Kalibrim i saktë universal i të gjitha markave të makinave

WOW! Makinat ACS ju ofrojnë fleksibilitet maksimal për ju. Sistemi është i zgjerueshëm në çdo kohë nga tabelat e kalibrimit të printuara në dy anë, specifike për markën. Është fleksibile jo vetëm për markat, por edhe për përmasat e automjeteve - nga një makinë e vogël deri te një furgon - me kapëse të rrotave të 11 - 25 inç*.

* Jo për akse me dy goma çift, lartësia maksimale e rregullueshme e mbajtëses së tabelës së kalibrimit 1.85 m

PORTALI I PORTË SË SIGURISË (PORTAL SECURITY GATEWAY)

Një ndërfaqe për sisteme të ndryshme sigurie



Thjeshtë. Shpejt. Sigurt.
WOW! ofron çasje në automjete me
portë sigurie (security gateway)

Me Portalin e Portës së Sigurisë (SGP) ne ju ndihmojmë, veçanërisht serviset që punojnë me brende të ndryshme, të riparoni automjetet e koduara shpejt dhe me lehtësi. E thjeshtë, e shpejtë, e sigurt dhe e gjitha nëpërmjet një ndërfaqeje të vetme në WOW! softueri diagnostikues LOOQIT.

Portali i Portës së Sigurisë (SGP) është i disponueshëm për klientët me një licencë të vlefshme diagnostike nga versioni i softuerit 5.33.00.

Përfitimet nga portali i portës së sigurisë

Autentifikimi – I thjeshtë dhe unik që nga fillimi

Autentifikimi i vetëm një personi përgjegjës si dhe shtimi i lehtë i përdoruesve të rinj.

Ndërfaqja e përdoruesit – E njohur, por ende e re

Ndërfaqe e njohur dhe e qëndrueshme e përdoruesit me terma të njohur në softuerin LOOQIT.

Puna e përditshme - Shumë brende në një vend

Për punë e pavarur nga prodhuesi dhe me shumë brende të automjeteve të siguruara me sisteme portash sigurie.

Ndihmë live nëpërmjet videos për të gjithë



Keni nevojë për ndihmë në riparimin e një makine?
Nuk ka problem - ne ju mbështesim sikur të ishim direkt në vend!

Mbështetja me anë të videos WOW! In.sight ju ofron ndihmë të shpejtë, profesionale dhe të drejtpërdrejtë në rast të problemeve në servis. Ekipi i shërbimit mund të shohë saktësisht se çfarë ju si përdorues keni para jush nëpërmjet transmetimit të drejtpërdrejtë të imazhit dhe transmetimit të videos. **Kështu që ju mund të shpjegoni dhe tregoni saktësisht se ku keni nevojë për mbështetje përmes fjalëve, fotografive dhe videove.**

E drejtpërdrejtë dhe ju ofron zgjidhje

Falë transmetimit të drejtpërdrejtë të imazhit dhe transmetimit të videos, ju mund të komunikoni shpejt dhe lehtë rastet aktuale të riparimit me ekspertët e ekipit tonë të shërbimit. Nga atje do të merrni ndihmë - gjithashtu drejtpërdrejt - në ekranin tuaj.

I lehtë dhe i shpejtë

Përdorimi është i pavarur nga pajisja dhe sistemi operativ, d.m.th. nuk nevojitet instalim i aplikacioneve shtesë. Kërkesa e vetme është një lidhje e mirë dhe e qëndrueshme e internetit.

I drejtpërdrejtë dhe fleksibil

Mbështetja në zgjidhjen e probleme me anë të videos është mënyra e drejtpërdrejtë dhe inovative për të kontaktuar klientët tuaj ose punonjësit e jashtëm, qoftë në fushën e linjës telefonike, shitjeve, ri-shitjeve, mbështetjes teknike ose kudo që një lidhje e drejtpërdrejtë mund të ndihmojë shpejt dhe lehtë.

**#READY
FOR WORK**

COOLER WITH COOLIUS

WELCOME TO COOLIUS

COOLIUS – Inovative, Moderne, e Thjeshtë dhe e Përshtatshme.

Me një dizajn modern dhe elegant, mirëmbajtja e sistemit të kondicionimit bëhet jashtëzakonisht e thjeshtë falë Wurth Coolius. I projektuar nga inxhinieria gjermane, gama e pajisjeve Coolius është 100% e përputhshme dhe e përshtatshme si për automjetet hibride ashtu edhe për ato elektrike.



R134a



GYPAT

2 x 3 m me lidhje standarde me shtrëngim të shpejtë..

MOBILE

Komoditeti arrihet falë rrotave cilësore, të cilat mundësojnë lëvizje të lehtë nëpër punëtori.

SIGURI

Mund të konfigurohet qasja e personalizuar për pajisjen.

NGA PAG NË POE VAJ

Shpëlarje inteligjente e sistemit të tubacioneve dhe zorrëve të shërbimit

Nr. art. W050101000

R1234yf



SIGURI

Mund të konfigurohet
qasja e personalizuar
për pajisjen.

**NGA PAG NË POE
VAJ**

Shpëlarje inteligjente e
sistemit të tubacioneve
dhe zorrëve të shërbimit

GYPAT

2 x 3 m me lidhje
standarde me
shtrëngim të shpejtë..

MOBILE

Komoditeti arrihet falë
rrotave cilësore, të cilat
mundësojnë lëvizje të
lehtë nëpër punëtori.



Nr. art. W050111000



**PASTRIMI
I DUARVE**

**#READY
FOR WORK**

PASTË E DUARVE N-PLUS



Produkte shitesë	Nr. art.
Mbajtës me pompë për pastën e duarve	0891901
Pompë dozuese për pastë të duarve	08919011

Pastë për larjen e duarve 4L N PLUS

- Aroma: Agrume
- Ngjyra: Bezhë
- Performanca (sistemi i pikëve): 3 nga 5 pikë
- Viskoziteti/konsistenca: Pastë
- Vlera e pH: 6.5
- Periudha e përdorimit pas hapjes: 12 muaj

Nr. Art. 0893900000

READY FOR WORK

PASTË STANDARDE

Për largimin e thellë të papastërtive, në duar mesatarisht dhe shumë të papastra.

Karakteristikat:

- Pastron dhe mbron duart
- Përmban mikrogranula minerale për pastrim të thellë
- Aromë të këndshme lemoni

Parandalon bllokimin e gypave

Nuk përmban tretës

Përdorimi:

Aplikoni pastën në duar të thata, fërkoni duart dhe pastaj shpërlani me ujë.

Art. nr. 1890305...

Nr. art.	Përmbajtja	Aroma	Ngjyra	Paketimi
1890305	1 kg	E këndshme - lemoni	Kafe e qelët	1/12
189030510	10 kg	E këndshme - lemoni	Kafe e qelët	1/1



BEST SELLERS



Lecka pastruese industriale WET 90 copë

Për pastrim të plotë dhe të shpejtë të shumicës së sipërfaqeve pa ujë, sapun ose furçë.

- Zgjidhje pastrimi me bazë agrume.
- Heqja e efikase e vajit, yndyrës, bojës, ngjytës, poliesterit, epoksidit, vajit, katranit dhe lubrifikantëve etj.

Nr. art. 089090090



Letër për pastrim 2 shtresore 39 cm 1000 copë

Letër për detyrat më të zakonshme të pastrimit

- Shumë absorbues
- Përshtatet të gjithë dispenzuesit e zakonshëm
- Në shtresa dhe gjerësi të ndryshme
- Garzë e ulët
- Kapacitet i lartë absorbues dhe rezistent ndaj grisjes
- Çertifikuar me Ecolabel të BE-së

Nr. art. 0899800773



Letër për pastrim 3 shtresore 39 cm 1000 copë

Letër për detyrat më të zakonshme të pastrimit

- Shumë absorbues
- Përshtatet të gjithë dispenzuesit e zakonshëm
- Në shtresa dhe gjerësi të ndryshme
- Garzë e ulët
- Kapacitet i lartë absorbues dhe rezistent ndaj grisjes
- Çertifikuar me Ecolabel të BE-së

Nr. art. 0899800823



Mbajtëse e letrës për mur

I përshtatshëm për përdorim në çdo zonë ku përdoren rrotullat e letrës për pastrim.

- I qëndrueshme
- I përshtatshëm për të gjithë fshirëset dhe rulat e zakonshëm të pastrimit

Nr. art. 0899800607



Mbajtëse e letrës dhe qeses së mbeturinave

I përshtatshëm për përdorim në çdo zonë ku përdoren rrotullat e letrës për pastrim.

- I qëndrueshme
- I përshtatshëm për të gjithë fshirëset dhe rulat e zakonshëm të pastrimit

Nr. art. 0899800606



Leckë pastruese pambuku 10 kg

Leckë e gjithanshme kundër papastërtive, lëngjeve dhe ndotësve që mund të hiqen me një fshirje të thjeshtë

- Përthihje e mirë
- Prejje të ricikluara
- Mund të përdoret shumë herë

Nr. art. 0899800224



**#READY
FOR WORK**

ALL FOR AUTO

Würth Kosova Sh.p.k.

Magjistrala Prishtinë-Ferizaj Km.15,
Banullë, Lipjan 14000, Kosovë
Tel: +383 (0) 38 600 308
info@wurth-kosova.com

Würth Albania Sh.p.k.

Rruga Pavarësia, Mëzez, Kashar
1027,(mbrapa Kasa Italia),
Tiranë 1027, Albania
Tel.: +355 (0) 42 247 773

Imazhet jenë vetëm për qëllime ilustrimi dhe mund të ndryshojnë në pamje nga malli i dorëzuar.
Çdo shpërndarje ose kopjim i këtij publikimi pa autorizim është rreptësisht i ndaluar.
Informacioni në këtë publikim është pronë e Würth Kosova Sh.p.k. & Würth Albania ©

