



NOVIEMBRE
2025

CATÁLOGO

GENERADORES Y EQUIPO ELÉCTRICO

(ARRANCADORES, TABLEROS Y PROTECCIONES)



UN ALIADO PARA SU PROGRESO

ÍNDICE

SECCIÓN

PÁGINA

GENERADORES









NUEVO 	GENERADOR PORTÁTIL A GASOLINA CON TECNOLOGÍA TRUE INVERTER Marca ENERWELL	6
NUEVO 	GENERADOR PORTÁTIL A GASOLINA TRADICIONAL Marca ENERWELL	8

ARRANCADORES

NUEVOS MODELOS 	ARRANCADORES A TENSIÓN PLENA Marca ENERWELL Gabinete en plástico, gabinete en metálico y gabinete en metálico con interruptor termomagnético	14
	ARRANCADOR A TENSIÓN PLENA DISEÑADO PARA PISCINAS E HIDROMASAJE/SPA Marca ENERWELL	17
	ARRANCADOR A TENSIÓN REDUCIDA TIPO AUTOTRANSFORMADOR Marca ENERWELL	18
NUEVO 	ARRANCADOR CON VARIADOR DE FRECUENCIA Marca ENERWELL serie AEWX PRO	19
	ARRANCADORES A TENSIÓN PLENA Marca HIDROCONTROL serie PROCONTROL (de estado sólido)	20
	SWITCH ELECTRÓNICO DE PROTECCIÓN y control con manómetro digital integrado Marca ALTAMIRA serie KONTROLLSW	21
	ARRANCADORES MAGNÉTICOS A TENSIÓN REDUCIDA, TIPO AUTOTRANSFORMADOR Marca SIEMENS	22
	SELECCIÓN DE ARRANCADORES Y TABLEROS Marca ALTAMIRA	23



COMPONENTES ENERWELL

 NUEVO	CONTACTORES Marca Enerwell	25
 NUEVO	CONTACTOS AUXILIARES Y SISTEMA INTERLOCK PARA CONTACTORES Marca Enerwell	27
 NUEVO	RELEVADORES TÉRMICOS DE SOBRECARGA Marca Enerwell	28
 NUEVO	INTERRUPTORES TERMOMAGNÉTICOS Marca Enerwell	30
 NUEVO	INTERRUPTORES ELECTROMAGNÉTICOS Marca Enerwell	31
 NUEVO	GUARDAMOTORES Marca Enerwell	32
 NUEVO	CONTACTOS AUXILIARES PARA GUARDAMOTORES Marca Enerwell	33
 NUEVO	SISTEMA DE PROTECCIÓN AVANZADO EPROTECT Marca Enerwell	34
 NUEVO	ILUMINACIÓN LED Marca Enerwell	35
 NUEVO	PULSADORES Y ESTACIÓN DE BOTONES (PARO Y ARRANQUE) Marca Enerwell	36

ÍNDICE

SECCIÓN

PÁGINA



BOTÓN DE PARO EMERGENCIA (TIPO HONGO) Y SELECTORES DE POSICIÓN

Marca Enerwell

37



AUTOTRANSFORMADORES

Marca Enerwell

38

VARIADORES DE FRECUENCIA



VARIADORES DE FRECUENCIA

Marca HIDROCONTROL series WATER DRIVE, B-DRIVE-DUAL, B-DRIVE

40



VARIADORES DE FRECUENCIA

Marca HIDROCONTROL serie R-DRIVE PLUS (enfriado por agua o enfriado por aire) (Accesorio)

45



VARIADORES DE FRECUENCIA

Marca HIDROCONTROL serie M-DRIVE (para aplicaciones de presión constante)

47



VARIADORES DE FRECUENCIA

Marca HIDROCONTROL serie L-DRIVE

48



VARIADORES DE FRECUENCIA

Marca HIDROCONTROL serie F-DRIVE (Accesorio: filtros de armónicos)

49



COMPARATIVO DE VARIADORES DE FRECUENCIA

Marca HIDROCONTROL

51



VARIADORES DE FRECUENCIA

Marca FRANKLIN serie: SUBDRIVE

52















ÍNDICE

SECCIÓN

PÁGINA

TABLEROS

 NUEVO	TABLERO DE CONTROL PARA PRESIÓN CONSTANTE (2, 3 ó 4 bombas) marca ENERWELL serie TEWX	54
 NUEVO	TABLERO CON VARIADOR POR BOMBA PARA EL SUMINISTRO DE PRESIÓN CONSTANTE (2 ó 3 bombas) marca ENERWELL serie TEWX-PRO	57
	TABLA COMPARATIVA PARA SISTEMAS DE PRESIÓN CONSTANTE TABLEROS ALTERNADORES-SIMULTANEADORES (2, 3 Ó 4 BOMBAS) Marca ALTAMIRA	59
	TABLEROS DST ALTERNADORES-SIMULTANEADORES PARA CÁRCAMO PARA 2 Ó 3 BOMBAS Marca ALTAMIRA	64
	TABLA COMPARATIVA Para sistemas de presión constante (1 variador, 2 bombas; 1 variador, 3 bombas)	65
	TABLEROS CON VARIADOR DE FRECUENCIA (2, 3 ó 4 bombas) marca ALTAMIRA-HIDROCONTROL	67
	TABLEROS DE CONTROL CON VARIADOR DE VELOCIDAD (PRESIÓN CONSTANTE) (2, 3 ó 4 bombas) marca ALTAMIRA serie CVB	70
	TABLA COMPARATIVA Para sistemas de presión constante (2 variadores, 2 bombas) y (3 variadores, 3 bombas)	73
	TABLA COMPARATIVA Sistemas tradicionales sin variador contra sistemas con un sólo variador y contra sistemas de un variador para cada motobomba (PARA 2 MOTOBOMBAS y PARA 3 MOTOBOMBAS)	75
DISPOSITIVOS DE PROTECCIÓN DE EQUIPOS DE BOMBEO		
	PROTECCIÓN MULTIFUNCIÓN PARA MOTORES TRIFÁSICOS Marca ENERWELL	78
	TABLA COMPARATIVA DE DISPOSITIVOS DE PROTECCIÓN	79
	GABINETES Marca ALTAMIRA	82



GENERADORES

*TRADICIONALES
Y TECNOLOGÍA
TRUE INVERTER*



**GENERADOR PORTÁTIL
 A GASOLINA CON TECNOLOGÍA
 TRUE INVERTER**

Mayor protección, operación silenciosa, mejor ahorro de combustible y voltaje estable para un rendimiento eficiente.

Incluye: Embudo para llenado de aceite, kit para conexión en paralelo, mango para desarmador, vástago de desarmador de dos puntas plano y phillips, kit para mantenimiento de bujía, dos clavijas para 120 VCA, filtro de aire, indicador de aceite e indicador de gasolina.

**POTENCIA
 DE OPERACIÓN
 1,800 W**
**POTENCIA
 DEL MOTOR
 3.35 HP**

CONEXIONES:

- 1 Contacto dúplex 120 VCA (15 A)
- 1 USB tipo A (2.5 A)
- 1 USB tipo C (3 A)

INFORMACIÓN DEL MOTOR

- Tipo: OHV (Over Head Valves)
- Potencia: 3.35 HP
- Cilindrada del motor: 79 CC
- No. de cilindros: 1
- Enfriamiento: Aire
- Velocidad máxima: 5,000 r/min
- Velocidad modo ahorro: 3,300 r/min
- Tiempos: 4
- Tipo de aceite: SAE 10W-30 o 10W-40
- Capacidad del aceite: 0.35 litros
- Filtro de aire: Sí

MAYOR PROTECCIÓN

SILENCIOSO

**MAYOR AHORRO DE
 COMBUSTIBLE**

**VOLTAJE ESTABLE Y
 CONSTANTE**

INCLUYE ACCESORIOS
**INCLUYE 1 METRO DE CABLE
 PARA CONEXIÓN EN PARALELO**

CÓDIGO	POTENCIA		VOLTAJE DE SALIDA	FRECUENCIA DE SALIDA	MÉTODO DE ARRANQUE	CAPACIDAD DEL TANQUE	TIEMPO DE OPERACIÓN CONTINUA	DECIBELES EN OPERACIÓN (7 METROS)
	ARRANQUE	OPERACIÓN						
ENERWELL-G1800I	2,000 W	1,800 W	1x115 V	60 Hz	Manual	4 litros	4 horas	62 dB

QUIERO COMPRAR

Ahora tus compras a un clic de distancia, solo inicia sesión y selecciona los equipos que requieras

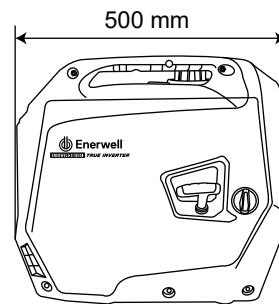
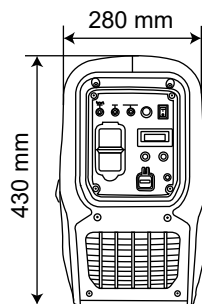
DIMENSIONES Y PESO

Peso: 21 kg

**GENERADOR PORTÁTIL
 A GASOLINA CON TECNOLOGÍA
 TRUE INVERTER**

Mayor protección, operación silenciosa, mejor ahorro de combustible y voltaje estable para un rendimiento eficiente.

Incluye: Embudo para llenado de aceite, mango para desarmador, vástago de desarmador de dos puntas plano y phillips, kit para mantenimiento de bujía, cuatro clavijas para 120 VCA, filtro de aire, indicador de aceite, indicador de gasolina y ruedas para fácil movilidad.

CONEXIONES:

2 x Contactos dúplex 120 Vca (15A)

**POTENCIA
 DE OPERACIÓN
 3,000 W**
**POTENCIA
 DEL MOTOR
 8.45 HP**

INFORMACIÓN DEL MOTOR

- Tipo: OHV (Over Head Valves)
- Potencia: 8.45 HP
- Cilindrada del motor: 223 CC
- No. de cilindros: 1
- Enfriamiento: Aire
- Velocidad máxima: 3,600 r/min
- Velocidad modo ahorro: 2,800 r/min
- Tiempos: 4
- Tipo de aceite: SAE 10W-30 o 10W-40
- Capacidad del aceite: 0.6 litros
- Filtro de aire: Sí

MAYOR PROTECCIÓN

SILENCIOSO

**MAYOR AHORRO DE
 COMBUSTIBLE**

**VOLTAJE ESTABLE Y
 CONSTANTE**

INCLUYE ACCESORIOS

INCLUYE 1 METRO DE CABLE
 PARA CONEXIÓN EN PARALELO

CÓDIGO	POTENCIA		VOLTAJE DE SALIDA	FRECUENCIA DE SALIDA	MÉTODO DE ARRANQUE	CAPACIDAD DEL TANQUE	TIEMPO DE OPERACIÓN CONTINUA	DECIBELES EN OPERACIÓN (7 METROS)
	ARRANQUE	OPERACIÓN						
ENERWELL-G3000I	3,300 W	3,000 W	1x120 V	60 Hz	Manual	11 litros	5 horas	66 dB

QUIERO COMPRAR

Ahora tus compras a un clic de distancia, solo inicia sesión y selecciona los equipos que requieras

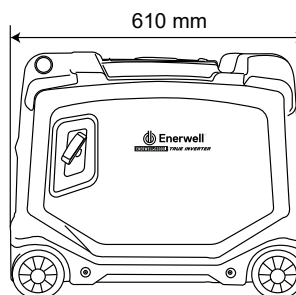
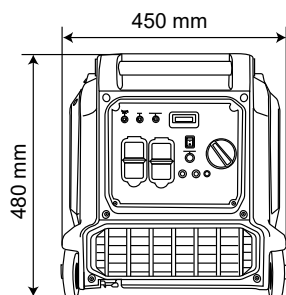
DIMENSIONES Y PESO

Peso: 40 kg

CARACTERÍSTICAS:

- Tanque de gasolina de gran capacidad
- Motor OHV Enerwell
- Soporte de tubo de acero endurecido
- Indicador de nivel de gasolina

**POTENCIA
 DE OPERACIÓN
 1,000 W**
**POTENCIA
 DEL MOTOR
 2.9 HP**

CONEXIONES:

- 1 Contacto dúplex 120 VCA (15 A)
- 1 Contacto 12 VDC (8.3 A)

ESPECIFICACIONES

- Potencia del Motor: 2.9 HP
- Cilindrada del Motor: 98 cc
- No. Cilindros: 1
- Enfriamiento: Aire
- Velocidad: 3,750 r/min
- Tiempos: 4
- Capacidad de Aceite: 0.37 Litros
- Filtro de Aire: Sí
- Ruedas: No

INCLUYE ACCESORIOS

CÓDIGO	POTENCIA		VOLTAJE DE SALIDA	FRECUENCIA DE SALIDA	MÉTODO DE ARRANQUE	CAPACIDAD DEL TANQUE	TIEMPO DE OPERACIÓN CONTINUA	DECIBELES EN OPERACIÓN (7 METROS)
	ARRANQUE	OPERACIÓN						
ENERWELL-G1000	1,100 W	1,000 W	1x120 V	60 Hz	Manual	6 litros	9 horas	65 dB

QUIERO COMPRAR

Ahora tus compras a un clic de distancia, solo inicia sesión y selecciona los equipos que requieras

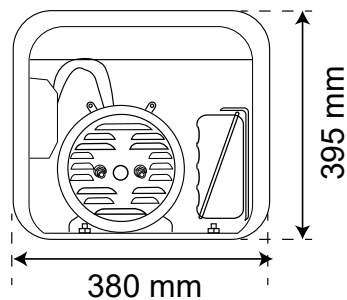
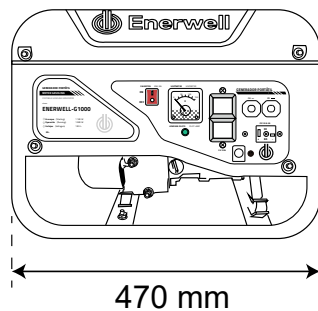
DIMENSIONES Y PESO

Peso: 24 Kg

CARACTERÍSTICAS:

- Tanque de gasolina de gran capacidad
- Motor OHV Enerwell
- Soporte de tubo de acero endurecido
- Indicador de nivel de gasolina

CONEXIONES:

- 1 Contacto dúplex 120 VCA (15 A)
- 1 Bornes 12 VDC,
- 1 Contacto NEMA L14-30R salida twist lock 120/240VCA

ESPECIFICACIONES

- Potencia del Motor: 6.5 HP
- Cilindrada del Motor: 196 cc
- No. Cilindros: 1
- Enfriamiento: Aire
- Velocidad: 3,750 r/min
- Tiempos: 4
- Capacidad de Aceite: 0.6 Litros
- Filtro de Aire: Sí
- Ruedas: No

**POTENCIA
 DE OPERACIÓN
 2,500 W**
**POTENCIA
 DEL MOTOR
 6.5 HP**

INCLUYE ACCESORIOS

CÓDIGO	POTENCIA		VOLTAJE DE SALIDA	FRECUENCIA DE SALIDA	MÉTODO DE ARRANQUE	CAPACIDAD DEL TANQUE	TIEMPO DE OPERACIÓN CONTINUA	DECIBELES EN OPERACIÓN (7 METROS)
	ARRANQUE	OPERACIÓN						
ENERWELL-G2500	2,800 W	2,500 W	1x120 V 1x240 V	60 Hz	Manual	15 litros	12 horas	67 dB

QUIERO COMPRAR
 Ahora tus compras a un clic de distancia, solo inicia sesión y selecciona los equipos que requieras

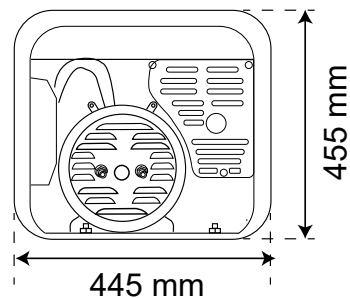
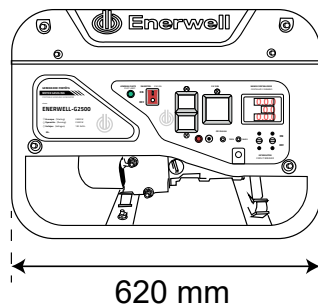
DIMENSIONES Y PESO

Peso: 42 Kg

CARACTERÍSTICAS:

- Tanque de gasolina de gran capacidad
- Motor OHV Enerwell
- Ruedas de alta resistencia que nunca se desinflan
- Indicador de nivel de gasolina
- Asas plegables
- Soporte de tubo de acero endurecido

CONEXIONES:

- 2 Contactos dúplex 120 VCA (15 A)
- 1 bornes 12 VDC
- 1 contacto NEMA L14-30R salida twist lock 120/240VCA

ESPECIFICACIONES

- Potencia del Motor: 13 HP
- Cilindrada del Motor: 389 cc
- No. Cilindros: 1
- Enfriamiento: Aire
- Velocidad: 3,750 r/min
- Tiempos: 4
- Capacidad de Aceite: 1.1 Litros
- Filtro de Aire: Sí
- Ruedas: Si

**POTENCIA
 DE OPERACIÓN
 5,000 W**
**POTENCIA
 DEL MOTOR
 13 HP**
**1
 DE AÑO
 DE GARANTÍA**

INCLUYE ACCESORIOS

CÓDIGO	POTENCIA		VOLTAJE DE SALIDA	FRECUENCIA DE SALIDA	MÉTODO DE ARRANQUE	CAPACIDAD DEL TANQUE	TIEMPO DE OPERACIÓN CONTINUA	DECIBELES EN OPERACIÓN (7 METROS)
	ARRANQUE	OPERACIÓN						
ENERWELL-G5000	5,500 W	5,000 W	1x120 V 1x240 V	60 Hz	Eléctrico/ Manual	25 litros	10 horas	74 dB

QUIERO COMPRAR

Ahora tus compras a un clic de distancia, solo inicia sesión y selecciona los equipos que requieras

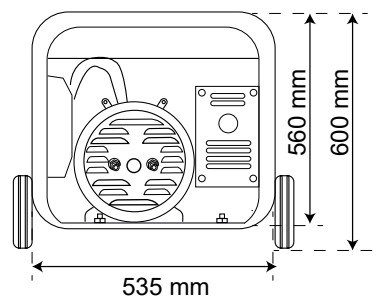
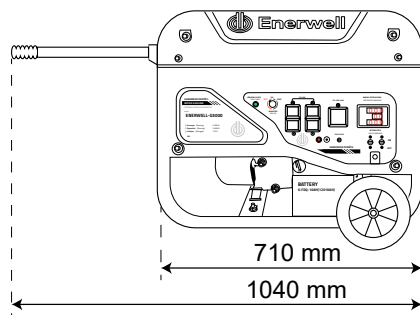
DIMENSIONES Y PESO

Peso: 83 Kg

CARACTERÍSTICAS:

- Tanque de gasolina de gran capacidad
- Motor OHV Enerwell
- Ruedas de alta resistencia que nunca se desinflan
- Indicador de nivel de gasolina
- Asas plegables
- Soporte de tubo de acero endurecido

CONEXIONES:

- 2 Contactos dúplex 120 VCA (15 A)
- 1 bornes 12 VDC
- 1 contacto NEMA L14-30R salida twist lock 120/240VCA

ESPECIFICACIONES

- Potencia del Motor: 18 HP
- Cilindrada del Motor: 459 cc
- No. Cilindros: 1
- Enfriamiento: Aire
- Velocidad: 3,750 r/min
- Tiempos: 4
- Capacidad de Aceite: 1.1 Litros
- Filtro de Aire: Sí
- Ruedas: Sí

**POTENCIA
 DE OPERACIÓN
 8,000 W**
**POTENCIA
 DEL MOTOR
 18 HP**

INCLUYE ACCESORIOS

CÓDIGO	POTENCIA		VOLTAJE DE SALIDA	FRECUENCIA DE SALIDA	MÉTODO DE ARRANQUE	CAPACIDAD DEL TANQUE	TIEMPO DE OPERACIÓN CONTINUA	DECIBELES EN OPERACIÓN (7 METROS)
	ARRANQUE	OPERACIÓN						
ENERWELL-G8000	8,500 W	8,000 W	1x120 V 1x240 V	60 Hz	Eléctrico/ Manual	25 litros	6 horas	80 dB

QUIERO COMPRAR

Ahora tus compras a un clic de distancia, solo inicia sesión y selecciona los equipos que requieras

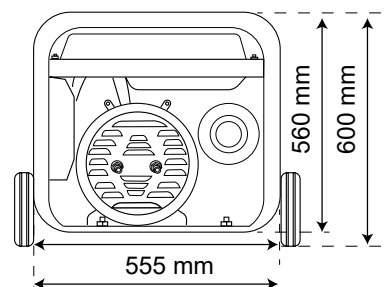
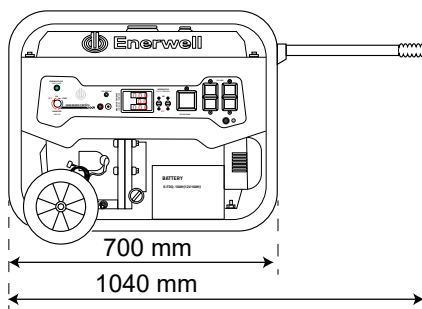
DIMENSIONES Y PESO

Peso: 90 Kg

ARRANCADORES



ALTAMIRA[®]

SIEMENS

 **Enerwell**[®]

HIDROCONTROL[®]



SELECCIÓN DE ARRANCADORES Y TABLEROS

Para seleccionar correctamente un arrancador o tablero de control de bombas, se debe elegir el tipo de arranque requerido (a tensión plena, a tensión reducida o arrancador suave), voltaje correcto (220 V ó 440 V) y también confirmar si es sistema monofásico o trifásico. Pero sobretodo es muy importante asegurarse que el amperaje nominal del motor quede dentro del rango de protección del relevador de sobrecarga o guardamotor. No se base únicamente en la potencia (HP) que indica el motor, ya que hay riesgo de que el amperaje del motor, quede fuera del rango de protección del relevador de sobrecarga o guardamotor, por lo tanto el arrancador o tablero seleccionado puede llegar a ser incorrecto.

En los siguientes ejemplos podemos comparar y comprobar que para motores de una misma potencia "HP" (en motobombas de diferentes marcas y aplicaciones) encontramos diferentes amperajes nominales, de tal manera que el arrancador o tablero a seleccionar en cada caso puede ser diferente.

Ejemplo 1

TIPO DE MOTOR	CÓDIGO	HP	FASES X VOLTS	MÁXIMO AMPERAJE	ARRANCADOR		
					RANGO	CÓDIGO	HP
PARA BOMBA DE SUPERFICIE	PRISMA35N-3/3224	2	3 x 220	7.3	5.5 - 8	AEWTP 5.5-8/220	1.5 - 2
MOTOR SUMERGIBLE PARA POZOS PROFUNDOS MARCA ALTAMIRA	MSAE4 23230	2	3 x 230	8.6	7 - 10	AEWTP 7-10/220	1.5 - 3



Ejemplo 2

TIPO DE MOTOR	CÓDIGO	HP	FASES X VOLTS	MÁXIMO AMPERAJE	TABLERO		
					RANGO	CÓDIGO	HP
PARA BOMBA DE SUPERFICIE	T0.6XE20-15/P324	2	3 x 220	5.7	4 - 6.3	TASA2 23220H	2
MOTOR SUMERGIBLE PARA POZOS PROFUNDOS MARCA ALTAMIRA	MSAE4 23230	2	3 x 230	8.6	6 - 10	TASA2 33220H	3



- Ensamblado en México
- Gabinete plástico IP 65 ensamblado con tapa transparente, fabricado con plástico retardante de flama y resistente contra los rayos UV
- Incluye: contactor, relevador de sobrecarga y botones Enerwell®
- Arranque y paro manual
- Control automático
- Los arrancadores en 220 Vca han sido diseñados para encender y parar de manera automática a través de una señal externa (interruptor de presión, interruptor de nivel, etc.), siga los sencillos pasos descritos en el manual
- Modelos trifásicos con rangos de protección desde 1.6 A hasta 32 A para aplicaciones en 220 Vca o 440 Vca
- Protección contra sobrecarga
- Preparado con 6 perforaciones (4 lineales y 2 posteriores) pretroqueladas (Knockout) para instalar de manera rápida las glándulas de entrada y salida de cables
- Incluye soporte en relevador de sobrecarga para incrementar la resistencia mecánica al conectar la carga
- Totalmente ensamblado y cableado, listo para utilizarse
- Diseño de montaje en pared sin necesidad de abrir o afectar el grado de protección del arrancador
- Toda la información al alcance de un escaneo



Certificación



CÓDIGO	FASES X VOLTS (Vca)	RANGO DE PROTECCIÓN DESOBRECARGA (AMP.)	RANGO TÍPICO EN POTENCIA (HP)		PESO (KG)
			MÍNIMO	MÁXIMO	
AEWTP 1.6-2.5/220	3 x 220	1.6 - 2.5	0.5	0.75	1.3
AEWTP 2.5-4/220		2.5 - 4	0.75	1.5	
AEWTP 4-6/220		4 - 6	1.5	2	
AEWTP 5.5-8/220		5.5 - 8		3	
AEWTP 7-10/220		7 - 10	3	4	
AEWTP 9-13/220		9 - 13	5	5.5	
AEWTP 12-18/220		12 - 18	7.5	7.5	
AEWTP 17-25/220		17 - 25	15	12.5	
AEWTP 23-32/220		23 - 32	15	25	
AEWTP 1.6-2.5/440		3 x 440	1.6 - 2.5	1	
AEWTP 2.5-4/440	2.5 - 4		1.5	2	
AEWTP 4-6/440	4 - 6		3	4	
AEWTP 5.5-8/440	5.5 - 8		4	5.5	
AEWTP 7-10/440	7 - 10		5	7.5	
AEWTP 9-13/440	9 - 13		7.5	10	
AEWTP 12-18/440	12 - 18		10	12.5	
AEWTP 17-25/440	17 - 25		15	20	



Es muy importante asegurarse que el amperaje del motor quede dentro del rango de protección del relevador de sobrecarga.

NO se base únicamente en la potencia (HP) que indique el motor, ya que hay riesgo de que el amperaje del motor quede fuera del rango de protección.

QUIERO COMPRAR

Ahora tus compras a un clic de distancia, solo inicia sesión y selecciona los equipos que requieras

- Ensamblado en México
- Gabinete metálico IP20 con recubrimiento de fosfato y pintura en polvo (electrostática) diseñado y fabricado para brindar una fuerte protección contra la corrosión
- Incluye contactor, relevador de sobrecarga y botones Enerwell®
- Preparado con 4 perforaciones protegidas para instalar glándulas de entrada y salida de cables
- No requiere herramientas adicionales para abrir o cerrar el arrancador
- Incluye tornillo para puesta a tierra
- Arranque y paro manual
- Modelos con diferentes rangos de protección desde 1.6 A hasta 32 A
- Protección contra sobrecarga
- Protegido contra contactos involuntarios
- Totalmente ensamblado y cableado, listo para utilizarse
- Modelos trifásicos disponibles para aplicaciones en 230 Vca o 440 Vca
- Montaje en pared
- Toda la información al alcance de un escaneo



**ACCESORIOS
(INCLUIDOS)**



ENSAMBLADO EN
MÉXICO



CÓDIGO	FASES X VOLTS (Vca)	RANGO DE PROTECCIÓN DE SOBRECARGA (A)	RANGO TÍPICO DE POTENCIA (HP)	
			MÍNIMO	MÁXIMO
AEWTP 1.6-2.5/220M	3 x 220	1.6 - 2.5	0.5	0.75
AEWTP 2.5-4/220M		2.5 - 4	0.75	1.5
AEWTP 4-6/220M		4 - 6		2
AEWTP 5.5-8/220M		5.5 - 8	1.5	3
AEWTP 7-10/220M		7 - 10		
AEWTP 9-13/220M		9 - 13	3	4
AEWTP 12-18/220M		12 - 18		
AEWTP 17-25/220M		17 - 25	5	7.5
AEWTP 23-32/220M		23 - 32	7.5	12.5
AEWTP 1.6-2.5/440M	3 x 440	1.6 - 2.5	1	1.5
AEWTP 2.5-4/440M		2.5 - 4	1.5	2
AEWTP 4-6/440M		4 - 6		4
AEWTP 5.5-8/440M		5.5 - 8	3	5.5
AEWTP 7-10/440M		7 - 10	4	7.5
AEWTP 9-13/440M		9 - 13	5	10
AEWTP 12-18/440M		12 - 18	7.5	12.5
AEWTP 17-25/440M		17 - 25	10	20
AEWTP 23-32/440M		23 - 32	15	25



Es muy importante asegurarse que el amperaje del motor quede dentro del rango de protección del relevador de sobrecarga.
NO se base únicamente en la potencia (HP) que indique el motor, ya que hay riesgo de que el amperaje del motor quede fuera del rango de protección.



QUIERO COMPRAR

Ahora tus compras a un clic de distancia, solo inicia sesión y selecciona los equipos que requieras

- Ensamblado en México
- Gabinete metálico de alta calidad
- Incluye interruptor termomagnético, contactor y relevador de sobrecarga Enerwell®
- Arranque y paro manual
- Modelos con diferentes rangos de protección desde 1.6 A hasta 80 A
- Protección contra sobrecarga y cortocircuito
- Protegido contra contactos involuntarios
- Totalmente ensamblado y cableado, listo para utilizarse
- Modelos trifásicos disponibles para aplicaciones en 230 Vca o 440 Vca
- Toda la información al alcance de un escaneo



CÓDIGO	FASES X VOLTS	AMPERAJE DEL INTERRUPTOR TERMOMAGNÉTICO	RANGO DE PROTECCIÓN DESOBRECARGA (AMP.)	RANGO TÍPICO EN POTENCIA (HP)		TAMAÑO	PESO (KG)		
				MÍNIMO	MÁXIMO				
AEWTP 1.6-2.5/220I	3 x 220	16	1.6 - 2.5	0.5	0.75	1	9.6		
AEWTP 2.5-4/220I			25	2.5 - 4	0.75			1.5	
AEWTP 4-6/220I				4 - 6				2	
AEWTP 5.5-8/220I				32	5.5 - 8				1.5
AEWTP 7-10/220I					7 - 10			4	
AEWTP 9-13/220I				40	9 - 13				3
AEWTP 12-18/220I		12 - 18			7.5				
AEWTP 17-25/220I		50	17 - 25	5				7.5	
AEWTP 23-32/220I			23 - 32		10				
AEWTP 30-40/220I		80	30 - 40	7.5				12.5	
AEWTP 37-50/220I			37 - 50		15				
AEWTP 48-65/220I		100	48 - 65	15				25	
AEWTP 55-70/220I			55 - 70		20				
AEWTP 63-80/220I		63 - 80	20	30				2	
							3		10.7
							12.1		
AEWTP 1.6-2.5/440I	3 x 440	16	1.6 - 2.5	1	1.5	1	9.6		
AEWTP 2.5-4/440I			25	2.5 - 4	1.5			2	
AEWTP 4-6/440I				4 - 6.4				3	
AEWTP 5.5-8/440I				32	5.5 - 8				4
AEWTP 7-10/440I					7 - 10			5	
AEWTP 9-13/440I				40	9 - 13				7.5
AEWTP 12-18/440I		12 - 18			10				
AEWTP 17-25/440I		50	17 - 25	15				20	
AEWTP 23-32/440I			23 - 32		20				
AEWTP 30-40/440I		80	30 - 40	25				30	
AEWTP 37-50/440I			37 - 50		30				
AEWTP 48-65/440I		100	48 - 65	30				50	
AEWTP 55-70/440I			55 - 70		40				
AEWTP 63-80/440I		63 - 80	50	60				2	
							3		10.7
							12.1		

 Es muy importante asegurarse que el amperaje del motor quede dentro del rango de protección del relevador de sobrecarga. NO se base únicamente en la potencia (HP) que indique el motor, ya que hay riesgo de que el amperaje del motor quede fuera del rango de protección.

QUIERO COMPRAR
 Ahora tus compras a un clic de distancia, solo inicia sesión y selecciona los equipos que requieras

- Ensamblado en México
- Gabinete plástico IP 65 ensamblado con tapa transparente, fabricado con plástico retardante de flama y resistente contra los rayos UV.
- Incluye: Contactor, switch neumático, relevador de sobrecarga, lámpara LED y selector ENERWELL®.
- Dos modos de funcionamiento:
 - Manual: El arranque y paro se realiza al colocar el selector en M o F.
 - Automático: El arranque y paro se realiza mediante un pulso de aire a través del switch neumático.
- Modelos monofásicos y trifásicos con rangos de protección desde 1.6 A hasta 18 A para aplicaciones en 220 Vca.
- Protección contra sobrecarga.
- Preparado con 6 perforaciones (4 lineales y 2 posteriores) retroqueladas (Knockout) para instalar de manera rápida las glándulas de entrada y salida de cables.
- Incluye soporte en relevador de sobrecarga para incrementar la resistencia mecánica al conectar la carga.
- Totalmente ensamblado y cableado, listo para utilizarse.
- Diseño de montaje en pared sin necesidad de abrir o afectar el grado de protección del arrancador.

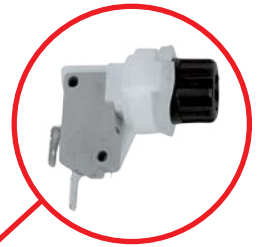

SWITCH NEUMÁTICO INTEGRADO

Certificación



CÓDIGO	FASES X VOLTS (Vca)	RANGO DE PROTECCIÓN DESOBRECARGA (Amp.)	RANGO TÍPICO EN POTENCIA (HP)		PESO (KG)
			MÍNIMO	MÁXIMO	
AEWTP1.6-2.5/1220S	1 x 220	1.6 - 2.5	0.3	0.5	1.3
AEWTP 2.5-4/1220S		2.5 - 4	0.5	1	
AEWTP 4-6/1220S		4 - 6	1	1.5	
AEWTP 5.5-8/1220S		5.5 - 8	1.5	2	
AEWTP 7-10/1220S		7 - 10	2	3	
AEWTP 9-13/1220S		9 - 13	3	4	
AEWTP 12-18/1220S		12 - 18	4	5	
AEWTP 1.6-2.5/220S	3 x 220	1.6 - 2.5	1	1.5	1.3
AEWTP 2.5-4/220S		2.5 - 4	1.5	2	
AEWTP 4-6/220S		4 - 6	2	4	
AEWTP 5.5-8/220S		5.5 - 8	3	3	
AEWTP 7-10/220S		7 - 10	4	4	
AEWTP 9-13/220S		9 - 13	5.5	5.5	
AEWTP 12-18/220S		12 - 18	7.5	7.5	



NOTA IMPORTANTE: Para una correcta selección del arrancador, asegúrese que los rangos de corriente (A) en factor nominal del motor a utilizar estén dentro de los rangos soportados por el arrancador y que el voltaje (V) sea el mismo, NO utilice potencia (HP) como una referencia final.



QUIERO COMPRAR

Ahora tus compras a un clic de distancia, solo inicia sesión y selecciona los equipos que requieras

MANGUERA FLEXIBLE (venta por separado)

CÓDIGO	DIÁMETRO NOMINAL	UNIDAD DE MEDIDA
MANG-SPA-1/8"	1/8"	metros



BOTÓN PULSADOR (venta por separado)

CÓDIGO	DESCRIPCIÓN
R-KIT-NC-BOTON	Botón pulsador para switch neumático

- Los arrancadores a tensión reducida ENERWELL® son ensamblados con componentes eléctricos de la más alta calidad y fabricados bajo estrictos estándares de control y pruebas.
- Están diseñados para el correcto arranque (por etapas) y protección de motores eléctricos trifásicos, logrando que tengan un desempeño óptimo y alargando su vida útil.
- Durante la etapa de arranque estos arrancadores entregan en los bornes del motor el 65% del voltaje de alimentación, logrando así protegerlo al limitar y evitar altos picos de corriente en el mismo.

 ENSAMBLADO EN
MÉXICO

Algunas de sus ventajas son:

- Protegen y alargan la vida útil del motor
- Contribuyen a evitar disturbios (sobrecargas y cortes) en la red eléctrica de alimentación
- Monitoreo de parámetros eléctricos importantes
- Registro de historial de fallos (fecha y hora de cada evento)
- Gabinete de gran robustez con bisagras y cerraduras metálicas, tornillería en acero inoxidable
- Recubierto de pintura epóxica poliéster en polvo con acabado texturizado
- Operación de forma manual (botonera de arranque y paro)
- Incluye clema para control externo (estación de botones remota, conexión de dispositivos de control y/o protección, etc.)
- Señalización LED (rojo, verde y amarillo) para indicar el estatus del motor (operación, paro y alarma)
- Preparado con perforaciones (superior e inferior) para realizar la instalación de manera fácil y segura los accesorios de alimentación eléctrica al arrancador y de salida al motor (tubos y/o mangueras, cables, etc.)
- Incluye bornes eléctricos (clemas) para facilitar la conexión del motor
- Diseño para montaje en pared

MÚLTIPLES PROTECCIONES

- Alto y bajo voltaje
- Falla de fase
- Fase invertida
- Desbalance de voltaje y corriente
- Múltiples arranques
- Rotor bloqueado
- Baja carga (trabajo en seco)
- Sobrecarga (capacidad térmica)

APLICACIONES:

- Sistemas de agua potable (sector público y/o privado)
- Sector Industrial (metal mecánica, minería, alimenticio, farmacéutico, automotriz, etc.)
- Sector agropecuario
- Construcción
- Aplicaciones comerciales

INCLUYE SISTEMA AVANZADO eProtect

Diseñado para una óptima protección del motor. Y además para un amplio monitoreo y control de los parámetros eléctricos de la instalación.



CÓDIGO	FASES X VOLTS (Vca)	RANGO DE PROTECCIÓN SOBRECARGA (AMP)	RANGO TÍPICO DE POTENCIA (HP)		CONDICIONES DE ARRANQUE	TAMAÑO DE GABINETE	PESO (KG)	
			MÍNIMO	MÁXIMO				
AEWTR+/10-30/220	3 x 220	10 a 30	7.5	10	Máximo 6 por hora (10 minutos por arranque)	1	64	
AEWTR+/30-55/220		30 a 55	10	20			2	65
AEWTR+/55-80/220		55 a 80	20	30				3
AEWTR+/80-135/220		80 a 135	25	50		1	92	
AEWTR+/135-160/220		135 a 160	50	60			2	129
AEWTR+/10-29/440	3 x 440	10 a 29	7.5	20	Máximo 6 por hora (10 minutos por arranque)	1		65
AEWTR+/29-42/440		29 a 42	20	30			2	73
AEWTR+/42-70/440		42 a 70	30	50				3
AEWTR+/70-80/440		70 a 80	50	60		1	103	
AEWTR+/80-100/440		80 a 100	60	75			2	108
AEWTR+/100-135/440		100 a 135	75	100		3		122
AEWTR+/135-200/440		135 a 200	100	150			1	162
AEWTR+/200-260/440		200 a 260	150	200		2		210
AEWTR+/260-390/440		260 a 390	175	300			3	222



NOTA IMPORTANTE: Para una correcta selección del arrancador, asegúrese que los rangos de corriente (A) en factor nominal y de servicio del motor a utilizar estén dentro de los rangos soportados por el arrancador y que el voltaje (V) sea el mismo, NO utilice potencia (HP) como una referencia final.



QUIERO COMPRAR

Ahora tus compras a un clic de distancia, solo inicia sesión y selecciona los equipos que requieras

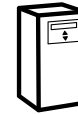
- Ensamblado en México, con componentes de control eléctrico de la más alta calidad marca Enerwell.
- El sistema de arranque suave y múltiples funciones que lleva el control al siguiente nivel.
- Modelos desde 7.5 A hasta 415 A, disponibles en 220 V~ o 440 V~ (consulte especificaciones).
- Mayor y mejor control gracias a su variador de frecuencia incorporado.
- Incrementa y optimiza la vida útil del motor y la red eléctrica.
- Sistema avanzado Enerwell de gestión y supervisión táctil de alta definición.
- Dos modos de control
 - Manual: El sistema acelerará suavemente la motobomba en función de la rampa y frecuencia programadas, permitiendo así incrementar la vida útil de la motobomba y la instalación.
 - Automático: El sistema encenderá, controlará y regulará la motobomba de manera automática para mantener una presión constante.
- Protección de temperatura para el motor mediante sonda PT100 (no incluida).
- El equipo cuenta con entradas digitales configurables para arrancar o parar de manera remota.
- Gabinete metálico con tornillería en acero inoxidable, preparado con perforaciones pretoqueladas (knock-outs) para una rápida y segura instalación.
- Más y mejor circulación de aire mediante el sistema de ventilación forzada.
- Hasta 100 m de distancia entre el variador y el motor sin necesidad de utilizar un filtro de armónicos.

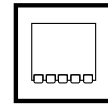

VARIADOR DE FRECUENCIA e-Var



PANTALLA HMI TOUCHSCREEN



Protecciones: Sobrecarga, Alto y bajo voltaje, Pérdida de fase de alimentación y motor, Control de temperatura (a través de sonda PT100), Paro de emergencia, Picos de voltaje de entrada (a través del supresor de picos), Trabajo en seco, para conocer más protecciones consulte el manual

CÓDIGO	FASES X VOLTS (V~)	AMPERAJE (A)	POTENCIA (HP)	PESO (kg)
AEWXPRO-30/220	3 X 220	30	7.5	50
AEWXPRO-42/220		42	10	
AEWXPRO-55/220		55	15	90
AEWXPRO-80/220		80	20	
AEWXPRO-130/220		130	40	105
AEWXPRO-160/220		160	50	
AEWXPRO-17/440	3 X 440	17	7.5	50
AEWXPRO-25/440		25	10	
AEWXPRO-38/440		38	20	
AEWXPRO-45/440		45	25	
AEWXPRO-75/440		75	40	90
AEWXPRO-90/440		90	50	
AEWXPRO-110/440		110	60	105
AEWXPRO-150/440		150	75	
AEWXPRO-180/440		180	100	190
AEWXPRO-210/440		210	125	
AEWXPRO-250/440		250	150	
AEWXPRO-310/440		310	200	
AEWXPRO-380/440		380	250	250
AEWXPRO-415/440		415	300	

QUIERO COMPRAR

Ahora tus compras a un clic de distancia, solo inicia sesión y selecciona los equipos que requieras

Comunicación con los Variadores F-DRIVE: PROCONTROL está preparado para comunicarse con los variadores F-DRIVE de manera ágil y sencilla, evitando modificaciones al cableado de control.

- Protección por sobrecarga de corriente, pérdida de la fase, número excesivo de arranques. La pantalla LCD muestra la operación en curso y detiene la bomba si el valor máximo fijado por el usuario es superado.
- Protección contra funcionamiento por trabajo en seco. PROCONTROL provee una vista del valor del factor de potencia (P.F. o cosphi) y permite al usuario fijar un valor de umbral mínimo para la operación normal y detendrá la bomba por debajo de este valor para protección contra funcionamiento en seco.
- Historial de funcionamiento. Una de sus características más relevantes es la posibilidad de almacenar en su memoria interna el número de arranques de la motobomba, así como su tiempo total de funcionamiento. El historial de fallas también es almacenado en la memoria para asistir al personal de servicio.



CARACTERÍSTICAS DE OPERACIÓN:

- Frecuencia de alimentación de red: 50 - 60 Hz
- Máxima temperatura ambiente de trabajo a la carga nominal: 40°C (104 °F)
- Máxima altitud a la carga nominal: 2,000 m
- Grado de protección: IP55 (NEMA 4.)

CÓDIGO	FASES X VOLTS [+/- 10%]	MÁXIMA CORRIENTE (AMP)	PESO (kg)
PROCONTROL 123012	1 x 230	12	2
PROCONTROL 123018		18	
PROCONTROL 323012	3 x 230	12	2.2
PROCONTROL 323025		25	2.4
PROCONTROL 346012	3 x 460	12	2.2
PROCONTROL 346025		25	2.4

QUIERO COMPRAR

 Ahora tus compras a un clic de distancia, solo inicia sesión y selecciona los equipos que requieras

- La serie KONTROLLSW fue desarrollada con el propósito de evolucionar los sistemas hidroneumáticos tradicionales
- Diseño innovador seguro y confiable
- Las presiones de paro y arranque son ajustables de forma fácil y precisa (sin necesidad de girar tuercas)
- Amplio rango de operación
- Brinda protección a la motobomba
- Protecciones: Trabajo en seco (sin necesidad de elementos de control en la cisterna). Sobrecorriente. Ciclos rápidos. Baja presión
- MODO COMBO:
Alterna y simultanea dos KONTROLLSW sin cables entre ellos. Esto ofrece una alternativa superior al uso de tableros hidroneumáticos tradicionales.
- Funcionamiento manual y automático
- Restablecimiento automático (ART) programable
- Es posible trabajar el sistema en bar o PSI
- Display digital integrado para visualizar en tiempo real la presión del sistema y corriente de la motobomba
- LEDS indicadores de funcionamiento
- Materiales de construcción: Cuerpo en polímero de alta densidad. Tarjetas de potencia y control con recubrimiento en resina para mayor durabilidad. Conexiones hidráulicas en acero inoxidable 304



CÓDIGO	MÁX. AMP.	VOLTAJE ENTRADA / SALIDA FASES x VOLTS	IP	CONEXIÓN HEMBRA	PESO (kg)
KONTROLLSW16M12-23	16	1 x 127 / 1 x 127 1 x 230 / 1 x 230	55	1/4" NPT	0.3
KONTROLLSW10T23	10	3 x 230			0.715



QUIERO COMPRAR

Ahora tus compras a un clic de distancia, solo inicia sesión y selecciona los equipos que requieras



Incluye:

- Gabinete con pintura en polvo
- Interruptor principal
- Contactores
- Relevador de sobrecarga
- Timer
- Autotransformador
- Botones de arranque y paro
- Luz piloto de sobrecarga
- Voltímetro montado en la puerta

CÓDIGO	HP	FASES X VOLTS	* AMPERAJE DEL ARRANCADOR		
			MÍNIMO	NOMINAL	MÁXIMO
AVR10220	10	3 x 220	10	25	29
AVR15220	15		13	38	44
AVR20220	20		25	50	58
AVR25220	25		25	60	69
AVR30220	30		25	70	81
AVR40220	40		50	92	106
AVR50220	50		50	118	133
AVR60220	60		50	136	156

CÓDIGO	HP	FASES X VOLTS	* AMPERAJE DEL ARRANCADOR		
			MÍNIMO	NOMINAL	MÁXIMO
AVR15-20440	15 a 20	3 x 440	10	25	29
AVR25-30440	25 a 30		13	35	40
AVR40440	40		25	46	53
AVR50440	50		25	58	67
AVR60440	60		25	68	78
AVR75440	75		50	85	98
AVR100440	100		50	113	130
AVR125440	125		100	143	164
AVR150440	150		100	170	196
AVR200440	200		200	228	262
AVR250440	250		200	278	320
AVR300440	300		200	338	389

* Aunque el relevador bimetálico tenga mayor rango de amperaje, el equipo está diseñado para soportar el amperaje máximo que se indica en la tabla, cuide no sobrepasar este valor.

* Para una selección adecuada del equipo, cuidar que el amperaje nominal de su motor (placa de datos) no sobrepase el amperaje nominal del arrancador.

* Si su motor tiene F.S. (Factor de servicio), cuidar que este amperaje F.S. no sobrepase el amperaje máximo del arrancador.



QUIERO COMPRAR

Ahora tus compras a un clic de distancia, solo inicia sesión y selecciona los equipos que requieras

- Totalmente ensamblado y cableado
- Gabinete con pintura en polvo y proceso de horneado
- Alta calidad a prueba de agua y polvo
- El SubMonitor de Franklin Electric es un dispositivo de protección programable y fácil de usar. Diseñado para motores trifásicos



Características:

- Montaje rápido
- Protecciones: falla de fase, baja carga / alta carga, desbalance de corriente, bajo voltaje / alto voltaje, arranque en falso (traqueteo), sobrecalentamiento del motor (equipado con subtrol), fases inversas, ciclos rápidos
- Protección de información con contraseña
- Almacena historial de fallas, ajustes y tiempo de operación de la bomba, permitiendo el acceso a estos datos a través de la pantalla

CÓDIGO	HP	FASES X VOLTS	MÁXIMO AMPERAJE	AMPERAJE DEL INTERRUPTOR TERMOMAGNÉTICO
ATPIT5220/SUBM	5	3 x 230	16	20
ATPIT10220/SUBM	10		28	40
ATPIT15220/SUBM	15		45	80
ATPIT20220/SUBM	20		57	80
ATPIT25220/SUBM	25		65	100
ATPIT40220/SUBM	40		80	100
ATPIT5440/SUBM	5	3 x 460	10	20
ATPIT10440/SUBM	10		16	20
ATPIT15440/SUBM	15		22	40
ATPIT20440/SUBM	20		28	40
ATPIT25440/SUBM	25		40	50
ATPIT30440/SUBM	30		45	80
ATPIT40440/SUBM	40		57	80
ATPIT50440/SUBM	50		65	100

- Totalmente ensamblado y cableado
- Gabinete resistente, pintura en polvo con proceso de horneado
- Incluye: Interruptor termomagnético, contactor, relevador de sobrecarga, gabinete metálico y estación de botones
- Detector de fuga en el sello y alta temperatura

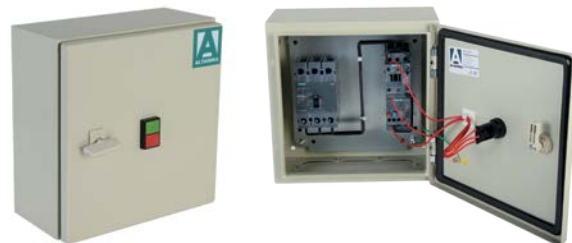

CÓDIGO	HP	FASES X VOLTS	RANGO DE AMPERAJE DEL RELEVADOR BIMETALICO	AMPERAJE DEL INTERRUPTOR TERMOMAGNÉTICO
ATPIT7.5230/DST	7.5	3 x 230	17 a 22	30
ATPIT10230/DST	10		23 a 28	40
ATPIT12.5230/DST	12.5		28 a 40	50
ATPIT15230/DST	15		36 a 45	80
ATPIT20230/DST	20		47 a 57	80

CÓDIGO	HP	FASES X VOLTS	RANGO DE AMPERAJE DEL RELEVADOR BIMETALICO	AMPERAJE DEL INTERRUPTOR TERMOMAGNÉTICO
ATPIT7.5440/DST	7.5	3 x 440	9 a 13	20
ATPIT10440/DST	10		12 a 18	20
ATPIT15440/DST	15		17 a 25	30
ATPIT20440/DST	20		23 a 32	40
ATPIT25440/DST	25		30 a 40	50
ATPIT30440/DST	30		37 a 50	80
ATPIT50440/DST	50		48 a 65	100
ATPIT60440/DST	60		55 a 70	100



QUIERO COMPRAR

Ahora tus compras a un clic de distancia, solo inicia sesión y selecciona los equipos que requieras

COMPONENTES ENERWELL



- Contactor en corriente alterna (CA) en 60 Hz, AC-3, ideal para el control de un motor y de distribución de corrientes de hasta 400 A.
- Cuentan con diseño optimizado fabricado para brindar seguridad y confianza
- Contactos auxiliares integrados (NO) y (NC)
- Montaje riel DIN y por medio de tornillos
- Facilitan el arranque y paro de forma segura
- Gracias a sus contactos auxiliares, controla además otros dispositivos
- Amplia gama de voltajes y corrientes disponibles
- Temperatura de operación: 0°C a 40°C
- Grado de protección: IP20
- Frecuencia: 60 Hz
- Tornillos en acero inoxidable

Ventajas:

- Seguridad
- Control
- Robustez
- Durabilidad



Certificado bajo la NOM-003-SCFI-2014

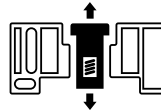

Montaje riel din

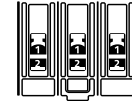

Doble entrada de cableado (A partir de 40A)

Incluye tapa contra operación involuntaria

CÓDIGO	VOLTAJE DE BOBINA (VCA)	**CORRIENTE NOMINAL (AMP)	TAMAÑO	DURABILIDAD ELÉCTRICA (CICLOS)	TENSIÓN MÁXIMA DE OPERACIÓN (Vca)
EW-CR-06-F*	127	6	1	1,200,000	690
EW-CR-06-M	220				
EW-CR-06-R	440				
EW-CR-09-F*	127	9			
EW-CR-09-M	220				
EW-CR-09-R	440				
EW-CR-12-F*	127	12			
EW-CR-12-M	220				
EW-CR-12-R	440				
EW-CR-18-F*	127	18			
EW-CR-18-M	220				
EW-CR-18-R	440				
EW-CR-25-F	127	25	2	1,000,000	
EW-CR-25-M	220				
EW-CR-25-R	440				
EW-CR-32-F	127	32			
EW-CR-32-M	220				
EW-CR-32-R	440				
EW-CR-40-F*	127	40	3	1,000,000	
EW-CR-40-M	220				
EW-CR-40-R	440				
EW-CR-50-F	127	50			
EW-CR-50-M	220				
EW-CR-50-R	440				
EW-CR-65-F*	127	65	4	800,000	
EW-CR-65-M	220				
EW-CR-65-R	440				
EW-CR-75-F*	127	75			
EW-CR-75-M	220				
EW-CR-75-R	440				
EW-CR-85-F	127	85			
EW-CR-85-M	220				
EW-CR-85-R	440				
EW-CR-100-F	127	100	5	800,000	
EW-CR-100-M	220				
EW-CR-100-R	440				
EW-CR-115-F	127	115			
EW-CR-150-F		150			
EW-CR-185-F		185			
EW-CR-225-F		225			
EW-CR-265-F		265			
EW-CR-400-F		400			

* Revisar disponibilidad con el departamento de ventas.

**Para conocer la corriente real soportada de acuerdo al voltaje de operación, consulte la información técnica disponible.

Imágenes ilustrativas de referencia, la apariencia final del producto puede variar. Sujetos a cambios sin previo aviso.

DIMENSIONES

Tamaños 1 y 2

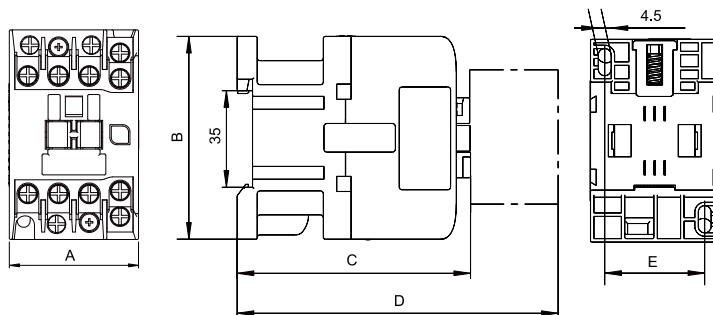

CÓDIGO	TAMAÑO	DIMENSIONES (MM)					
		A	B	C	D		E
					EW-XC-F-11	EW-XC-F-22	
EW-CR-06~18	1	45	73	89	127		35
EW-CR-22~32	2	56	82.5	100	138		40

Tamaños 3 y 4

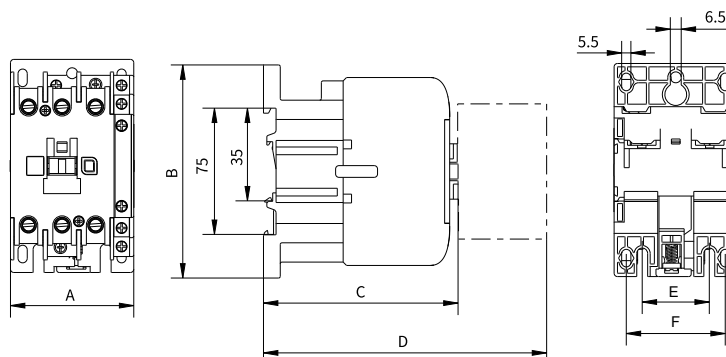

CÓDIGO	TAMAÑO	DIMENSIONES (MM)						
		A	B	C	D		E	F
					EW-XC-F-11	EW-XC-F-22		
EW-CR-40~65	3	73.5	127	119	157		40	59
EW-CR-75~100	4	84.5	126.5	126	164			64

Tamaños 5 y 6

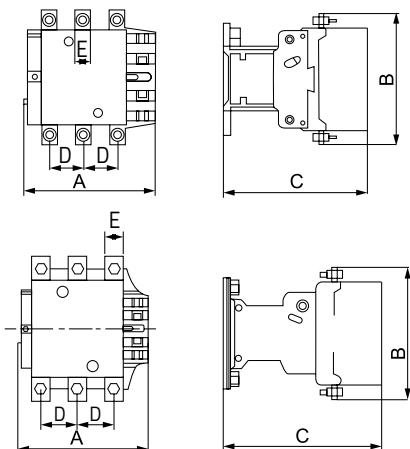

CÓDIGO	TAMAÑO	DIMENSIONES (MM)				
		A	B	C	D	E
EW-CR-115-F	5	167	164	174	37	15
EW-CR-150-F		167	171	174	40	20
EW-CR-185-F		172	175	186	40	20
EW-CR-225-F		172	199	186	48	25
EW-CR-265-F		202	203	217	48	25
EW-CR-400-F	6	214	209	222	48	25

Imágenes ilustrativas de referencia, la apariencia final del producto puede variar.



CONTACTOS AUXILIARES PARA CONTACTORES

- Contactos auxiliares para contactores ENERWELL
- Disponibles para montaje lateral y frontal
- Contactos laterales compatibles con los contactores hasta 100A
- Contactos frontales compatibles con todos los modelos de contactores



Frontal

Lateral

CÓDIGO	COMPATIBILIDAD CON CONTACTOR	CANTIDAD CONTACTOS	TIPO DE MONTAJE	DESCRIPCIÓN CONTACTOS	CANTIDAD MÁXIMA POR CONTACTOR
EW-XC-F-11	6 - 400 AMP	2	FRONTAL	1NO + 1NC	1
EW-XC-F-22		4		2NO + 2NC	
EW-XC-L-11	6 - 100 AMP	2	LATERAL	1NO + 1NC	2
EW-XC-L-20				2NO + 0NC	



SISTEMA INTERLOCK PARA CONTACTORES



- Evita que operen al mismo tiempo los contactores comunicados con el sistema interlock
- Montaje lateral

CÓDIGO	CANTIDAD CONTACTOS	SISTEMA INTERLOCK	DESCRIPCIÓN CONTACTOS	CONTACTORES COMPATIBLES (AMP)
EW-XC-E-32	2	MECÁNICO	0NO + 2NC	6 ~ 32
EW-XC-E-100				40 ~ 100

CONTACTOS AUXILIARES FRONTALES

EW-XC-F-11

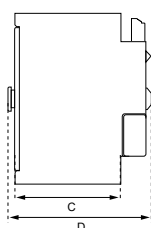
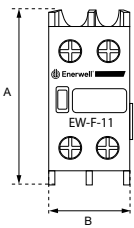

EW-XC-F-22

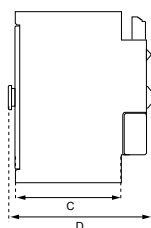
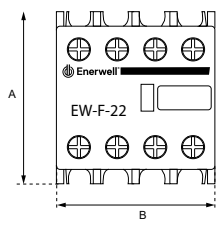

CÓDIGO	DIMENSIONES (MM)			
	A	B	C	D
EW-XC-F-11	48	23	30	38
EW-XC-F-22		44		

CONTACTOS AUXILIARES LATERALES

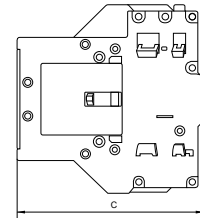
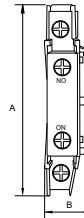

CÓDIGO	DIMENSIONES (MM)		
	A	B	C
EW-XC-L-11	72	12	72
EW-XC-L-20			

INTERLOCK MECÁNICO

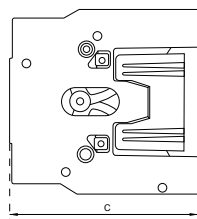
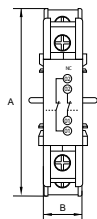

CÓDIGO	DIMENSIONES (MM)		
	A	B	C
EW-XC-E-32	72	15	74
EW-XC-E-100			

Imágenes ilustrativas de referencia, la apariencia final del producto puede variar.



- Relevador de sobre carga en corriente alterna (CA) en 60 Hz
- Diseño compacto fabricado para brindar seguridad y confianza optimizando la durabilidad de su motor
- Protección contra sobrecarga, corto circuito y pérdida de fase
- Ajuste de corriente máxima mediante una perilla regulable
- Acoplamiento directo con contactores marca ENERWELL
- Clase disparo 10A
- Temperatura de operación: -25°C ~ 50°C
- Grado de protección: IP20

Ventajas:

- Alarga la vida de tus equipos y sistema eléctrico
- Confiabilidad y precisión
- Garantizan un funcionamiento seguro y eficiente de motores eléctricos

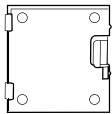

Incluye tapa de protección



Fácil calibración de corriente

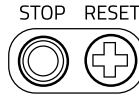

Restablecimiento automático o manual
Botón de paro de emergencia

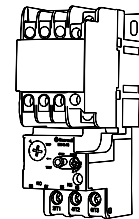

Montaje en contactor

CÓDIGO	NÚMERO DE POLOS	TENSIÓN MÁXIMA DE OPERACIÓN (Vca)	TAMAÑO	RANGO DE AJUSTE DE PROTECCIÓN TÉRMICA (AMP)
EW-R-1.6	3	690	1	1 - 1.6
EW-R-2.5				1.6 - 2.5
EW-R-04				2.5 - 4
EW-R-06				4 - 6
EW-R-08				5.5 - 8
EW-R-10			7 - 10	2
EW-R-13			9 - 13	
EW-R-18			12 - 18	
EW-R-25			17 - 25	
EW-R-32			23 - 32	
EW-R-40			30 - 40	3
EW-R-50			37 - 50	
EW-R-65			48 - 65	
EW-R-70			55 - 70	
EW-R-80			63 - 80	
EW-R-95	80 - 95			

Imágenes ilustrativas de referencia, la apariencia final del producto puede variar.

DIMENSIONES

Tamaño 1

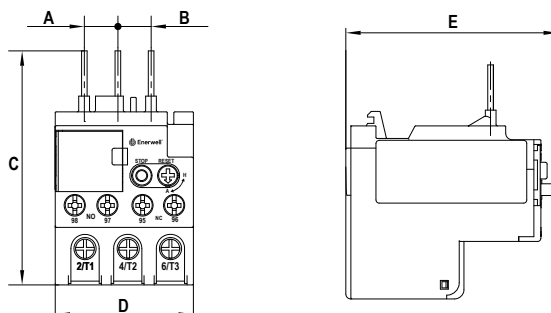

Tamaño 2

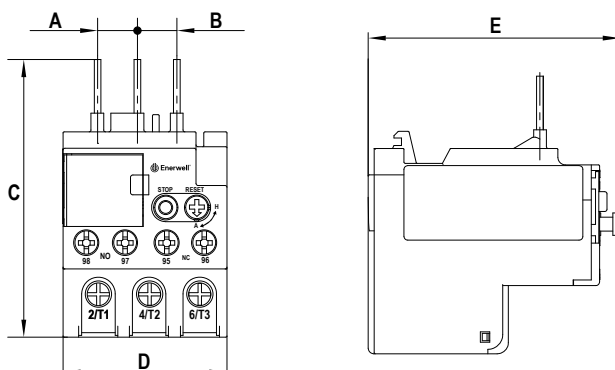

Tamaño 3

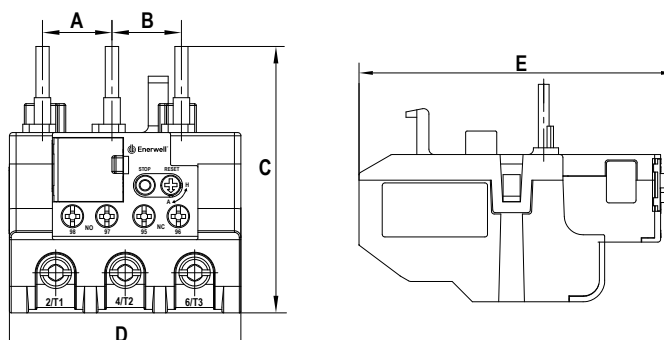

CÓDIGO	TAMAÑO	DIMENSIONES (MM)				
		A	B	C	D	E
EW-R-1.6	1	10.7	10.6	76	45	68
EW-R-2.5						
EW-R-04						
EW-R-06						
EW-R-08						
EW-R-10						
EW-R-13	2	13.5	14.1	56	95	
EW-R-18						
EW-R-25						
EW-R-32	3	21	83	72	119	
EW-R-40						
EW-R-50						
EW-R-65						
EW-R-70						
EW-R-80						
EW-R-95						

Imágenes ilustrativas de referencia, la apariencia final del producto puede variar.

- Interruptor termomagnético de 3 polos en corriente alterna (CA) en 60 Hz, rápida respuesta de corto circuito y protección de sobrecarga.
- Diseño compacto y optimizado fabricado con materiales de alta calidad para proteger sus soluciones
- Interrumpe de forma segura el flujo eléctrico
- Temperatura de operación: 0°C a 40°C
- Grado de protección: IP20
- Par de apriete: 1.7 n.m
- Zapatas de aluminio
- Clase de disparo: 10A



Ventajas:

- Robustos bornes para conexión de cableado
- Cuenta con botón de restablecimiento manual



Fácil instalación



Libre de mantenimiento



Protección de terminales contra contactos involuntarios



Protección contra sobrecarga y cortocircuito

CÓDIGO	CORRIENTE NOMINAL (AMP)	TAMAÑO	TENSIÓN MÁXIMA DE OPERACIÓN (VCA)	DURABILIDAD (CICLOS)	
				MECÁNICA	ELÉCTRICA
EW-ITM3P-16	16	1	690	40,000	7,500
EW-ITM3P-25	25				
EW-ITM3P-32	32				
EW-ITM3P-40	40				
EW-ITM3P-50	50				
EW-ITM3P-80	80				
EW-ITM3P-100	100	2	690	40,000	7,500
EW-ITM3P-125	125				
EW-ITM3P-200	200				
EW-ITM3P-250	250				

DIMENSIONES

Tamaños 1 y 2

CÓDIGO	TAMAÑO	DIMENSIONES (MM)									PESO (KG)
		A	B	C	D	E	F	G	H	I	
EW-ITM3P-16-125	1	131	18	30	92	150	164	82	97	116	1.5
EW-ITM3P-160-250	2	146	23	35	107	165	180	85	95	116	2

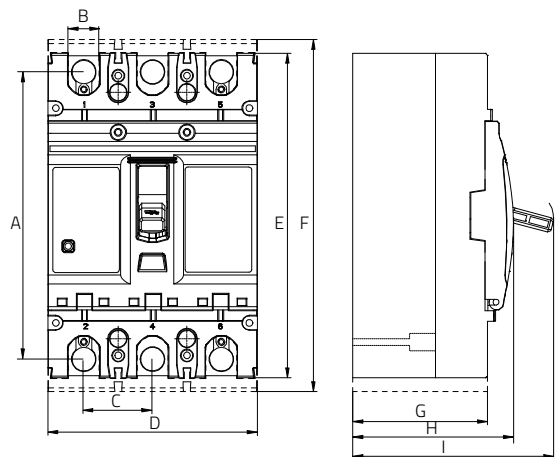

Imágenes ilustrativas de referencia, la apariencia final del producto puede variar.



- Interrumpe de forma segura el flujo eléctrico
- Protege contra cortocircuito
- Construido en materiales de alta calidad y gran durabilidad
- LEDs que indican el estado del interruptor
- Zapatas de aluminio
- Clase de disparo: 10A

Ventajas:

- **Rango de corriente (AMP)** y **protecciones** regulables mediante perillas de ajuste
- Robustos bornes para conexión de cableado
- Cuenta con botón de restablecimiento manual



CÓDIGO	NÚMERO DE POLOS	RANGO DE CORRIENTE (AMP)
EW-ITCX3P-100E	3	40 - 100
EW-ITCX3P-160E		63 - 160
EW-ITCX3P-250E		100 - 250
EW-ITCX3P-400E		200 - 400
EW-ITCX3P-630E		400 - 630

Imágenes ilustrativas de referencia, la apariencia final del producto puede variar.



- Guardamotor en corriente alterna (CA) en 60 Hz, ideal para la protección de su motor trifásico, optimice los costos de mantenimiento y su vida útil.
- Protección contra sobrecarga, corto circuito y pérdida de fase, diseño compacto y optimizado fabricado para brindar seguridad y confianza en la protección de su motor
- Ajuste de corriente máxima mediante una perilla regulable
- Numero de polos: 3
- Clase de disparo 10A
- Temperatura de operación: 0°C a 40°C
- Grado de protección: IP20

Ventajas:

- Alarga la vida de tus equipos y sistema eléctrico
- Confiabilidad y precisión
- Protección de sobrecarga
- Botonera de arranque y paro con colores y simbología de fácil identificación



Fácil calibración de corriente

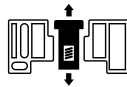

Montaje riel din



Dispositivo de bloqueo contra accionamiento involuntario

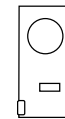

Incluye tapa de protección

CÓDIGO	TAMAÑO	TENSIÓN MÁXIMA DE OPERACIÓN (VCA)	CORRIENTE NOMINAL (AMP)	RANGO DE AJUSTE DE PROTECCIÓN TÉRMICA (AMP)	DURABILIDAD ELÉCTRICA Y MECÁNICA (CICLOS)
EW-GM-2.5	1	690	2.5	1.6 - 2.5	100,000
EW-GM-04			4	2.5 - 4	
EW-GM-6.3			6.3	4 - 6.3	
EW-GM-10			10	6 - 10	
EW-GM-14			14	9 - 14	
EW-GM-18			18	13 - 18	
EW-GM-23			23	17 - 23	
EW-GM-32			32	24 - 32	
EW-GM-40	2		40	25 - 40	
EW-GM-63			63	40 - 63	
EW-GM-80			80	56 - 80	

DIMENSIONES

Tamaño 1

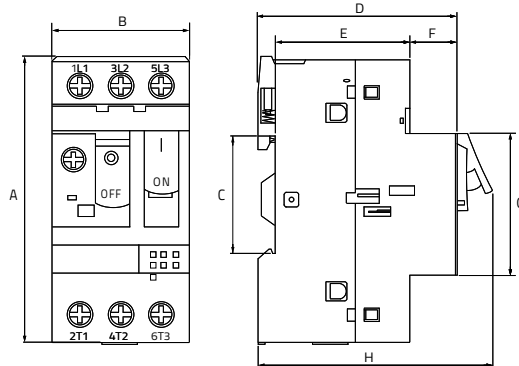

Tamaño 2

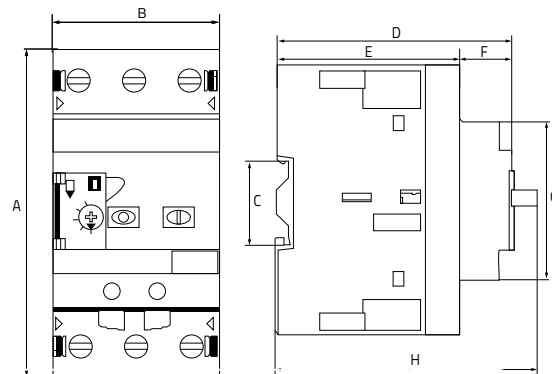

CÓDIGO	TAMAÑO	DIMENSIONES (MM)							
		A	B	C	D	E	F	G	H
EW-GM-2.5~32	1	90	44.5	35.5	67	43.5	17.5	45	78.5
EW-GM-40-80	2	120	60	37	103	82	23	70	115

ilustrativas de referencia, la apariencia final del producto puede variar.



Enerwell® CONTACTOS AUXILIARES PARA GUARDAMOTORES

- Contactos auxiliares para guardamotores ENERWELL
- Disponibles para montaje lateral y frontal



Frontal



Lateral

CÓDIGO	CANTIDAD CONTACTOS	TIPO DE MONTAJE	DESCRIPCIÓN CONTACTOS	CANTIDAD MÁXIMA POR CONTACTOR
EW-XG-F-11	2	FRONTAL	1NO + 1NC	1
EW-XG-F-20			2NO + 0NC	
EW-XG-L-11		LATERAL	1NO + 1NC	3

NOTA: Códigos compatibles hasta 32 A

DIMENSIONES

CONTACTOS AUXILIARES FRONTALES

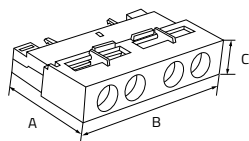

CÓDIGO	DIMENSIONES (MM)		
	A	B	C
EW-XG-F-11	29	45	10
EW-XG-F-20			

CONTACTO AUXILIAR LATERAL

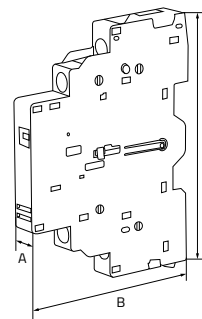

CÓDIGO	DIMENSIONES (MM)		
	A	B	C
EW-XG-L-11	10	65	90

Imágenes ilustrativas de referencia, la apariencia final del producto puede variar.



Diseñado para una óptima protección del motor. Y además para un amplio monitoreo y control de los parámetros eléctricos de la instalación.

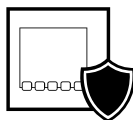

Ventajas:

- Intuitivo menú de navegación e interfaz de programación
- Registra hasta 100 eventos de historial de fallos (con fecha y hora)
- Display iluminado para una fácil visualización

MÚLTIPLES PROTECCIONES:

- Alto y bajo voltaje
- Falla de fase
- Fase invertida
- Desbalance de voltaje y corriente
- Múltiples arranques
- Rotor bloqueado
- Baja carga (trabajo en seco)
- Sobrecarga (capacidad térmica)

MONITOREO DE PARÁMETROS :

- Voltaje entre fases
- Voltaje promedio
- Corriente de fase
- Factor de potencia
- Frecuencia
- Secuencia de fases
- Capacidad térmica

HISTORIAL DE FALLOS:

- Registra historial de fallos de hasta 100 eventos (fecha y hora de cada evento)
- Gracias a su memoria interna conserva el historial de fallos aún cuando hay cortes de suministro eléctrico

PARÁMETROS

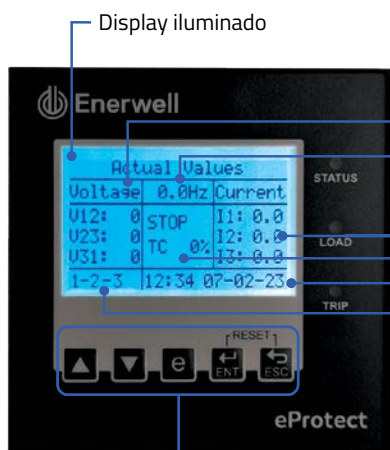

Display iluminado

Botones de control y ajuste

Al presionar el **botón central [e]** se visualizará en primera instancia un resumen con los siguientes parámetros:

- 1 Voltaje de red entre líneas
- 2 Frecuencia de red
- 3 Corriente de líneas del motor
- 4 Estado del motor y capacidad térmica
- 5 Fecha y hora
- 6 Secuencia de líneas de alimentación



TAPA PLÁSTICA (para sistema eProtect)

- Ayuda a evitar el contacto accidental con los componentes eléctricos y cables del arrancado
- Protege contra el ingreso de polvo o líquidos

CÓDIGO	DESCRIPCIÓN
EW-PROTECT	Sistema eProtect
EW-E-TPD1	Tapa plástica

Imágenes ilustrativas de referencia, la apariencia final del producto puede variar.

- Amplia gama de dispositivos totalmente confiables para el control y señalización de sus tableros eléctricos
- LEDs indicadores para conocer el estado del equipo
- Robusto material de construcción para trabajar en los ambientes más demandantes con gran confiabilidad
- Voltaje de operación: 127 y 230V
- Grado de protección: IP65
- Disponibles en colores: rojo, verde y amarillo



Protección de exceso a incandescencia



Fácil instalación

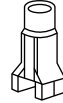

Protección transparente al LED

CÓDIGO	COLOR	VOLTAJE DE OPERACIÓN (Vca)
EW-LED-V127	Verde	1x127
EW-LED-R127	Rojo	
EW-LED-AM127	Amarillo	

CÓDIGO	COLOR	VOLTAJE DE OPERACIÓN (Vca)
EW-LED-V230	Verde	1x230
EW-LED-R230	Rojo	
EW-LED-AM230	Amarillo	

DIMENSIONES

CÓDIGO	DIMENSIONES (MM)		
	A	B	C
EW-LED-R230	40	52	30
EW-LED-V230			
EW-LED-AM230			
EW-LED-AZ230			

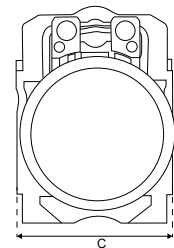
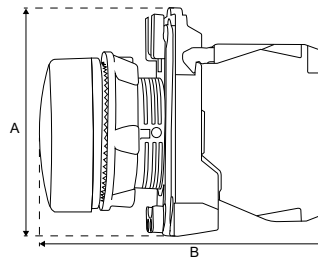
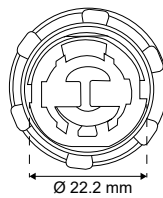

Imágenes ilustrativas de referencia, la apariencia final del producto puede variar.



Enerwell® PULSADORES

- Arranca y para tus equipos de forma segura
- Sin relieve sobresaliente para evitar arranques accidentales
- Durabilidad y fiabilidad en la operación
- Altos ciclos de operación
- Voltaje de operación: 230 Vca (± 5%)

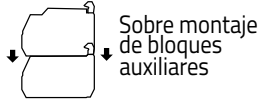

Sobre montaje de bloques auxiliares

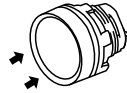

Diseño contra contactos involuntarios



Fácil instalación

CÓDIGO	MÁXIMA CORRIENTE (AMP)	TIPO DE CONTACTO	NÚMERO DE BLOQUES AUXILIARES POR PULSADOR
EW-B-P-VERDE	3	1NO + 0NC	1 a 6
EW-B-P-ROJO		0NO + 1NC	

CÓDIGO	DIMENSIONES (MM)		
	A	B	C
EW-B-P-VERDE	40	53	30
EW-B-P-ROJO			

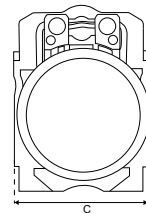
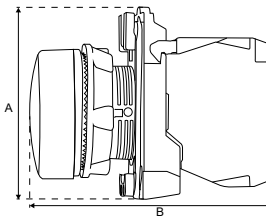
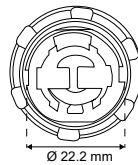

Enerwell® ESTACIÓN DE BOTONES (PARO Y ARRANQUE)

- Arranca y para tus equipos de forma segura
- Durabilidad y fiabilidad en la operación
- Altos ciclos de operación
- Voltaje de operación: 230 Vca (± 5%)

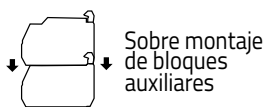

Sobre montaje de bloques auxiliares

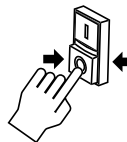

Diseño de paro de emergencia



Fácil instalación

CÓDIGO	MÁXIMA CORRIENTE (AMP)	TIPO DE CONTACTO	NÚMERO DE BLOQUES AUXILIARES POR PULSADOR
EW-B-P-DB-PA	3	1NO + 1NC	2 a 4

CÓDIGO	DIMENSIONES (MM)		
	A	B	C
EW-B-P-DB-PA	47	57	30

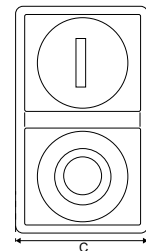
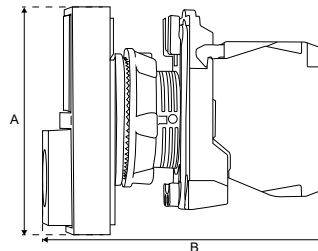
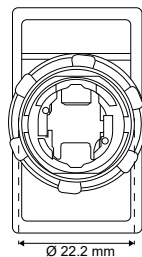

Imágenes ilustrativas de referencia, la apariencia final del producto puede variar.



Enerwell® BOTÓN DE PARO EMERGENCIA (TIPO HONGO)

- Desconecta tus equipos de forma segura
- Durabilidad y fiabilidad en la operación
- Altos ciclos de operación
- Voltaje de operación: 230 Vca (± 5%)

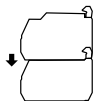

Sobre montaje de bloques auxiliares



Sistema de seguridad para restablecimiento



Fácil instalación

CÓDIGO	MÁXIMA CORRIENTE (AMP)	TIPO DE CONTACTO	NÚMERO DE BLOQUES AUXILIARES POR PULSADOR
EW-B-H-PARO	3	0NO + 1NC	1 a 6

CÓDIGO	DIMENSIONES (MM)		
	A	B	C
EW-B-H-PARO	40	80	38

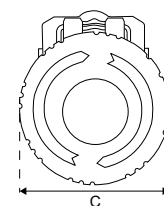
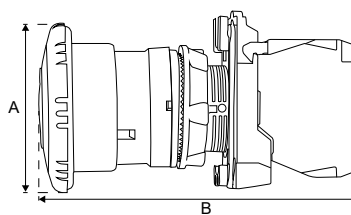
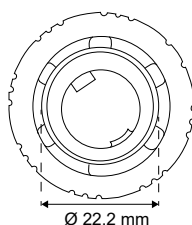

Enerwell® SELECTORES DE POSICIÓN

- Selecciona el modo de operación de tu tablero con este selector de 3 polos
- Componentes de alta calidad que maximizan su vida útil
- Voltaje de operación: 230 Vca (± 5%)

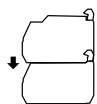

Sobre montaje de bloques auxiliares

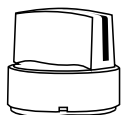

Robusta manija de operación



Fácil instalación

CÓDIGO	MÁXIMA CORRIENTE (AMP)	NÚMERO DE POSICIONES	NÚMERO DE BLOQUES AUXILIARES POR PULSADOR
EW-SELECTOR-3P	3	3	3 a 6

CÓDIGO	DIMENSIONES (MM)		
	A	B	C
EW-SELECTOR-2P	40	70	30
EW-SELECTOR-3P			

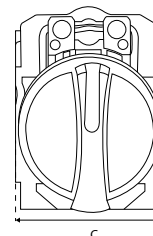
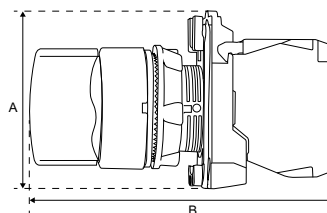
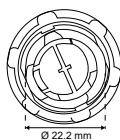

Imágenes ilustrativas de referencia, la apariencia final del producto puede variar.



Enerwell® AUTOTRANSFORMADORES

- Ideal para uso en arrancadores a tensión reducida
- Reduce el voltaje aplicado en el motor durante la fase de arranque
- Disminuye altos picos de voltaje y corriente en el arranque
- Frecuencia nominal: 60 Hz
- Voltajes de operación disponibles: 220 V y 440 V
- Embobinado con múltiples derivaciones disponibles (0%, 65%, 80% y 100%)
- Tipo seco (sin aceites o cualquier otro líquido aislante/refrigerante)
- Aislamiento sólido, evita maniobras de mantenimiento
- Robusta base de acero con orificios de montaje para una correcta fijación
- Embobinado de cobre



CÓDIGO	FASES X VOLTS (Vca)	POTENCIA (HP)
EW-AT-220V-20	3 x 220	20
EW-AT-220V-30		30
EW-AT-220V-50		50
EW-AT-220V-60		60
EW-AT-440V-20		20
EW-AT-440V-30	3 x 440	30
EW-AT-440V-50		50
EW-AT-440V-60		60
EW-AT-440V-75		75
EW-AT-440V-100		100
EW-AT-440V-150		150
EW-AT-440V-200		200
EW-AT-440V-300		300

Imágenes ilustrativas de referencia, la apariencia final del producto puede variar.



VARIADORES DE FRECUENCIA



Franklin Electric



PARA LOS SISTEMAS DE SUMINISTRO DE AGUA A PRESIÓN CONSTANTE EN LA RED

- Presión constante
- Ahorro de energía
- Instalación directa en la tubería
- Montaje en cualquier posición
- Amplio rango de voltaje de entrada (170 a 270V)
- Para el funcionamiento con motobombas de superficie o sumergibles
- Creación de sistemas duplex conectando en la segunda motobomba un arrancador PROCONTROL
- Robusto (succión y descarga de construcción metálica)
- Puesta en marcha fácil de realizar (prácticamente solo es necesario establecer la presión del sistema)
- Leds para establecer y visualizar; presión del sistema, presión de arranque, corriente del motor y frecuencia de operación

PROTECCIONES

- Alto y bajo voltaje
- Sobrecarga
- Corto circuito
- Trabajo en seco
- Baja presión
- Alta temperatura del líquido
- Alarma por golpe de ariete (es activada cuando se detecta un golpe de presión de 2 veces la presión de trabajo)
- Alarma externa (esta opción es utilizada para detener la operación del equipo en caso de colocar algún flotador externo)



CÓDIGO	VOLTAJE DE ALIMENTACIÓN	VOLTAJE DE SALIDA	CORRIENTE MÁXIMA DE LA MOTOBOMBA	CONEXIÓN DE ENTRADA / SALIDA (pulgadas)	PRESIÓN MÁXIMA		RANGO DE REGULACIÓN DE PRESIÓN		IP	PESO (kg)
	FASES X VOLTS (-26%, +17%)	FASES X VOLTS	AMP.		PSI	M	PSI	M		
W-DRIVEB2M2M/08	1 x 230	1 x 230	8	1.25" Macho	174	122	4 - 116	2.8 - 81	65	2
W-DRIVEB2M2T/10		3 x 230	10							

QUIERO COMPRAR
 Ahora tus compras a un clic de distancia, solo inicia sesión y selecciona los equipos que requieras

VARIADOR DE FRECUENCIA DE VOLTAJE DUAL PARA SISTEMAS DE PRESIÓN CONSTANTE DE 1 MOTOBOMBA

- Ahorro de energía
- Presión Constante
- Voltaje de alimentación y salida dual (127 o 230 V)
- Display integrado que muestra en funcionamiento la corriente consumida, la presión de trabajo y la frecuencia
- Arranques y paros suaves (soft start y soft stop) para aumentar la vida útil del sistema y reducir los picos de consumo eléctrico
- Montaje simple y sencillo (menores costos de instalación)
- 1.3 metros de cable de alimentación y 1 metro de cable de motobomba
- Modo funcionamiento MAESTRO-SEGUIDOR (solo modelo 14A)



PROTECCIONES

- Alto y bajo voltaje
- Sobrecarga
- Cortocircuito
- Trabajo en seco
- Alta y baja presión
- Alta temperatura

CÓDIGO	*VOLTAJE DE ALIMENTACIÓN	VOLTAJE DE SALIDA	CORRIENTE MÁXIMA DE LA MOTOBOMBA	CONEXIÓN DE ENTRADA / SALIDA (pulgadas)	IP	PESO (kg)
	FASES X VOLTS	FASES X VOLTS	AMP.			
BDRIVEWM11A127/230	1 x 127 o 1 x 230 ± 10%	1 x 127 o 1 x 230	11	1.25" Macho	55	2.2
BDRIVEWM14A127/230	1 x 127 -20% +10% o 1 x 230 -20% +15%		14			

*Considere que el voltaje de alimentación del variador será el mismo que alimenta a la motobomba, el variador no convierte 127 V a 230 V ni viceversa.



QUIERO COMPRAR

Ahora tus compras a un clic de distancia, solo inicia sesión y selecciona los equipos que requieras



PARA LOS SISTEMAS DE SUMINISTRO DE AGUA A PRESIÓN CONSTANTE EN LA RED (DE HASTA 2 MOTOBOMBAS)

- Ahorro de energía
- Presión Constante
- Modo de funcionamiento MAESTRO-SEGUIDOR (COMBO): en esta función es posible trabajar de manera coordinada con 2 motobombas (cada una conectada a un B-DRIVE)
- Display integrado que indica la corriente consumida y la presión de trabajo
- Arranques y paros suaves (soft start y soft stop) para aumentar la vida útil del sistema y reducir los picos de consumo eléctrico
- Registro: de horas de funcionamiento, historial de alarmas y anomalías
- Montaje simple y sencillo (menores costos de instalación)
- Cable de alimentación y cable de motobomba de 1.5 m
- Reducciones (2 piezas) en latón tipo marsella de 1.25" a 1" para montaje rápido y sencillo



Reducciones (2 piezas) en latón tipo marsella de 1.25" a 1"



PROTECCIONES

- Alto y bajo voltaje
- Sobrecarga
- Cortocircuito
- Trabajo en seco
- Alta y baja presión
- Alta temperatura
- Nivel (flotador)

CÓDIGO	VOLTAJE DE ALIMENTACIÓN	VOLTAJE DE SALIDA	CORRIENTE MÁXIMA DE LA MOTOBOMBA	CONEXIÓN DE ENTRADA / SALIDA (pulgadas)	IP	PESO (kg)
	FASES X VOLTS (+/- 10%)	FASES X VOLTS	AMP.			
B-DRIVEWMT10/230	1 x 230 V	3 x 230	10	1.25" Macho	55	2.2



QUIERO COMPRAR

Ahora tus compras a un clic de distancia, solo inicia sesión y selecciona los equipos que requieras

PARA LOS SISTEMAS DE SUMINISTRO DE AGUA A PRESIÓN CONSTANTE EN LA RED (DE HASTA 2 MOTOBOMBAS)

- Ahorro de energía
- Presión constante
- Modo funcionamiento MAESTRO-SEGUIDOR: en este modo es posibles trabajar hasta 2 motobombas (cada una con un B-DRIVE) de manera coordinada
- Arranques y paros suaves para un funcionamiento más estable para prolongar la vida útil del sistema y las motobombas
- Instalación y puesta en marcha rápida y sencilla
- Amplia gama de protecciones
- Restablecimiento automático en caso de condiciones anormales en la instalación
- Protección contra trabajo en seco sin necesidad de elementos en la cisterna
- Registro del historial de alarmas
- Incluye transductor de presión (0-10 bares) con cable de comunicación 2 m de largo
- Incluye 1.5 m de cable para la conexión de alimentación y 1.5 m para conexión a motobomba
- Display iluminado, botones de navegación y LEDs indicadores para facilitar la interacción con el variador

PROTECCIONES

- Alto y bajo voltaje
- Sobrecarga
- Cortocircuito
- Trabajo en seco
- Alta y baja presión
- Alta temperatura
- Nivel (flotador)



CÓDIGO	VOLTAJE DE ALIMENTACIÓN	VOLTAJE DE SALIDA	CORRIENTE MÁXIMA DE LA MOTOBOMBA	IP	PESO (kg)
	FASES X VOLTS (+/- 10%)	FASES x VOLTS	AMP.		
B-DRIVEAMM12/230	1 x 230 V	1 x 230	12	55	4.3
B-DRIVEAMT10/230		3 x 230	10		

QUIERO COMPRAR
 Ahora tus compras a un clic de distancia, solo inicia sesión y selecciona los equipos que requieras

PARA EL SUMINISTRO DE AGUA A PRESIÓN CONSTANTE
Modelos trifásicos en 440 Vca

- Ahorro de energía
- Presión constante
- Diseñado para controlar y proteger motobombas trifásicas en 440 Vca
- Modo funcionamiento MAESTRO-SEGUIDOR: en este modo se maximiza el ahorro y desempeño de los sistemas a presión constante al trabajar de manera coordinada 2 motobombas (cada una con un B-DRIVE)
- Más estabilidad y mayor vida útil al realizar arranques y paros suaves de las motobombas
- Principio de instalación modular que puede ser aplicado tanto en instalaciones antiguas como en instalaciones nuevas
- Display integrado para realizar una puesta en marcha rápida, intuitiva y sencilla
- Incluye transductor de presión de 0-16 bares con 3m de cable
- Incluye 2 cables de 1.5 m para la conexión de alimentación y motobomba
- Robusto sistema de montaje mural
- Restablecimiento automático (programable).

PROTECCIONES

- Alto y bajo voltaje
- Sobrecarga
- Cortocircuito
- Trabajo en seco
- Alta y baja presión
- Nivel (es necesario utilizar un flotador externo, no incluido)



CÓDIGO	VOLTAJE DE ALIMENTACIÓN	VOLTAJE DE SALIDA	CORRIENTE MÁXIMA DE LA MOTOBOMBA	GRADO DE PROTECCIÓN IP	PESO (kg)
	FASES X VOLTS (+/- 10%)	FASES x VOLTS	AMP.		
B-DRIVEATT25/440	3 x 440 (+10% -20%)	3 x 440	25	65	10
B-DRIVEATT32/440			32		

QUIERO COMPRAR

Ahora tus compras a un clic de distancia, solo inicia sesión y selecciona los equipos que requieras

PARA LOS SISTEMAS DE SUMINISTRO DE AGUA A PRESIÓN CONSTANTE EN LA RED (DE 1 HASTA 2 MOTOBOMBAS)

- Presión constante
- Ahorro de energía
- Variación de velocidad uniforme en sistemas múltiples
- Instalación rápida y sencilla
- Intuitivo / Robusto
- Los parámetros para la puesta en marcha son principalmente: la presión deseada y la corriente máxima de la motobomba
- Incluye cables para la conexión de alimentación y motobomba (1.5 m de largo)
- Cable para la comunicación con otro variador R-DRIVE PLUS (1.5 m de largo)
- Restablecimiento automático en caso de condiciones anormales en la instalación
- Versión:
 - Alimentación monofásica para motobombas monofásicas enfriado por agua
- Amplio rango de voltaje de entrada
- 4 botones de navegación
- Con la ayuda del MULTI-RIEGO-RD se pueden definir hasta 4 zonas de presión distintas para los sistemas de riego
- En operación podemos visualizar las condiciones eléctricas e hidráulicas de la motobomba
- Transductor interno integrado

PROTECCIONES

- Bajo voltaje
- Alto voltaje
- Sobrecarga
- Corto circuito
- Alarma externa
- Alarma por golpe de ariete
- Presión insuficiente
- Trabajo en seco
- Arranques excesivos



CÓDIGO	VOLTAJE DE ALIMENTACIÓN	VOLTAJE DE SALIDA	CORRIENTE MÁXIMA DE LA MOTOBOMBA	CONEXIÓN DE ENTRADA / SALIDA (pulgadas)	PRESIÓN MÁXIMA		IP	PESO (kg)
	FASES X VOLTS (-26 %, +17 %)	FASES X VOLTS	AMP.		PSI	M		
RDRIVEPWMM12/230	1 x 230 V (170 a 270)	1 x 230 V	12	1.25" Hembra	174	122	65	4

NOTA: Los equipos únicamente son compatibles entre sus mismos modelos

FILTROS DE SALIDA PARA LA CONEXIÓN DEL MOTOR

El cable de conexión entre el variador R-Drive y la motobomba crea un efecto capacitivo que puede inhibir el funcionamiento correcto del variador R-DRIVE, para anular este efecto, HIDROCONTROL ofrece los siguientes filtros para conexiones mayores a 20m y menores a 100m

- Posición de montaje: indistinto
- Temperatura de funcionamiento: 0 a 50 ° C



CÓDIGO	VOLTAJE DE LA MOTOBOMBA	CORRIENTE MÁXIMA DE LA MOTOBOMBA	DIMENSIONES (cm)			IP	PESO (kg)
			LARGO	ANCHO	ALTO		
FRDRIVEM10A	1 x 230	10A	24	14	16	20	4.6
FRDRIVET10A	3 x 230/460	10A	24	14	16		5.1
FRDRIVET16A	3 x 230/460	16A	24	14	18.5		8.5



QUIERO COMPRAR

Ahora tus compras a un clic de distancia, solo inicia sesión y selecciona los equipos que requieras

PARA LOS SISTEMAS DE SUMINISTRO DE AGUA A PRESIÓN CONSTANTE EN LA RED (DE 1 HASTA 8 MOTOBOMBAS)

- Presión constante. Ahorro de energía
- Variación de velocidad uniforme en sistemas múltiples
- Instalación rápida y sencilla. Intuitivo / Robusto
- Los parámetros para la puesta en marcha son principalmente: la presión deseada y la corriente máxima de la motobomba
- Incluye cables para la conexión de alimentación y motobomba (1.5 m de largo)
- Cable para la comunicación con otro variador R-DRIVE PLUS (1.5 m de largo)
- Incluye el transductor de presión (3 m de largo)
- Restablecimiento automático en caso de condiciones anormales en la instalación
- 2 versiones:
 - Alimentación monofásica para motobombas trifásicas enfriado por aire
 - Alimentación trifásica para motobombas trifásicas enfriado por aire
- Amplio rango de voltaje de entrada.
- 4 botones de navegación
- Con la ayuda del MULTI-RIEGO-RD se pueden definir hasta 4 zonas de presión distintas para los sistemas de riego
- En operación podemos visualizar las condiciones eléctricas e hidráulicas de la motobomba



Transductor de presión incluido



PROTECCIONES

- Bajo y Alto voltaje
- Sobrecarga
- Corto circuito
- Fallo del sensor de presión
- Alarma externa
- Alarma por golpe de ariete
- Presión insuficiente
- Trabajo en seco
- Arranques excesivos

CÓDIGO	VOLTAJE DE ALIMENTACIÓN	VOLTAJE DE SALIDA	CORRIENTE MÁXIMA DE LA MOTOBOMBA	PRESIÓN MÁXIMA		IP	PESO (kg)
	FASES x VOLTS (-26 %, +17 %)	FASES x VOLTS	AMP.	PSI	M		
RDRIVEPAMTPL10/230	1 x 230 V (170 a 270)	3 x 230 V	10	145	102	65	5.6
RDRIVEPATTPL15/230	3 x 230 V (170 a 270)		15				
RDRIVEPATTPL18/230			18				

NOTA: Los equipos únicamente son compatibles entre sus mismos modelos



- Montaje Riel Din.
- Grado de protección IP20
- Temperatura de funcionamiento 0 a 50 ° C



Incluye cable de conexión al R-DRIVE



MULTI RIEGO-RD es una interface entre el variador R-DRIVE y la central de riego, (compatible con la mayoría de sistemas de riego presentes en el mercado) que permite establecer desde el variador 4 diferentes puntos de presión, los cuales una vez programados se activan al abrir las electroválvulas de la zona de riego. Sólo es necesario conectar las electroválvulas tanto a la central de riego como a la terminal MULTI RIEGO-RD

CÓDIGO	VOLTAJE DE ALIMENTACIÓN	ZONAS DE PRESIÓN	ELECTROVÁLVULAS POR ZONA DE PRESIÓN	MÁX. VOLTAJE ELECTROVÁLVULAS	DIMENSIONES (cm)			PESO (kg)
					LARGO	ANCHO	ALTO	
MULTI-RIEGO-RD	24 V	4	4	24 V	10.5	9	7.3	.26

Nota.- El MULTI RIEGO-RD sólo es compatible con los variadores R-DRIVE



QUIERO COMPRAR

Ahora tus compras a un clic de distancia, solo inicia sesión y selecciona los equipos que requieras

- Sustituye a la caja de control
- Ahorro de energía y presión constante
- Compatibles con motores de imanes permanentes
- Conectividad local y remota
- Múltiples modos de control constante, diferencial o externo.
- Para aplicaciones monofásicas y trifásicas en 127 Vca y 230 Vca. De montaje directo al motor o en pared.
- Conectividad mejorada Bluetooth SMART(4.0) y MODBUS RTU.
- Diseño compacto, eficiente y optimizado.
- Mayor vida útil gracias al arranque y paro suave.
- Temperatura ambiente de operación: -10°C a 40°C
- Altitud máxima a plena carga: 1 000 m
- Frecuencia de alimentación de red: 60 Hz (± 2%)
- Humedad relativa: 5% - 95% sin condensación

PROTECCIONES

- Alto y bajo voltaje
- Sobrecarga
- Cortocircuito
- Trabajo en seco
- Alta y baja presión
- Nivel (es necesario utilizar un flotador externo, no incluido)



CÓDIGO	VOLTAJE DE ALIMENTACIÓN (Vca)	VOLTAJE DE SALIDA (Vca)	MÁX. CORRIENTE DE LA MOTOBOMBA	POTENCIA TÍPICA DE LA MOTOBOMBA		*KIT DE MONTAJE
	FASES X VOLTS (± 15)	FASES X VOLTS (± 15)	A	HP	kW	PARED
MDRIVE-2/M10T5	1 x 230	1 x 127	10	1.0	0.75	NO INCLUIDO
		1 x 230				
		3 x 230	5	1.5	1.1	
MDRIVE-2/M12T7	1 x 230	1 x 127	12	1.5	1.1	NO INCLUIDO
		1 x 230				
		3 x 230	7.5	2.0	1.5	
MDRIVE-2/M17T18	1 x 230	1 x 127	17.5	3.0	2.2	INCLUIDO
		1 x 230				
		3 x 230	18.5	5.4	4	

*Todos los equipos tienen conexión directa a la mayoría de motores.



QUIERO COMPRAR

Ahora tus compras a un clic de distancia, solo inicia sesión y selecciona los equipos que requieras

L-DRIVE

VARIADOR DE ÚLTIMA GENERACIÓN IP54 PARA APLICACIONES MODULARES DE PRESIÓN CONSTANTE

- Presión constante
- Ahorro de energía eléctrica
- Diseño compacto y ligero
- Compatible con motores de imanes permanentes
- Alimentación monofásica (1 x 230 V)
- Trabaja con motobombas trifásicas (3 x 230 V)
- Grado de protección: IP54
- Arranque y paro suave (ayuda a minimizar los picos de presión en la red y extender la vida útil de la motobomba)
- Cuenta con: indicadores led, botones de navegación y display LCD iluminado
- Monitoreo de parámetros (el display muestra los valores de presión y frecuencia de salida)
- Incluye base de instalación para montaje

Protege, controla, supervisa y máxima el desempeño de tus aplicaciones de presión constante



PROTECCIONES

- Alto y bajo voltaje
- Sobrecarga
- Fuga a tierra
- Falta de agua a través de las señales digitales
- Baja carga
- Paro por alta presión
- Alarma por baja presión
- Pérdida de fase de alimentación (modelos trifásicos) y pérdida de fase del motor
- Entre otras (consulte el manual)

CÓDIGO	VOLTAJE DE ENTRADA	MÁXIMA CORRIENTE DE ENTRADA	VOLTAJE DE SALIDA	MÁXIMA CORRIENTE DE SALIDA	MÁXIMA POTENCIA DE SALIDA HP (kW)	PESO (kg)
	FASES x Vca (+/-10%)	AMP.	FASES x Vca	AMP.		
L-DRIVEMT 230V-10A	1 x 230	20		10	3 (2.2)	1.2
L-DRIVETT 230V-12A		14.6	3 X 230 Vca	12	5.5 (4)	2.9
L-DRIVETT 230V-32A	3 x 230	35		32	10 (7.5)	5.5



QUIERO COMPRAR

Ahora tus compras a un clic de distancia, solo inicia sesión y selecciona los equipos que requieras

PARA LOS SISTEMAS DE SUMINISTRO DE AGUA A PRESIÓN CONSTANTE EN LA RED (DE HASTA 8 MOTOBOMBAS)

- Presión constante. Ahorro de energía
- Creación de sistemas de hasta 10 motobombas considerando; 8 motobombas conectadas cada una con un variador F-DRIVE y hasta 2 motobombas controladas por arrancadores PROCONTROL (arrancadores a plena carga)
- Múltiples modos de operación; presión constante con 1 o 2 puntos de presión, frecuencia fija, caudal constante, etc.
- F-DRIVE puede ser montado directo sobre el motor o en la pared colocando los kit de montaje vendidos por separado
- Para el funcionamiento con motobombas de superficie o sumergibles
- Variación de velocidad en todas las motobombas controladas y comunicadas con otro variador F-DRIVE
- Menú de arranque rápido para una puesta en marcha ágil y sencilla

PROTECCIONES

- Alto y bajo voltaje. Sobrecarga. Corto circuito. Trabajo en seco. Alta y baja presión. Alarma externa

CÓDIGO	TAMAÑO	VOLTAJE DE ALIMENTACIÓN	VOLTAJE DE SALIDA	MÁX. CORRIENTE DE ENTRADA	CORRIENTE MÁXIMA DE LA MOTOBOMBA	POTENCIA TÍPICA DE LA MOTOBOMBA		PESO (kg)	
		FASES X VOLTS (+/- 15%)	FASES X VOLTS	AMP.	AMP.	HP	KW		
F-DRIVE97-230M/MT	1	1 X 230	1 X 230	15	9	1.5	1.1	4	
			3 X 230		7	2	1.5		4
F-DRIVE97-230M/MT				1 X 230	20	9	1.5	1.1	4.3
				3 X 230		11	4	3	
* FDRIVE2318-M/T	2	3 X 230	3 X 230	38	18	5.5	4	7.2	
* FDRIVE2325-M/T				53	25	7.5	5.5	7.2	
FDRIVE2318-TT			17.5	18	5.5	4	7		
FDRIVE2325-TT			24	25	7.5	5.5	7		
FDRIVE2330-TT			29	30	10	7.5	7.2		
FDRIVE2338-TT			42	38	12.5	9.2	33		
FDRIVE2348-TT			52	48	15	11	33		
FDRIVE2365-TT			68	65	20	15	34		
FDRIVE2375-TT			78	75	25	18.5	34		
FDRIVE2385-TT			88	85	30	22	34		
FDRIVE23118-TT			120	118	40	30	34		
FDRIVE23158-TT			160	158	50	37	77		
FDRIVE23185-TT			190	185	60	45	77		
FDRIVE23215-TT			220	215	75	55	77		
FDRIVE23268-TT			270	268	100	75	77		
F-DRIVE09-460TT			1	3 X 460	3 X 460	8	9	5.5	4
FDRIVE4614-TT	13.5	14	7.5			5.5	7		
FDRIVE4618-TT	17.5	18	10			7.5	7		
FDRIVE4625-TT	24	25	15			11	7		
FDRIVE4630-TT	29	30	20			15	7.2		
FDRIVE4638-TT	42	38	25			18.5	33		
FDRIVE4648-TT	52	48	30			22	33		
FDRIVE4665-TT	68	65	40			30	34		
FDRIVE4675-TT	78	75	50			37	34		
FDRIVE4685-TT	88	85	60			5	34		
FDRIVE46118-TT	120	118	75			55	34		
FDRIVE46158-TT	160	158	100			75	77		
FDRIVE46185-TT	190	185	125			90	77		
FDRIVE46215-TT	220	215	150			110	77		
FDRIVE46268-TT	270	268	175			132	77		

*Modelos con filtro EMC (de compatibilidad electromagnética) externo, incluido en el código, no es necesario considerarlo por separado

NOTA: En caso de ser necesario los variadores F-DRIVE pueden ser alimentados utilizando un generador de respaldo (Onda sinusoidal pura). Para el correcto dimensionamiento de la capacidad del generador, utilice la siguiente fórmula: Generador (kVA) = (Potencia (kW) / 0.8) * 2.5

Por ejemplo, si tenemos un F-DRIVE97-230M/MT que energiza un motor de 4 Hp (3 kW) en 230 V trifásico, la capacidad mínima del generador se obtendría de la siguiente manera: Generador (kVA) = (3 kW / 0.8) * 2.5 = 9.37 kVA = 10 kVA

QUIERO COMPRAR

Ahora tus compras a un clic de distancia, solo inicia sesión y selecciona los equipos que requieras

FILTROS DE ARMÓNICOS

Para aplicaciones con distancia mayor a 50 m entre el F-DRIVE y el motor

Al variar la frecuencia de operación de un motor se producen efectos armónicos (distorsiones en la calidad de la energía eléctrica de la red). Los cuales pueden perturbar el funcionamiento o incluso dañar elementos conectados en el circuito (cables, motor, interruptores o incluso el mismo variador).

Para prevenir que esto suceda ponemos a su disposición la siguiente serie de filtros, seleccionados de acuerdo a la distancia (recorrido total del cable entre el motor y el variador), voltaje y la corriente máxima del motor.

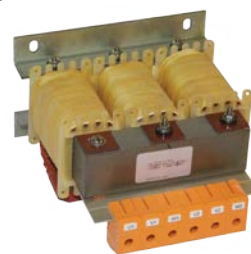







CÓDIGO	VOLTAJE DE LA MOTOBOMBA FASES x VCA	CORRIENTE MÁXIMA DE LA MOTOBOMBA AMP.	DIMENSIONES (mm)			PESO (kg)
			LARGO	ANCHO	ALTURA	
REACTOR-FDS14-150M	3 X 230 - 460	14	120	67	115	2.7
REACTOR-FDS32-150M		32	140	75	150	3.5
REACTOR-FDS90-150M		90	180	120	200	8
FSEN-FDS14-500M		14	180	105	210	10
FSEN-FDS32-500M		32	240	115	280	17.5
FSEN-FDS115-500M		115	300	150	285	42



QUIERO COMPRAR

Ahora tus compras a un clic de distancia, solo inicia sesión y selecciona los equipos que requieras

COMPARATIVO DE VARIADORES DE FRECUENCIA MARCA HIDROCONTROL

FOTO DE EQUIPO	CÓDIGO	VOLTAJE DE ALIMENTACIÓN (FASES x VOLTS)	VOLTAJE DE SALIDA (FASES x VOLTS)	CORRIENTE MÁX. MOTOBOMBA (AMP)	TIPO DE ENFRIADO		SIST. DE INTERCONEXIÓN DE EQUIPOS MÁXIMO	PROTECCIONES									
					POR AGUA	POR AIRE		ALTO VOLTAJE	BAJO VOLTAJE	SOBRECARGA	CORTOCIRCUITO	TRABAJO EN SECO	ALTA PRESIÓN	BAJA PRESIÓN	ALARMA POR GOLPE DE ARIETE		
	W-DRIVEB2M2M/08	1 x 230 (-26%, +17%)	1 x 230	8	✓		1	✓	✓	✓	✓	✓		✓	✓		
	W-DRIVE2M2T/10		3 x 230	10													
	B-DRIVEWMT10/230	1 x 230	3 x 230	10	✓		2	✓	✓	✓	✓	✓		✓			
	B-DRIVEAMM12/230	1 x 230	1 x 230	12		✓	2	✓	✓	✓	✓	✓		✓			
	B-DRIVEAMT10/230		3 x 230	10													
	RDRIVEPMMM12/230	1 x 230 (-26% a +17%)	1 x 230	12	✓		2	✓	✓	✓	✓	✓		✓	✓		
	RDRIVEPAMTPL10/230	1 x 230 (-26% a +17%)	3 x 230	10		✓	2	✓	✓	✓	✓	✓		✓	✓		
	RDRIVEPATTP15/230	3 x 230 (-26% a +17%)	3 x 230	15													
	RDRIVEPATTP18/230		3 x 230	18													
	L-DRIVEMT 230V-10A	1 x 230 V (±10%)	3 X 230	10		✓	1	✓	✓	✓		✓	✓	✓			
	F-DRIVE97-230M/MT	1 X 230	1 X 230	9	✓		10	✓	✓	✓	✓	✓	✓	✓	✓		
	F-DRIVE97-230M/MT		3 X 230	7													
	F-DRIVE97-230M/MT		1 X 230	9													
	F-DRIVE97-230M/MT		3 X 230	11													
	FDRIVE2318-MT *	3 X 230	3 X 230	18													
	FDRIVE2325-MT *			25													
	FDRIVE2318-TT			18													
	FDRIVE2325-TT			25													
	FDRIVE2330-TT			30													
	FDRIVE2338-TT			38													
	FDRIVE2348-TT			48													
	FDRIVE2365-TT			65													
	FDRIVE2375-TT			75													
	FDRIVE2385-TT			85													
	F-DRIVE97-230M/MT			3 X 460												3 X 460	9
	FDRIVE4614-TT																14
	FDRIVE4618-TT																18
	FDRIVE4625-TT																25
	FDRIVE4630-TT																30
	FDRIVE4638-TT																38
	FDRIVE4648-TT	48															
	FDRIVE4665-TT	65															
	FDRIVE4675-TT	75															
	FDRIVE4685-TT	85															
	FDRIVE46118-TT	118															
	FDRIVE46158-TT	158															
	FDRIVE46185-TT	185															
	FDRIVE46215-TT	215															
FDRIVE46268-TT	268																

* Modelos con filtro EMC (de compatibilidad electromagnética) externo, incluido en el código, no es necesario considerarlo por separado



QUIERO COMPRAR

Ahora tus compras a un clic de distancia, solo inicia sesión y selecciona los equipos que requieras



Franklin Electric

SubDrive Connect

VARIADORES DE FRECUENCIA

ENFRIADO POR AIRE

- Presión constante
- Tecnología Smart Reset® permite una buena recuperación antes de volver a arrancar la motobomba
- Certificación UL y CUL
- Excelente protección contra interferencia por radiofrecuencia
- Fácil instalación
- Nueva Aplicación Movil: FE CONNECT

PROTECCIONES

- Bajo voltaje
- Sobrecarga
- Corto circuito
- Baja carga
- Motobomba bloqueada



CONTROLES PARA SISTEMAS DE PRESIÓN CONSTANTE FRANKLIN

CÓDIGO	DESCRIPCIÓN	VOLTAJE DE ENTRADA (FASES X VOLTS)	VOLTAJE DE SALIDA AL MOTOR (FASES X VOLTS)	CAPACIDAD DE BOMBA Y MOTOR			
				MONOFÁSICOS (1F X 230V)		TRIFÁSICOS (3F X 230V)	
				BOMBA (HP)	MOTOR (HP)	BOMBA (HP)	MOTOR (HP)
C-SUBDRIVE 20				1/2, 3/4, 1, 1.5, 2	1/2, 3/4, 1, 1.5, 2	1/2, 3/4, 1, 1.5, 1.5, 2	1, 1.5, 2
C-SUBDRIVE 30	Subdrive NEMA 3R	1 x 230	1 x 230 / 3 x 230	1/2, 3/4, 1, 1.5, 2	1/2, 3/4, 1, 1.5, 2	1/2, 3/4, 1, 1.5, 1.5, 2, 1.5, 2, 3	1, 1.5, 2, 3
C-SUBDRIVE 50				1/2, 3/4, 1, 1.5, 2, 3	1/2, 3/4, 1, 1.5, 2, 3	1/2, 3/4, 1, 1.5, 1.5, 2, 1.5, 2, 3, 3, 5	1, 1.5, 2, 3, 5

NOTAS:

- Los SubDrives tienen la capacidad de desempeñarse como MonoDrives.
- Un SubDrive puede operar con diferentes potencias en el motor.



QUIERO COMPRAR
Ahora tus compras a un clic de distancia, solo inicia sesión y selecciona los equipos que requieras

ALTERNADOR SUBD	Alternador para Subdrive duplex (en 120 V)
* 225495901	Kit sensor de presión (transductor) para subdrive 300
* 223995901	Kit sensor de presión (transductor) para subdrive 75, 100 y 150

* Estos sensores son para una presión máxima de 80 psi



TABLEROS



- Ensamblado en México, con componentes de control eléctrico de la más alta calidad marca Enerwell.
- Mayor ahorro de energía, gracias a su variador de velocidad incorporado.
- Suministro de presión avanzado gracias a que cuenta con tecnología Enerwell secuencial.
- Sistema Enerwell de gestión y supervisión táctil de alta definición.
- Dos modos de funcionamiento:
Manual: El sistema encenderá las motobombas a una velocidad fija.
Automático: El sistema encenderá, controlará y regulará las motobombas de manera automática y secuencial en función de la demanda real del sistema.
- Incluye flotador de nivel, transductor de presión de hasta 232 psi, protector contra picos de voltaje y ventilación forzada.



PROTECCIONES:

- Trabajo en seco
- Paro por alta presión
- Pérdida de fase de alimentación y motor
- Nivel de cisterna (a través del flotador)
- Sobrecarga
- Alto y bajo voltaje
- Picos de voltaje de entrada (a través del supresor de picos)
- Para conocer más protecciones consulte el manual

IP54



PARA 2 MOTOBOMBAS

CÓDIGO	FASES X VOLTS	RANGO DE AMPERAJE	POTENCIA (HP)	TAMAÑO DE GABINETE	PESO (kg)	
TEWX-2B/4-6.3/220	3 X 220 V~	4 - 6.3	2	1	74	
TEWX-2B/6-10/220		6 - 10	3			
TEWX-2B/9-14/220		9 - 14	4			
TEWX-2B/13-18/220		3 X 220 V~	13 - 18	5	2	93
TEWX-2B/17-23/220			17 - 23	7.5		94
TEWX-2B/24-32/220			24 - 32	10		3
TEWX-2B/25-40/220			25 - 40	15	142	
TEWX-2B/40-63/220			40 - 63	20	145	
TEWX-2B/56-80/220			3 X 440 V~	56 - 80	40	4
TEWX-2B/4-6.3/440	4 - 6.3	3		1	74	
TEWX-2B/6-10/440	6 - 10	5			2	52
TEWX-2B/9-14/440	9 - 14	7.5				95
TEWX-2B/13-18/440	13 - 18	10		93		
TEWX-2B/17-23/440	17 - 23	15				
TEWX-2B/24-32/440	24 - 32	20				94
TEWX-2B/25-40/440	3 X 440 V~	25 - 40		30		3
TEWX-2B/40-63/440		40 - 63		40	146	
TEWX-2B/56-80/440		56 - 80	75	4	143	
TEWX-2B/56-80/440						



NOTA IMPORTANTE: Para una correcta selección de tablero, asegúrese que los rangos de corriente (A) en factor nominal y de servicio del motor a utilizar estén dentro de los rangos soportados por el tablero y que el voltaje (V) sea el mismo, NO utilice potencia (HP) como una referencia final.



QUIERO COMPRAR

Ahora tus compras a un clic de distancia, solo inicia sesión y selecciona los equipo que requieras

- Ensamblado en México, con componentes de control eléctrico de la más alta calidad marca Enerwell.
- Mayor ahorro de energía, gracias a su variador de velocidad incorporado.
- Suministro de presión avanzado gracias a que cuenta con tecnología Enerwell secuencial.
- Sistema Enerwell de gestión y supervisión táctil de alta definición.
- Dos modos de funcionamiento:
Manual: El sistema encenderá las motobombas a una velocidad fija.
Automático: El sistema encenderá, controlará y regulará las motobombas de manera automática y secuencial en función de la demanda real del sistema.
- Incluye flotador de nivel, transductor de presión de hasta 232 psi, protector contra picos de voltaje y ventilación forzada.





IP54



PROTECCIONES:

- Trabajo en seco
- Paro por alta presión
- Pérdida de fase de alimentación y motor
- Nivel de cisterna (a través del flotador)
- Sobrecarga
- Alto y bajo voltaje
- Picos de voltaje de entrada (a través del supresor de picos)
- Para conocer más protecciones consulte el manual

PARA 3 MOTOBOMBAS

CÓDIGO	FASES X VOLTS	RANGO DE AMPERAJE 	POTENCIA (HP) 	TAMAÑO DE GABINETE	PESO (kg)
TEWX-3B/4-6.3/220	3 X 220 V~	4 - 6.3	2	2	88
TEWX-3B/6-10/220		6 - 10	3		
TEWX-3B/9-14/220		9 - 14	4		
TEWX-3B/13-18/220		13 - 18	5	3	90
TEWX-3B/17-23/220		17 - 23	7.5		
TEWX-3B/24-32/220		24 - 32	10		
TEWX-3B/25-40/220		25 - 40	15	4	112
TEWX-3B/40-63/220		40 - 63	20		
TEWX-3B/56-80/220		56 - 80	40		
TEWX-3B/4-6.3/440	3 X 440 V~	4 - 6.3	3	2	91
TEWX-3B/6-10/440		6 - 10	5		94
TEWX-3B/9-14/440		9 - 14	7.5	3	91
TEWX-3B/13-18/440		13 - 18	10		
TEWX-3B/17-23/440		17 - 23	15		
TEWX-3B/24-32/440		24 - 32	20	4	121
TEWX-3B/25-40/440		25 - 40	30		
TEWX-3B/40-63/440		40 - 63	40		
TEWX-3B/56-80/440		56 - 80	75	4	142
					189



NOTA IMPORTANTE: Para una correcta selección de tablero, asegúrese que los rangos de corriente (A) en factor nominal y de servicio del motor a utilizar estén dentro de los rangos soportados por el tablero y que el voltaje (V) sea el mismo, NO utilice potencia (HP) como una referencia final.



QUIERO COMPRAR

Ahora tus compras a un clic de distancia, solo inicia sesión y selecciona los equipo que requieras

- Ensamblado en México, con componentes de control eléctrico de la más alta calidad marca Enerwell.
- Mayor ahorro de energía, gracias a su variador de velocidad incorporado.
- Suministro de presión avanzado gracias a que cuenta con tecnología Enerwell secuencial.
- Sistema Enerwell de gestión y supervisión táctil de alta definición.
- Dos modos de funcionamiento:
Manual: El sistema encenderá las motobombas a una velocidad fija.
Automático: El sistema encenderá, controlará y regulará las motobombas de manera automática y secuencial en función de la demanda real del sistema.
- Incluye flotador de nivel, transductor de presión de hasta 232 psi, protector contra picos de voltaje y ventilación forzada.



PROTECCIONES:

- Trabajo en seco
- Paro por alta presión
- Pérdida de fase de alimentación y motor
- Nivel de cisterna (a través del flotador)
- Sobrecarga
- Alto y bajo voltaje
- Picos de voltaje de entrada (a través del supresor de picos)
- Para conocer más protecciones consulte el manual

IP54



PARA 4 MOTOBOMBAS

CÓDIGO	FASES X VOLTS	RANGO DE AMPERAJE	POTENCIA (HP)	TAMAÑO DE GABINETE	PESO (kg)
TEWX-4B/4-6.3/220	3 X 220 V~	4 - 6.3	2	3	140
TEWX-4B/6-10/220		6 - 10	3		
TEWX-4B/9-14/220		9 - 14	4		
TEWX-4B/13-18/220		13 - 18	5	4	141
TEWX-4B/17-23/220		17 - 23	7.5		
TEWX-4B/24-32/220		24 - 32	10		
TEWX-4B/25-40/220		25 - 40	15		191
TEWX-4B/4-6.3/440	3 X 440 V~	4 - 6.3	3	3	145
TEWX-4B/6-10/440		6 - 10	5		
TEWX-4B/9-14/440		9 - 14	7.5		
TEWX-4B/13-18/440		13 - 18	10	4	152
TEWX-4B/17-23/440		17 - 23	15		
TEWX-4B/24-32/440		24 - 32	20		
TEWX-4B/25-40/440		25 - 40	30		192



NOTA IMPORTANTE: Para una correcta selección de tablero, asegúrese que los rangos de corriente (A) en factor nominal y de servicio del motor a utilizar estén dentro de los rangos soportados por el tablero y que el voltaje (V) sea el mismo, NO utilice potencia (HP) como una referencia final.



QUIERO COMPRAR

Ahora tus compras a un clic de distancia, solo inicia sesión y selecciona los equipo que requieras

TEWX PRO

- Ensamblado en México, con componentes de control eléctrico de la más alta calidad marca Enerwell.
- Avanzado ahorro de energía ya que cada motobomba Incluye un variador de frecuencia Enerwell de última generación.
- Suministro de presión coordinado y constante.
- Sistema avanzado Enerwell de gestión y supervisión táctil de alta definición.
- Dos modos de funcionamiento:
 - Manual: El sistema controlará por cada motobomba la frecuencia máxima de operación.
 - Automático: En este modo el sistema de manera automática encenderá, controlará, regulará y coordinará todas las motobombas del sistema.
- Servicio continuo (Multi-Maestro).- Permite de manera automática y ante una anomalía, la rotación y utilización de todos los variadores del sistema.
- Incluye transductor de presión 232 psi por cada motobomba.
- Mayor vida útil gracias al arranque y paro suave de cada motobomba.

PROTECCIONES:
EN CADA MOTOBOMBA

- Protección de baja carga (trabajo en seco)
- Pérdida de fase de alimentación y motor
- Sobrecarga
- Alto y bajo voltaje

EN EL SISTEMA

- Nivel de cisterna (a través del flotador)
- Paro por alta presión
- Sobretensiones de entrada (Supresor de picos)

IP54

PARA 2 MOTOBOMBAS

CÓDIGO	FASES X VOLTS	AMPERAJE DE PROTECCIÓN DE SOBRECARGA (A)	POTENCIA (HP)	TAMAÑO DE GABINETE	PESO (kg)
TEWXPRO-2B/16/220	3 X 220 V~	16	5	1	65
TEWXPRO-2B/30/220		30	10	2	98
TEWXPRO-2B/42/220		42	15		98
TEWXPRO-2B/55/220		55	20		170
TEWXPRO-2B/80/220		80	30		172
TEWXPRO-2B/10/440	3 X 440 V~	10	5	1	87
TEWXPRO-2B/17/440		17	10		88
TEWXPRO-2B/25/440		25	15		141
TEWXPRO-2B/38/440		38	25	2	164
TEWXPRO-2B/45/440		45	30		237
TEWXPRO-2B/75/440		75	40		237



NOTA IMPORTANTE: Para una correcta selección de tablero, asegúrese que los rangos de corriente (A) en factor nominal y de servicio del motor a utilizar estén dentro de los rangos soportados por el tablero y que el voltaje (V) sea el mismo, NO utilice potencia (HP) como una referencia final.

QUIERO COMPRAR

Ahora tus compras a un clic de distancia, solo inicia sesión y selecciona los equipo que requieras

TEWX PRO

- Ensamblado en México, con componentes de control eléctrico de la más alta calidad marca Enerwell.
- Avanzado ahorro de energía ya que cada motobomba Incluye un variador de frecuencia Enerwell de última generación.
- Suministro de presión coordinado y constante.
- Sistema avanzado Enerwell de gestión y supervisión táctil de alta definición.
- Dos modos de funcionamiento:
 - Manual: El sistema controlará por cada motobomba la frecuencia máxima de operación.
 - Automático: En este modo el sistema de manera automática encenderá, controlará, regulará y coordinará todas las motobombas del sistema.
- Servicio continuo (Multi-Maestro).- Permite de manera automática y ante una anomalía, la rotación y utilización de todos los variadores del sistema.
- Incluye transductor de presión 232 psi por cada motobomba.
- Mayor vida útil gracias al arranque y paro suave de cada motobomba.



PROTECCIONES:

EN CADA MOTOBOMBA

- Protección de baja carga (trabajo en seco)
- Pérdida de fase de alimentación y motor
- Sobrecarga
- Alto y bajo voltaje

EN EL SISTEMA

- Nivel de cisterna (a través del flotador)
- Paro por alta presión
- Sobretensiones de entrada (Supresor de picos)

IP54



PARA 3 MOTOBOMBAS

CÓDIGO	FASES X VOLTS	AMPERAJE DE PROTECCIÓN DE SOBRECARGA (A)	POTENCIA (HP)	TAMAÑO DE GABINETE	PESO (kg)
TEWXPRO-3B/16/220	3 X 220 V~	16	5	1	93
TEWXPRO-3B/30/220		30	10	2	161
TEWXPRO-3B/42/220		42	15		161
TEWXPRO-3B/55/220		55	20		239
TEWXPRO-3B/70/220		70	30		242
TEWXPRO-3B/10/440	3 X 440 V~	10	5	1	88
TEWXPRO-3B/17/440		17	10	1	93
TEWXPRO-3B/25/440		25	15		160
TEWXPRO-3B/38/440		38	25		2
TEWXPRO-3B/45/440		45	30	274	
TEWXPRO-3B/75/440		75	40	274	



NOTA IMPORTANTE: Para una correcta selección de tablero, asegúrese que los rangos de corriente (A) en factor nominal y de servicio del motor a utilizar estén dentro de los rangos soportados por el tablero y que el voltaje (V) sea el mismo, NO utilice potencia (HP) como una referencia final.



QUIERO COMPRAR

Ahora tus compras a un clic de distancia, solo inicia sesión y selecciona los equipo que requieras

TABLA COMPARATIVA DE SISTEMAS HIDRONEUMÁTICOS PARA DOS MOTOBOMBAS

TABLERO ALTAMIRA



- INCLUYE:**
- Gabinete de alta calidad NEMA1
 - Módulo alternador-simultaneador
 - Contactores
 - Guardamotores
 - Interruptor termomagnético de protección para el circuito de control
 - Led's piloto (roja y verdes)
 - Selectores (manual, fuera, automático)
 - Clemas
 - Interruptores de presión mecánico
 - Flotador de nivel para protección contra trabajo en seco

PRINCIPIO DE OPERACIÓN

El **TABLERO HIDRONEUMÁTICO** mantiene presurizada la red hidráulica de acuerdo a los rangos de presión pre-establecidos. Las motobombas encenderán de manera escalonada cada vez que las presiones de arranque se alcancen y se detendrán en el momento de llegar a la presión de paro más alta. El funcionamiento de las bombas es alternado por evento con el fin de buscar tener un desgaste lo más uniforme posible.



- INCLUYE:**
- Cuerpo plástico de alta resistencia con protección IP55
 - Módulo alternador-simultaneador integrado
 - Electrónica de potencia de hasta 16 amperes
 - Protección electrónica de sobrecarga
 - Circuito de control integrado
 - Led's indicadores y display digital integrados
 - Modo automático y manual
 - Bornes de conexión
 - Interruptor de presión electrónico
 - Protección contra trabajo en seco activado por el valor de corriente (no requiere flotador)

PRINCIPIO DE OPERACIÓN

Con el **KONTROLLSW** se tiene el mismo principio de operación de un tablero hidroneumático, pero con todas las ventajas que ofrece la tecnología aplicada, por ejemplo: es posible establecer mayores rangos de funcionamiento, trabajar con diferentes unidades de presión, mayores protecciones, agilidad y precisión para establecer las presiones de paro y arranque así como tener en tiempo real las lecturas de presión y corriente de la motobomba.

TABLA DE PROTECCIONES

PROTECCIÓN	TABLERO	KONTROLLSW
TRABAJO EN SECO	✓	✓
SOBRECARGA	✓	✓
CICLOS RÁPIDOS	X	✓
BAJA PRESIÓN	X	✓

VENTAJAS ADICIONALES CON KONTROLLSW

- Diseño compacto e innovador
- Mínimo mantenimiento ya que cuenta con menos puntos de conexión
- Display digital integrado para visualizar en tiempo real la presión del sistema y corriente de la motobomba
- Las presiones de paro y arranque en bar o PSI son ajustables de forma fácil y precisa (sin necesidad de girar tuercas)
- Protección de trabajo en seco sin necesidad de elementos de control en la cisterna
- Es posible trabajar el sistema en bar o PSI
- Grado de protección IP55

QUIERO COMPRAR



Ahora tus compras a un clic de distancia, solo inicia sesión y selecciona los equipos que requieras

TABLERO MARCA ALTAMIRA

CÓDIGO	HP NOM.	VOLTAJE DE ALIMENTACIÓN Y DEL MOTOR (FASES x VOLTS)	RANGO DEL AMPERAJE
TASA2 2.51220H	2.5	1 x 230 V	9 a 14

KONTROLLSW MARCA ALTAMIRA

CÓDIGO	CANTIDAD NECESARIA PARA UN SISTEMA DÚPLEX (PIEZAS)	*RANGO DE POTENCIA (HP)	VOLTAJE DE ALIMENTACIÓN DUAL (ENTRADA / ALIDA)	MÁX. AMP DE FUNCIONAMIENTO
KONTROLLSW16M12-23	2	0.5 a 2.5	1x127/1x127 ó 1x230/1x230	16 A

* Nota: Favor de considerar que el amperaje máximo de la motobomba sea igual o menor al modelo del KONTROLLSW

Para alternar y simultanear dos motobombas constan de:

- Gabinete de alta calidad
- Control alternador-simultaneador
- Contactores
- Guardamotores
- Interruptor termomagnético de protección para el circuito de control
- Leds piloto (rojo y verde)
- Selectores (manual, fuera, automático)
- Clemas

Tableros disponibles para los siguientes sistemas:

- Sistema hidroneumático
- Sistema cisterna-tinaco
- Sistema de cárcamo

Los tableros de control ALTAMIRA protegen su equipo de bombeo contra:

- Cortocircuito
- Sobrecarga
- Trabajo en seco



Todo ensamblado y cableado listo para instalarse



Todos nuestros tableros para sistema hidroneumático cuentan con interruptores de presión ALTAMIRA KPI para altas presiones



TABLEROS ALTERNADORES-SIMULTANEADORES PARA DOS MOTOBOMBAS

HP NOM	FASES x VOLTS	RANGO DE AMP.	HIDRONEUMÁTICO (H)	CÁRCAMO (C)	CISTERNATINACO (CT)
			CÓDIGO	CÓDIGO	CÓDIGO
3/4		2.5 a 4	TASA2 3/41220H	TASA2 3/41220C	TASA2 3/41220CT
1		4 a 6.3	TASA2 11220H	TASA2 11220C	TASA2 11220CT
2		6 a 10	TASA2 21220H	TASA2 21220C	TASA2 21220CT
2.5	1 x 220	9 a 14	TASA2 2.51220H	TASA2 2.51220C	TASA2 2.51220CT
3		13 a 18	TASA2 31220H	TASA2 31220C	TASA2 31220CT
4		17 a 23	TASA2 41220H	TASA2 41220C	TASA2 41220CT
5		24 a 32	TASA2 51220H	TASA2 51220C	TASA2 51220CT
1		2.5 a 4	TASA2 13220H	TASA2 13220C	TASA2 13220CT
2		4 a 6.3	TASA2 23220H	TASA2 23220C	TASA2 23220CT
3		6 a 10	TASA2 33220H	TASA2 33220C	TASA2 33220CT
4	3 x 220	9 a 14	TASA2 43220H	TASA2 43220C	TASA2 43220CT
5		13 a 18	TASA2 53220H	TASA2 53220C	TASA2 53220CT
7.5		17 a 23	TASA2 7.53220H	TASA2 7.53220C	TASA2 7.53220CT
10		24 a 32	TASA2 103220H	TASA2 103220C	TASA2 103220CT
15		25 a 40	TASA2 153220H	TASA2 153220C	TASA2 153220CT
2		2.5 a 4	TASA2 23440H	TASA2 23440C	TASA2 23440CT
3		4 a 6.3	TASA2 33440H	TASA2 33440C	TASA2 33440CT
5		6 a 10	TASA2 53440H	TASA2 53440C	TASA2 53440CT
7.5	3 x 440	9 a 14	TASA2 7.53440H	TASA2 7.53440C	TASA2 7.53440CT
10		13 a 18	TASA2 103440H	TASA2 103440C	TASA2 103440CT
15		17 a 23	TASA2 153440H	TASA2 153440C	TASA2 153440CT
20		24 a 32	TASA2 203440H	TASA2 203440C	TASA2 203440CT
30		25 a 40	TASA2 303440H	TASA2 303440C	TASA2 303440CT

La presión máxima regulable de operación es de 116 psi, si se requiere una mayor presión de operación, contacte al Departamento de Ventas.

CON UN FLOTADOR



CON 3 FLOTADORES



CON 3 FLOTADORES

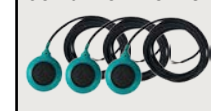

QUIERO COMPRAR

Ahora tus compras a un clic de distancia, solo inicia sesión y selecciona los equipos que requieras

Para alternar y simultanear tres motobombas
Constan de:

- Gabinete de alta calidad
- Control alternador-simultaneador
- Contactores
- Guardamotores
- Interruptor termomagnético de protección para el circuito de control
- Leds piloto (roja y verdes)
- Selectores (manual, fuera, automático)
- Clemas

Tableros disponibles para los siguientes sistemas:

- Sistema hidroneumático
- Sistema de cárcamo

Los tableros de control
ALTAMIRA protegen su
equipo de bombeo contra:

- Cortocircuito
- Sobrecarga
- Trabajo en seco



TABLEROS ALTERNADORES-SIMULTANEADORES PARA TRES MOTOBOMBAS

HP NOM	FASES x VOLTS	RANGO DE AMP.	HIDRONEUMÁTICO (H)		CÁRCAMO (C)		
			CÓDIGO	CÓDIGO	CÓDIGO	CÓDIGO	
3/4	1 x 220	2.5 a 4	TASA3 3/41220H	TASA3 3/41220C			
1		4 a 6.3	TASA3 11220H	TASA3 11220C			
2		6 a 10	TASA3 21220H	TASA3 21220C			
2.5		9 a 14	TASA3 2.51220H	TASA3 2.51220C			
3		13 a 18	TASA3 31220H	TASA3 31220C			
4		17 a 23	TASA3 41220H	TASA3 41220C			
5		24 a 32	TASA3 51220H	TASA3 51220C			
1		3 x 220	2.5 a 4	TASA3 13220H	TASA3 13220C		
2			4 a 6.3	TASA3 23220H	TASA3 23220C		
3			6 a 10	TASA3 33220H	TASA3 33220C		
4	9 a 14		TASA3 43220H	TASA3 43220C			
5	13 a 18		TASA3 53220H	TASA3 53220C			
7.5	17 a 23		TASA3 7.53220H	TASA3 7.53220C			
10	24 a 32		TASA3 103220H	TASA3 103220C			
15	25 a 40		TASA3 153220H	TASA3 153220C			
2	3 x 440		2.5 a 4	TASA3 23440H	TASA3 23440C		
3			4 a 6.3	TASA3 33440H	TASA3 33440C		
5		6 a 10	TASA3 53440H	TASA3 53440C			
7.5		9 a 14	TASA3 7.53440H	TASA3 7.53440C			
10		13 a 18	TASA3 103440H	TASA3 103440C			
15		17 a 23	TASA3 153440H	TASA3 153440C			
20		24 a 32	TASA3 203440H	TASA3 203440C			
30		25 a 40	TASA3 303440H	TASA3 303440C			

La presión máxima regulable de operación es de 116 psi, si se requiere una mayor presión de operación, contacte al Departamento de Ventas.

CON UN FLOTADOR



CON 5 FLOTADORES



QUIERO COMPRAR

Ahora tus compras a un clic de distancia, solo inicia sesión y selecciona los equipos que requieras

Para alternar y simultanear cuatro motobombas

Constan de:

- Gabinete de alta calidad
- Control alternador-simultaneador
- Contactores
- Guardamotores
- Interruptor termomagnético de protección para el circuito de control
- Leds piloto (roja y verde)
- Selectores (manual, fuera, automático)
- Clemas

Tableros disponibles para:

- Sistema hidroneumático

Los tableros de control ALTAMIRA protegen su equipo de bombeo contra:

- Cortocircuito
- Sobrecarga
- Trabajo en seco



Todo ensamblado y cableado listo para instalarse



TABLEROS ALTERNADORES-SIMULTANEADORES PARA CUATRO MOTOBOMBAS

CÓDIGO	HP NOM	FASES X VOLTS	RANGO DE AMP.
TASA4 43220H	4	3 x 220	9 a 14
CON UN FLOTADOR 	La presión máxima regulable de operación es de 116 psi, si se requiere una mayor presión de operación, contacte al Departamento de Ventas.		



QUIERO COMPRAR

Ahora tus compras a un clic de distancia, solo inicia sesión y selecciona los equipos que requieras

Todo ensamblado y cableado, listo para instalarse

Constan de:

- Gabinete de alta calidad
- Detector de fuga en el sello y alta temperatura
- Control alternador-simultaneador
- Contactores
- Guardamotores
- Interruptor termomagnético de protección para el circuito de control
- Leds piloto (roja y verde)
- Selectores (manual, fuera, automático)
- Clemas



Los tableros de control ALTAMIRA protegen su equipo de bombeo contra:

- Cortocircuito
- Sobrecarga
- Trabajo en seco
- Falla en el sello
- Alta temperatura

CÓDIGO	HP NOM	FASES X VOLTS	RANGO DE AMP.
TASA2 7.53220C/DST	7.5	3 x 220	17 a 23
TASA2 103220C/DST	10		24 a 32
TASA2 153230C/DST	15	3 x 230	25 a 40
TASA2 203230C/DST	20		40 a 63
TASA2 153460C/DST	15	3 x 460	17 a 23
TASA2 203460C/DST	20		24 a 32
TASA2 303460C/DST	30		25 a 40
TASA2 403460C/DST	40		40 a 63

CON 3 FLOTADORES



QUIERO COMPRAR

Ahora tus compras a un clic de distancia, solo inicia sesión y selecciona los equipos que requieras

Todo ensamblado y cableado, listo para instalarse

Constan de:

- Gabinete de alta calidad
- Detector de fuga en el sello y alta temperatura
- Control alternador-simultaneador
- Contactores
- Guardamotores
- Interruptor termomagnético de protección para el circuito de control
- Leds piloto (roja y verde)
- Selectores (manual, fuera, automático)
- Clemas



Los tableros de control ALTAMIRA protegen su equipo de bombeo contra:

- Cortocircuito
- Sobrecarga
- Trabajo en seco
- Falla en el sello
- Alta temperatura

CÓDIGO	HP NOM	FASES X VOLTS	RANGO DE AMP.
TASA3 7.53220C/DST	7.5		17 a 23
TASA3 103220C/DST	10		24 a 32
TASA3 153230C/DST	15	3 x 230	25 a 40
TASA3 203230C/DST	20		40 a 63
TASA3 153460C/DST	15	3 x 460	17 a 23
TASA3 203460C/DST	20		24 a 32
TASA3 303460C/DST	30		25 a 40
TASA3 403460C/DST	40		40 a 63

CON 5 FLOTADORES



QUIERO COMPRAR

Ahora tus compras a un clic de distancia, solo inicia sesión y selecciona los equipos que requieras



TABLA COMPARATIVA DE SISTEMAS DE CONTROL DE PRESIÓN CONSTANTE PARA 2 MOTOBOMBAS (Un variador de frecuencia y un arrancador a tensión plena)

OPCIÓN UNO

TABLERO ALTAMIRA VV

INCLUYE COMPONENTES:

- Gabinete NEMA de alta calidad
- Variador de frecuencia
- Guardamotores y contactores para cada motobomba
- Display personalizado
- Sensor de presión
- Supresor de picos
- Selectores de operación
- Indicadores leds de color verde (bomba encendida) y rojo (alarma)
- Switch flotador
- Clemas de conexión identificadas
- Ventilador-extractor



OPCIÓN DOS

INCLUYE

UN F-DRIVE + UN PROCONTROL



Además este paquete incluye:

SENSOR DE PRESIÓN + INTERRUPTORES TERMOMAGNÉTICOS



OPCIÓN TRES

INCLUYE

UN R-Drive + UN PROCONTROL



Además este paquete incluye:

INTERRUPTORES TERMOMAGNÉTICOS



PRINCIPIO DE OPERACIÓN

El variador de velocidad controlará en cada ciclo de operación las motobombas del sistema, una trabajará a frecuencia variable y la segunda motobomba trabajará a plena carga mediante un arrancador a tensión plena (integrado ya dentro del tablero).

El variador de frecuencia rotará por tiempo (horas de funcionamiento) el turno de las motobombas para regular la velocidad a la que corresponde.

PRINCIPIO DE OPERACIÓN

El sistema en módulos con variador de frecuencia F-DRIVE y arrancador PROCONTROL es un sistema dinámico para el suministro de agua a presión constante, en este sistema el variador F-DRIVE regula la frecuencia de trabajo de una motobomba principal y controla el arranque a plena carga de una segunda motobomba gobernada por el arrancador PROCONTROL, todo esto en función de la demanda. Siempre la motobomba principal encenderá primero.

PRINCIPIO DE OPERACIÓN

El sistema en módulos con variador de frecuencia R-DRIVE y arrancador PROCONTROL es un sistema dinámico para el suministro de agua a presión constante, en este sistema el variador R-DRIVE regula la frecuencia de trabajo de una motobomba principal y controla el arranque a plena carga de una segunda motobomba gobernada por el arrancador PROCONTROL, todo esto en función de la demanda. Siempre la motobomba principal encenderá primero.

VENTAJAS EN COMÚN

- Presión constante
- Ahorro de energía eléctrica
- Menores esfuerzos mecánicos en la red hidráulica
- Registro de horas de funcionamiento
- Historial de anomalías en la instalación
- Lecturas de parámetros importantes en bomba principal: Amperaje, voltaje y presión.
- Restablecimiento automático
- Display iluminado
- Posibilidad de utilizar password

VENTAJAS ADICIONALES CON TABLERO

- Arranque y paro suave (en la motobomba controlada por el variador)
- Alterna la motobomba gobernada por el variador
- Ventilación forzada

VENTAJAS ADICIONALES CON F-DRIVE

- Arranque y paro suave (motobomba principal)
- Fácil programación
- Menor cableado
- Fácil instalación y ahorro de espacio
- Mínimo mantenimiento
- Lecturas de parámetros adicionales: Factor de potencia (con F-DRIVE), amperaje y factor de potencia (con PROCONTROL)
- Protección IP55 (F-DRIVE y PROCONTROL)
- Posibilidad de ir adicionando variadores de manera sencilla

VENTAJAS ADICIONALES CON R-DRIVE

- Arranque y paro suave (motobomba principal)
- Fácil programación
- Menor cableado
- Fácil instalación y ahorro de espacio
- Mínimo mantenimiento
- Lecturas de parámetros adicionales: Factor de potencia (con R-DRIVE), amperaje y factor de potencia (con PROCONTROL)
- Amplio rango de voltaje de entrada (170 a 270 V) en la motobomba principal.

PROTECCIONES

- Cortocircuito
- Sobrecarga
- Alto y bajo voltaje
- Caída de fase
- Trabajo en seco (mediante flotador instalado en cisterna)
- Supresor de picos de voltaje

PROTECCIONES

- Cortocircuito
- Sobrecarga
- Alto y bajo voltaje
- Caída de fase
- Sobrepresión
- Baja presión
- Trabajo en seco (a través del factor de potencia, no requiere instalar flotador en cisterna)

PROTECCIONES

- Cortocircuito
- Sobrecarga
- Alto y bajo voltaje
- Caída de fase
- Sobrepresión
- Baja presión
- Trabajo en seco (a través del factor de potencia, no requiere instalar flotador en cisterna)
- Alarma por golpe de ariete

TABLERO MARCA ALTAMIRA

CÓDIGO	HP NOM.	VOLT. DE ALIMENTACIÓN DEL MOTOR (FASES X VOLTS)	RANGO DE AMP.
TASA2 13230VV	1	3 x 230 V	2.8 a 4
TASA2 23230VV	2		4.5 a 6.3
TASA2 33230VV	3		7 a 10
TASA2 43230VV	4		9 a 14
TASA2 53230VV	5		13 a 20
TASA2 7.53230VV	7.5		18 a 25
TASA2 103230VV	10	22 a 32	
TASA2 33440VV	3	3 x 440 V	4.5 a 6.3
TASA2 53440VV	5		7 a 10
TASA2 7.53440VV	7.5		9 a 14
TASA2 103440VV	10		13 a 20
TASA2 153440VV	15		18 a 25
TASA2 203440VV	20		22 a 32

F-DRIVE + UN PROCONTROL MARCA HIDROCONTROL

CÓDIGO	VOLT. DE ALIMENTACIÓN DEL MOTOR (FASES X VOLTS)	AMP. MÁX. DE LA MOTOBOMBA
KIT2BFP/M7A3230	3 x 230 V	7
KIT2BFP/M11A3230		11
KIT2BFP/M18A3230		18
KIT2BFP/M25A3230		25
KIT2BFP/M9A3440		3 x 440 V
KIT2BFP/M14A3440	14	
KIT2BFP/M18A3440	18	
KIT2BFP/M25A3440	25	

R-DRIVE + UN PROCONTROL MARCA HIDROCONTROL

CÓDIGO	VOLT. DE ALIMENTACIÓN DEL MOTOR (FASES X VOLTS)	AMP. MÁX. DE LA MOTOBOMBA
KIT2BRP/M10A3230	3 x 230 V	10
KIT2BRP/M15A3230		15



QUIERO COMPRAR

Ahora tus compras a un clic de distancia, solo inicia sesión y selecciona los equipos que requieras

TABLA COMPARATIVA DE SISTEMAS DE CONTROL DE PRESIÓN CONSTANTE PARA 3 MOTOBOMBAS (Un variador de frecuencia y dos arrancadores a tensión plena)

OPCIÓN UNO

TABLERO ALTAMIRA VV



INCLUYE

COMPONENTES:

- Gabinete NEMA de alta calidad
- Variador de frecuencia
- Guardamotores y contactores para cada motobomba
- Display personalizado
- Sensor de presión
- Supresor de picos
- Selectores de operación
- Indicadores leds de color verde (bomba encendida) y rojo (alarma)
- Switch flotador
- Clemas de conexión identificadas
- Ventilador-extractor

PRINCIPIO DE OPERACIÓN

El variador de velocidad controlará en cada ciclo de operación las 3 motobombas del sistema, una trabajará a frecuencia variable mientras la segunda y tercera trabajarán a plena carga mediante arrancadores a tensión plena (integrados ya dentro del tablero).

El variador de frecuencia rotará por tiempo (horas de funcionamiento) el turno de las motobombas para regular la velocidad a la que corresponde.

OPCIÓN DOS



INCLUYE

UN F-DRIVE



DOS PROCONTROL



Además este paquete incluye:

SENSOR DE PRESIÓN



INTERRUPTORES TERMOMAGNÉTICOS



PRINCIPIO DE OPERACIÓN

El sistema en módulos con variador de frecuencia F-DRIVE y arrancador PROCONTROL es un sistema dinámico para el suministro de agua a presión constante, en este sistema el variador F-DRIVE regula la frecuencia de trabajo de una motobomba principal y controla el arranque a plena carga de dos motobombas gobernadas por arrancadores PROCONTROL, todo esto en función de la demanda.

Siempre la motobomba principal encenderá primero.

VENTAJAS EN COMÚN

- Presión constante
- Ahorro de energía eléctrica
- Menores esfuerzos mecánicos en la red hidráulica
- Registro de horas de funcionamiento
- Historial de anomalías en la instalación

- Lecturas de parámetros importantes en bomba principal: Amperaje, voltaje y presión.
- Restablecimiento automático
- Display iluminado
- Posibilidad de utilizar password

VENTAJAS ADICIONALES CON TABLERO

- Arranque y paro suave (en la motobomba controlada por el variador)
- Alterna la motobomba gobernada por el variador
- Ventilación forzada

VENTAJAS ADICIONALES CON F-DRIVE

- Arranque y paro suave (motobomba principal)
- Fácil programación
- Menor cableado
- Fácil instalación y ahorro de espacio
- Mínimo mantenimiento
- Lecturas de parámetros adicionales: Factor de potencia (con F-DRIVE), amperaje y factor de potencia (con PROCONTROL)
- Protección IP55 (F-DRIVE y PROCONTROL)
- Posibilidad de ir adicionando variadores de manera sencilla

PROTECCIONES

- Cortocircuito
- Sobrecarga
- Alto y bajo voltaje
- Caída de fase
- Trabajo en seco (mediante flotador instalado en cisterna)
- Supresor de picos de voltaje

PROTECCIONES

- Cortocircuito
- Sobrecarga
- Alto y bajo voltaje
- Caída de fase
- Trabajo en seco (a través del factor de potencia, no requiere instalar flotador en cisterna)
- Sobrepresión
- Baja presión

TABLERO MARCA ALTAMIRA

CÓDIGO	HP NOM.	VOLTAJE DE ALIMENTACIÓN Y DEL MOTOR (FASES X VOLTS)	RANGO DEL AMPERAJE
TASA3 13230VV	1	3 x 230 V	2,8 a 4
TASA3 23230VV	2		4,5 a 6,3
TASA3 33230VV	3		7 a 10
TASA3 43230VV	4		9 a 14
TASA3 53230VV	5		13 a 20
TASA3 7.53230VV	7.5		18 a 25
TASA3 103230VV	10	22 a 32	
TASA3 33440VV	3	3 x 440 V	4,5 a 6,3
TASA3 53440VV	5		7 a 10
TASA3 7.53440VV	7.5		9 a 14
TASA3 103440VV	10		13 a 20
TASA3 153440VV	15		18 a 25
TASA3 203440VV	20		22 a 32

F-DRIVE + DOS PROCONTROL MARCA HIDROCONTROL

CÓDIGO	VOLTAJE DE ALIMENTACIÓN Y DEL MOTOR (FASES X VOLTS)	AMPERAJE MÁXIMO DE LA MOTOBOMBA	
		F-DRIVE	PROCONTROL
KIT3BFP/M7A3230	3 x 220 V	7	12
KIT3BFP/M11A3230		11	12
KIT3BFP/M18A3230		18	25
KIT3BFP/M25A3230		25	25
KIT3BFP/M9A3440		3 x 440 V	9
KIT3BFP/M14A3440	14		25
KIT3BFP/M18A3440	18		25
KIT3BFP/M25A3440	25		25



QUIERO COMPRAR

Ahora tus compras a un clic de distancia, solo inicia sesión y selecciona los equipos que requieras



TABLEROS CON VARIADOR DE FRECUENCIA PARA EQUIPOS DE BOMBEO MÚLTIPLES

CONSTA DE LO SIGUIENTE:

- Gabinete de alta calidad a prueba de agua y polvo
- Variador de frecuencia
- Protección contra sobrecarga y corto circuito por medio de guardamotor para cada bomba
- Juego de dos contactores para cada bomba
- Transductor (sensor) de presión
- Apartarrayos
- Selectores para operación en forma automática o manual
- Luces piloto verdes para indicar el funcionamiento de cada bomba
- Luz piloto roja para indicar bajo nivel de succión
- Interruptor de nivel (flotador) para proteger contra abatimiento
- Interruptores termomagnéticos
- Extractor para circular y renovar el aire interno del tablero



PARA DOS MOTOBOMBAS

CÓDIGO	HP NOMINAL	FASES X VOLTS	RANGO DE AMPERAJE DE LOS GUARDAMOTORES
TASA2 43230VV	4	3 x 230	9 a 14
TASA2 7.53440VV	7.5	3 x 440	

La presión máxima regulable de operación es de 232 psi, si se requiere una mayor presión de operación, contacte al Departamento de Ventas.



QUIERO COMPRAR

Ahora tus compras a un clic de distancia, solo inicia sesión y selecciona los equipo que requieras





TABLEROS CON VARIADOR DE FRECUENCIA PARA EQUIPOS DE BOMBEO MÚLTIPLES

CONSTA DE LO SIGUIENTE:

- Gabinete de alta calidad a prueba de agua y polvo
- Variador de frecuencia
- Protección contra sobrecarga y cortocircuito por medio de guardamotor para cada bomba
- Juego de dos contactores para cada bomba
- Transductor (sensor) de presión
- Apartarrayos
- Selectores para operación en forma automática o manual
- Luces piloto verdes para indicar el funcionamiento de cada bomba
- Luz piloto roja para indicar bajo nivel de succión
- Interruptor de nivel (flotador) para proteger contra abatimiento
- Interruptores termomagnéticos
- Extractor para circular y renovar el aire interno del tablero



PARA TRES MOTOBOMBAS

CÓDIGO	HP NOMINAL	FASES X VOLTS	RANGO DE AMPERAJE DE LOS GUARDAMOTORES
TASA3 43230VV	4	3 x 230	9 a 14
TASA3 7.53440VV	7.5	3 x 440	

La presión máxima regulable de operación es de 232 psi, si se requiere una mayor presión de operación, contacte al Departamento de Ventas.



QUIERO COMPRAR

Ahora tus compras a un clic de distancia, solo inicia sesión y selecciona los equipo que requieras





TABLEROS CON VARIADOR DE FRECUENCIA PARA EQUIPOS DE BOMBEO MÚLTIPLES

CONSTA DE LO SIGUIENTE:

- Gabinete de alta calidad a prueba de agua y polvo
- Variador de frecuencia
- Protección contra sobrecarga y corto circuito por medio de guardamotor para cada bomba
- Juego de dos contactores para cada bomba
- Transductor (sensor) de presión
- Apartarrayos
- Selectores para operación en forma automática o manual
- Luces piloto verdes para indicar el funcionamiento de cada bomba
- Luz piloto roja para indicar bajo nivel de succión
- Interruptor de nivel (flotador) para proteger contra abatimiento
- Interruptores termomagnéticos
- Extractor para circular y renovar el aire interno del tablero



PARA CUATRO MOTOBOMBAS

CÓDIGO	HP NOMINAL	FASES X VOLTS	RANGO DE AMPERAJE DE LOS GUARDAMOTORES
TASA4 43230VV	4	3 x 230	9 a 14

La presión máxima regulable de operación es de 232 psi, si se requiere una mayor presión de operación, contacte al Departamento de Ventas.



QUIERO COMPRAR

Ahora tus compras a un clic de distancia, solo inicia sesión y selecciona los equipo que requieras

Los tableros de control, controlan la presión automática de las motobombas para poder mantener el punto de presión establecido por el usuario, fabricados con los componentes de la más alta calidad

- Mayor ahorro de energía y más estabilidad, ya que se cuenta con un variador de velocidad por cada motobomba
- Mas seguridad y tranquilidad, ya que, en caso de una falla del variador maestro, el sistema reasignará un nuevo maestro (consulte especificaciones)
- Desgaste uniforme, ya que la alternancia se lleva acabo considerando el tiempo de funcionamiento
- Información en tiempo real: gracias al panel gráfico de control (incluido) podrá visualizar en tiempo real los valores de operación y consumo, sin necesidad de otra herramienta
- Conexión de la motobomba hasta 300 metros sin necesidad de filtros contra armónicos
- Dos modos de funcionamiento:
Manual: Usted elije la frecuencia de operación.
Automático: El sistema encenderá, controlará y regulará en función de la demanda real del sistema priorizando no detener el suministro.
- Control y monitoreo remoto: a través del protocolo Ethernet/IP usted podrá modificar y/o supervisar la operación del sistema de manera remota (es necesario dispositivos adicionales vendidos por separado)



PARA DOS MOTOBOMBAS

CÓDIGO	POTENCIA HP	FASES X VOLTS	CORRIENTE MÁXIMA DE SALIDA
CVB-2B-3HP-T230	3	3 x 230	10 A
CVB-2B-5HP-T230	5		16 A
CVB-2B-7.5HP-T230	7.5		24 A
CVB-2B-10HP-T230	10		30 A
CVB-2B-15HP-T230	15		46 A
CVB-2B-20HP-T230	20		59 A
CVB-2B-25HP-T230	25		74 A
CVB-2B-5HP-T440	5	3 x 440	10 A
CVB-2B-10HP-T440	10		16 A
CVB-2B-15HP-T440	15		24 A
CVB-2B-20HP-T440	20		32 A
CVB-2B-25HP-T440	25		37 A
CVB-2B-30HP-T440	30		44 A
CVB-2B-40HP-T440	40		61 A



QUIERO COMPRAR

Ahora tus compras a un clic de distancia, solo inicia sesión y selecciona los equipo que requieras

Los tableros de control, controlan la presión automática de las motobombas para poder mantener el punto de presión establecido por el usuario, fabricados con los componentes de la más alta calidad

- Mayor ahorro de energía y más estabilidad, ya que se cuenta con un variador de velocidad por cada motobomba
- Mas seguridad y tranquilidad, ya que, en caso de una falla del variador maestro, el sistema reasignará un nuevo maestro (consulte especificaciones)
- Desgaste uniforme, ya que la alternancia se lleva acabo considerando el tiempo de funcionamiento
- Información en tiempo real: gracias al panel gráfico de control (incluido) podrá visualizar en tiempo real los valores de operación y consumo, sin necesidad de otra herramienta
- Conexión de la motobomba hasta 300 metros sin necesidad de filtros contra armónicos
- Dos modos de funcionamiento:
Manual: Usted elije la frecuencia de operación.
Automático: El sistema encenderá, controlará y regulará en función de la demanda real del sistema priorizando no detener el suministro.
- Control y monitoreo remoto: a través del protocolo Ethernet/IP usted podrá modificar y/o supervisar la operación del sistema de manera remota (es necesario dispositivos adicionales vendidos por separado)



PARA TRES MOTOBOMBAS

CÓDIGO	POTENCIA HP	FASES X VOLTS	CORRIENTE MÁXIMA DE SALIDA
CVB-3B-3HP-T230	3	3 x 230	10 A
CVB-3B-5HP-T230	5		16 A
CVB-3B-7.5HP-T230	7.5		24 A
CVB-3B-10HP-T230	10		30 A
CVB-3B-15HP-T230	15		46 A
CVB-3B-20HP-T230	20		59 A
CVB-3B-25HP-T230	25		74 A
CVB-3B-5HP-T440	5	3 x 440	10 A
CVB-3B-10HP-T440	10		16 A
CVB-3B-15HP-T440	15		24 A
CVB-3B-20HP-T440	20		32 A
CVB-3B-25HP-T440	25		37 A
CVB-3B-30HP-T440	30		44 A
CVB-3B-40HP-T440	40		61 A



QUIERO COMPRAR

Ahora tus compras a un clic de distancia, solo inicia sesión y selecciona los equipo que requieras

Los tableros de control, controlan la presión automática de las motobombas para poder mantener el punto de presión establecido por el usuario, fabricados con los componentes de la más alta calidad

- Mayor ahorro de energía y más estabilidad, ya que se cuenta con un variador de velocidad por cada motobomba
- Mas seguridad y tranquilidad, ya que, en caso de una falla del variador maestro, el sistema reasignará un nuevo maestro (consulte especificaciones)
- Desgaste uniforme, ya que la alternancia se lleva acabo considerando el tiempo de funcionamiento
- Información en tiempo real: gracias al panel gráfico de control (incluido) podrá visualizar en tiempo real los valores de operación y consumo, sin necesidad de otra herramienta
- Conexión de la motobomba hasta 300 metros sin necesidad de filtros contra armónicos
- Dos modos de funcionamiento:
Manual: Usted elije la frecuencia de operación.
Automático: El sistema encenderá, controlará y regulará en función de la demanda real del sistema priorizando no detener el suministro.
- Control y monitoreo remoto: a través del protocolo Ethernet/IP usted podrá modificar y/o supervisar la operación del sistema de manera remota (es necesario dispositivos adicionales vendidos por separado)



PARA CUATRO MOTOBOMBAS

CÓDIGO	POTENCIA HP	FASES X VOLTS	CORRIENTE MÁXIMA DE SALIDA
CVB-4B-3HP-T230	3	3 x 230	10 A
CVB-4B-5HP-T230	5		16 A
CVB-4B-7.5HP-T230	7.5		24 A
CVB-4B-10HP-T230	10		30 A
CVB-4B-15HP-T230	15		46 A
CVB-4B-20HP-T230	20		59 A
CVB-4B-25HP-T230	25		74 A
CVB-4B-5HP-T440	5	3 x 440	10 A
CVB-4B-10HP-T440	10		16 A
CVB-4B-15HP-T440	15		24 A
CVB-4B-20HP-T440	20		32 A
CVB-4B-25HP-T440	25		37 A
CVB-4B-30HP-T440	30		44 A
CVB-4B-40HP-T440	40		61 A



QUIERO COMPRAR

Ahora tus compras a un clic de distancia, solo inicia sesión y selecciona los equipo que requieras

TABLA COMPARATIVA DE SISTEMAS DE CONTROL DE PRESIÓN CONSTANTE PARA 2 MOTOBOMBAS (Un variador de frecuencia por cada motobomba)

OPCIÓN UNO

INCLUYE

HC
HIDROCONTROL
DOS F-DRIVE

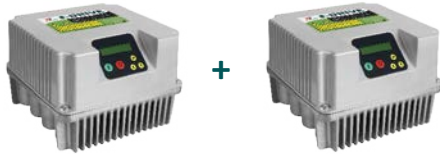

Además este paquete incluye:

2 SENSORES DE PRESIÓN + 2 INTERRUPTORES TERMOMAGNÉTICOS

PRINCIPIO DE OPERACIÓN

Es un kit que incluye y considera el uso de un variador de frecuencia para cada una de las dos motobombas del sistema. Este arreglo a diferencia de los equipos múltiples que utilizan sólo un variador, regula la frecuencia de todas las motobombas en operación, maximizando el ahorro de energía. Los dos variadores de frecuencia F-DRIVE se comunican constantemente para revolucionar las motobombas lo necesario para abastecer la demanda y lograr el mayor ahorro energético posible, además de brindarles protección

OPCIÓN DOS

INCLUYE

HC
HIDROCONTROL
DOS R-Drive



Además este paquete incluye:

2 INTERRUPTORES TERMOMAGNÉTICOS

PRINCIPIO DE OPERACIÓN

Integra el uso de un variador de frecuencia de última generación para cada una de las dos motobombas del sistema. Este sistema regula la frecuencia en operación de todas las motobombas de manera UNIFORME, llevando el ahorro de energía a un nivel superior. Los dos variadores R-DRIVE se comunican constantemente para conseguir el mayor desempeño hidráulico y energético del sistema con la prioridad de no detener el suministro de agua en la aplicación, además de ofrecer una protección contra las anomalías más comunes en las instalaciones

VENTAJAS EN COMÚN

- Mayor ahorro de energía eléctrica y suministro de presión más estable comparados con sistemas que manejan un sólo variador
- Menores esfuerzos mecánicos en la red hidráulica
- Registro de horas de funcionamiento
- Historial de anomalías en la instalación
- Arranque y paro suave (en ambas motobombas)
- Fácil programación
- Menor cableado
- Fácil instalación y ahorro de espacio
- Mínimo mantenimiento
- Lecturas de parámetros importantes en ambas motobombas: Amperaje, voltaje, factor de potencia y presión.
- Restablecimiento automático
- Display iluminado
- Posibilidad de utilizar password
- Posibilidad de ir adicionando variadores de manera sencilla

VENTAJAS ADICIONALES CON DOS F-DRIVE

- Cuentan con protección IP55
- El F-DRIVE varía la frecuencia de cada motobomba en función de la demanda
- Todas las motobombas son alternadas en función del tiempo
- Posibilidad de automatización a través de señales externas

VENTAJAS ADICIONALES CON DOS R-DRIVE

- Amplio rango de voltaje de entrada (170 a 270 V) para cada motobomba.
- Relevadores disponibles para conexiones adicionales
- Un transductor de presión para cada F-DRIVE.
- Compatible con el MULTI-RIEGO-RD

PROTECCIONES

- Cortocircuito
- Sobrecarga
- Alto y bajo voltaje
- Caída de fase
- Sobrepresión
- Baja presión
- Trabajo en seco (a través del factor de potencia, elimina la necesidad de instalar flotadores en la cisterna)
- No comunicación (en caso que se interrumpa la comunicación entre los variadores F-DRIVE)

PROTECCIONES

- Cortocircuito
- Sobrecarga
- Alto y bajo voltaje
- Caída de fase
- Sobrepresión
- Baja presión
- Trabajo en seco (en cada motobomba a través del factor de potencia, por lo que es posible conectar cada bomba a una cisterna diferente)
- No comunicación (en caso de que se interrumpa la comunicación entre los 2 variadores R-DRIVE)
- Alarma por golpe de ariete

DOS F-DRIVE MARCA HIDROCONTROL

CÓDIGO	ALIMENTACIÓN (FASES x VOLTS)	VOLTAJE DEL MOTOR (FASES x VOLTS)	AMPERAJE MÁXIMO DE LA MOTOBOMBA
KIT2BFD/M7A3230	1 x 230 V	3 x 230 V	7
KIT2BFD/M11A3230			11
KIT2BFD/M18A3230	3 x 230 V	3 x 230 V	18
KIT2BFD/M25A3230			25
* KIT2BFD/M30A3230			30
KIT2BFD/M9A3440	3 x 440 V	3 x 440 V	9
KIT2BFD/M14A3440			14
KIT2BFD/M18A3440			18
KIT2BFD/M25A3440			25
* KIT2BFD/M30A3440			30

* Modelos sólo considerados para montaje sobre el motor (Incluyen kit de montaje sobre el motor)

Para el diseño de sistemas más grandes (hasta 8 motobombas) favor de cotizar los kit anteriores hasta completar la cantidad requerida.

DOS R-DRIVE MARCA HIDROCONTROL

CÓDIGO	ALIMENTACIÓN (FASES x VOLTS)	VOLTAJE DEL MOTOR (FASES x VOLTS)	AMPERAJE MÁXIMO DE LA MOTOBOMBA
KIT2BRD/M10A3230	1 x 230 V	3 x 230 V	10
KIT2BRD/M15A3230	3 x 230 V		



QUIERO COMPRAR

Ahora tus compras a un clic de distancia, solo inicia sesión y selecciona los equipo que requieras

TABLA COMPARATIVA DE SISTEMAS DE CONTROL DE PRESIÓN CONSTANTE PARA 3 MOTOBOMBAS (Un variador de frecuencia por cada motobomba)

OPCIÓN UNO



INCLUYE

TRES F-DRIVE



Además este paquete incluye:

3 SENSORES DE PRESIÓN



3 INTERRUPTORES TERMOMAGNÉTICOS



PRINCIPIO DE OPERACIÓN

Es un kit que incluye y considera el uso de un variador de frecuencia para cada una de las tres motobombas del sistema. Este arreglo a diferencia de los equipos múltiples que utilizan sólo un variador, regula la frecuencia de todas las motobombas en operación, maximizando el ahorro de energía. Los tres variadores de frecuencia F-DRIVE se comunican constantemente para revolucionar las motobombas lo necesario para abastecer la demanda y lograr el mayor ahorro energético posible, además de brindarles protección

OPCIÓN DOS



INCLUYE

TRES R-Drive



Además este paquete incluye:

3 INTERRUPTORES TERMOMAGNÉTICOS



PRINCIPIO DE OPERACIÓN

Integra el uso de un variador de frecuencia de última generación para cada una de las tres motobombas del sistema. Este sistema regula la frecuencia en operación de todas las motobombas de manera UNIFORME, llevando el ahorro de energía a un nivel superior. Los tres variadores R-DRIVE se comunican constantemente para conseguir el mayor desempeño hidráulico y energético del sistema con la prioridad de no detener el suministro de agua en la aplicación, además de ofrecer una protección contra las anomalías más comunes en las instalaciones

VENTAJAS EN COMÚN

- Mayor ahorro de energía eléctrica y suministro de presión más estable comparados con sistemas que manejan un sólo variador
- Menores esfuerzos mecánicos en la red hidráulica
- Registro de horas de funcionamiento
- Historial de anomalías en la instalación
- Arranque y paro suave (en las tres motobombas)
- Fácil programación
- Menor cableado
- Fácil instalación y ahorro de espacio
- Mínimo mantenimiento
- Lecturas de parámetros importantes en las tres motobombas: Amperaje, voltaje, factor de potencia y presión
- Restablecimiento automático
- Display iluminado
- Posibilidad de utilizar password
- Posibilidad de ir adicionando variadores de manera sencilla

VENTAJAS ADICIONALES CON F-DRIVE

- Cuentan con protección IP55
- El F-DRIVE varía la frecuencia de cada motobomba en función de la demanda
- Todas las motobombas son alternadas en función del tiempo
- Posibilidad de automatización a través de señales externas

PROTECCIONES

- Cortocircuito
- Sobrecarga
- Alto y bajo voltaje
- Caída de fase
- Sobrepresión
- Baja presión
- Trabajo en seco (a través del factor de potencia, elimina la necesidad de instalar flotadores en la cisterna)
- No comunicación (en caso de que se interrumpa la comunicación entre los variadores F-DRIVE)

VENTAJAS ADICIONALES CON R-DRIVE

- Amplio rango de voltaje de entrada (170 a 270 V) para cada motobomba.
- Relevadores disponibles para conexiones adicionales
- Un transductor de presión para cada F-DRIVE.
- Compatible con el MULTI-RIEGO-RD

PROTECCIONES

- Cortocircuito
- Sobrecarga
- Alto y bajo voltaje
- Caída de fase
- Sobrepresión
- Baja presión
- Trabajo en seco (en cada motobomba a través del factor de potencia, por lo que es posible conectar cada bomba a una cisterna diferente)
- No comunicación (en caso de que se interrumpa la comunicación entre los 3 variadores R-DRIVE)
- Alarma por golpe de ariete

TRES F-DRIVE MARCA HIDROCONTROL

CÓDIGO	ALIMENTACIÓN (FASES x VOLTS)	VOLTAJE DEL MOTOR (FASES x VOLTS)	AMPERAJE MÁXIMO DE LA MOTOBOMBA
KIT3BFD/M7A3230	1 x 230 V	3 x 230 V	7
KIT3BFD/M11A3230			11
KIT3BFD/M18A3230			18
KIT3BFD/M25A3230	3 x 230 V	3 x 230 V	25
* KIT3BFD/M30A3230			30
KIT3BFD/M9A3440	3 x 440 V	3 x 440 V	9
KIT3BFD/M14A3440			14
KIT3BFD/M18A3440			18
KIT3BFD/M25A3440			25
* KIT3BFD/M30A3440			30

* Modelos sólo considerados para montaje sobre el motor (Incluyen kit de montaje sobre el motor)

Para el diseño de sistemas más grandes (hasta 8 motobombas) favor de cotizar los kit anteriores hasta completar la cantidad requerida.

TRES R-DRIVE MARCA HIDROCONTROL

CÓDIGO	ALIMENTACIÓN (FASES x VOLTS)	VOLTAJE DEL MOTOR (FASES x VOLTS)	AMPERAJE MÁXIMO DE LA MOTOBOMBA
KIT3BRD/M10A3230	1 x 230 V	3 x 230 V	10
KIT3BRD/M15A3230	3 x 230 V		15



QUIERO COMPRAR

Ahora tus compras a un clic de distancia, solo inicia sesión y selecciona los equipo que requieras

Tabla comparativa entre los diferentes sistemas

DATOS DE LA MOTOBOMBA						
POTENCIA (HP)	1	2	3	4	5	7.5
FASES X VOLTS	3 x 230V					
AMP.	4	6	10	14	18	23

SISTEMA	COMPONENTES PRINCIPALES	VOLTAJE DE ALIMENTACIÓN (FASES X VOLTS)	CÓDIGO						
SIN VARIADOR Opción colocada sólo para efectos comparativos (NO es de presión constante)	<p>*(Nota: tablero sin variador de frecuencia, trabaja mediante arrancadores a tensión plena para cada motobomba e interruptores de presión.)</p>	3 x 230V	TASA2 13230H						
			TASA2 23230H						
			TASA2 33230H						
			TASA2 43220H						
			TASA2 53230H						
			TASA2 7.53230H						
CON UN VARIADOR	<p>Un variador de frecuencia F-DRIVE + Un arrancador PROCONTROL</p>	F-DRIVE 1 x 230V PROCONTROL 3 x 230V	KIT2BFP/M7A3230						
			KIT2BFP/M11A3230						
			KIT2BFP/M18A3230						
			KIT2BFP/M25A3230						
	<p>Un variador de frecuencia R-DRIVE + Un arrancador PROCONTROL</p>	R-DRIVE 1 x 230V PROCONTROL 3 x 230V	KIT2BRP/M10A3230						
			KIT2BRP/M15A3230						
	<p>Tablero de control ALTAMIRA con un variador de frecuencia (tradicional)</p>	3 X 230V	TASA2 13230VV						
			TASA2 23230VV						
			TASA2 33230VV						
			TASA2 43230VV						
TASA2 53230VV									
CON DOS VARIADORES	<p>Dos variadores de frecuencia F-DRIVE (uno para cada motobomba)</p>	F-DRIVE 1 x 230V F-DRIVE 3 x 230V	KIT2BFD/M7A3230						
			KIT2BFD/M11A3230						
			KIT2BFD/M18A3230						
			KIT2BFD/M25A3230						
	<p>Dos variadores de frecuencia R-DRIVE (uno para cada motobomba)</p>	R-DRIVE 1 x 230V R-DRIVE 3 x 230V	KIT2BRD/M10A3230						
			KIT2BRD/M15A3230						

IMPORTANTE: Sugerimos que para hacer un comparativo de precios más completo considere lo siguiente:

○ Considerar que los sistemas SIN VARIADOR requieren al menos uno o varios tanques hidroneumáticos de mayor tamaño. Por ejemplo un tanque precargado ALTAMIRA serie ALTAPRO XLB de 119 Galones

● En cambio los sistemas de presión constante con UNO O DOS VARIADORES sólo requieren de un pequeño tanque. Por ejemplo un tanque ALTAMIRA PRO serie LV de 18 Litros

QUIERO COMPRAR
 Ahora tus compras a un clic de distancia, solo inicia sesión y selecciona los equipo que requieras

Tabla comparativa entre los diferentes sistemas

DATOS DE LA MOTOBOMBA						
POTENCIA (HP)	1	2	3	4	5	7.5
FASES X VOLTS	3 x 230V					
AMP.	4	6	10	14	18	23

SISTEMA	COMPONENTES PRINCIPALES	VOLTAJE DE ALIMENTACIÓN (FASES X VOLTS)	CÓDIGO						
SIN VARIADOR Opción colocada sólo para efectos comparativos (NO es de presión constante)	<p>*(Nota: tablero sin variador de frecuencia, trabaja mediante arrancadores a tensión plena para cada motobomba e interruptores de presión.)</p>	3 x 230V	TASA3 13230H						
			TASA3 23230H						
			TASA3 33230H						
			TASA3 43220H						
			TASA3 53230H						
			TASA3 7.53230H						
CON UN VARIADOR	<p>Un variador de frecuencia F-DRIVE + Dos arrancadores PROCONTROL</p>	F-DRIVE 1 x 230V PROCONTROL 3 x 230V	KIT3BFP/M7A3230						
			KIT3BFP/M11A3230						
			KIT3BFP/M18A3230						
			KIT3BFP/M25A3230						
	<p>Tablero de control ALTAMIRA con variador de frecuencia (tradicional)</p>	3 X 230V	TASA3 13230VV						
			TASA3 23230VV						
			TASA3 33230VV						
			TASA3 43230VV						
CON TRES VARIADORES	<p>Tres variadores de frecuencia F-DRIVE (uno para cada motobomba)</p>	F-DRIVE 1 x 230V	KIT3BFD/M7A3230						
			KIT3BFD/M11A3230						
			KIT3BFD/M18A3230						
			KIT3BFD/M25A3230						
	<p>Tres variadores de frecuencia R-DRIVE (uno para cada motobomba)</p>	R-DRIVE 1 x 230V	KIT3BRD/M10A3230						
		R-DRIVE 3 x 230V	KIT3BRD/M15A3230						

IMPORTANTE: Sugerimos que para hacer un comparativo de precios más completo considere lo siguiente:

- Considerar que los sistemas SIN VARIADOR requieren al menos uno o varios tanques hidroneumáticos de mayor tamaño. Por ejemplo un tanque precargado ALTAMIRA serie ALTAPRO XLB de 119 Galones
- En cambio los sistemas de presión constante con UNO O DOS VARIADORES sólo requieren de un pequeño tanque. Por ejemplo un tanque ALTAMIRA PRO serie LV de 18 Litros

QUIERO COMPRAR
 Ahora tus compras a un clic de distancia, solo inicia sesión y selecciona los equipo que requieras

DISPOSITIVOS DE PROTECCIÓN DE EQUIPOS DE BOMBEO



DISEÑADO PARA DAR PROTECCIÓN Y SEGURIDAD AL TRABAJAR
CON MOTORES TRIFÁSICOS

- Mayor seguridad gracias a sus 5 protecciones
 - Alto voltaje
 - Bajo voltaje
 - Desbalance de voltaje
 - Pérdida de fase
 - Fase invertida
- Porcentajes y tiempos ajustables
- Leds indicadores
- Montaje riel din



CÓDIGO	Voltaje de alimentación nominal (60 Hz)	Fases de alimentación	*Rango de ajuste para el voltaje de alimentación	Grado de protección	Capacidad del contacto (15-16-18)	PESO (KG)
PXMC-230V	230	3	110 Vca - 260 Vca	IP 20	250 Vca / 16 A	0.13
PXMC-460V	460		380 Vca - 575 Vca			

* Recuerde que el valor de voltaje de alimentación seleccionado tiene que coincidir con el valor de funcionamiento nominal de la carga (motor).



QUIERO COMPRAR

Ahora tus compras a un clic de distancia, solo inicia sesión y selecciona los equipos que requieras

AJUSTES Y PROTECCIONES CONTRA:



FOTO DE EQUIPO	CÓDIGO	DESCRIPCIÓN		TIPO DE FALLA A PROTEGER															
				CORTOCIRCUITO	SOBRECARGA (ALTO AMPERAJE)	FALLA DE FASE	BAJO VOLTAJE	ALTO VOLTAJE	DESBALANCE EN VOLTAJE/CORRIENTE	SECUENCIA DE FASE INVERSA	FALLA A TIERRA	PICOS DE VOLTAJE	BAJA CARGA / ABATIMIENTO / TRABAJO EN SECO / FLECHA ROTA	SOBRECALENTAMIENTO DEL MOTOR (SI EL MOTOR ESTÁ EQUIPADO CON SENSOR DE TEMPERATURA)	CICLOS RÁPIDOS/EXCESIVOS ARRANQUES	ATASCAMIENTOS	BAJA PRESIÓN		
		FASES X VOLTS	Amp. máx.																
	PROCONTROL 123012	1 X 230	12		✓									✓			✓		
	PROCONTROL 123018	1 X 230	18		✓									✓			✓		
	PROCONTROL 323012	3 X 230	12		✓	✓								✓			✓		
	PROCONTROL 323025	3 X 230	25		✓	✓								✓			✓		
	PROCONTROL 346012	3 X 460	12		✓	✓								✓			✓		
PROCONTROL 346025	3 X 460	25		✓	✓								✓			✓			
	KONTROLLSW16M12-23	Switch electrónico de protección y control con manómetro digital integrado			✓									✓			✓		✓
	KONTROLLSW10T23	Switch electrónico de protección y control con manómetro digital integrado			✓									✓			✓		✓
	MOTORSAVER201-A	Relevador de protección de volt 230/460V MOD. 201A																	
	OT08	Base octal (se vende por separado)				✓	✓		✓	✓									
	MOTORSAVER777	Relevador de protección 230/460V MOD. 777			✓	✓	✓	✓	✓	✓	✓			✓			✓	✓	
	PXMC-230V	Protección multifunción para motores trifásicos 3 x 230 V				✓	✓	✓	✓	✓	✓								
	PXMC-460V	Protección multifunción para motores trifásicos 3 x 460 V				✓	✓	✓	✓	✓	✓								
	PUMPTECQD	Protección para abatimiento 1/3 -1 HP 230V 1 fase						✓						✓					
	PUMPTEC	Protección para abatimiento 1/3 - 1.5 HP 115/230V 1 fase						✓	✓					✓			✓		
	PUMPTEC5	Protección para abatimiento 1/2 A 5 HP 230V 1 fase						✓	✓					✓			✓		
	C-SUBMONITOR/STD	Protección estándar para motor FRANKLIN			✓	✓	✓	✓	✓	✓	✓			✓	✓	✓			
	C-SUBMONITOR/PRE	Protección premium para motor FRANKLIN			✓	✓	✓	✓	✓	✓	✓			✓	✓	✓			
	PM-220-15A	Protección para bomba monofásica 220V-15A		✓	✓	✓							✓	✓			✓		
	PM-220-50A	Protección para bomba monofásica 220V-50A		✓	✓	✓							✓	✓			✓		
	APT 1F	Apartarrayos monofásico FRANKLIN																	
	APT	Apartarrayos trifásico FRANKLIN												✓					

QUIERO COMPRAR
 Ahora tus compras a un clic de distancia, solo inicia sesión y selecciona los equipo que requieras

DISPOSITIVOS DE PROTECCIÓN DE EQUIPOS DE BOMBEO

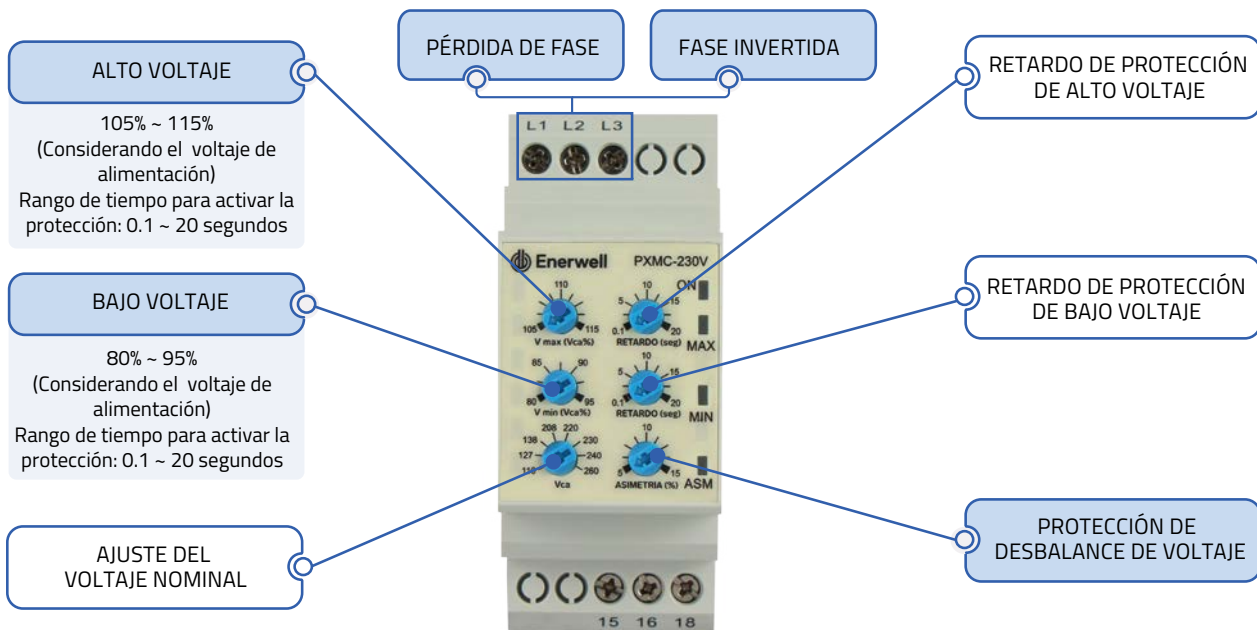

QUIERO COMPRAR

Ahora tus compras a un clic de distancia, solo inicia sesión y selecciona los equipo que requieras



Switch flotador ALTAMIRA con contrapeso

- IP68
- Función vaciado o llenado
- Máximo amperaje: 16 Amp
- Voltaje máx.: 250 V



CÓDIGO

LONGITUD DEL CABLE

FLOTADOR-ALTAM	3m	
FLOTADOR-ALT7	7m	
FLOTADOR-ALT10	10m	



Switch flotador ALTAMIRA con contrapeso

- De doble cámara
- IP68
- Función vaciado o llenado
- Máximo amperaje: 16 Amp
- Voltaje máx.: 250 V
- Longitud del cable: 5 m

CÓDIGO

FLOTADOR MAC3



Switch flotador ALTAMIRA basculante para lodos

- De doble cámara
- Contrapeso integrado
- IP68
- Función vaciado o llenado
- Máximo amperaje: 10 Amp
- Voltaje máx.: 250 V
- Longitud del cable: 5 m

CÓDIGO

FLOTADOR MAC5



Interruptor de presión Square D



CÓDIGO

DESCRIPCIÓN

SWITCH BP2040	Con desconexión por baja presión (FSG2M)	
SWITCH BP3050	Con desconexión por baja presión (FSG2M)	
SWITCH AHP3050	Alto HP con desconexión baja presión (FYG2M)	
SWITCH TP3050	Alto HP para trabajo pesado (30-50 psi)	



KPI

Interruptor de presión ALTAMIRA para **ALTAS PRESIONES.**

- Conexión 1/4" NPT. Rosca hembra
- Diferencial ajustable. Carcasa IP44

CÓDIGO

RANGO DE AJUSTE (psi)

SW-KPI35	2.9 - 116	
SW-KPI36	58 - 174	
SW-KPI38	116 - 405	



Serie KONTROLLSW

SWITCH ELECTRÓNICO DE PROTECCIÓN Y CONTROL con manómetro digital integrado

CÓDIGO

MÁX. AMP.

VOLTAJE ENTRADA / SALIDA FASES X VOLTS

KONTROLLSW16M12-23	16 A	1 x 127 / 1 x 127 1 x 230 / 1 x 230	
KONTROLLSW10T23	10 A	3 x 230	

ELECTRONIVEL con función de vaciado y llenado



CÓDIGO

VOLTS

VL-220/E	220	
VL-440/E	440	

ELECTRONIVEL PARA ARRANQUE



CÓDIGO

VOLTAJE

N5M/127	115	
N5MD/220	230	
N5X-R/127	115	
N5X-D/220	220	



DISPOSITIVOS DE PROTECCIÓN DE EQUIPOS DE BOMBEO



QUIERO COMPRAR

Ahora tus compras a un clic de distancia, solo inicia sesión y selecciona los equipo que requieras



Base octal OT08 (se vende por separado)

Relevador de protección Mod. 201A (falta de fase, bajo voltaje, desbalance, fase inversa). Voltaje 230/460V

CÓDIGO

MOTORSAVER201-A
OT08



Relevador de protección 230/460V Mod. 777

CÓDIGO

MOTORSAVER777



Protección para motor contra falla de fase

CÓDIGO

FASEALERT3-A
FASEALERT3-B



Franklin Electric

- Bajo voltaje
- Baja carga



Protección para 1/3-1 HP 230V 1 fase

CÓDIGO

PUMPTECQD



Franklin Electric

- Bajo voltaje
- Alto voltaje
- Baja carga
- Ciclos rápidos



Protección para 1/3-1.5 HP 115/230V 1 fase

CÓDIGO

PUMPTEC



Franklin Electric

- Bajo voltaje
- Alto voltaje
- Baja carga
- Ciclos rápidos



Protección para 1/2 A 5 HP 230V 1 fase

CÓDIGO

PUMPTEC5



Franklin Electric



Protección para motor Franklin

CÓDIGO

C-SUBMONITOR/STD
C-SUBMONITOR/PRE



NASSAR



Protección para motobomba monofásica

CÓDIGO

PM-220-15A
PM-220-50A



Apartarrays

CÓDIGO	FASES	VOLTAJE
APT 1F	1	220
APT	3	600



- Gabinete de alta calidad a prueba de agua y polvo
- Pintura epóxica poliéster en polvo con acabado texturizado
- Color: Gris RAL 7032 o RAL7035
- Junta de poliuretano espumado
- Bisagras ocultas
- Dos pernos para conexión a tierra



Incluye:

- Placa de montaje metálica construida en acero galvanizado
- Placa con aislamiento de neopreno para entrada de cables
- Cerradura gris en plástico de apertura manual con 1 ó 2 llaves según el modelo
- Tornillos, tuercas y arandelas plásticas para placa de entrada de cables
- Etiquetas de señalización de tierra
- Tapones removibles



CÓDIGO	GRADO DE PROTECCIÓN		GABINETE Y PUERTA (Chapa de acero)	PLACA DE MONTAJE METÁLICA (Acero galvanizado)	DIMENSIONES		
	IP	IK			ALTO (mm)	ANCHO (mm)	PROFUNDIDAD (mm)
GABT30X25X15	66	10	1.2 mm	1.5 mm	300	250	150
GABT30X30X20					300	300	200
GABT40X30X20					400	300	200
GABT50X40X20					500	400	200
GABT70X50X25					700	500	250
GABT80X60X40			55		1.5 mm	2 mm	800
GABT100X80X40	1000	800					400
GABT140X100X40	1400	1000			400		



QUIERO COMPRAR

Ahora tus compras a un clic de distancia, solo inicia sesión y selecciona los equipos que requieras

VENTAJAS DE TIENDA EN LÍNEA VDE

- ✓ Obtenga atractivos descuentos adicionales a los ya existentes
- ✓ Ingrese sus pedidos a cualquier hora del día, los 365 días del año
- ✓ Obtenga servicio más ágil en el trámite de sus pedidos
- ✓ Consulte existencias de nuestro inventario
- ✓ Administre usted mismo sus cotizaciones, pedidos, etc.
- ✓ Consulte guías de embarque y estado de cuenta, descargue sus facturas (pdf, xml), etc.
- ✓ Realice fácilmente y de manera segura el pago de sus facturas

VDE lo invita a registrarse en la tienda en línea, para que aproveche estas y otras ventajas adicionales

**Línea directa: 826 268 0828
WhatsApps: 818-091-9667
Email: contacto@vde.com.mx**

