



**CATÁLOGO**

**MAYO**

**2026**

# **GENERADORES Y EQUIPO ELÉCTRICO**

**/ ARRANCADORES / TABLEROS / PROTECCIONES**

*UN ALIADO PARA SU PROGRESO*

# ÍNDICE

SECCIÓN	MARCA	SERIE	PÁGINA
<b>GENERADORES</b>			
 GENERADORES PORTÁTILES A GASOLINA TRADICIONAL			<b>9</b>
 GENERADORES PORTÁTILES A GASOLINA CON TECNOLOGÍA TRUE INVERTER			<b>13</b>
 GENERADOR ESTACIONARIO A GAS		serie EGX	<b>16</b>
 GENERADOR ESTACIONARIO A GAS		serie EGX PRO	<b>17</b>
<b>ARRANCADORES</b>			
 ARRANCADOR MAGNÉTICO A TENSIÓN PLENA CON INTERRUPTOR TERMOMAGNÉTICO		CON SUBMONITOR O PROTECCIONES DST	<b>20</b>
 ARRANCADORES A TENSIÓN PLENA (DE ESTADO SÓLIDO)		serie PROCONTROL	<b>21</b>
 SWITCH ELECTRÓNICO DE PROTECCIÓN Y CONTROL CON MANÓMETRO DIGITAL INTEGRADO		serie KONTROLLSW	<b>22</b>
 ARRANCADOR A TENSIÓN PLENA EN GABINETE PLÁSTICO DISEÑADO PARA PISCINAS E HIDROMASAJE/SPA			<b>23</b>
 ARRANCADOR A TENSIÓN PLENA EN GABINETE PLÁSTICO			<b>24</b>
 ARRANCADOR A TENSIÓN PLENA EN GABINETE METÁLICO			<b>25</b>
 ARRANCADOR A TENSIÓN PLENA CON INTERRUPTOR TERMOMAGNÉTICO			<b>26</b>
 ARRANCADOR A TENSIÓN REDUCIDA 220/440			<b>27</b>
 ARRANCADOR A TENSIÓN REDUCIDA TIPO AUTOTRANSFORMADOR			<b>28</b>
 ARRANCADOR CON VARIADOR DE FRECUENCIA		serie AEW X PRO	<b>29</b>
 ARRANCADOR SUAVE			<b>30</b>
 ARRANCADOR MAGNÉTICO A TENSIÓN REDUCIDA TIPO AUTOTRANSFORMADOR, INTERRUPTOR TERMOMAGNÉTICO		serie AVR 3RE54	<b>31</b>

# ÍNDICE

SECCIÓN	MARCA	SERIE	PÁGINA
<b>COMPONENTES ENERWELL</b>			
 PROTECCIÓN MULTIFUNCIÓN PARA MOTORES TRIFÁSICOS	 Enerwell®		33
 CONTACTORES GAMA DE 6 AMP HASTA 400 AMP	 Enerwell®		34
 CONTACTOS AUXILIARES PARA CONTACTORES	 Enerwell®		36
 SISTEMA INTERLOCK PARA CONTACTORES	 Enerwell®		37
 RELEVADORES TÉRMICOS DE SOBRECARGA GAMA DE 1.6 AMP HASTA 95 AMP	 Enerwell®		38
 INTERRUPTORES TERMOMAGNÉTICOS DE CAJA MOLDEADA GAMA DE 16 AMP HASTA 250 AMP	 Enerwell®		40
 INTERRUPTORES ELECTROMAGNÉTICOS DE CAJA MOLDEADA	 Enerwell®		41
 GUARDAMOTORES GAMA DE 1.6 AMP HASTA 80 AMP	 Enerwell®		42
 CONTACTOS AUXILIARES PARA GUARDAMOTORES	 Enerwell®		43
 SISTEMA DE PROTECCIÓN AVANZADO EPROTECT	 Enerwell®		44
 ILUMINACIÓN LED Y PULSADORES	 Enerwell®		45
 ESTACIÓN DE BOTONES (PARO Y ARRANQUE)	 Enerwell®		47
 BOTÓN DE PARO EMERGENCIA (TIPO HONGO)	 Enerwell®		48
 SELECTORES DE POSICIÓN	 Enerwell®		49
 AUTOTRANSFORMADORES	 Enerwell®		50

# ÍNDICE









	SECCIÓN	MARCA	SERIE	PÁGINA
<b>VARIABLES DE FRECUENCIA</b>				
	VARIABLES DE FRECUENCIA ENFRIADO POR AGUA		serie WATER DRIVE	52
	VARIABLES DE FRECUENCIA ENFRIADO POR AGUA		serie B-DRIVE DUAL	53
	VARIABLES DE FRECUENCIA ENFRIADO POR AGUA		serie B-DRIVE	54
	VARIABLES DE FRECUENCIA ENFRIADO POR AIRE		serie B-DRIVE	55
	VARIABLES DE FRECUENCIA ENFRIADO POR AIRE		serie B-DRIVE	56
	VARIABLES DE FRECUENCIA ENFRIADO POR AIRE (MONTAJE EN PARED)		serie R-DRIVE PLUS	57
	FILTROS DE SALIDA PARA LA CONEXIÓN DEL MOTOR Y MULTI RIEGO RD			58
	VARIABLES DE FRECUENCIA MODULAR PARA APLICACIONES DE PRESIÓN CONSTANTE		serie M-DRIVE	59
	VARIABLES DE FRECUENCIA		serie L-DRIVE	60
	VARIABLES Y FILTROS DE ARMÓNICOS Y KITS DE MONTAJE		serie F-DRIVE	61
	COMPARATIVO DE VARIABLES DE FRECUENCIA			63
	VARIABLES DE FRECUENCIA	 Franklin Electric	serie SubDrive Connect	64
<b>TABLEROS</b>				
	TABLA COMPARATIVA DE SISTEMAS HIDRONEUMÁTICOS PARA DOS MOTOBOMBAS			66
	TABLEROS ALTERNADORES-SIMULTANEADORES PARA DOS MOTOBOMBAS		TASA2	67

# ÍNDICE

	SECCIÓN	MARCA	SERIE	PÁGINA
<b>TABLEROS</b>				
	TABLEROS ALTERNADORES-SIMULTANEADORES PARA TRES MOTOBOMBAS	<b>ALTAMIRA</b>	serie TASA3	<b>68</b>
	TABLEROS ALTERNADORES-SIMULTANEADORES PARA CUATRO MOTOBOMBAS	<b>ALTAMIRA</b>	serie TASA4	<b>69</b>
	ALTERNADORES-SIMULTANEADORES PARA CARCAMO PARA DOS MOTOBOMBAS	<b>ALTAMIRA</b>	serie DST	<b>70</b>
	ALTERNADORES-SIMULTANEADORES PARA CARCAMO PARA TRES MOTOBOMBAS	<b>ALTAMIRA</b>	serie DST	<b>71</b>
	TABLA COMPARATIVA DE SISTEMAS DE CONTROL DE PRESIÓN CONSTANTE PARA 2 MOTOBOMBAS		(Un variador de frecuencia y un arrancador a tensión plena)	<b>72</b>
	TABLA COMPARATIVA DE SISTEMAS DE CONTROL DE PRESIÓN CONSTANTE PARA 3 MOTOBOMBAS		(Un variador de frecuencia y dos arrancadores a tensión plena)	<b>73</b>
	TABLEROS CON VARIADOR DE FRECUENCIA PARA EQUIPOS DE BOMBEO MÚLTIPLES		PARA DOS, TRES O CUATRO MOTOBOMBAS	<b>74</b>
	TABLEROS DE CONTROL CON VARIADOR DE VELOCIDAD POR MOTOBOMBA (PRESIÓN CONSTANTE) PARA EQUIPOS DE BOMBEO MÚLTIPLES	<b>ALTAMIRA</b>	serie CVB	<b>77</b>
	TABLA COMPARATIVA DE SISTEMAS DE CONTROL DE PRESIÓN CONSTANTE PARA 2 O 3 MOTOBOMBAS		(UN VARIADOR DE FRECUENCIA POR CADA MOTOBOMBA)	<b>80</b>
	TABLA COMPARATIVA DE PRECIOS ENTRE LOS DIFERENTES SISTEMAS		SISTEMAS DE CONTROL DE PRESIÓN CONSTANTE PARA 2 O 3 MOTOBOMBAS	<b>82</b>
	TABLERO DE CONTROL PARA PRESIÓN CONSTANTE PARA 2, 3 O 4 MOTOBOMBAS		serieTEWX	<b>84</b>
	TABLERO CON VARIADOR POR BOMBA PARA EL SUMINISTRO DE PRESIÓN CONSTANTE PARA 2, 3 O 4 MOTOBOMBAS		serieTEWX PRO	<b>87</b>
<b>DISPOSITIVOS DE PROTECCIÓN DE EQUIPOS DE BOMBEO</b>				
	TABLA COMPARATIVA DE DISPOSITIVOS DE PROTECCIÓN (CARACTERÍSTICAS Y PRECIOS)			<b>90</b>
	DISPOSITIVOS DE PROTECCIÓN DE EQUIPOS DE BOMBEO Y GABINETES	<b>ALTAMIRA</b>		<b>91</b>
	VENTAJAS DE TIENDA EN LÍNEA VDE		WWW.VDE.COM.MX	<b>94</b>

# TABLA COMPARATIVA DE REFERENCIA ARRANCADORES

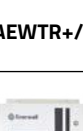
Para la selección se debe revisar el amperaje y no solo el HP

IMAGEN	TIPO	CONSTRUCCIÓN PRINCIPAL	FASES X VOLTS (VCA)	RANGO TÍPICO EN POTENCIA (HP)	RANGO PROTECCIÓN DE SOBRECARGA (AMP)	PROTECCIONES INCORPORADAS	CARACTERÍSTICAS PRINCIPALES	PÁGINA
	Tensión plena (ideal para piscina, hidromasaje y SPA)	Gabinete plástico	1 X 220 3 X 220	0.3 a 7.5	1.6 a 18	<ul style="list-style-type: none"> <li>Sobrecarga</li> </ul>	<ul style="list-style-type: none"> <li>Switch neumático incorporado ideal para piscina, hidromasaje y SPA</li> <li>Selector de 3 posiciones (manual-fuera-automático)</li> </ul>	<b>22</b>
	Tensión plena	Gabinete plástico	3 X 220 3 X 440	0.5 a 25	1.6 a 32	<ul style="list-style-type: none"> <li>Sobrecarga</li> </ul>	<ul style="list-style-type: none"> <li>Clema para control externo en modelos de 220V</li> </ul>	<b>23</b>
	Tensión plena	Gabinete metálico	3 X 220 3 X 440	0.25 a 25	1.6 a 32	<ul style="list-style-type: none"> <li>Sobrecarga</li> <li>Contra contactos involuntarios</li> </ul>	<ul style="list-style-type: none"> <li>Gabinete metálico IP20</li> <li>Preparado con 4 perforaciones protegidas para instalar glándulas de entrada y salida de cables</li> </ul>	<b>24</b>
	Tensión plena interruptor termomagnético	Gabinete metálico	3 X 220 3 X 440	0.5 a 60	1.6 a 80	<ul style="list-style-type: none"> <li>Sobrecarga</li> <li>Cortocircuito</li> <li>Contra contactos involuntarios</li> </ul>	<ul style="list-style-type: none"> <li>Gabinete metálico IP 54 de alta calidad</li> <li>Interruptor termomagnético incorporado para una protección de cortocircuito</li> </ul>	<b>25</b>
	Tensión reducida tipo autotransformador	Gabinete metálico	3 X 220 3 X 440	20 a 300	55 a 400	<ul style="list-style-type: none"> <li>Sobrecarga</li> <li>Alto y bajo voltaje</li> <li>Pérdida de fase</li> <li>Fase invertida</li> <li>Desbalance de voltaje en fase</li> </ul>	<ul style="list-style-type: none"> <li>Pantalla de monitoreo, accesible y con protección de rayos UV</li> <li>Protección eléctrica PXMCM incorporada</li> <li>Protección bimetálica ajustable</li> </ul>	<b>26</b>
	Tensión reducida tipo autotransformador con e-Protect	Gabinete metálico	3 X 220 3 X 440	7.5 a 300	10 a 390	<ul style="list-style-type: none"> <li>Sobrecarga</li> <li>Baja carga</li> <li>Rotor bloqueado</li> <li>Alto y bajo voltaje</li> <li>Pérdida de fase</li> <li>Fase invertida</li> <li>Desbalance de fase y corriente</li> <li>Múltiples arranques</li> </ul>	<ul style="list-style-type: none"> <li>Sistema avanzado eProtect® integrado con display iluminado, protege de fallas y almacena historial de estas</li> <li>Clema para control externo en todos los modelos</li> </ul>	<b>27</b>
	Arrancador suave	Gabinete metálico	3 X 220 3 X 440	15 a 300	36 a 387	<ul style="list-style-type: none"> <li>Alto y bajo voltaje</li> <li>Sobrecorriente en operación</li> <li>Pérdida de fase del sistema</li> <li>Desbalance de fase</li> <li>Sobretemperatura del módulo</li> <li>Sobrecarga del sistema</li> </ul>	<ul style="list-style-type: none"> <li>Botón paro de emergencia incorporado</li> <li>Parada suave</li> <li>Sistema de control y monitoreo con bitácora de eventos y acceso a parámetros</li> </ul>	<b>28</b>
	Arrancador con variador de frecuencia	Gabinete metálico	3 X 220 3 X 440	7.5 a 300	30 a 415	<ul style="list-style-type: none"> <li>Sobrecarga</li> <li>Alto y bajo voltaje</li> <li>Pérdida de fase de alimentación y motor</li> <li>Control de temperatura (a través de sonda PT100)</li> <li>Picos de voltaje de entrada (a través del supresor de picos)</li> <li>Trabajo en seco</li> </ul>	<ul style="list-style-type: none"> <li>Botón paro de emergencia incorporado</li> <li>Presión constante</li> <li>Modos de control: Manual y Automático</li> <li>Entradas digitales configurables para arranque y paro de forma remota</li> <li>Hasta 100m de distancia entre motor y variador sin necesidad de filtros</li> <li>Pantalla multicolor para control y supervisión en tiempo real</li> </ul>	<b>29</b>

## TABLA COMPARATIVA DE REFERENCIA VARIADORES DE FRECUENCIA

IMAGEN	MARCA	SERIE	TIPO DE ENFRIAMIENTO	VOLTAJE DE ALIMENTACIÓN	VOLTAJE SALIDA	CORRIENTE MÁXIMA DE LA MOTOBOMBA (A)	MAX. INTERCONEXIÓN ENTRE EQUIPOS	GARANTÍA (AÑOS)	PÁGINA
			AGUA	1 X 230 3 X 230	1 X 230 3 X 230	10	N/A	2	<b>52</b>
			AGUA	1 X 115 1 X 230	1 X 115 1 X 230	14	2	2	<b>53</b>
			AGUA/AIRE	1 X 230	1 X 230 3 X 230	32	2	2	<b>54</b>
				3 X 460	3 X 460				
			AIRE	1 X 230 3 X 230	3 X 230	18	8	2	<b>57</b>
			AIRE	1 X 230	1 X 127 1 X 230 3 X 230	18.5	8	2	<b>59</b>
			AIRE	1 X 230 3 X 230	3 X 230	32	5	2	<b>60</b>
			AIRE	1 X 230	1 X 230 3 X 230	270	10	2	<b>61</b>
				3 X 230 3 X 460	3 X 460				
			AIRE	1 X 230	1 X 230 3 X 230	60	2	1	<b>64</b>

# ***GENERADORES ENERWELL***



 **Enerwell<sup>®</sup>**

**CARACTERÍSTICAS:**

- Tanque de gasolina de gran capacidad
- Motor OHV Enerwell
- Soporte de tubo de acero endurecido
- Indicador de nivel de gasolina

**POTENCIA  
 DE OPERACIÓN  
 1,000 W**
**POTENCIA  
 DEL MOTOR  
 2.9 HP**
**CONEXIONES:**

- 1 Contacto dúplex 120 VCA (15 A)
- 1 Contacto 12 VDC (8.3 A)

**ESPECIFICACIONES**

- Potencia del Motor: 2.9 HP
- Cilindrada del Motor: 98 cc
- No. Cilindros: 1
- Enfriamiento: aire
- Velocidad: 3,750 r/min
- Tiempos: 4
- Capacidad de aceite: 0.37 Litros
- Filtro de aire: Sí
- Ruedas: No

**INCLUYE ACCESORIOS**

CÓDIGO	POTENCIA		VOLTAJE DE SALIDA	FRECUENCIA DE SALIDA	MÉTODO DE ARRANQUE	CAPACIDAD DEL TANQUE	TIEMPO DE OPERACIÓN CONTINUA	DECIBELES EN OPERACIÓN (7 METROS)
	ARRANQUE	OPERACIÓN						
ENERWELL-G1000	1,100 W	1,000 W	1x120 V	60 Hz	Manual	6 litros	9 horas	65 dB

**QUIERO COMPRAR**

Ahora tus compras a un clic de distancia, solo inicia sesión y selecciona los equipos que requieras

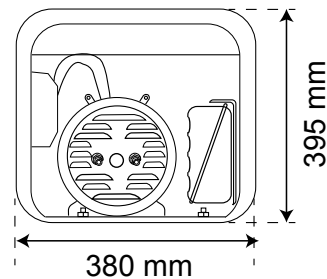
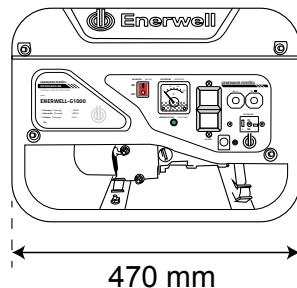
**DIMENSIONES Y PESO**

Peso: 24 Kg

**CARACTERÍSTICAS:**

- Tanque de gasolina de gran capacidad
- Motor OHV Enerwell
- Soporte de tubo de acero endurecido
- Indicador de nivel de gasolina

**CONEXIONES:**

- 1 Contacto dúplex 120 VCA (15 A)
- 1 Bornes 12 VDC,
- 1 Contacto NEMA L14-30R salida twist lock 120/240VCA

**ESPECIFICACIONES**

- Potencia del Motor: 6.5 HP
- Cilindrada del Motor: 196 cc
- No. Cilindros: 1
- Enfriamiento: aire
- Velocidad: 3,750 r/min
- Tiempos: 4
- Capacidad de aceite: 0.6 Litros
- Filtro de aire: Sí
- Ruedas: No

**POTENCIA  
 DE OPERACIÓN  
 2,500 W**
**POTENCIA  
 DEL MOTOR  
 6.5 HP**

**INCLUYE ACCESORIOS**

CÓDIGO	POTENCIA		VOLTAJE DE SALIDA	FRECUENCIA DE SALIDA	MÉTODO DE ARRANQUE	CAPACIDAD DEL TANQUE	TIEMPO DE OPERACIÓN CONTINUA	DECIBELES EN OPERACIÓN (7 METROS)
	ARRANQUE	OPERACIÓN						
ENERWELL-G2500	2,800 W	2,500 W	1x120 V 1x240 V	60 Hz	Manual	15 litros	12 horas	67 dB

**QUIERO COMPRAR**  
 Ahora tus compras a un clic de distancia, solo inicia sesión y selecciona los equipos que requieras

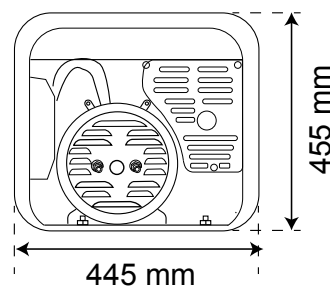
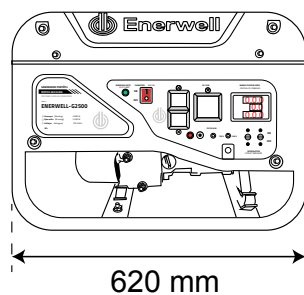
**DIMENSIONES Y PESO**

**Peso: 42 Kg**

**CARACTERÍSTICAS:**

- Tanque de gasolina de gran capacidad
- Motor OHV Enerwell
- Ruedas de alta resistencia que nunca se desinflan
- Indicador de nivel de gasolina
- Asas plegables
- Soporte de tubo de acero endurecido

**CONEXIONES:**

- 2 Contactos dúplex 120 VCA (15 A)
- 1 bornes 12 VDC
- 1 contacto NEMA L14-30R salida twist lock 120/240VCA

**ESPECIFICACIONES**

- Potencia del Motor: 13 HP
- Cilindrada del Motor: 389 cc
- No. Cilindros: 1
- Enfriamiento: aire
- Velocidad: 3,750 r/min
- Tiempos: 4
- Capacidad de aceite: 1.1 Litros
- Filtro de aire: Sí
- Ruedas: Sí

**POTENCIA  
DE OPERACIÓN  
5,000 W**
**POTENCIA  
DEL MOTOR  
13 HP**

**INCLUYE ACCESORIOS**

CÓDIGO	POTENCIA		VOLTAJE DE SALIDA	FRECUENCIA DE SALIDA	MÉTODO DE ARRANQUE	CAPACIDAD DEL TANQUE	TIEMPO DE OPERACIÓN CONTINUA	DECIBELES EN OPERACIÓN (7 METROS)
	ARRANQUE	OPERACIÓN						
ENERWELL-G5000	5,500 W	5,000 W	1x120 V 1x240 V	60 Hz	Eléctrico/ Manual	25 litros	10 horas	74 dB

**QUIERO COMPRAR**

Ahora tus compras a un clic de distancia, solo inicia sesión y selecciona los equipos que requieras

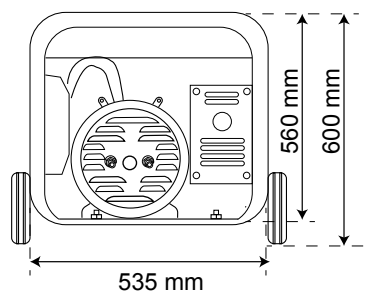
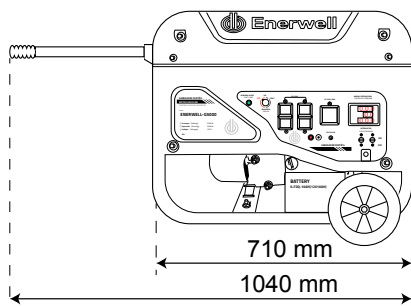
**DIMENSIONES Y PESO**

**Peso: 83 Kg**

**CARACTERÍSTICAS:**

- Tanque de gasolina de gran capacidad
- Motor OHV Enerwell
- Ruedas de alta resistencia que nunca se desinflan
- Indicador de nivel de gasolina
- Asas plegables
- Soporte de tubo de acero endurecido

**CONEXIONES:**

2 Contactos dúplex 120 VCA (15 A)  
 1 bornes 12 VDC  
 1 contacto NEMA L14-30R salida twist lock 120/240VCA

**ESPECIFICACIONES**

- Potencia del Motor: 18 HP
- Cilindrada del Motor: 459 cc
- No. Cilindros: 1
- Enfriamiento: aire
- Velocidad: 3,750 r/min
- Tiempos: 4
- Capacidad de aceite: 1.1 Litros
- Filtro de aire: Sí
- Ruedas: Sí

**POTENCIA  
DE OPERACIÓN  
8,000 W**
**POTENCIA  
DEL MOTOR  
18 HP**
**1  
AÑO  
DE GARANTÍA**

**10W-30**  
**SAE 10W-40**  
 ADQUIERA EL ACEITE RECOMENDADO

**INCLUYE ACCESORIOS**

CÓDIGO	POTENCIA		VOLTAJE DE SALIDA	FRECUENCIA DE SALIDA	MÉTODO DE ARRANQUE	CAPACIDAD DEL TANQUE	TIEMPO DE OPERACIÓN CONTINUA	DECIBELES EN OPERACIÓN (7 METROS)
	ARRANQUE	OPERACIÓN						
ENERWELL-G8000	8,500 W	8,000 W	1x120 V 1x240 V	60 Hz	Eléctrico/ Manual	25 litros	6 horas	80 dB

**QUIERO COMPRAR**

Ahora tus compras a un clic de distancia, solo inicia sesión y selecciona los equipos que requieras

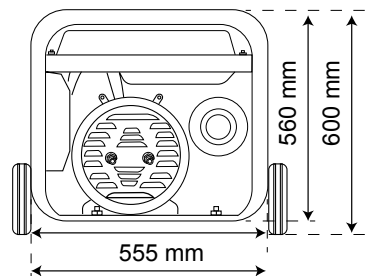
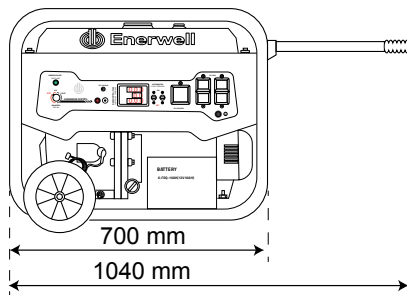
**DIMENSIONES Y PESO**

Peso: 90 Kg

Mayor protección, operación silenciosa, mejor ahorro de combustible y voltaje estable para un rendimiento eficiente.

Incluye: Embudo para llenado de aceite, kit para conexión en paralelo, mango para desarmador, vástago de desarmador de dos puntas plano y phillips, kit para mantenimiento de bujía, dos clavijas para 120 VCA, filtro de aire, indicador de aceite e indicador de gasolina.

**CONEXIONES:**

- 1 Contacto dúplex 120 VCA (15 A)
- 1 USB tipo A (2.5 A)
- 1 USB tipo C (3 A)

**INFORMACIÓN DEL MOTOR**

- Tipo: OHV (Over Head Valves)
- Potencia: 3.35 HP
- Cilindrada del motor: 79 CC
- No. de cilindros: 1
- Enfriamiento: Aire
- Velocidad máxima: 5,000 r/min
- Velocidad modo ahorro: 3,300 r/min
- Tiempos: 4
- Tipo de aceite: SAE 10W-30 o 10W-40
- Capacidad del aceite: 0.35 litros
- Filtro de aire: Sí

**POTENCIA  
 DE OPERACIÓN  
 1,800 W**
**POTENCIA  
 DEL MOTOR  
 3.35 HP**

**MAYOR PROTECCIÓN**

**SILENCIOSO**

**MAYOR AHORRO DE  
 COMBUSTIBLE**

**VOLTAJE ESTABLE Y  
 CONSTANTE**

**INCLUYE ACCESORIOS**

 INCLUYE 1 METRO DE CABLE  
 PARA CONEXIÓN EN PARALELO

CÓDIGO	POTENCIA		VOLTAJE DE SALIDA	FRECUENCIA DE SALIDA	MÉTODO DE ARRANQUE	CAPACIDAD DEL TANQUE	TIEMPO DE OPERACIÓN CONTINUA	DECIBELES EN OPERACIÓN (7 METROS)
	ARRANQUE	OPERACIÓN						
ENERWELL-G1800I	2,000 W	1,800 W	1x115 V	60 Hz	Manual	4 litros	4 horas	62 dB

**QUIERO COMPRAR**

Ahora tus compras a un clic de distancia, solo inicia sesión y selecciona los equipos que requieras

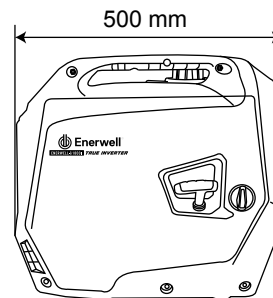
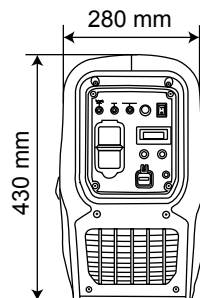
**DIMENSIONES Y PESO**

Peso: 21 kg

**GENERADOR PORTÁTIL  
 A GASOLINA CON TECNOLOGÍA  
 TRUE INVERTER**

Mayor protección, operación silenciosa, mejor ahorro de combustible y voltaje estable para un rendimiento eficiente.

Incluye: Embudo para llenado de aceite, mango para desarmador, vástago de desarmador de dos puntas plano y phillips, kit para mantenimiento de bujía, cuatro clavijas para 120 VCA, filtro de aire, indicador de aceite, indicador de gasolina y ruedas para fácil movilidad.

**CONEXIONES:**

2 x Contactos dúplex 120 Vca (15A)

**INFORMACIÓN DEL MOTOR**

- Tipo: OHV (Over Head Valves)
- Potencia: 8.45 HP
- Cilindrada del motor: 223 CC
- No. de cilindros: 1
- Enfriamiento: Aire
- Velocidad máxima: 3,600 r/min
- Velocidad modo ahorro: 2,800 r/min
- Tiempos: 4
- Tipo de aceite: SAE 10W-30 o 10W-40
- Capacidad del aceite: 0.6 litros
- Filtro de aire: Sí

**POTENCIA  
 DE OPERACIÓN  
 3,000 W**
**POTENCIA  
 DEL MOTOR  
 8.45 HP**

**MAYOR PROTECCIÓN**

**SILENCIOSO**

**MAYOR AHORRO DE  
 COMBUSTIBLE**

**VOLTAJE ESTABLE Y  
 CONSTANTE**

**INCLUYE ACCESORIOS**

CÓDIGO	POTENCIA		VOLTAJE DE SALIDA	FRECUENCIA DE SALIDA	MÉTODO DE ARRANQUE	CAPACIDAD DEL TANQUE	TIEMPO DE OPERACIÓN CONTINUA	DECIBELES EN OPERACIÓN (7 METROS)
	ARRANQUE	OPERACIÓN						
ENERWELL-G3000I	3,300 W	3,000 W	1x120 V	60 Hz	Manual	11 litros	5 horas	66 dB

**QUIERO COMPRAR**

Ahora tus compras a un clic de distancia, solo inicia sesión y selecciona los equipos que requieras

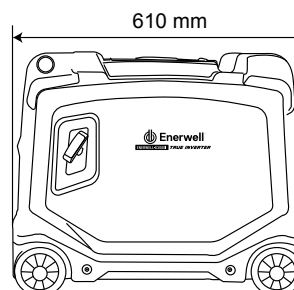
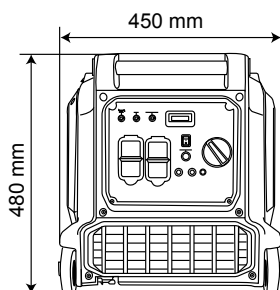
**DIMENSIONES Y PESO**

**Peso: 40 kg**

Mayor protección, operación silenciosa, mejor ahorro de combustible y voltaje estable para un rendimiento eficiente.

Incluye: Embudo para llenado de aceite; destornillador dúplex; kit para mantenimiento de bujía; cuatro clavijas para 120 Vca y una clavija para 220 Vca; filtro de aire; indicadores de nivel de aceite y gasolina; display de monitoreo y ruedas para facilitar la movilidad.

**CONEXIONES:**

- 2 x Contacto dúplex 120 Vca
- 1 x Contacto (twist lock)  
120 Vca / 240 Vca (30 A)
- 1 x USB Tipo A (2.1 A)
- 1 x USB Tipo C (2.1 A)

**INFORMACIÓN DEL MOTOR**

- Tipo: OHV (Over Head Valves)
- Potencia: 9.2 HP
- Cilindrada del motor: 223 CC
- No. de cilindros: 1
- Enfriamiento: Aire
- Velocidad máxima: 5 000 r/min
- Velocidad modo ahorro: 3,600 r/min
- Tiempos: 4
- Tipo de aceite: SAE 10W-30 o 10W-40
- Capacidad del aceite: 0.9 litros
- Filtro de aire: Sí

POTENCIA DE OPERACIÓN  
**5,000 W**

POTENCIA DEL MOTOR  
**9.2 HP**



MAYOR PROTECCIÓN



SILENCIOSO



MAYOR AHORRO DE COMBUSTIBLE



VOLTAJE ESTABLE Y CONSTANTE



CON CONTROL PARA ENCENDIDO REMOTO



**INCLUYE ACCESORIOS**

CÓDIGO	POTENCIA		VOLTAJE DE SALIDA	FRECUENCIA DE SALIDA	MÉTODO DE ARRANQUE	CAPACIDAD DEL TANQUE	TIEMPO DE OPERACIÓN CONTINUA	DECIBELES EN OPERACIÓN (7 METROS)
	ARRANQUE	OPERACIÓN						
EWGINV-5K-GSL-M	5,500 W	5,000 W	120 Vca / 220 Vca	60 Hz	Manual / Eléctrico	11 litros	3.7 horas	68 dB



**QUIERO COMPRAR**

Ahora tus compras a un clic de distancia, solo inicia sesión y selecciona los equipos que requieras

**DIMENSIONES Y PESO**

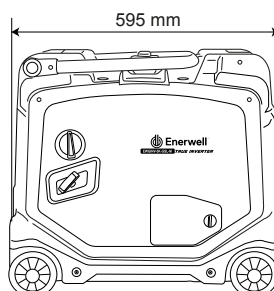
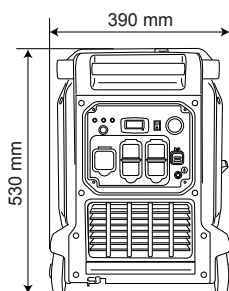

Peso: 42 kg

- La serie EGX combina potencia, durabilidad, eficiencia y un funcionamiento silencioso para brindarte seguridad, confort y tranquilidad
- Potencia silenciosa. Tecnología avanzada que minimiza el sonido al trabajar
- Motor Enerwell de 2 cilindros en V
- Tipo de enfriamiento: Aire
- Versatilidad. Compatible con gas natural o LP: haz que tu generador trabaje justo como lo necesitas
- Protección (Sistema AVR). Seguridad para tu hogar: confianza al conectar tus equipos
- Sistema ATS (Venta por separado). Tu energía de respaldo entra en acción al momento, sin esfuerzo ni esperas
- Grado de protección IP23.
- Gabinete con recubrimiento en polvo con protección UV para intemperie
- Con batería para arranque de generador
- Incluye accesorios



Display LCD multifunción Enerwell



CÓDIGO	POTENCIA MÁXIMA NOMINAL CONTINUA (LPG) (W)	CORRIENTE		VOLTAJE (VCA), 60 HZ	MOTOR	CONSUMO DE COMBUSTIBLE		TIPO DE ENFRIAMIENTO	DECIBELES EN OPERACIÓN (7 METROS)	SISTEMA DE PRECALENTAMIENTO
		LPG (A)	NG (A)			A 50% DE CARGA - NG (M³/H)	A 100% DE CARGA - NG (M³/H)			
EGX-10KW	10 000	41.6	37.5	1X120 1X240	ENERWELL DE 2 CILINDROS EN V	1.4	2.8	AIRE	66	SE VENDE POR SEPARADO
EGX-15KW-A	15 000	58.3	54.2			1.8	4		72	
EGX-20KW-A	20 000	83.3	75			2	4.8		74	

### ACCESORIOS (Venta por separado)



#### QUIERO COMPRAR

Ahora tus compras a un clic de distancia, solo inicia sesión y selecciona los equipos que requieras

#### SISTEMA DE TRANSFERENCIA AUTOMÁTICA (ATS)

CÓDIGO	GENERADOR	DESCRIPCIÓN
A-EGX-ATS63A	EGX-10KW	Sistema de detección de energía eléctrica suministrada por red pública y conexión automática entre esta y el generador cuando hay pérdida en suministro público.
A-EGX-ATS125A	EGX-15KW-A EGX-20KW-A	Quando regresa la electricidad de la red, el sistema cambiará de nuevo al suministro público y apaga el generador automáticamente.



#### SISTEMA DE PRECALENTAMIENTO POR AIRE

CÓDIGO	GENERADOR	DESCRIPCIÓN
A-EGX-PCLTO/AIRE	EGX-10KW EGX-15KW-A EGX-20KW-A	Sistema de precalentamiento de componentes de arranque en frío. Reduce el desgaste y permite que el generador esté siempre listo cuando lo necesite



- La serie EGX combina potencia, durabilidad, eficiencia y un funcionamiento silencioso para brindarte seguridad, confort y tranquilidad
- Potencia silenciosa. Tecnología avanzada que minimiza el sonido al trabajar
- Motor Enerwell de 4 cilindros en línea
- Tipo de enfriamiento: Líquido
- Versatilidad. Compatible con gas natural o LP: haz que tu generador trabaje justo como lo necesitas
- Protección (Sistema AVR). Seguridad para tu hogar: confianza al conectar tus equipos
- Sistema ATS (Venta por separado). Tu energía de respaldo entra en acción al momento, sin esfuerzo ni esperas
- Grado de protección IP23. Gabinete con recubrimiento en polvo con protección UV para intemperie
- Con batería para arranque de generador
- Incluye accesorios



Display LCD multifunción Enerwell



CÓDIGO	POTENCIA MÁXIMA NOMINAL CONTINUA (LPG) (W)	CORRIENTE		VOLTAJE (VCA), 60 HZ	MOTOR	CONSUMO DE COMBUSTIBLE		TIPO DE ENFRIAMIENTO	DECIBELES EN OPERACIÓN (7 METROS)	SISTEMA DE PRECALENTAMIENTO
		LPG (A)	NG (A)			A 50% DE CARGA - NG (M <sup>3</sup> /H)	A 100% DE CARGA - NG (M <sup>3</sup> /H)			
EGXPRO-20KW-A	20 000	83.3	75	1X120 1X240	ENERWELL DE 4 CILINDROS EN LÍNEA	2	4.9	LÍQUIDO	69	INCLUIDO
EGXPRO-30KW-A	30 000	125	125	3X120 3X240		3.6	9.6		72	
EGXPRO-30KW-AT		91.7	91.7							



### QUIERO COMPRAR

Ahora tus compras a un clic de distancia, solo inicia sesión y selecciona los equipos que requieras

### ACCESORIOS (Venta por separado)

#### SISTEMA DE TRANSFERENCIA AUTOMÁTICA (ATS)

CÓDIGO	GENERADOR	DESCRIPCIÓN
A-EGX-ATS125A	EGXPRO-20KW-A	Sistema de detección de energía eléctrica suministrada por red pública y conexión automática entre esta y el generador cuando hay pérdida en suministro público. Cuando regresa la electricidad de la red, el sistema cambiará de nuevo al suministro público y apaga el generador automáticamente.
A-EGX-ATS200A	EGXPRO-30KW-A	
A-EGX-ATS200AT	EGXPRO-30KW-AT	



# ***ARRANCADORES***



## SELECCIÓN DE ARRANCADORES Y TABLEROS

Para seleccionar correctamente un arrancador o tablero de control de bombas, se debe elegir el tipo de arranque requerido (a tensión plena, a tensión reducida o arrancador suave), voltaje correcto (220 V ó 440 V) y también confirmar si es sistema monofásico o trifásico. Pero sobretodo es muy importante asegurarse que el amperaje nominal del motor quede dentro del rango de protección del relevador de sobrecarga o guardamotor. No se base únicamente en la potencia (HP) que indica el motor, ya que hay riesgo de que el amperaje del motor, quede fuera del rango de protección del relevador de sobrecarga o guardamotor, por lo tanto el arrancador o tablero seleccionado puede llegar a ser incorrecto.

En los siguientes ejemplos podemos comparar y comprobar que para motores de una misma potencia "HP" (en motobombas de diferentes marcas y aplicaciones) encontramos diferentes amperajes nominales, de tal manera que el arrancador o tablero a seleccionar en cada caso puede ser diferente.

### EJEMPLO 1



TIPO DE MOTOR	CÓDIGO	HP	FASES X VOLTS	MÁXIMO AMPERAJE	ARRANCADOR		
					RANGO	CÓDIGO	HP
Para motobomba de superficie	PRISMA35N-3/3224	2	3 x 220	7.3	5.5 - 8	AEWTP 5.5-8/220	1.5 - 2
Motor sumergible para pozos profundos marca ALTAMIRA	MSAE4 23230	2	3 x 230	8.6	7 - 10	AEWTP 7-10/220	1.5 - 3

### EJEMPLO 2



TIPO DE MOTOR	CÓDIGO	HP	FASES X VOLTS	MÁXIMO AMPERAJE	TABLERO		
					RANGO	CÓDIGO	HP
Para motobomba de superficie	T0.6XE20-15/P324	2	3 x 220	5.7	4 - 6.3	TASA2 23220H	2
Motor sumergible para pozos profundos marca ALTAMIRA	MSAE4 23230	2	3 x 230	8.6	6 - 10	TASA2 33220H	3

- Totalmente ensamblado y cableado
- Gabinete con pintura en polvo y proceso de horneado
- Alta calidad a prueba de agua y polvo
- El SubMonitor de Franklin Electric es un dispositivo de protección programable y fácil de usar. Diseñado para motores trifásicos



### Características:

- Montaje rápido
- Protecciones: falla de fase, baja carga / alta carga, desbalance de corriente, bajo voltaje / alto voltaje, arranque en falso (traqueteo), sobrecalentamiento del motor (equipado con subtrol), fases inversas, ciclos rápidos
- Protección de información con contraseña
- Almacena historial de fallas, ajustes y tiempo de operación de la bomba, permitiendo el acceso a estos datos a través de la pantalla

CÓDIGO	HP	FASES X VOLTS	MÁXIMO AMPERAJE	AMPERAJE DEL INTERRUPTOR TERMOMAGNÉTICO
ATPIT5220/SUBM	5	3 x 220	16	20
ATPIT10220/SUBM	10		28	40
ATPIT15220/SUBM	15		45	80
ATPIT20220/SUBM	20		57	80
ATPIT25220/SUBM	25		65	100
ATPIT40220/SUBM	40		80	100
ATPIT5440/SUBM	5	3 x 440	10	20
ATPIT10440/SUBM	10		16	20
ATPIT15440/SUBM	15		22	40
ATPIT20440/SUBM	20		28	40
ATPIT25440/SUBM	25		40	50
ATPIT30440/SUBM	30		45	80
ATPIT40440/SUBM	40		57	80
ATPIT50440/SUBM	50		65	100

- Totalmente ensamblado y cableado
- Gabinete resistente, pintura en polvo con proceso de horneado
- Incluye: Interruptor termomagnético, contactor, relevador de sobrecarga, gabinete metálico y estación de botones
- Detector de fuga en el sello y alta temperatura



CÓDIGO	HP	FASES X VOLTS	RANGO DE AMPERAJE DEL RELEVADOR BIMETÁLICO	AMPERAJE DEL INTERRUPTOR TERMOMAGNÉTICO
ATPIT7.5230/DST	7.5	3 x 230	17 a 22	30
ATPIT10230/DST	10		23 a 28	40
ATPIT12.5230/DST	12.5		28 a 40	50
ATPIT15230/DST	15		36 a 45	80
ATPIT20230/DST	20		47 a 57	80

CÓDIGO	HP	FASES X VOLTS	RANGO DE AMPERAJE DEL RELEVADOR BIMETÁLICO	AMPERAJE DEL INTERRUPTOR TERMOMAGNÉTICO
ATPIT7.5440/DST	7.5	3 x 440	9 a 13	20
ATPIT10440/DST	10		12 a 18	20
ATPIT15440/DST	15		17 a 25	30
ATPIT20440/DST	20		23 a 32	40
ATPIT25440/DST	25		30 a 40	50
ATPIT30440/DST	30		37 a 50	80
ATPIT50440/DST	50		48 a 65	100
ATPIT60440/DST	60		55 a 70	100



**NOTA IMPORTANTE:** Para una correcta selección del arrancador, asegúrese que los rangos de corriente (A) en factor nominal y de servicio del motor a utilizar estén dentro de los rangos soportados por el arrancador y que el voltaje (V) sea el mismo, NO utilice potencia (HP) como una referencia final.



### QUIERO COMPRAR

Ahora tus compras a un clic de distancia, solo inicia sesión y selecciona los equipos que requieras

Comunicación con los Variadores F-DRIVE: PROCONTROL está preparado para comunicarse con los variadores F-DRIVE de manera ágil y sencilla, evitando modificaciones al cableado de control.

- **Protección por sobrecarga de corriente, pérdida de la fase, número excesivo de arranques.** La pantalla LCD muestra la operación en curso y detiene la bomba si el valor máximo fijado por el usuario es superado
- **Protección contra funcionamiento por trabajo en seco, sólo en modelos trifásicos.** PROCONTROL provee una vista del valor del factor de potencia (P.F. o cosphi) y permite al usuario fijar un valor de umbral mínimo para la operación normal y detendrá la bomba por debajo de este valor para la protección
- **Historial de funcionamiento.** Una de sus características más relevantes es la posibilidad de almacenar en su memoria interna el número de arranques de la motobomba, así como su tiempo total de funcionamiento. El historial de fallas también es almacenado en la memoria para asistir al personal de servicio



### CARACTERÍSTICAS DE OPERACIÓN:

- Frecuencia de alimentación de red: 50 - 60 Hz
- Máxima temperatura ambiente de trabajo a la carga nominal: 40°C (104 °F)
- Máxima altitud a la carga nominal: 2,000 m
- Grado de protección: IP55 (NEMA 4.)

CÓDIGO	FASES X VOLTS [+/- 10%]	MÁXIMA CORRIENTE (AMP)	PESO (kg)
PROCONTROL 123012	1 x 230	12	2
PROCONTROL 123018		18	
PROCONTROL 323012	3 x 230	12	2.2
PROCONTROL 323025		25	2.4
PROCONTROL 346012	3 x 460	12	2.2
PROCONTROL 346025		25	2.4



**NOTA IMPORTANTE:** Para una correcta selección del arrancador, asegúrese que los rangos de corriente (A) en factor nominal y de servicio del motor a utilizar estén dentro de los rangos soportados por el arrancador y que el voltaje (V) sea el mismo, NO utilice potencia (HP) como una referencia final.



### QUIERO COMPRAR

Ahora tus compras a un clic de distancia, solo inicia sesión y selecciona los equipos que requieras

- La serie KONTROLLSW fue desarrollada con el propósito de evolucionar los sistemas hidroneumáticos tradicionales
- Diseño innovador seguro y confiable
- Las presiones de paro y arranque son ajustables de forma fácil y precisa (sin necesidad de girar tuercas)
- Amplio rango de operación
- Brinda protección a la motobomba
- Protecciones: Trabajo en seco (sin necesidad de elementos de control en la cisterna). Sobrecorriente. Ciclos rápidos. Baja presión
- MODO COMBO:  
Alterna y simultanea dos KONTROLLSW sin cables entre ellos. Esto ofrece una alternativa superior al uso de tableros hidroneumáticos tradicionales.
- Funcionamiento manual y automático
- Restablecimiento automático (ART) programable
- Es posible trabajar el sistema en BAR o PSI
- Display digital integrado para visualizar en tiempo real la presión del sistema y corriente de la motobomba
- LEDS indicadores de funcionamiento
- Materiales de construcción: Cuerpo en polímero de alta densidad. Tarjetas de potencia y control con recubrimiento en resina para mayor durabilidad. Conexiones hidráulicas en acero inoxidable 304



CÓDIGO	MÁX. AMP.	VOLTAJE ENTRADA / SALIDA FASES x VOLTS	IP	CONEXIÓN HEMBRA	PESO (kg)
KONTROLLSW16M12-23	16	1 x 127 / 1 x 127 1 x 230 / 1 x 230	55	1/4" NPT	0.3
KONTROLLSW10T23	10	3 x 230			0.715



### QUIERO COMPRAR

Ahora tus compras a un clic de distancia, solo inicia sesión y selecciona los equipos que requieras

- Ensamblado en México
- Gabinete plástico IP65 ensamblado con tapa transparente, fabricado con plástico retardante de flama y resistente contra los rayos UV
- Incluye: Contactor, switch neumático, relevador de sobrecarga, lámpara LED y selector Enerwell
- Dos modos de funcionamiento:
  - Manual: El arranque y paro se realiza al colocar el selector en M o F
  - Automático: El arranque y paro se realiza mediante un pulso de aire a través del switch neumático
- Modelos monofásicos y trifásicos con rangos de protección desde 1.6 A hasta 18 A para aplicaciones en 220 Vca
- Protección contra sobrecarga
- Preparado con 6 perforaciones (4 lineales y 2 posteriores) pretroqueladas (Knockout) para instalar de manera rápida las glándulas de entrada y salida de cables
- Incluye soporte en relevador de sobrecarga para incrementar la resistencia mecánica al conectar la carga
- Totalmente ensamblado y cableado, listo para utilizarse
- Diseño de montaje en pared sin necesidad de abrir o afectar el grado de protección del arrancador



CÓDIGO	FASES X VOLTS (Vca)	RANGO DE PROTECCIÓN DE SOBRECARGA (Amp)	RANGO TÍPICO EN POTENCIA (HP)		PESO (KG)
			MÍNIMO	MÁXIMO	
AEWTP1.6-2.5/1220S	1 x 220	1.6 - 2.5	0.3	0.5	1.3
AEWTP 2.5-4/1220S		2.5 - 4	0.5	1	
AEWTP 4-6/1220S		4 - 6	1	1.5	
AEWTP 5.5-8/1220S		5.5 - 8	1.5	2	
AEWTP 7-10/1220S		7 - 10	2	3	
AEWTP 9-13/1220S		9 - 13	3	4	
AEWTP 12-18/1220S		12 - 18	4	5	
AEWTP 1.6-2.5/220S	3 x 220	1.6 - 2.5	1	1.5	1.3
AEWTP 2.5-4/220S		2.5 - 4	1.5	2	
AEWTP 4-6/220S		4 - 6	1.5	4	
AEWTP 5.5-8/220S		5.5 - 8	2	3	
AEWTP 7-10/220S		7 - 10	3	4	
AEWTP 9-13/220S		9 - 13	4	5.5	
AEWTP 12-18/220S		12 - 18	7.5	7.5	



**NOTA IMPORTANTE:** Para una correcta selección del arrancador, asegúrese que los rangos de corriente (A) en factor nominal del motor a utilizar estén dentro de los rangos soportados por el arrancador y que el voltaje (V) sea el mismo, NO utilice potencia (HP) como una referencia final.



### QUIERO COMPRAR

Ahora tus compras a un clic de distancia, solo inicia sesión y selecciona los equipos que requieras

### MANGUERA FLEXIBLE (venta por separado)

CÓDIGO	DIÁMETRO NOMINAL	UNIDAD DE MEDIDA
MANG-SPA-1/8"	1/8"	metros



### BOTÓN PULSADOR (venta por separado)

CÓDIGO	DESCRIPCIÓN
R-KIT-NC-BOTON	Botón pulsador para switch neumático

- Ensamblado en México
- Gabinete plástico IP 65 ensamblado con tapa transparente, fabricado con plástico retardante de flama y resistente contra los rayos UV
- Incluye: contactor, relevador de sobrecarga y botones Enerwell
- Arranque y paro manual
- Control automático
- Los arrancadores en 220 Vca han sido diseñados para encender y parar de manera automática a través de una señal externa (interruptor de presión, interruptor de nivel, etc.), siga los sencillos pasos descritos en el manual
- Modelos trifásicos con rangos de protección desde 1.6 A hasta 32 A para aplicaciones en 220 Vca o 440 Vca
- Protección contra sobrecarga
- Preparado con 6 perforaciones (4 lineales y 2 posteriores) retroqueladas (Knockout) para instalar de manera rápida las glándulas de entrada y salida de cables
- Incluye soporte en relevador de sobrecarga para incrementar la resistencia mecánica al conectar la carga
- Totalmente ensamblado y cableado, listo para utilizarse
- Diseño de montaje en pared sin necesidad de abrir o afectar el grado de protección del arrancador
- Toda la información al alcance de un escaneo

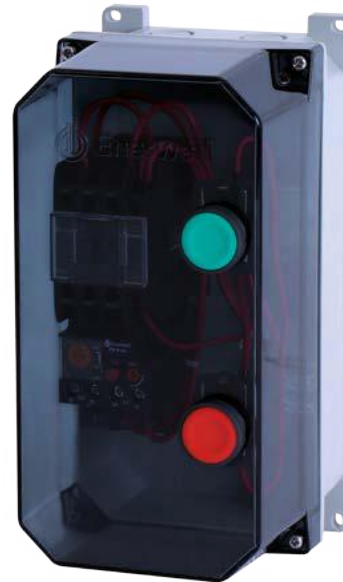

Certificación



CÓDIGO	FASES X VOLTS (Vca)	RANGO DE PROTECCIÓN DE SOBRECARGA (AMP.)	RANGO TÍPICO EN POTENCIA (HP)		PESO (KG)
			MÍNIMO	MÁXIMO	
AEWTP 1.6-2.5/220	3 x 220	1.6 - 2.5	0.5	0.75	1.3
AEWTP 2.5-4/220		2.5 - 4	0.75	1.5	
AEWTP 4-6/220		4 - 6	1.5	2	
AEWTP 5.5-8/220		5.5 - 8		3	
AEWTP 7-10/220		7 - 10	3	4	
AEWTP 9-13/220		9 - 13	5	5.5	
AEWTP 12-18/220		12 - 18	7.5	7.5	
AEWTP 17-25/220		17 - 25	12.5	12.5	
AEWTP 23-32/220		23 - 32	15	15	
AEWTP 1.6-2.5/440		3 x 440	1.6 - 2.5	1	
AEWTP 2.5-4/440	2.5 - 4		1.5	2	
AEWTP 4-6/440	4 - 6		3	4	
AEWTP 5.5-8/440	5.5 - 8			7.5	
AEWTP 7-10/440	7 - 10		4	7.5	
AEWTP 9-13/440	9 - 13		5	10	
AEWTP 12-18/440	12 - 18		7.5	12.5	
AEWTP 17-25/440	17 - 25		10	20	
AEWTP 23-32/440	23 - 32	15	25		



Es muy importante asegurarse que el amperaje del motor quede dentro del rango de protección del relevador de sobrecarga.  
NO se base únicamente en la potencia (HP) que indique el motor, ya que hay riesgo de que el amperaje del motor quede fuera del rango de protección.



### QUIERO COMPRAR

Ahora tus compras a un clic de distancia, solo inicia sesión y selecciona los equipos que requieras

- Ensamblado en México
- Gabinete metálico IP20 con recubrimiento de fosfato y pintura en polvo (electrostática) diseñado y fabricado para brindar una fuerte protección contra la corrosión
- Incluye contactor, relevador de sobrecarga y botones Enerwell
- Preparado con 4 perforaciones protegidas para instalar glándulas de entrada y salida de cables
- No requiere herramientas adicionales para abrir o cerrar el arrancador
- Incluye tornillo para puesta a tierra
- Arranque y paro manual
- Modelos con diferentes rangos de protección desde 1.6 A hasta 32 A
- Protección contra sobrecarga
- Protegido contra contactos involuntarios
- Totalmente ensamblado y cableado, listo para utilizarse
- Modelos trifásicos disponibles para aplicaciones en 230 Vca o 440 Vca
- Montaje en pared
- Toda la información al alcance de un escaneo



Certificación



CÓDIGO	FASES X VOLTS (Vca)	RANGO DE PROTECCIÓN DE SOBRECARGA (AMP.)	RANGO TÍPICO EN POTENCIA (HP)		PESO (KG)	
			MÍNIMO	MÁXIMO		
AEWTP 1.6-2.5/220M	3 x 220	1.6 - 2.5	0.5	0.75	1.6	
AEWTP 2.5-4/220M		2.5 - 4	0.75	1.5		
AEWTP 4-6/220M		4 - 6	1.5	2		
AEWTP 5.5-8/220M		5.5 - 8	3	3		
AEWTP 7-10/220M		7 - 10	5	4		
AEWTP 9-13/220M		9 - 13	7.5	5.5		
AEWTP 12-18/220M		12 - 18	12.5	7.5		
AEWTP 17-25/220M		17 - 25	23 - 32	12.5		7.5
AEWTP 23-32/220M		23 - 32	1	1.5		
AEWTP 1.6-2.5/440M		3 x 440	1.6 - 2.5	1.5		2
AEWTP 2.5-4/440M	2.5 - 4		3	4		
AEWTP 4-6/440M	4 - 6		4	5.5		
AEWTP 5.5-8/440M	5.5 - 8		5	7.5		
AEWTP 7-10/440M	7 - 10		7.5	10		
AEWTP 9-13/440M	9 - 13		10	12.5		
AEWTP 12-18/440M	12 - 18		15	20		
AEWTP 17-25/440M	17 - 25			25		
AEWTP 23-32/440M	23 - 32					



Es muy importante asegurarse que el amperaje del motor quede dentro del rango de protección del relevador de sobrecarga. NO se base únicamente en la potencia (HP) que indique el motor, ya que hay riesgo de que el amperaje del motor quede fuera del rango de protección.

**QUIERO COMPRAR**

Ahora tus compras a un clic de distancia, solo inicia sesión y selecciona los equipos que requieras

- Ensamblado en México
- Gabinete metálico de alta calidad
- Incluye interruptor termomagnético, contactor y relevador de sobrecarga Enerwell
- Arranque y paro manual
- Modelos con diferentes rangos de protección desde 1.6 A hasta 80 A
- Protección contra sobrecarga y cortocircuito
- Protegido contra contactos involuntarios
- Totalmente ensamblado y cableado, listo para utilizarse
- Modelos trifásicos disponibles para aplicaciones en 230 Vca o 440 Vca
- Toda la información al alcance de un escaneo



CÓDIGO	FASES X VOLTS	AMPERAJE DEL INTERRUPTOR TERMOMAGNÉTICO	RANGO DE PROTECCIÓN DE SOBRECARGA (AMP.)	RANGO TÍPICO EN POTENCIA (HP)		TAMAÑO	PESO (KG)
				MÍNIMO	MÁXIMO		
AEWTP 1.6-2.5/220I	3 x 220	16	1.6 - 2.5	0.5	0.75	1	9.6
AEWTP 2.5-4/220I			2.5 - 4	0.75	1.5		
AEWTP 4-6/220I			4 - 6		2		
AEWTP 5.5-8/220I			5.5 - 8	1.5	3		
AEWTP 7-10/220I			7 - 10		4		
AEWTP 9-13/220I			9 - 13	3	5.5		
AEWTP 12-18/220I		12 - 18	25	7.5	2		
AEWTP 17-25/220I		17 - 25		12.5			
AEWTP 23-32/220I		23 - 32	40	15	3		
AEWTP 30-40/220I		30 - 40		20			
AEWTP 37-50/220I		37 - 50	80	25	2		
AEWTP 48-65/220I		48 - 65		30			
AEWTP 55-70/220I		55 - 70	100	40	3		
AEWTP 63-80/220I		63 - 80		50			
AEWTP 1.6-2.5/440I	3 x 440	16	1.6 - 2.5	1	1.5	1	9.6
AEWTP 2.5-4/440I			2.5 - 4	1.5	2		
AEWTP 4-6/440I			4 - 6.4		4		
AEWTP 5.5-8/440I			5.5 - 8	3	5.5		
AEWTP 7-10/440I			7 - 10		7.5		
AEWTP 9-13/440I			9 - 13	5	10		
AEWTP 12-18/440I		12 - 18	25	12.5	2		
AEWTP 17-25/440I		17 - 25		20			
AEWTP 23-32/440I		23 - 32	40	25	3		
AEWTP 30-40/440I		30 - 40		30			
AEWTP 37-50/440I		37 - 50	80	40	2		
AEWTP 48-65/440I		48 - 65		50			
AEWTP 55-70/440I		55 - 70	100	60	3		
AEWTP 63-80/440I		63 - 80		50			



Es muy importante asegurarse que el amperaje del motor quede dentro del rango de protección del relevador de sobrecarga.  
NO se base únicamente en la potencia (HP) que indique el motor, ya que hay riesgo de que el amperaje del motor quede fuera del rango de protección.

**QUIERO COMPRAR**

Ahora tus compras a un clic de distancia, solo inicia sesión y selecciona los equipos que requieras

- Ensamblado en México
- Gabinete metálico IP65
- Protección bimetálica ajustable de acuerdo a modelo
- Amplia gama de modelos disponibles
- Compatible con la mayoría de los motores trifásicos
- Arranque en etapas que reduce la corriente de arranque, protegiendo la red eléctrica y el motor
- Operación manual sencilla de arranque y paro
- PXMC - Protección para motores trifásicos
- Señalización LED que facilita la identificación del estado del motor
- Knock-outs superiores e inferiores que permiten instalación rápida y segura de glándulas
- Bornes eléctricos incluidos para facilitar la conexión
- Montaje en pared, práctico para distintos entornos industriales

### CONSTRUCCIÓN

- Gabinete metálico robusto con bisagras y cerraduras metálicas
- Tornillería de acero inoxidable para mayor durabilidad
- Componentes de control eléctrico de alta calidad marca Enerwell
- Diseño resistente y preparado para entornos industriales

### MOTOR

- Indicación LED del estado del motor: operación, paro y alarma
- Conexión del motor facilitada mediante bornes eléctricos incluidos
- Protección contra sobrecorriente mediante relé bimetálico

### OPERACIÓN

- Protección bimetálica ajustada a rangos de 30 A a 400 A
- Funcionamiento en sistemas eléctricos de 220 Vca o 440 Vca
- Arranque en etapas para reducir esfuerzos eléctricos

### PROTECCIONES

- Sobrecarga
- Alto y bajo voltaje
- Pérdida de fase
- Fase invertida
- Desbalance de voltaje en fase



### Pantalla de monitoreo, accesible y con protección de rayos UV

Lectura clara e inmediata:  
Facilita la interpretación de los valores.

Respuesta rápida:  
Muestra de valores en tiempo real.



MODELO	FASES X VOLTS (VCA)	RANGO DE PROTECCIÓN DE SOBRECARGA (A)	RANGO TÍPICO EN POTENCIA (HP)		CONDICIONES DE ARRANQUE	TAMAÑO CM (ALTO / ANCHO / PROFUNDIDAD)	PESO (KG)
			MINIMO	MÁXIMO			
AER/55-80/220	3 x 220	55 a 80	20	30	Máximo 6 por hora (10 minutos por arranque)	95.1 / 69.5 / 37.3	85
AER/80-110/220		80 a 110	25	40			85
AER/90-120/220		90 a 120	30	50			92
AER/120-150/220		120 a 150	40	60		110 / 80 / 44.5	129
AER/30-40/440	3 x 440	30 a 40	20	30		80.1 / 62 / 36.5	65
AER/37-50/440		37 a 50	25	40			73
AER/48-65/440		48 a 65	30	50			78
AER/55-80/440		55 a 80	40	60			103
AER/80-110/440		80 a 110	60	75		95.1 / 69.5 / 37.3	108
AER/90-120/440		90 a 120	60	100			122
AER/120-150/440		120 a 150	75	100			162
AER/125-200/440		125 a 200	100	125		110 / 80 / 44.5	180
AER/200-320/440		200 a 320	150	200	210		
AER/250-400/440		250 a 400	175	300	222		



**NOTA IMPORTANTE:** Para una correcta selección del arrancador, asegúrese que los rangos de corriente (A) en factor nominal y de servicio del motor a utilizar estén dentro de los rangos soportados por el arrancador y que el voltaje (V) sea el mismo, NO utilice potencia (HP) como una referencia final.



### QUIERO COMPRAR

Ahora tus compras a un clic de distancia, solo inicia sesión y selecciona los equipos que requieras

- Los arrancadores a tensión reducida Enerwell son ensamblados con componentes eléctricos de la más alta calidad y fabricados bajo estrictos estándares de control y pruebas.
- Están diseñados para el correcto arranque (por etapas) y protección de motores eléctricos trifásicos, logrando que tengan un desempeño óptimo y alargando su vida útil.
- Durante la etapa de arranque estos arrancadores entregan en los bornes del motor el 65% del voltaje de alimentación, logrando así protegerlo al limitar y evitar altos picos de corriente en el mismo.

ENSAMBLADO EN  
**MÉXICO**

**ALGUNAS DE SUS VENTAJAS SON:**

- Protegen y alargan la vida útil del motor
- Contribuyen a evitar disturbios (sobrecargas y cortes) en la red eléctrica de alimentación
- Monitoreo de parámetros eléctricos importantes
- Gabinete de gran robustez con bisagras y cerraduras metálicas, tornillería en acero inoxidable
- Recubierto de pintura epóxica poliéster en polvo con acabado texturizado
- Operación de forma manual (botonera de arranque y paro)
- Incluye clema para control externo (estación de botones remota, conexión de dispositivos de control y/o protección, etc.)
- Señalización LED (rojo, verde y amarillo) para indicar el estatus del motor (operación, paro y alarma)
- Preparado con perforaciones (superior e inferior) para realizar la instalación de manera fácil y segura los accesorios de alimentación eléctrica al arrancador y de salida al motor (tubos y/o mangueras, cables, etc.)
- Incluye bornes eléctricos (clemas) para facilitar la conexión del motor
- Diseño para montaje en pared

**MÚLTIPLES PROTECCIONES**

- Alto y bajo voltaje
- Falla de fase
- Fase invertida
- Desbalance de voltaje y corriente
- Múltiples arranques
- Rotor bloqueado
- Baja carga (trabajo en seco)
- Sobrecarga (capacidad térmica)

**HISTORIAL DE FALLOS:**

- Registra historial de fallos de hasta 100 eventos (fecha y hora de cada evento)
- Gracias a su memoria interna conserva el historial de fallos aún cuando hay cortes de suministro eléctrico

**INCLUYE SISTEMA AVANZADO eProtect**

Diseñado para una **óptima protección** del motor.

Y además para un amplio **monitoreo y control** de los parámetros eléctricos de la instalación.



CÓDIGO	FASES X VOLTS (Vca)	RANGO DE PROTECCIÓN SOBRECARGA (AMP.)	RANGO TÍPICO DE POTENCIA (HP)		CONDICIONES DE ARRANQUE	TAMAÑO CM (ALTO / ANCHO / PROFUNDIDAD)	PESO (KG)		
			MÍNIMO	MÁXIMO					
AEWTR+/10-30/220	3 x 220	10 a 30	7.5	10	Máximo 6 por hora (10 minutos por arranque)	80.1 / 62 / 36.5	64		
AEWTR+/30-55/220		30 a 55	10	20				95.1 / 69.5 / 37.3	85
AEWTR+/55-80/220		55 a 80	20	30					
AEWTR+/80-135/220		80 a 135	25	50					
AEWTR+/135-160/220		135 a 160	50	60		110 / 80 / 44.5	129		
AEWTR+/10-29/440	3 x 440	10 a 29	7.5	20	Máximo 6 por hora (10 minutos por arranque)	80.1 / 62 / 36.5	65		
AEWTR+/29-42/440		29 a 42	20	30				95.1 / 69.5 / 37.3	73
AEWTR+/42-70/440		42 a 70	30	50					
AEWTR+/70-80/440		70 a 80	50	60		110 / 80 / 44.5	103		
AEWTR+/80-100/440		80 a 100	60	75					
AEWTR+/100-135/440		100 a 135	75	100					
AEWTR+/135-200/440		135 a 200	100	150		110 / 80 / 44.5	162		
AEWTR+/200-260/440		200 a 260	150	200					
AEWTR+/260-390/440		260 a 390	175	300				210	
							222		



**NOTA IMPORTANTE:** Para una correcta selección del arrancador, asegúrese que los rangos de corriente (A) en factor nominal y de servicio del motor a utilizar estén dentro de los rangos soportados por el arrancador y que el voltaje (V) sea el mismo, NO utilice potencia (HP) como una referencia final.

**QUIERO COMPRAR**

Ahora tus compras a un clic de distancia, solo inicia sesión y selecciona los equipos que requieras

- Paro y arranque controlado
- Visualización y control de datos
- Interfaz de usuario intuitiva
- Rendimiento optimizado
- Arranques sin picos de corriente
- Funcionamiento Bypass incorporado
- Parada suave
- Protección mecánica del sistema
- Mayor vida útil del motor
- Hasta 6 arranques por hora
- Protección de la red eléctrica
- Protocolo de comunicación: MODBUS RTU
- Protección IP65

**PROTECCIONES:**

- Sobretensión en alimentación
- Baja tensión en alimentación
- Sobrecorriente en operación
- Pérdida de fase del sistema
- Desbalance de fase
- Sobretemperatura del módulo
- Sobrecarga del sistema



MODELO	FASES X VOLTS (VCA)	CORRIENTE NOMINAL(A)	POTENCIA NOMINAL (HP)	CONDICIONES DE ARRANQUE	TAMAÑO CM		
					ALTO	ANCHO	PROFUNDIDAD
AEWSS-36/220	3 x 220	36	12.5	Máximo 6 por hora (10 minutos por arranque)	805	400	365
AEWSS-60/220		60	15				
AEWSS-97/220		97	30				
AEWSS-120/220		120	39		1100	600	373
AEWSS-146/220		146	47				
AEWSS-178/220		178	58				
AEWSS-29/440	3 x 440	29	20		805	400	365
AEWSS-46/440		46	31				
AEWSS-70/440		70	41				
AEWSS-85/440		85	59		1100	600	373
AEWSS-116/440		116	80				
AEWSS-139/440		139	96				
AEWSS-170/440		170	118	1600	800	445	
AEWSS-205/440		205	142				
AEWSS-248/440		248	172				
AEWSS-387/440			387	268			



**NOTA IMPORTANTE:** Para una correcta selección del arrancador, asegúrese que los rangos de corriente (A) en factor nominal y de servicio del motor a utilizar estén dentro de los rangos soportados por el arrancador y que el voltaje (V) sea el mismo, NO utilice potencia (HP) como una referencia final.



**QUIERO COMPRAR**

Ahora tus compras a un clic de distancia, solo inicia sesión y selecciona los equipos que requieras

- Gabinete metálico IP65
- Con componentes de control eléctrico de la más alta calidad marca Enerwell
- El sistema de arranque suave y múltiples funciones que llevan el control al siguiente nivel
- Modelos desde 7.5 A hasta 415 A, disponibles en 220 V~ o 440 V~ (consulte especificaciones)
- Mejor control gracias a su variador de frecuencia incorporado
- Incrementa y optimiza la vida útil del motor y la red eléctrica
- Dos modos de control
  - Manual: El sistema acelerará suavemente la motobomba en función de la rampa y frecuencia programadas, permitiendo así incrementar la vida útil de la motobomba y la instalación
  - Automático: El sistema encenderá, controlará y regulará la motobomba de manera automática para mantener una presión constante
- Protección de temperatura para el motor mediante sonda PT100 (no incluida)
- Cuenta con entradas digitales configurables para arrancar o parar de manera remota
- Gabinete metálico con tornillería en acero inoxidable, preparado con perforaciones pretroqueladas (knock-outs) para una rápida y segura instalación
- Mejor circulación de aire mediante el sistema de ventilación forzada
- Hasta 100 m de distancia entre el variador y el motor sin necesidad de utilizar un filtro de armónicos

#### PROTECCIONES:

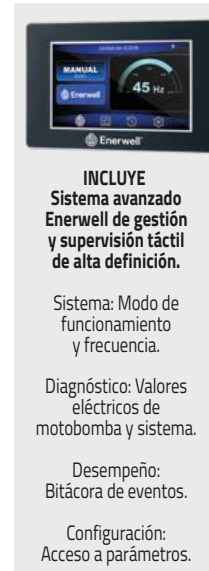
- Sobrecarga. Alto y bajo voltaje. Pérdida de fase de alimentación y motor. Control de temperatura (a través de sonda PT100). Paro de emergencia. Picos de voltaje de entrada (a través del supresor de picos). Trabajo en seco. Para conocer más protecciones consulte el manual



**INCLUYE**  
Sistema avanzado Enerwell de gestión y supervisión táctil de alta definición.

Sistema: Modo de funcionamiento y frecuencia.

Diagnóstico: Valores eléctricos de motobomba y sistema.

Desempeño: Bitácora de eventos.

Configuración: Acceso a parámetros.



VARIADOR DE FRECUENCIA e-Var

ENSAMBLADO EN  
**MÉXICO**



CÓDIGO	FASES X VOLTS (Vca)	AMPERAJE	POTENCIA (HP)	TAMAÑO DE GABINETE	PESO (KG)
AEWXP-30/220	3 x 220	30	7.5	1	50
AEWXP-42/220		42	10		50
AEWXP-55/220		55	15		90
AEWXP-80/220		80	20	2	90
AEWXP-130/220		130	40		105
AEWXP-160/220		160	50		105
AEWXP-17/440	3 x 440	17	7.5	1	50
AEWXP-25/440		25	10		50
AEWXP-38/440		38	20		50
AEWXP-45/440		45	25	2	50
AEWXP-75/440		75	40		90
AEWXP-90/440		90	50		105
AEWXP-110/440		110	60	3	105
AEWXP-150/440		150	75		105
AEWXP-180/440		180	100		190
AEWXP-210/440		210	125	3	190
AEWXP-250/440		250	150		190
AEWXP-310/440		310	200		250
AEWXP-380/440		380	250	3	300
AEWXP-415/440		415	300		300



**NOTA IMPORTANTE:** Para una correcta selección del arrancador, asegúrese que los rangos de corriente (A) en factor nominal y de servicio del motor a utilizar estén dentro de lo soportado por el arrancador y que el voltaje (V~) sea el mismo, NO utilice potencia (HP) como una referencia final.



#### QUIERO COMPRAR

Ahora tus compras a un clic de distancia, solo inicia sesión y selecciona los equipos que requieras

Incluye:

- Gabinete con pintura en polvo
- Interruptor principal
- Contactores
- Relevador de sobrecarga
- Timer
- Autotransformador
- Botones de arranque y paro
- Luz piloto de sobrecarga
- Voltímetro montado en la puerta



CÓDIGO	HP	FASES X VOLTS	* AMPERAJE DEL ARRANCADOR		
			MÍNIMO	NOMINAL	MÁXIMO
AVR10220	10	3 x 220	10	25	29
AVR15220	15		13	38	44
AVR20220	20		25	50	58
AVR25220	25		25	60	69
AVR30220	30		25	70	81
AVR40220	40		50	92	106
AVR50220	50		50	118	133
AVR60220	60		50	136	156

CÓDIGO	HP	FASES X VOLTS	* AMPERAJE DEL ARRANCADOR		
			MÍNIMO	NOMINAL	MÁXIMO
AVR15-20440	15 a 20	3 x 440	10	25	29
AVR25-30440	25 a 30		13	35	40
AVR40440	40		25	46	53
AVR50440	50		25	58	67
AVR60440	60		25	68	78
AVR75440	75		50	85	98
AVR100440	100		50	113	130
AVR125440	125		100	143	164
AVR150440	150		100	170	196
AVR200440	200		200	228	262
AVR250440	250		200	278	320
AVR300440	300		200	338	389



\*Aunque el relevador bimetalico tenga mayor rango de amperaje, el equipo está diseñado para soportar el amperaje máximo que se indica en la tabla, cuide no sobrepasar este valor.

**NOTA IMPORTANTE:** Para una correcta selección del arrancador, asegúrese que los rangos de corriente (A) en factor nominal y de servicio del motor a utilizar estén dentro de los rangos soportados por el arrancador y que el voltaje (V) sea el mismo, NO utilice potencia (HP) como una referencia final.



#### QUIERO COMPRAR

Ahora tus compras a un clic de distancia, solo inicia sesión y selecciona los equipos que requieras

# ***COMPONENTES ENERWELL***

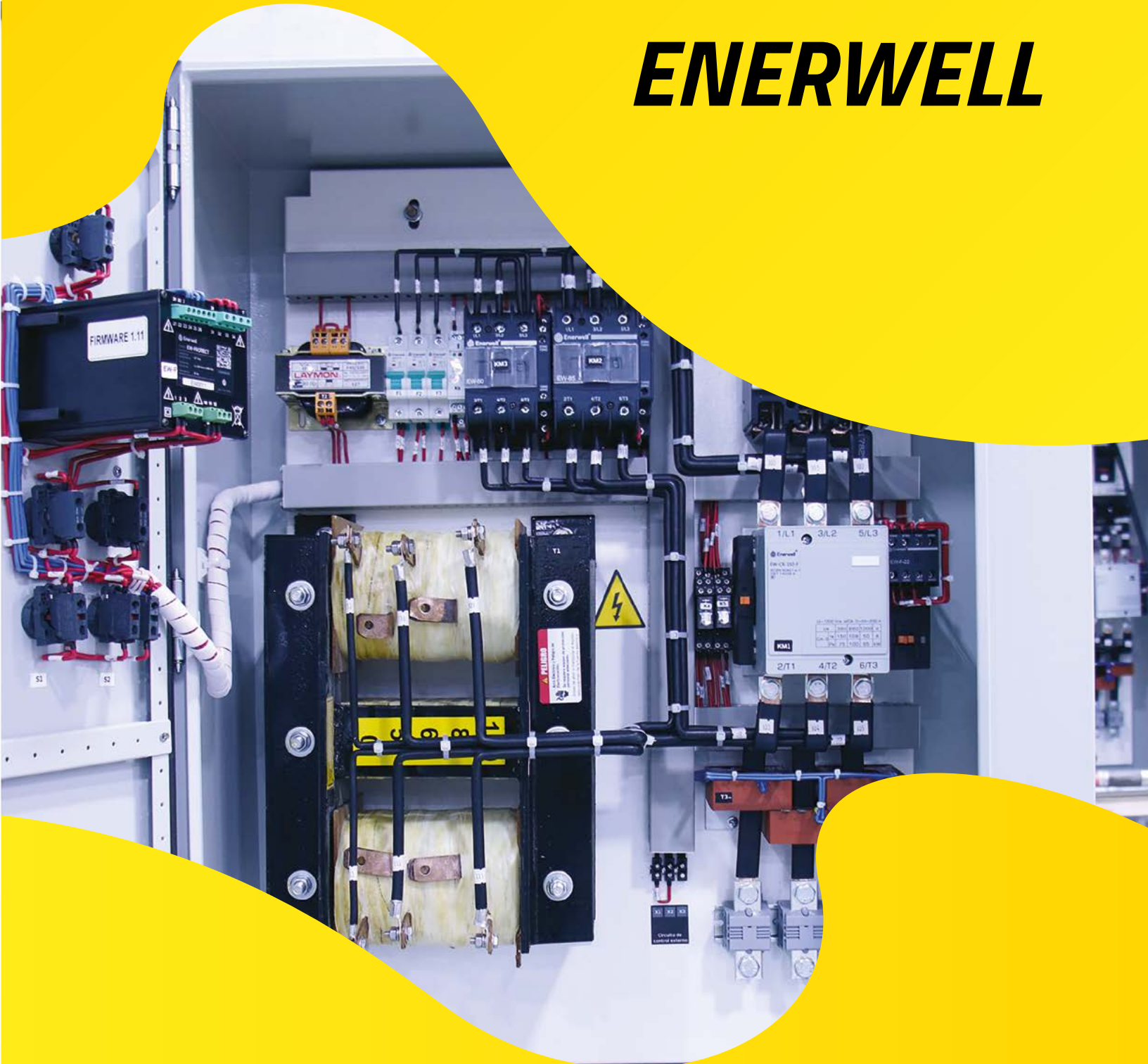

DISEÑADO PARA DAR PROTECCIÓN Y SEGURIDAD AL TRABAJAR  
CON MOTORES TRIFÁSICOS

- Mayor seguridad gracias a sus 5 protecciones
  - Alto voltaje
  - Bajo voltaje
  - Desbalance de voltaje
  - Pérdida de fase
  - Fase invertida
- Porcentajes y tiempos ajustables
- Leds indicadores
- Montaje riel DIN



CÓDIGO	VOLTAJE DE ALIMENTACIÓN NOMINAL (60 HZ)	FASES DE ALIMENTACIÓN	*RANGO DE AJUSTE PARA EL VOLTAJE DE ALIMENTACIÓN	GRADO DE PROTECCIÓN	CAPACIDAD DEL CONTACTO (15-16-18)	PESO (KG)
PXMC-230V	230	3	110 Vca - 260 Vca	IP 20	250 Vca / 16 A	0.13
PXMC-460V	460		380 Vca - 575 Vca			

\* Recuerde que el valor de voltaje de alimentación seleccionado tiene que coincidir con el valor de funcionamiento nominal del motor.

**QUIERO COMPRAR**  
Ahora tus compras a un clic de distancia, solo inicia sesión y selecciona los equipos que requieras

## AJUSTES Y PROTECCIONES CONTRA:

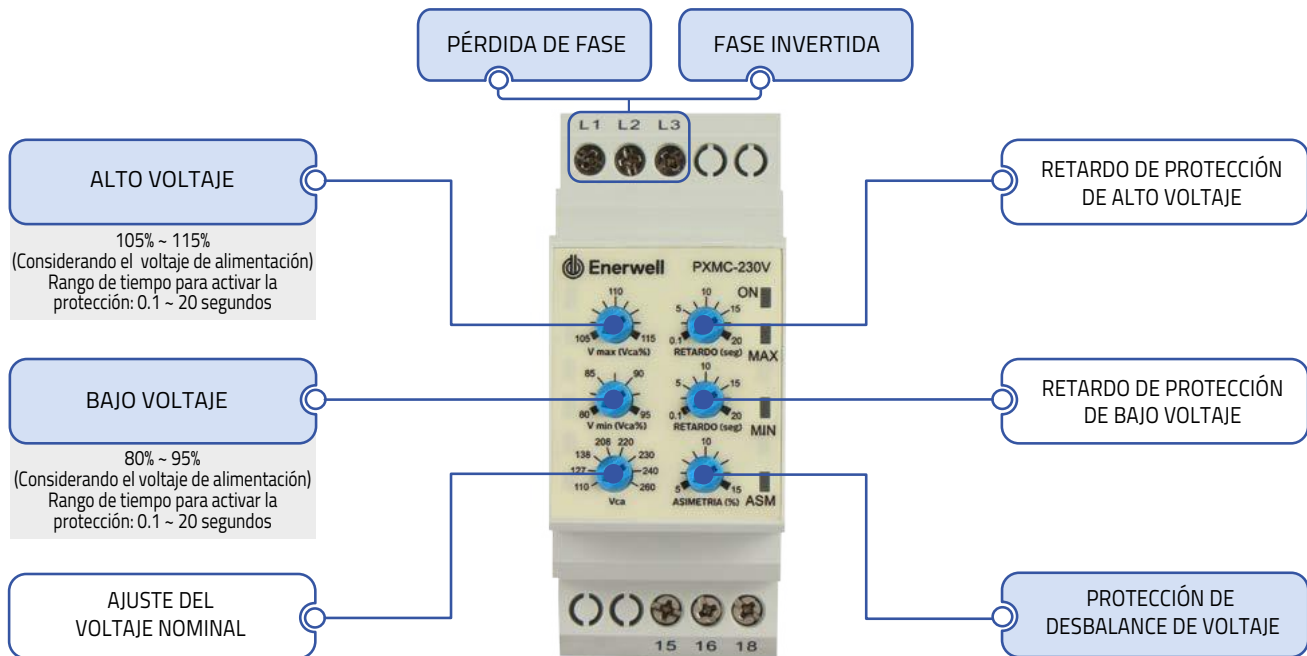

- Contactor en corriente alterna (CA) en 60 Hz, AC-3, ideal para el control de un motor y de distribución de corrientes de hasta 400 A.
- Cuentan con diseño optimizado fabricado para brindar seguridad y confianza
- Contactos auxiliares integrados (NO) y (NC)
- Montaje riel DIN y por medio de tornillos
- Incluye tapa contra operación involuntaria
- Facilitan el arranque y paro de forma segura
- Gracias a sus contactos auxiliares, controla además otros dispositivos
- Amplia gama de voltajes y corrientes disponibles
- Temperatura de operación: 0° C a 40° C
- Grado de protección: IP20
- Frecuencia: 60 Hz
- Tornillos en acero inoxidable

Ventajas: Seguridad. Control. Robustez. Durabilidad



Certificado bajo la  
NOM-000-SC1-2014

**NOM**



CÓDIGO	VOLTAJE DE BOBINA (VCA)	**CORRIENTE NOMINAL (AMP)	TAMAÑO	DURABILIDAD ELÉCTRICA (CÍCLOS)	TENSIÓN MÁXIMA DE OPERACIÓN (Vca)			
EW-CR-06-F*	127	6	1	1,200,000	690			
EW-CR-06-M	220							
EW-CR-06-R	440							
EW-CR-09-F*	127	9						
EW-CR-09-M	220							
EW-CR-09-R	440							
EW-CR-12-F*	127	12						
EW-CR-12-M	220							
EW-CR-12-R	440							
EW-CR-18-F*	127	18	2	1,000,000	690			
EW-CR-18-M	220							
EW-CR-18-R	440							
EW-CR-25-F	127	25						
EW-CR-25-M	220							
EW-CR-25-R	440							
EW-CR-32-F	127	32						
EW-CR-32-M	220							
EW-CR-32-R	440							
EW-CR-40-F*	127	40	3	1,000,000	690			
EW-CR-40-M	220							
EW-CR-40-R	440							
EW-CR-50-F	127	50						
EW-CR-50-M	220							
EW-CR-50-R	440							
EW-CR-65-F*	127	65				4	800,000	690
EW-CR-65-M	220							
EW-CR-65-R	440							
EW-CR-75-F*	127	75						
EW-CR-75-M	220							
EW-CR-75-R	440							
EW-CR-85-F	127	85						
EW-CR-85-M	220							
EW-CR-85-R	440							
EW-CR-100-F	127	100	5	1,200,000	690			
EW-CR-100-M	220							
EW-CR-100-R	440							
EW-CR-115-F	127	115	6	800,000	690			
EW-CR-150-F		150						
EW-CR-185-F		185						
EW-CR-225-F		225						
EW-CR-265-F		265						
EW-CR-400-F		400						

\* Revisar disponibilidad con el departamento de ventas.

\*\*Para conocer la corriente real soportada de acuerdo al voltaje de operación, consulte la información técnica disponible.

Imágenes ilustrativas de referencia, la apariencia final del producto puede variar.

**DIMENSIONES**
**Tamaños 1 y 2**

CÓDIGO	TAMAÑO	DIMENSIONES (MM)					
		A	B	C	D		E
					EW-XC-F-11	EW-XC-F-22	
EW-CR-06~18	1	45	73	89	127		35
EW-CR-22~32	2	56	82.5	100	138		40

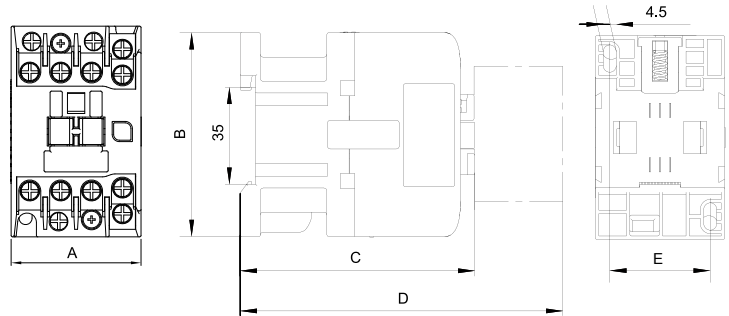
**Tamaños 3 y 4**

CÓDIGO	TAMAÑO	DIMENSIONES (MM)						
		A	B	C	D		E	F
					EW-XC-F-11	EW-XC-F-22		
EW-CR-40~65	3	73.5	127	119	157		40	59
EW-CR-75~100	4	84.5	126.5	126	164			64

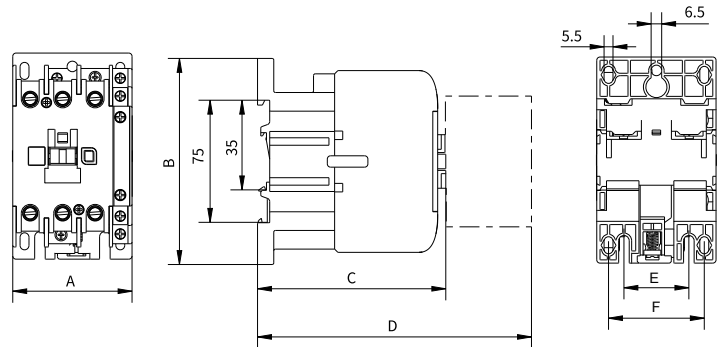
**Tamaños 5 y 6**

CÓDIGO	TAMAÑO	DIMENSIONES (MM)				
		A	B	C	D	E
EW-CR-115-F	5	167	164	174	37	15
EW-CR-150-F		167	171	174	40	20
EW-CR-185-F		172	175	186	40	20
EW-CR-225-F		172	199	186	48	25
EW-CR-265-F		202	203	217	48	25
EW-CR-400-F	6	214	209	222	48	25

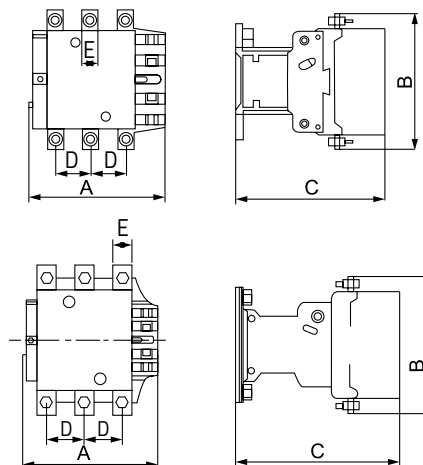

Imágenes ilustrativas de referencia, la apariencia final del producto puede variar.



- Contactos auxiliares para contactores Enerwell
- Disponibles para montaje lateral y frontal
- Contactos laterales compatibles con los contactores hasta 100A
- Contactos frontales compatibles con todos los modelos de contactores



CÓDIGO	COMPATIBILIDAD CON CONTACTOR	CANTIDAD CONTACTOS	TIPO DE MONTAJE	DESCRIPCIÓN CONTACTOS	CANTIDAD MÁXIMA POR CONTACTOR
EW-XC-F-11	6 - 400 AMP	2	FRONTAL	1NO + 1NC	1
EW-XC-F-22		4		2NO + 2NC	
EW-XC-L-11	6 - 100 AMP	2	LATERAL	1NO + 1NC	2
EW-XC-L-20				2NO + 0NC	



## DIMENSIONES

### CONTACTOS AUXILIARES FRONTALES

CÓDIGO	DIMENSIONES (MM)			
	A	B	C	D
EW-XC-F-11	48	23	30	38
EW-XC-F-22		44		

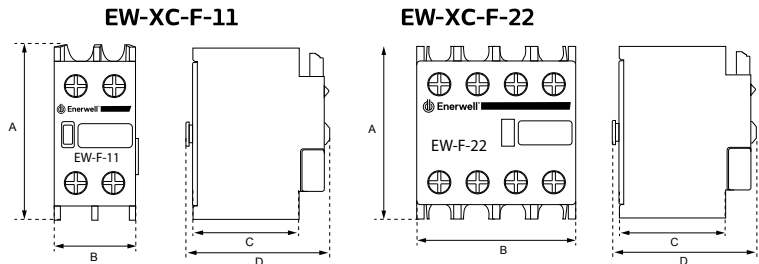

### CONTACTOS AUXILIARES LATERALES

CÓDIGO	DIMENSIONES (MM)		
	A	B	C
EW-XC-L-11	72	12	72
EW-XC-L-20			

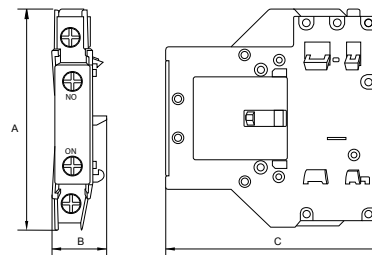

- Evita que operen al mismo tiempo los contactores comunicados con el sistema interlock
- Montaje lateral

CÓDIGO	CANTIDAD CONTACTOS	SISTEMA INTERLOCK	DESCRIPCIÓN CONTACTOS	CONTACTORES COMPATIBLES (AMP)
EW-XC-E-32	2	MECÁNICO	0NO + 2NC	6 ~ 32
EW-XC-E-100				40 ~ 100



## DIMENSIONES

### CONTACTOS AUXILIARES LATERALES

CÓDIGO	DIMENSIONES (MM)		
	A	B	C
EW-XC-E-32	72	15	74
EW-XC-E-100			

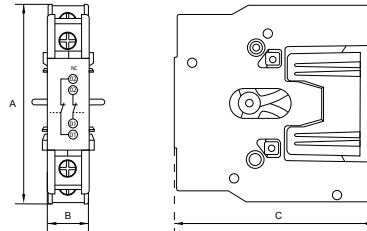

Imágenes ilustrativas de referencia, la apariencia final del producto puede variar.

- Relevador de sobre carga en corriente alterna (CA) en 60 Hz
- Diseño compacto fabricado para brindar seguridad y confianza optimizando la durabilidad de su motor
- Protección contra sobrecarga, corto circuito y pérdida de fase
- Ajuste de corriente máxima mediante una perilla regulable
- Acoplamiento directo con contactores marca Enerwell
- Clase disparo 10A
- Temperatura de operación: -25°C ~ 50°C
- Grado de protección: IP20
- Restablecimiento automático o manual
- Botón de paro de emergencia
- Incluye tapa de protección para evitar contactos involuntarios

### Ventajas:

- Alarga la vida de tus equipos y sistema eléctrico
- Confiabilidad y precisión
- Garantizan un funcionamiento seguro y eficiente de motores eléctricos
- Fácil calibración de corriente



CÓDIGO	NÚMERO DE POLOS	TENSIÓN MÁXIMA DE OPERACIÓN (Vca)	TAMAÑO	RANGO DE AJUSTE DE PROTECCIÓN TÉRMICA (AMP)	
EW-R-1.6	3	690	1	1 - 1.6	
EW-R-2.5				1.6 - 2.5	
EW-R-04				2.5 - 4	
EW-R-06				4 - 6	
EW-R-08				5.5 - 8	
EW-R-10				7 - 10	
EW-R-13			2	9 - 13	
EW-R-18				12 - 18	
EW-R-25				17 - 25	
EW-R-32				23 - 32	
EW-R-40				3	30 - 40
EW-R-50					37 - 50
EW-R-65			48 - 65		
EW-R-70			55 - 70		
EW-R-80			63 - 80		
EW-R-95			80 - 95		

Imágenes ilustrativas de referencia, la apariencia final del producto puede variar.

### DIMENSIONES

CÓDIGO	TAMAÑO	DIMENSIONES (MM)				
		A	B	C	D	E
EW-R-1.6	1	10.7	10.6	76	45	68
EW-R-2.5						
EW-R-04						
EW-R-06						
EW-R-08						
EW-R-10						
EW-R-13						
EW-R-18						
EW-R-25	2	13.5	14.1	76	56	95
EW-R-32						
EW-R-40	3	21	83	72	119	119
EW-R-50						
EW-R-65						
EW-R-70						
EW-R-80						
EW-R-95						

Tamaño 1

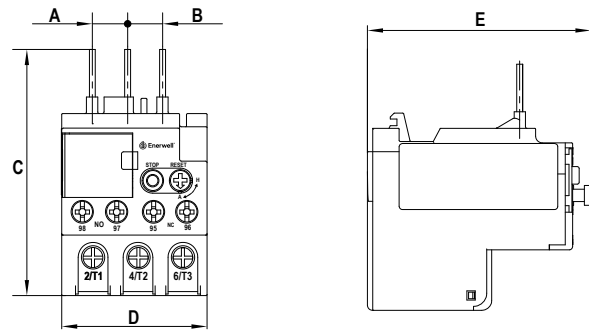

Tamaño 2

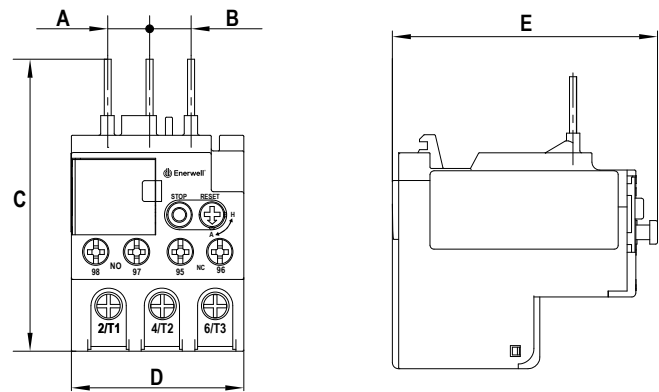

Tamaño 3

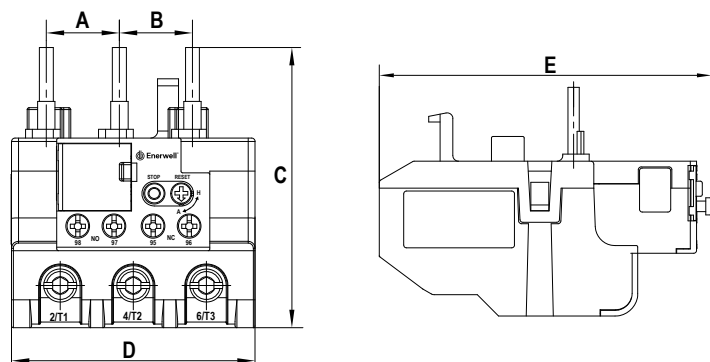

Imágenes ilustrativas de referencia, la apariencia final del producto puede variar.

- Interruptor termomagnético de 3 polos en corriente alterna (CA) en 60 Hz, rápida respuesta de corto circuito y protección de sobrecarga.
- Diseño compacto y optimizado fabricado con materiales de alta calidad para proteger sus soluciones
- Interrumpe de forma segura el flujo eléctrico
- Temperatura de operación: 0°C a 40°C
- Grado de protección: IP20
- Par de apriete: 1.7 n.m
- Zapatas de aluminio
- Clase de disparo: 10A
- Libre de mantenimiento
- Protección de terminales contra contactos involuntarios
- Protección contra sobrecarga y cortocircuito
- Fácil instalación

**Ventajas:**

- Robustos bornes para conexión de cableado
- Cuenta con botón de restablecimiento manual

CÓDIGO	CORRIENTE NOMINAL (AMP)	TAMAÑO	TENSIÓN MÁXIMA DE OPERACIÓN (VCA)	DURABILIDAD (CICLOS)	
				MECÁNICA	ELÉCTRICA
EW-ITM3P-16	16	1	690	40,000	7,500
EW-ITM3P-25	25				
EW-ITM3P-32	32				
EW-ITM3P-40	40				
EW-ITM3P-50	50				
EW-ITM3P-80	80				
EW-ITM3P-100	100				
EW-ITM3P-125	125	2	690	40,000	7,500
EW-ITM3P-200	200				
EW-ITM3P-250	250				

**DIMENSIONES**

Tamaños 1 y 2

CÓDIGO	TAMAÑO	DIMENSIONES (MM)									PESO (KG)
		A	B	C	D	E	F	G	H	I	
EW-ITM3P-16~125	1	131	18	30	92	150	164	82	97	116	1.5
EW-ITM3P-160~250	2	146	23	35	107	165	180	85	95	116	2

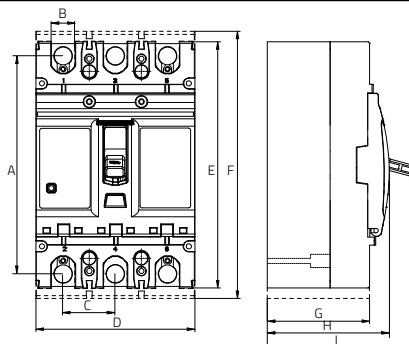

Imágenes ilustrativas de referencia, la apariencia final del producto puede variar.

- Interrumpe de forma segura el flujo eléctrico
- Protege contra sobrecarga y cortocircuito
- Construido en materiales de alta calidad y gran durabilidad
- LEDs que indican el estado del interruptor
- Zapatas de latón aluminio
- Clase de disparo: 10A

**Ventajas:**

- Rango de corriente (AMP) y protecciones regulables mediante perillas de ajuste
- Robustos bornes para conexión de cableado
- Cuenta con botón de restablecimiento manual



CÓDIGO	NÚMERO DE POLOS	RANGO DE CORRIENTE (AMP)
EW-ITCX3P-100E	3	40 - 100
EW-ITCX3P-160E		63 - 160
EW-ITCX3P-250E		100 - 250
EW-ITCX3P-400E		200 - 400
EW-ITCX3P-630E		400 - 630

Imágenes ilustrativas de referencia, la apariencia final del producto puede variar.

- Guardamotor en corriente alterna (CA) en 60 Hz, ideal para la protección de su motor trifásico, optimice los costos de mantenimiento y su vida útil.
- Protección contra sobrecarga, corto circuito y pérdida de fase, diseño compacto y optimizado fabricado para brindar seguridad y confianza en la protección de su motor
- Ajuste de corriente máxima mediante una perilla regulable
- Numero de polos: 3
- Clase de disparo 10A
- Temperatura de operación: 0°C a 40°C
- Grado de protección: IP20
- Fácil calibración de corriente
- Montaje riel din
- Dispositivo de bloqueo contra accionamiento involuntario
- Incluye tapa de protección para evitar contactos involuntarios

**Ventajas:**

- Alarga la vida de tus equipos y sistema eléctrico
- Confiabilidad y precisión
- Protección de sobrecarga
- Botonera de arranque y paro con colores y simbología de fácil identificación



CÓDIGO	TAMAÑO	TENSIÓN MÁXIMA DE OPERACIÓN (VCA)	CORRIENTE NOMINAL (AMP)	RANGO DE AJUSTE DE PROTECCIÓN TÉRMICA (AMP)	DURABILIDAD ELÉCTRICA Y MECÁNICA (CICLOS)
EW-GM-2.5	1	690	2.5	1.6 - 2.5	100,000
EW-GM-04			4	2.5 - 4	
EW-GM-6.3			6.3	4 - 6.3	
EW-GM-10			10	6 - 10	
EW-GM-14			14	9 - 14	
EW-GM-18			18	13 - 18	
EW-GM-23			23	17 - 23	
EW-GM-32			32	24 - 32	
EW-GM-40	2	690	40	25 - 40	
EW-GM-63			63	40 - 63	
EW-GM-80			80	56 - 80	

**DIMENSIONES**

CÓDIGO	TAMAÑO	DIMENSIONES (MM)							
		A	B	C	D	E	F	G	H
EW-GM-2.5~32	1	90	44.5	35.5	67	43.5	17.5	45	78.5
EW-GM-40~80	2	120	60	37	103	82	23	70	115

Tamaño 1

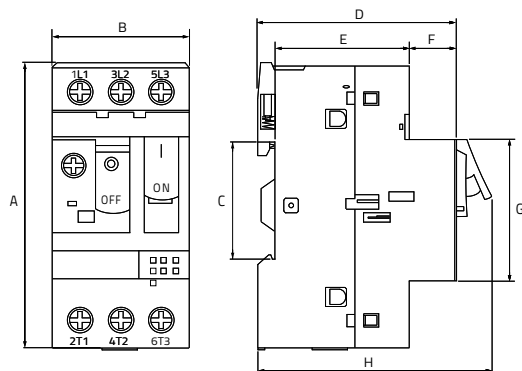

Tamaño 2

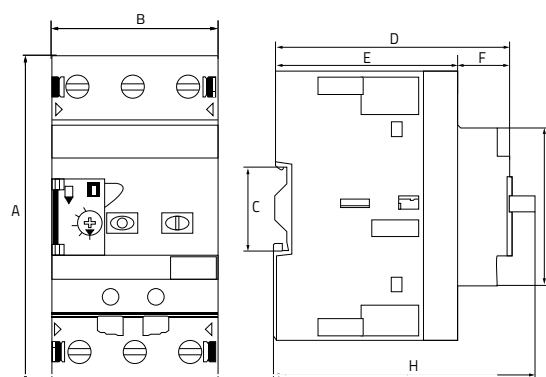

Imágenes ilustrativas de referencia, la apariencia final del producto puede variar.

- Contactos auxiliares para guardamotores Enerwell
- Disponibles para montaje lateral y frontal



Frontal



Lateral



CÓDIGO	CANTIDAD CONTACTOS	TIPO DE MONTAJE	DESCRIPCIÓN CONTACTOS	CANTIDAD MÁXIMA POR CONTACTOR
EW-XG-F-11	2	FRONTAL	1NO + 1NC	1
EW-XG-F-20			2NO + 0NC	
EW-XG-L-11		LATERAL	1NO + 1NC	3

NOTA: Códigos compatibles hasta 32 A

**DIMENSIONES**

CÓDIGO	DIMENSIONES (MM)		
	A	B	C
EW-XG-F-11	29	45	10
EW-XG-F-20			

CONTACTOS AUXILIARES FRONTALES

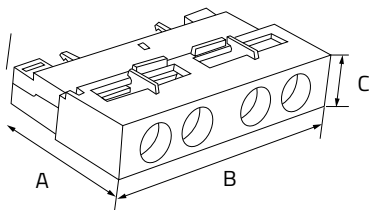

CÓDIGO	DIMENSIONES (MM)		
	A	B	C
EW-XG-L-11	10	65	90

CONTACTO AUXILIAR LATERAL

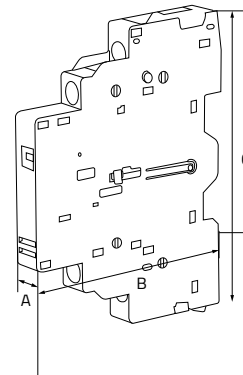

Imágenes ilustrativas de referencia, la apariencia final del producto puede variar.

- Diseñado para una óptima protección del motor. Y además para un amplio monitoreo y control de los parámetros eléctricos de la instalación

**Ventajas:**

- Intuitivo menú de navegación e interfaz de programación
- Registra hasta 100 eventos de historial de fallos (con fecha y hora)
- Display iluminado para una fácil visualización

**Múltiples protecciones:**

- Alto y bajo voltaje
- Falla de fase. Fase invertida. Desbalance de voltaje y corriente
- Múltiples arranques. Rotor bloqueado
- Baja carga (trabajo en seco)
- Sobrecarga (capacidad térmica)

**Monitoreo de parámetros:**

- Voltaje entre fases. Voltaje promedio
- Corriente de fase. Factor de potencia
- Frecuencia. Secuencia de fases. Capacidad térmica

**Historial de fallos:**

- Registra historial de fallos de hasta 100 eventos
- Gracias a su memoria interna conserva el historial de fallos aún cuando hay cortes de suministro eléctrico

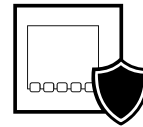
**Tapa plástica**

- Ayuda a evitar el contacto accidental con los componentes eléctricos y cables del arrancado
- Protege contra el ingreso de polvo o líquidos



CÓDIGO	DESCRIPCIÓN
EW-PROTECT	Sistema eProtect
EW-E-TPD1	Tapa plástica

## PARÁMETROS

Al presionar el **botón central [e]** se visualizará en primera instancia un resumen con los siguientes parámetros:

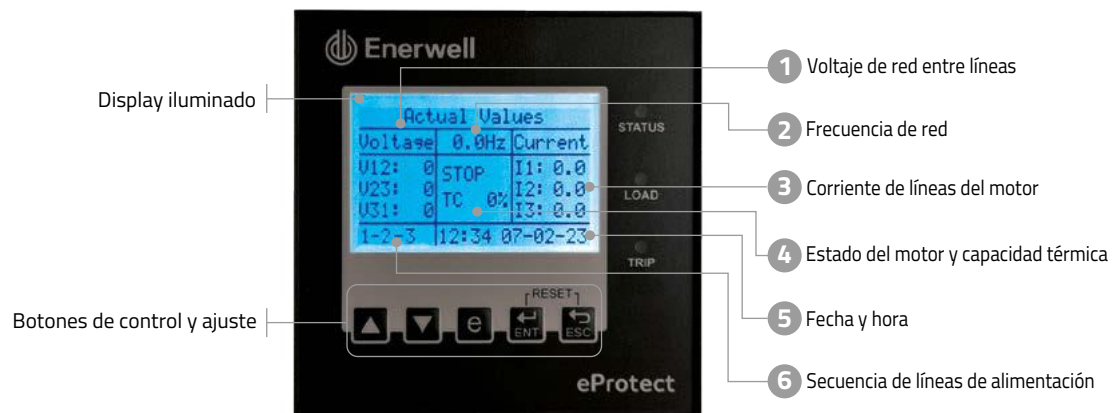

Imágenes ilustrativas de referencia, la apariencia final del producto puede variar.

- Amplia gama de dispositivos totalmente confiables para el control y señalización de sus tableros eléctricos
- LEDs indicadores para conocer el estado del equipo
- Robusto material de construcción para trabajar en los ambientes más demandantes con gran confiabilidad
- Voltaje de operación: 127 y 230V
- Modelos 230V con NOM
- Grado de protección: IP65
- Disponibles en colores: rojo, verde y amarillo
- Protección de exceso a incandescencia
- Fácil instalación
- Protección transparente al LED



CÓDIGO	COLOR	VOLTAJE DE OPERACIÓN (Vca)
EW-LED-V127	Verde	1x127
EW-LED-R127	Rojo	
EW-LED-AM127	Amarillo	
EW-LED-V230	Verde	1x230
EW-LED-R230	Rojo	
EW-LED-AM230	Amarillo	

## DIMENSIONES

CÓDIGO	DIMENSIONES (MM)		
		B	C
EW-LED-R230	40	52	30
EW-LED-V230			
EW-LED-AM230			

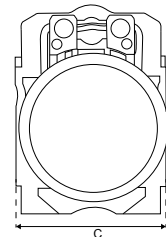
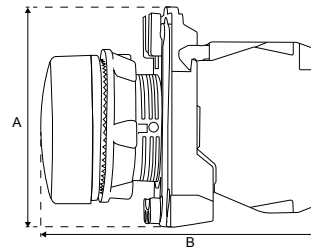
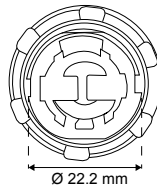

Imágenes ilustrativas de referencia, la apariencia final del producto puede variar.

- Arranca y para tus equipos de forma segura
- Sin relieve sobresaliente para evitar arranques accidentales
- Durabilidad y fiabilidad en la operación
- Altos ciclos de operación
- Voltaje de operación: 230 Vca (± 5%)
- Sobre montaje
- Fácil instalación de bloques auxiliares
- Diseño contra contactos involuntarios



CÓDIGO	MÁXIMA CORRIENTE (AMP)	TIPO DE CONTACTO	NÚMERO DE BLOQUES AUXILIARES POR PULSADOR
EW-B-P-VERDE	3	1NO + 0NC	1 a 6
EW-B-P-ROJO		0NO + 1NC	

**DIMENSIONES**

CÓDIGO	DIMENSIONES (MM)		
	A	B	C
EW-B-P-VERDE	40	53	30
EW-B-P-ROJO			

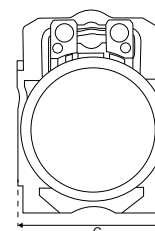
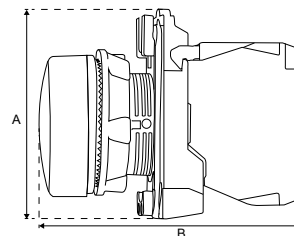
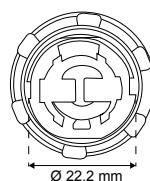

Imágenes ilustrativas de referencia, la apariencia final del producto puede variar.

- Arranca y para tus equipos de forma segura
- Durabilidad y fiabilidad en la operación
- Altos ciclos de operación
- Voltaje de operación: 230 Vca ( $\pm 5\%$ )
- Sobre montaje de bloques auxiliares
- Diseño de paro de emergencia
- Fácil instalación



CÓDIGO	MÁXIMA CORRIENTE (AMP)	TIPO DE CONTACTO	NÚMERO DE BLOQUES AUXILIARES POR PULSADOR
EW-B-P-DB-PA	3	1NO + 1NC	2 a 4

**DIMENSIONES**

CÓDIGO	DIMENSIONES (MM)		
	A	B	C
EW-B-P-DB-PA	47	57	30

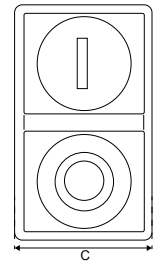
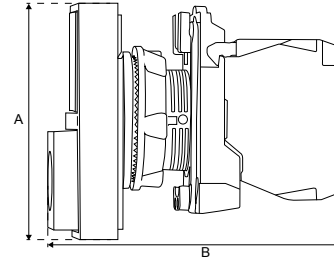
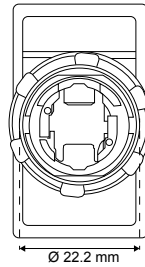

Imágenes ilustrativas de referencia, la apariencia final del producto puede variar.

- Desconecta tus equipos de forma segura
- Durabilidad y fiabilidad en la operación
- Altos ciclos de operación
- Voltaje de operación: 230 Vca (± 5%)
- Sobre montaje de bloques auxiliares
- Sistema de seguridad para restablecimiento
- Fácil instalación



CÓDIGO	MÁXIMA CORRIENTE (AMP)	TIPO DE CONTACTO	NÚMERO DE BLOQUES AUXILIARES POR PULSADOR
EW-B-H-PARO	3	0NO + 1NC	1 a 6

## DIMENSIONES

CÓDIGO	DIMENSIONES (MM)		
	A	B	C
EW-B-H-PARO	40	80	38

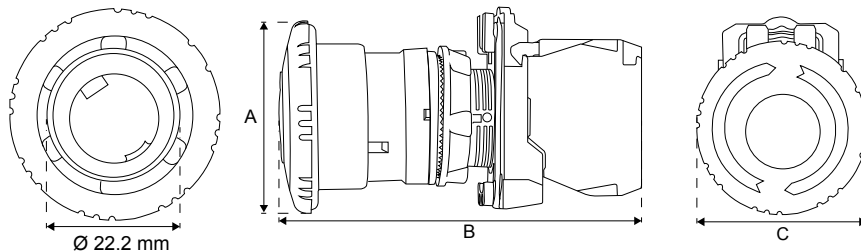

Imágenes ilustrativas de referencia, la apariencia final del producto puede variar.

- Selecciona el modo de operación de tu tablero con este selector de 3 polos
- Componentes de alta calidad que maximizan su vida útil
- Voltaje de operación: 230 Vca ( $\pm 5\%$ )
- Sobre montaje de bloques auxiliares
- Robusta manija de operación
- Fácil instalación



CÓDIGO	MÁXIMA CORRIENTE (AMP)	NÚMERO DE POSICIONES	NÚMERO DE BLOQUES AUXILIARES POR PULSADOR
EW-SELECTOR-3P	3	3	3 a 6

**DIMENSIONES**

CÓDIGO	DIMENSIONES (MM)		
	A	B	C
EW-SELECTOR-2P	40	70	30
EW-SELECTOR-3P			

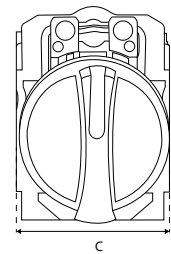
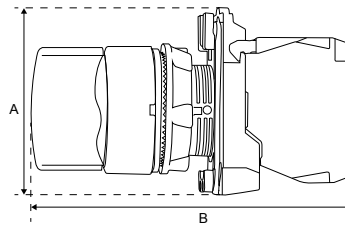
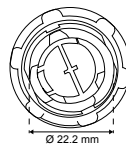

Imágenes ilustrativas de referencia, la apariencia final del producto puede variar.

- Ideal para uso en arrancadores a tensión reducida
- Reduce el voltaje aplicado en el motor durante la fase de arranque
- Disminuye altos picos de voltaje y corriente en el arranque
- Frecuencia nominal: 60 Hz
- Voltajes de operación disponibles: 220 V y 440 V
- Embobinado con múltiples derivaciones disponibles (0%, 65%, 80% y 100%)
- Tipo seco (sin aceites o cualquier otro líquido aislante/refrigerante)
- Aislamiento sólido, evita maniobras de mantenimiento
- Robusta base de acero con orificios de montaje para una correcta fijación
- Embobinado de cobre



CÓDIGO	FASES X VOLTS (Vca)	POTENCIA (HP)
EW-AT-220V-20	3 x 220	20
EW-AT-220V-30		30
EW-AT-220V-50		50
EW-AT-220V-60		60
EW-AT-440V-20	3 x 440	20
EW-AT-440V-30		30
EW-AT-440V-50		50
EW-AT-440V-60		60
EW-AT-440V-75		75
EW-AT-440V-100		100
EW-AT-440V-150		150
EW-AT-440V-200		200
EW-AT-440V-300	300	

Imágenes ilustrativas de referencia, la apariencia final del producto puede variar.

# ***VARIADORES DE FRECUENCIA***



**Franklin Electric**

**PARA LOS SISTEMAS DE SUMINISTRO DE AGUA A PRESIÓN CONSTANTE EN LA RED  
(HASTA 8 MOTOBOMBAS)**

- Presión constante
- Ahorro de energía
- Instalación directa en la tubería
- Montaje en cualquier posición
- Amplio rango de voltaje de entrada (170 a 270V)
- Para el funcionamiento con motobombas de superficie o sumergibles
- Creación de sistemas duplex conectando en la segunda motobomba un arrancador PROCONTROL
- Robusto (succión y descarga de construcción metálica)
- Puesta en marcha fácil de realizar (prácticamente solo es necesario establecer la presión del sistema)
- Leds para establecer y visualizar; presión del sistema, presión de arranque, corriente del motor y frecuencia de operación

**PROTECCIONES**

- Alto y bajo voltaje
- Sobrecarga
- Corto circuito
- Trabajo en seco
- Baja presión
- Alta temperatura del líquido
- Alarma por golpe de ariete (es activada cuando se detecta un golpe de presión de 2 veces la presión de trabajo)
- Alarma externa (esta opción es utilizada para detener la operación del equipo en caso de colocar algún flotador externo)



CÓDIGO	VOLTAJE DE ALIMENTACIÓN	VOLTAJE DE SALIDA	CORRIENTE MÁXIMA DE LA MOTOBOMBA	CONEXIÓN DE ENTRADA / SALIDA (pulgadas)	PRESIÓN MÁXIMA		RANGO DE REGULACIÓN DE PRESIÓN		IP	PESO (kg)
	FASES X VOLTS (-26%, +17%)	FASES X VOLTS	AMP.		PSI	M	PSI	M		
W-DRIVEB2M2M/08	1 x 230	1 x 230	8	1.25" Macho	174	122	4 - 116	2.8 - 81	65	2
W-DRIVEB2M2T/10		3 x 230	10							



**QUIERO COMPRAR**

Ahora tus compras a un clic de distancia, solo inicia sesión y selecciona los equipos que requieras

**VARIADOR DE FRECUENCIA DE VOLTAJE DUAL PARA SISTEMAS DE PRESIÓN CONSTANTE PARA UNA MOTOBOMBA (BDRIVEWM11A127/230) Y DOS MOTOBOMBAS (BDRIVEWM14A127/230)**

- Ahorro de energía
- Presión Constante
- Voltaje de alimentación y salida dual (127 o 230 V)
- Display integrado que muestra en funcionamiento la corriente consumida, la presión de trabajo y la frecuencia
- Arranques y paros suaves (soft start y soft stop) para aumentar la vida útil del sistema y reducir los picos de consumo eléctrico
- Montaje simple y sencillo (menores costos de instalación)
- 1.3 metros de cable de alimentación y 1 metro de cable de motobomba
- Modo funcionamiento MAESTRO-SEGUIDOR (solo modelo 14A)



PROTECCIONES

- Alto y bajo voltaje
- Sobrecarga
- Cortocircuito
- Trabajo en seco
- Alta y baja presión
- Alta temperatura

CÓDIGO	*VOLTAJE DE ALIMENTACIÓN	VOLTAJE DE SALIDA	CORRIENTE MÁXIMA DE LA MOTOBOMBA	CONEXIÓN DE ENTRADA / SALIDA (pulgadas)	IP	PESO (kg)
	FASES X VOLTS	FASES X VOLTS	AMP.			
BDRIVEWM11A127/230	1 x 127 o 1 x 230 ± 10%	1 x 127 o 1 x 230	11	1.25" Macho	55	2.2
BDRIVEWM14A127/230	1 x 127 -20% +10% o 1 x 230 -20% +15%		14			

\*Considere que el voltaje de alimentación del variador será el mismo que alimente a la motobomba, el variador no convierte 127 V a 230 V ni viceversa.

**QUIERO COMPRAR**  
 Ahora tus compras a un clic de distancia, solo inicia sesión y selecciona los equipos que requieras

**PARA LOS SISTEMAS DE SUMINISTRO DE AGUA A PRESIÓN CONSTANTE EN LA RED (DE HASTA 2 MOTOBOMBAS)**

- Ahorro de energía
- Presión Constante
- Modo de funcionamiento MAESTRO-SEGUIDOR (COMBO): en esta función es posible trabajar de manera coordinada con 2 motobombas (cada una conectada a un B-DRIVE)
- Display integrado que indica la corriente consumida y la presión de trabajo
- Arranques y paros suaves (soft start y soft stop) para aumentar la vida útil del sistema y reducir los picos de consumo eléctrico
- Registro: de horas de funcionamiento, historial de alarmas y anomalías
- Montaje simple y sencillo (menores costos de instalación)
- Cable de alimentación y cable de motobomba de 1.5 m
- Reducciones (2 piezas) en latón tipo marsella de 1.25" a 1" para montaje rápido y sencillo



Reducciones (2 piezas) en latón tipo marsella de 1.25" a 1"

**PROTECCIONES**

- Alto y bajo voltaje
- Sobrecarga
- Cortocircuito
- Trabajo en seco
- Alta y baja presión
- Alta temperatura
- Nivel (flotador)



CÓDIGO	VOLTAJE DE ALIMENTACIÓN	VOLTAJE DE SALIDA	CORRIENTE MÁXIMA DE LA MOTOBOMBA	CONEXIÓN DE ENTRADA / SALIDA (pulgadas)	IP	PESO (kg)
	FASES X VOLTS (+/- 10%)	FASES X VOLTS	AMP.			
B-DRIVEWMT10/230	1 x 230 V	3 x 230	10	1.25" Macho	55	2.2



**QUIERO COMPRAR**

Ahora tus compras a un clic de distancia, solo inicia sesión y selecciona los equipos que requieras

**PARA LOS SISTEMAS DE SUMINISTRO DE AGUA A PRESIÓN CONSTANTE EN LA RED (DE HASTA 2 MOTOBOMBAS)**

- Ahorro de energía
- Presión constante
- Modo funcionamiento MAESTRO-SEGUIDOR: en este modo es posibles trabajar hasta 2 motobombas (cada una con un B-DRIVE) de manera coordinada
- Arranques y paros suaves para un funcionamiento más estable para prolongar la vida útil del sistema y las motobombas
- Instalación y puesta en marcha rápida y sencilla
- Amplia gama de protecciones
- Restablecimiento automático en caso de condiciones anormales en la instalación
- Protección contra trabajo en seco sin necesidad de elementos en la cisterna
- Registro del historial de alarmas
- Incluye transductor de presión (0-10 bares) con cable de comunicación 2 m de largo
- Incluye 1.5 m de cable para la conexión de alimentación y 1.5 m para conexión a motobomba
- Display iluminado, botones de navegación y LEDs indicadores para facilitar la interacción con el variador
- Montaje en pared

**PROTECCIONES**

- Alto y bajo voltaje
- Sobrecarga
- Cortocircuito
- Trabajo en seco
- Alta y baja presión
- Alta temperatura
- Nivel (flotador)



CÓDIGO	VOLTAJE DE ALIMENTACIÓN	VOLTAJE DE SALIDA	CORRIENTE MÁXIMA DE LA MOTOBOMBA	IP	PESO (kg)
	FASES X VOLTS (+/- 10 %)	FASES x VOLTS	AMP.		
B-DRIVEAMM12/230	1 x 230 V	1 x 230	12	55	4.3
B-DRIVEAMT10/230		3 x 230	10		



**QUIERO COMPRAR**

Ahora tus compras a un clic de distancia, solo inicia sesión y selecciona los equipos que requieras

**PARA EL SUMINISTRO DE AGUA A PRESIÓN CONSTANTE**

**Modelos trifásicos en 440 Vca**

- Ahorro de energía
- Presión constante
- Diseñado para controlar y proteger motobombas trifásicas en 440 Vca
- Modo funcionamiento MAESTRO-SEGUIDOR: en este modo se maximiza el ahorro y desempeño de los sistemas a presión constante al trabajar de manera coordinada 2 motobombas (cada una con un B-DRIVE)
- Más estabilidad y mayor vida útil al realizar arranques y paros suaves de las motobombas
- Principio de instalación modular que puede ser aplicado tanto en instalaciones antiguas como en instalaciones nuevas
- Display integrado para realizar una puesta en marcha rápida, intuitiva y sencilla
- Incluye transductor de presión de 0-16 bares con 3m de cable
- Incluye 2 cables de 1.5 m para la conexión de alimentación y motobomba
- Robusto sistema de montaje mural
- Restablecimiento automático (programable)
- Rango de temperatura ambiente: 30°C - 50°C
- Máxima altitud: 1000 manm

**PROTECCIONES**

- Alto y bajo voltaje
- Sobrecarga
- Cortocircuito
- Trabajo en seco
- Alta y baja presión
- Nivel (es necesario utilizar un flotador externo, no incluido)



CÓDIGO	VOLTAJE DE ALIMENTACIÓN	VOLTAJE DE SALIDA	CORRIENTE MÁXIMA DE LA MOTOBOMBA	GRADO DE PROTECCIÓN IP	PESO (kg)
	FASES X VOLTS (+/- 10%)	FASES x VOLTS	AMP.		
B-DRIVEATT25/440	3 x 440 (+10% -20%)	3 x 440	25	65	10
B-DRIVEATT32/440			32		



**QUIERO COMPRAR**

Ahora tus compras a un clic de distancia, solo inicia sesión y selecciona los equipos que requieras

**PARA LOS SISTEMAS DE SUMINISTRO DE AGUA A PRESIÓN CONSTANTE EN LA RED  
(DE 1 HASTA 8 MOTOBOMBAS)**

- Presión constante. Ahorro de energía
- Variación de velocidad uniforme en sistemas múltiples
- Instalación rápida y sencilla. Intuitivo / Robusto
- Los parámetros para la puesta en marcha son principalmente: la presión deseada y la corriente máxima de la motobomba
- Incluye cables para la conexión de alimentación y motobomba (1.5 m de largo)
- Cable para la comunicación con otro variador R-DRIVE PLUS (1.5 m de largo)
- Incluye el transductor de presión (3 m de largo)
- Restablecimiento automático en caso de condiciones anormales en la instalación
- 2 versiones:
  - Alimentación monofásica para motobombas trifásicas enfriado por aire
  - Alimentación trifásica para motobombas trifásicas enfriado por aire
- Amplio rango de voltaje de entrada.
- 4 botones de navegación
- Con la ayuda del MULTI-RIEGO-RD se pueden definir hasta 4 zonas de presión distintas para los sistemas de riego
- En operación podemos visualizar las condiciones eléctricas e hidráulicas de la motobomba
- Temperatura máxima ambiente: 40°C

**PROTECCIONES**

- Bajo y Alto voltaje
- Sobrecarga
- Corto circuito
- Fallo del sensor de presión
- Alarma externa
- Alarma por golpe de ariete
- Presión insuficiente
- Trabajo en seco
- Arranques excesivos



CÓDIGO	VOLTAJE DE ALIMENTACIÓN	VOLTAJE DE SALIDA	CORRIENTE MÁXIMA DE LA MOTOBOMBA	PRESIÓN MÁXIMA		IP	PESO (kg)
	FASES x VOLTS (-26 %, +17 %)	FASES x VOLTS	AMP.	PSI	M		
RDRIVEPAMTPL10/230	1 x 230 V (170 a 270)	3 x 230 V	10	145	102	65	5.6
RDRIVEPATTPL15/230			15				
RDRIVEPATTPL18/230			18				

**NOTA:** Los equipos únicamente son compatibles entre sus mismos modelos



**QUIERO COMPRAR**

Ahora tus compras a un clic de distancia, solo inicia sesión y selecciona los equipos que requieras



## FILTROS DE SALIDA PARA LA CONEXIÓN DEL MOTOR

El cable de conexión entre el variador R-Drive y la motobomba crea un efecto capacitivo que puede inhibir el funcionamiento correcto del variador R-DRIVE, para anular este efecto, HIDROCONTROL ofrece los siguientes filtros para conexiones mayores a 20m y menores a 100m

- Posición de montaje: indistinto
- Temperatura de funcionamiento: 0 a 50 ° C



CÓDIGO	VOLTAJE DE LA MOTOBOMBA	CORRIENTE MÁXIMA DE LA MOTOBOMBA	DIMENSIONES (cm)			IP	PESO (kg)
			LARGO	ANCHO	ALTO		
FRDRIVEM10A	1 x 230	10A	24	14	16	20	4.6
FRDRIVET10A	3 x 230/460	10A	24	14	16		5.1
FRDRIVET16A	3 x 230/460	16A	24	14	18.5		8.5



## Serie MULTI RIEGO RD

MULTI RIEGO-RD es una interface entre el variador R-DRIVE y la central de riego, (compatible con la mayoría de sistemas de riego presentes en el mercado) que permite establecer desde el variador 4 diferentes puntos de presión, los cuales una vez programados se activan al abrir las electroválvulas de la zona de riego. Sólo es necesario conectar las electroválvulas tanto a la central de riego como a la terminal MULTI RIEGO-RD



- Montaje Riel Din.
- Grado de protección IP20
- Temperatura de funcionamiento 0 a 50 ° C

Incluye cable de conexión al R-DRIVE

CÓDIGO	VOLTAJE DE ALIMENTACIÓN	ZONAS DE PRESIÓN	ELECTROVÁLVULAS POR ZONA DE PRESIÓN	MÁX. VOLTAJE ELECTROVÁLVULAS	DIMENSIONES (cm)			PESO (kg)
					LARGO	ANCHO	ALTO	
MULTI-RIEGO-RD	24 V	4	4	24 V	10.5	9	7.3	.26



Nota.- El MULTI RIEGO-RD sólo es compatible con los variadores R-DRIVE



### QUIERO COMPRAR

Ahora tus compras a un clic de distancia, solo inicia sesión y selecciona los equipos que requieras

- Sustituye a la caja de control
- Ahorro de energía y presión constante
- Compatibles con motores de imanes permanentes
- Conectividad local y remota
- Todos los equipos tienen conexión directa a la mayoría de motores
- Múltiples modos de control constante, diferencial o externo
- Para aplicaciones monofásicas y trifásicas en 127 Vca y 230 Vca.  
De montaje directo al motor o en pared.
- Conectividad mejorada Bluetooth SMART(4.0) y MODBUS RTU
- Diseño compacto, eficiente y optimizado
- Mayor vida útil gracias al arranque y paro suave
- Temperatura ambiente de operación: -10°C a 40°C
- Altitud máxima a plena carga: 1 000 m
- Frecuencia de alimentación de red: 60 Hz (± 2%)
- Humedad relativa: 5% - 95% sin condensación
- Sistema multimaestro hasta 8 motobombas en paralelo

**PROTECCIONES**

- Alto y bajo voltaje
- Sobrecarga
- Cortocircuito
- Trabajo en seco
- Alta y baja presión
- Nivel (es necesario utilizar un flotador externo, no incluido)



CÓDIGO	VOLTAJE DE ALIMENTACIÓN (Vca)	VOLTAJE DE SALIDA (Vca)	MÁX. CORRIENTE DE LA MOTOBOMBA	POTENCIA TÍPICA DE LA MOTOBOMBA		KIT DE MONTAJE
	FASES X VOLTS (± 15)	FASES X VOLTS (± 15)	A	HP	kW	PARED
*MDRIVE-2/M10T5	1 x 230	1 x 127	10	1.0	0.75	NO INCLUIDO
		1 x 230				
		3 x 230	5	1.5	1.1	
*MDRIVE-2/M12T7	1 x 230	1 x 127	12	1.5	1.1	NO INCLUIDO
		1 x 230				
		3 x 230	7.5	2.0	1.5	
MDRIVE-2/M17T18	1 x 230	1 x 127	17.5	3.0	2.2	INCLUIDO
		1 x 230				
		3 x 230	18.5	5.4	4	

\*Estos modelos pueden trabajar con motores de 2 hilos tipo PSC (Permanent Split Capacitor).



**QUIERO COMPRAR**

Ahora tus compras a un clic de distancia, solo inicia sesión y selecciona los equipos que requieras

**SENSORES DE PRESIÓN** (venta por separado)

CÓDIGO	DESCRIPCIÓN
060G1136	Sensor de presión ciego (máx. 145 PSI)
060G1137	Sensor de presión ciego (máx. 232 PSI)



**KIT DE MONTAJE**

CÓDIGO	DESCRIPCIÓN
MD-KITP-1	KIT MONTAJE PARED P/MDRIVE 5A-12A
MD-KITP-2	KIT MONTAJE PARED P/MDRIVE 17A-18A

### VARIADOR DE ÚLTIMA GENERACIÓN IP54 PARA APLICACIONES MODULARES DE PRESIÓN CONSTANTE

- Presión constante
- Ahorro de energía eléctrica
- Diseño compacto y ligero
- Compatible con motores de imanes permanentes
- Alimentación monofásica (1 x 230 V) sólo modelo L-DRIVEMT 230V-10A
- Trabaja con motobombas trifásicas (3 x 230 V)
- Grado de protección: IP54
- Arranque y paro suave (ayuda a minimizar los picos de presión en la red y extender la vida útil de la motobomba)
- Cuenta con: indicadores led, botones de navegación y display LCD iluminado
- Monitoreo de parámetros (el display muestra los valores de presión y frecuencia de salida)
- Incluye base de instalación para montaje
- Sistema mutibombeo de hasta 5 motobombas
- Rango de temperatura de operación: - 10 °C a 40 °C
- Máxima altitud: 1000 manm

#### PROTECCIONES

- Alto y bajo voltaje
- Sobrecarga
- Fuga a tierra
- Falta de agua a través de las señales digitales
- Baja carga
- Paro por alta presión
- Alarma por baja presión
- Pérdida de fase de alimentación (modelos trifásicos) y pérdida de fase del motor
- Entre otras (consulte el manual)



*Protege, controla, supervisa  
maximiza el desempeño de tus  
aplicaciones de presión constante*



CÓDIGO	VOLTAJE DE ENTRADA	MÁXIMA CORRIENTE DE ENTRADA	VOLTAJE DE SALIDA	MÁXIMA CORRIENTE DE SALIDA	MÁXIMA POTENCIA DE SALIDA HP (kW)	PESO (kg)
	FASES x Vca (+/-10%)	AMP.	FASES x Vca	AMP.		
L-DRIVEMT 230V-10A	1 x 230	20	3 X 230 Vca	10	3 (2.2)	1.2
L-DRIVETT 230V-12A	3 x 230	14.6		12	5.5 (4)	2.9
L-DRIVETT 230V-32A		35		32	10 (7.5)	5.5

- Requiere transductor de presión (consultar con el Departamento de Ventas)



#### QUIERO COMPRAR

Ahora tus compras a un clic de distancia, solo inicia sesión y selecciona los equipos que requieras

### PARA LOS SISTEMAS DE SUMINISTRO DE AGUA A PRESIÓN CONSTANTE EN LA RED (DE HASTA 8 MOTOBOMBAS)

- Presión constante. Ahorro de energía
- Creación de sistemas de hasta 10 motobombas considerando; 8 motobombas conectadas cada una con un variador F-DRIVE y hasta 2 motobombas controladas por arrancadores PROCONTROL (arrancadores a plena carga)
- Múltiples modos de operación; presión constante con 1 o 2 puntos de presión, frecuencia fija, caudal constante, etc.
- F-DRIVE puede ser montado directo sobre el motor o en la pared colocando los kit de montaje vendidos por separado
- Para el funcionamiento con motobombas de superficie o sumergibles
- Variación de velocidad en todas las motobombas controladas y comunicadas con otro variador F-DRIVE
- Menú de arranque rápido para una puesta en marcha ágil y sencilla



#### PROTECCIONES

- Alto y bajo voltaje. Sobrecarga. Corto circuito. Trabajo en seco.
- Alta y baja presión. Alarma externa

CÓDIGO	TAMAÑO	VOLTAJE DE ALIMENTACIÓN	VOLTAJE DE SALIDA	MÁX. CORRIENTE DE ENTRADA	CORRIENTE MÁXIMA DE LA MOTOBOMBA	POTENCIA TÍPICA DE LA MOTOBOMBA		PESO (kg)				
		FASES X VOLTS (+/- 15%)	FASES X VOLTS	AMP.	AMP.	HP	KW					
FDRIVE97-230-M/MT	1	1 X 230	1 X 230	15	9	1.5	1.1	4				
			3 X 230		7	2	1.5	4				
FDRIVE911-230-M/MT	1 X 230		20	9	1.5	1.1	4.3					
	3 X 230			11	4	3	4.3					
* FDRIVE2318-M/T	2	3 X 230	3 X 230	38	18	5.5	4	7.2				
* FDRIVE2325-M/T			53	25	7.5	5.5	7.2					
FDRIVE2318-TT	3		3 X 230	3 X 230	17.5	18	5.5	4	7			
FDRIVE2325-TT					24	25	7.5	5.5	7			
FDRIVE2330-TT		29			30	10	7.5	7.2				
FDRIVE2338-TT		42			38	12.5	9.2	33				
FDRIVE2348-TT	52	48			15	11	33					
FDRIVE2365-TT	68	65			20	15	34					
FDRIVE2375-TT	78	75			25	18.5	34					
FDRIVE2385-TT	88	85			30	22	34					
FDRIVE23118-TT	4	3 X 460			3 X 460	120	118	40	30	34		
FDRIVE23158-TT						160	158	50	37	77		
FDRIVE23185-TT						190	185	60	45	77		
FDRIVE23215-TT						220	215	75	55	77		
FDRIVE23268-TT	270					268	100	75	77			
F-DRIVE09-460TT	1					3 X 460	3 X 460	8	9	5.5	4	4.4
FDRIVE4614-TT	2							13.5	14	7.5	5.5	7
FDRIVE4618-TT								17.5	18	10	7.5	7
FDRIVE4625-TT			24	25				15	11	7		
FDRIVE4630-TT			29	30				20	15	7.2		
FDRIVE4638-TT	3		42	38				25	18.5	33		
FDRIVE4648-TT			52	48				30	22	33		
FDRIVE4665-TT			68	65				40	30	34		
FDRIVE4675-TT			78	75				50	37	34		
FDRIVE4685-TT	4		88	85				60	5	34		
FDRIVE46118-TT			120	118				75	55	34		
FDRIVE46158-TT		160	158	100	75			77				
FDRIVE46185-TT		190	185	125	90			77				
FDRIVE46215-TT	4	220	215	150	110			77				
FDRIVE46268-TT		270	268	175	132			77				

\*Modelos con filtro EMC (de compatibilidad electromagnética) externo, incluido en el código, no es necesario considerarlo por separado

NOTA: En caso de ser necesario los variadores F-DRIVE pueden ser alimentados utilizando un generador de respaldo (Onda sinusoidal pura). Para el correcto dimensionamiento de la capacidad del generador, utilice la siguiente fórmula: Generador (kVA) = (Potencia (kW) / 0.8) \* 2.5

Por ejemplo, si tenemos un F-DRIVE97-230M/MT que energiza un motor de 4 Hp (3 kW) en 230 V trifásico, la capacidad mínima del generador se obtendría de la siguiente manera: Generador (kVA) = (3 kW / 0.8) \* 2.5 = 9.37 kVA = 10 kVA



#### QUIERO COMPRAR

Ahora tus compras a un clic de distancia, solo inicia sesión y selecciona los equipos que requieras

**MONTAJE DIRECTO A MOTOR**



TAMAÑO 1

**CÓDIGO**

FD-MOTKIT-T1



TAMAÑO 2

**CÓDIGO**

FD-MOTKIT460V25A

**MONTAJE DIRECTO A LA PARED**



TAMAÑO 1

**CÓDIGO**

FD-WALLKIT230V



TAMAÑO 2

**CÓDIGO**

FD-WALLKIT460V25A

**FILTROS DE ARMÓNICOS**

**Para aplicaciones con distancia mayor a 50 m entre el F-DRIVE y el motor**

Al variar la frecuencia de operación de un motor se producen efectos armónicos (distorsiones en la calidad de la energía eléctrica de la red). Los cuales pueden perturbar el funcionamiento o incluso dañar elementos conectados en el circuito (cables, motor, interruptores o incluso el mismo variador).

Para prevenir que esto suceda ponemos a su disposición la siguiente serie de filtros, seleccionados de acuerdo a la distancia (recorrido total del cable entre el motor y el variador), voltaje y la corriente máxima del motor.

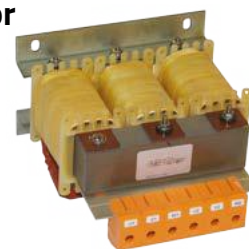

CÓDIGO	VOLTAJE DE LA MOTOBOMBA FASES x VCA	CORRIENTE MÁXIMA DE LA MOTOBOMBA AMP.	DIMENSIONES (mm)			PESO (kg)
			LARGO	ANCHO	ALTURA	
REACTOR-FDS14-150M	3 X 230 - 460	14	120	67	115	2.7
REACTOR-FDS32-150M		32	140	75	150	3.5
REACTOR-FDS90-150M		90	180	120	200	8
FSEN-FDS14-500M		14	180	105	210	10
FSEN-FDS32-500M		32	240	115	280	17.5
FSEN-FDS115-500M		115	300	150	285	42











**QUIERO COMPRAR**

Ahora tus compras a un clic de distancia, solo inicia sesión y selecciona los equipos que requieras



# COMPARATIVO DE VARIADORES DE FRECUENCIA MARCA HIDROCONTROL

FOTO DE EQUIPO	CÓDIGO	VOLTAJE DE ALIMENTACIÓN (FASES x VOLTS)	VOLTAJE DE SALIDA (FASES x VOLTS)	CORRIENTE MÁX. MOTOBOMBA (AMP.)	TIPO DE ENFRIADO		SIST. DE INTER-CONEXIÓN DE EQUIPOS MÁXIMO	PROTECCIONES																		
					POR AGUA	POR AIRE		ALTO VOLTAJE	BAJO VOLTAJE	SOBRECARGA	CORTOCIRCUITO	TRABAJO EN SECO	ALTA PRESIÓN	BAJA PRESIÓN	ALARMA POR											
	W-DRIVEB2M2M/08	1 x 230 (-26 %, +17 %)	1 x 230	8	✓		1	✓	✓	✓	✓	✓		✓	✓											
	W-DRIVE2M2T/10		3 x 230	10																						
	B-DRIVEWMT10/230	1 x 230	3 x 230	10	✓		2	✓	✓	✓	✓	✓		✓												
	B-DRIVEAMM12/230	1 x 230	1 x 230	12	✓		2	✓	✓	✓	✓	✓		✓												
	B-DRIVEAMT10/230		3 x 230	10																						
	RDRIVEPWMM12/230	1 x 230 (-26 % a +17 %)	1 x 230	12	✓		2	✓	✓	✓	✓	✓		✓	✓											
	RDRIVEPAMTPL10/230	1 x 230 (-26 % a +17 %)	3 x 230	10	✓		2	✓	✓	✓	✓	✓		✓	✓											
	RDRIVEPATTPL15/230	3 x 230 (-26 % a +17 %)	3 x 230	15																						
	RDRIVEPATTPL18/230		3 x 230	18																						
	L-DRIVEMT 230V-10A	1 x 230	3 x 230	10	✓		1	✓	✓	✓		✓	✓	✓												
	L-DRIVETT 230V-12A	3 x 230		12																						
	L-DRIVETT 230V-32A			32																						
	*MDRIVE-2/M10T5	1 x 230	1 x 127	10	✓		8	✓	✓	✓	✓	✓	✓	✓												
	*MDRIVE-2/M12T7		1 x 230	5																						
			1 x 127	12																						
	MDRIVE-2/M17T18		1 x 230	7.5																						
			3 x 230	7.5																						
			1 x 127	17.5																						
1 x 230		18.5																								
	FDRIVE97-230-M/MT	1 x 230	1 x 230	9	✓		10	✓	✓	✓	✓	✓	✓	✓	✓											
	FDRIVE911-230-M/MT		3 x 230	7																						
			FDRIVE2318-M/T	1 x 230												9										
	3 x 230			11																						
	FDRIVE2318-M/T	3 x 230	3 x 230	18																						
	FDRIVE2325-M/T		25																							
	FDRIVE2318-TT		18																							
	FDRIVE2325-TT		25																							
	FDRIVE2330-TT		30																							
	FDRIVE2338-TT		38																							
	FDRIVE2348-TT		48																							
	FDRIVE2365-TT		65																							
	FDRIVE2375-TT		75																							
	FDRIVE2385-TT		85																							
	FDRIVE23118-TT		118																							
	FDRIVE23158-TT		158																							
	FDRIVE23185-TT		185																							
	FDRIVE23215-TT		215																							
	FDRIVE23268-TT		268																							
	F-DRIVE09-460TT		3 x 460	3 x 460												9										
	FDRIVE4614-TT	14																								
	FDRIVE4618-TT	18																								
	FDRIVE4625-TT	25																								
	FDRIVE4630-TT	30																								
	FDRIVE4638-TT	38																								
	FDRIVE4648-TT	48																								
	FDRIVE4665-TT	65																								
	FDRIVE4675-TT	75																								
FDRIVE4685-TT	85																									
FDRIVE46118-TT	118																									
FDRIVE46158-TT	158																									
FDRIVE46185-TT	185																									
FDRIVE46215-TT	215																									
FDRIVE46268-TT	268																									

\* Modelos con filtro EMC (de compatibilidad electromagnética) externo, incluido en el código, no es necesario considerarlo por separado

**QUIERO COMPRAR**  
 Ahora tus compras a un clic de distancia, solo inicia sesión y selecciona los equipos que requieras





**Franklin Electric**

## SubDrive Connect

**VARIADORES DE FRECUENCIA**

**ENFRIADO POR AIRE**

- Presión constante
- Tecnología Smart Reset® permite una buena recuperación antes de volver a arrancar la motobomba
- Certificación UL y CUL
- Excelente protección contra interferencia por radiofrecuencia
- Fácil instalación
- Nueva Aplicación Movil: FE CONNECT



### PROTECCIONES

- Bajo voltaje
- Sobrecarga
- Corto circuito
- Baja carga
- Motobomba bloqueada

### CONTROLES PARA SISTEMAS DE PRESIÓN CONSTANTE FRANKLIN

CÓDIGO	DESCRIPCIÓN	VOLTAJE DE ENTRADA (FASES X VOLTS)	VOLTAJE DE SALIDA AL MOTOR (FASES X VOLTS)	AMP.	CAPACIDAD DE BOMBA Y MOTOR			
					MONOFÁSICOS (1F X 230V)		TRIFÁSICOS (3F X 230V)	
					BOMBA (HP)	MOTOR (HP)	BOMBA (HP)	MOTOR (HP)
C-SUBDRIVE 20				19	1/2, 3/4, 1, 1.5, 2	1/2, 3/4, 1, 1.5, 2	1/2, 3/4, 1, 3/4, 1, 1.5, 1.5, 2	1, 1.5, 2
C-SUBDRIVE 30	Subdrive NEMA 3R	1 x 230	1 x 230 / 3 x 230	23	1/2, 3/4, 1, 1.5, 2	1/2, 3/4, 1, 1.5, 2	1/2, 3/4, 1, 3/4, 1, 1.5, 1.5, 2, 1.5, 2, 3	1, 1.5, 2, 3
C-SUBDRIVE 50				36	1/2, 3/4, 1, 1.5, 2, 3	1/2, 3/4, 1, 1.5, 2, 3	1/2, 3/4, 1, 3/4, 1, 1.5, 1.5, 2, 1.5, 2, 3, 3, 5	1, 1.5, 2, 3, 5

#### NOTAS:

- Los SubDrives tienen la capacidad de desempeñarse como MonoDrives.
- Un SubDrive puede operar con diferentes potencias en el motor.

ALTERNADOR SUBD	Alternador para Subdrive duplex (en 120 V)
* 225495901	Kit sensor de presión (transductor) para subdrive 300
* 223995901	Kit sensor de presión (transductor) para subdrive 75, 100 y 150

\* Estos sensores son para una presión máxima de 80 psi



#### QUIERO COMPRAR

Ahora tus compras a un clic de distancia, solo inicia sesión y selecciona los equipos que requieras

# ***TABLEROS***



# TABLA COMPARATIVA DE SISTEMAS HIDRONEUMÁTICOS PARA DOS MOTOBOMBAS

## TABLERO ALTAMIRA

**ALTAMIRA®**



### INCLUYE:

- Gabinete de alta calidad NEMA1
- Módulo alternador-simultaneador
- Contactores y guardamotores
- Interruptor termomagnético de protección para el circuito de control
- Led's piloto (roja y verdes)
- Selectores (manual, fuera, automático)
- Clemas
- Interruptores de presión mecánico
- Flotador de nivel para protección contra trabajo en seco

### PRINCIPIO DE OPERACIÓN

El TABLERO HIDRONEUMÁTICO mantiene presurizada la red hidráulica de acuerdo a los rangos de presión pre-establecidos. Las motobombas encenderán de manera escalonada cada vez que las presiones de arranque se alcancen y se detendrán en el momento de llegar a la presión de paro más alta. El funcionamiento de las bombas es alternado por evento con el fin de buscar tener un desgaste lo más uniforme posible.

## SWITCH ELECTRÓNICO

**ALTAMIRA®**  
Serie **KONTROLLSW**



### INCLUYE:

- Cuerpo plástico de alta resistencia con protección IP55
- Módulo alternador-simultaneador integrado
- Electrónica de potencia de hasta 16 amperos
- Protección electrónica de sobrecarga
- Circuito de control integrado
- Led's indicadores y display digital integrados
- Modo automático y manual
- Bornes de conexión
- Interruptor de presión electrónico
- Protección contra trabajo en seco activado por el valor de corriente (no requiere flotador)

### PRINCIPIO DE OPERACIÓN

Con el SWITCH ELECTRÓNICO KONTROLLSW se tiene el mismo principio de operación de un tablero hidroneumático, pero con todas las ventajas que ofrece la tecnología aplicada, por ejemplo: es posible establecer mayores rangos de funcionamiento, trabajar con diferentes unidades de presión, mayores protecciones, agilidad y precisión para establecer las presiones de paro y arranque así como tener en tiempo real las lecturas de presión y corriente de la motobomba.

## TABLA DE PROTECCIONES

PROTECCIÓN	TABLERO	KONTROLLSW
TRABAJO EN SECO	✓	✓
SOBRECARGA	✓	✓
CICLOS RÁPIDOS	X	✓
BAJA PRESIÓN	X	✓

## VENTAJAS ADICIONALES CON KONTROLLSW

- Diseño compacto e innovador
- Mínimo mantenimiento ya que cuenta con menos puntos de conexión
- Display digital integrado para visualizar en tiempo real la presión del sistema y corriente de la motobomba
- Las presiones de paro y arranque en bar o PSI son ajustables de forma fácil y precisa (sin necesidad de girar tuercas)
- Protección de trabajo en seco sin necesidad de elementos de control en la cisterna
- Es posible trabajar el sistema en bar o PSI
- Grado de protección IP55

## KONTROLLSW MARCA ALTAMIRA

CÓDIGO	CANTIDAD NECESARIA PARA UN SISTEMA DÚPLEX (PIEZAS)	*RANGO DE POTENCIA (HP)	VOLTAJE DE ALIMENTACIÓN DUAL (ENTRADA / ALIDA)	MÁX. AMP DE FUNCIONAMIENTO
KONTROLLSW16M12-23	2	0.5 a 2.5	1x127/1x127 ó 1x230/1x230	16 A

\* Nota: Favor de considerar que el amperaje máximo de la motobomba sea igual o menor al modelo del KONTROLLSW

## TABLERO MARCA ALTAMIRA

CÓDIGO	HP NOM.	VOLTAJE DE ALIMENTACIÓN Y DEL MOTOR (FASES x VOLTS)	RANGO DEL AMPERAJE
TASA2 2.51220H	2.5	1 x 230 V	9 a 14

## QUIERO COMPRAR



Ahora tus compras a un clic de distancia, solo inicia sesión y selecciona los equipos que requieras

Para alternar y simultanear dos motobombas  
Constan de:

- Gabinete de alta calidad
- Control alternador-simultaneador
- Contactores
- Guardamotores
- Interruptor termomagnético de protección para el circuito de control
- Leds piloto (roja y verde)
- Selectores (manual, fuera, automático)
- Clemas

Los tableros de control ALTAMIRA protegen su equipo de bombeo contra:

- Cortocircuito
- Sobrecarga
- Trabajo en seco



Todo ensamblado y cableado listo para instalarse

Tableros disponibles para los siguientes sistemas:

- Sistema hidroneumático
- Sistema cisterna-tinaco
- Sistema de cárcamo

Todos nuestros tableros para sistema hidroneumático cuentan con interruptores de presión ALTAMIRA KPI para altas presiones



HP NOM.	FASES x VOLTS	RANGO DE AMP.	HIDRONEUMÁTICO (H)	CÁRCAMO (C)	CISTERNATINACO (CT)
			CÓDIGO	CÓDIGO	CÓDIGO
3/4		2.5 a 4	TASA2 3/41220H	TASA2 3/41220C	TASA2 3/41220CT
1		4 a 6.3	TASA2 11220H	TASA2 11220C	TASA2 11220CT
2		6 a 10		TASA2 21220C	TASA2 21220CT
2.5	1 x 220	9 a 14	TASA2 2.51220H	TASA2 2.51220C	TASA2 2.51220CT
3		13 a 18	TASA2 31220H	TASA2 31220C	TASA2 31220CT
4		17 a 23	TASA2 41220H	TASA2 41220C	TASA2 41220CT
5		24 a 32	TASA2 51220H	TASA2 51220C	TASA2 51220CT
1		2.5 a 4	TASA2 13220H	TASA2 13220C	TASA2 13220CT
2		4 a 6.3	TASA2 23220H	TASA2 23220C	TASA2 23220CT
3	3 x 220	6 a 10	TASA2 33230H	TASA2 33220C	TASA2 33220CT
4		9 a 14	TASA2 43220H	TASA2 43220C	TASA2 43220CT
5		13 a 18	TASA2 53220H	TASA2 53220C	TASA2 53220CT
7.5		17 a 23	TASA2 7.53220H	TASA2 7.53220C	TASA2 7.53220CT
10		24 a 32	TASA2 103220H	TASA2 103220C	TASA2 103220CT
15		25 a 40	TASA2 153220H	TASA2 153220C	TASA2 153220CT
2		2.5 a 4	TASA2 23440H	TASA2 23440C	TASA2 23440CT
3		4 a 6.3	TASA2 33440H	TASA2 33440C	TASA2 33440CT
5	3 x 440	6 a 10	TASA2 53440H	TASA2 53440C	TASA2 53440CT
7.5		9 a 14	TASA2 7.53440H	TASA2 7.53440C	TASA2 7.53440CT
10		13 a 18	TASA2 103440H	TASA2 103440C	TASA2 103440CT
15		17 a 23	TASA2 153440H	TASA2 153440C	TASA2 153440CT
20		24 a 32	TASA2 203440H	TASA2 203440C	TASA2 203440CT
30		25 a 40	TASA2 303440H	TASA2 303440C	TASA2 303440CT

La presión máxima regulable de operación es de 116 psi, si se requiere una mayor presión de operación, contacte al Departamento de Ventas.



NOTA IMPORTANTE: Para una correcta selección del tablero de control, asegúrese que los rangos de corriente (A) en factor nominal y de servicio del motor a utilizar estén dentro de los rangos soportados por el tablero y que el voltaje (V) sea el mismo, NO utilice potencia (HP) como una referencia final.



**QUIERO COMPRAR**

Ahora tus compras a un clic de distancia, solo inicia sesión y selecciona los equipos que requieras

Para alternar y simultanear tres motobombas  
Constan de:

- Gabinete de alta calidad
- Control alternador-simultaneador
- Contactores
- Guardamotores
- Interruptor termomagnético de protección para el circuito de control
- Leds piloto (roja y verdes)
- Selectores (manual, fuera, automático)
- Clemas

Los tableros de control  
ALTAMIRA protegen su  
equipo de bombeo contra:

- Cortocircuito
- Sobrecarga
- Trabajo en seco



Todo ensamblado  
y cableado  
listo para  
instalarse



Tableros disponibles para los  
siguientes sistemas:

- Sistema hidroneumático
- Sistema de cárcamo

 <b>HP NOMINAL</b>	<b>FASES x VOLTS</b>	<b>RANGO DE AMP.</b>	<b>HIDRONEUMÁTICO (H)</b>	<b>CÁRCAMO (C)</b>
			<b>CÓDIGO</b>	<b>CÓDIGO</b>
3/4	1 x 220	2.5 a 4	TASA3 3/41220H	TASA3 3/41220C
1		4 a 6.3	TASA3 11220H	TASA3 11220C
2		6 a 10	TASA3 21220H	TASA3 21220C
2.5		9 a 14	TASA3 2.51220H	TASA3 2.51220C
3		13 a 18	TASA3 31220H	TASA3 31220C
4		17 a 23	TASA3 41220H	TASA3 41220C
5	3 x 220	24 a 32	TASA3 51220H	TASA3 51220C
1		2.5 a 4	TASA3 13220H	TASA3 13220C
2		4 a 6.3	TASA3 23220H	TASA3 23220C
3		6 a 10	TASA3 33220H	TASA3 33220C
4		9 a 14	TASA3 43220H	TASA3 43220C
5		13 a 18	TASA3 53220H	TASA3 53220C
7.5	3 x 440	17 a 23	TASA3 7.53220H	TASA3 7.53220C
10		24 a 32	TASA3 103220H	TASA3 103220C
15		25 a 40	TASA3 153220H	TASA3 153220C
2		2.5 a 4	TASA3 23440H	TASA3 23440C
3		4 a 6.3	TASA3 33440H	TASA3 33440C
5		6 a 10	TASA3 53440H	TASA3 53440C
7.5	3 x 440	9 a 14	TASA3 7.53440H	TASA3 7.53440C
10		13 a 18	TASA3 103440H	TASA3 103440C
15		17 a 23	TASA3 153440H	TASA3 153440C
20		24 a 32	TASA3 203440H	TASA3 203440C
30		25 a 40	TASA3 303440H	TASA3 303440C

La presión máxima regulable de operación es de 116 psi, si se requiere una mayor presión de operación, contacte al Departamento de Ventas.

CON UN FLOTADOR



CON 5 FLOTADORES



**NOTA IMPORTANTE:** Para una correcta selección del tablero de control, asegúrese que los rangos de corriente (A) en factor nominal y de servicio del motor a utilizar estén dentro de los rangos soportados por el tablero y que el voltaje (V) sea el mismo, NO utilice potencia (HP) como una referencia final.



**QUIERO COMPRAR**

Ahora tus compras a un clic de distancia, solo inicia sesión y selecciona los equipos que requieras

Para alternar y simultanear cuatro motobombas  
Constan de:

- Gabinete de alta calidad
- Control alternador-simultaneador
- Contactores
- Guardamotores
- Interruptor termomagnético de protección para el circuito de control
- Leds piloto (roja y verde)
- Selectores (manual, fuera, automático)
- Clemas

Tableros disponibles para:

- Sistema hidroneumático

Los tableros de control ALTAMIRA protegen su equipo de bombeo contra:

- Cortocircuito
- Sobrecarga
- Trabajo en seco



Todo ensamblado y cableado listo para instalarse



CÓDIGO	 HP NOMINAL	FASES X VOLTS	RANGO DE AMP.
TASA4 3/41220H	3/4	1 X 220	2.5 a 4
TASA4 11220H	1		4 a 6.3
TASA4 21220H	2		6 a 10
TASA4 2.51220H	2.5		9 a 14
TASA4 31220H	3		13 a 18
TASA4 51220H	5		24 a 32
TASA4 13220H	1	3 X 220	2.5 a 4
TASA4 23220H	2		4 a 6.3
TASA4 33220H	3		6 a 10
TASA4 43220H	4		9 a 14
TASA4 53220H	5		13 a 18
TASA4 103220H	10		24 a 32
TASA4 153220H	15		25 a 40

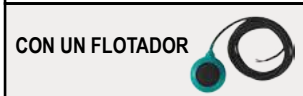

La presión máxima regulable de operación es de 116 psi, si se requiere una mayor presión de operación, contacte al Departamento de Ventas.



### QUIERO COMPRAR

Ahora tus compras a un clic de distancia, solo inicia sesión y selecciona los equipos que requieras



**NOTA IMPORTANTE:** Para una correcta selección del tablero de control, asegúrese que los rangos de corriente (A) en factor nominal y de servicio del motor a utilizar estén dentro de los rangos soportados por el tablero y que el voltaje (V) sea el mismo, NO utilice potencia (HP) como una referencia final.

Constan de:

- Gabinete de alta calidad
- Detector de fuga en el sello y alta temperatura
- Control alternador-simultaneador
- Contactores
- Guardamotores
- Interruptor termomagnético de protección para el circuito de control
- Leds piloto (roja y verde)
- Selectores (manual, fuera, automático)
- Clemas

Los tableros de control ALTAMIRA protegen su equipo de bombeo contra:

- Cortocircuito
- Sobrecarga
- Trabajo en seco
- Falla en el sello
- Alta temperatura



Todo ensamblado y cableado listo para instalarse



CÓDIGO	 HP NOMINAL	FASES X VOLTS	RANGO DE AMP.
TASA2 53230C/DST	5	3 x 230	13 a 18
TASA2 7.53220C/DST	7.5	3 x 220	17 a 23
TASA2 103220C/DST	10		24 a 32
TASA2 153230C/DST	15	3 x 230	25 a 40
TASA2 203230C/DST	20		40 a 63
TASA2 103460C/DST	10	3 x 460	13 a 18
TASA2 153460C/DST	15		17 a 23
TASA2 203460C/DST	20		24 a 32
TASA2 303460C/DST	30		25 a 40
TASA2 403460C/DST	40		40 a 63



### QUIERO COMPRAR

Ahora tus compras a un clic de distancia, solo inicia sesión y selecciona los equipos que requieras



NOTA IMPORTANTE: Para una correcta selección del tablero de control, asegúrese que los rangos de corriente (A) en factor nominal y de servicio del motor a utilizar estén dentro de los rangos soportados por el tablero y que el voltaje (V) sea el mismo, NO utilice potencia (HP) como una referencia final.

Constan de:

- Gabinete de alta calidad
- Control alternador-simultaneador
- Contactores
- Guardamotores
- Interruptor termomagnético de protección para el circuito de control
- Leds piloto (roja y verde)
- Selectores (manual, fuera, automático)
- Clemas

Los tableros de control ALTAMIRA protegen su equipo de bombeo contra:

- Cortocircuito
- Sobrecarga
- Trabajo en seco
- Falla en el sello
- Alta temperatura



Todo ensamblado y cableado listo para instalarse



CÓDIGO	 HP NOMINAL	FASES X VOLTS	RANGO DE AMP.
TASA3 7.53220C/DST	7.5	3 x 220	17 a 23
TASA3 153230C/DST	15	3 x 230	25 a 40
TASA3 203230C/DST	20		40 a 63
TASA3 153460C/DST	15	3 x 460	17 a 23
TASA3 203460C/DST	20		24 a 32
TASA3 303460C/DST	30		25 a 40
TASA3 403460C/DST	40		40 a 63



**QUIERO COMPRAR**

Ahora tus compras a un clic de distancia, solo inicia sesión y selecciona los equipos que requieras



NOTA IMPORTANTE: Para una correcta selección del tablero de control, asegúrese que los rangos de corriente (A) en factor nominal y de servicio del motor a utilizar estén dentro de los rangos soportados por el tablero y que el voltaje (V) sea el mismo, NO utilice potencia (HP) como una referencia final.

# TABLA COMPARATIVA DE SISTEMAS DE CONTROL DE PRESIÓN CONSTANTE PARA 2 MOTOBOMBAS (Un variador de frecuencia y un arrancador a tensión plena)

## OPCIÓN UNO

### TABLERO ALTAMIRA VV



- INCLUYE COMPONENTES:
- Gabinete NEMA de alta calidad
  - Variador de frecuencia
  - Guardamotores y contactores para cada motobomba
  - Display personalizado
  - Sensor de presión
  - Supresor de picos
  - Selectores de operación
  - Indicadores leds de color verde (bomba encendida) y rojo (alarma)
  - Switch flotador
  - Clemas de conexión identificadas
  - Ventilador-extractor



#### PRINCIPIO DE OPERACIÓN

El variador de velocidad controlará en cada ciclo de operación las motobombas del sistema, una trabajará a frecuencia variable y la segunda motobomba trabajará a plena carga mediante un arrancador a tensión plena (integrado ya dentro del tablero). El variador de frecuencia rotará por tiempo (horas de funcionamiento) el turno de las motobombas para regular la velocidad a la que corresponde.

## OPCIÓN DOS



INCLUYE  
**UN F-DRIVE + UN PROCONTROL**



Además este paquete incluye:  
SENSOR DE PRESIÓN + INTERRUPTORES TERMOMAGNÉTICOS

#### PRINCIPIO DE OPERACIÓN

El sistema en módulos con variador de frecuencia F-DRIVE y arrancador PROCONTROL es muy dinámico para el suministro de agua a presión constante, el variador F-DRIVE regula la frecuencia de trabajo de una motobomba principal y controla el arranque a plena carga de una segunda motobomba gobernada por el arrancador PROCONTROL, esto en función de la demanda. Siempre la motobomba principal encenderá primero.

## OPCIÓN TRES



INCLUYE  
**UN R-Drive + UN PROCONTROL**

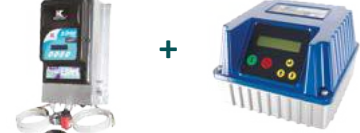

Además este paquete incluye:  
INTERRUPTORES TERMOMAGNÉTICOS

#### PRINCIPIO DE OPERACIÓN

El sistema en módulos con variador de frecuencia R-DRIVE y arrancador PROCONTROL es muy dinámico para el suministro de agua a presión constante, en este sistema el variador R-DRIVE regula la frecuencia de trabajo de una motobomba principal y controla el arranque a plena carga de una segunda motobomba gobernada por el arrancador PROCONTROL, esto en función de la demanda. Siempre la motobomba principal encenderá primero.

### VENTAJAS EN COMÚN

- Presión constante. Ahorro de energía eléctrica
- Menores esfuerzos mecánicos en la red hidráulica
- Registro de horas de funcionamiento
- Historial de anomalías en la instalación
- Lecturas de parámetros importantes en bomba principal: Amperaje, voltaje y presión
- Restablecimiento automático
- Display iluminado
- Posibilidad de utilizar password

### VENTAJAS ADICIONALES CON TABLERO

- Arranque y paro suave (en la motobomba controlada por el variador)
- Alterna la motobomba gobernada por el variador
- Ventilación forzada

### PROTECCIONES

- Cortocircuito
- Sobrecarga
- Alto y bajo voltaje
- Caída de fase
- Trabajo en seco (mediante flotador instalado en cisterna)
- Supresor de picos de voltaje



NOTA IMPORTANTE: Para una correcta selección del tablero de control, asegúrese que los rangos de corriente (A) en factor nominal y de servicio del motor a utilizar estén dentro de los rangos soportados por el tablero y que el voltaje (V) sea el mismo, NO utilice potencia (HP) como una referencia final.

### TABLERO MARCA ALTAMIRA

CÓDIGO	HP NOM.	VOLT. DE ALIMENTACIÓN DEL MOTOR (FASES X VOLTS)	RANGO DE AMP.
TASA2 13230VV	1	3 x 230 V	2.8 a 4
TASA2 23230VV	2		4.5 a 6.3
TASA2 33230VV	3		7 a 10
TASA2 43230VV	4		9 a 14
TASA2 53230VV	5		13 a 20
TASA2 7.53230VV	7.5	3 x 440 V	18 a 25
TASA2 103230VV	10		22 a 32
TASA2 33440VV	3		4.5 a 6.3
TASA2 53440VV	5		7 a 10
TASA2 7.53440VV	7.5		9 a 14
TASA2 103440VV	10		13 a 20
TASA2 153440VV	15		18 a 25
TASA2 203440VV	20		22 a 32

### VENTAJAS ADICIONALES CON F-DRIVE

- Arranque y paro suave (motobomba principal)
- Fácil programación. Menor cableado. Ahorro de espacio
- Fácil instalación. Mínimo mantenimiento
- Lecturas de parámetros adicionales: Factor de potencia (con F-DRIVE), amperaje y factor de potencia (con PROCONTROL)
- Protección IP55 (F-DRIVE y PROCONTROL)
- Posibilidad de ir adicionando variadores de manera sencilla

### PROTECCIONES

- Cortocircuito
- Sobrecarga
- Alto y bajo voltaje
- Caída de fase
- Sobrepresión
- Baja presión
- Trabajo en seco (a través del factor de potencia, no requiere instalar flotador en cisterna)

### F-DRIVE + UN PROCONTROL MARCA HIDROCONTROL

CÓDIGO	VOLT. DE ALIMENTACIÓN DEL MOTOR (FASES X VOLTS)	AMP. MÁX. DE LA MOTO-BOMBA
KIT2BFP/M7A3230	3 x 230 V	7
KIT2BFP/M11A3230		11
KIT2BFP/M18A3230		18
KIT2BFP/M25A3230		25
KIT2BFP/M9A3440		3 x 440 V
KIT2BFP/M14A3440	14	
KIT2BFP/M18A3440	18	
KIT2BFP/M25A3440	25	

### VENTAJAS ADICIONALES CON R-DRIVE

- Arranque y paro suave (motobomba principal)
- Fácil programación. Menor cableado. Ahorro de espacio
- Fácil instalación. Mínimo mantenimiento
- Lecturas de parámetros adicionales: Factor de potencia (con R-DRIVE), amperaje y factor de potencia (con PROCONTROL)
- Protección IP55 (PROCONTROL)
- Amplio rango de voltaje de entrada (170 a 270 V) en la motobomba principal.

### PROTECCIONES

- Cortocircuito
- Sobrecarga
- Alto y bajo voltaje
- Caída de fase
- Sobrepresión
- Baja presión
- Trabajo en seco (a través del factor de potencia, no requiere instalar flotador en cisterna)
- Alarma por golpe de ariete

### R-DRIVE + UN PROCONTROL MARCA HIDROCONTROL

CÓDIGO	VOLT. DE ALIMENTACIÓN DEL MOTOR (FASES X VOLTS)	AMP. MÁX. DE LA MOTO-BOMBA
KIT2BRP/M10A3230	3 x 230 V	10
KIT2BRP/M15A3230		15



### QUIERO COMPRAR

Ahora tus compras a un clic de distancia, solo inicia sesión y selecciona los equipos que requieras

# TABLA COMPARATIVA DE SISTEMAS DE CONTROL DE PRESIÓN CONSTANTE PARA 3 MOTOBOMBAS (Un variador de frecuencia y dos arrancadores a tensión plena)

## OPCIÓN UNO

### TABLERO ALTAMIRA VV



INCLUYE COMPONENTES:

- Gabinete NEMA de alta calidad
- Variador de frecuencia
- Guardamotors y contactores para cada motobomba
- Display personalizado
- Sensor de presión
- Supresor de picos
- Selectores de operación
- Indicadores leds de color verde (bomba encendida) y rojo (alarma)
- Switch flotador
- Clemas de conexión identificadas
- Ventilador-extractor

### PRINCIPIO DE OPERACIÓN

El variador de velocidad controlará en cada ciclo de operación las 3 motobombas del sistema, una trabajará a frecuencia variable mientras la segunda y tercera trabajarán a plena carga mediante arrancadores a tensión plena (integrados ya dentro del tablero). El variador de frecuencia rotará por tiempo (horas de funcionamiento) el turno de las motobombas para regular la velocidad a la que corresponde.

## OPCIÓN DOS

INCLUYE

UN F-DRIVE



+ DOS PROCONTROL



Además este paquete incluye:

SENSOR DE PRESIÓN



INTERRUPTORES TERMOMAGNÉTICOS



### PRINCIPIO DE OPERACIÓN

El sistema en módulos con variador de frecuencia F-DRIVE y arrancador PROCONTROL es un sistema dinámico para el suministro de agua a presión constante, en este sistema el variador F-DRIVE regula la frecuencia de trabajo de una motobomba principal y controla el arranque a plena carga de dos motobombas gobernadas por arrancadores PROCONTROL, todo esto en función de la demanda. Siempre la motobomba principal encenderá primero.

## VENTAJAS EN COMÚN

- Presión constante. Ahorro de energía eléctrica
- Menores esfuerzos mecánicos en la red hidráulica
- Registro de horas de funcionamiento. Historial de anomalías en la instalación
- Lecturas de parámetros importantes en bomba principal: Amperaje, voltaje y presión.
- Restablecimiento automático. Display iluminado. Posibilidad de utilizar password

## VENTAJAS ADICIONALES CON TABLERO

- Arranque y paro suave (en la motobomba controlada por el variador)
- Alterna la motobomba gobernada por el variador
- Ventilación forzada

## PROTECCIONES

- Cortocircuito. Sobrecarga. Alto y bajo voltaje
- Caída de fase. Trabajo en seco (mediante flotador instalado en cisterna)
- Supresor de picos de voltaje

## TABLERO MARCA ALTAMIRA

CÓDIGO	⚠ HP NOM.	VOLTAJE DE ALIMENTACIÓN Y DEL MOTOR (FASES X VOLTS)	RANGO DEL AMPERAJE
TASA3 23230VV	2	4,5 a 6,3	
TASA3 33230VV	3	7 a 10	
TASA3 43230VV	4	9 a 14	
TASA3 53230VV	5	13 a 20	
TASA3 7.53230VV	7.5	18 a 25	
TASA3 103230VV	10	22 a 32	
TASA3 33440VV	3	3 x 440 V	4,5 a 6,3
TASA3 53440VV	5		7 a 10
TASA3 7.53440VV	7.5		9 a 14
TASA3 103440VV	10		13 a 20
TASA3 153440VV	15		18 a 25
TASA3 203440VV	20		22 a 32



NOTA IMPORTANTE: Para una correcta selección del tablero de control, asegúrese que los rangos de corriente (A) en factor nominal y de servicio del motor a utilizar estén dentro de los rangos soportados por el tablero y que el voltaje (V) sea el mismo, NO utilice potencia (HP) como una referencia final.

## VENTAJAS ADICIONALES CON F-DRIVE

- Arranque y paro suave (motobomba principal)
- Fácil programación. Menor cableado. Fácil instalación y ahorro de espacio
- Mínimo mantenimiento
- Lecturas de parámetros adicionales: Factor de potencia (con F-DRIVE), amperaje y factor de potencia (con PROCONTROL)
- Protección IP55 (F-DRIVE y PROCONTROL)
- Posibilidad de ir adicionando variadores de manera sencilla

## PROTECCIONES

- Cortocircuito. Sobrecarga. Alto y bajo voltaje
- Caída de fase. Trabajo en seco (a través del factor de potencia, no requiere instalar flotador en cisterna)
- Sobrepresión. Baja presión

## F-DRIVE + DOS PROCONTROL MARCA HIDROCONTROL

CÓDIGO	VOLTAJE DE ALIMENTACIÓN Y DEL MOTOR (FASES X VOLTS)	AMPERAJE MÁXIMO DE LA MOTOBOMBA	
		F-DRIVE	PROCONTROL
KIT3BFP/M7A3230	3 x 220 V	7	12
KIT3BFP/M11A3230		11	12
KIT3BFP/M18A3230		18	25
KIT3BFP/M25A3230		25	25
KIT3BFP/M9A3440		3 x 440 V	9
KIT3BFP/M14A3440	14		25
KIT3BFP/M18A3440	18		25
KIT3BFP/M25A3440	25		25



QUIERO COMPRAR

Ahora tus compras a un clic de distancia, solo inicia sesión y selecciona los equipos que requieras



## TABLEROS CON VARIADOR DE FRECUENCIA PARA EQUIPOS DE BOMBEO MÚLTIPLES PARA DOS MOTOBOMBAS

CONSTA DE LO SIGUIENTE:

- Gabinete de alta calidad a prueba de agua y polvo
- Variador de frecuencia
- Protección contra sobrecarga y cortocircuito por medio de guardamotor para cada bomba
- Juego de dos contactores para cada bomba
- Transductor (sensor) de presión
- Apartarrayos
- Selectores para operación en forma automática o manual
- Luces piloto verdes para indicar el funcionamiento de cada bomba
- Luz piloto roja para indicar bajo nivel de succión
- Interruptor de nivel (flotador) para proteger contra abatimiento
- Interruptores termomagnéticos
- Extractor para circular y renovar el aire interno del tablero



CÓDIGO	 HP NOMINAL	FASES X VOLTS	RANGO DE AMPERAJE DE LOS GUARDAMOTORES
TASA2 13220VV	1	3 x 230	2.5 a 4
TASA2 23230VV	2		4 a 6.3
TASA2 33230VV	3		6 a 10
TASA2 43230VV	4		9 a 14
TASA2 53230VV	5		13 a 18
TASA2 7.53230VV	7.5		17 a 23
TASA2 103230VV	10		24 a 32
TASA2 153230VV	15		25 a 40
TASA2 203230VV	20		50 a 65
TASA2 403220VV	40		56 a 80
TASA2 23440VV	2	3 x 440	2.5 a 4
TASA2 33440VV	3		4 a 6.3
TASA2 53440VV	5		6 a 10
TASA2 7.53440VV	7.5		9 a 14
TASA2 103440VV	10		13 a 18
TASA2 153440VV	15		17 a 23
TASA2 203440VV	20		23 a 32
TASA2 303440VV	30		25 a 40
TASA2 403440VV	40		50 a 65

La presión máxima regulable de operación es de 232 psi, si se requiere una mayor presión de operación, contacte al Departamento de Ventas.



NOTA IMPORTANTE: Para una correcta selección del tablero de control, asegúrese que los rangos de corriente (A) en factor nominal y de servicio del motor a utilizar estén dentro de los rangos soportados por el tablero y que el voltaje (V) sea el mismo, NO utilice potencia (HP) como una referencia final.



### QUIERO COMPRAR

Ahora tus compras a un clic de distancia, solo inicia sesión y selecciona los equipos que requieras



## TABLEROS CON VARIADOR DE FRECUENCIA PARA EQUIPOS DE BOMBEO MÚLTIPLES PARA TRES MOTOBOMBAS

CONSTA DE LO SIGUIENTE:

- Gabinete de alta calidad a prueba de agua y polvo
- Variador de frecuencia
- Protección contra sobrecarga y cortocircuito por medio de guardamotor para cada bomba
- Juego de dos contactores para cada bomba
- Transductor (sensor) de presión
- Apartarrayos
- Selectores para operación en forma automática o manual
- Luces piloto verdes para indicar el funcionamiento de cada bomba
- Luz piloto roja para indicar bajo nivel de succión
- Interruptor de nivel (flotador) para proteger contra abatimiento
- Interruptores termomagnéticos
- Extractor para circular y renovar el aire interno del tablero



CÓDIGO	 HP NOMINAL	FASES X VOLTS	RANGO DE AMPERAJE DE LOS GUARDAMOTORES
TASA3 13220VV	1	3 x 230	2.5 a 4
TASA3 23220VV	2		4 a 6.3
TASA3 33230VV	3		6 a 10
TASA3 43230VV	4		9 a 14
TASA3 53230VV	5		13 a 18
TASA3 7.53220VV	7.5		17 a 23
TASA3 103230VV	10		23 a 32
TASA3 153230VV	15		25 a 40
TASA3 203230VV	20		50 a 65
TASA3 23440VV	2		3 x 440
TASA3 33440VV	3	4 a 6.3	
TASA3 53440VV	5	6 a 10	
TASA3 7.53440VV	7.5	9 a 14	
TASA3 103440VV	10	13 a 18	
TASA3 153440VV	15	17 a 23	
TASA3 203460VV	20	23 a 32	
TASA3 303440VV	30	25 a 40	
TASA3 403460VV	40	50 a 65	

La presión máxima regulable de operación es de 232 psi, si se requiere una mayor presión de operación, contacte al Departamento de Ventas.



NOTA IMPORTANTE: Para una correcta selección del tablero de control, asegúrese que los rangos de corriente (A) en factor nominal y de servicio del motor a utilizar estén dentro de los rangos soportados por el tablero y que el voltaje (V) sea el mismo, NO utilice potencia (HP) como una referencia final.



### QUIERO COMPRAR

Ahora tus compras a un clic de distancia, solo inicia sesión y selecciona los equipos que requieras



## TABLEROS CON VARIADOR DE FRECUENCIA PARA EQUIPOS DE BOMBEO MÚLTIPLES PARA CUATRO MOTOBOMBAS

CONSTA DE LO SIGUIENTE:

- Gabinete de alta calidad a prueba de agua y polvo
- Variador de frecuencia
- Protección contra sobrecarga y cortocircuito por medio de guardamotor para cada bomba
- Juego de dos contactores para cada bomba
- Transductor (sensor) de presión
- Apartarrayos
- Selectores para operación en forma automática o manual
- Luces piloto verdes para indicar el funcionamiento de cada bomba
- Luz piloto roja para indicar bajo nivel de succión
- Interruptor de nivel (flotador) para proteger contra abatimiento
- Interruptores termomagnéticos
- Extractor para circular y renovar el aire interno del tablero



CÓDIGO	 HP NOMINAL	FASES X VOLTS	RANGO DE AMPERAJE DE LOS GUARDAMOTORES
TASA4 33230VV	3	3 x 230	6 a 10
TASA4 43230VV	4		9 a 14
TASA4 53230VV	5		13 a 18
TASA4 7.53230VV	7.5		17 a 23
TASA4 103230VV	10		25 a 40
TASA4 153230VV	15		25 a 40
TASA4 203230VV	20		40 a 63

La presión máxima regulable de operación es de 232 psi, si se requiere una mayor presión de operación, contacte al Departamento de Ventas.



NOTA IMPORTANTE: Para una correcta selección del tablero de control, asegúrese que los rangos de corriente (A) en factor nominal y de servicio del motor a utilizar estén dentro de los rangos soportados por el tablero y que el voltaje (V) sea el mismo, NO utilice potencia (HP) como una referencia final.



### QUIERO COMPRAR

Ahora tus compras a un clic de distancia, solo inicia sesión y selecciona los equipos que requieras

Los tableros de control controlan la presión automática de las motobombas para poder mantener el punto de presión establecido por el usuario, fabricados con los componentes de la más alta calidad

- Mayor ahorro de energía y más estabilidad, ya que se cuenta con un variador de velocidad por cada motobomba
- Más seguridad y tranquilidad, ya que, en caso de una falla del variador maestro, el sistema reasignará un nuevo maestro (consulte especificaciones)
- Desgaste uniforme, ya que la alternancia se lleva a cabo considerando el tiempo de funcionamiento
- Información en tiempo real: gracias al panel gráfico de control (incluido) podrá visualizar en tiempo real los valores de operación y consumo, sin necesidad de otra herramienta
- Conexión de la motobomba hasta 300 metros sin necesidad de filtros contra armónicos
- Dos modos de funcionamiento:  
Manual: Usted elije la frecuencia de operación.  
Automático: El sistema encenderá, controlará y regulará en función de la demanda real del sistema priorizando no detener el suministro.
- Control y monitoreo remoto: a través del protocolo Ethernet/IP usted podrá modificar y/o supervisar la operación del sistema de manera remota (es necesario dispositivos adicionales vendidos por separado)



## PARA DOS MOTOBOMBAS

CÓDIGO	 POTENCIA HP	FASES X VOLTS	CORRIENTE MÁXIMA DE SALIDA
CVB-2B-3HP-T230	3	3 x 230	10 A
CVB-2B-5HP-T230	5		16 A
CVB-2B-7.5HP-T230	7.5		24 A
CVB-2B-10HP-T230	10		30 A
CVB-2B-15HP-T230	15		46 A
CVB-2B-20HP-T230	20		59 A
CVB-2B-25HP-T230	25		74 A
CVB-2B-5HP-T440	5	3 x 440	10 A
CVB-2B-10HP-T440	10		16 A
CVB-2B-15HP-T440	15		24 A
CVB-2B-20HP-T440	20		32 A
CVB-2B-25HP-T440	25		37 A
CVB-2B-30HP-T440	30		44 A
CVB-2B-40HP-T440	40		61 A



NOTA IMPORTANTE: Para una correcta selección del tablero de control, asegúrese que los rangos de corriente (A) en factor nominal y de servicio del motor a utilizar estén dentro de los rangos soportados por el tablero y que el voltaje (V) sea el mismo, NO utilice potencia (HP) como una referencia final.



### QUIERO COMPRAR

Ahora tus compras a un clic de distancia, solo inicia sesión y selecciona los equipos que requieras

Los tableros de control controlan la presión automática de las motobombas para poder mantener el punto de presión establecido por el usuario, fabricados con los componentes de la más alta calidad

- Mayor ahorro de energía y más estabilidad, ya que se cuenta con un variador de velocidad por cada motobomba
- Más seguridad y tranquilidad, ya que, en caso de una falla del variador maestro, el sistema reasignará un nuevo maestro (consulte especificaciones)
- Desgaste uniforme, ya que la alternancia se lleva a cabo considerando el tiempo de funcionamiento
- Información en tiempo real: gracias al panel gráfico de control (incluido) podrá visualizar en tiempo real los valores de operación y consumo, sin necesidad de otra herramienta
- Conexión de la motobomba hasta 300 metros sin necesidad de filtros contra armónicos
- Dos modos de funcionamiento:  
Manual: Usted elije la frecuencia de operación.  
Automático: El sistema encenderá, controlará y regulará en función de la demanda real del sistema priorizando no detener el suministro.
- Control y monitoreo remoto: a través del protocolo Ethernet/IP usted podrá modificar y/o supervisar la operación del sistema de manera remota (es necesario dispositivos adicionales vendidos por separado)



### PARA TRES MOTOBOMBAS

CÓDIGO	 POTENCIA HP	FASES X VOLTS	CORRIENTE MÁXIMA DE SALIDA
CVB-3B-3HP-T230	3	3 x 230	10 A
CVB-3B-5HP-T230	5		16 A
CVB-3B-7.5HP-T230	7.5		24 A
CVB-3B-10HP-T230	10		30 A
CVB-3B-15HP-T230	15		46 A
CVB-3B-20HP-T230	20		59 A
CVB-3B-25HP-T230	25		74 A
CVB-3B-5HP-T440	5	3 x 440	10 A
CVB-3B-10HP-T440	10		16 A
CVB-3B-15HP-T440	15		24 A
CVB-3B-20HP-T440	20		32 A
CVB-3B-25HP-T440	25		37 A
CVB-3B-30HP-T440	30		44 A
CVB-3B-40HP-T440	40		61 A



**NOTA IMPORTANTE:** Para una correcta selección del tablero de control, asegúrese que los rangos de corriente (A) en factor nominal y de servicio del motor a utilizar estén dentro de los rangos soportados por el tablero y que el voltaje (V) sea el mismo, NO utilice potencia (HP) como una referencia final.



#### QUIERO COMPRAR

Ahora tus compras a un clic de distancia, solo inicia sesión y selecciona los equipos que requieras

Los tableros de control controlan la presión automática de las motobombas para poder mantener el punto de presión establecido por el usuario, fabricados con los componentes de la más alta calidad

- Mayor ahorro de energía y más estabilidad, ya que se cuenta con un variador de velocidad por cada motobomba
- Más seguridad y tranquilidad, ya que, en caso de una falla del variador maestro, el sistema reasignará un nuevo maestro (consulte especificaciones)
- Desgaste uniforme, ya que la alternancia se lleva a cabo considerando el tiempo de funcionamiento
- Información en tiempo real: gracias al panel gráfico de control (incluido) podrá visualizar en tiempo real los valores de operación y consumo, sin necesidad de otra herramienta
- Conexión de la motobomba hasta 300 metros sin necesidad de filtros contra armónicos
- Dos modos de funcionamiento:  
Manual: Usted elije la frecuencia de operación.  
Automático: El sistema encenderá, controlará y regulará en función de la demanda real del sistema priorizando no detener el suministro.
- Control y monitoreo remoto: a través del protocolo Ethernet/IP usted podrá modificar y/o supervisar la operación del sistema de manera remota (es necesario dispositivos adicionales vendidos por separado)



### PARA CUATRO MOTOBOMBAS

CÓDIGO	 POTENCIA HP	FASES X VOLTS	CORRIENTE MÁXIMA DE SALIDA
CVB-4B-3HP-T230	3	3 x 230	10 A
CVB-4B-5HP-T230	5		16 A
CVB-4B-7.5HP-T230	7.5		24 A
CVB-4B-10HP-T230	10		30 A
CVB-4B-15HP-T230	15		46 A
CVB-4B-20HP-T230	20		59 A
CVB-4B-25HP-T230	25		74 A
CVB-4B-5HP-T440	5	3 x 440	10 A
CVB-4B-10HP-T440	10		16 A
CVB-4B-15HP-T440	15		24 A
CVB-4B-20HP-T440	20		32 A
CVB-4B-25HP-T440	25		37 A
CVB-4B-30HP-T440	30		44 A
CVB-4B-40HP-T440	40		61 A



NOTA IMPORTANTE: Para una correcta selección del tablero de control, asegúrese que los rangos de corriente (A) en factor nominal y de servicio del motor a utilizar estén dentro de los rangos soportados por el tablero y que el voltaje (V) sea el mismo, NO utilice potencia (HP) como una referencia final.



#### QUIERO COMPRAR

Ahora tus compras a un clic de distancia, solo inicia sesión y selecciona los equipos que requieras

# TABLA COMPARATIVA DE SISTEMAS DE CONTROL DE PRESIÓN CONSTANTE PARA 2 MOTOBOMBAS (Un variador de frecuencia por cada motobomba)

## OPCIÓN UNO



INCLUYE

**DOS F-DRIVE**



Además este paquete incluye:

2 SENSORES DE PRESIÓN



2 INTERRUPTORES TERMOMAGNÉTICOS



### PRINCIPIO DE OPERACIÓN

Es un kit que incluye y considera el uso de un variador de frecuencia para cada una de las dos motobombas del sistema. Este arreglo, a diferencia de los equipos múltiples que utilizan sólo un variador, regula la frecuencia de todas las motobombas en operación, maximizando el ahorro de energía. Los dos variadores de frecuencia F-DRIVE se comunican constantemente para revolucionar las motobombas lo necesario para abastecer la demanda y lograr el mayor ahorro energético posible, además de brindarles protección.

## OPCIÓN DOS



INCLUYE

**DOS R-Drive**



Además este paquete incluye:

2 INTERRUPTORES TERMOMAGNÉTICOS



### PRINCIPIO DE OPERACIÓN

Integra el uso de un variador de frecuencia de última generación para cada una de las dos motobombas del sistema. Este sistema regula la frecuencia en operación de todas las motobombas de manera UNIFORME, llevando el ahorro de energía a un nivel superior. Los dos variadores R-DRIVE se comunican constantemente para conseguir el mayor desempeño hidráulico y energético del sistema con la prioridad de no detener el suministro de agua en la aplicación, además de ofrecer una protección contra las anomalías más comunes en las instalaciones.

## VENTAJAS EN COMÚN

- Mayor ahorro de energía eléctrica y suministro de presión más estable comparados con sistemas que manejan un sólo variador
- Menores esfuerzos mecánicos en la red hidráulica. Registro de horas de funcionamiento. Historial de anomalías en la instalación
- Arranque y paro suave (en ambas motobombas). Fácil programación. Menor cableado. Fácil instalación y ahorro de espacio
- Mínimo mantenimiento. Lecturas de parámetros importantes en ambas motobombas: Amperaje, voltaje, factor de potencia y presión.
- Restablecimiento automático. Display iluminado. Posibilidad de utilizar password. Posibilidad de ir adicionando variadores de manera sencilla

## VENTAJAS ADICIONALES CON DOS F-DRIVE

- Cuentan con protección IP55
- El F-DRIVE varía la frecuencia de cada motobomba en función de la demanda
- Todas las motobombas son alternadas en función del tiempo
- Posibilidad de automatización a través de señales externas

### PROTECCIONES

- Cortocircuito
- Sobrecarga
- Alto y bajo voltaje
- Caída de fase
- Sobrepresión
- Baja presión
- Trabajo en seco (a través del factor de potencia, elimina la necesidad de instalar flotadores en la cisterna)
- No comunicación (en caso que se interrumpa la comunicación entre los variadores F-DRIVE)

### DOS F-DRIVE MARCA HIDROCONTROL

CÓDIGO	ALIMENTACIÓN (FASES x VOLTS)	VOLTAJE DEL MOTOR (FASES x VOLTS)	AMPERAJE MÁXIMO DE LA MOTOBOMBA
KIT2BFD/M7A3230	1 x 230 V	3 x 230 V	7
KIT2BFD/M11A3230			11
KIT2BFD/M18A3230			18
KIT2BFD/M25A3230	3 x 230 V	3 x 230 V	25
* KIT2BFD/M30A3230			30
KIT2BFD/M9A3440			9
KIT2BFD/M14A3440	3 x 440 V	3 x 440 V	14
KIT2BFD/M18A3440			18
KIT2BFD/M25A3440			25
* KIT2BFD/M30A3440			30

\* Modelos sólo considerados para montaje sobre el motor (Incluyen kit de montaje sobre el motor)

Para el diseño de sistemas más grandes (hasta 8 motobombas) favor de cotizar los kit anteriores hasta completar la cantidad requerida.

## VENTAJAS ADICIONALES CON DOS R-DRIVE

- Amplio rango de voltaje de entrada (170 a 270 V) para cada motobomba
- Relevadores disponibles para conexiones adicionales
- Un transductor de presión para cada R-DRIVE.
- Compatible con el MULTI-RIEGO-RD

### PROTECCIONES

- Cortocircuito
- Sobrecarga
- Alto y bajo voltaje
- Caída de fase
- Sobrepresión
- Baja presión
- Trabajo en seco (en cada motobomba a través del factor de potencia, por lo que es posible conectar cada bomba a una cisterna diferente)
- No comunicación (en caso de que se interrumpa la comunicación entre los 2 variadores R-DRIVE)
- Alarma por golpe de ariete

### DOS R-DRIVE MARCA HIDROCONTROL

CÓDIGO	ALIMENTACIÓN (FASES x VOLTS)	VOLTAJE DEL MOTOR (FASES x VOLTS)	AMPERAJE MÁXIMO DE LA MOTOBOMBA
KIT2BRD/M10A3230	1 x 230 V	3 x 230 V	10
KIT2BRD/M15A3230	3 x 230 V		15



### QUIERO COMPRAR

Ahora tus compras a un clic de distancia, solo inicia sesión y selecciona los equipos que requieras

# TABLA COMPARATIVA DE SISTEMAS DE CONTROL DE PRESIÓN CONSTANTE PARA 3 MOTOBOMBAS (Un variador de frecuencia por cada motobomba)

## OPCIÓN UNO

INCLUYE



TRES F-DRIVE



Además este paquete incluye:

3 SENSORES DE PRESIÓN



3 INTERRUPTORES TERMOMAGNÉTICOS



### PRINCIPIO DE OPERACIÓN

Es un kit que incluye y considera el uso de un variador de frecuencia para cada una de las tres motobombas del sistema. Este arreglo, a diferencia de los equipos múltiples que utilizan sólo un variador, regula la frecuencia de todas las motobombas en operación, maximizando el ahorro de energía. Los tres variadores de frecuencia F-DRIVE se comunican constantemente para revolucionar las motobombas lo necesario para abastecer la demanda y lograr el mayor ahorro energético posible, además de brindarles protección

## OPCIÓN DOS

INCLUYE



TRES R-Drive



Además este paquete incluye:

3 INTERRUPTORES TERMOMAGNÉTICOS



### PRINCIPIO DE OPERACIÓN

Integra el uso de un variador de frecuencia de última generación para cada una de las tres motobombas del sistema. Este sistema regula la frecuencia en operación de todas las motobombas de manera UNIFORME, llevando el ahorro de energía a un nivel superior. Los tres variadores R-DRIVE se comunican constantemente para conseguir el mayor desempeño hidráulico y energético del sistema con la prioridad de no detener el suministro de agua en la aplicación, además de ofrecer una protección contra las anomalías más comunes en las instalaciones

## VENTAJAS EN COMÚN

- Mayor ahorro de energía eléctrica y suministro de presión más estable comparados con sistemas que manejan un sólo variador
- Menores esfuerzos mecánicos en la red hidráulica. Registro de horas de funcionamiento. Historial de anomalías en la instalación. Fácil programación
- Arranque y paro suave (en las tres motobombas). Menor cableado. Fácil instalación y ahorro de espacio. Mínimo mantenimiento
- Lecturas de parámetros importantes en las tres motobombas: Amperaje, voltaje, factor de potencia y presión
- Restablecimiento automático. Display iluminado. Posibilidad de utilizar password. Posibilidad de ir adicionando variadores de manera sencilla

### VENTAJAS ADICIONALES CON F-DRIVE

- Cuentan con protección IP55
- El F-DRIVE varía la frecuencia de cada motobomba en función de la demanda
- Todas las motobombas son alternadas en función del tiempo
- Posibilidad de automatización a través de señales externas

### PROTECCIONES

- Cortocircuito
- Sobrecarga
- Alto y bajo voltaje
- Caída de fase
- Sobrepresión
- Baja presión
- Trabajo en seco (a través del factor de potencia, elimina la necesidad de instalar flotadores en la cisterna)
- No comunicación (en caso que se interrumpa la comunicación entre los variadores F-DRIVE)

### VENTAJAS ADICIONALES CON R-DRIVE

- Amplio rango de voltaje de entrada (170 a 270 V) para cada motobomba
- Relevadores disponibles para conexiones adicionales
- Un transductor de presión para cada R-DRIVE
- Compatible con el MULTI-RIEGO-RD

### PROTECCIONES

- Cortocircuito
- Sobrecarga
- Alto y bajo voltaje
- Caída de fase
- Sobrepresión
- Baja presión
- Trabajo en seco (en cada motobomba a través del factor de potencia, por lo que es posible conectar cada bomba a una cisterna diferente)
- No comunicación (en caso de que se interrumpa la comunicación entre los 3 variadores R-DRIVE)
- Alarma por golpe de ariete

### TRES F-DRIVE MARCA HIDROCONTROL

CÓDIGO	ALIMENTACIÓN (FASES x VOLTS)	VOLTAJE DEL MOTOR (FASES x VOLTS)	AMPERAJE MÁXIMO DE LA MOTOBOMBA
KIT3BFD/M7A3230	1 x 230 V	3 x 230 V	7
KIT3BFD/M11A3230			11
KIT3BFD/M18A3230			18
KIT3BFD/M25A3230	3 x 230 V	3 x 230 V	25
* KIT3BFD/M30A3230			30
KIT3BFD/M9A3440	3 x 440 V	3 x 440 V	9
KIT3BFD/M14A3440			14
KIT3BFD/M18A3440			18
KIT3BFD/M25A3440			25
* KIT3BFD/M30A3440			30

\* Modelos sólo considerados para montaje sobre el motor (Incluyen kit de montaje sobre el motor)

Para el diseño de sistemas más grandes (hasta 8 motobombas) favor de cotizar los kit anteriores hasta completar la cantidad requerida.

### TRES R-DRIVE MARCA HIDROCONTROL

CÓDIGO	ALIMENTACIÓN (FASES x VOLTS)	VOLTAJE DEL MOTOR (FASES x VOLTS)	AMPERAJE MÁXIMO DE LA MOTOBOMBA
KIT3BRD/M10A3230	1 x 230 V	3 x 230 V	10
KIT3BRD/M15A3230	3 x 230 V		15



### QUIERO COMPRAR

Ahora tus compras a un clic de distancia, solo inicia sesión y selecciona los equipos que requieras

### Tabla comparativa de precios entre los diferentes sistemas

DATOS DE LA MOTOBOMBA						
POTENCIA (HP)	1	2	3	4	5	7.5
FASES X VOLTS	3 x 230V					
AMP.	4	6	10	14	18	23

SISTEMA	COMPONENTES PRINCIPALES	VOLTAJE DE ALIMENTACIÓN (FASES X VOLTS)	CÓDIGO	
<b>SIN VARIADOR</b> Opción colocada sólo para efectos comparativos (NO es de presión constante)	<p>*(Nota: tablero sin variador de frecuencia, trabaja mediante arrancadores a tensión plena para cada motobomba e interruptores de presión.)</p>	3 x 230V	TASA2 13220H	
			TASA2 23220H	
			TASA2 33220H	
			TASA2 43220H	
			TASA2 53220H	
			TASA2 7.53220H	
<b>CON UN VARIADOR</b>	<p>Un variador de frecuencia F-DRIVE + Un arrancador PROCONTROL</p>	F-DRIVE 1 x 230V PROCONTROL 3 x 230V	KIT2BFP/M7A3230	
			KIT2BFP/M11A3230	
			F-DRIVE 3 x 230V PROCONTROL 3 x 230V	KIT2BFP/M18A3230
			KIT2BFP/M25A3230	
	<p>Un variador de frecuencia R-DRIVE + Un arrancador PROCONTROL</p>	R-DRIVE 1 x 230V PROCONTROL 3 x 230V	KIT2BRP/M10A3230	
			R-DRIVE 3 x 230V PROCONTROL 3 x 230V	KIT2BRP/M15A3230
	<p>Tablero de control ALTAMIRA con un variador de frecuencia (tradicional)</p>	3 X 230V	TASA2 13220VV	
			TASA2 23230VV	
			TASA2 33230VV	
TASA2 43230VV				
TASA2 53230VV				
TASA2 7.53230VV				
<b>CON DOS VARIADORES</b>	<p>Dos variadores de frecuencia F-DRIVE (uno para cada motobomba)</p>	F-DRIVE 1 x 230V F-DRIVE 3 x 230V	KIT2BFD/M7A3230	
			KIT2BFD/M11A3230	
			KIT2BFD/M18A3230	
	<p>Dos variadores de frecuencia R-DRIVE (uno para cada motobomba)</p>	R-DRIVE 1 x 230V R-DRIVE 3 x 230V	KIT2BRD/M10A3230	
			KIT2BRD/M15A3230	
			KIT2BRD/M25A3230	

**IMPORTANTE:** Sugerimos que para hacer un comparativo de precios más completo considere lo siguiente:

○ Considerar que los sistemas SIN VARIADOR requieren al menos uno o varios tanques hidroneumáticos de mayor tamaño. Por ejemplo, un tanque precargado ALTAMIRA serie ALTAPRO XLB de 119 galones

● En cambio, los sistemas de presión constante con UNO O DOS VARIADORES sólo requieren de un pequeño tanque. Por ejemplo, un tanque ALTAMIRA PRO serie LV de 18 litros







**QUIERO COMPRAR**

Ahora tus compras a un clic de distancia, solo inicia sesión y selecciona los equipos que requieras

## 3 MOTOBOMBAS

### Tabla comparativa de precios entre los diferentes sistemas

DATOS DE LA MOTOBOMBA						
POTENCIA (HP)	1	2	3	4	5	7.5
FASES X VOLTS	3 x 230V					
AMP.	4	6	10	14	18	23

SISTEMA	COMPONENTES PRINCIPALES	VOLTAJE DE ALIMENTACIÓN (FASES X VOLTS)	CÓDIGO
<b>SIN VARIADOR</b> Opción colocada sólo para efectos comparativos (NO es de presión constante)	 *(Nota: tablero sin variador de frecuencia, trabaja mediante arrancadores a tensión plena para cada motobomba e interruptores de presión.)	3 x 230V	TASA3 13220H
			TASA3 23220H
			TASA3 33220H
			TASA3 43220H
			TASA3 53220H
<b>CON UN VARIADOR</b>	 Un variador de frecuencia F-DRIVE + Dos arrancadores PROCONTROL	F-DRIVE 1 x 230V PROCONTROL 3 x 230V	KIT3BFP/M7A3230
			KIT3BFP/M11A3230
			KIT3BFP/M18A3230
			KIT3BFP/M25A3230
	 Tablero de control ALTAMIRA con variador de frecuencia (tradicional)	3 X 230V	TASA3 13220VV
			TASA3 23220VV
			TASA3 33230VV
<b>CON TRES VARIADORES</b>	 Tres variadores de frecuencia F-DRIVE (uno para cada motobomba)	F-DRIVE 1 x 230V F-DRIVE 3 x 230V	KIT3BFD/M7A3230
			KIT3BFD/M11A3230
			KIT3BFD/M18A3230
			KIT3BFD/M25A3230
	 Tres variadores de frecuencia R-DRIVE (uno para cada motobomba)	R-DRIVE 1 x 230V R-DRIVE 3 x 230V	KIT3BRD/M10A3230
			KIT3BRD/M15A3230

**IMPORTANTE:** Sugerimos que para hacer un comparativo de precios más completo considere lo siguiente:

○ Considerar que los sistemas SIN VARIADOR requieren al menos uno o varios tanques hidroneumáticos de mayor tamaño. Por ejemplo, un tanque precargado ALTAMIRA serie ALTAPRO XLB de 119 galones

● En cambio, los sistemas de presión constante con UNO O DOS VARIADORES sólo requieren de un pequeño tanque. Por ejemplo, un tanque ALTAMIRA PRO serie LV de 18 litros

**QUIERO COMPRAR**  
 Ahora tus compras a un clic de distancia, solo inicia sesión y selecciona los equipos que requieras

serie **TEWX** **PARA 2 MOTOBOMBAS**

- Ensamblado en México. Protección IP54. Componentes de control eléctrico de la más alta calidad marca Enerwell
- Mayor ahorro de energía, gracias a su variador de velocidad incorporado
- Suministro de presión avanzado gracias a que cuenta con tecnología Enerwell secuencial
- Sistema Enerwell de gestión y supervisión táctil de alta definición
- Dos modos de funcionamiento:
  - Manual: El sistema encenderá las motobombas a una velocidad fija.
  - Automático: El sistema encenderá, controlará y regulará las motobombas de manera automática y secuencial en función de la demanda real del sistema
- Incluye flotador de nivel, transductor de presión de hasta 232 psi, protector contra picos de voltaje y ventilación forzada.

**PROTECCIONES:**

- Trabajo en seco
- Paro por alta presión
- Pérdida de fase de alimentación y motor
- Nivel de cisterna (a través del flotador)
- Sobrecarga
- Alto y bajo voltaje
- Picos de voltaje de entrada (a través del supresor de picos)
- Para conocer más protecciones consulte el manual

CÓDIGO	FASES x VOLTS	⚠️ AMPERAJE DE PROTECCIÓN DE SOBRECARGA (A)	⚠️ POTENCIA (HP)	TAMAÑO DE GABINETE	DIMENSIONES (mm)			PESO (kg)	
					ALTO	ANCHO	PROFUNDO		
TEWX-2B/4-6.3/220	3 X 220 V~	4 - 6.3	2	1	700	500	250	74	
TEWX-2B/6-10/220		6 - 10	3						
TEWX-2B/9-14/220		9 - 14	4						
TEWX-2B/13-18/220		13 - 18	5	2	800	600	400		93
TEWX-2B/17-23/220		17 - 23	7.5						94
TEWX-2B/24-32/220		24 - 32	10						93
TEWX-2B/25-40/220		25 - 40	15	3	1000	800	400		142
TEWX-2B/40-63/220		40 - 63	20						145
TEWX-2B/56-80/220		56 - 80	40						143
TEWX-2B/4-6.3/440	3 X 440 V~	4 - 6.3	3	1	700	500	250	74	
TEWX-2B/6-10/440		6 - 10	5						
TEWX-2B/9-14/440		9 - 14	7.5						
TEWX-2B/13-18/440		13 - 18	10	2	800	600	400		93
TEWX-2B/17-23/440		17 - 23	15						94
TEWX-2B/24-32/440		24 - 32	20						93
TEWX-2B/25-40/440		25 - 40	30	3	1000	800	400		146
TEWX-2B/40-63/440		40 - 63	40						143
TEWX-2B/56-80/440		56 - 80	75						143



NOTA IMPORTANTE: Para una correcta selección del tablero de control, asegúrese que los rangos de corriente (A) en factor nominal y de servicio del motor a utilizar estén dentro de los rangos soportados por el tablero y que el voltaje (V) sea el mismo, NO utilice potencia (HP) como una referencia final.

**QUIERO COMPRAR**

Ahora tus compras a un clic de distancia, solo inicia sesión y selecciona los equipos que requieras

serie **TEWX** **PARA 3 MOTOBOMBAS**

- Ensamblado en México. Protección IP54. Componentes de control eléctrico de la más alta calidad marca Enerwell
- Mayor ahorro de energía, gracias a su variador de velocidad incorporado
- Suministro de presión avanzado gracias a que cuenta con tecnología Enerwell secuencial
- Sistema Enerwell de gestión y supervisión táctil de alta definición
- Dos modos de funcionamiento:
  - Manual: El sistema encenderá las motobombas a una velocidad fija.
  - Automático: El sistema encenderá, controlará y regulará las motobombas de manera automática y secuencial en función de la demanda real del sistema
- Incluye flotador de nivel, transductor de presión de hasta 232 psi, protector contra picos de voltaje y ventilación forzada.

**PROTECCIONES:**

- Trabajo en seco
- Paro por alta presión
- Pérdida de fase de alimentación y motor
- Nivel de cisterna (a través del flotador)
- Sobrecarga
- Alto y bajo voltaje
- Picos de voltaje de entrada (a través del supresor de picos)
- Para conocer más protecciones consulte el manual

CÓDIGO	FASES x VOLTS	⚠ AMPERAJE DE PROTECCIÓN DE SOBRECARGA (A)	⚠ POTENCIA (HP)	TAMAÑO DE GABINETE	DIMENSIONES (mm)			PESO (kg)	
					ALTO	ANCHO	PROFUNDO		
TEWX-3B/4-6.3/220	3 X 220 V~	4 - 6.3	2	2	800	600	400	88	
TEWX-3B/6-10/220		6 - 10	3						
TEWX-3B/9-14/220		9 - 14	4						
TEWX-3B/13-18/220		13 - 18	5	3	1000	800			90
TEWX-3B/17-23/220		17 - 23	7.5						89
TEWX-3B/24-32/220		24 - 32	10						112
TEWX-3B/25-40/220		25 - 40	15	4	1400	1000			114
TEWX-3B/40-63/220		40 - 63	20						162
TEWX-3B/56-80/220	56 - 80	40	91						
TEWX-3B/4-6.3/440	3 X 440 V~	4 - 6.3	3	2	800	600	400	94	
TEWX-3B/6-10/440		6 - 10	5					91	
TEWX-3B/9-14/440		9 - 14	7.5					91	
TEWX-3B/13-18/440		13 - 18	10	3	1000	800		121	
TEWX-3B/17-23/440		17 - 23	15						
TEWX-3B/24-32/440		24 - 32	20						
TEWX-3B/25-40/440		25 - 40	30	4	1400	1000		142	
TEWX-3B/40-63/440		40 - 63	40					189	
TEWX-3B/56-80/440	56 - 80	75							



NOTA IMPORTANTE: Para una correcta selección del tablero de control, asegúrese que los rangos de corriente (A) en factor nominal y de servicio del motor a utilizar estén dentro de los rangos soportados por el tablero y que el voltaje (V) sea el mismo, NO utilice potencia (HP) como una referencia final.

**QUIERO COMPRAR**

Ahora tus compras a un clic de distancia, solo inicia sesión y selecciona los equipos que requieras



serie **TEWX** **PARA 4 MOTOBOMBAS**

- Ensamblado en México. Protección IP54. Componentes de control eléctrico de la más alta calidad marca Enerwell
- Mayor ahorro de energía, gracias a su variador de velocidad incorporado
- Suministro de presión avanzado gracias a que cuenta con tecnología Enerwell secuencial
- Sistema Enerwell de gestión y supervisión táctil de alta definición
- Dos modos de funcionamiento:
  - Manual: El sistema encenderá las motobombas a una velocidad fija.
  - Automático: El sistema encenderá, controlará y regulará las motobombas de manera automática y secuencial en función de la demanda real del sistema
- Incluye flotador de nivel, transductor de presión de hasta 232 psi, protector contra picos de voltaje y ventilación forzada.

**PROTECCIONES:**

- Trabajo en seco
- Paro por alta presión
- Pérdida de fase de alimentación y motor
- Nivel de cisterna (a través del flotador)
- Sobrecarga
- Alto y bajo voltaje
- Picos de voltaje de entrada (a través del supresor de picos)
- Para conocer más protecciones consulte el manual

CÓDIGO	FASES x VOLTS	⚠️ AMPERAJE DE PROTECCIÓN DE SOBRECARGA (A)	⚠️ POTENCIA (HP)	TAMAÑO DE GABINETE	DIMENSIONES (mm)			PESO (kg)
					ALTO	ANCHO	PROFUNDO	
TEWX-4B/4-6.3/220	3 X 220 V~	4 - 6.3	2	3	1000	800	400	140
TEWX-4B/6-10/220		6 - 10	3					
TEWX-4B/9-14/220		9 - 14	4					
TEWX-4B/13-18/220		13 - 18	5					
TEWX-4B/17-23/220		17 - 23	7.5					
TEWX-4B/24-32/220		24 - 32	10					
TEWX-4B/25-40/220		25 - 40	15	4	1400	1000		191
TEWX-4B/4-6.3/440	3 X 440 V~	4 - 6.3	3	3	1000	800	400	145
TEWX-4B/6-10/440		6 - 10	5					
TEWX-4B/9-14/440		9 - 14	7.5					
TEWX-4B/13-18/440		13 - 18	10					
TEWX-4B/17-23/440		17 - 23	15					
TEWX-4B/24-32/440		24 - 32	20					
TEWX-4B/25-40/440		25 - 40	30					



NOTA IMPORTANTE: Para una correcta selección del tablero de control, asegúrese que los rangos de corriente (A) en factor nominal y de servicio del motor a utilizar estén dentro de los rangos soportados por el tablero y que el voltaje (V) sea el mismo, NO utilice potencia (HP) como una referencia final.

**QUIERO COMPRAR**

Ahora tus compras a un clic de distancia, solo inicia sesión y selecciona los equipos que requieras



**PARA 2 MOTOBOMBAS**

- Ensamblado en México. Protección IP54. Componentes de control eléctrico de la más alta calidad marca Enerwell
- Avanzado ahorro de energía ya que cada motobomba Incluye un variador de frecuencia Enerwell de última generación
- Suministro de presión coordinado y constante
- Sistema avanzado Enerwell de gestión y supervisión táctil de alta definición
- Dos modos de funcionamiento:
  - Manual: El sistema controlará por cada motobomba la frecuencia máxima de operación
  - Automático: En este modo el sistema de manera automática encenderá, controlará, regulará y coordinará todas las motobombas del sistema.
- Servicio continuo (Multi-Maestro).- Permite de manera automática y ante una anomalía, la rotación y utilización de todos los variadores del sistema
- Incluye transductor de presión 232 psi por cada motobomba
- Mayor vida útil gracias al arranque y paro suave de cada motobomba

**PROTECCIONES:**

- EN CADA MOTOBOMBA
  - Protección de baja carga (trabajo en seco)
  - Pérdida de fase de alimentación y motor
  - Sobrecarga
  - Alto y bajo voltaje
- EN EL SISTEMA
  - Nivel de cisterna (a través del flotador)
  - Paro por alta presión
  - Sobretensiones de entrada (Supresor de picos)



CÓDIGO	FASES x VOLTS	⚠️ AMPERAJE DE PROTECCIÓN DE SOBRECARGA (A)	⚠️ POTENCIA (HP)	TAMAÑO DE GABINETE	DIMENSIONES (mm)			PESO (kg)		
					ALTO	ANCHO	PROFUNDO			
TEWXPRO-2B/16/220	3 X 220 V~	16	5	1	800	600	400	65		
TEWXPRO-2B/30/220		30	10	2				1000	800	98
TEWXPRO-2B/42/220		42	15							98
TEWXPRO-2B/55/220		55	20							170
TEWXPRO-2B/80/220		80	30							172
TEWXPRO-2B/10/440	3 X 440 V~	10	5	1	800	600	400	87		
TEWXPRO-2B/17/440		17	10					88		
TEWXPRO-2B/25/440		25	15					141		
TEWXPRO-2B/38/440		38	25	2	1000	800	164			
TEWXPRO-2B/45/440		45	30				237			
TEWXPRO-2B/75/440		75	40				237			

**⚠️** NOTA IMPORTANTE: Para una correcta selección del tablero de control, asegúrese que los rangos de corriente (A) en factor nominal y de servicio del motor a utilizar estén dentro de los rangos soportados por el tablero y que el voltaje (V) sea el mismo, NO utilice potencia (HP) como una referencia final.

**QUIERO COMPRAR**  
 Ahora tus compras a un clic de distancia, solo inicia sesión y selecciona los equipos que requieras

**PARA 3 MOTOBOMBAS**

- Ensamblado en México. Protección IP54. Componentes de control eléctrico de la más alta calidad marca Enerwell
- Avanzado ahorro de energía ya que cada motobomba Incluye un variador de frecuencia Enerwell de última generación
- Suministro de presión coordinado y constante
- Sistema avanzado Enerwell de gestión y supervisión táctil de alta definición
- Dos modos de funcionamiento:
  - Manual: El sistema controlará por cada motobomba la frecuencia máxima de operación
  - Automático: En este modo el sistema de manera automática encenderá, controlará, regulará y coordinará todas las motobombas del sistema.
- Servicio continuo (Multi-Maestro).- Permite de manera automática y ante una anomalía, la rotación y utilización de todos los variadores del sistema
- Incluye transductor de presión 232 psi por cada motobomba
- Mayor vida útil gracias al arranque y paro suave de cada motobomba

**PROTECCIONES:**

- EN CADA MOTOBOMBA
  - Protección de baja carga (trabajo en seco)
  - Pérdida de fase de alimentación y motor
  - Sobrecarga
  - Alto y bajo voltaje
- EN EL SISTEMA
  - Nivel de cisterna (a través del flotador)
  - Paro por alta presión
  - Sobretensiones de entrada (Supresor de picos)



CÓDIGO	FASES x VOLTS	AMPERAJE DE PROTECCIÓN DE SOBRECARGA (A)	POTENCIA (HP)	TAMAÑO DE GABINETE	DIMENSIONES (mm)			PESO (kg)
					ALTO	ANCHO	PROFUNDO	
TEWXPRO-3B/16/220	3 X 220 V~	16	5	2	1000	800	400	93
TEWXPRO-3B/30/220		30	10	3	1400	1000		161
TEWXPRO-3B/42/220		42	15					161
TEWXPRO-3B/55/220		55	20					239
TEWXPRO-3B/70/220		70	30	242				
TEWXPRO-3B/10/440	3 X 440 V~	10	5	2	1000	800	88	
TEWXPRO-3B/17/440		17	10	3	1400	1000	93	
TEWXPRO-3B/25/440		25	15				160	
TEWXPRO-3B/38/440		38	25				194	
TEWXPRO-3B/45/440		45	30	274				
TEWXPRO-3B/75/440	75	40						



NOTA IMPORTANTE: Para una correcta selección del tablero de control, asegúrese que los rangos de corriente (A) en factor nominal y de servicio del motor a utilizar estén dentro de los rangos soportados por el tablero y que el voltaje (V) sea el mismo, NO utilice potencia (HP) como una referencia final.

**QUIERO COMPRAR**

Ahora tus compras a un clic de distancia, solo inicia sesión y selecciona los equipos que requieras

# ***DISPOSITIVOS DE PROTECCIÓN DE EQUIPOS DE BOMBEO***



FOTO DE EQUIPO	CÓDIGO	DESCRIPCIÓN	TIPO DE FALLA A PROTEGER														
			CORTOCIRCUITO	SOBRECARGA (ALTO AMPERAJE)	FALLA DE FASE	BAJO VOLTAJE	ALTO VOLTAJE	DESBALANCE EN VOLTAJE	DESBALANCE EN CORRIENTE	SECUENCIA DE FASE INVERSA	FALLA A TIERRA	PICOS DE VOLTAJE	BAJA CARGA / ABATIMIENTO / TRABAJO EN SECO / FLECHA ROTA	SORCALENTAMIENTO DEL MOTOR (SI EL MOTOR ESTA EQUIPADO CON SENSOR DE TEMPERATURA)	CICLOS RÁPIDOS EXCESIVOS ARRANQUES	ATASCAMIENTOS	BAJA PRESIÓN
		FASES X VOLTS	Amp. máx.														
	PROCONTROL 123012	1 X 230	12														
	PROCONTROL 123018	1 X 230	18														
	PROCONTROL 323012	3 X 230	12														
	PROCONTROL 323025	3 X 230	25														
	PROCONTROL 346012	3 X 460	12														
PROCONTROL 346025	3 X 460	25															
	KONTROLLSW16M12-23	Switch electrónico de protección y control con manómetro digital integrado															
	KONTROLLSW10T23																
	MOTORSAVER201-A	Relevador de protección de volt 230/460V MOD. 201A															
	OT08	Base octal (se vende por separado)															
	MOTORSAVER777	Relevador de protección 230/460V MOD. 777															
	PXMC-230V	Protección multifunción para motores trifásicos 3 x 230 V															
	PXMC-460V	Protección multifunción para motores trifásicos 3 x 460 V															
	PUMPTECQD	Protección para abatimiento 1/3 - 1 HP 230V 1 fase															
	PUMPTEC	Protección para abatimiento 1/3 - 1.5 HP 115/230V 1 fase															
	PUMPTEC5	Protección para abatimiento 1/2 A 5 HP 230V 1 fase															
	C-SUBMONITOR/STD	Protección estándar para motor FRANKLIN															
	C-SUBMONITOR/PRE	Protección premium para motor FRANKLIN															
	PM-220-15A	Protección para bomba monofásica 220V-15A															
	PM-220-50A	Protección para bomba monofásica 220V-50A															
	APT 1F	Apartarrayos monofásico SQUARE D															
	APT	Apartarrayos trifásico SQUARE D															
	EW-PROTECT	Sistema de PROTECCIÓN AVANZADO eProtect Enerwell															

**QUIERO COMPRAR**  
 Ahora tus compras a un clic de distancia, solo inicia sesión y selecciona los equipos que requieras

## DISPOSITIVOS DE PROTECCIÓN DE EQUIPOS DE BOMBEO

### INTERRUPTOR DE NIVEL PARA AGUA LIMPIA **ALTAMIRA**

- Doble cámara de protección
- Utilizado tanto para el control automático en el vaciado y llenado de depósitos con agua limpia
- Ideal para aplicaciones profesionales
- Función de vaciado y llenado a través de la conexión de tres hilos (Negro - Café - Azul).



CÓDIGO	CORRIENTE MÁXIMA	TEMPERATURA MÁXIMA DEL LÍQUIDO	GRADO DE PROTECCIÓN	LONGITUD DEL CABLE	PESO (Kg)
FLOTADOR-P-AGL	16 A	55 °C	IP68	5 m	1

### INTERRUPTOR DE NIVEL PARA LODOS **ALTAMIRA**

- Utilizado tanto para el control automático en el vaciado de las aplicaciones residuales, como la protección automática contra trabajo en seco de la(s) motobomba(s).
- Amigable con el medio ambiente ya que no utiliza mercurio.
- Función vaciado a través de la conexión de dos hilos (blanco - negro).
- Incluye contrapeso.



CÓDIGO	CORRIENTE MÁXIMA	TEMPERATURA MÁXIMA DEL LÍQUIDO	GRADO DE PROTECCIÓN	LONGITUD DEL CABLE	PESO (Kg)
FLOTADOR-LDS	13 A	60°C	IP68	5m	1



### Switch flotador ALTAMIRA con contrapeso

- IP68
- Función vaciado o llenado
- Máximo amperaje: 16 Amp
- Voltaje máx.: 250 V



CÓDIGO	LONGITUD DEL CABLE
FLOTADOR-ALTAM	3m
FLOTADOR-ALT7	7m
FLOTADOR-ALT10	10m



### Switch flotador ALTAMIRA con contrapeso

- De doble cámara
- IP68
- Función vaciado o llenado
- Máximo amperaje: 16 Amp
- Voltaje máx.: 250 V
- Longitud del cable: 5 m



CÓDIGO
FLOTADOR MAC3



### Switch flotador ALTAMIRA basculante para lodos

- De doble cámara
- Contrapeso integrado
- IP68
- Función vaciado o llenado
- Máximo amperaje: 10 Amp
- Voltaje máx.: 250 V
- Longitud del cable: 5 m



CÓDIGO
FLOTADOR MAC5



### Interruptor de presión Square D



CÓDIGO	DESCRIPCIÓN
SWITCH BP2040	Con desconexión por baja presión (FSG2M)
SWITCH BP3050	Con desconexión por baja presión (FSG2M)
SWITCH AHP3050	Alto HP con desconexión baja presión (FYG2M)
SWITCH TP3050	Alto HP para trabajo pesado (30-50 psi)



Interruptor de presión ALTAMIRA para **ALTAS PRESIONES**.

- Conexión 1/4" NPT. Rosca hembra
- Diferencial ajustable. Carcasa IP44

CÓDIGO	RANGO DE AJUSTE (psi)
SW-KPI35	3 - 116
SW-KPI36	58 - 174
SW-KPI38	116 - 405



### QUIERO COMPRAR

Ahora tus compras a un clic de distancia, solo inicia sesión y selecciona los equipos que requieras

# DISPOSITIVOS DE PROTECCIÓN DE EQUIPOS DE BOMBEO



**2 AÑOS GARANTÍA**

**Serie KONTROLLSW**  
**SWITCH ELECTRÓNICO DE PROTECCIÓN Y CONTROL**  
 con manómetro digital integrado

CÓDIGO	MÁX. AMP.	VOLTAJE ENTRADA / SALIDA FASES X VOLTS
KONTROLLSW16M12-23	16 A	1 x 127 / 1 x 127 1 x 230 / 1 x 230
KONTROLLSW10T23	10 A	3 x 230

**ELECTRONIVEL**  
 con función de vaciado y llenado



Incluye 6 Electrodo de bronce

CÓDIGO	VOLTS
VL-220/E	220
VL-440/E	440

**ELECTRONIVEL PARA ARRANQUE**



CÓDIGO	VOLTAJE
N5M/127	115
N5MD/220	230
N5X-R/127	115
N5X-D/220	220



Base octal OT08 (se vende por separado)

Relevador de protección Mod. 201A (falta de fase, bajo voltaje, desbalance, fase inversa). Voltaje 230/460V

CÓDIGO
MOTORSAVER201-A OT08

**Franklin Electric**



Relevador de protección 230/460V Mod. 777

CÓDIGO
MOTORSAVER777

**Franklin Electric**

- Bajo voltaje
- Baja carga



Protección para 1/3-1 HP 230V 1 fase

CÓDIGO
PUMPTECQD

**Franklin Electric**

- Bajo voltaje
- Alto voltaje
- Baja carga
- Ciclos rápidos



Protección para 1/3-1.5 HP 115/230V 1 fase

CÓDIGO
PUMPTEC

- Bajo voltaje
- Alto voltaje
- Baja carga
- Ciclos rápidos



Protección para 1/2 A 5 HP 230V 1 fase

CÓDIGO
PUMPTEC5

**Franklin Electric**



Protección para motor Franklin

CÓDIGO
C-SUBMONITOR/STD
C-SUBMONITOR/PRE

**MASSAR**



Protección para motobomba monofásica

CÓDIGO
PM-220-15A
PM-220-50A

**SOLAIRE D**



Apartarrayos

CÓDIGO	FASES	VOLTAJE
APT 1F	1	220
APT	3	600

**QUIERO COMPRAR**  
 Ahora tus compras a un clic de distancia, solo inicia sesión y selecciona los equipos que requieras

- Gabinete de alta calidad a prueba de agua y polvo
- Pintura epóxica poliéster en polvo con acabado texturizado
- Color: Gris RAL 7032 o RAL7035
- Junta de poliuretano espumado
- Bisagras ocultas
- Dos pernos para conexión a tierra

Incluye:

- Placa de montaje metálica construida en acero galvanizado
- Placa con aislamiento de neopreno para entrada de cables
- Cerradura gris en plástico de apertura manual con 1 ó 2 llaves según el modelo
- Tornillos, tuercas y arandelas plásticas para placa de entrada de cables
- Etiquetas de señalización de tierra
- Tapones removibles



CÓDIGO	GRADO DE PROTECCIÓN		GABINETE Y PUERTA (Chapa de acero)	PLACA DE MONTAJE METÁLICA (Acero galvanizado)	DIMENSIONES		
	IP	IK			ALTO (mm)	ANCHO (mm)	PROFUNDIDAD (mm)
GABT30X25X15	66	10	1.2 mm	1.5 mm	300	250	150
GABT30X30X20					300	300	200
GABT40X30X20					400	300	200
GABT50X40X20					500	400	200
GABT70X50X25					700	500	250
GABT80X60X40					800	600	400
GABT100X80X40	55		1.5 mm	2 mm	1000	800	400
GABT140X100X40					1400	1000	400



### QUIERO COMPRAR

Ahora tus compras a un clic de distancia, solo inicia sesión y selecciona los equipos que requieras







# VENTAJAS DE TIENDA EN LÍNEA VDE

**VDE lo invita a registrarse en la tienda en línea, para que aproveche estas y otras ventajas adicionales**

WhatsApps: 818-091-9667 811-760-0806 811-762-7208  
812-621-4952 812-002-4114

Línea directa: 826 268 0828 / Email: contacto@vde.com.mx online@vde.com.mx



-  **Obtenga atractivos descuentos adicionales a los ya existentes**
-  **Ingrese sus pedidos a cualquier hora del día, los 365 días del año**
-  **Obtenga servicio más ágil en el trámite de sus pedidos**
-  **Consulte existencias de nuestro inventario**
-  **Administre usted mismo sus cotizaciones, pedidos, etc.**
-  **Consulte guías de embarque y estado de cuenta, descargue sus facturas (pdf, xml), etc.**
-  **Realice fácilmente y de manera segura el pago de sus facturas**