



Diffusion et reprise de l'air



Klima **Rodaclim** 

Depuis 1992

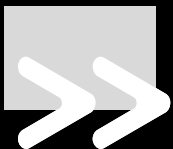

Qui sommes nous ?



Depuis 1992 date de création, l'entreprise opère dans le domaine de la fourniture et de la fabrication d'équipements aérauliques. Notre offre de produits de ventilation et traitement de l'air, répond aux exigences en vigueur, en relation avec les réglementations thermiques acoustiques et incendie. Notre périmètre d'expertise étant l'ensemble des secteurs d'activités liés au C.V.C. Proximité, esprit d'équipe, connaissance, sont les valeurs que nous développons pour vous accompagner tout au long de vos projets.

04 42 03 88 65

commercial13@klima-rodaclim.com

255 Avenue de la Roche Fourcade

ZI Saint Mitre 13400 Aubagne

13

03 86 88 33 60

commercial89@klima-rodaclim.com

10 Rue des Grahuches

ZA Les vauquillettes 89100 Sens

89

05 62 22 67 43

commerce@klima-riv'air.fr

62 Impasse de Lespinasse

31140 Aucamville

31

03 80 61 55 94

commercial21@klima-rodaclim.com

7 Rue des Frères Lumière

21300 Chenôve

21

NEW

NOUVEAUTÉ
RODACLIM 2025



SERVICE EXPORT
export@klima-rodaclim.com



KLIMA-RODACLIM :

KLIMA-RODACLIM : Société au rayonnement national avec 3 implantations propres et 2 filiales : SPIRALGI (fabrication de tube spiralé) et KLIMA-RIVAIR (fabrication de grilles extérieures, volets de dosage, volets et grilles de surpression). Un réseau de distributeurs assurant une couverture du territoire. Une structure composée d'une entité commerciale, marketing, administration des ventes et service livraisons, 75 collaborateurs à votre écoute au quotidien. 4 pôles logistiques couverts d'une surface de 2500m² sur Aubagne (Dept.13), 1000m² sur Sens (Dept.89), 600m² sur Chenôve (Dept.21) et 1200m² sur Toulouse (Dept.31), avec 3500 références disponibles sur stock. Un site de production de 6000 m² dédié à la fabrication des produits de diffusion de l'air, des centrales de traitement de l'air et des clapets coupe-feu.

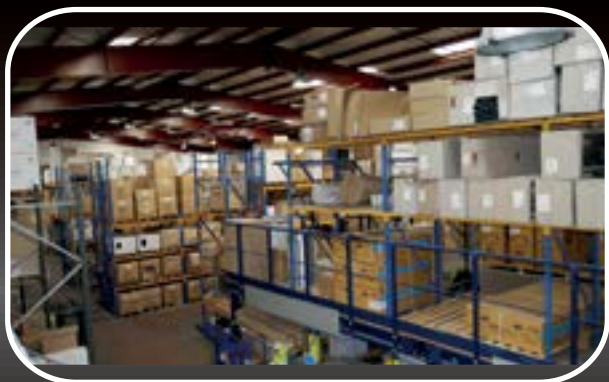

Notre HISTOIRE



1992

Création KR13

Création de Klima Rodaclip
à Aubagne (Dpt 13)

2006

Création Spiralgi

Création de la
filiale Spiralgi

2011

Déménagement

Aquisition d'un nouveau
bâtiment sur Aubagne

2014

Création KR89

Création de l'agence Klima Rodaclip à
Sens (Dpt89)

2017

Participation KR31

Prise de participation dans la société
Riv'air qui devient Klima Riv'air

2021

Déménagement

Aquisition nouveau bâtiment sur
Sens et nouvelle implantation Spiralgi

2024

Création KR21

Création de l'agence Klima Rodaclip
à Chenôve (Dpt21)

2025

Création Pôle Export

Création du nouveau pôle export
(Afrique et les DOM TOM).

Nos CHIFFRES CLÉS

30% DIFFUSION 10% AUTRES 25% VENTILATION

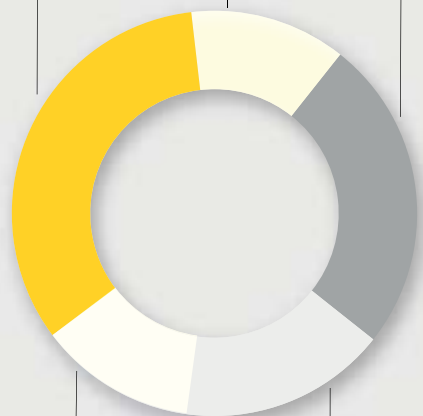

15% SUPPORTAGE 20% CLIMATISATION

36

pourcent de croissance
les 5 dernières années

20

millions d'euros de
chiffre d'affaire

75

collaborateurs
à votre service

850

clients actifs

3

agences

2

filiales

Notre ambition ? satisfaire les demandes
et attentes de nos clients et devenir un
acteur reconnu de la diffusion de l'air,
grâce à notre expertise de fabricant.

Notre FILIALE SPIRALGI

Depuis 2006, SPIRALGI située à AUBAGNE (Dpt 13) et depuis 2017 à SENS (Dpt 89) fabrique des conduits spirales (Ø80 au 1120) avec un stock important (plus de 1000 longueurs disponibles), un service de livraison propre et un atelier intégré permettant tous travaux de tôlerie (isolation et adaptation de plénum, montage de joints sur accessoires).



Atelier SPIRALGI



Machine à tube SPIRO Aubagne (Dpt 13)



Stock gaine spiralée



Machine à tube SPIRO Sens (Dpt 89)



Gaine spiralée double peau isolée



Gaines nettoyées bouchonnées



Notre filiale **KLIMA-RIV'AIR** :



Depuis 10 ans, KLIMA RIV'AIR s'attache à répondre aux demandes de ses clients avec une offre complète dans le secteur de la ventilation et la climatisation tant dans les délais pour l'étude des dossiers, le chiffrage et la fabrication de vos grilles, volets et registres.



Table à découpe PLASMA

Tout en conservant la souplesse de la fabrication locale, KLIMA RIV'AIR bénéficie des compétences et de la synergie du groupe KLIMA RODACLIM.

Vous disposez de la possibilité de choisir les finitions de votre grille avec la fabrication sur mesure. Il est possible de faire toutes les dimensions, formes et couleurs (RAL) sur notre gamme de grilles. Nous disposons aussi d'un atelier pour la fabrication de plénums en série ou sur mesure.

**LIVRAISON EXPRESS PARTOUT EN FRANCE
(DÉLAIS 72H) SUR DEMANDE** 

GRILLES



LAMES FILANTES



REGISTRES



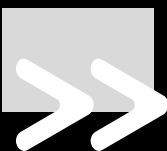

Traitement de surface

KH2-FP PHOTO : Associé à un spécialiste du traitement des surfaces, KLIMA-RODACLIM vous permet l'intégration d'une photographie pour décorer un diffuseur, grâce à un procédé d'impression numérique novateur, NUMERICOAT® permet dorénavant de conjuguer design intérieur et diffusion d'air.

Concrètement, ce procédé permet de déposer, à l'intérieur d'un revêtement thermodurcissable extrêmement résistant, n'importe quelle image, photo, dessin ou décor numérisé pour impression sur tout type de grilles ou diffuseurs.

NUMERICOAT® vous permet de laisser libre cours à vos inspirations artistiques et créatives grâce à une combinaison visionnaire d'effets graphiques.



NUMERICOAT®

Les supports sont, dans un premier temps, traités et recouverts d'un revêtement thermodurcissable précuit afin de les rendre aptes à recevoir les pigments du décor.

Les images sont traitées par le pôle Création et Design qui vérifie la qualité des fichiers et leur colorimétrie.

Ils seront ensuite transférés au cœur des matériaux sous l'effet de la chaleur.

Le transfert devient définitif après la cuisson finale qui permet l'intégration définitive des encres.



➔➔ Gamme INOX

304 ou 316L



➔➔ Peintures spéciales

TOUTES COULEURS RAL POSSIBLES SUR DEMANDE





KLIMA-RODACLIM notre gamme



Diffuseurs
multidirectionnels



Diffuseurs
haute induction



Diffuseurs
circulaires



Diffuseurs
hélicoïdaux



Diffuseurs
architecturaux



Buses
orientables



Diffuseurs linéaires
à fentes



Diffuseurs à
ailettes fixes



Grilles à ailettes
orientables



Grilles
de sol



Grilles
de transfert



Grilles
de reprise



Grilles de reprise
faux-plafonds



Grilles
extérieures



Volets
de suppression



Registres



Diffuseurs plafonniers

DIRECTIONNELS

KH-FP



KH2-FP

KH2-FP DECO

Noyau central démontable pour
intégration d'une dalle de faux-plafond



KH2-FP COLOR

Tous RAL possibles sur demande



KD 10



KQPI

Diffuseurs multidirectionnels
avec répartiteurs de flux



KC 20

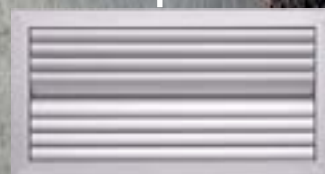

KD 12



KD 11-FP



KC 60-FP



KD 15



KD 21



KC 10

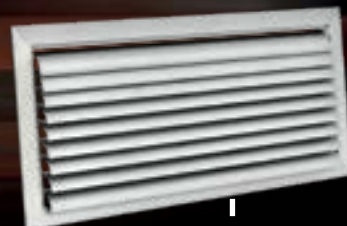

Diffuseurs architecturaux

INDUCTION



Diffuseurs architecturaux

GAMME LED



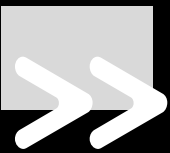

Diffuseurs architecturaux

FORTE INDUCTION

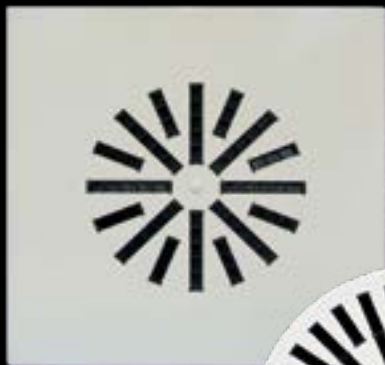

KDA-FP



KDB1-FP

KDA-R



**NOUVEAUTÉ
2024**

KDAM-FP

Défecteurs métalliques



KDC2-FP

Buses grand débit

**NOUVEAUTÉ
2024**



KDD-FP

KDCB-FP



KDD-R



KDEB-FP

KDE-R





Diffuseurs plafonniers

CIRCULAIRES

**NOUVEAUTÉ
2024**

KRU-GIRO

Ensemble diffuseur et plénum à haute induction à jet d'air hélicoïdal



KRAB-FP



KRAB



KRU



KRU-FP



KRA-T

Thermostatique



KRE



KRE-FP

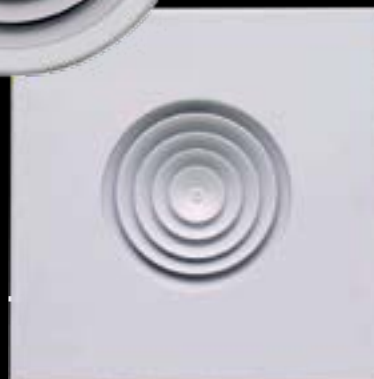

Exemple de diffusion KRU-GIRO

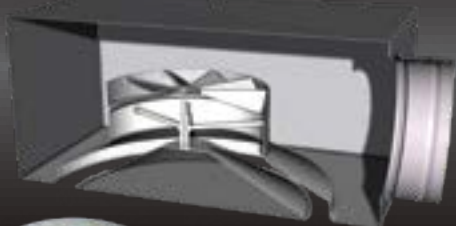

**KRA-T
MODE CHAUD**

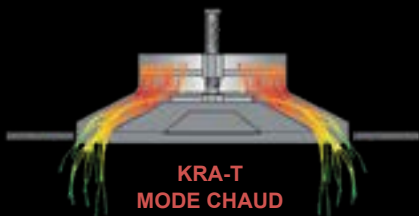

**KRA-T
MODE FROID**

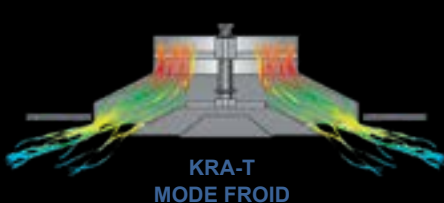



Buses de soufflage orientables

LONGUE PORTEE

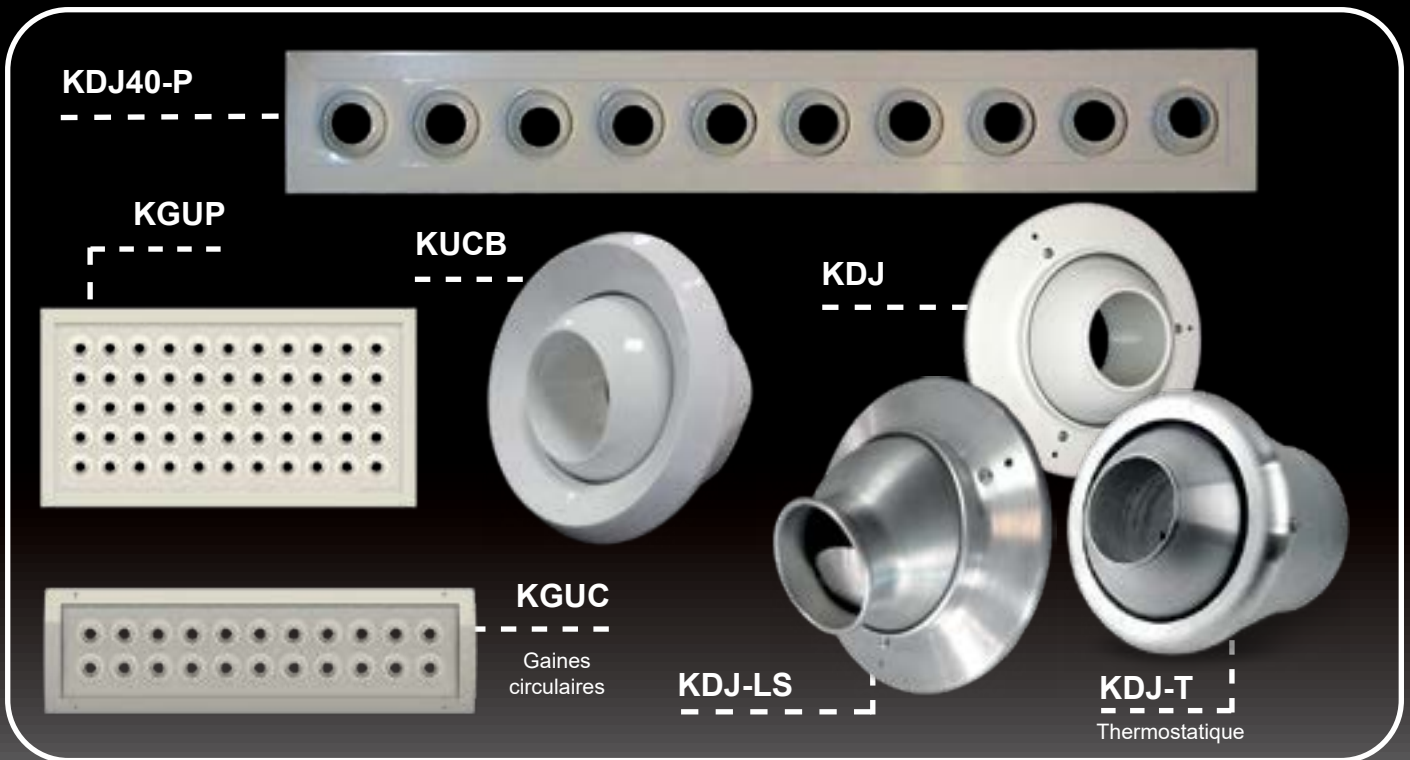

Diffuseurs à jets d'air

HELICOIDEAUX



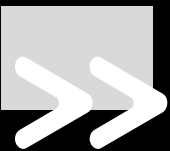

Diffuseurs linéaires

A FENTES

NOUVEAUTÉ 2024

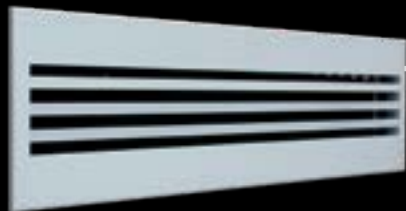

KFP

KF sur panneau 1200x600 dalles FP
(autres dimensions et Fine-Line sur demande)



KF-DT

Fentes 26mm, déflecteurs orientables

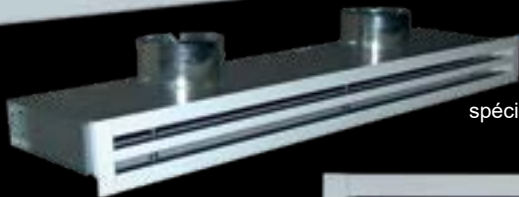

KFFP

Ensemble KF et plénum
spécial dalles de faux plafonds

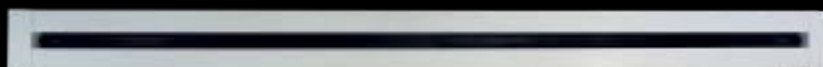

KF

Fentes 20mm std
(Fentes 25 et 30mm sur demande)

KF-PCB (avec solution de continuité)

Fentes 32mm, déflecteurs rotatifs et profilés aérodynamiques



KF-PCN

Fentes 19mm et déflecteurs rotatifs

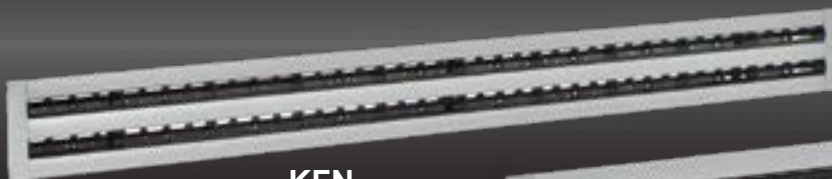

KFN

Déflecteurs à ogives

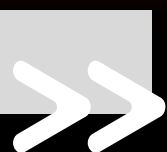
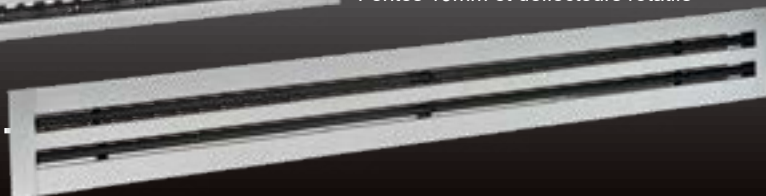

Diffuseurs linéaires

INVISIBLE

**NOUVEAUTÉ
2024**



KF-AS

Fentes en 30,40 ou 60mm std



KF-SPECTRE

Fentes 20 ou 35mm std

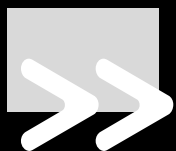

Diffuseurs linéaires **KF-FLEX**

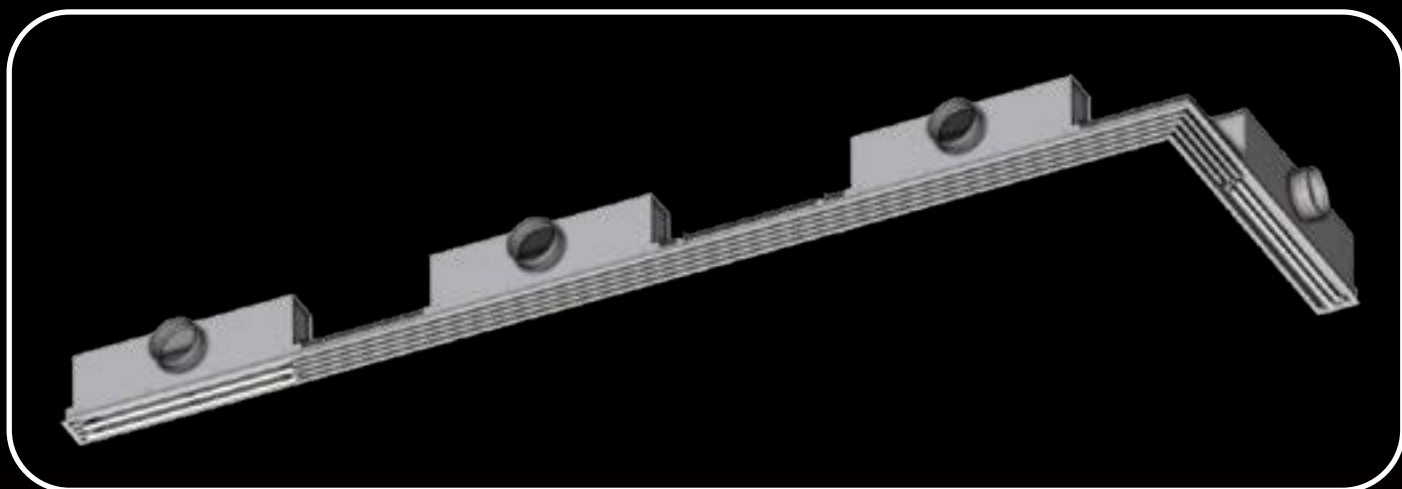

La flexibilité illimitée de notre gamme de diffuseur linéaire **KF-FLEX** permet de répondre et de s'adapter à toutes les configurations dimensionnelles et architecturales de vos projets



Diffuseur de reprise avec ouverture amovible

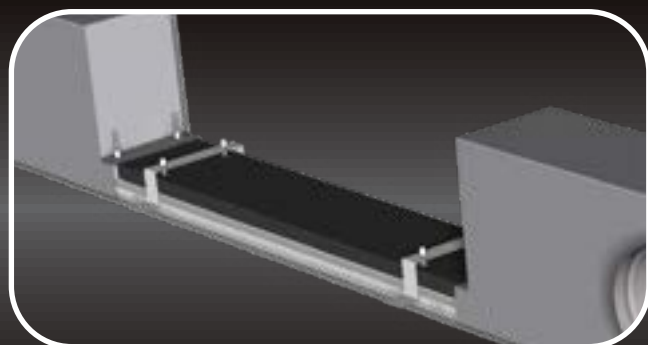

Partie factice avec capotage et fixation par étrier omega

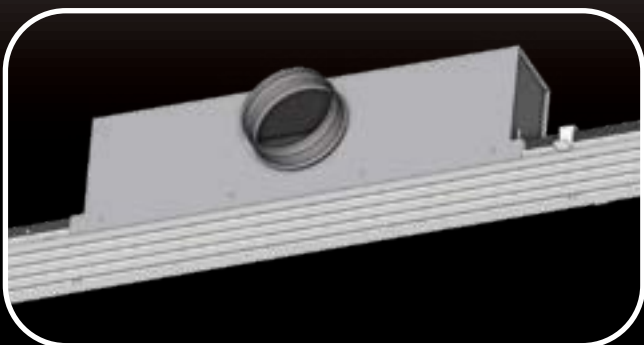

Diffuseur de soufflage

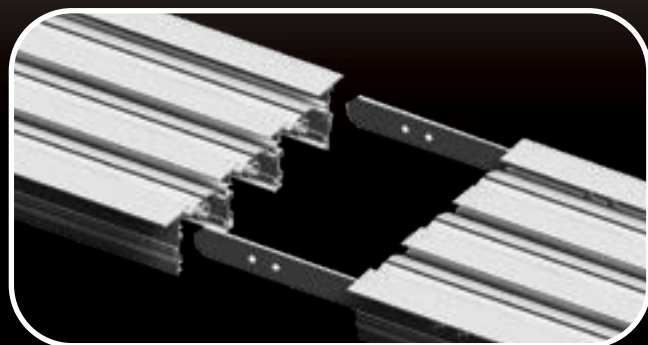

Solution de continuité entre 2 KF

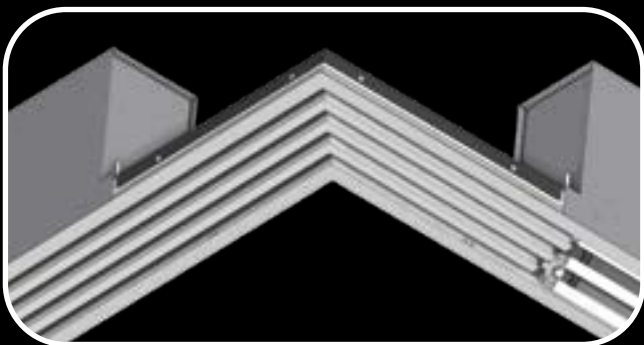

Angle à 90°



Plénum de reprise porte filtre



Bouches et Diffuseurs linéaires

DESIGN

2023 WINNER
DESIGN **PLUS**

powered by: **ISH**

NOUVEAUTÉ 2024



ERGOVENT



Bouches de ventilation design discrètes



RONDO



QUADRO

Diffuseurs linéaires invisibles **LINEO PRO LINE**



SINGLE

**PROFILE
PUZZLE**



**SINGLE
PROFILE**

+ Angle 90°





Grilles linéaires

AILETTES FIXES

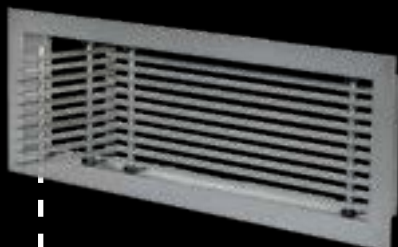

KBL20-SG

avec trappe d'accès ventilo-convecteurs

KBL20-PR

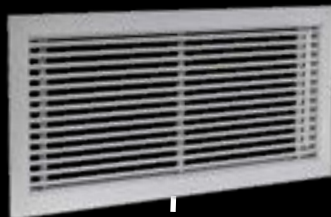

KBL-XS

Cadre fin profilé 7mm

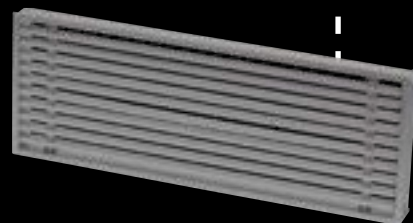

KBL20-S

Cadre fin profilé 13mm

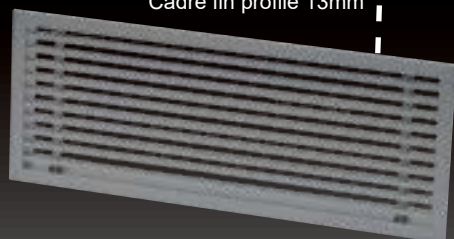

KBL-FUTURE T

**NOUVEAUTÉ
2024**

KBL-FUTURE

cadre invisible encastrable
plaque de plâtre



Grilles à ailettes

ORIENTABLES



KBA-VO

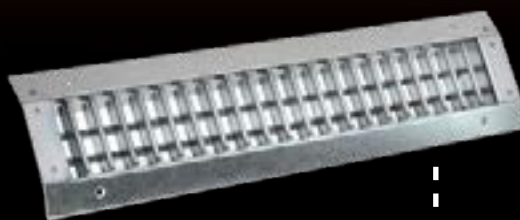

KGC

KA-VO



KGCA-VO

KGC2-VO

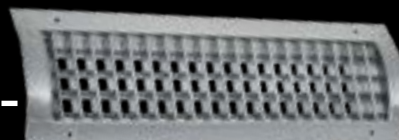

BMP-VO

100% ABS



KGC3-VO



Grilles de reprise



Grilles de reprise dalles FP

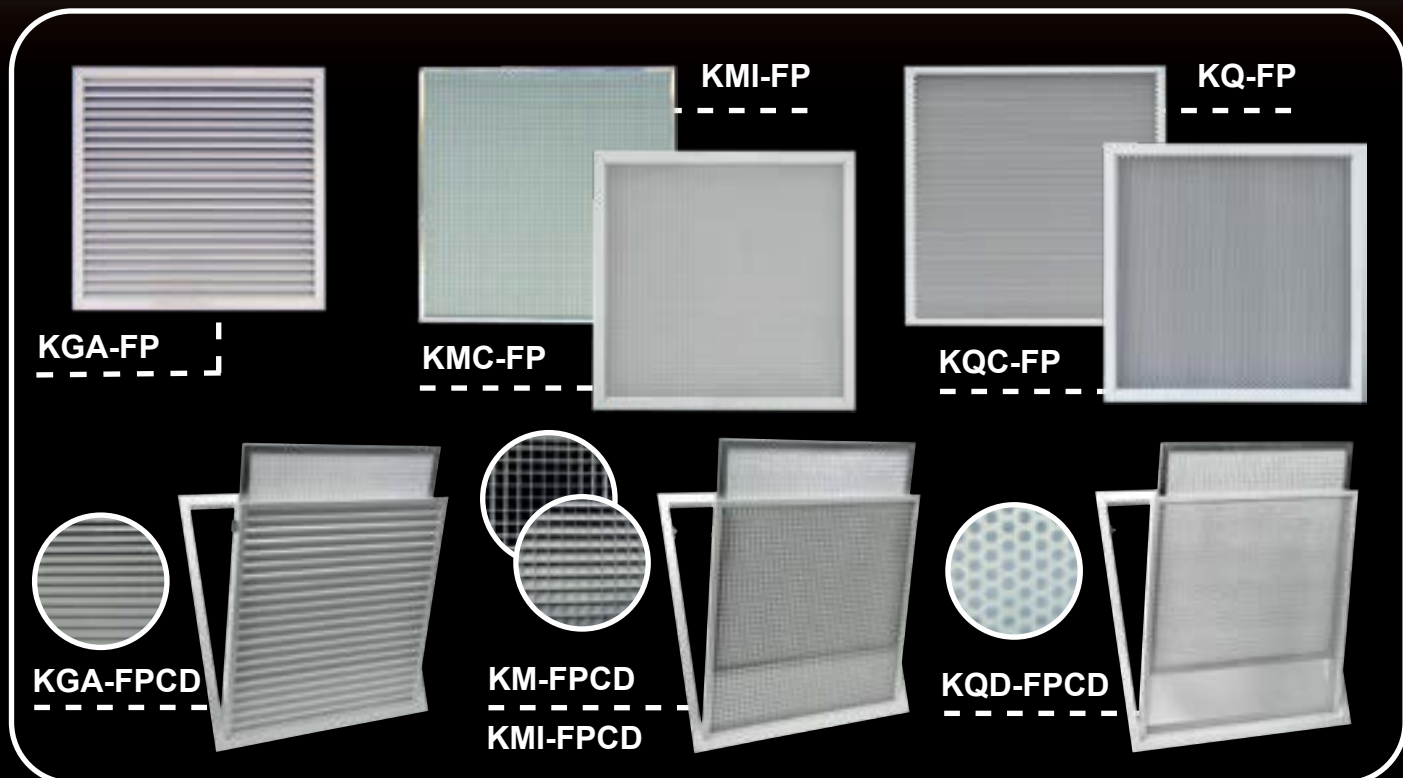

Diffuseurs soufflage / reprise

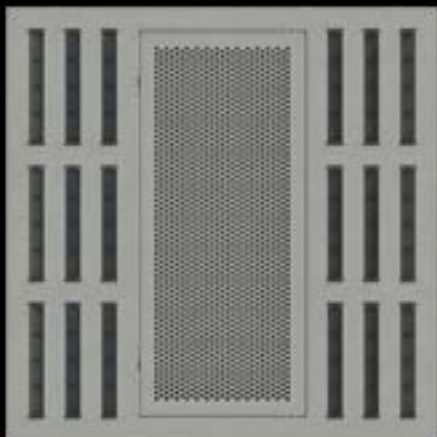

KDB2 S/R



KQDD S/R



KBL 21 S/R

Grilles soufflage / reprise
spécial hôtellerie



KH2D-F S/R



KH2 S/R

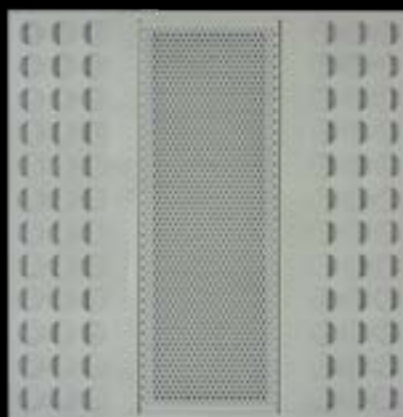

KDE S/R

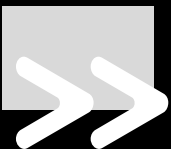

Plenums diffuseurs et grilles

SOUFFLAGE & REPRISE



CS3-PL

Plénum plastique

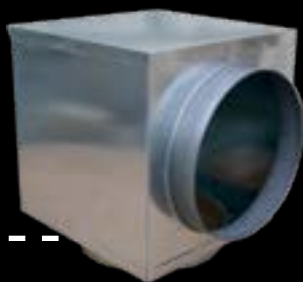

DP4



DP2

DP1

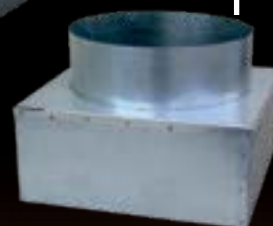

CS3/4-I

Plénum universel
faible encombrement

**NOUVEAUTÉ
2024**

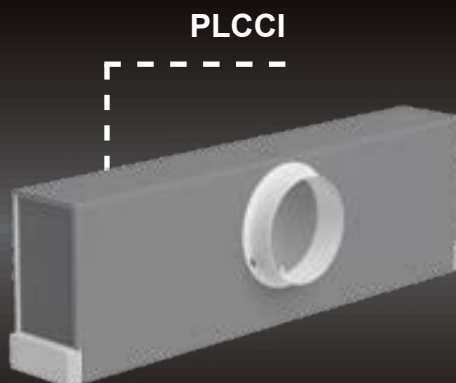

PLCCI



P2

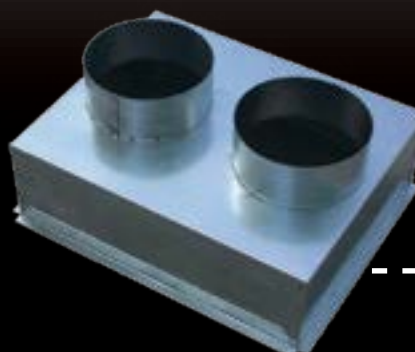

CS3

PPS

Plénum polystyrène



CS4

Grilles de sol

KP-KPZ : TRAITEMENT PAR ANODISATION 20µ SPECIAL PISCINE POSSIBLE SUR DEMANDE

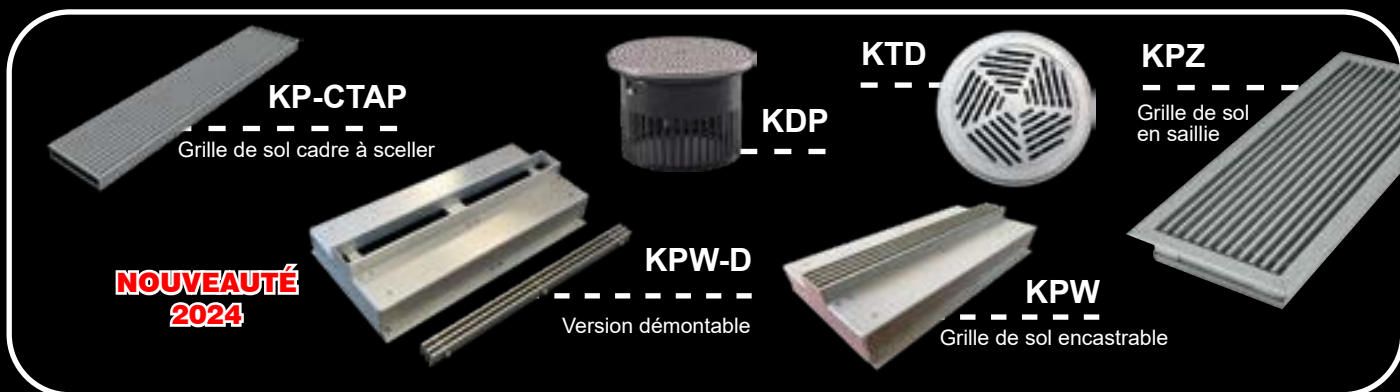

Grilles de transfert



Volets de surpression

FACADES & GAINES





Grilles de prise / rejet d'air



Registres de réglage en gaine

MOTORISABLES



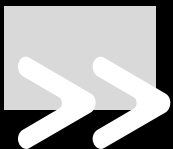

Gamme disponible en 72H

LIVRAISON SOUS **72H** POSSIBLE SUR DEMANDE PARTOUT EN FRANCE



RVA 68

Grille extérieure aluminium



RVA CU

Grille en remplacement d'un vitrage



RVA 33

Grille extérieure aluminium



CLASSE
2
EN1751

CLASSE
4
EN1751

SC 100

Existe en version étanche classe 2 et 4

VS 80
Volets de surpression aluminium brut



RVG 68

Grille acier galva



GS 80

Grille de surpression



RVG 80

Grille acier galva au pas 80mm



LIVRAISON EXPRESS PARTOUT EN FRANCE (DÉLAIS 72H) SUR DEMANDE



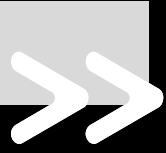

Fabrications plenums

GAINABLES

KLIMA-RODACLIM spécialiste en fabrication de plenums pour gainable, pour nos marques partenaires mais également pour toutes autres marques.

TOSHIBA
Solutions de Chauffage & Climatisation

Midea

**PACIFIC
GENERAL**

Plénum de soufflage ou de reprise, isolée ou nue, avec ou sans filtre, piquage standard ou ovalisé.
Configuration standard ou sur mesure, à l'unité ou en petites, moyennes ou grandes séries.

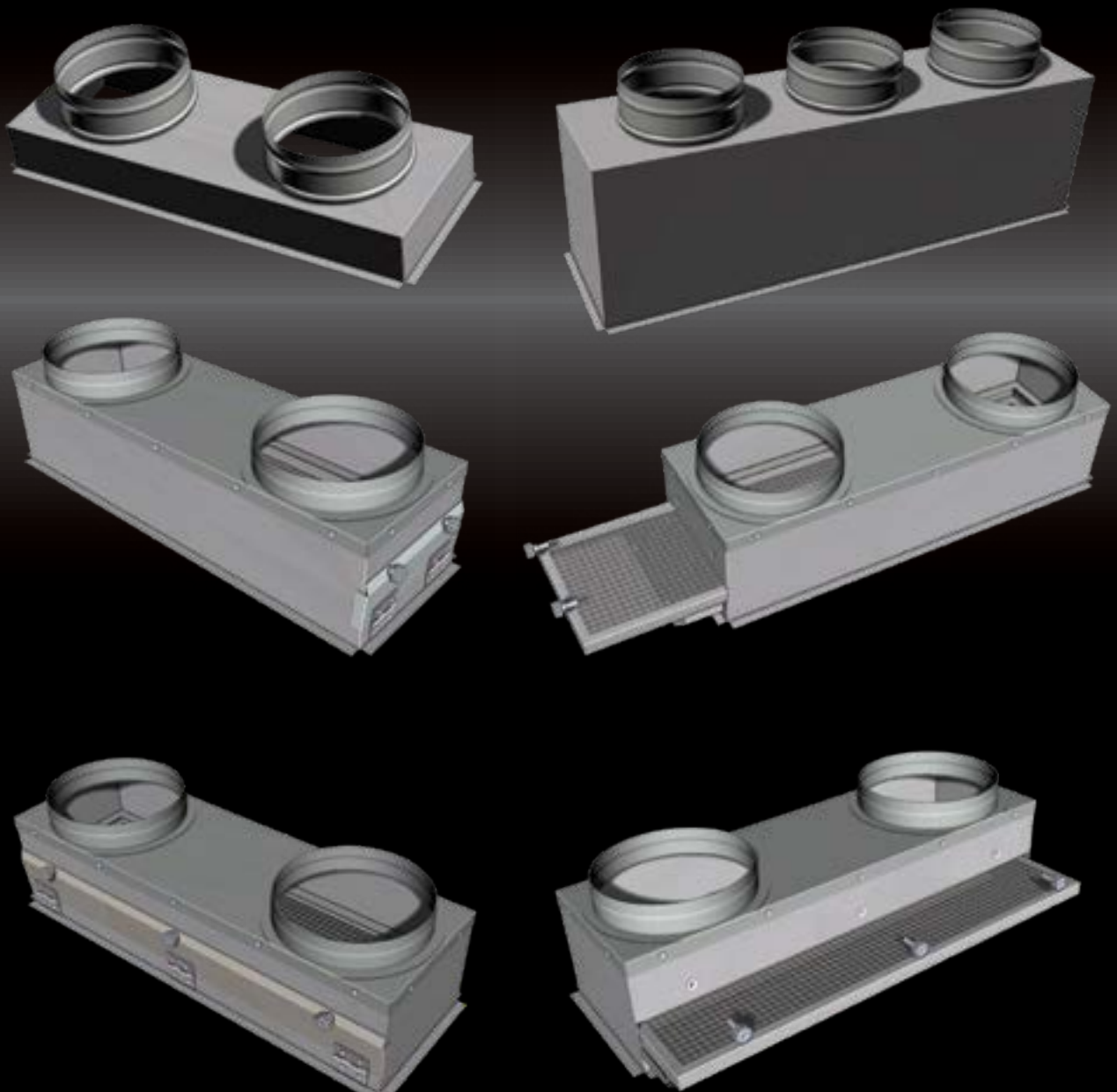



Filtration et traitement de l'air

GAMME COMPLETE DE FILTRATION

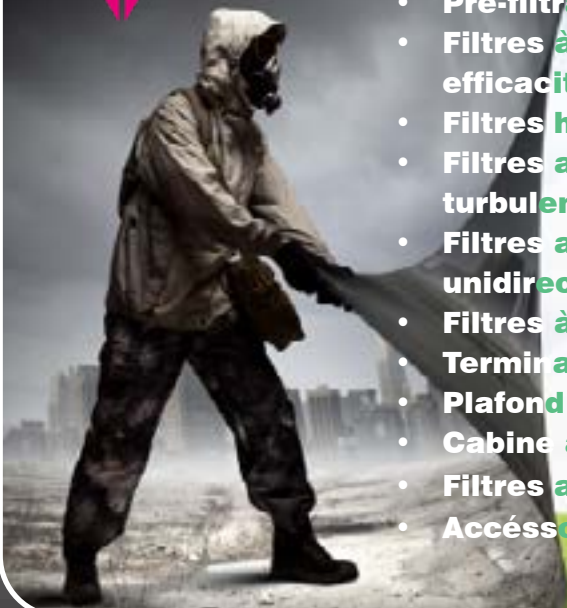

- Média filtrant
- Filtres choc
- Pré-filtration
- Filtres à moyenne efficacité
- Filtres haute efficacité
- Filtres absolus flux turbulents
- Filtres absolus flux unidirectionnel
- Filtres à charbon actif
- Terminaux de filtration
- Plafond filtrant
- Cabine à flux laminaire
- Filtres antibactériens
- Accessoires



DUST FREE®

Breathe The Difference.

PRODUITS CERTIFIÉS

EFFICACES



96%*

(*) Système ACTIVE

de destruction des bactéries en seulement **6h**

99.99%*

(*) Système AIRKNIGHT

destruction des virus (type coronavirus) en **4h**





Gaines textiles

MICRO-PERFOREES



La diffusion de l'air est réalisée à travers des (micro) perforations à diamètres variables.

La combinaison du diamètre et la quantité donnent de nombreuses possibilités. Les gaines textiles sont un outil de diffusion d'air qui couvre tous les types de diffusion.

Elles sont particulièrement adaptées aux locaux de l'industrie agro-alimentaire, restaurants et cuisines grâce à leur facilité de nettoyage, les magasins et locaux de grandes hauteurs grâce à leur distribution et leur diffusion uniforme sans courant d'air, dans les piscines, salles de sport et centres de fitness, car elles sont totalement résistantes aux environnements humides.

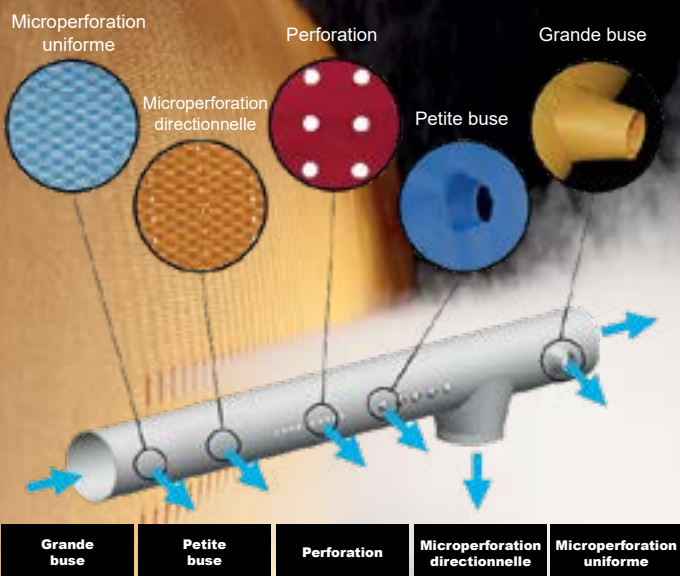

Désignation	Formes	Description
Circulaire		La version de base, installation et entretien facile
Demi-circulaire		A utiliser en cas de petite hauteur
Quart de rond		A utiliser en cas de petite hauteur et dans un coin de salle
Segmentaire		A utiliser au cas où la gaine demi-circulaire prendrait trop de place
Sectorielle		A utiliser au cas où l'angle ne serait pas de 90°

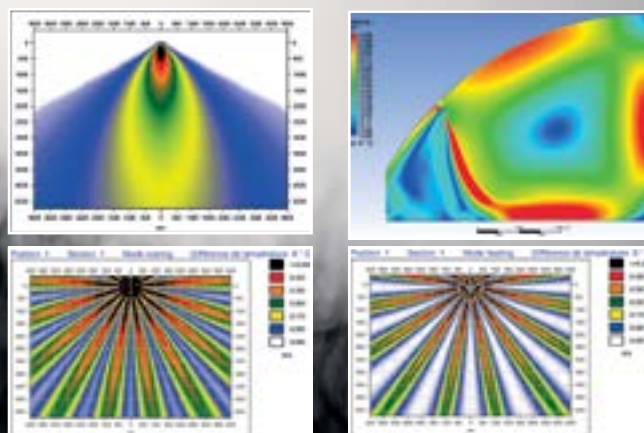
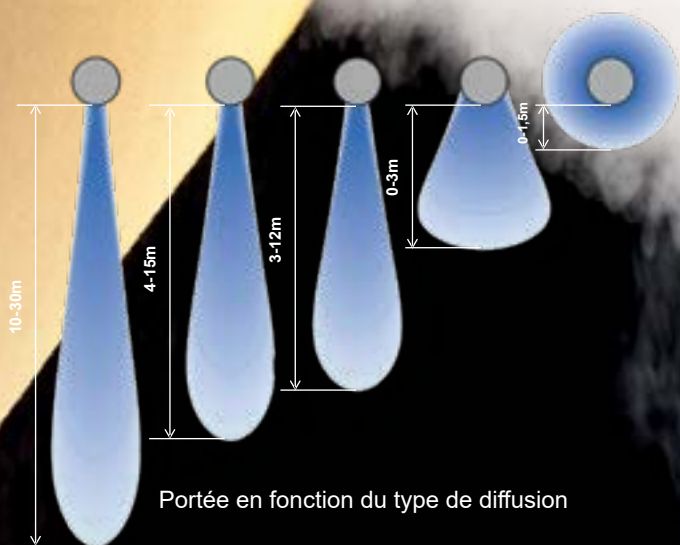

Chaque projet est dimensionné au cas par cas avec un logiciel spécifique permettant de simuler toutes les caractéristiques de diffusion en rafraîchissement et en chauffage.

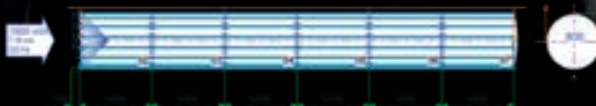



Tubes micro-perforés

INDUCTION



Gaine circulaire micro perforée de diffusion d'air à effet inductif. Conçue pour diffuser l'air dans les locaux où de grands volumes d'air sont nécessaires avec une vitesse minimale de mouvement et un confort maximum, en exploitant le jet à induction généré par les trous sur la surface de la gaine.

Elles peuvent être fabriquées en acier galvanisé avec ou sans peinture pré laquée, inox ou cuivre, fournies en longueur de 1m avec brides pour assemblage par collier, bouchon extrémité et colliers. Parties lisses et accessoires disponibles sur demande (coude, té, réduction, etc...)



Grâce au contrôle précis de la vitesse du flux en sortie, on maintient en mouvement l'air autour de toute la surface de la gaine, évitant la stagnation d'humidité qui aurait pour conséquence la formation de condensation.

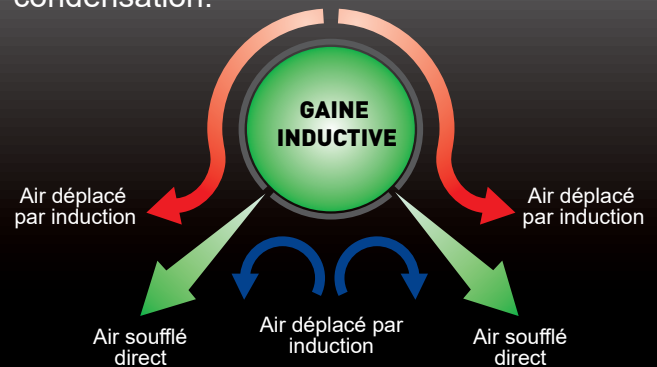

Dimensionnement

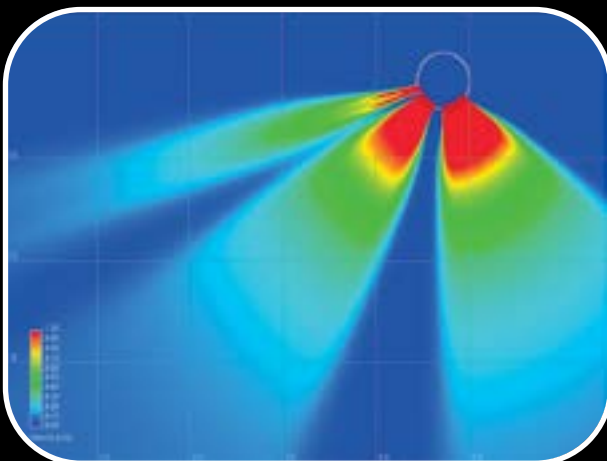

Chaque projet est dimensionné au cas par cas avec un logiciel spécifique ASTER Micro AIR permettant de simuler toutes les caractéristiques de diffusion en rafraîchissement et en chauffage.

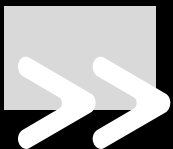

Exemples INSTALLATIONS



Centre formation Génie climatique



Chateau de la Gaude à Aix-En-Provence



Bureau de banque à Castelginest



Magasin automobile à Pamiers

Les gaines inductives ID peuvent être utilisées dans de nombreuses applications en tertiaires (locaux ERP) mais également industrielles. Toutes possibilités de fabrication, que ce soit au niveau des matières ou du choix des couleurs, permettent de combiner une technologie de pointe au niveau de la distribution et la diffusion d'air en respectant les plus hauts standards de qualité en termes d'architecture. Voici quelques exemples de réalisation.

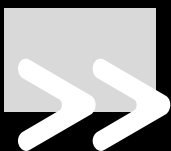

Logiciel de selection

DIFFUSION D'AIR



SELECTEUR KLIMA : Notre logiciel en ligne pour la sélection de nos produits, avec sortie d'une fiche détaillée indiquant les principales caractéristiques aérauliques et acoustiques.



Interface de connexion

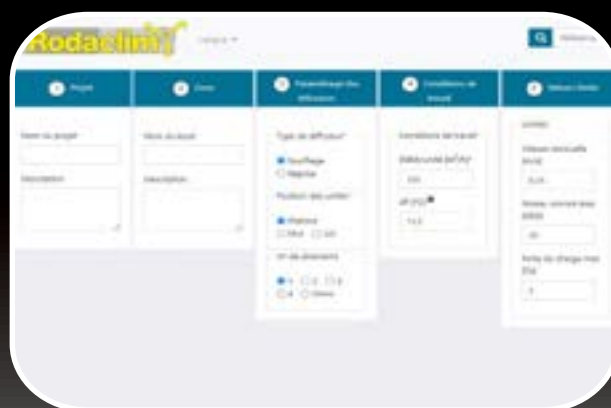

Critères de sélection



Simulation de flux d'air en chaud

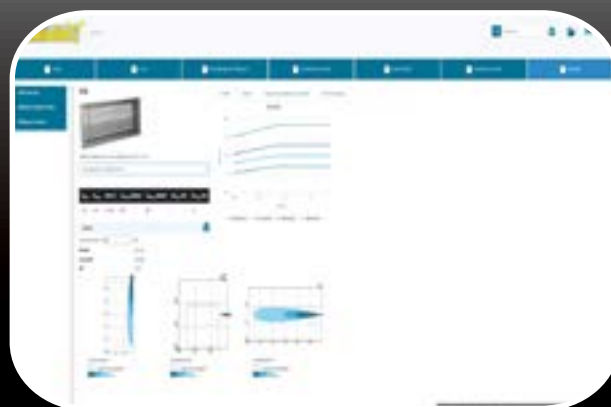

Simulation de flux d'air en froid



Détails dimensions pièce

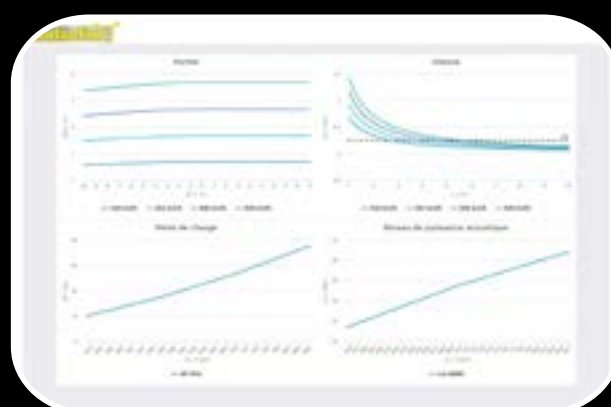

Courbe sélection avec point de fonctionnement



Logiciel de simulation

DIFFUSION D'AIR

KLIMA-RODACLIM grâce au logiciel de CAO et de simulation des fluides **DS SOLIDWORKS** est à même de faire une étude complète pour vos systèmes de diffusion en chauffage, ventilation et climatisation afin de vous proposer le produit le plus adapté à vos projets.

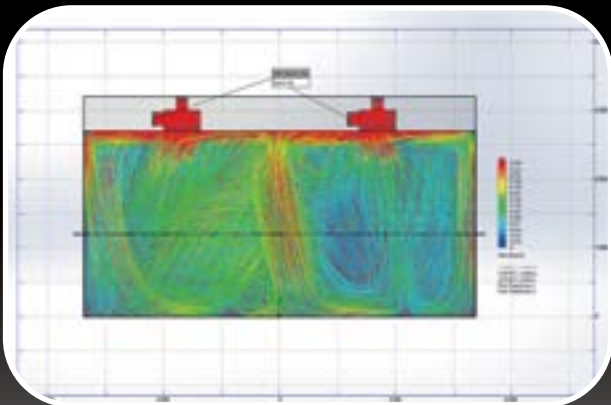

Etude de diffusion des vitesses du flux d'air interne de la pièce en 2D

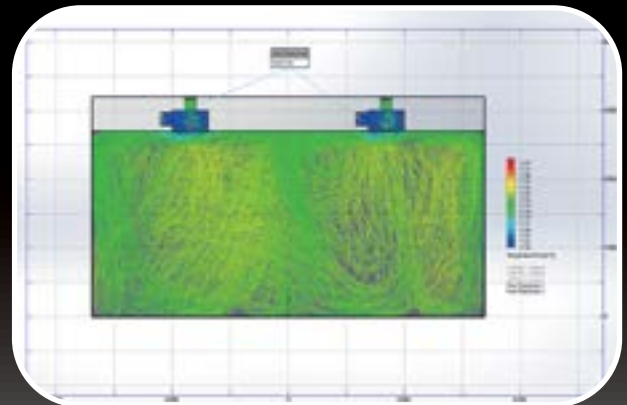

Etude de diffusion des températures du flux d'air interne de la pièce en 2D

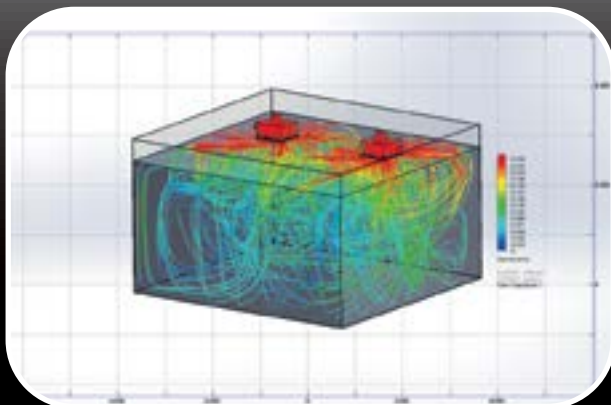

Etude de diffusion des vitesses du flux d'air interne de la pièce en 3D

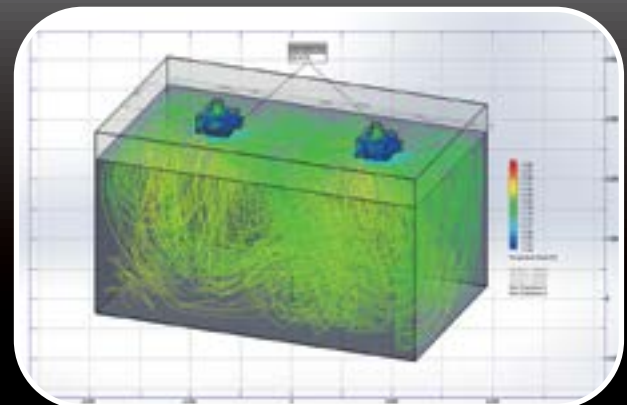

Etude de diffusion des températures du flux d'air interne de la pièce en 3D

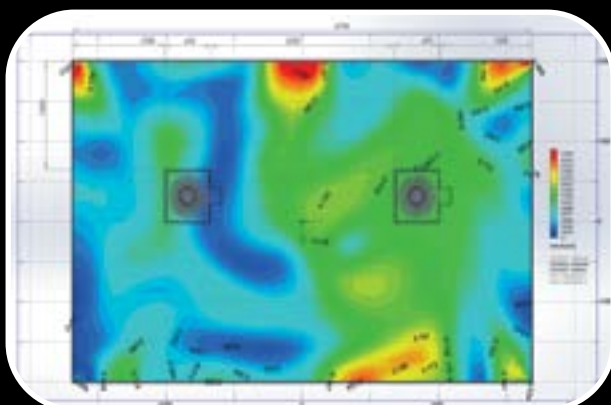

Résultats des vitesses aux conditions demandées

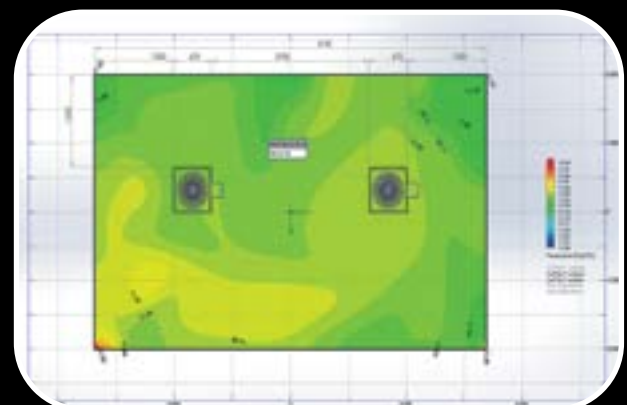

Résultats des températures aux conditions demandées



Logiciel de CAO/DAO

DIFFUSION D'AIR

KLIMA-RODACLIM grâce au logiciel de CAO **SOLIDWORKS** et à son bureau d'étude intégré, est à même de concevoir des produits sur-mesure afin de répondre à toutes vos demandes que ce soit d'un point de vue technique ou esthétique.

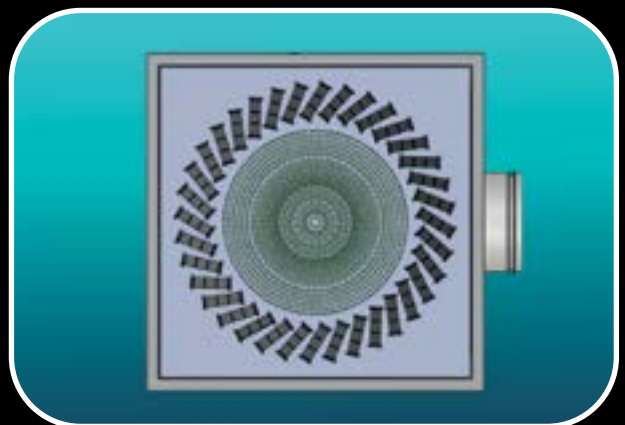
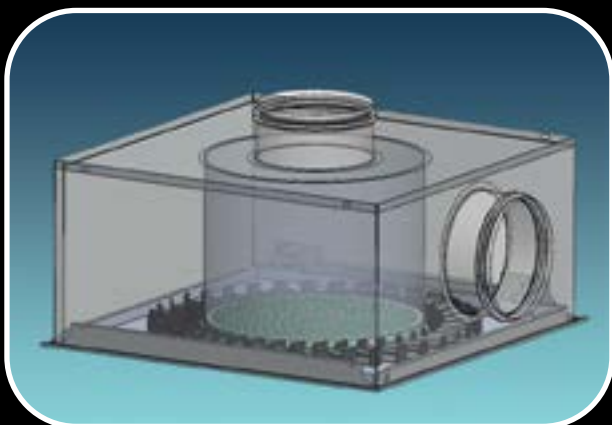
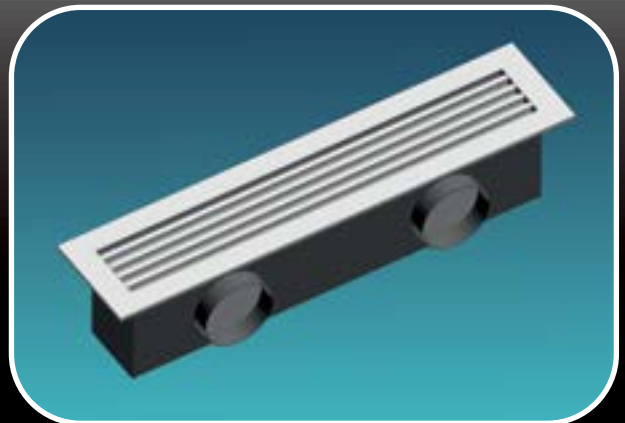
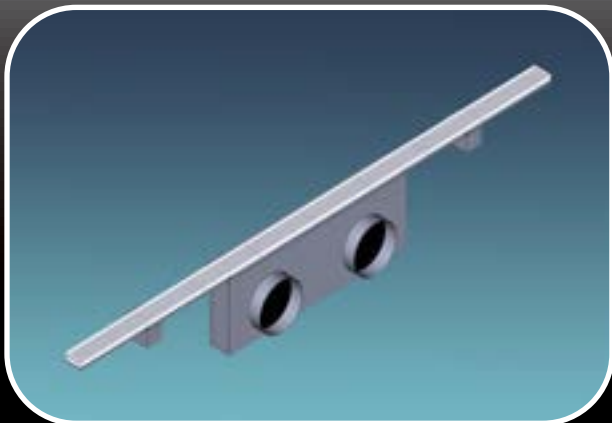
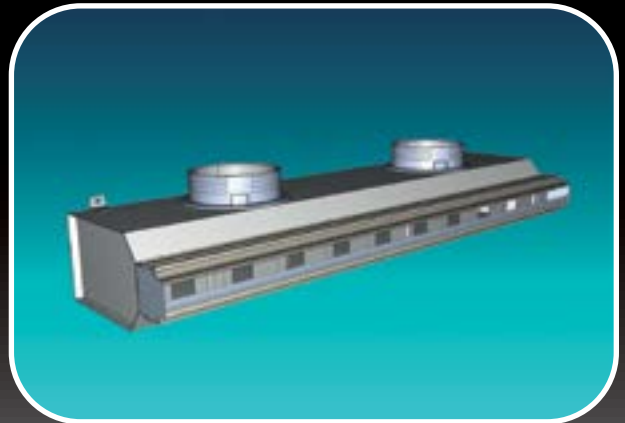
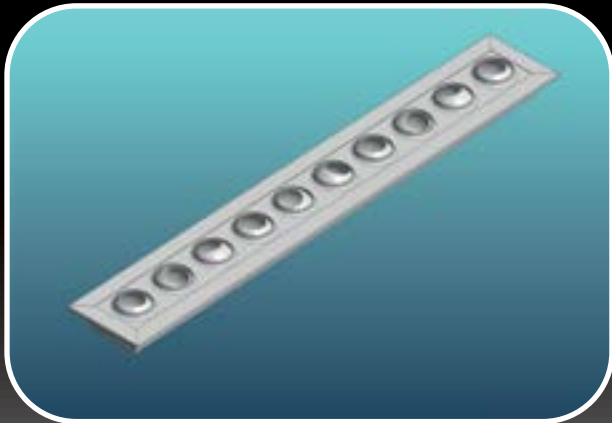

»» Notre SITE INTERNET



www.klima-rodaclim.fr

Innovant

Fiche produit avec vue 3D manipulable

Accessible

Interface graphique par tuiles

Sécurisé

Espace PRO par accès réservé

Compatible

Site en «responsive web design»

Visible

Moteur de recherche pour accès direct

Utilisable

Pratique et fonctionnel

Séduisant

Design simple et moderne

Actualisé

Catalogues en version interactive et PDF



Fiches techniques et tarif sur www.klima-rodaclim.fr

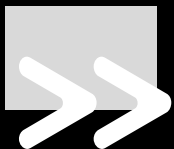

NOS RÉFÉRENCES :

MAJ 2026

▼ BÂTIMENT TERTIAIRE

Médiathèque La Grande Passerelle (St Malo)
400ml de diffuseur de sol KP

Musée Mucem (Marseille)
Réseau de VMC et diffuseur de sol KP

Bibliothèque universitaire (Cayenne)
200ml de diffuseurs linéaires KF angles 90° et solutions de continuités

Immeubles de bureaux les Docks (Marseille)
1000 diffuseurs KRAB-FP, 200 diffuseurs sur gaine circulaire KGC et 1000 registres de régulation

Village vacances Club Med (Les arcs/Samoëns)
200 grilles extérieures KGZ sur mesures et 935 grilles de soufflage KBV

Immeubles de bureaux Le Colisée (Paris)
1450ml de diffuseurs linéaires KF angles sur mesures, parties factice et solutions de continuités

Loges stade Orange Vélodrome (Marseille) 1000
régulateurs de début RD et 200 bouches autoréglables

Immeubles de bureaux Balthazar (Marseille)
800 diffuseurs linéaires sur plaque KFP

Salle de spectacle Arena (Montpellier)
500 diffuseurs linéaires KF et 100 diffuseurs plafonniers KH-FP

Siège de la FFF (Paris)
100 diffuseurs linéaires sur plaque KFP

Hôtel Pullman (Dakar)
Réseau rectangulaire et circulaires et 250 diffuseurs linéaires KF

Hôtel Marfil (Abidjan)
800 diffuseurs linéaires KBL

Pôle emploi (Noisy-Le Grand)
500 diffuseurs linéaires KBL

Dôme de Marseille
Système de désinfection de l'air et des surfaces
AIRBEE ET DUSTFREE

CADJI avocats
VRF Midea, traitement de l'air, VMC, diffusion de l'air

▼ BÂTIMENT INDUSTRIEL

Usine de maintenance Safran (Bordeaux)
120 diffuseurs sur gaine circulaire KGC, 120 diffuseurs hélicoïdes KQH et 170 grilles de reprise KQC

Usine Transfix (Toulon)
100 diffuseurs thermoplastiques KRC-T et réseaux VMC

Laboratoire Fabre (Avène)
Désenfumage, diffusions, caissons de ventilation et désenfumage

▼ HYGIÈNE HOSPITALIÈRE

Hôpital Européen (Marseille)
Réseau VMC nettoyé, bouchonné et toute diffusion

Hôpital de Saint Musse (Toulon)
Réseau VMC et toute diffusion

Hôpital Princesse Grace (Monaco)
Réseau VMC et toute diffusion

Hôpital Ambroise Pare (Marseille)
Réseau VMC nettoyé, bouchonné et grilles de reprise

▼ PARC STATIONNEMENT

Parking bureaux Hills Plaza (Toulouse)
Ventilateurs hélicoïdes et coffrets de commande parc de stationnement

Parking bureaux Golf Parc (Toulouse)
Ventilateurs hélicoïdes et coffrets de commande parc de stationnement

Maison de retraite (Plaisance de Touch)
122 logements et réseaux VMC

▼ EXPORT

Côte D'Ivoire
Caissons porte-filtre H14

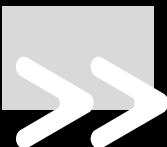

KLIMA-RODACLIM c'est aussi :



Climatisation & accessoires de pose



Caissons VMC logements



Caissons VMC tertiaire



Conduits spirales & accessoires



Entrées d'air & bouches



Flexibles & conduits plastiques



Régulation de débit



Protection incendie & désenfumage



Acoustique



Filtration & dépoussiérage



Systèmes de désinfection



Ventilation industrielle



Fléxibles industriels



Supportage



Batteries terminales



Cuisine professionnelle

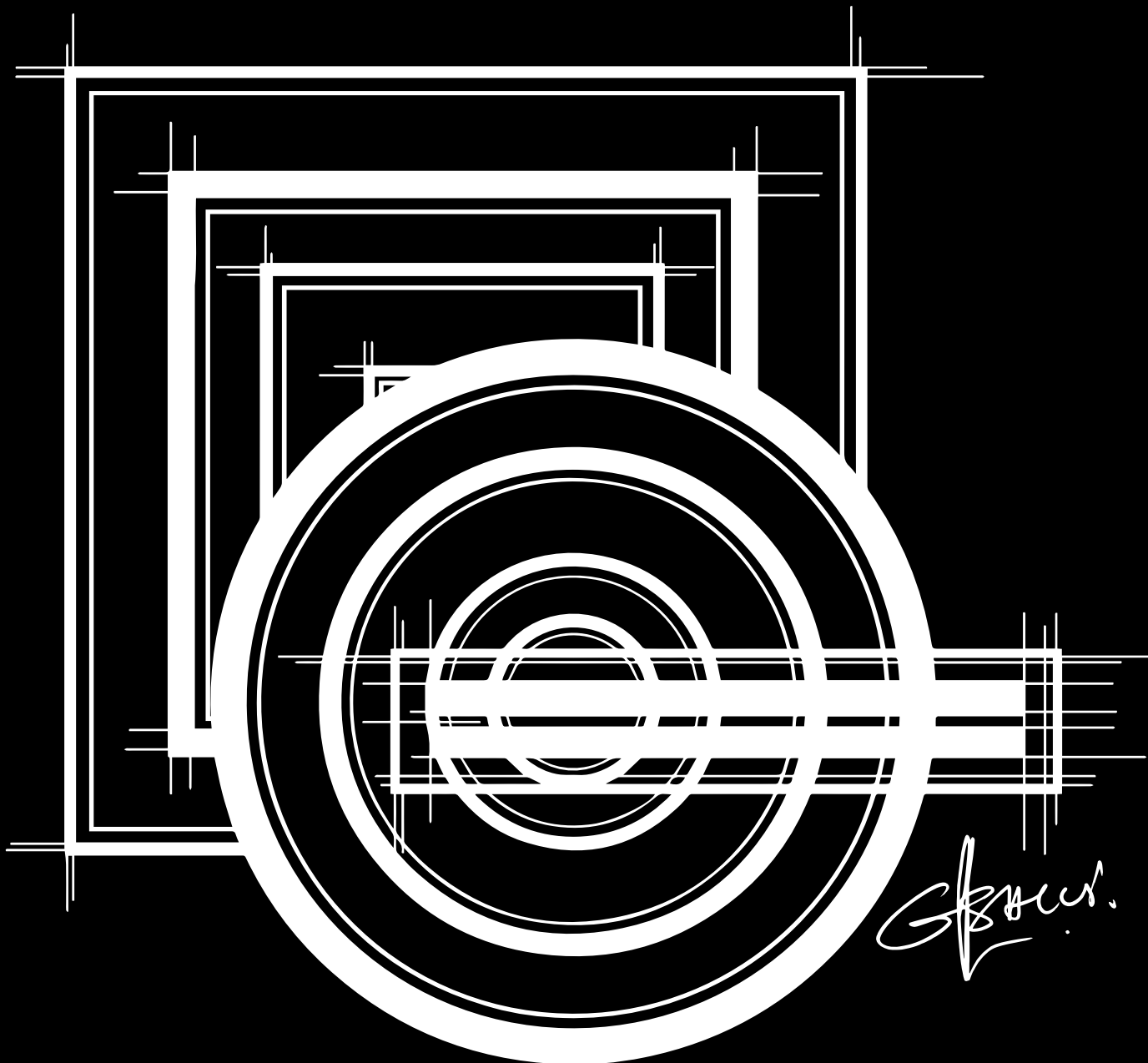

AGENCE SUD

ZI de Saint-Mitre - 255 Avenue de la Roche Fourcade - 13400 AUBAGNE - France
Tél : 04 42 03 88 65
Email : commercial@klima-rodaclim.com

AGENCE NORD & IDF

ZA les Vauguilletes - 10 Rue des Grahuches - 89100 SENS - France
Tél : 03 86 88 33 60
Email : commercial89@klima-rodaclim.com

AGENCE NORD-EST

7 Rue des Frères Lumière - 21300 CHENÔVE - France
Tél : 03 80 61 55 94
Email : commercial21@klima-rodaclim.com

KLIMA-RIV'AIR

62 Impasse de Lespinasse - 31140 AUCAMVILLE - France
Tél : 05 62 22 67 43
Email : commerce@klima-rivair.fr



Klima Rodaclim 

30 
ANS