

Optiline

OPTIMIZE YOUR RIDE

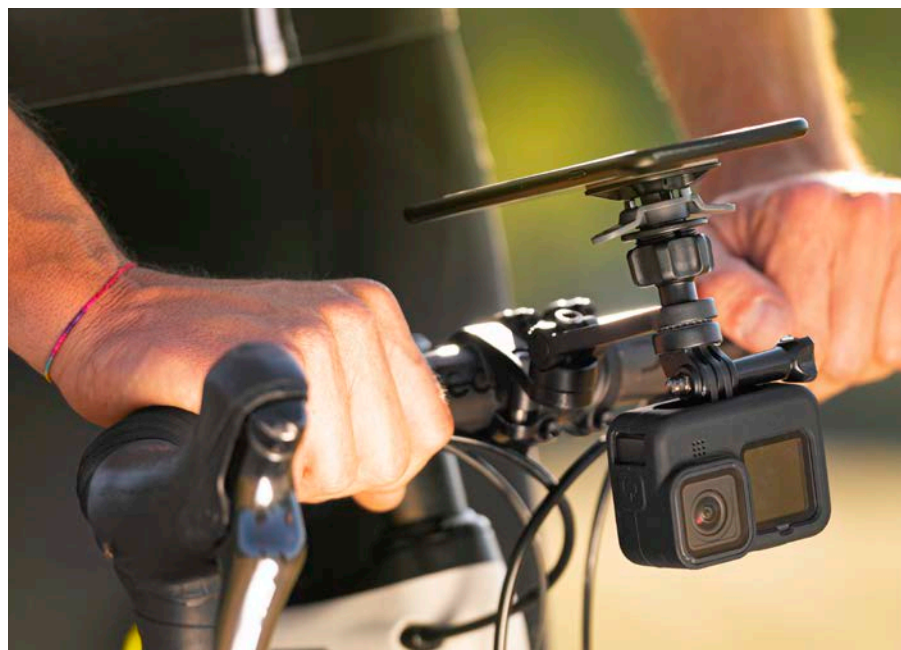

BIKE AND MOTORBIKE ACCESSORIES



OPTIMIZE YOUR RIDE

Bike & Motorbike Accessories





Optiline

- Sistema brevettato modulare intercambiabile **Duolock**.
 - **Custodie specifiche ed universali**, resistenti, antipioggia e con ingresso per cavo di ricarica.
 - Ampia gamma di **supporti e combinazioni** per il tuo veicolo.
- Sistema patentado modular intercambiabile Duolock.
 - Estuches específicos y universales, resistentes, impermeables y con entrada de cable de carga.
 - Amplia gama de soportes y combinaciones para su vehículo.



Sistema di Fissaggio

Sistema modulare che consente l'utilizzo delle **stessa custodia su più moto**, semplicemente acquistando un supporto addizionale. Allo stesso modo, nel caso dell'utilizzo di un secondo telefono, è sufficiente acquistare una nuova custodia senza dover sostituire tutti i supporti già in possesso.

Sistema modular que permite el uso de la misma funda en varias motos, simplemente adquiriendo un soporte adicional. Del mismo modo, en el caso de utilizar un segundo teléfono, basta con adquirir una nueva funda sin tener que reponer todos los soportes que ya se tienen.

DUO LOCK *Brevettato Patentado*



FISSAGGIO - FIJACIÓN

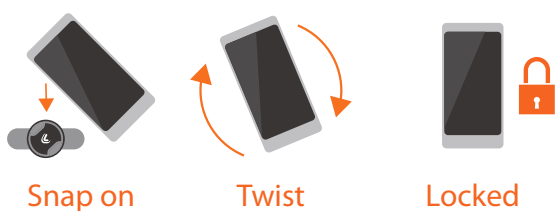

RIMOZIONE - REMOCIÓN

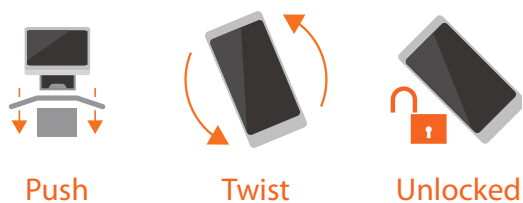

Custodie e cover - Fundas y coberturas	8
Supporti - Soportes	14
TITAN Series	20
Accessori correlati - Accesorios relacionados	33
Caricabatteria Usb 12/24V Cargador de Batería Usb 12/24V	34
Cavi - Kabel	38
Espositori - Expositors	42



Scegli la custodia - Elige la funda

CASES - CUSTODIE



90429 - **Case**
p. 8



90541/2/3 - **Sized**
p. 8



90549 - **Wallet Plus**
p. 12



90426 / 90567 - **Universal**
p. 13



90433/4/5 - **Case iPhone**
p. 9



90544/5/6 - **Case iPhone**
p. 9



90540 - **Case Universal**
p. 10



90453 - **Air Flow**
p. 10



90548 - **Wallet**
p. 12



90547 - **Pouch**
p. 11



90451 - **Case Telepass**
p. 11



90455 - **Action Cam**
p. 13

ACCESSORI



90555 - **Ball Head**
p. 31



90554 - **Adaptor**
p. 19



90556 - **Duolock Converter**
p. 19

Scegli il supporto - Elige el soporte

TITAN MOUNTS - SUPPORTI TITAN

MOUNTS - SUPPORTI

TITAN
series

SAFE

STRONG

LIMITLESS



91593 - Donut
p. 22



91598 - U-Type Pro
p. 22



91595 - Combo Pro
p. 24



91594 - Combo
p. 24



90560 - Bar
p. 27



90561 - Bar Orbit
p. 27



90562 - Pole
p. 28



90563 - Pole Orbit
p. 28



91592 - Strap
p. 23



91597 - Stem
p. 23



91590 - M6 Pro
p. 26



91591 - M8 Pro
p. 26



91596 - Brake
p. 30



90564 - Orbit
p. 31



90452 - Handle
p. 14



90437 - Belt
p. 14



90550 - U-Type
p. 15



90551 - Combo
p. 15



90438 - Mirror
p. 17



90456 - Stick
p. 18



90457/8 - 90557/8/9 - Tube
p. 18



90439 - Arm
p. 17



90450 - Screw M6
p. 16



90436 - Screw M8
p. 16

Case universal

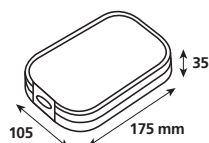

Resistente a pioggia e urti
Resistente a la lluvia y golpes

OK Touch

Foro per ricarica
Orificio para recarga

Laccio di sicurezza
Correas de seguridad

Porta documenti
Bolsillo para documentos

CUSTODIA UNIVERSALE PER SMARTPHONE

- Adatta per: Navigatori GPS, telefoni, palmari smartphones ecc...
- Foro passacavo per l'alimentazione elettrica.
- Pellicola frontale trasparente per consentire l'utilizzo del touch screen.
- Con visiera parasole.
- Cavetto di sicurezza incluso.
- Compatibile con tutti i supporti Optiline.
- Sistema di aggancio/sgancio rapido Duolock

FUNDA UNIVERSAL PARA SMARTPHONE

- Indicado para dispositivos máx. 160x90 mm
- Impermeable, orificio pasacable para alimentación eléctrica.
- Película frontal transparente que permite el uso de la pantalla táctil.
- Con visiera parasol.
- Cable de seguridad incluido.
- Especifica para soportes del sistema OPTI- by Lampa

90429

Scatola / Box  5 / 60



**DUO
LOCK**

Sized



Resistente a pioggia e urti
Resistente a la lluvia y golpes

OK Touch

Foro per ricarica
Orificio para recarga

Laccio di sicurezza
Correas de seguridad

Porta documenti
Bolsillo para documentos

CUSTODIA UNIVERSALE PER SMARTPHONE A MISURA DEL DISPLAY

- Segue il più possibile la forma del telefono, spessore ridotto per renderla meno ingombrante.
- Foro passacavo per l'alimentazione elettrica.
- Pellicola frontale trasparente per consentire l'utilizzo del touch screen, fissata tramite termosaldatura per aumentare la resistenza alla pioggia.
- Zip laterali impermeabili.
- Tasche porta tessere interne.
- Cavetto di sicurezza incluso.
- Compatibile con tutti i supporti Optiline.
- Sistema di aggancio/sgancio rapido Duolock

FUNDA UNIVERSAL PARA SMARTPHONE

- Sigue lo máximo posible la forma del teléfono, con espesor reducido para ocupar el mínimo espacio.
- Orificio pasacable para alimentación eléctrica.
- Película frontal transparente que permite el uso de la pantalla táctil, fijada mediante soldadura en caliente para aumentar la resistencia a la lluvia. Cremalleras laterales impermeables.
- Bolsillos interiores para tarjetas.
- Compatible con todas las fijaciones de la línea Opti Line.
- Sistema de fijación rápido Duo Lock
- Cable de seguridad incluido

90541	M	70x145 mm
90542	L	80x155 mm
90543	XL	90x175 mm

Scatola / Box  5 / 60

Misure massime interne
Max inner measures



Termosaldature
Heat sealing

Alta resistenza all'acqua
Highly rainproof

**DUO
LOCK**



Case iPhone

Pulsanti



 Resistente a pioggia e urti
Resistente a la lluvia y golpes

 OK Touch

 Foro per ricarica
Orificio para recarga

 Laccio di sicurezza
Correas de seguridad

 Pulsanti laterali
Botones laterales

CUSTODIA RIGIDA PER SMARTPHONE

- Specifica per modello di smartphone, non impedisce l'utilizzo dei pulsanti laterali.
- Foro passacavo per ricarica.
- Protezione interna in silicone.
- Pellicola frontale trasparente che non altera le funzioni "touch".
- Cavetto di sicurezza incluso.
- Compatibile con tutti i supporti Optiline.
- Sistema di aggancio/sgancio rapido Duolock

FUNDA RÍGIDA PARA SMARTPHONE

- Especifica para el modelo de smartphone, no impide el uso de los botones laterales.
- Permite utilizar la cámara de fotos.
- Impermeable, con orificio para cable de carga.
- Protección interna de silicona.
- Película frontal transparente que no altera las funciones táctiles.
- Cable de seguridad incluido.
- Especifica para soportes del sistema Optiline

APPLE

iPhone 6 / 7 / 8 / SE 2020	90433
iPhone 6 Plus / 7 Plus / 8 Plus	90434
iPhone X / XS	90435

Scatola / Box  5 / 60



Hard
Case

DUO
LOCK



Case iPhone

Pulsanti



 Resistente a pioggia e urti
Resistente a la lluvia y golpes

 OK Touch

 Foro per ricarica
Orificio para recarga

 Laccio di sicurezza
Correas de seguridad

 Pulsanti laterali
Botones laterales

CUSTODIA RIGIDA PER SMARTPHONE

- Specifica per modello di smartphone, non impedisce l'utilizzo dei pulsanti e della fotocamera.
- Foro passacavo per ricarica.
- Rivestimento interno in silicone antigraffio.
- Pellicola frontale trasparente che non altera le funzioni "touch".
- Cavetto di sicurezza incluso.
- Compatibile con tutti i supporti Optiline.
- Sistema di aggancio/sgancio rapido Duolock

FUNDA RÍGIDA PARA SMARTPHONE

- Especifica para cada modelo de smartphone, no impide el uso de los botones ni la cámara.
- Orificio pasacable para carga.
- Revestimiento interno de silicona antiarañazos.
- Película frontal transparente que no altera las funciones táctiles.
- Gancho de seguridad incluido.
- Especifica para soportes de la línea Optiline

APPLE

iPhone XR / 11	90544
iPhone XS Max / 11 Pro Max	90545
iPhone X / XS / 11 Pro	90546

Scatola / Box  5 / 60



Hard
Case

DUO
LOCK

Case universal



Max 165x78 mm



4 spessori in silicone
per adattare la custodia al telefono
4 silicon spacers to adapt the case
to the mobile phone.



Resistente a pioggia e urti
Resistente a la lluvia y golpes



OK Touch



Foro per ricarica
Orificio para recarga



Laccio di sicurezza
Correas de seguridad



Pulsanti laterali
Botones laterales

CUSTODIA RIGIDA UNIVERSALE PER SMARTPHONE

- Foro passacavo per l'alimentazione elettrica.
- Rivestimento interno antigraffio.
- Pellicola frontale trasparente per consentire l'utilizzo del touch screen.
- Cavetto di sicurezza incluso.
- Compatibile con tutti i supporti Optiline.
- Sistema di aggancio/sgancio rapido Duolock

FUNDA RÍGIDA UNIVERSAL PARA SMARTPHONE

- Orificio pasacable para alimentación eléctrica.
- Revestimiento interno antiarañazos.
- Película frontal transparente que permite el uso de la pantalla táctil.
- Cable de seguridad incluido.
- Compatible con todas las fijaciones de la línea Optiline.
- Sistema de fijación rápido Duo Lock

90540

Scatola / Box  5 / 60

**Hard
Case**



Spessori
Spacers

Camera



Case Air Flow



Permette la ventilazione
del telefono

Max 200 mm
Min 130 mm



Air cooling



OK Touch



Laccio di sicurezza
Correas de seguridad



Fascia di sicurezza
in silicone
Safety silicon strap

PORTA SMARTPHONE UNIVERSALE

- Completamente orientabile per migliorare l'angolo visivo.
- Permette la ventilazione del telefono.
- Compatibile con dispositivi da 120 mm a 170 mm di altezza.
- Inserti gommati anti scivolo ed antigraffio.
- Fascia di sicurezza in silicone.
- Cavetto di sicurezza incluso.
- Compatibile con tutti i supporti Optiline.
- Sistema di aggancio/sgancio rapido Duolock

SOPORTE PARA SMARTPHONE UNIVERSAL

- Completamente orientable para mejorar el ángulo de visión.
- Permite la ventilación del teléfono.
- Compatible con dispositivos de 120 a 170 mm de alto.
- Cable de seguridad incluido.
- Inserciones de goma antideslizante y antiarañazos.
- Banda de seguridad de silicona.
- No obstruye el puerto de carga
- Especifica para soportes de la línea OPTI

90453

Scatola / Box  5 / 60

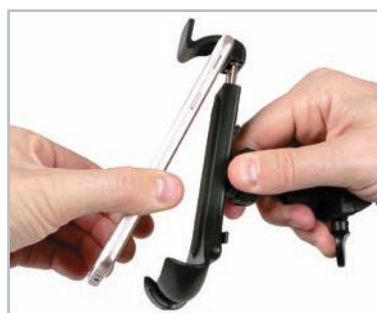

Case Telepass™



Guarnizione in gomma
Sello de goma

Protezione in spugna
Protección de esponja

Struttura aerodinamica
Aerodynamic case

Resistente a pioggia e urti
Resistente a la lluvia y golpes

Laccio di sicurezza
Correas de seguridad

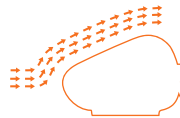

CUSTODIA RIGIDA PORTA TELEPASS™

- Specifica per Telepass 2018>.
- Anti urto.
- Guarnizione in gomma per garantire resistenza alla pioggia.
- Compatibile con tutti i supporti Optiline.
- Sistema di aggancio/sgancio rapido Duolock

FUNDA RÍGIDA PARA TELEPASS™

- Indicada para el Telepass 2018>.
- Contra impactos.
- Junta de goma para garantizar impermeabilidad a la lluvia.
- Especifica para soportes de la línea OPTI

90451

Scatola / Box  10 / 120



Pouch

Max 115x55x35 mm



Resistente a pioggia e urti
Resistente a la lluvia y golpes

Laccio di sicurezza
Correas de seguridad



PORTAOGGETTI MULTIUSO

- Adatto per contenere Telepass, monete, chiavi, carte,...
- Zip e rivestimento resistenti alla pioggia.
- Cavetto di sicurezza incluso.
- Laccetto per il collo incluso.
- Dimensioni esterne: 120x60x40 mm.
- Dimensioni interne: 115x55x35 mm.
- Compatibile con tutti i supporti Optiline.
- Sistema di aggancio/sgancio rapido Duolock

ESTUCHE MULTIUSOS IMPERMEABLE

Estuche multiusos compatible con todas las fijaciones de la línea Opti Line.

- Indicado para guardar dispositivos de telepaje, monedas, llaves, tarjetas, etc.
- Cremallera y revestimiento impermeables
- Gancho de seguridad incluido
- Cordón para colgar en el cuello incluido
- Dimensiones exteriores: 120x60x40 mm
- Dimensiones interiores: 115x55x35 mm

90547 120x60x40 mm

Scatola / Box  10 / 120



Wallet



Max 110x70x10 mm



Resistente a pioggia e urti
Resistente a la lluvia y golpes



Laccio di sicurezza
Correas de seguridad

PORTAFOGLIO RESISTENTE ALLA PIOGGIA

- Adatto per contenere banconote, monete, carte o altri oggetti di piccole dimensioni.
- Zip e rivestimento resistenti alla pioggia.
- Cavetto di sicurezza incluso.
- Laccetto per il collo incluso.
- Dimensioni Esterne: 120x80x20 mm.
- Dimensioni Interne 110x70x10 mm.
- Compatibile con tutti i supporti Optiline.
- Sistema di aggancio/sgancio rapido Duolock

CARTERA IMPERMEABILE

- Cartera/monedero compatible con todas las fijaciones de la línea Optiline.
- Ideal para guardar billetes, monedas, tarjetas y otros objetos pequeños
 - Cremallera y revestimiento impermeables
 - Gancho de seguridad incluido
 - Cordón para colgar en el cuello incluido
 - Dimensiones exteriores: 120x80x20 mm
 - Dimensiones interiores 110x70x10 mm

90548 120x80x20 mm

Scatola / Box  10 / 120



**DUO
LOCK**



Wallet Plus

Max 170x85 mm



Resistente a pioggia e urti
Resistente a la lluvia y golpes



OK Touch



Foro per ricarica
Orificio para recarga



Laccio di sicurezza
Correas de seguridad



Porta documenti
Bolsillo para documentos

CUSTODIA PORTA TELEFONO CON PORTAFOGLIO

- Fronte: Porta telefono compatibile con dispositivi fino a 85x170mm. Pellicola frontale trasparente per consentire l'utilizzo del touch screen.
- Foro passacavo per la ricarica del dispositivo.
- Retro: Portafoglio, porta carte e porta monete.
- Zip e rivestimento resistenti alla pioggia.
- Cavetto di sicurezza e laccetto per il collo inclusi.
- Compatibile con tutti i supporti Optiline.
- Sistema di aggancio/sgancio rapido Duolock

FUNDA PARA TELÉFONO CON BILLETERA

- Frontal: Soporte para teléfono compatible con dispositivos de hasta 85x170 mm.
- Película frontal transparente para permitir la pantalla táctil.
- Orificio para cable para cargar el dispositivo
- Reverso: Cartera, tarjetero y monedero.
- Cremallera y forro resistentes a la lluvia. Gancho de seguridad incluido y correa para el cuello incluida.
- Sistema de liberación / acoplamiento rápido Duo Lock, compatible con todos los ataques de la línea Opti Line.

90549

Scatola / Box  5 / 60



**DUO
LOCK**

Action Cam



Attacco per action cam
Soporte para action cam

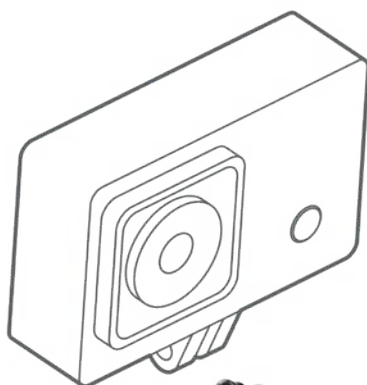
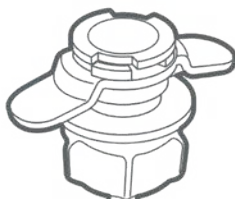

SUPPORTO PER FISSAGGIO ACTION CAM
Compatibile con la maggior parte delle cover per action cam.

Sistema di aggancio/sgancio rapido Duolock

OPTI ACTION CAM, SOPORTE PARA FIJACIÓN ACTION CAM

Compatible con la mayoría de fundas para action cam. Especifico para accesorios Optiline

90455

Blister 10 / 120



Universal



Trasparente
Clear



Base adesiva

3M™ VHB™

Compatibile con:
Compatible con:
Cover & Smartphones

ADATTATORE UNIVERSALE
Base adesiva che aderisce a superfici lisce e leggermente curve (senza porosità o finiture particolari) come plastica e metallo. Compatibile con tutti i supporti Optiline. Sistema di aggancio/sgancio rapido Duolock

ADAPTADOR UNIVERSAL
Base adhesiva que se adhiere a superficies lisas y ligeramente curvas (no porosas y sin acabados especiales) como plástico y metal. Especifico para soportes de Optiline

90426 Nera - Negro

90567 Trasparente - Transparente

Scatola / Box 10 / 120

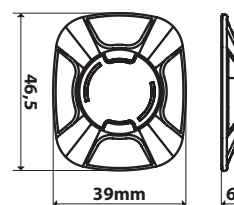

Handle



Completamente snodabile
Completamente orientabile

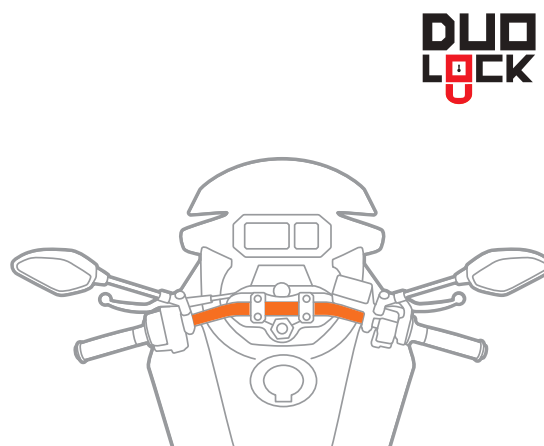

Ø 16 ↔ 32 mm

**DUO
LOCK**

Belt



Completamente snodabile
Completamente orientabile

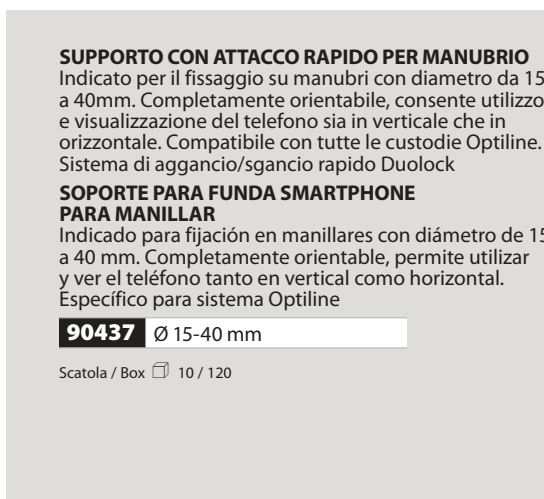

Ø 15 ↔ 40 mm

**DUO
LOCK**

SUPPORTO CON ATTACCO FISSO PER MANUBRIO

Indicato per il fissaggio su manubri con diametro da 16 a 32mm. Completamente orientabile, consente utilizzo e visualizzazione del telefono sia in verticale che in orizzontale. Compatibile con tutte le custodie Optiline. Sistema di aggancio/sgancio rapido Duolock

FIJACIÓN FIJA PARA MANILLAR

Indicado para fijación en manillares con diámetro de 16 a 32mm. Completamente orientable, permite utilizar y ver el teléfono tanto en vertical como horizontal. Especifico para accesorios Optiline

90452 Ø 16-32 mm

Scatola / Box  10 / 120

SUPPORTO CON ATTACCO RAPIDO PER MANUBRIO

Indicato per il fissaggio su manubri con diametro da 15 a 40mm. Completamente orientabile, consente utilizzo e visualizzazione del telefono sia in verticale che in orizzontale. Compatibile con tutte le custodie Optiline. Sistema di aggancio/sgancio rapido Duolock

SOPORTE PARA FUNDA SMARTPHONE PARA MANILLAR

Indicado para fijación en manillares con diámetro de 15 a 40 mm. Completamente orientable, permite utilizar y ver el teléfono tanto en vertical como horizontal. Especifico para sistema Optiline

90437 Ø 15-40 mm

Scatola / Box  10 / 120

U-Type



Ø 16 ↔ 31,75 mm



Metallo pressofuso
Metal fundido a presión



Completamente snodabile
Completamente orientabile

SUPPORTO CON ATTACCO FISSO PER MANUBRIO

Per manubri di diametro da 16-31,75 mm.
Staffe di fissaggio di 2 dimensioni incluse.
Completamente orientabile: consente l' utilizzo e la visualizzazione degli accessori sia in verticale che in orizzontale.

Compatibile con tutte le custodie Optiline.
Sistema di aggancio/sgancio rapido Duolock

FIJACIÓN FIJA PARA MANILLAR

Para manillares con diámetro de 16-31,75 mm.
Soportes de fijación de 2 tamaños incluidos.
Completamente orientable, permite utilizar y ver los accesorios tanto en vertical como horizontal.
Compatible con todas las fundas de la línea Optiline.
Sistema de fijación rápido Duolock
Ojal para cable de seguridad (cable no incluido)

90550 Ø 16-31,75 mm

Scatola / Box 10 / 120

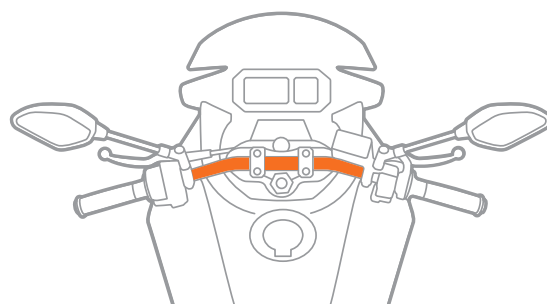

Combo



Ø 22 ↔ 31,75 mm



Attacco per action cam

SUPPORTO PER ACTION CAM CON ATTACCO FISSO PER MANUBRIO

Universale per manubri di diametro da 22-31,75 mm.
Completamente orientabile: consente l' utilizzo e la visualizzazione degli accessori sia in verticale che in orizzontale.

Compatibile con tutte le custodie Optiline.
Sistema di aggancio/sgancio rapido Duolock

FIJACIÓN FIJA PARA MANILLAR CON SOPORTE PARA ACTION CAM

Universal para manillares con diámetro de 22-31,75 mm.
Completamente orientable, permite utilizar y ver los accesorios tanto en vertical como horizontal.
Compatible con todas las fundas de la línea Opti-Line.
Sistema de fijación rápido Duo Lock

90551 Ø 22-31,75 mm

Scatola / Box 10 / 120

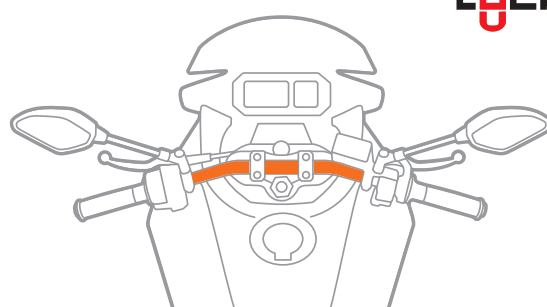

Screw M6



Completamente snodabile
Completamente orientabile



SUPPORTO CON ATTACCO PER VITI E RISER M6

Completamente orientabile, consente utilizzo e visualizzazione del telefono sia in verticale che in orizzontale.

Compatibile con tutte le custodie Optiline.
Sistema di aggancio/sgancio rapido Duolock

FIJACIÓN PARA FUNDA SMARTPHONE CON TORNILLO M6

Completamente orientabile, permite utilizar y ver el teléfono tanto en vertical como horizontal.
Específico para sistema Optiline

90450 M6

Scatola / Box  10 / 120



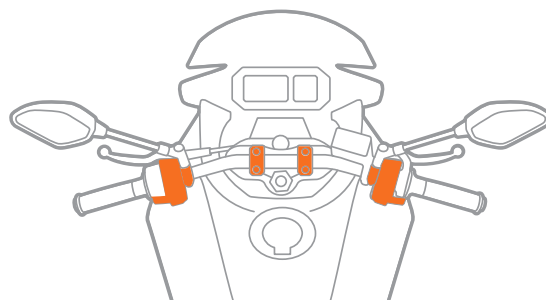

Screw M8



Completamente snodabile
Completamente orientabile



SUPPORTO CON ATTACCO PER VITI E RISER M8

Completamente orientabile, consente utilizzo e visualizzazione del telefono sia in verticale che in orizzontale.

Viti in acciaio inox di varie lunghezze incluse.
Compatibile con tutte le custodie Optiline.
Sistema di aggancio/sgancio rapido Duolock

FIJACIÓN PARA FUNDA SMARTPHONE CON TORNILLO M8

Indicado para fijación con tornillos M8. Completamente orientabile, permite utilizar y ver el teléfono tanto en vertical como horizontal. Tornillos de acero inoxidable de diferentes longitudes incluidos.
Específico para sistema Optiline

90436 M8

Scatola / Box  10 / 120



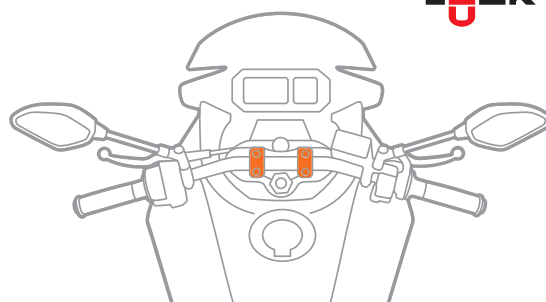

Mirror



Completamente snodabile
Completamente orientabile



Ø 9 ↔ 14 mm

SUPPORTO CON ATTACCO PER SPECCHIETTI E TRAVERSINI Ø 9-14MM

Indicato per il fissaggio sull'asta rotonda di specchietti, telaietti e traversini con diametro da 9 a 14mm. Completamente orientabile, consente utilizzo e visualizzazione del telefono sia in verticale che in orizzontale. Compatibile con tutte le custodie Optiline. Sistema di aggancio/sgancio rapido Duolock

FIJACIÓN PARA FUNDA SMARTPHONE CON ABRAZADERA Ø 9-14 MM

Indicado para la fijación en la varilla redonda de los retrovisores, cuadros y traviesas con diámetro de 9 a 14 mm. Completamente orientable, permite utilizar y ver el teléfono tanto en vertical como horizontal. Específico para sistema Optiline

90438 Ø 9-14 mm

Scatola / Box 10 / 120

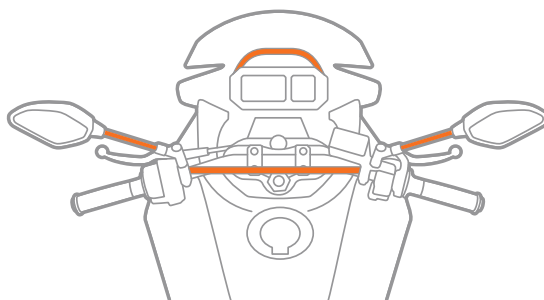

Arm



Completamente snodabile
Completamente orientabile



Flessibile
Flexible

Ø 10 mm

SUPPORTO A BRACCIO FLESSIBILE CON ATTACCO AD ASOLA

Indicato per il fissaggio alla vite degli specchietti. Completamente orientabile, consente utilizzo e visualizzazione del telefono sia in verticale che in orizzontale.

Compatibile con tutte le custodie Optiline. Sistema di aggancio/sgancio rapido Duolock

FIJACIÓN PARA FUNDA SMARTPHONE CON BRAZO FLEXIBLE Y RANURA 10X14 MM

Indicado para la fijación con los tornillos de los retrovisores. Completamente orientable, permite utilizar y ver el teléfono tanto en vertical como horizontal. Específico para sistema Optiline

90439 Ø 10 mm

Scatola / Box 10 / 120

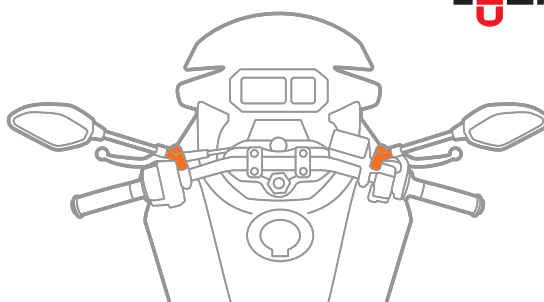

Stick



Completamente snodabile
Completamente orientabile



Base adesiva

3M™ VHB™



Sagomabile

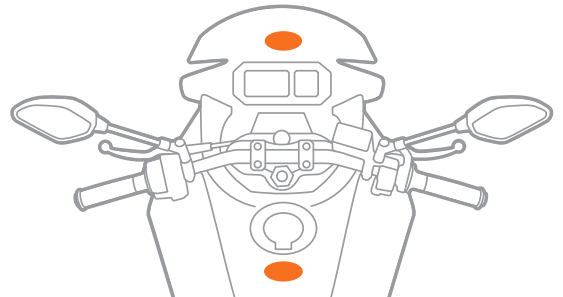

Tube



Completamente snodabile
Completamente orientabile



OPEN



LOCK



SUPPORTO CON ATTACCO A FISSAGGIO ADESIVO

Completamente orientabile: consente l'utilizzo e la visualizzazione degli accessori sia in verticale che in orizzontale.
Compatibile con tutte le custodie Optiline.
Sistema di aggancio/sgancio rapido Duolock

FIJACIÓN ARTICULADA CON FIJACIÓN ADHESIVA

Completamente orientabile, permite utilizar y ver los accesorios tanto en vertical como horizontal. Especifico para accesorios de la línea Optiline

90456	Ø 15-40 mm
90557	Ø 10 ↔ 13,3 mm
90558	Ø 13,5 ↔ 14,7 mm
90457	Ø 15 ↔ 17,2 mm
90458	Ø 17 ↔ 20,5 mm
90559	Ø 20,3 ↔ 24,5 mm

Scatola / Box 10 / 120

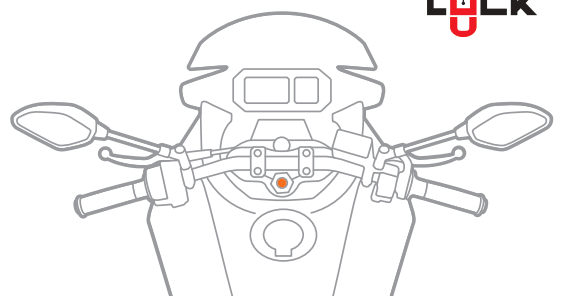

Adaptor



Compatibile con la sfera RAM®
o qualsiasi altro sistema di fissaggio
che usa una sfera da 25mm.

Compatible con la esfera RAM®
o cualquier otro sistema de fijación
que utilice una esfera de 25 mm.



ADATTATORE PER SFERE Ø 25MM

Adattatore per utilizzare il sistema Duolock su sfere da 25mm di diametro.

Compatibile con tutte le custodie

ADAPTADOR PARA BOLAS DE Ø 25 MM

Adaptador para utilizar el sistema Duolock en bolas de 25 mm de diámetro.

Sistema de fijación rápido Duolock.

90554

Scatola / Box 10 / 120



Ball Head



Ø 25 mm (1")



Metallo pressofuso
Metal fundido a presión



Smorzamento di urti e vibrazioni
Amortiguación de golpes y vibraciones



Completamente snodabile
Completamente orientabile

CONNETTORE DUO LOCK CON SFERA DA 25 MM / 1"

compatibile con i supporti RAM®.
Permette l'utilizzo degli accessori Optiline.

CONECTOR DUOLOCK CON BOLA DE 25 MM / 1"

Compatible con medios RAM®.
Permite el uso de accesorios Opti Line.

90555

Scatola / Box 5 / 60

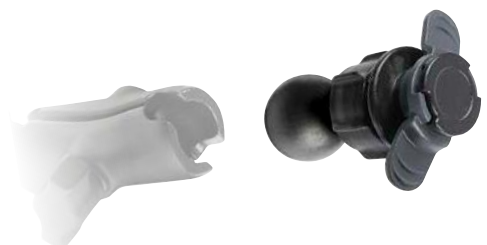

DUOLOCK CONVERTER

Placca di ricambio per ripristinare custodie Optiline
Placca di conversione per adattare custodie di
altri marchi (con fissaggio a 3 viti) con il sistema di
fissaggio Duolock

90556

Blister 10 / 120

DUO-LOCK CONVERTER

- Placa de recambio para restaurar fundas Opti Line
- Placa de conversión para adaptar fundas de otras marcas (con fijación con 3 tornillos) a los sistemas de fijación Opti Line



TITAN

s e r i e s

Duolock
patented fix system

**FULLY
COMPATIBLE**

SISTEMA BREVETTATO
DI AGGANCIAMENTO/SGANCIAMENTO RAPIDO

SISTEMA PATENTATO
DE MONTAJE RÁPIDO

SFERE GOMMATE
PER SMORZARE URTI E VIBRAZIONI

BOLAS DE GOMA PARA
AMORTIGUAR GOLPES Y
VIBRACIONES

STRUTTURA IN METALLO
PRESSO FUSO AD ALTA RESISTENZA

ESTRUCTURA DE METAL.
EN FUNDICIÓN DE ALTA
RESISTENCIA

COMPLETAMENTE SNODABILE
COMPLETAMENTE ORIENTABILE

ROTAZIONE A 360°

ROTACIÓN DE 360°



SAFE



STRONG



LIMITLESS



TITAN

series



Donut



Ø 22 ↔ 32 mm

20 mm
Spessore /



Metallo pressofuso
Metal fundido a presión



Smorzamento di urti e vibrazioni
Amortiguación de golpes y vibraciones



Completamente snodabile
Completamente orientabile

SUPPORTO AD ALTA RESISTENZA CON ATTACCO PER MANUBRIO

La sfera gommata permette di ridurre urti e vibrazioni. Spessore in gomma pretagliato. Sistema di fissaggio orientabile per trovare il miglior angolo di visione. Struttura in metallo pressofuso ad alta resistenza. Compatibile con tutte le custodie Optiline. Sistema di aggancio/sgancio rapido Duolock

FIJACIÓN PARA MANILLAR DE ALTA RESISTENCIA

Para manillares con diámetro entre 22 - 32 mm. La pelota de goma permite reducir golpes y vibraciones. Espaciador de goma precortado. Sistema de fijación ajustable para el mejor ángulo de visión. Estructura de metal fundido a presión de alta resistencia. Compatible con todos los estuches Optiline. Sistema de fijación / liberación rápida Duolock.

91593 Ø 22-32 mm

Scatola / Box  5 / 60

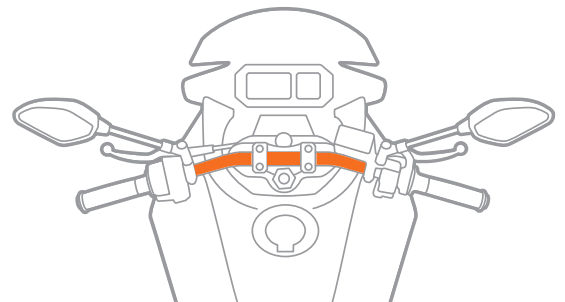

TITAN
series

DUO
LOCK

U Type Pro



Ø 22 ↔ 28 mm

26 mm
Spessore /



Metallo pressofuso
Metal fundido a presión



Smorzamento di urti e vibrazioni
Amortiguación de golpes y vibraciones



Completamente snodabile
Completamente orientabile

SUPPORTO CON ATTACCO PER MANUBRIO AD ALTA RESISTENZA

Per manubri di diametro da 22 a 28 mm. La sfera gommata permette di ridurre urti e vibrazioni. Sistema di fissaggio orientabile per trovare il miglior angolo di visione. Struttura in metallo pressofuso ad alta resistenza. Adattatori inclusi. Compatibile con tutte le custodie Optiline. Sistema di aggancio/sgancio rapido Duolock

FIJACIÓN PARA MANILLAR DE ALTA RESISTENCIA

Para manillares con diámetro entre 22 - 28 mm. La pelota de goma permite reducir golpes y vibraciones. Sistema de fijación ajustable para el mejor ángulo de visión. Estructura de metal fundido a presión de alta resistencia. Compatible con todos los estuches Optiline. Sistema de fijación / liberación rápida Duolock.

91598 Ø 22-28 mm

Scatola / Box  5 / 60

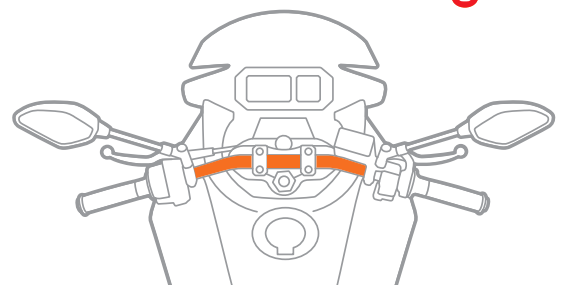

TITAN
series

DUO
LOCK

Strap

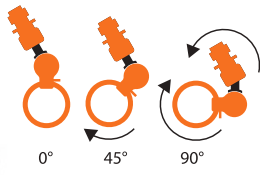

Inclinazione regolabile
Inclinación ajustable

Ø 14 ↔ 34 mm

15 mm
Spessore /



Metallo pressofuso
Metal fundido a presión



Smorzamento di urti e vibrazioni
Amortiguación de golpes y vibraciones



Completamente snodabile
Completamente orientable

SUPPORTO CON ATTACCO MULTIFUNZIONE REGOLABILE PER MANUBRIO

La sfera gommata permette di ridurre urti e vibrazioni. Spessore in gomma pretagliato. Sistema di fissaggio orientabile per trovare il miglior angolo di visione. Struttura in metallo pressofuso ad alta resistenza. Compatibile con tutte le custodie Optiline. Sistema di aggancio/sgancio rapido Duolock

FIJACIÓN DE SOPORTE DE MANILLAR MULTIFUNCIÓN

Para manillares con diámetro entre 14 - 34 mm. La pelota de goma permite reducir golpes y vibraciones. Espaciador de goma precortado. Sistema de fijación ajustable para el mejor ángulo de visión. Estructura de metal fundido a presión de alta resistencia. Compatible con todos los estuches Optiline. Sistema de fijación / liberación rápida Duolock.

91592 Ø 14-34 mm

Scatola / Box 5 / 60

TITAN
series

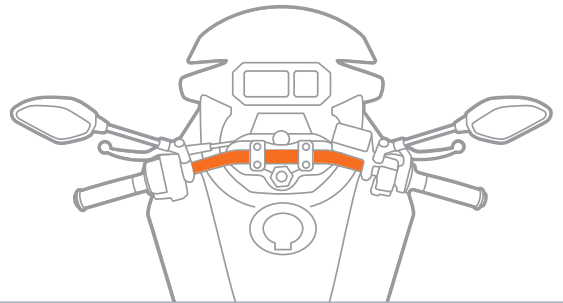

Stem



3 Adattori /



S 10,0 ↔ 15,1mm
M 15,1 ↔ 20,1mm
L 20,1 ↔ 25,5mm



Metallo pressofuso
Metal fundido a presión



Smorzamento di urti e vibrazioni
Amortiguación de golpes y vibraciones



Completamente snodabile
Completamente orientable

SUPPORTO CON ATTACCO PER CANOTTO DI STERZO MOTO

3 adattatori inclusi per adattarsi a canotti da 10mm a 25mm. La sfera gommata permette di ridurre urti e vibrazioni. Sistema di fissaggio orientabile per trovare il miglior angolo di visione. Struttura in metallo pressofuso ad alta resistenza. Compatibile con tutte le custodie Optiline. Sistema di aggancio/sgancio rapido Duolock

ENGANCHE PARA TUBO DE DIRECCIÓN DE LA MOTOCICLETA

3 adaptadores incluidos, para combinar con tubos de 10 mm a 25 mm. La pelota de goma permite reducir golpes y vibraciones. Sistema de fijación ajustable para el mejor ángulo de visión. Estructura de metal fundido a presión de alta resistencia. Compatible con todos los estuches Optiline. Sistema de fijación/liberación rápida Duolock

91597 Ø 10-25 mm

Scatola / Box 5 / 60

TITAN
series

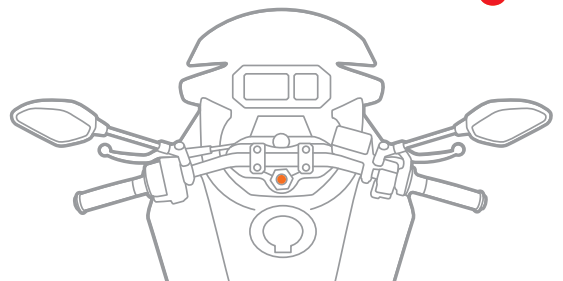

Combo



18 mm
Spessore /

Ø 22 ↔ 32 mm



Metallo pressofuso
Metal fundido a presión



Smorzamento di urti e vibrazioni
Amortiguación de golpes y vibraciones



Completamente snodabile
Completamente orientable

SUPPORTO CON ATTACCO PER MANUBRIO AD ALTA RESISTENZA

La sfera gommata permette di ridurre urti e vibrazioni. Spessore in gomma pretagliato. Sistema di fissaggio orientabile per trovare il miglior angolo di visione. Struttura in metallo pressofuso ad alta resistenza. Compatibile con tutte le custodie Optiline. Sistema di aggancio/sgancio rapido Duolock

FIJACIÓN PARA MANILLAR DE ALTA RESISTENCIA

La pelota de goma permite reducir golpes y vibraciones. Espaciador de goma precortado. Sistema de fijación ajustable para el mejor ángulo de visión. Estructura de metal fundido a presión de alta resistencia. Compatible con todos los estuches Opti Line. Sistema de fijación / liberación rápida Duolock

91594 Ø 22-32 mm

Scatola / Box  5 / 60

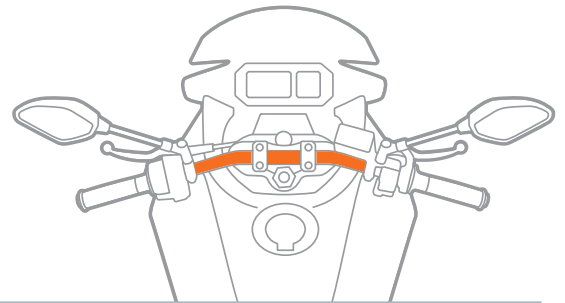

TITAN
series

DUO
LOCK

Combo Pro



Metallo pressofuso
Metal fundido a presión



Smorzamento di urti e vibrazioni
Amortiguación de golpes y vibraciones



Completamente snodabile
Completamente orientable



2 misure incluse



Ø
22 ↔ 32 mm

18 mm
Spessore /

SUPPORTO CON ATTACCO PER MANUBRIO AD ALTA RESISTENZA

Testa rotante con braccio estensivo regolabile. La sfera gommata permette di ridurre urti e vibrazioni. Spessore in gomma pretagliato. Sistema di fissaggio orientabile per trovare il miglior angolo di visione. Struttura in metallo pressofuso ad alta resistenza. Compatibile con tutte le custodie Optiline. Sistema di aggancio/sgancio rapido Duolock

FIJACIÓN PARA MANILLAR DE ALTA RESISTENCIA

Para manillares con diámetro entre 22 - 32 mm. Cabezal de bola con brazo extensible ajustable. La pelota de goma permite reducir golpes y vibraciones. Espaciador de goma precortado. Sistema de fijación ajustable para el mejor ángulo de visión. Estructura de metal fundido a presión de alta resistencia. Compatible con todos los estuches Optiline. Sistema de fijación / liberación rápida Duolock.

91595 Ø 22-32 mm

Scatola / Box  5 / 60

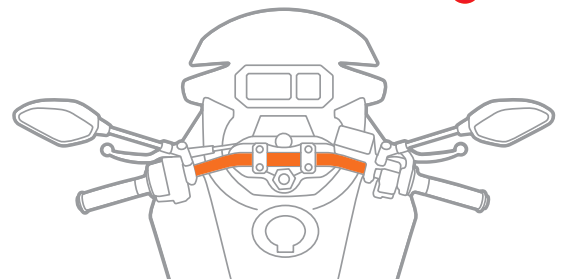
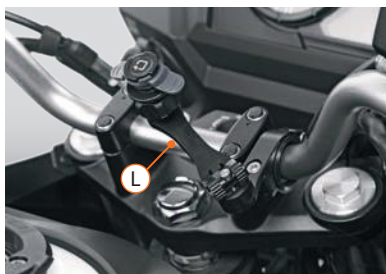

TITAN
series

DUO
LOCK



M6 Pro



Metallo pressofuso
Metal fundido a presión



Smorzamento di urti e vibrazioni
Amortiguación de golpes y vibraciones



Completamente snodabile
Completamente orientabile

SUPPORTO CON ATTACCO PER VITI E RISER M6

Attacco per staffa frizione o freno
La sfera gommata permette di ridurre urti e vibrazioni.
Sistema di fissaggio orientabile per trovare il miglior angolo di visione.
Struttura in metallo pressofuso ad alta resistenza.
Compatibile con tutte le custodie Optiline.
Sistema di aggancio/sgancio rapido Duolock

FIJACIÓN PARA EMBRAGUE Y SOPORTE DE FRENO

La pelota de goma permite reducir golpes y vibraciones. Sistema de fijación ajustable para el mejor ángulo de visión. Estructura de metal fundido a presión de alta resistencia.
Compatible con todos los estuches Optiline.
Sistema de fijación / liberación rápida Duolock.

91590 M6

Scatola / Box 5 / 60

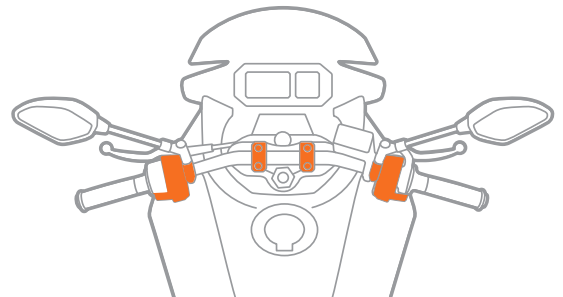

TITAN
series

DUO
LOCK

M8 Pro



Metallo pressofuso
Metal fundido a presión



Smorzamento di urti e vibrazioni
Amortiguación de golpes y vibraciones



Completamente snodabile
Completamente orientabile

SUPPORTO CON ATTACCO PER VITI E RISER M8

La sfera gommata permette di ridurre urti e vibrazioni.
Sistema di fissaggio orientabile per trovare il miglior angolo di visione.
Struttura in metallo pressofuso ad alta resistenza.
Compatibile con tutte le custodie Optiline.
Sistema di aggancio/sgancio rapido Duolock

INJERTO PARA ELEVACIÓN DEL MANILLAR CON TORNILLO M8

La pelota de goma permite reducir golpes y vibraciones. Sistema de fijación ajustable para el mejor ángulo de visión. Estructura de metal fundido a presión de alta resistencia. Compatible con todos los estuches Optiline. Sistema de fijación / liberación rápida Duolock.

91591 M8

Scatola / Box 5 / 60

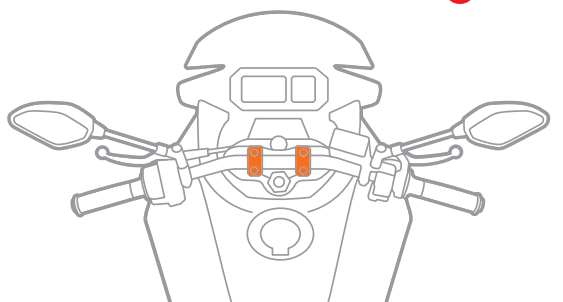

TITAN
series

DUO
LOCK

Bar



Metallo pressofuso
Metal fundido a presión



Smorzamento di urti e vibrazioni
Amortiguación de golpes y vibraciones



Completamente snodabile
Completamente orientabile

SUPPORTO CON ATTACCO PER SPECCHIETTI E TRAVERSINI

La sfera gommata permette di ridurre urti e vibrazioni. Spessore in gomma pretagliato. Sistema di fissaggio orientabile. Struttura in metallo pressofuso ad alta resistenza. Compatibile con tutte le custodie Optiline. Sistema di aggancio/sgancio rapido Duolock.

FIJACIÓN PARA ESPEJOS Y TRAVESAÑOS

La pelota de goma permite reducir golpes y vibraciones. Espaciador de goma precortado. Sistema de fijación ajustable. Estructura de metal fundido a presión de alta resistencia. Compatible con todos los estuches Optiline. Sistema de fijación / liberación rápida Duolock.

90560 Ø 9-18 mm

Scatola / Box  5 / 60

TITAN
series

DUO
LOCK

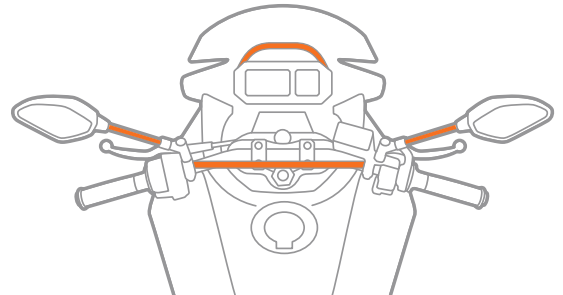

Bar Orbit



Metallo pressofuso
Metal fundido a presión



Smorzamento di urti e vibrazioni
Amortiguación de golpes y vibraciones



Completamente snodabile
Completamente orientabile

SUPPORTO A BRACCIO SNODATO CON ATTACCO PER SPECCHIETTI E TRAVERSINI

Braccio completamente regolabile a doppia presa su sfere per posizionamento e visibilità ottimali. Il braccio a doppia presa su sfere gommante permette lo smorzamento di urti e vibrazioni. Struttura in metallo pressofuso ad alta resistenza. Compatibile con tutte le custodie Optiline. Sistema di aggancio/sgancio rapido Duolock.

FIJACIÓN PARA ESPEJOS Y TRAVESAÑOS

Brazo totalmente ajustable con doble agarre en bolas para un posicionamiento y visibilidad óptimos. El brazo con doble agarre en bolas con revestimiento de goma para la reducción de todos los impactos et los vibraciones. Estructura de metal fundido de alta resistencia. Compatible con todos los estuches Optiline. Sistema de contacto/desenganche rápido DuoLock.

90561 Ø 9-18 mm

Scatola / Box  5 / 60

TITAN
series

DUO
LOCK

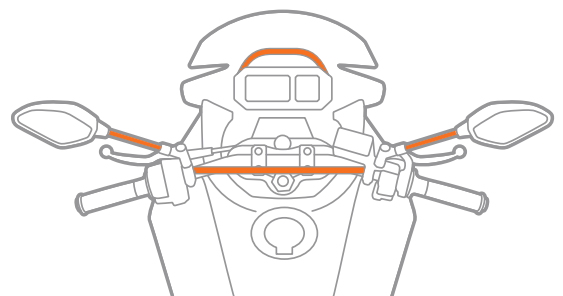

Pole



Ø 10 mm



Metallo pressofuso
Metal fundido a presión



Smorzamento di urti e vibrazioni
Amortiguación de golpes y vibraciones



Completamente snodabile
Completamente orientabile

SUPPORTO CON ATTACCO PER SPECCHIETTI E VITI PASSANTI

La sfera gommata permette di ridurre urti e vibrazioni. Sistema di fissaggio orientabile. Struttura in metallo pressofuso ad alta resistenza. Compatibile con tutte le custodie Optiline. Sistema di aggancio/sgancio rapido Duolock.

FIJACIÓN ESPECÍFICA PARA ESPEJOS O TORNILLOS

La pelota de goma permite reducir golpes y vibraciones. Sistema de fijación ajustable. Estructura de metal fundido de alta resistencia. Compatible con todos los estuches Optiline. Sistema de contacto/desenganche rápido Duolock.

90562 Ø 10 mm

Scatola / Box  5 / 60

TITAN
series

DUO
LOCK

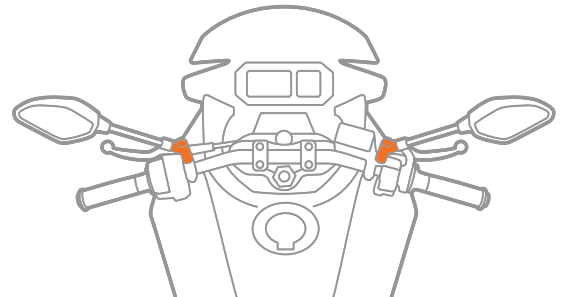

Pole Orbit



Ø 10 mm



Metallo pressofuso
Metal fundido a presión



Smorzamento di urti e vibrazioni
Amortiguación de golpes y vibraciones



Completamente snodabile
Completamente orientabile

SUPPORTO A BRACCIO SNODATO CON ATTACCO PER SPECCHIETTI E VITI PASSANTI

Braccio completamente regolabile a doppia presa su sfere per posizionamento e visibilità ottimali. Il braccio a doppia presa su sfere gommante permette lo smorzamento di urti e vibrazioni. Struttura in metallo pressofuso ad alta resistenza. Compatibile con tutte le custodie Optiline. Sistema di aggancio/sgancio rapido Duolock.

FIJACIÓN ESPECÍFICO PARA ESPEJOS O TORNILLOS

Brazo totalmente ajustable con doble agarre en bolas para un posicionamiento y visibilidad óptimos. El brazo con doble agarre en bolas con revestimiento de goma para la reducción de todos los impactos et los vibraciones. Estructura de metal fundido de alta resistencia. Compatible con todos los estuches Optiline. Sistema de contacto/desenganche rápido Duolock.

90563 Ø 10 mm

Scatola / Box  5 / 60

TITAN
series

DUO
LOCK

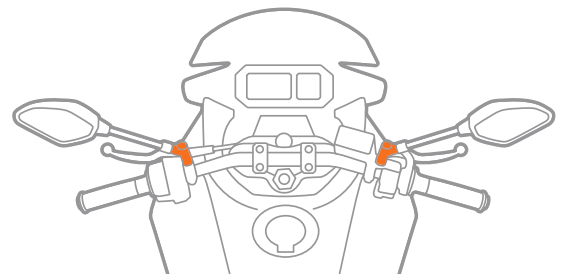

TITAN

series



Brake



Metallo pressofuso
Metal fundido a presión



Smorzamento di urti e vibrazioni
Amortiguación de golpes y vibraciones



Completamente snodabile
Completamente orientabile



2 misure incluse

SUPPORTO CON ATTACCO PER VASCHETTA OLIO FRENI / FRIZIONE

La sfera gommata permette di ridurre urti e vibrazioni. Sistema di fissaggio orientabile per trovare il miglior angolo di visione. Struttura in metallo pressofuso ad alta resistenza.

Compatibile con tutte le custodie Optiline. Sistema di aggancio/sgancio rapido Duolock.

FIJACIÓN UNIVERSAL PARA LA CUBETA DE ACEITE DE FRENO / EMBRAGUE

La pelota de goma permite reducir golpes y vibraciones. Sistema de fijación ajustable para el mejor ángulo de visión. Estructura de metal fundido a presión de alta resistencia.

Compatible con todos los estuches Opti Line. Sistema de fijación / liberación rápida Duolock.

91596

Scatola / Box  5 / 60

TITAN
series

DUO
LOCK

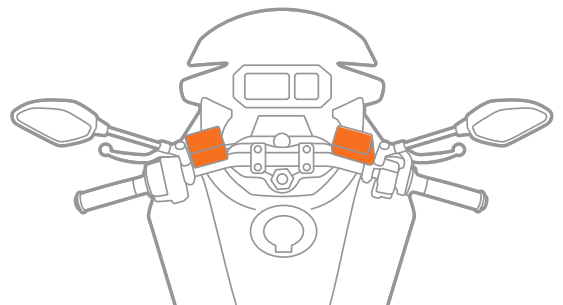

Orbit



Metallo pressofuso
Metal fundido a presión



Smorzamento di urti e vibrazioni
Amortiguación de golpes y vibraciones



Completamente snodabile
Completamente orientable

BRACCIO ESTENSIVO SNODATO PER SUPPORTI TITAN

Doppia presa su sfere gommata per una regolazione quasi infinita e angoli di visione perfetti. Corpo in alluminio pressofuso ad alta resistenza. Il kit comprende il braccio estensivo da 7cm e la doppia sfera gommata con anima in metallo.

AMPLIO BRAZO ARTICULADO PARA FIJACIONES TITAN

Doble agarre en bolas para un ajustamiento casi infinito y visibilidad óptimos. Estructura de aluminio fundido de alta resistencia. El kit incluye el brazo de extensión de 7 cm y la doble bola de goma con núcleo metálico.

90564Scatola / Box  5 / 60

TITAN

series

COMPATIBILE CON TUTTI I
SUPPORTI DELLA SERIE TITAN
E SFERE Ø 19 MM.

COMPATIBLE CON TODOS LOS
SOPORTES DE LA SERIE TITAN Y
BOLAS Ø 19 MM.





READY FOR

**RIDE
EVOLUTION**

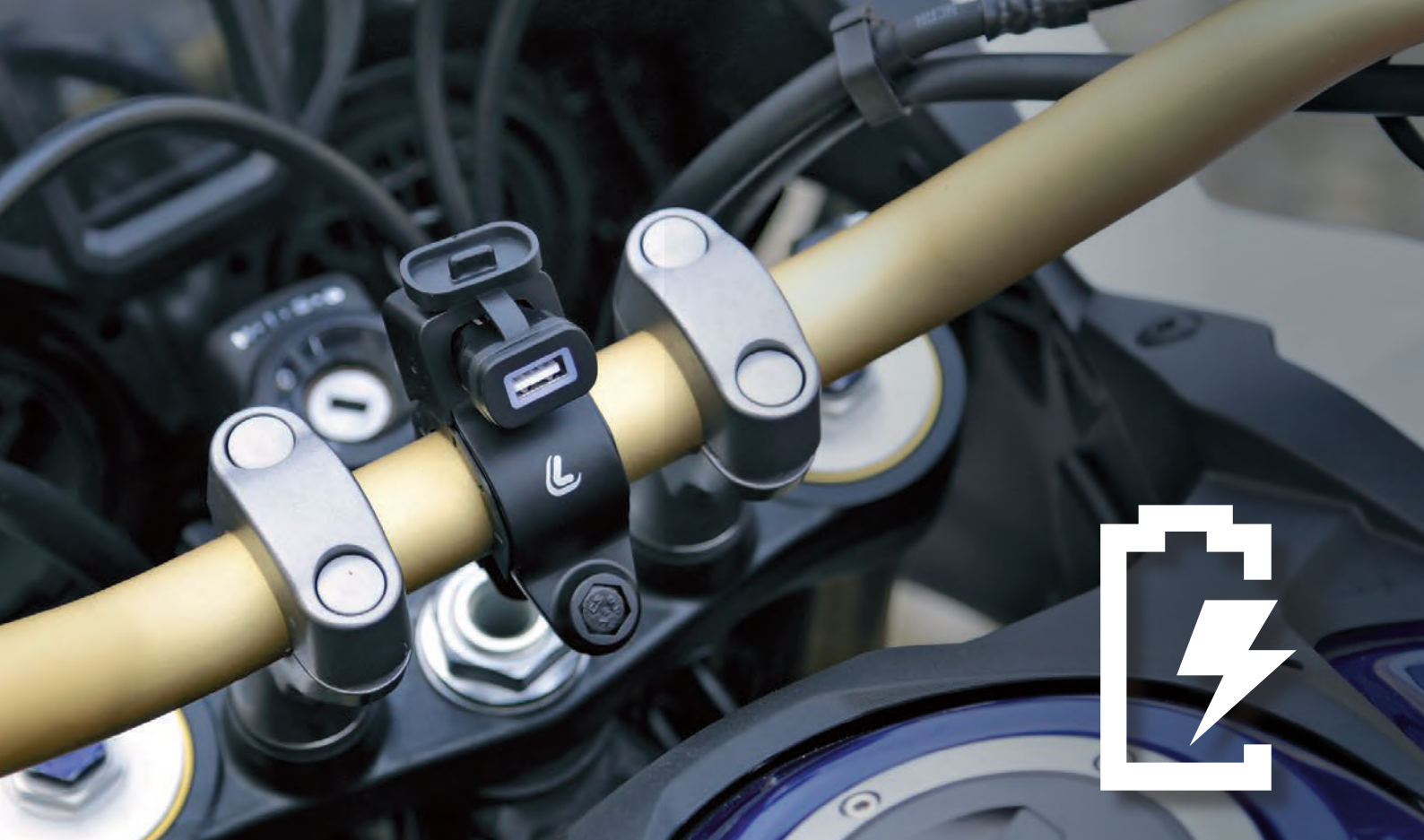

ACCESSORI CORRELATI
ACCESORIOS RELACIONADOS





Usb-Fix Trek

DOPPIO CARICATORE USB RESISTENTE ALL'ACQUA, FISSAGGIO A MANUBRIO, 12/24V

- Permette di continuare a caricare il vostro dispositivo anche in condizioni atmosferiche avverse.
- Resistente all'acqua grazie al sigillo ad ultrasuoni e membrana protettiva nelle porte USB.
- Adatto per manubri con diametro da 21 a 32 mm.
- Adattatore antigraffio ritagliabile.
- Cablaggio elettrico da 150 cm con capicorda a forcella.
- Fusibile intelligente auto-rigenerante.
- Smart chip: per una ricarica veloce e protetta.
- Protezione corto circuito, surriscaldamento, sovraccarico, sovratensione

USB-FIX TREK, CARGADOR USB DOBLE RESISTENTE AL AGUA, FIJACIÓN EN MANILLAR - ULTRA FAST CHARGE - 5400 MA - 12/24V

- Permite continuar cargando el dispositivo incluso en condiciones climáticas adversas.
- Resistente al agua gracias al precinto por ultrasonidos y la membrana protectora en los puertos USB.
- Para manillares con diámetro de 21 a 32 mm.
- Adaptador antiarañazos recortable.
- Cableado eléctrico de 150 cm con terminal de horquilla.
- Fusible inteligente autorregenerativo.
- Chip inteligente: para una carga rápida y segura.
- Protección contra cortocircuito, sobrecalentamiento, sobrecarga y sobretensión

38828

Scatola / Box 5 / 60

ULTRA FAST CHARGE
Ricarica ULTRA-RAPIDA



Connettori a forcella

1,5m Cable

Ø 21 ↔ 32 mm



Manubri •



4 IN 1 TECHNOLOGIES

BC 1.2 universal fast charge protocol

MTK PE 2.0

HUAWEI FCP

Qualcomm Quick Charge 3.0

IN	12/24V	Faston
OUT	2x 5V	USB 5,4 A

Prese USB impermeabilizzate e sigillo ad ultrasuoni per ricaricare il telefono anche sotto la pioggia.



Usb-Fix Trek 2



DOPPIO CARICATORE USB RESISTENTE ALL'ACQUA, FISSAGGIO CON VITI O BIADRESIVO, 12/24V

- Permette di continuare a caricare il vostro dispositivo anche in condizioni atmosferiche avverse.
- Resistente all'acqua grazie al sigillo ad ultrasuoni e membrana protettiva nelle porte USB.
- Fissaggio con viti o nastro biadesivo 3M™ (inclusi).
- Cablaggio elettrico da 150 cm con capicorda a forcella.
- Fusibile intelligente auto-rigenerante.
- Smart chip: per una ricarica veloce e protetta.
- Protezione corto circuito, surriscaldamento, sovraccarico, sovrentensione

USB-FIX TREK 2, CARGADOR USB DOBLE RESISTENTE AL AGUA, FIJACIÓN CON TORNILLOS O ADHESIVO DE DOS CARAS - ULTRA FAST CHARGE - 5400 MA - 12/24V

- Permite continuar cargando el dispositivo incluso en condiciones climáticas adversas.
- Resistente al agua gracias al precinto por ultrasonidos y la membrana protectora en los puertos USB.
- Fijación con tornillos o cinta adhesiva de dos caras 3M™ (incluidos).
- Cableado eléctrico de 150 cm con terminal de horquilla.
- Fusible inteligente autorregenerativo.
- Chip inteligente: para una carga rápida y segura.
- Protección contra cortocircuito, sobrecalentamiento, sobrecarga y sobrentensión

38827

Scatola / Box  5 / 60

ULTRA FAST CHARGE
Ricarica **ULTRA-RAPIDA**



Connettori a forcella

4 IN 1 TECHNOLOGIES

BC 1.2 universal fast charge protocol

MTK PE 2.0

HUAWEI FCP

Qualcomm Quick Charge 3.0



Prese USB impermeabilizzate e sigillo ad ultrasuoni per ricaricare il telefono anche sotto la pioggia.

5400 mA	4x PIU VELOCE FASTER	12-24V				
----------------	-----------------------------	---------------	---	---	---	---

IN	12/24V	Faston
OUT	2x 5V	USB 5,4 A

Usb-Fix Tube

USB-FIX TUBE, CARICATORE USB 12/24V CON FISSAGGIO A MANUBRIO E CONNETTORI A FORCELLA

- Adatto per manubri con diametro da 21 a 32 mm.
- Adattatore in gomma antiraffio e ritagliabile.
- Design compatto e ricercato.
- Di facile montaggio senza l'ausilio di attrezzi.
- Cablaggio elettrico con capicorda a forcella.
- Caricatore USB con chip intelligente che riconosce il dispositivo collegato e fornisce energia ottimale per una ricarica veloce e protetta. Protezione da corto circuito, surriscaldamento, sovraccarico, sovratensione.

USB-FIX TUBE, CARGADOR USB 12/24V CON FIJACIÓN EN MANILLAR Y CONECTORES DE HORQUILLA - FAST CHARGE - 3000 MA - 12/24V

- Para manillares con diámetro de 21 a 32 mm.
- Adaptador de goma antiarañazos y recortable.
- Diseño compacto y elegante.
- Fácil de montar sin utilizar herramientas.
- Cableado eléctrico con terminal de horquilla.
- Cargador USB con chip inteligente que reconoce el dispositivo conectado y suministra la energía óptima para una carga rápida y segura. Protección contra cortocircuito, sobrecalentamiento, sobrecarga y sobretensión.

38832

Scatola / Box  10 / 120

**ULTRA
FAST CHARGE**
Ricarica ULTRA-RAPIDA

3000
mA4X
PIÙ VELOCE
FASTER

12-24V



FUSE

150 cm



4 IN 1 TECHNOLOGIES

BC 1.2 universal fast charge protocol

MTK PE 2.0

HUAWEI FCP

 Qualcomm Quick Charge 3.0

IN	12/24V	Faston
OUT	1 x 5V	USB 3 A

IN	12/24V	Faston
OUT	1 x 5V	USB 3 A

IN	12/24V	Faston
OUT	1 x 5V	USB 3 A

IN	12/24V	Faston
OUT	1 x 5V	USB 3 A

IN	12/24V	Faston
OUT	1 x 5V	USB 3 A

IN	12/24V	Faston
OUT	1 x 5V	USB 3 A

IN	12/24V	Faston
OUT	1 x 5V	USB 3 A

IN	12/24V	Faston
OUT	1 x 5V	USB 3 A

IN	12/24V	Faston
OUT	1 x 5V	USB 3 A

IN	12/24V	Faston
OUT	1 x 5V	USB 3 A

IN	12/24V	Faston
OUT	1 x 5V	USB 3 A

IN	12/24V	Faston
OUT	1 x 5V	USB 3 A

IN	12/24V	Faston
OUT	1 x 5V	USB 3 A

IN	12/24V	Faston
OUT	1 x 5V	USB 3 A

IN	12/24V	Faston
OUT	1 x 5V	USB 3 A

IN	12/24V	Faston
OUT	1 x 5V	USB 3 A

IN	12/24V	Faston
OUT	1 x 5V	USB 3 A

IN	12/24V	Faston
OUT	1 x 5V	USB 3 A

IN	12/24V	Faston
OUT	1 x 5V	USB 3 A

IN	12/24V	Faston
OUT	1 x 5V	USB 3 A

IN	12/24V	Faston
OUT	1 x 5V	USB 3 A



Connettori a forcella

Ø 21 ↔ 32 mm
Manubri •



Usb-Fix Omega

USB FIX OMEGA, CARICATORE USB 12/24V CON FISSAGGIO A VITE E CONNETTORI A FORCELLA

- Design compatto.
- Fissaggio tramite viti o biadesivo (inclusi).
- Cablaggio elettrico con capicorda a forcella.
- Caricatore USB con chip intelligente che riconosce il dispositivo collegato e fornisce energia ottimale per una ricarica veloce e protetta. Protezione da corto circuito, surriscaldamento, sovraccarico, sovratensione.

USB FIX OMEGA, CARGADOR USB 12/24V CON FIJACIÓN CON TORNILLO Y CONECTORES DE HORQUILLA - 12/24V

- Diseño compacto.
- Fijación con tornillos o adhesivo de dos caras (no incluidos).
- Cableado eléctrico con terminal de horquilla.
- Cargador USB con chip inteligente que reconoce el dispositivo conectado y suministra la energía óptima para una carga rápida y segura. Protección contra cortocircuito, sobrecalentamiento, sobrecarga y sobretensión.

38878

Scatola / Box  10 / 120

**ULTRA
FAST CHARGE**
Ricarica ULTRA-RAPIDA

3000
mA4X
PIÙ VELOCE
FASTER

12-24V



FUSE

150 cm



4 IN 1 TECHNOLOGIES

BC 1.2 universal fast charge protocol

MTK PE 2.0

HUAWEI FCP

 Qualcomm Quick Charge 3.0

IN	12/24V	Faston
OUT	1 x 5V	USB 3 A

IN	12/24V	Faston
OUT	1 x 5V	USB 3 A

IN	12/24V	Faston
OUT	1 x 5V	USB 3 A



Connettori a forcella



**CARICABATTERIA UNIVERSALE
1 PORTA USB**

**UNI-TECH, CARGADOR DE BATERÍA UNIVERSAL
1 PUERTO USB - FAST CHARGE - 2400 MA -
12/32V**

38879

Scatola / Box 10 / 100

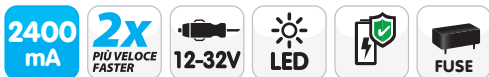
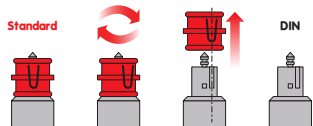

UNIVERSALE

FAST CHARGE
Ricarica VELOCE

**CARICABATTERIA UNIVERSALE
2 PORTE USB**

**UNI-TECH, CARGADOR DE BATERÍA UNIVERSAL 2
PUERTOS USB - FAST CHARGE - 2700 MA - 12/32V**

38881

Scatola / Box 10 / 100

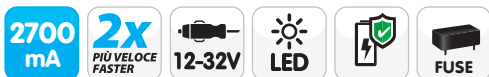
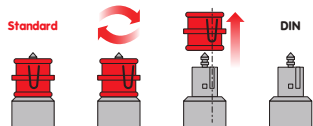

UNIVERSALE

FAST CHARGE
Ricarica VELOCE

**CARICABATTERIA DIN
1 PORTA USB**

Con coperchio protettivo

**DIN-TECH, CARGADOR DE BATERÍA DIN 1 PUERTO
USB - FAST CHARGE - 2400 MA - 12/32V**
Tapa resistente al agua.

38880

Scatola / Box 10 / 100



FAST CHARGE
Ricarica VELOCE

**CARICABATTERIA DIN
2 PORTE USB**

Con coperchio protettivo
Couvercle étanche à l'eau.

**DIN-TECH, CARGADOR DE BATERÍA DIN 2
PUERTOS USB - FAST CHARGE - 2700 MA - 12/32V**
Tapa resistente al agua.

38882

Scatola / Box 10 / 100

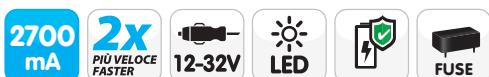

FAST CHARGE
Ricarica VELOCE

USB TYPE C

SPIRALATO
ESPIRAL

22cm MIN.
100cm MAX.

Fino a: /
480 MB/S
Trasferimento dati
3000 mA



**CAVO SPIRALATO PER RICARICA E DATI
USB>TYPE C**

Il cavo si estende quando serve e ritorna nella posizione originale quando non viene utilizzato. Compatibile con ricarica super veloce.

CABLE EN ESPIRAL USB > USB TYPE-C - 100 CM - NEGRO

El cable se extiende cuando es necesario y vuelve a su posición original cuando no se utiliza. Especifico para coche y moto. Compatible con carga super rápida y sincronización de datos.

38702 100 cm max

Blister 10 / 120



MICRO USB

SPIRALATO
ESPIRAL

22cm MIN.
100cm MAX.

Fino a: /
480 MB/S
Trasferimento dati
3000 mA



**CAVO SPIRALATO RICARICA E DATI,
USB > MICRO USB**

Il cavo si estende quando serve e ritorna nella posizione originale quando non viene utilizzato. Compatibile con ricarica super veloce.

CABLE EN ESPIRAL USB > MICRO USB - 100 CM - NEGRO

El cable se extiende cuando es necesario y vuelve a su posición original cuando no se utiliza. Especifico para coche y moto. Compatible con carga super rápida y sincronización de datos.

38700 100 cm max

Blister 10 / 120



Apple 8 PIN

SPIRALATO
ESPIRAL

22cm MIN.
100cm MAX.

Fino a: /
480 MB/S
Trasferimento dati
3000 mA



**CAVO SPIRALATO RICARICA E DATI,
USB > APPLE 8 PIN**

Il cavo si estende quando serve e ritorna nella posizione originale quando non viene utilizzato. Compatibile con ricarica super veloce.

CABLE EN ESPIRAL USB > APPLE 8 PINES - 100 CM - NEGRO

El cable se extiende cuando es necesario y vuelve a su posición original cuando no se utiliza. Especifico para coche y moto. Compatible con carga super rápida y sincronización de datos.

38701 100 cm max

Blister 10 / 120



MICRO USB

USB TYPE C

SPIRALATO
ESPIRAL

OUT

IN

22cm MIN.
100cm MAX.

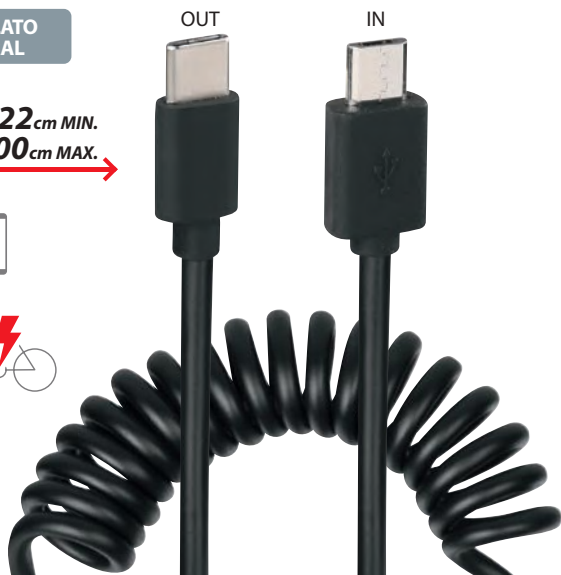
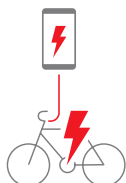

CAVO A SPIRALE PER EBIKE, MICRO USB > TYPE C

- Utilizza la batteria della EBIKE per ricaricare il vostro smartphone, GPS, mp3...
- Estensione minima 25cm - Estensione massima 100cm
- Il cavo ritorna in posizione quando non è più in tensione.
- Compatibile con tutte le EBIKE con foro di uscita MICRO USB.
- Cavo di ricarica (no sincronizzazione)

CABLE EN ESPIRAL PARA EBIKE, MICRO USB > TYPE C

- Utiliza la batería EBIKE para recargar tu smartphone, GPS, mp3...
- Extensión mínima 25 cm - máxima 100 cm
- El cable vuelve a su posición cuando ya no está bajo tensión.
- Compatible con todos los EBIKE con orificio de salida MICRO USB.
- Cable de carga (no sincronización)

38705 100 cm max

Blister 10 / 120

EBIKE SPRING

MICRO USB TYPE C



MICRO USB

MICRO USB

SPIRALATO
ESPIRAL

OUT

IN

22cm MIN.
100cm MAX.

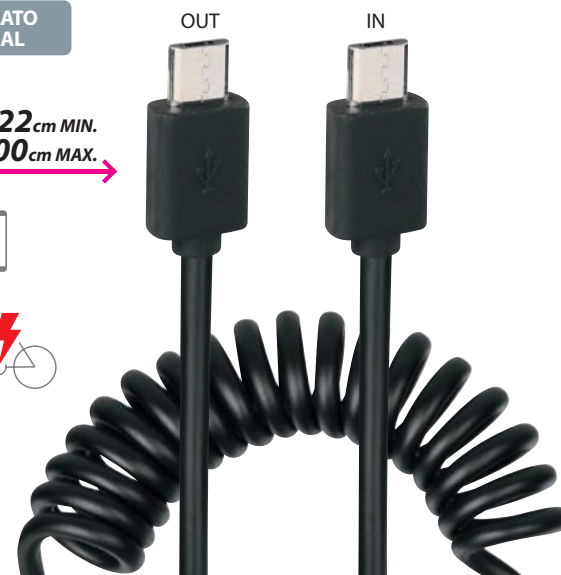
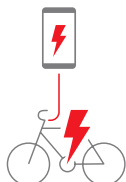

CAVO A SPIRALE PER EBIKE, MICRO USB

- Utilizza la batteria della EBIKE per ricaricare il vostro smartphone, GPS, mp3...
- Estensione minima 25cm - Estensione massima 100cm
- Il cavo ritorna in posizione quando non è più in tensione.
- Compatibile con tutte le EBIKE con foro di uscita MICRO USB.
- Cavo di ricarica (no sincronizzazione)

CABLE EN ESPIRAL PARA EBIKE, MICRO USB

- Utiliza la batería EBIKE para recargar tu smartphone, GPS, mp3...
- Extensión mínima 25 cm - máxima 100 cm
- El cable vuelve a su posición cuando ya no está bajo tensión.
- Compatible con todos los EBIKE con orificio de salida MICRO USB.
- Cable de carga (no sincronización)

38703 100 cm max

Blister 10 / 120

EBIKE SPRING

MICRO USB MICRO USB



MICRO USB

Apple 8 PIN

SPIRALATO
ESPIRAL

OUT

IN

22cm MIN.
100cm MAX.

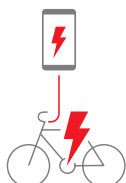

CAVO A SPIRALE PER EBIKE, MICRO USB > APPLE 8 PIN

- Utilizza la batteria della EBIKE per ricaricare il vostro smartphone, GPS, mp3...
- Estensione minima 25cm - Estensione massima 100cm
- Il cavo ritorna in posizione quando non è più in tensione.
- Compatibile con tutte le EBIKE con foro di uscita MICRO USB.
- Cavo di ricarica (no sincronizzazione)

CABLE EN ESPIRAL PARA EBIKE, MICRO USB > APPLE 8 PIN

- Utiliza la batería EBIKE para recargar tu smartphone, GPS, mp3...
- Extensión mínima 25 cm - máxima 100 cm
- El cable vuelve a su posición cuando ya no está bajo tensión.
- Compatible con todos los EBIKE con orificio de salida MICRO USB.
- Cable de carga (no sincronización)

38704 100 cm max

Blister 10 / 120

EBIKE SPRING

MICRO USB Apple 8 PIN



USB TYPE C

Apple 8 PIN

SPIRALATO
ESPIRAL

25cm MIN.
100cm MAX.

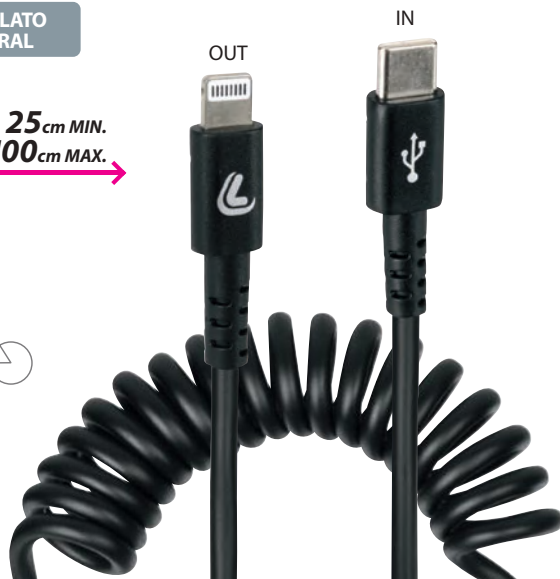
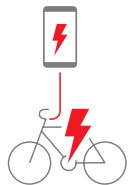

CAVO A SPIRALE USB TYPE-C > APPLE 8 PIN

- Cavo ricarica e sincronizzazione dati ideale per l'utilizzo in auto e in moto
- Compatibile con tutti i dispositivi con porta Apple 8 Pin

CABLE EN ESPIRAL USB TYPE-C > APPLE 8 PIN

- Cable específico de recarga y sincronización para coche y moto
- El cable se extiende cuando está en uso y vuelve a su forma original cuando no se usa
- Compatible con todos los dispositivos con puerto Apple 8 Pin

38706 100 cm max

Blister 10 / 120



USB TYPE C

SPIRALATO
ESPIRAL

25cm MIN.
100cm MAX.

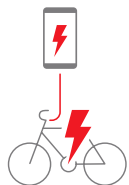

CAVO A SPIRALE USB TYPE-C > TYPE-C

- Cavo ricarica e sincronizzazione dati ideale per l'utilizzo in auto e in moto
- Compatibile con tutti i dispositivi con porta Usb Type-C

CABLE EN ESPIRAL USB TYPE-C > TYPE-C

- Cable específico de recarga y sincronización para coche y moto
- El cable se extiende cuando está en uso y vuelve a su forma original cuando no se usa
- Compatible con todos los dispositivos con puerto Usb Type-C

38707 100 cm max

Blister 10 / 120



*Acciaio spirale
Acero en espiral*



CAVO DI SICUREZZA MULTIUSO

Fissaggio per telefono incluso

CABLE DE SEGURIDAD MULTIUSOS

Espiral de acero. Fijación para teléfono incluida

90553

D/Blister 10 / 120





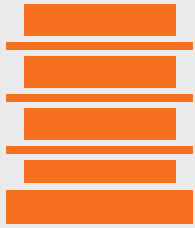

ESPOSITORI EXPOSITORS

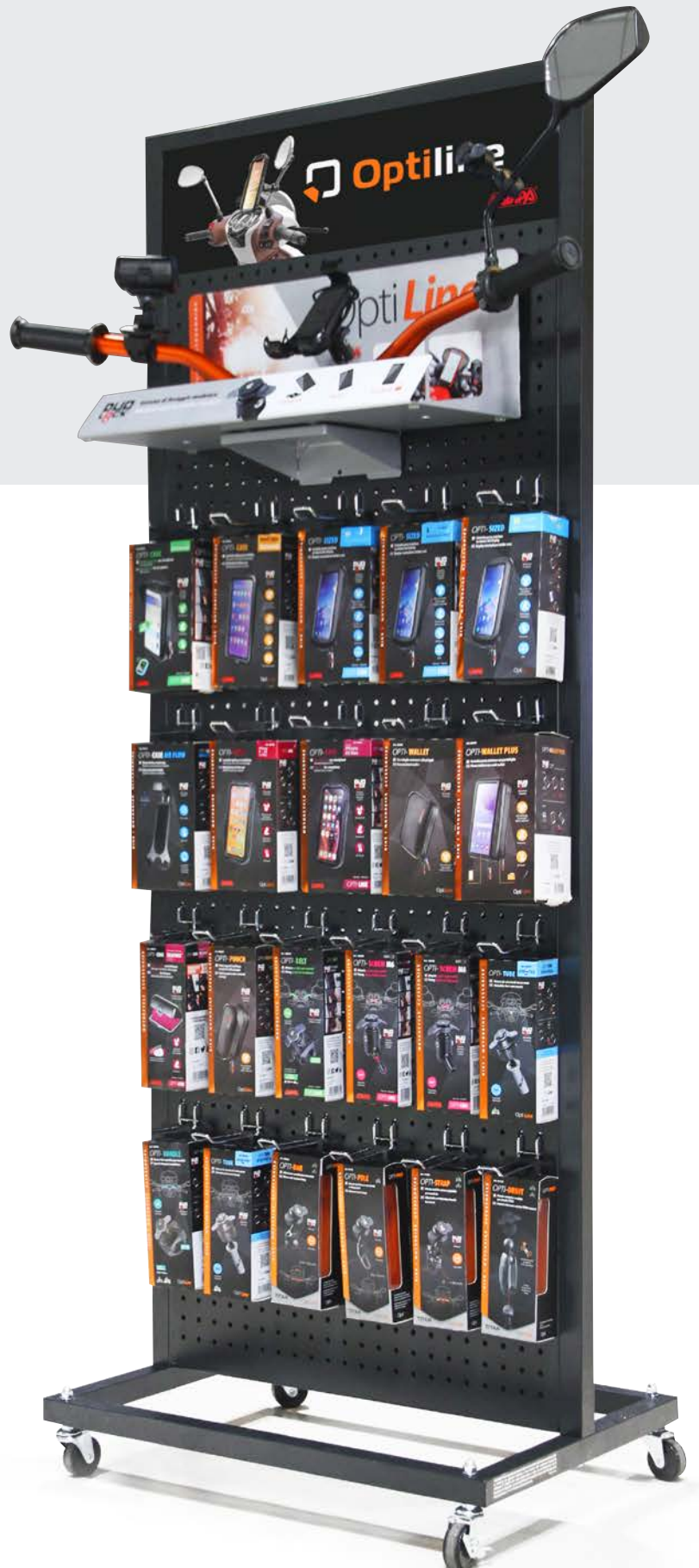

LAMPA S.p.A. si riserva la facoltà di apportare le modifiche ritenute necessarie per l'evoluzione del prodotto. Pertanto qualsiasi contenuto testuale o fotografico è da considerarsi puramente indicativo. Tutti i marchi e prodotti raffigurati in questo catalogo sono utilizzati unicamente per scopi illustrativi e sono di esclusiva proprietà dei rispettivi titolari. Nessun rapporto professionale esiste tra i proprietari dei marchi e prodotti raffigurati e LAMPA S.p.A. Gli allestimenti, le soluzioni proposte e rappresentate potrebbero non essere conformi alle leggi di alcuni Paesi o alla circolazione stradale. Pertanto si richiede all'acquirente di verificare che quanto sta acquistando non sia in contrasto con le normative vigenti nel proprio Stato o di quelle relative ai prodotti che intende utilizzare sul proprio veicolo. Qualsiasi fotografia, rappresentazione grafica o allestimento consigliato non sottintende perciò garanzia di conformità dei prodotti Lampa con le normative vigenti di ogni Paese. Le soluzioni fotografate nel seguente catalogo sono esemplificative della gamma Lampa a scopo esclusivamente illustrativo e divulgativo dei prodotti e delle relative caratteristiche; non devono considerarsi vincolanti per l'azienda.

LAMPA S.p.A. se reserva el derecho de realizar los cambios que considere necesarios para la evolución del producto. Por lo tanto, todo el contenido de texto o fotográfico debe considerarse meramente indicativo. Todas las marcas y productos que se muestran en este sitio web se utilizan solo con fines ilustrativos y son propiedad exclusiva de sus correspondientes propietarios. No existe ninguna relación profesional entre los propietarios de las marcas y los productos mostrados y LAMPA S.p.A. Los equipamientos y las soluciones propuestas y representadas podrían no ser conformes con las leyes de algunos países o con la circulación por carretera. Por lo tanto, se ruega al comprador que compruebe que el contenido de la compra no incumple las normas vigentes en su país o las normas correspondientes a los productos que tiene previsto utilizar en su vehículo. Cualquier fotografía, representación gráfica o equipamiento recomendado no implica, por lo tanto, una garantía de conformidad de los productos Lampa con las normativas vigentes en cada país. Las propuestas fotografiadas en este catálogo son ejemplos de la gama de Lampa con fines únicamente ilustrativos e informativos de los productos y sus características y no deben considerarse vinculantes para la empresa.



Optiline c/o Lampa Spa

Via G. Rossa, 53/55 - 46019 Viadana (MN) Italy

Tel. (+39) 0375 820 850

info@optiline.it - www.optiline.it