

ROMMELSBACHER

FREUDE AM CAMPEN



CAMPING

2026/2027

www.rommelsbacher.de

FAST 100 JAHRE TRADITION, AUF DIE WIR STOLZ SIND!

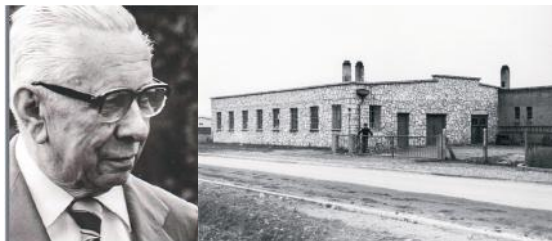

Gustav Rommelsbacher

1928



Unsere Wurzeln liegen in Stuttgart, hier hat Dipl.-Ing. Gustav Rommelsbacher 1928 mit der Entwicklung und Produktion von Lautsprecheranlagen sein Unternehmen gestartet. Er war ein echter Erfindergeist mit innovativen Ideen und dem richtigen Gespür für die damaligen Trends und Bedürfnisse.

Nach dem zweiten Weltkrieg wurde Dinkelsbühl seine neue Heimat. In einer Garage startete er mit allem Material, das er bekommen konnte, die Fertigung von elektrischen Geräten, die damals dringend gebraucht wurden. Heizstrahler, Bügeleisen und mobile Kochplatten wurden unter der Marke robusta gefertigt und bald schon in viele Länder geliefert.



Susanne und Wilfried Bauer

1953



Das erste eigene Gebäude aus Bruchstein wurde erstellt und in den Folgejahren um weitere Räumlichkeiten erweitert. Sohn, Tochter und Schwiegersohn verstärkten das Team, aus robusta wurde ROMMELSBACHER und mit sehr viel Engagement, hochwertigen Produkten und den Stärken eines Familienunternehmens entwickelte sich eine Marke, die heute weltweit für erstklassige Qualitätsprodukte bekannt ist.

Im Jahr 1991 startete die dritte Generation und 1995 erfolgte der Umzug in einen deutlich größeren Gebäudekomplex, das Unternehmen hatte damit die perfekte Basis für weiteres Wachstum geschaffen.



Sigrid Klenk

1991



In den Jahren 2014/15 wurde mit dem Neubau einer großen Lagerhalle, der Erweiterung der Produktionsflächen und einem zusätzlichen modernen Verwaltungsgebäude die bisher größte Investition umgesetzt und ROMMELSBACHER so für die weitere Zukunft noch besser aufgestellt. Stetige umfangreiche Modernisierungen in der Produktion und Lagerlogistik für noch bessere Arbeitsbedingungen runden diese Optimierungen ab. Das in 2022 gemeinsam mit weiteren modernen Büroräumen eingeweihte Fotostudio verfügt über eine attraktive Testküche und hat sich als fester Bestandteil für professionelle Foto- und Filmaufnahmen etabliert.

Begleiten Sie uns – erleben Sie uns! Ein echtes deutsches Familienunternehmen - mit einem großartigen Team, tollen Produkten und mit ganz viel FREUDE!

QUALITÄT MADE IN GERMANY



Über 100 Mitarbeiter/innen, mit zusammen über 1.000 Jahren Erfahrung bei ROMMELSBACHER, entwickeln, konstruieren und produzieren Qualitätsprodukte Made in Germany, getreu unserem Motto „Freude am Kochen“.

Wir reagieren flexibel auf Ihre Anforderungen und bieten auch maßgeschneiderte Lösungen, die nicht nur funktionell und ästhetisch, sondern auch wirtschaftlich überzeugen.

Wir sind stolz auf über 95 Jahre, auf unser engagiertes Team, auf unser Familienunternehmen und auf unser tolles Sortiment, das wir Ihnen in diesem Katalog vorstellen.

Wir produzieren Deutschland®



AUSGEZEICHNETE ELEKTRO-HAUSGERÄTE

Viele Auszeichnungen für Qualität und Design bestätigen die hervorragende Arbeit des gesamten Teams. Jedes einzelne Logo beweist uns, dass unsere Produkte und die Marke ROMMELSBACHER auch bei den Verbrauchern gut ankommen und unser Qualitätsanspruch von den Menschen geschätzt wird.

„Wir legen Wert darauf, dass unsere Markenwerte wie Qualität, Verlässlichkeit und starke Kundenorientierung nicht nur kommuniziert, sondern auch konsequent umgesetzt und gelebt werden“ – so Sigrid Klenk, Geschäftsführerin der ROMMELSBACHER ElektroHausgeräte GmbH.

So stellen wir uns gerne diesen Herausforderungen und freuen uns umso mehr, wenn unsere Arbeit durch viele Auszeichnungen belohnt wird. Eine Auswahl der Testsiegel sehen Sie hier.



NACHHALTIGKEIT – MEHR ALS „NUR“ ÖKOLOGIE!

Wir verstehen Nachhaltigkeit als ganzheitlichen Ansatz aus Ökologie, Ökonomie und sozialer Verantwortung. ROMMELSBACHER ist eines von sehr wenigen Unternehmen in der Elektro Hausgeräte Branche, die noch in Deutschland produzieren. Materialien und Komponenten beziehen wir vorrangig von lokalen Partnern.

Wir legen größten Wert darauf, dass der Kunde mit Produkten von ROMMELSBACHER eine lange sorgenfreie Nutzung erleben kann, getreu unserem Motto „Freude am Kochen“. Für den Fall der Fälle halten wir für unsere Geräte auch über Jahre hinaus Verschleiß- und Ersatzteile bereit, die sich mit einfachen Werkzeugen wieder instand setzen lassen. Zurückgesendete Produkte werden nach Prüfung in einen zweiten Lebenszyklus geführt.

Mit dem Neu- und Umbau im Jahr 2015 haben wir unser Unternehmen energetisch auf den aktuellsten Stand gebracht und für die Mitarbeiter ergonomisch und ökologisch optimierte Arbeitsplätze geschaffen. Mit dem Einsatz von Photovoltaik und Blockheizkraftwerk haben wir schon einen guten Beitrag zur Ökologie beigetragen. Als nächstes Ziel streben wir die klimaneutrale Produktion am Standort in Dinkelsbühl an. Dafür werden wir weitere Ressourcen zur ökologischen Energieerzeugung nutzen.

Wir entwickeln und produzieren elektrische Hausgeräte mit hoher Energie-Effizienz zur ressourcenschonenden Herstellung von gesunden Gerichten, die mit einer nachhaltigen Nutzung der Lebensmittel im Einklang stehen. Hervorzuheben sind hier im Besonderen unsere Vakuumsysteme, die die Haltbarkeit von Lebensmitteln um ein Vielfaches erhöhen, sowie unsere Dörrautomaten, mit denen sich Lebensmittel schonend trocknen und wertvolle Nährstoffe erhalten lassen, aber auch der mit dem „Eat Healthy“-Award ausgezeichnete Spiralschneider EGS 80 „Gnudel“.

Das seit vielen Jahren regelmäßig geprüfte und jährlich neu bestätigte Prädikat „Gesicherte Nachhaltigkeit“ verstehen wir nicht als finale Bestätigung, sondern als Antrieb, unsere Prozesse kontinuierlich zu stärken und weiterzuentwickeln.







Induktion

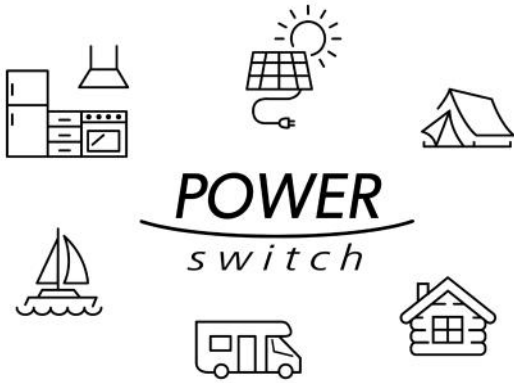

SCHOTT CERAN®

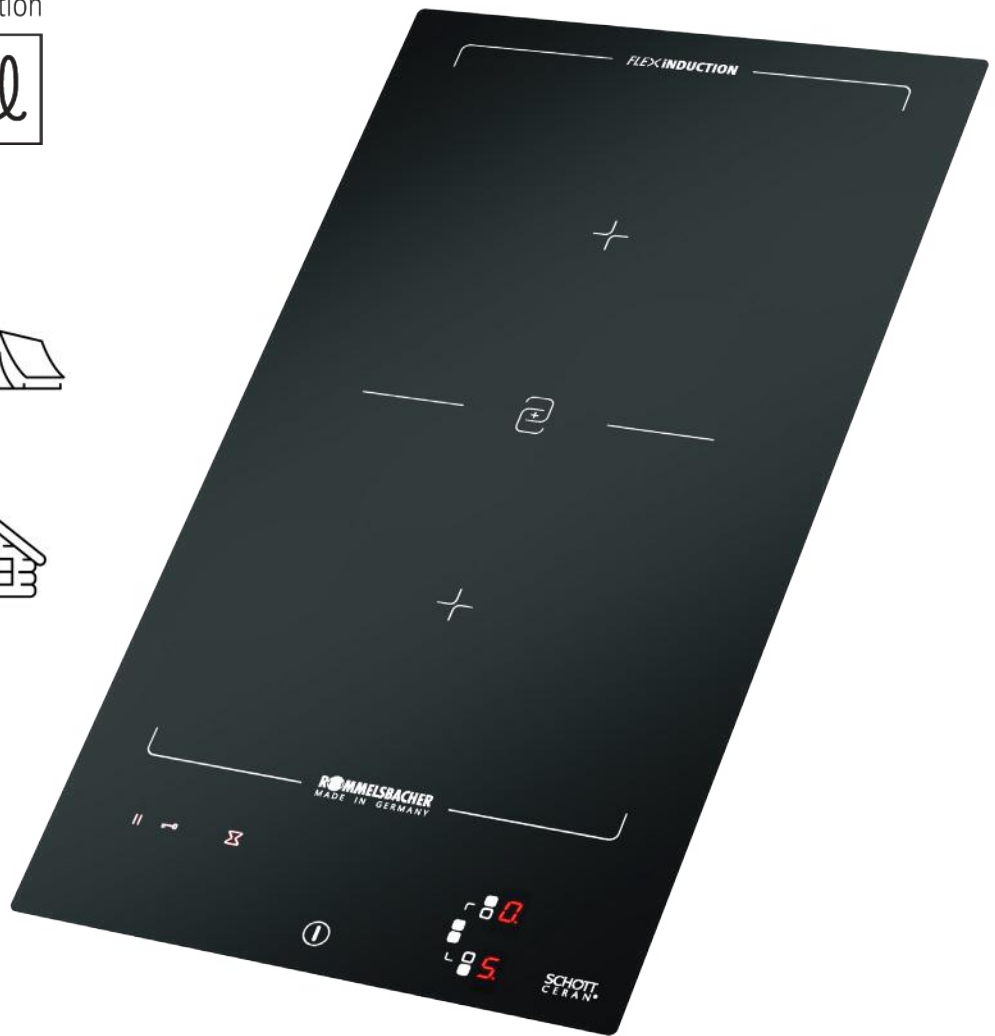

DOMINO EINBAUKOCHFELD EBC-V 3510/IN Induktion

flexibel in Leistungsaufnahme & Kochflächengröße
Variabel einsetzbar in Haus, Garten und Wohnmobil

- rahmenlose SCHOTT CERAN® High Trans Eco Glaskeramik Oberfläche; robust und pflegeleicht
- zwei quadratische Kochzonen à 190 x 190 mm, jeweils bis 2100 W (Booster 3000 W) für Induktionsgeschirr ab 110 mm Durchmesser
- Powermanagement, flexible Leistungsbegrenzung, dadurch perfekt für den Betrieb mit Wechselrichter (ab 1400 W) geeignet, mit Memory-Funktion
- maximale Flexibilität: je nach vorhandener Stromversorgung kann die maximale Leistungsaufnahme in 100 W Schritten zwischen 1400 W und 3700 W konfiguriert werden
- mit Bridge-Funktion: Verbindung der 2 quadratischen Kochzonen zu einem großen Kochfeld
- angenehme Slider Steuerung mit Smart Keys für gute Übersicht und intuitive Benutzung.
- elektronische Regelung über Touch Control Sensoren
- sofortige Leistungsübertragung, extrem kurze Aufheizzeit durch Induktionstechnologie
- LED-Anzeige, 9 Leistungsstufen, Ankochoautomatik, Powerboost Funktion, Warmhaltestufe
- integrierter Timer, Kochzonen mit 99-Minuten Zeitschaltuhr mit automatischer Abschaltung und Signalton
- Sicherheitsfunktionen: Sensorsperre, Kindersicherung, Laufzeitbegrenzung, Überhitzungsschutz und Restwärmanzeige, Topferkennung
- Einbaumaße: 270 x 480 x 80 mm
- Kabel mit Schuko-Stecker
- Einbausatz inklusive



Einbauskizze

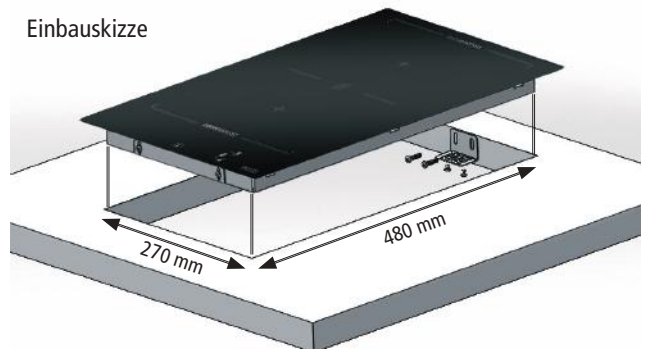

Type:	EBC-V 3510/IN	Produktseite
Farbe:	–	
Leistung:	230 V · bis 3700 W	
Maße:	31 x 52 x 5,4 cm	
EAN:	4001797 518101	
VPE:	1	



SCHOTT CERAN®

POWER control

Induktion



POWER switch



DOMINO EINBAUKOCHFELD EBC-H 3520/IN Induktion

mit Powermanagement & Leistungsbegrenzung
Sehr kompakt! Perfekt für Haus, Garten, Camping

- rahmenlose SCHOTT CERAN® High Trans Eco Glaskeramik Oberfläche, robust und pflegeleicht
- Kochzone 90 - 160 mm Ø bis 1400 W (Booster 2100 W)
- Kochzone 110 - 200 mm Ø bis 2300 W (Booster 3000 W)
- Powermanagement und einstellbare Leistungsbegrenzung, dadurch perfekt für den Betrieb mit Wechselrichter (ab 1500 W) geeignet, mit Memory-Funktion
- passend zur vorhandenen Stromversorgung kann die maximale Leistungsaufnahme in 8 Stufen konfiguriert werden (1500 W, 1800 W, 2000 W, 2300 W, 2500 W, 3000 W, 3500 W und 3700 W)
- elektronische Regelung über Touch Control Sensoren
- sofortige Leistungsübertragung, extrem kurze Aufheizzeit durch Induktionstechnologie
- LED-Anzeige, 9 Leistungsstufen, Powerboost Funktion, Warmhaltestufe
- integrierter Timer, Kochzonen mit 99-Minuten Zeitschaltuhr mit automatischer Abschaltung und Signalton
- Sicherheitsfunktionen: Sensorsperre, Kindersicherung, Laufzeitbegrenzung, Überhitzungsschutz und Restwärmeanzeige, Topferkennung
- Einbaumaße: 275 x 470 x 80 mm
- Kabel mit Schuko-Stecker
- Einbausatz inklusive



Einbauskizze

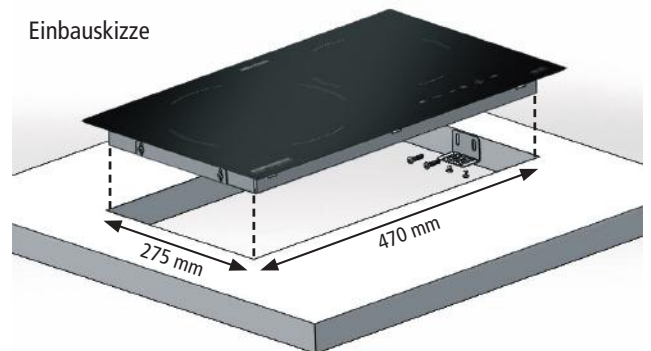

Type:	EBC-H 3520/IN	Produktseite
Farbe:	–	
Leistung:	230 V · bis 3700 W	
Maße:	29 x 48,5 x 5,2 cm	
EAN:	4001797 518002	
VPE:	1	



CT 2020/IN

CT 3420/IN



CT 3430/IN



Induktion



EINZEL- UND DOPPELKOCHEPLATTE

CT 2020/IN • CT 3420/IN • CT 3430/IN

Induktion

Kochen mit moderner und hochwertiger Induktions-Technologie

- einfaches Bedienen durch moderne Slider Touch Steuerung
- superflaches, modernes Slim-Design – nur 4,3 cm hoch; LED-Display
- 180 Minuten Zeitschaltuhr mit Signalton, Abschaltfunktion
- Topferkennung, Restwärmeanzeige, Kontrolllampe, separate Tastensperre
- rahmenlose ganzflächige Glaskeramik-Kochfläche – sehr pflegeleicht

CT 2020/IN Induktion

- 1 Kochzone: 120 – 260 mm Ø, geeignet für Töpfe und Pfannen bis 260 mm Ø
- 10 Temperaturstufen von 60 °C bis 220 °C;
- 10 Leistungsstufen: 100/200/350/500/650/800/1000/1250/1500/2000 Watt

CT 3420/IN Induktion

- 2 Kochzonen: 120 – 260 mm Ø, 1400/2000 W, für Töpfe und Pfannen bis 260 mm Ø
- 10 Temperaturstufen von 60 °C bis 220 °C; 10 Leistungsstufen:
Links: 100/200/350/500/650/800/1000/1250/1500/2000 Watt
Rechts: 100/200/300/400/500/600/700/900/1100/1400 Watt
- getrennte Regelung der Kochzonen

CT 3430/IN Induktion

- 16 Leistungs- und 14 Temperaturstufen von 60 °C bis 220 °C
- innovative „Adjust“ Funktion:
- im Bereich 90 °C bis 120 °C können die Temperaturstufen zusätzlich in 5 °C-Schritten angepasst werden
- im Bereich der Leistungsstufen 1 - 6 kann die Leistung zusätzlich in 0,5-er Schritten angepasst werden

Type:	CT 2020/IN	Produktseite	CT 3420/IN	Produktseite	CT 3430/IN	Produktseite
Farbe:	schwarz/silber		schwarz/silber		schwarz/silber	
Leistung:	230 V · 2000 W		230 V · 3400 W		230 V · 3400 W	
Maße:	29,5 x 36,1 x 4,3 cm		56 x 36 x 4,3 cm		32 x 58 x 4,3 cm	
EAN:	4001797 674005		4001797 675002		4001797 675101	
VPE:	4		2		2	

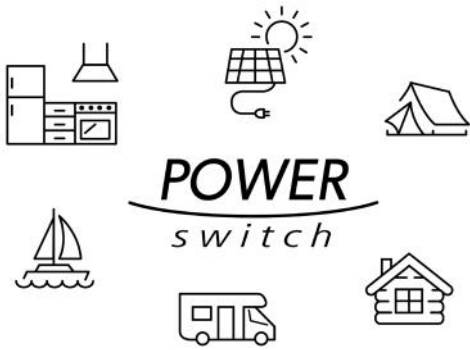

EINZELKOCHEPLATTE

CTA 1800/IN Induktion

mit wählbarer Leistungsbegrenzung Leichtgewicht für Küche, Gartenlaube, Wohnmobil

- kompaktes Design, platzsparend und sehr leicht für unterwegs
- hochwertige Glaskeramik-Oberfläche, robust und pflegeleicht
- für induktionsfähiges Kochgeschirr mit Bodendurchmesser von 12 bis 20 cm
- LED-Anzeige, 9 Leistungsstufen, Steuerung über Touch Sensoren
- Memory-Funktion: gewählte Ampere-Einstellung für die nächste Nutzung speicherbar
- POWER Switch: bedarfsgerechte Strom-/Leistungsbegrenzung an das vorhandene Stromnetz bzw. die verfügbaren Stromstärken
 - o Einstellung 10 Ampere (Leistung bis 1800 W) - für die Nutzung mit Landstrom oder im normalen Stromnetz zuhause
 - o Einstellung 6 Ampere (Leistung bis 1250 W) - zum Betrieb auf Camping-Plätzen oder mit Wechselrichter im Wohnmobil
 - o Einstellung 4 Ampere (Leistung bis 800 W) - bei Nutzung mit Photovoltaik-Anlagen, Notstrom-Aggregaten, Power-Stationen/mobile Speicher
- sehr einfache Bedienung, sehr leiser Betrieb durch optimierte Lüftersteuerung zur Gehäusekühlung
- maximale Sicherheit durch Topferkennung, Restwärmeanzeige, Kontrolllampen, Überhitzungsschutz, Abschaltautomatik und rutschfeste Silikonfüße
- inklusive: abnehmbares Netzkabel, praktischer Schutzbeutel



Mit praktischem Schutzbeutel – für den einfachen Transport

Induktion



Type:	CTA 1800/IN	Produktseite
Farbe:	schwarz	
Leistung:	230 V · bis 1800 W	
Maße:	27 x 30,5 x 6,5 cm	
EAN:	4001797 676016	
VPE:	4	



Induktion



touch control

EINZELKOCHPLATTE CTS 2000/IN Induktion

INNOVATION! Nie war Kochen einfacher!

- 1 Kochzone: 145 – 220 mm Ø, geeignet für Töpfe und Pfannen bis 260 mm Ø
- „Intelligent Temperature Control Sensor“
- automatische Regelung von Temperatur und Leistung:
 - Gradgenaue, manuelle Einstellung von 42 °C bis 220 °C
 - 6 Direktwahl-Programme: Joghurt, Sous Vide, Slow Cook, Boil (Kochen), Fry (Frittieren), Roast (Anbraten), individuell gradgenau anpassbar
 - 10 Leistungsstufen mit kontinuierlicher Leistungsabgabe: 75/150/300/400/500/700/900/1200/1500/1800 Watt
 - Zusätzliche Boost Funktion: 2000 Watt
- Bedienung über reaktionsschnelle Touch Control Sensoren
- LED-Display mit Tastensperre/Kindersicherung
- 10 Stunden Zeitschaltuhr mit Signalton, Abschaltfunktion
- Topferkennung, Restwärmeanzeige
- rahmenlose, ganzflächige Glaskeramik-Kochfläche
- super flaches Design – nur 4,1 cm hoch
- leiser Betrieb durch optimierte Gehäusekühlung

*Sensor ermittelt exakte Wärmedaten direkt am Topf!
Temperaturgenaues Kochen, Braten, Garen.
Kein Anbrennen! Nichts kocht mehr über!*

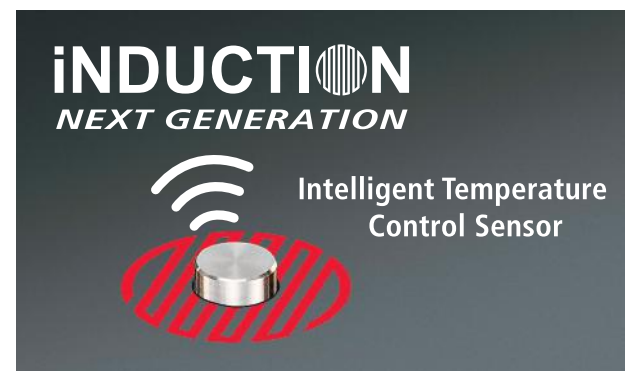

Type: CTS 2000/IN Produktseite

Farbe: schwarz/silber
Leistung: 230 V · 2000 W
Maße: 39 x 30,8 x 4,5 cm
EAN: 4001797 677006
VPE: 2



Produktseite



AUTOMATIK REISEKOCHPLATTEN

RK 501 · RK 501/S · RK 501/SU

Die kleinste elektrische Kochplatte „Made in Germany“ –
der ideale Begleiter für zuhause und auf Reisen

RK 501

- hochwertiges Gehäuse aus Edelstahl und Kunststoff, in handlichem Format
- langlebige, temperaturgenaue Gussheizplatte: 80 mm Ø
- stufenlose Temperaturregelung
- Ankochautomatik, Überhitzungsschutz
- rutschfeste GummifüÙe
- integrierte Kabelaufwicklung

RK 501/S

- wie RK 501, jedoch als Reise Set mit
 - passendem, antihaftbeschichtetem Alu-Topf (0,9 Liter)
 - praktischem Reißverschlusssetui zur kompakten Aufbewahrung

RK 501/SU

- wie RK 501/S, jedoch zusätzlich mit
 - Spannungswahlschalter 115/230 V – perfekt für Reisen nach Übersee

RK 505/K

- Espresso Kombiset mit Original Bialetti Moka Kanne „Brikka“



Type:	RK 501	RK 501/S	RK 501/SU
Farbe:	Edelstahl/schwarz	Edelstahl/schwarz	Edelstahl/schwarz
Leistung:	230 V · 500 W	230 V · 500 W	115/230 V · 500 W
MaÙe:	14 x 14 x 7 cm	17,5 x 15,5 x 13,5 cm	17,5 x 15,5 x 13,5 cm
EAN:	4001797 132000	4001797 132055	4001797 133007
VPE:	5	5	5



ESPRESSO KOMBISSET

RK 505/K

Echt italienischen Espresso/Moka überall genießen

Espresso Geschenkset, bestehend aus:

Elektrische Reisekochplatte RK 501

- hochwertiges Gehäuse aus Edelstahl und Kunststoff, in handlichem Format
- langlebige, temperaturgenaue Gussheizplatte: 80 mm Ø
- stufenlose Temperaturregelung
- Ankochautomatik, Überhitzungsschutz
- rutschfeste GummifüÙe
- integrierte Kabelaufwicklung

Original Bialetti Moka Kanne „Brikka“

- klassisch aus Aluminium, für 2 Tassen
- innovatives Brühsystem für Crema-Bildung
- patentiertes Sicherheitsventil



Type:	RK 505/K	Produktseite
Farbe:	Edelstahl/schwarz	
Leistung:	230 V · 500 W	
MaÙe:	17 x 14 x 22,5 cm	
EAN:	4001797 134011	
VPE:	4	



EKO 364/E

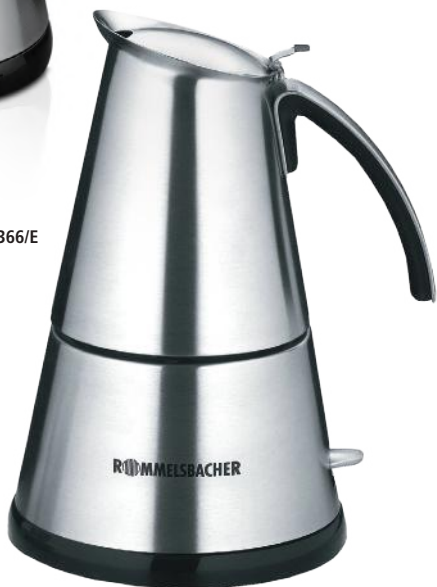

EKO 366/E

ESPRESSO KOCHER

EKO 364/E • EKO 366/E

Geschmack für alle Sinne – überall und ganz einfach perfekten Espresso genießen

- attraktiver Espresso Kocher aus hochwertigem Edelstahl
- elektrisch beheizt, verdecktes Heizelement
- Elektroanschluss in Cordless-Technik
- kompakter 360° Zentralsockel, Kanne rundum aufsetzbar, ideal für Rechts- und Linkshänder
- beleuchteter Ein/Ausschalter, automatische Abschaltung
- ergonomischer, wärmeisolierter Griff
- Überhitzungs- und Trockengehenschutz, Sicherheitsventil
- integrierte Kabelaufwicklung

EKO 364/E

- mit Edelstahl-Filtereinsatz für wahlweise 2 oder 4 Tassen Espresso

EKO 366/E

- mit Edelstahl-Filtereinsatz für wahlweise 3 oder 6 Tassen Espresso

Type:	EKO 364/E	Produktseite	EKO 366/E	Produktseite
Farbe:	Edelstahl		Edelstahl	
Leistung:	230 V · 365 W		230 V · 365 W	
Maße:	16 x 12 x 19 cm		17 x 14 x 22,5 cm	
EAN:	4001797 202000		4001797 201003	
VPE:	6		6	

NEU



REISE WASSERKOCHER

WK 1000

Kompakt & leicht – der ideale Begleiter für Reise & kleinen Haushalt

- Fassungsvermögen 0,6 Liter, verdecktes Heizelement
- automatische Abschaltung durch Kochstoppautomatik
- 360° Zentralsockel – Kanne rundum aufsetzbar
- abnehmbarer Deckel mit umlaufender Silikondichtung
- integriertes Kabelaufrollsystem, 3 rutschfeste Silikonfüße
- Trockengehenschutz, Überhitzungsschutz, Kontrolllampe
- praktischer, stabiler Transportbeutel



Klappbarer Handgriff
– platzsparend und sicher

Mit praktischem Transportbeutel
– für den einfachen Transport



Type:	WK 1000	Produktseite
Farbe:	schwarz	
Leistung:	230 V · 1000 W	
Maße:	14 x 10,5 x 19,5 cm	
EAN:	40 01797 010148	
VPE:	2	

FILTERKAFFEEMASCHINE

FKM 1000



Für Kaffee mit perfektem Aroma!

- zeitlos geradliniges Design, schick in jeder Küche
- abnehmbarer Wassertank (1,5 l) für einfaches Befüllen
- hochwertige Glaskanne, Fassungsvermögen 1,5 l, für bis zu 12 Tassen Filterkaffee
- Easy-to-Use Bedienkonzept: Touch Control Sensoren, großes LED-Display, 24 h Uhr, Startzeitvorwahl, 30 Minuten Warmhaltefunktion, Reinigungs-/Entkalkungsprogramm
- Aromafunktion für noch intensiveren Geschmack
- herausnehmbarer Filterträger 1x4 – leicht zu reinigen
- sicher im Betrieb durch Überhitzungsschutz und Tropfstopp
- Inklusive: Kaffeefolot und Dauerfilter (herausnehmbar)

Type:	FKM 1000	Produktseite
Farbe:	Edelstahl/schwarz	
Leistung:	230 V · 1000 W	
Maße:	17 x 29,5 x 34,5 cm	
EAN:	4001797 882004	
VPE:	2	

Für den perfekten Start in den Tag!

Erleben Sie mit der Frühstücksserie *Sunny*, bestehend aus einer leistungsstarken Filterkaffeemaschine, dem blitzschnellen Wasserkocher und dem intelligenten Toaster, das perfekte Frühstück für einen großartigen Tag.



Toaster
TO 850

Filterkaffeemaschine
FKM 1000

Wasserkocher
WK 3000

TESTSIEGER



GUT (2,0)

Zusammen mit einem Gerät einer anderen Marke

Rommelsbacher Sunny Wasserkocher WK 3000

Im Test: 7 Wasserkocher mit Temperaturregelung

4x gut, 3x befriedigend

Ausgabe 03/2025

www.test.de

25PN29



GEWÜRZ & KAFFEE MÜHLE

EGK 250



mit 2 abnehmbaren Behältern zum Mahlen, Zerkleinern, Pürieren ...

- pflegeleichtes Edelstahl Gehäuse
- leistungsstarker Motor, leise im Betrieb
- einfache Bedienung: Zeitsteuerung in 5 Sekunden Schritten von 5 – 30 Sekunden, 3-stufige Drehzahlsteuerung, Pulse-Funktion für manuellen Betrieb
- sichere Handhabung: Betrieb nur bei aufgesetztem Gehäusedeckel möglich, Sicherheitsabschaltung beim Öffnen des Gehäusedeckels, 4 Silikonfüße für rutschfesten Stand
- transparenter, abnehmbarer Gehäusedeckel, alle abnehmbaren Teile spülmaschinengeeignet
- Inklusive:
 - 2 hochwertige Edelstahl Behälter, jeweils mit transparentem Deckel
 - Mahlbehälter mit 2-flügeligem Schlagmesser
 - Universalbehälter mit 4-flügeligem Spezialmesser
 - Kaffeelot mit integrierter Reinigungsbürste



Type:	EGK 250	Produktseite
Farbe:	Edelstahl	
Leistung:	230 V · 200 W	
Maße:	10,5 x 11,5 x 20,2 cm	
EAN:	4001797 865038	
VPE:	6	

MILCHAUFSCÄUMER

MS 625

Für Milchschaum in Barista Qualität

- perfekter Milchschaum (heiß & kalt), schonend erhitzte Milchgetränke, auch aus pflanzlichen Milch-Alternativen wie Hafer, Soja, Mandeln etc.
- abnehmbare Glaskanne, zum punktgenauen Ausgießen, mit Glasgriff und transparentem Deckel
- herausnehmbarer Universal-Rühreinsatz mit magnetischem Antrieb
- große Füllmenge: 250 ml zum Schäumen, 500 ml zum Verrühren
- Basisstation mit integrierter Heizung, kein Vorheizen der Milch nötig
- Easy-to-Use Bedienkonzept: Taste zur Programmwahl, Start/Stopp Taste, übersichtliche LED-Anzeigen, automatische Abschaltung
- 5 Programme für Milch & Milchalternativen
- Sicherheit im Betrieb: Start nur mit aufgesetzter Kanne möglich, akustisches Signal nach Programmende, rutschfeste Silikonfüße



Type:	MS 625	Produktseite
Farbe:	Glas/Edelstahl/schwarz	
Leistung:	230 V · 600 W	
Maße:	14,5 x 11,5 x 21,4 cm	
EAN:	4001797 856500	
VPE:	4	



ER 600

EIERKOCHER

ER 600 • ER 300

Schickes Design – perfekte Ergebnisse

- attraktives Gehäuse aus pflegeleichtem Edelstahl
- Drehknopf zur zeitgesteuerten Einstellung des Härtegrads mit elektronischer Kochzeitüberwachung
- pflegeleichte Heizschale aus Edelstahl
- Signalton am Ende der Kochzeit
- Überhitzungs- und Trockengehschutz
- LED-Kontrolllampe
- abnehmbare, transparente Abdeckhaube
- integrierte Kabelaufwicklung
- Inklusive: Messbecher mit Eipick

ER 600



- abnehmbarer Eierträger für 1 – 6 Eier
- reinigungsfreundlicher Pochier-Einsatz für 2 Eier

ER 300

- abnehmbarer Eierträger für 1 – 3 Eier



ER 300

Type:	ER 600	Produktseite	ER 300	Produktseite
Farbe:	Edelstahl		Edelstahl	
Leistung:	230 V · 400 W		230 V · 300 W	
Maße:	22,8 x 10,5 x 13,1 cm		20,7 x 8,1 x 13,6 cm	
EAN:	4001797 859303		4001797 859204	
VPE:	4		6	

touch
control



JOGHURT- & FRISCHKÄSEBEREITER

JG 80 Jona • JB 4 • JG 1

Gesunde Zubereitung von Naturjoghurt und Frischkäse – auch für die Herstellung von aromatischen Kräuter-Extrakten

- 4 voreingestellte Programme mit unterschiedlichen Temperaturen:
 - Naturjoghurt (42 °C)
 - Joghurt vegan/laktosefrei (38 °C)
 - Frischkäse (30 °C),
 - Kräuter-Extrakt (55 °C)
- Programmdauer individuell einstellbar, z.B. für Sauerteig
- 24 Stunden Zeitschaltuhr mit Signalton und automatischer Abschaltfunktion
- LED-Display mit Touch Control Sensoren
- Innenbehälter aus Edelstahl
- Überhitzungsschutz
- abnehmbare, transparente Abdeckhaube
- abnehmbares Netzkabel
- doppelwandiges Gehäuse
- inklusive: 4 Keramik Portionsbecher à 125 ml, mit Deckel, 2 XXL Glasbehälter à 1,2 Liter, mit Deckel und Abtropfsieb mit Deckel

Type:	JG 80	JB 4	JG 1	Produktseite
Farbe:	schwarz/Edelstahl	weiß	–	
Leistung:	230 V · 20 W	–	–	
Maße:	Ø 19,5 x 19 cm	Ø 5,8 x 8,7 cm	Ø 14 x 12 cm	
EAN:	4001797 861108	4001797 861207	4001797 861306	
VPE:	2	4	4	

BACK & OMELETT CHEF OM 950

Herzhafte Eierspeisen, Süßes und noch viel mehr



- hochwertiges Cool-Touch Gehäuse
- extratiefe Backmulden zum gleichzeitigen Zubereiten von 2 luftigen Omeletts
- 2 Heizelemente für gleichmäßige Beheizung von oben und unten
- 20 Minuten Zeitschaltuhr mit Countdown-Funktion (Restlaufzeit) und Signalton
- übersichtliches LED-Display, 2 Kontrolllampen
- Soft-Touch Tastatur
- rundum Überlauffrinne, für einfaches und sauberes Befüllen und Backen
- hochwertige 2-Lagen Antihafbeschichtung Xylan® Plus, für beste Ergebnisse und superleichte Reinigung
- 4 rutschfeste Gummifüße
- integrierte Kabelaufwicklung

Type:	OM 950	Produktseite	Online-Rezeptheft
Farbe:	schiefergrau		
Leistung:	230 V · 950 W		
Maße:	29,5 x 23 x 12,1 cm		
EAN:	4001797 290106		
VPE:	3		

touch
control



VEGGIE DRINK & SUPPEN BEREITER SVD 1400 Vera

Für selbstgemachte Pflanzendrinks & Suppen Vegane Ernährung leicht gemacht

- hochwertiges Cool-Touch Gehäuse
- benutzerfreundliches LED-Display, Anzeige von Programmwahl und Restlaufzeit
- Bedienung über großen Programmwahl-Drehwähler und Touch Control Tasten
- 9 Programme für vielseitige Nutzung: Veggie Drinks, Porridge, Mixgetränke, Smoothies, Suppen und mehr, inkl. Reinigungsprogramm, separate Puls-Funktion
- Innenbehälter aus Edelstahl mit integrierter Heizung und praktischer Ausgusstülle, max. Füllmenge: 1,3 Liter
- abnehmbarer Deckel mit Mix- und Rührereinheit und 3-flügeligem Wellenschliff-Messer aus Edelstahl
- innovative, abnehmbare Pürieglocke für besonders feine Texturen
- 3-fach Schutz für maximale Sicherheit:
 - Benutzung nur bei geschlossenem Deckel
 - Überlaufsicherung
 - Temperatursicherung
- abnehmbares Netzkabel
- Inklusive: Messbecher und Sieb

Type:	SVD 1400	Produktseite	Online-Rezeptheft
Farbe:	silber		
Leistung:	230 V · 1400 W		
Maße:	23 x 21,5 x 27,5 cm		
EAN:	4001797 290403		
VPE:	2		



© Niesmann+Bischoff GmbH



BROTBACKAUTOMAT BA 550

Frisch gebacken – individuell und jederzeit

- Gehäuse aus hochwertigem Edelstahl
- hinterleuchtetes LCD-Display
- automatisches Zutatenfach für Nüsse und Früchte
- 13 Programme für vielseitigen Genuss:
 - 6 Programme zum Backen unterschiedlicher Brotsorten
 - 1 Spezialprogramm für glutenfreies Brot
 - 2 Programme für Kuchen
 - je 1 Programm zum Rühren bzw. Kneten von Teig
 - 1 Programm zur Herstellung von Konfitüre
 - 1 Programm frei programmierbar, für individuelle Rezepte
- für 2 Brotgrößen (700 g / 900 g)
- Bräunungsgrad in 3 Stufen (hell / mittel / dunkel) einstellbar
- separate Taste für manuelles Backen, 13 Stunden Startvorwahl
- 60 Minuten Warmhaltefunktion, Sichtfenster
- herausnehmbare 2 Liter Brotbackform mit abnehmbarem Knethaken und hochwertiger 3-Lagen Antihafbeschichtung Quantanium®
- Inklusive: Messbecher, Dosierlöffel, Haken zum Entfernen des Knethakens und Rezeptheft



Vielseitig – Zutaten und Backzeiten selbst bestimmen.

Gesund – ohne Zusatz- und Konservierungsstoffe, auch für glutenfreie Rezepte.



Type:	BA 550	Produktseite	Online-Rezeptheft
Farbe:	Edelstahl/schwarz		
Leistung:	230 V · 550 W		
Maße:	22 x 29,5 x 33 cm		
EAN:	4001797 900012		
VPE:	1		

NEU

FRH 2650

XXXL



FRH 1850

XL



HEISSLUFT FRITTEUSEN FRH 2650 • FRH 1850



Von knusprig bis kreativ – maximale Vielseitigkeit für perfekte Ergebnisse

- modernes, elegantes Design – Edelstahlflächen mit Anti-Fingerabdruck Beschichtung
- Hot Air Convection Technology: gleichmäßige Wärmeverteilung für perfekte Ergebnisse
- 60 Minuten Zeitschaltuhr, Dauerbetrieb bis 16 Stunden bei Slow Cook/Auftauen/Dörren
- komfortable und einfache Bedienung:
 - » LED-Display mit klar verständlichen Farbsymbolen
 - » Funktionen und Programme direkt anwählbar
 - » Wende-/Schüttel-Erinnerung
 - » Crispy-Funktion zum schnellen Nachbräunen
- großes Sichtfenster & zuschaltbare Innenraumbeleuchtung
- wärmeisoliertes Gehäuse mit Metall-Innenwänden, herausnehmbarer Rost
- Überhitzungsschutz, Sicherheitsschalter



FRH 2650

- 12 individuell anpassbare Programme zum Frittieren, Braten, Grillen, Auftauen etc.
- 2 Körbe à 5,5 Liter Volumen, für bis zu 1,2 kg Pommes
- maximale Flexibilität:
 - » Match-Funktion: nur eine Einstellung für beide Kammern
 - » Sync-Funktion: unterschiedliche Speisen werden zeitgleich fertig

FRH 1850

- 10 individuell anpassbare Programme zum Frittieren, Braten, Grillen, Auftauen etc.
- 7,5 Liter Volumen, für bis zu 1,0 kg Pommes

Type:	FRH 2650	Produktseite	FRH 1850	Produktseite	Online-Rezeptheft
Farbe:	Edelstahl		Edelstahl		
Leistung:	230 V · 2250-2700 W		230 V · 1570-1870 W		
Maße:	48 x 32 x 38 cm		31 x 31 x 41 cm		
EAN:	40 01797 009838		40 01797 009814		
VPE:	1		1		



**Kitchen
Innovation
Award 2026**

**AUSGEZEICHNETES
PRODUKT**

VOM VERBRAUCHER GEWÄHLT

- ✓ Funktionalität
- ✓ Bedienkomfort
- ✓ Innovation
- ✓ Produktnutzen
- ✓ Design

kitcheninnovationaward.de

Wenig Platzbedarf & viel Volumen!

FRH 1700

XXL



FRH 1500

XL



FRH 1700



FRH 1500

HEISSLUFT FRITTEUSEN FRH 1700 • FRH 1500



Gesünder frittieren, braten, backen!

- kompakte rechteckige Bauform für optimale Befüllung
- fettarm Frittieren, Braten, Grillen, Backen
- innovative Hot Air Convection Technology: gleichmäßige Wärmeverteilung, sehr leiser Betrieb 45 dB(A)
- intuitive Bedienung über Touch Control Sensoren, übersichtliches LED-Display
- 60 Minuten Zeitschaltuhr
- Wende-/Schüttel-Erinnerung für perfekte Ergebnisse
- leichte Reinigung durch hochwertige 2-Lagen Antihafbeschichtung
- sehr sicheres Handling durch wärmeisoliertes Gehäuse, Entriegelungstaste, Überhitzungsschutz, Sicherheitsschalter, rutschfeste Füße
- Inklusive: Rezeptheft

FRH 1700

- alles im Blick durch Sichtfenster und Innenraumbeleuchtung (abschaltbar)
- 10 Programme, Temperatur von 60 bis 200 °C wählbar, individuelle Speicherung möglich
- großer entnehmbarer XXL Frittier-/Backkorb mit 8 l Volumen, für bis zu 1000 g Pommes, mit herausnehmbarem Frittier-Rost

FRH 1500

- 5 Programme, 4 Temperaturstufen (80/160/180/200 °C)
- Programme und Temperaturstufen individuell einstell- und speicherbar
- herausnehmbarer Frittier-/Backkorb mit 5 l Volumen, für bis zu 800 g Pommes, mit herausnehmbarem Frittier-Rost



Großes Sichtfenster mit Innenbeleuchtung

Volle Kontrolle bis zum perfekten Ergebnis



Type:	FRH 1700	Produktseite	FRH 1500	Produktseite	Online-Rezeptheft
Farbe:	schwarz		schwarz/Edelstahl		
Leistung:	230 V · 1700 W		230 V · 1500 W		
Maße:	25 x 41,5 x 29,5 cm	22,5 x 40 x 28,5 cm			
EAN:	4001797 813022	4001797 813015			
VPE:	1	1			



KLEINBACKOFEN

BG 950 Speedy

Klein aber oho – ideal für Mini-Haushalte, Camping und schnelle Snacks

- Volumen: 10 Liter, für Backformen bis 20 cm Ø
- 2 geschützte Quarz Heizelemente für schnelles Aufheizen
- stufenlose Temperaturregelung von 80 °C bis 230 °C
- Heizart: Ober-/Unterhitze
- 30 Minuten Zeitschaltuhr mit Dauerstellung und Signalton
- Backraum mit pflegeleichter Antihafbeschichtung
- 2-fach verglaste Backofentür mit Backraumdichtung, zur leichten Reinigung einfach zerlegbar
- 2 Einschubebenen, Kontrolllampe, Überhitzungsschutz
- Inklusive: Brat-/Backblech, verchromter Grillrost und abklappbares Krümelblech



Gute Energieeffizienz dank kompaktem Backraum mit Doppelverglasung und Backraumdichtung.

Type:	BG 950	Produktseite	Online-Rezeptheft
Farbe:	schwarz		
Leistung:	230 V · 950 W		
Maße:	39 x 27,5 x 23 cm		
EAN:	4001797 270009		
VPE:	1		



ELEKTRONIK BACK & GRILL OFEN

BGE 1580/E

touch
control

Temperaturgenaues Garen – ideal für den anspruchsvollen Hobby-Koch

- großes Volumen: 30 Liter, für Backformen bis 29 cm Ø
- 4 Heizelemente aus Edelstahl für eine kurze Aufheizzeit
- elektronische Bedienung über Touch Control Sensoren
- großes Display mit Anzeige aller Betriebsfunktionen
- elektronische Temperaturregelung, präzise von 80 °C bis 230 °C einstellbar
- 8 Heizarten für optimale Nutzung:
 - Ober- und Unterhitze, auch getrennt wählbar
 - zuschaltbare Umluft für gleichmäßige Back- und Bratergebnisse
 - separate Auftau- und Warmhaltestufe
- Temperatur- und Zeitvorschlag für jede Backfunktion
- mit motorischem Drehspeiß für Hähnchen, Rollbraten etc.
- 120 Minuten Zeitschaltuhr mit Dauerstellung und Signalton
- beleuchteter Backraum mit pflegeleichter Antihafbeschichtung
- 2-fach verglaste Backofentür mit Backraumdichtung, zur leichten Reinigung einfach zerlegbar
- 4 Einschubebenen, Überhitzungsschutz
- Inklusive: Drehspeiß-Garnitur mit separatem Griff, emailliertes Brat-/Backblech mit separatem Handgriff, verchromter Grillrost und entnehmbares Krümelblech



Type:	BGE 1580/E	Produktseite	Online-Rezeptheft
Farbe:	Edelstahl		
Leistung:	230 V · 1580 W		
Maße:	48,5 x 39,5 x 34 cm		
EAN:	4001797 270405		
VPE:	1		



KLEINKÜCHE

KM 3300

Kompakt, vielseitig & ideal für unterwegs – die „kleine Küche“ für Singles, Studenten, Büro, Ferienhaus oder Campen

Kochstelle:

- 2 langlebige Gussheizplatten: 180 mm Ø, 1000 W / 145 mm Ø, 750 W
- leistungsgesteuerte Regelung über 4-Takt Schalter
- Kontrolllampe

Backofen:

- großes Volumen: 30 Liter, für Backformen bis 28 cm Ø
- 4 Heizelemente aus Edelstahl für eine kurze Aufheizzeit
- stufenlose Temperaturregelung bis ca. 230 °C
- besonders effizient und sparsam im Betrieb*
- 5 Heizarten: Ober-/Unterhitze mit und ohne Umluft, Oberhitze mit Umluft, Unterhitze mit Umluft, Oberhitze mit Drehspieß
- mit motorischem Drehspieß für Hähnchen, Rollbraten etc.
- 2-fach verglaste Backofentür mit Backraumdichtung, zur leichten Reinigung einfach zerlegbar
- doppelwandiges Gehäuse mit wärmeisolierender Dämmung
- beleuchteter Backraum mit pflegeleichter Antihafbeschichtung
- 3 Einschubebenen, Kontrolllampe, Überhitzungsschutz
- Inklusive: Emailliertes Brat-/Backblech mit separatem Handgriff, verchromter Grillrost und entnehmbares Krümelblech



Type:	KM 3300	Produktseite	Online-Rezeptheft
Farbe:	schwarz/silber		
Leistung:	230 V · 3250 W		
Maße:	50,4 x 41 x 34,9 cm		
EAN:	4001797 257208		
VPE:	1		

*gegenüber konventionellen Einbaubacköfen der Energieeffizienzklasse A

MULTI TOAST & GRILL

SWG 700 Max 3-in-1

Lecker gefüllte Sandwich Toasts – knusprige Waffelkreationen – schmackhaft Gegrilltes

- schickes Design mit Edelstahl Applikation
- wärmeisoliertes Gehäuse – für sichere Bedienung
- 3 wechselbare Platten-Sets aus massivem Alu-Druckguss für
 - Sandwich Toasts
 - Belgische Waffeln
 - Gegrilltes
- separater Ein/Ausschalter, Backampel
- hochwertige 2-Lagen Antihafbeschichtung Xylan® Plus, für beste Ergebnisse und superleichte Reinigung
- flexibles Scharnier zur Höhenverstellung für optimale Anpassung
- sichere Handhabung
- platzsparende, senkrechte Aufbewahrung
- praktische Kabelaufwicklung



**Inklusive
3 Wechsellplatten
-Sets**

Type:	SWG 700	Produktseite
Farbe:	schwarz/Edelstahl	
Leistung:	230 V · 700 W	
Maße:	22,5 x 23 x 9 cm	
EAN:	4001797 290007	
VPE:	3	



© Niesmann+Bischoff GmbH

© Niesmann+Bischoff GmbH

TAUCHSIEDER

RT 350 • RTG 351

Praktisch, schnell & kompakt – Tauchsieder für die Reise, Zuhause oder im Büro

- Rohrheizkörper aus hochwertigem Edelstahl
- wärmeisolierter Griff mit Abstandhalter für sicheren Betrieb
- Überhitzungsschutz
- Kabel mit Knickschutztülle

RT 350

- Leistung: 350 Watt
- schwarzes Etui

RTG 351

- wie RT 350, jedoch mit Hartglasbecher (200 ml) und praktischem Haltering



RTG 351
mit Hartglasbecher



RT 350



Type:	RT 350	RTG 351	Produktseite
Farbe:	Edelstahl	Edelstahl	
Leistung:	230 V · 350 W	230 V · 350 W	
Maße:	5 x 5 x 20 cm	5 x 5 x 20 cm	
EAN:	4001797 321015	4001797 321022	
VPE:	12	12	

KONTAKTGRILL

KG 2025

Vielseitiges Grillerlebnis für anspruchsvolle Genießer

- pflegeleichtes Gehäuse mit Anti-Fingerabdruck-Beschichtung
- massive, herausnehmbare Grillplatten, je eine glatt und gerippt
- Platten mit hochwertiger keramischer Antihafbeschichtung (PFAS-frei) und integriertem Heizelement – leistungsstark & schnell
- elektronische Temperaturregelung in 15 Stufen, präzise von 60 °C bis 230 °C, für stabile Temperaturen auch bei offener Nutzung als Tischgrill
- LED-Display, 2 Drehknöpfe für Temperatur, Start/Stopp Taste, Timer
- Fettablauf mit integrierter Auffangschale für gesundes, fettarmes Grillen
- Sicherheit durch 4-fach Überhitzungsschutz und rutschfeste Füße
- Grillplatte: je 29 x 23,5 x 3 cm



NEU

Für vielfältigen Einsatz





geschlossen
als Kontaktgrill



aufgeklappt als
Tischgrill mit
zwei getrennt
regelbaren
Grillflächen



5-fach
höhenverstellbar
zum Überbacken

Type:	KG 2025	Produktseite	Online-Rezeptheft
Farbe:	schwarz/Edelstahl		
Leistung:	230 V · 1830 - 2200 W		
Maße:	36 x 33 x 17,5 cm		
EAN:	4001797 230102		
VPE:	2		



Passende Waffelplatten optional erhältlich



TISCHGRILL

BBQ 2025

Maximaler Grillgenuss für drinnen und draußen

- 2 hochwertige Wende-Grillplatten aus massiven Alu-Druckguss, je 22,5 x 28,5 cm
- vielseitige Kombinationsmöglichkeiten:
 - geriffelte Grillfläche für typisches Grillmuster
 - glatte Teppanyaki Fläche
 - beide Grillbereiche getrennt regelbar
- Temperatur stufenlos bis 230 °C einstellbar
- hochwertige keramische Antihafbeschichtung (PFAS-frei)
- zum Reinigen in der Spülmaschine geeignet
- nach innen geneigte Grillplatten für fettarmes Grillen
- Ein/Ausschalter, Kontrollampen, Überhitzungsschutz
- extra-langes XXL Kabel (2 m)
- herausnehmbare Fettaufangschale, abnehmbarer Spritz-/Windschutz



Wende-Grillplatten mit
hochwertiger KERAMIK
Antihafbeschichtung
(PFAS-frei)

Type:	BBQ 2025	Produktseite	Online-Rezeptheft
Farbe:	schwarz/Edelstahl		
Leistung:	230 V · 2000 W		
Maße:	52 x 36 x 14,5 cm		
EAN:	4001797 294203		
VPE:	1		

MeinHans



Ausgabe 12.2018



ETM TESTMAGAZIN



ELEKTRISCHER DAMPFDRUCK- & MULTIKOCHER MD 1000 MeinHans

„MeinHans“ ist mehr als ein gewöhnlicher Multigarer, denn er vereint eine Vielzahl von Küchengeräten in sich. Mit Leistung und Präzision stellt er sich jeder Herausforderung in noch nicht da gewesener Art und Weise.

Einfache & schonende Zubereitung von Gemüse, Fleisch, Fisch, Eintopf, Suppen, Joghurt & mehr...

- hochwertiges Cool-Touch Gehäuse
- 14 Automatik-Kochprogramme, individuell einstellbar
- Temperaturbereich von 40 °C bis 170 °C regelbar
- Dampfdruck-Kochen mit 2 Dampfdruckstufen
- benutzerfreundliches LED-Display
- separate Koch-Funktion mit manueller Steuerung
- Startvorwahl bis 24 Stunden, Warmhaltefunktion
- großer herausnehmbarer 6 Liter Topf mit hochwertiger Antihafbeschichtung und 4 Litern Nutzvolumen
- Taste zum sicheren Ablassen des Dampfdrucks
- 12-fach Sicherheitssystem für maximalen Schutz
- zur leichten Reinigung zerlegbar
- abnehmbares Netzkabel
- Inklusive: Ersatz-Dichtungsring, Dämpfeinsatz, Gestell, Spatel, Servierlöffel und Rezeptbuch



Type:	MD 1000	Produktseite	Online-Rezeptbuch
Farbe:	weiß/schwarz		
Leistung:	230 V · 1000 W		
Maße:	29,5 x 32 x 31,5 cm		
EAN:	4001797 803009		
VPE:	1		

HAND VAKUUMIERER

VAC 25 · VAC 253/S

Frische auf Knopfdruck - Vitamine & Geschmack erhalten

VAC 25

- Lithium-Ionen Akku 3,7 V – 1500 mAh
- kompaktes Kunststoffgehäuse, anthrazit-metallic
- kabelloser Betrieb, Ein-Hand-Bedienung für sekundschnelles Vakuumieren
- 3-farbige Akku-Ladezustandsanzeige, langlebiger Lithium-Ionen-Akku (bis 100 Anwendungen/Ladung)
- Aufladung über USB-C Ladekabel, Akkuwechsel ohne Werkzeuge
- leistungsstarke und leise Vakuumpumpe (bis 7 Liter/Minute.), Vakuum bis -0,5 Bar
- automatischer Stopp, Power-Modus für maximalen Unterdruck
- platzsparende Aufbewahrung, leicht zu reinigen, Absaugglocke abnehmbar
- inklusive: 8 wiederverwendbare ZIP-Vakuumier-Beutel mit Ventil, 1 Verschlusshilfe, 1 USB-C Ladekabel
- Hinweis: auch für viele Vakuumier-Behälter und ZIP-Vakuumier-Beutel anderer Hersteller geeignet



VAC 253/S – Vakuumier Starter-Set

- bestehend aus **VAC 25** & **VCG 1**



VCG 1 – Set bestehend aus 3 Vakuumier Glasbehältern

- aus massivem und hygienischem Borosilikat Glas (BPA-frei), spülmaschinengeeignet
- stabiler Deckel mit abnehmbarer Dichtung und integrierter Datumsanzeige (BPA-frei)
- je 1 Behälter 350 ml, 670 ml, 1100 ml
- Vakuumier Schlauch mit Adapter, Zusatz-Adapter



VBZ 1 – Set bestehend aus 20 ZIP-Vakuumier-Beutel

- 5-lagig, besonders stabil & reißfest, wiederverwendbar
- leichtes Öffnen und Schließen durch praktischen ZIP-Verschluss
- je 10 ZIP-Vakuumier-Beutel 23 x 20 cm und 35 x 26 cm

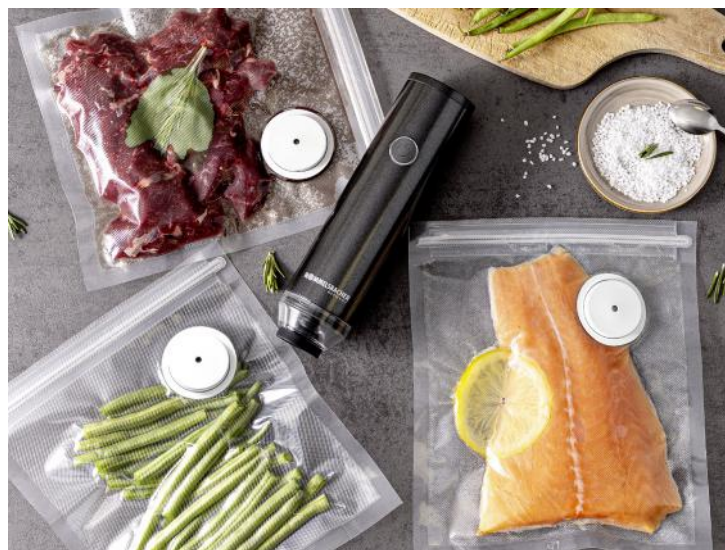
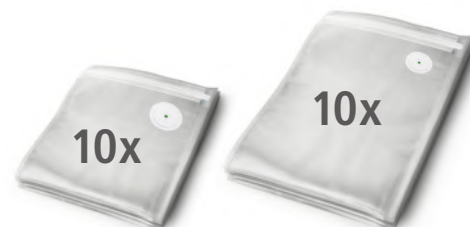

Type:	VAC 25	VAC 253/S	Produktseite
Farbe:	anthrazit/metallic	anthrazit/metallic	
Leistung:	3,7 V · 1500 mAh	3,7 V · 1500 mAh	
Maße:	5 x 5 x 20 cm	5 x 5 x 20 cm	
EAN:	4001797 829405	4001797 008305	
VPE:	6	2	



ROMMELSBACHER

ROMMELSBACHER ElektroHausgeräte GmbH

Rudolf-Schmidt-Str. 18 · 91550 Dinkelsbühl · Deutschland
Tel. 09851 5758-0 · Fax 09851 5758-5759
www.rommelsbacher.de · verkauf@rommelsbacher.de
Reg.-Gericht Ansbach HRB-Nr. 77
Geschäftsführer: Sigrid Klenk, Willi Klenk



Technische Änderungen und
Farbänderungen vorbehalten · R2605

