

Best of

04/2026

Nouveautés et meilleures offres

Vous ne trouverez pas mieux ailleurs !

Plus de choix, plus de performances, plus d'offres imbattables.



Sans inscription

Offres valables jusqu'au 30/09/2026. Uniquement dans la limite des stocks disponibles et uniquement auprès des revendeurs participants !

NEW Aspirateur à batterie VC 9 L MC 18 RC

Compatible avec le système de rangement et de transport STACKPACK™

→ Page 2

NEW Vibrateur à carrelage à batterie

TV 18-EC

Machine très maniable, légère et d'un confort d'utilisation optimal

→ Page 2

NEW Visseuse de nouvelle génération

Visseuse/perceuse à batterie compacte à 2 vitesses 18V et Perceuse/frappeuse

→ Page 3

NEW Un système évolutif !

Trois nouveaux adaptateurs pour plus de flexibilité dans le jardinage.

→ Page 10

NEW Anneau lumineux à LED à batterie

WL 1000 GE 6

Pour ponceuse pour murs et plafonds GE 6 R / X

→ Page 26

FLEX
this is performance

Aspirateur à batterie compact 18V VC 9 L MC 18 RC avec nettoyage manuel du filtre, 9 l, classe L



- Moteur sans balais
- Avec télécommande radio pour le raccordement d'outils électriques.
- Nettoyage manuel du filtre
- Turbine à haut rendement pour une puissance d'aspiration et une dépression élevées
- Compatible avec le système de rangement et de transport STACK PACK de FLEX
- Flexible compact Ø 32 mm d'une longueur de 0,5 m extensible jusqu'à 1,5 m
- Avec rangement intégré pour les accessoires
- **Fonction humide et sèche**

Accessoires supplémentaires :

Sac aspirateur en non tissé VC 9 FS-F VE5
Référence 535.022
Prix CHF 23.- HT



Caractéristiques techniques

Classe de poussière	L
Volume de réservoir	9.5 L
Quantité de remplissage liquide	7.6 L
Tension de batterie	18V
Débit volumique	1'780 l/min
Dépression max.	20400 Pa
Nettoyage du filtre	manuel
Dimensions LxH	440 x 340 x 258 mm
Poids sans batterie	4.7 kg

X NEW



FLEX 18
pack

FLEX
**STACK
PACK**

Référence 534.916

- 1x VC 9 L MC 18 RC
- 1x bandoulière
- 1x filtre à plis plats HEPA 13
- 1x suceur étroit
- 1x buse à brosse
- 1x adaptateur
- 1x flexible d'aspiration VC 9 SH-C D32x0,5x1,5 m
- 1x télécommande radio VCE/VC RC Set

Nouveauté

CHF 265.-

HT + CAR (0.68)

Vibrateur à carrelage à batterie 18V TV 18-EC



- La transmission efficace des vibrations permet d'éviter les cavités et la formation de bulles dans la colle, ce qui assure une liaison parfaite entre le carreau et la colle
- Machine très maniable, légère et d'un confort d'utilisation optimal
- Moteur sans balais et Electronic Management System (EMS)

X NEW



Malgré les vibrations, le verrouillage maintient de manière fiable la connexion de la batterie avec la machine.



Réglage de la vitesse intégré pour une adaptation optimale au matériau et au format.



Avec plaque vibrante de Ø 120 mm, convient pour les carrelages de mur et de sol de grand format.

FLEX 18
pack

Référence 535.424

- 1x TV 18-EC



Nouveauté

CHF 175.-

HT + CAR (0.68)

Référence 534.901



Visseuse/perceuse à 2 vitesses à batterie
DD 2G 18-EC MD C

275.-



Référence 535.165



Visseuse/perceuse à 2 vitesses à batterie
DD 2G 18-EC HD2 C

315.-



Référence 530.531



Visseuse/perceuse à 2 vitesses à batterie
DD 2G 18-EC LD C

205.-



Référence 491.292



Visseuse/perceuse à 4 vitesses à batterie
DD 4G 18-EC C

315.-



Référence 534.903



Perceuse/frappeuse à 2 vitesses à batterie
PD 2G 18-EC MD C

290.-



Référence 491.276



Visseuse à placø à batterie
DW 45 18-EC C

280.-



Référence 530.497



Meuleuse d'angle à batterie
L 125 18-EC LD C

205.-



Référence 499.307



Meuleuse d'angle à batterie
LB 125 18-EC C

325.-



Référence 499.285



Meuleuse d'angle à batterie
LBE 125 18-EC C

350.-



Référence 531.770

*Fonction :
interrupteur
de sécurité



Meuleuse d'angle à batterie
LBP 125-15 18-EC C

350.-



Référence 472.921



Lampe de construction LED à batterie
CL 2000 18

150.-



Référence 504.602



Lampe de construction LED à batterie
CL 5000 12/18

220.-



Référence 504.610



Lampe de construction LED à batterie
CL 10000 12/18

365.-



Référence 530.375



Projecteur de chantier LED à batterie avec trépied
TL 4000 18/230

365.-



Référence 486.728



Lampe de construction LED à batterie
DWL 2500 12/18

260.-



Référence 504.637



Lampe LED à batterie
WL 2800 18

140.-



Référence 533.217



Pistolet à cartouche à batterie
CG 310 18 C

290.-



Référence 472.913



Souffleur à batterie
BW 18-EC

150.-



Référence 518.409



Outil multifonction à batterie
MT 18-EC C

255.-



Référence 531.634



Affleureuse/défonceuse à batterie
CER 18-EC C

290.-



Référence 515.698



158 Nm

Perceuse/frappeuse à 2 vitesses à batterie
PD 2G 18-EC HD C

305.-



Référence 535.162



NEW

170 Nm

Perceuse/frappeuse à 2 vitesses à batterie
PD 2G 18-EC HD2 C

325.-



Référence 530.532



65 Nm

Perceuse/frappeuse à 2 vitesses à batterie
PD 2G 18-EC LD C

215.-



Référence 520.756



237 Nm

Visseuse à choc à batterie
ID 1/4" 18-EC HD C

280.-



Référence 491.268



350 Nm

Boulonneuse à choc à batterie
IW 1/2" 18-EC C

280.-



Référence 517.674



Scie circulaire à batterie
CS 45 18-EC C

215.-



Référence 491.322



Scie circulaire à batterie
CS 62 18-EC C

315.-



Référence 533.686



Scie circulaire pour métaux à batterie
CSM 57 18-EC C

325.-



Référence 485.403



Scie sauteuse à batterie
JS 18-EC C

325.-



Référence 489.794



Scie sauteuse à batterie
JSB 18-EC C

325.-



Référence 534.184



3 mm Course

Ponceuse excentrique à batterie
ORE 3-150 18-EC C

340.-



Référence 534.186



5 mm Course

Ponceuse excentrique à batterie
ORE 5-150 18-EC C

340.-



Référence 532.087



Ponceuse delta à batterie
ODE 2-100 18-EC C

290.-



Référence 532.081



Ponceuse excentrique à batterie
ORE 2-125 18-EC C

290.-



Référence 532.084



Ponceuse orbitale à batterie
OSE 2-80 18-EC C

290.-



Référence 531.737



Pistolet à colle à batterie
GG 200 18

90.-



Référence 531.493



Pistolet à air chaud à batterie
HG 530 18

165.-



Référence 531.330



IP54

Ventouse à batterie
VLP 18 C

510.-



Référence 531.748



Scie à ruban à batterie
SBE 64 18-EC

340.-



Référence 506.648



Compresseur à batterie
CI 11 18/12

140.-



Référence 531.502



600 Nm

Boulonneuse à choc à batterie
IW 1/2" 400 18-EC C

315.-



Référence 530.231



950 Nm

Boulonneuse à choc à batterie
IW 1/2" 750 18-EC C

305.-



Référence 530.189



1580 Nm

Boulonneuse à choc à batterie
IW 1/2" 950 18-EC C

365.-



Référence 492.612



1680 Nm

Boulonneuse à choc à batterie
IW 3/4" 18-EC C

375.-



Référence 491.284



Marteau perforateur à batterie
CHE 18-EC C

315.-



Référence 530.372



*sans lame de scie

Scie sabre à batterie
RS 25 18-EC C

240.-



Référence 515.981



Scie sabre à batterie
RS 29 18 C

230.-



Référence 491.306



*sans lame de scie

Scie sabre à batterie
RSP DW 18-EC C

315.-



Référence 509.981



Aspirateur de hanches à batterie
VC 2 L MC HIP 18-EC

225.-



Référence 481.491



Aspirateur à sec à batterie
VC 6 L MC 18

240.-



Référence 531.278



Souffleur de feuilles à batterie
GBL 790 18-EC

215.-



Référence 531.276



Tronçonneuse à batterie
GCS 35 2x18-EC

350.-



Référence 531.275



Taille-haie à batterie
GHT 55 18-EC

215.-



Référence 531.277



Coupe-bordures à batterie
GLT 35 18-EC

240.-



Référence 531.279



Sécateur à batterie
GPS 35 18-EC

240.-



Référence 535.424



NEW

Vibrateur à carrelage à batterie
TV 18-EC

175.-



Référence 503.002



Ventilateur à batterie
CF 18/230

140.-



Référence 532.276



Radio de construction à batterie
RD 12/18/230

215.-



Référence 532.748



Batterie
AP 18/8.0 Ah

265.-



Référence 533.152



Chargeur double
CA SP 2x 12/18

199.-



Référence 491.314



Marteau perforateur à batterie
CHE 2-26 18-EC C

365.-



Référence 531.311



Marteau à batterie
FHE 1-16 18-EC C

255.-



Référence 518.867



Meuleuse à droite à batterie
DGE 25 18-EC C

345.-



FLEX
pack **18**

Référence 534.916

NEW



Aspirateur humide et sec à batterie
VC 9 L MC 18 RC

265.-



3x 18V machines de votre choix!

*Il est permis de sélectionner plusieurs fois la même.

Référence 495.964



Malaxeur à 2 vitesses à batterie
MXE 18-EC WR2 120

395.-



Sac de transport

1x pratique sac de transport en textile renforcé de plastique et résistant à la déchire
119.-



Set de batterie et chargeur rapide

3x batterie Li-Ion
AP 18/5.0 Ah

1x chargeur rapide
CA 12/18
572.-

Référence 532.739



P-SET 55 R
1x CA 12/18
2x AP 18/5.0 Ah

279.-



Lors de votre commande, indiquez la référence suivante du FLEXPack18 en complément des références des machines mentionnés !

497.444

ACTION

CHF 1'099.-

HT + CAR (6.31)

Visseuse/perceuse à batterie 18V à 2 vitesse et perceuse/frappeuse de nouvelle génération



Avec mandrin amovible

X NEW



- Moteur sans balais et Electronic Management System (EMS)
- **Avec fonction arrêt Kickback désactivable**
- Interrupteur d'accélération avec blocage de la mise en marche
- Frein électronique rapide
- Carter du moteur robuste en aluminium moulé sous pression
- Rotation droite/gauche avec blocage de la mise en marche
- Poignée caoutchoutée, ergonomique et antidérapante
- Lampe LED intégrée avec fonction d'éclairage continu
- Poignée supplémentaire à monter, attache de ceinture et réserve d'embouts inclus

Les visseuses les plus compactes et les plus puissantes de leur catégorie avec mode turbo !



Caractéristiques techniques	DD 2G 18-EC MD DC C	PD 2G 18-EC MD DC C	DD 2G 18-EC HD2 C	PD 2G 18-EC HD2 C
Tension de batterie	18V	18V	18V	18V
Couple dour max.	115 Nm	115 Nm	170 Nm	170 Nm
Couple doux max.	60 Nm	60 Nm	-	-
Vitesse de rotation à vide max. 1ère vitesse	600 tr/min	600 tr/min	700 tr/min	700 tr/min
Vitesse de rotation à vide max. 2ème vitesse	2'300 tr/min	2'300 tr/min	3'000 tr/min	3'000 tr/min
Nombre de coups à vide max. 1ère vitesse	-	9'600 tr/min	-	11'200 tr/min
Nombre de coups à vide max. 2ème vitesse	-	36'800 tr/min	-	41'600 tr/min
Diamètre de perçage max. bois	68 mm	68 mm	160 mm	160 mm
Diamètre de perçage max. acier	13 mm	13 mm	13 mm	13 mm
Diamètre de perçage max. pierre	-	13 mm	-	16 mm
Portée du mandrin	1.5 - 13 mm	1.5 - 13 mm	1.5 - 13 mm	1.5 - 13 mm
Réglage du couple	18+1 Niveaux	22+1 Niveaux	22+1 Niveaux	22+1 Niveaux
Dimensions LxlxH	168 x 65 x 208 mm	180 x 65 x 208 mm	173 x 65 x 214 mm	175,5 x 65 x 214 mm
Poids sans batterie	1.4 kg	1.5 kg	1.6 kg	1.6 kg
Référence	534.901	534.903	535.165	535.162
Preis HT + CAR (0.68)	CHF 275.-	CHF 290.-	CHF 315.-	CHF 325.-

Tournevis 4V SD 7-320 4, ultra puissant au format de poche

- Zone de préhension extrêmement mince avec revêtements-souples
- Sept positions de couple + mode pour une puissance maximale
- Emmanchement six pans creux 1/4"
- Rotation droite/gauche
- Lampe LED intégrée avec fonction d'éclairage continu
- Port de charge USB-C 12 W incl.

X NEW

Référence 534.549

- 1x SD 7-320 4
- 1x câble de charge USB
- 1x embout fente
- 1x embout cruciforme
- 1x petit sac de transport

Nouveauté
CHF 49.-
HT + CAR (1.58)



FLEX pack 18XL

SWISS
EDITION

Choisis tes 3 nouveaux outils 18Volt dans la gamme de batteries FLEX.
pas seulement sur les outils : chaque FLEXPACK18 XL est accompagné d'un
trois packs de batteries et un chargeur gratuits. Alors prends ce que tu veux.
Tu as le choix !

Inclus dans le FLEXPACK 18XL :

X NEW

3x 18V machines de votre choix



1x set de batteries

2x batterie Li-Ion
AP 18/8.0 Ah
1x chargeur rapide
CA 12/18
CHF 625.-



Lors de votre commande,
indiquez la référence suivante du
FLEX PACK18 XL en complément
des références des machines
mentionnées !



1x batterie
AP 18/8.0 Ah
CHF 265.-

ACTION

50.956

Possibilité de sélectionner plusieurs fois les mêmes machines.



Référence 500.631

Scie à onglet radiale
à batterie
SMS 190 18-EC
Profondeur de coupe max. 66 mm
Largeur de coupe max. 245 mm
CHF 600.-



Référence 532.063

Boulonneuse à choc à batterie
IW 1/2" 1500 18-EC C
Couple max. 1500 Nm
Couple de desserrage max. 2000 Nm
CHF 475.-



Référence 532.072

Boulonneuse à choc à batterie
IW 3/4" 1600 18-EC C
Couple max. 1600 Nm
Couple de desserrage max. 2100 Nm
CHF 495.-



Référence 532.636

Scie circulaire à batterie
CS 68 18-EC C
Profondeur de coupe max. 68 mm
Diamètre de la lame de scie 190 mm
CHF 485.-



Référence 531.749

Scie à ruban à batterie
SBE 127 18-EC
Profondeur de coupe max. 127 mm
Largeur de coupe max. 127 mm
CHF 530.-



Référence 533.175

Power-Set
P-SET 18-88 R
2x batterie AP 18/8.0 Ah
1x chargeur rapide CA 12/18
CHF 479.-



Référence 491.322

Scie circulaire à batterie
CS 62 18-EC C
Profondeur de coupe max. 62 mm
Diamètre de la lame de scie 165 mm
CHF 315.-



Référence 533.686

Scie circulaire pour métaux à batterie
CSM 57 18-EC C
Profondeur de coupe max. 57 mm
Diamètre de la lame de scie 150 mm
CHF 325.-



Référence 535.162

Perceuse/frappeuse à batterie
PD 2G 18-EC HD2 C
Couple max., dur 170 Nm
Portée du mandrin 1.5 - 13 mm
CHF 325.-



Référence 531.276

Tronçonneuse à batterie
GCS 35 2x18-EC
Longueur de guide 35 cm
Vitesse de coupe max. 12 m/sec
CHF 350.-



Référence 531.770

Meuleuse d'angle à batterie
LBP 125-15 18-EC C
Diamètre de disque max. 125 mm
Vitesse de rotation à vide 10'000 tr/min
CHF 350.-

CHF 1'599.-

HT + CAR (6.31)

TWINPACK Ventouse à batterie 18V VLP 18 Grabo

ACTION

Jusqu'à 170 kg selon le matériau

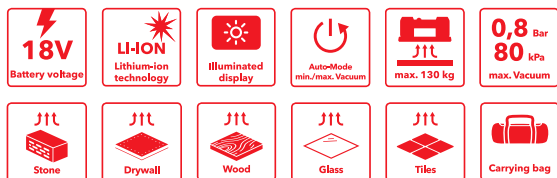

- Avec une force de maintien jusqu'à 170 kg selon le matériau
- La capacité de charge autorisée est de 130 kg
- Fonction de réaspiration automatique
- Affichage numérique
- La pompe à vide puissante permet un arrêt automatique lorsque le vide est maximal



CARACTÉRISTIQUES TECHNIQUES VLP 18

Débit d'air nominal	20 l/min
Vide max.	0,8 bar
Capacité de charge max.	130 kg
Force de maintien max.	170 kg
Température de travail	0 °C ~ 60 °C
Dimensions L x l x H	300 x 184 x 121 mm
Tension de batterie	18V
Capacité de batterie	2.5 / 5.0 / 8.0 Ah
Poids sans batterie	1,48 kg

Référence 533.346

- 2x VLP 18
- 2x étui de protection
- 1x chargeur CA 18-LD
- 2x batterie Li-ion AP 18/2.5 Ah



Action au lieu de CHF 1'290.-

CHF 749.-

HT + CAR (2.28)

Combiner pour faciliter le transport

Poignées de transport

Les poignées de transport et le VLP 18 Grabo permettent de soulever des charges lourdes de manière ergonomique, en position verticale. Montage simple et rapide, levage de panneaux et relâchement du vide avec la pédale intégrée. Les poignées de transport sont réglables en hauteur, capacité de charge jusqu'à 130 kg, pour une personne.

VLP-HCH DUO

Pour deux personnes

Référence 534.762

- 1x VLP-HCH DUO

Nouveauté

CHF 365.-

HT

X NEW



Ventouse à batterie 18V

VLP 18 Grabo

+ Vibrateur à carrelage à batterie 18V TV 18-EC

Référence 535.929

- 1x VLP 18
- 1x TV 18-EC
- 1x étui de protection
- 1x chargeur CA 18-LD
- 2x batterie Li-Ion AP 18/2.5 Ah



Inclus en plus dans cette offre :
1x chargeur CA 18-LD
2x batterie Li-Ion AP 18/2.5 Ah

Action au lieu de CHF 955.-

CHF 539.-

HT + CAR (2.28)

ACTION



voir description page 2

Un système évolutif !

Équipement de base à batterie 18V pour différents adaptateurs GPH 18-EC



X NEW

- Équipement de base puissant à batterie avec moteur sans balais et 2 vitesses de rotation
- Gâchette d'accélération et fonction de service en continu
- Forme compacte et ergonomique
- Confort d'utilisation optimal grâce à une poignée et une bandoulière réglables

Référence 532.799

- 1x GPH 18-EC en carton
- 1x poignée
- 1x bandoulière



Nouveauté

CHF 175.-

HT + CAR (0.68)

Adaptateur pour débroussailleuse GBC-A

- Montage possible sans outil
- 2 vitesses de découpe
- Largeur de coupe 23 cm
- Longueur 100 cm

Référence 532.889

- 1x GBC-A en carton
- 1x couteau GBC CB23

X NEW



Nouveauté

CHF 145.-

HT

Adaptateur pour élagueuse sur perche GPS-A

- Montage possible sans outil
- Avec une guide-chaîne de 25 cm
- Vitesse de la chaîne 13 m/s
- Les branches jusqu'à environ Ø 20 cm peuvent être coupées sans problème
- Système de lubrification automatique avec un réservoir d'huile (120 ml)

Référence 532.887

- 1x GPS-A dans un emballage carton
- 1x guide-chaîne GPS S25
- 1x chaîne de tronçonneuse GPS C25 0,325" 1,1mm
- 1x rallonge de 80 cm

X NEW



Nouveauté

CHF 145.-

HT

Adaptateur pour taille-haies GHT-A

- Montage possible sans outil
- Longueur guide-chaîne 45 cm
- Ponçage laser double face à double action
- Capacité de coupe de 20 mm
- Longueur totale de 137 cm
- 12 angles de coupe réglables

Référence 532.888

- 1x GHT-A en carton

X NEW



Nouveauté

CHF 145.-

HT

Rallonge GEX-A

- Prolonge la portée des adaptateurs de taille-haies et d'élagueuses de 80 cm.
- Montage possible sans outil

Référence 534.804

- 1x GEX-A en carton

X NEW



Nouveauté

CHF 66.-

HT

Choisissez dès maintenant votre set Power pour le jardinage !

Souffleur de feuilles à batterie 18V GBL 790 18-EC



- L'appareil le plus léger de sa catégorie
- Régulation du débit d'air à 3 niveaux avec mode Boost

Inclus en plus dans cette offre :
1x chargeur rapide CA 12/18
2x batterie Li-Ion AP 18/5.0 Ah



ACTION

Référence 535.134

- 1x GBL 790 18-EC



Action au lieu de CHF 628.-

CHF 439.-

HT + CAR (2.28)

Sécateur à batterie 18V GPS 35 18-EC



- Avec capteur de sécurité !
Pour éviter les coupures aux doigts !
- Capacité de coupe 35 mm
- Arrêt automatique après 3 minutes

Inclus en plus dans cette offre :
1x chargeur CA 18-LD
2x batterie Li-Ion AP 18/2.5 Ah



ACTION

Référence 535.133

- 1x GPS 35 18-EC
- 1x huile
- 1x clé de serrage
- 1x clé à six pans creux SW 2
- 1x clé à six pans creux SW 4



Action au lieu de CHF 399.-

CHF 349.-

HT + CAR (2.28)

Tronçonneuse à batterie 18V GCS 35 2x18-EC



- Tronçonneuse sur batterie puissante 2 x 18V.
- Longueur guide-chaîne 35 cm
- Coupe jusqu'à env. Ø 30 cm
- Butée à griffes robuste en métal
- Moteur sans balais
- Frein de recul, arrête la chaîne de manière fiable en 0,12 seconde
- Tension de chaîne sans outil, par molette
- Lubrification automatique de la chaîne
- Grâce à la réduction du bruit, idéale pour les travaux dans les zones sensibles au bruit

Inclus en plus dans cette offre :
1x chargeur rapide CA 12/18
2x batterie Li-Ion AP 18/8.0 Ah



ACTION

Référence 535.186

- 1x GCS 35 2x18-EC
- 2x chaînes de tronçonneuse GCS C35 3/8" 1,1 mm

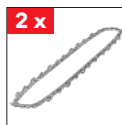

Action au lieu de CHF 1'025.-

CHF 689.-

HT + CAR (6.31)

Boulonneuse à choc à batterie 18V IW 1/2" 400 18-EC C



ACTION

- Moteur sans balais
- Lumière LED intégrée
- Prise carrée pour douilles à percussion 1/2"
- Speed Command pour 3 plages de vitesses
- Mode d'arrêt automatique
- Interrupteur d'accélération avec blocage de la mise en marche
- Frein électronique rapide

Inclus en plus dans cette offre :
1x chargeur CA 18-LD
2x batterie Li-Ion AP 18/2.5 Ah
1x jeu de noix à frapper IPS D17-21 1/2"



Référence 535.921

- 1x IW 1/2" 400 18-EC C en carton
- 1x chargeur CA 18-LD
- 2x batterie Li-Ion AP 18/2.5 Ah
- 1x attache de ceinture
- 1x Jeu de noix à frapper IPS D17-21 1/2"



Action au lieu de CHF 637.-

CHF 439.-

HT + CAR (2.28)

Couple max.: 400 Nm
Couple de desserrage : 600 Nm

Boulonneuse à choc à batterie 18V IW 1/2" 750 18-EC C



ACTION

- Moteur sans balais
- Lumière LED intégrée
- Prise carrée pour douilles à percussion 1/2"
- Frein électronique rapide
- Poignée avec élément amortisseur
- Mécanisme de percussion puissant pour un rendement maximal
- Speed Command pour trois plages de vitesse
- Interrupteur d'accélération avec blocage de la mise en marche
- Lumière LED intégrée

Inclus en plus dans cette offre :
1x chargeur rapide CA 12/18
2x batterie Li-Ion AP 18/5.0 Ah
1x jeu de noix à frapper IPS D17-21 1/2"



Référence 535.924

- 1x IW 1/2" 750 18-EC C en carton
- 1x chargeur rapide CA 12/18
- 2x batterie AP 18/5.0 Ah
- 1x attache de ceinture
- 1x Jeu de noix à frapper IPS D17-21 1/2"



Action au lieu de CHF 770.-

CHF 549.-

HT + CAR (2.28)

Couple max.: 750 Nm
Couple de desserrage : 950 Nm

Prix imbattables !

Meuleuse d'angle à batterie 18V L 125 18-EC LD/5.0 Set



ACTION

- Moteur sans balais
- Zone de préhension extrêmement fine
- Démarrage en douceur
- Blocage anti-redémarrage
- Anti-rebond
- Capot de protection réglable sans outil

Référence 534.329

- 1x L 125 18-EC LD
- 1x bride de serrage
- 1x écrou de serrage
- 1x clé à trou frontal
- 1x poignée latérale M10
- 1x chargeur CA 18-LD
- 2x batterie Li-Ion AP 18/5.0 Ah
- 1x capot de protection Meule Ø 125 mm
- Capot de protection Clip Ø 125 mm
- 1x coffret de transport



Action au lieu de CHF 609.-

CHF 319.-

HT + CAR (2.28)

Scie circulaire pour métaux à batterie 18V CSM 57 18-EC C



Meuleuse d'angle à batterie 18V LBE 125 18-EC C

ACTION

- Sciage précis des métaux sans liquide de refroidissement
- Moteur sans balais
- Le frein moteur arrête la lame de scie en 0,5 secondes
- Plateau de guidage réglable sans outil
- Réglage progressif de la profondeur de sciage jusqu'à 57 mm
- Bac collecteur de copeaux qui se vide sans outil
- Lumière LED intégrée



- Moteur sans balais
- Démarrage en douceur, blocage du redémarrage, surveillance de la température, protection contre les surcharges, électronique constante CDC
- Le frein électronique arrête l'outil en env. 3 secondes
- Arrêt Kickback
- Protection parfaite contre la poussière
- Zone de préhension extrêmement mince
- Carter de protection réglable sans outil



Caractéristiques techniques CSM 57 18-EC

Tension de batterie	18V
Dépression Vitesse de rotation à vide	4500 tr/min
Profondeur de coupe	57 mm
Diamètre de lame de scie	150 mm
Alésage de lame de scie	20 mm
Dépression Épaisseur de matériau dans l'acier 800 N/mm ² (acier inoxydable)	8 mm
Poids sans batterie	2,4 kg
Dimensions LxlxH	300 x 200 x 205 mm

Référence 535.934

- 1x CSM 57 18-EC C (en carton)
- 1x butée parallèle
- 1x lame de scie à métaux D150x1.3/1.0x20 HW Z=36/0°
- **1x adaptateur pour rail de guidage**
- 1x LBE 125 18-EC C (en carton)
- 1x carter de protection pour le ponçage
- 1x poignée
- 1x bride de serrage
- 1x carter de protection pour tronçonnage avec clip
- 1x écrou de serrage M 14



Action au lieu de CHF 1'088.-

CHF 739.-

HT + CAR (2.28)

Inclus en plus dans cette offre :
1x chargeur rapide CA 12/18
2x batterie Li-Ion AP 18/5.0 Ah

Scie circulaire pour métaux à batterie 18V CSM 57 18-EC C + rail de guidage

ACTION



INCLUS

sac de transport pratique
 rail de guidage GRS 82



Inclus en plus dans cette offre :
1x chargeur rapide CA 12/18
2x batterie Li-Ion AP 18/5.0 Ah



Référence 535.935

- 1x CSM 57 18-EC (en carton)
- 1x butée parallèle
- 1x lame de scie à métaux D150x1.3/1.0x20 HW Z=36/0°
- **1x adaptateur pour rail de guidage**



Action au lieu de CHF 926.-

CHF 629.-

HT + CAR (2.28)

Poncer avec le système à batterie 18V de FLEX

Ponceuse à une main ergonomique et à faibles vibrations



- Moteur sans balais
- Présélection électronique de la vitesse de rotation sur 4 niveaux
- Interrupteur électronique avec fonction d'arrêt rapide
- Raccordement possible d'un aspirateur externe de 27 mm de diamètre
- Aspiration intégrée de la poussière avec sac filtrant
- Plateau de ponçage auto-agrippant avec système multi-trous



Caractéristiques techniques

Modèle	ORE 3-150 18-EC	ORE 5-150 18-EC
Dimensions plateau abrasif	Ø 150 mm	Ø 150 mm
Vitesse de rotation à vide	4'000 - 10'000 tr/min	4'000 - 10'000 tr/min
Vitesse de cycle à vide	8'000 - 20'000 tr/min	8'000 - 20'000 tr/min
Course	3 mm	5 mm
Poids sans batterie	1.23 kg	1.23 kg
Contenu de la livraison	<ul style="list-style-type: none"> ▪ 1x sac à poussière ▪ 1x adaptateur, court ▪ 1x adaptateur, long ▪ 1x chargeur CA 18.0-LD ▪ 2x batteries Li-ion AP 18/2,5 Ah ▪ 2x revêtements de protection PS ORE D150 ▪ 25x feuilles de papier abrasif auto-agrippant D150-14 SV P60 ▪ 25x feuilles de papier abrasif auto-agrippant D150-14 SV P80 ▪ 25x feuilles de papier abrasif auto-agrippant D150-14 SV P120 ▪ 25x feuilles de papier abrasif auto-agrippant D150-14 SV P150 	<ul style="list-style-type: none"> ▪ 1x sac à poussière ▪ 1x adaptateur, court ▪ 1x adaptateur, long ▪ 1x chargeur CA 18.0-LD ▪ 2x batteries Li-ion AP 18/2,5 Ah ▪ 2x revêtements de protection PS ORE D150 ▪ 25x feuilles de papier abrasif auto-agrippant D150-14 SV P60 ▪ 25x feuilles de papier abrasif auto-agrippant D150-14 SV P80 ▪ 25x feuilles de papier abrasif auto-agrippant D150-14 SV P120 ▪ 25x feuilles de papier abrasif auto-agrippant D150-14 SV P150



Référence

535.931

535.932

Action au lieu de CHF 795.-

Action au lieu de CHF 795.-

CHF 499.-

CHF 499.-

HT + CAR (2.28)

HT + CAR (2.28)



Vous trouverez l'aspirateur industriel adapté à la page 30 ou sous www.niederberger-kriens.ch



ORE 2-125 18-EC

Ø125 mm
6'000 - 10'000 tr/min
1'2000 - 20'000 tr/min
2 mm
1.0 kg

- 1x sac à poussière
- 1x adaptateur, court
- 1x adaptateur, long
- 1x chargeur CA 18.0-LD
- 2x batteries Li-ion AP 18/2,5 Ah
- 2x revêtements de protection PS ORE D125
- 25x feuilles de papier abrasif auto-agrippant D125-8 SV P60
- 25x feuilles de papier abrasif auto-agrippant D125-8 SV P80
- 25x feuilles de papier abrasif auto-agrippant D125-8 SV P120
- 25x feuilles de papier abrasif auto-agrippant D125-8 SV P150

OSE 2-80 18-EC

133 x 80 mm
6'000 - 10'000 tr/min
12'000 - 20'000 tr/min
2 mm
1.0 kg

- 1x sac à poussière
- 1x adaptateur, court
- 1x adaptateur, long
- 1x chargeur CA 18.0-LD
- 2x batteries Li-ion AP 18/2,5 Ah
- 2x revêtements de protection PS OSE 80x133
- 25x feuilles de papier abrasif auto-agrippant grain 60
- 25x feuilles de papier abrasif auto-agrippant grain 80
- 25x feuilles de papier abrasif auto-agrippant grain 100
- 25x feuilles de papier abrasif auto-agrippant grain 120
- 1x coffret de transport L-BOXX® TK-L 238

ODE 2-100 18-EC

150 x 100 mm
6'000 - 10'000 tr/min
12'000 - 20'000 tr/min
2 mm
1.0 kg

- 1x sac à poussière
- 1x adaptateur, court
- 1x adaptateur, long
- 1x chargeur CA 18.0-LD
- 2x batteries Li-ion AP 18/2,5 Ah
- 2x revêtements de protection PS ODE 100x150
- 25x feuilles de papier abrasif auto-agrippant grain 60
- 25x feuilles de papier abrasif auto-agrippant grain 80
- 25x feuilles de papier abrasif auto-agrippant grain 100
- 25x feuilles de papier abrasif auto-agrippant grain 120
- 1x coffret de transport L-BOXX® TK-L 238



535.933

Action au lieu de CHF 733.-

CHF 439.-

HT + CAR (2.28)



535.126

Action au lieu de CHF 738.-

CHF 489.-

HT + CAR (2.28)



535.127

Action au lieu de CHF 761.-

CHF 489.-

HT + CAR (2.28)

Indispensable dans la construction en bois

Affleureuse/défonceuse à batterie 18V CER 18-EC/5.0 Set

- Ponceuse de chants et défonceuse en un seul outil. Transformation sans outil de la ponceuse de chants en défonceuse.
- Les pinces de serrage peuvent être utilisées pour des fraises avec un diamètre de tige de 6,35 mm et 8 mm.
- Avec fonction zéro de l'échelle, réglage de la profondeur de fraisage via la butée du revolver et **réglage fin en continu de la profondeur de fraisage via la bague rotative**
- La table de fraisage avec poignées caoutchoutées et fonction de serrage permet un guidage sûr. Grâce à la plaque de base en plexiglas, l'utilisateur a toujours une vue dégagée sur la fraise, ce qui garantit des résultats parfaits.

Référence 531.636

- 1x CER 18-EC
- 1x jupe d'aspiration
- 1x panier de fraisage
- 1x Butée parallèle pour panier de fraisage
- 1x panier de fraisage Capot d'aspiration
- 1x coffret de transport L-BOXX®
- 2x batterie AP 18/5.0 Ah
- 1x chargeur rapide CA 12/18

CHF 710.-

HT + CAR (2.28)



Sets d'accessoires adaptés

Set de fraises à détourer 5 pièces

Lames HM

- 1x fraise à rayon R2 / 1 fraise à rayon R3
- 1x fraise à rayon R5 avec roulement à billes
- 1x fraise à chanfreiner 25°
- 1x fraise à chanfreiner 45° avec roulement à billes



Référence 532.011

- 1x CER Set 1

CHF 59.-

HT

Set de fraises 6 pièces

Lames HM

- 1x fraise à rainurer D6 x 20 mm / 1x D8 x 20 mm
- 1x fraise à rainurer D16 x 30 mm
- Fraise à affleurer : (avec roulement à billes)
- 1x D8 x 20 mm
- 1x D12,7 x 25 mm
- 1x D16 x 25 mm



Référence 532.012

- 1x CER Set 2

CHF 59.-

HT

Scie circulaire à batterie 18V avec carter pendulaire CS 68 18-EC

ACTION

- Moteur sans balais
- Protection contre les surcharges et surveillance de la température
- Graduation angulaire de 0° à 56°
- Préréglage angulaire de 22,5° / 45° et 56°
- Raccord pour aspirateur externe de 27,36 mm de diamètre
- Sac collecteur de copeaux pour un travail peu poussiéreux
- Le frein moteur arrête la lame de scie en 2 secondes
- Lumière LED intégrée



Inclus en plus dans cette offre :
1x chargeur rapide CA 12/18
2x batterie Li-Ion AP 18/8.0 Ah



INCLUS
GRS 160
rail de guidage



Référence 535.131

- 1x scie circulaire à batterie CS 68 18-EC
- 1x lame de scie circulaire standard D190
- 1x butée parallèle
- 1x sac à poussière
- 1x L-BOXX® 374

Action au lieu de CHF 1'305.-

CHF 1'049.-

HT + CAR (6.31)

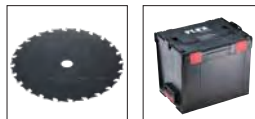

Scie à onglet radiale à batterie 18V SMS 305 18-EC + socle WB 110-260

- Capacité de coupe : 101 x 330 mm et 92 x 356 mm.
- Protection contre les surcharges et surveillance de la température
- Dispositif de maintien à serrage rapide
- Lampe LED avec marquage de la ligne de coupe
- Très confortable, compacte et légère
- Avec sécurité de transport et arrêt de traction
- Raccord pour aspirateur externe de 27, 36 mm de diamètre
- Sac collecteur de copeaux pour un travail sans poussière
- Dispositif d'arrêt de broche pour un changement de lame rapide



Référence 535.130

- 1x SMS 305 18-EC
- 1x lame de scie standard
- 1x support de scie à tronçonner WB 110-260

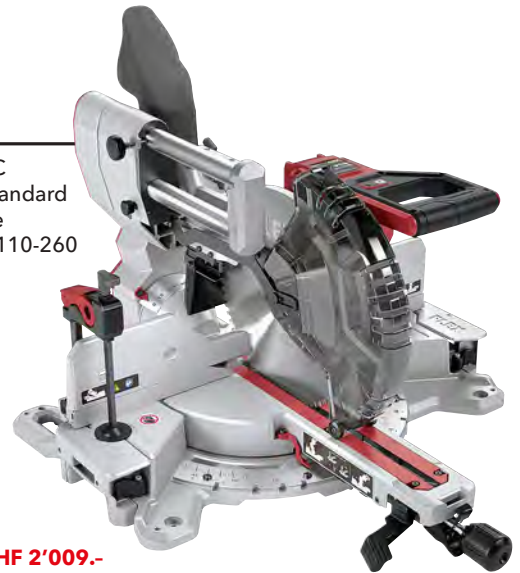

ACTION

Inclus en plus dans cette offre :
1x chargeur rapide CA 12/18
2x batterie Li-Ion AP 18/8.0 Ah



Action au lieu de CHF 2'009.-

CHF 1'749.-

HT + CAR (6.31)

Scie circulaire à table à batterie 18V TS 92 18-EC + socle pour scie circulaire à table à batterie WB TS

- Moteur sans balais 18 V
- Protection contre les surcharges et surveillance de la température
- Scie circulaire de table sur batterie ultra-légère
- Travail confortable avec mode automatique CutSense
- Sac collecteur de copeaux pour un travail peu poussiéreux

Référence 535.129

- 1x TS 92 18-EC
- 1x lame de scie D254x2,0/1,4x30 HW Z=40/+18° WZ/WZ/DZ
- 1x carter de protection
- 1x butée parallèle
- 1x butée angulaire
- 1x couteau diviseur
- 1x sécurité antirecul
- 1x poussoir
- 1x sac à poussière
- 1x adaptateur à clipser SAD-C 36 AS
- 1x adaptateur d'aspiration
- 1x clé à molette
- 1x clé à six pans creux SW
- 1x socle pour scie circulaire à table à batterie WB TS



ACTION



Lampe LED intégrée dans la butée parallèle pour un éclairage optimal de la zone de travail. Rechargeable avec USB-C



Réglage d'angle en continu pour coupes d'onglets de 0 à 45°



Butée parallèle de haute précision avec système à crémaillère. Les coupes longitudinales sont prises en charge jusqu'à 427 mm à gauche et 780 mm à droite. Réglage très facile et rapide



Raccordement possible d'un aspirateur externe de 27, 36 mm de diamètre



Inclus en plus dans cette offre :
1x chargeur rapide CA 12/18
2x batterie Li-Ion AP 18/8.0 Ah



Action au lieu de CHF 1'939.-

CHF 1'629.-

HT + CAR (6.31)

Pistolet à cartouche à batterie 18V CG 310/600 18



- Force de compression jusqu'à 3 000 N
- 6 niveaux de vitesse
- Pas d'égouttement du matériau
- Lumière LED intégrée

ACTION

Technische Daten

Tension de batterie	18V
Force de pression	3000 N
Niveaux de vitesse	6
Vitesse d'avance	0-0.5 - 14 mm/s
Capacité des cartouches	300 - 310 ml
Poids sans batterie	2.1 kg
Dimensions LxlxH	483 x 75 x 285 mm

Inclus en plus dans cette offre :
1x chargeur rapide CA 12/18
2x batteries Li-Ion AP 18/5.0 Ah



Pistolet à cartouche à batterie 18V CG 310 18

Inclus en plus dans cette offre :
1x chargeur CA 18-LD
2x batteries Li-Ion AP 18/5.0 Ah



Adaptateur pour chargeur de vis M-DW 55 compatible avec DW 45 18.0-EC et DW 37 12-EC

Référence 531.747

- 1x adaptateur pour chargeur de vis M-DW 55



ACTION

Action au lieu de CHF 284.-
CHF 159.-

HT

INCLUS

3x embouts, modèle PH
taille 2, E6,3



Référence 535.922

- 1x CG 310/600 18
- 1x porte-cartouche
- 1x chargeur CA 12/18
- 2x batteries Li-ion AP 18/5.0 Ah
- 1x tube d'expulsion 600
- 1x barre 498 mm
- 1x pièce de pression sac plastique
- 1x pièce de pression matériau du seau
- 1x capuchon de buse
- 1x crochet
- 1x clé à six pans creux
- 3x buses
- 1x coffret de transport

Action au lieu de CHF 818.-

CHF 589.-

HT + CAR (2.28)



ACTION

Référence 535.923

- 1x CG 310 18
- 1x porte-cartouche
- 1x chargeur CA 18-LD
- 2x batteries AP 18/2.5 Ah



Action au lieu de CHF 589.-

CHF 379.-

HT + CAR (2.28)

Visseuse à placo à batterie 18V DW 45 18-EC



- Moteur sans balais
- Mode impulsion
- Démarrage automatique
- Rotation droite/gauche avec blocage de la mise en marche
- Frein électronique rapide
- Interrupteur d'accélération avec blocage de la mise en marche
- Butée de profondeur amovible sans outil
- Lumière LED intégrée

Référence 535.128

- 1x DW 45 18-EC en carton
- 1x chargeur CA 18-LD
- 2x batteries AP 18/2.5
- 1x réserve d'embouts
- 1x attache de ceinture
- 1x porte-embouts

Action au lieu de CHF 579.-

CHF 349.-

HT + CAR (2.28)



Inclus en plus dans cette offre :
1x chargeur CA 18-LD
2x batteries Li-Ion AP 18/2.5 Ah



Sets de batterie



P-SET 22 Q

P-SET 55 R

P-SET 18-88 R

Référence 532.740

- 2x batterie AP 18/2.5 Ah
- 1x chargeur CA 18-LD

ACTION

Action au lieu de CHF 299.-

CHF 159.-

HT + CAR (2.28)

Référence 532.739

- 2x batterie AP 18/5.0 Ah
- 1x chargeur rapide CA 12/18

ACTION

Action au lieu de CHF 413.-

CHF 279.-

HT + CAR (2.28)

FLEX
pack

Référence 533.175

- 2x batterie AP 18/8.0 Ah
- 1x chargeur rapide CA 12/18

ACTION

Action au lieu de CHF 625.-

CHF 479.-

HT + CAR (2.28)

Perceuse/frappeuse à batterie 18V PD 2G 18-EC LD 55 TC



ACTION

65 Nm

Référence 534.914

- Tête extrêmement courte
- Interrupteur d'accélération avec blocage de la mise en marche
- Mandrin à serrage rapide en métal
- Frein électronique rapide
- Rotation droite/gauche avec blocage de la mise en marche
- Lumière LED intégrée
- Fonction de frappe

- 1x PD 2G 18-EC LD
- 1x chargeur CA 18-LD
- 2x batterie Li-Ion AP 18/5.0 Ah
- 1x attache de ceinture
- 1x réserve d'embouts
- 1x coffret de transport



Action au lieu de CHF 624.-

CHF 299.-

HT + CAR (2.28)

Polisseuse rotative à batterie 18V PE 150 18-EC C

- Aussi puissant qu'une polisseuse filaire pendant toute la durée de vie de la batterie.
- L'électronique à constante CDC empêche les variations de vitesse.
- Parfaitement adapté pour éliminer les rayures profondes et traiter les peintures fortement altérées par les intempéries.
- Rendement d'enlèvement maximal dans le système FLEX 2 étapes, avec l'éponge rouge et le polish rouge.
- Nouvelle génération de moteurs sans balais à haut rendement et haute performance.
- La tête d'entraînement extrêmement plate réduit la distance par rapport à la surface. Cela permet de guider parfaitement la machine dans n'importe quelle position.
- Vitesse de rotation à vide (110) 550 - 1800 tr/min



Référence 532.508

- 1x PE 150 18-EC C
- 1x plateau auto-agrippant

CHF 540.-

HT + CAR (0.68)

Polisseuse excentrique à batterie à rotation forcée 18V XFE 15 150 18-EC C

- Aussi puissant qu'une polisseuse filaire pendant toute la durée de vie de la batterie.
- L'électronique à constante CDC empêche les variations de vitesse.
- La tête d'entraînement extrêmement plate réduit la distance par rapport à la surface. Cela permet de guider parfaitement la machine dans n'importe quelle position.
- Brillance profonde maximale grâce au système FLEX 2 étapes, avec l'éponge noire et le polish noir.
- Nouvelle génération de moteurs sans balais à haut rendement et haute performance.
- La tête d'entraînement extrêmement plate réduit la distance par rapport à la surface. Cela permet de guider parfaitement la machine dans n'importe quelle position.
- Vitesse de rotation à vide 1'350 - 4'350 tr/min



Référence 532.647

- 1x XFE 15 150 18-EC C
- 1x tête auto-agrippante spéciale amrotie

CHF 525.-

HT + CAR (0.68)

Meuleuse d'angle à batterie 12V LBE 76 12-EC Set



- Moteur sans balais
- Démarrage progressif, verrouillage anti-redémarrage
- Surveillance de la température
- Protection contre les surcharges
- Frein électronique
- Arrêt Kickback



Tête orientable à 180°, pour le tronçonnage, idéale pour les droitiers/gauchers. La position à 90° est adaptée au ponçage.



Réglage de la vitesse variable sur 4 niveaux : 5 000 / 10 000 / 15 000 / 20 000 tr/min



Marche avant et arrière pour une coupe en traction ou en poussée et pour contrôler la projection d'étincelles. Aspiration (fournie) pouvant être directement attachée au clip du carter de protection pour tronçonnage.



Lampe LED intégrée à deux positions avec fonction d'éclairage continu.

ACTION

Référence 535.121

- 1x LBE 76 12-EC im Karton
- 1x chargeur CA 12
- 1x batterie Li-Ion AP 12/5.0 Ah
- 1x carter de protection
- 1x carter de protection pour tronçonnage avec clip
- 1x attache de ceinture
- 1x adaptateur pour aspiration de la poussière Ø 32 mm
- 2x disques de tronçonnage pour métal M-CD 76/ INOX (1 mm)
- 1x disque en carbure multi-matériaux CA-CD 76/1.8
- 1x disque à ébarber métal M-GD 76/4 (4 mm)
- 1x sacoche de transport



Action au lieu de CHF 506.-

CHF 319.-

HT + CAR (2.28)



Visseuse/perceuse à batterie 12V DD 2G 12-LDBC/2.5 Set



ACTION

- Frein électronique rapide
- Interrupteur d'accélération avec blocage de la mise en marche
- Rotation droite/gauche avec blocage de la mise en marche
- Lumière LED intégrée

Référence 532.274

- 1x DD 2G 12-LD
- 1x chargeur CA 12
- 2x batterie Li-Ion AP 12/2.5 Ah
- 1x coffret de transport

Action au lieu de CHF 370.-

CHF 179.-

HT + CAR (2.28)



Marteau à batterie 12V FHE 1-16 12-EC C

- Avec sa taille compacte, son faible poids et son moteur puissant, le marteau perforateur est idéal pour les petits travaux de montage et pour percer des trous de petit diamètre (5 à 10 mm).
- Butée de profondeur de perçage : pour un travail précis.
- Convient pour le perçage/perçage à percussion, idéal pour 5 à 10 mm (max. 16 mm) dans le béton.



Référence 531.709

- 1x FHE 1-16 12-EC C

CHF 225.-

HT + CAR (0.68)

Scie sabre à batterie 12V RS 16 12-EC C

- Changement de lame sans outil avec fonction d'éjection. Cela permet de retirer les lames sans contact du système de serrage rapide.
- Lame de scie pivotante à 180°
- Le support de scie est pivotant et s'adapte ainsi de manière optimale à la pièce à usiner.



Référence 531.314

- 1x RS 16 12-EC C

CHF 190.-

HT + CAR (0.68)

Scie sauteuse à batterie 12V JSP 12-EC C

- Réglage continu de la vitesse de coupe via une molette avec démarrage automatique en position A.
- Changement de lame sans outil grâce au système de serrage rapide et à la fonction d'éjection.
- Réglage de la table de sciage pour des coupes en onglet jusqu'à 45°, 0 crans. Peut être déplacé vers l'arrière pour scier près des bords



Référence 531.316

- 1x JSP 12-EC C
- 1x adaptateur d'aspiration Ø 27
- 1x patin

CHF 190.-

HT + CAR (0.68)



**Marteau perforateur de 2 kg
CHE 2-28 R SDS-plus TC**



- Marteau perforateur et burineur de 800 Watt
- Perforation avec fonction de marteau
- Dépression Plage de perforation max. 28 mm dans le béton
- Arrêt de pivotement pour buriner
- Rotation droite/gauche
- Butée de profondeur de perçage pour un travail précis
- Gâchette d'accélération et fonction de service en continu

**Marteau perforateur de 4 kg
CHE 4-32 R SDS-plus**

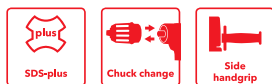

- 900 Watt
- Mandrin amovible sans outil
- Arrêt de pivotement pour buriner
- Dépression Plage de perforation max. 32 mm
- Système d'outils à changement rapide SDS-plus
- Commutateur à quatre fonctions
- Interrupteur d'accélération
- Poignée supplémentaire avec butée de profondeur

**Marteau piqueur
DH 5 SDS-max**



- Poignée arrière amortissant les vibrations
- Poignée latérale, orientable sur les plans radial et axial
- Puissance 1050 Watt
- Nombre de coups 3 500/min
- 12 réglages du burin
- Dépression Force de frappe (selon EPTA) 6,7 J
- Poids 5,4 kg



Xtreme PLUS

INCLUS
set de 7 pièces
de haute qualité
avec 4 taillants



Xtreme

INCLUS
kit de
3 burins



Référence 533.851

- 1x CHE 2-28 R SDS-plus
- 1x poignée
- 1x mandrin SDS-plus
- 1x butée de profondeur de perçage
- 1x coffret de transport



ACTION

Action au lieu de CHF 345.-

CHF 199.-

HT + CAR (0.68)

Référence 534.506

- 1x CHE 4-32 R SDS-plus
- 1x poignée
- 1x mandrin à serrage rapide avec arrêt de rotation Ø 1,5-13 mm
- 1x mandrin SDS-plus
- 1x butée angulaire
- 1x L-BOXX® TK-L 238



ACTION

Action au lieu de CHF 697.-

CHF 539.-

HT + CAR (0.68)

Référence 534.507

- 1x DH 5 SDS-max
- 1x poignée
- 1x tube de graisse
- 1x coffret de transport



ACTION

Action au lieu de CHF 729.-

CHF 609.-

HT + CAR (3.11)

Pour couper la pierre dure ? Aucun problème !

L'alternative à la petite table de tronçonnage Scie circulaire à eau CS 60 WET



- Moteur à haut rendement : ultra-puissant, pour la découpe dans la pierre et le fraisage de joints
- Réglage en continu des profondeurs de coupe de 0 à 60 mm, avec rail de guidage jusqu'à 54 mm. En coupe d'onglets de 0 à 44 mm, avec rail de guidage jusqu'à 38 mm
- Réglage d'angle en continu pour coupes d'onglets de 0 à 45°
- Marquage de la coupe sur la percée de guidage de 0°/30°/45° pour une orientation rapide
- Carter de protection et plateau de guidage de haute qualité en fonte de magnésium
- La protection du moteur en caoutchouc évite l'aspiration directe de projections d'eau
- Approvisionnement d'eau : pour un refroidissement efficace de l'outil diamanté
- Raccord rapide en laiton : pour flexible à eau 1/2"
- Disjoncteur de sécurité PRCD : intégré dans le câble



ACTION

Référence 531.029

- 1x scie circulaire à eau CS 60 WET
- 1x clé pour changement d'outil
- 1x butée parallèle
- 1x coffret de transport L-BOXX® 238
- 1x disque de tronçonnage diamanté avec bord segmenté

Action au lieu de CHF 1'375.-

CHF 1'129.-

HT + CAR (0.68)



INCLUS
GRS 160
Rail de guidage



Bouchardeuse 1200 Watt ST 1503 pour les grandes surfaces



Pour bouchonner et rendre rugueuses les surfaces en pierre naturelle ou pierre artificielle.

- Idéal pour les petites surfaces telles que les marches d'escalier
- Puissant moteur de 1200 Watt
- 4'000 tr/min idéal pour le bouchonnage
- 100 mm Diamètre de l'outil
- 60 pointes agressives en carbure de tungstène
- 3 stations de bâtons

Référence 50.186

- 1x ST 1503
- 1x adaptateur de canne avec 3 stations de bâtons incluses
- 1x coffret de transport L-BOXX® TK-L 238
- 1x adaptateur de tuyau

CHF 1'415.-

HT + CAR (0.68)



Bouchardeuse 1800 Watt ST 804 pour le traitement des murs



Pour bouchonner et rendre rugueuses les surfaces en pierre naturelle ou pierre artificielle.

- Idéal pour les reprofilages
- Puissant moteur de 1800 Watt
- Démarrage en douceur pour un travail tranquille
- 4'000 tr/min idéal pour le bouchonnage
- 150 mm Diamètre de l'outil
- 80 pointes agressives en carbure de tungstène
- 4 stations de bâtons

Référence 50.192

- 1x ST 804
- 1x adaptateur de canne avec 4 stations de bâtons incluses
- 1x coffret de transport
- 1x adaptateur de tuyau

CHF 1'850.-

HT + CAR (3.11)



Béton-Giraffe® GDE 10 SET Turbo-Jet / Thermo-Jet

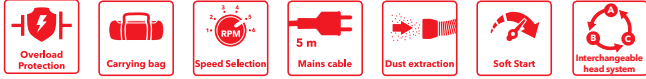

Puissance absorbée 1010 Watt
Vitesse de rotation à vide DGH-R 5'800 - 8'700 / min
Vitesse de rotation à vide DSH-R 1'700 - 2'500 / min

Béton-Giraffe® GDE 10 SET Turbo-Jet

Référence 504.203

- 1x Béton-Giraffe® GDE 10
- 1x tête de ponçage DGH-R D150 avec emmanchement D28 mm
- 1x tête de ponçage DSH-R D150 avec plateau de ponçage auto-agrippant D150 mm
- 1x flexible d'aspiration antistatique SH-CF 32x4m AS/NL
- 1x disque diamanté Turbo-Jet**
- 1x sac de transport



CHF 1'750.-

HT + CAR (0.68)

DE RETOUR !

Béton-Giraffe® GDE 10 SET Thermo-Jet

Référence 504.211

- 1x Béton-Giraffe® GDE 10
- 1x tête de ponçage DGH-R D150 avec emmanchement D28 mm
- 1x tête de ponçage DSH-R D150 avec plateau de ponçage auto-agrippant D150 mm
- 1x flexible d'aspiration antistatique SH-CF 32x4m AS/NL
- 1x disque diamanté Thermo-Jet**
- 1x sac de transport



CHF 1'750.-

HT + CAR (0.68)



Action LD 16-8 125 R + VCE 44 L AC-SET



Ø 125
1600 Watt



La solution optimale pour les professionnels

- Nettoyage automatique du filtre
- Mise en marche automatique
- 4.0 m** de tuyau d'aspiration antistatique
- Roulettes métalliques avec fonction de freinage
- 42 litres** de volume de récipient
- Supports pour tuyaux pour un ordre parfait



Référence 50.932

- 1x LD 16-8 125 R
- 1x Universal ø125
- 1x capot d'aspiration avec couronne de brosse
- 1x coffret de transport L-BOXX® TK-L 238
- 1x VCE 44 L AC
- 1x tuyau d'aspiration antistatique Ø 32 mm x 4.0 m
- 1x L-BOXX® support
- 1x filtre à plis plats PES
- 1x sac filtrant en non-tissé
- 1x kit de nettoyage

ACTION

Action au lieu de CHF 1'620.-

CHF 1'299.-

HT + CAR (7.51)

Maintenant, tu peux laisser tomber !

Ponceuse à béton compacte de 1600 Watt pour un ponçage près des bords LDE 16-8 125 R

Ø 125



- Electronique à microprocesseur: avec maintien constant de la vitesse de rotation, démarrage progressif, protection contre les surcharges et surveillance de la température
- Moteur à haut rendement fiable de **1600 Watt**
- Vitesse de rotation à vide réglable en continu de 4 500 à 7 800 tr/min
- Arrêt Kickback : coupe le moteur en cas de blocage du disque
- Carter de protection avec segment pivotant pour le ponçage jusqu'au mur
- Poignée étrier ergonomique, absorbant les vibrations, réglable en continu
- Idéale pour le traitement des murs, plafonds et sols.
- Travail efficace et économique grâce à une adaptation optimale de la machine et du plateau de ponçage

Référence 50.950

- 1x LDE 16-8 125 R
- Disque diamanté:
 - 1x Master-Jet ø125
Référence 47.444
 - 1x Universal ø125
Référence 47.527
- 1x coffret de transport L-BOXX® TK-L 238



ACTION

INCLUS
Disque diamanté
Master-Jet



INCLUS
Disque diamanté
Universal



Action au lieu de CHF 855.-

CHF 699.-

HT + CAR (0.68)

Ø 125

Ponceuse à béton de 1800 Watt pour un ponçage près des bords LD 18-7 125 R



- Electronique à microprocesseur: avec maintien d'une vitesse constante, démarrage en douceur, protection contre les surcharges et surveillance de la température
- Moteur haute performance fiable de **1800 Watt** avec réserves de puissance suffisantes
- Avec poignée réglable en continu, anti-vibrations, poignée ergonomique en forme d'étrier, pour une manipulation et un contrôle des machines optimaux
- Capot de protection : avec segment pivotant pour poncer jusqu'au mur et réglable en hauteur pour s'adapter à la hauteur de chaque disque afin d'optimiser l'aspiration des poussières
- Avec 125 mm, idéal pour le traitement des surfaces de raccordement au sol et des murs

Référence 50.951

- 1x LD 18-7 125 R
- Disque diamanté:
 - 1x Master-Jet ø125
Référence 47.444
 - 1x Universal ø125
Référence 47.527
- 1x coffret de transport



ACTION

INCLUS
Disque diamanté
Master-Jet



INCLUS
Disque diamanté
Universal



Action au lieu de CHF 1'015.-

CHF 899.-

HT + CAR (0.68)

Ponceuse à béton de 2400 Watt pour surfaces, LD 24-6 180



- Anneau d'aspiration en caoutchouc élastique
- L'aspiration des poussières protège contre les poussières abrasives
- Démarrage en douceur pour un démarrage sûr
- Blocage du redémarrage après une panne de courant
- Hotte d'aspiration avec réglage en continu de la hauteur
- Raccord d'aspiration Ø extérieur 32 mm
- Convient très bien pour le décapage de grandes surfaces
- Convient aux plateaux de ponçage de 22 mm à 28 mm de hauteur
- Avec poignée ergonomique en forme d'étrier, réglable en continu et amortissant les vibrations

Référence 50.952

- 1x LD 24-6 180
- Disque diamanté:
 - 1x PKD-Jet ø180
Référence 420.425
 - 1x Universal ø180
Référence 47.529
- 1x coffret de transport



ACTION

INCLUS
Disque diamanté
PKD-Jet



INCLUS
Disque diamanté
Universal



Action au lieu de CHF 1'369.-

CHF 999.-

HT + CAR (3.11)

Les mélangeurs professionnels FLEX secouent le marché. Procurez-vous une solution ergonomique optimale pour un mélange propre, puissant et rapide sur le chantier. L'offre découverte idéale pour les peintures, plâtriers ou maçons.

- Pour les mélanges
- Électronique à ondes pleines : avec démarrage progressif, surveillance de la température, protection contre les surcharges et réglage en continu de la vitesse de rotation par gâchette d'accélération



Malaxeur 1 vitesse 1200 Watt MXE 1000

- Pour mélanger jusqu'à 40 kg
- Avec démarrage progressif, surveillance de la température, protection contre les surcharges et réglage progressif de la vitesse de rotation par interrupteur d'accélération
- Vitesse de rotation à vide 0 à 780 tr/min



max. 120 mm

Référence 495.883

- 1x malaxeur 1 vitesse MXE 1000
- 1x pale en spirale HP2 120x600 M14

CHF 225.-

HT + CAR (0.68)

Malaxeur 2 vitesses 1200 Watt MXE 1202

- Pour mélanger jusqu'à 60 kg
- Interrupteur à 3 niveaux / Niveau 1 : nettoyer, niveau 2 : mélanger, niveau 3 : agiter
- Vitesse de rotation à vide 1ère vitesse 0 - 210 / 325 / 530 tr/min
- Vitesse de rotation à vide 2ème vitesse 0 - 320 / 490 / 780 tr/min



max. 140 mm

Référence 495.921

- 1x malaxeur 2 vitesses MXE 1202
- 1x pale en spirale HP2 140x600 M14

CHF 310.-

HT + CAR (0.68)

Malaxeur 2 vitesses 1600 Watt MXE 1602

- Pour mélanger jusqu'à 90 kg
- Robuste boîte 2 vitesses, engrenage surdimensionné pour des vitesses de rotation adaptées au matériau et un couple élevé
- Avec démarrage progressif, surveillance de la température, protection contre les surcharges et réglage progressif de la vitesse de rotation par interrupteur d'accélération



max. 160 mm

Référence 495.948

- 1x malaxeur 2 vitesses MXE 1602
- 1x pale en spirale HP2 160x600 M14

CHF 415.-

HT + CAR (0.68)

Malaxeur 1600 Watt R 2602 X

- Idéal pour les plâtriers et les maîtres d'œuvre
- Pour mélanger et remuer le plâtre, le crépi et le ciment
- interrupteur de sécurité
- Vitesse de rotation à vide 1'750 tr/min

Référence 50.205

- 1x R 2602 X malaxeur
- 1x barre d'agitation de 600 mm avec set de vis
- 1x ailette INOX 150 mm
- 1x poignée latérale M14
- 1x clé à fourche, SW 17

Nouveauté

CHF 995.-

HT + CAR (3.11)



Ponceuses pour murs et plafonds

La Giraffe® de FLEX est depuis toujours synonyme de maniabilité, de bon équilibre et de qualité de travail irréprochable.



Anneau lumineux à LED rechargeable WL 1000 GE 6 pour ponceuse pour murs et plafonds GE 6 X/R

X NEW

- Montage facile
- Deux niveaux de luminosité, 800 lumens et 400 lumens
- Capteur d'arrêt automatique
- Un système visuel d'alerte précoce signale la fin de l'autonomie de la batterie
- Incl. batterie rechargeable avec connexion USB-C intégrée
- Temps de charge env. 3,5 heures.
- Affichage LED de la capacité de la batterie

Référence 534.554

- 1x WL 1000 GE 6 X/R
- 1x batterie

Nouveauté

CHF 190.-

HT + CAR (0.19)

Accessoires supplémentaires :

Batterie rechargeable avec port USB-C (Référence 535.260) Prix 34.- HT + CAR (0.19)

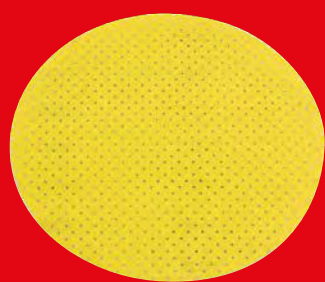

Papier abrasif auto-agrippant Xtreme Plus

Le papier abrasif haut de gamme offre une qualité de surface exceptionnelle et assure une aspiration parfaite grâce au Multihole.

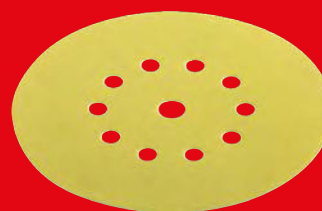

Papier abrasif auto-agrippant Xtreme

Le papier abrasif universel pour un travail rapide et économique avec des trous d'aspiration.

Désignation	Grain	VE	Référence	Prix HT
D225 PF-P40 VE25 Xtreme Plus	P 40	25	280.739	CHF 124.-
D225 PF-P60 VE25 Xtreme Plus	P 60	25	260.233	CHF 124.-
D225 PF-P80 VE25 Xtreme Plus	P 80	25	260.234	CHF 124.-
D225 PF-P100 VE25 Xtreme Plus	P 100	25	260.235	CHF 119.-
D225 PF-P120 VE25 Xtreme Plus	P 120	25	282.405	CHF 119.-
D225 PF-P150 VE25 Xtreme Plus	P 150	25	311.995	CHF 119.-
D225 PF-P180 VE25 Xtreme Plus	P 180	25	311.987	CHF 119.-
D225 PF-P220 VE25 Xtreme Plus	P 220	25	260.236	CHF 119.-

Désignation	Grain	VE	Référence	Prix HT
D225-10 SF-P24 VE12 Xtreme	P 24	12	531.542	CHF 74.-
D225-10 SF-P40 VE12 Xtreme	P 40	12	531.900	CHF 34.-
D225-10 SF-P60 VE12 Xtreme	P 60	12	531.901	CHF 33.-
D225-10 SF-P80 VE12 Xtreme	P 80	12	531.902	CHF 33.-
D225-10 SF-P100 VE12 Xtreme	P 100	12	531.896	CHF 31.-
D225-10 SF-P120 VE12 Xtreme	P 120	12	531.897	CHF 31.-
D225-10 SF-P150 VE12 Xtreme	P 150	12	531.898	CHF 31.-
D225-10 SF-P180 VE12 Xtreme	P 180	12	531.543	CHF 31.-
D225-10 SF-P220 VE12 Xtreme	P 220	12	531.899	CHF 31.-

Giraffe®

Pour ceux qui visent haut

Giraffe® GE 5



- Manipulation facile : grâce à l'équilibre optimal entre le moteur et la tête de ponçage
- Transmission fiable de la puissance et grande flexibilité grâce à l'arbre d'entraînement flexible.

Référence 474.835

- 1x Giraffe® GE 5 en carton
- 1x bague de serrage rapide par clipsage SH-FC 32
- 1x adaptateur à clip SAD-C D36/27 AS/NL

Action au lieu de CHF 960.-

CHF 699.-

HT + CAR (0.68)

Conseil :

Utilisez la plaque de protection pour les travaux de finition.

Référence 534.179

PS GE-R D225 VE2

CHF 44.- HT

La Giraffe® la plus légère avec seulement 2.8 kg, en carbone et équipée d'un moteur sans balais haute performance

Giraffe® GE 6 R-EC



Référence 534.650

- 1x Giraffe® GE 6 R-EC
- 1x tête de ponçage de segment avec segment de bord pivotant
- 1x sac de transport

CHF 1'060.-

HT + CAR (0.68)

Giraffe® GE 6 X-EC



Référence 530.299

- 1x Giraffe® GE 6 X-EC
- 1x tête de ponçage excentrique
- 1x plaque de protection
- 1x sac de transport

CHF 1'125.-

HT + CAR (0.68)

La Giraffe® excentrique la plus légère de tous les temps.

ACTION

Option anneau lumineux

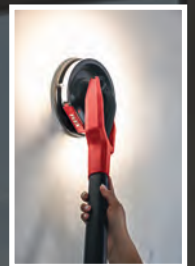

Option anneau lumineux



Action GE 5 + VCE 44 L AC-SET



Référence 50.942

- 1x Giraffe® GE 5 dans un emballage carton
- 1x bague de serrage rapide par clipsage SH-FC 32
- 1x VCE 44 L AC (42 L)
- 1x tuyau d'aspiration antistatique Ø 32 mm x 4.0 m
- 1x support L-BOXX®
- 1x filtre à plis plats PES L/M/H
- 1x sac aspirateur en non tissé classé L/M
- 1x support de tuyau
- 1x kit de nettoyage CLE 32 AS

Action au lieu de CHF 1'890.-
CHF 1'499.-
 HT + CAR (7.51)

ACTION



Action GE 6 R-EC + VCE 44 L AC-SET



Référence 50.935

- 1x Giraffe® GE 6 R-EC
- 1x tête de ponçage ronde avec segment de bord pivotant
- 1x sac de transport
- 1x VCE 44 L AC (42 L)
- 1x flexible d'aspiration antistatique Ø 32 mm x 4 m
- 1x support L-BOXX®
- 1x filtre à plis plats PES L/M/H
- 1x sac aspirateur en non-tissé catégorie L/M
- 1x support de tuyau
- 1x kit de nettoyage CLE 32 AS

Action au lieu de CHF 1'990.-
CHF 1'789.-
 HT + CAR (7.51)

ACTION



Set de démarrage papier abrasif Ø 225 mm



Produit

Grain

Référence

Prix HT

D225 ST-Set

2x PS GE-R D225
 12x D225-10 SF-P80
 12x D225-10 SF-P120
 12x D225-10 SF-P180
 12x D225-10 SF-P220

ACTION

Vous économisez -42% !

534.769

au lieu de CHF 170.50
CHF 99.-

X NEW

Brosseuse à bois en set HBM 1002 SET

- Traitement des surfaces en bois avant l'apprêt, la teinture, la lasure, etc.
- Dérouillage de pièces métalliques
- Moteur durable avec vitesse de rotation optimale pour l'utilisation de broches en nylon
- Réducteur de vitesse pour un couple maximal
- Les broches en nylon sont utilisées dans le domaine du bois pour le ponçage avant l'application d'une couche de fond, d'une teinture ou d'une lasure, etc. de pièces métalliques

Référence 50.197

- 1x HBM 1002 brosseuse à bois
- 1x brosse boisseau 130 mm K46
- 1x brosse boisseau 130 mm K60
- 1x brosse boisseau 130 mm K80
- 1x poignée latérale M8
- 1x coffret de transport L-BOXX® 136 avec garniture en caoutchouc mousse



CHF 595.-

HT + CAR. (0.68)

Brosse en nylon	Référence	Diamètre	Grain	Prix HT
	06.114	Ø 130 mm	K46	39.50
	06.115	Ø 130 mm	K60	39.50
	06.116	Ø 130 mm	K80	39.50
	06.117	Ø 130 mm	K120	39.50

Proformance à prix avantageux !

ACTION

Les ponceuses polyvalentes pour les travaux de rénovation. Forme compacte unique, aspiration efficace de la poussière et maniabilité - les ponceuses à une main FLEX avec régulation de vitesse sont désormais disponibles à un prix attractif pour vous permettre de les découvrir.



Caractéristiques techniques

Modèle	Ponceuse excentrique ORE 3-150 EC	Ponceuse excentrique ORE 5-150 EC
Caractéristiques	<ul style="list-style-type: none"> ▪ Moteur sans balais ▪ Vitesse de rotation réglable ▪ Cartouche filtrante résistante aux chocs avec filtre PES remplaçable ▪ Raccord de l'aspiration de poussière Ø 27 mm ▪ Plateau de ponçage auto-agrippant avec système multi-trous pour une aspiration optimale, adapté à tous les abrasifs courants Ø 150 mm 	
Dimensions disque de meulage	Ø 150 mm	Ø 150 mm
Vitesse de rotation à vide	4'000 - 10'000 tr/min	4'000 - 10'000 tr/min
Vitesse de cycle à vide	8'000 - 20'000 tr/min	8'000 - 20'000 tr/min
Course	3 mm	5 mm
Poids sans batterie	1.4 kg	1.4 kg
Contenu de la livraison	<ul style="list-style-type: none"> ▪ 1x plateau de ponçage auto-agrippant moyen ▪ 1x cartouche microfiltre PES avec filtre 	<ul style="list-style-type: none"> ▪ 1x plateau de ponçage auto-agrippant moyen ▪ 1x cartouche microfiltre PES avec filtre
Référence	532.020	532.021
	Action au lieu de CHF 420.-	Action au lieu de CHF 420.-
	CHF 349.-	CHF 349.-
	HT + CAR (0.68)	HT + CAR (0.68)

Modèle	Ponceuse delta ODE 2-100 EC	Ponceuse excentrique ORE 2-125 EC	Ponceuse orbitale OSE 2-80 EC
Caractéristiques	<ul style="list-style-type: none"> ▪ À faibles vibrations ▪ Moteur sans balais ▪ Réglage électronique de la vitesse de rotation sur 4 niveaux ▪ Capuchon pratique de conception ergonomique avec insert SoftGrip ▪ Aspiration efficace de la poussière grâce à l'auto-aspiration intégrée avec la cartouche filtrante 		
Dimensions disque de meulage	100 x 150 mm	Ø 125 mm	130 x 80 mm
Vitesse de rotation à vide	8'000 - 12'000 tr/min	8'000 - 12'000 tr/min	8'000 - 12'000 tr/min
Vitesse de cycle à vide	16'000 - 24'000 tr/min	16'000 - 24'000 tr/min	16'000 - 24'000 tr/min
Course	2 mm	2 mm	2 mm
Poids sans batterie	1.2 kg	1.2 kg	1.2 kg
Contenu de la livraison	<ul style="list-style-type: none"> ▪ 1x plateau de ponçage auto-agrippant ▪ 1x cartouche microfiltre PES avec filtre 	<ul style="list-style-type: none"> ▪ 1x plateau de ponçage auto-agrippant ▪ 1x cartouche microfiltre PES avec filtre 	<ul style="list-style-type: none"> ▪ 1x plateau de ponçage auto-agrippant ▪ 1x cartouche microfiltre PES avec filtre
Référence	532.017	532.018	532.019
	Action au lieu de CHF 325.-	Action au lieu de CHF 325.-	Action au lieu de CHF 325.-
	CHF 259.-	CHF 259.-	CHF 259.-
	HT + CAR (0.68)	HT + CAR (0.68)	HT + CAR (0.68)

Set de démarrage papier abrasif Ø 150 mm

Produit	Grain	Référence	Prix HT
	D150 ST-Set		
		2x PS ORE D150	ACTION Vous économisez -49% ! au lieu de CHF 156.20 CHF 79.-
		25x D150-14 SV P60	
		25x D150-14 SV P80	
		25x D150-14 SV P120	
	25x D150-14 SV P150		

Set de démarrage papier abrasif Ø 125 mm

Produit	Grain	Référence	Prix HT
	D125 ST-Set		
		2x PS ORE D125	ACTION Vous économisez -52% ! au lieu de CHF 144.- CHF 69.-
		25x D125-8 SV P60	
		25x D125-8 SV P80	
		25x D125-8 SV P120	
	25x D125-8 SV P150		

Des solutions propres pour ton chantier

VC 6 L MC Aspirateur à sec

Référence 532.024

- 1x VC 6 L MC (6 L)
- 1x tuyau d'aspiration 32 mm Ø x 0,5-2,5 m
- 1x filtre à plis plats Klasse L
- 1x sac aspirateur en non tissé Klasse L
- 1x tube-rallong
- 1x suceur étroit
- 1x brosse ronde
- 1x brosse plate
- 1x sangle de transport rembourrée
- 1x mécanisme de roulement



ACTION

5 x



Action au lieu de CHF 204.-

CHF 169.-

HT + CAR (0.68)

VC 21 L MC Aspirateur humide et sec

Référence 409.979

- 1x VC 21 L MC (20 L)
- 1x kit de nettoyage complet
- 5x sacs aspirateur en non-tissé FS-F VC/E 21-26 L VE5



5 x



ACTION

Action au lieu de CHF 345.-

CHF 279.-

HT + CAR (0.68)

Aspirateurs de industriel avec nettoyage automatique du filtre VCE 33 / 44

Équipement de base

- Aspirateur humide et sec
- 1x tuyau d'aspiration antistatique Ø 32 mm x 4 m
- 1x support L-BOXX®
- 1x filtre à plis plats PES L/M/H
- 1x coffret de transport L-BOXX® TK-L 102
- 1x kit de nettoyage complet



5 x



ACTION

Préséparateur VCE-PS 25 Cyclone

Référence 533.294

- 1x VCE-PS 25 Cyclone
- 1x set de tuyaux pour préséparateur
- 1x sac à déchets en PE



CHF 305.-

HT



VCE 33 L AC

Référence 471.186

- 1x VCE 33 L AC (30 L)
- Équipement de base voir ci-dessus

Action au lieu de CHF 987.-

CHF 829.-

HT + CAR (7.51)

VCE 44 L AC

Référence 471.208

- 1x VCE 44 L AC (42 L)
- Équipement de base voir ci-dessus

Action au lieu de CHF 1'052.-

CHF 879.-

HT + CAR (7.51)

Protection maximale contre la poussière sur le chantier

Épurateur d'air de chantier VAC 800-EC

Particulièrement performant

Réduit considérablement et rapidement la concentration en polluants dans les pièces jusqu'à 100 m².

Très maniable

Aucun montage nécessaire. Installez-le, allumez-le et profitez d'un air pur. Le remplacement du filtre s'effectue sans outil.



Référence 532.859

- 1x VAC 800-EC
- 1x filtre HEPA H14
- 1x élément préfiltrant G3
- 1x filtre grossier G4
- 1x flexible SH 125x5m C

Action au lieu de CHF 1'265.-

CHF 999.-

HT + CAR (3.11)

ACTION



**Meuleuse d'angle 1100 Watt
L 1100 125**

Ø 125



- Conception compacte et ergonomique
- Extrêmement léger et maniable
- Blocage du redémarrage après une coupure de courant
- Démarrage progressif
- Interrupteur à glissière verrouillable



ACTION



Référence 532.609

- 1x L 1100 125
- 1x poignée
- 1x carter de protection Ø 125 pour le ponçage
- 1x carter de protection pour tronçonnage avec clip Ø 125 mm

*sans disque

Action au lieu de CHF 145.-

CHF 99.-

HT + CAR (0.68)

**Meuleuse d'angle 2200 Watt
L 2200 230**

Ø 125



ACTION

- Carter moteur et boîte de vitesses robustes
- Interrupteur avec verrouillage et blocage
- Blocage du redémarrage après une coupure de courant
- Capot de protection réglable sans outil

Référence 492.280

- 1x L 2200 230
- 1x capot de protection Meulage/tronçonnage



*sans disque

Action au lieu de CHF 260.-

CHF 159.-

HT + CAR (3.11)

**Meuleuse d'angle 900 Watt
LE 9-11 125 L-BOXX®**

Ø 125



ACTION

- Maintien constant de la vitesse de rotation, régulation de la vitesse de rotation, démarrage progressif, blocage du redémarrage, protection contre les surcharges
- **Vitesse variable (6 niveaux)**
- Conception compacte, étroite et ergonomique
- Anti-rebond
- Capot de protection réglable sans outil

Référence 535.937

- 1x LE 9-11 125

Action au lieu de CHF 240.-

CHF 189.-

HT + CAR (0.68)



INCLUS
Écrou à serrage rapide FixTec M14

INCLUS
10x disques à tronçonner pour acier Xtreme



Atelier mobile
Le pack polyvalent pour toutes les situations

TK-L SP SET-1

STACKPACK™

Set avantageux 1 composé de:

- Boîte roulante TK-L SP RB
- Boîte moyenne TK-L SP MB
- Grande boîte d'organisation TK-L SP BO



ACTION

Référence 531.461

Action au lieu de CHF 484.-

CHF 399.-

HT

Meuleuse d'angle 2600 Watt L 26-6 230 T-REX

Ø 230

- Moteur hautement résistant et à haut rendement pour une puissance de sortie élevée
- Anti-rebond, coupe le moteur lorsque la lame est bloquée
- Poignée arrière avec insert souple pour une prise en main sûre
- La poignée peut pivoter de 90° vers la droite et vers la gauche pour une posture de travail optimale.

Référence 466.239

- 1x L 26-6 230 T-REX
- 1x écrou de serrage rapide SDS-Click M14
- 1x disque de tronçonnage diamanté



ACTION

Action au lieu de CHF 583.-

CHF 299.-

HT + CAR (3.11)



Meuleuse d'angle 2000 Watt LBE 20-11 125-EC

Ø 125

- Le moteur puissant est idéal pour les applications de meulage et de tronçonnage exigeantes.
- Moteur sans balais avec un rendement supérieur et une durée de vie plus longue
- **Vitesse variable**, réglable par paliers de 1 à 6 avec affichage LED de puissance
- Anti-rebond, coupe le moteur lorsque la lame est bloquée
- Avec frein mécanique, l'outil s'arrête en 3,5 secondes
- Zone de préhension effilée pour une maniabilité parfaite



Référence 534.016

- 1x LBE 20-11 125-EC
- 1x 1x carter de protection pour tronçonnage avec clip
- 1x Capot de protection pour meulage

Action au lieu de CHF 240.-

CHF 189.-

HT + CAR (0.68)

CHF 375.-

HT + CAR (0.68)



Jeux de douilles à choc



Produit	Contenu du set	Référence	Prix HT
Jeux de douilles à choc Jeux IPS D10-19 1/2"	Jeu de douilles à choc automobiles sur mesure pour visseuse à percussion, spécialement adapté aux jantes en aluminium avec protection PET contre les rayures. Fabriqué en acier allié de haute qualité, très durable et résistant. Avec un code couleur pour faciliter l'identification des tailles. Boîte adaptée au système STACK PACKTM, empilable l'une sur l'autre. Contenu : Ø 17, 19, 21 mm, taille 1/2 pouce.	534.706	CHF 52.-

Sets d'embouts



Produit	Contenu du set	Référence	Prix HT
Sets de 31 embouts DB 31	25 mm: PH1, PH2 (x2), PH3; PZ1, PZ2 (x2), PZ3, H4, H5, H6, T10(x3), T15(x3), T20(x4), T25(x4), T30(x3), T40(x2)	Porte-embouts universel résistant aux chocs , magnétique, 60 mm	533.103 CHF 27.-



Sets de 15 embouts DB 15	50 mm: T20, T25(x2), T30, T40, PH2	Clé à douille 7/8/10 Porte-embouts universel résistant aux chocs, magnétique, 60 mm Forets multimatériaux Ø4x100, Ø5x100, Ø 6x100, Ø 8x120 mm, Ø 10x 120 mm	534.463 CHF 52.-
---------------------------------	---------------------------------------	---	-------------------------

Sets de lames de scie Starlock



Produit	Contenu du set	Référence	Prix HT
Sol et installation SM FI-SET VE4	Avec emmanchement Starlock pour une transmission optimale de la force et un changement de lame confortable. Durée de vie exceptionnelle, pour divers travaux de sol. Contenu : 1 lame de scie plongeante curved pour des coupes précises dans le bois, 1 lame de scie plongeante curved pour le bois dur et les matériaux dérivés du bois abrasifs, 32 x 50 mm, 1 grattoir multimatériaux pour les résidus durs comme la colle, le mortier, 52 mm, 1 lame de scie segmentée pour le bois et le métal tendre, 85 mm.	535.179	CHF 74.-



Électricité et pose à sec SM ED-SET VE6	Avec emmanchement Starlock pour une transmission optimale de la force et un changement de lame confortable. Durée de vie exceptionnelle, pour divers travaux relevant des compétences des électriciens et des plaquistes. Contenu : 1 lame de scie asymétrique à 2 fonctions permet des coupes droites dans, par ex. des panneaux de construction secs et une découpe propre des angles, 53 x 40 mm, 2 lames de scie curved pour des coupes précises dans le bois et le métal, 32 x 50 mm, 1 lame de scie plongeante pour des coupes précises dans le bois, le métal tendre, le plastique, 65 x 40 mm, 1 lame de scie plongeante bi-métal pour des coupes dans le bois et le métal, 1 lame de scie plongeante, forme étroite 20 x 30 mm, idéale pour les petites découpes dans le bois et le métal non trempé.	535.180	CHF 100.-
--	---	---------	------------------



Travaux de rénovation SM RE-SET VE9	Avec emmanchement Starlock pour une transmission optimale de la force et un changement de lame confortable. Durée de vie exceptionnelle, pour divers travaux de rénovation. Contenu : 1 grattoir multimatériaux pour les résidus durs comme la colle, le mortier, 52 mm, 1 lame de scie curved pour des coupes précises dans le bois et le métal, 32 x 50 mm, 1 plateau de ponçage pour poncer le bois, éliminer la peinture sur les surfaces, idéal pour les coins. Avec papier abrasif adapté : 2x P80, P120, 1x P240. 1 lame de scie segmentée pour le bois avec des extrémités pointues, ce qui permet d'atteindre les coins et les endroits difficiles d'accès.	535.181	CHF 114.-
--	---	---------	------------------

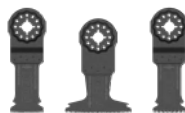

BEST-SELLER Bois et métal SM BI-SET VE3	Avec emmanchement Starlock pour une transmission optimale de la puissance et un changement de lame confortable. Durée de vie exceptionnelle pour les métaux durs et le travail du bois. Contenu : 1 lame de scie à coupe en plongée BIM bois + métal, 32 x 50 mm et 64 x 40 mm. 1 lame de scie à coupe en plongée BIM bois dur, 32 x 50 mm.	531.055	CHF 39.-
--	--	---------	-----------------

FLEX

Niederberger + Co. SA
Représentant général FLEX Suisse
Amstutzweg 2
6010 Kriens

Téléphone +41 41 318 60 70
info@niederberger-kriens.ch
www.niederberger-kriens.ch



Votre revendeur FLEX :