

# CORTASOLES FINIS





Los cortasoles Fins son una solución arquitectónica de alto desempeño estructural, formados por dos láminas metálicas unidas entre sí por celdillas hexagonales (honeycomb). Han sido desarrollados para proporcionar protección solar en las fachadas, mejorar el confort térmico en los espacios y promover el uso eficiente de la energía en los recintos, tamizando el ingreso de luz natural al edificio sin obstruir la vista desde el interior. Los cortasoles Fins permiten salvar grandes luces por lo que se pueden instalar dentro y fuera del vano. La instalación se realiza de manera individual mediante un sistema de escuadra, que permite mayor planitud y alineación entre los paneles.

## ISOMÉTRICO DEL PANEL

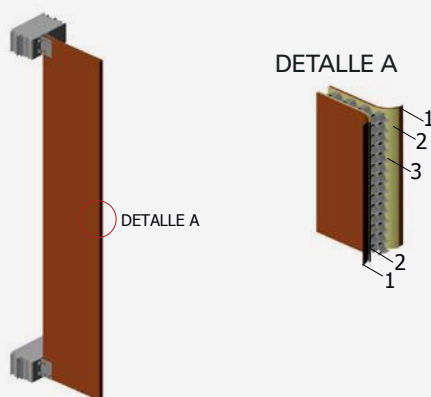

1. Lámina de aluminio o aluzinc
2. Adhesivo PU
3. Honeycomb en aluminio

## TABLA DE PESOS Y RENDIMIENTOS

PRODUCTO	ESPESOR (mm)	MÓDULO (mm)	PESO (Kg/m <sup>2</sup> )		LARGO MÁX (mm)	CONSUMO ESTIMADO
			Aluzinc 0.6 mm	Aluminio 1.2 mm		
FINS 25	25.4	250	3.4	2.5	4000	Depende del distanciamiento
		350	4.4	3.3		
		550	6.4	4.7		
FINS 50	50.8	200	3.5	2.7		
		300	4.6	3.5		
		500	6.8	5.1		
FINS 75	76.2	700	8.9	-		
		250	4.7	3.6		
		450	7.0	5.3		
		650	9.4	-		

## DESCRIPCIÓN TÉCNICA

Material: Aluzinc 0.6 mm, aluminio 1.20 mm  
Módulo: Desde 200 mm hasta 700 mm  
Espesor: 25, 50 y 75 mm  
Acabado: Liso  
Terminaciones: Estándar- 60 colores disponibles.  
Woodgrains- 36 referencias disponibles.  
Naturals- 36 referencias disponibles.  
Duranar- 2 colores disponibles.  
Terminaciones especiales bajo pedido.

Uso: Cortasol  
Longitudes: Mínimo: 600 mm  
Máximo 4.000 mm

## TIPOS DE INSTALACIÓN

INSTALACIÓN POSTERIOR

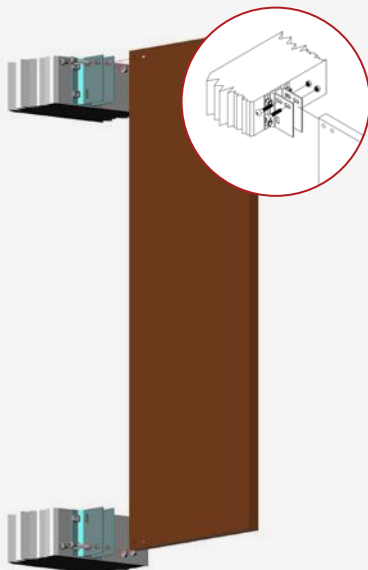

INSTALACIÓN CONFINADA

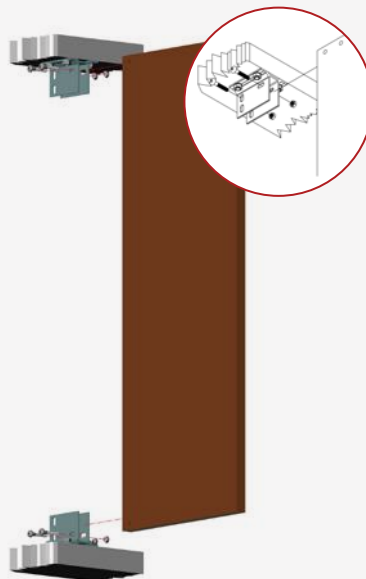

INSTALACIÓN CONFINADA ESPECIAL

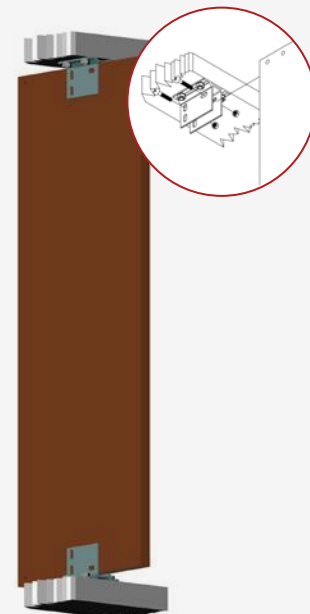

## COMPONENTES DE FIJACIÓN

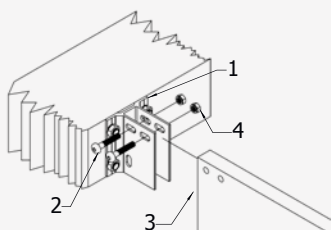

1. U de instalación.
2. Tornillo.
3. Panel Fin.
4. Tuercas de seguridad.

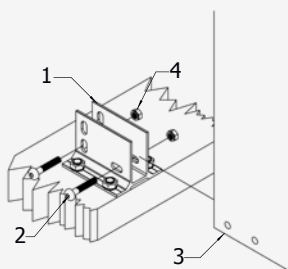

1. U de instalación.
2. Tornillo.
3. Panel Fin.
4. Tuercas de seguridad.

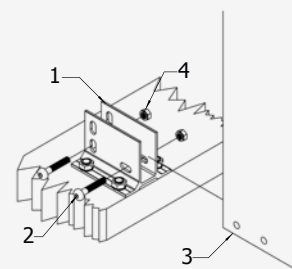

1. U de instalación.
2. Tornillo.
3. Panel Fin.
4. Tuercas de seguridad.

## PROCEDIMIENTO DE MONTAJE

1. Fijar las U de instalación sobre la estructura del proyecto de acuerdo con las recomendaciones realizadas por el diseñador estructural. La cara de la U de instalación que se instalará a la estructura del proyecto debe estar totalmente apoyada.
2. Insertar los paneles Fins a las U de instalación y asegurarlos con el kit de fijación según corresponda.  
 Fins 25: Tornillo C.Botón - Bristol M8 x 45mm  
 Fins 50: Tornillo 3/8 in x 3.5 in.  
 Fins 75: Tornillo 3/8 in x 4.5 in.  
 Kit de fijación: Tornillo + Arandela + Tuerca de seguridad  
 Utilizar para el kit de fijación: Acero inoxidable para paneles de aluminio.



**TABLAS SPAN**

Las tablas presentadas corresponden a la capacidad de carga del panel por módulo asociada a la distancia entre fijaciones desde 600mm y hasta 4.000mm.

**DISTANCIAS DE FIJACIÓN VS CAPACIDAD DE CARGA**

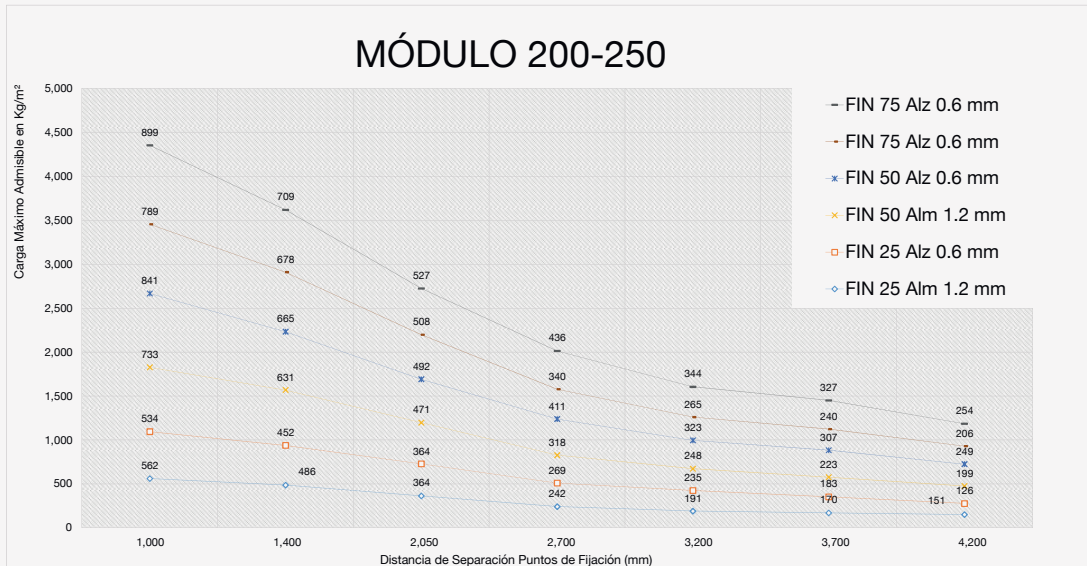

\*Ver nota de resistencia de soportes.

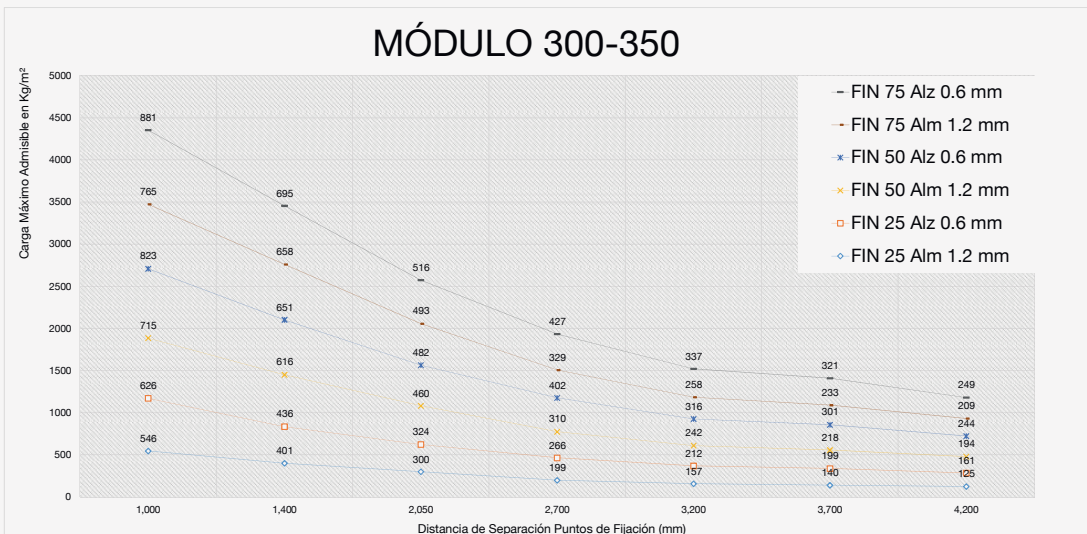

\*Ver nota de resistencia de soportes.

**Resistencia de soportes:**

- No aplica para módulos > 500 mm para 1" / 25 mm
- Revisar módulos estándar en manual técnico
- Máxima resistencia de 2 soportes 1": 160 kg/m 2
- Máxima resistencia de 2 soportes 2": 214 kg/m 2
- Máxima resistencia de 2 soportes 3": 145 kg/m 2

TABLAS SPAN

Las tablas presentadas corresponden a la capacidad de carga del módulo asociada a la distancia entre fijaciones desde 600mm y hasta 4.000mm.

DISTANCIAS DE FIJACIÓN VS CAPACIDAD DE CARGA

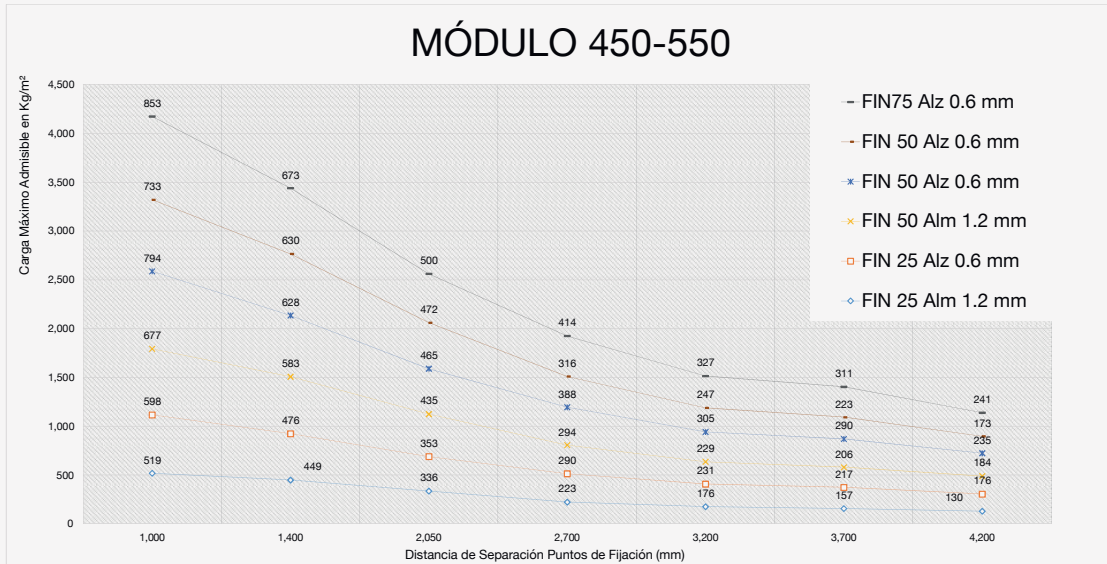

\*Ver nota de resistencia de soportes.

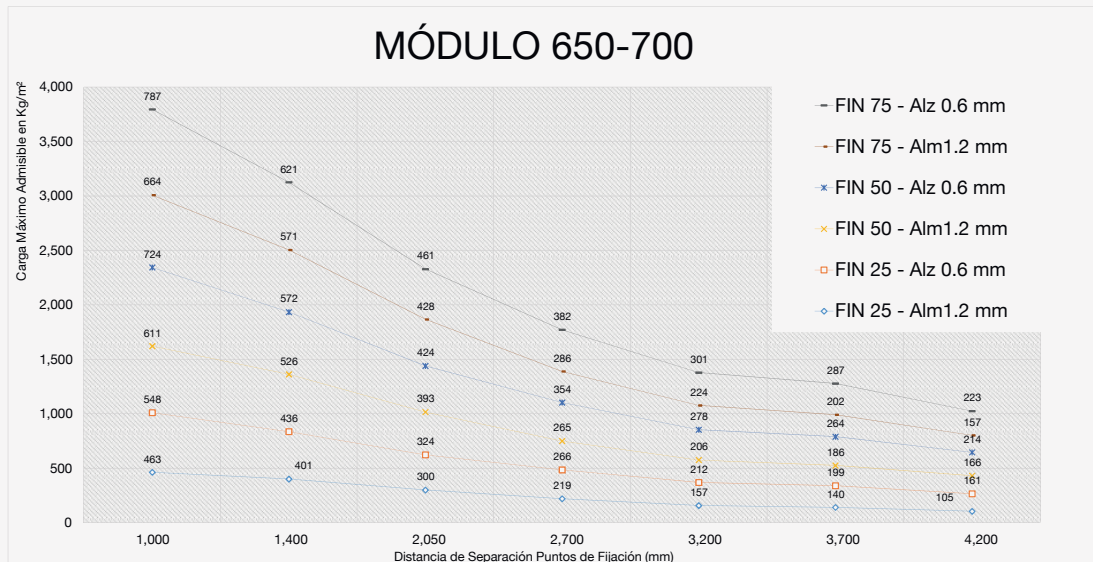

\*Ver nota de resistencia de soportes.

Notas:

1. Los componentes del producto de esta ficha están en constante proceso de innovación y desarrollo, por lo que pueden estar afectos a modificaciones. Se recomienda consultar siempre la versión más reciente en la página WEB.
2. Las medidas informadas en esta Ficha Técnica están expresadas en milímetros (mm), a menos que se indique lo contrario.
3. Para garantizar el correcto funcionamiento del producto, la instalación deberá ser siempre ejecutada por un distribuidor autorizado, utilizando todos los accesorios definidos según especificaciones técnicas de Hunter Douglas.
4. Todos los revestimientos y cortasoles Hunter Douglas requieren una estructura de nivelación que debe estar calculada de acuerdo las cargas de viento de lugar y condiciones del proyecto.

11-2024