



**Sì, siamo proprio noi, France Air Italia!**

*E siamo qui, a festeggiare un traguardo importante:*

**30 anni, dal 1994 ad oggi, 2024.**

*Una vita, un attimo, un'avventura per realizzare un sogno.*

*Un anniversario è un'occasione saliente nell'evoluzione di una società.*

*E' il momento per tracciare un consuntivo di quanto realizzato.*

*Ma ancor più, per noi, vuol essere un passaggio significativo per rafforzare e confermare i fondamenti su cui poggia il nostro credo.*

**Abnegazione:**

*nel dare sempre tutto noi stessi, insieme, con dedizione e spirito di condivisione.*

**Innovazione:**

*nell'interpretare i cambiamenti, nel cercare soluzioni tecniche innovative, nel realizzare progetti eco sostenibili.*

**Passione:**

*nel compiere il nostro lavoro, nel sostenere i nostri clienti, nel raggiungere, sempre, nuovi obiettivi.*

*Ringraziamo la famiglia Dolbeau per la fiducia nella famiglia Garolfi.*

*Ringraziamo Pascal Halimi e tutta la squadra di France Air Francia per il prezioso supporto.*

*Ringraziamo i nostri collaboratori per il loro impegno e la loro fedeltà.*

*Ringraziamo clienti e fornitori, a loro dobbiamo ogni successo.*

*Grazie a tutti!*

**Buon Anniversario,  
France Air Italia!**



PRESIDENTE

**France Air**  
ITALIA



<b>HARMONY ONE EVO</b>	PAG. A06
<b>HARMONY FINESSE ECM</b>	PAG. A07
<b>HARMONY SLIM</b>	PAG. A10
<b>HARMONY SIGHT</b>	PAG. A12
<b>REGOLAZIONE</b>	PAG. A15
<b>INDUSSY 2</b>	PAG. A16
<b>HARMONY VERTICAL</b>	PAG. A18
<b>LISTINO</b>	PAG. A20

Listino soggetto a variazioni nei prezzi e nelle specifiche tecniche.  
Verificare sempre la nostra conferma d'ordine per controllo prodotti, quantità e prezzi.  
Prezzi di listino IVA esclusa

Prodotti a Magazzino 



# BARRIERE A LAMA D'ARIA

## COSA SONO LE BARRIERE A LAMA D'ARIA

Negli edifici destinati ad attività commerciali ed industriali, le cui porte di ingresso vengono frequentemente aperte e chiuse, è necessario limitare l'afflusso indesiderato di aria fredda durante il periodo invernale, e viceversa proteggerlo dall'entrata di aria calda in quello estivo.

Una porta aperta è invitante e garantisce la continuità degli spazi, ma implica anche un ambiente di lavoro poco confortevole e poco salutare dato dall'incremento di polveri, fumi, odori nonché di perdita di energia.

Questo succede perché si creano delle correnti d'aria dovute a 3 fattori:

- differenza di temperatura e tra interno ed esterno,
- differenza di pressione tra interno ed esterno,
- carico del vento sull'apertura.



Diagramma di temperatura di una porta aperta senza barriera a lama d'aria.



Diagramma di temperatura di una porta aperta con barriera a lama d'aria.

## FUNZIONAMENTO E BENEFICI ECONOMICI

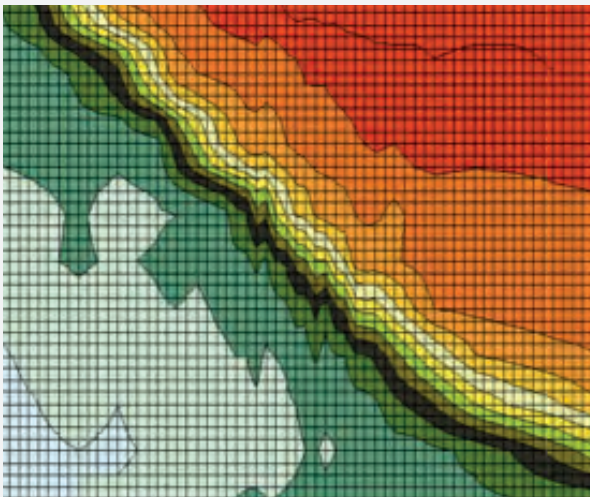
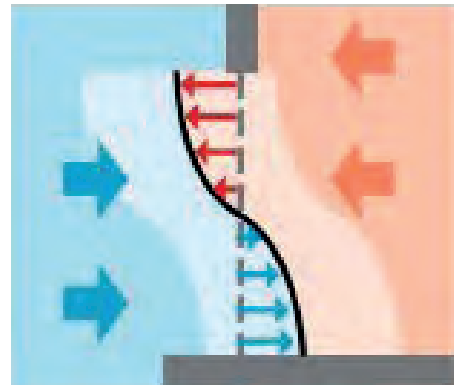
Il funzionamento delle barriere non garantisce il trattamento dell'aria, ma la loro installazione è ausiliaria all'impianto di condizionamento. Il getto che producono crea una barriera tra l'interno e l'esterno, tra il caldo e il freddo, creando un ambiente confortevole e riducendo al minimo le perdite di energia localizzate in corrispondenza di porte e ingressi.

Il flusso d'aria dovrebbe essere direzionato in modo tale che solo una piccola parte dell'aria sia persa verso l'esterno, facendo sì che quella non trattata (sporca) rimanga fuori, mentre quella trattata rimanga all'interno dell'ambiente.

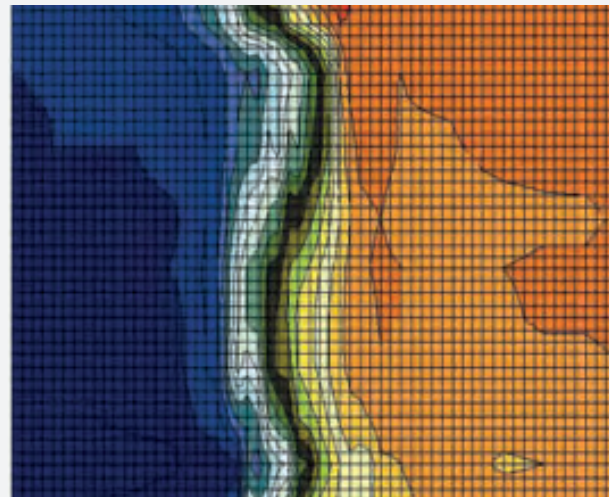
Quando la barriera viene avviata tramite un contatto "apertura porta", è molto importante raggiungere sia la portata d'aria che la temperatura di mandata previste, nel lasso di tempo più breve possibile. Infatti, poiché non esiste una barriera d'aria efficiente quanto una porta fisica, parte dell'aria esterna cercherà comunque di entrare in ambiente

miscelandosi con quella lanciata dalla barriera. Tale fenomeno provocherà l'abbassamento della temperatura in inverno e l'innalzamento in estate. È importante che tale temperatura non scenda oltre i 2°C al di sotto della temperatura ambiente; in caso contrario le condizioni di comfort potrebbero risentirne.

L'importanza di raggiungere rapidamente la messa a regime è fondamentale per contenere le dispersioni ed è funzione diretta della tipologia di barriera a lama d'aria (neutra, con batteria ad acqua o con batteria elettrica), e dovrebbe essere mantenuta sotto il minuto per mantenere una buona efficienza.

La tecnologia France Air garantisce un'ottima efficienza per mantenere un perfetto equilibrio tra portata e velocità dell'aria. Questo equilibrio rende il clima interno più confortevole con la riduzione del livello acustico e della turbolenza dell'aria.

Una barriera a lama d'aria correttamente installata riduce le correnti d'aria e può far risparmiare fino all'85% di energia complessivamente spesa lasciando gli accessi aperti, abbattendo quindi i costi di gestione. Il ritorno economico dell'investimento viene ammortizzato in un periodo di tempo che solitamente va da 1,5 a 3 anni.

I corrispondenti costi operativi sono rappresentati dal consumo di energia dei ventilatori e dalla quota dispersa del calore prodotto dal riscaldatore (se presente), valutabile dal 15 al 25 %.

Il risparmio sarà tanto più elevato quanto più la barriera sarà correttamente progettata ed installata e quanto meno richiederà interventi manuali per la manutenzione.

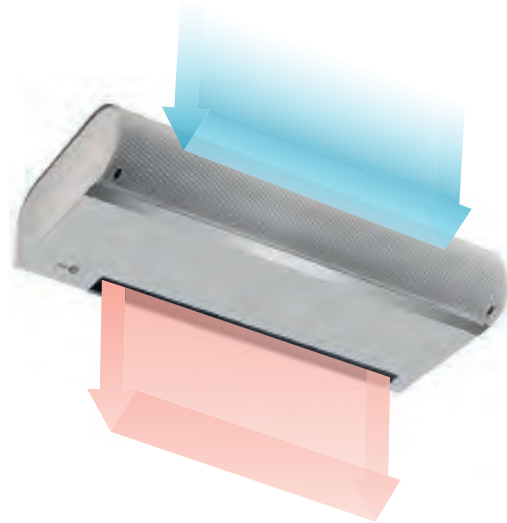

### QUALE BARRIERA A LAMA D'ARIA SCEGLIERE

Per ottenere la massima efficienza, i principali fattori da tenere in considerazione quando si sceglie una barriera a lama d'aria sono:

1. Il flusso d'aria deve raggiungere il pavimento con una velocità dell'aria ottimale: l'altezza di installazione è infatti fondamentale, insieme alla corretta posizione della bocca di lancio, che deve trovarsi il più vicino possibile al bordo superiore dell'apertura.
2. La barriera a lama d'aria deve coprire l'intera larghezza dell'apertura (o l'altezza per le unità verticali), per le aperture larghe o alte, è possibile installare più unità adiacenti o sovrapposte.
3. Assicurarsi che la ventilazione sia bilanciata: la differenza di pressione tra gli ambienti e le zone circostanti non deve essere eccessiva perché le correnti d'aria sono generate dalla naturale tendenza ad uniformare le condizioni di pressione e di temperatura esistenti tra due ambienti comunicanti. Inoltre bisogna tenere conto dell'eventuale presenza di cappe o aspiratori all'interno dell'ambiente che provocherebbero l'effetto camino.

Ovviamente queste accortezze devono essere associate ad una corretta manutenzione post installazione, fondamentale infatti la pulizia della griglia di aspirazione, che sporcandosi porta alla diminuzione della portata d'aria, riducendo sensibilmente l'effetto barriera.

### CAMPO DI IMPIEGO

Le barriere a lama d'aria vanno installate all'interno di ambienti con temperatura compresa tra 0 e 40 °C, aventi umidità max 80%. L'aria deve essere pulita e priva di sostanze chimiche. I modelli con riscaldamento elettrico sono dotati di termostato di sicurezza con reset automatico e di termostato di emergenza a reset manuale.

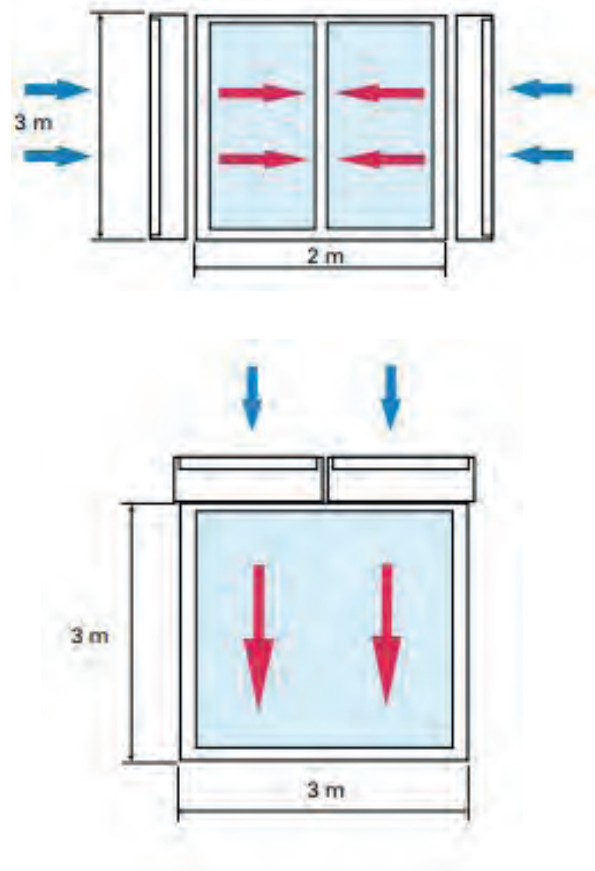

# HARMONY ONE EVO

BARRIERA D'ARIA COMPATTA MONOFASE PER PICCOLE APERTURE

## VANTAGGI

Nuovo design: estetico e funzionale.  
Griglia di aspirazione con funzione di filtro.  
Semplice manutenzione.  
Tecnologia zig-zag: riduzione dei tempi di reazione della batteria.  
Ventilatori a 2 velocità.  
Altezza di installazione fino a 1,5 metri.

## APPLICAZIONI E UTILIZZO

Previene l'ingresso dell'aria fredda nei locali. Particolarmente adatta per piccole aperture tipo finestre o porte d'entrata (edicole, casse drive-in).

## GAMMA

2 Taglie: 600 e 900.  
Portate: 315 e 475 m<sup>3</sup>/h.  
Potenze: 2,5 e 3,2 kW (1 stadio).

## DENOMINAZIONE

Modello	Taglia
Harmony OneEvo	600
	900



Listino prezzi pag. 20

## COSTRUZIONE E COMPOSIZIONE

### Involucro:

- Struttura in acciaio galvanizzato (spessore 0,80 mm) RAL9016.
- Indice di protezione IP20.

### Alimentazione:

- Monofase 230V – 50 Hz.
- Cavo di collegamento elettrico da 3m incluso.

### Ventilatore:

- Tipo tangenziale diametro 60 mm.

### Comando:

- Segnale in radio frequenza, distanza max 30m.
- Ventilazione: 2 velocità.
- Batteria elettrica: accesa/spenta
- Supporto per fissaggio a muro.

### Batteria elettrica:

- Tecnologia zig-zag per un rapido riscaldamento.
- 40 sec. per disporre del 100% della potenza.
- Nessun accessorio disponibile.

### Termostato a riarmo manuale integrato:

- Post ventilazione di sicurezza: assicura il funzionamento dei ventilatori per ulteriori 30 secondi dopo l'arresto della lama d'aria. Questa funzione ha lo scopo di raffreddare la batteria ed è segnalata con il lampeggio del led sul telecomando.

### Limiti d'utilizzo:

- Installazione solo da interno
- Altezza max 1,5 m.
- Temp. ambiente: da +5° a +40°, Hr:<80%.

## DIMENSIONI

Harmony One Evo 600

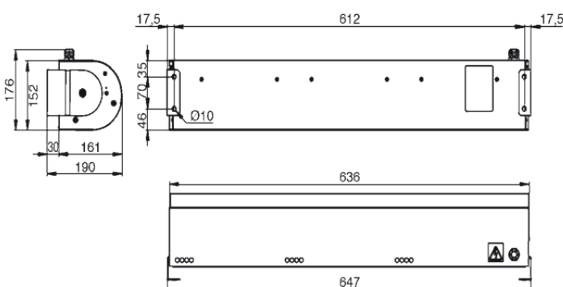

Harmony One Evo 900

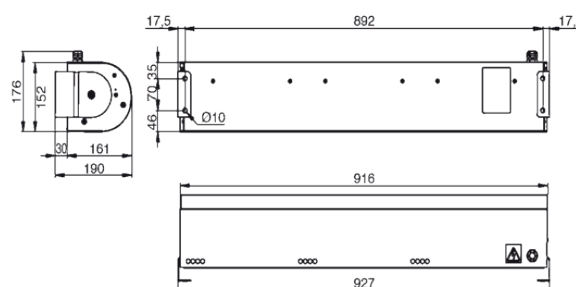

## CARATTERISTICHE TECNICHE

Modello	Portata d'aria BV/AV [m <sup>3</sup> /h] VEL 1 / VEL 2	Altezza di installazione [m]	Potenza motore [W]	Potenza riscaldamento [kW]	Assorbimento [A]	Livello sonoro dB[A]*	Peso [Kg]
Harmony OneEvo 600	285-315	1,5	57	2,4	11	46,5	6
Harmony OneEvo 900	410-475	1,5	87	3,1	14	48,5	8

\*Livello sonoro misurato a 5 m di distanza ad alta velocità.

# HARMONY FINESSE ECM

BARRIERA D'ARIA DA INCASSO PER SETTORE TERZIARIO

## VANTAGGI

Motorizzazione ECM a basso consumo.  
Modello compatto: 304 mm di altezza.  
Basso livello sonoro.  
Nuova lunghezza disponibile: 2,5 m.  
Fino a 11 barriere collegabili master/slave.  
Altezza d'installazione fino a 5 m.

## APPLICAZIONI E UTILIZZO

Installata sopra l'ingresso, la barriera d'aria Finesse crea uno sbarramento che riduce notevolmente gli scambi tra ambiente interno ed esterno.

Utilizzata in modalità riscaldamento, forma una barriera termica e impedisce l'entrata dell'aria fredda esterna.

Utilizzata senza riscaldamento, evita la penetrazione di odori, insetti, inquinamento esterno e limita l'ingresso dell'aria calda durante l'estate.

Particolarmente indicata per i locali del settore terziario: negozi, uffici, edifici pubblici.

## GAMMA

### 2 versioni:

- Harmony Finesse ECM: 5460 m<sup>3</sup>/h  
H max installazione 4m.
- Harmony Finesse+ECM: 6100 m<sup>3</sup>/h  
H max installazione 5 m.

4 lunghezze: 1000, 1500, 2000, 2500 mm.

### 3 tipologie:

- SC: senza riscaldamento.
- EL: riscaldamento elettrico.
- EC: riscaldamento acqua.



### 3 livelli di regolazione:

- Basic: comando manuale semplice.
- Easy: comando touch che permette di controllare l'apparecchio, visualizzare le anomalie o gestire una programmazione settimanale/comunicazione GTC.
- Super: comando touch intelligente che permette una regolazione automatica di riscaldamento grazie alla funzione «auto-apprendimento»/comunicazione GTC.

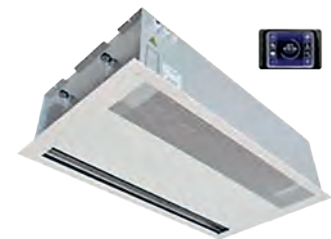

## DENOMINAZIONE

Modello	Taglia	Tipo-logia	Comando
Harmony Finesse e Harmony Finesse+	1000	SC EL EC	BASIC EASY SUPER
	1500		
	2000		
	2500		

Listino prezzi pag. 20

## COSTRUZIONE E COMPOSIZIONE

### Involucro:

- Indice di protezione IP20.
- Struttura in acciaio galvanizzato RAL9016 (altri colori su richiesta).
- Griglia di mandata «straw system» per un flusso laminare.

### Ventilatore:

- Ventilatore centrifugo, ECM a basso consumo, alimentazione 230V/50Hz.

### Riscaldamento

- Batteria elettrica con tecnologia MCI, alimentazione Tri 400V+ N/50 Hz:
  - Riscaldamento immediato.
  - Elevata reattività del RAC=risparmio energetico.
  - Elevata resistenza agli urti.
  - Facilità di manutenzione.
  - Modelli Basic/Easy 2 stadi.
  - Modello Super 0-10V.
- Batteria acqua calda con tecnologia CAP:
  - Concezione anti-polvere per il prolungamento della durata utile della macchina.
  - Riduzione dei cicli di manutenzione.

### Regolazione super:

- Con il livello di regolazione Super, si garantisce un livello di comfort ottimale, risparmiando energia. Grazie all'analisi dell'ambiente, la regolazione adatta i suoi parametri in tempo reale.
- Variazione dei flussi d'aria in funzione delle temperature misurate e all'apertura delle porte.
- Funzionamento programmato grazie al calendario integrato.
- Risparmio di energia grazie alla calibratura di massima della temperatura (modalità estiva).

## ACCESSORI

Vedi pagina 14.

## DIMENSIONI

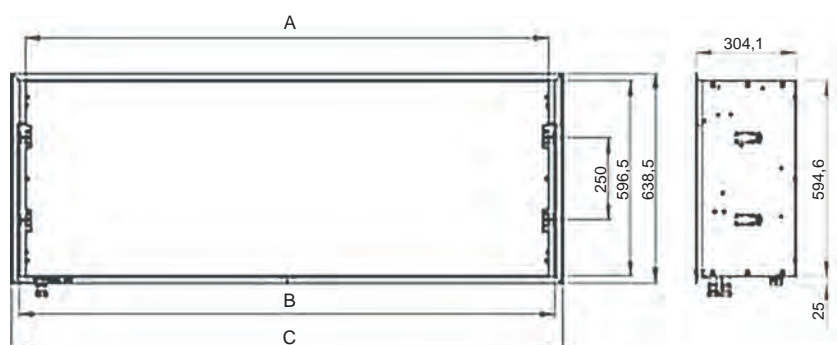

## DIMENSIONI

Modello		Dimensioni [mm]			Peso [kg]			
		A	B	C	EL	EC (V2)	EC (V6)	SC
Harmony Finesse	1000	1085	1124	1166	34	34	-	30
	1500	1585	1624	1666	43	45	-	41
	2000	2085	2124	2166	61	61	-	54
	2500	2465	2504	2546	73	73	-	63
Harmony Finesse+	1000	1085	1124	1166	36	36	41	33
	1500	1585	1624	1666	48	48	58	43
	2000	2085	2124	2166	65	65	77	58
	2500	2465	2504	2546	77	77	95	67

## CARATTERISTICHE TECNICHE

Modelli	Altezza max [m]	Portata [m³/h]					Potenza [kW]	Livello sonoro a dB[A] a 3 m					Alimentazione generale			
		Vel. 1	Vel. 2	Vel. 3	Vel. 4	Vel. 5		Vel. 1	Vel. 2	Vel. 3	Vel. 4	Vel. 5	Potenza [kW]	Corrente [A]	Tensione [V]	
Finesse ECM	1000 EL	4	1000	1400	1650	1850	1950	9,4	37,7	45,5	49,4	52,3	54	9,77	16	400
	1500 EL	4	1550	2150	2500	2800	3000	15	39,6	47,3	51,4	53,7	55,3	15,54	25,2	400
	2000 EL	4	2100	2850	3350	3750	4000	19	39,9	47,8	51,8	54,2	56	19,71	31,9	400
	2500 EL	4	2450	3500	4150	4550	4900	24,5	41,6	50,1	53,7	57	58,3	25,35	40,8	400
	1000 EC	4	950	1300	1550	1750	1900	18,6	37,3	45,7	49,5	51,9	53,5	0,35	2,4	230
	1500 EC	4	1450	2050	2400	2700	2900	28,6	38,6	46,5	50,3	53,3	54,5	0,52	3,3	230
	2000 EC	4	2000	2750	3250	3650	3900	38,6	39,6	47,5	51,6	54	55,7	0,73	4,3	230
	2500 EC	4	2400	3250	3950	4400	4750	47,6	40,9	48,9	53,4	55,6	57,8	0,84	5,3	230
	1000 SC	4	1000	1400	1650	1850	1950		37,7	45,5	49,4	52,3	54	0,36	2,4	230
	1500 SC	4	1550	2150	2500	2800	3000		39,6	47,3	51,4	53,7	55,3	0,54	3,5	230
	2000 SC	4	2100	2850	3350	3750	4000		39,9	47,8	51,8	54,2	56	0,71	4,4	230
	2500 SC	4	2450	3500	4150	4550	4900		41,6	50,1	53,7	57	58,3	0,85	5,4	230
Finesse+ ECM	1000 EL	5	1750	2150	2400	2600	2800	9,4	44,9	51,2	53,8	56	57,8	9,96	17	400
	1500 EL	5	1950	2700	3200	3550	3850	15	41,8	48,8	54,2	56,9	58,4	15,72	26	400
	2000 EL	5	2500	3450	4050	4600	4900	19	43,1	50,9	54,9	57,4	59,4	19,9	32	400
	2500 EL	5	3250	4400	5200	6300	6600	24,5	43,1	52,4	56,4	59,4	60,9	25,7	42	400
	1000 EC V2	5	1650	2050	2300	2500	2650	22,4	45,2	49,8	52,8	54,9	56,5	0,53	3,5	230
	1500 EC V2	5	1900	2600	3100	3500	3750	33,1	41,8	49,3	54,8	57,9	58,3	0,71	4,2	230
	2000 EC V2	5	2300	3250	3800	4400	4650	42,7	41,7	49,9	53,9	55,8	58,1	0,9	5,4	230
	2500 EC V2	5	3050	4300	5150	6100	6400	56,3	42,9	52,3	55,9	58,8	60	1,2	7,3	230
	1000 EC V6	5	1500	1900	2100	2300	2450	41,8	46,7	50	53	55,5	56,4	0,53	3,4	230
	1500 EC V6	5	1650	2400	2850	3200	3300	58,2	43,1	51,5	53	55,7	58	0,71	4,4	230
	2000 EC V6	5	2200	3050	3600	4150	4450	78,1	41,6	50,7	53,6	56,8	58,3	0,9	5,3	230
	2500 EC V6	5	2800	4000	4750	5600	5900	102,4	42,5	50,4	55,5	58,7	59,2	1,2	7,3	230
	1000 SC	5	1750	2150	2400	2600	2800		44,9	51,2	53,8	56	57,8	0,55	3,5	230
	1500 SC	5	1950	2700	3200	3550	3850		41,8	48,8	54,2	56,9	58,4	0,72	4,4	230
2000 SC	5	2500	3450	4050	4600	4900		43,1	50,9	54,9	57,4	59,4	0,9	5,3	230	
2500 SC	5	3250	4400	5200	6300	6600		43,1	52,4	56,4	59,4	60,9	1,2	7,3	230	

\*Livello di pressione sonora in dB(A) a 3 m in conformità alla EN ISO 3743-1 e 3744. \*\*Regime dell'acqua 80/60°C alla terza velocità.



CARATTERISTICHE TECNICHE - FINESSE ACQUA CALDA

Modello	Regime acqua [°C]	Velocità 1		Velocità 2		Velocità 3		Velocità 4		Velocità 5		Portata acqua [l/s]	Perdite carico lato acqua [kPa]*	
		Pot. [kW]	Temp. Uscita [°C]	Pot. [kW]	Temp. Uscita [°C]	Pot. [kW]	Temp. Uscita [°C]	Pot. [kW]	Temp. Uscita [°C]	Pot. [kW]	Temp. Uscita [°C]			
Finesse ECM	1 000 EC	+80/+60°C	12,1	55,6	14,8	51,7	16,5	49,5	17,7	48	18,6	47	0,23	8,1
	1 500 EC	+80/+60°C	18,5	55,8	23,2	51,5	25,5	49,5	27,4	48,1	28,6	47,2	0,35	8,4
	2 000 EC	+80/+60°C	25,4	55,6	31,2	51,6	34,6	49,5	37,1	48,1	38,6	47,3	0,47	9,7
	2 500 EC	+80/+60°C	31	56,2	37,7	52,4	42,6	49,9	45,5	48,6	47,6	47,7	0,58	15,4
	1 000 EC	+60/+40°C	6,8	39	8,2	36,6	9	35,4	9,7	34,4	10,1	33,8	0,12	2,7
	1 500 EC	+60/+40°C	10,4	39,2	12,8	36,5	14,1	35,3	15	34,5	15,6	33,9	0,19	2,8
	2 000 EC	+60/+40°C	14,2	39,1	17,3	36,6	19,1	35,4	20,3	34,5	21,1	34	0,25	3
	2 500 EC	+60/+40°C	17,7	39,8	21,3	37,4	23,9	35,9	25,4	35,1	26,5	34,5	0,29	4,4
Finesse+ ECM	1 000 EC V2	+80/+60°C	17,1	48,7	19,5	46,1	20,8	44,7	21,7	43,7	22,4	43,1	0,28	11,4
	1 500 EC V2	+80/+60°C	22,1	52,4	26,8	48,5	29,7	46,4	31,8	44,9	33,1	44,1	0,41	11,1
	2 000 EC V2	+80/+60°C	27,8	53,8	34,6	48,5	38	47,6	41,3	45,8	42,7	45,2	0,53	11,7
	2 500 EC V2	+80/+60°C	36,2	53,2	44,9	48,9	49,9	46,7	54,9	44,6	56,3	44,1	0,69	21,1
	1 000 EC V6	+80/+60°C	27,8	72,9	34	71	36,9	70,1	39,8	69,2	41,8	68,6	0,51	29,5
	1 500 EC V6	+80/+60°C	32	75,4	44,5	72,9	51,5	71,5	56,8	70,5	58,2	70,2	0,71	32,8
	2 000 EC V6	+80/+60°C	42,6	75,3	56,8	73,2	65,5	71,9	73,8	70,6	78,1	70	0,96	30,5
	2 500 EC V6	+80/+60°C	54,2	75,3	74,1	72,8	85,7	71,4	98,2	69,9	102,4	69,4	1,26	54,5
	1 000 EC V2	+60/+40°C	9,4	34,8	10,6	33,3	11,2	32,5	11,7	31,9	12,1	31,5	0,15	3,7
	1 500 EC V2	+60/+40°C	12,3	37,1	14,7	34,7	16,2	33,5	17,3	32,6	17,9	32,1	0,22	3,6
	2 000 EC V2	+60/+40°C	15,5	38	19,1	35,4	20,8	34,2	22,5	33,2	23,2	32,8	0,28	3,8
	2 500 EC V2	+60/+40°C	20,5	37,9	25,1	35,3	27,7	33,9	30,4	32,7	31,1	32,4	0,38	7,2
	1 000 EC V6	+60/+40°C	17,3	52,1	20,8	50,5	22,6	49,8	24,2	49,1	25,4	48,7	0,31	12,2
	1 500 EC V6	+60/+40°C	20,3	54,3	27,7	52,2	31,9	51,1	34,9	50,3	35,7	50,1	0,43	14
	2 000 EC V6	+60/+40°C	26,8	54,1	35,3	52,3	40,4	51,2	45,2	50,3	47,7	49,8	0,58	12,6
	2 500 EC V6	+60/+40°C	34,3	54,3	46,2	52,2	53,1	51,1	60,4	49,9	62,8	49,5	0,76	22,7

Temperatura aria in ingresso + 18° C.

\*Valori dati in velocità 5 (max).

CARATTERISTICHE TECNICHE - FINESSE ELETTRICA

Modello	Velocità 1		Velocità 2		Velocità 3		Velocità 4		Velocità 5		
	Potenza [kW]	Temp. Uscita [°C]	Potenza [kW]	Temp. Uscita [°C]	Potenza [kW]	Temp. Uscita [°C]	Potenza [kW]	Temp. Uscita [°C]	Potenza [kW]	Temp. Uscita [°C]	
Finesse ECM	1 000 EL	9,4	31,5	9,4	27,5	9,4	26	9,4	25,5	9,4	25
	1 500 EL	15	32,5	15	28,5	15	27	15	26	15	25,5
	2 000 EL	19	32	19	28	19	26,5	19	25,5	19	25
	2 500 EL	24,5	33	24,5	28,5	24,5	27	24,5	26	24,5	25,5
Finesse+ ECM	1 000 EL	9,4	26	9,4	24,5	9,4	23,5	9,4	23	9,4	22,5
	1 500 EL	15	29,5	15	26	15	25	15	24,3	15	24,8
	2 000 EL	19	29,5	19	26,5	19	25	19	24,3	19	24
	2 500 EL	24,5	29,5	24,5	26,5	24,5	25	24,5	24	24,5	23,5

Temperatura aria in ingresso + 18° C.

# HARMONY SLIM

BARRIERA D'ARIA PER SETTORE TERZIARIO



## VANTAGGI

Modello compatto: 255 mm.  
Basso livello sonoro.  
Lunghezza disponibile: 1 / 1,5 m.  
Altezza d'installazione fino a 2,5 m.  
Controllo con telecomando a infrarossi per i modelli con batteria.  
Installazione semplificata con staffe di fissaggio.  
Possibilità di controllo di più unità come master/slave.

## APPLICAZIONI E UTILIZZO

Installata sopra l'ingresso, la barriera d'aria Harmony Slim crea uno sbarramento che riduce notevolmente gli scambi tra ambiente interno ed esterno.

Utilizzata in modalità riscaldamento, forma una barriera termica e impedisce l'entrata dell'aria fredda esterna.

Utilizzata senza riscaldamento, evita la penetrazione di odori, insetti, inquinamento esterno e limita l'ingresso dell'aria calda durante l'estate.

Design sobrio per una perfetta integrazione nell'ambiente.

Particolarmente indicata per i locali del settore terziario: negozi, uffici, edifici pubblici.

## GAMMA

2 lunghezze  
1000 mm / 1500 mm.

## 3 tipologie

SC: senza riscaldamento.  
EL: riscaldamento elettrico.  
EC: riscaldamento ad acqua calda.

## 3 livelli di regolazione

- Unità SC: pulsante ON/OFF, bassa velocità/alta velocità.
- Unità EC/EL:
  - telecomando a infrarossi con le seguenti funzioni: ON/OFF; solo ventilazione o con riscaldamento; impostazione temperatura, bassa/alta velocità, livello di potenza della resistenza elettrica e programmazione giornaliera.

- Comando a parete digitale, opzionale, ha le stesse funzioni del telecomando a infrarossi ma con programmazione settimanale.
- Collegamento bus per creare una rete Master/Slave.
- Tutte le unità dispongono di 2 ingressi digitali per contatto porta e/o interruttore.

## DENOMINAZIONE

Modello	Lunghezza mm	Tipologia
Harmony Slim	1000	EL: elettrico EC: acqua calda
	1500	SC: neutra

Listino prezzi pag. 21

## COSTRUZIONE E COMPOSIZIONE

### Involucro

- Pannelli in acciaio zincato con verniciatura epossidica, RAL 9003.
- Le chiusure laterali in materiale plastico.

### Ventilatore

- Ventilatore tangenziale, alimentazione 230 V / 50 Hz.
- Presa preassemblata con 1 m di cavo.

### Riscaldamento

- EL: elettrico  
Resistenza elettrica trifase con protezione termica interna, riarmo automatico, grado di protezione IP 20, alimentazione trifase 400V+N 50Hz.
- EC: acqua calda  
Batteria ad acqua calda 1 rango, temperatura massima acqua + 80 C.

## DIMENSIONI

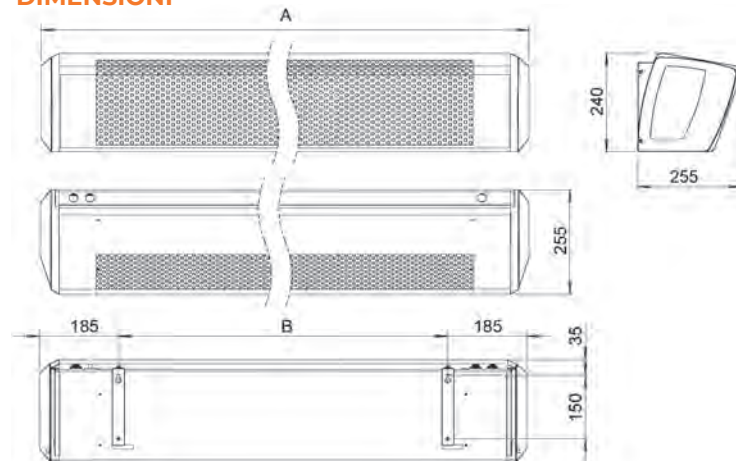

Lunghezza	A [mm]	B [mm]	Peso [kg]		
			SC	EC	EL
1000	1144	774	14	16	16
1500	1644	1274	20	23	23

## ACCESSORI



Comando murale



Contatto porta



Kit valvola a tre vie ON-OFF con attuatore termoelettrico



Kit valvola a due vie ON-OFF con attuatore termoelettrico

CARATTERISTICHE TECNICHE

Modello	Altezza max [m]	Portata d'aria [m <sup>3</sup> /h]		Livello sonoro dB[A]*		Potenza di riscaldamento [kW]**		Alimentazione			Alimentazione resistenza elettrica	
		Vel. min	Vel. max	Vel. min	Vel. max	Vel. min	Vel. max	Potenza [W]	Assorbimento [A]	Tensione [V]	Assorbimento [A]	Tensione [V]
1000 SC	2,5	760	1260	39	49	-	-	86	0,37	230	-	-
1500 SC	2,5	1090	1900	39	50	-	-	134	0,58	230	-	-
1000 EC	2,5	740	1150	39	49	4,56	5,87	86	0,37	230	-	-
1500 EC	2,5	1050	1750	39	50	6,65	8,94	134	0,58	230	-	-
1000 EL	2,5	760	1260	39	49	2	3	86	0,37	230	4,5	3 x 400***
1500 EL	2,5	1090	1900	39	50	3	6	134	0,58	230	9	3 x 400

\* Livello di pressione sonora in dB [A] a 3 metri secondo EN 3744.

\*\* Temperatura ingresso aria: + 18 °C - Temperatura acqua + 80 / + 60 °C.

\*\*\* Resistenza 230 V monofase disponibile su richiesta per questo modello.

HARMONY SLIM AD ACQUA CALDA

Modello	Velocità	Portata d'aria [m <sup>3</sup> /h]	Temperatura acqua + 80 / + 60 °C				Temperatura acqua + 60 / + 40 °C			
			Potenza [kW]	Temperatura aria [°C]	Portata d'aria [l/h]	Perdita di carico acqua [kPa]	Potenza [kW]	Temperatura aria [°C]	Portata d'aria [l/h]	Perdita di carico acqua [kPa]
1000 EC	Min	740	4,56	36,2	196	18	2,63	28,5	113	7
	Max	1150	5,87	33	252	28	3,36	26,6	144	11
1500 EC	Min	1050	6,65	36,7	286	8	3,79	28,7	163	3
	Max	1750	8,94	33,1	385	14	5,06	26,6	217	5

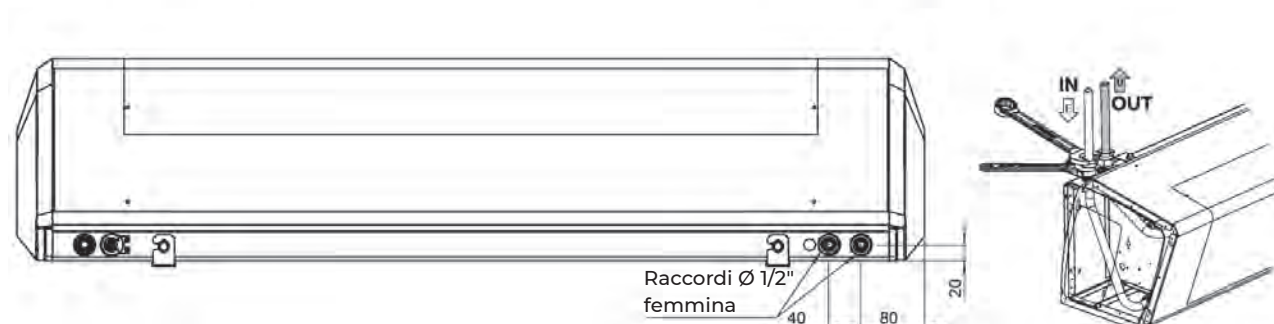
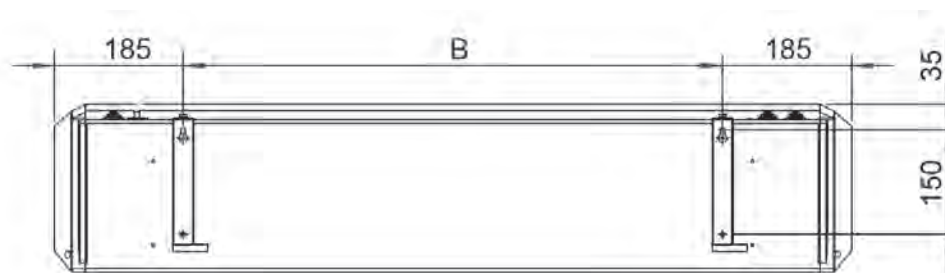



# HARMONY SIGHT

BARRIERA D'ARIA PER SETTORE TERZIARIO



## VANTAGGI

Design moderno ed innovativo con griglia di ripresa invisibile e finitura bicolore.  
Basso livello sonoro.  
Lunghezze disponibili: 1 / 1,5 / 2 / 2,5 m.  
Altezza d'installazione fino a 4 m.  
Possibilità di controllo fino a 11 unità in modalità master/slave.

## APPLICAZIONI E UTILIZZO

Installata sopra l'ingresso, la barriera d'aria Harmony Sight crea uno sbarramento che riduce notevolmente gli scambi tra ambiente interno ed esterno.  
Utilizzata in modalità riscaldamento, forma una barriera termica e impedisce l'entrata dell'aria fredda esterna.  
Utilizzata senza riscaldamento, evita la penetrazione di odori, insetti, inquinamento esterno e limita l'ingresso dell'aria calda durante l'estate.  
Particolarmente indicata per i locali del settore terziario: negozi, uffici, edifici pubblici.

## GAMMA

2 versioni:

Standard: 3800 m/h - Altezza 3,2 m.

Top: 5700 m/h - Altezza 4 m.

4 lunghezze

1000, 1500, 2000, 2500 mm

3 tipologie

SC: senza riscaldamento.

EL: riscaldamento elettrico.

EC: riscaldamento ad acqua calda.

3 livelli di regolazione

■ **Basic:** controllo manuale.

■ **Easy:** controllo touch per gestire la barriera in tutta semplicità (modalità manuale o automatico), visualizzare i guasti, gestire programmazione settimanale / comunicazione BMS.



■ **Super:** controllo touch intelligente che consente regolazione automatica del riscaldamento grazie alla funzione di comunicazione automatico / BMS.



Listino prezzi pag. 21

## DENOMINAZIONE

Modello Harmony Sight	Lunghezza [mm]	Tipologia	Comando
Standard Top	1000	EL: elettrico EC: acqua calda SC: neutra	Basic
	1500		Easy
	2000		Super
	2500		Easy (slave) Super (slave)

## COSTRUZIONE E COMPOSIZIONE

### Involucro

- Grado di protezione IP20.
- Struttura in acciaio zincato bicolore: pannello frontale e superiore RAL 9016, pannello posteriore RAL 9005.
- Griglia di immissione in alluminio.

### Ventilatore

- Ventilatore tangenziale, alimentazione 230 V / 50 Hz.

### Riscaldamento

- **EL: elettrico**  
Resistenza elettrica tecnologia MCI: Alimentazione Tri 400 V + N / 50 Hz  
Riscaldamento istantaneo  
Elevato risparmio energetico

Resistenza agli urti  
Facilità di manutenzione.

- **EC: acqua calda**  
Batteria acqua calda tecnologia CAP: Trattamento antipolvere per una maggior durata  
Riduzione degli interventi di manutenzione.

## DIMENSIONI

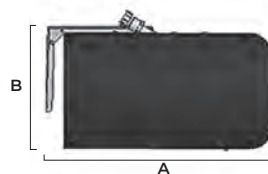

Lunghezza [mm]	A [mm]	B [mm]	C [mm]	Peso [Kg]		
				EL	EC	SC
1000	465	246	1310	29,5	30,1	18,8
1500	465	246	1720	38,6	38,9	27,3
2000	465	246	2220	43,4	45,3	41,7
2500	465	246	2630	56,9	57,4	54,1

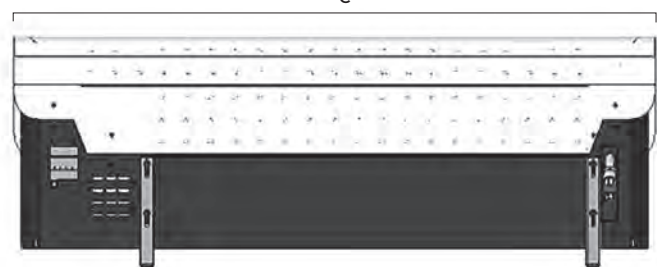

CARATTERISTICHE TECNICHE

Modello	Altezza max [m]	Portata d'aria [m³/h]			Potenza di riscaldamento [kW]**		Livello sonoro dB[A]*			Alimentazione			
		Vel. 1	Vel. 2	Vel. 3	Vel. min	Vel. max	Vel. 1	Vel. 2	Vel. 3	Potenza [kW]	Assorbimento [A]	Tensione [V]	
Harmony Standard	1000 EL	3,2	650	1000	1500	3,16	6,32	43,0	47,5	52,5	6,6	13,8	400
	1500 EL	3,2	1200	1650	2250	5	10	44,0	49,5	53,9	10,3	21,8	400
	2000 EL	3,2	1900	2500	3300	6,32	12,64	43,2	49,8	58,0	13,2	27,5	400
	2500 EL	3,2	2200	3000	3800	8,16	16,32	47,7	52,5	60,3	16,7	26,2	400
	1000 EC	3,2	650	1000	1500	14,1	-	43,0	47,5	52,5	0,17	0,7	230
	1500 EC	3,2	1200	1650	2250	20,6	-	44,0	49,5	53,9	0,24	1	230
	2000 EC	3,2	1900	2500	3300	32,5	-	43,2	49,8	58,0	0,37	1,6	230
	2500 EC	3,2	2200	3000	3800	35,6	-	47,7	52,5	60,3	0,37	1,6	230
	1000 SC	3,2	650	1000	1500	-	-	43,0	47,5	52,5	0,17	0,7	230
	1500 SC	3,2	1200	1650	2250	-	-	44,0	49,5	53,9	0,24	1	230
	2000 SC	3,2	1900	2500	3300	-	-	43,2	49,8	58,0	0,37	1,6	230
	2500 SC	3,2	2200	3000	3800	-	-	47,7	52,5	60,3	0,37	1,6	230
Harmony Top	1000 EL	4	1300	1750	2300	4,74	9,48	52,7	58,3	62,9	9,9	15,4	400
	1500 EL	4	1600	2400	3200	7,5	15	52,9	58,7	63,5	15,5	23,8	400
	2000 EL	4	2500	3500	4500	9,48	18,96	54,4	60,1	65,1	19,8	30,7	400
	2500 EL	4	3500	4600	5700	12,24	24,48	56,0	61,2	66,1	25,3	38,7	400
	1000 EC	4	1300	1750	2300	18,6	-	52,7	58,3	62,9	0,37	1,6	230
	1500 EC	4	1600	2400	3200	25,9	-	52,9	58,7	63,5	0,46	2	230
	2000 EC	4	2500	3500	4500	38,2	-	54,4	60,1	65,1	0,75	3,2	230
	2500 EC	4	3500	4600	5700	48,6	-	56,0	61,2	66,1	0,75	3,2	230
	1000 SC	4	1300	1750	2300	-	-	52,7	58,3	62,9	0,37	1,6	230
	1500 SC	4	1600	2400	3200	-	-	52,9	58,7	63,5	0,46	2	230
	2000 SC	4	2500	3500	4500	-	-	54,4	60,1	65,1	0,75	3,2	230
	2500 SC	4	3500	4600	5700	-	-	56,0	61,2	66,1	0,75	3,2	230

\* Livello di pressione sonora in dB[A] a 3 m in conformità alla EN ISO 3743-1 e 3744.

\*\*Temperatura dell'acqua 80/60 °C Vel. 3.

HARMONY SIGHT AD ACQUA CALDA

Modello	Regime acqua [°C]	Velocità 1		Velocità 2		Velocità 3		Portata acqua [l/s]*	Perdite carico acqua [kPa]*	
		Potenza [kW]	Temp. Uscita [°C]	Potenza [kW]	Temp. Uscita [°C]	Potenza [kW]	Temp. Uscita [°C]			
Harmony Standard	1000 EC	80/60	7,68	57,3	10,6	53	14,1	48,7	0,17	10
	1500 EC	80/60	13,2	54,5	16,6	51,1	20,6	47,8	0,25	7
	2000 EC	80/60	21,8	52,2	26,3	49,4	32,5	46,5	0,61	9
	2500 EC	80/60	24,1	54,5	30,2	51,2	35,6	48,6	0,58	12
	1000 EC	60/40	4,65	40,7	6,32	37,9	8,27	35,2	0,1	4
	1500 EC	60/40	7,81	38,5	9,71	36,5	11,9	34,5	0,14	3
	2000 EC	60/40	12,5	37,6	14,9	35,8	17,7	34,1	0,61	4
	2500 EC	60/40	15,1	38,5	18,6	36,5	21,6	35	0,26	6
Harmony Top	1000 EC	80/60	12,8	50,2	15,6	47	18,6	44,1	0,23	17
	1500 EC	80/60	16,3	51,5	21,5	47,2	25,9	44,1	0,32	11
	2000 EC	80/60	26,3	49,4	32,7	45,9	38,2	43,3	0,47	12
	2500 EC	80/60	35,8	48,5	42,7	45,7	48,6	43,5	0,59	42
	1000 EC	60/40	7,53	36,1	9,09	34,2	10,7	32,5	0,13	7
	1500 EC	60/40	9,51	36,7	12,4	34,1	14,7	32,3	0,18	4
	2000 EC	60/40	14,9	35,8	18,4	33,7	21,3	32,1	0,26	5
	2500 EC	60/40	20,6	35,5	24,3	33,8	27,5	32,4	0,33	8

Temperatura ingresso aria: + 18 °C.

\*Valori riferiti Vel. 3.

## HARMONY SIGHT ELETTRICA

Modello		Velocità 1		Velocità 2				Velocità 3			
		Resistenza 1		Resistenza 1		Resistenza 2		Resistenza 1		Resistenza 2	
		Potenza [kW]	Temp. Uscita [°C]	Potenza [kW]	Temp. Uscita [°C]	Potenza [kW]	Temp. Uscita [°C]	Potenza [kW]	Temp. Uscita [°C]	Potenza [kW]	Temp. Uscita [°C]
Harmony Standard	1000 EL	3,16	32,58	3,16	27,48	6,32	36,96	3,16	24,32	6,32	30,64
	1500 EL	5,00	30,50	5,00	27,09	10,00	36,18	5,00	24,67	10,00	31,33
	2000 EL	6,32	27,98	6,32	25,58	12,64	33,17	6,32	23,75	12,64	29,49
	2500 EL	8,16	29,13	8,16	26,16	16,32	34,32	8,16	24,44	16,32	30,88
Harmony Top	1000 EL	4,74	28,94	4,74	26,13	9,48	34,25	4,74	24,18	9,48	30,37
	1500 EL	7,50	32,06	7,50	27,38	15,00	36,75	7,50	25,03	15,00	32,06
	2000 EL	9,48	29,38	9,48	26,13	18,96	34,25	9,48	24,32	18,96	30,64
	2500 EL	12,24	28,49	12,24	25,98	24,48	33,97	12,24	24,44	24,48	30,88

Temperatura ingresso aria: + 18 °C.

## ACCESSORI

### Contatto porta

Utilizzato per avviare o arrestare la barriera d'aria in funzione dell'apertura o della chiusura delle porte.



### Termostato ambiente

Utilizzato per avviare o arrestare la barriera d'aria in funzione di una temperatura impostata dall'utente, compresa tra i 5 e i 30 °C.



### Valvola a 3 vie motorizzata.



### Microinterruttore

Utilizzato per avviare o arrestare la barriera d'aria in funzione dell'apertura o della chiusura delle porte.



### Orologio programmatore

Utilizzato per avviare o arrestare la barriera d'aria in funzione delle fasce orarie impostate dall'utente. La barriera d'aria può essere utilizzata manualmente al di fuori di queste fasce.





# REGOLAZIONE

MODALITÀ DI REGOLAZIONE CON I DIVERSI COMANDI



BASIC



EASY



SUPER

Informazioni generali	BASIC	EASY	SUPER
Tipo di comando	Manuale	Touch screen	Touch screen
Interruttore	✓	✓	✓
<b>Regolazione della portata d'aria</b>			
Modalità di funzionamento	Manuale	Manuale/Auto	Manuale/Auto
Gestione di apertura/chiusura porta (velocità costante, adeguamento alla regolazione)	✓	✓	✓
<b>Regolazione temperatura</b>			
Regolazione della temperatura di immissione	X	Termostato ambiente	✓
Regolazione della batteria elettrica	Arresto / Resistenza 1 / Resistenza 2	Arresto / Resistenza 1 / Resistenza 2	PWM
Regolazione della batteria acqua calda	Avvio / Arresto	Avvio / Arresto	0-10 V
Misura della temperatura	X	Sonda Interna/Esterna	Sonda Interna/Esterna
Modalità estate/inverno	X	X	✓
Boost di riscaldamento	X	X	✓
<b>Manutenzione e sicurezza</b>			
Allarme pulizia filtri	X	✓	✓
<b>Altre funzioni</b>			
Programmazione oraria	In opzione (orologio)	✓	✓
Comando master/slave, fino a 11 barriere	X	(1+10)	(1+10)
Segnalazione anomalie	X	✓	✓
Comunicazione GTC	X	Modbus RTU	Modbus RTU / TCP
Modalità auto-apprendimento	X	X	

## COLLEGAMENTO DEGLI ACCESSORI

Con batteria elettrica



Con batteria ad acqua calda o neutra

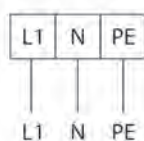

## INDUSSY 2

BARRIERA D'ARIA PER SETTORE INDUSTRIALE

### VANTAGGI

Portate d'aria sino a 18.500 m<sup>3</sup>/h.  
Installazione orizzontale o verticale.  
Assemblaggio semplice dei moduli.  
Straw-System Technology per un flusso d'aria compatto e lineare.  
Ampia gamma di accessori.

### APPLICAZIONI E UTILIZZO

Previene l'ingresso dell'aria esterna nei locali industriali, hall, hangars, garages.

### GAMMA

#### 3 lunghezze

- 1650, 2200, 2750 mm, con portate d'aria sino a 18.500 m<sup>3</sup>/h.

#### 3 tipologie

- SC: senza riscaldamento.
- EL: riscaldamento elettrico. Potenza da 24,3 kW a 40,5 kW.
- EC: riscaldamento acqua calda con potenze da 37 a 154 kW. Lancio fino a 8 m in altezza e sino a 12 m in larghezza con due lame contrapposte.

### OPZIONI

- Gamma con motori ECM, prezzi a richiesta.



### DENOMINAZIONE

Modello	Taglia	Tipologia
Indussy 2	1650	SC
	2200	EL
	2700	EC

Listino prezzi pag. 23

### COSTRUZIONE E COMPOSIZIONE

#### Involucro

- Grado di protezione IP20.
- Struttura in acciaio verniciato RAL9016.

#### Ventilatore

- Elicoidale.

#### Alimentazione

- Modelli EL (con batteria elettrica): 400V+N per la batteria/ monofase 230 V per il motore.
- Modelli EC (batteria acqua): SC (senza riscaldamento) monofase 230 V.

#### Sistema di regolazione

Permette di pilotare la barriera con uno o più contatti esterni sonda di temperatura, micro interruttore da porta, timer di programmazione.

### STRAW-SYSTEM TECHNOLOGY

Sistema che permette di migliorare la linearità del flusso, grazie all'equilibratura dell'aria e la soppressione delle turbolenze.

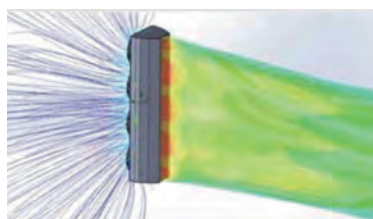
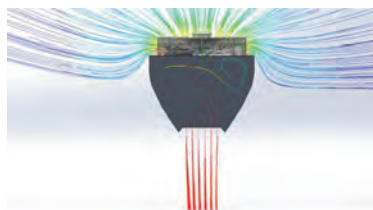

### DIMENSIONI

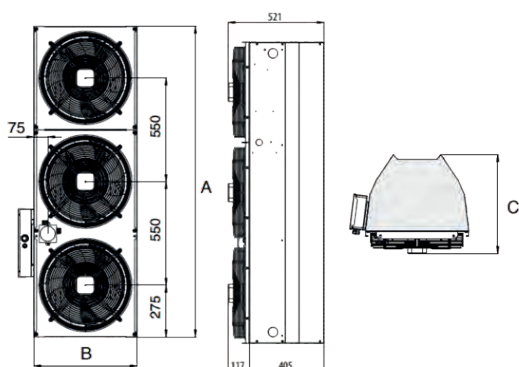

Modello	Dimensioni [mm]			Peso [Kg] SC/EL/EC	Motori
	A lunghezza	B larghezza	C profondità		
Indussy 2	1650	1650	551	51/55/60	3
	2200	2200	551	69/74/78	4
	2750	2750	551	83/89/98	5

Le 3 lunghezze 1650, 2200 e 2750 mm possono essere combinate tra loro per ottenere la lunghezza o l'altezza desiderata.

CARATTERISTICHE TECNICHE

Modello	H installaz. max m*	Q [m³/h]	Livello sonoro dB[A]		Potenza di riscaldamento [kW]	Nr motori per modulo	Alimentazione motori [V/A]	Alimentazione resist. elettrica [V/A]	
			3 m**	5 m**					
Indussy 2	1650 SC	7,5	11.550	67,5	63	-	3	230/3,9	-
	1650 EC	7,5	10.300	67,5	63,1	50,4/75,2/91,3***	3	230/3,9	-
	1650 EL	7,5	11.500	67,5	63	24,3	3	230/3,9	400/35,2
	2200 SC	8	15.100	69,3	64,9	-	4	230/5,1	-
	2200 EC	8	13.700	68,4	64	67,6/101/123***	4	230/5,1	-
	2200 EL	8	15.100	69,3	64,9	32,4	4	230/5,1	400/47,0
	2750 SC	7,5	18.500	71,1	66,7	-	5	230/6,5	-
	2750 EC	7,5	17.000	70	65,5	84,5/127/154***	5	230/6,7	-
	2750 EL	7,5	18.500	71,1	66,7	40,5	5	230/6,5	400/58,6

\* Distanza alla quale la velocità dell'aria passa al di sotto dei 3m/s, condizioni ottimali previste dalla norma ISO 27327-1.

\*\* Livello di pressione sonora in dB(A) a 3 m conformi alle norme EN ISO 3743 e 3744.

\*\*\* 1° Valore temperatura acqua 70/50°C e temperatura dell'aria a 15°C.  
2° Valore temperatura acqua 90/70°C e temperatura dell'aria a 15°C.  
3° Valore temperatura acqua 110/80°C e temperatura dell'aria a 15°C.

REGOLAZIONE

Tipo di regolatore	RB1-7A	STRA1	IC-M
Numero di velocità	3	5	5
Riscaldamento elettrico	✓		✓
Riscaldamento acqua	✓ On/Off		✓ 0-10 V
Contatto porta	✓	✓	✓
Termostato	✓		✓
Indicatore apertura porta	✓		✓
Protezione anti-gelo	✓		✓
Collegamento Master/Slave max	✓ sino a 6		✓
Funzione GTC			✓
<b>Regolazione con comando remoto</b>	<b>RB1</b>		
Ampere/Alimentazione	7A / 230V		
Controllo sino a	5 motori (30 se montati in serie)		
<b>Regolazione manuale</b>	<b>STRA1</b>		
Ampere/Alimentazione	5A / 230V	7,5A / 230V	16A / 230V
Controllo sino a	3 motori	5 motori	12 motori
<b>Regolazione GTC</b>	<b>IC-M</b>		
Programmazione oraria	5A / 230V	7A / 230V	16A / 230V
Comando master/slave, fino a 11 barriere	3 motori	5 motori	11 motori

ACCESSORI DI SUPPORTO

- Kit sospensione muro o soffitto.
- Barre di supporto.
- Piedistallo orientabile.
- Barre di fissaggio a pavimento.
- Sonda di temperatura.
- Micro interruttore-porta.
- Timer programmabile SH.
- Valvola termostatica.

ACCESSORI DI REGOLAZIONE

- Contattori di potenza per INDUSSY 2 EL.



# HARMONY VERTICAL

BARRIERA D'ARIA VERTICALE PER IL SETTORE TERZIARIO



## VANTAGGI

Installazione verticale.  
Griglia di mandata orientabile in acciaio inox.  
Silenziosa.  
Lancio fino a 4 m.  
Modelli elettrici/acqua calda/senza riscaldamento.

Particolarmente indicata per i locali del settore terziario: negozi, uffici, edifici pubblici.  
Possibilità di controllare fino a 11 apparecchi in master/slave.

## APPLICAZIONI E UTILIZZO

Posizionata accanto ad un'apertura genera uno sbarramento che riduce notevolmente gli scambi tra ambiente interno ed esterno.  
Utilizzata in modalità riscaldamento, forma una barriera termica e impedisce l'entrata dell'aria fredda.  
Utilizzata senza riscaldamento, evita la penetrazione di odori, insetti, inquinamento esterno e limita l'ingresso dell'aria calda durante l'estate.

## GAMMA

### Altezza

- 2500 mm

### 3 tipologie

- SC: senza riscaldamento.
- EL: riscaldamento elettrico.  
Potenza: 24 KW e 36 KW.  
Portata d'aria: 5.400 m<sup>3</sup>/h.
- EC: riscaldamento ad acqua.  
Potenza: 41,1 KW.  
Portata d'aria: 5.100 m<sup>3</sup>/h.

## DENOMINAZIONE

Modello	Taglia	Tipologia
Harmony Vertical	E24	SC EL EC
	E36	
	EC41	
	SC	

Listino prezzi pag. 22

## COSTRUZIONE E COMPOSIZIONE

### Involucro

- Grado di protezione IP20.
- Struttura in acciaio verniciato RAL9016.

### Ventilatore

- Ventilatore centrifugo, alimentazione 230V/50Hz.

### Riscaldamento

- Batteria elettrica con tecnologia MCI, (riscaldamento immediato).
- Elevata reattività del RAC=risparmio energetico, bassa inerzia.
- Elevata resistenza agli urti.
- Facilità di manutenzione.
- Batteria acqua calda con tecnologia CAP (concezione anti-polvere).
- Miglioramento della durata utile del RAC.
- Evita l'accumulo delle polveri.
- Ottimizzazione del passaggio dell'aria.
- Collegamento 3/4".

- V3V + servomotore incluso (versione EC).

### Regolazione

- Pannello di comando con cavi inclusi per regolazione con comando touch.
- 3 velocità di riscaldamento.
- 2 livelli di riscaldamento elettrico.
- Funzione post-ventilazione: 30 secondi sulla versione elettrica.
- Possibilità di controllare fino a 11 apparecchi in master/slave.
- Valvola a 3 vie con servomotore monitorato dal pannello di comando (versione EC).

## INSTALLAZIONE E INGOMBRI



Sez. orizzontale

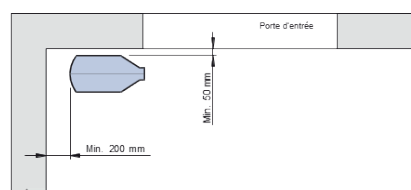

Sez. verticale

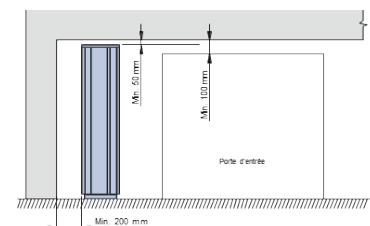

ACCESSORI

Contatto porta

Utilizzato per avviare o arrestare la barriera d'aria in funzione dell'apertura o della chiusura delle porte.



Microinterruttore

Utilizzato per avviare o arrestare la barriera d'aria in funzione dell'apertura o della chiusura delle porte.



Termostato ambiente

Utilizzato per avviare o arrestare la barriera d'aria in funzione di una temperatura impostata dall'utente, compresa tra i 5 e i 30 °C.



Valvola a 3 vie motorizzata.



HARMONY VERTICAL

Modello	Lancio max [m]	Portata [m³/h]	Livello sonoro dB[A] a 3 m	Potenza elettrica [kW]	Alimentazione motori [V/A]	Peso [Kg]	
Harmony Vertical	E24	4	4600	54,5	24 + 1,65	400+N/42	103
	E36	4	4600	54,5	36 + 1,65	400+N/59,2	103
	EC	4	4350	54	1,65	230/7	104
	SC	4	4700	54,9	1,65	230/7	95

HARMONY VERTICAL ACQUA CALDA

Modello	Caratteristiche termiche	60/40 [°C]	80/60 [°C]
Harmony Vertical	Portata m³/h	4700	4700
	Potenza (kW)	24,2	41,5
	Temp. Uscita (°C)*	34,60	46,5
	Flusso acqua (l/s)	0,3	0,5

\*Temperatura ingresso aria: + 18 °C.

# LISTINO PREZZI



## HARMONY ONE EVO

Modello	Lunghezza	Codice	Prezzo [€]
One Evo	600	074760003765	1.083,00
	900	074760003766	1.246,00

Prezzi comprensivi di comando e staffe.



## HARMONY FINESSE BASIC ECM

Modello	Harmony Finesse			Harmony Finesse +ECM		
	Lunghezza	Codice	Prezzo [€]	Lunghezza	Codice	Prezzo [€]
Batteria elettrica	1000 EL	074761033326	4.609,00	1000 EL	074761033246	5.176,00
	1500 EL	074761033327	6.210,00	1500 EL	074761033266	6.771,00
	2000 EL	074761033328	7.207,00	2000 EL	074761033286	7.802,00
	2500 EL	074761033329	8.780,00	2500 EL	074761033306	9.865,00
Acqua calda	1000 EC	074761033330	4.281,00	1000 EC 2R	074761033256	4.846,00
		074761033261	6.425,00			
	1500 EC	074761033331	5.607,00	1500 EC 2R	074761033276	6.177,00
		074761033281	7.933,00			
	2000 EC	074761033332	6.742,00	2000 EC 2R	074761033296	7.357,00
		074761033301	9.384,00			
2500 EC	074761033333	8.187,00	2500 EC 2R	074761033316	9.273,00	
	074761033321	12.933,00				
Neutra (senza batteria riscald.)	1000 SC	074761033334	3.589,00	1000 SC	074761033251	4.152,00
	1500 SC	074761033335	4.786,00	1500 SC	074761033271	5.346,00
	2000 SC	074761033336	5.746,00	2000 SC	074761033291	6.349,00
	2500 SC	074761033337	6.849,00	2500 SC	074761033311	7.934,00

Prezzi comprensivi di comando.

Cavo di connessione escluso.

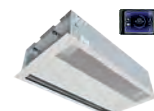

## HARMONY FINESSE EASY ECM

Modello	Harmony Finesse			Harmony Finesse +ECM		
	Lunghezza	Codice	Prezzo [€]	Lunghezza	Codice	Prezzo [€]
Batteria elettrica	1000 EL	074761033338	5.536,00	1000 EL	074761033247	6.103,00
	1500 EL	074761033339	7.137,00	1500 EL	074761033267	7.698,00
	2000 EL	074761033340	8.134,00	2000 EL	074761033287	8.729,00
	2500 EL	074761033341	9.707,00	2500 EL	074761033307	10.791,00
Acqua calda	1000 EC	074761033342	5.385,00	1000 EC 2R	074761033257	5.950,00
				1000 EC 6R	074761033262	7.529,00
	1500 EC	074761033343	6.711,00	1500 EC 2R	074761033277	7.281,00
				1500 EC 6R	074761033282	9.037,00
	2000 EC	074761033344	7.846,00	2000 EC 2R	074761033297	8.457,00
				2000 EC 6R	074761033302	10.488,00
2500 EC	074761033345	9.291,00	2500 EC 2R	074761033317	10.377,00	
			2500 EC 6R	074761033322	14.036,00	
Neutra (senza batteria riscald.)	1000 SC	074761033346	4.584,00	1000 SC	074761033252	5.147,00
	1500 SC	074761033347	5.781,00	1500 SC	074761033272	6.341,00
	2000 SC	074761033348	6.742,00	2000 SC	074761033292	7.344,00
	2500 SC	074761033349	7.844,00	2500 SC	074761033312	8.929,00

Prezzi comprensivi di comando e cavo di connessione (5 m).



HARMONY FINESSE SUPER ECM

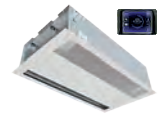

Modello	Harmony Finesse			Harmony Finesse +ECM		
	Lunghezza	Codice	Prezzo [€]	Lunghezza	Codice	Prezzo [€]
Batteria elettrica	1000 EL	074761033362	5.925,00	1000 EL	074761033249	6.493,00
	1500 EL	074761033363	7.527,00	1500 EL	074761033269	8.088,00
	2000 EL	074761033364	8.524,00	2000 EL	074761033289	9.119,00
	2500 EL	074761033365	10.096,00	2500 EL	074761033309	11.181,00
Acqua calda	1000 EC	074761033366	5.565,00	1000 EC 2R	074761033259	6.130,00
				1000 EC 6R	074761033264	7.709,00
	1500 EC	074761033367	6.891,00	1500 EC 2R	074761033279	7.461,00
				1500 EC 6R	074761033284	9.217,00
	2000 EC	074761033368	8.026,00	2000 EC 2R	074761033299	8.641,00
				2000 EC 6R	074761033304	10.669,00
	2500 EC	074761033369	9.471,00	2500 EC 2R	074761033319	10.557,00
				2500 EC 6R	074761033324	14.217,00
Neutra (senza batteria riscald.)	1000 SC	074761033370	4.782,00	1000 SC	074761033254	5.344,00
	1500 SC	074761033371	5.978,00	1500 SC	074761033274	6.538,00
	2000 SC	074761033372	6.939,00	2000 SC	074761033294	7.541,00
	2500 SC	074761033373	8.042,00	2500 SC	074761033314	9.127,00

Prezzi comprensivi di comando e cavo di connessione (5 m).

HARMONY SLIM



Modello	Lunghezza	Harmony	
		Codice	Prezzo [€]
Batteria elettrica	1000 EL	074761010512	2.358,00
	1500 EL	074761010513	2.749,00
Acqua calda	1000 EC	074761010514	2.334,00
	1500 EC	074761010515	2.574,00
Neutra (senza batteria riscald.)	1000 SC	074761010510	1.644,00
	1500 SC	074761010511	1.862,00

Prezzi comprensivi di staffe e comando.

HARMONY SIGHT BASIC



Modello	Lunghezza	Standard		Top	
		Codice	Prezzo [€]	Codice	Prezzo [€]
Batteria elettrica	1000 EL	074761022262	2.733,00	074761022274	3.707,47
	1500 EL	074761022263	3.313,00	074761022275	4.870,43
	2000 EL	074761022264	3.740,00	074761022276	5.803,12
	2500 EL	074761022265	4.511,00	074761022277	7.079,85
Acqua calda	1000 EC	074761022286	2.863,00	074761022298	3.479,94
	1500 EC	074761022287	3.368,00	074761022299	4.664,20
	2000 EC	074761022288	3.783,00	074761022300	5.431,05
	2500 EC	074761022289	4.617,00	074761022301	6.625,84
Neutra (senza batteria riscald.)	1000 SC	074761022310	2.258,00	074761022322	3.236,66
	1500 SC	074761022311	2.707,00	074761022323	4.011,00
	2000 SC	074761022312	3.116,00	074761022324	4.979,32
	2500 SC	074761022313	3.578,00	074761022325	6.074,68

Prezzi comprensivi di staffe e comando.



## HARMONY SIGHT EASY

Modello	Lunghezza	Standard		Top	
		Codice	Prezzo [€]	Codice	Prezzo [€]
Batteria elettrica	1000 EL	074761022266	4.040,00	074761022278	4.541,00
	1500 EL	074761022267	4.521,00	074761022279	5.690,00
	2000 EL	074761022268	4.893,00	074761022280	6.640,00
	2500 EL	074761022269	5.741,00	074761022281	8.101,00
Acqua calda	1000 EC	074761022290	4.028,00	074761022302	5.643,00
	1500 EC	074761022291	4.438,00	074761022303	6.579,00
	2000 EC	074761022292	4.811,00	074761022304	7.194,00
	2500 EC	074761022293	5.654,00	074761022305	8.776,00
Neutra (senza batteria riscald.)	1000 SC	074761022314	2.258,00	074761022326	4.046,00
	1500 SC	074761022315	3.858,00	074761022327	5.014,00
	2000 SC	074761022316	4.238,00	074761022328	6.225,00
	2500 SC	074761022317	4.836,00	074761022329	7.594,00

Prezzi comprensivi di comando e staffe.



## HARMONY SIGHT SUPER

Modello	Lunghezza	Standard		Top	
		Codice	Prezzo [€]	Codice	Prezzo [€]
Batteria elettrica	1000 EL	074761022270	4.512,00	074761022282	5.447,00
	1500 EL	074761022271	5.195,00	074761022283	6.828,00
	2000 EL	074761022272	5.480,00	074761022284	8.694,00
	2500 EL	074761022273	6.412,00	074761022285	9.721,00
Acqua calda	1000 EC	074761022294	4.360,00	074761022306	6.771,00
	1500 EC	074761022295	4.740,00	074761022307	7.894,64
	2000 EC	074761022296	5.784,00	074761022308	8.632,00
	2500 EC	074761022297	6.360,00	074761022309	10.531,00
Neutra (senza batteria riscald.)	1000 SC	074761022318	3.736,00	074761022330	4.856,00
	1500 SC	074761022319	4.129,00	074761022331	6.017,00
	2000 SC	074761022320	4.514,00	074761022332	7.469,00
	2500 SC	074761022321	4.987,00	074761022333	9.113,00

Prezzi comprensivi di comando e staffe.



## HARMONY VERTICAL

Modello	Codice	Prezzo [€]	
Batteria elettrica	EL 24 EASY	074761019375	11.811,00
	EL 36 EASY	074761019377	11.706,00
Acqua calda	EC EASY	074761019371	10.623,00
	EC SUPER	074761019373	12.114,00
Neutra	SC EASY	074761019367	8.467,00
	SC SUPER	074761019369	9.527,00

Prezzi comprensivi di comando.

ACCESSORI PER: HARMONY FINESSE, HARMONY SIGHT, HARMONY VERTICAL, HARMONY SLIM

Modello	Comando compatibile	Codice	Prezzo [€]
Micro contatto porta	Comando Easy/Super	074701076119	36,00
Microinterruttore	Comando Basic	074701971353	205,00
Comando a parete	Harmony Slim	074700142066	239,00
Microinterruttore	Harmony Slim	074761010517	203,00
Termostato ambiente	Comando Basic	074701076110	56,00
Orologio programmabile	Comando Easy/Super	074701076111	315,00
Valvola a 3 vie motorizzata 230V	Comando Basic/Easy KVS7	074761021676	530,00
	Comando Basic/Easy KVS11	074761001499	535,00
	Comando Basic/Easy KVS15	074761001500	556,00
Valvola a 3 vie motorizzata da 0-10V	Comando Super KVS 4 D.20	074761021677	1.371,00
	Comando Super KVS 6,3 D.20	074761021678	1.371,00
	Comando Super KVS 6,3 D.25	074761021679	1.524,00
	Comando Super KVS 10 D.25	074761021680	1.524,00
	Comando Super KVS 16 D.32	074761021681	2.179,00
Cavo connessione 10m	Comando Easy/Super	074760009178	59,00
Cavo connessione 30m	Comando Easy/Super	074760009180	90,00



INDUSSY 2

Modello	Codice	Prezzo [€]	
Batteria elettrica	1650 EL	074760051787	3.907,00
	2200 EL	074760051790	5.285,00
	2750 EL	074760051793	6.237,00
Acqua calda	1650 EC	074760051788	3.677,00
	2200 EC	074760051792	5.088,00
	2750 EC	074760051795	6.073,00
Neutra (senza batteria riscald.)	1650 SC	074760051789	2.922,00
	2200 SC	074760051791	3.907,00
	2750 SC	074760051794	4.563,00



REGOLAZIONE INDUSSY 2

Modello	Ampere	Codice	Prezzo [€]
RBI	7A	074761019362	1.511,00
STRAI	5A	074760051804	502,00
	7,5A	074760051805	717,00
	16A	074760051806	2.413,00
IC-M	4A	074761019365	2.988,00
	7A	074761019366	3.172,00
	16A	074761019364	3.390,00

ACCESSORI DI SUPPORTO INDUSSY 2

Modello	Codice	Prezzo [€]
Sospensione parete orizzontale	074760051796	374,00 / Cad.
Sospensione soffitto orizzontale	074760051797	223,00 / Cad.
Barra di sospensione orizzontale	074760051798	64,00 / Coppia
Piedistallo orientabile verticale	074760051799	438,00 / Cad.
Sospensione parete verticale	074760051800	80,00 / Cad.
Barra di fissaggio verticale	074760051801	32,00 / Coppia

ACCESSORI DI REGOLAZIONE INDUSSY 2

Modello	Compatibile con INDUSSY 2	Codice	Prezzo [€]
KIT CONTATTORI 25A	1650 EL	074760040894	472,00
	2200 EL	074760040894	472,00
KIT CONTATTORI 40A	2750 EL	074760040895	993,00



## 1. Accettazione ordini

Tutti gli ordini sono subordinati alle Condizioni Generali, di seguito riportate.

La trasmissione di un ordine comporta pertanto la loro conoscenza ed accettazione incondizionata. Qualsiasi modifica o annullamento di un ordine ha valore solo se pattuito per iscritto e comunque pervenuto non oltre le 48 ore successive dall'emissione dello stesso. Non è comunque prevista la possibilità di annullamento di un ordine relativo ai prodotti appositamente predisposti.

## 2. Termini di consegna e spedizione ordini

Il termine di consegna è puramente indicativo, decorre dall'accettazione dell'ordine ed è evidenziato, nella conferma d'ordine, con l'indicazione della settimana prevista.

Eventuali ritardi non danno diritto al committente di annullare la vendita, di rifiutare la merce o di pretendere un risarcimento danni.

Il termine di consegna sarà rispettato solo nel caso in cui l'acquirente abbia adempiuto agli obblighi contratti nei nostri confronti.

Tutti gli ordini saranno evasi con unica spedizione, salvo diverso accordo.

La consegna è da intendersi franco nostro magazzino, salvo diverse indicazioni.

## 3. Trasporti

Il materiale viaggia a rischio e pericolo del committente anche in caso di spedizione in Porto Franco.

L'acquirente deve verificare l'integrità della merce ricevuta e contestare al vettore eventuali danni o ammanchi.

Eventuali reclami riguardanti difetti apparenti della merce dovranno essere trasmessi per iscritto, entro otto giorni dalla data di ricevimento.

## 4. Resi

Non si accettano materiali di ritorno.

Eventuali resi devono essere preventivamente autorizzati e dovranno essere effettuati franco nostro magazzino, con trasporto a carico dell'acquirente.

I materiali potranno essere solo di tipo standard e ancora conservati in imballo originale.

I resi autorizzati, dopo opportuna verifica qualitativa e quantitativa, saranno accreditati al prezzo di vendita dedotto il 30% dello stesso a copertura delle spese di magazzinaggio, di controllo delle merci ed amministrative.

## 5. Prodotti, prezzi e fatturazione

La nostra società si riserva di apportare, in qualunque momento, le modifiche costruttive e dimensionali che riterrà utili ai prodotti presenti ed illustrati nei nostri cataloghi e sui nostri siti internet.

I prezzi indicati nei listini sono suscettibili di modifiche senza alcun preavviso.

I prezzi sono espressi in Euro, al netto di IVA, spese di imballaggio e trasporto.

## 6. Condizioni di pagamento

Il pagamento della prima fornitura deve essere effettuato con bonifico anticipato o in contanti.

I pagamenti dovranno essere indirizzati esclusivamente alla nostra Società secondo le modalità pattuite nella conferma d'ordine e sarà ritenuta valida la sola nostra quietanza.

Il mancato rispetto delle condizioni di pagamento concordate e/o il mutamento delle condizioni patrimoniali del Committente e/o altri fatti idonei a ridurre la fiducia nel Committente, daranno diritto alla nostra Società di:

**a.** richiedere l'immediato pagamento di tutti i crediti con immediata decadenza del beneficio del termine per qualsiasi fornitura già posta in essere;

**b.** porre come condizione al completamento di forniture in corso il pagamento anticipato oppure la prestazione di adeguate garanzie bancarie e/o personali;

**c.** recedere da contratti di fornitura nonché richiedere il risarcimento dei danni per l'inadempimento.

In caso di mancato pagamento nei termini stabiliti matureranno interessi al tasso e con le modalità di cui al D. Lgs. n. 231/2002 e spetterà il rimborso di ogni eventuale spesa legale sostenuta anche stragiudiziale.

## 7. Riserva di proprietà.

Indipendentemente dal momento della consegna dei materiali e dal momento in cui viene assunto il rischio, il passaggio di proprietà dei materiali stessi avviene con il pagamento dell'intero prezzo previsto dal contratto, ai sensi e per gli effetti dell'art. 1523 c.c.

## 8. Garanzie

La garanzia ha una validità di 12 mesi.

La durata della garanzia decorre dalla data di consegna ed eventuali riparazioni o modifiche non comportano il prolungamento della stessa.

La garanzia è valida limitatamente al materiale da noi fornito e sussiste solo nei confronti del committente e non verso terzi cui la merce è stata ceduta.

La garanzia non si applica in caso di montaggio non a regola d'arte, di collegamento errato, di modifiche apportate dall'acquirente, di cattive condizioni di conservazione.

La nostra responsabilità non comprende il pagamento di risarcimenti.

## 9. Foro Competente

Per qualsiasi controversia sull'esecuzione e/o interpretazione delle presenti condizioni generali di contratto è competente il Foro di Milano.





Success

Support

Contact

# France Air

ITALIA

REV.04/2024



FGA AEROTERMICA ITALIANA



GAMMA PRODOTTI



CATALISTINO



LAME D'ARIA



RECUPERATORI



VMC

France Air Italia S.r.l.  
Via Marconato, 19/B  
20811, Cesano Maderno (MB) Italy  
[www.vmc-franceair.com](http://www.vmc-franceair.com)  
Tel. +39 (0) 3621867800 R.A.

**Ufficio Commerciale:** [offerte@vmc-franceair.it](mailto:offerte@vmc-franceair.it)  
**Ufficio Tecnico:** [tecnico@vmc-franceair.it](mailto:tecnico@vmc-franceair.it)  
**Ufficio Ordini:** [ordini@vmc-franceair.it](mailto:ordini@vmc-franceair.it)  
**Ufficio Spedizioni:** [logistica@vmc-franceair.it](mailto:logistica@vmc-franceair.it)  
**Ufficio Amministrazione:** [amministrazione@vmc-franceair.it](mailto:amministrazione@vmc-franceair.it)

