

**ALSVÅG**<sup>®</sup>

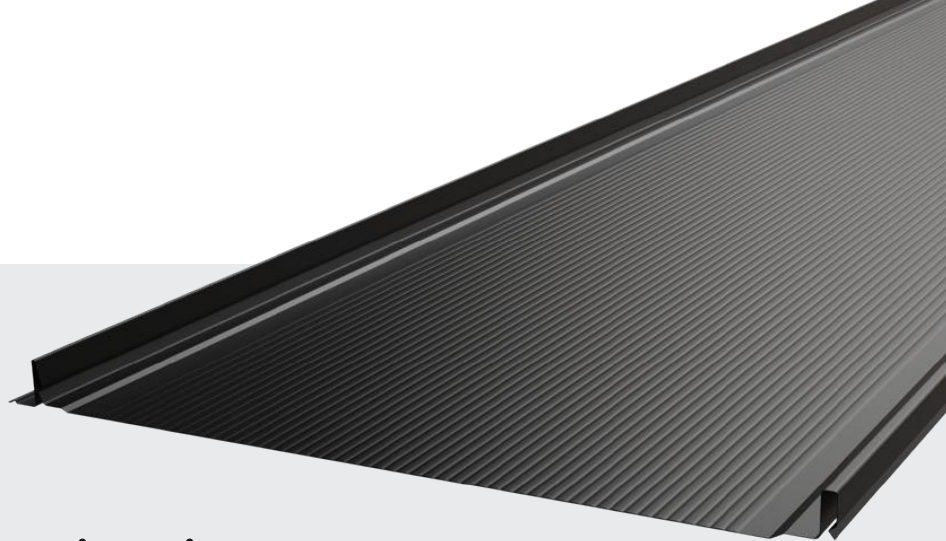

# Monteringsanvisning for **ALSVÅG**<sup>®</sup> **KLIKK**



# Før du begynner

## ANSKAFFELSE AV NYTT TAK

Denne monteringsveiledningen/ -anvisningen tar deg gjennom montasje av **ALSVÅG® KLIKK** fra begynnelse til slutt. Når du kontakter din forhandler, er det greit å ha en målsatt skisse av taket. Ut fra dette kalkuleres alt du trenger til ditt nye tak. Vær oppmerksom på at ting som taksikring og takrenner har komponenter som må på plass før selve taket monteres. Be derfor om komplett tilbud.

I utgangspunktet er **ALSVÅG® KLIKK** enkelt å legge, men konstruksjoner utover vanlig saltak; Grad/ valm og gjennomføringer ved pipe, luftinger, etc. kan det være greit at jobben utføres av godkjent håndverker for best mulig resultat. De fleste forhandlere formidler håndverkere.

## TAKSIKRING

ALSVÅG PLATER AS lagerfører standardutstyr til alle våre plateprodukter. Til andre profiler og andre taktyper kan slikt skaffes på bestilling. For montering, se [alsvag.no](http://alsvag.no)

## KONTROLL OG MÅLTAKING AV TAKET

Det er viktig å gjøre et nøye forarbeid. Sjekk at underlaget er fritt for skader og i god stand. **ALSVÅG® KLIKK** skal monteres på tett underlag.

Kontroller at taket er i rett vinkel for montasjestart, malene C og D og diagonalene A og B. Hvis profilen legges på bærolekt, må lektbredden være minimum 68 mm og avstand mellom lekt maks c/c 300 mm. Siste bærolekt monteres ca. 100 mm fra mønet.

Ved montering på lekt så vil det være større fare for støy fra platene.

**ALSVÅG® KLIKK** anbefales lagt på taktro!

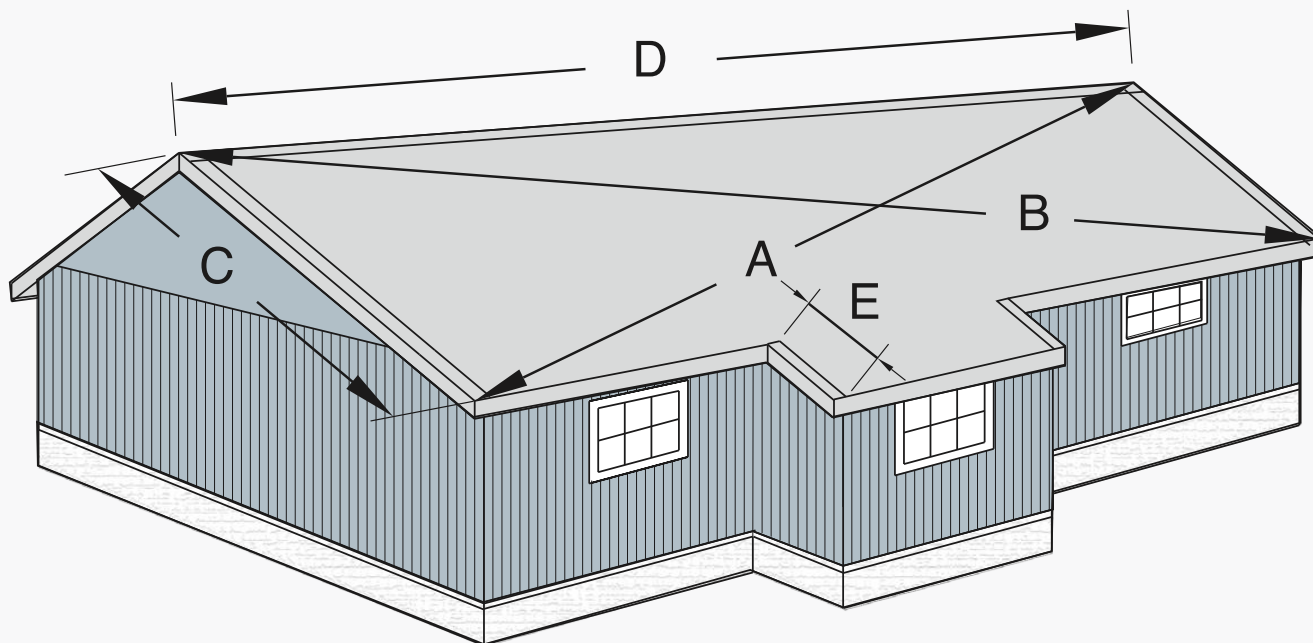

# Viktige forberedelser

## MOTTAK AV VARER:

Sjekk for synlige skader på emballasje og produktene. Også eventuelle avvik på fraktseddel. Sjekk at pakkseddel og det som er levert stemmer overens. Meld eventuelle skader og eller mangler til forhandler umiddelbart.

Ved lagring av mottatt pakke må en forvise seg at det ikke er fuktighet i platepakken. Plater skal lagres tørt og luftig under tak eller annen beskyttelse.

## SIKKER BRUK:

- Ordentlig stillaser
- Sikringstau
- Hansker
- Verneklær
- Sklisikre sko med myke såler
- Sikkerhetssele
- Hørselvern

## UTSTYR:

- Drill m/ trinnløs hastighet og moment
- Bits
- Stikksag/ sirkelsag med blad for tynnplater
- Platesaks
- Tommestokk/ målebånd
- Plasthammer
- Tetningsmasse
- Falsetang



## UTFORMING AV ARBEIDSPLASSEN:

Arbeidsbenk for kapping og tilpasning av platene. Hvis platene tilpasses, anbefales det å bruke platesaks og/eller sirkelsag med et blad beregnet for tynne metallplater.

**HUSK! Benytt aldri vinkelsliper. Da ødelegges platas galvanisering og lakkering.**

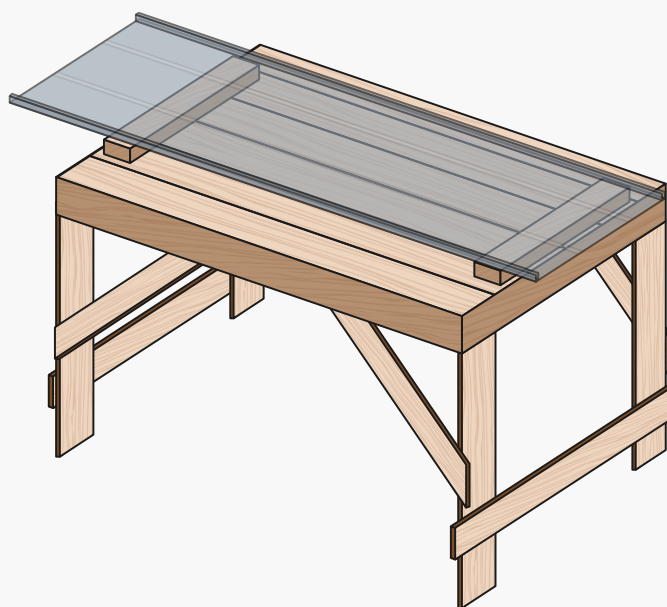

Korrekt



Sirkelsag/stikksag med blad for tynnplater

Feil

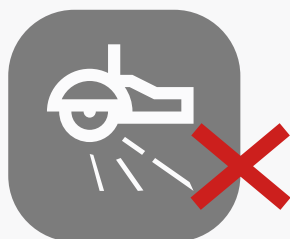

Aldri bruk vinkelsliper

# Teknisk informasjon

## PLATETYPER

**ALSVÅG® KLIKK** er et lettmontert tak uten synlige skruer på taket. **ALSVÅG® KLIKK** leveres i 0,6 mm ståltykkelse med Pural lakk. **ALSVÅG® KLIKK** produseres med stålkvalitet S320. Dette betyr at du får et robust, holdbart og sterkt materiale som tåler nordiske forhold.

Våre plater kan leveres med støydemper-matte (soundcontrol) ferdig lagt på platene. Dette for å dempe lyd, kondens og vil gi det lille ekstra i ferdig lagt tak.

Leveringstid er 14 dager fra bestilling til levering. Alsvåg Plater har alltid konkurransedyktige priser.

### ALSVÅG® KLIKK

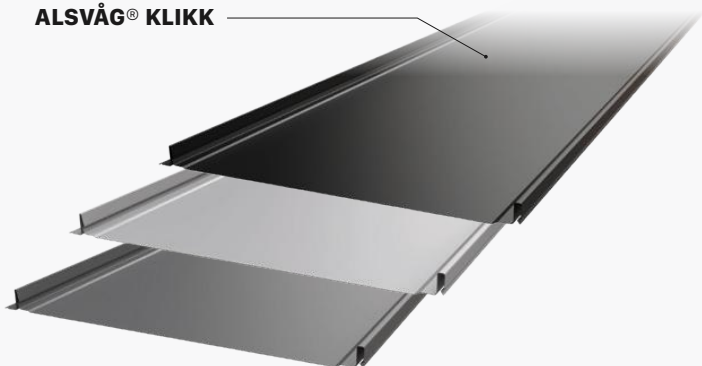

Leveres i 2 bredder, 480mm og 275mm.  
Produseres i lengder fra 1 til 12 meter.

275 mm

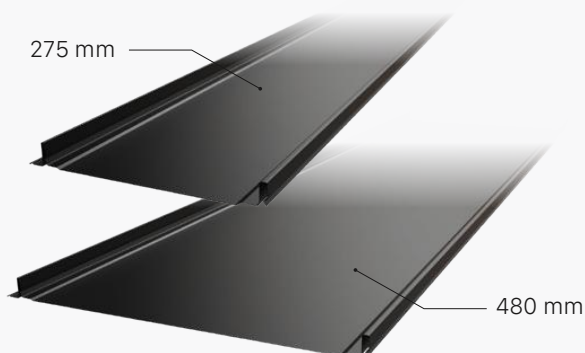

480 mm

### ALSVÅG® KLIKK

MicroSinus

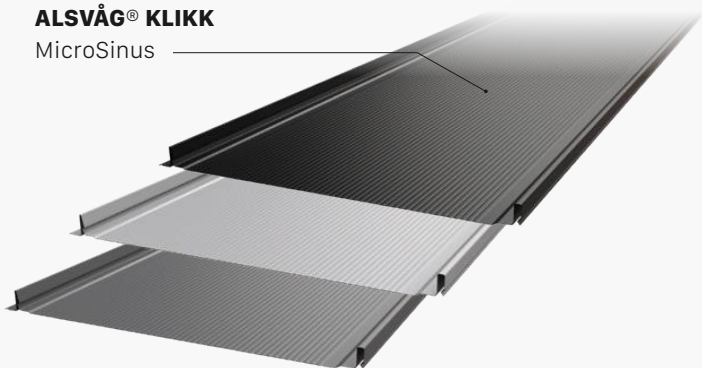

Platene kan leveres med 3 forskjellige uttrykk:

- + Slett
- + MicroSinus
- + Stiffners

**ALSVÅG® KLIKK** blir produsert i 3 farger:

- + Matt Pural Sort
- + Matt Pural Koksgrå
- + Matt Pural Quarry Grey

### ALSVÅG® KLIKK Stiffners

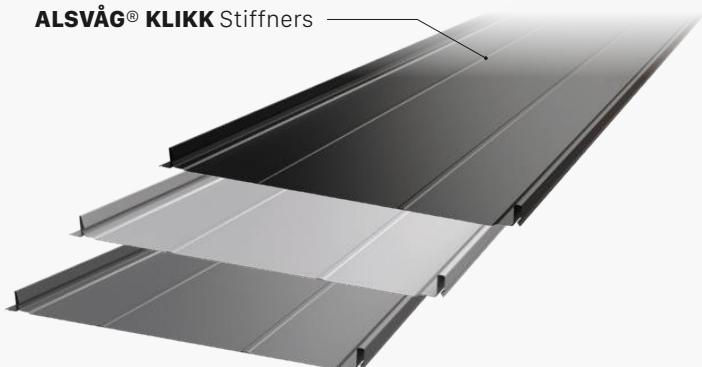

Matt Pural Sort

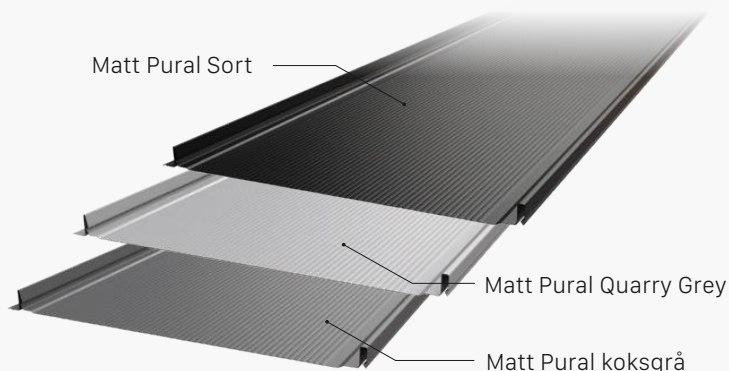

Matt Pural Quarry Grey

Matt Pural koksgrå

# Montering av plater

**ALSVÅG® KLIKK** skal monteres på tett underlag og kan legges ned til 8 graders vinkel. Ved vinkel mindre enn 12 grader, så skal det anvendes fugemasse i falsen.

## TILPASNING TAKFOT

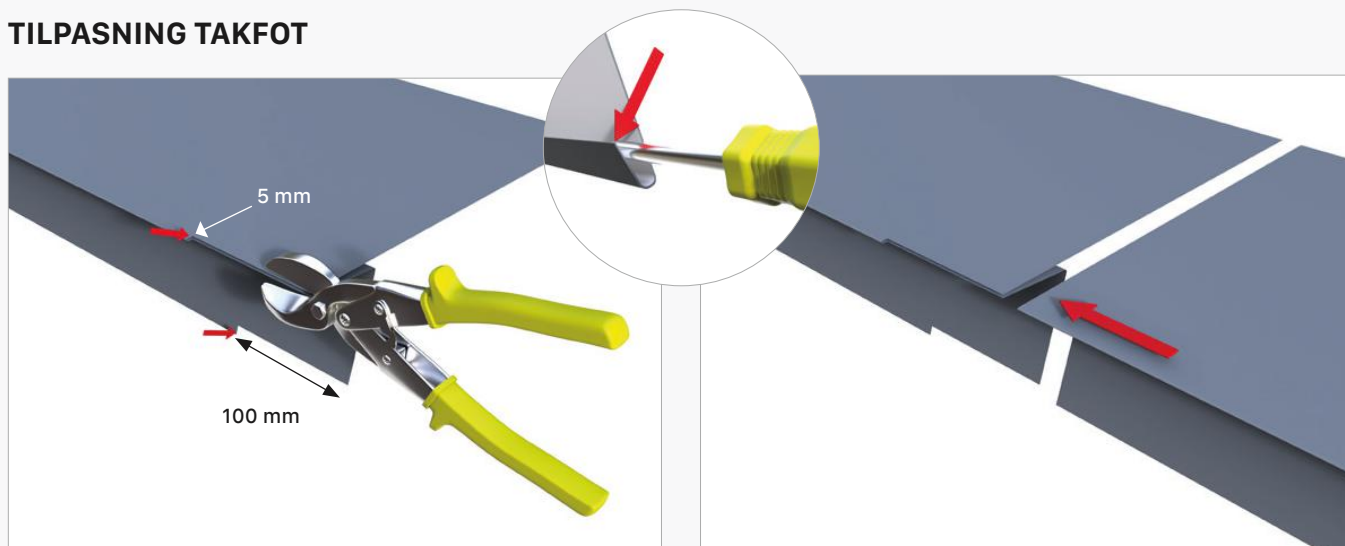

Takfotbeslag skal overlappes med 100 mm. Klipp som anvist på skisse.

## TAKFOT, DIREKTE PÅ TAKTRO



Rull først ut underlagspapp, så legg takfotbeslaget. Sørg for takfotbeslaget er i linje med takfoten. Skru i sikksakk med maks avstand 300 mm mellom festepunktene.



Dekk beslag og skruer med underlagspapp.

# Montering av plater

## TAKFOT MONTASJE PÅ LEKT

Hvis **ALSVÅG® KLIKK** legges på taktro med lekt så anbefaler vi lekt dimensjon på 28x70 mm. Ved lett undertak så anbefaler vi lekt dimensjon på 45x70 mm.



Legg strø og lekter og legg 2 med litt avstand.



Dekk bunnlektene med papp.



Legg takfoten. Pass på at duken legges i en rett linje langs kanten av taket. Skru inn et sikksakkmønster med 300 mm mellom festepunktene. Bruk montasjeskrue 4,8x25mm.



Dekk takfoten takskjegget ark med papp.



### Anbefalinger for lekt:

- Sløyfelekt: 22 x 48 mm, cc 600 mm
- Taktro: 36 x 68 mm, cc 300 mm
- Lett undertak: 36 x 68 mm, cc 300 mm

## TILPASNING FØRSTE PLATE

Bredde første plate avhenger også av om det er gjennomføringer; pipe, lufting, etc. Gjennomføringer som kommer i konflikt med falsene bør unngås. Begynn alltid å montere fra høyre mot venstre.

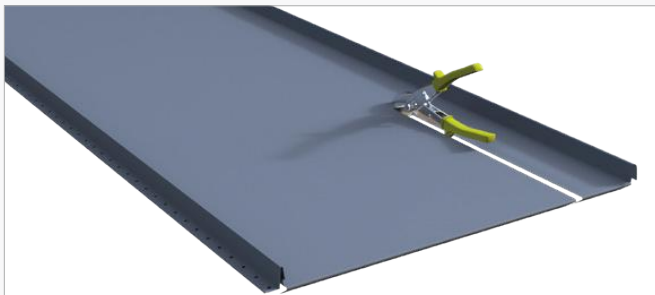

For å få symmetri, må den første og siste platen ha samme kappbredde.

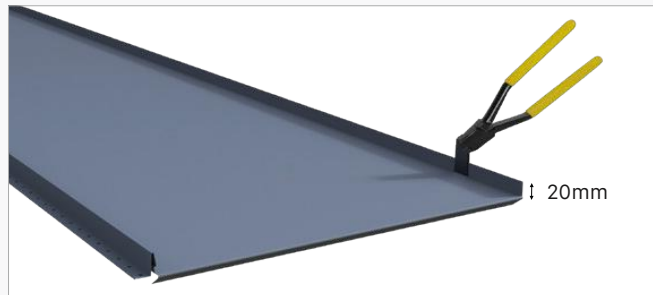

Oppbrettet kappekant, 20 mm, må alltid tas hensyn til i forhold til den totale bredden.

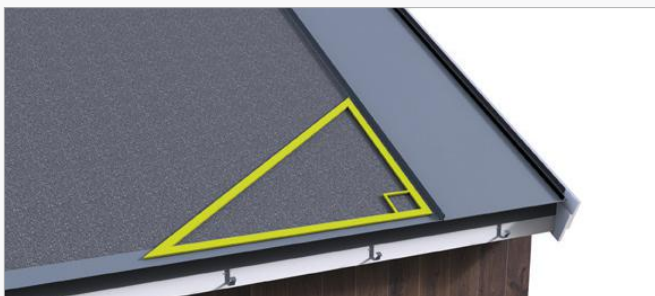

Her er det viktig at platen er helt vinkelrett med kanten av takfotbeslag.

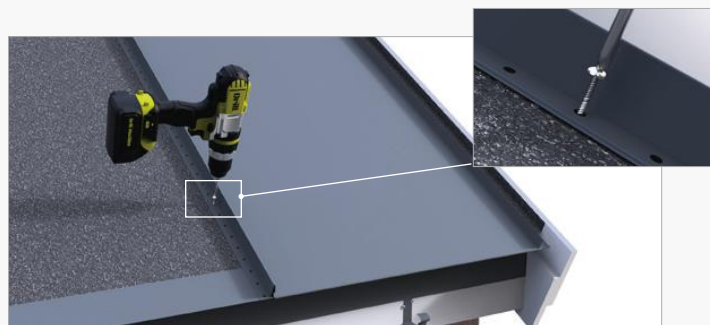

Eventuelle skjevheter tas inn ved vindski.



Viktig at platene ikke trykkes helt opp i takfotnekken. Dette på grunn av temperaturendringer.



Platene festes i ytterkant med 4,8 x 35 mm fasadeskru. CC 300mm.

# Takplatene



Sørg for at platene følger en rett linje langs takfoten, så den ikke forskyves.

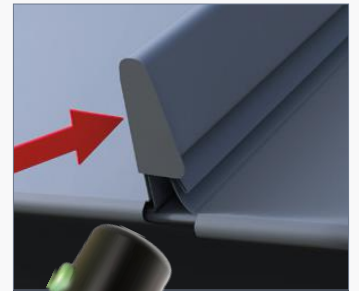
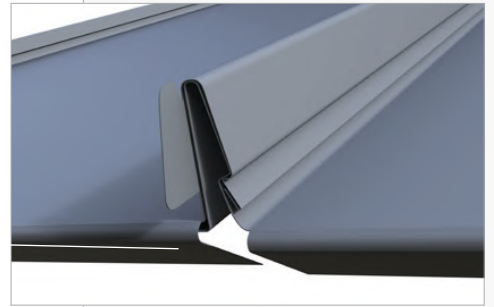

Snap locken bankes på plass når platen er festet. Bruk plasthammer eller annet egnet verktøy.



Legg platen på foregående platefals, ca. 30 mm nedenfor takfotbeslaget. Bank platen slik at enden på platen er i linje med takfotbeslaget.

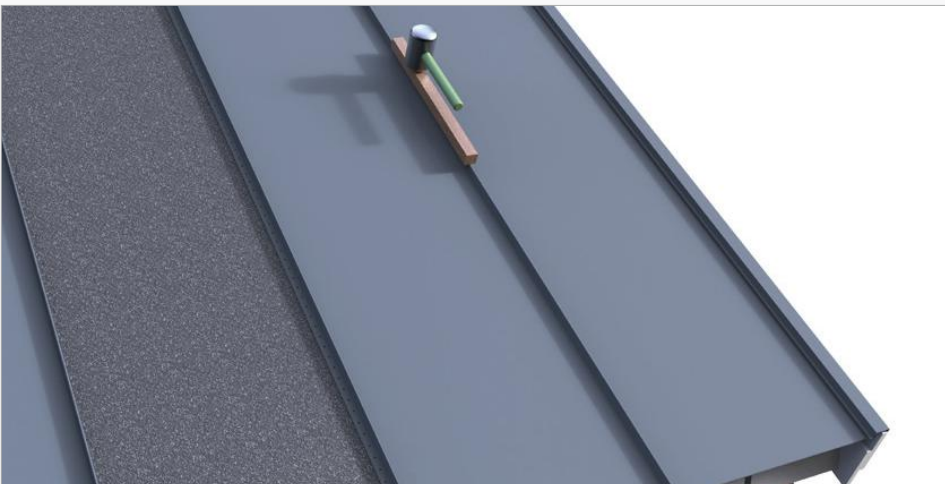

Trykk platen på plass. Bank platen ned til den er låst.

# Montasje gradrenne

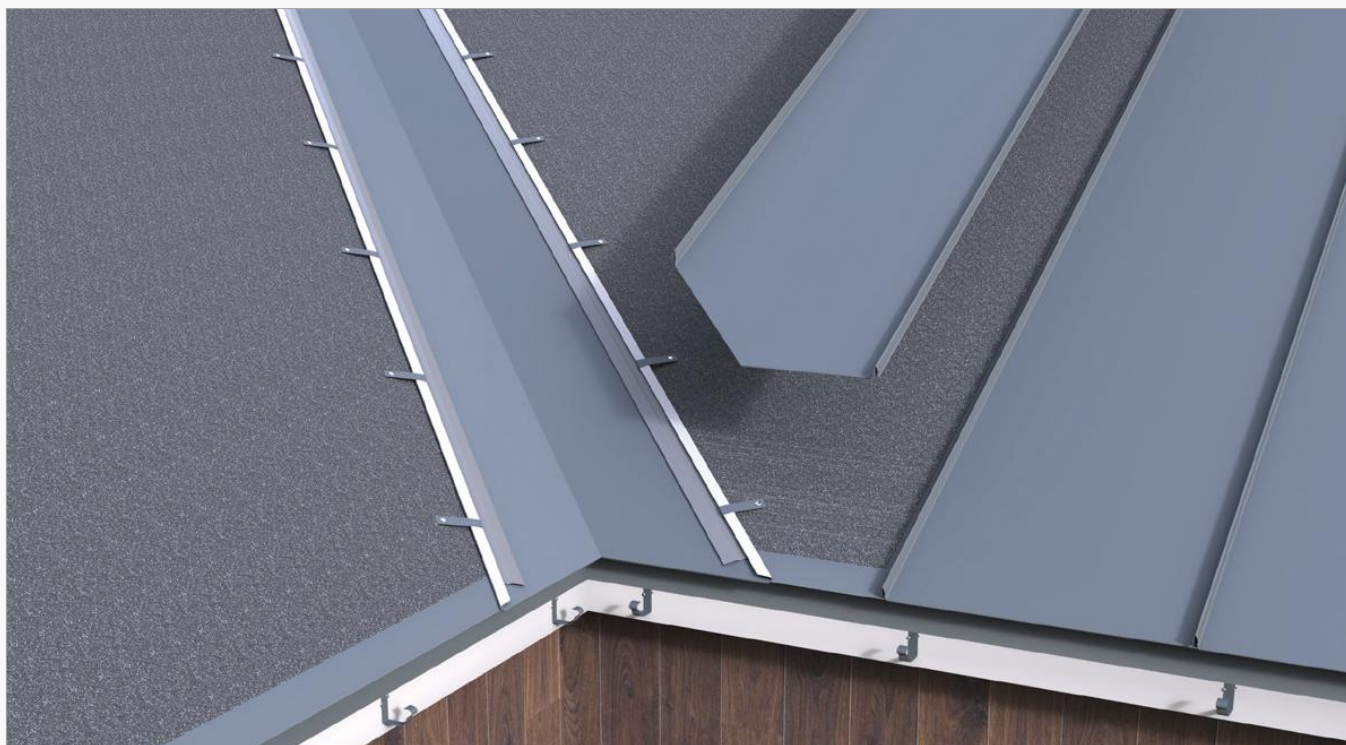

Forberedelser gradrenne.

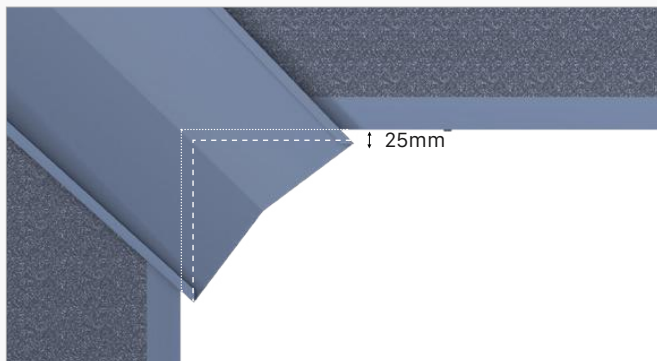

Plasser gradrenna i graden og merk av det som skal klippes bort.

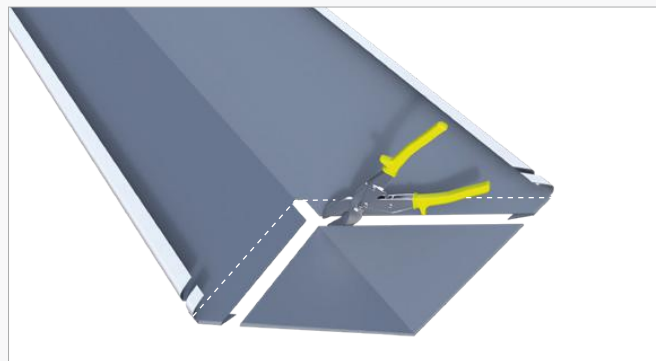

Det skal være 25 mm overheng som skal knekkes ned mot takfotbeslaget.

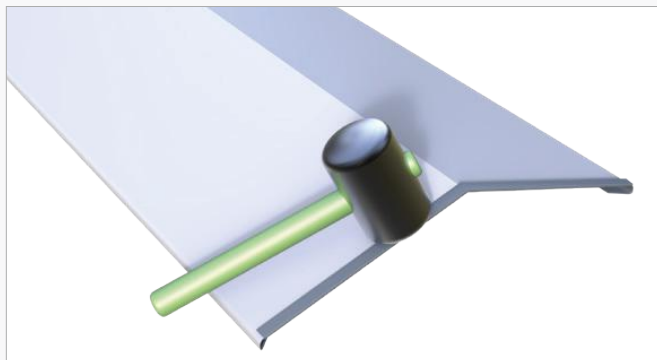

Bank kanten slik at den griper takfotbeslaget.

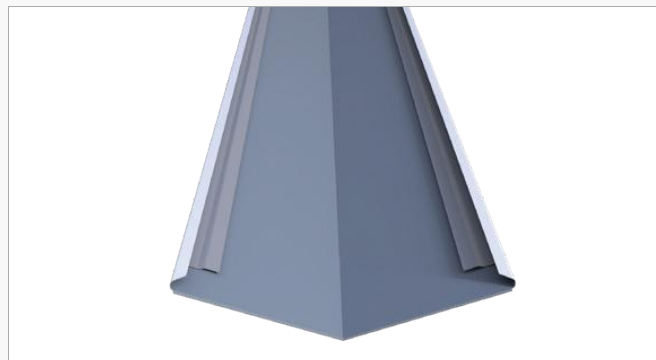

Plasser innfestningsbeslaget langs knekkekantene på gradrenna.

# Montasje gradrenne forts.

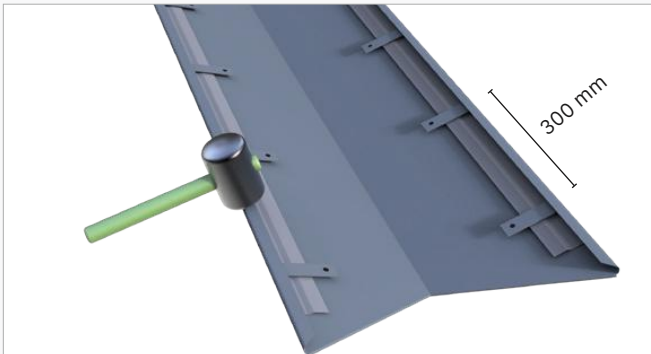

Bruk «festeblekk» med cc 300 mm langs kanten. Innfestningsbeslaget og «festeblekk» med å banke ned gradrennas knekkekant.

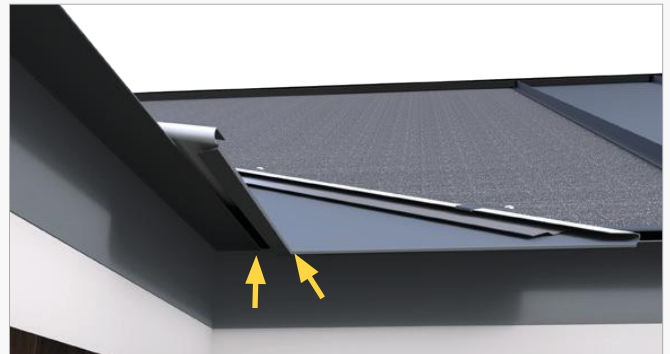

Plassér gradrenna slik at den griper fast om. Fest takfotbeslaget.



Knekk «festeblekk» over kanten og fest med skruer.

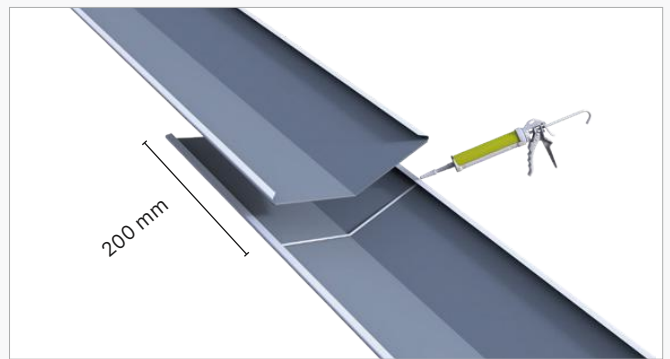

Gradrenna skjøtes med overlapp på 200 mm. Bruk fugemasse som anvist.

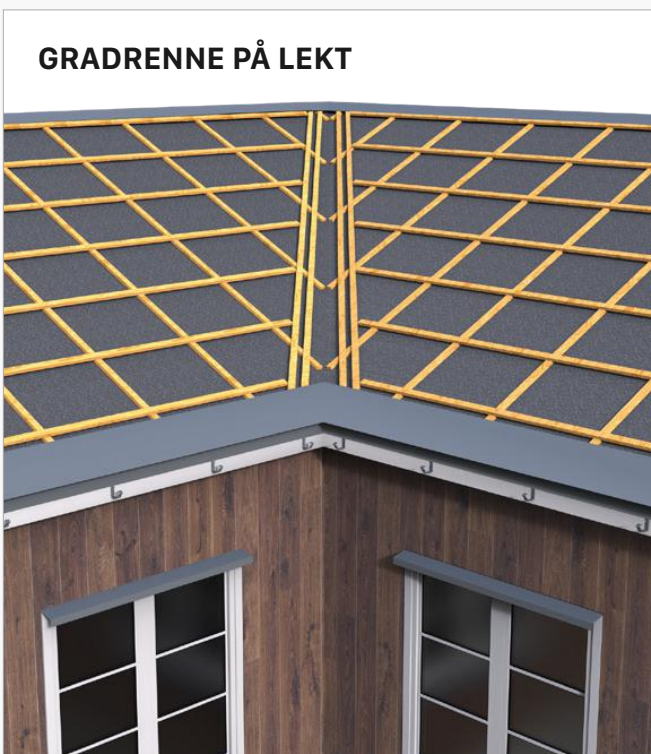

Lektene i graden må ha samme byggehøyde som resterende lekt på taket.

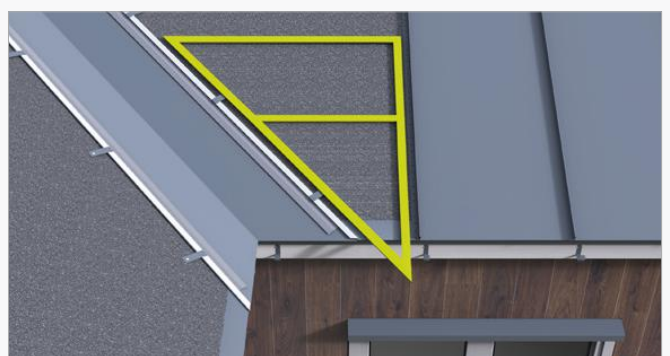

Lag en vinkelmal.

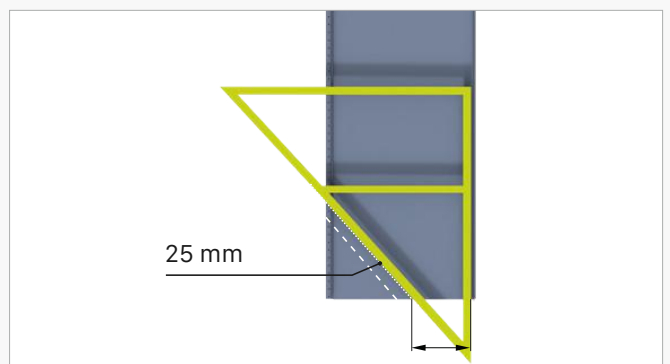

Husk 25 mm overheng for innfeste i gradrenna.

# Takplater ved gradrenne

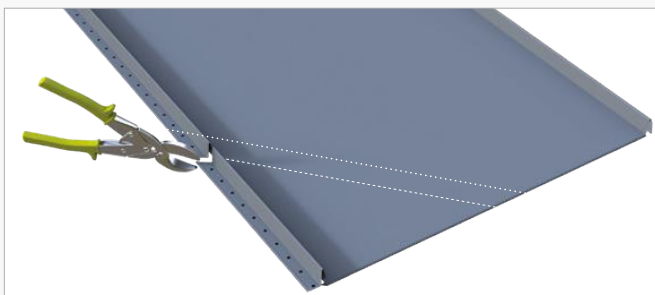

Klipp som anvist med 25 mm overheng.



Bøy 25 mm overheng og tilpass til eksisterende knekk på platen.

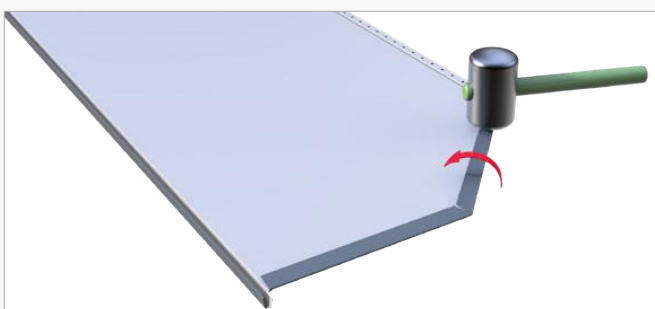

Bruk vinkelmalen for korrekt kappvinkel. Husk overheng 25 mm for gripekant.



Bank til gripekant.

## TAKPLATE 2, 3, OSV. GRADRENNA

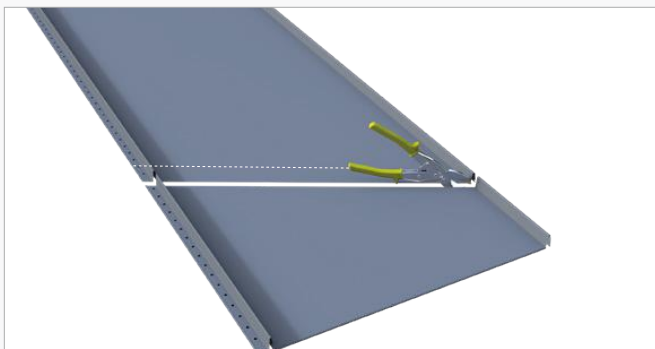

Bruk vinkelmalen for korrekt kappvinkel. Husk overheng 25 mm for gripekant.

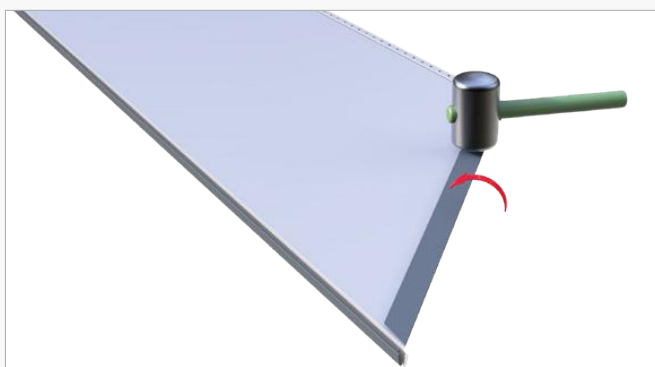

Bank til gripekant.

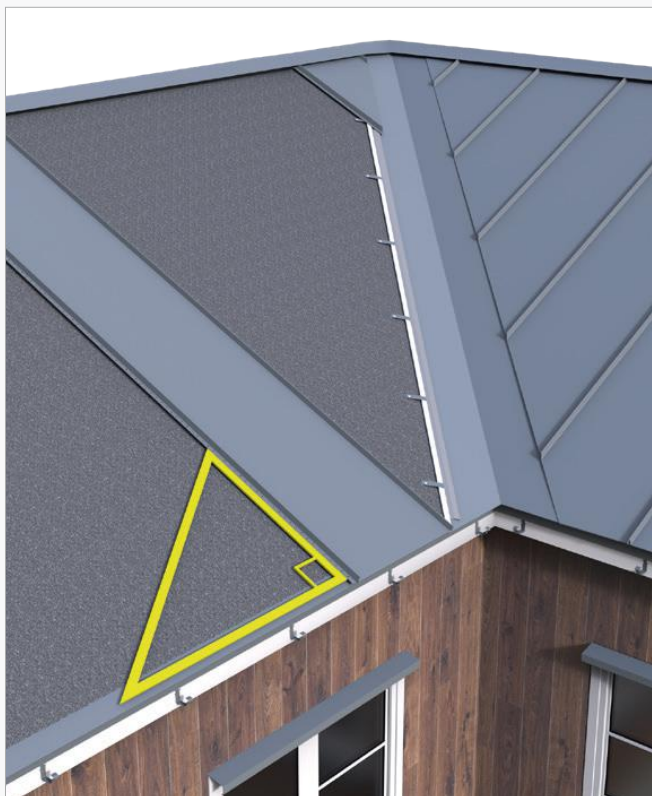

Legg en midlertidig referanseplate til venstre for graden. Sørg for at den er vinkelrett i forhold til takfotbeslaget. Begynn å legge platene i fra graden.

# Teknisk informasjon/tilbehør

## ALSVÅG KLIKK TAK

PRODUKT	PRODUKTNR. Matt Pural sort	PRODUKTNR. Matt Pural koksgrå	PRODUKTNR. Matt Pural Quarry
Alsvåg Klikk 480	404331	404337	404344
Alsvåg Klikk 480 MicroSinus	414331	414337	414344
Alsvåg Klikk 480 Stiffners	424331	424337	424344
Alsvåg Klikk 275	405331	405337	405344
Alsvåg Klikk 275 MicroSinus	415331	415337	415344
Alsvåg Klikk 275 Stiffners	425331	425337	425344

## TILBEHØR ALSVÅG KLIKK TAK

PRODUKT	PRODUKTNR. Matt Pural sort	PRODUKTNR. Matt Pural koksgrå	PRODUKTNR. Matt Pural Quarry
Skrue LP 4,8x35	47021	47037	47044
Skrue LP 4,8x20	47121	47137	47144
Montasjeskrue 4,2x25	47100		
Mønebeslag Klikk	801331	801337	801344
Vindskibeslag Klikk	804331	804337	804344
Overgangsbeslag 90gr. Klikk	808331	808337	808344
Takfot Klikk	870331	870337	870344
Gradrenne Klikk	812331	812337	812344
Mønestøtte 480 Klikk	890331		
Mønestøtte 275 Klikk	880331		
Z-profil Klikk	89500		
Festblikk 20stk.pr.pose	880031		
Tettelist 3x20mm Klikk 25m pr.rull	54100		
Z-profil overgang tak/tak	89600		
innfeste takstige TLS B-650	31141	31137	31144
innfeste PP B-650 T	31241	31237	31244
Feieplatå FP8 B-650	31341	31337	31344
Snøkonsoll Alsvåg Klikk SN B-850	31841	31837	31844
Snøkonsoll Alsvåg Klikk SN B-851	31941	31937	31944
Gelender SN G-210	31441	31437	31444
Konsoll TBK B-650	31541	31537	31544
Takstige TLS R/3T	30321	30321G	31644
Gelender gitter GG-11	30121	30121G	31744

## ALSVÅG KLIKK TAK FÅS I PROFILENE:



480 mm



480 mm MicroSinus

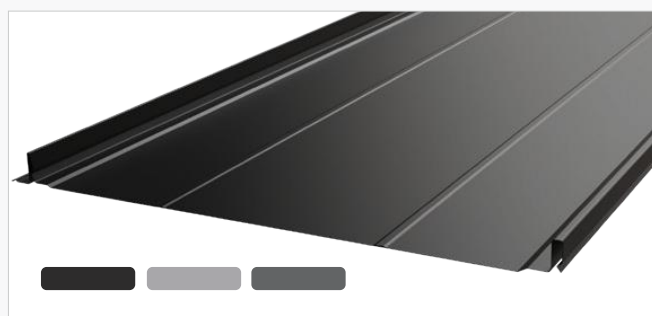

480 mm Stiffners



275 mm



275 mm MicroSinus



275 mm Stiffners

## INNFESTING / SKRUER

- 4,8X20 - Beslag og overlapp stål/stål (a)
- 4,8X35 - Beslag mot tre underlag (b)
- Skruer flatt hode 4,2x25 (c)
  - Plate mot underlag
  - c/c 300 mm
  - Ved høy vindlast maksimal c/c 300 mm.
  - Som også gjelder ved montering på 18 mm rupanel eller plater.
- Randsone 1,5 meter

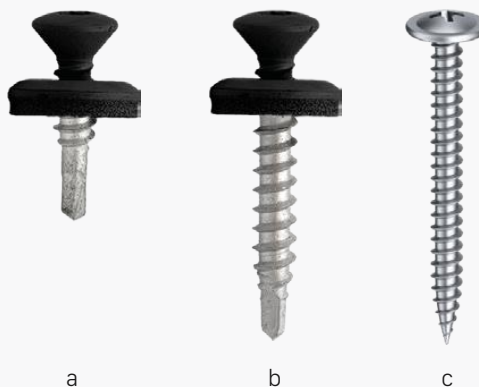

a

b

c

# Tilbehør



Innfeste takstige TLS B-650



Innfeste PP B-650 T



Ferieplata FP8 B-650



Snøkonsoll Alsvåg Klikk SN B-850



Snøkonsoll Alsvåg Klikk SN B-851

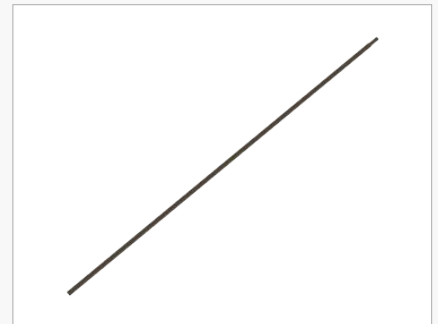

Gelender SN G-210



Konsoll takbro TBK B-650



Takstige TLS R/3T

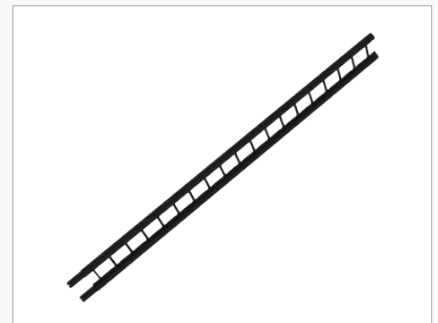

Gelender gitter GG-11

# Etter montering

## **NÅR TAKET ER FERDIG MONTERT ER DET VIKTIG Å KONTROLLERE AT MAN IKKE HAR SKADET TAKET UNDER MONTERINGEN.**

Hvis man har vært uheldig og fått skader i lakken, å dette utbedres med en gang. Det er også veldig viktig at man påfører lakk i alle plateender. Dette gjelder spesielt endene ved takfot og grad. Benytt Alsvåg repsett til dette.

Når man skrur platene fast vil det alltid dannes litt metallspån, derfor anbefaler vi at taket spyles med rent vann etter montering.

### **Måking av taket:**

Ved så store snømengder at denne må fjernes - følg disse punktene:

1. Sikre deg slik at du ikke faller ned. Er takstige typegodkjent og korrekt montert kan du sikre deg i denne.
2. Sjekk hvor snøen lander, det kan være at tilstøtende tak- og veggkonstruksjon ikke tåler den ekstra belastningen.
3. Unngå å lage renner i snølaget på tvers av takfallet. Slik måking kan føre til ustabilitet i snøen på taket og at store snømengder settes i bevegelse samtidig.
4. Unngå at store snømengder kommer i bevegelse samtidig. En wire som føres gjennom snølaget kan fjerne mye snø, men en rask avlastning kan sette en konstruksjon i svingninger som den ikke tåler.
5. Ikke fjern snøen helt ned til tekkingen, dette for å unngå skade på platene.  
La det være igjen ca 10-20 cm snø på taket.

## Verktøy



Elektrisk skrumaskin



Platesaks



Gummi hammer



Kniv



Målebånd



Sklisikre sko med myke såler og hansker



Sikkerhetssele og tau-sikring



Sirkelsag/stikksag med metallsagblad



Vater og merkepenn





Tetningsmasse for utendørs bruk

# Beslag og tilbehør

## ALSVÅG® KLIKK

Mønebeslag

Tilgjengelig i fargene:

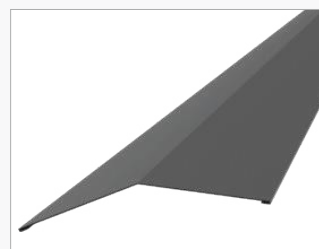
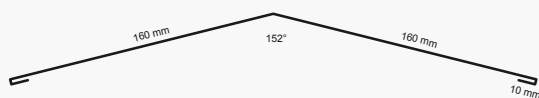

-  Matt Pural sort
-  Matt Pural koksgrå
-  Matt Pural Quarry Grey



## ALSVÅG® KLIKK

Vindski beslag

Tilgjengelig i fargene:

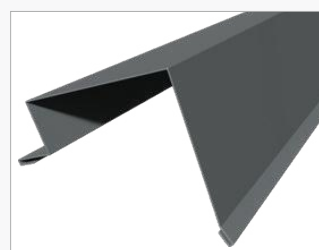
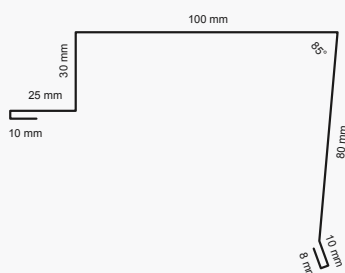

-  Matt Pural sort
-  Matt Pural koksgrå
-  Matt Pural Quarry Grey



## ALSVÅG® KLIKK

Overgangsbeslag 90 gr.

Tilgjengelig i fargene:

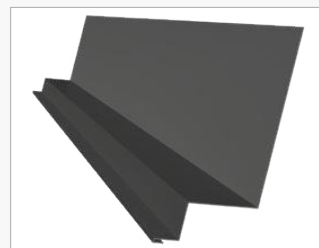
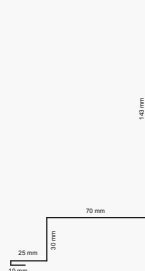

-  Matt Pural sort
-  Matt Pural koksgrå
-  Matt Pural Quarry Grey



## ALSVÅG® KLIKK

Takfot beslag

Tilgjengelig i fargene:

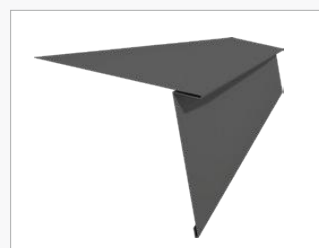
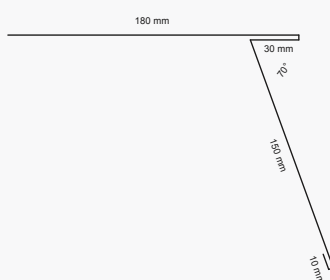

-  Matt Pural sort
-  Matt Pural koksgrå
-  Matt Pural Quarry Grey



## ALSVÅG® KLIKK

Gradrenne

Tilgjengelig i fargene:

-  Matt Pural sort
-  Matt Pural koksgrå
-  Matt Pural Quarry Grey

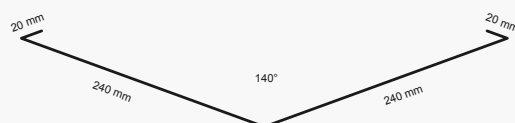

### ALSVÅG® KLIKK

Mønestøtte 480mm. U-profil nr. 4

Tilgjengelig i fargene:

 Matt Pural sort

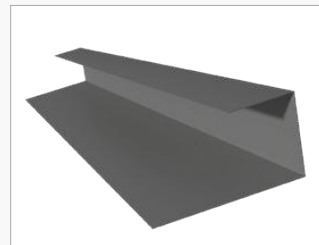
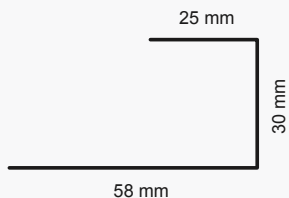

### ALSVÅG® KLIKK

Z-profil beslag

Tilgjengelig i fargene:

 Matt Pural sort

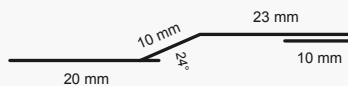

### ALSVÅG® KLIKK

Festeblikk. 20 stk pr. pose

Tilgjengelig i fargene:

 Matt Pural sort



### ALSVÅG® KLIKK

Tettelist 3x20mm. 25m pr. rull

Tilgjengelig i fargene:

 Matt Pural sort



### ALSVÅG® KLIKK

Z-profil overgang tak/tak

Tilgjengelig i fargene:

 Matt Pural sort

 Matt Pural koksgrå

 Matt Pural Quarry Grey

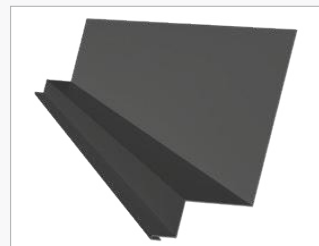
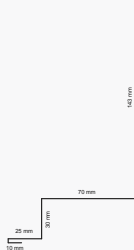



**ALSVÅG® KLIKK** er enkel å legge og er laget for tøffe nordiske forhold!

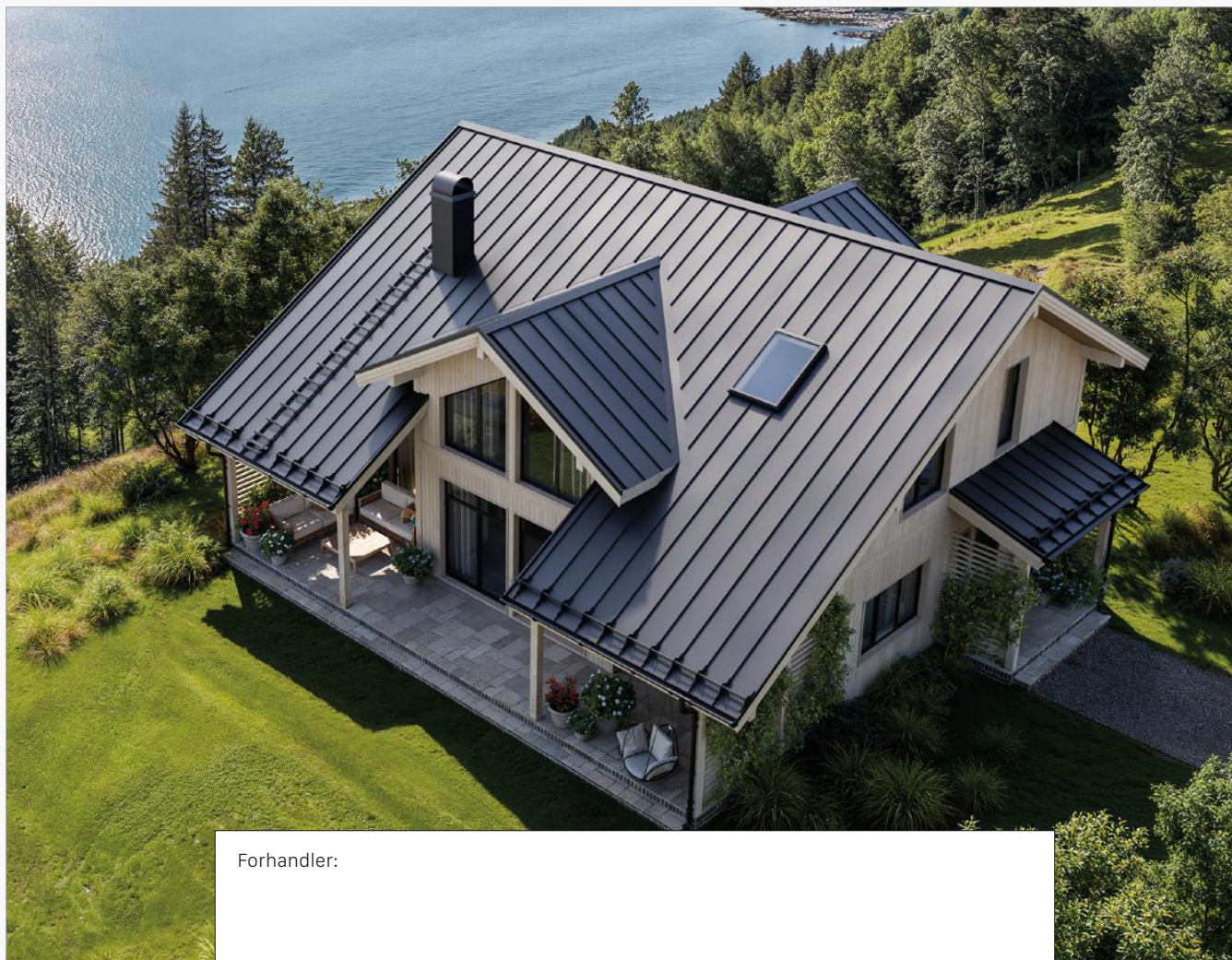

Forhandler:

Her får du kjøpt våre produkter:

