

TÜRELEMENTE MIT ALUMINIUMZARGEN

Gestaltungselemente zeitloser Architektur

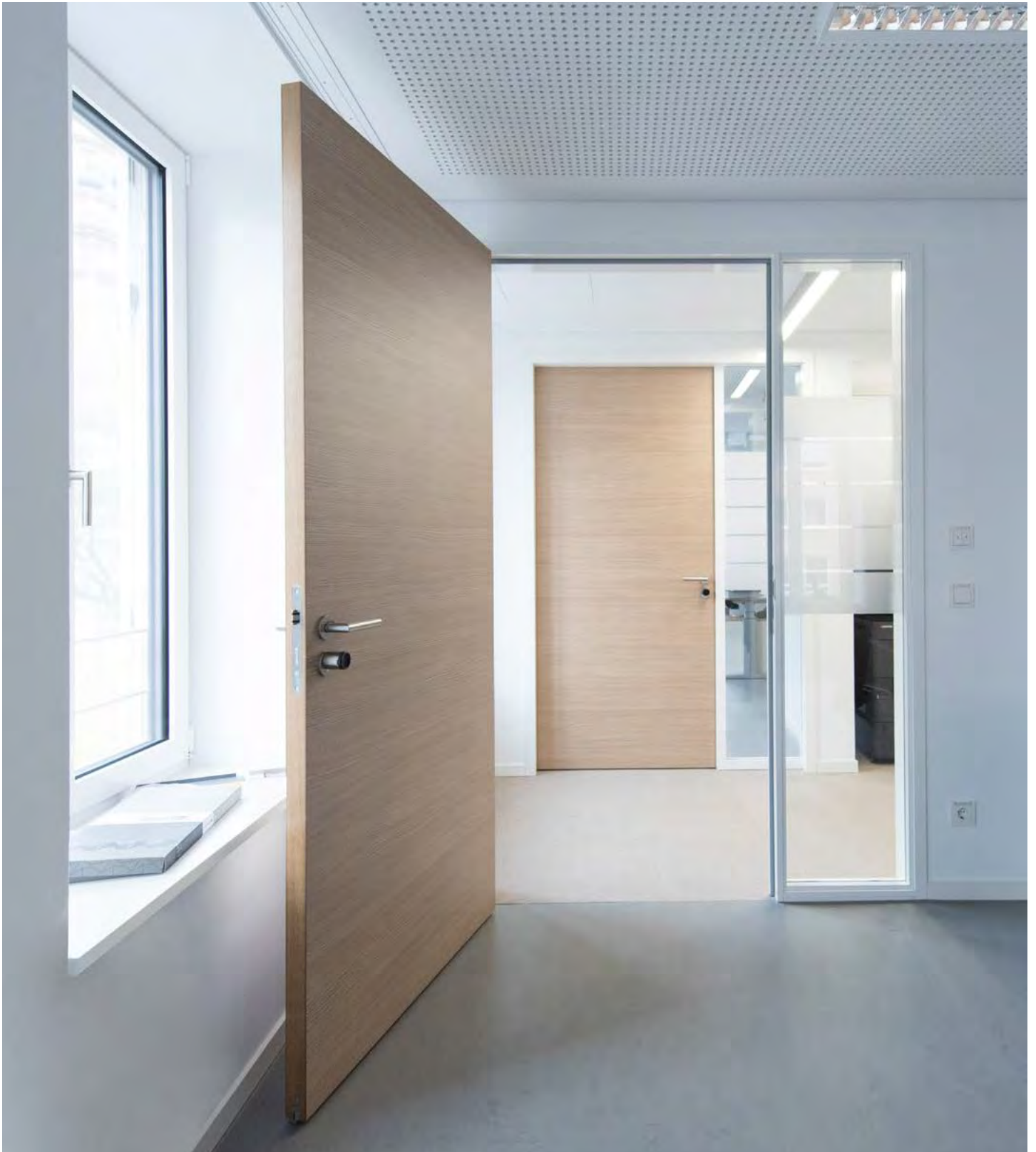

TÜRELEMENTE MIT ALUMINIUMZARGEN

Bestandteile moderner Baukunst

Türen mit Aluminiumzargen – zeitlose Klassiker der Architektursprache.

Nicht nur als Verbindung zwischen Räumen, sondern auch als prägendes Gestaltungselement entfalten Türen mit Aluminiumzargen eine stilbildende Wirkung. Die ausdrucksstarken Geometrien der stranggepressten Profile verleihen Türen aus Holz, Glas, Aluminium oder Kunststoff einen attraktiven Rahmen, der Übergänge klar definiert und zugleich eine harmonische Einheit mit der Wand bildet.

Türzargen aus Aluminium vereinen die funktionalen und ästhetischen Vorteile von Stahl und Holz. Sie sind geradlinig, formstabil, korrosionsbeständig - und mit eloxierter Oberfläche härter und widerstandsfähiger als Edelstahl. Ideal geeignet auch für anspruchsvolle Einsatzbereiche wie Schwimmbäder oder Wellnessanlagen. Die samtmatte eloxierten Oberflächen reflektieren Licht und Farbe ihrer Umgebung mit einem dem Material Aluminium typischen Tiefglanz. Sie wirken zeitlos, modern und lebendig, niemals kalt oder steril.

Ob farbig eloxiert oder in RAL-, DB- und NCS-Farben pulverbeschichtet: Aluminiumprofile eröffnen Architekten und Handwerkern eine unendliche Bandbreite an Varianten und Möglichkeiten für Türen, Zargen und Profile. Aus 50-jähriger Erfahrung entstehen langlebig, hochwertige und nachhaltige Lösungen, für die perfekte Symbiose aus Design und Funktion.

P. Bischoff

Peter Bischoff
Küffner Aluzargen GmbH & Co. OHG





Türelement mit Laibungszarge SLIMLINE Typ FZS, Wohnhaus Osnabrück



> 4

TÜREN MIT ALUMINIUMZARGEN

Stilvolle Umrahmungen mit eloxierter oder pulverlackierter Oberfläche



> 6

WANDBÜNDIGE TÜREN

Zurückhaltende Ästhetik mit bandseitig oder bandgegenseitig bündigen Türen



> 8

GANZGLASTÜREN UND VERGLASUNGEN

Transparente Konstruktionen in Kombination mit Aluminiumzargen und -profilen



> 10

RAHMENTÜREN MIT GLAS

Beanspruchbare Glasrahmentüren für die Kombination mit allen Zargen



> 12

GLASVERBUNDTÜREN / - SEITENTEILE

Flächenbündige Glastürkonstruktionen mit integriertem Rahmensystemen

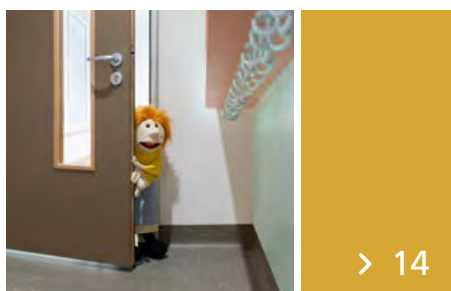

FINGERSCHUTZTÜREN

Integrierter Fingerschutz für sichere Türen in Kindertagesstätten und Schulen

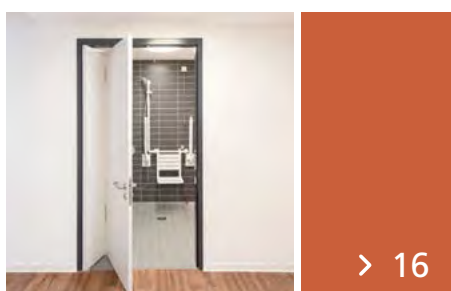

RAUMSPARTÜREN

Inklusion, Funktion, Design - platzsparend und barrierefrei für Rollator- und Rollstuhlnutzer

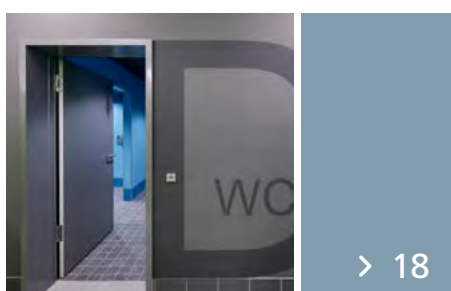

NASSRAUMTÜREN

Wasserfest und langlebig – in Kombination mit korrosionsbeständigen Aluminiumzargen

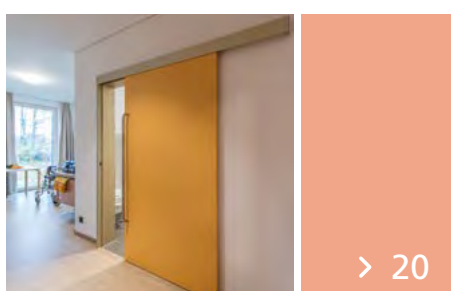

SCHIEBETÜREN

Verschiebbar und platzsparend - Türen vor der Wand laufend

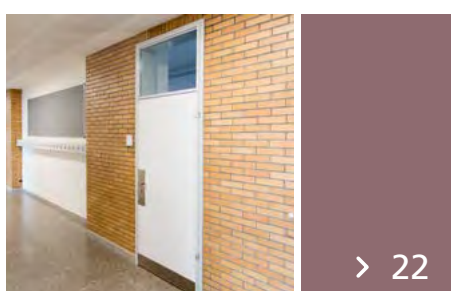

TÜREN UND ZARGEN FÜR DIE RENOVIERUNG

Sanierung und Modernisierung von Gebäuden

Türen mit Aluminiumzargen

Stilvolle Umrahmungen mit eloxierter oder pulverlackierter Oberfläche



Türen mit Aluminiumzargen sind Gestaltungselemente und Ausdruck anspruchsvoller Architektur. Stranggepresste Aluminiumprofile mit klarer Geometrie, extrem kleinen Radien oder bewusst barrierefrei geschwungenen Formen können unterschiedlichen Architektur- und Einrichtungsstilen zugeordnet werden. Das modulare Baukastensystem bietet höchste Flexibilität in Funktion und Ausstattung für verschiedenste Anforderungen und Gebäudetypen.

Aluminiumzargen vereinen die Vorteile von Stahl- und Holzzargen: Sie sind stabil, langlebig und korrosionsbeständig. Eloxierete Oberflächen sind härter als Edelstahl, reflektieren sanft das Licht und die Farbe der Umgebung, sie schaffen einen neutralen Übergang zur Wand, unabhängig von Türblattart und -oberfläche. Alternativ stehen umweltfreundlich pulverbeschichtete Zargen in allen RAL-, DB- und NCS-Farben zur Verfügung. Matt, seidenglänzend oder feinstrukturiert.

Mit 5 Serien und rund 300 Zargenprofilen bietet Küffner von praktischen Umfassungszargen über filigrane Laibungszargen und wandbündigen Zargen bis hin zu unsichtbaren Tapettentüren eine große gestalterische Vielfalt. Jede Lösung verbindet Türblatt und Wand über die Zarge, präzise, stabil, reduziert, fließend oder verborgen – und macht die Tür zum ausdrucksvollen Bestandteil der Architektur.



Serie
HARDLINE

geradlinig. schlicht.

Kantige Profilformen mit Radien von 0,5 bis 2mm, bevorzugt für die zeitlose Architektur und den Einsatz in öffentlichen Gebäuden, Banken, Versicherungen und Verwaltungen, Bildungs- und Gesundheitsbauten sowie Wohngebäuden.

> 26



Serie
SLIMLINE

filigran. reduziert.

Raffiniert schlanke Profilformen mit Radien von 0,3mm und Ansichtsbreiten von 10 oder 18mm für den Einsatz in Objekten mit hohem architektonischem Anspruch und einem Statement für die Tür als Gestaltungselement.

> 42



Serie
ZERO LINE

unsichtbar. integriert.

Verdeckte Zargenprofile für den bandseitig oder bandgegenseitigen Einbau von Tapettentüren, flächenbündig und rahmenlos als reduziertes Designelement, für untergeordnete Türen oder minimalistischem Ausdruck im Wohnbereich.

> 52



Serie
MODERNLINE

zeitlos. universell,

Gefällige Profilformen mit Radien von 8mm, für den Einsatz insbesondere in Schulen, Sanitärräumen und Umkleiden, Schwimmbädern, Betreuungseinrichtungen und Gesundheitsbauten.

> 54



Serie
ROUNDLINE

bewährt. barrierefrei.

Funktionale Profilformen mit Radien von 18mm, für den Einsatz insbesondere in Krankenhäusern, Pflegebereichen, Sportstätten, Schulen, Kindertagesstätten oder auch Wohngebäuden.

> 58

Türen mit Aluminiumzargen können als Volltür, Türblatt mit Lichtausschnitt, Rahmentür, Ganzglastür oder Glasverbundtür ausgeführt werden. Qualität und Belastbarkeit werden in Beanspruchungsgruppen und Klimaklassen geprüft. Je nach Einsatzort können Feuchtraum-, Nassraum- oder Strahlenschutzanforderungen bestehen. Weiterhin können Funktionen wie Schall-, Rauch- oder Brandschutz erforderlich sein.



Web
ALUMINIUMZARGEN

kueffner.de/aluminiumzargen



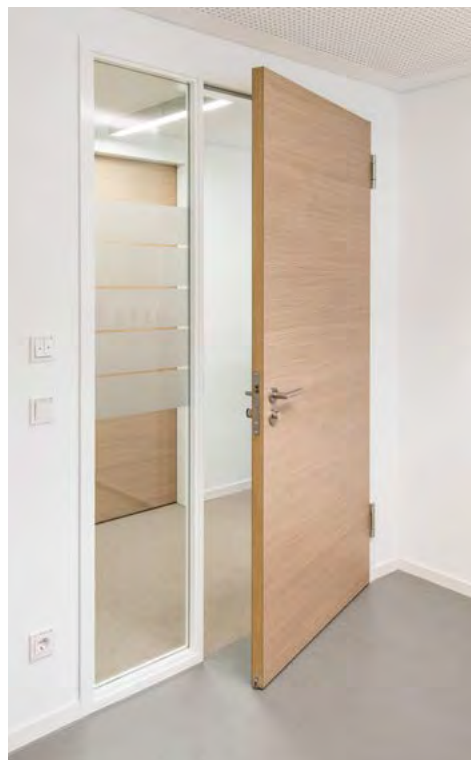
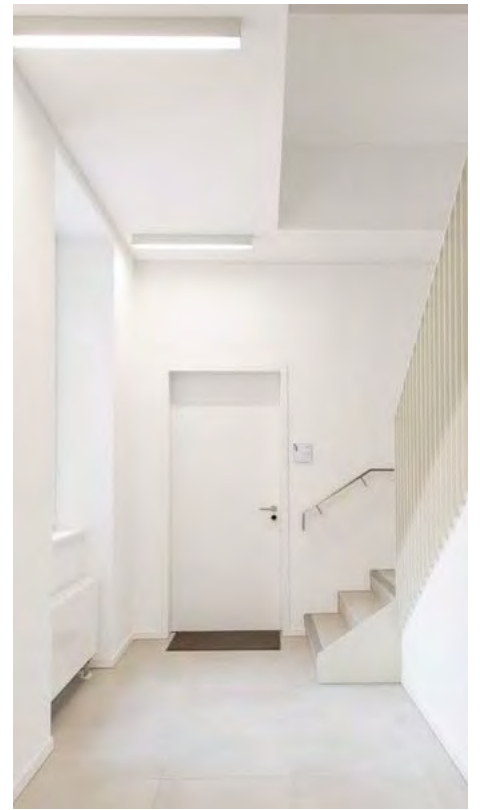



 **Evang.-Luth. Gesamtkirchengemeinde**

 90403 Nürnberg

 Baum Kappler Architekten, 90403 Nürnberg

 Schreinerei Nesor, 96138 Burgebrach

 Aluminium-Umfassungszargen EUROKS48,
RAL 9016 matt

 Peter Bischoff, Kűffner

 kueffner.de/R0127



Wandbündige Türen

Zurückhaltende Ästhetik mit bandseitig oder bandgegenseitig bündigen Türen



Die wand- und flächenbündigen Zargenmodelle von Küffner stehen für eine klare, schnörkellose Formensprache. Definierte Kantenradien von nur 0,3 – 0,5 mm und eloxierte oder pulverbeschichtete Oberflächen lassen sich nur mit stranggepressten Aluminiumprofilen realisieren. Die hochwertige Verarbeitung, kombiniert mit unsichtbarer Befestigungstechnik, garantiert zeitloses Design und perfekte Funktion für anspruchsvolle Bauvorhaben.

Das ausgefeilte System der Grundzargen mit Putz- oder Trockenbauabschlussprofilen ermöglicht die Herstellung einer präzisen Wandöffnung, vor Fertigstellung der Wandflächen. Meist zweischalig, werden die Aluminiumzargen dann nach Abschluss von Putz-, Maler- und Bodenbelagsarbeiten gemeinsam mit Türblättern eingesetzt und montiert.

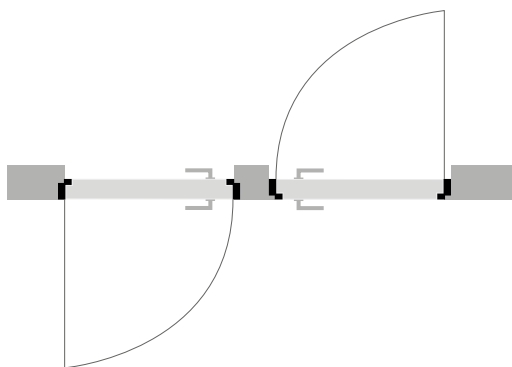

Bandseitig bündige Türen öffnen nach außen, bandgegenseitig flächenbündige Türen nach innen – für ein harmonisches Gesamtbild, bei gleicher Spiegelbreite der Zarge. Filigran umrahmte Türblätter, in Kombination mit hochwertigen Aluminiumzargen führen zu einer perfekten Flächenbündigkeit auf Öffnungs- oder Schließseite, bei gleicher Ansichtsbreite der Zarge.

Modelle

USBV-G / UFBV-G > 30

Wandbündige Zarge mit Schattennut

mit bündiger Laibung - ohne Verstellbereich,
Kantenradien 0,5 oder 2mm

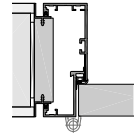

BS-A > 38

Blockzarge mit Anschraubanker

für wandbündige Montage von band- oder
bandgegenseitig flächenbündigen Türen

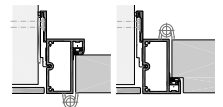

TLS / TLSB > 40

Blockzarge mit flexiblen Möglichkeiten

unterschiedliche Öffnungsrichtung mit identischer
Ansichtsbreite wandbündig zum Flur

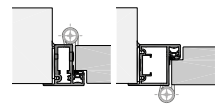

FZS / FZF > 42

Laibungszarge

mit 10mm Ansichtsbreite, wandbündig oder
wahlweise bis zu 10mm überstehend zur Wand

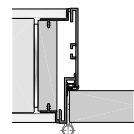

LZS / LZBS > 46

Laibungszarge

mit 18mm Ansichtsbreite, bandseitig oder
bandgegenseitig wand- und flächenbündig

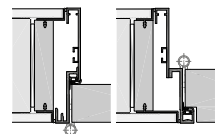

BZS-B / BZS-A > 50

Block- / Eckzarge

mit 18mm Spiegelbreite, flächenbündigem
Türblatt, bandseitig oder bandgegenseitig
wandbündig

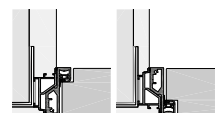







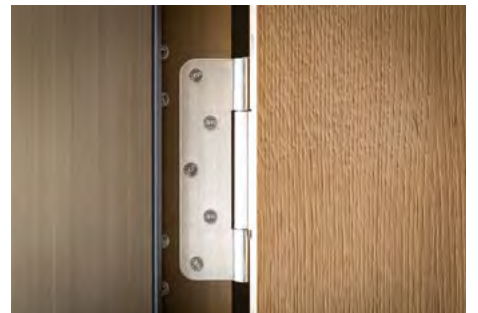

TZL / TZLI > 52

Tapetentüren mit unsichtbarer Zarge

mit wandbündigen, rahmenlosen Türen, band-
oder bandgegenseitig flächenbündig





-  **Nove by Citterio**
-  80636 München
-  Antonio Citterio Patricia Viel & Partners, Mailand
-  AB Bauconcept, 22455 Hamburg
-  Laibungszargen LZS, LZDS, LZBS, LZBDS
-  Rainer Taepper, 94469 Deggendorf
-  kueffner.de/R0129





Ganzglastüren und Festverglasungen mit Aluminiumzargen stehen für zeitlose Eleganz, hochwertige Verarbeitung und dauerhafte Beständigkeit. Sie schaffen helle, offene Räume, die Transparenz und Leichtigkeit vermitteln – ohne Kompromisse bei Stabilität oder Akustik. Selbst kompakte oder dunkle Räume wirken großzügig und freundlich, für ein spürbar angenehmeres, offenes Arbeits- oder Wohngefühl.

Eloxierte oder pulverbeschichtete Aluminiumzargen setzen klare architektonische Akzente in Verbindung mit Glas. Schlanke Profilgeometrien und präzise Kanten unterstreichen die moderne Gestaltung, während stranggepresste Aluminiumprofile maximale Stabilität bei minimalem Materialeinsatz garantieren.

Aluminiumzargen sind pflegeleicht, widerstandsfähig gegen Feuchtigkeit, Kratzer und Temperaturschwankungen – eine langlebige Lösung, die auch die Glasreinigung erleichtert, sowie den Einsatz in Nassbereichen ermöglicht, ohne Material- oder Korrosionsprobleme.

Architekten und Bauherren profitieren von vielfältigen Gestaltungsmöglichkeiten: Klare, satinierte oder farbige Gläser lassen sich mit allen Zargenoberflächen kombinieren – naturfarbig eloxiert oder pulverbeschichtet in RAL-, DB- oder NCS-Farben. So entstehen elegante, funktionale Lösungen für Wohnbau, Büros und öffentliche Gebäude.

Ausführungsbeispiele

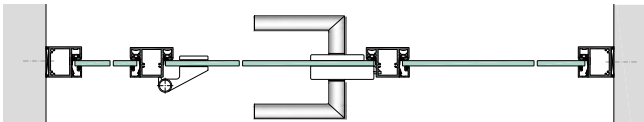

Blockzarge BF30-5-8G mit Pfosten KLF30-35

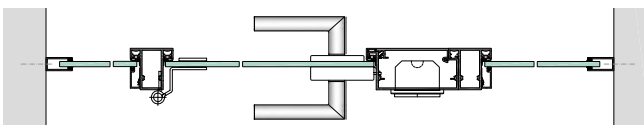

Glasaufnahmeprofil GAP 60 mit Pfosten KLS48 und Türterminal TTM

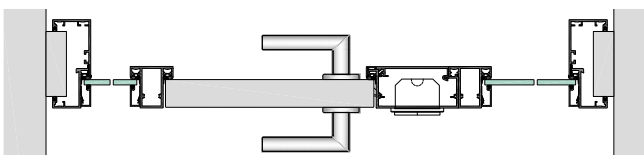

Umfassungszarge USBV48-G mit Grundzarge, Pfosten KLS48 und Türterminal TTM

Zargenvarianten

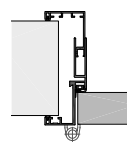

EUROKS / KF

> 26

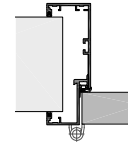

USBV / UFBV

> 28

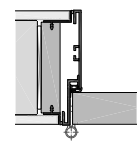

FZS / FZF

> 42

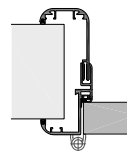

URS / URF

> 58

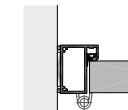

BS / BF

> 36

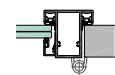

KLS / KLF

> 68





Glaswand Bürogebäude



97076 Würzburg



Glaskeil, 97076 Würzburg



Glaskeil, 97076 Würzburg



Pfostenprofil KLF30-35
Glashalteprofil GAP 60



Patrick Hamacher, Fotografie, 97070 Würzburg



kueffner.de/R0133



Rahmentüren mit Glas

Beanspruchbare Glasrahmentüren für die Kombination mit allen Zargen

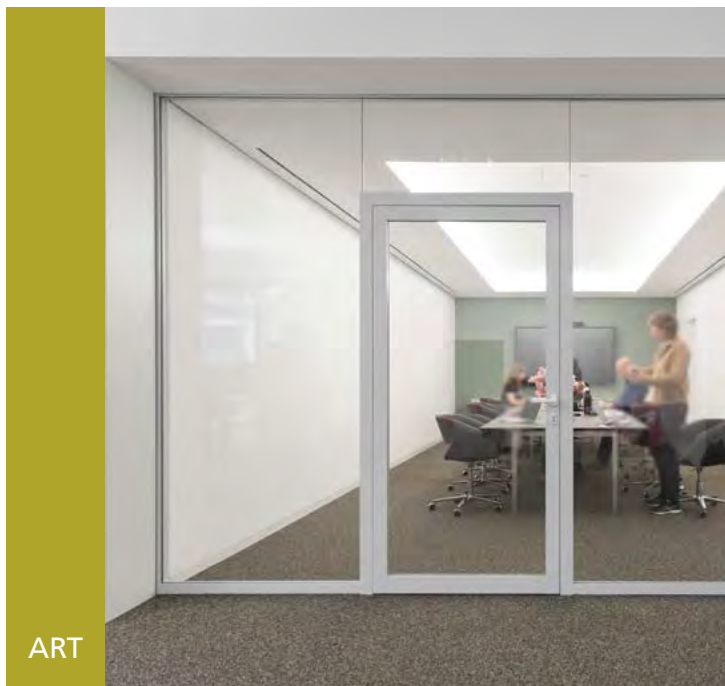

Flächenbündige Rahmentüren aus Aluminium vereinen Stabilität und Leichtigkeit. Mit 42 mm Türblattdicke und maximalem Glasanteil schaffen sie Transparenz im Innenausbau – ein- oder zweiflügelig, sturz- oder raumhoch, mit Oberlicht oder Seitenteilverglasung. Dank schlanker Profilquerschnitte fügen sie sich harmonisch in Bürogebäude, Wohnprojekte oder repräsentative Bauten ein.

Die schlichte Türkantengeometrie erlaubt die Verbindung mit sämtlichen Zargen für stumpf einschlagende Türen, ideal in Kombination mit Kueffner-Aluminiumzargen in passender Oberfläche. So entsteht eine durchgängige, flächenbündige Formensprache.

Die Profile der Rahmentüren sind für hochwertige Beschläge vorbereitet: Rohrrahmenschlösser, Edelstahlrollenbänder oder verdeckte Bandsysteme und absenkbare Bodendichtungen für Schallschutz lassen sich problemlos integrieren. Die Oberflächen werden endbehandelt – seidig matt eloxiert oder pulverbeschichtet nach RAL-, DB- oder NCS-Farbskala – passend zur Türzarge aus Aluminium.

Füllungen aus ESG- oder VSG-Sicherheitsglas (8 mm) können klar, satiniert oder farbig transparent ausgeführt werden. Die silikonfreie Trockenverglasung mit Dichtungen in Schwarz oder Grau sorgt für eine saubere Verarbeitung und leichte Pflege.

Türkonstruktion

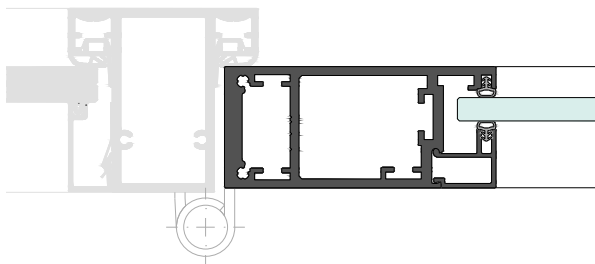

Aluminium-Rahmentür ART 42 mit Pfostenprofil KLS48

Schmale Ansichtsbreiten von 93mm mit bündigen Glasleisten, ohne sichtbare Befestigung, Türblattdicke 42mm, mit klarer Kantengeometrie für stumpf einschlagende Türblätter in sämtliche Zargenvarianten mit entsprechender Falztiefe.

Zargenvarianten

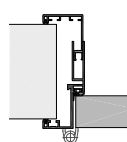

EUROKS

> 26

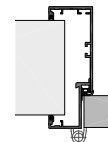

USBV

> 28

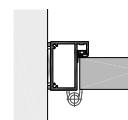

BS

> 36

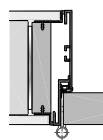

FZS

> 42

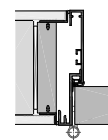

LZS

> 46

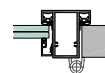

KLS

> 68





Museum Reinhard Ernst



65185 Wiesbaden



Fumihiko Maki, Tokio, Japan



Huhle Stahlbau, 65203 Wiesbaden



Aluminium-Rahmentüren, 1- und 2-flg. mit Blockzarge BS / KLS, RAL 7035 matt



Ralf Kuhn, Küffner



kueffner.de/R0188





GVT

Transparente Architektur lebt von lichten Räumen, großzügiger Weite und raffinierten Durchblicken. Glastüren und Glaswände verbinden offene Atmosphäre mit Rückzugsmöglichkeiten – ideal für moderne Büro-, und Verwaltungsbauten als auch anspruchsvolle Wohnobjekte.

Die stumpf einschlagenden Glasverbundelemente lassen sich mit allen Türzargen kombinieren und erfüllen mit Türblattstärken von 50 oder 70 mm die Funktion klassischer Holztüren. Es finden Standardbeschläge wie Edelstahlbänder, Einsteckschlösser, verdeckte Türschließer, Bodendichtungen oder Drückergarnituren Verwendung – für die einheitliche, flächenbündige Gestaltung von Glas- und Holztüren.

Die patentierte Küffner-Konstruktion verbirgt das Scheibenzwischenraumprofil unsichtbar im Rahmen. Das integrierte Trockenmittel sorgt dauerhaft für klare, beschlagfreie Flächen. Rahmenprofil, Türblattkante und Zarge sind eloxiert oder pulverbeschichtet, abgestimmt auf die zugehörige Aluminiumzarge.

Ob Drehflügeltür, Schiebetür, Oberteil oder rahmenlose Festverglasung – Küffner bietet flexible, maßgeschneiderte Lösungen. Innenliegende Randemaillierungen setzen dezente oder farbige Akzente, kombiniert mit vielfältigen Glasvarianten: transparent, transluzent, satiniert oder individuell bedruckt – abgestimmt auf die Wünsche des Bauherren.

Türkonstruktion

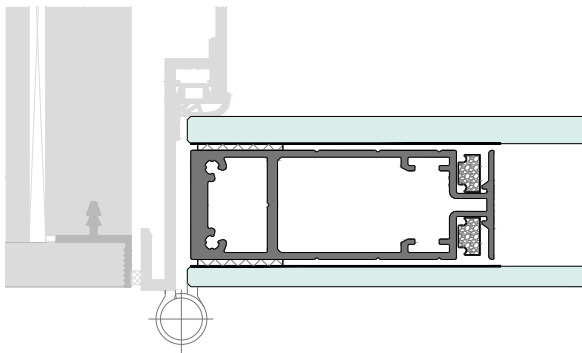

Glasverbundtür GVT50 mit Aluminiumzarge FZ556

Schmale Ansichtsbreiten der rückseitigen Randemaillierung des Glases mit 92mm, zur Abdeckung des zwischenliegenden Rahmenprofils, Türblattstärke 50mm, für stumpf einschlagende, flächenbündige Glastüren, kombinierbar mit sämtlichen Zargen und entsprechender Falztiefe.

Zargenvarianten

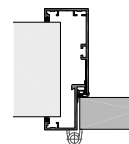

USBV

> 28

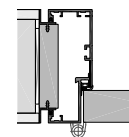

USBV-G

> 30

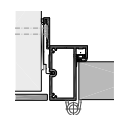

BS-A

> 38

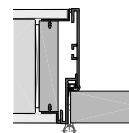

FZS

> 42

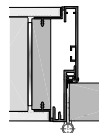

LZS

> 46

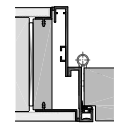

LZBS

> 48



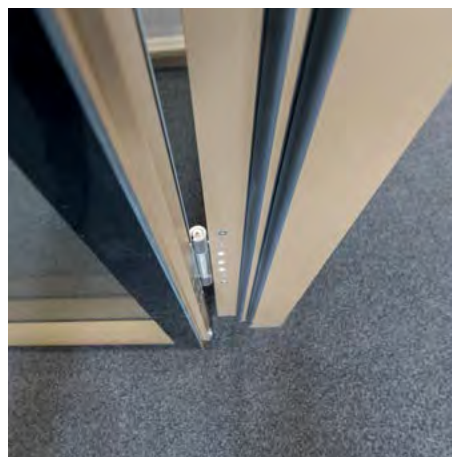
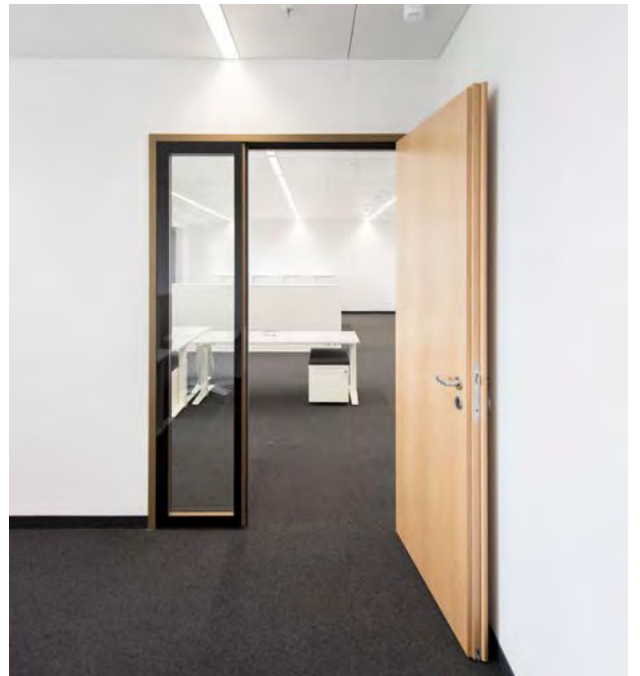

-  **BayWa - Firmenzentrale**
-  81925 München
-  Hild und K Architekten, 80337 München
-  Planotec Innenausbau, 84577 Tüßling
-  Glasverbundtüren und Glasseite mit bronze-farbenen, pulverlackierten Aluminium Türzargen
-  Ralf Kuhn, Küffner

-  kueffner.de/R0118



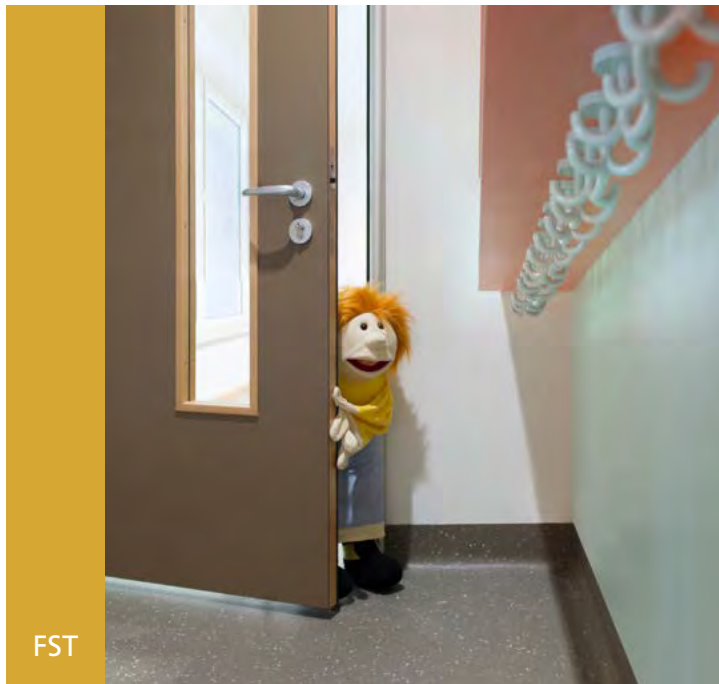

FST

Um den Klemmbereich zwischen Türkante und Zarge zu entschärfen, hat Küffner eine spezielle Fingerschutztür mit „Knautschzonen“ für Kindertagesstätten und Schulen entwickelt. Zwei in die Türkanten integrierte Fingerschutzprofile reduzieren wirkungsvoll die Verletzungsgefahr an der Haupt- und Nebenschließkante.

Die nachgiebigen Profile vermindern das schmerzhafte Einklemmen von Kinderfingern, während Form und Geometrie des Türblatts unverändert bleiben – Kinder können den sicheren Umgang mit Türen erlernen. Abgerundete Profile und in die Zarge integrierte Spezialbänder halten den Türspalt stets in einem gleichmäßigen Abstand von ca. 3mm. Dadurch werden Verletzungen an der Bandkante ausgeschlossen. Der Öffnungsradius beträgt nahezu 180° - ohne jeglichen Durchgangsverlust.

Für Neubauten und Sanierungen stehen zahlreiche Zargenvarianten bereit, darunter Renovierungszargen und Profile für Holzrahmen oder Verglasungen. Küffner-Fingerschutztüren® sind dauerfunktionsgeprüft mit 500.000 Öffnungszyklen, barrierefrei zertifiziert und erfüllen als geprüftes Türelement mit Zarge und Beschlägen die Anforderungen der DGUV 102-602. Sie bewähren sich seit über 12 Jahren in mehr als 1.200 Kitas und Schulen als nachhaltige, wartungsarme Lösung, ohne zusätzliche Abdeckungen oder Fingerschutzrollos.

Merkmale und Funktionen

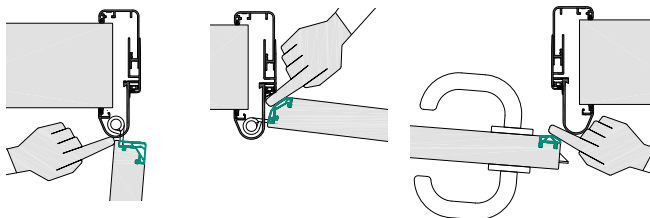

abgesicherte
Scherstelle

nachgiebige
Knautschzone

weiche
Aufschlagkante

Fingerschutztüren FST42 und Fingerschutzzargen EUROFIS

Patentierter Türkonstruktion mit nachgiebigen Scher- und Quetschstellen zur Vermeidung von Verletzungen und mit zahlreichen Zargenvarianten für unterschiedliche Anwendungsbereiche.

Bewährt und vielfach ausgezeichnet für Türen in Kindertagesstätten ohne zusätzliche Fingerschutzrollos oder Abdeckungen.

Zargenvarianten

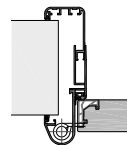

EUROFIS

> 60

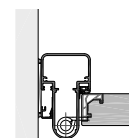

KFI

> 62

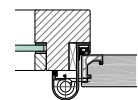

HFI

> 62

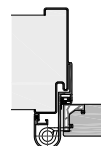

EFI

> 64

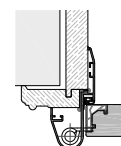

RFI

> 64

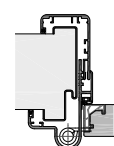



RENOFI

> 64







 **Kinderhaus „Am Waldschlösschen“**

 59555 Lippstadt

 TK Bauplanung, 92637 Weiden i.d.OPf.

 Josef Neite, 59597 Erwitte

 Aluminium-Fingerschutzargen EUROFI48, E6 EV1 - Eloxiert, Türblätter kunterbunt

 Ralf Kuhn, Küffner

 kueffner.de/R0115



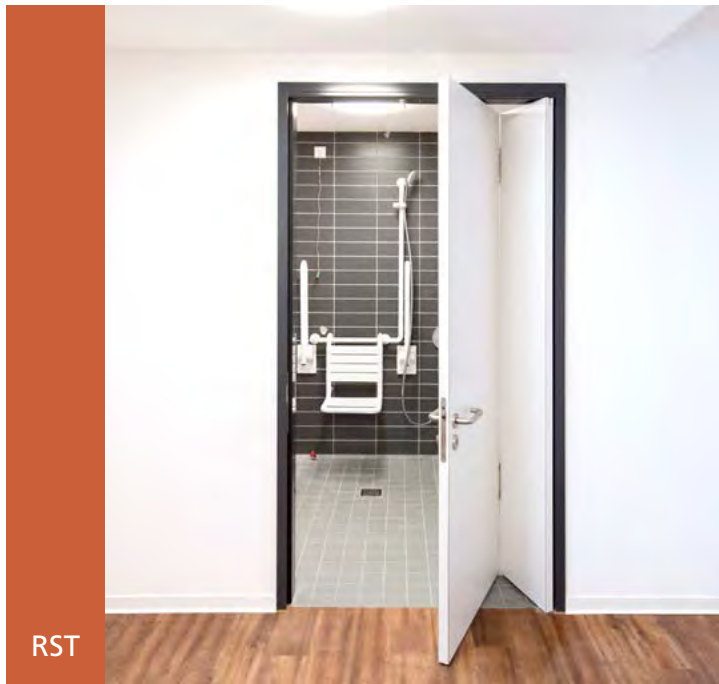

RST

Die barrierefreie Raumspartür von Küffner ermöglicht allen Menschen – mit oder ohne Einschränkungen – eine selbstständige Nutzung. Ihr optimiertes Faltpinzipp öffnet die Tür in sich selbst, so daß nur ein Drittel der Türblattbreite nach außen schwenkt. Der Türdrücker bleibt dadurch stets erreichbar – ideal für Rollstuhl- und Rollatornutzer. Gleichzeitig entspricht die Bedienung dem gewohnten Ablauf einer klassischen Drehflügeltür und erleichtert auch Menschen mit kognitiven Einschränkungen (Demenz) deren Nutzung, im Vergleich zu Schiebetüren.

Der platzsparende Öffnungsverlauf ermöglicht die Planung größerer Sanitärräume. Beim Öffnen der Raumspartür wird die Bewegungsfläche im Flur deutlich weniger eingeschränkt und der Durchgang kann schmaler ausgelegt werden. Dies ist gerade bei Sanierungen ein aktuelles Thema, um Bäder barrierefrei zu gestalten.

Die Türblätter sind auch für Feucht- und Nassräume, sowie alle Zargentypen erhältlich – flexibel mit Oberblende oder Oberlicht für raumhohe Elemente einsetzbar. Seit dem Jahr 2004 trägt die Küffner-Raumspartür das Qualitätszeichen „DIN-geprüft barrierefrei“. Dauerfunktionsprüfungen über 500.000 Zyklen stehen für Langlebigkeit und Zuverlässigkeit. Die Küffner-Raumspartür vereint universelles Design, maximale Funktionalität und geprüfte Qualität – nachhaltige Lösungen, die Anwender überzeugen und Architekten Freiheiten eröffnen.

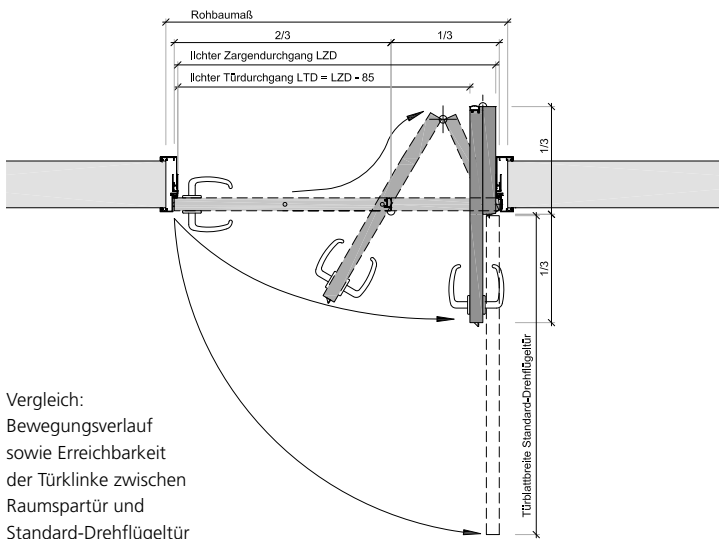

Vergleich:
Bewegungsverlauf
sowie Erreichbarkeit
der Türklinke zwischen
Raumspartür und
Standard-Drehflügeltür

Zargenvarianten

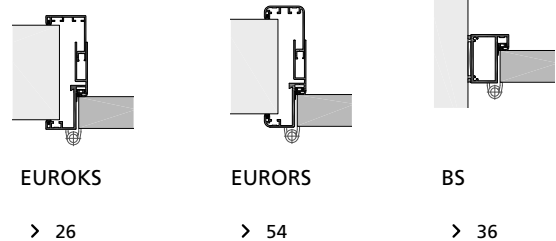

Raumspartüren als Feucht- oder Nassraumtüren

Für den Einsatz in Duschen oder Sanitärräumen von Betreuereinrichtungen und Kliniken empfiehlt sich die Raumspartür in Nassraumtürqualität. Hierzu bieten wir die vergleichbare Türblattkonstruktion mit "Klimaklasse 2 BAD" als Raumspartür an.

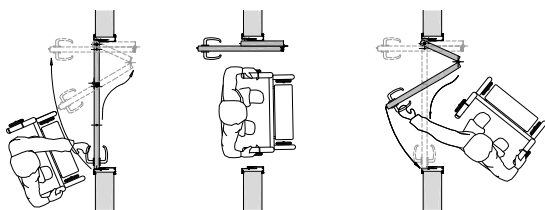

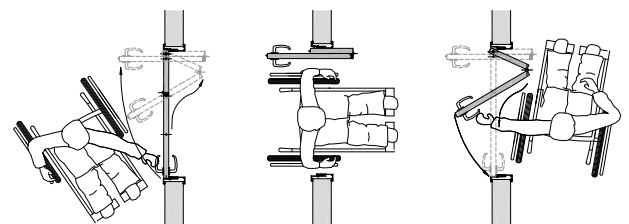

Anwendung mit Rollator



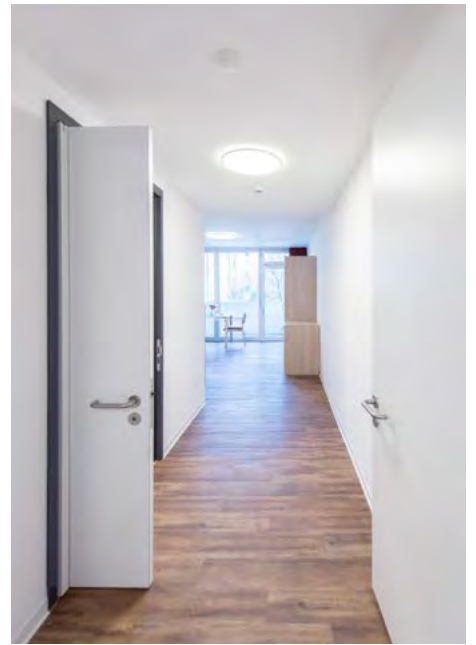

Anwendung mit Rollstuhl







 **Pflegezentrum Lore Malsch**

 85521 Riemerling

 Kammerl & Kollegen Architekten,
83539 Pfaffing

 Christian Kapalla

 Aluminium-Umfassungszarge EUROKS48,
Raumspartür RST

 Ralf Kuhn, Küffner

 kueffner.de/R0156



Wasserfest und langlebig – in Kombination mit korrosionsbeständigen Aluminiumzargen



Wo Materialien wie Stahl oder Holz an Grenzen stoßen, zeigen Nassraumtüren mit Aluminiumzargen ihre Stärke. In Schwimmbädern, Wellnessbereichen oder Sanitärräumen sind Türen und Zargen dauerhaft Feuchtigkeit, Nässe und Reinigungsmitteln ausgesetzt – hier entfaltet der Werkstoff Aluminium seine Vorteile: kein Rost, kein Aufquellen, keine Fäulnis, stattdessen Korrosionsbeständigkeit, Belastbarkeit und zeitlose Eleganz.

Ob Umkleiden, Duschen, Toiletten, Küchen oder Kliniken – Aluminium ist das ideale Material für Feucht- und Nassbereiche. Eloxierete Oberflächen sind härter als Edelstahl, pflegeleicht und nahezu wartungsfrei. Für aggressive Umgebungen wie Sole- oder Meerwasserbäder schützt die Voranodisierung bei pulverbeschichteten Zargen zuverlässig vor Filiformkorrosion.

Nassraumtüren, auch mit Brandschutzfunktion, passen perfekt zu Aluminiumzargen und schaffen eine edle, funktionale Kombination. Zweischalige Umfassungszargen werden nach den Fliesenarbeiten montiert – sauber, sicher und ohne Bauschäden. Integrierte Wandanschlussdichtungen ersetzen Silikonfugen, während die reversiblen Zargen ohne Mörtel oder Montageschaum montiert und jederzeit wieder ausgebaut werden können.

Das Ergebnis: langlebige, hygienische und optisch ansprechende Lösungen, die Komfort, Funktion und Design perfekt vereinen.

NRT

Nassraumtüren



Nassraumtüren sind wasserresistent, bieten hohen Schutz vor Feuchtigkeit und wurden geprüft nach DIN EN 16580. Sie eignen sich für Räume mit hoher oder andauernder Luftfeuchtigkeit oder Spritzwasser, wie Schwimmbäder, Duschen, Umkleiden, Badezimmer, Küchen, sowie Sanitärräumen in Seniorenheimen und Krankenhäusern.

Küffner Nassraumtüren wurden nach DIN EN 1121 geprüft und nach DIN EN 12219 in der „Klimaklasse 2“ (13° / 23°) klassifiziert. Außerdem wurde unsere Nassraumtür einer weiteren, realitätsnahen Sonderklimaprüfung unterzogen, welche wir mit „Klimaklasse 2 BAD“ bezeichnen:

Differenzklima BAD:

Bandseite der Tür (Bewohnerzimmer)	20° sowie 35% rel. Luftfeuchte
Bandgegenseite der Tür (Sanitärraumseite)	30° sowie 85% rel. Luftfeuchte

Außerdem wurde unsere Nassraumtür nach DIN EN 1192 geprüft und in die Beanspruchungsgruppe 4 (entsprechend „E“ Extrem) eingeordnet.

Feuchtraumtüren



Feuchtraumtüren eignen sich für Räume, die nur kurzzeitig und nicht dauerhaft feucht sind. Typische Einsatzbereiche sind Putzräume, Abstellräume, Arztpraxen oder Bäder in Beherbergungsstätten. Feuchtraumtüren sind nicht wasserbeständig, die Unterkanten sind jedoch versiegelt.

Zargenvarianten

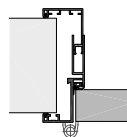

EUROKS

> 26

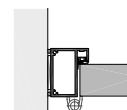

BS

> 36

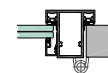

KLS / KLF

> 68

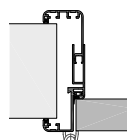

EURORS

> 54

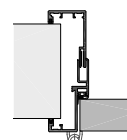

UST

> 32

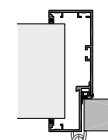

USTB



> 34

Produktbroschüre
NASSRAUMTÜREN

↓ kueffner.de/B0205

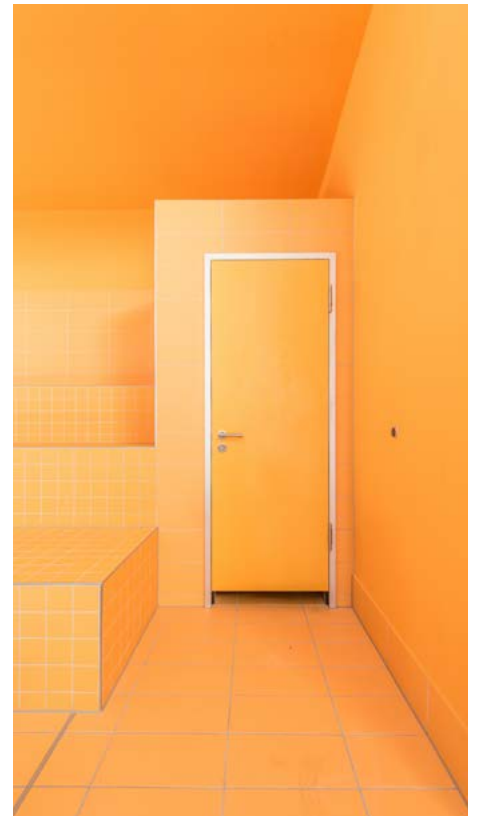
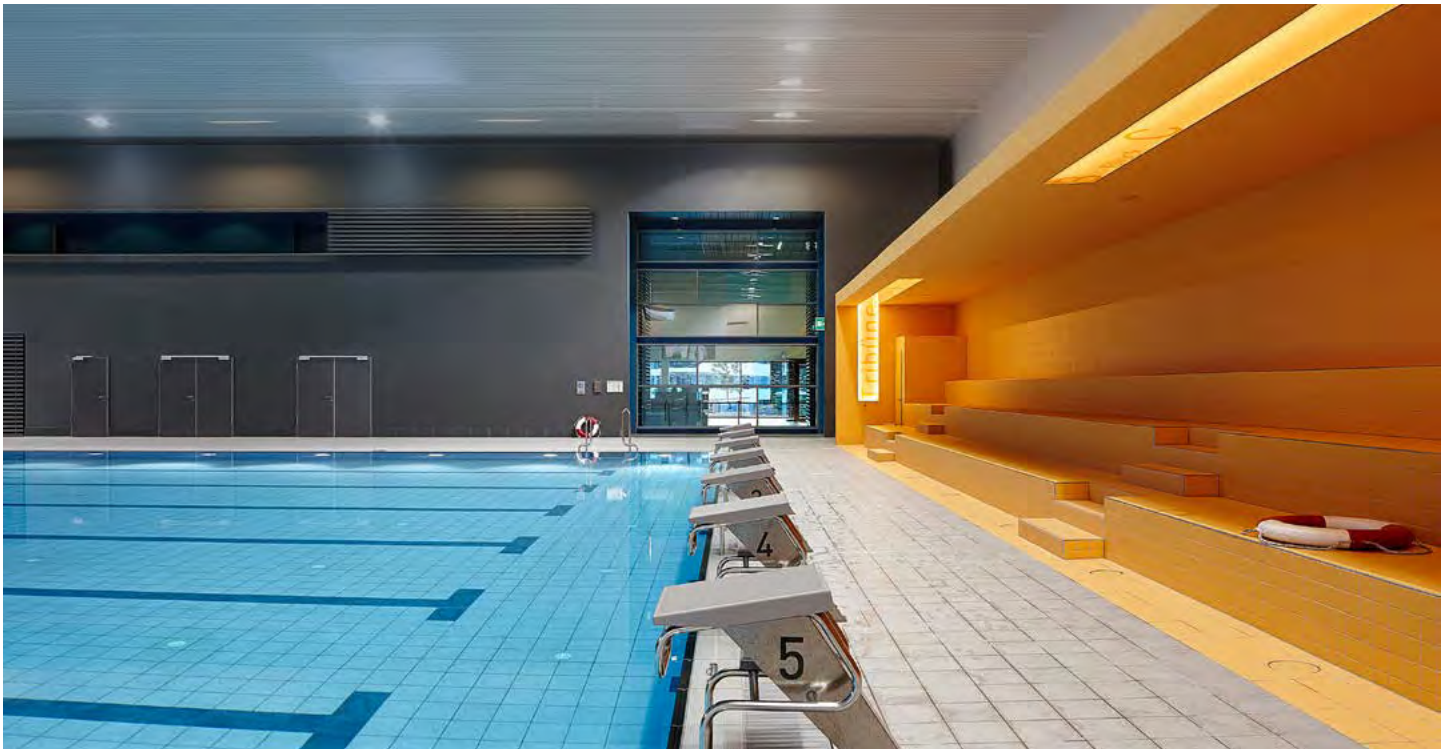



-  **Schwimmhalle Wilhelmsburg**
-  21109 Hamburg
-  Allmann Sattler Wappner Architekten, München
-  Kaefer, 22113 Hamburg
-  Aluminium-Umfassungszarge UST48,
Aluminium-Blockzargen BS48
-  Meike Hansen, Hamburg
Bernadette Grimmenstein,
Hamburg
Ralf Kuhn, Küffner
-  kueffner.de/R0144





Schiebetüren sparen Raum, da sie keinen Schwenkbereich benötigen – ideal für enge Grundrisse, schmale Flure oder offene Raumkonzepte. Besonders vorteilhaft ist die beanspruchbare Kombination mit korrosionsbeständigen Aluminiumzargen in Feucht- und Nassbereichen.

Vor der Wand laufende Schiebetüren bieten zudem hygienische Vorteile: Keine verdeckten Hohlräume für Staub, Schimmel oder Ungeziefer, die gesamte Fläche bleibt jederzeit zugänglich und leicht zu reinigen – ein entscheidendes Argument bei der Planung von Kliniken, Pflegeeinrichtungen, Schwimmbäder oder Küchen.

Im Alltag überzeugen hochwertige Schiebetüren durch leises, sanftes Gleiten, wahlweise Schallschutzfunktion, sowie mehr Sicherheit, da kein Türblatt in den Raum aufschlägt. Türblatt mit Lichtausschnitt oder reine Ganzglaselemente lassen sich flexibel mit Türzargen aus Aluminium kombinieren und bieten Gestaltungsfreiheit. Für die Planung muss lediglich die Wandfläche neben dem Türdurchgang für die geöffnete Tür berücksichtigt werden.

Bei besonderen Anforderungen, etwa für Menschen mit Demenz oder Rollstuhl- und Rollatornutzer, bietet eine barrierefreie Raumspartür die bessere Lösung: so einfach zu bedienen wie eine klassische Tür, trotzdem platzsparend und behindertengerecht.

Zargenvarianten

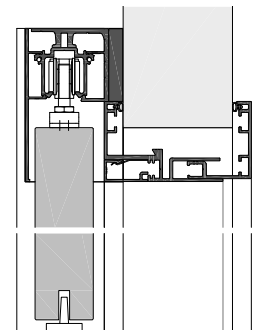

EUROKSV

Volltür mit Schiebetürzarge
Kantenradius 0,5mm

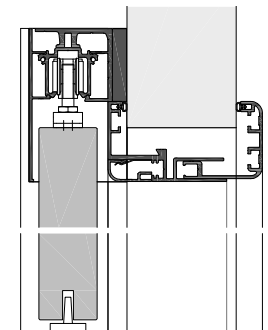

EURORSV

Volltür mit Schiebetürzarge
Kantenradius 8mm

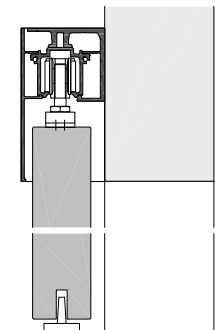

SB-Holz

Volltür oder Ganzglastür mit Schiebetürbeschlag
Kantenradius 0,5mm

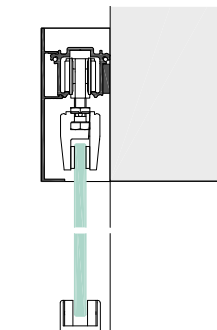

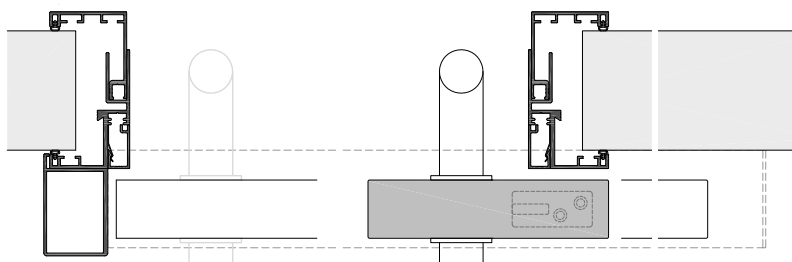

SB-Glas



EUROKSV mit Auflaufprofil, Einzugsdämpfer optional

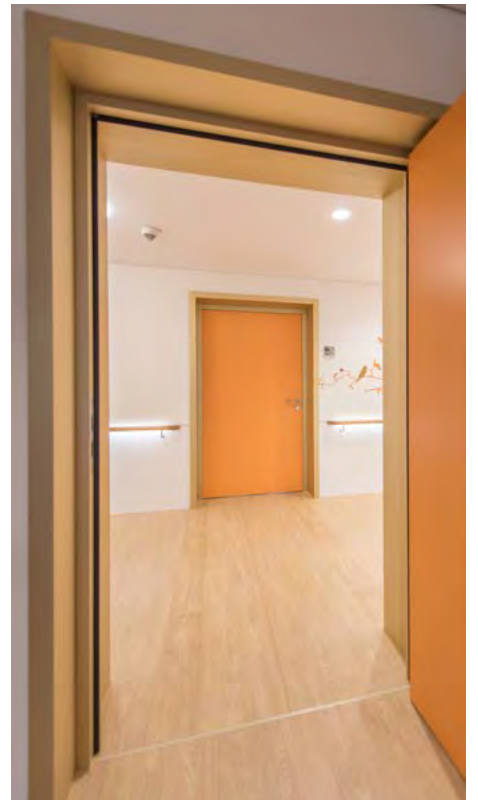
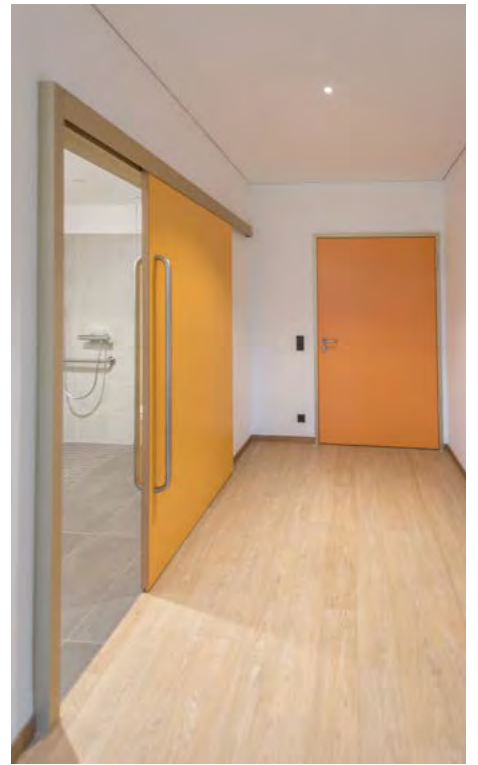



 **Seniorenwohnheim St. Martin**

 86842 Türkheim

 Jacob Architekten, 86381 Krumbach

 Schreinerei Eisenschmid, 87775 Salgen

 Schiebetürzarge EUROKSV, Blockzarge BS48
und EUROKS48 in Hellgold E6 EV2

 Ralf Kuhn, Küffner

 kueffner.de/R0159





Bei der Sanierung von Schulen und Kindertageseinrichtungen stoßen alte Türen nach Jahrzehnten intensiver Nutzung oft an ihre Grenzen. Neue Anforderungen an Brand-, Rauch- und Schallschutz sowie die Amoksickeung erfordern moderne Lösungen, die sich mit den alten Türen und Zargen nur schwer realisieren lassen.

Renovierungszargen bieten hier die perfekte Lösung: Sie werden einfach über die vorhandenen Zargen montiert – schnell, sauber und ohne den Baukörper zu beschädigen. Aluminiumzargen, eloxiert oder farbig pulverbeschichtet, verbinden Robustheit mit Design. Die optimierte Profilform reduziert den Verlust des lichten Durchgangs nur minimal, gegenüber Alternativen aus Stahl oder Holz. Der hohe Vorfertigungsgrad sorgt für kurze Montagezeiten. Das spart Kosten, reduziert Abbruch-, Putz- und Malerarbeiten und hält die Ausfallzeiten der Gebäudenutzung gering.

Je nach Bedarf können alte Zargen vollständig überdeckt oder nur auf der Bandseite optisch neu gestaltet werden. Küffner bietet hierfür wahlweise Umfassungs- oder Eckzargen an, die Sanierung, Sicherheit und moderne Optik perfekt vereinen – eine Lösung, die sowohl Planer als auch Nutzer überzeugt. Schnell, effizient und zukunftssicher.

Zargenvarianten

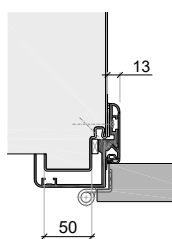

ERNF

> 66

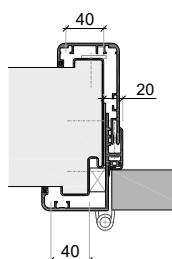

USTNR

> 66

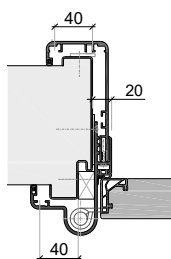

RENOFI

> 64

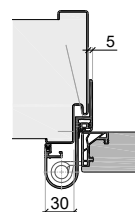

EFI

> 64

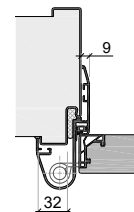

RFI

> 64

Renovierungszargen für kostengünstige Sanierung von Türen

Mit Abzugsmaßen von lediglich 5mm bis maximal 20mm verringert sich der lichte Durchgang, abhängig vom gewählten Modell, nur minimal. Renovierungszargen können vorhandene Stahlzargen mit Spiegelbreiten bis maximal 50mm überdecken.



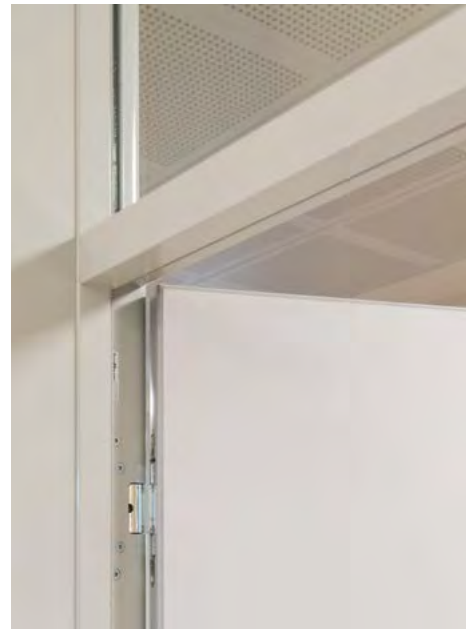

Aloys-Schreiber Schule



77815 Bühl



Architekturbüro Leppert, 77815 Bühl-Vimbuch



HolzLand Holz-Hertel, 76437 Rastatt



Renovierungszargen RENOFI, zum Überdecken der alten Stahlzargen



Ralf Kuhn, Küffner



kueffner.de/R0232



Zargenprofile

5 Serien - Aluminiumzargen mit System

HARDLINE

geradlinig schlicht, mit Radien von 0,5 - 2mm

EUROKS / EUROKF

Umfassungszarge
mit Wanddickenausgleich,
Kantenradien 0,5mm

> 26

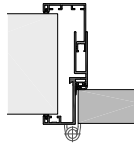

DFT GGT VER ART GVT RST SHT

USBV / UFBV

Umfassungszarge
für fixe Wanddicken,
Kantenradien 0,5mm

> 28

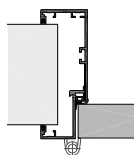

DFT GGT VER ART GVT RST

USBV-G / UFBV-G

wandbündige Zarge
mit Grundzarge und Schattennut,
Kantenradien 0,5

> 30

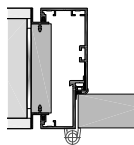

DFT WBT GGT VER ART GVT RST

UST / UNF

Umfassungszarge
mit Wanddickenausgleich,
Kantenradien 2mm

> 32

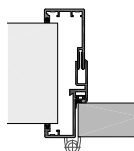

DFT GGT VER ART GVT RST SHT

USTB

Umfassungszarge
für fixe Wanddicken,
Kantenradien 2mm

> 34

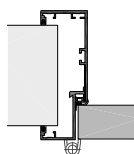

DFT GGT VER ART GVT RST

BS / BF

Blockzarge
schlanke Profile für die Montage
auf der Wand oder in der Laibung

> 36

> 38

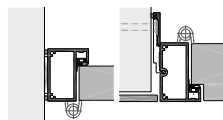

DFT WBT GGT VER ART GVT RST

TLS / TLSB

wandbündige Blockzarge
universelle Profile für bandgegenseitig
oder bandseitig bündige Montage

> 40

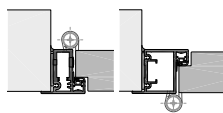

DFT WBT VER

SLIMLINE

filigran reduziert, mit 10 oder 18mm Ansichtsbreite

FZS / FZF

Laibungszarge
mit 10mm Ansichtsbreite,
bandseitig bündig

> 42

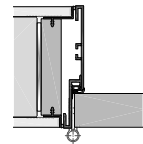

DFT WBT GGT VER ART GVT RST

FZS-V / FZF-V

Laibungszarge
10mm Ansichtsbreite,
beidseitig 10mm vorstehend

> 44

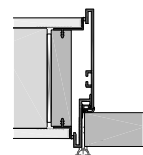

DFT GGT VER ART GVT RST

LZS / LZBS

Laibungszarge
18mm Ansichtsbreite, band- oder
bandgegenseitig flächenbündig

> 46

> 48

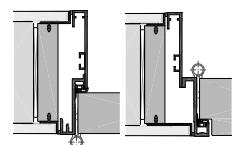

DFT WBT GGT VER ART GVT RST

BZS-B / BZS-A

Blockzarge
18mm Ansichtsbreite, wandbündig
band- oder bandgegenseitig

> 50

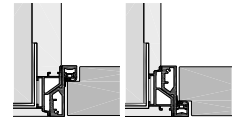

DFT WBT GGT VER RST

ZEROLINE

unsichtbar integriert, rahmenlos und flächenbündig

TZL / TZLI

Tapentürzarge
für band- oder bandgegenseitig
bündige Tapentüren

> 52

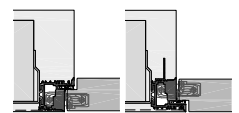

TAT

MODERNLINE

zeitlos universell, mit Radien von 8mm

EURORS / EURORF

Umfassungszarge
mit Wanddickenausgleich,
Kantenradien 8mm

> 54

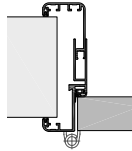

DFT GGT VER ART GVT RST SHT

USTN / UNFN

Umfassungszarge
mit Wanddickenausgleich,
Kantenradien 8mm

> 56

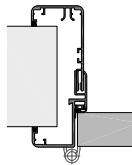

DFT GGT VER ART GVT RST SHT

USTNR / UNFNR

Renovierungs - Umfassungszarge
für die Sanierung vorhandener Türen mit
Stahlzargen, Kantenradien 8mm

> 66

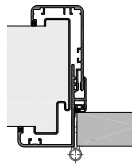

RNO DFT GGT VER ART GVT RST

ERNF

Renovierungs - Eckzarge
zur Teilüberdeckung und Sanierung
vorhandener Türen mit Stahlzargen

> 66

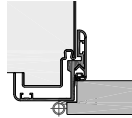

RNO DFT GGT VER

KÄMPFER + PFOSTEN

zur Kombination mit Profilen der Serien
HARDLINE, SLIMLINE, MODERNLINE und ROUNDLINE

KLS / KLF

> 68

Kämpfer und Pfosten

Profile für Oberlicht, Seitenteil sowie in
Verglasungen zur Einbindung von Türen

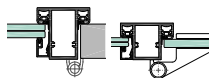

DFT GGT VER ART RST

ROUNDLINE

bewährt barrierefrei, mit Radien von 8 bis 18mm

URS / URF

Umfassungszarge
mit Wanddickenausgleich,
Kantenradien 18mm

> 58

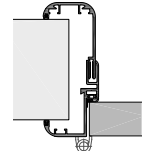

DFT GGT VER ART GVT RST SHT

EUROFIS

Fingerschutz - Umfassungszarge
mit Wanddickenausgleich, Kantenradien
bis 18mm, für Fingerschutztür

> 60

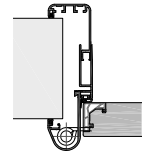

FST DFT VER ART RST SHT

KFI

Fingerschutz - Blockzarge / Pfosten
Profil als Blockzarge oder für Glaseitenteile
im Türelement mit Fingerschutztüren

> 62

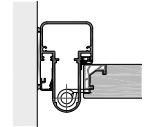

FST DFT VER ART RST

HFI

Fingerschutz - Falzprofil
Falzprofil zur Kombination mit Holzstock
und Glaswänden für Fingerschutztüren

> 62

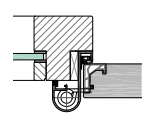

FST DFT VER ART RST

EFI / RFI

Fingerschutz-Eckzarge
zur Überdeckung vorhandener Stahl- oder
Holzzargen für Einbau v. Fingerschutztüren

> 64

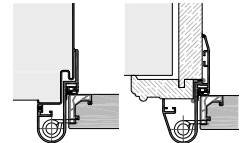

FST DFT VER ART RST RNO

RENOFI

Fingerschutz - Renovierungszarge
für die Sanierung vorhandener Türen mit
Stahlzargen für Fingerschutztüren

> 64

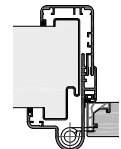

FST DFT VER ART RST RNO

Umfassungszarge EUROKS / EUROKF

Aluminiumzarge mit Wanddickenausgleich

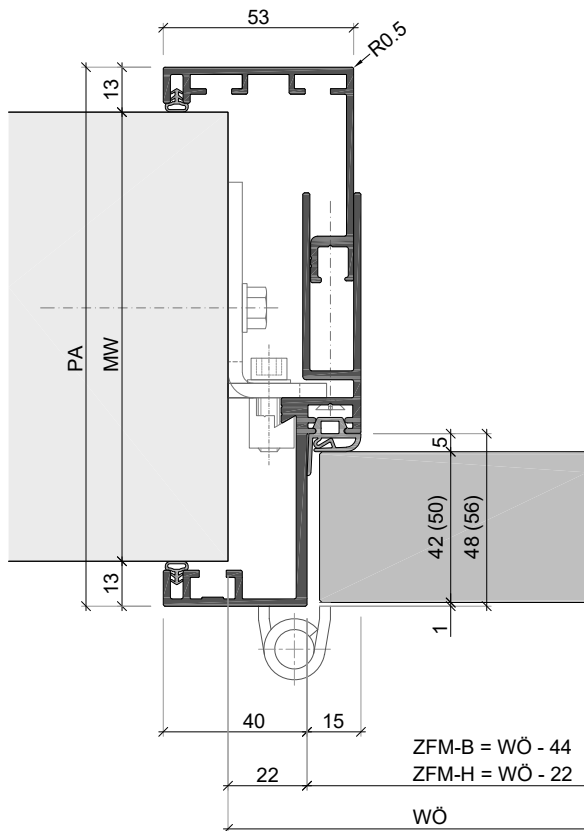

EUROKS48-5-42S (EUROKS56-5-50S)
Umfassungszarge mit stumpf einschlagendem Türblatt

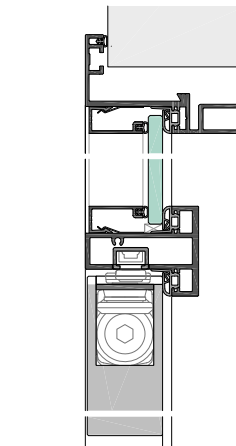

EUROKS48-5-42S
mit Türblatt 42mm und Oberlicht,
Kämpfer KLS48-20 sowie ITS

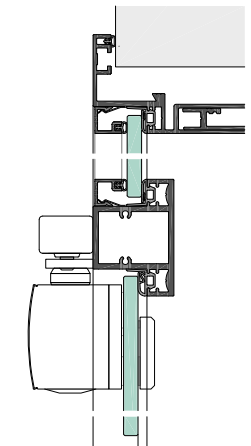

EUROKF30-5-8G
mit Ganzglastür und Oberlicht,
Kämpfer KLF30-35 sowie OTS

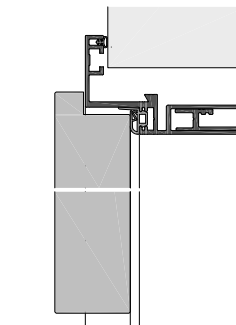

EUROKF30-5-42F
mit gefälztem Türblatt 42mm

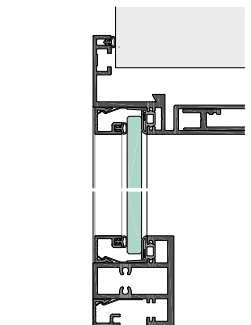

EUROKFF30-5-8G
Festverglasung, Kämpfer KLF30-20

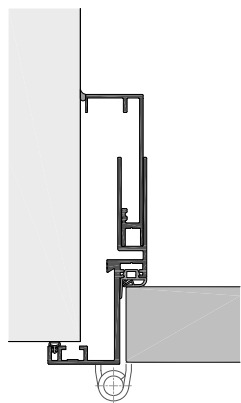

EUROKS48-E-5-42S
Eckzarge

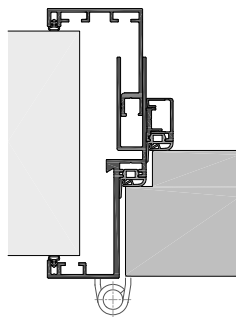

EUROKS56-5-70SL-ZAP
Doppelfalzzarge mit Türblatt 70mm

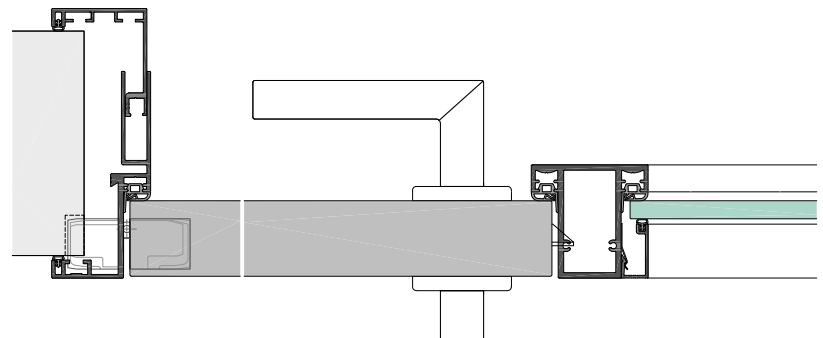

EUROKS48-5-42S
Umfassungszarge mit Türblatt 42mm, sowie Glaseitenteil mit Pfosten KLS48-35

kombinierbare
Türblätter



optionale
Funktionen



mögliche
Türkanten



Zarge
HARDLINE
EUROKS / EUROKF

Sockelprofile G, F, B

Klassische Aluminium-Umfassungszargen mit Maulweitenverstellung für mehr Spielraum bei Wanddickentoleranzen. Klare Linien und Kantenradien von 0,5 mm bestimmen das Design dieser Zarge. Die Spiegelbreite von 40mm lässt neben Objektbändern mit sichtbarer Edelstahlrolle und 3-D-Bandunterkonstruktion auch die Verwendung von verdeckt liegenden Bändern zu. Die Materialdicke der tragenden Teile beträgt 3mm, die Gehrungseckverbindungen werden verdeckt verschraubt und verklebt. 3-D-Befestigungsanker lassen eine verwindungsfreie und exakte Montage mit zuverlässiger Justierung des Zargenfalzteils im eingebauten Zustand zu. Die Sickenhöhe der Zarge beträgt inkl. 3mm Wandanschlussdichtung 13mm und lässt die Kombination mit aufgesetzten Aluminium-Sockelprofilen zu.



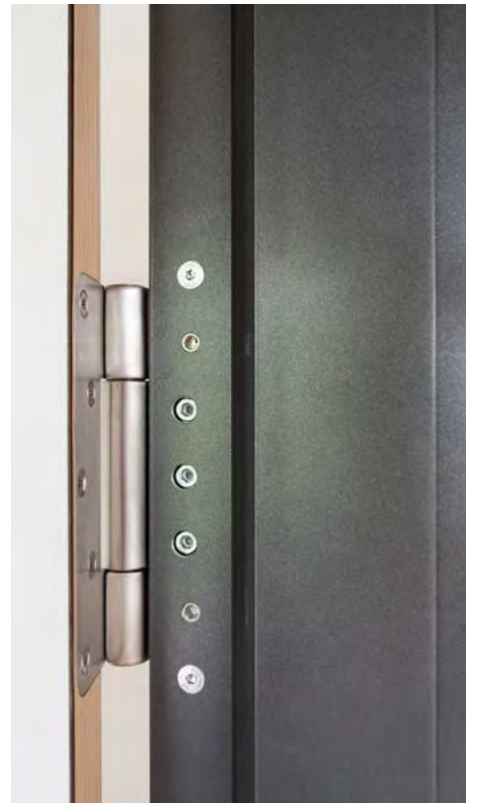
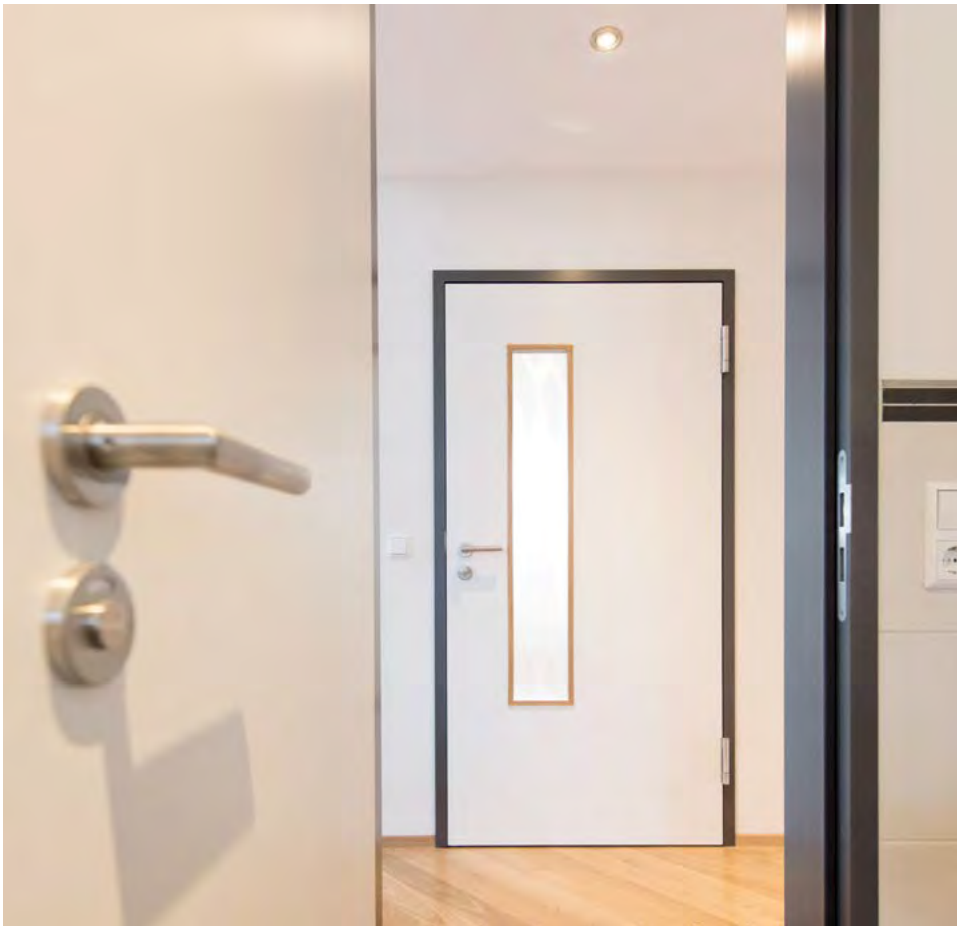

Wohnhaus



Schwarzwald, Ortenaukreis



privat



privat



Umfassungszarge zweischalig EUROKS48,
Oberfläche DB703 FST matt



Ralf Kuhn, Küffner



kueffner.de/R0230



Umfassungszarge USBV / UFBV

Aluminiumzarge für fixe Wanddicken, mit 0,5 mm Radius

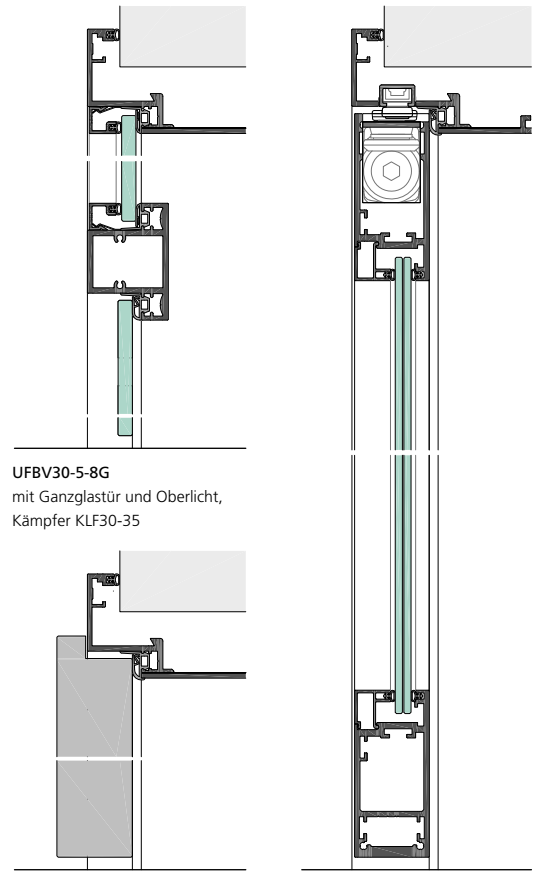
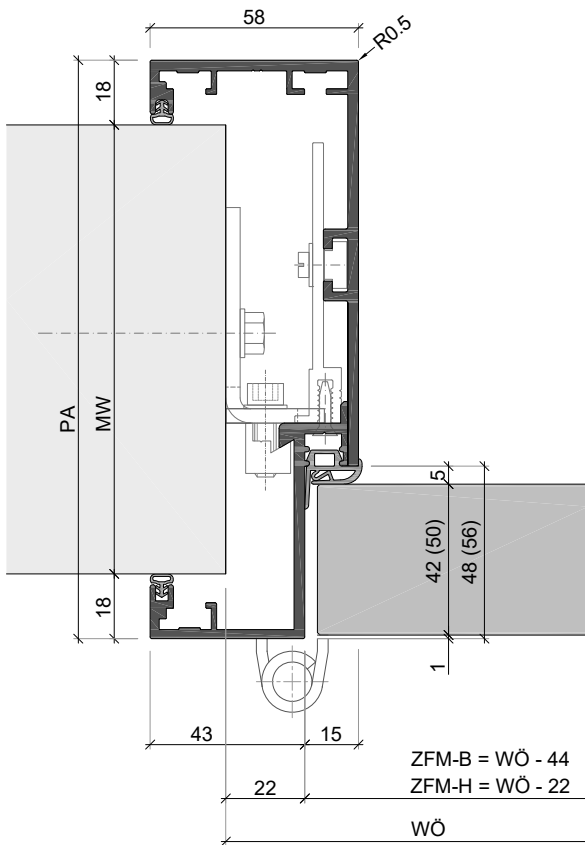

UFBV30-5-8G
mit Ganzglastür und Oberlicht,
Kämpfer KLF30-35

UFBV30-5-42F
mit gefälztem Türblatt

USBV48-5-42S
mit Aluminium-Rahmentür ART42
sowie integriertem Türschließer

USBV48-5-42S (USBV56-5-50S)

Umfassungszarge mit bündiger Laibung, mit stumpf einschlagendem Türblatt

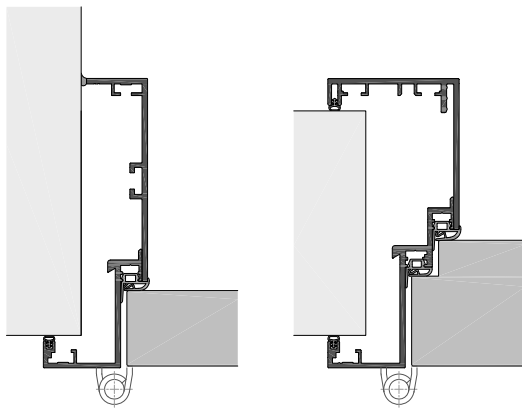

USBV48-E-5-42S
Eckzarge, Türblatt 42mm stumpf

USDBV56-5-70SL
Doppelfalz zarge, Türblatt 70mm

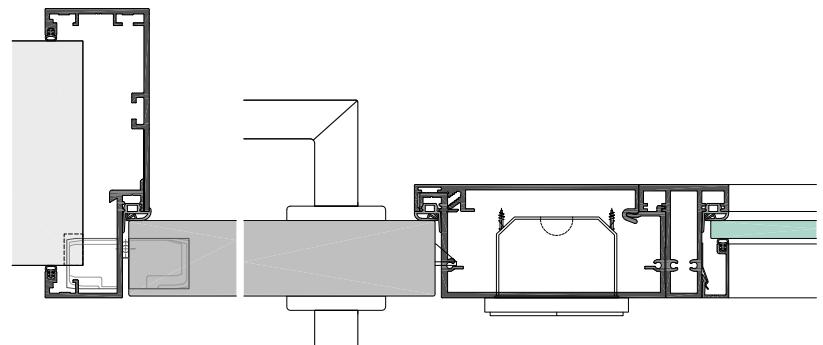

USBV48-5-42S
mit verdecktem Bandsystem, Türterminal TTM, Pfosten KLS48-20 und Glasseitenteil

kombinierbare
Türblätter



optionale
Funktionen



mögliche
Türkanten

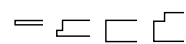



Zarge
HARDLINE
USBV / UFBV

Sockelprofile G, F, B

Zeitlose Aluminium-Umfassungs zargen ohne Maulweitenverstellung, die exakt für die vorgesehene Wanddicke gefertigt wird, Spiegelbreite 43 mm bzw. 58 mm, mit geradlinigen Flächen und Kantenradien von 0,5 mm sowie bündiger Laibung ohne Überlappung von Falz- und Verkleideteil bestimmen das klassische Design dieser Zarge. Die Spiegelbreite lässt neben Objektbändern mit sichtbarer Edelstahlrolle und 3-D-Bandunterkonstruktion auch die Verwendung von verdeckt liegenden Bändern zu. Die Materialdicke beträgt mind. 3 mm, die Gehrungseckverbindungen werden werkseitig vormontiert. 3-D-Befestigungsanker lassen eine verwindungsfreie und exakte Montage mit zuverlässiger Justierung des Zargenfalzteils im eingebauten Zustand zu. Die Sickenhöhe beträgt inkl. 3 mm Wandanschlussdichtung 18 mm und lässt die Kombination mit allen aufgesetzten Aluminium-Sockelprofilen zu.

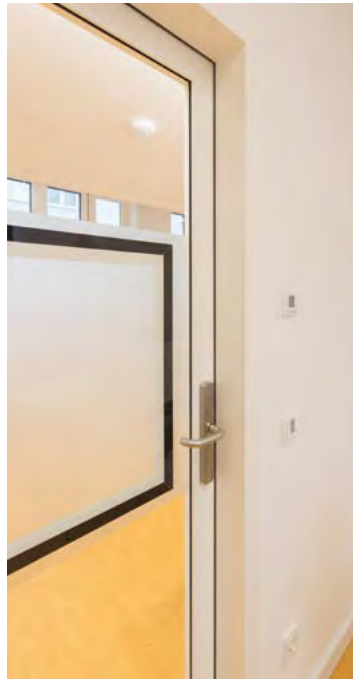





 **Biologiezentrum Universität Wien**

 1030 Wien, St. Marx

 Karsten Liebner und Marcel Backhaus
Architekten, Berlin

 Holzbau Tratter, 9122 St. Kanzian Klopeiner See

 Aluminium-Rahmentüren ART42, RAL 9010,
mit Aluminium-Umfassungszargen USBV48

 Ralf Kuhn, Küffner

 kueffner.de/R0149



Wandbündige Zarge USBV-G / UFBV-G

Aluminiumzarge mit Grundzarge und Schattennut

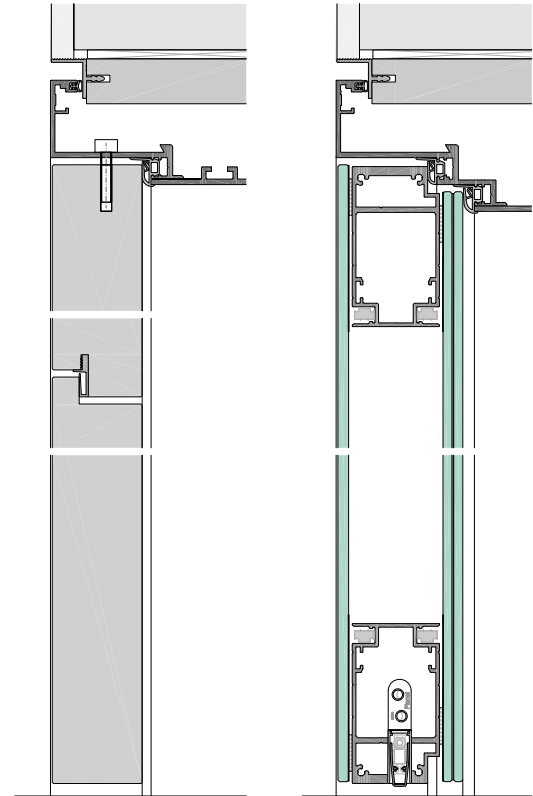
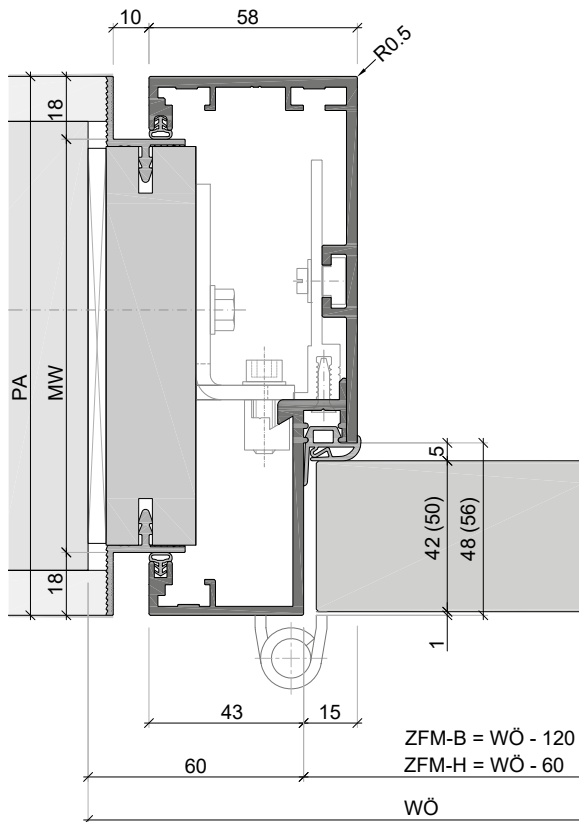

USBV48-G-5-42S (USBV56-G-5-50S)
Umfassungszarge mit Grundzarge, Schattennut von 10mm, bündige Laibung, mit stumpf einschlagendem Türblatt

USBV56-G-5-50S
Schattennutzarge mit 50mm Türblatt, Oberblende gegengefälzt

USDBV56-G-5-70SL
mit Doppelfalz, mit Glasverbundtür GVT70SL

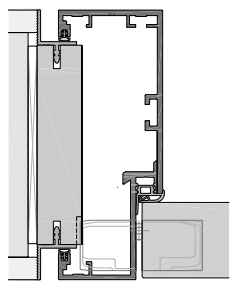

USBV48-G-5-42S
mit verdecktem Bandsystem

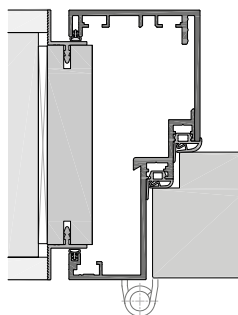

USDBV56-G-5-70SL
Doppelfalz zarge mit 70mm Türblatt

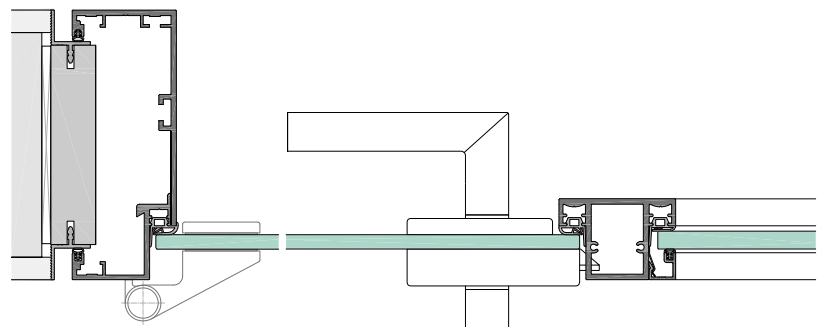

UFBV30-G-5-8G
mit Ganzglastür 8mm, Pfosten KLF30-35 und Glasseite teil





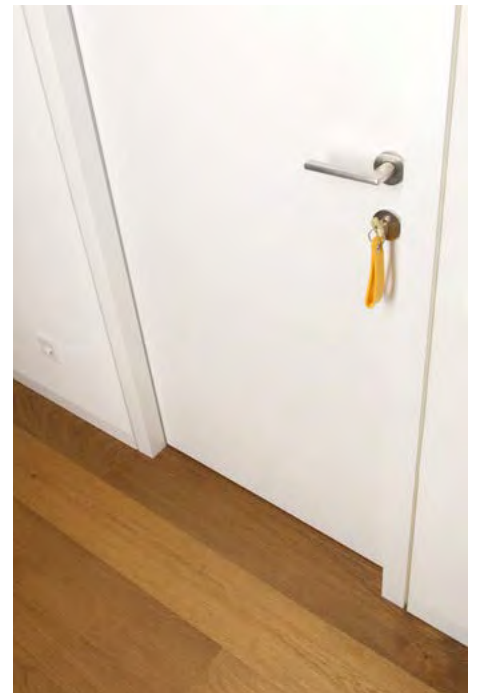
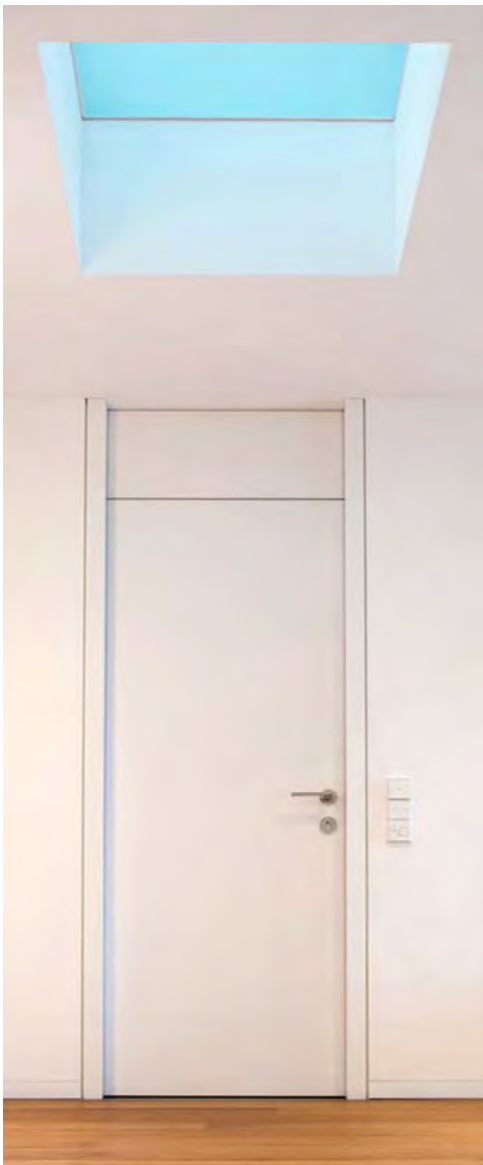
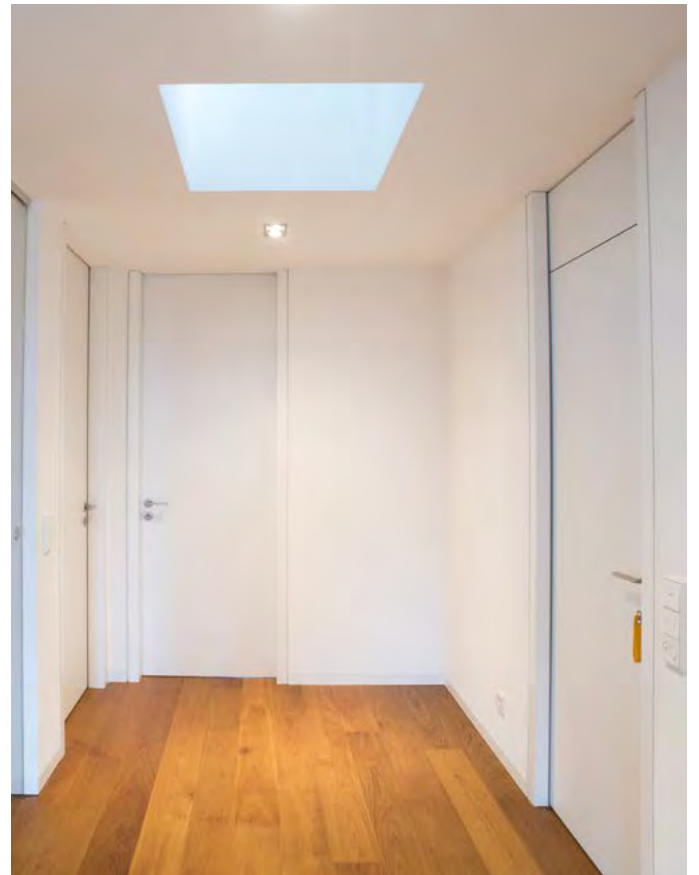

kombinierbare Türblätter	DFT WBT GGT VER ART GVT RST
optionale Funktionen	Key icon, Lock icon, Snowflake icon, Water drop icon, Fire icon, Sound icon, Hand icon, Flame icon
mögliche Türkanten	Four different edge profiles
Zarge	HARDLINE USBV-G / UFBV-G
Sockelprofile	X, XN

Wandbündige Aluminium-Umfassungszargen mit Grundzarge und umlaufender Schattennut, mit fixer Maulweite, passend zur Grundzarge für die vorgesehene Wanddicke. Spiegelbreite 43mm bzw. 58mm, mit geradlinigen Flächen und Kantenradien von 0,5mm, bestimmen das unvergängliche Design dieser Zarge. Die Spiegelbreite lässt neben Objektbändern mit Edelstahlrolle und 3-D-Bandunterkonstruktion auch die Verwendung von verdeckt liegenden Bändern zu. Die Materialdicke beträgt mind. 3mm, die Gehrungseckverbindungen werden werkseitig vormontiert. 3-D-Befestigungsanker lassen eine exakte Montage mit zuverlässiger Justierung des Zargenfalzteils im eingebauten Zustand zu. Die Schattennuttiefe beträgt 18mm, inkl. 3mm Wandanschlussdichtung. Es empfiehlt sich eine Kombination mit wandbündigen Aluminium-Sockelprofilen Typ X oder XN.

[kueffner.de/produkte/aluminiumzargen/usbv-g-ufbv-g](https://www.kueffner.de/produkte/aluminiumzargen/usbv-g-ufbv-g)





 **Wohnhaus**
 Südpfalz
 privat
 privat
 Schattennutzarge USBV-G, RAL 9016 matt
Sockelprofil wandbündig Typ X ,RAL 9016 matt
 Ralf Kuhn, Küffner
 kueffner.de/R0162



Umfassungszarge UST / UNF

Aluminiumzarge mit Wanddickenausgleich und 2mm Kantenradius

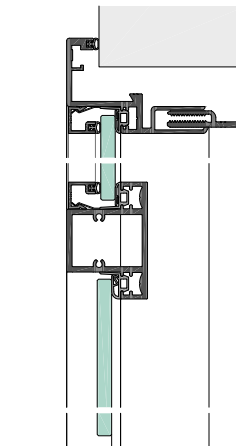
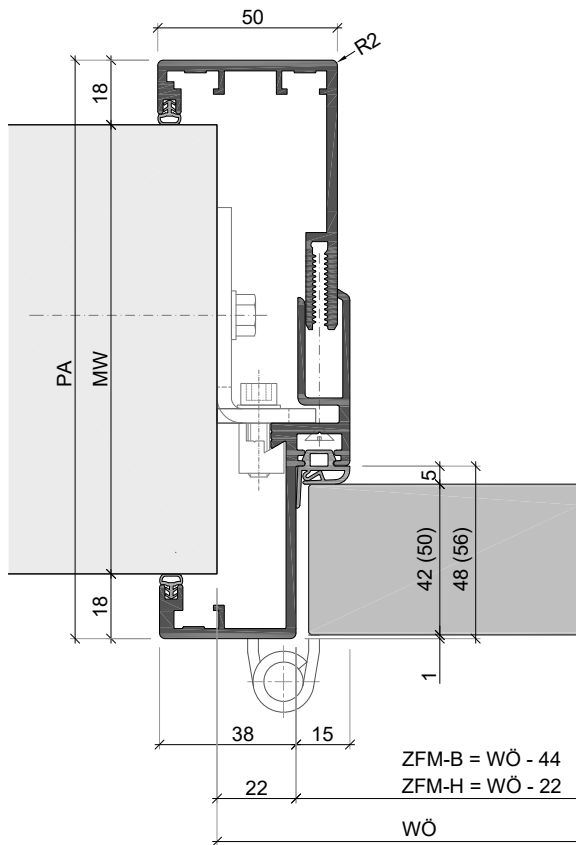

UNF30-5-8G
mit Ganzglastür 8mm, Oberlicht und Kämpfer KLF30-35

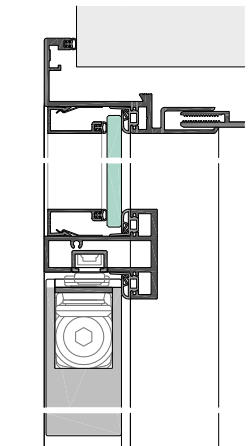

UST48-5-42S
mit Türblatt 42mm, Oberlicht und Kämpfer KLS48-20 und ITS

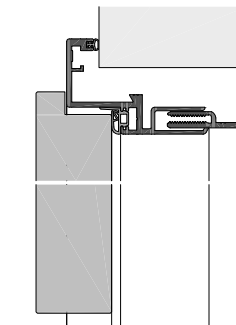

UNF30-5-42F
mit gefälztem Türblatt

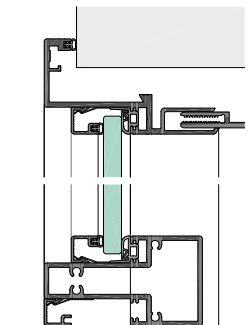

USTF48-5-8G
Festverglasung mit Kämpfer KST48

UST48-5-42S (UST56-5-50S)

Umfassungszarge mit Verstellbereich, mit stumpf einschlagendem Türblatt

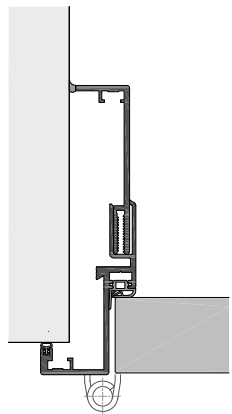

UST48-E-5-42S
Eckzarge, Türblatt 42mm stumpf

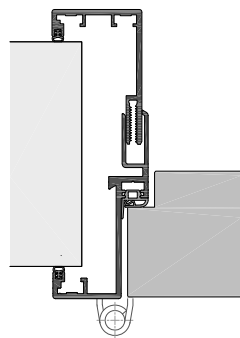

UST56-5-70SL
mit Türblatt 70mm

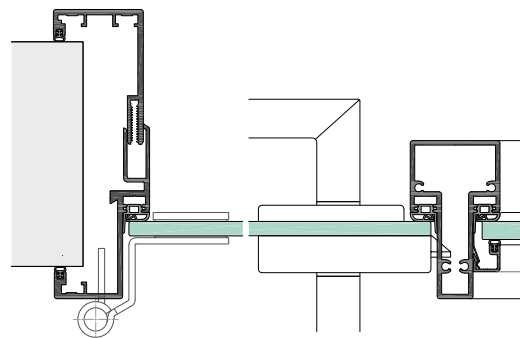

UST48-5-8G
mit Ganzglastür, Pfosten KST48 und Glasseitenteil

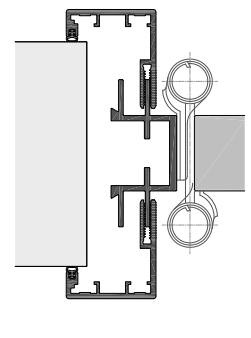

UP-42S
Pendeltürzarge

kombinierbare Türblätter



optionale Funktionen



mögliche Türkanten

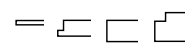



Zarge **HARDLINE**
UST / UNF

Sockelprofile G, F, B

Das Original der Aluminium-Umfassungszargen mit Maulweitenverstellung für mehr Spielraum bei Wanddickentoleranzen. Gefällige und solide Ausführung mit Kantenradien von 2mm bestimmen die Gestaltung dieser Zarge. Die Spiegelbreite von 38mm lässt neben Objektbändern mit sichtbarer Edelstahlrolle und 3-D-Bandunterkonstruktion auch die Verwendung von verdeckt liegenden Bändern zu. Die Materialdicke der tragenden Teile beträgt min. 3mm, die Gehrungseckverbindungen werden verdeckt verschraubt und verklebt. 3-D-Befestigungsanker lassen eine verwindungsfreie und exakte Montage mit zuverlässiger Justierung des Zargenfaltteils im eingebauten Zustand zu. Die Sickenhöhe der Zarge beträgt inkl. 3mm Wandanschlussdichtung 18mm und lässt die Kombination mit sämtlichen aufgesetzten Aluminium-Sockelprofilen zu.

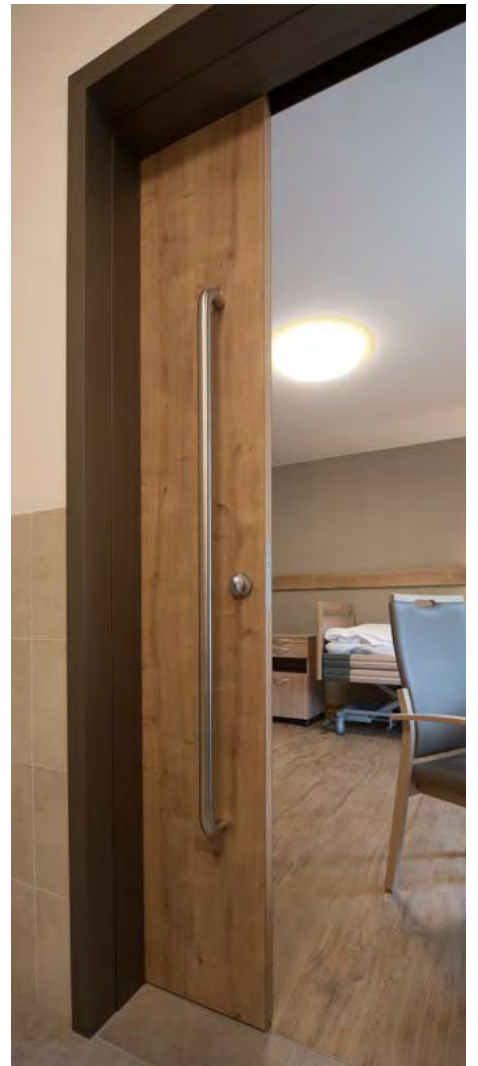



 **Senioreneinrichtung „Johannes“**

 86513 Ursberg

 Jacob Architekten, 86381 Krumbach

 Schreinerei Eisenschmid, 87775 Salgen

 Aluminiumzargen, Schiebetüren,
Oberfläche Eloxiert Hellbronze E6 3165

 Ralf Kuhn, Küffner

 kueffner.de/R0160



Umfassungszarge USTB / USTB-G

Aluminiumzarge für fixe Wanddicken, mit 2mm Kantenradius

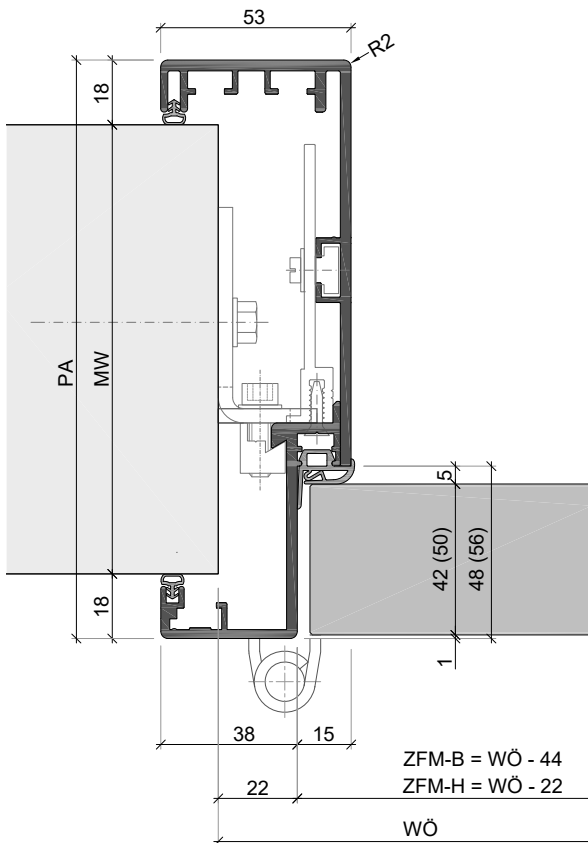

USTB48-5-42S
Umfassungszarge mit stumpf einschlagendem Türblatt 42mm

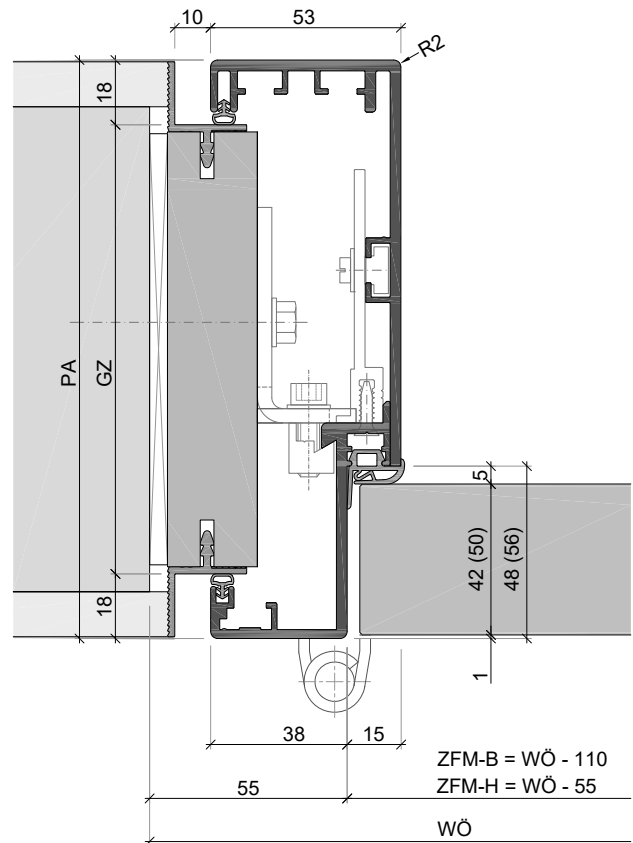

USTB48-G-5-42S
mit Grundzarge und 10 mm Schattennut und stumpf einschlagendem Türblatt 42mm

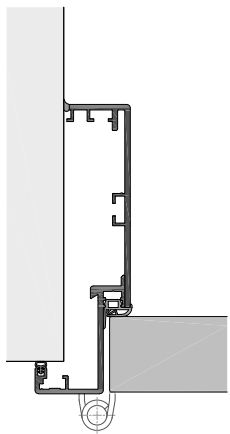

USTB48-E-5-42S
Eckzarge, Türblatt 42mm

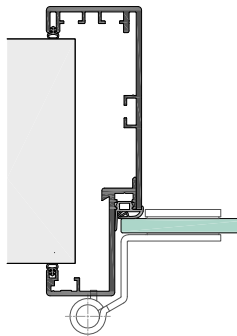

USTB48-5-8G
mit Ganzglastür 8mm

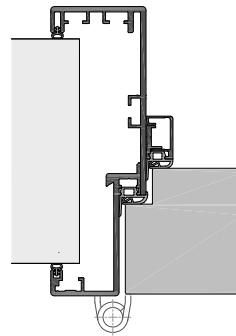

USTB48-5-70SL-ZAP
als Doppelfalz zarge, Türblatt 70mm

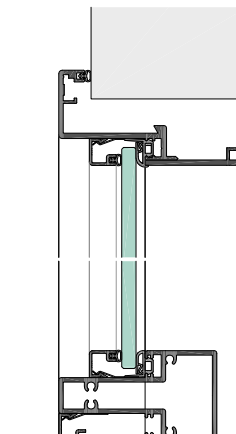

USTB48-5-8G
Festverglasung mit Kämpfer KST48

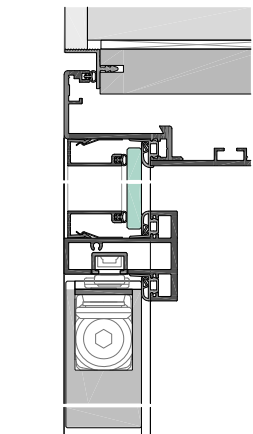

USTB48-G-5-42S
mit Grundzarge, Kämpfer KLS48-20,
Oberlicht und integriertem Türschließer

kombinierbare
Türblätter



optionale
Funktionen



mögliche
Türkanten

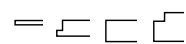

Zarge
HARDLINE
USTB / USTB-G



Sockelprofile G, F, B, X



Zeitlose Aluminium-Umfassungszargen ohne Maulweitenverstellung, die exakt auf die vorgegebene Wanddicke gefertigt wird. Spiegelbreite 38mm bzw. 53mm, mit geradlinigen Flächen und Kantenradien von 2,0mm, sowie bündiger Laibung ohne Überlappung von Falz- und Verkleidteil bestimmen das klassische Design dieser Zarge. Die Spiegelbreite lässt neben Objektbändern mit Edelstahlrolle und 3-D-Bandunterkonstruktion auch die Verwendung von verdeckt liegenden Bändern zu. Die Materialdicke beträgt mind. 3mm, die Gehrungseckverbindungen werden werkseitig vormontiert. 3-D-Befestigungsanker lassen eine verwindungsfreie und exakte Montage mit zuverlässiger Justierung des Zargenfalzteils im eingebauten Zustand zu. Die Sickenhöhe der Zarge beträgt 18mm, inkl. 3mm Wandanschlussdichtung und lässt die Kombination mit sämtlichen Aluminium-Sockelprofilen zu.

kueffner.de/produkte/aluminiumzargen/ustb





 **Helios Klinikum**
 75175 Pforzheim
 Peter W. Schmidt Architekt, 75179 Pforzheim

 Aluminiumzargen, Schiebetüren
 Peter W. Schmidt Architekt, 75179 Pforzheim

 kueffner.de/R0239



Blockzarge BS / BF

Einteilige Aluminiumzarge

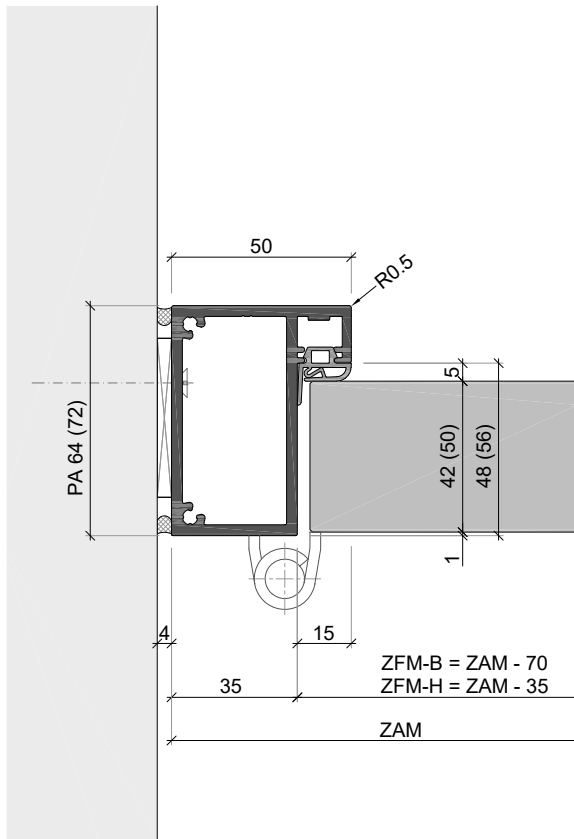

BS48-5-42S
Blockzarge, einteilig, mit stumpf einschlagendem Türblatt

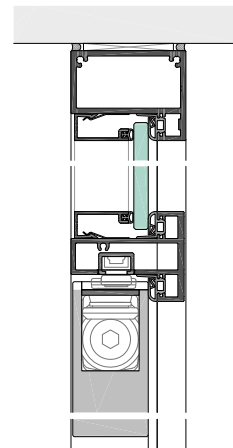

BS48-5-42S
Türblatt 42mm, Kämpfer KLS48-20 und Oberlicht, mit ITS

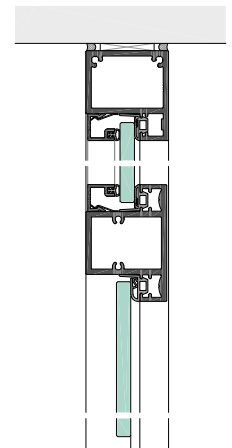

BF30-5-8G
mit Ganzglastür, KLF30-35 und Oberlicht

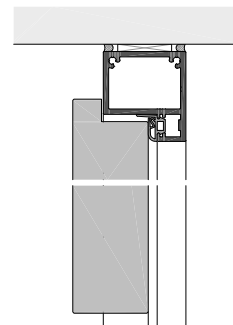

BF30-5-42F
mit Türblatt gefälzt

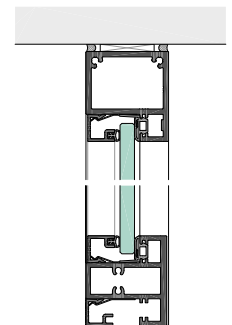

BFF30-5-8G
Festverglasung mit Kämpfer KLF30-20

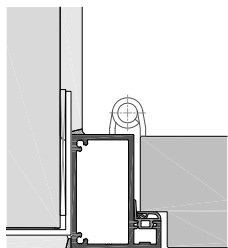

BS48-A-5-60SL
flächenbündige Montage

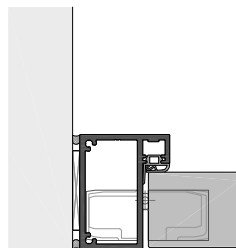

BS48-5-42S
mit verdecktem Band

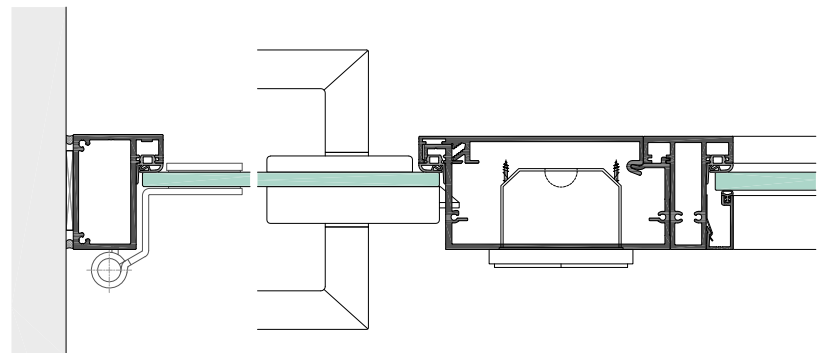



BS48-5-8G
mit Ganzglastür und Glasseiteil, Pfosten KLS48-20 und integriertem Türterminal TTM

kombinierbare Türblätter	DFT	WBT	GGT	VER	ART	RST
optionale Funktionen						
mögliche Türkanten						
Zarge	HARDLINE BS / BF					
Sockelprofile	G, F, B					

Einteilige und schlanke Aluminium-Blockzargen, die mit passenden Pfosten- und Kämpferprofilen zu Elementen mit Seiten- und Oberteilen kombiniert werden kann. Definierte Linien und Kantenradien von 0,5 mm bestimmen das Design dieser universellen Zarge. Die Spiegelbreite von 35mm lässt neben Objektbändern mit sichtbarer Edelstahlrolle und 3-D-Bandunterkonstruktion auch die Verwendung von verdeckt liegenden Bändern zu. Die Materialdicke beträgt 3mm, die Gehrungseckverbindungen werden rückseitig verschraubt und werkseitig verklebt. Die Montage erfolgt durch Verschraubung unterhalb der Dichtungsfahne, nach Fertigstellung der Wände und Böden. Die Fuge zur Wand wird nachträglich mit elastischem Dichtstoff verfügt. Stilsicher ist eine Kombination mit allen aufgesetzten Sockelprofilen möglich.

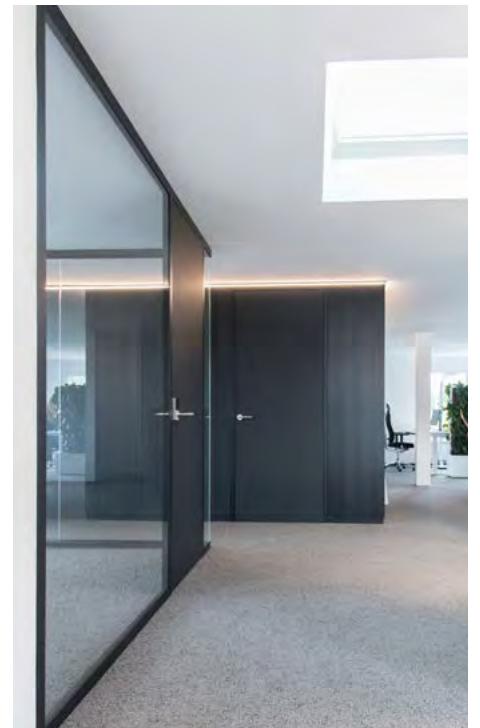
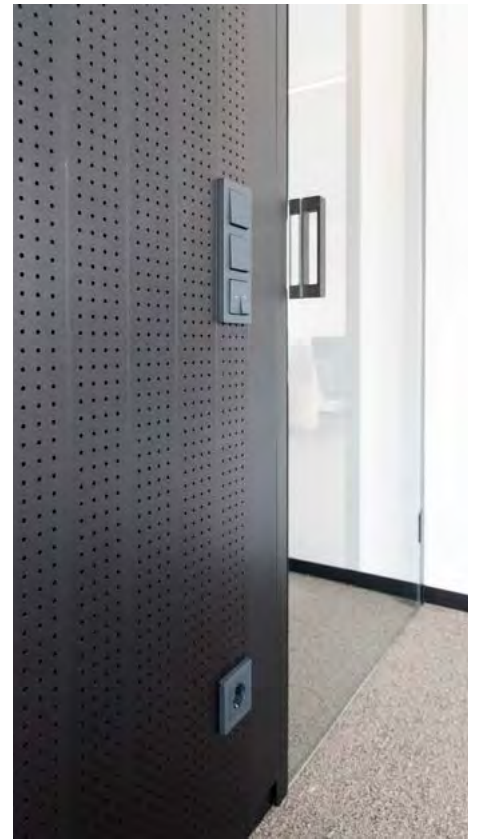







 Bürogebäude Papperlapapp

 Leonberg

 privat

 privat

 Blockzarge BS48, TLS50, Pfosten KLS48
 Glasaufnahmeprofil GAP60
 Aluminimpaneel AP100, schwarz eloxiert

 Peter Bischoff, Küffner

 kueffner.de/R0231



Blockzarge BS-A

Einteilige Aluminiumzarge wandbündig mit Anschrauber

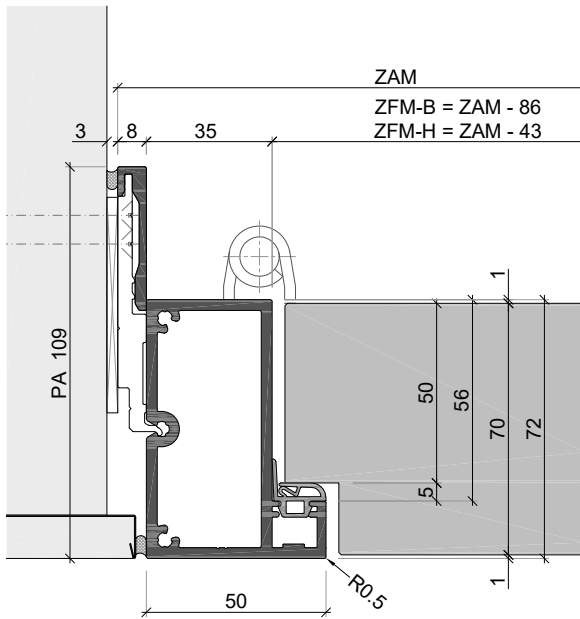

BS56-A-5-70SL

Blockzarge mit Anker und Abdeckprofil - in den Raum öffnend

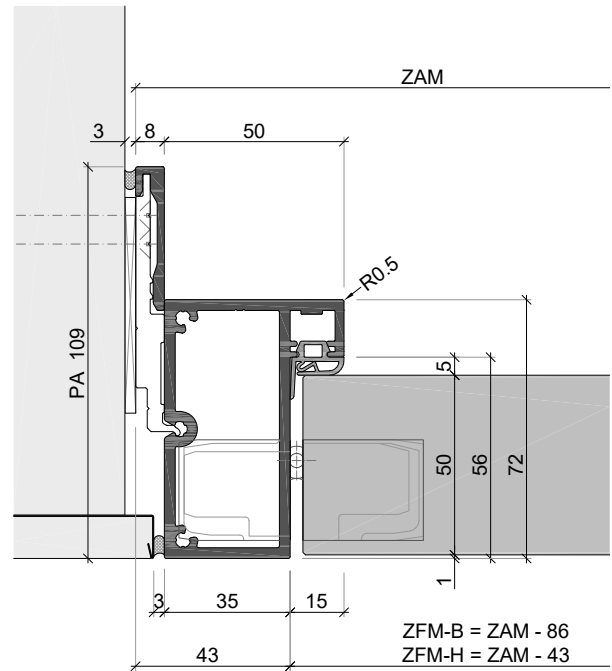

BS56-A-5-50S

Blockzarge mit Anker und Abdeckprofil - in den Flur öffnend

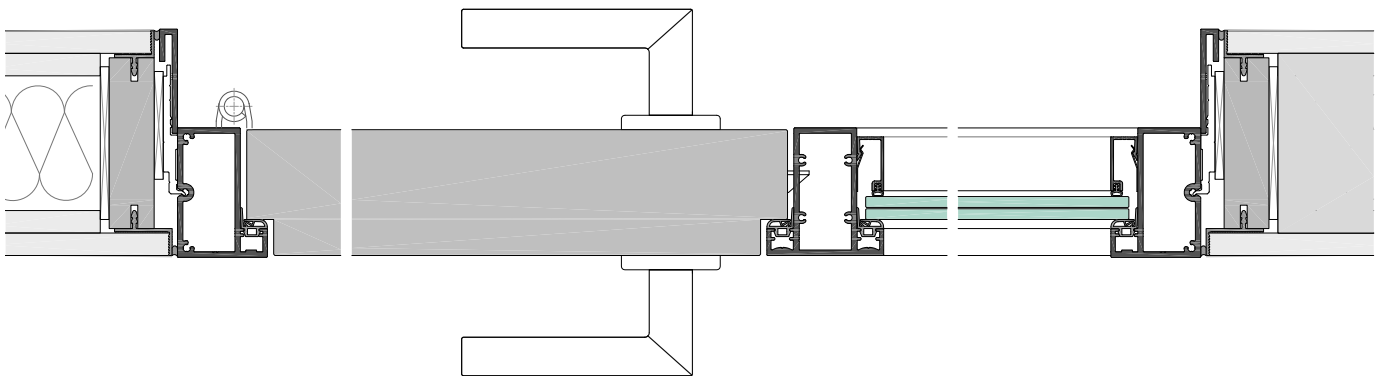

BS56-A-5-70SL

bandgegenseitig flächenbündig mit Grundzarge, mit Türblatt 70mm stumpf mit Laibungsfalz, Pfosten KLS56-35 und Glasseiteenteil, in Leichtbauwand / Massivwand

kombinierbare
Türblätter



optionale
Funktionen



mögliche
Türkanten



Zarge
HARDLINE
BS56-A

Sockelprofile F, X

Solide Aluminium-Blockzargen mit zusätzlichen Anschraubern inkl. Abdeckprofil, für die wandbündige Montage zur Band- oder Bandgegenseite. Kombinierbar mit passenden Pfosten- und Kämpferprofilen zu Türlösungen mit Seiten- und Oberteilen. Definierte Linien und Kantenradien von 0,5 mm bestimmen das Gesamtbild dieser stabilen Zarge. Die Spiegelbreite von 35mm lässt neben Objektbändern mit sichtbarer Edelstahlrolle und 3-D-Bandunterkonstruktion auch die Verwendung von verdeckt liegenden Bändern zu. Die Materialdicke beträgt 3mm, die Gehrungseckverbindungen werden rückseitig verschraubt und werkseitig verklebt. Die sichere Montage erfolgt durch Verschraubung der Anschrauber in der Laibung, nach Fertigstellung der Wände und Böden. Die Fuge zur Wand wird nachträglich mit elastischem Dichtstoff verfügt. Passend hierzu können alle aufgesetzten Sockelprofile kombiniert werden.

kueffner.de/produkte/aluminiumzargen/bs56-a



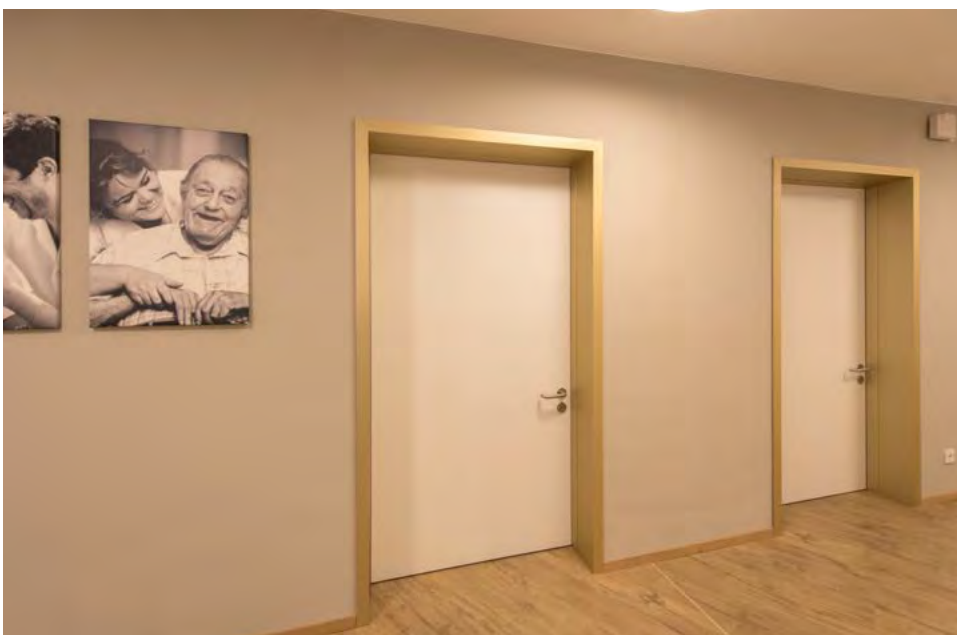
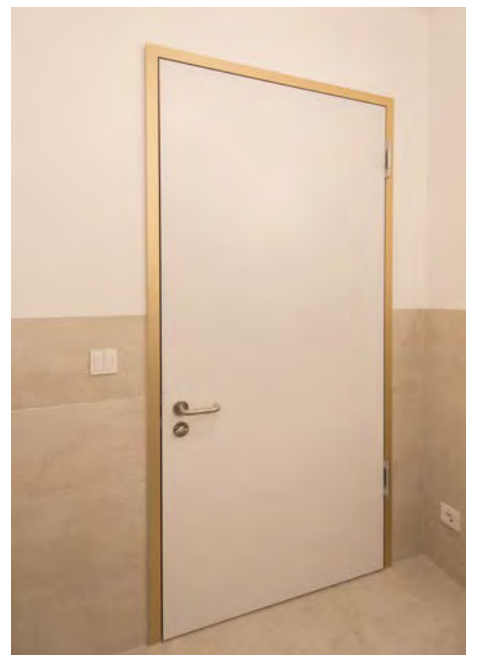
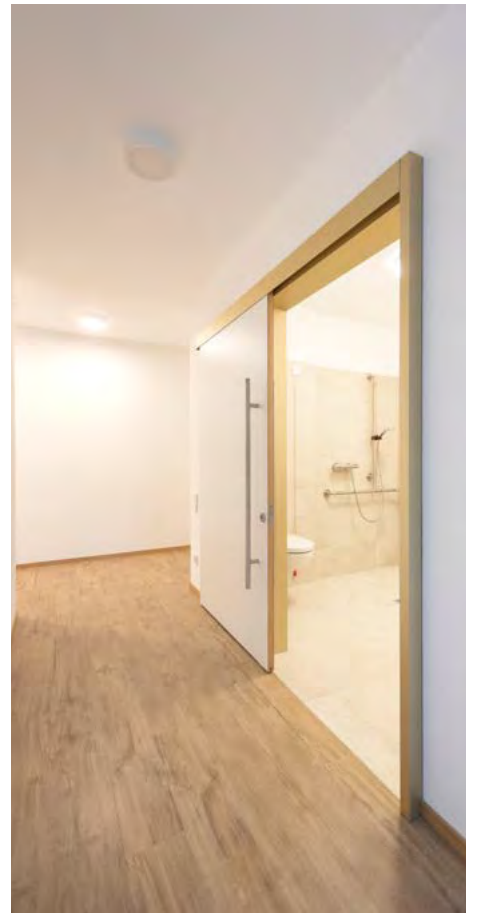



 **AllgäuStift Rosenpark**

 88457 Kirchdorf an der Iller

 Jacob Architekten, 86381 Krumbach

 Schreinerei Eisenschmid, 8775 Salgen

 Verglasung mit Ganzglastür aus BF30 / KLF30,
Schiebetüren EUROKSV, Umfassungszarge
EUROKS, Oberflächen Hellgold E6 EV2

 Ralf Kuhn, Küffner

 kueffner.de/R0158



Wandbündige Blockzarge TLS / TLSB

Universelle Aluminiumzarge mit Türblatt 50mm

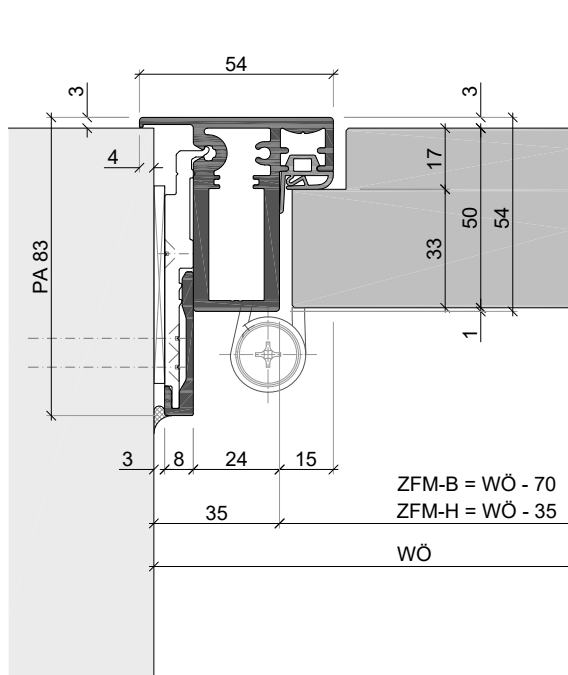

TLS39-A8-5-50SL

Blockzarge mit Türblatt 50mm stumpf mit Laibungsfalz, bandgegenseitig wand- und flächenbündig

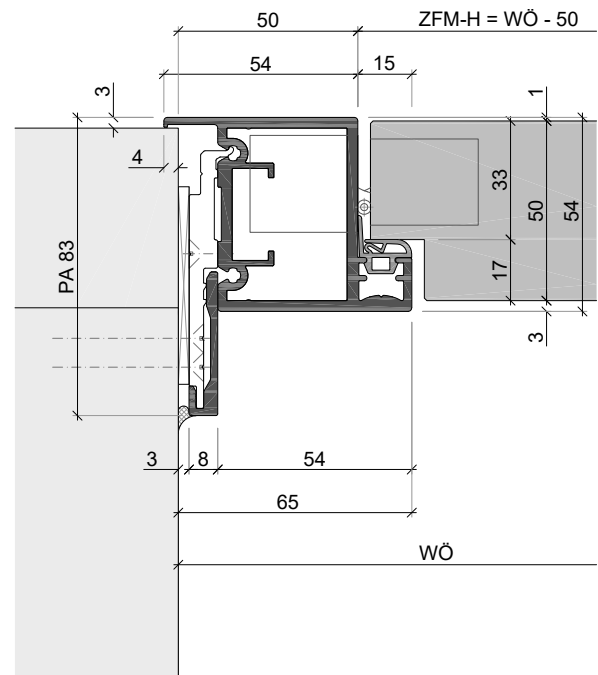

TLSB39-A8-5-50SL

Blockzarge mit Türblatt 50mm stumpf mit Laibungsfalz, bandseitig wand- und flächenbündig, mit verdecktem Band

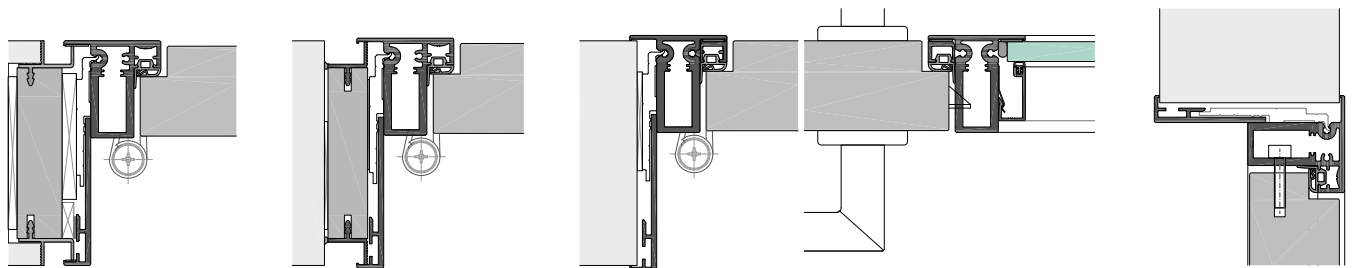

TLS39-G-5-50SL

verschiedene Ausführungsvarianten im Baukastensystem der bandgegenseitig bündigen Blockzarge, mit Grundzarge, Putzprofilen und Laibungsverkleidungen

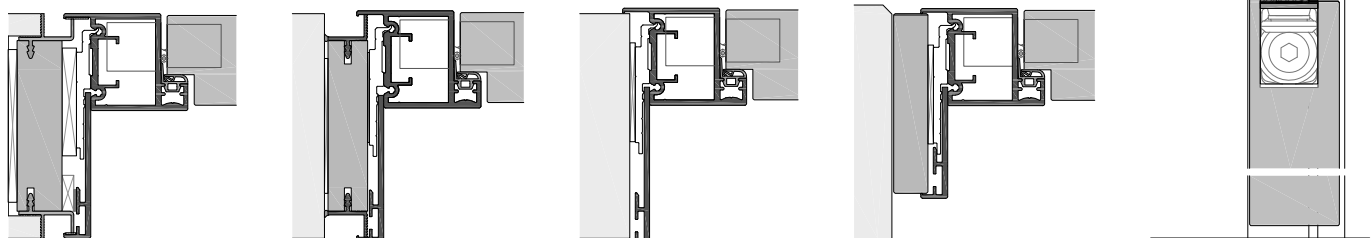

TLSB39-G-5-50SL

verschiedene Ausführungsvarianten im Baukastensystem der bandseitig bündigen Blockzarge, mit Grundzarge, Putzprofilen und Laibungsverkleidungen

kombinierbare
Türblätter



optionale
Funktionen



mögliche
Türkanten



Zarge
HARDLINE
TLS / TLSB

Sockelprofile F, X

Universelle Blockzargen für die bandgegenseitig wandbündige Montage. Die schlanken T-förmigen Systemprofile dienen als Baukasten für Zargen mit 50mm Türblättern, sowie Pfosten und Kämpferprofile für Seiten-, Oberteile und Verglasungen. Die Durchgängigkeit der Profilquerschnitte mit Kantenradien von 2 mm bestimmen das Design dieser modularen Zarge. Die Spiegelbreite von 24mm bzw. 54mm lässt Objektbänder mit sichtbarer Edelstahlrolle und 3-D-Bandunterkonstruktion zu. Die Materialdicke beträgt min. 3mm, die Gehrungseckverbindungen werden verdeckt verschraubt und werkseitig verklebt. Die Montage erfolgt durch Verschraubung der verdeckten Anschraubanker in der Laibung, nach Fertigstellung der Wände und Boden. Passend hierzu können aufgesetzte oder wandbündige Sockelprofile verwendet werden.

 kueffner.de/produkte/aluminiumzargen/tls



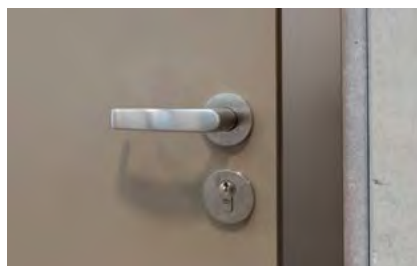
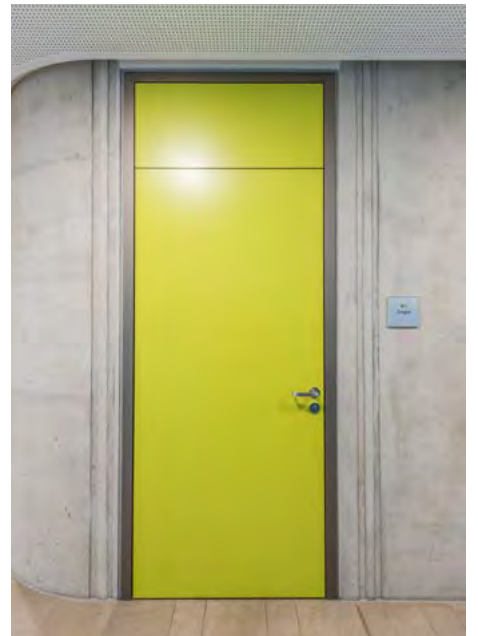

 **Martin Grundschule**
 91301 Forchheim
 djb Architekten, 81241 München
 Schreinerei Nesor, 96138 Burgebrach
 Glaselemente TLS39, Raumspartür RST, Türelemente in Sichtbetonwand mit Futterbrett TLS39-G-A15, Oberflächen Hellbronze E6-3165
 Peter Bischoff, Küffner
 kueffner.de/R0148



Laibungszarge FZS / FZDS / FZF

bandseitig wandbündige Aluminiumzarge mit 10mm Ansicht

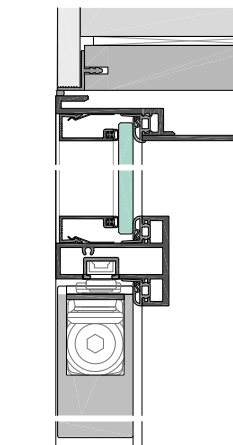
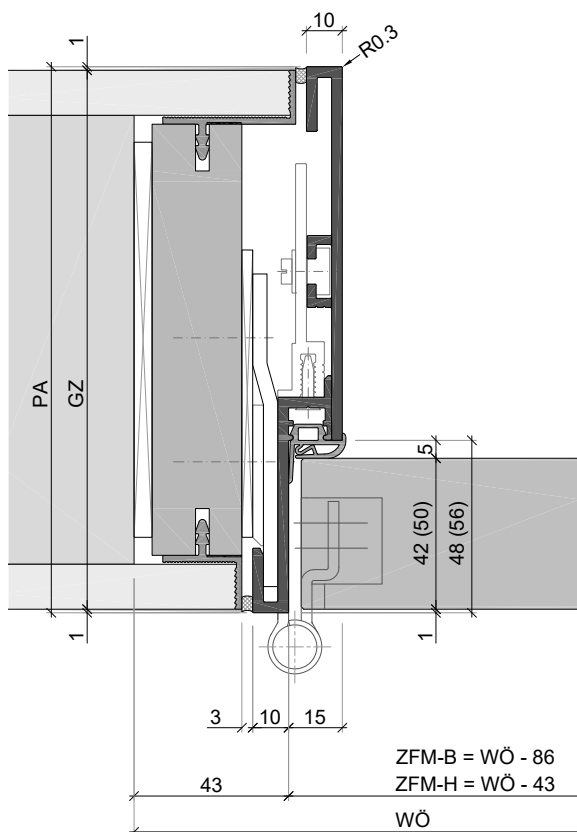

FZS48-5-42S
mit Türblatt 42mm und Oberlicht,
Kämpfer KLS48-20 und ITS

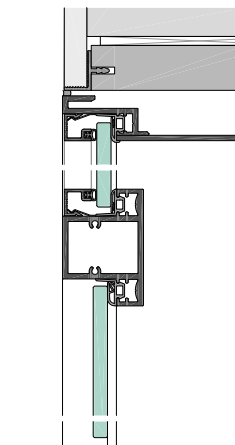

FZF30-5-8G
mit Ganzglastür 8 mm und Oberlicht,
Kämpfer KLF30-35

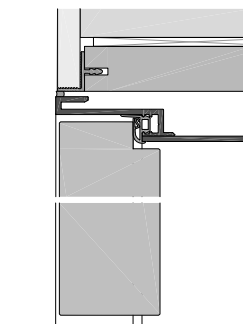

FZS48-5-60SL
mit Türblatt 60mm stumpf mit
Laibungsfalz

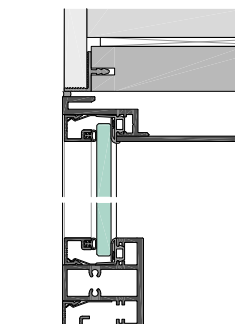

FZFF30
Festverglasung mit Kämpfer
KLF30-20

FZS48-5-42S (FZS56-5-50S)

wandbündige Zarge mit 10mm Ansicht, Türblatt stumpf einschlagend mit CP-Band

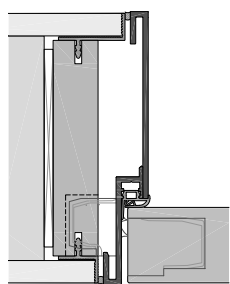

FZS48-5-42S
mit verdecktem Band

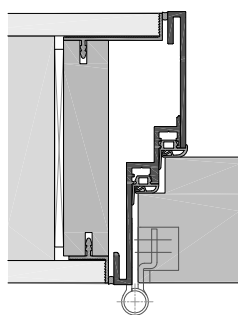

FZDS56-5-70SL
Doppelfalz zarge

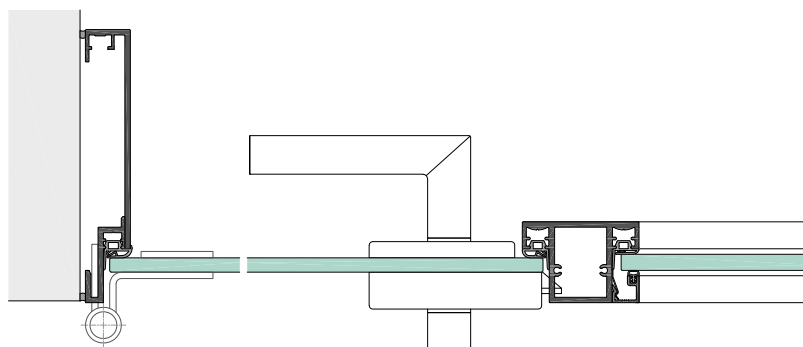

FZFB30-5-8G
mit Ganzglastür und Glasseiteil, Pfosten KLF30-35

kombinierbare
Türblätter



optionale
Funktionen



mögliche
Türkanten

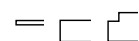

Zarge
SLIMLINE
FZS / FZF

Sockelprofile X

Schmale Aluminium-Laibungszargen mit Grundzarge, ohne Maulweitenverstellung, die werkseitig auf die vorgesehene Wanddicke gefertigt wird. Die filigrane Spiegelbreite von beidseitig 10mm, reduzierte Flächen und Kantenradien von 0,3mm, die Wandbündigkeit der Konstruktion bestimmen das stilistische Design dieser Zarge. Trotz der geringen Spiegelbreite können neben Objektbändern mit sichtbarer Edelstahlrolle und 3-D-Unterkonstruktion auch verdeckt liegende Bänder eingesetzt werden. Die Materialdicke beträgt durchgehend 3mm, die Gehrungseckverbindungen werden werkseitig verdeckt verschraubt und verklebt. Die Befestigungsanker lassen eine verwindungsfreie und exakte Montage des Zargenfalzteils zu. Der Montagespalt von 3mm zwischen Zarge und Putzprofil der Grundzarge wird mit elastischem Dichtstoff bauseits verfügt. Stilsicher wird eine Kombination mit wandbündigen Aluminium-Sockelprofilen des Typ X empfohlen.

kueffner.de/produkte/aluminiumzargen/fzs-fzf



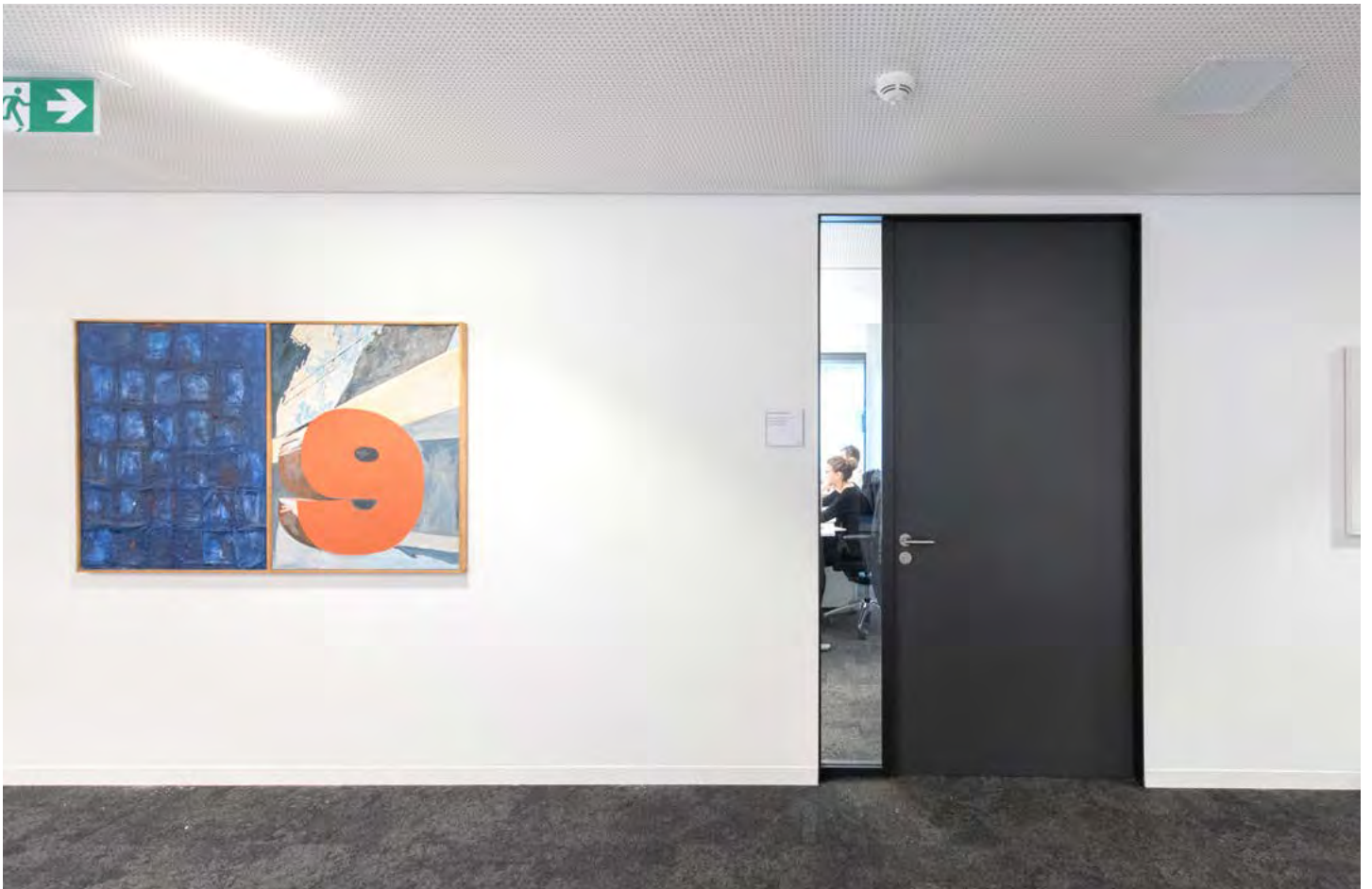

VR-Bank Ostalb



73430 Aalen



OHO Architekten, 70327 Stuttgart



Bürotüren mit Aluminiumzarge Serie Slimline,
Typ FZS, FZDS und Glasseitenteil,



Ralf Kuhn, Küffner



kueffner.de/R0125



Laibungszarge FZS-V / FZDS-V / FZF-V

vorstehende Aluminiumzarge mit 10mm Ansicht

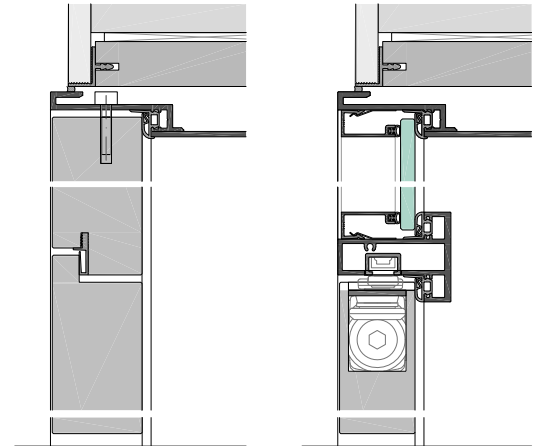
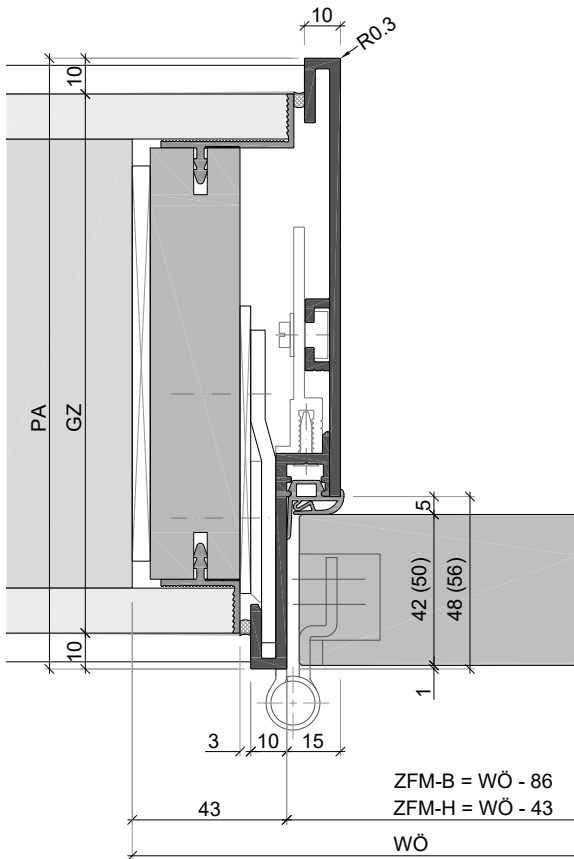

FZS56-V-5-50S
mit Oberblende gegengefäلت

FZS48-V-5-42S
mit Oberlicht und Kämpfer KLS48-20

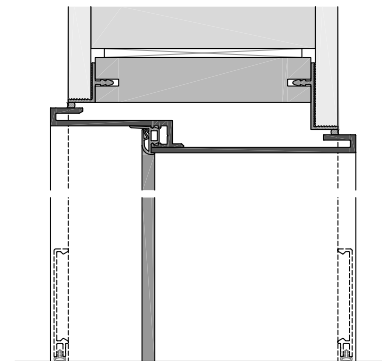

Vertikalschnitt der beidseitig überstehenden Laibungszarge
Sicke um 10mm vorstehend für den Anschluss des Sockelprofils G60-8

FZS48-V-5-42S (FZS56-V-5-50S)
Laibungszarge mit 10mm Überstand, Türblatt stumpf einschlagend

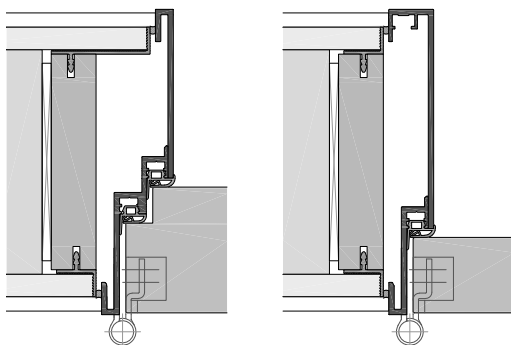

FZDS56-V-5-70SL
Doppelfalz zarge mit Türblatt 70mm

FZSB48-V-5-42S
Blockzarge

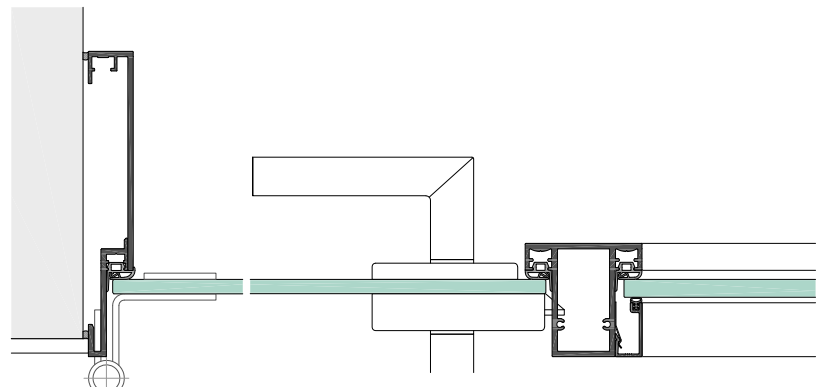



FZS48-V-5-8G
mit Ganzglastür und Glasseiteil, Pfosten KLS48-35

kombinierbare Türblätter	DFT GGT VER ART GVT RST
optionale Funktionen	☞ ☞ ☞ ☞ ☞ ☞ ☞ ☞
mögliche Türkanten	☐ ☐ ☐
Zarge	SLIMLINE FZS-V / FZF-V
Sockelprofile	F, G60-8

Filigrane Aluminium-Laibungszargen mit Grundzarge, ohne Maulweitenverstellung, die werkseitig für einen Wandüberstand von bis zu 10mm vorgefertigt wird. Die grazil über die Wandfläche vorstehenden Profile mit Ansichtsbreite von 10mm, sowie die reduzierte Formensprache mit Kantenradien von 0,3mm, bestimmen die Erscheinung dieser Zarge. Es kommen Objektbänder mit Edelstahlrolle und 3-D-Unterkonstruktion zum Einsatz. Die Materialdicke beträgt durchgehend 3mm, die Gehrungseckverbindungen werden werkseitig vormontiert. Die Befestigungsanker lassen eine verwindungsfreie und exakte Montage des Zargenfaltteils zu. Der Montagespalt von 3mm zwischen Zarge und Putzprofil wird mit elastischem Dichtstoff bauseits verfügt. Durch die vorstehende Zarge ist eine geradezu ideale Kombination mit den aufgesetzten Aluminium-Sockelprofilen des Typ G60-8 möglich.

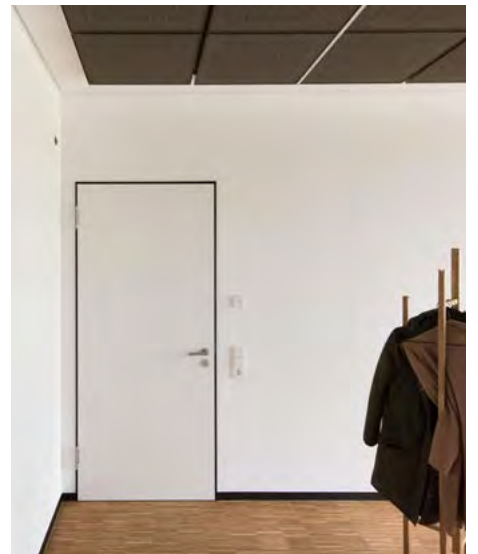





 **Architekturbüro Gramm**

 88046 Friedrichshafen

 Gramm Architektur, 88046 Friedrichshafen

 Gramm GmbH, 88046 Friedrichshafen

 Laibungszargen FZS-V, Sockelprofil G60-8, Glasaufnahmeprofil GAP60

 Peter Bischoff, Küffner
Ralf Kuhn, Küffner

 kueffner.de/R0126



Laibungszarge LZS / LZDS

bandseitig wandbündige Aluminiumzarge mit 18mm Ansicht

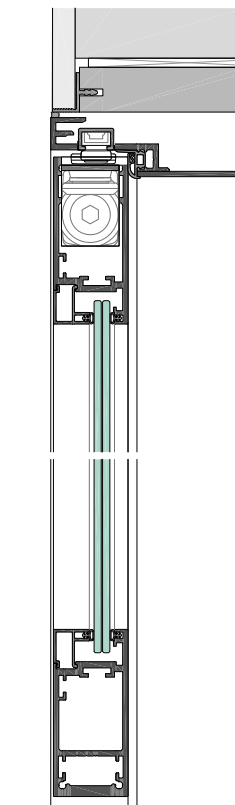
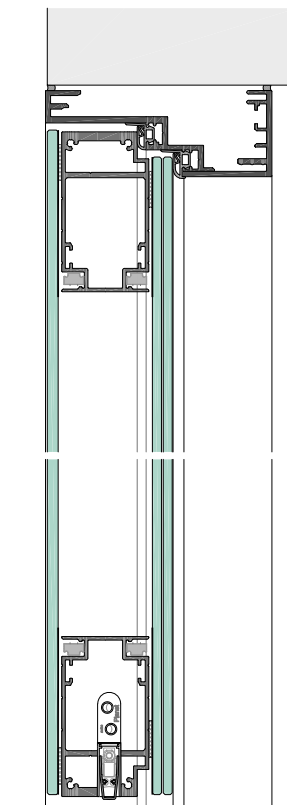
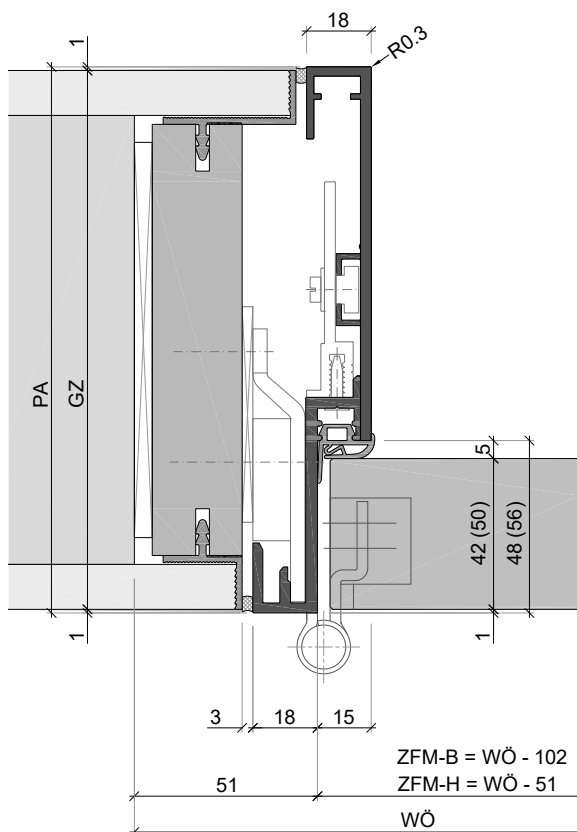

LZS48-5-42S
wandbündige Zarge mit 18mm Ansicht, mit stumpf einschlagendem Türblatt

LZDSB56-5-70SL
Doppelfalzzarge mit
Glasverbundtür GVT70

LZS48-5-42SL
mit flächenbündiger
Aluminium Rahmentür ART42

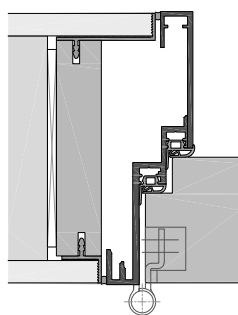
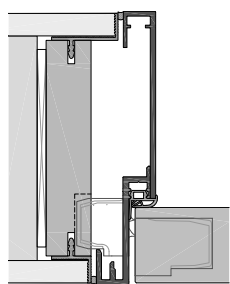

LZS48-5-42S
mit verdecktem Band

LZDS-5-70SL
Doppelfalzzarge

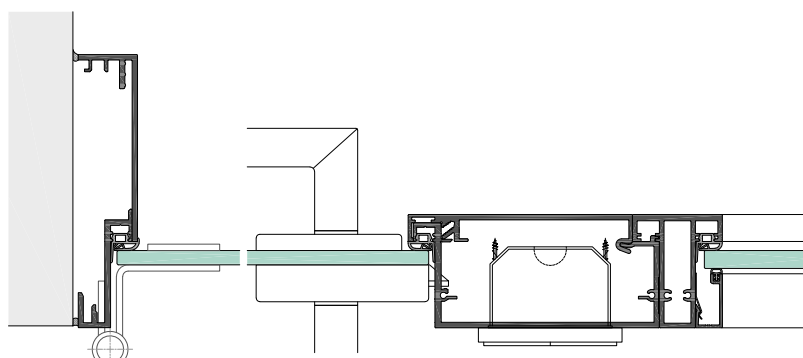

LZSB48-5-8G
mit Ganzglastür, Pfosten KLS48-20, Türterminal TTM und Glasseiteenteil

kombinierbare Türblätter	DFT	WBT	GGT	VER	ART	GVT	RST
optionale Funktionen	🔑	🔧	❄️	💧	🔊	👂	🔥
mögliche Türkanten	—	□	◻				
Zarge	SLIMLINE LZS / LZDS						
Sockelprofile	X						

Reduzierte Aluminium-Laibungszargen mit Grundzarge, die exakt auf die vorgegebene Wanddicke gefertigt wird. Die schmale Spiegelbreite von beidseitig 18mm, reduzierte Flächen und Kantenradien von 0,3mm, die Wandbündigkeit der Konstruktion bestimmen das besondere Design dieser Zarge. Trotz der geringen Spiegelbreite können neben Objektbändern mit Edelstahlrolle und 3-D-Unterkonstruktion auch verdeckt liegende Bänder eingesetzt werden. Die Materialdicke beträgt mind. 3mm, die Gehrungseckverbindungen werden werkseitig vormontiert. Die Befestigungsanker lassen eine exakte Montage des Zargenfalteils zu. Der Montagespalt von 3mm zwischen Zarge und Putzprofil wird mit elastischem Dichtstoff bauseits verfugt. Stilsicher wird eine Kombination mit wandbündigen Aluminium-Sockelprofilen des Typ X empfohlen.



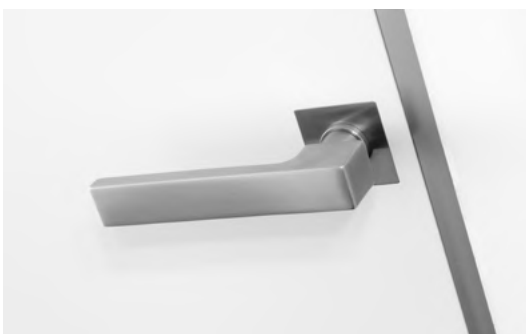

Wohnhaus



Münsterland



privat



Lueb & Wolters, 46325 Borken



Laibungszargen LZS, Oberfläche eloxiert E6 EV1



Björn Hesener, 46325 Borken



kueffner.de/R0234



Laibungszarge LZBS / LZBDS

bandgegenseitig wandbündige Aluminiumzarge mit 18mm Ansicht

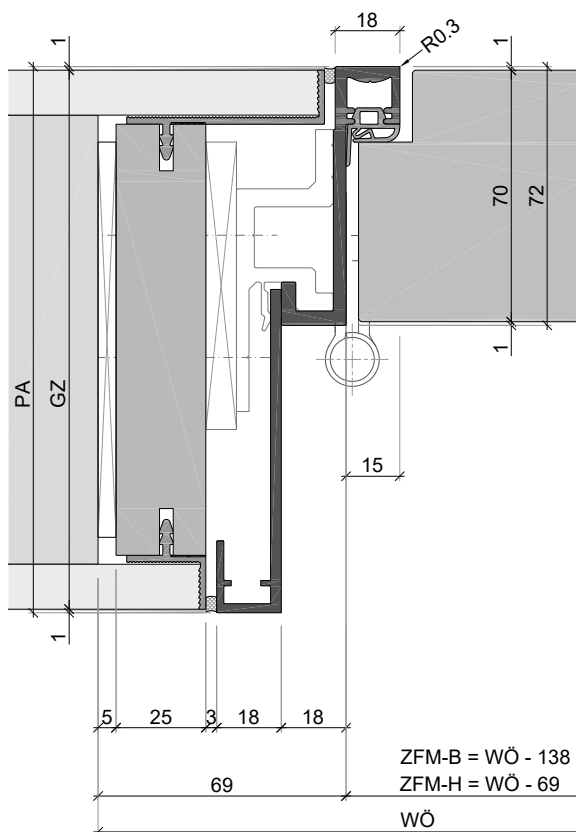

LZBS56-5-70SL

Zarge mit gedrehtem Anschlag, invers öffnen mit 18mm Ansicht (passend zu LZS) mit Türblatt stumpf mit Laibungsfalz, flächenbündig

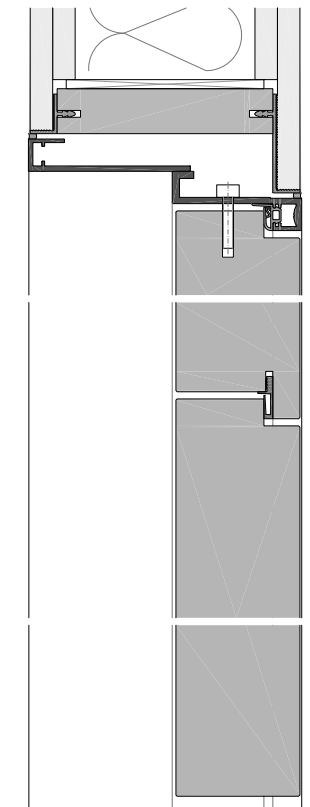

LZBS56-5-70SL

mit Türblatt 70mm, Oberblende gegengefälzt

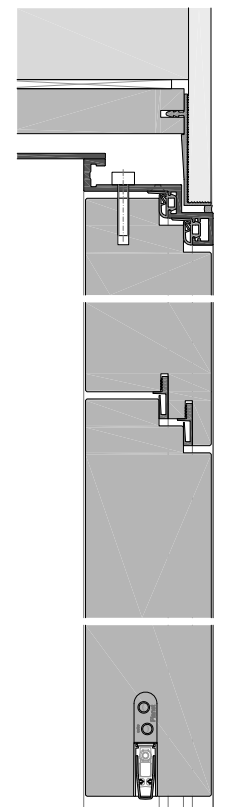

LZBDS56-5-70SL

Doppelfalz zarge, Türblatt 70mm, Oberblende gegengefälzt

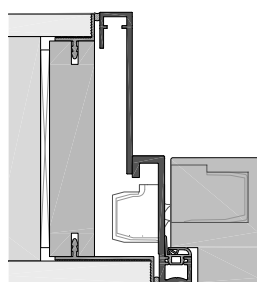

LZBS56-5-70SL

mit verdecktem Band

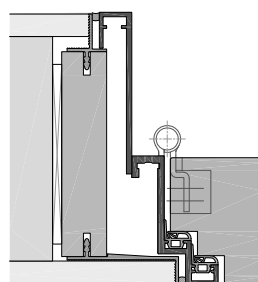

LZBDS56-5-70SL

Doppelfalz zarge

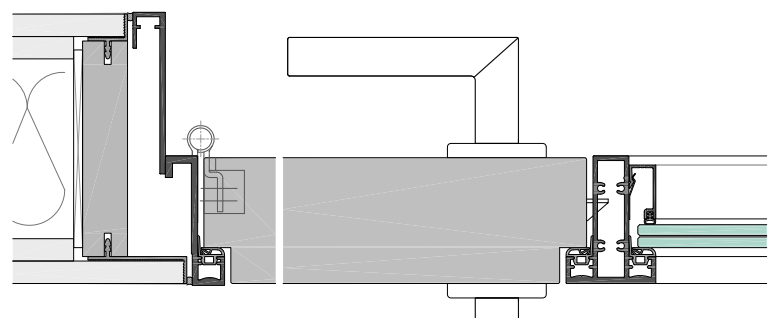

LZBS56-5-70SL

mit Glasseite und Pfosten KLS56-20

kombinierbare

Türblätter



optionale Funktionen



mögliche Türkanten

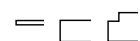

Zarge

SLIMLINE
LZBS / LZBDS

Sockelprofile X

Schmale Aluminium-Laibungszargen mit Grundzarge, für die wandbündige Montage und bandgegenseitig flächenbündige Türen, die in die Laibung öffnen. Die schmale Spiegelbreite von beidseitig 18mm ist identisch zur bandseitig bündigen Zargenvariante Typ LZS, mit vergleichbarer Formensprache und Kantenradien von 0,3mm. Trotz der geringen Spiegelbreite können neben Objektbändern mit sichtbarer Edelstahlrolle und 3-D-Unterkonstruktion auch verdeckt liegende Bänder eingesetzt werden. Die Materialdicke beträgt mind. 3mm, die Gehrungseckverbindungen werden werkseitig vormontiert. Die Befestigungsanker lassen eine exakte Montage des Zargenfalzteils zu. Der Montagespalt von 3mm zwischen Zarge und Putzprofil wird mit elastischem Dichtstoff bauseits verfugt. Gestaltungssicher wird die Kombination mit wandbündigen Aluminium-Sockelprofilen des Typ X empfohlen.



kueffner.de/produkte/aluminiumzargen/lzbs-lzbd



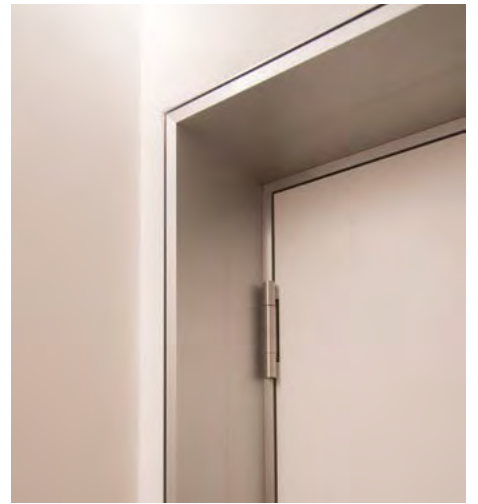
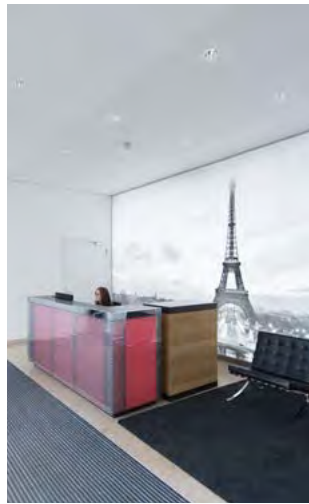
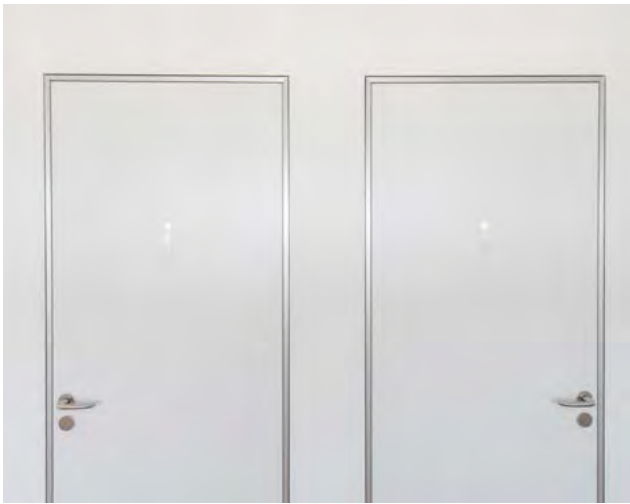



 **Thomas Sabo, Verwaltung**

 91207 Lauf an der Pegnitz

 jb architekten, 90411 Nürnberg

 Schreinerei Dudnik, 94566 Weidenberg

 Laibungszargen LZS & LZBS,
Oberfläche eloxiert E6 EV1

 Ralf Kuhn, Küffner

 kueffner.de/R0130



Blockzarge BZS

bandseitig oder bandgegenseitig wandbündige Aluminiumzarge mit 18mm Ansicht

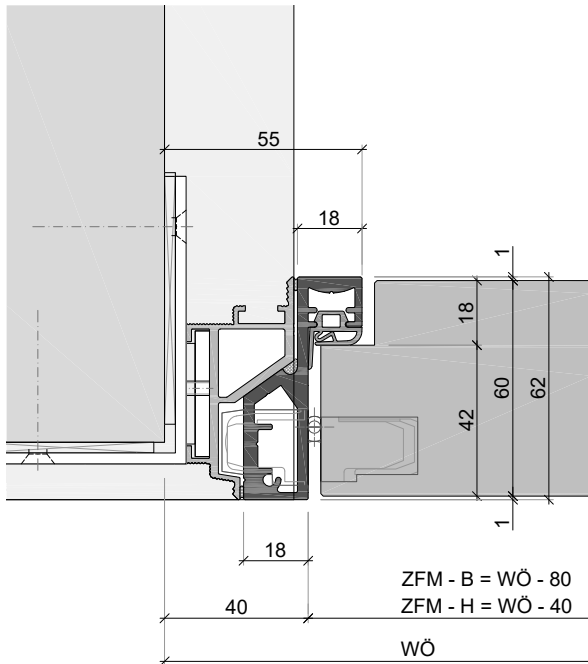

BZS48-5-60SL-B
Blockzarge bandseitig wandbündig, Türblatt 60mm stumpf mit Laibungsfalz

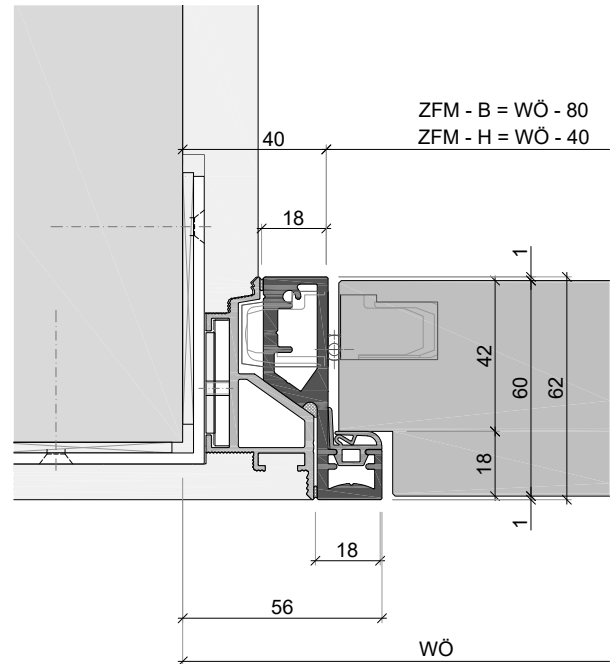

BZS48-5-60SL-A
Blockzarge bandgegenseitig wandbündig, Türblatt 60mm stumpf mit Laibungsfalz

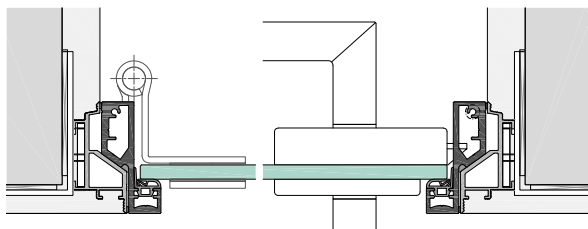

BZS48-5-8G-B
Blockzarge wandbündig, mit Ganzglastür 8mm

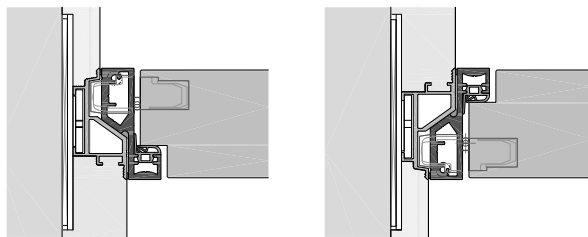

BZS48-5-60SL
Einbauvarianten bei Montage in der Laibung

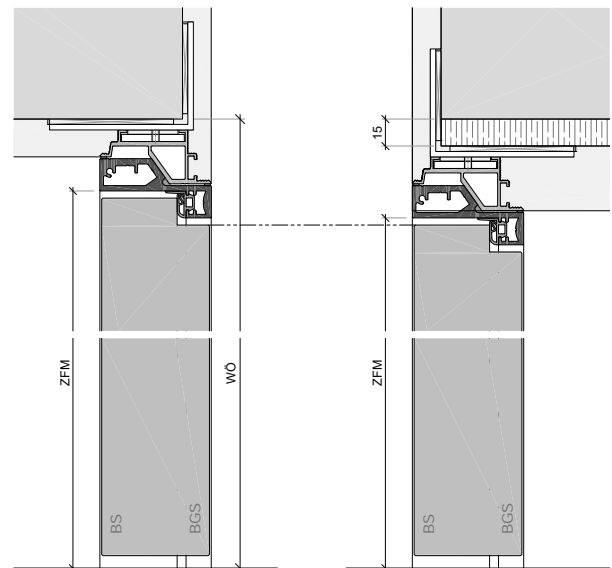

BZS48 - bandseitig und bandgegenseitig flächenbündig
Nebeneinander angeordnete Elemente, mit unterschiedlichen Öffnungsrichtungen erfordern eine Differenz im Zargenfalzmaß von 15mm in der Höhe.

kombinierbare Türblätter	DFT WBT GGT VER ART RST
optionale Funktionen	Key icon, Lock icon, Snowflake icon, Water drop icon, Oil drop icon
mögliche Türkanten	Flat edge icon, Beveled edge icon, Chamfered edge icon
Zarge	SLIMLINE BZS
Sockelprofile	F, X

Minimalistische Aluminium-Blockzargen mit Grundzarge, für die wandbündige Montage zur Bandseite oder Bandgegenseite, mit gleicher Ansichtsbreite, sowie beidseitig flächenbündigem Türblatt. Die schmale Spiegelbreite von beidseitig 18mm ist identisch zu den Zargenvarianten Typ LZS und LZBS. Die reduzierte Erscheinung des Profils mit Kantenradien von 0,5mm, bestimmen das puristische Design dieser Zarge. Trotz der geringen Spiegelbreite wird diese Zarge mit verdeckt liegenden Bänder ausgestattet. Die Materialdicke beträgt durchgehend mind. 3mm, die Gehrungseckverbindungen werden rückseitig verschraubt und verklebt. Die ausgeklügelte Konstruktion lässt eine verdeckte Befestigung in die vorab montierte Grundzarge aus Aluminium zu. Passend zur Formsprache wird die Kombination mit wandbündigen Aluminium-Sockelprofilen des Typ X empfohlen.

kueffner.de/produkte/aluminiumzargen/bzs-b



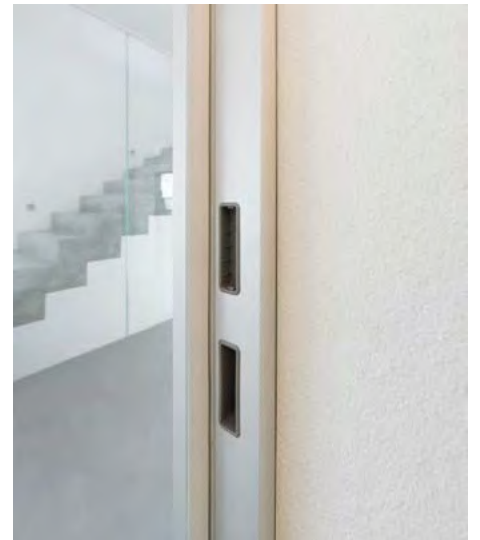
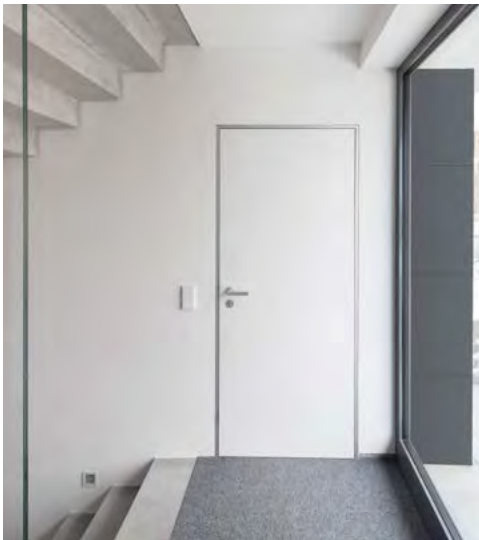

Wohnhaus



Landkreis Böblingen



privat



privat



Blockzargen BZS, Oberfläche eloxiert E6 EV1



Ralf Kuhn, Küffner



kueffner.de/R0163



Tapetentürzarge TZL / TZLI

bandseitig oder bandgegenseitig wandbündige Tür mit verdeckter Zarge

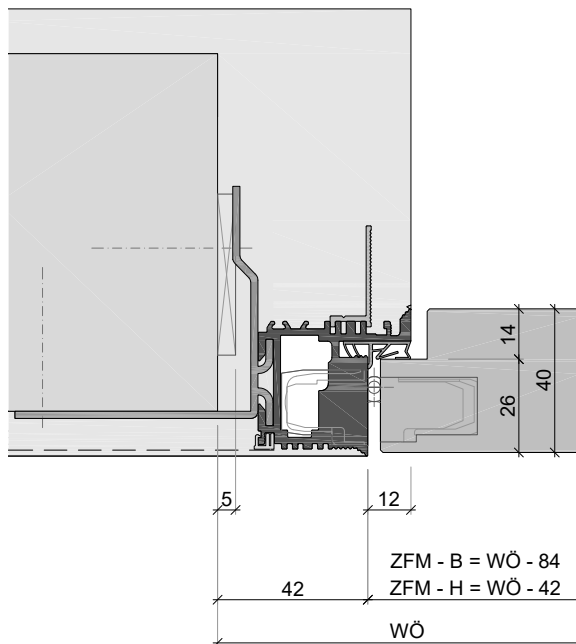

TZL40
Tapetentürzarge bandseitig bündig montiert, Türblatt 40mm

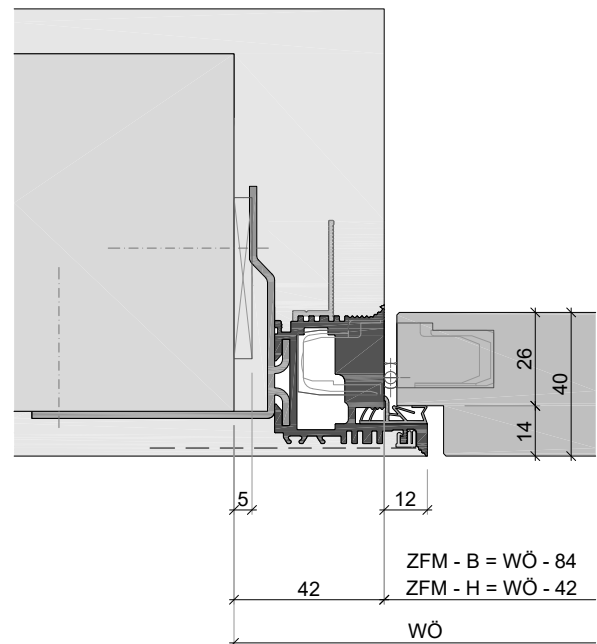

TZLI40
Tapetentürzarge bandgegenseitig bündig montiert, Türblatt 40mm

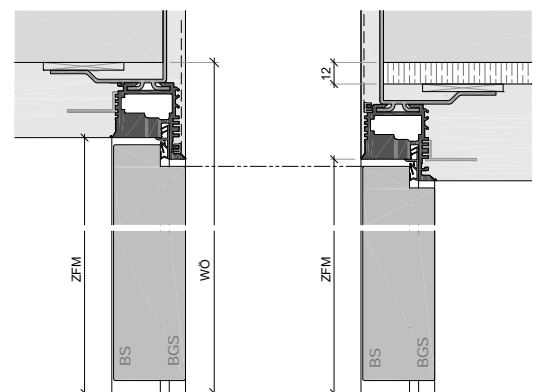

TZL / TZLI - abweichende Wandöffnung
Nebeneinander angeordnete Elemente, mit unterschiedlichen Öffnungsrichtungen erfordern eine Differenz im Zargenfalzmaß von 12mm in der Höhe.

kombinierbare
Türblätter



optionale
Funktionen



mögliche
Türkanten



Zarge
ZEROLINE
TZL / TZLI

Sockelprofile F

Unsichtbare Aluminiumzargen für wandbündige Tapetentüren und für den flächenbündigen Einbau wahlweise zur Bandseite, nach Außen öffnend, oder zur Bandgegenseite, für Türen die in die Laibung öffnen. Rahmenlos abgegrenzt mit filigraner Türfuge für quasi unsichtbare Türen und Durchgänge in der Wandfläche. Für den reduzierten Eindruck werden die Zargen mit verdeckt liegenden Bänder ausgestattet. Die Materialdicke der tragenden Aluminiumprofile beträgt mind. 3mm, die Gehrungseckverbindungen werden stabil verschraubt. Die ausgeklügelte Konstruktion lässt eine wandbündige Montage wahlweise zur Falzseite oder Falzgegenseite mit Hilfe von Anschraubwinkeln zu, bevor die Zarge vollständig eingeputzt wird. Es ist möglich, auch aufgesetzte Aluminium-Sockelprofile von der Wand über das Türblatt zu führen, um den Eindruck des Durchgangs zu kaschieren.

kueffner.de/produkte/aluminiumzargen/tzl





 Studien

 Tapettentüren und Zargen TZL / TZLI

 Küffner

 kueffner.de/R0165



Umfassungszarge EURORS / EURORF

Aluminiumzarge mit Wanddickenausgleich und 8mm Kantenradius

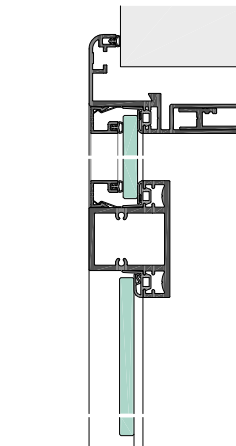
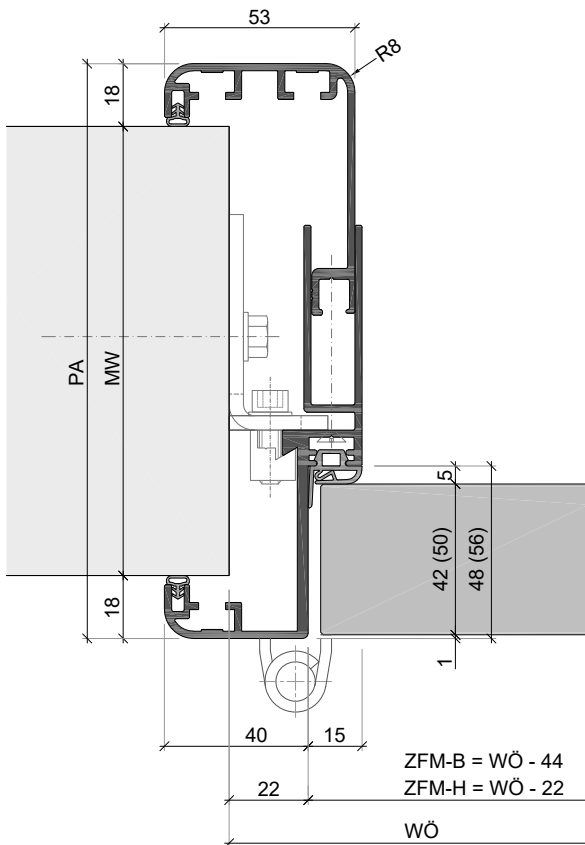

EURORF30-5-8G
mit Ganzglastür 8mm und
Oberlicht, Kämpfer KLF30-35

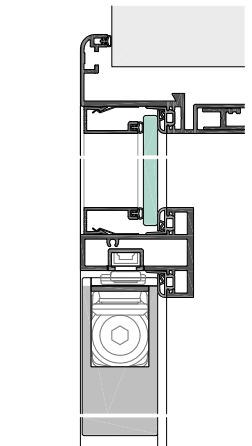

EURORS48-5-42s
mit Türblatt 42mm und Oberlicht,
Kämpfer KLS48-20 sowie ITS

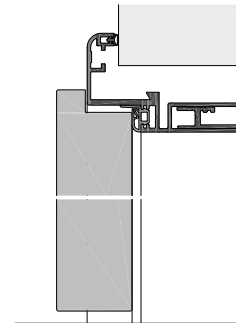

EURORF30-5-42F
mit gefälztem Türblatt 42mm

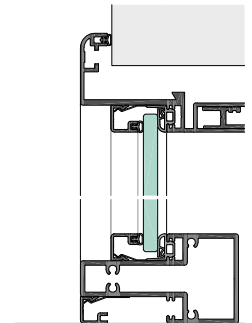

EURORSF48-5-8G
Festverglasung, Kämpfer KST48

EURORS48-5-42S (EURORS56-5-50S)
Umfassungszarge mit stumpf einschlagendem Türblatt

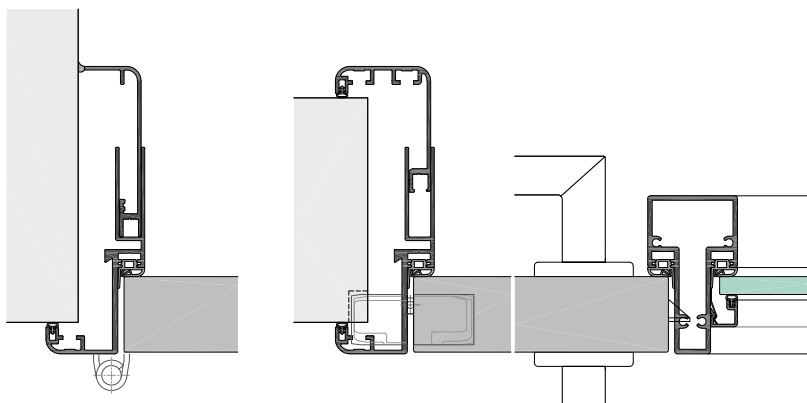

EURORS48-E-5-42S
Eckzarge

EURORS48-5-42S
mit verdecktem Band, mit Pfosten KST48 und Glasseitenteil

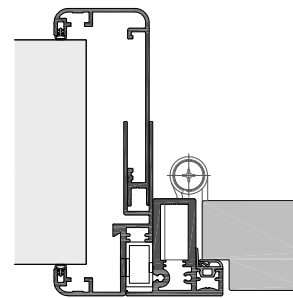

EURORF30-TH-50SL
Turnhallenzarge mit Türblatt 50mm

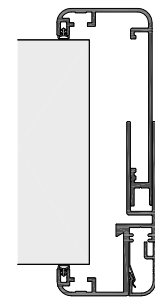

EURORD
Durchgangszarge

kombinierbare Türblätter	DFT	GGT	VER	ART	GVT	RST	SHT
optionale Funktionen	🔑	🔧	❄️	💧	🔊	👂	☢️
mögliche Türkanten	▬	┌	┐	└	┘		
Zarge	MODERNLINE EURORS / EURORF						
Sockelprofile	F, B, GR, G						

Moderne Aluminium-Umfassungsargen mit Maulweitenverstellung für mehr Spielraum bei Wanddickentoleranzen. Gefällige Linien und barrierefreie Radien von 8 mm bestimmen den Einsatzbereich dieser Zarge. Die Spiegelbreite von 40mm lässt neben Objektbändern mit Edelstahlrolle und 3-D-Bandunterkonstruktion auch die Verwendung von verdeckt liegenden Bändern zu. Die Materialdicke der tragenden Teile beträgt 3mm, die Gehrungseckverbindungen werden verdeckt verschraubt und verklebt. 3-D-Befestigungsanker lassen eine verwindungsfreie und exakte Montage mit zuverlässiger Justierung des Zargenfaltteils im eingebauten Zustand zu. Die Sickenhöhe der Zarge beträgt 18mm, inkl. 3mm Wandanschlussdichtung und lässt die Kombination mit aufgesetzten Aluminium-Sockelprofilen zu.

kueffner.de/produkte/aluminiumzargen/eurors-eurorf



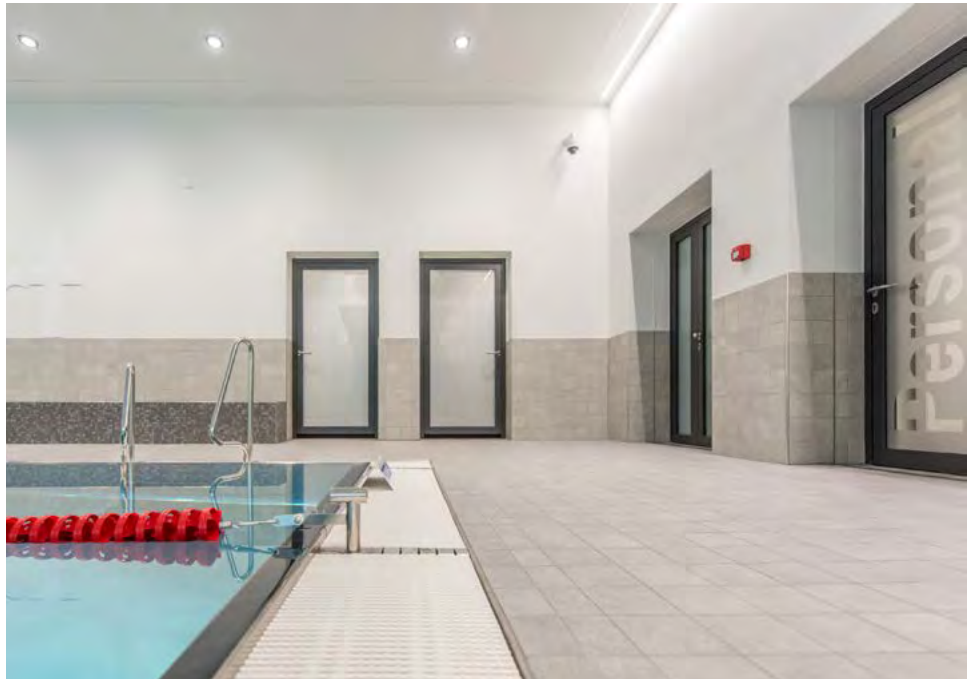



 **Hallenbad Georgensgmünd**

 91166 Georgensgmünd

 Krieger Architekten, 42551 Velbert

 O. Lux, 91154 Roth

 Aluminium-Rahmentüren im Nassbereich mit Blockzargen BS, Umfassungszarge EURORS, Oberfläche RAL 7016 Feinstruktur matt

 Ralf Kuhn, Küffner

 kueffner.de/R0145



Umfassungszarge USTN / UNFN

Aluminiumzarge mit Wanddickenausgleich, mit 8mm Kantenradius

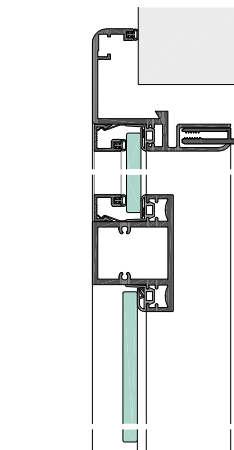
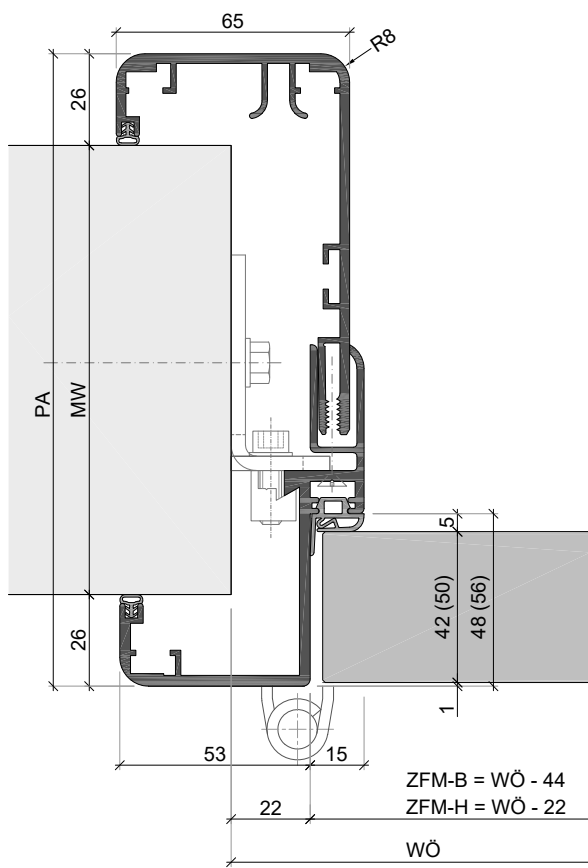

UNFN30-5-8G
mit Ganzglastür 8mm, Oberlicht und
Kämpfer KLF30-35

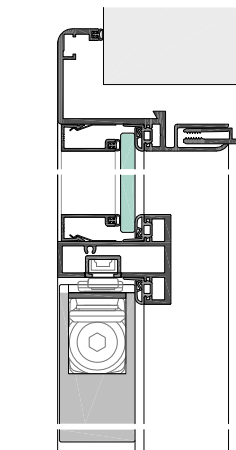

USTN48-5-42S
mit Türblatt 42mm, Oberlicht,
Kämpfer KLS48-20 sowie ITS

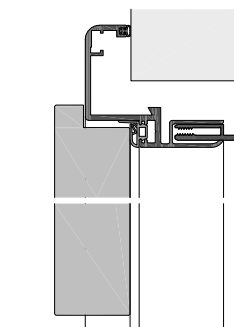

UNFN30-5-42F
mit gefälztem Türblatt 42mm

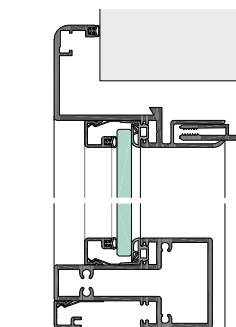

USTN48-5-8G
Festverglasung, Kämpfer KST48

USTN48-5-42S (USTN56-5-50S)

Umfassungszarge mit stumpf einschlagendem Türblatt

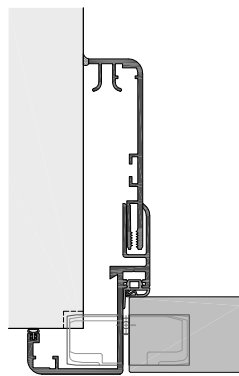

USTN48-E-5-42S

Eckzarge mit verdecktem Band

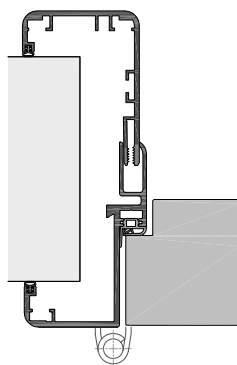

USTN56-5-70SL

mit Türblatt 70mm

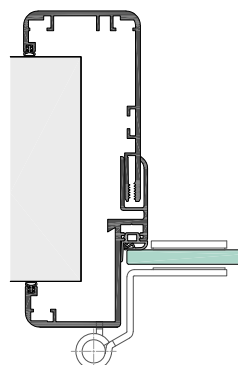

USTN48-5-8G

mit Ganzglastür 8mm, Pfosten KST48 und Glasseiteil

kombinierbare
Türblätter



optionale
Funktionen



mögliche
Türkanten

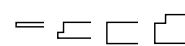

Zarge
MODERLINE
USTN / UNFN

Sockelprofile GR, G

Stabile Aluminium-Umfassungszargen mit Maulweitenverstellung für mehr Spielraum bei Wanddickentoleranzen. Bewährt barrierefreie Ausführung mit Kantenradien von 8mm bestimmen den Anwendungsbereich dieser Zarge. Die Spiegelbreite von 53mm lässt neben Objektbändern mit Edelstahlrolle und 3-D-Bandunterkonstruktion auch die Verwendung von verdeckt liegenden Bändern zu. Für die Sanierung von Gebäuden sind passende Renovierungszargen als Typ USTNR erhältlich. Die Materialdicke der tragenden Teile beträgt mind. 3mm, die Gehrungseckverbindungen werden werkseitig vormontiert. 3-D-Befestigungsanker lassen eine exakte Montage mit zuverlässiger Justierung des Zargenfalteils im eingebauten Zustand zu. Die Sickenhöhe beträgt 26mm, inkl. 3mm Wandanschlussdichtung und lässt die Kombination mit sämtlichen aufgesetzten Aluminium-Sockelprofilen zu.

kueffner.de/produkte/aluminiumzargen/ustn-unfn



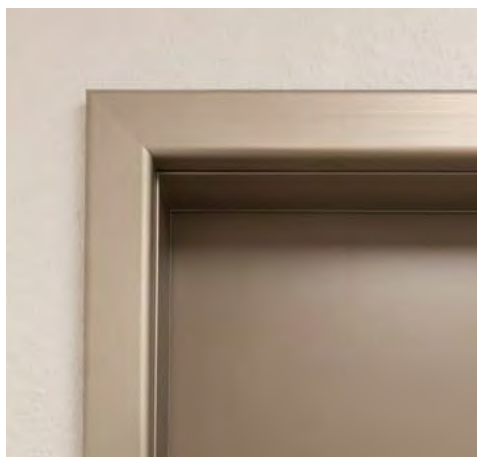
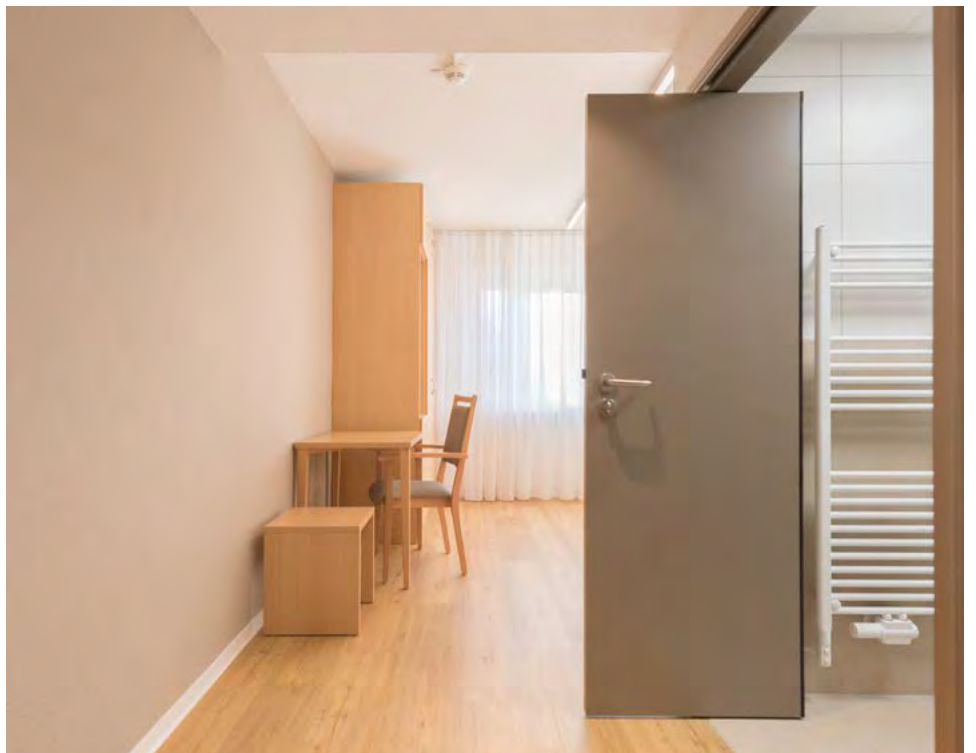



 **Pflegeeinrichtung Karlshof**

 73033 Göppingen

 die haus gmbh, 73037 Göppingen

 Wilhelmshilfe e.V., 73033 Göppingen

 Umfassungszargen E6 3145 Neusilber,
Raumspartüren

 Ralf Kuhn, Küffner

 kueffner.de/R0246



Umfassungszarge URS / URF

Aluminiumzarge mit Wanddickenausgleich mit 18mm Kantenradien

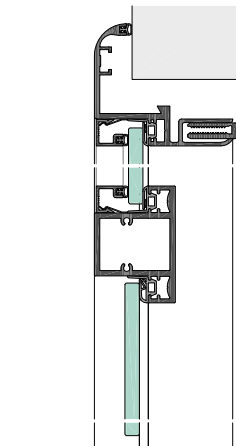
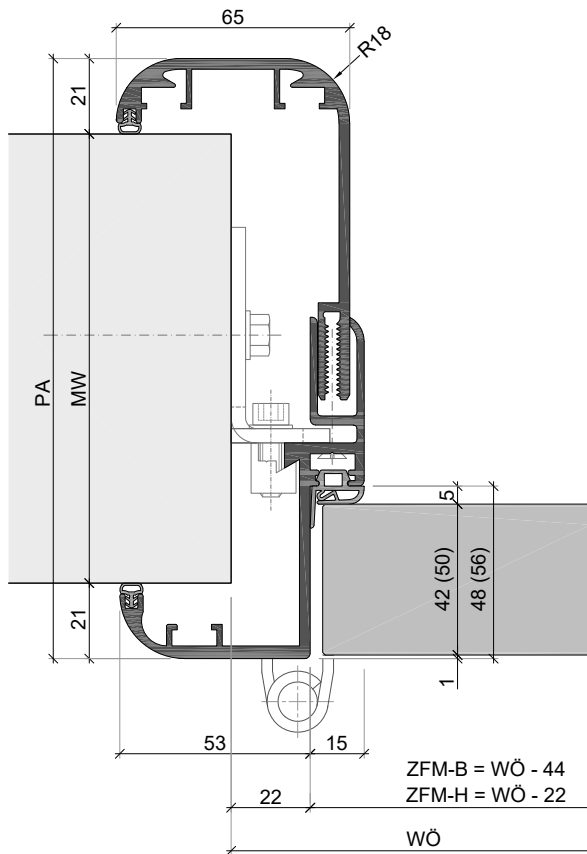

URF30-5-8G
mit Ganzglastür 8mm und
Oberlicht, Kämpfer KLF30-35

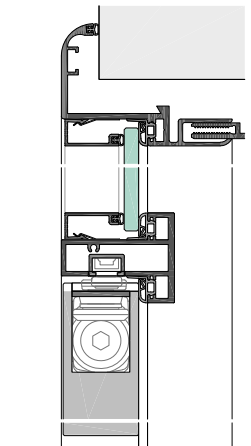

URS48-5-42S
mit Türblatt 42mm und Oberlicht,
Kämpfer KLS48-20 sowie ITS

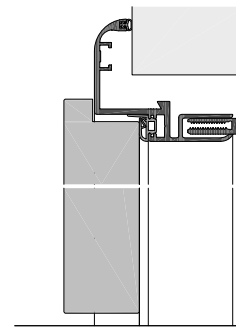

URF30-5-42F
mit gefälztem Türblatt 42mm

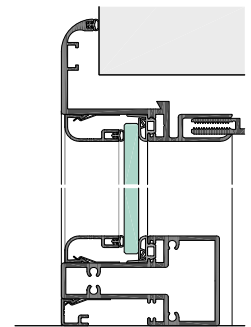

URS48-5-8G
Festverglasung, Kämpfer KST48

URS48-5-42S (URS56-5-50S)

Umfassungszarge mit stumpf einschlagendem Türblatt

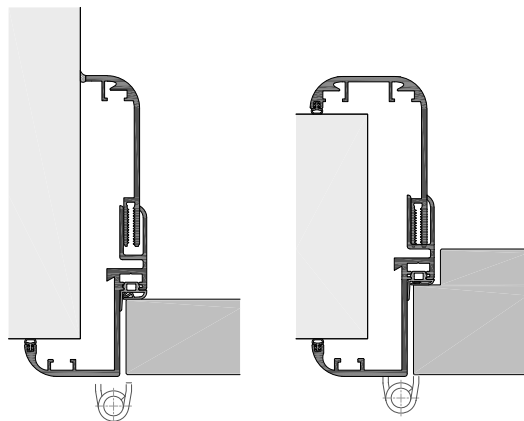

URS48-E-5-42S
Eckzarge, Türblatt 42mm stumpf

URS56-5-70SL
mit Türblatt 70mm

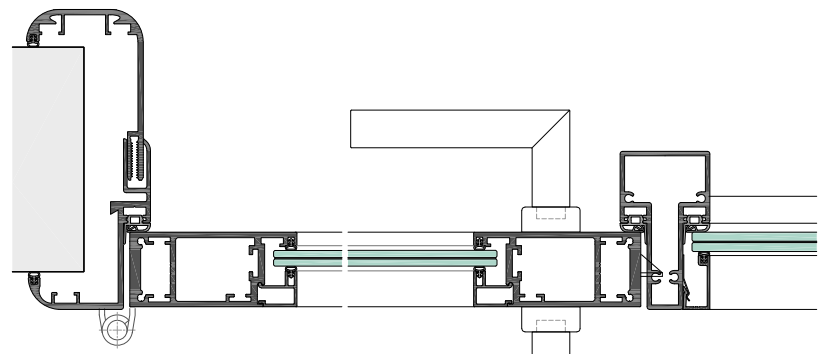

URS48-5-42S
Element mit Aluminium-Rahmentür ART42, Pfosten KST48 und Glasseiteil

kombinierbare
Türblätter



optionale
Funktionen



mögliche
Türkanten





Zarge
ROUNDLINE
URS / URF

Sockelprofile GR, G

Klassische Aluminium-Umfassungszargen mit Maulweitenverstellung für Toleranzausgleich unterschiedlicher Wanddicken. Seit Jahrzehnten bewährte, barrierefreie Ausführung mit Kantenradien von 18mm bestimmen die zeitlose Modernität der Zarge. Die Spiegelbreite von 53mm lässt neben Objektbändern mit sichtbarer Edelstahlrolle und 3-D-Bandunterkonstruktion auch die Verwendung von verdeckt liegenden Bändern zu. Die Materialdicke der tragenden Teile beträgt mind. 3mm, die Gehrungseckverbindungen werden werkseitig vormontiert. 3-D-Befestigungsanker lassen eine verwindungsfreie Montage mit zuverlässiger Justierung des Zargenfalzteils im eingebauten Zustand zu. Die Sickenhöhe der Zarge beträgt 26mm, inkl. 3mm Wandanschlussdichtung und lässt die Kombination mit sämtlichen Aluminium-Sockelprofilen zu.

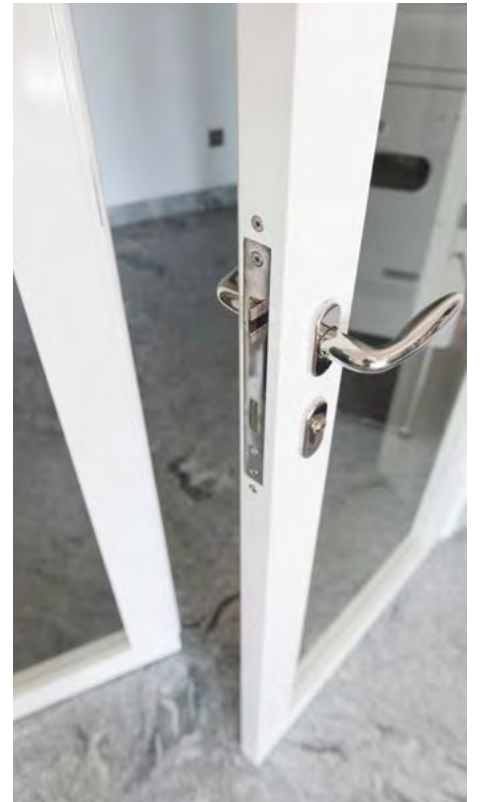
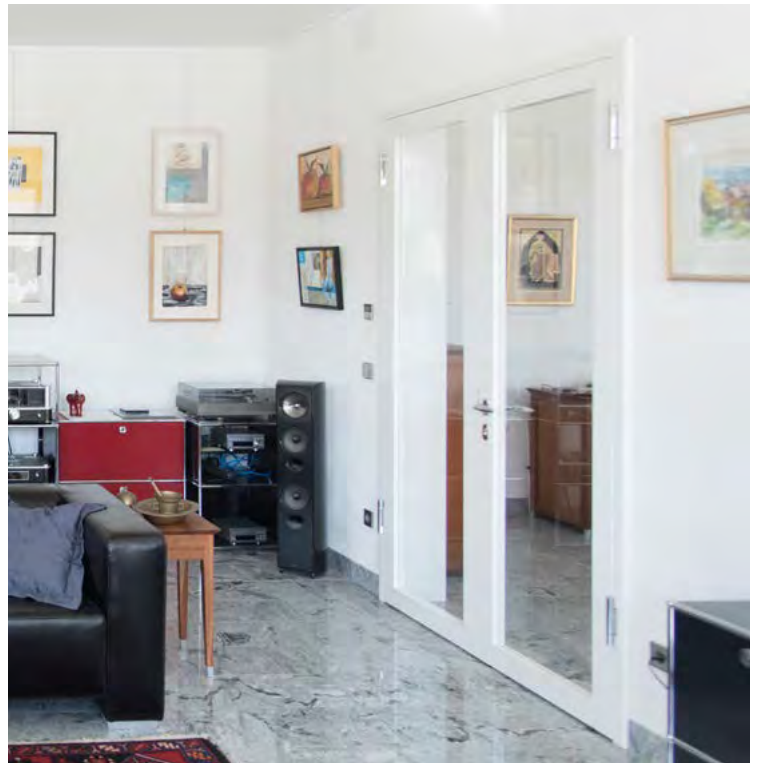





 Wohnhaus privat

 Nordbaden

 privat

 privat

 Aluminium-Rahmentüren ART mit Umfassungszarge URS, RAL 9010 seidenglänzend

 Ralf Kuhn, Küffner

 kueffner.de/R0168



Fingerschutzzargen EUROFIS

Aluminium-Umfassungszargen für Küffner-Fingerschutztüren®

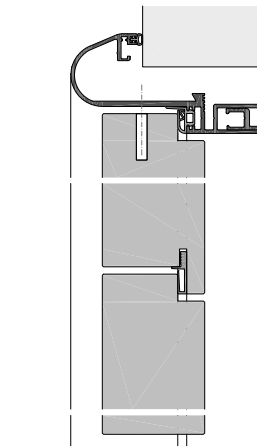
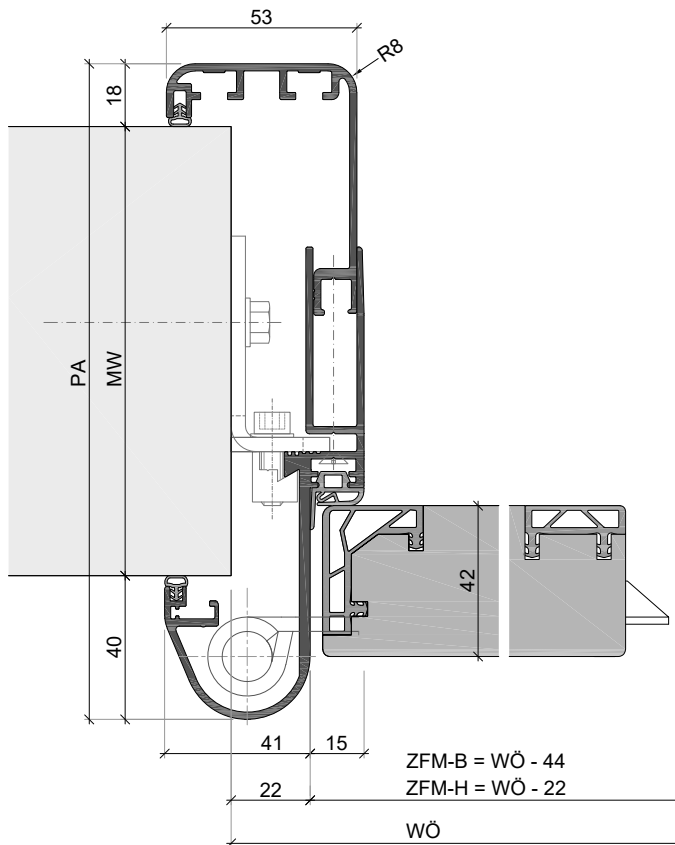

EUROFIS48-5-57SL
mit Türblatt und Oberblende
gegengefälzt

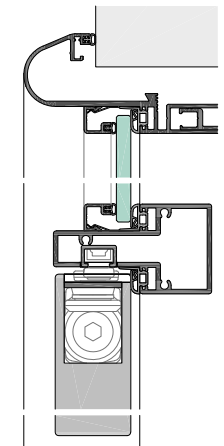

EUROFIS48-5-42S
mit Türblatt 42mm und Oberlicht,
Kämpfer KST48 sowie ITS

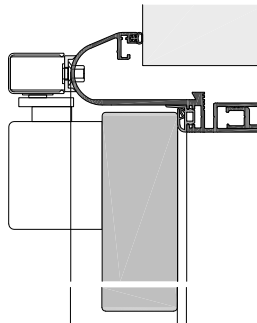

EUROFIS48-5-42S
Türblatt 42mm, mit aufgesetztem
Türschließer

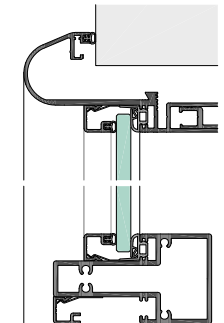

EUROFIS48-5-8G
Festverglasung mit 8mm Glas,
Kämpfer KST48

EUROFIS48-5-42S
Umfassungszarge mit Fingerschutztürblatt FST

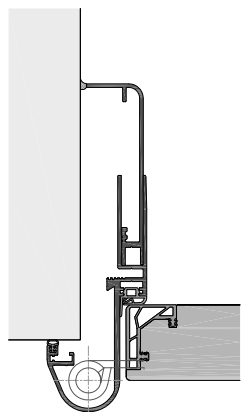

EUROFIS48-E-5-42S
mit Fingerschutztürblatt 42mm

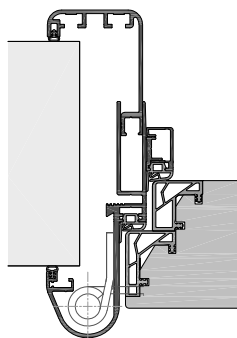

EUROFIS48-5-70SL-ZAP
mit Fingerschutztürblatt FST 70mm

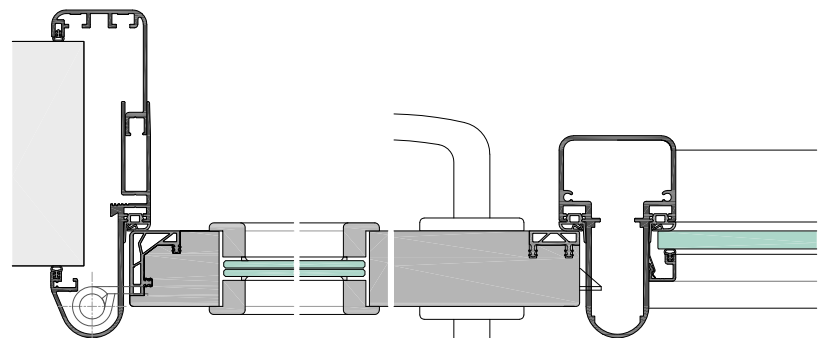

EUROFIS48-5-42S mit KFI
mit Fingerschutztürblatt FST inkl. Lichtausschnitt, Pfosten KFI und Glasseiteeil

kombinierbare Türblätter	FST DFT VER ART RST SHT
optionale Funktionen	🔑 🔧 ❄️ 💧 🔊 🗣️ 🔥 ☢️
mögliche Türkanten	□ □ □
Zarge	ROUNDLINE EUROFIS
Sockelprofile	GR, G, F, B

Sichere Aluminium-Fingerschutzzargen mit Maulweitenverstellung zur Kombination mit Fingerschutztüren für Kindertagesstätten und Schulen. Patentierte und in mehr als 1.200 Objekten bewährte, barrierefreie Konstruktion mit Kantenradien von 18mm reduziert die Verletzungsgefahr für Kinder, ohne zusätzliche Abdeckungen oder Fingerschutzrollos. Die Spiegelbreite von 41mm überdeckt verlässlich die Wandkante und integriert flächenbündige Spezialbänder mit massiven Aluminiumhülsen. Die Materialdicke der tragenden Teile beträgt 3mm, die Gehrungseckverbindungen werden werkseitig vormontiert. 3-D-Befestigungsanker lassen die exakte Montage mit zuverlässiger Justierung des Zargenfalzteils im eingebauten Zustand zu. Die Kombination mit sämtlichen aufgesetzten Aluminium-Sockelprofilen ist möglich.



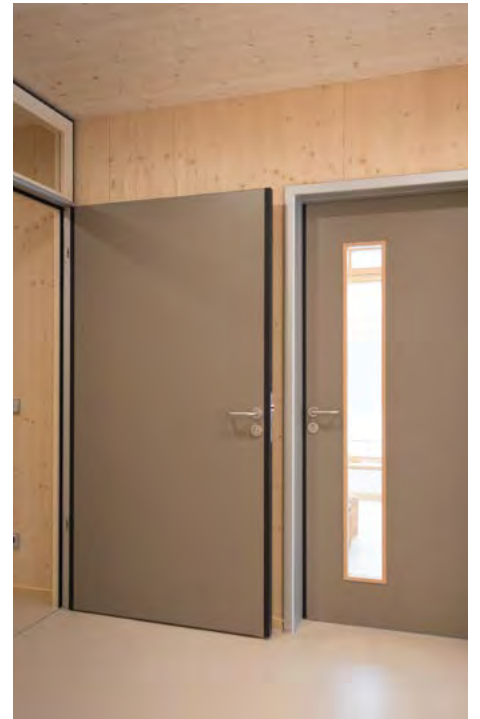
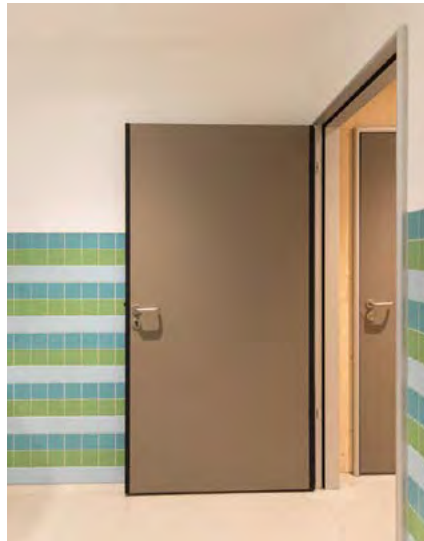

KITA+ im Bürgerpark Lahr



77933 Lahr



se\arch Freie Architekten, 70180 Stuttgart



SchwarzwaldEisen, 77933 Lahr



Umfassungszargen EUROFIS, Fingerschutzür-
blätter mit integrierter Knautschzone,
HFI, Oberfläche Alu Natur eloxiert EV1



Ralf Kuhn, Küffner



kueffner.de/R0112



Fingerschutzzargen HFI und KFI

Falzprofil und Blockzarge für Küffner-Fingerschutztüren®

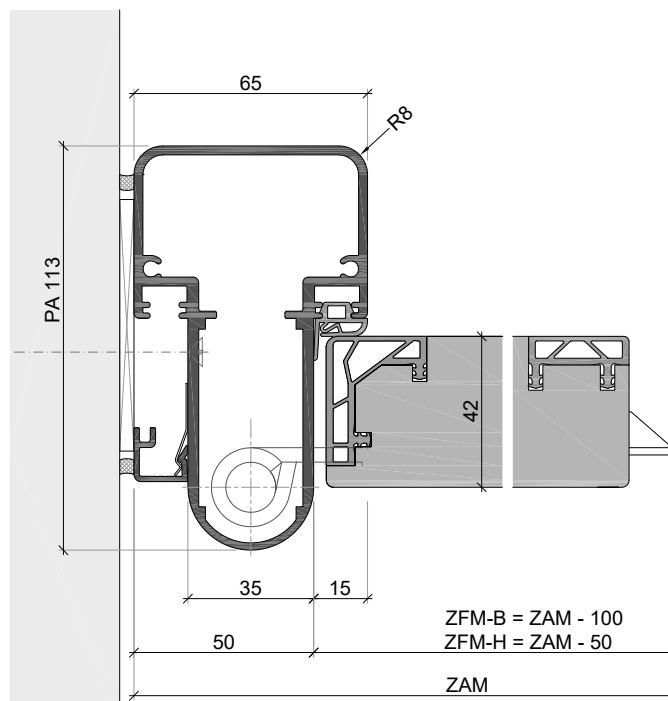
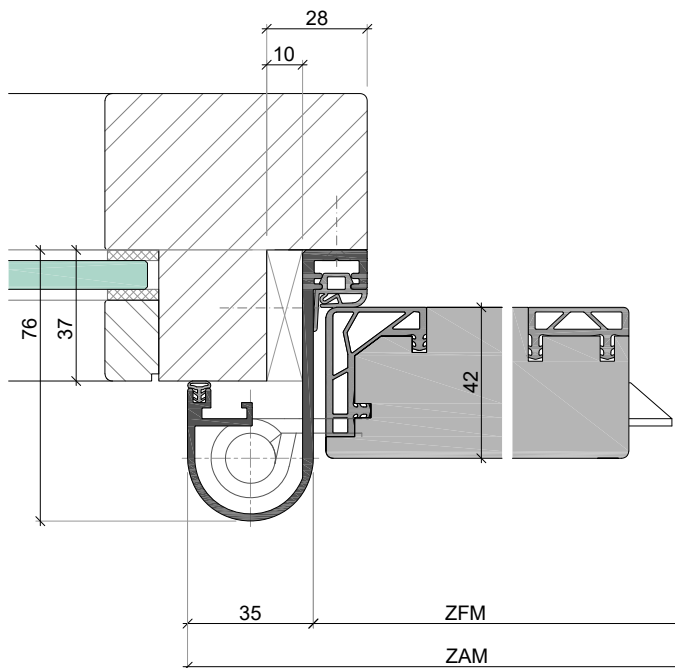

HFI48-5-425

Falzprofil für die Kombination mit bauseitigen Holzstock Elementen, mit Fingerschutztürblatt FST42

KFI48-5-425

Blockzarge für die Montage in der Laibung, mit Fingerschutztürblatt FST42

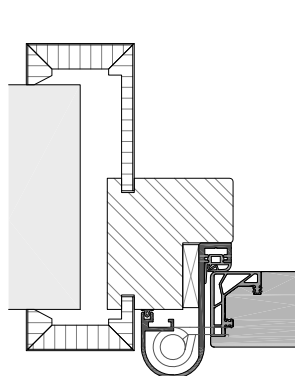

HFI48-5-425

Kombination des Falzprofils mit Holz - Umfassungszarge

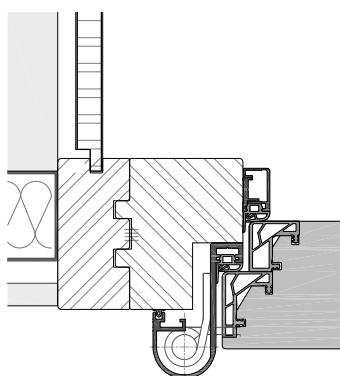

HFI48-5-70SL-ZAP

Kombination des Falzprofils mit Holz - Blockzarge

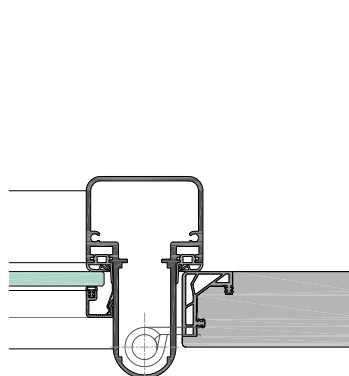

KFI48-5-425

Pfosten für Türelement mit Seitenteil

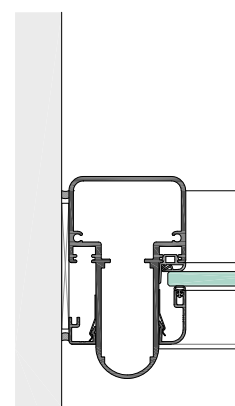

KFI48-5-425

Blockzarge für Festverglasung

kombinierbare Türblätter



optionale Funktionen



mögliche Türkanten



Zarge
ROUNDLINE
HFI / KFI

Sockelprofile GR, G, F, B

Praxistaugliche Aluminium-Fingerschutzzargen als Blockzarge, Pfostenprofil oder ergänzendes Falzprofil für die Kombination mit Holz zargen oder Holzglaswänden. Passende Konstruktionen zu Fingerschutz-Umfassungszargen EUROFIS, ebenfalls für die Kombination mit patentierten Fingerschutzzargen. Die Materialdicke der tragenden Teile beträgt mind. 3mm, die Gehrungseckverbindungen werden werkseitig vormontiert. Die direkte Montage des Falzprofils in die passenden Holzkonstruktion, sowie der Blockzarge erfolgt verdeckt unter der Falzdichtung. Für Sanierungen stehen passende Renovierungszargen als Typ RENOFI, EFI und RFI zur Verfügung. Es empfiehlt sich eine Kombination mit aufgesetzten Aluminium-Sockelprofilen.



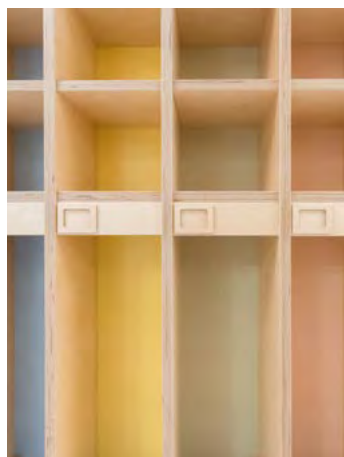
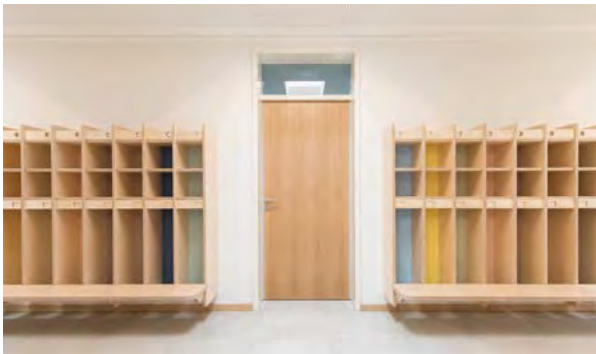

-  **KiGa „Die flinken Finken“**
-  90766 Fürth
-  Hilpert + Kollegen Architekten, 90768 Fürth
-  O. Lux, 91154 Roth
-  Fingerschutzelement EUROFIS mit
HFI - Falzprofil integriert in bauseitige
Festverglasung
-  Ralf Kuhn, Küffner
-  kueffner.de/R0102



Renovierungszarge RENOFI / RFI / EFI

Aluminium-Umfassungszarge und -Eckzarge zur Sanierung vorhandener Stahlzarge

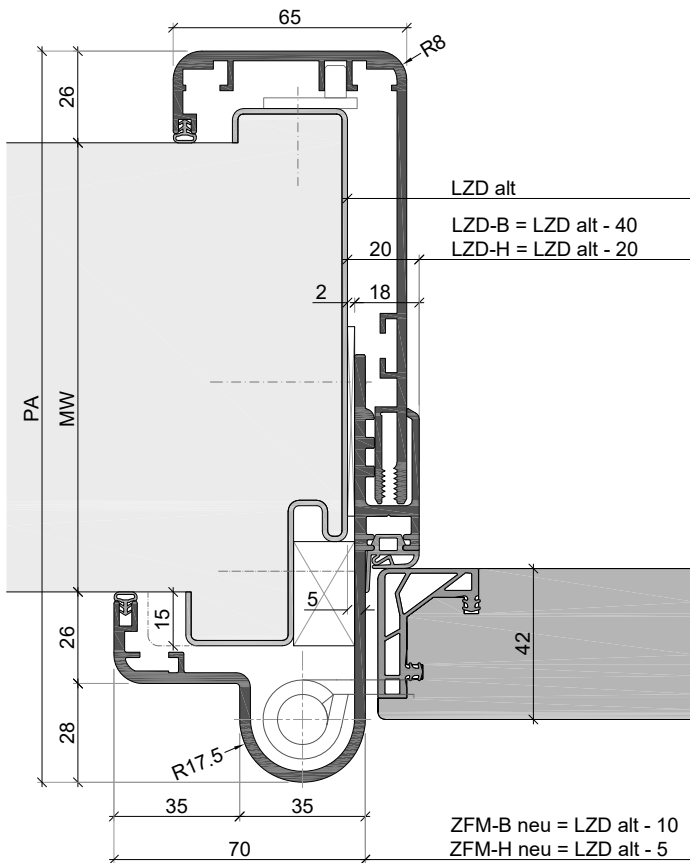

RENOFI48-5-42S

Renovierungs - Umfassungszarge zum Überdecken von vorhandenen Stahlzargen

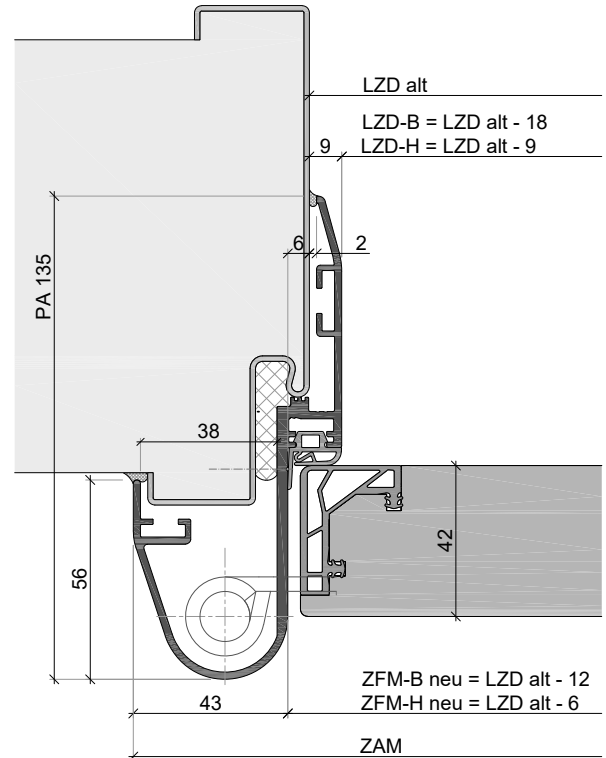

RFI48-5-42S

Renovierungs - Eckzargeprofil zur Teil-Überdeckung von vorhandenen Stahlzargen

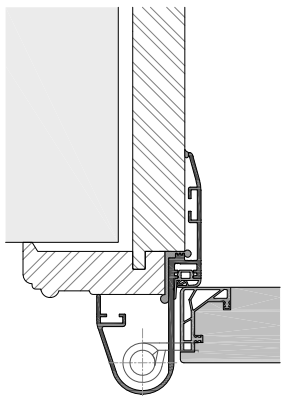

RFI48-5-42S

überdeckt alte Holzzarge

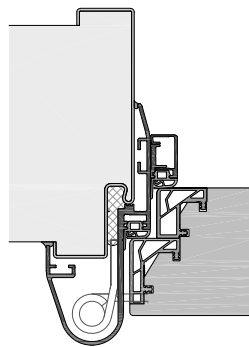

RFI48-5-42S-ZAP

mit Doppelfalz Fingerschutztürlblatt

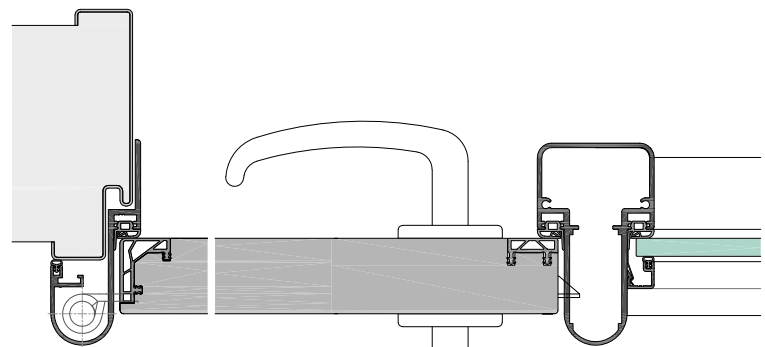

EFI48-5-42S mit KFI48

Renovierungs - Eckzarge zum Aufsetzen auf vorhandene Stahlzargen, mit Fingerschutztürlblatt FST48

kombinierbare
Türblätter



optionale
Funktionen



mögliche
Türkanten



Zarge

ROUNDLINE
RENOFI / RFI / EFI

Sockelprofile GR, G, F, B

Praktikable Aluminium-Renovierungszargen zur Kombination mit Fingerschutz Türen für die Sanierung bestehender, alter Türen mit Stahlzargen in Schulen und Kindertagesstätten. Kostensparende Konstruktionen als Umfassungs- oder Eckzargen mit minimalem Durchgangsverlust und barrierefreien Kantenradien von 18mm bestimmen den Einsatzbereich dieser Zarge, um die Verletzungsgefahr für Kinder zu verringern. Die Renovierungszargen überdecken oder ergänzen die vorhandenen Stahl- oder auch Holzzargen und bilden einen stabilen Rahmen für die Aufnahme der Beschläge. Die Materialdicke der tragenden Teile beträgt 3mm, die Gehrungseckverbindungen werden werkseitig vormontiert. Die Montage erfolgt innerhalb der Laibung ins Mauerwerk.

kueffner.de/produkte/aluminiumzargen/renofi



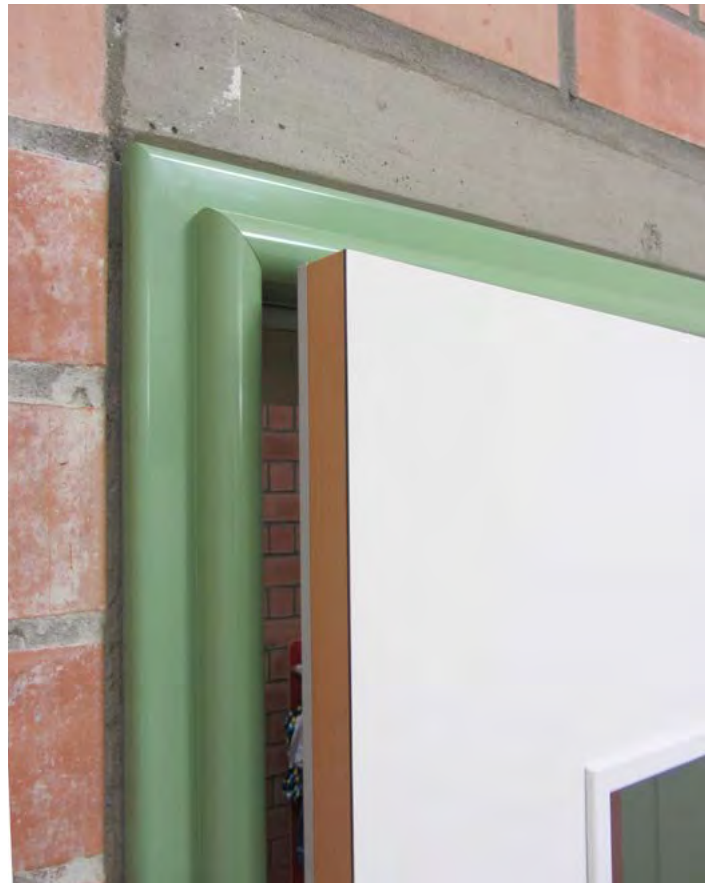

 Ev. Kita im Waldheim Tannenberg

 71032 Böblingen

 Renovierungszargen RENOFI, mit integriertem Fingerschutz, überdecken alte Stahlzargen, Oberfläche RAL pulverbeschichtet

 Küffner

 [kueffner.de/R0235](https://www.kueffner.de/R0235)



Renovierungszarge ERNF / UNFNR / USTNR

Aluminium-Eckzarge und Umfassungszargen zur Sanierung vorhandener Türen mit Stahlzarge

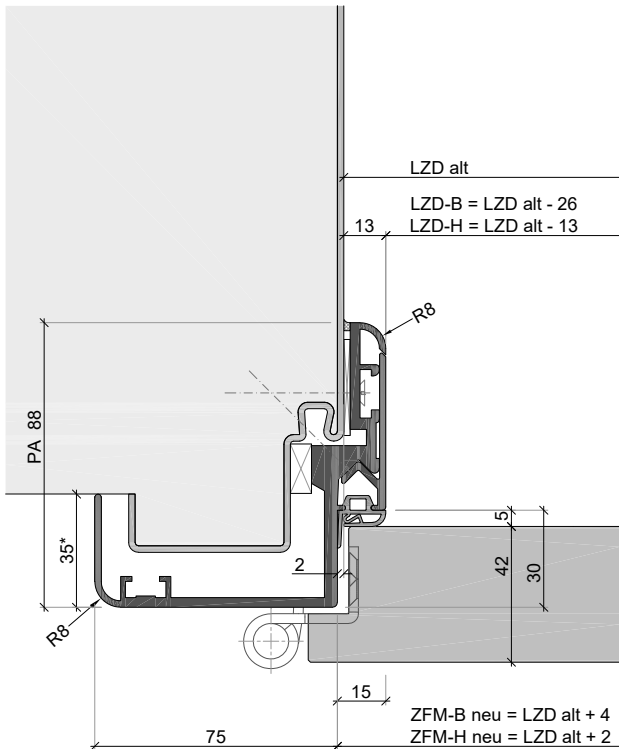

ERNF30-5-42F

Renovierungs - Eckzarge zur Teilüberdeckung von vorhandenen Stahlzargen, mit Türblatt 42mm gefälzt

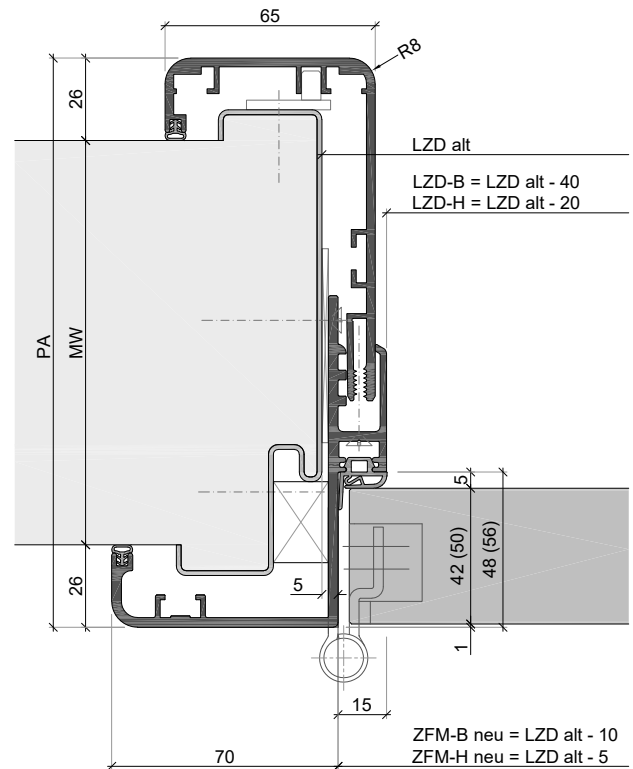

USTNR48-5-42S (USTNR56-5-50S)

Renovierungs - Umfassungszarge zum Überdecken von vorhandenen Stahlzargen, Türblatt stumpf

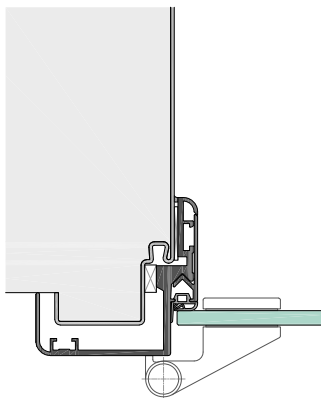

ERNF30-5-8G

mit Gangglastür 8mm

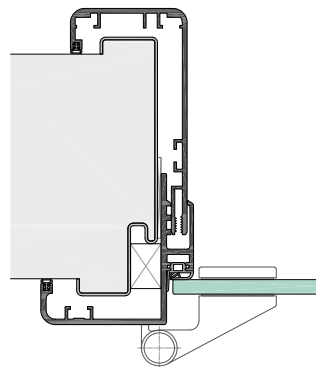

UNFNR30-5-8G

mit Gangglastür 8mm

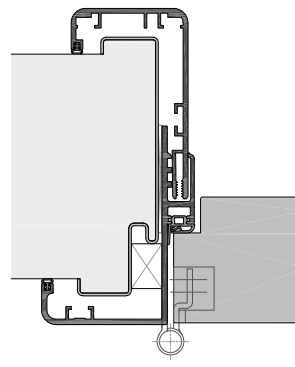

USTNR48-5-70SL

mit Türblatt 70mm

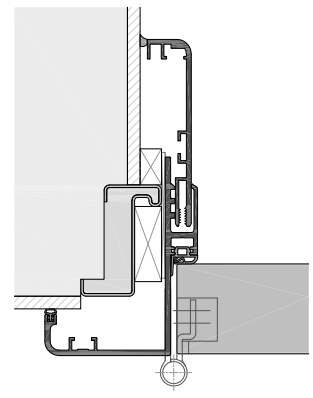

USTNR48-5-50S

mit Türblatt stumpf 50mm

kombinierbare
Türblätter



optionale
Funktionen



mögliche
Türkanten

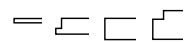

Zarge



MODERNLINE
ERNF / USTNR / UNFNR

Sockelprofile GR, G

Praktikable Renovierungs-Eckzargen sowie Umfassungszargen mit Maulweitenverstellung für die Sanierung bestehender, alter Türen mit Stahlzargen. Zuverlässige Konstruktion und Ausführung mit minimalem Durchgangsverlust und barrierefreien Kantenradien von 8mm bestimmen den Einsatzbereich dieser Zarge. Die Spiegelbreite von 70mm bzw. 65mm umfasst bestehende Stahlzargen und lässt neben Objektbändern mit sichtbarer Edelstahlrolle und 3-D-Bandunterkonstruktion auch spezielle Renovierungsbänder, mit 3-D-Unterkonstruktion für die Türblattkante zu. Die Materialdicke der tragenden Teile beträgt mind. 3mm, die Gehängeverbindungen werden werkseitig vormontiert. Die verwindungsfreie Montage erfolgt innerhalb der Laibung ins Mauerwerk.

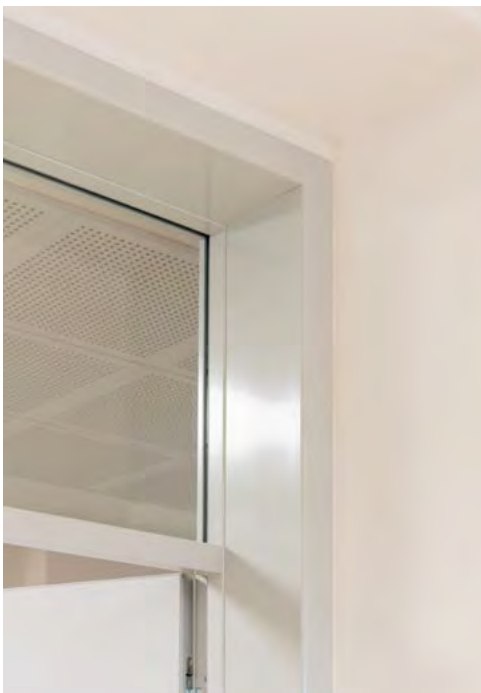
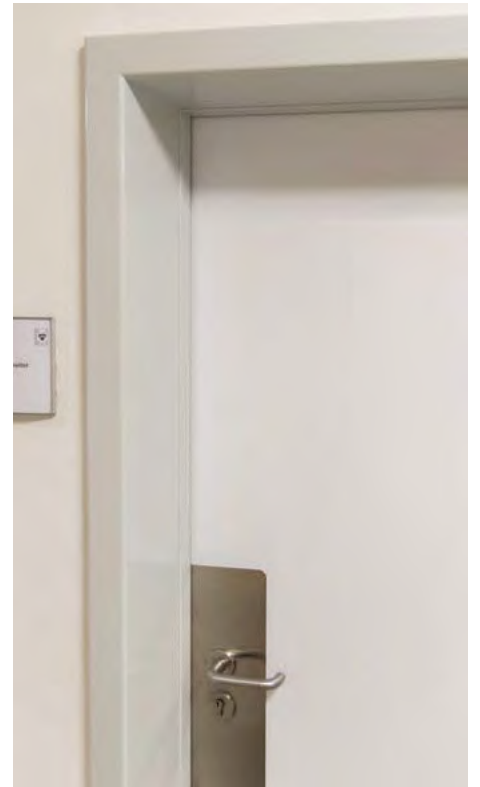
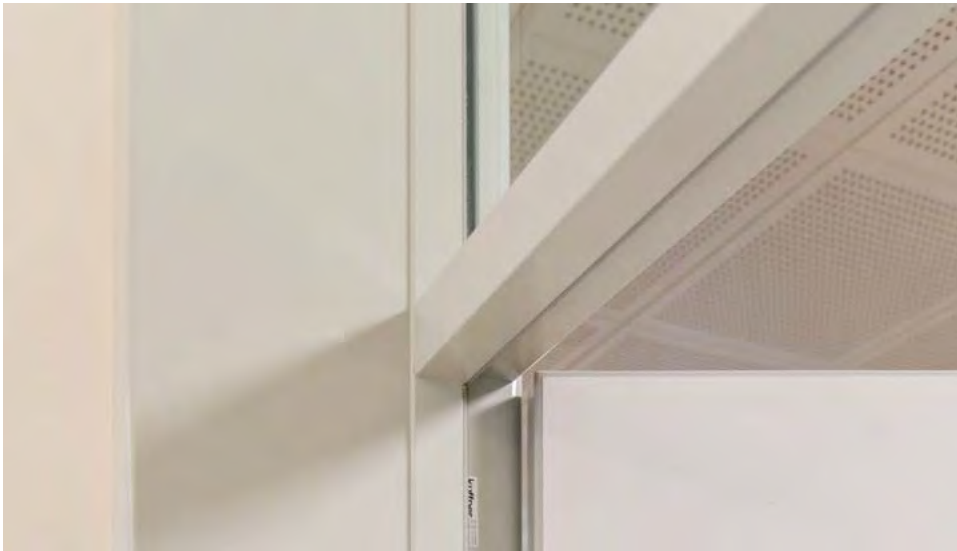
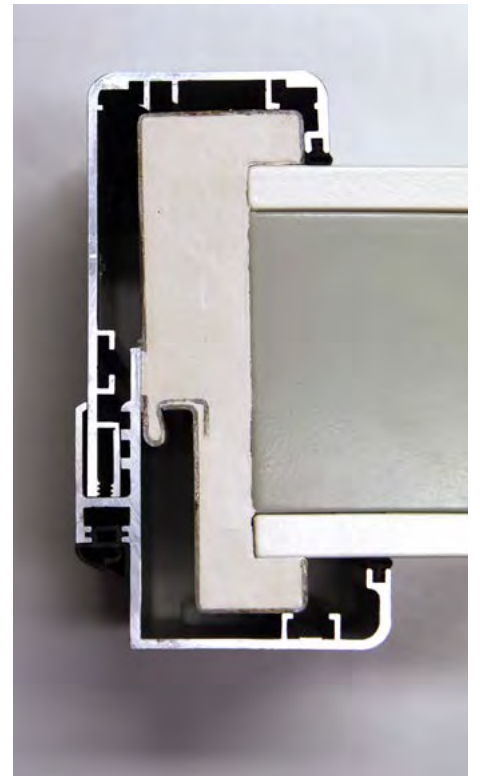
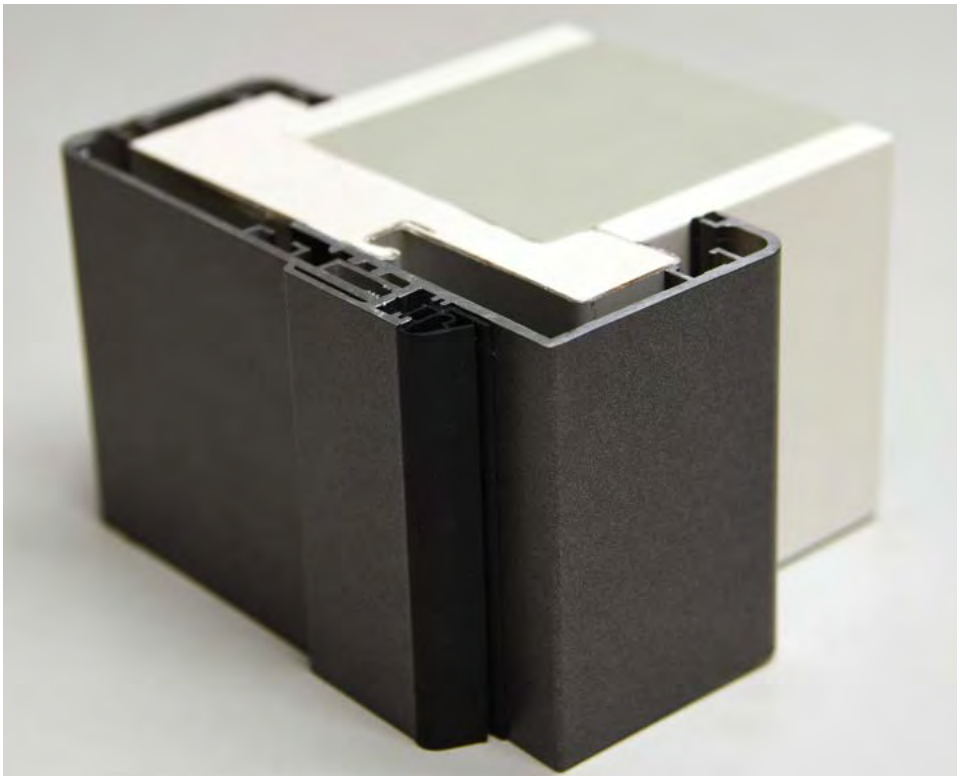



-  **Aloys-Schreiber Schule**
-  77815 Bühl
-  Architekturbüro Leppert, 77815 Bühl-Vimbuch
-  HolzLand Holz-Hertel, 76437 Rastatt
-  Renovierungszargen RENOFI, zum Überdecken der alten Stahlzargen
-  Ralf Kuhn, Küffner
-  kueffner.de/R0232



Profile für Glaswände KLF / KLS / GAP

Kämpfer / Pfosten für Verglasungen und Glasaufnahmeprofil

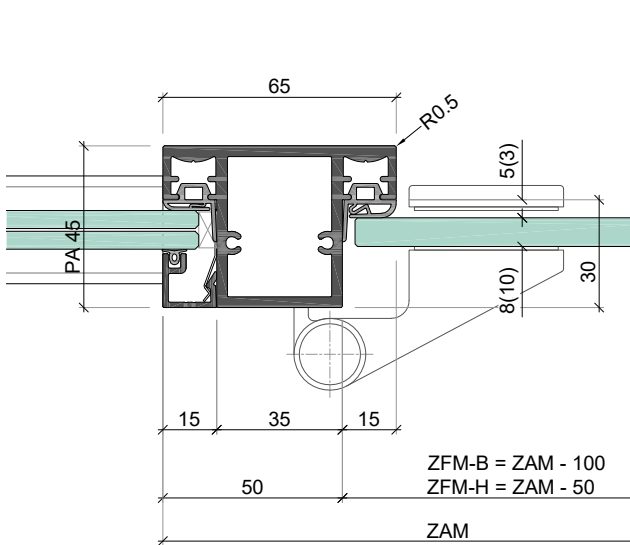

KLF30-35-5-8-G
Ganzglastürblatt 8mm, in Glaswand integrierte Zarge mit Glasaufnahmeprofil GAP60

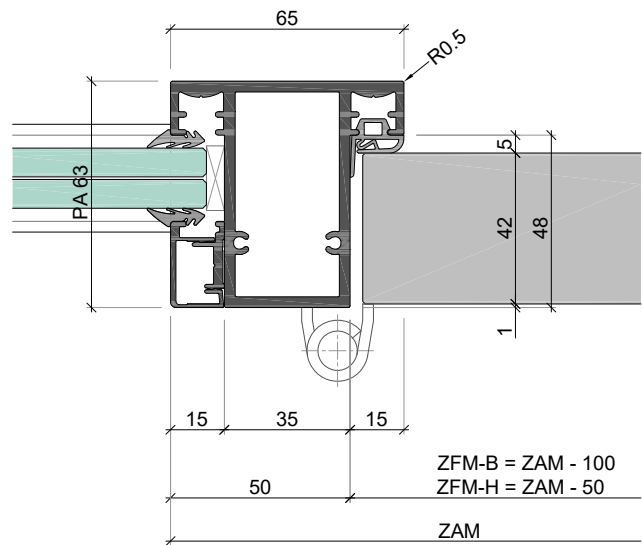

KLS48-35-5-42S
Türblatt 42mm, in Glaswand integrierte Zarge mit Glasaufnahmeprofil GAP60

Universelle Glasaufnahmeprofile aus Aluminium, für die Herstellung von Festverglasungen, sowie Türelemente mit Glaswänden. Profilabmessung 60 x 30mm, einsetzbar für Wand-, Boden- und Deckenanschluss sowie für die Aufnahme von Glasscheiben aus ESG oder VSG der Dicke 10 bis 16mm. Die Konstruktion des Glasaufnahmeprofils GAP eignet sich für verschiedene Eckausbildungen mit passenden Verbindungselementen, für die Einbindung der Glasscheiben stehen spezielle Trockendichtungen zur Verfügung. Die einzelnen Glasscheiben werden untereinander stumpf gestoßen und mit selbstklebenden Glas-Verbindungsprofilen gekoppelt. Für die Einbindung von Ganzglas-, als auch Aluminium-Rahmentüren sowie Volltüren aus Holz bieten sich Pfosten- und Kämpferprofile des Typ KLF oder KLS an, die quasi schwimmend in der Glaswand gelagert und eingeklebt werden können. Die Profile sind in allen Oberflächen eloxiert oder pulverbeschichtet lieferbar.

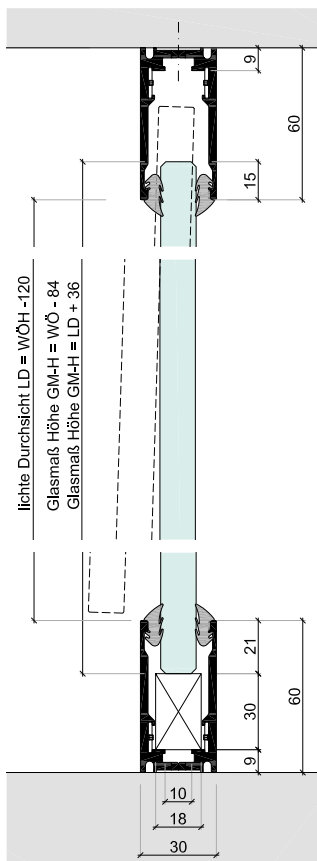

Glasmontage / Glasbemessung
nach statischen Erfordernissen (bauseits)

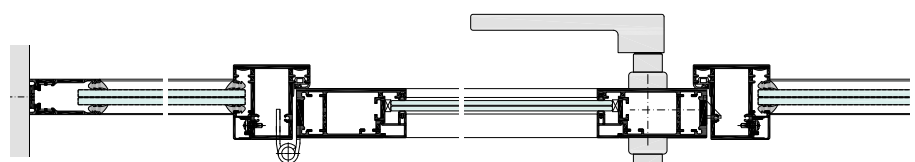

Glasaufnahmeprofil GAP60 mit
Türzarge KLS48-35 und Rahmentür ART42

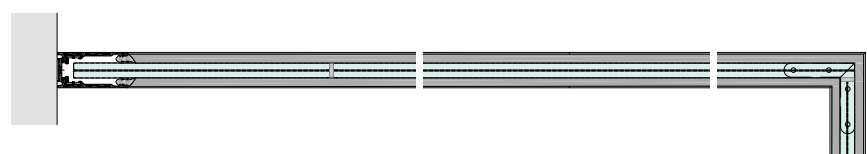
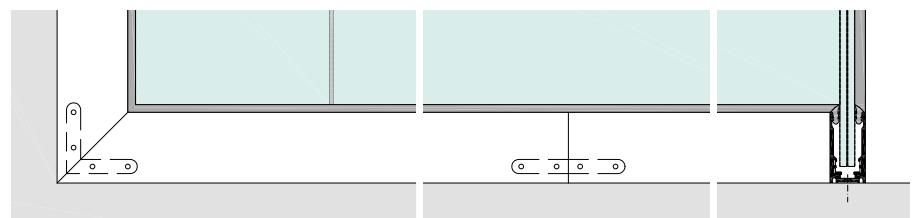

Profilverbindungen





Gehrungsverbindung / Längs- / Stoßverbindung / Eckverbindung
des Glasaufnahmeprofil GAP60 mit Festverglasung VSG12,
Glasstöße mit Verbindungsprofilen aus PET (z.B. Tesa), Zuschnitt
bauseits oder werkseitig nach Vorgabe (Profillänge 5,95m)

Produktbroschüre
VERGLASUNGEN

↓ kueffner.de/B0182





-  **Zehntscheune Friolheim**
-  71292 Friolheim
-  Crowell Architekten, 76149 Karlsruhe
-  Trumpf Metallbau, 75045 Walzbachtal
-  Rahmentüren 1- und 2-flg., pulverbeschichtet DB703 Eisenglimmer, Feinstruktur matt
-  W. Mayrhofer, Walzbachtal, P. Bischoff, Küffner
-  kueffner.de/R0138



Sockelprofile aus Aluminium gestalten den Übergang von der Wand zum Boden sowie den Anschluss zur Türzarge. Bei den zahlreichen Möglichkeiten aufgesetzter oder wandbündiger Lösungen spielen vor allem praktische Gründe zum Schutz der Wand, sowie der Reinigung des Bodens eine Rolle.

Die Profilformen der stranggepressten Aluminium-Fußleisten lassen eine unsichtbare Befestigung mit Hilfe einer Cliptechnik zu. Der Zuschnitt erfolgt mit der Kappsäge, die Montage ist einfach und nachhaltig. Die Oberflächen erstrecken sich von samtmatt eloxiert in silber, messing, bronze bis hin zu schwarz, sowie pulverreinbrennlackiert in RAL, NCS oder DB-Farben. Zahlreiche Aluminiumprofile sind auch in Edelstahloptik erhältlich, mit den positiven Eigenschaften von Aluminium hinsichtlich des Zuschnitts und der Montage, als auch der Reinigung und Korrosionsbeständigkeit. Für die Sockelprofile der Typen G60-8, G60-12, G80-10 und GR60-8 sind außerdem stabile Außenecken und Abschlussprofile aus massivem Aluminium erhältlich.

AUFGESETZT

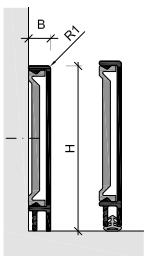

G40-12
G50-13
G60-8 (-BD)
G60-12 (-BD)
G70-19
G80-10 (-BD)
G90-11
G100-10,5
G100-20

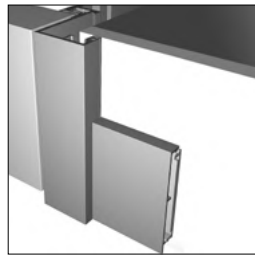

G - Sockel kantig, Montage mit Kunststoffclips

WANDBÜNDIG

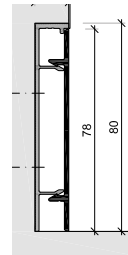
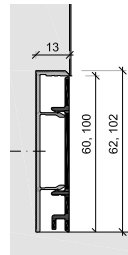

X - Sockel zweiteilig bestehend aus Grund- und Deckprofil

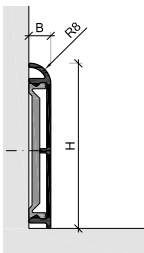

GR60-8
GR80-10
GR100-8



GR - Sockel gerundet, Radius 8mm, Montage mit Kunststoffclips

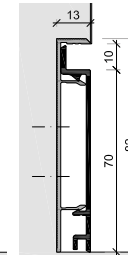
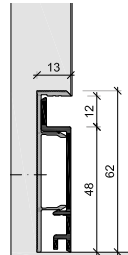

XN - Sockel zweiteilig bestehend aus Grund- und Deckprofil, mit Schattennut

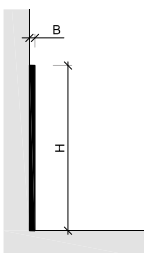

40	2 ... 6
50	2 ... 6
60	2 ... 6
70	2 ... 6
80	2 ... 8
100	2 ... 8



F - Flachprofil, Klebmontage

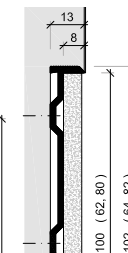
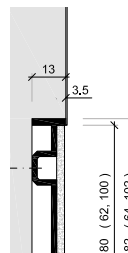

C - Sockel für die Aufnahme von Bodenbelägen, wahlweise mit Hohlkehlnut

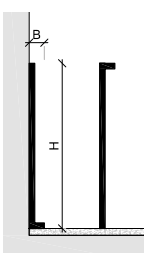



40	5 ... 20
50	5 ... 20
60	5 ... 20
70	5 ... 20
80	5 ... 20
100	5 ... 20



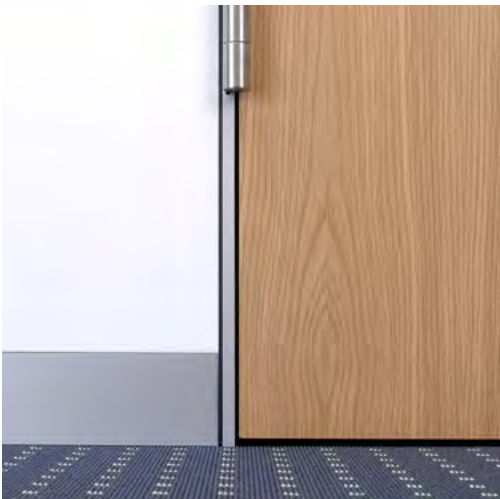
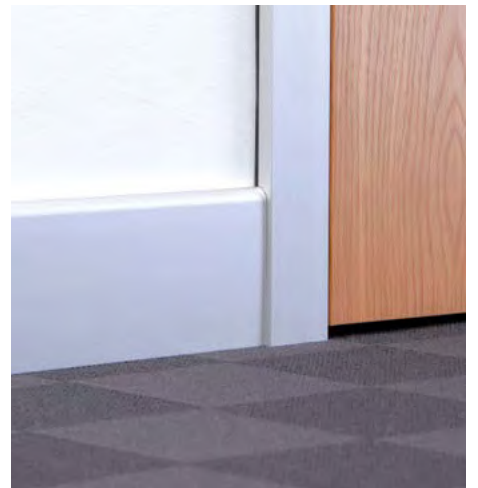
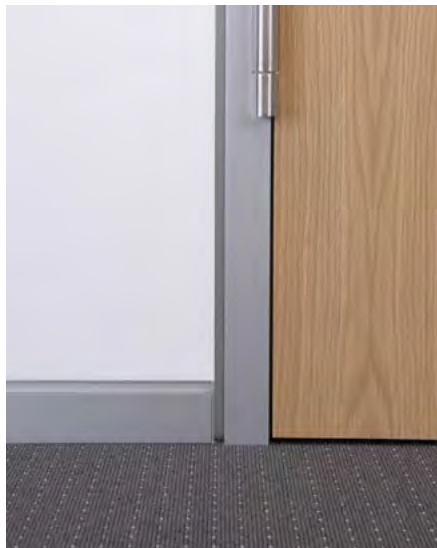

B - Winkelprofil mit Schenkel, Klebmontage







 **Referenzen Sockelprofile**

 76287 Rheinstetten

 Küffner

 Küffner

 Sockelprofile aufgesetzt, wandbündig mit Aluminiumblende, für die Aufnahme von Bodenbelag

 Ralf Kuhn, Küffner

 kueffner.de/R0139



Türterminal

Integrierter Kanal zur Aufnahme von Schaltern und Bedienelementen

Die Ergänzung von Aluminiumzargen um ein Türterminalmodul TTM, für die Aufnahme der Bedienelemente zur Raumsteuerung, bietet einen hohen Freiheitsgrad für die Elementaufteilung, insbesondere mit Glaselementen. Das Türterminalmodul TTM ist ein vertikales Profilsystem aus Aluminium welches mit einer Baubreite von 125mm als Geräteeinbau- und Leitungsführungskanal innerhalb des Durchgangs der Tür angeordnet wird. Das patentierte und bei Bedarf zugängliche System kann mit den Schalterprogrammen sämtlicher Hersteller bestückt werden. Damit sind Bedienelemente zur Steuerung der Raumfunktionen in erreichbarer Nähe, direkt neben dem Türeingang positioniert – auch wenn Türelemente mit Verglasungen oder mit Glaselementen kombiniert werden. Die Positionierung der Standard-Hohlraum Dosen erfolgt objektbezogen nach Angaben des Planers und werden werkseitig durch Küffner vorgerichtet.

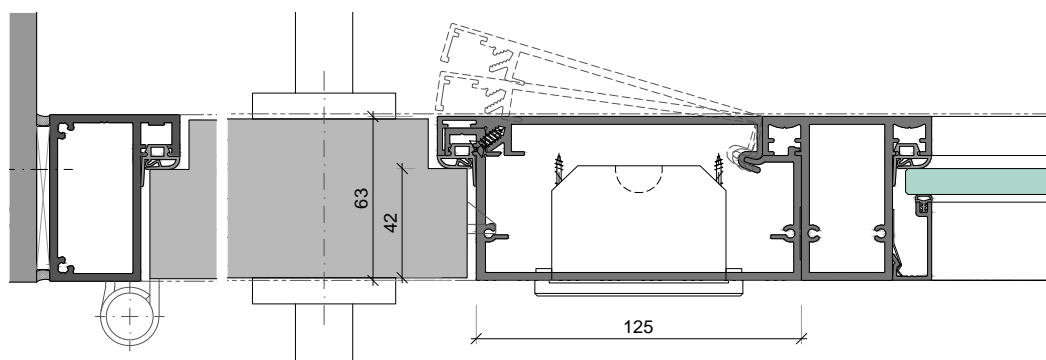

Türterminalmodul TTM kombiniert mit Aluminium-Blockzarge BS48, Pfostenprofil KLS48 und stumpf einschlagendem Türblatt 62mm mit Leibungsfalz. Das Modul TTM ist bei geöffneter Tür reversibel, so dass Leitungen oder auch Schalter nachinstalliert werden können. Der Einbau der Geräte und Schalter kann beidseitig versetzt erfolgen.





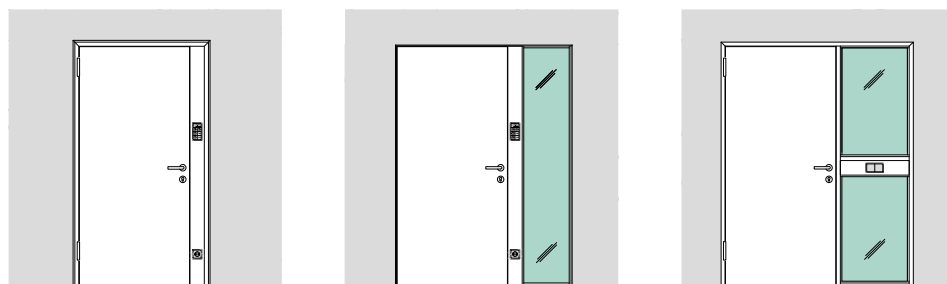



Das Türterminalmodul TTM kann mit Verglasungen in Block- oder Kämpferzargen, als auch mit Umfassungszargen sowie mit Volltüren, Aluminium-Rahmentüren oder auch Ganzglastüren kombiniert werden.



Die Zuführung der Leitungen erfolgt über den Hohlraumboden oder eine abgehängte Decke in die Profile der Türzarge oder das Türterminalmodul. Die Positionierung ist vertikal oder auch horizontal in Verbindung mit einem Kämpferprofil möglich.





-  Schloßbad, 92318 Neumarkt
-  Foxboro, 70806 Kornwestheim
-  JAKO AG, 74673 Muldingen
-  Türterminal TTM mit Aluminiumzargen
-  Ralf Kuhn, Küffner
Partrick Hamacher,
PH.OTOGRAPHIE
-  kueffner.de/L0244



Sämtliche Aluminiumzargen und Profile aus dem Küffner-Programm werden mit endbehandelter Oberfläche ausgeliefert. Es stehen hochbeanspruchbare, samtmatte Eloxal-Oberflächen, mit einzigartigem Tiefenglanz, in natur, messing, gold, bronzeverarianten bis hin zu schwarz zur Auswahl. Standardmäßig werden die Profile zur Egalisierung vorab „gebeizt“, was der Bezeichnung E6 entspricht. Die speziellen Vorbehandlungen E1 „geschliffen“, E2 „gebürstet“ oder E4 „geschliffen und gebürstet“ verändern den Glanzgrad der eloxierten Profile, mitunter auch bis zu einem speziellen Edelstahl-Look.

Alternativ bieten wir umweltfreundliche und pulvereinbrennlackierte Beschichtungen nach RAL, DB, oder NCS Farbskala an. Auch hier stehen verschiedene Glanzgrade und Oberflächenstrukturen zur Auswahl. Neben dem Standard-Glanzgrad „matt“ sind wahlweise auch Oberflächen „seidenglänzend“ oder Pulverlacke mit der Oberfläche „feinstruktur matt“ erhältlich.

Mit der Küffner TREND-Kollektion bieten wir eine spezielle Auswahl dieser überaus unempfindlichen und beanspruchbaren Oberflächenstruktur an.

Eloxal-Oberflächen

Natur und Farbeloxal samtmat



E6-EV1 Natur eloxiert	E6-EV2 Hellgold	E6-EV3 Messing	E6-3115 Hellsilber	E6-3145 Neusilber	E6-3165 Hellbronze	E6-3175 Mittelbronze	E6-3180 Schwarz
---------------------------------	---------------------------	--------------------------	------------------------------	-----------------------------	------------------------------	--------------------------------	---------------------------

TREND - Oberflächen

pulverbeschichtet in „feinstruktur matt“

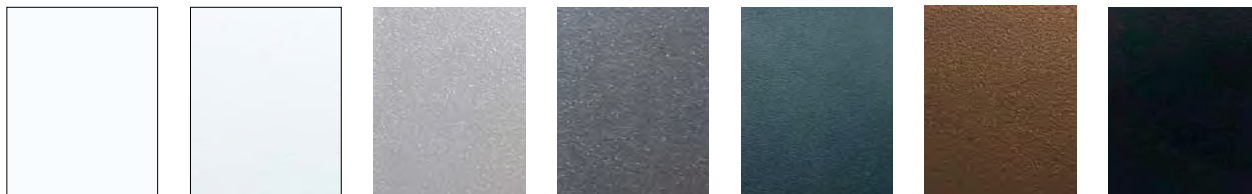

RAL 9016 fst Verkehrsweiß	RAL 9006 fst Weißaluminium	RAL 9007 fst Graualuminium	DB 703 fst Eisenglimmer	RAL 7016 fst Anthrazitgrau	Rost 1 fst Rostiges Eisen	RAL 9005 fst Tiefschwarz
-------------------------------------	--------------------------------------	--------------------------------------	-----------------------------------	--------------------------------------	-------------------------------------	------------------------------------

Pulverlackierte Oberflächen

RAL-, NCS-, und DB-Farben



RAL-Classic-Farbkarte



NCS-Natural Colour System



DB - Farbtongarte

Die Standard-Pulverbeschichtung erfolgt nach Wahl aus der RAL-Classic Farbkarte mit dem Glanzgrad „matt“. Beschichtungen nach anderen Farbsystemen, wie z.B. RAL Design-, DB-, NCS-Farben, sind ebenfalls möglich, wobei ggf. eine individuelle Prüfung und Preisfindung erforderlich ist.

Oberflächen Türen

HPL beschichtet, furniert oder lackiert

Die Kombination von Aluminiumzargen ist mit allen Türarten und -varianten möglich. Aufgrund der verfügbaren Falzgeometrien können neben reinen Ganzglastüren auch Aluminium-Rahmentüren sowie Glasverbundtüren das Türelement vervollständigen. Selbstverständlich werden Aluminiumzargen aber auch in den verschiedensten Bauvorhaben, je nach Anforderung, mit Volltüren aus Holz oder Kunststoff verbunden. Für derartige Türen stehen unterschiedliche Oberflächen zur Auswahl.

Für öffentliche Bauvorhaben, Kindertagesstätten, Schulen oder Bauten des Gesundheitswesens bieten sich HPL-beschichtete Türen mit ABS-Kanten an, die nicht nur beanspruchbar, sondern auch reinigungsfreundlich und damit hygienisch sind.

Für hochwertige Wohngebäude, als auch Verwaltungsgebäude werden nach wie vor furnierte Türen mit echtem Holzcharakter oder auch lackierte Türblätter bevorzugt.

Türblattoberfläche HPL-beschichtet

Resopal Türenkollektion (weitere auf Anfrage), Türkanten ABS Umleimer 2mm - Oberfläche ähnlich zu HPL, oder verdeckter Massivholzanleimer klar lackiert



Türblattoberfläche lackiert

RAL-Farben



RAL-Classic-Farbkarte

Türblattoberfläche furniert

Türkanten als verdeckter Massivholzanleimer



Buche

Eiche

Ahorn

weitere
auf Anfrage

Elementaufteilungen

Übersicht ein- und zweiflügelige Elemente

Türen mit Aluminiumzargen besitzen den gleichen Maßzusammenhang wie herkömmliche Stahl- oder Holzzargen für gefälzte oder stumpf einschlagende Türblätter. Sämtliche Kuffner-Umfassungs- und Eckzargen entsprechen dem Maßzusammenhang nach DIN 18101, für Wandöffnungen, die nach der Norm DIN 18100 hergestellt wurden.

Für Blockzargen oder wandbündige Türzargen mit Grundzargen finden abweichende Maßzusammenhänge Berücksichtigung.

Je nach Wunsch kann hierbei entweder eine Norm-Wandöffnung oder aber ein Norm-Türblattaußenmaß gewählt bzw. vorgegeben werden. Der tatsächliche Maßzusammenhang ergibt sich aus der Geometrie und Abmessung der Zarge, der gewünschten Wandanschlussvariante, sowie den gemessenen Wandöffnungsmaßen am Bau. Sämtliche Zwischenmaße sind bei Kuffner ohne Mehrpreis erhältlich.

IHR
WUNSCH-
ELEMENT IST
NICHT DABEI?
Senden Sie uns eine
Skizze!

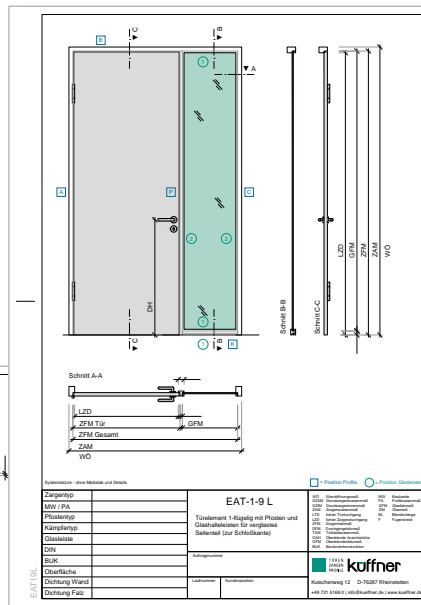

↓ kuffner.de/eat1-9L

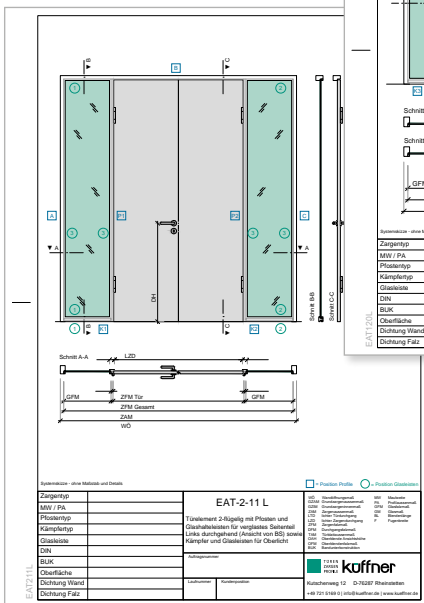

↓ kuffner.de/eat2-11L

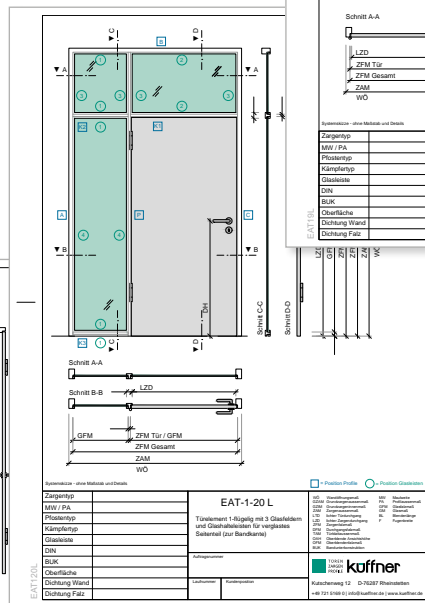

↓ kuffner.de/eat1-20L

Formblätter für Elementaufteilungen

Benötigen Sie für die Anfrage, Bestellung oder zur technischen Klärung ein Maßaufnahmeformular?

Mit der Bezeichnung der gewünschten Elementaufteilung können Sie das entsprechende Formblatt direkt herunterladen:

kuffner.de/eat...

Web
ELEMENTAUFTEILUNGEN

↓ kuffner.de/service/elementaufteilungen





AUF DEM WEG ZUR KLIMANEUTRALEN ZUKUNFT

Mit wachsendem Umweltbewusstsein rücken sowohl unser persönliches Konsumverhalten als auch die Auswirkungen unserer Arbeit und Produkte auf die Umwelt stärker in den Fokus. Der aus der Forstwirtschaft stammende Gedanke nachhaltiger Bewirtschaftung lässt sich heute auf den sorgsam Umgang mit unserem Planeten übertragen. Ein verantwortungsvoller Einsatz natürlicher Ressourcen ist für unsere Zukunft entscheidend und inzwischen weithin anerkannt. Die globale Erwärmung ist überwiegend menschengemacht und steht in engem Zusammenhang mit dem Anteil von Treibhausgasen, insbesondere CO₂ in der Atmosphäre. Auch wir übernehmen Verantwortung: Wir achten auf die Herkunft unserer Materialien und optimieren unsere Herstellungsprozesse, um Emissionen zu reduzieren, Ressourcen zu schonen und einen Beitrag zum Klimaschutz zu leisten. Unter besonderer Betrachtung steht in diesem Zusammenhang unser Werkstoff Aluminium.

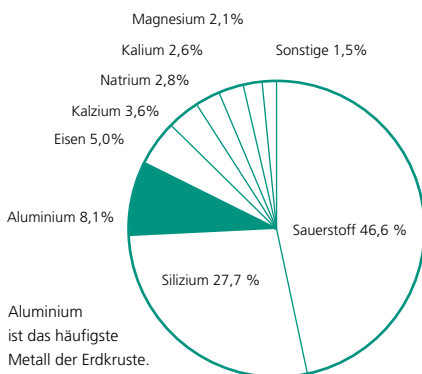

- geringe Rohdichte ρ 2,7g/cm³ (1/3 gegenüber Stahl)
- niedriger Schmelzbereich 475 - 660°C (Tm 660°C)
- hohe Korrosionsbeständigkeit
- gute elektrische Leitfähigkeit
- hohe Recyclingquote
- sehr gute Zerspanbarkeit
- Legierung für Strangpressprofile EN AW-6060 T66

WO WIR BEI KÜFFNER STEHEN

für eine zeitgemäße Produktion von Bauelementen aus Aluminium

Seit über 12 Jahren senken wir den CO₂-Fußabdruck und den Energieverbrauch unserer Leichtmetallprofile Schritt für Schritt. Kern unseres Ansatzes ist die Kreislaufwirtschaft:



- **Aluminium mit hohem Sekundäranteil:** Unsere Profile bestehen zu rund 90 % aus Sekundäraluminium – sowohl aus der Kreislaufwirtschaft (Post-Consumer-Schrott) als auch Schrott, welcher innerhalb der Produktion anfällt (Pre-Consumer-Schrott).
- **Energieeinsparung:** Die Herstellung unserer Profile aus Sekundäraluminium benötigt nur etwa 5 % der Energie im Vergleich zu Profilen aus Primäraluminium.
- **Erneuerbare Energien bei Primärmaterial:** Beim Einsatz von Primäraluminium setzen wir auf Material welches zu 100% aus erneuerbarer Energie erzeugt wurde (z. B. Hydro REDUXA®).
- **Regionale Zusammenarbeit:** Durch die Zusammenarbeit mit ausgewählten Strangpress-Vorlieferanten im Umkreis von max. 350 km berücksichtigen wir kurze Lieferwege, reduzieren Spritverbrauch und CO₂- Emissionen.

Stand heute:

Hohe Anteile an Sekundäraluminium, energiearme Produktionen, erneuerbarer Strom und regionale Lieferketten – reduzieren unseren CO₂-Fußabdruck um mehr als 75% gegenüber dem weltweiten Durchschnitt.

VERGLEICH CO₂ FUSSABDRUCK FÜR ALUMINIUMPROFILE



~ 16 kg CO₂ / kg Aluminium globaler Durchschnitt

25%

< 4 kg CO₂ / kg Aluminium bei Küffner

PRE- UND POST-CONSUMER SCHROTT

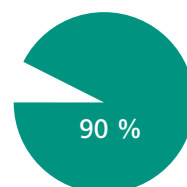

Anteil Sekundäraluminium bei Küffner

ENERGIEEINSATZ

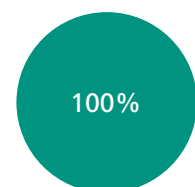

regenerative Energie bei Erzeugung von Primäraluminium

WIE WIR KÜFFNER AUSRICHTEN

für energieeffiziente Arbeitsplätze und gesundes Klima



- **Ausbau der Solarenergie:** Am Standort Rheinstetten erzeugen wir seit 2014 eigenen Strom. Mit einer neuen Produktionshalle wurde die bestehende PV-Anlage 2023 erweitert. Und auch unser neues Büro- und Verwaltungsgebäude aus 2025 wird mit Sonnenstrom betrieben. Der Überschuss geht in das öffentliche Netz.
- **Energieeffiziente Produktion (2023):** Neue Produktionshalle mit Holztragwerk nach GEG-40-Standard sowie kompaktes, vollautomatisches Langgutlager für 300 Tonnen Aluminiumprofile reduziert den Flächenbedarf um mehr als 85% sowie Staplerfahrten um mehr als 90%.
- **Nachhaltiges Arbeiten (2025):** Neues Büro- und Verwaltungsgebäude in Hybridbauweise, mit Showroom und Seminarraum nach GEG-40-Standard.
- **Wärmepumpen:** Heizung und Kühlung der Gebäude erfolgt über Wärmepumpen der neuesten Technologie mit eigenem PV-Strom.
- **Eigene Stromerzeugung:** Seit über 10 Jahren erzeugen wir mehr Strom aus Sonnenenergie als für die Produktion sowie den Betrieb unserer Gebäude benötigt wird.
- **Zukauf von Naturstrom:** Zusätzlich benötigter Strom für Dunkelzeiten wird zu 100% mit umweltfreundlicher Wasserkraft erzeugt.

Zukunftsaussichten: Eigenerzeugter Solarstrom, hocheffiziente Gebäude, Wärmepumpen, begrünte Dächer und optimierte Intralogistik senken unseren Energiebedarf, CO₂-Emissionen und Flächenverbrauch spürbar, für eine zukunftsfähige, resiliente Produktion und gesundes Arbeitsklima.

WAS WIR BEI KÜFFNER TUN

für die nachhaltige Gestaltung und Produktion unserer Produkte



- **Gestaltung und Nutzungsdauer:** Zeitloses Design und verlässliche Funktion erhöhen die akzeptierte Nutzungsdauer. Produkte, die technisch und optisch lange überzeugen, bleiben länger im Einsatz und vermeiden vorzeitigen Ersatz.
- **Lebensdauer als Nachhaltigkeitsfaktoren:** Aluminium ist korrosionsbeständig; eloxierte Oberflächen sind härter und widerstandsfähiger als Edelstahl. Dies führt zu einer überdurchschnittlich langen Lebensdauer, weniger Wartung - mit messbaren Vorteilen für Ressourcen, CO₂-Bilanz und Nachhaltigkeit.
- **Aluminium bleibt im Stoffkreislauf:** In Europa werden 92–98 % aus Bauabfällen recycelt. Rund 95 % des jemals geförderten Aluminiums ist weiterhin im Umlauf. Sekundäraluminium lässt sich beliebig oft ohne Qualitätsverlust einschmelzen – mit deutlich geringerem Energiebedarf als Primärmaterial.
- **Sortenreine Rückführung:** Unsere Aluminiumzargen können am Ende des Lebenszyklus einfach und sortenrein recycelt werden, da sie ohne Hintermörtelung und ohne Montageschaum montiert werden. Das erleichtert Demontage, Trennung und Wiederverwertung.
- **Kreislaufwirtschaft:** Als Mitglied im A|U|F führen wir sämtliche Produktionsreste kontrolliert an zertifizierte Recyclingpartner zurück. Das Material bleibt in der EU und wird wieder zu hochwertigen Profilen verarbeitet – transparent und nachvollziehbar.

Fazit: Küffner Türen und Zargen aus Aluminium leisten über jeden einzelnen Lebenszyklus hinweg einen Beitrag zum Klima- und Ressourcenschutz: vom kontrollierten Einsatz von Sekundäraluminium über die recyclingfreundliche Konstruktionen bis hin zur hohen Lebensdauer im Betrieb. So wird unser Aluminium nicht „verbraucht“, sondern immer wieder genutzt – effizient, werthaltig und zirkulär.

PRIMÄRALUMINIUM

~ 16 kwh / kg Alu

SEKUNDÄRALUMINIUM

~ 0,8 kwh / kg Alu

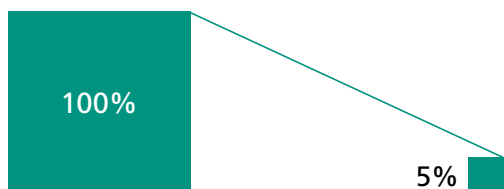

Energieeinsatz bei der initialen Erzeugung von Aluminium

Energieeinsatz bei der Verwendung von Sekundäraluminium

PRODUKTDEKLARATION ALUMINIUM

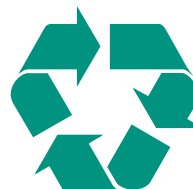

EPD-AP-16.1 (Environmental Product Declaration)
Umweltproduktdeklaration ift Rosenheim
nach ISO 14025 und EN 15804

DIN EN ISO 9001 Qualitätsmanagementsystem
DIN EN ISO 14001 Umweltmanagementsystem

TÜREN

Türen mit Aluminiumzargen	> 4
Wandbündige Türen	> 6
Tapetentüren	> 52
Ganzglastüren und Verglasungen	> 8
Rahmentüren	> 10
Glasverbundtüren	> 12
Fingerschutztüren	> 14
Raumspartüren	> 16
Nassraumtüren	> 18
Schiebetüren	> 20
Türen und Zargen für die Renovierung	> 22

ZARGEN

BF	> 36	EURORF	> 54	KLF	> 68	TLSB	> 40	URF	> 58
BS	> 36	EURORS	> 54	KLS	> 68	TTM	> 72	URS	> 58
BS-A	> 38	FZF	> 42	LZBDS	> 48	TZL	> 52	USBV	> 28
BZS	> 50	FZF-V	> 44	LZBS	> 48	TZLI	> 52	USBV-G	> 30
EFI	> 64	FZS	> 42	LZDS	> 46	UFBV	> 28	UST	> 32
ERNF	> 66	FZS-V	> 44	LZS	> 46	UFBV-G	> 30	USTN	> 56
EUROFIS	> 60	GAP	> 68	RENOFI	> 64	UNF	> 32	USTNR	> 66
EUROKF	> 26	HFI	> 62	RFI	> 64	UNFN	> 56		
EUROKS	> 26	KFI	> 62	TLS	> 40	UNFNr	> 66		

PROFILE

Glasaufnahmeprofil	für die Anbindung von Glaswänden	> 68
Kämpfer und Pfosten	Profile für die Einbindung von Türen in Glaswände	> 68
Sockelprofile	Sockelleisten gestalten den Übergang zwischen Boden und Wand	> 70
Türterminal	für die Integration von Schaltern und Bedienelementen	> 72

SONSTIGES

Oberflächen	Türen und Zargen	> 74
Elementaufteilungen	Türelemente 1- und 2-flügelig mit Oberlicht und Seitenteil	> 76
Aluminium	Unser Werkstoff im Kreislauf	> 78

