

KÜHLEN

---

GEFRIEREN

---

KOCHEN

---

SPÜLEN

---

WASCHEN

---

TROCKNEN

**HAUSHALTSGERÄTESORTIMENT**



## **WILLKOMMEN BEI NABO!**

Mit diesem Katalog haben Sie Zugang zu einer Welt voll kompromissloser Designs, qualitativ hochwertiger Produkte und intuitiver Techniklösungen: die **NABO HAUSHALTSGERÄTE** machen Ihr Leben einfacher.

NABO hat es sich zum Ziel gesetzt, die Ansprüche des heimischen Markts mit schlanken Designs und sorgfältig hergestellten Produkten im höchsten Maße zu erfüllen. Die energieeffizienten und flüsterleisen Haushaltsgeräte von NABO liefern Ihnen hervorragende Qualität und zeitlos schöne Geräte.

Tauchen Sie nun ein, in die intuitive Technikwelt der NABO Produkte und bereichern Sie Ihren Alltag mit unseren stylischen Kühl- und Gefrierkombinationen, den flüsterleisen Waschvollautomaten oder unseren formschönen Küchengeräten.

**NABO. QUALITÄT UND DESIGN.**

# INHALTSVERZEICHNIS

## 2

### KÜHLGERÄTE

- 4-7 Highlights Kühl-/Gefrierkombinationen
  - 8-9 MultiDoor & Side-by-Side
  - 10-12 Kühl-/Gefrierkombinationen
    - 13 Retro-Serie
    - 14-16 Kühlschränke
    - 17-18 Einbaugeräte
- 19 Partycooler & Eiswürfelmaschinen
- 20 Mobile Kühl-/Gefrierschränke
- 21 Flaschenkühlschränke
- 22 Weintemperierschränke
- 23-24 No Frost Gefrierschränke
  - 25-26 Gefrierschränke
  - 27 Gefriertruhen

## 28

### KÜCHENGERÄTE

- 28-31 Highlights Küchengeräte
  - 32 Dampfbackofen
  - 33 Dörrautomat
  - 34-36 Mikrowellen
  - 37 Herdsets
- 38 Dunstabzugshauben
- 39-41 Geschirrspüler

## 42

### WÄSCHEPFLEGE

- Highlights Wäschepflege 42-45
- Waschmaschinen 46-47
- Trockner 48

## 49

### SPEZIFIKATIONEN

- Multi-Door & Side-by-Side 50
- Kühl-/Gefrierkombinationen 51-52
- Retro-Kühlschränke 52
- Kühlschränke 53-55
- Einbaugeräte 55-57
- Flaschenkühlschränke 57
- Weintemperierschränke 58
- Gefrierschränke 59-61
- Gefriertruhen 61
- Mikrowellen 62-64
- Herdsets 65
- Dunstabzugshauben 66
- Geschirrspüler 67-68
- Waschmaschinen 69-70
- Trockner 71



# DIE ZUFRIEDENHEIT UNSERER KUNDEN\*INNEN IST UNS BESONDERS WICHTIG

## WIR SIND AUSGEZEICHNET!

Als umfassendstes österreichweites Ranking zeigt der „ÖGVS-Branchenmonitor 2023“ alljährlich, welche Unternehmen sich in puncto Kundenzufriedenheit, Kundenservice und Preis-Leistungsverhältnis behaupten konnten. In der Kategorie „Preis-Leistungsverhältnis“ sind wir unter den Top 300 Marken Österreichs.

Die Basis für das von der ÖGVS – Gesellschaft für Verbraucherstudien veröffentlichte Ranking bildet eine umfassende Umfrage, bei der mehr als 215.000 Meinungen von Kunden zu insgesamt 1.709 Unternehmen aus 167 Branchen eingeholt. Gestellt wurden drei klare, leicht verständliche Fragen:

- **Kundenzufriedenheit:** Wie zufrieden sind Sie als Kunde der folgenden Unternehmen der Branche [xyz]?
- **Kundenservice:** Wie sind Ihre Erfahrungen mit dem Kundenservice der folgenden Unternehmen der Branche [xyz]?
- **Preis-Leistungs-Verhältnis:** Wie passend finden Sie die Leistung der folgenden Unternehmen der Branche [xyz] im Verhältnis zum geforderten Preis?

Die Beurteilung der Erfahrungen fand jeweils auf einer Skala von 1 (Katastrophal) bis 10 (Herausragend) statt. Wie schon im Vorjahr zeigten sich zwischen den Unternehmen und Branchen große Unterschiede in der Kundenzufriedenheit.



## 5 JAHRE GARANTIE

Erhalten Sie jetzt das Produkt, das Sie lieben, mit einer beeindruckenden 5-Jahres-Garantie! Wir sind stolz darauf, Ihnen nicht nur qualitativ hochwertige Produkte anzubieten, sondern auch das Vertrauen und die Sicherheit, die Sie verdienen. Sie können sicher sein, dass wir für mögliche Defekte oder Probleme, die während des Garantiezeitraums auftreten können, verantwortlich sind. Entdecken Sie weitere Vorteile, die unsere PREMIUM LINE mit sich bringt:

- **Absolute Sorglosigkeit:** Wir möchten, dass Sie unsere Produkte in vollen Zügen genießen und es über einen langen Zeitraum nutzen können. Keine Sorge mehr über zusätzliche Kosten für Reparaturen oder Ersatzteile!
- **Premium-Qualität und Langlebigkeit:** Wir setzen auf hochwertige Materialien und strenge Qualitätskontrollen, um sicherzustellen, dass Ihr Produkt lange hält und Ihnen dauerhaft Freude bereitet. Mit unserer Garantie bieten wir Ihnen ein Versprechen für Langlebigkeit.
- **Wertsteigerung:** Unsere PREMIUM LINE ist ein Zeichen für den Wert, den wir unseren Produkten beimessen. Sie können sicher sein, dass Sie ein Produkt erwerben, das nicht nur Ihren Anforderungen entspricht, sondern auch seinen Wert über die Jahre hinweg behält. Unsere Garantie zeigt, dass wir an die Langlebigkeit und Leistungsfähigkeit unserer Produkte glauben, und das ist eine Investition, die sich auszahlt.

Vertrauen Sie auf unsere PREMIUM LINE und erleben Sie absolute Zufriedenheit und Sicherheit. Wir sind hier, um Ihnen das beste Produkterlebnis zu bieten.





# Die neuen Kühl- und Gefrierkombinationen.

Mit den **NABO KÜHL- UND GEFRIERKOMBINATIONEN** bleiben Ihre Lebensmittel länger frisch und sind auch noch stylisch verstaut. Ob MultiDoor oder Weintemperierschrank, die NABO Produkte fügen sich optisch nicht nur harmonisch in Ihr Zuhause ein, sondern bieten Ihnen modernste und energiesparende Technik und eine erstklassige Kühlleistung.

## HIGHLIGHTS

### GROSSER STAURaum

Die **NABO MULTIDOOR** Geräte bieten mit bis zu 522 Liter Nutzinhalt ausreichend Stauraum für Ihre Lebensmittel.

### MULTI-UMLUFT

Dank der Multi-Umluftkühlung kann die kühle Luft optimal zirkulieren und sorgt dafür, dass Lebensmittel länger halten.



## Top ausgestattet und alles auf einen Blick.

Modernste Technik, aufeinander abgestimmte Systeme und stylisches Design machen die **NABO KÜHL-/GEFRIERKOMBINATIONEN** zu einem zuverlässigen Begleiter, der alles kann. Egal ob MultiDoor, Kühl-/Gefrierkombination, Kühl- oder Gefrierschrank: Die **NABO KÜHL- UND GEFRIERGERÄTE** sind besonders platzsparend, bieten aber dennoch ein Maximum an Stauraum für Ihre Lebensmittel.



### IMMER ALLES IM BLICK

Das ausgeklügelte Beleuchtungssystem sorgt dafür, dass Sie immer alles im Blick haben. So entgeht Ihnen nichts mehr und Ihre Lebensmittel werden, dank der besonderen Ausstattung auch noch geschont.



### KÄLTELEITENDE RÜCKWAND

Dank der glatten Metallic-Rückwand wird die Multi-Umluftkühlung bestmöglich unterstützt, die Kaltluft optimal im Kühlbereich verteilt und die Kälte besonders lange gespeichert.



### CONVERTIBLE ZONE

Die Convertible Zonen sind die Streber unter unseren Kühlzonen. Die variablen Temperaturen zwischen  $-20^{\circ}\text{C}$  und  $+5^{\circ}\text{C}$  ermöglichen es, sie entweder als Gefrier- oder als zusätzliches Kühlfach zu nutzen.





## ANGENEHM LEISE

Die Innovative Technik und die besondere Verarbeitung machen unsere Kühlgeräte angenehm leise. Sie können also bedenkenlos in offenen Küchen aufgestellt werden.



## FRESH BOX

In der Fresh Box kann die Temperatur um ca. 2-4°C niedriger als im restlichen Kühlschrank eingestellt werden. Dadurch bleiben Fleisch, Fisch und andere anfällige Lebensmittel länger haltbar.



## KEIN ABTAUEN MEHR

Durch den Einsatz der No Frost-Technologie wird unerwünschte Eisbildung verhindert und Sie sparen sich zeitintensives Abtauen Ihres Gerätes.

Die **NABO KÜHLGERÄTE** bieten mit über 50 Modellen ein umfangreiches Angebot an Größen und Ausstattungsvarianten.

So finden Sie das am besten zu Ihren Bedürfnissen passende Kühlgerät.

# No Frost MultiDoor & Side-by-Side. Immer an Ihrer Seite.

Die **NABO MULTIDOOR- & SIDE-BY-SIDE-KOMBINATIONEN** bieten besonders viel Stauraum und Flexibilität. Die Anordnung des Kühlschranks mit Doppeltür macht sie so besonders: viel Stauraum in der Kühlzone und einfacher und schneller Zugriff in der Gefrierzone in Form von Schubladen. Durch die innovative Trennung der Kühlzonen bietet eine MultiDoor- oder eine Side-by-Side-Kombination eine Reihe komfortabler und praktischer Funktionen.



## SBM 5525

NO FROST MULTIDOOR

- No Frost – kein Abtauen notwendig
- LED Außendisplay
- LED Innenbeleuchtung
- Multi-Umluftkühlung
- Metallrückwand für optimale Kältespeicherung
- Türalarm und Kindersicherung
- Schnellgefrieren | Urlaubsschaltung | ECO
- Großer komfortabler Kühlbereich
- 1 Fresh Temp Zone (-2°~8°C)
- 2 Chiller-Fächer (-3°~5°C) für mehr Frische
- Convertible Zone (-20°~ +5°C)

Nutzzinhalt: 522 L (Kühlen: 343 L | Gefrieren: 179 L)  
Geräuschpegel: C | 39 dB(A)  
Energieeffizienzklasse: E (Spektrum: A bis G)  
Energieverbrauch/Jahr: 319 kWh  
Gerät (BxHxT): 909 x 1.900 x 690 mm  
Gewicht: 111 kg



## SBS 5130

NO FROST SIDE-BY-SIDE

- No Frost – kein Abtauen notwendig
- LED Display
- LED Innenbeleuchtung
- Multi-Umluftkühlung
- Door Soft Close
- Eiswürfelbereiter in der Gefriertür
- Festwasseranschluss
- Crushed Ice, Eiswürfel und Kaltwasser

Nutzzinhalt 513 L (Kühlen: 344 L | Gefrieren: 169 L)  
Geräuschpegel: C | 39 dB(A)  
Energieeffizienzklasse: E (Spektrum: A bis G)  
Energieverbrauch/Jahr: 306 kWh  
Gerät (BxHxT): 900 x 1.770 x 660 mm  
Gewicht: 92 kg



- No Frost Technologie
- LED Display
- Eco Funktion

### SBS 4395

NO FROST SIDE-BY-SIDE

- No Frost – kein Abtauen notwendig
- LED Außendisplay
- LED Innenbeleuchtung
- ECO-Modus
- integrierter Wasserspender
- Wassertank in der Kühltür
- Kindersicherung | Urlaubsmodus

Nutzzinhalt 439 L    Kühlen: 288 L  
Gefrieren: 151 L

Geräuschpegel: C | 39 dB(A)  
Energieeffizienzklasse: E (Spektrum: A bis G)  
Energieverbrauch/Jahr: 286 kWh  
Gerät (BxHxT): 900 x 1.770 x 590 mm  
Gewicht: 77 kg



- No Frost Technologie
- LED LCD Display

### SBS 4362

NO FROST SIDE-BY-SIDE

- No Frost – kein Abtauen notwendig
- LCD Außendisplay
- LED Innenbeleuchtung
- Multi-Umluftkühlung
- Türalarm
- Kindersicherung

Nutzzinhalt 442 L    Kühlen: 291 L  
Gefrieren: 151 L

Geräuschpegel: C | 39 dB(A)  
Energieeffizienzklasse: E (Spektrum: A bis G)  
Energieverbrauch/Jahr: 287 kWh  
Gerät (BxHxT): 900 x 1.770 x 590 mm  
Gewicht: 81 kg



- No Frost Technologie
- LED Display

### SBF 3960

NO FROST FRENCH DOOR

- No Frost – kein Abtauen notwendig
- LED Außendisplay
- Stylische Innenbeleuchtung
- Multi-Umluftkühlung
- 2 große ausziehbare Gefrierladen
- Großer komfortabler Kühlbereich

Nutzzinhalt 431 L    Kühlen: 294 L  
Gefrieren: 137 L

Geräuschpegel: C | 40 dB(A)  
Energieeffizienzklasse: F (Spektrum A bis G)  
Energieverbrauch/Jahr: 344 kWh  
Gerät (BxHxT): 713 x 1.808 x 731 mm  
Gewicht: 89 kg

# Die perfekte Kombination aus Kühlen und Gefrieren.

Mehr Raum für Ihre Lebensmittel bei geringen Außenmaßen. Sparen Sie Zeit, Platz und Geld. Bei den **NABO KÜHL-/GEFRIERKOMBINATIONEN** finden Sie stilvolle Kühlschränke mit großem Gefrierbereich, die garantiert in jede Küche passen und alle Wünsche erfüllen.



## HIGHLIGHTS

### FÜR JEDES LEBENSMITTEL DER PERFEKTE PLATZ

Dank der verschiedenen Zonen und Aufbewahrungsfächer werden Ihre Lebensmittel bei optimaler Temperatur gelagert.

### DESIGN TRIFFT KLASSE

Maximale Eleganz und Stil treffen auf höchsten Komfort gepaart mit der besten Energieklasse. Ihre Lebensmittel sind hier bestens aufgehoben.



## KGN 7100

NO FROST KÜHL-/GEFRIERKOMBINATION

- No Frost – kein Abtauen notwendig
- LED Außendisplay
- LED Innenbeleuchtung
- Multi-Umluftkühlung
- Schnellgefrierfunktion
- Fresh Box

Nutzzinhalt: 336 L    Kühlen: 238 L  
Gefrieren: 98 L

Geräuschpegel: B | 35 dB(A)  
Energieeffizienzklasse: A (Spektrum: A bis G)  
Energieverbrauch/Jahr: 109 kWh  
Gerät (BxHxT): 595 x 2.004 x 590 mm  
Gewicht: 91 kg



## KGN 7000

NO FROST KÜHL-/GEFRIERKOMBINATION

- No Frost – kein Abtauen notwendig
- LED Außendisplay
- LED Innenbeleuchtung
- Multi-Umluftkühlung
- Schnellgefrierfunktion
- Fresh Box

Nutzzinhalt: 336 L    Kühlen: 238 L  
Gefrieren: 98 L

Geräuschpegel: C | 36 dB(A)  
Energieeffizienzklasse: D (Spektrum: A bis G)  
Energieverbrauch/Jahr: 197 kWh  
Gerät (BxHxT): 595 x 2.004 x 590 mm  
Gewicht: 66,5 kg





### KGN 3475

NO FROST KÜHL-/GEFRIERKOMBINATION

- No Frost – kein Abtauen notwendig
- LED Außendisplay
- LED Innenbeleuchtung
- Multi-Umluftkühlung
- Zierelemente aus Metall
- Fresh Box

Nutzzinhalt: 347 L    Kühlen: 243 L  
Gefrieren: 104 L

Geräuschpegel: C | 39 dB(A)  
Energieeffizienzklasse\*: C (Spektrum: A bis G)  
Energieverbrauch/Jahr: 162 kWh  
Gerät (BxHxT): 600 x 1.950 x 685 mm  
Gewicht: 67 kg

\* auch in Energieeffizienzklasse D erhältlich



### KGN 3242

NO FROST KÜHL-/GEFRIERKOMBINATION

- No Frost – kein Abtauen notwendig
- LED Außendisplay
- LED Innenbeleuchtung
- Multi-Umluftkühlung
- Schnellgefrieren
- Fresh Box
- Flaschenrack

Nutzzinhalt: 304 L    Kühlen: 207 L  
Gefrieren: 97 L

Geräuschpegel: C | 39 dB(A)  
Energieeffizienzklasse: E (Spektrum: A bis G)  
Energieverbrauch/Jahr: 243 kWh  
Gerät (BxHxT): 595 x 1.860 x 5900 mm  
Gewicht: 62 kg



### KGN 2530

NO FROST KÜHL-/GEFRIERKOMBINATION

- No Frost – kein Abtauen notwendig
- LED Innenbeleuchtung
- Multi-Umluftkühlung
- Zierelemente aus Metall

Nutzzinhalt: 253 L    Kühlen: 182 L  
Gefrieren: 71 L

Geräuschpegel: C | 40 dB(A)  
Energieeffizienzklasse: E (Spektrum: A bis G)  
Energieverbrauch/Jahr: 220 kWh  
Gerät (BxHxT): 540 x 1.800 x 600 mm  
Gewicht: 51 kg







### HIGHLIGHTS

#### KONSTANTE TEMPERATUR

Die konstante Temperatur hält Ihre Lebensmittel länger frisch. Temperaturschwankungen gehören der Vergangenheit an.

#### LED BELEUCHTUNG

Die energieeffiziente sowie langlebige LED Beleuchtung rückt Ihre Lebensmittel ins rechte Rampenlicht. Durch die Position der Lampen ist eine optimale Ausleuchtung auch bei voller Beladung gewährleistet.



## Die neuen Kühlschränke.

Mit den **NABO KÜHLSCHRÄNKEN** haben Sie noch mehr Platz für Ihre Lebensmittel. Egal ob Single-Haushalt, Großfamilie oder professioneller Küchenchef - unsere Kühlschränke bieten ausreichend Stauraum und fügen sich perfekt in Ihre Küche ein. Und weil sie freistehend sind, können Sie sie auch außerhalb der Küche aufstellen.



### KT 3700

#### KÜHLSCHRANK

Active Cooling Umluftkühlung  
elektronische Temperaturregelung  
LED Innenbeleuchtung  
Metallrückwand für effizientes Kühlen  
Easy Open Türgriff  
Flaschenrack  
Super Cool - Schnellkühlfunktion  
0°C-Zone

Nutzzinhalt: 370 L  
Geräuschpegel: D | 40 dB(A)  
Energieeffizienzklasse: E (Spektrum: A bis G)  
Energieverbrauch/Jahr: 143 kWh  
Gerät (BxHxT): 595 x 1.855 x 651 mm  
Gewicht: 66 kg

Verbindungssatz für GN 2741 optional erhältlich



-  LED Display
-  Fresh Box
-  Eco Funktion

### KT 3220 KÜHLSCHRANK

- Elektronische Temperaturregelung
- LED Display Innen
- LED Innenbeleuchtung
- Multi-Umluftkühlung
- Fresh Box
- ECO-Modus

Nutzzinhalt: 322 L  
 Geräuschpegel: C | 38 dB(A)  
 Energieeffizienzklasse: E (Spektrum: A bis G)  
 Energieverbrauch/Jahr: 137 kWh  
 Gerät (BxHxT): 590 x 1.720 x 595 mm  
 Gewicht: 51,8 kg



### KT 3310 KÜHLSCHRANK

- Mechanische Temperaturregelung
- LED Innenbeleuchtung
- versenkter Türgriff

Nutzzinhalt: 331 L  
 Geräuschpegel: C | 40 dB(A)  
 Energieeffizienzklasse: E (Spektrum: A bis G)  
 Energieverbrauch/Jahr: 114 kWh  
 Gerät (BxHxT): 600 x 1.700 x 600 mm  
 Gewicht: 51 kg



### KT 2504 KÜHLSCHRANK

- Mechanische Temperaturregelung
- LED Innenbeleuchtung
- Hochwertiger Türgriff

Nutzzinhalt: 242 L  
 Geräuschpegel: C | 40 dB(A)  
 Energieeffizienzklasse: E (Spektrum: A bis G)  
 Energieverbrauch/Jahr: 104 kWh  
 Gerät (BxHxT): 550 x 1.434 x 542 mm  
 Gewicht: 38 kg



-  LED Display

### KT 1487 KÜHLSCHRANK

- Elektronische Temperaturregelung
- LED Display
- LED Innenbeleuchtung
- Hochwertiger Türgriff

Nutzzinhalt: 134 L  
 Geräuschpegel: C | 38 dB(A)  
 Energieeffizienzklasse: D (Spektrum: A bis G)  
 Energieverbrauch/Jahr: 73 kWh  
 Gerät (BxHxT): 560 x 845 x 575 mm  
 Gewicht: 30,5 kg



VCM Edelstahl

## KT 1308

KÜHLSCHRANK

Mechanische Temperaturregelung  
Komfortabler Türgriff  
LED Innenbeleuchtung

Nutzinhalt: 127 L  
Geräuschpegel: C | 39 dB(A)  
Energieeffizienzklasse: E (Spektrum: A bis G)  
Energieverbrauch/Jahr: 90 kWh  
Gerät (BxHxT): 550 x 850 x 580 mm  
Gewicht: 26 kg



## KT 1408

KÜHLSCHRANK

Mechanische Temperaturregelung  
LED Innenbeleuchtung  
Hochwertiger Türgriff

Nutzinhalt: 133 L  
Geräuschpegel: C | 40 dB(A)  
Energieeffizienzklasse: E (Spektrum: A bis G)  
Energieverbrauch/Jahr: 90 kWh  
Gerät (BxHxT): 570 x 845 x 615 mm  
Gewicht: 27,5 kg



## KT 1458

KÜHLSCHRANK MIT GEFRIERTEIL

Mechanische Temperaturregelung  
LED Innenbeleuchtung  
Hochwertiger Türgriff

Nutzinhalt: 120 L    Kühlen: 107 L  
   Gefrieren: 13 L  
Geräuschpegel: C | 40 dB(A)  
Energieeffizienzklasse: E (Spektrum: A bis G)  
Energieverbrauch/Jahr: 137 kWh  
Gerät (BxHxT): 570 x 845 x 605 mm  
Gewicht: 28 kg



## KT 1100

KÜHLSCHRANK

Mechanische Temperaturregelung  
LED Innenbeleuchtung  
Versenkter Türgriff

Nutzinhalt: 93 L  
Geräuschpegel: C | 40 dB(A)  
Energieeffizienzklasse: E (Spektrum: A bis G)  
Energieverbrauch/Jahr: 86 kWh  
Gerät (BxHxT): 472 x 864 x 446 mm  
Gewicht: 20,5 kg



## KB 466

MINIBAR

Mechanische Temperaturregelung  
herausnehmbarer Gitterboden

Nutzinhalt: 40 L  
Geräuschpegel: C | 39 dB(A)  
Energieeffizienzklasse: F (Spektrum: A bis G)  
Energieverbrauch/Jahr: 99 kWh  
Gerät (BxHxT): 440 x 510 x 470 mm  
Gewicht: 14 kg





Ich seh, ich seh,  
was du nicht  
siehst.

Sie möchten das Gesamtbild Ihrer Küche erhalten und nicht durch ein Kühlgerät stören? Wir haben da etwas für Sie! Die **NABO EINBAUKÜHLGERÄTE** gibt es in verschiedenen Ausführungen und Größen und lassen sich problemlos in Ihre Küche integrieren.



### KGI 2450

EINBAU KÜHL-/GERFIERKOMBINATION

Integrierbar mit Schlepptür  
Stylische Innenbeleuchtung  
Geeignet für 178er Nischenmaß

Nutzzinhalt: 249 L    Kühlen: 179 L  
Gefrieren: 70 L

Geräuschpegel: C | 39 dB(A)  
Energieeffizienzklasse: E (Spektrum: A bis G)  
Energieverbrauch/Jahr: 216 kWh  
Gerät (BxHxT): 540 x 1.769 x 540 mm  
Gewicht: 54 kg



### KI 1990

EINBAUKÜHLSCHRANK

Integrierbar mit Schlepptür  
Stylische Innenbeleuchtung  
122er Nischenmaß

Nutzzinhalt: 199 L  
Geräuschpegel: C | 39 dB(A)  
Energieeffizienzklasse: F (Spektrum: A bis G)  
Energieverbrauch/Jahr: 126 kWh  
Gerät (BxHxT): 540 x 1.220 x 540 mm  
Gewicht: 34 kg



### KI 1550

EINBAUKÜHLSCHRANK M. GEFRIERTEIL

Integrierbar mit Fixtür  
LED Display  
Stylische Innenbeleuchtung  
hochwertige Zierleisten aus Aluminium

Nutzzinhalt: 112 L    Kühlen: 96 L  
Gefrieren: 16 L

Geräuschpegel: C | 38 dB(A)  
Energieeffizienzklasse: E (Spektrum: A bis G)  
Energieverbrauch/Jahr: 148 kWh  
Gerät (BxHxT): 540 x 875 x 545 mm  
Gewicht: 27 kg





## KI 1500

EINBAUKÜHLSCHRANK

Integrierbar mit Fixtür  
LED Display  
Stylische Innenbeleuchtung  
hochwertige Zierleisten aus Aluminium

Nutzinhalt: 126 L  
Geräuschpegel: B | 35 dB(A)  
Energieeffizienzklasse: E (Spektrum: A bis G)  
Energieverbrauch/Jahr: 91 kWh  
Gerät (BxHxT): 540 x 875 x 545 mm  
Gewicht: 26 kg

## KI 1450

EINBAUKÜHLSCHRANK M. GEFRIERTEIL

Integrierbar mit Fixtür  
Stylische Innenbeleuchtung

Nutzinhalt: 112 L      Kühlen: 96 L  
   Gefrieren: 16 L  
Geräuschpegel: C | 38 dB(A)  
Energieeffizienzklasse: E (Spektrum: A bis G)  
Energieverbrauch/Jahr: 148 kWh  
Gerät (BxHxT): 540 x 875 x 545 mm  
Gewicht: 27 kg

## KI 1400

EINBAUKÜHLSCHRANK

Integrierbar mit Fixtür  
Stylische Innenbeleuchtung

Nutzinhalt: 126 L  
Geräuschpegel: B | 35 dB(A)  
Energieeffizienzklasse: E (Spektrum: A bis G)  
Energieverbrauch/Jahr: 91 kWh  
Gerät (BxHxT): 540 x 875 x 545 mm  
Gewicht: 26 kg



## KI 1325

EINBAUKÜHLSCHRANK

Integrierbar mit Schlepptür  
Stylische Innenbeleuchtung

Nutzinhalt: 129 L  
Geräuschpegel: C | 39 dB(A)  
Energieeffizienzklasse: E (Spektrum: A bis G)  
Energieverbrauch/Jahr: 92 kWh  
Gerät (BxHxT): 540 x 890 x 540 mm  
Gewicht: 29 kg

## KI 1220

EINBAUKÜHLSCHRANK M. GEFRIERTEIL

Integrierbar mit Schlepptür  
Stylische Innenbeleuchtung

Nutzinhalt: 118 L      Kühlen: 104 L  
   Gefrieren: 14 L  
Geräuschpegel: C | 39 dB(A)  
Energieeffizienzklasse: E (Spektrum: A bis G)  
Energieverbrauch/Jahr: 143 kWh  
Gerät (BxHxT): 540 x 880 x 545 mm  
Gewicht: 29 kg



## Die Helden auf jeder Party.

Rund um die Uhr leckere und eisgekühlte Drinks genießen: Unsere **PARTYHELDEN** bringen nicht nur eisgekühlte Drinks, sondern setzen Ihre Getränke auch noch in Szene. Damit sind sie sowohl für zu Hause als auch für den Einsatz auf Partys oder Gartenfesten bestens geeignet.



**LCD**  
Display

### PC 1062

#### PREMIUM PARTY-KÜHLSCHRANK

Elektronische Bedienung  
LCD Display  
Leichtlaufräder mit Bremse  
Inkl. Ablagetische  
Hängekörbe für Getränke  
Trenngitter im Innenteil

Nutzzinhalt: 50 L

Geräuschpegel: D | 43 dB(A)

Energieeffizienzklasse: F (Spektrum: A bis G)

Energieverbrauch/Jahr: 92 kWh

Gerät (BxHxT): 520 x 850 x 520 mm

Gewicht: 22,5 kg



**LED**  
Display

### EM 1250

#### EISWÜRFELMASCHINE

Automatische Eiswürfelproduktion  
Kaltwasser Ausgabe  
LED Display  
Timerfunktion (0,5 - 19,5 Std.)  
Eiswürfelgröße einstellbar (klein/groß)  
Wassertank & Wasseranschluss möglich  
inkl. Tropfwanne und Anschluss-Set

Nutzzinhalt: 0,6 kg

Wassertank: 3 L

Gerät (BxHxT): 252 x 389 x 363 mm

Gewicht: 9,5 kg



**Farb-**  
varianten

### EM 1224

#### EISWÜRFELMASCHINE

Soft-Touch-Steuerung  
LED-Indikatoren  
hochwertiges Edelstahlgehäuse  
Wasserstandanzeige  
Sichtfenster  
Eiswürfelgröße einstellbar (klein/groß)  
inkl. Korb und Entnahmeschaufel

Nutzzinhalt: 0,7 kg

Wassertank: 3L (kein Wasseranschluss)

Gerät (BxHxT): 297 x 362 x 378 mm

Gewicht: 9 kg



LED Display 2 Kühl-Zonen

## KM 300

MOBILER KÜHL-/GEFRIERSCHRANK

als Kühl- oder Gefrierschrank verwendbar  
 2 herausnehmbare Trennwände  
 Kaltlagerfach für Getränke  
 Elektronische Touch Steuerung  
 LED Display  
 12 V Anschluss  
 ECO und High Speed Mode

Nutzinhalt: 30 L  
 Temperatur-Bereich: -22°C bis 20°C  
 Gerät (BxHxT): 600 x 425 x 325 mm  
 Gewicht: 12 kg

# Die coolsten Wegbegleiter aller Zeiten.

Mit unseren mobilen KÜHL- UND GEFRIERSCHRÄNKEN haben Sie auf Ihren Abenteuern immer gut versorgt. Ihre Lebensmittel und Getränke sind optimal gekühlt und warten nur auf Sie.



LED Display 2 Kühl-Zonen

## KM 400

MOBILER KÜHL-/GEFRIERSCHRANK

als Kühl- oder Gefrierschrank verwendbar  
 Kaltlagerfach für Getränke  
 Elektronische Touch Steuerung  
 LED Display  
 12 V & 230 V-Anschluss  
 ECO und High Speed Mode

Nutzinhalt: 38 L  
 Geräuschpegel: C | 42 dB(A)  
 Energieeffizienzklasse: F (Spektrum: A bis G)  
 Energieverbrauch/Jahr: 185 kWh  
 Temperatur-Bereich: -20°C bis 20°C  
 Gerät (BxHxT): 672 x 405 x 360 mm  
 Gewicht: 15,3 kg



LED Display 2 Kühl-Zonen

## KM 450

MOBILER KÜHL-/GEFRIERSCHRANK

Getrenntes Kühl- und Gefriereteil  
 3x 2 Liter Flaschen im Kühlteil lagerbar  
 Elektronische Touch Steuerung  
 LED Display  
 12 V Anschluss  
 ECO und High Speed Mode

Nutzinhalt: 45 L      Kühlen: 30 L  
    Gefrieren: 15 L  
 Temperatur-Bereich: -20°C bis -10°C  
    0°C bis 10°C  
 Gerät (BxHxT): 632 x 508 x 420 mm  
 Gewicht: 16,6 kg



LED Display

## KM 200

MOBILER KÜHL-/GEFRIERSCHRANK

als Kühl- oder Gefrierschrank verwendbar  
 Elektronische Touch Steuerung  
 LED Display  
 12 V Anschluss  
 App-Steuerung  
 ECO und High Speed Mode

Nutzinhalt: 20 L  
 Temperatur-Bereich: -18°C bis 10°C  
 Gerät (BxHxT): 570 x 315 x 320 mm  
 Gewicht: 10,8 kg





 **Hergestellt**  
in der EU

## FK 2755

GETRÄNKEKÜHLSCHRANK

mit Direktverkaufsfunktion  
Platz für bis zu 126 Flaschen à 0,5 Liter  
Glastür (doppelt verglast)  
höhenverstellbare Gitterböden  
LED Innenbeleuchtung  
Umluft für gleichmäßiges Kühlen  
Indikatoren-Leuchten außen

Nutzzinhalt: 275 L  
Energieeffizienzklasse: E (Spektrum: A bis G)  
Energieverbrauch/Jahr: 902 kWh  
Temp. Bereich: 0°C - 10°C  
Gerät (BxHxT): 600 x 1.450 x 600 mm  
Gewicht: 55 kg

## Jede Flasche und Dose findet ihren Platz.

Die **NABO GETRÄNKEKÜHLSCHRÄNKE** erfüllen die höchsten Anforderungen: optimale Kühlleistung, einfache Bedienung und robuste Ausstattung. Zudem sind sie platzsparend und auf maximale Servicefreundlichkeit ausgelegt. Schon nach kürzester Zeit stehen Ihnen Ihre Getränke in der optimalen Temperatur zur Verfügung.



## FK 2560

GETRÄNKEKÜHLSCHRANK

mit Direktverkaufsfunktion  
Platz für bis zu 168 Flaschen à 0,5 Liter  
elegante Glastüre (doppelt verglast)  
Metall Türgriff  
höhenverstellbare Gitterböden  
LED Innenbeleuchtung

Nutzzinhalt: 245 L  
Geräuschpegel: C | 41 dB(A)  
Energieeffizienzklasse: E (Spektrum: A bis G)  
Energieverbrauch/Jahr: 845 kWh  
Temp. Bereich: 5°C - 18°C  
Gerät (BxHxT): 545 x 1.435 x 585 mm  
Gewicht: 43 kg



## FK 9150

GETRÄNKEKÜHLSCHRANK

Mechanische Temperaturregelung  
Ablagefächer aus pulverbeschichtetem Metall  
Ablagefächer ausziehbar  
LED Innenbeleuchtung  
elegante Glastüre  
versenkter Türgriff  
hochwertiger Aluminium-Rahmen

Nutzzinhalt: 93 L  
Geräuschpegel: C | 40 dB(A)  
Energieeffizienzklasse: F (Spektrum: A bis G)  
Energieverbrauch/Jahr: 100 kWh  
Temp. Bereich: 5°C - 18°C  
Gerät (BxHxT): 470 x 845 x 440 mm  
Gewicht: 26,5 kg



## FK 8960

GETRÄNKEKÜHLSCHRANK

Mechanische Temperaturregelung  
Ablagefächer aus pulverbeschichtetem Metall  
LED Innenbeleuchtung  
elegante Glastüre  
versenkter Türgriff

Nutzzinhalt: 93 L  
Geräuschpegel: C | 40 dB(A)  
Energieeffizienzklasse: F (Spektrum: A bis G)  
Energieverbrauch/Jahr: 100 kWh  
Temp. Bereich: 5°C - 18°C  
Gerät (BxHxT): 470 x 845 x 440 mm  
Gewicht: 26,5 kg





## FK 1370

GETRÄNKEKÜHLSCHRANK

Mechanische Temperaturregelung  
Ablagefächer aus pulverbeschichtetem Metall  
stylisher Innenbeleuchtung  
elegante Glastüre  
versenkter Türgriff

Nutzinhalt: 137 L  
Geräuschpegel: C | 41 dB(A)  
Energieeffizienzklasse: E (Spektrum: A bis G)  
Energieverbrauch/Jahr: 695 kWh  
Temp. Bereich: 5°C - 18°C  
Gerät (BxHxT): 550 x 880 x 600 mm  
Gewicht: 32 kg



**Hergestellt**  
in der EU

## FK 3080

GETRÄNKEKÜHLSCHRANK

Platz für bis zu 108 Flaschen à 0,75 Liter  
höhenverstellbare Gitterböden  
LED Innenbeleuchtung  
Indikatoren-Leuchten  
Robuste Ablagegitter

Nutzinhalt: 296 L  
Geräuschpegel: C | 41 dB(A)  
Energieeffizienzklasse: F (Spektrum: A bis G)  
Energieverbrauch/Jahr: 138 kWh  
Temp. Bereich: 0°C - 8°C  
Gerät (BxHxT): 600 x 1.630 x 650 mm  
Gewicht: 43,5 kg



**Metallic**  
**Grau**

**Hergestellt**  
in der EU

## FK 2960

GETRÄNKEKÜHLSCHRANK

Platz für bis zu 105 Flaschen à 0,75 Liter  
höhenverstellbare Gitterböden  
LED Innenbeleuchtung  
Indikatoren-Leuchten  
Robuste Ablagegitter

Nutzinhalt: 296 L  
Geräuschpegel: C | 41 dB(A)  
Energieeffizienzklasse: F (Spektrum: A bis G)  
Energieverbrauch/Jahr: 138 kWh  
Temp. Bereich: 0°C - 8°C  
Gerät (BxHxT): 600 x 1.630 x 650 mm  
Gewicht: 52 kg



**Hergestellt**  
in der EU **Farb-**  
**varianten**

## FK 2660

GETRÄNKEKÜHLSCHRANK

Platz für bis zu 73 Flaschen à 0,75 Liter  
eleganter Türgriff aus Aluminium  
höhenverstellbare Gitterböden  
LED Innenbeleuchtung

Nutzinhalt: 254 L  
Geräuschpegel: C | 41 dB(A)  
Energieeffizienzklasse: F (Spektrum: A bis G)  
Energieverbrauch/Jahr: 131 kWh  
Temp. Bereich: 0°C - 8°C  
Gerät (BxHxT): 600 x 1.450 x 650 mm  
Gewicht: 40,5 kg



**Metallic**  
**Grau** **Hergestellt**  
in der EU

## FK 2540

GETRÄNKEKÜHLSCHRANK

Platz für bis zu 90 Flaschen à 0,75 Liter  
höhenverstellbare Gitterböden  
LED Innenbeleuchtung  
Robuste Ablagegitter

Nutzinhalt: 254 L  
Geräuschpegel: C | 41 dB(A)  
Energieeffizienzklasse: F (Spektrum: A bis G)  
Energieverbrauch/Jahr: 131 kWh  
Temp. Bereich: 0°C - 8°C  
Gerät (BxHxT): 600 x 1.450 x 650 mm  
Gewicht: 40,5 kg



**Hergestellt**  
in der EU

## FK 2300

GETRÄNKEKÜHLSCHRANK

eleganter Türgriff aus Aluminium  
Ablagefächer aus pulverbeschichtetem Metall  
Ablagefächer ausziehbar  
LED Innenbeleuchtung  
mechanische Temperaturregelung

Nutzinhalt: 243 L  
Geräuschpegel: C | 40 dB(A)  
Energieeffizienzklasse: F (Spektrum: A bis G)  
Energieverbrauch/Jahr: 130 kWh  
Temp. Bereich: 0°C - 8°C  
Gerät (BxHxT): 545 x 1.435 x 583 mm  
Gewicht: 38 kg



## Lagern wie im Weinkeller.

Die hochwertig ausgestatteten **NABO WEINSCHRÄNKE** bieten Ihren Lieblingsweinen optimale Bedingungen für eine langfristige Lagerung und zur Reifung. Je nach Temperatur halten Sie Ihren Weinvorrat in Genuss temperatur vorrätig.



### WS 2830

#### WEINTEMPERIERERSCHRANK

3-Zonen Umluftkühlung  
 LED Display  
 Für bis zu 140 Stk. 0,75 L Flaschen  
 stylische Ablagefächer mit Holzelementen  
 ausziehbare Ablagefächer  
 LED Innenbeleuchtung  
 Touch-Panel mit Temperaturanzeige  
 elegante Glastüre

Nutzhalt: 282 L  
 Geräuschpegel: C | 39 dB(A)  
 Energieeffizienzklasse: G (Spektrum: A bis G)  
 Energieverbrauch/Jahr: 163 kWh  
 Temp. Bereich: 5°C - 18°C  
 Gerät (BxHxT): 545 x 1.674 x 600 mm  
 Gewicht: 57 kg



LED  
Display



3 Kühl-  
Zonen



LED Display   2 Kühl-Zonen

## WS 9739

WEINTEMPERIER-SCHRANK

2-Zonen Umluftkühlung  
LED Display  
Für bis zu 37 Stk. 0,75 L Flaschen  
stylische Holzablagefächer  
LED Innenbeleuchtung  
Touch-Panel mit Temperaturanzeige  
Dreifach verglaste Glastüre

Nutzzinhalt: 104 L  
Geräuschpegel: C | 39 dB(A)  
Energieeffizienzklasse: G (Spektrum: A bis G)  
Energieverbrauch/Jahr: 142 kWh  
Gerät (BxHxT): 540 x 845 x 548 mm  
Gewicht: 36,5 kg



LED Display 

## WS 9635

WEINKLIMASCHRANK

LED Display  
Für bis zu 34 Stk. 0,75 L Flaschen  
Schnellkühlfunktion  
Rahmenlose Glastüre

Nutzzinhalt: 93 L  
Geräuschpegel: C | 40 dB(A)  
Energieeffizienzklasse: G (Spektrum: A bis G)  
Energieverbrauch/Jahr: 145 kWh  
Gerät (BxHxT): 470 x 845 x 440 mm  
Gewicht: 25,2 kg



LED Display 

## WS 9533

WEINKLIMASCHRANK

LED Display  
Umluftkühlung  
Für bis zu 36 Stk. 0,75 L Flaschen  
elegante Holzablagefächer  
hochwertiger Edelstahlrahmen

Nutzzinhalt: 95 L  
Geräuschpegel: C | 43 dB(A)  
Energieeffizienzklasse: G (Spektrum: A bis G)  
Energieverbrauch/Jahr: 140 kWh  
Gerät (BxHxT): 470 x 845 x 440 mm  
Gewicht: 26,5 kg



## WS 4314

WEINKLIMASCHRANK

Für bis zu 14 Stk. 0,75 L Flaschen  
ausziehbare Ablagefächer aus Metall  
elegante Glastüre

Nutzzinhalt: 43 L  
Geräuschpegel: C | 41 dB(A)  
Energieeffizienzklasse: G (Spektrum: A bis G)  
Energieverbrauch/Jahr: 130 kWh  
Gerät (BxHxT): 480 x 492 x 440 mm  
Gewicht: 19,6 kg





### HIGHLIGHTS

#### NO FROST

Nie mehr das Gefrierfach mühsam und zeitintensiv abtauen. So haben Sie mehr Zeit für andere Dinge.

#### CONVERTIBLE ZONE

NABO Modelle mit Convertible Zone sind noch individueller einsetzbar. Auf Knopfdruck können Sie diese Zone als Kühl- oder Gefrierfach nutzen.

## Die neue Generation der No Frost Gefrierschränke.

Unsere **NABO NO FROST GEFRIERSCHRÄNKE** lassen keine Wünsche mehr offen. Dank modernster Technik und der ausgeklügelten No Frost Funktion sind unsere Gefrierschränke bestens ausgestattet und auf Ihre Bedürfnisse abgestimmt.



### GN 2741

#### NO FROST GEFRIERSCHRANK

- No Frost - kein Abtauen notwendig
- Easy Open Türgriff
- LED Außendisplay
- LED Innenbeleuchtung
- Schnellgefrieren
- Active Cooling Umluftkühlung
- Eco-Modus
- Metallrückwand für optimale Kältespeicherung
- Twist-Ice-Maker

Nutzzinhalt: 274 L  
 Geräuschpegel: C | 41 dB(A)  
 Energieeffizienzklasse: E (Spektrum: A bis G)  
 Energieverbrauch/Jahr: 246 kWh  
 Gerät (BxHxT): 595 x 1.855 x 651 mm  
 Gewicht: 72 kg

Verbindungssatz für KT 3700 optional erhältlich





No Frost Technologie LED Display

### GN 2622

NO FROST GEFRIERSCHRANK

No Frost - kein Abtauen notwendig  
LED Display  
LED Innenbeleuchtung  
Easy Open Türgriff

Nutzinhalt: 274 L  
Geräuschpegel: C | 39 dB(A)  
Energieeffizienzklasse: D (Spektrum: A bis G)  
Energieverbrauch/Jahr: 197 kWh  
Gerät (BxHxT): 600 x 1.850 x 650 mm  
Gewicht: 68 kg



No Frost Technologie LED Display Convertible Zone

### GN 2272

NO FROST GEFRIERSCHRANK

No Frost - kein Abtauen notwendig  
als Kühl- oder Gefrierschrank verwendbar  
LED Display  
Convertible Zone

Nutzinhalt: 238 L  
Geräuschpegel: C | 41 dB(A)  
Energieeffizienzklasse: E (Spektrum: A bis G)  
Energieverbrauch/Jahr: 234 kWh  
Gerät (BxHxT): 595 x 1.722 x 632 mm  
Gewicht: 62,5 kg



No Frost Technologie LED Display

### GN 2050

NO FROST GEFRIERSCHRANK

No Frost - kein Abtauen notwendig  
LED Display Innen  
Versenkter Türgriff  
elektronische Temperaturregelung

Nutzinhalt: 204 L  
Geräuschpegel: C | 39 dB(A)  
Energieeffizienzklasse: D (Spektrum: A bis G)  
Energieverbrauch/Jahr: 177 kWh  
Gerät (BxHxT): 540 x 1.680 x 590 mm  
Gewicht: 54 kg



No Frost Technologie LED Display

### GN 1752

NO FROST GEFRIERSCHRANK

No Frost - kein Abtauen notwendig  
LED Display Innen  
LED Innenbeleuchtung  
Versenkter Türgriff  
Elektronische Temperaturregelung

Nutzinhalt: 175 L  
Geräuschpegel: C | 41 dB(A)  
Energieeffizienzklasse: E (Spektrum: A bis G)  
Energieverbrauch/Jahr: 212 kWh  
Gerät (BxHxT): 540 x 1.455 x 595 mm  
Gewicht: 51 kg



No Frost Technologie LED Display

### GN 1550

NO FROST GEFRIERSCHRANK

No Frost - kein Abtauen notwendig  
LED Display Innen  
LED Innenbeleuchtung  
Hochwertiger Türgriff aus Metall  
Elektronische Temperaturregelung

Nutzinhalt: 155 L  
Geräuschpegel: C | 41 dB(A)  
Energieeffizienzklasse: E (Spektrum: A bis G)  
Energieverbrauch/Jahr: 205 kWh  
Gerät (BxHxT): 550 x 1.434 x 562 mm  
Gewicht: 44 kg





## Große Klappe, viel Dahinter.

Passen genau zu Ihren Bedürfnissen. Unsere **NABO GEFRIERSCHRÄNKE** überzeugen mit zeitlosem Design und innovativen Technologien. Egal welche Anforderungen Sie an Ihr Gefriergerät haben, unsere Geräte stehen Ihnen in verschiedenen Größen und Ausstattungen zur Verfügung.



**GS 1671**  
GEFRIERSCHRANK

Hochwertiger Türgriff  
Magnetische Türdichtung  
1 Schnellzugriffs-Fach  
Mechanische Temperaturregelung

Nutzinhalt: 165 L  
Geräuschpegel: C | 40 dB(A)  
Energieeffizienzklasse: E (Spektrum: A bis G)  
Energieverbrauch/Jahr: 188 kWh  
Gerät (BxHxT): 550 x 1.434 x 588 mm  
Gewicht: 43,5 kg



**GS 1531**  
GEFRIERSCHRANK

Versenkter Türgriff  
Magnetische Türdichtung  
Mechanische Temperaturregelung  
1 Kippfach

Nutzinhalt: 160 L  
Geräuschpegel: D | 42 dB(A)  
Energieeffizienzklasse: E (Spektrum: A bis G)  
Energieverbrauch/Jahr: 183 kWh  
Gerät (BxHxT): 550 x 1.420 x 550 mm  
Gewicht: 40 kg



## GS 2087

GEFRIERSCHRANK

LED Display  
 Stylisher Türgriff  
 Alarm bei Temperaturanstieg  
 Eco-Modus  
 Schnellgefrieren  
 4 Laden

Nutzzinhalt: 91 L  
 Geräuschpegel: C | 40 dB(A)  
 Energieeffizienzklasse: D (Spektrum: A bis G)  
 Energieverbrauch/Jahr: 133 kWh  
 Gerät (BxHxT): 550 x 850 x 580 mm  
 Gewicht: 33 kg

## GS 1089

GEFRIERSCHRANK

Versenkter Türgriff  
 Mechanische Temperaturregelung  
 4 Laden

Nutzzinhalt: 91 L  
 Geräuschpegel: C | 40 dB(A)  
 Energieeffizienzklasse: D (Spektrum: A bis G)  
 Energieverbrauch/Jahr: 133 kWh  
 Gerät (BxHxT): 550 x 850 x 580 mm  
 Gewicht: 33 kg

## GS 1066

GEFRIERSCHRANK

Versenkter Türgriff  
 Mechanische Temperaturregelung  
 2 Laden & 1 Kippfach

Nutzzinhalt: 61 L  
 Geräuschpegel: C | 38 dB(A)  
 Energieeffizienzklasse: E (Spektrum: A bis G)  
 Energieverbrauch/Jahr: 156 kWh  
 Gerät (BxHxT): 475 x 842 x 448 mm  
 Gewicht: 22 kg



## GR 1090

RETRO-GEFRIERSCHRANK

stylishes Retro-Design  
 seitlicher Türgriff  
 Frontseitige Temperaturregelung  
 3 Laden

Nutzzinhalt: 94 L  
 Geräuschpegel: C | 40 dB(A)  
 Energieeffizienzklasse: F (Spektrum: A bis G)  
 Energieverbrauch/Jahr: 195 kWh  
 Gerät (BxHxT): 562 x 840 x 530 mm  
 Gewicht: 27,1 kg

## GB 453

GEFRIERBOX

kompakte Abmessungen  
 herausnehmbarer Gitterboden

Nutzzinhalt: 33 L  
 Geräuschpegel: C | 40 dB(A)  
 Energieeffizienzklasse: E (Spektrum: A bis G)  
 Energieverbrauch/Jahr: 148 kWh  
 Gerät (BxHxT): 440 x 510 x 470 mm  
 Gewicht: 14 kg



## Groß im Volumen und sparsam im Verbrauch.

Lagern Sie Ihre Lebensmittel unter den besten Bedingungen. Die **NABO GEFRIERTRUHEN** sind echte Alleskönner. Neben dem geringen Stromverbrauch punkten sie auch mit platzsparenden Abmessungen, aber dennoch viel Platz für Ihre Lebensmittel.



**GT 2950**  
GEFRIERTRUHE

Elektronische Temperaturregelung  
LED Display mit Temperaturanzeige  
2 herausnehmbare Ablagekörbe  
Leichtlaufräder  
Schnellgefrierfunktion

Nutzzinhalt: 295 L  
Geräuschpegel: D | 43 dB(A)  
Energieeffizienzklasse: E (Spektrum: A bis G)  
Energieverbrauch/Jahr: 229 kWh  
Gerät (BxHxT): 1.115 x 885 x 700 mm  
Gewicht: 41 kg



**GT 2053**  
GEFRIERTRUHE

Elektronische Temperaturregelung  
LED Display mit Temperaturanzeige  
kompakte Abmessungen  
1 Gefrierkorb  
Schnellgefrierfunktion  
Convertible Zone

Nutzzinhalt: 191 L  
Geräuschpegel: C | 39 dB(A)  
Energieeffizienzklasse: E (Spektrum: A bis G)  
Energieverbrauch/Jahr: 198 kWh  
Gerät (BxHxT): 891 x 853 x 557 mm  
Gewicht: 31 kg



**GT 1095**  
GEFRIERTRUHE

Mechanische Temperaturregelung  
kompakte Abmessungen  
1 Gefrierkorb  
Leichtlaufräder

Nutzzinhalt: 95 L  
Geräuschpegel: C | 40 dB(A)  
Energieeffizienzklasse: E (Spektrum: A bis G)  
Energieverbrauch/Jahr: 167 kWh  
Gerät (BxHxT): 546 x 854 x 479 mm  
Gewicht: 22 kg







# Die neuen Küchengeräte.

Die **NABO KÜCHENGERÄTE** dürfen in keiner Wohnung fehlen. Mit ihren zeitlosen Designs überzeugen sie optisch, mit ihren innovativen Technologien sowie kinderleichter Bedienung bereichern unsere Küchengeräte garantiert Ihr Leben. Ob der flüsterleise und wassersparende Geschirrspüler oder unsere modernen und autarken Kochfelder – erleben Sie unsere Geräte mit höchster Qualität und Funktion.

## HIGHLIGHTS

### ENERGIE-EFFIZIENZ-KLASSE

Gut für Sie und gut für die Umwelt. Wir versuchen die Energieklassen unserer Haushaltsgeräte so gering wie möglich zu halten.

### Besonders Leise

Zuhause soll man sich rundum wohlfühlen. Umso wichtiger ist uns deshalb, dass die Lautstärke der **NABO KÜCHENGERÄTE** so gering als möglich ist.



## Top ausgestattet und alles auf einen Blick.

Die **NABO KÜCHENGERÄTE** sind die perkten Alleskönner. Dank raffinierter Funktionen und modernster Technik passen sich die Geräte optimal Ihren Bedürfnissen an und werden zum perfekten Alltagsbegleiter.



**EMAILLE-BESCHICHTUNG**

Dank der Emaille-Beschichtung lassen sich die NABO BACKÖFEN mühelose und zeitsparend reinigen. Schmutzablagerungen haben keine Chance mehr.



**HOT AIR SCHIELD**

Das Hot Air Shield wird automatisch beim Öffnen der Backofentüre aktiviert und erzeugt einen kühlen Luftstrom, der die heiße Luft im Ofen hält und dem Benutzer nicht ins Gesicht bläst.



**KOMPAKTE ABMESSUNGEN**

Dank der kompakten Größe passen die NABO Mikrowellen auch in die kleinste Küche und ermöglichen die Zubereitung von größeren Gerichten.



### HOMEFRY FUNKTION

Die Homefry-Funktion kombiniert einen Grill mit der Heißluftzirkulation, so dass die Speisen mit nur einem Tropfen Öl innen und außen knusprig gegart werden.



### UMLUFT ODER ABLUFT

Je nach den Gegebenheiten in Ihrer Küche können Sie zwischen Abluft oder Umluftbetrieb wählen. Die NABO Dunstabzugshauben sind da ganz flexibel.



### BESONDERS LEISTE

Die Küche ist heutzutage ein zentraler Treffpunkt. Umso wichtiger ist uns deshalb, dass die Lautstärke der NABO Küchengeräte so gering als möglich ist.

Die **NABO KÜCHENGERÄTE** bieten mit über 20 Modellen ein umfangreiches Angebot an Größen und Ausstattungsvarianten.

So finden Sie das am besten zu Ihren Bedürfnissen passende Kühlgerät.







**HIGHLIGHTS**

**SELBSTREINIGEND**

Mit der Selbstreinigungsfunktion wird das Gerät schonend gereinigt und bis zu 99 % aller Bakterien entfernt.





**4°-GARRAUMKUPPEL**

Dank des besonderen Designs der Garraumkuppel wird das Rücktropfen des Kondenswassers verhindert und Ihre Speisen werden dadurch nicht verwässert.

## Knackig und aromatisch im Geschmack.

Mit dem **NABO DAMPFBACKOFEN** bereiten Sie nicht nur Ihre Lieblingsgerichte schonend und natürlich zu, sondern Sie können auch Babyfläschchen desinfizieren und Gerichte einkochen. Alle Aromen, Vitamine und Nährstoffe sowie das Aussehen der Lebensmittel bleiben durch das Garen im heißen Dampf erhalten.



-  **1.800 W**  
Leistung
-  **5 Leistungs-**  
Stufen
-  **Easy**  
Clean
-  **Heißluft**  
Funktion

**DBO 2900**  
DAMPFBACKOFEN

- 5 Leistungsstufen erzeugt 100°C heißen Dampf in nur 120 Sek.
- Gleichmäßige und schnelle 230°C Heißluftumwälzung
- Grill / Konvektionsfunktion
- Automatische Temperaturregelung
- 4°-Garraumkuppen zur Kondenswasserableitung
- Wasserauffangbehälter

- 
- Nutzhalt: 20 Liter
  - 1 Liter Wassertank
  - 1.800 Watt Dampfleistung
  - Gerät (BxHxT): 440 x 340 x 412 mm
  - Gewicht: 13,6 kg



Wärmen Sie Ihre Speisen in nur wenigen Minuten bei mittlerer Stufe. Ihre Speisen schmecken wie frisch gekocht. Ebenso können Sie tiefgekühlte Speisen schonend, schnell und gleichmäßig auftauen.



Mit dem DBO 2900 kann während des Kochens nichts anbrennen oder übergehen, da sich die Wärme gleichmäßig im Ofen verteilt. Er ist Grill, Heißluftofen und Dampfgarer in Einem.



**HIGHLIGHTS****UMLUFTTROCKNUNG**

Die integrierte Umlufttrocknung dörft und trocknet Ihre Lebensmittel besonders schonend. So bleibt der Geschmack dort, wo er hingehört.

**VITAMINE BLEIBEN ERHALTEN**

Bis zu 97% der Vitamine und Mineralien bleiben beim Dörren erhalten. Wer sein Dörrgut ohne chemische Lebensmittelzusätze genießen möchte, trocknet am besten selbst.

## Einfach mal selber machen.

Der überaus platz- und energiesparende **NABO DÖRRAUTOMAT** dörft und trocknet alles, was auf den Einlegeboden kommt – gerne auch über Nacht. Nahezu geräuschlos werden auf fünf Etagen köstliche Snacks und Müsliriegel produziert. Am nächsten Morgen einfach die kleinen Köstlichkeiten zur Arbeit mitnehmen oder den Kindern als Pausensnack mitgeben.



LED Display



5 Leistungs-Stufen

### DA 400 DÖRRAUTOMAT

LCD Display  
 Programmierbarer Timer  
 Einstellbare Temperaturen 35-70°C  
 5 stapelbare Ablagefächer  
 optimierte Umlufttrocknung  
 Kunststoffgehäuse mit hochwertiger Edelstahlblende  
 Gerät (BxHxT): 320 x 245 x 215 mm  
 Gewicht: 6,1 kg



Im Zusammenspiel aus leistungsstarkem Heizelement und Gebläse trocknet der DA 400 Dörrautomat Obst, Gemüse, Kräuter, ja sogar Fisch und Fleisch – schonend und gleichmäßig auf 5 separaten Ebenen.



**HIGHLIGHTS**

**HOMEFRY-FUNKTION**

Die Homefry-Funktion kombiniert einen Grill mit der Heißluftzirkulation, so dass die Speisen mit nur einem Tropfen Öl innen und außen knusprig gegart werden.

**KOMPAKTE GRÖSSE**

Dank der kompakten Größe passen die **NABO MIKROWELLEN** auch in die kleinste Küche und ermöglichen die Zubereitung von größeren Gerichten.

Die Allround-Talente für Ihre Küche.

Mit ihrem zeitlos eleganten Design und hochwertigen Materialien sind **NABO MIKROWELLEN** die beste Wahl für eine moderne Küche. Eine große Auswahl an Funktionen sorgen für größeren Bedienkomfort und mehr Zubereitungsoptionen.



**JETZT NEU**  
mit Homefry-Funktion

-  **1.000 W**  
Leistung
-  **Leistungs-**  
Stufen
-  **Easy**  
Clean
-  **Heißluft**  
& Grill
-  **Homefry**  
Funktion

**MWO 2900**

MIKROWELLENOFEN MIT HOMEFRY- UND GRILLFUNKTION

10 Autoprogramme und 9 Homefry-Programme  
Grillfunktion, Energiesparmodus  
Digitale Bedienung, Auftauen Zeit/Gewicht  
Elektronischer Timer, Schnellstart

Drehteller Durchmesser 315 mm  
Nettoinhalt Garraum 29 Liter  
Nennleistung: 1.000 W  
Grillleistung: 1.000 W  
Konvektionsleistung: 2100 W  
Gerät (BxHxT): 565 x 305 x 455 mm  
Gewicht: 18 kg



- 1.550W Leistung
- LED Display
- 5 Leistungsstufen

**MWG 2500**  
GASTRO MIKROWELLE

100 Autoprogramme  
5 Leistungsstufen  
3 Kochstufen  
Auftauprogramme  
Auftauen Zeit/Gewicht  
Schnellstart  
Elektronischer Timer

---

Nettoinhalt Garraum 25 Liter  
Nennleistung: 1.550 W  
Gerät (BxHxT): 511 x 311 x 432 mm  
Gewicht: 14,7 kg



- 900 W Leistung
- Heißluft & Grill
- LED Display
- 5 Leistungsstufen

**MWO 2505**  
MIKROWELLE M. HEISSLUFT & GRILL

10 Autoprogramme  
5 Leistungsstufen  
Grillfunktion & Heißluft  
4 Kombinationsprogramme  
Auftauen Zeit/Gewicht  
Elektronischer Timer

---

Drehteller Durchmesser 288 mm  
Nettoinhalt Garraum 25 Liter  
Nennleistung: 900 W  
Grillleistung: 1.000 W  
Heißluft: 2.100 W  
Gerät (BxHxT): 495 x 290 x 435 mm  
Gewicht: 14,7 kg



- 900 W Leistung
- Grillfunktion
- 5 Leistungsstufen
- Eco Funktion
- LED Display

**MWO 2800**  
MIKROWELLE M. GRILL

8 Autoprogramme  
5 Leistungsstufen  
Grillfunktion  
Energiesparmodus  
Auftauen Zeit/Gewicht  
Elektronischer Timer

---

Drehteller Durchmesser 288 mm  
Nettoinhalt Garraum 28 Liter  
Nennleistung: 900 W  
Grillleistung: 1.000 W  
Gerät (BxHxT): 495 x 295 x 405 mm  
Gewicht: 13,6 kg



- 800 W Leistung
- 5 Leistungsstufen
- LED Display
- Grillfunktion

**MWO 2002**  
MIKROWELLE MIT GRILLFUNKTION

8 Autoprogramme  
5 Leistungsstufen  
Grillfunktion  
Energiesparmodus  
Auftauen Zeit/Gewicht  
Elektronischer Timer

---

Drehteller Durchmesser 255 mm  
Nettoinhalt Garraum 20 Liter  
Nennleistung: 800 W  
Grillleistung: 1.000 W  
Gerät (BxHxT): 440 x 259 x 360 mm  
Gewicht: 12 kg



- 800 W Leistung
- 5 Leistungsstufen
- LED Display
- Grillfunktion

**MWO 2001**  
MIKROWELLE MIT GRILLFUNKTION

8 Autoprogramme  
Grillfunktionen  
5 Leistungsstufen  
Auftauen Zeit/Gewicht

---

Drehteller Durchmesser 255 mm  
Nettoinhalt Garraum 20 Liter  
Eingangsleistung: 1.270 W  
Nennleistung: 800 W  
Grillleistung: 1.000 W  
Gerät (BxHxT): 439,5 x 258,2 x 355 mm  
Gewicht: 13 kg



- 700 W Leistung
- 5 Leistungsstufen

**MWO 2005**  
MIKROWELLE

5 Leistungsstufen  
Mechanischer Timer

---

Drehteller Durchmesser 255 mm  
Nettoinhalt Garraum 20 Liter  
Nennleistung: 1.050 W  
Gerät (BxHxT): 439,5 x 258,2 x 340 mm  
Gewicht: 12 kg



## MWE 2080

EINBAUMIKROWELLE MIT GRILLFUNKTION

- 8 Autoprogramme
- 5 Leistungsstufen
- Grillfunktion (2 Kombiprogramme)
- Auftauen Zeit/Gewicht
- elektronischer Timer
- Dark Inox

Drehteller Durchmesser 245 mm  
 Nettoinhalt Garraum 20 Liter  
 Nennleistung: 800 W  
 Grillleistung: 1.000 W  
 Gerät (BxHxT): 595 x 388 x 338 mm  
 Gewicht: 15,5 kg

## MWE 2050

EINBAUMIKROWELLE MIT GRILLFUNKTION

- 10 Autoprogramme
- 5 Leistungsstufen
- Grillfunktion (4 Kombiprogramme)
- Auftauen Zeit/Gewicht
- elektronischer Timer
- Edelstahl

Drehteller Durchmesser 245 mm  
 Nettoinhalt Garraum 20 Liter  
 Nennleistung: 800 W  
 Grillleistung: 1.000 W  
 Gerät (BxHxT): 594 x 382 x 330 mm  
 Gewicht: 15,5 kg

### MONTAGE

Vergewissern Sie sich, dass genug Freiraum für die Geräteabmessung und die benötigten Luftzirkulationsfreiräume zur Verfügung steht.

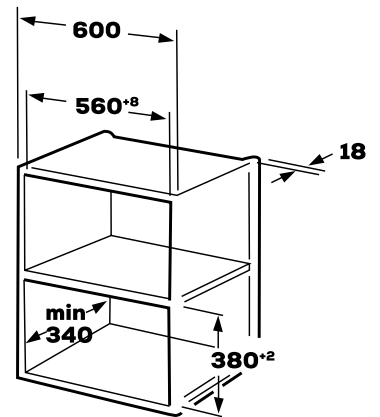

## MWU 2055

UNTERBAUMIKROWELLE M. GRILLFUNKTION

- 8 Autoprogramme
- 5 Leistungsstufen
- Grillfunktion
- Kombiprogramm (Mikro & Grill)
- Unterbaufähig
- Elektronischer Timer
- Edelstahl

Drehteller Durchmesser 255 mm  
 Nettoinhalt Garraum 20 Liter  
 Nennleistung: 800 W  
 Grillleistung: 1.000 W  
 Gerät (BxHxT): 385 x 461 x 290 mm  
 Gewicht: 12 kg

## MWU 2015

UNTERBAUMIKROWELLE

- 5 Leistungsstufen
- Auftauen Zeit/Gewicht
- Mechanischer Timer
- Unterbaufähig

Drehteller Durchmesser 255 mm  
 Nettoinhalt Garraum 20 Liter  
 Nennleistung: 700 W  
 Gerät (BxHxT): 439,5 x 258,2 x 340 mm  
 Gewicht: 12 kg

## MWU 2010

UNTERBAUMIKROWELLE

- 5 Leistungsstufen
- Auftauen Zeit/Gewicht
- Mechanischer Timer
- Unterbaufähig

Drehteller Durchmesser 255 mm  
 Nettoinhalt Garraum 20 Liter  
 Nennleistung: 700 W  
 Gerät (BxHxT): 439,5 x 258,2 x 340 mm  
 Gewicht: 12 kg



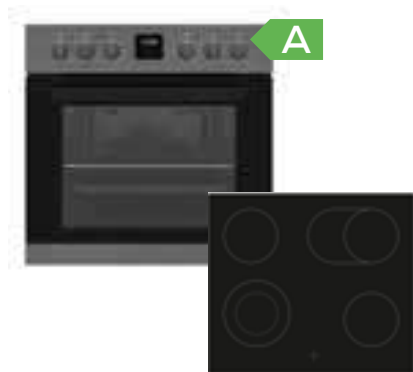

**HS 5100**  
EINBAUHERDSET

6 Programme  
Herdset mit Cerankochfeld  
Seitengitter mit Teleskopauszug  
Hot Air Shield

Backofenvolumen: 65 Liter  
Energieeffizienzklasse: A (Spektrum A+++ bis D)  
Energieverbrauch Konventionell: 0,86 kWh  
Umluft: 0,78 kWh  
Ofen (BxHxT): 595 x 595 x 575 mm  
Gewicht Ofen: 35 kg  
Kochfeld (BxHxT): 590 x 41 x 520 mm



## Mehr Freude am Zubereiten.

Mit den **NABO HERDSETS** kochen Sie mit all Ihren Sinnen. Kombinieren Sie Ihre Traumküche mit unseren innovativen Geräten, die in unterschiedlichen Größen und Formen erhältlich sind und sich genau in Ihr individuelles Designkonzept integrieren lassen.



**HS 4062**  
EINBAUHERDSET

7 Programme  
Herdset mit Cerankochfeld  
Seitengitter mit Teleskopauszug  
Versenkbare Drehknöpfe  
Restwärmeanzeige

Backofenvolumen: 69 Liter  
Energieeffizienzklasse: A (Spektrum A+++ bis D)  
Energieverbrauch Konventionell: 0,87 kWh  
Umluft: 0,79 kWh  
Ofen (BxHxT): 595 x 595 x 575 mm  
Gewicht Ofen: 35 kg  
Kochfeld (BxHxT): 590 x 41 x 520 mm



**HS 5000**  
EINBAUHERDSET

6 Programme  
Herdset mit Schott Ceran™ Kochfeld  
Email-Beschichtung im Garraum  
Restwärmeanzeige

Backofenvolumen: 65 Liter  
Energieeffizienzklasse: A (Spektrum A+++ bis D)  
Energieverbrauch Konventionell: 0,86 kWh  
Umluft: 0,78 kWh  
Ofen (BxHxT): 595 x 595 x 575 mm  
Gewicht Ofen: 35 kg  
Kochfeld (BxHxT): 590 x 41 x 520 mm



**HS 4000**  
EINBAUHERDSET

5 Programme  
Herdset mit Cerankochfeld  
Email-Beschichtung im Garraum  
Restwärmeanzeige

Backofenvolumen: 65 Liter  
Energieeffizienzklasse: A (Spektrum A+++ bis D)  
Energieverbrauch Konventionell: 0,94 kWh  
Umluft: 0,83 kWh  
Ofen (BxHxT): 595 x 595 x 550 mm  
Gewicht Ofen: 35 kg  
Kochfeld (BxHxT): 590 x 41 x 520 mm

HIGHLIGHTS

**HOT AIR SHIELD**

Das Hot Air Shield wird automatisch beim Öffnen der Backofentüre aktiviert und erzeugt einen kühlen Luftstrom, der die heiße Luft im Ofen hält und dem Benutzer nicht ins Gesicht bläst.

**TOUCH-STEUERUNG**

Erleben Sie mühelose Bedienung und elegantes Design mit unserer Touch-Steuerung. Intuitive Nutzung, schnelle Reaktionen und moderner Komfort für Ihre Geräte.

# Entdecken Sie die Magie des perfekten Backens mit unseren Backöfen.

Die **NABO BACKÖFEN** vereinen innovative Technologie mit unübertroffener Leistung, um Ihre kulinarischen Träume wahr werden zu lassen. Mit einer präzisen Temperaturkontrolle und gleichmäßiger Hitzeverteilung erzielen Sie jedes Mal perfekte Backergebnisse. Von knusprigen Brötchen bis hin zu saftigen Kuchen – unsere Backöfen bieten Ihnen grenzenlose Möglichkeiten. Dank intuitiver Bedienung und modernem Design passen sie perfekt in Ihre Küche.



-  HotAir Shield
-  Heißluft Funktion
-  LED Display

## EBO 7595

EINBAUBACKOFEN AUTARK

- 9 Programme
- Hot Air Schild
- Email-Beschichtung im Garraum
- 2-fach Verglasung
- Touch-Steuerung
- Teleskopauszug

Backofenvolumen: 78 Liter  
 Energieeffizienzklasse: A (Spektrum A+++ bis D)  
 Energieverbrauch Konventionell: 0,93 kWh  
 Umluft: 0,83 kWh  
 Gerät (BxHxT): 595 x 595 x 550-570 mm  
 Gewicht: 30,6 kg

-  HotAir Shield
-  Heißluft Funktion
-  LED Display

## EBO 7575

EINBAUBACKOFEN AUTARK

- 10 Programme
- Hot Air Schild
- Email-Beschichtung im Garraum
- 2-fach Verglasung
- Teleskopauszug

Backofenvolumen: 78 Liter  
 Energieeffizienzklasse: A (Spektrum A+++ bis D)  
 Energieverbrauch Konventionell: 0,93 kWh  
 Umluft: 0,83 kWh  
 Gerät (BxHxT): 595 x 595 x 550-570 mm  
 Gewicht: 30,6 kg

-  Heißluft Funktion
-  LED Display

## EBO 6400

EINBAUBACKOFEN AUTARK

- 6 Programme
- versenkbare Drehknöpfe
- Email-Beschichtung im Garraum
- 2-fach Verglasung

Backofenvolumen: 65 Liter  
 Energieeffizienzklasse: A (Spektrum A+++ bis D)  
 Energieverbrauch Konventionell: 0,86 kWh  
 Gerät (BxHxT): 595 x 595 x 570 mm



## Kochen auf einem neuen Level.

Unsere hochmodernen Ceranfelder bieten Ihnen die ultimative Kocherfahrung. Dank der glatten und pflegeleichten Oberfläche wird Kochen zum Vergnügen. Die präzise Temperaturregelung ermöglicht Ihnen exzellente Kochergebnisse. Egal ob Sie braten, kochen oder dünsten – unsere Ceranfelder sind vielseitig und energieeffizient.



### KFI 6010

INDUKTIONSKOCHFELD AUTARK

4 Zonen-Glaskeramikkochfeld  
Kindersicherung  
Boost-Funktion  
Timer  
Restwärmearzeige  
Touch-Steuerung

Gerät (BxHxT): 590 x 56 x 520 mm  
Gewicht: 11 kg



### KFC 6060

GLASKERAMIKKOCHFELD AUTARK

4 Zonen-Glaskeramikkochfeld  
Kindersicherung  
Restwärmearzeige  
Touch-Steuerung

Gerät (BxHxT): 590 x 41 x 520 mm  
Gewicht: 9 kg



### KFC 3000

GLASKERAMIKKOCHFELD AUTARK

2 Zonen-Glaskeramikkochfeld  
Kindersicherung  
Touch-Steuerung

Gerät (BxHxT): 290 x 47,5 x 520 mm  
Gewicht: 4,7 kg



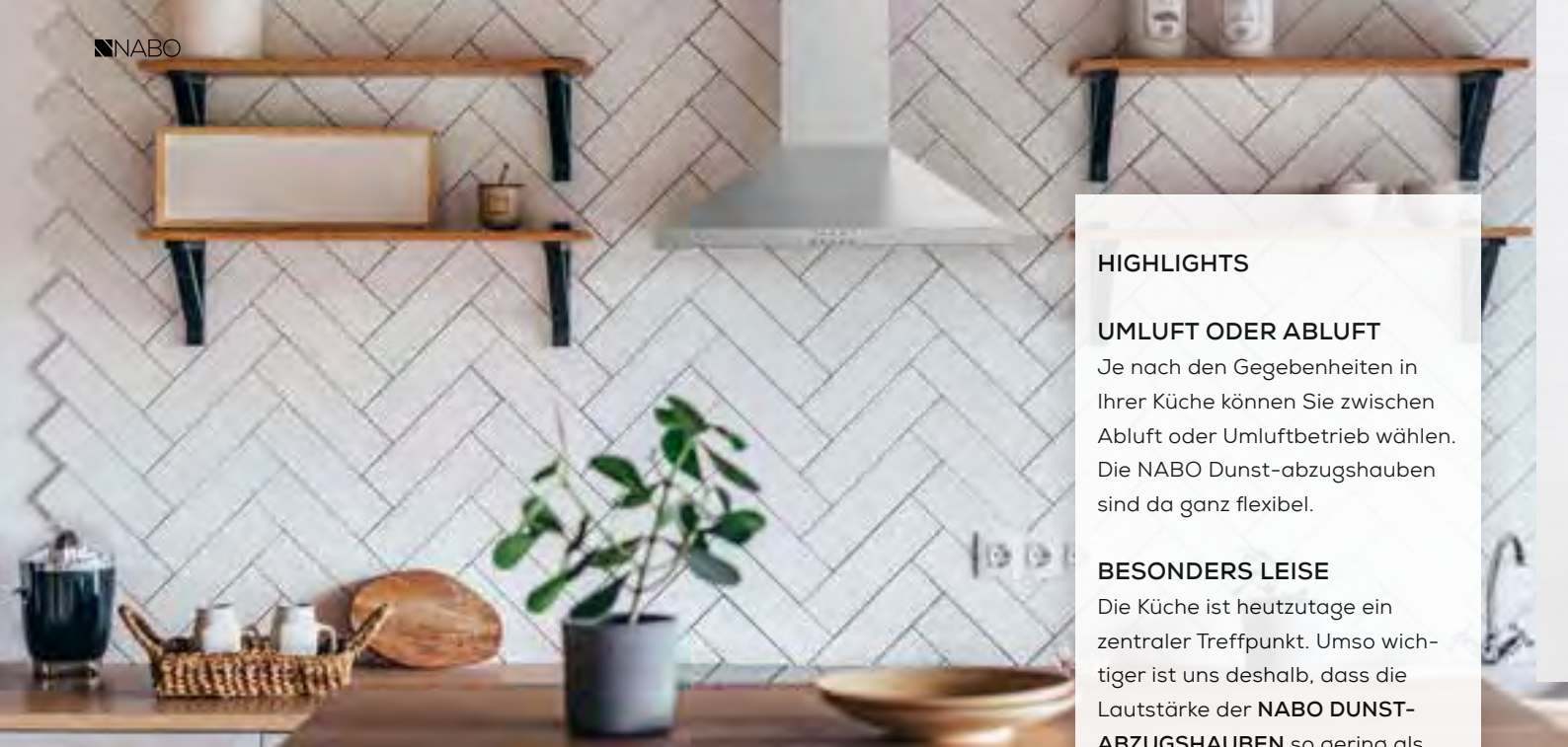

**HIGHLIGHTS**

**UMLUFT ODER ABLUFT**

Je nach den Gegebenheiten in Ihrer Küche können Sie zwischen Abluft oder Umluftbetrieb wählen. Die NABO Dunst-abzugshauben sind da ganz flexibel.

**BESONDERS LEISE**

Die Küche ist heutzutage ein zentraler Treffpunkt. Umso wichtiger ist uns deshalb, dass die Lautstärke der **NABO DUNST-ABZUGSHAUBEN** so gering als möglich ist.

## FrISChe Luft auf die leise Art.

Freuen Sie sich darauf, in einer angenehmen und gut belüfteten Umgebung zu kochen. Das starke Ventilationssystem der **NABO DUNSTABZUGSHAUBEN** filtert blitzschnell Dämpfe und Gerüche, sodass sie gar keine Chance haben sich in Ihren Möbeln und Textilien festzusetzen.



### DAK 6010

KAMINHAUBE

- Touch Control Bedienung
- Umluft- und Abluftbetrieb
- 3 Gebläsestufen
- LED Beleuchtung
- Spülmaschinengeeigneter Aluminiumfettfilter

- Leistung max. 750 m<sup>3</sup>/h
- Lüftungseffizienzklasse: E
- Beleuchtungseffizienz: A
- Fettabscheidegrad: D
- Geräuschpegel: 67 dB(A)
- Energieeffizienzklasse: D (Spektrum A+++ bis D)
- Energieverbrauch/Jahr: 89 kWh
- Gerät (BxHxT): 600 x 750 x 450 mm
- Gewicht: 10,6 kg

Aktivkohlefilter optional erhältlich



### DAK 6000

KAMINHAUBE

- Bedienung durch Drucktasten
- Umluft- und Abluftbetrieb
- 3 Gebläsestufen
- LED Beleuchtung
- Spülmaschinengeeigneter Aluminiumfettfilter

- Leistung max. 333 m<sup>3</sup>/h
- Lüftungseffizienzklasse: D
- Beleuchtungseffizienz: A
- Fettabscheidegrad: C
- Geräuschpegel: 67 dB(A)
- Energieeffizienzklasse: B (Spektrum A+++ bis D)
- Energieverbrauch/Jahr: 27 kWh
- Gerät (BxHxT): 598 x 940 x 448 mm
- Gewicht: 7 kg

Aktivkohlefilter optional erhältlich



### DAF 6000

FLACHSCHIRMHAUBE

- Ausziehbar
- Bedienung durch Kipptasten
- Umluft- und Abluftbetrieb
- 2 Gebläsestufen
- LED Beleuchtung
- Spülmaschinengeeigneter Aluminiumfettfilter

- Leistung max. 400 m<sup>3</sup>/h
- Lüftungseffizienzklasse: E
- Beleuchtungseffizienz: A
- Fettabscheidegrad: E
- Geräuschpegel: 65 dB(A)
- Energieeffizienzklasse: C (Spektrum A+++ bis D)
- Energieverbrauch/Jahr: 40,3 kWh
- Gerät (BxHxT): 598 x 195 x 300-460 mm
- Gewicht: 7 kg

Aktivkohlefilter optional erhältlich





## Eine saubere Sache.

Entdecken Sie die Zukunft des Geschirrspülers mit unseren energieeffizienten Geschirrspülern. Mit modernster Technologie und innovativen Programmen sparen Sie nicht nur Zeit, sondern auch Energie. Unsere Geräte bieten höchste Effizienz und schonen die Umwelt.

### HIGHLIGHTS

#### DUAL PRO WASH

Die DualPro Wash Funktion hilft dabei, den Wasserdruck optimal auf beide Spülarme zu verteilen. So wird das Geschirr optimal gereinigt.

#### SCHUTZ VOR WASSERSCHÄDEN

Mit dem Aquastoppschlauch sind Sie vor Wasserschäden geschützt. Denn der Aqua Stop sperrt den Wasserzufluss und schaltet die Spülmaschine aus, sobald eine Störung erkannt wird.



### GSV 1300

GESCHIRrspÜLER VOLLINTEGRIERBAR

9 Programme  
7 Spültemperaturen  
14 Maßgedecke  
LED Display  
AutoDoor  
WaterBox  
Besteckschublade  
Warnlampe für Salz und Klarspüler

Geräuschpegel: C | 49 dB(A)  
Energieeffizienzklasse: B (Spektrum: A bis G)  
Energieverbrauch\* 100 Zyklen: 65 kWh/Jahr  
1 Zyklus: 0,645 kWh/Jahr  
Wasserverbrauch/Zyklus\*: 9 Liter  
Gerät (BxHxT): 598 x 820 x 550 mm  
Gewicht: 38 kg



Die WaterBox-Technologie bietet den aktuell niedrigsten Wasserverbrauch für 14 Gedecke mit nur 5,4 Litern. Die WaterBox entnimmt das letzte saubere Spülwasser, filtert es und speichert es in einer isolierten Box, um es beim nächsten Spülgang wieder zu verwenden.



AutoDoor ist eine Technologie, die die Trocknungseffizienz erhöht, indem die Tür des Geschirrspülers am Ende des Programms geöffnet wird, um die heiße Luft freizusetzen und so Energie zu sparen.

\* basiert auf dem Eco-Programm.

\*\* Energieverbrauch in kWh [pro Betriebszyklus] im Eco-Programm bei Kaltwasseranschluss.

\*\*\* Wasserverbrauch in Litern [pro Betriebszyklus] im Eco-Programm.



LED Display Eco Funktion

### GSV 1261

GESCHIRRSPÜLER VOLLINTEGRIERBAR

- 6 Programme
- 4 Spültemperaturen
- 12 Maßgedecke
- Warnlampe für Salz und Klarspüler
- herausnehmbarer Besteckkorb
- Startzeitverzögerung

Geräuschpegel: C | 49 dB(A)  
 Energieeffizienzklasse: E (Spektrum: A bis G)  
 Energieverbrauch\* 100 Zyklen: 92 kWh/Jahr  
 1 Zyklus: 0,90 kWh/Jahr  
 Wasserverbrauch/Zyklus\*: 12 Liter  
 Gerät (BxHxT): 598 x 820x 550 mm  
 Gewicht: 38 kg



LED Display Eco Funktion Ultra Slim

### GSV 1046

GESCHIRRSPÜLER VOLLINTEGRIERBAR

- 6 Programme
- 4 Spültemperaturen
- 10 Maßgedecke
- Warnlampe für Salz und Klarspüler
- herausnehmbarer Besteckkorb
- höhenverstellbarer Oberkorb

Geräuschpegel: C | 49 dB(A)  
 Energieeffizienzklasse: E (Spektrum: A bis G)  
 Energieverbrauch\* 100 Zyklen: 76 kWh/Jahr  
 1 Zyklus: 0,74 kWh/Jahr  
 Wasserverbrauch/Zyklus\*: 11 Liter  
 Gerät (BxHxT): 448 x 820 x 550 mm  
 Gewicht: 32 kg



WaterBox Auto Door DualPro Wash

### GSI 1600

GESCHIRRSPÜLER INTEGRIERBAR

- 8 Programme
- 7 Spültemperaturen
- 14 Maßgedecke
- AutoDoor
- WaterBox
- Turbo Trocknung

Geräuschpegel: B | 44 dB(A)  
 Energieeffizienzklasse: B (Spektrum: A bis G)  
 Energieverbrauch\* 100 Zyklen: 65 kWh/Jahr  
 1 Zyklus: 0,65 kWh/Jahr  
 Wasserverbrauch/Zyklus\*: 9 Liter  
 Gerät (BxHxT): 598 x 820 x 570 mm  
 Gewicht: 41 kg



LED Display Eco Funktion

### GSI 1510

GESCHIRRSPÜLER INTEGRIERBAR

- 9 Programme
- 5 Spültemperaturen
- 15 Maßgedecke
- LED Display mit Startzeitvorwahl
- herausnehmbarer Besteckkorb & Bestecklade

Geräuschpegel: C | 49 dB(A)  
 Energieeffizienzklasse: E (Spektrum: A bis G)  
 Energieverbrauch\* 100 Zyklen: 97 kWh/Jahr  
 1 Zyklus: 0,965 kWh/Jahr  
 Wasserverbrauch/Zyklus\*: 9 Liter  
 Gerät (BxHxT): 600 x 820 x 570 mm  
 Gewicht: 41 kg



Eco Funktion

### GSI 1211

GESCHIRRSPÜLER INTEGRIERBAR

- 6 Programme
- 4 Spültemperaturen
- 12 Maßgedecke
- Warnlampe für Salz und Klarspüler
- herausnehmbarer Besteckkorb

Geräuschpegel: C | 49 dB(A)  
 Energieeffizienzklasse: E (Spektrum: A bis G)  
 Energieverbrauch\* 100 Zyklen: 92 kWh/Jahr  
 1 Zyklus: 0,90 kWh/Jahr  
 Wasserverbrauch/Zyklus\*: 12 Liter  
 Gerät (BxHxT): 600 x 820 x 570 mm  
 Gewicht: 41 kg



LED Display Auto Door Eco Funktion

### GSI 1050

GESCHIRRSPÜLER INTEGRIERBAR

- 8 Programme
- 7 Spültemperaturen
- 10 Maßgedecke
- AutoDoor
- herausnehmbarer Besteckkorb

Geräuschpegel: B | 44 dB(A)  
 Energieeffizienzklasse: D (Spektrum: A bis G)  
 Energieverbrauch\* 100 Zyklen: 67 kWh/Jahr  
 1 Zyklus: 0,674 kWh/Jahr  
 Wasserverbrauch/Zyklus\*: 9 Liter  
 Gerät (BxHxT): 448 x 820 x 570 mm  
 Gewicht: 32 kg



## GSI 1047

GESCHIRRSPÜLER INTEGRIERBAR

6 Programme  
 3 Spültemperaturen  
 10 Maßgedecke  
 herausnehmbarer Besteckkorb  
 höhenverstellbarer Oberkorb

Geräuschpegel: C | 49 dB(A)  
 Energieeffizienzklasse: E (Spektrum: A bis G)  
 Energieverbrauch\* 100 Zyklen: 76 kWh/Jahr  
 1 Zyklus: 0,755 kWh/Jahr  
 Wasserverbrauch/Zyklus\*: 11 Liter  
 Gerät (BxHxT): 450 x 820x 570 mm  
 Gewicht: 32 kg



## GSF 1251

GESCHIRRSPÜLER FREISTEHEND

5 Programme  
 3 Spültemperaturen  
 12 Maßgedecke  
 Innenraum aus Edelstahl  
 Warnlampe für Salz und Klarspüler  
 herausnehmbarer Besteckkorb  
 höhenverstellbarer Oberkorb

Geräuschpegel: C | 49 dB(A)  
 Energieeffizienzklasse: E (Spektrum: A bis G)  
 Energieverbrauch\* 100 Zyklen: 97 kWh/Jahr  
 1 Zyklus: 0,965 kWh/Jahr  
 Wasserverbrauch/Zyklus\*: 9 Liter  
 Gerät (BxHxT): 600 x 850 x 600 mm  
 Gewicht: 42,5 kg

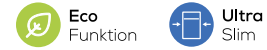

## GSF 1045

GESCHIRRSPÜLER FREISTEHEND

6 Programme  
 4 Spültemperaturen  
 10 Maßgedecke  
 Innenraum aus Edelstahl  
 Warnlampe für Salz und Klarspüler  
 herausnehmbarer Besteckkorb

Geräuschpegel: C | 49 dB(A)  
 Energieeffizienzklasse: E (Spektrum: A bis G)  
 Energieverbrauch\* 100 Zyklen: 76 kWh/Jahr  
 1 Zyklus: 0,755 kWh/Jahr  
 Wasserverbrauch/Zyklus\*: 11 Liter  
 Gerät (BxHxT): 448 x 850 x 598 mm  
 Gewicht: 40 kg





## Die neue Wäschepflege-Serie.

Ihre Kleidung wird unsere **NABO WÄSCHEPFLEGE-PRODUKTE** lieben. Denn die Waschvollautomaten von NABO vereinen Design und Funktion auf höchstem Niveau und reinigen Ihre Wäsche schnell, schonend und leise mittels modernster Waschtechnologien. Mit den NABO TROCKNERN wird Ihre Kleidung pflegend, schnell und dabei stromsparend getrocknet.



### HIGHLIGHTS

#### ZAHLREICHE PROGRAMME

Durch die Vielzahl an neuen Programmen passen sich die NABO Wäschepflege-Produkte optimal Ihren Bedürfnissen und denen Ihrer Kleidung an.

#### LED DISPLAY

Dank der großen LED Displays haben Sie die volle Kontrolle über alle Programme und Funktionen Ihrer Waschmaschine und haben alles im Blick.



## Beste Energieeffizienzklasse bei top Ausstattung



Erleichtern Sie sich die Hausarbeit mit den **NABO WÄSCHEPFLEGE-PRODUKTEN**. Dank modernster Technik sparen damit nicht nur Zeit, sondern auch Energie und Wasser. Unsere Geräte sind mit höchster Effizienzklasse ausgezeichnet und sorgen so für ein angenehmes Waschergebnis bei niedrigem Energieverbrauch.



### ENERGY CONTROL

Über das LED Display haben Sie die volle Kontrolle über den aktuellen Energie- und Wasserbrauch.



### AUTODOSE FUNKTION

Die AutoDose-Funktion bietet eine bequeme Möglichkeit, Waschmittel und Weichspüler automatisch zu dosieren, anstatt dass der Benutzer jedes Mal manuell dosieren muss.



### ECHTE PLATZWUNDER

Mit einem Fassungsvermögen von bis zu 8 kg bieten die NABO WÄSCHEPFLEGE-PRODUKTEN Platz für die gesamte Wäsche Ihrer Familie. Dadurch sparen Sie Zeit und Geld.



## ANGENEHM LEISE

Das innovative Anti-Vibrationsgehäuse reduziert unerwünschte Schwingungen und dadurch sind unsere Waschmaschinen besonders leise.



## DAMPFFUNKTION

Mit der Dampffunktion entfernen Sie lästige Gerüche, Bakterien und Allergene, frischen gleichzeitig Ihre Wäsche auf und minimieren Falten.



## ECO- U. ZEITSPARFUNKTION

Mit nur einem Tastendruck haben Sie die volle Kontrolle über den Energieverbrauch sowie die Programmzeit unserer neuesten Waschmaschinen.



Die **NABO WÄSCHEPFLEGE-SERIE** sind mit der neuesten Technik ausgestattet und in verschiedenen Ausstattungsvarianten verfügbar.

So finden Sie das am besten zu Ihren Bedürfnissen passende Gerät.





## Das Wellness-Programm für Ihre Wäsche.

Komfort, Leistung und Energieeffizienz: **NABO WASCHMASCHINEN** bieten Ihnen stets modernste Technik. Innovative Funktionen sorgen für optimale Ergebnisse und erleichtern Ihnen das Leben. Die intelligenten Waschmaschinen sind absolute Profis für eine optimale und effiziente Pflege Ihrer Wäsche.



### WM 1600

WASCHVOLLAUTOMAT 8KG

- 15 Programme
- Inverter Motor
- Auto Dose-Funktion
- Waschen mit Dampfunterstützung
- Schonende Pearl Trommelstruktur
- Twin Jet Waschsystem
- Energy Control
- Wahl der Dosierung von Waschmittel und Weichspüler
- Anti-Allergie Option & Programme
- Touch LED Display mit Restzeitanzeige

Geräuschpegel: B | 75 dB(A)  
 Schleuderklasse B | 1.400 U/Min.  
 Programmdauer\*\*\*: 211 Min.  
 Energieeffizienzklasse: A (Spektrum: A bis G)  
 Energieverbrauch\*: 37 kWh/100 Zyklen  
 Wasserverbrauch\*\*: 32 Liter  
 Gerät (BxHxT): 597 x 845 x 557 mm  
 Gewicht: 70 kg

\* basierend auf dem Standard Waschprogramm „Eco 40- 60°C“ bei vollständiger Befüllung.

\*\* Wasserverbrauch in Litern pro Betriebszyklus im Programm „eco 40-60“. Der tatsächliche Wasserverbrauch hängt von der jeweiligen Nutzung des Geräts und vom Härtegrad des Wassers ab.

\*\*\* bei Standardprogramm „Eco 40- 60°C“ vollständige / halbe / viertel der Nennkapazität.



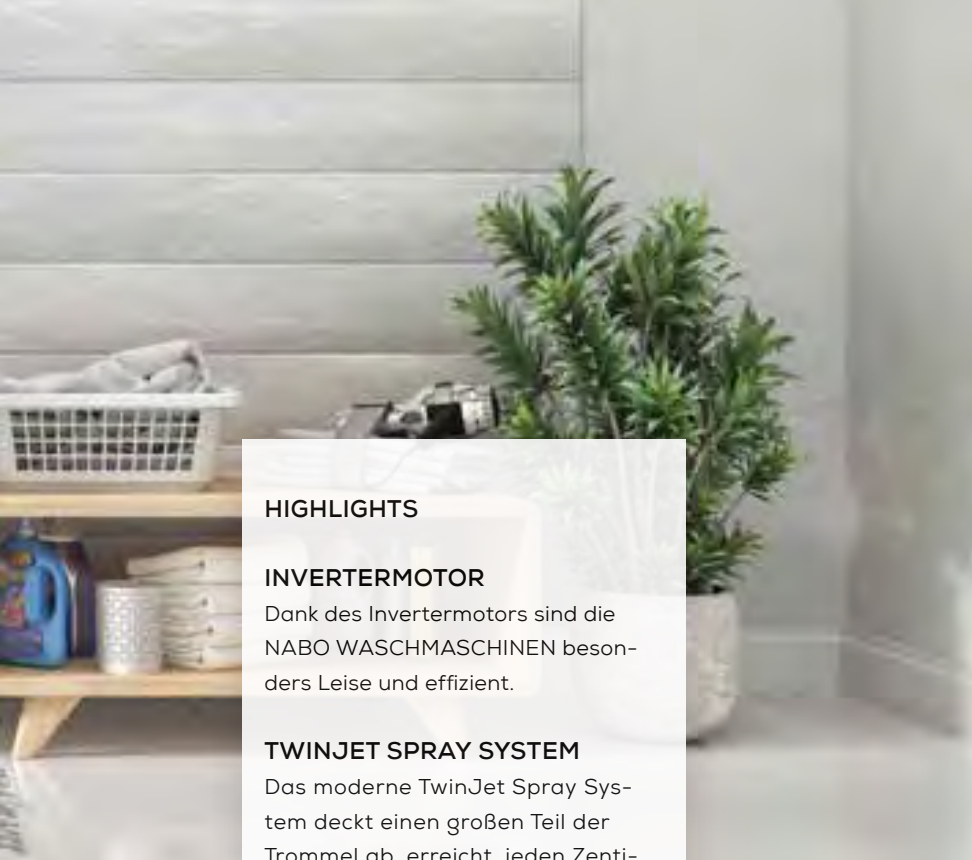

**HIGHLIGHTS**

**INVERTERMOTOR**

Dank des Invertermotors sind die NABO WASCHMASCHINEN besonders Leise und effizient.

**TWINJET SPRAY SYSTEM**

Das moderne TwinJet Spray System deckt einen großen Teil der Trommel ab, erreicht jeden Zentimeter Ihrer Wäsche und füllt die Wanne schnell auf – so hilft es Wasser und Energie zu sparen.



Fassungsvermögen



1.400 U/Min.



LED Display



**WM 2535**

WASCHVOLLAUTOMAT 10KG

- 15 Programme
- Inverter Motor
- Waschen mit Dampfunterstützung
- Twin Jet Waschsysteem
- Energy Control
- Touch LED Display mit Restzeitanzeige

Geräuschpegel: B | 75 dB(A)  
 Schleuderklasse B | 1.400 U/Min.  
 Programmdauer\*\*\*: 239 Min.  
 Energieeffizienzklasse: A (Spektrum: A bis G)  
 Energieverbrauch\*: 51 kWh/100 Zyklen  
 Wasserverbrauch\*\*: 37 Liter  
 Gerät (BxHxT): 597 x 845 x 557 mm  
 Gewicht: 73,5 kg



Fassungsvermögen



1.400 U/Min.



LED Display

**WM 1565**

WASCHVOLLAUTOMAT 8KG

- 15 Programme
- Inverter Motor
- Dampf-Funktion
- TwinJet Spraysystem
- Energy Control
- schonende Pearl Trommelstruktur

Geräuschpegel: B | 75 dB(A)  
 Schleuderklasse B | 1.400 U/Min.  
 Programmdauer\*\*\*: 218 Min.  
 Energieeffizienzklasse: A (Spektrum: A bis G)  
 Energieverbrauch\*: 37 kWh/100 Zyklen  
 Wasserverbrauch\*\*: 32 Liter  
 Gerät (BxHxT): 597 x 845 x 557 mm  
 Gewicht: 70 kg

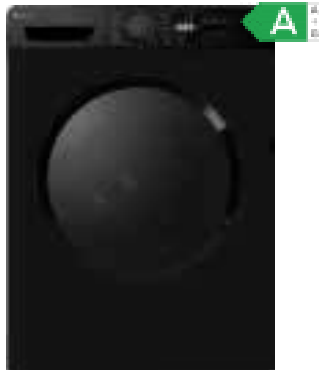

Fassungsvermögen



1.400 U/Min.



LED Display

**WM 1460**

WASCHVOLLAUTOMAT 7KG

- 15 Programme
- Inverter Motor
- Touch LED Display mit Restzeitanzeige
- Zeitsparfunktion
- Anti-Allergie-Programm

Geräuschpegel: C | 77 dB(A)  
 Schleuderklasse B | 1.400 U/Min.  
 Programmdauer\*\*\*: 208 Min.  
 Energieeffizienzklasse: A (Spektrum: A bis G)  
 Energieverbrauch\*: 45 kWh/100 Zyklen  
 Wasserverbrauch\*\*: 45 Liter  
 Gerät (BxHxT): 597 x 845 x 527 mm  
 Gewicht: 62,5 kg



Fassungsvermögen



Twin Jet Funktion



Steam Funktion

**WM 1535**

WASCHVOLLAUTOMAT 8KG

- 15 Programme
- Inverter Motor
- Dampf-Funktion
- TwinJet Spraysystem
- Energy Control
- schonende Pearl Trommelstruktur

Geräuschpegel: B | 75 dB(A)  
 Schleuderklasse B | 1.400 U/Min.  
 Programmdauer\*\*\*: 211 Min.  
 Energieeffizienzklasse: A (Spektrum: A bis G)  
 Energieverbrauch\*: 37 kWh/100 Zyklen  
 Wasserverbrauch\*\*: 32 Liter  
 Gerät (BxHxT): 597 x 845 x 557 mm  
 Gewicht: 70 kg



 Fassungs-  
vermögen  1.400  
U/Min.  LED  
Display

## WM 1420

WASCHVOLLAUTOMAT 6KG

15 Programme  
 Inverter Motor  
 Touch LED Display mit Restzeitanzeige  
 Zeitsparfunktion  
 Anti-Allergie-Programm

Geräuschpegel: C | 77 dB(A)  
 Schleuderklasse B | 1.200 U/Min.  
 Programmdauer\*\*\*: 208 Min.  
 Energieeffizienzklasse: A (Spektrum: A bis G)  
 Energieverbrauch\*: 45 kWh/100 Zyklen  
 Wasserverbrauch\*\*: 45 Liter  
 Gerät (BxHxT): 597 x 845 x 527 mm  
 Gewicht: 62,5 kg



 Fassungs-  
vermögen  1.400  
U/Min.  LED  
Display

## WM 1513

WASCHVOLLAUTOMAT 7KG

15 Programme  
 Inverter Motor  
 Touch LED Display mit Restzeitanzeige  
 Zeitsparfunktion  
 Anti-Allergie-Programm

Geräuschpegel: B | 75 dB(A)  
 Schleuderklasse B | 1.400 U/Min.  
 Programmdauer\*\*\*: 208 Min.  
 Energieeffizienzklasse: B (Spektrum: A bis G)  
 Energieverbrauch\*: 52 kWh/100 Zyklen  
 Wasserverbrauch\*\*: 45 Liter  
 Gerät (BxHxT): 597 x 845 x 497 mm  
 Gewicht: 64 kg



 Fassungs-  
vermögen  Ultra  
Slim  1.200  
U/Min.

## WM 1511

WASCHVOLLAUTOMAT 6KG

15 Programme  
 ultaschlankes Design  
 Inverter Motor  
 Touch LED Display mit Restzeitanzeige  
 Zeitsparfunktion  
 Anti-Allergie-Programm

Geräuschpegel: B | 75 dB(A)  
 Schleuderklasse B | 1.200 U/Min.  
 Programmdauer\*\*\*: 198 Min.  
 Energieeffizienzklasse: B (Spektrum: A bis G)  
 Energieverbrauch\*: 49 kWh/100 Zyklen  
 Wasserverbrauch\*\*: 43 Liter  
 Gerät (BxHxT): 597 x 845 x 416 mm  
 Gewicht: 60,5 kg



## In trockenen Tüchern.

Lassen Sie sich von den **NABO TROCKNERN** faszinieren. Wärmepumpentrockner gehören zu den Kondensationstrocknern und sind mit einer speziellen Wärmepumpen-Technik ausgestattet. Anders als bei klassischen Kondensationstrocknern wird hier Energie in Form von Abwärme nicht in die Umgebung abgegeben, sondern bleibt für den Trocknungsprozess erhalten.



LED Display

### TW 8200

WÄRMEPUMPENTROCKNER 8KG

15 Programme  
LED Display mit Restzeitanzeige  
Einstellung der Trocknungszeit und des Trocknungsgrades auf Knopfdruck  
Trommelreversierung  
51 cm Türöffnung  
Knitterschutz

Geräuschpegel: 65 dB(A)  
Energieeffizienzklasse: A++  
(Spektrum: A+++ bis D)  
Energieverbrauch: 235 kWh/Jahr  
Gerät (BxHxT): 596 x 845 x 563 mm  
Gewicht: 43 kg



LED Display

### TW 7200

WÄRMEPUMPENTROCKNER 7KG

15 Programme  
LED Display mit Restzeitanzeige  
Startzeitverzögerung  
Einstellung der Trocknungsstufe auf Knopfdruck  
47cm Türöffnung  
Knitterschutz

Geräuschpegel: 65 dB(A)  
Energieeffizienzklasse: A++  
(Spektrum: A+++ bis D)  
Energieverbrauch: 211 kWh/Jahr  
Gerät (BxHxT): 596 x 845 x 523 mm  
Gewicht: 39,9 kg



LED Display

### TK 7001

KONDENSTROCKNER 7KG

15 Programme  
LED Display mit Restzeitanzeige  
Trommelbeleuchtung  
47cm Türöffnung  
Kondenswassertank & Ablaufschlauch

Geräuschpegel: 65 dB(A)  
Energieeffizienzklasse: B  
(Spektrum: A+++ bis D)  
Energieverbrauch: 504 kWh/Jahr  
Gerät (BxHxT): 596 x 845 x 523 mm  
Gewicht: 30,5 kg

	SBM 5525	SBS 5130	SBS 4395	SBS 4362	SBF 3960	
<b>MULTI-DOOR</b>						
Farbe	VCM Edelstahl	VCM Edelstahl	Silber	VCM Edelstahl	VCM Edelstahl	
Abmessungen netto B x H x T (mm)	909 x 1.900 x 690	900 x 1.770 x 660	900 x 1.770 x 590	900 x 1.770 x 590	713 x 1.808 x 731	
Gewicht netto / Verpackung kg	111 / 121	92 / 100	75 / 82	75 / 82	89 / 98	
EAN	9120095799007	9120095797768	9120095799533	9120095798819	9120095790516	
Nutzzinhalt Gesamt	522 Liter	513 Liter	439 Liter	442 Liter	431 Liter	
Nutzzinhalt Kühlen	343 Liter	344 Liter	288 Liter	291 Liter	294 Liter	
Nutzzinhalt Gefrieren	179 Liter	169 Liter	151 Liter	151 Liter	137 Liter	
Energieeffizienzklasse* (Energieeffizienzbereich: A bis G)	D	E	E	E	F	
Energieverbrauch/Jahr**	255 kWh	306 kWh	286 kWh	287 kWh	344 kWh	
Energieverbrauch/24 h	0,708 kWh	0,822 kWh	0,783 kWh	0,797 kWh	0,942 kWh	
Gefrierkapazität kg/24 h	13	12	11	11,2	10	
Geräuschpegel	39 dB(A)	39 dB(A)	39 dB(A)	39 dB(A)	40 dB(A)	
Temperatur- regelung	kühlen	elektronisch	elektronisch	elektronisch	elektronisch	
	gefrieren	elektronisch	elektronisch	elektronisch	elektronisch	
Abtauverfahren	No Frost	No Frost	No Frost	No Frost	No Frost	
Türanschlag wechselbar	-	-	-	-	-	
höhenverstellbare Füße	•	•	•	•	•	
FCKW/HFC/FKW-frei	•	•	•	•	•	
Klimaklasse***	SN, N, ST	SN, N, ST	SN, T	SN, N, ST	SN, N, ST, T	
Beleuchtung	LED	LED	LED	LED	LED	
Außendisplay	LED	LCD	LED	LCD	LED	
Schnellgefrierfunktion	•	•	•	•	•	
Multi-Umluftkühlung	•	•	•	•	•	
Eco-Modus	•	•	•	•	-	
Wasser-/Eiswürfelspender	-	•	•	-	-	
integrierter Wassertank	-	-	•	-	-	
0°C-Zone	•	-	-	-	-	
Fresh Box	-	-	-	-	-	
Convertible Zone	•	-	-	-	-	
Ablage- fächer Kühlen	normal	-	-	-	-	
	Sicherheitsglas	2	3	4	4	2
Laden Gefrieren	transparent	6	2	1	1	-
	undurchsichtig	-	-	-	-	2
Ablagefächer Gefrieren	1	3	4	4	-	
Türablagen Kühlen	6	4	3	3	6	
Türablagen Gefrieren	4	1	4	4	-	
Eierablage	-	•	-	•	-	
Flaschenrack	-	-	-	-	-	
Obst-/Gemüselade	2	2	1	1	1	
Sternenkennzeichen	****	****	****	****	****	

\* Energieeffizienzindex gemäß EU-Richtlinie 1060/2010.

\*\* Energieverbrauch XYZ kWh/Jahr, auf der Grundlage von Ergebnissen der Normprüfung über 24 Stunden.

\*\*\* Klimaklasse N: Dieses Gerät ist für den Betrieb bei einer Umgebungstemperatur zwischen 16 °C und 32 °C bestimmt. Klimaklasse ST: Dieses Gerät ist für den Betrieb bei einer Umgebungstemperatur zwischen 16 °C und 38 °C bestimmt.



KGK 2695	KGK 2530	KGK 3242	KGK 3475	KGK 7000	KGK 7100
KÜHL- U. GEFRIERKOMBINATIONEN					
KGK 2695: Silber	Silber	VCM Edelstahl	Dark Inox	VCM Edelstahl	Dark Inox
550 x 1.800 x 558	540 x 1.800 x 600	595 x 1.860 x 590	600 x 1.950 x 690	595 x 2.004 x 590	595 x 2.004 x 590
53 / 58	51 / 55	62 / 68	78 / 84	66,5 / 73	91 / 98
KGK 2695: 9120095797294	9120095796679	9120095799021	9120095799168	9120128240537	9120128240544
269 Liter	253 Liter	304 Liter	347 Liter	336 Liter	336 Liter
198 Liter	182 Liter	207 Liter	243 Liter	238 Liter	238 Liter
71 Liter	71 Liter	97 Liter	104 Liter	98 Liter	98 Liter
E	E	E	C	D	A
210 kWh	220 kWh	243 kWh	162 kWh	197 kWh	109 kWh
0,564 kWh	0,611 kWh	0,667 kWh	0,450 kWh	0,547 kWh	0,298 kWh
3,2	3,28	3	6	6	6
39 dB(A)	40 dB(A)	39 dB(A)	39 dB(A)	36 dB(A)	35 dB(A)
mechanisch	mechanisch	elektronisch	elektronisch	elektronisch	elektronisch
mechanisch	mechanisch	elektronisch	elektronisch	elektronisch	elektronisch
Direktkühlung	No Frost	No Frost	No Frost	No Frost	No Frost
•	•	•	•	•	•
•	•	•	•	•	•
•	•	•	•	•	•
N, ST	N, ST	SN, N, ST	SN, N, ST, T	SN, N, ST, T	SN, N, ST, T
LED	LED	LED	LED	LED	LED
-	-	LED	LED	LED	LED
-	-	•	•	•	•
-	-	•	•	•	•
-	-	•	•	•	•
-	-	-	-	-	-
-	-	-	-	-	-
-	-	-	-	-	-
-	-	-	-	-	-
-	-	-	-	-	-
-	-	-	-	-	-
-	-	-	-	-	-
3	2	2	2	3	3
3	2	3	3	3	3
-	-	-	-	-	-
-	-	-	-	-	-
4	3	3	4	4	4
-	-	-	-	-	-
2	-	•	•	•	•
-	•	•	•	•	•
1	1	1	1	1	1
****	****	****	****	****	****

	KGK 2690	KGK 1746	KGK 1740	KGS 2052	KGS 1170
KÜHL- U. GEFRIERKOMBINATIONEN					
Farbe	Weiß	VCM Edelstahl	Silber	Weiß	Weiß
Abmessungen netto B x H x T (mm)	550 x 1.800 x 558	495 x 1.430 x 562	495 x 1.430 x 562	550 x 1.434 x 542	480 x 1.150 x 530
Gewicht netto/Verpackung kg	53 / 58	40 / 43	41 / 45	39 / 42	30 / 33
EAN	9120095797287	9120095798987	9120095797263	9120095798963	9120095799526
Nutzzinhalt Gesamt	269 Liter	175 Liter	175 Liter	206 Liter	117 Liter
Nutzzinhalt Kühlen	198 Liter	122 Liter	122 Liter	165 Liter	89 Liter
Nutzzinhalt Gefrieren	71 Liter	53 Liter	53 Liter	41 Liter	28 Liter
Energieeffizienzklasse* (Energieeffizienzbereich: A bis G)	E	E	E	E	F
Energieverbrauch/Jahr**	210 kWh	195 kWh	195 kWh	176 kWh	206 kWh
Energieverbrauch/24 h	0,564 kWh	0,541 kWh	0,541 kWh	0,48 kWh	0,572 kWh
Gefrierkapazität kg/24 h	3,2	3,2	3,2	1	2,4
Geräuschpegel	39 dB(A)	39 dB(A)	39 dB(A)	40 dB(A)	40 dB(A)
Temperatur- regelung	kühlen	mechanisch	mechanisch	elektronisch	mechanisch
	gefrieren	mechanisch	mechanisch	elektronisch	mechanisch
Abtauverfahren	Direktkühlung	Direktkühlung	Direktkühlung	Direktkühlung	Direktkühlung
Türanschlag wechselbar	•	•	-	•	•
höhenverstellbare Füße	•	•	•	•	•
FCKW/HFC/FKW-frei	•	•	•	•	•
Klimaklasse***	N, ST	N, ST	N, ST	N, ST	N
Beleuchtung	LED	LED	LED	•	LED
Außendisplay	-	-	-	-	-
Schnellgefrierfunktion	-	-	-	-	-
Multi-Umluftkühlung	-	-	-	-	-
Eco-Modus	-	-	-	-	-
Wasser-/Eiswürfelpender	-	-	-	-	-
integrierter Wassertank	-	-	-	-	-
0°C-Zone	-	-	-	-	-
Fresh Zone	-	-	-	-	-
Convertible Zone	-	-	-	-	-
Ablage- fächer Kühlen	normal	-	-	-	-
	Sicherheitsglas	3	2	2	2
Laden Gefrieren	transparent	3	3	3	-
	undurchsichtig	-	-	-	-
Ablagefächer Gefrieren	-	-	-	1	1
Türablagen Kühlen	4	3	3	3	3
Türablagen Gefrieren	-	-	-	-	-
Eierablage	2	2	2	-	-
Flaschenrack	-	-	-	-	-
Obst-/Gemüselade	1	1	1	1	1
Sternkennzeichen	****	****	****	****	****

\* Energieeffizienzindex gemäß EU-Richtlinie 1060/2010.

\*\* Energieverbrauch XYZ kWh/Jahr, auf der Grundlage von Ergebnissen der Normprüfung über 24 Stunden.

\*\*\* Klimaklasse N: Dieses Gerät ist für den Betrieb bei einer Umgebungstemperatur zwischen 16 °C und 32 °C bestimmt. Klimaklasse ST: Dieses Gerät ist für den Betrieb bei einer Umgebungstemperatur zwischen 16 °C und 38 °C bestimmt.

KGR 3000	KRL 2400	KR 1310	KBR 480	KT 3700	KT 3220
					
RETRO-KÜHLSCHRÄNKE				KÜHLSCHRÄNKE	
KGR 3000: Creme KGR 3010: Schwarz KGR 3020: Rot	Rot	KR 1310: Creme KR 1311: Schwarz KR 1312: Rot KG 1313: Weiß	KBR 480: Creme KBR 481: Schwarz KBR 482: Rot	VCM Edelstahl	Weiß
540 x 1.470 x 580	540 x 1.470 x 600	562x 840 x 530	490 x 495 x 445	595 x 1.855 x 651	590 x 1.720 x 595
41 / 47	39 / 44	25,1 / 27,5	14,3 / 15,6	67 / 73	51,8 / 57,9
KGR 3000: 9120095799304 KGR 3010: 9120095799311 KGR 3020: 9120095799328	9120095799434	KR 1310: 9120095797133 KR 1311: 9120095797140 KR 1312: 9120095797157 KG 1313: 9120095797164	KBR 480: 9120095792541 KBR 481: 9120095792558 KBR 482: 9120095792565	9120095799076	9120128240469
208 Liter	240 Liter	131 Liter	47 Liter	370 Liter	322 Liter
160 Liter	240 Liter	131 Liter	47 Liter	370 Liter	322 Liter
48 Liter	-	-	-	-	-
E	F	F	F	E	E
184 kWh	129 kWh	113 kWh	100 kWh	143 kWh	137 kWh
0,501 kWh	0,358 kWh	0,313 kWh	0,277 kWh	0,39 kWh	0,380 kWh
2,5	-	-	-	-	-
41 dB(A)	41 dB(A)	39 dB(A)	41 dB(A)	40 dB(A)	38 dB(A)
mechanisch	mechanisch	mechanisch	mechanisch	elektronisch	elektronisch
mechanisch	-	-	-	-	-
Direktkühlung	Direktkühlung	Direktkühlung	Direktkühlung	No Frost	No Frost
-	-	-	-	•	•
•	•	•	•	•	•
•	•	•	•	•	•
N, ST	N, T	N, T	N, ST, T	N, ST	SN, N, ST, T
LED	LED	LED	-	LED	LED
-	-	-	-	LED	-
-	-	-	-	-	-
-	-	-	-	•	•
-	-	-	-	-	-
-	-	-	-	-	-
-	-	-	-	•	•
-	-	-	-	-	-
-	-	-	-	-	1
-	-	-	-	-	-
-	-	-	1	-	-
2	4	2	-	4	4
-	-	-	-	-	-
-	-	-	-	-	-
1	-	-	-	-	-
5	6	3	2	5	4
-	-	-	-	-	-
•	-	-	-	•	-
•	-	•	•	•	-
1	1	1	-	2	1
****	-	-	-	-	-

	KT 3310	KT 2504	KT 1487	KT 1458	KT 1408
<b>KÜHLSCHRÄNKE</b>					
Farbe	Weiß	Weiß	Weiß	Weiß	Weiß
Abmessungen netto B x H x T (mm)	600 x 1.700 x 600	550 x 1.434 x 542	560 x 845 x 575	560 x 835 x 575	553 x 848 x 573
Gewicht netto / Verpackung kg	51 / 56	38 / 41,5	30,5 / 33,5	28 / 30,5	27,5 / 30
EAN	9120095799410	9120128240612	9120095798994	9120095797256	9120095797232
Nutzzinhalt Gesamt	331 Liter	242 Liter	134 Liter	120 Liter	133 Liter
Nutzzinhalt Kühlen	331 Liter	242 Liter	134 Liter	107 Liter	133 Liter
Nutzzinhalt Gefrieren	-	-	-	13 Liter	-
Energieeffizienzklasse* (Energieeffizienzbereich: A bis G)	E	E	D	E	E
Energieverbrauch/Jahr**	114 kWh	104 kWh	73 kWh	137 kWh	90 kWh
Energieverbrauch/24 h	0,316 kWh	0,288 kWh	0,210 kWh	0,368 kWh	0,241 kWh
Gefrierkapazität kg/24 h	-	-	-	2	-
Geräuschpegel	40 dB(A)	40 dB(A)	38 dB(A)	40 dB(A)	40 dB(A)
Temperatur- regelung	kühlen mechanisch gefrieren -	mechanisch	elektronisch	mechanisch mechanisch	mechanisch
Abtauverfahren	Direktkühlung	Direktkühlung	Direktkühlung	Direktkühlung	Direktkühlung
Türanschlag wechselbar	•	•	•	•	•
höhenverstellbare Füße	•	•	•	•	•
FCKW/HFC/FKW-frei	•	•	•	•	•
Klimaklasse***	N, ST	N, T	SN, N, ST, T	N, ST	SN, N, ST, T
Beleuchtung	LED	LED	LED	LED	LED
Außendisplay	-	-	LED	-	-
Ablage- fächer Kühlen	normal 5 Sicherheitsglas	- 4	- 2	- 1	- 2
Laden Gefrieren	transparent undurchsichtig	- -	- -	- -	- -
Ablage- fächer Gefrieren	normal Sicherheitsglas	- -	- -	- -	- -
Türablagen Kühlen	5	4	3	3	3
Türablagen Gefrieren	-	-	-	-	-
Eierablage	-	-	-	-	-
Flaschenrack	-	-	-	-	-
Obst-/Gemüselade	1	1	1	1	1
Sternekennzeichen	-	-	-	-	-

\* Energieeffizienzindex gemäß EU-Richtlinie 1060/2010.

\*\* Energieverbrauch XYZ kWh/Jahr, auf der Grundlage von Ergebnissen der Normprüfung über 24 Stunden.

\*\*\* Klimaklasse N: Dieses Gerät ist für den Betrieb bei einer Umgebungstemperatur zwischen 16 °C und 32 °C bestimmt. Klimaklasse ST: Dieses Gerät ist für den Betrieb bei einer Umgebungstemperatur zwischen 16 °C und 38 °C bestimmt.



KT 1308	KT 1100	KB 466	KGI 2450	KI 1990	KI 1550
					
KÜHLSCHRÄNKE			EINBAUKÜHLSCHRÄNKE		
VCM Edelstahl	Weiß	Weiß	Weiß	Weiß	Weiß
550 x 850 x 580	472 x 864 x 446	440 x 510 x 470	540 x 1.769 x 540	540 x 1.220 x 540	540 x 875 x 545
26 / 28	20,5 / 22,6	14 / 16	54 / 58	34 / 38	27 / 28
9120095792961	9120095799298	9120095794460	912009579313	9120095794521	9120128240179
127 Liter	93 Liter	40 Liter	249 Liter	199 Liter	112 Liter
127 Liter	93 Liter	40 Liter	179 Liter	199 Liter	96 Liter
-	-	-	70 Liter	-	16 Liter
E	E	F	E	F	E
90 kWh	86 kWh	99 kWh	216	126 kWh	148 kWh
0,247 kWh	0,238 kWh	0,271 kWh	0,592 kWh	0,346 kWh	0,41 kWh
-	-	-	2	-	2,6
39 dB(A)	40 dB(A)	39 dB(A)	39 dB(A)	39 dB(A)	41 dB(A)
mechanisch	mechanisch	mechanisch	mechanisch	mechanisch	elektronisch
-	mechanisch	-	mechanisch	-	elektronisch
Direktkühlung	Direktkühlung	Direktkühlung	Direktkühlung	Direktkühlung	Direktkühlung
•	-	•	•	•	-
•	•	•	•	•	•
•	•	•	•	•	•
ST, T	N, ST	N, ST	N, ST	SN, N, ST, T	N
LED	LED	LED	LED	LED	LED
-	-	-	-	-	LED
-	-	1	-	-	-
2	2	-	3	3	2
-	-	-	3	-	-
-	-	-	-	-	-
-	-	-	-	-	-
-	-	-	-	-	-
3	3	2	3	3	3
-	-	-	-	-	-
-	-	-	•	-	-
-	-	-	-	-	-
1	1	-	2	1	1
-	-	-	****	-	****



EINBAUKÜHLSCHRÄNKE

Farbe	Weiß	Weiß	Weiß	Weiß	Weiß
Abmessungen netto B x H x T (mm)	540 x 875 x 545	540 x 875 x 545	540 x 875 x 545	540 x 880 x 540	540 x 880 x 545
Gewicht netto / Verpackung kg	26 / 28	27 / 28	26 / 28	31 / 36	29 / 35
EAN	9120128240162	9120128240155	9120128240148	9120128240476	9120095794514
Nutzhalt Gesamt	126 Liter	112 Liter	126 Liter	129 Liter	118 Liter
Nutzhalt Kühlen	126 Liter	96 Liter	126 Liter	129 Liter	104 Liter
Nutzhalt Gefrieren	-	16 Liter	-	-	14 Liter
Energieeffizienzklasse* (Energieeffizienzbereich: A bis G)	E	E	E	E	E
Energieverbrauch/Jahr**	91 kWh	148 kWh	91 kWh	92 kWh	143 kWh
Energieverbrauch/24 h	0,25 kWh	0,41 kWh	0,25 kWh	0,25 kWh	0,391 kWh
Gefrierkapazität kg/24 h	-	2,6	-	-	-
Geräuschpegel	35 dB(A)	38 dB(A)	35 dB(A)	39 dB(A)	39 dB(A)
Temperatur- regelung	kühlen elektronisch gefrieren -	mechanisch	mechanisch	mechanisch	mechanisch
Abtauverfahren	Direktkühlung	Direktkühlung	Direktkühlung	Direktkühlung	Direktkühlung
Türanschlag wechselbar	•	•	•	•	•
höhenverstellbare Füße	•	•	•	•	•
FCKW/HFC/FKW-frei	•	•	•	•	•
Klimaklasse***	SN	N	SN	N, ST	N, ST
Beleuchtung	LED	•	•	•	•
Außendisplay	LED	-	-	-	-
Ablage- fächer Kühlen	normal Sicherheitsglas	- 4	- 2	- 3	- 2
Laden Gefrieren	transparent undurchsichtig	- -	- -	- -	- -
Ablage- fächer Gefrieren	normal Sicherheitsglas	- -	1 -	- -	1 -
Türablagen Kühlen	3	3	3	3	3
Türablagen Gefrieren	-	-	-	-	-
Eierablage	-	-	-	-	•
Flaschenrack	-	-	-	-	-
Obst-/Gemüselade	1	1	1	1	1
Sternkennzeichen	-	-	-	-	***

\* Energieeffizienzindex gemäß EU-Richtlinie 1060/2010.

\*\* Energieverbrauch XYZ kWh/Jahr, auf der Grundlage von Ergebnissen der Normprüfung über 24 Stunden.

\*\*\* Klimaklasse N: Dieses Gerät ist für den Betrieb bei einer Umgebungstemperatur zwischen 16 °C und 32 °C bestimmt. Klimaklasse ST: Dieses Gerät ist für den Betrieb bei einer Umgebungstemperatur zwischen 16 °C und 38 °C bestimmt.

FK 2755



FK 2560



FK 9150



## FLASCHENKÜHLSCHRÄNKE

Farbe	Weiß	Edelstahl	Edelstahl
Abmessungen netto B x H x T (mm)	600 x 1450 x 600	550 x 1440 x 585	470 x 845 x 440
Gewicht netto / Verpackung kg	55 / 59	43 / 46	26,5 / 29
EAN	9120095794828	9120128240742	9120095799267
Nutzhalt Gesamt	275 Liter	244 Liter	93 Liter
Nutzhalt Kühlen	275 Liter	244 Liter	93 Liter
Nutzhalt Gefrieren	-	-	-
Energieeffizienzklasse* (Energieeffizienzbereich: A bis G)	E	E	F
Energieverbrauch /Jahr**	902 kWh	845 kWh	100 kWh
Energieverbrauch /24 h	2,47 kWh	2,94 kWh	0,268 kWh
Gefrierkapazität kg/24 h	-	-	-
Geräuschpegel	43 dB(A)	41 dB(A)	40 dB(A)
Temperaturregelung	mechanisch	mechanisch	mechanisch
Abtauverfahren	Umluft	Direktkühlung	Direktkühlung
Türanschlag wechselbar	•	•	•
höhenverstellbare Füße	•	•	•
FCKW/HFC/FKW-frei	•	•	•
Klimaklasse***	-	N, ST	N, ST, SN, T
Beleuchtung	•	LED	LED
Außendisplay	-	-	-
Temperaturbereich	0°C - 10°C	5°C - 15°C	5°C - 18°C
0,75 L Flaschen horizontal	-	-	-
0,75 L Flaschen vertikal	•	•	-
0,5 L Flaschen	126	168	-
0,5 L Dosen	-	-	-
0,33 L Dosen	-	-	115
Gitter / höhenverstellbar	5 / 4	5 / 5	3 / 3



	FK 8960	FK 1370	FK 3080	FK 2960	FK 2660
					
	FLASCHENKÜHLSCHRÄNKE				
Farbe	Schwarz	Weiß	Weiß	Metallic Grau	FK 2660: Weiß FK 2661: Creme FK 2662: Schwarz FK 2663: Rot FK 2664: Bordeaux FK 2665: Türkis
Abmessungen netto B x H x T (mm)	470 x 845 x 440	550 x 850 x 580	600 x 1.630 x 650	600 x 1.630 x 650	600 x 1.450 x 650
Gewicht netto/Verpackung kg	26,5 / 29	32 / 35	43,3 / 54,5	44,5 / 56	37,6 / 48,2
EAN	9120095799250	9120128240735	9120095792770	9120095794743	FK 2660: 9120095794798 FK 2661: 9120095797089 FK 2662: 9120095797096 FK 2663: 9120095797102 FK 2664: 9120095797119 FK 2665: 9120095797188
Nutzhalt Gesamt	93 Liter	137 Liter	296 Liter	296 Liter	254 Liter
Nutzhalt Kühlen	93 Liter	137 Liter	296 Liter	296 Liter	254 Liter
Nutzhalt Gefrieren	-	-	-	-	-
Energieeffizienzklasse* (Energieeffizienzbereich: A bis G)	F	E	F	F	F
Energieverbrauch/Jahr**	100 kWh	695 kWh	138 kWh	138 kWh	131 kWh
Energieverbrauch/24 h	0,268 kWh	1,905 kWh	0,38 kWh	0,38 kWh	0,36 kWh
Gefrierkapazität kg/24 h	-	-	-	-	-
Geräuschpegel	40 dB(A)	41 dB(A)	41 dB(A)	41 dB(A)	41 dB(A)
Temperaturregelung	mechanisch	mechanisch	mechanisch	mechanisch	mechanisch
Abtauverfahren	Direktkühlung	Direktkühlung	Direktkühlung	Direktkühlung	Direktkühlung
Türanschlag wechselbar	-	-	•	•	•
höhenverstellbare Füße	•	•	•	•	•
FCKW/HFC/FKW-frei	•	•	•	•	•
Klimaklasse***	SN, N, ST, T	N, ST	N, T	N, T	N, T
Beleuchtung	LED	•	LED	LED	LED
Außendisplay	-	-	-	-	-
Temperaturbereich	5°C - 18°C	5°C - 18°C	0°C - 8°C	0°C - 8°C	0°C - 8°C
0,75 L Flaschen horizontal	-	-	89	89	73
0,75 L Flaschen vertikal	-	-	108	108	90
0,5 L Flaschen	-	78	-	-	-
0,5 L Dosen	-	-	264	264	161
0,33 L Dosen	115	-	333	333	266
Gitter / höhenverstellbar	3 / 3	3 / 2	5 / 4	5 / 4	5 / 4

\* Energieeffizienzindex gemäß EU-Richtlinie 1060/2010.

\*\* Energieverbrauch XYZ kWh/Jahr, auf der Grundlage von Ergebnissen der Normprüfung über 24 Stunden.

\*\*\* Klimaklasse N: Dieses Gerät ist für den Betrieb bei einer Umgebungstemperatur zwischen 16 °C und 32 °C bestimmt. Klimaklasse ST: Dieses Gerät ist für den Betrieb bei einer Umgebungstemperatur zwischen 16 °C und 38 °C bestimmt.













FK 2540	FK 2300
	
Metallic Grau	Weiß
600 x 1450 x 650	545 x 1435 x 583
50 / 54	38 / 41
9120095794750	9120095799427
254 Liter	230 Liter
254 Liter	230 Liter
-	-
F	F
131 kWh	138 kWh
0,36 kWh	0,38 kWh
-	-
41 dB(A)	41 dB(A)
mechanisch	mechanisch
Direktkühlung	Direktkühlung
•	•
•	•
•	•
N, ST	N, ST
LED	LED
-	-
0°C - 8°C	0°C - 8°C
90	-
-	-
161	168
266	-
-	-
6 / 5	5 / 4



WEINSCHRÄNKE

Farbe	Edelstahl	Edelstahl	Schwarz	Edelstahl	Schwarz
Abmessungen netto B x H x T (mm)	545 x 1.674 x 600	540 x 845 x 548	470 x 845 x 440	480 x 490 x 835	480 x 492 x 440
Gewicht netto / Verpackung kg	57 / 63	36,5 / 40,5	25,2 / 29	27 / 32	18 / 18,7
EAN	9120128240629	9120095792992	9120095799472	9120013508827	9120095797171
Nutzhalt Gesamt	282 Liter	104 Liter	93 Liter	95 Liter	43 Liter
Nutzhalt Kühlen	282 Liter	104 Liter	93 Liter	95 Liter	43 Liter
Nutzhalt Gefrieren	-	-	-	-	-
Energieeffizienzklasse* (Energieeffizienzbereich: A bis G)	G	G	G	G	G
Energieverbrauch/Jahr**	163 kWh	142 kWh	145 kWh	140 kWh	130 kWh
Energieverbrauch/24 h	0,85 kWh	0,390 kWh	0,398 kWh	0,384 kWh	0,349 kWh
Gefrierkapazität kg/24 h	-	-	-	-	-
Geräuschpegel	39 dB(A)	39 dB(A)	40 dB(A)	43 dB(A)	41 dB(A)
Temperatur- regelung	kühlen	elektronisch	elektronisch	elektronisch	mechanisch
	gefrieren	-	-	-	-
Kühlung	Umluftkühlung	Umluftkühlung	Direktkühlung	Umluftkühlung	Direktkühlung
Türanschlag wechselbar	•	-	-	-	-
höhenverstellbare FüÙe	•	•	-	-	-
FCKW/HFC/FKW-frei	•	•	•	•	•
Klimaklasse***	N, ST	N	SN, N, ST	SN, N	SN, N, ST
Beleuchtung	LED	LED	LED	LED	-
Ablage- fächer Kühlen	normal	6	5	6	2
	Sicherheitsglas	-	-	-	-
Kapazität (0,75 Liter Flaschen)	140	37	34	36	14
Temperaturbereich	5°C bis 18°C	Zone 1: 4°C bis 12°C Zone 2: 12°C bis 22°C	5°C bis 18°C	4°C bis 18°C	5°C bis 18°C
Temp. Zone	3	2	1	1	1

	GN 2741	GN 2622	GN 2272	GN 2050	GN 1752
					
	GEFRIERSCHRÄNKE				
Farbe	VCM Edelstahl	Weiß	Weiß	Silber	Weiß
Abmessungen netto B x H x T (mm)	595 x 1855 x 651	600 x 1850 x 650	595 x 1722 x 632	575 x 1760 x 631	540 x 1455 x 595
Gewicht netto/Verpackung kg	70 / 76	66 / 72	66 / 74,5	56 / 61	51 / 55
EAN	9120095799069	9120095799137	9120095798727	9120095798406	9120095797744
Nutzzinhalt Gesamt	274 Liter	274 Liter	238 Liter	204 Liter	175 Liter
Nutzzinhalt Kühlen	-	-	-	-	175 Liter
Nutzzinhalt Gefrieren	274 Liter	274 Liter	238 Liter	204 Liter	-
Energieeffizienzklasse* (Energieeffizienzbereich: A bis G)	E	D	E	D	E
Energieverbrauch/Jahr**	246 kWh	197 kWh	234 kWh	177 kWh	212 kWh
Energieverbrauch/24 h	0,607 kWh	0,547 kWh	0,642 kWh	0,491 kWh	0,569 kWh
Gefrierkapazität kg/24 h	6,5	17	11,1	13	8
Geräuschpegel	41 dB(A)	39 dB(A)	41 dB(A)	39 dB(A)	41 dB(A)
Temperatur- regelung	kühlen	-	-	-	-
	gefrieren	elektronisch	elektronisch	elektronisch	elektronisch
Abtauverfahren	No Frost	No Frost	No Frost	No Frost	No Frost
Türanschlag wechselbar	•	•	•	•	•
höhenverstellbare Füße	•	•	•	•	•
FCKW/HFC/FKW-frei	•	•	•	•	•
Klimaklasse***	SN, N, ST, T	SN, N, ST, T	SN, N, ST, T	SN, T	SN, T
Beleuchtung	LED	LED	-	-	-
Ablage- fächer Kühlen	normal	-	-	-	-
	Sicherheitsglas	-	-	-	-
Türablagen Kühlen	-	-	-	-	-
Türablagen Gefrieren	-	2	-	-	-
Eiswürfelbehälter	Twist Eis	•	-	-	-
Flaschenrack	-	-	-	-	-
Obst-/Gemüselade	-	-	-	-	-
Laden Gefrieren	transparent	4	5	4	4
	undurchsichtig	-	-	-	-
Ablage- fächer Gefrieren	normal	-	-	2	-
	Sicherheitsglas	2	3	-	-
Kippfächer Gefrieren	-	-	2	-	2
Sternenkennzeichen	****	****	****	****	****



	GN 1550	GS 1671	GS 1531	GS 2087	GS 1089	
						
GEFRIERSCHRÄNKE						
Farbe	Weiß	Weiß	Weiß	Weiß	Weiß	
Abmessungen netto B x H x T (mm)	550 x 1.434 x 562	550 x 1.434 x 588	550 x 1.420 x 550	570 x 885 x 588	550 x 850 x 580	
Gewicht netto / Verpackung kg	44 / 48	43,5 / 47	40 / 45	33 / 35	33 / 35	
EAN	9120128240674	9120095797355	9120095793241	9120095799014	9120095798390	
Nutzzinhalt Gesamt	155 Liter	165 Liter	160 Liter	91 Liter	91 Liter	
Nutzzinhalt Kühlen	-	-	-	-	-	
Nutzzinhalt Gefrieren	155 Liter	165 Liter	160 Liter	91 Liter	91 Liter	
Energieeffizienzklasse* (Energieeffizienzbereich: A bis G)	E	E	E	D	D	
Energieverbrauch/Jahr**	205 kWh	188 kWh	183 kWh	133 kWh	133 kWh	
Energieverbrauch/24 h	0,561 kWh	0,522 kWh	0,501 kWh	0,369 kWh	0,369 kWh	
Gefrierkapazität kg/24 h	8	7,6	7,2	4,4	4,4	
Geräuschpegel	41 dB	40 dB	42 dB	40 dB	40 dB	
Temperatur- regelung	kühlen gefrieren	- elektronisch	- mechanisch	- mechanisch	- elektronisch	- elektronisch
Abtauverfahren	No Frost	Direktkühlung	Direktkühlung	Direktkühlung	Direktkühlung	
Türanschlag wechselbar	•	•	•	•	•	
höhenverstellbare Füße	•	•	•	•	•	
FCKW/HFC/FKW-frei	•	•	•	•	•	
Klimaklasse***	N, ST, T	N, ST, T	ST, T	N, ST	ST	
Beleuchtung	-	-	-	-	-	
Ablage- fächer Kühlen	normal Sicherheitsglas	- -	- -	- -	- -	
Türablagen Kühlen	-	-	-	-	-	
Türablagen Gefrieren	-	-	-	-	-	
Eiswürfelbehälter	-	-	-	-	-	
Flaschenrack	-	-	-	-	-	
Obst-/Gemüselade	-	-	-	-	-	
Laden Gefrieren	transparent undurchsichtig	4 -	4 -	4 -	4 -	
Ablage- fächer Gefrieren	normal Sicherheitsglas	- -	1 -	- -	- -	
Kippfächer Gefrieren	1	-	1	-	-	
Sternekennzeichen	****	****	****	****	****	

\* Energieeffizienzindex gemäß EU-Richtlinie 1060/2010.

\*\* Energieverbrauch XYZ kWh/Jahr, auf der Grundlage von Ergebnissen der Normprüfung über 24 Stunden.

\*\*\* Klimaklasse N: Dieses Gerät ist für den Betrieb bei einer Umgebungstemperatur zwischen 16 °C und 32 °C bestimmt. Klimaklasse ST: Dieses Gerät ist für den Betrieb bei einer Umgebungstemperatur zwischen 16 °C und 38 °C bestimmt.



GS 1066	GR 1090	GB 453	GT 2950	GT 2053	GT 1095
					
GEFRIERSCHRÄNKE			GEFRIERTRUHEN		
Weiß	GR 1090: Creme GR 1091: Schwarz GR 1092: Rot	Weiß	Weiß	Weiß	Weiß
475 x 842 x 448	562 x 840 x 530	440 x 510 x 470	1.115 x 850 x 670	891 x 853 x 557	546 x 854 x 479
22 / 24	27,1 / 29,5	14 / 13	41 / 46	31 / 34	22 / 24
9120095796860	GR 1090: 9120095797010 GR 1091: 9120095797027 GR 1092: 9120095797034	9120128240681	9120095799953	9120128240643	9120095797362
61 Liter	94 Liter	33 Liter	290 Liter	191 Liter	95 Liter
-	-	-	-	191 Liter (konvertible)	-
61 Liter	94 Liter	33 Liter	290 Liter	191 Liter	95 Liter
E	F	E	E	E	E
156 kWh	195 kWh	148 kWh	229 kWh	198 kWh	167 kWh
0,433 kWh	0,524 kWh	0,411 kWh	0,636 kWh	0,55 kWh	0,448 kWh
3	4,5	2	14	10	4,8
38 dB(A)	40 dB(A)	40 dB(A)	43 dB(A)	39 dB(A)	40 dB(A)
-	-	-	-	-	-
mechanisch	mechanisch	mechanisch	elektronisch	elektronisch	mechanisch
Direktkühlung	Direktkühlung	Direktkühlung	Direktkühlung	Direktkühlung	Direktkühlung
-	-	•	-	-	-
•	•	•	-	-	-
•	•	•	•	•	•
N, ST, T	N, ST	N, ST	SN, N, ST, T	SN, N, ST, T	SN, N, ST, T
-	-	-	-	-	-
-	-	-	-	-	-
-	-	-	-	-	-
-	-	-	-	-	-
-	-	-	-	-	-
-	-	-	-	-	-
-	-	-	-	-	-
-	-	-	-	-	-
2	3	-	-	-	-
-	-	-	-	-	-
1	-	1	2x Körbe	1x Korb	1x Korb
-	-	-	-	-	-
-	-	-	-	-	-
****	****	****	****	****	****

	MWO 2900	MWO 2800	MWO 2505	MWO 2005	MWO 2002
					
MIKROWELLEN					
Farbe	Schwarz	Schwarz	Schwarz	Weiß	Schwarz
Abmessungen netto B x H x T (mm)	455 x 305 x 565	405 x 295 x 497	541 x 319 x 463	439,5 x 258,2 x 340	440 x 259 x 360
Gewicht netto / Verpackung kg	17,9 / 19,91	14 / 14,9	17 / 18,5	12 / 13	11,66 / 12,55
EAN	9120095794880	9120095794538	9120095797683	9120013504935	9120095794774
Nettoinhalt Garraum	29 Liter	28 Liter	25 Liter	20 Liter	20 Liter
Garraum aus Edelstahl	•	-	-	-	-
Nennleistung	1.000 W	900 W	900 W	1.050 W	800 W
Grilleistung	1.000 W	1.000 W	1.000 W	-	1.000 W
Anzahl Leistungsstufen	-	5	5	5	5
Konvektionsleistung	2.100 W	-	-	-	-
Heißluft	-	-	2.100 W	-	-
Anschlusswert	230 V - 50 Hz	230 V - 50 Hz	230 V - 50 Hz	230 V - 50 Hz	230 V - 50 Hz
Digitale Bedienung	•	•	•	-	•
Anzahl Auto-Programme	10	8	10	-	8
Anzahl Kombinationsprogramme	-	-	4	-	-
Grillfunktion	•	•	•	-	•
Homefry-Funktion	•	-	-	-	-
Anzahl Homefry-Programme	9	-	-	-	-
Energiesparmodus	•	•	-	-	•
Auftauen Zeit/Gewicht	•	•	•	•	•
Timerfunktion	•	•	•	•	•
Schnellstart	•	•	•	-	-
Drehtellerdurchmesser	315 mm	288 mm	288 mm	255 mm	255 mm
Material Drehteller	Glas	Glas	Glas	Glas	Glas
Unterbaufähig	-	-	-	-	-
Zubehör:					
- Grillrost	1	1	1	-	1
- Drehteller	1	1	1	1	1
- Bohrschablone & Schrauben	-	-	-	-	-

MWO 2001	MWU 2055	MWU 2015	MWU 2010	MWE 2080	MWE 2050
					
MIKROWELLEN					
Weiß	Edelstahl	Silber	Weiß	Dark Inox	Edelstahl
439,5 x 258,2 x 340	516 x 329 x 395	439,5 x 258,2 x 340	439,5 x 258,2 x 340	405 x 446 x 648	511 x 311 x 432
13 / 14	14,5 / 15,2	12 / 13	12 / 13	17,4 / 18	17 / 18,5
9120013504331	9120095797690	9120013507158	9120013507141	9120095797942	9120095794781
20 Liter	20 Liter	20 Liter	20 Liter	20 Liter	20 Liter
-	-	-	-	-	•
1270 W	1270 W	1050 W	1050 W	800 W	800 W
1000 W	1000 W	-	-	1000 W	1000 W
5	5	5	5	5	5
-	-	-	-	-	-
-	-	-	-	-	-
230 V - 50 Hz	230 V - 50 Hz	230 V - 50 Hz	230 V - 50 Hz	230 V - 50 Hz	230 V - 50 Hz
•	•	-	-	•	•
8	8	-	-	8	10
-	1	-	-	2	4
•	•	-	-	•	•
-	-	-	-	-	-
-	-	-	-	-	-
•	•	-	-	•	•
•	•	•	•	•	•
•	•	-	-	•	•
255 mm	255 mm	255 mm	255 mm	245 mm	245 mm
Glas	Glas	Glas	Glas	Glas	Glas
-	•	•	•	-	-
1	1	-	-	1	1
1	1	1	1	1	1
-	•	•	•	-	-

## MWG 2500



Farbe	Edelstahl
Abmessungen netto B x H x T (mm)	511 x 311 x 432
Gewicht netto / Verpackung kg	14,7 / 17,5
EAN	9120095797003
Nettoinhalt Garraum	25 Liter
Garraum aus Edelstahl	•
Nennleistung	1550 W
Grillleistung	-
Anzahl Leistungsstufen	5
Konvektionsleistung	-
Heißluft	-
Anschlusswert	230 V - 50 Hz
Digitale Bedienung	-
Anzahl Auto-Programme	100
Anzahl Kombinationsprogramme	-
Grillfunktion	-
Homefry-Funktion	-
Anzahl Homefry-Programme	-
Energiesparmodus	-
Auftauen Zeit/Gewicht	•
Timerfunktion	•
Schnellstart	•
Drehtellerdurchmesser	-
Material Drehteller	-
Unterbaufähig	-
Zubehör:	
- Grillrost	-
- Drehteller	-
- Bohrschablone & Schrauben	-

### MONTAGE



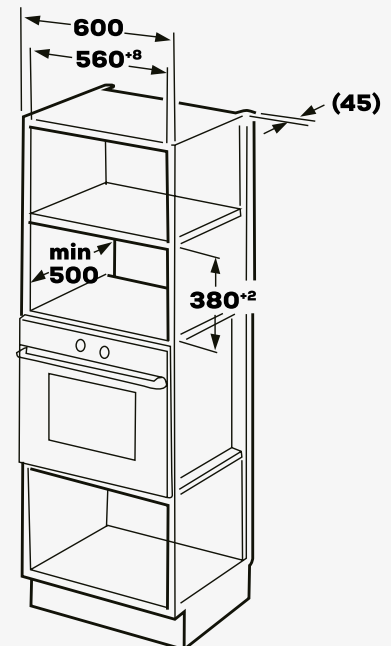

Vergewissern Sie sich, dass genug Freiraum für die Geräteabmessung und die benötigten Luftzirkulationsfreiräume zur Verfügung steht.



\* Energieeffizienzindex gemäß EU-Richtlinie 1060/2010.

\*\* Energieverbrauch XYZ kWh/Jahr, auf der Grundlage von Ergebnissen der Normprüfung über 24 Stunden.



	HS 5100	HS 4062	HS 5000	HS 4000
				
<b>HERDSETS</b>				
Farbe	Dark Inox	VCM Edelstahl	Dark Inox	VCM Edelstahl
Abmessungen Herd B x H x T (mm)	595 x 595 x 575	595 x 595 x 575	595 x 595 x 575	595 x 595 x 550
Abmessungen Kochfeld B x H x T (mm)	590 x 41 x 520	590 x 41 x 520	590 x 41 x 520	590 x 41 x 520
Gewicht netto/Verpackung kg	35 / 37	35 / 37	35 / 37	35 / 37
EAN	9120128240483	9120095790813	9120095795252	9120013508766
Stromverbrauch Herd kWh	0,86	0,87	0,86	0,94
Stromversorgung V	230 / 400V 3N	230 / 400V 3N	230 / 400V 3N	230 / 400V 3N
Anschlusswert kW	8,2	9	8,2	8,2
Backofenvolumen	65 Liter	69 Liter	65 Liter	65 Liter
Funktionen Herd:				
- Auftauen	•	•	•	•
- Heißluft	•	•	-	-
- Ober-/Unterhitze	•	•	•	•
- Umluft	•	•	•	•
- Pizza	-	•	-	-
- Grill	•	•	•	•
- Grill + Umluft	•	-	-	•
- Doppelgrill	-	•	-	-
- Doppelgrill + Umluft	-	•	-	-
Hot Air Shield	•	-	-	-
Beleuchtung	•	•	•	•
Seitengitter mit Teleskopauszug	-	•	-	-
Versenkbare Drehknöpfe	-	•	-	-
Restwärmanzeige	•	•	•	•
Emaillbeschichtung im Garraum	•	•	•	•
Kochfelder:				
- 145 mm	2x (1,2W)	2x (1,2W)	2x (1,2W)	2x (1,2W)
- 160 mm	-	-	-	-
- 180 mm	1x Zweikreiskochzone (1,7W) 1x Bräterzone (1,8W)	1x Zweikreiskochzone (1,7W) 1x Bräterzone (1,8W)	1x Zweikreiskochzone (1,7W) 1x Bräterzone (1,8W)	1x Zweikreiskochzone (1,7W) 1x Bräterzone (1,8W)
- 210 mm	1	1	1	1
Zubehör:				
- Ofenrost	•	•	•	•
- Backblech	•	•	•	•

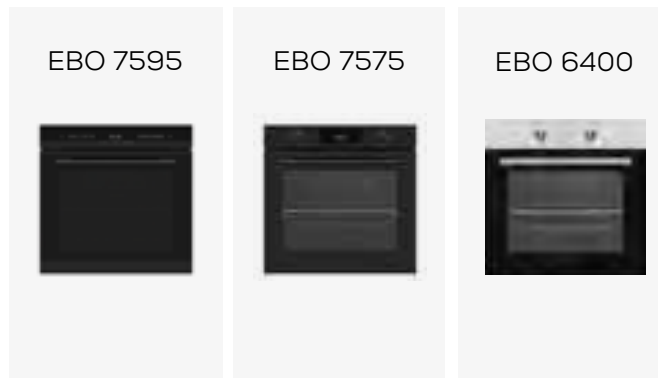

HERDSETS

Farbe	Schwarz	Schwarz	VCM Edelstahl
Abmessungen Herd B x H x T (mm)	600 x 600 x 580	600 x 600 x 580	595 x 595 x 570
Gewicht netto/Verpackung kg	30,6 / 32,7	30,6 / 32,7	31 / 33
EAN	9120128240506	9120128240490	9120095790080
Stromverbrauch Herd kWh	0,93	0,93	0,86
Stromversorgung V	230	230	230 / 400V 3N
Anschlusswert kW	3,1	3,1	2,3
Backofenvolumen	78 Liter	78 Liter	65 Liter
Funktionen Herd:			
- Auftauen	•	•	•
- Heißluft	•	•	•
- Ober-/Unterhitze	•	•	•
- Umluft	•	•	•
- Pizza	•	•	-
- Grill	•	•	•
- Grill + Umluft	•	•	•
- Doppelgrill	•	-	-
- Doppelgrill + Umluft	•	-	-
- VAP Clean	•	•	-
- Unterhitze	•	•	-
- 3D	•	•	-
Hot Air Shield	•	•	-
Beleuchtung	•	•	•
Seitengitter mit Teleskopauszug	•	•	-
Touch-Steuerung	•	•	-
Versenkbare Drehknöpfe	-	-	•
Emaillbeschichtung im Garraum	•	•	•
Zubehör:			
- Ofenrost	•	•	•
- Backblech	•	•	•

\* Energieeffizienzindex gemäß EU-Richtlinie 1060/2010.  
 \*\* Energieverbrauch XYZ kWh/Jahr, auf der Grundlage von Ergebnissen der Normprüfung über 24 Stunden.

Änderungen vorbehalten. Stand: August 2023







KOCHFELDER

Farbe	Schwarz	Schwarz	Schwarz
Abmessungen Herd B x H x T (mm)	590 x 56 x 520	590 x 41 x 520	290 x 47,5 x 520
Gewicht netto/Verpackung kg	11 / 12	8 / 9	4,7 / 5
EAN	9120128240513	9120095790073	9120128240520
Stromversorgung	230V~/400V 3N~ 7400W	230V~/400V 3N~	230V
Anschlusswert	7,4 kW	6,5 kW	3,0 kW
Kochfeld Art	Induktion	Glaskeramik	Glaskeramik
Typ	Einbaukochfeld	Einbaukochfeld	Einbaukochfeld
Anzahl Kochfelder	4	4	2
Restwärmeanzeige	•	•	•
Touch-Steuerung	•	•	•
Boost-Funktion	•	-	•
Kindersicherung	•	•	•
Timer	•	-	•
Kochfelder:			
- 145 mm	-	2x (1,2kW)	1x (1,2kW)
- 160 mm	2x (1,4kW / Boost 1,8kW)	-	-
- 180 mm	-	1x (1,8kW)	1x (1,8kW)
- 210 mm	2x (2,1kW / Boost 2,5kW)	1x (2,3kW)	-



	Dark Inox	Edelstahl	Edelstahl
Farbe	Dark Inox	Edelstahl	Edelstahl
Abmessungen B x H x T (mm)	600 x 750 x 450	600 x 940 x 450	598 x 195 x 300-460
Gewicht netto / Verpackung kg	10,6 / 12	7 / 9	6 / 7
EAN	9120095795443	9120095791858	9120095795450
Leistung max.	596 m <sup>3</sup> /h	333 m <sup>3</sup> /h	202 m <sup>3</sup> /h
Motorleistung	162W	65W	72W
Geräuschpegel	67 dB(A)	65 dB(A)	65 dB(A)
Energieeffizienzklasse* (Energieeffizienzbereich: A bis G)	D	B	C
Energieverbrauch/Jahr**	89 kWh	27 kWh	40,3 kWh
Fluiddyn. Effizienzklasse	E (12)	D (15,8)	E (9)
Beleuchtungsklasse	A (46,5lx/W)	A (35 lx/W)	A (29lx/W)
Fettabscheideklasse	D (72,4%)	C (79%)	E (63,4%)
Beleuchtung	LED	LED	LED
Gebälsestufen	3	3	2
Umluft- u. Abluftbetrieb	•	•	•
Spülmaschinengeeigneter Aluminiumfettfilter	•	•	•
Umrüstzubehör im Lieferumfang	•	•	•
Sonderzubehör (optional)	Aktivkohlefilter	Aktivkohlefilter	Aktivkohlefilter

	GSV 1300	GSV 1261	GSV 1046	GSI 1600	GSI 1510
					
	<b>GESCHIRRSPÜLER</b>				
Farbe	Weiß	Weiß	Weiß	Grau	Edelstahl
Abmessungen netto B x H x T (mm)	598 x 820 x 550	598 x 820 x 550	448x 820x 550	598 x 820 x 570	600 x 820 x 570
Gewicht netto / Verpackung kg	38 / 40	38 / 40	32 / 34	41 / 43	41 / 43
EAN	9120095799052	9120095793326	9120095793319	9120095799045	9120095793449
Energieeffizienzklasse* (Energieeffizienzbereich: A bis G)	B	E	E	B	E
Energieverbrauch/100 Zyklen	65 kWh	92 kWh	76 kWh	65 kWh	97 kWh
Wasserverbrauch/Zyklus	9 Liter	12 Liter	11 Liter	9 Liter	9 Liter
Geräuschpegel	44 dB(A)	49 dB(A)	49 dB(A)	44 dB(A)	49 dB(A)
Programmdauer	207	205	222	207	222
Leistungsaufnahme Standby	< 1 W	< 1 W	< 1 W	< 1 W	< 1 W
Maßgedecke	14	12	10	14	15
Spülprogramme					
- Vorwäsche	•	•	•	•	•
- Schnell 30° 40°C	•	•	•	•	•
- Schonend 40°C	-	-	-	-	-
- Intensiv 65°C	•	•	•	-	•
- Eco (Standardprogramm)	•	•	•	•	•
- Super 50° 65°C	•	•	•	•	•
- Gläser	-	-	-	-	-
- Auto Empfindlich 30°C bis 50°C	-	-	-	-	•
- Auto Normal 50°C bis 60°C	-	-	-	-	•
- Auto Intensiv 60°C bis 70°C	-	-	-	-	•
- Hygiene 70°C	•	-	•	-	• (60°C)
- JetWash 14'	•	-	-	-	-
- Dual Pro Wash	•	-	-	•	-
- Smart 30°C bis 70°C	-	-	-	•	-
- Smart 50°C bis 70°C	•	-	-	•	-
- Save+ 5,4 L	•	-	-	•	-
- Self Clean	•	-	-	•	-
Spültemperaturen	30°C bis 70°C	40°C bis 70°C	40°C bis 70°C	30°C bis 70°C	30°C bis 70°C
Innenraum aus Edelstahl	•	•	•	•	•
Filtertyp	Edelstahl	Kunststoff	Kunststoff	Edelstahl	Edelstahl
Warnlampe für Salz und Klarspüler	•	•	•	•	•
LED Display	•	•	•	•	•
AutoDoor	•	-	-	•	-
Water Box	•	-	-	•	-
Turbo Trocknung	-	-	-	•	-
Herausnehmbarer Besteckkorb	-	•	•	-	•
Bestecklade	•	-	-	•	•
Höhenverstellbarer Oberkorb	•	-	•	•	-
Restzeitanzeige	•	-	•	•	•
Startzeitverögerung	•	-	•	•	•
Aquastoppschlauch	•	•	•	•	•
Integrierbar	Vollintegrierbar	Vollintegrierbar	Vollintegrierbar	Integrierbar	Integrierbar





Farbe	Edelstahl	Edelstahl	Edelstahl	Weiß	Weiß
Abmessungen netto B x H x T (mm)	600 x 820 x 570	447 x 812 x 571	450 x 820 x 570	600 x 850 x 600	448 x 850 x 598
Gewicht netto/Verpackung kg	41 / 43	40 / 42	32 / 34	42,5 / 44,5	40 / 42
EAN	9120095793333	9120095799038	9120095793340	9120095793357	9120095796334
Energieeffizienzklasse* (Energieeffizienzbereich: A bis G)	E	D	E	E	E
Energieverbrauch/100 Zyklen	92 kWh	67 kWh	76 kWh	92 kWh	76 kWh
Wasserverbrauch/Zyklus	12 Liter	9 Liter	11 Liter	12 Liter	11 Liter
Geräuschpegel	49 dB(A)	44 dB(A)	49 dB(A)	49 dB(A)	49 dB(A)
Programmdauer	205	185	198	205	198
Leistungsaufnahme Standby	< 1 W	< 1 W	< 1 W	< 1 W	< 1 W
Maßgedecke	12	10	10	12	10
Spülprogramme					
- Vorwäsche	•	-	•	-	•
- Schnell 30° 40°C	•	•	•	•	•
- Schonend 40°C	-	-	•	-	•
- Intensiv 65°C	•	-	•	-	•
- Eco (Standardprogramm)	•	•	•	•	•
- Super 50° 65°C	•	•	•	•	•
- Gläser	-	-	-	-	-
- Auto Empfindlich 30°C bis 50°C	-	-	-	-	-
- Auto Normal 50°C bis 60°C	-	-	-	-	-
- Auto Intensiv 60°C bis 70°C	-	-	-	-	-
- Hygiene 70°C	-	-	-	-	-
- JetWash 14'	-	•	-	-	-
- Dual Pro Wash	-	•	-	-	-
- Smart 30°C bis 70°C	-	•	-	-	-
- Smart 50°C bis 70°C	-	•	-	-	-
- Save+ 5,4 L	-	-	-	-	-
- Self Clean	-	-	-	-	-
Spültemperaturen	30°C bis 70°C	30°C bis 70°C	40°C bis 65°C	40°C bis 65°C	30°C bis 65°C
Innenraum aus Edelstahl	•	•	•	•	•
Filtertyp	Edelstahl	Edelstahl	Edelstahl	Edelstahl	Edelstahl
Warnlampe für Salz und Klarspüler	•	•	•	•	•
LED Display	-	•	-	-	-
AutoDoor	-	•	-	-	-
Water Box	-	-	-	-	-
Turbo Trocknung	-	-	-	-	-
Herausnehmbarer Besteckkorb	•	•	•	•	•
Bestecklade	-	-	-	-	-
Höhenverstellbarer Oberkorb	-	•	•	•	-
Restzeitanzeige	-	•	•	•	-
Startzeitverögerung	•	•	•	•	•
Aquastoppschlauch	•	•	•	•	-
Integrierbar	Integrierbar	Integrierbar	Integrierbar	Freistehend	Freistehend

\* Energieeffizienzindex gemäß EU-Richtlinie 1060/2010.

\*\* Energieverbrauch XYZ kWh/Jahr, auf der Grundlage von Ergebnissen der Normprüfung über 24 Stunden.

\*\*\* Klimaklasse N: Dieses Gerät ist für den Betrieb bei einer Umgebungstemperatur zwischen 16 °C und 32 °C bestimmt. Klimaklasse ST: Dieses Gerät ist für den Betrieb bei einer Umgebungstemperatur zwischen 16 °C und 38 °C bestimmt.





WASCHVOLLAUTOMATEN

	WM 1600	WM 2535	WM 1565	WM 1460
Abmessungen netto B x H x T (mm)	597 x 845 x 557	597 x 845 x 557	597 x 845 x 557	597 x 845 x 527
Gewicht netto/Verpackung kg	70 / 71,5	73,5 / 75	70 / 71,5	62,5 / 64
EAN	9120128240209	9120128240322	9120128240223	9120128240216
Fassungsvermögen	8 kg / 55 Liter	10 kg / 62 Liter	8 kg / 55 Liter	7 kg / 45 Liter
Energieeffizienzklasse* (Energieeffizienzbereich: A bis G)	A	A	A	A
Energieverbrauch**	37 kWh	51 kWh	37 kWh	45 kWh
Wasserbrauch**	32 Liter	37 Liter	32 Liter	45 Liter
Programmdauer	218 Minuten	238 Minuten	218 Minuten	208 Minuten
Geräuschpegel	75 dB	75 dB	75 dB	77 dB
Schleuderklasse	B	B	B	C
Schleuderrzahl	1400 rpm	1400 rpm	1400 rpm	1400 rpm
Anti-Vibrations-Gehäuse	•	•	•	•
Trommeldesign	Pearl Drum	Pearl Drum	Pearl Drum	Edelstahl
Steam-Funktion	•	•	•	-
Auto Dose-Funktion	•	-	-	-
Twin Jet Waschsystem	•	•	•	-
Display	LED	LED	LED	LED
Startzeitvowahl	•	•	•	-
Kindersicherung	•	•	•	•
AquaStopp Überlaufschutzsystem	•	•	•	•
Anzahl	15	15	15	15
Baumwolle 90 °C	-	-	-	-
Baumwolle Eco	-	-	-	-
Baumwolle m. Vorwäsche	•	•	•	•
Baumwolle	•	•	•	•
Baumwolle 20°C	•	•	•	•
Eco 20 °C	-	-	-	-
Eco 40-60°C	•	•	•	•
Pflegeleicht	•	•	•	•
Wolle	•	•	•	•
Mix	-	-	•	•
Allergie	•	•	•	•
Buntwäsche	•	•	•	•
Schnell 12'	•	•	•	-
Schnell 15'	-	-	-	•
Kurz 60'	•	•	•	•
Sport	-	-	-	-
Blusen/Hemden	-	-	-	-
Nachtprogramm	-	-	-	-
Jeans/dunkle Kleidung	•	•	•	•
Hand-/Feinwäsche	•	•	•	•
Spülen	•	•	•	•
Schleudern/Abpumpen	•	-	•	•
Daunen	•	•	-	-



WASCHVOLLAUTOMATEN

	WM 1535	WM 1513	WM 1511	WM 1420
Abmessungen netto B x H x T (mm)	597 x 845 x 557	597 x 845 x 497	597 x 845 x 416	597 x 845 x 527
Gewicht netto / Verpackung kg	70 / 71,5	64 / 65	60,5 / 62	62,5 / 64
EAN	9120095798536	9120095798529	9120095798512	9120095798505
Fassungsvermögen	8 kg / 55 Liter	7 kg / 50 Liter	6 kg / 41 Liter	7 kg / 45 Liter
Energieeffizienzklasse* (Energieeffizienzbereich: A bis G)	A	B	B	A
Energieverbrauch**	37 kWh	52 kWh	49 kWh	45 kWh
Wasserbrauch**	32 Liter	45 Liter	43 Liter	45 Liter
Programmdauer	218 Minuten	208 Minuten	198 Minuten	208 Minuten
Geräuschpegel	75 dB	76 dB	75 dB	77 dB
Schleuderklasse	B	B	B	B
Schleuderrzahl	1400 rpm	1400 rpm	1200 rpm	1400 rpm
Anti-Vibrations-Gehäuse	•	•	•	•
Trommeldesign	Pearl Drum	Edelstahl	Edelstahl	Edelstahl
Steam-Funktion	•	-	-	-
Twin Jet Waschsystem	•	-	-	-
Display	LED	LED	LED	LED
Startzeitvowahl	•	-	-	-
Kindersicherung	•	•	•	•
AquaStopp Überlaufschutzsystem	•	•	•	•
Anzahl	15	15	15	15
Baumwolle 90 °C	-	-	-	-
Baumwolle Eco	-	-	-	-
Baumwolle m. Vorwäsche	•	•	•	•
Baumwolle	•	•	•	•
Baumwolle 20°C	•	•	•	•
Eco 20 °C	-	-	-	-
Eco 40-60°C	•	•	•	•
Pflegeleicht	•	•	•	•
Wolle	•	•	•	•
Mix	•	•	•	•
Extras	-	-	-	-
Programme				
Allergie	•	•	•	•
Buntwäsche	•	•	•	•
Schnell 12'	•	-	-	-
Schnell 15'	-	•	•	•
Kurz 60'	•	•	•	•
Sport	-	-	-	-
Blusen/Hemden	-	-	-	-
Nachtprogramm	-	-	-	-
Jeans/dunkle Kleidung	•	•	•	•
Hand-/Feinwäsche	•	•	•	•
Spülen	•	•	•	•
Schleudern/Abpumpen	•	•	•	•

	TW 8200	TW 7200	TK 7001
			
	TROCKNER		
Abmessungen netto B x H x T (mm)	596 x 845 x 563	596 x 845 x 523	596 x 845 x 523
Gewicht netto / Verpackung kg	43 / 44,5	39,9 / 41,4	30,5 / 31,4
EAN	9120095799915	9120095799922	9120095798932
Fassungsvermögen	8 kg	7 kg	7 kg
Energieeffizienzklasse* (Energieeffizienzbereich: A bis G)	A++	A++	B
Energieverbrauch/Jahr**	235 kWh	211 kWh	504 kWh
Geräuschpegel	65 dB	65 dB	65 dB
Trommel-design	Edelstahl	Edelstahl	Edelstahl
Display	LED	LED	LED
Kindersicherung	•	•	•
Trommelbeleuchtung	•	•	•
Trommelreversierung	•	•	•
Anzeige „Filter reinigen“	•	•	•
Anzeige „Behälter entleeren“	•	•	•
Restzeitanzeige	•	•	•
Anzahl	15	15	15
Baumwolle Extratrocken	•	•	•
Baumwolle Schranktrocken	•	•	•
Baumwolle Bügeltrocken	•	•	•
Schrankschranktrocken Pflegeleicht	•	•	•
Bügeltrocken Pflegeleicht	•	•	•
Feinwäsche	•	•	•
Zeitprogramm	•	-	•
Zeitprogramm 20'	-	•	-
Zeitprogramm 40'	-	•	-
Zeitprogramm 60'	-	•	-
Babykleidung	•	•	•
Jeans	-	•	•
Daunen	•	-	-
Sport	•	-	•
Mix	•	•	•
Wolle Auffrischen	•	-	•
Auffrischen	•	•	•
Schnell 34'	•	•	-
Schnell 29'	-	-	•
Hemden / Blusen 20°C	•	•	•

\* Energieeffizienzindex gemäß EU-Richtlinie 1060/2010.

\*\* Energieverbrauch XYZ kWh/Jahr, auf der Grundlage von Ergebnissen der Normprüfung über 24 Stunden.



WIR SIND OFFIZIELLER PARTNER  
DER **STEINBACH BLACK WINGS**



SAISON 2023/24

 **NABO**  
OFFIZIELLER PARTNER



## **IMPRESSUM**

**Medieninhaber, Herausgeber & Design:** Baytronic Handels GmbH, Harterfeldweg 4, 4481 Asten

**Druck:** Druckhaus Kurz GmbH, 8680 Müzzuschlag



[www.nabo.at](http://www.nabo.at)

Baytronic Handels GmbH  
Harterfeldweg 4  
4481 Asten  
[office@baytronic.at](mailto:office@baytronic.at)



[nabo.electronics](https://www.facebook.com/nabo.electronics)



[nabo.electronics](https://www.instagram.com/nabo.electronics)



[NABO Electronics](https://www.youtube.com/NABOElectronics)