



TECH
STEROWNIKI

КАТАЛОГ
КОМПАНИИ

ТЕЛЫЙ ПОЛ



www.techcontrollers.ru

ОГЛАВЛЕНИЕ

УПРАВЛЕНИЕ БЕСПРОВОДНОЙ СИСТЕМОЙ РАДИАТОРНОГО ОТОПЛЕНИЯ

ST-WiFi 8s / ST-WiFi 8s p контроллер для беспр. сервоприводов под радиаторные системы отопления	6
ST-16s WiFi контроллер для беспр. сервоприводов под радиаторные системы отопления	7
ST-C-2n беспроводной датчик открытия окна	9
STT-868 Беспроводной термостатический сервопривод	10
STT-869 Беспроводной термостатический сервопривод	11
Беспроводные аксессуары	12-15

ПРОВОДНАЯ СИСТЕМА ДЛЯ НАПОЛЬНОГО ОТОПЛЕНИЯ - СЕРИЯ 5S

ST-L-5s контроллер для термоэлектрических приводов	17
Схема подключения	18

ПРОВОДНАЯ СИСТЕМА ДЛЯ НАПОЛЬНОГО ОТОПЛЕНИЯ - СЕРИЯ 10 (10 ЗОН)

ST-L-10 контроллер для термоэлектрических приводов	19
Проводные компоненты для расширения системы ST-L-10	20
Проводные компоненты для расширения системы ST-L-5s, ST-L-10	21-23

ПРОВОДНАЯ СИСТЕМА ДЛЯ НАПОЛЬНОГО ОТОПЛЕНИЯ С ИНТЕРНЕТОМ ПОДКЛЮЧЕНИЕМ - СЕРИЯ 7

ST-L-7e контроллер для термоэлектрических приводов	28
ST-M-7n Панель управления	29
Компоненты расширения системы	30

УНИВЕРСАЛЬНАЯ СИСТЕМА ДЛЯ НАПОЛЬНОГО ОТОПЛЕНИЯ С МОДУЛЕМ WiFi - СЕРИЯ 4

ST-L-4 WiFi контроллер для термоэлектрических приводов и беспр. сервоприводов для радиаторов	32
Упрощенная схема расширения, схема подключения	33

БЕСПРОВОДНАЯ СИСТЕМА ДЛЯ НАПОЛЬНОГО ОТОПЛЕНИЯ С ИНТЕРНЕТОМ - СЕРИЯ 8

ST-L-8e контроллер для термоэлектрических приводов и беспр. сервоприводов для радиаторов	34
ST-M-8n Панель управления	35

СИСТЕМА ДЛЯ НАПОЛЬНОГО ОТОПЛЕНИЯ С ИНТЕРНЕТОМ - СЕРИЯ 9

(Возможность последовательного подключения устройств управления до 4-х)

ST-L-9R контроллер для термоэлектрических приводов и беспр. сервоприводов для радиаторов	36
ST-M-9R панель управления	37
Проводные компоненты для расширения системы ST-L-9r	38
Проводные датчики температуры	39
Беспроводное расширение ST-L-4 WiFi, ST-L-8e, ST-L-9R	39-43
Упрощенная схема расширения	44
Схема подключения	45

Термоэлектрические сервоприводы	46
Остальные устройства	47

Рекомендуемые СЕЧЕНИЯ ПРОВОДОВ ДЛЯ ПОДКЛЮЧЕНИЯ:

ST-L-5s, ST-L-8e	48
ST-L-9r, ST-L-10	49
СХЕМА ПОДКЛЮЧЕНИЯ	50

Дополнительные аксессуары:

ST-513 интегратор насосов с выходами 230В	51
ST-262 комплект для беспроводной связи	52

TECH
CONTROLLERS

Sinum



SINUM - управления системами умного дома

sinum.eu



Отопление



Освещение



Безопасность



Жалюзи
і маркизы



Гараж

17.0°C



Гостиная

21.0°C



Кухня

20.0°C



Ванная комн.

23.0°C



Спальня

19.0°C



Внешняя темп.

14.0°C

ПРИЛОЖЕНИЕ ДЛЯ УДАЛЕННОГО УПРАВЛЕНИЯ

eModul



ПРЕДВАРИТЕЛЬНЫЙ ПРОСМОТР
И РЕДАКТИРОВАНИЕ
ПАРАМЕТРОВ КАЖДОЙ ЗОНЫ

ПРОСМОТР СТАТИСТИКИ
ОТОПИТЕЛЬНОГО ПРОЦЕССА

СОЗДАНИЕ
ГРАФИКОВ ОТОПЛЕНИЯ

СИГНАЛ
ОТКРЫТОГО ОКНА

СИГНАЛ АВАРИЙНЫХ
СОСТОЯНИЙ СИСТЕМЫ

ГОЛОСОВОЕ
УПРАВЛЕНИЕ



8S

ST-WiFi 8S / WiFi 8S p

До 8 комнат

Встроенный модуль WiFi

Сухой контакт



ST-WiFi 8S p	электропитание / связь	230В 50Гц	беспроводная 868 МГц
	размеры [мм] / цвет	95 x 95 x 28	белый
ST-WiFi 8S	электропитание / связь	Адаптер 5В / 230В 50Гц	беспроводная 868 МГц
	размеры [мм] / цвет	105 x 135 x 28	белый

16S

ST-16S WiFi

До 16 комнат

Встроенный модуль WiFi

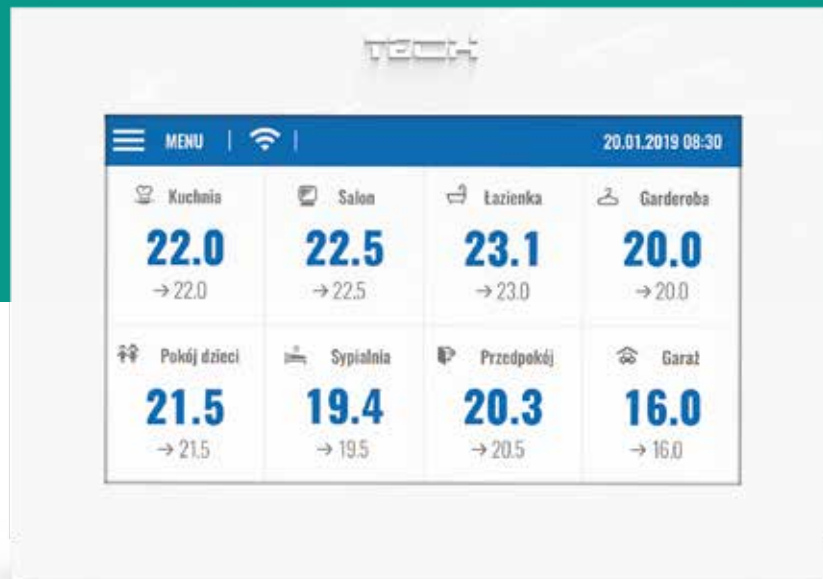

2 цвета на выбор



электропитание / связь

230В 50Гц

беспроводная 868 МГц

размеры [мм] / цвет

127 x 90 20

белый / черный

Функции:

- максимальное управление **16 различными зонами (ST-16s WiFi)**
- максимальное управление **8 различными зонами (ST-WiFi 8s / ST-8s p)** с помощью:
 - проводной датчик **ST-C-7P (в комплекте с ST-WiFi 8s)**
 - беспроводной датчик **ST-C-mini (в комплекте с ST-WiFi 8s p)**
 - возможность подключения до 16 беспроводных (8 шт. - ST-WiFi 8s / 8s p) датчики **ST-C-mini, ST-CL-mini, ST-C-8R** или комнатные регуляторы **ST-R-8B, ST-R-8B PLUS, ST-R-8Z, ST-R-8s PLUS, ST-R-8PB PLUS, ST-R-8PZ PLUS, ST-F-8Z**
- **релейный выход NO / NC - (ST-WiFi 8s/8s p)**, например, для управления нагревательным устройством, который прилагается в соответствии с необходимостью обогрева помещения
- **возможность подключения модуля ST-MW-1 или ST-MW-1 230 - (6 шт. в ST-16s WiFi)**
- к каждой зоне **можно подключить до 6 шт. беспроводные электрические сервоприводы ST-STT- 868 / ST-STT-869**
- в каждой из зон **имеется возможность установки до 6 шт. беспроводные датчики открытие окна ST-C-2n**
- возможность обновления программного обеспечения через USB-порт
- каждой из зон может быть назначен свой индивидуальный режим работы (постоянная температура, ограничение по времени или 6 различных графиков отопления)
- возможность подключения беспроводного внешнего **датчика температуры ST-C-8zr**

Оборудование:

- адаптер питания 5V
- дополнительный проводной датчик температуры **ST-C7p (ST-Wi Fi 8S)**
- дополнительный беспроводной датчик температуры **ST-C-mini (ST-WiFi 8s p)**



ST-WiFi 8S p

Адаптер питания со скрытым креплением в электр. коробку

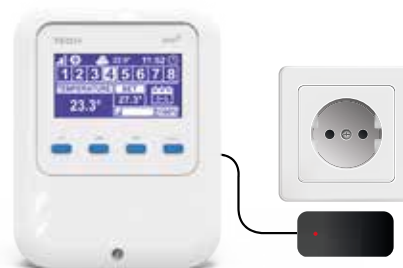

ST-WiFi 8S

Адаптер питания с подключением в розетку



ST-16S WiFi

Скрытое крепление в электр. коробку



ST-C-2n ДАТЧИК ОТКРЫТИЯ ОКНА

Функции: Беспроводная связь, сигнализация открытия окна, контроль нагрева,

Питание: батарейка ER14250 S

**ОТКРЫТИЕ ОКНА ВЫЗЫВАЕТ
ОТКЛЮЧЕНИЕ ОТОПЛЕНИЯ**

ДОСТУПНЫЕ ЦВЕТА



Быстрый переход

Питание – 2 x батарейки АА

Крепление М30х1,5



БЕСПРОВОДНОЙ ЭЛЕКТРИЧЕСКИЙ ПРИВОД

Функция:

- открытие / закрытие нагревательного клапана
- возможность установки минимального и максимального открытия клапана
- возможность пропорционального управления клапаном SIGMA
- беспроводная связь
- RAN и RTDN адаптеры в комплекте

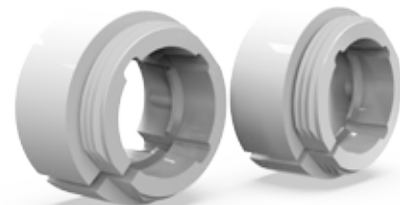

RAN и RTDN адаптеры в комплекте.

электропитание / связь	2-х батарейки АА 1.5 В	беспроводная 868 МГц
размеры [мм] / крепление	82 x 83 x 49	М30 x 1,5 мм

Тихий переход

Питание – 2 х батарейки AA

Крепление М30х1,5



БЕСПРОВОДНОЙ ЭЛЕКТРИЧЕСКИЙ ПРИВОД

Функция:

- открытие / закрытие нагревательного клапана
- возможность установки минимального и максимального открытия клапана
- возможность пропорционального управления клапаном SIGMA
- до двух лет работы на батарейках
- беспроводная связь
- RAN и RTDN адаптеры в комплекте

электропитание / связь	2-х батарейки AA 1.5 В	беспроводная 868 МГц
размеры [мм] / крепление	80 x 70 x 46	М30 x 1,5 мм



ST-CL-mini

БЕСПРОВОДНОЙ ГЕРМЕТИЧНЫЙ ДАТЧИК
ТЕМПЕРАТУРЫ IP64



- измерение температуры воздуха
- соответствует стандарту IP64
- компактный размер

электропитание / связь	батарейка CR 2032	беспроводная 868 МГц
размеры [мм] / цвет	37 x 37 x 16	белый

ST-C-mini

БЕСПРОВОДНОЙ ДАТЧИК ТЕМПЕРАТУРЫ



- измерение температуры воздуха
- компактный размер

электропитание / связь	батарейка CR 2032	беспроводная 868 МГц
размеры [мм] / цвет	37 x 37 x 16	белый

ST-C-8r

БЕСПРОВОДНОЙ КОМНАТНЫЙ ДАТЧИК –
РЕГИСТРАЦИЯ



- измерение температуры воздуха

электропитание / связь	2-х батарейки AA 1.5	беспроводная 868 МГц
размеры [мм] / цвет	80 x 80 x 16	белый, черный



ST-R-8b

БЕСПРОВОДНОЙ РЕГУЛЯТОР

- измерение и регулировка температуры помещения
- программа временного нагрева
- ЖК-экран без подсветки



ST-R-8z

БЕСПРОВОДНОЙ РЕГУЛЯТОР

- измерение и регулировка температуры помещения
- программа временного нагрева
- ЖК-экран с подсветкой
- адаптер 5V в комплекте / монтаж в электрическую коробку 60 мм

электропитание / связь	батарейки 2xAAA 1.5 V	беспроводная 868 МГц
размеры [мм] / цвет	80 x 80 x 16	белый, черный

электропитание / связь	Адаптер 5В / 230В 50Гц	беспроводная 868 МГц
размеры [мм] / цвет	80 x 80 x 16	белый, черный



ST-R-8b PLUS

БЕСПРЕПЯТСТВЕННЫЙ РЕГУЛЯТОР С ИЗМЕРЕНИЕМ ВЛАЖНОСТИ

- измерение и регулировка температуры помещения
- измерение влажности воздуха
- возможность подключения датчика пола
- программа временного нагрева
- ЖК-экран без подсветки



ST-F-8z

БЕСПРОВОДНОЙ РЕГУЛЯТОР С влажным измерением до рамки 55mm

- измерение и регулировка температуры помещения
- измерение влажности воздуха
- возможность подключения датчика пола
- программа временного нагрева
- ЖК-экран без подсветки
- **монтаж в электрическую коробку 60 мм, рамка 55 мм**

электропитание / связь	батарейки 2xAAA 1.5 V	беспроводная 868 МГц
размеры [мм] / цвет	84 x 84 x 16	белый, черный

электропитание / связь	230В 50Гц	беспроводная 868 МГц
размеры [мм] / цвет	55 x 55 x 11	белый, черный



ST-R-8s PLUS

БЕСПРОВОДНОЙ РЕГУЛЯТОР
С ИЗМЕРЕНИЕМ ВЛАЖНОСТИ

- измерение и регулировка температуры помещения
- измерение влажности воздуха
- возможность подключения датчика пола
- программа временного нагрева
- ЖК-экран с подсветкой

электропитание / связь	батарейки 2xAAA 1.5 V	беспроводная 868 МГц
размеры [мм] / цвет	84 x 84 x 24	белый, черный



ST-R-8pb PLUS

БЕСПРОВОДНОЙ РЕГУЛЯТОР
С ИЗМЕРЕНИЕМ ВЛАЖНОСТИ

- измерение и регулировка температуры помещения
- измерение влажности воздуха
- возможность подключения датчика пола
- программа временного нагрева
- ЖК-экран с подсветкой
- монтаж в электрическую коробку 60 мм

электропитание / связь	батарейки 2xAAA 1.5 V	беспроводная 868 МГц
размеры [мм] / цвет	84 x 84 x 16	белый, черный



ST-R-8pz PLUS

БЕСПРОВОДНОЙ РЕГУЛЯТОР
С ИЗМЕРЕНИЕМ ВЛАЖНОСТИ

- измерение и регулировка температуры помещения
- измерение влажности воздуха
- возможность подключения датчика пола
- программа временного нагрева
- ЖК-экран с подсветкой
- электропитание 230В 50Гц
- монтаж в электрическую коробку 60 мм

электропитание / связь	230В 50Гц	беспроводная 868 МГц
размеры [мм] / цвет	84 x 84 x 16	белый, черный

БЕСПРОВОДНОЕ РАСШИРЕНИЕ СИСТЕМЫ ST-WiFi 8s /ST- 8s p, ST-16s WiFi



ST-C-8zr

БЕСПРОВОДНОЙ ДАТЧИК ВНЕШНЕЙ
ТЕМПЕРАТУРЫ - РЕГИСТРАЦИЯ

- измерение температуры наружного воздуха

электропитание / связь	2-х батарейки AAA 1.5 В	беспроводная 868 МГц
размеры [мм] / цвет	80 x 50 x 20	белый



ST-RP-4

РЕПИТЕР СИГНАЛА

- передачи сигнала и увеличение дальности связи между отдельными беспроводными устройствами
- компактные размеры
- упрощенная работа

электропитание / связь	230В 50Гц	беспроводная 868 МГц
размеры [мм] / цвет	60 x 60 x 76	белый



ST-MW-1 / ST-MW-1 - 230

БЕСПРОВОДНОЙ ИСПОЛНИТЕЛЬНЫЙ МОДУЛЬ

- контакт без напряжения, **ST-MW-1**: контактная нагрузка 1А / 230 В / 50 Гц
- контакт с напряжением, **ST-MW-1/230** контактная нагрузка 1А / 230 В / 50 Гц
- автоматическое отключение контакта в случае отсутствия связи

электропитание / связь	230В 50Гц	беспроводная 868 МГц
размеры [мм] / цвет	50 x 80 x 60	белый



ST-MWN-1 / ST-MWN-1 - 230

БЕСПРОВОДНОЙ ИСПОЛНИТЕЛЬНЫЙ МОДУЛЬ
(НАСТЕННЫЙ)

- контакт без напряжения, **ST-MWN-1**: контактная нагрузка 1А / 230 В / 50 Гц
- контакт с напряжением, **ST-MWN-1/230** контактная нагрузка 1А / 230 В / 50 Гц
- автоматическое отключение контакта в случае отсутствия связи

электропитание / связь	230В 50Гц	беспроводная 868 МГц
размеры [мм] / цвет	95 x 98 x 31	белый

УПРАВЛЕНИЕ НАПОЛЬНЫМ ОТОПЛЕНИЕМ

Основные требования к установке для применения зональной автоматики



**Место для
главный контроллер**

**Питание
230В 50Гц**

**Распределитель
со вставками**

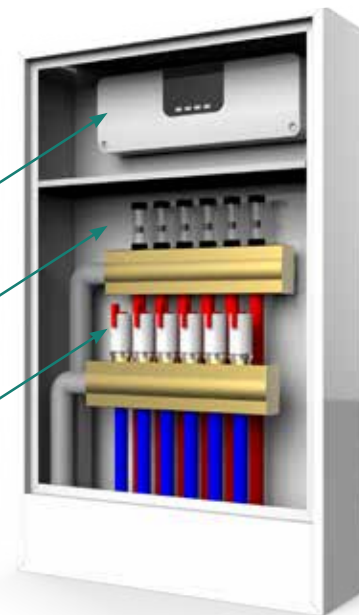

ST-L-5s ПРОВОДНОЙ КОНТРОЛЛЕР ДЛЯ ТЕРМОЭЛЕКТРИЧЕСКИХ ПРИВОДОВ (8 ЗОН)

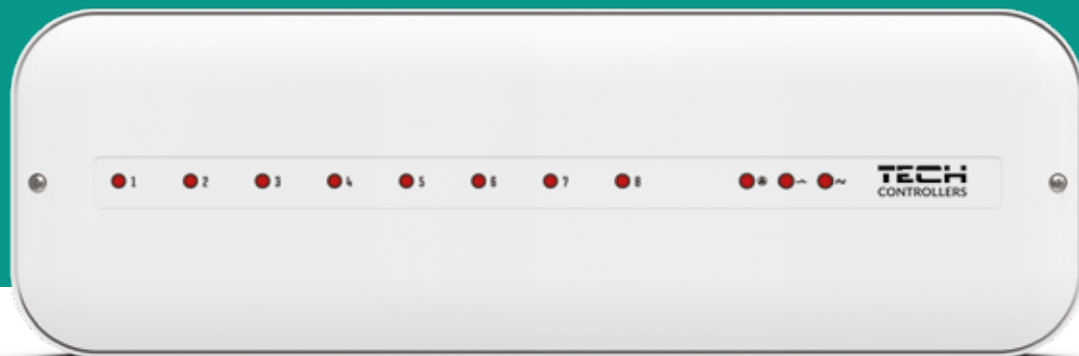

ST-L-5s

Функции:

- возможность поддержки макс. 50 термоэлектрических приводов с использованием **двухсистемных комнатных регуляторов**
- возможность питания **двухпозиционных регуляторов на 230В (ST-297z v3, ST-293z v3, ST-F-2z v1 и ST-F-4 v1)** – кабель 3 жилы
- **16 выходов напряжения 230 В** (2 выхода на зону) или нагрузка на каждую зону до 0,3 а (~70 Вт)
- один выход 230 В на насос пола
- сухой контакт (для управления нагревательным устройством)

электропитание / связь	230В 50Гц	проводная 2 или 3 жилы
размеры [мм] / выход	337 x 114 x 37	• / 1 А
нагрузка 1-8 / насос	0,3 А	0,5 А

ST-L-5s

Возможность питания регуляторов

Светодиоды сигнализирующий работу

8 зон комнат

Установка на DIN-рейку

Сухой контакт

Обслуживание насоса

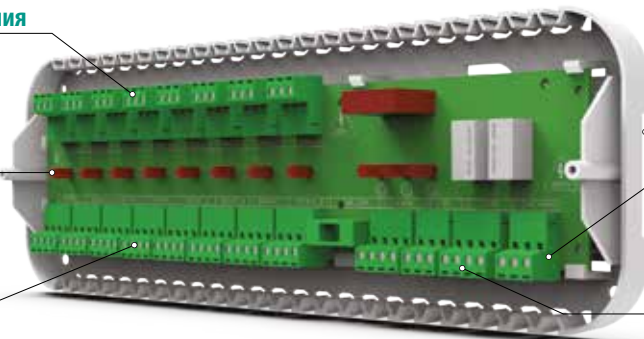

ДВУХПОЗИЦИОННЫЙ РЕГУЛЯТОР ПИТАНИЕ ОТ 230V подключение ПИТАНИЯ И КОНТАКТА

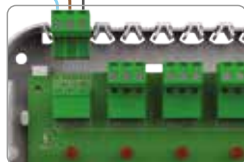

ДВУХПОЗИЦИОННЫЙ РЕГУЛЯТОР ДКЛЮЧЕНИЕ КОНТАКТА NO-COM

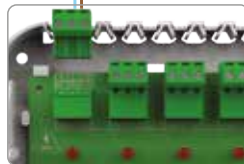

Съемные соединители

Четкая маркировка

Только 37 мм

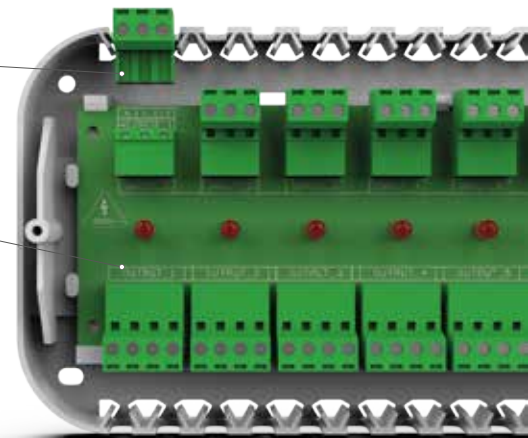

ST-L-10 ПРОВОДНОЙ КОНТРОЛЛЕР ДЛЯ ТЕРМОЭЛЕКТРИЧЕСКИХ ПРИВОДОВ (10 ЗОН)



ST-L-10

Функции:

- возможность поддержки макс. 50 термоэлектрических приводов с использованием **комнатных регуляторов**:
- двухпозиционные стандартные (2-х проводное соединение)
- выделение модели с питанием от планки - низковольтное 5V (3- жилы)
- контакт без напряжения (для управления нагревательным устройством)
- контакт с напряжением для управления работой напольного насоса
- **2-х минутная задержка** включения контактов:нагревательного устройства и насоса

МАКСИМУМ 10 ЗОН

РЕГУЛЯТОРЫ С ПИТАНИЕМ ОТ ПЛАНКИ

электропитание / связь	230В 50Гц	проводная 2 или 3 жилы
размеры [мм] / выход	343 x 120 x 55	• / 1 А
нагрузка 1-8 / насос	0,3 А	0,5 А

РАСШИРЕНИЕ ST-L-10 ПОД ВЫДЕЛЕНИЕ - РЕГУЛЯТОРЫ С ПИТАНИЕМ ОТ ПЛАНКИ



ST-R-10b

ВЫДЕЛЕННЫЙ ПРОВОДНОЙ КОМНАТНЫЙ РЕГУЛЯТОР ДЛЯ СЕРИИ 10

- измерение и контроль температуры помещения
- гистерезис 0,2-4°C
- ЖК-экран без подсветки



ST-R-10s PLUS

ВЫДЕЛЕННЫЙ ПРОВОДНОЙ КОМНАТНЫЙ РЕГУЛЯТОР ДЛЯ СЕРИИ 10

- измерение и регулировка температуры помещения
- гистерезис 0,2-4°C
- режим "ДЕНЬ/НОЧЬ"
- возможность подключения датчика пола
- временная подсветка
- сенсорные кнопки

электропитание / связь	питание от L-10	проводная планка 3 x 0,5мм ²
размеры [мм] / цвет	80 x 80 x 16	белый, черный

электропитание / связь	питание от L-10	проводная планка 3 x 0,5мм ²
размеры [мм] / цвет	84 x 84 x 14	белый, черный

Подключение выделенного регулятора к планке **ST-L-10**



Подключение выделенного двухпозиционного регулятора к планке **ST-L-5s**

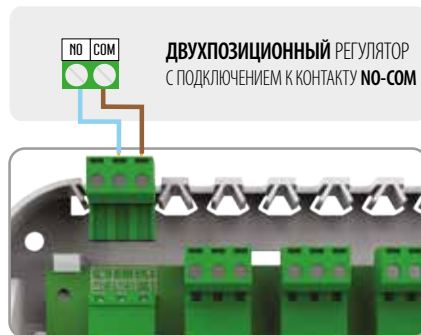

Подключение выделенного двухпозиционного регулятора к планке **ST-L-10**





ST-293 v3

ДВУХПОЗИЦИОННЫЙ ПРОВОДНОЙ КОМНАТНЫЙ РЕГУЛЯТОР

- измерение и регулировка температуры помещения
- недельная программа отопления
- режим "ДЕНЬ/НОЧЬ"
- гистерезис 0,2-4°C
- функция Optimum Start
- функция нагрева / охлаждения
- возможность подключения датчика пола
- временная подсветка
- **скрытый монтаж (60 мм)**

электропитание / связь	батарейки 2xAAA 1.5 В	проводная 2x0,75мм ²
размеры [мм] / цвет	125 x 83 x 14	белый, черный



ST-292 v3

ДВУХПОЗИЦИОННЫЙ ПРОВОДНОЙ КОМНАТНЫЙ РЕГУЛЯТОР

- измерение и регулировка температуры помещения
- недельная программа отопления
- режим "ДЕНЬ/НОЧЬ"
- гистерезис 0,2-4°C
- функция Optimum Start
- функция нагрева / охлаждения
- возможность подключения датчика пола
- временная подсветка

электропитание / связь	2-х батарейки AA 1.5 В	проводная 2x0,75мм ²
размеры [мм] / цвет	121 x 95 x 24	белый, черный



ST-294 v1

ДВУХПОЗИЦИОННЫЙ ПРОВОДНОЙ КОМНАТНЫЙ РЕГУЛЯТОР

- измерение и регулировка температуры помещения
- гистерезис 0,2-4°C
- возможность блокировки кнопок
- ЖК-экран без подсветки
- возможность установки ограничения диапазона изменения температуры
- калибровка датчика

электропитание / связь	батарейки 2xAAA 1.5 В	проводная 2x0,5мм ²
размеры [мм] / цвет	80 x 80 x 24	белый, черный



ST-297 v3

ДВУХПОЗИЦИОННЫЙ ПРОВОДНОЙ КОМНАТНЫЙ РЕГУЛЯТОР

- измерение и регулировка температуры помещения
- режим "ДЕНЬ/НОЧЬ"
- гистерезис 0,2-4°C
- функция нагрева / охлаждения
- возможность подключения датчика пола
- временная подсветка
- сенсорные кнопки
- **скрытый монтаж (60 мм)**

электропитание / связь	батарейки 2xAAA 1.5 В	проводная 2x0,5мм ²
размеры [мм] / цвет	84 x 84 x 13	белый, черный



ST-T-2.1

ДВУХПОЗИЦИОННЫЙ ПРОВОДНОЙ КОМНАТНЫЙ РЕГУЛЯТОР

- измерение и регулировка температуры помещения
- измерение влажности воздуха
- гистерезис 0,2-4°C
- возможность блокировки кнопок
- ЖК-экран без подсветки
- возможность установки ограничения диапазона изменения температуры
- калибровка датчика

электропитание / связь	батарейки 2xAAA 1.5 В	проводная 2x0,5мм ²
размеры [мм] / цвет	84 x 84 x 25	белый



ST-T-3.1

ДВУХПОЗИЦИОННЫЙ ПРОВОДНОЙ КОМНАТНЫЙ РЕГУЛЯТОР

- измерение и регулировка температуры помещения
- режим "ДЕНЬ/НОЧЬ"
- гистерезис 0,2-4°C
- возможность блокировки кнопок
- возможность подключения датчика пола
- функция нагрева / охлаждения
- временная подсветка
- сенсорные кнопки
- настенный монтаж

электропитание / связь	батарейки 2xAAA 1.5 В	проводная 2x0,5мм ²
размеры [мм] / цвет	84 x 84 x 25	белый, черный



ST-T-4.1

ДВУХПОЗИЦИОННЫЙ ПРОВОДНОЙ КОМНАТНЫЙ РЕГУЛЯТОР

- измерение и регулировка температуры помещения
- недельная программа отопления
- режим "ДЕНЬ/НОЧЬ"
- гистерезис 0,2-4°C
- функция Optimum Start
- функция нагрева / охлаждения
- временная подсветка

электропитание / связь	2-х батарейки AA 1.5 В	проводная 2x0,75мм ²
размеры [мм] / цвет	134 x 95 x 24	белый



ST-293z v3

ДВУХПОЗИЦИОННЫЙ ПРОВОДНОЙ КОМНАТНЫЙ РЕГУЛЯТОР - 230В

- измерение и регулировка температуры помещения
- недельная программа отопления
- режим "ДЕНЬ/НОЧЬ"
- функция Optimum Start
- функция нагрева / охлаждения
- возможность подключения датчика пола
- временная подсветка
- **скрытый монтаж (60 мм)**

электропитание / связь	230В 50Гц	проводная 2x0,75мм ²
размеры [мм] / цвет	125 x 83 x 14	белый, черный



ST-297z v3

ДВУХПОЗИЦИОННЫЙ ПРОВОДНОЙ КОМНАТНЫЙ РЕГУЛЯТОР - 230В

- измерение и регулировка температуры помещения
- режим "ДЕНЬ/НОЧЬ"
- возможность подключения датчика пола
- функция нагрева / охлаждения
- временная подсветка
- сенсорные кнопки
- **скрытый монтаж (60 мм)**

электропитание / связь	230В 50Гц	проводная 2x0,5мм ²
размеры [мм] / цвет	84 x 84 x 13	белый, черный



ST-F-2z v1

ПРОВОДНОЙ ДВУХПОЗИЦИОННЫЙ КОМНАТНЫЙ РЕГУЛЯТОР С МОНТАЖОМ В РАМКУ 55мм - 230В

- измерение и регулировка температуры помещения,
- гистерезис 0,2-4°C
- ЖК-экран без подсветки
- калибровка датчика
- **монтаж в электрическую коробку 60 мм, рамка 55 мм**

электропитание / связь	230В 50Гц	проводная 2x0,75мм ²
размеры [мм] / цвет	55 x 55 x 11	белый, черный



ST-F-4z v1

ПРОВОДНОЙ ДВУХПОЗИЦИОННЫЙ КОМНАТНЫЙ РЕГУЛЯТОР С МОНТАЖОМ В РАМКУ 55мм - 230В

- измерение и регулировка температуры помещения
- недельная программа отопления
- режим "ДЕНЬ/НОЧЬ"
- функция Optimum Start
- возможность подключения датчика пола
- функция нагрева / охлаждения
- временная подсветка
- сенсорные кнопки
- **монтаж в электрическую коробку 60 мм, рамка 55 мм**

электропитание / связь	230В 50Гц	проводная 2x0,5мм ²
размеры [мм] / цвет	55 x 55 x 11	белый, черный

Монтаж в электрическую
коробку 60 мм
рамка 55 мм



Схема подключения регулятора 230 В
использование внешнего источника питания 230 В



Схема подключения регулятора 230 В
с использованием питания с планки **ST-L-5s**

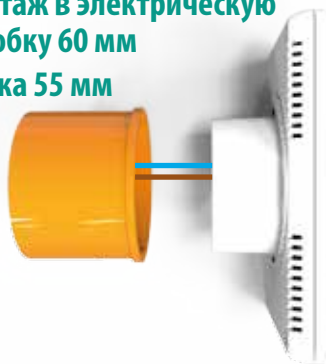

КОМНАТНЫЙ РЕГУЛЯТОР 230В - С МОНТАЖОМ В РАМКУ

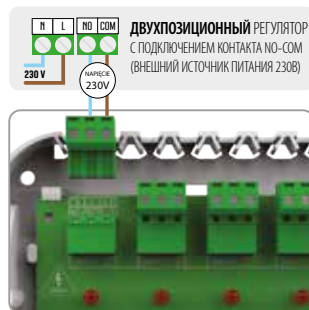

ST-F-2z - двухпозиционный регулятор
ST-F-8z - регулятор для беспроводных систем



ST-F-4z - двухпозиционный регулятор
с недельным графиком





СОЗДАЙТЕ ИДЕАЛЬНОЕ СОЧЕТАНИЕ СТИЛЯ В СВОЕМ ДОМЕ

Образцы совместимых рамочных систем:

- **Ospel** - Sonata, AS
- **Berker** - S.1, B.1, B.3, B.7
- **Jung** - AS, A500, A PLUS, A CREATION
- **Gira** - STANDART 55, E2, EVENT, ESPRINT, PROFIL55, E22
- **SIEMENS** - DELTA LINE, DELTA VITA, DELTA MIRO
- **KOPP** - ALASKA
- **SCHNEIDER** - SYSTEM M-PLAN, SYSTEM M-ELEGANCE, M-PURE, M-SMART

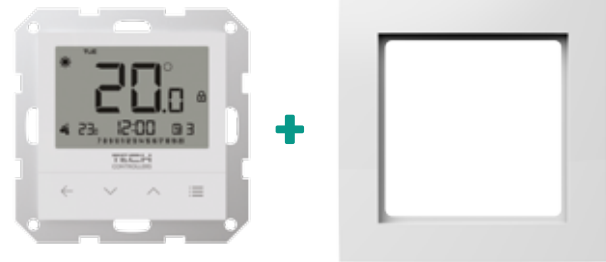

СИСТЕМЫ С ВОЗМОЖНОСТЬЮ УПРАВЛЕНИЕ ЧЕРЕЗ ИНТЕРНЕТ



eModul

НАДЗОР ЧЕРЕЗ МОБИЛЬНОЕ ПРИЛОЖЕНИЕ



It's cold

In which room should
the temperature be raised?

ГОЛОСОВОЕ УПРАВЛЕНИЯ

 amazon alexa

 works with the
Google Assistant



РЕШЕНИЕ НА ЖАРКИЕ ДНЫ

С функцией **нагрева / охлаждения**
в ПЛАНКАХ ТЕПЛОГО ПОЛА **ST-(L-7e, L-8e, L-9R)**
у нас есть возможность управления также
поверхностным охлаждением.

Для контроля такого типа работы понадобятся
регуляторы оборудованы
в **датчик влажности воздуха.**

ST-L-7e ПРОВОДНАЯ СИСТЕМА ДЛЯ НАПОЛЬНОГО ОТОПЛЕНИЯ



Функции:

- контроллер ST-L-7e может управлять 50 термоэлектрическими приводами в **8-зонах** используя проводные комнатные датчики ST-C-7p
- 3 зоны с возможностью подключения **12 термоэлектрических приводов**, по 4 на зону. (нагрузка выхода макс. До 0,3 А(70Вт))
- 5 зоны с возможностью подключения **10 термоэлектрических приводов**, по 2 на зону. (нагрузка выхода макс. До 0,3 А(70Вт))
- сухой контакт (например, для управления нагревательным устройством)
- один выход 230 В на насос
- **функция нагрева-охлаждения**
- возможность подключения комнатной панели ST-M-7e по связи RS
- возможность подключения модуля смесительного клапана **ST-i-1m** или **ST-i-1**
- возможность подключения ST-505 Ethernet или ST-WIFI RS - управление через приложение
- возможность обновления ПО через порт USB

электропитание / связь	230В 50Гц	проводная 2-х жилы
размеры [мм] / контакт	335 x 105 x 75	• / 1 А
нагрузка 1-8 / насос	0,3 А	0,5 А

ST-M-7n ПРОВОДНАЯ КОНТРОЛЬНАЯ ПАНЕЛЬ УПРАВЛЕНИЯ ДЛЯ СИСТЕМЫ ST-L-7e

4,3" Сенсорный экран

Контроль всех комнат
в одном месте

Возможность изменения
параметров работы каждой зоны

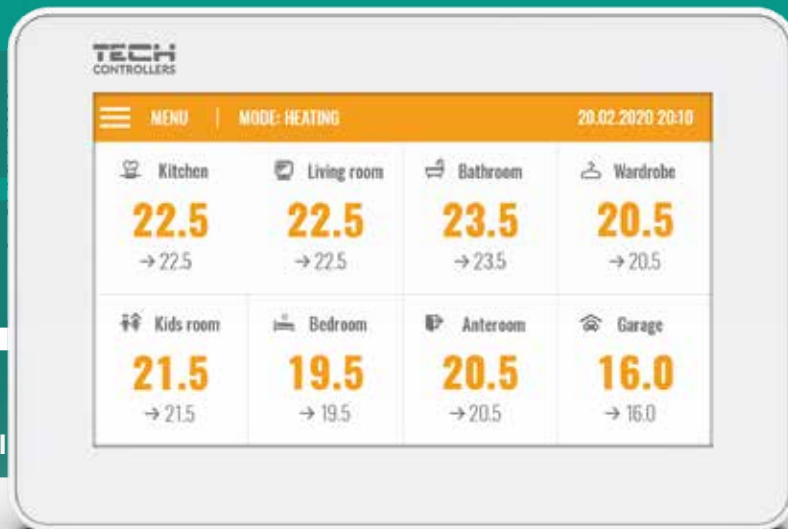

ST-M-7n ПРОВОДНАЯ КОНТРОЛЬНАЯ ПАНЕЛЬ УПРАВЛЕНИЯ

Корпус: белый или черный

Принцип работы: панель отвечает за контроль и просмотр параметров всех компонентов управления напольным отоплением Серии 7

Основные функции: предварительный просмотр и изменение параметров для каждой зоны (настройка графиков отопления, заданная температура), возможность включения/ выключение зоны, установка даты и времени по всей системе, выбор яркости дисплея, заставка, будильник, блокировка экрана.

Нет встроенного датчика температуры.



2 варианта цвета



электропитание	230В 50Гц
размеры [мм]	127 x 90 x 20
проводная связь	провод 4 жилы

СКРЫТЫЙ МОНТАЖ

TECH
CONTROLLERS



C-7p
ПРОВОДНОЙ КОМНАТНЫЙ ДАТЧИК

- измерение температуры воздуха

электропитание / связь	-	проводная 2x0, 5 мм ²
размеры [мм] / цвет	80 x 80 x 16	белый, черный



ST-i-1m
КОНТРОЛЛЕР СМЕСИТЕЛЬНОГО КЛАПАНА

- плавное управление смесительным клапаном
- управление работой насоса клапана
- защита температуры возврата
- погодозависимое управление
- недельный график отопления
- индикация работы сигналом диод

электропитание / связь	230В 50Гц	проводная RS
размеры [мм] / цвет	110 x 163 x 57	белый



ST-505
МОДУЛЬ Ethernet- ИНТЕРНЕТ

- позволяет удаленное управление через eМодуль
- подключение LAN
- адаптер 5В в комплекте

электропитание / связь	Адаптер 5В / 230В 50Гц	проводная RS
размеры [мм] / цвет	120 x 80 x 31	черный



ST-WiFi RS
МОДУЛЬ WiFi-ИНТЕРНЕТ

- * позволяет удаленное управление через eМодуль
- * Wi-Fi соединение
- * стандарт сети 2,4 МГц b / g / n
- * адаптер 5В в комплекте

электропитание / связь	Адаптер 5В / 230В 50Гц	проводная RS
размеры [мм] / цвет	105 x 135 x 28	белый

Дополнительные опции:

- Панель управления ST-M-7n
- ST-WiFi RS интернет-модуль

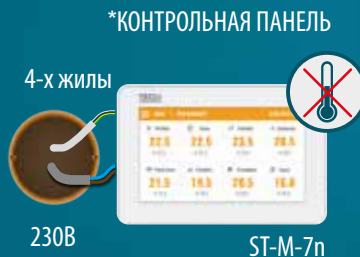

КОМНАТНЫЙ ДАТЧИК ТЕМПЕРАТУРЫ



ST-L-7e *ИНТЕРНЕТ МОДУЛЬ



4

КОМБИНИРОВАННАЯ СИСТЕМА СМЕШАННОГО ОТОПЛЕНИЯ ДЛЯ УПРАВЛЕНИЕМ НАПОЛЬНЫМ И РАДИАТОРНЫМ ОТОПЛЕНИЕМ С ИНТЕРНЕТ МОДУЛЕМ



Функции:

- контакт без напряжения (для управления нагревательным устройством)
- возможность удаленного управления через приложение eМодул
- возможности по управлению **8 зонами в ST-L-4 WiFi**:
 - 4 зоны, управляемые беспроводными датчиками **ST-C-mini**, **ST-CL-mini**, **ST-C-8R** или регуляторы **ST-R-8B**, **ST-R-8B Plus**, **ST-R-8z**, **ST-R-8pb Plus**, **ST-R-8pz Plus**, **ST-F-8z**
 - 4 зоны с выходом с напряжением управляемые проводными датчиками **ST-C-7p** (4-х) или через беспроводные системные устройства
 - для каждой зоны можно зарегистрировать до 6-х беспроводных сервоприводов **STT-868** или **STT-869**
- возможность подключения 4 проводных или 8 беспроводных датчиков пола
- возможность подключения до 8 беспроводных исполнительных модулей **ST-MW-1** или **ST-MW-1 230V**
 - зональное управление по выбранной температуре
 - контроль по недельному графику отопления
- возможность обновления программного обеспечения через USB-порт

электропитание / связь	230В 50Гц	проводная/беспроводная
размеры [мм] / контакт	110 x 163 x 57	• / 1 А
нагрузка 1-4 / насос	0,3 А	0,5 А

СХЕМА ПОДКЛЮЧЕНИЯ УСТРОЙСТВ

СХЕМА УСТАНОВКИ

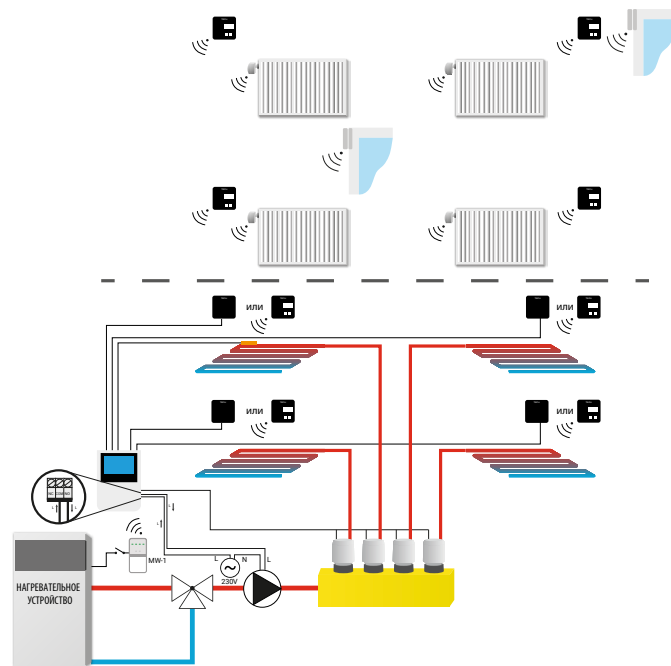
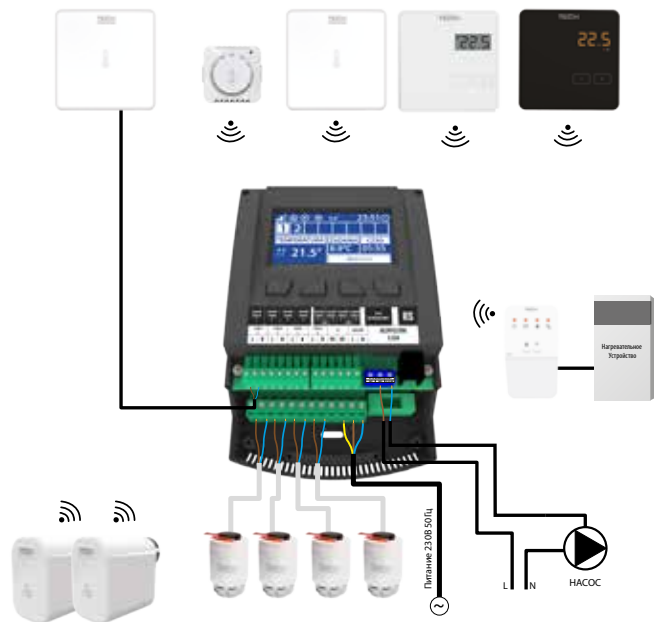

ST-L-8e БЕСПРОВОДНАЯ СИСТЕМА ДЛЯ НАПОЛЬНОГО ОТОПЛЕНИЯ С ИНТЕРНЕТОМ



Функции:

- возможность поддержки макс. 50 термоэлектрических приводов с использованием **8 беспроводных комнатных регуляторов или датчиков температуры**
- 3 зоны по 4 выхода (возможность нагрузки выхода до макс. 0,3 А)
- 5 зон по 2 выхода (возможность нагрузки выхода до макс. 0,3 А)
- один выход 230 В на насос
- контакт без напряжения (например, для управления отопительным устройством)
- автоматический летний режим
- **функция нагрева / охлаждения**
- возможность установить ограничение диапазона изменения температуры в зоне
- возможность управления беспроводными сервоприводами **STT-868/STT-869** (макс. 6 шт. на зону)
- в каждой из зон имеется возможность установки до 6 шт. беспроводные датчики открытия окна **ST-C-2n**
- возможность подключения 6 исполнительных модулей **ST-MW-1** или **ST-MW-1 230V**
- * возможность подключения беспроводной панели управления **M-8e**
- * при подключении ST-505 Ethernet или ST-WiFi RS возможность удаленного управления через приложение eМодуль
- * возможность подключения модуля клапана **ST-i-1m**
- * возможность обновления программного обеспечения через USB-порт

электропитание / связь	230В 50Гц	беспроводная 868 МГц
размеры [мм] / контакт	335 x 105 x 75	• / 1 А
нагрузка 1-8 / насос	0,3 А	0,5 А

ST-M-8n БЕСПРОВОДНАЯ ПАНЕЛЬ УПРАВЛЕНИЯ ДЛЯ ПЛАНКИ ST-L-8e (СКРЫТЫЙ МОНТАЖ)

4,3" Сенсорный экран

Контроль всех комнат в одном месте

Возможность изменения параметров работы каждой зоны

Беспроводная связь

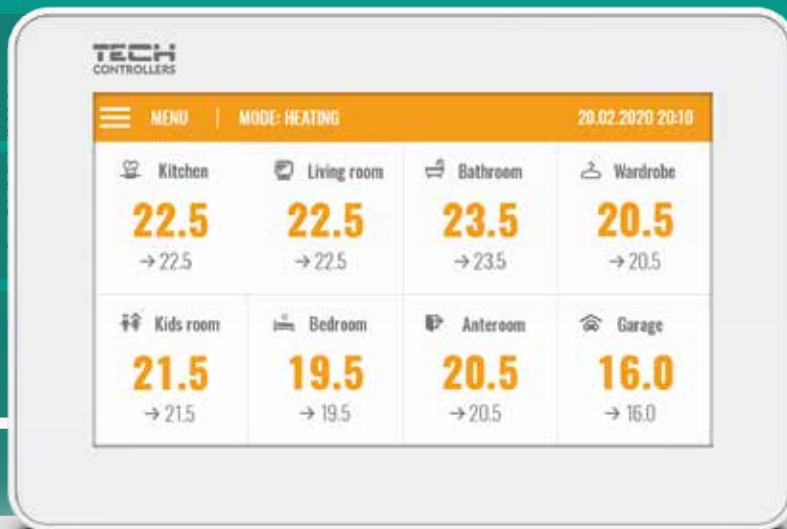

ST-M-8n БЕСПРОВОДНАЯ ПАНЕЛЬ УПРАВЛЕНИЯ

Корпус: белый или черный

Принцип работы: панель отвечает за контроль и просмотр параметров всех компонентов управления напольным отоплением Серии 8

Основные функции: предварительный просмотр и изменение параметров для каждой зоны (настройка графиков отопления, заданная температура), возможность включения/ выключения зоны, установка даты и времени по всей системе, выбор яркости дисплея, заставка, будильник, блокировка экрана. Возможность регистрации внешнего датчика температуры для панели управления.



СКРЫТЫЙ МОНТАЖ

2 варианта цвета



электропитание	230В 50Гц
размеры [мм]	127 x 90 x 20
точность измерения	0,5°С
связь	беспроводная 868 МГц

TECH
CONTROLLERS

ST-L-9r КОМБИНИРОВАННАЯ СИСТЕМА ДЛЯ УПРАВЛЕНИЕМ НАПОЛЬНЫМ И РАДИАТОРНЫМ ОТОПЛЕНИЕМ



Функции:

• возможность поддержки макс. 50 термoeлектрических приводов с использованием:

8-х выделенных регуляторов Серии 9 либо 8-х беспроводных комнатных регуляторов/датчиков или же 8-х проводных датчиков температуры NTC:

- 3 зоны по 3 выхода (возможность нагрузки выхода до макс. 0,3 а)

- 5 зон по 2 выхода (возможность нагрузки выхода до макс. 0,3 а)

• один выход **230 В** на насос

• контакт без напряжения (например, для управления отопительным устройством)

• возможность управления беспроводными приводами STT-868/STT-869 (макс. 6 шт. на зону)

• в каждой из зон имеется возможность установки до 6 шт. беспроводные датчики открытия окна ST-C-2n

• возможность подключения 6 исполнительных модулей ST-MW-1 / ST-MW-1 230V

• возможность подключения модуля клапана ST-i-1m

• **возможность последовательно соединения 4-х планки ST-L9r при подключения контрольной панели ST-M-9r**

• возможность удаленного управления через приложение eМодуль при подключении контрольной панели ST-M-9r

• **функция нагрева / охлаждения**

• возможность обновления программного обеспечения через **USB-порт**

электропитание / связь	230В 50Гц	проводная / беспроводная
размеры [мм] / контакт	343 x 120 x 55	• / 1 А
нагрузка 1-8 / насос	0,3 А	0,5 А

ST-M-9r ПРОВОДНАЯ КОНТРОЛЬНАЯ ПАНЕЛЬ УПРАВЛЕНИЯ ДЛЯ ПЛАНОК ST-L-9r (СКРЫТЫЙ МОНТАЖ)

4,3" Сенсорный экран

Возможность изменения параметров работы каждой зоны

Встроенный модуль WiFi

Расширенные до 32 зон

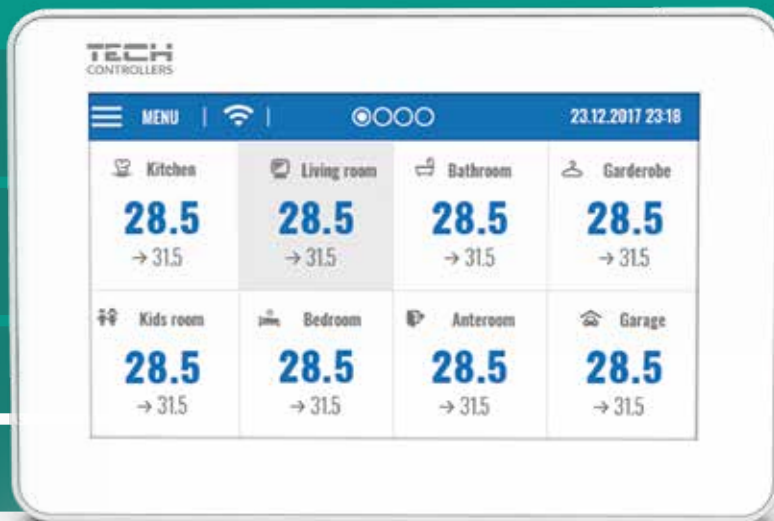

ST-M-9r БЕСПРОВОДНАЯ ПАНЕЛЬ УПРАВЛЕНИЯ

Корпус: белый или черный

Принцип работы: панель отвечает за контроль и просмотр параметров всех компонентов управления напольным отоплением Серии 7

Основные функции: предварительный просмотр и изменение параметров для каждой зоны (настройка графиков отопления, заданная температура), возможность включения/ выключение зоны, установка даты и времени по всей системе, выбор яркости дисплея, заставка, будильник, блокировка экрана. Встроенный модуль WiFi - возможность удаленного управления через приложение eМодул. Расширенные до 32 зон.

Нет встроенного датчика температуры.



СКРЫТЫЙ МОНТАЖ

2 варианта цвета



питание	230В 50Гц
размеры [мм]	127 x 90 x 20
проводная связь	провод 4 жилы

TECH
CONTROLLERS



ST-R-9b

ПРОВОДНОЙ РЕГУЛЯТОР ТЕМП.
ВЫДЕЛЕННЫЙ ДЛЯ СЕРИИ 9

- измерение и регулировка температуры помещения
- гистерезис 0,2-4°C
- ЖК-экран без подсветки
- возможность подключения датчика пола



ST-R-9s PLUS

ПРОВОДНОЙ РЕГУЛЯТОР ТЕМП. ВЫДЕЛЕННЫЙ
ДЛЯ СЕРИИ 9

- измерение и регулировка температуры помещения
- измерение влажности воздуха
- гистерезис 0,2-4°C
- режим "ДЕНЬ/НОЧЬ"
- возможность подключения датчика пола
- временная подсветка
- сенсорные кнопки

электропитание / связь	питание от платы ST-L-9R	проводная 4 x 0,5 / UTP
размеры [мм] / цвет	80 x 80 x 16	белый, черный

электропитание / связь	питание от платы ST-L-9R	проводная 4 x 0,5 / UTP
размеры [мм] / цвет	84 x 84 x 14	белый, черный

Подключение выделенного регулятора Серии 9 к ST-L-9R



**ВЫДЕЛЕННЫЙ РЕГУЛЯТОР
СЕРИИ 9 с питанием
от главного контроллера**

Подключение проводного датчика ST-C-7p к ST-L-9R



**ПРОВОДНОЙ
ДАТЧИК ТЕМПЕРАТУРЫ**

РАСШИРЕНИЕ ST-L-9R - ПРОВОДНЫЕ ДАТЧИКИ ТЕМПЕРАТУРЫ



ST-C-7p

ПРОВОДНОЙ ДАТЧИК ТЕМПЕРАТУРЫ

- измерение температуры воздуха

электропитание / связь	-	проводная 2 x 0,5 мм ²
размеры [мм] / цвет	80 x 80 x 16	белый, черный



ST-291p NTC

ПРОВОДНОЙ ДАТЧИК
НАРУЖНОЙ ТЕМПЕРАТУРЫ

- измерение температуры воздуха

электропитание / связь	-	проводная 2 x 0,5 мм ²
размеры [мм] / цвет	60 x 80 x 20	белый

БЕСПРОВОДНОЕ РАСШИРЕНИЕ ST-(L-4 WiFi, L-8e, L-9R) - ИЗМЕРЕНИЕ ТЕМПЕРАТУРЫ



ST-CL-mini

БЕСПРОВОДНОЙ ГЕРМЕТИЧНЫЙ
ДАТЧИК ТЕМПЕРАТУРЫ IP64

- измерение температуры воздуха
- соответствует стандарту IP64
- компактный размер

электропитание / связь	батарея CR 2032	беспроводная 868 МГц
размеры [мм] / цвет	37 x 37 x 16	белый



ST-C-mini

БЕСПРОВОДНОЙ ДАТЧИК ТЕМПЕРАТУРЫ

- измерение температуры воздуха
- компактный размер

электропитание / связь	батарея CR 2032	беспроводная 868 МГц
размеры [мм] / цвет	37 x 37 x 16	белый

БЕСПРОВОДНОЕ РАСШИРЕНИЕ ST-(L-4 WiFi, L-8e, L-9R) - ИЗМЕРЕНИЕ ТЕМПЕРАТУРЫ



ST-C-8f

БЕСПРОВОДНОЙ ДАТЧИК ТЕМПЕРАТУРЫ ПОЛА

- измерение температуры пола



ST-C-8r

БЕСПРОВОДНОЙ КОМНАТНЫЙ ДАТЧИК – РЕГИСТРАЦИЯ

- измерение температуры воздуха

электропитание / связь	батарейки 2xAAA 1.5 V	беспроводная 868 МГц
размеры [мм] / цвет	80 x 80 x 16	белый, черный

электропитание / связь	батарейки 2xAAA 1.5 V	беспроводная 868 МГц
размеры [мм] / цвет	80 x 80 x 16	белый, черный

БЕСПРОВОДНОЕ РАСШИРЕНИЕ ST-(L-4 WiFi, L-8e, L-9R) - ИЗМЕРЕНИЕ И РЕГУЛИРОВКА ТЕМПЕРАТУРЫ



ST-R-8b

БЕСПРОВОДНОЙ РЕГУЛЯТОР

- измерение и регулировка температуры помещения
- программа временного нагрева
- ЖК-экран без подсветки



ST-R-8b PLUS

БЕСПРЕЯТСТВЕННЫЙ РЕГУЛЯТОР С ИЗМЕРЕНИЕМ ВЛАЖНОСТИ

- измерение и регулировка температуры помещения
- измерение влажности воздуха
- возможность подключения датчика пола
- программа временного нагрева
- ЖК-экран без подсветки

электропитание / связь	батарейки 2xAAA 1.5 V	беспроводная 868 МГц
размеры [мм] / цвет	80 x 80 x 16	белый, черный

электропитание / связь	батарейки 2xAAA 1.5 V	беспроводная 868 МГц
размеры [мм] / цвет	84 x 84 x 16	белый, черный



ST-R-8z
БЕСПРОВОДНОЙ РЕГУЛЯТОР

- измерение и регулировка температуры помещения
- программа временного нагрева
- ЖК-экран с подсветкой
- адаптер 5V в комплекте / монтаж в электрическую коробку 60 мм

электропитание / связь	Адаптер 5В / 230В 50Гц	беспроводная 868 МГц
размеры [мм] / цвет	80 x 80 x 16	белый, черный



ST-R-8s PLUS
БЕСПРОВОДНОЙ РЕГУЛЯТОР
С ИЗМЕРЕНИЕМ ВЛАЖНОСТИ

- измерение и регулировка температуры помещения
- измерение влажности воздуха
- возможность подключения датчика пола
- программа временного нагрева
- ЖК-экран с подсветкой

электропитание / связь	батарейки 2xAAA 1.5 V	беспроводная 868 МГц
размеры [мм] / цвет	84 x 84 x 24	белый, черный



ST-R-8pb PLUS
БЕСПРОВОДНОЙ РЕГУЛЯТОР
С ИЗМЕРЕНИЕМ ВЛАЖНОСТИ

- измерение и регулировка температуры помещения
- измерение влажности воздуха
- возможность подключения датчика пола
- программа временного нагрева
- ЖК-экран с подсветкой
- монтаж в электрическую коробку 60 мм

электропитание / связь	батарейки 2xAAA 1.5 V	беспроводная 868 МГц
размеры [мм] / цвет	84 x 84 x 16	белый, черный



ST-R-8pz PLUS
БЕСПРОВОДНОЙ РЕГУЛЯТОР
С ИЗМЕРЕНИЕМ ВЛАЖНОСТИ

- измерение и регулировка температуры помещения
- измерение влажности воздуха
- возможность подключения датчика пола
- программа временного нагрева
- ЖК-экран с подсветкой
- электропитание 230В 50Гц
- монтаж в электрическую коробку 60 мм

электропитание / связь	230V/50Hz	беспроводная 868 МГц
размеры [мм] / цвет	84 x 84 x 16	белый, черный



ST-F-8z

БЕСПРОВОДНОЙ РЕГУЛЯТОР С ВЛАЖНЫМ ИЗМЕРЕНИЕМ ДО РАМКИ 55MM

- измерение и регулировка температуры помещения
- измерение влажности воздуха
- возможность подключения датчика пола
- программа временного нагрева
- ЖК-экран без подсветки
- монтаж в электрическую коробку 60 мм, рамка 55 мм

электропитание / связь	230В 50Гц	беспроводная 868 МГц
размеры [мм] / цвет	55 x 55 x 11	белый, черный



ST-C-8zr

БЕСПРОВОДНОЙ ДАТЧИК ВНЕШНЕЙ ТЕМПЕРАТУРЫ - РЕГИСТРАЦИЯ

- измерение температуры воздуха

электропитание / связь	батарейки 2xAAA 1.5 В	беспроводная 868 МГц
размеры [мм] / цвет	80 x 50 x 20	белый



ST-C-2n

БЕСПРОВОДНОЙ ДАТЧИК ОТКРЫТИЯ ОКНА

- сигнализация открытия окна
- контроль нагрева
- компактные размеры
- дизайн
- длительный срок службы батареи

электропитание / связь	батарейка EVE ER14250 S	беспроводная 868 МГц
размеры [мм] / цвет	73 x 32 x 19, 37 x 10 x 10	белый, антрацит, бронза, золотой дуб



STT-869

БЕСПРОВОДНОЙ ЭЛЕКТРИЧЕСКИЙ СЕРВОПРИВОД

- соединение-гайка с резьбой M30x1,5
- новая функция монтажа
- кнопка коммуникации снаружи корпуса
- возможность использования адаптера M28x1.5
- адаптеры RAN и RTDN в комплекте

электропитание / связь	2-х батарейки AA 1.5 В	беспроводная 868 МГц
размеры [мм] / крепление	82 x 70 x 46	M30 x 1,5 мм



STT-868

БЕСПРОВОДНОЙ ЭЛЕКТРИЧЕСКИЙ СЕРВОПРИВОД

- соединение-гайка с резьбой M30x1,5
- возможность использования адаптера M28x1.5
- адаптеры RAN и RTDN в комплекте

электропитание / связь	2-х батарейки AA 1.5 В	беспроводная 868 МГц
размеры [мм] / цвет	82 x 83 x 49	белый



ST-MW-1 / ST-MW-1-230

БЕСПРОВОДНОЙ ИСПОЛНИТЕЛЬНЫЙ МОДУЛЬ

- контакт без напряжения, ST-MW-1: контактная нагрузка 1А / 230 В / 50 Гц
- контакт с напряжением, ST-MW-1/230: контактная нагрузка 1А / 230 В / 50 Гц
- автоматическое отключение контакта в случае отсутствия связи

электропитание / связь	230В 50Гц	беспроводная 868 МГц
размеры [мм] / цвет	50 x 80 x 60	белый



ST-RP-4

РЕПИТЕР СИГНАЛА

- передачи сигнала и увеличение дальности связи между отдельными беспроводными устройствами
- компактные размеры
- упрощенная работа

электропитание / связь	230В 50Гц	беспроводная 868 МГц
размеры [мм] / цвет	60 x 60 x 76	белый

Пример последовательного соединения регуляторов
- требуется регистрация устройств!

МАКС. 4 шт

Произвольный порядок сопряжения

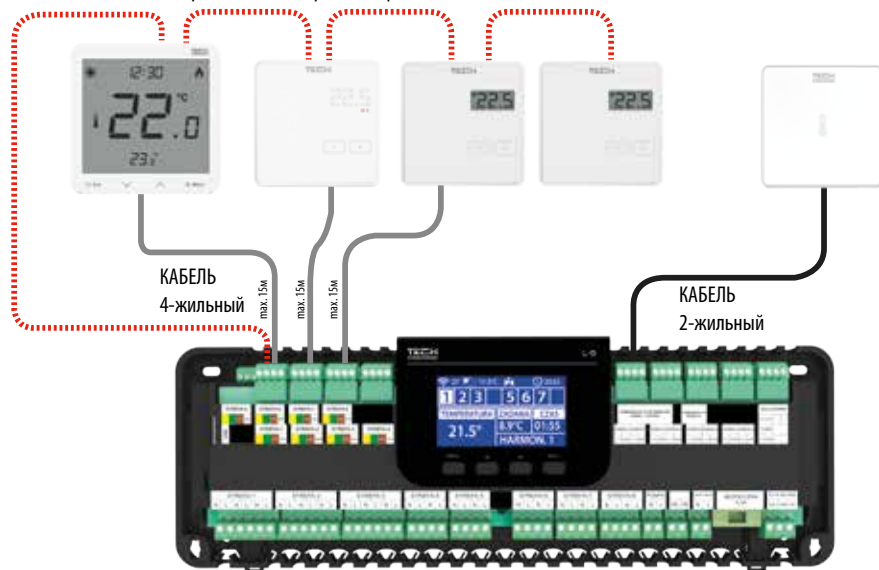

БЕСПРОВОДНОЕ РАСШИРЕНИЕ



СХЕМА ПОДКЛЮЧЕНИЯ - ОСНОВНАЯ СВЯЗЬ МЕЖДУ ПЛАНКАМИ

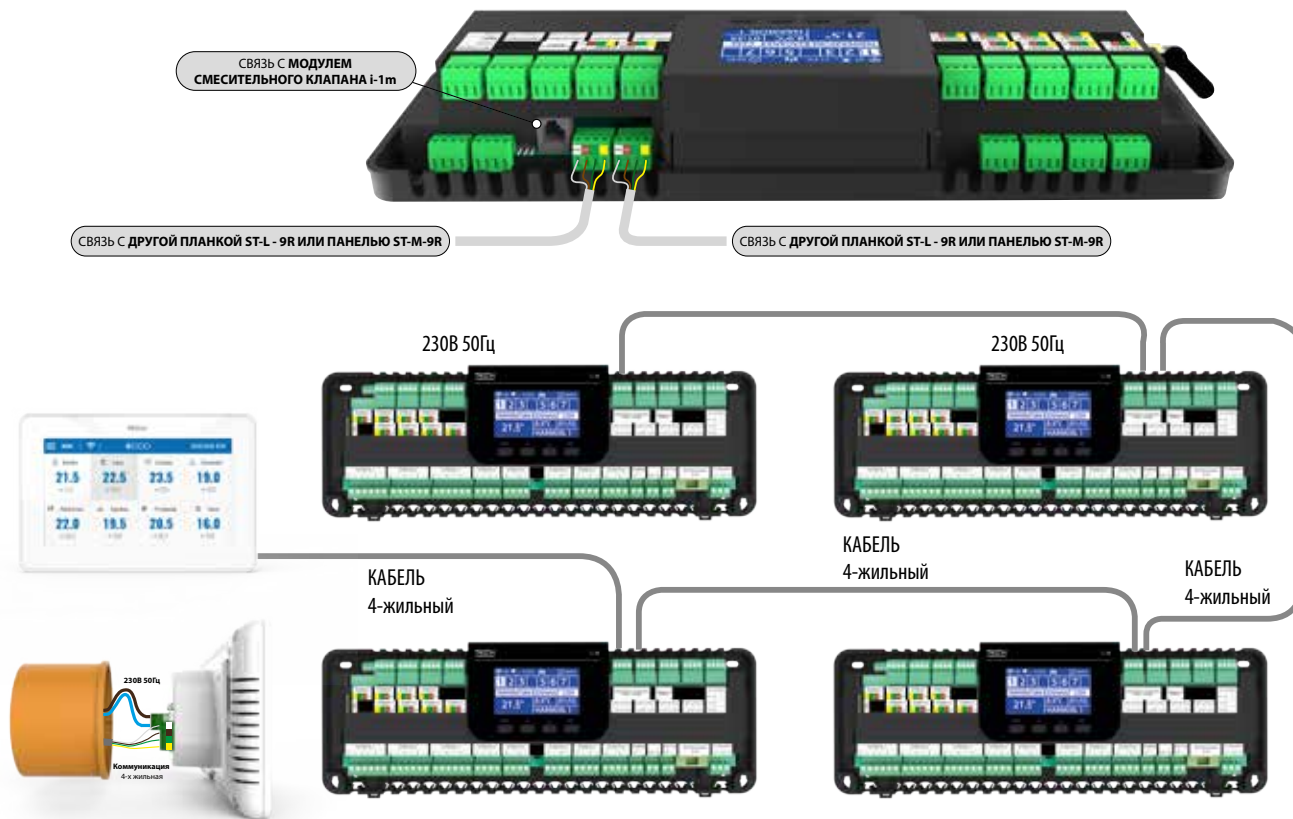



STT-230/2

ТЕРМОЭЛЕКТРИЧЕСКИЙ ПРИВОД

- соединение-гайка с резьбой M30x1,5 или M28x1,5
- класс-IP54
- максимальная рабочая температура 60°C

источник питания / непрерывная мощность	230В 50Гц	2Вт
время открытия / хода	<5 мин.	3,5мм



STT-230/2 S

ТЕРМОЭЛЕКТРИЧЕСКИЙ ПРИВОД

- соединение-гайка с резьбой M30x1,5
- класс-IP50
- максимальная рабочая температура 60°C

источник питания / непрерывная мощность	230В 50Гц	3,5Вт
время открытия / хода	3 мин.	3,7мм



STT-230/2 T

ТЕРМОЭЛЕКТРИЧЕСКИЙ ПРИВОД

- соединение-гайка с резьбой M30x1,5
- класс-IP54
- максимальная рабочая температура 60°C

источник питания / непрерывная мощность	230В 50Гц	3Вт
время открытия / хода	3,5 мин.	3,7мм

Термоэлектрические приводы 230В Бесперебойно закрыто (NC)

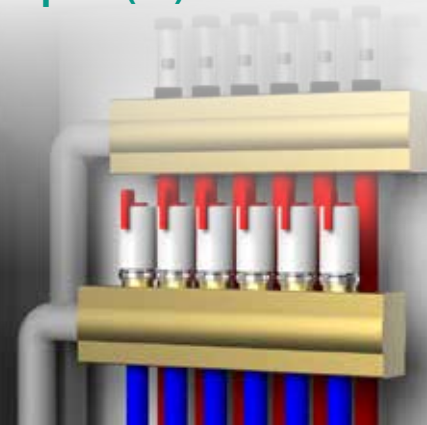

ПРОВОДНОЕ РАСШИРЕНИЕ ST-(L-7E, L-8E) - ДОПОЛНИТЕЛЬНЫЕ АКСЕССУАРЫ



ST-505

МОДУЛЬ ИНТЕРНЕТ (Ethernet)

- позволяет удаленное управление через приложение eМодул
- подключение LAN
- адаптер 5V в комплекте

электропитание / связь	Адаптер 5В / 230В 50Гц	проводная RS
размеры [мм] / цвет	120 x 80 x 31	черный



ST-WiFi RS

МОДУЛЬ ИНТЕРНЕТ (WiFi)

- позволяет удаленное управление через приложение eМодул
- подключение WiFi
- стандарт сети 2,4 МГц b / g / n
- адаптер 5V в комплекте

электропитание / связь	Адаптер 5В / 230В 50Гц	проводная RS
размеры [мм] / цвет	105 x 135 x 28	белый

ПРОВОДНОЕ РАСШИРЕНИЕ ST-(L-7E, L-8E, L-9R) - ДОПОЛНИТЕЛЬНЫЕ АКСЕССУАРЫ



ST-i-1m

МОДУЛЬ ДЛЯ СМЕСИТЕЛЬНОГО КЛАПАНА

- плавное управление приводом смесительного клапана
- управление работой насоса клапана
- защита температуры возврата
- погодозависимое управление
- недельный график отопления
- индикация работы системы по диодами

электропитание / связь	230В 50Гц	проводная RS
размеры [мм] / цвет	110 x 163 x 57	белый



STZ-120 T

СЕРВОПРИВОД ДЛЯ СМЕСИТЕЛЬНОГО КЛАПАНА

- управление трехходовым или четырехходовым смесительным клапаном
- управление с помощью 3-точечного сигнала
- возможность ручного управления
- сотрудничество с клапанами: ESBE, Afriso, Herz, Womix, Honeywell, Wita

питание / время вращения 90°	230В 50Гц	120сек.
размеры [мм] / цвет	75 x 80 x 105	черный

РЕКОМЕНДУЕМЫЕ СЕЧЕНИЯ ПРОВОДОВ ДЛЯ ПОДКЛЮЧЕНИЯ ОТДЕЛЬНЫХ КОМПОНЕНТОВ В СИСТЕМАХ

ST-(L-5 - L-8e)

Для двухпозиционных комнатных регуляторов и датчиков ST-C-7p
кабель 2 x 0,5 мм²

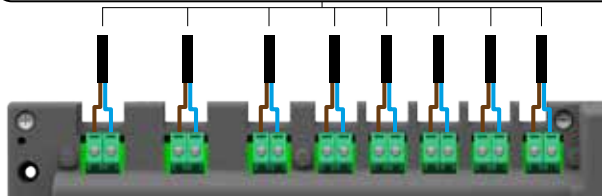

Верхняя часть под проводные подключения
в планках ST-(L-5s и L-7e)

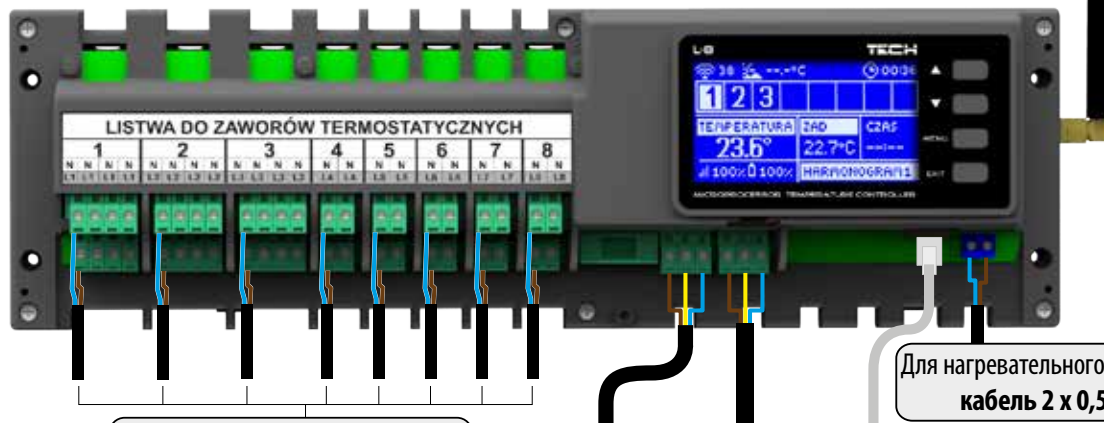

Для термоэлектрических приводов
кабель 2 x 0,5 мм²

Питание
кабель
3 x 0,75 мм²

Питания для насоса
кабель
3 x 0,75 мм²

Для нагревательного устройства
кабель 2 x 0,5 мм²

Выход для Панели ST-M-7п,
интернет-модуля,
модуля для смесительного клапана
провод 4 x 0,14 LiYCY

РЕКОМЕНДУЕМЫЕ СЕЧЕНИЯ ПРОВОДОВ ДЛЯ ПОДКЛЮЧЕНИЯ ОТДЕЛЬНЫХ КОМПОНЕНТОВ В СИСТЕМАХ

ST-(L-9r - L-10)

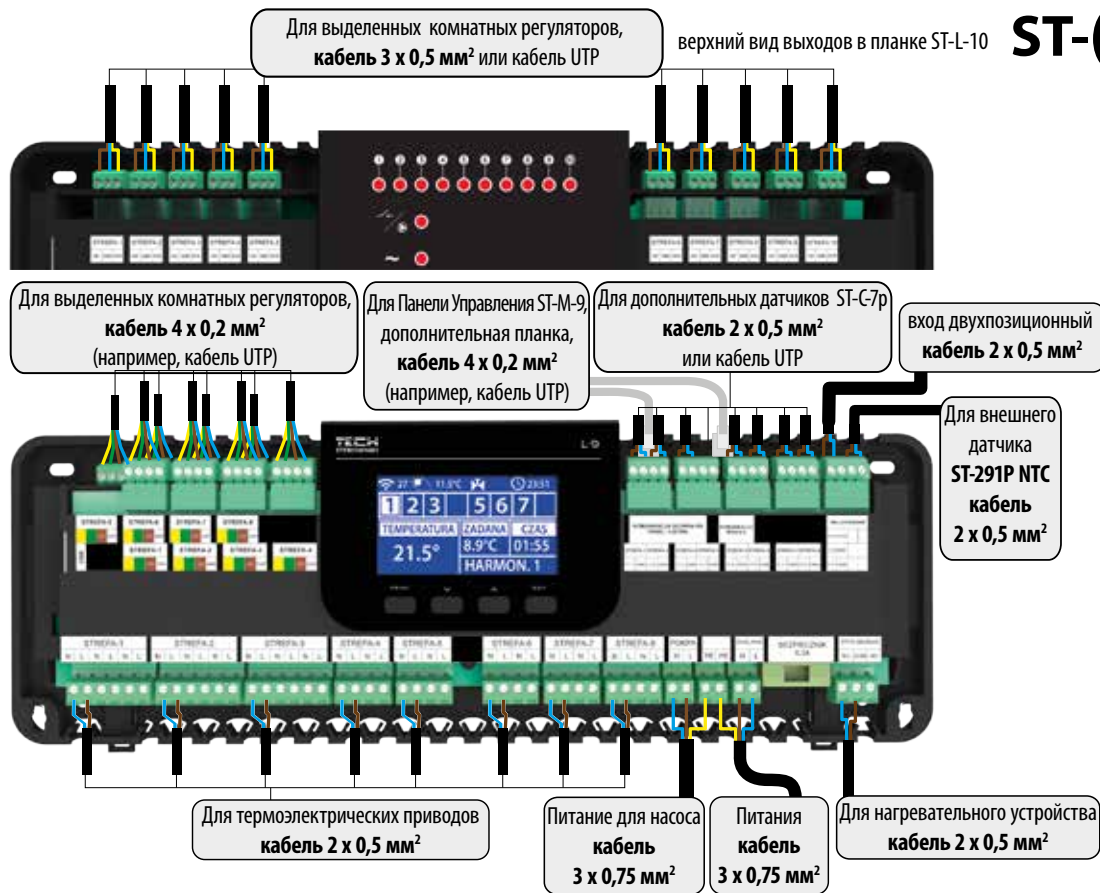

УНИВЕРСАЛЬНАЯ СХЕМА ПОДКЛЮЧЕНИЯ

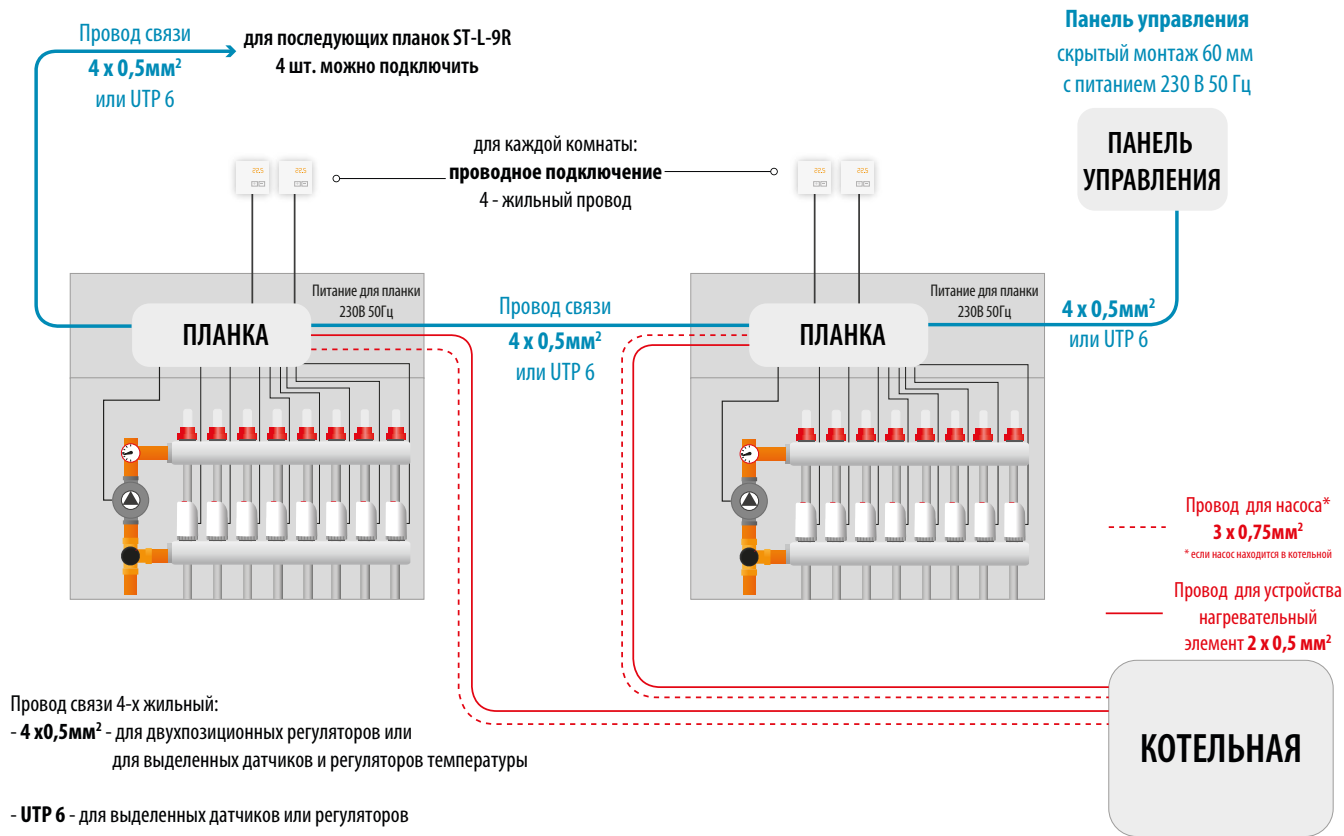

источник питания / выход	230В 50Гц	230В 50Гц
размеры [мм]	120 x 80 x 40	
допустимая нагрузка / предохранитель	1 А	3,15 А



Интеграция насосных выходов с уровня планок для теплого пола

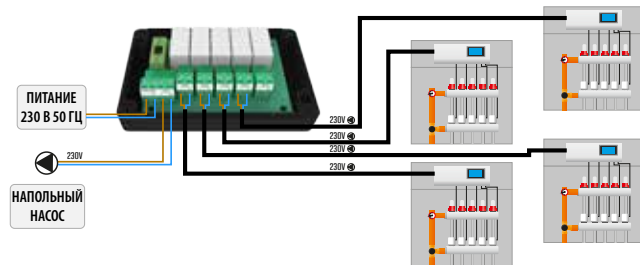

Интеграция зонных выходов для запуска дополнительного насоса

