

CENNIK PRODUKTÓW



CENNIK PRODUKTÓW STYROBUD

Aranżacja otoczenia wymarzonego domu czy siedziby firmy jest równie ważna, jak sama budowa i wykończenie. Podobnie jak wystrój wnętrz, również uporządkowana przestrzeń wokół budynku stanowi wizytówkę właścicieli, wyrażając ich styl, gusta i upodobania. Wpływa też na codzienny komfort i samopoczucie użytkowników. Przebywanie na tarasie z widokiem na ładnie urządzonego ogród sprzyja relaksowi, a gustowne otoczenie budynku robi dobre wrażenie na gościach.

Również przestrzeń publiczna wymaga odpowiedniej aranżacji i dbałości ze strony władarzy. Na komfort mieszkańców składają się bowiem wygodne chodniki, miejskie parki i deptaki, zachęcające do spacerów i rekreacji, czy parkingi przy centrach handlowych i obiektach użyteczności społecznej.

W STYROBUD wiemy, że funkcjonalne i estetyczne ścieżki ogrodowe, alejki spacerowe, tarasy, podjazdy czy parkingi stanowią zwieńczenie inwestycji. Dlatego dbamy, by nasze kostki brukowe, płyty tarasowe i chodnikowe, krawężniki i obrzeża były nie tylko trwałe, ale wychodziły naprzeciw najnowszym trendom. Kompleksowa oferta, oryginalne wzory i formaty oraz szeroka gama kolorystyczna pozwala na tworzenie kompozycji dopasowanych do indywidualnych wymagań Klientów.

Prezentujemy Państwu cennik naszych produktów z linii kostek brukowych oraz aranżacji ogrodowych. Wierzymy, że szeroka gama dostępnych produktów o różnej kolorystyce i kształcie charakteryzująca się wysoką jakością zaspokoi Państwa potrzeby. Po zeskanowaniu kodu QR, który znajduje się przy produkcie, zostaną Państwo przekierowani na naszą stronę internetową, gdzie znajdują się szczegółowe informacje oraz zdjęcia z realizacji.



USŁUGA PROJEKTOWA	4
KONFIGURATOR OGRODZEŃ	6
KOLORYSTYKA COLORMIX	8
LINIA ELEGANCE	10

DEKORACYJNE PŁYTY TARASOWE	
STYROBUD NOVA TRES™	18
STYROBUD QUADRI™	20
STYROBUD TRIBANO™	22
STYROBUD MEGAN™	24
STYROBUD MODERNO™	26

DEKORACYJNE KOSTKI BRUKOWE	
STYROBUD RESTO™	30
STYROBUD VENO™	32
STYROBUD AKCENTO™	34
STYROBUD PLATINO™	36
STYROBUD NILO™	38
STYROBUD PROSPERO™	40
STYROBUD PANTENON™	42
STYROBUD PANTENON CLASSIC™	43
STYROBUD CAMINO™	44
STYROBUD VIVIEN™	45
STYROBUD NOVI™	46
STYROBUD STARCO™	47

MAŁA ARCHITEKTURA	
ARKADA™	50
PŁYTY OGRODOWE ASPRO™	52
OBREŻA PALISADOWE	54
PALISADY	56
OBREŻA	57
STOPNIE SCHODOWE GRADO™	58
GAZONY	60
DONICE	62

ROZWIĄZANIA DLA PRZEMYSŁU	
HOLLAND	66
BEHATON	67
MEBA	68
KORYTKA	70
KRAWĘŻNIKI	72

SYSTEMY OGRODZEŃ	
FINI™	76
FINI™ LUNGO	78
MURY OGRODZENIOWE TYPU L	80
ZADASZENIE FURTKI – MODUŁ TYP C	82
BETONOWE OGRODZENIA NAROŻNIKOWE TYPU L	84
MURY OGRODZENIOWE TYPU L Z WZOREM 3D	85
PALISADY TYPU L	86
PODMURÓWKI BETONOWE	90
PŁOTY BETONOWE	92
FUNDAMENTY POD LAMPY OGRODOWE	95

PRODUKTY NA ZAMÓWIENIE	
NOSTALIT	96
STYROBUD LAPANO™	97

PREPARATY SPECJALISTYCZNE 3S	98
-------------------------------------	----





Zrobimy Ci projekt



INDYWIDUALNE PROJEKTY

ARANŻACJI Z KOSTKI BRUKOWEJ I OGRODZEŃ FINI™

Skorzystaj z pomocy naszych projektantów i zaprojektuj **aranżację swojej posiadłości**. Oferujemy projekt kostki, czyli kompleksowe projektowanie nawierzchni z kostki brukowej oraz projekt ogrodzenia w technologii modułowej. W ofercie mamy **siedem pakietów** projektowych dopasowanych do potrzeb Klienta. Twoje projekty tworzone są na podstawie naszych najlepszych systemów kostek brukowych w paletach barw Standard, Colormix™ i Prestige™; elementów **modułowych ogrodzeń gładkich FINI™**; oraz produktów dla małej architektury. Szczegóły pakietów na styrobudbetoniarnie.pl/projektowanie.



*

*Przy zakupie określonej ilości kostki, płyt lub pustaków ogrodzeniowych Styrobud.



za



**zeskanuj
i przejdź
do projektowania**



styrobudbetoniarnie.pl/projektowanie

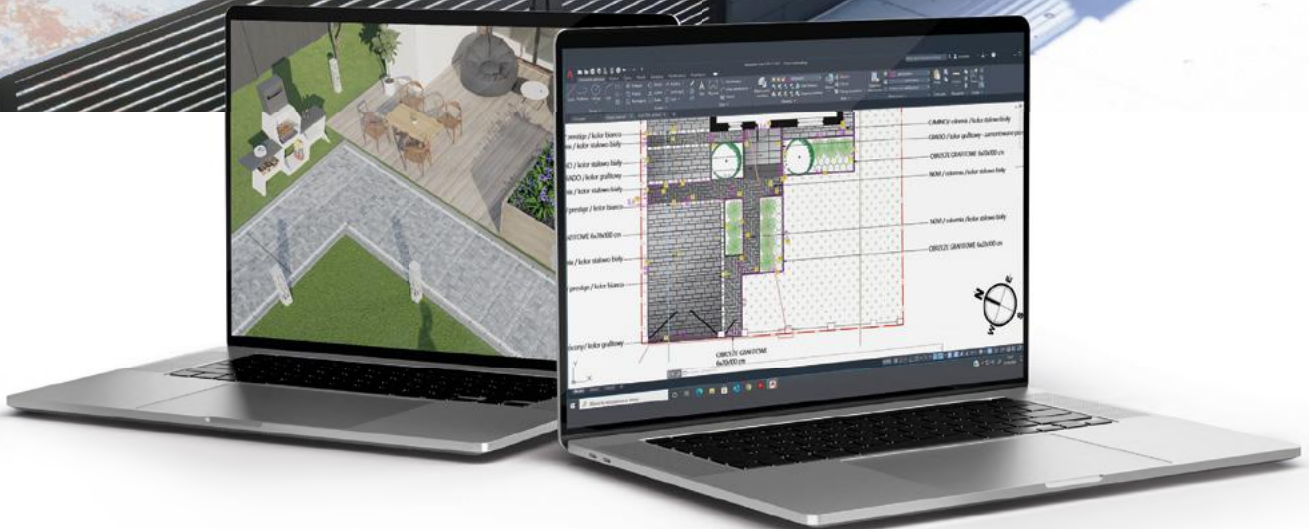
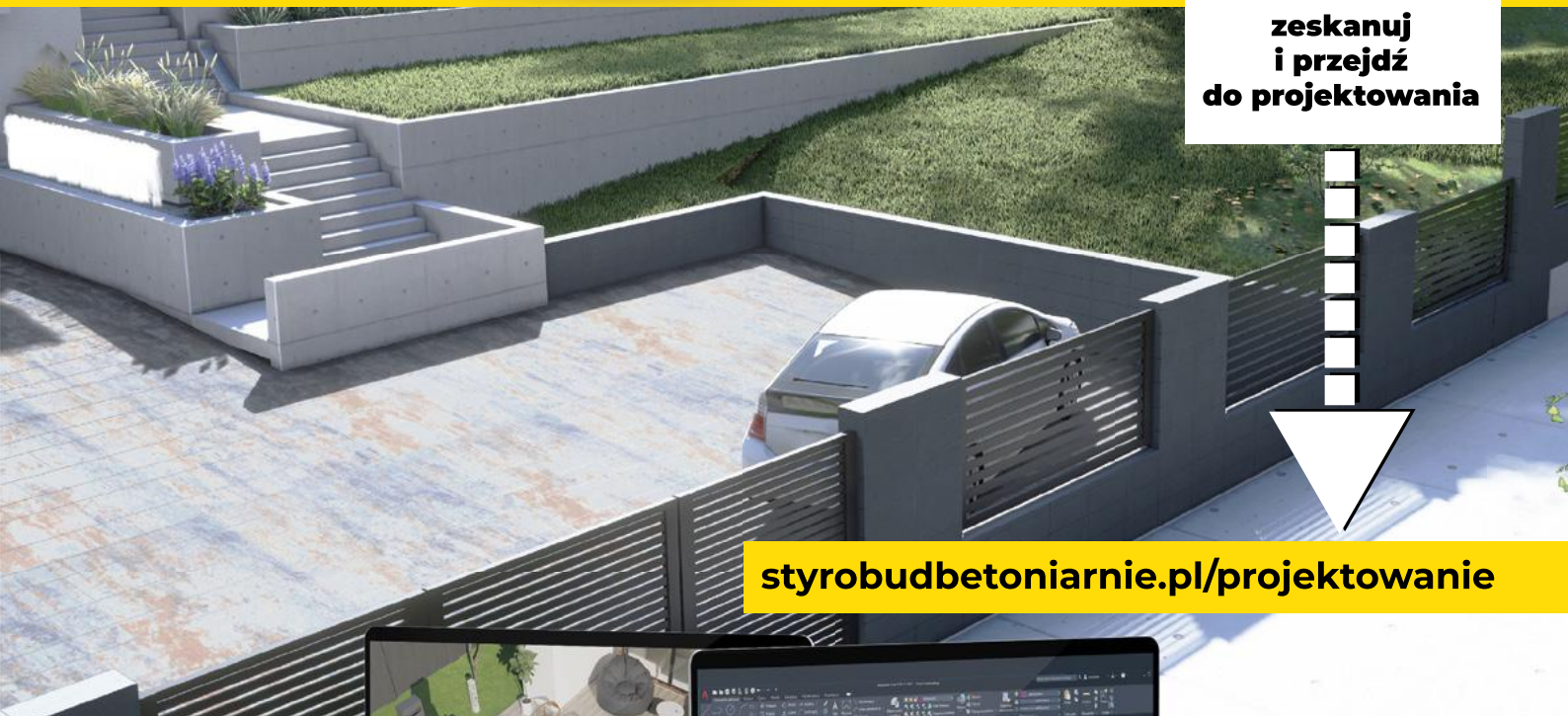

*Szczegóły oferty na stronie styrobudbetoniarnie.pl/projektowanie

Jak wykonać projekt?



Wchodzimy na stronę www.projektowanieogrodzen.pl. Następnie wyznaczamy ilość ścian, które chcemy ogrodzić. Po określeniu ich długości przypisujemy system do konkretnej ściany — wybieramy spośród czterech dostępnych typów: ogrodzenia gładkie, łupane, system podmurówek oraz płoty betonowe.



W kolejnym etapie edytujemy parametry muru. Możliwości edycji zależą od wybranego ogrodzenia. Dla ogrodzeń gładkich oraz łupanych możemy zdecydować jaki typ muru wykonujemy (pełny lub z przęsłami), edytować słupki, przęsła, wstawiać wnęki śmietnikowe oraz dobrać kolory. Do każdego systemu możemy wstawić furtki i bramy.



Przechodząc do podsumowania, otrzymujemy szacunkowy kosztorys oraz możliwość wyeksportowania pliku PDF z naszym projektem. Dostaniemy również informację o najbliższych dystrybutorach Styrobud.

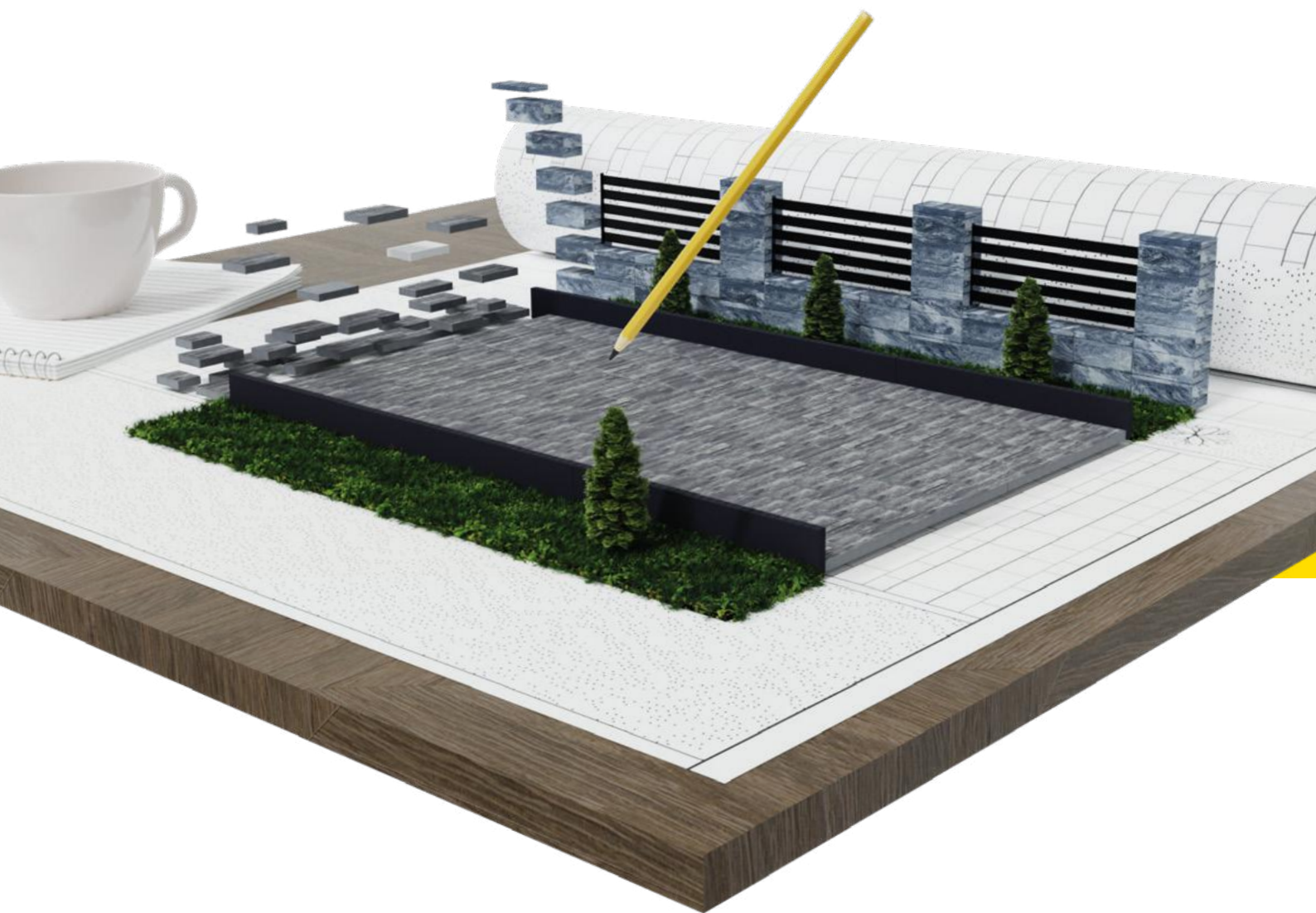

KONFIGURATOR OGRODZEŃ

Stwórz projekt całkowicie za darmo

Specjalnie dla Państwa stworzyliśmy aplikację do projektowania ogrodzeń. Dlaczego warto z niej skorzystać? Nasz kalkulator jest całkowicie darmowy. Nie wymaga rejestracji ani logowania. Jako jedyny na rynku pozwala połączyć różne ogrodzenia systemowe w jeden schemat, który można stworzyć w kilku kliknięciach.

Nasza aplikacja jest łatwa w użyciu i intuicyjna, pozwala na tworzenie zaawansowanych projektów. Bez trudu zaprojektują Państwo ogrodzenie, uwzględniając różne szerokości pręseł, wnek i bram. Można również ustalić kolory poszczególnych elementów wg własnych preferencji.

Po zakończeniu pracy istnieje możliwość wygenerowania pliku PDF z szacunkowym kosztem ogrodzenia i bezpośrednim linkiem do projektu.

Zapraszamy do skorzystania.



Bez rejestracji
Bez logowania
Bezproblemowo

KOLORYSTYKA

Odkryj barwy, które inspirują

Linia Standard

Szary



Grafitowy



Linia Elegance **NOWOŚĆ!**

Biała Perła



Platynowy



Czarna Perła



Satynowy



Perłowy



Linia Colormix

Stalowo-Biały



Szara Perła

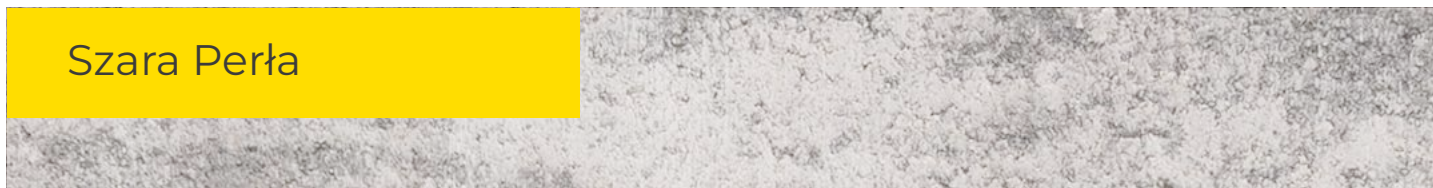

Korten



Cappuccino



Kanion



Kasztanowy



Barwy Jesieni



Linia Prestige

Nero

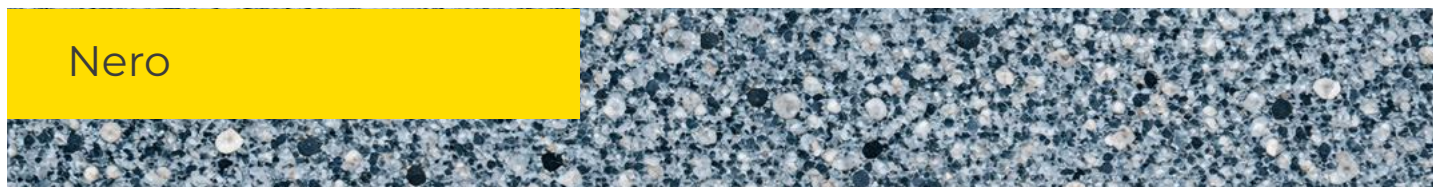

Bianco



NOWOŚĆ!

LINIA ELEGANCE OD STYROBUD

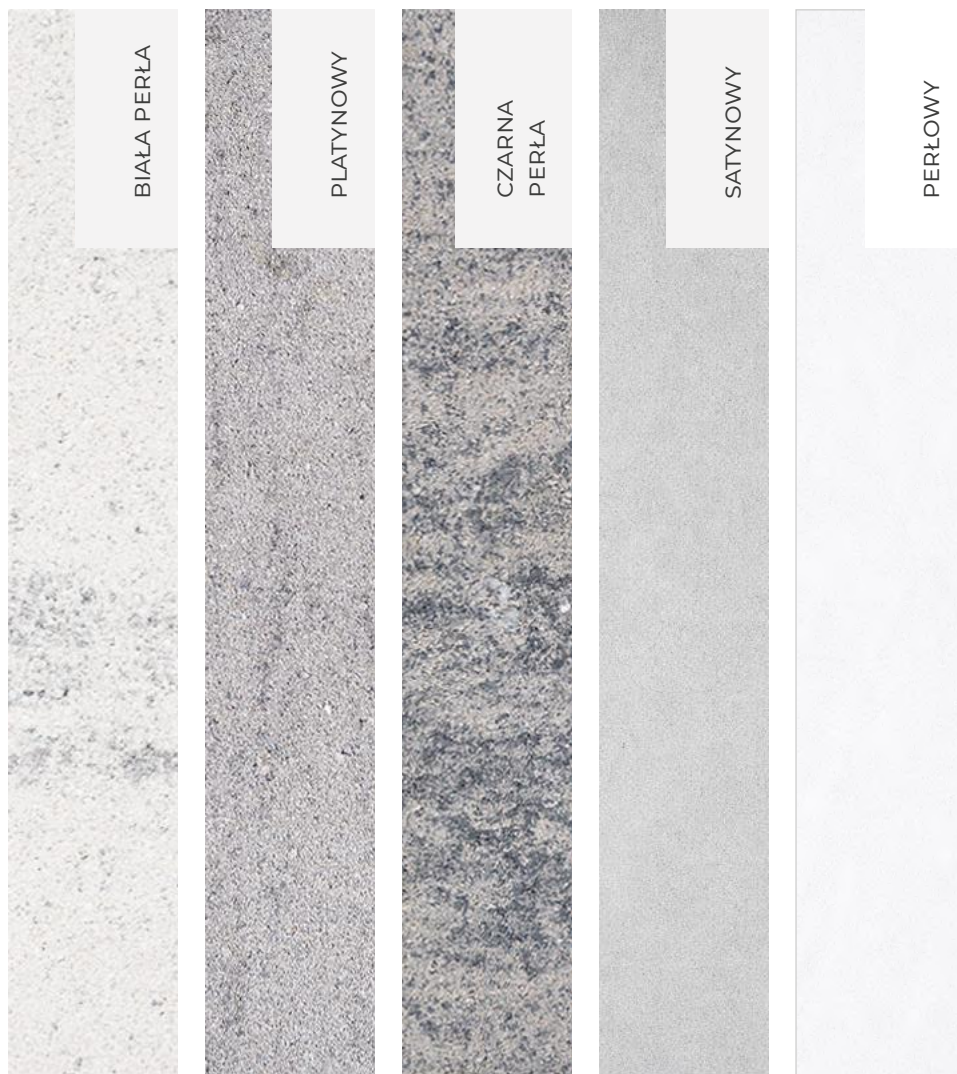

LINIA ELEGANCE

Absolutna nowość w naszej ofercie, dzięki której Twoje otoczenie domu nabierze prawdziwego charakteru. Linia Elegance stawia na prostą formę oraz modną paletę delikatnych barw, które będą współgrać ze stylami z całego świata.





STYROBUD NOVA TRES™

STR. 18

NOVA TRES™
PERŁOWY

NOWOŚĆ!

LINIA ELEGANCE OD STYROBUD



STR. 30

STYROBUD RESTO™



RESTO™
BIAŁA PERŁA

RESTO™
SATYNOWY

RESTO™ BIAŁA PERŁA



RESTO™ PLATYNOWY



QUADRI™ PLATYNOWY



QUADRI™ BIAŁA PERŁA

STYROBUD QUADRI™

STR. 20

RESTO™
CZARNA PERŁA

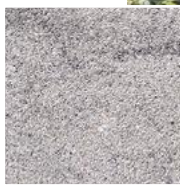

QUADRI™
PLATYNOWY

QUADRI™
PERŁOWY

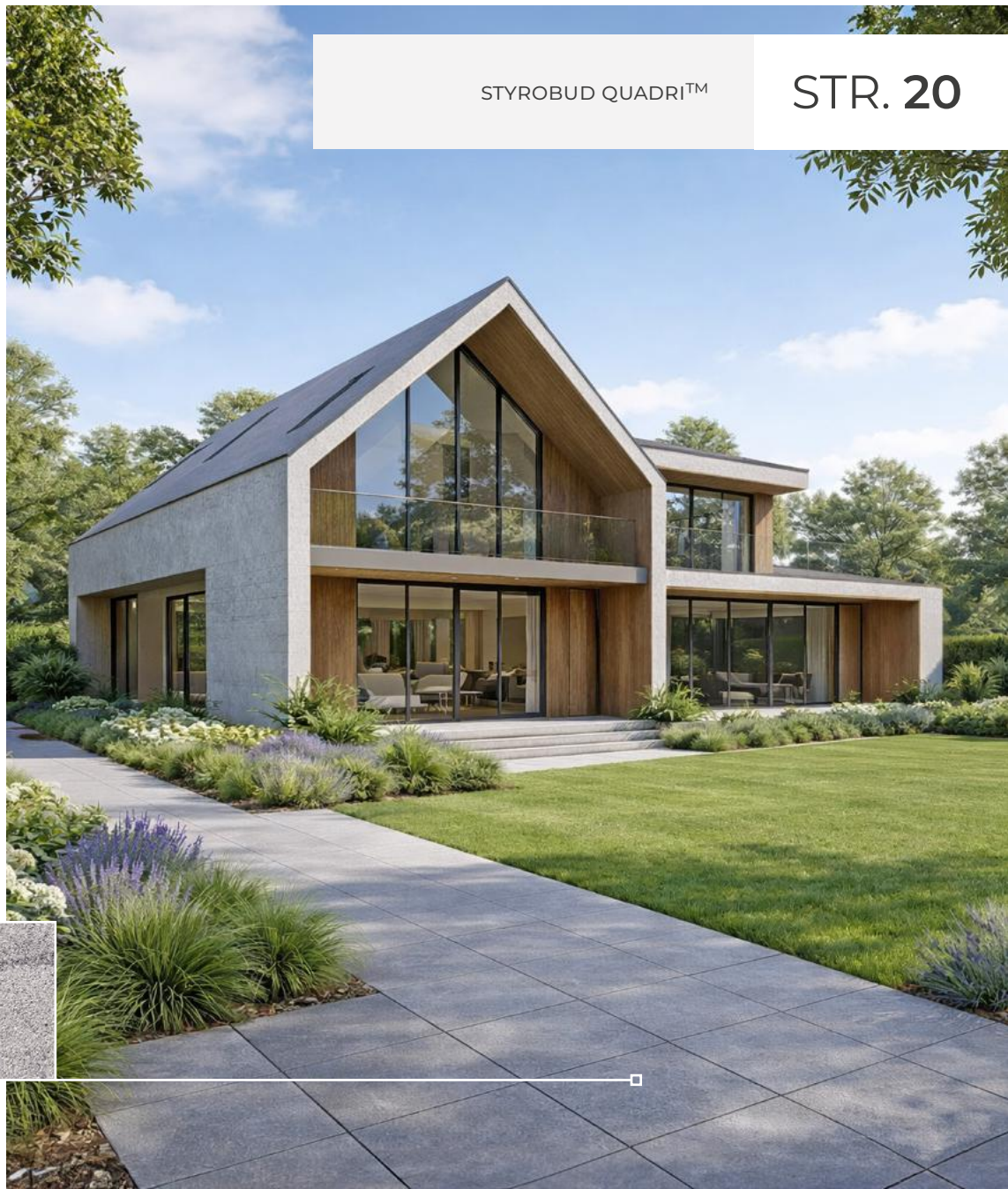

NOWOŚĆ!

LINIA ELEGANCE OD STYROBUD

STR. 24

STYROBUD MEGAN™



MEGAN™
PLATYNOWY

QUADRI™
BIAŁA PERŁA

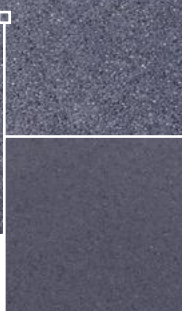
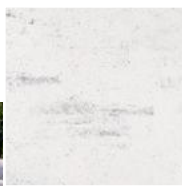

MEGAN™
GRAFITOWY

Co wyróżnia linię Elegance

PONADczasowa forma

Oto design odporny na upływ czasu i wzory, które mimo zmieniających się trendów wciąż budują nowoczesną przestrzeń.

HARMONIA otoczenia

Linia Elegance naturalnie wpisuje się w architekturę i krajobraz i tworzy spójną, harmonijną przestrzeń wokół domu.

Jakość wykończenia

Nasze wzory i produkty zachwycają dopracowanym detalem i solidnym wykończeniem – precyzja formy oraz trwałość materiału tworzą jakość, która przyciąga uwagę na lata.

Nowości linii Elegance

LINIA ELEGANCE	Dostępna paleta	Wymiary
NOVA TRES™	perłowy / satynowy / platynowy / czarna perła* / biała perła*	45 x 18 x 6 cm
		36 x 18 x 6 cm
		27 x 18 x 6 cm
RESTO™	biała perła / platynowy / czarna perła / satynowy	10 x 20 cm
		20 x 20 cm
		30 x 20 cm
QUADRI™	platynowy* / satynowy* / biała perła*	80 x 40 x 6 cm
		80 x 80 x 6 cm
MODERNO™	biała perła / platynowy	40 x 20 cm
		40 x 40 cm
		40 x 60 cm
MEGAN™	platynowy*	50 x 50 x 7 cm

* pod zamówienie



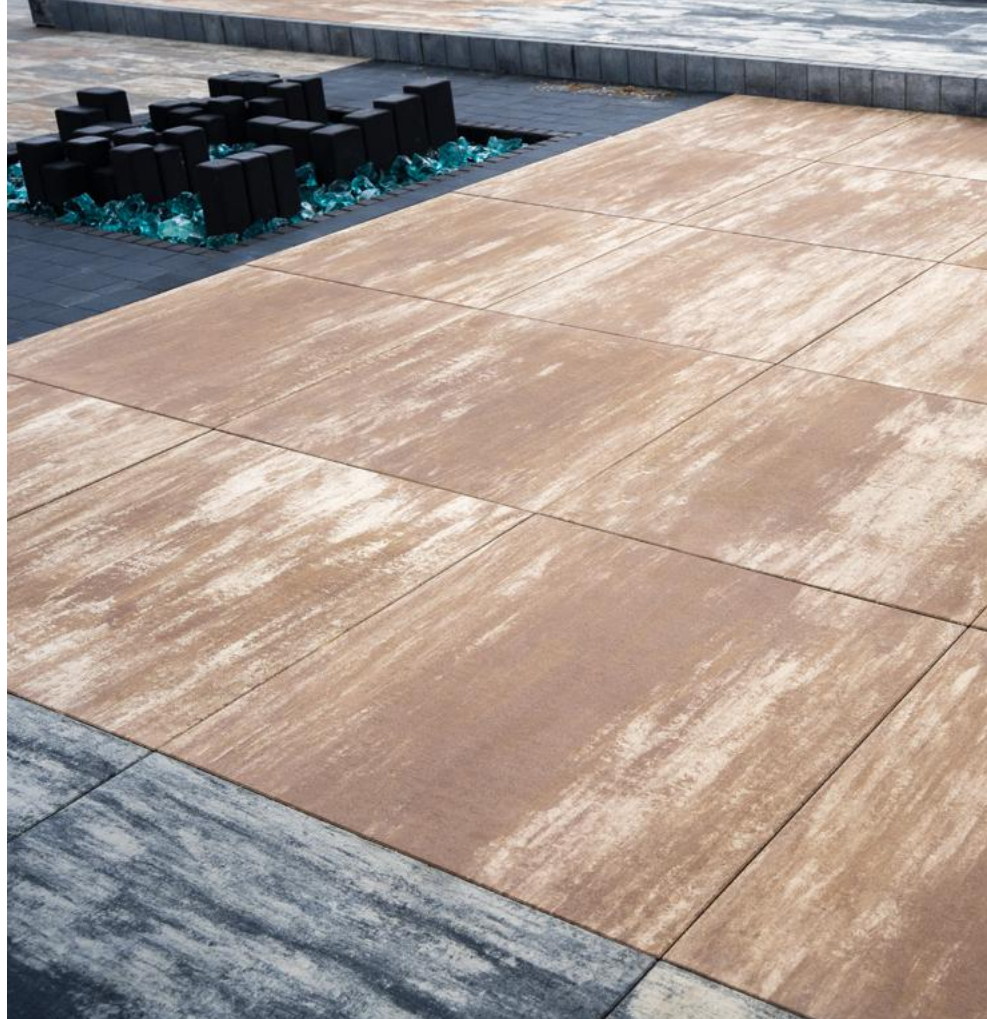

DEKORACYJNE PŁYTY TARASOWE

NOVA TRES™	18
QUADRI™	20
TRIBANO™	22
MEGAN™	24
MODERNO™	26



NOWOŚĆ!



Nasz Projektant radzi

STYROBUD NOVA TRES™ idealnie wpisuje się w nowoczesne ogrody i tarasy - ten uniwersalny minimalizm pasuje do ekskluzywnego stylu kalifornijskiego, minimalizmu japońskich ogrodów czy odprężających klimatów śródziemnomorskich.

Kolorystyka



satynowy

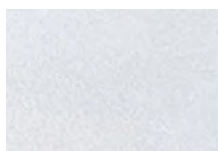

perłowy



platynowy



czarna perła *



biała perła *

elegance **NOWOŚĆ!**



stalowo-biały *

colormix

Ceny

Cena palety kolorystycznej

Format	Grubość	Elegance	Colormix
45 x 18	6 cm	77,00 / 94,71	70,87 / 87,15 zł
36 x 18	6 cm	77,00 / 94,71	70,87 / 87,15 zł
27 x 18	6 cm	77,00 / 94,71	70,87 / 87,15 zł

netto / brutto (zł) netto / brutto (zł)

*dostępność produktu wymaga potwierdzenia w BOK.

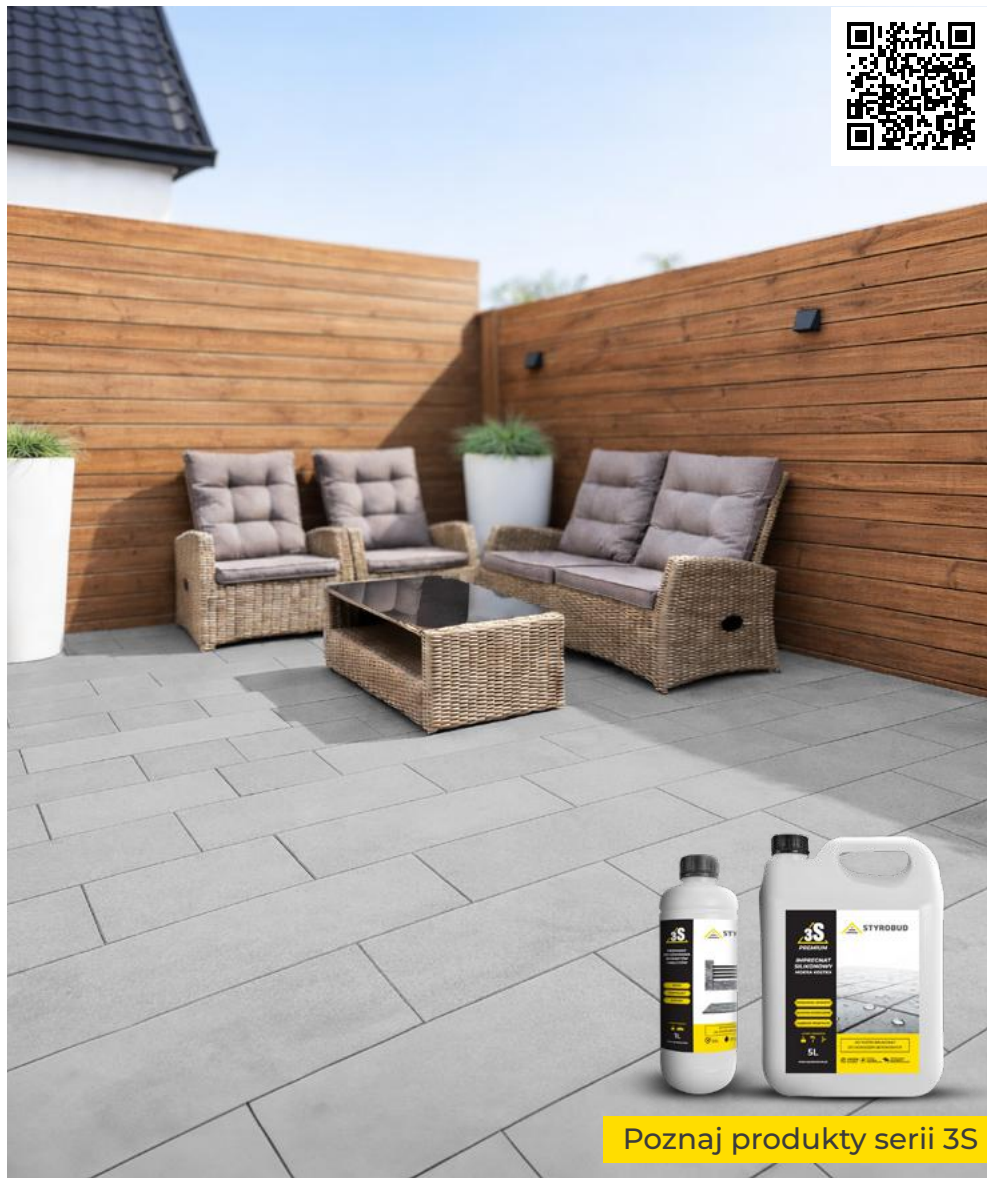

Poznaj produkty serii 3S

gr. 6 cm

Styrobud Nova Tres™

Nova Tres™ to nowoczesna, minimalistyczna linia betonowych płyt o czystej strukturze i wyjątkowo eleganckiej, prostej formie.

To absolutna nowość i świeży powiew ekskluzywnej linii produktów **Elegance™** - stworzona dla tych, którzy oczekują ponadczasowego stylu i efektownego wykończenia tarasu. Subtelna estetyka, wyrafinowany charakter i zawsze modny akcent, który buduje przestrzeń klasy premium.

rekomendowane zastosowanie:

- ruch pieszy
- lekki ruch pojazdów

cechy produktu:

- mikrofaza
- odporność na ścieranie kl. 4

Specyfikacja

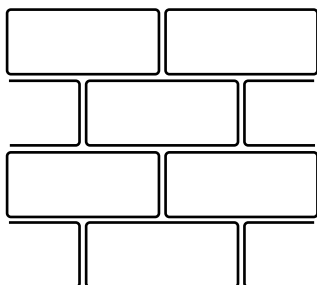

grubość: 60 mm
 ilość na palecie: ~9,675 m²
 waga palety: ~1310 kg
 ilość warstw na palecie: 15

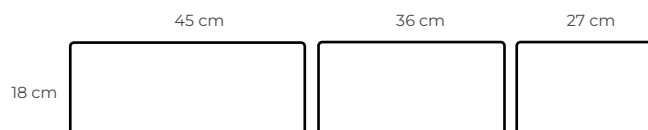



Nasz Projektant radzi

STYROBUD QUADRI™ to płyta, którą często stosuję, projektując m.in. przydomowe tarasy. Duża powierzchnia pojedynczej płyty jest efektowna wizualnie i pozwala na przyspieszenie prac. Warunkiem jak zawsze jest prawidłowo wykonany montaż i dobra podbudowa płyt.

Kolorystyka



stalowo-biały



cappuccino

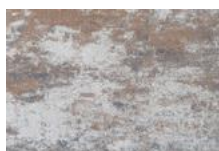

korten

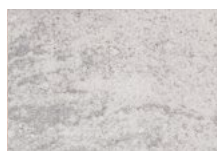

szara perła

colormix



biała perła



platynowy



satynowy

linia elegance **NOWOŚĆ!**

Ceny

Cena palety kolorystycznej

Format	Grubość	Colormix	Elegance
100 x 100	6 cm	128,00 / 157,44	-
80 x 80	6 cm	103,00 / 126,69	116,20 / 142,93

netto / brutto (zł)

Cena palety kolorystycznej

Format	Grubość	Colormix	Elegance
80 x 40	6 cm	100,00 / 123,00	112,75 / 138,68
60 x 30	6 cm	74,00 / 91,02	-

netto / brutto (zł)

*dostępność produktu wymaga potwierdzenia w BOK.



Poznaj produkty serii 3S

gr. 6 cm

Styrobud Quadri™

Prezentujemy nowy produkt – płyty tarasowe **Styrobud Quadri™**.

Quadri™ to odpowiedź na trendy współczesnej architektury – prosta, duża forma dostępna w sześciu kolorach. To rozwiązanie sprawdzi się zarówno w nowoczesnej aranżacji i w tej stawiającej na klasykę. Oferujemy **4 produkty** i **5 możliwości** ułożenia: tylko Quadri 100 x 100, Quadri 80 x 80, Quadri 80 x 40, Quadri 60 x 30 i połączenie Quadri 80 x 80 z Quadri 80 x 40.

rekomendowane zastosowanie:

- ruch pieszy

cechy produktu:

- mikrofaza
- odporność na ścieranie kl. 4

Specyfikacja

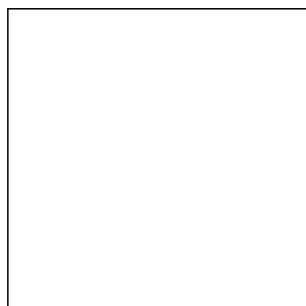

grubość: 60 mm

100 x 100

ilość na palecie: ~5 m²
waga palety: ~675 kg
ilość warstw na palecie: 5

80 x 80

ilość na palecie: ~3,84 m²
waga palety: ~499 kg
ilość warstw na palecie: 6

80 x 40

ilość na palecie: ~7,68 m²
waga palety: ~998 kg
ilość warstw na palecie: 8

60 x 30

ilość na palecie: 8,64 m²
waga palety: ~1260 kg
ilość warstw na palecie: 8

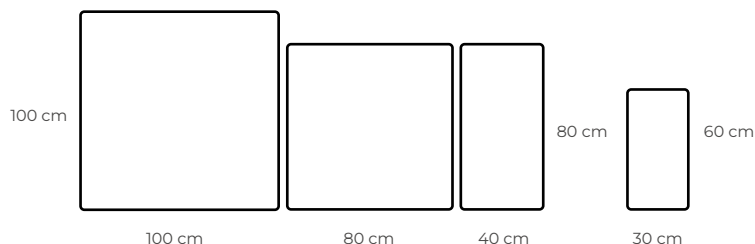

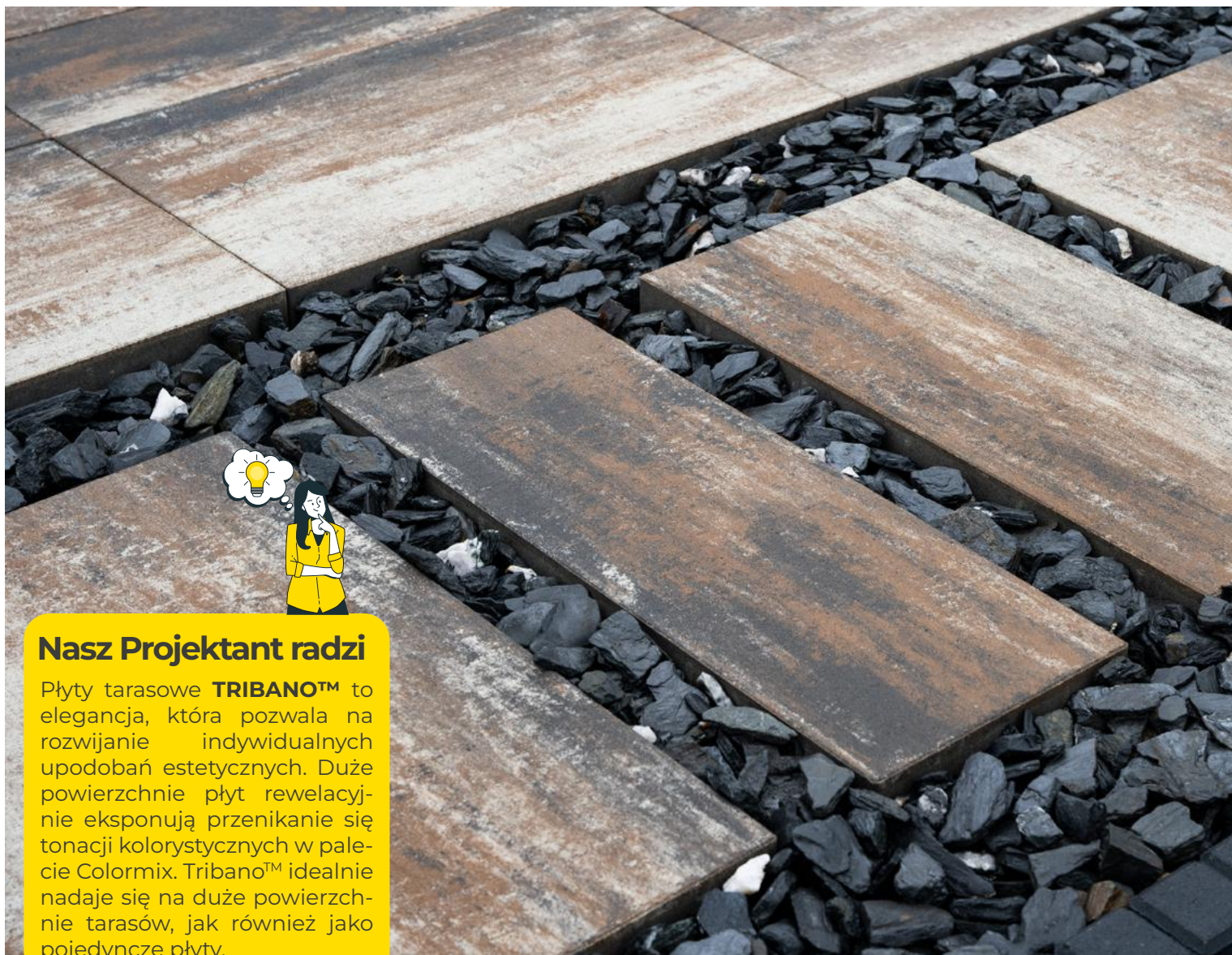

Nasz Projektant radzi

Płyty tarasowe **TRIBANO™** to elegancja, która pozwala na rozwijanie indywidualnych upodobań estetycznych. Duże powierzchnie płyt rewelacyjnie eksponują przenikanie się tonacji kolorystycznych w paśmie Colormix. Tribano™ idealnie nadaje się na duże powierzchnie tarasów, jak również jako pojedyncze płyty.

Kolorystyka



stalowo-biały



korten



cappuccino *

colormix

Ceny

Cena palety kolorystycznej

Grubość	Colormix
8 cm	99,12 / 121,92 netto / brutto (zł)

*dostępność produktu wymaga potwierdzenia w BOK.



Poznaj produkty serii 3S

gr. 8 cm

rekomendowane zastosowanie:

- ruch pieszy

cechy produktu:

- mikrofaza
- odporność na ścieranie kl. 4

Styrobud Tribano™

Styrobud Tribano™ to kompozycja trzech płyt tarasowych idealnych do wykorzystania przy aranżacji ogrodu a w szczególności budowy tarasów i chodników. Płyty tarasowe dostępne są w różnych wariantach kolorystycznych. Trwały, mrozoodporny materiał zapewnia wytrzymałość i odporność na warunki pogodowe na długie lata.

Prosta, regularna forma płyt **Styrobud Tribano™** będzie idealnym uzupełnieniem nowoczesnych obiektów. Wielkość i grubość pozwala na wykończenie tarasów oraz szerokich chodników w prosty i trwały sposób.

Specyfikacja

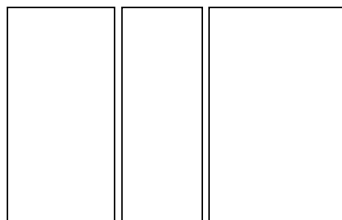

grubość: 80 mm
 ilość na palecie: ~7,68 m²
 waga palety: ~1390 kg
 ilość warstw na palecie: 8

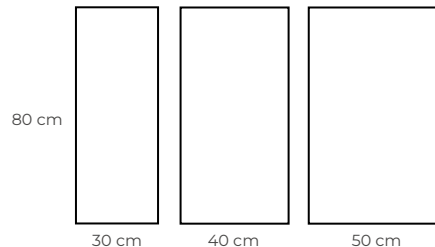



Kolorystyka

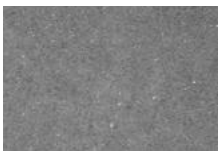

szary

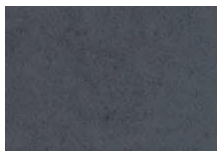

grafitowy

standard



platynowy *

elegance **NOWOŚĆ!**



stalowo-biały



cappuccino



barwy jesieni *



kasztanowy *



korten

colormix

Ceny

Cena palety kolorystycznej

Format	Grubość	Szary	Elegance	Grafitowy	Colormix
35 x 35 cm	5 cm	6,94 / 8,53	-	7,43 / 9,14	9,05 / 11,13
50 x 50 cm	7 cm	14,06 / 17,29	29,00 / 35,67	15,77 / 19,40	23,04 / 28,34
		netto / brutto (zł / szt.)	netto / brutto (zł / szt.)	netto / brutto (zł / szt.)	netto / brutto (zł / szt.)

*dostępność produktu wymaga potwierdzenia w BOK.



Poznaj produkty serii 3S

**gr. 5 cm /
7 cm**

**rekomendowane
zastosowanie:**

- ruch pieszy
- kołowy ruch pojazdów

cechy produktu:

- mikrofaza
- odporność na ścieranie kl. 4

Styrobud Megan™

Płyta **Styrobud Megan™** stanowi estetyczne i funkcjonalne rozwiązanie dla tarasów, chodników, ścieżek czy alejek. Duże kwadraty umożliwiają ułożenie powierzchni zarówno ciągłej, jak i z fugą otwartą, w której przestrzenie pomiędzy płytami wypełnione są trawą lub kamieniem ozdobnym.

Styrobud Megan™ dostępna jest w 10 wersjach kolorystycznych, doskonale prezentując się w geometrycznych i minimalistycznych kompozycjach.

Specyfikacja

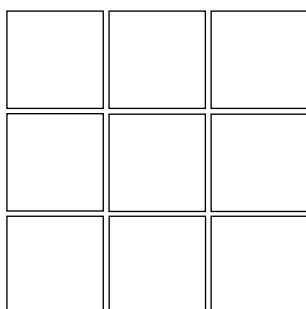

wymiar: 35 x 35 cm
grubość: 50 mm
ilość na palecie: 126 szt.
palety: ~1764 kg
ilość warstw na palecie: 14

wymiar: 50 x 50 cm
grubość: 70 mm
ilość na palecie: 40 szt.
palety: ~1680 kg
ilość warstw na palecie: 10

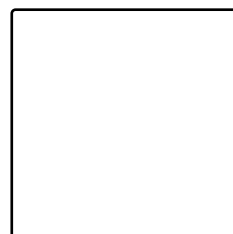

35x35 cm (gr. 50mm) lub
50x50 cm (gr. 70mm)



Nasz Projektant radzi

Płyty tarasowe **MODERNO™** powinny spodobać się osobom poszukującym praktycznego, a zarazem eleganckiego materiału, który pozwoli skomponować praktyczną powierzchnię tarasu czy ścieżki. Duże formaty płyt można łączyć na wiele sposobów.

Kolorystyka

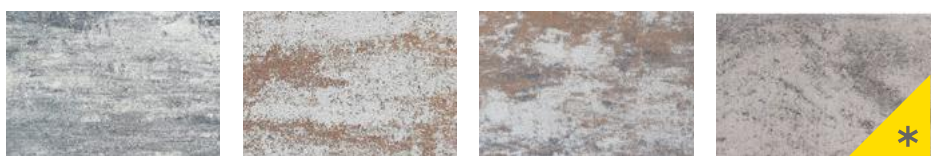

colormix

stalowo-biały cappuccino korten szara perła *



elegance **NOWOŚĆ!**

biała perła platynowy *

Ceny

Cena palety kolorystycznej		
Grubość	Colormix	Elegance
6 cm	70,87 / 87,17 netto / brutto (zł)	77,00 / 94,71 netto / brutto (zł)

*dostępność produktu wymaga potwierdzenia w BOK.



gr. 6 cm

rekomendowane zastosowanie:

- ruch pieszy
- kołowy ruch pojazdów

cechy produktu:

- mikrofaza
- odporność na ścieranie kl. 4

Styrobud Moderno™

Płyta tarasowa **Styrobud Moderno™** to stylowa propozycja stworzona z myślą o nowoczesnej architekturze domów, biurowców i budynków użyteczności publicznej. Jej wykorzystanie na tarasach, podjazdach, dziedzińcach czy placach pozwala zaaranżować elegancką i unikalną przestrzeń.

Płyta **Styrobud Moderno™** wyróżnia się gładką fakturą powierzchni o właściwościach antypoślizgowych. Krawędzie z mikrofazą nadają jej surowości, która komponuje się z minimalistyczną architekturą.

Specyfikacja

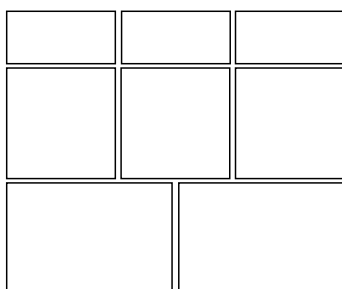

grubość: 60 mm
 ilość na palecie: ~9,60 m²
 waga palety: ~1305 kg
 ilość warstw na palecie: 8

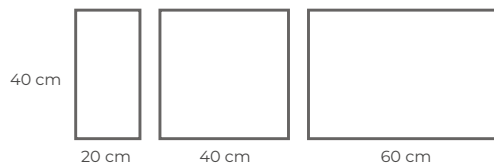

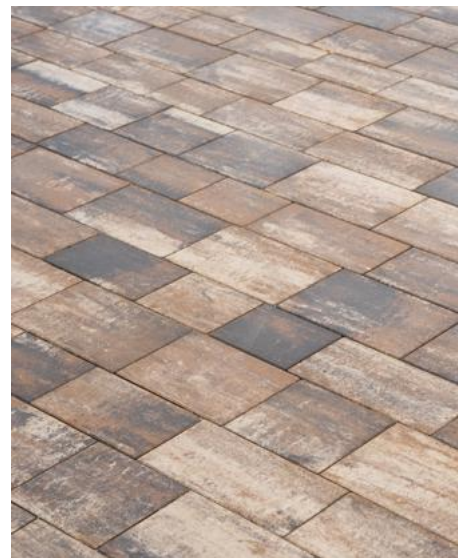



DEKORACYJNE KOSTKI BRUKOWE

RESTO™	30
VENO™	32
AKCENTO™	34
PLATINO™	36
NILO™	38
PROSPERO™	40
PANTENON™	42
PANTENON CLASSIC™	43
CAMINO™	44
VIVIEN™	45
NOVI™	46
STARCO™	47



Nasz Projektant radzi

Elegancka kostka **RESTO™** znakomicie sprawdza się na chodnikach czy alejach w ogrodzie. Proste i klasyczne kształty kostek pozwalają na układanie ciekawych wzorów. Kostka RESTO może tworzyć idealne połączenie z płytą tarasową **MODERNO™**.

Kolorystyka

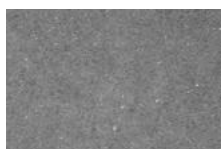

szary

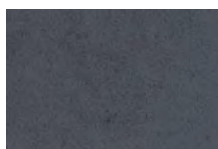

grafitowy

standard



stalowo-biały



szara perła



korten



cappuccino



kanion



kasztanowy

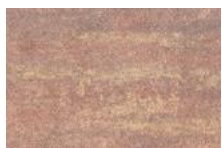

barwy jesieni

colormix

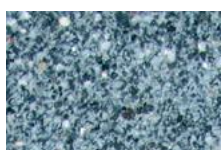

nero



bianco

prestige



biała perła



platynowy

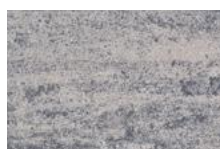

czarna perła



satynowy *



perłowy *

elegance **NOWOŚĆ!**

*dostępność produktu wymaga potwierdzenia w BOK.



Poznaj produkty serii 3S

gr. 6 cm

rekomendowane zastosowanie:

- ruch pieszy
- kołowy ruch pojazdów

cechy produktu:

- mikrofaza
- odporność na ścieranie kl. 4

Styrobud Resto™

Szlachetna kostka brukowa **Styrobud Resto™** powstała z myślą o klientach ceniących oszczędne wzornictwo. Dostępne formaty **Resto™** i różnorodne kolory umożliwiają uzyskanie harmonijnych wzorów stanowiących stylowe uzupełnienie przestrzeni wokół domu.

Ceny

Cena palety kolorystycznej				
Grubość	Standard	Colormix	Prestige	Elegance
6 cm	59,71 / 73,44	70,87 / 87,15	87,93 / 108,16	77,00 / 94,71
	netto / brutto (zł)	netto / brutto (zł)	netto / brutto (zł)	netto / brutto (zł)

Specyfikacja

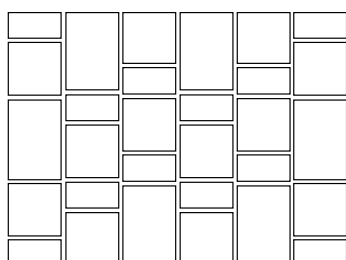

grubość: 60 mm
 ilość na palecie: ~12,96 m²
 waga palety: ~1749 kg
 ilość warstw na palecie: 12

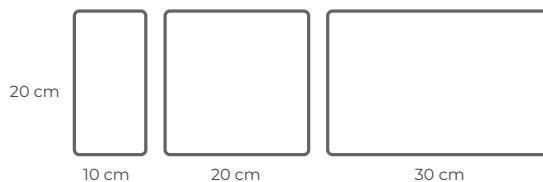



Nasz Projektant radzi

Rzecz, którą najbardziej cenię w **STYROBUD VENO™**, jest to, że wyjątkowo dobrze komponuje się z wieloma rodzajami powierzchni brukowych. Ta kostka będzie wyglądać równie dobrze na podjeździe, chodniku i tarasie, a to dzięki prostej, acz przemyślanej formie.

Kolorystyka



stalowo-biały



korten



szara perła



cappuccino

colormix

Ceny

Cena palety kolorystycznej

Grubość	Colormix
6 cm	70,87 / 87,17 netto / brutto (zł)



Poznaj produkty serii 3S

gr. 6 cm

rekomendowane zastosowanie:

- ruch pieszy
- kołowy ruch pojazdów

cechy produktu:

- mikrofaza
- odporność na ścieranie kl. 4

Styrobud Veno™

Linia kostek brukowych **VENO™** to nowość w ofercie **STYROBUD**.

VENO™ to trzy formaty, które mogą być układane w trzech modułach. Wykorzystanie kostek z linii VENO™ to gwarancja uzyskania eleganckiej przestrzeni.

Kostkę można zastosować wokół domu, na podjeździe czy tarasie. VENO™ oferujemy w 4 wersjach kolorystycznych. Taka kombinacja form i kolorów daje nieograniczone możliwości projektowania przydomowej przestrzeni. Z VENO™ połączysz funkcjonalność i wyjątkowy wygląd Twojej inwestycji.

Specyfikacja

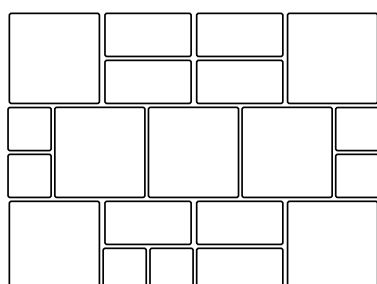

grubość: 60 mm
 ilość na palecie: ~10,80 m²
 waga palety: ~1480 kg
 ilość warstw na palecie: 10

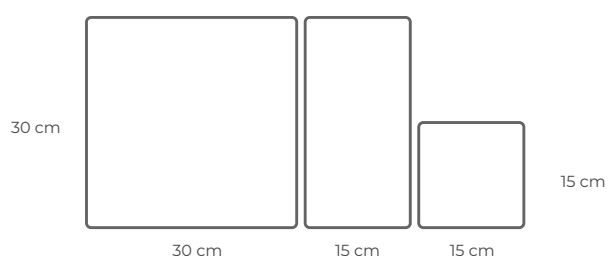



Nasz Projektant radzi

Kostka **AKCENTO™** doskonale sprawdzi się zarówno na tarasach, jak i ciągach dla pieszych. Prostokątne kształty kostki są obecnie bardzo modne w projektowaniu przestrzeni.

Kolorystyka



stalowo-biały



korten



cappuccino

colormix

Ceny

Cena palety kolorystycznej

Grubość	Colormix
6 cm	70,87 / 87,17 netto / brutto (zł)

*dostępność produktu wymaga potwierdzenia w BOK.



Poznaj produkty serii 3S

gr. 6 cm

rekomendowane zastosowanie:

- ruch pieszy
- kołowy ruch pojazdów

cechy produktu:

- mikrofaza
- odporność na ścieranie kl. 4

Styrobud Akcento™

Nowoczesna linia kostek szlachetnych **Akcento™** z mikrofazą stanowi odpowiedź na minimalistyczne trendy w architekturze. Nierówne krawędzie sprawiają, że powierzchnia tarasu, ścieżki ogrodowej czy podjazdu przyciąga wzrok. Gwarantuje jednocześnie bezpieczne i wygodne użytkowanie przez długie lata.

Styrobud Akcento™ dostępna jest w formacie prostokątnych kostek w dziewięciu formatach, od najmniejszej 12 x 18 cm do największej 24 x 36 cm. W połączeniu z paletą sześciu barw daje to pełną swobodę w tworzeniu różnorodnych kompozycji geometrycznych i kolorystycznych.

Specyfikacja

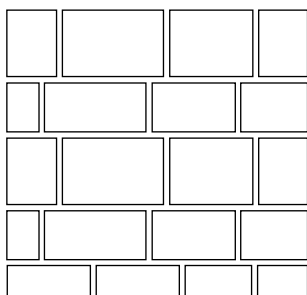

grubość: 60 mm
 ilość na palecie: ~9,87 m²
 waga palety: ~1330 kg
 ilość warstw na palecie: 10

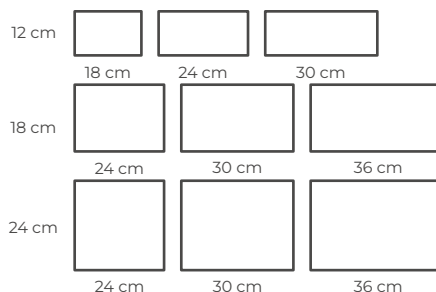



Nasz Projektant radzi

Prostokątne kamienie kostki **PLATINO™**, stanowią pewny wybór dla wszystkich, którzy cenią sobie wyważony styl. Doskonała zarówno do aranżacji miejskich, jak i prywatnych posesji.

Kolorystyka



stalowo-biały



korten

colormix

Ceny

Cena palety kolorystycznej

Grubość	Colormix
6 cm	70,87 / 87,17 netto / brutto (zł)

*dostępność produktu wymaga potwierdzenia w BOK.



Poznaj produkty serii 3S

gr. 6 cm

rekomendowane zastosowanie:

- ruch pieszy
- kołowy ruch pojazdów

cechy produktu:

- mikrofaza
- odporność na ścieranie kl. 4

Styrobud Platino™

Styrobud Platino™ to nowoczesne, szlachetne kostki brukowe, wykorzystywane zarówno na tarasach, ścieżkach wokół domu jak i podjazdach do garażu. Powierzchnia o właściwościach antypoślizgowych gwarantuje wygodę użytkowania, natomiast mikrofaza wzmacnia odporność kostki na uszkodzenia brzegów oraz odpryski.

Linia **Styrobud Platino™** obejmuje 6 rozmiarów w formacie prostokątnym – od najmniejszych kostek 15 x 25 cm do największych 25 x 45 cm. Umożliwia to tworzenie różnorodnych geometrycznych układów, harmonizujących zarówno z bryłami nowoczesnych budynków jak i pasujących do tradycyjnej architektury.

Specyfikacja

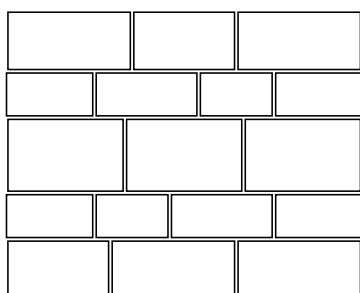

grubość: 60 mm
 ilość na palecie: ~11,40 m²
 waga palety: ~1596 kg
 ilość warstw na palecie: 10

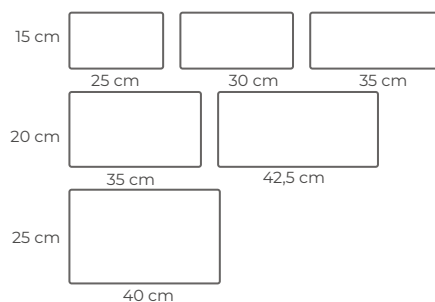

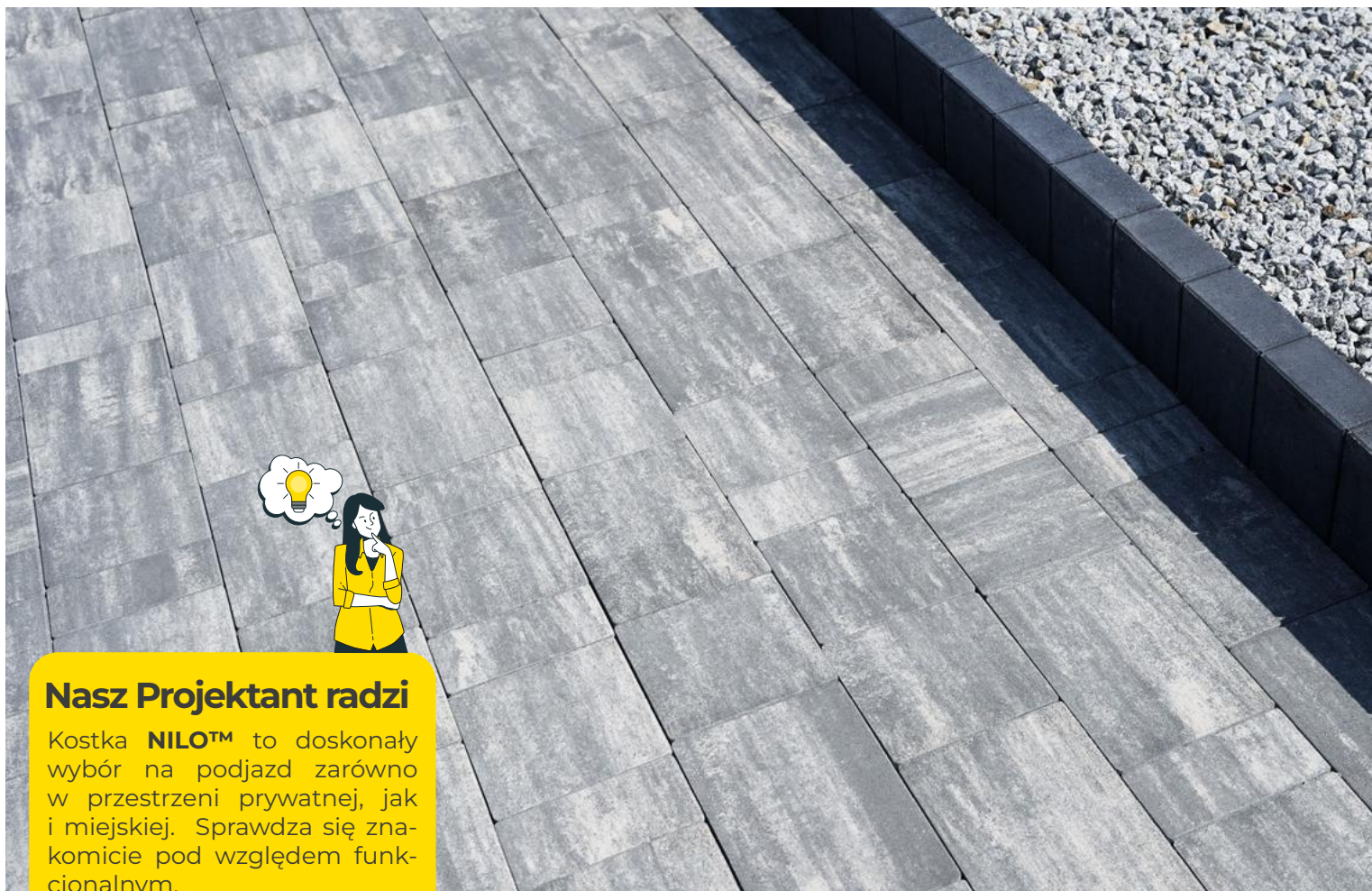

Nasz Projektant radzi

Kostka **NILO™** to doskonały wybór na podjazd zarówno w przestrzeni prywatnej, jak i miejskiej. Sprawdza się znakomicie pod względem funkcjonalnym.

Kolorystyka

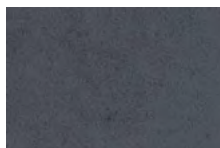

standard

grafitowy



stalowo-biały



korten



cappuccino *

colormix

Ceny

Cena palety kolorystycznej

Grubość	Grafitowy	Colormix
4 cm	50,49 / 62,11	55,46 / 68,22
6 cm	59,71 / 73,44	70,87 / 87,17
	netto / brutto (zł)	netto / brutto (zł)

*dostępność produktu wymaga potwierdzenia w BOK.



Poznaj produkty serii 3S

**gr. 4 cm /
6 cm**

**rekomendowane
zastosowanie:**

- ruch pieszy
- kołowy ruch pojazdów

cechy produktu:

- kostka bez fazy
- odporność na ścieranie kl. 4

Styrobud Nilo™

Nowoczesna linia bezfazowych kostek brukowych **Styrobud Nilo™** to nasza propozycja dla osób ceniących estetykę i minimalizm. Proste formy i atrakcyjny wygląd idą w parze z najwyższą jakością wykonania i wytrzymałością. Można powiedzieć, że **Styrobud Nilo™** to mniejsza siostra kostki **Styrobud Resto™**.

Styrobud Nilo™ składa się z trzech formatów i 4 kolorów. Występuje w palecie standardowej oraz Colormix™. Atrakcyjne wzornictwo naszego produktu pozwala na tworzenie ciekawych kompozycji. Kostkę polecamy do budowy alejek, tarasów, ścieżek czy podjazdów.

Specyfikacja

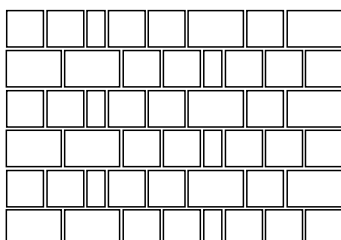

grubość: 40 mm
ilość na palecie: ~16 m²
waga palety: ~1440 kg
ilość warstw na palecie: 16

grubość: 60 mm
ilość na palecie: ~12 m²
waga palety: ~1620 kg
ilość warstw na palecie: 12

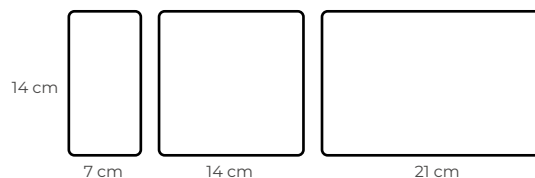



Nasz Projektant radzi

To, co naprawdę podziwiam w **STYROBUD PROSPERO™**, to jego wyjątkowa zdolność do harmonijnego komponowania się z różnorodnymi rodzajami powierzchni brukowych. Bez względu na to, czy znajdzie się na podjeździe, chodniku czy tarasie zawsze przykuwa wzrok.

Kolorystyka



stalowo-biały



korten



cappuccino *

colormix

Ceny

Cena palety kolorystycznej

Grubość	Colormix
6 cm	70,87 / 87,17 netto / brutto (zł)

*dostępność produktu wymaga potwierdzenia w BOK.



Poznaj produkty serii 3S

gr. 6 cm

rekomendowane zastosowanie:

- ruch pieszy
- kołowy ruch pojazdów

cechy produktu:

- mikrofaza
- odporność na ścieranie kl. 4

Styrobud Prospero™

Kostka **Prospero™** urzeka swoją prostotą kształtów, dając duże możliwości kompozycji. Przy wykorzystaniu kwadratowych i prostokątnych elementów systemu **Prospero™**, można tworzyć zróżnicowane wzory nawierzchni w ogrodzie i wokół domu.

Kostka ta z powodzeniem spełnia swoją funkcję na tarasach i podjazdach. Kostka **Styrobud Prospero™** świetnie komponuje się z mniejszym formatem kostek brukowych np. **Styrobud Starco™** lub **Styrobud Resto™** w paletcie barw prestige. Jest wytrzymała na uszkodzenia i odporna na zabrudzenia wynikające z codziennej eksploatacji.

Specyfikacja

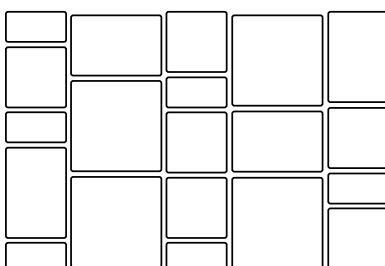

grubość: 60 mm
 ilość na palety: ~9,60 m²
 waga palety: ~1300 kg
 ilość warstw na palety: 10

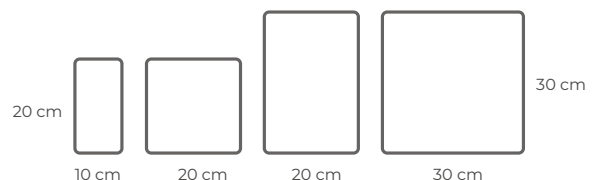



Poznaj produkty serii 3S

Specyfikacja

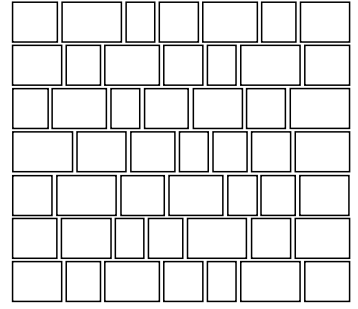

grubość: 60 mm
ilość na palecie: ~13,14 m²
waga palety: ~1705 kg
ilość warstw na palecie: 12

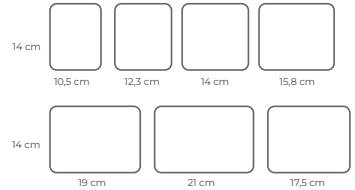

gr. 6 cm

Styrobud Pantenon™

rekomendowane zastosowanie:

- ruch pieszy
- kołowy ruch pojazdów

cechy produktu:

- mikrofaza
- odporność na ścieranie kl. 4

Szlachetna kostka **Styrobud Pantenon™** to połączenie tradycji klasycznego kształtu z oryginalnym wzornictwem. Jej lekko pofalowana faktura nawiązuje do naturalnych kamieni, takich jak bazalt, piaskowiec czy granit. Atrakcyjny wygląd lekko nieregularnych krawędzi kostki bez fazy idzie w parze z właściwościami antypoślizgowymi. Kostka występuje również w wersji płukanej Prestige.

Kolorystyka

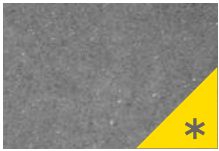

szary



grafitowy

standard



stalowo-biały

colormix

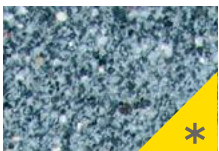

nero



bianco

prestige

Cena palety kolorystycznej				
Grubość	Szary	Grafitowy	Colormix	Prestige
6 cm	54,65 / 67,21 netto / brutto (zł)	58,93 / 72,46 netto / brutto (zł)	70,87 / 87,17 netto / brutto (zł)	87,93 / 108,16 netto / brutto (zł)

*dostępność produktu wymaga potwierdzenia w BOK.

Specyfikacja

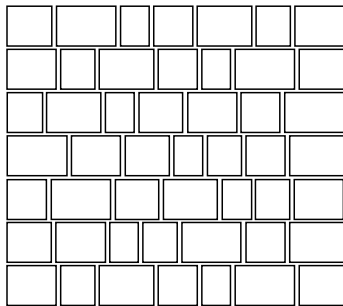

grubość: 60 mm
ilość na palecie: ~13,14 m²
waga palety: ~1705 kg
ilość warstw na palecie: 12

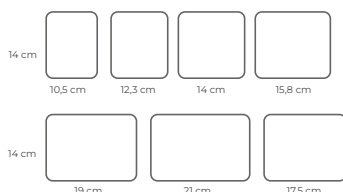

gr. 6 cm

rekomendowane zastosowanie:

- ruch pieszy
- kołowy ruch pojazdów

cechy produktu:

- brak fazy
- odporność na ścieranie kl. 4



Poznaj produkty serii 3S

Styrobud Pantenon Classic™

Szlachetna kostka brukowa **Styrobud Pantenon Classic™** to klasyczna odmiana kostki **Styrobud Pantenon™**, która cechuje się idealnie gładką powierzchnią. Atrakcyjne wzornictwo, bogata paleta kolorów i gładka struktura kostki pozwala na uzyskanie estetycznych aranżacji.

Kolorystyka

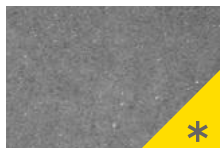

szary



grafitowy

standard



stalowo-biały

colormix



nero



bianco

prestige

Cena palety kolorystycznej

Grubość	Szary	Grafitowy	Colormix	Prestige
6 cm	54,65 / 67,21 netto / brutto (zł)	58,93 / 72,46 netto / brutto (zł)	70,87 / 87,17 netto / brutto (zł)	87,93 / 108,16 netto / brutto (zł)

*dostępność produktu wymaga potwierdzenia w BOK.



Nasz Projektant radzi

STYROBUD CAMINO™ jest kostką, którą najczęściej stosują, projektując m.in. podjazdy. Odpowiednia grubość i odpowiedni rozkład sił pozwala tej kostce wytrzymać wagę pojazdu. Warunkiem jest prawidłowo wykonany montaż i dobra podbudowa kostki.

Poznaj produkty serii 3S

gr. 8 cm

Styrobud Camino™

Kostka brukowa **Styrobud Camino™** o klasycznym prostokątnym formacie jest polecana do wszelkich przydomowych aranżacji. Sprawdza się doskonale jako element podjazdów, tarasu, ścieżek czy alejek.

rekomendowane zastosowanie:

- ruch pieszy
- kołowy ruch pojazdów

cechy produktu:

- mikrofaza
- odporność na ścieranie kl. 4

Odpowiednia grubość kostki pozwala zbudować trwałą i dekoracyjną nawierzchnię, która będzie praktyczna i estetyczna.

Kolorystyka



stalowo-biały



korten



cappuccino *

colormix

Ceny

Cena palety kolorystycznej	
Grubość	Colormix
8 cm	76,77 / 94,43 netto / brutto (zł)

Specyfikacja

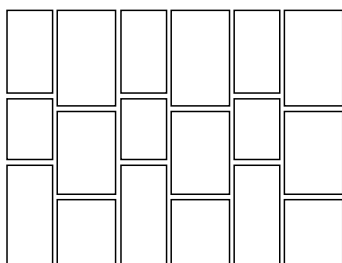

grubość: 80 mm
ilość na palecie: ~8 m²
waga palety: ~1460 kg
ilość warstw na palecie: 10

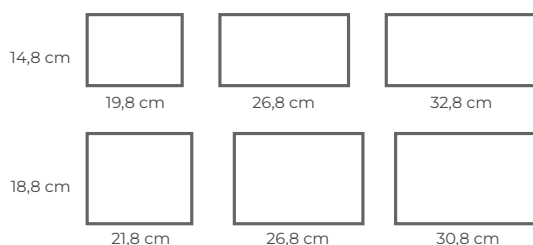

*dostępność produktu wymaga potwierdzenia w BOK.



Poznaj produkty serii 3S

gr. 8 cm

rekomendowane zastosowanie:

- ruch pieszy

cechy produktu:

- mikrofaza
- odporność na ścieranie kl. 4

Styrobud Vivien™

Linia kostek brukowych **Styrobud Vivien™** pozwala nadać niepowtarzalny charakter ścieżkom i tarasom. Ich smukły kształt i pięć dostępnych rozmiarów umożliwia tworzenie różnorodnych kompozycji geometrycznych. Wąska i długa kostka najlepiej prezentuje się co nadaje powierzchniom lekkości i optycznie je wydłuża.

Styrobud Vivien™ dostępna jest w 2 wersjach kolorystycznych obejmujących stylowe melanże. W paletce barw colormix zastosowana została dodatkowo technologia Aqua Subsisto™.

Kolorystyka



stalowo-biały



korten *

colormix

Ceny

Cena palety kolorystycznej

Grubość	Colormix
8 cm	76,77 / 94,43 netto / brutto (zł)

Specyfikacja

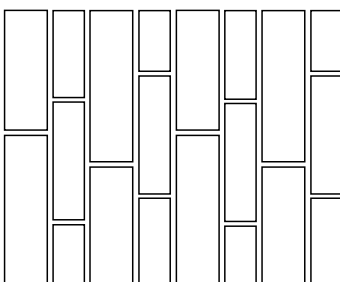

grubość: 80 mm
 ilość na paletcie: ~8,96 m²
 waga palety: ~1613 kg
 ilość warstw na paletcie: 8



*dostępność produktu wymaga potwierdzenia w BOK.



Poznaj produkty serii 3S

Nasz Projektant radzi
Industrialno-loftowy charakter **NOVI™** doskonale spaja się z nowoczesną architekturą. Prostokątny kształt pozwala na tworzenie jedynych w swoim rodzaju geometrycznych aranżacji, zarówno tarasów jak i ścieżek.

gr. 8 cm

rekomendowane zastosowanie:
- ruch pieszy

cechy produktu:
- mikrofaza
- odporność na ścieranie kl. 4

Styrobud Novi™

Styrobud Novi™ to kostka brukowa o eleganckiej smukłej formie składająca się z pięciu różnej wielkości prostokątnych elementów idealnych do stworzenia ciekawych, harmonijnych kompozycji. Smukły kształt pozwala na tworzenie rozmaitych układów geometrycznych na tarasach i ścieżkach.

Unikalna forma Styrobud Novi™ urozmaici każdą powierzchnię. Dwa większe (11 x 35 cm oraz 11 x 45 cm) oraz trzy mniejsze (7 x 20, 27, 33 cm) formaty pozwalają na stworzenie ciekawych przeplatanych na przemian rozmiarami linii.

Kolorystyka



stalowo-biały

korten

cappuccino *

colormix

Ceny

Cena palety kolorystycznej	
Grubość	Colormix
8 cm	76,77 / 94,43 netto / brutto (zł)

Specyfikacja

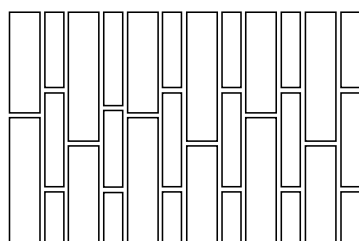

grubość: 80 mm
ilość na palecie: ~6,92 m²
waga palety: ~1240 kg
ilość warstw na palecie: 8

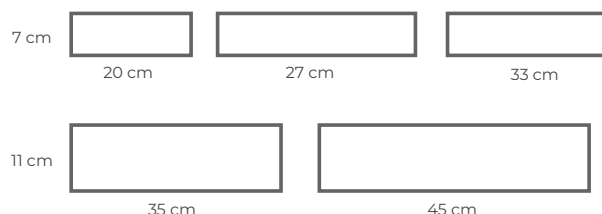

*dostępność produktu wymaga potwierdzenia w BOK.

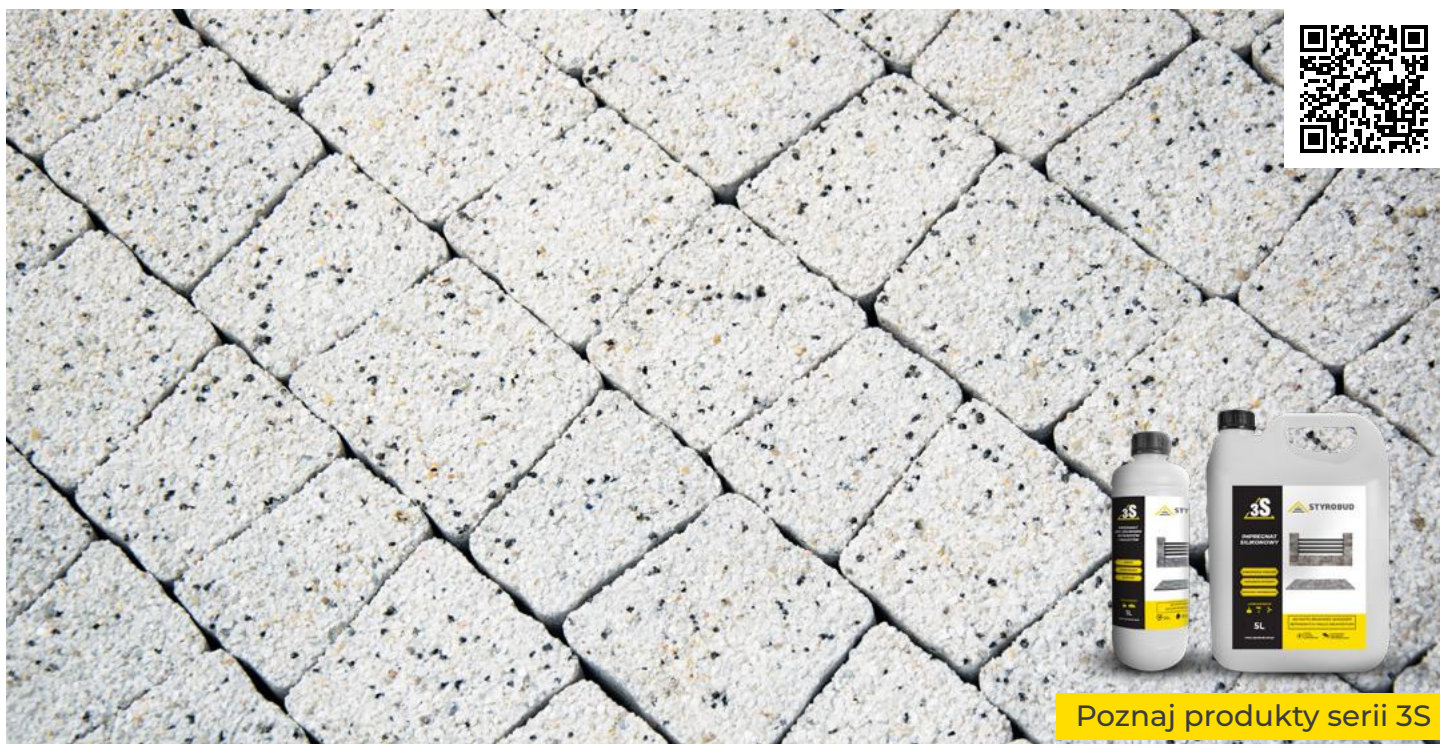

Poznaj produkty serii 3S

gr. 6 cm

Styrobud Starco™

Szlachetna kostka **Styrobud Starco™** o kształcie trapezu w pięciu formatach pozwala na zaprojektowanie oryginalnego tarasu, ścieżki czy podjazdu. Falowane krawędzie bez fazy tworzą wyraźne, nieregularne przerwy między kostkami, nadając powierzchni stylowej surowości.

rekomendowane zastosowanie:

- ruch pieszcy
- kołowy ruch pojazdów

cechy produktu:

- brak fazy
- odporność na ścieranie kl. 4

Kolorystyka

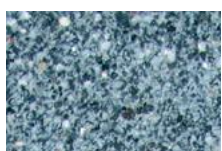

nero



bianco

prestige

Ceny

Cena palety kolorystycznej

Grubość	Prestige
6 cm	87,93 / 108,16 netto / brutto (zł)

Specyfikacja

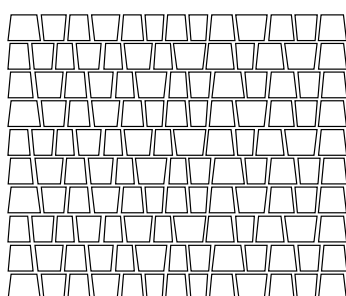

grubość: 60 mm
 ilość na palecie: ~12,02 m²
 waga palety: ~1533 kg
 ilość warstw na palecie: 12

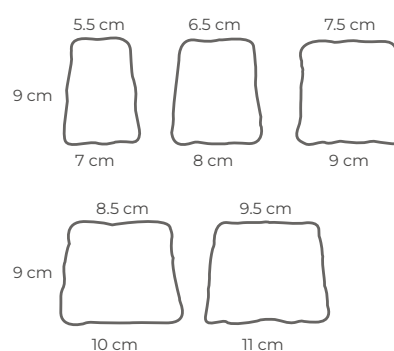

*dostępność produktu wymaga potwierdzenia w BOK.

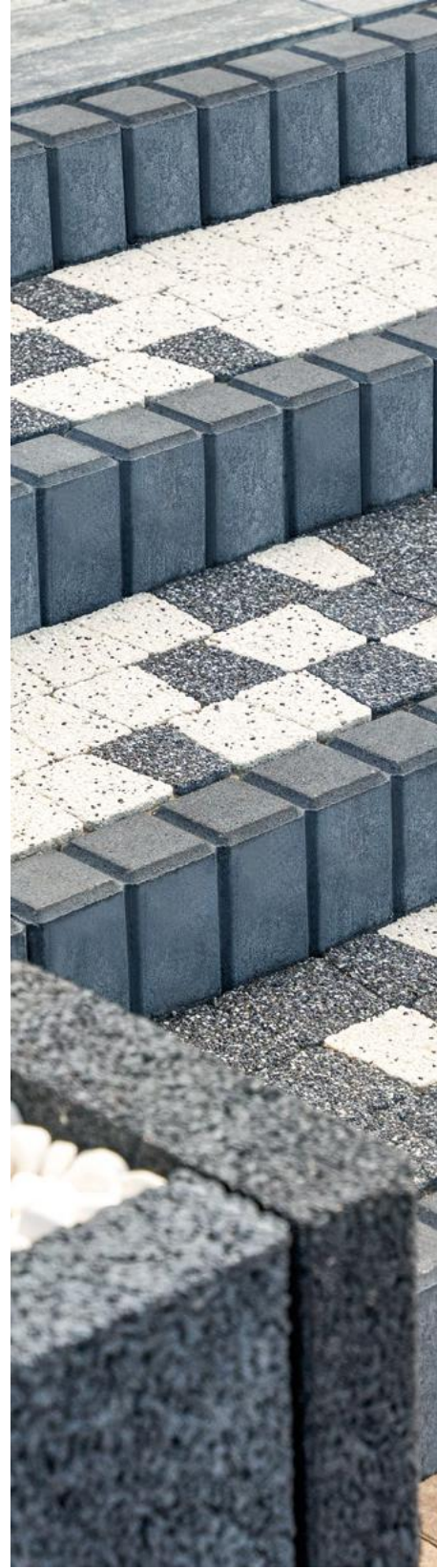



MAŁA ARCHITEKTURA

ARKADA™	50
ASPRO™	52
OBRZEŻA PALISADOWE	54
PALISADY	56
OBRZEŻA	57
STOPIEŃ SCHODOWY GRADO™	58
GAZONY	60
DONICE	62



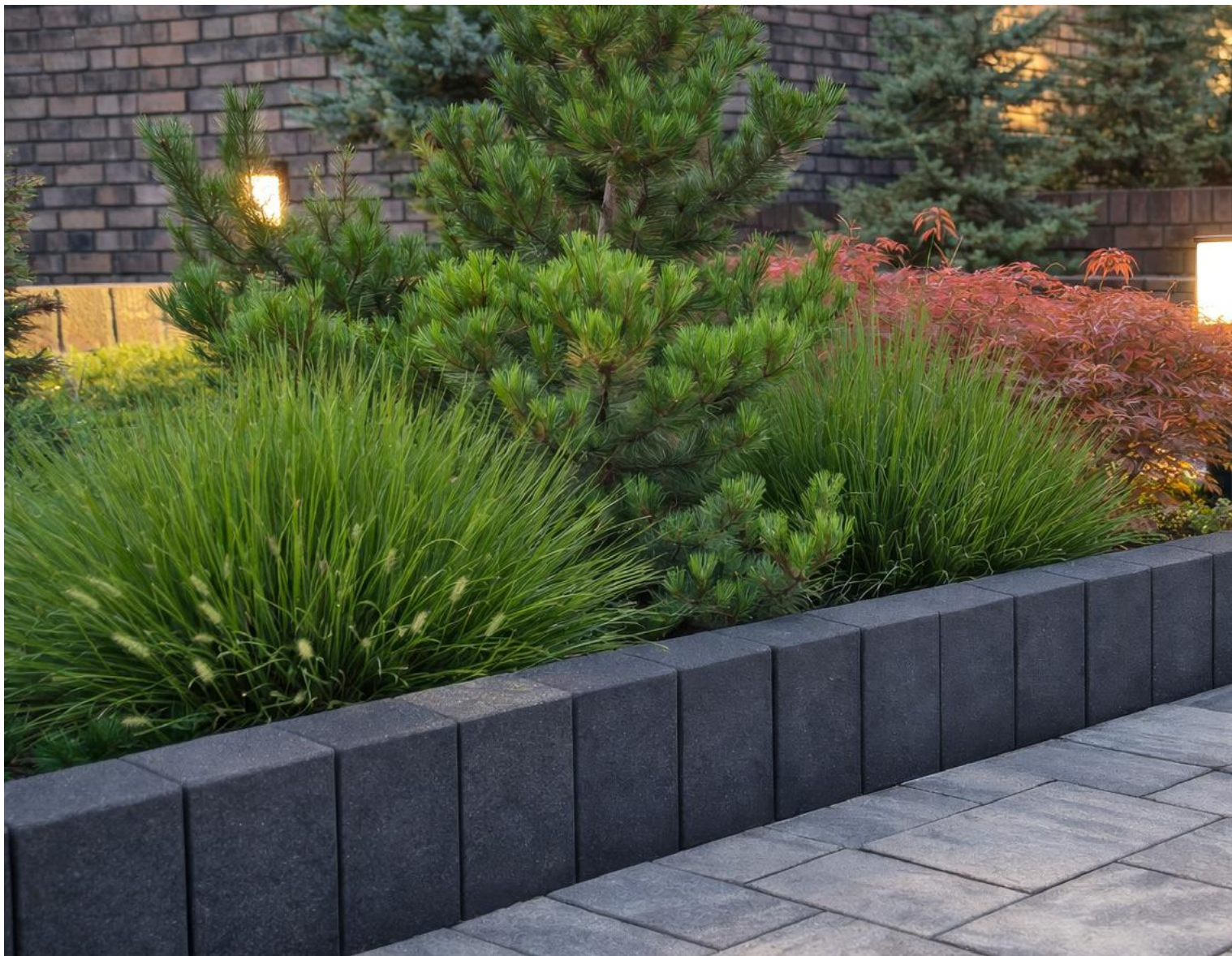

Kolorystyka

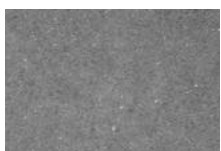

szary



grafitowy

Ceny

Cena palety kolorystycznej

Wymiar	Szary	Grafitowy
40 x 10 x 20 cm	20,00 / 24,60	23,33 / 28,70
60 x 10 x 20 cm	30,83 / 37,92	34,17 / 42,03
80 x 10 x 20 cm	40,00 / 49,20	43,33 / 53,30
100 x 10 x 20 cm	48,33 / 59,45	50,00 / 61,50
	netto / brutto (zł / szt.)	netto / brutto (zł / szt.)

*dostępność produktu wymaga potwierdzenia w BOK.



**rekomendowane
zastosowanie:**

- aranżacje przydomowe
i ogrodowe

Palisady Arkada™

Palisada Arkada to funkcjonalny i estetyczny element wykończeniowy, który idealnie komponuje się z różnymi stylami architektury ogrodowej. Charakteryzuje się uniwersalnym wyglądem oraz prostymi, minimalistycznymi kształtami, które nadają przestrzeni nowoczesny i elegancki charakter. Dostępna w uniwersalnej kolorystyce, doskonale pasuje do współczesnych aranżacji tarasów, ścieżek czy podjazdów, zapewniając trwałość i estetyczne wykończenie przestrzeni z kostki brukowej.

Specyfikacja

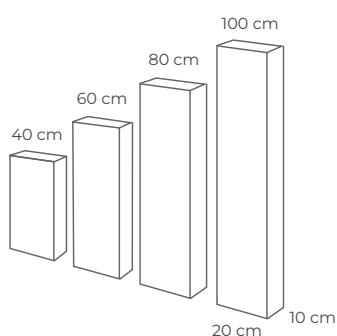

wymiar: 40x10x20 cm
ilość na palecie: 72 szt.
waga palety: ~1296 kg

wymiar: 60x10x20 cm
ilość na palecie: 36 szt.
waga palety: ~972 kg

wymiar: 80x10x20 cm
ilość na palecie: 36 szt.
waga palety: ~1296 kg

wymiar: 100x10x20 cm
ilość na palecie: 36 szt.
waga palety: ~1620 kg



Kolorystyka

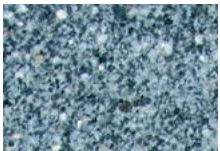

nero



bianco

standard

Ceny

Cena palety kolorystycznej

Model	Nero / Bianco
Aspro™	44,00 / 54,12 netto / brutto (zł)

*dostępność produktu wymaga potwierdzenia w BOK.

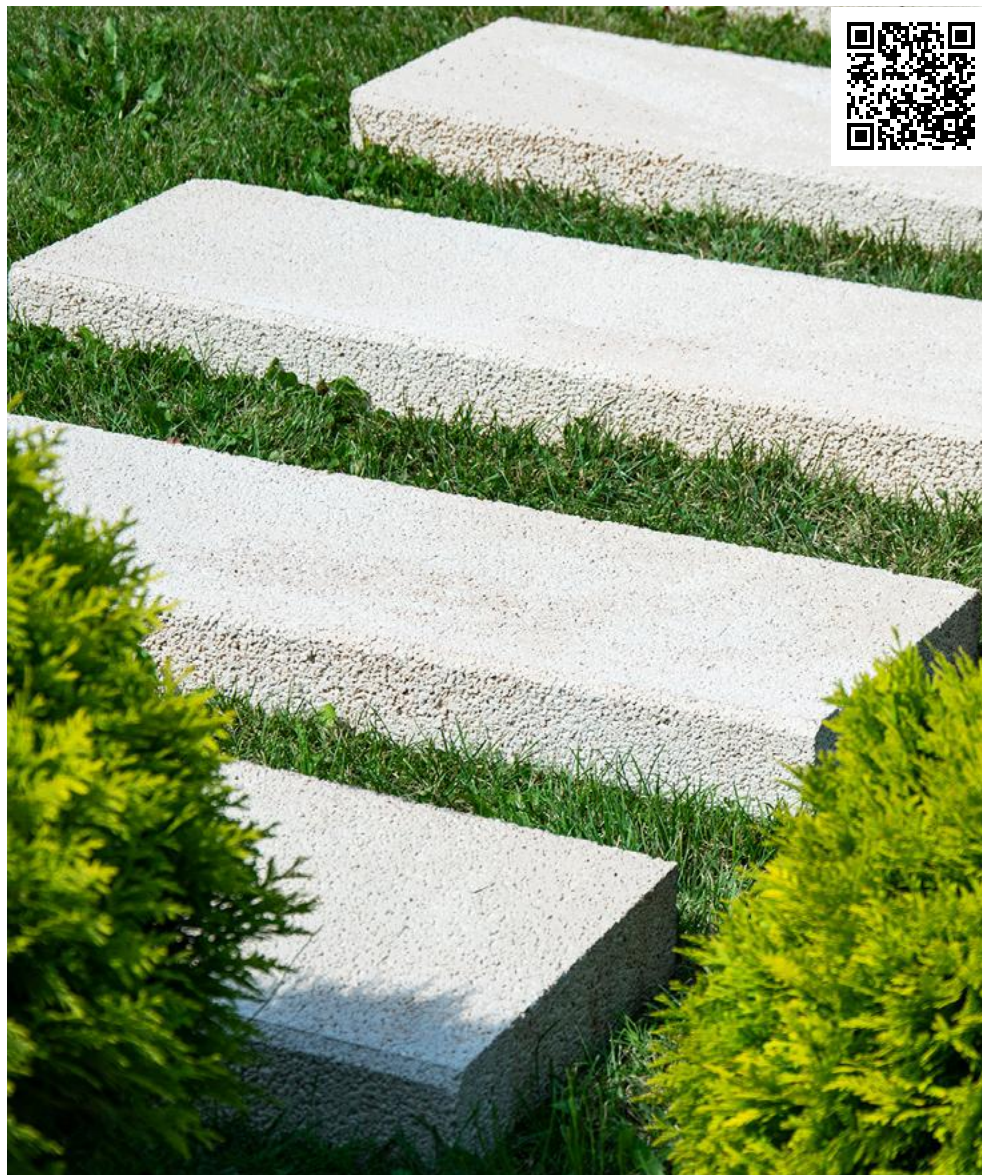

gr. 8 cm

rekomendowane zastosowanie:

- ruch pieszy

cechy produktu:

- mikrofaza
- odporność na ścieranie kl. 4

Styrobud Aspro™

Obrzeże ogrodowe **Styrobud Aspro™** to prostokątny element o szerokiej gamie zastosowań. Rozmiar oraz waga umożliwiają wykorzystanie produktu jako element wykończenia schodów, murków oporowych, a także chodników i ścieżek. Chropowata faktura dostępna w różnych kolorach nadaje produktowi elegancki wygląd, dzięki czemu pasuje idealnie jako element ozdobny montowany w orientacji poziomej lub pionowej.

Styrobud Aspro™ dodaje przestrzeni odpowiedniego wykończenia i podkreśla ekskluzywność.

Specyfikacja

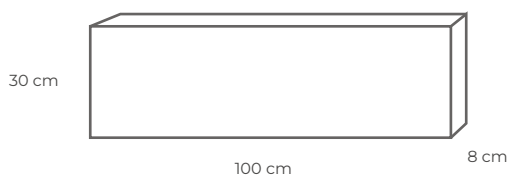

wymiar: 8x100x30 cm
ilość na paalecie: 36 szt.
waga palety: ~1700 kg



Kolorystyka

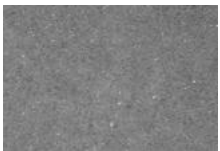

szary

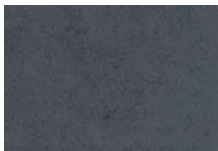

grafitowy



brązowy

standard

Ceny

Cena palety kolorystycznej

Model	Wys.	Szary	Grafitowy / Brązowy
Limes	30 cm	13,52 / 16,63	15,29 / 18,80
	28 cm	14,65 / 18,02	16,41 / 20,18
Trimes	40 cm	22,00 / 27,00	24,00 / 29,50
		netto / brutto (zł / szt.)	netto / brutto (zł / szt.)

*dostępność produktu wymaga potwierdzenia w BOK.



Styrobud Limes



Styrobud Limes



Styrobud Trimes

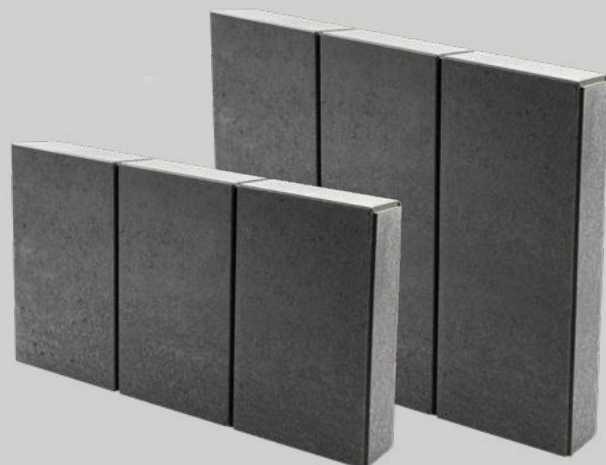

Styrobud Trimes

rekomendowane zastosowanie:

- aranżacje przydomowe i ogrodowe

cechy produktu:

- mikrofaza
- odporność na ścieranie kl. 4

Obrzeża Palisadowe

Palisady są nieodłącznym elementem ogrodów i alejek. Pozwalają wydzielić tereny zielone od innych elementów nawierzchni. Dzięki temu możemy stworzyć unikalne aranżacje ogrodu, zabezpieczamy także przestrzeń przed obsypywaniem się gruntu, kory drzewnej bądź tłucznia.

Nasze obrzeża palisadowe wpasują się zarówno w otoczeniu nowoczesnych aranżacji, jak i budynków o tradycyjnej formie.

Specyfikacja

Limes

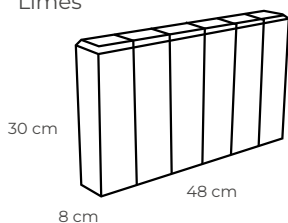

wymiar: 8x48x30 cm
ilość na palety: 60 szt.
waga palety: ~1548 kg

Trimes

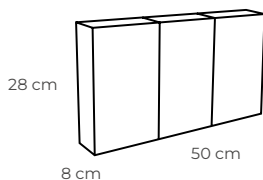

wymiar 8x50x28cm
ilość na palety: 60 szt.
waga palety: ~1560 kg

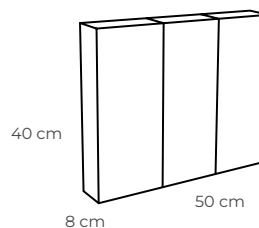

wymiar 8x50x40cm
ilość na palety: 32 szt.
waga palety: ~1189 kg

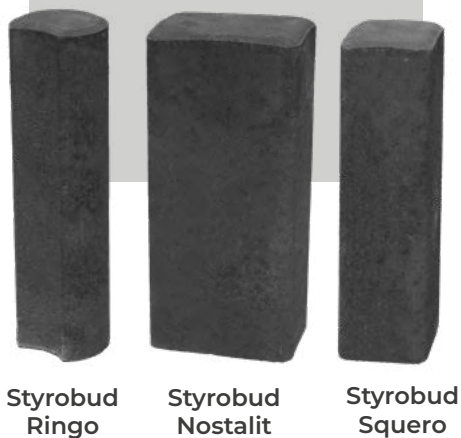

Palisady

rekomendowane zastosowanie:

- aranżacje przydomowe i ogrodowe

cechy produktu:

- mikrofaza
- odporność na ścieranie kl. 4

Palisady **Styrobud** to doskonałe wykończenie projektu. Poza swoimi estetycznymi walorami palisady mają także praktyczne zastosowanie. Dzięki nim można zniwelować lub podkreślić nierówności terenu, w ciekawy sposób wykorzystać naturalne elementy projektu. Najpopularniejsze zastosowanie palisad to wydzielenie ścieżek, chodnika czy podjazdu od zielonej części ogrodu.

Kolorystyka

Ceny



szary *

grafitowy *

standard

Cena palety kolorystycznej

Model	Szary	Grafitowy
Ringo™	8,35 / 10,27	9,88 / 12,15
Nostalit™	10,00 / 12,30	12,00 / 14,75
Squero™	9,53 / 11,72	11,29 / 13,89
	netto / brutto (zł / szt.)	netto / brutto (zł / szt.)

Specyfikacja

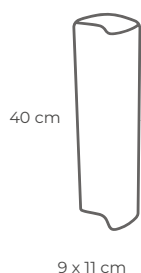

Ringo™
wymiar: 40x9x11 cm
ilość na palecie: 112 szt.
waga palety: ~851 kg

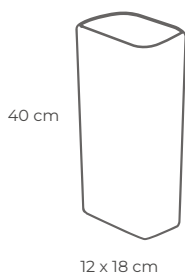

Nostalit
wymiar: 40x12x18 cm
ilość na palecie: 60 szt.
waga palety: ~1140 kg

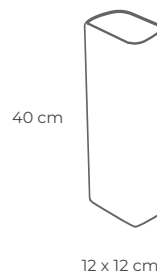

Squero
wymiar: 12x40x12 cm
ilość na palecie: 84 szt.
waga palety: ~924 kg

*dostępność produktu wymaga potwierdzenia w BOK.



**gr. 5 cm /
6 cm / 8 cm**

rekomendowane zastosowanie:

- aranżacje przydomowe i ogrodowe

cechy produktu:

- mikrofaza
- odporność na ścieranie kl. 4

Obrzeża ogrodowe

Betonowe obrzeża stanowią niezbędny element każdego tarasu, ścieżki czy podjazdu, zwiększając estetykę i porządkując całość kompozycji. Jednak ich podstawowym zadaniem jest utrzymywanie nawierzchni w całości i zapobieganie przesuwaniu się kostek brukowych lub płyt. Oddzielają również ułożone powierzchnie od trawy oraz innej ogrodowej roślinności.

Kolorystyka

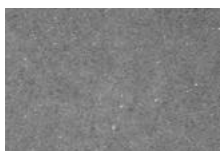

szary

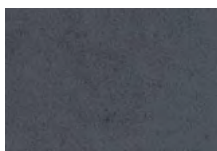

grafitowy



brązowy



czerwony

standard

Ceny

Cena palety kolorystycznej

Grubość	Szary	Grafitowy / Brązowy / Czerwony
5 cm (z zamkiem)	10,70 / 13,16	12,94 / 15,92
6 cm (z zamkiem)	12,70 / 15,62	14,94 / 18,38
6 cm (bez zamka)	12,70 / 15,62	14,94 / 18,38
8 cm (bez zamka)	19,99 / 24,59	23,99 / 29,51

netto / brutto (zł / szt.)

netto / brutto (zł / szt.)

Specyfikacja

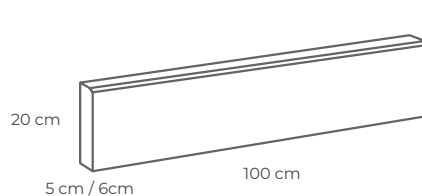
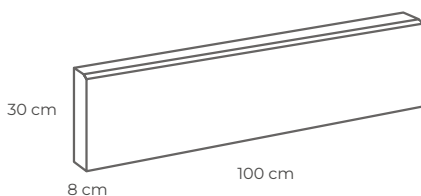

wymiar: 100x20x5, 100x20x6, 100x30x8

grubość: 5 cm - z zamkiem
grubość: 6 cm - z zamkiem i bez zamka
grubość: 8 cm - bez zamka

paleta: 68 szt., ~1500 kg dla 5 cm
paleta: 60 szt., ~1590 kg dla 6 cm
paleta: 36 szt., ~1973 kg dla 8 cm



Kolorystyka

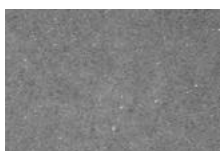

szary



grafitowy

standard



stalowo-biały



cappuccino



korten



szara perła

colormix

Ceny

Cena palety kolorystycznej

Wymiar	Szary / Grafitowy	Colormix
100x35x15 cm	89,60 / 110,21 netto / brutto (zł / szt.)	110,88 / 136,38 netto / brutto (zł / szt.)

*dostępność produktu wymaga potwierdzenia w BOK.

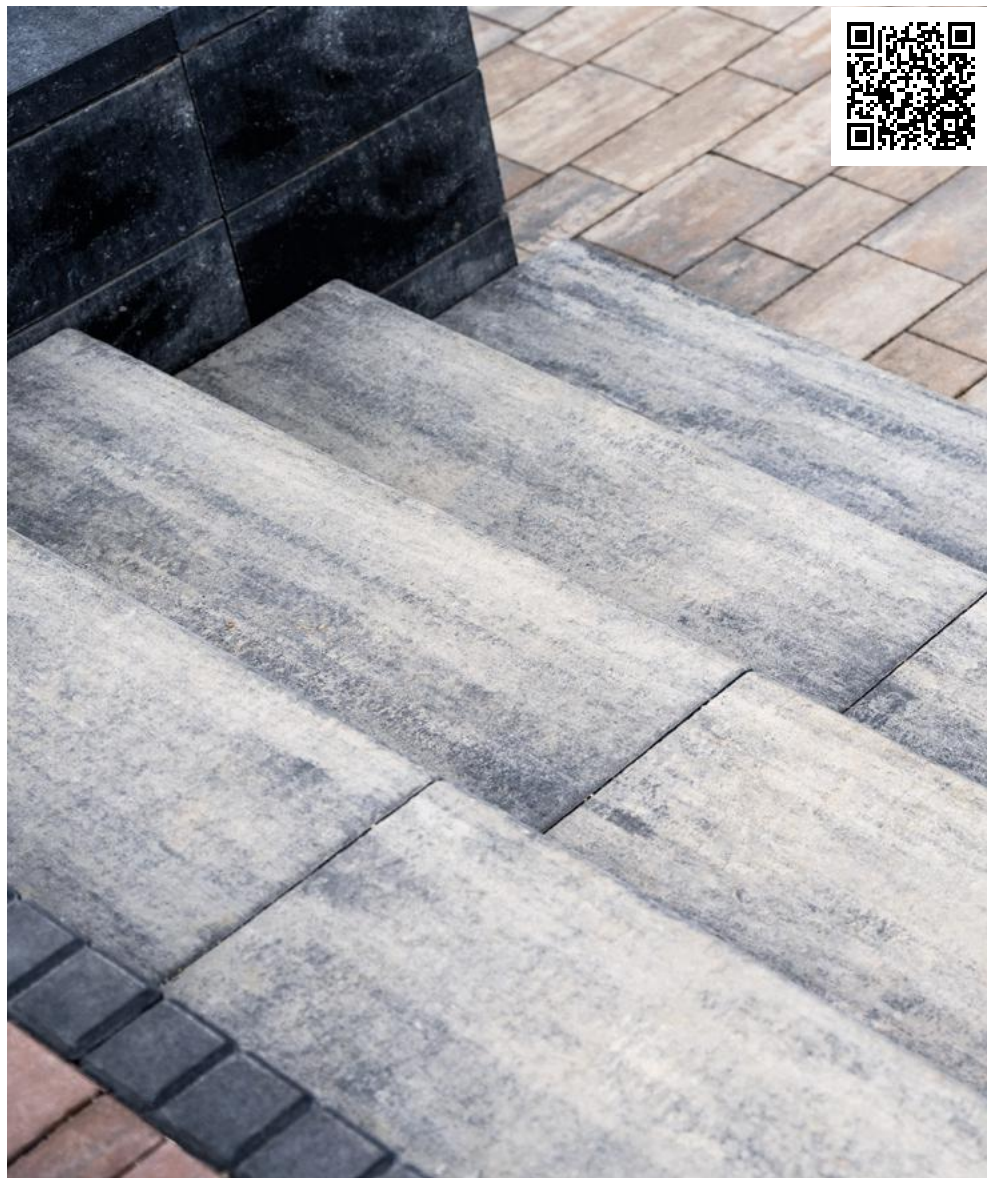

**rekomendowane
zastosowanie:**

- aranżacje przydomowe
i ogrodowe

cechy produktu:

- obustronna faza
- odporność na ścieranie kl. 4

Styrobud Grado™

Stopień schodowy **Styrobud Grado™** to produkt dedykowany do budowy zewnętrznych schodów oraz tarasów. Za pomocą gotowych stopni betonowych można w łatwy i szybki sposób budować zewnętrzne schody o dowolnej szerokości. Produkt idealnie nada się do budowy szerokich i wytrzymałych stopni tarasowych. Stopnie charakteryzują się wysoką nośnością oraz stabilnością dzięki swojej wadze.

Wymiar stopni to 100 x 35 x 15 cm. Produkt dodatkowo wykończony jest fazą, dzięki czemu nie ma ostrych krawędzi oraz jest bardziej odporny na uderzenia.

Specyfikacja

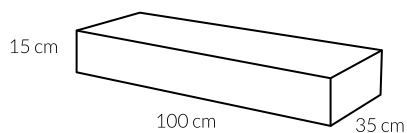

wymiar: 100x35x15 cm
ilość na palecie: 12 szt.,
waga palety: ~1452 kg



Kolorystyka

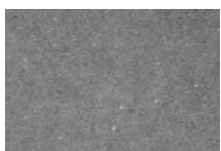

szary

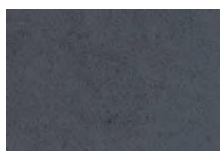

grafitowy



brązowy *



czerwony *

standard



stalowo-biały



cappuccino



korten *



piaskowy *

colormix

Ceny

Cena palety kolorystycznej

Wymiar	Szary	Grafitowy Brązowy Czerwony	Colormix
20x28x34 cm	11,29 / 13,89 netto / brutto (zł / szt.)	13,05 / 16,06 netto / brutto (zł / szt.)	16,98 / 20,88 netto / brutto (zł / szt.)

*dostępność produktu wymaga potwierdzenia w BOK.

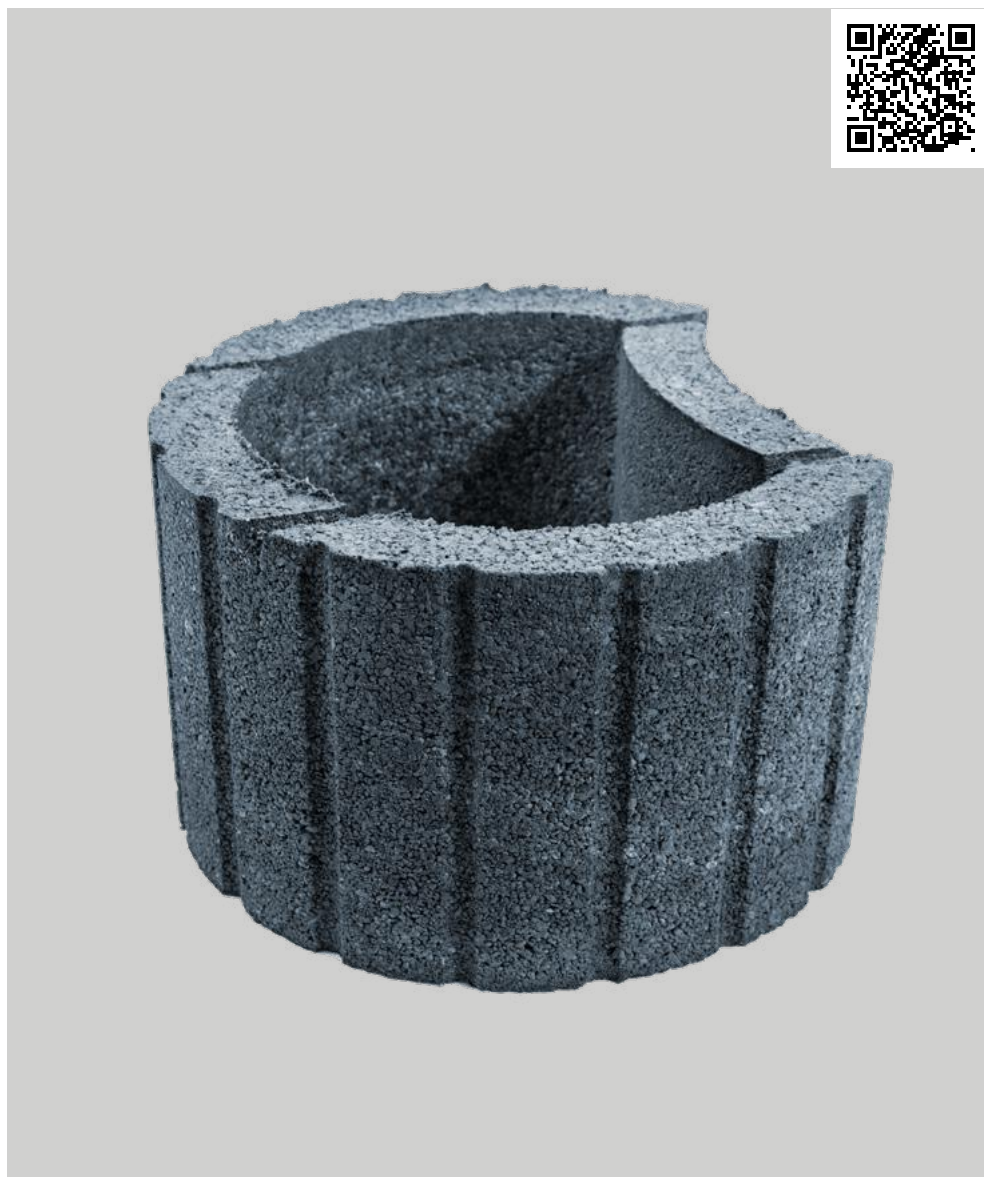

**rekomendowane
zastosowanie:**

- aranżacje przydomowe i ogrodowe

Gazony

Betonowe gazony w kształcie półksiężyca stanowią atrakcyjne uzupełnienie kompozycji ogrodu czy parku. Te elementy małej architektury stosowane są też często do dekoracji przestrzeni placów, chodników, deptaków oraz otoczenia obiektów publicznych i komercyjnych. Pojedynczo mogą służyć za trwałe donice, ułożone obok siebie stworzą niezwykłą rabatkę, ustawione zaś jeden na drugim będą stanowić ukwiecony murek.

Specyfikacja

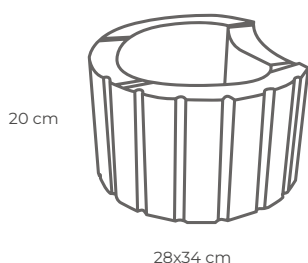

wymiary: 20x28x34 cm
ilość na palecie: 54 szt.
waga palety: ~864 kg



Kolorystyka

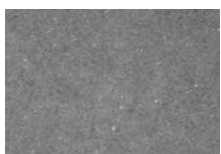

szary

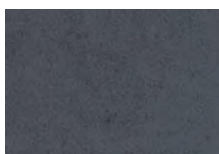

grafitowy

Ceny

Cena palety kolorystycznej

Model	Wymiar	Szary	Grafitowy
Donica Zen duża	50x100x50 cm	320,00 / 393,60	350,00 / 430,50
Donica Zen mała	50x50x50 cm	200,00 / 246,00	233,34 / 287,01
		netto / brutto (zł / szt.)	netto / brutto (zł / szt.)

*dostępność produktu wymaga potwierdzenia w BOK.



rekomendowane zastosowanie:

- aranżacje przydomowe i ogrodowe
- przechowywanie
- stolik

Donica ogrodowa Zen

Donica ogrodowa Zen to nowoczesny i stylowy element dekoracyjny, który doskonale wkomponuje się w każdą przestrzeń ogrodową lub tarasową. Dzięki swoim wymiarom 50 x 100 x 50 cm oraz 50 x 50 x 50 cm oferuje wystarczającą przestrzeń na rośliny, a jednocześnie pozostaje kompaktowa, co ułatwia jej aranżację nawet w mniejszych ogrodach.

Donica wykonana jest z trwałych i odpornych na warunki atmosferyczne materiałów, co gwarantuje długotrwałe użytkowanie bez utraty koloru czy struktury. Grafitowy kolor nadaje jej eleganckiego, ponadczasowego wyglądu, idealnie komponując się zarówno z nowoczesnymi, jak i klasycznymi aranżacjami.

Specyfikacja

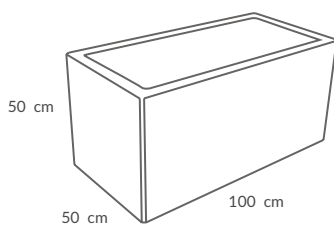

wymiary: 50x100x50 cm
ilość na palecie: 4 szt.
waga palety: ~560 kg

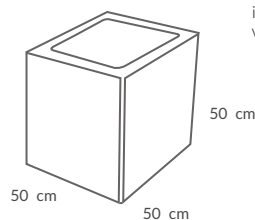

wymiary: 50x50x50 cm
ilość na palecie: 8 szt.
waga palety: ~680 kg

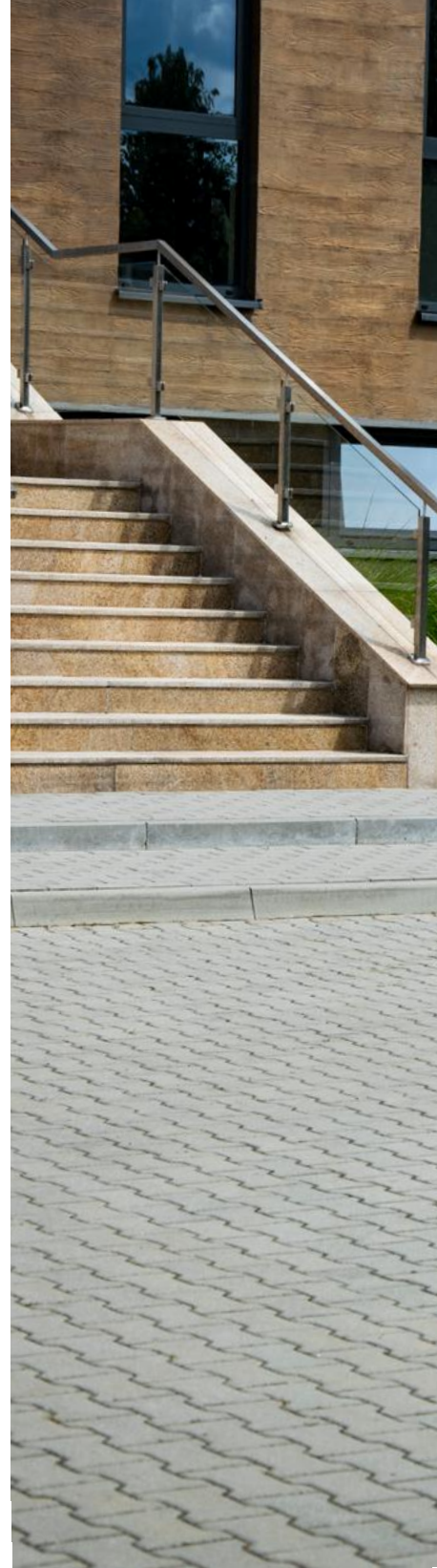



ROZWIĄZANIA DLA PRZEMYSŁU

HOLLAND	66
BEHATON	67
MEBA	68
KORYTKA	70
KRAWĘŻNIKI	72





Poznaj produkty serii 3S

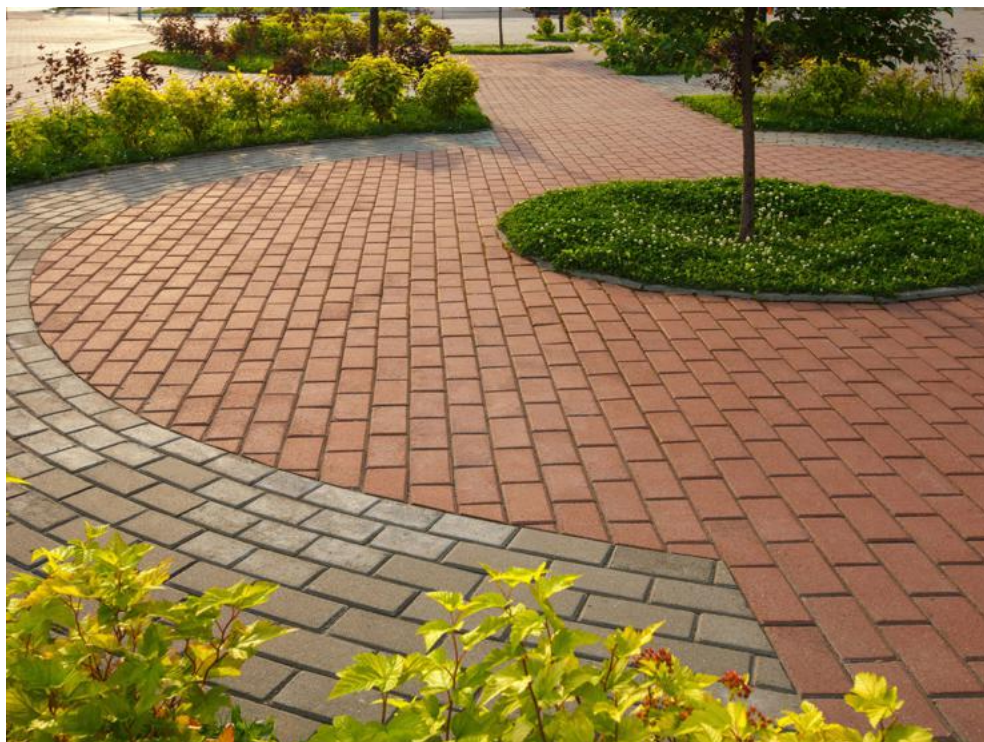

gr. 4 cm / 6 cm / 8 cm

rekomenowane zastosowanie:

- ruch pieszy
- kołowy ruch pojazdów

cechy produktu:

- faza
- bezfazowa na życzenia
- odporność na ścieranie kl. 4

Styrobud Holland

Styl retro przemysłowej kostki brukowej **Styrobud Holland** nawiązuje do cegieł klinkierowych, układanych niegdyś na ulicach. Stanowi ekonomiczne rozwiązanie dla pieszych i kołowych ciągów komunikacyjnych. Znajduje zastosowanie na powierzchniach przemysłowych oraz na prywatnych posesjach.

Kostka **Styrobud Holland** dostępna w formacie prostokąta 20 x 10 cm o grubości 4, 6 i 8 cm, co zwiększa jej uniwersalność. Zastosowanie fazy poprawia walory wizualne powierzchni oraz zwiększa jej wytrzymałość.

Kolorystyka

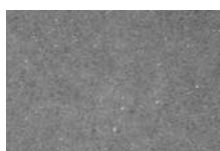

szary

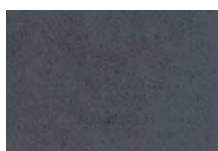

grafitowy



brązowy *



czerwony *

standard

Ceny

Cena palety kolorystycznej

Grubość	Szary	Grafitowy Brązowy Czerwony
4 cm	40,37 / 49,66	44,11 / 54,26
6 cm	47,74 / 58,72	52,62 / 64,72
8 cm	53,87 / 66,25	58,74 / 72,25
	netto / brutto (zł)	netto / brutto (zł)

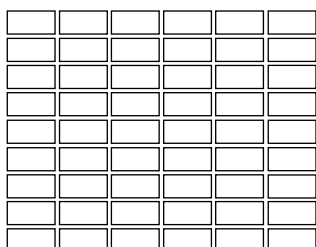

grubość: 40 mm
ilość na palecie: ~17,28 m²
waga palety: ~1685 kg
ilość warstw na palecie: 16

grubość: 60 mm
ilość na palecie: ~12,96 m²
waga palety: ~1681 kg
ilość warstw na palecie: 12

grubość: 80 mm
ilość na palecie: ~10,80 m²
waga palety: ~1955 kg
ilość warstw na palecie: 10

Specyfikacja

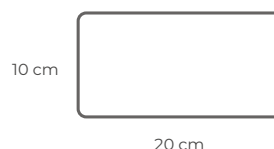

*dostępność produktu wymaga potwierdzenia w BOK.



Poznaj produkty serii 3S

**gr. 6 cm /
8 cm**

rekomendowane zastosowanie:

- ruch pieszy
- kołowy ruch pojazdów

cechy produktu:

- faza
- bezfazowa na życzenia
- odporność na ścieranie kl. 4

Styrobud Behaton

Styrobud Behaton maszynowy jest kostką przeznaczoną dla przestrzeni publicznych i przemysłowych oraz miejsc obciążonych dużym ruchem kołowym jak wewnętrzne ulice, podjazdy, parkingi czy stacje paliw. Charakterystyczny kształt umożliwia trwałe i precyzyjne ułożenie płaszczyzny. Kostki zachowują spójność nawet w przypadku położenia nawierzchni na skarpie lub uszkodzenia krawężnika.



szary

grafitowy

brązowy

czerwony

Kolorystyka

standard

Ceny

Cena palety kolorystycznej		
Grubość	Szary	Grafitowy Brązowy Czerwony
6 cm	47,74 / 58,72	52,62 / 64,72
8 cm	53,87 / 66,25	58,74 / 72,25
	netto / brutto (zł)	netto / brutto (zł)

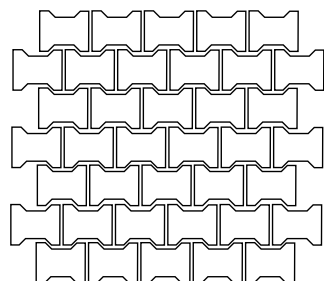

grubość: 60 mm
ilość na palecie: ~12,77 m²
waga palety: ~1720 kg
ilość warstw na palecie: 12

grubość: 80 mm
ilość na palecie: ~10,64 m²
waga palety: ~1958 kg
ilość warstw na palecie: 10

16,5 cm

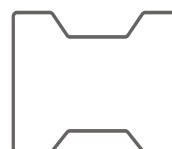

20 cm

*dostępność produktu wymaga potwierdzenia w BOK.

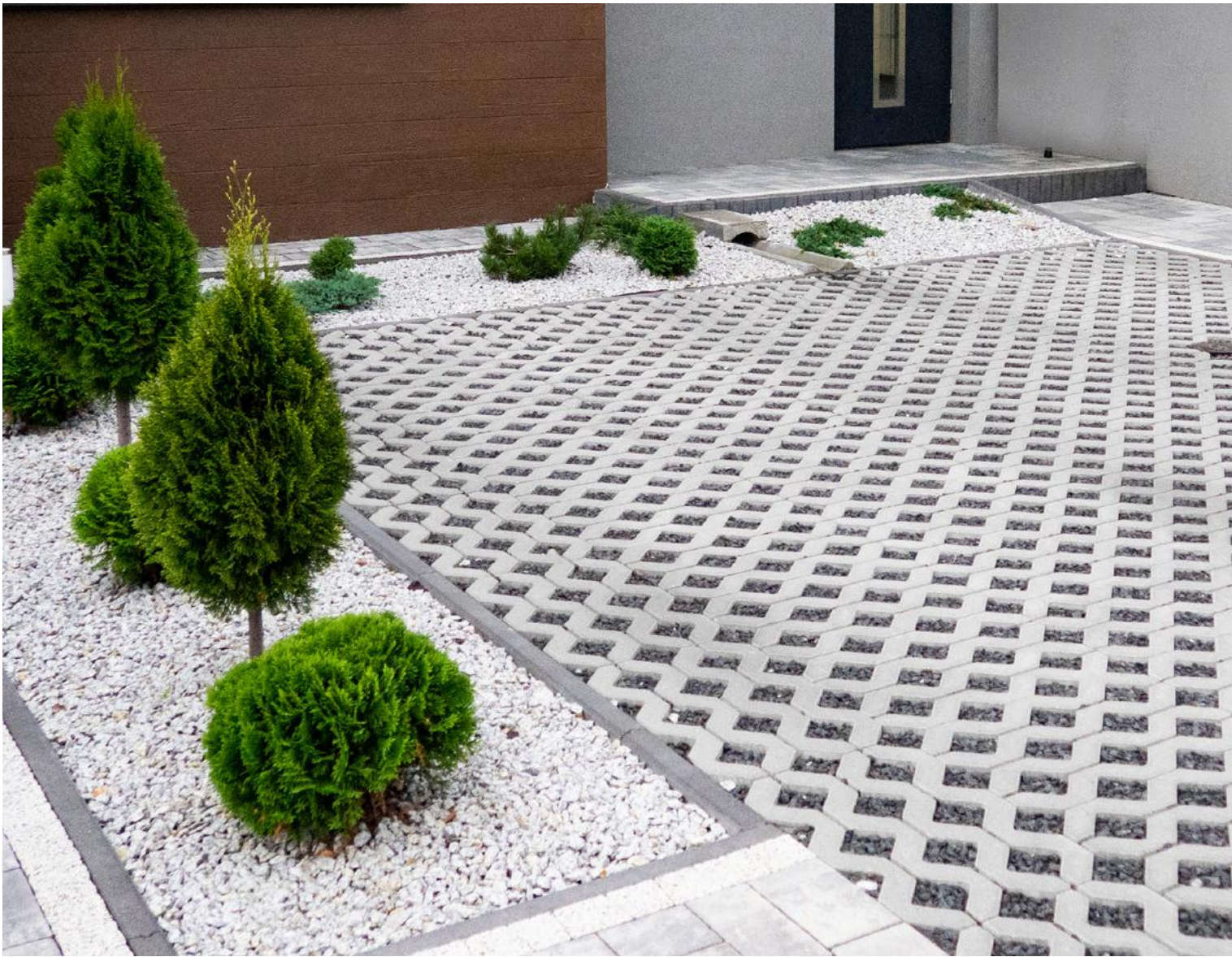

Kolorystyka

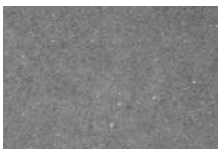

szary



grafitowy *

standard

Ceny

Cena palety kolorystycznej

Grubość	Szary	Grafitowy
8 cm	12,36 / 15,20	14,40 / 17,71
10 cm	13,61 / 16,74	16,10 / 19,81
	netto / brutto (zł / szt.)	netto / brutto (zł / szt.)

*dostępność produktu wymaga potwierdzenia w BOK.



**gr. 8 cm /
10 cm**

**rekomendowane
zastosowanie:**

- ruch pieszy
- kołowy ruch pojazdów

Styrobud Meba™

Wytrzymała i funkcjonalna płyta ażurowa **Styrobud Meba** przeznaczona jest przede wszystkim do utwardzania ścieżek, dróg, parkingów i podjazdów. Oprócz tego płyty wykorzystywane są do umacniania skarp, wzniesień czy rowów melioracyjnych.

Specyfikacja

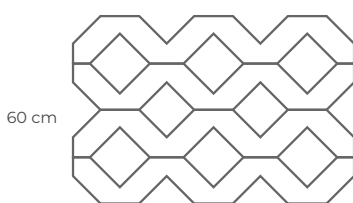

grubość: 80 mm
ilość na palecie: 40 szt.
waga palety: ~1080 kg
ilość warstw na palecie: 8

grubość: 100 mm
ilość na palecie: 40 szt.
waga palety: ~1340 kg
ilość warstw na palecie: 8



Kolorystyka

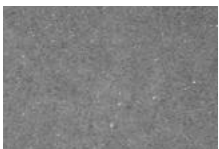

szary



grafitowy
(tylko KSM33)

standard*

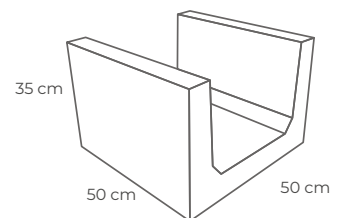

Korytko górskie
wymiar: 50x50x35 cm
ilość na palecie: 12 szt.
waga: ~90 kg
waga palety: ~1080 kg

Ceny

Cena palety kolorystycznej

Model	Szary	Grafitowy
KSM33	13,64 / 16,78	15,56 / 19,14
KSD33	27,85 / 34,26	ND
KTR33	29,23 / 35,95	ND
KC35	90,00 / 110,70	ND
KC50	120,00 / 147,60	ND
Korytko Górskie	100,00 / 123,00	ND

netto / brutto (zł / szt.)

netto / brutto (zł / szt.)

Korytka drogowe

Betonowe korytka ściekowe służą do odprowadzania nadmiaru wody z opadów atmosferycznych. Stosowane są jako element systemów melioracyjnych parkingów, placów, dróg, a także otoczenia obiektów publicznych, komercyjnych oraz prywatnych posesji. W naszej ofercie znajdziesz różne modele korytek betonowych.

zastosowanie:

- odprowadzanie wód opadowych

*dostępność produktu wymaga potwierdzenia w BOK.



Korytko małe
KSM33

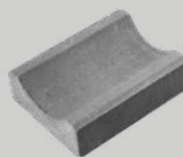

Korytko duże
KSD33

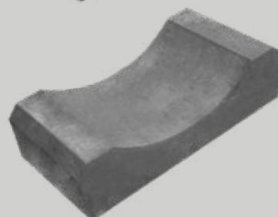

Korytko trójkątne
KTR33

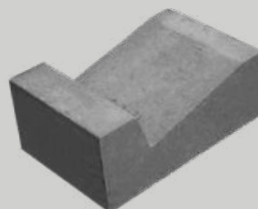

Korytko ciekowe
KC35

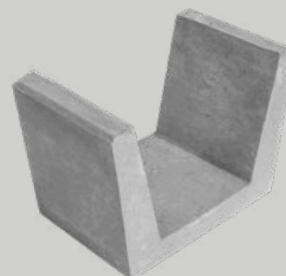

Korytko ciekowe
KC50

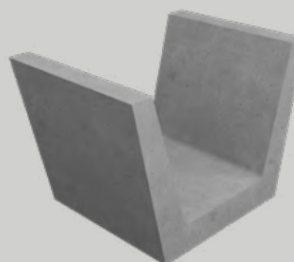

Korytko górskie

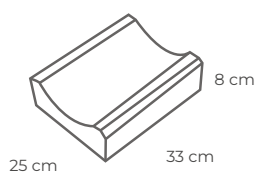
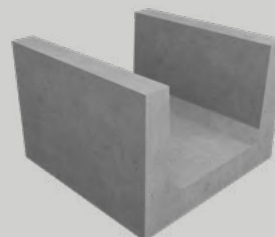

KSM33

wymiar: 33x25x8 cm
ilość na palecie: 108 szt.
waga: ~11,9 kg
waga palety: ~1285 kg

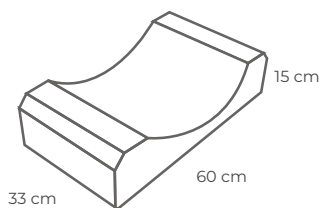

KSD33

wymiar: 33x60x15 cm
ilość na palecie: 36 szt.
waga: ~52,7 kg
waga palety: ~1897 kg

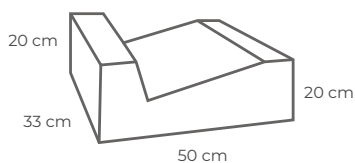

KTR33

wymiar: 33x50x20 cm
ilość na palecie: 24 szt.
waga: ~62 kg
waga palety: ~1488 kg

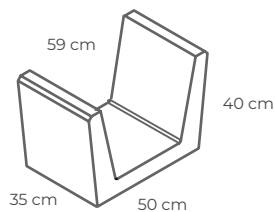

KC35

wymiar: 35x59x40 cm
ilość na palecie: 12 szt.
waga: ~70 kg
waga palety: ~864 kg

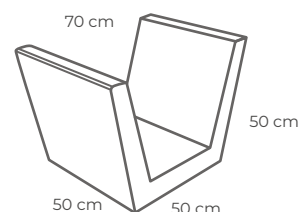

KC50

wymiar: 50x70x50 cm
ilość na palecie: luzem
waga: ~130 kg

Specyfikacja



Kolorystyka

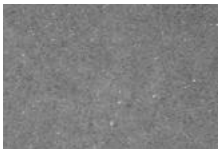

szary

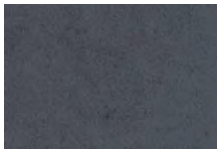

grafitowy
(tylko KR12)

Ceny

Cena palety kolorystycznej

Model	Szary	Grafitowy
KR12	30,70 / 37,76	38,08 / 46,84
KR15	33,36 / 41,03	ND
KR20	43,10 / 53,01	ND

netto / brutto (zł / szt.)

netto / brutto (zł / szt.)



Krawężnik KR12

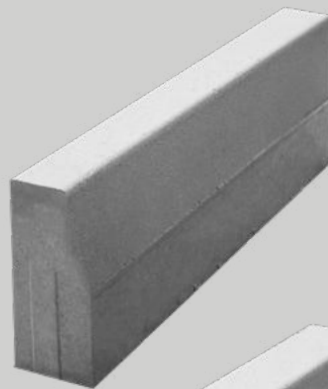

Krawężnik KR15

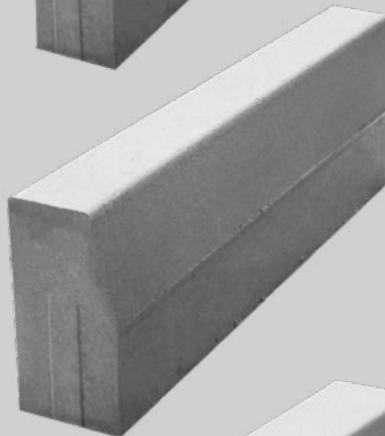

Krawężnik KR20

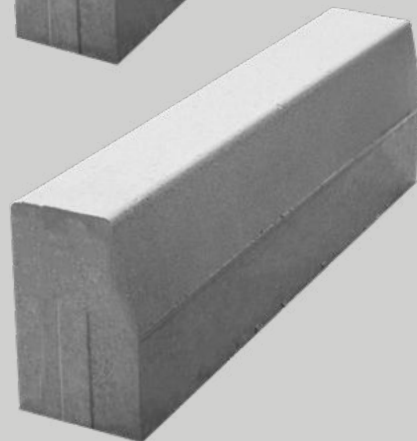

Krawężniki

Standardowym wykończeniem powierzchni z kostek brukowych oraz płyt chodnikowych i tarasowych są klasyczne krawężniki. Ich zadaniem jest utrzymywanie spójności ułożonych elementów oraz zabezpieczanie obrębów płaszczyzn, np. przed kołami wjeżdżających samochodów. W ofercie dostępne są krawężniki w 3 formatach.

Specyfikacja

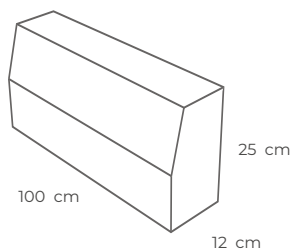

KR12
wymiar: 100x12x25 cm
ilość na palecie: 21 szt.
waga palety: ~1418 kg

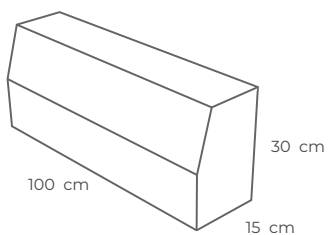

KR15
wymiar: 100x15x30 cm
ilość na palecie: 18 szt.
waga palety: ~1800 kg

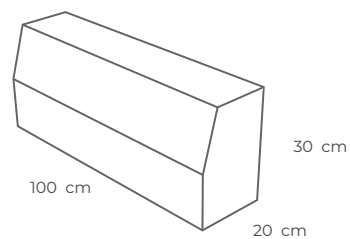

KR20
wymiar: 100x20x30 cm
ilość na palecie: 15 szt.
waga palety: ~1973 kg

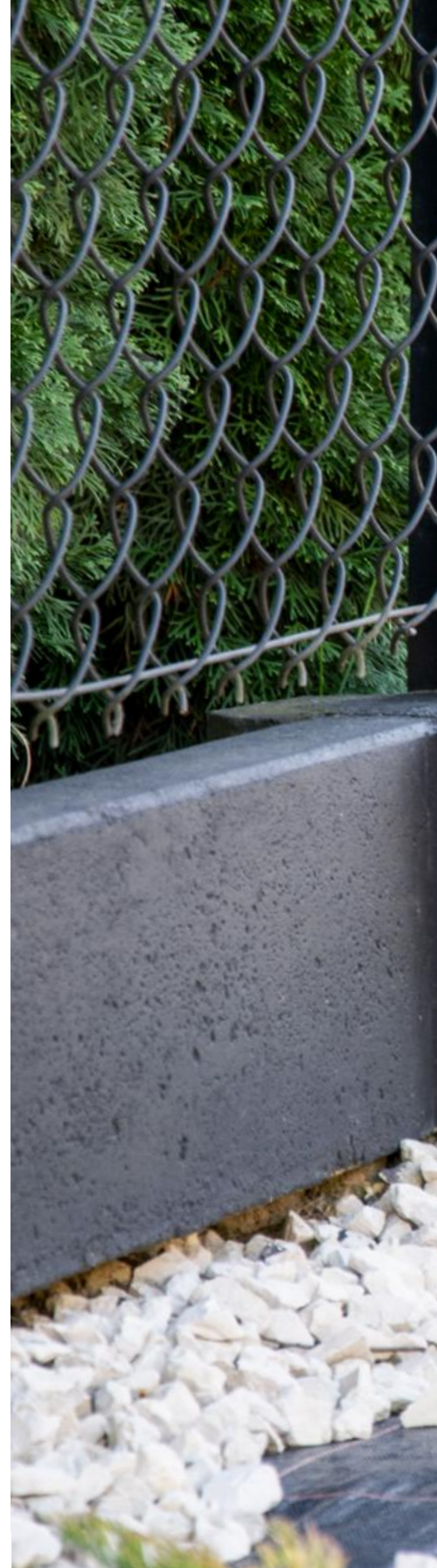

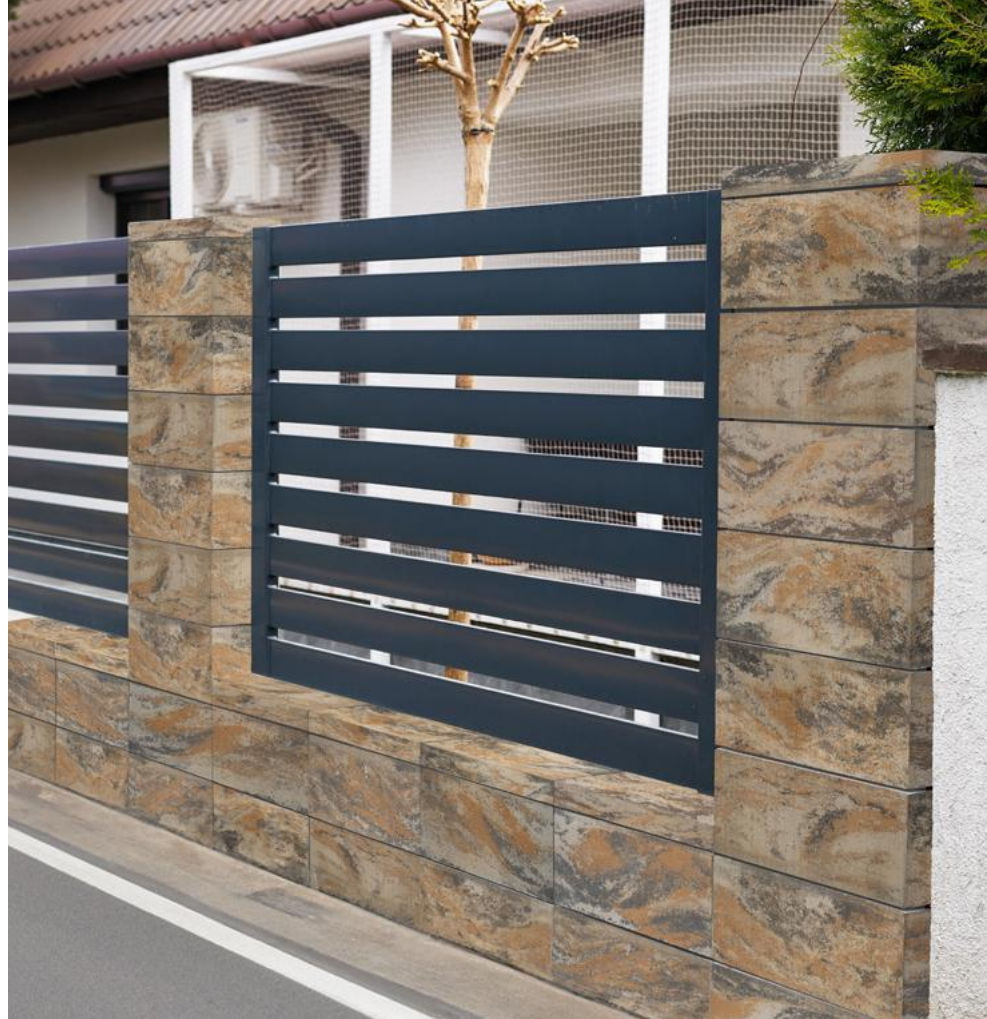

SYSTEMY OGRODZEŃ

FINI™	76
FINI™ LUNGO	78
MURY OGRODZENIOWE TYPU L	80
ZADASZENIE FURTKI – MODUŁ TYP C	82
NAROŻNE TYPU „L”	84
MURY OGRODZENIOWE TYPU L Z WZOREM 3D	85
PALISADY TYPU „L”	86
PODMURÓWKI BETONOWE	90
PŁOTY BETONOWE	92
FUNDAMENTY POD LAMPY	95
PRODUKTY NA ZAMÓWIENIE	96
SPECJALISTYCZNE PREPARATY	98



Kolorystyka



CZARNY ONYKS



KANION



STALOWO-BIAŁY



SZARA PERŁA



GRAFITOWY



KORTEN



CAPPUCCINO



PIASKOWY



AGAT



BIANCO

Ceny

Cena palety kolorystycznej

Model	Colormix / Grafitowy	Bianco
PF1	25,01 / 30,76	26,75 / 32,91
PF3	24,55 / 30,20	26,27 / 32,31
DF1	26,17 / 32,19	28,01 / 34,45
DF3	25,08 / 30,85	26,84 / 33,01
	netto / brutto (zł / szt.)	netto / brutto (zł / szt.)



Poznaj produkty serii 3S

Styrobud Fini™

Styrobud Fini™ należy do rodziny ogrodzeń gładkich. Obecnie jest to najbardziej popularny sposób na ogrodzenie posesji. Mur budowany jest z estetycznych pustaków o prostym formacie.

Styrobud Fini™ jest systemem uniwersalnym, który pozwala na stworzenie dowolnej konfiguracji ogrodzenia. Montaż nie jest skomplikowany. Produkt dostępny jest w paletach kolorystycznej opartej o system Aqua Subsisto™.

cechy produktu:

- pustaki barwione w masie
- możliwość budowy ogrodzenia o rozmaitych formach
- pojedyncze pustaki stosowane jako elementy małej architektury (donice)

*PF1 i DF1 nie występują w kolorach: · Czarny Onyks · Szara Perła · Agat

Specyfikacja

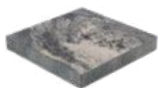

Daszek DF1*
wymiar: 36x36x5 cm
waga: ~14 kg
ilość na paletcie: 72 szt.



Daszek DF3
wymiar: 50x20x5 cm
waga: ~11 kg
ilość na paletcie: 84 szt.



Pustak PF1*
wymiar: 36x36x20 cm
waga: ~25 kg
ilość na paletcie: 30 szt.



Pustak PF3
wymiar: 50x20x20 cm
waga: ~24 kg
ilość na paletcie: 60 szt.



Kolorystyka



STALOWO-BIAŁY



GRAFITOWY



SZARA PERŁA



BIANCO



CAPPUCCINO

Ceny

Cena palety kolorystycznej

Model	Colormix / Grafitowy	Bianco
PFL	62,00 / 76,26	69,00 / 84,87
DFL	44,00 / 54,12	47,00 / 57,81
	netto/brutto (zł / szt.)	netto/brutto (zł / szt.)



Poznaj produkty serii 3S

Styrobud Fini™ Lungo

Styrobud Fini Lungo™ to nowość o wydłużonym, prostym kształcie, nadających całości uporządkowany charakter.

Seria **Fini Lungo™** jest uniwersalna i pozwala na tworzenie różnych konfiguracji ogrodzeń. Montaż jest szybki i prosty. Produkt dostępny jest w palecie kolorystycznej opartej na technologii Aqua Subsisto™.

cechy produktu:

- pustaki barwione w masie
- możliwość budowy ogrodzenia o rozmaitych formach
- pojedyncze pustaki stosowane jako elementy małej architektury (donice)

Specyfikacja

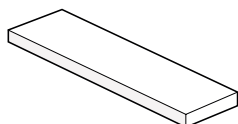

Daszek Fini Lungo (DFL)
wymiar: 83x19,5x7 cm
waga: ~23 kg
ilość na palecie: 36 szt.

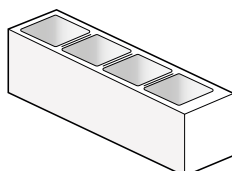

Pustak Fini Lungo (PFL)
wymiar: 83,5x19,5x20 cm
waga: ~37 kg
ilość na palecie: 30 szt.



Kolorystyka

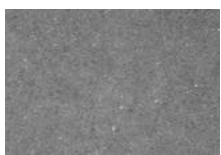

standard

szary



grafitowy

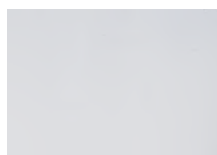

możliwość
impregnacji

biały

Ceny

Cena palety kolorystycznej

Model	Szary
SO-LO 1800/700/100	1 131,00 / 1 391,13 zł/szt.
SO-LO 2000/700/100	1 248,00 / 1 535,04 zł/szt.
SO-LO 2200/900/100	1 352,00 / 1 662,96 zł/szt.

netto / brutto (zł / szt.)

OŚWIETLENIE

Zastosowanie profili LED umożliwia uzyskanie różnych efektów wizualnych – od delikatnego podświetlenia krawędzi, po mocne akcenty świetlne, nadające ogrodzeniu wyjątkowy charakter.





cechy produktu:

- gwintowane otwory transportowe
- gwintowane stopki do regulacji
- otwory ułatwiające stabilizację Muru
- możliwość personalizacji i przygotowania otworu pod skrzynkę na listy



Mury ogrodzeniowe typu L

Mury ogrodzeniowe typu L to nowoczesne rozwiązanie, które łączy minimalistyczny design z wyjątkową trwałością. Ogrodzenia panelowe są idealne do otoczenia nowoczesnych domów, ogrodów i przestrzeni publicznych.

Odporne na trudne warunki atmosferyczne i pękanie, zapewniają estetykę i solidność na lata. To wybór dla osób ceniących trwałość, estetykę oraz łatwość montażu.

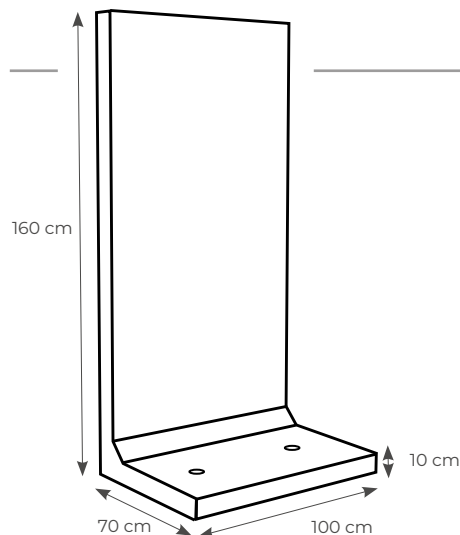

Specyfikacja

wymiar: 180x70x100 cm
 ilość na palecie: 2 szt.
 waga: ~610 kg
 waga palety: ~1320 kg

wymiar: 200x70x100 cm
 ilość na palecie: 2 szt.
 waga: ~660 kg
 waga palety: ~1320 kg

wymiar: 220x90x100 cm
 ilość na palecie: 2 szt.
 waga: ~710 kg
 waga palety: ~1420 kg



Kolorystyka

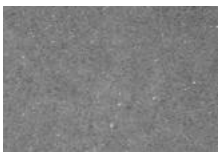

standard

szary



grafitowy

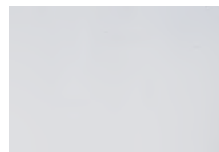

biały

możliwość
impregnacji

Ceny

Cena palety kolorystycznej	
Model	Szary
Zadaszenie wejścia (portal)	9 000,00 / 11 070,00 zł/szt. <small>netto / brutto (zł / szt.)</small>

KONSERWACJA

Odpowiednia konserwacja odgrywa kluczową rolę w utrzymaniu betonu długo w dobrym stanie. Impregnaty zabezpieczają przed działaniem wody, a także zwiększają żywotność betonu.

Zastosowane środki hydrofobowe wpływają również korzystnie na jego wygląd zewnętrzny. Warto więc zainwestować w impregnat, który zapewnia łatwiejsze czyszczenie zabrudzonej powierzchni. Produkt wnika w pory betonu, a po wyschnięciu jest niewidoczny.

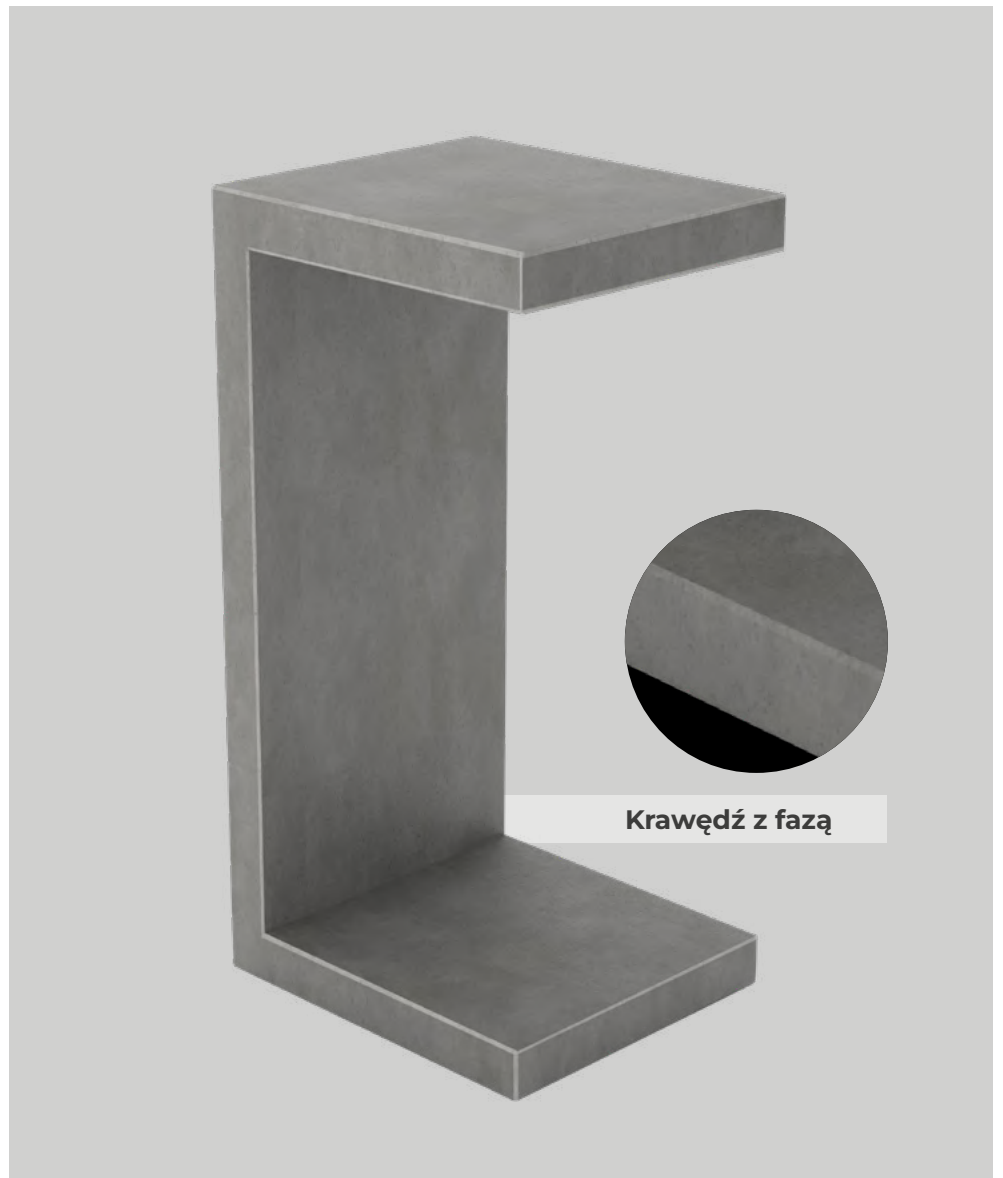

Krawędź z fazą

Zadaszenie furtki – Moduł Typ C

cechy produktu:

- wyjątkowy design
- ponadczasowy styl
- przyciąga wzrok
- trwała i stabilna konstrukcja
- ochrona przed warunkami pogodowymi dzięki daszkowi
- możliwość montażu oświetlenia

Ogrodzenie betonowe z daszkiem nad furtką to połączenie nowoczesnego designu i praktycznego rozwiązania. Solidna konstrukcja z betonu gwarantuje trwałość na lata, a daszek nad wejściem pełni zarówno funkcję estetyczną, jak i użytkową. Chroni przed deszczem, śniegiem czy nadmiernym słońcem, zapewniając komfort podczas wchodzenia i wychodzenia z posesji.

Specyfikacja

OŚWIETLENIE

Zastosowanie profili LED umożliwia uzyskanie różnych efektów wizualnych – od delikatnego podświetlenia krawędzi, po mocne akcenty świetlne, nadające ogrodzeniu wyjątkowy charakter.

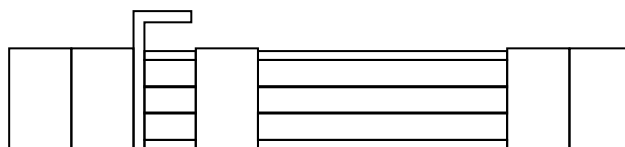

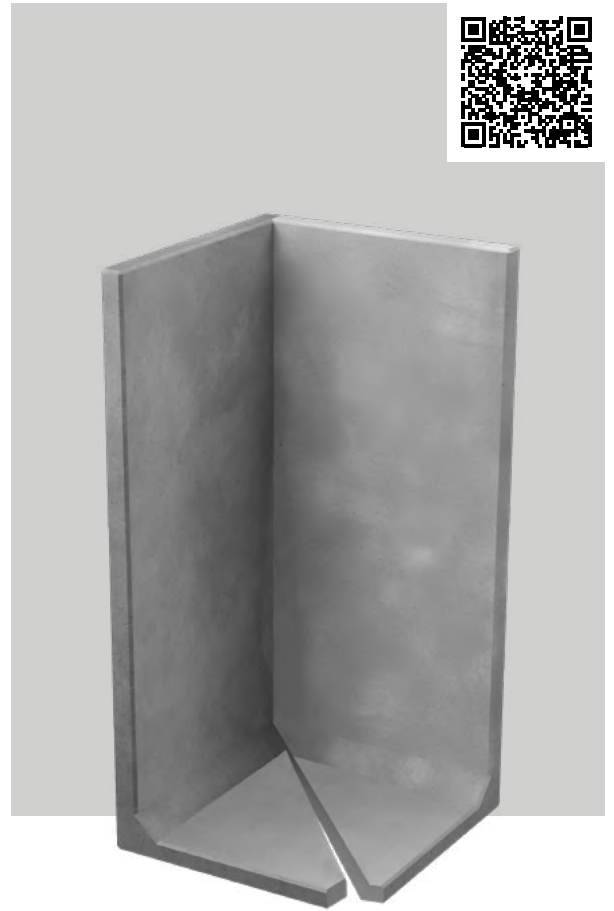

Ogrodzenia narożnikowe typu L

Betonowe narożniki ogrodzeń typu L to solidne i praktyczne rozwiązanie, umożliwiające estetyczne oraz trwałe łączenie przęseł pod kątem prostym.

Dzięki precyzyjnemu wykonaniu narożniki gwarantują stabilność konstrukcji i łatwy montaż. Doskonale komponują się z pozostałymi elementami systemu, tworząc spójny i elegancki wygląd posesji.

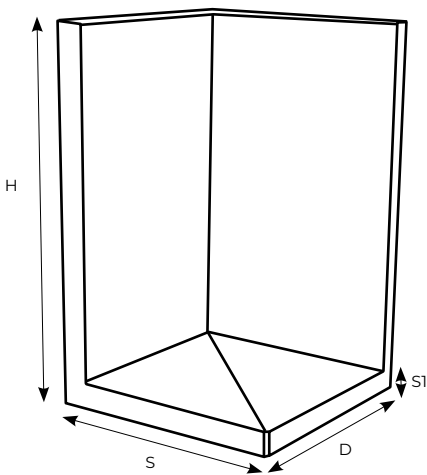

Specyfikacja

H (cm)	D (cm)	S (cm)	SI (cm)	WAGA (~ kg)	ILOŚĆ NA PALECIE (szt.)
160	100	70	10	460	2
180	100	70	10	510	2
200	100	70	10	555	2
220	100	90	10	635	2
240	100	90	10	685	2

* Interesuje Cię inna wysokość? Zapytaj o szczegóły swojego Przedstawiciela Handlowego!

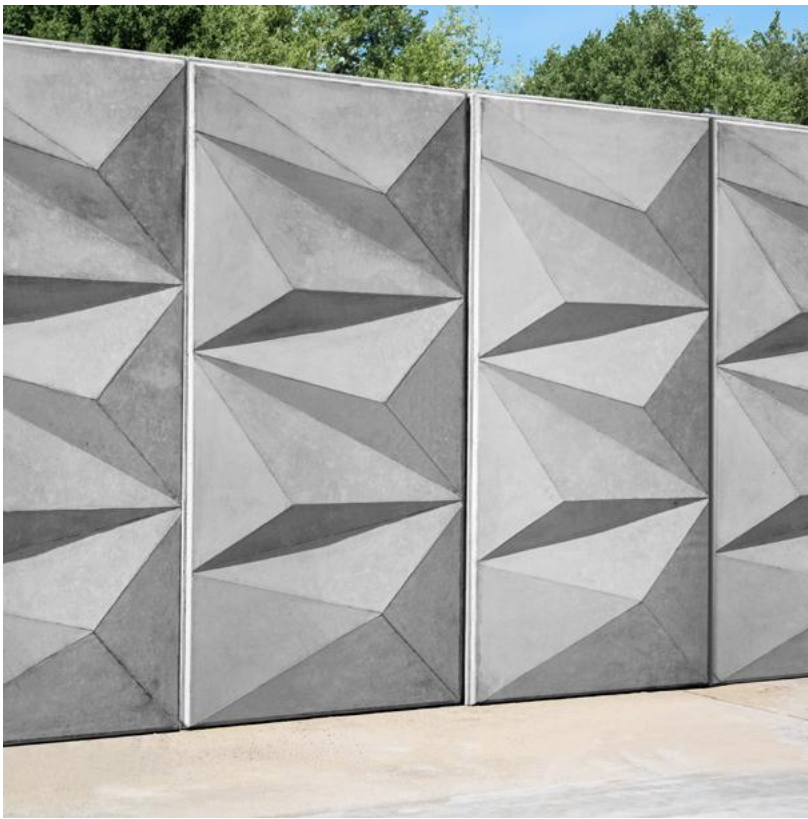

Mury ogrodzeniowe typu L z wzorem 3D

Ogrodzenie betonowe z geometrycznym wzorem 3D to połączenie nowoczesnego designu i trwałości. Dwustronny motyw sprawia, że efektowna struktura widoczna jest zarówno od zewnętrznej, jak i wewnętrznej strony posesji, dzięki czemu ogrodzenie prezentuje się estetycznie z każdej perspektywy.

Geometryczne kształty nadają całości elegancji i podkreślają charakter nowoczesnej architektury. To rozwiązanie, które nie tylko gwarantuje prywatność i bezpieczeństwo, ale również stanowi stylowy element aranżacji otoczenia.

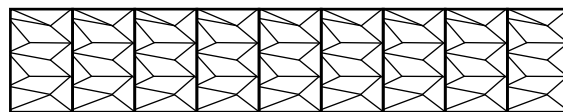
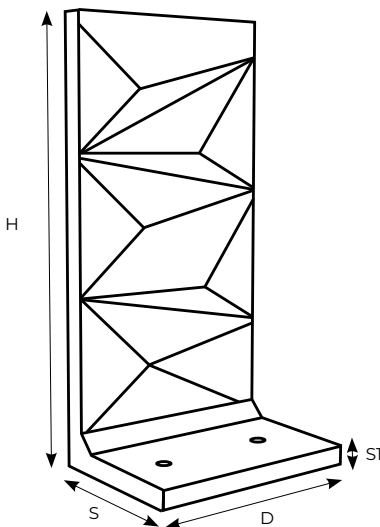

Ceny

Cena palety kolorystycznej	
Model	Szary
L3D	2 900,00 / 3 567,00 zł/szt. <small>netto / brutto (zł / szt.)</small>

Specyfikacja

H (cm)	D (cm)	S (cm)	S1 (cm)	Waga (~ kg)	Ilość na paletcie (szt.)
200	101	92	11,5	860	2
240	101	92	11,5	980	2

* Interesuje Cię inna wysokość? Zapytaj o szczegóły swojego Przedstawiciela Handlowego!



Kolorystyka

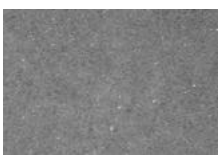

standard

szary

Ceny

Cena palety kolorystycznej

Model	Szary
L - 1000/500/500	188,24 / 231,54 zł/szt.
L - 1200/500/500	211,76 / 260,46 zł/szt.

netto / brutto (zł / szt.)



Palisady typu L

cechy produktu:

- możliwość personalizacji adresem
- łatwy i szybki montaż

Palisada typu L to solidne i trwałe rozwiązanie stosowane w budownictwie do zabezpieczania skarp, nasypów i różnic wysokości terenu. Wykonana z wysokiej jakości materiałów, zapewnia stabilność gruntu. Idealnie sprawdza się w przestrzeniach publicznych, przy inwestycjach infrastrukturalnych oraz w aranżacji ogrodów i terenów zielonych. Dzięki estetycznemu wykończeniu łączy funkcjonalność z nowoczesnym wyglądem.

Specyfikacja

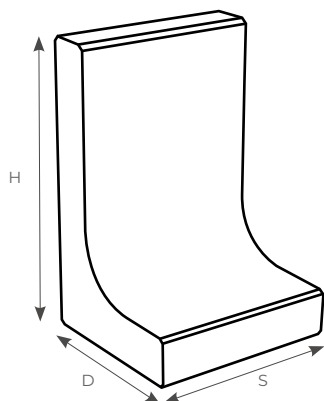

H (cm)	D (cm)	S (cm)	SI (cm)	Waga (~ kg)	Ilość na palecie (szt.)
100	50	50	10	190	8
120	50	50	10	230	4



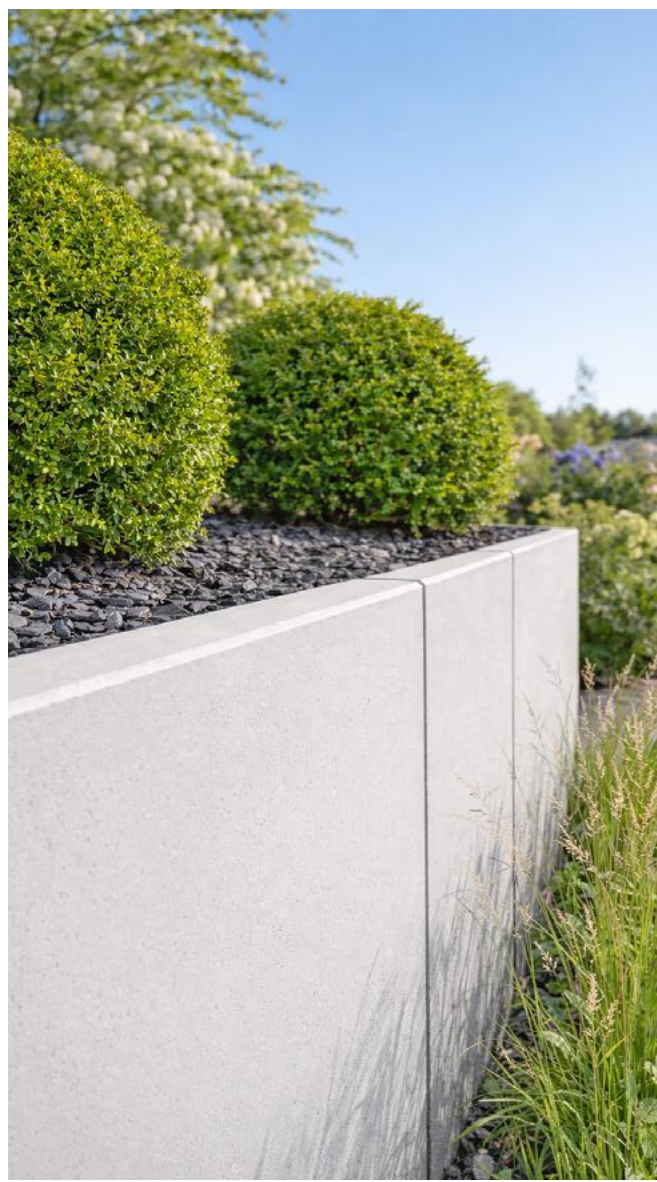

DESKI KASETON / 3D

MODEL	Dedykowany łącznik	Wymiary (mm)	Jed.	Waga (~kg)	Ilość na palecie (szt.)	Waga palety (~kg)	Cena netto (zł/szt.)	Cena brutto (zł/szt.)
DK01	TYP H	2460 x 48 x 200	szt.	37,5	46	1 725	37,80	46,49
DK02	TYP H	2460 x 48 x 250	szt.	41	46	1 886	44,40	54,61
DK03	TYP H	2460 x 48 x 300	szt.	60	22	1 320	52,20	64,21
DK04	TYP C / 48	2500 x 48 x 200	szt.	38	46	1 748	38,20	46,99
DK05	TYP C / 48	2500 x 48 x 250	szt.	43	46	1 978	44,80	55,10
DK06	TYP C / 48	2500 x 48 x 300	szt.	61	22	1 342	52,70	64,82
DK3D02	TYP H	2460 x 48 x 250	szt.	47	46	2 162	50,40	61,99
DK3D05	TYP C / 53	2500 x 48 x 250	szt.	48	46	2 208	50,80	62,48
DL01		2500 x 35 x 200	szt.	38	60	1 657	100,00	123,00
DL02		2500 x 35 x 250	szt.	38	60	2 067	110,00	135,30

DESKI PIASKOWIEC / CEGIEŁKA

MODEL	Dedykowany łącznik	Wymiary (mm)	Jed.	Waga (~kg)	Ilość na palecie (szt.)	Waga palety (~kg)	Cena netto (zł/szt.)	Cena brutto (zł/szt.)
DKP02	TYP H	2460 x 45 x 250	szt.	43	46	1 978	44,40	54,61
DKP05	TYP C / 53	2500 x 45 x 250	szt.	44	46	2 024	44,80	55,10
DKC02	TYP H	2460 x 45 x 250	szt.	42	46	1 932	44,40	54,61
DKC05	TYP C / 53	2500 x 45 x 250	szt.	43	46	1 978	44,80	55,10

DESKI GŁADKIE / PANELOWE

MODEL DESKI	Dedykowany łącznik	Wymiary (mm)	Jed.	Waga (~kg)	Ilość na palecie (szt.)	Waga palety (~kg)	Cena netto (zł/szt.)	Cena brutto (zł/szt.)
DG05	TYP 04-05	2390 x 65 x 230	szt.	78	22	1 716	47,29	58,17
DG05	TYP 04-05	2500 x 65 x 230	szt.	81	22	1 782	48,58	59,75
DG05	TYP 04-05	2610 x 65 x 230	szt.	84	22	1 848	50,93	62,64
DG05A	TYP S	2390 x 55 x 230	szt.	67	26	1 742	49,50	60,89
DG07	TYP H	2460 x 50 x 200	szt.	56	28	1 568	48,00	59,04
DG08	TYP H	2460 x 50 x 250	szt.	65	28	1 920	58,80	72,32
DG09	TYP C / 53	2500 x 50 x 200	szt.	56	28	1 568	48,80	60,02
DG09 (grafitowy)	TYP C / 53	2500 x 50 x 200	szt.	56	28	1 568	57,96	71,29
DG10	TYP C / 53	2500 x 50 x 250	szt.	67,7	28	1 896	59,70	73,43
DG10 (grafitowy)	TYP C / 53	2500 x 50 x 250	szt.	67,7	28	1 896	70,98	87,31
DG11	TYP C / 53	2500 x 50 x 300	szt.	79,5	28	2 226	70,70	86,96
DG11 (grafitowy)	TYP C / 53	2500 x 50 x 300	szt.	79,5	28	2 226	83,90	103,20
DGP10	TYP C / 53	2500 x 50 x 250	szt.	67,7	28	1 896	69,70	85,73
DGP10 (grafitowy)	TYP C / 53	2500 x 50 x 250	szt.	67,7	28	1 896	80,98	99,60

ŁĄCZNIKI

MODEL	Wys. (cm)	Jed.	Kolor	Ilość na palecie (szt.)			Waga palety (~kg)			Cena netto (zł/szt.)			Cena brutto (zł/szt.)		
				startowy / przelotowy / narożny	startowy / przelotowy / narożny	startowy / przelotowy / narożny	startowy / przelotowy / narożny	startowy / przelotowy / narożny	startowy / przelotowy / narożny	startowy / przelotowy / narożny	startowy / przelotowy / narożny				
TYP S / ŁS23	23	szt.		96	80	80	1 248	1 200	1 280	13	11	13	15,99	13,53	15,99
TYP S / ŁS25	25	szt.		96	80	80	1 344	1 280	1 360	15	13	15	18,45	15,99	18,45
TYP H / ŁH20	20	szt.		150	120	100	1 500	1 560	1 400	12	9	12	14,76	11,07	14,76
TYP H / ŁH20	20	szt.		150	120	100	1 500	1 560	1 400	15,72	15,72	15,72	19,34	19,34	19,34
TYP H / ŁH25	25	szt.		120	96	80	1 440	1 440	1 280	16,16	10	12	19,88	12,30	14,76
TYP H / ŁH25	25	szt.		120	96	80	1 440	1 440	1 280	16,79	16,79	16,79	20,65	20,65	20,65
TYP H / ŁH30	30	szt.		120	96	80	1 680	1 632	1 440	17,60	12	15	21,65	14,76	18,45
TYP 04-05	23	szt.		72	72	72	1 080	792	792	15	15	15	18,45	18,45	18,45
TYP C20	20	szt.		1800			600			8,00			9,84		
TYP C20	20	szt.		1800			600			7,50			9,23		
TYP C25	25	szt.		1800			600			9,00			11,07		
TYP C25	25	szt.		1800			600			8,50			10,46		
TYP C30	30	szt.		1800			600			10,50			12,92		
TYP C30	30	szt.		1800			600			10,00			12,30		

*dostępność produktu wymaga potwierdzenia w BOK.

Symbole oznaczone są od góry ogrodzenia patrząc od lewej strony

Podgląd wzoru



DK



DK3D



DL



DKP



DKC



DG



DGP



Podmurówki betonowe

System podmurówek ogrodzeniowych to prosty i ekonomiczny sposób na wykonanie podwalin pod systemy siatkowe bądź panelowe.

W skład systemu wchodzi łączniki oraz deski podwalinowe (gładkie lub ze wzorem – tzw. „kaseton”). Prostota montażu i uniwersalność to nie jedyne atuty tego popularnego systemu.

ŁĄCZNIK METALOWY (TYP C)

PRZEZNACZONY DO DESEK
O DŁUGOŚCI 250 cm



Łącznik startowy / końcowy

dostępna szer. 4,8 i 5,3 cm
dostępna wys. 20 cm, 25 cm,
30 cm
pakowanie: w kartonie

Warianty kolorystyczne:

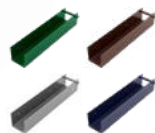

■ Szary ■ Grafitowy ■ Cynkowany
■ Zielony ■ Brązowy

ŁĄCZNIK BETONOWY (TYP H)

PRZEZNACZONY DO DESEK
O DŁUGOŚCI 246 cm



Łącznik startowy / końcowy

długość 19 cm
szerokość 18 cm
dostępna wysokość 20 cm, 25 cm,
30 cm



Łącznik przelotowy

długość 24 cm
szerokość 18 cm
dostępna wysokość 20 cm, 25 cm,
30 cm



Łącznik narożny

długość 21 cm
szerokość 22 cm
dostępna wysokość 20 cm, 25 cm,
30 cm

ŁĄCZNIK BETONOWY (TYP S)

PRZEZNACZONY DO DESEK
O DŁUGOŚCI 239 cm



Łącznik startowy / końcowy

długość 25 cm
szerokość 20 cm
dostępna wysokość 20 cm, 23 cm*,
25 cm, 30 cm



Łącznik przelotowy

długość 25 cm
szerokość 20 cm
dostępna wysokość 20 cm, 23 cm*,
25 cm, 30 cm



Łącznik narożny

długość 25 cm
szerokość 20 cm
dostępna wysokość 20 cm, 23 cm*,
25 cm, 30 cm

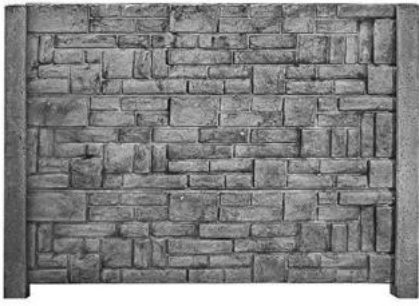

UU / UU / UU

płyty UU dostępne wyłącznie w wys. 50 cm



NN / MM / MM

płyty MM dostępne w wys. 25 cm / 50 cm

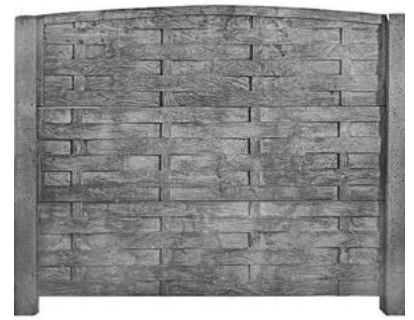

LL / MM / MM

płyty MM dostępne w wys. 25 cm / 50 cm



VV / YY / XX

płyty XX dostępne w wys. 25 cm / 50 cm



VV / XX / XX

płyty XX dostępne w wys. 25 cm / 50 cm



XXX / X / X

płyty X dostępne w wys. 25 cm / 50 cm

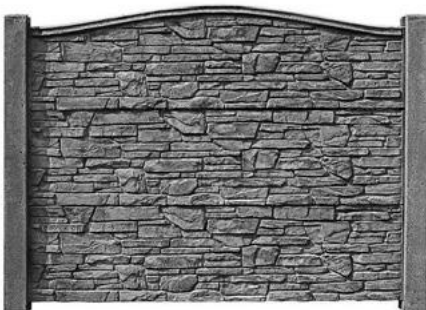

SS / RR / RR

płyty RR dostępne w wys. 25 cm / 50 cm

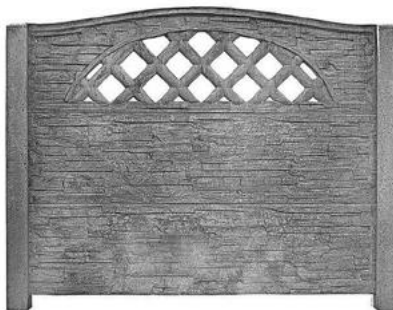

BB / X / X

płyty X dostępne w wys. 25 cm / 50 cm



X / X / X

płyty X dostępne w wys. 25 cm / 50 cm

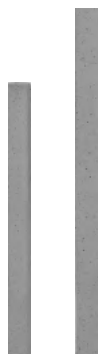

Słupki ogrodzeniowe

wysokość: 1,25 - 2,5 m



3D

płyty 3D dostępne wyłącznie w wys. 50 cm



3D Łuk / 3D / 3D

płyty 3D dostępne wyłącznie w wys. 50 cm



DP

plyty DP dostępne wyłącznie w wys. 25 cm



DP GRAFIT

plyty DP dostępne wyłącznie w wys. 25 cm

STYROBUD
DP

deska panelowa



Innowacja

Panelowa deska ogrodzeniowa DP posiada dwustronny wzór, dzięki czemu obie strony ogrodzenia zbudowanego z desek DP prezentują gustowne geometryczne zdobienie.

Jest to eleganckie rozwiązanie, które wygląda dobrze z obu stron.

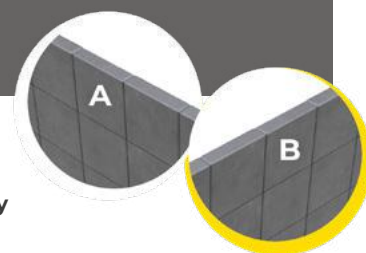

Ceny

PŁOTY

RODZAJ ASORTYMENTU	Wymiar (mm)	Jed.	Waga (~kg)	Ilość na palecie	Kolor	Cena netto (zł/szt.)	Cena brutto (zł/szt.)
PŁYTA OGRODZENIOWA 2000 x 250	250 x 2000 x 45	szt.	40	48	szary	33,94	41,75
PŁYTA OGRODZENIOWA 2000 x 500	500 x 2000 x 45	szt.	73	24 (oprócz XX – 22 szt.)	szary	52,20	64,21
PŁYTA OGRODZENIOWA 3D 2000 x 500	500 x 2000 x 45	szt.	73	24	szary	61,99	76,25
PŁYTA OGRODZENIOWA DP 2000 x 250	250 x 2000 x 50	szt.	55	28	szary	36,00	44,28
PŁYTA OGRODZENIOWA DP 2000 x 250	250 x 2000 x 50	szt.	55	28	grafit	50,00	61,50

SŁUPKI

MODEL SŁUPKA	Dostępna wysokość (wysokość / wys. całkowita)	Jed.	Waga (~kg)	Ilość na palecie	Kolor	Cena netto (zł/szt.)	Cena brutto (zł/szt.)
DYSTANS OGRODZENIOWY	2050	szt.	9	-	szary	37,95	46,68
SŁUP NA 2,5 PŁYTY	1250 / 1840	szt.	47	30	szary	57,62	70,87
SŁUP NA 3 PŁYTY	1500 / 2160	szt.	58	30	szary	59,75	73,49
SŁUP NA 3,5 PŁYTY	1750 / 2480	szt.	70	30	szary	67,95	83,58
SŁUP NAROŻNY NA 3 PŁYTY	1500 / 2160	szt.	75	20	szary	109,25	134,38
SŁUP NAROŻNY NA 3,5 PŁYTY	1820 / 2550	szt.	117	20	szary	109,25	134,38
SŁUP NAROŻNY NA 4 PŁYTY	2000 / 2750	szt.	94	20	szary	164,45	202,27
SŁUP KOŃCOWY NA 3 PŁYTY	1500 / 2160	szt.	60	30	szary	59,75	73,49
SŁUP KOŃCOWY 4 PŁYTY	2000 / 2750	szt.	68	30	szary	79,21	97,43
SŁUP NA 4 PŁYTY	2000 / 2750	szt.	68	30	szary	79,21	97,43
SŁUP NA 4,5 PŁYTY	2250 / 3040	szt.	80	30	szary	83,31	102,47
SŁUP NA 5 PŁYT	2500 / 3400	szt.	85	30	szary	98,67	121,36
SŁUP NA 6 PŁYT	1500 / 2160	szt.	58	30	szary	59,75	73,49
SŁUP NA 7 PŁYT	1750 / 2480	szt.	70	30	szary	67,95	83,58
SŁUP DP NA 8 PŁYT	2000 / 2750	szt.	75	30	szary	79,21	97,43
SŁUP DP NA 8 PŁYT	2000 / 2750	szt.	75	30	grafit	102,97	126,65
SŁUP DP NA 10 PŁYT	2500 / 3500	szt.	85	10	szary	98,67	121,36
SŁUP DP NA 10 PŁYT	2500 / 3500	szt.	85	10	grafit	122,43	150,59

*dostępność produktu wymaga potwierdzenia w BOK.

SPECYFIKACJA PŁYT BETONOWYCH



A1 / B2 / C3

Wybrane wzory oznaczamy literami. Kolejność od „góry do dołu”.

Symbole i oznaczenie

Wybrane wzory oznaczamy literami. Kolejność od „góry do dołu”.

Wysokość

Wybrane płyty są dostępne w wys. 25 cm lub / oraz 50 cm.

Słupki betonowe

Dostępne w wysokościach od 125 cm do 250 cm (skok co 25 cm - szczegóły w tabelce poniżej).

Posadowienie słupków

Słupki osadzamy na podsypce bądź suchym betonie.

Sugerowana głębokość od 55 cm do 90 cm (szczegóły w tabelce poniżej).

Szerokość

Szerokość płyt wynosi 200 cm. Wraz z słupkami - 206 cm.

SPECYFIKACJA SŁUPKÓW BETONOWYCH



1. Słupek początkowy

Słupki w kształcie litery C, od którego zaczynamy ogrodzenie.



2. Słupek narożny

Pozwala łączyć płot pod kątem 90°.



3. Słupek przelotowy

Pozwala łączyć płyty w linii prostej.

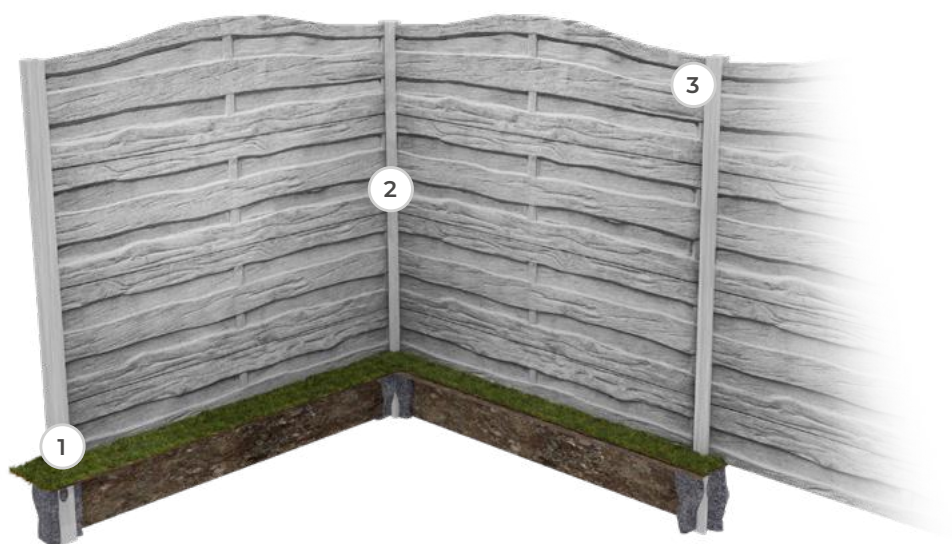

Słupki betonowe - zestawienie

Zestawienie wysokości słupków w stosunku do wysokości płotu.

Wysokość płotu (cm)	Sugerowana ilość płyt	Wysokość słupka (cm)
125	2 x 50; 1 x 25	184
150	3 x 50	216
175	3 x 50; 1 x 25	248
200	4 x 50	275
225	4 x 50; 1 x 25	300
250	5 x 50	340

FUNDAMENTY POD LAMPY OGRODOWE



Fundamenty pod lampy ogrodowe to solidna podstawa dla trwałego i bezpiecznego montażu oświetlenia zewnętrznego. Są idealnym rozwiązaniem zarówno do przydomowych ogrodów, jak i miejskich parków.

Produkt posiada dedykowane miejsce umożliwiające łatwe wyprowadzenie kabli, a co za tym idzie szybkie podłączenie lampy do zasilania. Idealnie może posłużyć jako fundament do przydomowych stacji ładowania pojazdów elektrycznych.

To niezawodny element każdego ogrodu, zapewniający stabilność, trwałość i komfort użytkownika przez wiele lat.

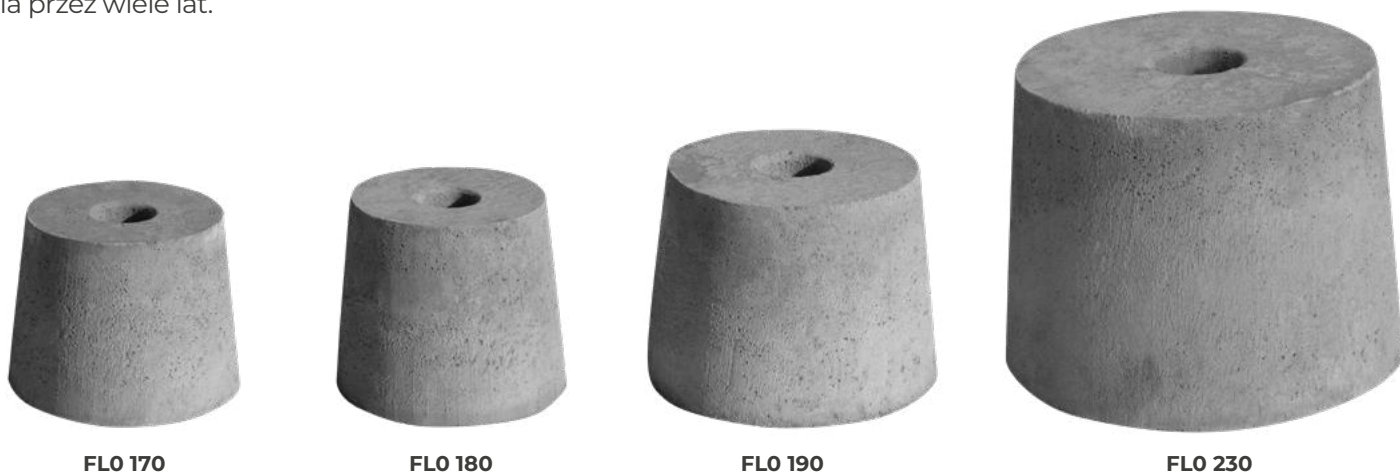

Fundament	H (mm)	D1 (mm)	D2 (mm)	Cena netto (zł/szt.)	Cena brutto (zł/szt.)
FLO 170	170	180	220	62,00	76,26
FLO 180	180	160	200	61,00	75,03
FLO 190	190	180	220	69,00	84,87
FLO 230	230	260	300	109,00	134,07
FLO 600	600	280	300	201,00	247,23

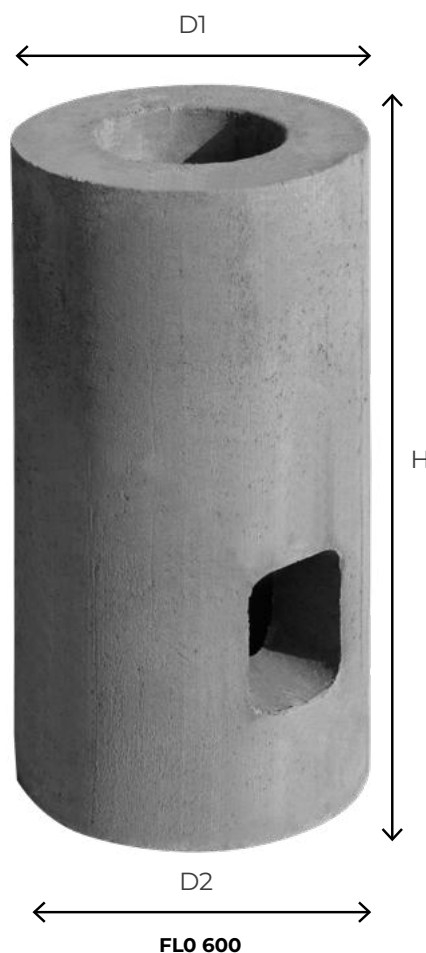

Produkty na zamówienie



**gr. 4 cm /
6 cm**

**rekomendowane
zastosowanie:**

- ruch pieszy
- kołowy ruch pojazdów

cechy produktu:

- mikrofaza
- odporność na ścieranie kl. 4

Styrobud Nostalit™

Styrobud Nostalit należy do przemysłowej klasy kostek brukowych, które mogą być wykorzystane zarówno w otoczeniu domu, jak i w przemyśle oraz w przestrzeni publicznej. Produkt jest ekonomicznym rozwiązaniem dla inwestorów przy budowie chodników oraz infrastruktury drogowej, takiej jak uliczki osiedlowe, parkingi czy place manewrowe.

Kolorystyka



szary



grafitowy

standard



brązowy



czerwony

colormix

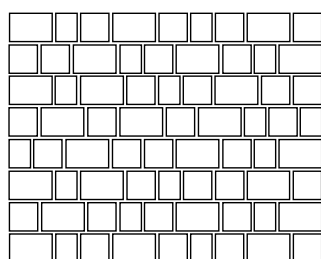

grubość: 40 mm
ilość na palecie: ~18,44 m²
waga palety: ~1918 kg
ilość warstw na palecie: 16

grubość: 60 mm
ilość na palecie: ~13,83 m²
waga palety: ~1881 kg
ilość warstw na palecie: 12



12 cm

9 cm 12 cm 18 cm

*dostępność produktu wymaga potwierdzenia w BOK.

Ceny

Cena palety kolorystycznej			
Grubość	Szary	Grafitowy Brązowy Czerwony	Colormix
4 cm	46,21 / 56,84	50,49 / 62,11	64,94 / 79,98
6 cm	54,65 / 67,21	59,71 / 73,44	70,87 / 87,17
	netto / brutto (zł)	netto / brutto (zł)	netto / brutto (zł)



Nasz Projektant radzi

Połączenie prostych form płyt **LAPANO™** wprowadza układ ładu i harmonii w otaczającym krajobrazie. Płyta ta świetnie sprawdza się na tarasach oraz miejskich deptakach lub alejach.



gr. 8 cm Styrobud Lapano™

Jest to trwała, odporna płyta tarasowa w dużych prostokątnych formatach. Dedykowana jest do wykańczania tarasów oraz szerokich ścieżek przydomowych. Przez klasyczny kształt i dostępność różnych wariantów, wielkości i koloru pasuje do każdego stylu architektonicznego.

Płyta dodatkowo zabezpieczona technologią Aqua Subsisto™ charakteryzuje się dużą odpornością na warunki atmosferyczne oraz zabrudzenia. Dodatkowe wykończenie fazą oraz lekko chropowata powierzchnia nadają płytom właściwości antypoślizgowe.

rekomendowane zastosowanie:

- ruch pieszcy

cechy produktu:

- mikrofaza
- odporność na ścieranie kl. 4

Kolorystyka



colormix



stalowo-biały

Ceny

Cena palety kolorystycznej

Grubość	Colormix
8 cm	99,12 / 121,92 netto / brutto (zł)

Specyfikacja

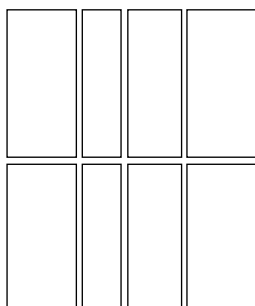

grubość: 80 mm
 ilość na palecie: ~9,03 m²
 waga palety: ~1630 kg
 ilość warstw na palecie: 8

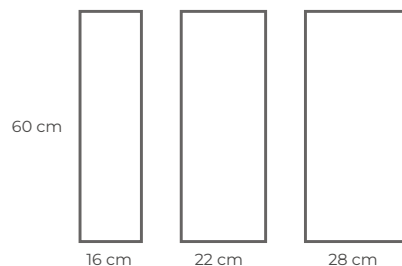

*dostępność produktu wymaga potwierdzenia w BOK.

3S

PATENT NA TRWAŁĄ OCHRONĘ



REKOMENDOWANE ZASTOSOWANIE

- ✓ zabezpieczanie
- ✓ impregnacja
- ✓ wzmacnianie koloru
- ✓ usuwanie wykwitów i nalotów

SPECJALISTYCZNE PREPARATY

3S

DO KOSTKI

**DO MAŁEJ
ARCHITEKTURY**

DO OGRODZEŃ

W naszej ofercie znajduje się wyselekcjonowana chemia budowlana do betonu marki 3S. To produkty, które cieszą się zaufaniem zarówno wśród profesjonalistów, jak i właścicieli domów, ogrodów czy firm dbających o infrastrukturę.



3S PREMIUM Impregnat silikonowy „Mokra kostka”



3S PREMIUM to najwyższej klasy impregnat silikonowy stworzony z myślą o wymagających użytkownikach, którzy cenią trwałość, perfekcyjne wykończenie i niezawodną ochronę. Idealny do zabezpieczania kostki brukowej i ogrodzeń betonowych. Głęboko penetruje podłoże, tworząc ultra-trwałą, hydrofobową barierę ochronną, która zapewnia wieloletnią ochronę i efekt świeżej, „mokrej kostki”.

Zastosowanie:

Profesjonalny impregnat klasy premium, dedykowany do kostki brukowej i ogrodzeń betonowych. Głęboko penetruje podłoże, skutecznie chroniąc przed wilgocią, UV, solą i zanieczyszczeniami (również ropopochodnymi). Redukuje nasiąkliwość i wykwit, jednocześnie zabezpieczając powierzchnię na lata. Nadaje estetyczny efekt „mokrej kostki”, który podkreśla strukturę i kolor materiału.

1 l: 5907195545086, 5 l: 5907195545093

1 L **50,00 zł / 61,50 zł**
CENA (netto / brutto):

5 L **170,00 zł / 209,10 zł**
CENA (netto / brutto):

3S Impregnat silikonowy



Impregnat silikonowy 3S to niezawodne rozwiązanie do ochrony powierzchni betonowych przed niekorzystnymi warunkami atmosferycznymi. Głęboko penetruje podłoże, tworząc trwałą, hydrofobową barierę, która skutecznie zabezpiecza przed wodą, mrozem, promieniowaniem UV i zanieczyszczeniami.

Zastosowanie:

Przeznaczony do impregnacji kostki brukowej i ogrodzeń betonowych. Głęboko penetruje powierzchnię, tworząc warstwę hydrofobową, która skutecznie chroni przed wodą, mrozem, promieniowaniem UV i zabrudzeniami. Redukuje powstawanie wykwitów, zapobiega rozwojowi mchów i porostów, a także ułatwia czyszczenie. Nadaje powierzchni efekt „mokrej kostki”, podkreślając jej kolor i strukturę.

1 l: 5907195545062, 5 l: 5907195545079

1 L **30,50 zł / 37,52 zł**
CENA (netto / brutto):

5 L **115,50 zł / 142,07 zł**
CENA (netto / brutto):

3S Impregnat koloryzujący biały lub grafitowy



Impregnat koloryzujący 3S to idealne rozwiązanie do zabezpieczania i odświeżania betonu, kostki brukowej oraz ogrodzeń betonowych. Nadaje intensywny, trwały kolor, jednocześnie chroniąc.

Zastosowanie:

Idealny do betonu, kostki brukowej i ogrodzeń betonowych. Impregnat nadaje polimerową warstwę ochronną. Chroni przed działaniem wody, solą, słabymi kwasami i ścieraniem. Zapobiega rozwojowi grzybów i pleśni, a także odświeża wygląd nawierzchni. Doskonali do odnowienia i zabezpieczenia małej architektury ogrodowej.

Biały: 2 l: 5907195545024, 5 l: 5907195545031, Grafitowy: 2 l: 5907195545048, 5 l: 5907195545055

2 L **90,00 zł / 110,70 zł**
CENA (netto / brutto):

5 L **150,00 zł / 184,50 zł**
CENA (netto / brutto):

2 L **85,00 zł / 104,55 zł**
CENA (netto / brutto):

5 L **150,00 zł / 184,50 zł**
CENA (netto / brutto):

3S Preparat do usuwania wykwitów i nalotów



Skutecznie usuwa nieestetyczne wykwit i naloty z kostki brukowej oraz ogrodzeń betonowych!

Zastosowanie:

Preparat 3S stworzony specjalnie do szybkiego i skutecznego usuwania białych wykwitów wapiennych, zabrudzeń murarskich oraz nalotów z powierzchni kostki brukowej, ogrodzeń betonowych, płyt chodnikowych, cegły, kamienia, szkła czy drewna. Gotowy do natychmiastowego użycia – bez rozcieńczania.

1 l: 5907195545000, 5 l: 5907195545017

1 L **17,50 zł / 21,53 zł**
CENA (netto / brutto):

5 L **87,00 zł / 107,01 zł**
CENA (netto / brutto):

3S Klej do betonu i ogrodzeń betonowych



Profesjonalne łączenie elementów betonowych. Specjalistyczny klej 3S przeznaczony jest do trwałego i solidnego łączenia betonu oraz ogrodzeń betonowych. Szczególnie rekomendowa-

ny do budowy ogrodzeń z gładkich bloczków modułowych Styrobud FINIT[™] oraz Styrobud VERO[™]. Idealnie sprawdza się również do innych materiałów budowlanych takich jak drewno, MDF, polistyren, pianka poliuretanowa, marmur, granit, metal czy ceramika.

290 ml: 5904094446391

290 ML **23,57 zł / 28,99 zł**
CENA (netto / brutto):



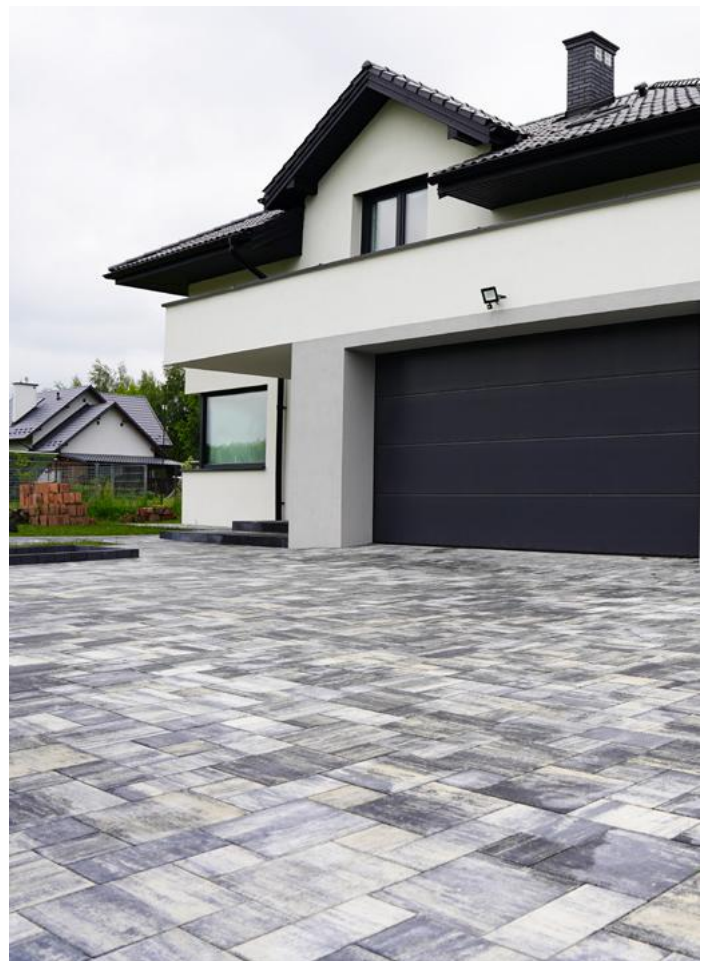
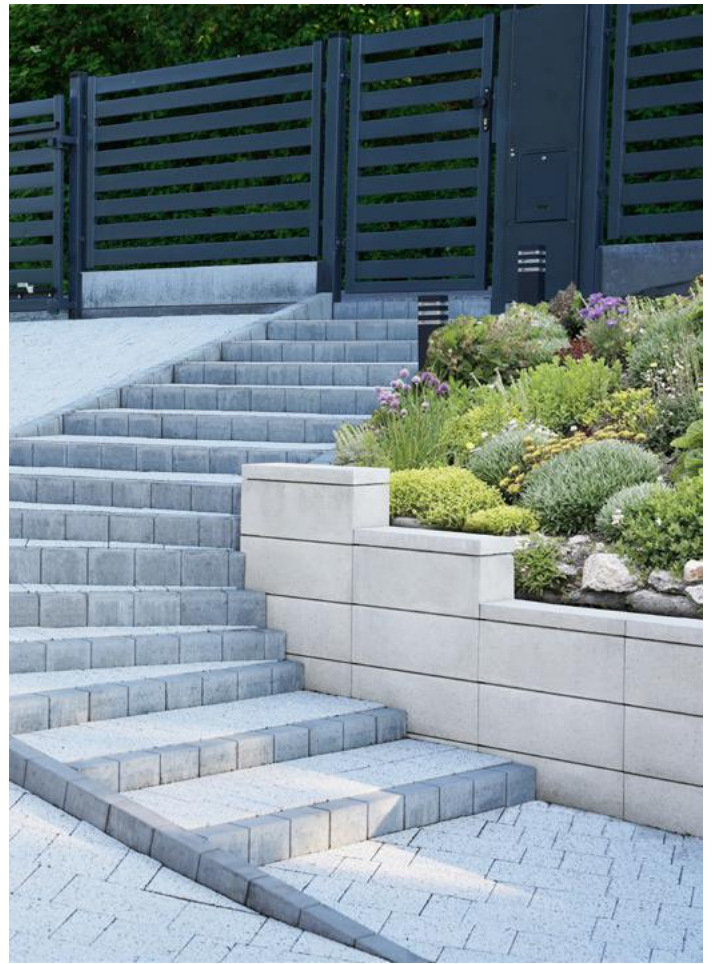
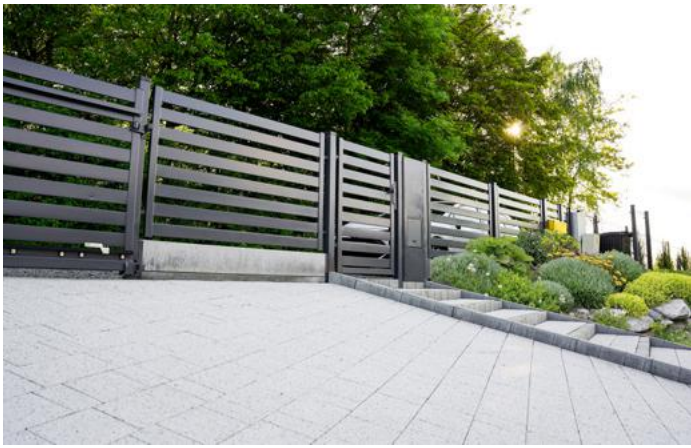



**STYROBUD B.T.K. RADOMSCY
SIEDZIBA GŁÓWNA**

Trzeboś, ul. Górna 194
36-050 Sokotów Małopolski
tel. +48 17 77 20 400

**O. RZESZÓW
(BETON TOWAROWY)**

Rzeszów, ul. Ciepłownicza
35-001 Rzeszów
tel. +48 607 106 790

**O. KROSNO
(BETON TOWAROWY I ZAKŁAD PREFABRYKACJI)**

Szczepańcowa, ul. Przemysłowa 24
38-457 Szczepańcowa
tel. +48 722 114 115

**O. SOKOŁÓW MAŁOPOLSKI
(BETON TOWAROWY I ZAKŁAD PREFABRYKACJI)**

Sokotów Małopolski, ul. Lubelska
36-050 Sokotów Małopolski

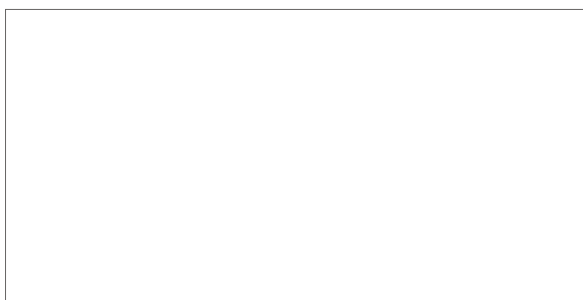

PARTNER HANDLOWY

styrobud.com.pl