

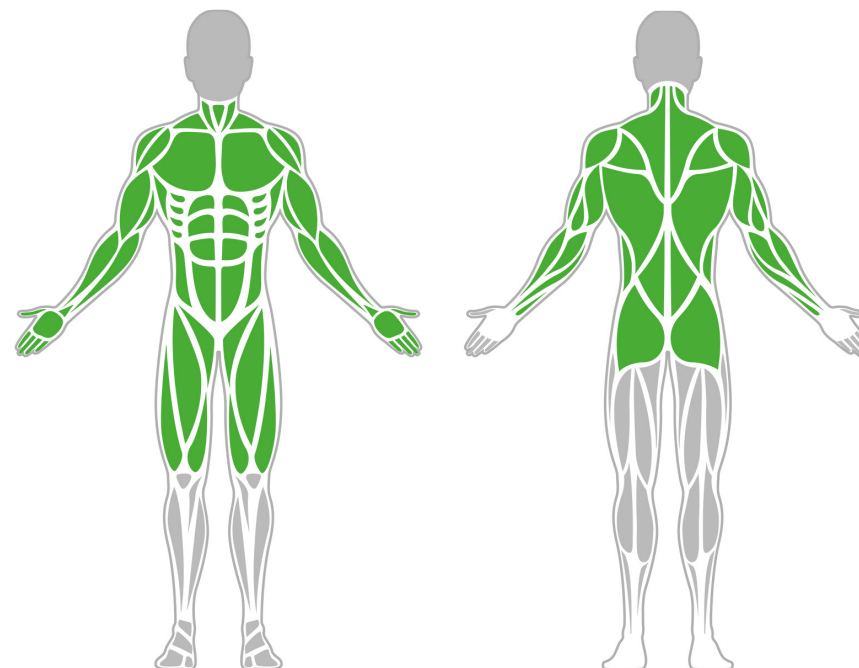

Izomcsoportok



Dupla Multitréner - Lite

A dupla/szimpla multifunkciós tréner rendkívül sokrétűen használható edzéscsésző, amelyen egyszerre ketten is tudnak erősíteni. Ezen a kondieszközön lehet végezni tolódkzkodást, lábemelést és térdemelést is, illetve az eszköz lábánál lévő fülek a fekvőtámaszok könnyített és nehezített elvégzését is segítik, ráadásul egyszerre két ember tudja használni. Ez a sokoldalúság, ami miatt a dupla/szimpla multifunkciós tréner azok számára is tökéletes választás, akik otthonra keresnek egy komplex kültéri edzéscsészőt.

Tulajdonságok

Termék kód	1-1-712
Tanúsítvány	EN 16630
Korcsoport	14 + év
Kapacitás	2 fő
Max. terhelhetőség	99 kg
Típus	Fitness
Nehézségi fok	Közepes

Oldalnézet

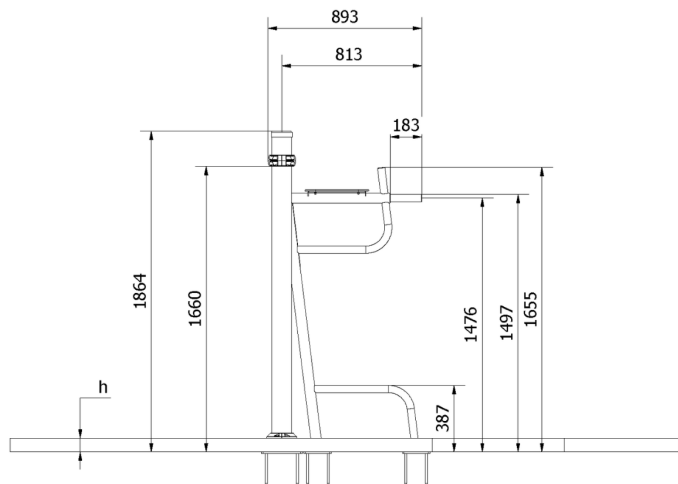

Felülnézet

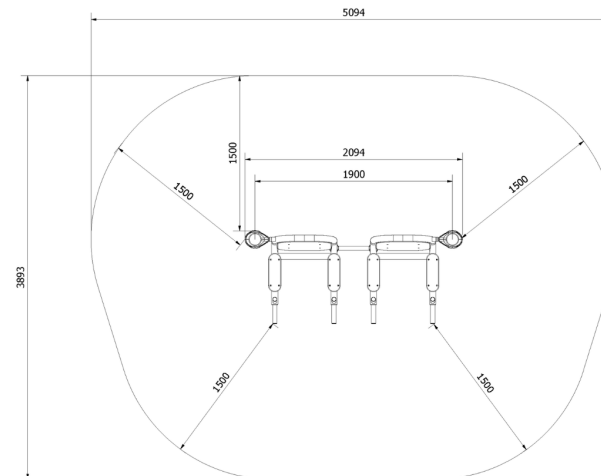

Telepítési információk

Telepítők száma (alapozás)	Legalább 2 fő
Telepítési idő (alapozás)	75-130 perc
Telepítők száma (szerelés)	Legalább 2 fő
Telepítési idő (szerelés)	30-60 perc
Kiemelt föld mennyisége	1,3 m ³
Felhasznált beton mennyisége	1,3 m ³
Alaptest mérete (sz x h x m)	1,5 x 2,5 x 0,35 m
Lefogatósi lehetőségek	Felületre vagy bebetonozva
A kombinált szerkezeteknél a szükséges beton mennyisége változó.	

Technikai információk

Biztonsági zóna	1,5 méter sugarú körben
Súly	124 kg
Anyagminőség	S235
Kritikus esési magasság	1370 mm
Színválaszték	
További színválasztékért érdeklődjön értékesítőinknél.	

Garancia

Szerkezet	25-15 év
Acél	5-10 év
Festés	2 év
Műanyag	5-10 év
Gumi	3 év
Mozgó alkatrészek	2 év
Részletes információk a garancialapon.	

Anyag Tulajdonságok

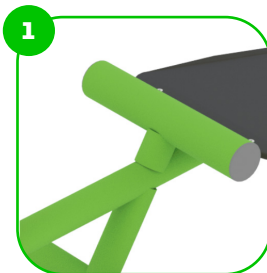
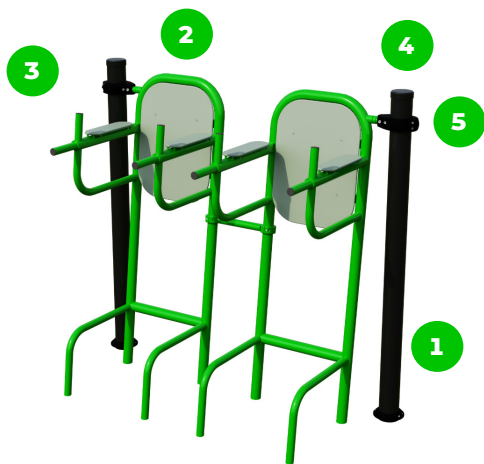

Az eszköz minőségi S235 acélból készült, amely szemcseszűrő eljárással lett tisztítva. Korrozó ellen időálló porfestett bevonattal van ellátva. A még nagyobb védelem érdekében horganyzott felülettel is kérhető!



Az ülések és háttámlák vas- tag HDPE anyagból készültek. Amely teljes mértékben hő-, nedvesség -és UV álló.

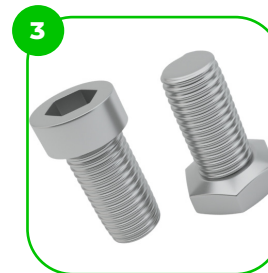

Az összekötő elemek van- dälbiztos rozsdamentes acél csavarokkal, anyák segítsé- gével vannak összekötve.



Az rudak és az oszlopok vége fröccsöntött műanyag kupakkal vannak lezárva.

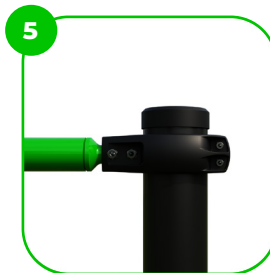

A műanyag bilincs rendszer lehetővé teszi a könnyű összeszerelhetőséget és a rendkívüli stabilitást.

BESTSTRONG

 [bestronghungary](#)  [bestronghungary](#)  [bestrong.com](#)  hello@bestrong.com

