



BUDCOMART PC

since 2013

Twój partner w szkole i biznesie

Meble metalowe

Katalog 2024



KAÇIK GLAMOUR



STOLIK KAWOWY



POKÓJ MŁODZIEŻOWY





ZESTAW VISION





ZESTAW MODERN





ZESTAW FUTURE





GABINET





POKÓJ WYPOCZYNKOWY





PRACOWNIA





POKÓJ DZIENNY





BIBLIOTEKA





POKÓJ RELAKSU





SYPIALNIA NASTOLATKA





POKÓJ DO NAUKI





POKÓJ ALERGIKA





POKÓJ DZIECIĘCY





KUCHNIA



STOŁÓWKA SZKOLNA





ŁAZIENKA





ATELIER





KANCELARIA TAJNA



WYJŚCIE
EWAKUACYJNE

WYJŚCIE EWAKUACYJNE

2012 2013

2014 2015



POKÓJ MYŚLIWSKI





CZYTELNIA





HISTORIA

LITERATURA POLSKA

I J

K L

M N

O P

BIBLIOTEKA



PRZYRODNICZE

K

L



BIURO





Exit →

SALA ŻOŁNIERSKA





WYPOŻYCZALNIA NART















*- doświadczenie:
„o stali wiemy wszystko”*



MEBLE METALOWE

SPIS TREŚCI

	Meble biurowe	86	
	Meble socjalne	146	
	Meble medyczne	250	
	Meble warsztatowe	274	
	Systemy regałów przesuwanych	334	

MEBLE BIUROWE



*Meble,
które nie zawodzą*



MEBLE BIUROWE

SPIS TREŚCI













Szafy z drzwiami skrzydłowymi	90
Szafy z drzwiami chowanymi	96
Szafy z drzwiami żaluzjowymi	98
Szafy z drzwiami przesuwными	102
Regały zamknięte	104
Wyposażenie dodatkowe	106
Szafy aktowo-Kartotekowe SKB	110
Szafki kartotekowe SKB	112
Szafki kartotekowe SZK	114
Zestawy	118
Szafki kartotekowe SZK	120
Szafki na cd-romy SCD	122
Szafy aktowe wzmocnione SAM W	124
Szafy do przechowywania rysunków SRM	126
Wyposażenie sal lekcyjnych E-Klasa	128
Regały biblioteczne RMB	130
Stoły biurowe	132
Łączniki stołów	134
Kontenerki podbiurkowe	136
Stół z regulowaną wysokością blatu	138
Wyposażenie dodatkowe	140
Blaty do stołów	142
Stoliki kawowe STK	144
Skrytki SKA1	

Metalowe meble biurowe umożliwiają nowoczesne, funkcjonalne i praktyczne wyposażenie miejsca pracy. Metal w optymalnym stopniu spełnia wymogi w zakresie wzornictwa, jakości, funkcjonalności i trwałości. Komfort, funkcjonalność, ergonomia – to cechy, za które klienci cenią metalowe meble biurowe.

W przypadku indywidualnych potrzeb jesteśmy w stanie zaproponować dogodne rozwiązania, dostosowane do Państwa oczekiwań.

W ofercie naszych mebli biurowych znajdują się:

- szafy aktowe z drzwiami skrzydłowymi, żaluzjowymi, chowanymi, przesuwными
- szafy ubraniowo-aktowe
- szafy ze schowkami
- regały na dokumenty
- wzmocnione szafy aktowe
- szafki kartotekowe
- szafki do przechowywania map
- regały biblioteczne
- biurka
- stoły
- wzmocnione szafy aktowe.

	Formaty zawieszek		Do samodzielnego montażu		Obciążenie szuflad do 30 kg
	Formaty		Przestawne półki		Obciążenie szuflad do 40 kg
	Szuflada na prowadnicach kulkowych o pełnym wysuwie		Możliwość montażu do ściany		Obciążenie szuflad do 50 kg
	Możliwość piętrowania		Na kółkach		Możliwość wyjęcia szuflad
	Antyprzechył		Półki przystosowane do teczek zawieszkowych		Elementy do poziomowania
	Segregator		Obciążenie półki do 25 kg		Kąt otwarcia drzwi 180°
	Centralny zamek		Obciążenie półki do 40 kg		Kąt otwarcia drzwi 110°
	CD-ROM		Obciążenie półki do 60 kg		Ślizgacze
	Regulowana wysokość stopek		Obciążenie półki do 80 kg		Szafy do przechowywania dokumentów RODO
	Możliwość wieszania odzieży		Niepalne		Stopki poziomujące
	Zabezpieczenie przed ogniem				

MEBLE BIUROWE

SZAFY Z DRZWIAMI SKRZYDŁOWYMI



uchwyt drzwiowy z zamkiem
blokującym w 2 punktach



przesławne półki

Szafy aktowe z drzwiami skrzydłowymi to najpopularniejsze i najchętniej kupowane szafy biurowe. Dodatkowo ich konkurencyjność cenowa powoduje, że znajdują się na naszej toplice sprzedaży.

Szafy biurowe znajdują wszechstronne zastosowanie dzięki zróżnicowanym możliwościom wyposażenia ich wnętrza.

- W standardzie szafy wyposażone są w półki przesławne co 25 mm i dostosowane do teczek zawieszkowych:
 - szafy niskie – Sbm 101, 102, 103, 107 – 2 przesławne półki
 - szafy wysokie – Sbm 201, 202, 203, 212 – 4 przesławne półki
- Maksymalne obciążenie półki standardowej – do 60 kg.

WYPOSAŻENIE STANDARDOWE:

- uchwyt drzwiowy z zamkiem blokującym w 2 punktach (górnym i dolnym)
- półki przesławne co 25 mm, perforacja ciągła na całą wysokość
- półki przystosowane do zawieszania teczek zawieszkowych
- ślizgacze ułatwiające przesuwanie szaf

WYPOSAŻENIE DODATKOWE:

- półki wysuwne
- szuflady pełne
- szuflady ramowe

DOSTĘPNE WERSJE:

- ubraniowo-aktowa
- ze schowkiem
- nadstawki do szaf
- różne wersje cenowe





max. obciążenie półki
do 60 kg



różne wersje szaf



dostępna wersja
ze schowkiem



dostępne nadstawki do szaf



MEBLE BIUROWE

SZAFY Z DRZWIAMI SKRZYDŁOWYMI

■ Drzwi osadzone w korpusie na zawiasie trzpieniowej. Uchwyt drzwiowy z zamkiem zabezpieczającym. Ryglowanie szaf w 2 punktach (górze i dole drzwi).

ZALETY SZAF:

- bogate wyposażenie w standardzie
- 16 kolorów bez dopłat
- różne wymiary i elementy wyposażenia
- półki przestawne co 25 mm, perforacja ciągła na całej wysokości
- półki przystosowane do zawieszania teczek zawieszkowych
- różne wersje szaf
- różne wersje cenowe
- ślizgacze ułatwiające przesuwanie szaf
- stopki poziomujące - w opcji

■ Szafy spełniają wymogi przechowywania dokumentów RODO.

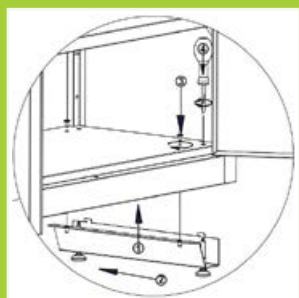

stopki poziomujące
- sposób regulacji



bogate wyposażenie
w standardzie



16 kolorów
bez dopłaty



ZALETY SZAF



różne wymiary
i elementy wyposażenia



zgodność z RODO

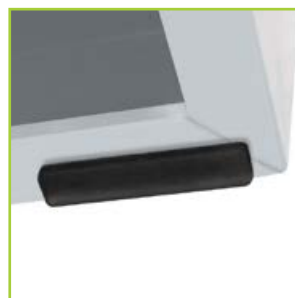

ślizgacze



stopki poziomujące
regulowane z wnętrza szafy
- w opcji



MEBLE BIUROWE

SZAFY Z DRZWIAMI SKRZYDŁOWYMI

W ofercie szeroki program nadstawek. Szerokości nadstawek dostosowane są do szerokości szaf.

- Dostępne nadstawki:
 - o wys. 465 mm – na 2 niskie rzędy dokumentów
 - o wys. 800 mm – na 2 rzędy segregatorów
- Nadstawki posiadają 1 przestawną półkę.

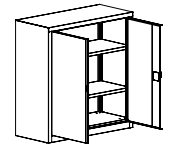
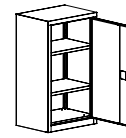

Oznaczenie	SBM 101 M	SBM 102 M
Kod	SBM 01022203	SBM 02022303
Wysokość (mm)	1040	
Szerokość (mm)	600	800
Głębokość (mm)	435	
Pojemność szafy	2 rz. segregatorów	
Ilość półek	2	

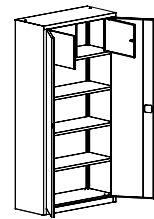

Oznaczenie	SBM 204 M	SBM 213 M
Kod	SBM 03032305	SBM 04032305
Wysokość (mm)	1990	
Szerokość (mm)	1000	1200
Głębokość (mm)	435	
Pojemność szafy	4 rz. segregatorów + schowek	
Ilość półek	3	

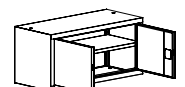
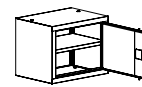

Oznaczenie	SBM 401 M	SBM 402 M
Kod	SBM 01012202	SBM 02012302
Wysokość (mm)	465	
Szerokość (mm)	600	800
Głębokość (mm)	435	
Pojemność szafy	2 niskie rzędy	
Ilość półek	1	

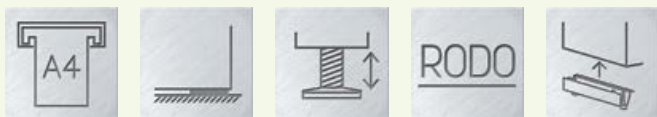

PARAMETRY TECHNICZNE

SBM 103 M	SBM 107 M	SBM 201 M	SBM 202 M	SBM 203 M	SBM 212 M
SBM 03022303	SBM 04022303	SBM 01032204	SBM 02032304	SBM 03032304	SBM 04032304
1040		1990			
1000	1200	600	800	1000	1200
435					
2 rz. segregatorów			5 rz. segregatorów		
2			4		

SBM 206 M	SBM 215 M
SBM 03032306	SBM 04032306
1990	
1000	1200
435	
1 rz. segregatorów + 4 w połowie	
4 półki + przedział na ubrania	

Szafy posiadają możliwość zastosowania (za dopłatą) stopek poziomujących mocowanych do wieńca dolnego, regulowanych z wnętrza szafy.

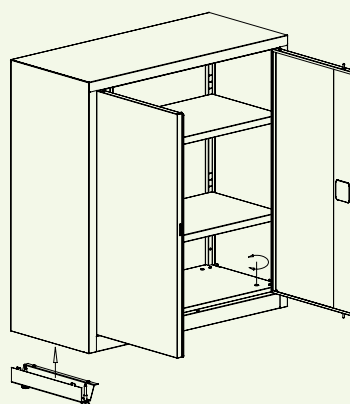

SBM 403 M	SBM 405 M	SBM 801 M	SBM 802 M	SBM 803 M	SBM 804 M
SBM 03012302	SBM 04012302	SBM 01122202	SBM 02122302	SBM 03122302	SBM 04122302
465		800			
1000	1200	600	800	1000	1200
435					
2 niskie rzędy			2 rz. segregatorów		
1			1		

MEBLE BIUROWE

SZAFY Z DRZWIAMI CHOWANYMI

Szafa biurowa, dzięki chowanym drzwiom pozwala na znaczne zmniejszenie przestrzeni potrzebnej do otwarcia szafy. Drzwi wsuwane w boki szafy.

WYPOSAŻENIE STANDARDOWE:

- uchwyt drzwiowy z zamkiem blokującym drzwi w 2 punktach (górze i dole drzwi)
- półki przystosowane do zawieszania teczek zawieszkowych
- ślizgacze ułatwiające przesuwanie szaf
- **Sbm 210** - 4 półki przestawne co 25 mm, perforacja ciągła na całej wysokości
- **Sbm 211** - schowek dwudrzwiowy z przegrodą, zgrzewany zamykany zamkiem cylindrycznym rygłem jednopunktowym oraz 3 półki przestawne co 25 mm

WYPOSAŻENIE DODATKOWE:

- półki wysuwne
- szuflady pełne
- szuflady ramowe

■ Maksymalne obciążenie półki wysuwnej, szuflady pełnej oraz szuflady ramowej w szafach z drzwiami chowanymi wynosi 30 kg.

■ Szafy spełniają wymogi przechowywania dokumentów RODO.

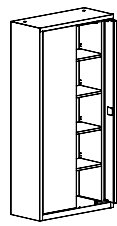
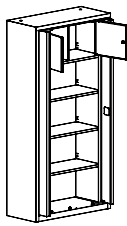

		
Oznaczenie	SBM 210 M	SBM 211 M
Kod	SBMC 03032804	SBMC 03032805
Wysokość (mm)	1990	
Szerokość (mm)	1000	
Głębokość (mm)	435	
Pojemność szafy	5 rz. segregatorów	4 rz. segregatorów + schowek
Ilość półek	4	3



RODO

PARAMETRY TECHNICZNE



MEBLE BIUROWE

SZAFY Z DRZWIAMI ŻALUZZOWYMI

Szafy biurowe dzięki zastosowaniu eleganckich, bezgłośnych i lekko pracujących drzwi żaluzjowych są bardzo popularne w biurach. Ich funkcjonalność i szeroki wybór wyposażenia dodatkowego gwarantują dużą elastyczność w aranżacji wnętrza.

- Drzwi żaluzjowe wykonane są z listew z tworzywa sztucznego, zamykane zamkiem zatrzaskowym z 2 kluczami.
- Maksymalne obciążenie półki – do 60 kg.

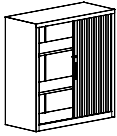

		
Oznaczenie	SBM 105 M	SBM 109 M
Kod	SBMZ 03021703	SBMZ 04021703
Wysokość (mm)	1040	
Szerokość (mm)	1000	1200
Głębokość (mm)	435	
Pojemność szafy	2 rz. segregatorów	
Ilość półek	2	



PARAMETRY TECHNICZNE

SBM 208 M	SBM 217 M	SBM 218 M	SBM 219 M	nadstawka SBM 404 M	nadstawka SBM 406 M
SBMZ 03031704	SBMZ 04031704	SBMZ 03031706	SBMZ 04031706	SBMZ 03011702	SBMZ 04011702
1990				465	
1000	1200	1000	1200	1000	1200
435					
5 rz. segregatorów		1 rz. segregatorów + 4 w połowie		2 niskie rzędy	
4		4 półki + przedział na ubranie		1	

MEBLE BIUROWE

SZAFY Z DRZWIAMI ŻALUZYJOWYMI

WYPOSAŻENIE STANDARDOWE:

- półki przystosowane do zawieszania teczek zawieszkowych
- ślizgacze ułatwiające przesuwanie szaf
- **Sbm 208, 217, 218, 219** – 4 półki przestawne co 25 mm
- **Sbm 105, 109** – 2 półki przestawne co 25 mm
- **Sbm 701** – 2 półki
- **Sbm 404, 406** – 1 półka

WYPOSAŻENIE DODATKOWE:

- półki wysuwne
- szuflady pełne
- szuflady ramowe

■ Maksymalne obciążenie półki wysuwnej, szuflady pełnej oraz szuflady ramowej w szafach z drzwiami żaluzjowymi wynosi 30 kg.

STANDARDOWE



popielaty



kremowy



ZA DOPŁATĄ



czarny



biały



srebrny



bukowy



MEBLE BIUROWE

SZAFY Z DRZWIAMI PRZESUWNymi

Szafy z drzwiami przesuwными nie zajmują powierzchni biurowej przy otwieraniu, a ich estetyka i niezawodność są szczególnie doceniane przez użytkowników.

WYPOSAŻENIE STANDARDOWE:

- szafy **Sbm 222, 220, 221** – 4 przestawne co 25 mm półki
- szafy **Sbm 112, 110, 111** – 2 przestawne co 25 mm półki
- drzwi wyposażone w zamek bębnekowy i uchwyt drzwiowy
- półki przystosowane do zawieszania teczek zawieszkowych
- ślizgacze ułatwiające przesuwanie

■ Szafy spełniają wymogi przechowywania dokumentów RODO.

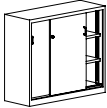

		
Oznaczenie	SBM 112	SBM 110
Kod	SBMP 03020803	SBMP 4020803
Wysokość (mm)	1040	
Szerokość (mm)	1000	1200
Głębokość (mm)	435	
Pojemność szafy	2 rz. segregatorów	
Ilość półek	2	



RODO

PARAMETRY TECHNICZNE

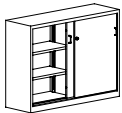
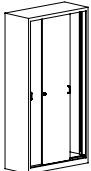
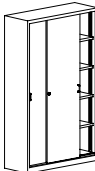
			
SBM 111	SBM 222	SBM 220	SBM 221
SBMP 05020804	SBMP 03030804	SBMP 04030804	SBMP 05030820
1040		1990	
1400	1000	1200	1400
435			
2 rz. segregatorów		5 rz. segregatorów	
4 - po 2 szt. z każdej strony wewnętrznej pionowej przegrody		4	8 - po 4 szt. z każdej strony wewnętrznej pionowej przegrody

MEBLE BIUROWE

REGAŁY ZAMKNIĘTE

Regały zamknięte są bardzo praktyczne i popularne do biur, kancelarii i gabinetów. Łączą w sobie wytrzymałość metalowych szaf biurowych i pozwalają na łatwy dostęp do przechowywanych dokumentów.

WYPOSAŻENIE STANDARDOWE:

- półki przystosowane do zawieszania teczek zawieszkowych
- ślizgacze ułatwiające przesuwanie szaf
- regały niskie – **RZ 101, 102, 103, 107** – 2 półki przestawne co 25 mm
- regały wysokie – **RZ 201, 202, 203, 212** – 4 półki przestawne co 25 mm



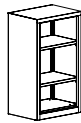

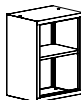
		
Oznaczenie	RZ 101 lx	RZ 102 lx
Kod	SBM 01022903	SBM 02022903
Wysokość (mm)	1040	
Szerokość (mm)	600	800
Głębokość (mm)	435	
Pojemność szafy	2 rz. segregatorów	
Ilość półek	2	

Nadstawki		
Oznaczenie	RZ 801 lx	RZ 802 lx
Kod	SBM 01122902	SBM 02122902
Wysokość (mm)	800	
Szerokość (mm)	600	800
Głębokość (mm)	435	
Pojemność szafy	2 rz. segregatorów	
Ilość półek	1	

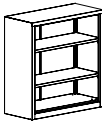
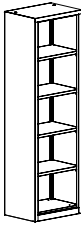
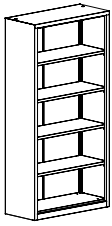
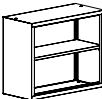

PARAMETRY TECHNICZNE

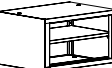
					
RZ 103 lx	RZ 107 lx	RZ 201 lx	RZ 202 lx	RZ 203 lx	RZ 212 lx
SBM 03022903	SBM 04022903	SBM 01032904	SBM 02032904	SBM 03032904	SBM 04032904
1040		1990			
100	1200	600	800	1000	1200
435					
2 rz. segregatorów		5 rz. segregatorów			
2		4			
					
RZ 803 lx	RZ 804 lx	RZ 401 lx	RZ 402 lx	RZ 403 lx	RZ 405 lx
SBM 03122902	SBM 04122902	SBM 01012902	SBM 02012902	SBM 03012902	SBM 04012902
800		465			
1000	1200	600	800	1000	1200
435					
2 rz. segregatorów		2 niskie rzędy			
1					

MEBLE BIUROWE

WYPOSAŻENIE DODATKOWE

- Dopuszczalne obciążenie półek – do 60 kg.

WYPOSAŻENIE DODATKOWE:

- dodatkowa półka
- półka wysuwna, szuflada pełna, szuflada ramowa - przestawne co 25 mm, mocowane na prowadnicach kulkowych o pełnym wysuwie
- półki przystosowane do zawieszania teczek zawieszkowych

- Dostępne są również dodatkowe blaty wierzchnie na szafy biurowe (wybór blatów na str. 142).



półka dostosowana do
teczek zawieszkowych



półka pełna

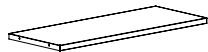

Półka pełna		
Oznaczenie	Półka 60 kg	
Kod	XSBM 18600101	XSBM 18640101
Wysokość (mm)	28	
Szerokość (mm)	594	794
Głębokość (mm)	385	
Półka do szafy	SBM 101 M	SBM 102 M

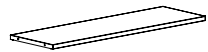
Półka pełna do szaf żaluzjowych i z drzwiami chowanymi		
Oznaczenie	Półka	
Kod	XSBMZ 11200601	XSBMZ 11210601
Wysokość (mm)	23	
Szerokość (mm)	847	1047
Głębokość (mm)	385	
Półka do szafy	SBM 105 M /208 M/210 M	SBM 109 M

WYPOSAŻENIE DODATKOWE



półka wysuwana



szuflada pełna wysuwana



szuflada ramowa wysuwana
na teczki zawieszkowe



nóżki poziomujące

PARAMETRY TECHNICZNE

Półka 60 kg	
XSBM 18680101	XSBM 18720101
28	
994	1194
385	
SBM 103 M	SBM 107 M

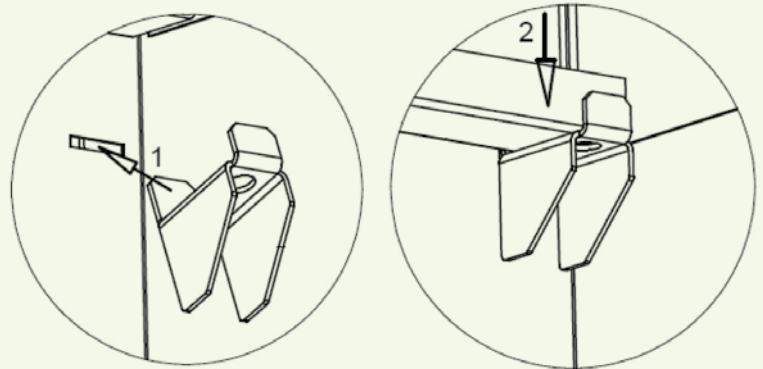

Sposób montażu zaczepów do półki.

Półka	
XSBMZ 11190601	
23	
647	
385	
SBM 701	





MEBLE BIUROWE

WYPOSAŻENIE DODATKOWE

■ Proponowane elementy pozwolą dostosować każdą szafę do indywidualnych potrzeb użytkowników.

■ Maksymalne obciążenie półki wysuwnej, szuflady pełnej oraz szuflady ramowej w szafach z drzwiami żaluzjowymi - 30 kg.

Półka wysuwana

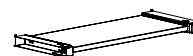

Oznaczenie	do szaf z drzwiami skrzydłowymi	
Kod	XSBM 19761701	XSBM 19801701
Wysokość (mm)	52	
Szerokość (mm)	424	624
Głębokość (mm)	370	
Półka do szafy	SBM 101 M	SBM 102 M

Szuflada ramowa



Oznaczenie	do szaf z drzwiami skrzydłowymi	
Kod	XSBM 21920301	XSBM 21960301
Wysokość (mm)	95	
Szerokość (mm)	424	624
Głębokość (mm)	358	
Półka do szafy	SBM 101 M	SBM 102 M

Szuflada pełna



Oznaczenie	do szaf z drzwiami skrzydłowymi	
Kod	XSBM 20761801	XSBM 20801801
Wysokość (mm)	102	
Szerokość (mm)	424	624
Głębokość (mm)	370	
Półka do szafy	SBM 101 M	SBM 102 M

do szaf z drzwiami skrzydłowymi		do szaf z drzwiami chowanymi/zaluzjowymi	
XSBM 19841701	XSBM 19881701	XSBMZ 12320701	XSBMZ 12330701
52			
824	1024	771	971
370		357	
SBM 103 M	SBM 107 M	SBM 105 M/208 M/ 210 M	SBM 109 M

do szaf z drzwiami skrzydłowymi		do szaf z drzwiami chowanymi/zaluzjowymi	
XSBM 21A10301	XSBM 21A50301	XSBMZ 14560301	XSBMZ 14570301
95			
824	1024	751	951
358		360	
SBM 103 M	SBM 107 M	SBM 105 M/208 M/210 M	SBM 109 M



do szaf z drzwiami skrzydłowymi		do szaf z drzwiami chowanymi/zaluzjowymi	
XSBM 20841801	XSBM 20881801	XSBMZ 13440801	XSBMZ 13450801
102			
824	1024	771	971
370		370	
SBM 103 M	SBM 107 M	SBM 105 M/ 208 M/ 210 M	SBM 109 M

MEBLE BIUROWE

SZAFY AKTOWO- -KARTOTEKOWE SKB

Szafa aktowo-kartotekowa to bardzo praktyczne połączenie szafy z szufladami z szafką aktową na segregatory i inne dokumenty.

- Szuflady zainstalowane są na teleskopowych prowadnicach kulkowych o podwójnym wysuwie z zabezpieczeniem przed wypadaniem.
- Meble posiadają specjalny mechanizm umożliwiający wysunięcie jednocześnie tylko jednej szuflady.
- Centralne ryglowanie szuflad.
- Maksymalny udźwig szuflady ok. 40 kg.
- Uchwyt drzwiowy z zamkiem blokującym drzwi w 2 punktach (górze i dole drzwi).
- W części aktowej przestawne półki co 25 mm, perforacja ciągła na całej wysokości.
- Szafy spełniają wymogi przechowywania dokumentów RODO.

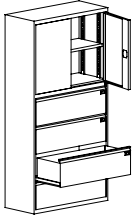

	
Oznaczenie	Skb 1
Kod	SKB 01010201
Wysokość (mm)	1990
Szerokość (mm)	1000
Głębokość (mm)	435
Pojemność szuflad	4 szt. na teczki zawieszkowe A4 poprzecznie zawieszzone
Ilość półek	1 półka - na wysokość pełnych 2 rz. segregatorów

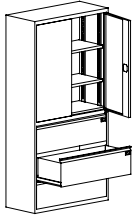
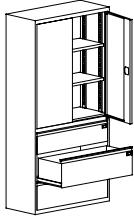

PARAMETRY TECHNICZNE

	
Skb 2	Skb 3
SKB 01010202	SKB 01010203
1990	
1000	100
435	
3 szt. na teczki zawieszkowe A4 poprzecznie zawieszzone	2 szt. na teczki zawieszkowe A4 poprzecznie zawieszzone + 1 szt. płytka o wys. 218 mm
2 półki - na wysokość pełnych 2 rz. segregatorów + 1 półka niższa	2 półki - na wysokość pełnych 3 rz. segregatorów

MEBLE BIUROWE

SZAFKI KARTOTEKOWE SKB

- Szafki kartotekowe o głębokości 435 mm.
- Szafki kartotekowe przystosowane do teczek zawieszkowych na format A4.
- Głębokość szafki dostosowana jest do głębokości szaf aktowych typu Sbm (435 mm), aby tworzyły spójne wyposażenie biura.
- Dostępne są również dodatkowe blaty wierzchnie na szafy biurowe (wybór blatów na str. 142).
- Istnieje możliwość zastosowania (za dopłatą) stopek poziomujących.
- Szafy spełniają wymogi przechowywania dokumentów RODO.

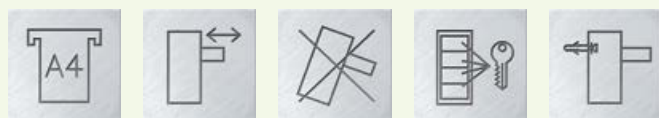

Szafki kartotekowe SKB o gł.435 mm	
Oznaczenie	Skb 210
Kod	SKB 0101020200S25
Wysokość (mm)	940
Szerokość (mm)	1000
Głębokość (mm)	435
Wymiary wewnętrzne szuflady (mm)	244 (frontu 280) x 918 x 330
Ilość szuflad	3
Format	A4

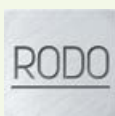
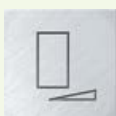

PARAMETRY TECHNICZNE

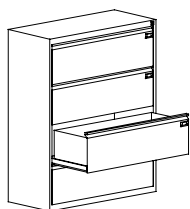

Skb 310

SKB 0101020100S15

1225

1000

435

244 (frontu 280) x 918 x 330

4

A4



MEBLE BIUROWE

SZAFKI KARTOTEKOWE SZK

Metalowe szafy kartotekowe są estetyczne, funkcjonalne, trwałe, a co najważniejsze pozwalają zachować idealny ład, porządek oraz segregację kartotek, akt czy innych dokumentów. W naszych szafach mogą być przechowywane różne formaty dokumentów. Poczynając od standardowych formatów, jak A4, A5 czy B5, po A3 i inne indywidualne wielkości.

- Szuflady zainstalowane na teleskopowych prowadnicach kulkowych o podwójnym wysuwie, z zabezpieczeniem przed wypadaniem.
- Meble posiadają specjalny mechanizm umożliwiający wysunięcie jednocześnie tylko jednej szuflady, co zabezpiecza szafkę przed przewróceniem.
- Centralne ryglowanie szuflad.
- Maksymalny udźwignięcie szuflady do 50 kg.
- Do samodzielnego opisania szuflad służą szyldziki na taśmie samoprzylepnej w ilości odpowiadającej liczbie szuflad.
- W zestawie kliny do poziomowania szafki (w szafkach zamawianych bez stopek poziomujących).
- Szafy spełniają wymogi przechowywania dokumentów RODO.

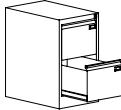
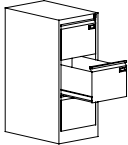

			
Oznaczenie	Szk 101	Szk 201	
Kod	SZK 01010101	SZK 01020201	
Wysokość (mm)	715	1000	
Szerokość (mm)	415		
Głębokość (mm)	630		
Ilość szuflad	2	3	
Ilość rzędów w szufladzie	1		
Wymiary wewnętrzne szuflady (mm)	wys.x szer.x gł. 244 (frontu 280) x 330 x 585		
Format	A4		



PARAMETRY TECHNICZNE

Szk 301	Szk 301/5	Szk 102	Szk 202	Szk 302
SZK 01030301	SZK 01140401	SZK 02010801	SZK 02020901	SZK 02031001
1285	1568	715	1000	1285
415		775		
630				
4	5	2	3	4
1		2		
wys.x szer.x gł. 244 (frontu 280) x 330 x 585		wys.x szer.x gł. 244 (frontu 280) x 690 x 585		
A4				

MEBLE BIUROWE

SZAFKI KARTOTEKOWE SZK

■ Dodatkowe wyposażenie - dostępne za dopłatą:

- podpórki do szuflad,
- blat wierzchni (wybór blatów na str. 142),
- stopki poziomujące.

■ Szafy spełniają wymogi przechowywania dokumentów RODO.

STOPKI POZIOMUJĄCE

Istnieje możliwość zastosowania (za dopłatą) stopek poziomujących.

- Stopki są wykonane z tworzywa sztucznego.
- Zakres regulacji do 15 mm.
- Stopka podwyższa szafę o 10 mm (w pozycji całkowicie skróconej).
- Stopkę reguluje się od zewnątrz.

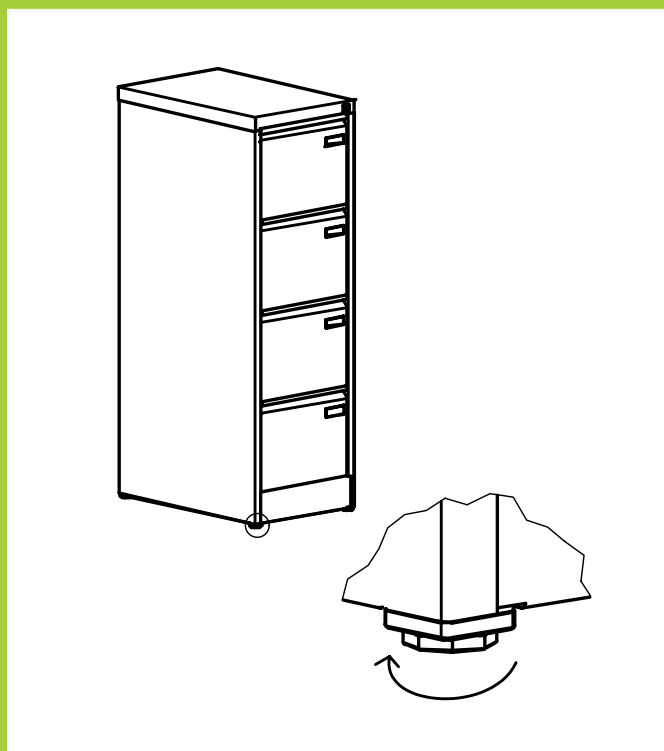

Oznaczenie	Szk 103	Szk 203
Kod	SZK 02011402	SZK 02021502
Wysokość (mm)	715	1000
Szerokość (mm)	775	
Głębokość (mm)	630	
Ilość szuflad	4	6
Ilość rzędów w szufladzie	4	
Wymiary wewnętrzne szuflady (mm)	wys. x szer. x gł. 100 (frontu 137) x 690 x 585	
Format	A6	

Oznaczenie	Szk 104	Szk 204
Kod	SZK 04010501	SZK 04020601
Wysokość (mm)	715	1000
Szerokość (mm)	481	
Głębokość (mm)	630	
Ilość szuflad	2	3
Ilość rzędów w szufladzie	1	
Wymiary wewnętrzne szuflady (mm)	wys. x szer. x gł. 244 (frontu 280) x 398 x 585	
Format	Din A4, Folio, Grand Folio	

Oznaczenie	Szk 117	Szk 215
Kod	SZK 07013102	SZK 07023202
Wysokość (mm)	715	1000
Szerokość (mm)	470	
Głębokość (mm)	630	
Ilość szuflad	4	6
Ilość rzędów w szufladzie	5	
Wymiary wewnętrzne szuflady (mm)	wys. x szer. x gł. 95 (frontu 137) x 382 x 585	
Format	103 x 72 mm	

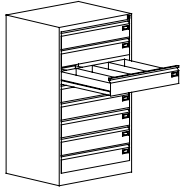
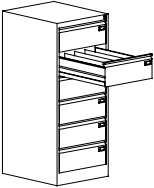
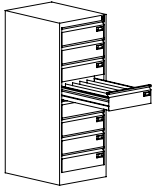
		
Szk 303	Szk 322	Szk 324
SZK 02031602	SZK 06032702	SZK 07033302
1285		
775	520	470
630		
8	6	8
4		5
wys. x szer. x gł. 100 (frontu 137) x 690 x 585	wys. x szer. x gł. 105 (frontu 223) x 432 x 585	wys. x szer. x gł. 95 (frontu 137) x 382 x 585
A6	180 x 105 mm	130 x 72 mm

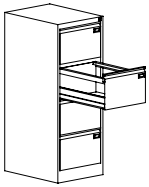
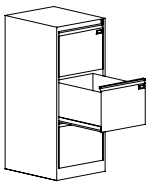
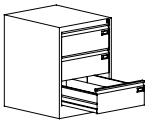
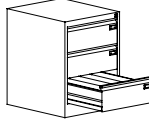
			
Szk 306	Szk 3A3	Szk 114	Szk 115
SZK 04030701	SZK 05161701	SZK 06012302	SZK 06012602
1285		715	
481	535	520	
630			
4	3	3	3
1		2	4
wys. x szer. x gł. 244 (frontu 280) x 398 x 585	wys. x szer. x gł. 330 (frontu 365) x 450 x 585	wys. x szer. x gł. 105 (frontu 185) x 432 x 585	wys. x szer. x gł. 105 (frontu 185) x 432 x 585
Din A4, Folio, Grand Folio	A3	180 x 213 mm	180 x 105 mm

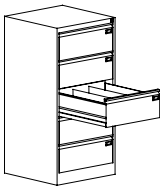
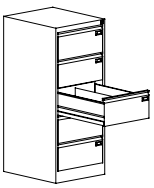
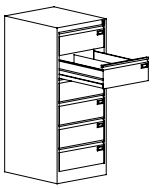
		
Szk 319	Szk 320	Szk 321
SZK 09032202	SZK 06032502	SZK 06032402
1285		
610	520	
630		
5		6
3	2	
wys. x szer. x gł. 150 (frontu 223) x 522 x 585	wys. x szer. x gł. 150 (frontu 223) x 432 x 585	wys. x szer. x gł. 105 (frontu 223) x 432 x 585
215 x 170 mm	215 x 213 mm	180 x 213 mm

MEBLE BIUROWE

ZESTAWY

Prezentujemy kilka propozycji, które obrazują jak można zestawiać i konfigurować meble metalowe naszej produkcji. Takie rozwiązania gwarantują doskonałe wykorzystanie przestrzeni i zwiększenie powierzchni przechowywania do maksimum.

To tylko niektóre z możliwości:

- szafki kartotekowe z nadstawkami w postaci szaf aktywnych z drzwiami przesuwными.
- szafy biurowe z nadstawkami – zestawione szafy aktywne z drzwiami skrzydłowymi i żaluzjowymi + nadstawki aktywne.

■ Szafy spełniają wymogi przechowywania dokumentów RODO.

WAŻNE: Zabudowy wymagają skręcenia i zabezpieczenia przed przesuwaniem się.



Szafa w wersji ubraniowej (z drążkami na wieszaki)

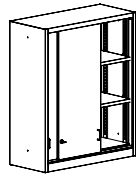

		
Oznaczenie	~Sbm 112 spec.	
Kod	SBM 0302080300M81	
Wysokość (mm)	1200	
Szerokość (mm)	1000	
Głębokość (mm)	435	

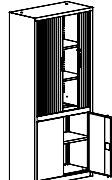
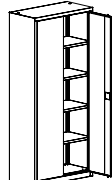
			
Oznaczenie	~Sbm 208M spec.	~Sbm 203M spec.	
Kod	SBMZ 0303170400M80	SBM 0203230400F97	
Wysokość (mm)	1990		
Szerokość (mm)	900		
Głębokość (mm)	435		



PARAMETRY TECHNICZNE

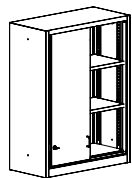

~Sbm 112 spec.

SBM 0302080300M82

1200

900

435

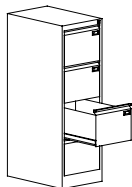

Szk 301 spec.

SZK 01020202

1285

415

630



Zestaw składa się ze **skręconych ze sobą** szaf:

- na dole - 7 szafek kartotekowych Szk 301 (szer. 415 mm),
- na górze - 2 szafek biurowych z drzwiami przesuwnymi (szer. 1000 mm) i w środku 1 szafka biurowej z drzwiami przesuwnymi (szer. 905 mm).

Wysokość całkowita – 2485 mm.

Szerokość całkowita – 2905 mm.



Zestaw składa się z szafy żaluzjowej połączonej z szafą aktową i nadstawki.

Wysokość całkowita – 2790 mm.



Zestaw składa się z wysokiej szafy aktowej i nadstawki. Wysoka szafa aktowa może wystąpić również w wersji ubraniowej (z drążkami na wieszaki).

Wysokość całkowita – 2790 mm.

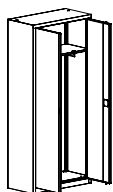

~Sbm 206M spec.

SBM 0303230600M79

1990

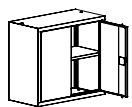

~Sbm 803M spec.

SBM 0212230200F98

800

900

435

MEBLE BIUROWE

SZAFKI KARTOTEKOWE SZK

■ Bardzo popularne szafki kartotekowe na formaty A5 (poziomo i pionowo), B5 (poziomo). Duży wybór wysokości pozwala dostosować szafkę do każdego pomieszczenia i do różnorodnych potrzeb użytkowników.

DODATKOWE WYPOSAŻENIE:

- podpórki do szuflad,
- blat wierzchni (wybór blatów na str. 142),
- stopki poziomujące.

■ Szafy spełniają wymogi przechowywania dokumentów RODO.

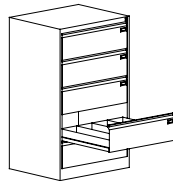

		
Oznaczenie	Szk 305	
Kod	SZK 02031302	
Wysokość (mm)	1285	
Szerokość (mm)	775	
Głębokość (mm)	630	
Ilość szuflad	5	
Ilość rzędów w szufladzie	4	
Wymiary wewnętrzne szuflady (mm)	wys. x szer. x gł. 100 (frontu 223) x 690 x 585	
Format	A5 pionowo	

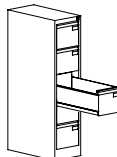
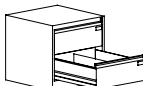
			
Oznaczenie	Szk 318/1/5	Szk 318/2	
Kod	SZK 11035002	SZK 09064502	
Wysokość (mm)	1285	605	
Szerokość (mm)	345	610	
Głębokość (mm)	630		
Ilość szuflad	5	2	
Ilość rzędów w szufladzie	1	2	
Wymiary wewnętrzne szuflady (mm)	wys. x szer. x gł. 150 (frontu 223) x 262 x 585	wys. x szer. x gł. 150 (frontu 223) x 522 x 585	
Format	B5 poziomo		



PARAMETRY TECHNICZNE

Szk 304/2	Szk 304/3	Szk 304/4	Szk 304
SZK 03063402	SZK 03073502	SZK 03083602	SZK 03031102
605	830	1060	1285
545			
630			
2	3	4	5
2			
wys. x szer. x gł. 187 (frontu 223) x 460 x 585			
A5 poziomo			

Szk 318/3	Szk 318/4	Szk 318	Szk 318/6	Szk 318/7
SZK 09074602	SZK 09084702	SZK 09032102	SZK 09134802	SZK 09154902
830	1060	1285	1510	1740
610				
630				
3	4	5	6	7
2				
wys. x szer. x gł. 150 (frontu 223) x 522 x 585				
B5 poziomo				

MEBLE BIUROWE

SZAFKI NA CD-ROMY SCD

Szafki przeznaczone są do przechowywania płyt CD.

- Szuflady na trzy rzędy płyt, po 22 płyty w każdym. Stojaki na płyty wewnątrz szuflad ruchome.
- Każda szuflada może być opisana dzięki przyklejonym szyldzikom.
- Pełny wysuw szuflady umożliwia łatwy dostęp do wszystkich płyt.
- Centralny zamek blokuje wszystkie szuflady.
- Szuflady zamontowane są na prowadnicach kulkowych o podwójnym wysuwie, z zabezpieczeniem przed wypadaniem.
- Blat wierzchni w standardzie. Wybór blatów na str. 142.



Oznaczenie	Scd 33	
Kod	SZK 08041802	
Wysokość (mm)	630	
Szerokość (mm)	505	
Głębokość (mm)	565	
Ilość szuflad	3	
Ilość rzędów w szufladzie	3	
Wymiary wewnętrzne szuflady (mm)	wys. x gł. 155 x 505	
Ilość przechowywanych płyt	3 rzędy x 22 x 3 szuflady = 198 płyt	

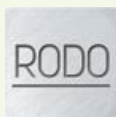
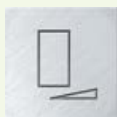

PARAMETRY TECHNICZNE

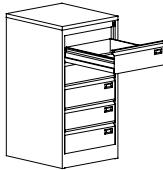
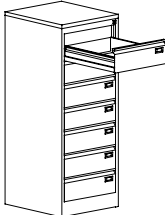
	
Scd 35	Scd 37
SZK 08051902	SZK 08032002
956	1285
505	505
565	565
5	7
3	3
wys. x gł. 155 x 505	
3 rzędy x 22 x 5 szuflad = 330 płyt	3 rzędy x 22 x 7 szuflad = 462 płyt

MEBLE BIUROWE

SZAFY AKTOWE WZMOCNIONE SAM W

- Szafy wypełnione niepalną watą mineralną – idealne rozwiązanie do przechowywania ważnych dokumentów.
- Posiadają wypełnienie zabezpieczające przed ogniem.
- Drzwi wyposażone w baskwilowy system zamykania – blokowany certyfikowanym zamkiem w kl.A.
- Do szaf SamW oferujemy – na specjalne zamówienie:
 - schowek,
 - półki wysuwane,
 - szuflady ramowe.
- Również na zamówienie istnieje możliwość mocowania szafy do podłogi oraz zastosowania zamka szyfrowego.
- Szafy spełniają wymogi przechowywania dokumentów RODO.

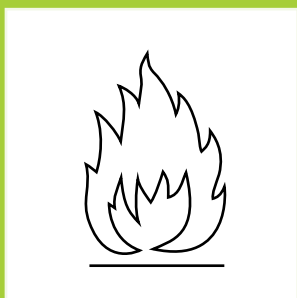

wypełnienie
zabezpieczające przed
ogniem

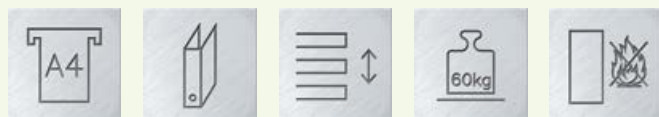

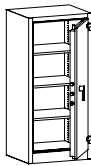
	
Oznaczenie	Sam W 1a
Kod	SAMW 01010102
Wysokość (mm)	1500
Szerokość (mm)	700
Głębokość (mm)	550
Pojemność szafy	
Ilość półek	3

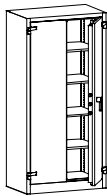
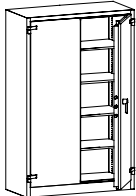

PARAMETRY TECHNICZNE

	
Sam W 2a	Sam W 3a
SAMW 02020203	SAMW 03020203
1950	
950	1260
550	
5 rz. segregatorów	5 rz. segregatorów
4	4



MEBLE BIUROWE

SZAFY DO PRZECHOWYWANIA RYSUNKÓW SRM

Szafy do przechowywania rysunków, map, klisz drukarskich i dokumentacji technicznych zapewniają bezpieczne, praktyczne i uporządkowane przetrzymywanie tych materiałów. Umożliwiają przechowywanie formatów A0/A1.



- Na specjalne życzenie klienta (za dopłatą) istnieje możliwość dzielenia szuflad na różne formaty za pomocą dodatkowych przegród – od A4 do A1.
- Maksymalne obciążenie każdej szuflady wynosi około 40 kg.
- Szuflady szaf zainstalowane są na prowadnicach kulowych zabezpieczonych przed wypadaniem.
- Centralny zamek bębnowy blokuje wszystkie szuflady.
- Szafki ustawiać można bezpośrednio na podłodze lub na podstawach.



Oznaczenie	Srm 100
Kod	SRM 02010102
Wysokość (mm)	425
Szerokość (mm)	1315
Głębokość (mm)	920
Wymiary wewnętrzne szuflady (mm)	wys. x szer. x gł. 45 x 1235 x 895
Ilość szuflad	5
Format	A0

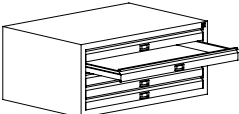
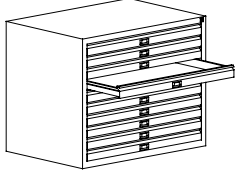
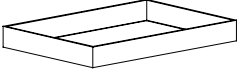

PARAMETRY TECHNICZNE

			
Srm 101	Srm 201	Podstawa do szafy Srm 100	Podstawa do szafy Srm 101, Srm 201
SRM 01010102	SRM 01020102	CSRM 0201	CSRM 0101
425	770	140	
970		1290	945
670		895	645
wys. x szer. x gł. 45 x 890 x 630		-	
5	10	-	
A1		A0	A1

MEBLE BIUROWE

WYPOSAŻENIE SAL LEKCYJNYCH E-KLASA

SZAFY DO PRZECHOWYWANIA I SORTOWANIA DOKUMENTÓW SBMK

Szafy przeznaczone są do przechowywania i sortowania dokumentów, poczty. Idealnie nadają się do czytelní, jak również do pokoiów nauczycielskich np. do przechowywania dzienników uczniowskich.

- Szafy posiadają przestawne półki.
- Szafa Sbmk 1 wyposażona jest dodatkowo w wysuwany pulpit i część aktową zamykaną zamkiem zabezpieczającym.

E-KLASA

Oferujemy kompleksowe wyposażenie nowoczesnych klas multimedialnych. Proponujemy: wózki i szafki do przechowywania i przewożenia laptopów i tabletów. Nowoczesne stoliki szkolne, szafki schowkowe na podręczniki i materiały szkolne, szafy na dokumenty.

Wózki do przechowywania i ładowania laptopów i tabletów - str. 214-217.

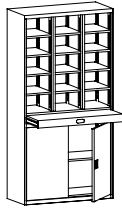

		
Oznaczenie	Sbmk1	
Kod	SBMK 01010202	
Wysokość (mm)	1990	
Szerokość (mm)	1000	
Głębokość (mm)	435	
Ilość półek	12	



PARAMETRY TECHNICZNE

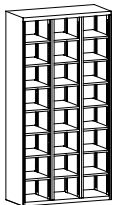

Sbmk2

SBMK 01010101

1990

1000

435

21



MEBLE BIUROWE

REGAŁY BIBLIOTECZNE RMB

- Regały biblioteczne – idealne do czytelní.
- Regały wyposażone s w przegrdki i wsporniki do ksiżek, prasy i innych dokumentw z kart informacyjną na kadym module.
- Szkielet regału wykonany jest z profilu zamkniętego.
- Regulowane stopki.
- Przystawne co 50 mm płki.
- Regały wystpuj jako jednostronne lub dwustronne.

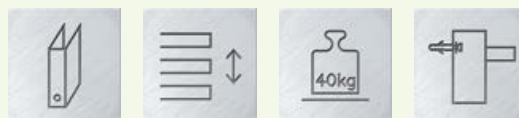

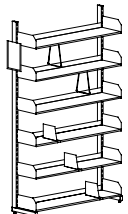
		
Oznaczenie	Rmb 1	
Kod	RMB 01010101	
Wysokość (mm)	2060	
Szerokość (mm)	1030	
Głębokość (mm)	310	
Ilość płek	6	
Wyspożenie	przegrody - 12 wsporniki ksiżek - 6	

LITERATURA POLSKA



PARAMETRY TECHNICZNE

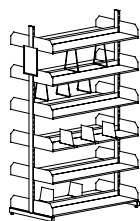

Rmb 2

RMB 0101010201

2060

1030

560

12 (po 6 z każdej strony)

przegrody - 24
wsporniki książek - 12



MEBLE BIUROWE

STOŁY BIUROWE

Dzięki swej minimalistycznej formie oraz ponadczasowemu designowi stoły STB doskonale pasują do wszystkich wnętrz.

- Biurko opiera się na solidnych nogach o profilu kwadratowym 50 x 50 mm.

- Nogi stołów wyposażone są w regulowane stopki umożliwiające wypoziomowanie i wyrównanie wysokości.

- Kanał kablowy umieszczony pod blatem umożliwia w estetyczny sposób przechowanie kabli, zasilacza lub listwy zasilającej.

- Blaty stołów wykonane są z najwyższej jakości płyty wiórowej okleinowanej o grubości 18 mm. Wybór kolorystyki blatów - str. 142.

- Stoły dostarczamy w elementach umożliwiającym łatwy montaż.

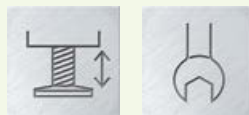

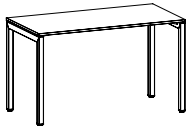
		
Oznaczenie	Stb 1060	
Kod	MST 0101010101	
Wysokość (mm)	745÷770	
Szerokość (mm)	1000	
Głębokość (mm)	600	

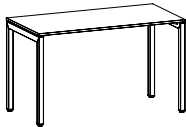
		
Oznaczenie	Stb 1080	
Kod	MST 0601010101	
Wysokość (mm)	745÷770	
Szerokość (mm)	1000	
Głębokość (mm)	800	



PARAMETRY TECHNICZNE

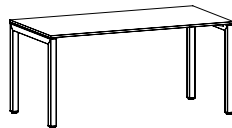

Stb 1260	Stb 1460	Stb 1660	Stb 1860
MST 0201010101	MST 0301010101	MST 0401010101	MST 0501010101
745+770			
1200	1400	1600	1800
600			

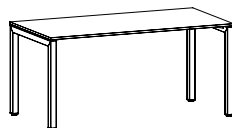

Stb 1280	Stb 1480	Stb 1680	Stb 1880
MST 0701010101	MST 0801010101	MST 0901010101	MST 1001010101
745+770			
1200	1400	1600	1800
800			

MEBLE BIUROWE

ŁĄCZNIKI STOŁÓW

Dostępne opcje wyposażenia stołów:

- perforowana metalowa blenda tylna,
- łączniki stołów,
- akcesoria: przepust kablowy, pionowy kanał kablowy.

Konfiguracje łączonych stołów:

- łączniki półokrągłe,
- łączniki ćwiartki.

■ Dla większego komfortu użytkowników istnieje możliwość zamówienia osłon. Osłony te pozwalają na przesłonięcie rzeczy znajdujących się pod biurkiem lub oddzielają nogi rozmówców.

■ Osłona biurka wykonana jest z blachy metalowej, malowanej proszkowo.

■ Otwory w osłonie wycinane są laserowo, co wyróżnia je wśród pozostałych osłon metalowych pod względem estetycznym.

■ Dzięki zastosowaniu dostawek możliwe jest różnorodne zestawienie, zależnie od powierzchni i kształtu pomieszczenia.

Wybór kolorystyki blatów - str. 142.

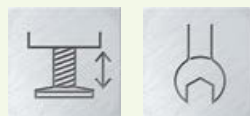

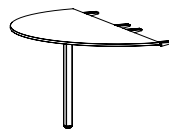

		
Oznaczenie	łącznik półokrągły 60	
Kod	XMST 02060202	
Wysokość (mm)	745÷770	
Szerokość (mm)	1200	
Głębokość (mm)	600	

		
Oznaczenie	Osłona tylna 10	
Kod	XMST 01010101	
Wysokość (mm)	330	
Szerokość (mm)	846	

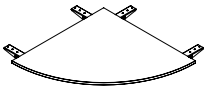

PARAMETRY TECHNICZNE

		
łącznik półokrągły 80	łącznik ćwiartka 60	łącznik ćwiartka 80
XMST 02070202	XMST 03080202	XMST 03090202
745+770		
1600	600	800
800	600	800

			
Ośłona tylna 12	Ośłona tylna 14	Ośłona tylna 16	Ośłona tylna 18
XMST 01020101	XMST 01030101	XMST 01040101	XMST 01050101
330			
1046	1246	1446	1646

MEBLE BIUROWE

KONTENERKI PODBIURKOWE

Mobilne szafki przybiurkowe o sprawdzonej jakości, pozwalają na praktyczne urządzenie pomieszczeń biurowych.

Dzięki zastosowaniu stali najwyższej jakości, szafki przybiurkowe SZP są niezwykle trwałe i stabilne.

- Prowadnice kulkowe zapewniają lekkie i proste wysuwanie szuflad.

- Szafki przybiurkowe SZP wyposażone są w centralne zamki zamykające wszystkie szuflady jednocześnie.

- Dostępne są 2 typowymiary szafek przybiurkowych:
 - niższe (o wys. 520 mm)
 - wyższe (o wys. 660 mm) pozwalające maksymalnie wykorzystać przestrzeń pod biurkiem.

- Oferujemy dwa rodzaje kontenerów: 2 i 3 szufladowe.

- Kontenerki wyposażone w 4 skrętne koła, w tym 2 koła z blokadą.

- Przykryte są blatem z płyty wiórowej okleinianej. Wybór kolorystyki blatów - str. 142.

- Szuflady na prowadnicach kulkowych o pełnym wysuwie – nośność 40 kg.

- Powierzchnia użytkowa szuflady: 330 x 420 mm.

- Kontenerki zamykane centralnym zamkiem umieszczonym w prawym boku kontenera.

OPCJE WYPOSAŻENIA:

- plastikowy piórnik jako wkład do szuflady,
- fronty szuflad z płyty.

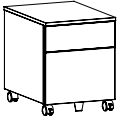

		
Oznaczenie	Szp 520	
Kod	MSZP 0101010101	
Wysokość (mm)	517	
Szerokość (mm)	417	
Głębokość (mm)	556	
Wyposażenie	1 szuflada wysoka 1 szuflada niska	

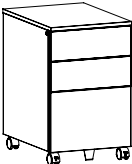
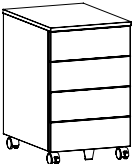

PARAMETRY TECHNICZNE

		
Szp 530	Szp 630	Szp 640
MSZP 0101020101	MSZP 0102030101	MSZP 0102040101
517	662	
417		
556		
3 szuflady niskie	1 szuflada wysoka 2 szuflady niskie	4 szuflady niskie

MEBLE BIUROWE

STÓŁ Z REGULOWANĄ WYSOKOŚCIĄ BLATU

Pracownicy w biurach i w swoich miejscach pracy spędzają wiele godzin przy biurku, często w jednej pozycji, co niekorzystnie wpływa na ich zdrowie i kręgosłup. Według specjalistów i terapeutów najlepsze dla zdrowia są biurka z regulowaną wysokością blatu. Normy ergonomiczne zalecają, aby siedząc przy biurku kąt między ramieniem a przedramieniem wynosił 90 stopni. Zatem idealnym rozwiązaniem jest biurko z regulowaną wysokością blatu.

KORZYŚCI:

- Pozwala dostosować wysokość blatu do indywidualnego użytkownika. Osoby wyższe mogą dostosować wysokość blatu do swoich rozmiarów.
- Zmiana pozycji z siedzącej na stojącą i odwrotnie zapewnia ruch ciała, a przez to poprawę samopoczucia i lepszą efektywność pracy.

Biurka z regulowaną wysokością blatu wyposażone są w inteligentny panel do regulacji położenia blatu. Oferuje on technologię bezprzewodową Bluetooth, dwie pozycje pamięci oraz funkcję przypominania z wykorzystaniem diody LED.

REGULACJA BIURKA

Aby ustawić biurko w wybranym położeniu, wystarczy odchylić panel w górę lub w dół. Pozycję ciała można zmieniać w trakcie pracy nawet bez patrzenia na urządzenie i bez konieczności odwracania uwagi od wykonywanej czynności.

PANEL STEROWANIA



FUNKCJA PRZYPOMNIENIA

Panel biurkowy w lewym dolnym rogu wbudowaną diodę LED, która przypomina o konieczności zmiany pozycji w trakcie pracy.

Można również zmienić odstęp czasowy między kolejnymi przypomnieniami o konieczności zmiany pozycji. Aby wprowadzić własne ustawienia przedziałów czasowych, należy pobrać aplikację Desk Control. Poprzez tę aplikację przy pomocy smartfona można m.in. regulować ustawienie biurka, odbierać przypomnienia i zapisywać wybrane położenia blatu. Aplikacja umożliwi nawiązanie połączenia bezprzewodowego w technologii Bluetooth i jest dostępna w wersji na platformy iOS oraz Android.

W pamięci panelu można zapisać do dwóch najczęściej wybieranych pozycji blatu biurka.

Po zapisaniu wybranych pozycji panel obsługuje się przez odchylenie. Dzięki temu można łatwo zmieniać pozycję ciała w trakcie pracy.



DANE TECHNICZNE

Bezpieczne obciążenie stołu – do 100 kg. Stół wyposażony w kolumny podnoszące oraz system sterowania, zapewniający cichą i płynną pracę siłowników, łagodny start i zatrzymanie.



MEBLE BIUROWE

WYPOSAŻENIE DODATKOWE

Każdy ze sprzętów biurowych, o ile nie funkcjonuje w technologii wireless (bezprzewodowej), korzysta z kabli. Planując aranżację wnętrza biurowych należy więc pamiętać o przewodach.

Pionowy kanał kablowy zamaskuje podłączone do jednostki centralnej kable (klawiatura, monitor, drukarka). Wygląda on jak stały element biurka i jednocześnie nadaje mu oryginalny wygląd. Dzięki temu kable nie będą plątały się pod nogami i nieestetycznie zalegały pod biurkiem.

Stoły biurowe mogą być wyposażone w dodatkowe elementy:

- mediaporty
- kontenerki z tapicerowanym siedziskiem
- kanały kablowe
- przelotki kablowe
- maskownice kabli
- blaty z płyty wiórowej okleinowanej o grubości 18 mm - z czarną obwódką

oraz inne wyposażenie - wg potrzeb klienta.

Wybór kolorystyki blatów - str. 142.



MEDIAPORTY

Mediaporty umożliwiają podłączenie niezbędnych mediów bezpośrednio do gniazda umieszczonego w stole. Zamykana pokrywa z przepustem szczotkowym umożliwia ergonomiczne korzystanie z mediaportu zarówno w pozycji otwartej, jak i zamkniętej. Dajemy Państwu możliwość dowolnej konfiguracji niezbędnych gniazd wg potrzeb (od 2 do 10 modułów medialnych). Istnieje możliwość zastosowania następujących gniazd:

- gniazda zasilające,
- gniazda komputerowe.





PARAMETRY TECHNICZNE

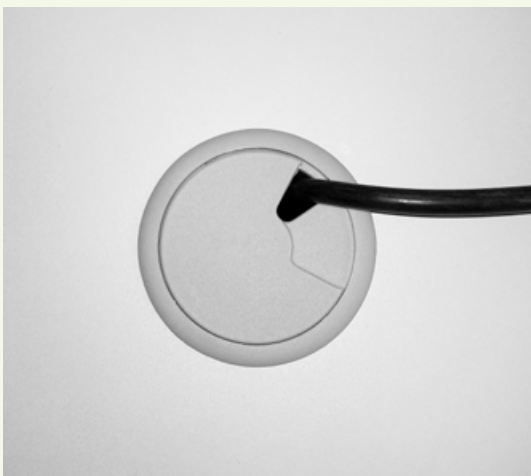

PRZELOTKA KABLOWA

Dużym problemem są często kable ciągnące się po całym biurku np. od myszki komputerowej, głośników czy laptopa. Rozwiązaniem tego problemu jest montaż specjalnych przelotek kablowych, które wyeliminują ten kłopot.



MASKOWNICA KABLI

Pionowa maskownica kabli estetycznie maskuje podłączone do jednostki centralnej kable, które odchodzą od biurka do najbliższego gniazda elektrycznego (umiejscowionego np. w podłodze). Maskownica taka jest bardzo estetyczna i nadaje oryginalny wygląd. Dzięki temu kable nie plączą się pod nogami.

MEBLE BIUROWE

BLATY DO STOŁÓW

- Blaty stołów wykonane są z płyty wiórowej okleinowanej o grubości 18 mm.

KOLORYSTYKA BLATÓW:

- popielaty
- kremowy
- biały
- czarny
- dąb Sonoma
- dąb Lancelot

- Krawędzie blatów w kolorze blatu.
- Krawędzie z czarną obwódką – opcja (za dopłatą).

KANAŁ KABLOWY

Pozioma belka konstrukcyjna pod blatem wzmacnia sztywność konstrukcji oraz jednocześnie jest kanałem poziomym, który umożliwia estetyczne zamaskowanie przewodów. Dzięki temu wszystkie kable znajdują swoje miejsce i nie tworzą pod biurkiem bałaganu a stanowisko pracy wygląda wyjątkowo estetycznie.

- Kanał kablowy jest w wyposażeniu standardowym.

PRZELOTKA KABLOWA

Dużym problemem są często kable ciągnące się po całym biurku np. od myszki komputerowej, głośników czy laptopa. Rozwiązaniem tego problemu jest montaż specjalnych przelotek kablowych, które wyeliminują ten kłopot.

MASKOWNICA KABLI

Pionowa maskownica kabli estetycznie maskuje podłączone do jednostki centralnej kable, które odchodzą od biurka do najbliższego gniazda elektrycznego (umiejscowionego np. w podłodze). Maskownica taka jest bardzo estetyczna i nadaje oryginalny wygląd. Dzięki temu kable nie płaczą się pod nogami.

STANDARDOWE



popielaty

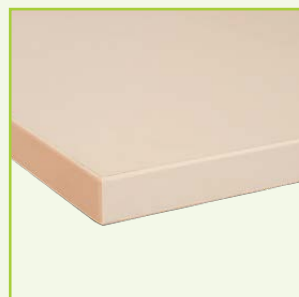

kremowy





biały



czarny



dąb Sonoma



dąb Lancelot



MEBLE BIUROWE

STOLIKI KAWOWE STK SKRYTKI SKA1

Proste i jednocześnie eleganckie, funkcjonalne i praktyczne stoliki kawowe. Sprawdzą się idealnie we wnętrzach skandynawskich i prostych. Dopełnią loftową przestrzeń, a klasyczną – unowocześnią.

Dzięki swojej formie stół idealnie spełni funkcję dodatkowego blatu w salonie, stolika w kącie wypoczynkowym. Obecnie coraz chętniej są wykorzystywane w przestrzeniach biznesowych w miejscach przeznaczonych do rozmów. Coraz częściej pojawiają się w mediach (panele dyskusyjne, debaty).

■ Komplet stolików składa się z dwóch stolików: jednego większego, pod który wsuwa się drugi stół mniejszy.

■ W celu umożliwienia wsunięcia mniejszego stolika pod stół większy została usunięta jedna dolna poprzeczka w każdym z nich. Stanowi to również dodatkowy atut wizualny.

■ Oba stoliki wyposażone są w blaty wykonane z melaminy oraz stopki regulujące.

■ Kolory blatów - wg standardowej oferty blatów – str. 142.

■ Oferujemy trzy zestawy stolików:

- dwa zestawy z kwadratowym blatem (60x60 cm i 80x80 cm)

- jeden zestaw z prostokątnym blatem (120x60 cm).

SKRYTKI SKA1

Niewielka szafka/skrzynka służąca do przechowywania drobnych przedmiotów. Drzwi szafki zamykane zamkiem cylindrycznym z ryglowaniem w jednym punkcie. Szafki można ze sobą skręcać.

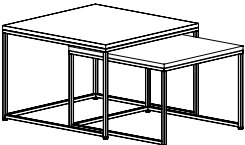

Stoliki Kawowe Stk		
Oznaczenie		Stolik Kawowy Stk 1
Kod		XXXX 010073
Wymiary wyższego stolika	Wysokość (mm)	417
	Szerokość (mm)	600
	Głębokość (mm)	600
Wymiary niższego stolika	Wysokość (mm)	367
	Szerokość (mm)	510
	Głębokość (mm)	555

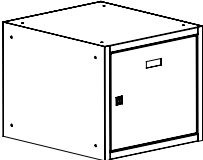
Skrytki SKA1		
Oznaczenie		Szafka SKA1
Kod		SKA 010102
Wysokość (mm)		350
Szerokość (mm)		400
Głębokość (mm)		450



PARAMETRY TECHNICZNE

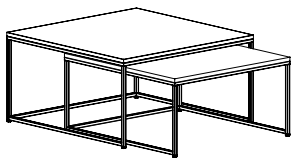

Stolik Kawowy Stk 2

XXXP 010074

417

800

800

367

710

755

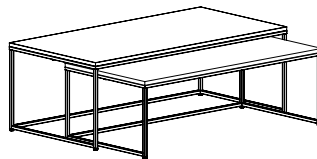

Stolik Kawowy Stk 3

XXXP 010075

417

1200

600

1110

555



MEBLE SOCJALNE



*Meble,
które nie zawodzą*



MEBLE SOCJALNE

SPIS TREŚCI

Szafy ubraniowe SUM W	150
Szafy ubraniowe SUL W	156
Szafy ubraniowe SUS W	162
Szafy ubraniowe SUS W - moduł 300 mm	164
Szafy ubraniowe SUS W - moduł 400 mm	170
Szafy geometryczne	174
Szafki skrytkowe z półką	176
Szafki skrytkowe z półką - moduł 300 i 400 mm	178
Nadruki UV	180
Malowanie OMBRE	182
Zamki, możliwości	186
Daszki i Cokoły do szaf ubraniowych WSU	188
Wyposażenie dodatkowe	190
Podstawy i półki na buty	192
Podstawy do szaf ubraniowych WSU	194
Szafy z drzwiami z płyty MDF	198
Szafy z drzwiami z plexi	202
Szafy z drzwiami zaoblonymi	206
Szafki szkolne MSU	210
Wózki na laptopy WNL+	214
Wózki na tablety WNT	218
Stoliki szkolne Q8	220
Szafki na laptopy / telefony komórkowe	222
Szafki śniadaniowe wiszące	224
Szatnie otwarte SZOS	228
Szafki śniadaniowe stojące	230
Szafy gospodarcze KBS	232
Szafy gospodarcze SMD	234
Pojemnik do segregacji odpadów MPO	236
Szafy strażackie	238
Szafy z grzaniem i do suszenia ubrań	240
Sportowa szafa trenerska	242
Stoły, ławki, krzesła i wieszaki	244
Meble na specjalne zamówienie - przykłady	246

Metalowe meble socjalne gwarantują funkcjonalność oraz estetykę pomieszczeń socjalnych w zakładach pracy, szkołach, salach sportowych, klubach fitness, na basenach, itd. Odpowiednie urządzenie tych pomieszczeń, uwzględniające najbardziej zróżnicowane wymagania i potrzeby, zapewnia dobre samopoczucie i podnosi standard miejsca pracy, nauki.

*Perforacja WEMO na drzwiach szafy - zastrzeżona znakiem przemysłowym.



*Malowanie OMBRE - zastrzeżone znakiem przemysłowym.



*Wieszak - haczyk - zastrzeżony znakiem przemysłowym



	Szafy na nogach		System Master
	Szafy z daszkiem		Wyrób z elementami elektrycznymi - bezpieczny
	Regulowana wysokość stopek		Wentylacja i termowentylacja
	Możliwość wieszania odzieży		Wyposażenie standardowe
	Na kółkach		Wyposażenie standardowe
	Z blachy ocynkowanej		Kąt otwarcia drzwi 180°
	Z blachy nierdzewnej kwasoodpornej		Kąt otwarcia drzwi 110°
	Z blachy nierdzewnej		Możliwość skręcania
	Różne typy zamków		Możliwość montażu do ściany

MEBLE SOCJALNE

SZAFY UBRANIOWE SUM W

Szafy ubraniowe pozwalają na funkcjonalne i estetyczne urządzenie pomieszczeń socjalnych. Szeroki asortyment gwarantuje zrealizowanie najbardziej zróżnicowanych potrzeb użytkowników.

- Wentylacja szafy odbywa się poprzez perforację WEMO - system otworów wentylacyjnych o nowoczesnym designie (zastrzeżony znak przemysłowy).
- Zgrzewana konstrukcja oparta na profilach zamkniętych wpływa na sztywność konstrukcji.

SZAFY UBRANIOWE SUM W WYKONYWANE SĄ W DWÓCH SZEROKOŚCIACH:

- 300 mm,
- 400 mm (z przegrodą wewnątrz szafy do oddzielenia czystej i brudnej odzieży).

STANDARDOWE WYPOSAŻENIE

- drążek z haczykami,
 - wieszak na ręcznik,
 - lustro,
 - samoprzylepny wizytownik,
 - półka nad drążkiem,
 - przegroda wewnętrzna (w modułach o szer. 400).
- Dostępne wyposażenie dodatkowe - na str. 190-191.



drążek z haczykami



wieszak





lustерko



samoprzylepny
wizytownik



półka



przegroda wewnętrzna
(w modułach o szer. 400)



MEBLE SOCJALNE

SZAFY UBRANIOWE SUM W

ZALETY SZAF:

- bogate wyposażenie w standardzie,
- 16 kolorów bez dopłaty,
- różne typy zamków do wyboru,
- cokoły, podstawy, nóżki, daszki, itp.,
- zwiększona przestrzeń użytkowa,
- atesty, certyfikaty, deklaracje.

Główną zaletą szaf SUM W, SUS W, SUL W produkowanych na nowej linii jest zaawansowana konstrukcja oparta na profilach zamkniętych, które zastosowane są w ścianach drzwiach, oraz wieńcach środkowych i dolnych szaf.

Szafy posiadają niezbędne certyfikaty, atesty oraz spełniają normy unijne dotyczące bezpieczeństwa użytkowania.



SZAFY NA MEDAL



bogate wyposażenie
w standardzie



16 kolorów
bez dopłaty



ZALETY SZAF



różne typy zamków
do wyboru



cokoły, podstawy,
nóżki, daszki, itp.



różne wersje cenowe



atesty, certyfikaty,
deklaracje



MEBLE SOCJALNE

SZAFY UBRANIOWE SUM W

■ Na specjalne zamówienie szafy o szerokości modułu 300 mm mogą być wyposażone w ociekacze* do butów, wykonane z tworzywa sztucznego.

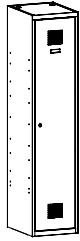
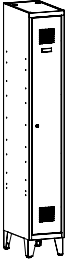
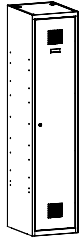
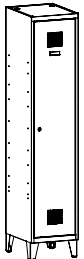

*kształt i kolor ociekaczy może ulegać zmianie.

Szafy ubraniowe Sum W		
	Oznaczenie	Sum 310 W
Kod	WSU 0101020102	WSU 0101020202
Wysokość (mm)	1800	1940
Szerokość (mm)	300	
Głębokość (mm)	500	
Ilość segmentów	1	
Ilość drzwi	1	
nogi	-	+
Szafy ubraniowe Sum W		
	Oznaczenie	Sum 410 W
Kod	WSU 0201020103	WSU 0201020103
Wysokość (mm)	1800	1940
Szerokość (mm)	400	
Głębokość (mm)	500	
Ilość segmentów	1	
Ilość drzwi	1	
nogi	-	+



Sum 320 W	Sum 321 W	Sum 330 W	Sum 331 W	Sum 340 W	Sum 341 W
WSU 0102020102	WSU 0102020202	WSU 0103020102	WSU 0103020202	WSU 0104020102	WSU 0104020202
1800	1940	1800	1940	1800	1940
600		900		1200	
500					
2		3		4	
2		3		4	
-	+	-	+	-	+

Sum 420 W	Sum 421 W	Sum 430 W	Sum 431 W
WSU 0202020103	WSU 0202020203	WSU 0203020103	WSU 0203020203
1800	1940	1800	1940
800		1200	
500			
2		3	
2		3	
-	+	-	+



MEBLE SOCJALNE

SZAFY UBRANIOWE SUL W

- W celu wykorzystania małych powierzchni na szatnie, opracowaliśmy szafy z przedziałami w kształcie litery „L”.
- Dzięki szafom typu SUL na tej samej powierzchni można pomieścić dwa razy więcej komór ubraniowych niż w przypadku standardowych szaf ubraniowych.
- Zgrzewana konstrukcja oparta na profilach zamkniętych wpływa na sztywność konstrukcji.



SZAFY NA MEDAL



bogate wyposażenie
w standardzie



16 kolorów
bez dopłaty



ZALETY SZAF



różne typy zamków
do wyboru



cokoły, podstawy,
nóżki, daszki, itp.



różne wersje cenowe



atesty, certyfikaty,
deklaracje

MEBLE SOCJALNE

SZAFY UBRANIOWE SUL W

- Szafy ubraniowe SUL W wykonywane są w dwóch szerokościach komór:
 - 300 mm,
 - 400 mm.
- Wentylacja szafy odbywa się poprzez perforację WEMO - system otworów wentylacyjnych o nowoczesnym designie (zastrzeżony znak przemysłowy).
- Dostępne rodzaje zamków: rygiel w 1 pkt.
- Dostępne wyposażenie dodatkowe - na str. 190-191.



SZAFY NA MEDAL





STANDARDOWE WYPOSAŻENIE



zamek z rygłem w 1 pkt.



drążek z haczykiem



samoprzylepny
wizytownik



MEBLE SOCJALNE

SZAFY UBRANIOWE SUL W

Główną zaletą szaf SUM W, SUS W, SUL W produkowanych na nowej linii jest zaawansowana konstrukcja oparta na profilach zamkniętych, które zastosowane są w ścianach drzwiach, oraz wieńcach środkowych i dolnych szaf.

Szafy posiadają niezbędne certyfikaty, atesty oraz spełniają normy unijne dotyczące bezpieczeństwa użytkowania.

Szafy ubraniowe
Sul W

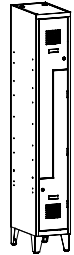
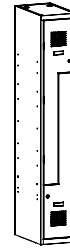

Oznaczenie	SUL 31 W	SUL 31 W
Kod	WSU 0306030104	WSU 0306030204
Wysokość (mm)	1800	1940
Szerokość (mm)	300	
Głębokość (mm)	500	
Ilość segmentów	2	
Ilość drzwi	2	
nogi	-	+

Szafy ubraniowe
Sul W

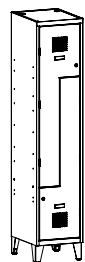
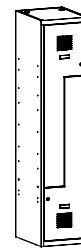

Oznaczenie	SUL 41 W	SUL 41 W
Kod	WSU 0406030104	WSU 0406030204
Wysokość (mm)	1800	1940
Szerokość (mm)	400	
Głębokość (mm)	500	
Ilość segmentów	2	
Ilość drzwi	2	
nogi	-	+

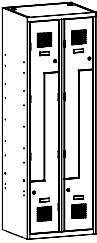
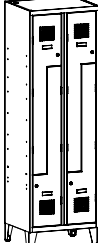
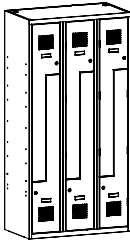
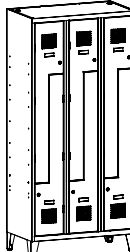
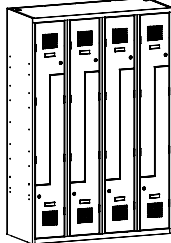
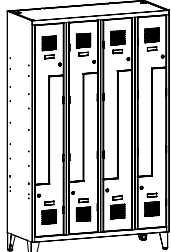
					
SUL 32 W	SUL 32 W	SUL 33 W	SUL 33 W	SUL 34 W	SUL 34 W
WSU 0306030204	WSU 0307030204	WSU 0308030104	WSU 0308030204	WSU 0309030104	WSU 0309030204
1800	1940	1800	1940	1800	1940
600		900		1200	
500					
4		6		8	
4		6		8	
-	+	-	+	-	+

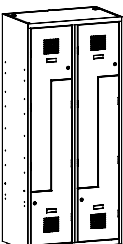
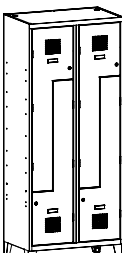
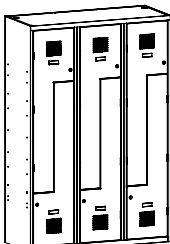
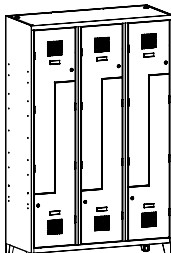
			
SUL 42 W	SUL 42 W	SUL 43 W	SUL 43 W
WSU 0407030104	WSU 0407030204	WSU 0408030104	WSU 0408030204
1800	1940	1800	1940
800		1200	
500			
4		6	
4		6	
-	+	-	+



MEBLE SOCJALNE

SZAFY UBRANIOWE SUS W

Szafy ze schowkami, dzięki swej funkcjonalności, różnorodności i estetyce, pozwalają na szerokie zastosowanie w szatniach, przedszkolach, szkołach, internatach, na basenach, w klubach fitness, na siłowniach, dworcach, w miejscach pracy - do przechowywania teczek, torebek, kasków ochronnych itp.

■ Zgrzewana konstrukcja oparta na profilach zamkniętych wpływa na sztywność konstrukcji.

Główną zaletą szaf SUM W, SUS W, SUL W produkowanych na nowej linii jest zaawansowana konstrukcja oparta na profilach zamkniętych, które zastosowane są w ścianach drzwiach, oraz wieńcach środkowych i dolnych szaf.

Szafy posiadają niezbędne certyfikaty, atesty oraz spełniają normy unijne dotyczące bezpieczeństwa użytkowania.



SZAFY NA MEDAL



bogate wyposażenie
w standardzie



16 kolorów
bez dopłaty



ZALETY SZAF



różne typy zamków
do wyboru



cokoły, podstawy,
nóżki, daszki, itp.



różne wersje cenowe



atesty, certyfikaty,
deklaracje

MEBLE SOCJALNE

SZAFY UBRANIOWE SUS W - moduł 300 mm

- W zależności od potrzeb klienta oferujemy różne rodzaje szafek skrytkowych SUS W:
 - moduły o szer. 300 mm i 400 mm,
 - różne ilości skrytek.
- Wentylacja szafy odbywa się poprzez perforację WEMO - system otworów wentylacyjnych o nowoczesnym designie (zastrzeżony znak przemysłowy).
- Dostępne wyposażenie dodatkowe - na str. 190-191.





STANDARDOWE WYPOSAŻENIE



drążek z haczykami
(w szafach posiadających
dwie komory w wysokości)







samoprzylepny
wizytownik

Moduły o szerokości 300 mm		
Oznaczenie	SUS 312 W	SUS 312 W n
Kod	WSU 0106020104	WSU 0106020204
Wysokość (mm)	1800	1940
Szerokość (mm)	300	
Głębokość (mm)	500	
Ilość segmentów	1	
Ilość drzwi	2	
nogi	-	+

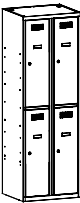

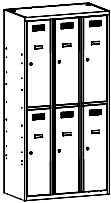
PARAMETRY TECHNICZNE

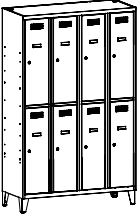
					
SUS 322 W	SUS 322 W n	SUS 332 W	SUS 332 W n	SUS 342 W	SUS 342 W n
WSU 0107020104	WSU 0107020204	WSU 0108020104	WSU 0108020204	WSU 0109020104	WSU 0109020204
1800	1940	1800	1940	1800	1940
600		900		1200	
500					
2		3		4	
4		6		8	
-	+	-	+	-	+

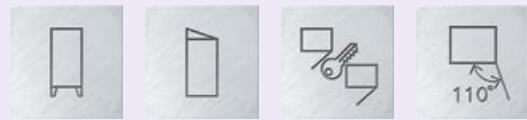



MEBLE SOCJALNE

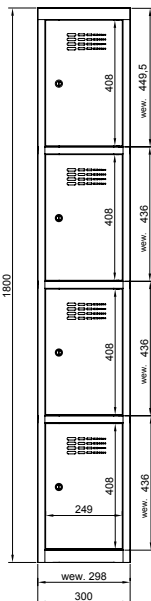
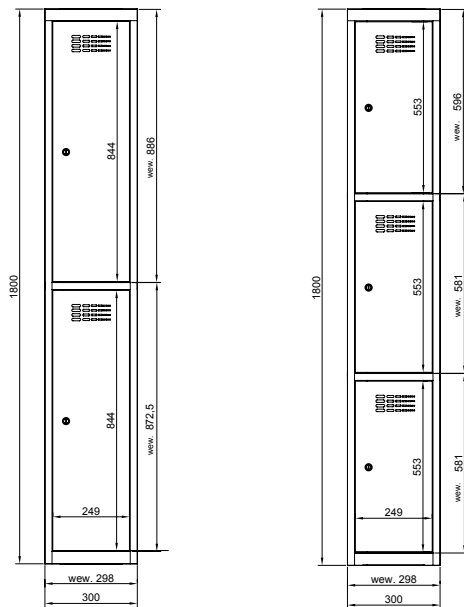

SZAFY UBRANIOWE SUS W - moduł 300 mm

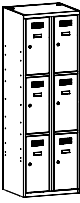
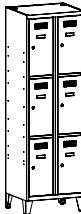
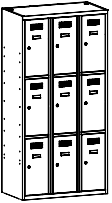

Moduły o szerokości 300 mm		
	SUS 313 W	SUS 313 W n
Oznaczenie	WSU 0111020101	WSU 0111020201
Kod	1800	1940
Wysokość (mm)	300	
Szerokość (mm)	500	
Głębokość (mm)	1	
Ilość segmentów	3	
Ilość drzwi	-	+
nogi		

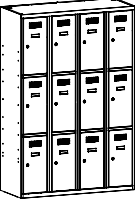
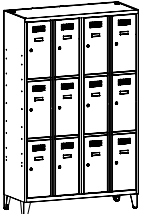
Moduły o szerokości 300 mm		
	SUS 314 W	SUS 314 W n
Oznaczenie	WSU 0116020101	WSU 0116020201
Kod	1800	1940
Wysokość (mm)	300	
Szerokość (mm)	500	
Głębokość (mm)	1	
Ilość segmentów	4	
Ilość drzwi	-	+
nogi		

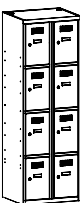
					
SUS 323 W	SUS 323 W n	SUS 333 W	SUS 333 W n	SUS 343 W	SUS 343 W n
WSU 0112020101	WSU 0112020201	WSU 0113020101	WSU 0113020201	WSU 0114020101	WSU 0114020201
1800	1940	1800	1940	1800	1940
600		900		1200	
500					
2		3		4	
6		9		12	
-	+	-	+	-	+

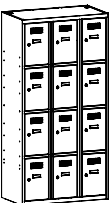
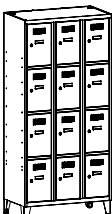
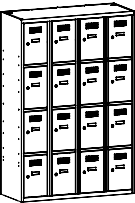
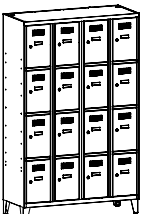
					
SUS 324 W	SUS 324 W n	SUS 334 W	SUS 334 W n	SUS 344 W	SUS 344 W n
WSU 0117020101	WSU 0117020201	WSU 0118020101	WSU 0118020201	WSU 0119020101	WSU 0119020201
1800	1940	1800	1940	1800	1940
600		900		1200	
500					
2		3		4	
8		12		16	
-	+	-	+	-	+

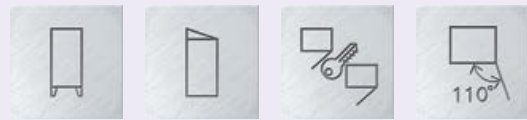

MEBLE SOCJALNE

SZAFY UBRANIOWE SUS W - moduł 300 mm

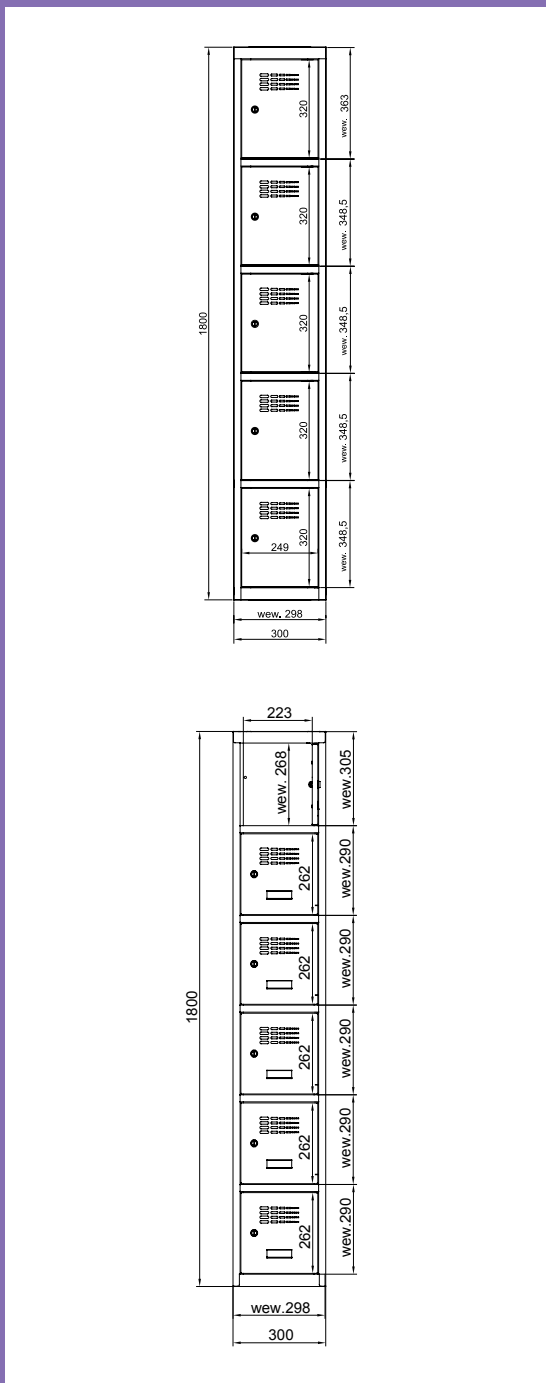

Moduły o szerokości 300 mm		
	SUS 315 W	SUS 315 W n
Oznaczenie	WSU 0121020101	WSU 0121020201
Kod	1800	1940
Wysokość (mm)	300	
Szerokość (mm)	500	
Głębokość (mm)	1	
Ilość segmentów	5	
Ilość drzwi	-	+
nogi		

Moduły o szerokości 300 mm		
	MSus 316	MSus 316 nogi
Oznaczenie	MSU 0130020101	MSU 0130020201
Kod	1800	1940
Wysokość (mm)	300	
Szerokość (mm)	500	
Głębokość (mm)	1	
Ilość segmentów	6	
Ilość drzwi	-	+
nogi		

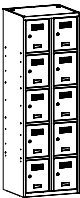
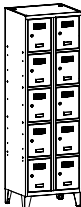
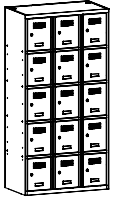
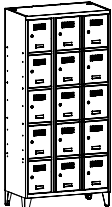
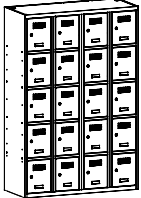
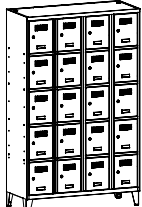
					
SUS 325 W	SUS 325 W n	SUS 335 W	SUS 335 W n	SUS 345 W	SUS 345 W n
WSU 0122020101	WSU 0122020201	WSU 0123020101	WSU 0123020201	WSU 0124020101	WSU 0124020201
1800	1940	1800	1940	1800	1940
600		900		1200	
500					
2		3		4	
10		15		20	
-	+	-	+	-	+

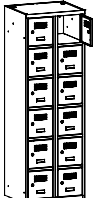
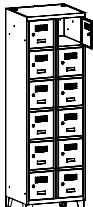
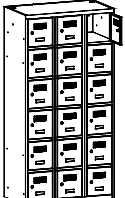
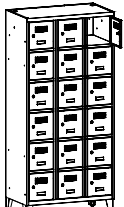
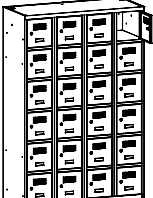
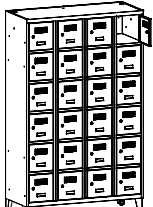

					
MSus 326	MSus 326 nogi	MSus 336	MSus 336 nogi	MSus 346	MSus 346 nogi
MSU 0131020101	MSU 0131020201	MSU 0132020101	MSU 0132020201	MSU 0133020101	MSU 0133020201
1800	1940	1800	1940	1800	1940
600		900		1200	
500					
2		3		4	
12		18		24	
-	+	-	+	-	+

MEBLE SOCJALNE

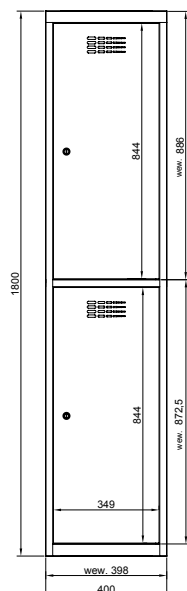
SZAFY UBRANIOWE SUS W - moduł 400 mm

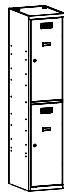

SZAFY NA MEDAL

Moduły o szerokości 400 mm		
Oznaczenie	SUS 412 W	SUS 412 W n
Kod	WSU 0206020104	WSU 0206020204
Wysokość (mm)	1800	1940
Szerokość (mm)	400	
Głębokość (mm)	500	
Ilość segmentów	1	
Ilość drzwi	2	
nogi	-	+

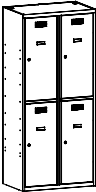
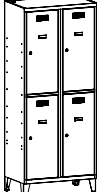
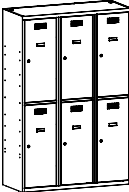
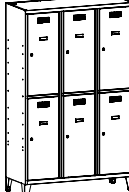

PARAMETRY TECHNICZNE

			
SUS 422 W	SUS 422 W n	SUS 432 W	SUS 432 W n
WSU 0207020104	WSU 0207020204	WSU 0208020104	WSU 0208020204
1800	1940	1800	1940
800		1200	
500			
2		3	
4		6	
-	+	-	+



MEBLE SOCJALNE

SZAFY UBRANIOWE SUS W - moduł 400 mm

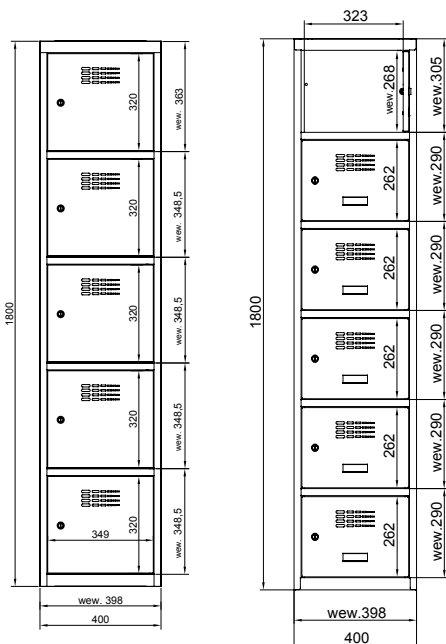
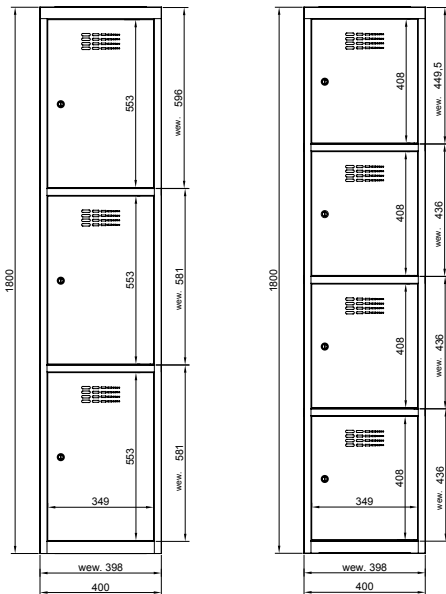

Moduły
o szerokości
400 mm

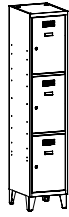

Oznaczenie	SUS 413 W	SUS 413 W
Kod	WSU 0211020101	WSU 0211020201
Wysokość (mm)	1800	1940
Szerokość (mm)	400	
Głębokość (mm)	500	
Ilość segmentów	1	
Ilość drzwi	3	
nogi	-	+

Moduły
o szerokości
400 mm

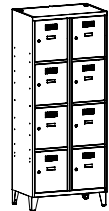





Oznaczenie	SUS 424 W	SUS 424 W
Kod	WSU 0217020101	WSU 0217020201
Wysokość (mm)	1800	1940
Szerokość (mm)	800	
Głębokość (mm)	500	
Ilość segmentów	2	
Ilość drzwi	8	
nogi	-	+

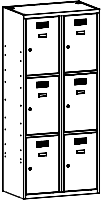
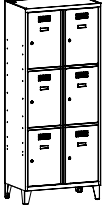
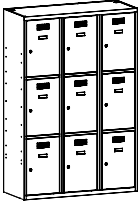
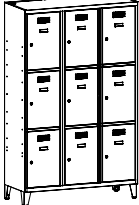

Moduły
o szerokości
400 mm

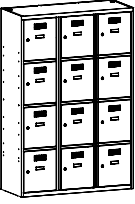
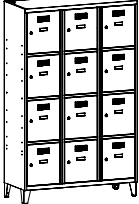

Oznaczenie	SUS 435 W	SUS 435 W
Kod	WSU 0223020101	WSU 0223020201
Wysokość (mm)	1800	1940
Szerokość (mm)	1200	
Głębokość (mm)	500	
Ilość segmentów	3	
Ilość drzwi	15	
nogi	-	+

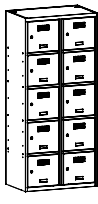
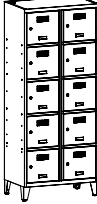
					
SUS 423 W	SUS 423 W	SUS 433 W	SUS 433 W	SUS 414 W	SUS 414 W
WSU 0212020101	WSU 0212020201	WSU 0213020101	WSU 0213020201	WSU 0216020101	WSU 0216020201
1800	1940	1800	1940	1800	1940
800		1200		400	
500					
2		3		1	
6		9		4	
-	+	-	+	-	+

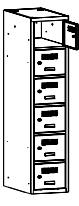
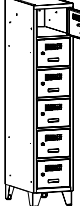
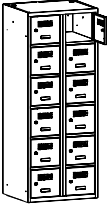
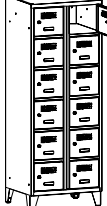
					
SUS 434 W	SUS 434 W	SUS 415 W	SUS 415 W	SUS 425 W	SUS 425 W
WSU 0218020101	WSU 0218020201	WSU 0221020101	WSU 0221020201	WSU 0222020101	WSU 0222020201
1800	1940	1800	1940	1800	1940
1200		400		800	
500					
3		1		2	
12		5		10	
-	+	-	+	-	+

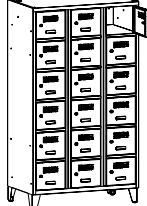
					
MSus 416	MSus 416 nogi	MSus 426	MSus 426 nogi	MSus 436	MSus 436 nogi
MSU 0230020101	MSU 0230020201	MSU 0231020101	MSU 0231020201	MSU 0232020101	MSU 0232020201
1800	1940	1800	1940	1800	1940
400		800		1200	
500					
1		2		3	
6		12		18	
-	+	-	+	-	+

MEBLE SOCJALNE

SZAFY GEOMETRYCZNE

Szafy Geometryczne to nowatorskie, ciekawe rozwiązanie do pomieszczeń socjalnych i szatni pracowniczych. Pozwalają ciekawie zagospodarować pomieszczenia, zapewniając jednocześnie funkcjonalność i maksymalne wykorzystanie przestrzeni. Można z nich tworzyć zabudowy w kształcie okręgów, półokręgów, narożne. Dzięki takim rozwiązaniom i szerokiej palecie kolorystycznej oraz możliwości nadruków UV na drzwiach, szafy ubraniowe świetnie wpisują się w nowoczesne wnętrza i stają się ich ozdobą.

■ Szafa trójkątna

- konfiguracji zestawienia modułów trójkątnych jest wiele: np. koło, półkole, załamanie łuku pod kątem 45 stopni, itp.
- pasuje do ciągu szaf prostokątnych z serii MSU i WEMO o gł. 500 mm
- zamiast drążka, jest wieszak obrotowy umiejscowiony centralnie pod półką
- do szafy pasuje cokół i daszek z serii szaf trójkątnych
- **wyposażenie dodatkowe:** gniazdka (230V, USB), dwie lampki (nad półką i pod półką) reagujące na ruch

■ Daszek do szafy trójkątnej

- mocowany jest za pomocą zatrzasków, bądź śrub (gdy szafa jest z elektryką)

■ Cokół trójkątny

- pasuje do szaf trójkątnych i jest kompatybilny z ciągiem szaf prostokątnych z serii MSU i WEMO o gł. 500 mm
- siedzisko z płyty laminowanej





MEBLE SOCJALNE

SZAFKI SKRYTKOWE Z PÓŁKĄ

Szafki wykonane są z najwyższej jakości blachy stalowej, malowane techniką proszkową. Do malowania używamy farb proszkowych największych światowych producentów. Bogata kolorystyka standardowa – 16 kolorów RAL. Meble posiadają deklaracje i certyfikaty zgodności z polskimi i europejskimi normami oraz atest higieniczny wydany przez PZH.

- Szafki można ustawiać:
 - bezpośrednio na posadzce
 - na cokółach (od szaf WSU) - całkowita wysokość szafy na cokole wynosi 1940 mm
 - na podstawach (od szaf WSU) - całkowita wysokość szafy na podstawie wynosi 2 190 mm
 - na skośnych nogach - całkowita wysokość szafy na nogach wynosi 1940 mm
- Szafki wyposażone są w:
 - półkę na książki
 - 2 haczyki umieszczone na boku półki do zawieszania ubrań*
 - wizytownik do samodzielnego przyklejenia na drzwi
 - zamknięcie zamkiem na klucz lub na kłódkę
 - inne opcje zamknięcia – na specjalne zamówienie
- Istnieje możliwość dodania skośnego daszka o wysokości 200 mm.

- Dostępne wyposażenie dodatkowe - na str. 190-191.

* Zastrzeżony wzór przemysłowy



haczyk na ubranie



półki na książki



2 haczyki na ubranie



ZALETY SZAF



wieniec dolny - standard



nogi - opcja



dotatkowy cokół - opcja



podstawy - opcja



MEBLE SOCJALNE

SZAFKI SKRYTKOWE Z PÓŁKĄ - moduł 300 i 400 mm

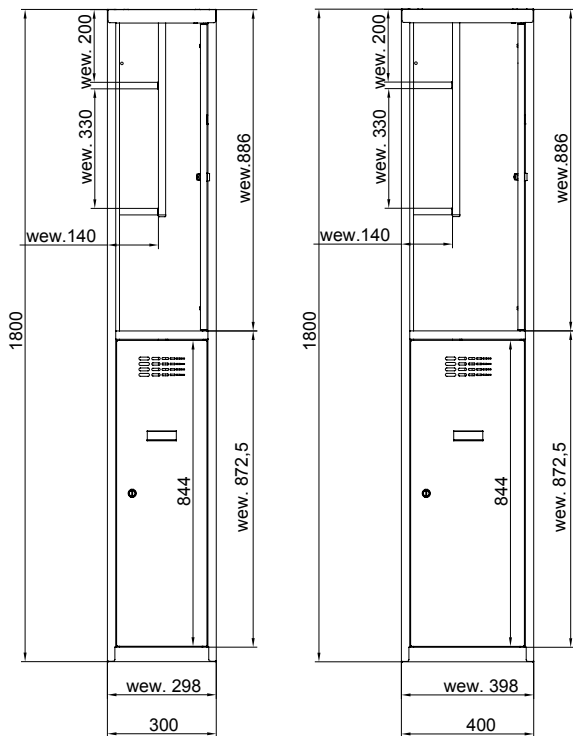

Szafy skrytkowe
z półką
Moduły
o szerokości
300 mm











Oznaczenie	MSus 312 z półką	MSus 312 z półką na nogach
Kod	MSU 0106020106	MSU 0106020206
Wysokość (mm)	1800	1940
Szerokość (mm)	300	
Głębokość (mm)	500	
Ilość segmentów	1	
Ilość drzwi	2	
nogi	-	+
Ilość skrytek	2	2

Szafy skrytkowe
z półką
Moduły
o szerokości
400 mm



Oznaczenie	MSus 412 z półką	MSus 412 z półką na nogach
Kod	MSU 0206020106	MSU 0206020206
Wysokość (mm)	1800	1940
Szerokość (mm)	400	
Głębokość (mm)	500	
Ilość segmentów	1	
Ilość drzwi	2	
nogi	-	+
	2	2

					
MSus 322 z półką	MSus 322 z półką na nogach	MSus 332 z półką	MSus 332 z półką na nogach	MSus 342 z półką	MSus 342 z półką na nogach
MSU 0107020106	MSU 0107020206	MSU 0108020106	MSU 0108020206	MSU 0109020106	MSU 0109020206
1800	1940	1800	1940	1800	1940
600		900		1200	
500					
2		3		4	
4		6		8	
-	+	-	+	-	+
4	4	6	6	8	8

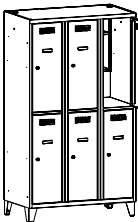
			
MSus 422 z półką	MSus 422 z półką na nogach	MSus 432 z półką	MSus 432 z półką na nogach
MSU 0207020106	MSU 0207020206	MSU 0208020106	MSU 0208020206
1800	1940	1800	1940
800		1200	
500			
2		3	
4		6	
-	+	-	+
4	4	6	6



MEBLE SOCJALNE

NADRUKI UV

Na drzwiach szaf metalowych istnieje możliwość umieszczenia grafiki metodą druku UV. Nadrukować możemy wszystko, włącznie z grafiką dostarczoną przez Klienta. Druk UV to aktualnie najnowocześniejsze rozwiązanie w dziedzinie druku cyfrowego na wszelkiego rodzaju materiałach płaskich, w tym również druk na metalu, szkłe czy PVC. Jest to najnowsza technologia umożliwiająca uzyskiwanie obrazów najwyższej jakości, charakteryzujących się bardzo wysoką odpornością na ścieranie w bardzo szerokiej gamie kolorów. Druk UV gwarantuje estetyczny wygląd, wierność odwzorowania kolorów i fotograficzną jakość obrazu – wszystko to powoduje że znakomicie nadaje się do ekspozycji wewnętrznych (jest bezwonny) i zewnętrznych (jest w pełni odporny na warunki pogodowe).

Dzięki zastosowaniu tej technologii, możliwe jest dostosowanie mebli do indywidualnych potrzeb każdego klienta. Szafy mogą zostać upiękzone grafiką, ponumerowane, czy też oznakowane pod kątem ich przeznaczenia. Ozdobienie mebli Malow nadrukiem UV oraz czerpanie przyjemności z przebywania w takim otoczeniu może przełożyć się na większą satysfakcję i motywację do pracy oraz do nauki czy też wydajniejszą organizacją pracy.

Jedynym ograniczeniem jest ludzka wyobraźnia, więc warto popuścić wodze fantazji i zaskoczyć oryginalnym, indywidualnym pomysłem.





MEBLE SOCJALNE

MALOWANIE OMBRE*

Słowo OMBRE pochodzi od francuskiego słowa „cień” i oznacza stopniowe rozjaśnianie, a interpretując dosyć swobodnie: przechodzenie jednego koloru w inny.

MALOW oferuje malowanie drzwi metalowych nowatorską techniką OMBRE. Jest to NOWOŚĆ na rynku krajowym i europejskim! Malowanie OMBRE zastrzeżone jest przez firmę w Urzędzie Patentowym jako wzór przemysłowy.

Można w niej łączyć dowolne kolory z palety RAL, tworząc oryginalne i niepowtarzalne zestawienia. Każde drzwi są inne, niemożliwe jest wykonanie dwóch identycznych połączeń, przez co cała szafka staje się bajecznie kolorowa i unikatowa. Ograniczeniem jest jedynie wyobraźnia.

Przykładowe zestawienia kolorystyczne znajdują się na następujących stronach katalogu.

* Zastrzeżony wzór przemysłowy









MEBLE SOCJALNE

ZAMKI, MOŻLIWOŚCI

ZAMKI STANDARDOWE:

■ Zamki cylindryczne kluczowe, ryglowanie drzwi w jednym lub w trzech punktach (zdjęcie A, B i C).

■ Zamki kłódkowe przystosowane do zawieszenia kłódki, ryglowanie drzwi w jednym lub w trzech punktach (zdjęcie A, D i E).

Zamki kłódkowe dostarczane są bez kłódek.

Istnieje możliwość zamówienia zamków z kluczem Master umożliwiającym otwarcie określonej liczby zamków.

ZAMKI SPECJALNE (na zamówienie, za dopłatą):

■ Zamki szyfrowe, mechaniczne (zdjęcie J, K, L), elektroniczne (zdjęcie M).

■ Zamki na monetę: zwrotną (zdjęcie F, G, I) i bezzwrotną (zdjęcie F, H).

* zamek ze zdjęcia (I) pasuje pod standardowy otwór zamków cylindrycznych kluczowych lub kłódkowych.



Numerator



Wyposażenie standardowe szaf Sum W:

- półka
- drążek z dwoma haczykami
- lustro
- haczyk na drzwiach

ZAMKI SZYFROWE mechaniczne

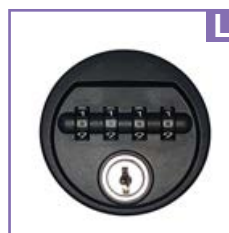
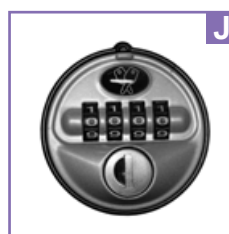

ZAMKI SZYFROWE elektroniczne



STANDARDOWE

ZA DOPŁATĄ



Perforacja typ „WEMO”



Perforacja typ „skrzela”

RODZAJE ZAMKÓW

ZAMKI CYLINDRYCZNE
kluczowe i kłódkowe

zamek cylindryczny
ryglujący drzwi
w 3 punktach (A)



zamek kluczowy



zamek cylindryczny
ryglujący drzwi
w 1 punkcie (B)



klucz MASTER



zamek kłódkowy



zamek kłódkowy
obrotowy

ZAMKI NA MONETĘ

zamek na monetę
zwrrotną

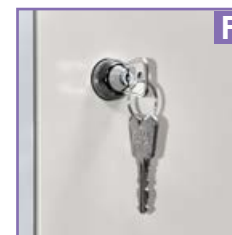

zamek na monetę
zwrrotną



zamek na monetę
bezzwrrotną

MEBLE SOCJALNE

DASZKI I COKOŁY DO SZAF UBRANIOWYCH WSU

- Szafy ubraniowe mogą być wyposażone w daszki, które pomagają w utrzymaniu czystości w pomieszczeniach socjalnych.
- Odpowiednie nachylenie ułatwia sprzątanie szafy, oraz utrudnia gromadzenie się śmieci i kurzu jak w przypadku płaskich powierzchni.
- Prosty montaż - za pomocą zatrzasków.

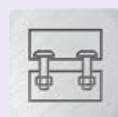

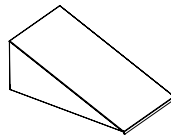
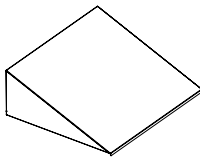

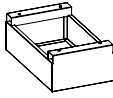
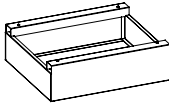

Daszki		
	Oznaczenie	D310 W
Kod	DWSU 010101	DWSU 010102
Wysokość (mm)	200	
Szerokość (mm)	300	600
Głębokość (mm)	500	

Cokoły		
	Oznaczenie	C310 W
Kod	CWSU 010101	CWSU 010102
Wysokość (mm)	140	
Szerokość (mm)	300	600
Głębokość (mm)	450	

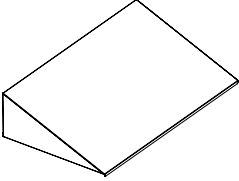
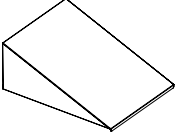
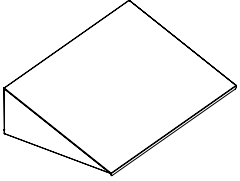
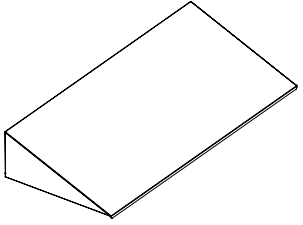

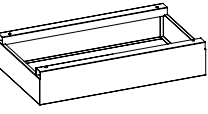
PARAMETRY TECHNICZNE

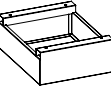
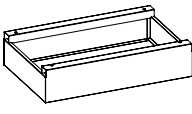
			
D330 W	D410 W	D420 W	D430 W
DWSU 010103	DWSU 020101	DWSU 020102	DWSU 020103
200			
900	400	800	1200
500			

				
C330 W	C340 W	C410 W	C420 W	C430 W
CWSU 010103	CWSU 010104	CWSU 020101	CWSU 020102	CWSU 020103
140				
900	1200	400	800	1200
450				

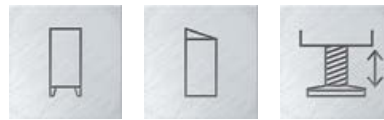

MEBLE SOCJALNE

WYPOSAŻENIE DODATKOWE

Dodatkowe wyposażenie sprawia, że oferowane przez nas szafy socjalne w 100% spełniają wymogi i oczekiwania klientów.

- Daszki pomagają w utrzymaniu czystości a cokoły i podstawy gwarantują funkcjonalność i ergonomię.
- Siedziska podstaw tworzą trzy lakierowane listwy drewniane lub listwy plastikowe.
- Wszystkie podstawy podwyższają szafę o 390 mm.
- Wszystkie podstawy wyposażone są w otwory umożliwiające zamontowanie półki na buty.
- Półki na buty należy zamawiać oddzielnie.

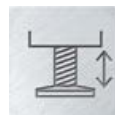



daszek



cokół skręcany
z szafą
(wys. 140 mm)



podstawa ramowa
z nóżkami
(wys. 140 mm)



podstawa bez siedziska
wyposażona w stopki
poziomujące



podstawa z ławką
wyposażona
w stopki poziomujące



podstawa z ławką
wyposażona
w stopki poziomujące
- wersja ekonomiczna



podstawa z ławką
wysuwaną wyposażona
w stopki poziomujące



podstawa bez siedziska
wyposażona w stopki
poziomujące - wersja
ekonomiczna

PÓŁKI NA BUTY



Podstawa standardowa z ławką
wyposażona w półkę na buty
i stopki poziomujące



Podstawa ekonomiczna z ławką
wyposażona w półkę na buty
i stopki poziomujące



Podstawa z ławką wysuwaną
wyposażona w półkę na buty
i stopki poziomujące

MEBLE SOCJALNE

PODSTAWY I PÓŁKI NA BUTY

Bardzo często niemożliwe jest zostawienie butów w szafie. Obuwie może być zbyt mokre, zabłocone, albo za duże (np. zimowe), aby schować je razem z ubraniem. W przypadku konieczności zostawienia butów w szatni bardzo dobrym rozwiązaniem jest wyposażenie podstaw w półki na buty.

- Półki na buty umożliwiają ustawienie obuwia pod szafką socjalną.

- Półki są perforowane i mają głębokość 300 mm.

- Dostosowane są do podstaw – standardowych, ekonomicznych i chowanych.

- Wszystkie podstawy są przystosowane do przykręcenia półki, dzięki otworom w przednich nogach. Więc jeśli nawet klient od razu nie pomyśli o półce, może ją dokupić później i samodzielnie zamontować.

- Wszystkie podstawy wyposażone są w otwory umożliwiające zamontowanie półki na buty.

- Sprzedawane są oddzielnie, do samodzielnego montażu przez klienta.

- Półki na buty należy zamawiać oddzielnie.



Półki na buty do podstaw standardowych

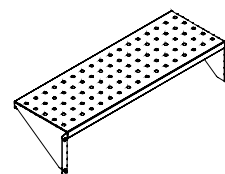

Oznaczenie	PpBKS 531/ P 311 W	PpBKS 541/ P 411 W
Kod	XPSUM 01160101	XPSUM 01170101
	do szafy szer.300 mm	do szafy szer.400 mm
Szerokość (mm)	237	337
Głębokość (mm)	230	

Półki na buty do podstaw ekonomicznych

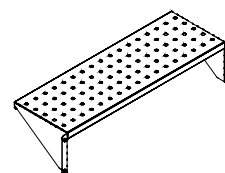

Oznaczenie	PP 313 W	PP 413 W
Kod	XPSUM 01310101	XPSUM 01320101
	do szafy szer.300 mm	do szafy szer.400 mm
Szerokość (mm)	184	284
Głębokość (mm)	230	

Półki do podstaw wysuwnych

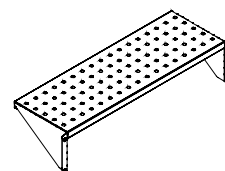

Oznaczenie	PPw 311W	PPw 411 W
Kod	XPSUM 01280101	XPSUM 01290101
	do szafy szer.300 mm	do szafy szer.400 mm
Szerokość (mm)	179	337
Głębokość (mm)	230	

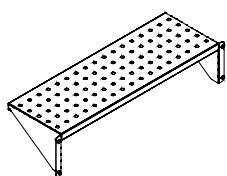

PpBKS 532/ P 321 W	PpBKS 542/ P 421 W	PpBKS 533/ P 331 W	PpBKS 543/ P 431 W
XPSUM 01190101	XPSUM 01210101	XPSUM 01220101	XPSUM 01230101
do szafy szer.600 mm	do szafy szer.800 mm	do szafy szer.900 mm	do szafy szer.1200 mm
537	737	837	1137
230			

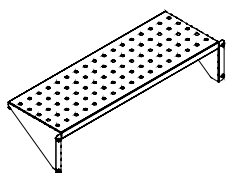

PP 323 W	PP 423 W	PP 333 W	PP 433 W
XPSUM 01330101	XPSUM 01340101	XPSUM 01350101	XPSUM 01360101
do szafy szer.600 mm	do szafy szer.800 mm	do szafy szer.900 mm	do szafy szer.1200 mm
484	684	784	1084
230			

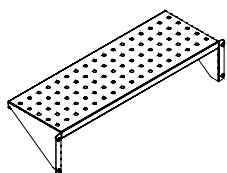

PPw 321 W	PPw 421 W	PPw 331 W	PPw 431W
XPSUM 01250101	XPSUM 01260101	XPSUM 01300101	XPSUM 01270101
do szafy szer.600 mm	do szafy szer.800 mm	do szafy szer.900 mm	do szafy szer.1200 mm
479	679	779	1079
230			



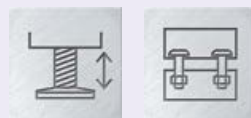

MEBLE SOCJALNE

PODSTAWY DO SZAF UBRANIOWYCH WSU

■ Szafy mogą być umieszczone na podstawach, a następnie skręcane za pomocą śrub.

■ Siedziska tworzą trzy listy drewniane, lakierowane lakierem bezbarwnym lub listwy plastikowe - szczególnie polecane w środowiskach o zwiększonej wilgotności.

■ Posiadamy w ofercie 2 wersje cenowe podstaw:
- standardowa (stelaż i nogi wykonane z profili zamkniętych),
- ekonomiczna (wzdłużnice i poprzeczki wykonane z giętej blachy, nogi z profili zamkniętych).

■ Oferujemy również bardzo praktyczne, pozwalające na oszczędność miejsca w szatni podstawy wysuwane. Podstawy te idealnie sprawdzają się tam gdzie niezbędne jest optymalne zagospodarowanie przestrzeni. Podstawa posiada wysuwane siedzisko, które mieści się pod szafą.

■ Wszystkie podstawy podwyższają szafy o 390 mm.

■ Wszystkie podstawy wyposażone są w otwory umożliwiające zamontowanie półki na buty.

■ Półki na buty należy zamawiać oddzielnie.

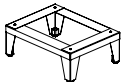
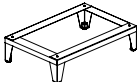

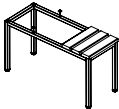
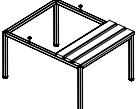
Podstawy z nogami		
Oznaczenie	WCn 311 W	WCn 321 W
Kod	PWSU 09020101	PWSU 09020201
Wysokość (mm)	140	
Szerokość (mm)	275	575
Głębokość (mm)	450	

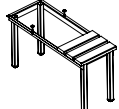
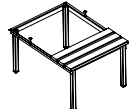
Podstawy z ławką			
Oznaczenie	P311 W		P321 W
Kod	PWSU 01010102	PWSU 01010103	PWSU 01010202
Wysokość (mm)	390		
Szerokość (mm)	290	590	
Głębokość (mm)	745		
Listwy drewniane	+		+
Listwy plastikowe		+	

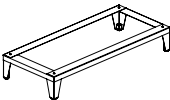
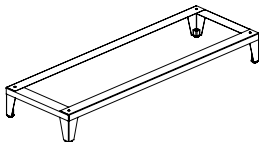
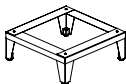
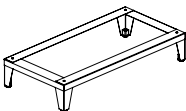
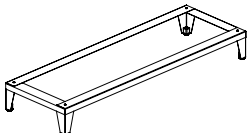
Podstawy z ławką - wersja ekonomiczna			
Oznaczenie	P313 W		P323 W
Kod	PWSU 05010102	PWSU 05010103	PWSU 05010202
Wysokość (mm)	390		
Szerokość (mm)	290	590	
Głębokość (mm)	745		
Listwy drewniane	+		+
Listwy plastikowe		+	

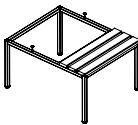
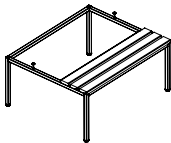
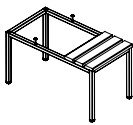
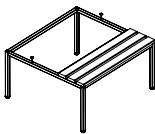
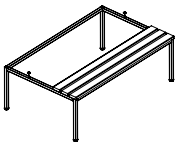
				
WCn 331 W	WCn 341 W	WCn 411 W	WCn 421 W	WCn 431 W
PWSU 09020301	PWSU 09020401	PWSU 10020101	PWSU 10020201	PWSU 10020301
140				
875	1175	375	775	1175
450				

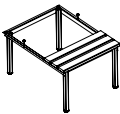
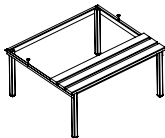
								
P321 W	P 331 W	P411 W	P 421 W	P 431 W				
PWSU 01010203	PWSU 01010302	PWSU 01010303	PWSU 02010102	PWSU 02010103	PWSU 02010202	PWSU 02010203	PWSU 02010302	PWSU 02010303
390								
590	890	390	790	1190				
745								
	+		+		+		+	
+		+		+		+		+

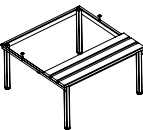
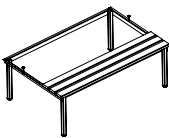
								
P323 W	P 333 W	P413 W	P 423 W	P 433 W				
PWSU 05010203	PWSU 05010302	PWSU 05010303	PWSU 06010102	PWSU 06010103	PWSU 06010202	PWSU 06010302	PWSU 06010203	PWSU 06010303
390								
590	890	390	790	1190				
745								
	+		+		+		+	
+		+		+		+		+

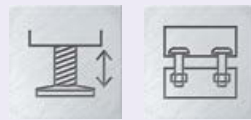

MEBLE SOCJALNE

PODSTAWY DO SZAF UBRANIOWYCH WSU

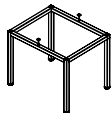
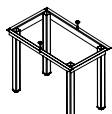
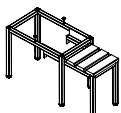
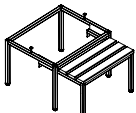
Podstawy bez ławek			
Oznaczenie	P311 W		
Kod	PWSU 01010101		
Wysokość (mm)	390		
Szerokość (mm)	290		
Głębokość (mm)	490		
Podstawy bez ławek - wersja ekonomiczna			
Oznaczenie	P313 W		
Kod	PWSU 05010101		
Wysokość (mm)	390		
Szerokość (mm)	290		
Głębokość (mm)	490		
Podstawy wysuwane			
Oznaczenie	Pw311 W		Pw321 W
Kod	PWSU 07010102	PWSU 07010103	PWSU 07010202
Wysokość (mm)	390		
Szerokość (mm)	290		590
Głębokość (mm)	745		
Listwy drewniane	+		+
Listwy plastikowe		+	

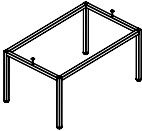
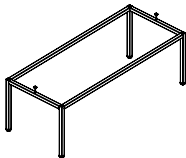
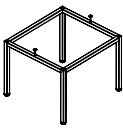
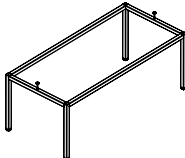
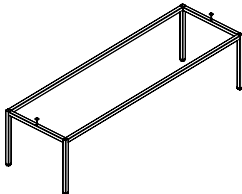
				
P321 W	P331 W	P411 W	P421 W	P431 W
PWSU 01010201	PWSU 01010301	PWSU 02010101	PWSU 02010201	PWSU 02010301
390				
590	890	390	790	1190
490				

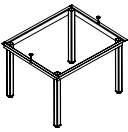
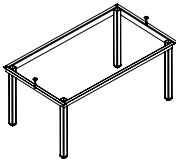
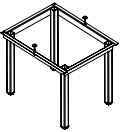
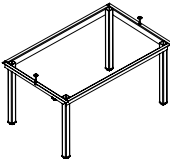
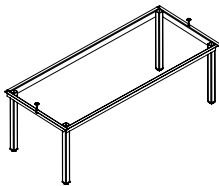
				
P323 W	P333 W	P413 W	P423 W	P433 W
PWSU 05010201	PWSU 05010301	PWSU 06010101	PWSU 06010201	PWSU 06010301
390				
590	890	390	790	1190
490				

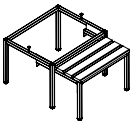
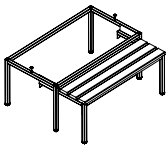
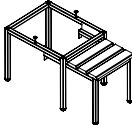
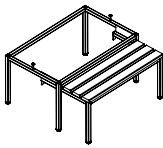
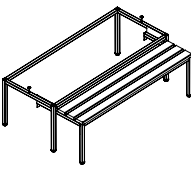
								
Pw321 W	Pw331 W		Pw411 W	Pw421 W	Pw431 W			
PWSU 07010203	PWSU 07010302	PWSU 07010303	PWSU 08010102	PWSU 08010103	PWSU 08010202	PWSU 08010203	PWSU 08010302	PWSU 08010303
390								
590	890		390	790		1190		
745								
	+		+		+		+	
+		+		+		+		+

MEBLE SOCJALNE

SZAFY Z DRZWIAMI Z PŁYTY MDF

Szafy z drzwiami MDF to idealne połączenie doskonałych parametrów technicznych szafy metalowej z estetyką i ekologią płyty MDF.

■ MDF to idealny substytut drewna nie zawierający strukturalnych niedoskonałości zwykle spotykanych w drewnie takich jak sęki czy pęknięcia. Jednolity skład i jednolita gęstość czyni je idealnym materiałem. Zastosowanie kolorowych lub drewnopodobnych frontów z MDF nadaje szafie ubraniowej efekt lekkości, komfortu oraz niepowtarzalny wygląd.

- Drzwi z wysokiej jakości laminowanej płyty MDF.
- Zastosowano ocynkowane zawiasy taśmowe.

■ W zależności od typu szafy, komory mogą być wyposażone w drążek ubraniowy z haczykami (MSus 312, 322), natomiast w przypadku szafy typu Sum dodatkowo w górną półkę, do przechowywania różnego rodzaju drobiazgów.





DOSTĘPNE KOLORY DRZWI W OKLEINIE MDF

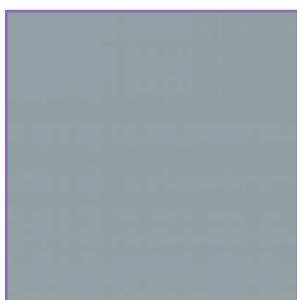

F 0189
SPARTA



F 7858
PUMICE



F 2828
TROPICAL BLUE

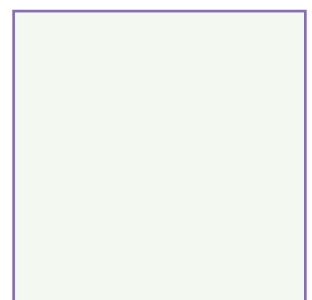

F 1040
ALPINO

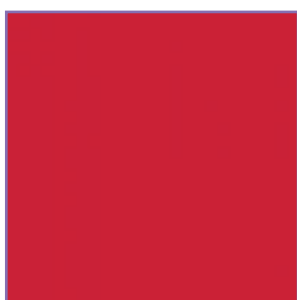

F 7845
SPECTRUM RED



F 7921
BIRCH



F 0190
FINN BEECH





MEBLE SOCJALNE

SZAFY Z DRZWIAMI Z PŁYTY MDF

■ Korpusy szaf są wykonane z wysokiej jakości blachy stalowej. Lakierowane wysokiej jakości lakierem proszkowym.

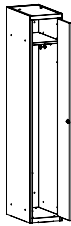
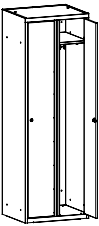
■ W standardzie - jednopunktowy zamek cylindryczny.

Szafy z drzwiami MDF		
Oznaczenie	MSum 310	MSum 320
Kod	MSU 0101080102	MSU 0102080102
Wysokość (mm)	1800	
Szerokość (mm)	300	600
Głębokość (mm)	500	
Ilość kolumn	1	2
Ilość drzwi	1	2

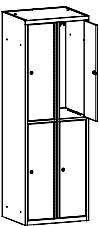
Szafy z drzwiami MDF		
Oznaczenie	MSus 312	MSus 322
Kod	MSU 0106080104	MSU 0107080104
Wysokość (mm)	1800	
Szerokość (mm)	300	600
Głębokość (mm)	500	
Ilość segmentów	1	2
Ilość skrytek	2	4

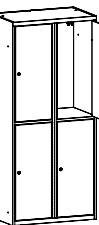
Szafy z drzwiami MDF		
Oznaczenie	MSus 412	MSus 422
Kod	MSU 0206080104	MSU 0207080104
Wysokość (mm)	1800	
Szerokość (mm)	400	800
Głębokość (mm)	500	
Ilość segmentów	1	2
Ilość skrytek	2	4

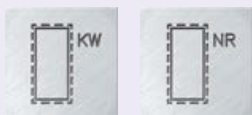

PARAMETRY TECHNICZNE

MSum 410	MSum 420
MSU 0201080103	MSU 0202080103
1800	
400	800
500	
1	2
1	2

Szafy z drzwiami MDF			
	Oznaczenie	MSul 41	MSul 42
	Kod	MSU 0406080104	MSU 0407080104
	Wysokość (mm)	1800	
	Szerokość (mm)	400	800
	Głębokość (mm)	500	
	Ilość segmentów	1	2
	Ilość komór	2	4

MSus 313	MSus 323	MSus 314	MSus 324	MSus 315	MSus 325
MSU 0111080101	MSU 0112080101	MSU 0116080101	MSU 0117080101	MSU 0121080101	MSU 0122080101
1800					
300	600	300	600	300	600
500					
1	2	1	2	1	2
3	6	4	8	5	10

MSus 413	MSus 423	MSus 414	MSus 424	MSus 415	MSus 425
MSU 0211080101	MSU 0212080101	MSU 0216080101	MSU 0217080101	MSU 0221080101	MSU 0222080101
1800					
400	800	400	800	400	800
500					
1	2	1	2	1	2
3	6	4	8	5	10

MEBLE SOCJALNE

SZAFY Z DRZWIAMI Z PLEXI

Szafki socjalne typu Sus lub Sum świetnie sprawdzają się w szatniach szkolnych, klubach fitness i siłowniach, a także w pomieszczeniach socjalnych, gdzie zapewniają porządek i bezpieczeństwo.

- Szafy z drzwiami wykonanymi z Pleksi o grubości 4 mm nadają pomieszczeniom w którym się znajdują estetyczny i nowoczesny wygląd.

- Szafki zamykane są zamkiem cylindrycznym ryglującym drzwi w jednym punkcie.

- W zależności od typu szafy, komory mogą być wyposażone w drążek ubraniowy z haczykami (MSus 312, 322), natomiast w przypadku szafy typu Sum dodatkowo w górną półkę, do przechowywania różnego rodzaju drobiazgów.

- Szafki mogą zyskać dodatkową funkcjonalność dzięki możliwości zamówienia dodatkowego wyposażenia w postaci nóżek, cokołów czy podstaw z siedziskiem lub bez.





STANDARDOWE WYPOSAŻENIE



16 kolorów
bez dopłaty



różne typy zamków
do wyboru



cokoły, podstawy,
nóżki, daszki, itp.



atesty, certyfikaty,
deklaracje

MEBLE SOCJALNE

SZAFY Z DRZWIAMI Z PLEXI

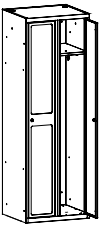
Szafy z drzwiami z Plexi		
Oznaczenie	MSum 310	MSum 320
Kod	MSU 0101060102	MSU 0102060102
Wysokość (mm)	1800	
Szerokość (mm)	300	600
Głębokość (mm)	500	
Ilość kolumn	1	2
Ilość drzwi	1	2

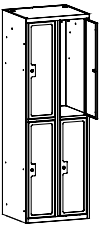
Szafy z drzwiami z Plexi		
Oznaczenie	MSus 312	MSus 322
Kod	MSU 0106060104	MSU 0107060104
Wysokość (mm)	1800	
Szerokość (mm)	300	600
Głębokość (mm)	500	
Ilość segmentów	1	2
Ilość skrytek	2	4

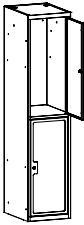
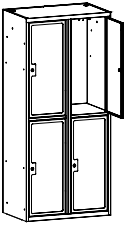
Szafy z drzwiami z Plexi		
Oznaczenie	MSus 412	MSus 422
Kod	MSU 0206060104	MSU 0207060104
Wysokość (mm)	1800	
Szerokość (mm)	400	800
Głębokość (mm)	500	
Ilość segmentów	1	2
Ilość skrytek	2	4

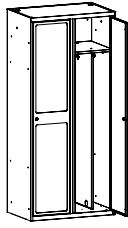
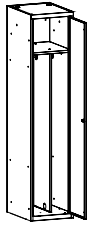

MSum 410

MSum 420

MSU 0201060103

MSU 0202060103

1800

400

800

500

1

2

1

2

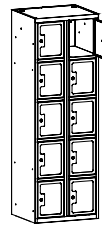
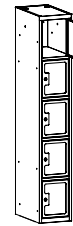
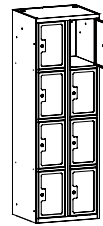
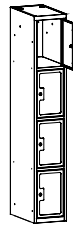

MSus 313

MSus 323

MSus 314

MSus 324

MSus 315

MSus 325

MSU 0111060101

MSU 0112060101

MSU 0116060101

MSU 0117060101

MSU 0121060101

MSU 0122060101

1800

300

600

300

600

300

600

500

1

2

1

2

1

2

3

6

4

8

5

10

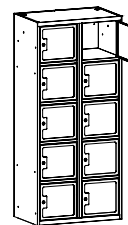
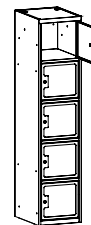
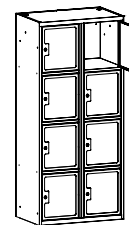
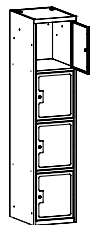
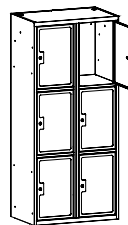
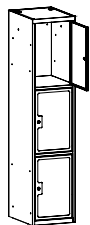

MSus 413

MSus 423

MSus 414

MSus 424

MSus 415

MSus 425

MSU 0211060101

MSU 0212060101

MSU 0216060101

MSU 0217060101

MSU 0221060101

MSU 0222060101

1800

400

800

400

800

400

800

500

1

2

1

2

1

2

3

6

4

8

5

10

MEBLE SOCJALNE

SZAFY Z DRZWIAMI ZAOBLONYMI

Szafy ubraniowe to nieodzowne wyposażenie każdego pomieszczenia. Szafy z drzwiami zaoblonymi stanowią bardzo ciekawą i oryginalną propozycję. Szafa staje się designerska i nabiera elegancji. Doskonale komponuje się w pomieszczeniach biurowych i na otwartych powierzchniach firmowych typu open-space.

■ W zależności od typu szafy, komory mogą być wyposażone w drążek ubraniowy z haczykami (MSus 312, 322), natomiast w przypadku szafy typu Sum dodatkowo w górną półkę, do przechowywania różnego rodzaju drobiazgów.





ZALETY SZAF



16 kolorów
bez dopłaty



różne typy zamków
do wyboru





cokoły, podstawy,
nóżki, daszki, itp.







atesty, certyfikaty,
deklaracje

MEBLE SOCJALNE

SZAFY Z DRZWIAMI ZAOBLONYMI

Szafy z drzwiami zaoblonymi		
	Oznaczenie	MSum 310
Kod	MSU 0101140102	MSU 0102140102
Wysokość (mm)	1800	
Szerokość (mm)	300	600
Głębokość (mm)	500	
Ilość kolumn	1	2
Ilość drzwi	1	2

Szafy z drzwiami zaoblonymi		
	Oznaczenie	MSus 312
Kod	MSU 0106140104	MSU 0107140104
Wysokość (mm)	1800	
Szerokość (mm)	300	600
Głębokość (mm)	500	
Ilość segmentów	1	2
Ilość skrytek	2	4

Szafy z drzwiami zaoblonymi		
	Oznaczenie	MSus 412
Kod	MSU 0206140104	MSU 0207140104
Wysokość (mm)	1800	
Szerokość (mm)	400	800
Głębokość (mm)	500	
Ilość segmentów	1	2
Ilość skrytek	2	4

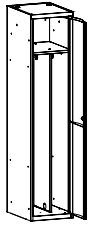

MSum 410

MSum 420

MSU 0201140103

MSU 0202140103

1800

400

800

500

1

2

1

2

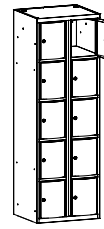
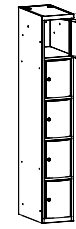
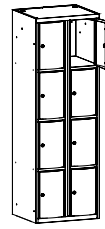
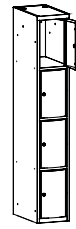
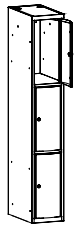

MSus 313

MSus 323

MSus 314

MSus 324

MSus 315

MSus 325

MSU 0111140101

MSU 0112140101

MSU 0116140101

MSU 0117140101

MSU 0121140101

MSU 0122140101

1800

300

600

300

600

300

600

500

1

2

1

2

1

2

3

6

4

8

5

10

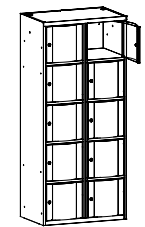
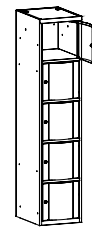
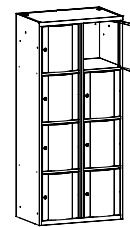
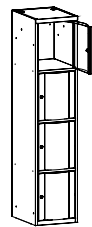
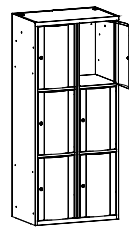
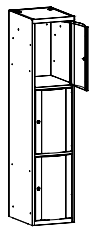

MSus 413

MSus 423

MSus 414

MSus 424

MSus 415

MSus 425

MSU 0211140101

MSU 0212140101

MSU 0216140101

MSU 0217140101

MSU 0221140101

MSU 0222140101

1800

400

800

400

800

400

800

500

1

2

1

2

1

2

3

6

4

8

5

10

MEBLE SZKOLNE

SZAFKI SZKOLNE MSU

- Szafki szkolne wykonane są z najwyższej jakości blachy stalowej, malowane techniką proszkową. Do malowania używamy farb proszkowych największych światowych producentów. Bogata kolorystyka standardowa – 16 kolorów RAL.
- W opcji - metoda malowania OMBRE - zastrzeżony wzór przemysłowy.
- Meble posiadają deklaracje i certyfikaty zgodności z polskimi i europejskimi normami oraz atest higieniczny wydany przez PZH.

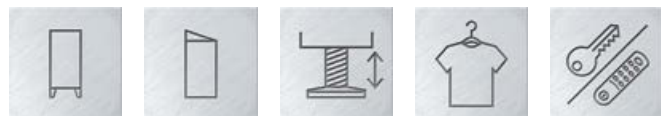

bogate wyposażenie
w standardzie



16 kolorów
bez dopłaty



ZALETY SZAF



różne typy zamków
do wyboru



cokoły, podstawy,
nóżki, daszki, itp.



różne wersje cenowe



atesty, certyfikaty,
deklaracje

MEBLE SZKOLNE

SZAFKI SZKOLNE MSU

■ Szafki szkolne można ustawić:

- bezpośrednio na posadzce
- na cokołach (od szaf WSU) - całkowita wysokość na cokołach wynosi 1590 mm
- na podstawach (od szaf WSU) - całkowita wysokość na podstawach wynosi 1840 mm
- na specjalne zamówienie mogą być wykonane na skośnych nogach - całkowita wysokość na nogach wynosi 1590 mm

- Istnieje możliwość dodania skośnego daszka o wysokości 200 mm.

Szafki szkolne występują w dwóch wersjach:

- szafy ubraniowe MSum...S
- szafki schowkowe MSus...S

■ Szafki ubraniowe MSum...S wyposażone są w:



- dwie półki na książki
- półkę na buty
- 2 haczyki umieszczone na boku półki do zawieszania ubrań*
- wizytownik do samodzielnego przyklejenia na drzwi
- ogranicznik otwarcia drzwi, kąt otwarcia drzwi 90°
- zamknięcie zamkiem na klucz lub na kłódkę
- inne opcje zamknięcia – na specjalne zamówienie

■ Szafki schowkowe MSus...S wyposażone są w:

- wizytownik do samodzielnego przyklejenia na drzwi
- zamknięcie zamkiem na klucz lub na kłódkę (rygiel w 1 punkcie)
- inne opcje zamknięcia – na specjalne zamówienie (wybór zamków str. 186-187).

* zastrzeżony wzór przemysłowy

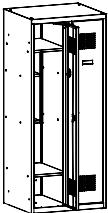
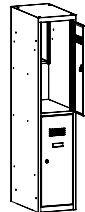
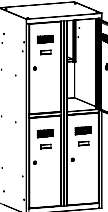

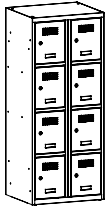
Szafki szkolne ubraniowe		
Oznaczenie	MSum 310S	MSum 320S
Kod	MSU0501020105	MSU0502020105
Wysokość (mm)	1450	
Szerokość (mm)	300	600
Głębokość (mm)	500	
Ilość segmentów	1	2
Szafki szkolne schowkowe z półką na książki		
Oznaczenie	MSus 312S	MSus 322S
Kod	MSU 0506020107	MSU 0507020107
Wysokość (mm)	1450	
Szerokość (mm)	300	600
Głębokość (mm)	500	
Ilość skrytek	2	4
Szafki szkolne schowkowe		
Oznaczenie	MSus 314S	MSus 324S
Kod	MSU0516020101	MSU0517020101
Wysokość (mm)	1450	
Szerokość (mm)	300	600
Głębokość (mm)	500	
Ilość skrytek	4	8



MSum 320S





MSus 322S



MSus 324S

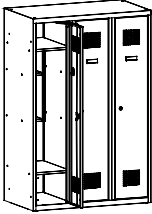
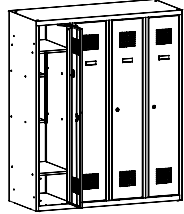
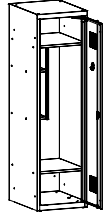
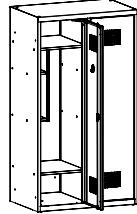
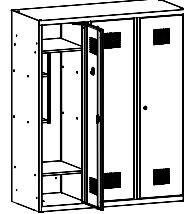

PARAMETRY TECHNICZNE

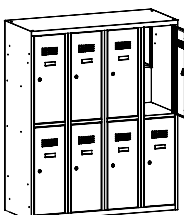
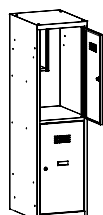
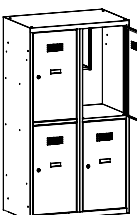
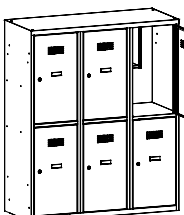
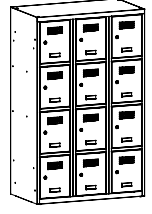
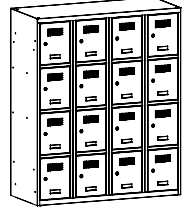
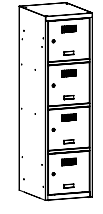
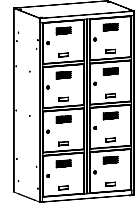
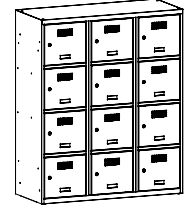
				
MSum 330S	MSum 340S	MSum 410S	MSum 420S	MSum 430S
MSU0503020105	MSU0504020105	MSU0601020105	MSU0602020105	MSU0603020105
1450				
900	1200	400	800	1200
500				
3	4	1	2	3
				
MSus 332S	MSus 342S	MSus 412S	MSus 422S	MSus 432S
MSU 0508020107	MSU 0509020107	MSU 0606020107	MSU 0607020107	MSU 0608020107
1450				
900	1200	400	800	1200
500				
6	8	2	4	6
				
MSus 334S	MSus 344S	MSus 414S	MSus 424S	MSus 434S
MSU0518020101	MSU0519020101	MSU0616020101	MSU0617020101	MSU0618020101
1450				
900	1200	400	800	1200
500				
12	16	4	8	12

MEBLE SZKOLNE

E-KLASA

WÓZKI NA LAPTOPY WNL+

- Wózki WNL+ zapewniają bezpieczne przechowywanie laptopów oraz ładowanie ich baterii.
- Wózki przystosowane są do pracy z napięciem ~230 V. Instalacja składa się z listwy przyłączeniowej wyposażonej w n-gniazd z uziemieniem oraz układem umożliwiającym sekwencyjne podłączenie urządzeń.
- Dla zwiększenia bezpieczeństwa i niezawodności stosowany jest układ utrzymujący niskie obciążenie instalacji elektrycznej wózka podczas włączania.
- Zabezpieczenie przeciążeniowe zmniejsza ryzyko w pożaru i porażenia w przypadku awarii lub uszkodzenia.
- Drzwi szafy zamykane zamkiem zabezpieczającym z blokadą w dwóch punktach. Wierzch wózka pokryty blatem z melaminy, klasa higieniczności E1. Korpus wózka posiada otwory wentylacyjne do chłodzenia ładujących się urządzeń.
- Bogate dodatkowe wyposażenie: m.in. Router, urządzenia switch, układ przepięciowy kl.D, odłączany przewód zasilający

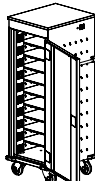
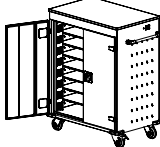

Wózki na laptopy		
Oznaczenie	WNL 110+	WNL 208+
Kod	WNL 0514061004	WNL 0615051004
Wysokość (mm)	1250	1060
Szerokość (mm)	530	920
Głębokość (mm)	540	
Ilość skrytek	10	16

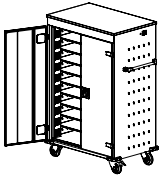
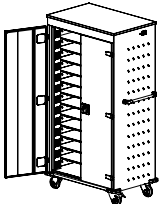
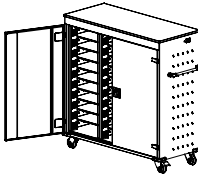

PARAMETRY TECHNICZNE

		
WNL 210+	WNL 213+	WNL 310+
WNL 0614051004	WNL 0616051004	WNL 0714051004
1250	1540	1250
920		1310
540		
20	26	30





MEBLE SZKOLNE E-KLASA

WÓZKI NA LAPTOPY WNL+

- Wierzch wózka pokryty blatem służącym jako przestrzeń robocza.
- Korpus wózka posiada otwory wentylacyjne do cyrkulacji powietrza.
- Maksymalny wymiar przestrzeni roboczej 96 x 340 x 470 mm (17").
- Korpus wózka wykonany z blachy stalowej malowanej najwyższej jakości farbami proszkowymi.
- Wózki posiadają deklarację zgodności z Dyrektywami Parlamentu Europejskiego 2014/35/UE dotyczącą bezpieczeństwa użytkowania.



WÓZEK NA MEDAL



Bezpieczeństwo pracy

Listwa przyłączeniowa wyposażona w gniazda z uziemieniem, układ umożliwiający sekwencyjne podłączenie urządzeń. Deklaracja zgodności z Dyrektywami Parlamentu Europejskiego 2014/35/UE gwarancją bezpieczeństwa użytkownika.



Mobilność

Łatwe przemieszczanie dzięki skrzętnym kołom jezdny o średnicy 100 mm pokrytym gumą nie brudzącą powierzchni (w tym 2 z hamulcem).



Ergonomia

Uchwyty zamontowane po obu stronach oraz blat ułatwiają użytkowanie wózka. Nieodłączalny przewód zasilający (odłączalny - opcja). Uchwyt do zwinięcia przewodu. Resetowalny bezpiecznik przeciążeniowy oraz podświetlany wyłącznik.



Zabezpieczenia

Drzwi zamykane zamkiem zabezpieczającym z blokadą w 2 punktach, krawędzie boczne wózka zabezpieczone gumowymi narożnikami.

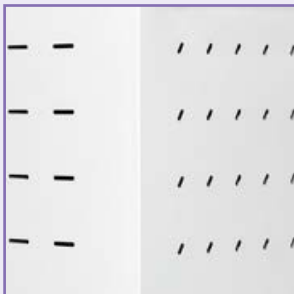

Wentylacja

Otwory wentylacyjne w obudowie umożliwiające swobodny przepływ powietrza.



Dodatkowe wyposażenie:

- router
- urządzenia switch
- układ przepięciowy kl. D
- odłączalny przewód zasilający

MEBLE SZKOLNE

E-KLASA

WÓZKI NA TABLETY WNT

Wózek na tablety posiada funkcję ładowania baterii oraz służy do przechowywania i łatwego przewożenia 32 tabletek + 1 laptopa.

- Wózek posiada:
 - wkłady wykonane z pianki niepalnej umożliwiające przechowywanie 32 szt. tabletek,
 - wewnątrz wózka dodatkową półkę z 2 gniazdami do ładowania laptopa,
 - ponumerowane przegródki,
 - 4 kółka jezdne o średnicy 100 mm i nośności 150 kg na kółko, w tym dwa z hamulcem,
 - powierzchnia toczna kółek wykonana z gumy nie brudzącej powierzchni,
 - krawędzie dolne wózka zabezpieczone są narożnikami gumowymi,
 - drzwi szafy zamykane zamkiem zabezpieczającym z blokadą w 2 punktach,
 - wózek pokryty blatem o gr. 18 mm, ze ściętymi rogami, z melaminy,
 - otwory wentylacyjne do cyrkulacji powietrza,
 - przewód przyłączeniowy o długości ok.3 metrów odłączalny,
 - wózek posiada uchwyt - zwijacz przewodu zasilającego.

- Właściwości techniczne wózków WNT 33Q:
 - Maksymalna wielkość tabletu max 12x310x295 mm ok. 13" w 32 przegrodach
 - Półka na laptop nauczyciela max 120x340x520 mm wyposażona w 2 gniazda 230 VAC
 - 24 porty USB-A AiPower DC 5V 9.6A (Max), każdy port 2.4A (Max)
 - 12 porty USB-A Qualcomm Quick Charge 3.0 3.6V-6.5V 3A | 6.5V-9V 2A | 9V-12V 1.5A
 - Maksymalna moc wózka 1380 W
 - Zabezpieczenie przeciążeniowe
 - Opcjonalnie - Access point (Wi-Fi Router) do bezprzewodowej komunikacji (w wersji QR) – na specjalne zamówienie

- Atuty wózka WNT:
 - możliwość ładowania jednocześnie 32 urządzeń typu: tablet, smartphone oraz dodatkowo jednego laptopa,
 - podwójne zabezpieczenie przeciwprzepięciowe układu oraz przeciw-przeciążeniowe układu.

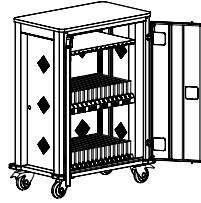
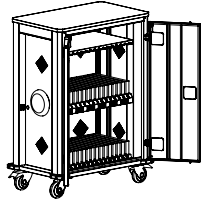

Wózki na tablety		
Oznaczenie	WNT 33Q	WNT 33QR
Kod	WNL0917050904	WNL0917051304
Wysokość (mm)	1050	
Szerokość (mm)	730	
Głębokość (mm)	440	
Ilość skrytek	na 32 tablety + 1 laptop	
Router	-	+



PARAMETRY TECHNICZNE



WNT 33QR z Routerem

MEBLE SZKOLNE

STOLIKI SZKOLNE Q8

Bardzo funkcjonalny stół szkolny o stabilnej i sztywnej konstrukcji, wyposażony w stopki regulacyjne w zakresie ~15 mm.

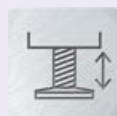

Stoliki
szkolne
Q8

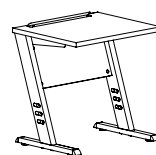

Oznaczenie	Q8
Kod	XXXP 010029C
Wysokość (mm)	720
Szerokość (mm)	700
Głębokość (mm)	580
Dodatkowe informacje	



PARAMETRY TECHNICZNE

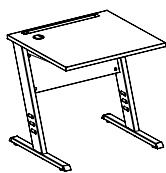

Q8B

XXXP 010029D

760

800

700

biurko posiada przepust kablowy



MEBLE SOCJALNE

SZAFKI NA LAPTOPY/ TELEFONY KOMÓRKOWE

SZAFKI NA LAPTOPY

- Szafki na laptopy służą do zabezpieczenia laptopów z jednoczesną funkcją ładowania baterii podczas przechowywania.
- Wewnątrz korpusu zamontowana jest listwa, która zawiera gniazda elektryczne do podłączenia ładowarek.
- Szafa na laptopy dostępna jest również w wersji bez podłączeń elektrycznych.

SZAFKI NA TELEFONY KOMÓRKOWE

- Szafy do przechowywania telefonów komórkowych znajdują zastosowanie w biurach przepustek, urzędach, instytucjach, bibliotekach, czytelnich oraz innych miejscach gdzie nie mogą być używane telefony komórkowe.
- Szafy te mogą również służyć jako depozytory kluczy i innych drobnych przedmiotów.



Szafki na laptopy		
Oznaczenie	Szafa na laptopy SZNL 4110	
Kod	SZNL 0101010101	SZNL 0101010104
Wysokość (mm)	1800	
Szerokość (mm)	400	
Głębokość (mm)	520	
Ilość skrytek	10	
Opis	Szafa bez instalacji elektrycznej	Szafa z instalacją elektryczną

Szafki na telefony komórkowe WSS			
Oznaczenie	WSS 5	WSS 10	WSS 20
Kod	WSS 06010601	WSS 01010101	WSS 02010201
Wysokość (mm)	780		
Szerokość (mm)	210	390	750
Głębokość (mm)	200		
Ilość skrytek	5	10	20



PARAMETRY TECHNICZNE

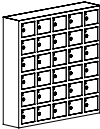
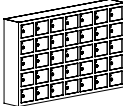
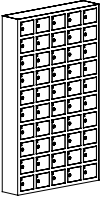
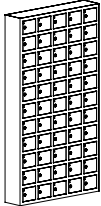
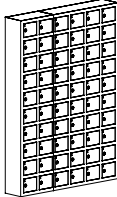
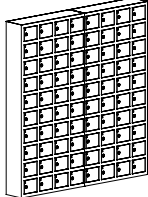
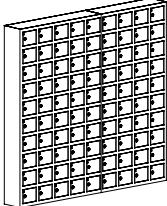

						
WSS 30	WSS 35	WSS 50	WSS 55	WSS 60	WSS 80	WSS 90
WSS 03020301	WSS 07010701	WSS 03030801	WSS 03040901	WSS 04030401	WSS 05030501	WSS 08031001
930	780	1530	1680		1530	
930	1290	930		1110	1470	1650
200						
30	35	50	55	60	80	90

MEBLE SOCJALNE

SZAFKI ŚNIADANIOWE WISZĄCE

Szafki śniadaniowe do przechowywania produktów spożywczych oraz przedmiotów osobistych idealnie sprawdzają się w jadalniach, bufetach oraz stołówkach pracowniczych.

- Szafki dzięki specjalnie zaprojektowanym otworom mają możliwość zawieszania na ścianie oraz łączenia ze sobą w większe zestawy.
- Każda skrytka wyposażona jest w wizytownik – miejsce na opis właściciela danej skrytki.
- Do każdej skrytki dołączone są 2 klucze.
- Istnieje możliwość domówienia klucza „Master” umożliwiającego otwarcie każdej skrytki.
- Dodatkowo szafki posiadają skośny daszek umożliwiający utrzymanie czystości.

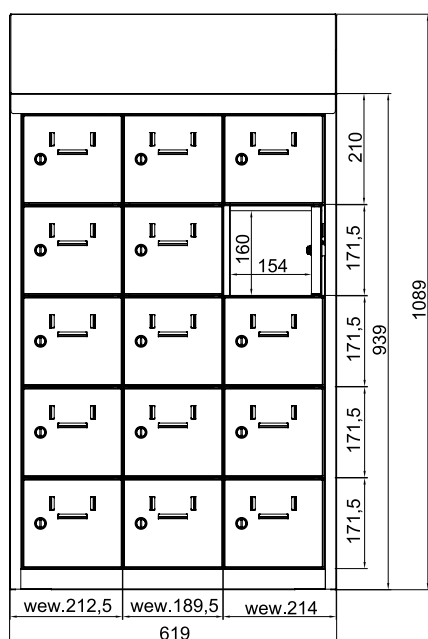

Drzwi skrzydłowe		
Oznaczenie	SUS 215W	SUS 225W
Kod	SUS 0821050601	SUS 0822050601
Wysokość (mm)	1090	
Szerokość (mm)	240	430
Głębokość (mm)	300	
Ilość skrytek	5	10

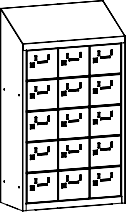
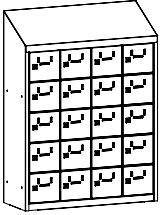
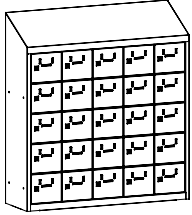

PARAMETRY TECHNICZNE

		
SUS235W	SUS 245W	SUS 255W
SUS 0823050601	SUS 0824050601	SUS 0825050601
	1090	
620	810	1000
	300	
15	20	25



MEBLE SOCJALNE

SZAFKI ŚNIADANIOWE PRZELOTOWE I Z DRZWIAMI Z PLEXI

Szafki śniadaniowe występują również w wersji:

- drzwiami skrzydłowymi – przelotowymi
- drzwiami wykonanymi z Plexi



Drzwi skrzydłowe przelotowe		
	SUS 215P	SUS 225P
Kod	SUS 0921050101	SUS 0922050101
Wysokość (mm)	940	
Szerokość (mm)	240	430
Głębokość (mm)	300	
Ilość kolumn	1	2
Ilość skrytek	5	10

Drzwi z plexi		
	SUS 215WP	SUS 225WP
Kod	SUS 0821130601	SUS 0822130601
Wysokość (mm)	1090	
Szerokość (mm)	240	430
Głębokość (mm)	300	
Ilość kolumn	1	2
Ilość skrytek	5	10

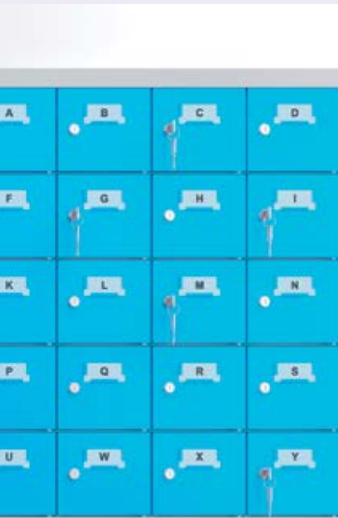

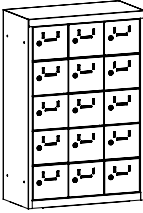
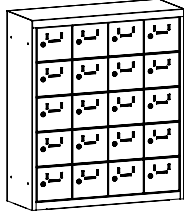
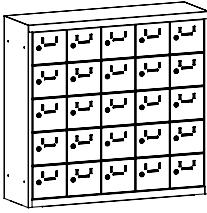
		
SUS 235P	SUS 245P	SUS 255P
SUS 0923050101	SUS 0924050101	SUS 0925050101
940		
620	810	1000
300		
3	4	5
15	20	25

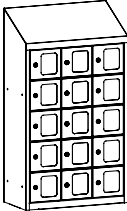
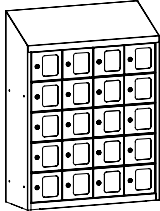
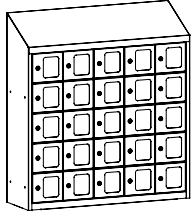

		
SUS 235WP	SUS 245WP	SUS 255WP
SUS 0823130601	SUS 0824130601	SUS 0825130601
1090		
620	810	1000
300		
3	4	5
15	20	25

MEBLE SOCJALNE

SZATNIE OTWARTE SZOS

Szatnie otwarte to bardzo praktyczne rozwiązanie do pomieszczeń socjalnych, gdzie nie trzeba zamykać odzieży w oddzielnych szafach.

- Zestawy szatniowe składają się z otwartego przedziału na ubrania z drążkiem oraz skrytek (oprócz Szos0).
- Model Szos0 wyposażony jest drążek i półkę nad drążkiem.
- W skład zestawu wchodzi również podstawa metalowa z listwami drewnianymi z perforowaną półką na buty oraz daszek na górze szafy.

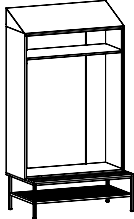
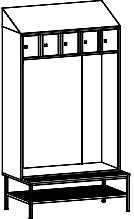

Szatnie otwarte		
Oznaczenie	Szos 0	Szos 5
Kod	SZOG 0101010101	SZOG 0101020201
Wysokość (mm)	2190	
Szerokość (mm)	1175	
Głębokość (mm)	490/745	
Ilość skrytek	0	5

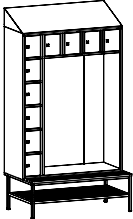
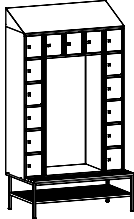

PARAMETRY TECHNICZNE

	
Szos 10	Szos 15
SZOG 0101030201	SZOG 0101040201
2190	
1175	
490/745	
10	15



MEBLE SOCJALNE

SZAFKI ŚNIADANIOWE STOJĄCE

SZAFKI ŚNIADANIOWE – stojące, wieloskrytkowe. Po otwarciu drzwiczek zyskujemy łatwy dostęp do wnętrza. Służą do przechowywania produktów spożywczych oraz przedmiotów osobistych, idealnie sprawdzają się w jadalniach, bufetach oraz stołówkach pracowniczych.

■ Standardowe zamknięcie – zamek cylindryczny zamknięty w jednym punkcie.

■ Szafki śniadaniowe stojące (o głębokości 500 mm i 300 mm) występują również w opcjach:

- na nogach
- dodatkowo wyposażone w daszek:
 - daszek o wysokości 200 mm do szaf śniadaniowych o głębokości 500 mm
 - daszek o wysokości 120 mm do szaf śniadaniowych o głębokości 300 mm

■ Szafki o głębokości 300 mm wymagają przykręcenia do ściany.

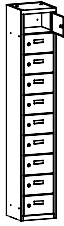
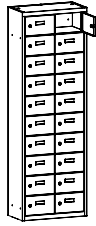

Szafki Śniadaniowe Stojące o głębokości 300 mm		
Oznaczenie	MSus 3110	MSus 3210
Kod	MSU 1726120101	MSU 1727120101
Wysokość (mm)	1800	
Szerokość (mm)	325	600
Głębokość (mm)	300	
Ilość skrytek	10	20

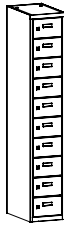
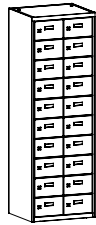
Szafki Śniadaniowe Stojące o głębokości 500 mm		
Oznaczenie	MSus 3110	MSus 3210
Kod	MSU0126120101	MSU0127120101
Wysokość (mm)	1800	
Szerokość (mm)	325	600
Głębokość (mm)	500	
Ilość skrytek	10	20

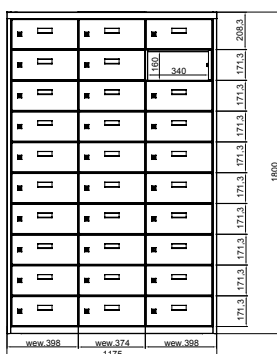
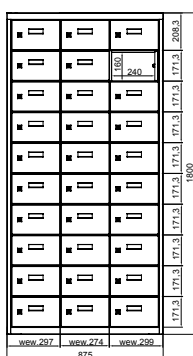

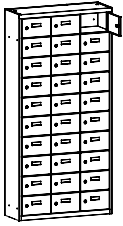
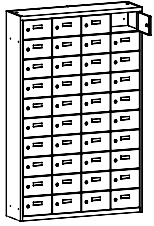
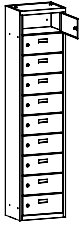
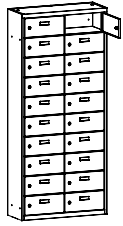
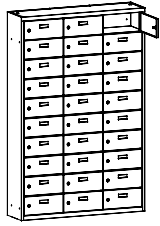

PARAMETRY TECHNICZNE

				
MSUs 3310	MSUs 3410	MSUs 4110	MSUs 4210	MSUs 4310
MSU 1728120101	MSU 1729120101	MSU 1826120101	MSU 1827120101	MSU 1828120101
1800				
875	1150	425	800	1175
300				
30	40	10	20	30

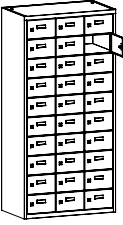
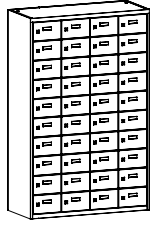
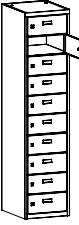
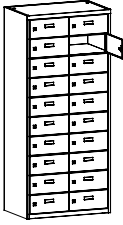
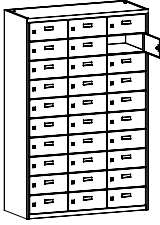
				
MSUs 3310	MSUs 3410	MSUs 4110	MSUs 4210	MSUs 4310
MSU0128120101	MSU0129120101	MSU0226120101	MSU0227120101	MSU0228120101
1800				
875	1150	425	800	1175
500				
30	40	10	20	30

MEBLE SOCJALNE

SZAFY GOSPODARCZE KBS

Aby praca była łatwa, bezpieczna i przyjemna ...

Szafy KBS to bardzo praktyczne szafy gospodarcze służące do dystrybucji artykułów BHP oraz do przechowania brudnej odzieży.

- Każda skrytka zamykana jest niezależnym kluczem, a wspólna rama umożliwia otwarcie wszystkich skrytek równocześnie. Osoba dystrybuująca materiały BHP ma dostęp do wszystkich skrytek dzięki czemu może kontrolować stan zapasów i regularnie je uzupełniać.

- Podstawową zaletą szaf KBS jest znaczne obniżenie zużycia artykułów BHP, a co za tym idzie obniżenie kosztów.

- Moduły szafy na brudną odzież umożliwiają w łatwy sposób wrzucenie brudnej odzieży poprzez otwór wrzutowy.

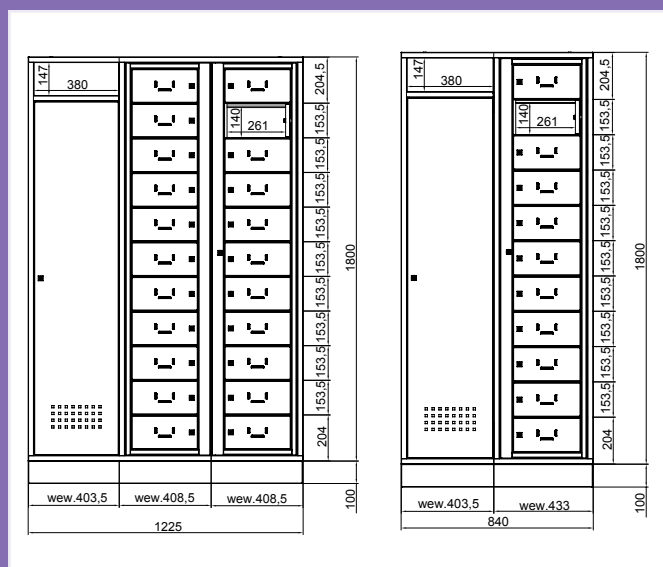
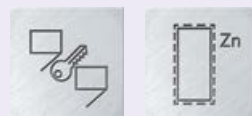

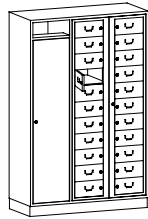
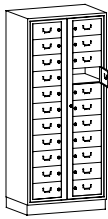
Szafy gospodarcze KBS			
Oznaczenie		KBS 1	KBS 2
Kod		KBS 01050201	KBS 03050601
Wysokość (mm)	1900		
Szerokość (mm)	1225	820	
Głębokość (mm)	500		
Ilość skrytek	22 + komora wrzutowa	22	



PARAMETRY TECHNICZNE

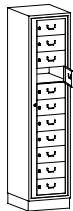
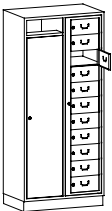

KBS 3

KBS 4

KBS 02050201

KBS 04050601

1900

840

435

500

11 + komora wrzutowa

11

Ułatwia pracę

Zapewnia łatwą dostępność artykułów BHP lub/i przechowanie brudnej odzieży.

Oszczędność

Obniża koszty zużycia artykułów BHP.

Kontrola

Kontrola zużycia środków BHP.

Funkcjonalność

Możliwość oddania starych i pobrania nowych artykułów w jednym miejscu.

MEBLE SOCJALNE

SZAFY GOSPODARCZE SMD

Wielofunkcyjne szafki gospodarcze służą do przechowania odzieży, środków czystości, wiader, szczotek, itp. Ułatwiają pracę pracownikom socjalnym oraz służbom sprzątającym.

FUNKCJONALNOŚĆ

W zależności od potrzeb szafki gospodarcze SMD wyposażone są w:

- 4 nieprzesłane półki - SMD 60
- przedział z półkami i przedział ubraniowy - SMD 61
- przedział z półkami i przedział na wiadro i szczotki - SMD 62.

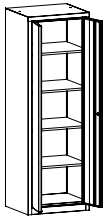
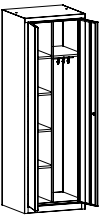

Szafy gospodarcze SMD		
Oznaczenie	SMD 60	SMD 61
Kod	SAU 0401030201	SAU 0401030401
Wysokość (mm)	1800	
Szerokość (mm)	600	
Głębokość (mm)	500	



PARAMETRY TECHNICZNE

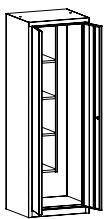

SMD 62

SAU 0401030501

1800

600

500



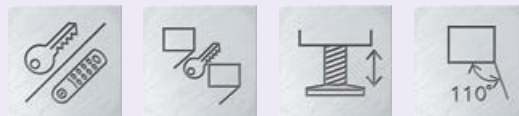

MEBLE SOCJALNE

POJEMNIKI DO SEGREGACJI ODPADÓW MPO

Pojemnik przeznaczony jest do użytku wewnętrznego na różne typy odpadów: plastik, papier, szkło, BIO, odpady drobne zbierane oddzielnie typu: baterie, żarówki, nakrętki i inne.

- Korpus wykonany jest z blachy stalowej o grubości 0,8 - 1 mm malowany proszkowo farbą strukturalną.

- Skośny dach zapobiega gromadzeniu się śmieci na powierzchni pojemnika.

- Samozamykające pokrywy zapobiegają wydzielaniu się nieprzyjemnych zapachów.

- Pojemniki pozwalają na gromadzenie odpadów w workach o pojemności 120 litrów lub w ocynkowanych metalowych pojemnikach wewnętrznych.

- Prosty dostęp do pojemnika jest możliwy dzięki przednim drzwiom skrzydłowym zamykanym na zamek obrotowy z możliwością zamknięcia na kłódkę.

- Wysuwna rama na worki umieszczona na prowadnicach kulkowych umożliwia łatwy dostęp do worków. Umieszczenie worka w ramie odbywa się poprzez przyciśnięcie go górną częścią ramy umieszczoną na zawiasie.

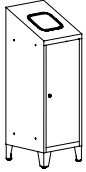
Pojemnik do segregacji odpadów MPO		
	Oznaczenie	MPO 01r
Kod	PNO 0101010301	MPO 01k
Wysokość (mm)	1220	
Szerokość (mm)	400	
Głębokość (mm)	450	
Ilość segmentów	1	
Wyposażenie	1 rama na worki	1 kosz

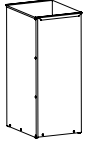
Kosz ocynkowany		
	Oznaczenie	MPO k kosz metalowy ocynkowany
Kod	XPNO 01010101	
Wysokość (mm)	700	
Szerokość (mm)	295	
Głębokość (mm)	357	



MPO 02r	MPO 02k	MPO 02rk	MPO 03r	MPO 03k	MPO 03rrk	MPO 03kkr	MPO 10k
PNO 0201010301	PNO 0201010201	PNO 0401020101	PNO 0301010301	PNO 0301010201	PNO 0301010601	PNO 0301010501	PNO 0101010701
1220							
800			1200			400	
450							
2			3			1	
2 ramy na worki	2 kosze	1 rama na worki +1 kosz	3 ramy na worki	3 kosze	2 ramy na worki +1 kosz	2 kosze +1 rama na worki	4 metalowe kosze



MEBLE SOCJALNE

SZAFY STRAŻACKIE

- Szafy strażackie służą do przechowywania odzieży używanej przez strażaków podczas akcji gaśniczych.
- **Zabezpieczenie antykorozyjne** - szafa w całości wykonana z blachy ocynkowanej.
- Produkujemy też szafy strażackie i policyjne na rynki całej Europy. Prezentujemy Państwu szafy wykonywane pod specjalistyczne potrzeby klientów.

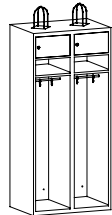

Szafy Strażackie		
Oznaczenie	SUS 41	SUS 42
Kod	SST 07010201	SST 08010201
Wysokość (mm)	1950	
Szerokość (mm)	400	800
Głębokość (mm)	550	
Wyposażenie	drażek ubraniowy haczyki na ubrania uchwyt na hełm	



PARAMETRY TECHNICZNE, WYPOSAŻENIE STANDARDOWE



półka



skrytka zamykana jest zamkiem cylindrycznym



uchwyt do przechowywania hełmów strażackich



perforowany wieniec dolny

MEBLE SOCJALNE

SZAFY Z GRZANIEM I DO SUSZENIA UBRAŃ

SZAFY Z GRZANIEM I WENTYLACJĄ

Szafa służy do suszenia wilgotnej odzieży, butów oraz rękawic w pomieszczeniach zamkniętych. Sprawdza się idealnie wszędzie tam, gdzie warunki środowiska powodują zawilgocenie odzieży roboczej. Są to m.in.: place budowy, obiekty służb mundurowych, zakłady wodociągowe, kolejowe, lotniska, kopalnie, chłodnie, kompleksy narciarskie i inne.

■ Szafa wykonana jest z blachy malowanej proszkowo. Posiada króćce umożliwiające podłączenie do kanału wentylacyjnego.

■ Szafy do suszenia odzieży występują w następujących konfiguracjach:

- szafa z wentylacją oraz gniazdkiem umożliwiającym podłączeniem 3 szaf w ciąg,
- szafa z wentylacją i grzaniem,
- szafa z przegrodami wewnętrznymi w komorach z wentylacją i grzaniem,
- szafa z wentylacją, grzaniem, wyłącznikiem czasowym oraz gniazdkiem umożliwiającym podłączenie 3 szaf w ciąg,

■ Bezpieczeństwo:

- znak CE,
- klasa odporności IP 21,
- zabezpieczenie termiczne przed przegrzaniem.

SZAFY DO SUSZENIA ODZIEŻY I BUTÓW

Szafa do suszenia odzieży i butów na 10 kompletów roboczych. Wyposażona jest w drążek do zawieszania wilgotnej odzieży oraz komorę dolną wyposażoną w 20 rur do zawieszania wilgotnego obuwia. Długie rury umożliwiają zawieszenie wysokich butów roboczych. Szafa posiada stopki regulacyjne oraz uchwyty boczne ułatwiające przesuwanie i ustawienie szafy w dowolne miejsce. Kurtyna z przezroczystych lameli zabezpiecza przed nadmierną utratą ciepła oraz umożliwia swobodny dostęp do suszonej odzieży. Szafa wykonana z blachy ocynkowanej ogniowo. UWAGA: Występuje tylko w wersji niemalowanej.

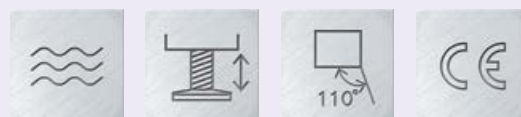

Szafa do suszenia odzieży i butów

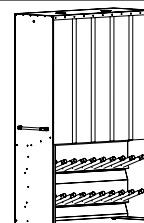

Oznaczenie	Szafa do suszenia odzieży i butów
Kod	XXXX 020055
Wysokość (mm)	1971
Szerokość (mm)	1515
Głębokość (mm)	500
Wyposażenie	<ul style="list-style-type: none">- drążek do zawieszania odzieży,- 20 rur do zawieszania obuwia,- dwa moduły grzewczo wentylacyjne,- dwa uchwyty do przesuwania szafy,- stopki poziomujące

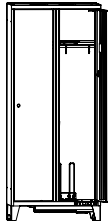
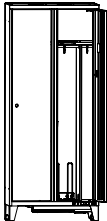
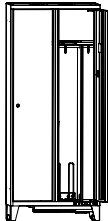
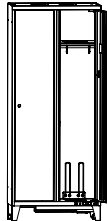

PARAMETRY TECHNICZNE

Szafa z grzaniem i wentylacją				
Oznaczenie	SUM 421	SUM 421	SUM 421	SUM 421
Kod	SUMW 0701030214	SUMW 0701030215	SUMW 0701030219	SUMW 0701030230
Wysokość (mm)	1940		1940	
Szerokość (mm)	800		800	
Głębokość (mm)	490		490	
Wyposażenie	- wentylacja - grzanie 1000 W	- wentylacja - grzanie 1000 W, - przegrody wewnętrzne w komorach	- wentylacja i grzanie 1000 W, - przegrody wewnętrzne w komorach, - włącznik czasowy, - gniazdko do podłączenia 3 szaf w ciąg	- wentylacja, - gniazdko do podłączenia 3 szaf w ciąg

MEBLE SOCJALNE

SPORTOWA SZAFKA TRENERSKA

■ Szafka posiada możliwość swobodnego konfigurowania następującego wyposażenia:

- haki np. na skakanki, hoola-hoop,
- półki (na plastry),
- szufladę ramową wraz z podzielnikami (na pałki, oszczepy),
- możliwość zamontowania na szufladzie zamykanego schowka na stopery, gwizdki oraz inne drobne przedmioty.

■ W/w elementy są wyposażeniem standardowym i posiadają możliwość swobodnego regulowania na wysokość. Drzwi perforowane, z pełnym otwarciem, zamykane zamkiem kluczowym ryglowanym w 2 pkt.

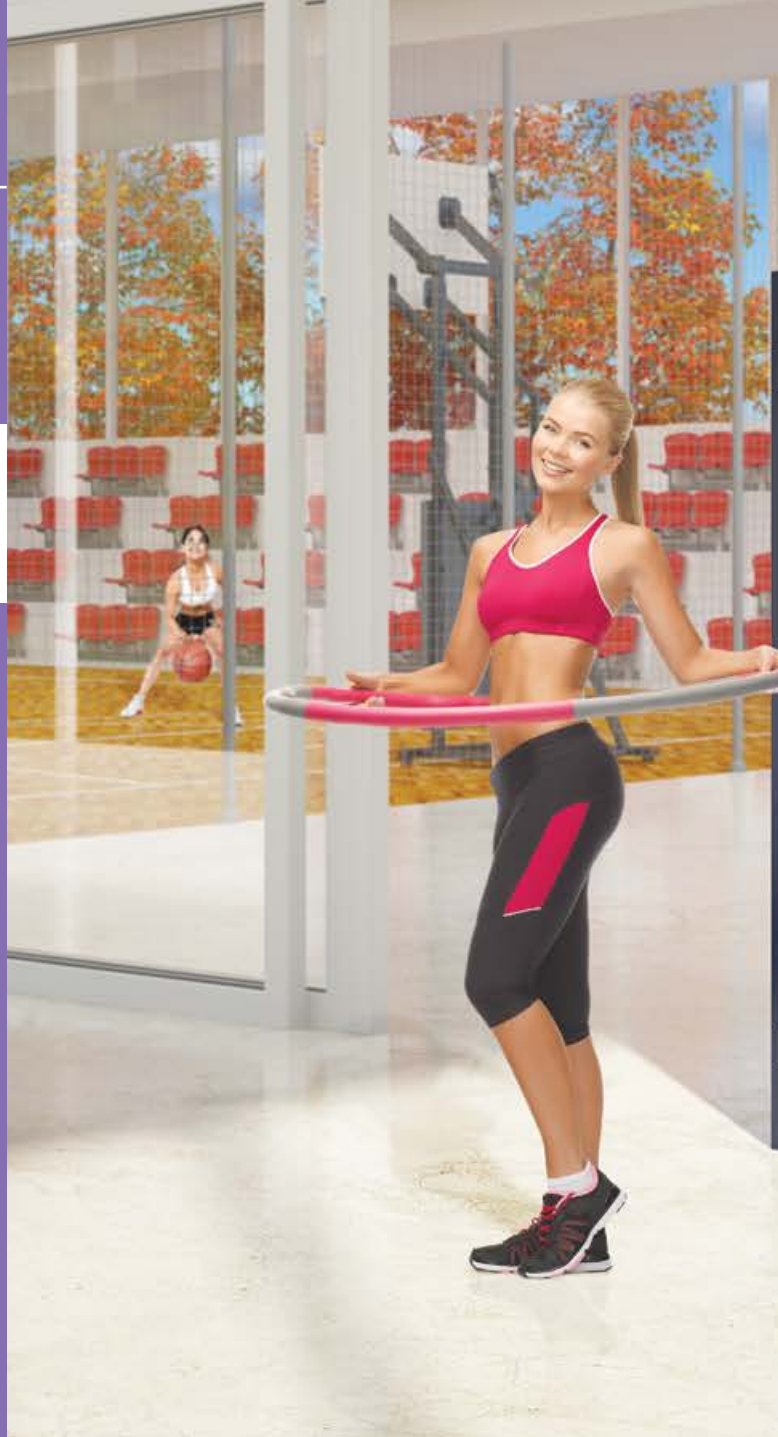

Szafka sportowa	
Oznaczenie	Sbm 212 na sprzęt sportowy
Kod	SNSS 11032037
Wysokość (mm)	1990
Szerokość (mm)	1200
Głębokość (mm)	500
Ilość segmentów	1



PARAMETRY TECHNICZNE



MEBLE SOCJALNE

STOŁY, ŁAWKI, KRZESŁA I WIESZAKI

Idealnym uzupełnieniem szatni i pomieszczeń socjalnych są ławki szatniowe, wieszaki, krzesła i stoły.



ławki wolnostojące - stelaż
z profilu zamkniętego
(Łsz 3, Łsz 3a)

Ławki		
Oznaczenie	Łsz 3	Łsz 3a
Kod	LSZ 050205	LSZ 060205
Wysokość (mm)	405	
Szerokość (mm)	1000	1500
Głębokość (mm)	355	
Opis		

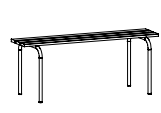
Stoły, ławki, krzesła i wieszaki		
Oznaczenie	KD	ŁO 12
Kod	KKD	LO 01010101
Wysokość (mm)	780/450	460
Szerokość (mm)	460	1200
Głębokość (mm)	500	440
Opis	krzesło	ławka



jednostronne ławki z oparciem i wieszakami (Łsz 1, Łsz 1a)



dwustronne ławki z oparciem i wieszakami (Łsz 2, Łsz 2a)



ławki wolnostojące - stelaż z rurki stalowej (ŁO)



ławki wolnostojące z siedziskiem z drewna - stelaż składany (BS)

PARAMETRY TECHNICZNE

Łsz 1	Łsz 1a	Łsz 2	Łsz 2a
LSZ 010101	LSZ 020101	LSZ 030102	LSZ 040102
1650			
1000	1500	1000	1500
380		730	
6 haczyków		6x2 haczyków	



ŁO 16	ŁO 20	Ławka BS	Stół BS	WPPS 1
LO 02010101	LO 03010201	ŁAWKA BS	STÓŁ BS	PPSW 010101
460		480	780	1845
1600	2000	2200		600
440		250	600	
ławka		ławka piwna	stół piwny	wieszak

MEBLE SOCJALNE

MEBLE NA SPECJALNE ZAMÓWIENIE - przykłady

W odpowiedzi na zapotrzebowania rynku oprócz oferty standardowej wykonujemy na zamówienie również wyroby specjalne.

Nowoczesny park maszynowy oraz doświadczona kadra techniczna umożliwiają wykonanie nawet najbardziej skomplikowanych zamówień.



szafy z HPL

drzwi z plexi



dodatkowe przegrody



różne perforacje



różne wyposażenie



dodatkowe półki

MEBLE SOCJALNE

MEBLE NA SPECJALNE ZAMÓWIENIE - przykłady

Bogata kolorystyka - to nasz atut.

Nowoczesny park maszynowy oraz doświadczona kadra techniczna umożliwiają wykonanie nawet najbardziej skomplikowanych zamówień.



ciekawa kolorystyka



dostępna pełna paleta RAL



drzwi zaoblone



szafy skrytkowe



różne opcje szaf



szafy dla młodszych uczniów

MEBLE MEDYCZNE



*Meble,
które nie zawodzą*



MEBLE MEDYCZNE

SPIS TREŚCI

Szafy lekarskie SML	254
Szafki kartotekowe SZK	258
Gabinet lekarski	262
Szafki medyczne SZL	266
Stoliki chirurgiczne STL	268
Szafki przyłóżkowe	270
Meble z blachy kwasoodpornej	272

Z grona mebli metalowych proponujemy Państwu szeroki asortyment mebli medycznych, na który składają się:

- szafy lekarskie,
- szafki wiszące,
- stoliki chirurgiczne,
- stoliki na materiały opatrunkowe,
- szafki przyłóżkowe.

Proponowane przez nas meble stanowią doskonałe, wysokiej jakości wyposażenie nowoczesnych gabinetów lekarskich, pomieszczeń laboratoryjnych, pracowni naukowo-badawczych, szpitali, aptek i innych lokali medycznych.

Oferujemy również meble medyczne z blachy kwasoodpornej.

Możliwość zamontowania do stolików i szaf kółek gwarantuje odpowiednie cechy użytkowe.

Meble pokryte są farbami proszkowymi o wysokiej odporności chemicznej – kolorystyka według palety RAL.

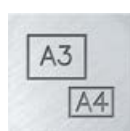

Formaty

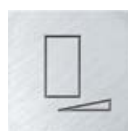

Elementy do poziomowania



Szuflada na prowadnicach kulkowych o pełnym wysuwie

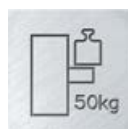

Obciążenie szuflad 50 kg



Antyprzechył



Na kółkach



Centralny zamek



Przestawne półki

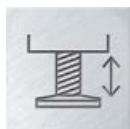

Regulowana wysokość stopek



Obciążenie półki 5 kg



Możliwość wieszania odzieży



Obciążenie półki 25 kg

MEBLE MEDYCZNE

SZAFY LEKARSKIE SML

Szafy lekarskie stanowią doskonałe wyposażenie gabinetów lekarskich, aptek i pozostałych pomieszczeń medycznych.

- Drzwi szaf są metalowe z wypełnieniem ze szkła hartowanego.
- Szklane półki – przestawne co 25 mm.
- Uchwyt drzwiowy posiada zamek zabezpieczający, ryglujący drzwi w dwóch punktach.



na drzwiach
szkło hartowane



szklane półki
– przestawne co 25 mm



STANDARDOWE WYPOSAŻENIE



drzwi ryglowane
w 2 punktach



dostępna szafa z zamykaną
dolną komorą



wersje szaf na kółkach



kółka skrętne, dwa
z hamulcami, nie brudzące
posadzki



MEBLE MEDYCZNE

SZAFY LEKARSKIE SML



■ Szafy dostępne są również w wykonaniu z blachy kwasoodpornej – za dopłatą.

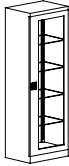
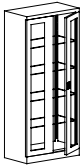

■ Istnieje możliwość wykonania szaf na kółkach, co ułatwia przesuwanie szafy.

■ Posiadają kółka skrętne – w tym dwa z hamulcami, nie brudzące posadzki.

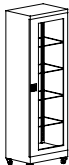
■ Dostawa z odkręconymi kółkami - celem uniknięcia uszkodzeń podczas transportu.

		
Oznaczenie	Sml 101	Sml 112
Kod	SML 0101020101	SML 0201030101
Wysokość (mm)	1800	
Szerokość (mm)	600	800
Głębokość (mm)	435	
Wyposażenie	- 4 szklane półki	

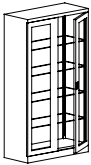
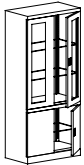
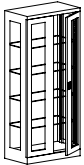
		
Oznaczenie	Sml 111	Sml 102
Kod	SML 0101020102	SML 0201030102
Wysokość (mm)	~ 1900	
Szerokość (mm)	600	800
Głębokość (mm)	435	
Wyposażenie	- kółka - 4 szklane półki	

					
Sml 103	Sml 114	Sml 115	Podstawa	Podstawa	Podstawa
SML 0301030101	SML 0201050401	SML 0201030701	PSUM 31060101	PSUM 32060101	PSUM 33060101
1800			140		
1000	800		600	800	1000
435			434		
- 4 szklane półki	- w dolnej części zamykana komora z jedną szklaną półką - w górnej części szklane półki	- 4 szklane półki - boki szafy przeszklone	- podstawa - nogi z kształtownika zamkniętego czworokątnego - podnosi szafy o 140 mm - nogi wyposażone w regulowane stopki		

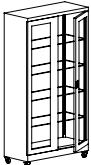
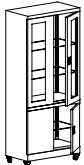
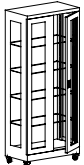
		
Sml 113	Sml 104	Sml 105
SML 0301030102	SML 0201050402	SML 0201030702
~ 1900		
1000	800	
435		
- kółka - 4 szklane półki	- kółka - w dolnej części komora zamykana samodzielnie - w górnej części szklane półki	- 4 szklane półki



MEBLE MEDYCZNE

SZAFKI KARTOTEKOWE SZK

Szafki kartotekowe na formaty A5, B5, A6 są najczęściej używane w medycynie na karty chorych.

- Szuflady zamontowane są na prowadnicach kulkowych o podwójnym wysuwie, z zabezpieczeniem przed wypadaniem.
- Centralne ryglowanie szuflad.
- Do opisania każdej szuflady służą szyldziki z taśmą samoprzylepną – do samodzielnego naklejania.
- Szafy spełniają wymogi przechowywania dokumentów RODO



zgodność z RODO



ZALETY SZAF



formaty najczęściej używane w medycynie



centralne rygłowanie szuflad



każda szuflada posiada sztyldzik z taśmą samoprzylepną



prowadnice szuflad kulkowe o podwójnym wysuwie, z zabezpieczeniem przed wypadaniem

MEBLE MEDYCZNE

SZAFKI KARTOTEKOWE SZK

- Szafki kartotekowe na formaty A5, B5, A6 są najczęściej używane w medycynie na karty chorych.
- Szuflady zamontowane są na prowadnicach kulkowych o podwójnym wysuwie, z zabezpieczeniem przed wypadaniem.
- Centralne ryglowanie szuflad.
- Do opisania każdej szuflady służą szyldziki z taśmą samoprzylepną – do samodzielnego naklejania.
- Szafy spełniają wymogi przechowywania dokumentów RODO





Oznaczenie	Szk 304/2	Szk 304/3
Kod	SZK 03063401	SZK 03073501
Wysokość (mm)	605	830
Szerokość (mm)	545	
Głębokość (mm)	630	
Ilość szuflad	2	3
Ilość rzędów w szufladzie	2	
Wymiary wewnętrzne szuflady (mm)	wys. x szer. x gł. 187 (frontu 223) x 460 x 585	
Format	A5 poziomo	

Oznaczenie	Szk 318/1/5	Szk 318/2
Kod	SZK 11035002	SZK 09064502
Wysokość (mm)	1285	605
Szerokość (mm)	345	610
Głębokość (mm)	630	
Ilość szuflad	5	2
Ilość rzędów w szufladzie	1	2
Wymiary wewnętrzne szuflady (mm)	wys. x szer. x gł. 150 (frontu 223) x 262 x 585	
Format	B5 poziomo	

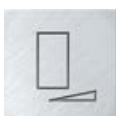
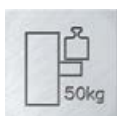
HISTORY
 DATE OF BIRTH _____
 THE AREA IN AND AROUND YOUR MOUTH
 WITH PROBLEMS THAT YOU MAY HAVE, OR
 THE AN IMPORTANT INTERRELATIONSHIP
 G. THANK YOU FOR ANSWERING THE

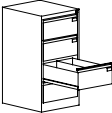
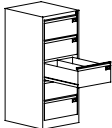
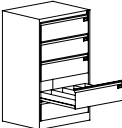

PARAMETRY TECHNICZNE

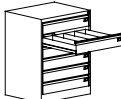
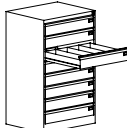
					
Szk 304/4	Szk 304	Szk 305	Szk 103	Szk 203	Szk 303
SZK 03083601	SZK 03031101	SZK 02031301	SZK 02011401	SZK 02021501	SZK 02031601
1060	1285		715	1000	1285
545		775	775		
630		630	630		
4	5		4	6	8
2		4	4		
wys. x szer. x gł. 187 (frontu 223) x 460 x 585		wys. x szer. x gł. 100 (frontu 223) x 690 x 585		wys. x szer. x gł. 100 (frontu 137) x 690 x 585	
A5 poziomo		A5 pionowo		A6	

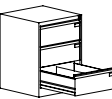
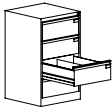
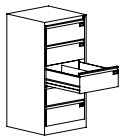
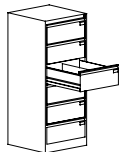
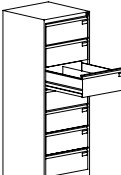
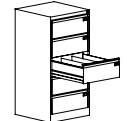
					
Szk 318/3	Szk 318/4	Szk 318	Szk 318/6	Szk 318/7	Szk 319
SZK 09074602	SZK 09084702	SZK 09032102	SZK 09134802	SZK 09154902	SZK 09032202
830	1060	1285	1510	1740	1285
610					
630					
3	4	5	6	7	5
2					3
wys. x szer. x gł. 150 (frontu 223) x 262 x 585					wys. x szer. x gł. 150 (frontu 223) x 522 x 585
B5 poziomo					215 x 170 mm

MEBLE MEDYCZNE

GABINET LEKARSKI

Z gamy produkowanych przez nas mebli można zaaranżować pełne wyposażenie gabinetu lekarskiego. Na przedstawionych wizualizacjach zaproponowaliśmy tylko kilka możliwych rozwiązań. Pełny wybór należy do Państwa.





PROPOZYCJE WYPOSAŻENIA



małe, praktyczne biurka



szeroki wybór szafek kartotekowych



wyposażenie dodatkowe



szuflada dostosowana do kart chorób

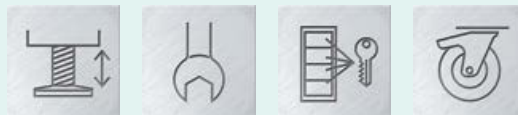

MEBLE MEDYCZNE

GABINET LEKARSKI

Specjalnie do gabinetów lekarskich polecamy różne rodzaje biurka:

- niewielkie, bardzo funkcjonalne biurka STB z kontenerkami,
- biurka z zaokrąglonym blatem Zbm 304 z szafką przybiurkową Szp.
- niewielkie biurko ze zintegrowanym kontenerkiem przystosowanym do kart chorób pacjentów.

■ Możliwość zamontowania kontenerka z dowolnej strony.



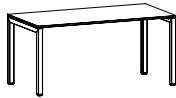

■ Dostępna kolorystyka blatów na str. 142.

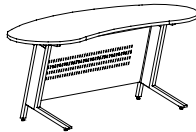
■ Jako uzupełnienie mebli medycznych proponujemy kozetkę, parawan, stołek – nieodzowne w gabinetach lekarskich i przychodniach.

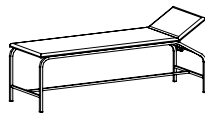
Stoły		
Oznaczenie	Stb 1060	Stb 1080
Kod	MST 0101010101	MST 0601010101
Wysokość (mm)	745÷770	
Szerokość (mm)	1000	
Głębokość (mm)	600	800



Zestaw mebli Alicja		
Oznaczenie	Zbm 304	
Kod	STBJ 16020705	
Wysokość (mm)	740	
Szerokość (mm)	1800	
Głębokość (mm)	800	
Wyposażenie	- blat z melaminy	

Wyposażenie dodatkowe		
Oznaczenie	Stół rehabilitacyjny kozetka	
Kod	KOZETKA	
Wysokość (mm)	520	
Szerokość (mm)	560	
Głębokość (mm)	1880	
Opis	- regulowane nachylenie wezwłowa	

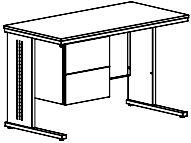
Kontenerki				
Oznaczenie	Szp 520	Szp 530	Szp 630	Szp 640
Kod	MSZP 0101010101	MSZP 0101020101	MSZP 0102030101	MSZP 0102040101
Wysokość (mm)	517		662	
Szerokość (mm)	417			
Głębokość (mm)	556			
Wypozażenie	- 1 szuflada wysoka - 1 szuflada niska	- 3 szuflady niskie	- 1 szuflada wysoka - 2 szuflady niskie	- 4 szuflady niskie

Biurko lekarskie	
Oznaczenie	Bim 212s
Kod	BIML 01021419
Wysokość (mm)	740-770
Szerokość (mm)	1200
Głębokość (mm)	600
Ilość szuflad	1

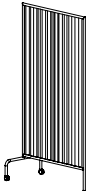
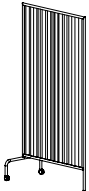

		
Parawan składany	Parawan	Taboret
PARAWANS	PARAWAN	TABORET
1850	1820	410-540
1000		średnica siedziska 350 mm
		średnica podstawy 600 mm
- na 2 kółkach	- na 2 kółkach	- blat tapicerowany o średnicy 350 mm - regulowana wysokość - na kółkach

MEBLE MEDYCZNE

SZAFKI MEDYCZNE SZL

- Szafki wiszące stanowią funkcjonalne wyposażenie pracowni medycznych, pomieszczeń laboratoryjnych.
- Zapewniają pełne i efektywne wykorzystanie przestrzeni nad stołem roboczym.
- Posiadają szklane drzwi suwane lub uchylne metalowe – z uchwytem i zatrzaskiem magnetycznym.
- Szafka z drzwiami z metalu może służyć również jako apteczka pierwszej pomocy w zakładach pracy.



Szafki medyczne	
Oznaczenie	Szl 101
Kod	SZL 01010201
Wysokość (mm)	500
Szerokość (mm)	400
Głębokość (mm)	250
Opis	- szafka wisząca z jednymi drzwiami z uchwytem i zatrzaskiem magnetycznym - wewnątrz dwie półki (szklane)



PARAMETRY TECHNICZNE

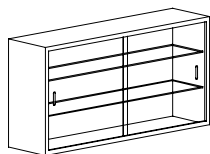

Szl 102	Szl 103
SZL 02010401	SZL 03010401
500	
800	1000
250	
- szafka wisząca z drzwiami przesuwными - drzwi i półki szklane	- szafka wisząca z drzwiami przesuwными - drzwi i półki szklane



MEBLE MEDYCZNE

STOLIKI CHIRURGICZNE STL

STOLIKI CHIRURGICZNE

- Zapewniają łatwe przewożenie narzędzi w bloku operacyjnym i do instrumentowania.
- Kółka przy nogach umożliwiają przemieszczanie stolika i ustawienie go w każdym miejscu w gabinecie lekarskim czy na sali operacyjnej.
- Wszystkie kółka są antystatyczne, nie brudzące posadzki, skrętne, a dwa z nich – z blokadą zabezpieczającą przed przemieszczeniem się.
- Dopuszczalne obciążenie stolika 50 kg.

STOLIKI DO INSTRUMENTOWANIA

- Dopuszczalny maksymalny udźwig – 10 kg.
- Podnoszony i opuszczany ręcznie (w zakresie 920 – 1380 mm) blat roboczy o wymiarach: 600 x 400 mm.
- Blat z możliwością unieruchomienia w każdej pozycji.



Stoliki chirurgiczne

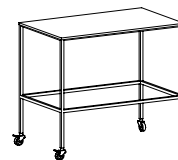

Oznaczenie	Stl 101
Kod	STL 01010201
Wysokość (mm)	880
Szerokość (mm)	1000
Głębokość (mm)	600
Opis	- stolik chirurgiczny

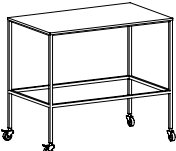
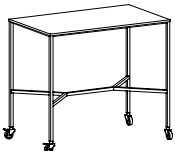
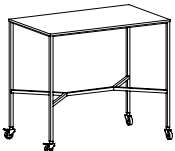
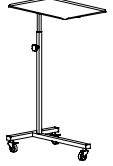

PARAMETRY TECHNICZNE

			
Stil 103	Stil 102	Stil 104	Stil 201
STL 02010201	STL 01010401	STL 02010401	STL 03020602
	880		920-1380
1400	1000	1400	400
	600		
			- stolik do instrumentowania

MEBLE MEDYCZNE

SZAFKI PRZYŁÓŻKOWE

Szafki przyłóżkowe stanowią niezbędne wyposażenie sal szpitalnych, gwarantują utrzymanie porządku przy łóżku chorego.

SZAFKA SZP 1

Najprostsza i najtańsza wersja szafki przyłóżkowej.

SZAFKA PRZYŁÓŻKOWA SZL 201

Szafka z prostym mechanizmem obracania i podnoszenia blatu. Symetryczna – szuflada i szafka otwierają się z obu stron.



Szp 1



Szl 201

Szafki
przyłóżkowe

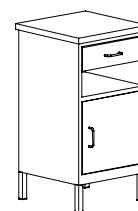

Oznaczenie

Szp 1

Kod

SZL 0604020601

Wysokość (mm)

800

Szerokość (mm)

420

Głębokość (mm)

420

Opis

wyposażona w:
- szufladę na prowadnicach rolkowych,
- blat,
- szafkę z uchwytem.



PARAMETRY TECHNICZNE

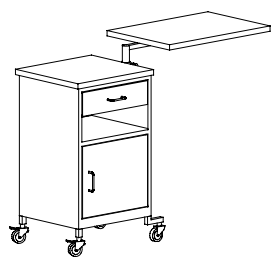

Szl 201

SZL 0402050402

800

610

420

z prostym mechanizmem obracania
i podnoszenia blatu

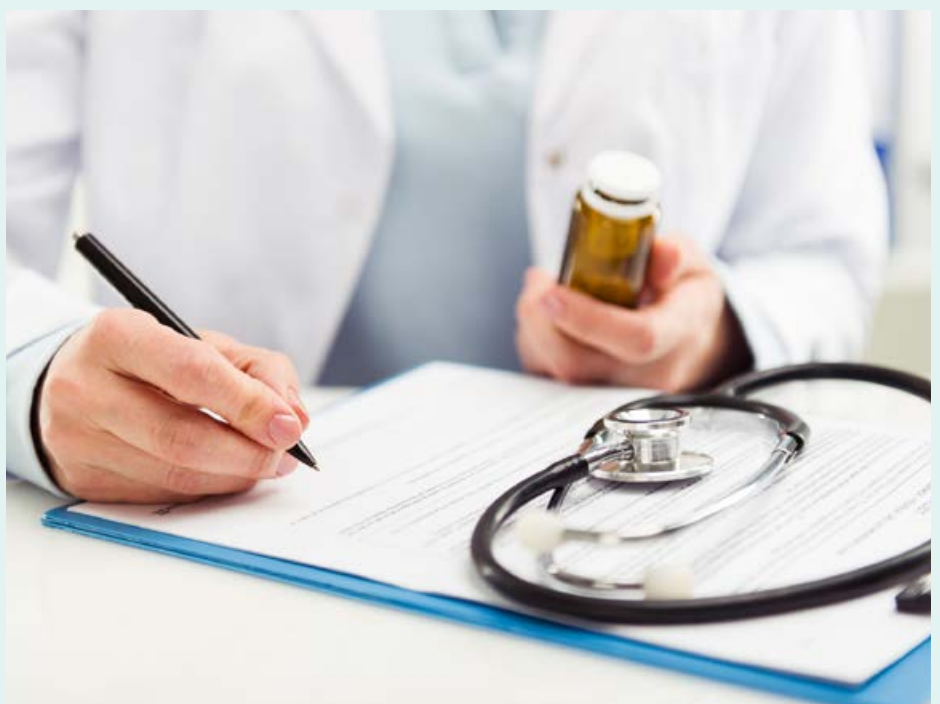

MEBLE MEDYCZNE

MEBLE Z BLACHY KWASOODPORNEJ

Meble ze stali kwasoodpornej zapewniają utrzymanie czystości i sterylności, wieloletnią trwałość i gwarantują wysoką estetykę i jakość. Mają zastosowanie do celów specjalistycznych, jak również coraz powszechniej do pomieszczeń dla alergików.

STOLIK DO INSTRUMENTOWANIA

- Regulowany ręcznie blat roboczy w zakresie 911 – 1370 mm o wymiarach 600 x 400 mm.
- Blat obrotowy z możliwością unieruchomienia w każdej pozycji.
- Dopuszczalny maksymalny udźwig – 10 kg.

STOLIK ZABIEGOWY

- Przeznaczony do przewożenia materiałów sterylnych, koszy, narzędzi, leków i innych przyrządów na blokach operacyjnych, na oddziałach, w gabinetach zabiegowych, laboratoriach, w sterylizatorni.

SZAFKA ANESTEZJOLOGICZNA

- Wyposażona w stojak do płynów infuzyjnych o regulowanej wysokości w zakresie od 1300 – 2100 mm.

STOJAK DO PŁYNÓW INFUZYJNYCH

- Podstawa pięcioramienna.
- Część górna wyposażona w 4 haki wykonane z prętów kwasoodpornych.
- Regulacja wysokości w zakresie 1300 – 2200 mm.

PODNÓŻKI I PODESTY OPERACYJNE

- Stopnie pokryte taśmą antypoślizgową (wykonaną z materiału trudnościeralnego, odpornego na wodę, oleje, promienie UV).
- Podesty zapewniają ergonomiczne warunki pracy podczas zabiegów medycznych.

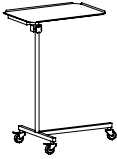

		
Oznaczenie	Std	
Kod	STLN 03020602	
Wysokość (mm)	911-1370	
Szerokość (mm)	460	
Głębokość (mm)	630	

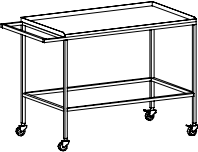
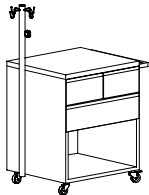
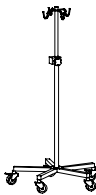
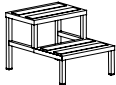

PARAMETRY TECHNICZNE

			
Stlk	Szla	Wmk	Podest operacyjny
STLN 02010204	SZLN 0907011102	SJLN 01010101	SLN 010101
880	840	1360-2340	430
1400	770	575	500
600	600	575	650

MEBLE WARSZTATOWE



*Meble,
które nie zawiodą*



MEBLE WARSZTATOWE

SPIS TREŚCI

Stoły warsztatowe STW	278
Szafki warsztatowe SZW	280
Szafy warsztatowe	282
Narzędziowe szafki szufladowe SZW	284
Ścianki na narzędzia ŚNN	286
Regały RMM montowane „na wcisk” o głębokości 500 mm	288
Regały RMM montowane „na wcisk” o głębokości 350 mm	290
Regały RMM montowane „na wcisk” o głębokości 700 mm	292
Regały skręcane RMM	294
Wyposażenie dodatkowe regałów RMM montowanych „na wcisk”	296
Szafy z drzwiami z plexi	298
Szafy warsztatowe SLS	300
Szafy warsztatowe SL	302
Szafy warsztatowe SFR	306
Szafy warsztatowe SWM	308
Szafy warsztatowe	310
Szafy warsztatowe SMD	312
Szafy warsztatowe UWS	314
Stoły warsztatowe TECHNO	316
Wózki warsztatowe WWT	318
Akcesoria do stołów TECHNO EXPERT, LIGHT, wózków WWT	320
Szafa garażowa	324
Szafki na komputer przemysłowy	326
Możliwości aranżacji szaf metalowych	330

Przy projektowaniu i produkcji mebli warsztatowych bierzemy pod uwagę porządek, bezpieczeństwo, wszechstronność rozwiązań, funkcjonalność, poprawę wydajności pracy oraz przede wszystkim człowieka i jego potrzeby na stanowisku pracy.

Nasze szafy, szafki, stoły i ścianki warsztatowe, dzięki swej różnorodności rozwiązań i możliwości dowolnego łączenia ze sobą zestawów, a także dzięki swej wysokiej jakości, estetyce, funkcjonalności i wytrzymałości, spełnią wszelkie Państwa oczekiwania.

Meble te pozwalają na praktyczne urządzenie każdego warsztatu.

Wszystkie meble wykonane są z blachy stalowej, zabezpieczone przed korozją, pokryte farbą proszkową. Zestawy kolorów według palety RAL.

W przypadku indywidualnych życzeń istnieje możliwość zastosowania rozwiązań konstrukcyjnych i kolorystycznych zgodnie z życzeniami odbiorców.

	Do samodzielnego montażu		Obciążenie szuflad 75 kg
	Regulowana wysokość stopek		Różne typy zamków
	Na kółkach		Równomierne obciążenie stołu 450 kg
	Obciążenie szuflad 15 kg		Równomierne obciążenie stołu 600 kg
	Obciążenie szuflad 20 kg		Równomierne obciążenie stołu 900 kg
	Obciążenie szuflad 40 kg		Równomierne obciążenie stołu 1350 kg
	Obciążenie szuflad 50 kg		Wyrób z elementami elektrycznymi - bezpieczny

MEBLE WARSZTATOWE

STOŁY WARSZTATOWE STW

- Stoły warsztatowe naszej produkcji łączą w sobie jakość, wytrzymałość i funkcjonalność.
- Przeznaczone są zarówno dla małych warsztatów jak również dla dużych warsztatów mechanicznych, remontowych oraz narzędziowni.
- Stoły warsztatowe w połączeniu z szafkami, ściankami narzędziowymi oraz regałami zapewniają doskonałą organizację miejsca pracy.
- Ich różnorodność gwarantuje dostosowanie do indywidualnych potrzeb użytkowników.



Stoły warsztatowe		
	Oznaczenie	Stw 111
Kod	STWS 01010201	STWS 02010202
Wysokość (mm)	850	
Szerokość (mm)	600	1200
Głębokość (mm)	600	
Wymiary blatu stołu (mm) wys. x szer. x gł.	30 x 600 x 600	30 x 1200 x 600
Stoły warsztatowe		
	Oznaczenie	Stw 122
Kod	STWS 02020211	STWS 01020207
Wysokość (mm)	810	
Szerokość (mm)	1200	600
Głębokość (mm)	600	
Wymiary blatu stołu (mm) wys. x szer. x gł.	30 x 1200 x 600	30 x 600 x 600



PARAMETRY TECHNICZNE

Stw 321	Stw 322	Stw 323	Stw 324	Stw 311
STWS 02010103	STWS 02010104	STWS 02010305	STWS 02010306	STWS 01010207
850				
1200				600
600				
30 x 1200 x 600	30 x 1200 x 600	30 x 1200 x 600	30 x 1200 x 600	30 x 600 x 600



Stw 113	Stw 114	Stw 401	Stw 402	Stw 403
STWS 01020212	STWS 01020113	STWS 04010209	STWS 05010310	STWS 06010310
810		850		
600	1200		1600	200
600		750		
30 x 600 x 600	30 x 600 x 600	40 x 1200 x 750	40 x 1600 x 750	40 x 2000 x 750

MEBLE WARSZTATOWE

SZAFKI WARSZTATOWE SZW

Szafki warsztatowe zapewniają utrzymanie porządku na stanowisku pracy dzięki łatwemu dostępowi do narzędzi. Perforowane ścianki wewnętrzne umożliwiają łatwe zawieszenie uchwytów, wsporników i haków na narzędzia, co zaspokoi indywidualne potrzeby każdego użytkownika.

- Szafy warsztatowe Szw 104, Szw 108 są wyposażone w szuflady i półki na prowadnicach rolkowych oraz pulpit roboczy na wierzchu szafki.

- Szafki do samodzielnego montażu (oprócz Szw 104 i Szw 108).

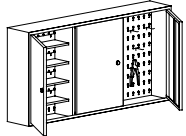
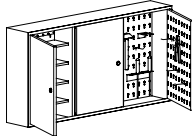

Szafki warsztatowe		
Oznaczenie	Szw 120	Szw 121
Kod	SZWS 02010201	SZWS 02010302
Wysokość (mm)	600	
Szerokość (mm)	1200	
Głębokość (mm)	200	
Wyposażenie	- po 8 ocynkowanych haczyków długości 145, 120, 85 mm - 4 półki	- 9 uchwytów: do kluczy (1), wiertel (1), wkrętek (1), z pojedynczym wycięciem (2), z owalnym wycięciem (2) - po 2 haczyki długości 85 mm, 120 mm, 145 mm oraz trzy półki. - tyły drzwiczek szafki z perforacją

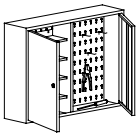
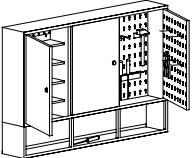
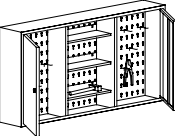
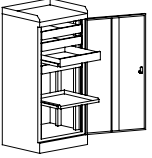
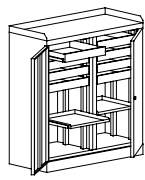

PARAMETRY TECHNICZNE

				
Szw 080	Szw 122	Szw 123	Szw 104	Szw 108
SZWS 01010103	SZWS 02020304	SZWS 02010205	SZW 0101010101	SZW 0201020201
600	750	600	1090	
800	1200		500	1000
200		435		
- 8 ocynkowanych haczyków długości 145 mm, 6 długości 120 mm - 4 półki	- 6 uchwytów z blachy gr. 0,8 mm, 3 uchwyty z blachy gr. 1,5 mm (uchwyt: klucz (1), wiertło (1), wkrętaków (1), diut (1), pilników (1), wkrętów otwartych (1), z pojedynczym wycięciem (1), z podwójnym wycięciem (1), z owalnym wycięciem (1), - 2 ocynkowane haczyki, - 4 półki	- po 5 ocynkowanych haczyków długości 145, 120, 85 mm, 3 półki - część środkowa bez drzwi	- 4 szuflady i półka wysuwane na prowadnicach rolkowych - wieniec górny - pulpit ograniczony z trzech stron - półka wysuwana	- 8 szuflad i dwie półki wysuwane na prowadnicach rolkowych - wieniec górny - pulpit ograniczony z trzech stron - 2 półki wysuwane

MEBLE WARSZTATOWE

SZAFY WARSZTATOWE

SZAFY SWM

Z naszej oferty szaf warsztatowych każdy wybierze sobie właściwą szafę do każdego warsztatu i na każdy sprzęt. Niezwykle wytrzymałe i praktyczne metalowe szafy warsztatowe sprawdzają się w każdych warunkach.

- W szafach możliwe jest ustawienie półek na dowolnej wysokości - otwory mocujące są wykonane co 25 mm.
- Uchwyt drzwiowy wyposażony jest w zamek zabezpieczający z blokadą w dwóch punktach.
- Szafa z pojemnikami Swm 205 pozwoli idealnie uporządkować najdrobniejsze elementy.

SZAFKA SWM 501

- Drzwi skrzydłowe.
- Wewnątrz szafy perforowana ścianka, 2 szuflady, 2 przestawne półki.
- Zestaw haczyków - wg uzgodnień z klientem (za dopłatą), str 316.

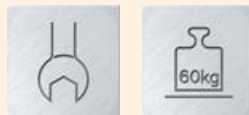

Szafy warsztatowe

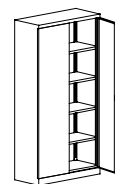

Oznaczenie	Sbm 203W	Sbm 212W
Kod	SBM 03030304	SBM 04030304
Wysokość (mm)	1990	
Szerokość (mm)	1000	1200
Głębokość (mm)	435	
Opis	- 4 przestawne co 25 mm półki	

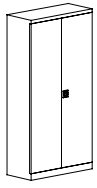
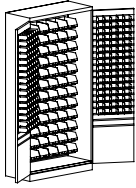
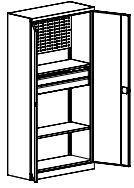

PARAMETRY TECHNICZNE

		
Swm 204	Swm 205	Swm 501
SWM 0202030401	SWM 0202030402	SWML 01020204
1990		2000
1000		1020
435		
<p>szafa warsztatowa przystosowana do wyposażenia w pojemniki:</p> <ul style="list-style-type: none"> - na ścianie tylnej listwy do mocowania 72 szt. pojemników narzędziowych (o wymiarach 108x144x224/170) - na każdych drzwiach listwy do mocowania 80 szt. pojemników narzędziowych (o wymiarach 56x77x119/90 mm) <p>- szafa dostarczana bez pojemników</p>	<p>szafa wyposażona w pojemniki:</p> <ul style="list-style-type: none"> - na ścianie tylnej listwy do mocowania 72 szt. pojemników narzędziowych (o wymiarach 108x144x224/170) - na każdych drzwiach listwy do mocowania 80 szt. pojemników narzędziowych (o wymiarach 56x77x119/90 mm) 	<ul style="list-style-type: none"> - ścianka perforowana - 2 półki - boks - 2 szuflady



MEBLE WARSZTATOWE

NARZĘDZIOWE SZAFKI SZUFLADOWE SZW

SZAFKI NA KÓŁKACH SZWN

Wyposażone są w:

- blat ze sklejki liściastej,
- zamki centralne blokujące wszystkie szuflady,
- szuflady na prowadnicach kulkowych (max. obciążenie szuflady 50 kg),
- drzwi szafki zamykane zamkiem cylindrycznym,
- dwa skrętne koła.

SZAFKI SZUFLADOWE SZW

Szafki o stabilnej konstrukcji, zamykane są centralnym zamkiem z systemem zapobiegającym jednoczesnemu wysunięciu kilku szuflad.

Dopuszczalne obciążenie szuflady 75 kg.

Na życzenie klienta wyposażamy szafy w blat gumowy, kwasoodporny lub blat ze sklejki w metalowej ramce.

Dostępne są również wewnętrzne przegrody do szuflad, umożliwiające podział szuflady na 5 rzędów. Każdy rząd wyposażony w 2 ocynkowane przegródki.

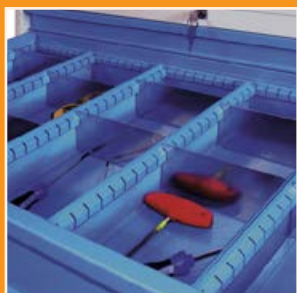

Szafki na kółkach

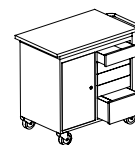

Oznaczenie	SzwN 251
Kod	GWJ 0101020702
Wysokość (mm)	928
Szerokość (mm)	961
Głębokość (mm)	600
Wyposażenie	5 szuflad, w tym 1 głęboka

Szafki szufladowe

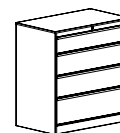

Oznaczenie	Szw 301
Kod	SZWL 0202010201
Wysokość (mm)	1051
Szerokość (mm)	1000
Głębokość (mm)	585
Wysokość szuflad (mm)	szer. 903 x gł. 435
Wysokość frontów	1 szuflada 175 mm 2 szuflady 225 mm 1 szuflada 275 mm



PARAMETRY TECHNICZNE



SzwN 252

GWJ 0101010802

928

961

600

10 szuflad, w tym 2 głębokie



Szw 301

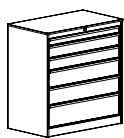

Szw 302

SZWL 0202010301

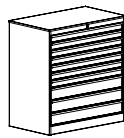

Szw 305

SZWL 0202010601

1051

1000

585

szer. 903 x gł. 436

szer. 903 x gł. 437

1 szuflada 75 mm
2 szuflady 125 mm
2 szuflady 175 mm
1 szuflada 225 mm

7 szuflad 75 mm
3 szuflady 125 mm

MEBLE WARSZTATOWE

ŚCIANKI NA NARZĘDZIA ŚNN

Najpotrzebniejsze narzędzia zawsze trzeba mieć w zasięgu ręki. Zapewniają to produkowane przez nas ścianki warsztatowe. Ścianki do samodzielnego montażu.

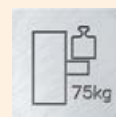
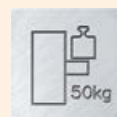
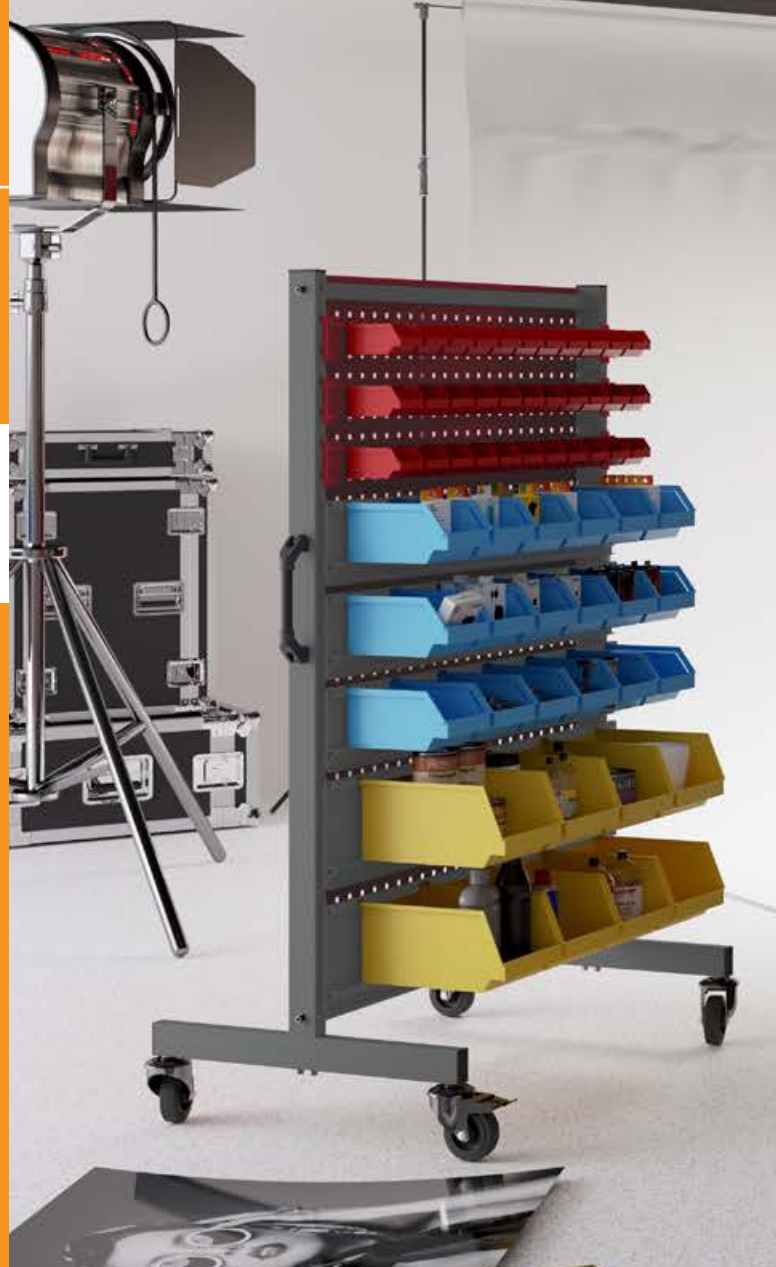

Ścianki narzędziowe

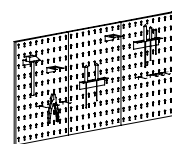

Oznaczenie	Śnn 300
Kod	SNN 010101
Wysokość (mm)	600
Szerokość (mm)	1195
Głębokość (mm)	16
Wypożenie	<ul style="list-style-type: none"> - płyta nośna - 3 szt. - haczyk pojedynczy - 58 mm - 5 szt. - uchwyt szczelinowy wkrętałów długi - 1 szt. - uchwyt z otworami okrągłymi - pilników 1 szt. - uchwyt z otworami prostokątnymi - dłuł - 1 szt. - uchwyt wiertel - 1 szt. - uchwyt kluczy płaskich - 1 szt. - uchwyt z otworami okrągłymi - wkrętałów - 1 szt. - uchwyt pojemnika V - 2 szt. - uchwyt pojedynczy - 4 szt.



PARAMETRY TECHNICZNE

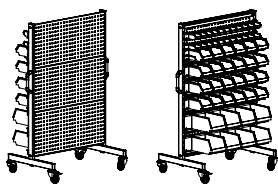

Wózek WW

XXP 030253

1437

985

660

pojemniki duże - 8 szt.
pojemniki średnie - 18 szt.
pojemniki małe - 33 szt.



MEBLE WARSZTATOWE

REGAŁY RMM MONTOWANE „NA WCISK” o głębokości 500 mm

Uniwersalne, trwałe, solidne regały magazynowe przeznaczone do sklepów, hurtowni, magazynów, archiwów i pomieszczeń gospodarczych.

- Celem skrócenia czasochłonnego montażu regałów magazynowych opracowaliśmy regały składane na wcisk. Są to regały łatwe i proste w montażu i demontażu.
- Trwałość, solidność i jakość to niepowtarzalne zalety tych regałów.
- Elementy regałów wykonane są z blach stalowych malowanych farbami proszkowymi.
- Możliwe wykonanie - na zamówienie - regałów z blachy ocynkowanej lub kwasoodpornej.
- Półki przestawne co 30 mm.
- Dopuszczalne obciążenie:
 - 100 kg
 - 200 kg - Rmm 301 przy mocowaniu regału do ściany lub skręceniu regałów plecami ze sobą.
- Regały do samodzielnego montażu.

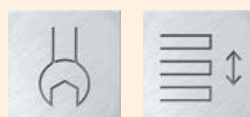

Regały magazynowe	
Oznaczenie	Rmm 301
Kod	RMM 0303040201
Wysokość (mm)	1980
Szerokość (mm)	1000
Głębokość (mm)	500
Ilość półek	6
Dopuszczalne obciążenie półki (kg)	200 kg przy mocowaniu regału do ściany lub skręceniu regałów plecami ze sobą

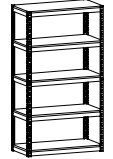

PARAMETRY TECHNICZNE

	
Rmm 302	Rmm 303
RMM 0301010201	RMM 0305030201
900	1800
	1000
	500
3	5
	100





MEBLE WARSZTATOWE

REGAŁY RMM MONTOWANE „NA WCISK” o głębokości 350 mm

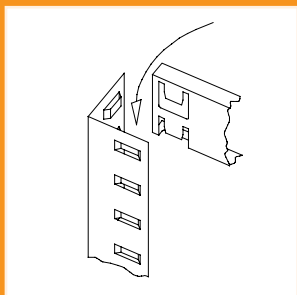

system montażu regałów
„na wcisk”



Istnieje możliwość łączenia regałów w ciągi skręcając je ze sobą. Nie dostarczamy śrub do skręcania.

Regały magazynowe	
Oznaczenie	Rmm 304
Kod	RMM 1706010201
Wysokość (mm)	950
Szerokość (mm)	1000
Głębokość (mm)	350
Ilość półek	3
Dopuszczalne obciążenie półki (kg)	100

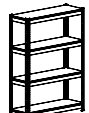
Regały magazynowe	
Oznaczenie	Rmm 308
Kod	RMM 1707020201
Wysokość (mm)	1370
Szerokość (mm)	1000
Głębokość (mm)	350
Ilość półek	4
Dopuszczalne obciążenie półki (kg)	100

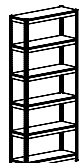
Regały magazynowe	
Oznaczenie	Rmm 316
Kod	RMM 1709040201
Wysokość (mm)	2210
Szerokość (mm)	1000
Głębokość (mm)	350
Ilość półek	6
Dopuszczalne obciążenie półki (kg)	100



Rmm 306

RMM 1906010201

950

1200

350

3

100

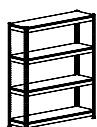

Rmm 310

RMM 1907020201

1370

1200

4

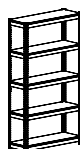

Rmm 312

RMM 1708030201

1790

1000

350

5

100



Rmm 314

RMM 1908030201

1200

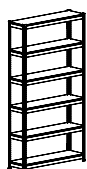

Rmm 318

RMM 1909040201

2210

1200

6

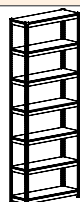

Rmm 320

RMM 1710050201

2630

1000

350

7

100

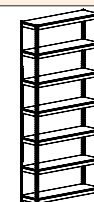

Rmm 322

RMM 1910050201

1200

MEBLE WARSZTATOWE

REGAŁY RMM MONTOWANE „NA WCISK” o głębokości 700 mm

- Głębokość regału 700 mm pozwala na wstawienie na regał dwóch rzędów segregatorów.
- Aby zachować porządek wśród segregatorów zalecamy doposażenie regału o dodatkowe wyposażenie, szczególnie zamontowanie ogranicznika środkowego umożliwiającego podział półki o gł. 700 mm na dwie części.
- Dostępne wyposażenie dodatkowe - str. 316.



Regały magazynowe	
Oznaczenie	Rmm 305
Kod	RMM 1806010201
Wysokość (mm)	950
Szerokość (mm)	1000
Głębokość (mm)	700
Ilość półek	3
Dopuszczalne obciążenie półki (kg)	100

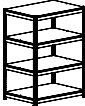
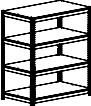
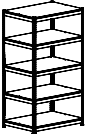

PARAMETRY TECHNICZNE

			
Rmm 307	Rmm 309	Rmm 311	Rmm 313
RMM 2006010201	RMM 1807020201	RMM 2007020201	RMM 1808030201
950	1370	1370	1790
1200	1000	1200	1000
		700	
3		4	5
		100	



MEBLE WARSZTATOWE

REGAŁY RMM MONTOWANE „NA WCISK” o głębokości 700 mm

Regały magazynowe

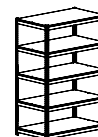

Oznaczenie	Rmm 315
Kod	RMM 2008030201
Wysokość (mm)	1790
Szerokość (mm)	1200
Głębokość (mm)	700
Ilość półek	5
Dopuszczalne obciążenie półki (kg)	100



REGAŁY SKRĘCANE RMM

- Dopuszczalne maksymalne obciążenie półki 100 kg.
- W regałach skręcanych półki przestawne co 60 mm.
- Regał do samodzielnego montażu.
- Uwaga:
wyposażenie dodatkowe regałów Rmm montowanych „na wcisk” nie pasuje do regałów skręcanych Rmm.

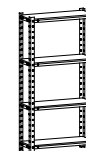
Regały skręcane Rmm

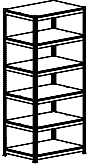

Oznaczenie	Rmm 202
Kod	RMM 0102020101
Wysokość (mm)	1510
Szerokość (mm)	750
Głębokość (mm)	300
Ilość półek	4
Dopuszczalne obciążenie półki (kg)	100

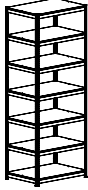
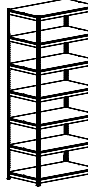
			
Rmm 317	Rmm 319	Rmm 321	Rmm 323
RMM 1809040201	RMM 2009040201	RMM 1810050201	RMM 2010050201
2210		2630	
1000	1200	1000	1200
700			
6		7	
100			

Rmm 201
RMM 0204030101
2000
900
600
5
100

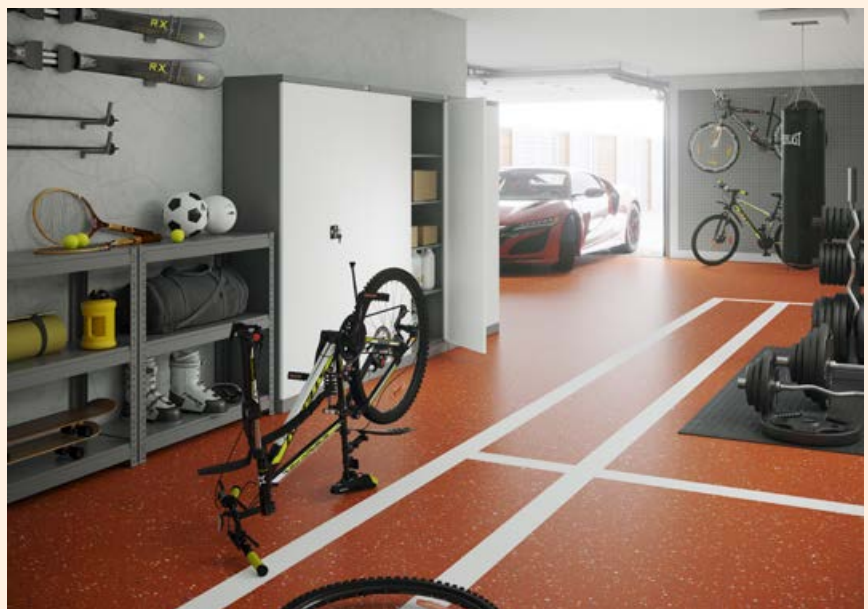

MEBLE WARSZTATOWE

WYPOSAŻENIE DODATKOWE REGAŁÓW RMM MONTOWANYCH „na wcisk”

Możliwe dodatkowe wyposażenie regałów Rmm montowanych „na wcisk”:

1. ogranicznik boczny
2. ogranicznik tylny
3. ogranicznik środkowy - przegroda do półki umożliwiająca podział półki o głębokości 700 mm na dwie części (po 350 mm), umożliwiające wstawienie segregatorów z obu stron
4. przegroda ruchoma – podpora do segregatorów

UWAGA: Wyposażenie dodatkowe do regałów Rmm składanych „na wcisk” nie pasuje do regałów skręcanych Rmm.

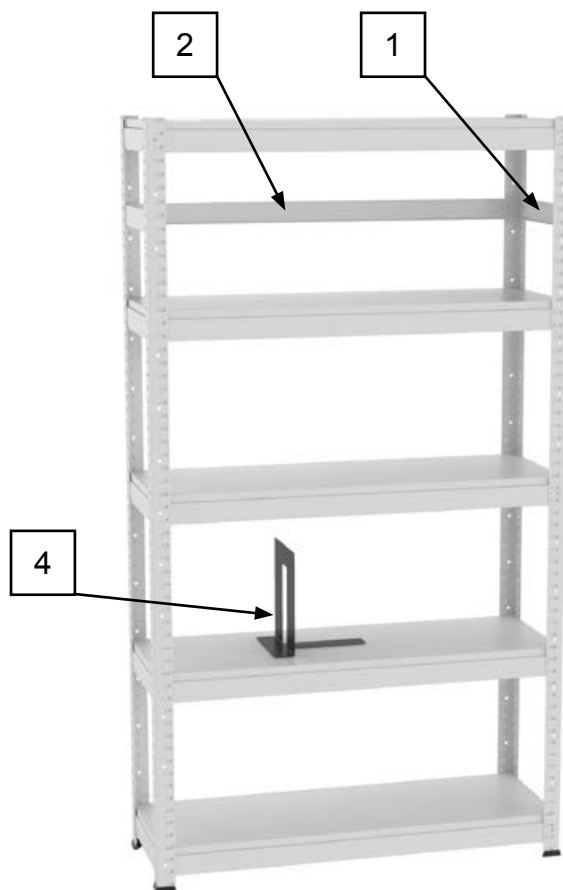

Wyposażenie dodatkowe		
Nazwa	Ogranicznik boczny	
Oznaczenie	OBRmm 350	OB Rmm 700
Kod	XRMM 05281001	XRMM 05291001
Wysokość (mm)	~51	
Szerokość (mm)	~325	~675
Głębokość (mm)	~10	
	Ogranicznik boczny	

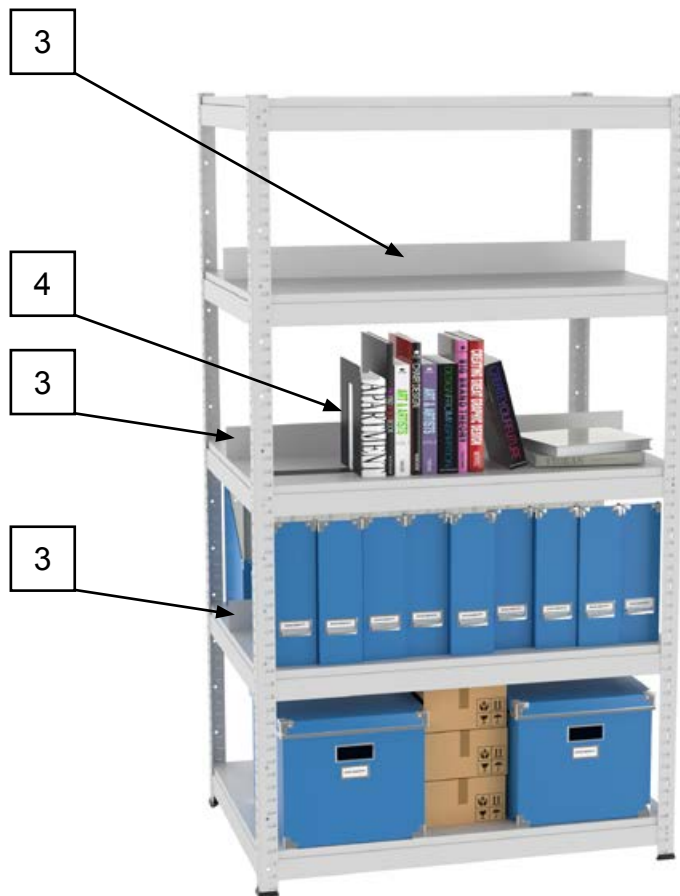

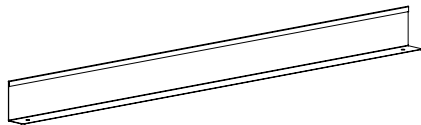
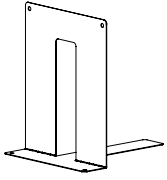
				
Ogranicznik tylny		Ogranicznik środkowy		Przegroda ruchoma
OTRmm 1000	OTRmm 1200	OSRmm 1000	OSRmm 1200	Przegroda ruchoma Rmm
XRMM 04071001	XRMM 04271001	XRMM 11311701	XRMM 11321701	XRMM 08301601
~51		~75		250
~975	~1175	~990	~1190	246
~10		~40		200
Ogranicznik tylny		Ogranicznik środkowy - przegroda do półki umożliwiająca podział półki o głębokości 700 mm na dwie części, umożliwiające wstawienie segregatorów z obu stron		Przegroda ruchoma - podpora do segregatorów, książek, dokumentów.

MEBLE WARSZTATOWE

SZAFY Z DRZWIAMI Z PLEXI

- To doskonałe rozwiązanie gwarantujące właściwą organizację w miejscu pracy.
- Świetnie sprawdza się w warsztatach, samochodowych i mechanicznych oraz wszędzie tam, gdzie istnieje potrzeba kontrolowania porządku na półkach szafy bez konieczności otwierania drzwi.
- Szafa warsztatowa z drzwiami z pleksi o gr. 4 mm,
- Szafa wyposażona w 4 półki – przestawne co 25 mm.

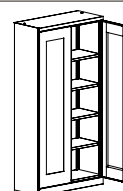

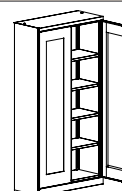
	
Oznaczenie	Szafa warsztatowa z drzwiami z pleksi
Kod	SBM 03033804
Wysokość (mm)	1990
Szerokość (mm)	1000
Głębokość (mm)	435
Ilość półek	4



PARAMETRY TECHNICZNE

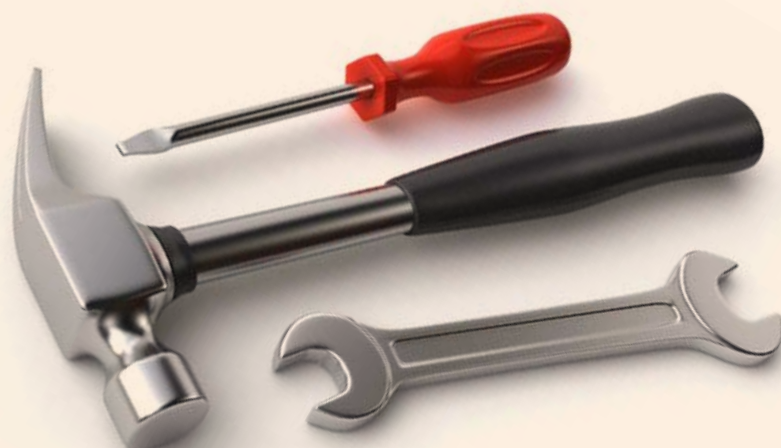

MEBLE WARSZTATOWE

SZAFY WARSZTATOWE SLS

■ Szafy warsztatowe SLS dostarczane są w całości, zgrzewane. Nie wymagają montażu przez klienta.

■ Wysuw szuflady - 100%.

■ Półki ocynkowane, malowane proszkowo.

NOŚNOŚCI:

Nośność półki - do 160 kg.

Nośność szuflad 150 mm, 125 mm, 100 mm - 160 kg.

Nośność szuflad 75 mm - 100 kg.

Nośność całej szafy - 1300 kg.

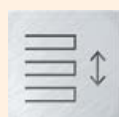

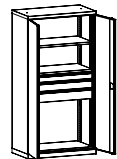
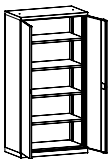
Szafy warsztatowe		
Oznaczenie	SLS 1951-7VA	SLS 1951-6
Kod	SLS 0303022307	SLS 0303021605
Wysokość (mm)	1950	
Szerokość (mm)	1000	
Głębokość (mm)	540	
Wyposażenie	- 2 półki - 3 szuflady (150mm, 125mm, 100mm)	- 4 półki



PARAMETRY TECHNICZNE

SLS 1951-8VA	SLS 1951 T-1VA	SLS 1951 T-2	SLS 1951 T-3VA	SLS 1951 T-4VA
SLS 0303022407	SLS 0403022607	SLS 0403022005	SLS 0403022707	SLS 0403022808
1950				
1000				
540				
- 3 półki - 1 szuflada 100mm	- dzielona ścianka środkowa - 4 półki - 4 szuflady 150mm - 4 półki wysuwne	- dzielona ścianka środkowa - 8 półek	- dzielona ścianka środkowa - 6 półek - 2 szuflady 150mm - 2 szuflady 100mm	- dzielona ścianka środkowa - 6 półek - 4 szuflady 100mm - 2 szuflady 75mm

MEBLE WARSZTATOWE

SZAFY WARSZTATOWE SL

- Szafy warsztatowe SL to bardzo praktyczne szafy wyposażone w półki, szuflady z uchwytem i skrytki.
- Półki ocynkowane, malowane proszkowo.
- Wysuw szuflady - 85%.
- Prowadnice kulkowe.

NOŚNOŚCI:

Nośność półki - 75 kg.

Nośność szuflady - 35 kg.

Nośność całej szafy - 800 kg.

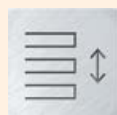

zamykane schowki



przystawne półki



ZALETY SZAF



szuflady 100 mm, 150 mm,
300 mm



drzwi z rygłem w 3 pkt.



szuflady z uchwytami



MEBLE WARSZTATOWE

SZAFY WARSZTATOWE SL

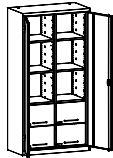
Szafy warsztatowe		
Oznaczenie	SL 110.18	SL 110.21
Kod	SSCH1 0202034206	SSCH1 0302034206
Wysokość (mm)	1950	
Szerokość (mm)	1000	1200
Głębokość (mm)	500	
Wyposażenie	<ul style="list-style-type: none">- dzielona ścianka środkowa- 6 półek- 4 szuflady 300mm	

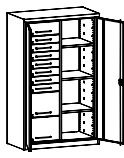

Szafy warsztatowe		
Oznaczenie	SL 164.18	SL 164.21
Kod	SSCH1 0202032406	SSCH1 0302032406
Wysokość (mm)	1950	
Szerokość (mm)	1000	1200
Głębokość (mm)	500	
Wyposażenie	<ul style="list-style-type: none">- dzielona ścianka środkowa- 4 półki- 5 szuflad 100 mm- 1 szuflada 300 mm- 2 zamykane schowki 300 mm	

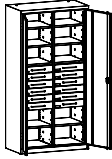
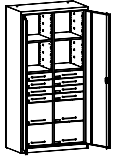
Szafy warsztatowe		
Oznaczenie	SL 168.13	SL 168.15
Kod	SSCH1 0203032206	SSCH1 0303032206
Wysokość (mm)	1600	
Szerokość (mm)	1000	1200
Głębokość (mm)	500	
Wyposażenie	<ul style="list-style-type: none">- dzielona ścianka środkowa- 3 półki- 2 szuflady 300mm- 7 szuflad 100mm- 1 szuflada 150mm	

			
SL 162.18	SL 162.21	SL 163.18	SL 163.21
SSCH1 0202032306	SSCH1 0302032306	SSCH1 0202032506	SSCH1 0302032506
1950			
1000	1200	1000	1200
500			
<ul style="list-style-type: none"> - dzielona ścianka środkowa - 8 półek - 12 szuflad 100mm 		<ul style="list-style-type: none"> - dzielona ścianka środkowa - 4 półki - 4 szuflady 300mm - 8 szuflad 100mm 	

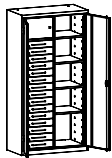
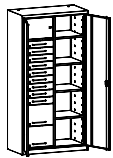
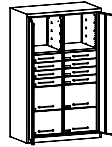

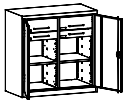
					
SL 166.18	SL 166.21	SL 168.18	SL 168.21	SL 165.13	SL 165.15
SSCH1 0202032606	SSCH1 0302032606	SSCH1 0202032806	SSCH1 0302032806	SSCH1 0203032106	SSCH1 0303032106
1950				1600	
1000	1200	1000	1200	1000	1200
500					
<ul style="list-style-type: none"> - dzielona ścianka środkowa - 4 półki - 15 szuflad - zamykany schowek 300 mm 		<ul style="list-style-type: none"> - dzielona ścianka środkowa - 4 półki - zamykany schowek 300 mm - 9 szuflad 100 mm - 2 szuflady 300 mm 		<ul style="list-style-type: none"> - dzielona ścianka środkowa - 2 półki - 4 szuflady 300 mm - 8 szuflad 100 mm 	

					
SL 162.03	SL 162.06	SL 163.03	SL 163.06	SL 167.03	
SSCH1 0201031906	SSCH1 0301031906	SSCH1 0201032006	SSCH1 0301032006	SSCH1 0201035106	
1000					
1000	1200	1000	1200	1000	
500					
<ul style="list-style-type: none"> - dzielona ścianka środkowa - 2 półki - 2 szuflady 300mm - 4 szuflady 100mm 		<ul style="list-style-type: none"> - dzielona ścianka środkowa - 2 półki - 2 szuflady 100 mm - 2 szuflady 150mm 		<ul style="list-style-type: none"> - dzielona ścianka środkowa - 4 szuflady 300mm - 2 szuflady 100mm - 2 szuflady 150mm 	

MEBLE WARSZTATOWE

SZAFY WARSZTATOWE SFR

■ Szafy warsztatowe SFR to idealne wyposażenie serwisów i warsztatów mechanicznych.

■ Szafy warsztatowe skrytkowe SFR występują w wersji:
- bez drzwi: SFR 51/1, 12/1, 24/1, 16/1, 32/1,
- z drzwiami: SFR 16/2, 32/2.

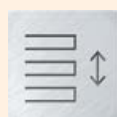

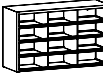
Szafy warsztatowe		
Oznaczenie	SFR 51/1	SFR 12/1
Kod	SFR 0302010500S5	SFR 0202010300S4
Wysokość (mm)	900	
Szerokość (mm)	1500	
Głębokość (mm)	250	500
Ilość skrytek	- 48 skrytek małych - 3 skrytki duże	12
Wymiary skrytek	121 x 109 x 250mm 175 x 466 x 250mm	175 x 466 x 500mm

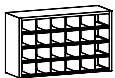
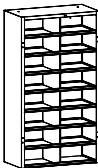
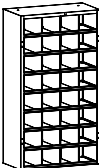
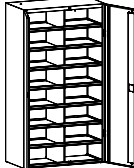
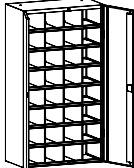

PARAMETRY TECHNICZNE

				
SFR 24/1	SFR 16/1	SFR 32/1	SFR 16/2	SFR 32/2
SFR 0202010400S3	SFR 0101010100S1	SFR 0101010200S2	SFR 0101020100S6	SFR 0101020200S7
900	1800			
1500	1000			
500			530	
24	16	32	16	32
175 x 237 x 500mm	180 x 455 x 500mm	180 x 222 x 500mm	180 x 455 x 500mm	180 x 222 x 500mm

MEBLE WARSZTATOWE

SZAFY WARSZTATOWE SWM

■ Szafy mogą być wyposażone w:

- przestawne półki,
- szuflady,
- skrytkę,
- pojemniki,
- ściankę perforowaną (haczyki i zawieszki dostępne oddzielnie) - str. 316.



przestawne półki



szuflady



ZALETY SZAF



ścianka perforowana



MEBLE WARSZTATOWE

SZAFY WARSZTATOWE

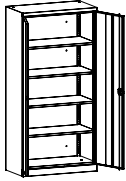
Szafy warsztatowe	
Oznaczenie	SWM201
Kod	SWM0403030306S48
Wysokość (mm)	1950
Szerokość (mm)	950
Głębokość (mm)	500
Wyposażenie	- 4 przestawne półki

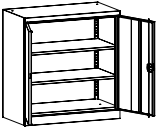
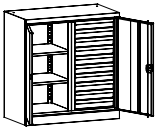
Szafy warsztatowe		
Oznaczenie	SWM101A3	SWM 101L1
Kod	SWM0404030207S41	SWM0404030106S20
Wysokość (mm)	1000	
Szerokość (mm)	950	
Głębokość (mm)	500	
Wyposażenie	- 2 przestawne półki	- 2 przestawne półki - 10 szuflad

Szafy warsztatowe	
Oznaczenie	SWM201L3
Kod	SWM0503021607
Wysokość (mm)	1950
Szerokość (mm)	500
Głębokość (mm)	500
Wyposażenie	- 3 przestawne półki - 2 szuflady

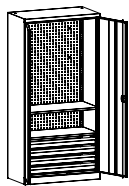

SWM201L1

SWM0403030106S21

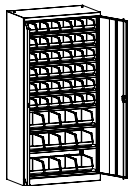

SWM201L2

SWM0403030106S22

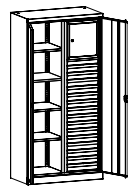

SWM201L

SWM0403030106S18

1950

950

500

- 2 przestawne półki
- 4 szuflady
- ścianka perforowana

- 8 przestawnych półek
- 48 pojemników

- 4 przestawne półki
- 16 szuflad
- skrytka



MEBLE WARSZTATOWE

SZAFY WARSZTATOWE SMD SZAFY WARSZTATOWE UWS

- Szafy warsztatowe SMD i UWS spełniają oczekiwania nawet najbardziej wybrednego użytkownika.
- Szafy UWS posiadają przestawne, ocynkowane półko-wanienki - idealne do przechowywania środków płynnych, chemii.
- Szafy SMD wyposażone są w półki ocynkowane, szuflady, a szafa SMD 515/5 dodatkowo posiada pulpit, który po podniesieniu przykrywy daje możliwość schowania drobnych narzędzi lub dokumentacji technicznej.

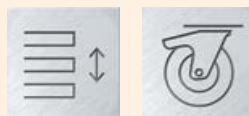

pulpit



rant boczny



ZALETY SZAF



ocynkowane półko-wanienki



perforacje w drzwiach





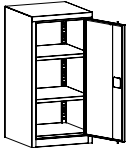

MEBLE WARSZTATOWE

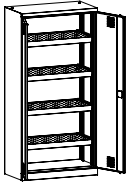
SZAFY WARSZTATOWE SMD
SZAFY WARSZTATOWE UWS

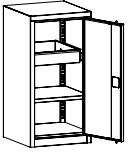
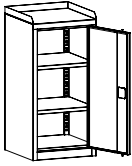
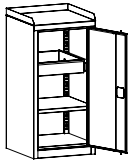
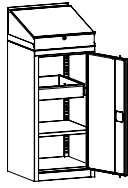
Szafy warsztatowe	
Oznaczenie	SMD 515/1
Kod	SZW 0302010703
Wysokość (mm)	1000
Szerokość (mm)	500
Głębokość (mm)	500
Wyposażenie	- 2 półki

Szafy warsztatowe	
Oznaczenie	UWS 905
Kod	UWS 0202060201
Wysokość (mm)	1950
Szerokość (mm)	950
Głębokość (mm)	500
Wyposażenie	- 4 przestawne ocynkowane półko-wanienki

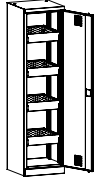
			
SMD 515/2	SMD 515/3	SMD 515/4	SMD 515/5
SZW 0302010803	SZW 0303010703	SZW 0303010803	
1000	1050		1255
500			
500			
- 1 półka - 1 szuflada	- rant boczny - guma ryflowana - 2 półki ocynkowane	- rant boczny - guma ryflowana - 1 szuflada - 1 półka ocynkowana	- rant boczny - pulpit - 1 szuflada - 1 półka ocynkowana

		
UWS 915	UWS 505	UWS 515
UWS 0201060101	UWS 0102050201	UWS 0101050101
1000	1950	1000
950	500	
500		
- 2 przestawne ocynkowane półkowanienki	- 4 przestawne ocynkowane półkowanienki	- 2 przestawne ocynkowane półkowanienki

MEBLE WARSZTATOWE

STOŁY WARSZTATOWE TECHNO

■ W ofercie posiadamy również stoły do profesjonalnych zastosowań:

- Stoły Techno Expert,
- Stoły Techno Light.

■ Stoły do samodzielnego montażu.

■ Dzięki swej modularnej budowie oraz dwóm liniom, oferujemy Państwu możliwość stworzenia stołu w dowolnej konfiguracji dopasowanej do konkretnych potrzeb:

- ciężkie stoły warsztatowe TECHNO EXPERT - przeznaczone do profesjonalnych rozwiązań,
- stoły warsztatowe TECHNO LIGHT - przeznaczone zarówno do profesjonalnych jak i amatorskich rozwiązań.

■ Uzupełnieniem stołów Techno jest wózek warsztatowy WWT.

■ Poproś nas o szczegółowy katalog stołów Techno.





MEBLE WARSZTATOWE

WÓZKI WARSZTATOWE WWT



- Wózek wyposażony w specjalny system uniemożliwiający otwarcie więcej niż jednej szuflady.
- Wymiary wewnętrzne szuflady: 600mm x 400mm.
- Szuflady wyposażone w prowadnice kulkowe o 100% wysuwie (nośność 40kg).
- Wózki wyposażone są w kółka o średnicy 125mm - w tym 2 skrętne z hamulcem.
- Wszystkie wózki standardowo posiadają blaty pokryte mikrogumą oraz krawędzie boczne zabezpieczające przed spadaniem przedmiotów z wózka. Dla większego komfortu użytkowania krawędzie pokryte są gumowym zabezpieczeniem.
- Uchwyt boczny posiada możliwość obustronnego montażu.
- Perforowane ścianki tylne oraz boczne umożliwiają zawieszenie dodatkowych elementów takich jak: pojemniki czy uchwyty.
- Zawieszki, uchwyty i haczyki dostępne oddzielnie.



Wózki warsztatowe WWT	
Oznaczenie	WWT 75A
Kod	WWT 0101010102
Wysokość (mm)	900
Szerokość (mm)	790
Głębokość (mm)	490
Wyposażenie	1x szuflada 300 mm 2x szuflada 100 mm 2x szuflada 75 mm

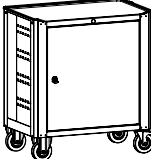
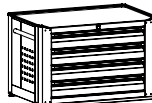
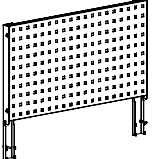

PARAMETRY TECHNICZNE

				
WWT 75B	WWT 75C	WWT 75D	nadstawka do wózka WWT	panel perforowany do WWT
WWT 0101010202	WWT 0101010302	WWT 0101020401	XXXXP 030042	XWWT 01010101
900			516	383
790				729
490				34
1x szuflada 200 mm 1x szuflada 150 mm 4x szuflada 75 mm	1x szuflada 200 mm 6x szuflada 75 mm	drzwi skrzydłowe 2 przestawne półki	4 x szuflada 100 mm	panel perforowany przystosowany do zawieszania akcesoriów ze strony 316



MEBLE WARSZTATOWE

AKCESORIA DO STOŁÓW
TECHNO EXPERT, LIGHT,
WÓZKÓW WWT

Zawieszki		
Nazwa wyrobu	Zawieszka podwójna krótka L50	Zawieszka podwójna długa L150
Kod	YMIN282	YMIN281
opis	Zawieszka podwójna krótka	Zawieszka podwójna długa

Zawieszki		
Nazwa wyrobu	Zawieszka na śrubokręty	
Kod	YMIN492	
opis	Zawieszka na śrubokręty	





Pojemniki do szuflad		
Nazwa wyrobu	Pojemnik warsztatowy S1/h45 - NISKI	Pojemnik warsztatowy S1/h63 - WYSOKI
Kod	YMIN392	YMIN393
Wymiary wys.x szer. x gł.	45 x 54 x 54 mm	63 x 54 x 54 mm
Opis	Wykonany z tworzywa sztucznego	





Akcesoria do wózków WWT		
Nazwa wyrobu	Kosz WWT	
Kod	XWWT 04050402	
Wymiary wys.x szer. x gł.	145 x 350 x 110/176	
Opis		

		
Zawieszka pojedyncza krótka L50	Zawieszka pojedyncza długa L150	Zawieszka na komplet kluczy płaskich
YMIN284	YMIN283	YMIN493
Zawieszka pojedyncza krótka	Zawieszka pojedyncza długa	Zawieszka na komplet kluczy płaskich



		
Zawieszka na komplet wiertel	Zawieszka na narzędzia L150	Zawieszka na urządzenie fi 60 mm
YMIN491	YMIN499	YMIN490
Zawieszka na komplet wiertel	Zawieszka na narzędzia	Zawieszka na urządzenie np. wiertarkę

							
Pojemnik warsztatowy S2/h45 - NISKI	Pojemnik warsztatowy S2/h63 - WYSOKI	Pojemnik warsztatowy S3/h45 - NISKI	Pojemnik warsztatowy S3/h63 - WYSOKI	Pojemnik warsztatowy S4/h45 - NISKI	Pojemnik warsztatowy S4/h63 - WYSOKI	Pojemnik warsztatowy S5/h45 - NISKI	Pojemnik warsztatowy S5/h63 - WYSOKI
YMIN394	YMIN395	YMIN396	YMIN397	YMIN398	YMIN399	YMIN400	YMIN401
45 x 54 x 108 mm	63 x 54 x 108 mm	45 x 108 x 108 mm	63 x 108 x 108 mm	45 x 108 x 162 mm	63 x 108 x 162 mm	45 x 108 x 216 mm	63 x 108 x 216 mm
Wykonany z tworzywa sztucznego							

			
Pudełko A do WWT	Pudełko B do WWT	Uchwyt na ręczniki papierowe	Przesuwna półka do szuflady do WWT
XWWT 03030302	XWWT 03040302	XWWT 02020202	XWWT 06070802
70 x 200 x 80	70 x 350 x 80	85 x 350 x 185	
			Półka przesuwana do szuflady wyłożona mikrogumą



MEBLE WARSZTATOWE

AKCESORIA DO STOŁÓW
TECHNO EXPERT, LIGHT,
WÓZKÓW WWT

Akcesoria do stołów SWT	
Nazwa wyrobu	Wkład szuflady typ A70
Kod	XWWT 05060503
Opis	Do szuflad o wysokości 70 mm Ilość rzędów – 2 szerokie

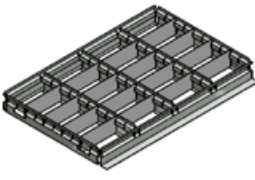
Akcesoria do stołów SWT	
Nazwa wyrobu	Wkład szuflady typ B70
Kod	XWWT 05060504
Opis	Do szuflad o wysokości 70 mm Ilość rzędów – 4 wąskie

Akcesoria do stołów SWT	
Nazwa wyrobu	Wkład szuflady typ C70
Kod	XWWT 05060505
Opis	Do szuflad o wysokości 70 mm Ilość rzędów – 2 wąskie + 1 szeroki



obicie blatów stołów
gumą - opcja



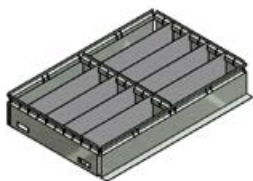

Wkład szuflady typ A95

Wkład szuflady typ A145

XWWT 05060603

XWWT 05060703

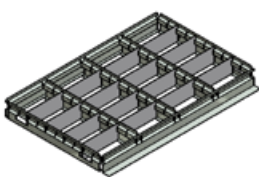
Do szuflad o wysokości 95 mm
Ilość rzędów – 2 szerokieDo szuflad o wysokości 145 mm
Ilość rzędów – 2 szerokie

Wkład szuflady typ B95

Wkład szuflady typ B145

XWWT 05060604

XWWT 05060704

Do szuflad o wysokości 95 mm
Ilość rzędów – 4 wąskieDo szuflad o wysokości 145 mm
Ilość rzędów – 4 wąskie

Wkład szuflady typ C95

Wkład szuflady typ C145

XWWT 05060605

XWWT 05060705

Do szuflad o wysokości 95 mm
Ilość rzędów – 2 wąskie + 1 szerokiDo szuflad o wysokości 145 mm
Ilość rzędów – 2 wąskie + 1 szeroki

MEBLE WARSZTATOWE

SZAFKA GARAŻOWA

Szafka Garażowa jest meblem wolno-stojącym. Łatwo można ją przesunąć w inne miejsce. Nie wymaga ingerencji w podłogę, na której stoi, ani kotwiczenia do ściany. Szafka Garażowa jest meblem stabilnym i bezpiecznym dzięki wadze własnej 200 kg, solidnej konstrukcji osadzonej na mocnej podstawie i dodatkowemu wzmocnieniu za pomocą stężeń krzyżowych.

Szafki garażowe to idealne rozwiązanie do parkingów podziemnych na miejsca postojowe. To praktyczne i nowoczesne rozwiązanie. Pozwala estetycznie, wygodnie i bezpiecznie zagospodarować wolną przestrzeń w obrębie miejsca parkingowego. Mieszkania w apartamentowcach i domach wielorodzinnych rzadko kiedy są wyposażone w dodatkowe piwnice i schowki. Szafki garażowe są rozwiązaniem tego problemu. To solidny, mocny i bardzo pojemny wyrób, w którym można przechować rzeczy obecne w każdym domu, a używane sporadycznie, tylko sezonowo, lub na które nie ma miejsca w mieszkaniu np. rowery, opony, foteliki samochodowe, wózki dziecięce, rolki, łyżwy, kaski i inny sprzęt sportowy i turystyczny, oleje czy narzędzia warsztatowe.

Parametry techniczne Szaf Garażowych:

1. Waga szafy 200 kg
2. Pojemności ok. 5000 litrów
3. Stabilna konstrukcja
4. Dodatkowe wzmocnienie sztywności za pomocą stężeń krzyżowych
5. Utrzymująca obciążenie do 80 kg/półkę, cała konstrukcja do 500 kg
6. Stojąca na stalowych nogach wykonanych z kształtownika
7. Bezpieczny zamek w drzwiach z 2 kluczami w komplecie
8. Klasyfikacja ogniowa powłoki lakieru
9. Stabilna podstawa wykonana z kształtownika o profilu 50x30 mm gr.2 mm
10. Możliwość kotwiczenia do podłogi
11. 2-letnia gwarancja producenta na zasadzie rękojmi
12. Dostarczana jest na palecie w dwóch elementach: szafka + stelaż dolny do samodzielnego skręcenia. Ułatwia to i ogranicza do możliwego minimum koszty transportu



Szafka
garażowa

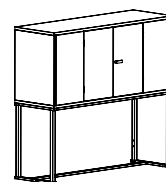

Oznaczenie

Szafka Garażowa

Kod

XXXX 030253

Wysokość (mm)

2200

Szerokość (mm)

2400

Głębokość (mm)

800



PARAMETRY TECHNICZNE

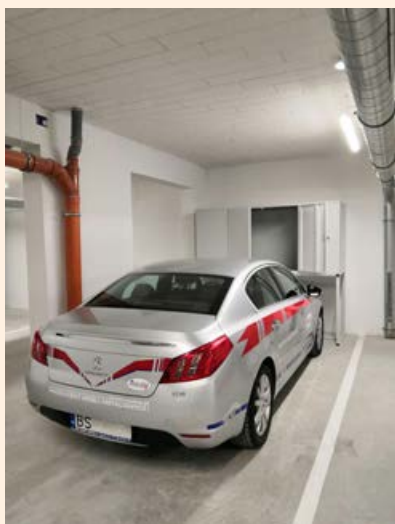

MEBLE WARSZTATOWE

SZAFKI NA KOMPUTER PRZEMYSŁOWY

Idealne rozwiązanie do hal produkcyjnych na komputery przemysłowe.

SPNK

Szafa posiada płaską budowę o minimalnej głębokości. Przednia szyba przystosowana do montażu ekranu LCD o proporcji 16:9 i przekątnej maksymalnie 22 cali.

Poparta badaniami klasa odporności IP-42 zapewnia ochronę szafy przed ciałami o wielkości ponad 1 mm, oraz ochronę przed kroplami wody padającymi na obudowę pod kątem 15 stopni.

Odkręcana podstawa szafy umożliwia przykręcenie szafy bezpośrednio do podłoża.

Bogate wyposażenie w standardzie: wentylator, kabel zasilający, przyłącze, listwa zasilająca z filtrem przeciwzakłóceń.

SMK

Górna przeszklona część na monitor pozwala na korzystanie ze sprzętu nawet w warunkach występowania kurzu i pyłu na hali produkcyjnej. Dolna zasłonięta część służy do bezpiecznego przechowywania jednostki i innych urządzeń towarzyszących. Wysuwana półka pozwala na proste i wygodne korzystanie z klawiatury. Szafka posiada nóżki z możliwością poziomowania, co pozwala ustawić ją na każdej, nawet nierównej podłodze. Wnętrze szafy wyposażone jest w elektryczny wentylator pozwalający na chłodzenie pracującego komputera. W dolnej części szafy zamocowana jest zasilająca listwa przeciwzakłóceń. Ściana tylna posiada otwory wentylacyjne. Przystawna półka pozwala na dostosowanie wysokości, w zależności od przechowywanego sprzętu komputerowego.



SmKa



Szafki na komputer	
Oznaczenie	SPNK
Kod	SMK0506050506
Wysokość (mm)	1770
Szerokość (mm)	755
Głębokość (mm)	330
Wyposażenie	Szafa wyposażona w: - wentylator, - kabel zasilający, - przyłącze, - listwę zasilającą z filtrem przeciwzakłóceń.



Ochrona komputera

Ochrona przed kurzem i wodą, przypadkowym uszkodzeniem oraz dostępem osób niepowołanych - klasa odporności IP-42.



Stabilność

Podstawa odkręcana, dzięki czemu możliwe jest przykręcenie szafy bezpośrednio do podłoża.



Walory użytkowe

Przednia szyba o proporcji 4:3 przystosowana do montażu ekranu LCD o proporcji 16:9 i przekątnej maksymalnie 22 cali.



Bogate wyposażenie

Wyposażenie standardowe: 2 półki na zaczepach, 1 półka przesuwana na komputer, wentylator, listwa zasilająca z filtrem przeciwzakłóceń, przyłącze Ethernet, kabel zasilający, uchwyt monitora LCD, drzwi zamykane zamkiem z wkładką patentową – ryglowane w 3-punktach, schowek klawiatury zamykany zamkiem cylindrycznym – ryglowanie w 1-punkcie.

PARAMETRY TECHNICZNE

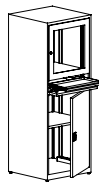

SmK	SmKa	SmK1	SmK1a
SMK 0101010201	SMK 0101010202	SMK 0101010101	SMK 0101010102
1750			
640			
630			
Cześć chroniąca klawiaturę otwierana jednocześnie z drzwiami głównymi. Szafka z wyposażeniem - wentylatorem i listwą zasilającą.	Cześć chroniąca klawiaturę otwierana oddzielnie. Szafka z wyposażeniem - wentylatorem i listwą zasilającą.	Cześć chroniąca klawiaturę otwierana jednocześnie z drzwiami głównymi. Szafka bez wyposażenia - bez wentylatora i listwy zasilającej.	Cześć chroniąca klawiaturę otwierana oddzielnie. Szafka bez wyposażenia - bez wentylatora i listwy zasilającej.

MEBLE WARSZTATOWE

SZAFKI NA KOMPUTER PRZEMYSŁOWY

SMK 3A

- Szafka SMK 3A wyposażona jest w szufladę na klawiaturę oraz wysuwaną półkę w dolnej komorze.
- Na bocznych ścianach szafa posiada wentylację.
- W tylnych ścianach szafy znajdują się otwory na przewody zasilające.
- Szyba wykonana ze szkła hartowanego.
- Szafka wyposażona w stopki regulowane.

SMK 4A

- Szafa na komputer przemysłowy SMK 4A – część przeszklona na monitor przystosowana do głębokości monitora.
- Wysuwana półka pozwala na proste i wygodne korzystanie z klawiatury.
- Ściana tylna posiada otwory wentylacyjne.
- Przystawna półka pozwala na dostosowanie wysokości, w zależności od przechowywanego sprzętu komputerowego.

SMK 2

- Szafa na komputer przemysłowy SMK 2 wykonana z blachy o grubości 0,8 mm.
- Posiada jedne drzwi na całej wysokości. Półka pod monitor jest nieregulowana, pozostałe półki przestawne co 25 mm.
- W szafie może być przechowywany monitor o max wielkości 17 cali.
- Szafa wyposażona w półkę na klawiaturę i myszkę mocowaną na stałe (montaż u klienta), wentylator, listwę na cztery gniazda.

Szafki występują również na kółkach - jako opcja.

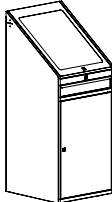

Szafki na komputer		
Oznaczenie	SmK 3A	SmK 3A
Kod	SMK 0405010104	SMK 0405010204
Wysokość (mm)	1545	
Szerokość (mm)	640	
Głębokość (mm)	635	
Wyposażenie	<p>Szafka bez osprzętu elektrycznego wyposażona w:</p> <ul style="list-style-type: none"> - szufladę na klawiaturę, - wysuwaną półkę w dolnej komorze, - na bocznych ścianach wentylacja, - w tylnych ścianach znajdują się otwory na przewody zasilające. 	<p>Szafka z osprzętem elektrycznym (wentylatorem i listwą z gniazdami) wyposażona w:</p> <ul style="list-style-type: none"> - szufladę na klawiaturę, - wysuwaną półkę w dolnej komorze, - na bocznych ścianach wentylacja, - w tylnych ścianach znajdują się otwory na przewody zasilające.

SMK 3A



SMK 4A



SMK 2

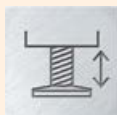

PARAMETRY TECHNICZNE

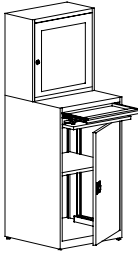
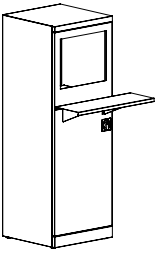
		
SmK 4a	SmK 4a	SmK 2
SMK 0101010105	SMK 0101010205	SMK 0202030203
1750		1600
640		550
630		550
<p>Szafa wyposażona w: - część chroniącą klawiaturę - regulowaną półkę</p>		<p>Szafa wyposażona w: - półkę (na klawiaturę i myszkę) mocowaną na stałe (montaż u klienta), - wentylator, - listwę na cztery gniazda.</p>

MEBLE WARSZTATOWE

MOŻLIWOŚCI ARANŻACJI
SZAF METALOWYCH





MEBLE WARSZTATOWE

MOŻLIWOŚCI ARANŻACJI
SZAF METALOWYCH





REGAŁY PRZESUWNE



SPIS TREŚCI

Regały przesuwne z napędem mechanicznym LITREG	336
Regały przesuwne z napędem elektrycznym SOFT TOUCH	348
Regał biurowy z napędem elektrycznym SOFT TOUCH OFFICE	358

*Meble,
które nie zawodzą*



REGAŁY PRZESUWNE

Z NAPĘDEM MECHANICZNYM
LITREG

ROZUMIEMY POTRZEBY

Rozumiejąc Państwa potrzeby w zakresie wyposażenia biur, archiwów i bibliotek, proponujemy produkowany przez nas system regałów przesuwanych. Jest to idealne rozwiązanie w zakresie archiwizacji i magazynowania, dające nieograniczone możliwości i pozwalające do maksimum wykorzystać powierzchnię archiwalną.

GWARANTUJEMY FUNKCJONALNOŚĆ

Szerokie możliwości wyposażenia oraz zestawień poszczególnych elementów zapewniają efektywne wykorzystanie nawet najmniejszej przestrzeni. Dodatkowe wyposażenie: szuflady ramowe, wysuwane półki, podpórki do dokumentów zapewnia efektywność pracy i elastyczność zastosowania regałów.

ZAPEWNIAMY SATYSFAKCJĘ

Na każde Państwa zapytanie przedstawimy ofertę. Nieodpłatnie zaprojektujemy plan zagospodarowania regałami archiwum, magazynu czy biura, proponując najkorzystniejsze rozwiązania w zakresie wyposażenia i funkcji.

Wspólnie z Państwem stworzymy rozwiązanie optymalnego i wydajnego wykorzystania pomieszczeń.



REGAŁ NA MEDAL





RÓŻNE ROZWIĄZANIA



regał otwarty



regał z drzwiami przesuwными



regał z drzwiami skrzydłowymi



regał zamykający ze ścianą pełną

REGAŁY PRZESUWNE

Z NAPĘDEM MECHANICZNYM LITREG

Proponujemy Państwu rozwiązania, które dopasowują się do potrzeb ludzi w ich otoczeniu zapewniając funkcjonalność, dynamikę, wydajność i jednocześnie przyjazną atmosferę.

Istnieje możliwość zmiany wysokości regałów oraz rozstawu półek zgodnie z potrzebami klienta.



Wysuwana szuflada ramowa – ułatwia dostęp do dokumentów.



Półka wysuwana – zapewnia funkcjonalność i szerokie zastosowanie regałów.



Solidny mechanizm korbowy – duże przełożenie, łatwość przesuwu.



Regulacja półek mocowanych na zaczepy – gwarantuje elastyczność zastosowania regału.



Ściany siatkowe - do przechowywania obrazów, reprodukcji np. w muzeach.



Regały szatniowe - szerokie zastosowanie regałów.



Podpórka do dokumentów
– gwarantuje wygodę
użytkownika i ułatwia
uporządkowanie
dokumentów.



Korba z blokadą
– to kultura
użytkowania.



Korba z blokadą
z zamkiem
– zapewnia dodatkowo
bezpieczeństwo.



Solidna rama nośna
zapewniająca stabilność
i wytrzymałość regału.



Wzmocnienie krzyżowe –
zapewnia stabilność oraz
sztywność konstrukcji
regału.



Ramka z kartką do opisu
– pozwala na właściwą
organizację dokumentów.



Torowisko nawierzchniowe.



Ogranicznik przesuwu.

PARAMETRY TECHNICZNE

wysokość regałów (mm)	2019	2394	2769
szerokość półki (mm)	1000	750	
głębokość półki (mm)	250	300	350
ilość półek na regale	5, 6 lub 7 półek + 1 górna jako osłona przed kurzem		
światło między półkami	350 mm		
regulacja wysokości półek	co 25 mm (skokowo)		
nośność półki	40 kg	80 kg – (opcja)	
odboje dystansowe	grubość 20 mm		
napęd	ręczny za pomocą korby		
wyposażenie dodatkowe	- przegrody do półek - zamek – blokada - szuflady pełne i ramowe na kartoteki wiszące (tylko dla głębokości półki 370 mm) - półki wysuwane - ściany siatkowe np. na obrazy - regały szatniowe		

REGAŁY PRZESUWNE

Z NAPĘDEM MECHANICZNYM LITREG

OPIS TECHNICZNY REGAŁÓW PRZESUWNYCH SYSTEMU LITREG 6.3

1. Konstrukcja torów jezdnych

Tory jezdne wykonane są z płaskownika (2 x 70 mm) i płaskownika (10 x 20 mm) - ocynkowane. Oba te elementy są ze sobą łączone (spawane). Wysokość całkowita toru 12 mm. Tory kotwiczone są z podłożem za pomocą kołków szybkiego montażu 8x60 mm z kołnierzem stożkowym. W torach skrajnych znajduje się odbój krańcowy zapobiegający wyjeżdżaniu regałów z torów.

Ilości torów:

- dla zabudowy do 3000 mm – 2 tory (2 skrajne posiadają system antyprzechyłowy)
- dla zabudowy do 5000 mm – 3 tory (2 skrajne posiadają system antyprzechyłowy)
- dla zabudowy do 7000 mm – 4 tory (2 skrajne posiadają system antyprzechyłowy)

2. Podwozie regałów

Podwozie (rama) regałów o wys. 100 mm wykonana jest z profili stalowych zamkniętych oraz elementów giętych z blachy stalowej malowanej proszkowo. W ramie znajdują się wały. Na wałach osadzone są żeliwne koła jezdne z jednostronnym obrzeżem. Wszystkie koła jezdne są standardowo wyposażone w łożyska kulkowe co dodatkowo podnosi jakość użytkowania.

W ramie znajdują się odboje dystansowe zabezpieczające przed uszkodzeniem dłoni.

3. Konstrukcja korpusu regałów

Korpus regałów - ściany frontowe i boczne - wykonane są z blachy stalowej malowanej proszkowo. Ściany przykręcane są do ramy (podwozia) regałów za pomocą blachowkrętów. Posiadają perforację ciągłą, co 25 mm (na całej wysokości). Dodatkowo dla uzyskania większej sztywności zastosowane są wzmocnienia krzyżowe wykonane z pręta ocynkowanego ogniowo z naciągiem (regulacją).

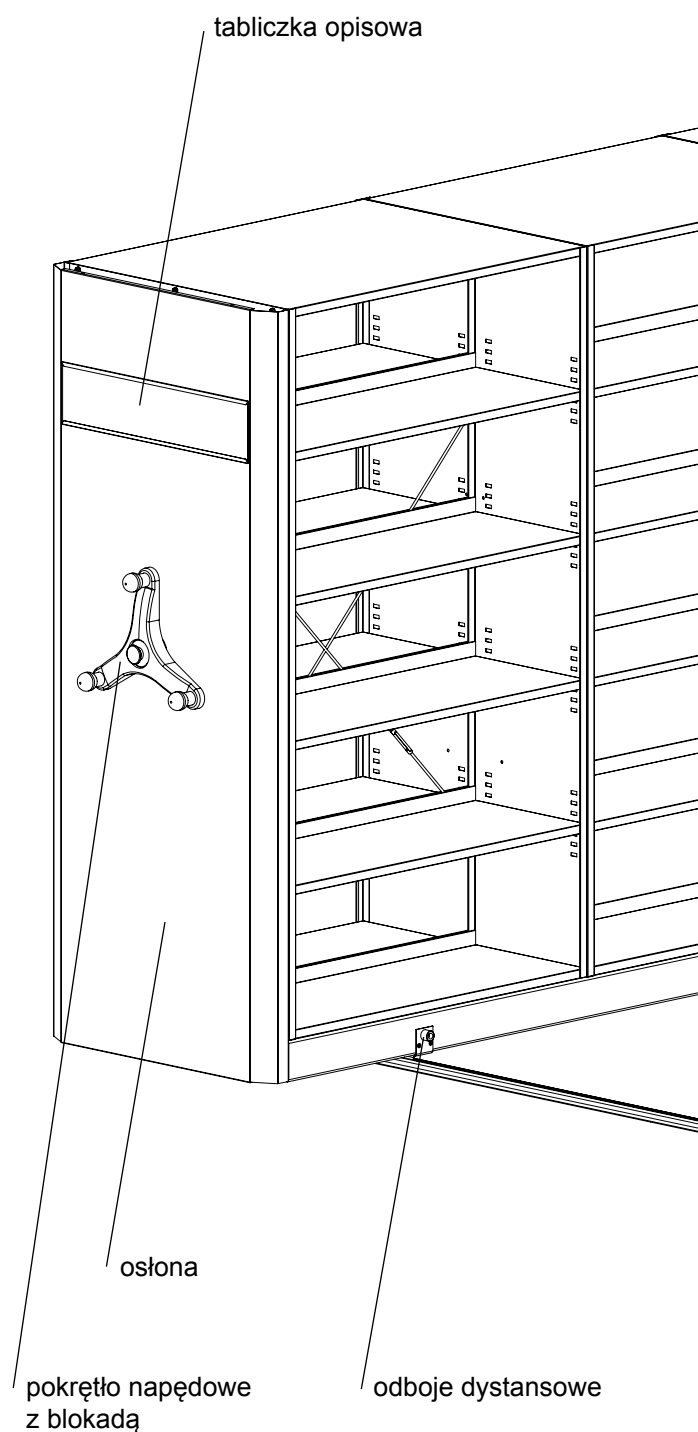

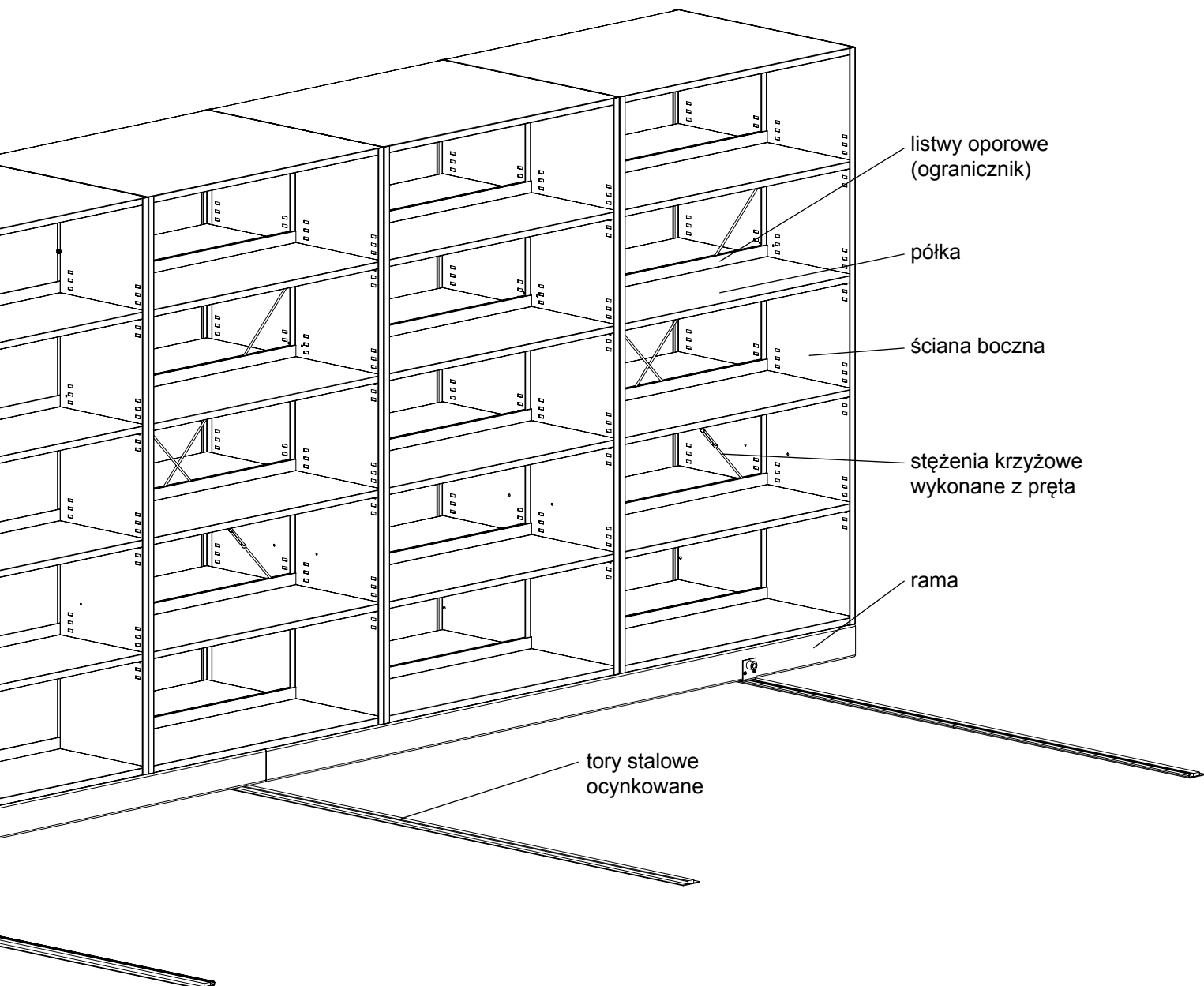

REGAŁY PRZESUWNE

Z NAPĘDEM MECHANICZNYM LITREG

4. Konstrukcja półki

Półka wykonana z blachy stalowej malowanej proszko-wo. Występują dwa rodzaje półek: półka puszkowa i półka z ogranicznikiem przesuwu dokumentów na sąsiednią półkę o wys. 22 mm. Nośność półki 40 kg (80 kg – opcja). Grubość półki 24 mm. Półki montowane są na podwójnych zaczepach.

5. Konstrukcja mechanizmu napędowego

Rodzaj zastosowanego napędu – mechaniczny, wspomagany przez korbę trójramienną – z tworzywa sztucznego z trzema obrotowymi gałkami. Przekładnia łańcuchowa jest wyposażona w element napędowy i element redukcji. Przełożenie 1 do 6,8. Przemieszczenie regału następuje przy użyciu niewielkiej siły. Blokada w osi korby.

6. Konstrukcja panela ozdobnego

Panele przednie (pełne) osłaniają mechanizm przesuwu. Osłona łamana o grubości 70 mm - zwiększa estetykę regałów. Panele wyposażone są w etykiety do opisywania zawartości regału. Panel ozdobny ma kolor jasno szary (RAL 7035) lub istnieje możliwość zastosowania innego koloru – do wyboru na podstawie naszej standardowej palety RAL.

7. Wymagania odnośnie posadzki pomieszczenia

Różnica poziomu nie może być większa niż 10 mm na długości pięciu metrów w kierunku prostopadłym do ruchu regałów i 5 mm na długości czterech metrów w kierunku ruchu regałów. W przypadku większych odchyłek konieczne jest wyrównanie podłogi.

W związku z ingerencją w podłogę (kotwiczenie, wycinanie kanałów) należy posiadać dokumentację budowlaną posadzki (przekrój posadzki, umiejscowienie przewodów wodno-kanalizacyjnych, elektrycznych lub innych).

W stropach ocieplanych (płyty styropianowe, wełna mineralna, itp.) w miejscach ułożenia torów należy wykonać bruzdy i wypełnić litym betonem.

Tory powinny być ułożone prostopadle do ułożonych płyt stropowych.



PODSTAWOWY KOLOR REGAŁÓW



RAL 7035



POZOSTAŁE KOLORY REGAŁÓW



RAL 9010



RAL 1015



RAL 7032



RAL 8016



RAL 1023



RAL 2004



RAL 3020



RAL 3005



RAL 6011



RAL 6033



RAL 5018



RAL 7016



RAL 5012



RAL 5010



RAL 9005

REGAŁY PRZESUWNE

Z NAPĘDEM MECHANICZNYM
LITREG

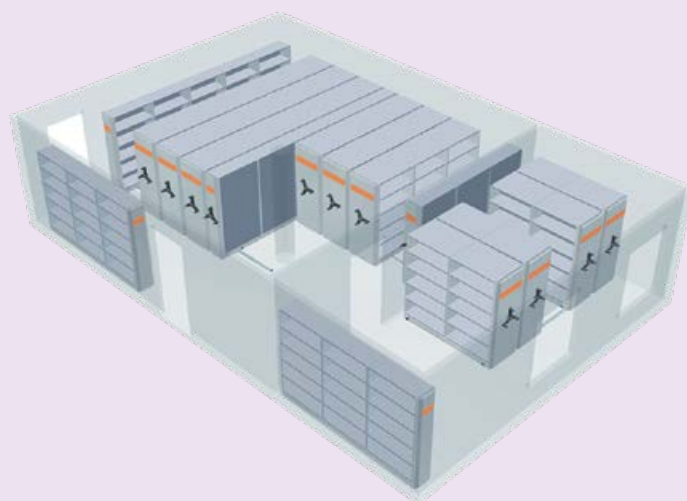

model 3D
400 mb półki

Zabudowa regałami **STACJONARNYMI** pozwala na przechowywanie zaledwie 1040 segregatorów.

Przy zastosowaniu **SYSTEMU REGAŁÓW PRZESUWNYCH LITREG** macie Państwo możliwość podwojenia powierzchni składowania, nie zmieniając powierzchni rzeczywistej.

Na tej samej powierzchni zabudowa regałami przesuwymi pozwala na przechowywanie 2080 segregatorów.

Ze względu na indywidualne uwarunkowania techniczne oraz wymogi klientów projekt wraz z kosztorysem wykonujemy po otrzymaniu od Państwa informacji o powierzchni do zabudowania oraz ewentualnych wymagań.

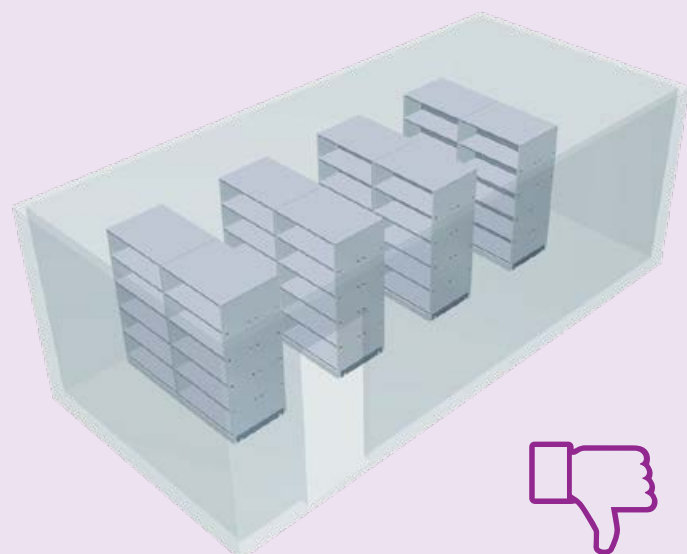

regaly stacjonarne
80 mb półki - ok. 1040 segregatorów

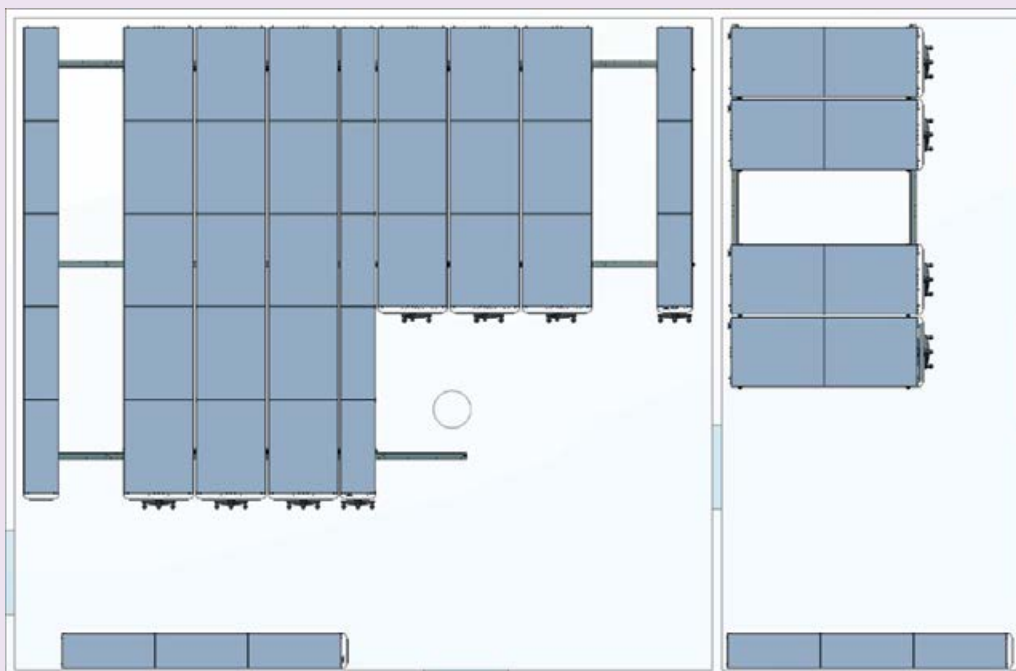

projekt zabudowy
400 mb półki

OSZCZĘDNOŚĆ POWIERZCHNI

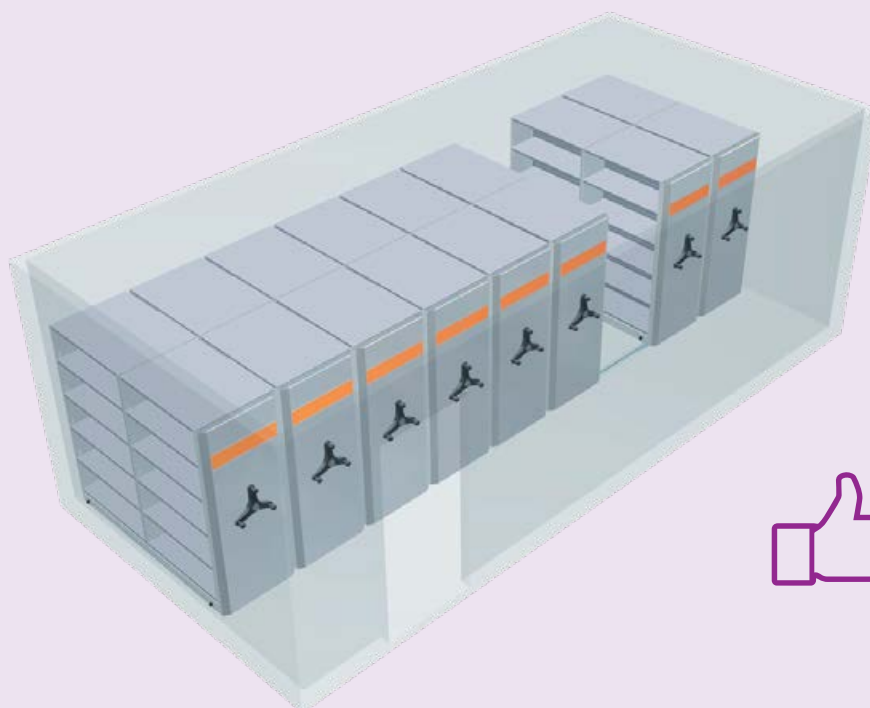

regaly przesuwne
160 mb półki - ok. 2080 segregatorów

REGAŁY PRZESUWNE

Z NAPĘDEM MECHANICZNYM
LITREG





REALIZACJE

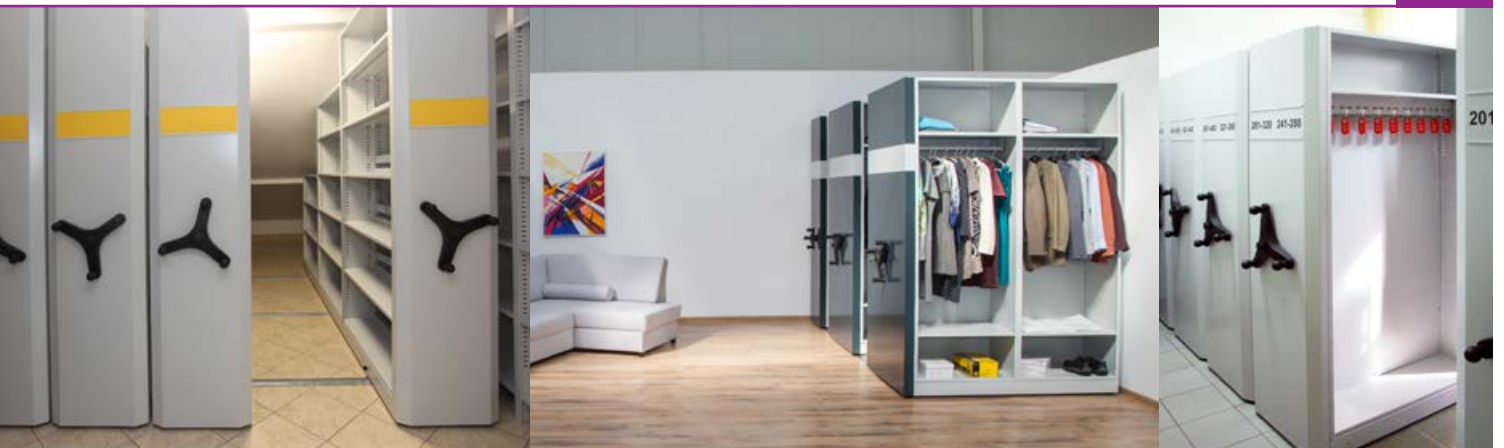

REGAŁY PRZESUWNE

Z NAPĘDEM ELEKTRYCZNYM
SOFT TOUCH

NOWOCZESNY SYSTEM

Jest to nowatorskie rozwiązanie na rynku. Przesuwanie członów nie wymaga już pracy fizycznej człowieka. Wystarczy delikatnie dotknąć w odpowiednim miejscu panel sterujący a regał udostępni potrzebne zbiory archiwalne. Idealne rozwiązanie przy dużych i często używanych zbiorach, gdy użytkownik niosąc dokumenty ma zajęte obie ręce, a szczególnie nadaje się do obsługi przez osoby niepełnosprawne. Regały poruszają się płynnie, co zabezpiecza dokumenty przed niekontrolowanym przesuwaniem się w czasie ruchu regałów.



REGAŁ NA MEDAL



obejrzyj zasadę działania
regału elektrycznego



RÓŻNE ROZWIĄZANIA



regał z drzwiami przesuwными



regał z półkami



regał siatkowy

REGAŁY PRZESUWNE

Z NAPĘDEM ELEKTRYCZNYM
SOFT TOUCH

FUNKCJE REGAŁU

Regały posiadają przeniesienie napędu za pomocą elementów składających się z silnika elektrycznego i kół zębatach sprzężonych z wałem napędowym. System sterowania regałami wyposażony jest w następujące funkcje:

- otwieranie,
- blokowanie,
- zerowanie,
- sygnalizacja awarii,
- rozsunięcie, wietrzenie,
- ochrona pracowników, bezpieczeństwo.

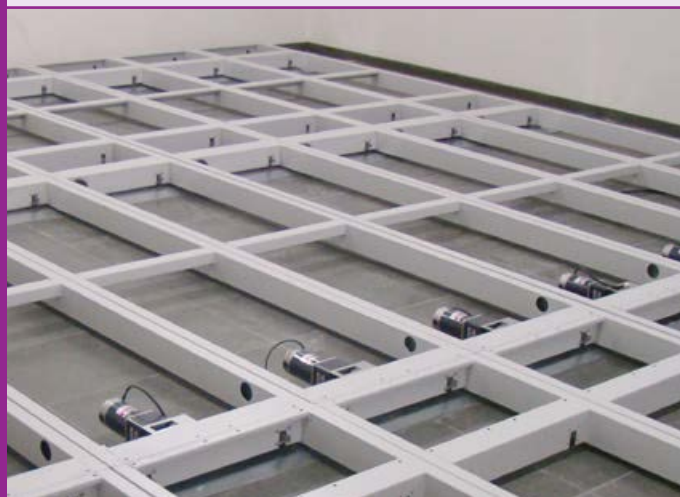
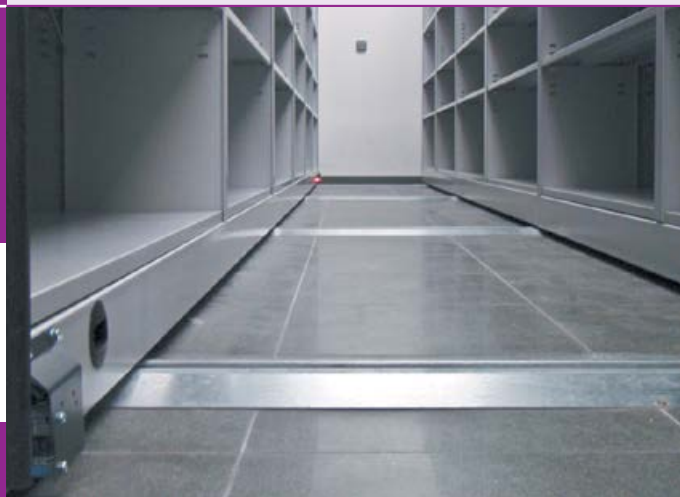

Tory jezdne są ocynkowane. Wysokość całkowita toru 12 mm. Tory kotwiczone są z podłożem za pomocą kołków rozporowych. Skrajne tory posiadają system antyprzechyłowy zabezpieczający przed przewróceniem się regału. Dobrana ilość szyn jezdnych zapewnia lekkie i swobodne przemieszczenie regałów przy jednoczesnym, właściwym przeniesieniu zakładanych obciążeń. Istnieje możliwość wykonania zabudów posiadających przenoszenie na tor z łańcuchem.

PODSTAWA JEZDNA

Podwozie - rama regałów wykonana jest z profili stalowych oraz elementów giętych z blachy stalowej malowanej proszkowo w kolorze RAL 7035. W ramie znajdują się wały. Na wałach osadzone są żeliwne koła jezdne. Wszystkie koła jezdne są standardowo wyposażone w łożyska kulkowe, co dodatkowo podnosi jakość użytkowania. Podstawy są wyposażone w gumowe tzw. odbojniki dystansowe, zabezpieczające przed całkowitym zsunięciem się regałów. Regały mają przeniesienie napędu za pomocą elementów składających się z silnika elektrycznego i kół zębatych sprzężonych z wałem napędowym.

ŚCIANA NOŚNA

Ściana nośna regału wykonana z blachy stalowej, malowanej proszkowo. Na ścianie znajdują się otwory do umieszczenia zaczepów półki. Otwory są rozmieszczone z rozstawem, co 25 mm na całej długości ściany nośnej (skokowo lub ciągle). Konstrukcja wykonania zaczepów zapewnia swobodną zmianę położenia półek. Sztywność poprzeczną regałów zapewniają stężenia krzyżakowe – śruba rzymska.

REGAŁY PRZESUWNE

Z NAPĘDEM ELEKTRYCZNYM
SOFT TOUCH

Regały przesuwne z napędem elektrycznym łączą w sobie cechy archiwizacji ogromnych zasobów dokumentacji z najwyższą kulturą obsługi.



Półka wykonana z blachy stalowej malowanej proszkowo, posiada ogranicznik przesuwu dokumentów na sąsiednią półkę. Nośność półki 40 kg lub 80 kg (opcja).

Ściana przednia od strony panelu sterującego jest osłonięta panelem ozdobnym. Na całej szerokości panelu umocowana ramka – kieszeń przystosowana do wkładania fiszek opisowych.



BEZPIECZEŃSTWO

Regały mają możliwość zamknięcia i blokady za pomocą kluczy, bez udziału których niemożliwe jest uruchomienie napędu regału tzw. kontrola dostępu do poszczególnych korytarzy między regałami dla pracowników, którym przypisany jest konkretny klucz. Mają również możliwość „pozycjonowania nocnego” polegającego na zaprogramowaniu rozsunięcia regałów w równych odległościach w celu wentylacji przechowywanych materiałów. Regały są wyposażone w system przeciążeniowy (elektryczny), reagujący przy natrafieniu na przeszkodę między rozsuniętymi regałami. Zapewni to ochronę pracowników obsługujących regały. Dodatkowo system sterowania regałami jest wyposażony w system bezpieczeństwa pasywnego. System ten jest funkcją bezpieczeństwa, która zmusza użytkownika do spojrzenia najpierw w otwarte skrzydło, aby otworzyć następne. Konstrukcja regałów i sposób ich działania gwarantuje pełne bezpieczeństwo pracowników obsługi.

REGAŁY PRZESUWNE

Z NAPĘDEM ELEKTRYCZNYM
SOFT TOUCH

Regały sterowane nowoczesnym napędem elektrycznym. Panel sterujący i cały mechanizm napędu elektrycznego są dopracowane w każdym szczególe, z największą troską o bezpieczeństwo i komfort użytkownika.

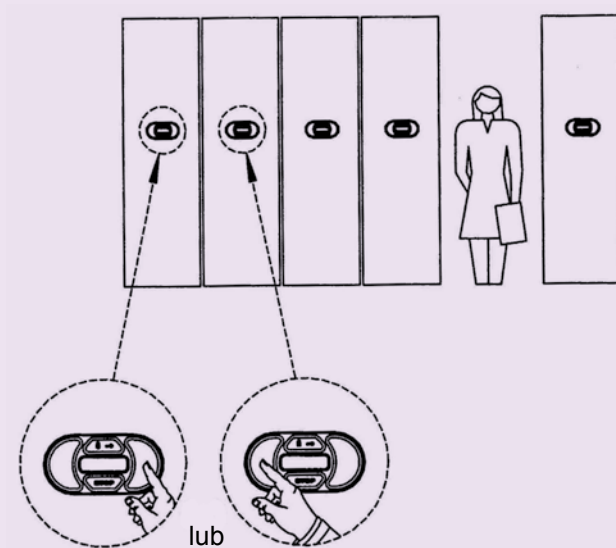

Sterowanie przesuwem regałów odbywa się poprzez panel sterujący znajdujący się na ścianie czołowej każdego regału. Istnieje możliwość sterowania wszystkimi zabudów bloków regałowych poprzez jedną jednostkę komputerową. Panel sterujący o prostej obsłudze z przyciskami wskazującymi kierunek ruchu i otwarcie korytarza. Otwarcie i zamknięcie danego słupka regału polega na jednokrotnym naciśnięciu przycisku na panelu sterującym. Panel ten jest wyposażony w system diod sygnalizacyjnych informujących o awarii systemu sterowania. Dodatkowo program zarządzający sterowaniem regałów wykrywa i sygnalizuje miejsce oraz rodzaj awarii.



Przesuwanie regałów odbywa się poprzez panel sterujący.

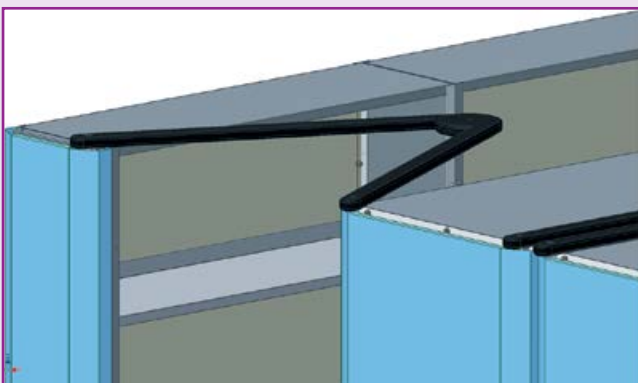

Przewody elektryczne znajdują się w kanałach kablowych umieszczonych w górnej części regału – jako ramiona między członami.

REGAŁY PRZESUWNE

Z NAPĘDEM ELEKTRYCZNYM
SOFT TOUCH

Istnieje możliwość zmiany wysokości i rozstawu półek oraz dobrania rozwiązań do indywidualnych potrzeb użytkowników.



REGAŁY NA MEDAL



Oświetlenie przestrzeni między rozsuniętymi regałami. Oświetlenie jest sterowane elektronicznie i uruchamia się tylko nad przestrzenią, w danej chwili uruchomioną przez obsługę do pracy. Oprawy oświetleniowe są zamocowane na wspornikach metalowych przykręcanych do półek górnych (kryjących) regału. Oświetlenie włącza się automatycznie po uruchomieniu rozsuwania się regałów i wyłącza się po uruchomieniu zsuwania się danej przestrzeni. Dostarczana automatyka sterowania oświetleniem (poprzez zarządzanie komputerowe) umożliwia również ustawienie czasu, po jakim oświetlenie ma się wyłączyć.

System paneli siatkowych do bezpiecznego przechowywania obrazów.

Wysuwane szuflady ramowe ułatwiające dostęp do dokumentów.

INFORMACJE TECHNICZNE SYSTEMU SOFT TOUCH

wysokość regałów (mm)	2019	2394
szerokość półki (mm)	1000	750
	lub ustalona z klientem	
głębokość półki (mm)	300	
ilość półek na regale	5 lub 6 półek + 1 górna jako osłona przed kurzem	
światło między półkami	350 mm lub ustalona z klientem	
regulacja wysokości półek	co 25 mm (skokowo)	
nośność półki	40 kg	80 kg – (opcja)
odboje dystansowe	grubość 20 mm	
napęd	elektryczny	
wyposażenie dodatkowe	<ul style="list-style-type: none"> - przegrody do półek - oświetlenie - wysuwane szuflady ramowe - panele siatkowe 	

REGAŁY PRZESUWNE

REGAŁ BIUROWY Z NAPĘDEM ELEKTRYCZNYM SOFT TOUCH OFFICE

Regał biurowy elektryczny to bardzo efektywne rozwiązanie, które znacznie ułatwia zmianę aranżacji biura i jego unowocześnienie, a jednocześnie stanowi funkcjonalną propozycję wyposażenia wnętrza. Obecnie w projektowaniu przestrzeni stawia się na rozwiązania elastyczne. My, zamiast wydzielonych sal, proponujemy mobilne regały biurowe, które zawierają w sobie wszechstronne rozwiązania. Systemy regałów biurowych są nie tylko łatwiejsze do wdrożenia i tańsze od stawiania ścian działowych, ale także mogą rozrastać się i zmieniać razem ze zmieniającymi się potrzebami i zabudową w biurze.

Regał może być wyposażony w część biurową składającą się z szaf żaluzjowych wyposażonych w półki, szafek skrytkowych i otwartych półek na segregatory. Część socjalna to drążek na ubrania, półki na buty i podręczne części garderoby. Ostatni człon stacjonarny to tapicerowane siedzisko. Tu pracownik może odpocząć podczas przerwy w pracy, porozmawiać przez telefon lub wypić kawę.

Regał przesuwny biurowy o napędzie elektrycznym z elementami tapicerowanymi to nowatorska propozycja kompleksowego urządzenia pomieszczenia biurowego. Łączy w sobie funkcje użytkowe związane z codzienną pracą w biurze, szatnią, jak również jest świetnym rozwiązaniem dla strefy wypoczynku w biurze.



Segment 1



Segment 2



Segment 3



Segment 4

Segment 1 - jezdny zamykający wyposażony jest w dwa zestawy szafek żaluzjowych. Szafki zamykane na zamki cylindryczne. Służą do przechowywania segregatorów lub innych materiałów biurowych. Dolna szafka wyposażona jest w półkę przestawną i umożliwia przechowywanie dwóch rzędów segregatorów. Korpus szafek wykonany jest z blachy stalowej, malowany proszkowo.

Segment 2 - jezdny wyposażony jest w dwa zestawy przedziałów szatniowych. Każdy segment umożliwia przechowywanie ubrań na wieszakach, a dodatkowe doposażenie w półki umożliwia przechowywanie butów oraz innych części garderoby. Każdy przedział zawiera półkę z metalowym drążkiem oraz dolną przestawną półkę. Elementy wykonane z blachy stalowej, malowane proszkowo.

Segment 3 - jezdny wyposażony jest w dwie szafki skrytkowe oraz w dwa przedziały regałów na segregatory. Szafki zamykanie drzwiami w wykonaniu: z metalu i z płyty MDF, zamykane na zamki cylindryczne. Przedział na przechowywanie segregatorów wyposażony jest w trzy półki przestawne co 25 mm. Korpus szafek oraz elementy przedziału na segregatory wykonane są z blachy stalowej, malowane proszkowo.

Segment 4 - stacjonarny wyposażony jest w tapicerowane siedzisko o wysokości ~450 mm. Dodatkowo pod siedziskiem znajduje się wolna przestrzeń do przechowywania katalogów, czasopism, itp.



PARAMETRY TECHNICZNE SOFT TOUCH OFFICE

wysokość	1500		
szerokość	1000	1500	2000
głębokość	600		800
przykładowy sposób wykonania	<p>- wieniec górny pokryty blatem wykonanym z płyty MDF o gr. 16 mm, krawędzie blatu okleinowane, - korpus regału wykonany z blachy o gr. 0,6 - 0,8 mm, - drzwi szafek wykonane z płyty MDF o gr. 16 mm i blachy o gr. 0,8 mm, zamykane zamkiem ryglującym w 1 punkcie, - ściany frontowe wykonane z blachy o gr. 1,0 mm, - elementy osłony czołowej i tylnej regału tapicerowane</p>		
przykładowy sposób wyposażenia	<p>- szafy żaluzjowe o szerokości ~ 725 mm wyposażone w metalowe półki, - półki o głębokości ~300 i ~400 mm wykonane z metalu, montowane z obu stron segmentu, - wieszak na ubrania, - szafka o głębokości ~300 i ~400 mm z drzwiami z płyty MDF i metalu, montowane z obu stron segmentu, - regał na segregatory z półkami przestawnymi co 25 mm, - siedzisko tapicerowane o wysokości 450 mm</p>		
	<p>Przedstawione wykonanie regału i wyposażenie jego wnętrza jest przykładowe. Istnieje możliwość wykonania regału na specjalne zamówienie w oparciu o propozycje klienta.</p>		
Napęd	<p>- napęd elektryczny, zasilanie w torze, - segmenty z możliwością przesunięcia na dowolną odległość, - przeniesienie napędu za pomocą silnika elektrycznego małej mocy i kół zębatach sprzężonych z wałem napędowym</p>		
Zasilanie	<p>- instalacja regałowa zasilana 230 VAC/16A, - wszystkie elementy sterujące i napędowe zasilane napięciem stałym max. 24V</p>		
Sterowanie	<p>- panel sterujący, dotykowy na ścianie frontowej każdego regału o prostej obsłudze z przyciskami wskazującymi kierunek ruchu regałów i otwarciu korytarza, - dodatkowo program zarządzający sterowaniem regałów wykrywa i sygnalizuje miejsce oraz rodzaj awarii</p>		
Funkcje systemu sterowania	<p>- otwieranie, - blokowanie, - zerowanie, - sygnalizacja awarii, - rozsuniecie, wietrzenie, - ochrona pracowników, bezpieczeństwo</p>		
Torowisko	<p>- nawierzchniowe z ingerencją w posadzę (kotwiczone) lub z wypełnieniem, - tory jezdne ocynkowane</p>		
Bezpieczeństwo	<p>- funkcja wykrywania przeciążenia systemu, - funkcja zatrzymania regałów przy oporze 30 kg, - system przeciążeniowy (elektryczny), reagujący, reagujący na wzrost prądu w obwodzie elektrycznym przy natrafieniu na przeszkodę między rozsuniętymi regałami</p>		
Inne możliwości	<p>- możliwość tzw. „pozycjonowania nocnego” polegająca na zaprogramowaniu rozsunięcia regałów w równych odległościach w celu wietrzenia przechowywanych materiałów</p>		

Konstrukcja regałów i sposób ich zarządzania gwarantują pełne bezpieczeństwo pracowników. Poszczególne zabudowy regałowe projektowane są zgodnie z obowiązującymi normami bezpieczeństwa.

STANDARDOWE KOLORY WYROBÓW PALETY RAL

			
RAL 9010	RAL 1015	RAL 7032	RAL 8016
			
RAL 1023	RAL 2004	RAL 3020	RAL 3005
			
RAL 6011	RAL 6033	RAL 5018	RAL 7016
			
RAL 5012	RAL 5010	RAL 7035	RAL 9005

Paleta proponowanych połączeń
kolorystycznych malowanych
techniką OMBRE



Niniejsza tabela ma jedynie na celu przybliżone przedstawienie kolorów. Dokładniejsze odwzorowanie barw zawiera pełna paleta kolorów RAL. Zastrzegamy sobie możliwość występowania nieznacznych odstępstw od podanych kolorów, co nie uprawnia do zgłaszania reklamacji.

Zastrzegamy sobie również możliwość zmian konstrukcyjnych w wyrobach, z zachowaniem walorów użytkowych, co może nieznacznie wpływać na ich wygląd. Tolerancja wymiarów +/- 2 mm.

Kolorystyka wyrobów zamieszczonych na zdjęciach i wizualizacjach umieszczonych w katalogu ma jedynie charakter poglądowy i może odbiegać od kolorystyki wyrobów oferowanych w rzeczywistości.