

KÜLTÜRİ KATALOĞUS

GREATER THAN YESTERDAY

2024

7' BESTRONG



BESTRONG

GREATER THAN YESTERDAY

MAGYAR TERVEZÉS ÉS GYÁRTÁS

SOKOLDALÚ
KONFIGURÁCIÓK

KIVÁLÓ MINŐSÉGŰ
ANYAGOK

ROBUSZTUS
SPORTESZKÖZÖK

IDŐTÁLLÓ
KIVITELEZÉS

A LEGKORSZERŰBB
TECHNOLÓGIA



TARTALOM



04 Rólunk	09 Bajnokoknak Tervezve	18 Rekreációs	24 Mozgáskorlátozott Eszközök	30 Padel	36 Anyag Specifikáció
05 BESTRONG U.S.A.	10 FitCampus	20 Calisthenics	25 Kiegészítő Termékeink	32 3D & AR	37 Garancia
06 Misszióink	12 FitLiving	21 Cross-Training	26 Futball Specifikus	33 Tervezd meg saját sportparkodat	38 Kapcsolat
07 Értékeink	14 FitSociety	22 Fitness	28 Sporting Kansas	34 Szakértelem	
08 Teljesítmények	16 FitStay	23 Állítható Terhelésű	29 Arénák	35 Gyártás	

Történetünk

2007-ben tulajdonosunk, Katona Zoltán elutazott Ausztráliába, hogy elmenjen egy jól megérdemelt vakációra. Miközben Ausztrália festői tájain barangolt, Zoltán felfigyelt egy különleges trendre, amely megragadta a figyelmét: a parkokban és közterületeken széles körben elterjedt szabadtéri fitneszeszközök használatára. A testmozgás és a természet szépségének összekapcsolásának gondolata lenyűgözte, és lehetőséget látott arra, hogy ezt a koncepciót hazánkba is elhozza.

Cégünk

A "KATKER 2005" Kft, a BESTRONG márka tulajdonosa, több mint 20 éve meghatározó szereplője a magyar sportiparnak. Cégünk kül- és beltéri sporteszközök, sportparkok, sportpályák és kültéri bútorok tervezésével, gyártásával, telepítésével és értékesítésével foglalkozik. Több mint 80 fős, elkötelezett csapatunk folyamatosan azon dolgozik, hogy termékkínálatunkat bővítsük, különböző sportágakra, korosztályokra és fitsségi szintekre szabva.



BESTRONG USA, INC.

BESTRONG GYÁR

Víziónk

Zoltán a BESTRONGOT többnek képzelte el, mint egy átlagos fitnessz márkát. Olyan mozgalomként tekintett rá, amely arra inspirálta az embereket, hogy szakítsanak a mozgásszegény életmóddal a szabadtéri edzés által, hogy ezáltal egészségesebb és teljesebb életet élhessenek. A BESTRONG küldetése egyszerű és mégis mélyreható volt: mindenki számára elérhetővé tenni a mozgás örömet, függetlenül a háttértől, fitsségi szinttől, vagy életkortól. A BESTRONG története nem csak az izomépítésről szól, hanem arról is, hogy hogyan építhetünk erősebb, ellenállóbb közösségeket egy közös céllal: hogy életünket a lehető legteljesebben éljük.

Portfólióink

A BESTRONG változatos termékkínálatot kínál, beleértve a sportágspecifikus fitnessz-, kardio-, kondi és rekreációs fitneszeszköz-rendszereket, valamint a multifunkcionális sportpályákat és arénákat. 2024-től kezdve szabadtéri, állítható terhelésű sporteszközöket, fogyatékkal élők számára készült megoldásokat és korszerű padel-pályákat is bevezetünk a portfólióinkba.

USA

Miután pozitív visszajelzéseket kaptunk, és sikeresen terjeszkedtünk Európában, figyelmünket a jövedelmező amerikai piac felé fordítottuk. Egyedi, futball-specifikus felszereléseink bevezetése gyümölcsöző partnerséghez vezetett a Sporting Kansas Cityvel, az egyik legismertebb MLS-csapattal. Ez a partnerség hamarosan saját, futball-specifikus fitnessparkunk és arénánk megépítését eredményezi a Sporting Kansas City létesítményében, amely egyben az amerikai labdarúgó-válogatott otthonául is szolgál. Ez a jelentős mérföldkő jelentette leányvállalatunk, a BESTRONG USA, Inc. megalapítását.

BESTRONG USA, INC.

Az amerikai piacon való jelenlétünk megszilárdítása érdekében egy összeszerelő csarnok építését tervezzük a floridai Port Orange-ban. 2023 őszén történt meg az alapkőletétel, majd 2024 nyarán megkezdődik az építkezés, és egy teljesen felszerelt BESTRONG irodaközpont áll majd készen arra, hogy magas színvonalú szolgáltatásokat nyújtson amerikai ügyfeleink és forgalmazóink számára.



MISSZIÓNK

A mindennapos és a szabadtéri testmozgás révén igyekszünk az egyéneket az egészséges életmódra nevelni. Elkötelezettek vagyunk abban, hogy a kiváló minőségű sporteszközök használatával segítsük az embereket a jobb egészség, a nagyobb erőnlét és a jobb fittségi szint elérésében.



04.

Önkontroll



05.

Közösség



06.

Fejlesztés



ÉRTÉKEINK

A sportrajongók sokféle igényének felismerése eredményeképpen folyamatosan fejlesztjük és javítjuk termékeinket és szolgáltatásainkat. Nagy bizalommal fordulunk elismert szakemberekhez és sportolókhoz, hogy tanácsaikat beépítsük termékeink tervezésébe. Őszintén értékeljük és figyelmesen hallgatjuk meg azoknak a közösségeknek a véleményét, akik használják sporteszközeinket és parkjainkat. Az innováció a sport területén továbbra is kiemelt prioritásunk marad.



NEMZETKÖZI TAPASZTALAT

Hiszünk a sport egyesítő erejében, és hiszünk abban, hogy a sport iránti közös szeretet összehozza az embereket. A számos magyarországi helyszínünk mellett közel 2000 sportpályánk és parkunk már több mint 27 országban van Európában, Afrikában, Ázsiában és Észak-Amerikában. Továbbá nagyon büszkék vagyunk arra, hogy a 2023-as atlétikai világbajnokságon részt vevő sportolók a rendezvény ideje alatt igénybe vették edzőközpontunkat.



VÍZIÓNK



BAJNOKOKNAK TERVEZVE.

Termékeinket a sportszakemberekkel együttműködve terveztük, hogy a BESTRONG sportparkokban mindenki bajnokként edzhessen. Árassza be edzéseit a profi sportolók szellemiségével!

FITCAMPUS

A teljes FitCampus termékpalettához:

- < kattintson a QR-kódra, vagy
- < olvassa be mobil eszközével





A BESTRONG FitCampus új szintet visz az iskolák és oktatási központok sportéletébe. Ebben a konfigurációban található eszközeink aktív és egészségtudatos kultúrát támogatnak, valamint segítik a mindennapos testnevelés változatos megvalósítását. A FitCampus segítségével hangsúlyozhatja a testi fizikai jólét fontosságát a holisztikus oktatásban, és olyan környezetet teremthet, amely támogatja a test és a lélek kiegyensúlyozott fejlődését.

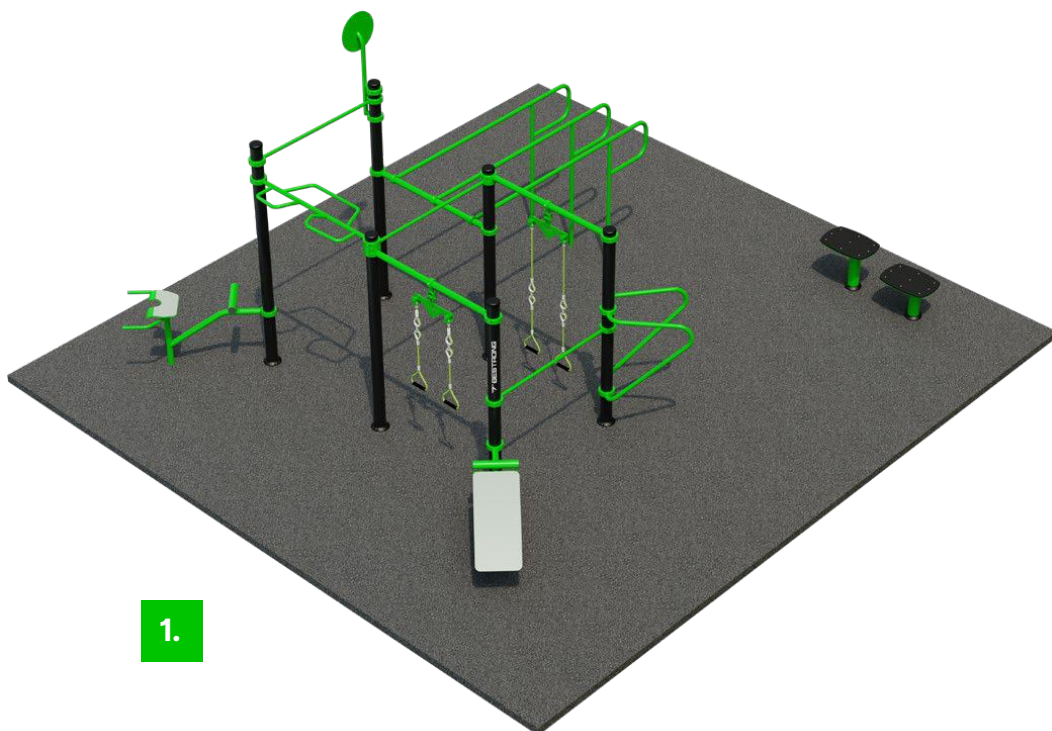

1.

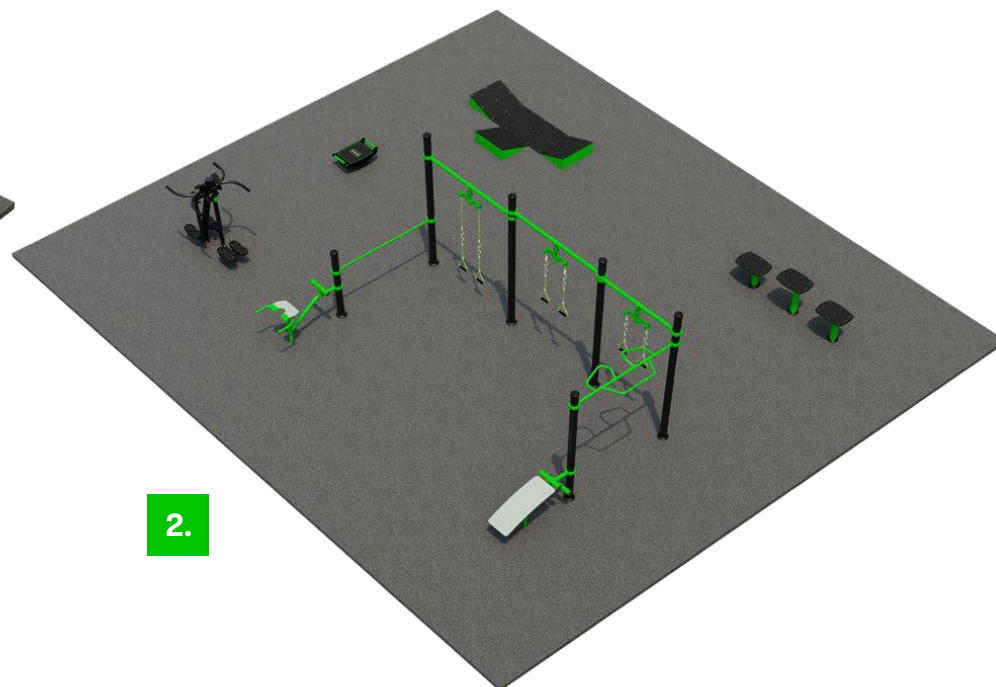

2.

	Termékkód	Termék neve	Tanúsítvány	Korosztály	Kapacitás	Teljes terület	Eszközök száma	HIC	Súly
1.	1-3-233	FitCampus 1	EN 16630, ASTM F3101	14 + év	24 fő	52,5 m ²	12	1,5 m	475 kg
2.	1-3-261	FitCampus 3	EN 16630, ASTM F3101	14 + év	24 fő	126 m ²	12	0,95 m	778 kg



3.

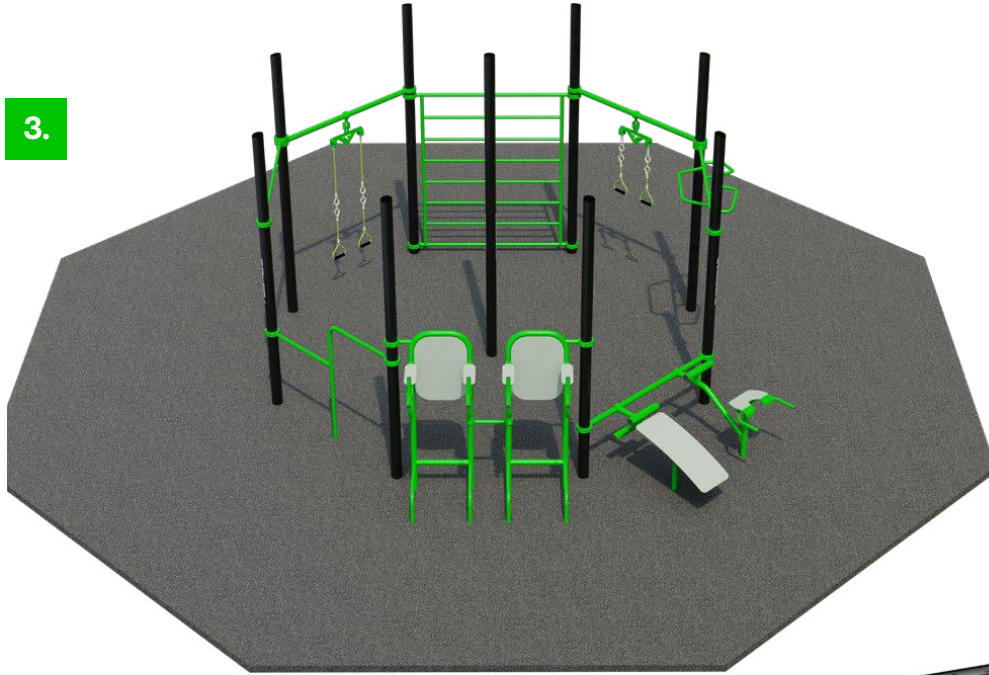

	Termékkód	Termék neve	Tanúsítvány	Korosztály	Kapacitás	Teljes terület	Eszközök száma	HIC	Súly
3.	1-3-243	FitCampus 2	EN 16630, ASTM F3101	14 + years	20 people	89,3 m ²	10	2,1 m	1864 kg

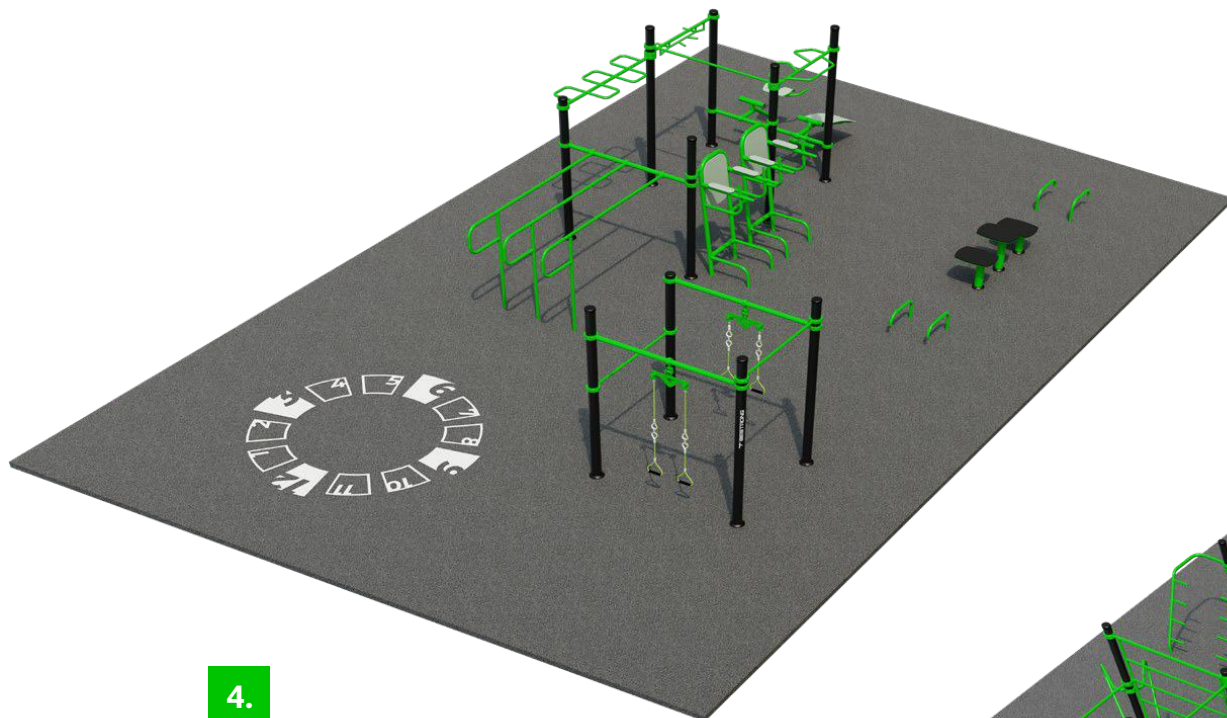

4.

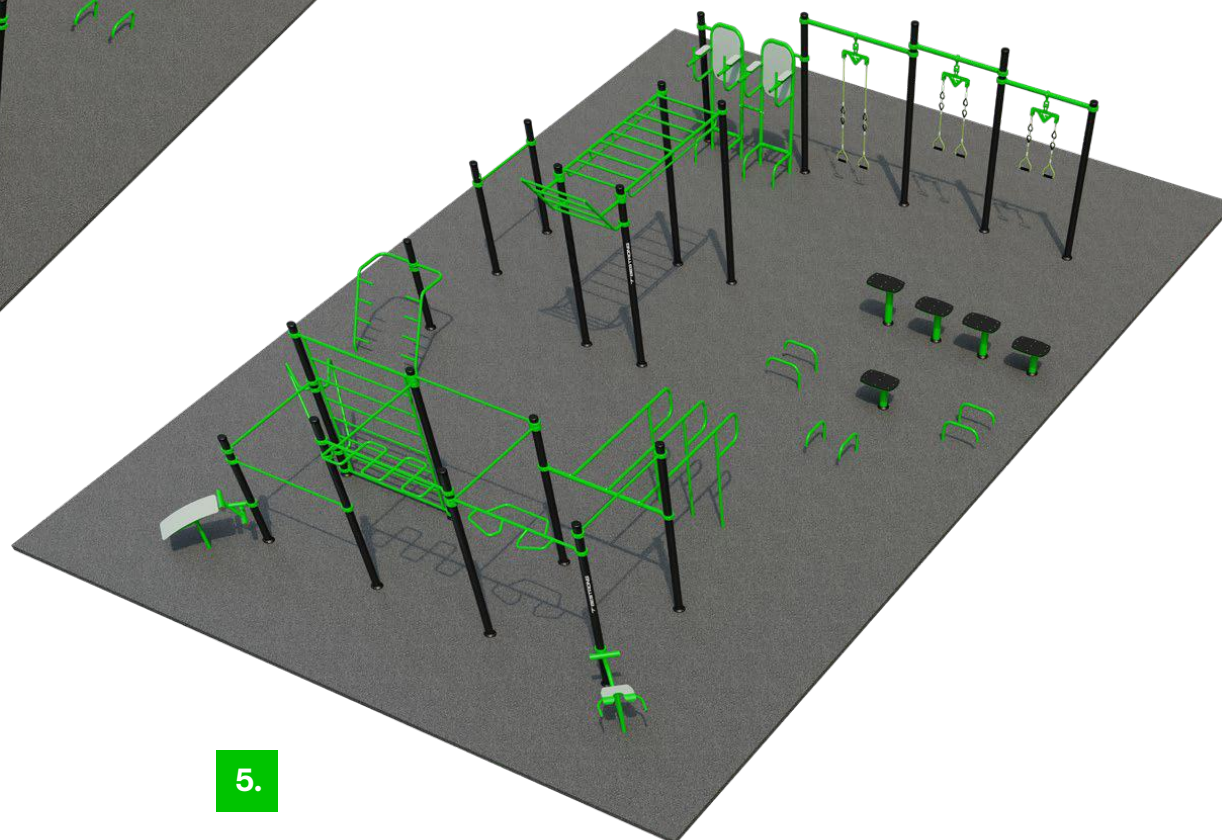

5.

	Termékkód	Termék neve	Tanúsítvány	Korosztály	Kapacitás	Teljes terület	Eszközök száma	HIC	Súly
4.	1-3-245	FitCampus 4	EN 16630, ASTM F3101	14 + év	32 fő	126 m ²	16	1,5 m	853 kg
5.	1-3-249	FitCampus 5	EN 16630, ASTM F3101	14 + év	46 fő	203,5 m ²	23	2,1 m	1477 kg

FITLIVING

A teljes FitLiving termékpalettához:

- < kattintson a QR-kódra, vagy
- < olvassa be mobil eszközével





A BESTRONG FitLiving konfigurációját úgy terveztük, hogy az javítsa az életminőséget a lakóparkokban. Fitneszeszközeink a közösségi terekbe integrálva lehetővé teszik a lakók számára az aktív életmód kényelmes megvalósítását. A FitLiving parkok kiváló megoldást jelentenek a lakópark projektek befektetőinek, hiszen a funkcionalitás, az életérzés és a design egyedi ötvözete, a kedvező ár-érték arány és az alacsony karbantartás igény vonzó és értéknövelő egyaránt. Parkunk megjelenése és aktív használata megkönnyíti a lakók közötti társadalmi interakciót, elősegítve a harmonikus és egészséges lakóközösség kialakulását.

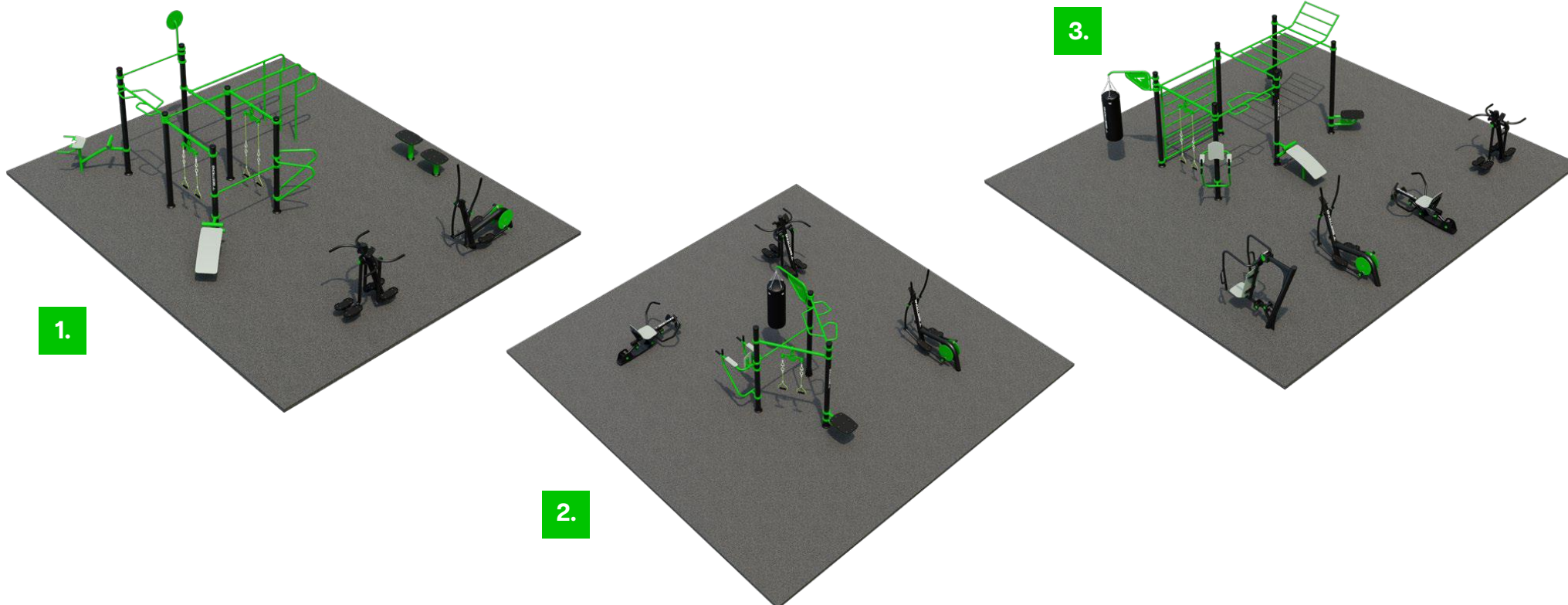

	Termékkód	Termék neve	Tanúsítvány	Korosztály	Kapacitás	Teljes terület	Eszközök száma	HIC	Súly
1.	1-3-232	FitLiving 1	EN 16630, ASTM F3101	14 + év	34 fő	67,5 m ²	17	1,5 m	690 kg
2.	1-3-250	FitLiving 2	EN 16630, ASTM F3101	14 + év	20 fő	81 m ²	9	1,4 m	736 kg
3.	1-3-252	FitLiving 3	EN 16630, ASTM F3101	14 + év	24 fő	95 m ²	12	2,1 m	885 kg



4.



5.

	Termékkód	Termék neve	Tanúsítvány	Korosztály	Kapacitás	Teljes terület	Eszközök száma	HIC	Súly
4.	1-3-251	FitLiving 4	EN 16630, ASTM F3101	14 + év	28 fő	95 m ²	14	1,4 m	783 kg
5.	1-3-253	FitLiving 5	EN 16630, ASTM F3101	14 + év	28 fő	140 m ²	14	2,1 m	1191 kg



6.



7.

	Termékkód	Termék neve	Tanúsítvány	Korosztály	Kapacitás	Teljes terület	Eszközök száma	HIC	Súly
6.	1-3-259	FitLiving 6	EN 16630, ASTM F3101	14 + év	28 fő	144 m ²	14	0,95 m	1021 kg
7.	1-3-255	FitLiving 7	EN 16630, ASTM F3101	14 + év	32 fő	144 m ²	16	1,3 m	1174 kg

FITSOCIETY

A teljes FitSociety termékpalettához:

- < kattintson a QR-kódra, vagy
- < olvassa be mobil eszközével





A BESTRONG FitSociety konfigurációja egy lenyűgöző fitneszeszköz-csomagot tartalmaz, amelynek célja a nyilvános terek élénkítése és a közösségépítés elősegítése. Tapasztalataink alapján a lakosokat aktív életmódra ösztönzi, ha a közparkokban és egyéb szabadtéri tereken hozzáférhetővé válik a sport ezen ága. Ez a konfiguráció átfogó edzésre ösztönöz, különböző fittségi szinteket és korosztályokat szolgál ki, és egyben elősegíti a közösségi interakciók számának növekedését.

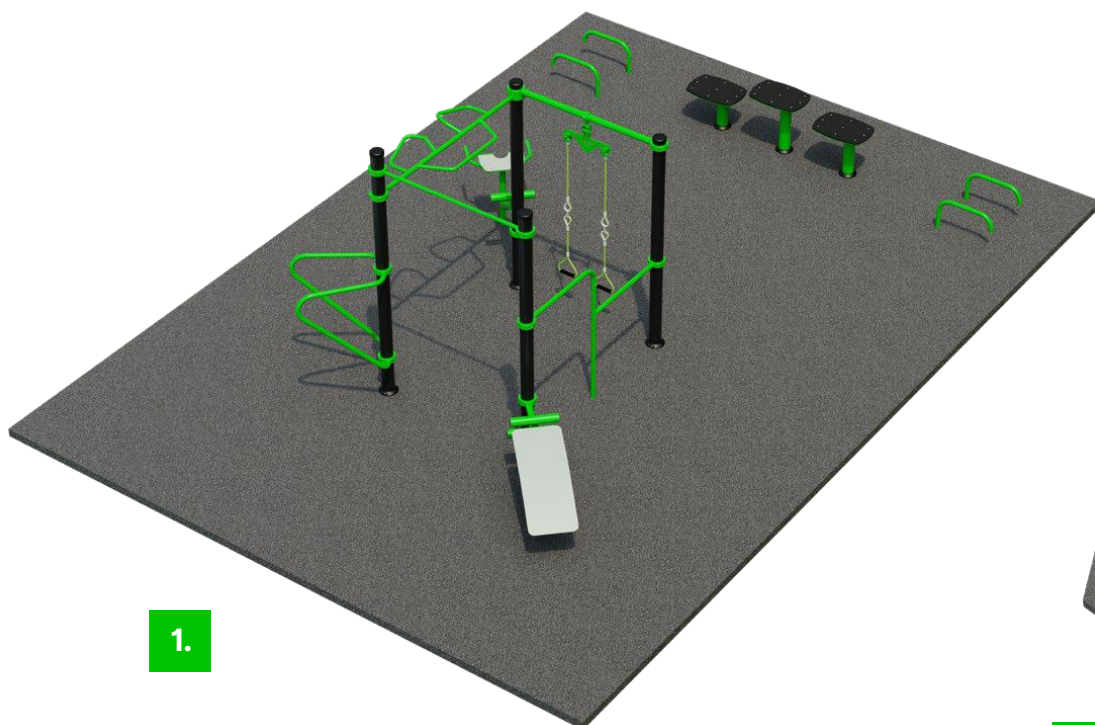

1.



2.

	Termékkód	Termék neve	Tanúsítvány	Korosztály	Kapacitás	Teljes terület	Eszközök száma	HIC	Súly
1.	1-3-231	FitSociety 1	EN 16630, ASTM F3101	14 + év	26 fő	51 m ²	13	1,5 m	465 kg
2.	1-3-238	FitSociety 2	EN 16630, ASTM F3101	14 + év	24 fő	70 m ²	12	1,6 m	717 kg

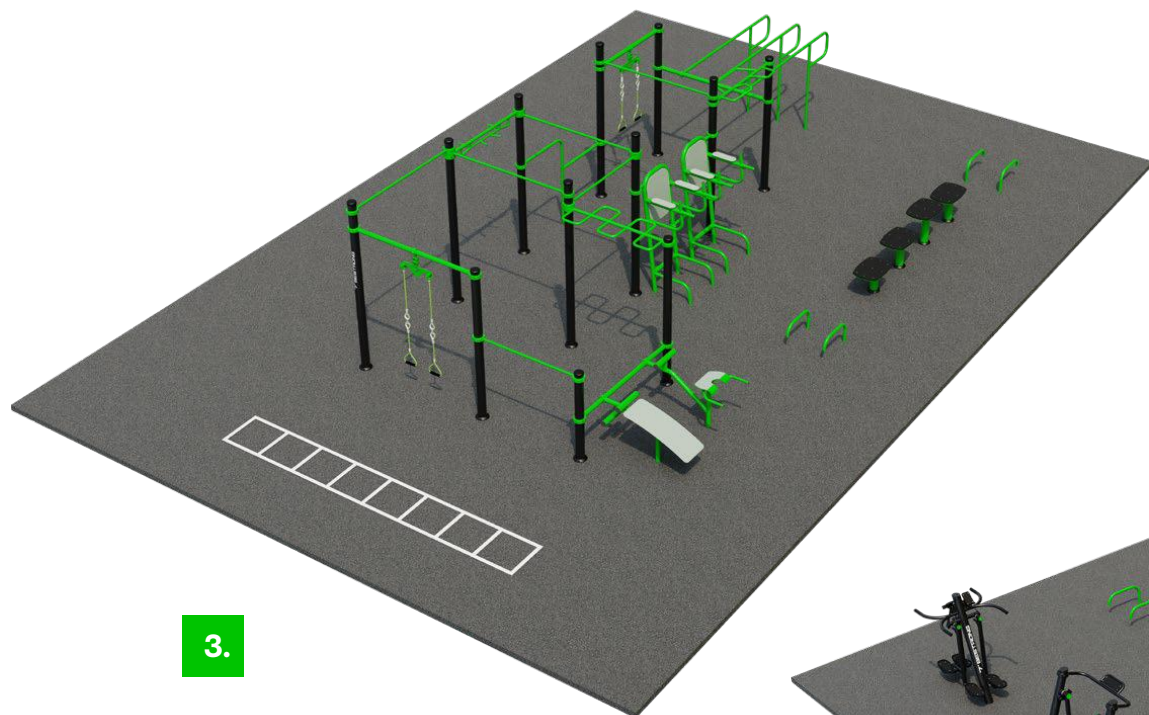

3.



4.

	Termékkód	Termék neve	Tanúsítvány	Korosztály	Kapacitás	Teljes terület	Eszközök száma	HIC	Súly
3.	1-3-247	FitSociety 3	EN 16630, ASTM F3101	14 + év	36 fő	133 m ²	18	1,5 m	866 kg
4.	1-3-256	FitSociety 4	EN 16630, ASTM F3101	14 + év	40 fő	144 m ²	20	1,3 m	1440 kg

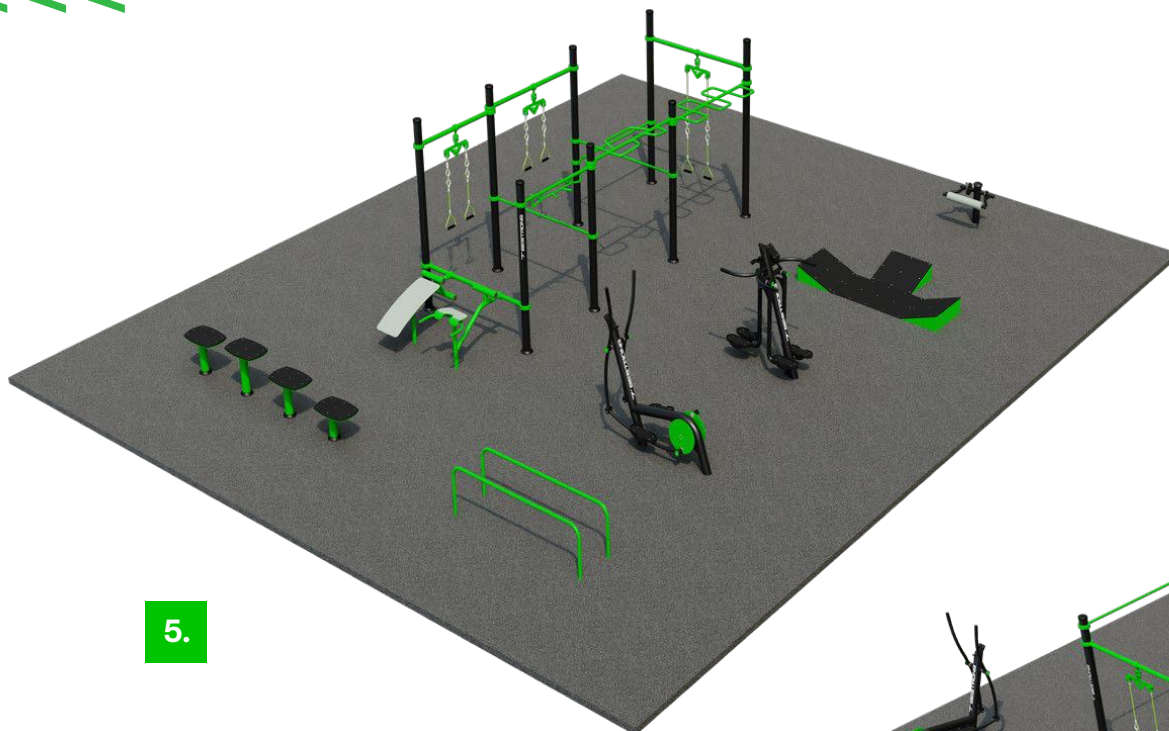

5.

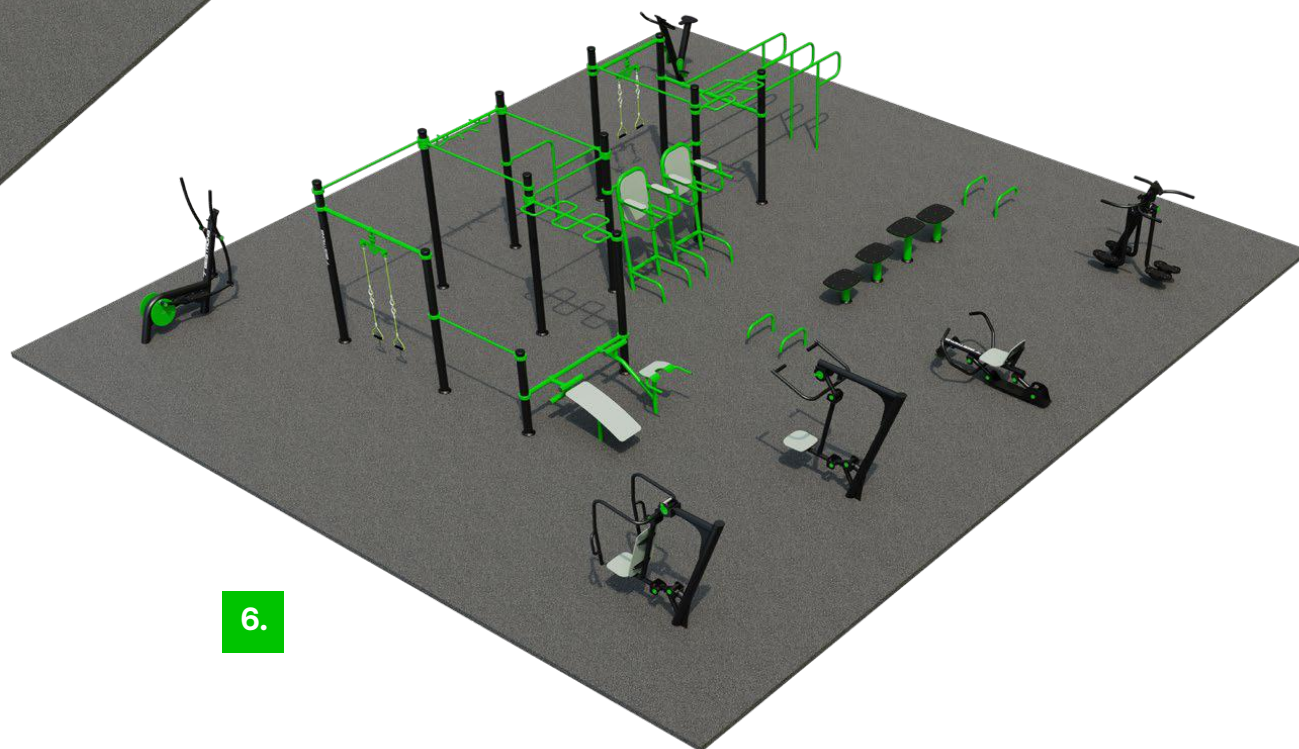

6.

	Termékkód	Termék neve	Tanúsítvány	Korosztály	Kapacitás	Teljes terület	Eszközök száma	HIC	Súly
5.	1-3-260	FitSociety 5	EN 16630, ASTM F3101	14 + év	32 fő	148,5 m ²	16	0,95 m	1156 kg
6.	1-3-246	FitSociety 6	EN 16630, ASTM F3101	14 + év	48 fő	168 m ²	24	1,5 m	1149 kg



7.

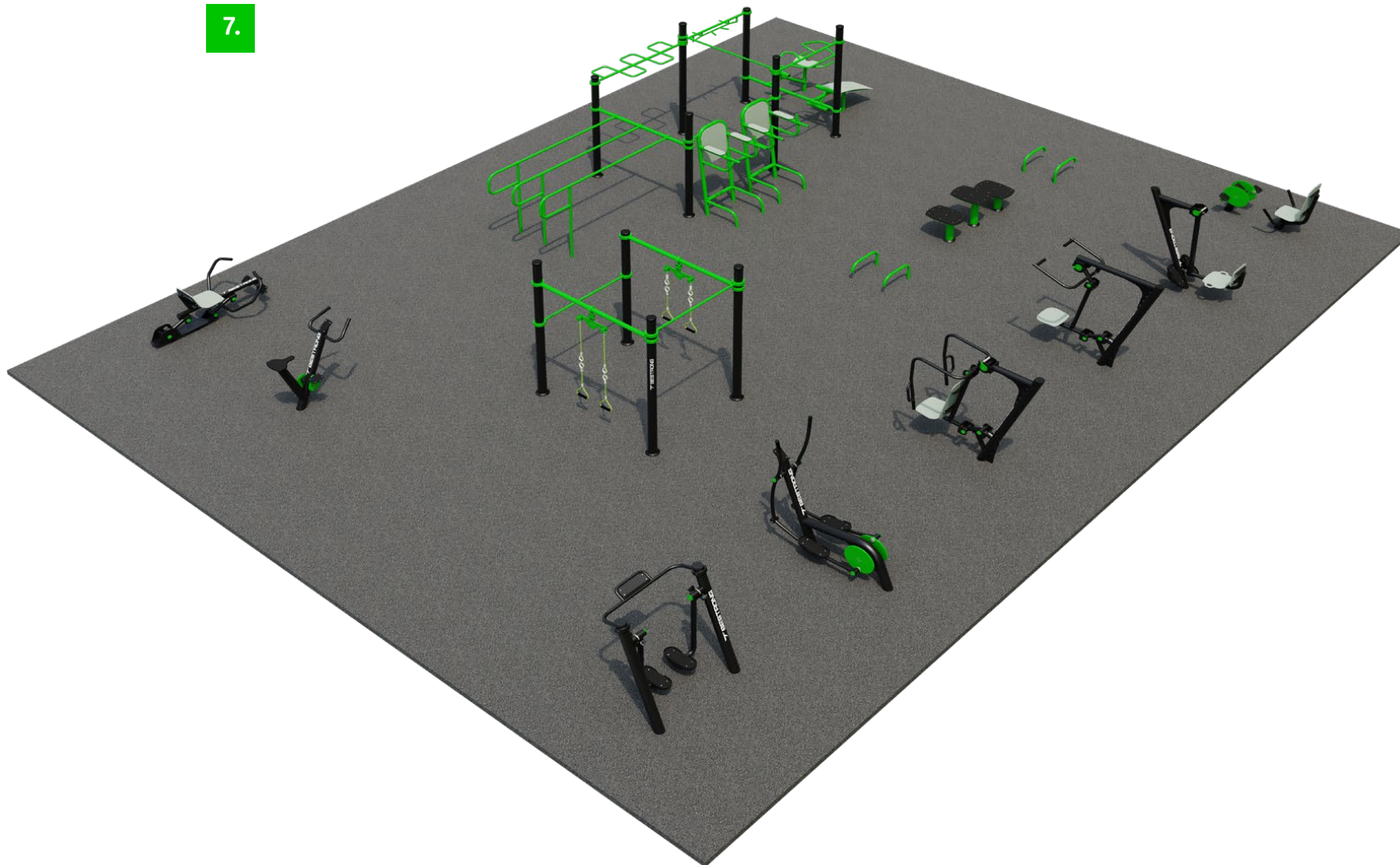

	Termékkód	Termék neve	Tanúsítvány	Korosztály	Kapacitás	Teljes terület	Eszközök száma	HIC	Súly
7.	1-3-244	FitSociety 7	EN 16630, ASTM F3101	14 + év	48 fő	180 m ²	24	1,5 m	1684 kg



8.

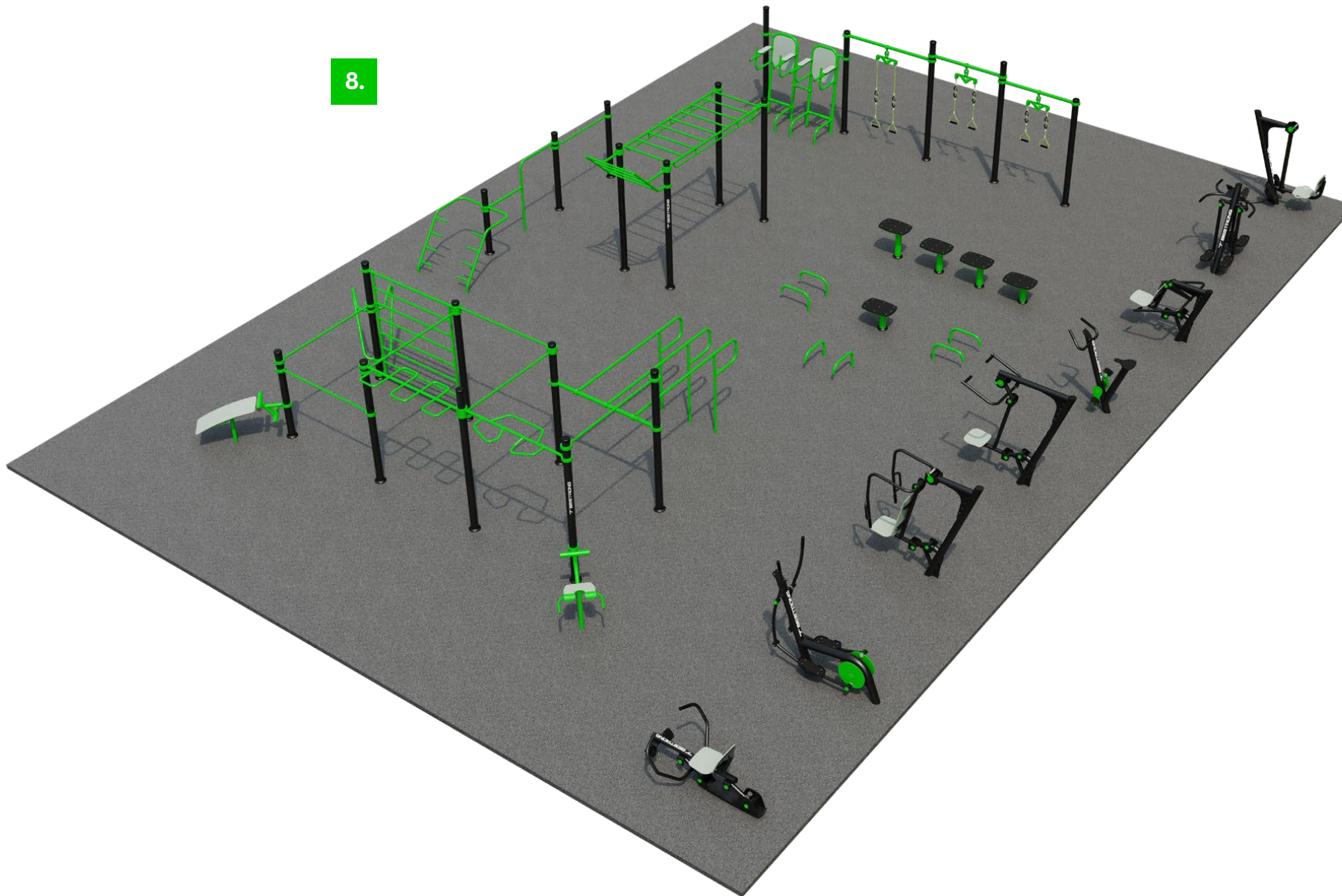

	Termékkód	Termék neve	Tanúsítvány	Korosztály	Kapacitás	Teljes terület	Eszközök száma	HIC	Súly
8.	1-3-248	FitSociety 8	EN 16630, ASTM F3101	14 + év	62 fő	273 m ²	31	2,1m	2305 kg

FITSTAY

A teljes FitStay termékpalettához:

- < kattintson a QR-kódra, vagy
- < olvassa be mobil eszközével





FitStay konfigurációkkal a BESTRONG a szállodákat és üdülőhelyeket prémium minőségű kültéri fitneszeszközökkel szereli fel. A szemet gyönyörködtető vonalvezetés vizuális élménye mellett olyan átfogó megoldást kínálunk a sportolni, mozogni vágyó vendégek részére, amely jelentősen növeli a komplexum élményindexét. A FitStay segítségével bővítheti szállodái wellness-kínálatát, fokozva ezzel a vendégek elégedettségét. A sporteszközök kedvező ár-érték aránya, valamint a teljes struktúra alacsony karbantartásigénye gazdaságos fejlesztési megoldást jelent a tulajdonosok számára.

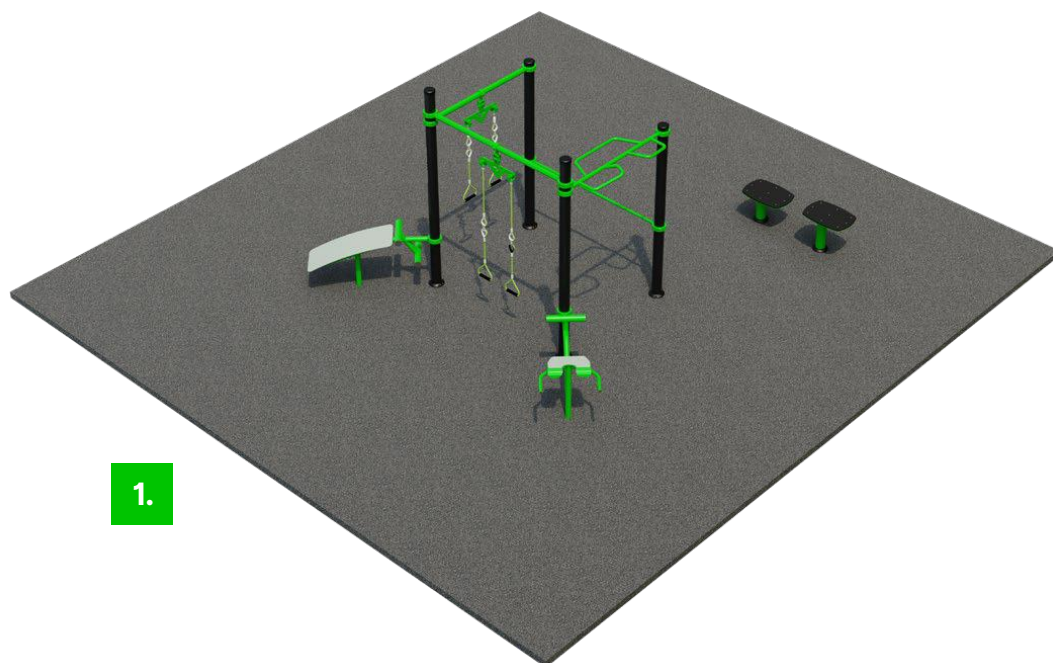

1.

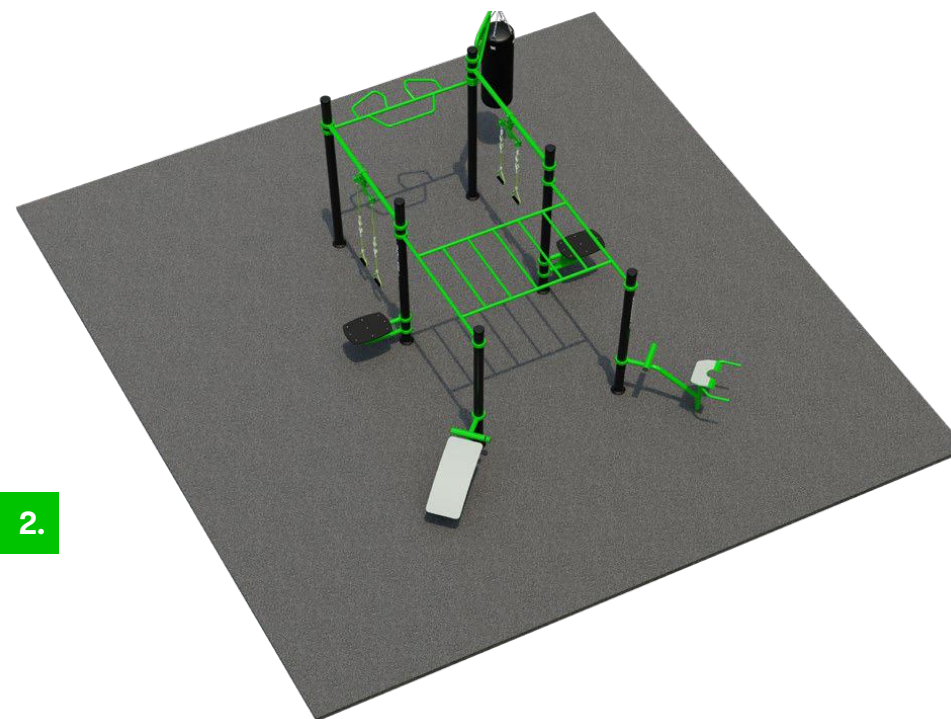

2.

	Termékkód	Termék neve	Tanúsítvány	Korosztály	Kapacitás	Teljes terület	Eszközök száma	HIC	Súly
1.	1-3-257	FitStay 1	EN 16630, ASTM F3101	14 + év	16 fő	68 m ²	8	0,95 m	355 kg
2.	1-3-258	FitStay 2	EN 16630, ASTM F3101	14 + év	14 fő	76,5 m ²	7	0,95 m	469 kg



3.

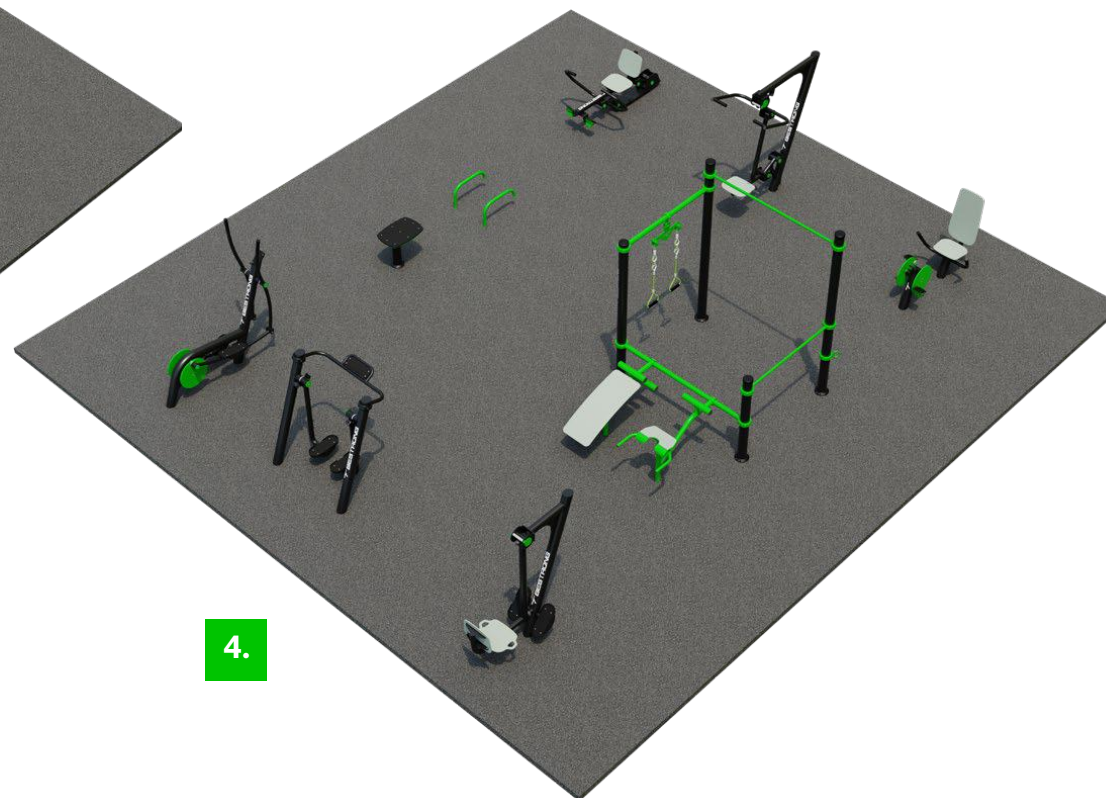

4.

	Termékkód	Termék neve	Tanúsítvány	Korosztály	Kapacitás	Teljes terület	Eszközök száma	HIC	Súly
3.	1-3-230	FitStay 3	EN 16630, ASTM F3101	14 + év	30 fő	76,5 m ²	15	1,5 m	666 kg
4.	1-3-254	FitStay 4	EN 16630, ASTM F3101	14 + év	28 fő	95 m ²	14	1,3 m	944 kg

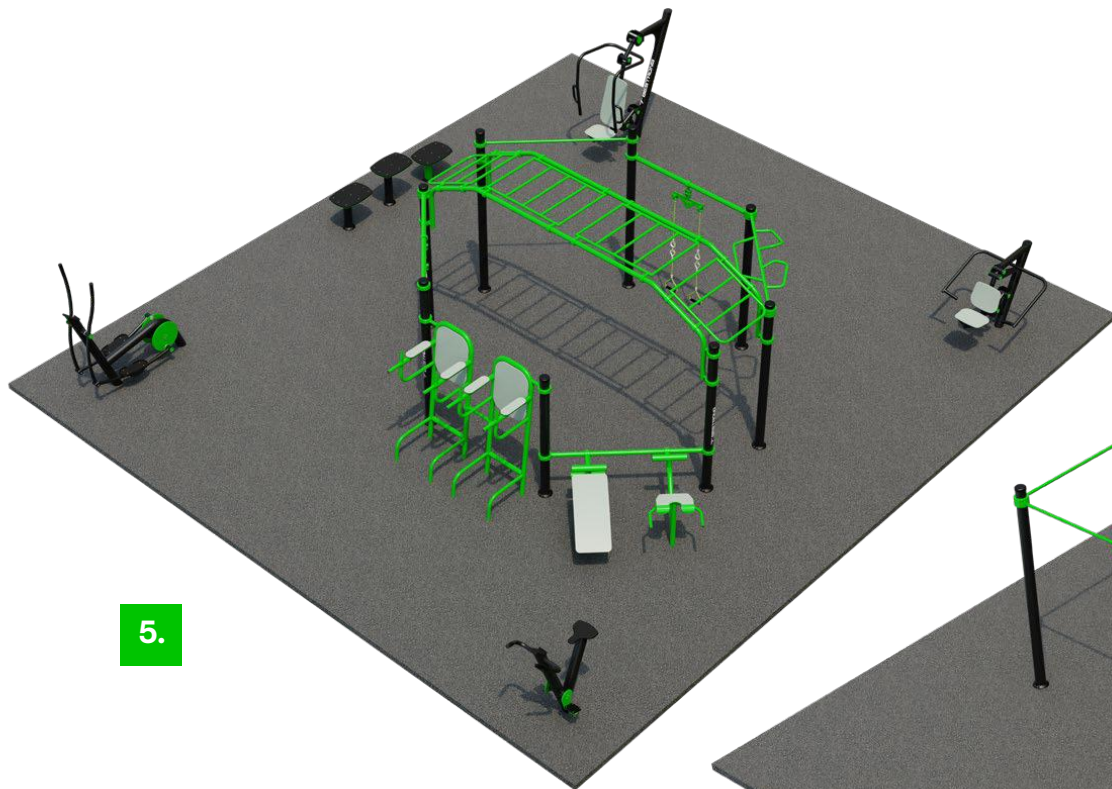

5.



6.

	Termékkód	Termék neve	Tanúsítvány	Korosztály	Kapacitás	Teljes terület	Eszközök száma	HIC	Súly
5.	1-3-239	FitStay 5	EN 16630, ASTM F3101	14 + év	28 fő	100 m ²	14	1,6 m	1084 kg
6.	1-3-240	FitStay 6	EN 16630, ASTM F3101	14 + év	44 fő	102 m ²	21	1,4 m	652 kg

REKREÁCIÓS

A teljes Rekreációs termékpalettához:

- < kattintson a QR-kódra, vagy
- < olvassa be mobil eszközével



Merüljön el egy szívdobogató szabadtéri kardióedzésben a BESTRONG rekreációs-kardió eszközeinek segítségével! Kollekciónk tervezése során a legfontosabb szempont az ergonómia mellett az volt, hogy minden korosztály számára hatékony és élvezetes edzést kínáljanak az egyes eszközök. Ezen termékeink használata különösen előnyös az időskorúak számára, hiszen az alacsony terhelésű gyakorlatok elvégzése által segítenek megőrizni a fittséget és a mobilitást. Kültéri kardió kollekciónk változatossága és sokoldalúsága minden fittségi szintnek és preferenciának megfelel, elősegítve használatukkal az egészséges életmód kialakítását, fenntartását.



	Termékkód	Termék neve	Tanúsítvány	Korosztály	Kapacitás	Nehézségi fok	Beton mennyisége	Lefogási lehetőségek	HIC
1.	1-3-300	Elliptikus Tréner	EN 16630, ASTM F3101	14 + év	1 fő	Könnyű	1,15 m ³	Felületre szerelve	580 mm
2.	1-3-301	Lábtárogató	EN 16630, ASTM F3101	14 + év	1 fő	Könnyű	0,5 m ³	Felületre szerelve	800 mm
3.	1-3-302	Csípőmozgató	EN 16630, ASTM F3101	14 + év	1 fő	Könnyű	0,96 m ³	Felületre szerelve	800 mm
4.	1-1-303	Lábtárogató és Csípőmozgató	EN 16630, ASTM F3101	14 + év	2 fő	Könnyű	0,65 m ³	Felületre szerelve	800 mm



5.



6.



7.



8.



9.



10.



11.



12.



	Termékkód	Termék neve	Tanúsítvány	Korosztály	Kapacitás	Nehézségi fok	Beton mennyisége	Lefogási lehetőségek	HIC
5.	1-1-304	Légbanjáró	EN 16630, ASTM F3101	14 + év	1 fő	Könnyű	1,2 m ³	Felületre szerelve	750 mm
6.	1-1-305	Kézi Kerékpár	EN 16630, ASTM F3101	14 + év	1 fő	Könnyű	0,5 m ³	Felületre szerelve	-
7.	1-1-306	Kézi Kerékpár Ülőkével	EN 16630, ASTM F3101	14 + év	1 fő	Könnyű	1,15 m ³	Felületre szerelve	560 mm
8.	1-1-307	Háttámlás Kerékpár	EN 16630, ASTM F3101	14 + év	1 fő	Könnyű	1,2m ³	Felületre szerelve	480 mm
9.	1-1-308	Kerékpár	EN 16630, ASTM F3101	14 + év	1 fő	Könnyű	0,5 m ³	Felületre szerelve	1100 mm
10.	1-1-309	Lábfeszítő	EN 16630, ASTM F3101	14 + év	1 fő	Közepes	0,5 m ³	Felületre szerelve	480 mm
11.	1-1-311	Sífutó	EN 16630, ASTM F3101	14 + év	1 fő	Könnyű	1,15 m ³	Felületre szerelve	580 mm
12.	1-1-312	Evezőpad	EN 16630, ASTM F3101	14 + év	1 fő	Közepes	0,76 m ³	Felületre szerelve	900 mm



13.



14.



15.



16.



17.



18.



19.



	Termékkód	Termék neve	Tanúsítvány	Korosztály	Kapacitás	Nehézségi fok	Beton mennyisége	Lefogási lehetőségek	HIC
13.	1-1-316	Tai Chi Kerék	EN 16630, ASTM F3101	14 + év	2 fő	Könnyű	0,5 m ³	Felületre szerelve	-
14.	1-1-314	Hátlehúzó	EN 16630, ASTM F3101	14 + év	1 fő	Közepes	0,96 m ³	Felületre szerelve	800 mm
15.	1-1-315	Taposógép	EN 16630, ASTM F3101	14 + év	1 fő	Könnyű	0,32 m ³	Felületre szerelve	700 mm
16.	1-1-313	Melltoló	EN 16630, ASTM F3101	14 + év	1 fő	Közepes	0,96 m ³	Felületre szerelve	800 mm
17.	1-1-317	Twister	EN 16630, ASTM F3101	14 + év	1 fő	Könnyű	0,65 m ³	Felületre szerelve	400 mm
18.	1-1-318	Bicepsz Tréner	EN 16630, ASTM F3101	14 + év	1 fő	Könnyű	0,56 m ³	Felületre szerelve	650 mm
19.	1-1-310	Comblesztő	EN 16630, ASTM F3101	14 + év	1 fő	Könnyű	0,5 m ³	Felületre szerelve	480 mm

CALISTHENICS

A teljes Calisthenics termékpalalettához:

- < kattintson a QR-kódra, vagy
- < olvassa be mobil eszközével



Emelje szabadtéri edzéseinek színvonalát a BESTRONG innovatív calisthenics eszközeivel! A szakképzett mérnökeink és neves sportolókból álló tanácsadóink által professzionálisan megtervezett kollekciónak használata magasabb szintre emeli a saját testsúlyos edzés élményét. A formák és méretek széleskörű választéka alkalmazkodik a kezdők és a profik képzettségi szintjeihez egyaránt. Calisthenics-eszközeink a tartósság, az esztétikai vonzerő és a funkcionális hatékonyság tökéletes elegyét testesítik meg, sokoldalú platformot biztosítva bármilyen fitnesspark-konfigurációhoz.



	Termékkód	Termék neve	Tanúsítvány	Korosztály	Kapacitás	Nehézségi fok	Beton mennyisége	Lefogatósi lehetőségek	HIC
1.	1-1-015	Egyenes Húzódzkodó 1500	EN 16630, ASTM F3101	14 + év	1 fő	Nehéz	0,4 m ³	Felületre vagy bebetonozva	1400 mm
2.	1-1-016	Egyenes Húzódzkodó 1900	EN 16630, ASTM F3101	14 + év	1 fő	Nehéz	0,4 m ³	Felületre vagy bebetonozva	1400 mm
3.	1-1-033	Kombinált Húzódzkodó 1500	EN 16630, ASTM F3101	14 + év	1 fő	Nehéz	0,4 m ³	Felületre vagy bebetonozva	1100 mm
4.	1-1-034	Kombinált Húzódzkodó 1900	EN 16630, ASTM F3101	14 + év	1 fő	Nehéz	0,4 m ³	Felületre vagy bebetonozva	1100 mm



	Termékkód	Termék neve	Tanúsítvány	Korosztály	Kapacitás	Nehézségi fok	Beton mennyisége	Lefogási lehetőségek	HIC
5.	1-1-037	Multi Húzódkodó 1500	EN 16630, ASTM F3101	14 + év	1 fő	Nehéz	0,4 m ³	Felületre vagy bebetonozva	1200 mm
6.	1-1-036	Multi Húzódkodó 1900	EN 16630, ASTM F3101	14 + év	1 fő	Nehéz	0,4 m ³	Felületre vagy bebetonozva	1200 mm
7.	1-1-047	Szűk Húzódkodó 1500	EN 16630, ASTM F3101	14 + év	1 fő	Nehéz	0,4 m ³	Felületre vagy bebetonozva	1100 mm
8.	1-1-048	Szűk Húzódkodó 1900	EN 16630, ASTM F3101	14 + év	1 fő	Nehéz	0,4 m ³	Felületre vagy bebetonozva	1100 mm
9.	1-1-032	Vízszintes Hullám 1500	EN 16630, ASTM F3101	14 + év	1 fő	Nehéz	0,4 m ³	Felületre vagy bebetonozva	1100 mm
10.	1-1-031	Vízszintes Hullám 1900	EN 16630, ASTM F3101	14 + év	1 fő	Nehéz	0,4 m ³	Felületre vagy bebetonozva	1100 mm
11.	1-1-028	Bordásfal 1500	EN 16630, ASTM F3101	14 + év	1 fő	Nehéz	0,4 m ³	Felületre vagy bebetonozva	2075 mm
12.	1-1-027	Bordásfal 1900	EN 16630, ASTM F3101	14 + év	1 fő	Nehéz	0,4 m ³	Felületre vagy bebetonozva	2075 mm

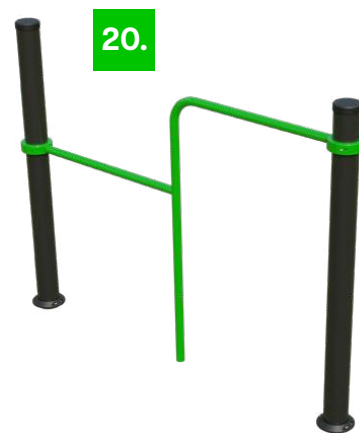

	Termékkód	Termék neve	Tanúsítvány	Korosztály	Kapacitás	Nehézségi fok	Beton mennyisége	Lefogási lehetőségek	HIC
13.	1-1-065	Kombinált Létra	EN 16630, ASTM F3101	14 + év	2 fő	Nehéz	0,8 m ³	Felületre vagy bebetonozva	1800 mm
14.	1-1-046	Sw Létra	EN 16630, ASTM F3101	14 + év	2 fő	Nehéz	0,8 m ³	Felületre vagy bebetonozva	1200 mm
15.	1-1-029	Vízszintes Létra	EN 16630, ASTM F3101	14 + év	2 fő	Nehéz	0,8 m ³	Felületre vagy bebetonozva	1375 mm
16.	1-1-058	Emelkedő Széles Létra	EN 16630, ASTM F3101	14 + év	2 fő	Nehéz	0,8 m ³	Felületre vagy bebetonozva	1200 mm
17.	1-1-045	Trapéz Létra	EN 16630, ASTM F3101	14 + év	2 fő	Nehéz	0,8 m ³	Felületre vagy bebetonozva	1600 mm
18.	1-1-035	Létra Híd	EN 16630, ASTM F3101	14 + év	2 fő	Nehéz	0,8 m ³	Felületre vagy bebetonozva	1620 mm
19.	1-1-049	Majom Létra	EN 16630, ASTM F3101	14 + év	1 fő	Nehéz	0,4 m ³	Felületre vagy bebetonozva	1650 mm
20.	1-1-030	Alacsony Húzódkodó Tolódkodó	EN 16630, ASTM F3101	14 + év	2 fő	Könnyű	0,6 m ³	Felületre vagy bebetonozva	1400 mm



21.



22.



23.



24.

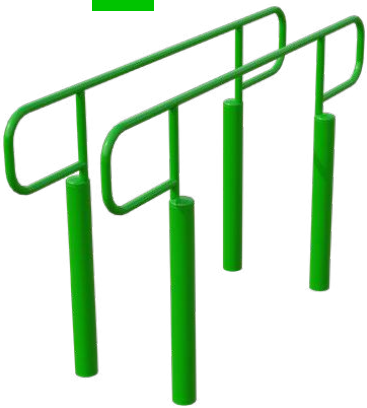

25.

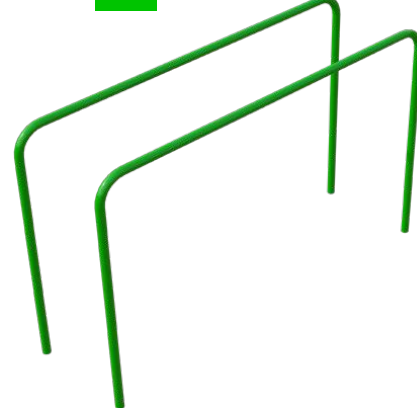

26.

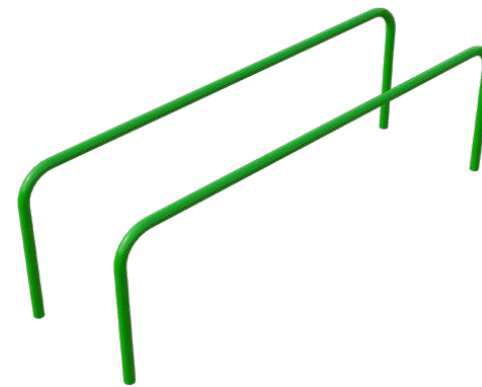

27.

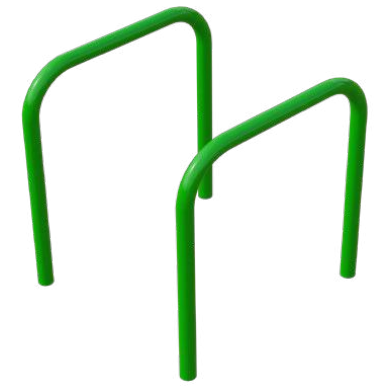

28.

	Termékkód	Termék neve	Tanúsítvány	Korosztály	Kapacitás	Nehézségi fok	Beton mennyisége	Lefogási lehetőségek	HIC
21.	1-1-051	Tolódzkodó	EN 16630, ASTM F3101	14 + év	1 fő	Közepes	0,2 m ³	Felületre vagy bebetonozva	1375 mm
22.	1-1-052	Z Tolódzkodó	EN 16630, ASTM F3101	14 + év	1 fő	Közepes	0,6 m ³	Felületre vagy bebetonozva	964 mm
23.	1-1-022	Háromelemes Párhuzamos Korlát 1500	EN 16630, ASTM F3101	14 + év	2 fő	Közepes	0,65 m ³	Felületre vagy bebetonozva	1500 mm
24.	1-1-021	Háromelemes Párhuzamos Korlát 1900	EN 16630, ASTM F3101	14 + év	2 fő	Közepes	0,75 m ³	Felületre vagy bebetonozva	1500 mm
25.	1-1-063	Párhuzamos Korlát	EN 16630, ASTM F3101	14 + év	2 fő	Közepes	0,8 m ³	Felületre vagy bebetonozva	1500 mm
26.	1-1-019	Gyakorló Párhuzamos Korlát	EN 16630, ASTM F3101	14 + év	2 fő	Közepes	0,875 m ³	Felületre vagy bebetonozva	1300 mm
27.	1-1-018	Alacsony Párhuzamos Korlát	EN 16630, ASTM F3101	14 + év	2 fő	Közepes	0,875 m ³	Felületre vagy bebetonozva	600 mm
28.	1-1-017	Mini Párhuzamos Korlát	EN 16630, ASTM F3101	14 + év	1 fő	Közepes	0,525 m ³	Felületre vagy bebetonozva	600 mm

CROSS-TRAINING

A teljes Cross-Training termékpalettához:

- < kattintson a QR-kódra, vagy
- < olvassa be mobil eszközével



Induljon el a fokozott funkcionális fittség felé vezető úton a BESTRONG dinamikus Cross-Training eszközeivel! Ezen kollekciónkat úgy terveztük, hogy egyszerre stimulálja a különböző izomcsoportokat, fokozza az edzésélményt valamint javítsa az állóképességet, és a rugalmasságot. Eszközeink robusztus felépítése biztonságos használatot kínál, a rajtuk végezhető gyakorlatok sokszínűsége ideálissá teszi őket a kezdők és az élsportolók számára egyaránt. Élvezze a szabadtéri edzés élményét Cross-Training eszközeinkkel és hozza ki magából a csúcsteljesítményt!



	Termékkód	Termék neve	Tanúsítvány	Korosztály	Kapacitás	Nehézségi fok	Beton mennyisége	Lefogatási lehetőségek	HIC
1.	1-1-226	Szuszpenziós Tréner 1500 600	EN 16630, ASTM F3101	14 + év	1 fő	Közepes	0,4 m ³	Felületre vagy bebetonozva	-
	1-1-230	Szuszpenziós Tréner 1900 600	EN 16630, ASTM F3101	14 + év	1 fő	Közepes	0,4 m ³	Felületre vagy bebetonozva	-
2.	1-1-227	Szuszpenziós Tréner 1500 930	EN 16630, ASTM F3101	14 + év	1 fő	Közepes	0,4 m ³	Felületre vagy bebetonozva	-
	1-1-229	Szuszpenziós Tréner 1900 930	EN 16630, ASTM F3101	14 + év	1 fő	Közepes	0,4 m ³	Felületre vagy bebetonozva	-
3.	1-1-125	Szuszpenziós Tréner 1500 1430	EN 16630, ASTM F3101	14 + év	1 fő	Közepes	0,4 m ³	Felületre vagy bebetonozva	-
	1-1-228	Szuszpenziós Tréner 1900 1430	EN 16630, ASTM F3101	14 + év	1 fő	Közepes	0,4 m ³	Felületre vagy bebetonozva	-



4.



5.



6.



7.



	Termékkód	Termék neve	Tanúsítvány	Korosztály	Kapacitás	Nehézségi fok	Beton mennyisége	Lefogási lehetőségek	HIC
4.	1-1-061	Kötéltartó	EN 16630, ASTM F3101	14 + év	1 fő	Könnyű	0,2 m ³	Felületre vagy bebetonozva	-
5.	1-1-054	Boxsák Tartó	EN 16630, ASTM F3101	14 + év	1 fő	Könnyű	0,2 m ³	Felületre vagy bebetonozva	-
6.	1-1-020	Kötélmászó	EN 16630, ASTM F3101	14 + év	1 fő	Közepes	0,4 m ³	Felületre vagy bebetonozva	3200 mm
7.	1-1-055	Medicin Céltábla	EN 16630, ASTM F3101	14 + év	1 fő	Könnyű	0,2 m ³	Felületre vagy bebetonozva	-

FITNESS

A teljes Fitness termékpalettához:

- < kattintson a QR-kódra, vagy
- < olvassa be mobil eszközével



Tapasztalja meg a holisztikus szabadtéri edzés előnyeit a BESTRONG általános fitnessfelszereléseivel! A professzionális fitnessguruk és mérnöki csapatunk által közösen tervezett eszközeink kombinált használatával minden izomcsoportra kiterjedő fitnessprogramot állíthat össze. Akár a törzsizomzat erősítésére, az izomtónusok formálására vagy azok rugalmasságra összpontosít, felszereléseink támogatni fogják az Ön szándékát. Kollekciónk által fedezze fel a szabadtéri fitness új színvonalát, amely biztonságos használat mellett növeli az edzések intenzitását, és lehetőséget biztosít, hogy fitnessparkjának összeállítását az Ön egyedi igényeihez igazítsa.

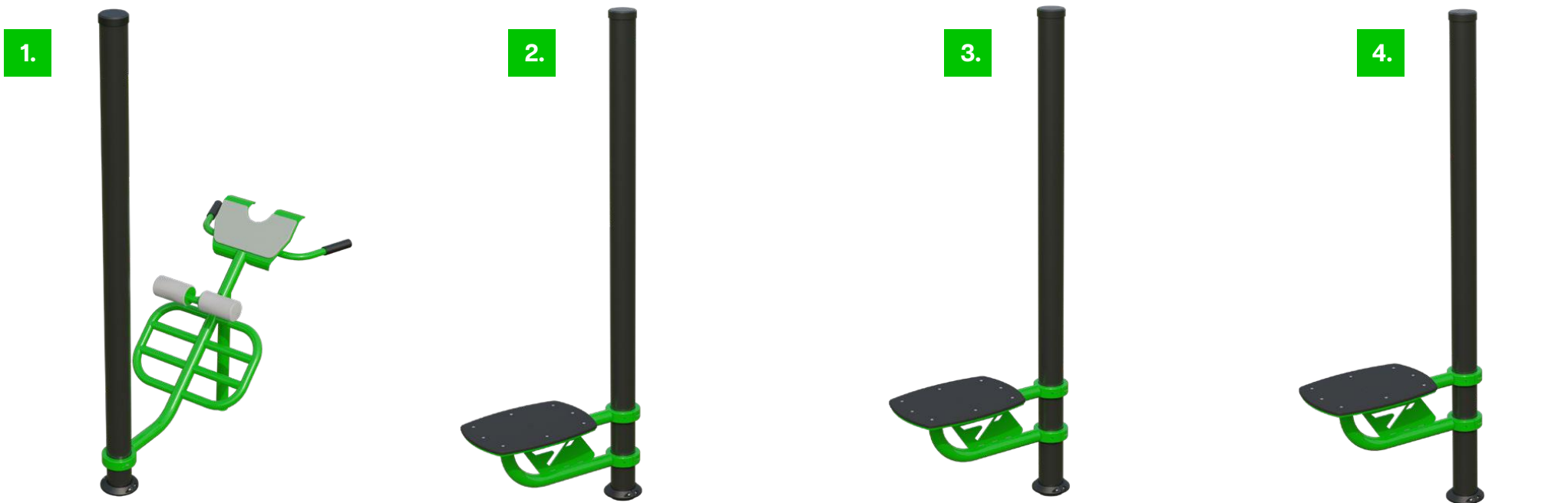

	Termékkód	Termék neve	Tanúsítvány	Korosztály	Kapacitás	Nehézségi fok	Beton mennyisége	Lefogási lehetőségek	HIC
1.	1-1-167	Hiperhajlító Pad	EN 16630, ASTM F3101	14 + év	1 fő	Közepes	0,4 m ³	Felületre vagy bebetonozva	1000 mm
2.	1-1-129	Lépegető oszlopon 400	EN 16630, ASTM F3101	14 + év	1 fő	Könnyű	0,2 m ³	Felületre vagy bebetonozva	485 mm
3.	1-1-129	Lépegető oszlopon 500	EN 16630, ASTM F3101	14 + év	1 fő	Könnyű	0,2 m ³	Felületre vagy bebetonozva	585 mm
4.	1-1-129	Lépegető oszlopon 600	EN 16630, ASTM F3101	14 + év	1 fő	Könnyű	0,2 m ³	Felületre vagy bebetonozva	685 mm



	Termékkód	Termék neve	Tanúsítvány	Korosztály	Kapacitás	Nehézségi fok	Beton mennyisége	Lefogási lehetőségek	HIC
5.	1-1-053	Hasizomerősítő	EN 16630, ASTM F3101	14 + év	1 fő	Könnyű	0,4 m ³	Felületre vagy bebetonozva	725 mm
6.	1-1-050	Hátizomerősítő	EN 16630, ASTM F3101	14 + év	1 fő	Könnyű	0,4 m ³	Felületre vagy bebetonozva	800 mm
7.	1-1-041	Has- És Hátizom Erősítő 1500	EN 16630, ASTM F3101	14 + év	2 fő	Könnyű	0,8 m ³	Felületre vagy bebetonozva	800 mm
	1-1-040	Has- És Hátizom Erősítő 1900	EN 16630, ASTM F3101	14 + év	2 fő	Könnyű	0,8 m ³	Felületre vagy bebetonozva	800 mm
8.	1-1-039	Dupla Hasizomerősítő 1500	EN 16630, ASTM F3101	14 + év	2 fő	Könnyű	0,8 m ³	Felületre vagy bebetonozva	700 mm
	1-1-038	Dupla Hasizomerősítő 1900	EN 16630, ASTM F3101	14 + év	2 fő	Könnyű	0,8 m ³	Felületre vagy bebetonozva	700 mm
9.	1-1-023	Dupla Hátizomerősítő 1500	EN 16630, ASTM F3101	14 + év	2 fő	Könnyű	0,8 m ³	Felületre vagy bebetonozva	880 mm
	1-1-026	Dupla Hátizomerősítő 1900	EN 16630, ASTM F3101	14 + év	2 fő	Könnyű	0,8 m ³	Felületre vagy bebetonozva	880 mm

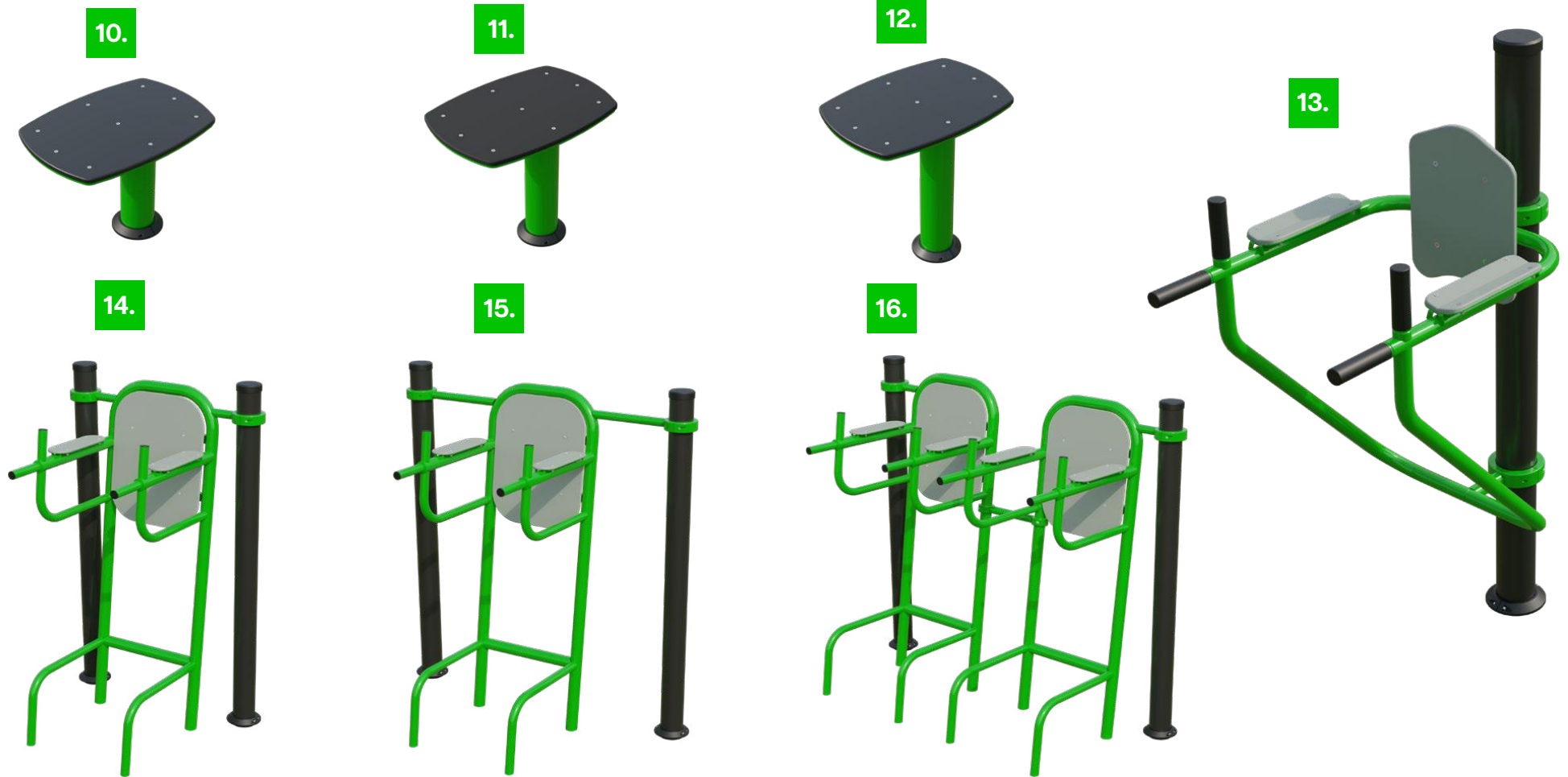

	Termékkód	Termék neve	Tanúsítvány	Korosztály	Kapacitás	Nehézségi fok	Beton mennyisége	Lefogási lehetőségek	HIC
10.	1-1-012	Lépegető 400	EN 16630, ASTM F3101	14 + év	1 fő	Könnyű	0,512 m ³	Felületre vagy bebetonozva	485 mm
11.	1-1-013	Lépegető 500	EN 16630, ASTM F3101	14 + év	1 fő	Könnyű	0,512 m ³	Felületre vagy bebetonozva	585mm
12.	1-1-014	Lépegető 600	EN 16630, ASTM F3101	14 + év	1 fő	Könnyű	0,512 m ³	Felületre vagy bebetonozva	685 mm
13.	1-1-126-02	Multitréner Oszlopon	EN 16630, ASTM F3101	14 + év	1 fő	Közepes	0,5 m ³	Felületre vagy bebetonozva	1380 mm
14.	1-1-042	Multitréner 950	EN 16630, ASTM F3101	14 + év	1 fő	Közepes	0,78 m ³	Felületre vagy bebetonozva	1370 mm
15.	1-1-043	Multitréner 1500	EN 16630, ASTM F3101	14 + év	1 fő	Közepes	1,05 m ³	Felületre vagy bebetonozva	1370 mm
16.	1-1-044	Dupla Multitréner	EN 16630, ASTM F3101	14 + év	2 fő	Közepes	1,3 m ³	Felületre vagy bebetonozva	1370 mm

MOZGÁSKORLÁTOZOTT ESZKÖZÖK



A BESTRONG üzenete egyszerű: a sport mindenkié. Büszkék vagyunk arra, hogy 2024-től mindenki számára, beleértve a fogyatékkal élőket is, hozzáférhető szabadtéri edzőeszközöket kínálunk. A test különböző részeinek erősítése mellett a fizikai aktivitás javítja a mentális egészséget, az általános fittséget és az életminőséget. Innovatív kültéri fitnesseszeszközeinket úgy terveztük, hogy hozzáférhetőek, biztonságosak és könnyen használhatóak legyenek.

1.



2.



3.



	Termékkód	Termék neve	Tanúsítvány	Korosztály	Kapacitás	Nehézségi fok	Beton mennyisége	Lefogatósi lehetőségek	HIC
1.	1-1-331	Vállfelhúzó gép	EN 16630, ASTM F3101	14 + év	1 fő	Közepes	0,5 m ³	Felületre szerelve	460 mm
2.	1-1-332	Hátelhúzó gép	EN 16630, ASTM F3101	14 + év	1 fő	Közepes	0,5 m ³	Felületre szerelve	460 mm
3.	1-1-333	Melltoló gép	EN 16630, ASTM F3101	14 + év	1 fő	Közepes	0,5 m ³	Felületre szerelve	460 mm

ÁLLÍTHATÓ TERHELÉSŰ



Emelje a szabadtéri edzéseinek színvonalát a hamarosan érkező állítható terhelésű kültéri kollekciókkal! A sokoldalúságot ígérő, szélsőséges időjárási körülményeknek is ellenálló, páratlanul tartós termékcsaládot a modern fitnessrajongók számára terveztük. Legyen szó izomépítésről, vagy alakformálásról, testsúly csökkentésről vagy állóképesség növelésről, az állítható súlyfunkciókkal könnyedén testre szabhatja edzése intenzitását. Kollekciónk az innovatív formatervezést és a robusztus felépítést ötvözve biztosítja, hogy egy beltéri fitnessterem funkcionalitását és sokszínűségét élvezhesse kültéren, a természet közelségében. Tartson velünk, hogy együtt újra definiáljuk a szabadtéri edzésélményét!



	Termékkód	Termék neve	Tanúsítvány	Korosztály	Kapacitás	Nehézségi fok	Beton mennyisége	Lefogatósi lehetőségek	HIC
1.	1-1-322	Tricepsz gép	EN 16630, ASTM F3101	14 + év	1 fő	-	0,4 m ³	Felületre szerelve	-
2.	1-1-323	Squat gép	EN 16630, ASTM F3101	14 + év	1 fő	-	0,6 m ³	Felületre szerelve	-
3.	1-1-325	Legcurl gép	EN 16630, ASTM F3101	14 + év	1 fő	-	1,6 m ³	Felületre szerelve	470 mm



4.



5.

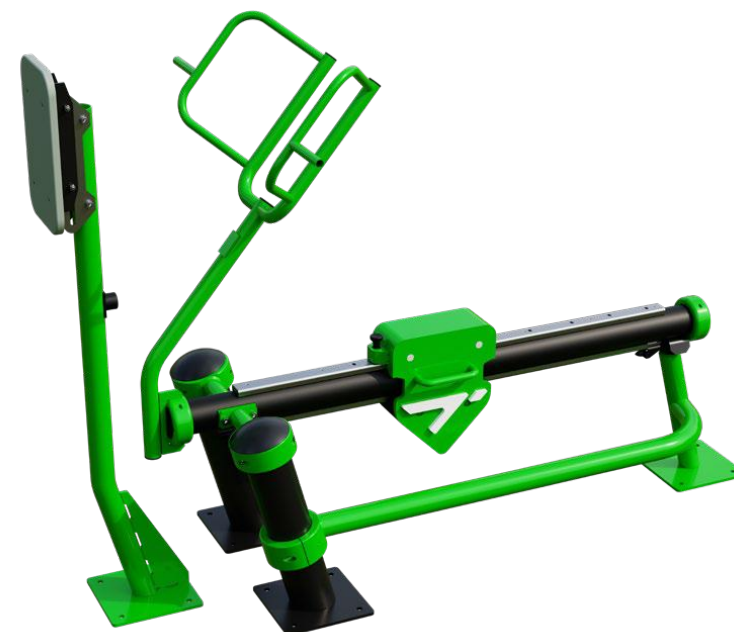

6.

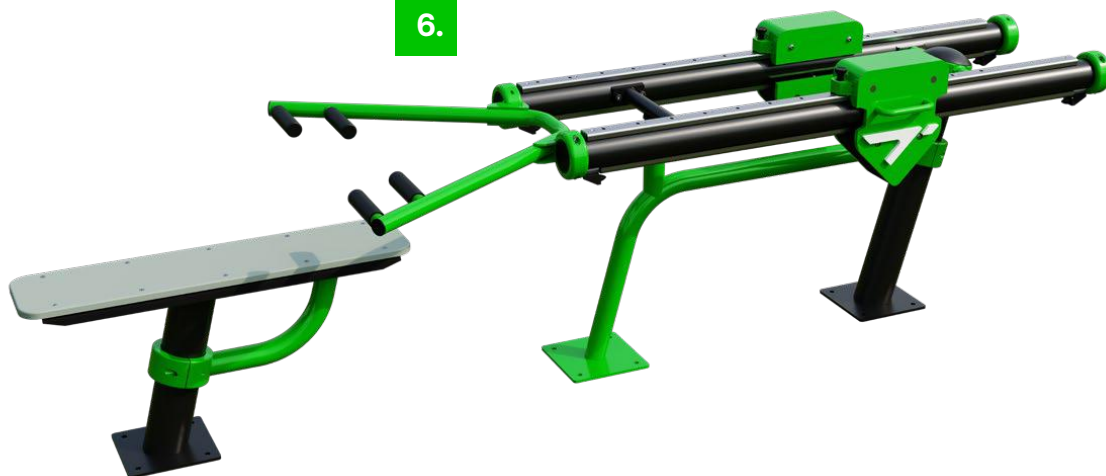

	Termékkód	Termék neve	Tanúsítvány	Korosztály	Kapacitás	Nehézségi fok	Beton mennyisége	Lefogatási lehetőségek	HIC
4.	1-1-321	Bicepsz gép	EN 16630, ASTM F3101	14 + év	1 fő	-	0,4 m ³	Felületre szerelve	-
5.	1-1-320	Low row gép	EN 16630, ASTM F3101	14 + év	1 fő	-	1 m ³	Felületre szerelve	-
6.	1-1-319	Fekvenyomó gép	EN 16630, ASTM F3101	14 + év	1 fő	-	1,2 m ³	Felületre szerelve	500 mm

FUTBALL SPECIFIKUS

A teljes Futball specifikus termékpalettához:

- < kattintson a QR-kódra, vagy
- < olvassa be mobil eszközével



A BESTRONG exkluzív, futball-specifikus felszerelésével új dimenzió nyílik a sportág edzőskultúrájában. Profi sportolók széles körének közreműködésével aprólékosan kidolgozott eszköz kínálatunk legfontosabb célja, hogy az általános teljesítménynövelés mellett támogassák a sportolók képesség-, és készségfejlesztését. Legyen szó stabilizálásról vagy mobilizálásról, erőnléti edzésről, vagy egyszerű bemelegítésről, sportágspecifikus felszereléseink különböző teljesítményszintek igényeit képes kiszolgálni. Kültéri speciális megoldásainkat különösen nagy precizitással készítjük, hogy megfeleljenek az Ön magas színvonalú edzési igényeinek.



	Termékkód	Termék neve	Tanúsítvány	Korosztály	Kapacitás	Nehézségi fok	Beton mennyisége	Lefogási lehetőségek	HIC
1.	1-1-184	Nordic Hamstring Állomás	EN 16630, ASTM F3101	14 + év	1 fő	Közepes	0,42 m ³	Felületre vagy bebetonozva	331 mm
2.	1-1-162	Törzs És Combizom Erősítő	EN 16630, ASTM F3101	14 + év	1 fő	Közepes	0,5 m ³	Felületre vagy bebetonozva	1216 mm
3.	1-1-161	Egyensúlyozó Pad	EN 16630, ASTM F3101	14 + év	1 fő	Közepes	0,2 m ³	Felületre vagy bebetonozva	338 mm

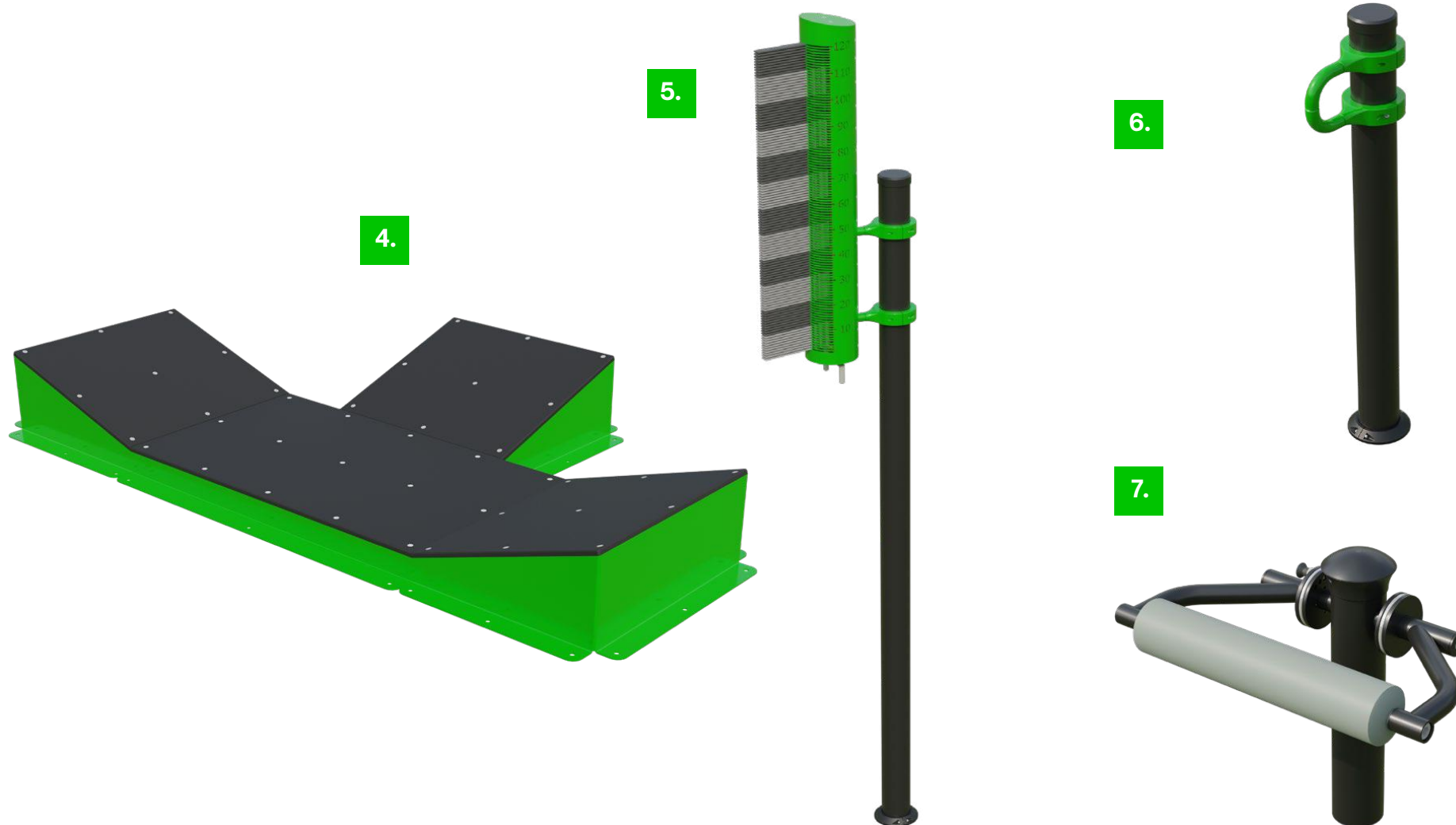

	Termékkód	Termék neve	Tanúsítvány	Korosztály	Kapacitás	Nehézségi fok	Beton mennyisége	Lefogási lehetőségek	HIC
4.	1-1-186	Plyobox	EN 16630, ASTM F3101	14 + év	1 fő	Könnyű	1,4 m ³	Felületre vagy bebetonozva	303 mm
5.	1-1-189	Súlypontemelkedés Mérő	EN 16630, ASTM F3101	14 + év	1 fő	Könnyű	0,5 m ³	Felületre vagy bebetonozva	-
6.	1-1-164	Gumikötél Tartó	EN 16630, ASTM F3101	14 + év	1 fő	Könnyű	0,2 m ³	Felületre vagy bebetonozva	-
7.	1-1-163	Egylábás Guggolóállvány	EN 16630, ASTM F3101	14 + év	1 fő	Könnyű	0,5 m ³	Felületre vagy bebetonozva	663 mm

KIEGÉSZÍTŐ TERMÉKEINK



	Termékkód	Termék neve	Magasság	Szélesség	Leírás
1.	1-0-001	Kerékpártároló	836 mm	780 mm	Kültéri kerékpártartóink hajlított acélcsőszerkezetből és tartós porszórt bevonattal készülnek.
2.	1-0-002	Hulladékgyűjtő	1006 mm	404 mm	Kültéri hulladéktárolóink tartós porszórással készülnek, és ívelt oszlopokkal rendelkeznek a nagyobb stabilitás érdekében.
3.	1-0-003	Kültéri pad	1017 mm	575 mm	Kültéri padjaink váza 114,3 x 2 mm-es csőből készül, tartós porszórt bevonattal. Az ülés és a háttámla WPC deszkákból készül.



4.

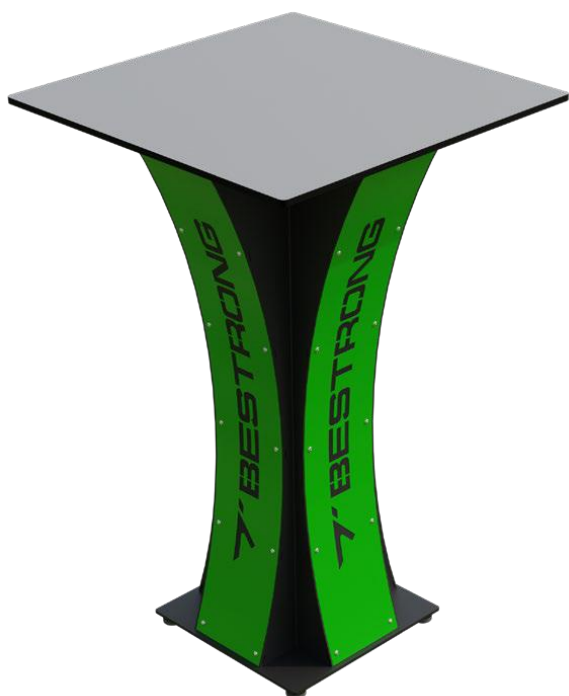

5.



6.

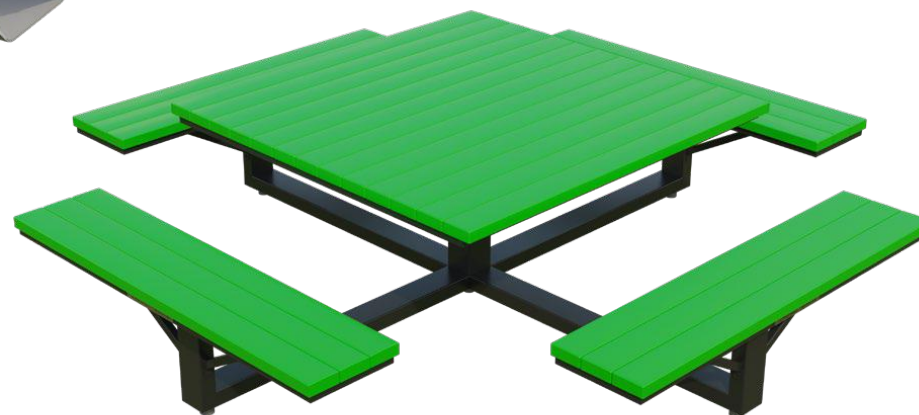

	Termékkód	Termék neve	Magasság	Szélesség	Leírás
4.	1-0-008	Kültéri bárasztal	1097 mm	700 mm	Esztétikus és robusztus bárasztal, amely tökéletesen alkalmas a kültéri közösségi terek feldobására.
5.	1-0-005	Pad integrált asztallal	700 mm	1600 mm	Funkcionális kültéri pad tartós fémvázzal és csatolt asztallal, amely kültéri ülőhelynek alkalmas.
6.	1-0-006	Kültéri pad asztallal	800 mm	2960 mm	Elegáns kültéri pad porszórt vázzal és WPC szegéllyel, kényelmes asztallal.



7.



8.

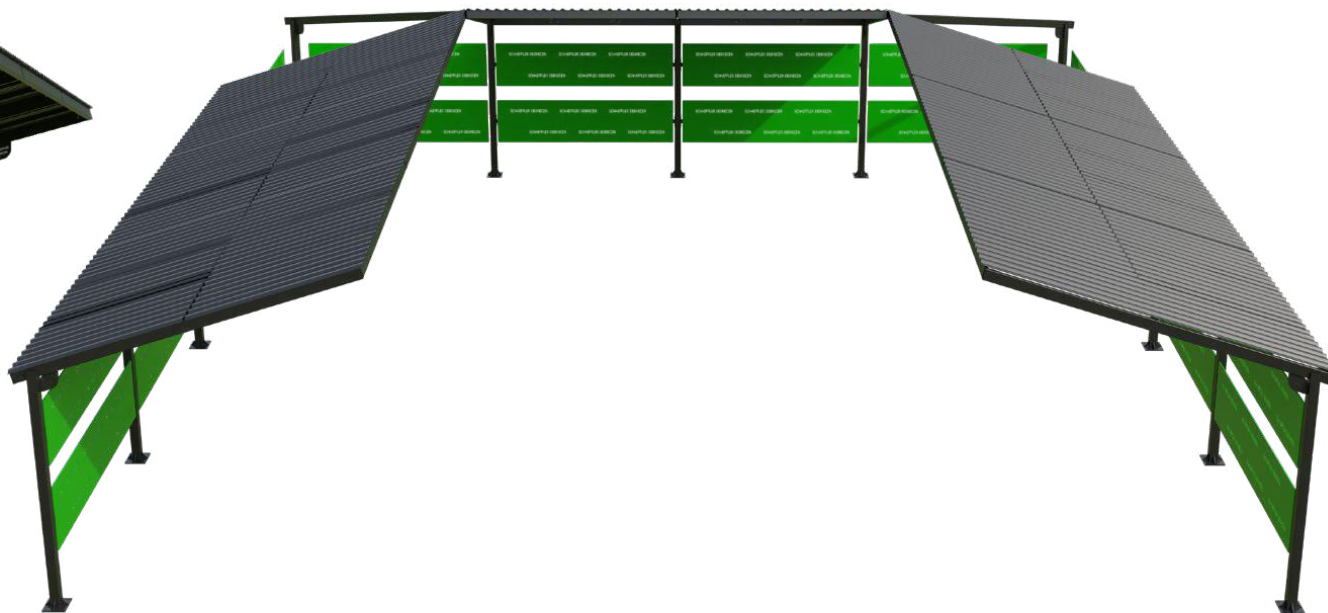

A megjelenített látványtervekre vonatkozó konkrét specifikációkkal kapcsolatban kérjük, forduljon mérnökeinkhez.

	Termékkód	Termék neve	Magasság	Szélesség	Leírás
7.	1-0-009	Modern kültéri váró	-	-	Elegáns kültéri társalgó fémtartóval és masszív tetővel, stílusos kültéri menedéknak tervezve.
8.	1-0-010	U-alakú kültéri váró	-	-	Modern U-alakú fém társalgó, amely stílusos és tartós kültéri pihenőhelyet biztosít.

SPORTING KANSAS CITY



ARÉNÁK

A teljes Aréna termékpalettához:

- < kattintson a QR-kódra, vagy
- < olvassa be mobil eszközével



1.



2.



3.



4.

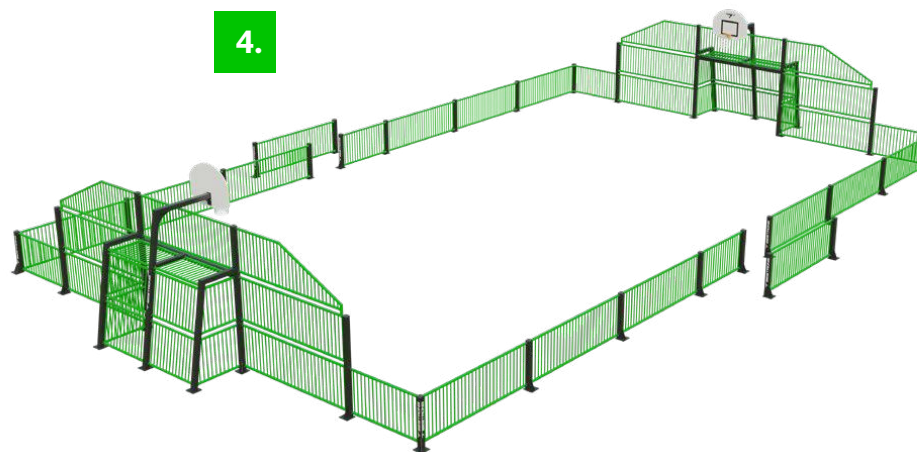

	Termékkód	Termék neve	Típus	Korosztály	Kerítésmagasság	Hosszúság	Szélesség	Magasság	Teljes terület	Lefogási lehetőségek	Felületkezelési lehetőség
1.	4-3-023	MUGA Goal End M	MUGA	3 + év	3000 mm	2424 mm	9340 mm	3771 mm	-	Felületre szerelve	Horganyzott
2.	4-3-022	MUGA Basketball Hoop	MUGA	3 + év	-	1925 mm	1180 mm	3784 mm	-	Felületre szerelve	Horganyzott
3.	4-3-004	MUGA Goal End S	MUGA	3 + év	3000 mm	2425 mm	3220 mm	3771 mm	-	Felületre szerelve	Horganyzott
4.	4-3-014	Athens	MUGA	3 + év	1000 mm	23618 mm	15340 mm	3771 mm	362 m ²	Felületre szerelve	Horganyzott



5.

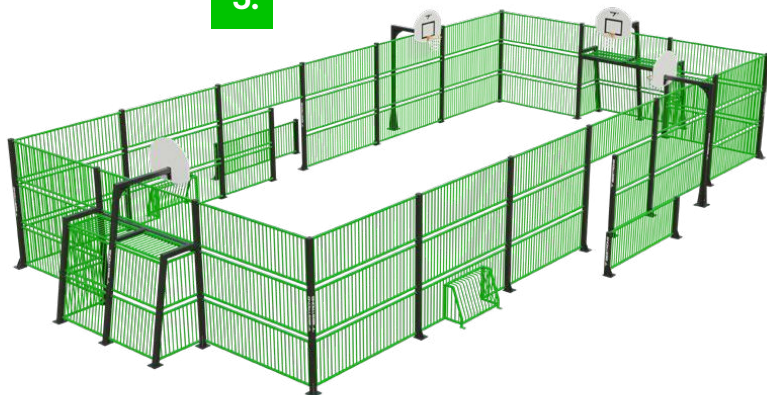

6.

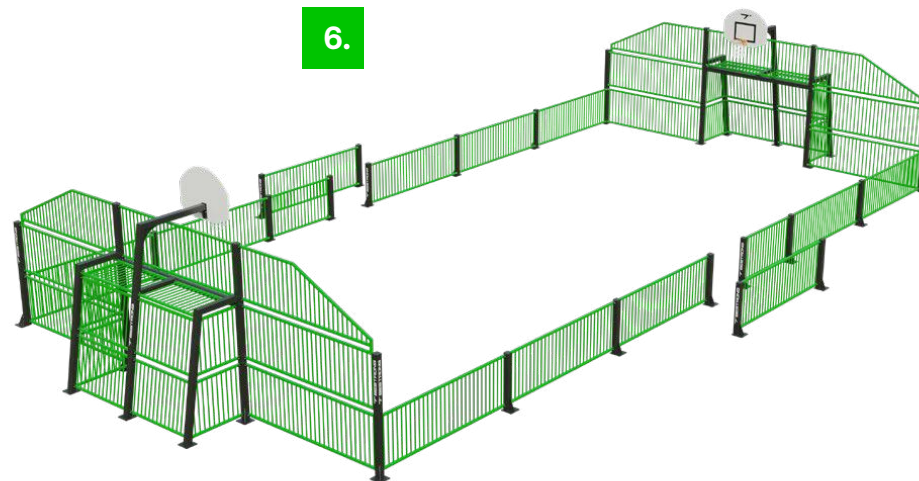

7.

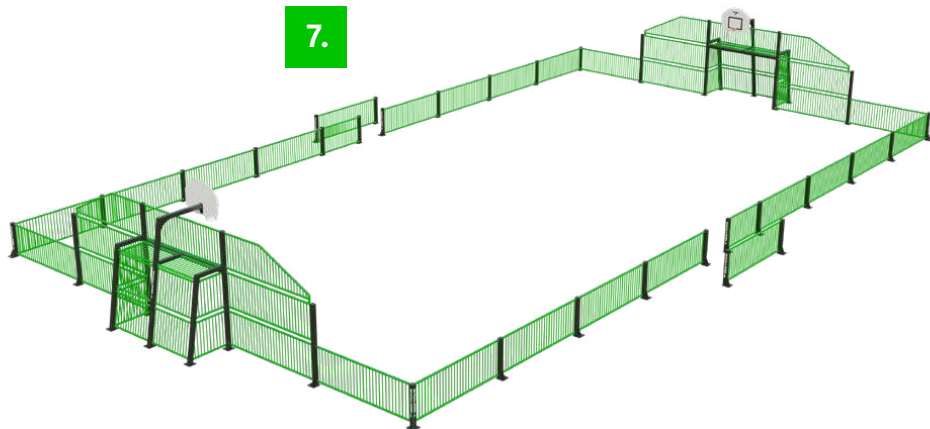

8.

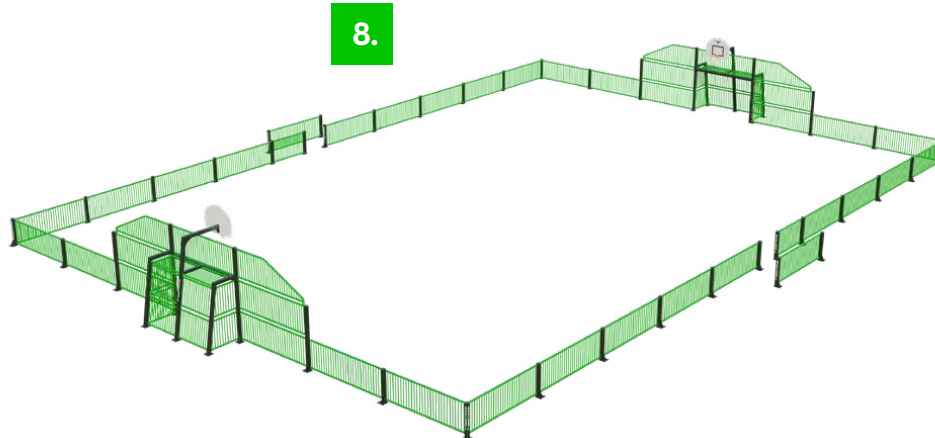

	Termékkód	Termék neve	Típus	Korosztály	Kerítésmagasság	Hosszúság	Szélesség	Magasság	Teljes terület	Lefogási lehetőségek	Felületkezelési lehetőség
5.	4-3-009	Alexandria	MUGA	3 + év	3000 mm	20618 mm	11740 mm	3771 mm	242 m ²	Felületre szerelve	Horganyzott
6.	4-3-024	Pompeii	MUGA	3 + év	1000 mm	20618 mm	11740 mm	3771 mm	242 m ²	Felületre szerelve	Horganyzott
7.	4-3-025	Syracuse	MUGA	3 + év	1000 mm	29618 mm	17740 mm	3771 mm	525 m ²	Felületre szerelve	Horganyzott
8.	4-3-026	Verona	MUGA	3 + év	1000 mm	32618 mm	23740 mm	3771 mm	774 m ²	Felületre szerelve	Horganyzott



9.

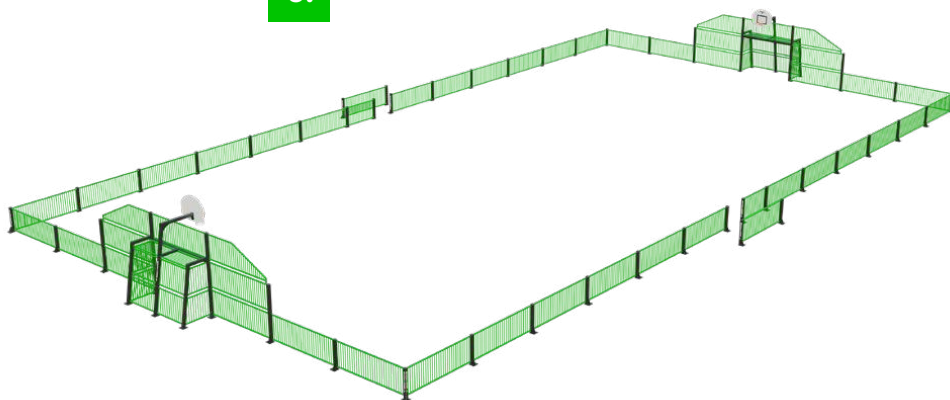

10.

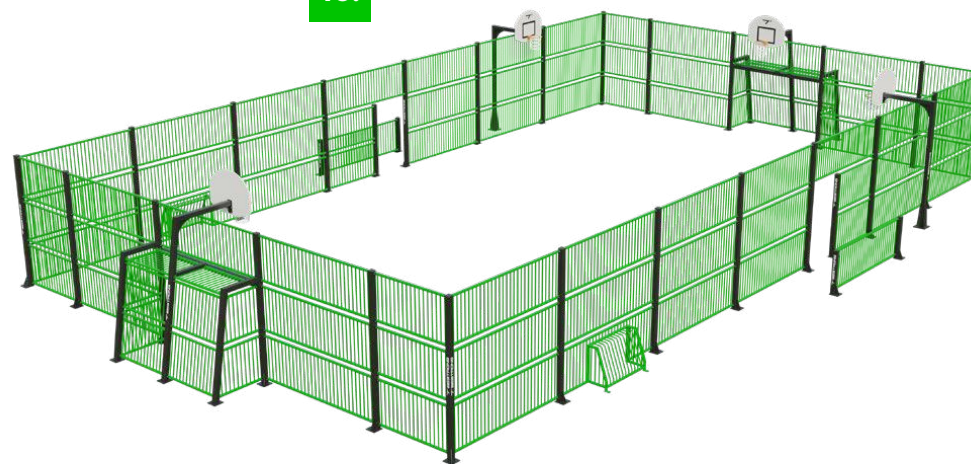

11.

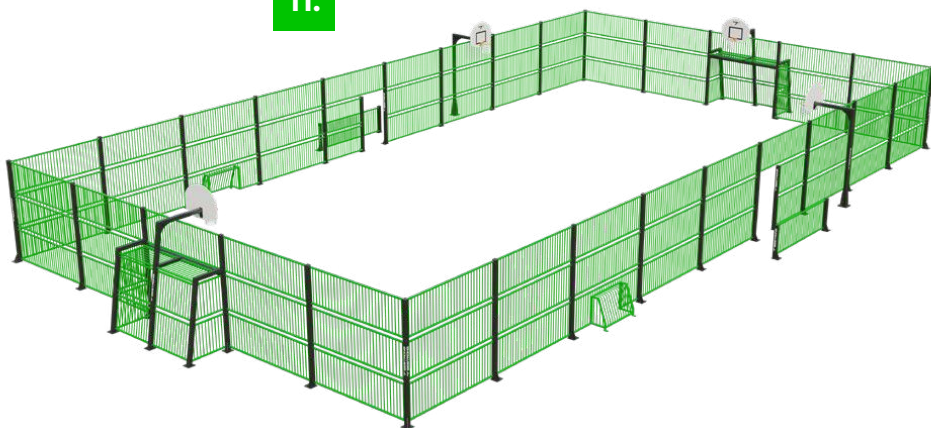

12.

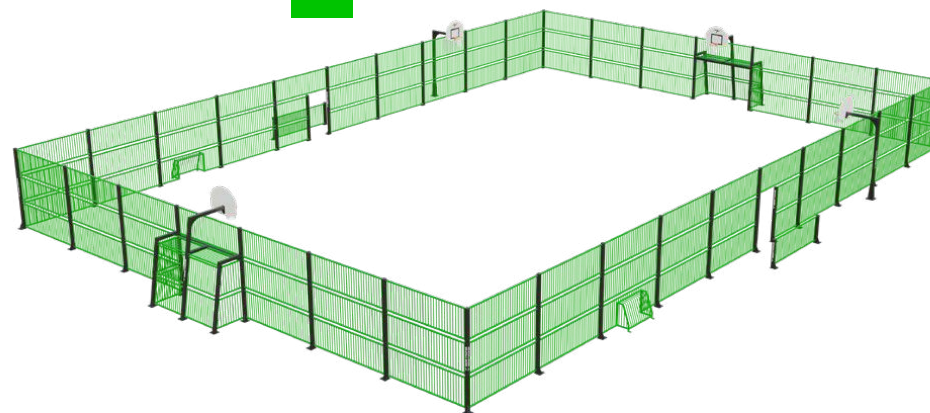

	Termékkód	Termék neve	Típus	Korosztály	Kerítésmagasság	Hosszúság	Szélesség	Magasság	Teljes terület	Lefogási lehetőségek	Felületkezelési lehetőség
9.	4-3-027	Rome	MUGA	3 + év	1000 mm	41618 mm	23740 mm	3771 mm	988 m ²	Felületre szerelve	Horganyzott
10.	4-3-028	Constantinople	MUGA	3 + év	3000 mm	23618 mm	15340 mm	3771 mm	362 m ²	Felületre szerelve	Horganyzott
11.	4-3-029	Pergamon	MUGA	3 + év	3000 mm	29618 mm	17740 mm	3771 mm	525 m ²	Felületre szerelve	Horganyzott
12.	4-3-030	Merida	MUGA	3 + év	3000 mm	23740 mm	32618 mm	3771 mm	774 m ²	Felületre szerelve	Horganyzott



13.

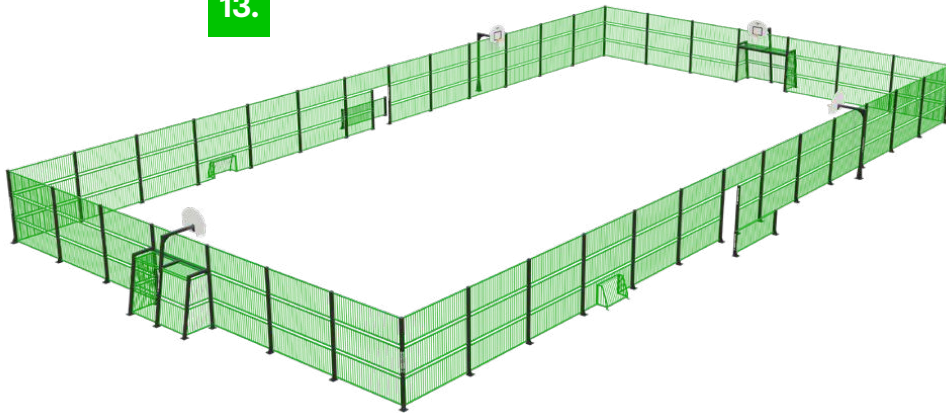

14.

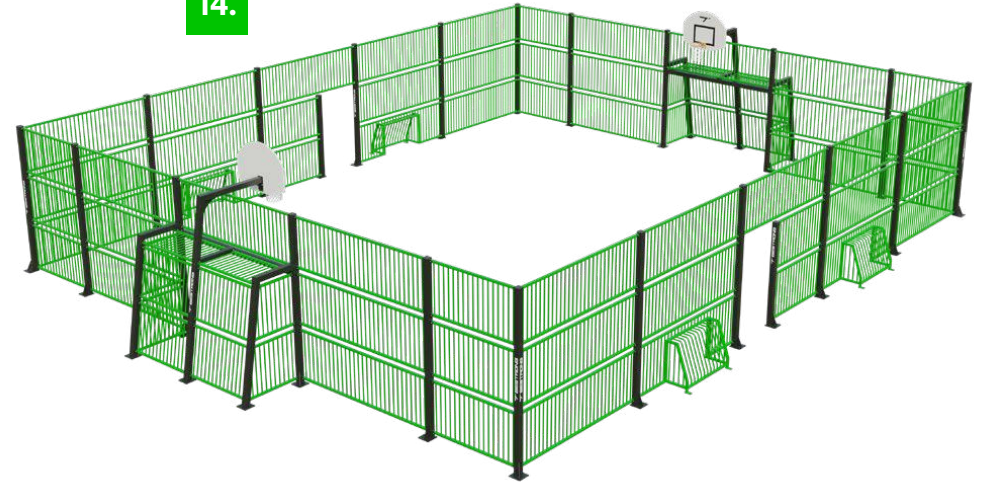

15.

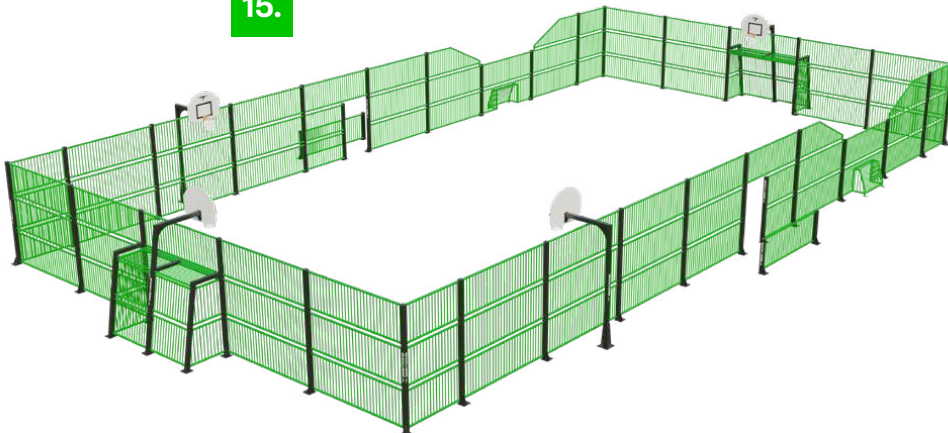

16.

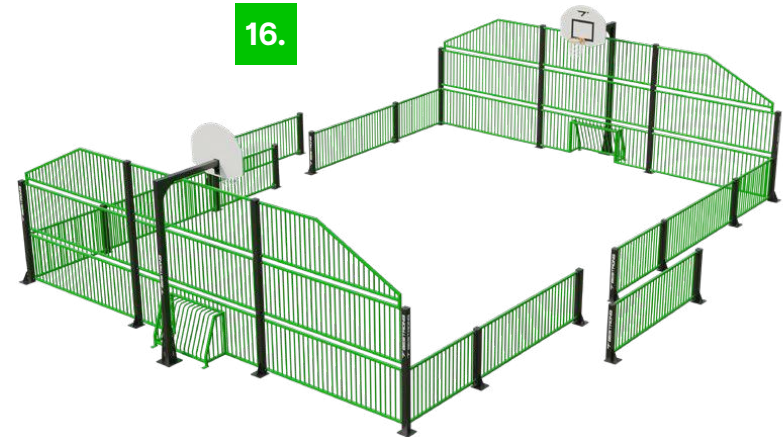

	Termékkód	Termék neve	Típus	Korosztály	Kerítésmagasság	Hosszúság	Szélesség	Magasság	Teljes terület	Lefogási lehetőségek	Felületkezelési lehetőség
13.	4-3-031	Palmyra	MUGA	3 + év	3000 mm	41618 mm	23740 mm	3771 mm	988 m ²	Felületre szerelve	Horganyzott
14.	4-3-032	Aquincum	MUGA	3 + év	3000 mm	17618 mm	13593 mm	3771 mm	239 m ²	Felületre szerelve	Horganyzott
15.	4-3-033	Delphi	MUGA	3 + év	3000 mm	30218 mm	17740 mm	3771 mm	536 m ²	Felületre szerelve	Horganyzott
16.	4-3-034	Pompeii Mini	MUGA	3 + év	1000 mm	14220 mm	11740 mm	3784 mm	167 m ²	Felületre szerelve	Horganyzott



17.

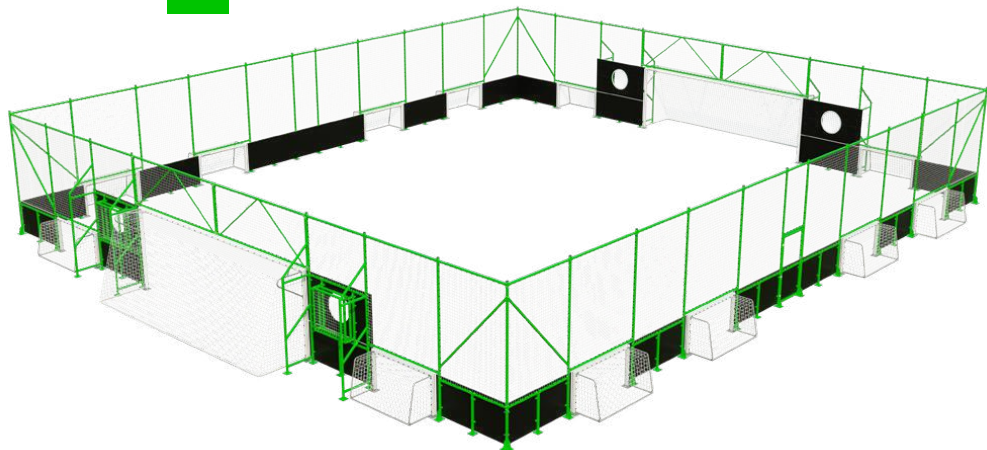

18.



19.



20.



	Termékkód	Termék neve	Típus	Korosztály	Kerítésmagasság	Hosszúság	Szélesség	Magasság	Teljes terület	Lefogási lehetőségek	Felületkezelési lehetőség
17.	1-1-189	SKC ARENA	FOOTBALL ARÉNA	3 + év	2000 mm	9564 mm	8180 mm	2007 mm	78 m ²	Felületre szerelve	Horganyzott
18.	4-3-035	Octagon	PANNA	3 + év	1000 mm	8258 mm	7604 mm	1007 mm	63 m ²	Felületre szerelve	Horganyzott
19.	4-3-036	Ellipse	PANNA	3 + év	2000 mm	9564 mm	8180 mm	2007 mm	78 m ²	Felületre szerelve	Horganyzott
20.	4-3-037	Hexagon	PANNA	3 + év	1000 mm	6221 mm	6426 mm	1009 mm	40 m ²	Felületre szerelve	Horganyzott

PADEL





A padel-t 1969-ben találták fel Mexikóban. Ma Spanyolországban és Latin-Amerikában rendkívül népszerű sportág, és a világ más részein is gyorsan növekszik a népszerűsége: 25 milliót is meghaladó aktív padeljátékos van, több mint 110 országban. Gyere, és csatlakozz a világ egyik leggyorsabban fejlődő sportágához a BESTRONGGAL. 2024 negyedik negyedévéétől kezdve a legmodernebb padel-pályáinkat fogjuk bevezetni a portfóliónkba. Pályáinkat gondosan tervezzük, kivételes és tartós anyagokból készülnek, amelyek bármilyen időjárási körülmények között biztonságot és védelmet nyújtanak. Padel-pályáink az esztétika, az innováció és a csúcstechnológiás gyártási folyamat kombinációjának eredményei, melyek kizárólag a legjobb minőségű anyagok felhasználásával készülnek. A padel egy egyedülálló és izgalmas sport, amely számos fizikai és társadalmi előnyt kínál minden korosztály és tudásszintű játékos számára.

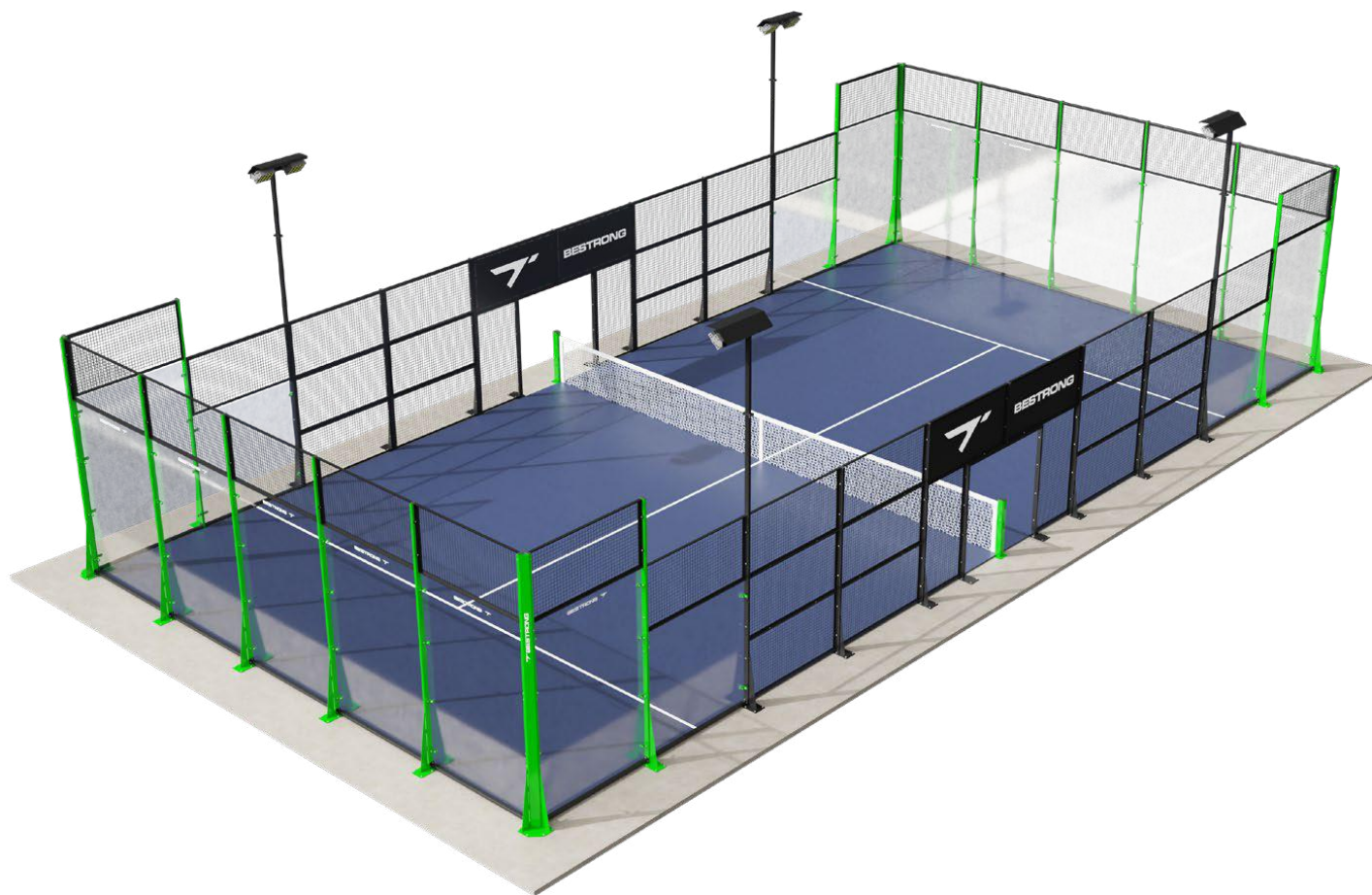

NÉZZE MEG 3D-BEN ÉS KITERJESZTETT VALÓSÁGBAN



Felhasználóink mostantól nem csupán megszokott képeken, hanem 3D-ben és egy kiterjesztett valóságban (AR) is megtekinthetik sportparkjainkat. Az AR funkció segítségével nem csupán közelről szemlélheti meg a sporteszközeink legapróbb részleteit és méreteit, de interaktív módon a mobilkészíték kamerájának segítségével bármilyen élő helyszínre odavarázsolhatja az általunk tervezett kollektívák és összeállítások 3D-s képét. Innovációnk segítségével virtuális keretek között birtokba veheti, kipróbálhatja és bebarangolhatja leendő sportparkját az Ön által kiválasztott környezetben. Próbálja ki új AR funkcionkat, és egy egyedi élmény átélése során válassza ki az Önnek legideálisabb sportparkot!



TERVEZZE MEG FITNESS PARKJÁT

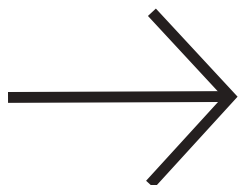

A BESTRONG 3D PLANNER egy felhasználóbarát 3D szoftver, amely lehetővé teszi, hogy megtervezze és megjelenítse saját kültéri fitnessparkját lenyűgöző részletességgel. A sporteszközeink teljes választéka és valamennyi kiegészítőnk rendelkezésére áll az egyedi tervezés során. A kiváló minőségű 3D modellek bármely szögből megszemlélhetők, szabadon kombinálhatóak és színezhetőek a program használata során. Állítsa össze saját egyedi sportparkját a BESTRONG 3D PLANNER segítségével!



SZAKÉRTELEM

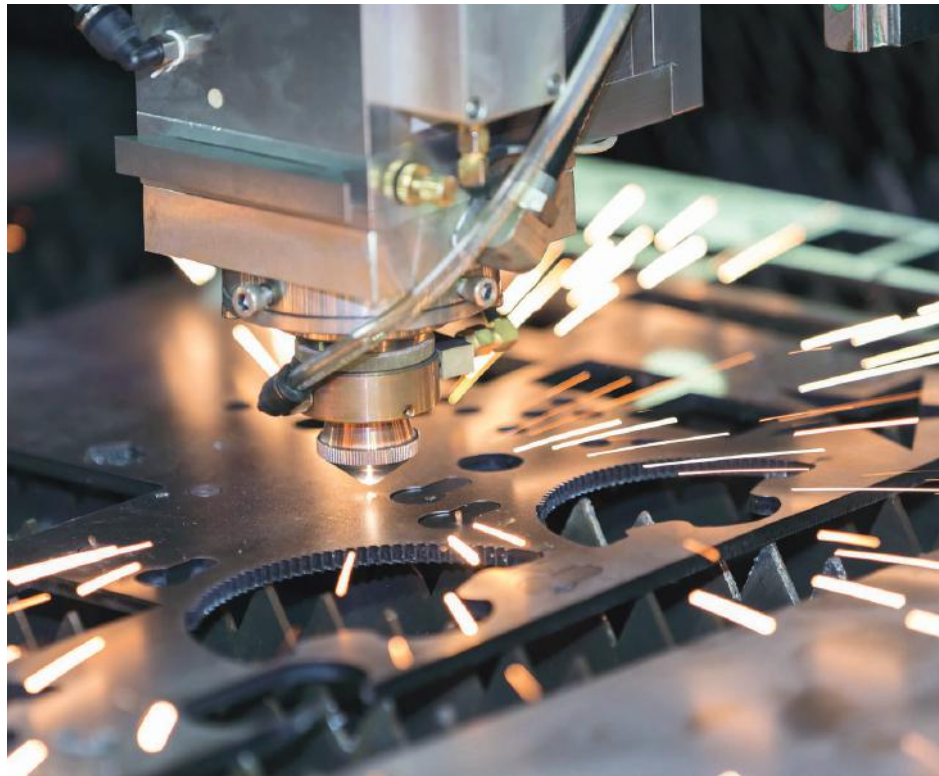

Gyártóüzemünkben modern lézervágási, élhajlítási és CNC-technológiát alkalmazunk a sporteszközök előállításához. A hegesztéseket szakképzett szakembereink végzik szigorú minőségellenőrzés mellett.

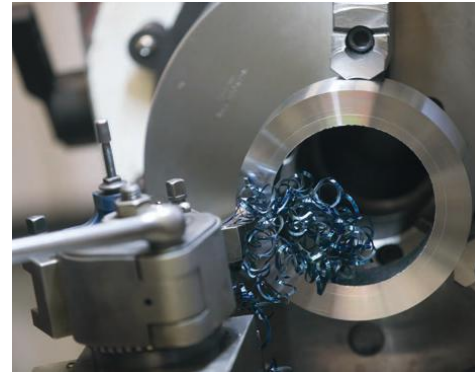

A felületkezelés nagy részét saját üzemünkben végezzük, ahol a szemcseszóró kamráink mellett egy nagy kapacitású porfestő berendezés és egy oldószeres festőkabin is segíti a gyártási folyamatot. A korrózió elleni védelmet tűzihorganyzással vagy az autóiparban világszerte alkalmazott KTL technológiával tudjuk garantálni.

INNOVÁCIÓ



GYÁRTÁS

Funkció

Esztétika

Biztonság

Környezetvédelem



> > >

MINŐSÉG

Kiemelt célunk, hogy termékeink minősége megfeleljen a funkció, az esztétikum és a biztonság tekintetében támasztott magas követelményeknek. Ezért fordítunk különös figyelmet a gyártási és minőségellenőrzési folyamatainkra, melyeket a TÜV SÜD által auditált MSZ EN ISO 9001:2015 szabvány szerint szervezünk.

Kiemelten fontos számunkra a környezetünk védelme, ezért a gyártási és telepítési folyamatainkat az MSZ EN ISO 14001:2015 környezetirányítási rendszer szabványa szerint építettük fel.

ANYAGSPECIFIKÁCIÓ



A karok végén a markolat gumírozott bevonattal van ellátva a kényelmesebb és biztonságosabb fogás érdekében.



Az ülések és háttámlák vastag HDPE anyagból készültek. Amely teljes mértékben hő-, nedvesség- és UV álló.

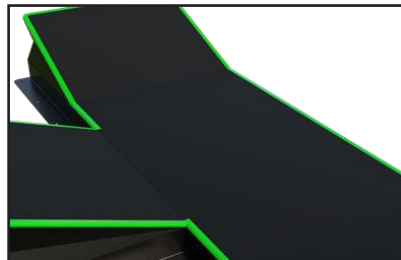

A Lateral Plyo Box felső felülete a legmagasabb minőségű csúszásmentes HDPE borítással van ellátva.



Az eszközök ütközői tartós gumi anyagból készültek.

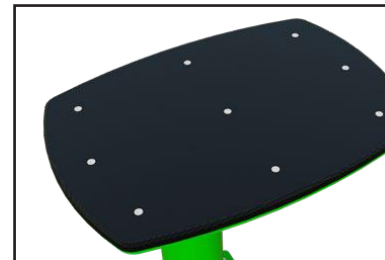

Az eszköz felső felületét a legmagasabb minőségű csúszásmentes HDPE borítja.

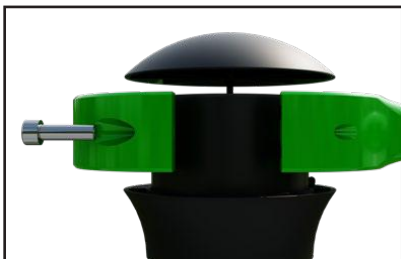

A bilincsrendszer könnyű összeszerelést és rendkívüli stabilitást tesz lehetővé.



A Balance Board Pro felső felülete a legmagasabb minőségű csúszásmentes HDPE borítással van ellátva.

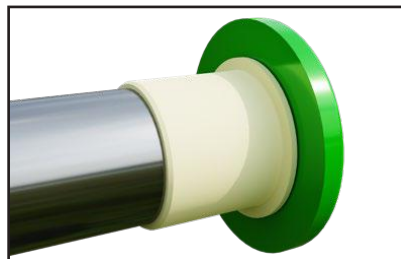

Az eszköz kompozit csapágyakkal felszerelve, amelyek ellenállnak az időjárás viszontagságainak. A csapágy rendszeres karbantartást nem igényel.



A kötélt teljesen hő-, nedvesség- és UV-álló.

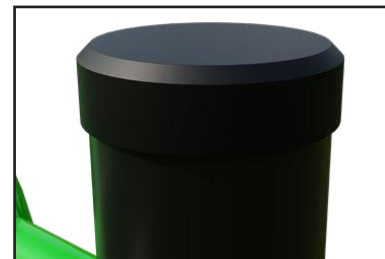

A rudak és oszlopok végei fröccsöntött műanyag kupakkal vannak lezárva.



A 16 mm átmérőjű, horganyzott és nejlonnal bevont acélköteleket műanyagból készült csatlakozókkal kötik össze. Ezek a kötelek UV-sugárzásnak, kopásnak és rothadásnak ellenállnak.



A készülék ergonomikus, csúszásmentes HDPE telefontartóval van felszerelve a kényelem érdekében.



A lábtartók a legmagasabb minőségű csúszásmentes HDPE anyagból készültek.



Az eszköz minőségi S235 acélból készült, amely szemcseszórási eljárással lett tisztítva. Korrózió ellen időtálló porfestett bevonattal van ellátva. A még nagyobb védelem érdekében horganyzott felülettel is kérhető!



A belső szerkezet 120 mozgatható műanyag „rúddal” rendelkezik. A karok gumibevonatúak a kényelmesebb fogás és a fejsérülések megelőzése érdekében.

GARANCIA



15-év korlátozott garancia az acél elemek és acél alkatrészek anyag- vagy gyártási okokra visszavezethető meghibásodásaira, valamint **25 év** a szerkezeti integritásra.

10-év korlátozott garancia a műanyag HDPE elemek anyag- vagy gyártási okokra visszavezethető meghibásodására, valamint **5 év** for defects in all other plastic components (kivéve színtartás).

5-év korlátozott garancia a festett fém alkatrészek jelentős korróziójára, amely gátolja a berendezés használatát, valamint **10 év** garancia a horganyzott és kataforetikus festett acél alkatrészekre.

3-év korlátozott garancia az összes gumi alapú alkatrész meghibásodására
1 year a gumi ütközőkre.

2-year korlátozott garancia a porszórt festék sértetlenségére.

2-year korlátozott garancia a mozgó elemek csapágaira.

A részletes garanciajegyünk megtekintéséhez

- < kattintson a QR-kódra, vagy
- < olvassa be mobil eszközével



KAPCSOLAT

BESTRONG



@bestronghungary



@bestronghungary



BeStrong-world



www.bestrong.com



Debrecen Pallag 044/1 hrsz.
Ipari park, 4002



hello@bestrong.com





7. BESTRONG