

radaway 



Каталог продукции 2024/2025

Содержание

	Что нового появилось в каталоге?	2
	Компания Radaway	4
	Нестандартные душевые ограждения.....	5
	Возможность персонализации продуктов.....	6
	Защитное покрытие на стекле, EasyClean®	8
	Варианты стекла, UltraClear®.....	9
	Цвет фурнитуры и профиля.....	10
	Отделка Chrome+	10
	Способы стабилизации.....	11
	Полотенцедержатель.....	12
	Дополнительная ручка для складных дверей.....	13
	Замена ручек	13
	Замена цвета душевых ограждений	14
	Максимальная высота изделий	15
	Внутренние скобы / крепления.....	15
	Монтаж без пороговой планки	15
	Замена уплотнителей на другой цвет	15
	Герметичность душевых ограждений.....	16
	Способы установки душевого ограждения.....	18
	Расширительные профили	19
	Цветная печать на стекле	22
	Гравировка на стекле	26
	Стекланные конструкции.....	30
Новинка	Walk-in	32
	Arta / Arta QL	74
	Euphoria	90
	Furo	98
	Espera Pro	114
	Espera	120
Новинка	Idea 8 / Idea	128
	Essenza Pro	156
Новинка	Essenza 8 / Essenza	172
Новинка	Fuenta	202
	Carena	212
Новинка	Nes 8 / Nes	216
	Eos	260
	Torrenta	292
	Evo	310
	Twist	316
	Premium Pro	322
	Premium Plus	334
Новинка	Alenta	356
	Classic	366
	Шторки на ванну	374
Новинка	Душевые поддоны	407
Новинка	Сифоны и Аксессуары	449
	Линейные трапы и душевые плиты	456



Мы рады представить Вам наш новейший каталог, в котором Вы найдете широкий выбор нашей актуальной продукции и множество новинок.

1. Новая серия душевых перегородок walk-in – **Modo F**, душевое стекло в рамке, доступное в семи цветах фурнитуры и профилей.. Эти душевые перегородки также доступны с Г-образным стабилизатором (SL).
2. Для любителей минимализма и обладателей прямых стен мы подготовили вариант установки душевой перегородки walk-in **Modo SL II** без пристенного профиля.
3. Серия **Idea** пополнила свою цветовую палитру изысканным оттенком **Брашированного Золота**, а некоторые модели из этой серии теперь доступны и со стеклом толщиной 8 мм. Особого внимания заслуживает модель **Idea 8 QL** – без пристенных профилей. Из-за отсутствия профилей, позволяющих регулировку, эта модель доступна в двух вариантах: в стандартном варианте, – в котором внешние размеры душевого ограждения приспособлены для установки на душевой поддон (внешние размеры душевого ограждения меньше размеров душевого поддона) – в варианте XL, предназначенном для установки непосредственно на пол, когда душевая зона установки соответствует стандартным размерам душевого поддона.
4. Серия **Essenza** пополнила цветовую гамму **Золотым** и **Брашированными Цветами**. Некоторые модели также доступны **в стекле толщиной 8 мм**.
5. В ответ на частые запросы клиентов мы добавили продукты из серии Nes в **Брашированном Золоте** (только продукты со стеклом 6 мм).
6. **Пятиугольный душевой поддон Kyntos PT**, доступный в четырех цветах: белый, черный, антрацит и цемент, пополнил ряды душевых поддонов Kyntos, завоевавших признание на рынке.
7. Серия **Fugo** пользуется неизменной популярностью, и у нас есть хорошие новости для ее поклонников. Теперь можно заменить стандартную ручку на ручку-полотенцедержатель во всех предлагаемых цветах.

Чтобы облегчить Вам работу с каталогом, новые продукты помечены специальной пиктограммой, облегчающей их идентификацию. Мы приглашаем Вас ознакомиться с нашим ассортиментом, который содержит множество вдохновляющих предложений, готовых сделать ванную комнату уникальным местом.

Что нового появилось в каталоге?



Modo F Gold II, стр. 34



Idea 8 QL KDJ, стр. 134



Idea Brushed Gold KDJ, стр. 136



Essenza Brushed Copper PTJ, стр. 188



Nes Brushed Gold KDD B, стр. 230



Torrenta KDJ+S, стр. 304



Компания Radaway существует на рынке с 2002 года. На протяжении более двадцати лет – благодаря современным производственным решениям, тщательному контролю качества, квалифицированным специалистам и особому вниманию к удовлетворению потребностей клиентов – мы являемся не только производителем удобных и в то же время дизайнерских душевых кабин, но также и превосходным деловым партнером. Это подтверждается многочисленными наградами и, самое главное, многолетним лояльным сотрудничеством со многими клиентами как на внутреннем, так и на международных рынках. Наши душевые кабины получили признание в Италии, Испании, Германии, Франции, Румынии, Скандинавии и в Нидерландах.



Консультирование и техническая поддержка

Команда Radaway готова оказать поддержку не только в консультации по выбору определённой модели из всего ассортимента, но и в вопросах технического характера. Сервис Radaway объединяет разные услуги, связанные с обслуживанием покупателей до и после

покупки, в том числе монтаж и обслуживание экспозиционных кабин в магазинах, наличие каталогов продукции и образцов, обучение сертифицированных монтажников, обслуживание рекламаций, доступность запасных частей.



10-летняя гарантия на запасные части

Многолетний опыт и инвестиции в оборудование позволяют нам поддерживать качество наших душевых ограждений на высоком уровне. Однако наши изделия ежедневно подвергаются контакту с водой и чистящими средствами, а это значит, что через

некоторое время некоторые детали могут износиться и потребовать замены. В такой ситуации пользователи могут рассчитывать на нас, поскольку мы гарантируем наличие запасных частей в течение 10 лет после окончания производства данной модели.

Если интерьер вашей ванной комнаты требует индивидуальных решений, создайте их с помощью «Нашего Конфигуратора». Подберите размер, форму и вариант стекла душевого ограждения в соответствии с вашими потребностями.

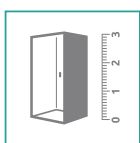

Нестандартные решения доступны только в моделях, обозначенных данной пиктограммой.

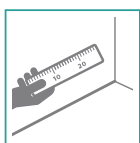

Необходимо точно измерить место, предназначенное для душевого ограждения. Инструкции по проведению замеров можно найти на сайте www.radaway.ru. Если душевое ограждение будет устанавливаться непосредственно на пол (без поддона), прочтите советы по установке душевого ограждения на странице 18.



С помощью конфигуратора, доступного на сайте www.konfigurator.radaway.ru, вы можете легко сконфигурировать душевое ограждение под заказ. Сгенерированную форму можно использовать в качестве запроса или заказа душевого ограждения под заказ.

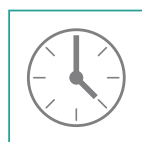

Срок изготовления нестандартных душевых ограждений составляет около 6-10 рабочих дней + время доставки.

Конфигуратор нестандартных душевых ограждений konfigurator.radaway.ru

Мы приглашаем вас связаться с нашим Отделом нестандартных душевых ограждений на всех этапах работы над заказом. Благодаря обширным знаниям в сфере производства изделий под заказ, вместо сложностей, мы видим только решения!

Отдел нестандартных душевых ограждений

Отдел нестандартных душевых ограждений
dzialeksportu@radaway.pl



Возможность персонализации продуктов

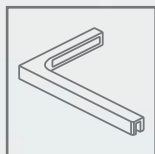

РАЗЛИЧНЫЕ СПОСОБЫ СТАБИЛИЗАЦИИ

Возможность изменения способа стабилизации в зависимости от размера душевого ограждения, планировки ванной комнаты и предпочтений пользователя.



ЦВЕТ ФУРНИТУРЫ И ПРОФИЛЯ

Некоторые модели душевых ограждений доступны в цветах фурнитуры и профилей: Chrome+, хром, золотой, черный, белый, брашированный никель, брашированное золото, брашированная оружейная сталь, брашированная медь.

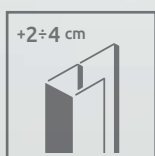

РАСШИРИТЕЛЬНЫЕ ПРОФИЛИ

Самый простой и экономный способ подогнать душевое ограждение или дверь в нишу под нестандартные размеры является использование расширительных профилей.

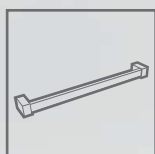

ПОЛОТЕНЦЕДЕРЖАТЕЛЬ

Благодаря полотенцедержателю вы всегда сможете найти полотенце в пределах досягаемости, когда закончите принимать душ. Кроме того, он облегчает сушку полотенец.



НЕОБЫЧНАЯ ФОРМА

Можно изготовить душевое ограждение необычной формы, например, из косых срезов под мансарду или вырезов под сиденье, ванну или короб под установку унитаза итд. Больше готовых решений вы найдете на нашем сайте www.radaway.ru/na-miare/niestandardowe-sytuacje/



Chrome+

Профили могут быть изготовлены по технологии Chrome+ для придания дополнительного блеска.

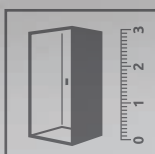

ИНДИВИДУАЛЬНЫЕ РАЗМЕРЫ

Душевые ограждения, отмеченные данной пиктограммой, изготавливаются по индивидуальному заказу, идеально вписываясь в интерьер ванной комнаты с учетом ее размеров, особенностей и характера.

Нестандартные душевые ограждения | *под заказ*

ВНУТРЕННИЕ СКОБЫ / КРЕПЛЕНИЯ

Для моделей серии Arta, Arta QL и Euphoria, отмеченных данной пиктограммой, возможно заказать внутренние скобы

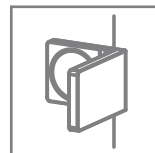

ДОПОЛНИТЕЛЬНАЯ РУЧКА ДЛЯ СКЛАДНЫХ ДВЕРЕЙ

Возможность заказать дополнительную ручку для душевых ограждений, дверей в нишу и шторок на ванну со складными дверями.

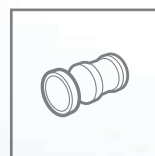

ЗАМЕНА РУЧЕК

Возможность замены стандартных ручек на ручки с округлой формой (Nes 8 / Nes, Essenza Pro, Essenza 8 / Essenza, Fuente New) и на ручки с элементами TPE (Eos).

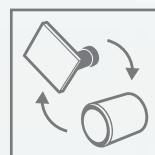
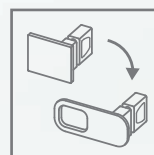

ЦВЕТНАЯ ПЕЧАТЬ НА СТЕКЛЕ

Современная технология, для которой используется специализированный цифровой принтер, позволяет наносить на стекло термореактивную керамическую краску.



ГРАВИРОВКА НА СТЕКЛЕ

На стёклах изделий с данной пиктограммой может быть выполнена лазерная гравировка, выбранная из нескольких готовых вариантов или по вашему индивидуальному проекту.

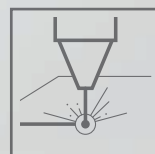

ВАРИАНТЫ СТЕКЛА

Изделия, отмеченные данной пиктограммой, можно заказать с коричневым, графитовым, матовым, Intimato, зеркальным, Master-Soft®, Visiosun или UltraClear® стекле.



ВОЗМОЖНОСТЬ МОНТАЖА БЕЗ ПОРОГОВОЙ ПЛАНКИ

Данная пиктограмма означает, что Вы можете установить душевое ограждение как с пороговой планкой, так и без нее.



Защитное покрытие на стекле

Всем нам известно, как важна гигиена в ванной комнате, и сколько усилий и времени занимает содержание ванной комнаты в чистоте. Особенно сложно содержать в чистоте большие стекла душевых ограждений. Несомненно, всем вам часто доводилось видеть следы от капель и подтеков воды на стекле в душевых ограждениях.

На самом деле поверхность стекла, которая представляется нам идеально гладкой, фактически, имеет микроскопические поры, невидимые невооруженным глазом. В связи с этим стекло «притягивает» и задерживает воду. Под воздействием влаги гидролизу подвергаются содержащиеся в стекле силикаты, в результате чего на поверхности стекла образуется слой силикагеля. Кроме того, реакция между стеклом и содержащимися в воде солями железа, марганца и пр. с жиром и детергентами, содержащимися в моющих средствах, вызывает так называемую коррозию стекла. Корродированную и поврежденную поверхность стекла очень сложно очистить, а кроме того на загрязненной поверхности поселяются и размножаются бактерии. Проблемы с поддержанием в чистоте душевых ограждений с незащищенным стеклом наверняка знакомы каждому их пользователю, а применение для чистки агрессивных химических средств только усугубляет процесс коррозии.

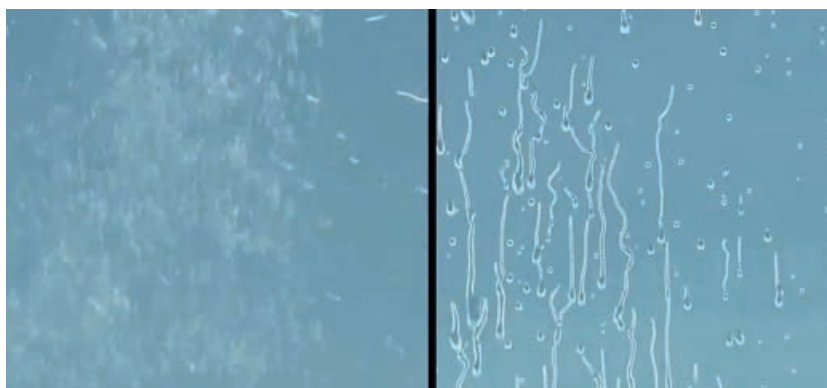

Стекло без покрытия

Стекло с защитным покрытием

Компания Radaway использует новейшую технологию защиты стекла EasyClean®, которая гарантирует эффективную защиту от коррозии и помогает содержать душевые ограждения, двери в нишу и шторы на ванну в чистоте.

EasyClean®

Покрытие «EasyClean®» – это невидимый невооруженным глазом полимерный защитный слой, который наносится на поверхность в процессе обработки стекла. Покрытие обладает гидрофобными свойствами, благодаря чему капли воды не удерживаются на поверхности стекла и стекают, не оставляя следа. Лишенная непосредственного контакта с водой защищенная поверхность стекла не корродирует, а осаждение на ней любых загрязнений и развитие бактерий многократно уменьшаются по сравнению со стеклом без покрытия.

В процессе нанесения слой «EasyClean®» образует прочное соединение с кремнием, содержащимся в стекле, превращаясь в часть поверхности стекла. Образованное таким образом долговечное покрытие выгодно отличается от доступных на рынке водоотталкивающих пропиток для стекла, которые обеспечивают только его кратковременную защиту. К сожалению, в результате воздействия воды и моющих средств эффективность покрытия (особенно его гидрофобные свойства) постепенно снижается, в связи с чем раз в 6 месяцев рекомендуется применять средство «EasyClean® Glass Protector», которое восстанавливает защитный слой.

Варианты стекла

Чтобы выйти напротив ожиданиям наших клиентов, мы решили предоставить Вам возможность заказать стандартную либо нестандартную кабину в нескольких вариантах стекла.



Душевые ограждения, отмеченные специальной пиктограммой доступны в ниже указанных вариантах стёкол.



прозрачное



UltraClear®



матовое



графитовое



коричневое



Visiosun *



Mirror



Master-Soft® **

Стекло Master-Soft
получило приз:

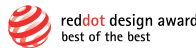

Intimato



Градиент



Frame ***



Factory ***

* Стекло доступно в сериях: Modo New/F/SL/F SL, Modo New/SL SW, Nes 8 (кроме моделей: KDJ B, KDD B, DWB, PND I), Idea 8/8 QL, Espera Pro и Espera. Стекло Visiosun не доступно в полукруглых моделях.

** Стекло доступно в сериях: Modo New/F/SL/F SL, Nes 8 и Nes (кроме моделей: KDJ B, KDD B, DWB, PND I), Eos (кроме моделей: PND I), Idea и Idea 8/8 QL, Espera Pro и Espera, Carena, Torrenta, Twist. Стекло Master-Soft® не доступно в полукруглых моделях.

*** Frame и Factory доступные на стекле: UltraClear® матовом, графитовом, коричневом, зеркальном.

UltraClear® – сверх-прозрачное стекло

Стекло UltraClear® имеет низкое содержание оксидов железа, что делает этот продукт безупречным. Новые технологии и материалы, используемые при производстве стекла UltraClear® позволяют получить стекло с улучшенными характеристиками, а именно: прозрачность и особый блеск, что повышает способность лучше пропускать свет, а также уменьшают зеленоватый оттенок, привычный для обычного прозрачного стекла. Это будет особенно заметно в случае использования стекол с толщиной 6 и 8 мм, вместо зеленого оттенка вы получите исключительную прозрачность с голубым оттенком по краю стекла. Цена душевого ограждения в конкретных вариантах стекла зависит от толщины стекла, выбранного варианта и ширины каждой части душевого ограждения. За ценой и дополнительной информацией обращайтесь в ближайший партнерский магазин



Цвет фурнитуры и профиля

Хром

Все серии, все модели кроме Arta QL и Arta.



Золотой

Modo (New/SL/F/F SL), Furo, Essenza Pro, Essenza 8, Essenza, Idea



Черный

Volta, Modo (X/New/SL/F/F SL), Furo, Idea, Essenza Pro, Essenza 8, Essenza, Nes 8, Nes, Premium Pro, Alienta



Белый

Modo (New/SL), Idea, Essenza Pro, Classic



Брашированный Никель

Modo (New/SL/F/F SL), Furo, Essenza Pro, Essenza 8, Essenza



Брашированное Золото

Modo (New/SL/F/F SL), Furo, Essenza Pro, Essenza 8, Essenza, Nes, Idea 8, Idea 8 QL, Idea.



Брашированная Оружейная Сталь

Modo (New/SL/F/F SL), Furo, Essenza Pro, Essenza 8, Essenza



Брашированная Медь

Modo (New/SL/F/F SL), Furo, Essenza Pro, Essenza 8, Essenza.



Отдельные компоненты кабины изготовлены из разных материалов, поэтому могут наблюдаться незначительные различия в цветах

Отделка Chrome+

По стандарту вся фурнитура (петли, ручки и прочие) гальванизированная, а профили – анодированные в цвет «Хром». Анодированные профили менее блестящие чем гальванизированная фурнитура. Однако в премиальных коллекциях доступны гальванизированные алюминиевые профили – Chrome+.



В коллекции **Arta QL** и **Arta** в стандартной комплектации все профили в отделке **Chrome+**.



В коллекциях **Euphoria** и **Euphoria Walk-in** возможно приобрести профили в отделке **Chrome+** за дополнительную цену.



Хром Chrome+

Способы стабилизации

Стабилизаторы это необходимые составляющие любого душевого ограждения, двери в нишу или шторы на ванну. Они повышают прочность, устойчивость и надежность конструкции. Тип используемого стабилизатора зависит от: размеров изделия, толщины стекол, серии, а также от нестандартных условий монтажа.

Пожалуйста, обращайтесь в отдел по работе с клиентом на этапе оформления заказа.

Стандартные виды стабилизаторов

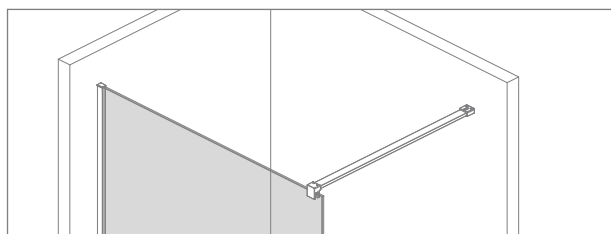

Перпендикулярный стабилизатор

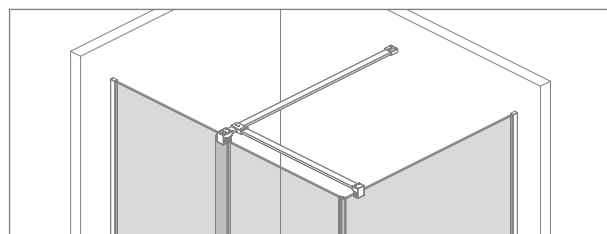

Крестообразный перпендикулярный стабилизатор

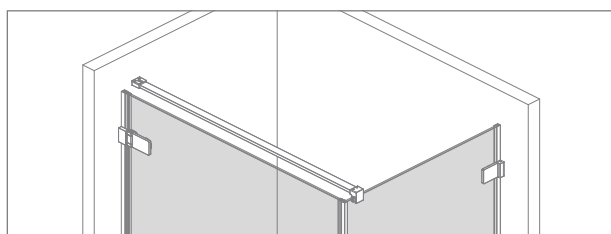

Параллельный стабилизатор

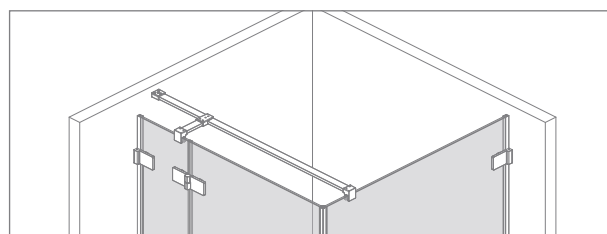

Крестообразный параллельный стабилизатор

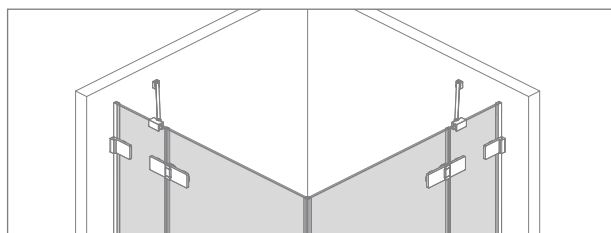

Диагональный стабилизатор

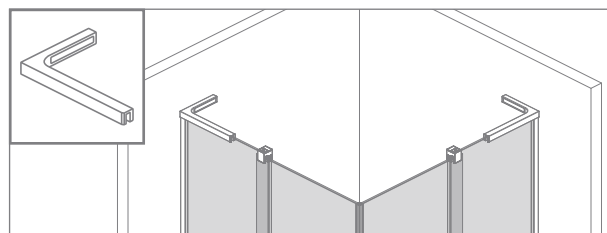

Г-образный стабилизатор можно регулировать. Он предназначен для монтажа на стекле толщиной 6 и 8 мм до ширины 1200 мм.

Нестандартные виды стабилизаторов

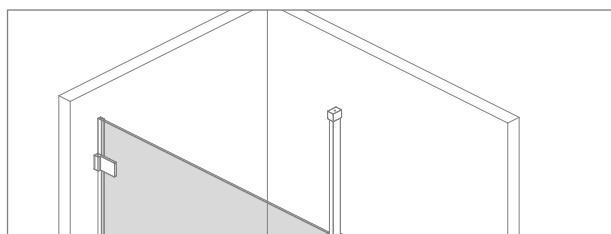

Телескопический стабилизатор

Стабилизатор, крепится к потолку, предназначен для душевых перегородок Modo New и Euphoria Walk-in. Телескопический стабилизатор используется в тех случаях, когда невозможно использовать стандартный стабилизатор, крепящийся к стене, например, при установке душевой перегородки под скосом или рядом с окном. – см. стр. 68

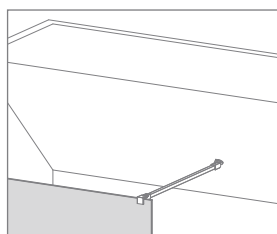

Стабилизатор для скосов

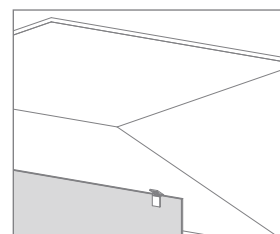

Скоба для скосов

Стабилизующие элементы, позволяющие произвести монтаж душевого ограждения под скосом. В этом случае необходимо использовать стабилизатор с подвижными креплениями – к стеклу кабины и к стене, которые можно регулировать в диапазоне 90°. Стабилизатор для скосов предназначен для крепления к стеклу толщиной 6 мм и 8 мм, а скоба для скосов – для стекла толщиной 6 мм, 8 мм и 10 мм.

Полотенцедержатель

Благодаря полотенцедержателю Вы сможете найти полотенце в пределах досягаемости каждый раз, когда закончите принимать душ. Кроме того, он облегчает сушку полотенца.

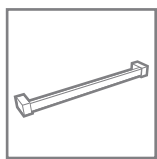

Отверстия для монтажа креплений фабрика сверлит в стекле в процессе производства. Поэтому полотенцедержатель следует заказать одновременно с душевым ограждением.

Стандартно полотенцедержатель устанавливается в ось ручки и на расстоянии 5 см от края/краев стекла. Если вы хотите указать точные размеры и расположение вешалки, заполните соответствующий бланк (стр. 471).

Только модели, отмеченные данной пиктограммой, могут быть оснащены полотенцедержателем.

Срок выполнения заказа – 6 рабочих дней + время доставки.

Два способа монтажа полотенцедержателя:

Монтаж стекло – стекло



Монтаж стекло – стена



№ арт. WRG01 – Хром
№ арт. WRG03 – Chrome+
№ арт. WRG54 – Черный
№ арт. WRG09 – Золотой
№ арт. WRG91 – Брашированный Никель
№ арт. WRG92 – Брашированная Оружейная Сталь
№ арт. WRG93 – Брашированная Медь
№ арт. WRG99 – Брашированное Золото

Левая версия
№ арт. WRW01-L – Хром
№ арт. WRW03-L – Chrome+
№ арт. WRW54-L – Черный

Правая версия
№ арт. WRW01-R – Хром
№ арт. WRW03-R – Chrome+
№ арт. WRW54-R – Черный

Левая версия

Правая версия

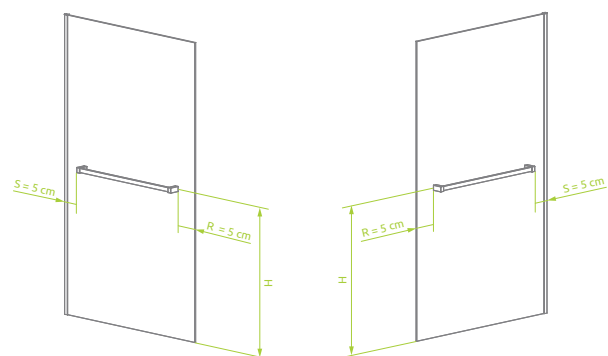

Левая версия

Правая версия

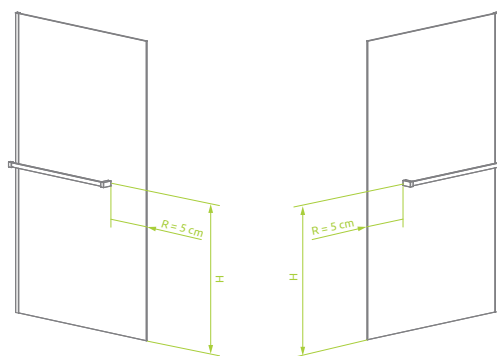

S – расстояние от стены ванной комнаты

R – расстояние от края стекла

H – высота до оси полотенцедержателя

Дополнительная ручка для складных дверей

Возможность заказать дополнительную ручку для душевых ограждений, дверей в нишу и шторок на ванну со складными дверями.

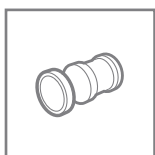

Ручка подходит для дверей изготовленных из стекла как 6 мм, так и 8 мм. В комплект входят элементы ТРЕ черного и графитового цвета. Ручка монтируется в процессе производства, поэтому её следует заказать одновременно с дверью.

Производство занимает около 10 рабочих дней на фабрике + поставка из Польши через дистрибьютора в Ваш магазин.

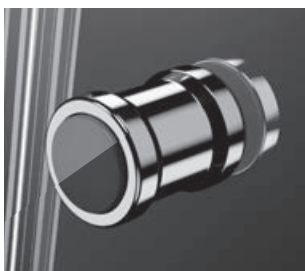

Хром Арт. № BF-001

Дополнительная ручка – вид изнутри душевого ограждения. ТРЕ элемент графитового или черного цвета.



Золотой Арт. № BF-009

Дополнительная ручка – вид изнутри душевого ограждения. ТРЕ элемент черного цвета.



Брашированное Золото Арт. № BF-099

Дополнительная ручка – вид изнутри душевого ограждения. ТРЕ элемент черного цвета.



Черный Арт. № BF-054

Дополнительная ручка черного цвета – вид изнутри душевого ограждения. ТРЕ элемент черного цвета.

Замена ручек

Возможность замены ручек является платной **и должна быть четко указана в заказе, а также должен быть указан номер артикула выбранной ручки.**

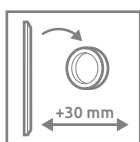

В продуктах серии Fugo есть возможность расширить вход на величину, указанную на пиктограмме, путем замены вертикальной ручки на круглую*. Пожалуйста, свяжитесь с Отделом по работе с клиентом на этапе заказа.

* только в цветах хром и черный

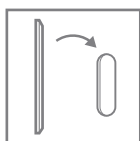

В продуктах серии Fugo есть возможность за дополнительную плату заменить стандартную ручку на отверстие размером 35×120 мм, вырезанное в стекле. Пожалуйста, свяжитесь с Отделом по работе с клиентом на этапе заказа.



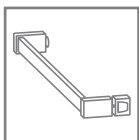

Также возможно изготовление продукта с ручкой-поручнем (только серия Fugo), которая также выполняет функцию полотенцедержателя. Пожалуйста, свяжитесь с Отделом по работе с клиентом на этапе заказа.

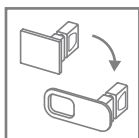

В продуктах серий Nes, Nes 8, Essenza Pro, Essenza 8, Essenza и Fuenta New, отмеченных данной пиктограммой, мы ввели возможность замены ручек на закруглённые.



№ арт. 004-400002601



№ арт. 004-400002654

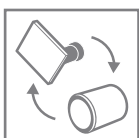

В некоторых моделях серии Eos можно заменить стандартные ручки на ручки с элементами ТРЕ черного, графитового цветов или на полностью хромированные.



№ арт. 004-400001401
Металлическая, хромированная ручка с ТРЕ (термопластичные эластомеры) элементами черного цвета

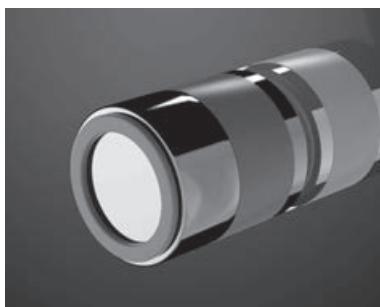

№ арт. 004-400001400
Металлическая, хромированная ручка с ТРЕ (термопластичные эластомеры) элементами графитового цвета



№ арт. 004-400000301
Ручка – Хромированная, для всех моделей, кроме: KDDB, KDJB и DWB.

Замена цвета дверной ручки

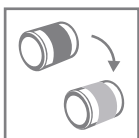

Для всех моделей серий Arta, Fuenta, Essenza со складными дверями (KDJ B, KDD B, DWB) существует возможность бесплатной замены ручек с элементами ТРЕ черного цвета на ручки с элементами ТРЕ графитового цвета. В заказе необходимо четко указать замену и указать артикул ручки.

Максимальная высота изделий



Стандартная высота душевых ограждений составляет от 1700 мм до 2016 мм в зависимости от серии. Однако есть возможность заказать более высокое изделие воспользовавшись программой «Под заказ». Модели, к которым относится эта опция, отмечены пиктограммой, с левой стороны. На пиктограмме также указана информация о том, до какой максимальной высоты может быть изготовлена конкретная модель.

Внутренние скобы / крепления



Если нет возможности установить стандартные скобы, вы можете заказать нестандартное изделие с внутренними скобами. Это относится к сериям Arta, Euphoria и

Euphoria Walk-in. Душевое ограждение с такими скобами может быть установлено только на идеально прямые стены, так как уплотнительные профили в этом случае использовать невозможно. Чтобы заказать внутренние скобы, пожалуйста, свяжитесь с Отделом Обслуживания по работе с клиентом.

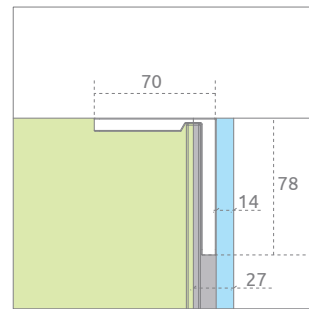

Монтаж без пороговой планки

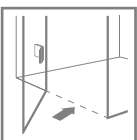

Чтобы обеспечить безбарьерный доступ к душевой зоне, мы можем установить душевое ограждение или душевую дверь в нишу без пороговой планки.

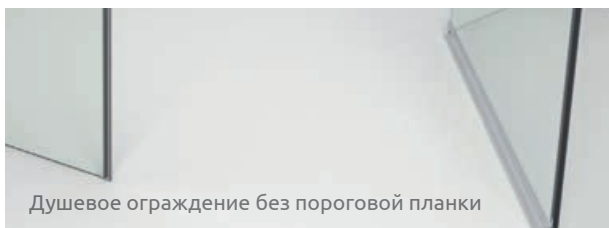

Душевое ограждение без пороговой планки



Душевое ограждение с пороговой планкой

Замена уплотнителей на другой цвет

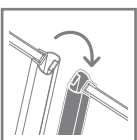

В изделиях, отмеченных данной пиктограммой, возможна платная замена прозрачных уплотнителей на черные.

Выбранный вариант должен быть четко указан при оформлении заказа:

- Опция №1: замена лишь магнитных уплотнителей,
- Опция №2: замена всех уплотнителей (магнитных, вертикальных и горизонтальных),
- Опция №3: замена горизонтальных уплотнителей..

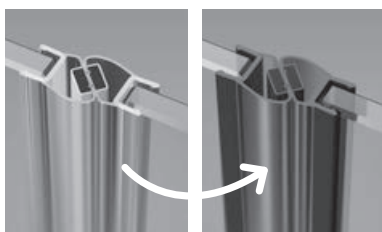

магнитные уплотнители

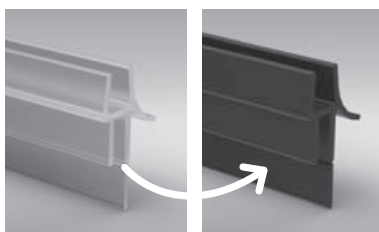

горизонтальные уплотнители

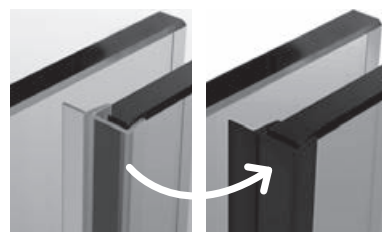

вертикальные уплотнители

Герметичность душевых ограждений

Следует помнить, что герметичность душевых ограждений зависит от их дизайна, конструкции и способа установки. Все душевые ограждения, производимые нашей компанией, герметичны в соответствии с европейским стандартом PN-EN 14428+A1:2008, в котором четко определены функциональные требования и методы испытаний. Условием надлежащей герметичности душевого ограждения является правильная установка, согласно инструкции. Среди множества моделей душевых ограждений можно выделить модели профильные и беспрофильные:

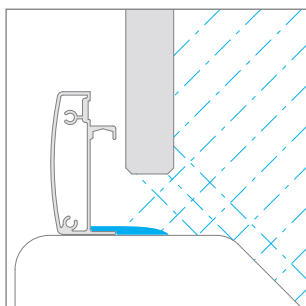

Профильные модели (конструкция душевого ограждения закрытая профилями) отличаются наибольшей герметичностью. Они имеют высокий порог и, как правило, раздвижную дверь, благодаря чему капли воды не попадают за пределы душевого ограждения.

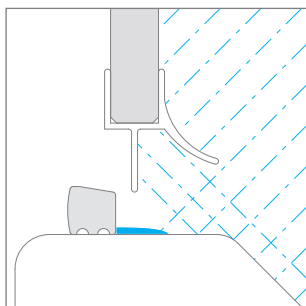

Беспрофильные модели с пороговой планкой. Невысокая пороговая планка обеспечивает меньшую защиту от разлетающихся капель воды.

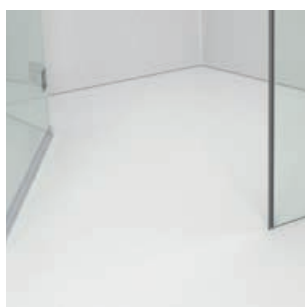
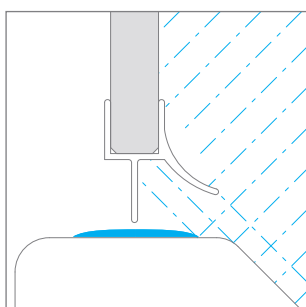

Беспрофильные модели без пороговой планки. При отсутствии пороговой планки вода легче попадает за пределы душевого ограждения, что снижает его герметичность. При установке душевого ограждения непосредственно на пол обязательно выровняйте пол, чтобы вода стекала к сливу и не вытекала через фугу за пределы душевого ограждения.

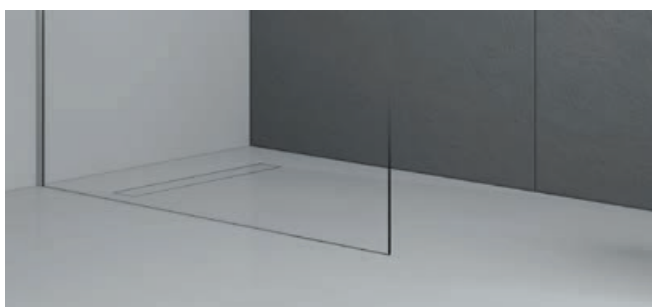

Душевые перегородки Walk-in. Отсутствие двери снижает герметичность душевой перегородки, особенно в случае небольших душевых зон.

Способы установки душевого ограждения

Приобретая душевое ограждение, стоит учитывать, что существуют различные способы установки, позволяющие добиться различных эстетических эффектов. Душевое ограждение может быть установлено на поддон или непосредственно на пол – при этом ось стекла или внешний край профиля / скобы проходят вдоль края плитки / вдоль фуги.

1 Установка на душевой поддон – внешние размеры душевого поддона (размеры A1 и A2)

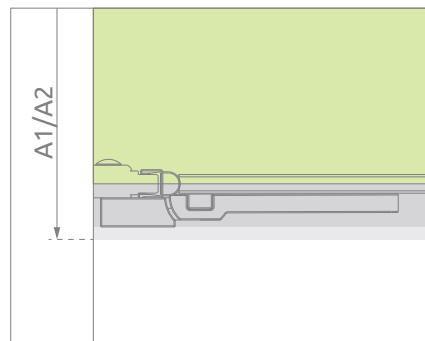

Как правило, производители душевых ограждений указывают размеры душевого ограждения как размеры душевого поддона, на который оно устанавливается. В действительности внешние размеры душевого ограждения меньше, поскольку внешний край петли, скобы или профиля душевого ограждения смещен относительно края душевого поддона.

2 Установка на плитку – внешние размеры душевого ограждения проходят вдоль края плитки / вдоль фуги (размеры X1 и X2).

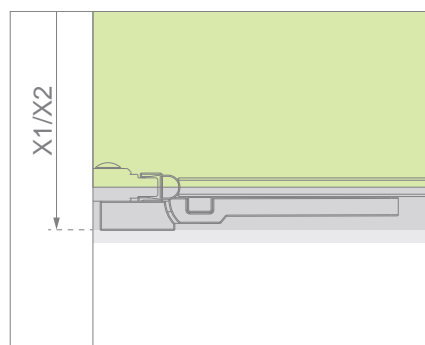

Размеры X1 и X2 – это внешние размеры душевого ограждения (считая от стены до внешнего края профиля, петли или скобы). Если Вы хотите, чтобы внешний край профиля, петли или скобы душевого ограждения был расположен вдоль края плитки / вдоль фуги, пожалуйста, выберите размеры X1 и X2 из таблиц рядом с техническим рисунком соответствующей модели душевого ограждения в последующей части данного каталога.

3 Установка на плитку – ось стекла проходит вдоль края плитки / вдоль фуги (размеры Y1 и Y2)

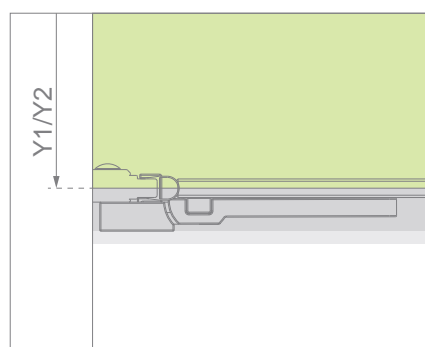

Если Вы хотите, чтобы оси стекла Вашего душевого ограждения размещались вдоль шва плитки (проходили вдоль фуги), без необходимости заказа нестандартного изделия, пожалуйста, ознакомьтесь с размерами Y1 и Y2 из таблиц рядом с техническим рисунком соответствующей модели душевого ограждения в данном каталоге.

Расширительные профили

Самый простой и экономичный способ подогнать душевое ограждение под нестандартные размеры – это использование расширительных профилей.

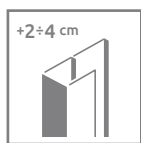
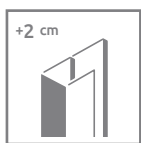
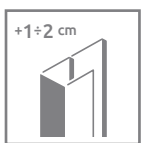

В зависимости от модели имеются профили, которые увеличивают номинальный размер на 1 см, 2 см или 4 см. Информация о профилях приведена на странице соответствующей модели душевого ограждения и обозначена специальной пиктограммой.

Если расширительные профили не позволяют достичь желаемого размера душевого ограждения, Вы можете воспользоваться программой «Под заказ». Расширительные профили не доступны в варианте Chrome+. Расширительные профили нельзя соединять друг с другом (не относится к сериям Essenza 8, Essenza, Nes 8, Nes и Premium Pro).

Доступные варианты расширительных профилей

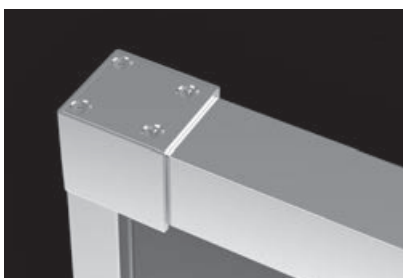

Idea – стандартный профиль.

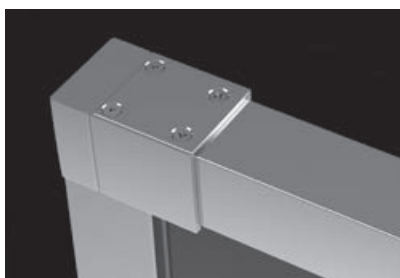

Idea – профиль +2 см. Стандартный профиль заменяется расширительным профилем P01-ID-001-01.

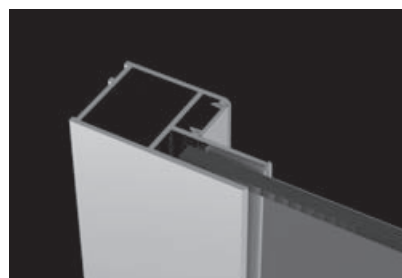

Idea – профиль + 2 см. Стандартный профиль заменяется расширительным профилем со стороны стационарной стенки P01-ID-KDJ-SC-01.

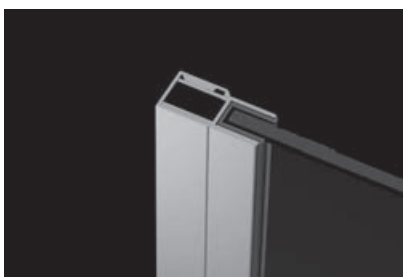

Carena – стандартный U-образный профиль.



Carena – профиль +2 см. Стандартный U-образный профиль заменяется расширительным профилем P01-133195001.



Nes 8, Nes – стандартный U-образный профиль.



Nes 8, Nes – профиль +2 см. Расширительный профиль добавляется к стандартному U-образному профилю P01-276200001.



Nes 8, Nes, Essenza, Premium Pro – стандартный U-образный профиль.



Nes 8, Nes, Essenza 8, Essenza Premium Pro – профиль +2 см. Расширительный профиль добавляется к стандартному U-образному профилю P01-276200001, P01-280200001.



Nes 8, Nes – стандартный U-образный профиль под магнит.



Nes 8, Nes – Расширительный профиль добавляется к стандартному U-образному профилю под магнит P01-277200001.



Eos – стандартный U-образный профиль под магнит.



Eos – профиль +2 см. Стандартный U-образный профиль под магнит заменяется расширительным профилем P01-137195001.



Eos – профиль +4 см. Стандартный U-образный профиль под магнитом заменяется расширительным профилем P01-138195001.



Eos – стандартный U-образный профиль.



Eos – профиль +2 см. Стандартный U-образный профиль заменяется расширительным профилем P01-137197001.

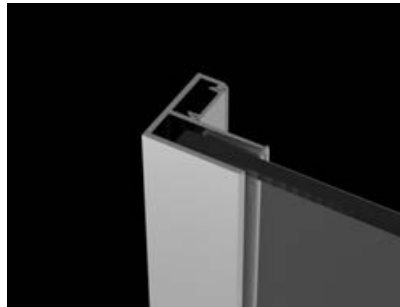

Torrenta, Eos – стандартный U-образный профиль.

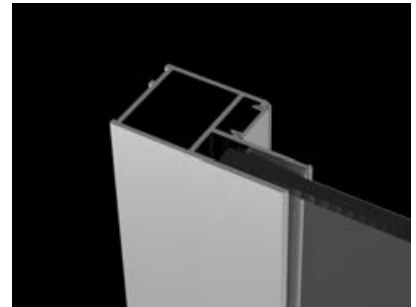

Torrenta, Eos – профиль +2 см. Стандартный U-образный профиль заменяется расширительным профилем P01-284195001.



Evo – стандартный U-образный профиль



Evo – профиль +2 см. Расширительный профиль добавляется к стандартному профилю P01-162199801.



Twist – стандартный U-образный профиль.



Twist – профиль +2 см. Стандартный U-образный профиль заменяется расширительным профилем P01-141190001.



Twist – профиль +4 см. Стандартный U-образный профиль заменяется расширительным профилем P01-142190001.

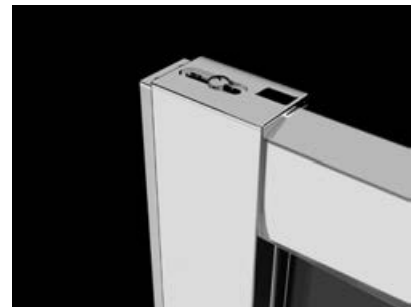

Premium Pro – стандартный U-образный профиль со стороны стационарной стенки.

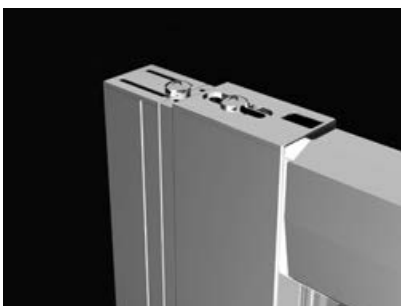

Premium Pro – профиль +2 см. Расширительный профиль добавляется к стандартному U-образному профилю со стороны стационарной стенки P01-293199801.



Premium Pro – стандартный U-образный профиль со стороны двери.

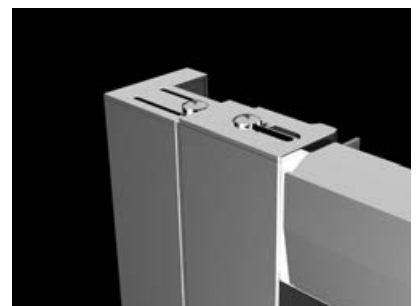

Premium Pro – профиль +2 см. Расширительный профиль добавляется к стандартному U-образному профилю со стороны двери P01-293199801.



Premium Plus A, C, D, E, P – стандартный U-образный профиль.



Premium Plus A, C, D, E, P – профиль +2 см. Стандартный U-образный профиль заменяется расширительным профилем P01-126190001.



Premium Plus A, C, D, E, P – профиль +4 см. Стандартный U-образный профиль заменяется расширительным профилем P01-127190001.



Premium Plus DWD – стандартный U-образный профиль.



Premium Plus DWD – профиль +2 см. Стандартный U-образный профиль заменяется расширительным профилем P01-130190001.



Premium Plus DWD – профиль +4 см. Стандартный U-образный профиль заменяется расширительным профилем P01-131190001.



Premium Plus DWJ – стандартный U-образный профиль под магнит.



Premium Plus DWJ – профиль +2 см. Стандартный U-образный профиль под магнит заменяется расширительным профилем P01-126190001.



Premium Plus DWJ – профиль +4 см. Стандартный U-образный профиль под магнит заменяется расширительным профилем P01-127190001.

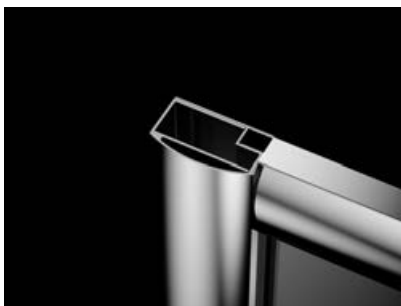

Classic – стандартный U-образный профиль.

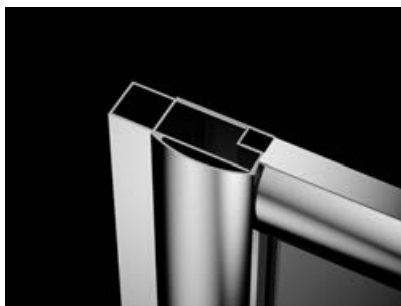

Classic – профиль +2 см. Стандартный U-образный профиль заменяется расширительным профилем P01-112185001.



Classic – профиль +4 см. Стандартный U-образный профиль заменяется расширительным профилем P01-124185001.



Vesta – стандартный U-образный профиль.



Vesta – профиль +2 см. Стандартный U-образный профиль заменяется расширительным профилем P01-120150001.



Vesta – профиль +4 см. Стандартный U-образный профиль заменяется расширительным профилем P01-121150001.

Print Radaway доступен в нескольких вариантах стекла:
прозрачное, UltraClear®, матовое, графитовое, коричневое и Mirror.

Цветная печать на стекле

Print Radaway это новейшая услуга фабрики, позволяющая изготовить цветной рисунок на стекле душевых ограждений или шторок на ванну.

Современная технология, для которой используется специализированный цифровой принтер, позволяет наносить на стекло термореактивную керамическую краску. Нанесенный рисунок объединяется со стеклом во время процесса закалки, что гарантирует безупречную долговечность – декор не будет стираться и обесцвечиваться, несмотря на годы. Печать создается на внешней стороне стекла, что позволяет легко содержать стекло в чистоте (защитное покрытие EasyClean находится с внутренней стороны душевого ограждения.).

ЭФФЕКТ „ЭСКИЗ”

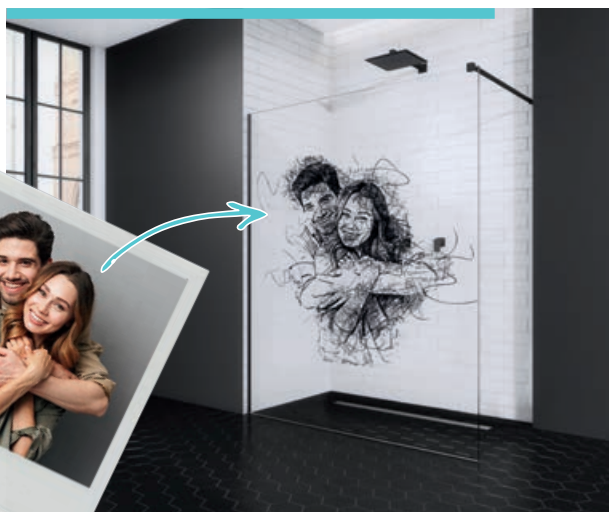

В случае печати рисунка, присланного клиентом, мы отправляем его предлагаемое расположение на стеклах.

ТЕХНИЧЕСКИЕ ТРЕБОВАНИЯ ДЛЯ ПЕЧАТИ ЭФФЕКТА «ЭСКИЗ»: Высокое разрешение фотографии (**длинная сторона** фотографии должна иметь **4000 пикселей**), чем меньше элементов на фотографии, тем лучший будет окончательный эффект. объект, являющийся целью эффекта, должен быть четким (четко выделяться на фоне). Качество печати зависит от четкости предоставленной фотографии.

ТЕХНИЧЕСКИЕ ТРЕБОВАНИЯ ДЛЯ ЦВЕТНОЙ ПЕЧАТИ: Мы рекомендуем высылать **векторные файлы**, которые можно масштабировать до любого размера без потери качества. Однако для растровой графики/фотографий мы рекомендуем, чтобы плотность пикселей составляла не менее 40 ррс, т.е. **на каждые 100 см печати требуется 4000 пикселей**. Мы рекомендуем, чтобы высылаемая растровая графика не содержала артефактов сжатия с потерями (JPEG (особенно заметных на фотографиях с мобильных устройств)). Следует отметить, что технология, используемая для печати на стекле, и процесс фиксации, в котором применяется очень высокая температура (при закалке стекла), обеспечивают меньший цветовой тональный диапазон по сравнению с цифровыми дисплеями и стандартной печатью на бумаге.

*ррс – пиксели на сантиметр.

Пример: 1,4 м × 2 м = 5600 × 8000 px



Убедитесь, что Ваша фотография соответствует техническим требованиям на сайте:

www.testner.radaway.eu



Все узоры доступны на сайте:
radaway.ru/na-miare/nadruk-na-szkle

VIENNA



LAKE



RETRO BLACK / WHITE



JUNGLE

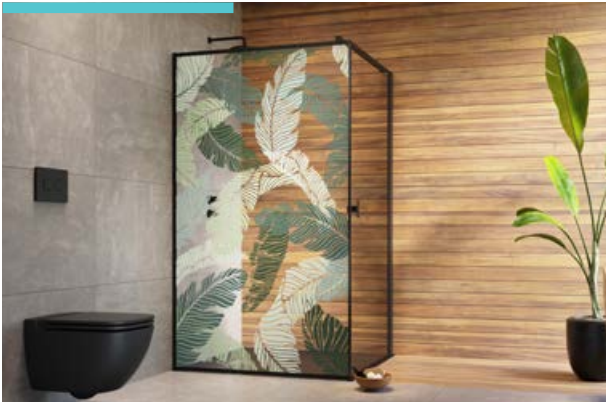

ART



SPARK



LINES 1



SCISSORS



LASER BLACK / WHITE

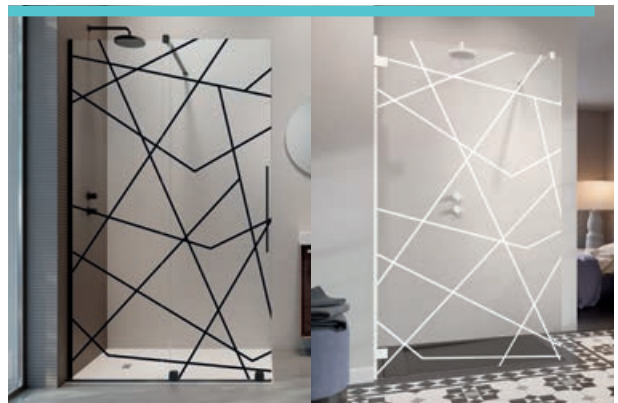

SAN FRANCISCO



BOTANIC



ELECTRO BLACK / WHITE



MADEMOISELLE

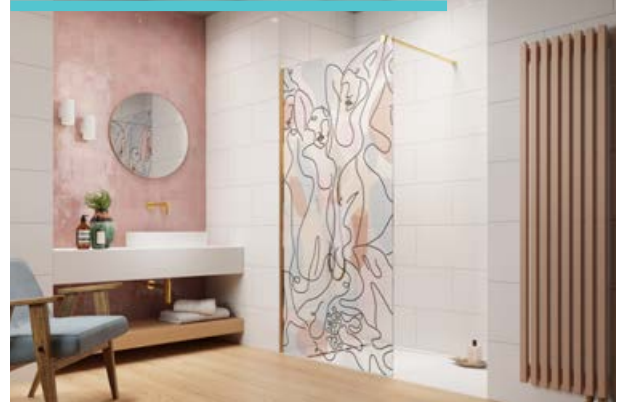

ILLUSION WHITE



MONSTERA



IKOI

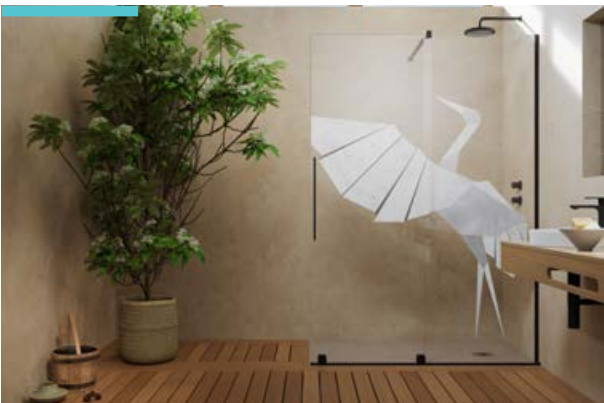

SUNSET



GEOMETRIC SOFT



INTIMATO STONE

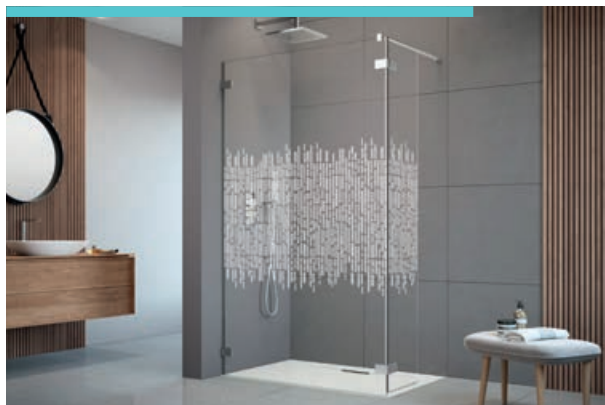

GEOMETRIC 1



FACTORY WHITE

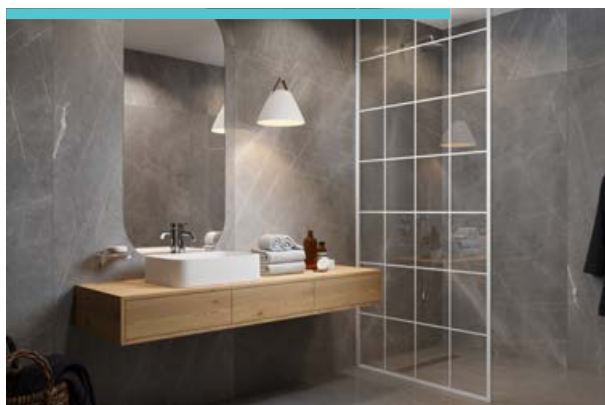

LION



MODERN

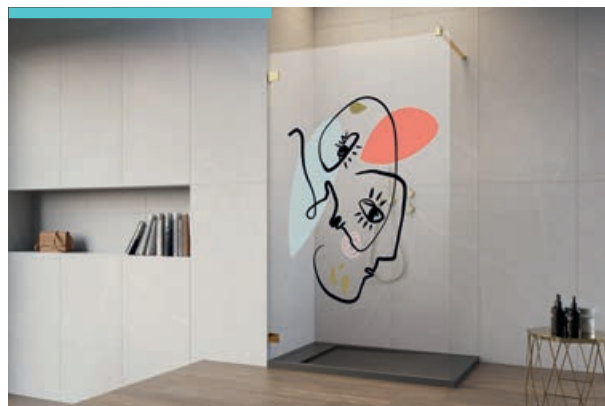

ARCADES



CANVA

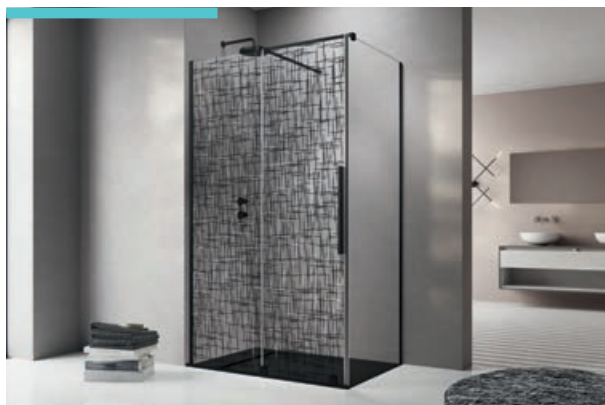

Гравировка на стекле

Стекло, как средство художественного выражения, уже много веков восхищает создателей красивых и уникальных предметов. Вспомните остров Мурано: венецианская стеклодувная традиция, зародившаяся там в XIII веке, не утратила своей актуальности и в XXI веке. Стекланные скульптуры, сосуды, цветы, люстры, витражи, безделушки и даже элементы музыкальных инструментов (например, стеклянная арфа или веррофон), которые производятся по всему миру – как в художественных, так и в коммерческих целях, – несут в себе неповторимый оттенок индивидуальности.

Работая с таким вдохновляющим материалом, мы также решили предложить вам создать стильное украшение для вашего душевого ограждения, деликатно подчеркивающее уникальный дизайн вашей ванной комнаты.

Инновационная технология лазерной гравировки позволяет наносить на стекло уникальные узоры, декоративные шрифты и даже фотографии.

Технология лазерной гравировки – это устойчивая технология нанесения рисунков на стекло. Выгравированный рисунок всегда находится снаружи, поэтому стекло не теряет свойств безопасного закаленного стекла и легкости очистки – защита стекла от загрязнений находится с внутренней стороны душевого ограждения.

Услуга лазерной гравировки доступна для нескольких вариантов стекла: прозрачного, UltraClear®, Mirroq, коричневого и графитового.

Выбирая рисунок из предложенных в каталоге, обратите внимание на размер и расположение



engraving
radaway

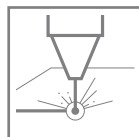

На изделиях, отмеченных данной пиктограммой, можно выполнить лазерную гравировку.

стекла, на которых мы можем его выполнить. В случае гравировки рисунка, присланного клиентом, мы высылаем его предлагаемое расположение на стекло.

Приглашаем Вас ознакомиться с предлагаемыми нами вариантами гравировки или прислать нам свой собственный рисунок. Точный лазерный луч перенесет его на стекло выбранного Вами душевого ограждения



Убедитесь, что ваша фотография соответствует техническим требованиям, на сайте: www.tester.radaway.eu



ТЕХНИЧЕСКИЕ ТРЕБОВАНИЯ

фотография размером не менее 1500 px на каждый погонный метр гравировки, например, гравировка размером 1,4 м × 2 м = 2100 × 3000 px.

Качество гравировки зависит от четкости фотографии.



FROST



IVY

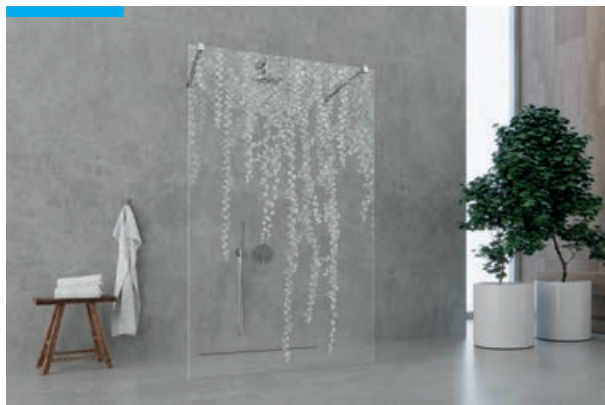

MAGNOLIA

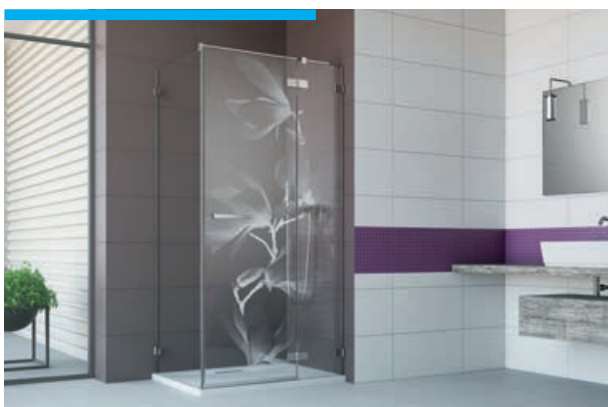

TREE

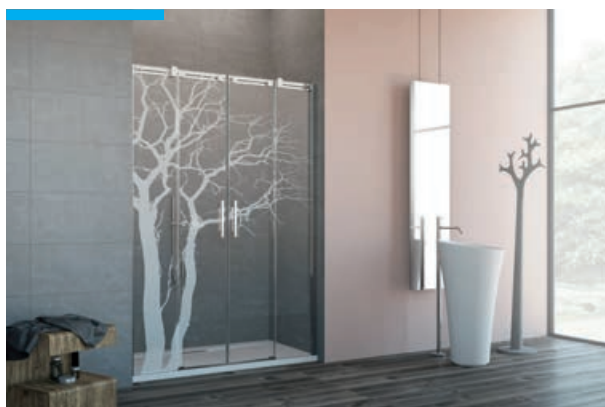

DANDELIONS



CRANES

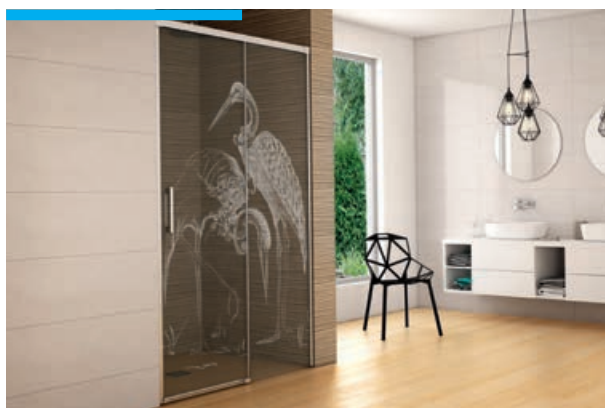

LIGHTHOUSE



GRASS

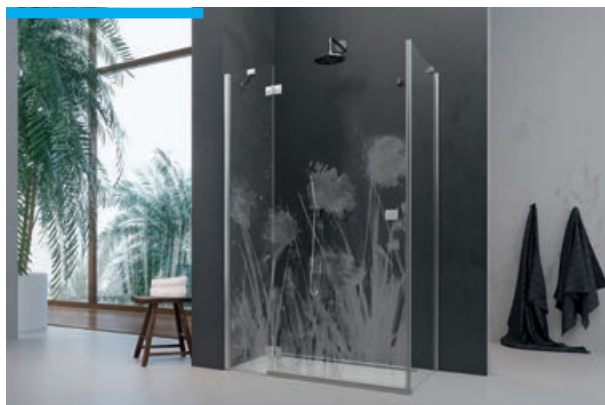

CRYSTAL



LETTERS

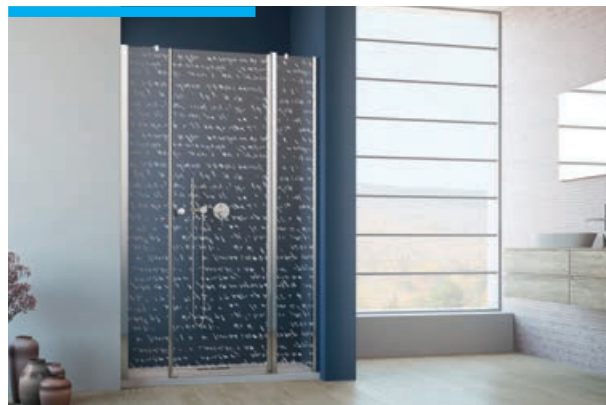

HEXAGONS



SLAVIC



WAVES



POOL



WANDA



DRAGONFLY

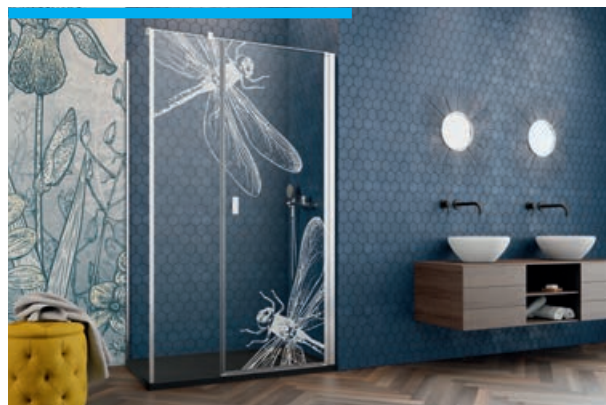

MISITY

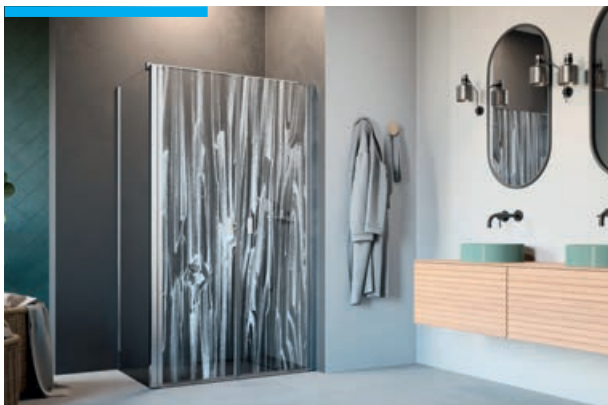

FRAME



Рисунок может быть выгравирован на одном листе стекла, например, на душевой перегородке Walk-in.

LEAF



FISH

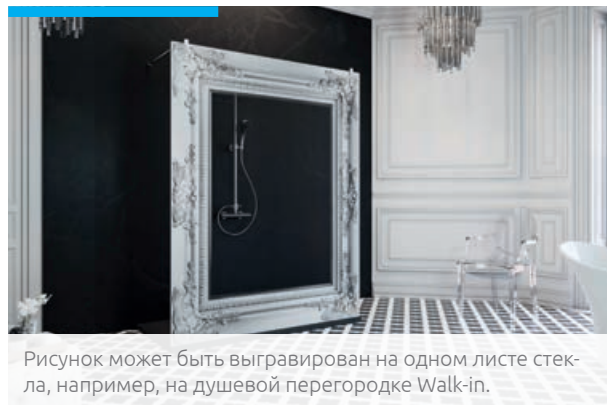
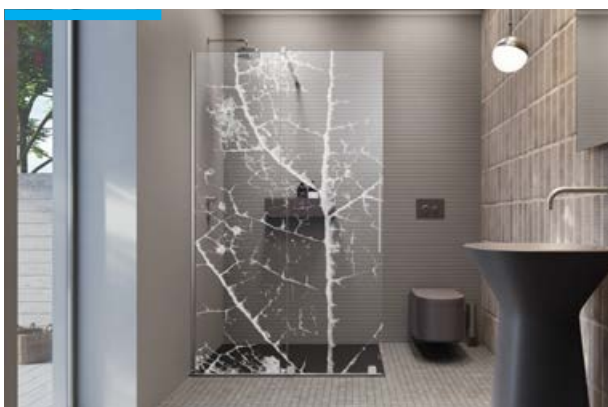
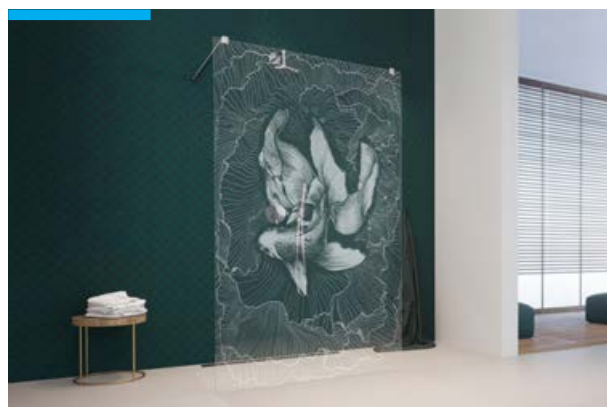

CITY

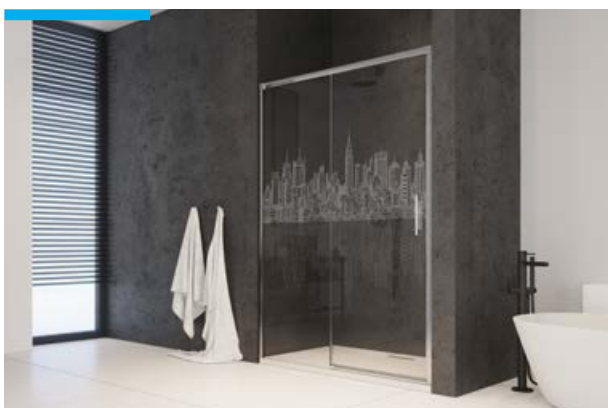

AFRICA



TOPOGRAPHY

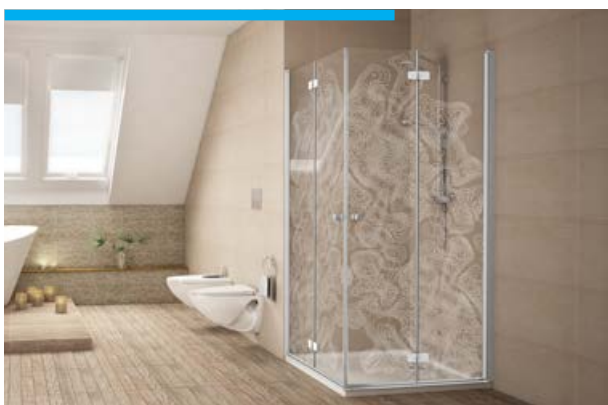

Все узоры доступны на сайте:
radaway.ru/na-miare/grawer

Пожалуйста, не забывайте каждый раз указывать сторону и расположение гравировки на душевом ограждении. Расположение рисунка может меняться в зависимости от размера стекла. Гравированные рисунки лучше всего смотрятся на темном фоне.

Стеклянные конструкции

Главным элементом душевого ограждения является стекло – материал, который находится в центре нашего внимания уже более 20 лет. Основываясь на этом опыте, мы создали не только множество душевых кабин, дверей в нишу или шторок на ванну, но и стеклянные конструкции выполняющие другие функции в дизайне интерьера. Мы изготавливаем стеклянные конструкции в рамках нашей программы «Под заказ» и можем украсить их принтом или гравировкой. Ниже приведены примеры решений, выполненных нашей компанией. Пожалуйста, обращайтесь в наш Отдел по работе с клиентом; наши конструкторы подберут решение, отвечающее Вашей конкретной ситуации.



Межкомнатные двери – Nes Black DWD II



Стеклянный шкаф под стиральную машину – Eos DWJ I



Стеклянная перегородка – Modo Black XL Frame с гравировкой Letters



Стеклянная перегородка с дверьми

МОДО X / МОДО NEW



Безопасное закалённое стекло, толщиной 10 мм – Modo X, 8 мм – Modo New, в соответствии со стандартом PN:EN 12150:1

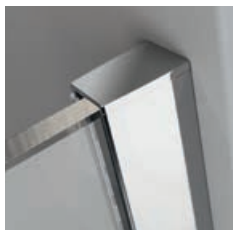

Новый тонкий пристенный профиль, позволяющий компенсировать неровности стен до 10 мм

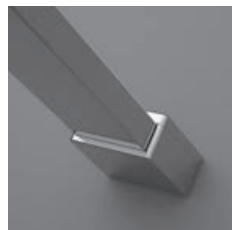

Прочные алюминиевые стабилизаторы обеспечивают устойчивость конструкции душевой перегородки



Безопасное закалённое стекло



Стекло с покрытием EasyClean®

ХАРАКТЕРИСТИКИ СЕРИЙ

Arta	стр. 74
Euphoria	стр. 90
Furo	стр. 98
Espera Pro	стр. 114
Essenza Pro	стр. 156
Nes	стр. 216
Eos	стр. 260



Детали Modo F



Детали стабилизатора Modo FL

СТАНДАРТНЫЕ ВАРИАНТЫ СТЕКЛА



01 Прозрачное



56, 58 Frame/Прозрачное
55, 57 Factory/Прозрачное

Рисунок выполнен из прочной керамической краски, нанесенной снаружи, которая в процессе закаливания соединяется со стеклом.

СТАБИЛИЗАТОР К ПОТОЛКУ

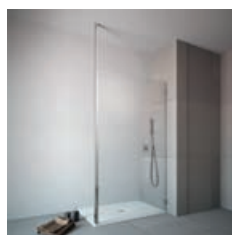

Возможность крепления к потолку с помощью телескопического потолочного стабилизатора. Обратите внимание, что за счет использования данного стабилизатора увеличиваются габариты душевой перегородки. Более подробно на стр. 68

ЦВЕТ ФУРНИТУРЫ И ПРОФИЛЯ

Глянцевые



01 Хром



09 Золотой

Матовые



54 Черный



04 Белый

Брашированные



91 Никель



99 Золото



92 Оружейная
Сталь



93 Медь

Фотографии изделий в цветовых вариантах можно найти на сайте стр. 71

ДОПОЛНИТЕЛЬНЫЕ ОПЦИИ

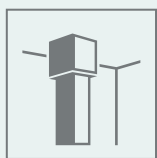

ВОЗМОЖНОСТЬ ПРИМЕНЕНИЯ ТЕЛЕСКОПИЧЕСКОГО СТАБИЛИЗАТОРА

Если ситуация в ванной комнате не позволяет монтировать горизонтальный стабилизатор, вы можете купить телескопический стабилизатор, крепящийся к потолку. Максимальная высота потолка 300 см. Надо учесть что стабилизатор увеличивает размер перегородки на поддоне. Больше информации на стр. 68

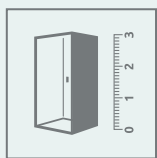

НЕСТАНДАРТНЫЕ ДУШЕВЫЕ ОГРАЖДЕНИЯ ПОД ЗАКАЗ

Модели обозначенные таким символом доступны в нестандартных размерах и формах, например с вырезами под мансарду или сиденье. Более подробная информация на стр. 5 или на сайте www.radaway.ru



ВАРИАНТЫ СТЕКЛА

Продукт доступен в нескольких вариантах стекла. Более подробно на стр. 9.

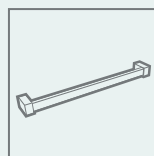

ПОЛОТЕНЦЕДЕРЖАТЕЛЬ

Под заказ фабрика может сделать полотенцедержатель на стекле. Более подробно на стр. 12.

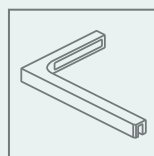

Г-ОБРАЗНЫЙ СТАБИЛИЗАТОР

Возможность замены метода стабилизации на Г-образный стабилизатор (SL) за дополнительную плату. Стабилизатор необходимо заказывать вместе с душевым ограждением – пожалуйста, обратитесь в Отдел Обслуживания Клиентов. Подробности на стр. 11.



Walk-in

⊕ Chrome+ ⊖ Хром ☀ Золотой ● Черный ● Белый ● Брашированный Никель ● Брашированное Золото ● Брашированная Оружейная Сталь ● Брашированная Медь

	<ul style="list-style-type: none"> ● ● Modo (X / New) I стр. 70 ● ● Modo (X / New) I (Frame / Factory) стр. 70 		<ul style="list-style-type: none"> ● Euphoria Walk-in II стр. 69
	<ul style="list-style-type: none"> ● Euphoria Walk-in I стр. 69 		<ul style="list-style-type: none"> ⊕ Arta Walk-in стр. 54 ● Eos Walk-in стр. 66
	<ul style="list-style-type: none"> ● ● Modo XL стр. 50 ● ● Volta II стр. 51 ☀ ● ● Modo (F / F SL) II стр. 34-36 ☀ ● ● Modo (X / New) II стр. 38 ☀ ● ● Modo II с полотенцедержателем стр. 40 ● ● Modo (X / New) II (Frame / Factory) стр. 42 ☀ ● ● Modo SL II стр. 44 ● ● Euphoria Walk-in V стр. 52 ☀ ● ● Essenza Pro Walk-in стр. 62 ● ● Nes Walk-in II стр. 64 ● ● Nes Walk-in II (Frame / Factory) стр. 64 		<ul style="list-style-type: none"> ● ● Modo New IV стр. 48 ● Euphoria Walk-in VI стр. 70
	<ul style="list-style-type: none"> ● ● Modo (X / New) II (Frame / Factory) стр. 42 ☀ ● ● Modo SL II стр. 44 ● ● Euphoria Walk-in V стр. 52 ☀ ● ● Essenza Pro Walk-in стр. 62 ● ● Nes Walk-in II стр. 64 ● ● Nes Walk-in II (Frame / Factory) стр. 64 		<ul style="list-style-type: none"> ● Euphoria Walk-in IV стр. 70
	<ul style="list-style-type: none"> ☀ ● ● Furo Walk-in стр. 56 ☀ ● ● Furo SL Walk-in стр. 58 ● ● Espera Pro Walk-in стр. 60 		<ul style="list-style-type: none"> ☀ ● ● Modo (X / New) III стр. 46 ☀ ● ● Modo SL III стр. 46 ● ● Modo (X / New) III (Frame / Factory) стр. 46 ☀ ● ● Essenza Pro Walk-in III стр. 62
	<ul style="list-style-type: none"> ● ● Nes Walk-in KDD II стр. 64 		<ul style="list-style-type: none"> ● Euphoria Walk-in III стр. 69
	<ul style="list-style-type: none"> ● ● Nes Walk-in KDD B стр. 64 		<ul style="list-style-type: none"> ☀ ● ● Modo New PNJ II стр. 379 ● ● Modo New PNJ II (Frame/Factory) стр. 379 ☀ ● ● Modo F SL PNJ II стр. 380 ☀ ● ● Modo SL PNJ II стр. 381

Modo F II

Другие цветные варианты изделий из этой серии можно найти на стр. 71

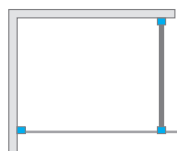

Цвет фурнитуры и профиля:

Глянцевые:

Матовые:



01 Хром 09 Золотой 54 Чёрный

Брашированные:



91 Никель 99 Золото 92 Оружейная Сталь 93 Медь



Modo F Gold II + Kyntos F Black

Душевая перегородка универсальная, её можно установить как в левом, так и в правом исполнении. В артикуле символ XX следует заменить на номер выбранного цвета: 91, 92, 93, 99.

Модель	ПРОЗРАЧНОЕ СТЕКЛО			
	фурнитура/профиль ХРОМ № арт.	фурнитура/профиль ЧЁРНЫЙ № арт.	фурнитура/профиль ЗОЛОТОЙ № арт.	фурнитура/профиль БРАШИРОВАННЫЕ № арт.
Modo F II 50	10409054-01-01	10409054-54-01	10409054-09-01	10409054-XX-01
Modo F II 55	10409055-01-01	10409055-54-01	10409055-09-01	10409055-XX-01
Modo F II 60	10409064-01-01	10409064-54-01	10409064-09-01	10409064-XX-01
Modo F II 65	10409065-01-01	10409065-54-01	10409065-09-01	10409065-XX-01
Modo F II 70	10409074-01-01	10409074-54-01	10409074-09-01	10409074-XX-01
Modo F II 75	10409075-01-01	10409075-54-01	10409075-09-01	10409075-XX-01
Modo F II 80	10409084-01-01	10409084-54-01	10409084-09-01	10409084-XX-01
Modo F II 85	10409085-01-01	10409085-54-01	10409085-09-01	10409085-XX-01
Modo F II 90	10409094-01-01	10409094-54-01	10409094-09-01	10409094-XX-01
Modo F II 95	10409095-01-01	10409095-54-01	10409095-09-01	10409095-XX-01
Modo F II 100	10409104-01-01	10409104-54-01	10409104-09-01	10409104-XX-01
Modo F II 105	10409105-01-01	10409105-54-01	10409105-09-01	10409105-XX-01
Modo F II 110	10409114-01-01	10409114-54-01	10409114-09-01	10409114-XX-01
Modo F II 115	10409115-01-01	10409115-54-01	10409115-09-01	10409115-XX-01
Modo F II 120	10409124-01-01	10409124-54-01	10409124-09-01	10409124-XX-01
Modo F II 125	10409125-01-01	10409125-54-01	10409125-09-01	10409125-XX-01
Modo F II 130	10409134-01-01	10409134-54-01	10409134-09-01	10409134-XX-01
Modo F II 135	10409135-01-01	10409135-54-01	10409135-09-01	10409135-XX-01
Modo F II 140	10409144-01-01	10409144-54-01	10409144-09-01	10409144-XX-01
Modo F II 145	10409145-01-01	10409145-54-01	10409145-09-01	10409145-XX-01
Modo F II 150	10409154-01-01	10409154-54-01	10409154-09-01	10409154-XX-01
Modo F II 155	10409155-01-01	10409155-54-01	10409155-09-01	10409155-XX-01
Modo F II 160	10409164-01-01	10409164-54-01	10409164-09-01	10409164-XX-01

ТЕХНИЧЕСКИЕ РИСУНКИ

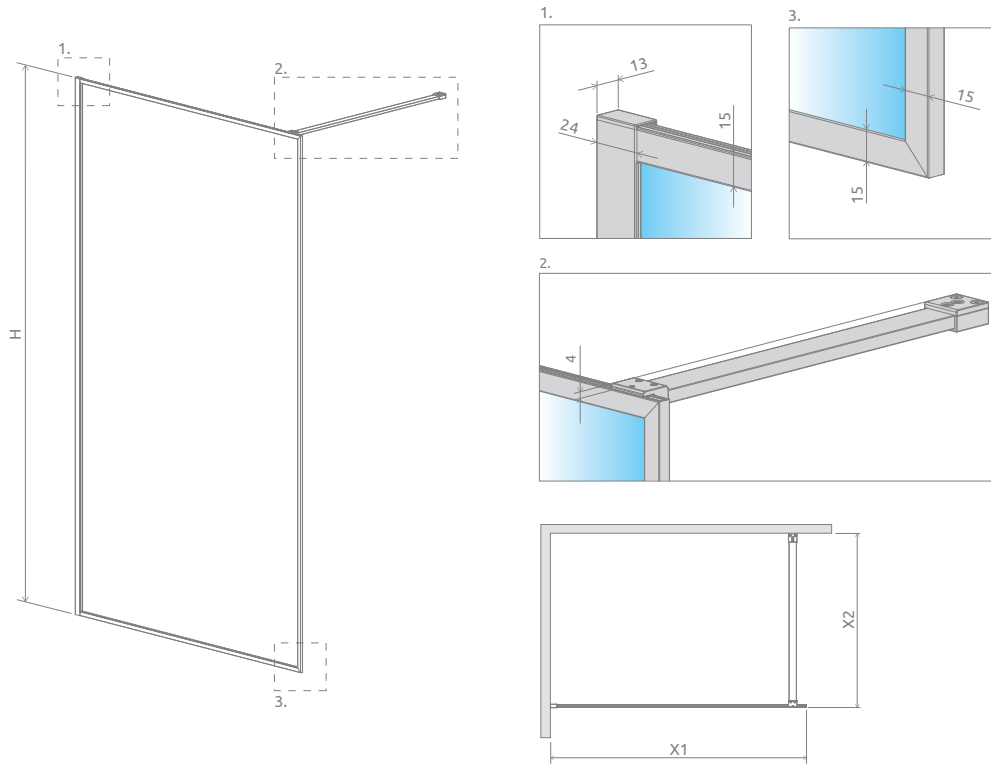

Модель	X1	X2	H
Modo F II 50	491-501	макс. 1200	2010
Modo F II 55	541-551	макс. 1200	2010
Modo F II 60	591-601	макс. 1200	2010
Modo F II 65	641-651	макс. 1200	2010
Modo F II 70	691-701	макс. 1200	2010
Modo F II 75	741-751	макс. 1200	2010
Modo F II 80	791-801	макс. 1200	2010
Modo F II 85	841-851	макс. 1200	2010
Modo F II 90	891-901	макс. 1200	2010
Modo F II 95	941-951	макс. 1200	2010
Modo F II 100	991-1001	макс. 1200	2010
Modo F II 105	1041-1051	макс. 1200	2010

Модель	X1	X2	H
Modo F II 110	1091-1101	макс. 1200	2010
Modo F II 115	1141-1151	макс. 1200	2010
Modo F II 120	1191-1201	макс. 1200	2010
Modo F II 125	1241-1251	макс. 1200	2010
Modo F II 130	1291-1301	макс. 1200	2010
Modo F II 135	1341-1351	макс. 1200	2010
Modo F II 140	1391-1401	макс. 1200	2010
Modo F II 145	1441-1451	макс. 1200	2010
Modo F II 150	1491-1501	макс. 1200	2010
Modo F II 155	1541-1551	макс. 1200	2010
Modo F II 160	1591-1601	макс. 1200	2010

ДОПОЛНИТЕЛЬНЫЕ ОПЦИИ



РЕКОМЕНДУЕМЫЕ ДУШЕВЫЕ ПОДДОНЫ



Modo F SL II

Другие цветные варианты изделий из этой серии можно найти на стр. 71

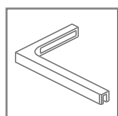

Цвет фурнитуры и профиля:

Глянцевые:

Матовые:



01 Хром 09 Золотой 54 Чёрный

Брашированные:

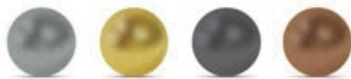

91 Никель 99 Золото 92 Оружейная Сталь 93 Медь



Modo F SL Brushed Copper II + Kyntos F Cemento

В артикуле символ **XX** следует заменить на номер выбранного цвета: 91, 92, 93, 99.

Модель	ПРОЗРАЧНОЕ СТЕКЛО			
	фурнитура/профиль ХРОМ № арт.	фурнитура/профиль ЧЁРНЫЙ № арт.	фурнитура/профиль ЗОЛОТОЙ № арт.	фурнитура/профиль БРАШИРОВАННЫЕ № арт.
Modo F SL II 50 L	10419054-01-01L	10419054-54-01L	10419054-09-01L	10419054-XX-01L
Modo F SL II 50 R	10419054-01-01R	10419054-54-01R	10419054-09-01R	10419054-XX-01R
Modo F SL II 55 L	10419055-01-01L	10419055-54-01L	10419055-09-01L	10419055-XX-01L
Modo F SL II 55 R	10419055-01-01R	10419055-54-01R	10419055-09-01R	10419055-XX-01R
Modo F SL II 60 L	10419064-01-01L	10419064-54-01L	10419064-09-01L	10419064-XX-01L
Modo F SL II 60 R	10419064-01-01R	10419064-54-01R	10419064-09-01R	10419064-XX-01R
Modo F SL II 65 L	10419065-01-01L	10419065-54-01L	10419065-09-01L	10419065-XX-01L
Modo F SL II 65 R	10419065-01-01R	10419065-54-01R	10419065-09-01R	10419065-XX-01R
Modo F SL II 70 L	10419074-01-01L	10419074-54-01L	10419074-09-01L	10419074-XX-01L
Modo F SL II 70 R	10419074-01-01R	10419074-54-01R	10419074-09-01R	10419074-XX-01R
Modo F SL II 75 L	10419075-01-01L	10419075-54-01L	10419075-09-01L	10419075-XX-01L
Modo F SL II 75 R	10419075-01-01R	10419075-54-01R	10419075-09-01R	10419075-XX-01R
Modo F SL II 80 L	10419084-01-01L	10419084-54-01L	10419084-09-01L	10419084-XX-01L
Modo F SL II 80 R	10419084-01-01R	10419084-54-01R	10419084-09-01R	10419084-XX-01R
Modo F SL II 85 L	10419085-01-01L	10419085-54-01L	10419085-09-01L	10419085-XX-01L
Modo F SL II 85 R	10419085-01-01R	10419085-54-01R	10419085-09-01R	10419085-XX-01R
Modo F SL II 90 L	10419094-01-01L	10419094-54-01L	10419094-09-01L	10419094-XX-01L
Modo F SL II 90 R	10419094-01-01R	10419094-54-01R	10419094-09-01R	10419094-XX-01R
Modo F SL II 95 L	10419095-01-01L	10419095-54-01L	10419095-09-01L	10419095-XX-01L
Modo F SL II 95 R	10419095-01-01R	10419095-54-01R	10419095-09-01R	10419095-XX-01R
Modo F SL II 100 L	10419104-01-01L	10419104-54-01L	10419104-09-01L	10419104-XX-01L
Modo F SL II 100 R	10419104-01-01R	10419104-54-01R	10419104-09-01R	10419104-XX-01R
Modo F SL II 105 L	10419105-01-01L	10419105-54-01L	10419105-09-01L	10419105-XX-01L
Modo F SL II 105 R	10419105-01-01R	10419105-54-01R	10419105-09-01R	10419105-XX-01R
Modo F SL II 110 L	10419114-01-01L	10419114-54-01L	10419114-09-01L	10419114-XX-01L
Modo F SL II 110 R	10419114-01-01R	10419114-54-01R	10419114-09-01R	10419114-XX-01R
Modo F SL II 115 L	10419115-01-01L	10419115-54-01L	10419115-09-01L	10419115-XX-01L
Modo F SL II 115 R	10419115-01-01R	10419115-54-01R	10419115-09-01R	10419115-XX-01R
Modo F SL II 120 L	10419124-01-01L	10419124-54-01L	10419124-09-01L	10419124-XX-01L
Modo F SL II 120 R	10419124-01-01R	10419124-54-01R	10419124-09-01R	10419124-XX-01R

ТЕХНИЧЕСКИЕ РИСУНКИ

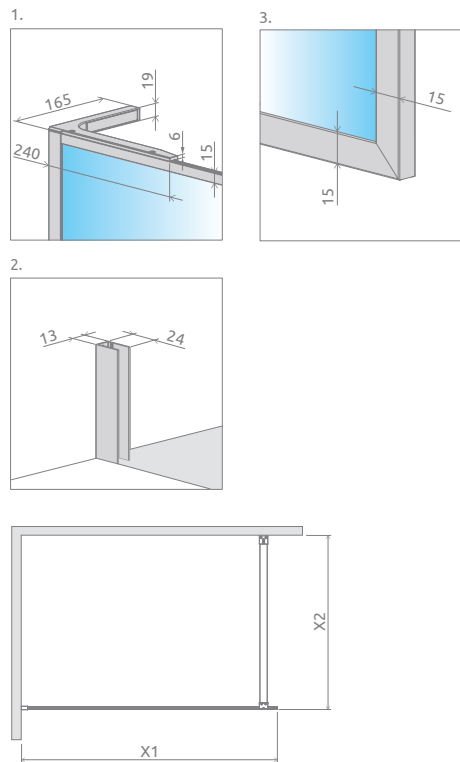
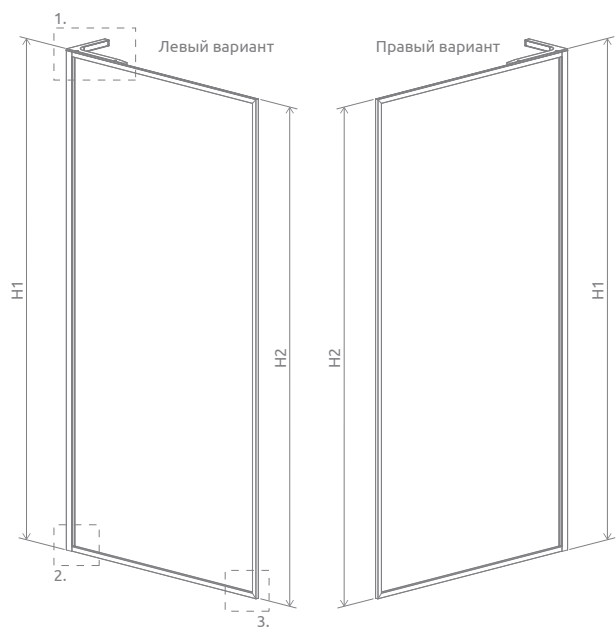

Модель	X	H1	H2
Modo F SL II 50	491-501	2016	2010
Modo F SL II 55	541-551	2016	2010
Modo F SL II 60	591-601	2016	2010
Modo F SL II 65	641-651	2016	2010
Modo F SL II 70	691-701	2016	2010
Modo F SL II 75	741-751	2016	2010
Modo F SL II 80	791-801	2016	2010
Modo F SL II 85	841-851	2016	2010

Модель	X	H1	H2
Modo F SL II 90	891-901	2016	2010
Modo F SL II 95	941-951	2016	2010
Modo F SL II 100	991-1001	2016	2010
Modo F SL II 105	1041-1051	2016	2010
Modo F SL II 110	1091-1101	2016	2010
Modo F SL II 115	1141-1151	2016	2010
Modo F SL II 120	1191-1201	2016	2010

ДОПОЛНИТЕЛЬНЫЕ ОПЦИИ



РЕКОМЕНДУЕМЫЕ ДУШЕВЫЕ ПОДДОНЫ

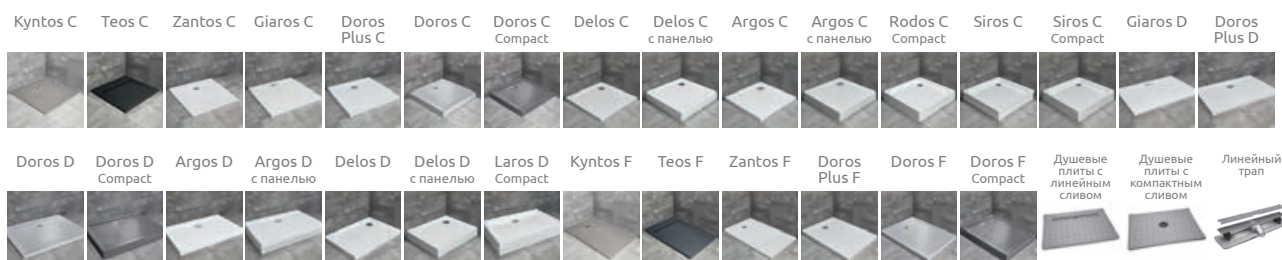

Modo X II Modo New II

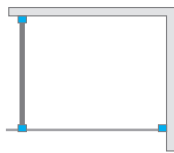

Modo X / New



Easy[®]
Clean



Другие
цветовые вари-
анты изделий
из этой серии
можно найти на
стр. 71

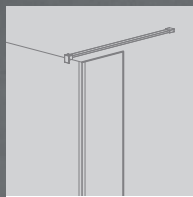

Можно
дополнительно
купить боковую
стенку SW.

Цвет фурнитуры и профиля:

Глянцевые:

Матовые:



01 Хром

09 Золотой

54 Черный

04 Белый

Брашированные:



91 Никель

99 Золото

92 Оружейная
Сталь

93 Медь

Modo New II + душевая плита

В номере артикула
символ «XX» сле-
дует заменить на
номер выбранного
цвета:
09, 91, 92, 93, 99

Душевая перегородка универсальная, возможен как левосторонний, так и правосторонний монтаж.

Модель	Modo X II Прозрачное стекло – 10 мм		Modo New II Прозрачное стекло – 8 мм			
	фурнитура/профиль ХРОМ № арт.	фурнитура/ профиль ЧЁРНЫЙ № арт.	фурнитура/профиль ХРОМ № арт.	фурнитура/ профиль ЧЁРНЫЙ № арт.	фурнитура/ профиль БЕЛЫЙ № арт.	фурнитура/ профиль ОСТАЛЬНЫЕ ЦВЕТА № арт.
Modo (X/New) II 50	389254-01-01	389254-54-01	389054-01-01	389054-54-01	389054-04-01	389054-XX-01
Modo (X/New) II 55	389255-01-01	389255-54-01	389055-01-01	389055-54-01	389055-04-01	389055-XX-01
Modo (X/New) II 60	389264-01-01	389264-54-01	389064-01-01	389064-54-01	389064-04-01	389064-XX-01
Modo (X/New) II 65	389265-01-01	389265-54-01	389065-01-01	389065-54-01	389065-04-01	389065-XX-01
Modo (X/New) II 70	389274-01-01	389274-54-01	389074-01-01	389074-54-01	389074-04-01	389074-XX-01
Modo (X/New) II 75	389275-01-01	389275-54-01	389075-01-01	389075-54-01	389075-04-01	389075-XX-01
Modo (X/New) II 80	389284-01-01	389284-54-01	389084-01-01	389084-54-01	389084-04-01	389084-XX-01
Modo (X/New) II 85	389285-01-01	389285-54-01	389085-01-01	389085-54-01	389085-04-01	389085-XX-01
Modo (X/New) II 90	389294-01-01	389294-54-01	389094-01-01	389094-54-01	389094-04-01	389094-XX-01
Modo (X/New) II 95	389295-01-01	389295-54-01	389095-01-01	389095-54-01	389095-04-01	389095-XX-01
Modo (X/New) II 100	389304-01-01	389304-54-01	389104-01-01	389104-54-01	389104-04-01	389104-XX-01
Modo (X/New) II 105	389305-01-01	389305-54-01	389105-01-01	389105-54-01	389105-04-01	389105-XX-01
Modo (X/New) II 110	389314-01-01	389314-54-01	389114-01-01	389114-54-01	389114-04-01	389114-XX-01
Modo (X/New) II 115	389315-01-01	389315-54-01	389115-01-01	389115-54-01	389115-04-01	389115-XX-01
Modo (X/New) II 120	389324-01-01	389324-54-01	389124-01-01	389124-54-01	389124-04-01	389124-XX-01
Modo (X/New) II 125	389325-01-01	389325-54-01	389125-01-01	389125-54-01	389125-04-01	389125-XX-01
Modo (X/New) II 130	389334-01-01	389334-54-01	389134-01-01	389134-54-01	389134-04-01	389134-XX-01
Modo (X/New) II 135	389335-01-01	389335-54-01	389135-01-01	389135-54-01	389135-04-01	389135-XX-01
Modo (X/New) II 140	389344-01-01	389344-54-01	389144-01-01	389144-54-01	389144-04-01	389144-XX-01
Modo (X/New) II 145	389345-01-01	389345-54-01	389145-01-01	389145-54-01	389145-04-01	389145-XX-01
Modo (X/New) II 150	389354-01-01	389354-54-01	389154-01-01	389154-54-01	389154-04-01	389154-XX-01
Modo (X/New) II 155	389355-01-01	389355-54-01	389155-01-01	389155-54-01	389155-04-01	389155-XX-01
Modo (X/New) II 160	389364-01-01	389364-54-01	389164-01-01	389164-54-01	389164-04-01	389164-XX-01
Modo 30-100×150-200	389403-01-01	389403-54-01	389903-01-01	389903-54-01	389903-04-01	389903-XX-01
Modo 30-100×200-230	–	–	389904-01-01	389904-54-01	389904-04-01	389904-XX-01
Modo 30-100×200-250	389404-01-01	389404-54-01	–	–	–	–
Modo 30-100×250-300	389405-01-01	389405-54-01	–	–	–	–
Modo 100-140×150-200	–	–	389905-01-01	389905-54-01	389905-04-01	389905-XX-01
Modo 100-140×200-230	–	–	389906-01-01	389906-54-01	389906-04-01	389906-XX-01
Modo 100-160×150-200	389407-01-01	389407-54-01	–	–	–	–
Modo 100-160×200-250	389408-01-01	389408-54-01	–	–	–	–
Modo 100-160×250-300	389409-01-01	389409-54-01	–	–	–	–
Modo 140-180×150-200	–	–	389907-01-01	389907-54-01	389907-04-01	389907-XX-01
Modo 140-180×200-230	–	–	389908-01-01	389908-54-01	389908-04-01	389908-XX-01

ТЕХНИЧЕСКИЕ РИСУНКИ

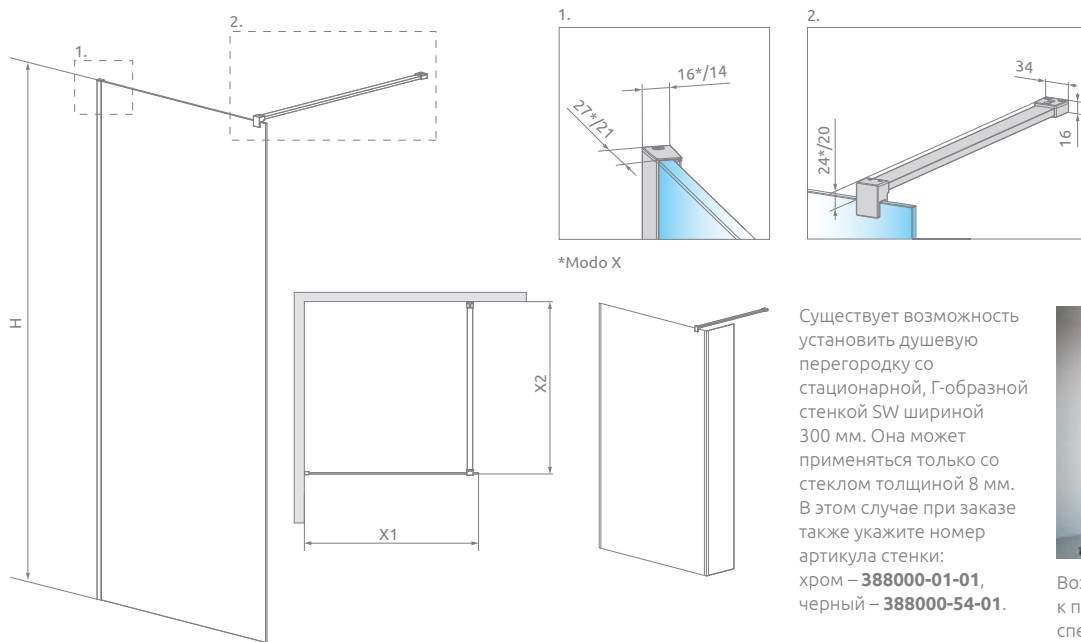

Существует возможность установить душевую перегородку со стационарной, Г-образной стенкой SW шириной 300 мм. Она может применяться только со стеклом толщиной 8 мм. В этом случае при заказе также укажите номер артикула стенки: хром – **388000-01-01**, черный – **388000-54-01**.

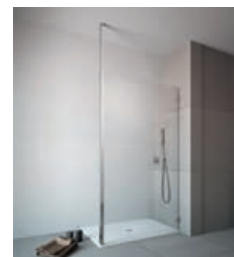

Возможность крепления к потолку при помощи специальных профилей. Смотрите стр. 68.

Модель	X1	X2	H
Modo (X/New) II 50	485-495	макс. 1200	2000
Modo (X/New) II 55	535-545	макс. 1200	2000
Modo (X/New) II 60	585-595	макс. 1200	2000
Modo (X/New) II 65	635-645	макс. 1200	2000
Modo (X/New) II 70	685-695	макс. 1200	2000
Modo (X/New) II 75	735-745	макс. 1200	2000
Modo (X/New) II 80	785-795	макс. 1200	2000
Modo (X/New) II 85	835-845	макс. 1200	2000
Modo (X/New) II 90	885-895	макс. 1200	2000
Modo (X/New) II 95	935-945	макс. 1200	2000
Modo (X/New) II 100	985-995	макс. 1200	2000
Modo (X/New) II 105	1035-1045	макс. 1200	2000

Модель	X1	X2	H
Modo (X/New) II 110	1085-1095	макс. 1200	2000
Modo (X/New) II 115	1135-1145	макс. 1200	2000
Modo (X/New) II 120	1185-1195	макс. 1200	2000
Modo (X/New) II 125	1235-1245	макс. 1200	2000
Modo (X/New) II 130	1285-1295	макс. 1200	2000
Modo (X/New) II 135	1335-1345	макс. 1200	2000
Modo (X/New) II 140	1385-1395	макс. 1200	2000
Modo (X/New) II 145	1435-1445	макс. 1200	2000
Modo (X/New) II 150	1485-1495	макс. 1200	2000
Modo (X/New) II 155	1535-1545	макс. 1200	2000
Modo (X/New) II 160	1585-1595	макс. 1200	2000

ДОПОЛНИТЕЛЬНЫЕ ОПЦИИ



Стабилизатор к потолку	Для стекла толщиной	Высота	Цвет	№ арт.
	8 мм	макс. 3000 мм		WD-008-02
				WD-008-02-54

РЕКОМЕНДУЕМЫЕ ДУШЕВЫЕ ПОДДОНЫ



Modo New II с полотенце- держателем

Другие
цветовые вари-
анты изделий
из этой серии
можно найти на
стр. 71

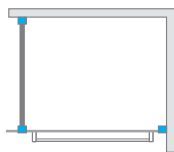

У перегородок Modo New II шириной от 100 до 160 полотенцедержатель расположен асимметрично.

Цвет фурнитуры и профиля:

Глянцевые:

Матовые:



01 Хром 09 Золотой 54 Черный

Брашированные:



91 Никель 99 Золото 92 Оружейная Сталь 93 Медь



Modo New II с полотенцедержателем + Kyntos F

Душевая перегородка универсальная, её можно установить как в левом, так и в правом исполнении.

В номере артикула символ «XX» следует заменить на номер выбранного цвета: 09, 91, 92, 93, 99

Модель	ПРОЗРАЧНОЕ СТЕКЛО		
	фурнитура/профиль ХРОМ № арт.	фурнитура/профиль ЧЁРНЫЙ № арт.	фурнитура/профиль ОСТАЛЬНЫЕ ЦВЕТА № арт.
Modo New II 80 с полотенцедержателем	389084-01-01W	389084-54-01W	389084-XX-01W
Modo New II 85 с полотенцедержателем	389085-01-01W	389085-54-01W	389085-XX-01W
Modo New II 90 с полотенцедержателем	389094-01-01W	389094-54-01W	389094-XX-01W
Modo New II 95 с полотенцедержателем	389095-01-01W	389095-54-01W	389095-XX-01W
Modo New II 100 с полотенцедержателем	389104-01-01W	389104-54-01W	389104-XX-01W
Modo New II 105 с полотенцедержателем	389105-01-01W	389105-54-01W	389105-XX-01W
Modo New II 110 с полотенцедержателем	389114-01-01W	389114-54-01W	389114-XX-01W
Modo New II 115 с полотенцедержателем	389115-01-01W	389115-54-01W	389115-XX-01W
Modo New II 120 с полотенцедержателем	389124-01-01W	389124-54-01W	389124-XX-01W
Modo New II 125 с полотенцедержателем	389125-01-01W	389125-54-01W	389125-XX-01W
Modo New II 130 с полотенцедержателем	389134-01-01W	389134-54-01W	389134-XX-01W
Modo New II 135 с полотенцедержателем	389135-01-01W	389135-54-01W	389135-XX-01W
Modo New II 140 с полотенцедержателем	389144-01-01W	389144-54-01W	389144-XX-01W
Modo New II 145 с полотенцедержателем	389145-01-01W	389145-54-01W	389145-XX-01W
Modo New II 150 с полотенцедержателем	389154-01-01W	389154-54-01W	389154-XX-01W
Modo New II 155 с полотенцедержателем	389155-01-01W	389155-54-01W	389155-XX-01W
Modo New II 160 с полотенцедержателем	389164-01-01W	389164-54-01W	389164-XX-01W

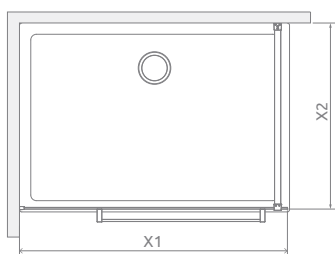
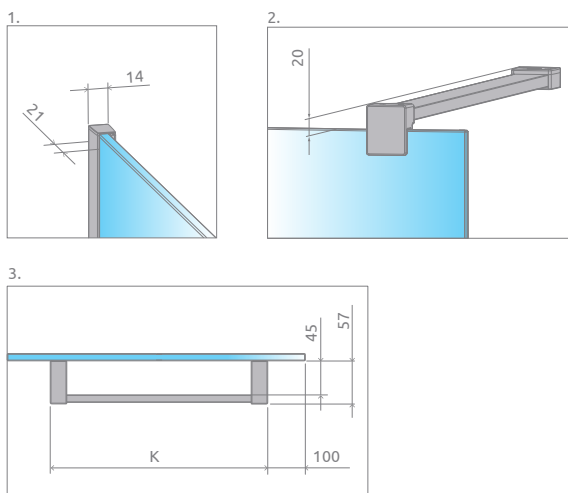
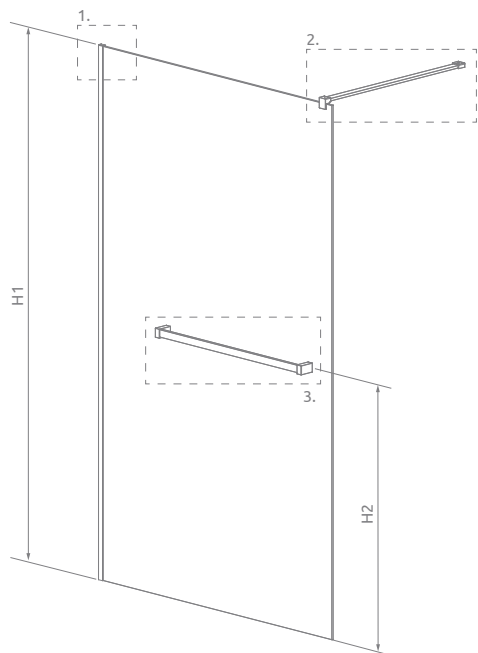



Модель	X1	X2	H1	H2	K
80	785-795	макс. 1200	2000	1000	580
85	835-845	макс. 1200	2000	1000	630
90	885-895	макс. 1200	2000	1000	680
95	935-945	макс. 1200	2000	1000	730
100	985-995	макс. 1200	2000	1000	750
105	1035-1045	макс. 1200	2000	1000	750
110	1085-1095	макс. 1200	2000	1000	750
115	1135-1145	макс. 1200	2000	1000	750
120	1185-1195	макс. 1200	2000	1000	750
125	1235-1245	макс. 1200	2000	1000	750
130	1285-1295	макс. 1200	2000	1000	750
135	1335-1345	макс. 1200	2000	1000	750
140	1385-1395	макс. 1200	2000	1000	750
145	1435-1445	макс. 1200	2000	1000	750
150	1485-1495	макс. 1200	2000	1000	750
155	1535-1545	макс. 1200	2000	1000	750
160	1585-1595	макс. 1200	2000	1000	750

ДОПОЛНИТЕЛЬНЫЕ ОПЦИИ

					
ПОД ЗАКАЗ стр. 5	ВАРИАНТЫ СТЕКЛА стр. 9	ПЕЧАТЬ НА СТЕКЛЕ/ ГРАВИРОВКА стр. 22/26	СТАБИЛИЗАТОР К ПОТОЛКУ стр. 68	Г-ОБРАЗНЫЙ СТАБИЛИЗАТОР стр. 11	МАКСИМАЛЬНАЯ ВЫСОТА стр. 15

Стабилизатор к потолку	Для стекла толщиной	Высота	Цвет	№ арт.
	8 мм	макс. 3000 мм		WD-008-02
				WD-008-02-54

РЕКОМЕНДУЕМЫЕ ДУШЕВЫЕ ПОДДОНЫ

Kyntos C	Teos C	Zantos C	Giaros C	Doros Plus C	Doros C	Doros C Компакт	Delos C	Delos C с панелью	Argos C	Argos C с панелью	Rodos C Компакт	Siros C	Siros C Компакт	Giaros D	Doros Plus D
															
Doros D	Doros D Компакт	Argos D	Argos D с панелью	Delos D	Delos D с панелью	Laros D Компакт	Kyntos F	Teos F	Zantos F	Doros Plus F	Doros F	Doros F Компакт	Душевые плиты с линейным сливом	Душевые плиты с компактным сливом	Линейный трап
															

Modo X II (Factory/Frame)

Modo New II (Factory/Frame)

Другие цветовые варианты изделий из этой серии можно найти на стр. 71

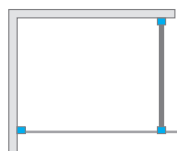

Modo X



Modo



Цвет фурнитуры и профиля:



54 Черный

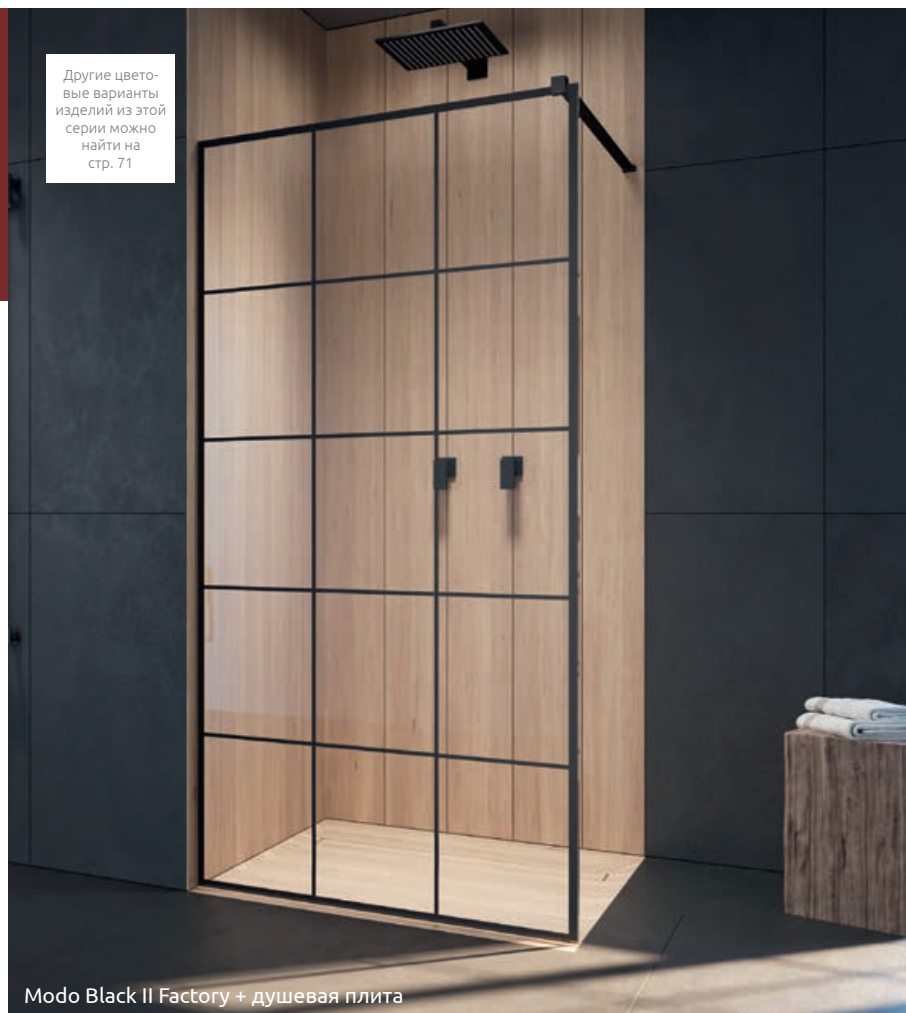

Modo Black II Factory + душевая плита

Узор выполнен керамической краской, нанесенной с внешней стороны, которая соединяется со стеклом при закалке.

Душевая перегородка универсальная, её можно установить как в левом, так и в правом исполнении.

Модель	Modo X Black II – фурнитура/профиль ЧЁРНЫЙ (Factory/Frame) / Прозрачное стекло – 10 мм		Modo New Black II – фурнитура/профиль ЧЁРНЫЙ (Factory/Frame) / Прозрачное стекло – 8 мм	
	FACTORY № арт.	FRAME № арт.	FACTORY № арт.	FRAME № арт.
Modo (X/New) Black II 50	389254-54-55	389254-54-56	389054-54-55	389054-54-56
Modo (X/New) Black II 55	389255-54-55	389255-54-56	389055-54-55	389055-54-56
Modo (X/New) Black II 60	389264-54-55	389264-54-56	389064-54-55	389064-54-56
Modo (X/New) Black II 65	389265-54-55	389265-54-56	389065-54-55	389065-54-56
Modo (X/New) Black II 70	389274-54-55	389274-54-56	389074-54-55	389074-54-56
Modo (X/New) Black II 75	389275-54-55	389275-54-56	389075-54-55	389075-54-56
Modo (X/New) Black II 80	389284-54-55	389284-54-56	389084-54-55	389084-54-56
Modo (X/New) Black II 85	389285-54-55	389285-54-56	389085-54-55	389085-54-56
Modo (X/New) Black II 90	389294-54-55	389294-54-56	389094-54-55	389094-54-56
Modo (X/New) Black II 95	389295-54-55	389295-54-56	389095-54-55	389095-54-56
Modo (X/New) Black II 100	389304-54-55	389304-54-56	389104-54-55	389104-54-56
Modo (X/New) Black II 105	389305-54-55	389305-54-56	389105-54-55	389105-54-56
Modo (X/New) Black II 110	389314-54-55	389314-54-56	389114-54-55	389114-54-56
Modo (X/New) Black II 115	389315-54-55	389315-54-56	389115-54-55	389115-54-56
Modo (X/New) Black II 120	389324-54-55	389324-54-56	389124-54-55	389124-54-56
Modo (X/New) Black II 125	389325-54-55	389325-54-56	389125-54-55	389125-54-56
Modo (X/New) Black II 130	389334-54-55	389334-54-56	389134-54-55	389134-54-56
Modo (X/New) Black II 140	389344-54-55	389344-54-56	389144-54-55	389144-54-56
Modo (X/New) Black II 150	389354-54-55	389354-54-56	389154-54-55	389154-54-56
Modo (X/New) Black II 160	389364-54-55	389364-54-56	389164-54-55	389164-54-56

ТЕХНИЧЕСКИЕ РИСУНКИ

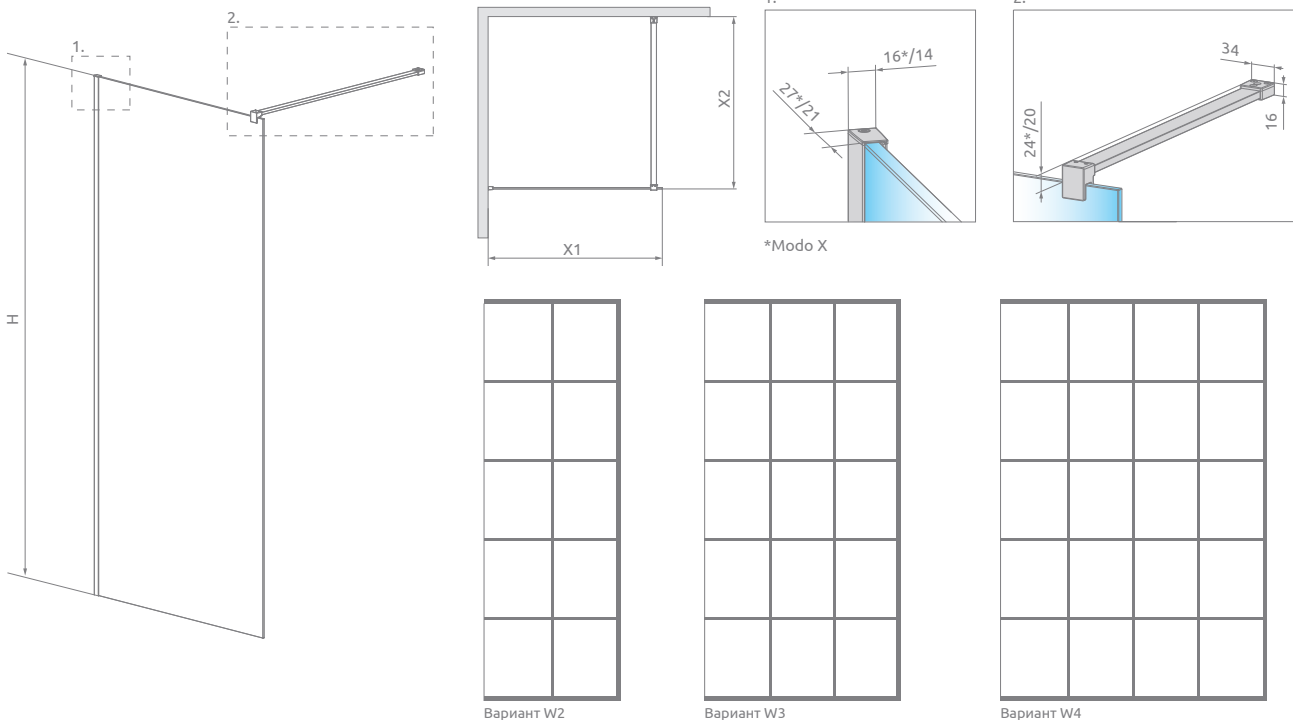

Модель	X1	X2	H	Вариант (Factory)
Modo (X/New) Black II (Factory/Frame) 50	485-495	макс. 1200	2000	W2
Modo (X/New) Black II (Factory/Frame) 55	535-545	макс. 1200	2000	
Modo (X/New) Black II (Factory/Frame) 60	585-595	макс. 1200	2000	
Modo (X/New) Black II (Factory/Frame) 65	635-645	макс. 1200	2000	
Modo (X/New) Black II (Factory/Frame) 70	685-695	макс. 1200	2000	
Modo (X/New) Black II (Factory/Frame) 75	735-745	макс. 1200	2000	
Modo (X/New) Black II (Factory/Frame) 80	785-795	макс. 1200	2000	
Modo (X/New) Black II (Factory/Frame) 85	835-845	макс. 1200	2000	W3
Modo (X/New) Black II (Factory/Frame) 90	885-895	макс. 1200	2000	
Modo (X/New) Black II (Factory/Frame) 95	935-945	макс. 1200	2000	
Modo (X/New) Black II (Factory/Frame) 100	985-995	макс. 1200	2000	
Modo (X/New) Black II (Factory/Frame) 105	1035-1045	макс. 1200	2000	
Modo (X/New) Black II (Factory/Frame) 110	1085-1095	макс. 1200	2000	
Modo (X/New) Black II (Factory/Frame) 115	1135-1145	макс. 1200	2000	W4
Modo (X/New) Black II (Factory/Frame) 120	1185-1195	макс. 1200	2000	
Modo (X/New) Black II (Factory/Frame) 125	1235-1245	макс. 1200	2000	
Modo (X/New) Black II (Factory/Frame) 130	1285-1295	макс. 1200	2000	
Modo (X/New) Black II (Factory/Frame) 140	1385-1395	макс. 1200	2000	
Modo (X/New) Black II (Factory/Frame) 150	1485-1495	макс. 1200	2000	
Modo (X/New) Black II (Factory/Frame) 160	1585-1595	макс. 1200	2000	

ДОПОЛНИТЕЛЬНЫЕ ОПЦИИ



Стабилизатор к потолку	Для стекла толщиной	Высота	Цвет	№ арт.
	8 мм	макс. 3000 мм		WD-008-02-54

РЕКОМЕНДУЕМЫЕ ДУШЕВЫЕ ПОДДОНЫ

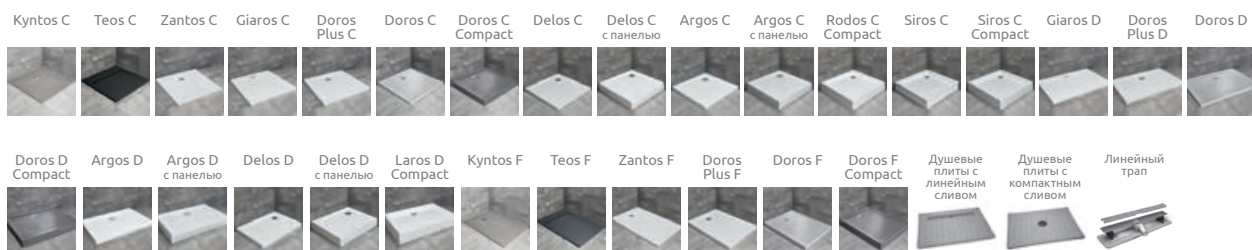

Modo SL II

Другие
цветовые вари-
анты изделий
из этой серии
можно найти на
стр. 71

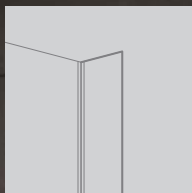
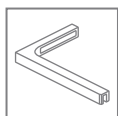

Можно
дополнительно
купить боковые
стенки SW.

Цвет фурнитуры и профиля:

Глянцевые:

Матовые:



01 Хром 09 Золотой 54 Черный 04 Белый

Брашированные:



91 Никель 99 Золото 92 Оружейная Сталь 93 Медь



Modo SL II + Teos F

В номере артикула
символ «XX» следует
заменить на номер
выбранного цвета: 09,
91, 92, 93, 99

Модель	ПРОЗРАЧНОЕ СТЕКЛО			
	фурнитура/профиль ХРОМ № арт.	фурнитура/профиль ЧЁРНЫЙ № арт.	фурнитура/профиль БЕЛЫЙ № арт.	фурнитура/профиль ОСТАЛЬНЫЕ ЦВЕТА № арт.
Modo SL II 50 L	10319054-01-01L	10319054-54-01L	10319054-04-01L	10319054-XX-01L
Modo SL II 50 R	10319054-01-01R	10319054-54-01R	10319054-04-01R	10319054-XX-01R
Modo SL II 55 L	10319055-01-01L	10319055-54-01L	10319055-04-01L	10319055-XX-01L
Modo SL II 55 R	10319055-01-01R	10319055-54-01R	10319055-04-01R	10319055-XX-01R
Modo SL II 60 L	10319064-01-01L	10319064-54-01L	10319064-04-01L	10319064-XX-01L
Modo SL II 60 R	10319064-01-01R	10319064-54-01R	10319064-04-01R	10319064-XX-01R
Modo SL II 65 L	10319065-01-01L	10319065-54-01L	10319065-04-01L	10319065-XX-01L
Modo SL II 65 R	10319065-01-01R	10319065-54-01R	10319065-04-01R	10319065-XX-01R
Modo SL II 70 L	10319074-01-01L	10319074-54-01L	10319074-04-01L	10319074-XX-01L
Modo SL II 70 R	10319074-01-01R	10319074-54-01R	10319074-04-01R	10319074-XX-01R
Modo SL II 75 L	10319075-01-01L	10319075-54-01L	10319075-04-01L	10319075-XX-01L
Modo SL II 75 R	10319075-01-01R	10319075-54-01R	10319075-04-01R	10319075-XX-01R
Modo SL II 80 L	10319084-01-01L	10319084-54-01L	10319084-04-01L	10319084-XX-01L
Modo SL II 80 R	10319084-01-01R	10319084-54-01R	10319084-04-01R	10319084-XX-01R
Modo SL II 85 L	10319085-01-01L	10319085-54-01L	10319085-04-01L	10319085-XX-01L
Modo SL II 85 R	10319085-01-01R	10319085-54-01R	10319085-04-01R	10319085-XX-01R
Modo SL II 90 L	10319094-01-01L	10319094-54-01L	10319094-04-01L	10319094-XX-01L
Modo SL II 90 R	10319094-01-01R	10319094-54-01R	10319094-04-01R	10319094-XX-01R
Modo SL II 95 L	10319095-01-01L	10319095-54-01L	10319095-04-01L	10319095-XX-01L
Modo SL II 95 R	10319095-01-01R	10319095-54-01R	10319095-04-01R	10319095-XX-01R
Modo SL II 100 L	10319104-01-01L	10319104-54-01L	10319104-04-01L	10319104-XX-01L
Modo SL II 100 R	10319104-01-01R	10319104-54-01R	10319104-04-01R	10319104-XX-01R
Modo SL II 105 L	10319105-01-01L	10319105-54-01L	10319105-04-01L	10319105-XX-01L
Modo SL II 105 R	10319105-01-01R	10319105-54-01R	10319105-04-01R	10319105-XX-01R
Modo SL II 110 L	10319114-01-01L	10319114-54-01L	10319114-04-01L	10319114-XX-01L
Modo SL II 110 R	10319114-01-01R	10319114-54-01R	10319114-04-01R	10319114-XX-01R
Modo SL II 115 L	10319115-01-01L	10319115-54-01L	10319115-04-01L	10319115-XX-01L
Modo SL II 115 R	10319115-01-01R	10319115-54-01R	10319115-04-01R	10319115-XX-01R
Modo SL II 120 L	10319124-01-01L	10319124-54-01L	10319124-04-01L	10319124-XX-01L
Modo SL II 120 R	10319124-01-01R	10319124-54-01R	10319124-04-01R	10319124-XX-01R

ТЕХНИЧЕСКИЕ РИСУНКИ

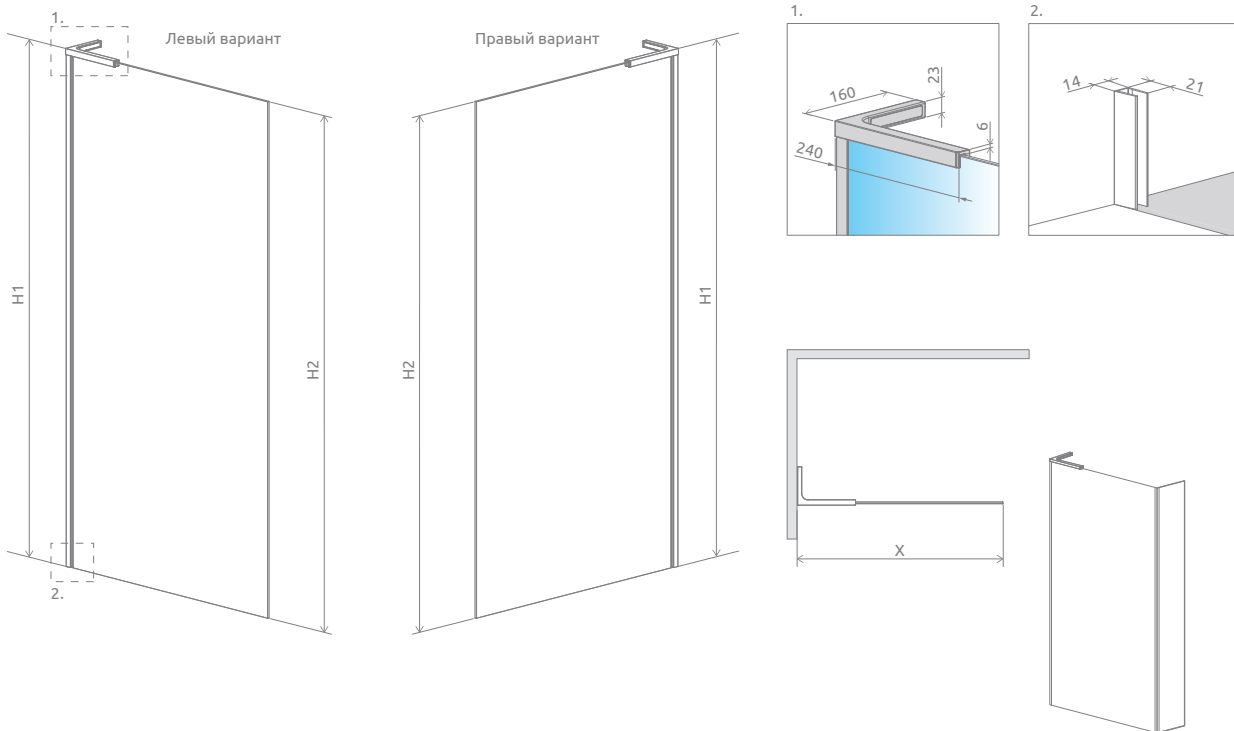

Модель	X1	H1	H2
Modo SL II 50	485-495	2006	2000
Modo SL II 55	535-545	2006	2000
Modo SL II 60	585-595	2006	2000
Modo SL II 65	635-645	2006	2000
Modo SL II 70	685-695	2006	2000
Modo SL II 75	735-745	2006	2000
Modo SL II 80	785-795	2006	2000
Modo SL II 85	835-845	2006	2000

Модель	X1	H1	H2
Modo SL II 90	885-895	2006	2000
Modo SL II 95	935-945	2006	2000
Modo SL II 100	985-995	2006	2000
Modo SL II 105	1035-1045	2006	2000
Modo SL II 110	1085-1095	2006	2000
Modo SL II 115	1135-1145	2006	2000
Modo SL II 120	1185-1195	2006	2000

К душевой перегородке Modo SL II (стекло 8 мм) есть возможность приобретения стационарной боковой стенки шириной 300 мм. В этом случае при заказе дополнительно следует указать номер артикула боковой стенки SW:
 хром – **388000-01-01**,
 чёрный – **388000-54-01**.

ДОПОЛНИТЕЛЬНЫЕ ОПЦИИ

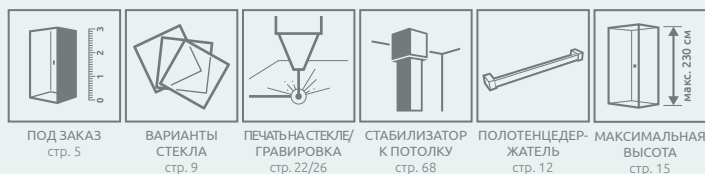

Можно заказать душевую кабину в варианте установки без пристенного профиля. В этом варианте учитывается максимальная кривизна (отклонение от вертикали) стены до 2 мм по всей высоте изделия. Выбранный вариант должен быть четко указан в заказе. Этот вариант не требует дополнительной оплаты.



РЕКОМЕНДУЕМЫЕ ДУШЕВЫЕ ПОДДОНЫ

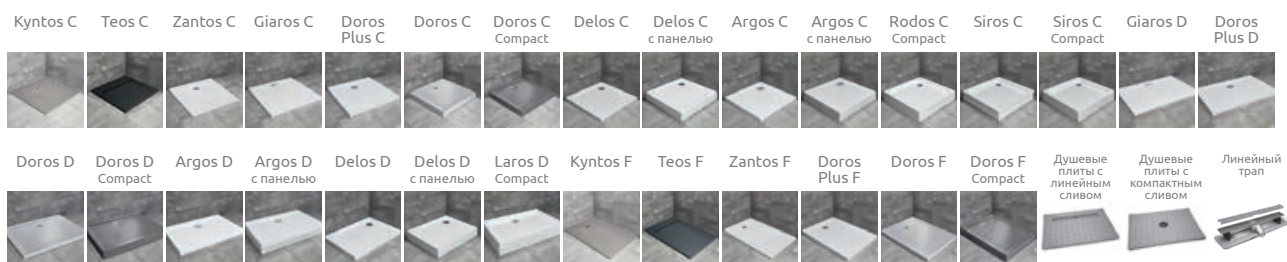

Modo X III
 Modo New III
 Modo SL III
 Modo F III **Новинка**
 Modo F SL III **Новинка**

Другие
 цветовые вари-
 анты изделий
 из этой серии
 можно найти на
 стр. 71

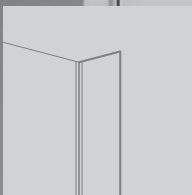

Можно
 дополнительно
 купить боковые
 стенки SW.



Modo New III + душевая плита

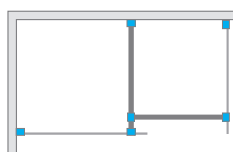

Modo X



Modo New / SL



Цвет фурнитуры и профиля:

Глянцевые:

Матовые:



01 Хром 09 Золотой 54 Черный 04 Белый

Брашированные:



91 Никель 99 Золото 92 Оружейная Сталь 93 Медь

Modo X III / Modo New III / Modo F III

Для заказа Modo X III, Modo New III и Modo F III необходимо указать 3 номера артикулов: двух стенок Modo (X/New/F) II, представленных на стр. 38, и соединителя стабилизаторов.

Modo X III (Factory/Frame) / Modo New III (Factory/Frame)

Для размещения заказа на Modo X III (Factory/Frame) или Modo New III (Factory/Frame) необходимо указать 3 номера артикулов: двух стенок Modo (X/New) II (Factory/Frame), доступных на стр. 42, а также соединителя стабилизаторов черного цвета.

В номере артикула символ «XX» следует заменить на номер выбранного цвета: 09, 91, 92, 93, 99

Модель	ХРОМ № арт.	ЧЁРНЫЙ № арт.	БЕЛЫЙ № арт.	№ арт.
Соединитель стабилизаторов	389000-01	389000-54	389000-04	389000-XX

Modo SL III / Modo F SL III

Для размещения заказа на Modo SL III / Modo F SL III, следует указать 2 номера артикула: две стенки Modo SL / F SL, доступные на странице 44.

ТЕХНИЧЕСКИЕ РИСУНКИ

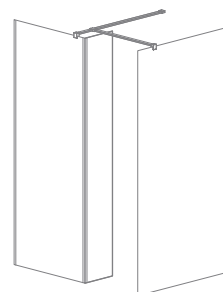
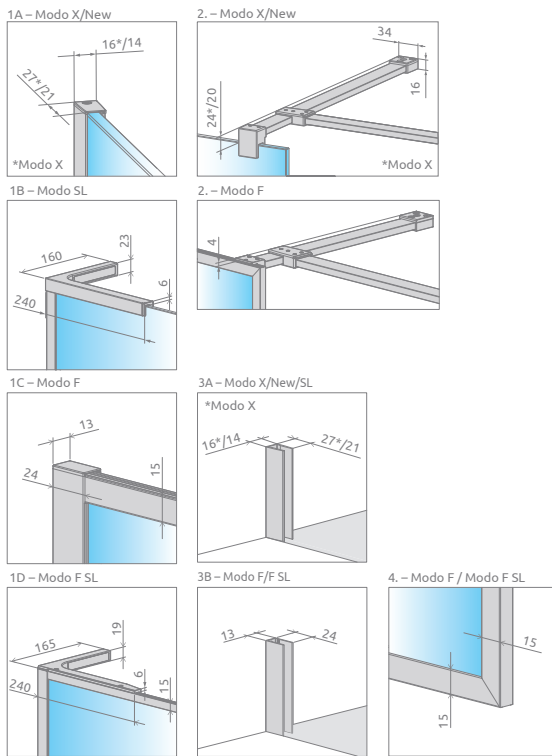
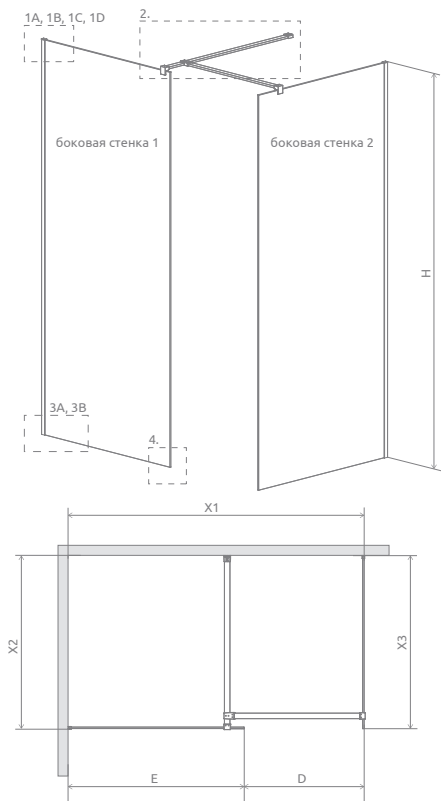

Существует возможность установить душевую перегородку с неподвижной, Г-образной стенкой SW шириной 300 мм. Она может применяться только со стеклом толщиной 8 мм. В этом случае при заказе также укажите номер артикула стенки: хром – **388000-01-01**, черный – **388000-54-01**.

Боковая стенка 1	X1	X2	E	H
Modo (X/New) II 50	макс. 1700	макс. 1200	485-495	2000
Modo (X/New) II 55	макс. 1750	макс. 1200	535-545	2000
Modo (X/New) II 60	макс. 1800	макс. 1200	585-595	2000
Modo (X/New) II 65	макс. 1850	макс. 1200	635-645	2000
Modo (X/New) II 70	макс. 1900	макс. 1200	685-695	2000
Modo (X/New) II 75	макс. 1950	макс. 1200	735-745	2000
Modo (X/New) II 80	макс. 2000	макс. 1200	785-795	2000
Modo (X/New) II 85	макс. 2050	макс. 1200	835-845	2000
Modo (X/New) II 90	макс. 2100	макс. 1200	885-895	2000
Modo (X/New) II 95	макс. 2150	макс. 1200	935-945	2000
Modo (X/New) II 100	макс. 2200	макс. 1200	985-995	2000
Modo (X/New) II 105	макс. 2250	макс. 1200	1035-1045	2000
Modo (X/New) II 110	макс. 2300	макс. 1200	1085-1095	2000
Modo (X/New) II 115	макс. 2350	макс. 1200	1135-1145	2000
Modo (X/New) II 120	макс. 2400	макс. 1200	1185-1195	2000
Modo (X/New) II 125	макс. 2450	макс. 1200	1235-1245	2000
Modo (X/New) II 130	макс. 2500	макс. 1200	1285-1295	2000
Modo (X/New) II 135	макс. 2550	макс. 1200	1335-1345	2000
Modo (X/New) II 140	макс. 2600	макс. 1200	1385-1395	2000
Modo (X/New) II 145	макс. 2650	макс. 1200	1435-1445	2000
Modo (X/New) II 150	макс. 2700	макс. 1200	1485-1495	2000
Modo (X/New) II 155	макс. 2750	макс. 1200	1535-1545	2000
Modo (X/New) II 160	макс. 2800	макс. 1200	1585-1595	2000

Боковая стенка 2	X3	D
Modo (X/New) II 50	485-495	макс. 1200
Modo (X/New) II 55	535-545	макс. 1200
Modo (X/New) II 60	585-595	макс. 1200
Modo (X/New) II 65	635-645	макс. 1200
Modo (X/New) II 70	685-695	макс. 1200
Modo (X/New) II 75	735-745	макс. 1200
Modo (X/New) II 80	785-795	макс. 1200
Modo (X/New) II 85	835-845	макс. 1200
Modo (X/New) II 90	885-895	макс. 1200
Modo (X/New) II 95	935-945	макс. 1200
Modo (X/New) II 100	985-995	макс. 1200
Modo (X/New) II 105	1035-1045	макс. 1200
Modo (X/New) II 110	1085-1095	макс. 1200
Modo (X/New) II 115	1135-1145	макс. 1200
Modo (X/New) II 120	1185-1195	макс. 1200

Для Modo (X/New/F), если стенка S2 ≥ 125, обратитесь в отдел обслуживания клиентов.

Для Modo SL / F SL III технические чертежи и размеры доступны на сайте www.radaway.ru.

ДОПОЛНИТЕЛЬНЫЕ ОПЦИИ



Стабилизатор к потолку	Для стекла толщиной	Высота	Цвет	№ арт.
	8 мм	макс. 3000 мм		WD-008-02
				WD-008-02-54

РЕКОМЕНДУЕМЫЕ ДУШЕВЫЕ ПОДДОНЫ



Modo New IV

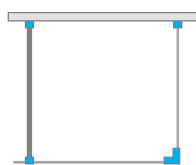

Другие
цветовые вари-
анты изделий
из этой серии
можно найти на
стр. 71

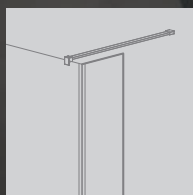

Можно
дополнительно
купить боковые
стенки SW.



Modo New IV+ Kyntos F

Цвет фурнитуры и профиля:



01 Хром

54 Черный

Душевая перегородка состоит из 2 частей: фронтальной части IV и боковой стенки II. Пожалуйста, указывайте все номера артикулов при оформлении заказа.

ФРОНТАЛЬНАЯ ЧАСТЬ

Модель	ПРОЗРАЧНОЕ СТЕКЛО	
	фурнитура/профиль ХРОМ № арт.	фурнитура/профиль ЧЁРНЫЙ № арт.
Modo New IV 80	389584-01-01	389584-54-01
Modo New IV 90	389594-01-01	389594-54-01
Modo New IV 100	389604-01-01	389604-54-01
Modo New IV 110	389614-01-01	389614-54-01
Modo New IV 120	389624-01-01	389624-54-01
Modo New IV 130	389634-01-01	389634-54-01
Modo New IV 140	389644-01-01	389644-54-01

БОКОВАЯ СТЕНКА

Модель	ПРОЗРАЧНОЕ СТЕКЛО	
	фурнитура/профиль ХРОМ № арт.	фурнитура/профиль ЧЁРНЫЙ № арт.
Modo New II 70	389074-01-01	389074-54-01
Modo New II 75	389075-01-01	389075-54-01
Modo New II 80	389084-01-01	389084-54-01
Modo New II 85	389085-01-01	389085-54-01
Modo New II 90	389094-01-01	389094-54-01
Modo New II 95	389095-01-01	389095-54-01
Modo New II 100	389104-01-01	389104-54-01

ТЕХНИЧЕСКИЕ РИСУНКИ

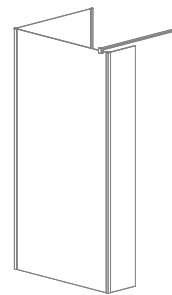
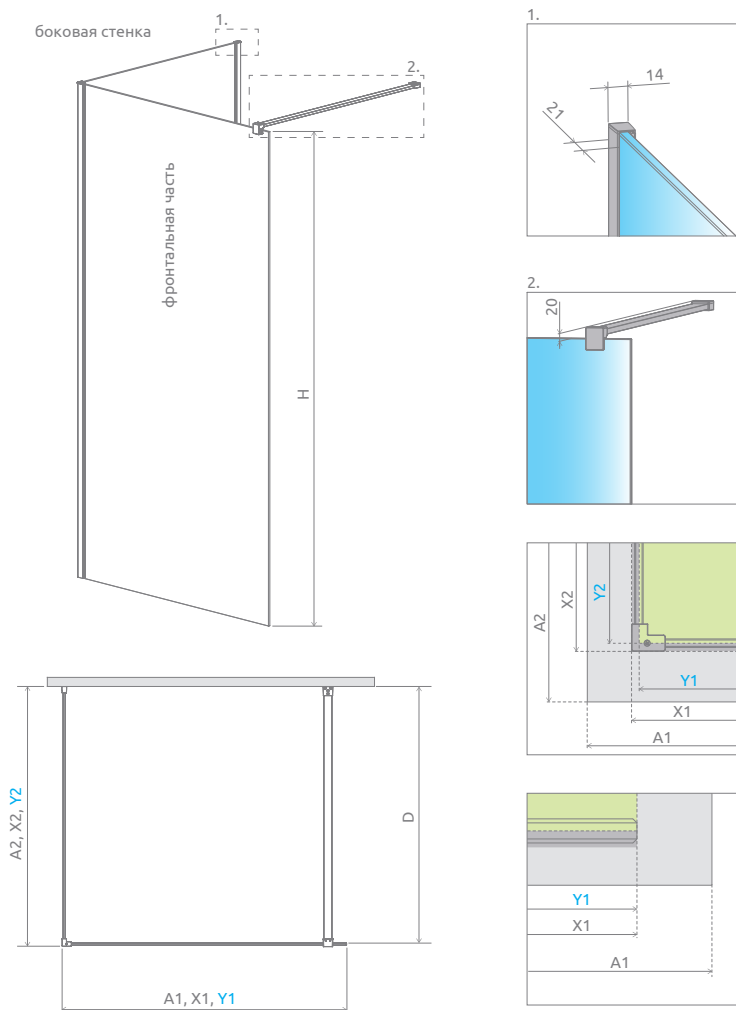

Существует возможность установить душевую перегородку с неподвижной, Г-образной стенкой SW шириной 300 мм. Она может применяться только со стеклом толщиной 8 мм. В этом случае при заказе также укажите номер артикула стенки: хром – **388000-01-01**, черный – **388000-54-01**.

Фронтальная часть	A1	X1	Y1	H
80	800	773	767	2000
90	900	873	867	2000
100	1000	973	967	2000
110	1100	1073	1067	2000
120	1200	1173	1167	2000
130	1300	1273	1267	2000
140	1400	1373	1367	2000

Боковая стенка	A2	X2	Y2	D
70	700	688-698	682-692	678-688
75	750	738-748	732-742	728-738
80	800	788-798	782-792	778-788
85	850	838-848	832-842	828-838
90	900	888-898	882-892	878-888
95	950	938-948	932-942	928-938
100	1000	988-998	982-992	978-988

ДОПОЛНИТЕЛЬНЫЕ ОПЦИИ

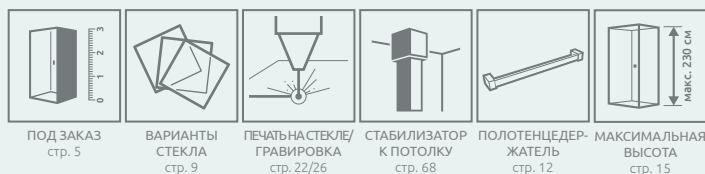

Стабилизатор к потолку	Для стекла толщиной	Высота	Цвет	№ арт.
	8 мм	макс. 3000 мм		WD-008-02
				WD-008-02-54

РЕКОМЕНДУЕМЫЕ ДУШЕВЫЕ ПОДДОНЫ



Modo XL

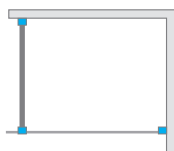

ДОПОЛНИТЕЛЬНЫЕ ОПЦИИ

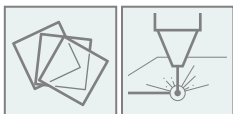

ВАРИАНТЫ СТЕКЛА
стр. 9

ПЕЧАТЬ НА СТЕКЛЕ/
ГРАВИРОВКА
стр. 22/26

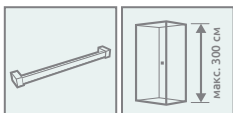

ПОЛОТЕНЦЕДЕР-
ЖАТЕЛЬ
стр. 12

МАКСИМАЛЬНАЯ
ВЫСОТА
стр. 15

Цвет фурнитуры и профиля:



01 Хром 54 Черный



Другие
цветовые вари-
анты изделий
из этой серии
можно найти на
стр. 71

Modo XL + душевая плита

Душевая перегородка универсальная, её можно установить как в левом, так и в правом исполнении.

Модель	Габаритный размер (X)	Высота (H)	ПРОЗРАЧНОЕ СТЕКЛО	
			фурнитура/профиль ХРОМ № арт.	фурнитура/профиль ЧЁРНЫЙ № арт.
Modo X II 30-100×200-250	макс. 1000	макс. 2500	389404-01-01	389404-54-01
Modo X II 100-160×200-250	макс. 1600	макс. 2500	389408-01-01	389408-54-01
Modo X II 30-100×250-300	макс. 1000	макс. 3000	389405-01-01	389405-54-01
Modo X II 100-160×250-300	макс. 1600	макс. 3000	389409-01-01	389409-54-01

ТЕХНИЧЕСКИЕ РИСУНКИ

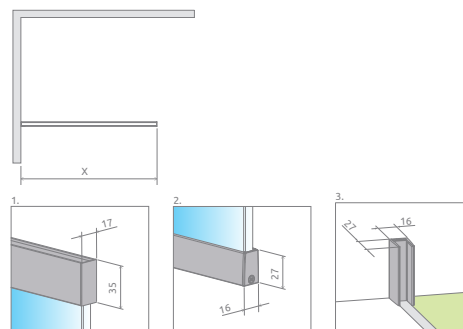
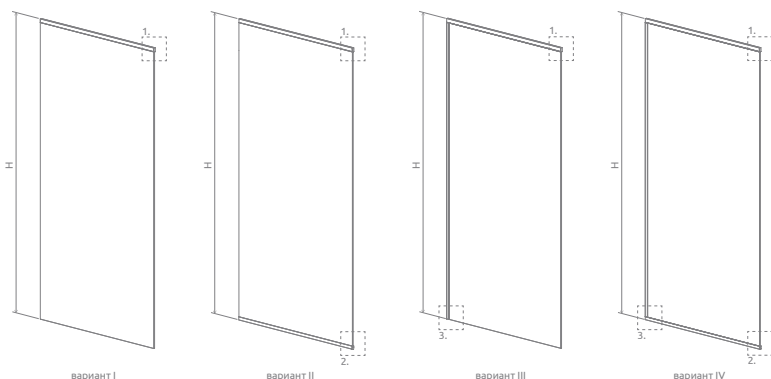

Модель	X	H
30-100	макс. 1000	макс. 3000
100-160	макс. 1600	макс. 3000



Volta Black II Frame + Kyntos F

Узор выполнен керамической краской, нанесенной с внешней стороны, которая соединяется со стеклом при закалке.

Volta II

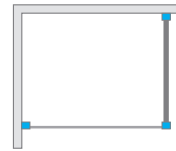

ДОПОЛНИТЕЛЬНЫЕ ОПЦИИ

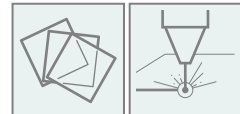

ВАРИАНТЫ СТЕКЛА
стр. 9

ПЕЧАТЬ НА СТЕКЛЕ/
ГРАВИРОВКА
стр. 22/26

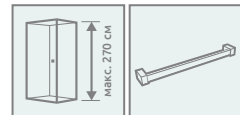

МАКСИМАЛЬНАЯ
ВЫСОТА
стр. 15

ПОЛОТЕНЦЕДЕР-
ЖАТЕЛЬ
стр. 12

Цвет фурнитуры и профиля:



01 Хром

54 Черный

Модель	ПРОЗРАЧНОЕ СТЕКЛО	FRAME / ПРОЗРАЧНОЕ СТЕКЛО
	фурнитура/профиль ХРОМ № арт.	фурнитура/профиль ЧЁРНЫЙ № арт.
Volta II 100-160×200-270 L	10201016-01-01	10201016-54-56L
Volta II 100-160×200-270 R		10201016-54-56R

ТЕХНИЧЕСКИЕ РИСУНКИ

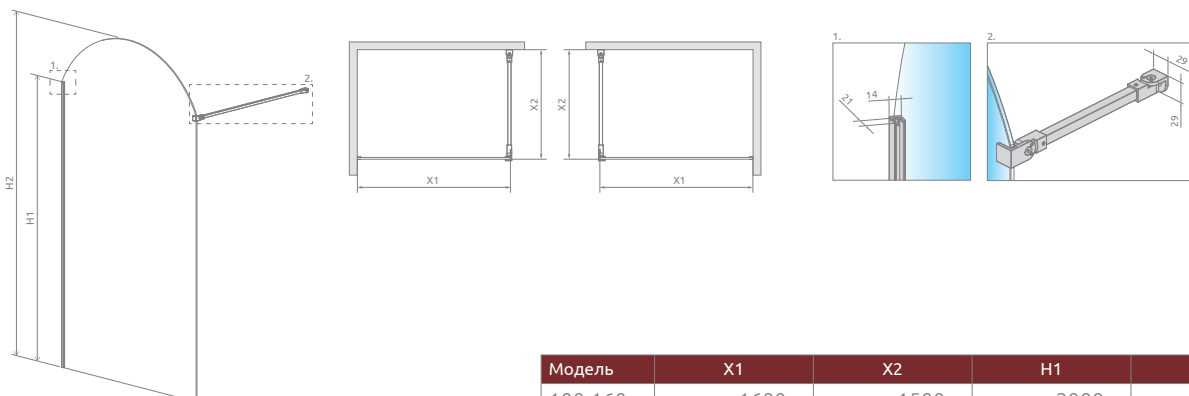

Модель	X1	X2	H1	H2
100-160	макс. 1600	макс. 1500	макс. 2000	макс. 2700

Euphoria Walk-in V

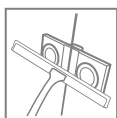
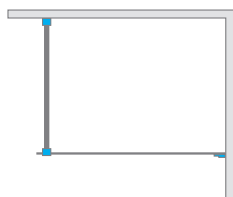

Цвет фурнитуры и профиля:



01 Хром



Euphoria Walk-in V + Giaros D

Душевая перегородка универсальная, её можно установить как в левом, так и в правом исполнении.

Модель	Размер душевого поддона (A1)	Размер до оси стекла (Y1)	Высота (H)	ПРОЗРАЧНОЕ СТЕКЛО
				№ арт.
Walk-in W1 70	700	665-675	2000	383117-01-01
Walk-in W1 80	800	765-775	2000	383110-01-01
Walk-in W1 90	900	865-875	2000	383111-01-01
Walk-in W1 100	1000	965-975	2000	383112-01-01
Walk-in W1 110	1100	1065-1075	2000	383113-01-01
Walk-in W1 120	1200	1165-1175	2000	383114-01-01
Walk-in W1 130	1300	1265-1275	2000	383115-01-01
Walk-in W1 140	1400	1365-1375	2000	383116-01-01

Другие модели Euphoria Walk-in доступны на сайте www.radaway.ru



Euphoria Walk-in I



Euphoria Walk-in II



Euphoria Walk-in III



Euphoria Walk-in IV



Euphoria Walk-in VI

ТЕХНИЧЕСКИЕ РИСУНКИ

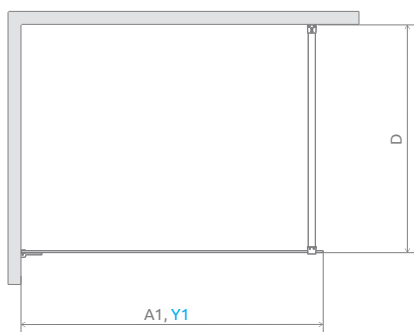
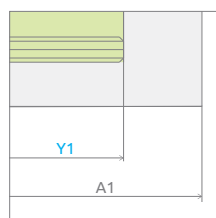
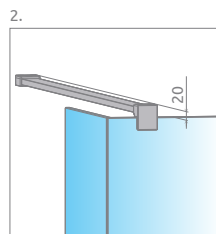
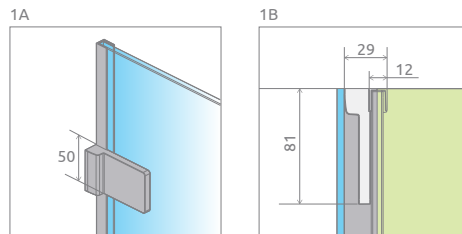
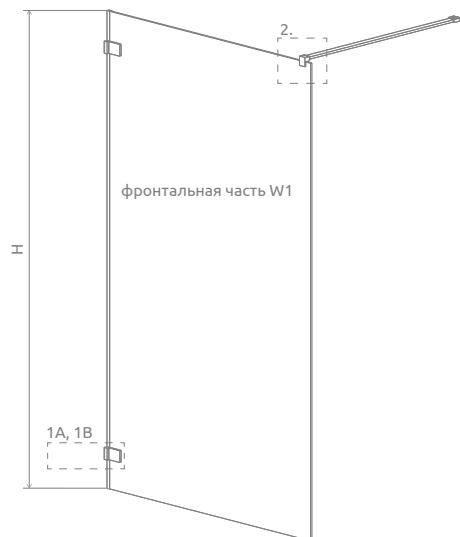

Фронтальная часть W1	A1	Y1	D	H
W1 70	700	665-675	макс. 1200	2000
W1 80	800	765-775	макс. 1200	2000
W1 90	900	865-875	макс. 1200	2000
W1 100	1000	965-975	макс. 1200	2000
W1 110	1100	1065-1075	макс. 1200	2000
W1 120	1200	1165-1175	макс. 1200	2000
W1 130	1300	1265-1275	макс. 1200	2000
W1 140	1400	1365-1375	макс. 1200	2000

ДОПОЛНИТЕЛЬНЫЕ ОПЦИИ

			Chrome+ опция					
ПОД ЗАКАЗ стр. 5	ВАРИАНТЫ СТЕКЛА стр. 9	ПЕЧАТЬ НА СТЕКЛЕ/ ГРАВИРОВКА стр. 22/26	ПРОФИЛИ Chrome+ стр. 10	ВНУТРЕННИЕ СКОБЫ стр. 15	СТАБИЛИЗАТОР К ПОТОЛКУ стр. 68	Г-ОБРАЗНЫЙ СТАБИЛИЗАТОР стр. 11	ПОЛОТЕНЦЕДЕР- ЖАТЕЛЬ стр. 12	МАКСИМАЛЬНАЯ ВЫСОТА стр. 15

Стабилизатор к потолку	Для стекла толщиной	Высота	№ арт.
	8 мм	МАКС. 3000 мм	WD-008-02

РЕКОМЕНДУЕМЫЕ ДУШЕВЫЕ ПОДДОНЫ

Kyntos C	Teos C	Zantos C	Giaros C	Doros Plus C	Doros C	Doros C Compact	Delos C	Delos C с панелью	Argos C	Argos C с панелью	Rodos C Compact	Siros C	Siros C Compact	Giaros D	Doros Plus D

Arta Walk-in

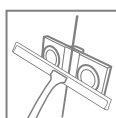
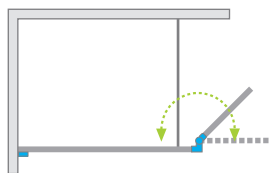

Цвет фурнитуры и профиля:



03 Chrome+



Arta Walk-in + Giaros D



Душевая перегородка состоит из 2 частей: фронтальной части и боковой стенки. Пожалуйста, указывайте все номера артикулов при оформлении заказа.

ФРОНТАЛЬНАЯ ЧАСТЬ

Модель	Габаритный размер (X1)	Размер до оси стекла (Y1)	Высота (H)	ПРОЗРАЧНОЕ СТЕКЛО
				№ арт.
Walk-in front 80	786-796	773-783	2000	386280-03-01
Walk-in front 90	886-896	873-883	2000	386290-03-01
Walk-in front 100	986-996	973-983	2000	386210-03-01
Walk-in front 110	1086-1096	1073-1083	2000	386211-03-01
Walk-in front 120	1186-1196	1173-1183	2000	386212-03-01
Walk-in front 130	1286-1296	1273-1283	2000	386213-03-01
Walk-in front 140	1386-1396	1373-1383	2000	386214-03-01

БОКОВАЯ СТЕНКА

Модель	Ширина (C)	Высота (H)	ПРОЗРАЧНОЕ СТЕКЛО
			№ арт.
Sidewall 40 L	400	2000	386010-03-01L
Sidewall 40 R	400	2000	386010-03-01R

ТЕХНИЧЕСКИЕ РИСУНКИ

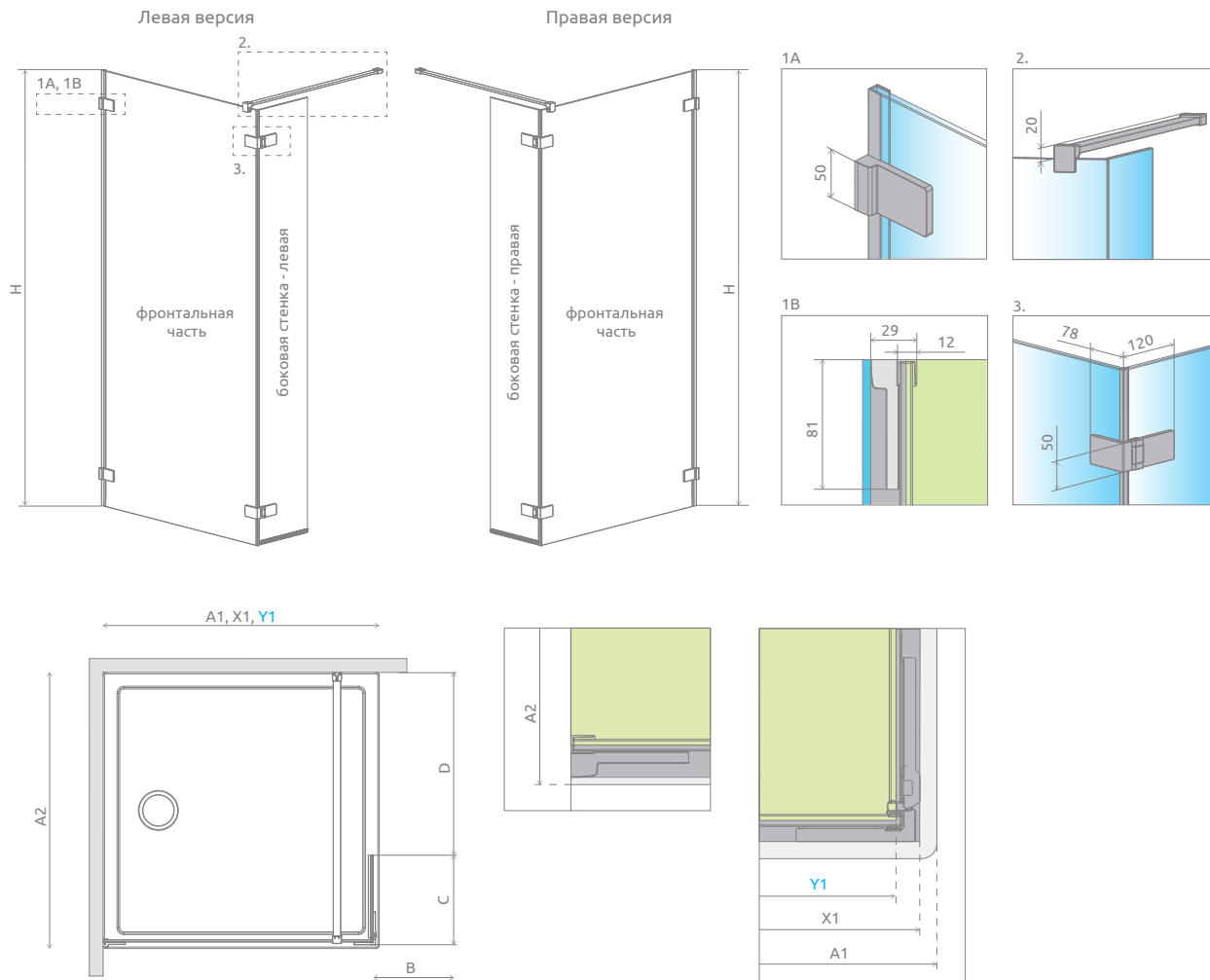

Фронтальная часть	A1	A2	X1	Y1	H
Front 80	800	макс. 1200	786-796	773-783	2000
Front 90	900	макс. 1200	886-896	873-883	2000
Front 100	1000	макс. 1200	986-996	973-983	2000
Front 110	1100	макс. 1200	1086-1096	1073-1083	2000
Front 120	1200	макс. 1200	1186-1196	1173-1183	2000
Front 130	1300	макс. 1200	1286-1296	1273-1283	2000
Front 140	1400	макс. 1200	1386-1396	1373-1383	2000

Боковая стенка	B	C	D
Sidewall	358	400	макс. 810

ДОПОЛНИТЕЛЬНЫЕ ОПЦИИ

ПОД ЗАКАЗ стр. 5	ВАРИАНТЫ СТЕКЛА стр. 9	ПЕЧАТЬ НА СТЕКЛЕ/ ГРАВИРОВКА стр. 22/26	ВНУТРЕННИЕ СКОБЫ стр. 15	ПОЛОТЕНЦЕДЕР- ЖАТЕЛЬ стр. 12	МАКСИМАЛЬНАЯ ВЫСОТА стр. 15

РЕКОМЕНДУЕМЫЕ ДУШЕВЫЕ ПОДДОНЫ

Kyntos C	Teos C	Zantos C	Giaros C	Doros Plus C	Doros C	Doros C Compact	Delos C	Delos C с панелью	Argos C	Argos C с панелью	Rodos C Compact	Siros C	Siros C Compact	Giaros D	Doros Plus D
Doros D	Doros D Compact	Argos D	Argos D с панелью	Delos D	Delos D с панелью	Laros D Compact	Kyntos F	Teos F	Zantos F	Doros Plus F	Doros F	Doros F Compact	Душевые плиты с линейным сливом	Душевые плиты с компактным сливом	Линейный трап

Furo Walk-in

Другие цветные варианты изделий из этой серии можно найти на стр. 71

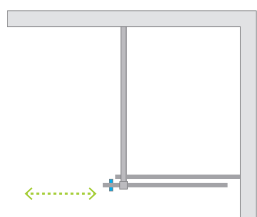

Цвет фурнитуры и профиля:

Глянцевые:

Матовые:



01 Хром 09 Золотой 54 Черный

Брашированные:



91 Никель 99 Золото 92 Оружейная Сталь 93 Медь



Furo Walk-in + Kyntos F Black

Душевая перегородка состоит из 2 частей: двери и стационарной стенки. Пожалуйста, указывайте все номера артикулов при оформлении заказа.

В номере артикула символ «XX» следует заменить на номер выбранного цвета: 09, 91, 92, 93, 99

Модель	Наименование	ПРОЗРАЧНОЕ СТЕКЛО		
		фурнитура/профиль ХРОМ № арт.	фурнитура/профиль ЧЁРНЫЙ № арт.	фурнитура/профиль ОСТАЛЬНЫЕ ЦВЕТА № арт.
Walk-in 80 L	Door 438 L	10106438-01-01L	10106438-54-01L	10106438-XX-01L
	Front wall 394	10110394-01-01	10110394-01-01	10110394-01-01
Walk-in 80 R	Door 438 R	10106438-01-01R	10106438-54-01R	10106438-XX-01R
	Front wall 394	10110394-01-01	10110394-01-01	10110394-01-01
Walk-in 90 L	Door 488 L	10106488-01-01L	10106488-54-01L	10106488-XX-01L
	Front wall 444	10110444-01-01	10110444-01-01	10110444-01-01
Walk-in 90 R	Door 488 R	10106488-01-01R	10106488-54-01R	10106488-XX-01R
	Front wall 444	10110444-01-01	10110444-01-01	10110444-01-01
Walk-in 100 L	Door 538 L	10106538-01-01L	10106538-54-01L	10106538-XX-01L
	Front wall 494	10110494-01-01	10110494-01-01	10110494-01-01
Walk-in 100 R	Door 538 R	10106538-01-01R	10106538-54-01R	10106538-XX-01R
	Front wall 494	10110494-01-01	10110494-01-01	10110494-01-01
Walk-in 110 L	Door 588 L	10106588-01-01L	10106588-54-01L	10106588-XX-01L
	Front wall 544	10110544-01-01	10110544-01-01	10110544-01-01
Walk-in 110 R	Door 588 R	10106588-01-01R	10106588-54-01R	10106588-XX-01R
	Front wall 544	10110544-01-01	10110544-01-01	10110544-01-01
Walk-in 120 L	Door 638 L	10106638-01-01L	10106638-54-01L	10106638-XX-01L
	Front wall 594	10110594-01-01	10110594-01-01	10110594-01-01
Walk-in 120 R	Door 638 R	10106638-01-01R	10106638-54-01R	10106638-XX-01R
	Front wall 594	10110594-01-01	10110594-01-01	10110594-01-01
Walk-in 130 L	Door 688 L	10106688-01-01L	10106688-54-01L	10106688-XX-01L
	Front wall 644	10110644-01-01	10110644-01-01	10110644-01-01
Walk-in 130 R	Door 688 R	10106688-01-01R	10106688-54-01R	10106688-XX-01R
	Front wall 644	10110644-01-01	10110644-01-01	10110644-01-01
Walk-in 140 L	Door 738 L	10106738-01-01L	10106738-54-01L	10106738-XX-01L
	Front wall 694	10110694-01-01	10110694-01-01	10110694-01-01
Walk-in 140 R	Door 738 R	10106738-01-01R	10106738-54-01R	10106738-XX-01R
	Front wall 694	10110694-01-01	10110694-01-01	10110694-01-01
Walk-in 150 L	Door 788 L	10106788-01-01L	10106788-54-01L	10106788-XX-01L
	Front wall 744	10110744-01-01	10110744-01-01	10110744-01-01
Walk-in 150 R	Door 788 R	10106788-01-01R	10106788-54-01R	10106788-XX-01R
	Front wall 744	10110744-01-01	10110744-01-01	10110744-01-01
Walk-in 160 L	Door 838 L	10106838-01-01L	10106838-54-01L	10106838-XX-01L
	Front wall 794	10110794-01-01	10110794-01-01	10110794-01-01
Walk-in 160 R	Door 838 R	10106838-01-01R	10106838-54-01R	10106838-XX-01R
	Front wall 794	10110794-01-01	10110794-01-01	10110794-01-01

ТЕХНИЧЕСКИЕ РИСУНКИ

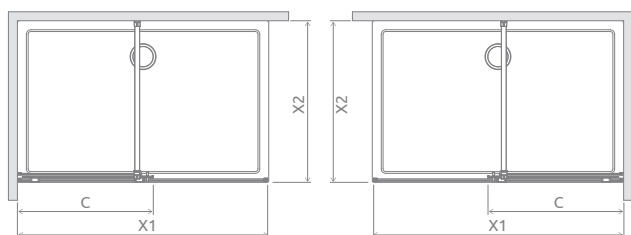
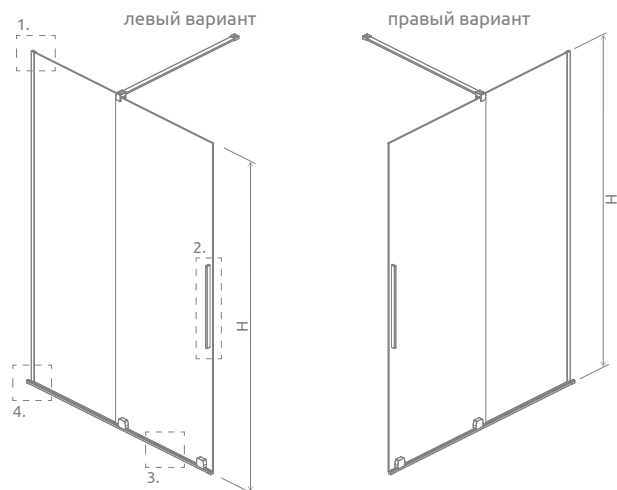

В случае монтажа на поддоне или бортик ванны, минимальная ширина плоской и ровной поверхности необходимой для монтажа составляет 43 мм а её наклон не более 1 мм.

Модель	X1	X2	C	H
Walk-in 80	790-800	макс. 1200	453-463	2000
Walk-in 90	890-900	макс. 1200	503-513	2000
Walk-in 100	990-1000	макс. 1200	553-563	2000
Walk-in 110	1090-1100	макс. 1200	603-613	2000
Walk-in 120	1190-1200	макс. 1200	653-663	2000
Walk-in 130	1290-1300	макс. 1200	703-713	2000
Walk-in 140	1390-1400	макс. 1200	753-763	2000
Walk-in 150	1490-1500	макс. 1200	803-813	2000
Walk-in 160	1590-1600	макс. 1200	853-863	2000

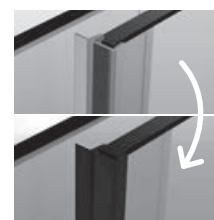
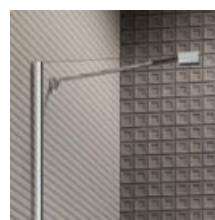
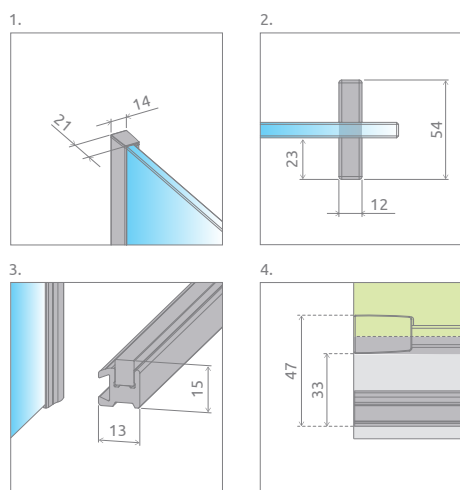

Если общая ширина фронтальной части (X) ≤ 1400 мм, тогда за доп. оплату вместо перпендикулярного стабилизатора можно заказать диагональный. Ваш выбор укажите в виде пометки в заказе.



Можно заказать дверь с ручкой-полотенцедержателем вместо обычной ручки.

За дополнительную цену можно заменить прозрачные уплотнители (вертикальные и горизонтальный) на уплотнители черного цвета. Ваш выбор укажите в виде пометки в заказе.

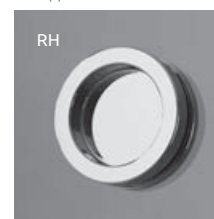

Возможность расширить вход на 30 мм, заменив вертикальную ручку на круглую¹⁾. Пожалуйста, свяжитесь с Отделом по работе с клиентом.

ДОПОЛНИТЕЛЬНЫЕ ОПЦИИ

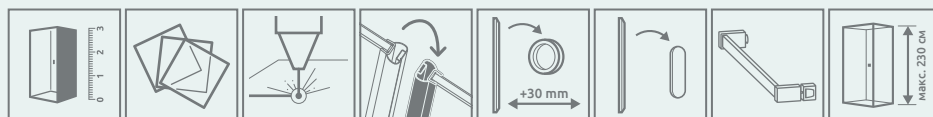

ПОД ЗАКАЗ стр. 5 | ВАРИАНТЫ СТЕКЛА стр. 9 | ПЕЧАТЬ НА СТЕКЛЕ/ГРАВИРОВКА стр. 22/26 | ЗАМЕНА УПЛОТНИТЕЛЕЙ стр. 15 | ЗАМЕНА РУЧЕК стр. 13 | ЗАМЕНА РУЧКИ НА ОТВЕРСТИЕ В СТЕКЛЕ стр. 13 | РУЧКА-ПОРУЧЕЬ стр. 14 | МАКСИМАЛЬНАЯ ВЫСОТА стр. 15

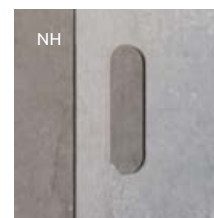

Возможность замены стандартной ручки на отверстие в стекле 35×120 мм

РЕКОМЕНДУЕМЫЕ ДУШЕВЫЕ ПОДДОНЫ



¹⁾ только в цветах хром и черный
Размеры указаны в мм

Furo SL Walk-in

Другие цветовые варианты изделий из этой серии можно найти на стр. 71

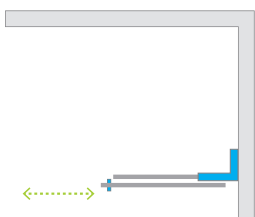

Цвет фурнитуры и профиля:

Глянцевые:

Матовые:



01 Хром 09 Золотой 54 Черный

Брашированные:



91 Никель 99 Золото 92 Оружейная Сталь 93 Медь



Furo Walk-in + Kyntos F Black

В номере артикула символ «XX» следует заменить на номер выбранного цвета: 09, 91, 92, 93, 99

Душевая перегородка состоит из 2 частей: двери и стационарной стенки. Пожалуйста, указывайте все номера артикулов при оформлении заказа.

Модель	Наименование	ПРОЗРАЧНОЕ СТЕКЛО		
		фурнитура/профиль ХРОМ № арт.	фурнитура/профиль ЧЁРНЫЙ № арт.	фурнитура/профиль ОСТАЛЬНЫЕ ЦВЕТА № арт.
SL Walk-in 80 L	Door 438 L	10306438-01-01L	10306438-54-01L	10306438-XX-01L
	Front wall 394	10110394-01-01	10110394-01-01	10110394-01-01
SL Walk-in 80 R	Door 438 R	10306438-01-01R	10306438-54-01R	10306438-XX-01R
	Front wall 394	10110394-01-01	10110394-01-01	10110394-01-01
SL Walk-in 90 L	Door 488 L	10306488-01-01L	10306488-54-01L	10306488-XX-01L
	Front wall 444	10110444-01-01	10110444-01-01	10110444-01-01
SL Walk-in 90 R	Door 488 R	10306488-01-01R	10306488-54-01R	10306488-XX-01R
	Front wall 444	10110444-01-01	10110444-01-01	10110444-01-01
SL Walk-in 100 L	Door 538 L	10306538-01-01L	10306538-54-01L	10306538-XX-01L
	Front wall 494	10110494-01-01	10110494-01-01	10110494-01-01
SL Walk-in 100 R	Door 538 R	10306538-01-01R	10306538-54-01R	10306538-XX-01R
	Front wall 494	10110494-01-01	10110494-01-01	10110494-01-01
SL Walk-in 110 L	Door 588 L	10306588-01-01L	10306588-54-01L	10306588-XX-01L
	Front wall 544	10110544-01-01	10110544-01-01	10110544-01-01
SL Walk-in 110 R	Door 588 R	10306588-01-01R	10306588-54-01R	10306588-XX-01R
	Front wall 544	10110544-01-01	10110544-01-01	10110544-01-01
SL Walk-in 120 L	Door 638 L	10306638-01-01L	10306638-54-01L	10306638-XX-01L
	Front wall 594	10110594-01-01	10110594-01-01	10110594-01-01
SL Walk-in 120 R	Door 638 R	10306638-01-01R	10306638-54-01R	10306638-XX-01R
	Front wall 594	10110594-01-01	10110594-01-01	10110594-01-01

ТЕХНИЧЕСКИЕ РИСУНКИ

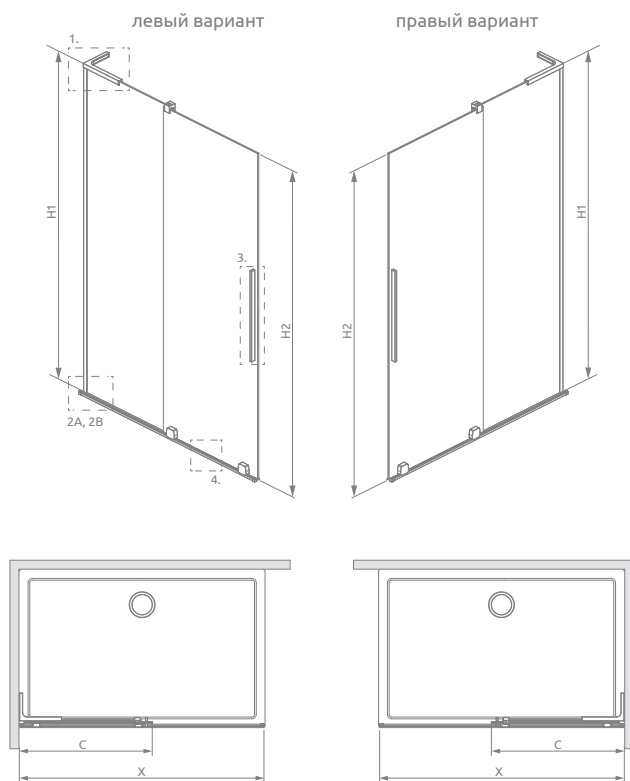

В случае монтажа на поддоне или бортик ванны, минимальная ширина плоской и ровной поверхности необходимой для монтажа составляет 43 мм а её наклон не более 1 мм.

Модель	X1	C	H1	H2
Walk-in 80	790-800	453-463	2006	2000
Walk-in 90	890-900	503-513	2006	2000
Walk-in 100	990-1000	553-563	2006	2000
Walk-in 110	1090-1100	603-613	2006	2000
Walk-in 120	1190-1200	653-663	2006	2000

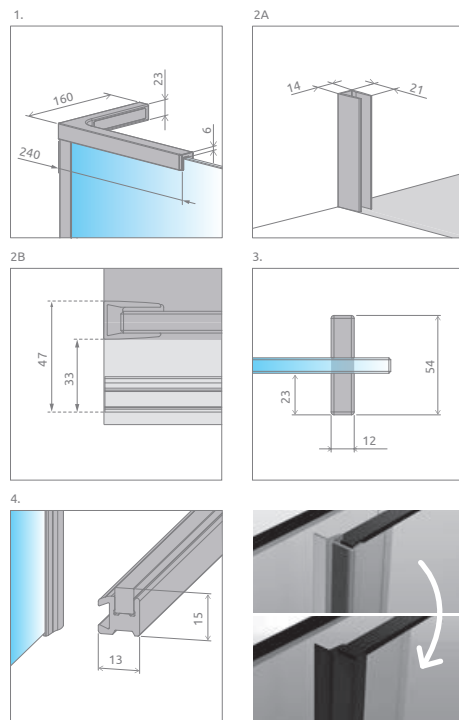

Можно заказать дверь с полотенцедержателем вместо обычной ручки.

За дополнительную цену можно заменить прозрачные уплотнители (вертикальные и горизонтальный) на уплотнители черного цвета. Ваш выбор укажите в виде пометки в заказе.



Возможность расширить вход на 30 мм, заменив вертикальную ручку на круглую¹⁾. Пожалуйста, свяжитесь с Отделом по работе с клиентом.

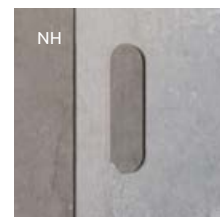

Возможность замены стандартной ручки на отверстие в стекле 35×120 мм

ДОПОЛНИТЕЛЬНЫЕ ОПЦИИ

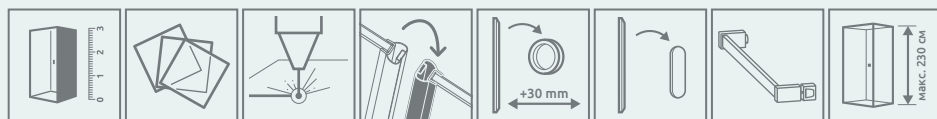

ПОД ЗАКАЗ
стр. 5

ВАРИАНТЫ
СТЕКЛА
стр. 9

ПЕЧАТЬ НА СТЕКЛЕ/
ГРАВИРОВКА
стр. 22/26

ЗАМЕНА
УПЛОТНИТЕЛЕЙ
стр. 15

ЗАМЕНА
РУЧЕК
стр. 13

ЗАМЕНА РУЧКИ
НА ОТВЕРСТИЕ
В СТЕКЛЕ
стр. 13

РУЧКА-
ПОРУЧЕЬ
стр. 14

МАКСИМАЛЬНАЯ
ВЫСОТА
стр. 15

РЕКОМЕНДУЕМЫЕ ДУШЕВЫЕ ПОДДОНЫ

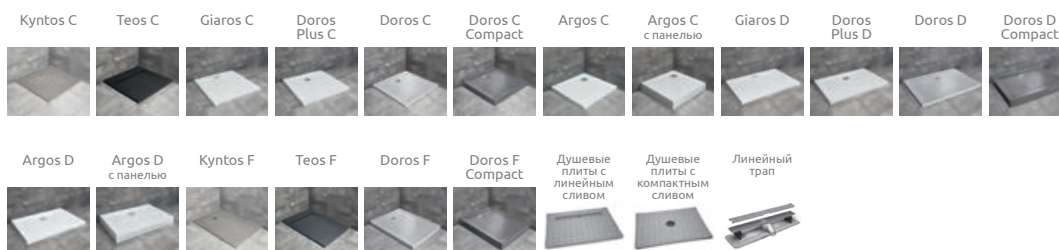

¹⁾ только в цветах хром и черный
Размеры указаны в мм

Espera Pro Walk-in

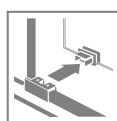
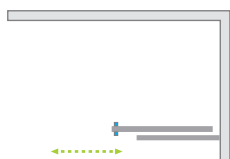

Espera Pro Walk-in + душевая плита

Цвет фурнитуры и профиля:



01 Хром

При размещении заказа следует указать 2 номера артикулов: двери и стационарной стенки. При оформлении заказа, пожалуйста, указывайте все номера артикулов.

ФРОНТАЛЬНАЯ ЧАСТЬ (состоит из двух элементов, каждый из которых имеет свой номер артикула)

Модель	Высота (H)	Наименование	ПРОЗРАЧНОЕ СТЕКЛО
			№ арт.
Walk-in 100 L	2000	Door 535 L	10090100-01-01L
		Walk-in front wall 440 L	10094100-01-01L
Walk-in 100 R	2000	Door 535 R	10090100-01-01R
		Walk-in front wall 440 R	10094100-01-01R
Walk-in 110 L	2000	Door 585 L	10090110-01-01L
		Walk-in front wall 490 L	10094110-01-01L
Walk-in 110 R	2000	Door 585 R	10090110-01-01R
		Walk-in front wall 490 R	10094110-01-01R
Walk-in 120 L	2000	Door 635 L	10090120-01-01L
		Walk-in front wall 540 L	10094120-01-01L
Walk-in 120 R	2000	Door 635 R	10090120-01-01R
		Walk-in front wall 540 R	10094120-01-01R
Walk-in 140 L	2000	Door 735 L	10090140-01-01L
		Walk-in front wall 640 L	10094140-01-01L
Walk-in 140 R	2000	Door 735 R	10090140-01-01R
		Walk-in front wall 640 R	10094140-01-01R

ТЕХНИЧЕСКИЕ РИСУНКИ

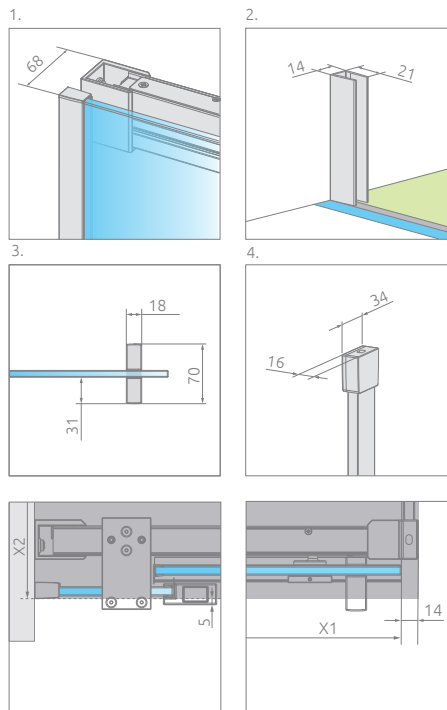
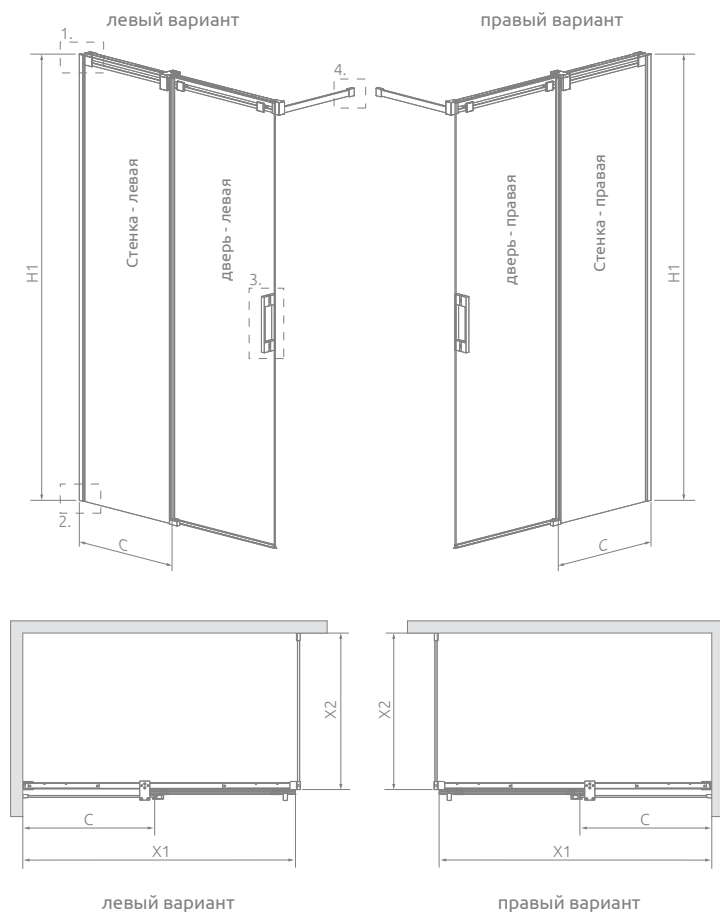

Модель	X1	X2	C	H1	H2
Walk-in 100	977-987	макс. 1200	447-457	2000	3200
Walk-in 110	1077-1087	макс. 1200	497-507	2000	3200
Walk-in 120	1177-1187	макс. 1200	547-557	2000	3200
Walk-in 140	1377-1387	макс. 1200	647-657	2000	3200

ДОПОЛНИТЕЛЬНЫЕ ОПЦИИ

ПОД ЗАКАЗ стр. 5	ВАРИАНТЫ СТЕКЛА стр. 9	ПЕЧАТЬ НА СТЕКЛЕ/ ГРАВИРОВКА стр. 22/26	ПОЛОТЕНЦЕДЕР- ЖАТЕЛЬ стр. 12	МАКСИМАЛЬНАЯ ВЫСОТА стр. 15

РЕКОМЕНДУЕМЫЕ ДУШЕВЫЕ ПОДДОНЫ

Kyntos C	Teos C	Giaros C	Doros Plus C	Doros C	Doros C Compact	Delos C	Delos C с панелью	Argos C	Argos C с панелью	Giaros D	Doros Plus D	Doros D	Doros D Compact
Argos D	Argos D с панелью	Delos D	Delos D с панелью	Laros D Compact	Kyntos F	Teos F	Zantos F	Doros Plus F	Doros F	Doros F Compact	Душевые плиты с линейным сливом	Душевые плиты с компактным сливом	Линейный трап

Essenza Pro Walk-in

Другие цветовые варианты изделий из этой серии можно найти на стр. 71

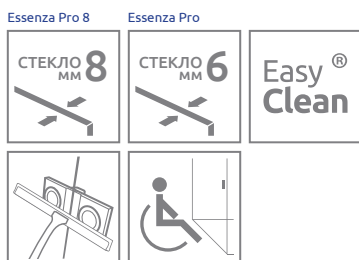
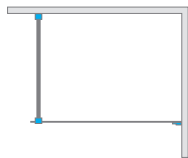

Цвет фурнитуры и профиля:

Глянцевые:

Матовые:

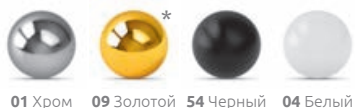

Брашированные:



Essenza Pro Gold Walk-in + Teos F Anthracite

В номере артикула символ «XX» следует заменить на номер выбранного цвета: 09, 91, 92, 93, 99

Модель	Essenza Pro 8 Walk-in Прозрачное стекло – 8 мм		Essenza Pro Walk-in Прозрачное стекло – 6 мм		
	фурнитура/профиль ЗОЛОТОЙ № арт.	фурнитура/профиль ХРОМ № арт.	фурнитура/профиль ЧЁРНЫЙ № арт.	фурнитура/профиль БЕЛЫЙ № арт.	фурнитура/профиль БРАШИРОВАННЫЕ № арт.
Walk-in 50	1012050-09-01	10103050-01-01	10103050-54-01	10103050-04-01	10103050-XX-01
Walk-in 55	1012055-09-01	10103055-01-01	10103055-54-01	10103055-04-01	10103055-XX-01
Walk-in 60	1012060-09-01	10103060-01-01	10103060-54-01	10103060-04-01	10103060-XX-01
Walk-in 65	1012065-09-01	10103065-01-01	10103065-54-01	10103065-04-01	10103065-XX-01
Walk-in 70	1012070-09-01	10103070-01-01	10103070-54-01	10103070-04-01	10103070-XX-01
Walk-in 75	1012075-09-01	10103075-01-01	10103075-54-01	10103075-04-01	10103075-XX-01
Walk-in 80	1012080-09-01	10103080-01-01	10103080-54-01	10103080-04-01	10103080-XX-01
Walk-in 85	1012085-09-01	10103085-01-01	10103085-54-01	10103085-04-01	10103085-XX-01
Walk-in 90	1012090-09-01	10103090-01-01	10103090-54-01	10103090-04-01	10103090-XX-01
Walk-in 95	1012095-09-01	10103095-01-01	10103095-54-01	10103095-04-01	10103095-XX-01
Walk-in 100	1012100-09-01	10103100-01-01	10103100-54-01	10103100-04-01	10103100-XX-01
Walk-in 105	1012105-09-01	10103105-01-01	10103105-54-01	10103105-04-01	10103105-XX-01
Walk-in 110	1012110-09-01	10103110-01-01	10103110-54-01	10103110-04-01	10103110-XX-01
Walk-in 115	1012115-09-01	10103115-01-01	10103115-54-01	10103115-04-01	10103115-XX-01
Walk-in 120	1012120-09-01	10103120-01-01	10103120-54-01	10103120-04-01	10103120-XX-01
Walk-in 125	1012125-09-01	10103125-01-01	10103125-54-01	10103125-04-01	10103125-XX-01
Walk-in 130	1012130-09-01	10103130-01-01	10103130-54-01	10103130-04-01	10103130-XX-01
Walk-in 135	1012135-09-01	10103135-01-01	10103135-54-01	10103135-04-01	10103135-XX-01
Walk-in 140	1012140-09-01	10103140-01-01	10103140-54-01	10103140-04-01	10103140-XX-01
Walk-in 145	1012145-09-01	10103145-01-01	10103145-54-01	10103145-04-01	10103145-XX-01
Walk-in 150	1012150-09-01	10103150-01-01	10103150-54-01	10103150-04-01	10103150-XX-01
Walk-in 155	1012155-09-01	10103155-01-01	10103155-54-01	10103155-04-01	10103155-XX-01
Walk-in 160	1012160-09-01	10103160-01-01	10103160-54-01	10103160-04-01	10103160-XX-01

ТЕХНИЧЕСКИЕ РИСУНКИ

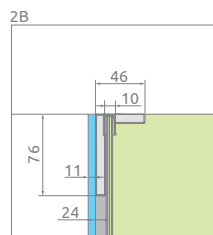
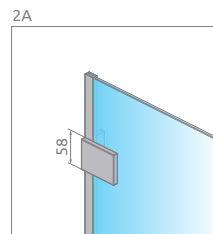
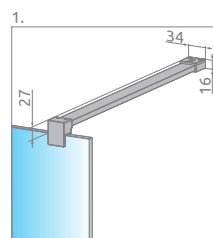
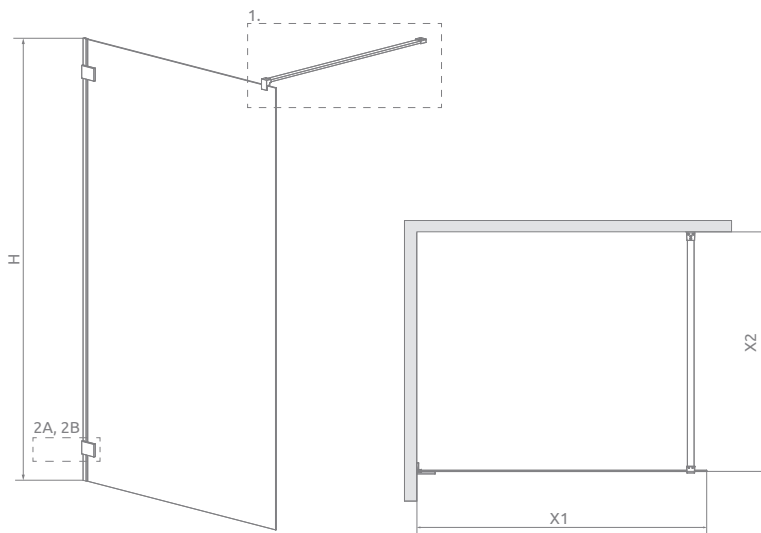

Примыкающий к стене уплотнительный профиль может компенсировать неровности стены до 8 мм.

Модель	X1	X2	H
Walk-in 50	485-493	макс. 1200	2000
Walk-in 55	535-543	макс. 1200	2000
Walk-in 60	585-593	макс. 1200	2000
Walk-in 65	635-643	макс. 1200	2000
Walk-in 70	685-693	макс. 1200	2000
Walk-in 75	735-743	макс. 1200	2000
Walk-in 80	785-793	макс. 1200	2000
Walk-in 85	835-843	макс. 1200	2000
Walk-in 90	885-893	макс. 1200	2000
Walk-in 95	935-943	макс. 1200	2000
Walk-in 100	985-993	макс. 1200	2000
Walk-in 105	1035-1043	макс. 1200	2000
Walk-in 110	1085-1093	макс. 1200	2000
Walk-in 115	1135-1143	макс. 1200	2000
Walk-in 120	1185-1193	макс. 1200	2000
Walk-in 125	1235-1243	макс. 1200	2000
Walk-in 130	1285-1293	макс. 1200	2000
Walk-in 135	1335-1343	макс. 1200	2000
Walk-in 140	1385-1393	макс. 1200	2000
Walk-in 145	1435-1443	макс. 1200	2000
Walk-in 150	1485-1493	макс. 1200	2000
Walk-in 155	1535-1543	макс. 1200	2000
Walk-in 160	1585-1593	макс. 1200	2000

ДОПОЛНИТЕЛЬНЫЕ ОПЦИИ

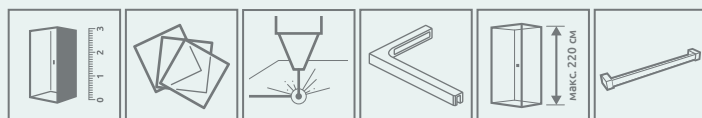

ПОД ЗАКАЗ
стр. 5

ВАРИАНТЫ
СТЕКЛА
стр. 9

ПЕЧАТЬ НА СТЕКЛЕ/
ГРАВИРОВКА
стр. 22/26

Г-ОБРАЗНЫЙ
СТАБИЛИЗАТОР
стр. 11

МАКСИМАЛЬНАЯ
ВЫСОТА
стр. 15

ПОЛОТЕНЦЕДЕР-
ЖАТЕЛЬ
стр. 12



Каталожная карточка этой модели доступна на сайте www.radaway.ru

РЕКОМЕНДУЕМЫЕ ДУШЕВЫЕ ПОДДОНЫ



Размеры указаны в мм

Nes Walk-in II

Другие цвет-
вые варианты
изделий из этой
серии можно
найти на сайте
www.radaway.ru

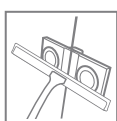
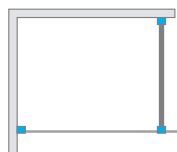

Цвет фурнитуры и профиля:



01 Хром 54 Чёрный



Nes Walk-in II + Kyntos F

Модель	ПРОЗРАЧНОЕ СТЕКЛО			
	фурнитура/профиль ХРОМ № арт.	фурнитура/профиль ЧЁРНЫЙ № арт.	фурнитура/профиль ЧЁРНЫЙ / FACTORY № арт.	фурнитура/профиль ЧЁРНЫЙ / FRAME № арт.
Nes Walk-in II 70	10013070-01-01	10013070-54-01	10013070-54-55	10013070-54-56
Nes Walk-in II 80	10013080-01-01	10013080-54-01	10013080-54-55	10013080-54-56
Nes Walk-in II 90	10013090-01-01	10013090-54-01	10013090-54-55	10013090-54-56
Nes Walk-in II 100	10013100-01-01	10013100-54-01	10013100-54-55	10013100-54-56
Nes Walk-in II 110	10013110-01-01	10013110-54-01	10013110-54-55	10013110-54-56
Nes Walk-in II 120	10013120-01-01	10013120-54-01	10013120-54-55	10013120-54-56

Можно заказать одну часть душевого ограждения Nes KDD II или Nes KDD B и установить ее как Walk-in. Подробности на стр. 228 для KDD II и стр. 230 для KDD B. При оформлении заказа обратите внимание на размеры и укажите, что душевое ограждение будет устанавливаться как Walk-in. Каталогные карточки моделей доступны на сайте www.radaway.ru



ТЕХНИЧЕСКИЕ РИСУНКИ

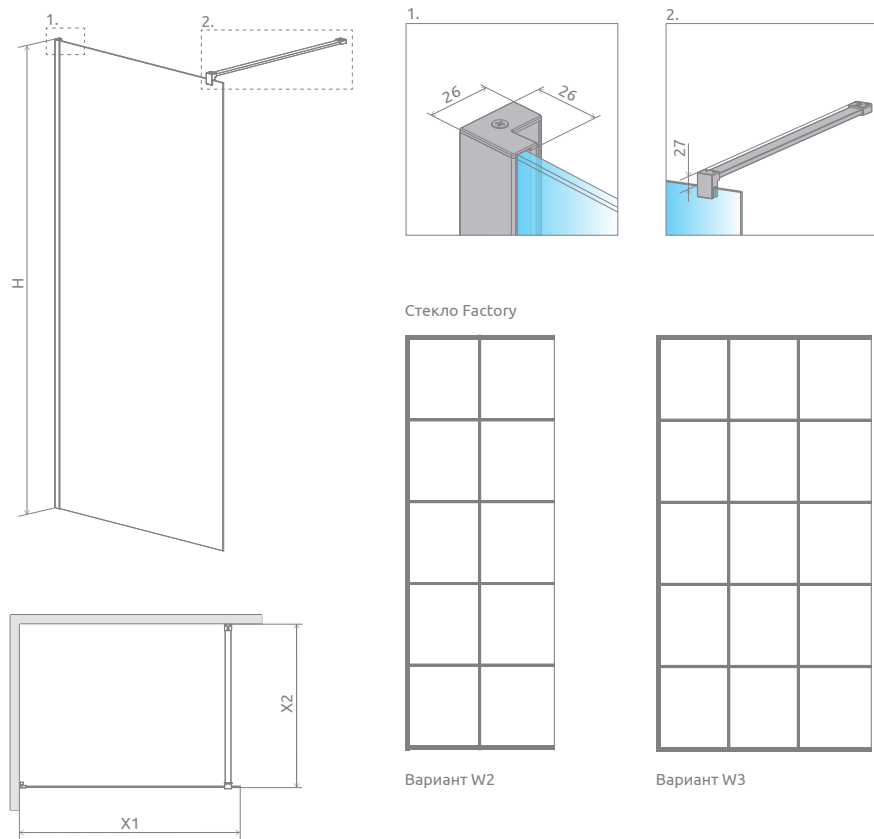

Nes Black Walk-in II Factory



Nes Black Walk-in II Frame

Модель	X1	X2	H	Variant
Walk-in II 70	675-690	макс. 1200	2000	W2
Walk-in II 80	775-790	макс. 1200	2000	
Walk-in II 90	875-890	макс. 1200	2000	
Walk-in II 100	975-990	макс. 1200	2000	W3
Walk-in II 110	1075-1090	макс. 1200	2000	
Walk-in II 120	1175-1190	макс. 1200	2000	

ДОПОЛНИТЕЛЬНЫЕ ОПЦИИ



Расширительные профили	фурнитура/профиль ХРОМ № арт.	фурнитура/профиль ЧЁРНЫЙ № арт.
Профиль П-образный +2 см*	P01-276200001	P01-276200054

* возможность соединения расширительных профилей

РЕКОМЕНДУЕМЫЕ ДУШЕВЫЕ ПОДДОНЫ

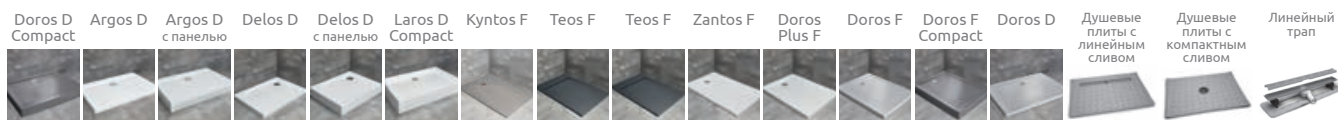
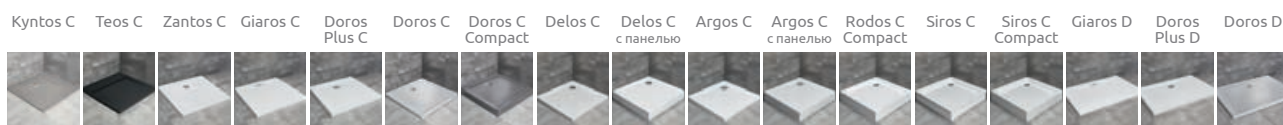

Размеры указаны в мм

Eos Walk-in

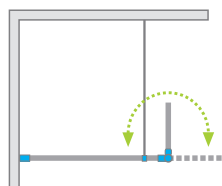

Цвет фурнитуры и профиля:



01 Хром



Eos Walk-in + Kytos F

Модель	Габаритный размер (X1)	Размер до оси стекла (Y1)	Высота (H1)	ПРОЗРАЧНОЕ СТЕКЛО
				№ арт.
Walk-in 80 L	778-793	765-780	1970	13799500-01L
Walk-in 80 R	778-793	765-780	1970	13799500-01R
Walk-in 90 L	878-893	865-880	1970	13799501-01L
Walk-in 90 R	878-893	865-880	1970	13799501-01R
Walk-in 100 L	978-993	965-980	1970	13799502-01L
Walk-in 100 R	978-993	965-980	1970	13799502-01R

ТЕХНИЧЕСКИЕ РИСУНКИ

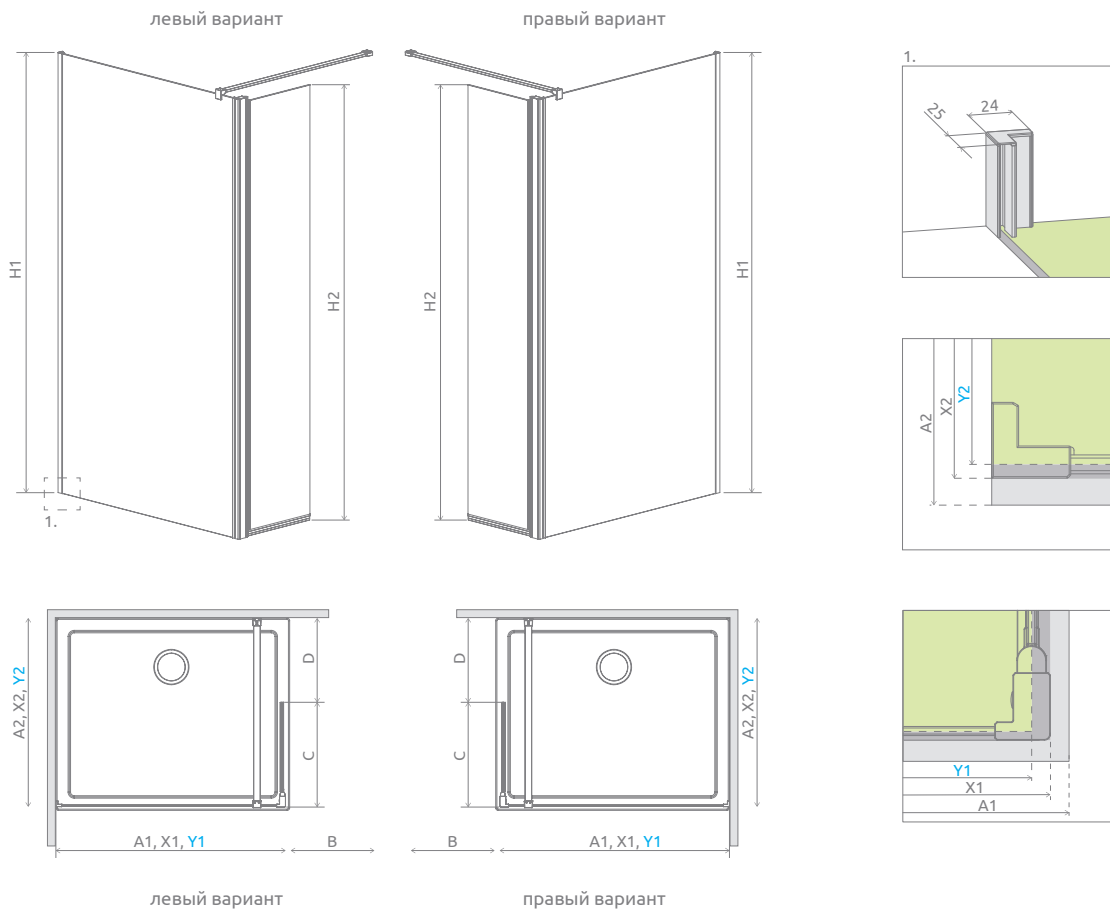

Модель	A1	A2	X1	X2	Y1	Y2	B	C	D	H1	H2
Walk-in 80	800	макс. 1225	778-793	макс. 1210	765-780	макс. 1205	300	363-373	макс. 847	1970	1950
Walk-in 90	900	макс. 1225	878-893	макс. 1210	865-880	макс. 1205	300	363-373	макс. 847	1970	1950
Walk-in 100	1000	макс. 1225	978-993	макс. 1210	965-980	макс. 1205	300	363-373	макс. 847	1970	1950

ДОПОЛНИТЕЛЬНЫЕ ОПЦИИ

ПОД ЗАКАЗ стр. 5	ВАРИАНТЫ СТЕКЛА стр. 9	ПЕЧАТЬ НА СТЕКЛЕ/ ГРАВИРОВКА стр. 22/26	РАСШИРИТЕЛЬ- НЫЕ ПРОФИЛИ стр. 19	ПОЛОТЕНЦЕДЕР- ЖАТЕЛЬ стр. 12

Расширительные профили	№ арт.
Профиль П-образный +2 см	P01-284197001

РЕКОМЕНДУЕМЫЕ ДУШЕВЫЕ ПОДДОНЫ

Kyntos C	Teos C	Zantos C	Giaros C	Doros Plus C	Doros C	Doros C Compact	Delos C	Delos C с панелью	Argos C	Argos C с панелью	Rodos C Compact	Siros C	Siros C Compact	Giaros D	Doros Plus D	Doros D
Doros D Compact	Argos D	Argos D с панелью	Delos D	Delos D с панелью	Laros D Compact	Kyntos F	Teos F	Zantos F	Doros Plus F	Doros F	Doros F Compact	Душевые плиты с линейным сливом	Душевые плиты с компактным сливом	Линейный трап		

Стабилизатор к потолку

Душевые перегородки Modo New и Euphoria Walk-in в стандартной комплектации оснащены стабилизатором, крепящимся к стене. Если ситуация в ванной комнате не позволяет установить такой стабилизатор, можно приобрести телескопический стабилизатор, крепящийся к потолку.

При планировании установки перегородки Modo New с телескопическим стабилизатором необходимо заказать изделие с нестандартными размерами, так как телескопический стабилизатор увеличивает габариты перегородки на 24 мм. Установка душевых ограждений с телескопическим стабилизатором возможна, если край душевого поддона, на который опирается стабилизатор, имеет ширину не менее 45 мм.

Установка душевых перегородок Euphoria Walk-in с телескопическим стабилизатором возможна, если край душевого поддона, на который опирается стабилизатор, имеет ширину не менее 45 мм. Единственным исключением является модель Euphoria Walk-in III, которую мы не рекомендуем устанавливать на душевой поддон. Планируя установку непосредственно на пол, помните, что телескопический потолочный стабилизатор увеличивает габаритные размеры изделия на 24 мм.

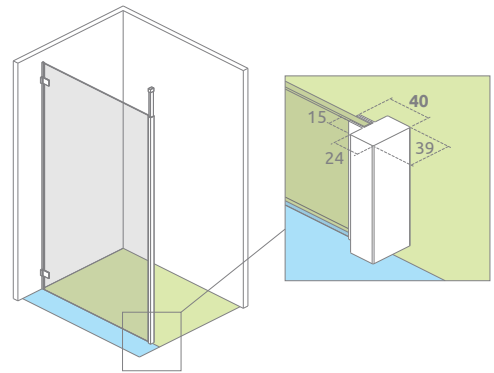

Стабилизатор к потолку	Для стекла толщиной	Высота	Цвет	№ арт.
	8 мм	макс. 3000		WD-008-02
				WD-008-02-54

Монтаж душевой перегородки Modo New

Со стабилизатором к потолку на душевой поддон.

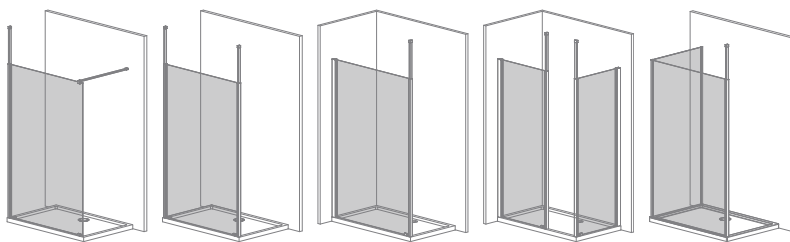

Со стабилизатором к потолку непосредственно на пол (без душевого поддона).

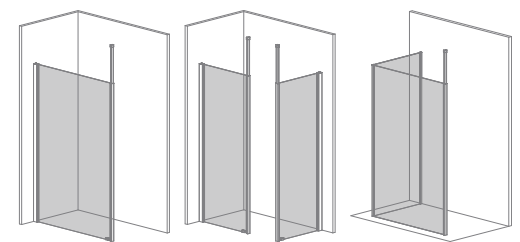

В случае установки душевого ограждения на душевой поддон необходимо заказать изделие с нестандартными размерами.

Монтаж перегородок Euphoria Walk-in

Со стабилизатором к потолку на душевой поддон

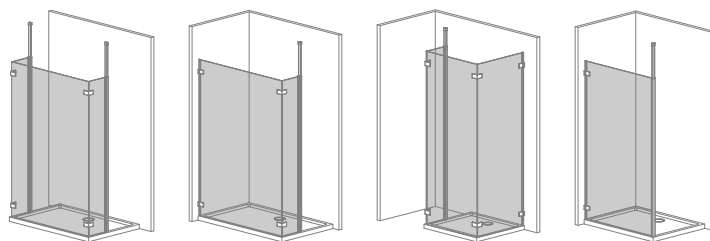

Со стабилизатором к потолку непосредственно на пол (без душевого поддона)

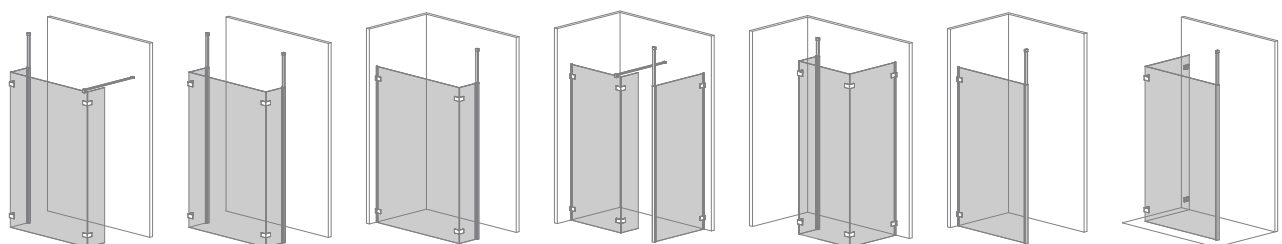



Euphoria Walk-in I



Каталожная карточка
этой модели доступна
на сайте
www.radaway.ru



Euphoria Walk-in II



Каталожная карточка
этой модели доступна
на сайте
www.radaway.ru



Euphoria Walk-in III



Каталожная карточка
этой модели доступна
на сайте
www.radaway.ru

Euphoria Walk-in IV



Каталожная карточка
этой модели доступна
на сайте
www.radaway.ru



Euphoria Walk-in VI



Каталожная карточка
этой модели доступна
на сайте
www.radaway.ru



Modo X I



Modo New I



Каталожная карточка
этой модели доступна
на сайте
www.radaway.ru





**Modo New
White II**



стр. 38



**Modo New
Black IV**



стр. 48



**Modo SL
Brushed
Copper II
с полотенце-
держателем
и принтом
Градиент**



стр. 44

**Modo New
Brushed
Nickel II**



стр. 38



**Modo XL
Black**



стр. 50



**Modo F
Gold II**



стр. 34





**Furo
Brushed
GunMetal
Walk-in**



стр. 56



**Essenza Pro
Brushed Gold
Walk-in**



стр. 62



**Nes Brushed
Gold Walk-in
KDD II**



стр. 64

ARTA / ARTA QL



Безопасное закалённое стекло, толщиной 8 мм, в соответствии со стандартом PN:EN 12150:1



Маятниковые петли с механизмом подъема и опускания двери



Настенная петля – заподлицо со стеклом, с регулировкой до 6 мм



Стационарные части могут быть установлены с уплотнительным профилем для компенсации неровности стен до 10 мм (не относится к моделям серии QL).



Стекло с покрытием **EasyClean®**

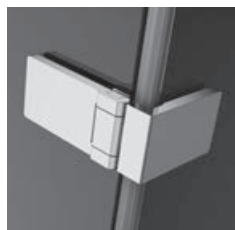

Угловая петля заподлицо со стеклом для легкой очистки



Петля заподлицо со стеклом для легкой очистки (установка без профиля – Arta QL)



Для стационарных частей установка без уплотнительного профиля возможна только при идеально прямых стенах

ВОЗМОЖНОСТЬ МОНТАЖА БЕЗ ПОРОГА

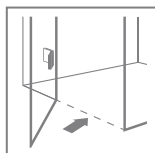

Более подробная информация в инструкции по установке.



Стабилизаторы для обеспечения устойчивой конструкции душевого ограждения

Для моделей серии Arta QL способ установки с использованием маятниковых петель и скоб без уплотнительных профилей требует идеального прилегания к стенам ванной комнаты, поэтому все модели этой серии предлагаются исключительно в программе «Под Заказ».

СТАНДАРТНЫЙ ВАРИАНТ СТЕКЛА



01 Прозрачное

ЦВЕТ ФУРНИТУРЫ И ПРОФИЛЯ



03 Chrome+



Chrome+ СТАНДАРТ



Хром Chrome+

Chrome+

Вертикальные профили а также профиль стабилизатора сделаны по технологии **Chrome+**, которая обеспечивает более высокий блеск.

ДОПОЛНИТЕЛЬНЫЕ ОПЦИИ

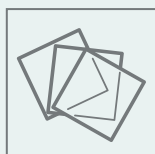

ВАРИАНТЫ СТЕКЛА

Продукт доступен в нескольких вариантах стекла. Более подробно на стр. 9.

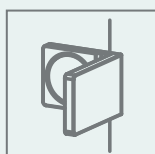

ВОЗМОЖНОСТЬ ПРИМЕНЕНИЯ ВНУТРЕННИХ СКОБ

Более подробно на стр. 15.

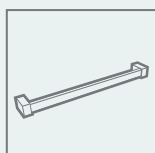

ПОЛОТЕНЦЕДЕРЖАТЕЛЬ

Под заказ фабрика может сделать полотенцедержатель на стекле. Более подробно на стр. 12.

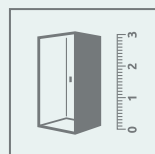

НЕСТАНДАРТНЫЕ ДУШЕВЫЕ ОГРАЖДЕНИЯ ПОД ЗАКАЗ

Возможно изготовление нестандартного изделия, например, с нестандартными размерами, вырезами под сиденье, ванну или мансарду. Более подробная информация на стр. 5 или на сайте www.radaway.ru

Серия Arta QL доступна только в программе «Под Заказ».

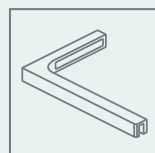





Г-ОБРАЗНЫЙ СТАБИЛИЗАТОР

Возможность замены метода стабилизации на Г-образный стабилизатор (SL) за дополнительную плату. Стабилизатор необходимо заказывать вместе с душевым ограждением – пожалуйста, обратитесь в Отдел Обслуживания Клиентов. Подробности на стр. 11.

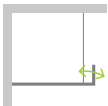

Arta
Arta QL

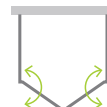
Arta

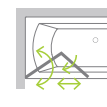
<p>Walk-in</p>  <p>стр. 54</p>	<p>KDJ I / QL KDJ I</p>  <p>стр. 76</p>	<p>KDJ II</p>  <p>стр. 78</p>	<p>KDD I / QL KDD I</p>  <p>стр. 86</p>	<p>KDD II</p>  <p>стр. 86</p>	<p>KDD B</p>  <p>стр. 87</p>
<p>KDS I</p>  <p>стр. 87</p>	<p>KDS II</p>  <p>стр. 80</p>	<p>DWD+S</p>  <p>стр. 87</p>	<p>DWD+2S</p>  <p>стр. 88</p>	<p>DWJ I / QL DWJ I</p>  <p>стр. 82</p>	<p>DWJ II</p>  <p>стр. 88</p>
<p>DWS / QL DWS</p>  <p>стр. 84</p>	<p>DWJS</p>  <p>стр. 88</p>	<p>DWB</p>  <p>стр. 89</p>	<p>DWD / QL DWD</p>  <p>стр. 89</p>	<p>PNJ I / QL PNJ I</p>  <p>стр. 378</p>	<p>PND I</p>  <p>стр. 388</p>

Arta KDJ I / QL KDJ I

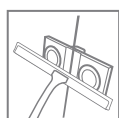
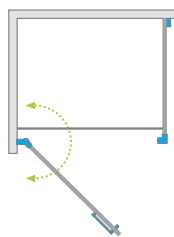

Цвет фурнитуры и профиля:



03 Chrome+



Arta KDJ I + Argos C



Душевое ограждение состоит из 2 частей: двери и боковой стенки S1. При оформлении заказа, пожалуйста, указывайте все номера артикулов. Для модели QL KDJ I следует воспользоваться конфигуратором (www.konfigurator.radaway.ru) или заполнить форму заказа нестандартного изделия.

ДВЕРЬ

Модель	Размер душевого поддона (A1)	Размер до оси стекла (Y1)	Высота (H)	ПРОЗРАЧНОЕ СТЕКЛО
				№ арт.
KDJ I door 80 L	800	773-779	2000	1386081-03-01L
KDJ I door 80 R	800	773-779	2000	1386081-03-01R
KDJ I door 90 L	900	873-879	2000	1386082-03-01L
KDJ I door 90 R	900	873-879	2000	1386082-03-01R
KDJ I door 100 L	1000	973-979	2000	1386083-03-01L
KDJ I door 100 R	1000	973-979	2000	1386083-03-01R
QL KDJ I door 50-100 L	–	500-1000	2000	10102501-03-01L
QL KDJ I door 50-100 R	–	500-1000	2000	10102501-03-01R

БОКОВАЯ СТЕНКА S1

Модель	Размер душевого поддона (A2)	Размер до оси стекла (Y2)	Высота (H)	ПРОЗРАЧНОЕ СТЕКЛО
				№ арт.
S1 70	700	673-683	2000	386019-03-01
S1 75	750	723-733	2000	386018-03-01
S1 80	800	773-783	2000	386020-03-01
S1 90	900	873-883	2000	386021-03-01
S1 100	1000	973-983	2000	386022-03-01
S1 110	1100	1073-1083	2000	386023-03-01
S1 120	1200	1173-1183	2000	386024-03-01
QL S1 30-100	–	300-1000	2000	10102509-03-01
QL S1 100-150	–	1001-1500	2000	10102510-03-01

■ – доступны исключительно в программе «Под Заказ». Просим Вас указать размеры изделия.

ТЕХНИЧЕСКИЕ РИСУНКИ

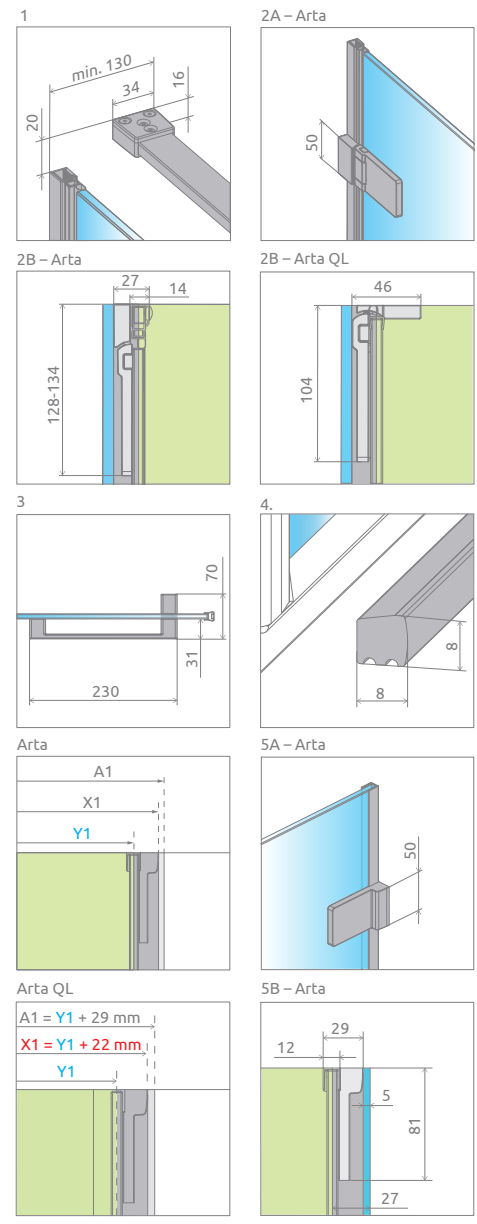
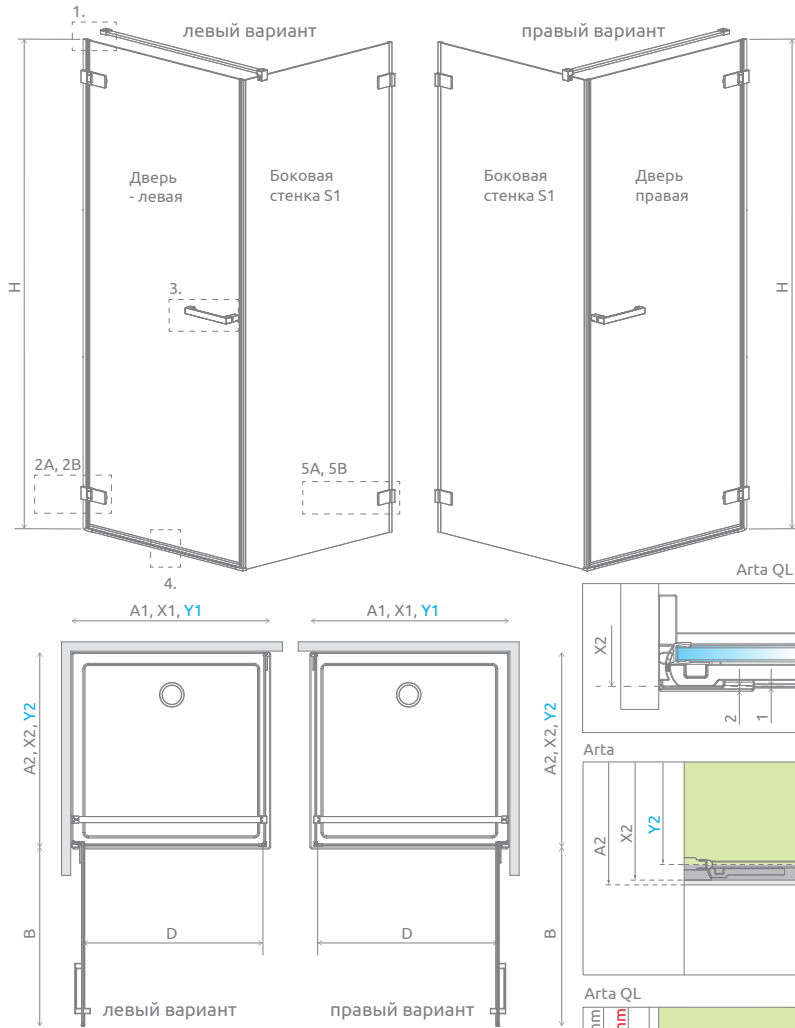

Боковая стенка	A2	X2	Y2
S1 70	700	692-702	673-683
S1 75	750	742-752	723-733
S1 80	800	792-802	773-783
S1 90	900	892-902	873-883
S1 100	1000	992-1002	973-983
S1 110	1100	1092-1102	1073-1083
S1 120	1200	1192-1202	1173-1183

Дверь	A1	X1	Y1	B	D	H
KDJ I Door 80	800	795-801	773-779	710	712	2000
KDJ I Door 90	900	895-901	873-879	810	812	2000
KDJ I Door 100	1000	995-1001	973-979	910	912	2000

Для душевых ограждений Arta QL размеры согласно конфигуратору.

ДОПОЛНИТЕЛЬНЫЕ ОПЦИИ

Arta

- ПОД ЗАКАЗ стр. 5
- ВАРИАНТЫ СТЕКЛА стр. 9
- ПЕЧАТЬ НА СТЕКЛЕ/ГРАВИРОВКА стр. 22/26
- ВНУТРЕННИЕ СКОБЫ стр. 15
- ПОЛОТЕНЦЕДЕР-ЖАТЕЛЬ стр. 12
- МАКСИМАЛЬНАЯ ВЫСОТА стр. 15



РЕКОМЕНДУЕМЫЕ ДУШЕВЫЕ ПОДДОНЫ

Kyntos C	Teos C	Zantos C	Giaros C	Doros Plus C	Doros C	Doros C Compact	Delos C	Delos C с панелью	Argos C	Argos C с панелью	Rodos C Compact	Siros C	Siros C Compact	Giaros D	Doros Plus D
Doros D	Doros D Compact	Argos D	Argos D с панелью	Delos D	Delos D с панелью	Laros D Compact	Kyntos F	Teos F	Zantos F	Doros Plus F	Doros F	Doros F Compact	Душевые плиты с линейным сливом	Душевые плиты с компактным сливом	Линейный трап

Размеры указаны в мм

Arta KDJ II

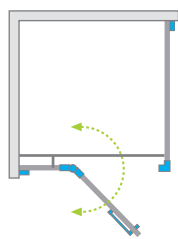

Цвет фурнитуры и профиля:



03 Chrome+



Arta KDJ II + Giaros D



Душевое ограждение состоит из 3 частей: фронтальной части (два элемента) и боковой стенки S1. При оформлении заказа, пожалуйста, указывайте все номера артикулов.

ФРОНТАЛЬНАЯ ЧАСТЬ (состоит из двух элементов, каждый из которых имеет свой номер артикула)

Модель	Размер душевого поддона (A1)	Размер до оси стекла (Y1)	Высота (H)	Наименование	ПРОЗРАЧНОЕ СТЕКЛО
					№ арт.
KDJ II front 80 L	800	773-783	2000	Door G 520 L	386420-03-01L
				KDJ II front wall 227 L	1386040-03-01L
KDJ II front 80 R	800	773-783	2000	Door G 520 R	386420-03-01R
				KDJ II front wall 227 R	1386040-03-01R
KDJ II front 90 L	900	873-883	2000	Door G 620 L	386455-03-01L
				KDJ II front wall 227 L	1386040-03-01L
KDJ II front 90 R	900	873-883	2000	Door G 620 R	386455-03-01R
				KDJ II front wall 227 R	1386040-03-01R
KDJ II front 100 L	1000	973-983	2000	Door G 620 L	386455-03-01L
				KDJ II front wall 327 L	1386042-03-01L
KDJ II front 100 R	1000	973-983	2000	Door G 620 R	386455-03-01R
				KDJ II front wall 327 R	1386042-03-01R
KDJ II front 110 L	1100	1073-1083	2000	Door G 820 L	386457-03-01L
				KDJ II front wall 227 L	1386040-03-01L
KDJ II front 110 R	1100	1073-1083	2000	Door G 820 R	386457-03-01R
				KDJ II front wall 227 R	1386040-03-01R
KDJ II front 120 L	1200	1173-1183	2000	Door G 820 L	386457-03-01L
				KDJ II front wall 327 L	1386042-03-01L
KDJ II front 120 R	1200	1173-1183	2000	Door G 820 R	386457-03-01R
				KDJ II front wall 327 R	1386042-03-01R
KDJ II front 130 L	1300	1273-1283	2000	Door G 820 L	386457-03-01L
				KDJ II front wall 427 L	1386045-03-01L
KDJ II front 130 R	1300	1273-1283	2000	Door G 820 R	386457-03-01R
				KDJ II front wall 427 R	1386045-03-01R
KDJ II front 140 L	1400	1373-1383	2000	Door G 820 L	386457-03-01L
				KDJ II front wall 527 L	1386046-03-01L
KDJ II front 140 R	1400	1373-1383	2000	Door G 820 R	386457-03-01R
				KDJ II front wall 527 R	1386046-03-01R

БОКОВАЯ СТЕНКА S1

Модель	Ширина (A2)	Размер до оси стекла (Y2)	Высота (H)	ПРОЗРАЧНОЕ СТЕКЛО
				№ арт.
S1 70	700	673-683	2000	386019-03-01
S1 75	750	723-733	2000	386018-03-01
S1 80	800	773-783	2000	386020-03-01
S1 90	900	873-883	2000	386021-03-01
S1 100	1000	973-983	2000	386022-03-01
S1 110	1100	1073-1083	2000	386023-03-01
S1 120	1200	1173-1183	2000	386024-03-01

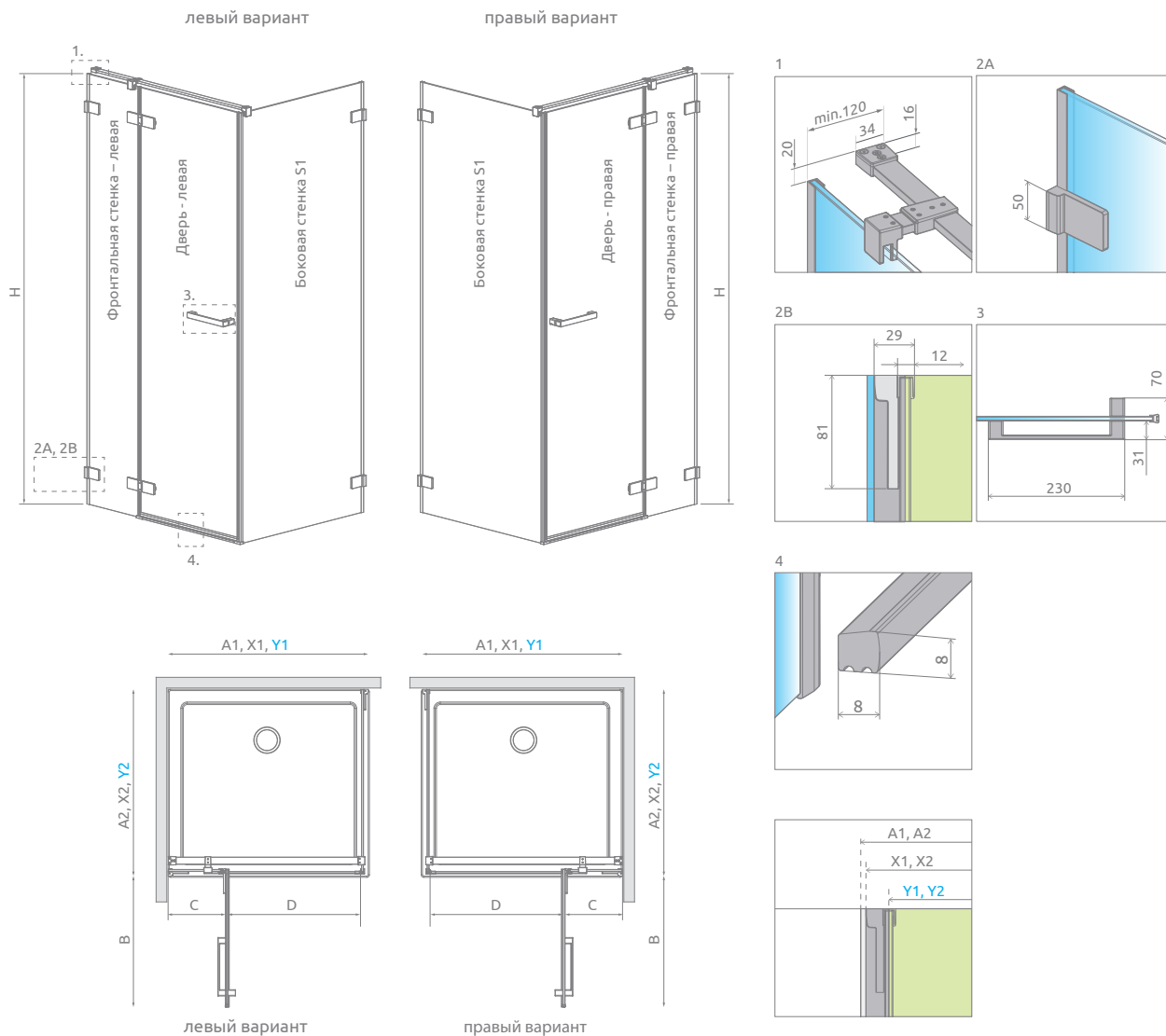

Фронтальная часть	A1	X1	Y1	B	C	D	H	Боковая стенка	A2	X2	Y2
KDJ II Front 80	800	795-805	773-783	502	248-258	510	2000	S1 70	700	695-705	673-683
KDJ II Front 90	900	895-905	873-883	602	248-258	610	2000	S1 75	750	745-755	723-733
KDJ II Front 100	1000	995-1005	973-983	602	348-358	610	2000	S1 80	800	795-805	773-783
KDJ II Front 110	1100	1095-1105	1073-1083	802	248-258	810	2000	S1 90	900	895-905	873-883
KDJ II Front 120	1200	1195-1205	1173-1183	802	348-358	810	2000	S1 100	1000	995-1005	973-983
KDJ II Front 130	1300	1295-1305	1273-1283	802	448-458	810	2000	S1 110	1100	1095-1105	1073-1083
KDJ II Front 140	1400	1395-1405	1373-1383	802	548-558	810	2000	S1 120	1200	1195-1205	1173-1183

ДОПОЛНИТЕЛЬНЫЕ ОПЦИИ



РЕКОМЕНДУЕМЫЕ ДУШЕВЫЕ ПОДДОНЫ



Arta KDS II

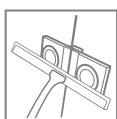
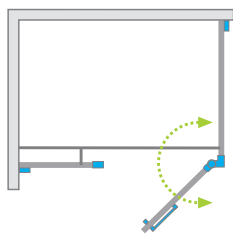

Цвет фурнитуры и профиля:



03 Chrome+



Arta KDS II + Giaros D



Душевое ограждение состоит из 3 частей: фронтальной части (два элемента) и боковой стенки S2. При оформлении заказа, пожалуйста, указывайте все номера артикулов.

ФРОНТАЛЬНАЯ ЧАСТЬ (состоит из двух элементов, каждый из которых имеет свой номер артикула)

Модель	Размер душевого поддона (A1)	Размер до оси стекла (Y1)	Высота (H)	Наименование	ПРОЗРАЧНОЕ СТЕКЛО
					№ арт.
KDS II front 90 L	900	873-883	2000	Door C 528 R	386521-03-01R
				KDS II front wall 315	1386101-03-01
KDS II front 90 R	900	873-883	2000	Door C 528 L	386521-03-01L
				KDS II front wall 315	1386101-03-01
KDS II front 100 L	1000	973-983	2000	Door C 528 R	386521-03-01R
				KDS II front wall 415	1386103-03-01
KDS II front 100 R	1000	973-983	2000	Door C 528 L	386521-03-01L
				KDS II front wall 415	1386103-03-01
KDS II front 110 L	1100	1073-1083	2000	Door C 528 R	386521-03-01R
				KDS II front wall 515	1386104-03-01
KDS II front 110 R	1100	1073-1083	2000	Door C 528 L	386521-03-01L
				KDS II front wall 515	1386104-03-01
KDS II front 120 L	1200	1173-1183	2000	Door C 528 R	386521-03-01R
				KDS II front wall 615	1386106-03-01
KDS II front 120 R	1200	1173-1183	2000	Door C 528 L	386521-03-01L
				KDS II front wall 615	1386106-03-01
KDS II front 130 L	1300	1273-1283	2000	Door C 628 R	386522-03-01R
				KDS II front wall 615	1386106-03-01
KDS II front 130 R	1300	1273-1283	2000	Door C 628 L	386522-03-01L
				KDS II front wall 615	1386106-03-01
KDS II front 140 L	1400	1373-1383	2000	Door C 628 R	386522-03-01R
				KDS II front wall 715	1386107-03-01
KDS II front 140 R	1400	1373-1383	2000	Door C 628 L	386522-03-01L
				KDS II front wall 715	1386107-03-01

БОКОВАЯ СТЕНКА S2

Модель	Размер душевого поддона (A2)	Размер до оси стекла (Y2)	Высота (H)	ПРОЗРАЧНОЕ СТЕКЛО
				№ арт.
S2 70	700	673-683	2000	386109-03-01
S2 75	750	723-733	2000	386108-03-01
S2 80	800	773-783	2000	386110-03-01
S2 90	900	873-883	2000	386111-03-01
S2 100	1000	973-983	2000	386112-03-01

ТЕХНИЧЕСКИЕ РИСУНКИ

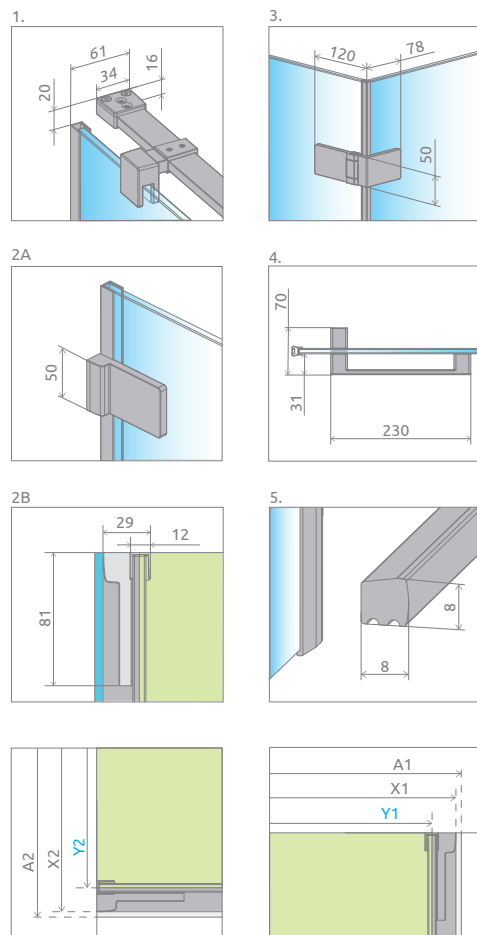
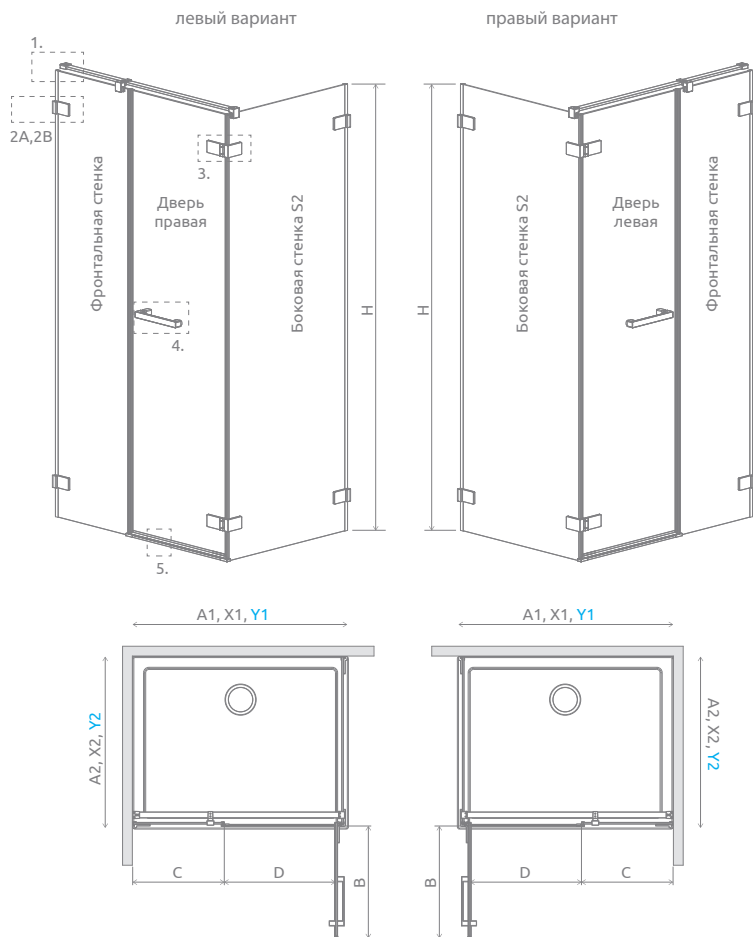

Фронтальная часть	A1	X1	Y1	B	C	D	H
KDS II 90	900	895-905	873-883	520	325-335	517	2000
KDS II 100	1000	995-1005	973-983	520	425-435	517	2000
KDS II 110	1100	1095-1105	1073-1083	520	525-535	517	2000
KDS II 120	1200	1195-1205	1173-1183	520	625-635	517	2000
KDS II 130	1300	1295-1305	1273-1283	620	625-635	617	2000
KDS II 140	1400	1395-1405	1373-1383	620	725-735	617	2000

Боковая стенка S2	A2	X2	Y2
S2 70	700	695-705	673-683
S2 75	750	745-755	723-733
S2 80	800	795-805	773-783
S2 90	900	895-905	873-883
S2 100	1000	995-1005	973-983

ДОПОЛНИТЕЛЬНЫЕ ОПЦИИ

ПОД ЗАКАЗ стр. 5	ВАРИАНТЫ СТЕКЛА стр. 9	ПЕЧАТЬ НА СТЕКЛЕ/ ГРАВИРОВКА стр. 22/26	ВНУТРЕННИЕ СКОБЫ стр. 15	ПОЛОТЕНЦЕДЕР- ЖАТЕЛЬ стр. 12	МАКСИМАЛЬНАЯ ВЫСОТА стр. 15

РЕКОМЕНДУЕМЫЕ ДУШЕВЫЕ ПОДДОНЫ

Kyntos C	Teos C	Zantos C	Giaros C	Doros Plus C	Doros C	Doros C Compact	Delos C	Delos C с панелью	Argos C	Argos C с панелью	Rodos C Compact	Siros C	Siros C Compact	Giaros D	Doros Plus D
Doros D	Doros D Compact	Argos D	Argos D с панелью	Delos D	Delos D с панелью	Laros D Compact	Kyntos F	Teos F	Zantos F	Doros Plus F	Doros F	Doros F Compact	Душевые плиты с линейным сливом	Душевые плиты с компактным сливом	Линейный трап

Arta DWJ I / QL DWJ I

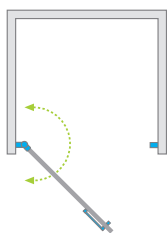

СТЕКЛО
ММ 8



Easy
Clean®

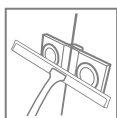

Chrome+
СТАНДАРТ



Цвет фурнитуры и профиля:



03 Chrome+



Arta DWJ I + Giaros C



Для модели QL DWJ I следует воспользоваться конфигуратором (www.konfigurator.radaway.ru) или заполнить форму заказа нестандартного изделия.

Модель	Ширина ниши (X)	Высота (H)	ПРОЗРАЧНОЕ СТЕКЛО
			№ арт.
DWJ I 70 L	693-707	2000	386070-03-01L
DWJ I 70 R	693-707	2000	386070-03-01R
DWJ I 80 L	793-807	2000	386071-03-01L
DWJ I 80 R	793-807	2000	386071-03-01R
DWJ I 90 L	893-907	2000	386072-03-01L
DWJ I 90 R	893-907	2000	386072-03-01R
DWJ I 100 L	993-1007	2000	386073-03-01L
DWJ I 100 R	993-1007	2000	386073-03-01R
QL DWJ I 50-100 L	500-1000	2000	10102503-03-01L
QL DWJ I 50-100 R	500-1000	2000	10102503-03-01R

■ – доступны исключительно в программе «Под Заказ». Просим Вас указать размеры изделия.

ТЕХНИЧЕСКИЕ РИСУНКИ

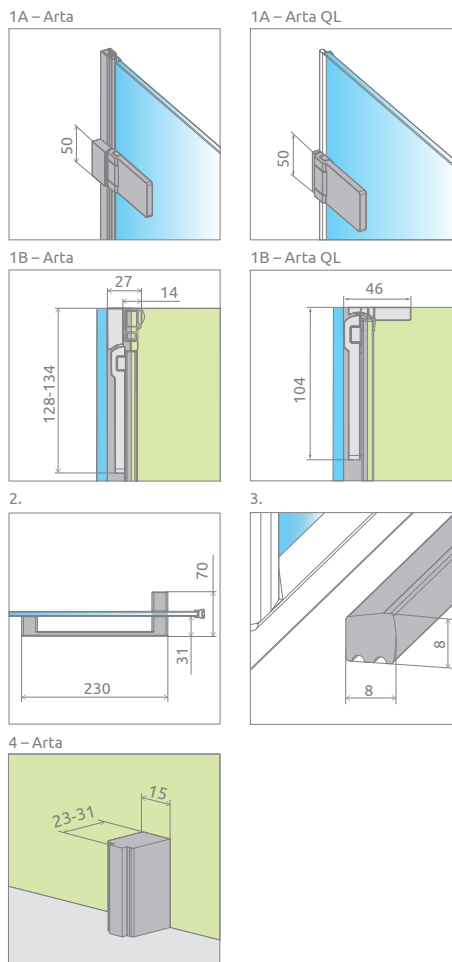
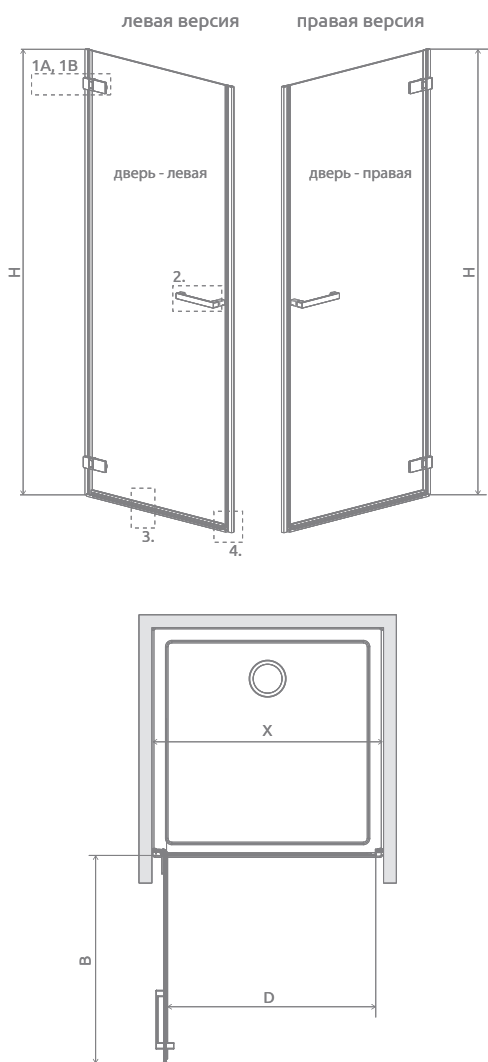

Модель	X	B	D	H
DWJ I 70	693-707	614	616	2000
DWJ I 80	793-807	714	716	2000
DWJ I 90	893-907	814	816	2000
DWJ I 100	993-1007	914	916	2000

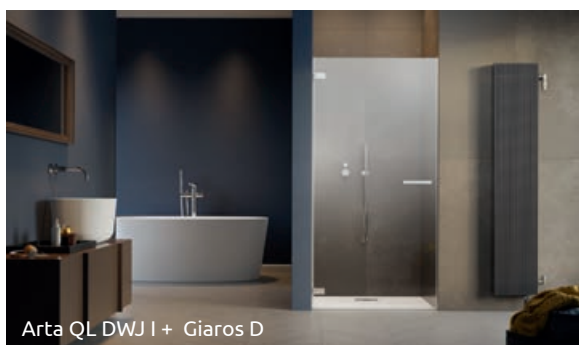

Для душевых ограждений Arta QL размеры согласно конфигурактору.

ДОПОЛНИТЕЛЬНЫЕ ОПЦИИ

Arta

ПОД ЗАКАЗ
стр. 5

ВАРИАНТЫ
СТЕКЛА
стр. 9

ПЕЧАТЬ НА СТЕКЛЕ/
ГРАВИРОВКА
стр. 22/26

МАКСИМАЛЬНАЯ
ВЫСОТА
стр. 15

РЕКОМЕНДУЕМЫЕ ДУШЕВЫЕ ПОДДОНЫ

Kyntos C
Teos C
Zantos C
Giaros C
Doros Plus C
Doros C
Doros C Compact
Delos C
Argos C
Argos C с панелью
Siros C
Siros C Compact
Giaros D
Doros Plus D
Doros D

Arta DWS / QL DWS

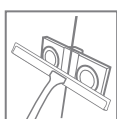
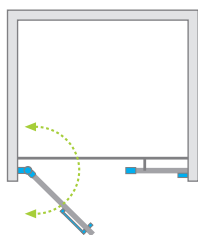

Цвет фурнитуры и профиля:



03 Chrome+



Arta DWS + душевая плита



Душевое ограждение состоит из 2 частей: двери и фронтальной стенки. При оформлении заказа, пожалуйста, указывайте все номера артикулов. Для модели QL DWS следует воспользоваться конфигуратором (www.konfigurator.radaway.ru) или заполнить форму заказа нестандартного продукта.

Модель	Ширина ниши (X)	Высота (H)	Наименование	ПРОЗРАЧНОЕ СТЕКЛО
				№ арт.
DWS 100 L	992-1008	2000	Door W 628 L	386628-03-01L
			DWS front wall 315 L	386091-03-01L
DWS 100 R	992-1008	2000	Door W 628 R	386628-03-01R
			DWS front wall 315 R	386091-03-01R
DWS 110 L	1092-1108	2000	Door W 628 L	386628-03-01L
			DWS front wall 415 L	386092-03-01L
DWS 110 R	1092-1108	2000	Door W 628 R	386628-03-01R
			DWS front wall 415 R	386092-03-01R
DWS 120 L	1192-1208	2000	Door W 828 L	386828-03-01L
			DWS front wall 315 L	386091-03-01L
DWS 120 R	1192-1208	2000	Door W 828 R	386828-03-01R
			DWS front wall 315 R	386091-03-01R
DWS 130 L	1292-1308	2000	Door W 828 L	386828-03-01L
			DWS front wall 415 L	386092-03-01L
DWS 130 R	1292-1308	2000	Door W 828 R	386828-03-01R
			DWS front wall 415 R	386092-03-01R
DWS 140 L	1392-1408	2000	Door W 828 L	386828-03-01L
			DWS front wall 515 L	386095-03-01L
DWS 140 R	1392-1408	2000	Door W 828 R	386828-03-01R
			DWS front wall 515 R	386095-03-01R
QL DWS 70-150 L	700-1500	2000	Door L	10102504-03-01L
			Front wall	10102506-03-01
QL DWS 70-150 R	700-1500	2000	Door R	10102504-03-01R
			Front wall	10102506-03-01
QL DWS 150-200 L	1501-2000	2000	Door L	10102505-03-01L
			Front wall	10102506-03-01
QL DWS 150-200 R	1501-2000	2000	Door R	10102505-03-01R
			Front wall	10102506-03-01

■ – доступны исключительно в программе «Под Заказ». Просим Вас указать размеры изделия.

ТЕХНИЧЕСКИЕ РИСУНКИ

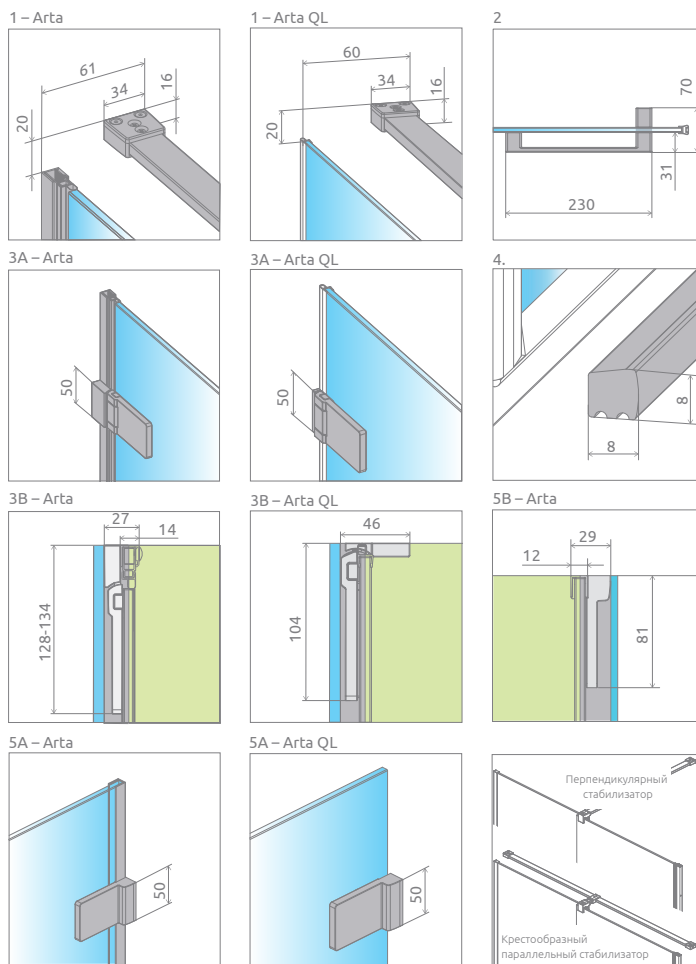
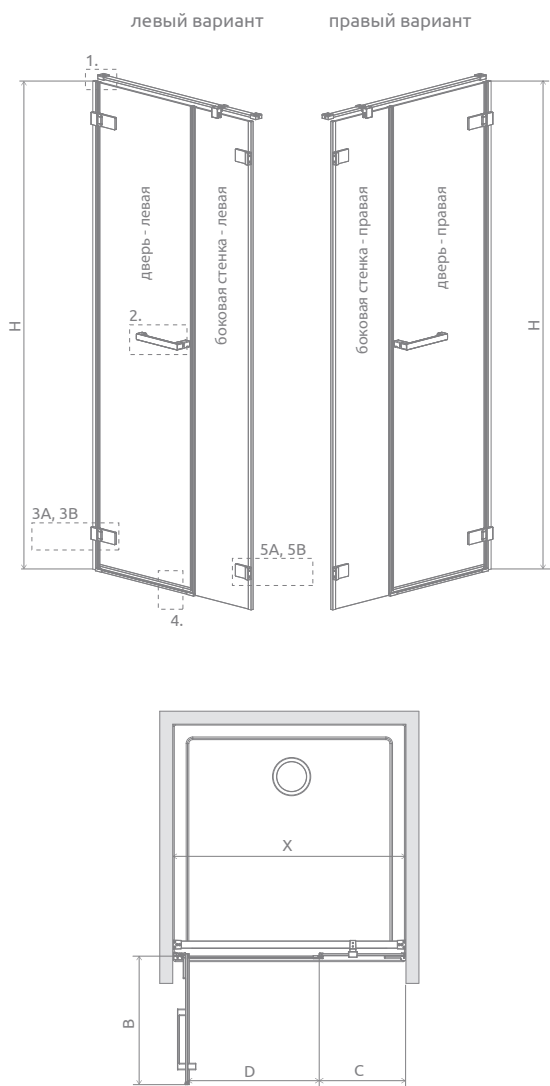

Модель	X	B	C	D	H
DWS 100*	992-1008	614	325-335	617	2000
DWS 110*	1092-1108	614	425-435	617	2000
DWS 120*	1192-1208	814	325-335	817	2000
DWS 130*	1292-1308	814	425-435	817	2000
DWS 140	1392-1408	814	525-535	817	2000

Для душевых ограждений Arta QL размеры согласно конфигурактору.

Если общая ширина фронтальной части (X) составляет ≤ 1600 мм, можно использовать два типа стабилизатора – перпендикулярный или крестообразный параллельный (поставляется в стандартной комплектации). Этот вариант должен быть четко обозначен в заказе

ДОПОЛНИТЕЛЬНЫЕ ОПЦИИ

Arta

ПОД ЗАКАЗ стр. 5	ВАРИАНТЫ СТЕКЛА стр. 9	ПЕЧАТЬ НА СТЕКЛЕ/ ГРАВИРОВКА стр. 22/26	ВНУТРЕННИЕ СКОБЫ стр. 15	Г-ОБРАЗНЫЙ СТАБИЛИЗАТОР р. 11	МАКСИМАЛЬНАЯ ВЫСОТА стр. 15 макс. 230 см



РЕКОМЕНДУЕМЫЕ ДУШЕВЫЕ ПОДДОНЫ

Kyntos C	Teos C	Giaros C	Doros Plus C	Doros C	Doros C Compact	Delos C	Argos C	Argos C с панелью	Giaros D	Doros Plus D	Doros D	Doros D Compact	Argos D	Argos D с панелью	Delos D
Laros D Compact	Kyntos F	Teos F	Zantos F	Doros Plus F	Doros F	Doros F Compact	Душевые плиты с линейным сливом	Душевые плиты с компактным сливом	Линейный трап						

Arta KDD I



Каталожная карточка этой модели доступна на сайте www.radaway.ru



Arta QL KDD I



Каталожная карточка этой модели доступна на сайте www.radaway.ru



Arta KDD II



Каталожная карточка этой модели доступна на сайте www.radaway.ru





Arta KDD B



Каталожная карточка этой модели доступна на сайте www.radaway.ru



Arta KDS I



Каталожная карточка этой модели доступна на сайте www.radaway.ru



Arta DWD+S



Каталожная карточка этой модели доступна на сайте www.radaway.ru

Arta DWD+2S



Каталожная карточка этой модели доступна на сайте www.radaway.ru



Arta DWJ II



Каталожная карточка этой модели доступна на сайте www.radaway.ru



Arta DWJS



Каталожная карточка этой модели доступна на сайте www.radaway.ru





Arta DWB



Каталожная карточка этой модели доступна на сайте www.radaway.ru



Arta DWD



Каталожная карточка этой модели доступна на сайте www.radaway.ru



Arta QL DWD



Каталожная карточка этой модели доступна на сайте www.radaway.ru

EUPHORIA



Безопасное закалённое стекло, толщиной 8 мм, в соответствии со стандартом PN:EN 12150:1

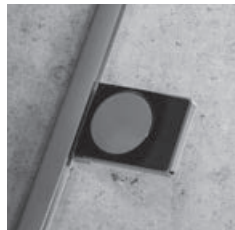

Петля заподлицо со стеклом, что облегчает уход за душевым ограждением

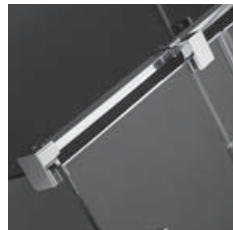

Прочные алюминиевые стабилизаторы гарантируют стабильную конструкцию душевого ограждения



Элегантные хромированные детали



Стекло с покрытием **EasyClean®**

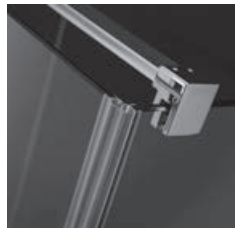

Уплотнители, обеспечивающие герметичность душевого ограждения



Примыкающий к стене уплотнительный профиль может компенсировать неровности стены до 10 мм.



Возможен вариант установки без уплотнительного профиля в случае идеально ровных и вертикальных стен

СТАНДАРТНЫЙ ВАРИАНТ СТЕКЛА



01 Прозрачное

ВОЗМОЖНОСТЬ МОНТАЖА БЕЗ ПОРОГОВОЙ ПЛАНКИ

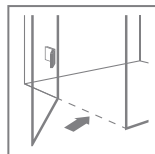

Более подробная информация в инструкции по установке

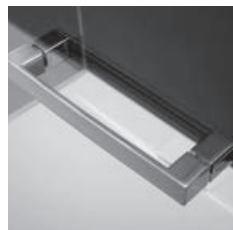

Элегантные хромированные детали



Безопасное закалённое стекло толщиной 8 мм

ЦВЕТ ФУРНИТУРЫ И ПРОФИЛЯ



01 Хром

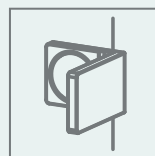

ВОЗМОЖНОСТЬ ПРИМЕНЕНИЯ ВНУТРЕННИХ СКОБ

Более подробно на стр. 15.

ДОПОЛНИТЕЛЬНЫЕ ОПЦИИ



ВАРИАНТЫ СТЕКЛА

Продукт доступен в нескольких вариантах стекла. Более подробно на стр. 9.



Хром **Chrome+**

Chrome+



ПРОФИЛИ **CHROME+**

Возможность приобретения вертикальных профилей а также балки стабилизатора в отделке **Chrome+**.

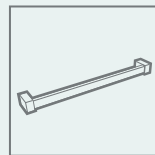

ПОЛОТЕНЦЕДЕРЖАТЕЛЬ

Под заказ фабрика может сделать полотенцедержатель на стекле. Более подробно на стр. 12

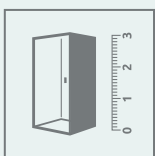

НЕСТАНДАРТНЫЕ ДУШЕВЫЕ ОГРАЖДЕНИЯ ПОД ЗАКАЗ

Возможно изготовление нестандартного изделия, например, с нестандартными размерами, вырезами под сиденье, ванну или мансарду. Более подробная информация на стр. 5 или на сайте www.radaway.ru

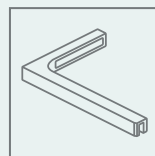









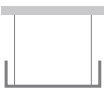

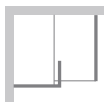
Г-ОБРАЗНЫЙ СТАБИЛИЗАТОР

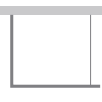
Возможность замены метода стабилизации на Г-образный стабилизатор (SL) за дополнительную плату. Стабилизатор необходимо заказывать вместе с душевым ограждением – пожалуйста, обратитесь в Отдел Обслуживания Клиентов. Подробности на стр. 11.

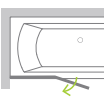

Euphoria

<p>Walk-in I</p>  <p>стр. 69</p>	<p>Walk-in II</p>  <p>стр. 69</p>	<p>Walk-in III</p>  <p>стр. 69</p>	<p>Walk-in IV</p>  <p>стр. 70</p>	<p>Walk-in V</p>  <p>стр. 52</p>	<p>Walk-in VI</p>  <p>стр. 70</p>
<p>PDD</p>  <p>стр. 96</p>	<p>KDJ</p>  <p>стр. 92</p>	<p>KDD</p>  <p>стр. 96</p>	<p>KDJ+S</p>  <p>стр. 97</p>	<p>KDJ P</p>  <p>стр. 97</p>	<p>DWJ</p>  <p>стр. 94</p>
<p>PND II</p>  <p>стр. 398</p>					

Euphoria KDJ

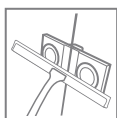
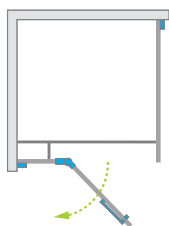

Цвет фурнитуры и профиля:



01 Хром



Euphoria KDJ + Giaros D



Душевое ограждение состоит из 3 частей: фронтальной части (два элемента) и боковой стенки S1. Пожалуйста, указывайте все артикулы при оформлении заказа.

ФРОНТАЛЬНАЯ ЧАСТЬ (состоит из двух элементов, каждый из которых имеет индивидуальный номер артикула)

Модель	Размер душевого поддона (A1)	Размер до оси стекла (Y1)	Высота (H)	Наименование	ПРОЗРАЧНОЕ СТЕКЛО
					№ арт.
KDJ front 80 L	800	773-783	2000	Door G 512 L	383512-01L
				KDJ Front wall 243 L	383241-01L
KDJ front 80 R	800	773-783	2000	Door G 512 R	383512-01R
				KDJ Front wall 243 R	383241-01R
KDJ front 90 L	900	873-883	2000	Door G 612 L	383612-01L
				KDJ Front wall 243 L	383241-01L
KDJ front 90 R	900	873-883	2000	Door G 612 R	383612-01R
				KDJ Front wall 243 R	383241-01R
KDJ front 100 L	1000	973-983	2000	Door G 612 L	383612-01L
				KDJ Front wall 343 L	383240-01L
KDJ front 100 R	1000	973-983	2000	Door G 612 R	383612-01R
				KDJ Front wall 343 R	383240-01R
KDJ front 110 L	1100	1073-1083	2000	Door G 812 L	383812-01L
				KDJ Front wall 243 L	383241-01L
KDJ front 110 R	1100	1073-1083	2000	Door G 812 R	383812-01R
				KDJ Front wall 243 R	383241-01R
KDJ front 120 L	1200	1173-1183	2000	Door G 812 L	383812-01L
				KDJ Front wall 343 L	383240-01L
KDJ front 120 R	1200	1173-1183	2000	Door G 812 R	383812-01R
				KDJ Front wall 343 R	383240-01R

БОКОВАЯ СТЕНКА S1

Модель	Размер душевого поддона (A2)	Размер до оси стекла (Y2)	Высота (H)	ПРОЗРАЧНОЕ СТЕКЛО
				№ арт.
S1 70	700	673-683	2000	383055-01
S1 75	750	723-733	2000	383056-01
S1 80	800	773-783	2000	383051-01
S1 90	900	873-883	2000	383050-01
S1 100	1000	973-983	2000	383052-01
S1 110	1100	1073-1083	2000	383053-01
S1 120	1200	1173-1183	2000	383054-01

ТЕХНИЧЕСКИЕ РИСУНКИ

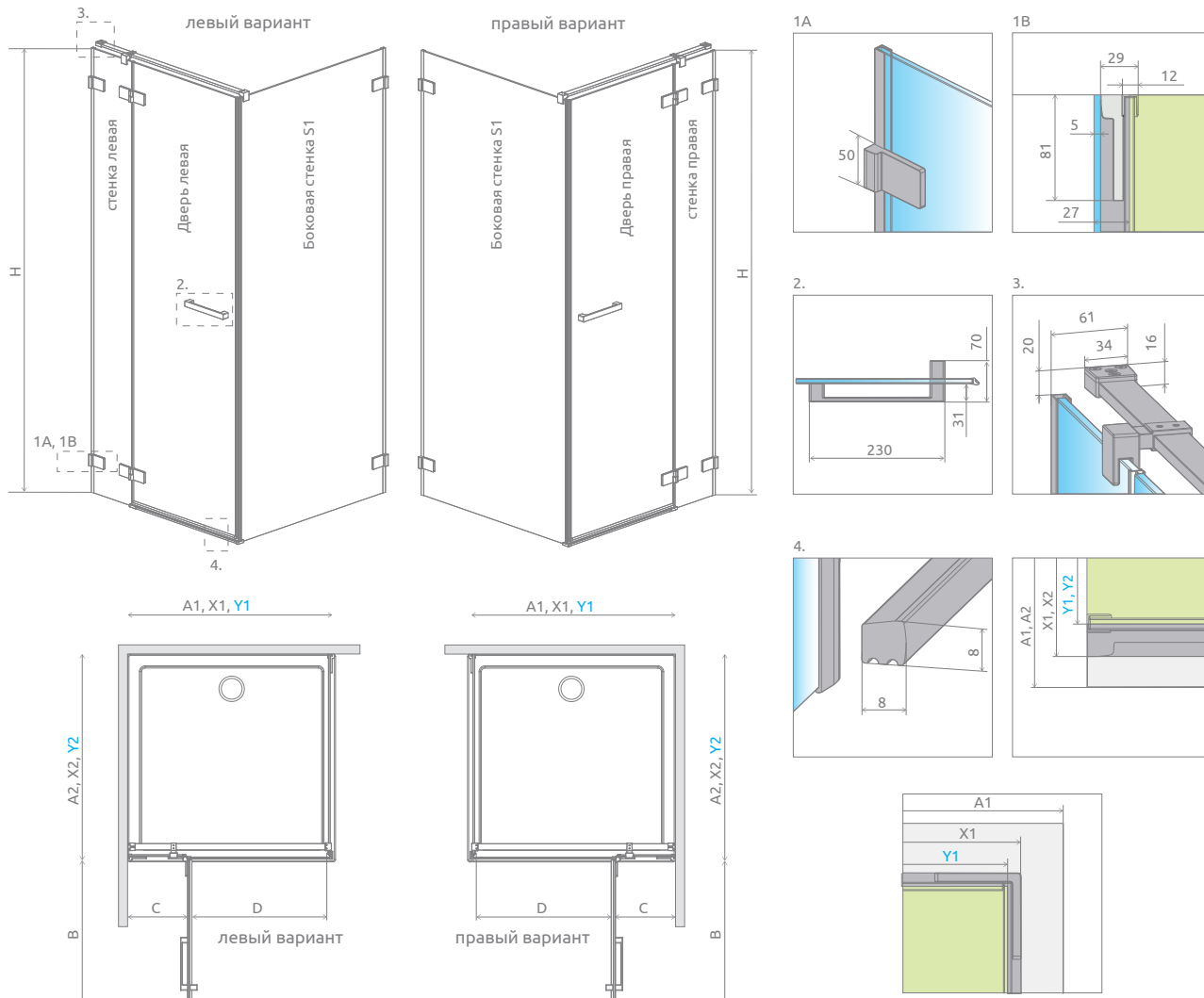

Фронтальная часть	A1	X1	Y1	B	C	D	H
KDJ door 80	800	795-805	773-783	540	260-270	500	2000
KDJ door 90	900	895-905	873-883	640	260-270	600	2000
KDJ door 100	1000	995-1005	973-983	640	360-370	600	2000
KDJ door 110	1100	1095-1105	1073-1083	840	260-270	800	2000
KDJ door 120	1200	1195-1205	1173-1183	840	360-370	800	2000

Боковая стенка S1	A2	X2	Y2
S1 70	700	695-705	673-683
S1 75	750	745-755	723-733
S1 80	800	795-805	773-783
S1 90	900	895-905	873-883
S1 100	1000	995-1005	973-983
S1 110	1100	1095-1105	1073-1083
S1 120	1200	1195-1205	1173-1183

ДОПОЛНИТЕЛЬНЫЕ ОПЦИИ

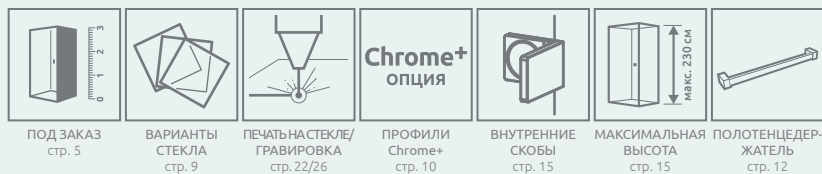

РЕКОМЕНДУЕМЫЕ ДУШЕВЫЕ ПОДДОНЫ



Euphoria DWJ

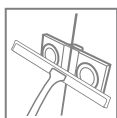
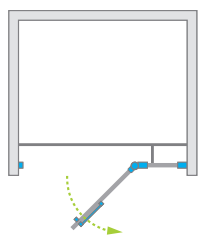

Цвет фурнитуры и профиля:



01 Хром



Euphoria DWJ + Giaros D

Душевое ограждение состоит из 2 частей: двери и стационарной стенки. Пожалуйста, укажите оба артикула при оформлении заказа.

Модель	Ширина ниши (X)	Высота (H)	Наименование	ПРОЗРАЧНОЕ СТЕКЛО
				№ арт.
DWJ 80 L	794-812	2000	Door G 512 L	383512-01L
			DWJ front wall 243 L	383212-01L
DWJ 80 R	794-812	2000	Door G 512 R	383512-01R
			DWJ front wall 243 R	383212-01R
DWJ 90 L	894-912	2000	Door G 612 L	383612-01L
			DWJ front wall 243 L	383212-01L
DWJ 90 R	894-912	2000	Door G 612 R	383612-01R
			DWJ front wall 243 R	383212-01R
DWJ 100 L	994-1012	2000	Door G 612 L	383612-01L
			DWJ front wall 343 L	383214-01L
DWJ 100 R	994-1012	2000	Door G 612 R	383612-01R
			DWJ front wall 343 R	383214-01R
DWJ 110 L	1094-1112	2000	Door G 812 L	383812-01L
			DWJ front wall 243 L	383212-01L
DWJ 110 R	1094-1112	2000	Door G 812 R	383812-01R
			DWJ front wall 243 R	383212-01R
DWJ 120 L	1194-1212	2000	Door G 812 L	383812-01L
			DWJ front wall 343 L	383214-01L
DWJ 120 R	1194-1212	2000	Door G 812 R	383812-01R
			DWJ front wall 343 R	383214-01R
DWJ 130 L	1294-1312	2000	Door G 812 L	383812-01L
			DWJ front wall 443 L	383217-01L
DWJ 130 R	1294-1312	2000	Door G 812 R	383812-01R
			DWJ front wall 443 R	383217-01R

ТЕХНИЧЕСКИЕ РИСУНКИ

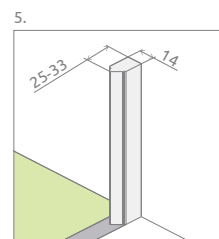
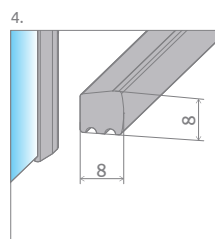
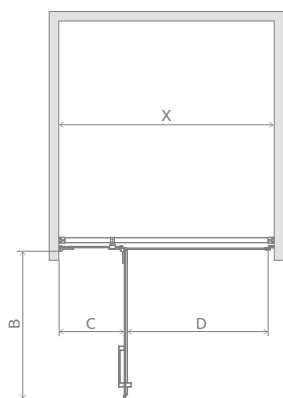
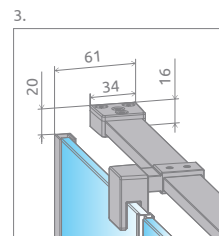
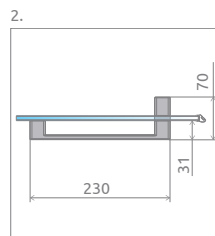
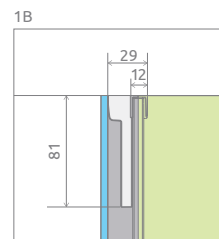
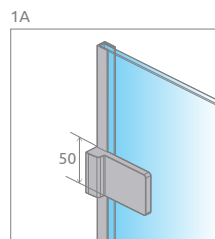
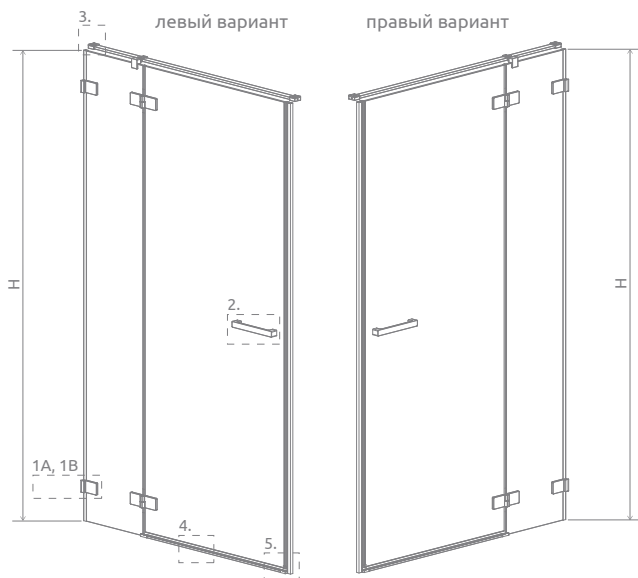

Модель	X	B	C	D	H
DWJ 80*	794-812	540	260-270	500	2000
DWJ 90*	894-912	640	260-270	600	2000
DWJ 100*	994-1012	640	360-370	600	2000
DWJ 110*	1094-1112	840	260-270	800	2000
DWJ 120*	1194-1212	840	360-370	800	2000
DWJ 130	1294-1312	840	460-470	800	2000

ДОПОЛНИТЕЛЬНЫЕ ОПЦИИ

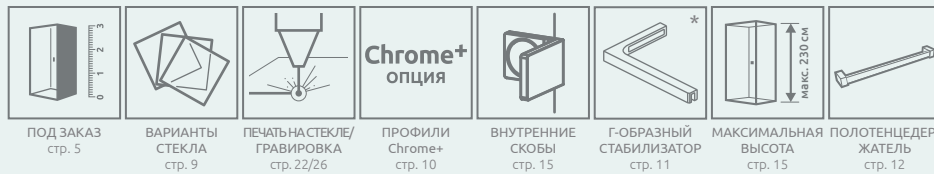

РЕКОМЕНДУЕМЫЕ ДУШЕВЫЕ ПОДДОНЫ



Euphoria PDD



Каталожная карточка этой модели доступна на сайте www.radaway.ru



Euphoria KDD



Каталожная карточка этой модели доступна на сайте www.radaway.ru





Euphoria KDJ+S



Каталожная карточка
этой модели доступна
на сайте
www.radaway.ru



Euphoria KDJ P



Каталожная карточка
этой модели доступна
на сайте
www.radaway.ru

FURO / FURO SL



Безопасное закалённое стекло, толщиной 8 мм, в соответствии со стандартом PN:EN 12150:1



Стабилизирующий фиксатор с инновационной системой замедления двери



Пороговая планка (также направляющая) с защитой от царапин

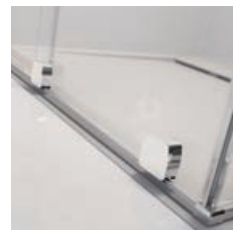

Ролики с системой плавной регулировки



Стекло с покрытием **EasyClean®**



Ролик изнутри заподлицо со стеклом облегчает уход за душевым ограждением.

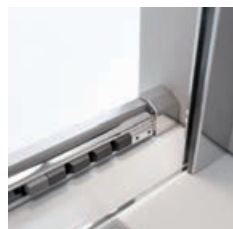

Бампер, интегрированный в пороговую планку/направляющей



Стильная ручка

СТАНДАРТНЫЙ ВАРИАНТ СТЕКЛА



01 Прозрачное



Система регулировки, компенсирующая неровности стен до 10 мм



Скребок – практическое дополнение для облегчения чистки поверхности между стеклами.

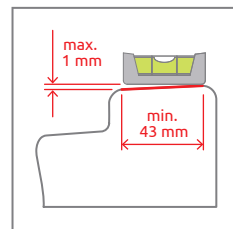

В случае монтажа на душевой поддон ширина края поддона должна быть мин. 43 мм, а его наклон не более 1 мм.

ЦВЕТ ФУРНИТУРЫ И ПРОФИЛЯ

Глянцевые:



01 Хром



09 Золотой

Матовые:



54 Черный

Брашированные:

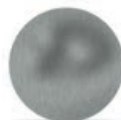

91 Никель



99 Золото



92 Оружейная Сталь



93 Медь

Фотографии изделий в цветовых вариантах можно найти на сайте стр. 112

ДОПОЛНИТЕЛЬНЫЕ ОПЦИИ



ВАРИАНТЫ СТЕКЛА

Продукт доступен в нескольких вариантах стекла. Более подробно на стр. 9.

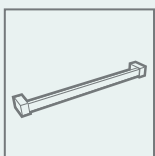

ПОЛОТЕНЦЕДЕРЖАТЕЛЬ

Под заказ фабрика может сделать полотенцедержатель на стекле. Более подробно на стр. 12.

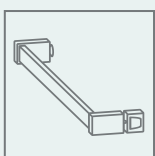

ЗАМЕНА РУЧКИ НА РУЧКУ-ПОРУЧЕНЬ

Более подробно на стр. 14.



НЕСТАНДАРТНЫЕ ДУШЕВЫЕ ОГРАЖДЕНИЯ ПОД ЗАКАЗ

Возможно изготовление нестандартного изделия, например, с нестандартными размерами, вырезами под сиденье, ванну или мансарду. Более подробная информация на стр. 5 и www.radaway.ru

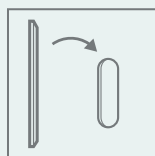

ЗАМЕНА РУЧКИ НА ОТВЕРСТИЕ В СТЕКЛЕ

Есть возможность за дополнительную плату заменить стандартную ручку на вырезанное в стекле отверстие 35x120 мм. Пожалуйста, свяжитесь с с Отделом по работе с клиентом. на стадии размещения заказа. Детали на стр. 13.

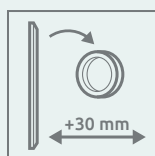

ЗАМЕНА РУЧКИ НА КРУГЛУЮ

Ширину входа можно увеличить на 30мм заменив вертикальную дверную ручку на круглую*. Обратитесь в Отдел по работе с клиентом.



Furo

Furo

<p>Walk-in</p> <p>стр. 56</p>	<p>SL Walk-in</p> <p>стр. 58</p>	<p>KDJ / KDJ RH</p> <p>стр. 100</p>	<p>KDD</p> <p>стр. 102</p>	<p>SL KDD</p> <p>стр. 104</p>
<p>DWJ / DWJ RH</p> <p>стр. 106</p>	<p>SL DWJ</p> <p>стр. 108</p>	<p>DWD</p> <p>стр. 110</p>	<p>PND II</p> <p>стр. 396</p>	<p>SL PND II</p> <p>стр. 395</p>

Furo KDJ

Другие
цветовые
варианты
изделий из
этой серии
можно найти на
стр. 112



Easy
Clean

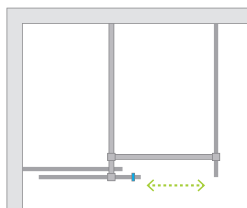

Цвет фурнитуры и профиля:

Глянцевые:

Матовые:



01 Хром 09 Золотой 54 Черный

Брашированные:



91 Никель 99 Золото 92 Оружейная Сталь 93 Медь



Furo KDJ + Teos F Cemento



Душевое ограждение состоит из 3 частей: фронтальной части (два элемента) и боковой стенки S1. Пожалуйста, указывайте все артикулы при оформлении заказа.

ФРОНТАЛЬНАЯ ЧАСТЬ

(состоит из двух элементов, каждый из которых имеет свой номер артикула)

В номере артикула символ «XX»
следует заменить на номер
выбранного цвета:
09, 91, 92, 93, 99

Модель	Наименование	ПРОЗРАЧНОЕ СТЕКЛО		
		фурнитура/профиль ХРОМ № арт.	фурнитура/профиль ЧЁРНЫЙ № арт.	фурнитура/профиль ОСТАЛЬНЫЕ ЦВЕТА № арт.
KDJ front 90 L	KDJ door 472 L	10104472-01-01L	10104472-54-01L	10104472-XX-01L
	Front wall 430	10110430-01-01	10110430-01-01	10110430-01-01
KDJ front 90 R	KDJ door 472 R	10104472-01-01R	10104472-54-01R	10104472-XX-01R
	Front wall 430	10110430-01-01	10110430-01-01	10110430-01-01
KDJ front 100 L	KDJ door 522 L	10104522-01-01L	10104522-54-01L	10104522-XX-01L
	Front wall 480	10110480-01-01	10110480-01-01	10110480-01-01
KDJ front 100 R	KDJ door 522 R	10104522-01-01R	10104522-54-01R	10104522-XX-01R
	Front wall 480	10110480-01-01	10110480-01-01	10110480-01-01
KDJ front 110 L	KDJ door 572 L	10104572-01-01L	10104572-54-01L	10104572-XX-01L
	Front wall 530	10110530-01-01	10110530-01-01	10110530-01-01
KDJ front 110 R	KDJ door 572 R	10104572-01-01R	10104572-54-01R	10104572-XX-01R
	Front wall 530	10110530-01-01	10110530-01-01	10110530-01-01
KDJ front 120 L	KDJ door 622 L	10104622-01-01L	10104622-54-01L	10104622-XX-01L
	Front wall 580	10110580-01-01	10110580-01-01	10110580-01-01
KDJ front 120 R	KDJ door 622 R	10104622-01-01R	10104622-54-01R	10104622-XX-01R
	Front wall 580	10110580-01-01	10110580-01-01	10110580-01-01
KDJ front 130 L	KDJ door 672 L	10104672-01-01L	10104672-54-01L	10104672-XX-01L
	Front wall 630	10110630-01-01	10110630-01-01	10110630-01-01
KDJ front 130 R	KDJ door 672 R	10104672-01-01R	10104672-54-01R	10104672-XX-01R
	Front wall 630	10110630-01-01	10110630-01-01	10110630-01-01
KDJ front 140 L	KDJ door 722 L	10104722-01-01L	10104722-54-01L	10104722-XX-01L
	Front wall 680	10110680-01-01	10110680-01-01	10110680-01-01
KDJ front 140 R	KDJ door 722 R	10104722-01-01R	10104722-54-01R	10104722-XX-01R
	Front wall 680	10110680-01-01	10110680-01-01	10110680-01-01
KDJ front 150 L	KDJ door 772 L	10104772-01-01L	10104772-54-01L	10104772-XX-01L
	Front wall 730	10110730-01-01	10110730-01-01	10110730-01-01
KDJ front 150 R	KDJ door 772 R	10104772-01-01R	10104772-54-01R	10104772-XX-01R
	Front wall 730	10110730-01-01	10110730-01-01	10110730-01-01
KDJ front 160 L	KDJ door 822 L	10104822-01-01L	10104822-54-01L	10104822-XX-01L
	Front wall 780	10110780-01-01	10110780-01-01	10110780-01-01
KDJ front 160 R	KDJ door 822 R	10104822-01-01R	10104822-54-01R	10104822-XX-01R
	Front wall 780	10110780-01-01	10110780-01-01	10110780-01-01

БОКОВАЯ СТЕНКА S1

Модель	ПРОЗРАЧНОЕ СТЕКЛО	
	(универсальная для всех цветов фурнитуры/профиля) № арт.	
S1 70	10113070-01-01	
S1 75	10113075-01-01	
S1 80	10113080-01-01	
S1 90	10113090-01-01	
S1 100	10113100-01-01	
S1 110	10113110-01-01	
S1 120	10113120-01-01	

ТЕХНИЧЕСКИЕ РИСУНКИ

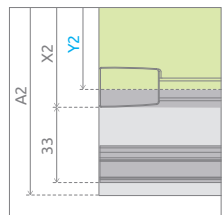
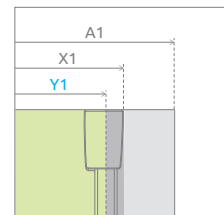
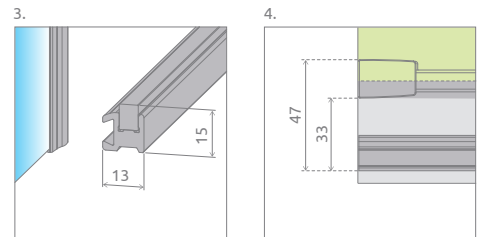
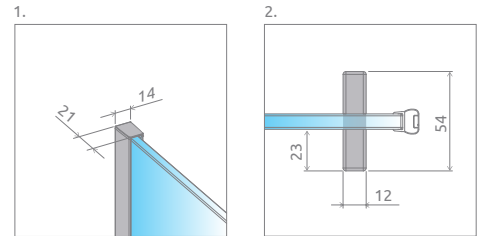
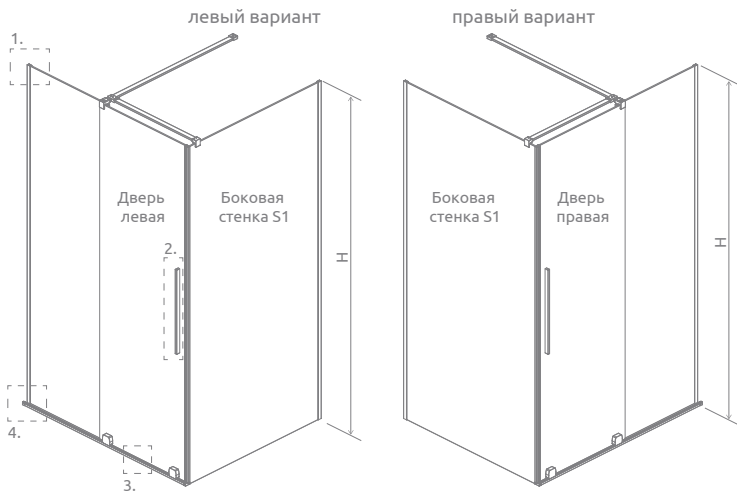

Furo

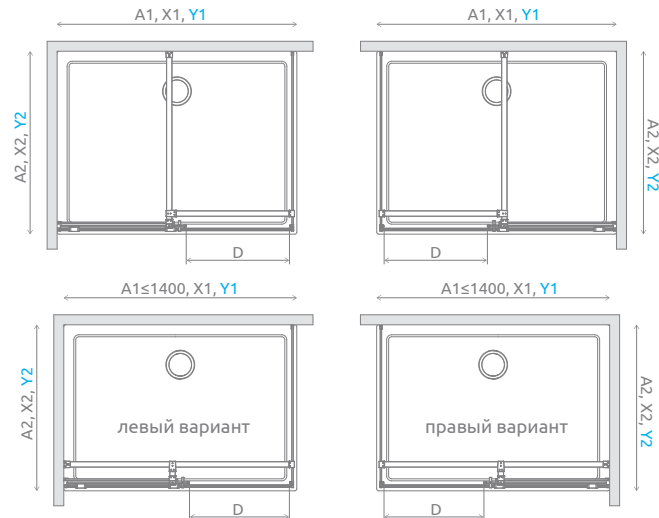

Если общая ширина фронтальной части (A1) ≤ 1400 мм, мы можем использовать два типа стабилизации – перпендикулярную или параллельную. Этот вариант должен быть четко указан в заказе.

Возможно изготовление изделия с ручкой-поручнем, которая также выполняет функцию полотенцедержателя.

В случае монтажа на поддоне или бортик ванны, минимальная ширина плоской и ровной поверхности необходимой для монтажа составляет 43 мм, а её наклон не более 1 мм.

Фронтальная часть	A1	X1	Y1	D	H
KDJ Front 90	900	885-895	879-889	370	2000
KDJ Front 100	1000	985-995	979-989	420	2000
KDJ Front 110	1100	1085-1095	1079-1089	470	2000
KDJ Front 120	1200	1185-1195	1179-1189	520	2000
KDJ Front 130	1300	1285-1295	1279-1289	570	2000
KDJ Front 140	1400	1385-1395	1379-1389	620	2000
KDJ Front 150	1500	1485-1495	1479-1489	670	2000
KDJ Front 160	1600	1585-1595	1579-1589	720	2000

Боковая стенка S1	A2	X2	Y2
S1 70	700	650-660	644-654
S1 75	750	700-710	694-704
S1 80	800	750-760	744-754
S1 90	900	850-860	844-854
S1 100	1000	950-960	944-954
S1 110	1100	1050-1060	1044-1054
S1 120	1200	1150-1160	1144-1154

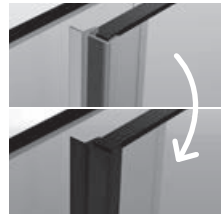

Возможна платная замена прозрачных уплотнителей на черные:
– вариант № 1 – только магнитные уплотнители,
– вариант № 2 – все уплотнители (магнитные, вертикальные и горизонтальные). Выбранный вариант должен быть четко указан в заказе.

ДОПОЛНИТЕЛЬНЫЕ ОПЦИИ

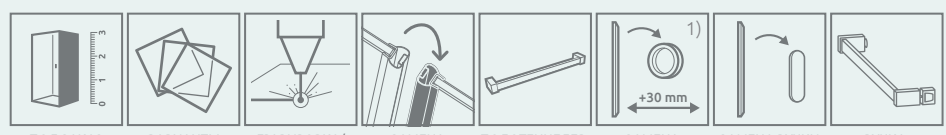

РЕКОМЕНДУЕМЫЕ ДУШЕВЫЕ ПОДДОНЫ

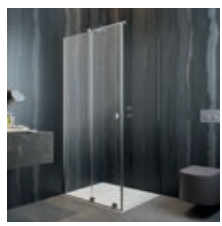

Furo KDJ RH

Каталожные карточки моделей доступны на www.radaway.ru

¹⁾ только в цветах хром и черный
Размеры указаны в мм

Furo KDD

Другие цветовые варианты изделий из этой серии можно найти на стр. 112

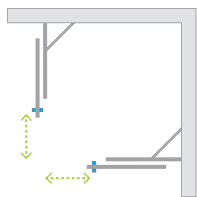

Цвет фурнитуры и профиля:

Глянцевые:

Матовые:



01 Хром 09 Золотой 54 Черный

Брашированные:



91 Никель 99 Золото 92 Оружейная Сталь 93 Медь



Furo KDD + Teos C Cemento



Душевое ограждение состоит из 2 частей: левой и правой. Пожалуйста, укажите оба артикула при оформлении заказа.

В номере артикула символ «XX» следует заменить на номер выбранного цвета: 09, 91, 92, 93, 99

ЛЕВАЯ ЧАСТЬ

Модель	ПРОЗРАЧНОЕ СТЕКЛО		
	фурнитура/профиль ХРОМ № арт.	фурнитура/профиль ЧЁРНЫЙ № арт.	фурнитура/профиль ОСТАЛЬНЫЕ ЦВЕТА № арт.
KDD 80 L	10105080-01-01L	10105080-54-01L	10105080-XX-01L
KDD 90 L	10105090-01-01L	10105090-54-01L	10105090-XX-01L
KDD 100 L	10105100-01-01L	10105100-54-01L	10105100-XX-01L
KDD 110 L	10105110-01-01L	10105110-54-01L	10105110-XX-01L
KDD 120 L	10105120-01-01L	10105120-54-01L	10105120-XX-01L

В номере артикула символ «XX» следует заменить на номер выбранного цвета: 09, 91, 92, 93, 99

ПРАВАЯ ЧАСТЬ

Модель	ПРОЗРАЧНОЕ СТЕКЛО		
	фурнитура/профиль ХРОМ № арт.	фурнитура/профиль ЧЁРНЫЙ № арт.	фурнитура/профиль ОСТАЛЬНЫЕ ЦВЕТА № арт.
KDD 80 R	10105080-01-01R	10105080-54-01R	10105080-XX-01R
KDD 90 R	10105090-01-01R	10105090-54-01R	10105090-XX-01R
KDD 100 R	10105100-01-01R	10105100-54-01R	10105100-XX-01R
KDD 110 R	10105110-01-01R	10105110-54-01R	10105110-XX-01R
KDD 120 R	10105120-01-01R	10105120-54-01R	10105120-XX-01R

ТЕХНИЧЕСКИЕ РИСУНКИ

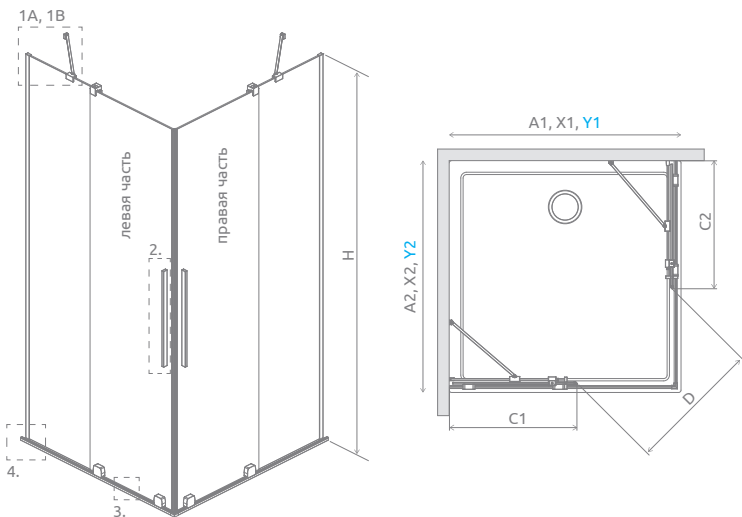

В случае монтажа на поддоне или бортик ванны, минимальная ширина плоской и ровной поверхности необходимой для монтажа составляет 43 мм, а её наклон не более 1 мм.

Модель	A1	A2	X1	X2	Y1	Y2	C1	C2	D	H
KDD 80Lx80R	800	800	750-760	750-760	744-754	744-754	454-464	454-464	435	2000
KDD 80Lx90R	800	900	750-760	850-860	744-754	844-854	454-464	504-514	472	2000
KDD 80Lx100R	800	1000	750-760	950-960	744-754	944-954	454-464	554-564	511	2000
KDD 80Lx110R	800	1100	750-760	1050-1060	744-754	1044-1054	454-464	604-614	551	2000
KDD 80Lx120R	800	1200	750-760	1150-1160	744-754	1144-1154	454-464	654-664	594	2000
KDD 90Lx80R	900	800	850-860	750-760	844-854	744-754	504-514	454-464	472	2000
KDD 90Lx90R	900	900	850-860	850-860	844-854	844-854	504-514	504-514	506	2000
KDD 90Lx100R	900	1000	850-860	950-960	844-854	944-954	504-514	554-564	542	2000
KDD 90Lx110R	900	1100	850-860	1050-1060	844-854	1044-1054	504-514	604-614	581	2000
KDD 90Lx120R	900	1200	850-860	1150-1160	844-854	1144-1154	504-514	654-664	621	2000
KDD 100Lx80R	1000	800	950-960	750-760	944-954	744-754	554-564	454-464	511	2000
KDD 100Lx90R	1000	900	950-960	850-860	944-954	844-854	554-564	504-514	542	2000
KDD 100Lx100R	1000	1000	950-960	950-960	944-954	944-954	554-564	554-564	577	2000
KDD 100Lx110R	1000	1100	950-960	1050-1060	944-954	1044-1054	554-564	604-614	613	2000
KDD 100Lx120R	1000	1200	950-960	1150-1160	944-954	1144-1154	554-564	654-664	651	2000
KDD 110Lx80R	1100	800	1050-1060	750-760	1044-1054	744-754	604-614	454-464	551	2000
KDD 110Lx90R	1100	900	1050-1060	850-860	1044-1054	844-854	604-614	504-514	581	2000
KDD 110Lx100R	1100	1000	1050-1060	950-960	1044-1054	944-954	604-614	554-564	613	2000
KDD 110Lx110R	1100	1100	1050-1060	1050-1060	1044-1054	1044-1054	604-614	604-614	647	2000
KDD 110Lx120R	1100	1200	1050-1060	1150-1160	1044-1054	1144-1154	604-614	654-664	684	2000
KDD 120Lx80R	1200	800	1150-1160	750-760	1144-1154	744-754	654-664	454-464	594	2000
KDD 120Lx90R	1200	900	1150-1160	850-860	1144-1154	844-854	654-664	504-514	621	2000
KDD 120Lx100R	1200	1000	1150-1160	950-960	1144-1154	944-954	654-664	554-564	651	2000
KDD 120Lx110R	1200	1100	1150-1160	1050-1060	1144-1154	1044-1054	654-664	604-614	684	2000
KDD 120Lx120R	1200	1200	1150-1160	1150-1160	1144-1154	1144-1154	654-664	654-664	718	2000

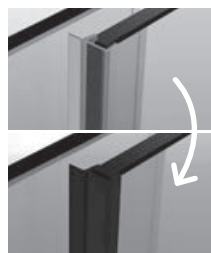
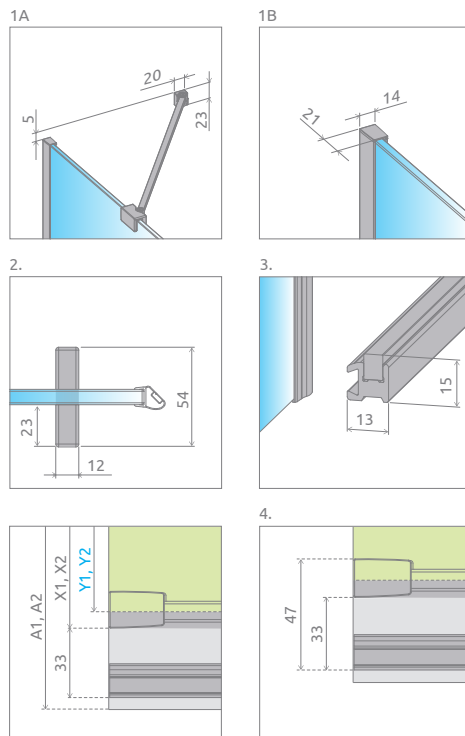

Возможна платная замена прозрачных уплотнителей на черные:
 – вариант № 1 – только магнитные уплотнители,
 – вариант № 2 – все уплотнители (магнитные, вертикальные и горизонтальные).
 Выбранный вариант должен быть четко указан в заказе.

Возможно изготовление изделия с ручкой-поручнем, которая также выполняет функцию полотенцедержателя.



Возможность расширить вход на 43 мм, заменив вертикальную ручку на круглую¹⁾. Пожалуйста, свяжитесь с Отделом по работе с клиентом.

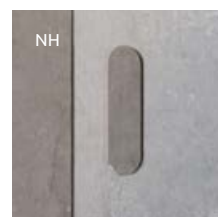

Возможность замены стандартной ручки на отверстие в стекле 35x120 мм

ДОПОЛНИТЕЛЬНЫЕ ОПЦИИ



РЕКОМЕНДУЕМЫЕ ДУШЕВЫЕ ПОДДОНЫ



¹⁾ только в цветах хром и черный
 Размеры указаны в мм

Furo SL KDD

Другие
цветовые
варианты
изделий из
этой серии
можно найти на
стр. 112

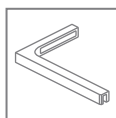
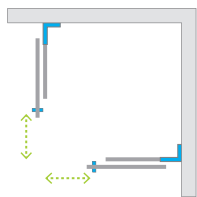

Цвет фурнитуры и профиля:

Глянцевые:

Матовые:



01 Хром 09 Золотой 54 Черный

Брашированные:



91 Никель 99 Золото 92 Оружейная Сталь 93 Медь



Furo KDD + Teos C Cemento

Душевое ограждение состоит из 2 частей: левой и правой.
Пожалуйста, укажите оба артикула при оформлении заказа.

В номере артикула символ «XX»
следует заменить на номер
выбранного цвета:
09, 91, 92, 93, 99

ЛЕВАЯ ЧАСТЬ

Модель	ПРОЗРАЧНОЕ СТЕКЛО		
	фурнитура/профиль ХРОМ № арт.	фурнитура/профиль ЧЁРНЫЙ № арт.	фурнитура/профиль ОСТАЛЬНЫЕ ЦВЕТА № арт.
SL KDD 80 L	10305080-01-01L	10305080-54-01L	10305080-XX-01L
SL KDD 90 L	10305090-01-01L	10305090-54-01L	10305090-XX-01L
SL KDD 100 L	10305100-01-01L	10305100-54-01L	10305100-XX-01L
SL KDD 110 L	10305110-01-01L	10305110-54-01L	10305110-XX-01L
SL KDD 120 L	10305120-01-01L	10305120-54-01L	10305120-XX-01L

В номере артикула символ «XX»
следует заменить на номер
выбранного цвета:
09, 91, 92, 93, 99

ПРАВАЯ ЧАСТЬ

Модель	ПРОЗРАЧНОЕ СТЕКЛО		
	фурнитура/профиль ХРОМ № арт.	фурнитура/профиль ЧЁРНЫЙ № арт.	фурнитура/профиль ОСТАЛЬНЫЕ ЦВЕТА № арт.
SL KDD 80 R	10305080-01-01R	10305080-54-01R	10305080-XX-01R
SL KDD 90 R	10305090-01-01R	10305090-54-01R	10305090-XX-01R
SL KDD 100 R	10305100-01-01R	10305100-54-01R	10305100-XX-01R
SL KDD 110 R	10305110-01-01R	10305110-54-01R	10305110-XX-01R
SL KDD 120 R	10305120-01-01R	10305120-54-01R	10305120-XX-01R

ТЕХНИЧЕСКИЕ РИСУНКИ

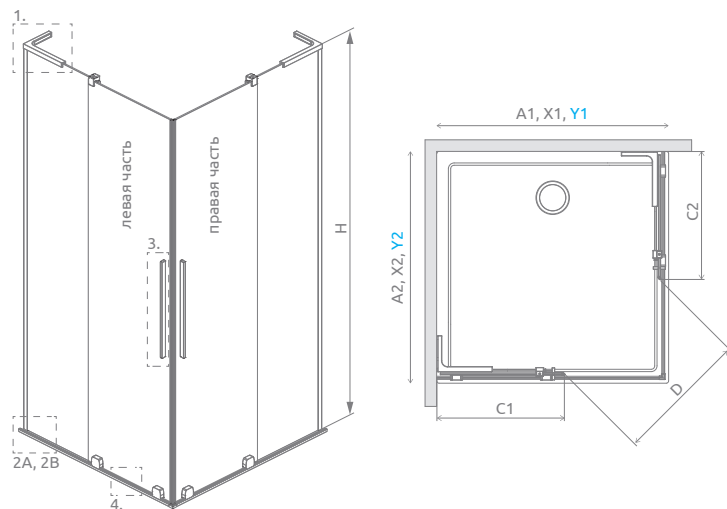

В случае монтажа на поддоне или бортик ванны, минимальная ширина плоской и ровной поверхности необходимой для монтажа составляет 43 мм, а её наклон не более 1 мм.

Модель	A1	A2	X1	X2	Y1	Y2	C1	C2	D	H
SL KDD 80Lx80R	800	800	750-760	750-760	744-754	744-754	454-464	454-464	435	2006
SL KDD 80Lx90R	800	900	750-760	850-860	744-754	844-854	454-464	504-514	472	2006
SL KDD 80Lx100R	800	1000	750-760	950-960	744-754	944-954	454-464	554-564	511	2006
SL KDD 80Lx110R	800	1100	750-760	1050-1060	744-754	1044-1054	454-464	604-614	551	2006
SL KDD 80Lx120R	800	1200	750-760	1150-1160	744-754	1144-1154	454-464	654-664	594	2006
SL KDD 90Lx80R	900	800	850-860	750-760	844-854	744-754	504-514	454-464	472	2006
SL KDD 90Lx90R	900	900	850-860	850-860	844-854	844-854	504-514	504-514	506	2006
SL KDD 90Lx100R	900	1000	850-860	950-960	844-854	944-954	504-514	554-564	542	2006
SL KDD 90Lx110R	900	1100	850-860	1050-1060	844-854	1044-1054	504-514	604-614	581	2006
SL KDD 90Lx120R	900	1200	850-860	1150-1160	844-854	1144-1154	504-514	654-664	621	2006
SL KDD 100Lx80R	1000	800	950-960	750-760	944-954	744-754	554-564	454-464	511	2006
SL KDD 100Lx90R	1000	900	950-960	850-860	944-954	844-854	554-564	504-514	542	2006
SL KDD 100Lx100R	1000	1000	950-960	950-960	944-954	944-954	554-564	554-564	577	2006
SL KDD 100Lx110R	1000	1100	950-960	1050-1060	944-954	1044-1054	554-564	604-614	613	2006
SL KDD 100Lx120R	1000	1200	950-960	1150-1160	944-954	1144-1154	554-564	654-664	651	2006
SL KDD 110Lx80R	1100	800	1050-1060	750-760	1044-1054	744-754	604-614	454-464	551	2006
SL KDD 110Lx90R	1100	900	1050-1060	850-860	1044-1054	844-854	604-614	504-514	581	2006
SL KDD 110Lx100R	1100	1000	1050-1060	950-960	1044-1054	944-954	604-614	554-564	613	2006
SL KDD 110Lx110R	1100	1100	1050-1060	1050-1060	1044-1054	1044-1054	604-614	604-614	647	2006
SL KDD 110Lx120R	1100	1200	1050-1060	1150-1160	1044-1054	1144-1154	604-614	654-664	684	2006
SL KDD 120Lx80R	1200	800	1150-1160	750-760	1144-1154	744-754	654-664	454-464	594	2006
SL KDD 120Lx90R	1200	900	1150-1160	850-860	1144-1154	844-854	654-664	504-514	621	2006
SL KDD 120Lx100R	1200	1000	1150-1160	950-960	1144-1154	944-954	654-664	554-564	651	2006
SL KDD 120Lx110R	1200	1100	1150-1160	1050-1060	1144-1154	1044-1054	654-664	604-614	684	2006
SL KDD 120Lx120R	1200	1200	1150-1160	1150-1160	1144-1154	1144-1154	654-664	654-664	718	2006

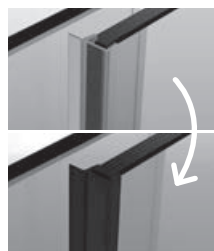
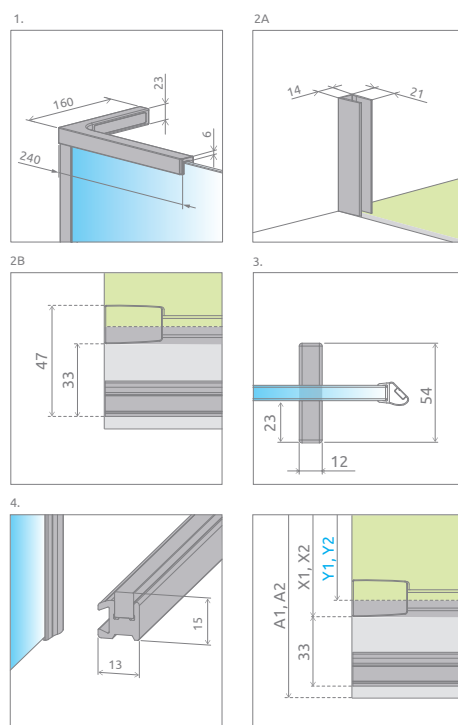

Возможна платная замена прозрачных уплотнителей на черные:
 – вариант № 1 – только магнитные уплотнители,
 – вариант № 2 – все уплотнители (магнитные, вертикальные и горизонтальные).
 Выбранный вариант должен быть четко указан в заказе.

Возможно изготовление изделия с ручкой-поручнем, которая также выполняет функцию полотенцедержателя.



Возможность расширить вход на 43 мм, заменив вертикальную ручку на круглую¹⁾. Пожалуйста, свяжитесь с Отделом по работе с клиентом.

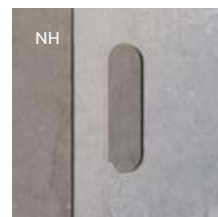

Возможность замены стандартной ручки на отверстие в стекле 35x120 мм

ДОПОЛНИТЕЛЬНЫЕ ОПЦИИ

ПОД ЗАКАЗ стр. 5	ВАРИАНТЫ СТЕКЛА стр. 9	ГРАВИРОВКА/ ПЕЧАТЬ НА СТЕКЛЕ стр. 22/26	ЗАМЕНА УПЛОТНИТЕЛЕЙ стр. 15	ЗАМЕНА РУЧЕК стр. 13	ЗАМЕНА РУЧКИ НА ОТВЕРСТИЕ В СТЕКЛЕ стр. 13	РУЧКА-ПОРУЧЕНЬ стр. 14	МАКСИМАЛЬНАЯ ВЫСОТА стр. 15

РЕКОМЕНДУЕМЫЕ ДУШЕВЫЕ ПОДДОНЫ

Kyntos C	Teos C	Giaros C	Doros Plus C	Doros C	Doros C Compact	Argos C	Argos C с панелью	Giaros D	Doros Plus D	Doros D

¹⁾ только в цветах хром и черный
 Размеры указаны в мм

Furo DWJ

Другие цветные варианты изделий из этой серии можно найти на стр. 112

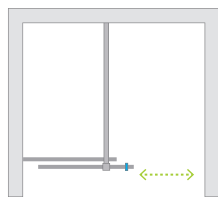

Цвет фурнитуры и профиля:

Глянцевые:



01 Хром 09 Золотой 54 Черный

Матовые:



91 Никель 99 Золото 92 Оружейная Сталь 93 Медь



Furo DWJ + Teos F

Душевое ограждение состоит из 2 частей: двери и стационарной стенки. Пожалуйста, укажите оба артикула при оформлении заказа.

В номере артикула символ «XX» следует заменить на номер выбранного цвета: 09, 91, 92, 93, 99

Модель	Наименование	ПРОЗРАЧНОЕ СТЕКЛО		
		фурнитура/профиль ХРОМ № арт.	фурнитура/профиль ЧЁРНЫЙ № арт.	фурнитура/профиль ОСТАЛЬНЫЕ ЦВЕТА № арт.
DWJ 90 L	DWJ door 472 L	10107472-01-01L	10107472-54-01L	10107472-XX-01L
	Front wall 430	10110430-01-01	10110430-01-01	10110430-01-01
DWJ 90 R	DWJ door 472 R	10107472-01-01R	10107472-54-01R	10107472-XX-01R
	Front wall 430	10110430-01-01	10110430-01-01	10110430-01-01
DWJ 100 L	DWJ door 522 L	10107522-01-01L	10107522-54-01L	10107522-XX-01L
	Front wall 480	10110480-01-01	10110480-01-01	10110480-01-01
DWJ 100 R	DWJ door 522 R	10107522-01-01R	10107522-54-01R	10107522-XX-01R
	Front wall 480	10110480-01-01	10110480-01-01	10110480-01-01
DWJ 110 L	DWJ door 572 L	10107572-01-01L	10107572-54-01L	10107572-XX-01L
	Front wall 530	10110530-01-01	10110530-01-01	10110530-01-01
DWJ 110 R	DWJ door 572 R	10107572-01-01R	10107572-54-01R	10107572-XX-01R
	Front wall 530	10110530-01-01	10110530-01-01	10110530-01-01
DWJ 120 L	DWJ door 622 L	10107622-01-01L	10107622-54-01L	10107622-XX-01L
	Front wall 580	10110580-01-01	10110580-01-01	10110580-01-01
DWJ 120 R	DWJ door 622 R	10107622-01-01R	10107622-54-01R	10107622-XX-01R
	Front wall 580	10110580-01-01	10110580-01-01	10110580-01-01
DWJ 130 L	DWJ door 672 L	10107672-01-01L	10107672-54-01L	10107672-XX-01L
	Front wall 630	10110630-01-01	10110630-01-01	10110630-01-01
DWJ 130 R	DWJ door 672 R	10107672-01-01R	10107672-54-01R	10107672-XX-01R
	Front wall 630	10110630-01-01	10110630-01-01	10110630-01-01
DWJ 140 L	DWJ door 722 L	10107722-01-01L	10107722-54-01L	10107722-XX-01L
	Front wall 680	10110680-01-01	10110680-01-01	10110680-01-01
DWJ 140 R	DWJ door 722 R	10107722-01-01R	10107722-54-01R	10107722-XX-01R
	Front wall 680	10110680-01-01	10110680-01-01	10110680-01-01
DWJ 150 L	DWJ door 772 L	10107772-01-01L	10107772-54-01L	10107772-XX-01L
	Front wall 730	10110730-01-01	10110730-01-01	10110730-01-01
DWJ 150 R	DWJ door 772 R	10107772-01-01R	10107772-54-01R	10107772-XX-01R
	Front wall 730	10110730-01-01	10110730-01-01	10110730-01-01
DWJ 160 L	DWJ door 822 L	10107822-01-01L	10107822-54-01L	10107822-XX-01L
	Front wall 780	10110780-01-01	10110780-01-01	10110780-01-01
DWJ 160 R	DWJ door 822 R	10107822-01-01R	10107822-54-01R	10107822-XX-01R
	Front wall 780	10110780-01-01	10110780-01-01	10110780-01-01

ТЕХНИЧЕСКИЕ РИСУНКИ

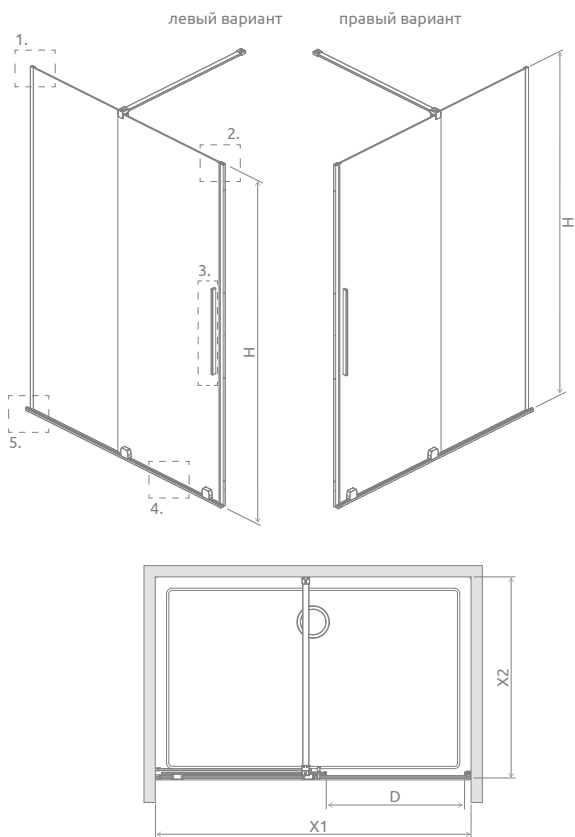

В случае монтажа на поддоне или бортик ванны, минимальная ширина плоской и ровной поверхности необходимой для монтажа составляет 43 мм, а её наклон не более 1 мм.

Модель	X1	X2	D	H
DWJ 90	890-908	макс. 1200	373	2000
DWJ 100	990-1008	макс. 1200	423	2000
DWJ 110	1090-1108	макс. 1200	473	2000
DWJ 120	1190-1208	макс. 1200	523	2000
DWJ 130	1290-1308	макс. 1200	573	2000
DWJ 140	1390-1408	макс. 1200	623	2000
DWJ 150	1490-1508	макс. 1200	673	2000
DWJ 160	1590-1608	макс. 1200	723	2000

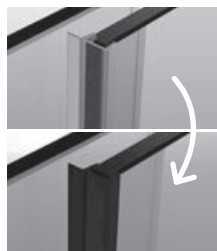

Возможна платная замена прозрачных уплотнителей (магнитных, вертикальных и горизонтальных) на чёрные. Данный вариант должен быть четко указан в заказе.

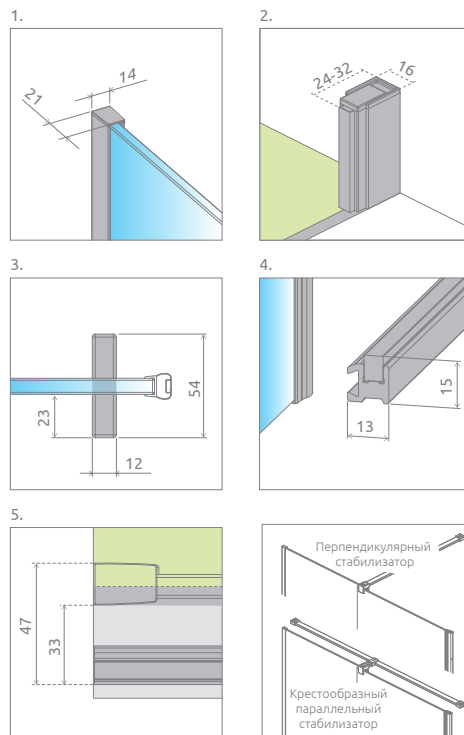

Если общая ширина фронтальной части (A1) ≤ 1400 мм, мы можем использовать два типа стабилизации – перпендикулярную или параллельную. Этот вариант должен быть четко указан в заказе.



Возможно изготовление изделия с ручкой-поручнем, которая также выполняет функцию полотенцедержателя.



Если общая ширина фронтальной части (X1) ≤ 1400 мм, тогда за доп. оплату вместо перпендикулярного стабилизатора можно заказать диагональный. Ваш выбор укажите в виде пометки в заказе.



Возможность расширить вход на 30 мм, заменив вертикальную ручку на круглую¹⁾. Пожалуйста, свяжитесь с Отделом Нестандартных Кабин

ДОПОЛНИТЕЛЬНЫЕ ОПЦИИ



РЕКОМЕНДУЕМЫЕ ДУШЕВЫЕ ПОДДОНЫ

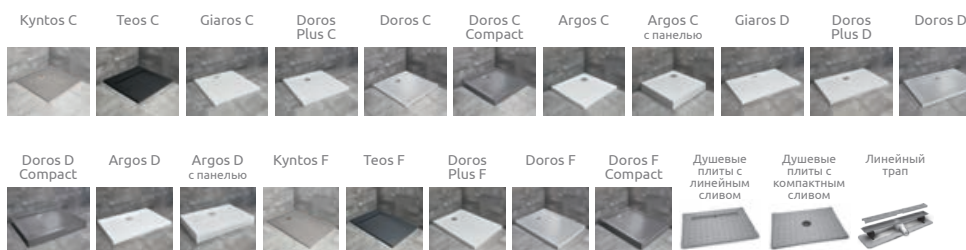

Furo DWJ RH

Карты каталога отдельных серий доступны на www.radaway.ru

¹⁾ только в цветах хром и черный
Размеры указаны в мм

Furo SL DWJ

Другие
цветовые
варианты
изделий из
этой серии
можно найти на
стр. 112

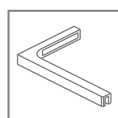
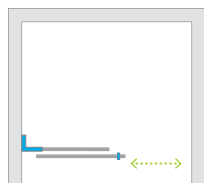

Цвет фурнитуры и профиля:

Глянцевые:

Матовые:



01 Хром 09 Золотой 54 Черный

Брашированные:



91 Никель 99 Золото 92 Оружейная
Сталь 93 Медь



Furo DWJ + Teos F

В номере артикула символ «XX»
следует заменить на номер
выбранного цвета:
09, 91, 92, 93, 99

Душевое ограждение состоит из 2 частей: двери и стационарной стенки.
Пожалуйста, укажите оба артикула при оформлении заказа.

Модель	Наименование	ПРОЗРАЧНОЕ СТЕКЛО		
		фурнитура/профиль ХРОМ № арт.	фурнитура/профиль ЧЁРНЫЙ № арт.	фурнитура/профиль ОСТАЛЬНЫЕ ЦВЕТА № арт.
SL DWJ 90 L	DWJ door 472 L	10307472-01-01L	10307472-54-01L	10307472-XX-01L
	Front wall 430	10110430-01-01	10110430-01-01	10110430-01-01
SL DWJ 90 R	DWJ door 472 R	10307472-01-01R	10307472-54-01R	10307472-XX-01R
	Front wall 430	10110430-01-01	10110430-01-01	10110430-01-01
SL DWJ 100 L	DWJ door 522 L	10307522-01-01L	10307522-54-01L	10307522-XX-01L
	Front wall 480	10110480-01-01	10110480-01-01	10110480-01-01
SL DWJ 100 R	DWJ door 522 R	10307522-01-01R	10307522-54-01R	10307522-XX-01R
	Front wall 480	10110480-01-01	10110480-01-01	10110480-01-01
SL DWJ 110 L	DWJ door 572 L	10307572-01-01L	10307572-54-01L	10307572-XX-01L
	Front wall 530	10110530-01-01	10110530-01-01	10110530-01-01
SL DWJ 110 R	DWJ door 572 R	10307572-01-01R	10307572-54-01R	10307572-XX-01R
	Front wall 530	10110530-01-01	10110530-01-01	10110530-01-01
SL DWJ 120 L	DWJ door 622 L	10307622-01-01L	10307622-54-01L	10307622-XX-01L
	Front wall 580	10110580-01-01	10110580-01-01	10110580-01-01
SL DWJ 120 R	DWJ door 622 R	10307622-01-01R	10307622-54-01R	10307622-XX-01R
	Front wall 580	10110580-01-01	10110580-01-01	10110580-01-01

ТЕХНИЧЕСКИЕ РИСУНКИ

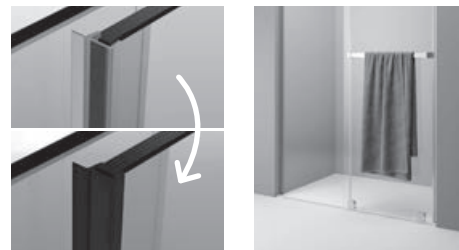
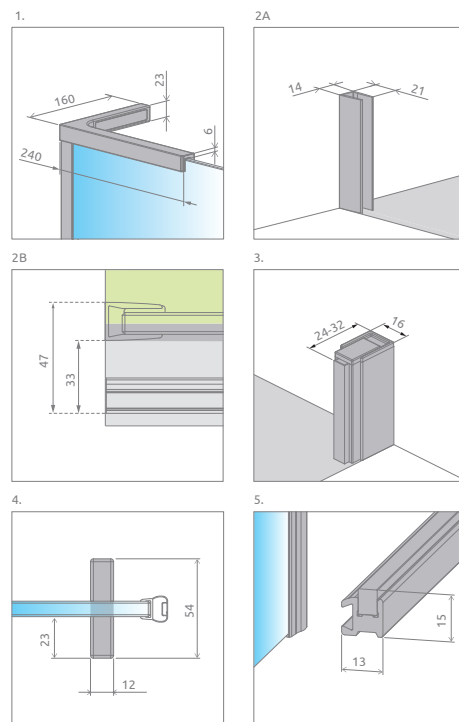
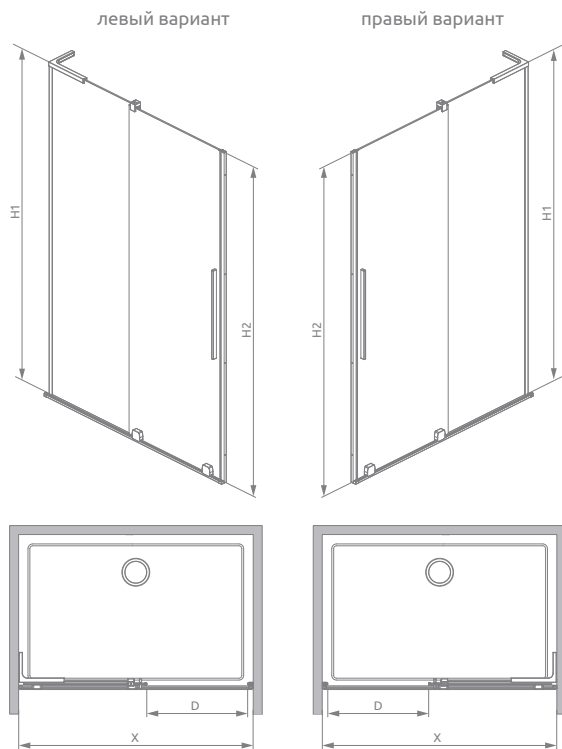

В случае монтажа на поддоне или бортик ванны, минимальная ширина плоской и ровной поверхности необходимой для монтажа составляет 43 мм, а её наклон не более 1 мм.

Модель	X1	D	H1	H2
SL DWJ 90	890-908	373	2006	2000
SL DWJ 100	990-1008	423	2006	2000
SL DWJ 110	1090-1108	473	2006	2000
SL DWJ 120	1190-1208	523	2006	2000

Возможна платная замена прозрачных уплотнителей (магнитных, вертикальных и горизонтальных) на чёрные. Данный вариант должен быть четко указан в заказе.

Возможно изготовление изделия с ручкой-поручнем, которая также выполняет функцию полотенцедержателя.



Возможность расширить вход на 30 мм, заменив вертикальную ручку на круглую¹⁾. Пожалуйста, свяжитесь с Отделом по работе с клиентом.

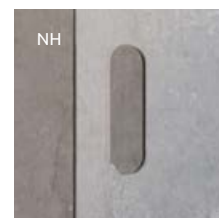

Возможность замены стандартной ручки на отверстие в стекле 35x120 мм

ДОПОЛНИТЕЛЬНЫЕ ОПЦИИ



РЕКОМЕНДУЕМЫЕ ДУШЕВЫЕ ПОДДОНЫ



¹⁾ только в цветах хром и черный
Размеры указаны в мм

Furo DWD



Другие цветные варианты изделий из этой серии можно найти на стр. 112

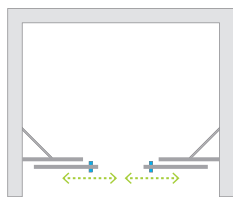

Цвет фурнитуры и профиля:

Глянцевые:

Матовые:



01 Хром 09 Золотой 54 Черный

Брашированные:



91 Никель 99 Золото 92 Оружейная Сталь 93 Медь



Furo DWD + душевая плита

Душевое ограждение состоит из 2 частей: комплект дверей и комплект стационарных стенок. Пожалуйста, укажите оба артикула при оформлении заказа.

В номере артикула символ «XX» следует заменить на номер выбранного цвета: 09, 91, 92, 93, 99

Модель	Наименование	ПРОЗРАЧНОЕ СТЕКЛО		
		фурнитура/профиль ХРОМ № арт.	фурнитура/профиль ЧЁРНЫЙ № арт.	фурнитура/профиль ОСТАЛЬНЫЕ ЦВЕТА № арт.
DWD 130	DWD door 363	10108363-01-01	10108363-54-01	10108363-XX-01
	Walls 317	10111317-01-01	10111317-01-01	10111317-01-01
DWD 140	DWD door 388	10108388-01-01	10108388-54-01	10108388-XX-01
	Walls 342	10111342-01-01	10111342-01-01	10111342-01-01
DWD 150	DWD door 413	10108413-01-01	10108413-54-01	10108413-XX-01
	Walls 367	10111367-01-01	10111367-01-01	10111367-01-01
DWD 160	DWD door 438	10108438-01-01	10108438-54-01	10108438-XX-01
	Walls 392	10111392-01-01	10111392-01-01	10111392-01-01
DWD 180	DWD door 488	10108488-01-01	10108488-54-01	10108488-XX-01
	Walls 442	10111442-01-01	10111442-01-01	10111442-01-01
DWD 200	DWD door 538	10108538-01-01	10108538-54-01	10108538-XX-01
	Walls 492	10111492-01-01	10111492-01-01	10111492-01-01

ТЕХНИЧЕСКИЕ РИСУНКИ

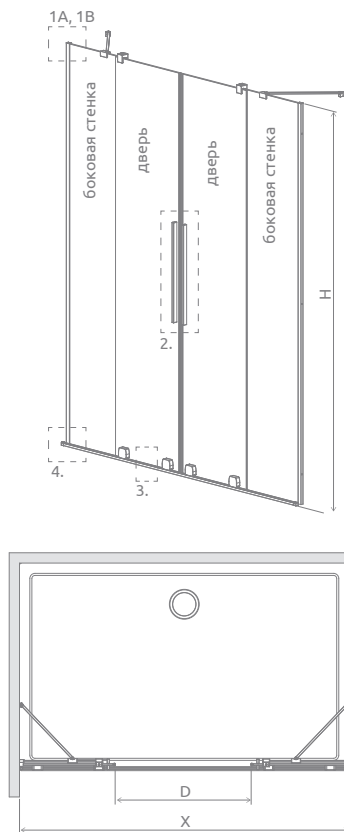

В случае монтажа на поддоне или бортик ванны, минимальная ширина плоской и ровной поверхности необходимой для монтажа составляет 43 мм, а её наклон не более 1 мм.

Модель	X	D	H
DWD 130	1290-1310	518	2000
DWD 140	1390-1410	568	2000
DWD 150	1490-1510	618	2000
DWD 160	1590-1610	668	2000
DWD 180	1790-1810	768	2000
DWD 200	1990-2010	868	2000

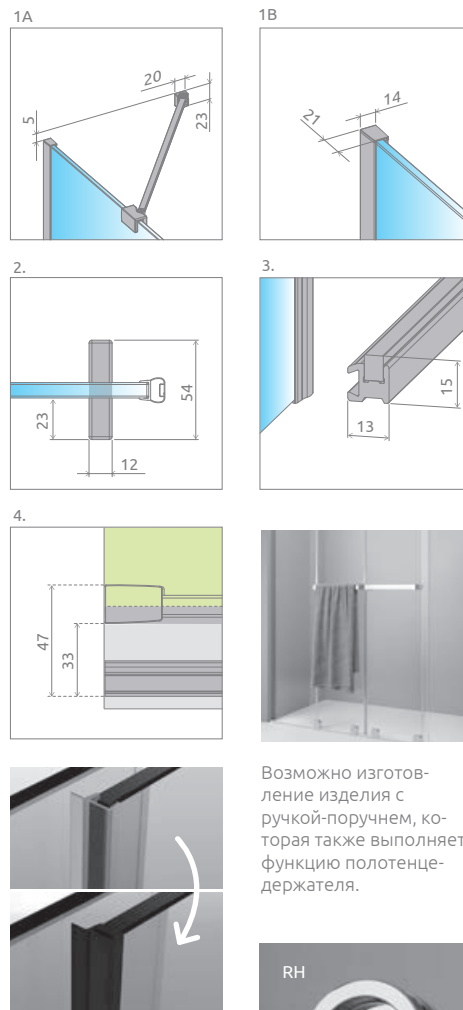

Возможно изготовление изделия с ручкой-поручнем, которая также выполняет функцию полотенцедержателя.

Возможна платная замена прозрачных уплотнителей на черные:
 – вариант № 1 – только магнитные уплотнители,
 – вариант № 2 – все уплотнители (магнитные, вертикальные и горизонтальные).
 Выбранный вариант должен быть четко указан в заказе.¹



Возможность расширить вход на 60 мм, заменив вертикальную ручку на круглую¹⁾.
 Пожалуйста, свяжитесь с Отделом по работе с клиентом.

ДОПОЛНИТЕЛЬНЫЕ ОПЦИИ



РЕКОМЕНДУЕМЫЕ ДУШЕВЫЕ ПОДДОНЫ

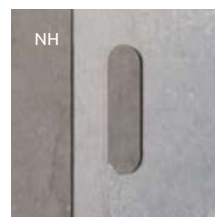
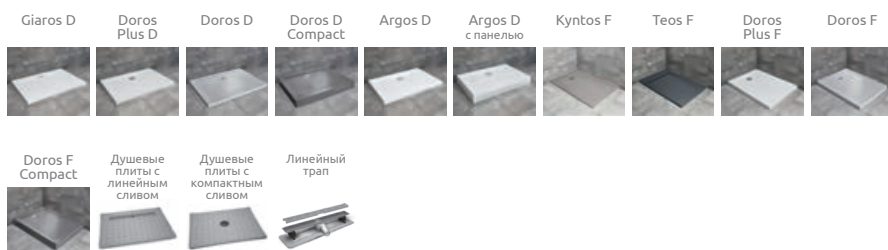

Возможность замены стандартной ручки на отверстие в стекле 35×120 мм

¹⁾ только в цветах хром и черный
 Размеры указаны в мм

**Furo Gold
KDJ**



стр. 100



**Furo Black
KDD**



стр. 102



**Furo SL
Brushed
Nickel
KDD**



стр. 104





**Furo
Brushed Gold
DWJ**



стр. 106



**Furo SL
Brushed
GunMetal
DWJ**



стр. 108



**Furo
Brushed
Copper
DWD**



стр. 110

ESPERA PRO



Безопасное закалённое стекло, толщиной 8 мм, в соответствии со стандартом PN:EN 12150:1



Верхняя заглушка пристенного профиля



Устойчивая конструкция душевого ограждения



Уплотнители обеспечивающие герметичность душевого ограждения



Стекло с покрытием EasyClean®



Утонченный ползунок гарантирует бесшумный ход двери – версия с пороговой планкой



Утонченный ползунок, обеспечивающий бесшумный ход двери – версия без пороговой планки



Возможность отстегнуть двери для легкой очистки стекла – версия без пороговой планки

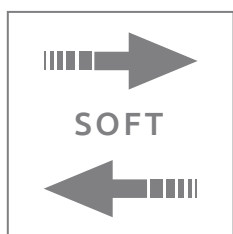

Система плавного закрывания-открывания замедляет приведение двери в конечное положение



Элегантные хромированные детали

СТАНДАРТНЫЙ ВАРИАНТ СТЕКЛА



01 Прозрачное

ЦВЕТ ФУРНИТУРЫ И ПРОФИЛЯ



01 Хром

ВОЗМОЖНОСТЬ МОНТАЖА БЕЗ ПОРОГОВОЙ ПЛАНКИ

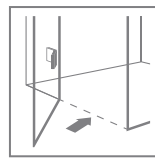

Более подробная информация в инструкции по установке

ДОПОЛНИТЕЛЬНЫЕ ОПЦИИ



ВАРИАНТЫ СТЕКЛА

Продукт доступен в нескольких вариантах стекла. Более подробно на стр. 9.

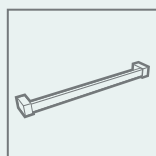

ПОЛОТЕНЦЕДЕРЖАТЕЛЬ

Под заказ фабрика может сделать полотенцедержатель на стекле. Более подробно на стр. 12

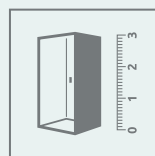

НЕСТАНДАРТНЫЕ ДУШЕВЫЕ ОГРАЖДЕНИЯ ПОД ЗАКАЗ

Возможно изготовление нестандартного изделия, например, с нестандартными размерами, вырезами под сиденье, ванну или мансарду. Более подробная информация на стр. 5 или на сайте www.radaway.ru

Нестандартные кабины | *под заказ*



Espera Pro

Walk-in



стр. 60

KDJ



стр. 116

DWJ

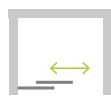

стр. 118

Espera Pro KDJ

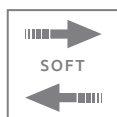
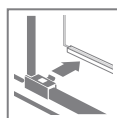

Цвет фурнитуры и профиля:



01 Хром



Espera Pro KDJ + душевая плита



Душевое ограждение состоит из 3 частей: фронтальной части (два элемента) и боковой стенки S1. Пожалуйста, указывайте все артикулы при оформлении заказа.

ФРОНТАЛЬНАЯ ЧАСТЬ (состоит из двух элементов, каждый из которых имеет свой номер артикула)

Модель	Размер душевого поддона (A1)	Размер до оси стекла (Y1)	Высота (H)	Наименование	ПРОЗРАЧНОЕ СТЕКЛО
					№ арт.
KDJ front 100 L	1000	978-988	2000	Door 535 L	10090100-01-01L
				KDJ front wall 440 L	10092100-01-01L
KDJ front 100 R	1000	978-988	2000	Door 535 R	10090100-01-01R
				KDJ front wall 440 R	10092100-01-01R
KDJ front 110 L	1100	1078-1088	2000	Door 585 L	10090110-01-01L
				KDJ front wall 490 L	10092110-01-01L
KDJ front 110 R	1100	1078-1088	2000	Door 585 R	10090110-01-01R
				KDJ front wall 490 R	10092110-01-01R
KDJ front 120 L	1200	1178-1188	2000	Door 635 L	10090120-01-01L
				KDJ front wall 540 L	10092120-01-01L
KDJ front 120 R	1200	1178-1188	2000	Door 635 R	10090120-01-01R
				KDJ front wall 540 R	10092120-01-01R
KDJ front 140 L	1400	1378-1388	2000	Door 735 L	10090140-01-01L
				KDJ front wall 640 L	10092140-01-01L
KDJ front 140 R	1400	1378-1388	2000	Door 735 R	10090140-01-01R
				KDJ front wall 640 R	10092140-01-01R

БОКОВАЯ СТЕНКА S1

Модель	Размер душевого поддона (A2)	Размер до оси стекла (Y2)	Высота (H)	ПРОЗРАЧНОЕ СТЕКЛО
				№ арт.
S1 70	700	678-688	2000	10093070-01-01
S1 75	750	728-738	2000	10093075-01-01
S1 80	800	778-788	2000	10093080-01-01
S1 90	900	878-888	2000	10093090-01-01
S1 100	1000	978-988	2000	10093100-01-01

ТЕХНИЧЕСКИЕ РИСУНКИ

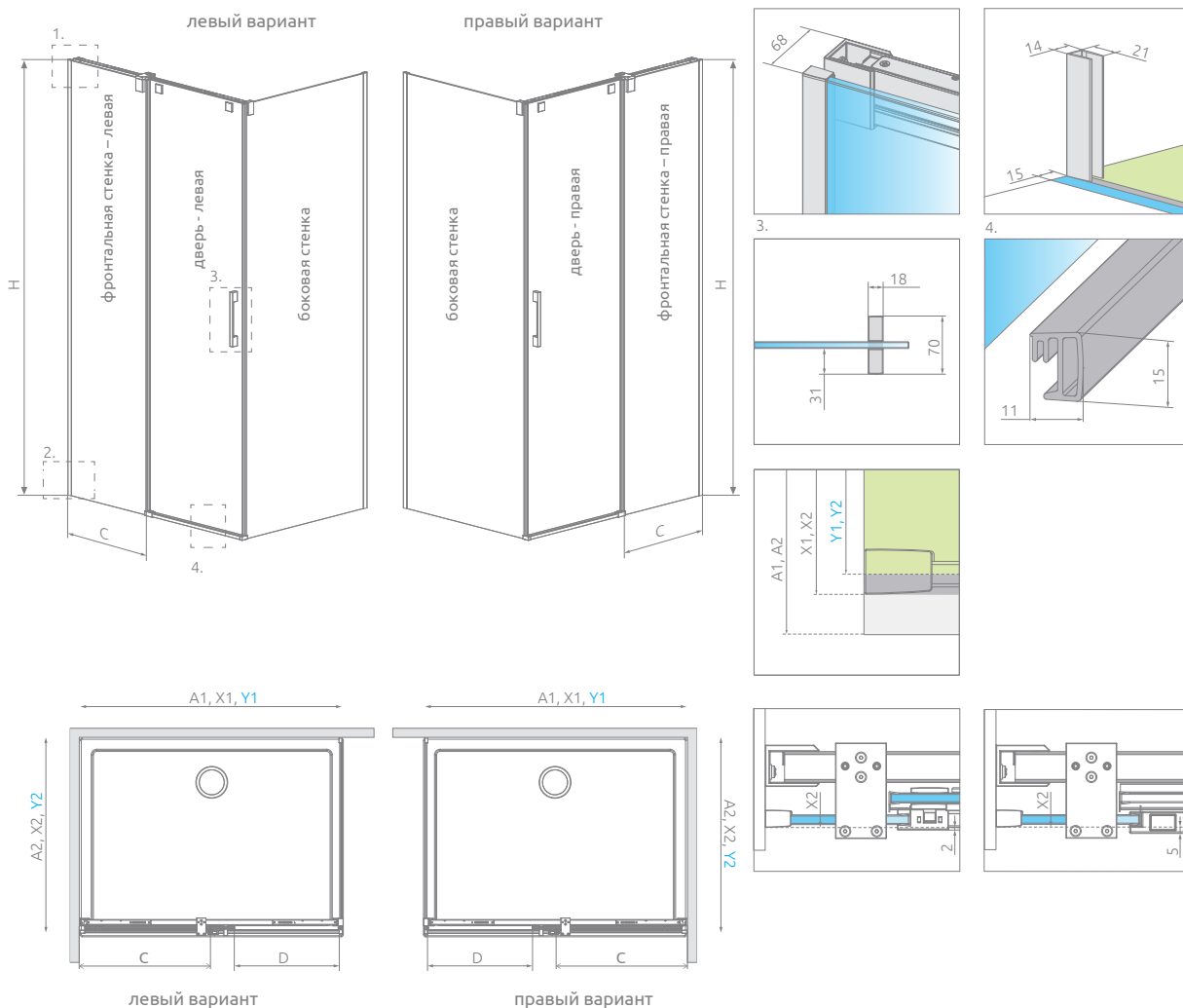

Фронтальная часть	A1	X1	Y1	C	D	H
KDJ door 100	1000	985-995	978-988	442-452	408	2000
KDJ door 110	1100	1085-1095	1078-1088	492-502	458	2000
KDJ door 120	1200	1185-1195	1178-1188	542-552	508	2000
KDJ door 140	1400	1385-1395	1378-1388	642-652	608	2000

Боковая стенка S1	A2	X2	Y2
S1 70	700	685-695	678-688
S1 75	750	735-745	728-738
S1 80	800	785-795	778-788
S1 90	900	885-895	878-888
S1 100	1000	985-995	978-988

ДОПОЛНИТЕЛЬНЫЕ ОПЦИИ



РЕКОМЕНДУЕМЫЕ ДУШЕВЫЕ ПОДДОНЫ



Espera Pro DWJ

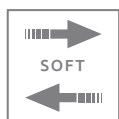
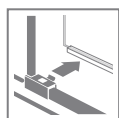

Цвет фурнитуры и профиля:



01 Хром



Espera Pro DWJ + душевая плита



Душевое ограждение состоит из 2 частей: двери и фронтальной стенки. Пожалуйста, укажите оба артикула при оформлении заказа.

Модель	Ширина ниши (X)	Высота (H)	Наименование	ПРОЗРАЧНОЕ СТЕКЛО
				№ арт.
DWJ front 100 L	990-1008	2000	Door 535 L	10090100-01-01L
			DWJ front wall 460 L	10091100-01-01L
DWJ front 100 R	990-1008	2000	Door 535 R	10090100-01-01R
			DWJ front wall 460 R	10091100-01-01R
DWJ front 110 L	1090-1108	2000	Door 585 L	10090110-01-01L
			DWJ front wall 510 L	10091110-01-01L
DWJ front 110 R	1090-1108	2000	Door 585 R	10090110-01-01R
			DWJ front wall 510 R	10091110-01-01R
DWJ front 120 L	1190-1208	2000	Door 635 L	10090120-01-01L
			DWJ front wall 560 L	10091120-01-01L
DWJ front 120 R	1190-1208	2000	Door 635 R	10090120-01-01R
			DWJ front wall 560 R	10091120-01-01R
DWJ front 140 L	1390-1408	2000	Door 735 L	10090140-01-01L
			DWJ front wall 660 L	10091140-01-01L
DWJ front 140 R	1390-1408	2000	Door 735 R	10090140-01-01R
			DWJ front wall 660 R	10091140-01-01R
DWJ front 160 L	1590-1608	2000	Door 835 L	10090160-01-01L
			DWJ front wall 760 L	10091160-01-01L
DWJ front 160 R	1590-1608	2000	Door 835 R	10090160-01-01R
			DWJ front wall 760 R	10091160-01-01R

ТЕХНИЧЕСКИЕ РИСУНКИ

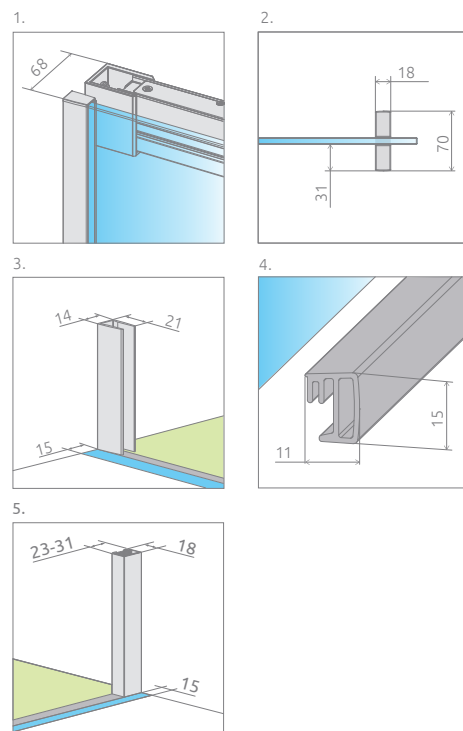
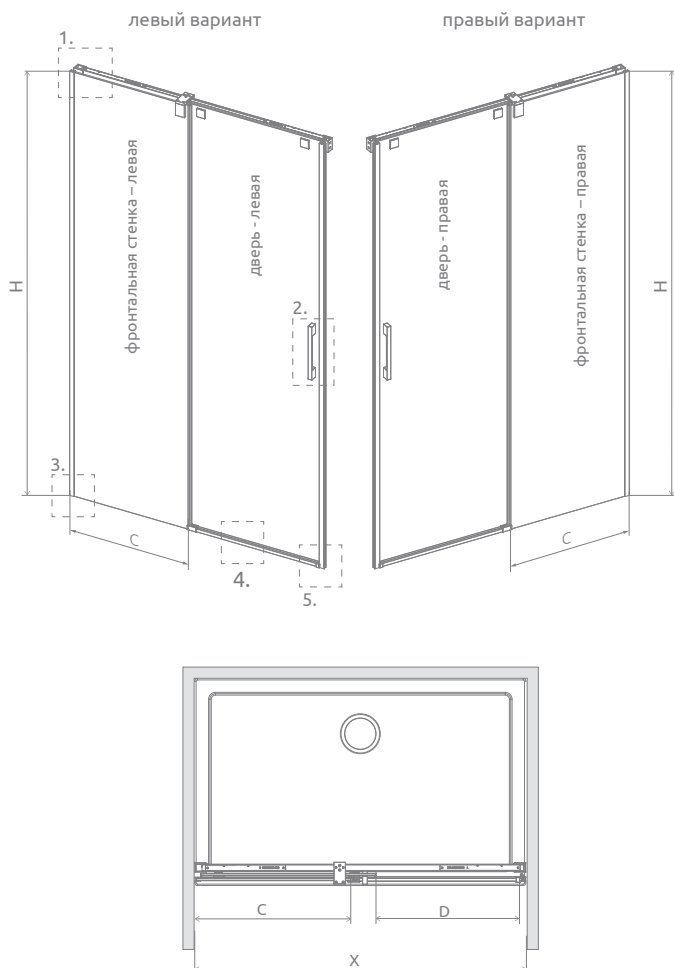

Модель	X	C	D	H
DWJ 100	990-1008	462-472	420	2000
DWJ 110	1090-1108	512-522	470	2000
DWJ 120	1190-1208	562-572	520	2000
DWJ 140	1390-1408	662-672	620	2000
DWJ 160	1590-1608	762-772	720	2000

ДОПОЛНИТЕЛЬНЫЕ ОПЦИИ



РЕКОМЕНДУЕМЫЕ ДУШЕВЫЕ ПОДДОНЫ

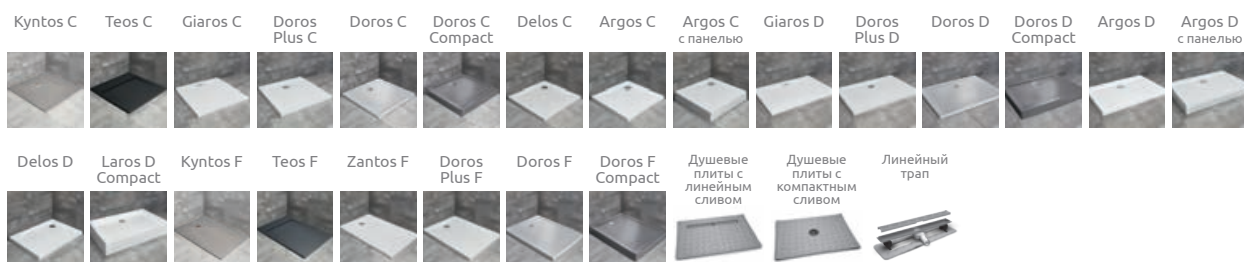

ESPERA



Безопасное закалённое стекло, толщиной 8 мм, в соответствии со стандартом PN:EN 12150:1



Инновационная система торможения двери при открывании



Устойчивая конструкция душевого ограждения



Уплотнители обеспечивающие герметичность душевого ограждения



Стекло с покрытием **EasyClean®**



Утонченный ползунок гарантирует бесшумный ход двери – версия с пороговой планкой



Утонченный ползунок, обеспечивающий бесшумный ход двери – версия без пороговой планки



Возможность отстегнуть двери для легкой очистки стекла – версия без пороговой планки

ВОЗМОЖНОСТЬ МОНТАЖА БЕЗ ПОРОГОВОЙ ПЛАНКИ

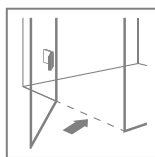

Более подробная информация в инструкции по установке

ЦВЕТ ФУРНИТУРЫ И ПРОФИЛЯ



01 Хром



Элегантные хромированные детали

СТАНДАРТНЫЙ ВАРИАНТ СТЕКЛА



01 Прозрачное

ДОПОЛНИТЕЛЬНЫЕ ОПЦИИ



ВАРИАНТЫ СТЕКЛА

Продукт доступен в нескольких вариантах стекла. Более подробно на стр. 9.

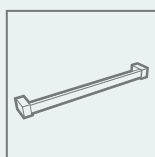

ПОЛОТЕНЦЕДЕРЖАТЕЛЬ

Под заказ фабрика может сделать полотенцедержатель на стекле. Более подробно на стр. 12

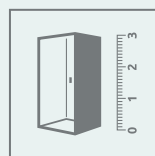

НЕСТАНДАРТНЫЕ ДУШЕВЫЕ ОГРАЖДЕНИЯ ПОД ЗАКАЗ

Возможно изготовление нестандартного изделия, например, с нестандартными размерами, вырезами под сиденье, ванну или мансарду. Более подробная информация на стр. 5 и www.radaway.ru

Нестандартные кабины | *под заказ*



Espera



стр. 122



стр. 124



стр. 126



стр. 127

Espera KDJ

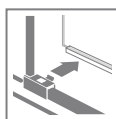

Цвет фурнитуры и профиля:



01 Хром



Espera KDJ + Argos D

Душевое ограждение состоит из 3 частей: фронтальной части (два элемента) и боковой стенки S1. Пожалуйста, указывайте все артикулы при оформлении заказа.

ФРОНТАЛЬНАЯ ЧАСТЬ (состоит из двух элементов, каждый из которых имеет свой номер артикула)

Модель	Размер душевого поддона (A1)	Размер до оси стекла (Y1)	Высота (H)	Наименование	ПРОЗРАЧНОЕ СТЕКЛО
					№ арт.
KDJ front 100 L	1000	978-988	2000	Door 495 L	380495-01L
				KDJ front wall 450 L	380230-01L
KDJ front 100 R	1000	978-988	2000	Door 495 R	380495-01R
				KDJ front wall 450 R	380230-01R
KDJ front 110 L	1100	1078-1088	2000	Door 545 L	380545-01L
				KDJ front wall 500 L	380231-01L
KDJ front 110 R	1100	1078-1088	2000	Door 545 R	380545-01R
				KDJ front wall 500 R	380231-01R
KDJ front 120 L	1200	1178-1188	2000	Door 595 L	380595-01L
				KDJ front wall 550 L	380232-01L
KDJ front 120 R	1200	1178-1188	2000	Door 595 R	380595-01R
				KDJ front wall 550 R	380232-01R
KDJ front 140 L	1400	1378-1388	2000	Door 695 L	380695-01L
				KDJ front wall 650 L	380234-01L
KDJ front 140 R	1400	1378-1388	2000	Door 695 R	380695-01R
				KDJ front wall 650 R	380234-01R

БОКОВАЯ СТЕНКА S1

Модель	Размер душевого поддона (A2)	Размер до оси стекла (Y2)	Высота (H)	ПРОЗРАЧНОЕ СТЕКЛО
				№ арт.
S1 70 L	700	678-688	2000	380147-01L
S1 70 R	700	678-688	2000	380147-01R
S1 75 L	750	728-738	2000	380146-01L
S1 75 R	750	728-738	2000	380146-01R
S1 80 L	800	778-788	2000	380148-01L
S1 80 R	800	778-788	2000	380148-01R
S1 90 L	900	878-888	2000	380149-01L
S1 90 R	900	878-888	2000	380149-01R
S1 100 L	1000	978-988	2000	380140-01L
S1 100 R	1000	978-988	2000	380140-01R

ТЕХНИЧЕСКИЕ РИСУНКИ

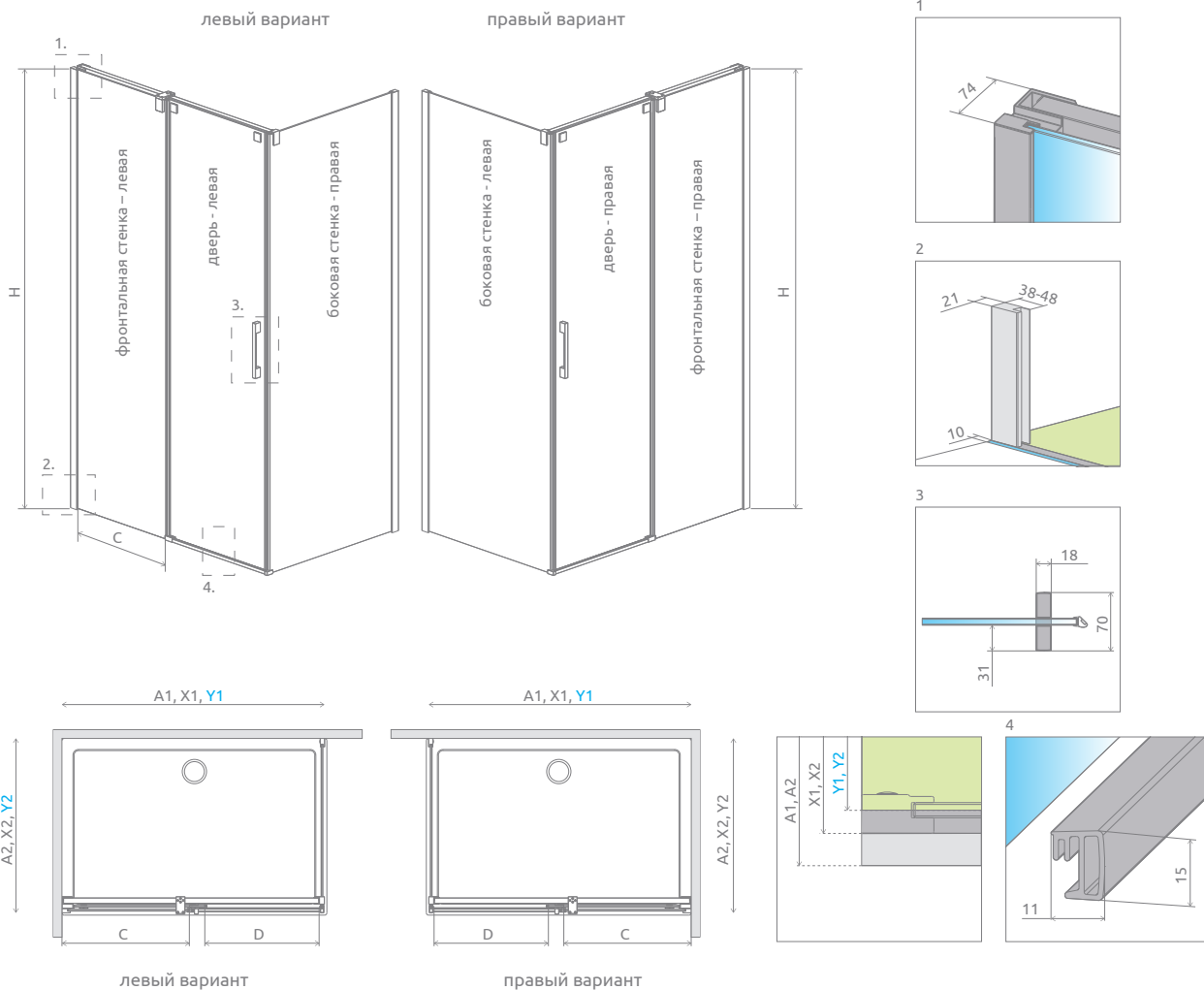

Фронтальная часть	A1	X1	Y1	C	D	H
KDJ door 100	1000	990-1000	978-988	477-487	406	2000
KDJ door 110	1100	1090-1100	1078-1088	527-537	456	2000
KDJ door 120	1200	1190-1200	1178-1188	577-587	506	2000
KDJ door 140	1400	1390-1400	1378-1388	677-687	606	2000

Боковая стенка S1	A2	X2	Y2
S1 70	700	690-700	678-688
S1 75	750	740-750	728-738
S1 80	800	790-800	778-788
S1 90	900	890-900	878-888
S1 100	1000	990-1000	978-988

ДОПОЛНИТЕЛЬНЫЕ ОПЦИИ



ПОД ЗАКАЗ
стр. 5



ВАРИАНТЫ
СТЕКЛА
стр. 9

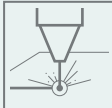

ГРАВИРОВКА/
ПЕЧАТЬ НА СТЕКЛЕ
стр. 22/26

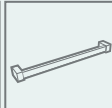

ПОЛОТЕНЦЕДЕР-
ЖАТЕЛЬ
стр. 12

РЕКОМЕНДУЕМЫЕ ДУШЕВЫЕ ПОДДОНЫ

Kyntos C
Teos C
Giaros C
Doros Plus C
Doros C
Doros C Compact
Delos C
Delos C с панелью
Argos C
Argos C с панелью
Giaros D
Doros Plus D
Doros D
Doros D Compact
Argos D

Argos D с панелью
Delos D
Delos D с панелью
Laros D Compact
Kyntos F
Teos F
Zantos F
Doros Plus F
Doros F
Doros F Compact
Душевые
плиты с
линейным
сливом
Душевые
плиты с
компактным
сливом
Линейный
трап

Espera KDD

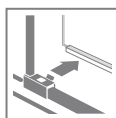
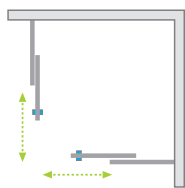

Цвет фурнитуры и профиля:



01 Хром



Espera KDD + Argos C

Душевое ограждение состоит из 2 частей: левой и правой. Пожалуйста, укажите оба артикула при оформлении заказа.

ЛЕВАЯ ЧАСТЬ

Модель	Размер душевого поддона (A1)	Размер до оси стекла (Y1)	Высота (H)	ПРОЗРАЧНОЕ СТЕКЛО
				№ арт.
KDD 80 L	800	778-788	2000	380150-01L
KDD 90 L	900	878-888	2000	380151-01L
KDD 100 L	1000	978-988	2000	380152-01L
KDD 120 L	1200	1178-1188	2000	380153-01L

ПРАВАЯ ЧАСТЬ

Модель	Размер душевого поддона (A2)	Размер до оси стекла (Y2)	Высота (H)	ПРОЗРАЧНОЕ СТЕКЛО
				№ арт.
KDD 80 R	800	778-788	2000	380150-01R
KDD 90 R	900	878-888	2000	380151-01R
KDD 100 R	1000	978-988	2000	380152-01R
KDD 120 R	1200	1178-1188	2000	380153-01R

ТЕХНИЧЕСКИЕ РИСУНКИ

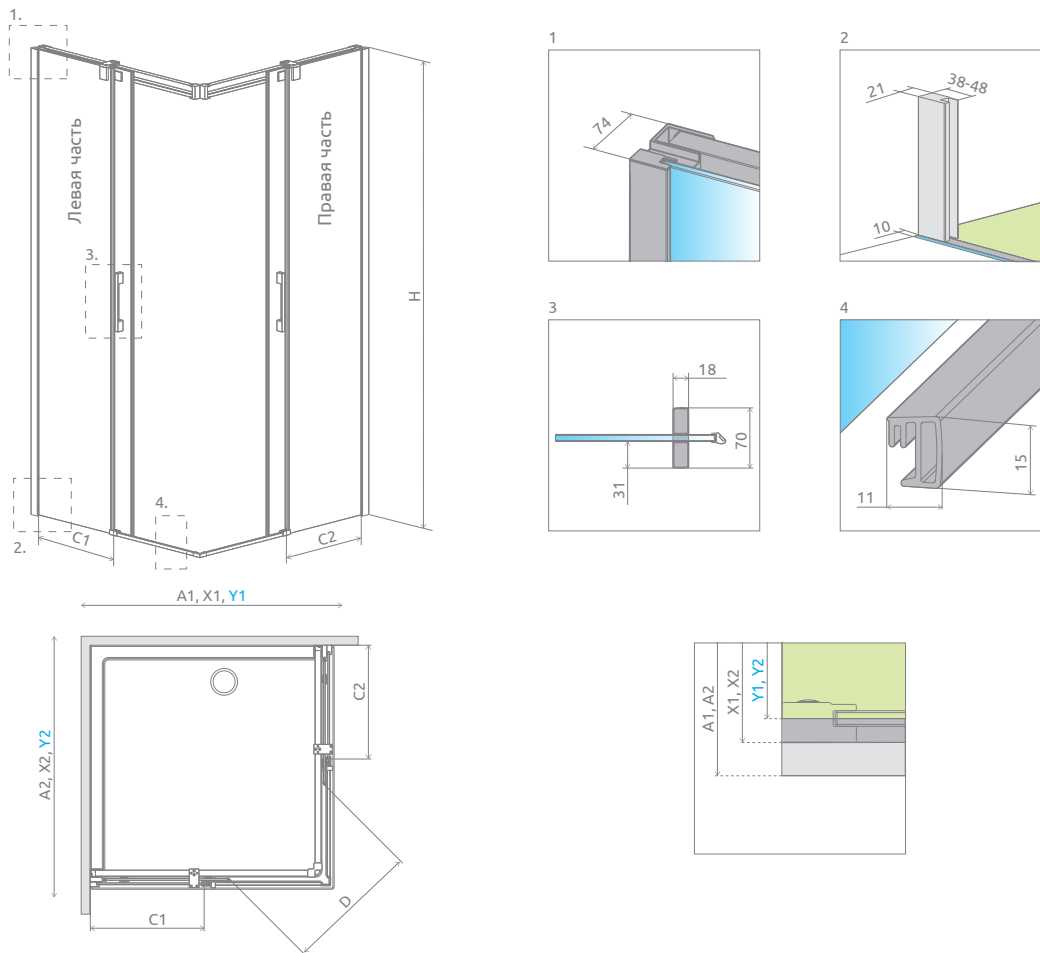

Модель	A1	A2	X1	X2	Y1	Y2	C1	C1	D	H
KDD 80L×80R	800	800	790-800	790-800	778-788	778-788	367-377	367-377	401	2000
KDD 80L×90R	800	900	790-800	890-900	778-788	878-888	367-377	417-427	438	2000
KDD 80L×100R	800	1000	790-800	990-1000	778-788	978-988	367-377	467-477	477	2000
KDD 80L×120R	800	1200	790-800	1190-1200	778-788	1178-1188	367-377	567-577	560	2000
KDD 90L×80R	900	800	890-900	790-800	878-888	778-788	417-427	367-377	438	2000
KDD 90L×90R	900	900	890-900	890-900	878-888	878-888	417-427	417-427	472	2000
KDD 90L×100R	900	1000	890-900	990-1000	878-888	978-988	417-427	467-477	509	2000
KDD 90L×120R	900	1200	890-900	1190-1200	878-888	1178-1188	417-427	567-577	588	2000
KDD 100L×80R	1000	800	990-1000	790-800	978-988	778-788	467-477	367-377	477	2000
KDD 100L×90R	1000	900	990-1000	890-900	978-988	878-888	467-477	417-427	509	2000
KDD 100L×100R	1000	1000	990-1000	990-1000	978-988	978-988	467-477	467-477	543	2000
KDD 100L×120R	1000	1200	990-1000	1190-1200	978-988	1178-1188	467-477	567-577	618	2000
KDD 120L×80R	1200	800	1190-1200	790-800	1178-1188	778-788	567-577	367-377	560	2000
KDD 120L×90R	1200	900	1190-1200	890-900	1178-1188	878-888	567-577	417-427	588	2000
KDD 120L×100R	1200	1000	1190-1200	990-1000	1178-1188	978-988	567-577	467-477	618	2000
KDD 120L×120R	1200	1200	1190-1200	1190-1200	1178-1188	1178-1188	567-577	567-577	684	2000

ДОПОЛНИТЕЛЬНЫЕ ОПЦИИ



ПОД ЗАКАЗ
стр. 5

ВАРИАНТЫ
СТЕКЛА
стр. 9

ГРАВИРОВКА/
ПЕЧАТЬ НА СТЕКЛЕ
стр. 22/26

РЕКОМЕНДУЕМЫЕ ДУШЕВЫЕ ПОДДОНЫ



Espera DWJ

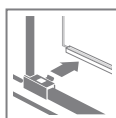

Цвет фурнитуры и профиля:



01 Хром



Espera DWJ + Argos D

Душевое ограждение состоит из 2 частей: двери и фронтальной стенки. Пожалуйста, укажите оба артикула при оформлении заказа.

Модель	Ширина ниши (X)	Высота (H)	Наименование	ПРОЗРАЧНОЕ СТЕКЛО
				№ арт.
DWJ front 100 L	990-1010	2000	Door 495 L	380495-01L
			DWJ front wall 450 L	380210-01L
DWJ front 100 R	990-1010	2000	Door 495 R	380495-01R
			DWJ front wall 450 R	380210-01R
DWJ front 110 L	1090-1110	2000	Door 545 L	380545-01L
			DWJ front wall 500 L	380211-01L
DWJ front 110 R	1090-1110	2000	Door 545 R	380545-01R
			DWJ front wall 500 R	380211-01R
DWJ front 120 L	1190-1210	2000	Door 595 L	380595-01L
			DWJ front wall 550 L	380212-01L
DWJ front 120 R	1190-1210	2000	Door 595 R	380595-01R
			DWJ front wall 550 R	380212-01R
DWJ front 140 L	1390-1410	2000	Door 695 L	380695-01L
			DWJ front wall 650 L	380214-01L
DWJ front 140 R	1390-1410	2000	Door 695 R	380695-01R
			DWJ front wall 650 R	380214-01R
DWJ front 160 L	1590-1610	2000	Door 795 L	380795-01L
			DWJ front wall 750 L	380216-01L
DWJ front 160 R	1590-1610	2000	Door 795 R	380795-01R
			DWJ front wall 750 R	380216-01R

ТЕХНИЧЕСКИЕ РИСУНКИ

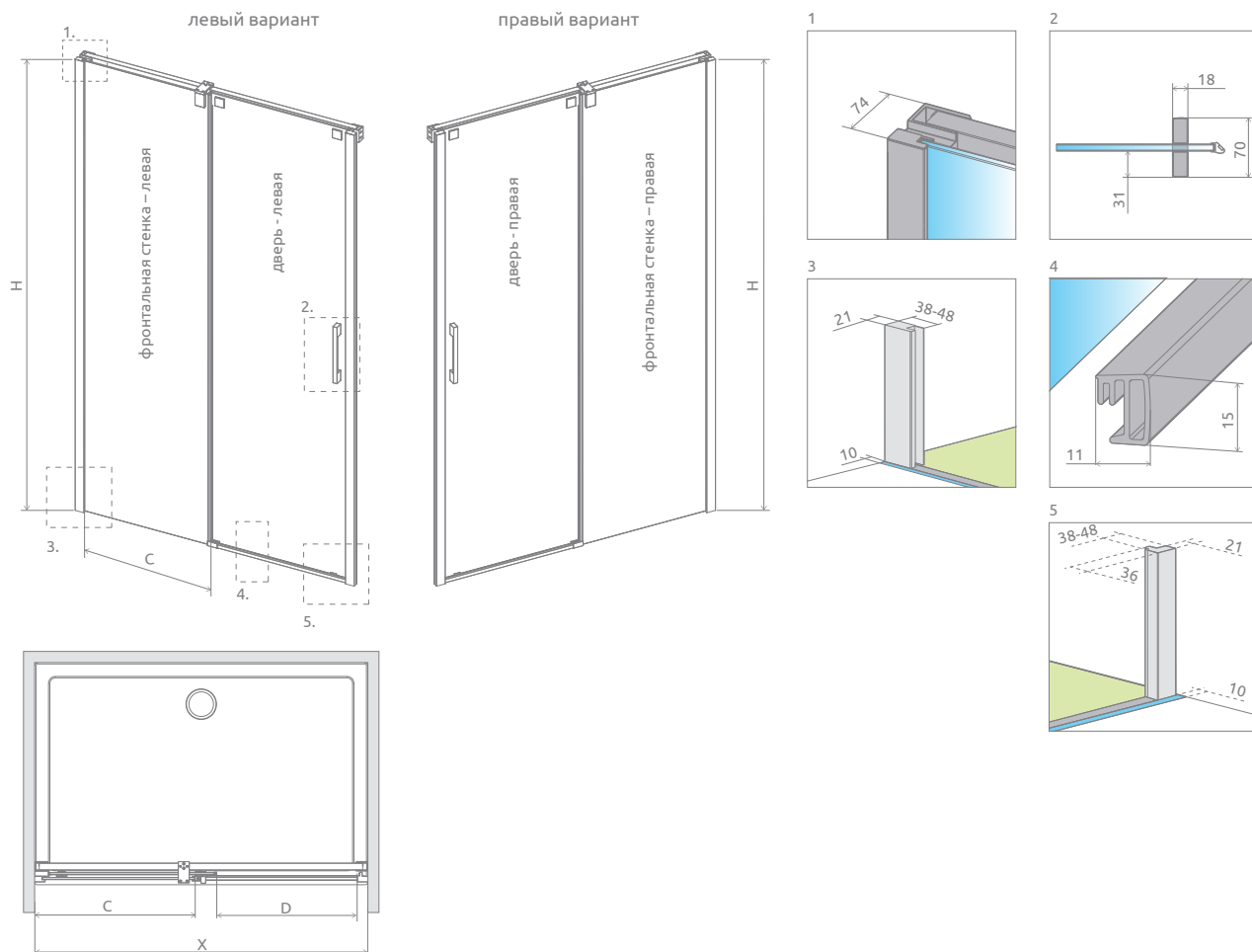

Модель	X	C	D	H
DWJ 100	990-1010	477-487	406	2000
DWJ 110	1090-1110	527-537	456	2000
DWJ 120	1190-1210	577-587	506	2000
DWJ 140	1390-1410	677-687	606	2000
DWJ 160	1590-1610	777-787	706	2000



Espera DWD



Каталожная карточка этой модели доступна на сайте www.radaway.ru

ДОПОЛНИТЕЛЬНЫЕ ОПЦИИ

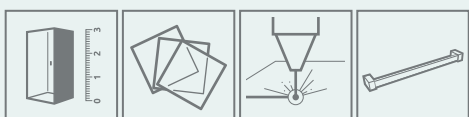

ПОД ЗАКАЗ стр. 5 ВАРИАНТЫ СТЕКЛА стр. 9 ГРАВИРОВКА/ ПЕЧАТЬ НА СТЕКЛЕ стр. 22/26 ПОЛОТЕНЦЕДЕРЖАТЕЛЬ стр. 12

РЕКОМЕНДУЕМЫЕ ДУШЕВЫЕ ПОДДОНЫ

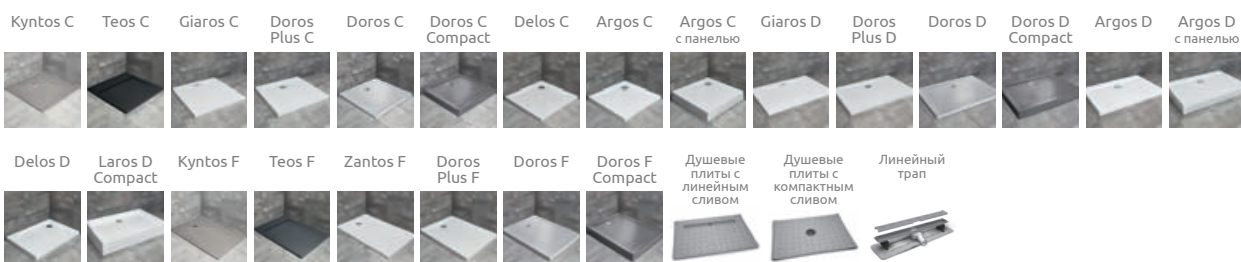

IDEA 8 / IDEA



Безопасное закалённое стекло, толщиной 8 мм или 6 мм, в соответствии со стандартом PN:EN 12150:1

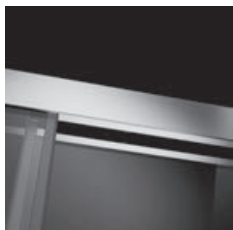

Невидимый механизм перемещения и регулировки двери (кроме модели PDD)



Устойчивая конструкция душевого ограждения



Магнитные уплотнители, обеспечивающие герметичность душевого ограждения



Стекло с покрытием EasyClean®



Элегантные детали

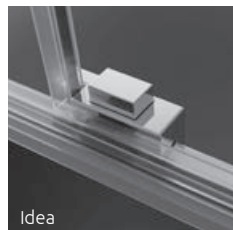

Утонченный ползунок обеспечивающий тихое перемещение двери

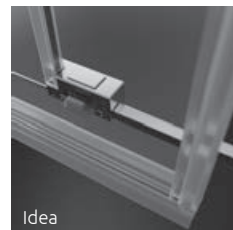

Возможность отстегнуть двери для легкой очистки

ВОЗМОЖНОСТЬ МОНТАЖА БЕЗ ПОРОГОВОЙ ПЛАНКИ

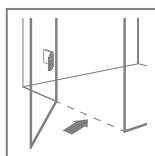

Более подробная информация в инструкции по установке

СТАНДАРТНЫЕ ВАРИАНТЫ СТЕКЛА



01 Прозрачное 55 Factory/Прозрачное

Узор выполнен керамической краской, нанесенной с внешней стороны, которая сплавляется со стеклом при закалке.



Idea 8

ЦВЕТ ФУРНИТУРЫ И ПРОФИЛЯ

Глянцевые:



01 Хром



09 Золотой

Матовые:



54 Черный



04 Белый

Брашированные:

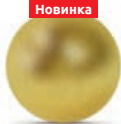

99 Золото

Устойчивые к коррозии и царапинам профили анодированные.

Фотографии изделий в цветовых вариантах можно найти на стр. 154

ДОПОЛНИТЕЛЬНЫЕ ОПЦИИ

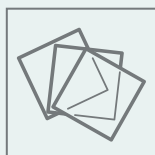

ВАРИАНТЫ СТЕКЛА

Продукт доступен в нескольких вариантах стекла. Более подробно на стр. 9.

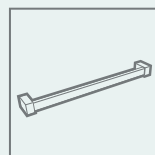

ПОЛОТЕНЦЕДЕРЖАТЕЛЬ

Под заказ фабрика может сделать полотенцедержатель на стекле. Более подробно на стр. 12.

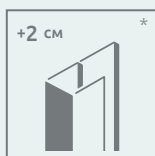

РАСШИРИТЕЛЬНЫЕ ПРОФИЛИ

Если вы не можете найти подходящего размера душевое ограждение для своей ванной комнаты, то можно воспользоваться расширительными профилями. Информацию о профилях можно найти на странице конкретной модели душевого ограждения.

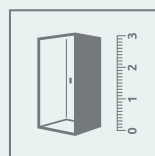









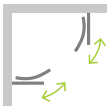

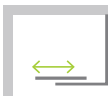
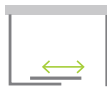

НЕСТАНДАРТНЫЕ ДУШЕВЫЕ ОГРАЖДЕНИЯ ПОД ЗАКАЗ

Возможно изготовление нестандартного изделия, например, с нестандартными размерами, вырезами под сиденье, ванну или мансарду. Более подробная информация на стр. 5 или на сайте www.radaway.ru

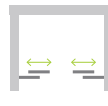
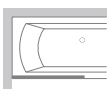
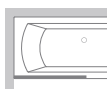
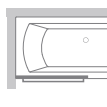

Idea 8
Idea

<p>PDD</p>  <p>стр. 130</p>	<p>8 KDJ / KDJ</p>  <p>стр. 132/136</p>	<p>8 QL KDJ</p>  <p>стр. 134</p>	<p>KDJ Factory</p>  <p>стр. 154</p>	<p>8 KDD / KDD</p>  <p>стр. 138/140</p>	<p>KDD Factory</p>  <p>стр. 154</p>
<p>KDS</p>  <p>стр. 142</p>	<p>KDJ+S</p>  <p>стр. 144</p>	<p>8 DWJ / DWJ</p>  <p>стр. 146/148</p>	<p>DWJ Factory</p>  <p>стр. 154</p>	<p>8 DWD / DWD</p>  <p>стр. 150/152</p>	
<p>PNJ II</p>  <p>стр. 383</p>	<p>PNJ II Frame</p>  <p>стр. 383</p>	<p>PNJ II Factory</p>  <p>стр. 383</p>	<p>PNJ II с полотенце- держателем</p>  <p>стр. 384</p>		
<p>PN DWJ</p>  <p>стр. 399</p>	<p>PN DWD</p>  <p>стр. 401</p>	<p>PN DWJ+S</p>  <p>стр. 403</p>			

Idea PDD

Другие цветные варианты изделий из этой серии можно найти на стр. 154

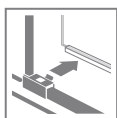
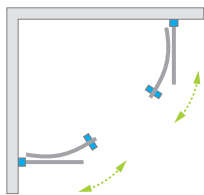

Цвет фурнитуры и профиля:



01 Хром 54 Черный



Idea PDD + Doros Plus A

Душевое ограждение состоит из 2 частей: комплект дверей и боковых стенок. Пожалуйста, указывайте все номера артикулов при оформлении заказа.

СИММЕТРИЧНЫЕ ДУШЕВЫЕ ОГРАЖДЕНИЯ

Модель	ПРОЗРАЧНОЕ СТЕКЛО	
	фурнитура/профиль ХРОМ № арт.	фурнитура/профиль ЧЁРНЫЙ № арт.
PDD 80×80	PDD doors	387139-01-01
	PDD walls 80L×80R	387141-01-01
PDD 90×90	PDD doors	387139-01-01
	PDD walls 90L×90R	387140-01-01
PDD 100×100	PDD doors	387139-01-01
	PDD walls 100L×100R	387142-01-01

АСИММЕТРИЧНЫЕ ДУШЕВЫЕ ОГРАЖДЕНИЯ

Модель	ПРОЗРАЧНОЕ СТЕКЛО	
	фурнитура/профиль ХРОМ № арт.	фурнитура/профиль ЧЁРНЫЙ № арт.
PDD 80L×90R	PDD doors	387139-01-01
	PDD walls 80L×90R	387150-01-01
PDD 80L×100R	PDD doors	387139-01-01
	PDD walls 80L×100R	387152-01-01
PDD 80L×120R	PDD doors	387139-01-01
	PDD walls 80L×120R	387154-01-01
PDD 90L×80R	PDD doors	387139-01-01
	PDD walls 90L×80R	387151-01-01
PDD 90L×100R	PDD doors	387139-01-01
	PDD walls 90L×100R	387156-01-01
PDD 90L×120R	PDD doors	387139-01-01
	PDD walls 90L×120R	387158-01-01
PDD 100L×80R	PDD doors	387139-01-01
	PDD walls 100L×80R	387153-01-01
PDD 100L×90R	PDD doors	387139-01-01
	PDD walls 100L×90R	387157-01-01
PDD 120L×80R	PDD doors	387139-01-01
	PDD walls 120L×80R	387155-01-01
PDD 120L×90R	PDD doors	387139-01-01
	PDD walls 120L×90R	387159-01-01

ТЕХНИЧЕСКИЕ РИСУНКИ

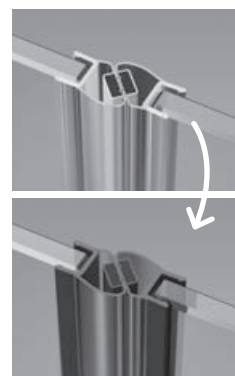
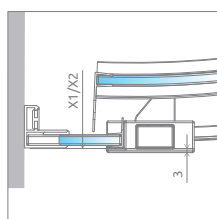
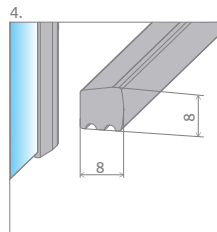
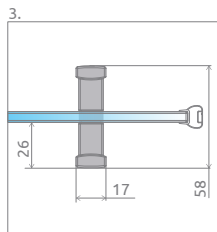
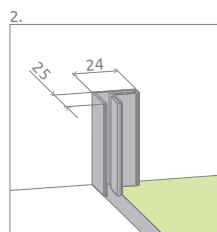
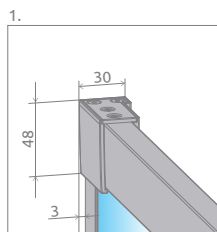
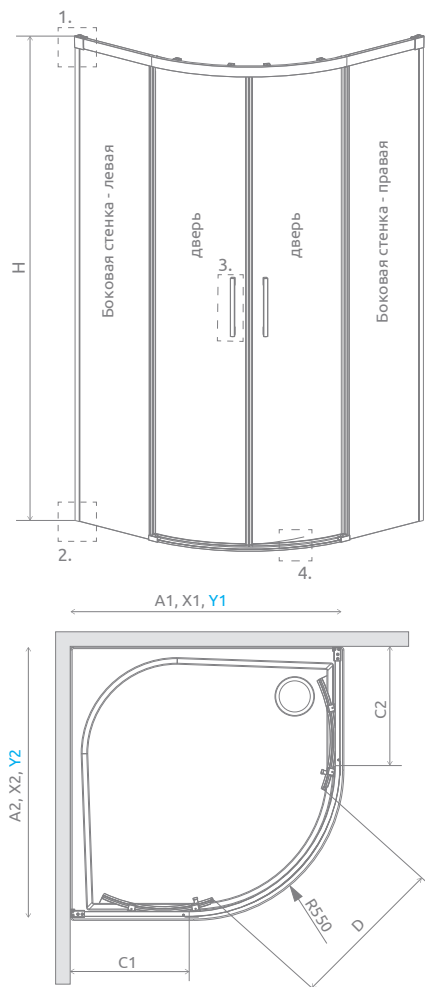

Возможна платная замена прозрачных уплотнителей на черные:

- вариант № 1 – только магнитные уплотнители,
- вариант № 2 – все уплотнители (магнитные, вертикальные и горизонтальные).

Выбранный вариант должен быть четко указан в заказе.

Модель	A1	A2	X1	X2	Y1	Y2	C1	C2	D	H
PDD 80L×80R	800	800	785-800	785-800	780-795	780-795	227-242	227-242	405	2005
PDD 90L×90R	900	900	885-900	885-900	880-895	880-895	327-342	327-342	570	2005
PDD 100L×100R	1000	1000	985-1000	985-1000	980-995	980-995	427-442	427-442	570	2005
PDD 80L×90R	800	900	785-800	885-900	780-795	880-895	227-242	327-342	488	2005
PDD 80L×100R	800	1000	785-800	985-1000	780-795	980-995	227-242	427-442	488	2005
PDD 80L×120R	800	1200	785-800	1185-1200	780-795	1180-1195	227-242	627-642	488	2005
PDD 90L×80R	900	800	885-900	785-800	880-895	780-795	327-342	227-242	488	2005
PDD 90L×100R	900	1000	885-900	985-1000	880-895	980-995	327-342	427-442	570	2005
PDD 90L×120R	900	1200	885-900	1185-1200	880-895	1180-1195	327-342	627-642	570	2005
PDD 100L×80R	1000	800	985-1000	785-800	980-995	780-795	427-442	227-242	488	2005
PDD 100L×90R	1000	900	985-1000	885-900	980-995	880-895	427-442	327-342	570	2005
PDD 120L×80R	1200	800	1185-1200	785-800	1180-1195	780-795	627-642	227-242	488	2005
PDD 120L×90R	1200	900	1185-1200	885-900	1180-1195	880-895	627-642	327-342	570	2005

ДОПОЛНИТЕЛЬНЫЕ ОПЦИИ

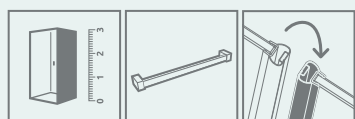

ПОД ЗАКАЗ
стр. 5

ПОЛОТЕНЦЕДЕРЖАТЕЛЬ
стр. 12

ЗАМЕНА УПЛОТНИТЕЛЕЙ
стр. 15

РЕКОМЕНДУЕМЫЕ ДУШЕВЫЕ ПОДДОНЫ



Новинка

Idea 8 KDJ

Другие цветные варианты изделий из этой серии можно найти на стр. 154



Цвет фурнитуры и профиля:
Глянцевые: Матовые: Брашированные:



01 Хром 54 Чёрный 99 Золото



Душевое ограждение состоит из 3 частей: фронтальной части (два элемента) и боковой стенки S1. Пожалуйста, указывайте все артикулы при оформлении заказа.

ФРОНТАЛЬНАЯ ЧАСТЬ (состоит из двух элементов, каждый из которых имеет индивидуальный номер артикула)

Модель	ПРОЗРАЧНОЕ СТЕКЛО			
	фурнитура/профиль ХРОМ № арт.	фурнитура/профиль ЧЁРНЫЙ № арт.	фурнитура/профиль БРАШИРОВАННОЕ ЗОЛОТО № арт.	
KDJ front 100 L	KDJ Door 520 L	10340520-01-01L	10340520-54-01L	10340520-99-01L
	Front wall 453	10350453-01-01	10350453-01-01	10350453-01-01
KDJ front 100 R	KDJ Door 520 R	10340520-01-01R	10340520-54-01R	10340520-99-01R
	Front wall 453	10350453-01-01	10350453-01-01	10350453-01-01
KDJ front 110 L	KDJ Door 570 L	10340570-01-01L	10340570-54-01L	10340570-99-01L
	Front wall 503	10350503-01-01	10350503-01-01	10350503-01-01
KDJ front 110 R	KDJ Door 570 R	10340570-01-01R	10340570-54-01R	10340570-99-01R
	Front wall 503	10350503-01-01	10350503-01-01	10350503-01-01
KDJ front 120 L	KDJ Door 620 L	10340620-01-01L	10340620-54-01L	10340620-99-01L
	Front wall 553	10350553-01-01	10350553-01-01	10350553-01-01
KDJ front 120 R	KDJ Door 620 R	10340620-01-01R	10340620-54-01R	10340620-99-01R
	Front wall 553	10350553-01-01	10350553-01-01	10350553-01-01
KDJ front 130 L	KDJ Door 670 L	10340670-01-01L	10340670-54-01L	10340670-99-01L
	Front wall 603	10350603-01-01	10350603-01-01	10350603-01-01
KDJ front 130 R	KDJ Door 670 R	10340670-01-01R	10340670-54-01R	10340670-99-01R
	Front wall 603	10350603-01-01	10350603-01-01	10350603-01-01
KDJ front 140 L	KDJ Door 720 L	10340720-01-01L	10340720-54-01L	10340720-99-01L
	Front wall 653	10350653-01-01	10350653-01-01	10350653-01-01
KDJ front 140 R	KDJ Door 720 R	10340720-01-01R	10340720-54-01R	10340720-99-01R
	Front wall 653	10350653-01-01	10350653-01-01	10350653-01-01
KDJ front 150 L	KDJ Door 770 L	10340770-01-01L	10340770-54-01L	10340770-99-01L
	Front wall 703	10350703-01-01	10350703-01-01	10350703-01-01
KDJ front 150 R	KDJ Door 770 R	10340770-01-01R	10340770-54-01R	10340770-99-01R
	Front wall 703	10350703-01-01	10350703-01-01	10350703-01-01
KDJ front 160 L	KDJ Door 820 L	10340820-01-01L	10340820-54-01L	10340820-99-01L
	Front wall 753	10350753-01-01	10350753-01-01	10350753-01-01
KDJ front 160 R	KDJ Door 820 R	10340820-01-01R	10340820-54-01R	10340820-99-01R
	Front wall 753	10350753-01-01	10350753-01-01	10350753-01-01

БОКОВАЯ СТЕНКА S1 (универсальная для всех цветов профиля/фурнитуры)

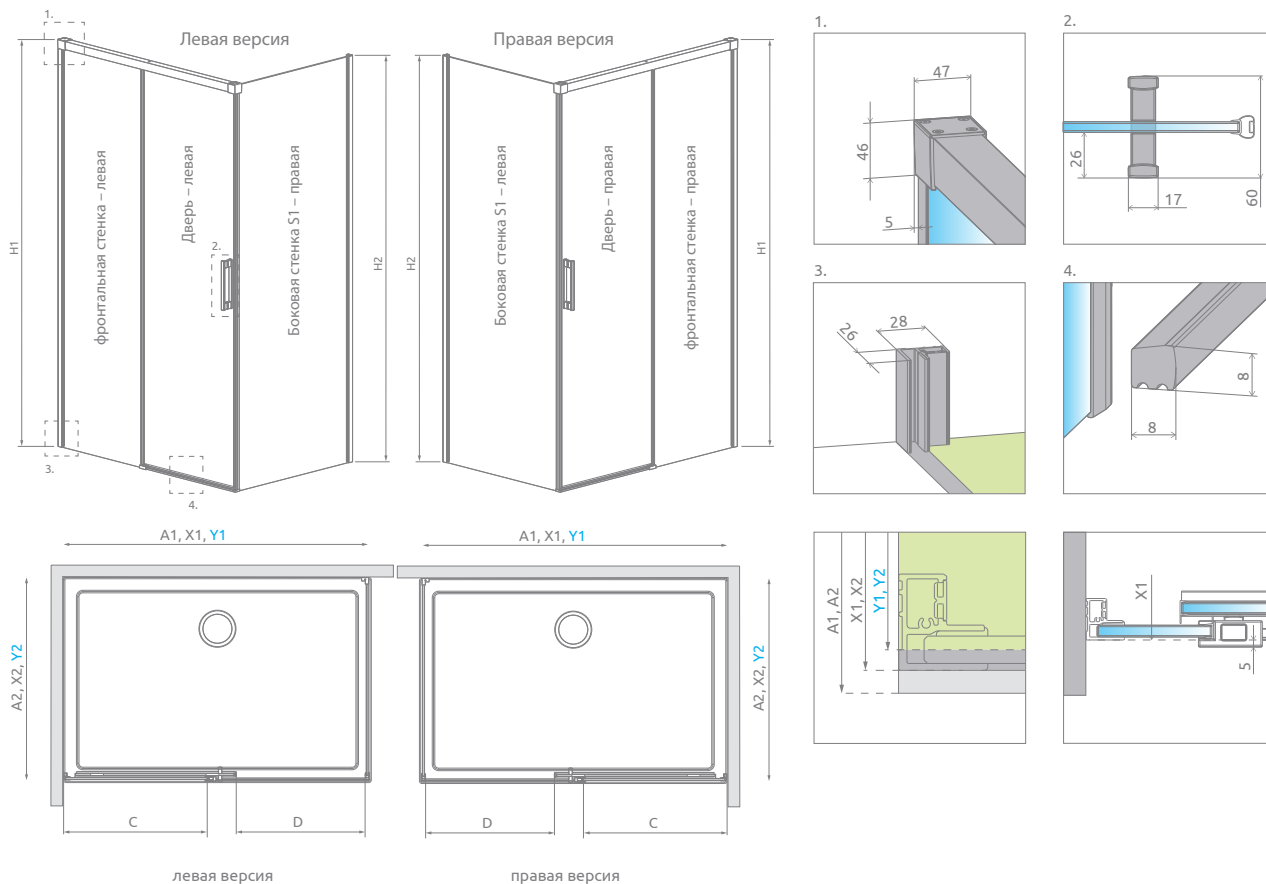

Модель	ПРОЗРАЧНОЕ СТЕКЛО	
	№ арт.	
S1 70 L	10360070-01-01L	
S1 70 R	10360070-01-01R	
S1 75 L	10360075-01-01L	
S1 75 R	10360075-01-01R	
S1 80 L	10360080-01-01L	
S1 80 R	10360080-01-01R	
S1 90 L	10360090-01-01L	
S1 90 R	10360090-01-01R	
S1 100 L	10360100-01-01L	
S1 100 R	10360100-01-01R	
S1 110 L	10360110-01-01L	
S1 110 R	10360110-01-01R	
S1 120 L	10360120-01-01L	
S1 120 R	10360120-01-01R	

ТЕХНИЧЕСКИЕ РИСУНКИ

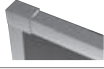

Фронтальная часть	A1	X1	Y1	C	D	H1
KDJ 100	1000	985-1000	979-994	455-470	400	2005
KDJ 110	1100	1085-1100	1079-1094	505-520	450	2005
KDJ 120	1200	1185-1200	1179-1194	555-570	500	2005
KDJ 130	1300	1285-1300	1279-1294	605-620	550	2005
KDJ 140	1400	1385-1400	1379-1394	655-670	600	2005
KDJ 150	1500	1485-1500	1479-1494	705-720	650	2005
KDJ 160	1600	1585-1600	1579-1594	755-770	700	2005

Боковая стенка S1	A2	X2	Y2	H2
S1 70	700	685-700	679-694	2000
S1 75	750	735-750	729-744	2000
S1 80	800	785-800	779-794	2000
S1 90	900	885-900	879-894	2000
S1 100	1000	985-1000	979-994	2000
S1 110	1100	1085-1100	1079-1094	2000
S1 120	1200	1185-1200	1179-1194	2000

Расширительные профили	фурнитура/профиль ХРОМ № арт.	фурнитура/профиль ЧЁРНЫЙ № арт.	фурнитура/профиль БРАШИРОВАННОЕ ЗОЛОТО № арт.
 Профиль +2 см – монтаж возможен только со стороны фронтальной стенки	P01-ID8-001-01	P01-ID8-001-54	P01-ID8-001-99
 Профиль +2 см – монтаж возможен только со стороны боковой стенки	P01-ID8-KDJ-SC-01	P01-ID8-KDJ-SC-54	P01-ID8-KDJ-SC-99

ДОПОЛНИТЕЛЬНЫЕ ОПЦИИ

 ПОД ЗАКАЗ стр. 5	 ВАРИАНТЫ СТЕКЛА стр. 9	 ПЕЧАТЬ НА СТЕКЛЕ/ ГРАВИРОВКА стр. 22/26	 РАСШИРИТЕЛЬНЫЕ ПРОФИЛИ стр. 19	 ПОЛОТЕНЦЕДЕРЖАТЕЛЬ стр. 12	 ЗАМЕНА УПЛОТНИТЕЛЕЙ стр. 15
---	---	---	---	---	--

РЕКОМЕНДУЕМЫЕ ДУШЕВЫЕ ПОДДОНЫ

Kyntos C	Teos C	Giaros C	Doros Plus C	Doros C	Doros C Compact	Delos C	Delos C с панелью	Argos C	Argos C с панелью	Giaros D	Doros Plus D	Doros D	Doros D Compact	Argos D
														
Argos D с панелью	Delos D	Delos D с панелью	Laros D Compact	Kyntos F	Teos F	Zantos F	Doros Plus F	Doros F	Doros F Compact	Душевые плиты с линейным сливом	Душевые плиты с компактным сливом	Линейный трап		
														

Idea 8 QL KDJ

Другие
цветовые вари-
анты изделий
из этой серии
можно найти на
стр. 154



Цвет фурнитуры и профиля:

Глянцевые: Матовые: Брашированные:



01 Хром 54 Черный 99 Золото



Idea 8 QL KDJ + душевая плита

Душевое ограждение состоит из 3 частей: фронтальной части (два элемента) и боковой стенки S1. Пожалуйста, указывайте все артикулы при оформлении заказа.

Из-за отсутствия профилей, позволяющих регулировать душевое ограждение, эта модель выпускается в двух вариантах:

– в **стандартном варианте**, в котором внешние размеры изделия адаптированы для установки на душевой поддон (внешние размеры душевого ограждения меньше размеров душевого поддона),

– в **варианте XL**, предназначенном для установки непосредственно на пол, когда зона установки душа соответствует стандартным размерам душевого поддона.

ФРОНТАЛЬНАЯ ЧАСТЬ (в номере артикула символ XX следует заменить на номер выбранного цвета: 01, 54, 99)

Модель		ПРОЗРАЧНОЕ СТЕКЛО	
		№ арт.	№ арт. XL
KDJ front 100 L	KDJ Door 517 L	10550517-XX-01L	10560517-XX-01L
	Front wall 453	10350453-01-01	10570472-01-01
KDJ front 100 R	KDJ Door 517 R	10550517-XX-01R	10560517-XX-01R
	Front wall 453	10350453-01-01	10570472-01-01
KDJ front 110 L	KDJ Door 567 L	10550567-XX-01L	10560567-XX-01L
	Front wall 503	10350503-01-01	10570522-01-01
KDJ front 110 R	KDJ Door 567 R	10550567-XX-01R	10560567-XX-01R
	Front wall 503	10350503-01-01	10570522-01-01
KDJ front 120 L	KDJ Door 617 L	10550617-XX-01L	10560617-XX-01L
	Front wall 553	10350553-01-01	10570572-01-01
KDJ front 120 R	KDJ Door 617 R	10550617-XX-01R	10560617-XX-01R
	Front wall 553	10350553-01-01	10570572-01-01

БОКОВАЯ СТЕНКА S1 (универсальная для всех цветов профиля/фурнитуры)

Модель	ПРОЗРАЧНОЕ СТЕКЛО	
	№ арт.	№ арт. XL
S1 70 L	10360070-01-01L	10580070-01-01L
S1 70 R	10360070-01-01R	10580070-01-01R
S1 80 L	10360080-01-01L	10580080-01-01L
S1 80 R	10360080-01-01R	10580080-01-01R
S1 90 L	10360090-01-01L	10580090-01-01L
S1 90 R	10360090-01-01R	10580090-01-01R
S1 100 L	10360100-01-01L	10580100-01-01L
S1 100 R	10360100-01-01R	10580100-01-01R

ТЕХНИЧЕСКИЕ РИСУНКИ

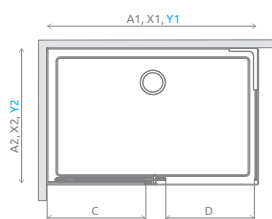
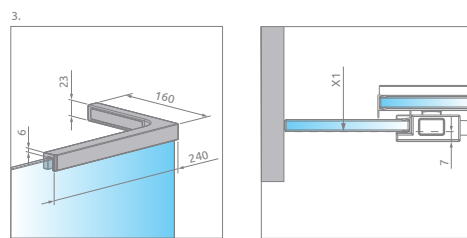
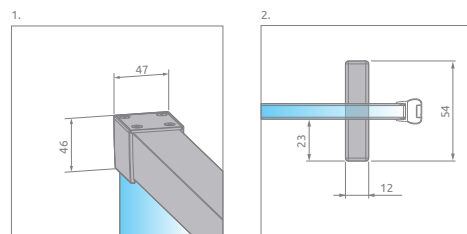
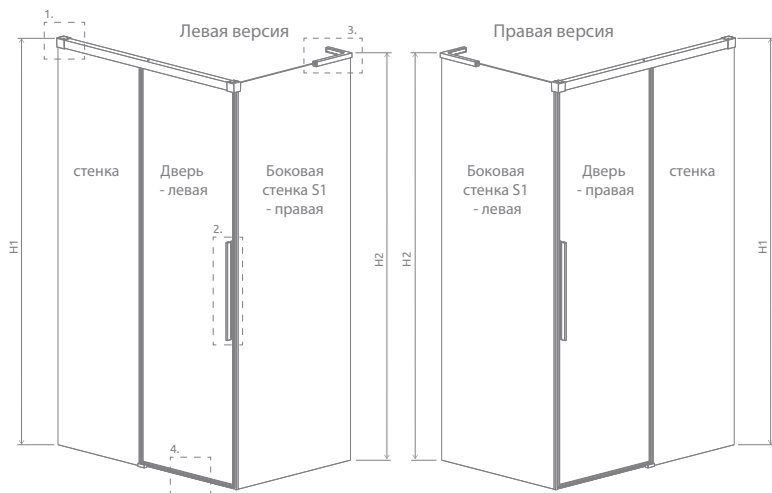

левая версия

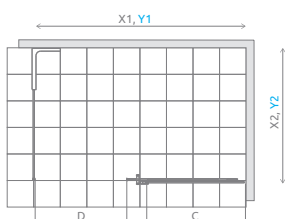

правая версия

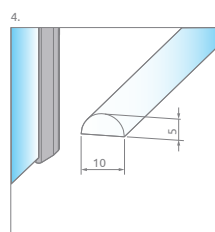
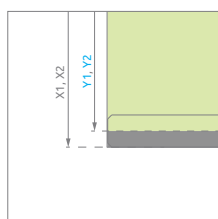
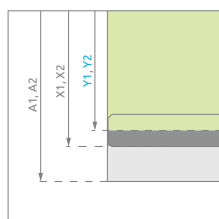

Прозрачная пороговая планка

За дополнительную плату можно заменить ручку на стандартную из серии Idea.

Эта опция должна быть четко указана в заказе.

Стандартный размер – установка на душевой поддон

Размер XL – установка без душевого поддона

Фронтальная часть	A1	X1	Y1	C	D	H1
QL KDJ 100	1000	985	981	457	400	2005
QL KDJ 110	1100	1085	1081	507	450	2005
QL KDJ 120	1200	1185	1181	557	500	2005

Фронтальная часть	X1	Y1	C	D	H1
QL KDJ 100 XL	1004	1000	476	420	2005
QL KDJ 110 XL	1104	1100	526	470	2005
QL KDJ 120 XL	1204	1200	576	520	2005

Боковая стенка S1	A2	X2	Y2	H2
S1 70	700	685	681	2006
S1 80	800	785	781	2006
S1 90	900	885	881	2006
S1 100	1000	985	981	2006

Боковая стенка S1	X2	Y2	H2
S1 70 XL	704	700	2006
S1 80 XL	804	800	2006
S1 90 XL	904	900	2006
S1 100 XL	1004	1000	2006

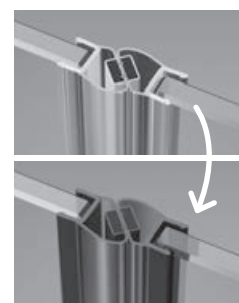

ДОПОЛНИТЕЛЬНЫЕ ОПЦИИ

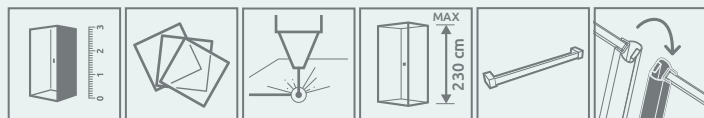

ПОД ЗАКАЗ стр. 5

ВАРИАНТЫ СТЕКЛА стр. 9

ПЕЧАТЬ НА СТЕКЛЕ/ ГРАВИРОВКА стр. 22/26

МАКСИМАЛЬНАЯ ВЫСОТА стр. 15

ПОЛОТЕНЦЕДЕР-ЖАТЕЛЬ стр. 12

ЗАМЕНА УПЛОТНИТЕЛЕЙ стр. 15

Возможна платная замена прозрачных уплотнителей (магнитных, вертикальных и горизонтальных) на чёрные. Данный вариант должен быть четко указан в заказе.

РЕКОМЕНДУЕМЫЕ ДУШЕВЫЕ ПОДДОНЫ



Idea KDJ

Другие цветные варианты изделий из этой серии можно найти на стр. 154



Цвет фурнитуры и профиля:

Глянцевые:

Матовые:



01 Хром 09 Золотой 54 Черный 04 Белый

Брашированные:



99 Золото



Idea KDJ + душевая плита

Душевое ограждение состоит из 2 частей: раздвижной двери и боковой стенки. Пожалуйста, укажите оба артикула при оформлении заказа.

ДВЕРЬ

Модель	ПРОЗРАЧНОЕ СТЕКЛО				
	фурнитура/профиль ХРОМ № арт.	фурнитура/профиль ЧЕРНЫЙ № арт.	фурнитура/профиль БЕЛЫЙ № арт.	фурнитура/профиль ЗОЛОТОЙ № арт.	фурнитура/профиль БРАШИРОВАННОЕ ЗОЛОТО № арт.
KDJ door 100 L	387040-01-01L	387040-54-01L	387040-04-01L	387040-09-01L	387040-99-01L
KDJ door 100 R	387040-01-01R	387040-54-01R	387040-04-01R	387040-09-01R	387040-99-01R
KDJ door 110 L	387041-01-01L	387041-54-01L	387041-04-01L	387041-09-01L	387041-99-01L
KDJ door 110 R	387041-01-01R	387041-54-01R	387041-04-01R	387041-09-01R	387041-99-01R
KDJ door 120 L	387042-01-01L	387042-54-01L	387042-04-01L	387042-09-01L	387042-99-01L
KDJ door 120 R	387042-01-01R	387042-54-01R	387042-04-01R	387042-09-01R	387042-99-01R
KDJ door 130 L	387043-01-01L	387043-54-01L	387043-04-01L	387043-09-01L	387043-99-01L
KDJ door 130 R	387043-01-01R	387043-54-01R	387043-04-01R	387043-09-01R	387043-99-01R
KDJ door 140 L	387044-01-01L	387044-54-01L	387044-04-01L	387044-09-01L	387044-99-01L
KDJ door 140 R	387044-01-01R	387044-54-01R	387044-04-01R	387044-09-01R	387044-99-01R
KDJ door 150 L	387045-01-01L	387045-54-01L	387045-04-01L	387045-09-01L	387045-99-01L
KDJ door 150 R	387045-01-01R	387045-54-01R	387045-04-01R	387045-09-01R	387045-99-01R
KDJ door 160 L	387046-01-01L	387046-54-01L	387046-04-01L	387046-09-01L	387046-99-01L
KDJ door 160 R	387046-01-01R	387046-54-01R	387046-04-01R	387046-09-01R	387046-99-01R

БОКОВАЯ СТЕНКА S1

Модель	ПРОЗРАЧНОЕ СТЕКЛО				
	фурнитура/профиль ХРОМ № арт.	фурнитура/профиль ЧЕРНЫЙ № арт.	фурнитура/профиль БЕЛЫЙ № арт.	фурнитура/профиль ЗОЛОТОЙ № арт.	фурнитура/профиль БРАШИРОВАННОЕ ЗОЛОТО № арт.
S1 70 L	387048-01-01L	387048-54-01L	387048-04-01L	387048-09-01L	387048-99-01L
S1 70 R	387048-01-01R	387048-54-01R	387048-04-01R	387048-09-01R	387048-99-01R
S1 75 L	387049-01-01L	387049-54-01L	387049-04-01L	387049-09-01L	387049-99-01L
S1 75 R	387049-01-01R	387049-54-01R	387049-04-01R	387049-09-01R	387049-99-01R
S1 80 L	387051-01-01L	387051-54-01L	387051-04-01L	387051-09-01L	387051-99-01L
S1 80 R	387051-01-01R	387051-54-01R	387051-04-01R	387051-09-01R	387051-99-01R
S1 90 L	387050-01-01L	387050-54-01L	387050-04-01L	387050-09-01L	387050-99-01L
S1 90 R	387050-01-01R	387050-54-01R	387050-04-01R	387050-09-01R	387050-99-01R
S1 100 L	387052-01-01L	387052-54-01L	387052-04-01L	387052-09-01L	387052-99-01L
S1 100 R	387052-01-01R	387052-54-01R	387052-04-01R	387052-09-01R	387052-99-01R
S1 110 L	387053-01-01L	387053-54-01L	387053-04-01L	387053-09-01L	387053-99-01L
S1 110 R	387053-01-01R	387053-54-01R	387053-04-01R	387053-09-01R	387053-99-01R
S1 120 L	387054-01-01L	387054-54-01L	387054-04-01L	387054-09-01L	387054-99-01L
S1 120 R	387054-01-01R	387054-54-01R	387054-04-01R	387054-09-01R	387054-99-01R

ТЕХНИЧЕСКИЕ РИСУНКИ

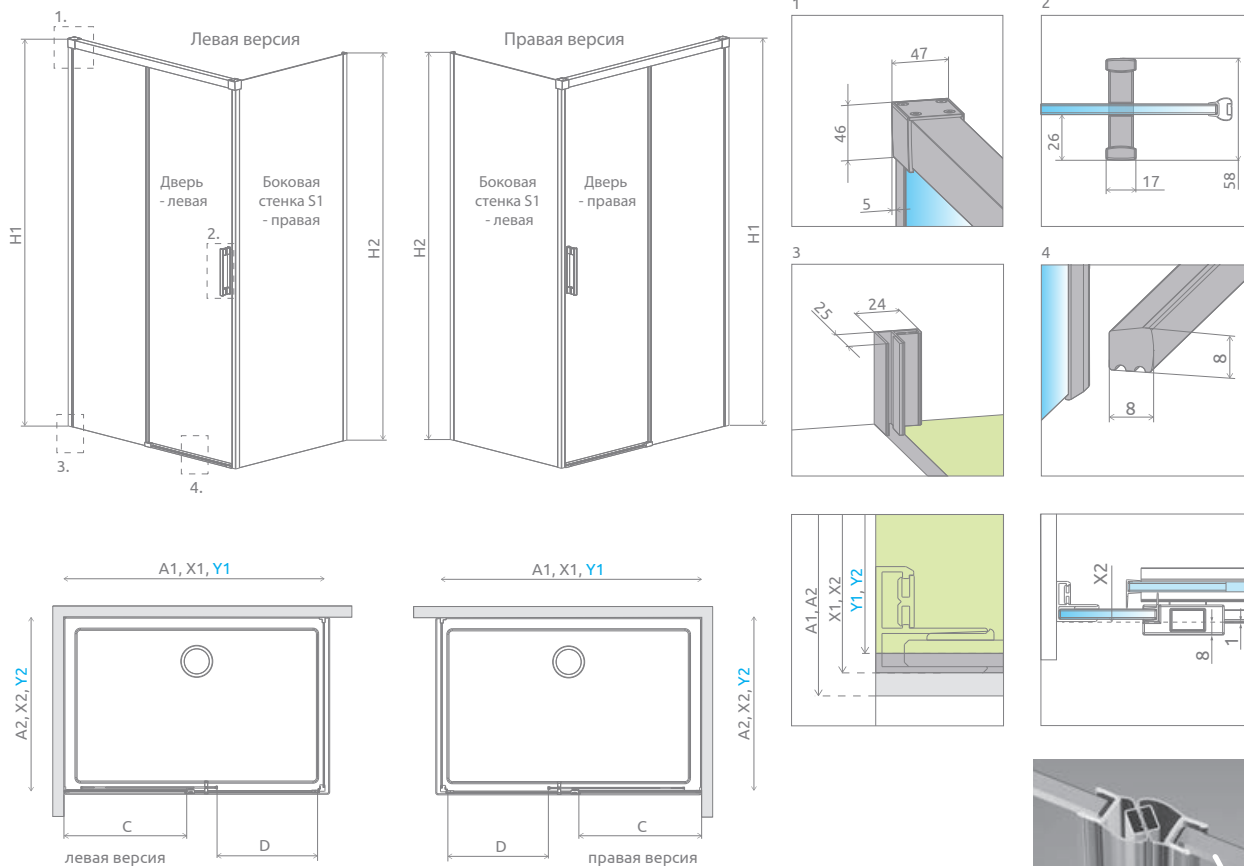

Дверь	A1	X1	Y1	C	D	H1
KDJ 100	1000	985-1000	980-995	455-470	385	2005
KDJ 110	1100	1085-1100	1080-1095	505-520	435	2005
KDJ 120	1200	1185-1200	1180-1195	555-570	485	2005
KDJ 130	1300	1285-1300	1280-1295	605-620	535	2005
KDJ 140	1400	1385-1400	1380-1395	655-670	585	2005
KDJ 150	1500	1485-1500	1480-1495	705-720	635	2005
KDJ 160	1600	1585-1600	1580-1595	755-770	685	2005

Боковая стенка S1	A2	X2	Y2	H2
S1 70	700	685-700	680-695	2000
S1 75	750	735-750	730-745	2000
S1 80	800	785-800	780-795	2000
S1 90	900	885-900	880-895	2000
S1 100	1000	985-1000	980-995	2000
S1 110	1100	1085-1100	1080-1095	2000
S1 120	1200	1185-1200	1180-1195	2000

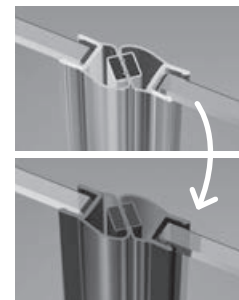

Возможна платная замена прозрачных уплотнителей (магнитных, вертикальных и горизонтальных) на чёрные. Данный вариант должен быть четко указан в заказе.

ДОПОЛНИТЕЛЬНЫЕ ОПЦИИ

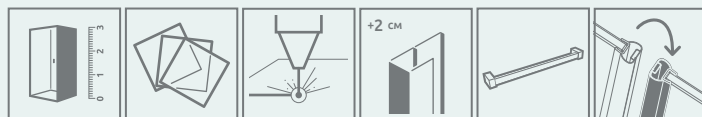

ПОД ЗАКАЗ стр. 5
 ВАРИАНТЫ СТЕКЛА стр. 9
 ГРАВИРОВКА/ПЕЧАТЬ НА СТЕКЛЕ стр. 22/26
 РАСШИРИТЕЛЬНЫЕ ПРОФИЛИ +2 см стр. 19
 ПОЛОТЕНЦЕДЕРЖАТЕЛЬ стр. 12
 ЗАМЕНА УПЛОТНИТЕЛЕЙ стр. 15

Расширительные профили	Фурнитура/профиль ХРОМ № арт.	Фурнитура/профиль ЧЁРНЫЙ № арт.	Фурнитура/профиль БЕЛЫЙ № арт.	Фурнитура/профиль ЗОЛОТОЙ № арт.	Фурнитура/профиль БРАШИРОВАННОЕ ЗОЛОТО № арт.
Профиль +2 см – возможно установить только со стороны: стационарной передней стенки	P01-ID-001-01	P01-ID-001-54	P01-ID-001-04	P01-ID-001-09	P01-ID-001-99
Профиль +2 см – возможно установить только со стороны: боковой стенки	P01-ID-KDJ-SC-01	P01-ID-KDJ-SC-54	P01-ID-KDJ-SC-04	P01-ID-KDJ-SC-09	P01-ID-KDJ-SC-99

РЕКОМЕНДУЕМЫЕ ДУШЕВЫЕ ПОДДОНЫ

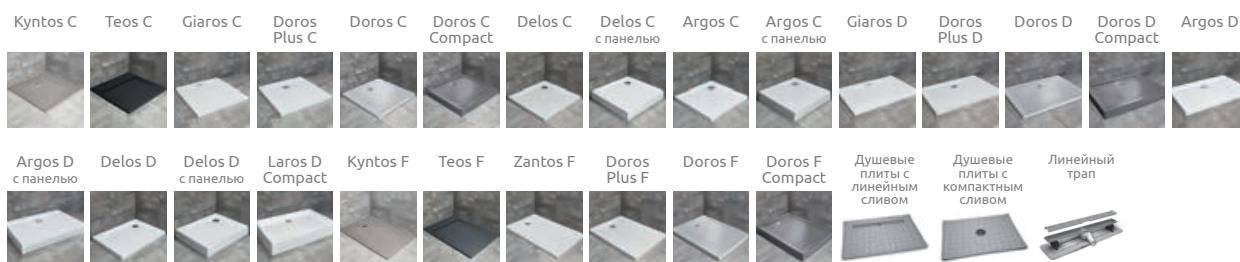

Idea 8 KDD

Другие цветовые варианты изделий из этой серии можно найти на стр. 154

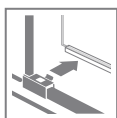
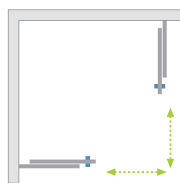

Цвет фурнитуры и профиля:
Глянцевые: матовые: Брашированные:



01 Хром 54 Черный 99 Золото



Idea 8 Brushed Gold KDD + Kytos C



Душевое ограждение состоит из 2 частей: левой и правой. Пожалуйста, укажите оба артикула при оформлении заказа.

ЛЕВАЯ ЧАСТЬ

Модель	ПРОЗРАЧНОЕ СТЕКЛО		
	фурнитура/профиль ХРОМ № арт.	фурнитура/профиль ЧЁРНЫЙ № арт.	фурнитура/профиль БРАШИРОВАННОЕ ЗОЛОТО № арт.
KDD 80 L	10370080-01-01L	10370080-54-01L	10370080-99-01L
KDD 90 L	10370090-01-01L	10370090-54-01L	10370090-99-01L
KDD 100 L	10370100-01-01L	10370100-54-01L	10370100-99-01L
KDD 110 L	10370110-01-01L	10370110-54-01L	10370110-99-01L
KDD 120 L	10370120-01-01L	10370120-54-01L	10370120-99-01L

ПРАВАЯ ЧАСТЬ

Модель	ПРОЗРАЧНОЕ СТЕКЛО		
	фурнитура/профиль ХРОМ № арт.	фурнитура/профиль ЧЁРНЫЙ № арт.	фурнитура/профиль БРАШИРОВАННОЕ ЗОЛОТО № арт.
KDD 80 R	10370080-01-01R	10370080-54-01R	10370080-99-01R
KDD 90 R	10370090-01-01R	10370090-54-01R	10370090-99-01R
KDD 100 R	10370100-01-01R	10370100-54-01R	10370100-99-01R
KDD 110 R	10370110-01-01R	10370110-54-01R	10370110-99-01R
KDD 120 R	10370120-01-01R	10370120-54-01R	10370120-99-01R

ТЕХНИЧЕСКИЕ РИСУНКИ

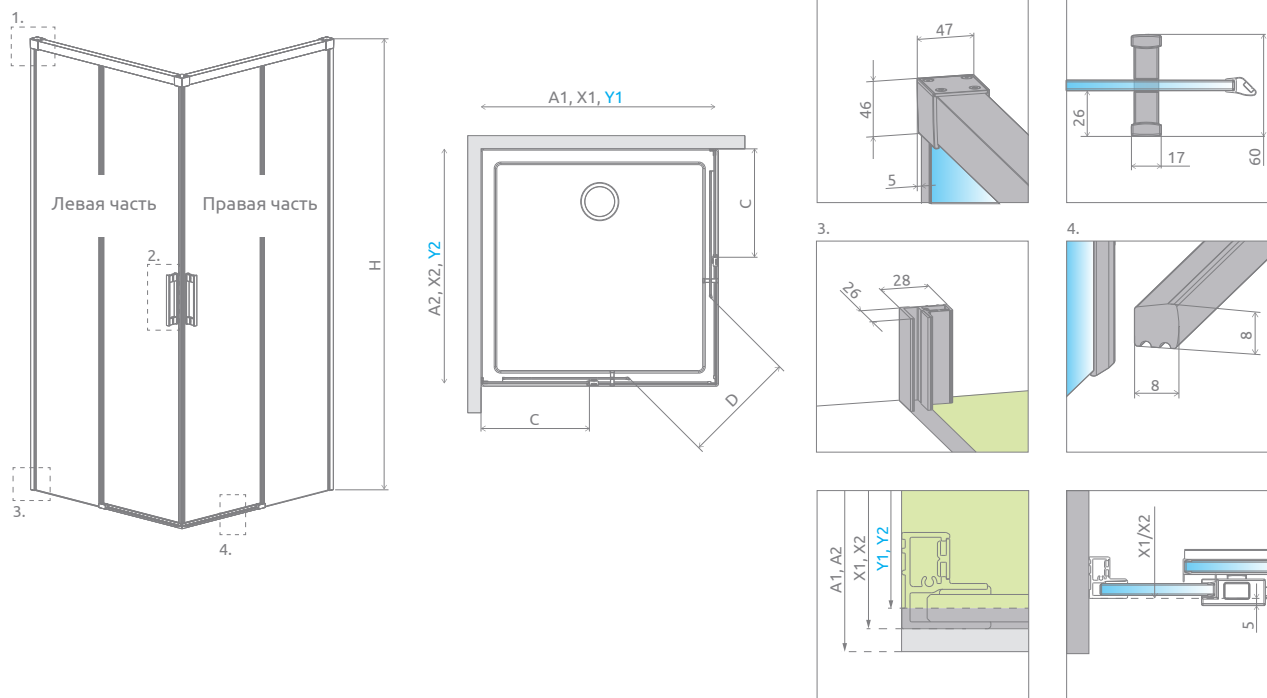

Модель	A1/A2	X1/X2	Y1/Y2	C1/C2	H
KDD 80 L/P	800	785-800	779-794	355-370	2005
KDD 90 L/P	900	885-900	879-894	405-420	2005
KDD 100 L/P	1000	985-1000	979-994	455-470	2005
KDD 110 L/P	1100	1085-1100	1079-1094	505-520	2005
KDD 120 L/P	1200	1185-1200	1179-1194	555-570	2005

Модель	D
KDD 80L×80R	420
KDD 80L×90R	455
KDD 80L×100R	495
KDD 80L×110R	535
KDD 80L×120R	575
KDD 90L×80R	455
KDD 90L×90R	490
KDD 90L×100R	525
KDD 90L×110R	565
KDD 90L×120R	605
KDD 100L×80R	495
KDD 100L×90R	525
KDD 100L×100R	560

Модель	D
KDD 100L×110R	595
KDD 100L×120R	635
KDD 110L×80R	535
KDD 110L×90R	565
KDD 110L×100R	595
KDD 110L×110R	630
KDD 110L×120R	665
KDD 120L×80R	575
KDD 120L×90R	605
KDD 120L×100R	635
KDD 120L×110R	665
KDD 120L×120R	700

Расширительные профили	фурнитура/профиль ХРОМ № арт.	фурнитура/профиль ЧЁРНЫЙ № арт.	фурнитура/профиль БРАШИРОВАННОЕ ЗОЛОТО № арт.
 Профиль +2 см	P01-ID8-001-01	P01-ID8-001-54	P01-ID8-001-99

ДОПОЛНИТЕЛЬНЫЕ ОПЦИИ

 ПОД ЗАКАЗ стр. 5	 ВАРИАНТЫ СТЕКЛА стр. 9	 ПЕЧАТЬ НА СТЕКЛЕ/ ГРАВИРОВКА стр. 22/26	 РАСШИРИТЕЛЬ- НЫЕ ПРОФИЛИ стр. 19	 ПОЛОТЕНЦЕДЕР- ЖАТЕЛЬ стр. 12	 ЗАМЕНА УПЛОТНИТЕЛЕЙ стр. 15
---	--	---	--	--	---

РЕКОМЕНДУЕМЫЕ ДУШЕВЫЕ ПОДДОНЫ

Kyntos C	Teos C	Zantos C	Giaros C	Doros Plus C	Doros C	Doros C Compact	Delos C	Delos C с панелью	Argos C	Argos C с панелью	Rodos C Compact	Siros C	Siros C Compact	Giaros D	Doros Plus D
															
															



Idea KDD

Другие цветные варианты изделий из этой серии можно найти на стр. 154

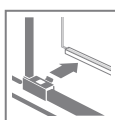
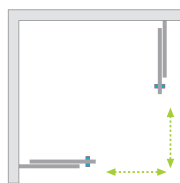

Цвет фурнитуры и профиля:

Глянцевые:

Матовые:



01 Хром 09 Золотой 54 Черный 04 Белый

Брашированные:

Новинка



99 Золото



Idea KDD + Argos C



Душевое ограждение состоит из 2 частей: левой и правой. Пожалуйста, укажите оба артикула при оформлении заказа.

ЛЕВАЯ ЧАСТЬ

Модель	ПРОЗРАЧНОЕ СТЕКЛО				
	фурнитура/профиль ХРОМ № арт.	фурнитура/профиль ЧЕРНЫЙ № арт.	фурнитура/профиль БЕЛЫЙ № арт.	фурнитура/профиль ЗОЛОТОЙ № арт.	фурнитура/профиль БРАШИРОВАННОЕ ЗОЛОТО № арт.
KDD 70 L	387065-01-01L	387065-54-01L	387065-04-01L	387065-99-01L	387065-99-01L
KDD 75 L	387066-01-01L	387066-54-01L	387066-04-01L	387066-99-01L	387066-99-01L
KDD 80 L	387061-01-01L	387061-54-01L	387061-04-01L	387061-99-01L	387061-99-01L
KDD 90 L	387060-01-01L	387060-54-01L	387060-04-01L	387060-99-01L	387060-99-01L
KDD 100 L	387062-01-01L	387062-54-01L	387062-04-01L	387062-99-01L	387062-99-01L
KDD 110 L	387063-01-01L	387063-54-01L	387063-04-01L	387063-99-01L	387063-99-01L
KDD 120 L	387064-01-01L	387064-54-01L	387064-04-01L	387064-99-01L	387064-99-01L

ПРАВАЯ ЧАСТЬ

Модель	ПРОЗРАЧНОЕ СТЕКЛО				
	фурнитура/профиль ХРОМ № арт.	фурнитура/профиль ЧЕРНЫЙ № арт.	фурнитура/профиль БЕЛЫЙ № арт.	фурнитура/профиль ЗОЛОТОЙ № арт.	фурнитура/профиль БРАШИРОВАННОЕ ЗОЛОТО № арт.
KDD 70 R	387065-01-01R	387065-54-01R	387065-04-01R	387065-99-01R	387065-99-01R
KDD 75 R	387066-01-01R	387066-54-01R	387066-04-01R	387066-99-01R	387066-99-01R
KDD 80 R	387061-01-01R	387061-54-01R	387061-04-01R	387061-99-01R	387061-99-01R
KDD 90 R	387060-01-01R	387060-54-01R	387060-04-01R	387060-99-01R	387060-99-01R
KDD 100 R	387062-01-01R	387062-54-01R	387062-04-01R	387062-99-01R	387062-99-01R
KDD 110 R	387063-01-01R	387063-54-01R	387063-04-01R	387063-99-01R	387063-99-01R
KDD 120 R	387064-01-01R	387064-54-01R	387064-04-01R	387064-99-01R	387064-99-01R

ТЕХНИЧЕСКИЕ РИСУНКИ

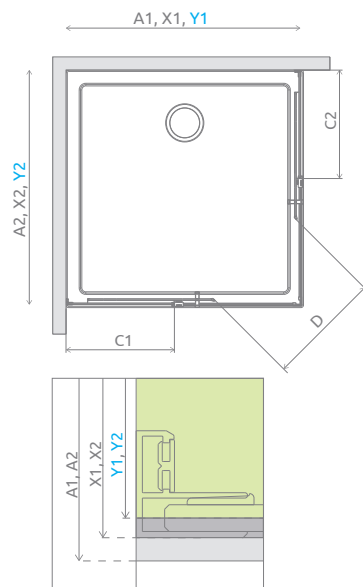
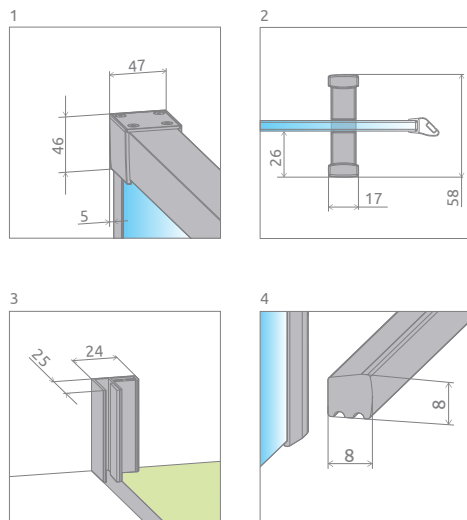
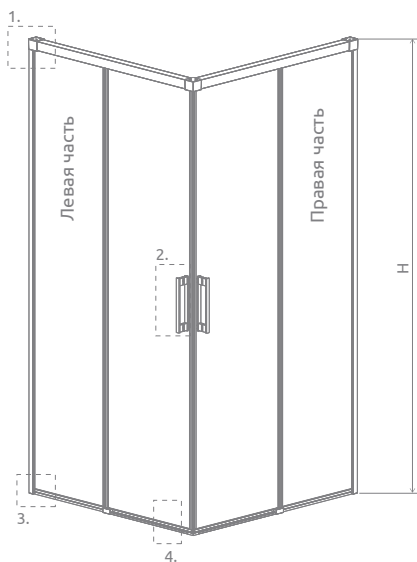

Модель	D
KDD 70Lx70R	345
KDD 70Lx75R	365
KDD 70Lx80R	380
KDD 70Lx90R	420
KDD 70Lx100R	465
KDD 70Lx110R	505
KDD 70Lx120R	550
KDD 75Lx70R	365
KDD 75Lx75R	380
KDD 75Lx80R	400
KDD 75Lx90R	440
KDD 75Lx100R	480
KDD 75Lx110R	520
KDD 75Lx120R	565

Модель	D
KDD 80Lx70R	380
KDD 80Lx75R	400
KDD 80Lx80R	420
KDD 80Lx90R	455
KDD 80Lx100R	495
KDD 80Lx110R	535
KDD 80Lx120R	575
KDD 90Lx70R	420
KDD 90Lx75R	440
KDD 90Lx80R	455
KDD 90Lx90R	490
KDD 90Lx100R	525
KDD 90Lx110R	565
KDD 90Lx120R	605

Модель	D
KDD 100Lx70R	465
KDD 100Lx75R	480
KDD 100Lx80R	495
KDD 100Lx90R	525
KDD 100Lx100R	560
KDD 100Lx110R	595
KDD 100Lx120R	635
KDD 110Lx70R	505
KDD 110Lx75R	520
KDD 110Lx80R	535
KDD 110Lx90R	565
KDD 110Lx100R	595
KDD 110Lx110R	630
KDD 110Lx120R	665
KDD 120Lx70R	550
KDD 120Lx75R	565
KDD 120Lx80R	575
KDD 120Lx90R	605
KDD 120Lx100R	635
KDD 120Lx110R	665
KDD 120Lx120R	700

Модель	A1/A2	X1/X2	Y1/Y2	C1/C2	H
KDD 70 L/R	700	685-700	680-695	305-320	2005
KDD 75 L/R	750	735-750	730-745	330-345	2005
KDD 80 L/R	800	785-800	780-795	355-370	2005
KDD 90 L/R	900	885-900	880-895	405-420	2005
KDD 100 L/R	1000	985-1000	980-995	455-470	2005
KDD 110 L/R	1100	1085-1100	1080-1095	505-520	2005
KDD 120 L/R	1200	1185-1200	1180-1195	555-570	2005

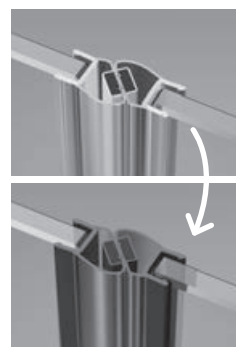
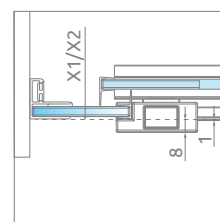

Возможна платная замена прозрачных уплотнителей на черные:
 – вариант № 1 – только магнитные уплотнители,
 – вариант № 2 – все уплотнители (магнитные, вертикальные и горизонтальные).
 Выбранный вариант должен быть четко указан в заказе.

ДОПОЛНИТЕЛЬНЫЕ ОПЦИИ

ПОД ЗАКАЗ стр. 5	ВАРИАНТЫ СТЕКЛА стр. 9	ГРАВИРОВКА/ ПЕЧАТЬ НА СТЕКЛЕ стр. 22/26	РАСШИРИТЕЛЬНЫЕ ПРОФИЛИ стр. 19	ПОЛОТЕНЦЕДЕРЖАТЕЛЬ стр. 12	ЗАМЕНА УПЛОТНИТЕЛЕЙ стр. 15

Расширительные профили	Фурнитура/ профиль ХРОМ № арт.	Фурнитура/ профиль ЧЁРНЫЙ № арт.	Фурнитура/ профиль БЕЛЫЙ № арт.	Фурнитура/ профиль ЗОЛОТОЙ № арт.	фурнитура/профиль БРАШИРОВАННОЕ ЗОЛОТО № арт.
Профиль +2 см	P01-ID-001-01	P01-ID-001-54	P01-ID-001-04	P01-ID-001-09	P01-ID-001-99

РЕКОМЕНДУЕМЫЕ ДУШЕВЫЕ ПОДДОНЫ

Kyntos C	Teos C	Zantos C	Giaros C	Doros Plus C	Doros C	Doros C Compact	Delos C	Delos C с панелью	Argos C	Argos C с панелью	Rodos C Compact	Siros C	Siros C Compact	Giaros D	Doros Plus D

Idea KDS

Другие
цветовые вари-
анты изделий
из этой серии
можно найти на
стр. 154

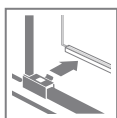

Цвет фурнитуры и профиля:



01 Хром

54 Черный



Idea KDS + Kyntos F

Душевое ограждение состоит из 2 частей: раздвижной двери и боковой стенки. Пожалуйста, укажите оба артикула при оформлении заказа.

ДВЕРЬ

Модель	ПРОЗРАЧНОЕ СТЕКЛО	
	фурнитура/профиль ХРОМ № арт.	фурнитура/профиль ЧЁРНЫЙ № арт.
KDS door 100 L	10115100-01-01L	10115100-54-01L
KDS door 100 R	10115100-01-01R	10115100-54-01R
KDS door 110 L	10115110-01-01L	10115110-54-01L
KDS door 110 R	10115110-01-01R	10115110-54-01R
KDS door 120 L	10115120-01-01L	10115120-54-01L
KDS door 120 R	10115120-01-01R	10115120-54-01R
KDS door 130 L	10115130-01-01L	10115130-54-01L
KDS door 130 R	10115130-01-01R	10115130-54-01R
KDS door 140 L	10115140-01-01L	10115140-54-01L
KDS door 140 R	10115140-01-01R	10115140-54-01R
KDS door 150 L	10115150-01-01L	10115150-54-01L
KDS door 150 R	10115150-01-01R	10115150-54-01R
KDS door 160 L	10115160-01-01L	10115160-54-01L
KDS door 160 R	10115160-01-01R	10115160-54-01R

БОКОВАЯ СТЕНКА S2

Модель	ПРОЗРАЧНОЕ СТЕКЛО	
	фурнитура/профиль ХРОМ № арт.	фурнитура/профиль ЧЁРНЫЙ № арт.
S2 70		10117070-01-01
S2 75		10117075-01-01
S2 80		10117080-01-01
S2 90		10117090-01-01
S2 100		10117100-01-01
S2 110		10117110-01-01
S2 120		10117120-01-01

ТЕХНИЧЕСКИЕ РИСУНКИ

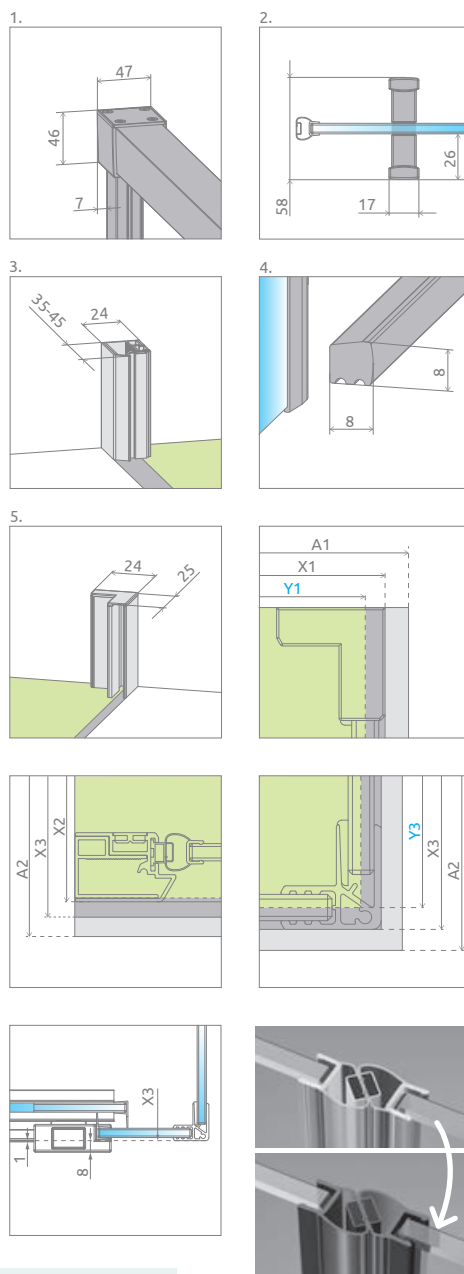
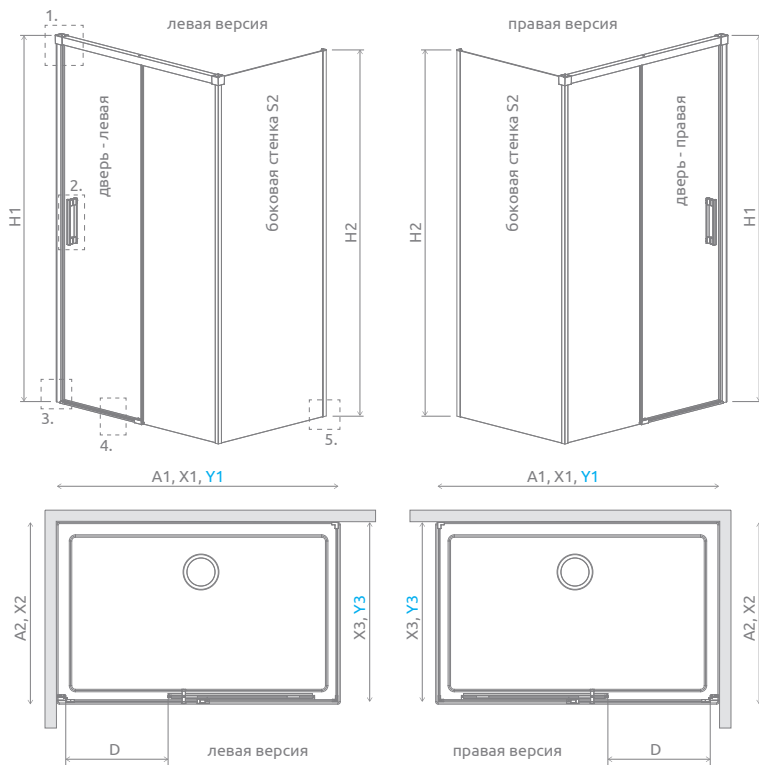

Дверь	A1	X1	Y1	D	H1
KDS 100	1000	990-1000	985-995	373	2005
KDS 110	1100	1090-1100	1085-1095	423	2005
KDS 120	1200	1190-1200	1185-1195	473	2005
KDS 130	1300	1290-1300	1285-1295	523	2005
KDS 140	1400	1390-1400	1385-1395	573	2005
KDS 150	1500	1490-1500	1485-1495	623	2005
KDS 160	1600	1590-1600	1585-1595	673	2005

Боковая стенка S2	A2	X2	X3	Y3	H2
S2 70	700	679-694	683-698	678-693	2000
S2 75	750	729-744	733-748	728-743	2000
S2 80	800	779-794	783-798	778-793	2000
S2 90	900	879-894	883-898	878-893	2000
S2 100	1000	979-994	983-998	978-993	2000
S2 110	1100	1079-1094	1083-1098	1078-1093	2000
S2 120	1200	1179-1194	1183-1198	1178-1193	2000

ДОПОЛНИТЕЛЬНЫЕ ОПЦИИ

ПОД ЗАКАЗ стр. 5	ВАРИАНТЫ СТЕКЛА стр. 9	ГРАВИРОВКА/ ПЕЧАТЬ НА СТЕКЛЕ стр. 22/26	РАСШИРИТЕЛЬ- НЫЕ ПРОФИЛИ стр. 19	ПОЛОТЕНЦЕДЕР- ЖАТЕЛЬ стр. 12	ЗАМЕНА УПЛОТНИТЕЛЕЙ стр. 15

Возможна платная замена прозрачных уплотнителей на черные:

- вариант № 1 – только магнитные уплотнители,
- вариант № 2 – все уплотнители (магнитные, вертикальные и горизонтальные).

Выбранный вариант должен быть четко указан в заказе.

Расширительные профили	фурнитура/профиль ХРОМ № арт.	фурнитура/профиль ЧЕРНЫЙ № арт.
Профиль +2 см – возможно установить только со стороны: боковой стенки	P01-ID-KDJ-SC-01	P01-ID-KDJ-SC-54

РЕКОМЕНДУЕМЫЕ ДУШЕВЫЕ ПОДДОНЫ

Kyntos C	Teos C	Giaros C	Doros Plus C	Doros C	Doros C Compact	Delos C	Delos C с панелью	Argos C	Argos C с панелью	Giaros D	Doros Plus D	Doros D	Doros D Compact	Argos D
Argos D с панелью	Delos D	Delos D с панелью	Laros D Compact	Kyntos F	Teos F	Zantos F	Doros Plus F	Doros F	Doros F Compact	Душевые Плиты с линейным сливом	Душевые Плиты с компактным сливом	Линейный трап		

Idea KDJ+S

Другие
цветовые вари-
анты изделий
из этой серии
можно найти на
стр. 154

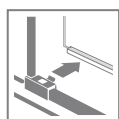

Цвет фурнитуры и профиля:



01 Хром

54 Чёрный



Idea KDJ+S + Giaros D

Душевое ограждение состоит из 3 частей: двери, боковой стенки S1 и боковой стенки S2. Пожалуйста, указывайте все номера артикулов при оформлении заказа.

ДВЕРЬ

Модель	ПРОЗРАЧНОЕ СТЕКЛО	
	фурнитура/профиль ХРОМ № арт.	фурнитура/профиль ЧЁРНЫЙ № арт.
KDJ+S door 100 L	10116100-01-01L	10116100-54-01L
KDJ+S door 100 R	10116100-01-01R	10116100-54-01R
KDJ+S door 110 L	10116110-01-01L	10116110-54-01L
KDJ+S door 110 R	10116110-01-01R	10116110-54-01R
KDJ+S door 120 L	10116120-01-01L	10116120-54-01L
KDJ+S door 120 R	10116120-01-01R	10116120-54-01R
KDJ+S door 130 L	10116130-01-01L	10116130-54-01L
KDJ+S door 130 R	10116130-01-01R	10116130-54-01R
KDJ+S door 140 L	10116140-01-01L	10116140-54-01L
KDJ+S door 140 R	10116140-01-01R	10116140-54-01R
KDJ+S door 150 L	10116150-01-01L	10116150-54-01L
KDJ+S door 150 R	10116150-01-01R	10116150-54-01R
KDJ+S door 160 L	10116160-01-01L	10116160-54-01L
KDJ+S door 160 R	10116160-01-01R	10116160-54-01R

БОКОВАЯ СТЕНКА S1

Модель	ПРОЗРАЧНОЕ СТЕКЛО	
	фурнитура/профиль ХРОМ № арт.	фурнитура/профиль ЧЁРНЫЙ № арт.
S1 70 L	387048-01-01L	387048-54-01L
S1 70 R	387048-01-01R	387048-54-01R
S1 75 L	387049-01-01L	387049-54-01L
S1 75 R	387049-01-01R	387049-54-01R
S1 80 L	387051-01-01L	387051-54-01L
S1 80 R	387051-01-01R	387051-54-01R
S1 90 L	387050-01-01L	387050-54-01L
S1 90 R	387050-01-01R	387050-54-01R
S1 100 L	387052-01-01L	387052-54-01L
S1 100 R	387052-01-01R	387052-54-01R

БОКОВАЯ СТЕНКА S2

Модель	ПРОЗРАЧНОЕ СТЕКЛО	
	фурнитура/профиль ХРОМ № арт.	фурнитура/профиль ЧЁРНЫЙ № арт.
S2 70	10117070-01-01	
S2 75	10117075-01-01	
S2 80	10117080-01-01	
S2 90	10117090-01-01	
S2 100	10117100-01-01	

ТЕХНИЧЕСКИЕ РИСУНКИ

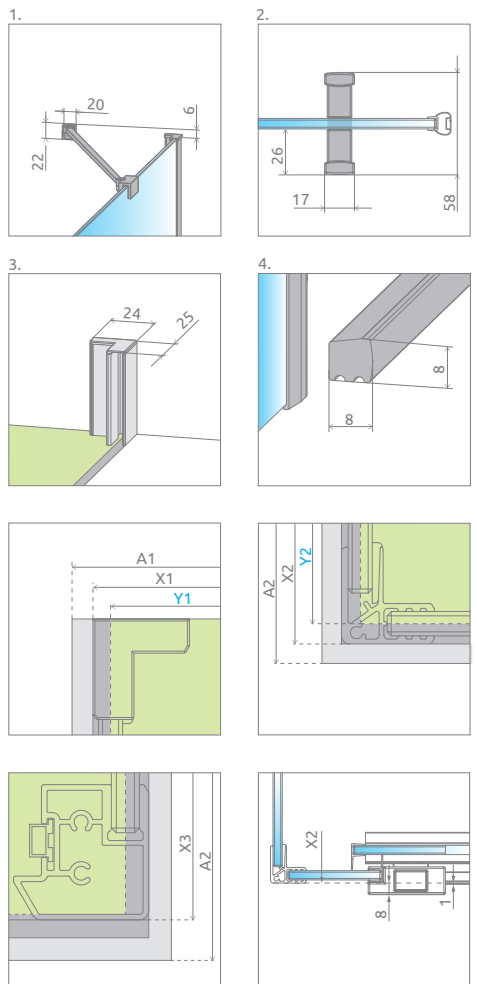
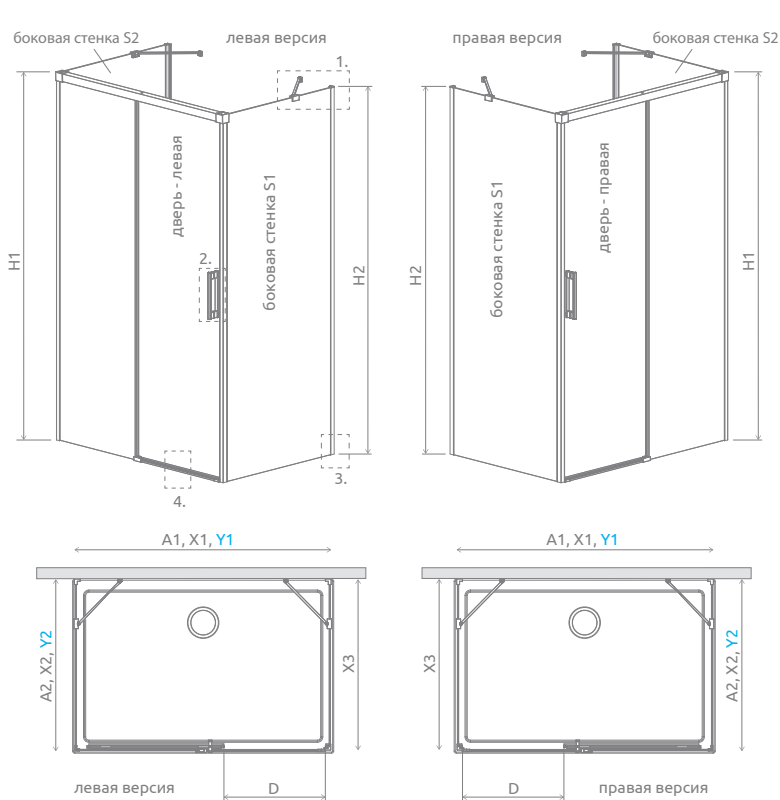

Дверь	A1	X1	Y1	D	H1
KDJ+S 100	1000	980	970	370	2005
KDJ+S 110	1100	1080	1070	420	2005
KDJ+S 120	1200	1180	1170	470	2005
KDJ+S 130	1300	1280	1270	520	2005
KDJ+S 140	1400	1380	1370	570	2005
KDJ+S 150	1500	1480	1470	620	2005
KDJ+S 160	1600	1580	1570	670	2005

Боковая стенка S1		Боковая стенка S2				
	X3	S2 70	A2	X2	Y2	H2
S1 70	681-696	S2 70	700	685-700	680-695	2000
S1 75	731-746	S2 75	750	735-750	730-745	2000
S1 80	781-796	S2 80	800	785-800	780-795	2000
S1 90	881-896	S2 90	900	885-900	880-895	2000
S1 100	981-996	S2 100	1000	985-1000	980-995	2000

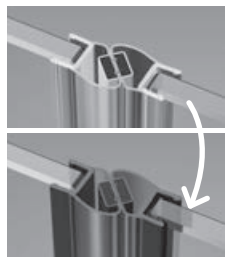

ДОПОЛНИТЕЛЬНЫЕ ОПЦИИ

 ПОД ЗАКАЗ стр. 5	 ВАРИАНТЫ СТЕКЛА стр. 9	 ГРАВИРОВКА/ ПЕЧАТЬ НА СТЕКЛЕ стр. 22/26	 РАСШИРИТЕЛЬ- НЫЕ ПРОФИЛИ стр. 19	 ПОЛОТЕНЦЕДЕР- ЖАТЕЛЬ стр. 12	 Г-ОБРАЗНЫЙ СТАБИЛИЗАТОР стр. 11	 ЗАМЕНА УПЛОТНИТЕЛЕЙ стр. 15
-------------------------	----------------------------------	---	--	--	---	---------------------------------------

Возможна полная замена прозрачных уплотнителей на черные:

- вариант № 1 – только магнитные уплотнители,
- вариант № 2 – все уплотнители (магнитные, вертикальные и горизонтальные).

Выбранный вариант должен быть четко указан в заказе.

Расширительные профили	фурнитура/профиль ХРОМ № арт.	фурнитура/профиль ЧЁРНЫЙ № арт.
Профиль +2 см – возможно установить только со стороны: боковой стенки	P01-ID-KDJ-SC-01	P01-ID-KDJ-SC-54

РЕКОМЕНДУЕМЫЕ ДУШЕВЫЕ ПОДДОНЫ

Kyntos C	Teos C	Giaros C	Doros Plus C	Doros C	Doros C Compact	Delos C	Delos C с панелью	Argos C	Argos C с панелью	Giaros D	Doros Plus D	Doros D	Doros D Compact	Argos D
Argos D с панелью	Delos D	Delos D с панелью	Laros D Compact	Kyntos F	Teos F	Zantos F	Doros Plus F	Doros F	Doros F Compact	Душевые плиты с линейным сливом	Душевые плиты с компактным сливом	Линейный трап		

Idea 8 DWJ

Другие цветные варианты изделий из этой серии можно найти на стр. 154

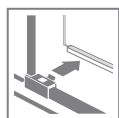
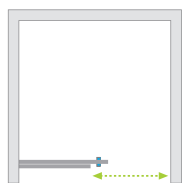

Цвет фурнитуры и профиля:

Глянцевые: Матовые: Брашированные:



01 Хром

54 Черный

99 Золото



Idea 8 Black DWJ + душевая плита

Душевое ограждение состоит из 2 частей: двери и стационарной стенки. Пожалуйста, укажите оба артикула при оформлении заказа.

Модель		ПРОЗРАЧНОЕ СТЕКЛО		
		фурнитура/профиль ХРОМ № арт.	фурнитура/профиль ЧЁРНЫЙ № арт.	фурнитура/профиль БРАШИРОВАННОЕ ЗОЛОТО № арт.
DWJ 100 L	DWJ Door 520 L	10330520-01-01L	10330520-54-01L	10330520-99-01L
	Front wall 453	10350453-01-01	10350453-01-01	10350453-01-01
DWJ 100 R	DWJ Door 520 R	10330520-01-01R	10330520-54-01R	10330520-99-01R
	Front wall 453	10350453-01-01	10350453-01-01	10350453-01-01
DWJ 110 L	DWJ Door 570 L	10330570-01-01L	10330570-54-01L	10330570-99-01L
	Front wall 503	10350503-01-01	10350503-01-01	10350503-01-01
DWJ 110 R	DWJ Door 570 R	10330570-01-01R	10330570-54-01R	10330570-99-01R
	Front wall 503	10350503-01-01	10350503-01-01	10350503-01-01
DWJ 120 L	DWJ Door 620 L	10330620-01-01L	10330620-54-01L	10330620-99-01L
	Front wall 553	10350553-01-01	10350553-01-01	10350553-01-01
DWJ 120 R	DWJ Door 620 R	10330620-01-01R	10330620-54-01R	10330620-99-01R
	Front wall 553	10350553-01-01	10350553-01-01	10350553-01-01
DWJ 130 L	DWJ Door 670 L	10330670-01-01L	10330670-54-01L	10330670-99-01L
	Front wall 603	10350603-01-01	10350603-01-01	10350603-01-01
DWJ 130 R	DWJ Door 670 R	10330670-01-01R	10330670-54-01R	10330670-99-01R
	Front wall 603	10350603-01-01	10350603-01-01	10350603-01-01
DWJ 140 L	DWJ Door 720 L	10330720-01-01L	10330720-54-01L	10330720-99-01L
	Front wall 653	10350653-01-01	10350653-01-01	10350653-01-01
DWJ 140 R	DWJ Door 720 R	10330720-01-01R	10330720-54-01R	10330720-99-01R
	Front wall 653	10350653-01-01	10350653-01-01	10350653-01-01
DWJ 150 L	DWJ Door 770 L	10330770-01-01L	10330770-54-01L	10330770-99-01L
	Front wall 703	10350703-01-01	10350703-01-01	10350703-01-01
DWJ 150 R	DWJ Door 770 R	10330770-01-01R	10330770-54-01R	10330770-99-01R
	Front wall 703	10350703-01-01	10350703-01-01	10350703-01-01
DWJ 160 L	DWJ Door 820 L	10330820-01-01L	10330820-54-01L	10330820-99-01L
	Front wall 753	10350753-01-01	10350753-01-01	10350753-01-01
DWJ 160 R	DWJ Door 820 R	10330820-01-01R	10330820-54-01R	10330820-99-01R
	Front wall 753	10350753-01-01	10350753-01-01	10350753-01-01

ТЕХНИЧЕСКИЕ РИСУНКИ

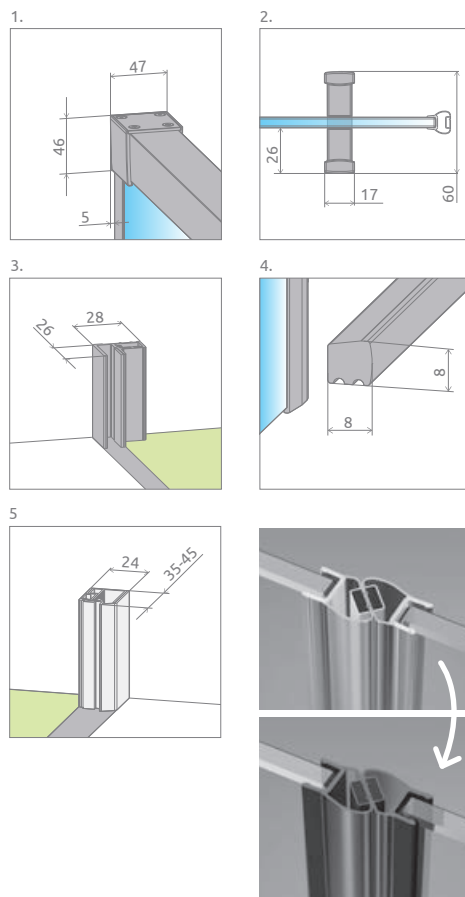
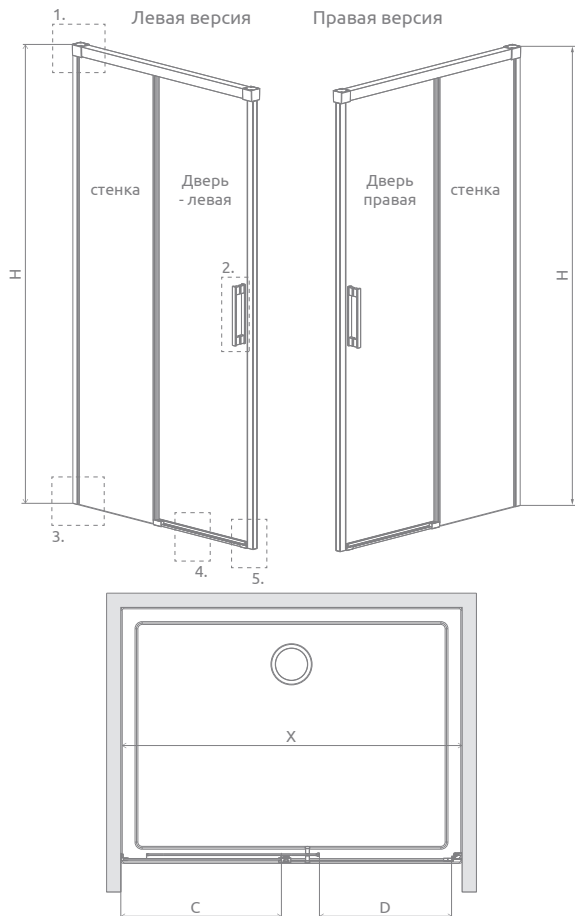

Возможна платная замена прозрачных уплотнителей на черные:

- вариант № 1 – только магнитные уплотнители,
- вариант № 2 – все уплотнители (магнитные, вертикальные и горизонтальные).

Выбранный вариант должен быть четко указан в заказе.

Модель	X	C	D	H
DWJ 100	987-1012	455-470	390	2005
DWJ 110	1087-1112	505-520	440	2005
DWJ 120	1187-1212	555-570	490	2005
DWJ 130	1287-1312	605-620	540	2005
DWJ 140	1387-1412	655-670	590	2005
DWJ 150	1487-1512	705-720	640	2005
DWJ 160	1587-1612	755-770	690	2005

Расширительные профили	фурнитура/профиль ХРОМ № арт.	фурнитура/профиль ЧЁРНЫЙ № арт.	фурнитура/профиль БРАШИРОВАННОЕ ЗОЛОТО № арт.
 Профиль +2 см –возможно установить только со стороны: стационарной стенки	P01-ID8-001-01	P01-ID8-001-54	P01-ID8-001-54

ДОПОЛНИТЕЛЬНЫЕ ОПЦИИ



РЕКОМЕНДУЕМЫЕ ДУШЕВЫЕ ПОДДОНЫ

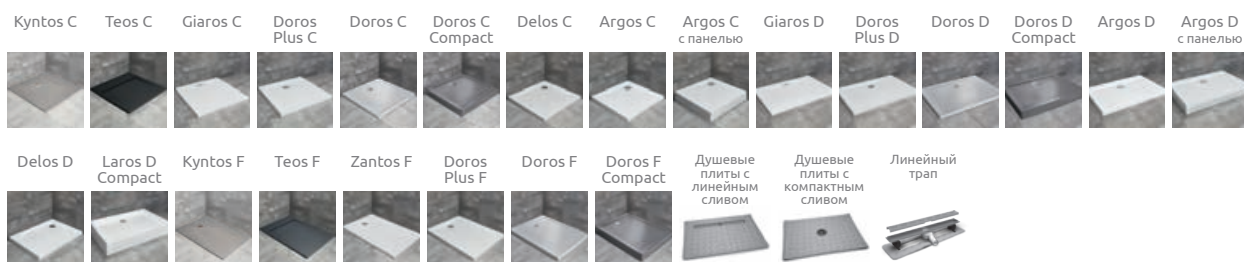

Idea DWJ

Другие цветные варианты изделий из этой серии можно найти на стр. 154

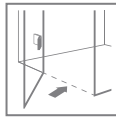
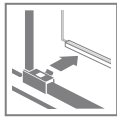
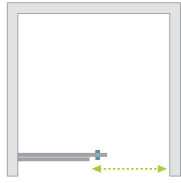

Цвет фурнитуры и профиля:

Глянцевые:

Матовые:



01 Хром 09 Золотой 54 Черный 04 Белый

Брашированные:



99 Золото



Idea DWJ + Doros Plus D

Модель	ПРОЗРАЧНОЕ СТЕКЛО				
	фурнитура/профиль ХРОМ № арт.	фурнитура/профиль ЧЁРНЫЙ № арт.	фурнитура/профиль БЕЛЫЙ № арт.	фурнитура/профиль ЗОЛОТОЙ № арт.	фурнитура/профиль БРАШИРОВАННОЕ ЗОЛОТО № арт.
DWJ 100 L	387014-01-01L	387014-54-01L	387014-04-01L	387014-09-01L	387014-99-01L
DWJ 100 R	387014-01-01R	387014-54-01R	387014-04-01R	387014-09-01R	387014-99-01R
DWJ 110 L	387015-01-01L	387015-54-01L	387015-04-01L	387015-09-01L	387015-99-01L
DWJ 110 R	387015-01-01R	387015-54-01R	387015-04-01R	387015-09-01R	387015-99-01R
DWJ 120 L	387016-01-01L	387016-54-01L	387016-04-01L	387016-09-01L	387016-99-01L
DWJ 120 R	387016-01-01R	387016-54-01R	387016-04-01R	387016-09-01R	387016-99-01R
DWJ 130 L	387017-01-01L	387017-54-01L	387017-04-01L	387017-09-01L	387017-99-01L
DWJ 130 R	387017-01-01R	387017-54-01R	387017-04-01R	387017-09-01R	387017-99-01R
DWJ 140 L	387018-01-01L	387018-54-01L	387018-04-01L	387018-09-01L	387018-99-01L
DWJ 140 R	387018-01-01R	387018-54-01R	387018-04-01R	387018-09-01R	387018-99-01R
DWJ 150 L	387019-01-01L	387019-54-01L	387019-04-01L	387019-09-01L	387019-99-01L
DWJ 150 R	387019-01-01R	387019-54-01R	387019-04-01R	387019-09-01R	387019-99-01R
DWJ 160 L	387020-01-01L	387020-54-01L	387020-04-01L	387020-09-01L	387020-99-01L
DWJ 160 R	387020-01-01R	387020-54-01R	387020-04-01R	387020-09-01R	387020-99-01R

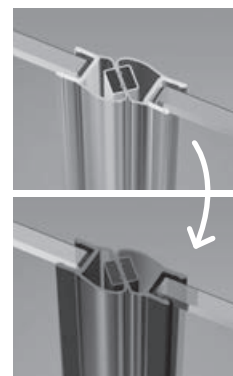
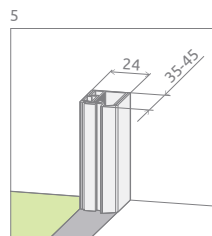
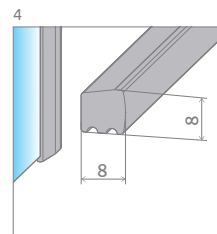
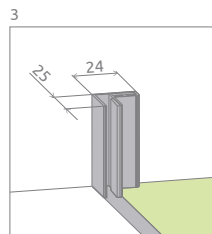
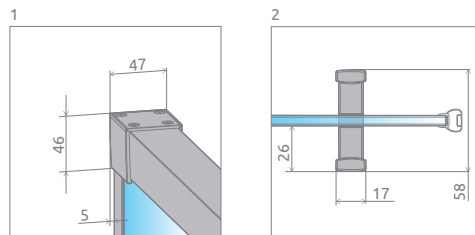
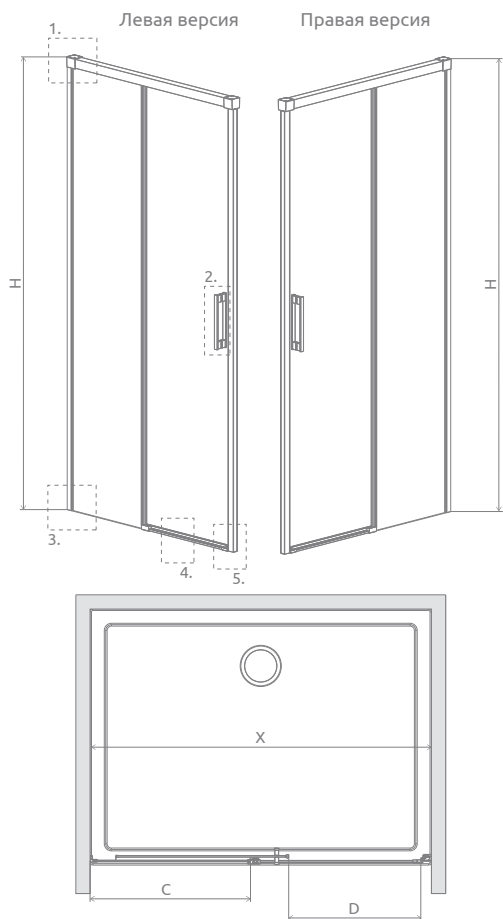

Возможна платная замена прозрачных уплотнителей (магнитных, вертикальных и горизонтальных) на чёрные. Данный вариант должен быть четко указан в заказе

Модель	X	C	D	H
DWJ 100	987-1012	455-470	390	2005
DWJ 110	1087-1112	505-520	440	2005
DWJ 120	1187-1212	555-570	490	2005
DWJ 130	1287-1312	605-620	540	2005
DWJ 140	1387-1412	655-670	590	2005
DWJ 150	1487-1512	705-720	640	2005
DWJ 160	1587-1612	755-770	690	2005

ДОПОЛНИТЕЛЬНЫЕ ОПЦИИ

ПОД ЗАКАЗ стр. 5	ВАРИАНТЫ СТЕКЛА стр. 9	ГРАВИРОВКА/ ПЕЧАТЬ НА СТЕКЛЕ стр. 22/26	РАСШИРИТЕЛЬ- НЫЕ ПРОФИЛИ стр. 19	ПОЛОТЕНЦЕДЕР- ЖАТЕЛЬ стр. 12	ЗАМЕНА УПЛОТНИТЕЛЕЙ стр. 15

Расширительные профили	Фурнитура/ профиль ХРОМ № арт.	Фурнитура/ профиль ЧЁРНЫЙ № арт.	Фурнитура/ профиль БЕЛЫЙ № арт.	Фурнитура/ профиль ЗОЛОТОЙ № арт.	Фурнитура/профиль БРАШИРОВАННОЕ ЗОЛОТО № арт.
Профиль +2 см – возможно установить только со стороны: стационарной стенки	P01-ID-001-01	P01-ID-001-54	P01-ID-001-04	P01-ID-001-09	P01-ID-001-99

РЕКОМЕНДУЕМЫЕ ДУШЕВЫЕ ПОДДОНЫ

Kyntos C	Teos C	Giaros C	Doros Plus C	Doros C	Doros C Compact	Delos C	Argos C	Argos C с панелью	Giaros D	Doros Plus D	Doros D	Doros D Compact	Argos D	Argos D с панелью
Delos D	Laros D Compact	Kyntos F	Teos F	Zantos F	Doros Plus F	Doros F	Doros F Compact	Душевые плиты с линейным сливом	Душевые плиты с компактным сливом	Линейный трап				

Idea 8 DWD

Другие цветовые варианты изделий из этой серии можно найти на стр. 154

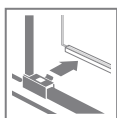

Цвет фурнитуры и профиля:
Глянцевые: Матовые: Брашированные:



01 Хром 54 Черный 99 Золото



Idea 8 Black DWD + душевая плита

Душевое ограждение состоит из 2 частей: комплект дверей и комплект стационарных стенок.

Модель		ПРОЗРАЧНОЕ СТЕКЛО		
		фурнитура/профиль ХРОМ № арт.	фурнитура/профиль ЧЁРНЫЙ № арт.	фурнитура/профиль БРАШИРОВАННОЕ ЗОЛОТО № арт.
DWD 140	DWD Doors 385	10380385-01-01	10380385-54-01	10380385-99-01
	Walls 318	10390318-01-01	10390318-01-01	10390318-01-01
DWD 150	DWD Doors 420	10380420-01-01	10380420-54-01	10380420-99-01
	Walls 333	10390333-01-01	10390333-01-01	10390333-01-01
DWD 160	DWD Doors 435	10380435-01-01	10380435-54-01	10380435-99-01
	Walls 368	10390368-01-01	10390368-01-01	10390368-01-01
DWD 170	DWD Doors 470	10380470-01-01	10380470-54-01	10380470-99-01
	Walls 383	10390383-01-01	10390383-01-01	10390383-01-01
DWD 180	DWD Doors 485	10380485-01-01	10380485-54-01	10380485-99-01
	Walls 418	10390418-01-01	10390418-01-01	10390418-01-01
DWD 190	DWD Doors 520	10380520-01-01	10380520-54-01	10380520-99-01
	Walls 433	10390433-01-01	10390433-01-01	10390433-01-01
DWD 200	DWD Doors 535	10380535-01-01	10380535-54-01	10380535-99-01
	Walls 468	10390468-01-01	10390468-01-01	10390468-01-01

ТЕХНИЧЕСКИЕ РИСУНКИ

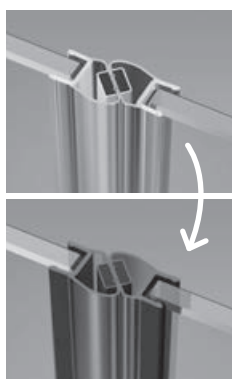
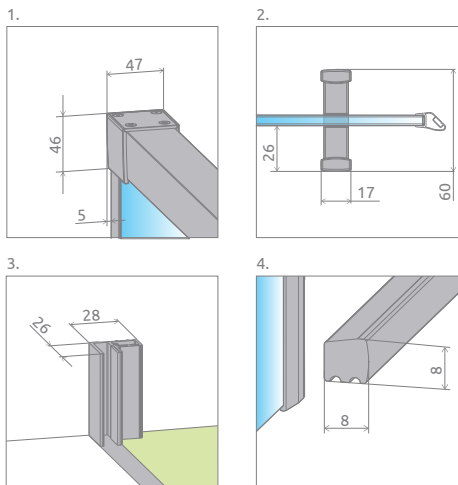
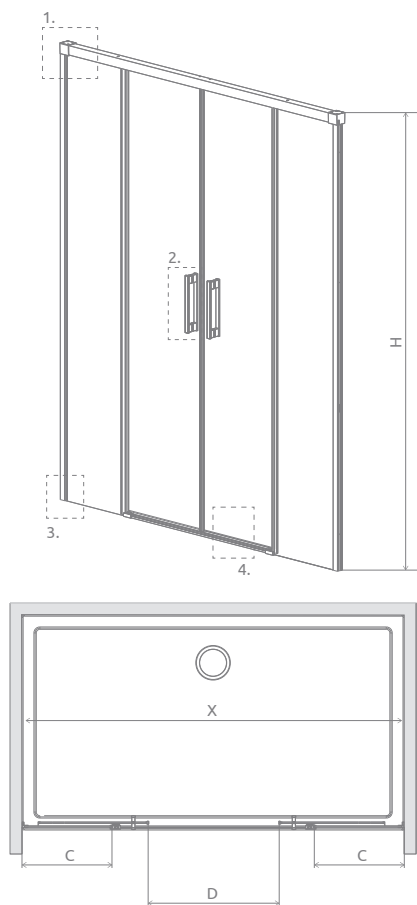

Возможна платная замена прозрачных уплотнителей на черные:

- вариант № 1 – только магнитные уплотнители,
- вариант № 2 – все уплотнители (магнитные, вертикальные и горизонтальные).

Выбранный вариант должен быть четко указан в заказе.

Модель	X	C	D	H
DWD 140	1385-1415	320-335	518	2005
DWD 150	1485-1515	335-350	548	2005
DWD 160	1585-1615	370-385	618	2005
DWD 170	1685-1715	385-400	648	2005
DWD 180	1785-1815	420-435	718	2005
DWD 190	1885-1915	435-450	748	2005
DWD 200	1985-2015	470-485	818	2005

Расширительные профили	фурнитура/профиль ХРОМ № арт.	фурнитура/профиль ЧЁРНЫЙ № арт.	фурнитура/профиль БРАШИРОВАННОЕ ЗОЛОТО № арт.
 Профиль +2 см	P01-ID8-001-01	P01-ID8-001-54	P01-ID8-001-99

ДОПОЛНИТЕЛЬНЫЕ ОПЦИИ



РЕКОМЕНДУЕМЫЕ ДУШЕВЫЕ ПОДДОНЫ

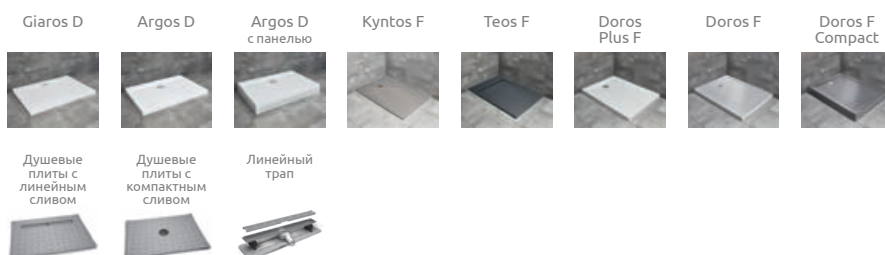

Idea DWD

Другие цветовые варианты изделий из этой серии можно найти на стр. 154

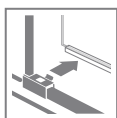

Цвет фурнитуры и профиля:

Глянцевые:

Матовые:



01 Хром 09 Золотой 54 Черный 04 Белый

Брашированные:

Новинка



99 Золото



Idea DWD + душевая плита

Модель	ПРОЗРАЧНОЕ СТЕКЛО				
	фурнитура/профиль ХРОМ № арт.	фурнитура/профиль ЧЁРНЫЙ № арт.	фурнитура/профиль БЕЛЫЙ № арт.	фурнитура/профиль ЗОЛОТОЙ № арт.	фурнитура/профиль БРАШИРОВАННОЕ ЗОЛОТО № арт.
DWD 140	387124-01-01	387124-54-01	387124-04-01	387124-09-01	387124-99-01
DWD 150	387125-01-01	387125-54-01	387125-04-01	387125-09-01	387125-99-01
DWD 160	387126-01-01	387126-54-01	387126-04-01	387126-09-01	387126-99-01
DWD 170	387127-01-01	387127-54-01	387127-04-01	387127-09-01	387127-99-01
DWD 180	387128-01-01	387128-54-01	387128-04-01	387128-09-01	387128-99-01
DWD 190	387129-01-01	387129-54-01	387129-04-01	387129-09-01	387129-99-01
DWD 200	387120-01-01	387120-54-01	387120-04-01	387120-09-01	387120-99-01

ТЕХНИЧЕСКИЕ РИСУНКИ

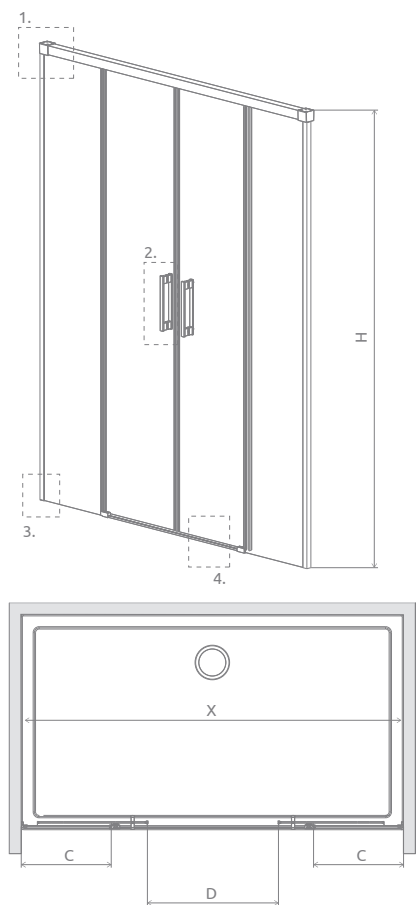

Модель	X	X	D	H
DWD 140	1385-1415	320-335	518	2005
DWD 150	1485-1515	335-350	548	2005
DWD 160	1585-1615	370-385	618	2005
DWD 170	1685-1715	385-400	648	2005
DWD 180	1785-1815	420-435	718	2005
DWD 190	1885-1915	435-450	748	2005
DWD 200	1985-2015	470-485	818	2005

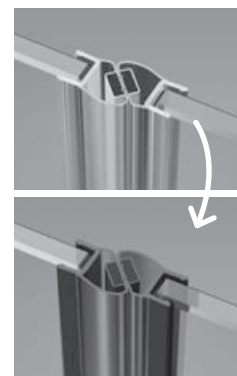
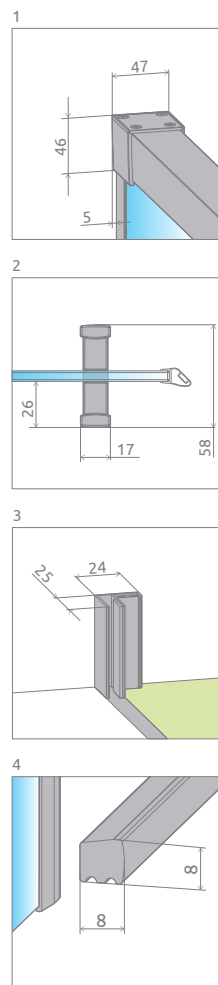

Возможна платная замена прозрачных уплотнителей на черные:

- вариант № 1 – только магнитные уплотнители,
- вариант № 2 – все уплотнители (магнитные, вертикальные и горизонтальные).

Выборный вариант должен быть четко указан в заказе.

ДОПОЛНИТЕЛЬНЫЕ ОПЦИИ



Расширительные профили	Фурнитура/профиль ХРОМ № арт.	Фурнитура/профиль ЧЁРНЫЙ № арт.	Фурнитура/профиль БЕЛЫЙ № арт.	Фурнитура/профиль ЗОЛОТОЙ № арт.	фурнитура/профиль БРАШИРОВАННОЕ ЗОЛОТО № арт.
Профиль +2 см	P01-ID-001-01	P01-ID-001-54	P01-ID-001-04	P01-ID-001-09	P01-ID-001-99

РЕКОМЕНДУЕМЫЕ ДУШЕВЫЕ ПОДДОНЫ

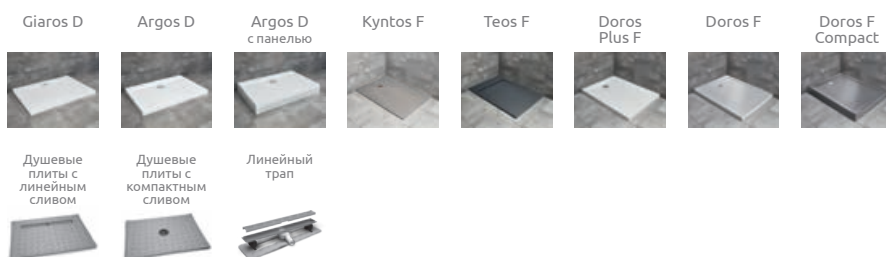

Размеры указаны в мм

Idea Black KDJ Factory



стр. 136

Каталожная карточка этой модели доступна на сайте www.radaway.ru



Idea Black KDD Factory



стр. 140

Каталожная карточка этой модели доступна на сайте www.radaway.ru



Idea Black DWJ Factory



стр. 148

Каталожная карточка этой модели доступна на сайте www.radaway.ru





Idea White
DWD



стр. 152



Idea Gold
KDJ



стр. 136



Idea 8 Brushed
Gold KDD



Idea Brushed
Gold KDD



стр. 138, 140

ESSENZA PRO



Безопасное закалённое стекло, толщиной 6 мм, в соответствии со стандартом PN:EN 12150:1



Латунная петля с подъемно-опускным механизмом и системой позиционирования двери



Петля заподлицо со стеклом для легкой очистки



Эргономичная ручка



Стекло с покрытием EasyClean®



Пристенный уплотнительный профиль может компенсировать неровности стены до 8 мм.



Возможен вариант установки без уплотнительного профиля в случае идеально ровных и вертикальных стен

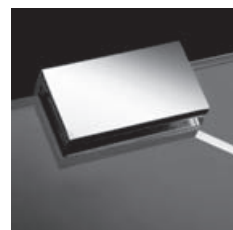

Элегантные детали

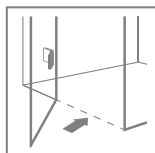

ВОЗМОЖНОСТЬ МОНТАЖА БЕЗ ПОРОГОВОЙ ПЛАНКИ

Более подробная информация в инструкции по установке

СТАНДАРТНЫЙ ВАРИАНТ СТЕКЛА



01 Прозрачное

ЦВЕТА ФУРНИТУРЫ И ПРОФИЛЯ:

Глянцевые:



01 Хром



09 Золотой

Матовые:



54 Черный



04 Белый

Брашированные:



91 Никель



99 Золото



92 Оружейная Сталь



93 Медь

Фотографии изделий в цветовых вариантах можно найти на сайте стр. 170

ДОПОЛНИТЕЛЬНЫЕ ОПЦИИ



ВАРИАНТЫ СТЕКЛА

Продукт доступен в нескольких вариантах стекла. Более подробно на стр. 9.

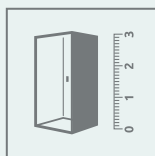

НЕСТАНДАРТНЫЕ ДУШЕВЫЕ ОГРАЖДЕНИЯ ПОД ЗАКАЗ

Возможно изготовление нестандартного изделия, например, с нестандартными размерами, вырезами под сиденье, ванну или мансарду. Более подробная информация на стр. 5 или на сайте www.radaway.ru

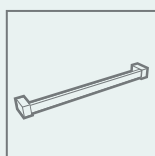

ПОЛОТЕНЦЕДЕРЖАТЕЛЬ

Под заказ фабрика может сделать полотенцедержатель на стекле. Более подробно на стр. 12.

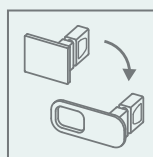

ВОЗМОЖНОСТЬ ПЛАТНОЙ ЗАМЕНЫ ДВЕРНЫХ РУЧЕК

Пожалуйста, четко укажите это в заказе и приведите артикул соответствующей ручки. Более подробно на стр. 14.



№ арт.
004-400002601



№ арт.
004-400002654

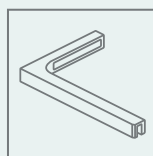







Г-ОБРАЗНЫЙ СТАБИЛИЗАТОР

Возможность замены метода стабилизации на Г-образный стабилизатор (SL) за дополнительную плату. Стабилизатор необходимо заказывать вместе с душевым ограждением – пожалуйста, обратитесь в Отдел Обслуживания Клиентов. Подробности на стр. 11.

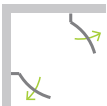

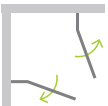
Essenza
Pro

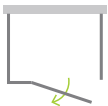
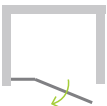
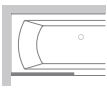
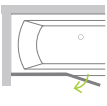
<p>Walk-in</p>  <p>стр. 62</p>	<p>Walk-in III</p>  <p>стр. 62</p>	<p>PDD</p>  <p>стр. 158</p>	<p>KDJ</p>  <p>стр. 160</p>	<p>KDD</p>  <p>стр. 162</p>	<p>PTJ</p>  <p>стр. 164</p>
<p>KDJ+S</p>  <p>стр. 166</p>	<p>DWJ</p>  <p>стр. 168</p>	<p>PNJ II</p>  <p>стр. 382</p>	<p>PND II</p>  <p>стр. 391</p>		

Essenza Pro PDD

Другие
цветовые
варианты
изделий из
этой серии
можно найти на
стр. 170

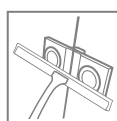
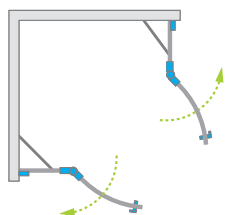

Цвет фурнитуры и профиля:

Глянцевые:

Матовые:



01 Хром 09 Золотой 54 Черный 04 Белый

Брашированные:



91 Никель 99 Золото 92 Оружейная Сталь 93 Медь



Essenza Pro PDD + Delos A



Душевое ограждение состоит из 2 частей: левой и правой. Пожалуйста, укажите оба артикула при оформлении заказа.

В номере артикула символ «XX» следует заменить на номер выбранного цвета: 09, 91, 92, 93, 99

ЛЕВАЯ ЧАСТЬ

Модель	ПРОЗРАЧНОЕ СТЕКЛО			
	фурнитура/профиль ХРОМ № арт.	фурнитура/профиль ЧЁРНЫЙ № арт.	фурнитура/профиль БЕЛЫЙ № арт.	фурнитура/профиль ОСТАЛЬНЫЕ ЦВЕТА № арт.
PDD 80 L	10095080-01-01L	10095080-54-01L	10095080-04-01L	10095080-XX-01L
PDD 90 L	10095090-01-01L	10095090-54-01L	10095090-04-01L	10095090-XX-01L
PDD 100 L	10095100-01-01L	10095100-54-01L	10095100-04-01L	10095100-XX-01L

ПРАВАЯ ЧАСТЬ

Модель	ПРОЗРАЧНОЕ СТЕКЛО			
	фурнитура/профиль ХРОМ № арт.	фурнитура/профиль ЧЁРНЫЙ № арт.	фурнитура/профиль БЕЛЫЙ № арт.	фурнитура/профиль ОСТАЛЬНЫЕ ЦВЕТА № арт.
PDD 80 R	10095080-01-01R	10095080-54-01R	10095080-04-01R	10095080-XX-01R
PDD 90 R	10095090-01-01R	10095090-54-01R	10095090-04-01R	10095090-XX-01R
PDD 100 R	10095100-01-01R	10095100-54-01R	10095100-04-01R	10095100-XX-01R

В номере артикула символ «XX» следует заменить на номер выбранного цвета: 09, 91, 92, 93, 99

ТЕХНИЧЕСКИЕ РИСУНКИ

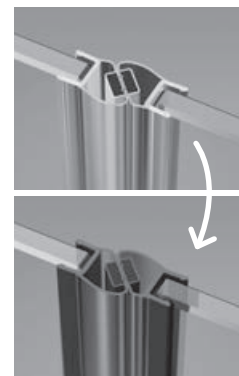
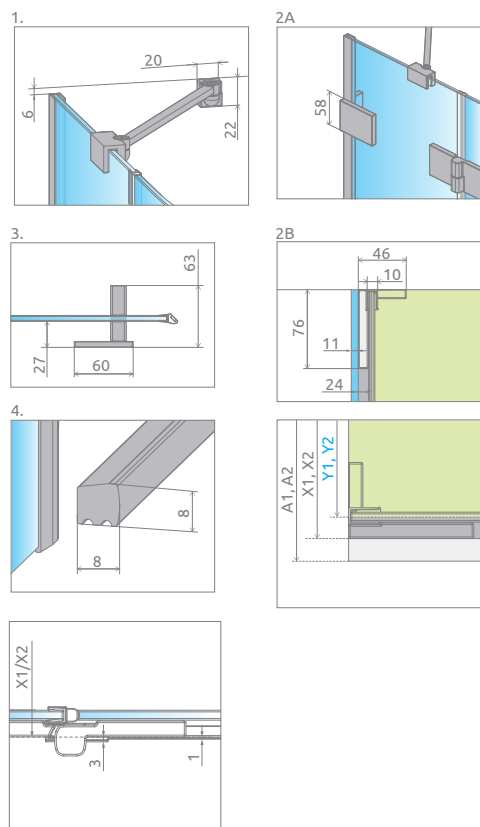
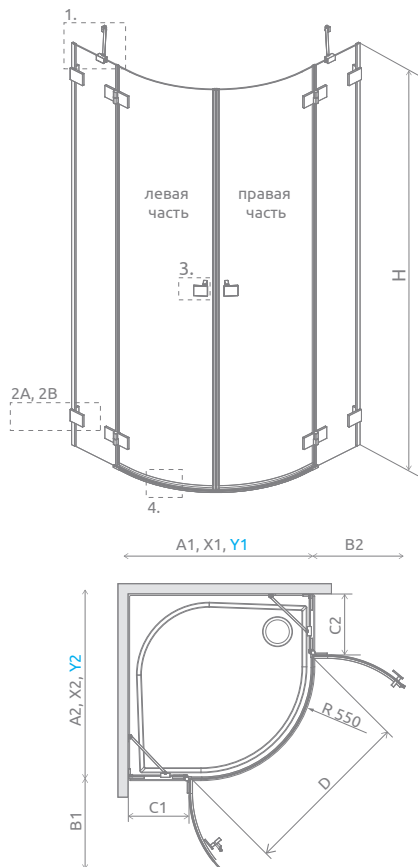

Возможна платная замена прозрачных уплотнителей на черные:
 – вариант № 1 – только магнитные уплотнители,
 – вариант № 2 – все уплотнители (магнитные, вертикальные и горизонтальные).
 Выбранный вариант должен быть четко указан в заказе.

Модель	A1	A2	X1	X2	Y1	Y2	B1	B2	C1	C2	D	H
PDD 80L×80R	800	800	789-797	789-797	776-784	776-784	446	446	193-201	193-201	825	2000
PDD 80L×90R	800	900	789-797	889-897	776-784	876-884	446	446	193-201	293-301	825	2000
PDD 80L×100R	800	1000	789-797	989-997	776-784	976-984	446	446	193-201	393-401	825	2000
PDD 90L×80R	900	800	889-897	789-797	876-884	776-784	446	446	293-301	193-201	825	2000
PDD 90L×90R*	900	900	889-897	889-897	876-884	876-884	446	446	293-301	293-301	825	2000
PDD 90L×100R*	900	1000	889-897	989-997	876-884	976-984	446	446	293-301	393-401	825	2000
PDD 100L×80R	1000	800	989-997	789-797	976-984	776-784	446	446	393-401	193-201	825	2000
PDD 100L×90R*	1000	900	989-997	889-897	976-984	876-884	446	446	393-401	293-301	825	2000
PDD 100L×100R*	1000	1000	989-997	989-997	976-984	976-984	446	446	393-401	393-401	825	2000

ДОПОЛНИТЕЛЬНЫЕ ОПЦИИ



РЕКОМЕНДУЕМЫЕ ДУШЕВЫЕ ПОДДОНЫ



Essenza Pro KDJ

Другие
цветовые
варианты
изделий из
этой серии
можно найти на
стр. 170

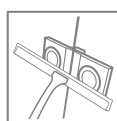
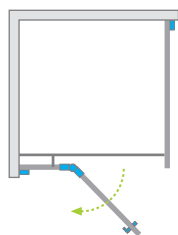

Цвет фурнитуры и профиля:

Глянцевые:

Матовые:



01 Хром 09 Золотой 54 Черный 04 Белый

Брашированные:



91 Никель 99 Золото 92 Оружейная Сталь 93 Медь



Essenza Pro KDJ+, душевая плита



Душевое ограждение состоит из 2 частей: двери и боковой стенки.
Пожалуйста, указывайте все номера артикулов при оформлении заказа.

В номере артикула
символ «XX» следует
заменить на номер
выбранного цвета:
09, 91, 92, 93, 99

ДВЕРЬ

Модель	ПРОЗРАЧНОЕ СТЕКЛО			
	фурнитура/профиль ХРОМ № арт.	фурнитура/профиль ЧЁРНЫЙ № арт.	фурнитура/профиль БЕЛЫЙ № арт.	фурнитура/профиль ОСТАЛЬНЫЕ ЦВЕТА № арт.
KDJ door 80 L	10097080-01-01L	10097080-54-01L	10097080-04-01L	10097080-XX-01L
KDJ door 80 R	10097080-01-01R	10097080-54-01R	10097080-04-01R	10097080-XX-01R
KDJ door 90 L	10097090-01-01L	10097090-54-01L	10097090-04-01L	10097090-XX-01L
KDJ door 90 R	10097090-01-01R	10097090-54-01R	10097090-04-01R	10097090-XX-01R
KDJ door 100 L	10097100-01-01L	10097100-54-01L	10097100-04-01L	10097100-XX-01L
KDJ door 100 R	10097100-01-01R	10097100-54-01R	10097100-04-01R	10097100-XX-01R
KDJ door 110 L	10097110-01-01L	10097110-54-01L	10097110-04-01L	10097110-XX-01L
KDJ door 110 R	10097110-01-01R	10097110-54-01R	10097110-04-01R	10097110-XX-01R
KDJ door 120 L	10097120-01-01L	10097120-54-01L	10097120-04-01L	10097120-XX-01L
KDJ door 120 R	10097120-01-01R	10097120-54-01R	10097120-04-01R	10097120-XX-01R

БОКОВАЯ СТЕНКА S1

Модель	ПРОЗРАЧНОЕ СТЕКЛО
	фурнитура/профиль ХРОМ, ЧЁРНЫЙ, БЕЛЫЙ, БРАШИРОВАННЫЕ: НИКЕЛЬ, ЗОЛОТО, ОРУЖЕЙНАЯ СТАЛЬ, МЕДЬ № арт.
S1 70	10098070-01-01
S1 75	10098075-01-01
S1 80	10098080-01-01
S1 90	10098090-01-01
S1 100	10098100-01-01
S1 110	10098110-01-01
S1 120	10098120-01-01

ТЕХНИЧЕСКИЕ РИСУНКИ

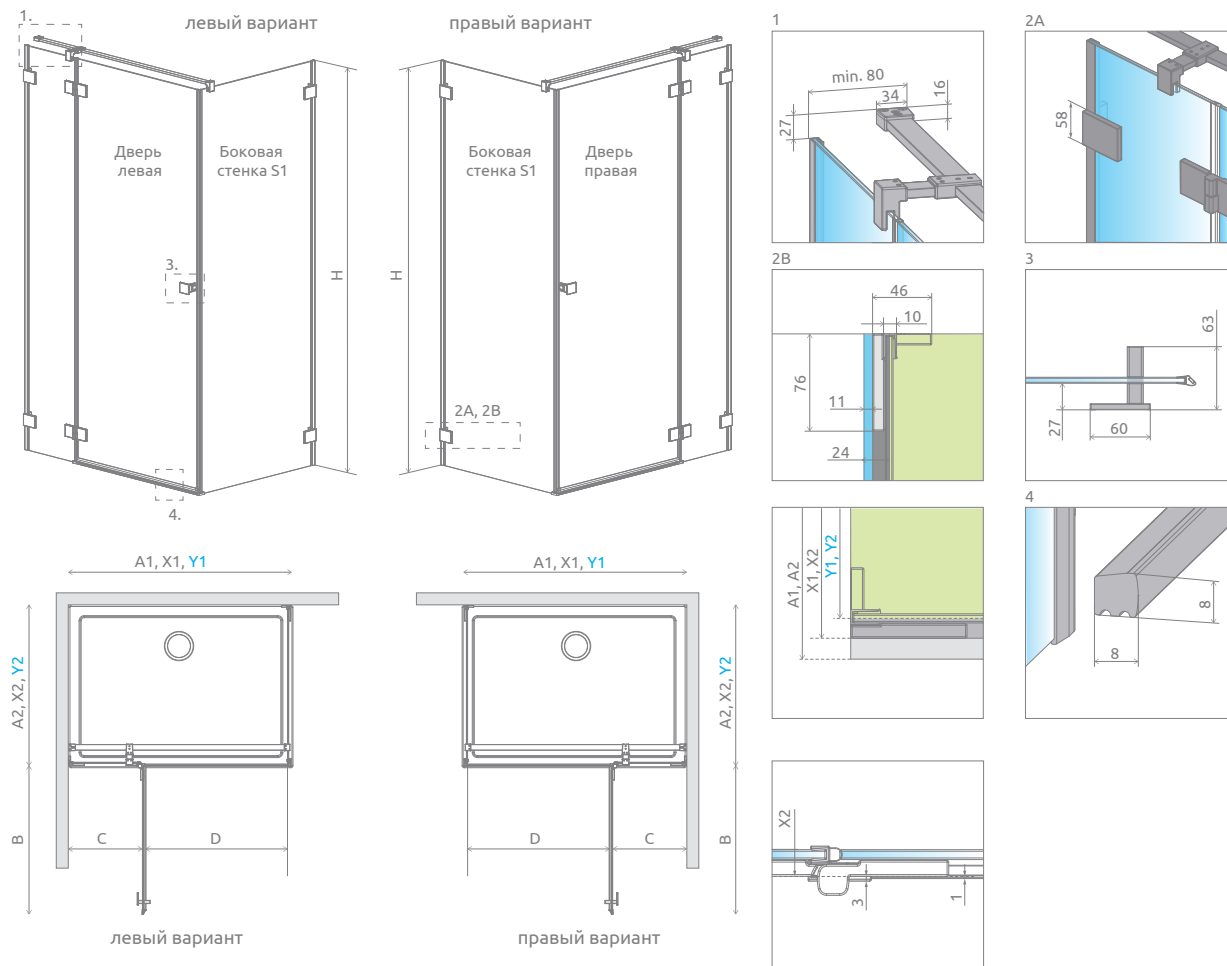

Возможна платная замена прозрачных уплотнителей на черные:
 – вариант № 1 – только магнитные уплотнители,
 – вариант № 2 – все уплотнители (магнитные, вертикальные и горизонтальные).
 Выбранный вариант должен быть четко указан в заказе.

Дверь	A1	X1	Y1	B	C	D	H
KDJ 80	800	789-797	776-784	530	263-271	505	2000
KDJ 90	900	889-897	876-884	630	263-271	605	2000
KDJ 100	1000	989-997	976-984	630	363-371	605	2000
KDJ 110	1100	1089-1097	1076-1084	730	363-371	705	2000
KDJ 120	1200	1189-1197	1176-1184	830	363-371	805	2000

Боковая стенка S1	A2	X2	Y2
S1 70	700	689-697	676-684
S1 75	750	739-747	726-734
S1 80	800	789-797	776-784
S1 90	900	889-897	876-884
S1 100	1000	989-997	976-984
S1 110	1100	1089-1097	1076-1084
S1 120	1200	1189-1197	1176-1184

ДОПОЛНИТЕЛЬНЫЕ ОПЦИИ



РЕКОМЕНДУЕМЫЕ ДУШЕВЫЕ ПОДДОНЫ

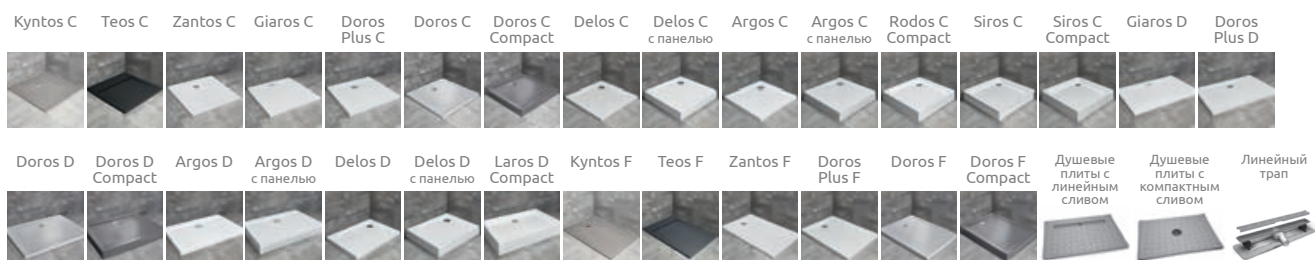

Essenza Pro KDD

Другие
цветовые
варианты
изделий из
этой серии
можно найти на
стр. 170

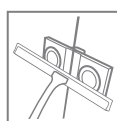
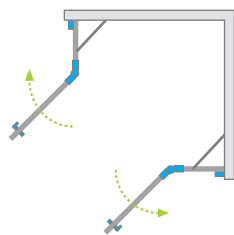

Цвет фурнитуры и профиля:

Глянцевые:

Матовые:



01 Хром 09 Золотой 54 Черный 04 Белый

Брашированные:



91 Никель 99 Золото 92 Оружейная Сталь 93 Медь



Essenza Pro KDD + Doros D

Душевое ограждение состоит из 2 частей: левой и правой. Пожалуйста, укажите оба артикула при оформлении заказа.

В номере артикула символ «XX» следует заменить на номер выбранного цвета: 09, 91, 92, 93, 99

ЛЕВАЯ ЧАСТЬ

Модель	ПРОЗРАЧНОЕ СТЕКЛО			
	фурнитура/профиль ХРОМ № арт.	фурнитура/профиль ЧЁРНЫЙ № арт.	фурнитура/профиль БЕЛЫЙ № арт.	фурнитура/профиль ОСТАЛЬНЫЕ ЦВЕТА № арт.
KDD 80 L	10096080-01-01L	10096080-54-01L	10096080-04-01L	10096080-XX-01L
KDD 90 L	10096090-01-01L	10096090-54-01L	10096090-04-01L	10096090-XX-01L
KDD 100 L	10096100-01-01L	10096100-54-01L	10096100-04-01L	10096100-XX-01L

ПРАВАЯ ЧАСТЬ

Модель	ПРОЗРАЧНОЕ СТЕКЛО			
	фурнитура/профиль ХРОМ № арт.	фурнитура/профиль ЧЁРНЫЙ № арт.	фурнитура/профиль БЕЛЫЙ № арт.	фурнитура/профиль ОСТАЛЬНЫЕ ЦВЕТА № арт.
KDD 80 R	10096080-01-01R	10096080-54-01R	10096080-04-01R	10096080-XX-01R
KDD 90 R	10096090-01-01R	10096090-54-01R	10096090-04-01R	10096090-XX-01R
KDD 100 R	10096100-01-01R	10096100-54-01R	10096100-04-01R	10096100-XX-01R

В номере артикула символ «XX» следует заменить на номер выбранного цвета: 09, 91, 92, 93, 99

ТЕХНИЧЕСКИЕ РИСУНКИ

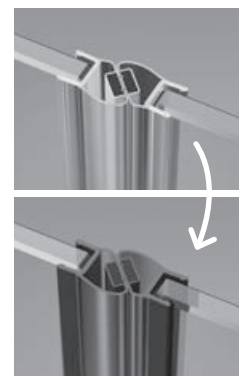
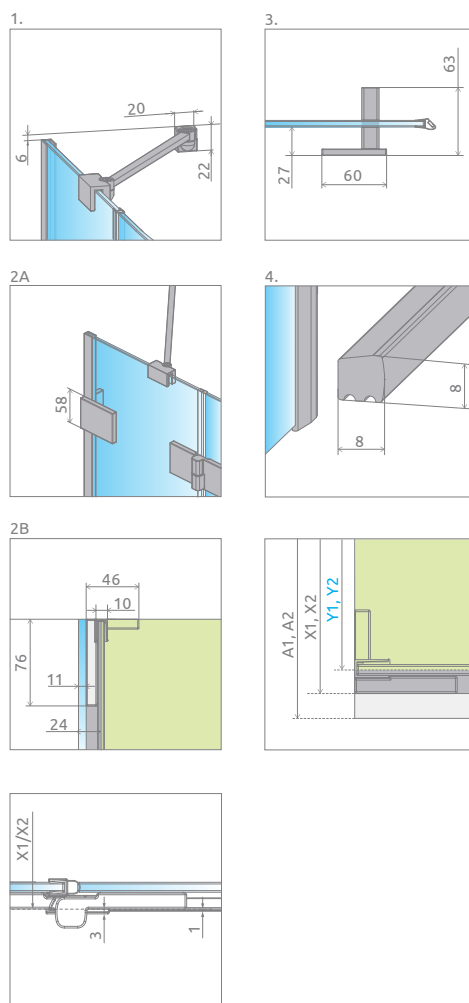
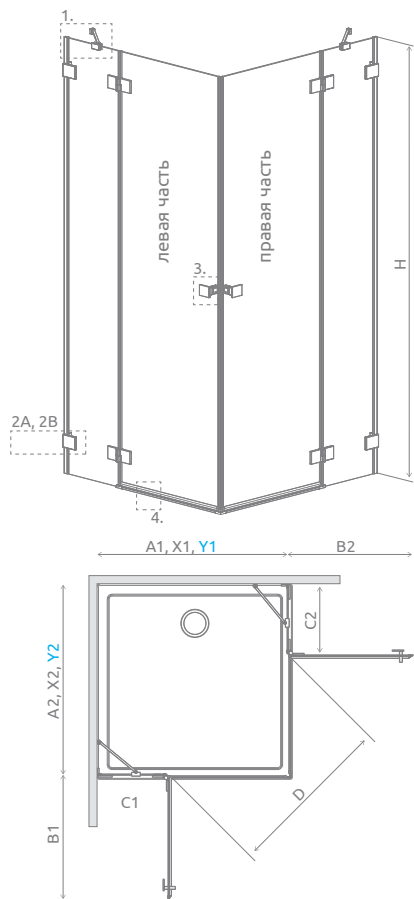

Возможна платная замена прозрачных уплотнителей на черные:

- вариант № 1 – только магнитные уплотнители,
- вариант № 2 – все уплотнители (магнитные, вертикальные и горизонтальные).

Выбранный вариант должен быть четко указан в заказе.

Модель	A1	A2	X1	X2	Y1	Y2	B1	B2	C1	C2	D	H
KDD 80L×80R	800	800	789-797	789-797	776-784	776-784	530	530	263-271	263-271	745	2000
KDD 80L×90R	800	900	789-797	889-897	776-784	876-884	530	630	263-271	263-271	810	2000
KDD 80L×100R	800	1000	789-797	989-997	776-784	976-984	530	630	263-271	363-371	810	2000
KDD 90L×80R	900	800	889-897	789-797	876-884	776-784	630	530	263-271	263-271	810	2000
KDD 90L×90R	900	900	889-897	889-897	876-884	876-884	630	630	263-271	263-271	885	2000
KDD 90L×100R	900	1000	889-897	989-997	876-884	976-984	630	630	263-271	363-371	885	2000
KDD 100L×80R	1000	800	989-997	789-797	976-984	776-784	630	530	363-371	263-271	810	2000
KDD 100L×90R	1000	900	989-997	889-897	976-984	876-884	630	630	363-371	263-271	885	2000
KDD 100L×100R	1000	1000	989-997	989-997	976-984	976-984	630	630	363-371	363-371	885	2000

ДОПОЛНИТЕЛЬНЫЕ ОПЦИИ



РЕКОМЕНДУЕМЫЕ ДУШЕВЫЕ ПОДДОНЫ

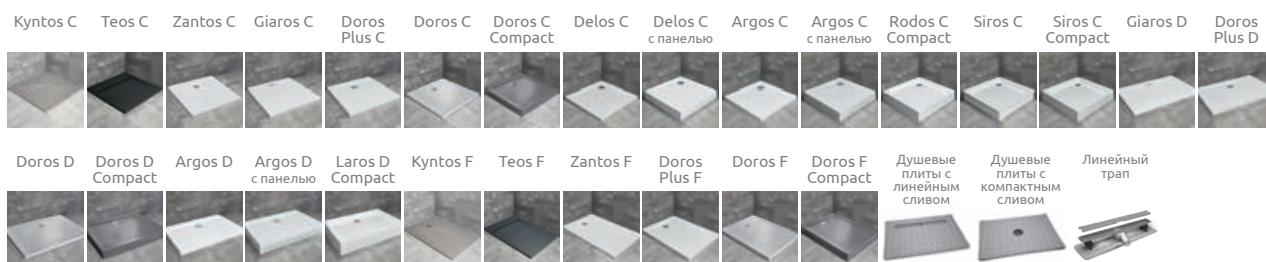

Essenza Pro PTJ

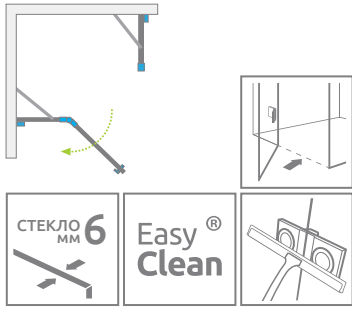

Цвет фурнитуры и профиля:

Глянцевые:

Матовые:

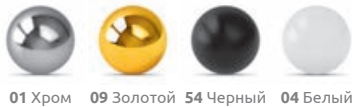

01 Хром 09 Золотой 54 Черный 04 Белый

Брашированные:



91 Никель 99 Золото 92 Оружейная Сталь 93 Медь

Другие цветные варианты изделий из этой серии можно найти на стр. 170

Инструкция по оформлению заказа на асимметричные душевые ограждения Essenza PTJ находится на стр. 474.



Essenza Pro PTJ + Doros Plus PT



Душевое ограждение состоит из 2 частей: двери и боковых стенок Z и S. Пожалуйста, указывайте все номера артикулов при оформлении заказа.

СИММЕТРИЧНЫЕ

Модель	Наименование	ПРОЗРАЧНОЕ СТЕКЛО		
		фурнитура/профиль ХРОМ № арт.	№ арт.	фурнитура/профиль ОСТАЛЬНЫЕ ЦВЕТА № арт.
PTJ 80×80 door L	PTJ door L	10100000-01-01L	10100000-XX-01L	10100000-XX-01L
	PTJ walls 80 Z×80 S	10100100-01-01	10100100-01-01	10100100-01-01
PTJ 80×80 door R	PTJ door R	10100000-01-01R	10100000-XX-01R	10100000-XX-01R
	PTJ walls 80 Z×80 S	10100100-01-01	10100100-01-01	10100100-01-01
PTJ 90×90 door L	PTJ door L	10100000-01-01L	10100000-XX-01L	10100000-XX-01L
	PTJ walls 90 Z×90 S	10100200-01-01	10100200-01-01	10100200-01-01
PTJ 90×90 door R	PTJ door R	10100000-01-01R	10100000-XX-01R	10100000-XX-01R
	PTJ walls 90 Z×90 S	10100200-01-01	10100200-01-01	10100200-01-01
PTJ 100×100 door L	PTJ door L	10100000-01-01L	10100000-XX-01L	10100000-XX-01L
	PTJ walls 100 Z×100 S	10100300-01-01	10100300-01-01	10100300-01-01
PTJ 100×100 door R	PTJ door R	10100000-01-01R	10100000-XX-01R	10100000-XX-01R
	PTJ walls 100 Z×100 S	10100300-01-01	10100300-01-01	10100300-01-01

В номере артикула символ «XX» следует заменить на номер выбранного цвета: 04, 54

В номере артикула символ «XX» следует заменить на номер выбранного цвета: 09, 91, 92, 93, 99

АСИММЕТРИЧНЫЕ

Модель	Наименование	ПРОЗРАЧНОЕ СТЕКЛО		
		фурнитура/профиль ХРОМ № арт.	№ арт.	фурнитура/профиль ОСТАЛЬНЫЕ ЦВЕТА № арт.
PTJ 80×90 door L on shorter side*	PTJ door L	10100000-01-01L	10100000-XX-01L	10100000-XX-01L
	PTJ walls 80 Z×90 S	10100400-01-01	10100400-01-01	10100400-01-01
PTJ 80×90 door R on shorter side*	PTJ door R	10100000-01-01R	10100000-XX-01R	10100000-XX-01R
	PTJ walls 80 Z×90 S	10100400-01-01	10100400-01-01	10100400-01-01
PTJ 90×80 door L on longer side*	PTJ door L	10100000-01-01L	10100000-XX-01L	10100000-XX-01L
	PTJ walls 90 Z×80 S	10100600-01-01	10100600-01-01	10100600-01-01
PTJ 90×80 door R on longer side*	PTJ door R	10100000-01-01R	10100000-XX-01R	10100000-XX-01R
	PTJ walls 90 Z×80 S	10100600-01-01	10100600-01-01	10100600-01-01
PTJ 80×100 door L on shorter side	PTJ door L	10100000-01-01L	10100000-XX-01L	10100000-XX-01L
	PTJ walls 80 Z×100 S	10100500-01-01	10100500-01-01	10100500-01-01
PTJ 80×100 door R on shorter side	PTJ door R	10100000-01-01R	10100000-XX-01R	10100000-XX-01R
	PTJ walls 80 Z×100 S	10100500-01-01	10100500-01-01	10100500-01-01
PTJ 100×80 door L on longer side	PTJ door L	10100000-01-01L	10100000-XX-01L	10100000-XX-01L
	PTJ walls 100 Z×80 S	10100800-01-01	10100800-01-01	10100800-01-01
PTJ 100×80 door R on longer side	PTJ door R	10100000-01-01R	10100000-XX-01R	10100000-XX-01R
	PTJ walls 100 Z×80 S	10100800-01-01	10100800-01-01	10100800-01-01
PTJ 90×100 door L on shorter side	PTJ door L	10100000-01-01L	10100000-XX-01L	10100000-XX-01L
	PTJ walls 90 Z×100 S	10100700-01-01	10100700-01-01	10100700-01-01
PTJ 90×100 door R on shorter side	PTJ door R	10100000-01-01R	10100000-XX-01R	10100000-XX-01R
	PTJ walls 90 Z×100 S	10100700-01-01	10100700-01-01	10100700-01-01
PTJ 100×90 door L on longer side	PTJ door L	10100000-01-01L	10100000-XX-01L	10100000-XX-01L
	PTJ walls 100 Z×90 S	10100900-01-01	10100900-01-01	10100900-01-01
PTJ 100×90 door R on longer side	PTJ door R	10100000-01-01R	10100000-XX-01R	10100000-XX-01R
	PTJ walls 100 Z×90 S	10100900-01-01	10100900-01-01	10100900-01-01

В номере артикула символ «XX» следует заменить на номер выбранного цвета: 04, 54

В номере артикула символ «XX» следует заменить на номер выбранного цвета: 09, 91, 92, 93, 99

* Для обозначенных моделей предлагаются только душевые плиты.

ТЕХНИЧЕСКИЕ РИСУНКИ

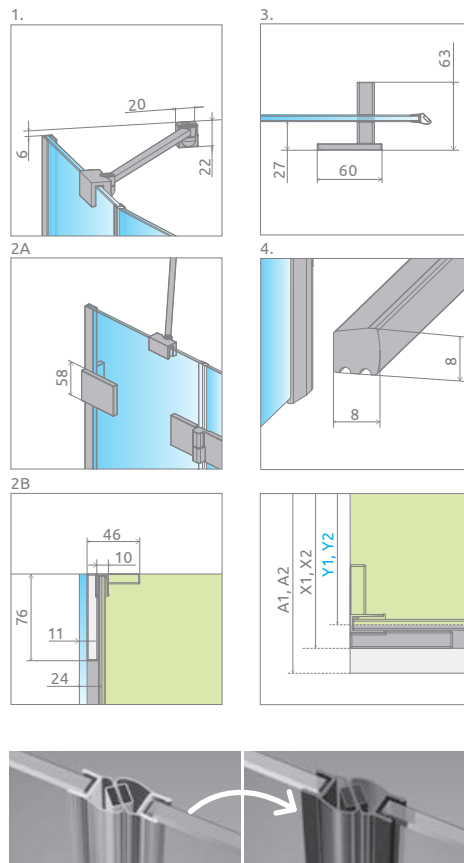
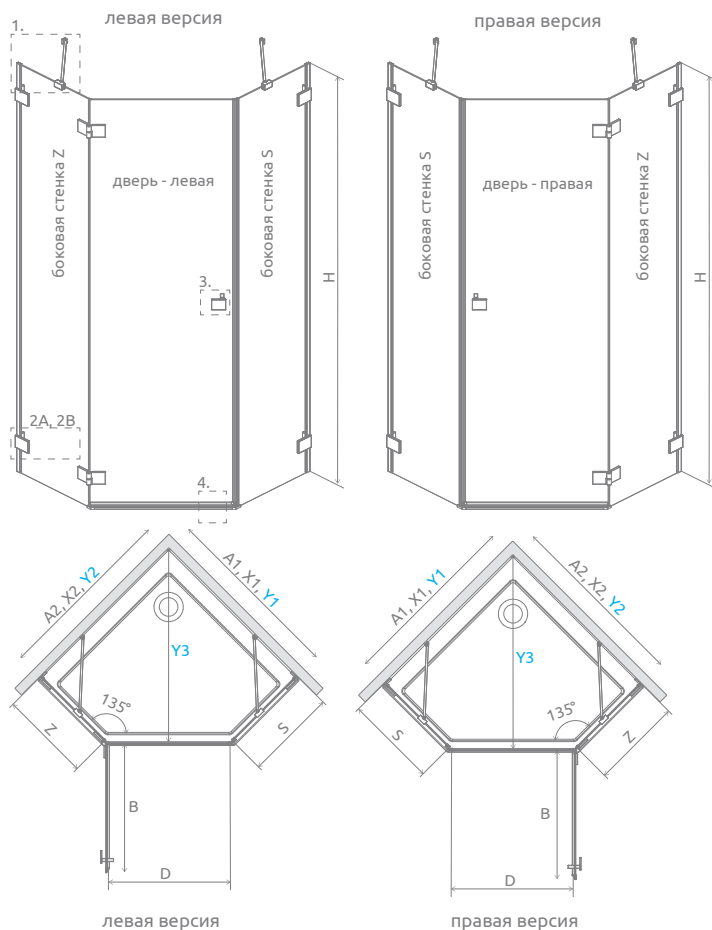

Возможна платная замена прозрачных уплотнителей на черные:

- вариант № 1 – только магнитные уплотнители,
- вариант № 2 – все уплотнители (магнитные, вертикальные и горизонтальные).

Выбранный вариант должен быть четко указан в заказе.

Модель	A1	A2	X1	X2	Y1	Y2	Y3	B	Z	S	D	H
PTJ 80Z×80S*	800	800	789-797	789-797	776-784	776-784	788-799	638	345-353	340-348	600	2000
PTJ 90Z×90S*	900	900	889-897	889-897	876-884	876-884	930-941	638	445-453	440-448	600	2000
PTJ 100Z×100S	1000	1000	989-997	989-997	976-984	976-984	1071-1082	638	545-553	540-548	600	2000
PTJ 80Z×90S*	800	900	789-797	889-897	776-784	876-884	859-870	638	345-353	440-448	600	2000
PTJ 80Z×100S	800	1000	789-797	989-997	776-784	976-984	930-941	638	345-353	540-548	600	2000
PTJ 90Z×80S*	900	800	889-897	789-797	876-884	776-784	859-870	638	445-453	340-348	600	2000
PTJ 90Z×100S	900	1000	889-897	989-997	876-884	976-984	1000-1011	638	445-453	540-548	600	2000
PTJ 100Z×80S	1000	800	989-997	789-797	976-984	776-784	930-941	638	545-553	340-348	600	2000
PTJ 100Z×90S	1000	900	989-997	889-897	976-984	876-884	1000-1011	638	545-553	440-448	600	2000

Таблицу размеров для установки без поддона можно посмотреть на radaway.ru

ДОПОЛНИТЕЛЬНЫЕ ОПЦИИ



РЕКОМЕНДУЕМЫЕ ДУШЕВЫЕ ПОДДОНЫ



Размеры указаны в мм

Essenza Pro KDJ+S

Другие
цветовые
варианты
изделий из
этой серии
можно найти на
стр. 170

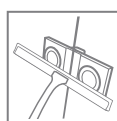
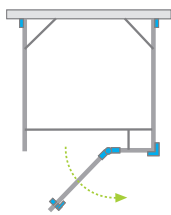

Цвет фурнитуры и профиля:

Глянцевые:

Матовые:



01 Хром 09 Золотой 54 Черный 04 Белый

Брашированные:



91 Никель 99 Золото 92 Оружейная
Сталь 93 Медь



Essenza Pro Brushed Nickel KDJ+S + Doros D

Душевое ограждение состоит из 3 частей: двери и 2 боковых стенок S1.
Пожалуйста, указывайте все номера артикулов при оформлении заказа.

В номере артикула
символ «XX» следует
заменить на номер
выбранного цвета:
09, 91, 92, 93, 99

ДВЕРЬ

Модель	ПРОЗРАЧНОЕ СТЕКЛО			
	фурнитура/профиль ХРОМ № арт.	фурнитура/профиль ЧЁРНЫЙ № арт.	фурнитура/профиль БЕЛЫЙ № арт.	фурнитура/профиль ОСТАЛЬНЫЕ ЦВЕТА № арт.
KDJ+S door 80 L	10097380-01-01L	10097380-54-01L	10097380-04-01L	10097380-XX-01L
KDJ+S door 80 R	10097380-01-01R	10097380-54-01R	10097380-04-01R	10097380-XX-01R
KDJ+S door 90 L	10097390-01-01L	10097390-54-01L	10097390-04-01L	10097390-XX-01L
KDJ+S door 90 R	10097390-01-01R	10097390-54-01R	10097390-04-01R	10097390-XX-01R
KDJ+S door 100 L	10097310-01-01L	10097310-54-01L	10097310-04-01L	10097310-XX-01L
KDJ+S door 100 R	10097310-01-01R	10097310-54-01R	10097310-04-01R	10097310-XX-01R
KDJ+S door 110 L	10097311-01-01L	10097311-54-01L	10097311-04-01L	10097311-XX-01L
KDJ+S door 110 R	10097311-01-01R	10097311-54-01R	10097311-04-01R	10097311-XX-01R
KDJ+S door 120 L	10097312-01-01L	10097312-54-01L	10097312-04-01L	10097312-XX-01L
KDJ+S door 120 R	10097312-01-01R	10097312-54-01R	10097312-04-01R	10097312-XX-01R

БОКОВАЯ СТЕНКА S1 (В комплект входит 1 боковая стенка, не забудьте заказать 2 боковые стенки при оформлении заказа)

Модель	ПРОЗРАЧНОЕ СТЕКЛО	
	фурнитура/профиль ХРОМ, ЗОЛОТОЙ, ЧЁРНЫЙ, БЕЛЫЙ, БРАШИРОВАННЫЕ: НИКЕЛЬ, ЗОЛОТО, ОРУЖЕЙНАЯ СТАЛЬ, МЕДЬ № арт.	
S1 70	10098070-01-01	
S1 75	10098075-01-01	
S1 80	10098080-01-01	
S1 90	10098090-01-01	
S1 100	10098100-01-01	

ТЕХНИЧЕСКИЕ РИСУНКИ

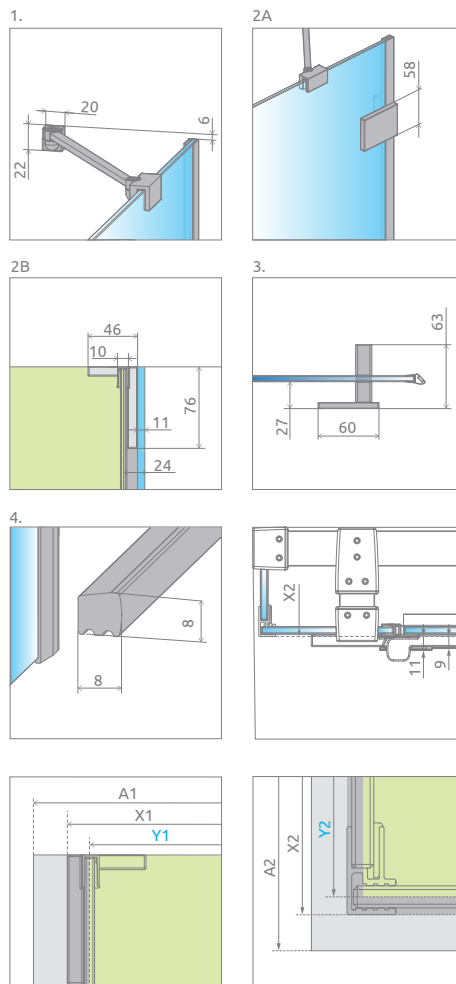
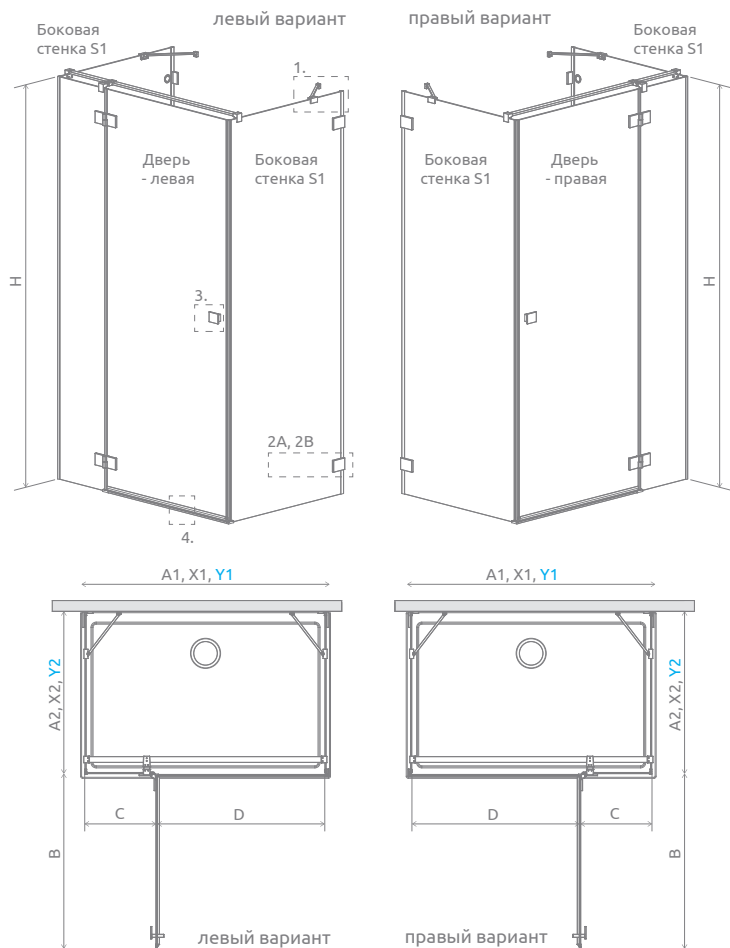

Дверь	A1	X1	Y1	B	C	D	H
KDJ+S 80	800	772	746	540	236	505	2000
KDJ+S 90	900	872	846	640	236	605	2000
KDJ+S 100	1000	972	946	640	336	605	2000
KDJ+S 110	1100	1072	1046	740	336	705	2000
KDJ+S 120	1200	1172	1146	840	336	805	2000

Боковая стенка S1	A2	X2	Y2
S1 70	700	680-688	675-683
S1 75	750	730-738	725-733
S1 80	800	780-788	775-783
S1 90	900	880-888	875-883
S1 100	1000	980-988	975-983

ДОПОЛНИТЕЛЬНЫЕ ОПЦИИ

ПОД ЗАКАЗ стр. 5	ВАРИАНТЫ СТЕКЛА стр. 9	ПЕЧАТЬ НА СТЕКЛЕ/ ГРАВИРОВКА стр. 22/26	Г-ОБРАЗНЫЙ СТАБИЛИЗАТОР стр. 11	ЗАМЕНА РУЧЕК стр. 14	ПОЛОТЕНЦЕДЕР-ЖАТЕЛЬ стр. 12	МАКСИМАЛЬНАЯ ВЫСОТА стр. 15	ЗАМЕНА УПЛОТНИТЕЛЕЙ стр. 15



Возможна платная замена прозрачных уплотнителей на черные:
 – вариант № 1 – только магнитные уплотнители,
 – вариант № 2 – все уплотнители (магнитные, вертикальные и горизонтальные).
 Выбранный вариант должен быть четко указан в заказе.

РЕКОМЕНДУЕМЫЕ ДУШЕВЫЕ ПОДДОНЫ

Kyntos C	Teos C	Zantos C	Giaros C	Doros Plus C	Doros C	Doros C Compact	Delos C	Argos C	Argos C с панелью	Siros C	Siros C Compact	Giaros D	Doros Plus D	Doros D
Doros D Compact	Argos D	Argos D с панелью	Delos D	Laros D Compact	Kyntos F	Teos F	Zantos F	Doros Plus F	Doros F	Doros F Compact	Душевые плиты с линейным сливом	Душевые плиты с компактным сливом	Линейный трап	

Essenza Pro DWJ

Другие цветовые варианты изделий из этой серии можно найти на стр. 170

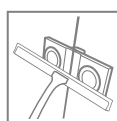
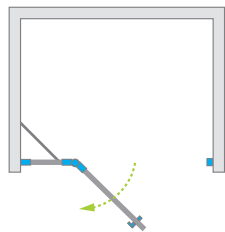

Цвет фурнитуры и профиля:

Глянцевые:

Матовые:



01 Хром 09 Золотой 54 Черный 04 Белый

Брашированные:



91 Никель 99 Золото 92 Оружейная Сталь 93 Медь



Essenza Pro DWJ + Giaros C

В номере артикула символ «XX» следует заменить на номер выбранного цвета: 09, 91, 92, 93, 99

Модель	ПРОЗРАЧНОЕ СТЕКЛО			
	фурнитура/профиль ХРОМ № арт.	фурнитура/профиль ЧЁРНЫЙ № арт.	фурнитура/профиль БЕЛЫЙ № арт.	фурнитура/профиль ОСТАЛЬНЫЕ ЦВЕТА № арт.
DWJ 80 L	10099080-01-01L	10099080-54-01L	10099080-04-01L	10099080-XX-01L
DWJ 80 R	10099080-01-01R	10099080-54-01R	10099080-04-01R	10099080-XX-01R
DWJ 90 L	10099090-01-01L	10099090-54-01L	10099090-04-01L	10099090-XX-01L
DWJ 90 R	10099090-01-01R	10099090-54-01R	10099090-04-01R	10099090-XX-01R
DWJ 100 L	10099100-01-01L	10099100-54-01L	10099100-04-01L	10099100-XX-01L
DWJ 100 R	10099100-01-01R	10099100-54-01R	10099100-04-01R	10099100-XX-01R
DWJ 110 L	10099110-01-01L	10099110-54-01L	10099110-04-01L	10099110-XX-01L
DWJ 110 R	10099110-01-01R	10099110-54-01R	10099110-04-01R	10099110-XX-01R
DWJ 120 L	10099120-01-01L	10099120-54-01L	10099120-04-01L	10099120-XX-01L
DWJ 120 R	10099120-01-01R	10099120-54-01R	10099120-04-01R	10099120-XX-01R
DWJ 130 L	10099130-01-01L	10099130-54-01L	10099130-04-01L	10099130-XX-01L
DWJ 130 R	10099130-01-01R	10099130-54-01R	10099130-04-01R	10099130-XX-01R

ТЕХНИЧЕСКИЕ РИСУНКИ

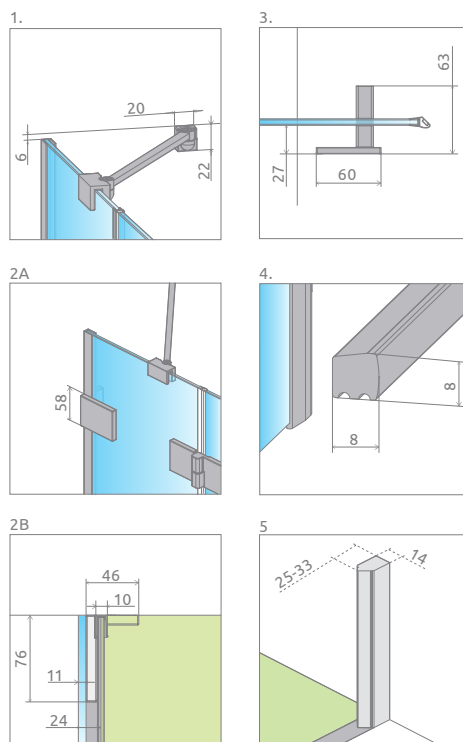
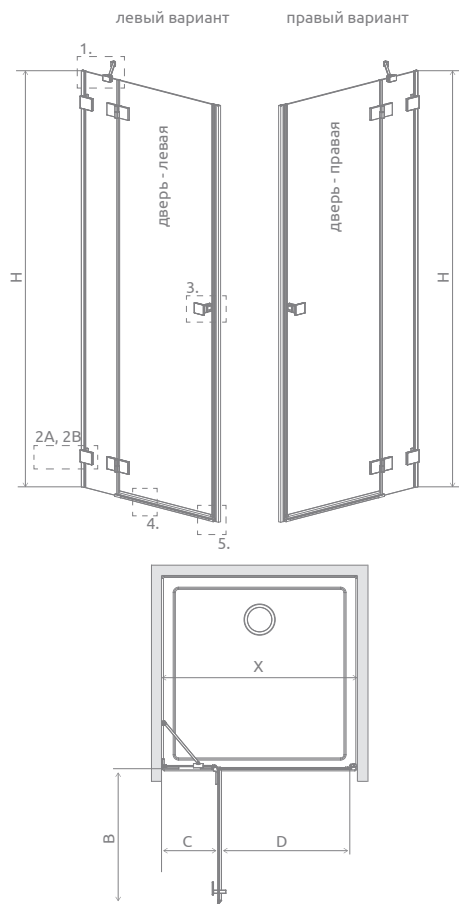

Возможна платная замена прозрачных уплотнителей (магнитных, вертикальных и горизонтальных) на чёрные. Выбранный вариант должен быть четко указан в заказе.

Модель	X	B	C	D	H
DWJ 80*	792-808	530	257-265	505	2000
DWJ 90*	892-908	630	257-265	605	2000
DWJ 100*	992-1008	630	357-365	605	2000
DWJ 110*	1092-1108	730	357-365	705	2000
DWJ 120*	1192-1208	830	357-365	805	2000
DWJ 130	1292-1308	830	457-465	805	2000

ДОПОЛНИТЕЛЬНЫЕ ОПЦИИ

						
ПОД ЗАКАЗ стр. 5	ВАРИАНТЫ СТЕКЛА стр. 9	ПЕЧАТЬ НА СТЕКЛЕ/ ГРАВИРОВКА стр. 22/26	Г-ОБРАЗНЫЙ СТАБИЛИЗАТОР стр. 11	ЗАМЕНА РУЧЕК стр. 14	МАКСИМАЛЬНАЯ ВЫСОТА стр. 15	ЗАМЕНА УПЛОТНИТЕЛЕЙ стр. 15

РЕКОМЕНДУЕМЫЕ ДУШЕВЫЕ ПОДДОНЫ



Essenza Pro
Brushed
Nickel
PDD



стр. 158



Essenza Pro
Brushed
GunMetal
KDJ



стр. 160



Essenza Pro
White
KDD



стр. 162





**Essenza Pro
Black PTJ**



стр. 164



**Essenza Pro
Brushed
Copper
KDJ+S**



стр. 166

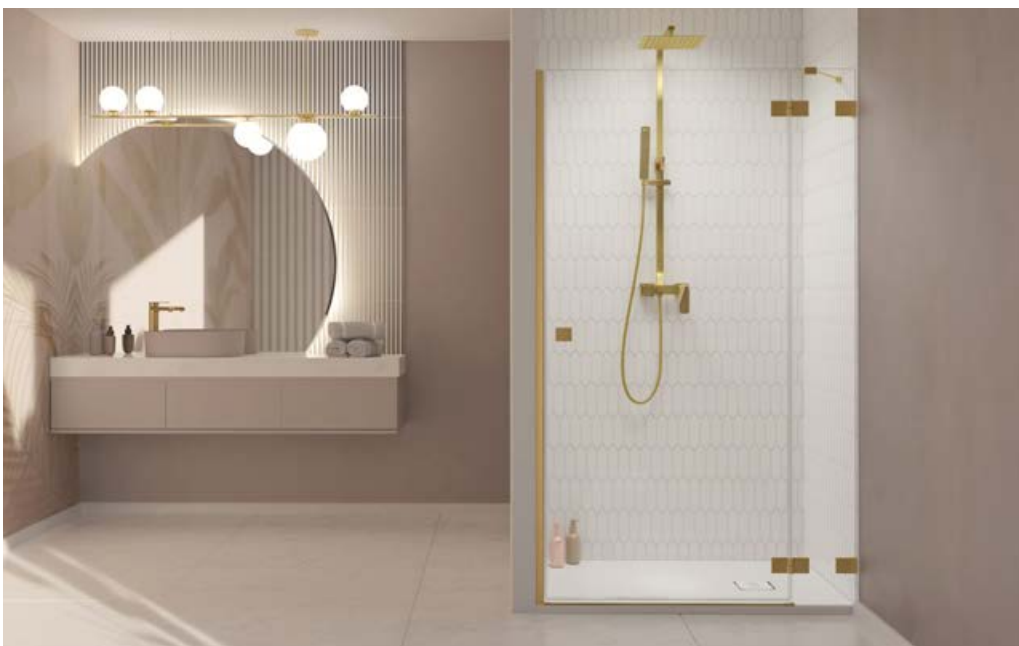

**Essenza Pro
Brushed Gold
DWJ**



стр. 168

ESSENZA 8 / ESSENZA



Безопасное закалённое стекло, толщиной 6 мм или 8 мм, в соответствии со стандартом PN:EN 12150:1



Латунная петля с подъемно-опускным механизмом и системой позиционирования двери



Петля заподлицо со стеклом для легкой очистки

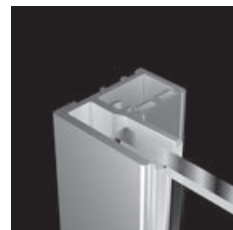

Система регулировки, позволяющая компенсировать неровности стен, с маскирующими профилями



Стекло с покрытием EasyClean®



Эргономичная ручка

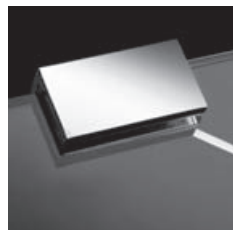

Элегантные хромированные детали



Верхняя маскировочная крышка пристенного профиля

СТАНДАРТНЫЙ ВАРИАНТ СТЕКЛА



01 Прозрачное

ЦВЕТА ФУРНИТУРЫ И ПРОФИЛЯ:

Глянцевые:



01 Хром

09 Золотой

Матовые:



54 Черный

Брашированные:



91 Никель

99 Золото

92 Оружейная Сталь

93 Медь

Фотографии изделий в цветовых вариантах можно найти на сайте стр. 200

Анодированные профили отличаются повышенной устойчивостью к коррозии и истиранию

ДОПОЛНИТЕЛЬНЫЕ ОПЦИИ



ВАРИАНТЫ СТЕКЛА

Продукт доступен в нескольких вариантах стекла. Более подробно на стр. 9.

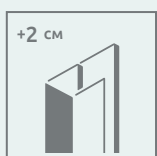

РАСШИРИТЕЛЬНЫЕ ПРОФИЛИ

Если вы не можете найти подходящего размера душевое ограждение для своей ванной комнаты, то можно воспользоваться расширительными профилями. Информацию о профилях можно найти на странице конкретной модели душевого ограждения.

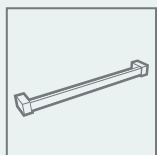

ПОЛОТЕНЦЕДЕРЖАТЕЛЬ

Под заказ фабрика может сделать полотенцедержатель на стекле. Более подробно на стр. 12.

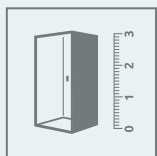

НЕСТАНДАРТНЫЕ ДУШЕВЫЕ ОГРАЖДЕНИЯ ПОД ЗАКАЗ

Возможно изготовление нестандартного изделия, например, с нестандартными размерами, вырезами под сиденье, ванну или мансарду. Более подробная информация на стр. 5 или на сайте www.radaway.ru

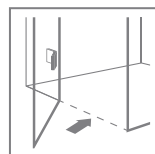

ВОЗМОЖНОСТЬ МОНТАЖА БЕЗ ПОРОГОВОЙ ПЛАНКИ

Более подробная информация в инструкции по установке

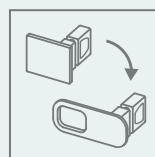

ВОЗМОЖНОСТЬ ПЛАТНОЙ ЗАМЕНЫ ДВЕРНЫХ РУЧЕК

Пожалуйста, четко укажите это в заказе и приведите артикул соответствующей ручки. Более подробно на стр. 14



№ арт. 004-400002601 № арт. 004-400002654 не применяется к моделям KDJ-B, KDD-B и DWB

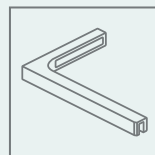





Г-ОБРАЗНЫЙ СТАБИЛИЗАТОР

Возможность замены метода стабилизации на Г-образный стабилизатор (SL) за дополнительную плату. Стабилизатор необходимо заказывать вместе с душевым ограждением – пожалуйста, обратитесь в Отдел Обслуживания Клиентов. Подробности на стр. 11.

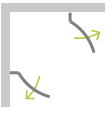
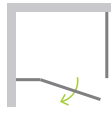

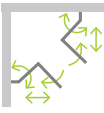
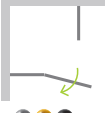
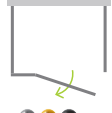
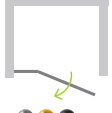
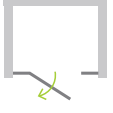
Essenza 8
Essenza

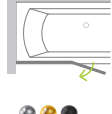
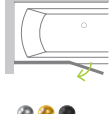
<p>PDD</p>  <p>стр. 174</p>	<p>8 KDJ / KDJ</p>  <p>стр. 176-178</p>	<p>KDJ B</p>  <p>стр. 180</p>	<p>KDD</p>  <p>стр. 182</p>	<p>KDD B</p>  <p>стр. 184</p>
<p>8 PTJ / PTJ</p>  <p>стр. 186-188</p>	<p>KDJ+S</p>  <p>стр. 190</p>	<p>8 DWJ / DWJ</p>  <p>стр. 192-194</p>	<p>DWJS</p>  <p>стр. 196</p>	<p>DWB</p>  <p>стр. 198</p>
<p>PND I</p>  <p>стр. 385</p>	<p>SL PND II</p>  <p>стр. 392</p>	<p>PND II</p>  <p>стр. 393</p>		

Essenza PDD

Другие
цветовые вари-
анты изделий
из этой серии
можно найти на
стр. 200

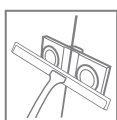
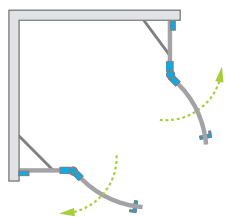

Цвет фурнитуры и профиля:



01 Хром

54 Черный



Essenza PDD + Kyntos A Black

Душевое ограждение состоит из 2 частей: левой и правой. Пожалуйста, укажите оба артикула при оформлении заказа.

ЛЕВАЯ ЧАСТЬ

Модель	ПРОЗРАЧНОЕ СТЕКЛО	
	фурнитура/профиль ХРОМ № арт.	фурнитура/профиль ЧЁРНЫЙ № арт.
PDD 80 L	1385002-01-01L	1385002-54-01L
PDD 90 L	1385001-01-01L	1385001-54-01L
PDD 100 L	1385003-01-01L	1385003-54-01L

ПРАВАЯ ЧАСТЬ

Модель	ПРОЗРАЧНОЕ СТЕКЛО	
	фурнитура/профиль ХРОМ № арт.	фурнитура/профиль ЧЁРНЫЙ № арт.
PDD 80 R	1385002-01-01R	1385002-54-01R
PDD 90 R	1385001-01-01R	1385001-54-01R
PDD 100 R	1385003-01-01R	1385003-54-01R

ТЕХНИЧЕСКИЕ РИСУНКИ

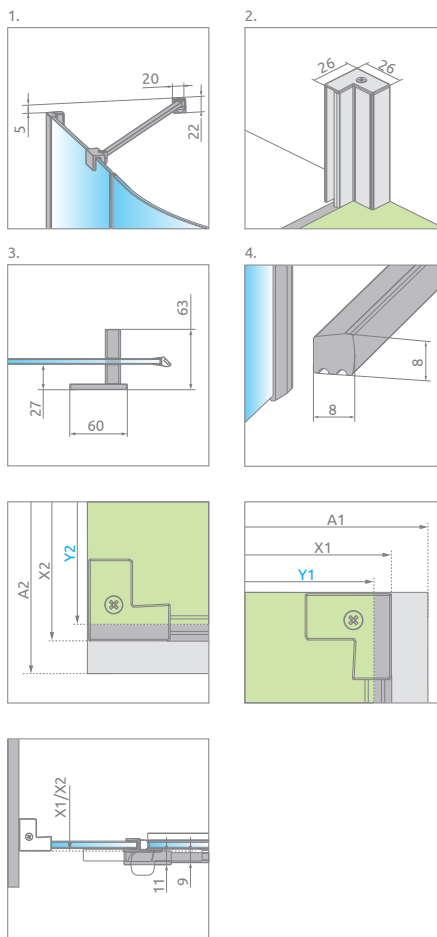
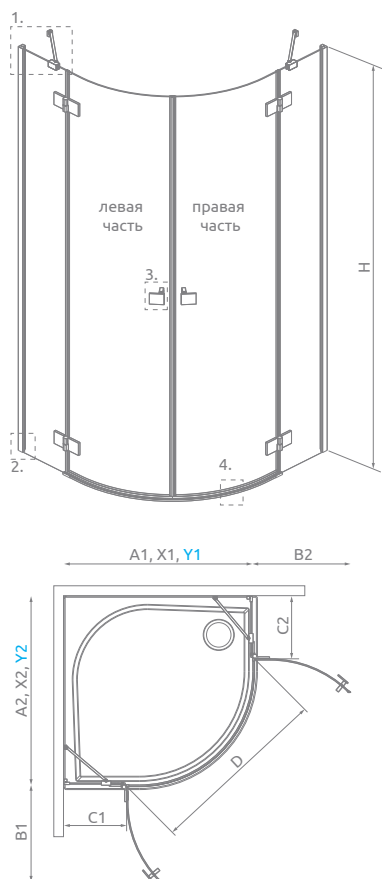

Возможна платная замена прозрачных уплотнителей на черные:

- вариант № 1 – только магнитные уплотнители,
- вариант № 2 – все уплотнители (магнитные, вертикальные и горизонтальные).

Выбранный вариант должен быть четко указан в заказе.

Модель	A1	A2	X1	X2	Y1	Y2	B1	B2	C1	C2	D	H
PDD 80L×80R	800	800	772-787	772-787	767-782	767-782	450	450	188-203	188-203	840	2000
PDD 80L×90R	800	900	772-787	872-887	767-782	867-882	450	450	188-203	288-303	840	2000
PDD 80L×100R	800	1000	772-787	972-987	767-782	967-982	450	450	188-203	388-403	840	2000
PDD 90L×80R	900	800	872-887	772-787	867-882	767-782	450	450	288-303	188-203	840	2000
PDD 90L×90R*	900	900	872-887	872-887	867-882	867-882	450	450	288-303	288-303	840	2000
PDD 90L×100R*	900	1000	872-887	972-987	867-882	967-982	450	450	288-303	388-403	840	2000
PDD 100L×80R	1000	800	972-987	772-787	967-982	767-782	450	450	388-403	188-203	840	2000
PDD 100L×90R*	1000	900	972-987	872-887	967-982	867-882	450	450	388-403	288-303	840	2000
PDD 100L×100R*	1000	1000	972-987	972-987	967-982	967-982	450	450	388-403	388-403	840	2000

ДОПОЛНИТЕЛЬНЫЕ ОПЦИИ



ПОД ЗАКАЗ
стр. 5

РАСШИРИТЕЛЬНЫЕ ПРОФИЛИ
стр. 19

Г-ОБРАЗНЫЙ СТАБИЛИЗАТОР
стр. 11

ЗАМЕНА РУЧЕК
стр. 14

ЗАМЕНА УПЛОТНИТЕЛЕЙ
стр. 15

Расширительные профили	№ арт.	
	Хром	Black
Профиль +2 см**	P01-276200001	P01-276200054

** возможность соединения расширительных профилей

РЕКОМЕНДУЕМЫЕ ДУШЕВЫЕ ПОДДОНЫ



Essenza 8 KDJ

Другие
цветовые вари-
анты изделий
из этой серии
можно найти на
стр. 200

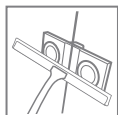
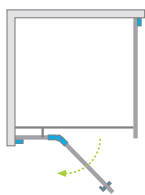

Цвет фурнитуры и профиля:

Глянцевые:

Матовые:



01 Хром 09 Золотой 54 Черный

Брашированные:



91 Никель 99 Золото 92 Оружейная Сталь 93 Медь



Essenza 8 Brushed Gold KDJ + Giaros D

Душевое ограждение состоит из 3 частей: фронтальной части (два элемента) и боковой стенки S1. Пожалуйста, указывайте все артикулы при оформлении заказа.

ФРОНТАЛЬНАЯ ЧАСТЬ (в номере артикула символ XX следует заменить номером выбранного цвета: 91, 92, 93, 99)

Модель	ПРОЗРАЧНОЕ СТЕКЛО				
	фурнитура/профиль ХРОМ № арт.	фурнитура/профиль ЧЁРНЫЙ № арт.	фурнитура/профиль ЗОЛОТОЙ № арт.	фурнитура/профиль БРАШИРОВАННЫЕ № арт.	
KDJ 80 L	Door 512 L	10480512-01-01L	10480512-01-01L	10480512-01-01L	10480512-01-01L
	KDJ Front wall 237 L	10470237-01-01L	10470237-54-01L	10470237-09-01L	10470237-XX-01L
KDJ 80 R	Door 512 R	10480512-01-01R	10480512-01-01R	10480512-01-01R	10480512-01-01R
	KDJ Front wall 237 R	10470237-01-01R	10470237-54-01R	10470237-09-01R	10470237-XX-01R
KDJ 90 L	Door 612 L	10480612-01-01L	10480612-01-01L	10480612-01-01L	10480612-01-01L
	KDJ Front wall 237 L	10470237-01-01L	10470237-54-01L	10470237-09-01L	10470237-XX-01L
KDJ 90 R	Door 612 R	10480612-01-01R	10480612-01-01R	10480612-01-01R	10480612-01-01R
	KDJ Front wall 237 R	10470237-01-01R	10470237-54-01R	10470237-09-01R	10470237-XX-01R
KDJ 100 L	Door 612 L	10480612-01-01L	10480612-01-01L	10480612-01-01L	10480612-01-01L
	KDJ Front wall 337 L	10470337-01-01L	10470337-54-01L	10470337-09-01L	10470337-XX-01L
KDJ 100 R	Door 612 R	10480612-01-01R	10480612-01-01R	10480612-01-01R	10480612-01-01R
	KDJ Front wall 337 R	10470337-01-01R	10470337-54-01R	10470337-09-01R	10470337-XX-01R
KDJ 110 L	Door 712 L	10480712-01-01L	10480712-01-01L	10480712-01-01L	10480712-01-01L
	KDJ Front wall 337 L	10470337-01-01L	10470337-54-01L	10470337-09-01L	10470337-XX-01L
KDJ 110 R	Door 712 R	10480712-01-01R	10480712-01-01R	10480712-01-01R	10480712-01-01R
	KDJ Front wall 337 R	10470337-01-01R	10470337-54-01R	10470337-09-01R	10470337-XX-01R
KDJ 120 L	Door 812 L	10480812-01-01L	10480812-01-01L	10480812-01-01L	10480812-01-01L
	KDJ Front wall 337 L	10470337-01-01L	10470337-54-01L	10470337-09-01L	10470337-XX-01L
KDJ 120 R	Door 812 R	10480812-01-01R	10480812-01-01R	10480812-01-01R	10480812-01-01R
	KDJ Front wall 337 R	10470337-01-01R	10470337-54-01R	10470337-09-01R	10470337-XX-01R

БОКОВАЯ СТЕНКА S1 (универсальная для всех цветов фурнитуры/профиля)

Модель	ПРОЗРАЧНОЕ СТЕКЛО	
	№ арт.	
S1 70	10113070-01-01	
S1 75	10113075-01-01	
S1 80	10113080-01-01	
S1 90	10113090-01-01	
S1 100	10113100-01-01	
S1 110	10113110-01-01	
S1 120	10113120-01-01	

ТЕХНИЧЕСКИЕ РИСУНКИ

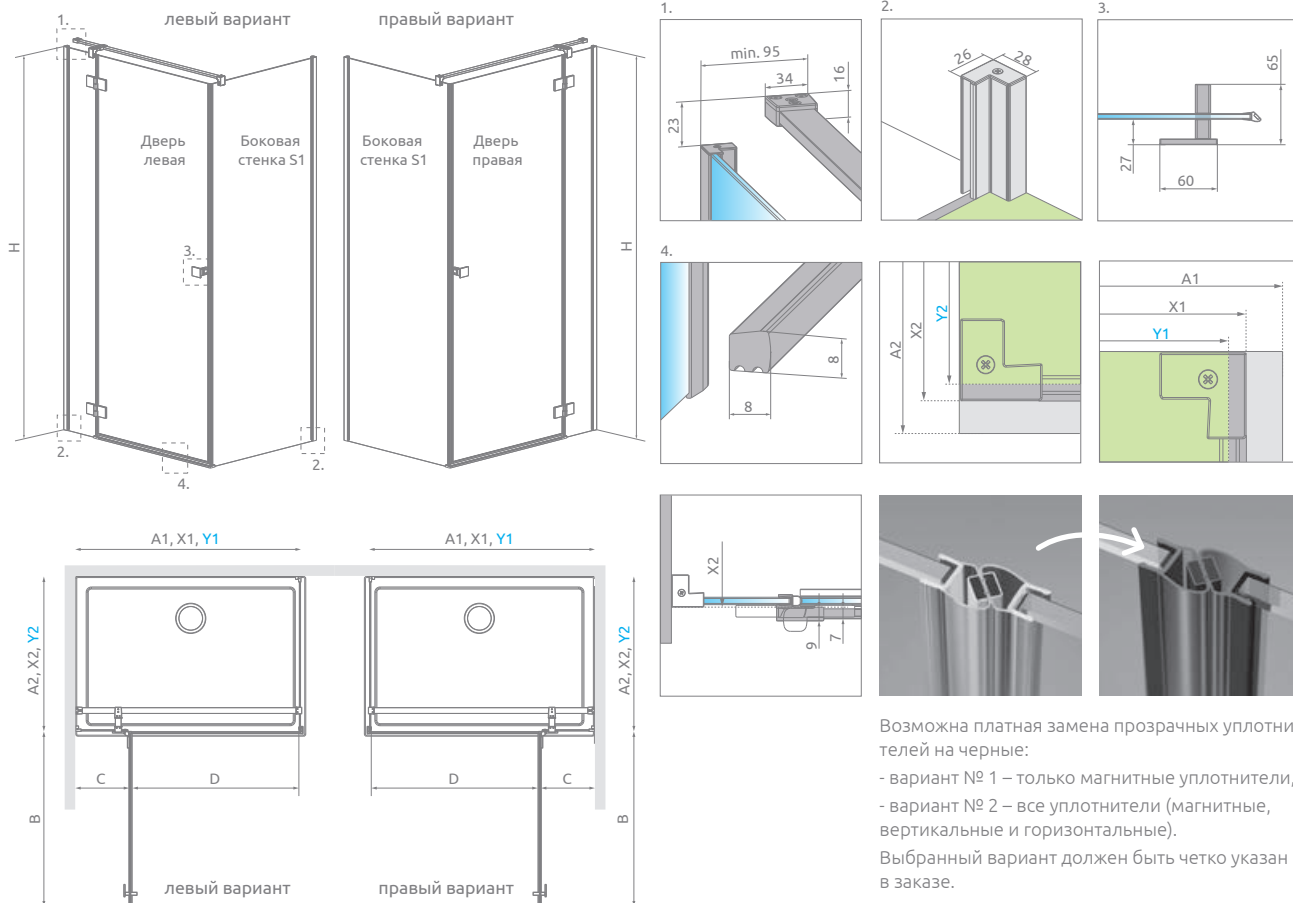

Возможна платная замена прозрачных уплотнителей на черные:

- вариант № 1 – только магнитные уплотнители,
- вариант № 2 – все уплотнители (магнитные, вертикальные и горизонтальные).

Выбранный вариант должен быть четко указан в заказе.

Дверь	A1	X1	Y1	B	C	D	H
KDJ 80	800	774-789	768-783	537	256-271	500	2000
KDJ 90	900	874-889	868-883	637	256-271	600	2000
KDJ 100	1000	974-989	968-983	637	356-371	600	2000
KDJ 110	1100	1074-1089	1068-1083	737	356-371	700	2000
KDJ 120	1200	1174-1189	1168-1183	837	356-371	800	2000

Боковая стенка S1	A2	X2	Y2
S1 70	700	674-689	668-683
S1 75	750	724-739	718-733
S1 80	800	774-789	768-783
S1 90	900	874-889	868-883
S1 100	1000	974-989	968-983
S1 110	1100	1074-1089	1068-1083
S1 120	1200	1174-1189	1168-1183

ДОПОЛНИТЕЛЬНЫЕ ОПЦИИ



Расширительные профили	фурнитура/профиль ХРОМ № арт.	фурнитура/профиль ЧЁРНЫЙ № арт.	фурнитура/профиль ЗОЛОТОЙ № арт.	фурнитура/профиль БРАШИРОВАННЫЕ № арт.
Профиль + 2 см**	P01-280200001	P01-280200054	P01-280200009	P01-2802000XX

В номере артикула символ XX следует заменить номером выбранного цвета: 91, 92, 93, 99

** возможность соединения расширительных профилей

РЕКОМЕНДУЕМЫЕ ДУШЕВЫЕ ПОДДОНЫ



Essenza KDJ

Другие
цветовые вари-
анты изделий
из этой серии
можно найти на
стр. 200

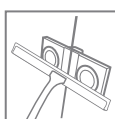
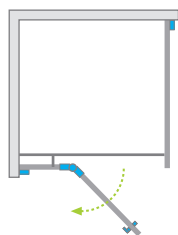

Цвет фурнитуры и профиля:

Глянцевые:

Матовые:



01 Хром 09 Золотой 54 Черный

Брашированные:



91 Никель 99 Золото 92 Оружейная Сталь 93 Медь



Essenza KDJ + Giaros D

Душевое ограждение состоит из 2 частей: двери и боковой стенки. Пожалуйста, указывайте все номера артикулов при оформлении заказа.

ДВЕРЬ

Модель	ПРОЗРАЧНОЕ СТЕКЛО			
	фурнитура/профиль ХРОМ № арт.	фурнитура/профиль ЧЁРНЫЙ № арт.	фурнитура/профиль ЗОЛОТОЙ № арт.	фурнитура/профиль БРАШИРОВАННЫЕ № арт.
KDJ door 80 L	1385043-01-01L	1385043-54-01L	1385043-09-01L	1385043-XX-01L
KDJ door 80 R	1385043-01-01R	1385043-54-01R	1385043-09-01R	1385043-XX-01R
KDJ door 90 L	1385044-01-01L	1385044-54-01L	1385044-09-01L	1385044-XX-01L
KDJ door 90 R	1385044-01-01R	1385044-54-01R	1385044-09-01R	1385044-XX-01R
KDJ door 100 L	1385040-01-01L	1385040-54-01L	1385040-09-01L	1385040-XX-01L
KDJ door 100 R	1385040-01-01R	1385040-54-01R	1385040-09-01R	1385040-XX-01R
KDJ door 110 L	1385041-01-01L	1385041-54-01L	1385041-09-01L	1385041-XX-01L
KDJ door 110 R	1385041-01-01R	1385041-54-01R	1385041-09-01R	1385041-XX-01R
KDJ door 120 L	1385042-01-01L	1385042-54-01L	1385042-09-01L	1385042-XX-01L
KDJ door 120 R	1385042-01-01R	1385042-54-01R	1385042-09-01R	1385042-XX-01R

БОКОВАЯ СТЕНКА S1

Модель	ПРОЗРАЧНОЕ СТЕКЛО			
	фурнитура/профиль ХРОМ арт.	фурнитура/профиль ЧЁРНЫЙ № арт.	фурнитура/профиль ЗОЛОТОЙ № арт.	фурнитура/профиль БРАШИРОВАННЫЕ № арт.
S1 70		1384048-01-01		
S1 75		1384049-01-01		
S1 80		1384051-01-01		
S1 90		1384050-01-01		
S1 100		1384052-01-01		
S1 110		1384053-01-01		
S1 120		1384054-01-01		

ТЕХНИЧЕСКИЕ РИСУНКИ

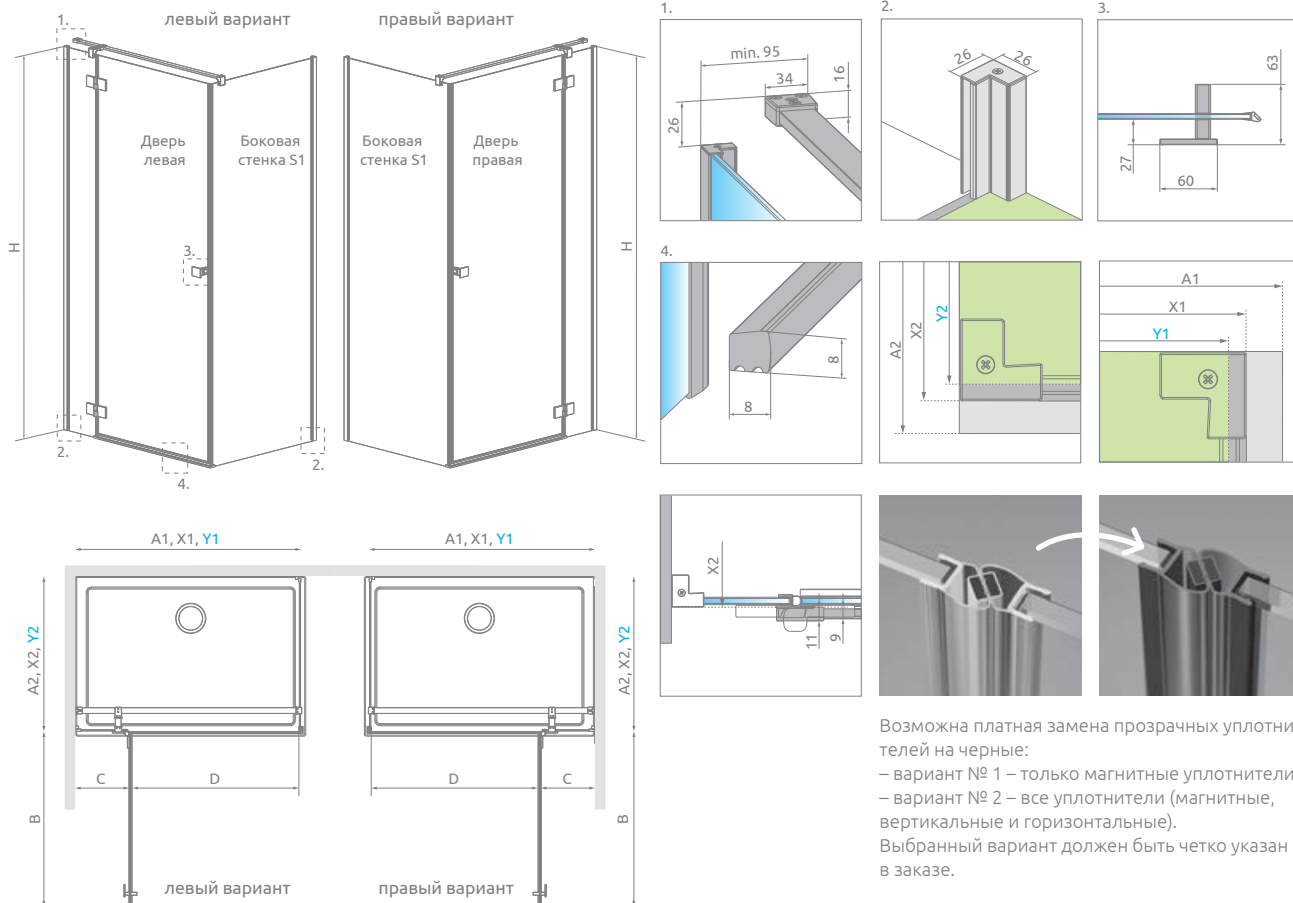

Возможна платная замена прозрачных уплотнителей на черные:
 – вариант № 1 – только магнитные уплотнители,
 – вариант № 2 – все уплотнители (магнитные, вертикальные и горизонтальные).
 Выбранный вариант должен быть четко указан в заказе.

Дверь	A1	X1	Y1	B	C	D	H
KDJ 80	800	772-787	767-782	540	253-268	505	2000
KDJ 90	900	872-887	867-882	640	253-268	605	2000
KDJ 100	1000	972-987	967-982	640	353-368	605	2000
KDJ 110	1100	1072-1087	1067-1082	740	353-368	705	2000
KDJ 120	1200	1172-1187	1167-1182	840	353-368	805	2000

Боковая стенка S1	A2	X2	Y2
S1 70	700	672-687	667-682
S1 75	750	722-737	717-732
S1 80	800	772-787	767-782
S1 90	900	872-887	867-882
S1 100	1000	972-987	967-982
S1 110	1100	1072-1087	1067-1082
S1 120	1200	1172-1187	1167-1182

ДОПОЛНИТЕЛЬНЫЕ ОПЦИИ



Расширительные профили	фурнитура/профиль ХРОМ № арт.	фурнитура/профиль ЧЁРНЫЙ № арт.	фурнитура/профиль ЗОЛОТОЙ № арт.	фурнитура/профиль БРАШИРОВАННЫЕ № арт.
Профиль + 2 см*	P01-276200001	P01-276200054	P01-276200009	P01-2762000XX

В номере артикула символ XX следует заменить номером выбранного цвета: 91, 92, 93, 99

* возможность соединения расширительных профилей

РЕКОМЕНДУЕМЫЕ ДУШЕВЫЕ ПОДДОНЫ



Essenza KDJ B

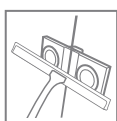
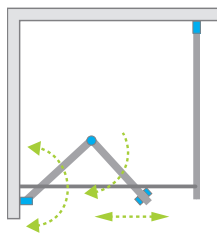

Цвет фурнитуры и профиля:



01 Хром



Возможность заказать дополнительную ручку для складных дверей. Более подробно на стр. 13.



Essenza KDJ B + Kyntos C

Душевое ограждение состоит из 2 частей: двери и боковой стенки. Пожалуйста, указывайте все номера артикулов при оформлении заказа.

ДВЕРЬ

Модель	Размер душевого поддона (A1)	Размер до оси стекла (Y1)	Высота (H1)	ПРОЗРАЧНОЕ СТЕКЛО
				№ арт.
KDJ B door 80 L	800	772-782	2020	1385081-01-01L
KDJ B door 80 R	800	772-782	2020	1385081-01-01R
KDJ B door 90 L	900	872-882	2020	1385082-01-01L
KDJ B door 90 R	900	872-882	2020	1385082-01-01R
KDJ B door 100 L	1000	972-982	2020	1385083-01-01L
KDJ B door 100 R	1000	972-982	2020	1385083-01-01R

БОКОВАЯ СТЕНКА S1

Модель	Размер душевого поддона (A2)	Размер до оси стекла (Y2)	Высота (H2)	ПРОЗРАЧНОЕ СТЕКЛО
				№ арт.
S1 70	700	667-682	2000	1384048-01-01
S1 75	750	717-732	2000	1384049-01-01
S1 80	800	767-782	2000	1384051-01-01
S1 90	900	867-882	2000	1384050-01-01
S1 100	1000	967-982	2000	1384052-01-01
S1 110	1100	1067-1082	2000	1384053-01-01
S1 120	1200	1167-1182	2000	1384054-01-01

ПРАКТИЧНЫЕ РУЧКИ

см. стр. 14



Стандарт

TPE элементы
черного цвета



Опция

TPE элементы
графитового цвета

ДОПОЛНИТЕЛЬНАЯ РУЧКА

см. стр. 13



ТЕХНИЧЕСКИЕ РИСУНКИ

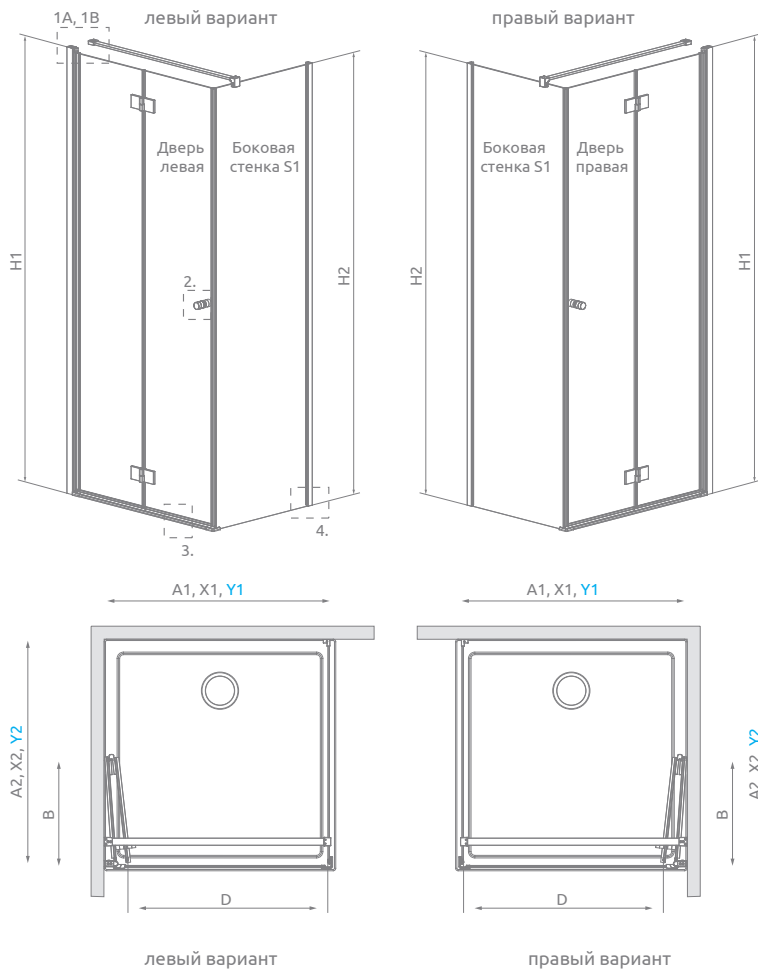

Дверь	A1	X1	Y1	B	D	H1
KDJ B 80	800	777-787	772-782	390	645	2020
KDJ B 90	900	877-887	872-882	440	745	2020
KDJ B 100	1000	977-987	972-982	490	845	2020

Боковая стенка S1	A2	X2	Y2	H2
S1 70	700	680-695	667-682	2000
S1 75	750	730-745	717-732	2000
S1 80	800	780-795	767-782	2000
S1 90	900	880-895	867-882	2000
S1 100	1000	980-995	967-982	2000
S1 110	1100	1080-1095	1067-1082	2000
S1 120	1200	1180-1195	1167-1182	2000

ДОПОЛНИТЕЛЬНЫЕ ОПЦИИ

ПОД ЗАКАЗ стр. 5	ВАРИАНТЫ СТЕКЛА стр. 9	ПЕЧАТЬ НА СТЕКЛЕ/ГРАВИРОВКА стр. 22/26	РАСШИРИТЕЛЬНЫЕ ПРОФИЛИ стр. 19	ЗАМЕНА ЦВЕТА ДВЕРНОЙ РУЧКИ стр. 14	ДОПОЛНИТЕЛЬНАЯ РУЧКА стр. 13	ПОЛОТЕНЦЕДЕРЖАТЕЛЬ стр. 12

Расширительные профили		№ арт.
	Профиль +2 см – монтаж только со стороны цилиндрической петли	P01-137202001
	Профиль +2 см* – монтаж только со стороны боковой стенки S1	P01-276200001

* возможность соединения расширительных профилей

РЕКОМЕНДУЕМЫЕ ДУШЕВЫЕ ПОДДОНЫ

Kyntos C	Teos C	Zantos C	Giaros C	Doros Plus C	Doros C	Doros C Compact	Delos C	Delos C с панелью	Argos C	Argos C с панелью	Rodos C Compact	Siros C	Siros C Compact	Giaros D	Doros Plus D
Doros D	Doros D Compact	Argos D	Argos D с панелью	Delos D	Delos D с панелью	Laros D Compact	Kyntos F	Teos F	Zantos F	Doros Plus F	Doros F	Doros F Compact	Душевые плиты с линейным сливом	Душевые плиты с компактным сливом	Линейный трап

Essenza KDD

Другие
цветовые вари-
анты изделий
из этой серии
можно найти на
стр. 200

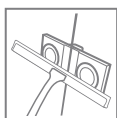
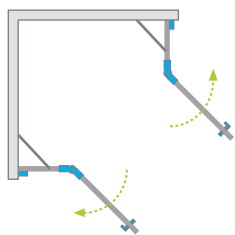

Цвет фурнитуры и профиля:



01 Хром

54 Черный



Essenza KDD + Kyntos C

Душевое ограждение состоит из 2 частей: левой и правой. Пожалуйста, укажите оба артикула при оформлении заказа.

ЛЕВАЯ ЧАСТЬ

Модель	ПРОЗРАЧНОЕ СТЕКЛО	
	фурнитура/профиль ХРОМ № арт.	фурнитура/профиль ЧЁРНЫЙ № арт.
KDD 80 L	1385061-01-01L	1385061-54-01L
KDD 90 L	1385060-01-01L	1385060-54-01L
KDD 100 L	1385062-01-01L	1385062-54-01L

ПРАВАЯ ЧАСТЬ

Модель	ПРОЗРАЧНОЕ СТЕКЛО	
	фурнитура/профиль ХРОМ № арт.	фурнитура/профиль ЧЁРНЫЙ № арт.
KDD 80 R	1385061-01-01R	1385061-54-01R
KDD 90 R	1385060-01-01R	1385060-54-01R
KDD 100 R	1385062-01-01R	1385062-54-01R

ТЕХНИЧЕСКИЕ РИСУНКИ

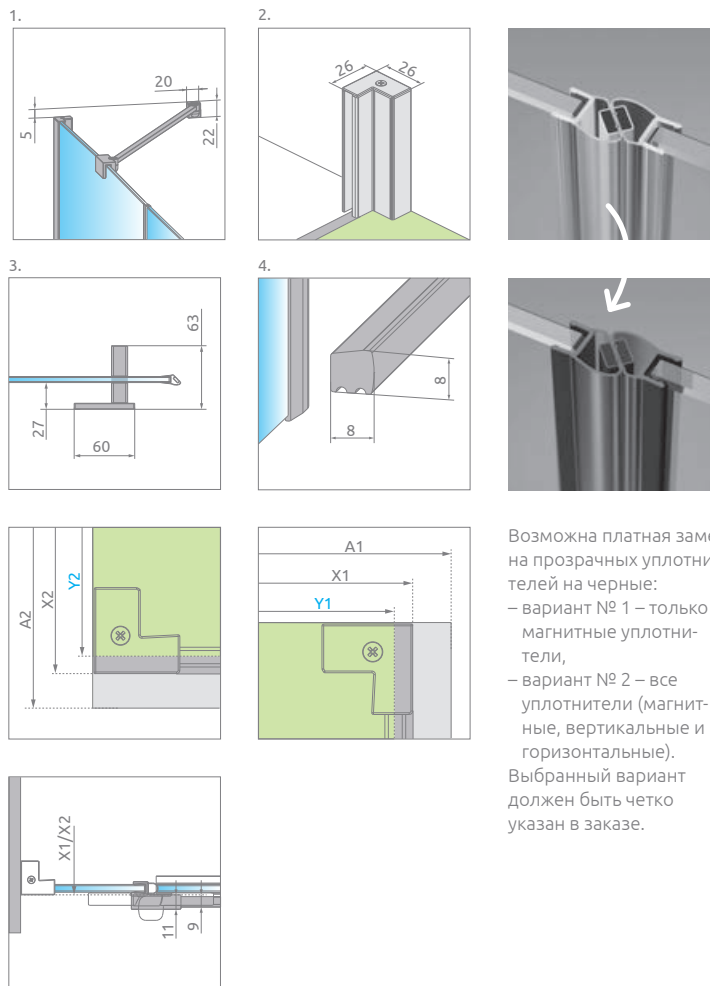
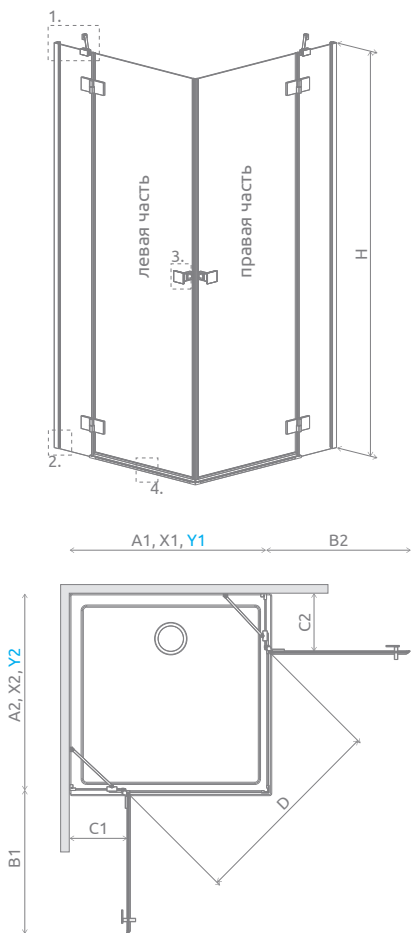

Возможна платная замена прозрачных уплотнителей на черные:

- вариант № 1 – только магнитные уплотнители,
- вариант № 2 – все уплотнители (магнитные, вертикальные и горизонтальные).

Выборный вариант должен быть четко указан в заказе.

Модель	A1	A2	X1	X2	Y1	Y2	B1	B2	C1	C2	D	H
KDD 80L×80R	800	800	772-787	772-787	767-782	767-782	540	540	253-268	253-268	745	2000
KDD 80L×90R	800	900	772-787	872-887	767-782	867-882	540	640	253-268	253-268	810	2000
KDD 80L×100R	800	1000	772-787	972-987	767-782	967-982	540	640	253-268	353-368	810	2000
KDD 90L×80R	900	800	872-887	772-787	867-882	767-782	640	540	253-268	253-268	810	2000
KDD 90L×90R	900	900	872-887	872-887	867-882	867-882	640	640	253-268	253-268	885	2000
KDD 90L×100R	900	1000	872-887	972-987	867-882	967-982	640	640	253-268	353-368	885	2000
KDD 100L×80R	1000	800	972-987	772-787	967-982	767-782	640	540	353-368	253-268	810	2000
KDD 100L×90R	1000	900	972-987	872-887	967-982	867-882	640	640	353-368	253-268	885	2000
KDD 100L×100R*	1000	1000	972-987	972-987	967-982	967-982	640	640	353-368	353-368	885	2000

ДОПОЛНИТЕЛЬНЫЕ ОПЦИИ

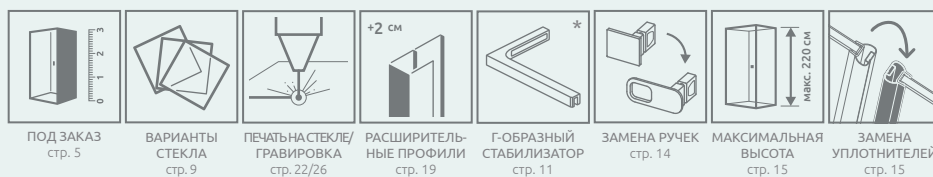

Расширительные профили	№ арт.	
	Хром	Чёрный
Профиль +2 см**	P01-276200001	P01-276200054

** возможность соединения расширительных профилей

РЕКОМЕНДУЕМЫЕ ДУШЕВЫЕ ПОДДОНЫ

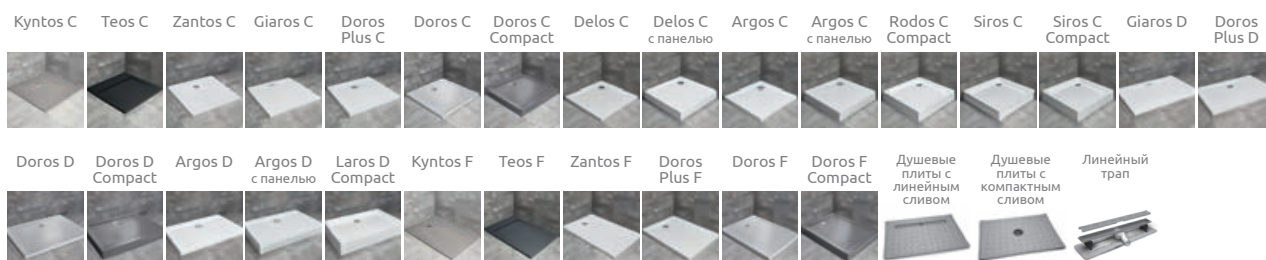

Essenza KDD B

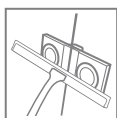
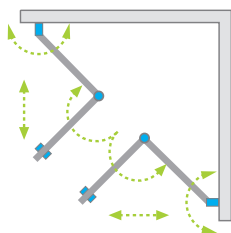

Цвет фурнитуры и профиля:



01 Хром



Возможность заказать дополнительную ручку для складывающейся двери. Более подробно на стр. 13.



Essenza KDD B + душевая плита
Кабина без пороговой планки

Душевое ограждение состоит из 2 частей: левой и правой. Пожалуйста, укажите оба артикула при оформлении заказа.

ЛЕВАЯ ЧАСТЬ

Модель	Размер душевого поддона (A1)	Размер до оси стекла (Y1)	Высота (H)	ПРОЗРАЧНОЕ СТЕКЛО
				№ арт.
KDD B 80 L	800	772-782	2020	385070-01-01L
KDD B 90 L	900	872-882	2020	385071-01-01L
KDD B 100 L	1000	972-982	2020	385072-01-01L

ПРАВАЯ ЧАСТЬ

Модель	Размер душевого поддона (A2)	Размер до оси стекла (Y2)	Высота (H)	ПРОЗРАЧНОЕ СТЕКЛО
				№ арт.
KDD B 80 R	800	772-782	2020	385070-01-01R
KDD B 90 R	900	872-882	2020	385071-01-01R
KDD B 100 R	1000	972-982	2020	385072-01-01R

ТЕХНИЧЕСКИЕ РИСУНКИ

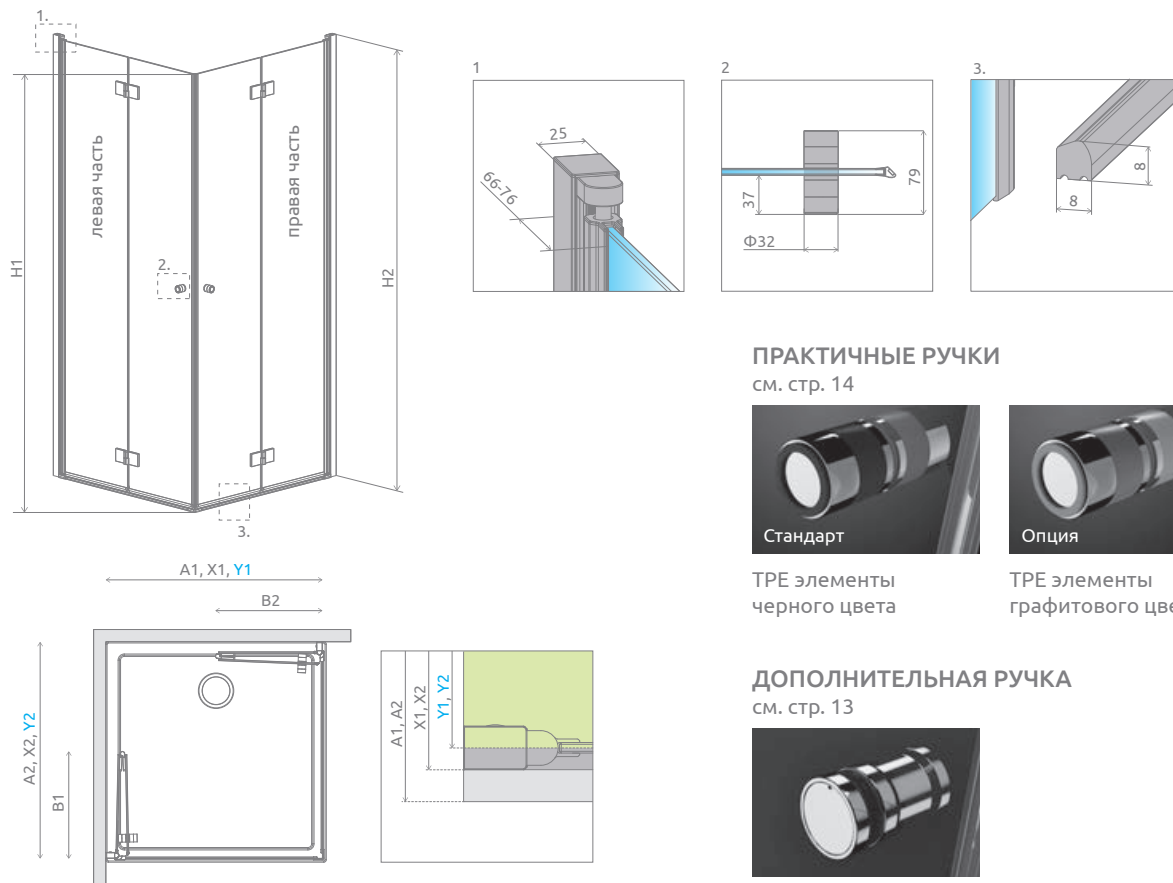

ПРАКТИЧНЫЕ РУЧКИ

см. стр. 14

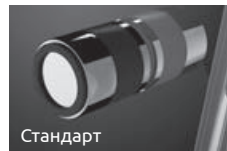

Стандарт



Опция

ТРЕ элемента
черного цвета

ТРЕ элемента
графитового цвета

ДОПОЛНИТЕЛЬНАЯ РУЧКА

см. стр. 13



Модель	A1	A2	X1	X2	Y1	Y2	B1	B2	H1	H2
KDD В 80L×80R	800	800	785-795	785-795	772-782	772-782	389	389	2000	2020
KDD В 80L×90R	800	900	785-795	885-895	772-782	872-882	389	439	2000	2020
KDD В 80L×100R	800	1000	785-795	985-995	772-782	972-982	389	489	2000	2020
KDD В 90L×80R	900	800	885-895	785-795	872-882	772-782	439	389	2000	2020
KDD В 90L×90R	900	900	885-895	885-895	872-882	872-882	439	439	2000	2020
KDD В 90L×100R	900	1000	885-895	985-995	872-882	972-982	439	489	2000	2020
KDD В 100L×80R	1000	800	985-995	785-795	972-982	772-782	489	389	2000	2020
KDD В 100L×90R	1000	900	985-995	885-895	972-982	872-882	489	439	2000	2020
KDD В 100L×100R	1000	1000	985-995	985-995	972-982	972-982	489	489	2000	2020

ДОПОЛНИТЕЛЬНЫЕ ОПЦИИ

ПОД ЗАКАЗ стр. 5	ВАРИАНТЫ СТЕКЛА стр. 9	ПЕЧАТЬ НА СТЕКЛЕ/ ГРАВИРОВКА стр. 22/26	РАСШИРИТЕЛЬ- НЫЕ ПРОФИЛИ стр. 19	ЗАМЕНА ЦВЕТА ДВЕРНОЙ РУЧКИ стр. 14	ДОПОЛНИТЕЛЬ- НАЯ РУЧКА стр. 13

Расширительные профили	№ арт.
Профиль П-образный +2 см	P01-137202001

РЕКОМЕНДУЕМЫЕ ДУШЕВЫЕ ПОДДОНЫ

Kyntos C	Teos C	Zantos C	Giaros C	Doros Plus C	Doros C	Doros C Compact	Delos C	Delos C с панелью	Argos C	Argos C с панелью	Rodos C Compact	Siros C	Siros C Compact	Giaros D	Doros Plus D
Doros D	Doros D Compact	Argos D	Argos D с панелью	Laros D Compact	Kyntos F	Teos F	Zantos F	Doros Plus F	Doros F	Doros F Compact	Душевые плиты с линейным сливом	Душевые плиты с компактным сливом	Линейный трап		

Essenza 8 PTJ



СТЕКЛО
ММ 8

Easy
Clean®

Цвет фурнитуры и профиля:

Глянцевые:

Матовые:



01 Хром 09 Золотой 54 Черный

Брашированные:



91 Никель 99 Золото 92 Оружейная Сталь 93 Медь



Другие
цветовые вари-
анты изделий
из этой серии
можно найти на
стр. 200

Essenza 8 Black PTJ + Doros PT

Инструкция по оформлению заказа на душевое ограждение Essenza 8 PTJ находится на стр. 474.

Душевое ограждение состоит из 2 частей: двери и боковых стенок Z и S.
Пожалуйста, указывайте все номера артикулов при оформлении заказа.

СИММЕТРИЧНЫЕ ДУШЕВЫЕ ОГРАЖДЕНИЯ

(в номере артикула символ XX следует заменить номером выбранного цвета: 91, 92, 93, 99)

Модель		ПРОЗРАЧНОЕ СТЕКЛО			
		фурнитура/профиль ХРОМ № арт.	фурнитура/профиль ЧЁРНЫЙ № арт.	фурнитура/профиль ЗОЛОТОЙ № арт.	фурнитура/профиль БРАШИРОВАННЫЕ № арт.
PTJ 80×80 door L	PTJ door L	10490000-01-01L	10490000-54-01L	10490000-09-01L	10490000-XX-01L
	PTJ sidewalls 80 Z×80 S	10490100-01-01	10490100-01-01	10490100-01-01	10490100-01-01
PTJ 80×80 door R	PTJ door R	10490000-01-01R	10490000-54-01R	10490000-09-01R	10490000-XX-01R
	PTJ sidewalls 80 Z×80 S	10490100-01-01	10490100-01-01	10490100-01-01	10490100-01-01
PTJ 90×90 door L	PTJ door L	10490000-01-01L	10490000-54-01L	10490000-09-01L	10490000-XX-01L
	PTJ sidewalls 90 Z×90 S	10490200-01-01	10490200-01-01	10490200-01-01	10490200-01-01
PTJ 90×90 door R	PTJ door R	10490000-01-01R	10490000-54-01R	10490000-09-01R	10490000-XX-01R
	PTJ sidewalls 90 Z×90 S	10490200-01-01	10490200-01-01	10490200-01-01	10490200-01-01
PTJ 100×100 door L	PTJ door L	10490000-01-01L	10490000-54-01L	10490000-09-01L	10490000-XX-01L
	PTJ sidewalls 100 Z×100 S	10490300-01-01	10490300-01-01	10490300-01-01	10490300-01-01
PTJ 100×100 door R	PTJ door R	10490000-01-01R	10490000-54-01R	10490000-09-01R	10490000-XX-01R
	PTJ sidewalls 100 Z×100 S	10490300-01-01	10490300-01-01	10490300-01-01	10490300-01-01

АСИММЕТРИЧНЫЕ ДУШЕВЫЕ ОГРАЖДЕНИЯ

(в номере артикула символ XX следует заменить номером выбранного цвета: 91, 92, 93, 99)

Модель		ПРОЗРАЧНОЕ СТЕКЛО			
		фурнитура/профиль ХРОМ № арт.	фурнитура/профиль ЧЁРНЫЙ № арт.	фурнитура/профиль ЗОЛОТОЙ № арт.	фурнитура/профиль БРАШИРОВАННЫЕ № арт.
PTJ 80×90 door L on shorter side*	PTJ door L	10490000-01-01L*	10490000-54-01L*	10490000-09-01L*	10490000-XX-01L*
	PTJ sidewalls 80 Z×90 S	10490400-01-01*	10490400-01-01*	10490400-01-01*	10490400-01-01*
PTJ 80×90 door R on shorter side*	PTJ door R	10490000-01-01R*	10490000-54-01R*	10490000-09-01R*	10490000-XX-01R*
	PTJ sidewalls 80 Z×90 S	10490400-01-01*	10490400-01-01*	10490400-01-01*	10490400-01-01*
PTJ 90×80 door L on longer side*	PTJ door L	10490000-01-01L*	10490000-54-01L*	10490000-09-01L*	10490000-XX-01L*
	PTJ sidewalls 90 Z×80 S	10490600-01-01*	10490600-01-01*	10490600-01-01*	10490600-01-01*
PTJ 90×80 door R on longer side*	PTJ door R	10490000-01-01R*	10490000-54-01R*	10490000-09-01R*	10490000-XX-01R*
	PTJ sidewalls 90 Z×80 S	10490600-01-01*	10490600-01-01*	10490600-01-01*	10490600-01-01*
PTJ 80×100 door L on shorter side	PTJ door L	10490000-01-01L	10490000-54-01L	10490000-09-01L	10490000-XX-01L
	PTJ sidewalls 80 Z×100 S	10490500-01-01	10490500-01-01	10490500-01-01	10490500-01-01
PTJ 80×100 door R on shorter side	PTJ door R	10490000-01-01R	10490000-54-01R	10490000-09-01R	10490000-XX-01R
	PTJ sidewalls 80 Z×100 S	10490500-01-01	10490500-01-01	10490500-01-01	10490500-01-01
PTJ 100×80 door L on longer side	PTJ door L	10490000-01-01L	10490000-54-01L	10490000-09-01L	10490000-XX-01L
	PTJ sidewalls 100 Z×80 S	10490800-01-01	10490800-01-01	10490800-01-01	10490800-01-01
PTJ 100×80 door R on longer side	PTJ door R	10490000-01-01R	10490000-54-01R	10490000-09-01R	10490000-XX-01R
	PTJ sidewalls 100 Z×80 S	10490800-01-01	10490800-01-01	10490800-01-01	10490800-01-01
PTJ 90×100 door L on shorter side	PTJ door L	10490000-01-01L	10490000-54-01L	10490000-09-01L	10490000-XX-01L
	PTJ sidewalls 90 Z×100 S	10490700-01-01	10490700-01-01	10490700-01-01	10490700-01-01
PTJ 90×100 door R on shorter side	PTJ door R	10490000-01-01R	10490000-54-01R	10490000-09-01R	10490000-XX-01R
	PTJ sidewalls 90 Z×100 S	10490700-01-01	10490700-01-01	10490700-01-01	10490700-01-01
PTJ 100×90 door L on longer side	PTJ door L	10490000-01-01L	10490000-54-01L	10490000-09-01L	10490000-XX-01L
	PTJ sidewalls 100 Z×90 S	10490900-01-01	10490900-01-01	10490900-01-01	10490900-01-01
PTJ 100×90 door R on longer side	PTJ door R	10490000-01-01R	10490000-54-01R	10490000-09-01R	10490000-XX-01R
	PTJ sidewalls 100 Z×90 S	10490900-01-01	10490900-01-01	10490900-01-01	10490900-01-01

ТЕХНИЧЕСКИЕ РИСУНКИ

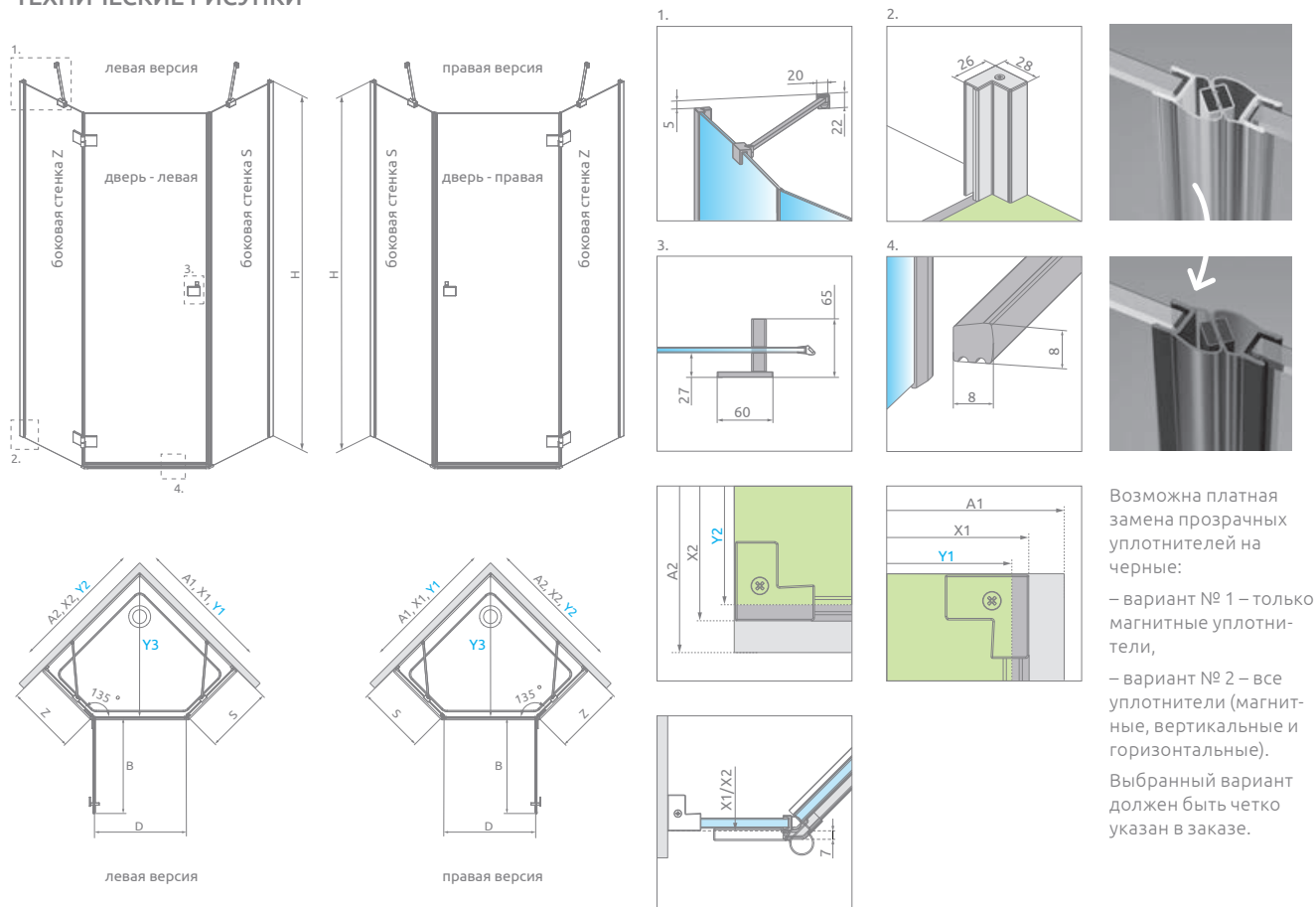

Модель	A1	A2	X1	X2	Y1	Y2	Y3	B	Z	S	D	H
PTJ 80Z×80S*	800	800	774-789	774-789	768-783	768-783	780-801	623	342-357	335-350	597	2000
PTJ 90Z×90S*	900	900	874-889	874-889	868-883	868-883	922-943	623	442-457	435-450	597	2000
PTJ 100Z×100S	1000	1000	974-989	974-989	968-983	968-983	1063-1084	623	542-557	535-550	597	2000
PTJ 80Z×90S*	800	900	774-789	874-889	768-783	868-883	851-872	623	342-357	435-450	597	2000
PTJ 80Z×100S	800	1000	774-789	974-989	768-783	968-983	922-943	623	342-357	535-550	597	2000
PTJ 90Z×80S*	900	800	874-889	774-789	868-883	768-783	851-872	623	442-457	335-350	597	2000
PTJ 90Z×100S	900	1000	874-889	974-989	868-883	968-983	992-1013	623	442-457	535-550	597	2000
PTJ 100Z×80S	1000	800	974-989	774-789	968-983	768-783	922-943	623	542-557	335-350	597	2000
PTJ 100Z×90S	1000	900	974-989	874-889	968-983	868-883	992-1013	623	542-557	435-450	597	2000

Таблицу размеров для установки без душевого поддона можно найти на сайте www.radaway.ru.

ДОПОЛНИТЕЛЬНЫЕ ОПЦИИ



Расширительные профили	фурнитура/профиль ХРОМ № арт.	фурнитура/профиль ЧЁРНЫЙ № арт.	фурнитура/профиль ЗОЛОТОЙ № арт.	фурнитура/профиль БРАШИРОВАННЫЕ № арт.
Профиль + 2 см**	P01-28020001	P01-280200054	P01-280200009	P01-2802000XX

В номере артикула символ XX следует заменить номером выбранного цвета: 91, 92, 93, 99
 ** возможность соединения расширительных профилей

РЕКОМЕНДУЕМЫЕ ДУШЕВЫЕ ПОДДОНЫ



Essenza PTJ

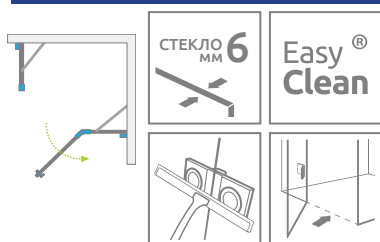

СТЕКЛО
мм 6

Easy
Clean®

Другие
цветовые вари-
анты изделий
из этой серии
можно найти на
стр. 201

Цвет фурнитуры и профиля:

Глянцевые:

Матовые:

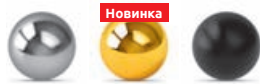

01 Хром 09 Золотой 54 Черный

Брашированные:

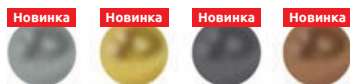

91 Никель 99 Золото 92 Оружейная
Сталь 93 Медь



Essenza PTJ + Doros PT

Душевое ограждение состоит из 2 частей: двери и боковых стенок Z и S. Пожалуйста, указывайте все номера артикулов при оформлении заказа.

Подсказка по формированию заказа на асимметричную кабину PTJ находится на стр. 474.

СИММЕТРИЧНЫЕ ДУШЕВЫЕ ОГРАЖДЕНИЯ

Модель	Наименование	ПРОЗРАЧНОЕ СТЕКЛО			
		фурнитура/профиль ХРОМ № арт.	фурнитура/профиль ЧЁРНЫЙ № арт.	фурнитура/профиль ЗОЛОТОЙ № арт.	фурнитура/профиль БРАШИРОВАННЫЕ № арт.
PTJ 80×80 door L	PTJ door L	1385010-01-01L	1385010-54-01L	1385010-09-01L	1385010-XX-01L
	PTJ walls 80 Z×80 S	1385049-01-01	1385049-01-01	1385049-01-01	1385049-01-01
PTJ 80×80 door R	PTJ door R	1385010-01-01R	1385010-54-01R	1385010-09-01R	1385010-XX-01R
	PTJ walls 80 Z×80 S	1385049-01-01	1385049-01-01	1385049-01-01	1385049-01-01
PTJ 90×90 door L	PTJ door L	1385010-01-01L	1385010-54-01L	1385010-09-01L	1385010-XX-01L
	PTJ walls 90 Z×90 S	1385050-01-01	1385050-01-01	1385050-01-01	1385050-01-01
PTJ 90×90 door R	PTJ door R	1385010-01-01R	1385010-54-01R	1385010-09-01R	1385010-XX-01R
	PTJ walls 90 Z×90 S	1385050-01-01	1385050-01-01	1385050-01-01	1385050-01-01
PTJ 100×100 door L	PTJ door L	1385010-01-01L	1385010-54-01L	1385010-09-01L	1385010-XX-01L
	PTJ walls 100 Z×100 S	1385051-01-01	1385051-01-01	1385051-01-01	1385051-01-01
PTJ 100×100 door R	PTJ door R	1385010-01-01R	1385010-54-01R	1385010-09-01R	1385010-XX-01R
	PTJ walls 100 Z×100 S	1385051-01-01	1385051-01-01	1385051-01-01	1385051-01-01

АСИММЕТРИЧНЫЕ ДУШЕВЫЕ ОГРАЖДЕНИЯ

Модель	Наименование	ПРОЗРАЧНОЕ СТЕКЛО			
		фурнитура/профиль ХРОМ № арт.	фурнитура/профиль ЧЁРНЫЙ № арт.	фурнитура/профиль ЗОЛОТОЙ № арт.	фурнитура/профиль БРАШИРОВАННЫЕ № арт.
PTJ 80×90 door L on shorter side*	PTJ door L	1385010-01-01L*	1385010-54-01L*	1385010-09-01L*	1385010-XX-01L*
	PTJ walls 80 Z×90 S	1385052-01-01*	1385052-01-01*	1385052-01-01*	1385052-01-01*
PTJ 80×90 door R on shorter side*	PTJ door R	1385010-01-01R*	1385010-54-01R*	1385010-09-01R*	1385010-XX-01R*
	PTJ walls 80 Z×90 S	1385052-01-01*	1385052-01-01*	1385052-01-01*	1385052-01-01*
PTJ 90×80 door L on longer side*	PTJ door L	1385010-01-01L*	1385010-54-01L*	1385010-09-01L*	1385010-XX-01L*
	PTJ walls 90 Z×80 S	1385053-01-01*	1385053-01-01*	1385053-01-01*	1385053-01-01*
PTJ 90×80 door R on longer side*	PTJ door R	1385010-01-01R*	1385010-54-01R*	1385010-09-01R*	1385010-XX-01R*
	PTJ walls 90 Z×80 S	1385053-01-01*	1385053-01-01*	1385053-01-01*	1385053-01-01*
PTJ 80×100 door L on shorter side	PTJ door L	1385010-01-01L	1385010-54-01L	1385010-09-01L	1385010-XX-01L
	PTJ walls 80 Z×100 S	1385054-01-01	1385054-01-01	1385054-01-01	1385054-01-01
PTJ 80×100 door R on shorter side	PTJ door R	1385010-01-01R	1385010-54-01R	1385010-09-01R	1385010-XX-01R
	PTJ walls 80 Z×100 S	1385054-01-01	1385054-01-01	1385054-01-01	1385054-01-01
PTJ 100×80 door L on longer side	PTJ door L	1385010-01-01L	1385010-54-01L	1385010-09-01L	1385010-XX-01L
	PTJ walls 100 Z×80 S	1385055-01-01	1385055-01-01	1385055-01-01	1385055-01-01
PTJ 100×80 door R on longer side	PTJ door R	1385010-01-01R	1385010-54-01R	1385010-09-01R	1385010-XX-01R
	PTJ walls 100 Z×80 S	1385055-01-01	1385055-01-01	1385055-01-01	1385055-01-01
PTJ 90×100 door L on shorter side	PTJ door L	1385010-01-01L	1385010-54-01L	1385010-09-01L	1385010-XX-01L
	PTJ walls 90 Z×100 S	1385056-01-01	1385056-01-01	1385056-01-01	1385056-01-01
PTJ 90×100 door R on shorter side	PTJ door R	1385010-01-01R	1385010-54-01R	1385010-09-01R	1385010-XX-01R
	PTJ walls 90 Z×100 S	1385056-01-01	1385056-01-01	1385056-01-01	1385056-01-01
PTJ 100×90 door L on longer side	PTJ door L	1385010-01-01L	1385010-54-01L	1385010-09-01L	1385010-XX-01L
	PTJ walls 100 Z×90 S	1385057-01-01	1385057-01-01	1385057-01-01	1385057-01-01
PTJ 100×90 door R on longer side	PTJ door R	1385010-01-01R	1385010-54-01R	1385010-09-01R	1385010-XX-01R
	PTJ walls 100 Z×90 S	1385057-01-01	1385057-01-01	1385057-01-01	1385057-01-01

* Для обозначенных моделей предлагаются только душевые плиты.

ТЕХНИЧЕСКИЕ РИСУНКИ

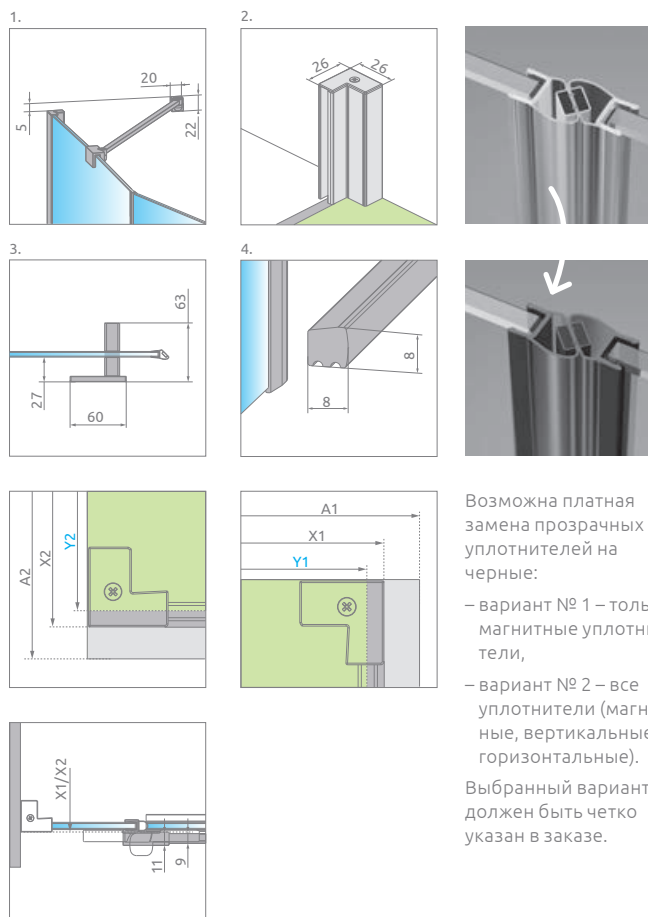
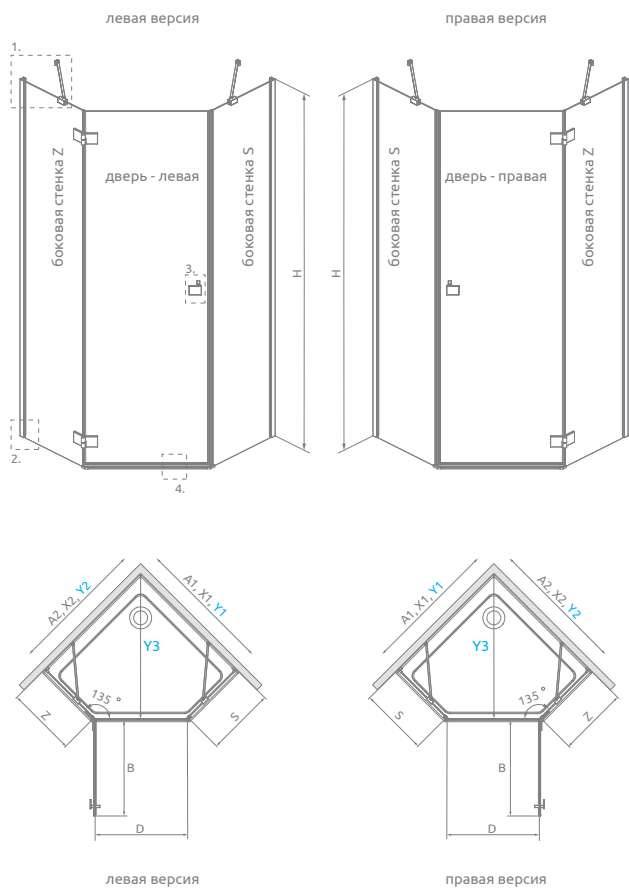

Возможна платная замена прозрачных уплотнителей на черные:

– вариант № 1 – только магнитные уплотнители,

– вариант № 2 – все уплотнители (магнитные, вертикальные и горизонтальные).

Выбранный вариант должен быть четко указан в заказе.

Модель	A1	A2	X1	X2	Y1	Y2	Y3	B	Z	S	D	H
PTJ 80Z×80S*	800	800	772-787	772-787	767-782	767-782	778-799	620	340-355	335-350	600	2000
PTJ 90Z×90S*	900	900	872-887	872-887	867-882	867-882	919-940	620	440-455	435-450	600	2000
PTJ 100Z×100S	1000	1000	972-987	972-987	967-982	967-982	1061-1082	620	540-555	535-550	600	2000
PTJ 80Z×90S*	800	900	772-787	872-887	767-782	867-882	849-870	620	340-355	435-450	600	2000
PTJ 80Z×100S	800	1000	772-787	972-987	767-782	967-982	919-940	620	340-355	535-550	600	2000
PTJ 90Z×80S*	900	800	872-887	772-787	867-882	767-782	849-870	620	440-455	335-350	600	2000
PTJ 90Z×100S	900	1000	872-887	972-987	867-882	967-982	990-1011	620	440-455	535-550	600	2000
PTJ 100Z×80S	1000	800	972-987	772-787	967-982	767-782	919-940	620	540-555	335-350	600	2000
PTJ 100Z×90S	1000	900	972-987	872-887	967-982	867-882	990-1011	620	540-555	435-450	600	2000

Таблицу размеров для установки без поддона можно посмотреть на radaway.ru

ДОПОЛНИТЕЛЬНЫЕ ОПЦИИ



Расширительные профили	фурнитура/профиль ХРОМ № арт.	фурнитура/профиль ЧЁРНЫЙ № арт.	фурнитура/профиль ЗОЛОТОЙ № арт.	фурнитура/профиль БРАШИРОВАННЫЕ № арт.
 Профиль + 2 см**	P01-276200001	P01-276200054	P01-276200009	P01-2762000XX

В номере артикула символ XX следует заменить номером выбранного цвета: 91, 92, 93, 99

** возможность соединения расширительных профилей

РЕКОМЕНДУЕМЫЕ ДУШЕВЫЕ ПОДДОНЫ



Душевые плиты с компактным сливом

Essenza KDJ+S

Другие
цветовые вари-
анты изделий
из этой серии
можно найти на
стр. 201

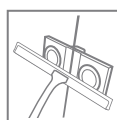
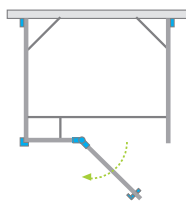

Цвет фурнитуры и профиля:

Глянцевые:

Матовые:



01 Хром 09 Золотой 54 Черный

Брашированные:



91 Никель 99 Золото 92 Оружейная
Сталь 93 Медь



Essenza KDJ+S + Giaros D

Душевое ограждение состоит из 2 частей: двери и боковых стенок S1. Пожалуйста, указывайте все номера артикулов при оформлении заказа.

ДВЕРЬ

Модель	ПРОЗРАЧНОЕ СТЕКЛО			
	фурнитура/профиль ХРОМ № арт.	фурнитура/профиль ЧЁРНЫЙ № арт.	фурнитура/профиль ЗОЛОТОЙ № арт.	фурнитура/профиль БРАШИРОВАННЫЕ № арт.
KDJ+S door 80 L	1385021-01-01L	1385021-54-01L	1385021-09-01L	1385021-XX-01L
KDJ+S door 80 R	1385021-01-01R	1385021-54-01R	1385021-09-01R	1385021-XX-01R
KDJ+S door 90 L	1385020-01-01L	1385020-54-01L	1385020-09-01L	1385020-XX-01L
KDJ+S door 90 R	1385020-01-01R	1385020-54-01R	1385020-09-01R	1385020-XX-01R
KDJ+S door 100 L	1385022-01-01L	1385022-54-01L	1385022-09-01L	1385022-XX-01L
KDJ+S door 100 R	1385022-01-01R	1385022-54-01R	1385022-09-01R	1385022-XX-01R
KDJ+S door 110 L	1385023-01-01L	1385023-54-01L	1385023-09-01L	1385023-XX-01L
KDJ+S door 110 R	1385023-01-01R	1385023-54-01R	1385023-09-01R	1385023-XX-01R
KDJ+S door 120 L	1385024-01-01L	1385024-54-01L	1385024-09-01L	1385024-XX-01L
KDJ+S door 120 R	1385024-01-01R	1385024-54-01R	1385024-09-01R	1385024-XX-01R

БОКОВАЯ СТЕНКА S1 (В комплект входит 1 боковая стенка, не забудьте заказать 2 боковые стенки при оформлении заказа)

Модель	ПРОЗРАЧНОЕ СТЕКЛО			
	фурнитура/профиль ХРОМ № арт.	фурнитура/профиль ЧЁРНЫЙ № арт.	фурнитура/профиль ЗОЛОТОЙ № арт.	фурнитура/профиль БРАШИРОВАННЫЕ № арт.
S1 70			1384048-01-01	
S1 75			1384049-01-01	
S1 80			1384051-01-01	
S1 90			1384050-01-01	
S1 100			1384052-01-01	

ТЕХНИЧЕСКИЕ РИСУНКИ

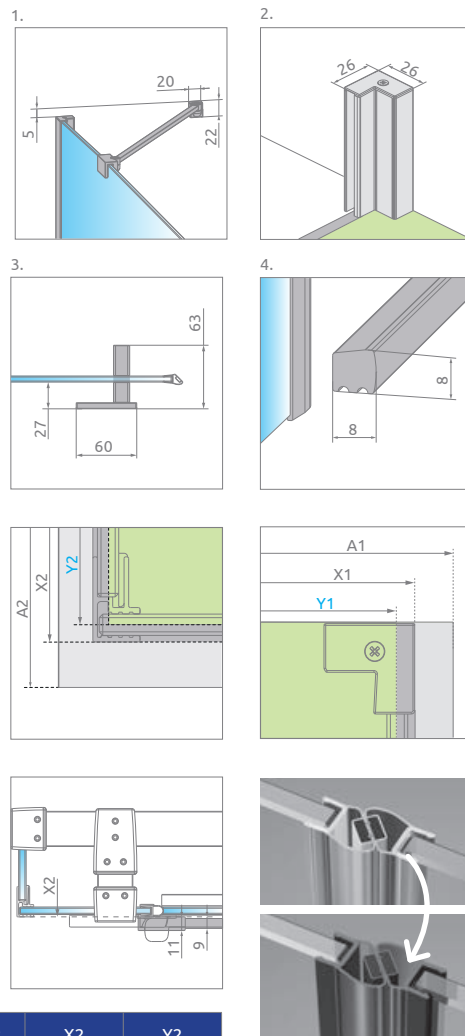
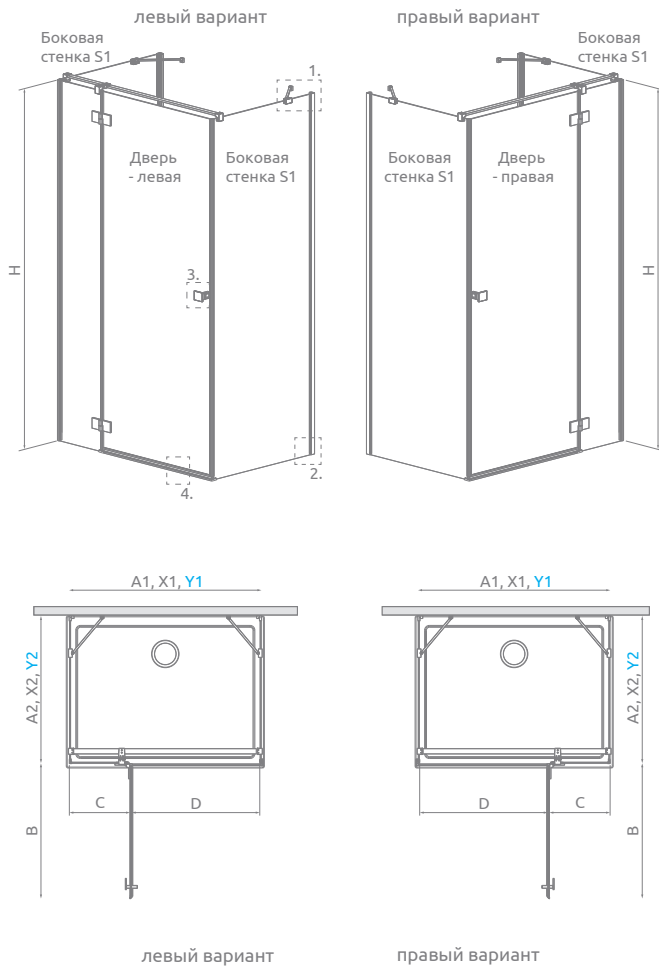

Дверь	A1	X1	Y1	B	C	D	H
KDJ+S 80	800	770	760	540	250	505	2000
KDJ+S 90	900	870	860	640	250	605	2000
KDJ+S 100	1000	970	960	640	350	605	2000
KDJ+S 110	1100	1070	1060	740	350	705	2000
KDJ+S 120	1200	1170	1160	840	350	805	2000

Боковая стенка S1	A2	X2	Y2
S1 70	700	672-687	667-682
S1 75	750	722-737	717-732
S1 80	800	772-787	767-782
S1 90	900	872-887	867-882
S1 100	1000	972-987	967-982

Возможна платная замена прозрачных уплотнителей на черные:
 – вариант № 1 – только магнитные уплотнители,
 – вариант № 2 – все уплотнители (магнитные, вертикальные и горизонтальные).
 Выбранный вариант должен быть четко указан в заказе.

ДОПОЛНИТЕЛЬНЫЕ ОПЦИИ



Расширительные профили	фурнитура/профиль ХРОМ № арт.	фурнитура/профиль ЧЁРНЫЙ № арт.	фурнитура/профиль ЗОЛОТОЙ № арт.	фурнитура/профиль БРАШИРОВАННЫЕ № арт.
Профиль + 2 см*	P01-276200001	P01-276200054	P01-276200009	P01-2762000XX

В номере артикула символ XX следует заменить номером выбранного цвета: 91, 92, 93, 99 * возможность соединения расширительных профилей

РЕКОМЕНДУЕМЫЕ ДУШЕВЫЕ ПОДДОНЫ



Essenza 8 DWJ

Другие цветные варианты изделий из этой серии можно найти на стр. 200

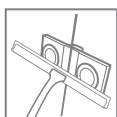
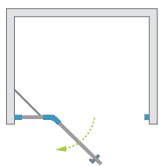

Цвет фурнитуры и профиля:

Глянцевые:

Матовые:



01 Хром 09 Золотой 54 Черный

Брашированные:



91 Никель 99 Золото 92 Оружейная Сталь 93 Медь



Essenza 8 Brushed Gold DWJ + Kyntos F black

Душевое ограждение состоит из 2 частей: двери и стационарной стенки. Пожалуйста, укажите оба артикула при оформлении заказа. В номере артикула символ XX следует заменить номером выбранного цвета: 91, 99, 92, 93.

Модель		ПРОЗРАЧНОЕ СТЕКЛО			
		фурнитура/профиль ХРОМ № арт.	фурнитура/профиль ЧЁРНЫЙ № арт.	фурнитура/профиль ЗОЛОТОЙ № арт.	фурнитура/профиль БРАШИРОВАННЫЕ № арт.
DWJ 80 L	Door 512 L	10480512-01-01L	10480512-01-01L	10480512-01-01L	10480512-01-01L
	DWJ Front wall 237 L	10460237-01-01L	10460237-54-01L	10460237-09-01L	10460237-XX-01L
DWJ 80 R	Door 512 R	10480512-01-01R	10480512-01-01R	10480512-01-01R	10480512-01-01R
	DWJ Front wall 237 R	10460237-01-01R	10460237-54-01R	10460237-09-01R	10460237-XX-01R
DWJ 90 L	Door 612 L	10480612-01-01L	10480612-01-01L	10480612-01-01L	10480612-01-01L
	DWJ Front wall 237 L	10460237-01-01L	10460237-54-01L	10460237-09-01L	10460237-XX-01L
DWJ 90 R	Door 612 R	10480612-01-01R	10480612-01-01R	10480612-01-01R	10480612-01-01R
	DWJ Front wall 237 R	10460237-01-01R	10460237-54-01R	10460237-09-01R	10460237-XX-01R
DWJ 100 L	Door 612 L	10480612-01-01L	10480612-01-01L	10480612-01-01L	10480612-01-01L
	DWJ Front wall 337 L	10460337-01-01L	10460337-54-01L	10460337-09-01L	10460337-XX-01L
DWJ 100 R	Door 612 R	10480612-01-01R	10480612-01-01R	10480612-01-01R	10480612-01-01R
	DWJ Front wall 337 R	10460337-01-01R	10460337-54-01R	10460337-09-01R	10460337-XX-01R
DWJ 110 L	Door 712 L	10480712-01-01L	10480712-01-01L	10480712-01-01L	10480712-01-01L
	DWJ Front wall 337 L	10460337-01-01L	10460337-54-01L	10460337-09-01L	10460337-XX-01L
DWJ 110 R	Door 712 R	10480712-01-01R	10480712-01-01R	10480712-01-01R	10480712-01-01R
	DWJ Front wall 337 R	10460337-01-01R	10460337-54-01R	10460337-09-01R	10460337-XX-01R
DWJ 120 L	Door 812 L	10480812-01-01L	10480812-01-01L	10480812-01-01L	10480812-01-01L
	DWJ Front wall 337 L	10460337-01-01L	10460337-54-01L	10460337-09-01L	10460337-XX-01L
DWJ 120 R	Door 812 R	10480812-01-01R	10480812-01-01R	10480812-01-01R	10480812-01-01R
	DWJ Front wall 337 R	10460337-01-01R	10460337-54-01R	10460337-09-01R	10460337-XX-01R
DWJ 130 L	Door 812 L	10480812-01-01L	10480812-01-01L	10480812-01-01L	10480812-01-01L
	DWJ Front wall 437 L	10460437-01-01L	10460437-54-01L	10460437-09-01L	10460437-XX-01L
DWJ 130 R	Door 812 R	10480812-01-01R	10480812-01-01R	10480812-01-01R	10480812-01-01R
	DWJ Front wall 437 R	10460437-01-01R	10460437-54-01R	10460437-09-01R	10460437-XX-01R

ТЕХНИЧЕСКИЕ РИСУНКИ

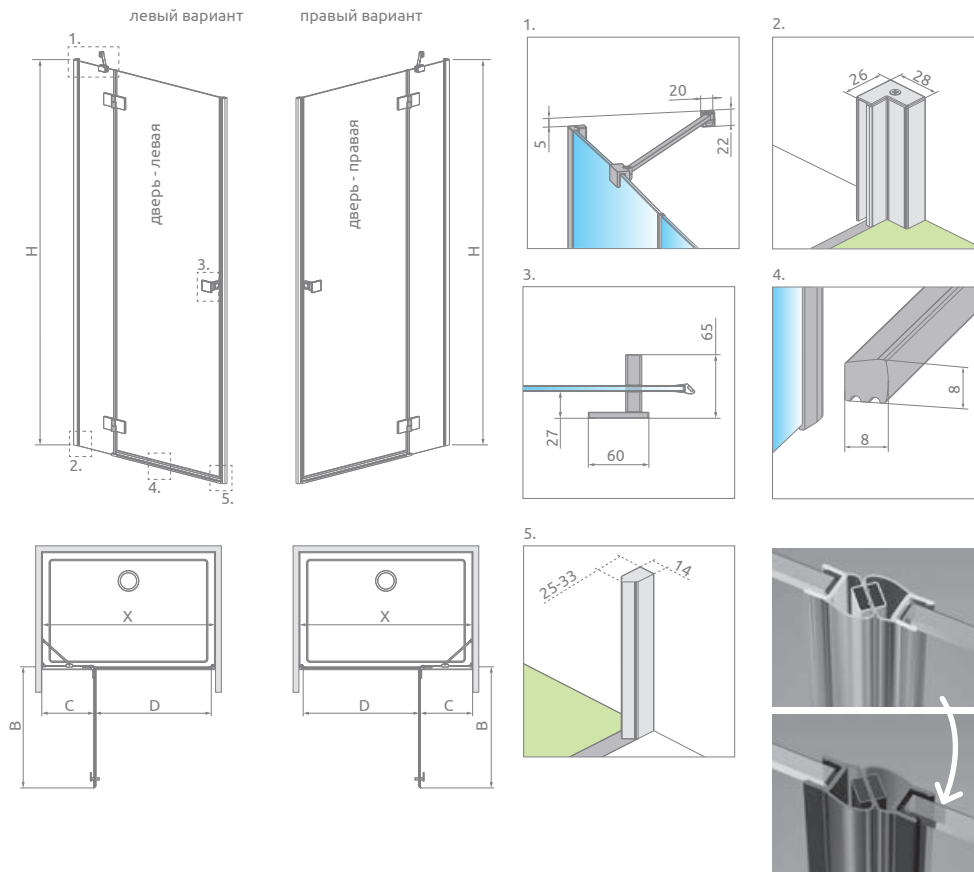

Возможна платная замена прозрачных магнитных уплотнителей на чёрные. Выбранный вариант должен быть четко указан в заказе.

Модель	X	B	C	D	H
DWJ 80	789-812	537	256-271	500	2000
DWJ 90	889-912	637	256-271	600	2000
DWJ 100*	989-1012	637	356-371	600	2000
DWJ 110*	1089-1112	737	356-371	700	2000
DWJ 120*	1189-1212	837	356-371	800	2000
DWJ 130	1289-1312	837	456-471	800	2000

ДОПОЛНИТЕЛЬНЫЕ ОПЦИИ



Расширительные профили	фурнитура/профиль ХРОМ № арт.	фурнитура/профиль ЧЁРНЫЙ № арт.	фурнитура/профиль ЗОЛОТОЙ № арт.	фурнитура/профиль БРАШИРОВАННЫЕ № арт.
Профиль + 2 см** – монтаж возможен только со стороны стационарной стенки	P01-280200001	P01-280200054	P01-280200009	P01-2802000XX

В номере артикула символ XX следует заменить номером выбранного цвета: 91, 92, 93, 99
 ** возможность соединения расширительных профилей

РЕКОМЕНДУЕМЫЕ ДУШЕВЫЕ ПОДДОНЫ



Essenza DWJ

Другие цветные варианты изделий из этой серии можно найти на стр. 200

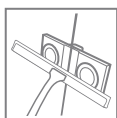
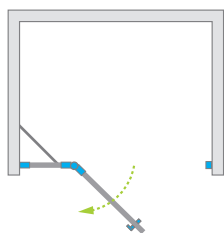

Цвет фурнитуры и профиля:

Глянцевые:

Матовые:



01 Хром 09 Золотой 54 Черный

Брашированные:



91 Никель 99 Золото 92 Оружейная Сталь 93 Медь



Essenza DWJ + Kyntos F Black

Модель	ПРОЗРАЧНОЕ СТЕКЛО			
	фурнитура/профиль ХРОМ № арт.	фурнитура/профиль ЧЕРНЫЙ № арт.	фурнитура/профиль ЗОЛОТОЙ № арт.	фурнитура/профиль БРАШИРОВАННЫЕ № арт.
DWJ 80 L	1385012-01-01L	1385012-54-01L	1385012-09-01L	1385012-XX-01L
DWJ 80 R	1385012-01-01R	1385012-54-01R	1385012-09-01R	1385012-XX-01R
DWJ 90 L	1385013-01-01L	1385013-54-01L	1385013-09-01L	1385013-XX-01L
DWJ 90 R	1385013-01-01R	1385013-54-01R	1385013-09-01R	1385013-XX-01R
DWJ 100 L	1385014-01-01L	1385014-54-01L	1385014-09-01L	1385014-XX-01L
DWJ 100 R	1385014-01-01R	1385014-54-01R	1385014-09-01R	1385014-XX-01R
DWJ 110 L	1385015-01-01L	1385015-54-01L	1385015-09-01L	1385015-XX-01L
DWJ 110 R	1385015-01-01R	1385015-54-01R	1385015-09-01R	1385015-XX-01R
DWJ 120 L	1385016-01-01L	1385016-54-01L	1385016-09-01L	1385016-XX-01L
DWJ 120 R	1385016-01-01R	1385016-54-01R	1385016-09-01R	1385016-XX-01R
DWJ 130 L	1385017-01-01L	1385017-54-01L	1385017-09-01L	1385017-XX-01L
DWJ 130 R	1385017-01-01R	1385017-54-01R	1385017-09-01R	1385017-XX-01R

ТЕХНИЧЕСКИЕ РИСУНКИ

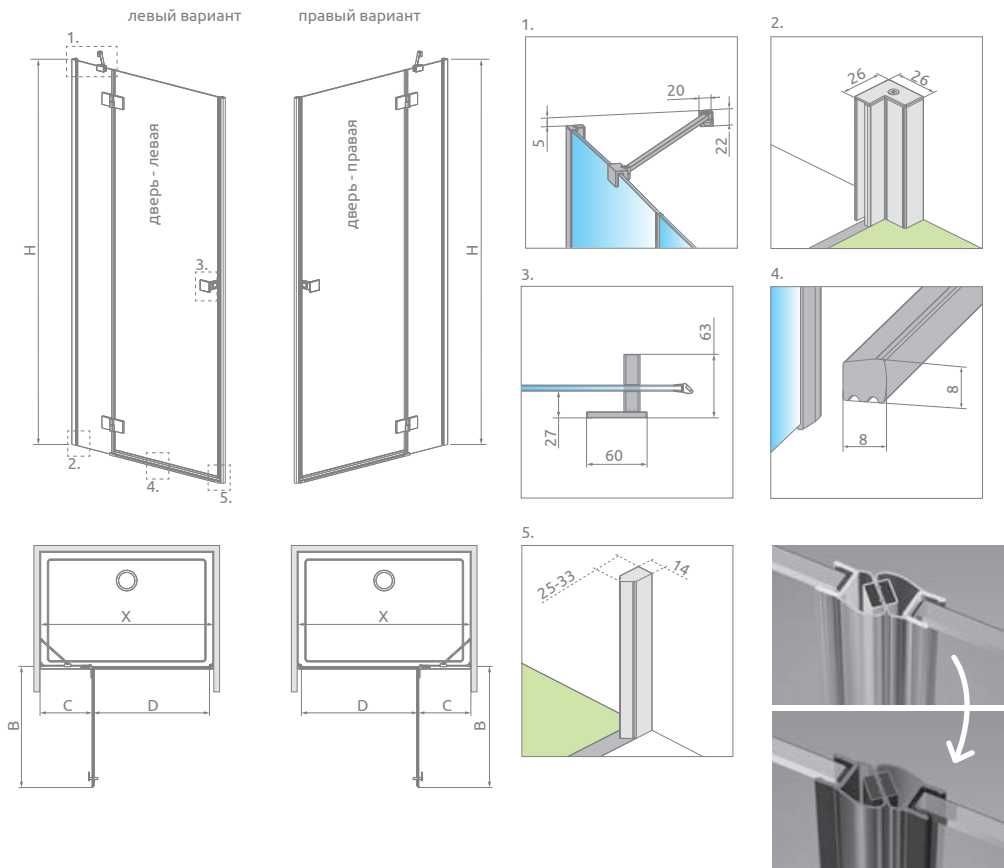

Возможна платная замена прозрачных магнитных уплотнителей на чёрные. Выбранный вариант должен быть четко указан в заказе.

Модель	X	B	C	D	H
DWJ 80	787-810	540	253-268	505	2000
DWJ 90	887-910	640	253-268	605	2000
DWJ 100*	987-1010	640	353-368	605	2000
DWJ 110*	1087-1110	740	353-368	705	2000
DWJ 120*	1187-1210	840	353-368	805	2000
DWJ 130	1287-1310	840	453-468	805	2000

ДОПОЛНИТЕЛЬНЫЕ ОПЦИИ



Расширительные профили	фурнитура/профиль ХРОМ № арт.	фурнитура/профиль ЧЁРНЫЙ № арт.	фурнитура/профиль ЗОЛОТОЙ № арт.	фурнитура/профиль БРАШИРОВАННЫЕ № арт.
Профиль + 2 см** – монтаж возможен только со стороны стационарной стенки	P01-280200001	P01-280200054	P01-280200009	P01-2802000XX

В номере артикула символ XX следует заменить номером выбранного цвета: 91, 92, 93, 99

** возможность соединения расширительных профилей

РЕКОМЕНДУЕМЫЕ ДУШЕВЫЕ ПОДДОНЫ



Essenza DWJS

Другие цветные варианты изделий из этой серии можно найти на стр. 200

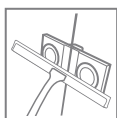
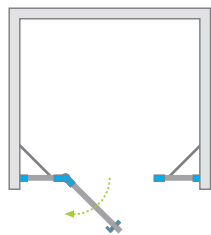

Цвет фурнитуры и профиля:



01 Хром

54 Черный



Essenza DWJS + душевая плита

Душевое ограждение состоит из 2 частей: двери и стационарных стенок. Пожалуйста, укажите оба артикула при оформлении заказа.

ДВЕРЬ

Модель	ПРОЗРАЧНОЕ СТЕКЛО	
	фурнитура/профиль ХРОМ № арт.	фурнитура/профиль ЧЁРНЫЙ № арт.
DWJS 110 L	1385030-01-01L	1385030-54-01L
DWJS 110 R	1385030-01-01R	1385030-54-01R
DWJS 120 L	1385031-01-01L	1385031-54-01L
DWJS 120 R	1385031-01-01R	1385031-54-01R
DWJS 130 L	1385032-01-01L	1385032-54-01L
DWJS 130 R	1385032-01-01R	1385032-54-01R
DWJS 140 L	1385033-01-01L	1385033-54-01L
DWJS 140 R	1385033-01-01R	1385033-54-01R

СТАЦИОНАРНЫЕ СТЕНКИ S (комплект двух стенок)

Модель	ПРОЗРАЧНОЕ СТЕКЛО	
	фурнитура/профиль ХРОМ № арт.	фурнитура/профиль ЧЁРНЫЙ № арт.
S	1384090-01-01	

ТЕХНИЧЕСКИЕ РИСУНКИ

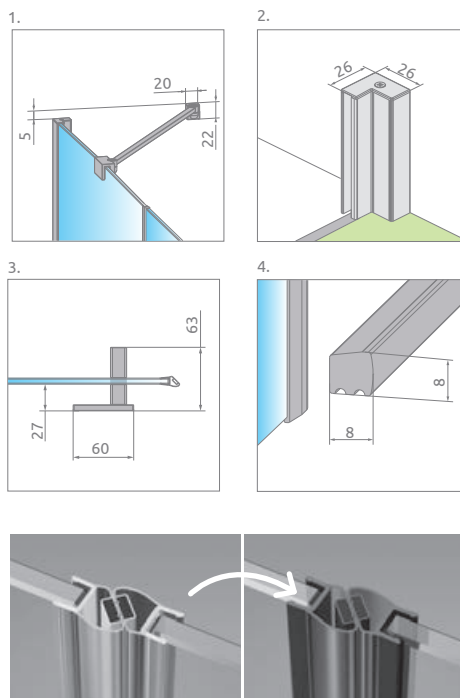
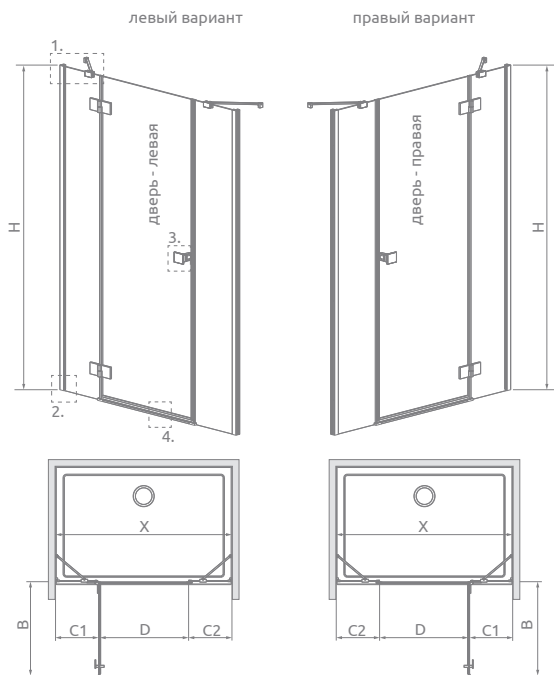

Возможна платная замена прозрачных уплотнителей на черные:
 – вариант № 1 – только магнитные уплотнители,
 – вариант № 2 – все уплотнители (магнитные, вертикальные и горизонтальные).
 Выбранный вариант должен быть четко указан в заказе.

Модель	X	B	C1	C2	D	H
DWJS 110	1085-1115	540	287-302	287-302	505	2000
DWJS 120	1185-1215	640	287-302	287-302	605	2000
DWJS 130	1285-1315	740	287-302	287-302	705	2000
DWJS 140	1385-1415	840	287-302	287-302	805	2000

ДОПОЛНИТЕЛЬНЫЕ ОПЦИИ



Расширительные профили	№ арт.	
	Хром	Чёрный
Профиль +2 см*	P01-276200001	P01-276200054

* возможность присоединения расширительных профилей

РЕКОМЕНДУЕМЫЕ ДУШЕВЫЕ ПОДДОНЫ

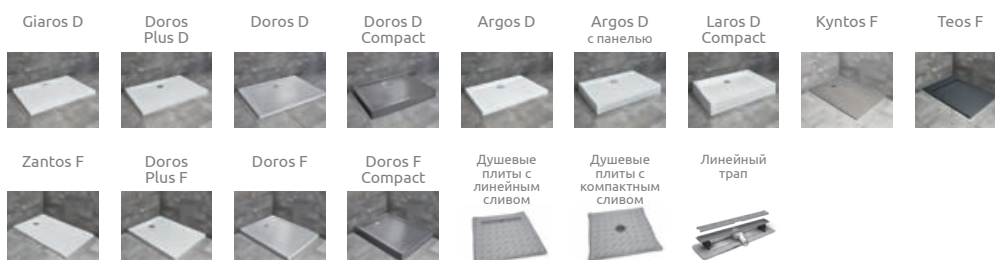

Essenza DWB

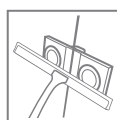
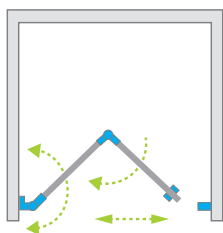

Возможность заказать дополнительную ручку для складных дверей. Более подробно на стр. 13.



Essenza DWB + Doros C

Цвет фурнитуры и профиля:



01 Хром

Модель	Ширина ниши (X)	Высота (H1)	ПРОЗРАЧНОЕ СТЕКЛО
			№ арт.
DWB 80 L	787-805	2020	385075-01-01L
DWB 80 R	787-805	2020	385075-01-01R
DWB 90 L	887-905	2020	385076-01-01L
DWB 90 R	887-905	2020	385076-01-01R
DWB 100 L	987-1005	2020	385077-01-01L
DWB 100 R	987-1005	2020	385077-01-01R

ПРАКТИЧНЫЕ РУЧКИ

см. стр. 14



Стандарт

ТРЕ элементы
черного цвета



Опция

ТРЕ элементы
графитового цвета

ДОПОЛНИТЕЛЬНАЯ РУЧКА

см. стр. 13



ТЕХНИЧЕСКИЕ РИСУНКИ

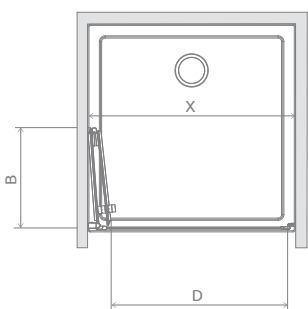
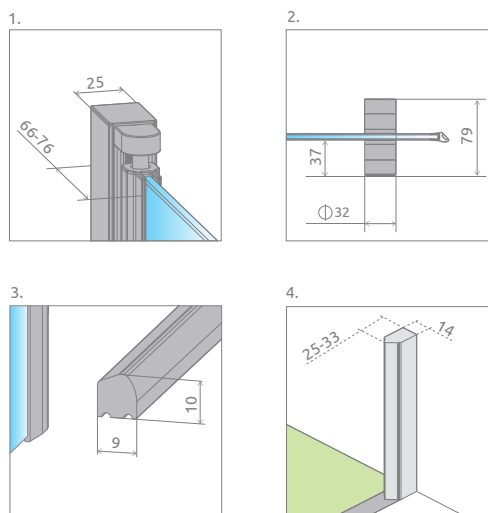
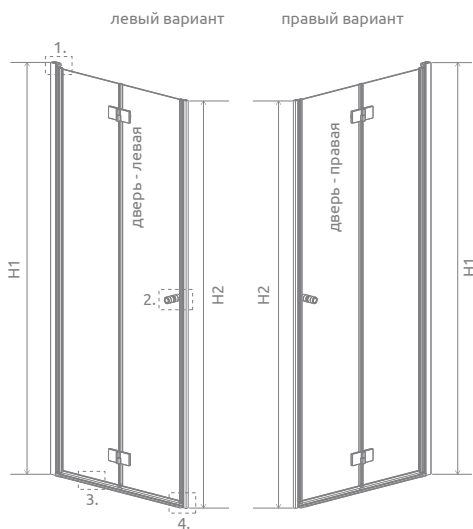

Модель	X	B	D	H1	H2
DWB 80	787-805	390	680	2020	2000
DWB 90	887-905	440	780	2020	2000
DWB 100	987-1005	490	880	2020	2000

ДОПОЛНИТЕЛЬНЫЕ ОПЦИИ

ПОД ЗАКАЗ стр. 5	ВАРИАНТЫ СТЕКЛА стр. 9	ПЕЧАТЬ НА СТЕКЛЕ/ ГРАВИРОВКА стр. 22/26	РАСШИРИТЕЛЬ- НЫЕ ПРОФИЛИ стр. 19	ЗАМЕНА ЦВЕТА ДВЕРНОЙ РУЧКИ стр. 14	ДОПОЛНИТЕЛЬ- НАЯ РУЧКА стр. 13

Расширительные профили		№ арт.
		Хром
	Профиль П-образный +2 см – монтаж только со стороны цилиндрической петли	P01-137202001

РЕКОМЕНДУЕМЫЕ ДУШЕВЫЕ ПОДДОНЫ

Kyntos C	Teos C	Zantos C	Giaros C	Doros Plus C	Doros C	Doros C Compact	Delos C	Argos C	Argos C с панелью	Siros C	Siros C Compact	Giaros D	Doros Plus D	Doros D
Doros D Compact	Argos D	Argos D с панелью	Delos D	Laros D Compact	Kyntos F	Teos F	Zantos F	Doros Plus F	Doros F	Doros F Compact	Душевые плиты с линейным сливом	Душевые плиты с компактным сливом	Линейный трап	

**Essenza
Black PDD**



стр. 174



**Essenza 8
Brushed Copper
KDJ**



**Essenza Brushed
Copper KDJ**



стр. 176-178



**Essenza 8
Brushed
Nickel DWJ**



**Essenza
Brushed
Nickel DWJ**



стр. 192-194





**Essenza 8
Brushed
Gold PTJ**



**Essenza
Brushed
Gold PTJ**



стр. 186-188



**Essenza
Gold KDJ+S**



стр. 190



**Essenza 8
Brushed
GunMetal DWJ**



**Essenza
Brushed
GunMetal DWJ**



стр. 192-194

FUENTA



Безопасное закалённое стекло, толщиной 6 мм, в соответствии со стандартом PN:EN 12150:1



Латунная хромированная петля с механизмом подъема и опускания двери



Петля заподлицо со стеклом, что облегчает уход за душевым ограждением

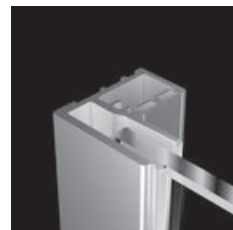

Система регулировки, позволяющая компенсировать неровности стен, с хромированным маскирующим профилем



Стекло с покрытием **EasyClean®**



Элегантные хромированные детали



Безопасное закалённое стекло толщиной 6 мм



Верхняя маскирующая заглушка для пристенных профилей

СТАНДАРТНЫЙ ВАРИАНТ СТЕКЛА



01 Прозрачное

ЦВЕТ ФУРНИТУРЫ И ПРОФИЛЯ



01 Хром

ВОЗМОЖНОСТЬ МОНТАЖА БЕЗ ПОРОГОВОЙ ПЛАНКИ

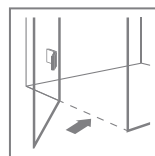

Более подробная информация в инструкции по установке.

ДОПОЛНИТЕЛЬНЫЕ ОПЦИИ



ВАРИАНТЫ СТЕКЛА

Продукт доступен в нескольких вариантах стекла. Более подробно на стр. 9.

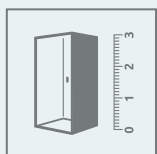

НЕСТАНДАРТНЫЕ ДУШЕВЫЕ ОГРАЖДЕНИЯ ПОД ЗАКАЗ

Возможно изготовление нестандартного изделия, например, с нестандартными размерами, вырезами под сиденье, ванну или мансарду. Более подробная информация на стр. 5 и www.radaway.ru

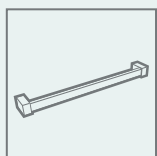

ПОЛОТЕНЦЕДЕРЖАТЕЛЬ

Под заказ фабрика может сделать полотенцедержатель на стекле. Более подробно на стр. 12.

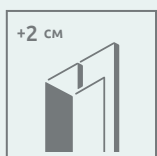

РАСШИРИТЕЛЬНЫЕ ПРОФИЛИ

Если вы не можете найти подходящего размера душевое ограждение для своей ванной комнаты, то можно воспользоваться расширительными профилями. Информацию о профилях можно найти на странице конкретной модели душевого ограждения.

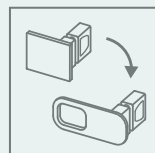

ВОЗМОЖНОСТЬ ПЛАТНОЙ ЗАМЕНЫ ДВЕРНЫХ РУЧЕК

Пожалуйста, четко укажите это в заказе и приведите артикул соответствующей ручки. Более подробно на стр. 14



№ арт. 004-400002601 № арт. 004-400002654
не применяется к моделям KDJ-B, KDD-B и DWB

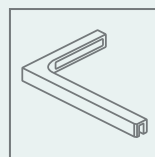









Г-ОБРАЗНЫЙ СТАБИЛИЗАТОР

Возможность замены метода стабилизации на Г-образный стабилизатор (SL) за дополнительную плату. Стабилизатор необходимо заказывать вместе с душевым ограждением – пожалуйста, обратитесь в Отдел Обслуживания Клиентов. Подробности на стр 11.

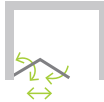
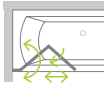

Fuenta

<p>PDD</p>  <p>стр. 210</p>	<p>KDJ</p>  <p>стр. 204</p>	<p>KDJ B</p>  <p>стр. 210</p>	<p>KDD</p>  <p>стр. 210</p>	<p>KDD B</p>  <p>стр. 206</p>	<p>KDJ+S</p>  <p>стр. 211</p>
<p>DWJ</p>  <p>стр. 208</p>	<p>DWJS</p>  <p>стр. 211</p>	<p>DWB</p>  <p>стр. 211</p>	<p>PND I</p>  <p>стр. 386</p>		

Fuenta KDJ

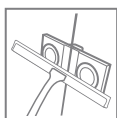
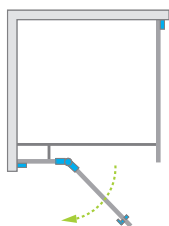

Цвет фурнитуры и профиля:



01 Хром



Fuenta KDJ + Giaros D

Душевое ограждение состоит из 2 частей: фронтальной части и боковой стенки S1. Пожалуйста, указывайте все артикулы при оформлении заказа.

ФРОНТАЛЬНАЯ ЧАСТЬ

Модель	Размер душевого поддона (A1)	Размер до оси стекла (Y1)	Высота (H)	ПРОЗРАЧНОЕ СТЕКЛО
				№ арт.
KDJ door 80 L	800	767-782	2000	1384043-01-01L
KDJ door 80 R	800	767-782	2000	1384043-01-01R
KDJ door 90 L	900	867-882	2000	1384044-01-01L
KDJ door 90 R	900	867-882	2000	1384044-01-01R
KDJ door 100 L	1000	967-982	2000	1384040-01-01L
KDJ door 100 R	1000	967-982	2000	1384040-01-01R
KDJ door 110 L	1100	1067-1082	2000	1384041-01-01L
KDJ door 110 R	1100	1067-1082	2000	1384041-01-01R
KDJ door 120 L	1200	1167-1182	2000	1384042-01-01L
KDJ door 120 R	1200	1167-1182	2000	1384042-01-01R

БОКОВАЯ СТЕНКА S1

Модель	Размер душевого поддона (A2)	Размер до оси стекла (Y1)	Высота (H)	ПРОЗРАЧНОЕ СТЕКЛО
				№ арт.
S1 70	700	667-682	2000	1384048-01-01
S1 75	750	717-732	2000	1384049-01-01
S1 80	800	767-782	2000	1384051-01-01
S1 90	900	867-882	2000	1384050-01-01
S1 100	1000	967-982	2000	1384052-01-01
S1 110	1100	1067-1082	2000	1384053-01-01
S1 120	1200	1167-1182	2000	1384054-01-01

ТЕХНИЧЕСКИЕ РИСУНКИ

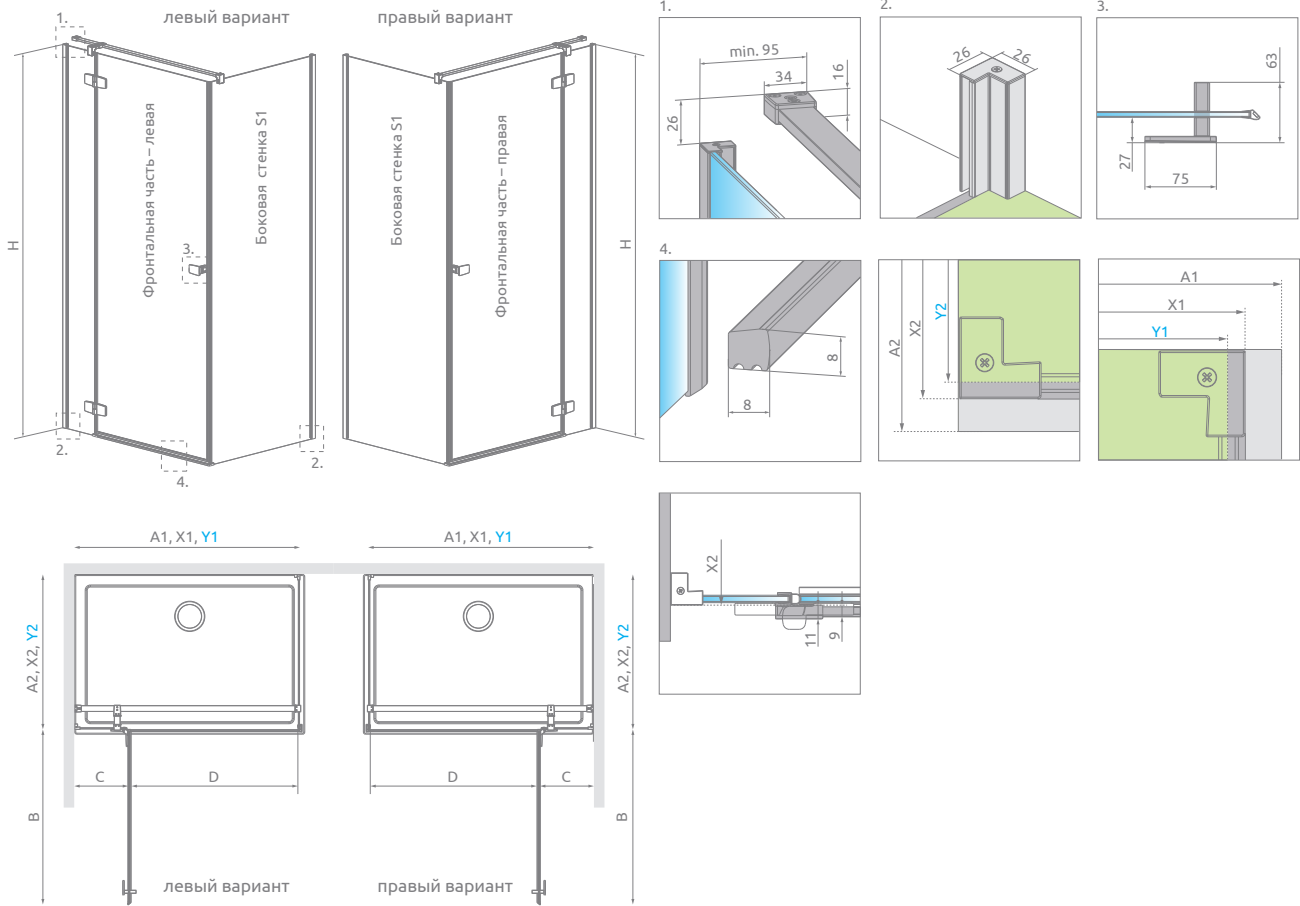

Фронтальная часть	A1	X1	Y1	B	C	D	H
KDJ 80	800	772-787	767-782	540	253-268	505	2000
KDJ 90	900	872-887	867-882	640	253-268	605	2000
KDJ 100	1000	972-987	967-982	640	353-368	605	2000
KDJ 110	1100	1072-1087	1067-1082	740	353-368	705	2000
KDJ 120	1200	1172-1187	1167-1182	840	353-368	805	2000

Боковая стенка S1	A2	X2	Y2
S1 70	700	672-687	667-682
S1 75	750	722-737	717-732
S1 80	800	772-787	767-782
S1 90	900	872-887	867-882
S1 100	1000	972-987	967-982
S1 110	1100	1072-1087	1067-1082
S1 120	1200	1172-1187	1167-1182

ДОПОЛНИТЕЛЬНЫЕ ОПЦИИ



Расширительные профили	№ арт.
Профиль +2 см*	P01-27620001

* возможность соединения расширительных профилей

РЕКОМЕНДУЕМЫЕ ДУШЕВЫЕ ПОДДОНЫ

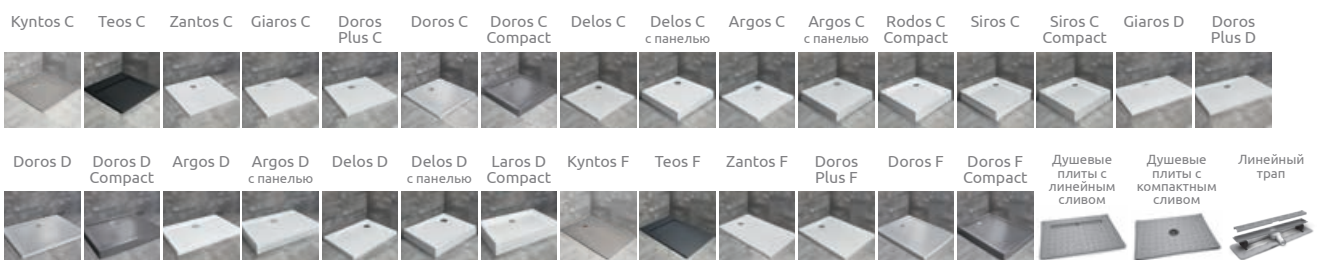

Fuenta KDD B

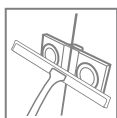
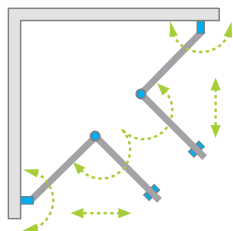

Возможно заказать дополнительную ручку для складных дверей. Более подробно на стр. 13.



Fuenta New KDD B + душевая плита
Душевое ограждение без пороговой планки

Цвет фурнитуры и профиля:



01 Хром

Душевое ограждение состоит из 2 частей: левой и правой. Пожалуйста, укажите оба артикула при оформлении заказа.

ЛЕВАЯ ЧАСТЬ

Модель	Размер душевого поддона (A1)	Размер до оси стекла (Y1)	Высота (H)	ПРОЗРАЧНОЕ СТЕКЛО
				№ арт.
KDD B 80 L	800	772-782	2020	384070-01-01L
KDD B 90 L	900	872-882	2020	384071-01-01L
KDD B 100 L	1000	972-982	2020	384072-01-01L

ПРАВАЯ ЧАСТЬ

Модель	Размер душевого поддона (A2)	Размер до оси стекла (Y2)	Высота (H)	ПРОЗРАЧНОЕ СТЕКЛО
				№ арт.
KDD B 80 R	800	772-782	2020	384070-01-01R
KDD B 90 R	900	872-882	2020	384071-01-01R
KDD B 100 R	1000	972-982	2020	384072-01-01R

ТЕХНИЧЕСКИЕ РИСУНКИ

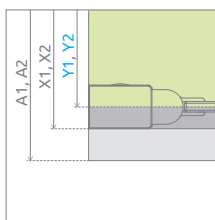
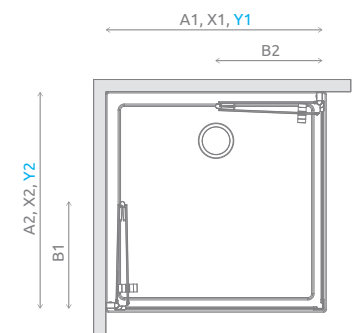
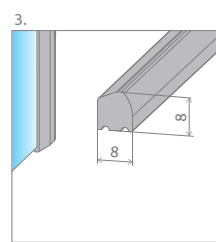
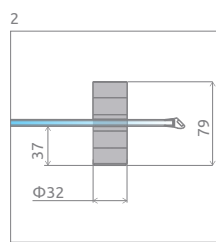
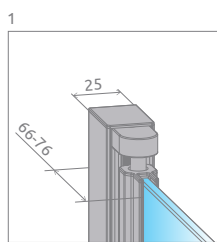
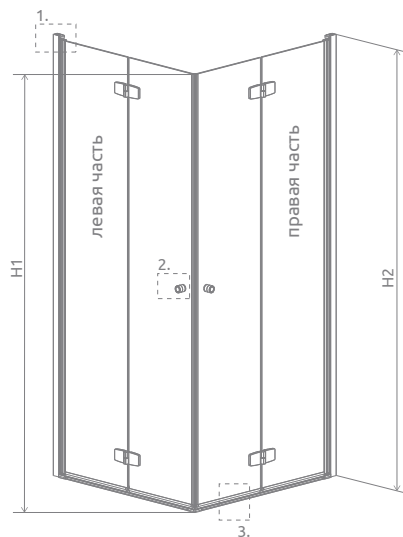

ПРАКТИЧНЫЕ РУЧКИ

Подробнее на стр. 14

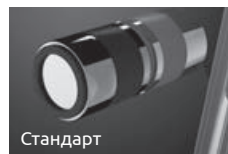

Стандарт



Опция

ТРЕ элемента
чёрного цвета

ТРЕ элемента
графитового цвета

ДОПОЛНИТЕЛЬНАЯ РУЧКА

Подробнее на стр. 13



Модель	A1	A2	X1	X2	Y1	Y2	B1	B2	H1	H2
KDD В 80L×80P	800	800	785-795	785-795	772-782	772-782	389	389	2000	2020
KDD В 80L×90P	800	900	785-795	885-895	772-782	872-882	389	439	2000	2020
KDD В 80L×100P	800	1000	785-795	985-995	772-782	972-982	389	489	2000	2020
KDD В 90L×80P	900	800	885-895	785-795	872-882	772-782	439	389	2000	2020
KDD В 90L×90P	900	900	885-895	885-895	872-882	872-882	439	439	2000	2020
KDD В 90L×100P	900	1000	885-895	985-995	872-882	972-982	439	489	2000	2020
KDD В 100L×80P	1000	800	985-995	785-795	972-982	772-782	489	389	2000	2020
KDD В 100L×90P	1000	900	985-995	885-895	972-982	872-882	489	439	2000	2020
KDD В 100L×100P	1000	1000	985-995	985-995	972-982	972-982	489	489	2000	2020

ДОПОЛНИТЕЛЬНЫЕ ОПЦИИ

ПОД ЗАКАЗ стр. 5	ВАРИАНТЫ СТЕКЛА стр. 9	ПЕЧАТЬ НА СТЕКЛЕ/ ГРАВИРОВКА стр. 22/26	РАСШИРИТЕЛЬ- НЫЕ ПРОФИЛИ стр. 19	ЗАМЕНА ЦВЕТА ДВЕРНОЙ РУЧКИ стр. 14	ДОПОЛНИТЕЛЬ- НАЯ РУЧКА стр. 13

Расширительные профили	№ арт.
Профиль +2 см	P01-137202001

РЕКОМЕНДУЕМЫЕ ДУШЕВЫЕ ПОДДОНЫ

Kyntos C	Teos C	Zantos C	Giaros C	Doros Plus C	Doros C	Doros C Compact	Delos C	Delos C с панелью	Argos C	Argos C с панелью	Rodos C Compact	Siros C	Siros C Compact	Giaros D	Doros Plus D
Doros D	Doros D Compact	Argos D	Argos D с панелью	Laros D Compact	Kyntos F	Teos F	Zantos F	Doros Plus F	Doros F	Doros F Compact	Душевые плиты с линейным сливом	Душевые плиты с компактным сливом	Линейный трап		

Fuenta DWJ

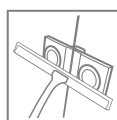
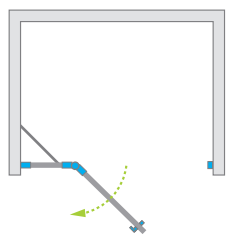

Цвет фурнитуры и профиля:



01 Хром



Fuenta DWJ + Doros D

Модель	Ширина ниши (X)	Высота (H)	ПРОЗРАЧНОЕ СТЕКЛО
			№ арт.
DWJ 80 L	787-810	2000	1384012-01-01L
DWJ 80 R	787-810	2000	1384012-01-01R
DWJ 90 L	887-910	2000	1384013-01-01L
DWJ 90 R	887-910	2000	1384013-01-01R
DWJ 100 L	987-1010	2000	1384014-01-01L
DWJ 100 R	987-1010	2000	1384014-01-01R
DWJ 110 L	1087-1110	2000	1384015-01-01L
DWJ 110 R	1087-1110	2000	1384015-01-01R
DWJ 120 L	1187-1210	2000	1384016-01-01L
DWJ 120 R	1187-1210	2000	1384016-01-01R
DWJ 130 L	1287-1310	2000	1384017-01-01L
DWJ 130 R	1287-1310	2000	1384017-01-01R

ТЕХНИЧЕСКИЕ РИСУНКИ

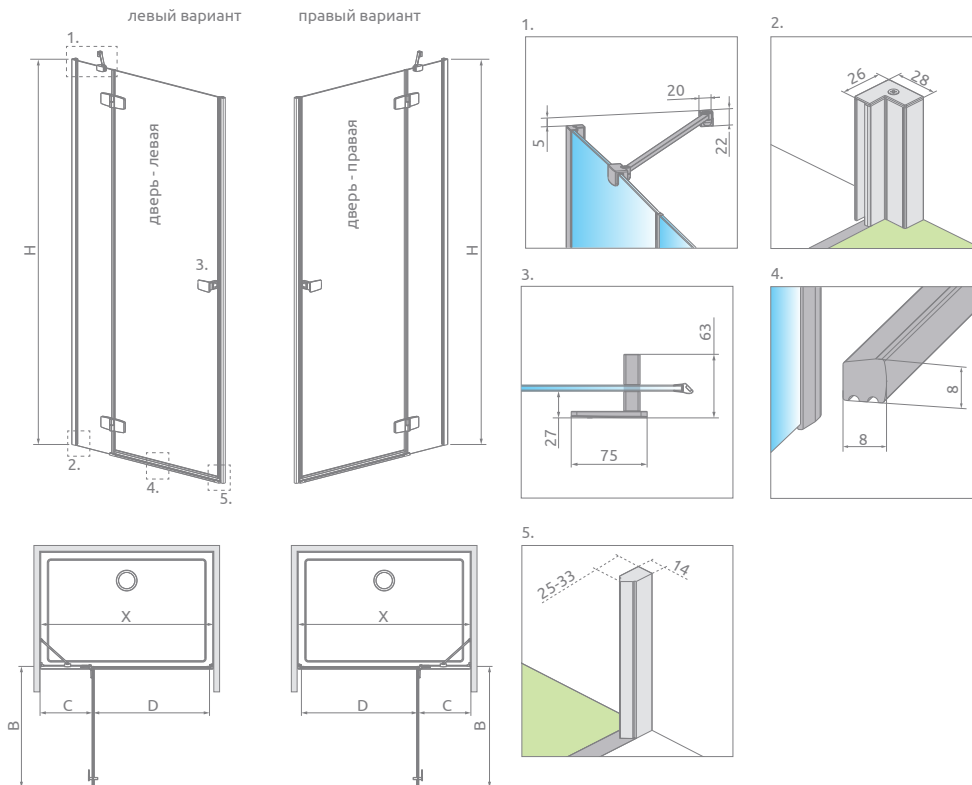

Модель	X	B	C	D	H
DWJ 80	787-810	540	253-268	505	2000
DWJ 90	887-910	640	253-268	605	2000
DWJ 100**	987-1010	640	353-368	605	2000
DWJ 110**	1087-1110	740	353-368	705	2000
DWJ 120**	1187-1210	840	353-368	805	2000
DWJ 130	1287-1310	840	453-468	805	2000

ДОПОЛНИТЕЛЬНЫЕ ОПЦИИ



Расширительные профили		№ арт.
	Профиль +2 см* – может быть установлен только со стороны стационарной стенки.	P01-27620001

* возможность соединения расширительных профилей

РЕКОМЕНДУЕМЫЕ ДУШЕВЫЕ ПОДДОНЫ



Fuenta PDD



Каталожная карточка этой модели доступна на сайте www.radaway.ru



Fuenta KDJ B



Каталожная карточка этой модели доступна на сайте www.radaway.ru



Fuenta KDD



Каталожная карточка этой модели доступна на сайте www.radaway.ru





Fuenta KDJ+S



Каталожная карточка этой модели доступна на сайте www.radaway.ru



Fuenta DWJS



Каталожная карточка этой модели доступна на сайте www.radaway.ru



Fuenta DWB



Каталожная карточка этой модели доступна на сайте www.radaway.ru

CARENA



Безопасное закалённое стекло, толщиной 6 мм, в соответствии со стандартом PN:EN 12150:1



Механизм регулировки, позволяющий компенсировать неровности стен

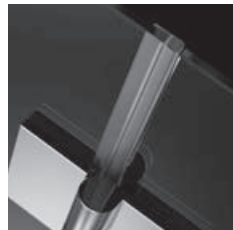

Уплотнители, обеспечивающие герметичность душевого ограждения



Пристенная петля с механизмом подъема и опускания двери



Стекло с покрытием EasyClean®



Элегантные хромированные детали



Ручка-поручень

СТАНДАРТНЫЙ ВАРИАНТ СТЕКЛА



01 Прозрачное

ЦВЕТ ФУРНИТУРЫ И ПРОФИЛЯ



01 Хром

ВОЗМОЖНОСТЬ МОНТАЖА БЕЗ ПОРОГОВОЙ ПЛАНКИ

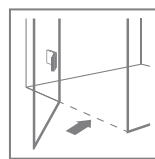

Более подробная информация в инструкции по установке

ДОПОЛНИТЕЛЬНЫЕ ОПЦИИ



ВАРИАНТЫ СТЕКЛА

Продукт доступен в нескольких вариантах стекла. Более подробно на стр. 9.

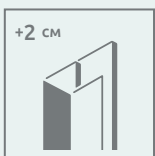

РАСШИРИТЕЛЬНЫЕ ПРОФИЛИ

Если вы не можете найти подходящего размера душевое ограждение для своей ванной комнаты, то можно воспользоваться расширительными профилями. Информацию о профилях можно найти на странице конкретной модели душевого ограждения.

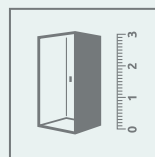

НЕСТАНДАРТНЫЕ ДУШЕВЫЕ ОГРАЖДЕНИЯ ПОД ЗАКАЗ

Если вы не можете найти подходящего размера душевое ограждение для своей ванной комнаты, то можно воспользоваться расширительными профилями. Информацию о профилях можно найти на странице конкретной модели душевого ограждения. Более подробная информация на стр. 5 или на сайте www.radaway.ru

Нестандартные кабины | *под заказ*

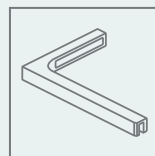



Г-ОБРАЗНЫЙ СТАБИЛИЗАТОР

Возможность замены метода стабилизации на Г-образный стабилизатор (SL) за дополнительную плату. Стабилизатор необходимо заказывать вместе с душевым ограждением – пожалуйста, обратитесь в Отдел по работе с клиентами. Подробности на стр. 11.

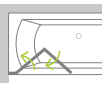

Carena

KDJ	DWJ	DWB	PNJ I	PND I
				
стр. 215	стр. 214	стр. 215	стр. 378	стр. 388

Carena DWJ

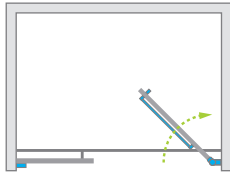

Цвет фурнитуры и профиля:



01 Хром



Carena DWJ + Argos D

Модель	Ширина ниши (X)	Высота (H)	ПРОЗРАЧНОЕ СТЕКЛО
			№ арт.
DWJ 90 L	893-905	1950	134302-01-01NL
DWJ 90 R	893-905	1950	134302-01-01NR
DWJ 100 L	993-1005	1950	134322-01-01NL
DWJ 100 R	993-1005	1950	134322-01-01NR
DWJ 110 L	1093-1105	1950	134333-01-01NL
DWJ 110 R	1093-1105	1950	134333-01-01NR
DWJ 120 L	1193-1205	1950	134332-01-01NL
DWJ 120 R	1193-1205	1950	134332-01-01NR

ТЕХНИЧЕСКИЕ РИСУНКИ

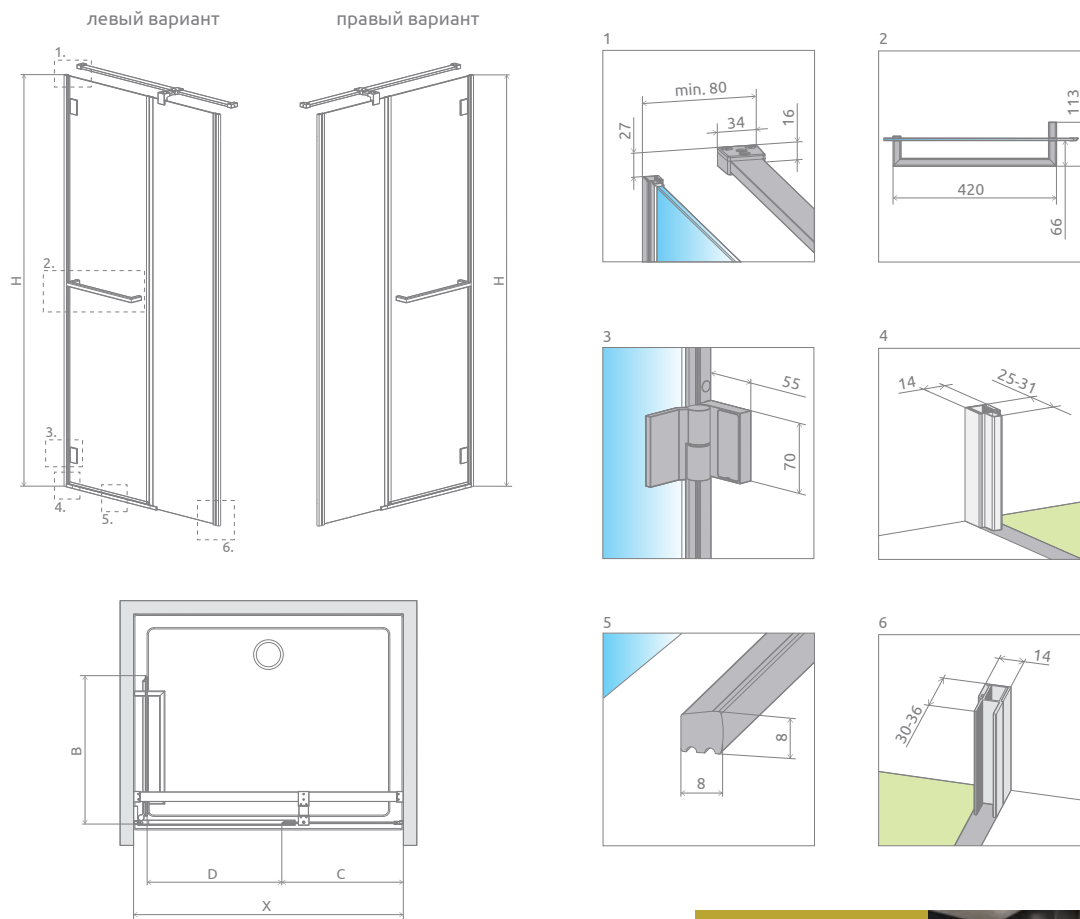

Модель	X	B	C	D	H
DWJ 90	893-905	552	344-350	500	1950
DWJ 100	993-1005	552	444-450	500	1950
DWJ 110	1093-1105	552	544-550	500	1950
DWJ 120	1193-1205	552	644-650	500	1950



ДОПОЛНИТЕЛЬНЫЕ ОПЦИИ

ПОД ЗАКАЗ стр. 5	ВАРИАНТЫ СТЕКЛА стр. 9	ПЕЧАТЬ НА СТЕКЛЕ/ ГРАВИРОВКА стр. 22/26	РАСШИРИТЕЛЬ- НЫЕ ПРОФИЛИ стр. 19	МАКСИМАЛЬНАЯ ВЫСОТА стр. 15	Г-ОБРАЗНЫЙ СТАБИЛИЗАТОР стр. 11

Расширительные профили	№ арт.
Профиль П-образный +2 см	P01-133195001

* Расширительные профили не могут быть установлены со стороны петель

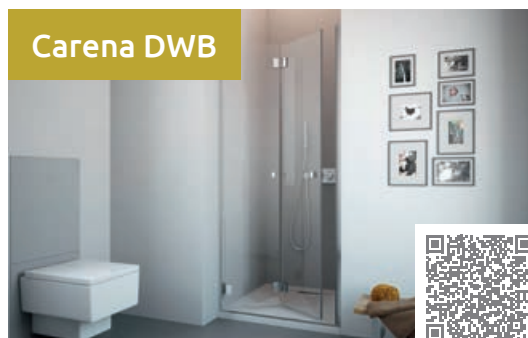

Каталожные карточки этих моделей доступны на сайте www.radaway.ru

РЕКОМЕНДУЕМЫЕ ДУШЕВЫЕ ПОДДОНЫ

Kyntos C	Teos C	Zantos C	Giaros C	Doros Plus C	Doros C	Doros C Compact	Delos C	Argos C	Argos C с панелью	Siros C	Siros C Compact	Giaros D	Doros Plus D	Doros D

Размеры указаны в мм

NES 8 / NES



Безопасное закалённое стекло, толщиной 8 мм или 6 мм, в соответствии со стандартом PN:EN 12150:1



Прочные алюминиевые стабилизаторы гарантируют стабильную конструкцию душевого ограждения



Безопасное закалённое стекло толщиной 8 мм в Nes 8 и 6 мм в Nes



Цилиндрическая петля со скрытым подъемно-опускным механизмом и системой позиционирования двери



Система регулирования кривизны стен до 15 мм



Элегантные детали

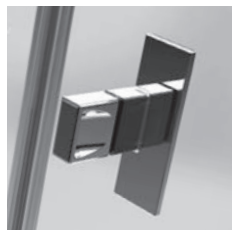

Ручка с внутренней стороны оснащена резиновым отбойником



В изделиях цвета брашированного золота заглушка черного цвета



Стекло с покрытием EasyClean®

ВОЗМОЖНОСТЬ МОНТАЖА БЕЗ ПОРОГОВОЙ ПЛАНКИ

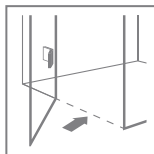

Более подробная информация в инструкции по установке

ЦВЕТА ФУРНИТУРЫ И ПРОФИЛЯ

Глянцевые:



01 Хром

Матовые:



54 Черный

Брашированные:

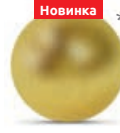

99 Золото

Анодированные профили отличаются повышенной устойчивостью к коррозии и истиранию

Фотографии изделий в цветовых вариантах можно найти на сайте стр. 258

СТАНДАРТНЫЙ ВАРИАНТ СТЕКЛА



01 Прозрачное



56 Frame/Прозрачное
55 Factory/Прозрачное

Узор выполнен керамической краской, нанесенной с внешней стороны, которая с спаивается со стеклом при закалке.

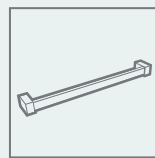

ПОЛОТЕНЦЕДЕРЖАТЕЛЬ

Под заказ фабрика может сделать полотенцедержатель. Более подробно на стр. 12.



ВАРИАНТЫ СТЕКЛА

Продукт доступен в нескольких вариантах стекла. Более подробно на стр. 9.

ДОПОЛНИТЕЛЬНЫЕ ОПЦИИ

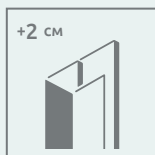

РАСШИРИТЕЛЬНЫЕ ПРОФИЛИ

Если вы не можете найти подходящего размера душевое ограждение для своей ванной комнаты, то можно воспользоваться расширительными профилями. Информацию о профилях можно найти на странице конкретной модели душевого ограждения.

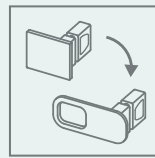

ВОЗМОЖНОСТЬ ПЛАТНОЙ ЗАМЕНЫ ДВЕРНЫХ РУЧЕК

Пожалуйста, четко укажите это в заказе и приведите артикул соответствующей ручки. Более подробно на стр. 14

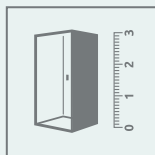

НЕСТАНДАРТНЫЕ ДУШЕВЫЕ ОГРАЖДЕНИЯ ПОД ЗАКАЗ

Возможно изготовление нестандартного изделия, например, с нестандартными размерами, вырезами под сиденье, ванну или мансарду. Более подробная информация на стр. 5 или на сайте www.radaway.ru

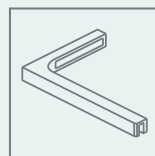











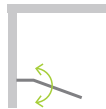

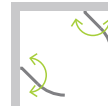
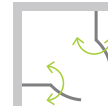
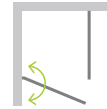
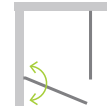
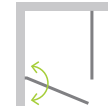

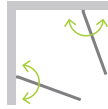
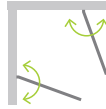
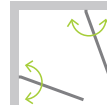
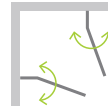

Г-ОБРАЗНЫЙ СТАБИЛИЗАТОР

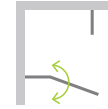
Возможность замены метода стабилизации на Г-образный стабилизатор (SL) за дополнительную плату. Стабилизатор необходимо заказывать вместе с душевым ограждением – пожалуйста, обратитесь в Отдел Обслуживания Клиентов. Подробности на стр. 11.

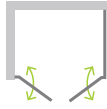
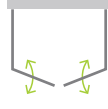
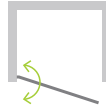
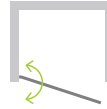
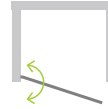
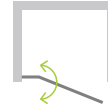
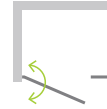
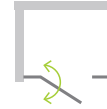

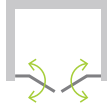
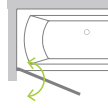
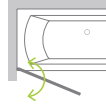
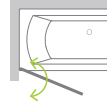
Nes 8
Nes

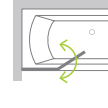
Walk-in II  стр. 64	Walk-in II Frame  стр. 65	Walk-in II Factory  стр. 65	Walk-in KDD II  стр. 64	Walk-in KDD B  стр. 64	PDD I  стр. 258	PDD II  стр. 258	KDJ I  стр. 218	KDJ I Frame  стр. 220	KDJ I Factory  стр. 220
KDJ II  стр. 222	KDJ B  стр. 224	KDD I  стр. 226	KDD I Frame  стр. 258	KDD I Factory  стр. 258	KDD II  стр. 228	KDD B  стр. 230	KDS I  стр. 232	KDS II  стр. 234	PTJ  стр. 236
PTD  стр. 238	DWD+S  стр. 240	DWD+2S  стр. 242	DWJ I  стр. 244	DWJ I Frame  стр. 259	DWJ I Factory  стр. 259	DWJ II  стр. 246	DWS  стр. 248	DWJS  стр. 250	DWB  стр. 252
DWD I  стр. 254	DWD II  стр. 256	PNJ I  стр. 376	PNJ I Frame  стр. 378	PNJ I Factory  стр. 378	PND I  стр. 387	PND II  стр. 390			

Nes 8 KDJ I Nes KDJ I

Другие цветовые варианты изделий из этой серии можно найти на стр. 258

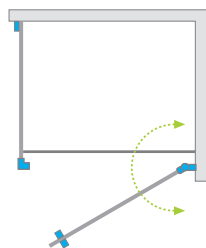

Nes 8



Nes



Цвет фурнитуры и профиля:

Глянцевые: Матовые: Брашированные:



01 Хром



54 Черный



99 Золото

Новинка



Nes KDJ I + душевая плита



Душевое ограждение состоит из 2 частей: двери и боковой стенки S1. Пожалуйста, укажите оба артикула при оформлении заказа.

ДВЕРЬ

Модель	Nes 8 KDJ I Прозрачное стекло – 8 мм		Nes KDJ I Прозрачное стекло – 6 мм		
	фурнитура/профиль ХРОМ № арт.	фурнитура/профиль ЧЁРНЫЙ № арт.	фурнитура/профиль ХРОМ № арт.	фурнитура/профиль ЧЁРНЫЙ № арт.	фурнитура/профиль БРАШИРОВАННОЕ ЗОЛОТО № арт.
KDJ I door 80 L	10072080-01-01L	10072080-54-01L	10022080-01-01L	10022080-54-01L	10022080-99-01L
KDJ I door 80 R	10072080-01-01R	10072080-54-01R	10022080-01-01R	10022080-54-01R	10022080-99-01R
KDJ I door 90 L	10072090-01-01L	10072090-54-01L	10022090-01-01L	10022090-54-01L	10022090-99-01L
KDJ I door 90 R	10072090-01-01R	10072090-54-01R	10022090-01-01R	10022090-54-01R	10022090-99-01R
KDJ I door 100 L	10072100-01-01L	10072100-54-01L	10022100-01-01L	10022100-54-01L	10022100-99-01L
KDJ I door 100 R	10072100-01-01R	10072100-54-01R	10022100-01-01R	10022100-54-01R	10022100-99-01R

БОКОВАЯ СТЕНКА S1

Модель	Nes 8 KDJ I Прозрачное стекло – 8 мм		Nes KDJ I Прозрачное стекло – 6 мм		
	фурнитура/профиль ХРОМ № арт.	фурнитура/профиль ЧЁРНЫЙ № арт.	фурнитура/профиль ХРОМ № арт.	фурнитура/профиль ЧЁРНЫЙ № арт.	фурнитура/профиль БРАШИРОВАННОЕ ЗОЛОТО № арт.
S1 70	10089070-01-01		10039070-01-01		
S1 75	10089075-01-01		10039075-01-01		
S1 80	10089080-01-01		10039080-01-01		
S1 90	10089090-01-01		10039090-01-01		
S1 100	10089100-01-01		10039100-01-01		

ТЕХНИЧЕСКИЕ РИСУНКИ

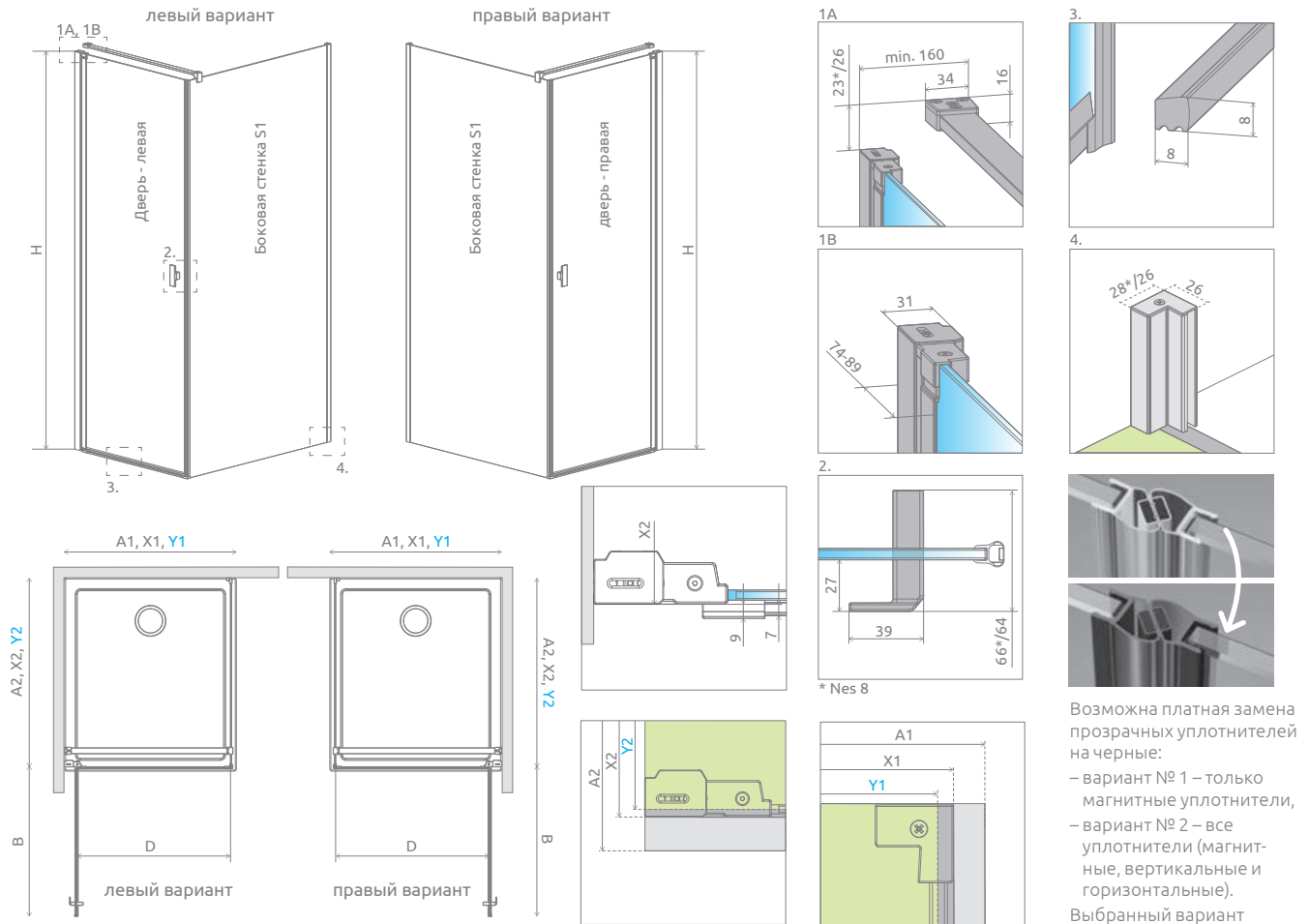

Возможна платная замена прозрачных уплотнителей на черные:

- вариант № 1 – только магнитные уплотнители,
- вариант № 2 – все уплотнители (магнитные, вертикальные и горизонтальные).

Выбранный вариант должен быть четко указан в заказе.

Дверь	A1	X1	Y1	B	D	H
KDJ I door 80	800	775-790	770-785	696	696	2000
KDJ I door 90	900	875-890	870-885	796	796	2000
KDJ I door 100	1000	975-990	970-985	896	896	2000

Боковая стенка S1	A2	X2	Y2
S1 70	700	675-690	670-685
S1 75	750	725-740	720-735
S1 80	800	775-790	770-785
S1 90	900	875-890	870-885
S1 100	1000	975-990	970-985

ДОПОЛНИТЕЛЬНЫЕ ОПЦИИ



Расширительные профили	фурнитура/профиль ХРОМ № арт.	фурнитура/профиль ЧЁРНЫЙ № арт.	фурнитура/профиль БРАШИРОВАННОЕ ЗОЛОТО № арт.
Профиль +2 см* – Nes – дверь и боковая стенка, Nes 8 – только дверь	P01-276200001	P01-276200054	P01-276200099
Профиль +2 см* – Nes 8 – монтаж только со стороны боковой стенки	P01-280200001	P01-280200054	–

* возможность соединения расширительных профилей

РЕКОМЕНДУЕМЫЕ ДУШЕВЫЕ ПОДДОНЫ



Nes 8 KDJ I
(Factory/Frame)

Nes KDJ I
(Factory/Frame)

Другие
цветовые
варианты
изделий из
этой серии
можно найти на
стр. 258

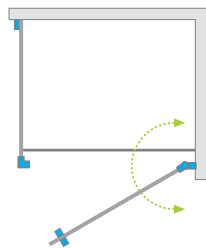

Nes 8

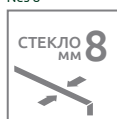

Nes



Цвет фурнитуры и профиля:



54 Черный

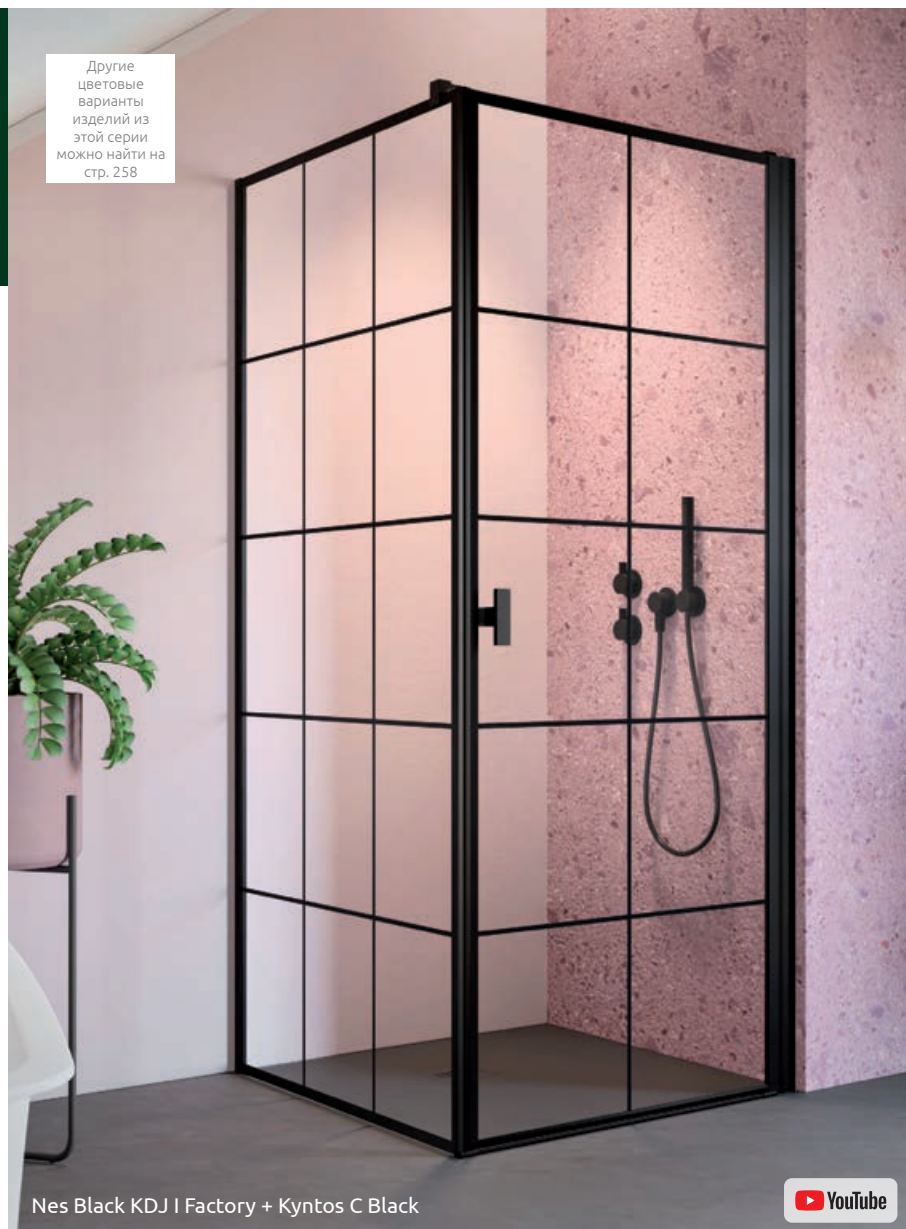

Nes Black KDJ I Factory + Kyntos C Black



Узор выполнен из прочной керамической краски, нанесенной снаружи, которая в процессе закаливания соединяется со стеклом.

Душевое ограждение состоит из 2 частей: двери и боковой стенки S1. Пожалуйста, укажите оба артикула при оформлении заказа.

ДВЕРЬ

Модель	Nes 8 KDJ I – фурнитура/профиль ЧЁРНЫЙ (Factory/Frame) / Прозрачное стекло – 8 мм		Nes KDJ I – фурнитура/профиль ЧЁРНЫЙ (Factory/Frame) / Прозрачное стекло – 6 мм	
	FACTORY № арт.	FRAME № арт.	FACTORY № арт.	FRAME № арт.
KDJ I door 80 L	10072080-54-55L	10072080-54-56L	10022080-54-55L	10022080-54-56L
KDJ I door 80 R	10072080-54-55R	10072080-54-56R	10022080-54-55R	10022080-54-56R
KDJ I door 90 L	10072090-54-55L	10072090-54-56L	10022090-54-55L	10022090-54-56L
KDJ I door 90 R	10072090-54-55R	10072090-54-56R	10022090-54-55R	10022090-54-56R
KDJ I door 100 L	10072100-54-55L	10072100-54-56L	10022100-54-55L	10022100-54-56L
KDJ I door 100 R	10072100-54-55R	10072100-54-56R	10022100-54-55R	10022100-54-56R

БОКОВАЯ СТЕНКА S1

Модель	Nes 8 KDJ I – фурнитура/профиль ЧЁРНЫЙ (Factory/Frame) / Прозрачное стекло – 8 мм		Nes KDJ I – фурнитура/профиль ЧЁРНЫЙ (Factory/Frame) / Прозрачное стекло – 6 мм	
	FACTORY № арт.	FRAME № арт.	FACTORY № арт.	FRAME № арт.
S1 70	10089070-54-55	10089070-54-56	10039070-54-55	10039070-54-56
S1 75	10089075-54-55	10089075-54-56	10039075-54-55	10039075-54-56
S1 80	10089080-54-55	10089080-54-56	10039080-54-55	10039080-54-56
S1 90	10089090-54-55	10089090-54-56	10039090-54-55	10039090-54-56
S1 100	10089100-54-55	10089100-54-56	10039100-54-55	10039100-54-56

ТЕХНИЧЕСКИЕ РИСУНКИ

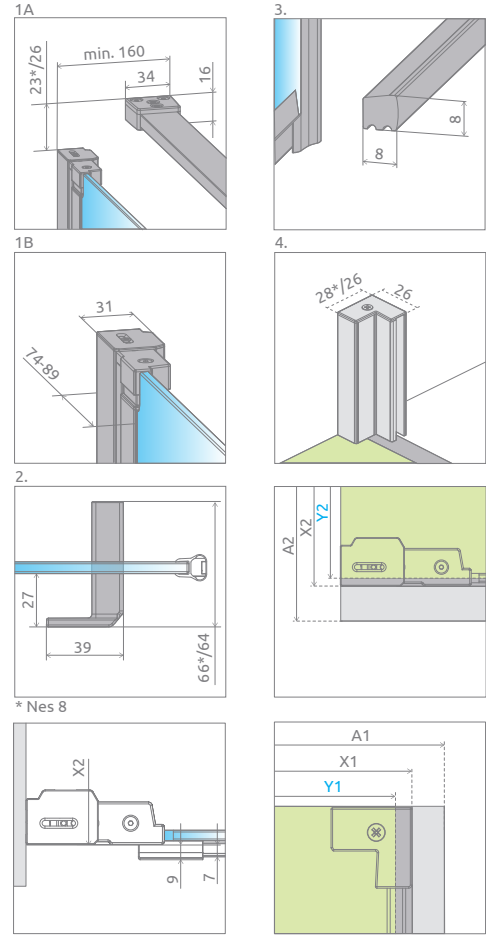
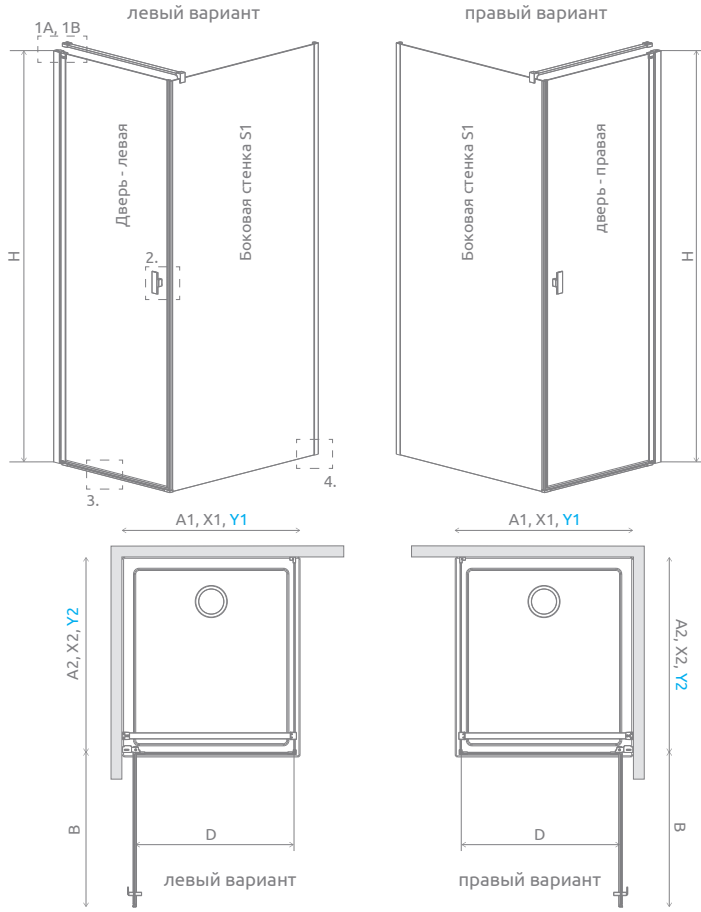

Дверь	A1	X1	Y1	B	D	H	Вариант
KDJ I door 80	800	775-790	770-785	696	696	2000	W2
KDJ I door 90	900	875-890	870-885	796	796	2000	
KDJ I door 100	1000	975-990	970-985	896	896	2000	W3

Боковая стенка S1	A2	X2	Y2	Вариант
S1 70	700	675-690	670-685	W2
S1 75	750	725-740	720-735	
S1 80	800	775-790	770-785	W3
S1 90	900	875-890	870-885	
S1 100	1000	975-990	970-985	

ДОПОЛНИТЕЛЬНЫЕ ОПЦИИ

ПОД ЗАКАЗ стр. 5	ВАРИАНТЫ СТЕКЛА стр. 9	РАСШИРИТЕЛЬНЫЕ ПРОФИЛИ стр. 19	ЗАМЕНА РУЧЕК стр. 14	ПОЛОТЕНЦЕДЕР- ЖАТЕЛЬ стр. 12	МАКСИМАЛЬНАЯ ВЫСОТА стр. 15

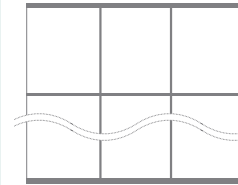

Вариант W3

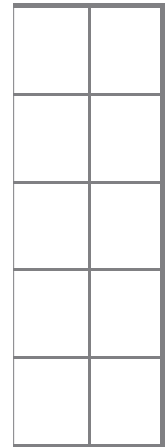

Вариант W2

Расширительные профили	фурнитура/профиль ЧЁРНЫЙ № арт.
Профиль +2 см* – Nes – дверь и боковая стенка, Nes 8 – только дверь	P01-276200054
Профиль +2 см* – Nes 8 – монтаж только со стороны боковой стенки	P01-280200054

* возможность соединения расширительных профилей

РЕКОМЕНДУЕМЫЕ ДУШЕВЫЕ ПОДДОНЫ

Kyntos C	Teos C	Zantos C	Giaros C	Doros Plus C	Doros C	Doros C Compact	Delos C	Delos C с панелью	Argos C	Argos C с панелью	Rodos C Compact	Siros C	Siros C Compact	Giaros D	Doros Plus D

Nes 8 KDJ II Nes KDJ II

Другие цветовые варианты изделий из этой серии можно найти на стр. 258

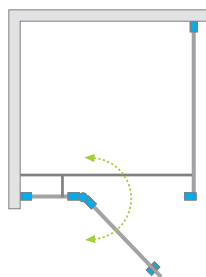

Nes 8



Nes



Цвет фурнитуры и профиля:

Глянцевые: Матовые: Брашированные:



01 Хром



54 Черный



99 Золото



Nes KDJ II + Giaros C



Душевое ограждение состоит из 2 частей: двери и боковой стенки S1. Пожалуйста, укажите оба артикула при оформлении заказа.

ДВЕРЬ

Модель	Nes 8 KDJ II Прозрачное стекло – 8 мм		Nes KDJ II Прозрачное стекло – 6 мм		
	фурнитура/профиль ХРОМ № арт.	фурнитура/профиль ЧЁРНЫЙ № арт.	фурнитура/профиль ХРОМ № арт.	фурнитура/профиль ЧЁРНЫЙ № арт.	фурнитура/профиль БРАШИРОВАННОЕ ЗОЛОТО № арт.
KDJ II door 80 L	10086080-01-01L	10086080-54-01L	10032080-01-01L	10032080-54-01L	10032080-99-01L
KDJ II door 80 R	10086080-01-01R	10086080-54-01R	10032080-01-01R	10032080-54-01R	10032080-99-01R
KDJ II door 90 L	10086090-01-01L	10086090-54-01L	10032090-01-01L	10032090-54-01L	10032090-99-01L
KDJ II door 90 R	10086090-01-01R	10086090-54-01R	10032090-01-01R	10032090-54-01R	10032090-99-01R
KDJ II door 100 L	10086100-01-01L	10086100-54-01L	10032100-01-01L	10032100-54-01L	10032100-99-01L
KDJ II door 100 R	10086100-01-01R	10086100-54-01R	10032100-01-01R	10032100-54-01R	10032100-99-01R
KDJ II door 110 L	10086110-01-01L	10086110-54-01L	10032110-01-01L	10032110-54-01L	10032110-99-01L
KDJ II door 110 R	10086110-01-01R	10086110-54-01R	10032110-01-01R	10032110-54-01R	10032110-99-01R
KDJ II door 120 L	10086120-01-01L	10086120-54-01L	10032120-01-01L	10032120-54-01L	10032120-99-01L
KDJ II door 120 R	10086120-01-01R	10086120-54-01R	10032120-01-01R	10032120-54-01R	10032120-99-01R

БОКОВАЯ СТЕНКА S1

Модель	Nes 8 KDJ I Прозрачное стекло – 8 мм		Nes KDJ I Прозрачное стекло – 6 мм		
	фурнитура/профиль ХРОМ № арт.	фурнитура/профиль ЧЁРНЫЙ № арт.	фурнитура/профиль ХРОМ № арт.	фурнитура/профиль ЧЁРНЫЙ № арт.	фурнитура/профиль БРАШИРОВАННОЕ ЗОЛОТО № арт.
S1 70	10089070-01-01		10039070-01-01		
S1 75	10089075-01-01		10039075-01-01		
S1 80	10089080-01-01		10039080-01-01		
S1 90	10089090-01-01		10039090-01-01		
S1 100	10089100-01-01		10039100-01-01		

ТЕХНИЧЕСКИЕ РИСУНКИ

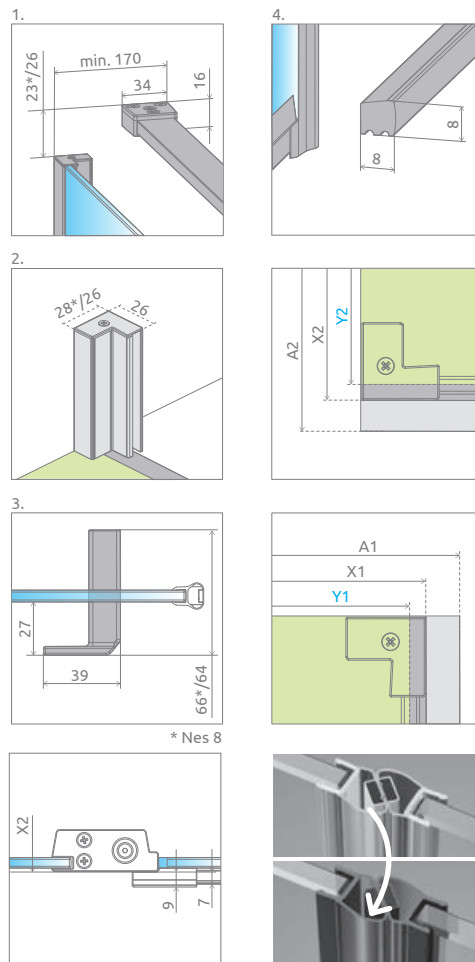
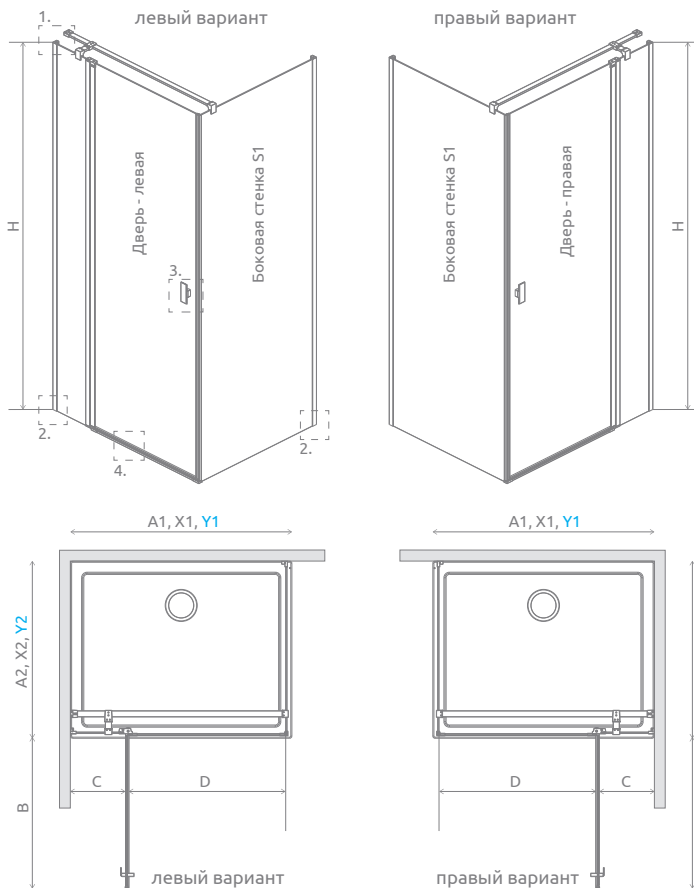

Дверь	A1	X1	Y1	B	C	D	H
KDJ II door 80	800	775-790	770-785	496	245-260	496	2000
KDJ II door 90	900	875-890	870-885	596	245-260	596	2000
KDJ II door 100	1000	975-990	970-985	696	245-260	696	2000
KDJ II door 110	1100	1075-1090	1070-1085	696	345-360	696	2000
KDJ II door 120	1200	1175-1190	1170-1185	796	345-360	796	2000

Боковая стенка S1	A2	X2	Y2
S1 70	700	675-690	670-685
S1 75	750	725-740	720-735
S1 80	800	775-790	770-785
S1 90	900	875-890	870-885
S1 100	1000	975-990	970-985

Возможна платная замена прозрачных уплотнителей на черные:

- вариант № 1 – только магнитные уплотнители,
 - вариант № 2 – все уплотнители (магнитные, вертикальные и горизонтальные).
- Выбранный вариант должен быть четко указан в заказе.

ДОПОЛНИТЕЛЬНЫЕ ОПЦИИ



Расширительные профили	фурнитура/профиль ХРОМ № арт.	фурнитура/профиль ЧЁРНЫЙ № арт.	фурнитура/профиль БРАШИРОВАННОЕ ЗОЛОТО № арт.
Профиль +2 см* (Nes)	P01-276200001	P01-276200054	P01-276200099
Профиль +2 см* (Nes 8)	P01-280200001	P01-280200054	–

* возможность соединения расширительных профилей

РЕКОМЕНДУЕМЫЕ ДУШЕВЫЕ ПОДДОНЫ



Nes 8 KDJ B Nes KDJ B

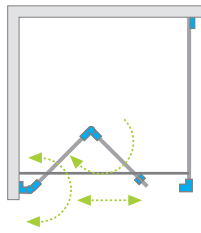

Nes 8



Nes

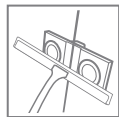
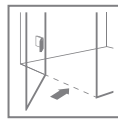

Цвет фурнитуры и профиля:

Глянцевые: Матовые: Брашированные:



01 Хром



54 Черный



99 Золото

Другие цветковые варианты изделий из этой серии можно найти на стр. 258



Возможно заказать дополнительную ручку для складных дверей. Более подробно на стр. 13.

Nes KDJ B + Doros C



Душевое ограждение состоит из 2 частей: двери и боковой стенки S1. Пожалуйста, укажите оба артикула при оформлении заказа.

ДВЕРЬ

Модель	Nes 8 KDJ B Прозрачное стекло – 8 мм		Nes KDJ B Прозрачное стекло – 6 мм		
	фурнитура/профиль ХРОМ № арт.	фурнитура/профиль ЧЁРНЫЙ № арт.	фурнитура/профиль ХРОМ № арт.	фурнитура/профиль ЧЁРНЫЙ № арт.	фурнитура/профиль БРАШИРОВАННОЕ ЗОЛОТО № арт.
KDJ B door 80 L	10075080-01-01L	10075080-54-01L	10025080-01-01L	10025080-54-01L	10025080-99-01L
KDJ B door 80 R	10075080-01-01R	10075080-54-01R	10025080-01-01R	10025080-54-01R	10025080-99-01R
KDJ B door 90 L	10075090-01-01L	10075090-54-01L	10025090-01-01L	10025090-54-01L	10025090-99-01L
KDJ B door 90 R	10075090-01-01R	10075090-54-01R	10025090-01-01R	10025090-54-01R	10025090-99-01R
KDJ B door 100 L	10075100-01-01L	10075100-54-01L	10025100-01-01L	10025100-54-01L	10025100-99-01L
KDJ B door 100 R	10075100-01-01R	10075100-54-01R	10025100-01-01R	10025100-54-01R	10025100-99-01R

БОКОВАЯ СТЕНКА S1

Модель	Nes 8 KDJ B Прозрачное стекло – 8 мм		Nes KDJ B Прозрачное стекло – 6 мм		
	фурнитура/профиль ХРОМ № арт.	фурнитура/профиль ЧЁРНЫЙ № арт.	фурнитура/профиль ХРОМ № арт.	фурнитура/профиль ЧЁРНЫЙ № арт.	фурнитура/профиль БРАШИРОВАННОЕ ЗОЛОТО № арт.
S1 70	10089070-01-01		10039070-01-01		
S1 75	10089075-01-01		10039075-01-01		
S1 80	10089080-01-01		10039080-01-01		
S1 90	10089090-01-01		10039090-01-01		
S1 100	10089100-01-01		10039100-01-01		

* только Nes 6 мм
Размеры указаны в мм

ТЕХНИЧЕСКИЕ РИСУНКИ

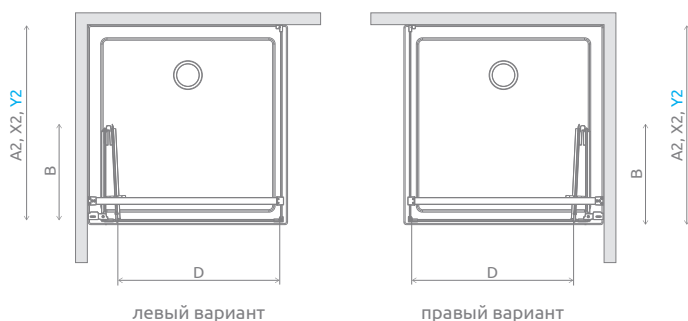
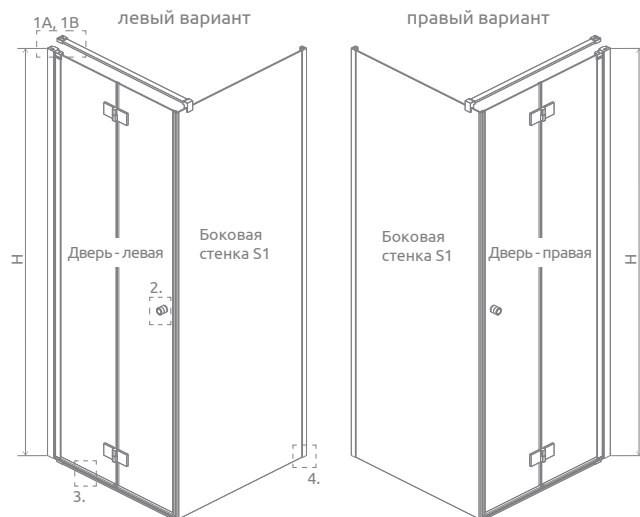

Дверь	A1	X1	Y1	B	D	H
KDJ B door 80	800	775-790	770-785	377	650	2000
KDJ B door 90	900	875-890	870-885	427	750	2000
KDJ B door 100	1000	975-990	970-985	477	850	2000

Боковая стенка S1	A2	X2	Y2
S1 70	700	675-690	670-685
S1 75	750	725-740	720-735
S1 80	800	775-790	770-785
S1 90	900	875-890	870-885
S1 100	1000	975-990	970-985

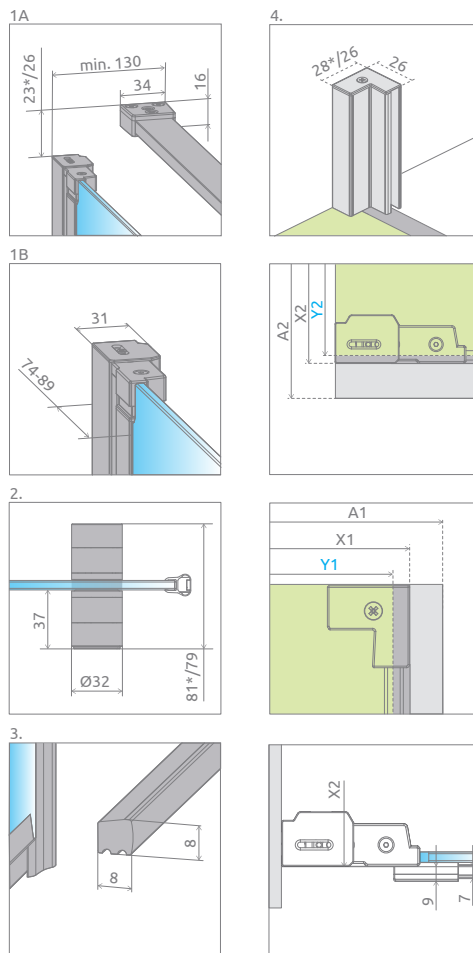

Возможна платная замена прозрачных уплотнителей на черные:
 – вариант № 1 – только магнитные уплотнители,
 – вариант № 2 – все уплотнители (магнитные, вертикальные и горизонтальные).
 Выбранный вариант должен быть четко указан в заказе.

ДОПОЛНИТЕЛЬНЫЕ ОПЦИИ



Расширительные профили	фурнитура/профиль ХРОМ № арт.	фурнитура/профиль ЧЁРНЫЙ № арт.	фурнитура/профиль БРАШИРОВАННОЕ ЗОЛОТО № арт.
Профиль +2 см* – Nes – дверь и боковая стенка, Nes 8 – только дверь	P01-276200001	P01-276200054	P01-276200099
Профиль +2 см* – Nes 8 – монтаж только со стороны боковой стенки	P01-280200001	P01-280200054	–

* возможность соединения расширительных профилей

РЕКОМЕНДУЕМЫЕ ДУШЕВЫЕ ПОДДОНЫ



Nes 8 KDD I Nes KDD I

Другие цветные варианты изделий из этой серии можно найти на стр. 258

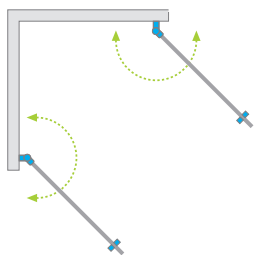

Nes 8



Nes



Цвет фурнитуры и профиля:

Глянцевые: Матовые: Брашированные:



01 Хром



54 Черный



99 Золото



Nes KDD I + душевая плита



Душевое ограждение состоит из 2 частей: левой и правой. Пожалуйста, укажите оба артикула при оформлении заказа.

ЛЕВАЯ ЧАСТЬ

Модель	Nes 8 KDD I Прозрачное стекло – 8 мм		Nes KDD I Прозрачное стекло – 6 мм		
	фурнитура/профиль ХРОМ № арт.	фурнитура/профиль ЧЁРНЫЙ № арт.	фурнитура/профиль ХРОМ № арт.	фурнитура/профиль ЧЁРНЫЙ № арт.	фурнитура/профиль БРАШИРОВАННОЕ ЗОЛОТО № арт.
KDD I 80 L	10071080-01-01L	10071080-54-01L	10021080-01-01L	10021080-54-01L	10021080-99-01L
KDD I 90 L	10071090-01-01L	10071090-54-01L	10021090-01-01L	10021090-54-01L	10021090-99-01L
KDD I 100 L	10071100-01-01L	10071100-54-01L	10021100-01-01L	10021100-54-01L	10021100-99-01L

ПРАВАЯ ЧАСТЬ

Модель	Nes 8 KDD I Прозрачное стекло – 8 мм		Nes KDD I Прозрачное стекло – 6 мм		
	фурнитура/профиль ХРОМ № арт.	фурнитура/профиль ЧЁРНЫЙ № арт.	фурнитура/профиль ХРОМ № арт.	фурнитура/профиль ЧЁРНЫЙ № арт.	фурнитура/профиль БРАШИРОВАННОЕ ЗОЛОТО № арт.
KDD I 80 R	10071080-01-01R	10071080-54-01R	10021080-01-01R	10021080-54-01R	10021080-99-01R
KDD I 90 R	10071090-01-01R	10071090-54-01R	10021090-01-01R	10021090-54-01R	10021090-99-01R
KDD I 100 R	10071100-01-01R	10071100-54-01R	10021100-01-01R	10021100-54-01R	10021100-99-01R

ТЕХНИЧЕСКИЕ РИСУНКИ

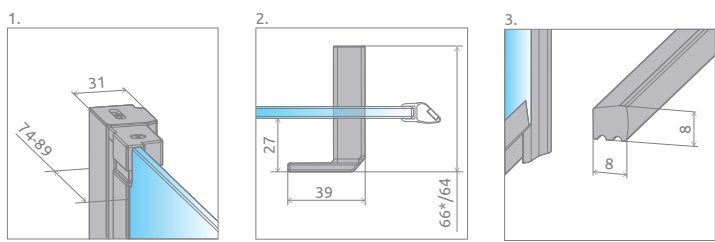
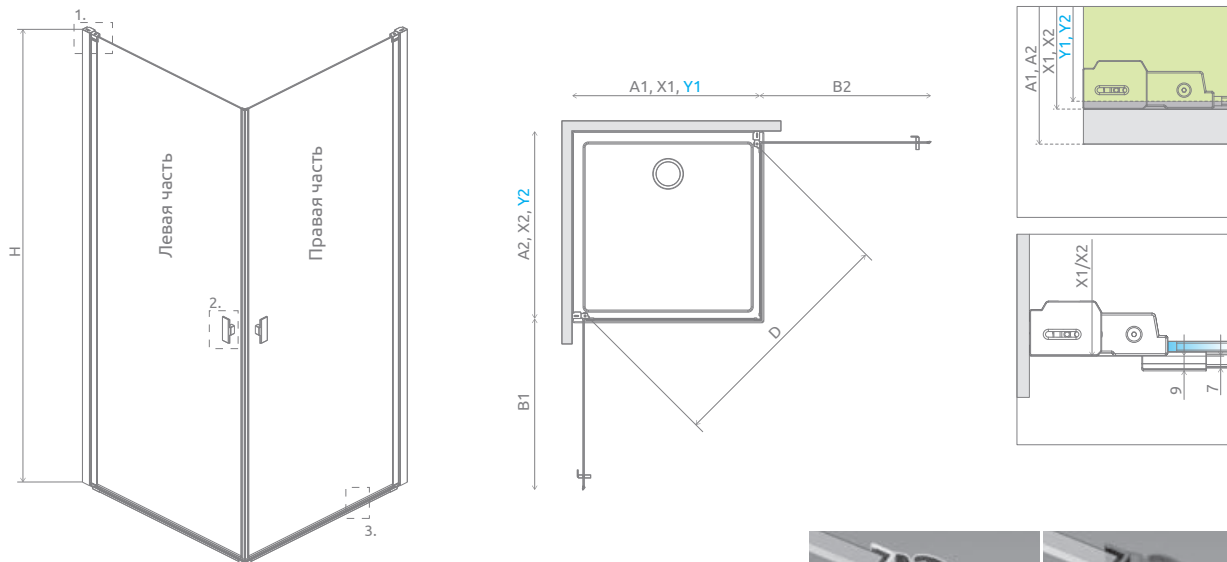

* Nes 8



Возможна платная замена прозрачных уплотнителей на черные:

- вариант № 1 – только магнитные уплотнители,
- вариант № 2 – все уплотнители (магнитные, вертикальные и горизонтальные).

Выбор варианта должен быть четко указан в заказе.

Модель	A1	A2	X1	X2	Y1	Y2	B1	B2	D	H
KDD I 80L×80R	800	800	775-790	775-790	770-785	770-785	704	704	970	2000
KDD I 80L×90R	800	900	775-790	875-890	770-785	870-885	704	804	1043	2000
KDD I 80L×100R	800	1000	775-790	975-990	770-785	970-985	704	904	1120	2000
KDD I 90L×80R	900	800	875-890	775-790	870-885	770-785	804	704	1043	2000
KDD I 90L×90R	900	900	875-890	875-890	870-885	870-885	804	804	1111	2000
KDD I 90L×100R	900	1000	875-890	975-990	870-885	970-985	804	904	1184	2000
KDD I 100L×80R	1000	800	975-990	775-790	970-985	770-785	904	704	1120	2000
KDD I 100L×90R	1000	900	975-990	875-890	970-985	870-885	904	804	1184	2000
KDD I 100L×100R	1000	1000	975-990	975-990	970-985	970-985	904	904	1253	2000

ДОПОЛНИТЕЛЬНЫЕ ОПЦИИ

ПОД ЗАКАЗ стр. 5	ВАРИАНТЫ СТЕКЛА стр. 9	ПЕЧАТЬ НА СТЕКЛЕ/ ГРАВИРОВКА стр. 22/26	РАСШИРИТЕЛЬ- НЫЕ ПРОФИЛИ стр. 19	ЗАМЕНА РУЧЕК стр. 14	МАКСИМАЛЬНАЯ ВЫСОТА стр. 15	ЗАМЕНА УПЛОТНИТЕЛЕЙ стр. 15

Расширительные профили	фурнитура/профиль ХРОМ № арт.	фурнитура/профиль ЧЁРНЫЙ № арт.	фурнитура/профиль БРАШИРОВАННОЕ ЗОЛОТО № арт.
Профиль +2 см*	P01-276200001	P01-276200054	P01-276200099

* возможность соединения расширительных профилей

РЕКОМЕНДУЕМЫЕ ДУШЕВЫЕ ПОДДОНЫ

Kyntos C	Teos C	Zantos C	Giaros C	Doros Plus C	Doros C	Doros C Compact	Delos C	Delos C с панелью	Argos C	Argos C с панелью	Rodos C Compact	Siros C	Siros C Compact	Giaros D	Doros Plus D
Doros D	Doros D Compact	Argos D	Argos D с панелью	Laros D Compact	Kyntos F	Kyntos F	Teos F	Zantos F	Doros Plus F	Doros F	Doros F Compact	Душевые плиты с линейным сливом	Душевые плиты с компактным сливом	Линейный трап	

Nes 8 KDD II

Nes KDD II

Другие цветковые варианты изделий из этой серии можно найти на стр. 258

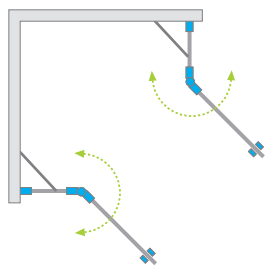

Nes 8



Nes



Цвет фурнитуры и профиля:

Глянцевые: Матовые: Брашированные:



01 Хром



54 Черный



99 Золото



Nes KDD II + Giaros C



Душевое ограждение состоит из 2 частей: левой и правой. Пожалуйста, укажите оба артикула при оформлении заказа.

ЛЕВАЯ ЧАСТЬ

Модель	Nes 8 KDD II Прозрачное стекло – 8 мм		Nes KDD II Прозрачное стекло – 6 мм		
	фурнитура/профиль ХРОМ № арт.	фурнитура/профиль ЧЁРНЫЙ № арт.	фурнитура/профиль ХРОМ № арт.	фурнитура/профиль ЧЁРНЫЙ № арт.	фурнитура/профиль БРАШИРОВАННОЕ ЗОЛОТО № арт.
KDD II 80 L	10085080-01-01L	10085080-54-01L	10031080-01-01L	10031080-54-01L	10031080-99-01L
KDD II 90 L	10085090-01-01L	10085090-54-01L	10031090-01-01L	10031090-54-01L	10031090-99-01L
KDD II 100 L	10085100-01-01L	10085100-54-01L	10031100-01-01L	10031100-54-01L	10031100-99-01L

ПРАВАЯ ЧАСТЬ

Модель	Nes 8 KDD II Прозрачное стекло – 8 мм		Nes KDD II Прозрачное стекло – 6 мм		
	фурнитура/профиль ХРОМ № арт.	фурнитура/профиль ЧЁРНЫЙ № арт.	фурнитура/профиль ХРОМ № арт.	фурнитура/профиль ЧЁРНЫЙ № арт.	фурнитура/профиль БРАШИРОВАННОЕ ЗОЛОТО № арт.
KDD II 80 R	10085080-01-01R	10085080-54-01R	10031080-01-01R	10031080-54-01R	10031080-99-01R
KDD II 90 R	10085090-01-01R	10085090-54-01R	10031090-01-01R	10031090-54-01R	10031090-99-01R
KDD II 100 R	10085100-01-01R	10085100-54-01R	10031100-01-01R	10031100-54-01R	10031100-99-01R

Можно заказать одну часть душевого ограждения Nes KDD II и установить ее как Walk-in (стр. 64).

При оформлении заказа внимательно проверьте размеры и укажите, что душевое ограждение будет устанавливаться как Walk-in.

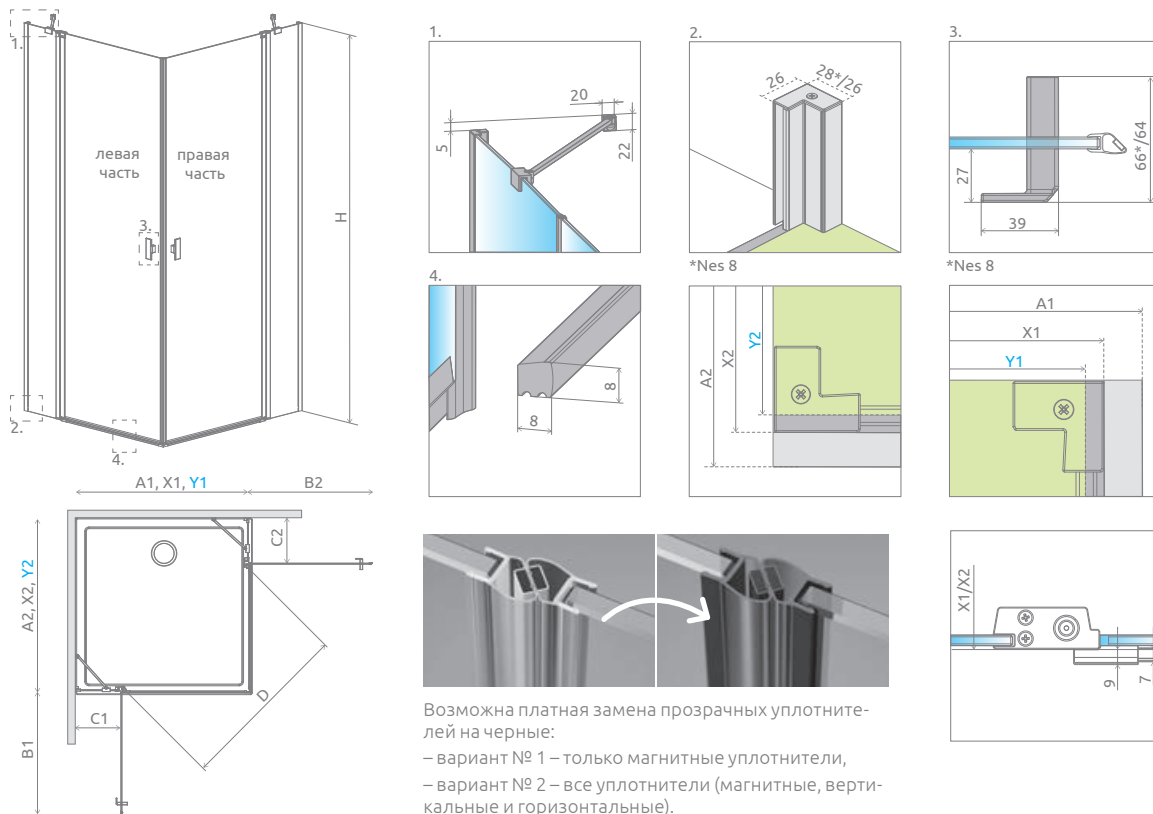

Модель	A1	A2	X1	X2	Y1	Y2	B1	B2	C1	C2	D	H
KDD II 80L×80R	800	800	775-790	775-790	770-785	770-785	500	500	250-265	250-265	679	2000
KDD II 80L×90R	800	900	775-790	875-890	770-785	870-885	500	600	250-265	250-265	753	2000
KDD II 80L×100R	800	1000	775-790	975-990	770-785	970-985	500	700	250-265	250-265	833	2000
KDD II 90L×80R	900	800	875-890	775-790	870-885	770-785	600	500	250-265	250-265	753	2000
KDD II 90L×90R	900	900	875-890	875-890	870-885	870-885	600	600	250-265	250-265	820	2000
KDD II 90L×100R	900	1000	875-890	975-990	870-885	970-985	600	700	250-265	250-265	894	2000
KDD II 100L×80R	1000	800	975-990	775-790	970-985	770-785	700	500	250-265	250-265	833	2000
KDD II 100L×90R	1000	900	975-990	875-890	970-985	870-885	700	600	250-265	250-265	894	2000
KDD II 100L×100R	1000	1000	975-990	975-990	970-985	970-985	700	700	250-265	250-265	962	2000

ДОПОЛНИТЕЛЬНЫЕ ОПЦИИ



Расширительные профили	фурнитура/профиль ХРОМ № арт.	фурнитура/профиль ЧЁРНЫЙ № арт.	фурнитура/профиль БРАШИРОВАННОЕ ЗОЛОТО № арт.
Профиль +2 см* (Nes)	P01-276200001	P01-276200054	P01-276200099
Профиль +2 см* (Nes 8)	P01-280200001	P01-280200054	–

* возможность соединения расширительных профилей

РЕКОМЕНДУЕМЫЕ ДУШЕВЫЕ ПОДДОНЫ

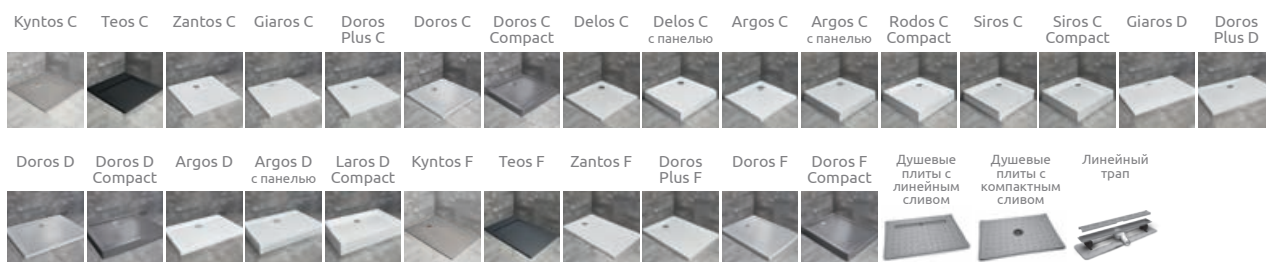

Nes 8 KDD B Nes KDD B

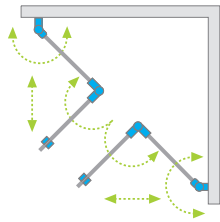

Nes 8



Nes

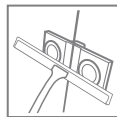
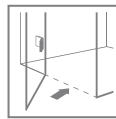

Цвет фурнитуры и профиля:

Глянцевые: Матовые: Брашированные:



01 Хром



54 Черный



99 Золото

Другие цветковые варианты изделий из этой серии можно найти на стр. 258



Возможно заказать дополнительную ручку для складных дверей. Более подробно на стр. 13.



Nes KDD B + Doros C



Душевое ограждение состоит из 2 частей: левой и правой. Пожалуйста, укажите оба артикула при оформлении заказа.

ЛЕВАЯ ЧАСТЬ

Модель	Nes 8 KDD B Прозрачное стекло – 8 мм		Nes KDD B Прозрачное стекло – 6 мм		
	фурнитура/профиль ХРОМ № арт.	фурнитура/профиль ЧЁРНЫЙ № арт.	фурнитура/профиль ХРОМ № арт.	фурнитура/профиль ЧЁРНЫЙ № арт.	фурнитура/профиль БРАШИРОВАННОЕ ЗОЛОТО № арт.
KDD B 80 L	10074080-01-01L	10074080-54-01L	10024080-01-01L	10024080-54-01L	10024080-99-01L
KDD B 90 L	10074090-01-01L	10074090-54-01L	10024090-01-01L	10024090-54-01L	10024090-99-01L
KDD B 100 L	10074100-01-01L	10074100-54-01L	10024100-01-01L	10024100-54-01L	10024100-99-01L

ПРАВАЯ ЧАСТЬ

Модель	Nes 8 KDD B Прозрачное стекло – 8 мм		Nes KDD B Прозрачное стекло – 6 мм		
	фурнитура/профиль ХРОМ № арт.	фурнитура/профиль ЧЁРНЫЙ № арт.	фурнитура/профиль ХРОМ № арт.	фурнитура/профиль ЧЁРНЫЙ № арт.	фурнитура/профиль БРАШИРОВАННОЕ ЗОЛОТО № арт.
KDD B 80 R	10074080-01-01R	10074080-54-01R	10024080-01-01R	10024080-54-01R	10024080-99-01R
KDD B 90 R	10074090-01-01R	10074090-54-01R	10024090-01-01R	10024090-54-01R	10024090-99-01R
KDD B 100 R	10074100-01-01R	10074100-54-01R	10024100-01-01R	10024100-54-01R	10024100-99-01R

Можно заказать одну часть душевого ограждения Nes KDD II и установить ее как Walk-in (стр. 64).

При оформлении заказа внимательно проверьте размеры и укажите, что душевое ограждение будет устанавливаться как Walk-in.

ТЕХНИЧЕСКИЕ РИСУНКИ

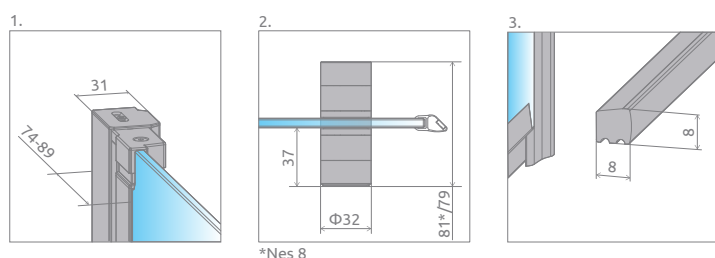
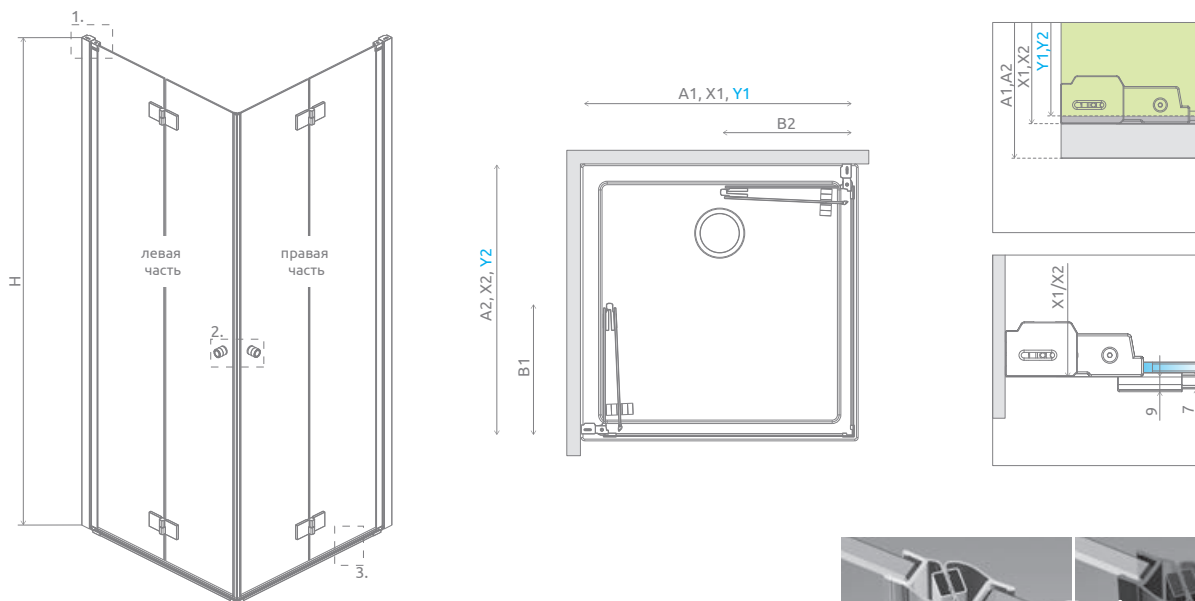

*Nes 8



Возможна платная замена прозрачных уплотнителей на черные:
 – вариант № 1 – только магнитные уплотнители,
 – вариант № 2 – все уплотнители (магнитные, вертикальные и горизонтальные).
 Выбранный вариант должен быть четко указан в заказе.

Модель	A1	A2	X1	X2	Y1	Y2	B1	B2	H
KDD B 80L×80R	800	800	775-790	775-790	770-785	770-785	377	377	2000
KDD B 80L×90R	800	900	775-790	875-890	770-785	870-885	377	427	2000
KDD B 80L×100R	800	1000	775-790	975-990	770-785	970-985	377	477	2000
KDD B 90L×80R	900	800	875-890	775-790	870-885	770-785	427	377	2000
KDD B 90L×90R	900	900	875-890	875-890	870-885	870-885	427	427	2000
KDD B 90L×100R	900	1000	875-890	975-990	870-885	970-985	427	477	2000
KDD B 100L×80R	1000	800	975-990	775-790	970-985	770-785	477	377	2000
KDD B 100L×90R	1000	900	975-990	875-890	970-985	870-885	477	427	2000
KDD B 100L×100R	1000	1000	975-990	975-990	970-985	970-985	477	477	2000

ДОПОЛНИТЕЛЬНЫЕ ОПЦИИ



Расширительные профили	фурнитура/профиль ХРОМ № арт.	фурнитура/профиль ЧЁРНЫЙ № арт.	фурнитура/профиль БРАШИРОВАННОЕ ЗОЛОТО № арт.
Профиль +2 см*	P01-276200001	P01-276200054	P01-276200099

* возможность соединения расширительных профилей

РЕКОМЕНДУЕМЫЕ ДУШЕВЫЕ ПОДДОНЫ



Nes 8 KDS I Nes KDS I

Другие
цветовые
варианты
изделий из
этой серии
можно найти на
стр. 258

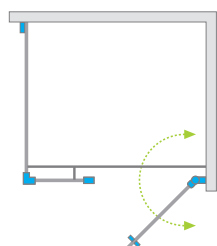

Nes 8



Nes



Цвет фурнитуры и профиля:

Глянцевые: Матовые: Брашированные:



01 Хром



54 Черный



99 Золото

Новинка



Nes KDS I + Glasos D



Nes 8 мм KDS I состоит из 3 частей: фронтальной части (два артикула) и боковой стенки S1.

Nes 6 мм KDS I состоит из 2 частей: фронтальной части (один артикул) и боковой стенки S3. Пожалуйста, указывайте все артикулы при оформлении заказа.

ФРОНТАЛЬНАЯ ЧАСТЬ

Модель		Nes 8 KDS I Прозрачное стекло – 8 мм		Nes KDS I Прозрачное стекло – 6 мм		
		фурнитура/профиль ХРОМ № арт.	фурнитура/профиль ЧЁРНЫЙ № арт.	фурнитура/профиль ХРОМ № арт.	фурнитура/профиль ЧЁРНЫЙ № арт.	фурнитура/профиль БРАШИРОВАННОЕ ЗОЛОТО № арт.
KDS I front 100 L	door 575 L	10073100-01-01L	10073100-54-01L	10023100-01-01L	10023100-54-01L	10023100-99-01L
	front wall 303	10073110-01-01	10073110-54-01			
KDS I front 100 R	door 575 R	10073100-01-01R	10073100-54-01R	10023100-01-01R	10023100-54-01R	10023100-99-01R
	front wall 303	10073110-01-01	10073110-54-01			
KDS I front 120 L	door 675 L	10073120-01-01L	10073120-54-01L	10023120-01-01L	10023120-54-01L	10023120-99-01L
	front wall 403	10073112-01-01	10073112-54-01			
KDS I front 120 R	door 675 R	10073120-01-01R	10073120-54-01R	10023120-01-01R	10023120-54-01R	10023120-99-01R
	front wall 403	10073112-01-01	10073112-54-01			
KDS I front 140 L	door 775 L	10073140-01-01L	10073140-54-01L	10023140-01-01L	10023140-54-01L	10023140-99-01L
	front wall 503	10073114-01-01	10073114-54-01			
KDS I front 140 R	door 775 R	10073140-01-01R	10073140-54-01R	10023140-01-01R	10023140-54-01R	10023140-99-01R
	front wall 503	10073114-01-01	10073114-54-01			

БОКОВАЯ СТЕНКА S1/S3

Модель	Nes 8 KDS I – S1 Прозрачное стекло – 8 мм		Nes KDS I – S3 Прозрачное стекло – 6 мм		
	фурнитура/профиль ХРОМ № арт.	фурнитура/профиль ЧЁРНЫЙ № арт.	фурнитура/профиль ХРОМ № арт.	фурнитура/профиль ЧЁРНЫЙ № арт.	фурнитура/профиль БРАШИРОВАННОЕ ЗОЛОТО № арт.
S1/S3 70	10089070-01-01		10043070-01-01	10043070-54-01	10043070-99-01
S1/S3 75	10089075-01-01		10043075-01-01	10043075-54-01	10043075-99-01
S1/S3 80	10089080-01-01		10043080-01-01	10043080-54-01	10043080-99-01
S1/S3 90	10089090-01-01		10043090-01-01	10043090-54-01	10043090-99-01
S1/S3 100	10089100-01-01		10043100-01-01	10043100-54-01	10043100-99-01

ТЕХНИЧЕСКИЕ РИСУНКИ

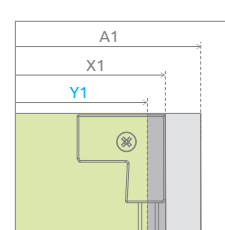
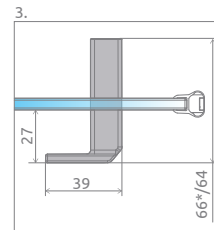
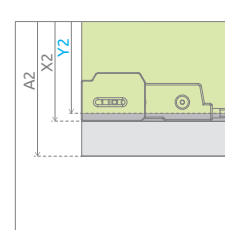
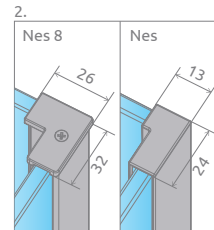
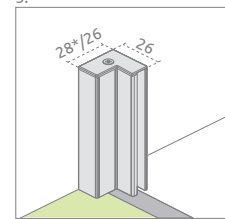
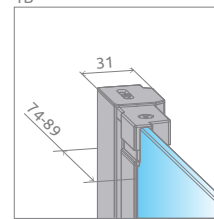
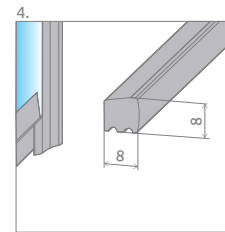
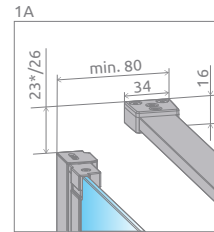
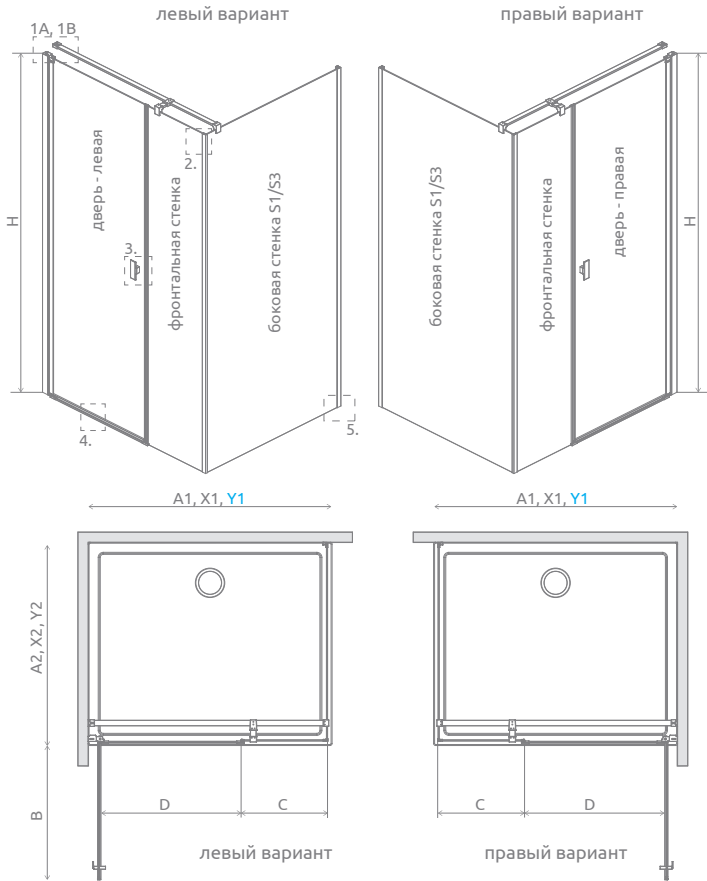

Фронтальная часть	A1	X1	Y1	B	C	D	H
KDS I door 100	1000	975-990	970-985	580	327	580	2000
KDS I door 120	1200	1175-1190	1170-1185	680	427	680	2000
KDS I door 140	1400	1375-1390	1370-1385	780	527	780	2000

Боковая стенка S1/S3	A2	X2	Y2
S1/S3 70	700	675-690	670-685
S1/S3 75	750	725-740	720-735
S1/S3 80	800	775-790	770-785
S1/S3 90	900	875-890	870-885
S1/S3 100	1000	975-990	970-985

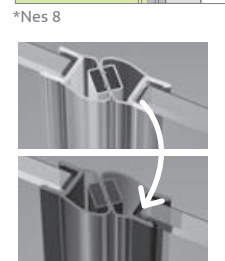
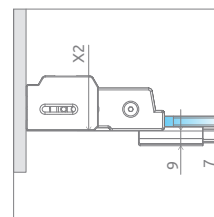

ДОПОЛНИТЕЛЬНЫЕ ОПЦИИ



Возможна платная замена прозрачных уплотнителей на черные:

- вариант № 1 – только магнитные уплотнители,
- вариант № 2 – все уплотнители (магнитные, вертикальные и горизонтальные).

Выборный вариант должен быть четко указан в заказе.

Расширительные профили	фурнитура/профиль ХРОМ № арт.	фурнитура/профиль ЧЁРНЫЙ № арт.	фурнитура/профиль БРАШИРОВАННОЕ ЗОЛОТО № арт.
<p>Профиль +2 см* – Nes – дверь и боковая стенка, Nes 8 – только боковая стенка</p>	P01-276200001	P01-276200054	P01-276200099
<p>Профиль +2 см* – Nes 8 – монтаж только со стороны боковой стенки</p>	P01-280200001	P01-280200054	–

* возможность соединения расширительных профилей

РЕКОМЕНДУЕМЫЕ ДУШЕВЫЕ ПОДДОНЫ



Nes 8 KDS II

Nes KDS II

Другие
цветовые
варианты
изделий из
этой серии
можно найти на
стр. 258

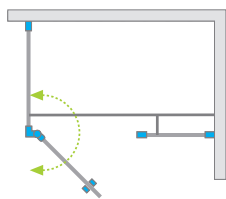

Nes 8



Nes



Цвет фурнитуры и профиля:

Глянцевые: Матовые:



01 Хром

54 Черный



Nes KDS II + Giaros C



Душевое ограждение состоит из 2 частей: двери и боковой стенки S2. Пожалуйста, указывайте все номера артикулов при оформлении заказа.

ДВЕРЬ

Модель	Nes 8 KDS II Прозрачное стекло – 8 мм		Nes KDS II Прозрачное стекло – 6 мм	
	фурнитура/профиль ХРОМ № арт.	фурнитура/профиль ЧЁРНЫЙ № арт.	фурнитура/профиль ХРОМ № арт.	фурнитура/профиль ЧЁРНЫЙ № арт.
KDS II door 90 L	10087090-01-01L	10087090-54-01L	10033090-01-01L	10033090-54-01L
KDS II door 90 R	10087090-01-01R	10087090-54-01R	10033090-01-01R	10033090-54-01R
KDS II door 100 L	10087100-01-01L	10087100-54-01L	10033100-01-01L	10033100-54-01L
KDS II door 100 R	10087100-01-01R	10087100-54-01R	10033100-01-01R	10033100-54-01R
KDS II door 110 L	10087110-01-01L	10087110-54-01L	10033110-01-01L	10033110-54-01L
KDS II door 110 R	10087110-01-01R	10087110-54-01R	10033110-01-01R	10033110-54-01R
KDS II door 120 L	10087120-01-01L	10087120-54-01L	10033120-01-01L	10033120-54-01L
KDS II door 120 R	10087120-01-01R	10087120-54-01R	10033120-01-01R	10033120-54-01R

БОКОВАЯ СТЕНКА S2

Модель	Nes 8 KDS II Прозрачное стекло – 8 мм		Nes KDS II Прозрачное стекло – 6 мм	
	фурнитура/профиль ХРОМ № арт.	фурнитура/профиль ЧЁРНЫЙ № арт.	фурнитура/профиль ХРОМ № арт.	фурнитура/профиль ЧЁРНЫЙ № арт.
S2 70	10080070-01-01	10080070-54-01	10040070-01-01	10040070-54-01
S2 75	10080075-01-01	10080075-54-01	10040075-01-01	10040075-54-01
S2 80	10080080-01-01	10080080-54-01	10040080-01-01	10040080-54-01
S2 90	10080090-01-01	10080090-54-01	10040090-01-01	10040090-54-01
S2 100	10080100-01-01	10080100-54-01	10040100-01-01	10040100-54-01

ТЕХНИЧЕСКИЕ РИСУНКИ

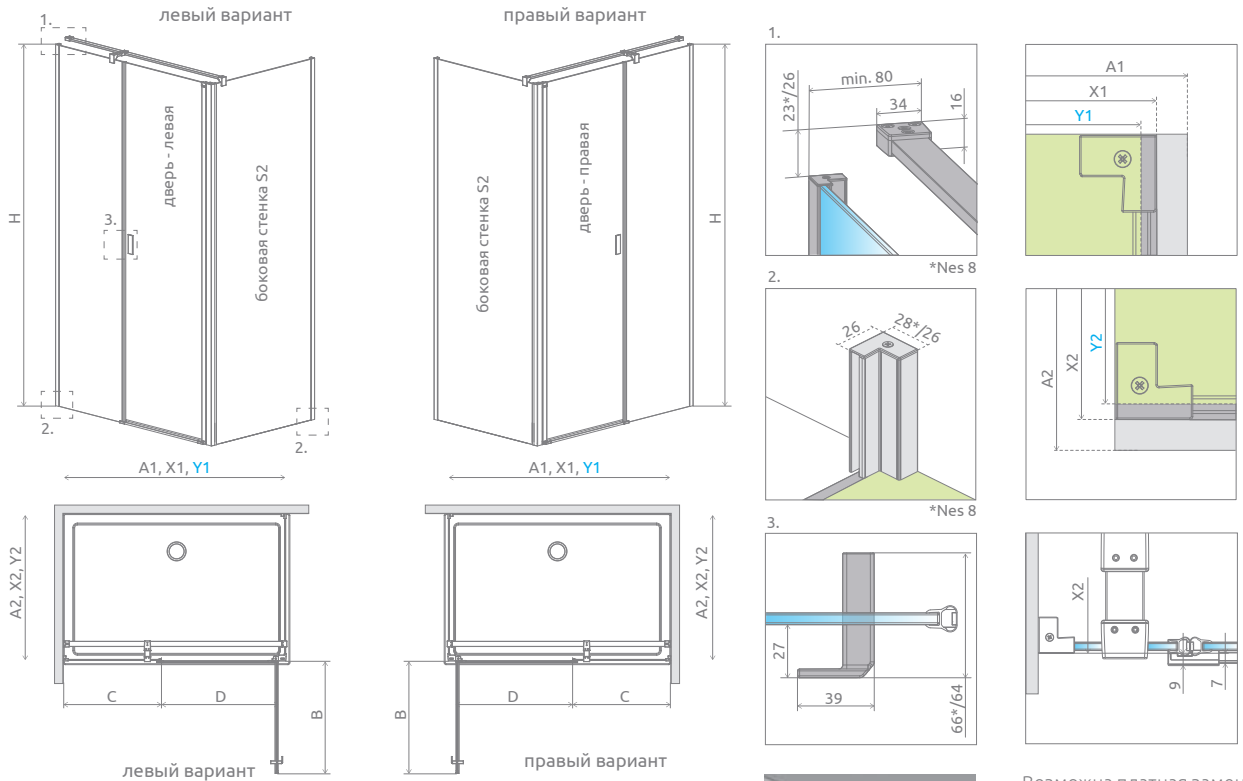

Дверь	A1	X1	Y1	B	C	D	H
KDS II door 90	900	875-890	870-885	596	212-227	596	2000
KDS II door 100	1000	975-990	970-985	596	312-327	596	2000
KDS II door 110	1100	1075-1090	1070-1085	596	412-427	596	2000
KDS II door 120	1200	1175-1190	1170-1185	596	512-527	596	2000

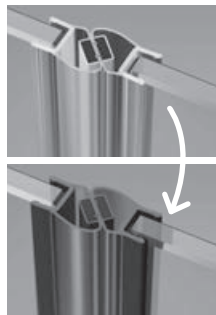

Боковая стенка S2	A2	X2	Y2
S2 70	700	675-690	670-685
S2 75	750	725-740	720-735
S2 80	800	775-790	770-785
S2 90	900	875-890	870-885
S2100	1000	975-990	970-985



Возможна платная замена прозрачных уплотнителей на черные:
 – вариант № 1 – только магнитные уплотнители,
 – вариант № 2 – все уплотнители (магнитные, вертикальные и горизонтальные).
 Выбранный вариант должен быть четко указан в заказе.

ДОПОЛНИТЕЛЬНЫЕ ОПЦИИ

 ПОД ЗАКАЗ стр. 5	 ВАРИАНТЫ СТЕКЛА стр. 9	 ПЕЧАТЬ НА СТЕКЛЕ/ ГРАВИРОВКА стр. 22/26	 РАСШИРИТЕЛЬ- НЫЕ ПРОФИЛИ стр. 19	 ЗАМЕНА РУЧЕК стр. 14	 ПОЛОТЕНЦЕДЕР- ЖАТЕЛЬ стр. 12	 МАКСИМАЛЬНАЯ ВЫСОТА стр. 15	 ЗАМЕНА УПЛОТНИТЕЛЕЙ стр. 15
--	---	--	---	--	---	--	---

Расширительные профили	фурнитура/профиль ХРОМ № арт.	фурнитура/профиль ЧЁРНЫЙ № арт.
 Профиль +2 см* (Nes)	P01-276200001	P01-276200054
 Профиль +2 см* (Nes 8)	P01-280200001	P01-280200054

* возможность соединения расширительных профилей

РЕКОМЕНДУЕМЫЕ ДУШЕВЫЕ ПОДДОНЫ

Kyntos C	Teos C	Zantos C	Giaros C	Doros Plus C	Doros C	Doros C Compact	Delos C	Delos C с панелью	Argos C	Argos C с панелью	Rodos C Compact	Siros C	Siros C Compact	Giaros D	Doros Plus D	
																

Nes PTJ

Другие
цветовые
варианты
изделий из
этой серии
можно найти на
стр. 258

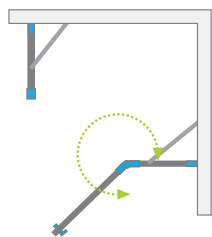

Цвет фурнитуры и профиля:

Глянцевые: Матовые: Брашированные:



01 Хром 54 Черный 99 Золото



Nes PTJ + душевая плита



Душевое ограждение состоит из 2 частей: душевой двери и боковых стенок Z и S. Пожалуйста, указывайте все номера артикулов при оформлении заказа.

Инструкция по оформлению заказа на душевое ограждение Nes PTJ находится на стр. 474.

СИММЕТРИЧНЫЕ ДУШЕВЫЕ ОГРАЖДЕНИЯ

Модель		ПРОЗРАЧНОЕ СТЕКЛО		
		фурнитура/профиль ХРОМ № арт.	фурнитура/профиль ЧЁРНЫЙ № арт.	фурнитура/профиль БРАШИРОВАННОЕ ЗОЛОТО № арт.
PTJ 80×80 door L	PTJ door L	10052000-01-01L	10052000-54-01L	10052000-99-01L
	PTJ walls 80 Z×80 S	10052500-01-01	10052500-54-01	10052500-99-01
PTJ 80×80 door R	PTJ door R	10052000-01-01R	10052000-54-01R	10052000-99-01R
	PTJ walls 80 Z×80 S	10052500-01-01	10052500-54-01	10052500-99-01
PTJ 90×90 door L	PTJ door L	10052000-01-01L	10052000-54-01L	10052000-99-01L
	PTJ walls 90 Z×90 S	10052900-01-01	10052900-54-01	10052900-99-01
PTJ 90×90 door R	PTJ door R	10052000-01-01R	10052000-54-01R	10052000-99-01R
	PTJ walls 90 Z×90 S	10052900-01-01	10052900-54-01	10052900-99-01
PTJ 100×100 door L	PTJ door L	10052000-01-01L	10052000-54-01L	10052000-99-01L
	PTJ walls 100 Z×100 S	10052100-01-01	10052100-54-01	10052100-99-01
PTJ 100×100 door R	PTJ door R	10052000-01-01R	10052000-54-01R	10052000-99-01R
	PTJ walls 100 Z×100 S	10052100-01-01	10052100-54-01	10052100-99-01

АСИММЕТРИЧНЫЕ ДУШЕВЫЕ ОГРАЖДЕНИЯ

Модель		ПРОЗРАЧНОЕ СТЕКЛО		
		фурнитура/профиль ХРОМ № арт.	фурнитура/профиль ЧЁРНЫЙ № арт.	фурнитура/профиль БРАШИРОВАННОЕ ЗОЛОТО № арт.
PTJ 80×90 door L on shorter side ¹⁾	PTJ door L	10052000-01-01L	10052000-54-01L	10052000-99-01L
	PTJ walls 80 Z×90 S	10052600-01-01	10052600-54-01	10052600-99-01
PTJ 80×90 door R on shorter side ¹⁾	PTJ door R	10052000-01-01R	10052000-54-01R	10052000-99-01R
	PTJ walls 80 Z×90 S	10052600-01-01	10052600-54-01	10052600-99-01
PTJ 90×80 door L on longer side ¹⁾	PTJ door L	10052000-01-01L	10052000-54-01L	10052000-99-01L
	PTJ walls 90 Z×80 S	10052300-01-01	10052300-54-01	10052300-99-01
PTJ 90×80 door R on longer side ¹⁾	PTJ door R	10052000-01-01R	10052000-54-01R	10052000-99-01R
	PTJ walls 90 Z×80 S	10052300-01-01	10052300-54-01	10052300-99-01
PTJ 80×100 door L on shorter side	PTJ door L	10052000-01-01L	10052000-54-01L	10052000-99-01L
	PTJ walls 80 Z×100 S	10052400-01-01	10052400-54-01	10052400-99-01
PTJ 80×100 door R on shorter side	PTJ door R	10052000-01-01R	10052000-54-01R	10052000-99-01R
	PTJ walls 80 Z×100 S	10052400-01-01	10052400-54-01	10052400-99-01
PTJ 100×80 door L on longer side	PTJ door L	10052000-01-01L	10052000-54-01L	10052000-99-01L
	PTJ walls 100 Z×80 S	10052200-01-01	10052200-54-01	10052200-99-01
PTJ 100×80 door R on longer side	PTJ door R	10052000-01-01R	10052000-54-01R	10052000-99-01R
	PTJ walls 100 Z×80 S	10052200-01-01	10052200-54-01	10052200-99-01
PTJ 90×100 door L on shorter side	PTJ door L	10052000-01-01L	10052000-54-01L	10052000-99-01L
	PTJ walls 90 Z×100 S	10052800-01-01	10052800-54-01	10052800-99-01
PTJ 90×100 door R on shorter side	PTJ door R	10052000-01-01R	10052000-54-01R	10052000-99-01R
	PTJ walls 90 Z×100 S	10052800-01-01	10052800-54-01	10052800-99-01
PTJ 100×90 door L on longer side	PTJ door L	10052000-01-01L	10052000-54-01L	10052000-99-01L
	PTJ walls 100 Z×90 S	10052700-01-01	10052700-54-01	10052700-99-01
PTJ 100×90 door R on longer side	PTJ door R	10052000-01-01R	10052000-54-01R	10052000-99-01R
	PTJ walls 100 Z×90 S	10052700-01-01	10052700-54-01	10052700-99-01

ТЕХНИЧЕСКИЕ РИСУНКИ

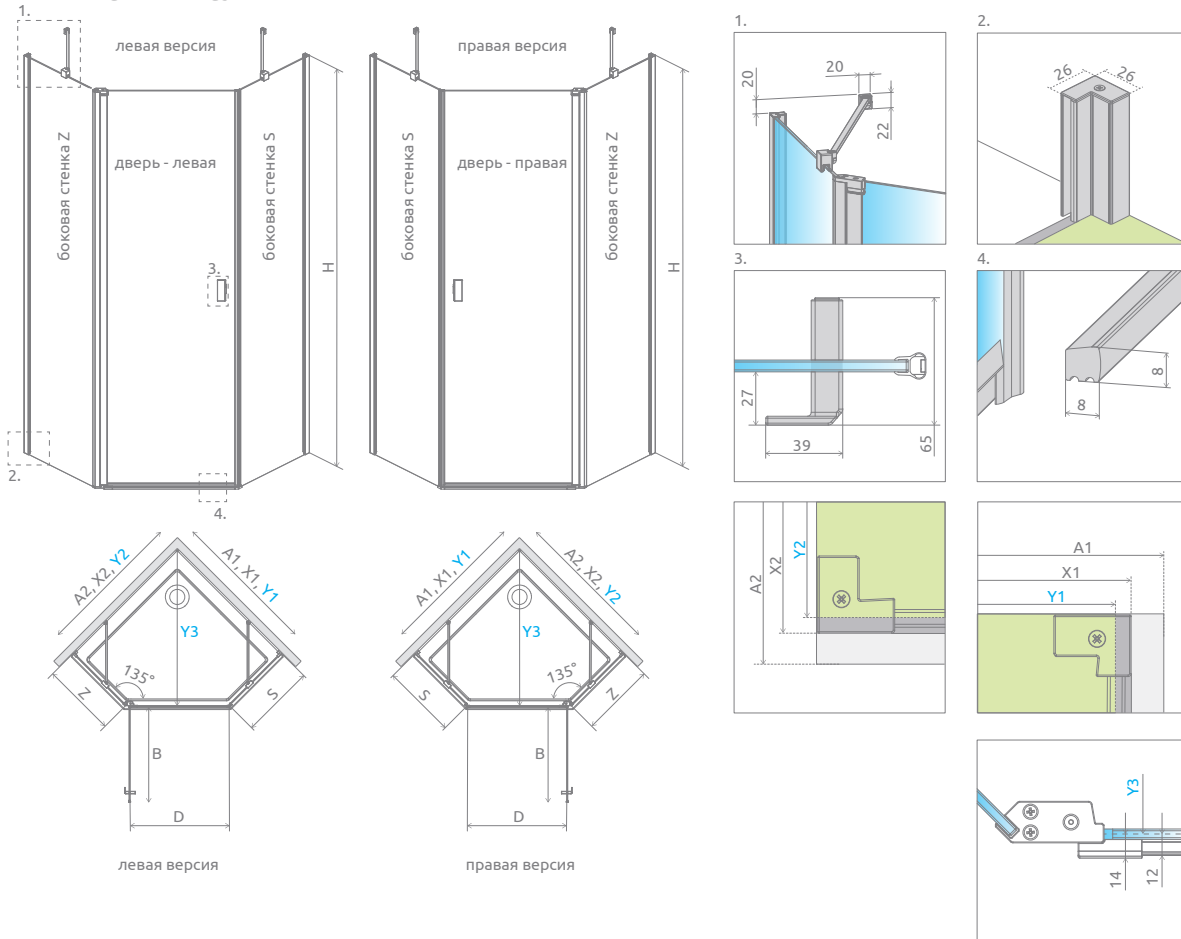

Модель	A1	A2	X1	X2	Y1	Y2	Y3	B	Z	S	D	H
PTJ 80Z×80S ²⁾	800	800	775-790	775-790	770-785	770-785	778-799	577	332-347	334-349	570	2000
PTJ 90Z×90S ²⁾	900	900	875-890	875-890	870-885	870-885	920-941	577	432-447	434-449	570	2000
PTJ 100Z×100S	1000	1000	975-990	975-990	970-985	970-985	1061-1082	577	532-547	534-549	570	2000
PTJ 80Z×90S ^{1,2)}	800	900	775-790	875-890	770-785	870-885	849-870	577	332-347	434-449	570	2000
PTJ 80Z×100S	800	1000	775-790	975-990	770-785	970-985	920-941	577	332-347	534-549	570	2000
PTJ 90Z×80S ^{1,2)}	900	800	875-890	775-790	870-885	770-785	849-870	577	432-447	334-349	570	2000
PTJ 90Z×100S	900	1000	875-890	975-990	870-885	970-985	990-1011	577	432-447	534-549	570	2000
PTJ 100Z×80S	1000	800	975-990	775-790	970-985	770-785	920-941	577	532-547	334-349	570	2000
PTJ 100Z×90S	1000	900	975-990	875-890	970-985	870-885	990-1011	577	532-547	434-449	570	2000

Таблицу размеров для установки без душевого поддона можно посмотреть на www.radaway.ru

ДОПОЛНИТЕЛЬНЫЕ ОПЦИИ



Расширительные профили	фурнитура/профиль ХРОМ № арт.	фурнитура/профиль ЧЁРНЫЙ № арт.	фурнитура/профиль БРАШИРОВАННОЕ ЗОЛОТО № арт.
Профиль +2 см ³⁾	P01-276200001	P01-276200054	P01-276200099

³⁾ возможность соединения расширительных профилей



Возможна платная замена прозрачных уплотнителей на черные:

- вариант № 1 – только магнитные уплотнители,
 - вариант № 2 – все уплотнители (магнитные, вертикальные и горизонтальные).
- Выбранный вариант должен быть четко указан в заказе.

РЕКОМЕНДУЕМЫЕ ДУШЕВЫЕ ПОДДОНЫ



Nes PTD

Другие
цветовые
варианты
изделий из
этой серии
можно найти на
стр. 258

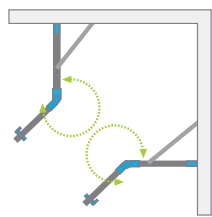

Цвет фурнитуры и профиля:

Глянцевые: Матовые: Брашированные:



01 Хром



54 Черный



99 Золото



Nes PTD + душевая плита



Душевое ограждение состоит из 2 частей: дверей и стенок. Пожалуйста, указывайте все номера артикулов при оформлении заказа.

СИММЕТРИЧНЫЕ ДУШЕВЫЕ ОГРАЖДЕНИЯ

Модель		ПРОЗРАЧНОЕ СТЕКЛО		
		фурнитура/профиль ХРОМ № арт.	фурнитура/профиль ЧЁРНЫЙ № арт.	фурнитура/профиль БРАШИРОВАННОЕ ЗОЛОТО № арт.
PTD 80×80	PTD doors	10051000-01-01	10051000-54-01	10051000-99-01
	PTD walls 80 × 80	10051400-01-01	10051400-54-01	10051400-99-01
PTD 90×90	PTD doors	10051000-01-01	10051000-54-01	10051000-99-01
	PTD walls 90 × 90	10051600-01-01	10051600-54-01	10051600-99-01
PTD 100×100	PTD doors	10051000-01-01	10051000-54-01	10051000-99-01
	PTD walls 100 × 100	10051100-01-01	10051100-54-01	10051100-99-01

АСИММЕТРИЧНЫЕ ДУШЕВЫЕ ОГРАЖДЕНИЯ

Модель		ПРОЗРАЧНОЕ СТЕКЛО		
		фурнитура/профиль ХРОМ № арт.	фурнитура/профиль ЧЁРНЫЙ № арт.	фурнитура/профиль БРАШИРОВАННОЕ ЗОЛОТО № арт.
PTD 80×90 ¹⁾	PTD doors	10051000-01-01	10051000-54-01	10051000-99-01
	PTD walls 80 × 90	10051200-01-01	10051200-54-01	10051200-99-01
PTD 80×100	PTD doors	10051000-01-01	10051000-54-01	10051000-99-01
	PTD walls 80 × 100	10051300-01-01	10051300-54-01	10051300-99-01
PTD 90×100	PTD doors	10051000-01-01	10051000-54-01	10051000-99-01
	PTD walls 90 × 100	10051500-01-01	10051500-54-01	10051500-99-01

ТЕХНИЧЕСКИЕ РИСУНКИ

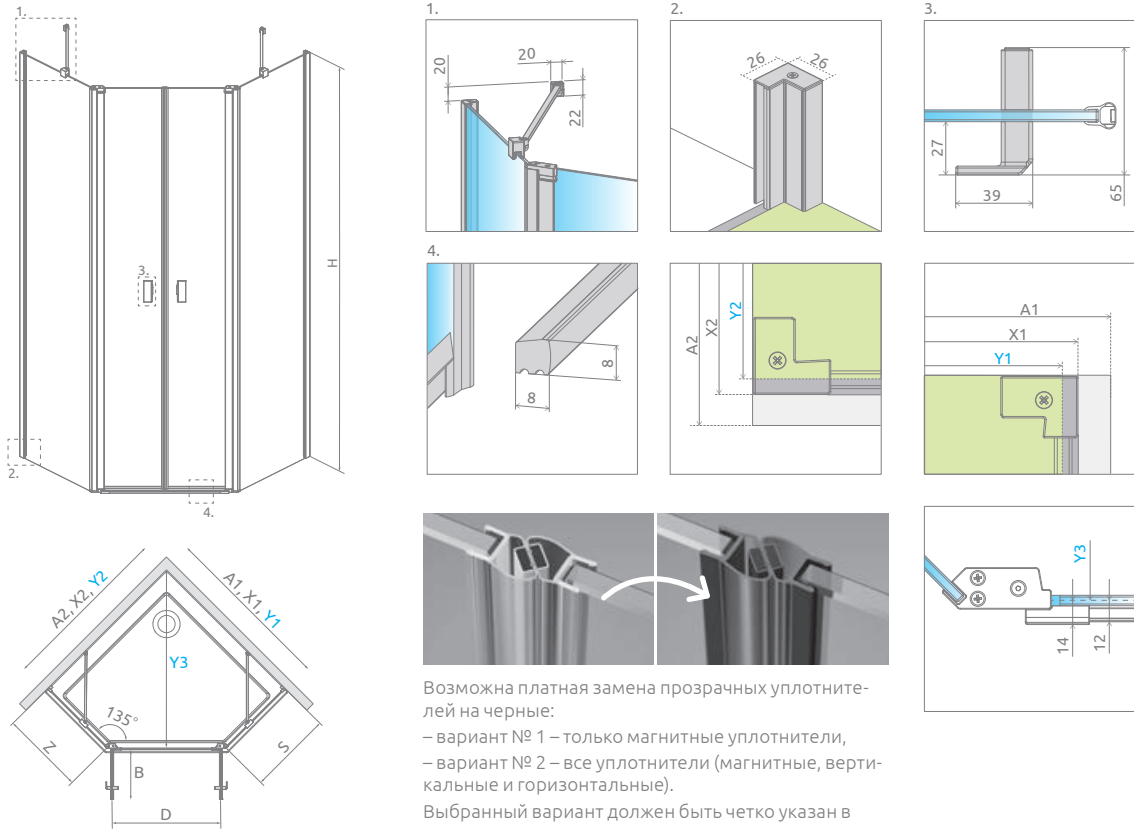

Модель	A1	A2	X1	X2	Y1	Y2	Y3	B	Z	S	D	H
PTD 80×80 ²⁾	800	800	775-790	775-790	770-785	770-785	778-799	266	332-347	332-347	530	2000
PTD 90×90 ²⁾	900	900	875-890	885-900	870-885	870-885	920-941	266	432-447	432-447	530	2000
PTD 100×100	1000	1000	975-990	975-990	970-985	970-985	1061-1082	266	532-547	532-547	530	2000
PTD 80×90 ^{1,2)}	800	900	775-790	875-890	770-785	870-885	849-870	266	332-347	432-447	530	2000
PTD 80×100	800	1000	775-790	975-990	770-785	970-985	920-941	266	332-347	532-547	530	2000
PTD 90×80 ^{1,2)}	900	800	875-890	775-790	870-885	770-785	849-870	266	432-447	332-347	530	2000
PTD 90×100	900	1000	875-890	975-990	870-885	970-985	990-1011	266	432-447	532-547	530	2000
PTD 100×80	1000	800	975-990	775-790	970-985	770-785	920-941	266	532-547	332-347	530	2000
PTD 100×90	1000	900	975-990	875-890	970-985	870-885	990-1011	266	532-547	432-447	530	2000

Таблицу размеров для установки без душевого поддона можно посмотреть на www.radaway.ru

ДОПОЛНИТЕЛЬНЫЕ ОПЦИИ



Расширительные профили	фурнитура/профиль ХРОМ арт.	фурнитура/профиль ЧЁРНЫЙ № арт.	фурнитура/профиль БРАШИРОВАННОЕ ЗОЛОТО № арт.
Профиль +2 см ³⁾	P01-276200001	P01-276200054	P01-276200054

³⁾ возможность соединения расширительных профилей

РЕКОМЕНДУЕМЫЕ ДУШЕВЫЕ ПОДДОНЫ



Nes 8 DWD+S Nes DWD+S

Другие цветовые варианты изделий из этой серии можно найти на стр. 258

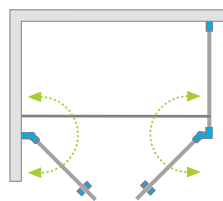

Nes 8



Nes



Цвет фурнитуры и профиля:



01 Хром

54 Черный



Nes DWD+S + Giaros D



Душевое ограждение состоит из 2 частей: комплект дверей и боковой стенки S2. Пожалуйста, указывайте все номера артикулов при оформлении заказа.

ДВЕРЬ (комплект дверей)

Модель	Nes 8 DWD+S Прозрачное стекло – 8 мм		Nes DWD+S Прозрачное стекло – 6 мм	
	фурнитура/профиль ХРОМ № арт.	фурнитура/профиль ЧЁРНЫЙ № арт.	фурнитура/профиль ХРОМ № арт.	фурнитура/профиль ЧЁРНЫЙ № арт.
DWD+S door 80	10081180-01-01	10081180-54-01	10034080-01-01	10034080-54-01
DWD+S door 90	10081190-01-01	10081190-54-01	10034090-01-01	10034090-54-01
DWD+S door 100	10081100-01-01	10081100-54-01	10034100-01-01	10034100-54-01
DWD+S door 110	10081110-01-01	10081110-54-01	10034110-01-01	10034110-54-01
DWD+S door 120	10081120-01-01	10081120-54-01	10034120-01-01	10034120-54-01

БОКОВАЯ СТЕНКА S2

Модель	Nes 8 DWD+S Прозрачное стекло – 8 мм		Nes DWD+S Прозрачное стекло – 6 мм	
	фурнитура/профиль ХРОМ № арт.	фурнитура/профиль ЧЁРНЫЙ № арт.	фурнитура/профиль ХРОМ № арт.	фурнитура/профиль ЧЁРНЫЙ № арт.
S2 70	10080070-01-01	10080070-54-01	10040070-01-01	10040070-54-01
S2 75	10080075-01-01	10080075-54-01	10040075-01-01	10040075-54-01
S2 80	10080080-01-01	10080080-54-01	10040080-01-01	10040080-54-01
S2 90	10080090-01-01	10080090-54-01	10040090-01-01	10040090-54-01
S2 100	10080100-01-01	10080100-54-01	10040100-01-01	10040100-54-01

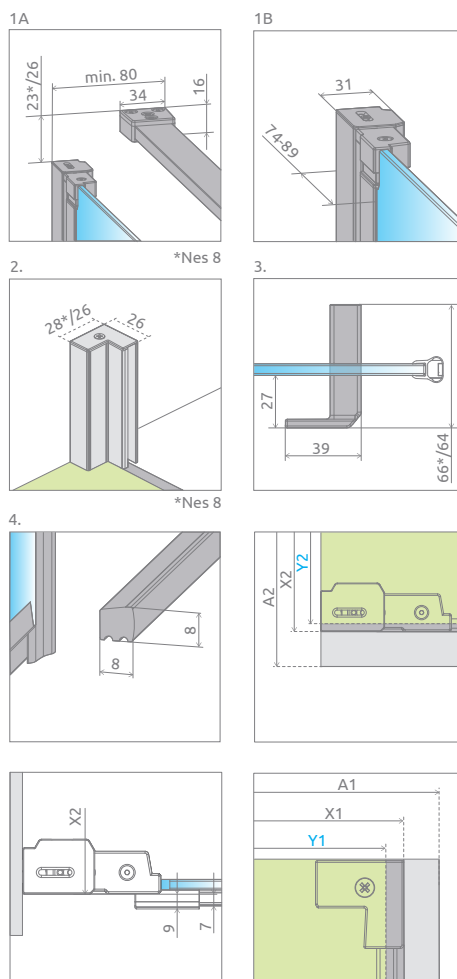
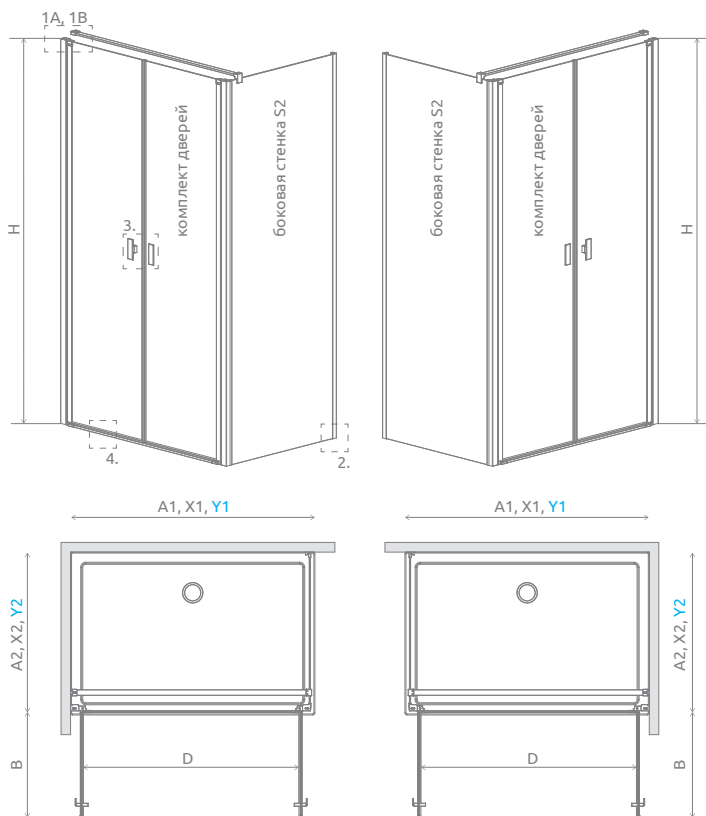

Дверь	A1	X1	Y1	B	D	H
DWD+S door 80	800	775-790	770-785	320	640	2000
DWD+S door 90	900	875-890	870-885	370	740	2000
DWD+S door 100	1000	975-990	970-985	420	840	2000
DWD+S door 110	1100	1075-1090	1070-1085	470	940	2000
DWD+S door 120	1200	1175-1190	1170-1185	520	1040	2000

Боковая стенка S2	A2	X2	Y2
S2 70	700	675-690	670-685
S2 75	750	725-740	720-735
S2 80	800	775-790	770-785
S2 90	900	875-890	870-885
S2100	1000	975-990	970-985



Возможна платная замена прозрачных уплотнителей на черные:
 – вариант № 1 – только магнитные уплотнители,
 – вариант № 2 – все уплотнители (магнитные, вертикальные и горизонтальные).
 Выбранный вариант должен быть четко указан в заказе.

ДОПОЛНИТЕЛЬНЫЕ ОПЦИИ



Расширительные профили	фурнитура/профиль ХРОМ № арт.	фурнитура/профиль ЧЁРНЫЙ № арт.
Профиль +2 см* – Nes – дверь и боковая стенка, Nes 8 – только дверь	P01-276200001	P01-276200054
Профиль +2 см* – Nes 8 – Профиль +2 см – монтаж только со стороны боковой стенки	P01-280200001	P01-280200054

* возможность соединения расширительных профилей

РЕКОМЕНДУЕМЫЕ ДУШЕВЫЕ ПОДДОНЫ



Nes 8 DWD+2S Nes DWD+2S

Другие цветовые варианты изделий из этой серии можно найти на стр. 258

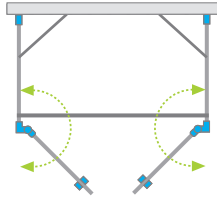

Nes 8



Nes

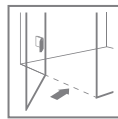

Цвет фурнитуры и профиля:



01 Хром

54 Черный



Nes DWD+2S + Giaros D



Душевое ограждение состоит из 3 частей: комплект дверей и 2 боковых стенок S2. Пожалуйста, указывайте все номера артикулов при оформлении заказа.

ДВЕРЬ (комплект дверей)

Модель	Nes 8 DWD+2S Прозрачное стекло – 8 мм		Nes DWD+2S Прозрачное стекло – 6 мм	
	фурнитура/профиль ХРОМ № арт.	фурнитура/профиль ЧЁРНЫЙ № арт.	фурнитура/профиль ХРОМ № арт.	фурнитура/профиль ЧЁРНЫЙ № арт.
DWD+2S door 80	10082180-01-01	10082180-54-01	10035080-01-01	10035080-54-01
DWD+2S door 90	10082190-01-01	10082190-54-01	10035090-01-01	10035090-54-01
DWD+2S door 100	10082100-01-01	10082100-54-01	10035100-01-01	10035100-54-01
DWD+2S door 110	10082110-01-01	10082110-54-01	10035110-01-01	10035110-54-01
DWD+2S door 120	10082120-01-01	10082120-54-01	10035120-01-01	10035120-54-01

БОКОВАЯ СТЕНКА S2 (в упаковке 1 стенка, надо заказать две стенки S1)

Модель	Nes 8 DWD+2S Прозрачное стекло – 8 мм		Nes DWD+2S Прозрачное стекло – 6 мм	
	фурнитура/профиль ХРОМ № арт.	фурнитура/профиль ЧЁРНЫЙ № арт.	фурнитура/профиль ХРОМ № арт.	фурнитура/профиль ЧЁРНЫЙ № арт.
S2 70	10080070-01-01	10080070-54-01	10040070-01-01	10040070-54-01
S2 75	10080075-01-01	10080075-54-01	10040075-01-01	10040075-54-01
S2 80	10080080-01-01	10080080-54-01	10040080-01-01	10040080-54-01
S2 90	10080090-01-01	10080090-54-01	10040090-01-01	10040090-54-01
S2 100	10080100-01-01	10080100-54-01	10040100-01-01	10040100-54-01

ТЕХНИЧЕСКИЕ РИСУНКИ

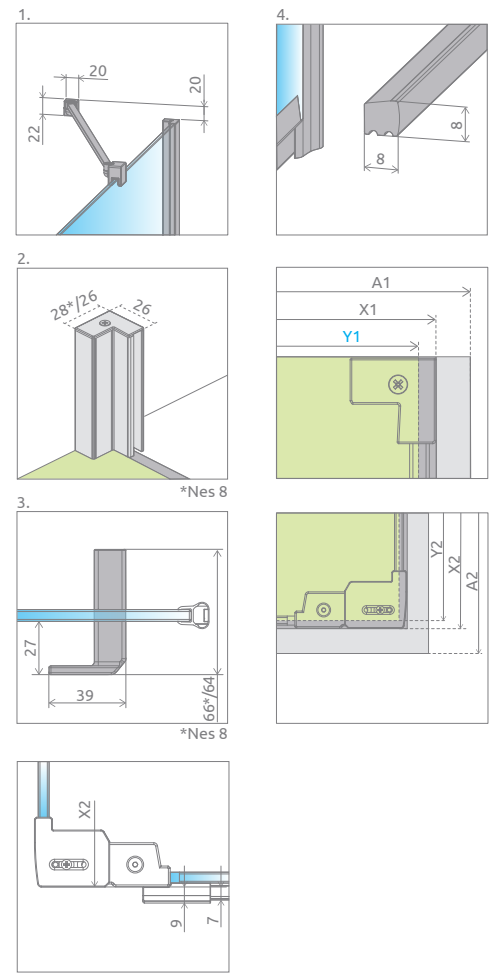
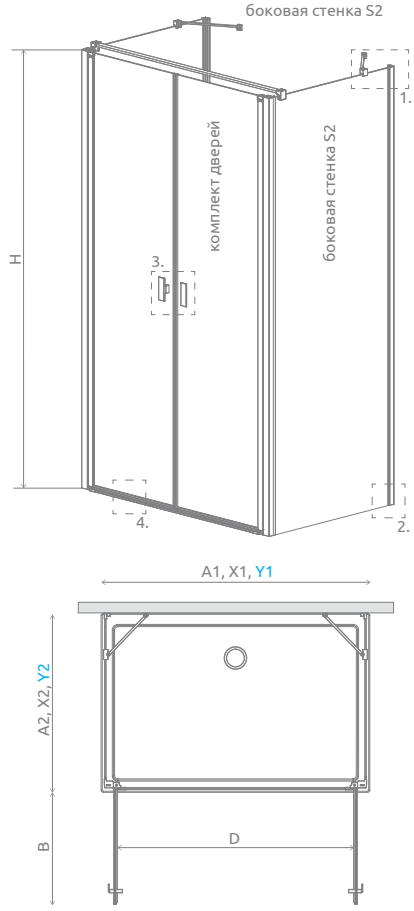

Дверь	A1	X1	Y1	B	D	H
DWD+2S door 80	800	775	765	320	640	2000
DWD+2S door 90	900	875	865	370	740	2000
DWD+2S door 100	1000	975	965	420	840	2000
DWD+2S door 110	1100	1075	1065	470	940	2000
DWD+2S door 120	1200	1175	1165	520	1040	2000

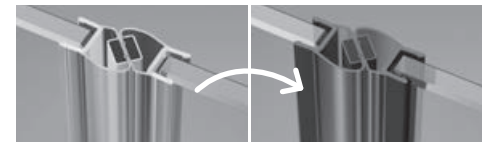

Боковая стенка S2	A2	X2	Y2
S2 70	700	675-690	670-685
S2 75	750	725-740	720-735
S2 80	800	775-790	770-785
S2 90	900	875-890	870-885
S2100	1000	975-990	970-985



Возможна платная замена прозрачных уплотнителей на черные:
 – вариант № 1 – только магнитные уплотнители,
 – вариант № 2 – все уплотнители (магнитные, вертикальные и горизонтальные).
 Выбранный вариант должен быть четко указан в заказе.





























ДОПОЛНИТЕЛЬНЫЕ ОПЦИИ

 ПОД ЗАКАЗ стр. 5	 ВАРИАНТЫ СТЕКЛА стр. 9	 ПЕЧАТЬ НА СТЕКЛЕ/ ГРАВИРОВКА стр. 22/26	 РАСШИРИТЕЛЬНЫЕ ПРОФИЛИ стр. 19	 Г-ОБРАЗНЫЙ СТАБИЛИЗАТОР стр. 11	 ЗАМЕНА РУЧЕК стр. 14	 ПОЛОТЕНЦЕДЕР- ЖАТЕЛЬ стр. 12	 МАКСИМАЛЬНАЯ ВЫСОТА стр. 15
--	---	--	---	--	--	---	---

Расширительные профили	фурнитура/профиль ХРОМ № арт.	фурнитура/профиль ЧЁРНЫЙ № арт.
 Профиль +2 см* (Nes)	P01-276200001	P01-276200054
 Профиль +2 см* (Nes 8)	P01-280200001	P01-280200054

* возможность соединения расширительных профилей

РЕКОМЕНДУЕМЫЕ ДУШЕВЫЕ ПОДДОНЫ

Kyntos C	Teos C	Zantos C	Giaros C	Doros Plus C	Doros C	Doros C Compact	Delos C	Argos C	Siros C	Siros C Compact	Argos C панелью	Giaros D	Doros Plus D	Doros D	Doros D Compact
															
Argos D	Argos D панелью	Delos D	Laros D Compact	Kyntos F	Teos F	Zantos F	Doros Plus F	Doros F	Doros F Compact	Душевые плиты с линейным сливом	Душевые плиты с компактным сливом	Линейный трап			
															

Nes 8 DWJ I Nes DWJ I

Другие
цветовые
варианты
изделий из
этой серии
можно найти на
стр. 258

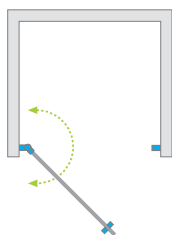

Nes 8



Nes



Цвет фурнитуры и профиля:

Глянцевые: Матовые: Брашированные:



01 Хром



54 Черный



99 Золото

Новинка



Nes DWJ + Giaros C



Модель	Nes 8 DWJ I Прозрачное стекло – 8 мм		Nes DWJ I Прозрачное стекло – 6 мм		
	фурнитура/профиль ХРОМ № арт.	фурнитура/профиль ЧЁРНЫЙ № арт.	фурнитура/профиль ХРОМ № арт.	фурнитура/профиль ЧЁРНЫЙ № арт.	фурнитура/профиль БРАШИРОВАННОЕ ЗОЛОТО № арт.
DWJ I 70 L	10076070-01-01L	10076070-54-01L	10026070-01-01L	10026070-54-01L	10026070-99-01L
DWJ I 70 R	10076070-01-01R	10076070-54-01R	10026070-01-01R	10026070-54-01R	10026070-99-01R
DWJ I 80 L	10076080-01-01L	10076080-54-01L	10026080-01-01L	10026080-54-01L	10026080-99-01L
DWJ I 80 R	10076080-01-01R	10076080-54-01R	10026080-01-01R	10026080-54-01R	10026080-99-01R
DWJ I 90 L	10076090-01-01L	10076090-54-01L	10026090-01-01L	10026090-54-01L	10026090-99-01L
DWJ I 90 R	10076090-01-01R	10076090-54-01R	10026090-01-01R	10026090-54-01R	10026090-99-01R
DWJ I 100 L	10076100-01-01L	10076100-54-01L	10026100-01-01L	10026100-54-01L	10026100-99-01L
DWJ I 100 R	10076100-01-01R	10076100-54-01R	10026100-01-01R	10026100-54-01R	10026100-99-01R

ТЕХНИЧЕСКИЕ РИСУНКИ

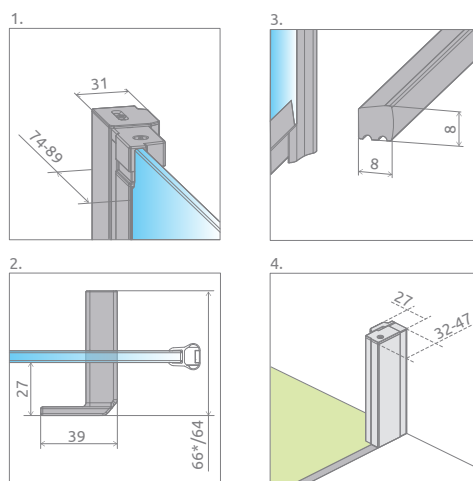
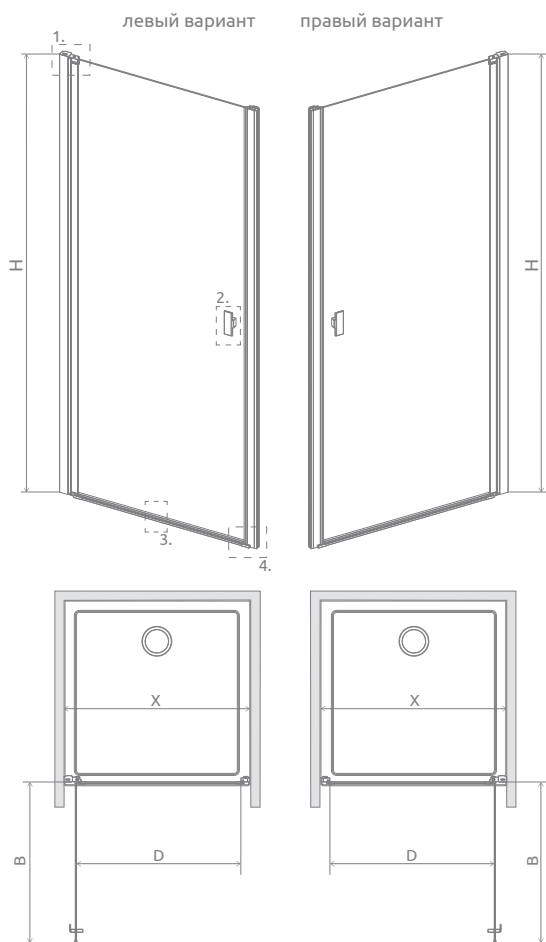

*Nes 8



Возможна платная замена прозрачных уплотнителей на черные:

- вариант № 1 – только магнитные уплотнители,
- вариант № 2 – все уплотнители (магнитные, вертикальные и горизонтальные).

Выбранный вариант должен быть четко указан в заказе.

Модель	X	B	D	H
DWJ I 70	680-710	580	580	2000
DWJ I 80	780-810	680	680	2000
DWJ I 90	880-910	780	780	2000
DWJ I 100	980-1010	880	880	2000

ДОПОЛНИТЕЛЬНЫЕ ОПЦИИ

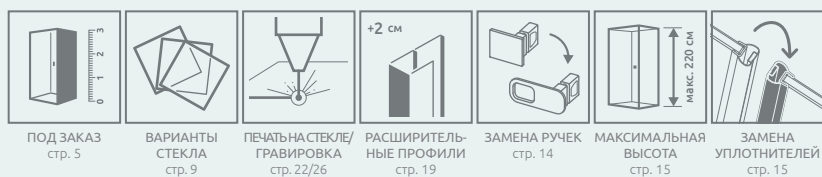

Расширительные профили		фурнитура/профиль ХРОМ № арт.	фурнитура/профиль ЧЁРНЫЙ № арт.	фурнитура/профиль БРАШИРОВАННОЕ ЗОЛОТО № арт.
	Профиль +2 см* – монтаж только со стороны цилиндрической петли	P01-276200001	P01-276200054	P01-276200099
	Профиль +2 см* – возможность монтажа только со стороны пристенного профиля под магнит	P01-277200001	P01-277200054	-

* возможность соединения расширительных профилей

РЕКОМЕНДУЕМЫЕ ДУШЕВЫЕ ПОДДОНЫ

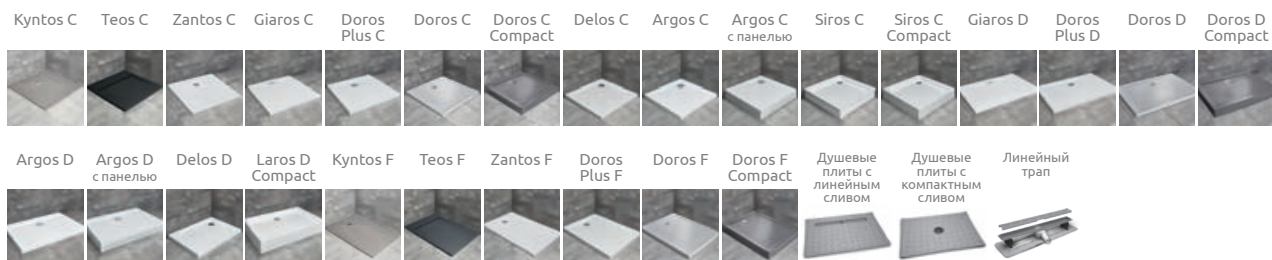

Nes 8 DWJ II

Nes DWJ II

Другие
цветовые
варианты
изделий из
этой серии
можно найти на
стр. 258

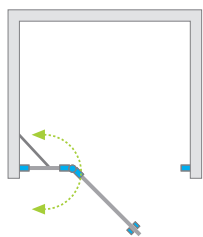

Nes 8



Nes



Цвет фурнитуры и профиля:

Глянцевые: Матовые: Брашированные:



01 Хром



54 Черный



99 Золото

Новинка

*



Nes DWJ II + Doros D

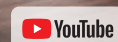

Модель	Nes 8 DWJ II Прозрачное стекло – 8 мм		Nes DWJ II Прозрачное стекло – 6 мм		фурнитура/профиль БРАШИРОВАННОЕ ЗОЛОТО № арт.
	фурнитура/профиль ХРОМ № арт.	фурнитура/профиль ЧЕРНЫЙ № арт.	фурнитура/профиль ХРОМ № арт.	фурнитура/профиль ЧЕРНЫЙ № арт.	
DWJ II 80 L	10083080-01-01L	10083080-54-01L	10036080-01-01L	10036080-54-01L	10036080-99-01L
DWJ II 80 R	10083080-01-01R	10083080-54-01R	10036080-01-01R	10036080-54-01R	10036080-99-01R
DWJ II 90 L	10083090-01-01L	10083090-54-01L	10036090-01-01L	10036090-54-01L	10036090-99-01L
DWJ II 90 R	10083090-01-01R	10083090-54-01R	10036090-01-01R	10036090-54-01R	10036090-99-01R
DWJ II 100 L	10083100-01-01L	10083100-54-01L	10036100-01-01L	10036100-54-01L	10036100-99-01L
DWJ II 100 R	10083100-01-01R	10083100-54-01R	10036100-01-01R	10036100-54-01R	10036100-99-01R
DWJ II 110 L	10083110-01-01L	10083110-54-01L	10036110-01-01L	10036110-54-01L	10036110-99-01L
DWJ II 110 R	10083110-01-01R	10083110-54-01R	10036110-01-01R	10036110-54-01R	10036110-99-01R
DWJ II 120 L	10083120-01-01L	10083120-54-01L	10036120-01-01L	10036120-54-01L	10036120-99-01L
DWJ II 120 R	10083120-01-01R	10083120-54-01R	10036120-01-01R	10036120-54-01R	10036120-99-01R

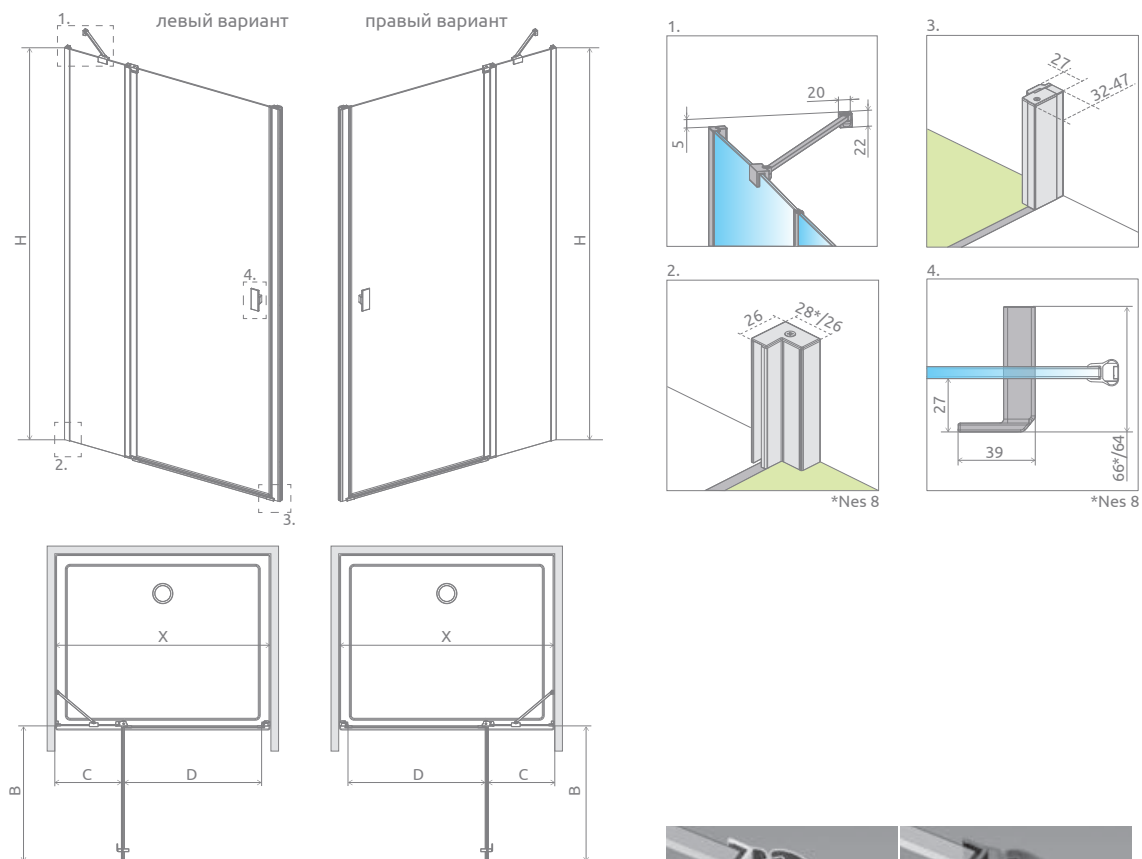

Модель	X	B	C	D	H
DWJ II 80	780-810	496	230-245	496	2000
DWJ II 90	880-910	596	230-245	596	2000
DWJ II 100	980-1010	696	230-245	696	2000
DWJ II 110**	1080-1110	696	330-345	696	2000
DWJ II 120**	1180-1210	796	330-345	796	2000



Возможна платная замена прозрачных уплотнителей на черные:
 – вариант № 1 – только магнитные уплотнители,
 – вариант № 2 – все уплотнители (магнитные, вертикальные и горизонтальные).
 Выбранный вариант должен быть четко указан в заказе.

ДОПОЛНИТЕЛЬНЫЕ ОПЦИИ

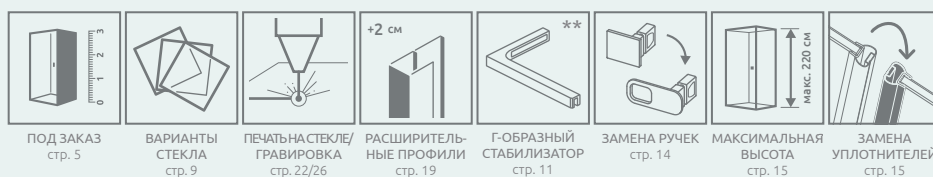

Расширительные профили		фурнитура/профиль ХРОМ № арт.	фурнитура/профиль ЧЁРНЫЙ № арт.	фурнитура/профиль БРАШИРОВАННОЕ ЗОЛОТО № арт.	
	Профиль +2 см* – монтаж только со стороны цилиндрической петли	Nes 8	P01-280200001	P01-280200054	–
		Nes	P01-276200001	P01-276200054	P01-276200099
	Профиль +2 см* – монтаж только со стороны магнита	Nes 8/Nes	P01-277200001	P01-277200054	–

* возможность соединения расширительных профилей

РЕКОМЕНДУЕМЫЕ ДУШЕВЫЕ ПОДДОНЫ

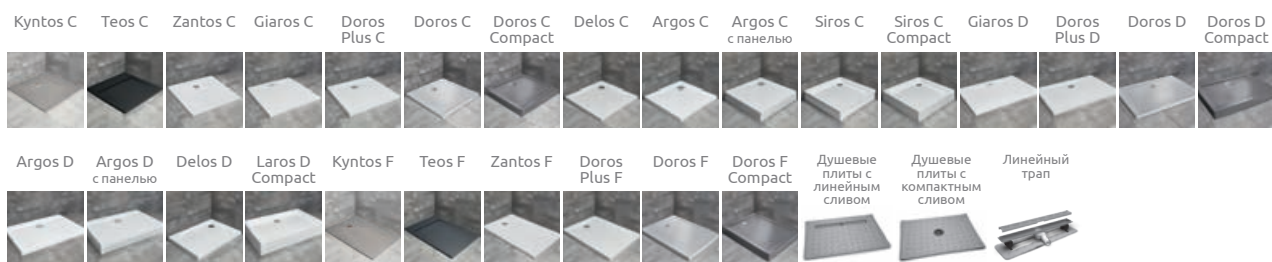

Nes 8 DWS Nes DWS

Другие цветовые варианты изделий из этой серии можно найти на стр. 258

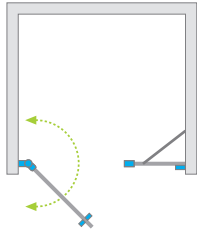

Nes 8



Nes

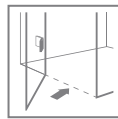

Цвет фурнитуры и профиля:

Глянцевые: Матовые: Брашированные:



01 Хром



54 Черный



99 Золото

Новинка*



Nes DWS + Teos F



Nes 8 мм DWS состоит из 2 частей: двери и стационарной стенки (два артикула). Nes 6 мм DWS состоит из 1 части: фронтальной части (один артикул). Пожалуйста, указывайте все артикулы при оформлении заказа.

Модель	Nes 8 DWS Прозрачное стекло – 8 мм		Nes DWS Прозрачное стекло – 6 мм		
	фурнитура/профиль ХРОМ № арт.	фурнитура/профиль ЧЁРНЫЙ № арт.	фурнитура/профиль ХРОМ № арт.	фурнитура/профиль ЧЁРНЫЙ № арт.	фурнитура/профиль БРАШИРОВАННОЕ ЗОЛОТО № арт.
DWS 90 L	door 490 L wall 308	10078090-01-01L 10078111-01-01	10078090-54-01L 10078111-01-01	10028090-01-01L	10028090-54-01L 10028090-99-01L
DWS 90 R	door 490 R wall 308	10078090-01-01R 10078111-01-01	10078090-54-01R 10078111-01-01	10028090-01-01R	10028090-54-01R 10028090-99-01R
DWS 100 L	door 590 L wall 308	10078100-01-01L 10078111-01-01	10078100-54-01L 10078111-01-01	10028100-01-01L	10028100-54-01L 10028100-99-01L
DWS 100 R	door 590 R wall 308	10078100-01-01R 10078111-01-01	10078100-54-01R 10078111-01-01	10028100-01-01R	10028100-54-01R 10028100-99-01R
DWS 110 L	door 690 L wall 308	10078110-01-01L 10078111-01-01	10078110-54-01L 10078111-01-01	10028110-01-01L	10028110-54-01L 10028110-99-01L
DWS 110 R	door 690 R wall 308	10078110-01-01R 10078111-01-01	10078110-54-01R 10078111-01-01	10028110-01-01R	10028110-54-01R 10028110-99-01R
DWS 120 L	door 690 L wall 408	10078110-01-01L 10078112-01-01	10078110-54-01L 10078112-01-01	10028120-01-01L	10028120-54-01L 10028120-99-01L
DWS 120 R	door 690 R wall 408	10078110-01-01R 10078112-01-01	10078110-54-01R 10078112-01-01	10028120-01-01R	10028120-54-01R 10028120-99-01R
DWS 130 L	door 690 L wall 508	10078110-01-01L 10078113-01-01	10078110-54-01L 10078113-01-01	10028130-01-01L	10028130-54-01L 10028130-99-01L
DWS 130 R	door 690 R wall 508	10078110-01-01R 10078113-01-01	10078110-54-01R 10078113-01-01	10028130-01-01R	10028130-54-01R 10028130-99-01R
DWS 140 L	door 790 L wall 508	10078120-01-01L 10078113-01-01	10078120-54-01L 10078113-01-01	10028140-01-01L	10028140-54-01L 10028140-99-01L
DWS 140 R	door 790 R wall 508	10078120-01-01R 10078113-01-01	10078120-54-01R 10078113-01-01	10028140-01-01R	10028140-54-01R 10028140-99-01R

ТЕХНИЧЕСКИЕ РИСУНКИ

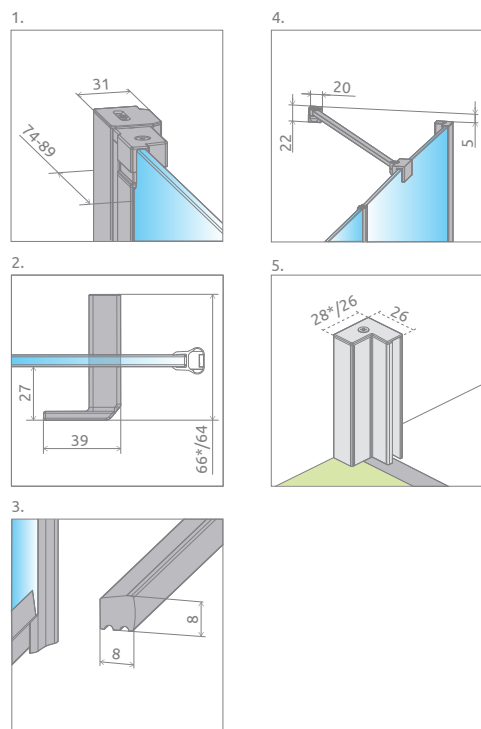
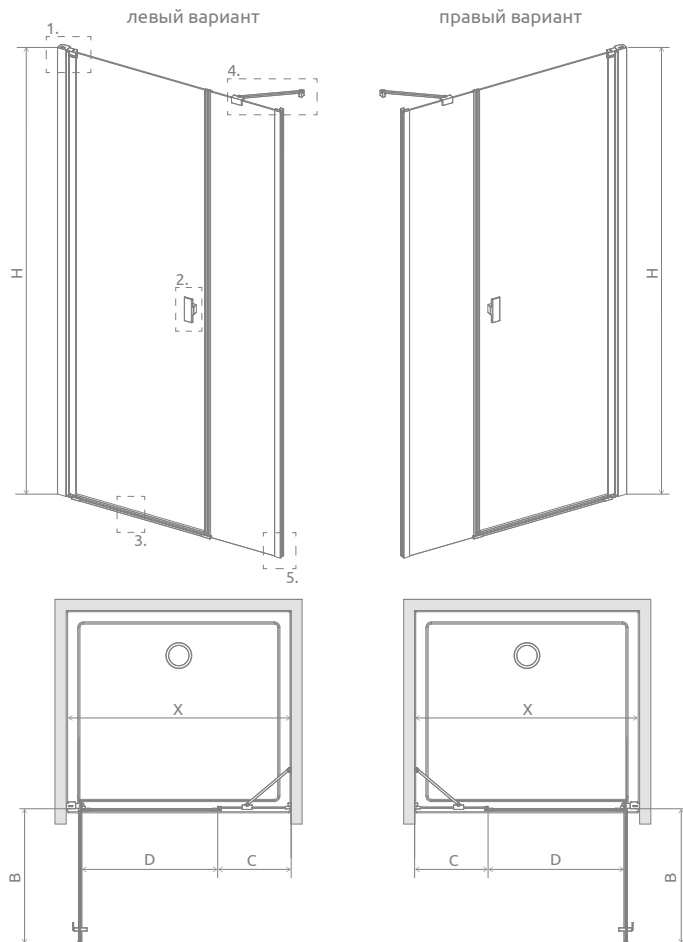

*Nes 8



Возможна платная замена прозрачных уплотнителей на черные:

- вариант № 1 – только магнитные уплотнители,
- вариант № 2 – все уплотнители (магнитные, вертикальные и горизонтальные).

Выбранный вариант должен быть четко указан в заказе.

Модель	X	B	C	D	H
DWS 90**	880-910	496	317-332	496	2000
DWS 100**	980-1010	596	317-332	596	2000
DWS 110**	1080-1110	696	317-332	696	2000
DWS 120**	1180-1210	696	417-432	696	2000
DWS 130	1280-1310	696	517-532	696	2000
DWS 140	1380-1410	796	517-532	796	2000

ДОПОЛНИТЕЛЬНЫЕ ОПЦИИ



Расширительные профили	фурнитура/профиль ХРОМ № арт.	фурнитура/профиль ЧЁРНЫЙ № арт.	фурнитура/профиль БРАШИРОВАННОЕ ЗОЛОТО № арт.
Профиль +2 см* – Nes – дверь и стационарная стенка, Nes 8 – только дверь	P01-276200001	P01-276200054	P01-276200099
Профиль +2 см* – Nes 8 – монтаж только со стороны стационарной стенки	P01-280200001	P01-280200054	–

* возможность соединения расширительных профилей

РЕКОМЕНДУЕМЫЕ ДУШЕВЫЕ ПОДДОНЫ



Nes 8 DWJS

Nes DWJS

Другие цветковые варианты изделий из этой серии можно найти на стр. 258

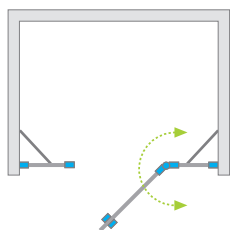

Nes 8



Nes



Цвет фурнитуры и профиля:

Глянцевые: Матовые: Брашированные:



01 Хром



54 Черный



99 Золото

Новинка *



Nes DWJS + душевая плита



ДВЕРЬ

Модель		Nes 8 DWJS Прозрачное стекло – 8 мм		Nes DWJS Прозрачное стекло – 6 мм		
		фурнитура/профиль ХРОМ № арт.	фурнитура/профиль ЧЁРНЫЙ № арт.	фурнитура/профиль ХРОМ № арт.	фурнитура/профиль ЧЁРНЫЙ № арт.	фурнитура/профиль БРАШИРОВАННОЕ ЗОЛОТО № арт.
DWJS 120 L	door 590 L	10084590-01-01L	10084590-54-01L	10038120-01-01L	10038120-54-01L	10038120-99-01L
	walls 610	10084610-01-01	10084610-54-01			
DWJS 120 R	door 590 R	10084590-01-01R	10084590-54-01R	10038120-01-01R	10038120-54-01R	10038120-99-01R
	walls 610	10084610-01-01	10084610-54-01			
DWJS 130 L	door 690 L	10084690-01-01L	10084690-54-01L	10038130-01-01L	10038130-54-01L	10038130-99-01L
	walls 610	10084610-01-01	10084610-54-01			
DWJS 130 R	door 690 R	10084690-01-01R	10084690-54-01R	10038130-01-01R	10038130-54-01R	10038130-99-01R
	walls 610	10084610-01-01	10084610-54-01			
DWJS 140 L	door 790 L	10084790-01-01L	10084790-54-01L	10038140-01-01L	10038140-54-01L	10038140-99-01L
	walls 610	10084610-01-01	10084610-54-01			
DWJS 140 R	door 790 R	10084790-01-01R	10084790-54-01R	10038140-01-01R	10038140-54-01R	10038140-99-01R
	walls 610	10084610-01-01	10084610-54-01			

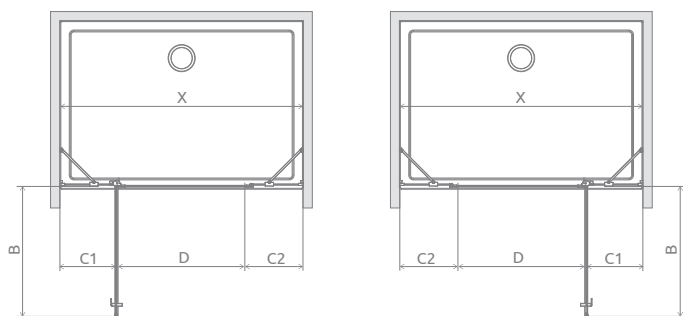
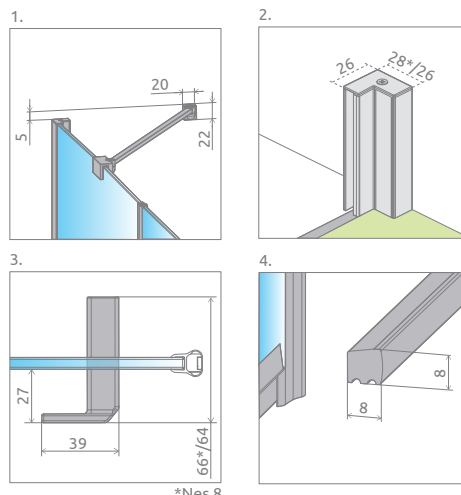

Возможна платная замена прозрачных уплотнителей на черные:
 – вариант № 1 – только магнитные уплотнители,
 – вариант № 2 – все уплотнители (магнитные, вертикальные и горизонтальные).
 Выбранный вариант должен быть четко указан в заказе.

Модель	X	B	C1	C2	D	H
DWJS 120	1180 -1210	596	286-301	274-289	596	2000
DWJS 130	1280 -1310	696	286-301	274-289	696	2000
DWJS 140	1380 -1410	796	286-301	274-289	796	2000

ДОПОЛНИТЕЛЬНЫЕ ОПЦИИ



Расширительные профили	фурнитура/профиль ХРОМ № арт.	фурнитура/профиль ЧЁРНЫЙ № арт.	фурнитура/профиль БРАШИРОВАННОЕ ЗОЛОТО № арт.
Профиль +2 см* (Nes)	P01-276200001	P01-276200054	P01-276200099
Профиль +2 см* (Nes 8)	P01-280200001	P01-280200054	–

* возможность соединения расширительных профилей

РЕКОМЕНДУЕМЫЕ ДУШЕВЫЕ ПОДДОНЫ

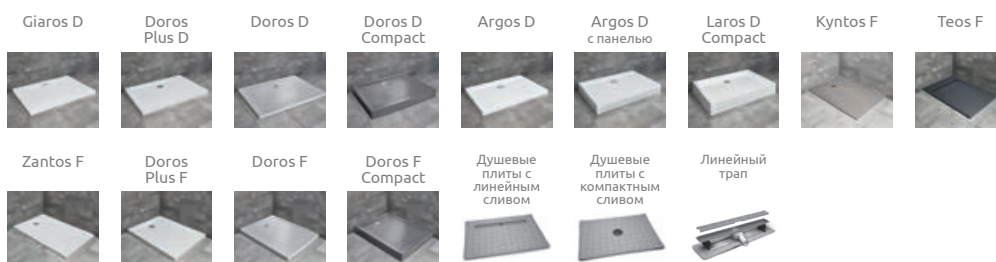

Nes 8 DWB

Nes DWB

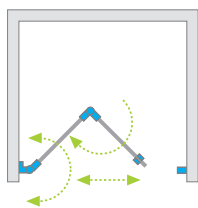

Nes 8



Nes

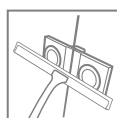

Цвет фурнитуры и профиля:

Глянцевые: Матовые: Брашированные:



01 Хром



54 Черный



99 Золото

Новинка *

Другие цветные варианты изделий из этой серии можно найти на стр. 258



Возможно заказать дополнительную ручку для складных дверей.. Более подробно на стр. 13.



Nes DWB + Giaros C



Модель	Nes 8 DWB Прозрачное стекло – 8 мм		Nes DWB Прозрачное стекло – 6 мм		
	фурнитура/профиль ХРОМ № арт.	фурнитура/профиль ЧЕРНЫЙ № арт.	фурнитура/профиль ХРОМ № арт.	фурнитура/профиль ЧЕРНЫЙ № арт.	фурнитура/профиль БРАШИРОВАННОЕ ЗОЛОТО № арт.
DWB 70 L	10079070-01-01L	10079070-54-01L	10029070-01-01L	10029070-54-01L	10029070-99-01L
DWB 70 R	10079070-01-01R	10079070-54-01R	10029070-01-01R	10029070-54-01R	10029070-99-01R
DWB 80 L	10079080-01-01L	10079080-54-01L	10029080-01-01L	10029080-54-01L	10029080-99-01L
DWB 80 R	10079080-01-01R	10079080-54-01R	10029080-01-01R	10029080-54-01R	10029080-99-01R
DWB 90 L	10079090-01-01L	10079090-54-01L	10029090-01-01L	10029090-54-01L	10029090-99-01L
DWB 90 R	10079090-01-01R	10079090-54-01R	10029090-01-01R	10029090-54-01R	10029090-99-01R

ТЕХНИЧЕСКИЕ РИСУНКИ

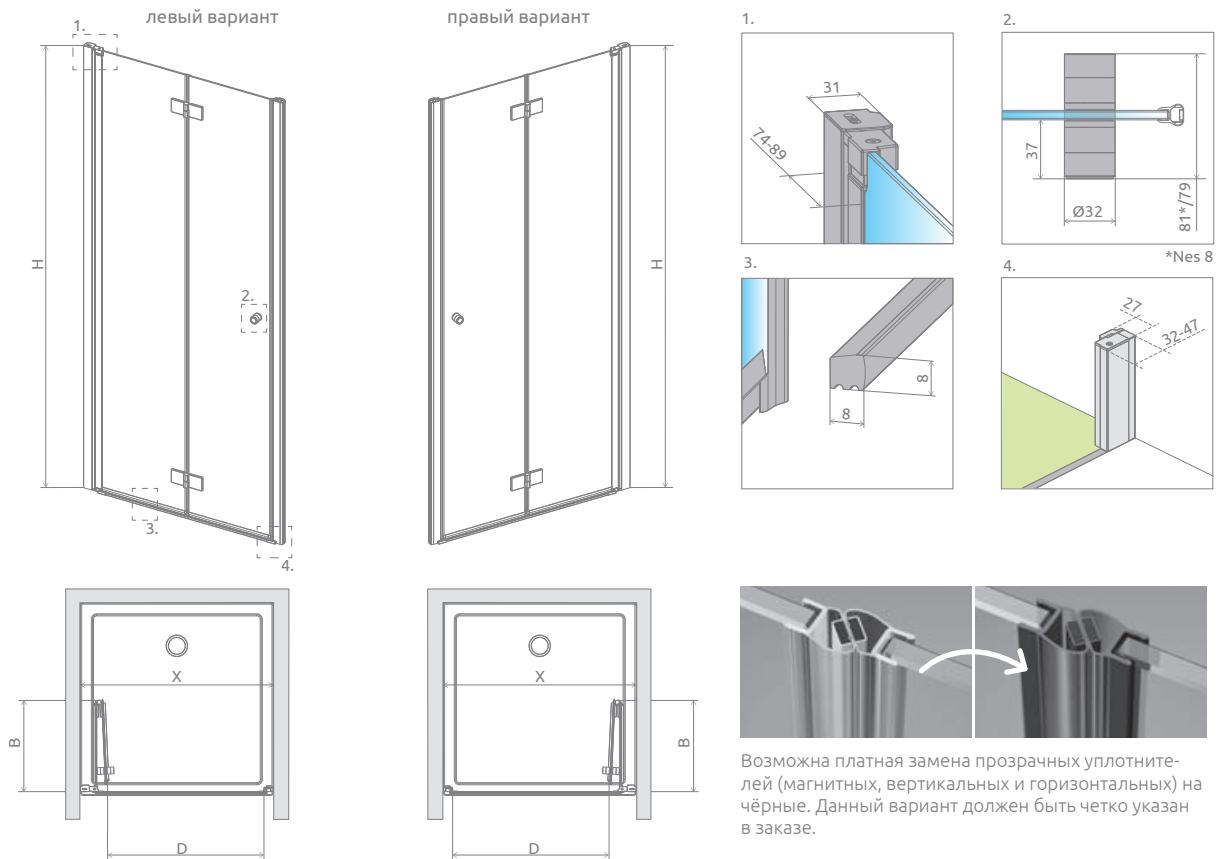

Модель	X	B	D	H
DWB 70	680-710	327	534	2000
DWB 80	780-810	377	634	2000
DWB 90	880-910	427	734	2000

ДОПОЛНИТЕЛЬНЫЕ ОПЦИИ



Расширительные профили	фурнитура/профиль ХРОМ № арт.	фурнитура/профиль ЧЁРНЫЙ № арт.	фурнитура/профиль БРАШИРОВАННОЕ ЗОЛОТО № арт.
<p>Профиль +2 см* – монтаж только со стороны цилиндрической петли</p>	P01-276200001	P01-276200054	P01-276200099
<p>Профиль +2 см* – возможность монтажа только со стороны пристенного профиля под магнит</p>	P01-277200001	P01-277200054	–

* возможность соединения расширительных профилей

РЕКОМЕНДУЕМЫЕ ДУШЕВЫЕ ПОДДОНЫ



Nes 8 DWD I Nes DWD I

Другие цветовые варианты изделий из этой серии можно найти на стр. 258

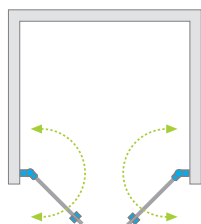

Nes 8



Nes



Цвет фурнитуры и профиля:

Глянцевые: Матовые: Брашированные:



01 Хром



54 Черный



99 Золото



Nes DWD I + Giaros D



Nes 8 DWD I состоит из 2 частей: левой и правой. При заказе указывайте оба артикула. Двери могут быть заказаны двух одинаковых или разных размеров, если этого требует ситуация в ванной комнате. На следующей странице вы найдете возможные сочетания размеров.

ЛЕВАЯ ЧАСТЬ

Модель	Nes 8 DWD I Прозрачное стекло – 8 мм	
	фурнитура/профиль ХРОМ № арт.	фурнитура/профиль ЧЁРНЫЙ № арт.
DWD I 35 L	10077035-01-01L	10077035-54-01L
DWD I 40 L	10077040-01-01L	10077040-54-01L
DWD I 45 L	10077045-01-01L	10077045-54-01L
DWD I 50 L	10077050-01-01L	10077050-54-01L
DWD I 55 L	10077055-01-01L	10077055-54-01L
DWD I 60 L	10077060-01-01L	10077060-54-01L

ПРАВАЯ ЧАСТЬ

Модель	Nes 8 DWD I Прозрачное стекло – 8 мм	
	фурнитура/профиль ХРОМ № арт.	фурнитура/профиль ЧЁРНЫЙ № арт.
DWD I 35 R	10077035-01-01R	10077035-54-01R
DWD I 40 R	10077040-01-01R	10077040-54-01R
DWD I 45 R	10077045-01-01R	10077045-54-01R
DWD I 50 R	10077050-01-01R	10077050-54-01R
DWD I 55 R	10077055-01-01R	10077055-54-01R
DWD I 60 R	10077060-01-01R	10077060-54-01R

Nes DWD I (состоит из 1 части, включая обе двери)

Модель	Nes DWD I Прозрачное стекло – 6 мм		
	фурнитура/профиль ХРОМ № арт.	фурнитура/профиль ЧЁРНЫЙ № арт.	фурнитура/профиль БРАШИРОВАННОЕ ЗОЛОТО № арт.
DWD I 70	10027070-01-01	10027070-54-01	10027070-99-01
DWD I 80	10027080-01-01	10027080-54-01	10027080-99-01
DWD I 90	10027090-01-01	10027090-54-01	10027090-99-01
DWD I 100	10027100-01-01	10027100-54-01	10027100-99-01
DWD I 110	10027110-01-01	10027110-54-01	10027110-99-01
DWD I 120	10027120-01-01	10027120-54-01	10027120-99-01

ТЕХНИЧЕСКИЕ РИСУНКИ

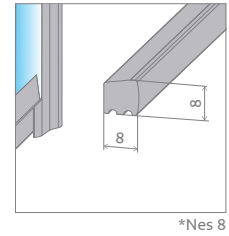
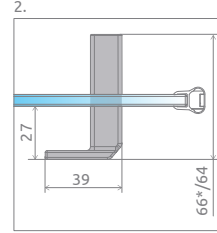
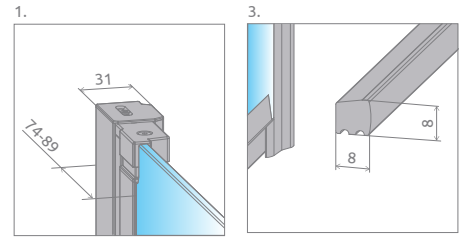
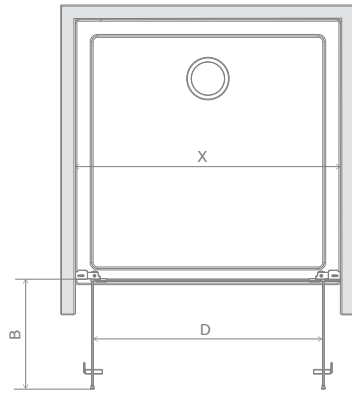
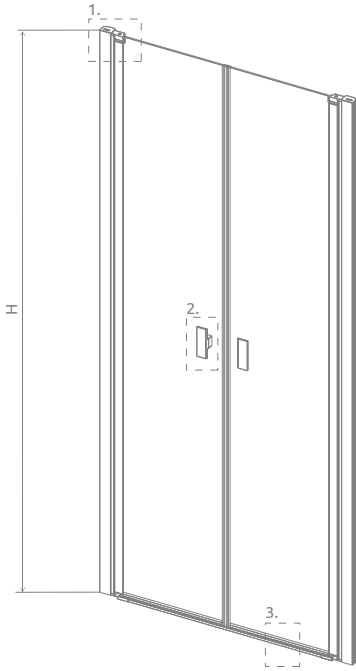

*Nes 8



Возможна платная замена прозрачных уплотнителей на черные:

- вариант № 1 – только магнитные уплотнители,
- вариант № 2 – все уплотнители (магнитные, вертикальные и горизонтальные).

Выбранный вариант должен быть четко указан в заказе.

СИММЕТРИЧНЫЕ ДВЕРИ (NES 8, NES)

Модель	X	B1	B2	D	H
DWD I 35L+35R/70	680-710	273	273	546	2000
DWD I 40L+40R/80	780-810	323	323	646	2000
DWD I 45L+45R/90	880-910	373	373	746	2000
DWD I 50L+50R/100	980-1010	423	423	846	2000
DWD I 55L+55R/110	1080-1110	473	473	946	2000
DWD I 60L+60R/120	1180-1210	523	523	1046	2000

АСИММЕТРИЧНЫЕ ДВЕРИ (NES 8)

Модель	X	B1	B2	D	H
DWD I 35L+40R	730-760	273	323	596	2000
DWD I 35L+45R	780-810	273	373	646	2000
DWD I 35L+50R	830-860	273	423	696	2000
DWD I 35L+55R	880-910	273	473	746	2000
DWD I 35L+60R	930-960	273	523	796	2000
DWD I 40L+35R	730-760	323	273	596	2000
DWD I 40L+45R	830-860	323	373	696	2000
DWD I 40L+50R	880-910	323	423	746	2000
DWD I 40L+55R	930-960	323	473	796	2000
DWD I 40L+60R	980-1010	323	523	846	2000

Модель	X	B1	B2	D	H
DWD I 45L+35R	780-810	373	273	646	2000
DWD I 45L+40R	830-860	373	323	696	2000
DWD I 45L+50R	930-960	373	423	796	2000
DWD I 45L+55R	980-1010	373	473	846	2000
DWD I 45L+60R	1030-1060	373	523	896	2000
DWD I 50L+35R	830-860	423	273	696	2000
DWD I 50L+40R	880-910	423	323	746	2000
DWD I 50L+45R	930-960	423	373	796	2000
DWD I 50L+55R	1030-1060	423	473	896	2000
DWD I 50L+60R	1080-1110	423	523	946	2000
DWD I 55L+35R	880-910	473	273	746	2000
DWD I 55L+40R	930-960	473	323	796	2000
DWD I 55L+45R	980-1010	473	373	846	2000
DWD I 55L+50R	1030-1060	473	423	896	2000
DWD I 55L+60R	1130-1160	473	523	996	2000
DWD I 60L+35R	930-960	523	273	796	2000
DWD I 60L+40R	980-1010	523	323	846	2000
DWD I 60L+45R	1030-1060	523	373	896	2000
DWD I 60L+50R	1080-1110	523	423	946	2000
DWD I 60L+55R	1130-1160	523	473	996	2000

ДОПОЛНИТЕЛЬНЫЕ ОПЦИИ



Расширительные профили	фурнитура/профиль ХРОМ № арт.	фурнитура/профиль ЧЁРНЫЙ № арт.	фурнитура/профиль БРАШИРОВАННОЕ ЗОЛОТО № арт.
Профиль +2 см*	P01-276200001	P01-276200054	P01-276200099

* возможность соединения расширительных профилей

РЕКОМЕНДУЕМЫЕ ДУШЕВЫЕ ПОДДОНЫ

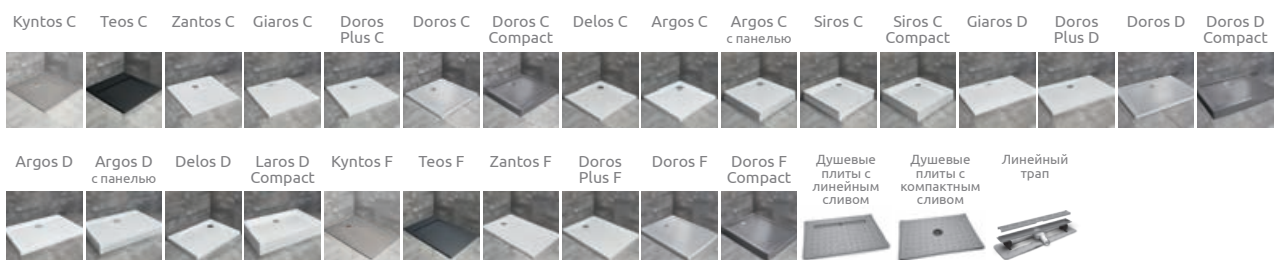

Nes 8 DWD II

Nes DWD II

Другие цветные варианты изделий из этой серии можно найти на стр. 258

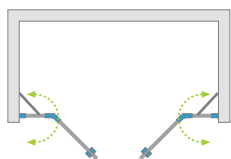

Nes 8



Nes



Цвет фурнитуры и профиля:

Глянцевые: Матовые: Брашированные:



01 Хром



54 Черный



99 Золото

Новинка

*



Nes DWD II + Doros Plus D



Душевое ограждение состоит из 2 частей: комплект дверей и комплект передних стенок. Пожалуйста, указывайте все номера артикулов при оформлении заказа. Ограждение может быть заказано в различных комбинациях размеров дверей и передних стенок, в зависимости от ситуации в ванной комнате. На следующей странице вы найдете возможные сочетания размеров.

ДВЕРЬ (комплект дверей)

Модель	Nes 8 DWD II Прозрачное стекло – 8 мм		Nes DWD II Прозрачное стекло – 6 мм		
	фурнитура/профиль ХРОМ № арт.	фурнитура/профиль ЧЁРНЫЙ № арт.	фурнитура/профиль ХРОМ № арт.	фурнитура/профиль ЧЁРНЫЙ № арт.	фурнитура/профиль БРАШИРОВАННОЕ ЗОЛОТО № арт.
DWD II doors 730	10081073-01-01	10081073-54-01	10037073-01-01	10037073-54-01	10037073-99-01
DWD II doors 830	10081083-01-01	10081083-54-01	10037083-01-01	10037083-54-01	10037083-99-01
DWD II doors 930	10081093-01-01	10081093-54-01	10037093-01-01	10037093-54-01	10037093-99-01
DWD II doors 1030	10081030-01-01	10081030-54-01	10037103-01-01	10037103-54-01	10037103-99-01

СТАЦИОНАРНЫЕ СТЕНКИ (комплект двух стенок)

Модель	Nes 8 DWD II Прозрачное стекло – 8 мм		Nes DWD II Прозрачное стекло – 6 мм		
	фурнитура/профиль ХРОМ № арт.	фурнитура/профиль ЧЁРНЫЙ № арт.	фурнитура/профиль ХРОМ № арт.	фурнитура/профиль ЧЁРНЫЙ № арт.	фурнитура/профиль БРАШИРОВАННОЕ ЗОЛОТО № арт.
DWD II walls 570	10080157-01-01	10080157-54-01	10041057-01-01	10041057-54-01	10041057-99-01
DWD II walls 670	10080167-01-01	10080167-54-01	10041067-01-01	10041067-54-01	10041067-99-01
DWD II walls 770	10080177-01-01	10080177-54-01	10041077-01-01	10041077-54-01	10041077-99-01
DWD II walls 870	10080187-01-01	10080187-54-01	10041087-01-01	10041087-54-01	10041087-99-01
DWD II walls 970	10080197-01-01	10080197-54-01	10041097-01-01	10041097-54-01	10041097-99-01

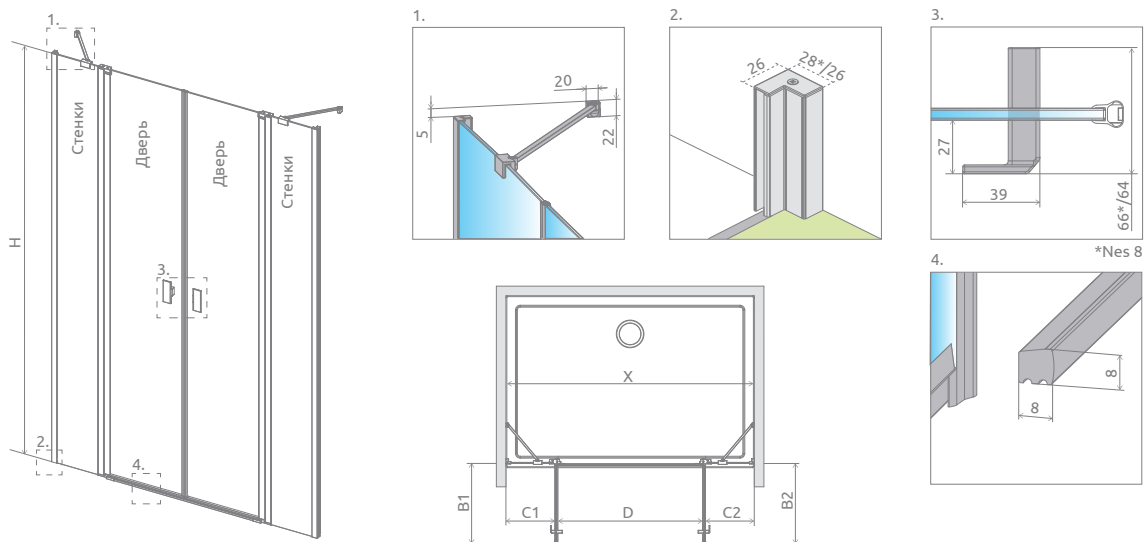

Модель	Вариант			
	W1	W2	W3	W4
DWD 130	Doors G 730 Walls 570			
DWD 140	Doors G 830 Walls 570	Doors G 730 Walls 670**		
DWD 150	Doors G 930 Walls 570	Doors G 830 Walls 670**	Doors G 730 Walls 770**	
DWD 160	Doors G 1030 Walls 570	Doors G 930 Walls 670**	Doors G 830 Walls 770**	Doors G 730 Walls 870**
DWD 170	Doors G 1030 Walls 670**	Doors G 930 Walls 770**	Doors G 830 Walls 870**	Doors G 730 Walls 970**
DWD 180	Doors G 1030 Walls 770**	Doors G 930 Walls 870**	Doors G 830 Walls 970	
DWD 190	Doors G 1030 Walls 870**	Doors G 930 Walls 970		
DWD 200	Doors G 1030 Walls 970**			

Модель	Вариант	X	B1	B2	C1	C2	D	H
DWD 130	W1	1280-1310	370	370	248-263	248-263	740	2000
DWD 140	W1	1380-1410	420	420	248-263	248-263	840	2000
DWD 140	W2	1380-1410	370	370	298-313	298-313	740	2000
DWD 150	W1	1480-1510	470	470	248-263	248-263	940	2000
DWD 150	W2	1480-1510	420	420	298-313	298-313	840	2000
DWD 150	W3	1480-1510	370	370	348-363	348-363	740	2000
DWD 160	W1	1580-1610	520	520	248-263	248-263	1040	2000
DWD 160	W2	1580-1610	470	470	298-313	298-313	940	2000
DWD 160	W3	1580-1610	420	420	348-363	348-363	840	2000
DWD 160	W4	1580-1610	370	370	398-413	398-413	740	2000
DWD 170	W1	1680-1710	520	520	298-313	298-313	1040	2000
DWD 170	W2	1680-1710	470	470	348-363	348-363	940	2000
DWD 170	W3	1680-1710	420	420	398-413	398-413	840	2000
DWD 170	W4	1680-1710	370	370	448-463	448-463	740	2000
DWD 180	W1	1780-1810	520	520	348-363	348-363	1040	2000
DWD 180	W2	1780-1810	470	470	398-413	398-413	940	2000
DWD 180	W3	1780-1810	420	420	448-463	448-463	840	2000
DWD 190	W1	1880-1910	520	520	398-413	398-413	1040	2000
DWD 190	W2	1880-1910	470	470	448-463	448-463	940	2000
DWD 200	W1	1980-2010	520	520	448-463	448-463	1040	2000

ДОПОЛНИТЕЛЬНЫЕ ОПЦИИ



Расширительные профили	фурнитура/профиль ХРОМ № арт.	фурнитура/профиль ЧЁРНЫЙ № арт.	фурнитура/профиль БРАШИРОВАННОЕ ЗОЛОТО № арт.
Профиль +2 см (Nes)	P01-276200001	P01-276200054	P01-276200099
Профиль +2 см (Nes 8)	P01-280200001	P01-280200054	—

* возможность соединения расширительных профилей

РЕКОМЕНДУЕМЫЕ ДУШЕВЫЕ ПОДДОНЫ





**Nes
PDD I**



**Nes
PDD II**



Каталожные карточки
этих моделей
доступны на сайте
www.radaway.ru



**Nes 8 Black
KDD I Frame**



**Nes Black
KDD I Frame**



Каталожные карточки
этих моделей доступны
на сайте
www.radaway.ru



**Nes 8 Black
KDD I Factory**



**Nes Black
KDD I Factory**



Каталожные карточки
этих моделей доступны
на сайте
www.radaway.ru





**Nes 8 Black
DWJ I Frame**



**Nes Black
DWJ I Frame**



Каталожные карточки
этих моделей доступны
на сайте
www.radaway.ru



**Nes 8 Black
DWJ I Factory**



**Nes Black
DWJ I Factory**



Каталожные карточки
этих моделей доступны
на сайте
www.radaway.ru



**Nes Brushed
Gold KDD B**



стр. 230

EOS



Безопасное закалённое стекло, толщиной 6 мм, в соответствии со стандартом PN:EN 12150:1



Прочные алюминиевые стабилизаторы гарантируют стабильную конструкцию душевого ограждения



Безопасное закалённое стекло толщиной 6 мм



Цилиндрическая петля с подъемно-опускным механизмом



Стекло с покрытием EasyClean®



Механизм регулировки, позволяющий компенсировать неровности стен до 10 мм



Уплотнители обеспечивают герметичность душевого ограждения



Форма пороговой планки позволяет воде стекать вовнутрь.

СТАНДАРТНЫЙ ВАРИАНТ СТЕКЛА



01 Прозрачное

ЦВЕТ ФУРНИТУРЫ И ПРОФИЛЯ:



01 Хром

ВОЗМОЖНОСТЬ МОНТАЖА БЕЗ ПОРОГОВОЙ ПЛАНКИ

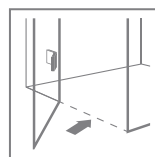

Более подробная информация в инструкции по установке



Стильная ручка

ДОПОЛНИТЕЛЬНЫЕ ОПЦИИ

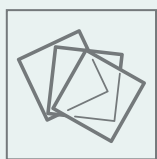

ВАРИАНТЫ СТЕКЛА

Продукт доступен в нескольких вариантах стекла. Более подробно на стр. 9.

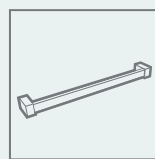

ПОЛОТЕНЦЕДЕРЖАТЕЛЬ

Под заказ фабрика может сделать полотенцедержатель на стекле. Более подробно на стр. 12.

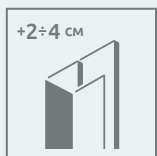

РАСШИРИТЕЛЬНЫЕ ПРОФИЛИ

Если вы не можете найти подходящего размера душевое ограждение для своей ванной комнаты, то можно воспользоваться расширительными профилями. Информацию о профилях можно найти на странице конкретной модели душевого ограждения.

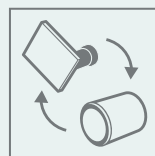

ВОЗМОЖНОСТЬ ПЛАТНОЙ ЗАМЕНЫ ДВЕРНЫХ РУЧЕК

Пожалуйста, четко укажите это в заказе и приведите артикул соответствующей ручки. Более подробно на стр. 14

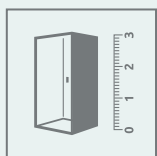

НЕСТАНДАРТНЫЕ ДУШЕВЫЕ ОГРАЖДЕНИЯ ПОД ЗАКАЗ

Возможно изготовление нестандартного изделия, например, с нестандартными размерами, вырезами под сиденье, ванну или мансарду. Более подробная информация на стр. 5 или на сайте www.radaway.ru

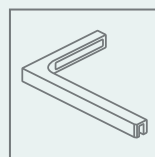



Г-ОБРАЗНЫЙ СТАБИЛИЗАТОР

Возможность замены метода стабилизации на Г-образный стабилизатор (SL) за дополнительную плату. Стабилизатор необходимо заказывать вместе с душевым ограждением – пожалуйста, обратитесь в Отдел Обслуживания Клиентов. Подробности на стр. 11.

Нестандартные кабины | *под заказ*

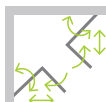
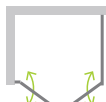

Walk-in  стр. 68	PDD I  стр. 290	PDD II  стр. 290	KDJ I  стр. 262	KDJ II  стр. 264	KDS I  стр. 290	KDS II  стр. 266	KDJ B  стр. 268
KDD I  стр. 270	KDD II  стр. 272	KDD B  стр. 274	DWD+S  стр. 276	DWD+2S  стр. 278	DWJ I  стр. 280	DWJ II  стр. 282	DWS  стр. 284
DWJS  стр. 291	DWB  стр. 286	DWD I  стр. 288	DWD II  стр. 291	PNJ I  стр. 377	PND I  стр. 388	PND II  стр. 398	PNW  стр. 389

Eos KDJ I

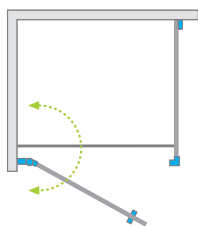

Цвет фурнитуры и профиля:



01 Хром



Eos KDJ I + Kyntos C

Модель	Размер душевого поддона (A1×A2)	Размер до оси стекла (Y1×Y2)	Высота (H1)	ПРОЗРАЧНОЕ СТЕКЛО
				№ арт.
KDJ I 80 L*×80	800×800	775-785 × 763-778	1970	137513-01-01L
KDJ I 80 R*×80	800×800	775-785 × 763-778	1970	137513-01-01R
KDJ I 80 L*×100	800×1000	775-785 × 963-978	1970	137543-01-01L
KDJ I 80 R*×100	800×1000	775-785 × 963-978	1970	137543-01-01R
KDJ I 90 L*×90	900×900	875-885 × 863-878	1970	137503-01-01L
KDJ I 90 R*×90	900×900	875-885 × 863-878	1970	137503-01-01R
KDJ I 90 L*×100	900×1000	875-885 × 963-978	1970	137533-01-01L
KDJ I 90 R*×100	900×1000	875-885 × 963-978	1970	137533-01-01R
KDJ I 100 L*×100	1000×1000	975-985 × 963-978	1970	137523-01-01L
KDJ I 100 R*×100	1000×1000	975-985 × 963-978	1970	137523-01-01R

* размер двери

ТЕХНИЧЕСКИЕ РИСУНКИ

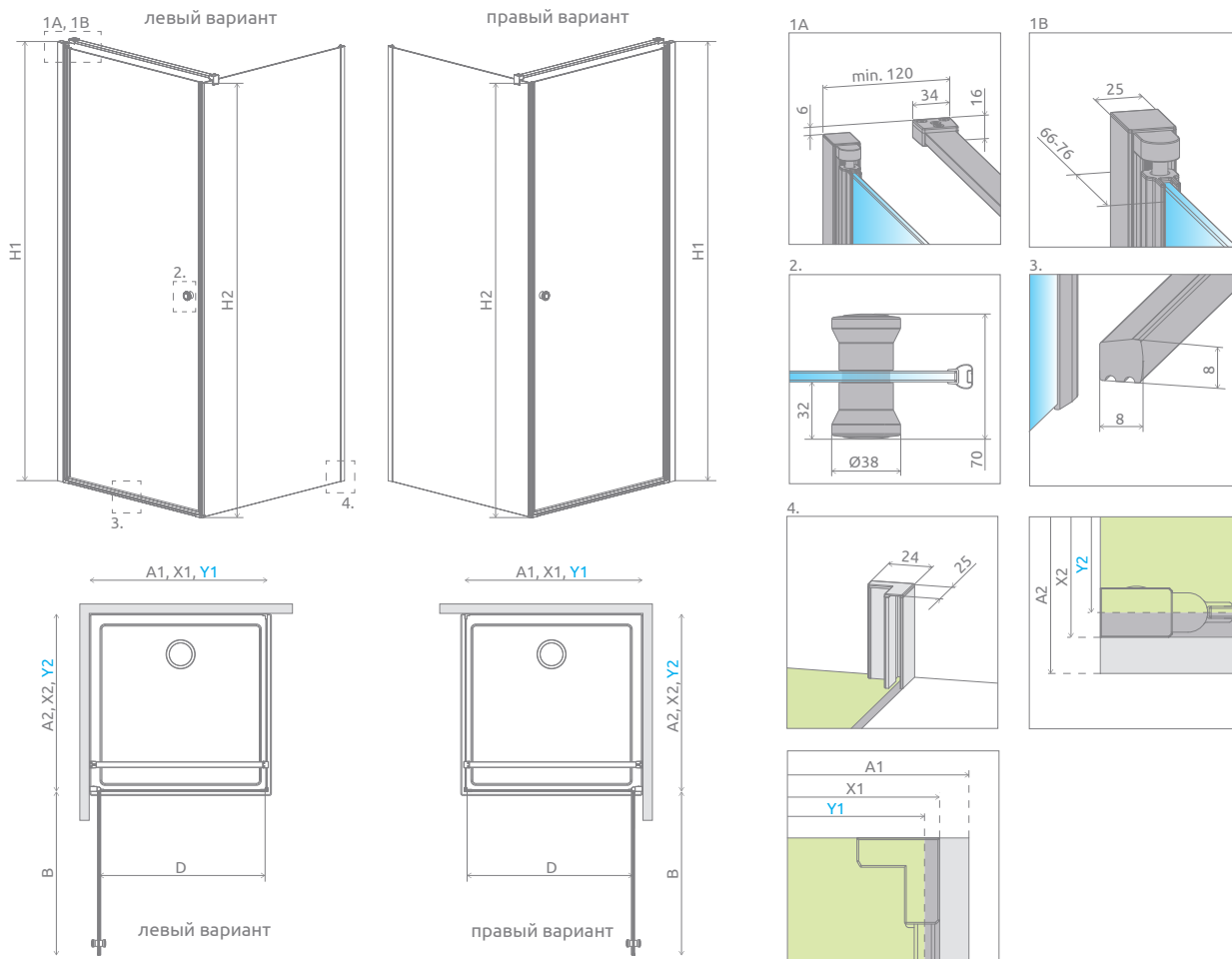

Модель	A1	A2	X1	X2	Y1	Y2	B	D	H1	H2
KDJ I 80×80	800	800	780-790	775-790	775-785	763-778	710	715	1970	1950
KDJ I 80×100	800	1000	780-790	975-990	775-785	963-978	710	715	1970	1950
KDJ I 90×90	900	900	880-890	875-890	875-885	863-878	810	815	1970	1950
KDJ I 90×100	900	1000	880-890	975-990	875-885	963-978	810	815	1970	1950
KDJ I 100×100	1000	1000	980-990	975-990	975-985	963-978	910	915	1970	1950

ДОПОЛНИТЕЛЬНЫЕ ОПЦИИ



Расширительные профили	№ арт.
Профиль П-образный +2 см – возможность монтажа только со стороны петли	P01-137197001
Профиль П-образный +2 см – возможность монтажа только со стороны боковой стенки	P01-284195001

РЕКОМЕНДУЕМЫЕ ДУШЕВЫЕ ПОДДОНЫ

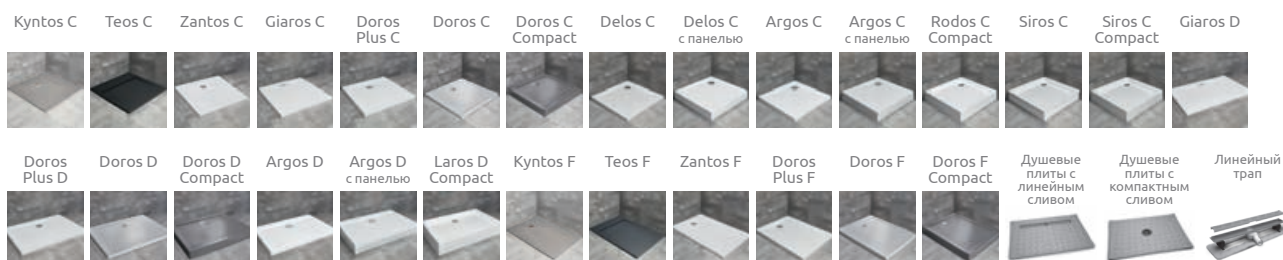

Eos KDJ II

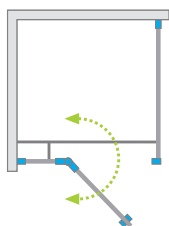

Цвет фурнитуры и профиля:



01 Хром



Eos KDJ II + Kyntos C

Душевое ограждение состоит из 2 частей: двери и боковой стенки S1. Пожалуйста, укажите оба артикула при оформлении заказа.

ДВЕРЬ

Модель	Размер душевого поддона (A1)	Размер до оси стекла (Y1)	Высота (H)	ПРОЗРАЧНОЕ СТЕКЛО
				№ арт.
KDJ II door 80 L	800	770-785	1950	13799420-01L
KDJ II door 80 R	800	770-785	1950	13799420-01R
KDJ II door 90 L	900	870-885	1950	13799421-01L
KDJ II door 90 R	900	870-885	1950	13799421-01R
KDJ II door 100 L	1000	970-985	1950	13799422-01L
KDJ II door 100 R	1000	970-985	1950	13799422-01R
KDJ II door 110 L	1100	1070-1085	1950	13799423-01L
KDJ II door 110 R	1100	1070-1085	1950	13799423-01R
KDJ II door 120 L	1200	1170-1185	1950	13799424-01L
KDJ II door 120 R	1200	1170-1185	1950	13799424-01R

БОКОВАЯ СТЕНКА S1

Модель	Размер душевого поддона (A2)	Размер до оси стекла (Y2)	Высота (H)	ПРОЗРАЧНОЕ СТЕКЛО
				№ арт.
S1 70	700	670-685	1950	13799408-01
S1 75	750	720-735	1950	13799409-01
S1 80	800	770-785	1950	13799410-01
S1 90	900	870-885	1950	13799411-01
S1 100	1000	970-985	1950	13799412-01

ТЕХНИЧЕСКИЕ РИСУНКИ

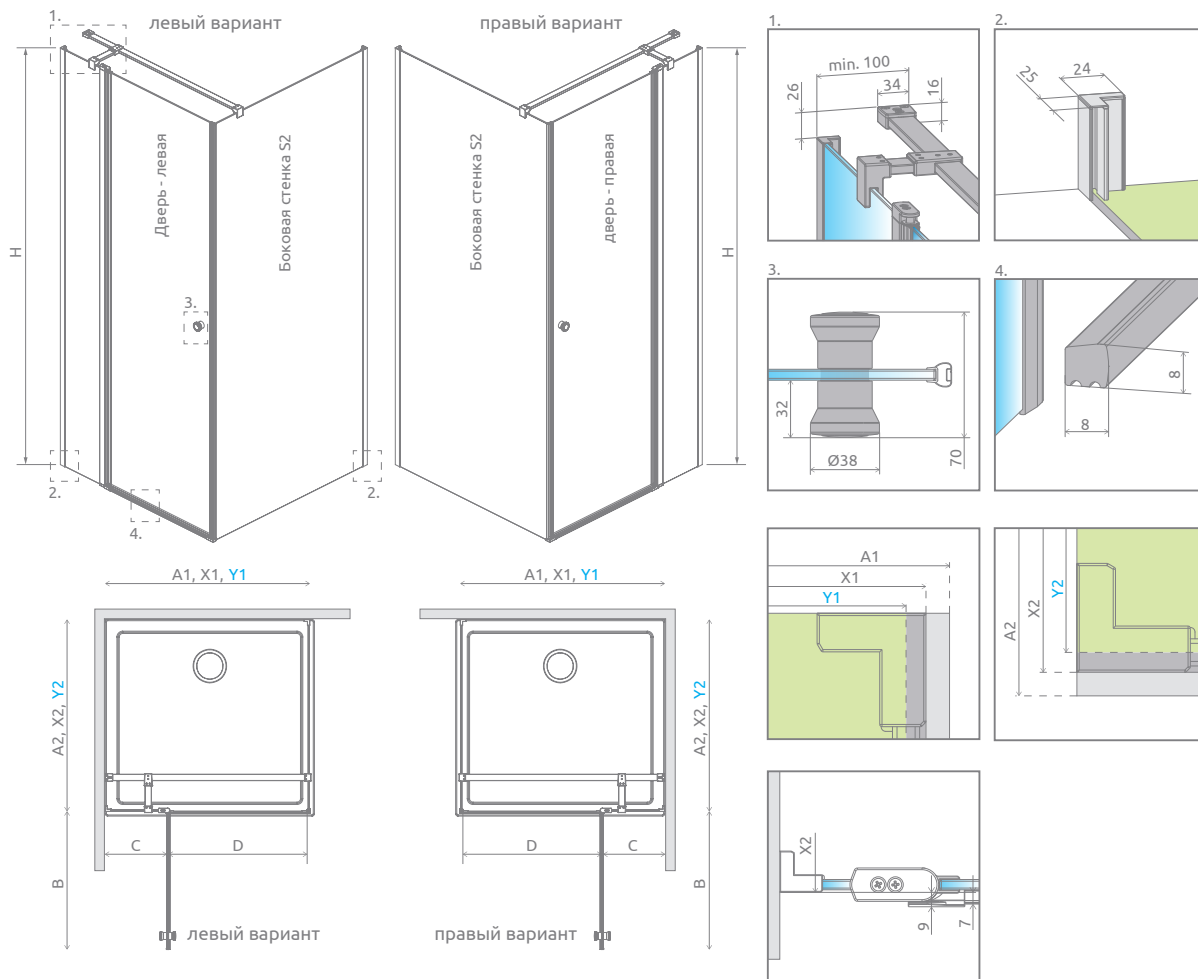

Дверь	A1	X1	Y1	B	C	D	H
KDJ II door 80	800	775-790	770-785	495	260-275	490	1950
KDJ II door 90	900	875-890	870-885	595	260-275	590	1950
KDJ II door 100	1000	975-990	970-985	695	260-275	690	1950
KDJ II door 110	1100	1075-1090	1070-1085	695	360-375	690	1950
KDJ II door 120	1200	1175-1190	1170-1185	795	360-375	790	1950

Боковая стенка S1	A2	X2	Y2
S1 70	700	675-690	670-685
S1 75	750	725-740	720-735
S1 80	800	775-790	770-785
S1 90	900	875-890	870-885
S1 100	1000	975-990	970-985

ДОПОЛНИТЕЛЬНЫЕ ОПЦИИ



Расширительные профили	№ арт.
Профиль П-образный +2 см	P01-284195001

РЕКОМЕНДУЕМЫЕ ДУШЕВЫЕ ПОДДОНЫ

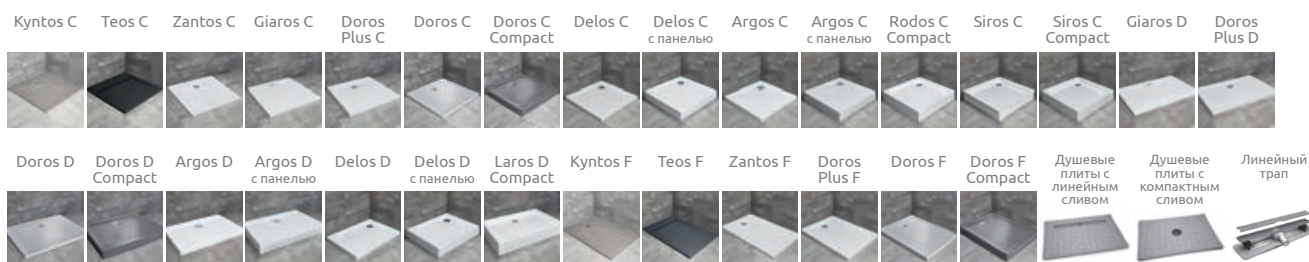

Eos KDS II

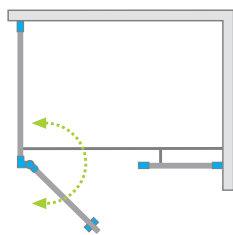

Цвет фурнитуры и профиля:



01 Хром



Eos KDS II + Kyntos F

Душевое ограждение состоит из 2 частей: двери и боковой стенки S2. Пожалуйста, указывайте все номера артикулов при оформлении заказа.

ДВЕРЬ

Модель	Размер душевого поддона (A1)	Размер до оси стекла (Y1)	Высота (H1)	ПРОЗРАЧНОЕ СТЕКЛО
				№ арт.
KDS II door 90 L	900	870-885	1950	13799481-01L
KDS II door 90 R	900	870-885	1950	13799481-01R
KDS II door 100 L	1000	970-985	1950	13799482-01L
KDS II door 100 R	1000	970-985	1950	13799482-01R
KDS II door 110 L	1100	1070-1085	1950	13799483-01L
KDS II door 110 R	1100	1070-1085	1950	13799483-01R
KDS II door 120 L	1200	1170-1185	1950	13799484-01L
KDS II door 120 R	1200	1170-1185	1950	13799484-01R

БОКОВАЯ СТЕНКА S2

Модель	Размер душевого поддона (A2)	Размер до оси стекла (Y2)	Высота (H2)	ПРОЗРАЧНОЕ СТЕКЛО
				№ арт.
S2 70	700	670-685	1970	13799428-01
S2 75	750	720-735	1970	13799429-01
S2 80	800	770-785	1970	13799430-01
S2 90	900	870-885	1970	13799431-01
S2 100	1000	970-985	1970	13799432-01

ТЕХНИЧЕСКИЕ РИСУНКИ

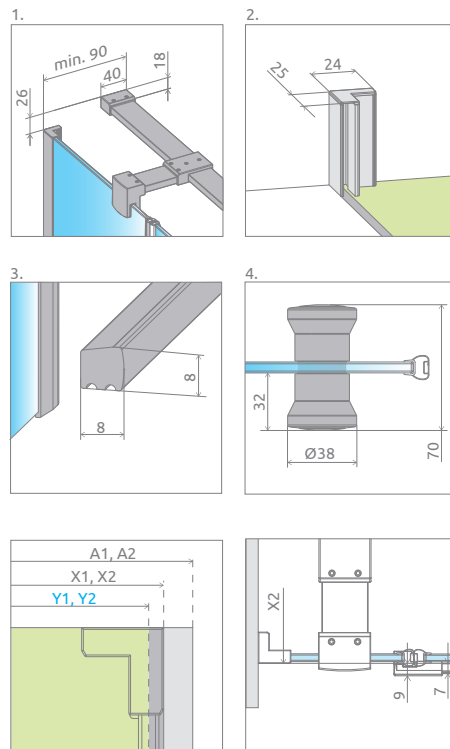
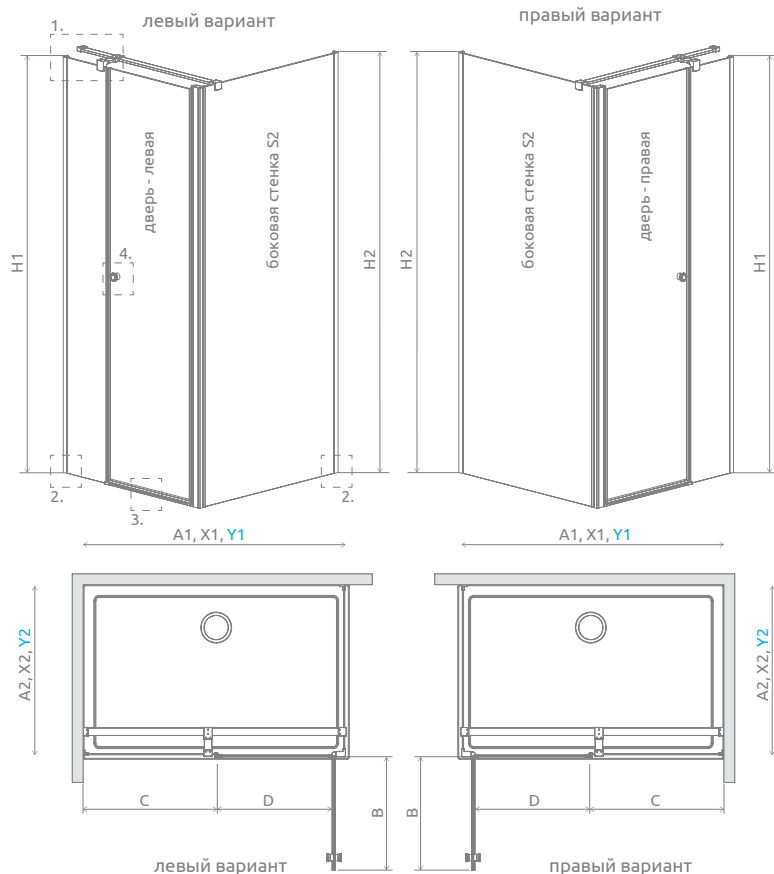

Дверь	A1	X1	Y1	B	C	D	H1	H2
KDS II door 90	900	875-890	870-885	528	282-297	534	1950	1970
KDS II door 100	1000	975-990	970-985	528	382-397	534	1950	1970
KDS II door 110	1100	1075-1090	1070-1085	528	482-497	534	1950	1970
KDS II door 120	1200	1175-1190	1170-1185	528	582-597	534	1950	1970

Боковая стенка S2	A2	X2	Y2
S2 70	700	675-690	670-685
S2 75	750	725-740	720-735
S2 80	800	775-790	770-785
S2 90	900	875-890	870-885
S2 100	1000	975-990	970-985

ДОПОЛНИТЕЛЬНЫЕ ОПЦИИ



Расширительные профили		№ арт.
	Профиль П-образный +2 см – возможность монтажа со стороны фронтальной стационарной стенки	P01-284195001
	Профиль П-образный +2 см – возможность монтажа только со стороны боковой стенки	P01-284197001

РЕКОМЕНДУЕМЫЕ ДУШЕВЫЕ ПОДДОНЫ

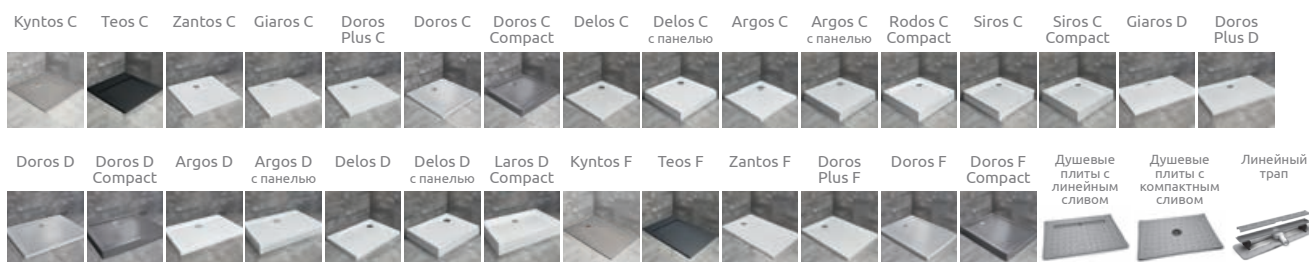

Eos KDJ B

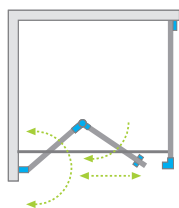

Цвет фурнитуры и профиля:



01 Хром



Возможно заказать дополнительную ручку для складных дверей. Более подробно на стр. 13.



Eos KDJ B + Kyntos C

Модель	Размер душевого поддона (A1×A2)	Размер до оси стекла (Y1×Y2)	Высота (H1)	ПРОЗРАЧНОЕ СТЕКЛО
				№ арт.
KDJ B 80 L* × 80	800×800	775-785 × 763-778	1970	137413-01-01L
KDJ B 80 R* × 80	800×800	775-785 × 763-778	1970	137413-01-01R
KDJ B 80 L* × 100	800×1000	775-785 × 963-978	1970	137443-01-01L
KDJ B 80 R* × 100	800×1000	775-785 × 963-978	1970	137443-01-01R
KDJ B 90 L* × 90	900×900	875-885 × 863-878	1970	137403-01-01L
KDJ B 90 R* × 90	900×900	875-885 × 863-878	1970	137403-01-01R

* размер двери

ДОПОЛНИТЕЛЬНАЯ РУЧКА

Подробнее на стр. 13



ТЕХНИЧЕСКИЕ РИСУНКИ

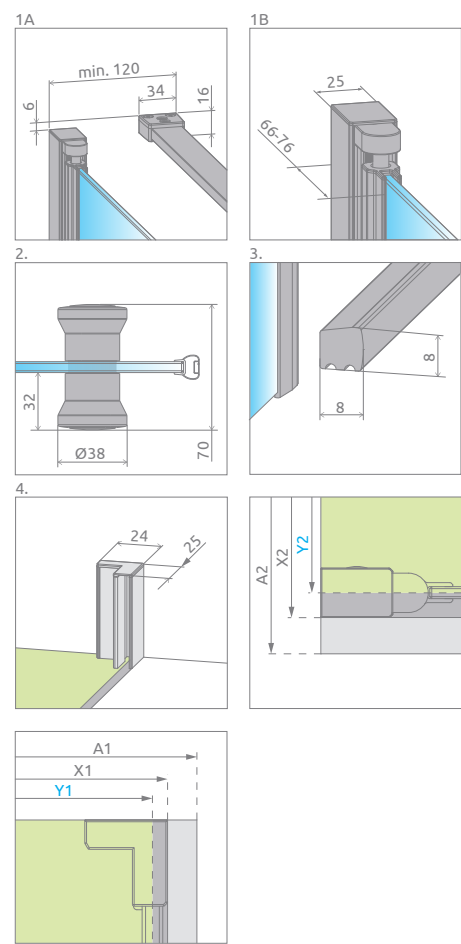
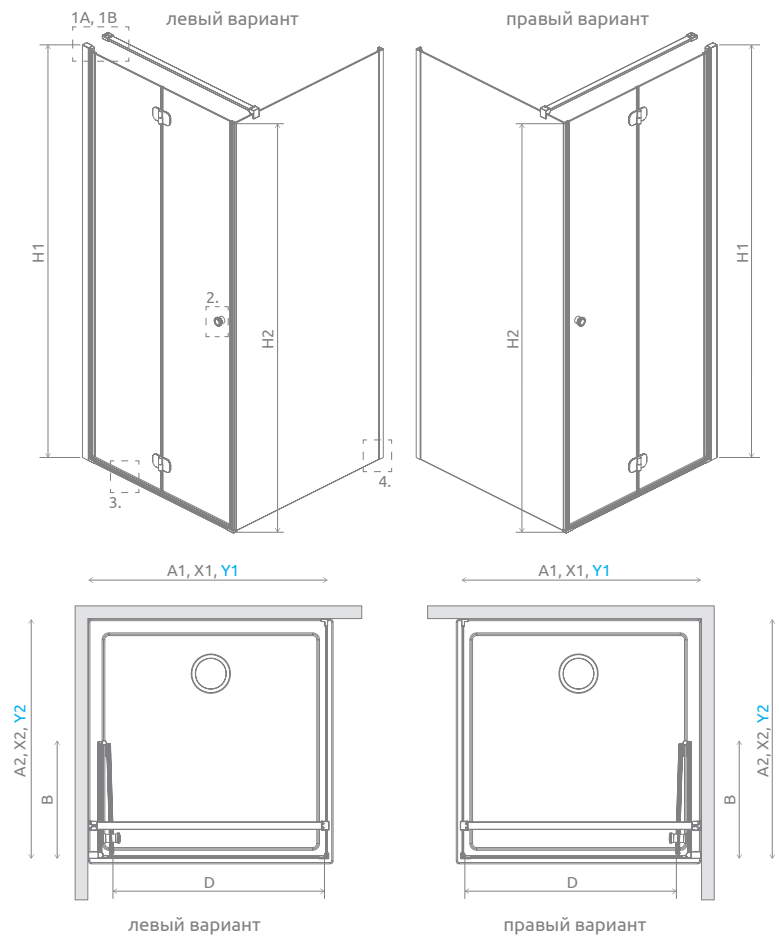

Модель	A1	A2	X1	X2	Y1	Y2	B	D	H1	H2
KDJ B 80×80	800	800	780-790	775-790	775-785	763-778	383	678	1970	1950
KDJ B 80×100	800	1000	780-790	975-990	775-785	963-978	383	678	1970	1950
KDJ B 90×90	900	900	880-890	875-890	875-885	863-878	433	778	1970	1950

ДОПОЛНИТЕЛЬНЫЕ ОПЦИИ

ПОД ЗАКАЗ стр. 5	ВАРИАНТЫ СТЕКЛА стр. 9	ПЕЧАТЬ НА СТЕКЛЕ/ ГРАВИРОВКА стр. 22/26	РАСШИРИТЕЛЬ- НЫЕ ПРОФИЛИ стр. 19	ЗАМЕНА РУЧЕК стр. 14	ДОПОЛНИТЕЛЬ- НАЯ РУЧКА стр. 13	ПОЛОТЕНЦЕДЕР- ЖАТЕЛЬ стр. 12

Расширительные профили		№ арт.
	Профиль П-образный +2 см – возможность монтажа только со стороны петли	P01-137197001
	Профиль П-образный +2 см – возможность монтажа только со стороны боковой стенки	P01-284195001

РЕКОМЕНДУЕМЫЕ ДУШЕВЫЕ ПОДДОНЫ

Kyntos C	Teos C	Zantos C	Giaros C	Doros Plus C	Doros C	Doros C Compact	Delos C	Delos C с панелью	Argos C	Argos C с панелью	Siros C	Siros C Compact	Rodos C Compact	Giaros D

Eos KDD I

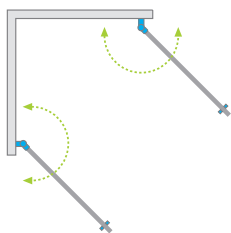

Цвет фурнитуры и профиля:



01 Хром



Eos KDD I + Giaros C

Модель	Размер душевого поддона (А×А)	Размер до оси стекла (Y×Y)	Высота (H1)	ПРОЗРАЧНОЕ СТЕКЛО	
				№ арт.	
KDD I 80×80	800×800	768-778	1970	137213-01-01	
KDD I 90×90	900×900	868-878	1970	137203-01-01	
KDD I 100×100	1000×1000	968-978	1970	137223-01-01	

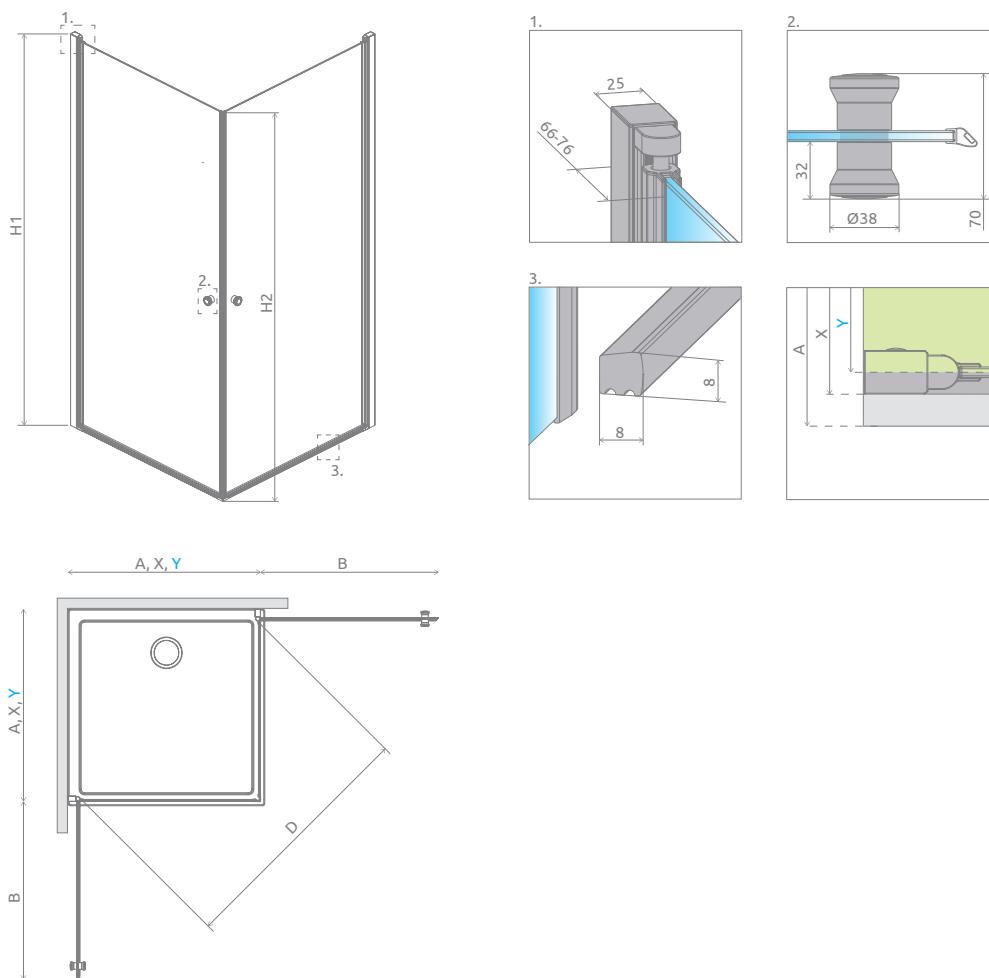

Модель	A	X	Y	B	D	H1	H2
KDD 80×80	800	780-790	768-778	715	1004	1970	1950
KDD 90×90	900	880-890	868-878	815	1136	1970	1950
KDD 100×100	1000	980-990	968-978	915	1287	1970	1950

ДОПОЛНИТЕЛЬНЫЕ ОПЦИИ



Расширительные профили	№ арт.
 Профиль П-образный +2 см	P01-137197001

РЕКОМЕНДУЕМЫЕ ДУШЕВЫЕ ПОДДОНЫ

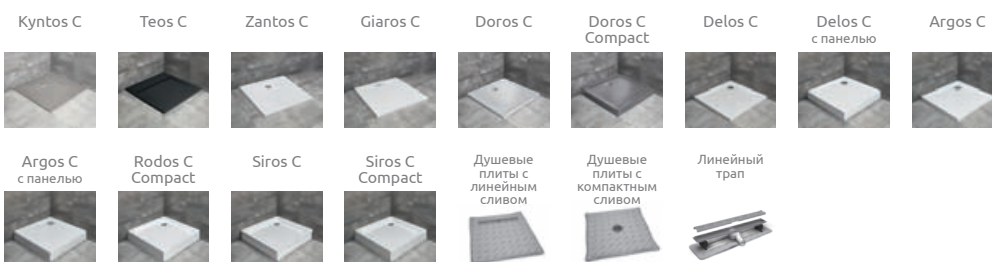

Eos KDD II

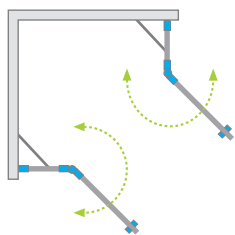

Цвет фурнитуры и профиля:



01 Хром



Eos KDD II + Kyntos C



Душевое ограждение состоит из 2 частей: левой и правой. Пожалуйста, укажите оба артикула при оформлении заказа.

ЛЕВАЯ ЧАСТЬ

Модель	Размер душевого поддона (A1)	Размер до оси стекла (Y1)	Высота (H)	ПРОЗРАЧНОЕ СТЕКЛО
				№ арт.
KDD II 80 L	800	770-785	1950	13799460-01L
KDD II 90 L	900	870-885	1950	13799461-01L
KDD II 100 L	1000	970-985	1950	13799462-01L

ПРАВАЯ ЧАСТЬ

Модель	Размер душевого поддона (A2)	Размер до оси стекла (Y2)	Высота (H)	ПРОЗРАЧНОЕ СТЕКЛО
				№ арт.
KDD II 80 R	800	770-785	1950	13799460-01R
KDD II 90 R	900	870-885	1950	13799461-01R
KDD II 100 R	1000	970-985	1950	13799462-01R

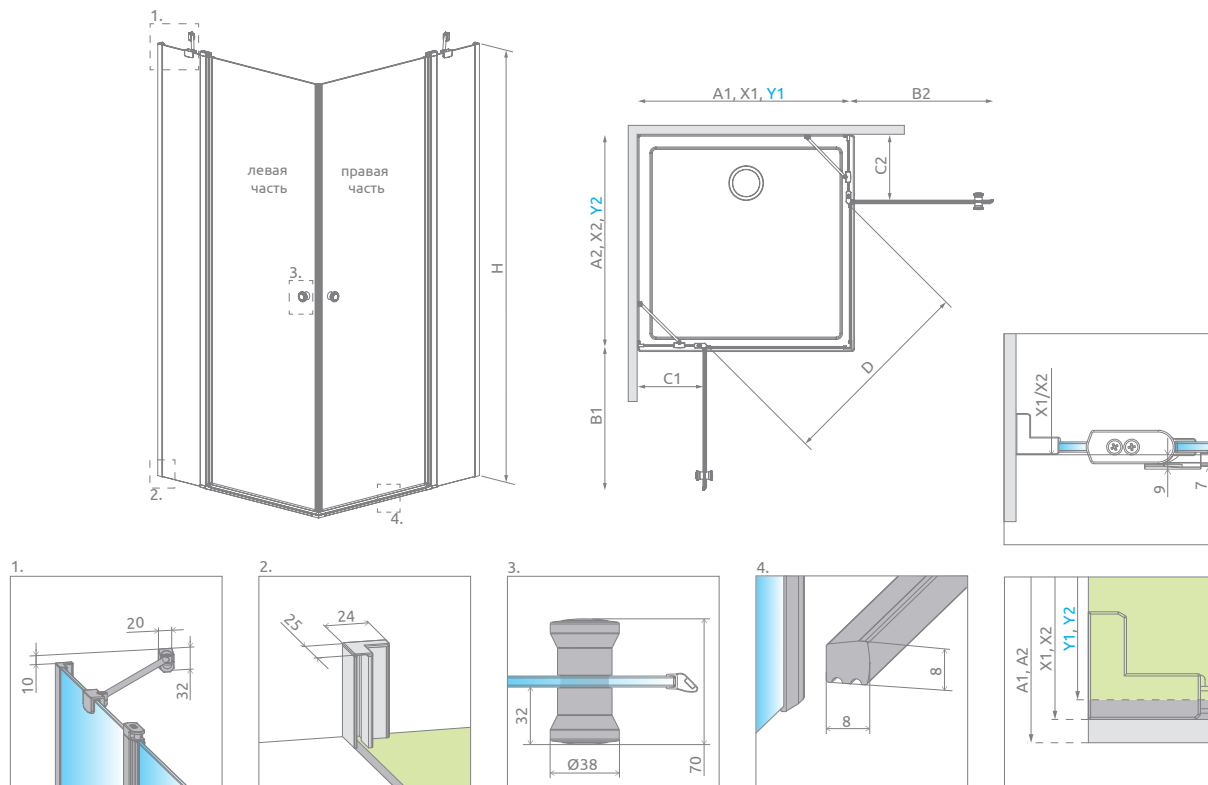

Модель	A1	A2	X1	X2	Y1	Y2	B1	B2	C1	C2	D	H
KDD II 80L×80R	800	800	775-790	775-790	770-785	770-785	498	498	268-283	268-283	690	1950
KDD II 80L×90R	800	900	775-790	875-890	770-785	870-885	498	598	268-283	268-283	763	1950
KDD II 80L×100R	800	1000	775-790	975-990	770-785	970-985	498	698	268-283	268-283	842	1950
KDD II 90L×80R	900	800	875-890	775-790	870-885	770-785	598	498	268-283	268-283	763	1950
KDD II 90L×90R	900	900	875-890	875-890	870-885	870-885	598	598	268-283	268-283	830	1950
KDD II 90L×100R	900	1000	875-890	975-990	870-885	970-985	598	698	268-283	268-283	903	1950
KDD II 100L×80R	1000	800	975-990	775-790	970-985	770-785	698	498	268-283	268-283	842	1950
KDD II 100L×90R	1000	900	975-990	875-890	970-985	870-885	698	598	268-283	268-283	903	1950
KDD II 100L×100R	1000	1000	975-990	975-990	970-985	970-985	698	698	268-283	268-283	972	1950

ДОПОЛНИТЕЛЬНЫЕ ОПЦИИ



Расширительные профили	№ арт.
Профиль П-образный +2 см	P01-284195001

РЕКОМЕНДУЕМЫЕ ДУШЕВЫЕ ПОДДОНЫ



Eos KDD B

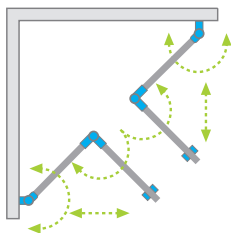

Возможно заказать дополнительную ручку для складных дверей. Более подробно на стр. 13.



Eos KDD B + Kyntos C

Цвет фурнитуры и профиля:



01 Хром

Модель	Размер душевого поддона (A1×A2)	Размер по оси стекла (Y1×Y2)	Высота (H1)	ПРОЗРАЧНОЕ СТЕКЛО
				№ арт.
KDD B 80×80	800×800	768-778 × 768-778	1970	137313-01-01
KDD B 80L×90R	800×900	768-778 × 868-878	1970	137343-01-01L
KDD B 80L×100R	800×1000	768-778 × 968-978	1970	137333-01-01L
KDD B 90L×80R	900×800	868-878 × 768-778	1970	137343-01-01R
KDD B 90×90	900×900	868-878 × 868-878	1970	137303-01-01
KDD B 90L×100R	900×1000	868-878 × 968-978	1970	137353-01-01R
KDD B 100L×80R	1000×800	968-978×768-778	1970	137333-01-01R
KDD B 100L×90R	1000×900	968-978 × 868-878	1970	137353-01-01L
KDD B 100×100	1000×1000	968-978 × 968-978	1970	137323-01-01

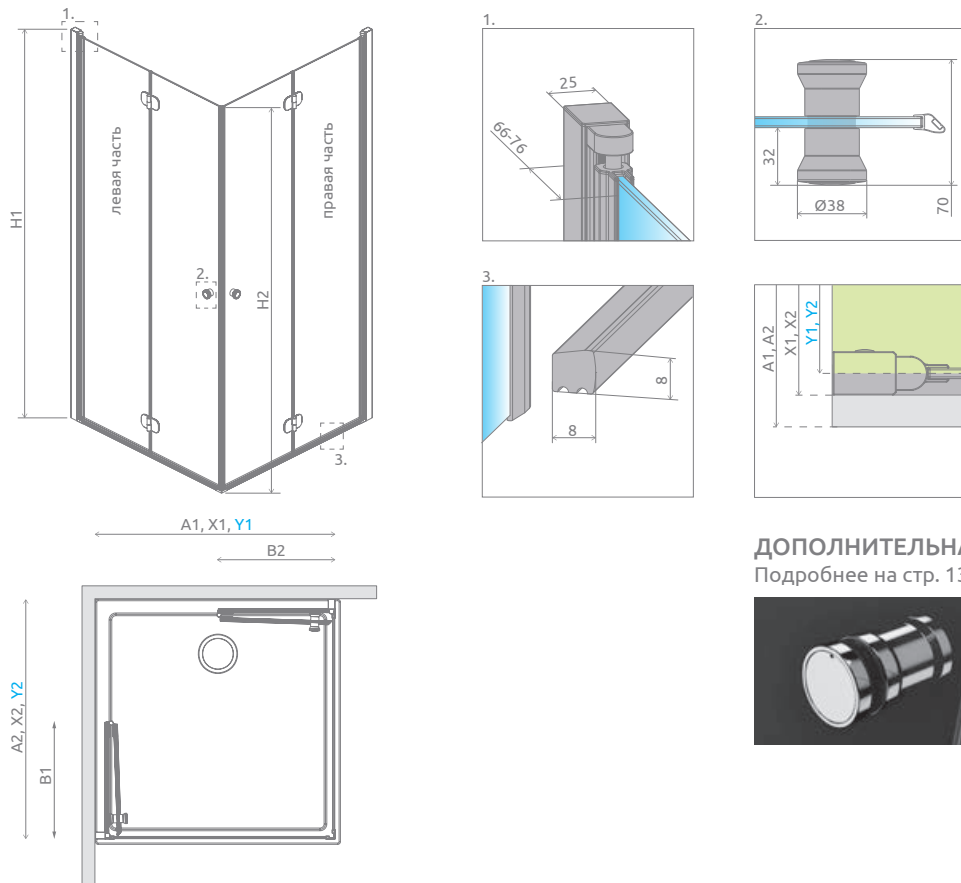

ДОПОЛНИТЕЛЬНАЯ РУЧКА
Подробнее на стр. 13



Модель	A1	A2	X1	X2	Y1	Y2	B1	B2	H1	H2
KDD В 80L×80R	800	800	780-790	780-790	768-778	768-778	383	383	1970	1950
KDD В 80L×90R	800	900	780-790	880-890	768-778	868-878	383	433	1970	1950
KDD В 80L×100R	800	1000	780-790	980-990	768-778	968-978	383	483	1970	1950
KDD В 90L×80R	900	800	880-890	780-790	868-878	768-778	433	383	1970	1950
KDD В 90L×90R	900	900	880-890	880-890	868-878	868-878	433	433	1970	1950
KDD В 90L×100R	900	1000	880-890	980-990	868-878	968-978	433	483	1970	1950
KDD В 100L×80R	1000	800	980-990	780-790	968-978	768-778	483	383	1970	1950
KDD В 100L×90R	1000	900	980-990	880-890	968-978	868-878	483	433	1970	1950
KDD В 100L×100R	1000	1000	980-990	980-990	968-978	968-978	483	483	1970	1950

ДОПОЛНИТЕЛЬНЫЕ ОПЦИИ

ПОД ЗАКАЗ стр. 5	ВАРИАНТЫ СТЕКЛА стр. 9	ПЕЧАТЬ НА СТЕКЛЕ/ ГРАВИРОВКА стр. 22/26	РАСШИРИТЕЛЬ- НЫЕ ПРОФИЛИ стр. 19	ЗАМЕНА РУЧЕК стр. 14	ДОПОЛНИТЕЛЬ- НАЯ РУЧКА стр. 13

Расширительные профили	№ арт.
Профиль П-образный +2 см	P01-137197001

РЕКОМЕНДУЕМЫЕ ДУШЕВЫЕ ПОДДОНЫ

Kyntos C	Teos C	Zantos C	Giaros C	Doros Plus C	Doros C	Doros C Compact	Delos C	Delos C с панелью	Argos C	Argos C с панелью	Rodos C Compact	Siros C	Siros C Compact	Giaros D

Eos DWD+S

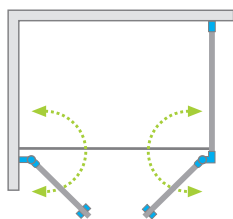

Цвет фурнитуры и профиля:



01 Хром



Eos DWD+S + Kyntos F

Душевое ограждение состоит из 2 частей: комплект дверей и боковой стенки S3. Пожалуйста, указывайте все номера артикулов при оформлении заказа.

ДВЕРЬ

Модель	Размер душевого поддона (A1)	Размер до оси стекла (Y1)	Высота (H1)	ПРОЗРАЧНОЕ СТЕКЛО
				№ арт.
DWD+S door 80	800	775-785	1970	13799490-01
DWD+S door 90	900	875-885	1970	13799491-01
DWD+S door 100	1000	975-985	1970	13799492-01
DWD+S door 110	1100	1075-1085	1970	13799493-01
DWD+S door 120	1200	1175-1185	1970	13799494-01

БОКОВАЯ СТЕНКА S3

Модель	Размер душевого поддона (A2)	Размер до оси стекла (Y2)	Высота (H1)	ПРОЗРАЧНОЕ СТЕКЛО
				№ арт.
S3 70	700	663-678	1970	13799448-01
S3 75	750	713-728	1970	13799449-01
S3 80	800	763-778	1970	13799450-01
S3 90	900	863-878	1970	13799451-01
S3 100	1000	963-978	1970	13799452-01

ТЕХНИЧЕСКИЕ РИСУНКИ

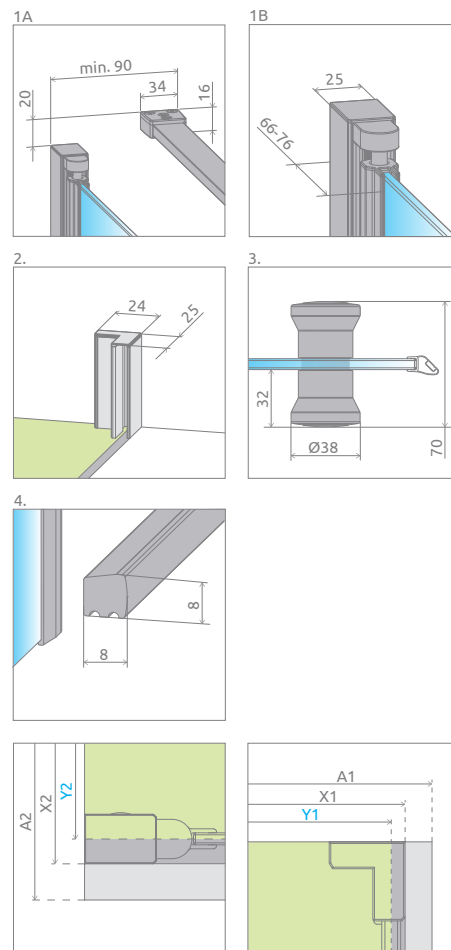
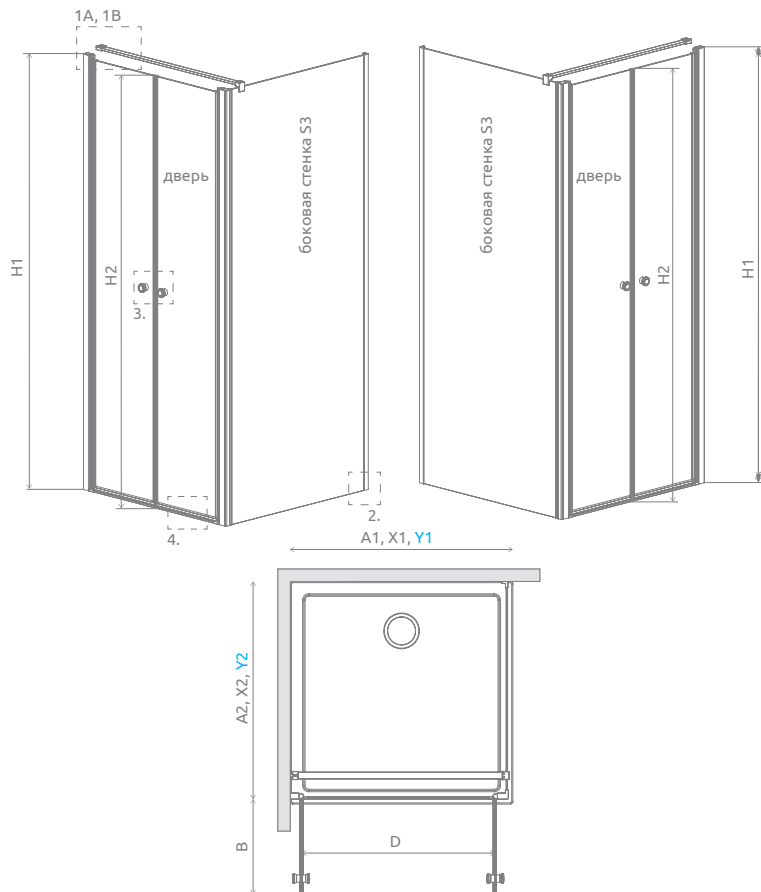

Двери	A1	X1	Y1	B	D	H1	H2
DWD+S door 80	800	780-790	775-785	333	668	1970	1950
DWD+S door 90	900	880-890	875-885	383	768	1970	1950
DWD+S door 100	1000	980-990	975-985	433	868	1970	1950
DWD+S door 110	1100	1080-1090	1075-1085	483	968	1970	1950
DWD+S door 120	1200	1180-1190	1175-1185	533	1068	1970	1950

Боковая стенка S3	A2	X2	Y2
S3 70	700	675-690	663-678
S3 75	750	725-740	713-728
S3 80	800	775-790	763-778
S3 90	900	875-890	863-878
S3 100	1000	975-990	963-978

ДОПОЛНИТЕЛЬНЫЕ ОПЦИИ



Расширительные профили		№ арт.
	Профиль П-образный +2 см – возможность монтажа со стороны петли (со стороны стены)	P01-137197001
	Профиль П-образный +2 см – возможность монтажа со стороны боковой стенки	P01-284197001

РЕКОМЕНДУЕМЫЕ ДУШЕВЫЕ ПОДДОНЫ



Eos DWD+2S

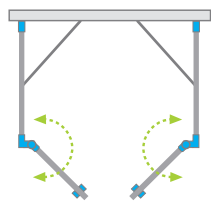

Цвет фурнитуры и профиля:



01 Хром



Eos DWD+2S + Giaros D

Душевое ограждение состоит из 3 частей: комплект дверей и 2 боковых стенок S2. Пожалуйста, указывайте все номера артикулов при оформлении заказа.

КОМПЛЕКТ ДВЕРЕЙ

Модель	Размер душевого поддона (A1)	Размер до оси стекла (Y1)	Высота (H1)	ПРОЗРАЧНОЕ СТЕКЛО
				№ арт.
DWD+2S door 80	800	765	1970	13799400-01
DWD+2S door 90	900	865	1970	13799401-01
DWD+2S door 100	1000	965	1970	13799402-01
DWD+2S door 110	1100	1065	1970	13799403-01
DWD+2S door 120	1200	1165	1970	13799404-01

БОКОВАЯ СТЕНКА S3

Модель	Размер душевого поддона (A2)	Размер до оси стекла (Y2)	Высота (H1)	ПРОЗРАЧНОЕ СТЕКЛО
				№ арт.
S3 70	700	663-678	1970	13799448-01
S3 75	750	713-728	1970	13799449-01
S3 80	800	763-778	1970	13799450-01
S3 90	900	863-878	1970	13799451-01
S3 100	1000	963-978	1970	13799452-01

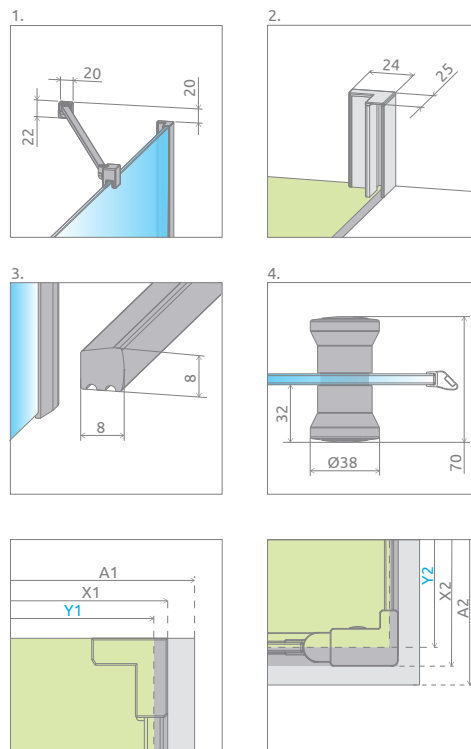
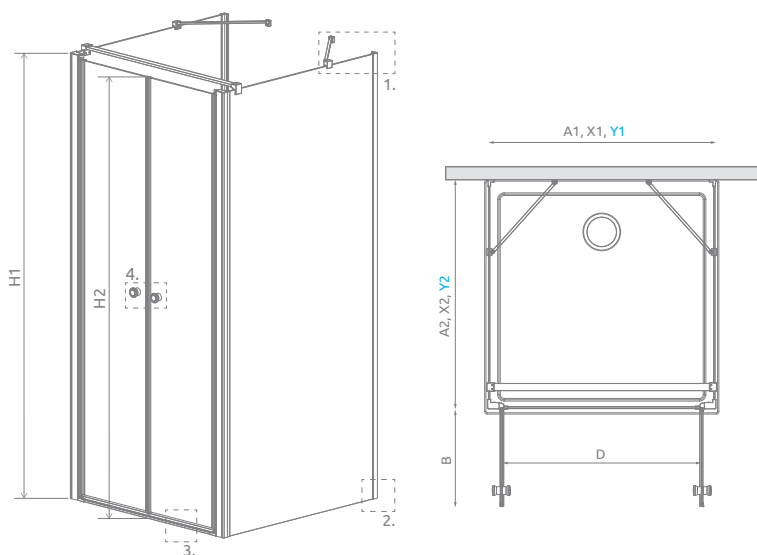

Дверь	A1	X1	Y1	B	D	H1	H2
DWD+2S door 80	800	775	765	326	655	1970	1950
DWD+2S door 90	900	875	865	376	755	1970	1950
DWD+2S door 100	1000	975	965	426	855	1970	1950
DWD+2S door 110	1100	1075	1065	476	955	1970	1950
DWD+2S door 120	1200	1175	1165	526	1055	1970	1950

Боковая стенка S3	A2	X2	Y2
S3 70	700	675-690	663-678
S3 75	750	725-740	713-728
S3 80	800	775-790	763-778
S3 90	900	875-890	863-878
S3 100	1000	975-990	963-978

ДОПОЛНИТЕЛЬНЫЕ ОПЦИИ



Расширительные профили	№ арт.
 Профиль П-образный +2 см	P01-284197001

РЕКОМЕНДУЕМЫЕ ДУШЕВЫЕ ПОДДОНЫ



Eos DWJ I

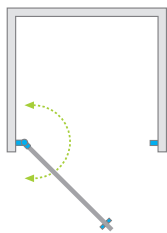

Цвет фурнитуры и профиля:



01 Хром



Eos DWJ I + Kyntos C

Модель	Ширина ниши (X)	Высота (H)	ПРОЗРАЧНОЕ СТЕКЛО
			№ арт.
DWJ I 70 L	690-710	1970	137983-01-01L
DWJ I 70 R	690-710	1970	137983-01-01R
DWJ I 80 L	790-810	1970	137913-01-01L
DWJ I 80 R	790-810	1970	137913-01-01R
DWJ I 90 L	890-910	1970	137903-01-01L
DWJ I 90 R	890-910	1970	137903-01-01R
DWJ I 100 L	990-1010	1970	137923-01-01L
DWJ I 100 R	990-1010	1970	137923-01-01R

ТЕХНИЧЕСКИЕ РИСУНКИ

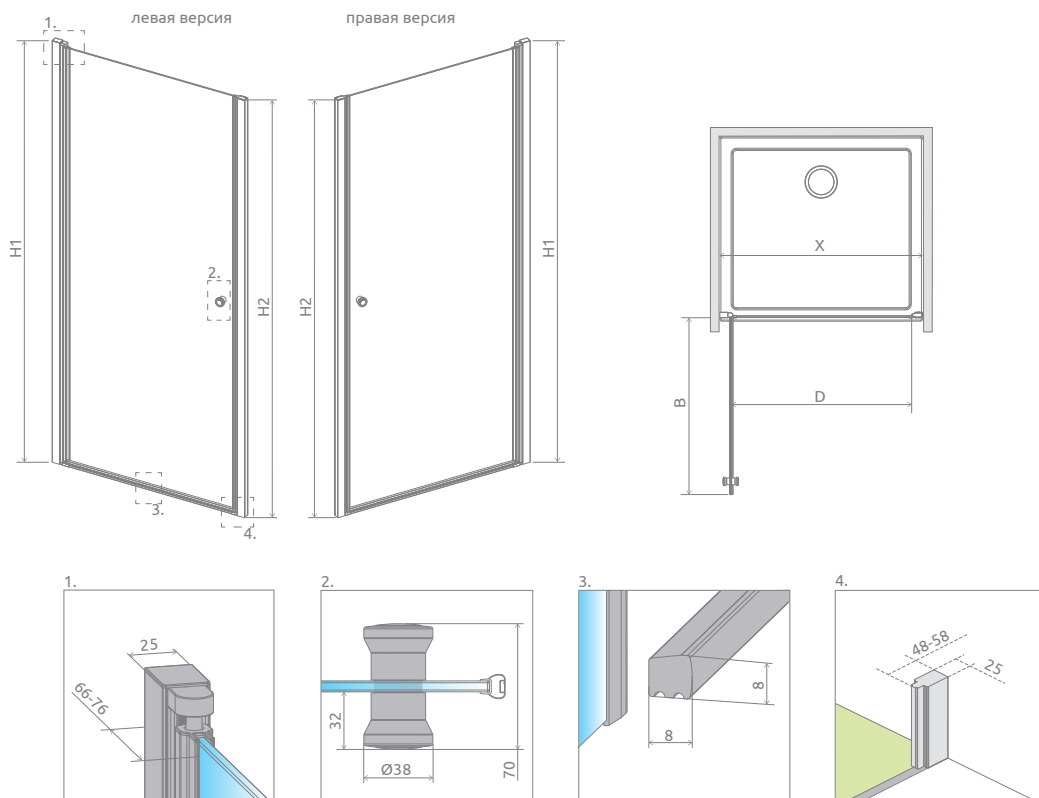

Модель	X	B	D	H1	H2
DWJ I 70	690-710	584	590	1970	1950
DWJ I 80	790-810	684	690	1970	1950
DWJ I 90	890-910	784	790	1970	1950
DWJ I 100	990-1010	884	890	1970	1950

ДОПОЛНИТЕЛЬНЫЕ ОПЦИИ

ПОД ЗАКАЗ стр. 5	ВАРИАНТЫ СТЕКЛА стр. 9	ПЕЧАТЬ НА СТЕКЛЕ/ ГРАВИРОВКА стр. 22/26	РАСШИРИТЕЛЬ- НЫЕ ПРОФИЛИ стр. 19	ЗАМЕНА РУЧЕК стр. 14

Расширительные профили		№ арт.
	Профиль +2 см – возможность монтажа со стороны петли	P01-137197001
	Профиль П-образный +2 см – возможность монтажа только со стороны пристенного профиля под магнит	P01-137195001
	Профиль П-образный +4 см – возможность монтажа только со стороны пристенного профиля под магнит	P01-138195001

РЕКОМЕНДУЕМЫЕ ДУШЕВЫЕ ПОДДОНЫ



Eos DWJ II

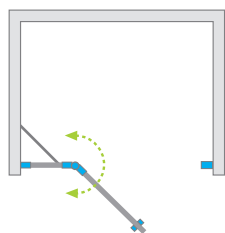

Цвет фурнитуры и профиля:



01 Хром



Eos DWJ II + Giaros D

Модель	Ширина ниши (X)	Высота (H)	ПРОЗРАЧНОЕ СТЕКЛО
			№ арт.
DWJ II 80 L	780-810	1950	13799440-01L
DWJ II 80 R	780-810	1950	13799440-01R
DWJ II 90 L	880-910	1950	13799441-01L
DWJ II 90 R	880-910	1950	13799441-01R
DWJ II 100 L	980-1010	1950	13799442-01L
DWJ II 100 R	980-1010	1950	13799442-01R
DWJ II 110 L	1080-1110	1950	13799443-01L
DWJ II 110 R	1080-1110	1950	13799443-01R
DWJ II 120 L	1180-1210	1950	13799444-01L
DWJ II 120 R	1180-1210	1950	13799444-01R

ТЕХНИЧЕСКИЕ РИСУНКИ

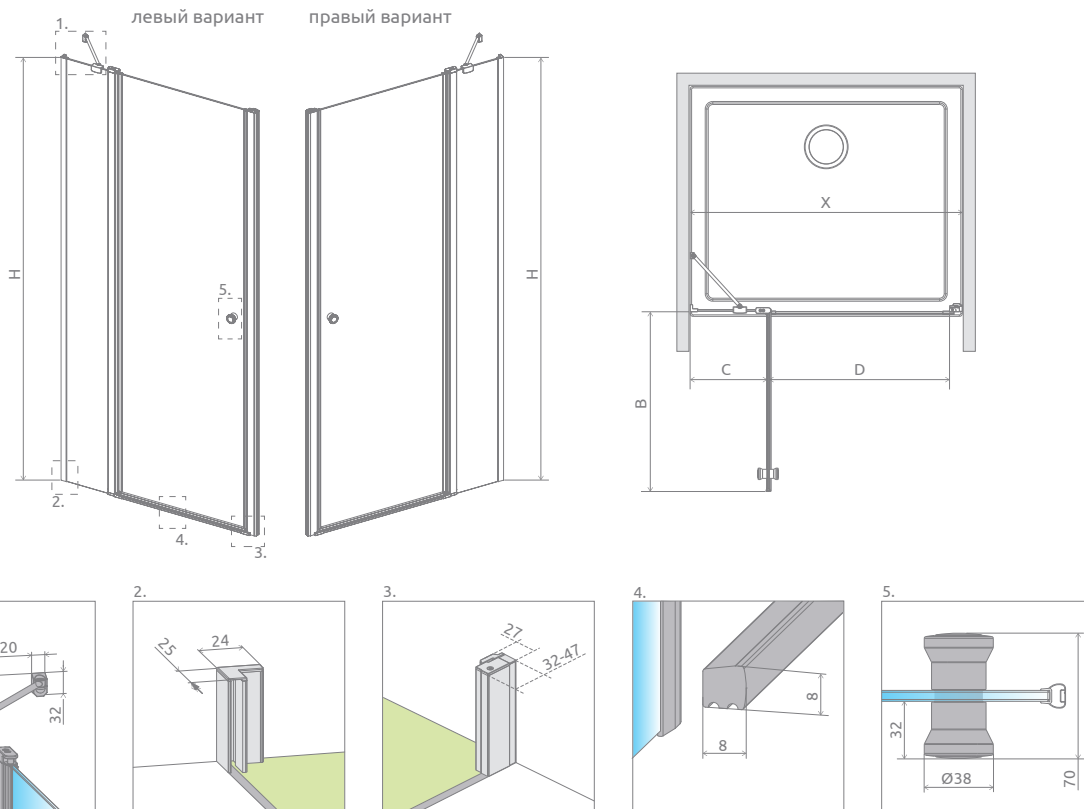

Модель	X	B	C	D	H
DWJ II 80	780-810	494	245-260	490	1950
DWJ II 90	880-910	594	245-260	590	1950
DWJ II 100	980-1010	694	245-260	690	1950
DWJ II 110*	1080-1110	694	345-360	690	1950
DWJ II 120*	1180-1210	794	345-360	790	1950

ДОПОЛНИТЕЛЬНЫЕ ОПЦИИ



Расширительные профили	№ арт.
Профиль П-образный +2 см – возможность монтажа со стороны стационарной стенки	P01-284195001
Профиль П-образный +2 см – возможность монтажа только со стороны пристенного профиля под магнит	P01-277195001

РЕКОМЕНДУЕМЫЕ ДУШЕВЫЕ ПОДДОНЫ



Eos DWS

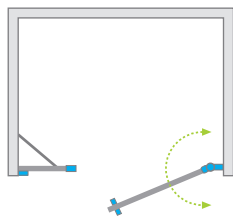

Цвет фурнитуры и профиля:



01 Хром



Eos DWS + Kyntos C

Модель	Ширина ниши (X)	Высота (H1)	ПРОЗРАЧНОЕ СТЕКЛО
			№ арт.
DWS 100 L	985-1010	1970	137990-01-01L
DWS 100 R	985-1010	1970	137990-01-01R
DWS 110 L	1085-1110	1970	137991-01-01L
DWS 110 R	1085-1110	1970	137991-01-01R
DWS 120 L	1185-1210	1970	137992-01-01L
DWS 120 R	1185-1210	1970	137992-01-01R
DWS 140 L	1385-1410	1970	137993-01-01L
DWS 140 R	1385-1410	1970	137993-01-01R

ТЕХНИЧЕСКИЕ РИСУНКИ

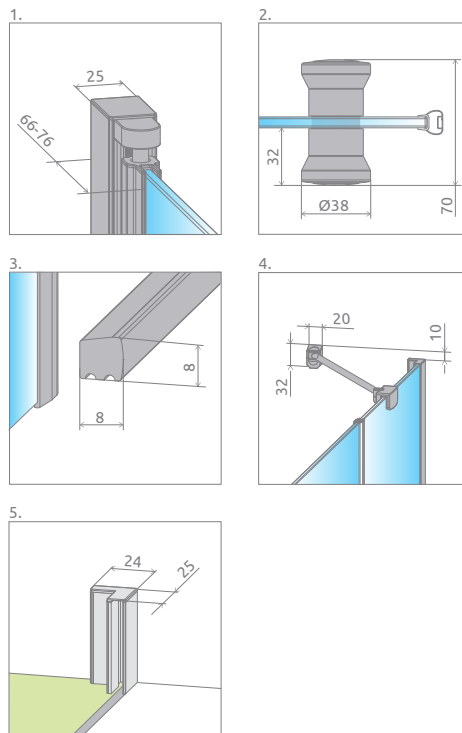
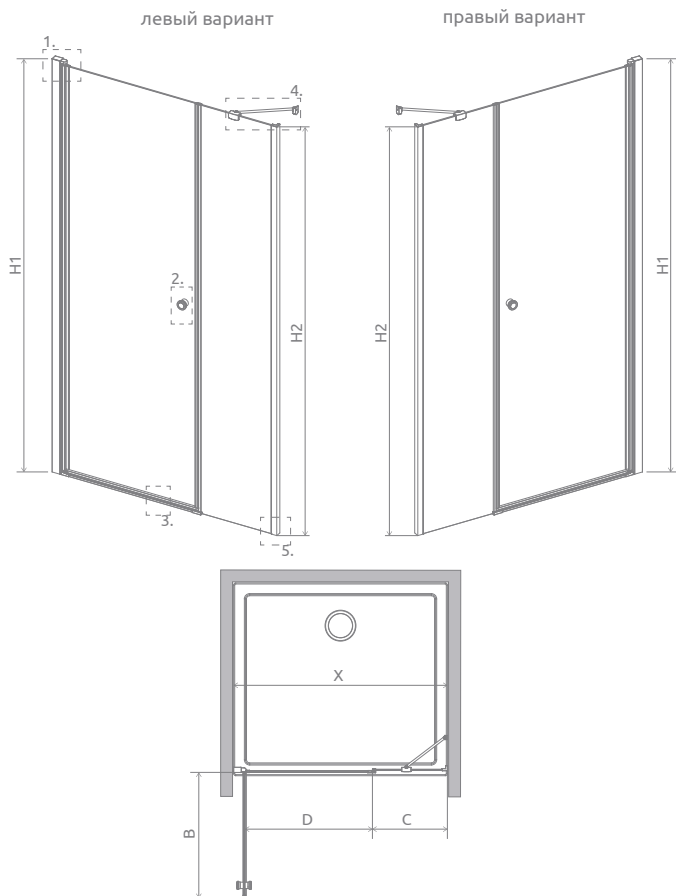

Модель	X	B	C	D	H1	H2
DWS 100*	985-1010	586	340-355	592	1970	1950
DWS 110*	1085-1110	686	340-355	692	1970	1950
DWS 120*	1185-1210	686	440-455	692	1970	1950
DWS 140	1385-1410	786	540-555	792	1970	1950

ДОПОЛНИТЕЛЬНЫЕ ОПЦИИ



Расширительные профили		№ арт.
	Профиль +2 см – возможность монтажа только со стороны петли	P01-137197001
	Профиль П-образный +2 см – возможность монтажа только со стороны боковой стенки	P01-284195001

РЕКОМЕНДУЕМЫЕ ДУШЕВЫЕ ПОДДОНЫ



Eos DWB

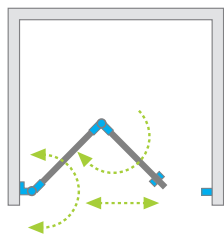

Цвет фурнитуры и профиля:



01 Хром



Как вариант можно заказать дополнительную ручку для складывающейся двери. Более подробно на стр. 13.



Eos DWB + Kyntos F

Модель	Ширина ниши (X)	Высота (H1)	ПРОЗРАЧНОЕ СТЕКЛО
			№ арт.
DWB 70 L	690-710	1970	137883-01-01L
DWB 70 R	690-710	1970	137883-01-01R
DWB 80 L	790-810	1970	137813-01-01L
DWB 80 R	790-810	1970	137813-01-01R
DWB 90 L	890-910	1970	137803-01-01L
DWB 90 R	890-910	1970	137803-01-01R

ДОПОЛНИТЕЛЬНАЯ РУЧКА

Подробнее настр. 13



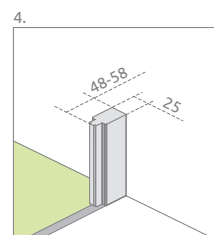
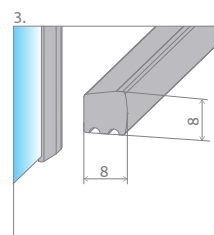
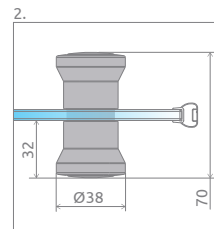
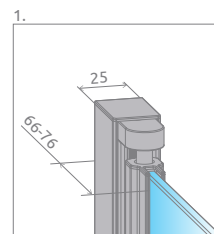
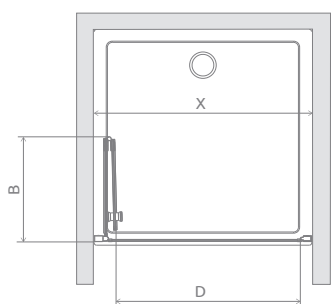
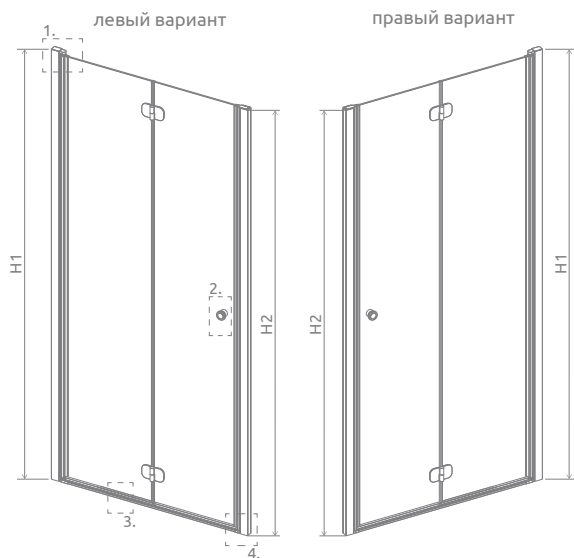

Модель	X	B	D	H1	H2
DWB 70	690-710	335	550	1970	1950
DWB 80	790-810	385	650	1970	1950
DWB 90	890-910	435	750	1970	1950

ДОПОЛНИТЕЛЬНЫЕ ОПЦИИ

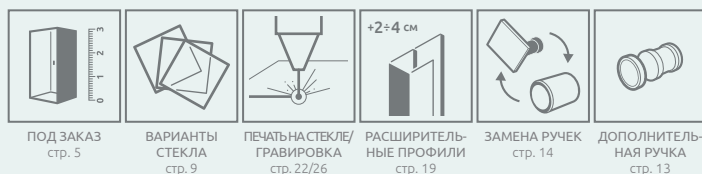

Расширительные профили		№ арт.
	Профиль +2 см – возможность монтажа только со стороны петель	P01-137197001
	Профиль П-образный +2 см – возможность монтажа только со стороны пристенного профиля под магнит	P01-137195001
	Профиль П-образный +4 см – возможность монтажа только со стороны пристенного профиля под магнит	P01-138195001

РЕКОМЕНДУЕМЫЕ ДУШЕВЫЕ ПОДДОНЫ

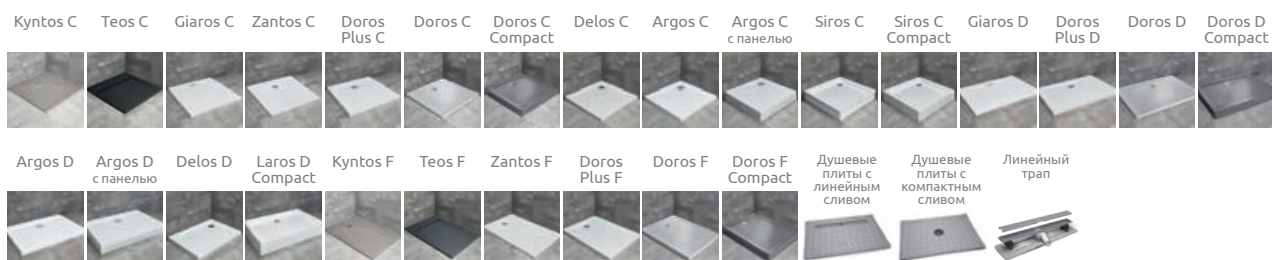

Eos DWD I

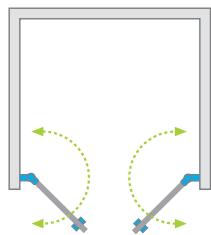

Цвет фурнитуры и профиля:



01 Хром



Eos DWD I + Kyntos F

Модель	Ширина ниши (X)	Высота (H1)	ПРОЗРАЧНОЕ СТЕКЛО
			№ арт.
DWD I 70	690-710	1970	137783-01-01
DWD I 80	790-810	1970	137713-01-01
DWD I 90	890-910	1970	137703-01-01
DWD I 100	990-1010	1970	137723-01-01
DWD I 120	1190-1210	1970	137773-01-01

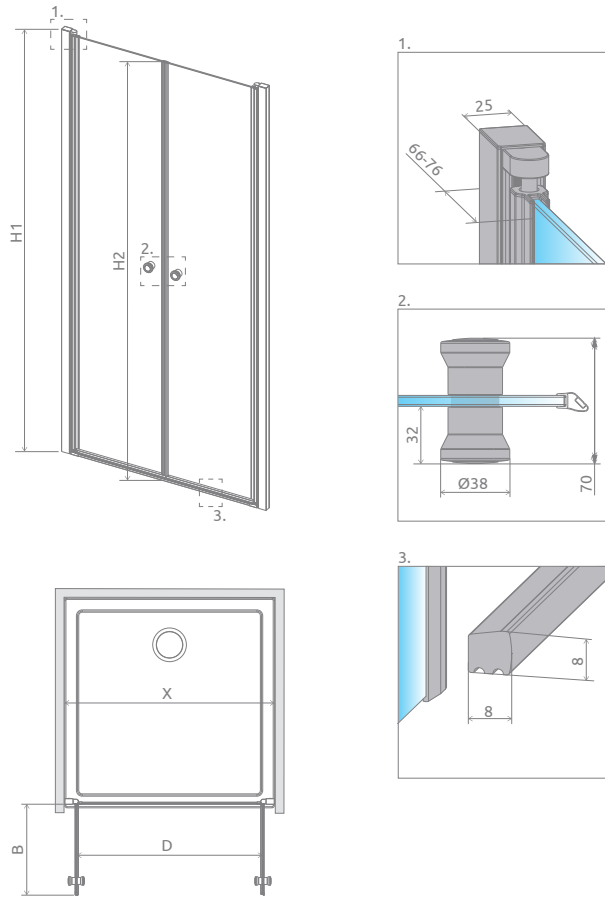

Модель	X	B	D	H1	H2
DWD I 70	690-710	290	585	1970	1950
DWD I 80	790-810	340	685	1970	1950
DWD I 90	890-910	390	785	1970	1950
DWD I 100	990-1010	440	885	1970	1950
DWD I 120	1190-1210	540	1085	1970	1950

ДОПОЛНИТЕЛЬНЫЕ ОПЦИИ



ПОД ЗАКАЗ стр. 5 ВАРИАНТЫ СТЕКЛА стр. 9 ПЕЧАТЬ НА СТЕКЛЕ/ ГРАВИРОВКА стр. 22/26 РАСШИРИТЕЛЬНЫЕ ПРОФИЛИ +2 см стр. 19 ЗАМЕНА РУЧЕК стр. 14

Расширительные профили	№ арт.
 Профиль П-образный +2 см	P01-137197001

РЕКОМЕНДУЕМЫЕ ДУШЕВЫЕ ПОДДОНЫ

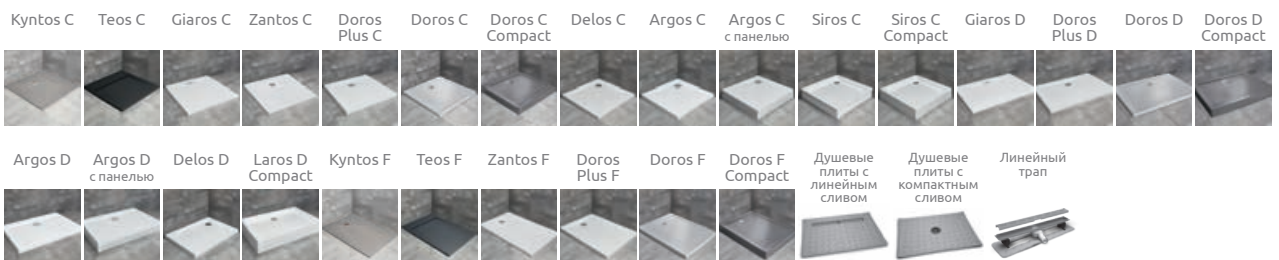

Eos PDD I



Каталожная карточка этой модели доступна на сайте www.radaway.ru



Eos PDD II



Каталожная карточка этой модели доступна на сайте www.radaway.ru



Eos KDS I



Каталожная карточка этой модели доступна на сайте www.radaway.ru





Eos DWJS



Каталожная карточка
этой модели доступна
на сайте
www.radaway.ru

Eos 



Eos DWD II



Каталожная карточка
этой модели доступна
на сайте
www.radaway.ru

TORRENTA



Безопасное закалённое стекло, толщиной 6 мм, в соответствии со стандартом PN:EN 12150:1



Элегантные хромированные детали



Безопасное закалённое стекло толщиной 6 мм

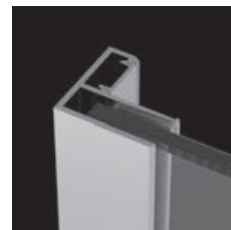

Система регулировки, позволяющая компенсировать неровности стен до 15 мм



Стекло с покрытием EasyClean®

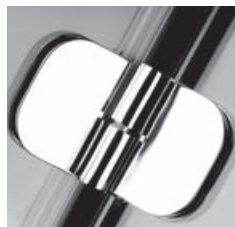

Латунные хромированные петли с подъемно-опускным механизмом

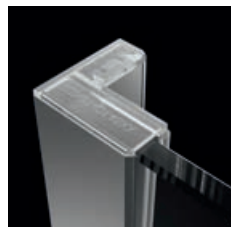

Верхняя маскировочная крышка пристенного профиля

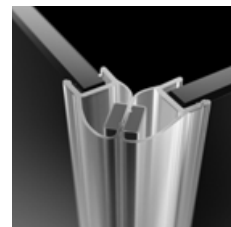

Уплотнители, обеспечивающие герметичность душевого ограждения

СТАНДАРТНАЯ ВЫСОТА

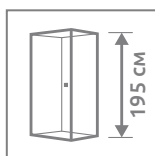

ВОЗМОЖНОСТЬ МОНТАЖА БЕЗ ПОРОГОВОЙ ПЛАНКИ

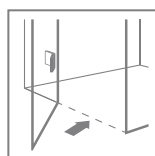

Более подробная информация в инструкции по установке

СТАНДАРТНЫЙ ВАРИАНТ СТЕКЛА



01 Прозрачное

ЦВЕТ ФУРНИТУРЫ И ПРОФИЛЯ:



01 Хром

ДОПОЛНИТЕЛЬНЫЕ ОПЦИИ



ВАРИАНТЫ СТЕКЛА

Продукт доступен в нескольких вариантах стекла. Более подробно на стр. 9.

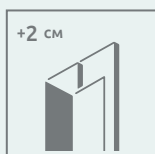

РАСШИРИТЕЛЬНЫЕ ПРОФИЛИ

Если вы не можете найти подходящего размера душевое ограждение для своей ванной комнаты, то можно воспользоваться расширительными профилями. Информацию о профилях можно найти на странице конкретной модели душевого ограждения.

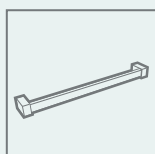

ПОЛОТЕНЦЕДЕРЖАТЕЛЬ

Под заказ фабрика может сделать полотенцедержатель на стекле. Более подробно на стр. 12.

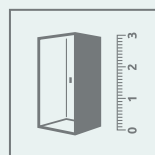

НЕСТАНДАРТНЫЕ ДУШЕВЫЕ ОГРАЖДЕНИЯ ПОД ЗАКАЗ

Возможно изготовление нестандартного изделия, например, с нестандартными размерами, вырезами под сиденье, ванну или мансарду. Более подробная информация на стр. 5 или на сайте www.radaway.ru

Нестандартные кабины | *под заказ*

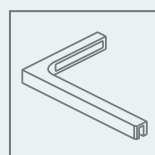

Г-ОБРАЗНЫЙ СТАБИЛИЗАТОР

Возможность замены метода стабилизации на Г-образный стабилизатор (SL) за дополнительную плату. Стабилизатор необходимо заказывать вместе с душевым ограждением – пожалуйста, обратитесь в Отдел Обслуживания Клиентов. Подробности на стр. 11.



Torrenta

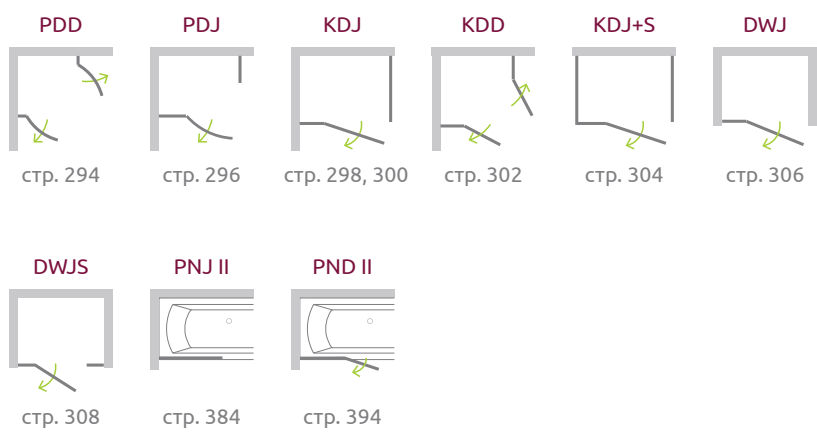

Torrenta PDD

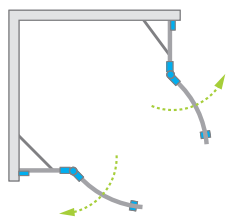

Цвет фурнитуры и профиля:



01 Хром



Torrenta PDD + Kyntos A

СИММЕТРИЧНЫЕ ДУШЕВЫЕ ОГРАЖДЕНИЯ

Модель	Размер душевого поддона (A1×A2)	Размер до оси стекла (Y1×Y2)	Высота (H)	ПРОЗРАЧНОЕ СТЕКЛО
				№ арт.
PDD 80×80	800×800	770-785×770-785	1950	131610-01-01
PDD 90×90	900×900	870-885×870-885	1950	131600-01-01
PDD 100×100	1000×1000	970-985×970-985	1950	131620-01-01

АСИММЕТРИЧНЫЕ ДУШЕВЫЕ ОГРАЖДЕНИЯ

Душевое ограждение универсальное, возможен как левосторонний, так и правосторонний монтаж.

Модель	Размер душевого поддона (A1×A2)	Размер до оси стекла (Y1×Y2)	Высота (H)	ПРОЗРАЧНОЕ СТЕКЛО
				№ арт.
PDD E 90×80	900×800	870-885×770-785	1950	131630-01-01
PDD E 100×80	1000×800	970-985×770-785	1950	131640-01-01

ТЕХНИЧЕСКИЕ РИСУНКИ

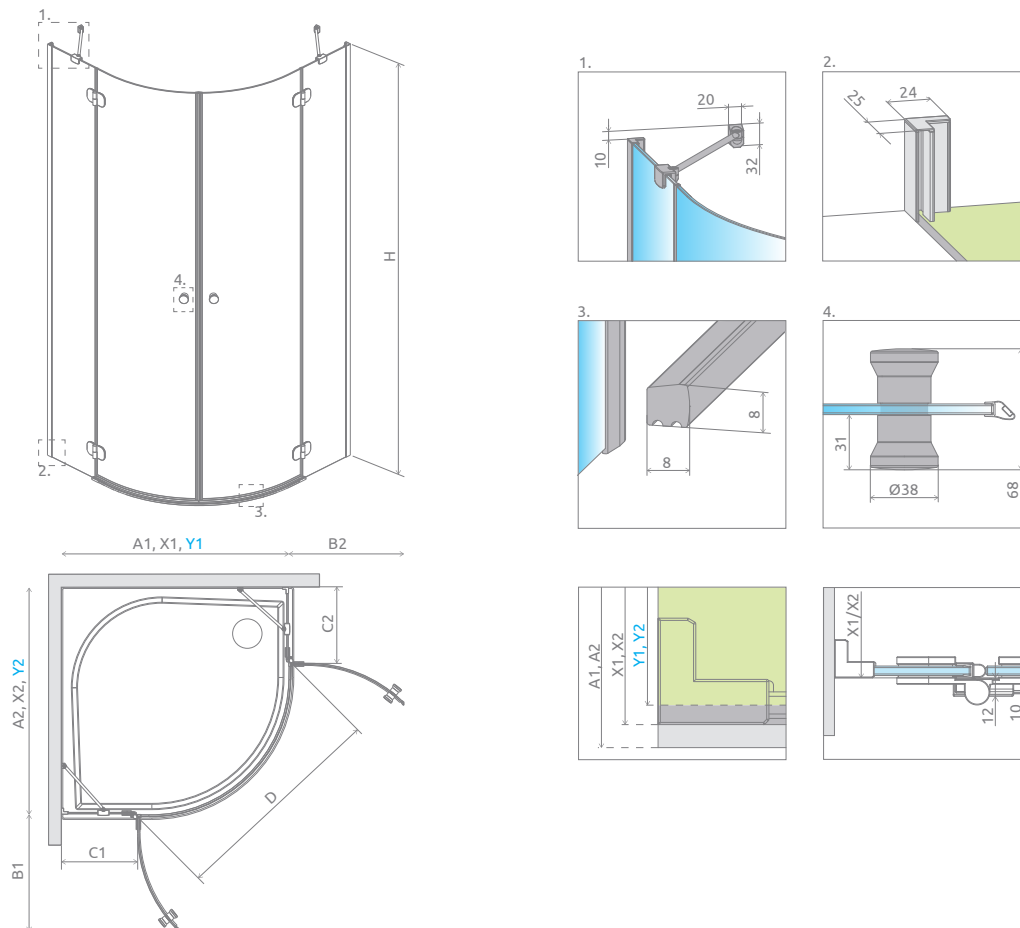

Модель	A1	A2	X1	X2	Y1	Y2	B1	B2	C1	C2	D	H
PDD 80×80	800	800	775-790	775-790	770-785	770-785	450	450	190-205	190-205	840	1950
PDD 90×90*	900	900	875-890	875-890	870-885	870-885	450	450	290-305	290-305	840	1950
PDD 100×100*	1000	1000	975-990	975-990	970-985	970-985	450	450	390-405	390-405	840	1950
PDD 80×90	800	900	775-790	875-890	770-785	870-885	450	450	190-205	290-305	840	1950
PDD 90×80	900	800	875-890	775-790	870-885	770-785	450	450	290-305	190-205	840	1950
PDD 80×100	800	1000	775-790	975-990	770-785	970-985	450	450	190-205	390-405	840	1950
PDD 100×80	1000	800	975-990	775-790	970-985	770-785	450	450	390-405	190-205	840	1950

ДОПОЛНИТЕЛЬНЫЕ ОПЦИИ

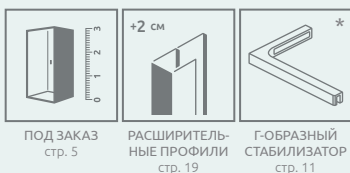

Расширительные профили	№ арт.
 Профиль П-образный +2 см	P01-284195001

РЕКОМЕНДУЕМЫЕ ДУШЕВЫЕ ПОДДОНЫ



Torrenta PDJ

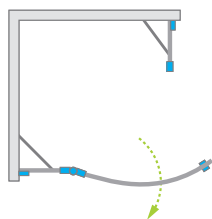

Цвет фурнитуры и профиля:



01 Хром



Модель	Размер душевого поддона (A1×A2)	Размер до оси стекла (Y1×Y2)	Высота (H)	ПРОЗРАЧНОЕ СТЕКЛО
				№ арт.
PDJ 80×80 L	800×800	770-785×770-785	1950	131710-01-01
PDJ 80×80 R	800×800	770-785×770-785	1950	131810-01-01
PDJ 90×90 L	900×900	870-885×870-885	1950	131700-01-01
PDJ 90×90 R	900×900	870-885×870-885	1950	131800-01-01

ТЕХНИЧЕСКИЕ РИСУНКИ

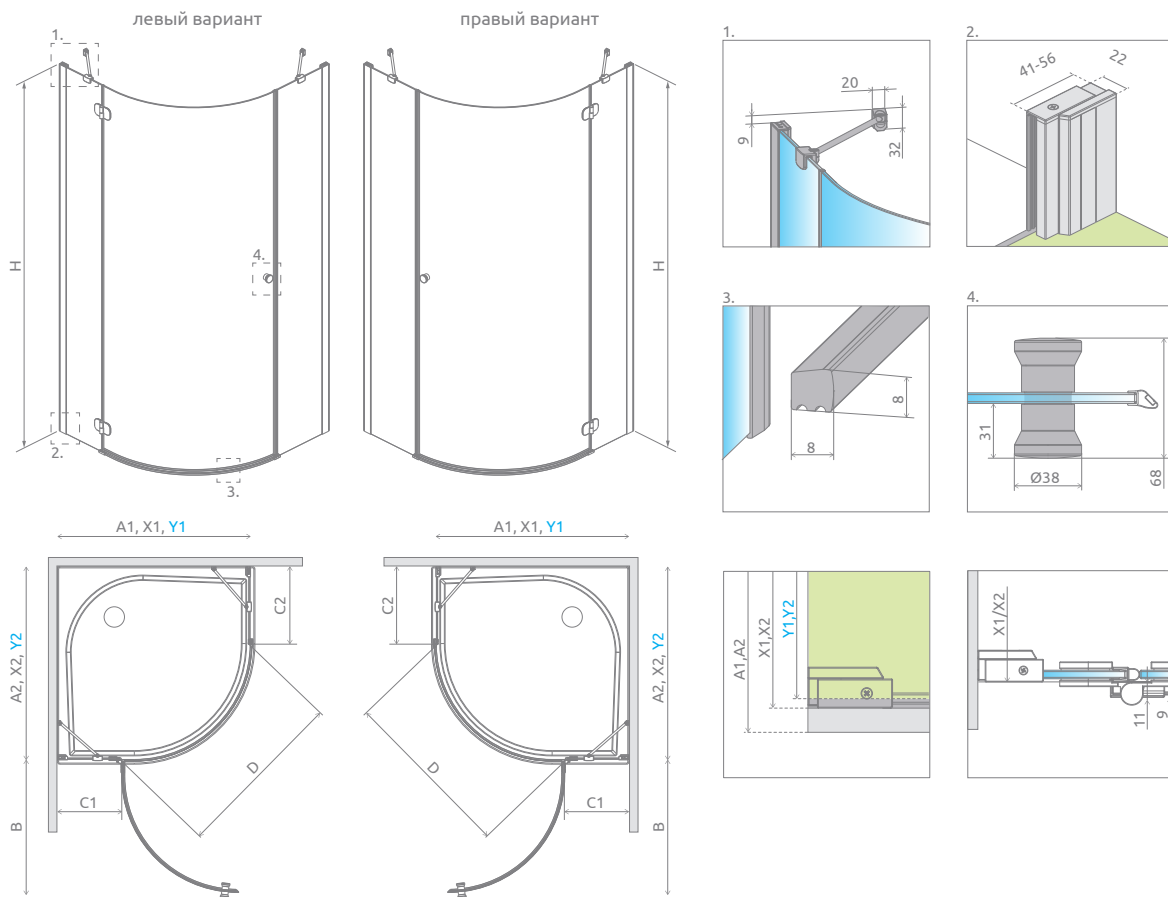

Модель	A1	A2	X1	X2	Y1	Y2	B	C1	C2	D	H
PDJ 80×80	800	800	775-790	775-790	770-785	770-785	605	190-205	247-262	795	1950
PDJ 90×90	900	900	875-890	875-890	870-885	870-885	605	290-305	347-362	795	1950

ДОПОЛНИТЕЛЬНЫЕ ОПЦИИ

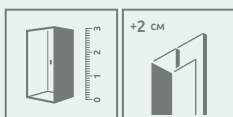

ПОД ЗАКАЗ
стр. 5

РАСШИРИТЕЛЬНЫЕ ПРОФИЛИ
стр. 19

Расширительные профили	№ арт.
 Профиль П-образный +2 см	P01-277195001

РЕКОМЕНДУЕМЫЕ ДУШЕВЫЕ ПОДДОНЫ



Torrenta KDJ

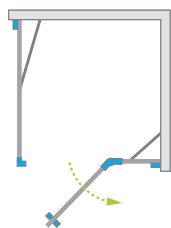

Torrenta KDJ + Kyntos F

Цвет фурнитуры и профиля:



01 Хром

Модель	Размер душевого поддона (A1×A2)	Размер до оси стекла (Y1×Y2)	Высота (H)	ПРОЗРАЧНОЕ СТЕКЛО
				№ арт.
KDJ 80 L*×80	800×800	770-785×770-785	1950	132212-01-01L
KDJ 80 R*×80	800×800	770-785×770-785	1950	132212-01-01R
KDJ 80 L*×100**	800×1000	770-785×970-985	1950	132250-01-01L
KDJ 80 R*×100**	800×1000	770-785×970-985	1950	132250-01-01R
KDJ 90 L*×80	900×800	870-885×770-785	1950	132249-01-01L
KDJ 90 R*×80	900×800	870-885×770-785	1950	132249-01-01R
KDJ 90 L*×90	900×900	870-885×870-885	1950	132202-01-01L
KDJ 90 R*×90	900×900	870-885×870-885	1950	132202-01-01R
KDJ 90 L*×100**	900×1000	870-885×970-985	1950	132240-01-01L
KDJ 90 R*×100**	900×1000	870-885×970-985	1950	132240-01-01R
KDJ 100 L*×80	1000×800	970-985×770-785	1950	132242-01-01L
KDJ 100 R*×80	1000×800	970-985×770-785	1950	132242-01-01R
KDJ 100 L*×90	1000×900	970-985×870-885	1950	132246-01-01L
KDJ 100 R*×90	1000×900	970-985×870-885	1950	132246-01-01R

* размер двери, ** если размер боковой стенки ≥ 1000 мм, диагональные стабилизаторы заменяются крестообразным параллельным стабилизатором (см. стр. 11).

Технический чертеж доступен на сайте www.radaway.ru

ТЕХНИЧЕСКИЕ РИСУНКИ

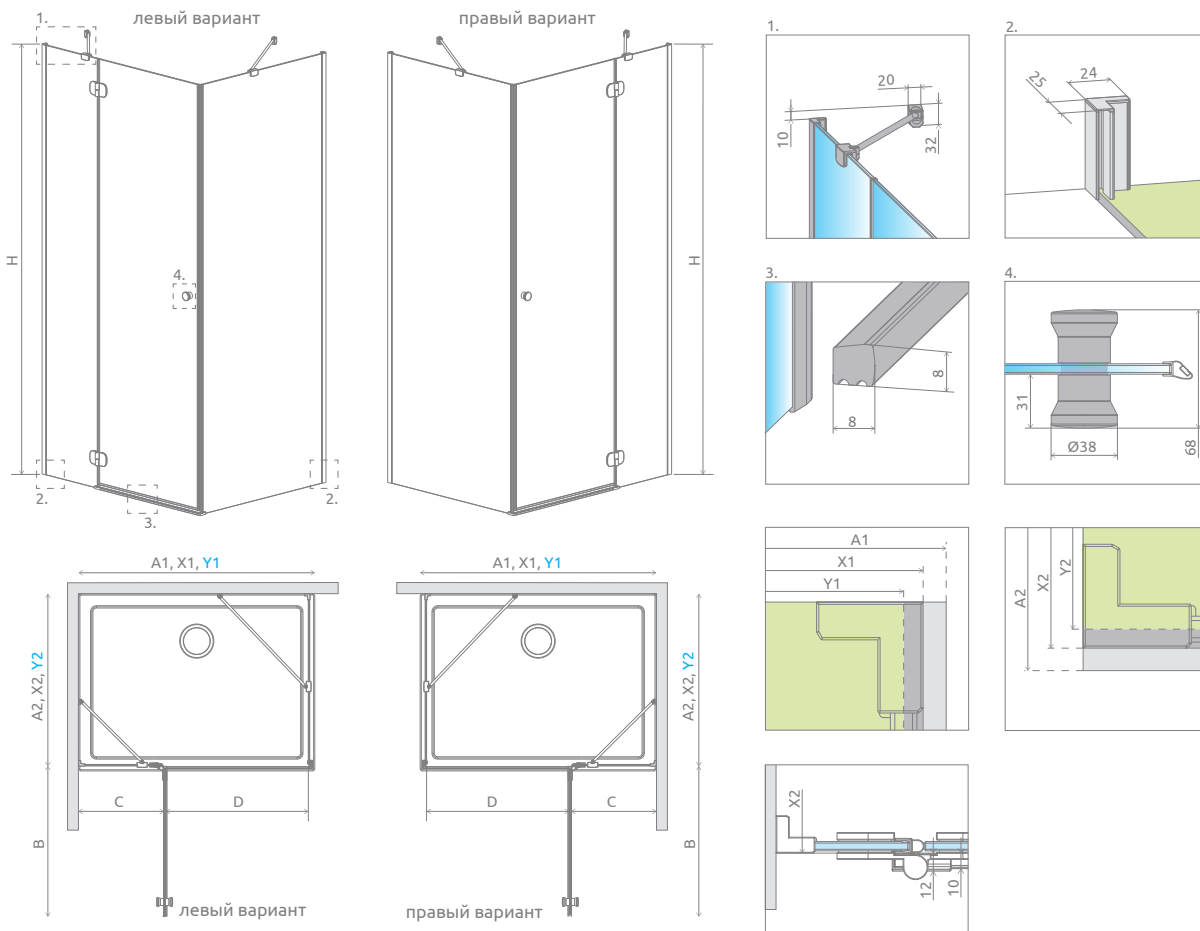

Модель	A1	A2	X1	X2	Y1	Y2	B	C	D	H
KDJ 80×80	800	800	775-790	775-790	770-785	770-785	537	256-271	505	1950
KDJ 80×100	800	1000	775-790	975-990	770-785	970-985	537	256-271	505	1950
KDJ 90×80	900	800	875-890	775-790	870-885	770-785	637	256-271	605	1950
KDJ 90×90	900	900	875-890	875-890	870-885	870-885	637	256-271	605	1950
KDJ 90×100	900	1000	875-890	975-990	870-885	970-985	637	256-271	605	1950
KDJ 100×80	1000	800	975-990	775-790	970-985	770-785	637	356-371	605	1950
KDJ 100×90	1000	900	975-990	875-890	970-985	870-885	637	356-371	605	1950

ДОПОЛНИТЕЛЬНЫЕ ОПЦИИ



Расширительные профили	№ арт.
 Профиль П-образный +2 см	P01-284195001

РЕКОМЕНДУЕМЫЕ ДУШЕВЫЕ ПОДДОНЫ



Torrenta KDJ

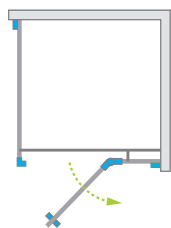

Цвет фурнитуры и профиля:



01 Хром



Torrenta KDJ + Kyntos F

Душевое ограждение состоит из 2 частей: двери и боковой стенки S1. Пожалуйста, указывайте все номера артикулов при оформлении заказа.

ДВЕРЬ

Модель	Размер душевого поддона (A1)	Размер до оси стекла (Y1)	Высота (H)	ПРОЗРАЧНОЕ СТЕКЛО
				№ арт.
KDJ 80 L	800	770-785	1950	133280-01-01L
KDJ 80 R	800	770-785	1950	133280-01-01R
KDJ 85 L	850	820-835	1950	133285-01-01L
KDJ 85 R	850	820-835	1950	133285-01-01R
KDJ 90 L	900	870-885	1950	133290-01-01L
KDJ 90 R	900	870-885	1950	133290-01-01R
KDJ 95 L	950	920-935	1950	133295-01-01L
KDJ 95 R	950	920-935	1950	133295-01-01R
KDJ 100 L	1000	970-985	1950	133210-01-01L
KDJ 100 R	1000	970-985	1950	133210-01-01R
KDJ 110 L	1100	1070-1085	1950	133211-01-01L
KDJ 110 R	1100	1070-1085	1950	133211-01-01R
KDJ 120 L	1200	1170-1185	1950	133212-01-01L
KDJ 120 R	1200	1170-1185	1950	133212-01-01R

БОКОВАЯ СТЕНКА S1

Модель	Размер душевого поддона (A2)	Размер до оси стекла (Y2)	Высота (H)	ПРОЗРАЧНОЕ СТЕКЛО
				№ арт.
S1 70	700	670-685	1950	1330070-01-01
S1 75	750	720-735	1950	1330075-01-01
S1 80	800	770-785	1950	1330080-01-01
S1 85	850	820-835	1950	1330085-01-01
S1 90	900	870-885	1950	1330090-01-01
S1 95	950	920-935	1950	1330095-01-01
S1 100	1000	970-985	1950	1330100-01-01
S1 110	1100	1070-1085	1950	1330110-01-01
S1 120	1200	1170-1185	1950	1330120-01-01

ТЕХНИЧЕСКИЕ РИСУНКИ

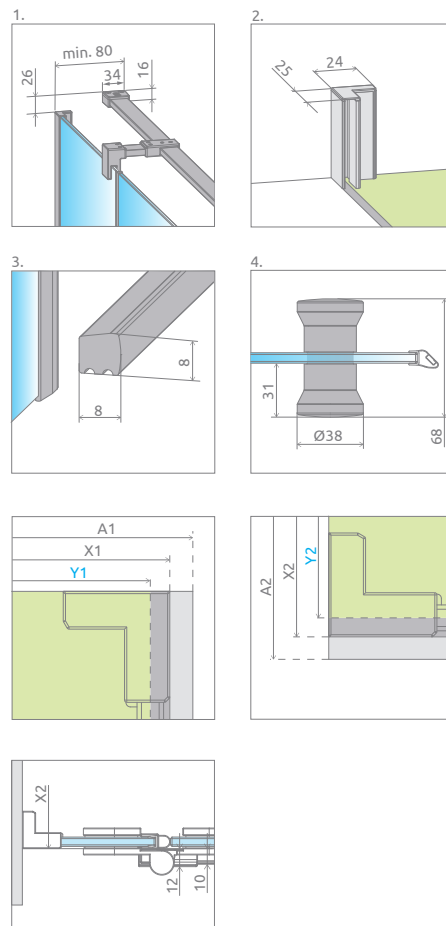
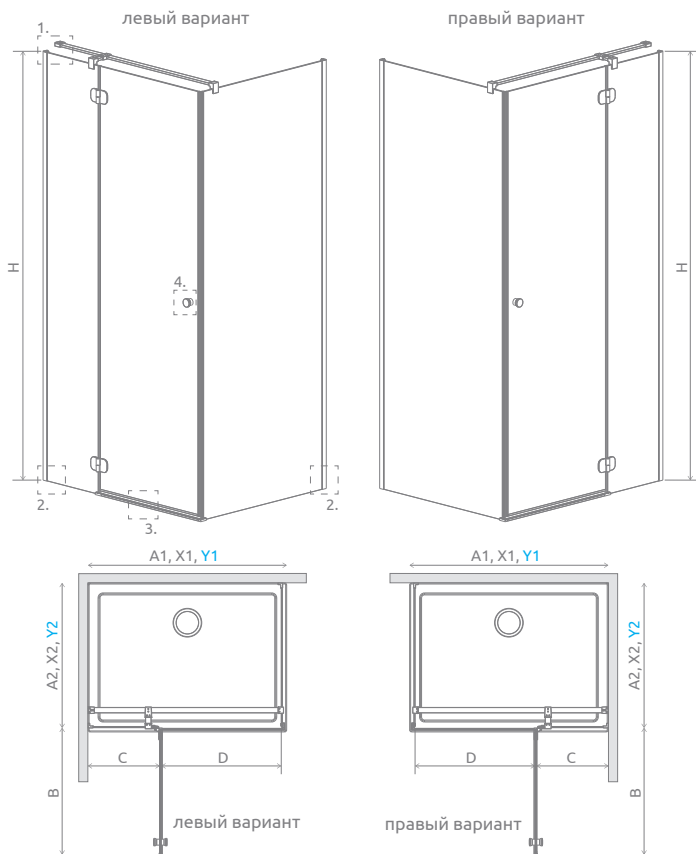

Дверь	A1	X1	Y1	B	C	D	H
KDJ door 80	800	775-790	770-785	537	256-271	505	1950
KDJ door 85	850	825-840	820-835	537	306-321	505	1950
KDJ door 90	900	875-890	870-885	637	256-271	605	1950
KDJ door 95	950	925-940	920-935	637	306-321	605	1950
KDJ door 100	1000	975-990	970-985	637	356-371	605	1950
KDJ door 110	1100	1075-1090	1070-1085	737	356-371	705	1950
KDJ door 120	1200	1175-1190	1170-1185	837	356-371	805	1950

Боковая стенка	A2	X2	Y2
S1 70	700	675-690	670-685
S1 75	750	725-740	720-735
S1 80	800	775-790	770-785
S1 85	850	825-840	820-835
S1 90	900	875-890	870-885
S1 95	950	925-940	920-935
S1 100	1000	975-990	970-985
S1 110	1100	1075-1090	1070-1085
S1 120	1200	1175-1190	1170-1185

ДОПОЛНИТЕЛЬНЫЕ ОПЦИИ

ПОД ЗАКАЗ стр. 5	ВАРИАНТЫ СТЕКЛА стр. 9	ПЕЧАТЬ НА СТЕКЛЕ/ ГРАВИРОВКА стр. 22/26	РАСШИРИТЕЛЬ- НЫЕ ПРОФИЛИ стр. 19	ПОЛОТЕНЦЕДЕР- ЖАТЕЛЬ стр. 12	МАКСИМАЛЬНАЯ ВЫСОТА стр. 15

Расширительные профили	№ арт.
Профиль П-образный +2 см	P01-284195001

РЕКОМЕНДУЕМЫЕ ДУШЕВЫЕ ПОДДОНЫ

Kyntos C	Teos C	Zantos C	Giaros C	Doros Plus C	Doros C	Doros C Compact	Delos C	Delos C с панелью	Argos C	Argos C с панелью	Rodos C Compact	Siros C	Siros C Compact	Giaros D	Doros Plus D
Doros D	Doros D Compact	Argos D	Argos D с панелью	Delos D	Delos D с панелью	Laros D Compact	Kyntos F	Teos F	Zantos F	Doros Plus F	Doros F	Doros F Compact	Душевые плиты с линейным сливом	Душевые плиты с компактным сливом	Линейный трап

Torrenta KDD

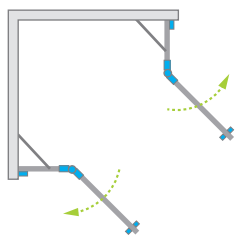

Цвет фурнитуры и профиля:



01 Хром



Torrenta KDD + Kyntos C

Модель	Размер душевого поддона (A1×A2)	Размер до оси стекла (Y1×Y2)	Высота (H)	ПРОЗРАЧНОЕ СТЕКЛО
				№ арт.
KDD 80×80	800×800	770-785×770-785	1950	132262-01-01
KDD 80L×90R	800×900	770-785×870-885	1950	132777-01-01R
KDD 80L×100R	800×1000	770-785×970-985	1950	132273-01-01R
KDD 90L×80R	900×800	870-885×770-785	1950	132777-01-01L
KDD 90×90	900×900	870-885×870-885	1950	132252-01-01
KDD 100L×80R	1000×800	970-985×770-785	1950	132273-01-01L
KDD 100×90	1000×900	970-985×870-885	1950	132275-01-01
KDD 100×100	1000×1000	970-985×970-985	1950	132272-01-01

ТЕХНИЧЕСКИЕ РИСУНКИ

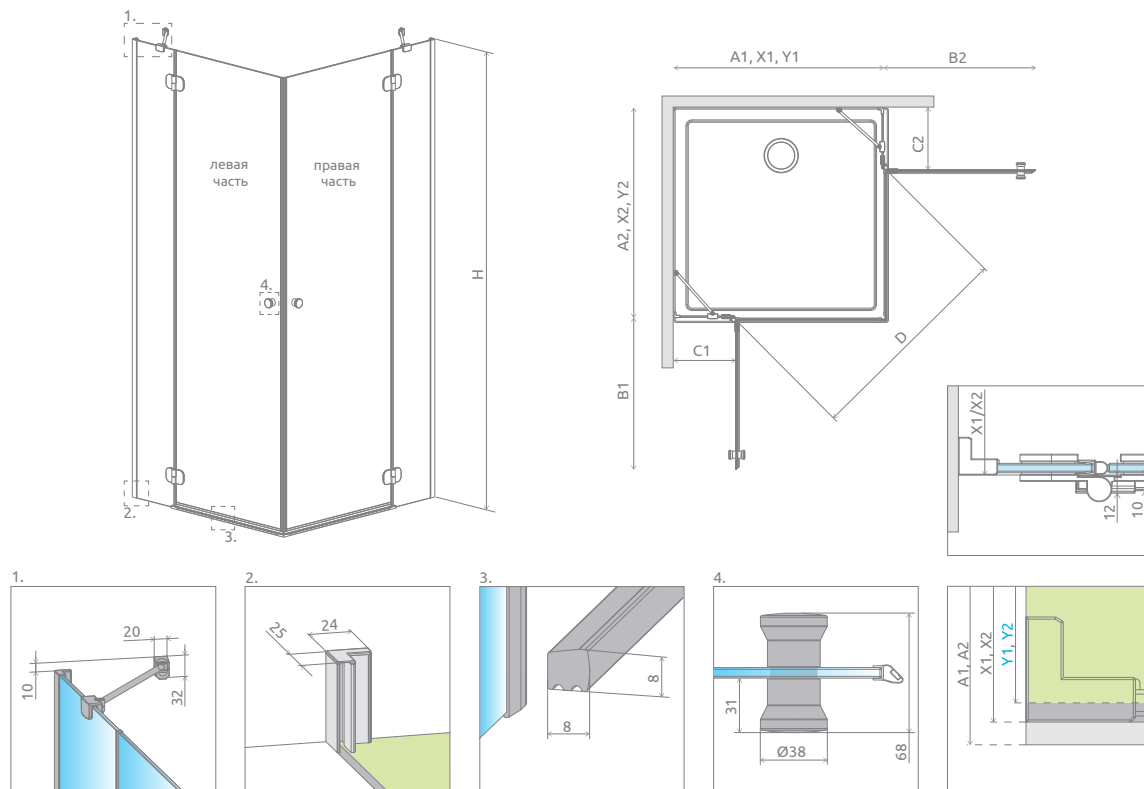

Модель	A1	A2	X1	X2	Y1	Y2	B1	B2	C1	C2	D	H
KDD 80L×80R	800	800	775-790	775-790	770-785	770-785	537	537	256-271	256-271	746	1950
KDD 80L×90R	800	900	775-790	875-890	770-785	870-885	537	637	256-271	256-271	820	1950
KDD 80L×100R	800	1000	775-790	975-990	770-785	970-985	537	637	256-271	356-371	820	1950
KDD 90L×80R	900	800	875-890	775-790	870-885	770-785	637	537	256-271	256-271	820	1950
KDD 90L×90R	900	900	875-890	875-890	870-885	870-885	637	637	256-271	256-271	887	1950
KDD 90L×100R	900	1000	875-890	975-990	870-885	970-985	637	637	256-271	356-371	887	1950
KDD 100L×80R	1000	800	975-990	775-790	970-985	770-785	637	537	356-371	256-271	820	1950
KDD 100L×90R	1000	900	975-990	875-890	970-985	870-885	637	637	356-371	256-271	887	1950
KDD 100L×100R	1000	1000	975-990	975-990	970-985	970-985	637	637	356-371	356-371	887	1950

ДОПОЛНИТЕЛЬНЫЕ ОПЦИИ



Расширительные профили	№ арт.
Профиль П-образный +2 см	P01-284195001

РЕКОМЕНДУЕМЫЕ ДУШЕВЫЕ ПОДДОНЫ



Torrenta KDJ+S

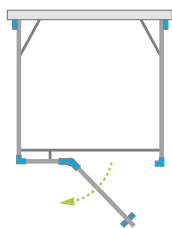

Torrenta KDJ+S + Giaros D

Цвет фурнитуры и профиля:



01 Хром

Душевое ограждение состоит из 3 частей: двери и 2 боковых стенок S1. Пожалуйста, указывайте все номера артикулов при оформлении заказа.

ДВЕРЬ

Модель	Размер душевого поддона (A1)	Размер до оси стекла (Y1)	Высота (H)	ПРОЗРАЧНОЕ СТЕКЛО	
				№ арт.	
KDJ+S door 80 L	800	750	1950	133380-01-01L	
KDJ+S door 80 R	800	750	1950	133380-01-01R	
KDJ+S door 90 L	900	850	1950	133390-01-01L	
KDJ+S door 90 R	900	850	1950	133390-01-01R	
KDJ+S door 100 L	1000	950	1950	133310-01-01L	
KDJ+S door 100 R	1000	950	1950	133310-01-01R	
KDJ+S door 110 L	1100	1050	1950	133311-01-01L	
KDJ+S door 110 R	1100	1050	1950	133311-01-01R	
KDJ+S door 120 L	1200	1150	1950	133312-01-01L	
KDJ+S door 120 R	1200	1150	1950	133312-01-01R	

БОКОВАЯ СТЕНКА S1 (В комплект входит 1 боковая стенка, не забудьте заказать 2 боковые стенки при оформлении заказа)

Модель	Размер душевого поддона (A2)	Размер до оси стекла (Y2)	Высота (H)	ПРОЗРАЧНОЕ СТЕКЛО	
				№ арт.	
S1 70	700	670-685	1950	1330070-01-01	
S1 75	750	720-735	1950	1330075-01-01	
S1 80	800	770-785	1950	1330080-01-01	
S1 90	900	870-885	1950	1330090-01-01	
S1 100	1000	970-985	1950	1330100-01-01	

ТЕХНИЧЕСКИЕ РИСУНКИ

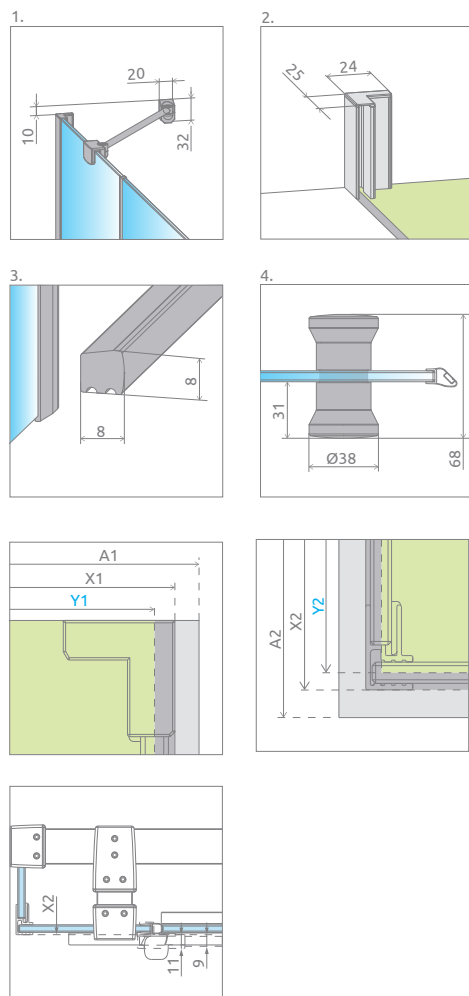
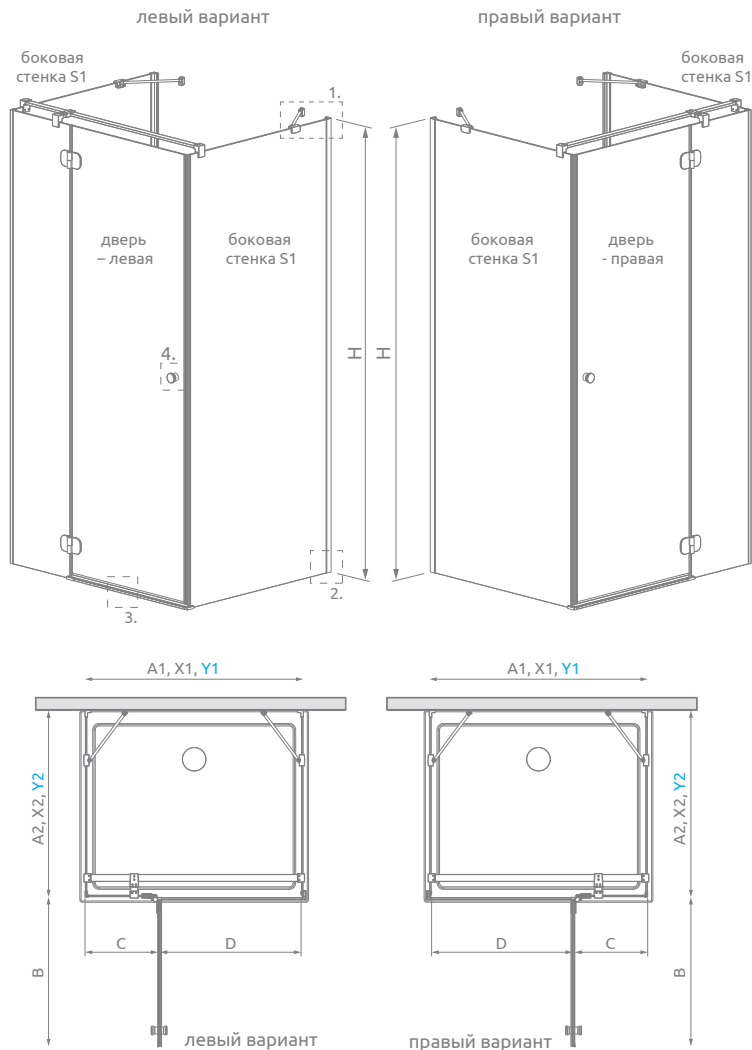

Дверь	A1	X1	Y1	B	C	D	H
KDJ+S 80	800	760	750	537	240	505	1950
KDJ+S 90	900	860	850	637	240	605	1950
KDJ+S 100	1000	960	950	637	340	605	1950
KDJ+S 110	1100	1060	1050	737	340	705	1950
KDJ+S 120	1200	1160	1150	837	340	805	1950

Боковая стенка S1	A2	X2	Y2
S1 70	700	675-690	670-685
S1 75	750	725-740	720-735
S1 80	800	775-790	770-785
S1 90	900	875-890	870-885
S1 100	1000	975-990	970-985

ДОПОЛНИТЕЛЬНЫЕ ОПЦИИ

ПОД ЗАКАЗ стр. 5	ВАРИАНТЫ СТЕКЛА стр. 9	ПЕЧАТЬ НА СТЕКЛЕ/ ГРАВИРОВКА стр. 22/26	РАСШИРИТЕЛЬ- НЫЕ ПРОФИЛИ стр. 19	Г-ОБРАЗНЫЙ СТАБИЛИЗАТОР р. 11	МАКСИМАЛЬНАЯ ВЫСОТА стр. 15

Расширительные профили	№ арт.
Профиль П-образный +2 см	P01-284195001

РЕКОМЕНДУЕМЫЕ ДУШЕВЫЕ ПОДДОНЫ

Kyntos C	Teos C	Zantos C	Giaros C	Doros Plus C	Doros C	Doros C Compact	Delos C	Delos C с панелью	Argos C	Argos C с панелью	Siros C	Siros C Compact	Giaros D	Doros Plus D	Doros D
Doros D Compact	Argos D	Argos D с панелью	Delos D	Delos D с панелью	Laros D Compact	Kyntos F	Teos F	Zantos F	Doros Plus F	Doros F	Doros F Compact	Душевые плиты с линейным сливом	Душевые плиты с компактным сливом	Линейный трап	

Torrenta DWJ

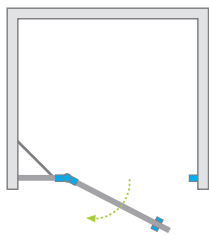

Цвет фурнитуры и профиля:



01 Хром



Torrenta DWJ + душевая плита

Модель	Ширина ниши (X)	Высота (H)	ПРОЗРАЧНОЕ СТЕКЛО
			№ арт.
DWJ 80 L	787-810	1950	131910-01-01
DWJ 80 R	787-810	1950	132010-01-01
DWJ 90 L	887-910	1950	131900-01-01
DWJ 90 R	887-910	1950	132000-01-01
DWJ 100 L	987-1010	1950	131920-01-01
DWJ 100 R	987-1010	1950	132020-01-01
DWJ 110 L	1087-1110	1950	131940-01-01
DWJ 110 R	1087-1110	1950	132040-01-01
DWJ 120 L	1187-1210	1950	131930-01-01
DWJ 120 R	1187-1210	1950	132030-01-01

ТЕХНИЧЕСКИЕ РИСУНКИ

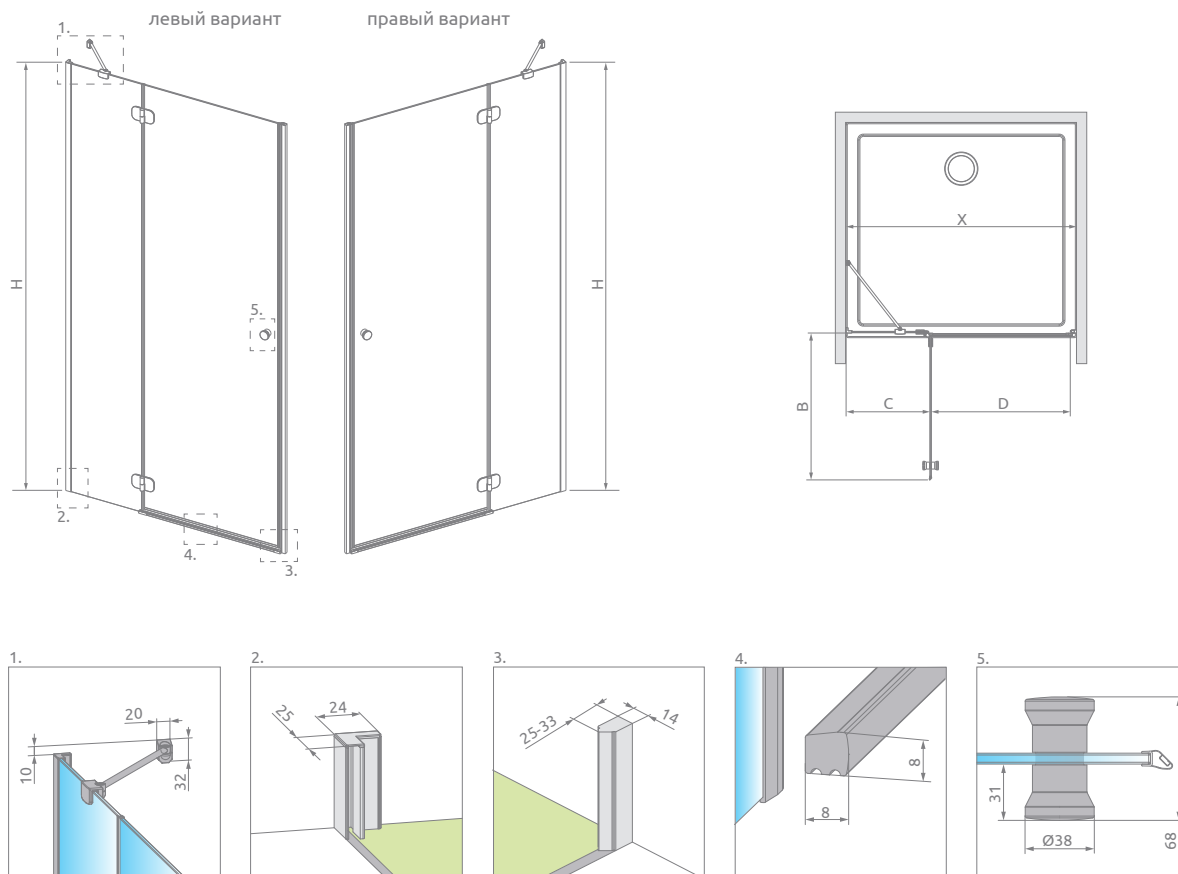

Модель	X	B	C	D	H
DWJ 80	787-810	537	251-266	506	1950
DWJ 90	887-910	637	251-266	606	1950
DWJ 100*	987-1010	637	351-366	606	1950
DWJ 110*	1087-1110	737	351-366	706	1950
DWJ 120*	1187-1210	837	351-366	806	1950

ДОПОЛНИТЕЛЬНЫЕ ОПЦИИ



Расширительные профили	№ арт.
 Профиль П-образный +2 см – возможен монтаж со стороны стационарной стенки	P01-284195001

РЕКОМЕНДУЕМЫЕ ДУШЕВЫЕ ПОДДОНЫ

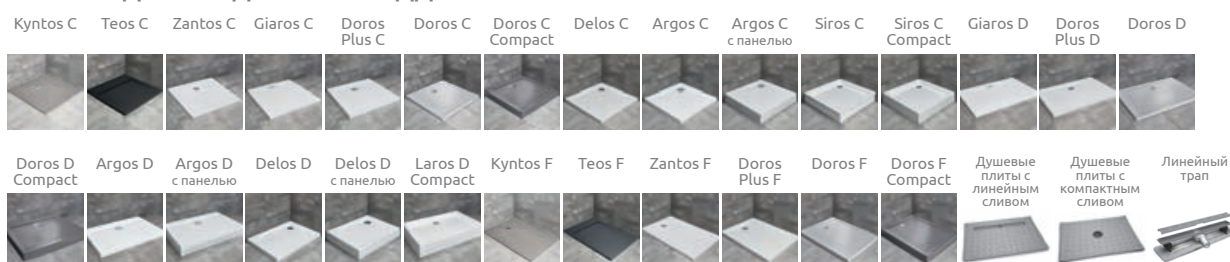

Torrenta DWJS

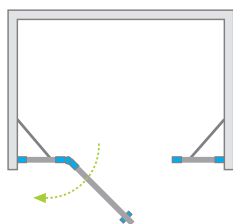

Цвет фурнитуры и профиля:



01 Хром



Torrenta DWJ S + Giaros D

Душевое ограждение состоит из 2 частей: двери и стационарных стенок. Пожалуйста, указывайте все номера артикулов при оформлении заказа.

Модель	Ширина ниши (X)	Высота (H)	Наименование	ПРОЗРАЧНОЕ СТЕКЛО
				№ арт.
DWJS 140 L	1380-1410	1950	DWJS door G 612L	1320612-01-01L
			DWJS walls 370	1320370-01-01
DWJS 140 R	1380-1410	1950	DWJS door G 612P	1320612-01-01R
			DWJS walls 370	1320370-01-01
DWJS 150 L	1480-1510	1950	DWJS door G 712L	1320712-01-01L
			DWJS walls 370	1320370-01-01
DWJS 150 R	1480-1510	1950	DWJS door G 712P	1320712-01-01R
			DWJS walls 370	1320370-01-01
DWJS 160 L	1580-1610	1950	DWJS door G 812L	1320812-01-01L
			DWJS walls 370	1320370-01-01
DWJS 160 R	1580-1610	1950	DWJS door G 812P	1320812-01-01R
			DWJS walls 370	1320370-01-01
DWJS 170 L	1680-1710	1950	DWJS door G 812L	1320812-01-01L
			DWJS walls 420	1320420-01-01
DWJS 170 R	1680-1710	1950	DWJS door G 812P	1320812-01-01R
			DWJS walls 420	1320420-01-01
DWJS 180 L	1780-1810	1950	DWJS door G 812L	1320812-01-01L
			DWJS walls 470	1320470-01-01
DWJS 180 R	1780-1810	1950	DWJS door G 812P	1320812-01-01R
			DWJS walls 470	1320470-01-01
DWJS 190 L	1880-1910	1950	DWJS door G 812L	1320812-01-01L
			DWJS walls 520	1320520-01-01
DWJS 190 R	1880-1910	1950	DWJS door G 812P	1320812-01-01R
			DWJS walls 520	1320520-01-01
DWJS 200 L	1980-2010	1950	DWJS door G 812L	1320812-01-01L
			DWJS walls 570	1320570-01-01
DWJS 200 R	1980-2010	1950	DWJS door G 812P	1320812-01-01R
			DWJS walls 570	1320570-01-01

ТЕХНИЧЕСКИЕ РИСУНКИ

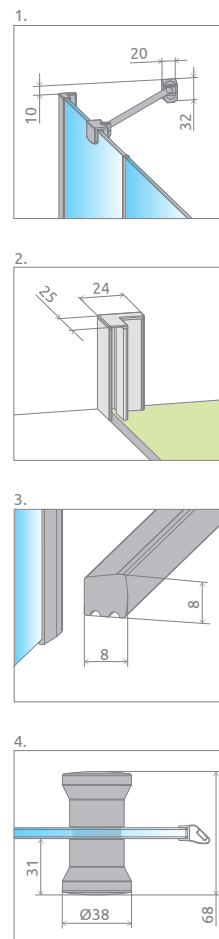
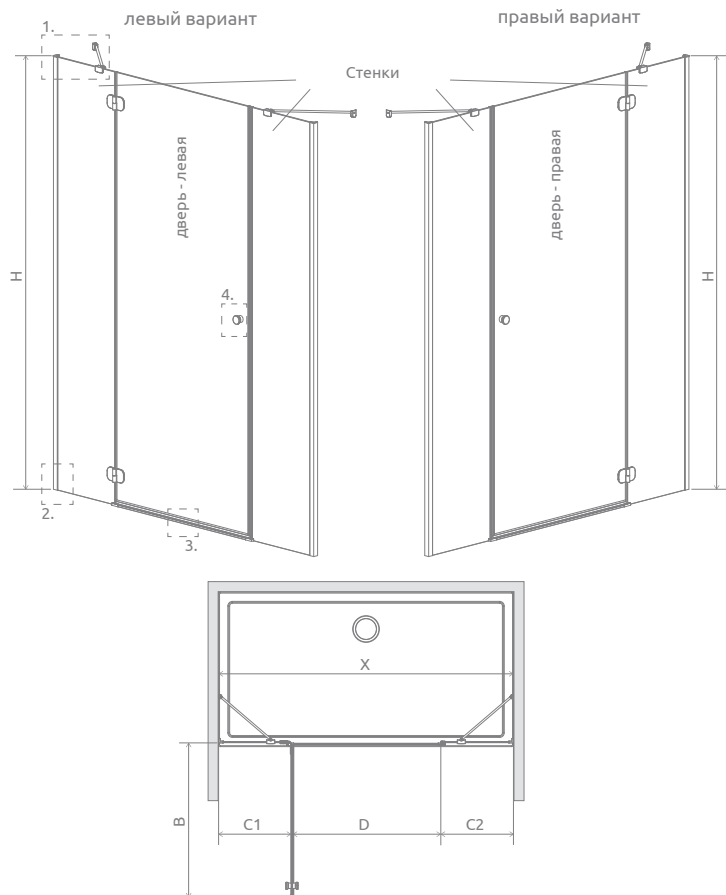

Модель	X	B	C1	C2	D	H
DWJS 140*	1380-1410	637	385-400	383-398	606	1950
DWJS 150*	1480-1510	737	385-400	383-398	706	1950
DWJS 160*	1580-1610	837	385-400	383-398	806	1950
DWJS 170*	1680-1710	837	435-450	433-448	806	1950
DWJS 180*	1780-1810	837	485-500	483-498	806	1950
DWJS 190	1880-1910	837	535-550	533-548	806	1950
DWJS 200	1980-2010	837	585-600	583-598	806	1950

ДОПОЛНИТЕЛЬНЫЕ ОПЦИИ

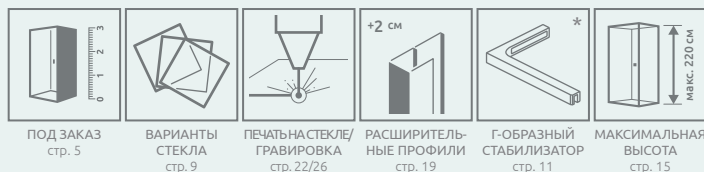

Расширительные профили	№ арт.
 Профиль П-образный +2 см	P01-284195001

РЕКОМЕНДУЕМЫЕ ДУШЕВЫЕ ПОДДОНЫ

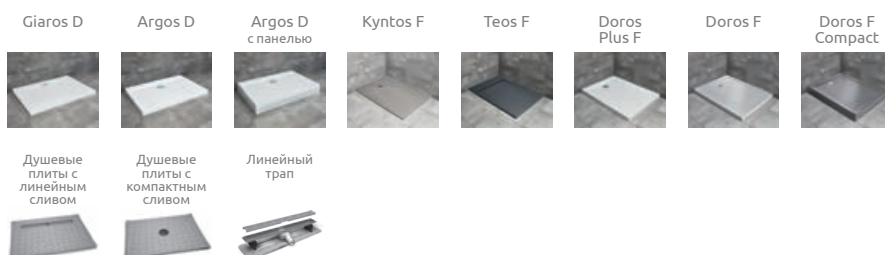

EVO



Безопасное закалённое стекло, толщиной 4 или 5 мм, в соответствии со стандартом PN:EN 12150:1



Система ползунков для бесшумного и плавного хода двери



Невидимый механизм перемещения и регулировки двери



Стекло с покрытием EasyClean®



Простой и быстрый монтаж – дверь частично смонтирована на фабрике.



Стильная ручка



Профиль, соединяющий дверь с боковой стенкой

СТАНДАРТНЫЙ ВАРИАНТ СТЕКЛА



01 Прозрачное

ЦВЕТ ФУРНИТУРЫ И ПРОФИЛЯ



01 Хром

ДОПОЛНИТЕЛЬНЫЕ ОПЦИИ

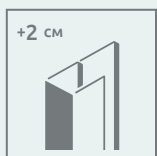

РАСШИРИТЕЛЬНЫЕ ПРОФИЛИ

Если вы не можете найти подходящего размера душевое ограждение для своей ванной комнаты, то можно воспользоваться расширительными профилями. Информацию о профилях можно найти на странице конкретной модели душевого ограждения.

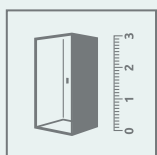

НЕСТАНДАРТНЫЕ ДУШЕВЫЕ ОГРАЖДЕНИЯ ПОД ЗАКАЗ

Возможно изготовление нестандартного изделия, например, с нестандартными размерами, вырезами под сиденье, ванну или мансарду. Более подробная информация на стр. 5 или на сайте www.radaway.ru

Нестандартные кабины | под заказ



Evo

Evo

DW+S



стр. 312

DW



стр. 314

Evo DW+S



Evo DW+S + Doros Plus D

Цвет фурнитуры и профиля:



01 Хром

Душевое ограждение состоит из 2 частей: двери и боковой стенки S. Пожалуйста, укажите оба артикула при оформлении заказа.

ДВЕРЬ

Модель	Размер душевого поддона (A1)	Размер до оси стекла (Y)	Высота (H)	ПРОЗРАЧНОЕ СТЕКЛО
				№ арт.
DW 75	750	723-743	2000	335075-01-01
DW 80	800	773-793	2000	335080-01-01
DW 85	850	823-843	2000	335085-01-01
DW 90	900	873-893	2000	335090-01-01
DW 95	950	923-943	2000	335095-01-01
DW 100	1000	973-993	2000	335100-01-01
DW 105	1050	1023-1043	2000	335105-01-01
DW 110	1100	1073-1093	2000	335110-01-01
DW 120	1200	1173-1193	2000	335120-01-01

БОКОВАЯ СТЕНКА S

Модель	Размер душевого поддона (A2)	Высота (H)	ПРОЗРАЧНОЕ СТЕКЛО
			№ арт.
S 70	700	2000	336070-01-01
S 75	750	2000	336075-01-01
S 80	800	2000	336080-01-01
S 90	900	2000	336090-01-01
S 100	1000	2000	336100-01-01

ТЕХНИЧЕСКИЕ РИСУНКИ



Возможно изготовление П-образного душевого ограждения, в этом случае обратитесь в Отдел по работе с клиентами.

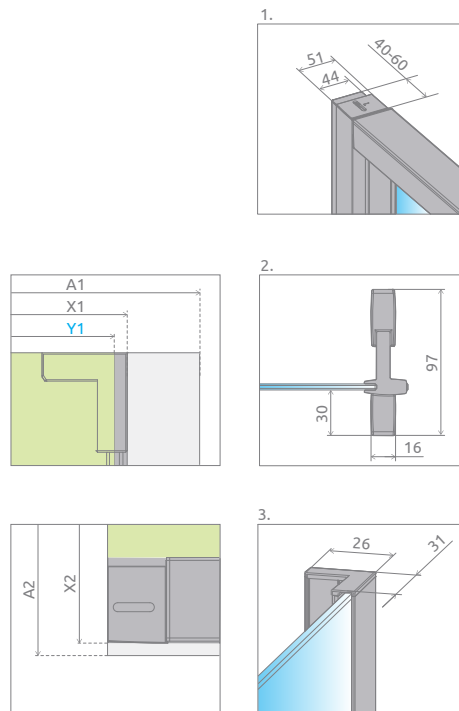

Дверь	A1	X1	Y	D	H
DW 75	750	727-747	723-743	363	2000
DW 80	800	777-797	773-793	396	2000
DW 85	850	827-847	823-843	429	2000
DW 90	900	877-897	873-893	462	2000
DW 95	950	927-947	923-943	495	2000
DW 100	1000	977-997	973-993	528	2000
DW 105	1050	1027-1047	1023-1043	561	2000
DW 110	1100	1077-1097	1073-1093	594	2000
DW 120	1200	1177-1197	1173-1193	660	2000

Боковая стенка	A2	X2
S 70	700	677 - 697
S 75	750	727 - 747
S 80	800	777 - 797
S 90	900	877 - 897
S 100	1000	977 - 997

Все три секции раздвижные, поэтому вход может быть как с левой, так и с правой стороны.

ДОПОЛНИТЕЛЬНЫЕ ОПЦИИ



Расширительные профили	№ арт.
Профиль П-образный +2 см – для расширения двери со стороны стены	P01-162199801

РЕКОМЕНДУЕМЫЕ ДУШЕВЫЕ ПОДДОНЫ



²⁾ для расширения двери

Размеры указаны в мм

Evo DW

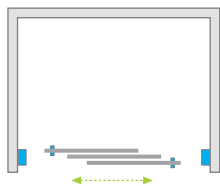

Цвет фурнитуры и профиля:



01 Хром



Evo DW + Doros D

Все три секции раздвижные, поэтому вход и слева и справа.

Модель	Ширина ниши (X)	Высота (H)	ПРОЗРАЧНОЕ СТЕКЛО
			№ арт.
DW 75	720-760	2000	335075-01-01
DW 80	770-810	2000	335080-01-01
DW 85	820-860	2000	335085-01-01
DW 90	870-910	2000	335090-01-01
DW 95	920-960	2000	335095-01-01
DW 100	970-1010	2000	335100-01-01
DW 105	1020-1060	2000	335105-01-01
DW 110	1070-1110	2000	335110-01-01
DW 120	1170-1210	2000	335120-01-01

ТЕХНИЧЕСКИЕ РИСУНКИ

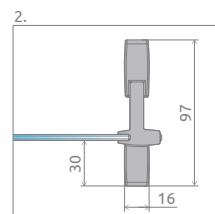
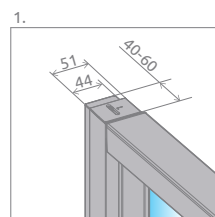
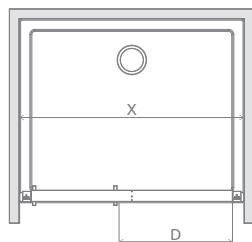
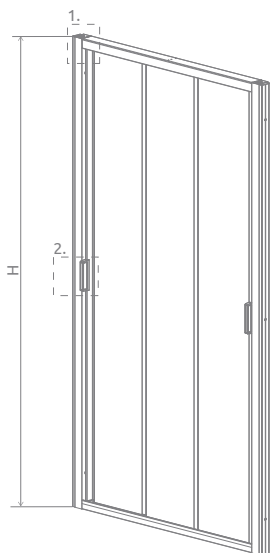

Модель	X	D	H
DW 75	720-760	363	2000
DW 80	770-810	396	2000
DW 85	820-860	429	2000
DW 90	870-910	462	2000
DW 95	920-960	495	2000
DW 100	970-1010	528	2000
DW 105	1020-1060	561	2000
DW 110	1070-1110	594	2000
DW 120	1170-1210	660	2000



EVO

ДОПОЛНИТЕЛЬНЫЕ ОПЦИИ



ПОД ЗАКАЗ
стр. 5

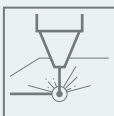

ПЕЧАТЬ НА СТЕКЛЕ/
ГРАВИРОВКА
стр. 22/26



РАСШИРИТЕЛЬНЫЕ
ПРОФИЛИ
стр. 19

Расширительные профили	№ арт.
 Профиль П-образный +2 см	P01-162199801

РЕКОМЕНДУЕМЫЕ ДУШЕВЫЕ ПОДДОНЫ



Размеры указаны в мм

TWIST



Безопасное закалённое стекло, толщиной 6 мм, в соответствии со стандартом PN:EN 12150:1



Маятниковая петля позволяет открывать дверь как наружу, так и внутрь



Элегантные хромированные детали



Стекло с покрытием EasyClean®



Пристенные хромированные профили для компенсации неровностей стен до 10 мм



Дверь оснащена уплотнителями с магнитным захватом с обеих сторон

СТАНДАРТНЫЙ ВАРИАНТ СТЕКЛА



01 Прозрачное

ЦВЕТ ФУРНИТУРЫ И ПРОФИЛЯ



01 Хром

ДОПОЛНИТЕЛЬНЫЕ ОПЦИИ

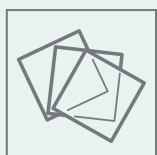

ВАРИАНТЫ СТЕКЛА

Продукт доступен в нескольких вариантах стекла. Более подробно на стр. 9.

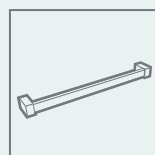

ПОЛОТЕНЦЕДЕРЖАТЕЛЬ

Под заказ фабрика может сделать полотенцедержатель на стекле. Более подробно на стр. 12.

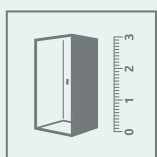

НЕСТАНДАРТНЫЕ ДУШЕВЫЕ ОГРАЖДЕНИЯ ПОД ЗАКАЗ

Возможно изготовление нестандартного изделия, например, с нестандартными размерами, вырезами под сиденье, ванну или мансарду. Более подробная информация на стр. 5 или на сайте www.radaway.ru

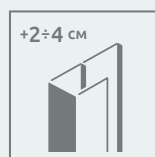

РАСШИРИТЕЛЬНЫЕ ПРОФИЛИ

Если вы не можете найти подходящего размера душевое ограждение для своей ванной комнаты, то можно воспользоваться расширительными профилями. Информацию о профилях можно найти на странице конкретной модели душевого ограждения.

Нестандартные кабины | *под заказ*



Twist

Twist

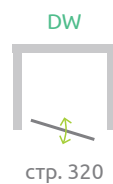
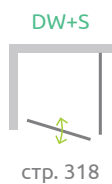

Twist DW+S

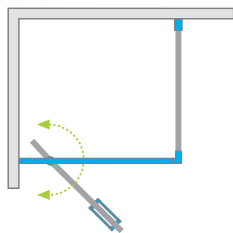

Цвет фурнитуры и профиля:



01 Хром



Twist DW+S + Argos C

Душевое ограждение состоит из 2 частей: двери и боковой стенки. Пожалуйста, укажите оба артикула при оформлении заказа. Душевое ограждение универсальное, её можно установить как в левом, так и в правом исполнении.

ДВЕРЬ

Модель	Размер душевого поддона (A1)	Размер до оси стекла (Y1)	Высота (H)	ПРОЗРАЧНОЕ СТЕКЛО
				№ арт.
DW 70	700	678-688	1900	382000-01
DW 80	800	778-788	1900	382001-01
DW 90	900	878-888	1900	382002-01
DW 100	1000	978-988	1900	382003-01

БОКОВАЯ СТЕНКА

Модель	Размер душевого поддона (A2)	Высота (H)	ПРОЗРАЧНОЕ СТЕКЛО
			№ арт.
S 70	700	1900	382009-01
S 75	750	1900	382010-01
S 80	800	1900	382011-01
S 90	900	1900	382012-01
S 100	1000	1900	382013-01

ТЕХНИЧЕСКИЕ РИСУНКИ

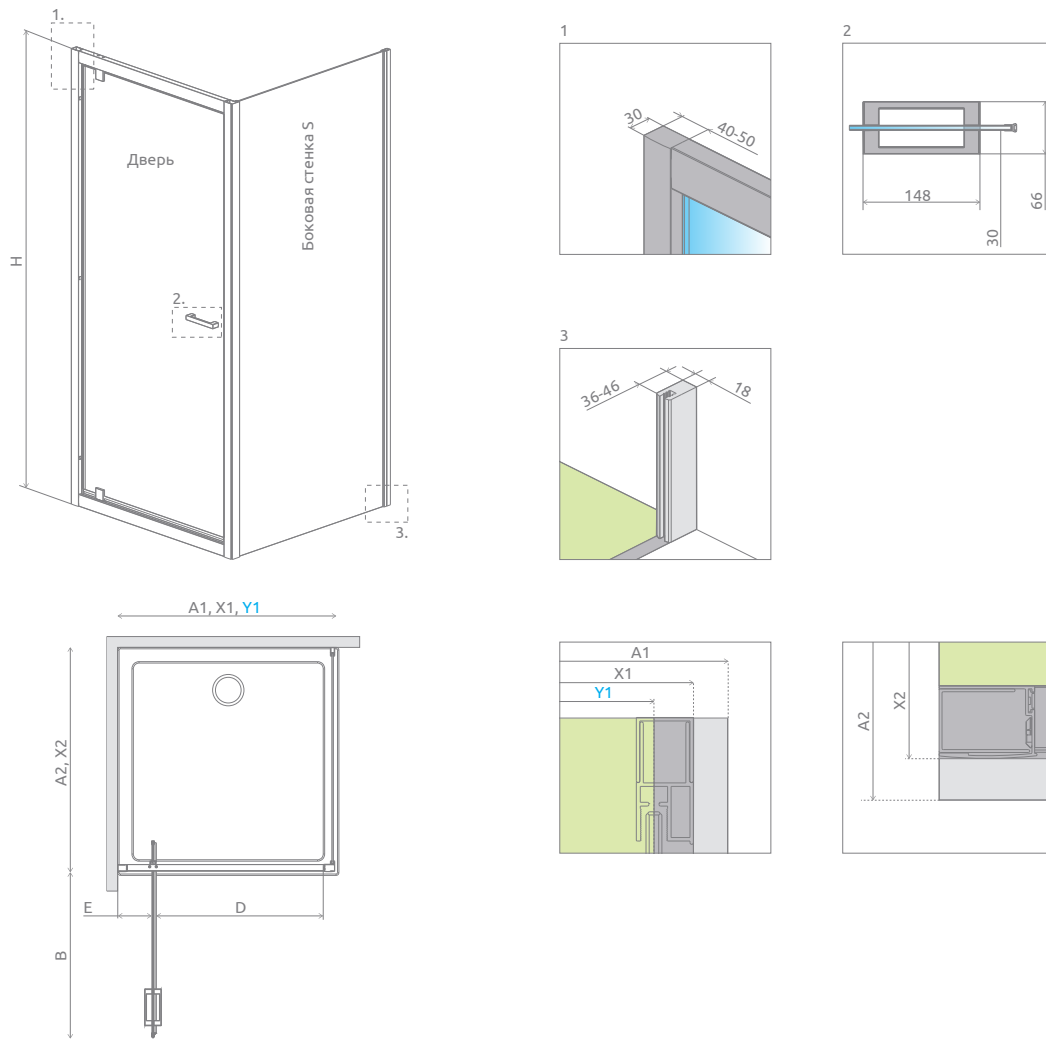

Дверь	A1	X1	Y1	B	D	E	H
DW 70	700	690-700	678-688	475	495	140-150	1900
DW 80	800	790-800	778-788	575	595	140-150	1900
DW 90	900	890-900	878-888	675	695	140-150	1900
DW 100	1000	990-1000	978-988	775	795	140-150	1900

Боковая стенка	A2	X2
S 70	700	690-700
S 75	750	740-750
S 80	800	790-800
S 90	900	890-900
S 100	1000	990-1000

ДОПОЛНИТЕЛЬНЫЕ ОПЦИИ



Расширительные профили	№ арт.
Профиль П-образный +2 см – для расширения двери со стороны стены	P01-141190001
Профиль П-образный +4 см – для расширения двери со стороны стены	P01-142190001

РЕКОМЕНДУЕМЫЕ ДУШЕВЫЕ ПОДДОНЫ



¹⁾ только расширение двери
Размеры указаны в мм

Twist DW

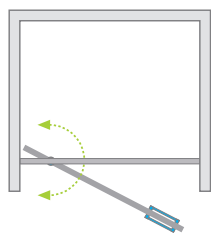

Цвет фурнитуры и профиля:



01 Хром



Twist DW + Argos D

Дверь универсальная. Можно устанавливать как в левом, так и в правом исполнении.

Модель	Ширина ниши (X)	Высота (H)	ПРОЗРАЧНОЕ СТЕКЛО
			№ арт.
DW 70	685-710	1900	382000-01
DW 80	785-810	1900	382001-01
DW 90	885-910	1900	382002-01
DW 100	985-1010	1900	382003-01

ТЕХНИЧЕСКИЕ РИСУНКИ

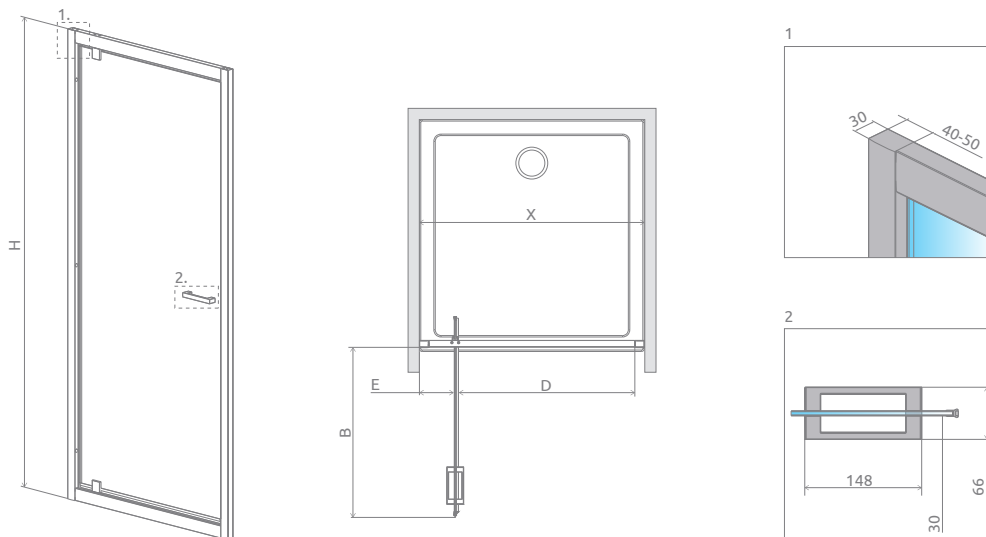

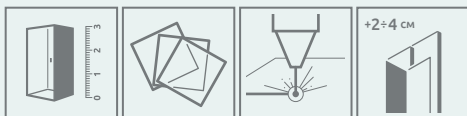

Модель	X	B	D	E	H
DW 70	685-710	475	495	140-150	1900
DW 80	785-810	575	595	140-150	1900
DW 90	885-910	675	695	140-150	1900
DW 100	985-1010	775	795	140-150	1900

ДОПОЛНИТЕЛЬНЫЕ ОПЦИИ



ПОД ЗАКАЗ стр. 5
 ВАРИАНТЫ СТЕКЛА стр. 9
 ПЕЧАТЬ НА СТЕКЛЕ/ГРАВИРОВКА стр. 22/26
 РАСШИРИТЕЛЬНЫЕ ПРОФИЛИ стр. 19

Расширительные профили	№ арт.
 Профиль П-образный +2 см	P01-141190001
 Профиль П-образный +4 см	P01-142190001

РЕКОМЕНДУЕМЫЕ ДУШЕВЫЕ ПОДДОНЫ



PREMIUM PRO



Безопасное закалённое стекло, толщиной 6 мм, в соответствии со стандартом PN:EN 12150:1



Хромированные заглушки пристенных профилей



Нижний ролик заподлицо со стеклом для удобства чистки



Подшипниковые вращающиеся ролики в хромированном корпусе



Стекло с покрытием EasyClean®



Система отбойников для безопасности при открывании/закрывании дверей



Возможность отстегнуть дверцы для лёгкой очистки

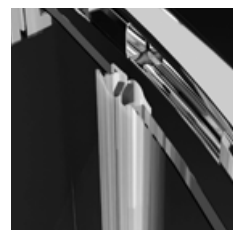

Уплотнители, обеспечивающие герметичность душевого ограждения



Стильная ручка

ЦВЕТ ФУРНИТУРЫ И ПРОФИЛЯ

Глянцевые: Матовые:



01 Хром 54 Черный

Анодированные профили отличаются повышенной устойчивостью к коррозии и истиранию

В изделиях с черными профилями в стандартную комплектацию входят черные уплотнители.

Фотографии изделий в цветовых вариантах можно найти на стр. 332

СТАНДАРТНЫЙ ВАРИАНТ СТЕКЛА



01 Прозрачное

ДОПОЛНИТЕЛЬНЫЕ ОПЦИИ



ВАРИАНТЫ СТЕКЛА

Продукт доступен доступна в нескольких вариантах стекла. Более подробно на стр. 9.

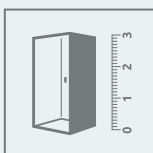

НЕСТАНДАРТНЫЕ ДУШЕВЫЕ ОГРАЖДЕНИЯ ПОД ЗАКАЗ

Возможно изготовление нестандартного изделия, например, с нестандартными размерами, вырезами под сиденье, ванну или мансарду. Более подробная информация на стр. 5 или на сайте www.radaway.ru

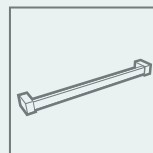

ПОЛОТЕНЦЕДЕРЖАТЕЛЬ

Под заказ фабрика может сделать полотенцедержатель на стекле. Более подробно на стр. 12

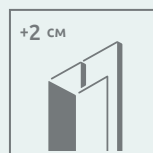

РАСШИРИТЕЛЬНЫЕ ПРОФИЛИ

Если вы не можете найти подходящего размера душевое ограждение для своей ванной комнаты, то можно воспользоваться расширительными профилями. Информацию о профилях можно найти на странице конкретной модели душевого ограждения.



Premium
Pro

Premium
Pro

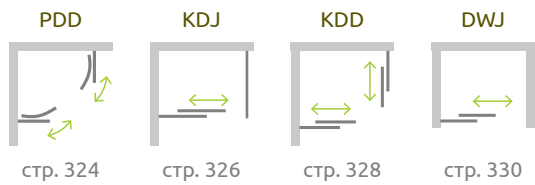

Premium Pro PDD

Другие цветовые варианты изделий из этой серии можно найти на стр. 332

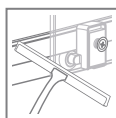
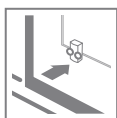
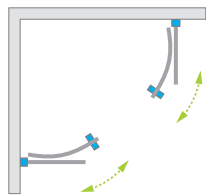

Цвет фурнитуры и профиля:



01 Хром

54 Черный



Premium Pro PDD + Argos A

Душевое ограждение состоит из 2 частей: комплекта дверей и комплекта боковых стенок. Пожалуйста, указывайте все номера артикулов при оформлении заказа.

СИММЕТРИЧНЫЕ ДУШЕВЫЕ ОГРАЖДЕНИЯ

Модель		ПРОЗРАЧНОЕ СТЕКЛО	
		фурнитура/профиль ХРОМ № арт.	фурнитура/профиль ЧЁРНЫЙ № арт.
PDD 80×80	PDD doors	1013000-01-01	1013000-01-01
	PDD walls 80L×80R	1013100-01-01	1013100-54-01
PDD 90×90	PDD doors	1013000-01-01	1013000-01-01
	PDD walls 90L×90R	1013200-01-01	1013200-54-01
PDD 100×100	PDD doors	1013000-01-01	1013000-01-01
	PDD walls 100L×100R	1013300-01-01	1013300-54-01

АСИММЕТРИЧНЫЕ ДУШЕВЫЕ ОГРАЖДЕНИЯ

Модель		ПРОЗРАЧНОЕ СТЕКЛО	
		фурнитура/профиль ХРОМ № арт.	фурнитура/профиль ЧЁРНЫЙ № арт.
PDD 80L×90R	PDD doors	1013000-01-01	1013000-01-01
	PDD walls 80L×90R	1013400-01-01	1013400-54-01
PDD 80L×100R	PDD doors	1013000-01-01	1013000-01-01
	PDD walls 80L×100R	1013600-01-01	1013600-54-01
PDD 90L×80R	PDD doors	1013000-01-01	1013000-01-01
	PDD walls 90L×80R	1013500-01-01	1013500-54-01
PDD 90L×100R	PDD doors	1013000-01-01	1013000-01-01
	PDD walls 90L×100R	1013800-01-01	1013800-54-01
PDD 100L×80R	PDD doors	1013000-01-01	1013000-01-01
	PDD walls 100L×80R	1013700-01-01	1013700-54-01
PDD 100L×90R	PDD doors	1013000-01-01	1013000-01-01
	PDD walls 100L×90R	1013900-01-01	1013900-54-01

ТЕХНИЧЕСКИЕ РИСУНКИ

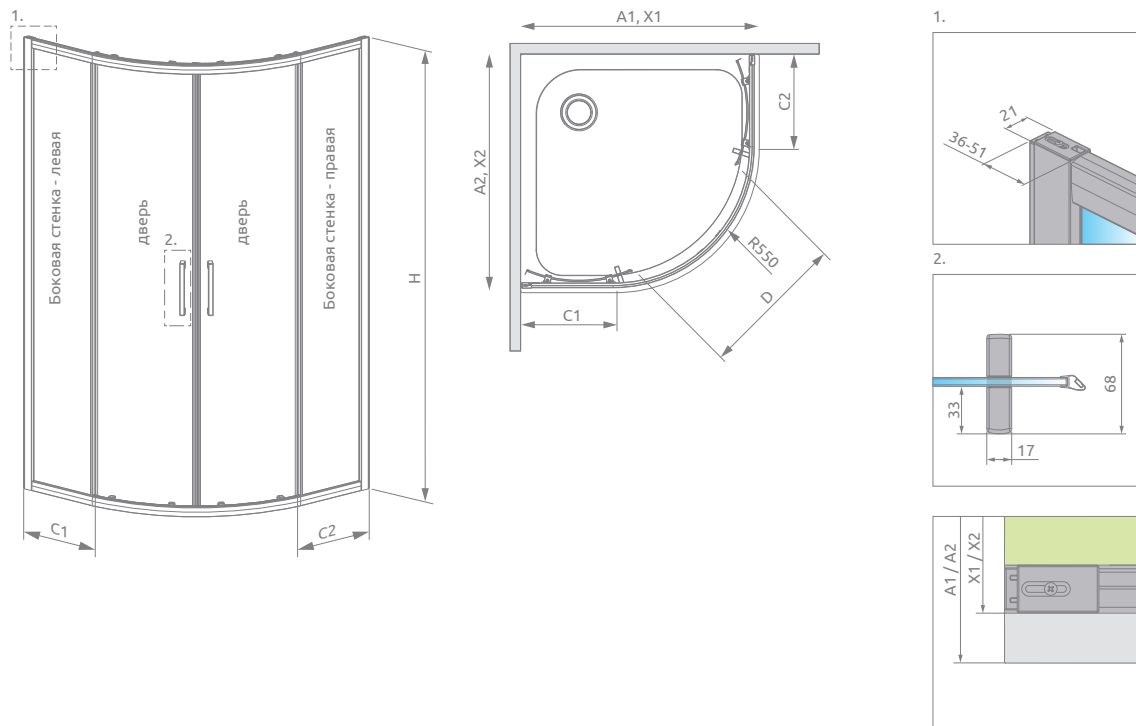

Модель	A1	A2	X1	X2	C1	C2	D	H
PDD 80 × 80	800	800	780-795	780-795	235-250	235-250	405	2000
PDD 90 × 90	900	900	880-895	880-895	335-350	335-350	550	2000
PDD 100 × 100	1000	1000	980-995	980-995	435-450	435-450	550	2000
PDD 80L × 90R	800	900	780-795	880-895	235-250	335-350	485	2000
PDD 80L × 100R	800	1000	780-795	980-995	235-250	435-450	485	2000
PDD 90L × 80R	900	800	880-895	780-795	335-350	235-250	485	2000
PDD 90L × 100R	900	1000	880-895	980-995	335-350	435-450	550	2000
PDD 100L × 80R	1000	800	980-995	780-795	435-450	235-250	485	2000
PDD 100L × 90R	1000	900	980-995	880-895	435-450	335-350	550	2000

ДОПОЛНИТЕЛЬНЫЕ ОПЦИИ

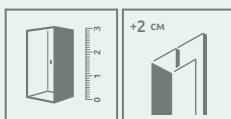

ПОД ЗАКАЗ
стр. 5

РАСШИРИТЕЛЬНЫЕ ПРОФИЛИ
стр. 19

Расширительные профили	фурнитура/профиль ХРОМ № арт.	фурнитура/профиль ЧЁРНЫЙ № арт.
 Профиль +2 см*	P01-293199801	P01-293199854

* возможность соединения расширительных профилей

РЕКОМЕНДУЕМЫЕ ДУШЕВЫЕ ПОДДОНЫ



Premium Pro KDJ

Другие цветовые варианты изделий из этой серии можно найти на стр. 332

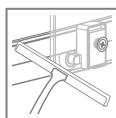
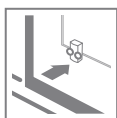

Цвет фурнитуры и профиля:



01 Хром

54 Черный



Premium Pro KDJ + Kyntos F

Душевое ограждение состоит из 2 частей: двери и боковой стенки S1. Пожалуйста, укажите оба артикула при оформлении заказа.

ДВЕРЬ

Модель	ПРОЗРАЧНОЕ СТЕКЛО	
	фурнитура/профиль ХРОМ № арт.	фурнитура/профиль ЧЁРНЫЙ № арт.
KDJ door 100 L	1015100-01-01L	1015100-54-01L
KDJ door 100 R	1015100-01-01R	1015100-54-01R
KDJ door 110 L	1015110-01-01L	1015110-54-01L
KDJ door 110 R	1015110-01-01R	1015110-54-01R
KDJ door 120 L	1015120-01-01L	1015120-54-01L
KDJ door 120 R	1015120-01-01R	1015120-54-01R
KDJ door 130 L	1015130-01-01L	1015130-54-01L
KDJ door 130 R	1015130-01-01R	1015130-54-01R
KDJ door 140 L	1015140-01-01L	1015140-54-01L
KDJ door 140 R	1015140-01-01R	1015140-54-01R
KDJ door 150 L	1015150-01-01L	1015150-54-01L
KDJ door 150 R	1015150-01-01R	1015150-54-01R

БОКОВАЯ СТЕНКА S1

Модель	ПРОЗРАЧНОЕ СТЕКЛО	
	фурнитура/профиль ХРОМ № арт.	фурнитура/профиль ЧЁРНЫЙ № арт.
S1 70	1016070-01-01	1016070-54-01
S1 75	1016075-01-01	1016075-54-01
S1 80	1016080-01-01	1016080-54-01
S1 90	1016090-01-01	1016090-54-01
S1 100	1016100-01-01	1016100-54-01

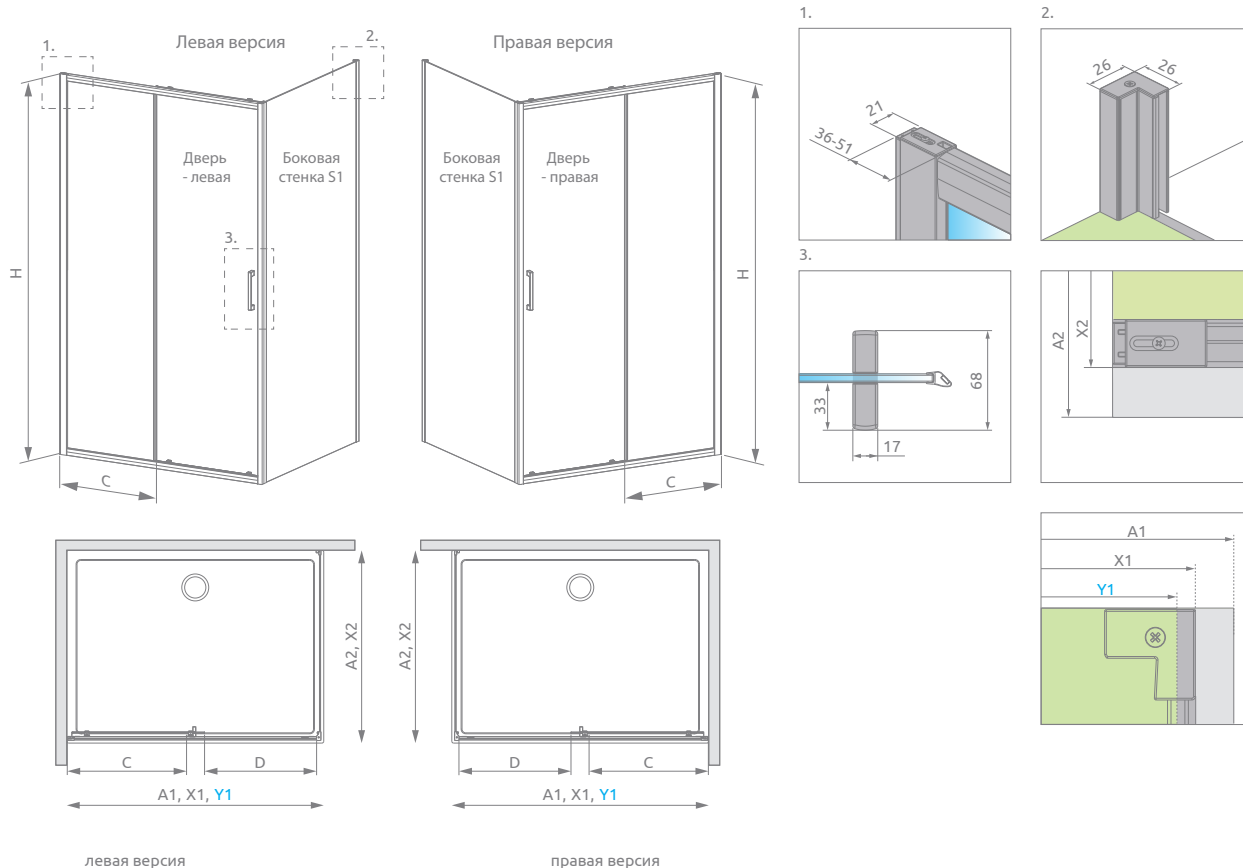

Дверь	A1	X1	Y1	C	D	H	Боковая стенка S1	A2	X2
KDJ door 100	1000	980-995	975-990	450-465	425	2000	S1 70	700	680-695
KDJ door 110	1100	1080-1095	1075-1090	500-515	475	2000	S1 75	750	730-745
KDJ door 120	1200	1180-1195	1175-1190	550-565	525	2000	S1 80	800	780-795
KDJ door 130	1300	1280-1295	1275-1290	600-615	575	2000	S1 90	900	880-895
KDJ door 140	1400	1380-1395	1375-1390	650-665	625	2000	S1 100	1000	980-995
KDJ door 150	1500	1480-1495	1475-1490	700-715	675	2000			

ДОПОЛНИТЕЛЬНЫЕ ОПЦИИ



Расширительные профили		фурнитура/профиль ХРОМ № арт.	фурнитура/профиль ЧЁРНЫЙ № арт.
	Профиль +2 см* – для монтажа со стороны неподвижной стенки двери	P01-293199801	P01-293199854
	Профиль +2 см* – для монтажа со стороны боковой стенки	P01-276200001	P01-276200054

* возможность соединения расширительных профилей

РЕКОМЕНДУЕМЫЕ ДУШЕВЫЕ ПОДДОНЫ



Premium Pro KDD

Другие цветовые варианты изделий из этой серии можно найти на стр. 333

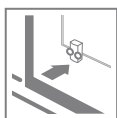
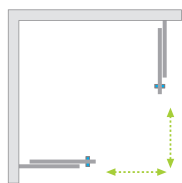

Цвет фурнитуры и профиля:



01 Хром

54 Черный



Premium Pro KDD + Kytos C Anthracite

Душевое ограждение состоит из 2 частей: левой и правой. Пожалуйста, укажите оба артикула при оформлении заказа.

ЛЕВАЯ ЧАСТЬ

Модель	ПРОЗРАЧНОЕ СТЕКЛО	
	фурнитура/профиль ХРОМ № арт.	фурнитура/профиль ЧЁРНЫЙ № арт.
KDD 80 L	1017080-01-01L	1017080-54-01L
KDD 90 L	1017090-01-01L	1017090-54-01L
KDD 100 L	1017100-01-01L	1017100-54-01L

ПРАВАЯ ЧАСТЬ

Модель	ПРОЗРАЧНОЕ СТЕКЛО	
	фурнитура/профиль ХРОМ № арт.	фурнитура/профиль ЧЁРНЫЙ № арт.
KDD 80 R	1017080-01-01R	1017080-54-01R
KDD 90 R	1017090-01-01R	1017090-54-01R
KDD 100 R	1017100-01-01R	1017100-54-01R

ТЕХНИЧЕСКИЕ РИСУНКИ

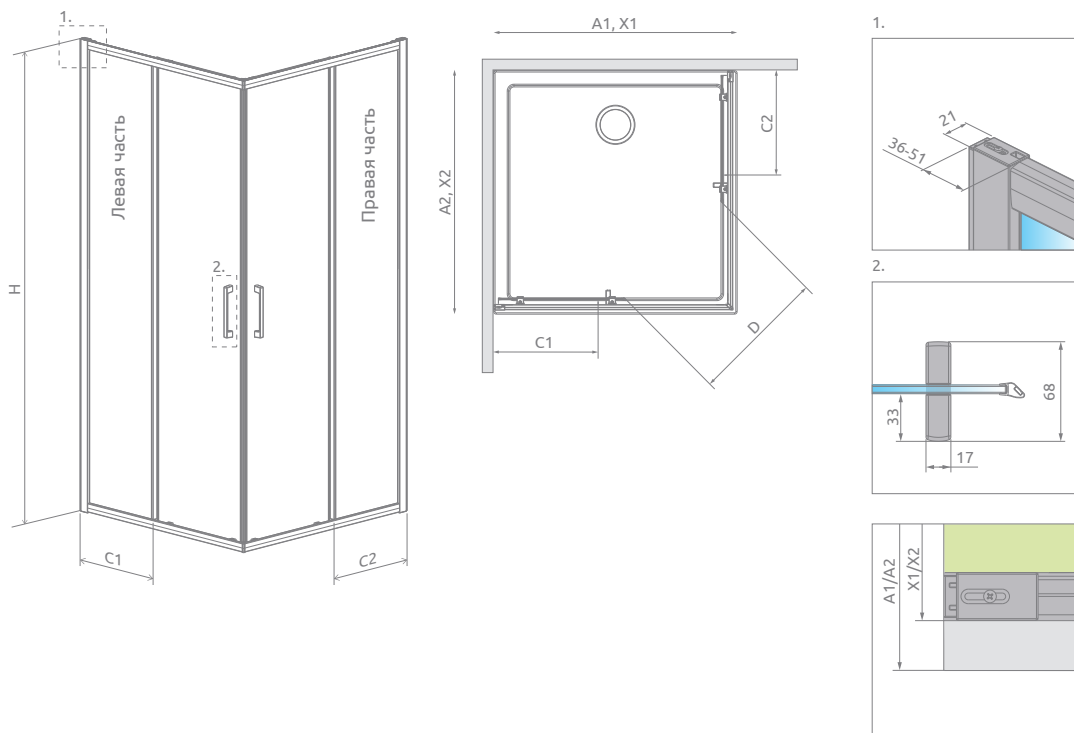

Модель	A1	A2	X1	X2	C1	C2	D	H
KDD 80L×80R	800	800	780-795	780-795	330-345	330-345	430	2000
KDD 80L×90R	800	900	780-795	880-895	330-345	380-395	470	2000
KDD 80L×100R	800	1000	780-795	980-995	330-345	430-445	510	2000
KDD 90L×90R	900	900	880-895	880-895	380-395	380-395	505	2000
KDD 90L×80R	900	800	880-895	780-795	380-395	330-345	470	2000
KDD 90L×100R	900	1000	880-895	980-995	380-395	430-445	540	2000
KDD 100L×80R	1000	800	980-995	780-795	430-445	330-345	510	2000
KDD 100L×90R	1000	900	980-995	880-895	430-445	380-395	540	2000
KDD 100L×100R	1000	1000	980-995	980-995	430-445	430-445	575	2000

ДОПОЛНИТЕЛЬНЫЕ ОПЦИИ

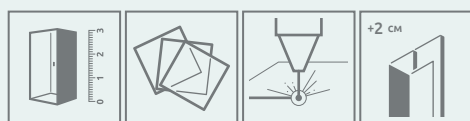

ПОД ЗАКАЗ
стр. 5

ВАРИАНТЫ
СТЕКЛА
стр. 9

ПЕЧАТЬ НА СТЕКЛЕ/
ГРАВИРОВКА
стр. 22/26

РАСШИРИТЕЛЬНЫЕ
ПРОФИЛИ
стр. 19

Расширительные профили	фурнитура/профиль ХРОМ № арт.	фурнитура/профиль ЧЁРНЫЙ № арт.
 Профиль +2 см*	P01-293199801	P01-293199854

* возможность соединения расширительных профилей

РЕКОМЕНДУЕМЫЕ ДУШЕВЫЕ ПОДДОНЫ



Premium Pro DWJ

Другие цветовые варианты изделий из этой серии можно найти на стр. 333

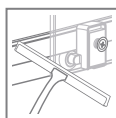
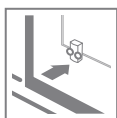
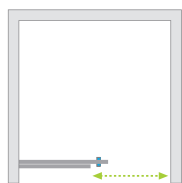

Цвет фурнитуры и профиля:



01 Хром

54 Черный



Premium Pro DWJ + Doros D

Модель	ПРОЗРАЧНОЕ СТЕКЛО	
	фурнитура/профиль ХРОМ № арт.	фурнитура/профиль ЧЁРНЫЙ № арт.
DWJ 100 L	1014100-01-01L	1014100-54-01L
DWJ 100 R	1014100-01-01R	1014100-54-01R
DWJ 110 L	1014110-01-01L	1014110-54-01L
DWJ 110 R	1014110-01-01R	1014110-54-01R
DWJ 120 L	1014120-01-01L	1014120-54-01L
DWJ 120 R	1014120-01-01R	1014120-54-01R
DWJ 130 L	1014130-01-01L	1014130-54-01L
DWJ 130 R	1014130-01-01R	1014130-54-01R
DWJ 140 L	1014140-01-01L	1014140-54-01L
DWJ 140 R	1014140-01-01R	1014140-54-01R
DWJ 150 L	1014150-01-01L	1014150-54-01L
DWJ 150 R	1014150-01-01R	1014150-54-01R
DWJ 160 L	1014160-01-01L	1014160-54-01L
DWJ 160 R	1014160-01-01R	1014160-54-01R

ТЕХНИЧЕСКИЕ РИСУНКИ

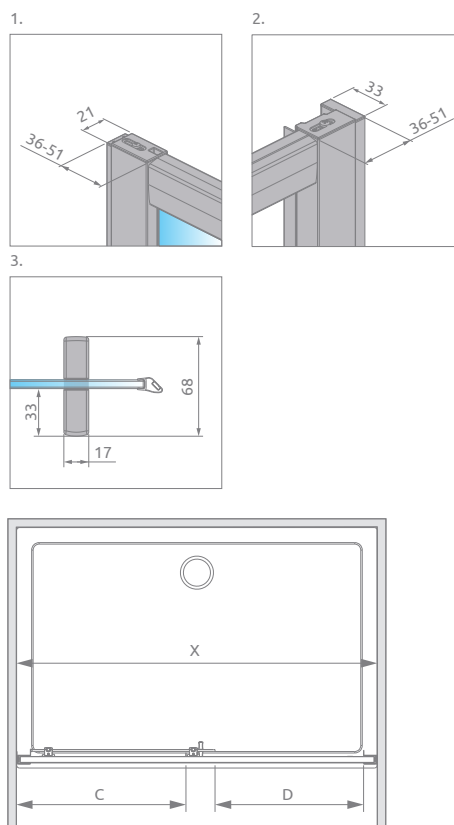

Модель	X	C	D	H
DWJ 100	980-1010	450-465	408	2000
DWJ 110	1080-1110	500-515	458	2000
DWJ 120	1180-1210	550-565	508	2000
DWJ 130	1280-1310	600-615	558	2000
DWJ 140	1380-1410	650-665	608	2000
DWJ 150	1480-1510	700-715	658	2000
DWJ 160	1580-1610	750-765	708	2000

ДОПОЛНИТЕЛЬНЫЕ ОПЦИИ

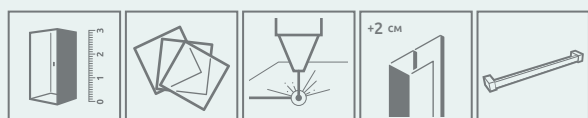

ПОД ЗАКАЗ
стр. 5

ВАРИАНТЫ
СТЕКЛА
стр. 9

ПЕЧАТЬ НА СТЕКЛЕ/
ГРАВИРОВКА
стр. 22/26

РАСШИРИТЕЛЬНЫЕ
ПРОФИЛИ
стр. 19

ПОЛОТЕНЦЕДЕРЖАТЕЛЬ
стр. 12

Расширительные профили	фурнитура/профиль ХРОМ № арт.	фурнитура/профиль ЧЁРНЫЙ № арт.
 Профиль +2 см*	P01-293199801	P01-293199854

* возможность соединения расширительных профилей

РЕКОМЕНДУЕМЫЕ ДУШЕВЫЕ ПОДДОНЫ

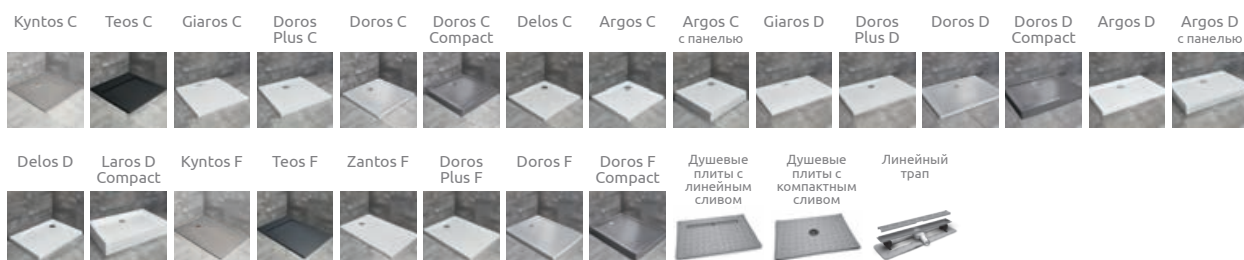

**Premium Pro
Black PDD**



стр. 324



**Premium Pro
Black KDJ**



стр. 326





**Premium Pro
Black KDD**



стр. 328



**Premium Pro
Black DWJ**



стр. 330

PREMIUM PLUS



Безопасное закалённое стекло, толщиной 5 или 6 мм, в соответствии со стандартом PN:EN 12150:1

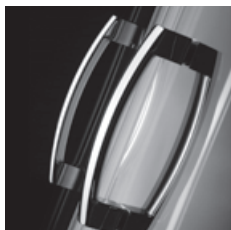

Эргономичные элегантные хромированные ручки



Пристенные хромированные профили для компенсации неровностей стен до 20 мм



Подшипниковые двойные ролики в хромированном корпусе



Стекло с покрытием EasyClean®



Возможность отстегнуть дверцы для лёгкой очистки



Безопасное закалённое стекло толщиной 5/6 мм

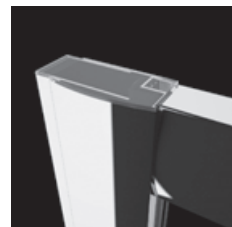

Верхняя маскировочная крышка пристенного профиля



Отбойник роликов – для безопасного движения двери.

СТАНДАРТНЫЕ ВАРИАНТЫ СТЕКЛА



01 Прозрачное



05 Графитовое



06 Fabric



08 Коричневое

ЦВЕТ ФУРНИТУРЫ И ПРОФИЛЯ:



01 Хром

ДОПОЛНИТЕЛЬНЫЕ ОПЦИИ

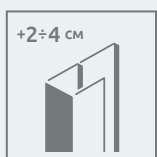

РАСШИРИТЕЛЬНЫЕ ПРОФИЛИ

Если вы не можете найти подходящего размера душевое ограждение для своей ванной комнаты, то можно воспользоваться расширительными профилями. Информацию о профилях можно найти на странице конкретной модели душевого ограждения.

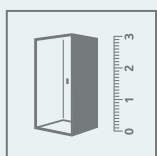

НЕСТАНДАРТНЫЕ ДУШЕВЫЕ ОГРАЖДЕНИЯ ПОД ЗАКАЗ

Возможно изготовление нестандартного изделия, например, с нестандартными размерами, вырезами под сиденье, ванну или мансарду. Более подробная информация на стр. 5 или на сайте www.radaway.ru

Нестандартные кабины | под заказ



Premium Plus

A/E 1900

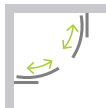

стр. 336

A/E 1700

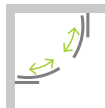

стр. 338

B



стр. 340

P

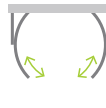

стр. 341

C/D 1900



стр. 342

C 1700



стр. 344

DWJ+S



стр. 346

DWD+S

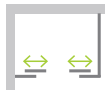

стр. 348

DWJ



стр. 350

DWD



стр. 352

A+2S



стр. 354

C+2S



стр. 354

Premium Plus A/E 1900

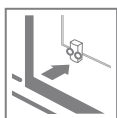
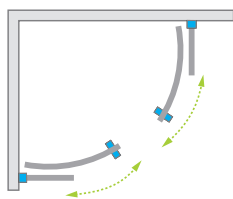

Цвет фурнитуры и профиля:



01 Хром



Premium Plus A + Patmos A



СИММЕТРИЧНЫЕ ДУШЕВЫЕ ОГРАЖДЕНИЯ

Модель	Размер душевого поддона (А)	Высота (Н)	ПРОЗРАЧНОЕ СТЕКЛО	FABRIC СТЕКЛА		
			№ арт.	Графитовое № арт.	Fabric № арт.	Коричневое № арт.
A 80×80	800×800	1900	30413-01-01N	30413-01-05N	30413-01-06N	30413-01-08N
A 85×85	850×850	1900	30420-01-01N	–	–	–
A 90×90	900×900	1900	30403-01-01N	30403-01-05N	30403-01-06N	30403-01-08N
A 100×100	1000×1000	1900	30423-01-01N	30423-01-05N	30423-01-06N	30423-01-08N

АСИММЕТРИЧНЫЕ ДУШЕВЫЕ ОГРАЖДЕНИЯ

Душевое ограждение универсальное, возможен как левосторонний, так и правосторонний монтаж.

Модель	Размер душевого поддона (А1×А2)	Высота (Н)	ПРОЗРАЧНОЕ СТЕКЛО	FABRIC СТЕКЛА		
			№ арт.	Графитовое № арт.	Fabric № арт.	Коричневое № арт.
E 90×80	900×800	1900	30492-01-01N	30492-01-05N	30492-01-06N	30492-01-08N
E 100×80	1000×800	1900	30491-01-01N	30491-01-05N	30491-01-06N	30491-01-08N
E 120×90	1200×900	1900	30493-01-01N	30493-01-05N	30493-01-06N	30493-01-08N

ТЕХНИЧЕСКИЕ РИСУНКИ

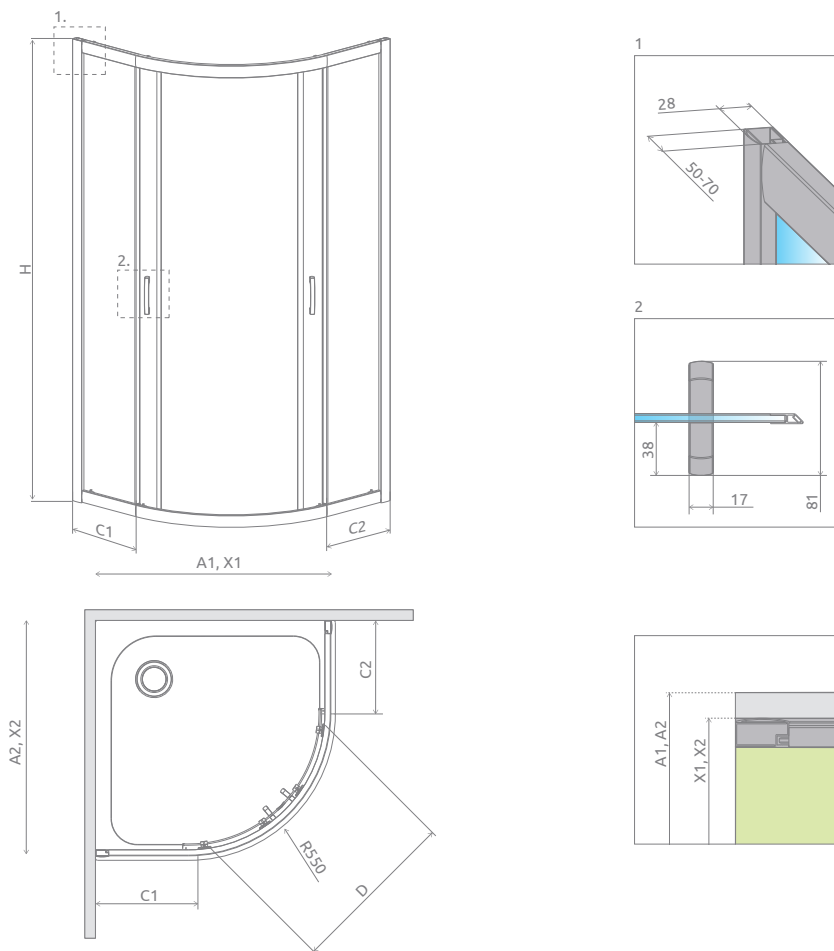

Модель	A1	A2	X1	X2	C1	C2	D	H
A 80×80	800	800	785-805	785-805	242-262	242-262	410	1900
A 85×85	850	850	835-855	835-855	292-312	292-312	470	1900
A 90×90	900	900	885-905	885-905	342-362	342-362	540	1900
A 100×100	1000	1000	985-1005	985-1005	442-462	442-462	540	1900
E 80×90	800	900	785-805	885-905	242-262	342-362	470	1900
E 80×100	800	1000	785-805	985-1005	242-262	442-462	470	1900
E 90×80	900	800	885-905	785-805	342-362	242-262	470	1900
E 90×120	900	1200	885-905	1185-1205	342-362	642-662	540	1900
E 100×80	1000	800	985-1005	785-805	442-462	242-262	470	1900
E 120×90	1200	900	1185-1205	885-905	642-662	342-362	540	1900

ДОПОЛНИТЕЛЬНЫЕ ОПЦИИ

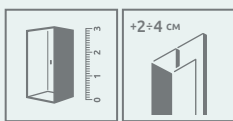

ПОД ЗАКАЗ
стр. 5

РАСШИРИТЕЛЬНЫЕ ПРОФИЛИ
стр. 19

Расширительные профили	№ арт.
Профиль П-образный +2 см	P01-126190001
Профиль П-образный +4 см	P01-127190001

РЕКОМЕНДУЕМЫЕ ДУШЕВЫЕ ПОДДОНЫ



Premium Plus A/E 1700

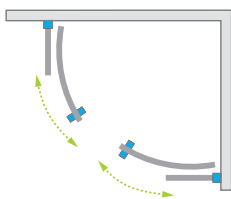

Premium Plus A 1700 + Korfu A

Цвет фурнитуры и профиля:



01 Хром

СИММЕТРИЧНЫЕ ДУШЕВЫЕ ОГРАЖДЕНИЯ

Модель	Размер душевого поддона (А)	Высота (Н)	ПРОЗРАЧНОЕ СТЕКЛО	ВАРИАНТ СТЕКЛА		
			№ арт.	Графитовое № арт.	Fabric № арт.	Коричневое № арт.
A 80×80×170	800×800	1700	30411-01-01N	30411-01-05N	30411-01-06N	30411-01-08N
A 90×90×170	900×900	1700	30401-01-01N	30401-01-05N	30401-01-06N	30401-01-08N

АСИММЕТРИЧНЫЕ ДУШЕВЫЕ ОГРАЖДЕНИЯ

Душевое ограждение универсальное, возможен как левосторонний, так и правосторонний монтаж.

Модель	Размер душевого поддона (А1×А2)	Высота (Н)	ПРОЗРАЧНОЕ СТЕКЛО	ВАРИАНТ СТЕКЛА		
			№ арт.	Графитовое № арт.	Fabric № арт.	Коричневое № арт.
E 100×80×170	1000×800	1700	30481-01-01N	30481-01-05N	30481-01-06N	30481-01-08N
E 120×90×170	1200×900	1700	30483-01-01N	30483-01-05N	30483-01-06N	30483-01-08N

ТЕХНИЧЕСКИЕ РИСУНКИ

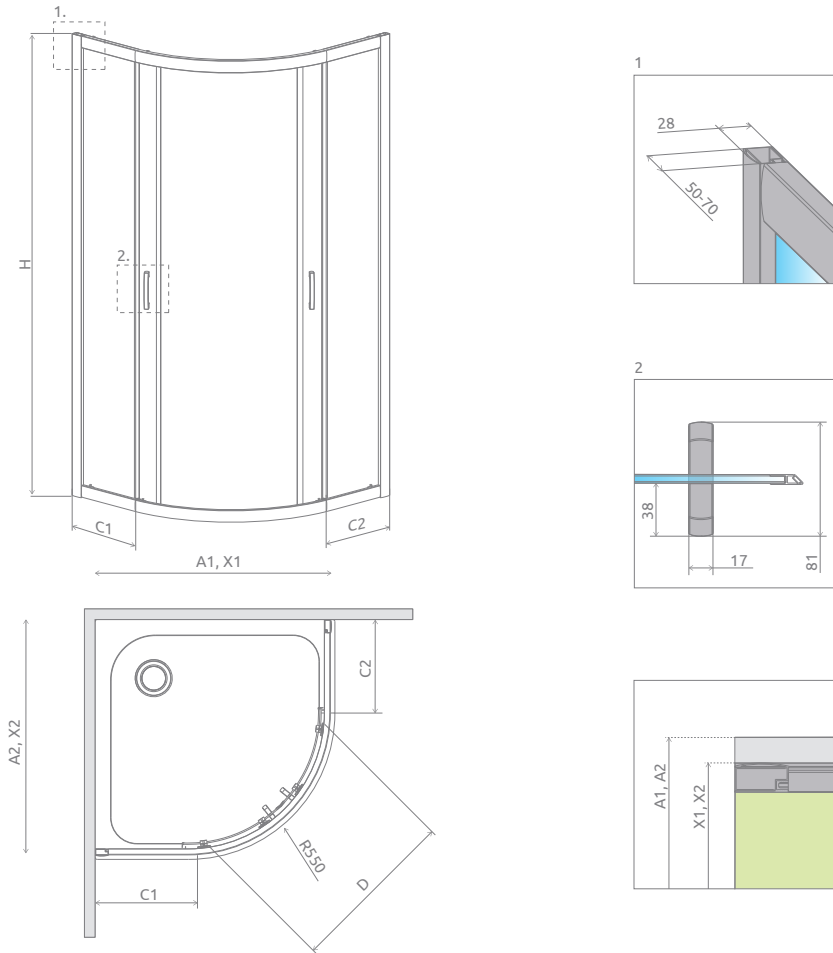

Модель	A1	A2	X1	X2	C1	C2	D	H
A 80×80×170	800	800	785-805	785-805	242-262	242-262	410	1700
A 90×90×170	900	900	885-905	885-905	342-362	342-362	540	1700
E 80×100×170	800	1000	785-805	985-1005	242-262	442-462	470	1700
E 90×120×170	900	1200	885-905	1185-1205	342-362	642-662	540	1700
E 100×80×170	1000	800	985-1005	785-805	442-462	242-262	470	1700
E 120×90×170	1200	900	1185-1205	885-905	642-662	342-362	540	1700

ДОПОЛНИТЕЛЬНЫЕ ОПЦИИ



ПОД ЗАКАЗ
стр. 5

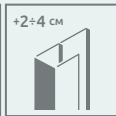

РАСШИРИТЕЛЬНЫЕ ПРОФИЛИ
стр. 19

Расширительные профили	№ арт.
 Профиль П-образный +2 см	P01-126190001
Профиль П-образный +4 см	P01-127190001

РЕКОМЕНДУЕМЫЕ ДУШЕВЫЕ ПОДДОНЫ

Indos A Korfu A Naxos A Korfu E



Premium Plus B

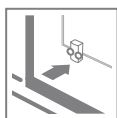
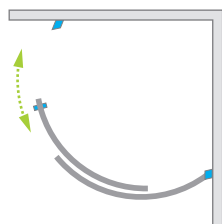

Premium Plus B + Patmos B

Цвет фурнитуры и профиля:



01 Хром

Душевое ограждение универсальное, возможен как левосторонний, так и правосторонний монтаж.

Модель	Размер душевого поддона (А)	Высота (Н)	ПРОЗРАЧНОЕ СТЕКЛО		
			№ арт.	ВАРИАНТ СТЕКЛА	
				Графитовое № арт.	Fabric № арт.
В 90×90	900×900	1900	30473-01-01N	30473-01-05N	30473-01-06N

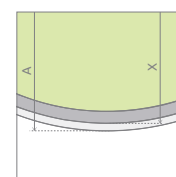
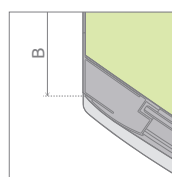
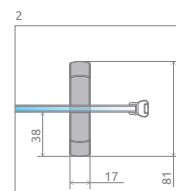
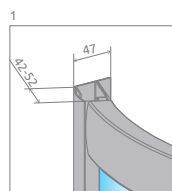
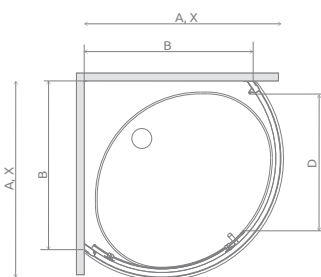
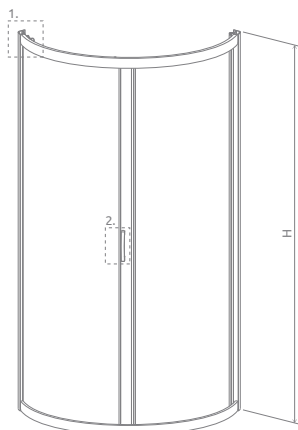

Модель	A	X	B	D	H
В 90×90	900	895-905	765-775	615	1900



Premium Plus P

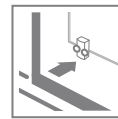
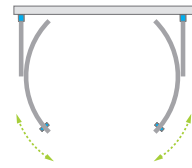

ДОПОЛНИТЕЛЬНЫЕ ОПЦИИ

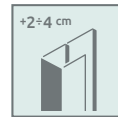

РАСШИРИТЕЛЬНЫЕ ПРОФИЛИ
стр. 19

Цвет фурнитуры и профиля:



01 Хром

Premium Plus P + Delos P

Модель	Размер душевого поддона (A1×A2)	Высота (H)	ПРОЗРАЧНОЕ СТЕКЛО	ВАРИАНТ СТЕКЛА
			№ арт.	Коричневое № арт.
P 100×90	1000×900	1900	33300-01-01N	33300-01-08N

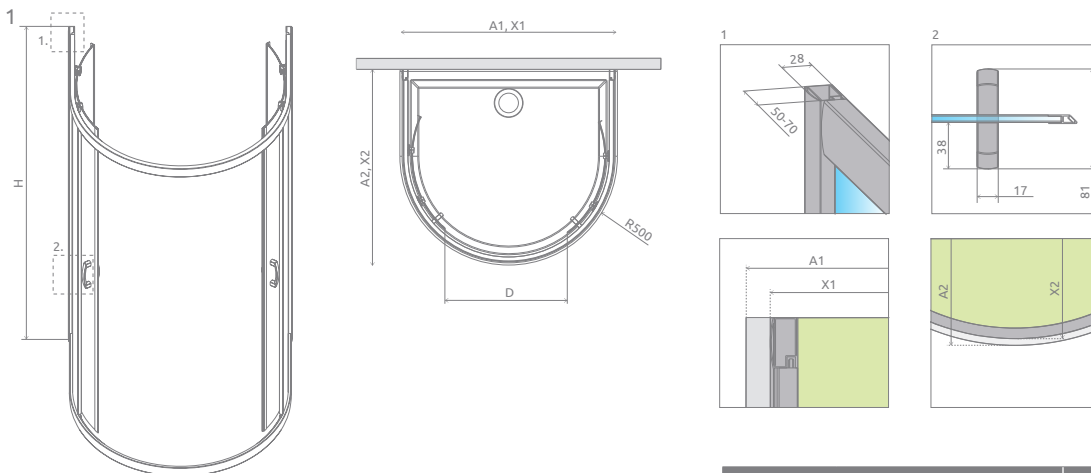

Модель	A1	A2	X1	X2	D	H
P 100×90	1000	900	980	890-910	750	1900

Расширительные профили		№ арт.
	U profile + 2 cm	P01-126190001
	U profile + 4 cm	P01-127190001

Premium Plus C/D

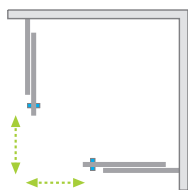

мм 56⁽¹⁾
СТЕКЛО

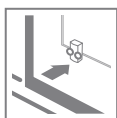

Цвет фурнитуры и профиля:



01 Хром



Premium Plus C + Delos C

PREMIUM PLUS C

Модель	Размер душевого поддона (A1×A2)	Высота (H)	ПРОЗРАЧНОЕ СТЕКЛО № арт.	ВАРИАНТ СТЕКЛА		
				Графитовое № арт.	Fabric № арт.	Коричневое № арт.
C 80×80	800×800	1900	30463-01-01N	30463-01-05N	30463-01-06N	30463-01-08N
C 90×90	900×900	1900	30453-01-01N	30453-01-05N	30453-01-06N	30453-01-08N
C 100×100	1000×1000	1900	30443-01-01N	30443-01-05N	–	30443-01-08N

PREMIUM PLUS D

Перегородка универсальная, возможен как левосторонний, так и правосторонний монтаж.

Модель	Размер душевого поддона (A1×A2)	Высота (H)	ПРОЗРАЧНОЕ СТЕКЛО № арт.	ВАРИАНТ СТЕКЛА		
				Графитовое № арт.	Fabric № арт.	Коричневое № арт.
D 75×90	750×900	1900	30433-01-01N	–	–	–
D 80×90	800×900	1900	30437-01-01N	–	–	–
D 90×100	900×1000	1900	30436-01-01N	–	–	–
D 100×80	1000×800	1900	30434-01-01N	–	–	30434-01-08N
D 120×80	1200×800	1900	30435-01-01N	–	–	30435-01-08N

ТЕХНИЧЕСКИЕ РИСУНКИ

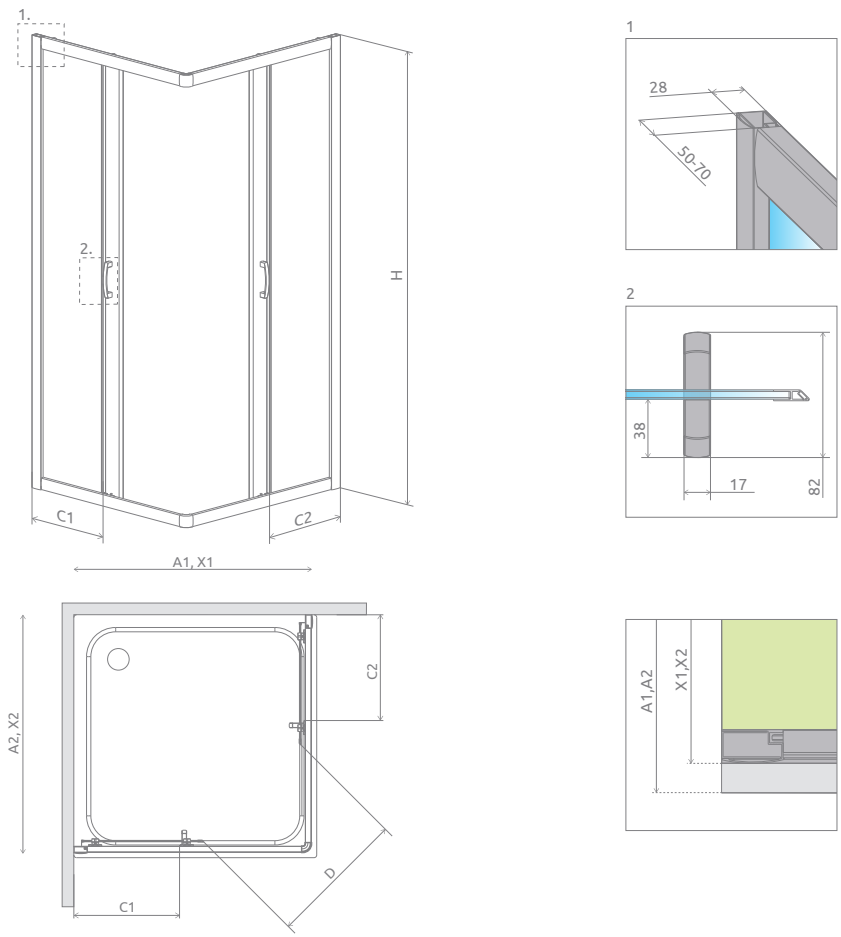

Модель	A1	A2	X1	X2	C1	C2	D	H
C 80×80	800	800	785-805	785-805	342-362	342-362	440	1900
C 90×90	900	900	885-905	885-905	392-412	392-412	510	1900
C 100×100	1000	1000	985-1005	985-1005	442-462	442-462	580	1900
D 75×90	750	900	735-755	885-905	292-312	392-412	440	1900
D 80×90	800	900	785-805	885-905	342-362	392-412	475	1900
D 80×100	800	1000	785-805	985-1005	342-362	442-462	510	1900
D 90×100	900	1000	885-905	985-1005	392-412	442-462	545	1900
D 120×80	1200	800	1185-1205	785-805	542-562	342-362	580	1900

ДОПОЛНИТЕЛЬНЫЕ ОПЦИИ



Расширительные профили		№ арт.
	Профиль П-образный +2 см	P01-126190001
	Профиль П-образный +4 см	P01-127190001

РЕКОМЕНДУЕМЫЕ ДУШЕВЫЕ ПОДДОНЫ

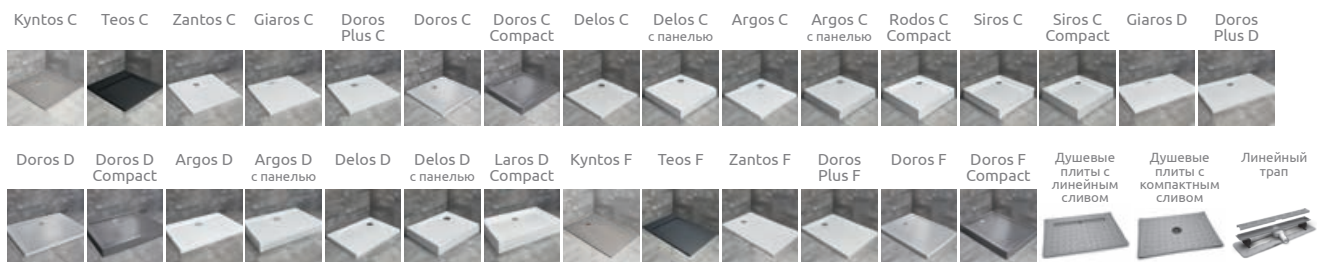

Premium Plus C 1700

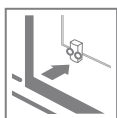
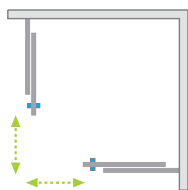

Цвет фурнитуры и профиля:



01 Хром



Premium Plus C 1700 + Korfu C

Модель	Размер душевого поддона (А)	Высота (Н)	ПРОЗРАЧНОЕ СТЕКЛО		ВАРИАНТ СТЕКЛА	
			№ арт.	Fabric	Коричневое	
				№ арт.	№ арт.	
С 80×80	800×800	1700	30461-01-01N	30461-01-06N	30461-01-08N	
С 90×90	900×900	1700	30451-01-01N	30451-01-06N	30451-01-08N	

ТЕХНИЧЕСКИЕ РИСУНКИ

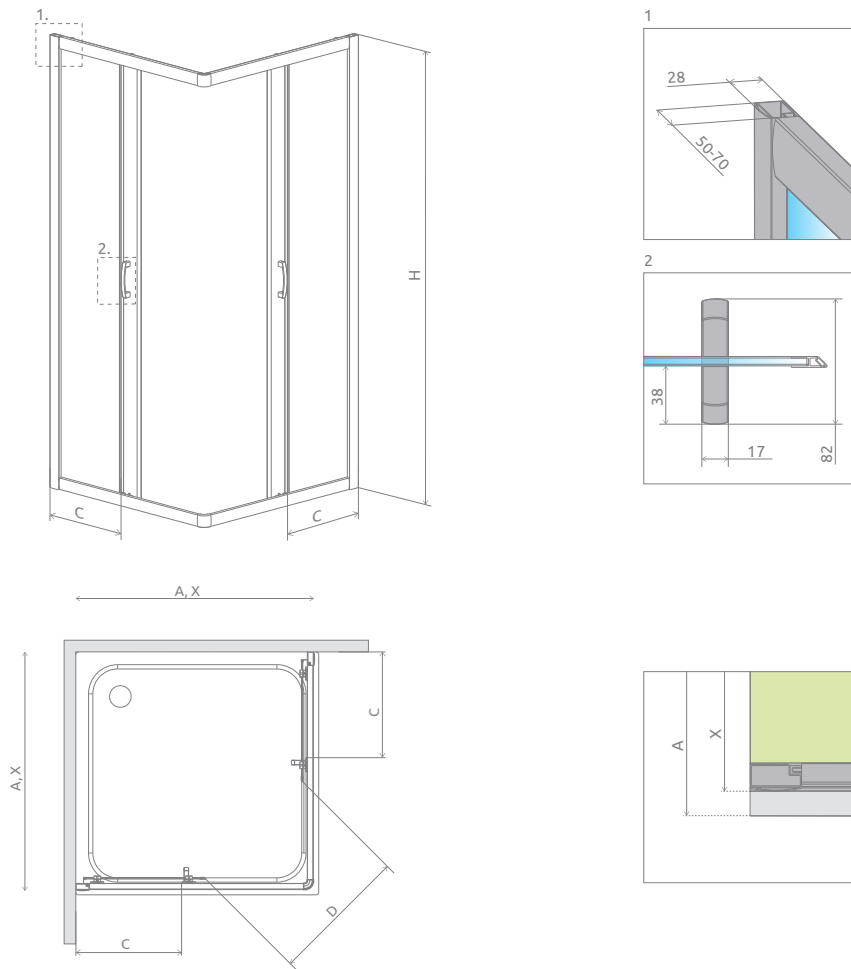

Модель	A	X	C	D	H
C 80×80	800	785-805	342-362	440	1700
C 90×90	900	885-905	392-412	510	1700

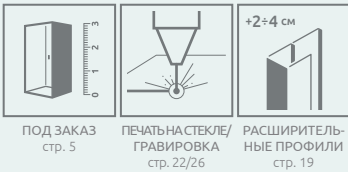

ДОПОЛНИТЕЛЬНЫЕ ОПЦИИ



ПОД ЗАКАЗ
стр. 5

ПЕЧАТЬ НА СТЕКЛЕ/
ГРАВИРОВКА
стр. 22/26

РАСШИРИТЕЛЬНЫЕ
ПРОФИЛИ
стр. 19

Расширительные профили	№ арт.
 Профиль П-образный +2 см	P01-126190001
 Профиль П-образный +4 см	P01-127190001

РЕКОМЕНДУЕМЫЕ ДУШЕВЫЕ ПОДДОНЫ

Korfu C

Naxos C



Размеры указаны в мм

Premium Plus DWJ+S



Цвет фурнитуры и профиля:



01 Хром



Premium Plus D + Doros D

Душевое ограждение состоит из 2 частей: раздвижной двери DWJ и боковой стенки S. Пожалуйста, при оформлении заказа укажите оба артикула с вариантом стекла. Это универсальное душевое ограждение. Его можно установить как в правом, так и в левом исполнении.

ДВЕРЬ

Модель	Размер душевого поддона (A1)	Высота (H)	ПРОЗРАЧНОЕ СТЕКЛО	ЦВЕТ СТЕКЛА	
			№ арт.	Фабрик	Коричневое
				№ арт.	№ арт.
DWJ 95	950	1900	33304-01-01N	—	—
DWJ 100	1000	1900	33303-01-01N	33303-01-06N	33303-01-08N
DWJ 105	1050	1900	33305-01-01N	—	—
DWJ 110	1100	1900	33302-01-01N	33302-01-06N	—
DWJ 115	1150	1900	33306-01-01N	—	—
DWJ 120	1200	1900	33313-01-01N	33313-01-06N	33313-01-08N
DWJ 130	1300	1900	33333-01-01N	33333-01-06N	—
DWJ 140	1400	1900	33323-01-01N	33323-01-06N	33323-01-08N
DWJ 150	1500	1900	33343-01-01N	33343-01-06N	—

БОКОВАЯ СТЕНКА

Модель	Размер душевого поддона (A2)	Высота (H)	ПРОЗРАЧНОЕ СТЕКЛО	ЦВЕТ СТЕКЛА	
			№ арт.	Фабрик	Коричневое
				№ арт.	№ арт.
S 70	700	1900	33401-01-01N	—	—
S 75	750	1900	33402-01-01N	—	—
S 80	800	1900	33413-01-01N	33413-01-06N	33413-01-08N
S 90	900	1900	33403-01-01N	33403-01-06N	33403-01-08N
S 100	1000	1900	33423-01-01N	33423-01-06N	33423-01-08N

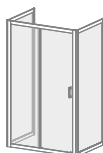

Возможно изготовление пристенного П-образного душевого ограждения. В этом случае обратитесь в Отдел по работе с клиентом

ТЕХНИЧЕСКИЕ РИСУНКИ

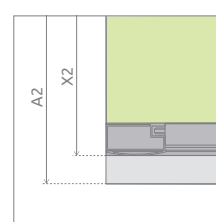
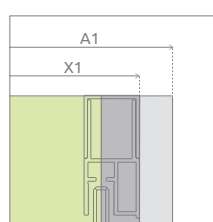
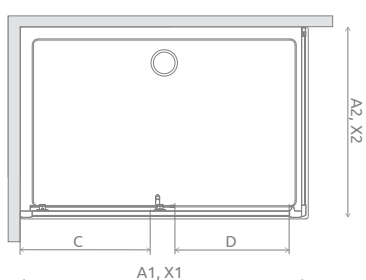
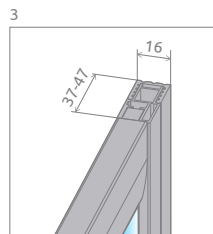
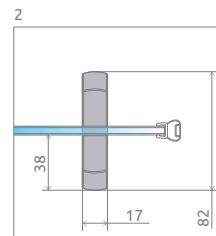
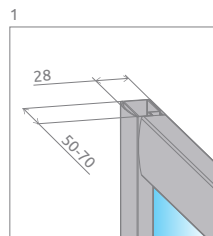
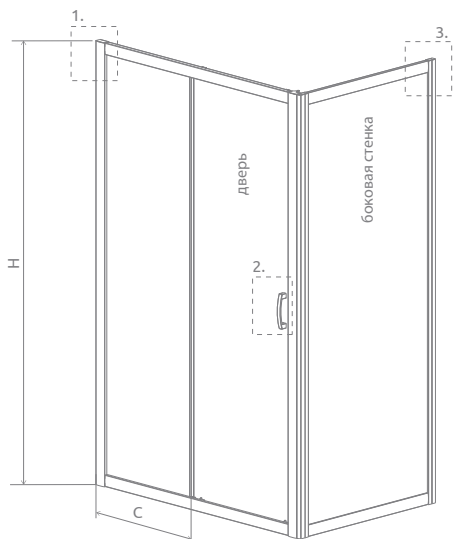

Дверь	A1	X1	C	D	H
DWJ 95	950	940-960	392-412	345	1900
DWJ 100	1000	990-1010	442-462	395	1900
DWJ 105	1050	1040-1060	442-462	395	1900
DWJ 110	1100	1090-1110	492-512	445	1900
DWJ 115	1150	1140-1160	492-512	445	1900
DWJ 120	1200	1190-1210	542-562	495	1900
DWJ 130	1300	1290-1310	542-562	495	1900
DWJ 140	1400	1390-1410	642-662	595	1900
DWJ 150	1500	1490-1510	642-662	595	1900

Боковая стенка	A2	X2
S 70	700	695 -705
S 75	750	745-755
S 80	800	795-805
S 90	900	895-905
S 100	1000	995-1005

ДОПОЛНИТЕЛЬНЫЕ ОПЦИИ

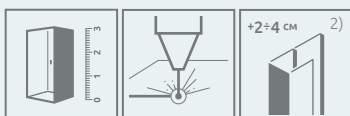

ПОД ЗАКАЗ
стр. 5

ПЕЧАТЬ НА СТЕКЛЕ/
ГРАВИРОВКА
стр. 22/26

РАСШИРИТЕЛЬНЫЕ
ПРОФИЛИ
стр. 19

Расширительные профили		№ арт.
	Профиль П-образный +2 см – монтаж возможен только со стороны фронтальной стационарной стенки	P01-126190001
	Профиль П-образный +4 см – монтаж возможен только со стороны фронтальной стационарной стенки	P01-127190001

РЕКОМЕНДУЕМЫЕ ДУШЕВЫЕ ПОДДОНЫ



²⁾ Касается только расширения двери со стороны стены

Размеры указаны в мм

Premium Plus DWD+S

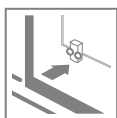

Цвет фурнитуры и профиля:



01 Хром



Premium Plus DWD+S + Doros D

Душевое ограждение состоит из 2 частей: раздвижных дверей DWD и боковой стенки S. Пожалуйста, при оформлении заказа укажите оба артикула с вариантом стекла. Это универсальное душевое ограждение. Его можно установить как в правом, так и в левом исполнении.

ДВЕРЬ

Модель	Размер душевого поддона (A1)	Высота (H)	ПРОЗРАЧНОЕ СТЕКЛО	ВАРИАНТ СТЕКЛА	
			№ арт.	Fabric № арт.	Коричневое № арт.
DWD 140	1400	1900	33353-01-01N	–	33353-01-08N
DWD 150	1500	1900	33393-01-01N	–	–
DWD 160	1600	1900	33363-01-01N	33363-01-06N	33363-01-08N
DWD 180	1800	1900	33373-01-01N	33373-01-06N	33373-01-08N

БОКОВАЯ СТЕНКА

Модель	Размер душевого поддона (A2)	Высота (H)	ПРОЗРАЧНОЕ СТЕКЛО	ВАРИАНТ СТЕКЛА	
			№ арт.	Fabric № арт.	Коричневое № арт.
S 70	700	1900	33401-01-01N	–	–
S 75	750	1900	33402-01-01N	–	–
S 80	800	1900	33413-01-01N	33413-01-06N	33413-01-08N
S 90	900	1900	33403-01-01N	33403-01-06N	33403-01-08N
S 100	1000	1900	33423-01-01N	33423-01-06N	33423-01-08N



Возможно изготовление пристенного П-образного душевого ограждения. В этом случае обратитесь в Отдел по работе с клиентом

ТЕХНИЧЕСКИЕ РИСУНКИ

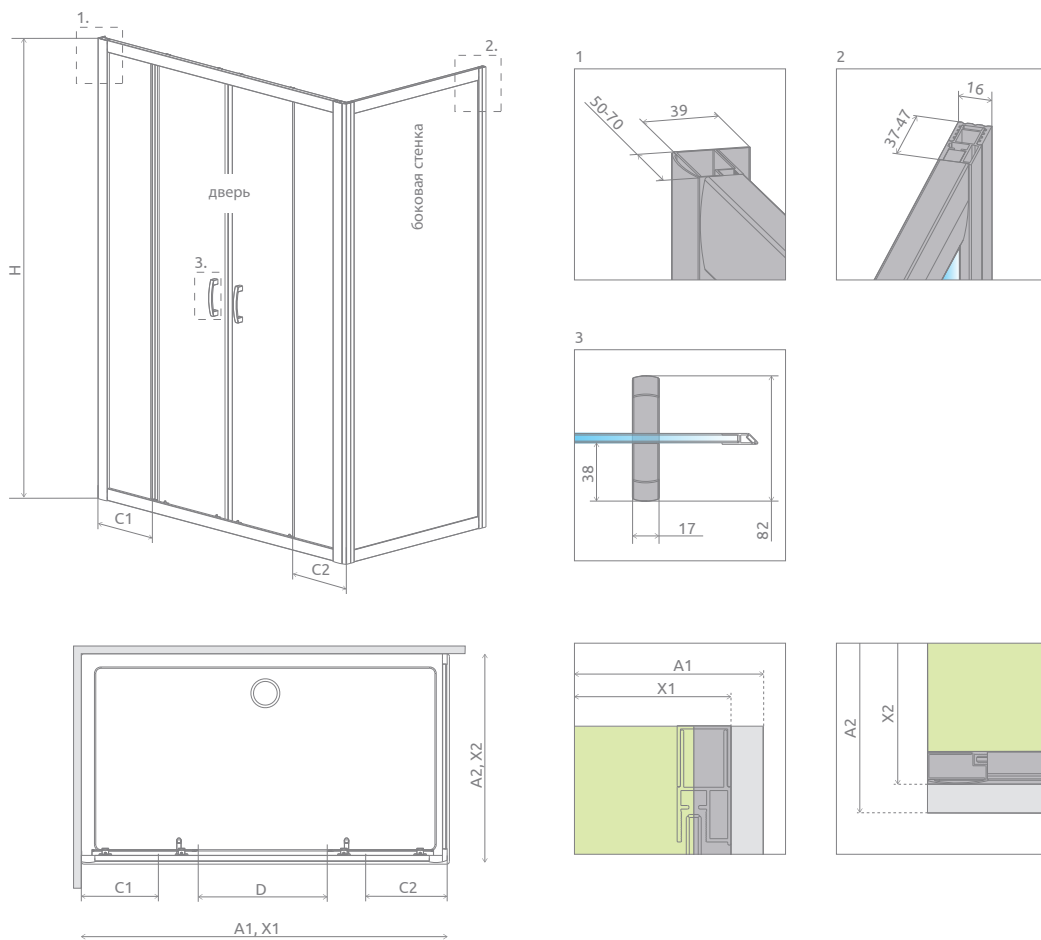

Дверь	A1	X1	C1	C2	D	H
DWD 140	1400	1390-1410	292-312	310	515	1900
DWD 150	1500	1490-1510	292-312	310	515	1900
DWD 160	1600	1590-1610	342-362	360	615	1900
DWD 180	1800	1790-1810	392-412	410	715	1900

Боковая стенка	A2	X2
S 70	700	695-705
S 75	750	745-755
S 80	800	795-805
S 90	900	895-905
S 100	1000	995-1005

ДОПОЛНИТЕЛЬНЫЕ ОПЦИИ



Расширительные профили		№ арт.
	Профиль П-образный +2 см – для расширения двери со стороны стены	P01-130190001
	Профиль П-образный +4 см – для расширения двери со стороны стены	P01-131190001

РЕКОМЕНДУЕМЫЕ ДУШЕВЫЕ ПОДДОНЫ

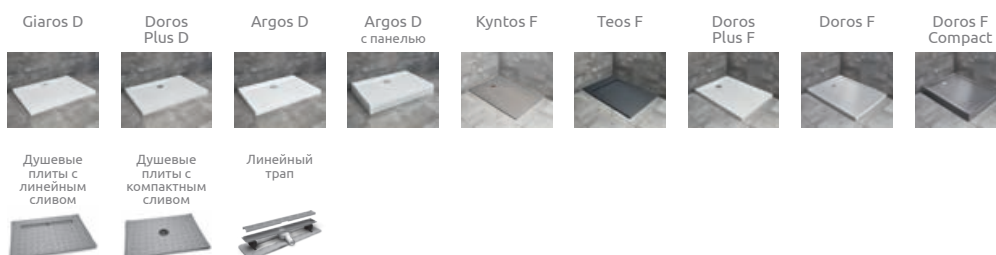

¹⁾ Касается только увеличения размера двери со стороны стены
Размеры указаны в мм

Premium Plus DWJ

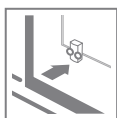
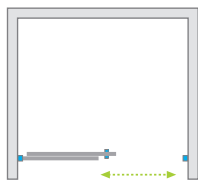

Premium Plus DWJ + Doros D

Цвет фурнитуры и профиля:



01 Хром

Душевая дверь универсальная, возможен как левосторонний, так и правосторонний монтаж.

Модель	Ширина ниши (X)	Высота (H)	ПРОЗРАЧНОЕ СТЕКЛО	ВАРИАНТ СТЕКЛА	
			№ арт.	Fabric № арт.	Коричневое № арт.
DWJ 95	925-965	1900	33304-01-01N	-	-
DWJ 100	975-1015	1900	33303-01-01N	33303-01-06N	33303-01-08N
DWJ 105	1025-1065	1900	33305-01-01N	-	-
DWJ 110	1075-1115	1900	33302-01-01N	33302-01-06N	-
DWJ 115	1125-1165	1900	33306-01-01N	-	-
DWJ 120	1175-1215	1900	33313-01-01N	33313-01-06N	33313-01-08N
DWJ 130	1275-1315	1900	33333-01-01N	33333-01-06N	-
DWJ 140	1375-1415	1900	33323-01-01N	33323-01-06N	33323-01-08N
DWJ 150	1475-1515	1900	33343-01-01N	33343-01-06N	-

ТЕХНИЧЕСКИЕ РИСУНКИ

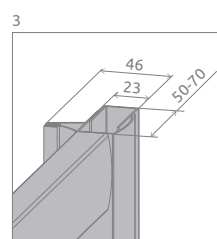
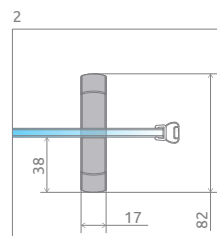
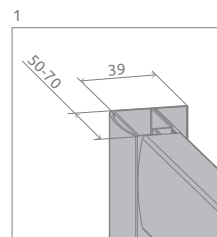
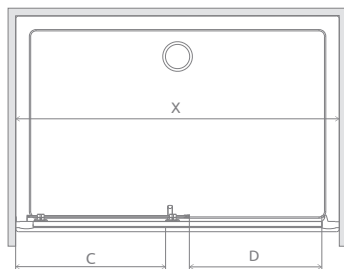
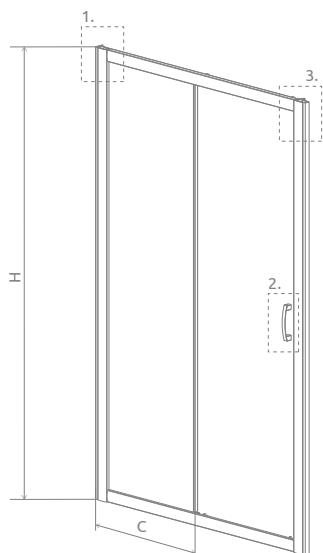

Модель	X	C	D	H
DWJ 95	925-965	392-412	345	1900
DWJ 100	975-1015	442-462	395	1900
DWJ 105	1025-1065	442-462	395	1900
DWJ 110	1075-1115	492-512	445	1900
DWJ 115	1125-1165	492-512	445	1900
DWJ 120	1175-1215	542-562	495	1900
DWJ 130	1275-1315	542-562	495	1900
DWJ 140	1375-1415	642-662	595	1900
DWJ 150	1475-1515	642-662	595	1900

ДОПОЛНИТЕЛЬНЫЕ ОПЦИИ



ПОД ЗАКАЗ
стр. 5

ПЕЧАТЬ НА СТЕКЛЕ/
ГРАВИРОВКА
стр. 22/26

+2÷4 см
РАСШИРИТЕЛЬНЫЕ
ПРОФИЛИ
стр. 19

Расширительные профили	№ арт.
Профиль П-образный +2 см – для расширения двери со стороны стационарной стенки	P01-130190001
Профиль П-образный +4 см – для расширения двери со стороны стационарной стенки	P01-131190001
Профиль П-образный +2 см – для монтажа со стороны магнитного уплотнителя	P01-126190001
Профиль П-образный +4 см – для монтажа со стороны магнитного уплотнителя	P01-127190001

РЕКОМЕНДУЕМЫЕ ДУШЕВЫЕ ПОДДОНЫ



Premium Plus DWD

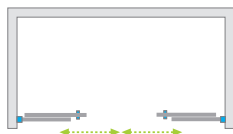

Цвет фурнитуры и профиля:



01 Хром



Premium Plus DWD + душевая плита

Модель	Ширина ниши (X)	Высота (H)	ПРОЗРАЧНОЕ СТЕКЛО	ВАРИАНТ СТЕКЛА	
			№ арт.	Fabric № арт.	Коричневое № арт.
DWD 140	1375-1415	1900	33353-01-01N	–	33353-01-08N
DWD 150	1475-1515	1900	33393-01-01N	–	–
DWD 160	1575-1615	1900	33363-01-01N	33363-01-06N	33363-01-08N
DWD 180	1775-1815	1900	33373-01-01N	33373-01-06N	33373-01-08N

ТЕХНИЧЕСКИЕ РИСУНКИ

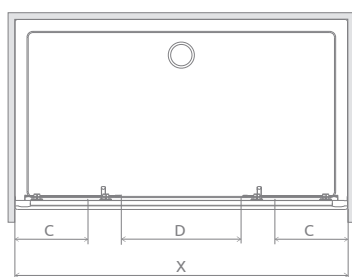
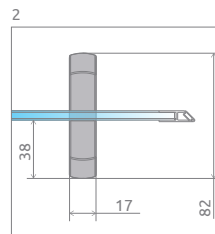
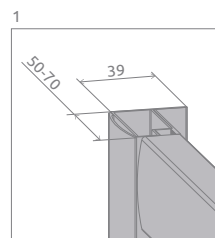
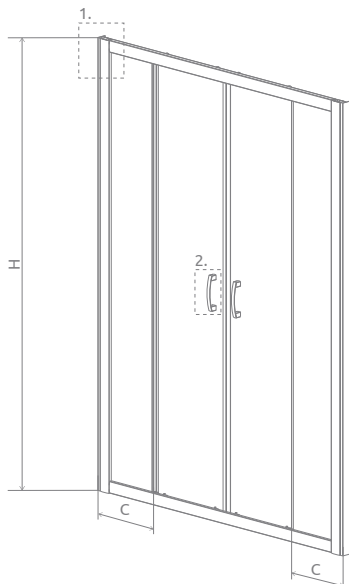

Модель	X	C	D	H
DWD 140	1375-1415	292-312	515	1900
DWD 150	1475-1515	292-312	515	1900
DWD 160	1575-1615	342-362	615	1900
DWD 180	1775-1815	392-412	715	1900

ДОПОЛНИТЕЛЬНЫЕ ОПЦИИ

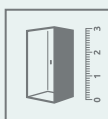

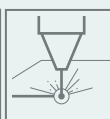

ПОД ЗАКАЗ
стр. 5

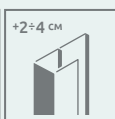

ПЕЧАТЬ НА СТЕКЛЕ/
ГРАВИРОВКА
стр. 22/26



РАСШИРИТЕЛЬНЫЕ
ПРОФИЛИ
стр. 19

Расширительные профили	№ арт.
 Профиль П-образный +2 см	P01-130190001
 Профиль П-образный +4 см	P01-131190001

РЕКОМЕНДУЕМЫЕ ДУШЕВЫЕ ПОДДОНЫ

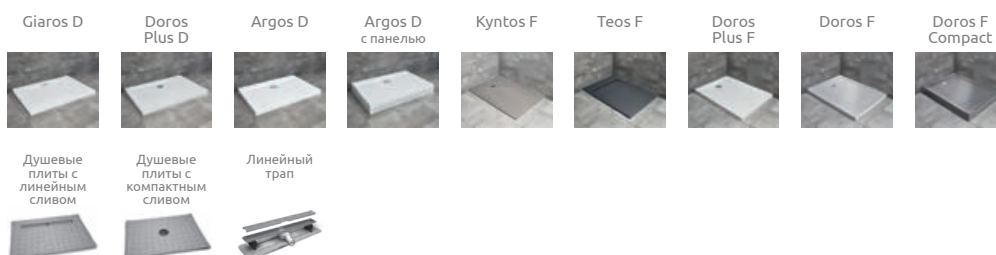

Premium Plus 2S

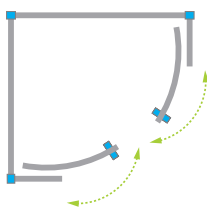
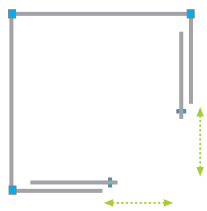

Цвет фурнитуры и профиля:



01 Хром



Premium Plus C+2S + Delos C

Приобретая два изделия, а именно полукруглое душевое ограждение Premium Plus A или квадратное Premium Plus C, размером 800 или 900 мм, а также задние стенки Premium Plus 2S соответствующего размера, вы можете собрать четырехстенную душевую кабину.

ЗАДНИЕ СТЕНКИ

Модель	Размер душевого поддона (А)	Высота (Н)	ПРОЗРАЧНОЕ СТЕКЛО	ВАРИАНТ СТЕКЛА	
			№ арт.	Fabric	№ арт.
2S 80×80	800×800	1900	33443-01-01N		33443-01-06N
2S 90×90	900×900	1900	33433-01-01N		33433-01-06N

ПОЛУКРУГЛОЕ ДУШЕВОЕ ОГРАЖДЕНИЕ PREMIUM PLUS A

Модель	Размер душевого поддона (А)	Высота (Н)	ПРОЗРАЧНОЕ СТЕКЛО	ВАРИАНТ СТЕКЛА		
			№ арт.	Графитовое № арт.	Fabric № арт.	Коричневое № арт.
A 80×80	800×800	1900	30413-01-01N	30413-01-05N	30413-01-06N	30413-01-08N
A 90×90	900×900	1900	30403-01-01N	30403-01-05N	30403-01-06N	30403-01-08N

КВАДРАТНОЕ ДУШЕВОЕ ОГРАЖДЕНИЕ PREMIUM PLUS C

Модель	Размер душевого поддона (А)	Высота (Н)	ПРОЗРАЧНОЕ СТЕКЛО	ВАРИАНТ СТЕКЛА		
			№ арт.	Графитовое № арт.	Fabric № арт.	Коричневое № арт.
C 80×80	800×800	1900	30463-01-01N	30463-01-05N	30463-01-06N	30463-01-08N
C 90×90	900×900	1900	30453-01-01N	30453-01-05N	30453-01-06N	30453-01-08N

ТЕХНИЧЕСКИЕ РИСУНКИ

Premium Plus A+2S

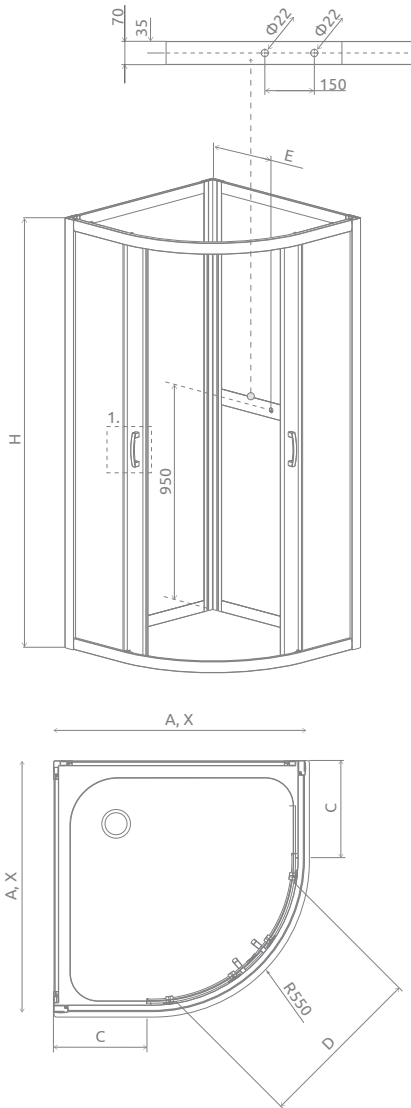

Premium Plus C+2S

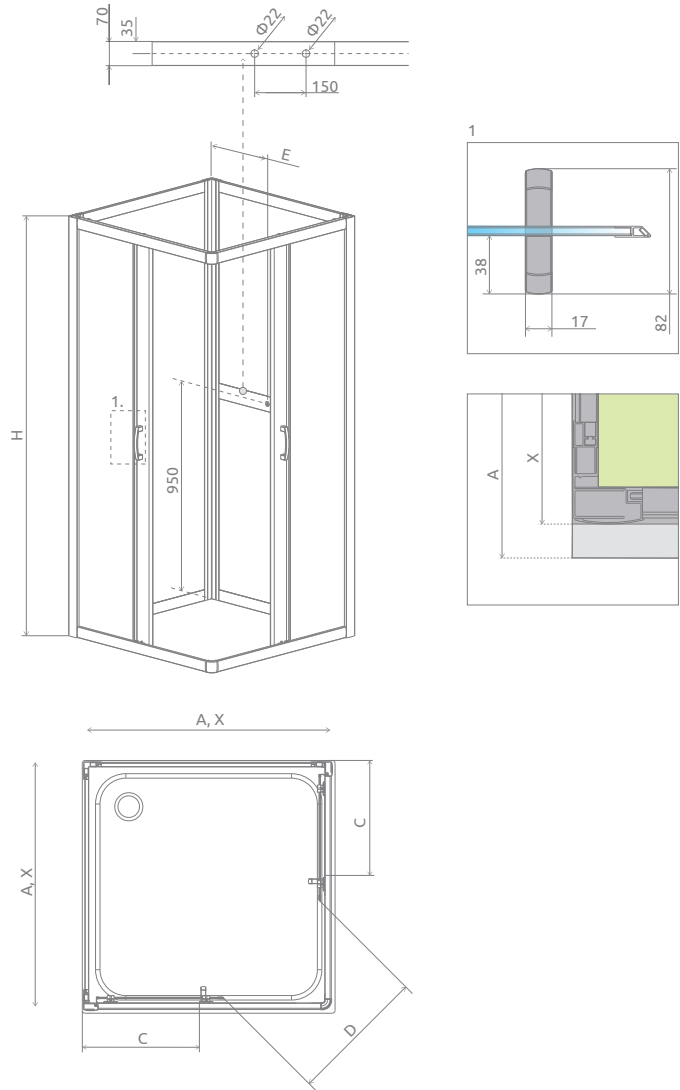

A+2S	A	X	C	D	E	H
A+2S 80×80	800	785-805	242-262	410	310	1900
A+2S 90×90	900	885-905	342-362	540	360	1900

C+2S	A	X	C	D	E	H
C+2S 80×80	800	785-805	342-362	440	310	1900
C+2S 90×90	900	885-905	392-412	510	360	1900

ДОПОЛНИТЕЛЬНЫЕ ОПЦИИ

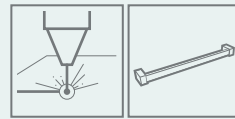

ПЕЧАТЬ НА СТЕКЛЕ/
ГРАВИРОВКА
стр. 22/26

ПОЛОТЕНЦЕДЕР-
ЖАТЕЛЬ
стр. 12

РЕКОМЕНДУЕМЫЕ ДУШЕВЫЕ ПОДДОНЫ

Кынтос А Зантос А Гиарос А Аргос А



Делос А Самос А Сирос А Душевые плиты с компактным сливом



РЕКОМЕНДУЕМЫЕ ДУШЕВЫЕ ПОДДОНЫ

Кынтос С Теос С Зантос С Гиарос С Дорос Плюс С Дорос С Дорос С Компакт



Аргос С Аргос С с панелью Сирос С Сирос С Компакт Душевые плиты с линейным сливом Душевые плиты с компактным сливом Линейный трап



ALIENTA



Безопасное закалённое стекло, толщиной 5 мм, в соответствии со стандартом PN:EN 12150:1



Верхние подшипниковые ролики



Отстегивающиеся нижние подшипниковые ролики



Безопасное стекло толщиной 5 мм



Стекло с покрытием EasyClean®



Отбойник для роликов, гарантирующий безопасность во время открывании дверей



Возможность отстегнуть дверцы для лёгкой очистки



Функциональные ручки из алюминия

СТАНДАРТНЫЙ ВАРИАНТ СТЕКЛА



01 Прозрачное

ЦВЕТ ФУРНИТУРЫ И ПРОФИЛЯ

Глянцевый:

Матовый:



01 Хром

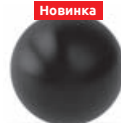

54 Черный

Анодированные профили отличаются повышенной устойчивостью к коррозии и истиранию

ДОПОЛНИТЕЛЬНЫЕ ОПЦИИ

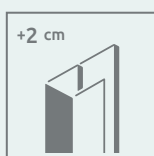

РАСШИРИТЕЛЬНЫЕ ПРОФИЛИ

Если вы не можете найти подходящего размера душевое ограждение для своей ванной комнаты, то можно воспользоваться расширительными профилями. Информацию о профилях можно найти на странице конкретной модели душевого ограждения.



Alienta



Alienta A/E

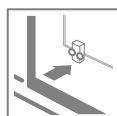
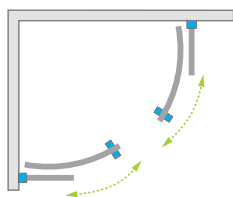

Alienta A + Argos A

Цвет фурнитуры и профиля:



01 Хром

54 Черный

СИММЕТРИЧНЫЕ ДУШЕВЫЕ ОГРАЖДЕНИЯ

Модель	Размер душевого поддона (А)	Высота (Н)	ПРОЗРАЧНОЕ СТЕКЛО	
			фурнитура/профиль ХРОМ № арт.	фурнитура/профиль ЧЁРНЫЙ № арт.
A 80×80	800×800	1900	10228080-01-01	10228080-54-01
A 90×90	900×900	1900	10229090-01-01	10229090-54-01

АСИММЕТРИЧНЫЕ ДУШЕВЫЕ ОГРАЖДЕНИЯ

Душевое ограждение универсальное, возможен как левосторонний, так и правосторонний монтаж.

Модель	Размер душевого поддона (А)	Высота (Н)	ПРОЗРАЧНОЕ СТЕКЛО	
			фурнитура/профиль ХРОМ № арт.	фурнитура/профиль ЧЁРНЫЙ № арт.
E 80×90	800×900	1900	10248090-01-01	10248090-54-01
E 80×100	800×1000	1900	10248010-01-01	10248010-54-01

ТЕХНИЧЕСКИЕ РИСУНКИ

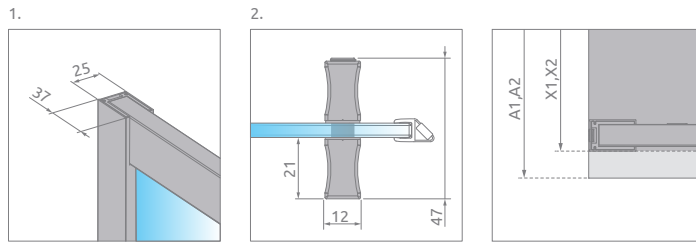
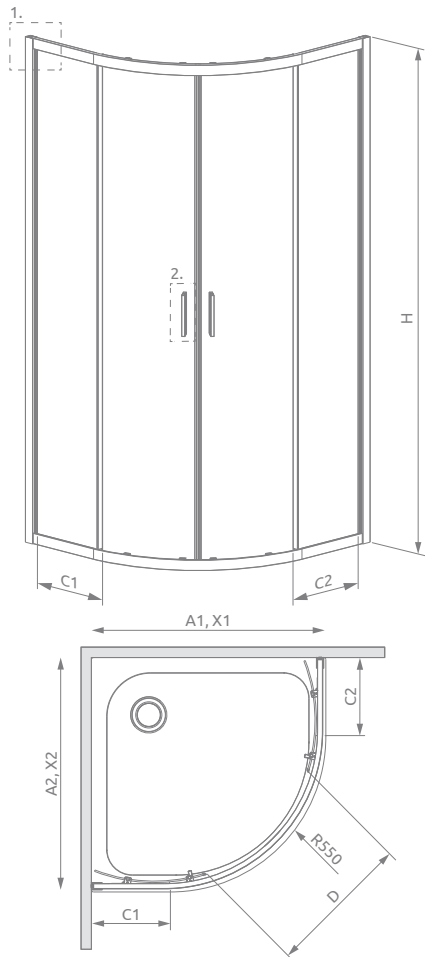

Новинка

Alienta Black A/E

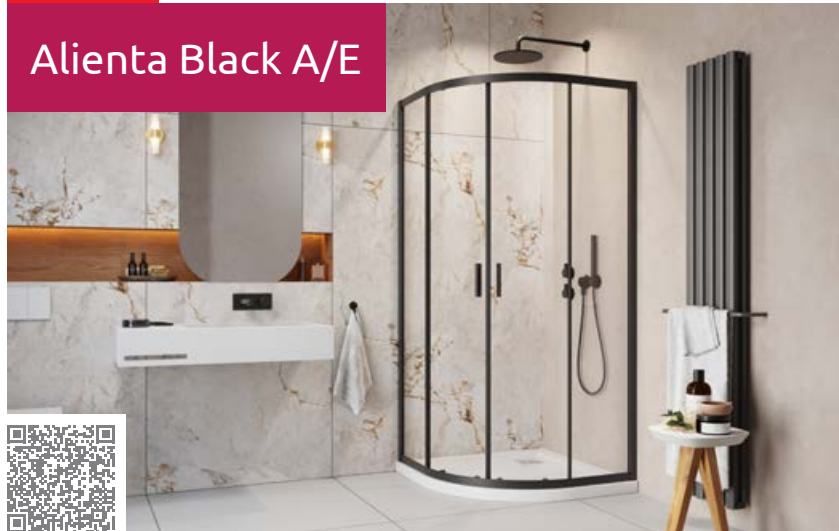

Модель	A1	A2	X1	X2	C1	C2	D	H
A 80×80	800	800	785-800	785-800	265-280	265-280	475	1900
A 90×90	900	900	885-900	885-900	365-380	365-380	560	1900
E 80×90	800	900	785-800	885-900	265-280	365-380	515	1900
E 80×100	800	1000	785-800	985-1000	265-280	465-480	515	1900

ДОПОЛНИТЕЛЬНЫЕ ОПЦИИ

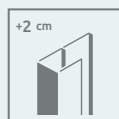

РАСШИРИТЕЛЬНЫЕ ПРОФИЛИ
стр. 19

Расширительные профили	фурнитура/профиль ХРОМ № арт.	фурнитура/профиль ЧЁРНЫЙ № арт.
 Профиль +2 см*	P01-276190001	P01-276190054

* возможность соединения расширительных профилей

РЕКОМЕНДУЕМЫЕ ДУШЕВЫЕ ПОДДОНЫ



Размеры указаны в мм

Alienta C/D

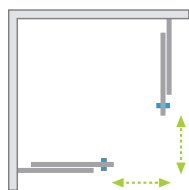

Alienta D + Doros F

Цвет фурнитуры и профиля:



01 Хром

54 Черный

СИММЕТРИЧНЫЕ ДУШЕВЫЕ ОГРАЖДЕНИЯ

Модель	Размер душевого поддона (А)	Высота (Н)	ПРОЗРАЧНОЕ СТЕКЛО	
			фурнитура/профиль ХРОМ № арт.	фурнитура/профиль ЧЁРНЫЙ № арт.
С 80×80	800×800	1900	10238080-01-01	10238080-54-01
С 90×90	900×900	1900	10239090-01-01	10239090-54-01

АСИММЕТРИЧНЫЕ ДУШЕВЫЕ ОГРАЖДЕНИЯ

Душевое ограждение универсальное, возможен как левосторонний, так и правосторонний монтаж.

Модель	Размер душевого поддона (А)	Высота (Н)	ПРОЗРАЧНОЕ СТЕКЛО	
			фурнитура/профиль ХРОМ № арт.	фурнитура/профиль ЧЁРНЫЙ № арт.
D 80×90	800×900	1900	10258090-01-01	10258090-54-01
D 80×100	800×1000	1900	10258010-01-01	10258010-54-01

ТЕХНИЧЕСКИЕ РИСУНКИ

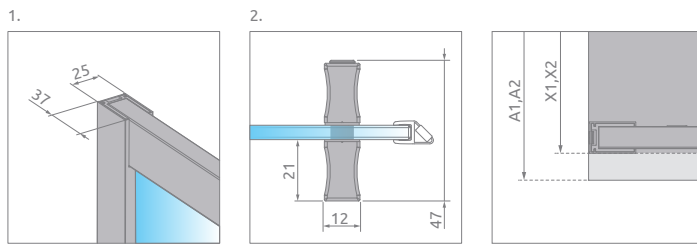
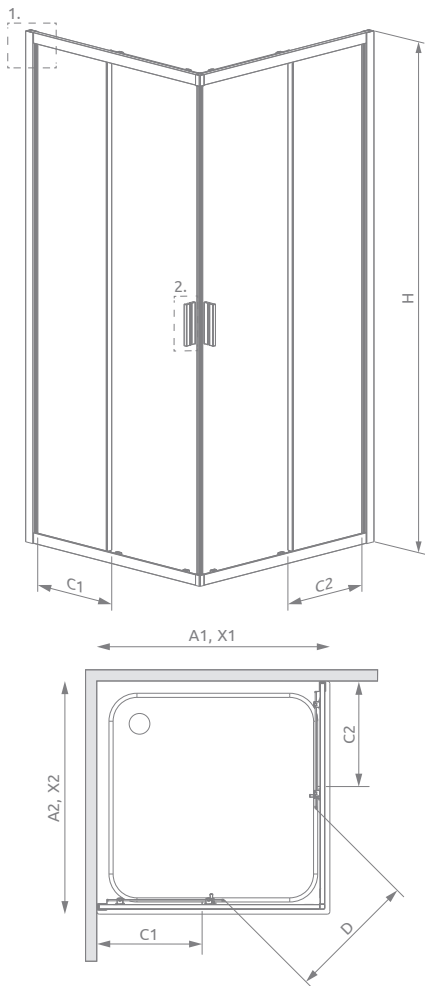

Новинка

Alienta Black C/D



Модель	A1	A2	X1	X2	C1	C2	D	H
C 80×80	800	800	785-800	785-800	357-372	357-372	430	1900
C 90×90	900	900	885-900	885-900	407-422	407-422	500	1900
D 80×90	800	900	785-800	885-900	357-372	407-422	465	1900
D 80×100	800	1000	785-800	985-1000	357-372	457-472	500	1900

ДОПОЛНИТЕЛЬНЫЕ ОПЦИИ

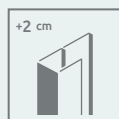

РАСШИРИТЕЛЬНЫЕ ПРОФИЛИ
стр. 19

Расширительные профили	фурнитура/профиль ХРОМ № арт.	фурнитура/профиль ЧЁРНЫЙ № арт.
 Профиль +2 см*	P01-276190001	P01-276190054

* возможность соединения расширительных профилей

РЕКОМЕНДУЕМЫЕ ДУШЕВЫЕ ПОДДОНЫ

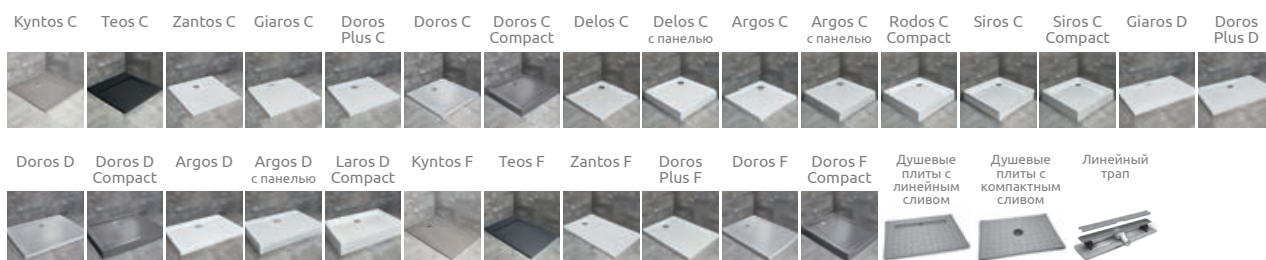

Alienta DWJ+S

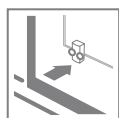

Alienta DWJ+S + Argos D

Цвет фурнитуры и профиля:



Новинка



01 Хром

54 Черный

Душевое ограждение состоит из 2 частей: двери DWJ и боковой стенки S. Пожалуйста, указывайте оба артикула при оформлении заказа. Душевое ограждение универсальное, возможен как левосторонний, так и правосторонний монтаж.

ДВЕРЬ

Модель	Размер душевого поддона (A1)	Высота (H)	ПРОЗРАЧНОЕ СТЕКЛО	
			фурнитура/профиль ХРОМ № арт.	фурнитура/профиль ЧЁРНЫЙ № арт.
DWJ 100	1000	1900	10260100-01-01	10260100-54-01
DWJ 110	1100	1900	10260110-01-01	10260110-54-01
DWJ 120	1200	1900	10260120-01-01	10260120-54-01
DWJ 130	1300	1900	10260130-01-01	10260130-54-01
DWJ 140	1400	1900	10260140-01-01	10260140-54-01

БОКОВАЯ СТЕНКА S

Модель	Размер душевого поддона (A2)	Высота (H)	ПРОЗРАЧНОЕ СТЕКЛО	
			фурнитура/профиль ХРОМ № арт.	фурнитура/профиль ЧЁРНЫЙ № арт.
S 80	800	1900	10270080-01-01	10270080-54-01
S 90	900	1900	10270090-01-01	10270090-54-01

ТЕХНИЧЕСКИЕ РИСУНКИ

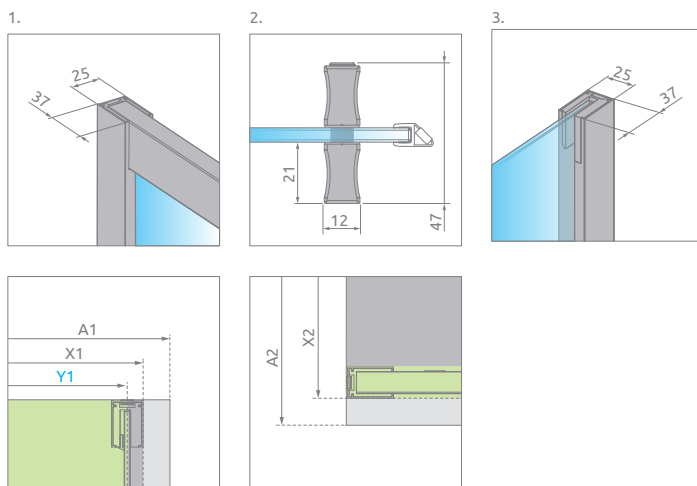
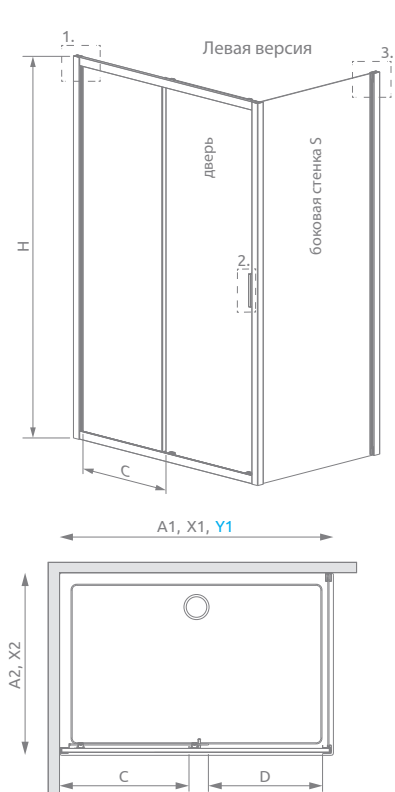

Новинка

Alienta Black DWJ+S



Дверь	A1	X1	Y1	C	D	H
DWJ 100	1000	985-1005	972-992	465-485	400	1900
DWJ 110	1100	1085-1105	1072-1092	515-535	450	1900
DWJ 120	1200	1185-1205	1172-1192	565-585	500	1900
DWJ 130	1300	1285-1305	1272-1292	615-635	550	1900
DWJ 140	1400	1385-1405	1372-1392	665-685	600	1900

Боковая стенка	A2	X2
S 80	800	785-800
S 90	900	885-900

ДОПОЛНИТЕЛЬНЫЕ ОПЦИИ

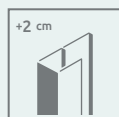

РАСШИРИТЕЛЬНЫЕ ПРОФИЛИ стр. 19

Можно заказать душевое ограждение из трех стенок, следует указать 3 номера артикулов: двери DWJ, а также две стенки S.

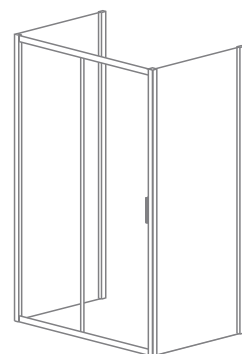

Расширительные профили	фурнитура/профиль ХРОМ № арт.	фурнитура/профиль ЧЁРНЫЙ № арт.
Профиль +2 см*	P01-276190001	P01-276190054

* возможность соединения расширительных профилей

РЕКОМЕНДУЕМЫЕ ДУШЕВЫЕ ПОДДОНЫ

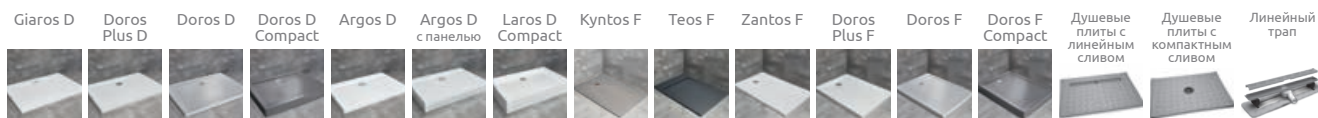

Alienta DWJ

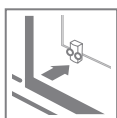

Цвет фурнитуры и профиля:



Новинка



01 Хром

54 Черный



Alienta DWJ + Kyntos F

Душевое ограждение универсальное, возможен как левосторонний, так и правосторонний монтаж.

Модель	Ширина ниши (X)	Высота (H)	ПРОЗРАЧНОЕ СТЕКЛО	
			фурнитура/профиль ХРОМ № арт.	фурнитура/профиль ЧЕРНЫЙ № арт.
DWJ 100	985-1015	1900	10260100-01-01	10260100-54-01
DWJ 110	1085-1115	1900	10260110-01-01	10260110-54-01
DWJ 120	1185-1215	1900	10260120-01-01	10260120-54-01
DWJ 130	1285-1315	1900	10260130-01-01	10260130-54-01
DWJ 140	1385-1415	1900	10260140-01-01	10260140-54-01

ТЕХНИЧЕСКИЕ РИСУНКИ

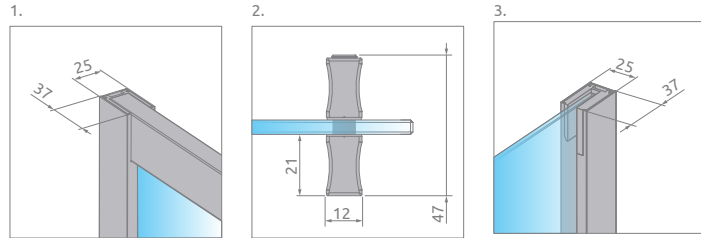
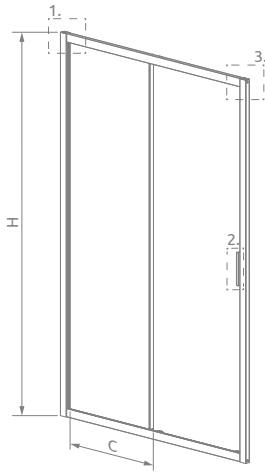

Новинка

Alienta Black DWJ

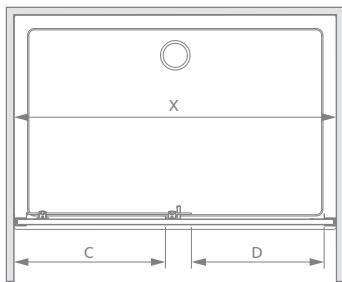

Модель	X	C	D	H
DWJ 100	985-1015	465-485	400	1900
DWJ 110	1085-1115	515-535	450	1900
DWJ 120	1185-1215	565-585	500	1900
DWJ 130	1285-1315	615-635	550	1900
DWJ 140	1385-1415	665-685	600	1900

ДОПОЛНИТЕЛЬНЫЕ ОПЦИИ

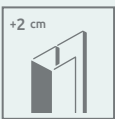

РАСШИРИТЕЛЬНЫЕ ПРОФИЛИ
стр. 19

Расширительные профили	фурнитура/профиль ХРОМ № арт.	фурнитура/профиль ЧЁРНЫЙ № арт.
 Профиль +2 см*	P01-276190001	P01-276190054

* возможность соединения расширительных профилей

РЕКОМЕНДУЕМЫЕ ДУШЕВЫЕ ПОДДОНЫ

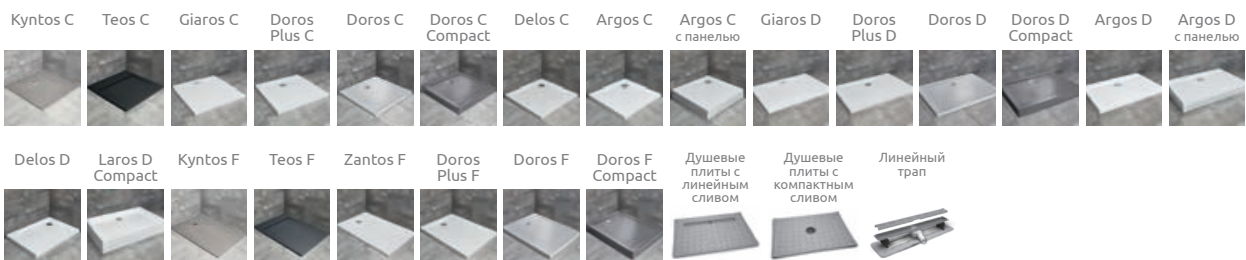

CLASSIC



Безопасное закалённое стекло, толщиной 4 или 5 мм, в соответствии со стандартом PN:EN 12150:1



Высококачественные алюминиевые профили в хромированном и белом цвете



Безопасное закалённое стекло толщиной 4/5 мм



Элегантные ручки и магнитный уплотнитель, обеспечивающий герметичность дверей



Пристенные профили с регулировкой (до 20 мм) для компенсации неровностей стен



Подшипниковые ролики гарантирующие тихое и надежное закрытие двери



Эластомерные уплотнители, устойчивые к воздействиям температуры и влаги

СТАНДАРТНЫЕ ВАРИАНТЫ СТЕКЛА



01 Прозрачное



02 Матовое*



05 Графитовое



06 Fabric



08 Коричневое

ЦВЕТА ФУРНИТУРЫ И ПРОФИЛЯ:

Глянцевые:

Матовые:



01 Хром



04 Белый

Относится только к профилям.
Ручки только цвета хром.

ДОПОЛНИТЕЛЬНЫЕ ОПЦИИ

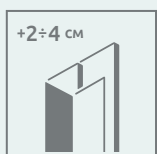

РАСШИРИТЕЛЬНЫЕ ПРОФИЛИ

Если вы не можете найти подходящего размера душевое ограждение для своей ванной комнаты, то можно воспользоваться расширительными профилями. Информацию о профилях можно найти на странице конкретной модели душевого ограждения.

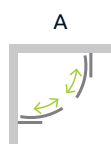
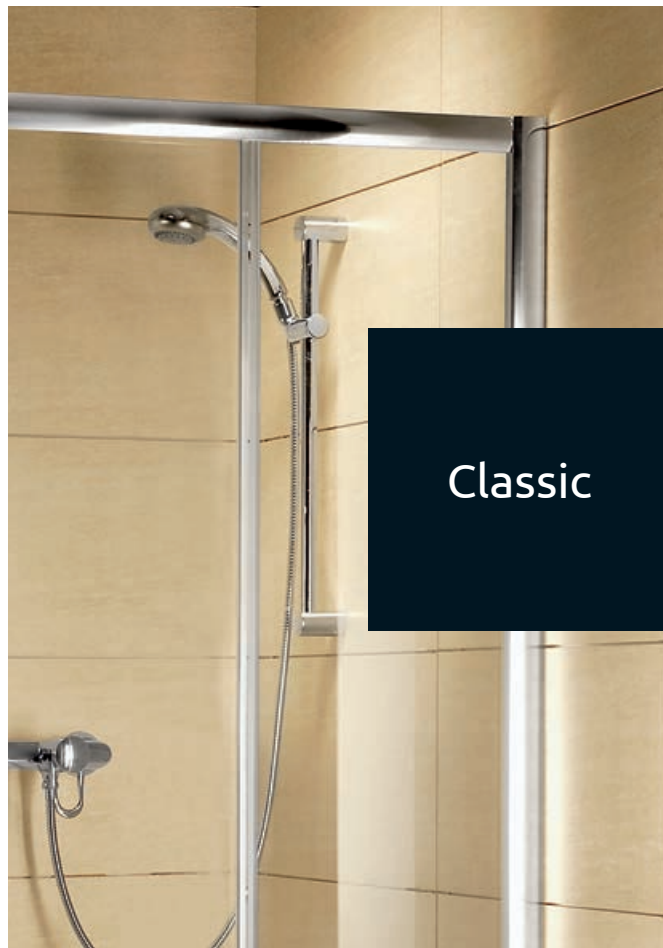

стр. 368

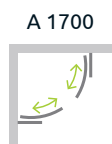

стр. 370

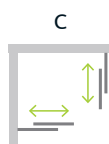

стр. 372

Classic A*

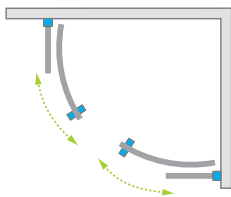

Цвет фурнитуры и профиля:



01 Хром



04 Белый



Classic A + Patmos A Compact

ПРОФИЛИ ЦВЕТА ХРОМ

Модель	Размер душевого поддона (А)	Высота (Н)	ПРОЗРАЧНОЕ СТЕКЛО	ВАРИАНТ СТЕКЛА			
			№ арт.	Матовое	Графитовое	Fabric	Коричневое
				№ арт.	№ арт.	№ арт.	№ арт.
A 80×80	800×800	1850	30010-01-01*	30010-01-02*	30010-01-05*	30010-01-06*	30010-01-08*
A 90×90	900×900	1850	–	30000-01-02*	–	–	30000-01-08*

ПРОФИЛИ ЦВЕТА БЕЛОГО

Модель	Размер душевого поддона (А)	Высота (Н)	ПРОЗРАЧНОЕ СТЕКЛО	ВАРИАНТ СТЕКЛА			
			№ арт.	Матовое	Графитовое	Fabric	Коричневое
				№ арт.	№ арт.	№ арт.	№ арт.
A 80×80	800×800	1850	30010-04-01*	30010-04-02*	30010-04-05*	30010-04-06*	30010-04-08*
A 90×90	900×900	1850	30000-04-01*	30000-04-02*	30000-04-05*	30000-04-06*	30000-04-08*

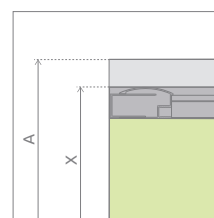
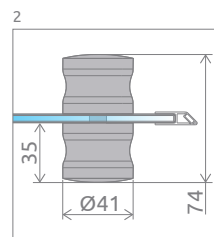
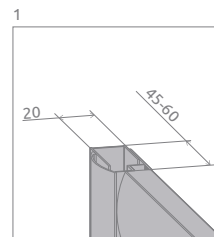
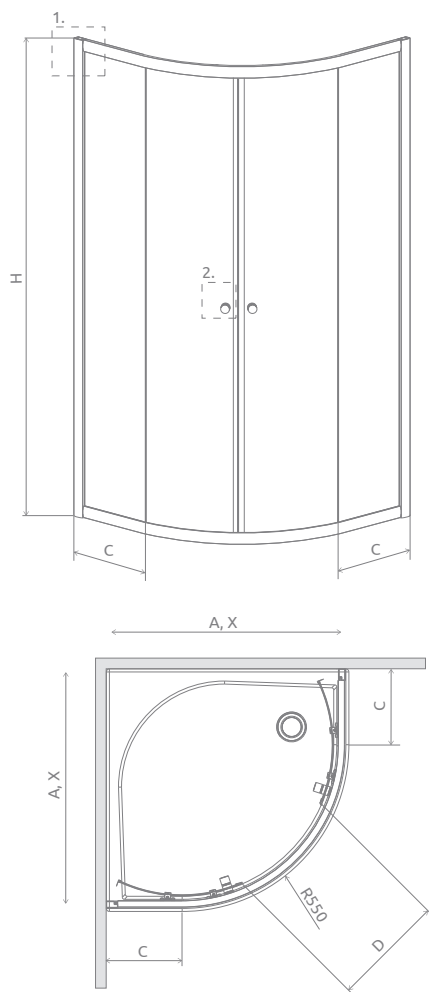

Модель	A	X	C	D	H
A 80×80	800	795-810	260-275	420	1850
A 90×90	900	895-910	360-375	520	1850

ДОПОЛНИТЕЛЬНЫЕ ОПЦИИ

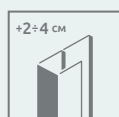

РАСШИРИТЕЛЬНЫЕ ПРОФИЛИ
стр. 19

Расширительные профили	№ арт.
 Профиль П-образный +2 см белый	P01-112185004
Профиль П-образный +4 см белый	P01-124185004
Профиль П-образный +2 см хром	P01-112185001
Профиль П-образный +4 см хром	P01-124185001

РЕКОМЕНДУЕМЫЕ ДУШЕВЫЕ ПОДДОНЫ

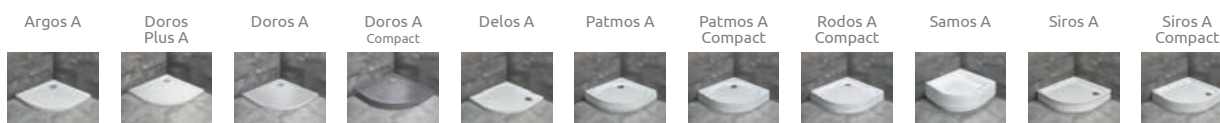

Classic A 1700*

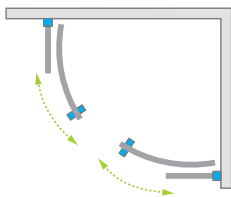

Цвет фурнитуры и профиля:



01 Хром



04 Белый



Classic A 1700 + Korfu A

ПРОФИЛИ ЦВЕТА ХРОМ

Модель	Размер душевого поддона (А)	Высота (Н)	ВАРИАНТ СТЕКЛА		
			Графитовое	Fabric	Коричневое
			№ арт.	№ арт.	№ арт.
A 80×80×170	800×800	1700	30011-01-05*	30011-01-06*	30011-01-08*
A 90×90×170	900×900	1700	—	—	30001-01-08*

ПРОФИЛИ БЕЛОГО ЦВЕТА

Модель	Размер душевого поддона (А)	Высота (Н)	ВАРИАНТ СТЕКЛА		
			Графитовое	Fabric	Коричневое
			№ арт.	№ арт.	№ арт.
A 80×80×170	800×800	1700	30011-04-05*	30011-04-06*	30011-04-08*
A 90×90×170	900×900	1700	30001-04-05*	30001-04-06*	30001-04-08*

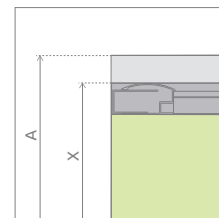
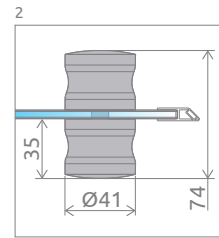
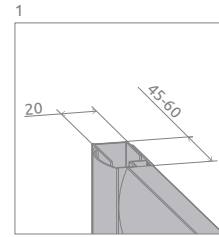
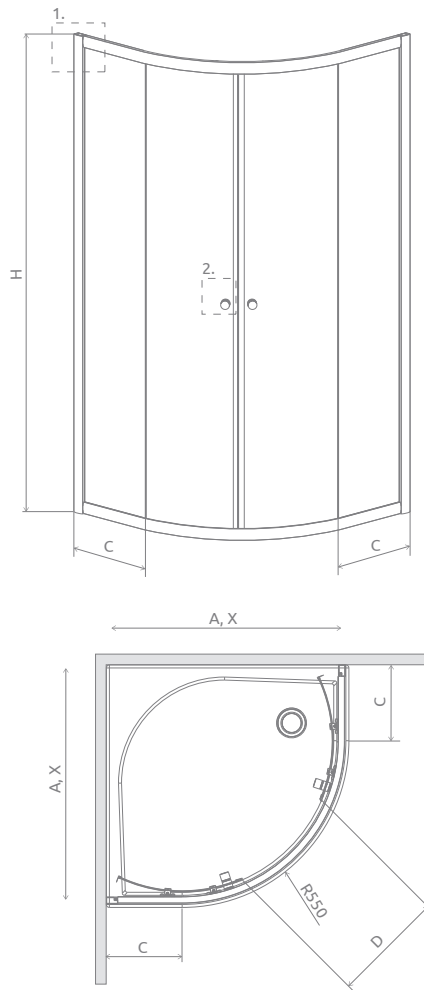

Модель	A	X	C	D	H
A 80×80×170	800	795-810	260-275	420	1700
A 90×90×170	900	895-910	360-375	520	1700

ДОПОЛНИТЕЛЬНЫЕ ОПЦИИ

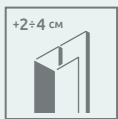

РАСШИРИТЕЛЬНЫЕ ПРОФИЛИ
стр. 19

Расширительные профили	№ арт.
 Профиль П-образный +2 см белый	P01-112185004
Профиль П-образный +4 см белый	P01-124185004
Профиль П-образный +2 см хром	P01-112185001
Профиль П-образный +4 см хром	P01-124185001

РЕКОМЕНДУЕМЫЕ ДУШЕВЫЕ ПОДДОНЫ

Indos A Korfu A Naxos A



Classic C*

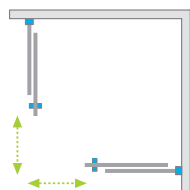

Цвет фурнитуры и профиля:



01 Хром 04 Белый



Classic C + Delos C Compact

ПРОФИЛИ ЦВЕТА ХРОМ

Модель	Размер душевого поддона (А)	Высота (Н)	ПРОЗРАЧНОЕ СТЕКЛО	ВАРИАНТ СТЕКЛА		
			№ арт.	Графитовое № арт.	Fabric № арт.	Коричневое № арт.
С 80	800×800	1850	30060-01-01*	30060-01-05*	30060-01-06*	30060-01-08*
С 90	900×900	1850	30050-01-01*	30050-01-05*	30050-01-06*	30050-01-08*

ПРОФИЛИ БЕЛОГО ЦВЕТА

Модель	Размер душевого поддона (А)	Высота (Н)	ПРОЗРАЧНОЕ СТЕКЛО	ВАРИАНТ СТЕКЛА		
			№ арт.	Графитовое № арт.	Fabric № арт.	Коричневое № арт.
С 80	800×800	1850	30060-04-01*	30060-04-05*	30060-04-06*	30060-04-08*
С 90	900×900	1850	30050-04-01*	30050-04-05*	30050-04-06*	30050-04-08*

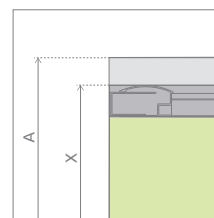
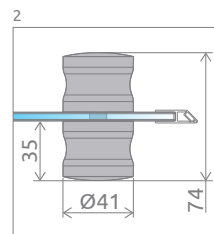
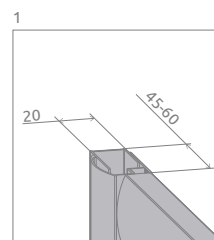
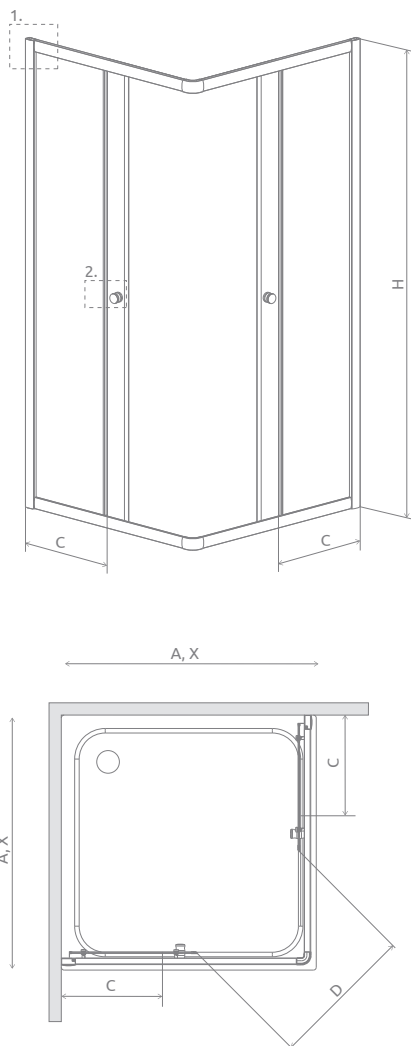

Модель	A	X	C	D	H
C 80×80	800	790-805	360-375	420	1850
C 90×90	900	890-905	415-430	490	1850

ДОПОЛНИТЕЛЬНЫЕ ОПЦИИ

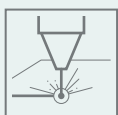

ПЕЧАТЬ НА СТЕКЛЕ/
ГРАВИРОВКА
стр. 22/26

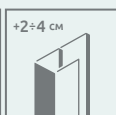

РАСШИРИТЕЛЬНЫЕ
ПРОФИЛИ
стр. 19

Расширительные профили		№ арт.
	Профиль П-образный +2 см белый	P01-112185004
	Профиль П-образный +4 см белый	P01-124185004
	Профиль П-образный +2 см хром	P01-112185001
	Профиль П-образный +4 см хром	P01-124185001

РЕКОМЕНДУЕМЫЕ ДУШЕВЫЕ ПОДДОНЫ



ШТОРКИ НА ВАННУ & VESTA



Безопасное закалённое стекло, толщиной 5 мм, в соответствии со стандартом PN:EN 12150:1

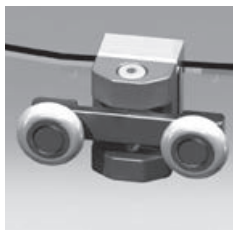

Возможность отстегнуть дверцы для лёгкой очистки

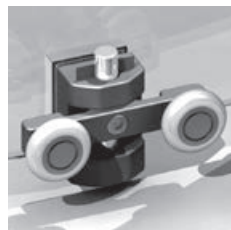

Пристенные хромированные профили для компенсации неровностей стен до 10 мм



Стекло с покрытием EasyClean®

СТАНДАРТНЫЕ ВАРИАНТЫ СТЕКЛА



01 Прозрачное



06 Fabric*

ЦВЕТ ФУРНИТУРЫ И ПРОФИЛЯ



01 Хром



Элегантные хромированные детали

ХАРАКТЕРИСТИКА СЕРИЙ

Modo New / Modo F	32	Idea 8 / Idea	128	Carena	212
Arta / Arta QL	74	Essenza Pro	156	Nes 8 / Nes	216
Euphoria	90	Essenza 8 / Essenza	172	Eos	260
Furo	98	Fuenta	202	Torrenta	292

Фотографии изделий в цветовых вариантах можно найти на стр. 378, 404

ДОПОЛНИТЕЛЬНЫЕ ОПЦИИ

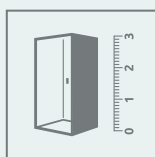

НЕСТАНДАРТНЫЕ ДУШЕВЫЕ ОГРАЖДЕНИЯ ПОД ЗАКАЗ

Возможно изготовление нестандартного изделия, например, с нестандартными размерами, вырезами под сиденье, ванну или мансарду. Более подробная информация на стр. 5 или на сайте www.radaway.ru

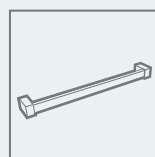

ПОЛОТЕНЦЕДЕРЖАТЕЛЬ

Под заказ фабрика может сделать полотенцедержатель. Более подробно на стр. 12.



ВАРИАНТЫ СТЕКЛА

Продукт доступен в нескольких вариантах стекла. Более подробно на стр. 9.

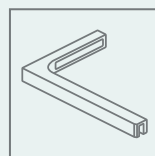

Г-ОБРАЗНЫЙ СТАБИЛИЗАТОР

Возможность замены метода стабилизации на Г-образный стабилизатор (SL) за дополнительную плату. Стабилизатор необходимо заказывать вместе с душевым ограждением – пожалуйста, обратитесь в Отдел по работе с клиентом. Подробности на стр. 11.

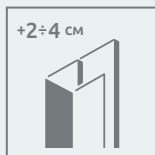

РАСШИРИТЕЛЬНЫЕ ПРОФИЛИ

Если вы не можете найти подходящего размера душевое ограждение для своей ванной комнаты, то можно воспользоваться расширительными профилями. Информацию о профилях можно найти на странице конкретной модели душевого ограждения.

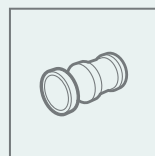

ДОПОЛНИТЕЛЬНАЯ РУЧКА ДЛЯ СКЛАДНЫХ ДВЕРЕЙ

Дополнительная ручка для складных дверей. Более подробно на стр. 13.

Шторки на ванну

⊕ Chrome+
⊙ Хром
⊙ Золотой
● Черный
● Белый
● Брашированный Никель
● Брашированное Золото
● Брашированная Оружейная Сталь
● Брашированная Медь

Nes 8 / Nes PNJ I   стр. 376	Eos PNJ I   стр. 377	Arta PNJ I   стр. 378	Arta QL PNJ I   стр. 378	Nes PNJ I Frame / Factory   стр. 378	Carena PNJ I   стр. 378	Modo New PNJ II   стр. 379	Modo New PNJ II Frame / Factory   стр. 379	Modo F SL PNJ II   стр. 380	Modo SL PNJ II   стр. 381	
Essenza Pro PNJ II   стр. 382	Idea PNJ II   стр. 383	Idea PNJ II Frame / Factory   стр. 383	Idea PNJ II с полотенцедержателем   стр. 384	Torrenta PNJ II   стр. 384	Arta PND I   стр. 388	Essenza PND I   стр. 385	Fuenta PND I   стр. 386	Nes 8 / Nes PND I   стр. 387	Eos PND I   стр. 388	
Carena PND I   стр. 388	Eos PNW   стр. 389	Nes 8 / Nes PND II   стр. 390	Essenza Pro PND II   стр. 391	Essenza 8 SL PND II   стр. 392	Essenza PND II   стр. 393	Torrenta PND II   стр. 394	Furo SL PND II   стр. 395	Furo PND II   стр. 396	Eos PND II   стр. 398	
Euphoria PND II   стр. 398	Idea PN DWJ   стр. 399	Vesta DWJ   стр. 400	Idea PN DWD   стр. 401	Vesta DWD   стр. 402	Idea PN DWJ+S   стр. 403	Vesta DWJ+S   стр. 403	Vesta DWD+S   стр. 403			

Nes 8 PNJ I Nes PNJ I

Другие
цветовые
варианты
изделий из
этой серии
можно найти на
стр. 378

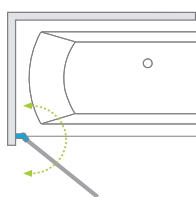

Nes 8

Nes



ДОПОЛНИТЕЛЬНЫЕ ОПЦИИ

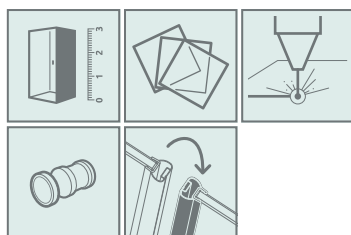

Цвет фурнитуры и профиля:

Глянцевые: Матовые: Брашированные:



01 Хром 54 Черный 99 Золото

Новинка *



Модель	Nes 8 PNJ I Прозрачное стекло – 8 мм		Nes PNJ I Прозрачное стекло – 6 мм		
	фурнитура/профиль ХРОМ № арт.	фурнитура/профиль ЧЕРНЫЙ № арт.	фурнитура/профиль ХРОМ № арт.	фурнитура/профиль ЧЕРНЫЙ № арт.	фурнитура/профиль БРАШИРОВАННОЕ ЗОЛОТО № арт.
PNJ I 50 L	10061050-01-01L	10061050-54-01L	10011050-01-01L	10011050-54-01L	10011050-99-01L
PNJ I 50 R	10061050-01-01R	10061050-54-01R	10011050-01-01R	10011050-54-01R	10011050-99-01R
PNJ I 60 L	10061060-01-01L	10061060-54-01L	10011060-01-01L	10011060-54-01L	10011060-99-01L
PNJ I 60 R	10061060-01-01R	10061060-54-01R	10011060-01-01R	10011060-54-01R	10011060-99-01R
PNJ I 70 L	10061070-01-01L	10061070-54-01L	10011070-01-01L	10011070-54-01L	10011070-99-01L
PNJ I 70 R	10061070-01-01R	10061070-54-01R	10011070-01-01R	10011070-54-01R	10011070-99-01R
PNJ I 80 L	10061080-01-01L	10061080-54-01L	10011080-01-01L	10011080-54-01L	10011080-99-01L
PNJ I 80 R	10061080-01-01R	10061080-54-01R	10011080-01-01R	10011080-54-01R	10011080-99-01R
PNJ I 90 L	10061090-01-01L	10061090-54-01L	10011090-01-01L	10011090-54-01L	10011090-99-01L
PNJ I 90 R	10061090-01-01R	10061090-54-01R	10011090-01-01R	10011090-54-01R	10011090-99-01R
PNJ I 100 L	10061100-01-01L	10061100-54-01L	10011100-01-01L	10011100-54-01L	10011100-99-01L
PNJ I 100 R	10061100-01-01R	10061100-54-01R	10011100-01-01R	10011100-54-01R	10011100-99-01R

ТЕХНИЧЕСКИЕ РИСУНКИ

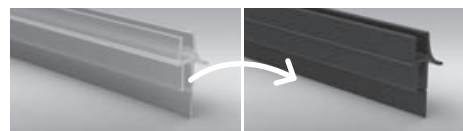
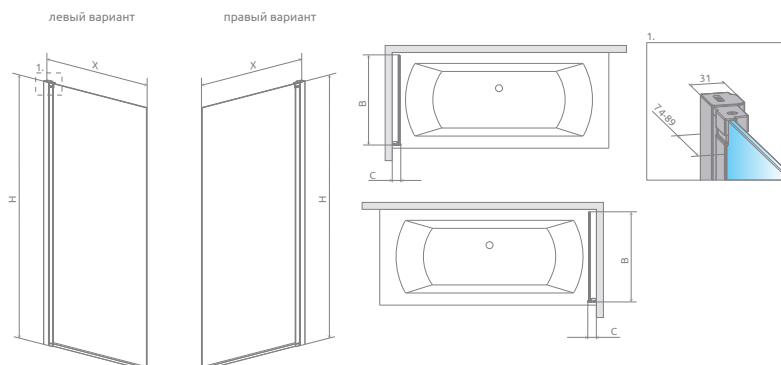

За дополнительную цену можно заменить прозрачный горизонтальный уплотнитель на уплотнитель черного цвета. Ваш выбор укажите в виде пометки в заказе.

Модель	X	B	C	H
PNJ I 50	500-515	457	67-82	1500
PNJ I 60	600-615	557	67-82	1500
PNJ I 70	700-715	657	67-82	1500
PNJ I 80	800-815	757	67-82	1500
PNJ I 90	900-915	857	67-82	1500
PNJ I 100	1000-1015	957	67-82	1500



Eos PNJ I

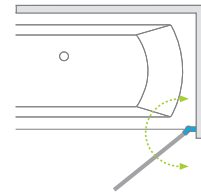

ДОПОЛНИТЕЛЬНЫЕ ОПЦИИ

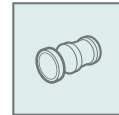
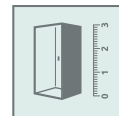

Цвет фурнитуры и профиля:



01 Хром

Модель	Ширина (X)	Высота (H1)	ПРОЗРАЧНОЕ СТЕКЛО
			№ арт.
PNJ I 50 L	500-510	1520	1205102-101L
PNJ I 50 R	500-510	1520	1205102-101R
PNJ I 70 L	700-710	1520	1205101-101L
PNJ I 70 R	700-710	1520	1205101-101R

ТЕХНИЧЕСКИЕ РИСУНКИ

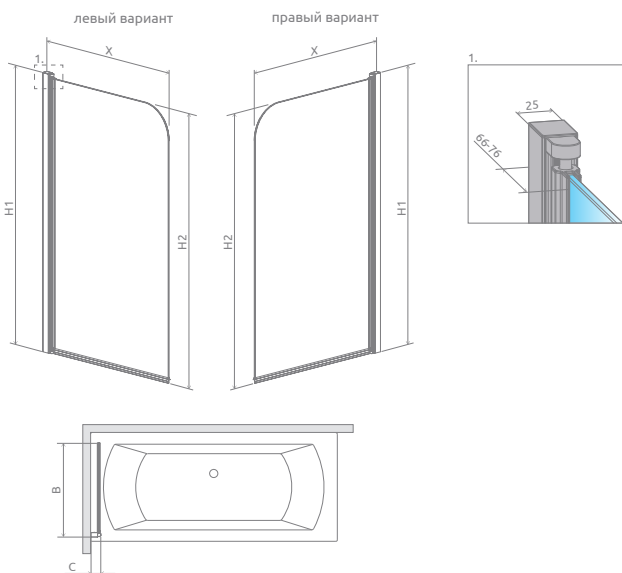

Модель	X	B	C	H1	H2
PNJ I 50	500-510	468	54-64	1520	1500
PNJ I 70	700-710	668	54-64	1520	1500

Размеры указаны в мм





Arta QL PNJ I



Arta PNJ I



Каталожная карточка
этой модели
доступна на сайте
www.radaway.ru



Carena PNJ I*



Каталожная карточка этой
модели доступна на сайте
www.radaway.ru



Nes 8 / Nes Black PNJ I Frame



Nes 8 / Nes Black PNJ I Factory



Каталожная карточка
этой модели
доступна на сайте
www.radaway.ru



Другие цветные варианты изделий из этой серии можно найти на стр. 404



Modo New PNJ II (Factory/Frame)

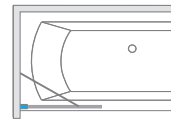

ДОПОЛНИТЕЛЬНЫЕ ОПЦИИ

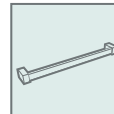
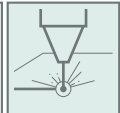
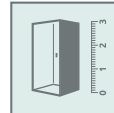

Цвет фурнитуры и профиля:

Глянцевые:

Матовые:



01 Хром

09 Золотой

54 Черный

04 Белый

Брашированные:



91 Никель

99 Золото

92 Оружейная

93 Медь

Сталь

Универсальная шторка, возможен как левосторонний, так и правосторонний монтаж.

В номере артикула символ «XX» следует заменить на номер выбранного цвета: 09, 91, 92, 93, 99

В номере артикула символ «YY» следует заменить на номер варианта стекла: 55, 56

Модель	ПРОЗРАЧНОЕ СТЕКЛО				
	фурнитура/профиль ХРОМ № арт.	фурнитура/профиль ЧЁРНЫЙ № арт.	фурнитура/профиль БЕЛЫЙ № арт.	фурнитура/профиль ОСТАЛЬНЫЕ ЦВЕТА № арт.	фурнитура/профиль ЧЁРНЫЙ № арт.
PNJ II 50	10006050-01-01	10006050-54-01	10006050-04-01	10006050-XX-01	10006050-54-YY
PNJ II 60	10006060-01-01	10006060-54-01	10006060-04-01	10006060-XX-01	10006060-54-YY
PNJ II 70	10006070-01-01	10006070-54-01	10006070-04-01	10006070-XX-01	10006070-54-YY
PNJ II 80	10006080-01-01	10006080-54-01	10006080-04-01	10006080-XX-01	10006080-54-YY
PNJ II 90	10006090-01-01	10006090-54-01	10006090-04-01	10006090-XX-01	10006090-54-YY
PNJ II 100	10006100-01-01	10006100-54-01	10006100-04-01	10006100-XX-01	10006100-54-YY

ТЕХНИЧЕСКИЕ РИСУНКИ

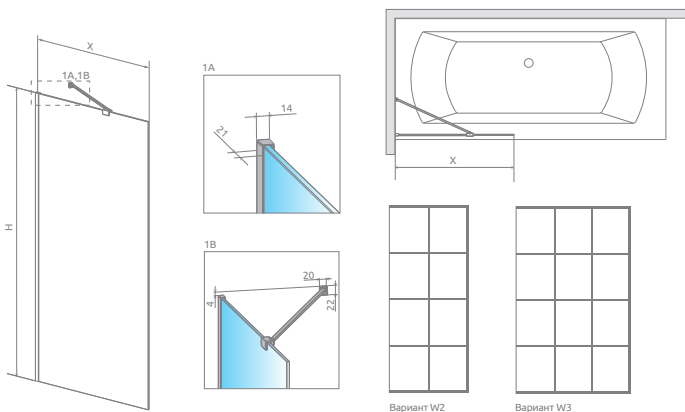

Модель	X	H	Вариант
PNJ II 50	500-510	1500	W2
PNJ II 60	600-610	1500	
PNJ II 70	700-710	1500	
PNJ II 80	800-810	1500	
PNJ II 90	900-910	1500	W3
PNJ II 100	1000-1010	1500	

Размеры указаны в мм

Новинка

Modo F SL PNJ II

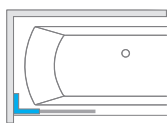

ДОПОЛНИТЕЛЬНЫЕ ОПЦИИ

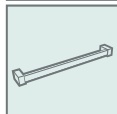

Цвет фурнитуры и профиля:
Глянцевые: Матовые:



01 Хром 09 Золотой 54 Чёрный

Брашированные:



91 Никель 99 Золото 92 Оружейная Сталь 93 Медь

Другие цветные варианты изделий из этой серии можно найти на сайте www.radaway.ru



В артикуле символ XX следует заменить на номер выбранного цвета: 91, 92, 93, 99.

Модель	ПРОЗРАЧНОЕ СТЕКЛО			
	фурнитура/профиль ХРОМ № арт.	фурнитура/профиль ЧЁРНЫЙ № арт.	фурнитура/профиль GOLD № арт.	фурнитура/профиль БРАШИРОВАННЫЕ № арт.
F SL PNJ II 50 L	10406050-01-01L	10406050-54-01L	10406050-09-01L	10406050-XX-01L
F SL PNJ II 50 R	10406050-01-01R	10406050-54-01R	10406050-09-01R	10406050-XX-01R
F SL PNJ II 60 L	10406060-01-01L	10406060-54-01L	10406060-09-01L	10406060-XX-01L
F SL PNJ II 60 R	10406060-01-01R	10406060-54-01R	10406060-09-01R	10406060-XX-01R
F SL PNJ II 70 L	10406070-01-01L	10406070-54-01L	10406070-09-01L	10406070-XX-01L
F SL PNJ II 70 R	10406070-01-01R	10406070-54-01R	10406070-09-01R	10406070-XX-01R
F SL PNJ II 80 L	10406080-01-01L	10406080-54-01L	10406080-09-01L	10406080-XX-01L
F SL PNJ II 80 R	10406080-01-01R	10406080-54-01R	10406080-09-01R	10406080-XX-01R
F SL PNJ II 90 L	10406090-01-01L	10406090-54-01L	10406090-09-01L	10406090-XX-01L
F SL PNJ II 90 R	10406090-01-01R	10406090-54-01R	10406090-09-01R	10406090-XX-01R
F SL PNJ II 100 L	10406100-01-01L	10406100-54-01L	10406100-09-01L	10406100-XX-01L
F SL PNJ II 100 R	10406100-01-01R	10406100-54-01R	10406100-09-01R	10406100-XX-01R

ТЕХНИЧЕСКИЕ РИСУНКИ

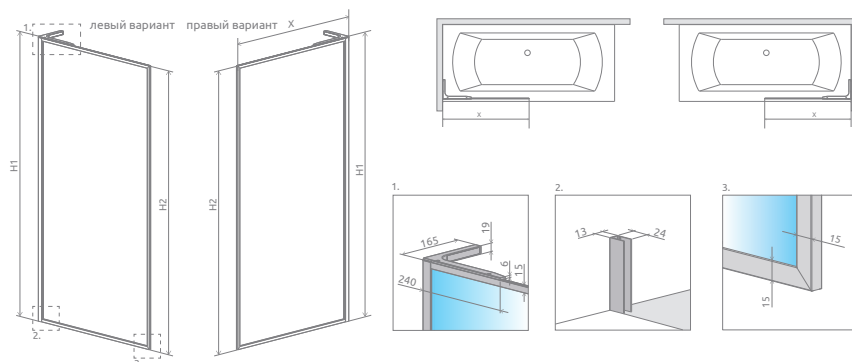

Модель	X	H1	H2
PNJ II 50	505-515	1516	1510
PNJ II 60	605-615	1516	1510
PNJ II 70	705-715	1516	1510
PNJ II 80	805-815	1516	1510
PNJ II 90	905-915	1516	1510
PNJ II 100	1005-1015	1516	1510



Другие цветные варианты изделий из этой серии можно найти на стр. 404

Modo SL PNJ II

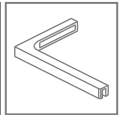
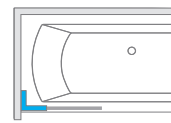

ДОПОЛНИТЕЛЬНЫЕ ОПЦИИ

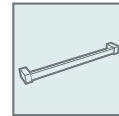
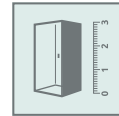

Цвет фурнитуры и профиля:

Глянцевые:

Матовые:



01 Хром

09 Золотой

54 Черный

04 Белый

Брашированные:



91 Никель

99 Золото

92 Оружейная

93 Медь

Сталь

В номере артикула символ «XX» следует заменить на номер выбранного цвета: 09, 91, 92, 93, 99

Модель	ПРОЗРАЧНОЕ СТЕКЛО			
	фурнитура/профиль ХРОМ № арт.	фурнитура/профиль ЧЁРНЫЙ № арт.	фурнитура/профиль БЕЛЫЙ № арт.	фурнитура/профиль ОСТАЛЬНЫЕ ЦВЕТА № арт.
SL PNJ II 50 L	10316050-01-01L	10316050-54-01L	10316050-04-01L	10316050-XX-01L
SL PNJ II 50 R	10316050-01-01R	10316050-54-01R	10316050-04-01R	10316050-XX-01R
SL PNJ II 60 L	10316060-01-01L	10316060-54-01L	10316060-04-01L	10316060-XX-01L
SL PNJ II 60 R	10316060-01-01R	10316060-54-01R	10316060-04-01R	10316060-XX-01R
SL PNJ II 70 L	10316070-01-01L	10316070-54-01L	10316070-04-01L	10316070-XX-01L
SL PNJ II 70 R	10316070-01-01R	10316070-54-01R	10316070-04-01R	10316070-XX-01R
SL PNJ II 80 L	10316080-01-01L	10316080-54-01L	10316080-04-01L	10316080-XX-01L
SL PNJ II 80 R	10316080-01-01R	10316080-54-01R	10316080-04-01R	10316080-XX-01R
SL PNJ II 90 L	10316090-01-01L	10316090-54-01L	10316090-04-01L	10316090-XX-01L
SL PNJ II 90 R	10316090-01-01R	10316090-54-01R	10316090-04-01R	10316090-XX-01R
SL PNJ II 100 L	10316100-01-01L	10316100-54-01L	10316100-04-01L	10316100-XX-01L
SL PNJ II 100 R	10316100-01-01R	10316100-54-01R	10316100-04-01R	10316100-XX-01R

ТЕХНИЧЕСКИЕ РИСУНКИ

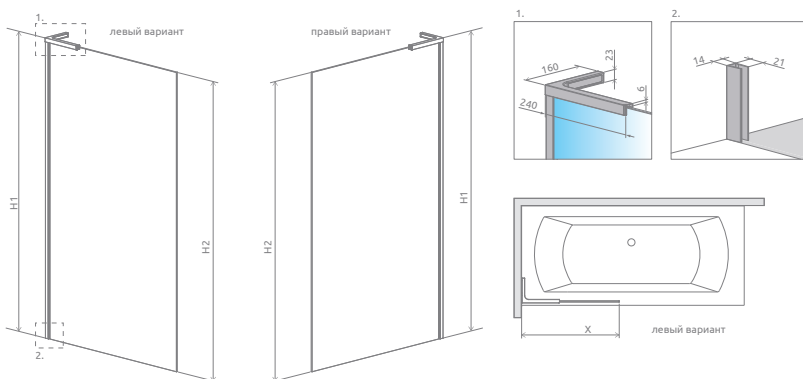

Размеры указаны в мм

Модель	X	H1	H2
SL PNJ II 50	500-510	1506	1500
SL PNJ II 60	600-610	1506	1500
SL PNJ II 70	700-710	1506	1500
SL PNJ II 80	800-810	1506	1500
SL PNJ II 90	900-910	1506	1500
SL PNJ II 100	1000-1010	1506	1500

Essenza Pro PNJ II

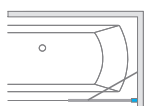

ДОПОЛНИТЕЛЬНЫЕ ОПЦИИ

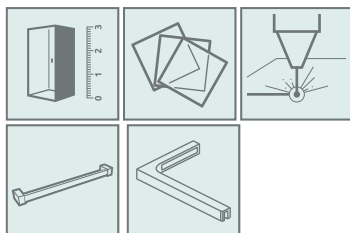

Цвет фурнитуры и профиля:

Глянцевые:



01 Хром 09 Золотой 54 Черный 04 Белый

Брашированные:



91 Никель 99 Золото 92 Оружейная Сталь 93 Медь

Другие
цветовые
варианты
изделий из
этой серии
можно найти на
стр. 405



В номере артикула символ «XX» следует заменить на номер выбранного цвета: 09, 91, 92, 93, 99

Модель	ПРОЗРАЧНОЕ СТЕКЛО			
	фурнитура/профиль ХРОМ № арт.	фурнитура/профиль ЧЁРНЫЙ № арт.	фурнитура/профиль БЕЛЫЙ № арт.	фурнитура/профиль ОСТАЛЬНЫЕ ЦВЕТА № арт.
PNJ II 50	10101050-01-01	10101050-54-01	10101050-04-01	10101050-XX-01
PNJ II 60	10101060-01-01	10101060-54-01	10101060-04-01	10101060-XX-01
PNJ II 70	10101070-01-01	10101070-54-01	10101070-04-01	10101070-XX-01
PNJ II 80	10101080-01-01	10101080-54-01	10101080-04-01	10101080-XX-01
PNJ II 90	10101090-01-01	10101090-54-01	10101090-04-01	10101090-XX-01
PNJ II 100	10101100-01-01	10101100-54-01	10101100-04-01	10101100-XX-01

ТЕХНИЧЕСКИЕ РИСУНКИ

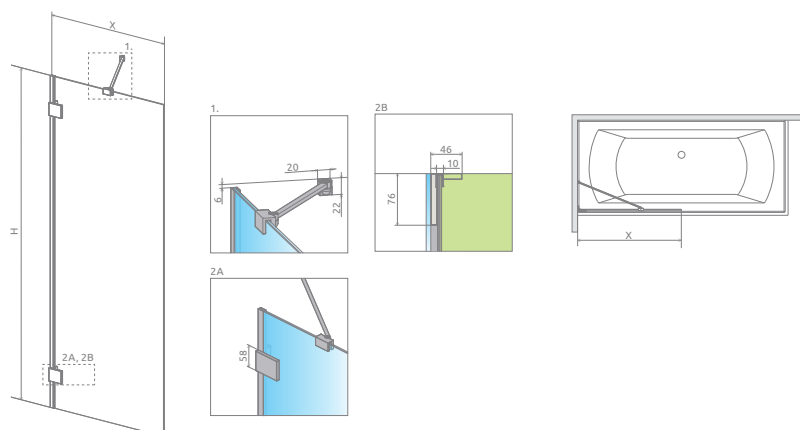

Модель	X	H
PNJ II 50	500-508	1500
PNJ II 60	600-608	1500
PNJ II 70	700-708	1500
PNJ II 80	800-808	1500
PNJ II 90	900-908	1500
PNJ II 100	1000-1008	1500



Другие
цветовые
варианты
изделий из
этой серии
можно найти на
стр. 405

Idea PNJ II (Factory/Frame)

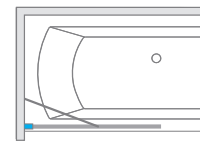

ДОПОЛНИТЕЛЬНЫЕ ОПЦИИ

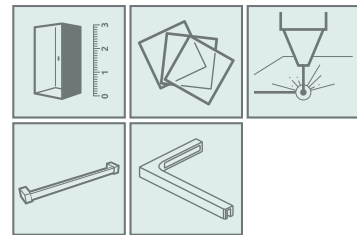

Цвет фурнитуры и профиля:



01 Хром

54 Черный

Универсальная шторка, возможен как левосторонний, так и правосторонний монтаж.

Модель	ПРОЗРАЧНОЕ СТЕКЛО		ФАКТРИ / ПРОЗРАЧНОЕ СТЕКЛО	FRAME / ПРОЗРАЧНОЕ СТЕКЛО
	фурнитура/профиль ХРОМ № арт.	фурнитура/профиль ЧЕРНЫЙ № арт.	фурнитура/профиль ЧЕРНЫЙ № арт.	фурнитура/профиль ЧЕРНЫЙ № арт.
PNJ II 50	10001050-01-01	10001050-54-01	10001050-54-55	10001050-54-56
PNJ II 60	10001060-01-01	10001060-54-01	10001060-54-55	10001060-54-56
PNJ II 70	10001070-01-01	10001070-54-01	10001070-54-55	10001070-54-56
PNJ II 80	10001080-01-01	10001080-54-01	10001080-54-55	10001080-54-56
PNJ II 90	10001090-01-01	10001090-54-01	10001090-54-55	10001090-54-56
PNJ II 100	10001100-01-01	10001100-54-01	10001100-54-55	10001100-54-56

ТЕХНИЧЕСКИЕ РИСУНКИ

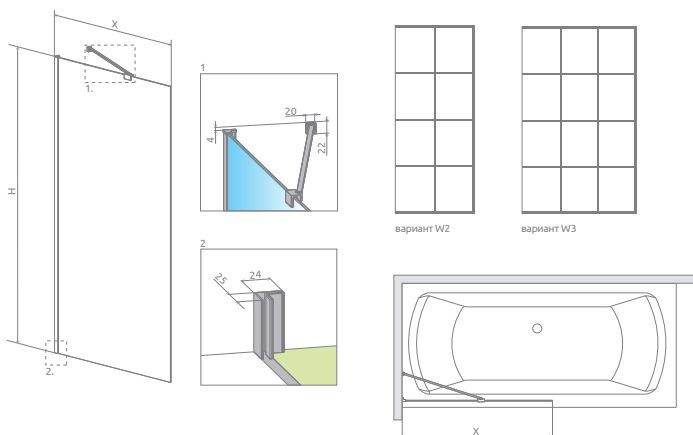

Модель	X	H	Вариант
PNJ II 50	500-515	1500	W2
PNJ II 60	600-615	1500	
PNJ II 70	700-715	1500	
PNJ II 80	800-815	1500	
PNJ II 90	900-915	1500	W3
PNJ II 100	1000-1015	1500	

Размеры указаны в мм

**Idea
PNJ II
с полотенце-
держателем**



Каталожная карточка этой модели доступна на сайте www.radaway.ru



**Torrenta
PNJ II**



Каталожная карточка этой модели доступна на сайте www.radaway.ru





Essenza PND I

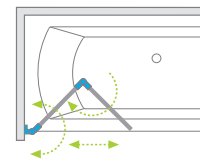

ДОПОЛНИТЕЛЬНЫЕ ОПЦИИ

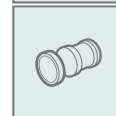
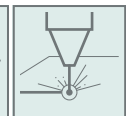
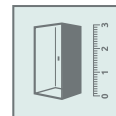

Цвет фурнитуры и профиля:



01 Хром

Модель	Ширина (X)	Высота (H1)	ПРОЗРАЧНОЕ СТЕКЛО
			№ арт.
PND I 100 L	1000-1010	1520	207210-01L
PND I 100 R	1000-1010	1520	207210-01R
PND I 120 L	1200-1210	1520	207212-01L
PND I 120 R	1200-1210	1520	207212-01R

ТЕХНИЧЕСКИЕ РИСУНКИ

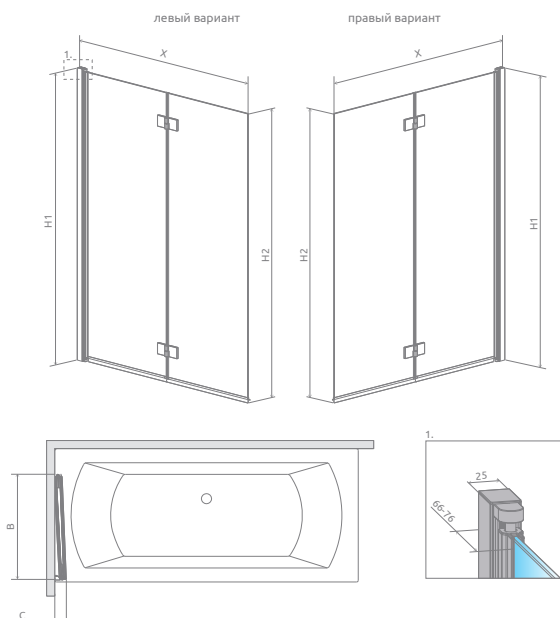

Модель	X	B	C	H1	H2
PND I 100	1000-1010	508	77-87	1520	1500
PND I 120	1200-1210	608	77-87	1520	1500

Размеры указаны в мм

Fuenta PND I

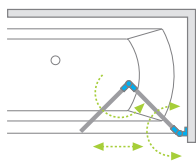

ДОПОЛНИТЕЛЬНЫЕ ОПЦИИ

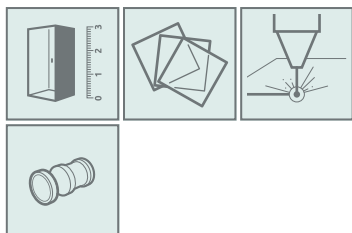

Цвет фурнитуры и профиля:



01 Хром



Модель	Ширина (X)	Высота (H1)	ПРОЗРАЧНОЕ СТЕКЛО
			№ арт.
PND I 100 L	1000-1010	1520	208210-01L
PND I 100 R	1000-1010	1520	208210-01R
PND I 120 L	1200-1210	1520	208212-01L
PND I 120 R	1200-1210	1520	208212-01R

ТЕХНИЧЕСКИЕ РИСУНКИ

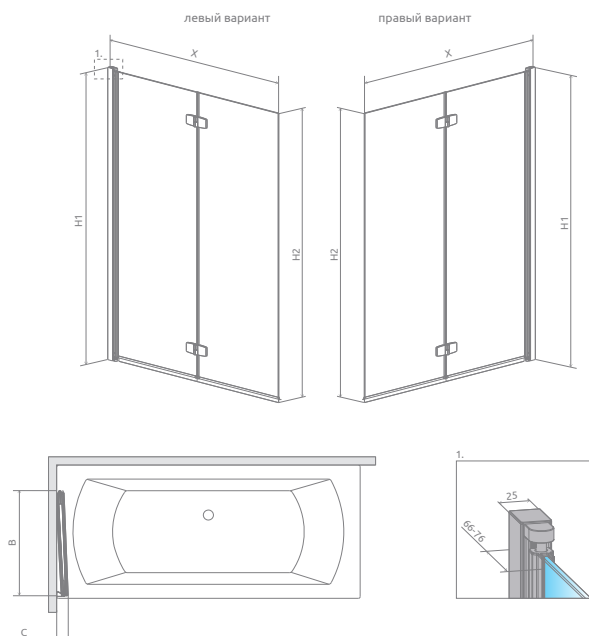

Модель	X	B	C	H1	H2
PND I 100	1000-1010	508	77-87	1520	1500
PND I 120	1200-1210	608	77-87	1520	1500



Nes 8 PND I Nes PND I

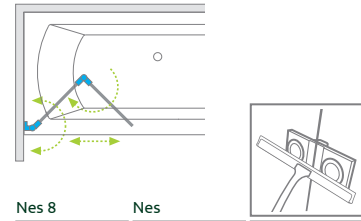

Nes 8 **Nes**

СТЕКЛО ММ 8 СТЕКЛО ММ 6 Easy Clean®

ДОПОЛНИТЕЛЬНЫЕ ОПЦИИ

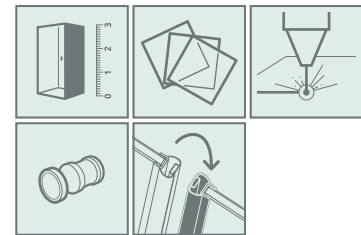

Цвет фурнитуры и профиля:
Глянцевые: Матовые: Брашированные:

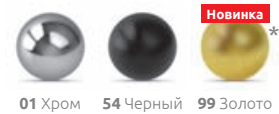

01 Хром 54 Черный 99 Золото

Модель	Nes 8 PND I Прозрачное стекло – 8 мм		Nes PND I Прозрачное стекло – 6 мм		
	фурнитура/профиль ХРОМ № арт.	фурнитура/профиль ЧЕРНЫЙ № арт.	фурнитура/профиль ХРОМ № арт.	фурнитура/профиль ЧЕРНЫЙ № арт.	фурнитура/профиль БРАШИРОВАННОЕ ЗОЛОТО № арт.
PND I 100 L	10060100-01-01L	10060100-54-01L	10010100-01-01L	10010100-54-01L	10010100-99-01L
PND I 100 R	10060100-01-01R	10060100-54-01R	10010100-01-01R	10010100-54-01R	10010100-99-01R
PND I 110 L	10060110-01-01L	10060110-54-01L	10010110-01-01L	10010110-54-01L	10010110-99-01L
PND I 110 R	10060110-01-01R	10060110-54-01R	10010110-01-01R	10010110-54-01R	10010110-99-01R
PND I 120 L	10060120-01-01L	10060120-54-01L	10010120-01-01L	10010120-54-01L	10010120-99-01L
PND I 120 R	10060120-01-01R	10060120-54-01R	10010120-01-01R	10010120-54-01R	10010120-99-01R
PND I 130 L	10060130-01-01L	10060130-54-01L	10010130-01-01L	10010130-54-01L	10010130-99-01L
PND I 130 R	10060130-01-01R	10060130-54-01R	10010130-01-01R	10010130-54-01R	10010130-99-01R
PND I 140 L	10060140-01-01L	10060140-54-01L	10010140-01-01L	10010140-54-01L	10010140-99-01L
PND I 140 R	10060140-01-01R	10060140-54-01R	10010140-01-01R	10010140-54-01R	10010140-99-01R

ТЕХНИЧЕСКИЕ РИСУНКИ

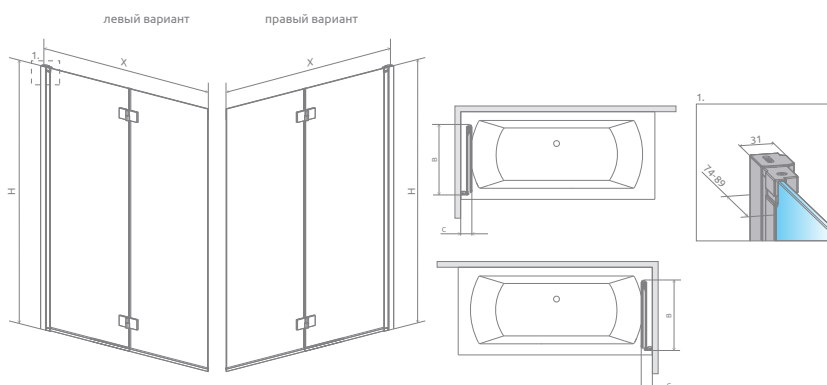

За дополнительную цену можно заменить прозрачные уплотнители (вертикальные и горизонтальный) на уплотнители черного цвета. Ваш выбор укажите в виде пометки в заказе.

Модель	X	B	C	H
PND I 100	1000-1015	505	96-111	1500
PND I 110	1100-1115	555	96-111	1500
PND I 120	1200-1215	605	96-111	1500
PND I 130	1300-1315	655	96-111	1500
PND I 140	1400-1415	705	96-111	1500

* только Nes 6 мм
Размеры указаны в мм



Arta PND I



Каталожная карточка этой модели доступна на сайте www.radaway.ru

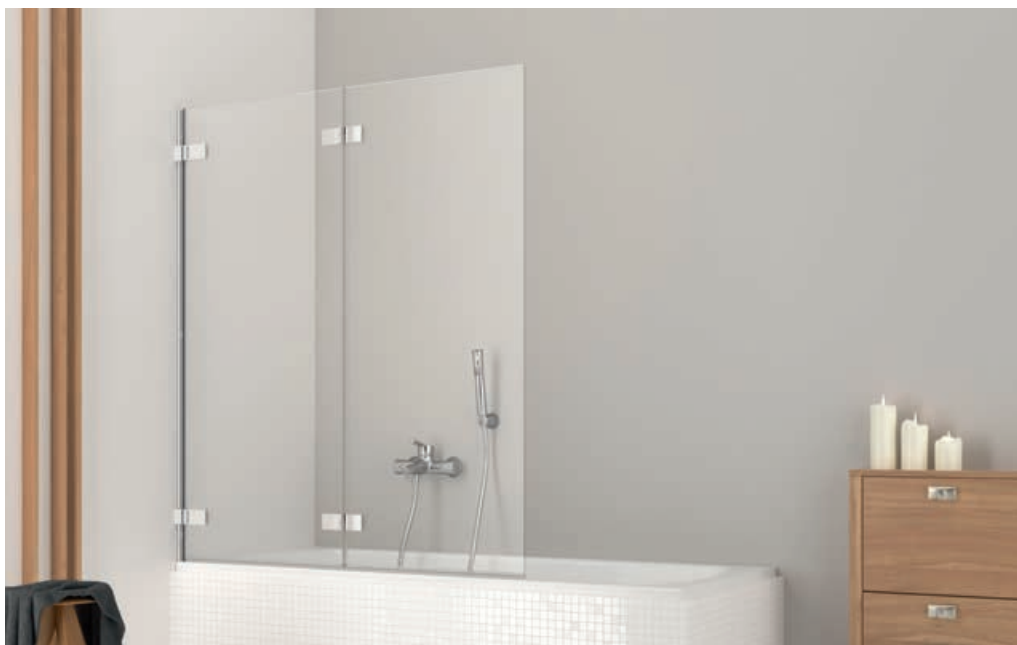

Eos PND I*



Каталожная карточка этой модели доступна на сайте www.radaway.ru



Carena PND I*



Каталожная карточка этой модели доступна на сайте www.radaway.ru





Eos PNW4

Eos PNW

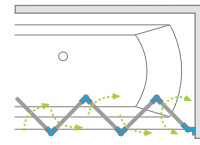

ДОПОЛНИТЕЛЬНЫЕ ОПЦИИ

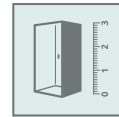

Цвет фурнитуры и профиля:



01 Хром

Универсальная шторка, возможен как левосторонний, так и правосторонний монтаж.

Модель	Ширина (X)	Высота (H1)	ПРОЗРАЧНОЕ СТЕКЛО
			№ арт.
PNW3 100	990-1000	1520	1205301-101
PNW4 86	860-870	1520	1205401-101
PNW5 107	1070-1080	1520	1205501-101

ТЕХНИЧЕСКИЕ РИСУНКИ

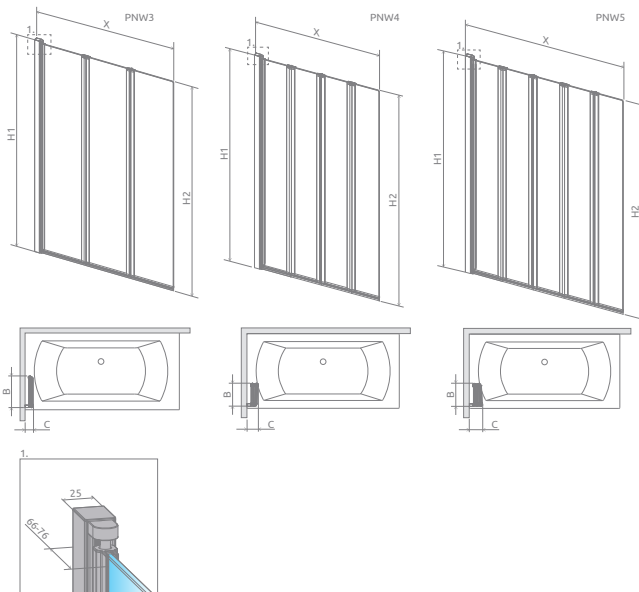

Eos PNW3

Модель	X	B	C	H1	H2
PNW3	990-1000	335	90-100	1520	1500
PNW4	860-870	220	110-120	1520	1500
PNW5	1070-1080	220	130-140	1520	1500

Nes 8 PND II Nes PND II

Другие
цветовые
варианты
изделий из этой
серии можно
найти на
www.radaway.ru

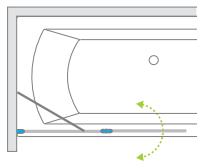

Nes 8

Nes



ДОПОЛНИТЕЛЬНЫЕ ОПЦИИ

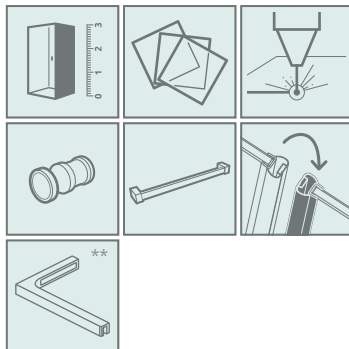

Цвет фурнитуры и профиля:

Глянцевые: Матовые: Брашированные:



01 Хром 54 Черный 99 Золото



Модель	Nes 8 PND II Прозрачное стекло – 8 мм		Nes PND II Прозрачное стекло – 6 мм		
	фурнитура/профиль ХРОМ № арт.	фурнитура/профиль ЧЁРНЫЙ № арт.	фурнитура/профиль ХРОМ № арт.	фурнитура/профиль ЧЁРНЫЙ № арт.	фурнитура/профиль БРАШИРОВАННОЕ ЗОЛОТО № арт.
PND II 100 L	10088100-01-01L	10088100-54-01L	10009100-01-01L	10009100-54-01L	10009100-99-01L
PND II 100 R	10088100-01-01R	10088100-54-01R	10009100-01-01R	10009100-54-01R	10009100-99-01R
PND II 110 L	10088110-01-01L	10088110-54-01L	10009110-01-01L	10009110-54-01L	10009110-99-01L
PND II 110 R	10088110-01-01R	10088110-54-01R	10009110-01-01R	10009110-54-01R	10009110-99-01R
PND II 120 L	10088120-01-01L	10088120-54-01L	10009120-01-01L	10009120-54-01L	10009120-99-01L
PND II 120 R	10088120-01-01R	10088120-54-01R	10009120-01-01R	10009120-54-01R	10009120-99-01R
PND II 130 L	10088130-01-01L	10088130-54-01L	10009130-01-01L	10009130-54-01L	10009130-99-01L
PND II 130 R	10088130-01-01R	10088130-54-01R	10009130-01-01R	10009130-54-01R	10009130-99-01R
PND II 140 L	10088140-01-01L	10088140-54-01L	10009140-01-01L	10009140-54-01L	10009140-99-01L
PND II 140 R	10088140-01-01R	10088140-54-01R	10009140-01-01R	10009140-54-01R	10009140-99-01R

ТЕХНИЧЕСКИЕ РИСУНКИ

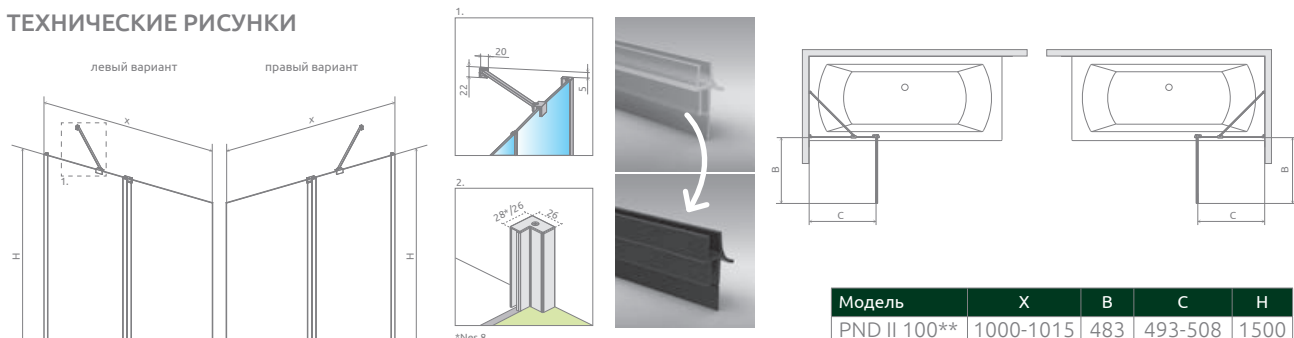

*Nes 8
За дополнительную цену можно заменить прозрачный горизонтальный уплотнитель на уплотнитель черного цвета. Ваш выбор укажите в виде пометки в заказе.

Модель	X	B	C	H
PND II 100**	1000-1015	483	493-508	1500
PND II 110**	1100-1115	533	543-558	1500
PND II 120**	1200-1215	583	593-608	1500
PND II 130	1300-1315	633	643-658	1500
PND II 140	1400-1415	683	693-708	1500

Другие
цветовые
варианты
изделий из
этой серии
можно найти на
стр. 405

Essenza Pro PND II

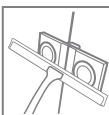
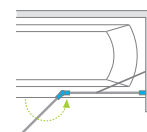

ДОПОЛНИТЕЛЬНЫЕ ОПЦИИ

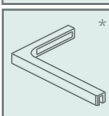
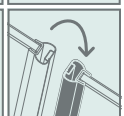
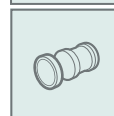
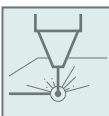
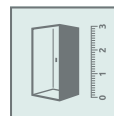

Цвет фурнитуры и профиля:

Глянцевые:

Матовые:



01 Хром

09 Золотой

54 Черный

04 Белый

Брашированные:



91 Никель

99 Золото

92 Оружейная

93 Медь

Сталь

В номере артикула символ «XX» следует заменить на номер выбранного цвета: 09, 91, 92, 93, 99

Модель	ПРОЗРАЧНОЕ СТЕКЛО			
	фурнитура/профиль ХРОМ № арт.	фурнитура/профиль ЧЁРНЫЙ № арт.	фурнитура/профиль БЕЛЫЙ № арт.	фурнитура/профиль ОСТАЛЬНЫЕ ЦВЕТА № арт.
PND II 100 L	10102100-01-01L	10102100-54-01L	10102100-04-01L	10102100-XX-01L
PND II 100 R	10102100-01-01R	10102100-54-01R	10102100-04-01R	10102100-XX-01R
PND II 110 L	10102110-01-01L	10102110-54-01L	10102110-04-01L	10102110-XX-01L
PND II 110 R	10102110-01-01R	10102110-54-01R	10102110-04-01R	10102110-XX-01R
PND II 120 L	10102120-01-01L	10102120-54-01L	10102120-04-01L	10102120-XX-01L
PND II 120 R	10102120-01-01R	10102120-54-01R	10102120-04-01R	10102120-XX-01R
PND II 130 L	10102130-01-01L	10102130-54-01L	10102130-04-01L	10102130-XX-01L
PND II 130 R	10102130-01-01R	10102130-54-01R	10102130-04-01R	10102130-XX-01R
PND II 140 L	10102140-01-01L	10102140-54-01L	10102140-04-01L	10102140-XX-01L
PND II 140 R	10102140-01-01R	10102140-54-01R	10102140-04-01R	10102140-XX-01R

ТЕХНИЧЕСКИЕ РИСУНКИ

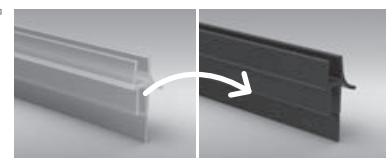
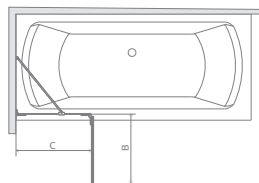
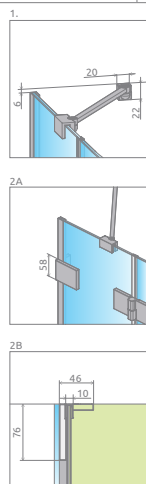
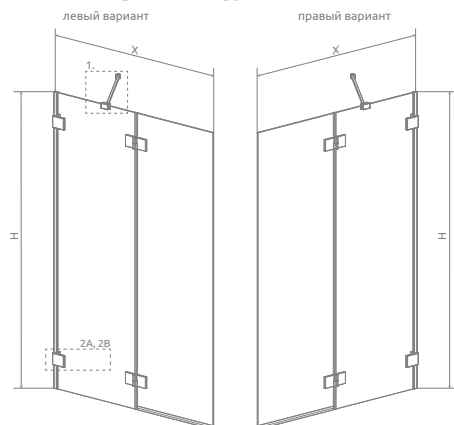

За дополнительную цену можно заменить прозрачные уплотнители (вертикальные и горизонтальный) на уплотнители черного цвета. Ваш выбор укажите в виде пометки в заказе.

Модель	X	B	C	H
PND II 100*	1000-1008	488	535-543	1500
PND II 110*	1100-1108	538	585-593	1500
PND II 120*	1200-1208	588	635-643	1500
PND II 130	1300-1308	638	685-693	1500
PND II 140	1400-1408	688	735-743	1500

* макс. ширина 1200 мм
Размеры указаны в мм

Essenza 8 SL PND II

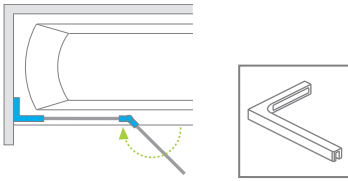

ДОПОЛНИТЕЛЬНЫЕ ОПЦИИ

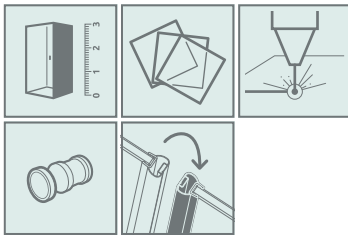

Цвет
фурнитуры
и профиля:

Глянцевые:

Матовые:



01 Хром 09 Золотой 54 Черный

Брашированные:



91 Никель 99 Золото 92 Оружейная Сталь 93 Медь



Другие
цветовые
варианты
изделий из
этой серии
можно найти на
стр. 405

В номере артикула символ **XX** следует заменить на номер выбранного цвета: 91, 92, 93, 99.

Модель	Ширина (X)	Высота (H1)	ПРОЗРАЧНОЕ СТЕКЛО			
			фурнитура/профиль ХРОМ № арт.	фурнитура/профиль ЧЁРНЫЙ № арт.	фурнитура/профиль ЗОЛОТОЙ № арт.	фурнитура/профиль БРАШИРОВАННЫЕ № арт.
SL PND II 100 L	1000-1015	1506	10500100-01-01L	10500100-54-01L	10500100-09-01L	10500100-XX-01L
SL PND II 100 R	1000-1015	1506	10500100-01-01R	10500100-54-01R	10500100-09-01R	10500100-XX-01R
SL PND II 110 L	1100-1115	1506	10500110-01-01L	10500110-54-01L	10500110-09-01L	10500110-XX-01L
SL PND II 110 R	1100-1115	1506	10500110-01-01R	10500110-54-01R	10500110-09-01R	10500110-XX-01R
SL PND II 120 L	1200-1215	1506	10500120-01-01L	10500120-54-01L	10500120-09-01L	10500120-XX-01L
SL PND II 120 R	1200-1215	1506	10500120-01-01R	10500120-54-01R	10500120-09-01R	10500120-XX-01R
SL PND II 130 L	1300-1315	1506	10500130-01-01L	10500130-54-01L	10500130-09-01L	10500130-XX-01L
SL PND II 130 R	1300-1315	1506	10500130-01-01R	10500130-54-01R	10500130-09-01R	10500130-XX-01R
SL PND II 140 L	1400-1415	1506	10500140-01-01L	10500140-54-01L	10500140-09-01L	10500140-XX-01L
SL PND II 140 R	1400-1415	1506	10500140-01-01R	10500140-54-01R	10500140-09-01R	10500140-XX-01R

ТЕХНИЧЕСКИЕ РИСУНКИ

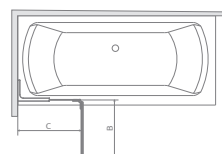
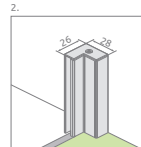
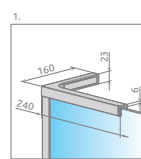
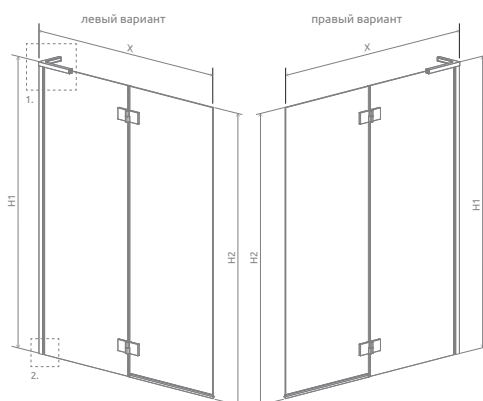

За дополнительную цену можно заменить прозрачные уплотнители (вертикальные и горизонтальный) на уплотнители черного цвета. Ваш выбор укажите в виде пометки в заказе.

Модель	X	B	C	H1	H2
PND II 100	1000-1015	486	535-550	1506	1500
PND II 110	1100-1115	536	585-600	1506	1500
PND II 120	1200-1215	586	635-650	1506	1500
PND II 130	1300-1315	636	685-700	1506	1500
PND II 140	1400-1415	686	735-750	1506	1500



Другие
цветные
варианты
изделий из
этой серии
можно найти на
стр. 405

Essenza PND II

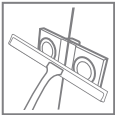
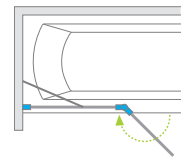

ДОПОЛНИТЕЛЬНЫЕ ОПЦИИ

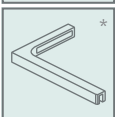
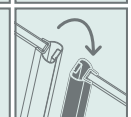
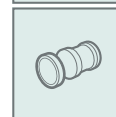
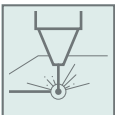
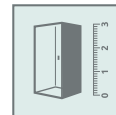

Цвет
фурнитуры
и профиля:

Глянцевые:

Новинка

Матовые:

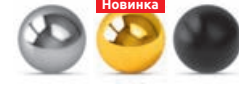

01 Хром 09 Золотой 54 Черный

Брашированные:

Новинка

Новинка

Новинка

Новинка

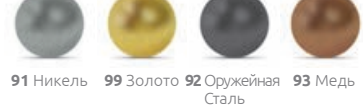

91 Никель 99 Золото 92 Оружейная Сталь 93 Медь

Модель	Ширина (X)	Высота (H)	ПРОЗРАЧНОЕ СТЕКЛО			
			фурнитура/профиль ХРОМ № арт.	фурнитура/профиль ЧЁРНЫЙ № арт.	фурнитура/профиль ЗОЛОТОЙ № арт.	фурнитура/профиль БРАШИРОВАННЫЕ № арт.
PND II 100 L	1000-1015	1500	110002100-01-01L	110002100-54-01L	110002100-09-01L	110002100-XX-01L
PND II 100 R	1000-1015	1500	110002100-01-01R	110002100-54-01R	110002100-09-01R	110002100-XX-01R
PND II 110 L	1100-1115	1500	110002110-01-01L	110002110-54-01L	110002110-09-01L	110002110-XX-01L
PND II 110 R	1100-1115	1500	110002110-01-01R	110002110-54-01R	110002110-09-01R	110002110-XX-01R
PND II 120 L	1200-1215	1500	110002120-01-01L	110002120-54-01L	110002120-09-01L	110002120-XX-01L
PND II 120 R	1200-1215	1500	110002120-01-01R	110002120-54-01R	110002120-09-01R	110002120-XX-01R
PND II 130 L	1300-1315	1500	110002130-01-01L	110002130-54-01L	110002130-09-01L	110002130-XX-01L
PND II 130 R	1300-1315	1500	110002130-01-01R	110002130-54-01R	110002130-09-01R	110002130-XX-01R
PND II 140 L	1400-1415	1500	110002140-01-01L	110002140-54-01L	110002140-09-01L	110002140-XX-01L
PND II 140 R	1400-1415	1500	110002140-01-01R	110002140-54-01R	110002140-09-01R	110002140-XX-01R

ТЕХНИЧЕСКИЕ РИСУНКИ

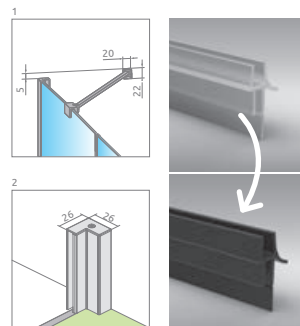
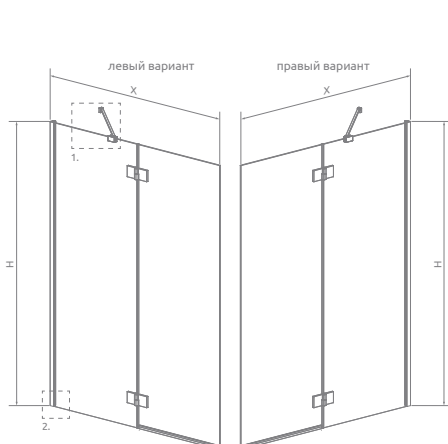

За дополнительную цену можно заменить прозрачные уплотнители (вертикальные и горизонтальный) на уплотнители черного цвета. Ваш выбор укажите в виде пометки в заказе.

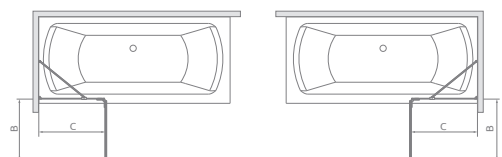

Модель	X	B	C	H
PND II 100*	1000-1015	488	535-550	1500
PND II 110*	1100-1115	538	585-600	1500
PND II 120*	1200-1215	588	635-650	1500
PND II 130	1300-1315	638	685-700	1500
PND II 140	1400-1415	688	735-750	1500

* макс. ширина 1200 мм
Размеры указаны в мм



Torrenta PND II

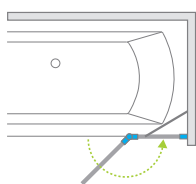

ДОПОЛНИТЕЛЬНЫЕ ОПЦИИ

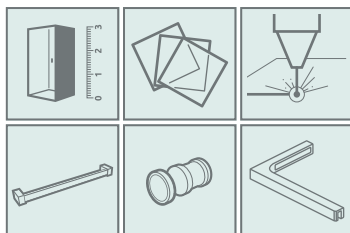

Цвет фурнитуры и профиля:



01 Хром



Модель	Ширина (X)	Высота (H)	ПРОЗРАЧНОЕ СТЕКЛО
			№ арт.
PND II 100 L	995-1010	1500	12011202-101L
PND II 100 R	995-1010	1500	12011202-101R
PND II 120 L	1195-1210	1500	12011203-101L
PND II 120 R	1195-1210	1500	12011203-101R

ТЕХНИЧЕСКИЕ РИСУНКИ

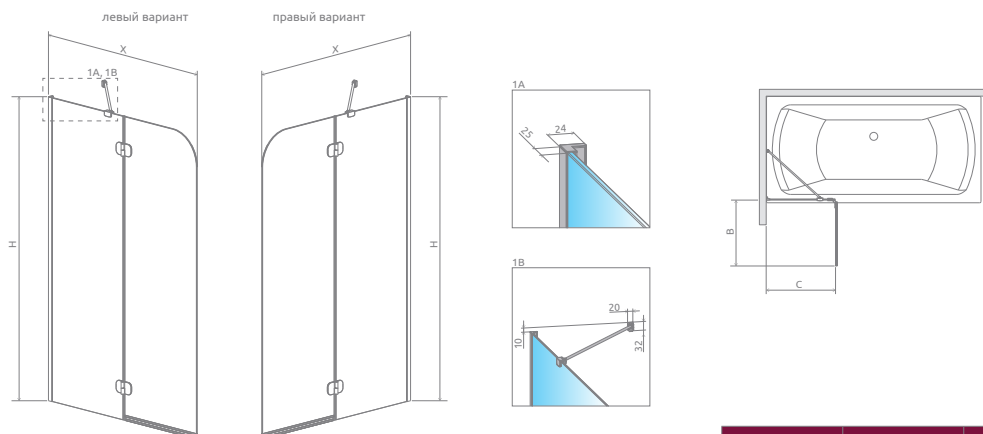

Модель	X	B	C	H
PND II 100	995-1010	496	516-531	1500
PND II 120	1195-1210	496	716-731	1500



Другие цветные варианты изделий из этой серии можно найти на стр. 404

Furo SL PND II

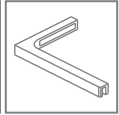
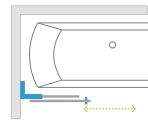

ДОПОЛНИТЕЛЬНЫЕ ОПЦИИ

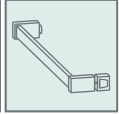
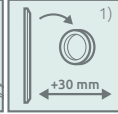
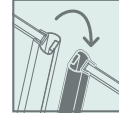
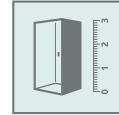

Цвет фурнитуры и профиля:

Глянцевые:

Матовые:



01 Хром

09 Золотой

54 Черный

Брашированные:



91 Никель

99 Золото

92 Оружейная

93 Медь

Шторка на ванну состоит из 2 частей: двери и стационарной стенки.
При оформлении заказа, пожалуйста, указывайте все номера артикулов.

В номере артикула символ «XX» следует заменить на номер выбранного цвета:
09, 91, 92, 93, 99

Модель	Наименование	ПРОЗРАЧНОЕ СТЕКЛО		
		фурнитура/профиль ХРОМ № арт.	фурнитура/профиль ЧЁРНЫЙ № арт.	фурнитура/профиль ОСТАЛЬНЫЕ ЦВЕТА № арт.
SL PND II 100 L	PND II door 538 L	10309538-01-01L	10309538-54-01L	10309538-XX-01L
	Front wall PN 494	10112494-01-01	10112494-01-01	10112494-01-01
SL PND II 100 R	PND II door 538 R	10309538-01-01R	10309538-54-01R	10309538-XX-01R
	Front wall PN 494	10112494-01-01	10112494-01-01	10112494-01-01
SL PND II 110 L	PND II door 588 L	10309588-01-01L	10309588-54-01L	10309588-XX-01L
	Front wall PN 544	10112544-01-01	10112544-01-01	10112544-01-01
SL PND II 110 R	PND II door 588 R	10309588-01-01R	10309588-54-01R	10309588-XX-01R
	Front wall PN 544	10112544-01-01	10112544-01-01	10112544-01-01
SL PND II 120 L	PND II door 638 L	10309638-01-01L	10309638-54-01L	10309638-XX-01L
	Front wall PN 594	10112594-01-01	10112594-01-01	10112594-01-01
SL PND II 120 R	PND II door 638 R	10309638-01-01R	10309638-54-01R	10309638-XX-01R
	Front wall PN 594	10112594-01-01	10112594-01-01	10112594-01-01

ТЕХНИЧЕСКИЕ РИСУНКИ

левый вариант правый вариант

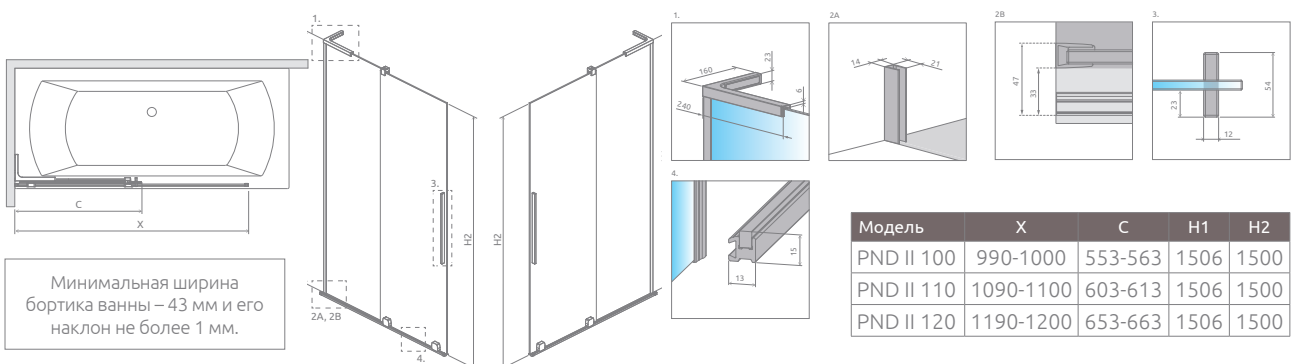

Размеры указаны в мм

1) только в цветах хром и черный

Furo PND II

Другие цветковые варианты изделий из этой серии можно найти на стр. 404

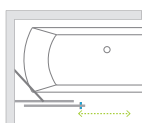

ДОПОЛНИТЕЛЬНЫЕ ОПЦИИ

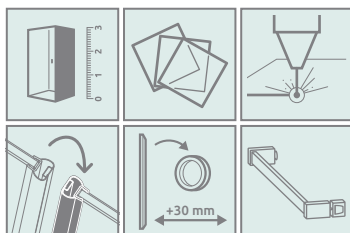

Цвет фурнитуры и профиля:

Глянцевые:

Матовые:



01 Хром 09 Золотой 54 Черный

Брашированные:



91 Никель 99 Золото 92 Оружейная Сталь 93 Медь



Шторка на ванну состоит из 2 частей: двери и стационарной стенки.
При оформлении заказа, пожалуйста, указывайте все номера артикулов.

В номере артикула символ «XX» следует заменить на номер выбранного цвета: 09, 91, 92, 93, 99

Модель	Наименование	ПРОЗРАЧНОЕ СТЕКЛО		
		фурнитура/профиль ХРОМ № арт.	фурнитура/профиль ЧЁРНЫЙ № арт.	фурнитура/профиль ОСТАЛЬНЫЕ ЦВЕТА № арт.
PND II 100 L	PND II door 538 L	10109538-01-01L	10109538-54-01L	10109538-XX-01L
	Front wall PN 494	10112494-01-01	10112494-01-01	10112494-01-01
PND II 100 R	PND II door 538 R	10109538-01-01R	10109538-54-01R	10109538-XX-01R
	Front wall PN 494	10112494-01-01	10112494-01-01	10112494-01-01
PND II 110 L	PND II door 588 L	10109588-01-01L	10109588-54-01L	10109588-XX-01L
	Front wall PN 544	10112544-01-01	10112544-01-01	10112544-01-01
PND II 110 R	PND II door 588 R	10109588-01-01R	10109588-54-01R	10109588-XX-01R
	Front wall PN 544	10112544-01-01	10112544-01-01	10112544-01-01
PND II 120 L	PND II door 638 L	10109638-01-01L	10109638-54-01L	10109638-XX-01L
	Front wall PN 594	10112594-01-01	10112594-01-01	10112594-01-01
PND II 120 R	PND II door 638 R	10109638-01-01R	10109638-54-01R	10109638-XX-01R
	Front wall PN 594	10112594-01-01	10112594-01-01	10112594-01-01
PND II 130 L	PND II door 688 L	10109688-01-01L	10109688-54-01L	10109688-XX-01L
	Front wall PN 644	10112644-01-01	10112644-01-01	10112644-01-01
PND II 130 R	PND II door 688 R	10109688-01-01R	10109688-54-01R	10109688-XX-01R
	Front wall PN 644	10112644-01-01	10112644-01-01	10112644-01-01
PND II 140* L	PND II door 738 L	10109738-01-01L	10109738-54-01L	10109738-XX-01L
	Front wall PN 694	10112694-01-01	10112694-01-01	10112694-01-01
PND II 140* R	PND II door 738 R	10109738-01-01R	10109738-54-01R	10109738-XX-01R
	Front wall PN 694	10112694-01-01	10112694-01-01	10112694-01-01
PND II 150* L	PND II door 788 L	10109788-01-01L	10109788-54-01L	10109788-XX-01L
	Front wall PN 744	10112744-01-01	10112744-01-01	10112744-01-01
PND II 150* R	PND II door 788 R	10109788-01-01R	10109788-54-01R	10109788-XX-01R
	Front wall PN 744	10112744-01-01	10112744-01-01	10112744-01-01
PND II 160* L	PND II door 838 L	10109838-01-01L	10109838-54-01L	10109838-XX-01L
	Front wall PN 794	10112794-01-01	10112794-01-01	10112794-01-01
PND II 160* R	PND II door 838 R	10109838-01-01R	10109838-54-01R	10109838-XX-01R
	Front wall PN 794	10112794-01-01	10112794-01-01	10112794-01-01
PND II 170* L	PND II door 888 L	10109888-01-01L	10109888-54-01L	10109888-XX-01L
	Front wall PN 844	10112844-01-01	10112844-01-01	10112844-01-01
PND II 170* R	PND II door 888 R	10109888-01-01R	10109888-54-01R	10109888-XX-01R
	Front wall PN 844	10112844-01-01	10112844-01-01	10112844-01-01
PND II 180* L	PND II door 938 L	10109938-01-01L	10109938-54-01L	10109938-XX-01L
	Front wall PN 894	10112894-01-01	10112894-01-01	10112894-01-01
PND II 180* R	PND II door 938 R	10109938-01-01R	10109938-54-01R	10109938-XX-01R
	Front wall PN 894	10112894-01-01	10112894-01-01	10112894-01-01

* При размерах ≥ 1400 мм шторка на ванну имеет перпендикулярный стабилизатор

ТЕХНИЧЕСКИЕ РИСУНКИ

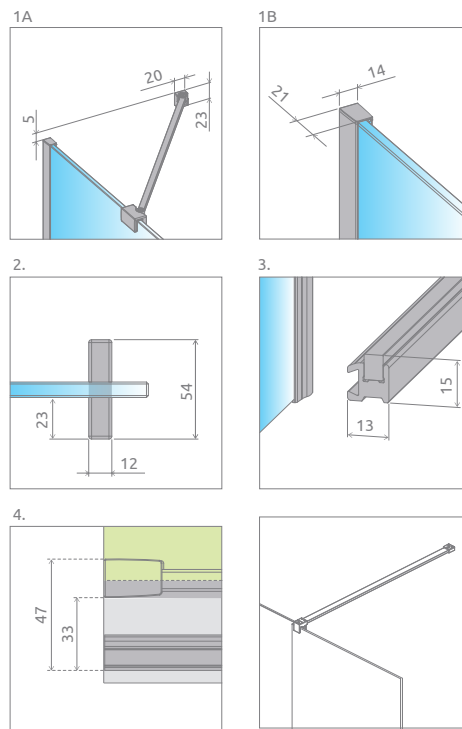
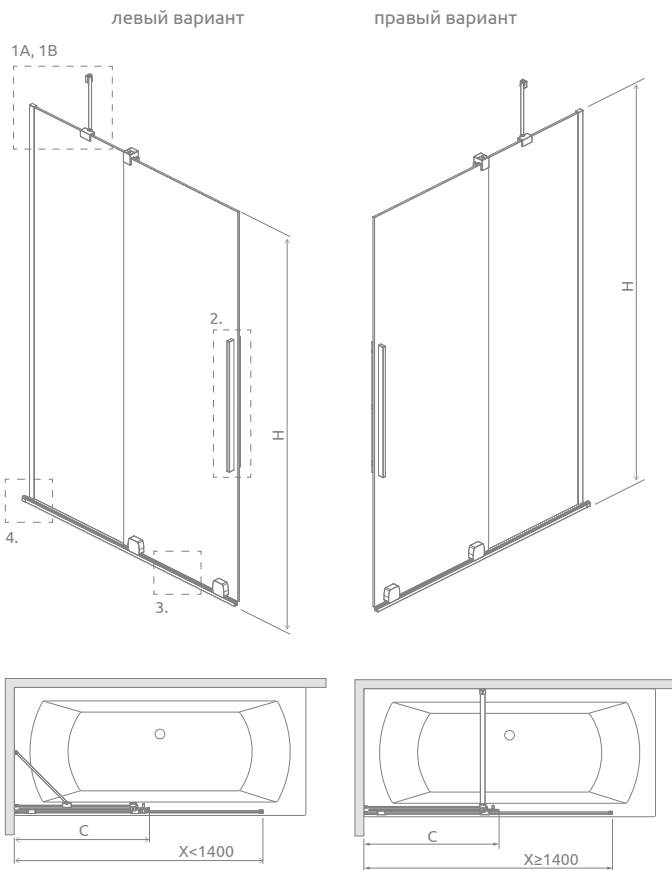

▲ При размерах ≥ 1400 мм шторка на ванну имеет перпендикулярную стабилизатор

◀ Возможно изготовление изделия с ручкой-поручнем, которая также выполняет функцию полотенцедержателя

Минимальная ширина бортика ванны – 43 мм и его наклон не более 1 мм.

Модель	X	C	H
PND II 100	990-1000	553-563	1500
PND II 110	1090-1100	603-613	1500
PND II 120	1190-1200	653-663	1500
PND II 130	1290-1300	703-713	1500
PND II 140	1390-1400	753-763	1500
PND II 150	1490-1500	803-813	1500
PND II 160	1590-1600	853-863	1500
PND II 170	1690-1700	903-913	1500
PND II 180	1790-1800	953-963	1500



▲ Возможность расширить вход на 43 мм, заменив вертикальную ручку на круглую¹⁾. Пожалуйста, свяжитесь с Отделом по работе с клиентом

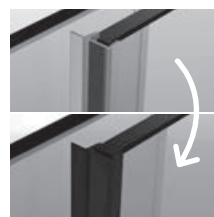

◀ За дополнительную цену можно заменить прозрачные уплотнители (вертикальные и горизонтальный) на уплотнители черного цвета. Ваш выбор укажите в виде пометки в заказе.

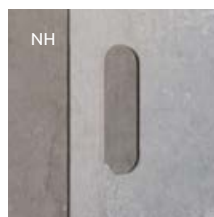

◀ Возможность замены стандартной ручки на отверстие в стекле 35×120 мм

ДОПОЛНИТЕЛЬНЫЕ ОПЦИИ

ПОД ЗАКАЗ стр. 5	ВАРИАНТЫ СТЕКЛА стр. 9	ПЕЧАТЬ НА СТЕКЛЕ/ ГРАВИРОВКА стр. 22/26	ЗАМЕНА УПЛОТНИТЕЛЕЙ стр. 15	ЗАМЕНА РУЧЕК стр. 13	ЗАМЕНА РУЧКИ НА ОТВЕРСТИЕ В СТЕКЛЕ стр. 13	РУЧКУ- ПОРУЧЕЬ стр. 14

¹⁾ только в цветах хром и черный
Размеры указаны в мм

Eos PND II*



Каталожная карточка этой модели доступна на сайте www.radaway.ru



Euphoria PND II*



Каталожная карточка этой модели доступна на сайте www.radaway.ru



Другие
цветовые
варианты
изделий из этой
серии можно
найти на
www.radaway.ru



Idea PN DWJ

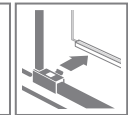

ДОПОЛНИТЕЛЬНЫЕ ОПЦИИ

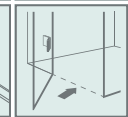
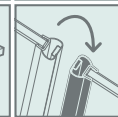
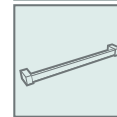
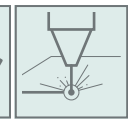
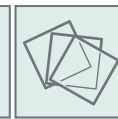
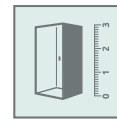

Цвет фурнитуры и профиля:



01 Хром

54 Чёрный

Модель	Ширина (X)	Высота (H)	ПРОЗРАЧНОЕ СТЕКЛО	
			фурнитура/профиль ХРОМ № арт.	фурнитура/профиль ЧЁРНЫЙ № арт.
PN DWJ 140 L	1387-1412	1505	10003140-01-01L	10003140-54-01L
PN DWJ 140 R	1387-1412	1505	10003140-01-01R	10003140-54-01R
PN DWJ 150 L	1487-1512	1505	10003150-01-01L	10003150-54-01L
PN DWJ 150 R	1487-1512	1505	10003150-01-01R	10003150-54-01R
PN DWJ 160 L	1587-1612	1505	10003160-01-01L	10003160-54-01L
PN DWJ 160 R	1587-1612	1505	10003160-01-01R	10003160-54-01R
PN DWJ 170 L	1687-1712	1505	10003170-01-01L	10003170-54-01L
PN DWJ 170 R	1687-1712	1505	10003170-01-01R	10003170-54-01R
PN DWJ 180 L	1787-1812	1505	10003180-01-01L	10003180-54-01L
PN DWJ 180 R	1787-1812	1505	10003180-01-01R	10003180-54-01R

В стандартной комплектации шторка на ванну идет без пороговой планки.

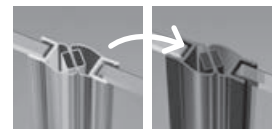

За дополнительную цену можно заменить прозрачные уплотнители (магнитные, вертикальные и горизонтальные) на уплотнители черного цвета. Ваш выбор укажите в виде пометки в заказе.

ТЕХНИЧЕСКИЕ РИСУНКИ

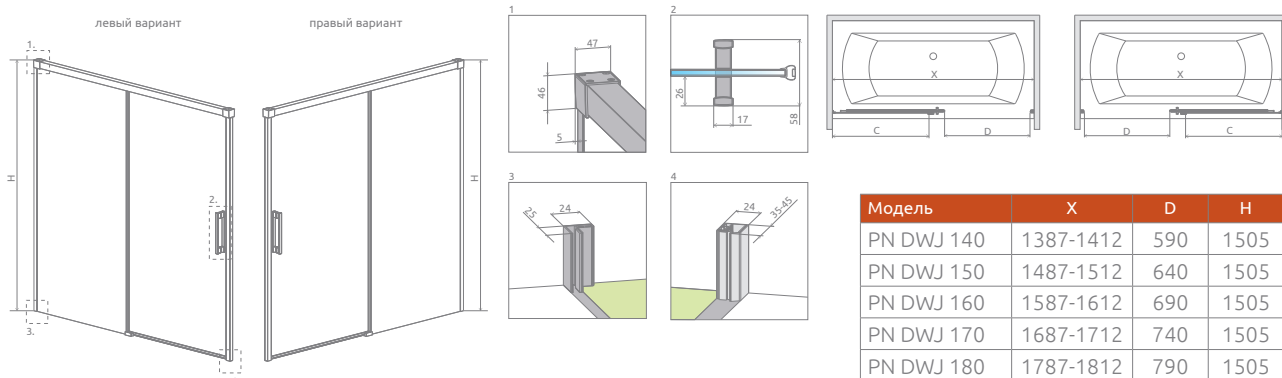

Модель	X	D	H
PN DWJ 140	1387-1412	590	1505
PN DWJ 150	1487-1512	640	1505
PN DWJ 160	1587-1612	690	1505
PN DWJ 170	1687-1712	740	1505
PN DWJ 180	1787-1812	790	1505

Vesta DWJ



ДОПОЛНИТЕЛЬНЫЕ ОПЦИИ

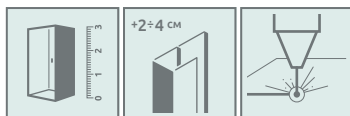

Цвет фурнитуры и профиля:



01 Хром



Универсальная шторка, возможен как левосторонний, так и правосторонний монтаж.

Модель	Ширина (X)	Высота (H)	ПРОЗРАЧНОЕ СТЕКЛО	ВАРИАНТ СТЕКЛА СТЕКЛА
			№ арт.	Fabric № арт.
DWJ 140	1390-1410	1500	209114-01-01	209114-01-06*
DWJ 150	1490-1510	1500	209115-01-01	209115-01-06*
DWJ 160	1590-1610	1500	209116-01-01	209116-01-06*
DWJ 170	1690-1710	1500	209117-01-01	209117-01-06*
DWJ 180	1790-1810	1500	209118-01-01	209118-01-06*

ТЕХНИЧЕСКИЕ РИСУНКИ

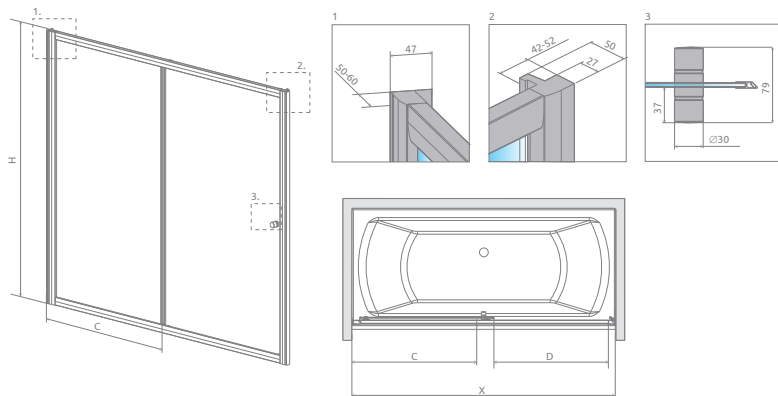

Расширительные профили	№ арт.
Профиль П-образный +2 см	P01-120150001
Профиль П-образный +4 см	P01-121150001

Модель	X	D	H
DWJ 140	1390-1410	590	1500
DWJ 150	1490-1510	640	1500
DWJ 160	1590-1610	690	1500
DWJ 170	1690-1710	740	1500
DWJ 180	1790-1810	790	1500

Другие
цветовые
варианты
изделий из этой
серии можно
найти на
www.radaway.ru



Idea PN DWD



ДОПОЛНИТЕЛЬНЫЕ ОПЦИИ

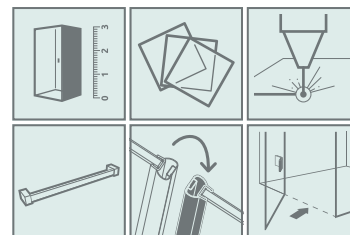

Цвет фурнитуры и профиля:



01 Хром 54 Черный

Модель	Ширина (X)	Высота (H)	ПРОЗРАЧНОЕ СТЕКЛО	
			фурнитура/профиль ХРОМ № арт.	фурнитура/профиль ЧЁРНЫЙ № арт.
PN DWD 140	1385-1415	1505	10004140-01-01	10004140-54-01
PN DWD 150	1485-1515	1505	10004150-01-01	10004150-54-01
PN DWD 160	1585-1615	1505	10004160-01-01	10004160-54-01
PN DWD 170	1685-1715	1505	10004170-01-01	10004170-54-01
PN DWD 180	1785-1815	1505	10004180-01-01	10004180-54-01

По стандарту без пороговой планки.

ТЕХНИЧЕСКИЕ РИСУНКИ

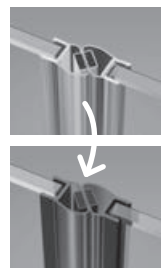
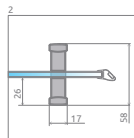
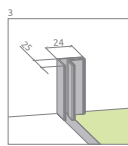
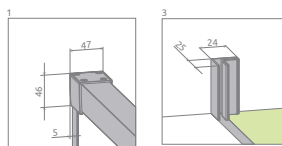
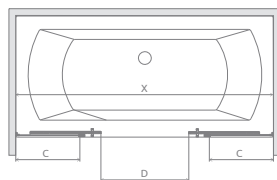
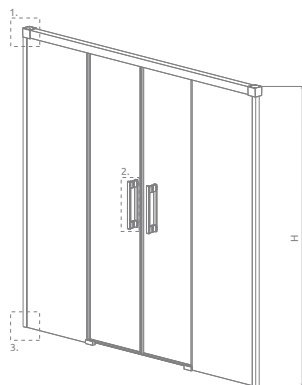

За дополнительную цену можно заменить прозрачные уплотнители на уплотнители черного цвета:
– опция №1 – только магнитные опция,
– опция №2 – все уплотнители (магнитные, вертикальные, горизонтальные).
Ваш выбор укажите в виде пометки в заказе.

Модель	X	D	H
PN DWD 140	1385-1415	518	1505
PN DWD 150	1485-1515	548	1505
PN DWD 160	1585-1615	618	1505
PN DWD 170	1685-1715	648	1505
PN DWD 180	1785-1815	718	1505

Vesta DWD



ДОПОЛНИТЕЛЬНЫЕ ОПЦИИ

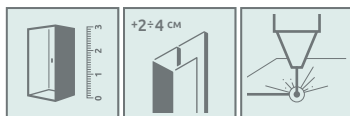

Цвет фурнитуры и профиля:



01 Хром



Модель	Ширина (X)	Высота (H)	ПРОЗРАЧНОЕ СТЕКЛО	ВАРИАНТ СТЕКЛА СТЕКЛА
			№ арт.	Fabric № арт.
DWD 140	1390-1410	1500	203140-01	203140-06*
DWD 150	1490-1510	1500	203150-01	—
DWD 160	1590-1610	1500	203160-01	203160-06*
DWD 170	1690-1710	1500	203170-01	203170-06*
DWD 180	1790-1810	1500	203180-01	203180-06*

ТЕХНИЧЕСКИЕ РИСУНКИ

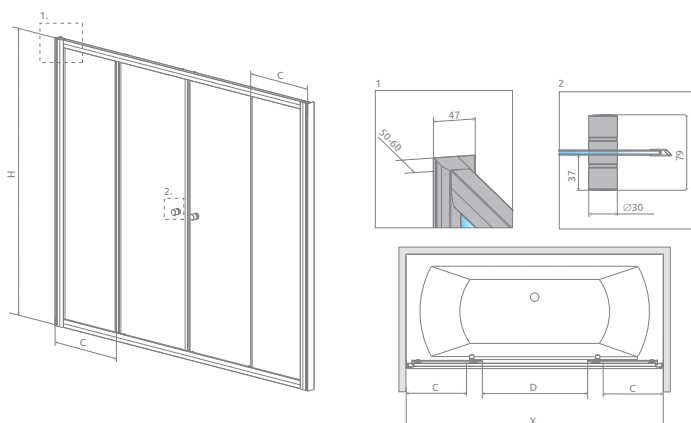

Расширительные профили	№ арт.
Профиль П-образный +2 см	P01-120150001
Профиль П-образный +4 см	P01-121150001

Модель	X	D	H
DWD 140	1390-1410	515	1500
DWD 150	1490-1510	565	1500
DWD 160	1590-1610	615	1500
DWD 170	1690-1710	665	1500
DWD 180	1790-1810	715	1500



Idea PN DWJ+S



Каталожная карточка
этой модели доступна
на сайте
www.radaway.ru



Vesta DWJ+S



Каталожная карточка
этой модели доступна
на сайте
www.radaway.ru



Vesta DWD+S



Каталожная карточка
этой модели доступна
на сайте
www.radaway.ru

**Essenza Gold
PND II**



стр. 393



**Modo SL
Brushed Nickel
PNJ II**



стр. 381



**Furo
Brushed Copper
PND II**



стр. 396





**Essenza Pro
White PND II**



стр. 391



**Idea Black
PNJ II**



стр. 383



**Essenza Pro
Brushed
GunMetal
PNJ II**



стр. 382

**Nes
Brushed
Gold PND I**



стр. 387



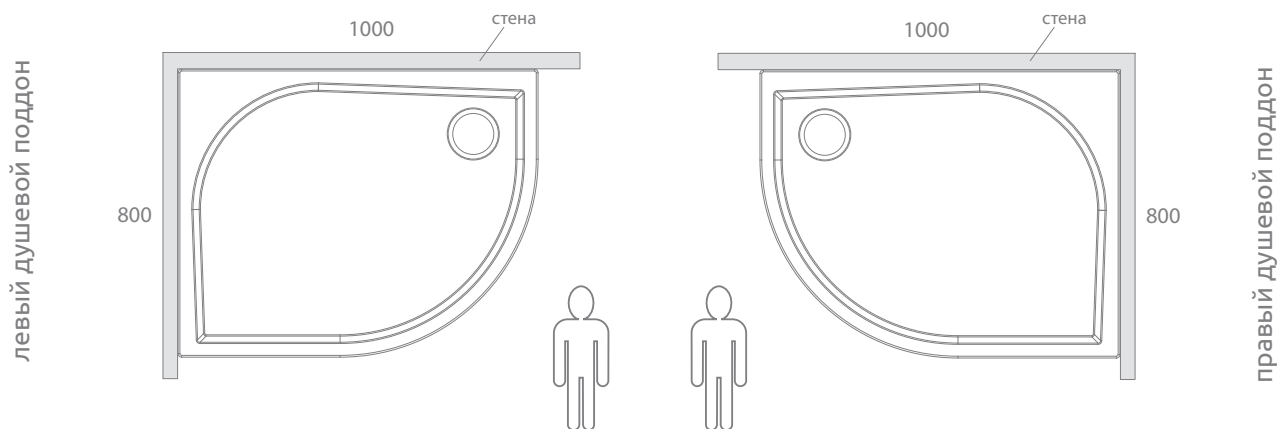

Определение стороны душевого поддона или ассиметричного душевого ограждения

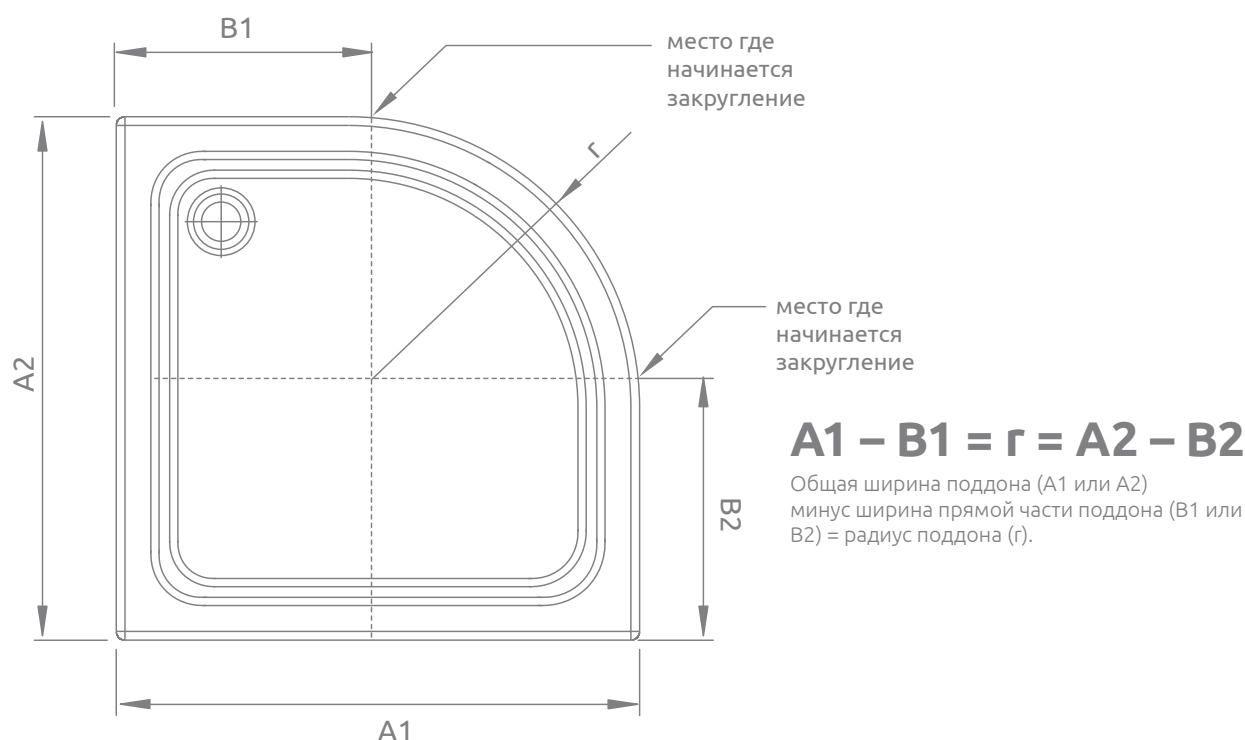

Способ измерения радиуса душевого поддона

Душевое ограждение – один из важнейших элементов оборудования ванной комнаты. Выбирая его, мы должны подобрать подходящий душевой поддон. Идеальное сочетание гарантируется при покупке душевого поддона и душевого ограждения от одного производителя. Однако если у вас уже есть поддон и вы хотите выбрать подходящее душевое ограждение из предложения Radaway, то в случае с душевыми дверями и прямоугольными ограждениями достаточно измерить длину бортов поддона и сравнить с размерами двери или душевого ограждения, а в случае с квадратными (полукруглыми) душевыми ограждениями дело обстоит немного сложнее, поскольку необходимо знать радиус кабины и душевого поддона. Квадратные (полукруглые) душевые ограждения Radaway подходят для установки на душевые поддоны с радиусом 550 мм. Радиус душевого поддона можно определить по следующей формуле:





Душевые
поддоны

Характеристики душевых поддонов

■ Душевые поддоны из литьевого мрамора

- возможность подрезать по индивидуальным размерам и формам (Kyntos и Teos)
- идеально гладкая поверхность (Giaros) облегчает очистку, или антискользящая поверхность (Zantos, Teos, Kyntos),
- антибактериальная поверхность,
- устойчивость к влаге и плесени,
- спроектированы с вниманием к деталям и эстетике,
- исключительно глянцевая поверхность,
- материал, подлежащий реставрации,
- эксклюзивный и элегантный дизайн,
- возможность установки в пол, вровень с уровнем плитки.

В РАЗРЕЗЕ



■ Акриловые душевые поддоны с полиуретановым основанием

- гладкая антибактериальная поверхность облегчает очистку,
- устойчивость к влаге и плесени,
- спроектированы с вниманием к деталям и эстетике,
- исключительно глянцевая поверхность,
- высокоплотный полиуретановый наполнитель со специальным стальным армированием обеспечивает высокую прочность,
- легкий, быстрый и чистый монтаж (поддоны достаточно выровнять и приклеить клеем для плитки),
- небольшая высота позволяет создать безбарьерный вход в душевую зону,
- интегрированное основание,
- Отличная теплоизоляция, обеспечивающая эффект приятно теплой поверхности.

В РАЗРЕЗЕ



■ Акриловые душевые поддоны традиционные

- гладкая антибактериальная поверхность облегчает очистку,
- устойчивость к влаге и плесени,
- спроектированы с вниманием к деталям и эстетике,
- исключительно глянцевая поверхность,
- легкий и быстрый доступ к сифону в поддонах со съемной панелью
- быстрый монтаж и простая регулировка,
- широкая гамма форм и размеров.

В РАЗРЕЗЕ



■ Акриловые душевые поддоны на пенопластовом основании

- идеально гладкая антибактериальная поверхность облегчает очистку,
- устойчивость к влаге и плесени,
- спроектированы с вниманием к деталям и эстетике,
- исключительно глянцевая поверхность,
- интегрированное основание, готовое к укладке плитки (для душевых поддонов без панели),
- эффективная изоляция от звука падающей воды,
- отличная теплоизоляция, обеспечивающая приятный эффект теплой поверхности.

В РАЗРЕЗЕ





Душевые поддоны под заказ

Поддоны Teos и Kyntos изготовлены из литьевого мрамора. Этот материал обладает особыми свойствами и смотрится очень элегантно. Слой гелякоута устойчив к разным видам загрязнений, изменению цвета, а также истиранию.

Поверхность с текстурой STONE – антискользящая, это очень важно в плане безопасности. Поддон устанавливается непосредственно на пол, либо вровень с напольной плиткой, при условии что сифон монтируется ниже уровня пола.

Душевые поддоны доступны в различных цветах: Белый, Цемент, Антрацит и Черный. В зависимости от модели с:

- линейным сливом с крышкой в цвет поддона,
- компактным сливом с решеткой в цвет поддона или нержавеющей сталью.

Душевой поддон можно подрезать по индивидуальным размерам и формам.

Подрезать поддон можно самому, или эту услугу заказать на фабрике.

Ниже и на странице справа указаны варианты срезов. На нашем интернет-сайте находится бланк заказа поддонов Kyntos и Teos по своим размерам.

Примеры вырезания душевого поддона Teos

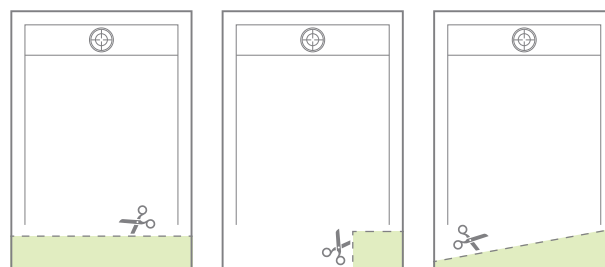



Примеры вырезания душевого поддона Kuntos

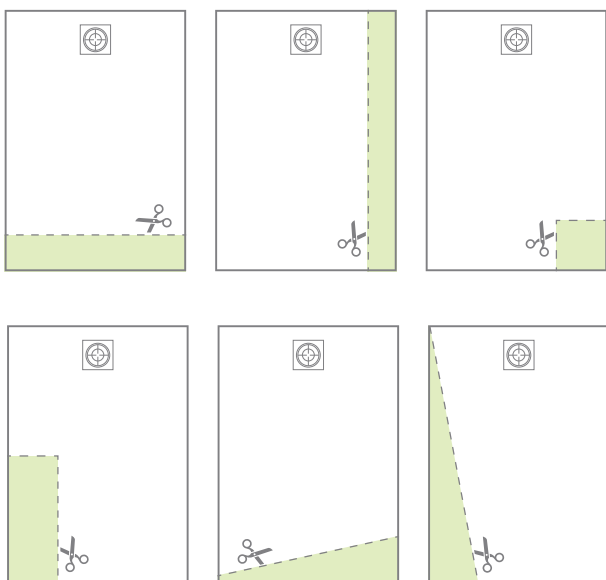

Антискользящие свойства класса B



Белый



Цемент

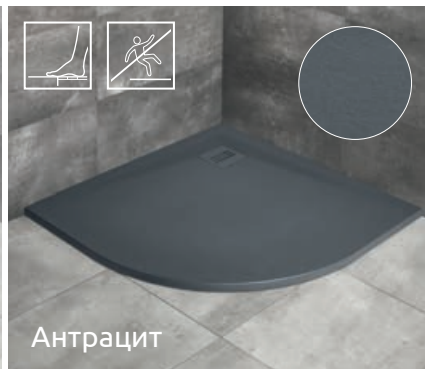

Антрацит



Черный

KYNTOS A

Поддон для монтажа непосредственно на пол. Отверстие под сифон Ø 90 мм, рекомендуемый сифон HS1. Поддон можно подрезать по индивидуальным размерам (больше информации на стр. 411).

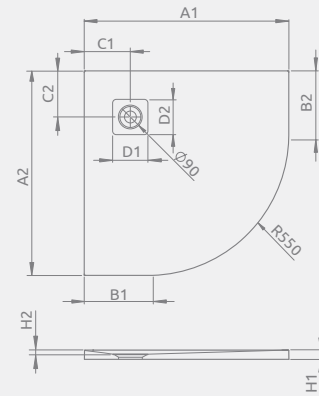

KYNTOS A	A1	A2	B1	B2	C1	C2	D1	D2	H1	H2
80×80	800	800	250	250	180	180	130	130	30	16
90×90	900	900	350	350	180	180	130	130	30	16
100×100	1000	1000	450	450	180	180	130	130	30	16

При размещении заказа следует указать три номера артикулов: душевого поддона, решетки выбранного цвета и сифона.

Модель	№ арт.			
	Белый	Цемент	Антрацит	Черный
KYNTOS A 80×80	НКА8080-04	НКА8080-74	НКА8080-64	НКА8080-54
KYNTOS A 90×90	НКА9090-04	НКА9090-74	НКА9090-64	НКА9090-54
KYNTOS A 100×100	НКА100100-04	НКА100100-74	НКА100100-64	НКА100100-54

Нерж. сталь



НКА-01

Белый



НКА-04

Цемент



НКА-74

Антрацит



НКА-64

Черный



НКА-54



Антискользящая поверхность.

Модель	№ арт.
ZANTOS A 90×90	M3ZNA9090-06



Модель	№ арт.
GIAROS A 90×90	MKGA9090-03



Антискользящая поверхность.

Модель	№ арт.
ZANTOS C 80×80	M3ZNC8080-06
ZANTOS C 90×90	M3ZNC9090-06



Модель	№ арт.
GIAROS C 90×90	MKGC9090-03
GIAROS C 100×100	M3GRC1010

ZANTOS A

Поддон для монтажа непосредственно на пол. Отверстие под сифон \varnothing 90 мм, рекомендуемые сифоны TB90, TB21, TBXS, R500, R580, R583, R510, 690 P, R400 SLIM PLUS, R400W SLIM.

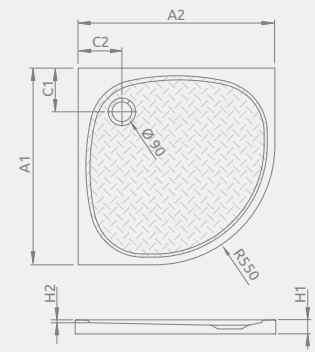

ZANTOS A	A1	A2	C1	C2	H1	H2
90×90	900	900	200	200	32	10

GIAROS A

Поддон для монтажа непосредственно на пол. Отверстие под сифон \varnothing 50 мм. Рекомендуемый сифон 5SL1.

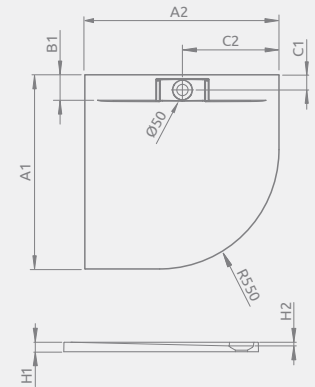

GIAROS A	A1	A2	B1	C1	C2	H1	H2
90×90	900	900	100	70	450	40	18

ZANTOS C

Поддон для монтажа непосредственно на пол. Отверстие под сифон \varnothing 90 мм, рекомендуемые сифоны TB90, TB21, TBXS, R500, R580, R583, R510, 690 P, R400 SLIM PLUS, R400W SLIM.

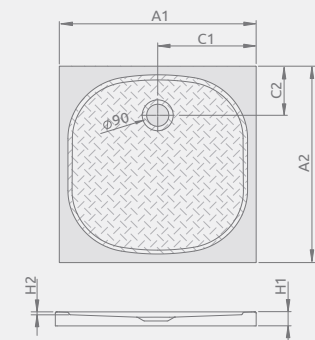

ZANTOS C	A1	A2	C1	C2	H1	H2
80×80	800	800	400	200	32	10
90×90	900	900	450	200	32	10

GIAROS C

Поддон для монтажа непосредственно на пол. Отверстие под сифон \varnothing 50 мм. Рекомендуемый сифон 5SL1.

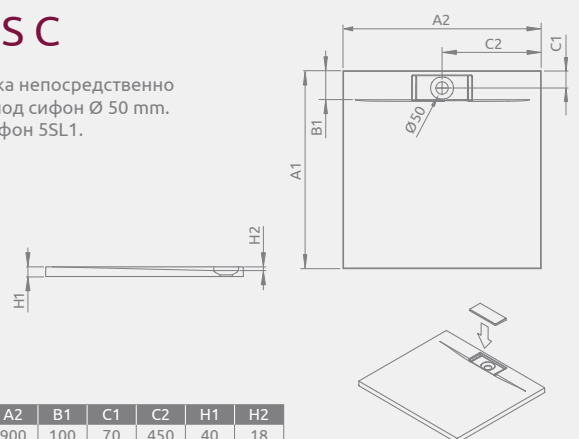

GIAROS C	A1	A2	B1	C1	C2	H1	H2
90×90	900	900	100	70	450	40	18
100×100	1000	1000	100	70	500	40	18

Полукруглые

Квадратные

Душевые
Поддоны



Антискользящие свойства класса B



Белый



Safety
Regular Production
Surveillance
Безопасность
Контролируемое
производство
www.tuv.com
ID: 000073077



Цемент



Антрацит



Черный

■ KYNTOS C

Поддон для монтажа непосредственно на пол. Отверстие под сифон $\varnothing 90$ мм, рекомендуемый сифон HS1. Поддон можно подрезать по индивидуальным размерам (больше информации на стр. 411).

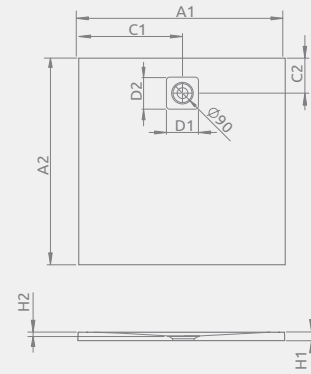

KYNTOS C	A1	A2	C1	C2	D1	D2	H1	H2
80×80	800	800	400	250	130	130	30	16
90×90	900	900	450	250	130	130	30	16
100×100	1000	1000	500	250	130	130	30	16

При размещении заказа следует указать три номера артикулов: душевого поддона, решетки выбранного цвета и сифона.

Модель	№ арт.			
	Белый	Цемент	Антрацит	Черный
KYNTOS C 80×80	HKC8080-04	HKC8080-74	HKC8080-64	HKC8080-54
KYNTOS C 90×90	HKC9090-04	HKC9090-74	HKC9090-64	HKC9090-54
KYNTOS C 100×100	HKC100100-04	HKC100100-74	HKC100100-64	HKC100100-54

Нерж. сталь



НКА-01

Белый



НКА-04

Цемент



НКА-74

Антрацит



НКА-64

Черный



НКА-54



Белый

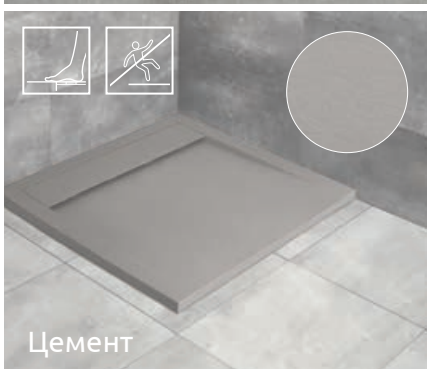

Цемент



Антрацит

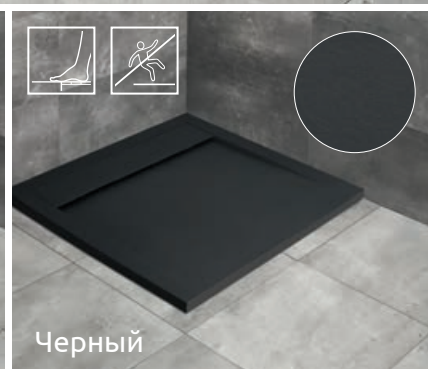

Черный

TEOS C

Поддон для монтажа непосредственно на пол. Отверстие под сифон $\varnothing 90$ мм, рекомендуемый сифон HS1. Поддон можно подрезать по индивидуальным размерам (больше информации на стр. 410).

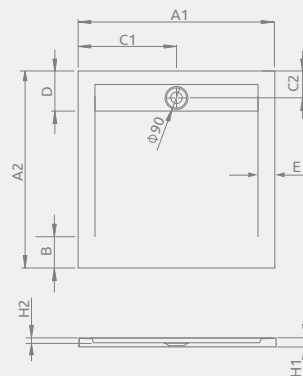

TEOS C	A1	A2	B	C1	C2	D	E	H1	H2
80×80	800	800	150	400	130	200	55	30	15
90×90	900	900	150	450	130	200	55	30	15
100×100	1000	1000	250	500	130	200	55	30	15

Модель	№ арт.			
	Белый	Цемент	Антрацит	Черный
TEOS C 80×80	HTC8080-04	HTC8080-74	HTC8080-64	HTC8080-54
TEOS C 90×90	HTC9090-04	HTC9090-74	HTC9090-64	HTC9090-54
TEOS C 100×100	HTC100100-04	HTC100100-74	HTC100100-64	HTC100100-54



Антискользящие свойства класса B



Белый



Safety
Regular Production
Surveillance
Безопасность
Контролируемое
производство
www.tuv.com
ID 000073077



Цемент



Антрацит

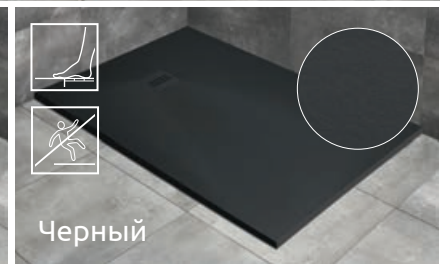

Черный

KYNTOS F

Поддон для монтажа непосредственно на пол. Отверстие под сифон Ø 90 мм, рекомендуемый сифон HS1. Поддон можно подрезать по индивидуальным размерам (больше информации на стр. 411).

KYNTOS F	A1	A2	C1	C2	D1	D2	H1	H2
90×80	800	900	400	250	130	130	30	16
100×70	700	1000	350	250	130	130	30	16
100×80	800	1000	400	250	130	130	30	16
100×90	900	1000	450	250	130	130	30	16
110×80	800	1100	400	250	130	130	30	16
110×90	900	1100	450	250	130	130	30	16
120×70	700	1200	350	250	130	130	30	16
120×80	800	1200	400	250	130	130	30	16
120×90	900	1200	450	250	130	130	30	16
120×100	1000	1200	500	250	130	130	30	16
130×80	800	1300	400	350	130	130	30	16
130×90	900	1300	450	350	130	130	30	16
140×70	700	1400	350	350	130	130	30	16
140×80	800	1400	400	350	130	130	30	16
140×90	900	1400	450	350	130	130	30	16
140×100	1000	1400	500	350	130	130	30	16
150×80	800	1500	400	350	130	130	30	16
150×90	900	1500	450	350	130	130	30	16
160×70	700	1600	350	450	130	130	30	16
160×80	800	1600	400	450	130	130	30	16
160×90	900	1600	450	450	130	130	30	16
160×100	1000	1600	500	450	130	130	30	16
180×70	700	1800	350	450	130	130	30	16
180×80	800	1800	400	450	130	130	30	16
180×90	900	1800	450	450	130	130	30	16
180×100	1000	1800	500	450	130	130	30	16
210×70	700	2100	350	620	130	130	30	16
210×80	800	2100	400	620	130	130	30	16
210×90	900	2100	450	620	130	130	30	16
210×100	1000	2100	500	620	130	130	30	16

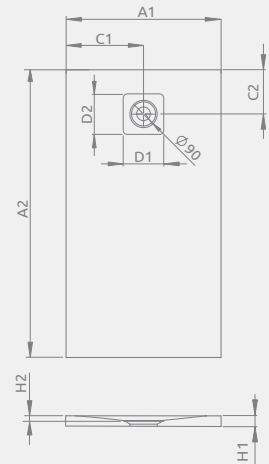

Модель	Белый № арт.	Цемент № арт.	Антрацит № арт.	Черный № арт.
KYNTOS F 90×80	HKF9080-04	HKF9080-74	HKF9080-64	HKF9080-54
KYNTOS F 100×70	HKF10070-04	HKF10070-74	HKF10070-64	HKF10070-54
KYNTOS F 100×80	HKF10080-04	HKF10080-74	HKF10080-64	HKF10080-54
KYNTOS F 100×90	HKF10090-04	HKF10090-74	HKF10090-64	HKF10090-54
KYNTOS F 110×80	HKF11080-04	HKF11080-74	HKF11080-64	HKF11080-54
KYNTOS F 110×90	HKF11090-04	HKF11090-74	HKF11090-64	HKF11090-54
KYNTOS F 120×70	HKF12070-04	HKF12070-74	HKF12070-64	HKF12070-54
KYNTOS F 120×80	HKF12080-04	HKF12080-74	HKF12080-64	HKF12080-54
KYNTOS F 120×90	HKF12090-04	HKF12090-74	HKF12090-64	HKF12090-54
KYNTOS F 120×100	HKF120100-04	HKF120100-74	HKF120100-64	HKF120100-54
KYNTOS F 130×80	HKF13080-04	HKF13080-74	HKF13080-64	HKF13080-54
KYNTOS F 130×90	HKF13090-04	HKF13090-74	HKF13090-64	HKF13090-54
KYNTOS F 140×70	HKF14070-04	HKF14070-74	HKF14070-64	HKF14070-54
KYNTOS F 140×80	HKF14080-04	HKF14080-74	HKF14080-64	HKF14080-54
KYNTOS F 140×90	HKF14090-04	HKF14090-74	HKF14090-64	HKF14090-54
KYNTOS F 140×100	HKF140100-04	HKF140100-74	HKF140100-64	HKF140100-54
KYNTOS F 150×80	HKF15080-04	HKF15080-74	HKF15080-64	HKF15080-54
KYNTOS F 150×90	HKF15090-04	HKF15090-74	HKF15090-64	HKF15090-54
KYNTOS F 160×70	HKF16070-04	HKF16070-74	HKF16070-64	HKF16070-54
KYNTOS F 160×80	HKF16080-04	HKF16080-74	HKF16080-64	HKF16080-54
KYNTOS F 160×90	HKF16090-04	HKF16090-74	HKF16090-64	HKF16090-54
KYNTOS F 160×100	HKF160100-04	HKF160100-74	HKF160100-64	HKF160100-54
KYNTOS F 180×70	HKF18070-04	HKF18070-74	HKF18070-64	HKF18070-54
KYNTOS F 180×80	HKF18080-04	HKF18080-74	HKF18080-64	HKF18080-54
KYNTOS F 180×90	HKF18090-04	HKF18090-74	HKF18090-64	HKF18090-54
KYNTOS F 180×100	HKF180100-04	HKF180100-74	HKF180100-64	HKF180100-54
KYNTOS F 210×70	HKF21070-04	HKF21070-74	HKF21070-64	HKF21070-54
KYNTOS F 210×80	HKF21080-04	HKF21080-74	HKF21080-64	HKF21080-54
KYNTOS F 210×90	HKF21090-04	HKF21090-74	HKF21090-64	HKF21090-54
KYNTOS F 210×100	HKF210100-04	HKF210100-74	HKF210100-64	HKF210100-54

При размещении заказа следует указать три номера артикулов: душевого поддона, решетки выбранного цвета и сифона.

Нерж. сталь



HKA-01

Белый



HKA-04

Цемент



HKA-74

Антрацит



HKA-64

Черный



HKA-54



Антискользящие свойства класса B



Белый



Safety
Regular Production
Surveillance
Безопасность
Контролируемое
производство
www.tuv.com
ID 000073077



Цемент



Антрацит



Черный

TEOS F

Поддон для монтажа непосредственно на пол. Отверстие под сифон Ø 90 мм, рекомендуемый сифон HS1. Поддон можно подрезать по индивидуальным размерам (больше информации на стр. 410).

TEOS F	A1	A2	B	C1	C2	D	E	H1	H2
90×80	800	900	150	400	130	200	55	30	15
100×70	700	1000	250	350	130	200	55	30	15
100×80	800	1000	250	400	130	200	55	30	15
100×90	900	1000	250	450	130	200	55	30	15
110×80	800	1100	150	400	130	200	55	30	15
110×90	900	1100	150	450	130	200	55	30	15
120×70	700	1200	250	350	130	200	55	30	15
120×80	800	1200	250	400	130	200	55	30	15
120×90	900	1200	250	450	130	200	55	30	15
120×100	1000	1200	250	500	130	200	55	30	15
130×80	800	1300	150	400	130	200	55	30	15
130×90	900	1300	150	450	130	200	55	30	15
140×70	700	1400	250	350	130	200	55	30	15
140×80	800	1400	250	400	130	200	55	30	15
140×90	900	1400	250	450	130	200	55	30	15
140×100	1000	1400	250	500	130	200	55	30	15
150×80	800	1500	150	400	130	200	55	30	15
150×90	900	1500	150	450	130	200	55	30	15
160×70	700	1600	250	350	130	200	55	30	15
160×80	800	1600	250	400	130	200	55	30	15
160×90	900	1600	250	450	130	200	55	30	15
160×100	1000	1600	250	500	130	200	55	30	15
180×70	700	1800	250	350	130	200	55	35	20
180×80	800	1800	250	400	130	200	55	35	20
180×90	900	1800	250	450	130	200	55	35	20
180×100	1000	1800	250	500	130	200	55	35	20
210×70	700	2100	350	350	130	200	55	35	20
210×80	800	2100	350	400	130	200	55	35	20
210×90	900	2100	350	450	130	200	55	35	20
210×100	1000	2100	350	500	130	200	55	35	20

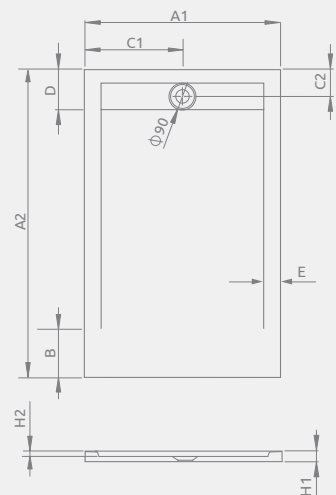

Модель	Белый № арт.	Цемент № арт.	Антрацит № арт.	Черный № арт.
TEOS F 90×80	HTF9080-04	HTF9080-74	HTF9080-64	HTF9080-54
TEOS F 100×70	HTF10070-04	HTF10070-74	HTF10070-64	HTF10070-54
TEOS F 100×80	HTF10080-04	HTF10080-74	HTF10080-64	HTF10080-54
TEOS F 100×90	HTF10090-04	HTF10090-74	HTF10090-64	HTF10090-54
TEOS F 110×80	HTF11080-04	HTF11080-74	HTF11080-64	HTF11080-54
TEOS F 110×90	HTF11090-04	HTF11090-74	HTF11090-64	HTF11090-54
TEOS F 120×70	HTF12070-04	HTF12070-74	HTF12070-64	HTF12070-54
TEOS F 120×80	HTF12080-04	HTF12080-74	HTF12080-64	HTF12080-54
TEOS F 120×90	HTF12090-04	HTF12090-74	HTF12090-64	HTF12090-54
TEOS F 120×100	HTF120100-04	HTF120100-74	HTF120100-64	HTF120100-54
TEOS F 130×80	HTF13080-04	HTF13080-74	HTF13080-64	HTF13080-54
TEOS F 130×90	HTF13090-04	HTF13090-74	HTF13090-64	HTF13090-54
TEOS F 140×70	HTF14070-04	HTF14070-74	HTF14070-64	HTF14070-54
TEOS F 140×80	HTF14080-04	HTF14080-74	HTF14080-64	HTF14080-54
TEOS F 140×90	HTF14090-04	HTF14090-74	HTF14090-64	HTF14090-54
TEOS F 140×100	HTF140100-04	HTF140100-74	HTF140100-64	HTF140100-54
TEOS F 150×80	HTF15080-04	HTF15080-74	HTF15080-64	HTF15080-54
TEOS F 150×90	HTF15090-04	HTF15090-74	HTF15090-64	HTF15090-54
TEOS F 160×70	HTF16070-04	HTF16070-74	HTF16070-64	HTF16070-54
TEOS F 160×80	HTF16080-04	HTF16080-74	HTF16080-64	HTF16080-54
TEOS F 160×90	HTF16090-04	HTF16090-74	HTF16090-64	HTF16090-54
TEOS F 160×100	HTF160100-04	HTF160100-74	HTF160100-64	HTF160100-54
TEOS F 180×70	HTF18070-04	HTF18070-74	HTF18070-64	HTF18070-54
TEOS F 180×80	HTF18080-04	HTF18080-74	HTF18080-64	HTF18080-54
TEOS F 180×90	HTF18090-04	HTF18090-74	HTF18090-64	HTF18090-54
TEOS F 180×100	HTF180100-04	HTF180100-74	HTF180100-64	HTF180100-54
TEOS F 210×70	HTF21070-04	HTF21070-74	HTF21070-64	HTF21070-54
TEOS F 210×80	HTF21080-04	HTF21080-74	HTF21080-64	HTF21080-54
TEOS F 210×90	HTF21090-04	HTF21090-74	HTF21090-64	HTF21090-54
TEOS F 210×100	HTF210100-04	HTF210100-74	HTF210100-64	HTF210100-54

Антискользящие свойства класса B



Белый

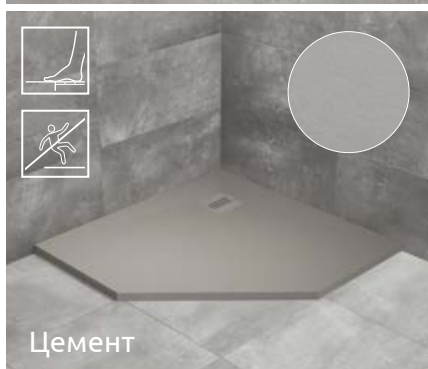

Цемент



Антрацит



Черный

■ KYNTOS PT **Новинка**

Поддон для монтажа непосредственно на пол. Отверстие под сифона Ø 90 мм, рекомендуемый сифон HS1. Поддон можно подрезать по индивидуальным размерам (больше информации на стр. 411).

KYNTOS PT	A1	A2	B1	B2	C1	C2	D1	D2	E	H1	H2
80×80	800	800	350	350	180	180	130	130	636	30	16
90×90	900	900	450	450	180	180	130	130	636	30	16
100×100	1000	1000	550	550	180	180	130	130	636	30	16

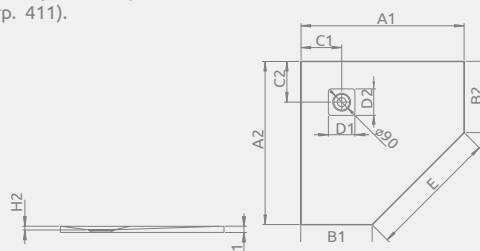

При размещении заказа следует указать три номера артикулов: душевого поддона, решетки выбранного цвета и сифона.

Модель	№ арт.			
	Белый	Цемент	Антрацит	Черный
KYNTOS PT 80×80	НКРТ8080-04	НКРТ8080-74	НКРТ8080-64	НКРТ8080-54
KYNTOS PT 90×90	НКРТ9090-04	НКРТ9090-74	НКРТ9090-64	НКРТ9090-54
KYNTOS PT 100×100	НКРТ100100-04	НКРТ100100-74	НКРТ100100-64	НКРТ100100-54

Нерж. сталь



Белый



Цемент



Антрацит



Черный





Антискользящая поверхность.

Модель	№ арт.
ZANTOS F 100×80	M3ZNF1080-06
ZANTOS F 100×90	M3ZNF1090-06
ZANTOS F 120×80	M3ZNF1280-06
ZANTOS F 120×90	M3ZNF1290-06

ZANTOS F

Поддон для монтажа непосредственно на пол. Отверстие под сифон Ø 90 мм. Рекомендуемые сифоны: TB90, TB21, TBXS, R500, R580, R583, R510, 690 P, R400 SLIM PLUS, R400W SLIM.

ZANTOS F	A1	A2	C1	C2	H1	H2
100×80	800	1000	400	200	32	10
100×90	900	1000	450	200	32	10
120×80	800	1200	400	200	32	10
120×90	900	1200	450	200	32	10



Модель	№ арт.
GIAROS D 90×80	M3GRD9080
GIAROS D 100×80	MKGD1080-03
GIAROS D 100×90	MKGD1090-03
GIAROS D 110×80	M3GRD1180
GIAROS D 110×90	MKGD1190-03
GIAROS D 120×80	MKGD1280-03
GIAROS D 120×90	MKGD1290-03
GIAROS D 120×100	M3GRD1210
GIAROS D 140×90	MKGD1490-03

GIAROS D

Поддон для монтажа непосредственно на пол. Отверстие под сифон Ø 50 мм. Рекомендуемые сифоны 5SL1.

GIAROS D	A1	A2	B1	C1	C2	H1	H2
90×80	800	900	100	70	450	40	18
100×80	800	1000	100	70	500	40	18
100×90	900	1000	100	70	500	40	18
110×80	800	1100	100	70	550	40	18
110×90	900	1100	100	70	550	40	18
120×80	800	1200	100	70	600	40	18
120×90	900	1200	100	70	600	40	18
120×100	1000	1200	100	70	600	40	18
140×90	900	1400	100	70	700	40	18



Модель	№ арт.
DOROS PLUS A 80×80	SDRPA8080-01
DOROS PLUS A 90×90	SDRPA9090-01

DOROS PLUS A

Поддон для монтажа непосредственно на пол. Отверстие под сифон Ø 90 мм, рекомендуемые сифоны TB90, TB21, TBXS, R500, R580, R583, R510, 690 P, R400 SLIM PLUS, R400W SLIM.

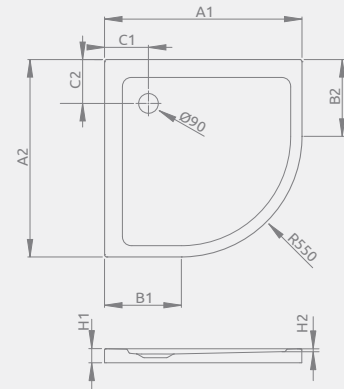

DOROS PLUS A	A1	A2	B1	B2	C1	C2	H1	H2
80×80	800	800	250	250	200	200	40	6
90×90	900	900	350	350	200	200	40	6



Модель	№ арт.
ARGOS A 90×90	4AA99-01
ARGOS A 100×100	4AA1010-01

ARGOS A

Поддон для монтажа непосредственно на пол. Отверстие под сифон Ø 90 мм, рекомендуемые сифоны R399.

Возможность приобрести ножки. Больше информации на стр. 448.

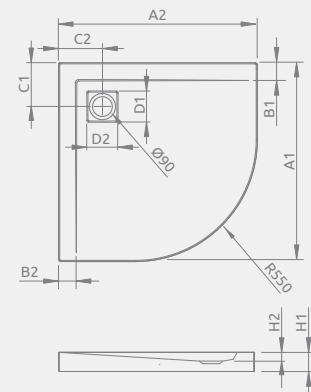

ARGOS A	A1	A2	B1	B2	C1	C2	D1	D2	H1	H2
90×90	900	900	80	80	200	200	135	135	55	20
100×100	1000	1000	80	80	200	200	135	135	55	20



Белый



Белый камень



Антрацит камень



Черный камень

Новинка

■ DOROS A

Поддон для монтажа непосредственно на пол. Отверстие под сифон $\varnothing 90$ мм, рекомендуемые сифоны TB90, TB21, TBXS, 690 P, R500, R580, R583, R510, R400 SLIM PLUS, R400W SLIM. Возможность приобрести ножки – больше информации на стр. 448.

DOROS A	A1	A2	B1	B2	C1	C2	H1	H2
80×80	800	800	250	250	200	200	45	6
90×90	900	900	350	350	200	200	45	6

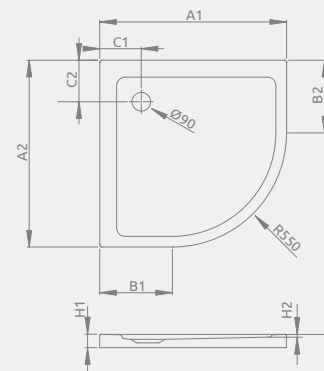

Модель	№ арт.			Новинка
	Белый	Белый камень	Антрацит камень	Черный камень
DOROS A 80×80	SDRA8080-01	SDRA8080-01-04S	SDRA8080-01-64S	SDRA8080-01-54S
DOROS A 90×90	SDRA9090-01	SDRA9090-01-04S	SDRA9090-01-64S	SDRA9090-01-54S



Белый



Белый камень



Антрацит камень



Черный камень

Новинка

■ DOROS A Compact

Поддон с интегрированной панелью. Отверстие под сифон $\varnothing 90$ мм. Ножки в комплекте, рекомендуемые сифоны TBXS, R500, R580, R583, R510, R400 SLIM PLUS, R400W SLIM.

DOROS A Compact	A1	A2	B1	B2	C1	C2	H1	H2	H3
80×80	800	800	250	250	200	200	115	6	78
90×90	900	900	350	350	200	200	115	6	78

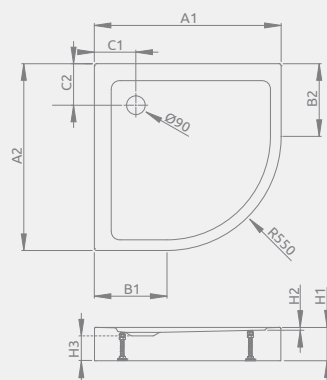

Модель	№ арт.			
	Белый	Белый камень	Антрацит камень	Черный камень
DOROS A Compact 80×80	SDRA8080-05	SDRA8080-05-04S	SDRA8080-05-64S	SDRA8080-05-54S
DOROS A Compact 90×90	SDRA9090-05	SDRA9090-05-04S	SDRA9090-05-64S	SDRA9090-05-54S



Модель	№ арт.
DELOS A 80×80	SDA0808-01
DELOS A 85×85	SDA8585-01
DELOS A 90×90	SDA0909-01
DELOS A 100×100	SDA1010-01

DELOS A

Поддон для монтажа непосредственно на пол. Отверстие под сифон $\varnothing 90$ мм, рекомендуемые сифоны TB90, TB21, TBXS, R500, R580, R583, R510, R400 SLIM PLUS, R400W SLIM, 690 P.

Возможность приобрести ножки – Больше информации на стр. 448.

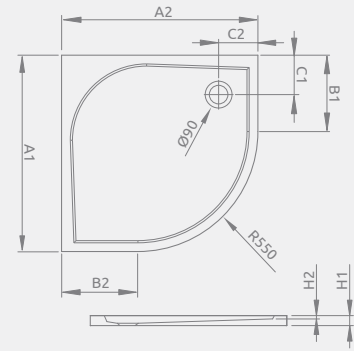

DELOS A	A1	A2	B1	B2	C1	C2	H1	H2
80×80	800	800	250	250	180	180	45	12
85×85	850	850	300	300	180	180	45	12
90×90	900	900	350	350	180	180	45	12
100×100	1000	1000	450	450	180	180	50	12



Модель	№ арт.
PATMOS A 80×80	4S88155-03
PATMOS A 90×90	4S99155-03
PATMOS A 100×100	4S11155-03

PATMOS A

Поддон со съемной панелью, отверстие под сифон $\varnothing 90$ мм, ножки в комплекте, рекомендуемые сифоны TB21, TBXS, 690 P, TB90, R500, R510, R580, R583, R400 SLIM PLUS, R400W SLIM.

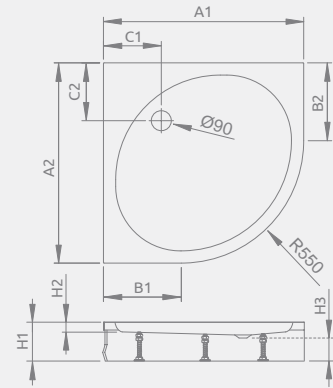

PATMOS A	A1	A2	B1	B2	C1	C2	H1	H2	H3
80×80	800	800	250	250	220	220	160	45	95
90×90	900	900	350	350	220	220	160	45	95
100×100	1000	1000	450	450	260	260	160	45	95



Модель	№ арт.
PATMOS A Compact 80×80	4S88155-05
PATMOS A Compact 90×90	4S99155-05

PATMOS A Compact

Поддон с интегрированной панелью. Отверстие под сифон $\varnothing 90$ мм, ножки в комплекте, рекомендуемые сифоны TB21, TBXS, 690 P, TB90, R500, R510, R580, R583, R400 SLIM PLUS, R400W SLIM.

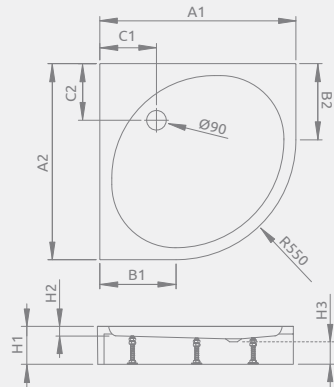

PATMOS A Compact	A1	A2	B1	B2	C1	C2	H1	H2	H3
80×80	800	800	250	250	220	220	160	45	95
90×90	900	900	350	350	220	220	160	45	95



Модель	№ арт.
RODOS A Compact 80×80	4P88155-03
RODOS A Compact 90×90	4P99155-03

RODOS A Compact

Поддон с интегрированной панелью. Отверстие под сифон $\varnothing 90$ мм. Ножки в комплекте, рекомендуемые сифоны TB90, TB21, TBXS, 690 P, R500, R510, R580, R583, R400 SLIM PLUS, R400W SLIM.

*Размер нижней части поддона

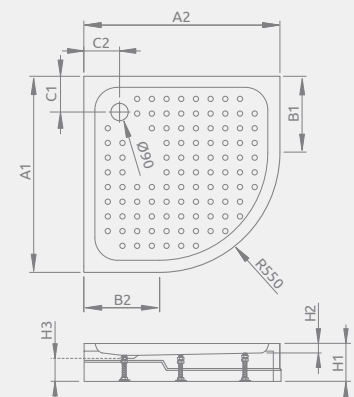

RODOS A	A1	A2	B1	B2	C1	C2	H1	H2	H3
80×80	810*	810*	350	350	165	165	165	20	80
90×90	910*	910*	350	350	210	210	165	20	80



Модель	№ арт.
LAROS A Compact 85×85	SLA 8585-01

LAROS A Compact

Поддон с интегрированной панелью. Отверстие под сифон $\varnothing 90$ мм. Ножки в комплекте, рекомендуемые сифоны TB90, TB21, TBXS, R500, R580, R583, R510, 690 P, R400 SLIM PLUS, R400W SLIM.

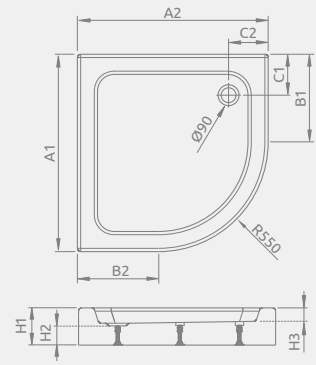

LAROS A	A1	A2	B1	B2	C1	C2	H1	H2	H3
85×85	850	850	300	300	190	190	170	55	90



Модель	№ арт.
SAMOS A 80×80	4S88300-03
SAMOS A 90×90	4S99300-03

SAMOS A

Поддон со съемной панелью. Отверстие под сифон $\varnothing 50$ мм. Ножки в комплекте, рекомендуемые сифоны TB50, 578 P.

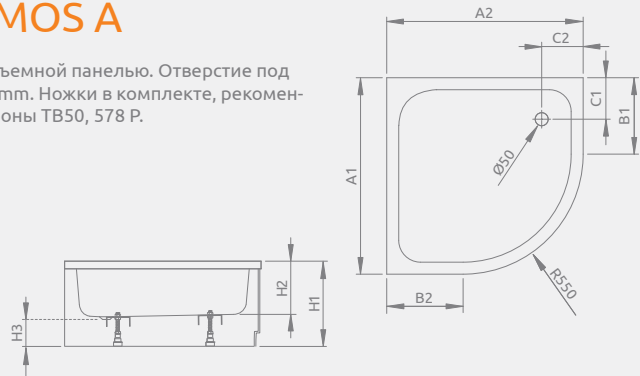

SAMOS A	A1	A2	B1	B2	C1	C2	H1	H2	H3
80×80	800	800	250	250	190	190	295	160	130
90×90	900	900	350	350	190	190	295	160	130



Модель	№ арт.
INDOS A 80×80	SIA8080-01
INDOS A 90×90	SIA9090-01

INDOS A

Поддон со съемной панелью, отверстие под сифон $\varnothing 50$ мм, ножки в комплекте, рекомендуемые сифоны TB50, 578 P.

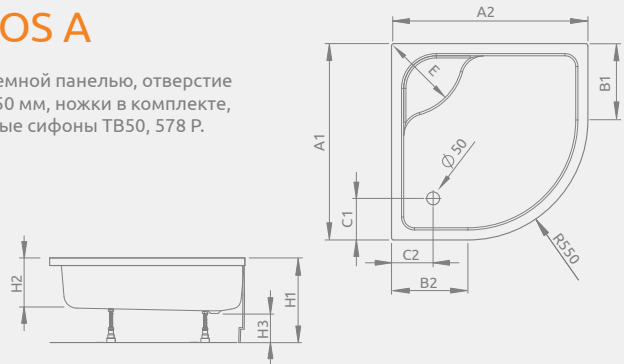

INDOS A	A1	A2	B1	B2	C1	C2	E	H1	H2	H3
80×80	800	800	250	250	220	220	335	415	265	130
90×90	900	900	350	350	220	220	430	415	265	130



Модель	№ арт.
KORFU A 80×80	4S88400-03
KORFU A 90×90	4S99400-03

KORFU A

Поддон со съемной панелью, отверстие под сифон $\varnothing 50$ мм, ножки в комплекте, рекомендуемые сифоны B602R, R135L.

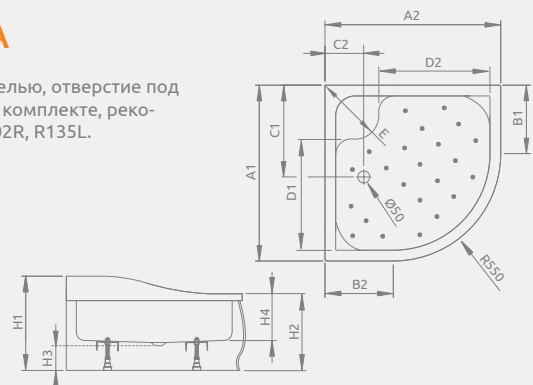

KORFU A	A1	A2	B1	B2	C1	C2	D1	D2	E	H1	H2	H3	H4
80×80	800	800	250	250	450	190	410	410	390	485	395	130	240
90×90	900	900	350	350	490	190	480	480	430	485	395	130	240



Модель	№ арт.
SIROS A 80×80	SBA8817-1
SIROS A 90×90	SBA9917-1

■ SIROS A

Поддон на пенопластовом основании **для облицовки плиткой**, отверстие под сифон $\varnothing 90$ мм, рекомендуемые сифоны TB21, TBXS, R500, R580, R583, R510, R400 SLIM PLUS, R400W SLIM.

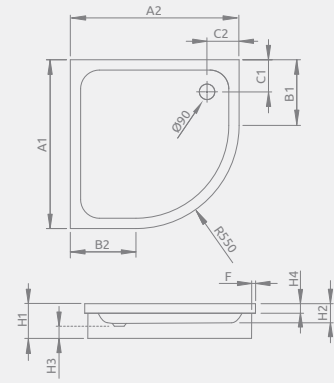

SIROS A	A1	A2	B1	B2	C1	C2	F	H1	H2	H3	H4
80×80	800	800	250	250	180	180	15	170	70	90	36
90×90	900	900	350	350	180	180	15	170	70	90	36



Модель	№ арт.
SIROS A Compact 80×80	SBA8817-2
SIROS A Compact 90×90	SBA9917-2

■ SIROS A Compact

Интегрированная панель, пенопластовое основание, отверстие под сифон $\varnothing 90$ мм, рекомендуемые сифоны TB21, TBXS, R500, R580, R583, R510, R400 SLIM PLUS, R400W SLIM.

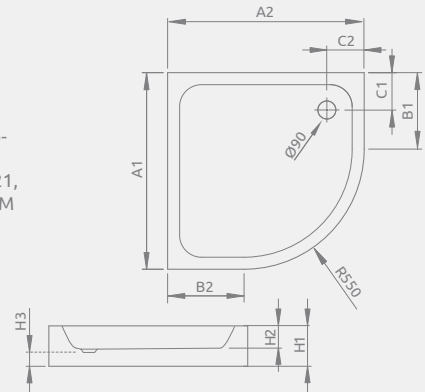

SIROS A Compact	A1	A2	B1	B2	C1	C2	H1	H2	H3
80×80	800	800	250	250	180	180	170	70	90
90×90	900	900	350	350	180	180	170	70	90



Модель	№ арт.
NAXOS A 80×80	SBA8841-1
NAXOS A 90×90	SBA9941-1

■ NAXOS A

Пенопластовое основание **для облицовки плиткой**, отверстие под сифон $\varnothing 50$ мм, рекомендуемые сифоны TB50, 578 P.

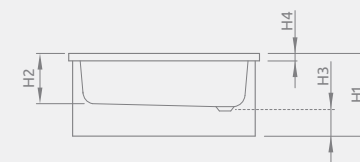

NAXOS A	A1	A2	B1	B2	C1	C2	D1	D2	H1	H2	H3	H4
80×80	800	800	250	250	210	220	380	380	410	260	130	38
90×90	900	900	350	350	210	220	380	380	410	260	130	38



Модель	№ арт.
PATMOS B 90×90	4T99155-03

■ PATMOS B

Поддон со съемной панелью, отверстие под сифон $\varnothing 90$ мм, ножки в комплекте, рекомендуемые сифоны TB21, TBXS, 690 P, TB90, R500, R510, R580, R583, R400 SLIM PLUS, R400W SLIM.

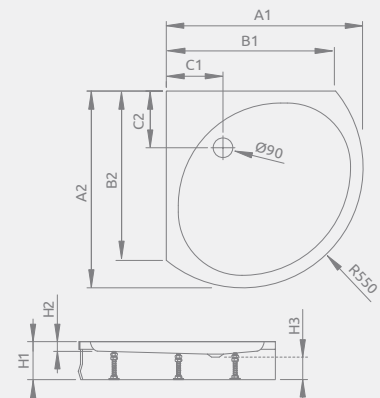

PATMOS B	A1	A2	B1	B2	C1	C2	H1	H2	H3
90 x 90	900	900	780	780	260	260	160	20	80



Модель	№ арт.
RODOS B Compact 90×90	4D99155-03

RODOS B Compact

Поддон с интегрированной панелью. Отверстие под сифон Ø 90 мм. Ножки в комплекте, рекомендуемые сифоны TB90, TB21, TBXS, 690 P, TB90, R500, R510, R580, R583, R400 SLIM PLUS.

*Размер нижней части поддона

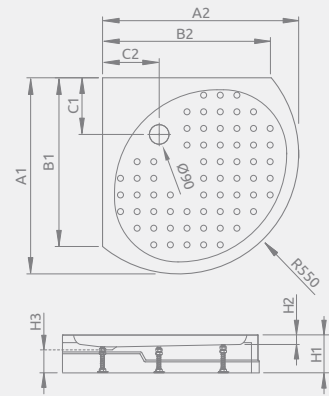

RODOS B Compact	A1	A2	B1	B2	C1	C2	H1	H2	H3
90×90	910*	910*	780	780	270	270	165	20	90



Левая версия



Правая версия

Модель	№ арт.
TASOS PLUS E 100×80 L	STE1086-30L
TASOS PLUS E 100×80 R	STE1086-30R

TASOS PLUS E

Поддон для монтажа непосредственно на пол. Отверстие под сифон Ø 90 мм, рекомендуемые сифоны TB90, R500, 690 P, TB21, TBXS, R510, R580, R583, R400 SLIM PLUS, R400W SLIM.

Левая версия

Правая версия

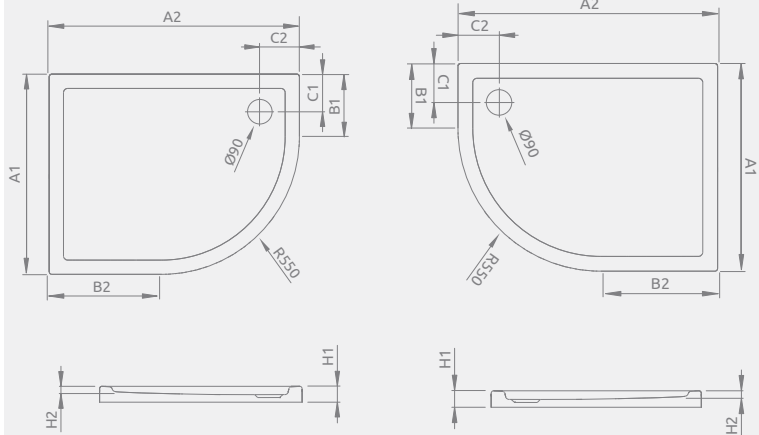

TASOS PLUS E	A1	A2	B1	B2	C1	C2	H1	H2
100×80	800	1000	250	450	150	150	50	25

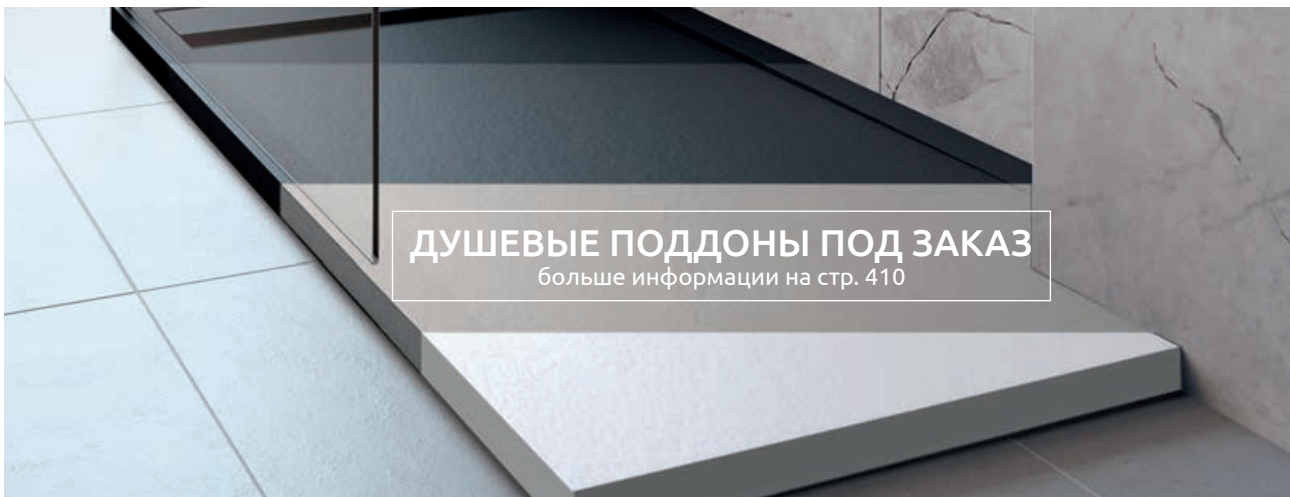

ДУШЕВЫЕ ПОДДОНЫ ПОД ЗАКАЗ
больше информации на стр. 410



Левая версия



Правая версия

Модель	№ арт.
SIROS E Compact 80×90 L	SBE8917-1L
SIROS E Compact 80×90 R	SBE9817-1R

SIROS E Compact

Интегрированная панель, пенопластовое основание, отверстие под сифон $\varnothing 90$ мм, рекомендуемые сифоны TB21, R500, R580, R583, R510, TBXS, R400 SLIM, R400W SLIM, 690 P.

Левая версия

Правая версия

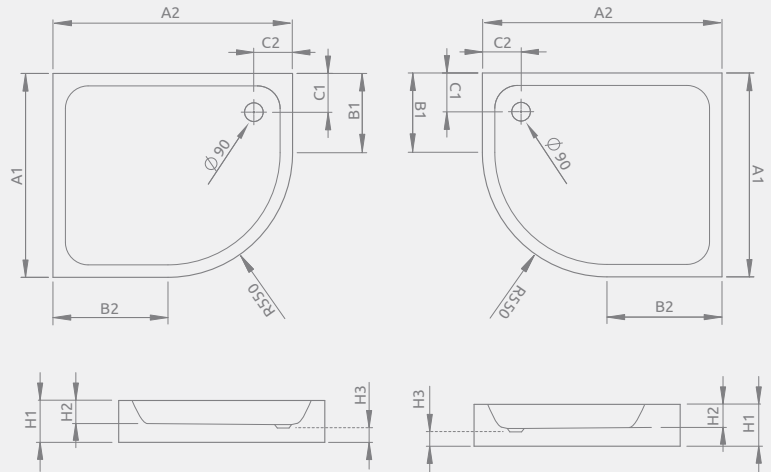

SIROS E Compact	A1	A2	B1	B2	C1	C2	H1	H2	H3
80×90	800	900	250	350	190	190	170	70	90



Левая версия



Правая версия

Модель	№ арт.
DELOS E 90×80 L	SDE9080-01L
DELOS E 90×80 R	SDE8090-01R
DELOS E 100×80 L	SDE1080-01L
DELOS E 100×80 R	SDE1080-01R
DELOS E 100×90 L	SDE1090-01L
DELOS E 100×90 R	SDE1090-01R

DELOS E

Поддон для монтажа непосредственно на пол. Отверстие под сифон $\varnothing 90$ мм, рекомендуемые сифоны TB90, TB21, TBXS, R500, R580, R583, R510, R400 SLIM PLUS, R400W SLIM, 690 P.

Возможность приобрести ножки – больше информации на стр. 448.

Левая версия

Правая версия

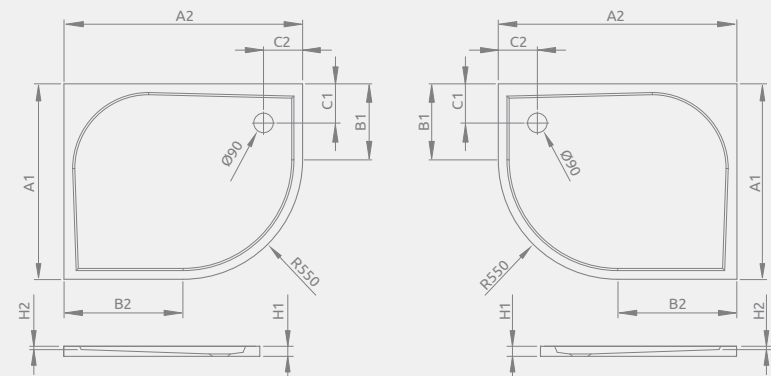

DELOS E	A1	A2	B1	B2	C1	C2	H1	H2
90×80	800	900	250	350	190	190	45	9
100×80	800	1000	250	450	190	190	45	9
100×90	900	1000	350	450	190	190	45	9



Левая версия



Правая версия

Модель	№ арт.
DELOS E Compact 90×80 L	SDE9080-05L
DELOS E Compact 90×80 R	SDE9080-05R
DELOS E Compact 100×80 L	SDE1080-05L
DELOS E Compact 100×80 R	SDE1080-05R
DELOS E Compact 100×90 L	SDE1090-05L
DELOS E Compact 100×90 R	SDE1090-05R

DELOS E Compact

Поддон с интегрированной панелью. Отверстие под сифон $\varnothing 90$ мм. Ножки в комплекте, рекомендуемые сифоны TBXS, R500, R580, R583, R510, R400 SLIM PLUS, R400W SLIM.

Левая версия

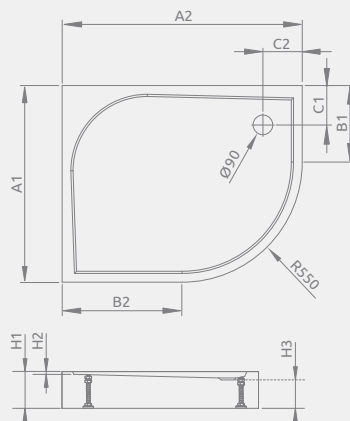

Правая версия

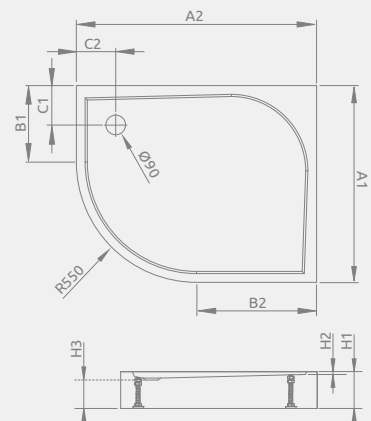

DELOS E Compact	A1	A2	B1	B2	C1	C2	H1	H2	H3
90×80	800	900	250	350	190	190	115	9	76
100×80	800	1000	250	450	190	190	115	9	76
100×90	900	1000	350	450	190	190	115	9	76

Асимметричные полукруглые

Приложение



Душевые
Поддоны



Левая версия



Правая версия

Модель	№ арт.
PATMOS E 100×80 L	4P81155-03L
PATMOS E 100×80 R	4P81155-03R
PATMOS E 120×90 L	4P91217-03L
PATMOS E 120×90 R	4P91217-03R

PATMOS E

Поддон со съемной панелью, отверстие под сифон $\varnothing 90$ мм, ножки в комплекте, рекомендуемые сифоны TB21, TBXS, 690 P, TB90, R500, R510, R580, R583, R400 SLIM PLUS, R400W SLIM.

Левая версия

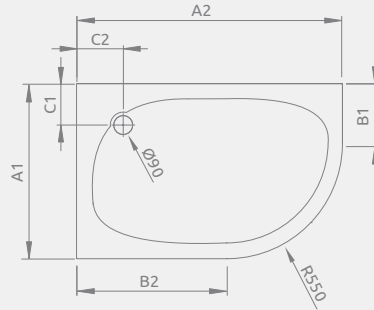

Правая версия

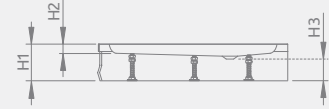
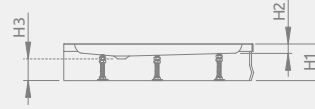
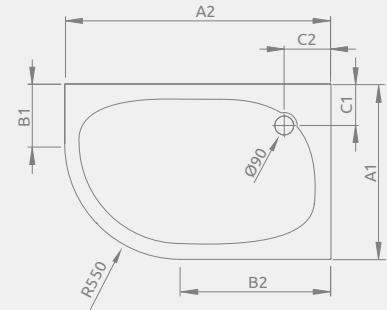

PATMOSE	A1	A2	B1	B2	C1	C2	H1	H2	H3
100×80	800	1000	250	450	260	260	160	20	80
120×90	900	1200	350	650	290	290	160	20	80



Левая версия



Правая версия

Модель	№ арт.
LAROS E Compact 100×80 L	SLE81017-01L
LAROS E Compact 100×80 R	SLE81017-01R

LAROS E Compact

Поддон с интегрированной панелью. Отверстие под сифон $\varnothing 90$ мм. Ножки в комплекте, рекомендуемые сифоны TB90, TB21, TBXS, R500, R580, R583, R510, 690 P, R400 SLIM PLUS, R400W SLIM.

Левая версия

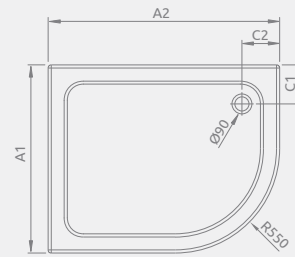

Правая версия

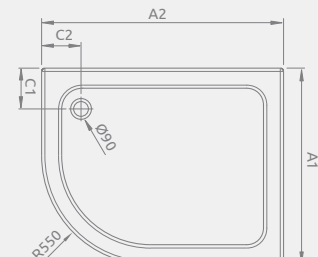

LAROS E	A1	A2	C1	C2	H1	H2	H3
100×80	800	1000	190	190	170	55	90



Левая версия



Правая версия

Модель	№ арт.
KORFU E 100×80 L	4E81400-03L
KORFU E 100×80 R	4E81400-03R
KORFU E 120×90 L	4E91240-03L
KORFU E 120×90 R	4E91240-03R

■ KORFU E

Поддон со съемной панелью, отверстие под сифон Ø 50 мм, ножки в комплекте, рекомендуемые сифоны B602R, R135L.

Левая версия

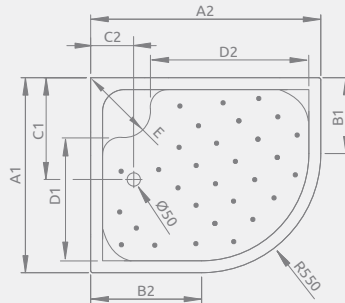

Правая версия

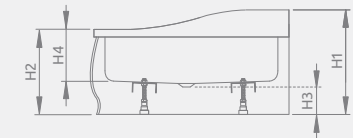
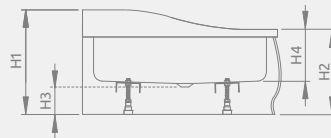
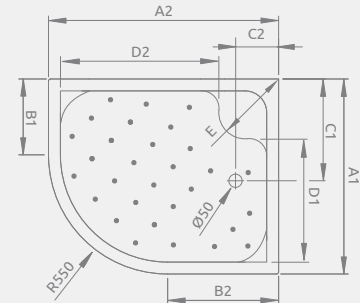

KORFU E	A1	A2	B1	B2	C1	C2	D1	D2	E	H1	H2	H3	H4
100×80	800	1000	250	450	460	180	410	615	410	485	395	130	240
120×90	900	1200	350	650	480	200	510	815	430	485	395	130	240



Модель	№ арт.
DELOS P 100×90	4Z19035-03N

■ DELOS P

Поддон для монтажа непосредственно на пол. Отверстие под сифон Ø 90 мм, рекомендуемые сифоны TB90, TB21, TBXS, R500, R580, R583, R510, R400 SLIM PLUS, R400W SLIM, 690 P.

Возможность приобрести ножки – Больше информации на стр. 448.

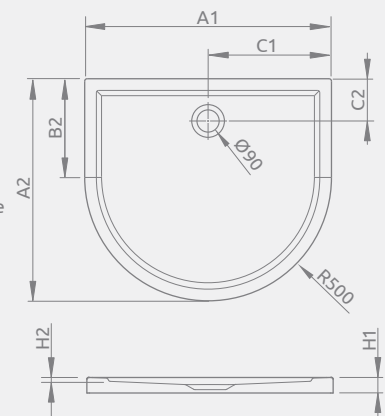

DELOS P	A1	A2	B2	C1	C2	H1	H2
100×90	1000	900	400	500	155	50	12



Модель	№ арт.
DELOS P + ПАНЕЛЬ 100×90	4Z19150-03N

■ DELOS P

с съемной панелью

Поддон со съемной панелью, отверстие под сифон Ø 90 мм, ножки в комплекте, рекомендуемые сифоны TB90, TB21, TBXS, R500, R580, R583, R510, 690 P, R400 SLIM PLUS, R400W SLIM.

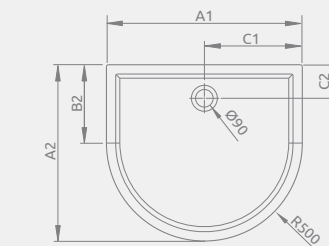

DELOS P + ПАНЕЛЬ	A1	A2	B2	C1	C2	H1	H2	H3
100×90	1000	900	400	500	155	150	12	90



Модель	№ арт.
SIROS C 80×80	SBC8817-1
SIROS C 90×90	SBC9917-1

■ SIROS C

Поддон на пенопластовом основании для облицовки плиткой, отверстие под сифон Ø 90 мм, рекомендуемые сифоны TB21, R500, R580, R583, R510, TBXS, R400 SLIM PLUS, R400W SLIM.



SIROS C	A1	A2	C1	C2	F	H1	H2	H3	H4
80×80	800	800	180	180	15	170	70	90	36
90×90	900	900	180	180	15	170	70	90	36



Модель	№ арт.
SIROS C Compact 80×80	SBC8817-2
SIROS C Compact 90×90	SBC9917-2

■ SIROS C Compact

Интегрированная панель, пенопластовое основание, отверстие под сифон Ø 90 мм, рекомендуемые сифоны TB21, R500, R580, R583, R510, TBXS, R400 SLIM PLUS.

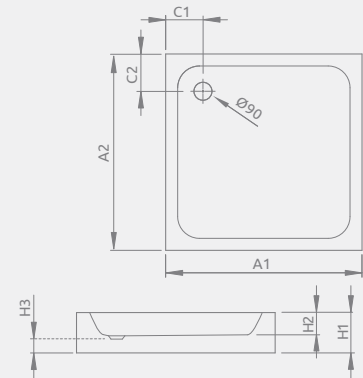

SIROS C Compact	A1	A2	C1	C2	H1	H2	H3
80×80	800	800	180	180	170	70	90
90×90	900	900	180	180	170	70	90



Модель	№ арт.
NAXOS C 80×80	SNC8841-28
NAXOS C 90×90	SNC9941-28

■ NAXOS C

Поддон на пенопластовом основании для облицовки плиткой, отверстие под сифон Ø 50 мм, рекомендуемые сифоны TB50, 578 P.

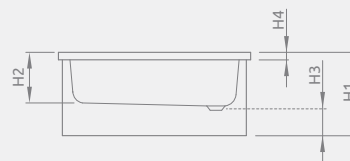

NAXOS C	A1	A2	C1	C2	D1	D1	H1	H2	H3	H4
80×80	800	800	200	200	380	380	410	260	130	38
90×90	900	900	200	200	380	380	410	260	130	38



Модель	№ арт.
DOROS PLUS C 80×80	SDRPC8080-01
DOROS PLUS C 90×90	SDRPC9090-01
DOROS PLUS C 100×100	SDRPC1010-01

■ DOROS PLUS C

Поддон для монтажа непосредственно на пол. Отверстие под сифон Ø 90 мм, рекомендуемые сифоны TB90, TB21, TBXS, R500, R580, R583, R510, 690 P, R400 SLIM PLUS, R400W SLIM.

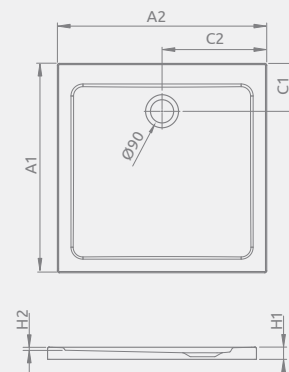

DOROS PLUS C	A1	A2	C1	C2	H1	H2
80×80	800	800	205	400	40	12
90×90	900	900	205	450	40	12
100×100	1000	1000	205	500	45	12



Белый



Белый камень



Антрацит камень



Черный камень

Новинка

■ DOROS C

Поддон для монтажа непосредственно на пол, отверстие под сифон $\varnothing 90$ мм, рекомендуемые сифоны TB90, TB21, TBXS, 690 P, R500, R580, R583, R510, R400 SLIM PLUS, R400W SLIM.

Возможность приобрести ножки. Больше информации на стр. 448.

DOROS C	A1	A2	C1	C2	H1	H2
80×80	800	800	205	400	45	12
90×90	900	900	205	450	45	12
100×1000	1000	1000	205	500	50	12

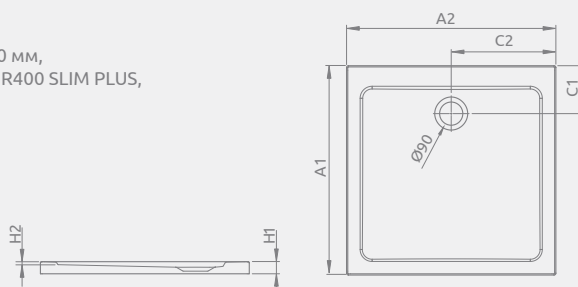

Модель	№ арт.			
	Белый	Белый камень	Антрацит камень	Черный камень
DOROS C 80×80	SDRC8080-01	SDRC8080-01-04S	SDRC8080-01-64S	SDRC8080-01-54S
DOROS C 90×90	SDRC9090-01	SDRC9090-01-04S	SDRC9090-01-64S	SDRC9090-01-54S
DOROS C 100×100	SDRC1010-01	SDRC1010-01-04S	SDRC1010-01-64S	SDRC1010-01-54S



Белый



Белый камень



Антрацит камень



Черный камень

Новинка

■ DOROS C Compact

Поддон с интегрированной панелью, отверстие под сифон $\varnothing 90$ мм, ножки в комплекте, рекомендуемые сифоны TBXS, R500, R580, R583, R510, R400 SLIM PLUS, R400W SLIM.

DOROS C Compact	A1	A2	C1	C2	H1	H2	H3
80×80	800	800	205	400	115	12	78
90×90	900	900	205	450	115	12	78
100×100	1000	1000	205	500	115	12	78



Модель	№ арт.			
	Белый	Белый камень	Антрацит камень	Черный камень
DOROS C Compact 80×80	SDRC8080-05	SDRC8080-05-04S	SDRC8080-05-64S	SDRC8080-05-54S
DOROS C Compact 90×90	SDRC9090-05	SDRC9090-05-04S	SDRC9090-05-64S	SDRC9090-05-54S
DOROS C Compact 100×100	SDRC1010-05	SDRC1010-05-04S	SDRC1010-05-64S	SDRC1010-05-54S



Модель	№ арт.
DELOS C 80×80	SDC0808-01
DELOS C 90×90	SDC0909-01
DELOS C 100×100	SDC1010-01

DELOS C

Поддон для монтажа непосредственно на пол. Отверстие под сифон Ø 90 мм, рекомендуемые сифоны TB90, TB21, TBXS, R500, R580, R583, R510, R400 SLIM PLUS, R400W SLIM, 690 P.

Возможность приобрести ножки – больше информации на стр. 448.

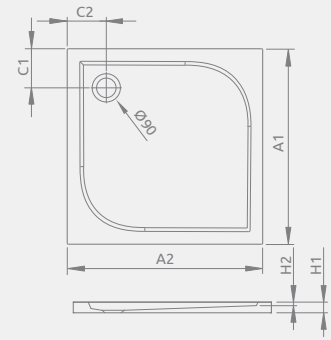

DELOS C	A1	A2	C1	C2	H1	H2
80×80	800	800	180	180	45	12
90×90	900	900	180	180	50	12
100×100	1000	1000	180	180	55	12



Модель	№ арт.
DELOS C + ПАНЕЛЬ 80×80	4C88170-03
DELOS C + ПАНЕЛЬ 90×90	4C99170-03
DELOS C + ПАНЕЛЬ 100×100	4C11170-03

DELOS C с съемной панелью

Поддон со съемной панелью, отверстие под сифон Ø 90 мм, ножки в комплекте, рекомендуемые сифоны TB90, TB21, TBXS, R500, R580, R583, R510, 690 P, R400 SLIM PLUS, R400W SLIM.

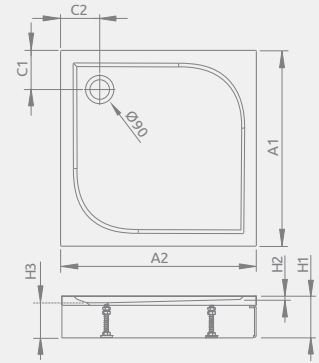

DELOS C + ПАНЕЛЬ	A1	A2	C1	C2	H1	H2	H3
80×80	800	800	180	180	145	12	94
90×90	900	900	180	180	150	12	94
100×100	1000	1000	180	180	155	12	94



Модель	№ арт.
ARGOS C 80×80	4AC88-01
ARGOS C 90×90	4AC99-01
ARGOS C 100×100	4AC1010-01

ARGOS C

Поддон для монтажа непосредственно на пол. Отверстие под сифон Ø 90 мм, рекомендуемые сифоны R399.

Возможность приобрести ножки – Больше информации на стр. 448.

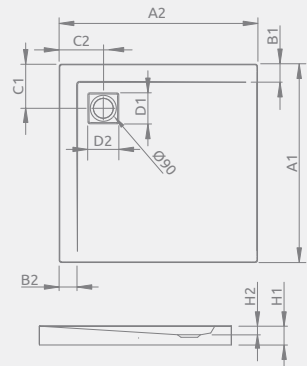

ARGOS C	A1	A2	B1	B2	C1	C2	D1	D2	H1	H2
80×80	800	800	80	80	200	200	135	135	55	20
90×90	900	900	80	80	200	200	135	135	55	20
100×100	1000	1000	80	80	200	200	135	135	55	20



Модель	№ арт.
RODOS C Compact 80×80	4K88155-04
RODOS C Compact 90×90	4K99155-04

RODOS C Compact

Поддон с интегрированной панелью (со всех сторон). Отверстие под сифон Ø 90 мм. Ножки в комплекте, рекомендуемые сифоны TB90, TB21, TBXS, 690 P, R500, R510, R580, R583, R400 SLIM PLUS, R400W SLIM.

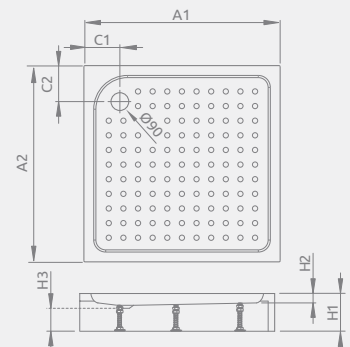

RODOS C	A1	A2	C1	C2	H1	H2	H3
80×80	800	800	165	165	165	30	90
90×90	900	900	210	210	165	30	90



ARGOS C с съемной панелью

Поддон с алюминиевой панелью цвета хром или белого, отверстие под сифон Ø 90 мм, рекомендуемые сифоны R399. При заказе поддона выберите вариант панели.

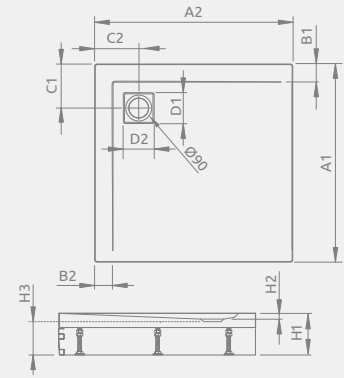

ARGOS C	A1	A2	B1	B2	C1	C2	D1	D2	H1	H2	H3
80×80	800	800	80	80	200	200	135	135	145	20	95
90×90	900	900	80	80	200	200	135	135	145	20	95
100×100	1000	1000	80	80	200	200	135	135	145	20	95

ПАНЕЛЬ

Размер	Цвет	№ арт.
800	Хром	001-510074001
		001-510084001
		001-510094001
1000	Белый	001-510074004
		001-510084004
		001-510094004

НАКОНЕЧНИК

Версия	Цвет	№ арт.
left	Хром	003-019000101
right		003-019000201
left	Белый	003-019000104
right		003-019000204

ПОДДОН УКОМПЛЕКТОВАН НОЖКАМИ

Модель	№ арт.
ARGOS C с ножками 80×80	4ACN88-02
ARGOS C с ножками 90×90	4ACN99-02
ARGOS C с ножками 100×100	4ACN1010-02

УГОЛОК

Цвет	№ арт.
Хром	003-019000301
Белый	003-019000304

ARGOS – варианты панелей

Заказывая поддон, следует выбрать вариант панели и в зависимости от этого заказать:

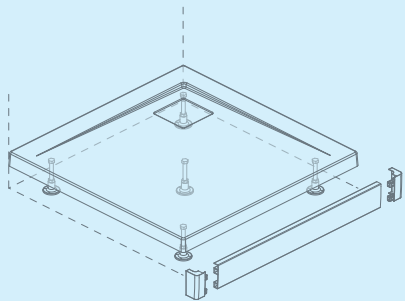

Односторонний вариант (для двери в нишу) – поддон на ножках, 1 панель, 2 наконечника в выбранном цвете

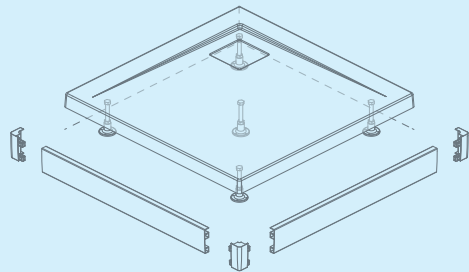

G-образный вариант (для угловых душевых ограждений) – поддон на ножках, 2 панели соответствующей длины и в выбранном цвете, 2 наконечника и 1 уголок в выбранном цвете

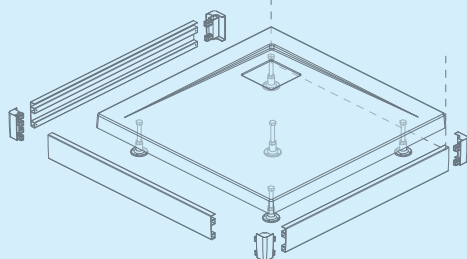

P-образный вариант (для пристенных душевых ограждений) – поддон на ножках, 3 панели соответствующей длины и в выбранном цвете, 2 наконечника и 2 уголка в выбранном цвете



Модель	№ арт.
KORFU C 80×80	4C88400-03
KORFU C 90×90	4C99400-03

■ KORFU C

Поддон со съемной панелью, отверстие под сифон \varnothing 50 мм, ножки в комплекте, рекомендуемые сифоны B602R, R135L.

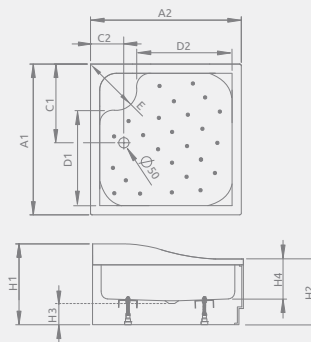

KORFU C	A1	A2	C1	C2	D1	D2	E	H1	H2	H3	H4
80×80	800	800	450	190	410	410	390	485	395	130	240
90×90	900	900	490	190	480	480	430	485	395	130	240



Модель	№ арт.
DOROS PLUS D 90×80	SDRPD9080-01
DOROS PLUS D 100×80	SDRPD1080-01
DOROS PLUS D 100×90	SDRPD1090-01
DOROS PLUS D 110×80	SDRPD1180-01
DOROS PLUS D 110×90	SDRPD1190-01
DOROS PLUS D 120×80	SDRPD1280-01
DOROS PLUS D 120×90	SDRPD1290-01
DOROS PLUS D 120×100	SDRPD1210-01
DOROS PLUS D 130×90	SDRPD1390-01

■ DOROS PLUS D

Поддон для монтажа непосредственно на пол. Отверстие под сифон \varnothing 90 мм, рекомендуемые сифоны TB90, TB21, TBXS, R500, R580, R583, R510, 690 P, R400 SLIM PLUS, R400W SLIM.

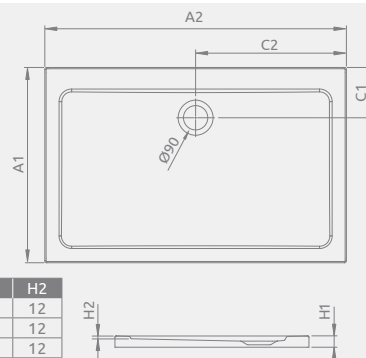

DOROS PLUS D	A1	A2	C1	C2	H1	H2
90×80	800	900	205	450	40	12
100×80	800	1000	205	500	40	12
100×90	900	1000	205	500	40	12
110×80	800	1100	205	550	40	12
110×90	900	1100	205	550	40	12
120×80	800	1200	205	600	40	12
120×90	900	1200	205	600	40	12
120×100	1000	1200	205	600	45	12
130×90	900	1300	205	650	45	12



ДУШЕВЫЕ ПОДДОНЫ ПОД ЗАКАЗ
больше информации на стр. 410

Квадратные

Прямоугольные

Душевые
Поддоны



Белый



Белый камень



Антрацит камень



Черный камень

Новинка

DOROS D

Поддон для монтажа непосредственно на пол (необходимо приклеить на раствор или пену с низким коэффициентом расширения), отверстие под сифон $\varnothing 90$ мм, рекомендуемые сифоны TB90, TB21, TBXS, 690 P, R500, R580, R583, R510, R400 SLIM PLUS, R400W SLIM.

Возможность приобрести ножки – больше информации на стр. 448.

DOROS D	A1	A2	C1	C2	H1	H2
90×80	800	900	205	450	50	12
100×80	800	1000	205	500	50	12
100×90	900	1000	205	500	50	12
110×80	800	1100	205	550	50	12
110×90	900	1100	205	550	50	12
120×80	800	1200	205	600	50	12
120×90	900	1200	205	600	50	12
120×100	1000	1200	205	600	50	12
130×90	900	1300	205	650	50	12

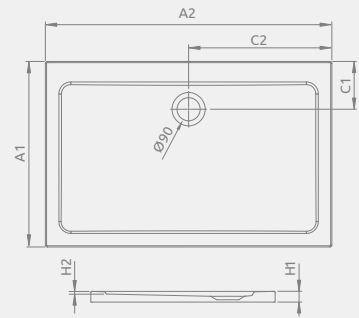

Модель	№ арт.			
	Белый	Белый камень	Антрацит камень	Черный камень
DOROS D 90×80	SDRD9080-01	SDRD9080-01-04S	SDRD9080-01-64S	SDRD9080-01-54S
DOROS D 100×80	SDRD1080-01	SDRD1080-01-04S	SDRD1080-01-64S	SDRD1080-01-54S
DOROS D 100×90	SDRD1090-01	SDRD1090-01-04S	SDRD1090-01-64S	SDRD1090-01-54S
DOROS D 110×80	SDRD1180-01	SDRD1180-01-04S	SDRD1180-01-64S	SDRD1180-01-54S
DOROS D 110×90	SDRD1190-01	SDRD1190-01-04S	SDRD1190-01-64S	SDRD1190-01-54S
DOROS D 120×80	SDRD1280-01	SDRD1280-01-04S	SDRD1280-01-64S	SDRD1280-01-54S
DOROS D 120×90	SDRD1290-01	SDRD1290-01-04S	SDRD1290-01-64S	SDRD1290-01-54S
DOROS D 120×100	SDRD1210-01	SDRD1210-01-04S	SDRD1210-01-64S	SDRD1210-01-54S
DOROS D 130×90	SDRD1390-01	SDRD1390-01-04S	SDRD1390-01-64S	SDRD1390-01-54S



Белый



Белый камень



Антрацит камень



Черный камень

Новинка

■ DOROS D Compact

Поддон с интегрированной панелью. Отверстие под сифон $\varnothing 90$ мм. Ножки в комплекте, рекомендуемые сифоны TBXS, R500, R580, R583, R510, R400 SLIM PLUS, R400W SLIM.

DOROS D Compact	A1	A2	C1	C2	H1	H2	H3
90×80	800	900	205	450	115	12	78
100×80	800	1000	205	500	115	12	78
100×90	900	1000	205	500	115	12	78
110×80	800	1100	205	550	115	12	78
110×90	900	1100	205	550	115	12	78
120×80	800	1200	205	600	115	12	78
120×90	900	1200	205	600	115	12	78
120×100	1000	1200	205	600	115	12	78
130×90	900	1300	205	650	115	12	78

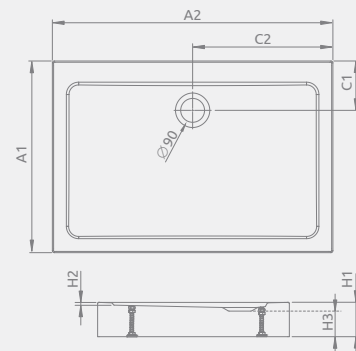

Модель	№ арт.			
	Белый	Белый камень	Антрацит камень	Черный камень
DOROS D Compact 90×80	SDRD9080-05	SDRD9080-05-04S	SDRD9080-05-64S	SDRD9080-05-54S
DOROS D Compact 100×80	SDRD1080-05	SDRD1080-05-04S	SDRD1080-05-64S	SDRD1080-05-54S
DOROS D Compact 100×90	SDRD1090-05	SDRD1090-05-04S	SDRD1090-05-64S	SDRD1090-05-54S
DOROS D Compact 110×80	SDRD1180-05	SDRD1180-05-04S	SDRD1180-05-64S	SDRD1180-05-54S
DOROS D Compact 110×90	SDRD1190-05	SDRD1190-05-04S	SDRD1190-05-64S	SDRD1190-05-54S
DOROS D Compact 120×80	SDRD1280-05	SDRD1280-05-04S	SDRD1280-05-64S	SDRD1280-05-54S
DOROS D Compact 120×90	SDRD1290-05	SDRD1290-05-04S	SDRD1290-05-64S	SDRD1290-05-54S
DOROS D Compact 120×100	SDRD1210-05	SDRD1210-05-04S	SDRD1210-05-64S	SDRD1210-05-54S
DOROS D Compact 130×90	SDRD1390-05	SDRD1390-05-04S	SDRD1390-05-64S	SDRD1390-05-54S



Модель	№ арт.
ARGOS D 90×80	4AD89-01
ARGOS D 100×80	4AD810-01
ARGOS D 120×80	4AD812-01
ARGOS D 100×90	4AD910-01
ARGOS D 110×90	4AD911-01
ARGOS D 120×90	4AD912-01
ARGOS D 140×90	4AD914-01
ARGOS D 150×90	4AD915-01
ARGOS D 160×90	4AD916-01



ПОДДОН УКОМПЛЕКТОВАН НОЖКАМИ

Модель	№ арт.
ARGOS D с ножками 90×80	4ADN89-02
ARGOS D с ножками 100×80	4ADN810-02
ARGOS D с ножками 120×80	4ADN812-02
ARGOS D с ножками 100×90	4ADN910-02
ARGOS D с ножками 110×90	4ADN911-02
ARGOS D с ножками 120×90	4ADN912-02
ARGOS D с ножками 140×90	4ADN914-02
ARGOS D с ножками 150×90	4ADN915-02
ARGOS D с ножками 160×90	4ADN916-02



Модель	№ арт.
DELOS D 80×75	4D87545-03
DELOS D 90×75	4D97545-03
DELOS D 100×75	4D17555-03

ARGOS D

Поддон для монтажа непосредственно на пол. Отверстие под сифон Ø 90 мм, рекомендуемые сифоны R399. Возможность приобрести ножки – больше информации на стр. 448.

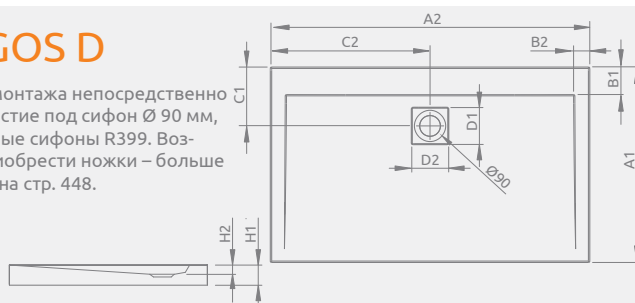

ARGOS D	A1	A2	B1	B2	C1	C2	D1	D2	H1	H2
90×80	800	900	100	50	220	450	135	135	55	20
100×80	800	1000	100	50	220	500	135	135	55	20
120×80	800	1200	100	55	220	600	135	135	55	20
100×90	900	1000	100	50	220	500	135	135	55	20
110×90	900	1100	100	50	220	550	135	135	55	20
120×90	900	1200	100	55	220	600	135	135	55	20
140×90	900	1400	100	55	220	700	135	135	55	20
150×90	900	1500	100	60	220	750	135	135	55	25
160×90	900	1600	100	60	220	800	135	135	55	25

ARGOS D

с съемной панелью

Акриловый поддон с алюминиевой панелью цвета хром или белого, отверстие под сифон Ø 90 мм, рекомендуемые сифоны R399. При заказе поддона выберите вариант панели.*
* варианты панелей стр. 434

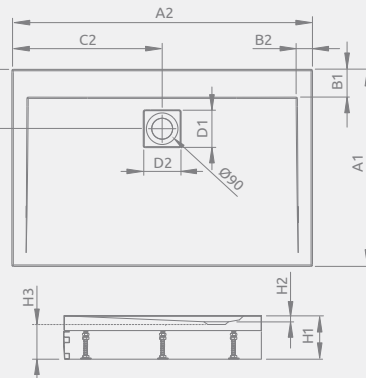

ARGOS D	A1	A2	B1	B2	C1	C2	D1	D2	H1	H2	H3
90×80	800	900	100	50	220	450	135	135	145	20	90
100×80	800	1000	100	50	220	500	135	135	145	20	90
120×80	800	1200	100	55	220	600	135	135	145	20	90
100×90	900	1000	100	50	220	500	135	135	145	20	90
110×90	900	1100	100	50	220	550	135	135	145	20	90
120×90	900	1200	100	55	220	600	135	135	145	20	90
140×90	900	1400	100	55	220	700	135	135	145	20	90
150×90	900	1500	100	60	220	750	135	135	145	25	90
160×90	900	1600	100	60	220	800	135	135	145	25	90

ПАНЕЛЬ

Размер	Цвет	№ арт.	
800	Хром	001-510074001	
900		001-510084001	
1000		001-510094001	
1100		001-510104001	
1200		001-510114001	
1400		001-510134001	
1500		001-510144001	
1600		001-510154001	
800		Белый	001-510074004
900			001-510084004
1000	001-510094004		
1100	001-510104004		
1200	001-510114004		
1400	001-510134004		
1500	001-510144004		
1600	001-510154004		

НАКОНЕЧНИК

Версия	Цвет	№ арт.
left	Хром	003-019000101
right		003-019000201
left	Белый	003-019000104
right		003-019000204

УГОЛОК

Цвет	№ арт.
Хром	003-019000301
Белый	003-019000304

DELOS D

Поддон для монтажа непосредственно на пол (необходимо приклеить на раствор или пену с низким коэффициентом расширения), отверстие под сифон Ø 90 мм, рекомендуемые сифоны TB90, TB21, TBXS, R500, R580, R510, 690 P, R400 SLIM, R400W SLIM.

Возможность приобрести ножки – больше информации на стр. 448.

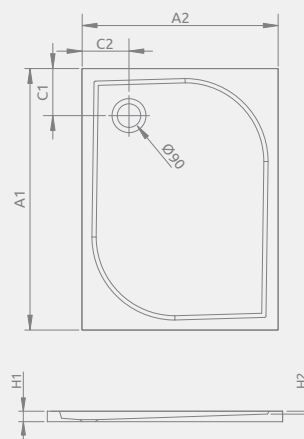

DELOS D	A1	A2	C1	C2	H1	H2
80×75	800	750	180	180	45	12
90×75	900	750	180	180	45	12
100×75	1000	750	180	180	50	12



Модель	№ арт.
DELOS D + ПАНЕЛЬ 80×75	4D87514-03L
DELOS D + ПАНЕЛЬ 80×75	4D87514-03R
DELOS D + ПАНЕЛЬ 90×75	4D97514-03L
DELOS D + ПАНЕЛЬ 90×75	4D97514-03R
DELOS D + ПАНЕЛЬ 100×75	4D17515-03L
DELOS D + ПАНЕЛЬ 100×75	4D17515-03R

DELOS D с съемной панелью

Поддон со съемной панелью, отверстие под сифон $\varnothing 90$ мм, ножки в комплекте, рекомендуемые сифоны TB90, TB21, TBXS, R500, R580, R583, R510, 690 P, R400 SLIM PLUS, SLIM. На фотографии представлена правая версия панели. Душевой поддон всегда один и тот же.

Левая версия

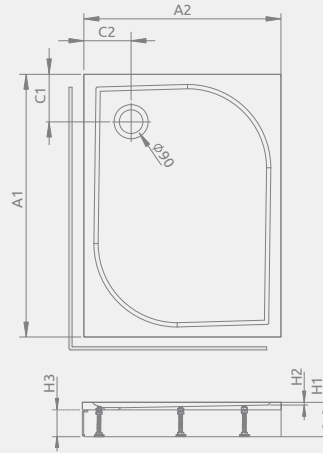

Правая версия

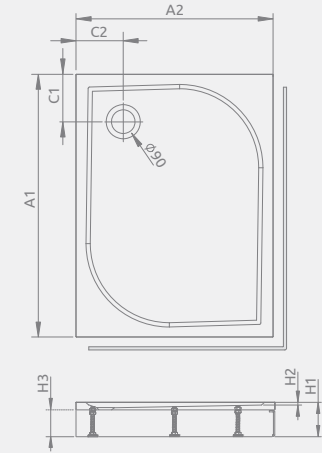

DELOS D + ПАНЕЛЬ	A1	A2	C1	C2	H1	H2	H3
80×75	800	750	180	180	145	12	94
90×75	900	750	180	180	145	12	94
100×75	1000	750	180	180	150	12	94



Модель	№ арт.
LAROS D Compact 90×80	SLD8917-01
LAROS D Compact 100×80	SLD81017-01
LAROS D Compact 120×80	SLD81217-01
LAROS D Compact 100×90	SLD91017-01
LAROS D Compact 120×90	SLD91217-01

LAROS D Compact

Поддон с интегрированной панелью, отверстие под сифон $\varnothing 90$ мм, ножки в комплекте, рекомендуемые сифоны TB90, TB21, TBXS, R500, R580, R583, R510, 690 P, R400 SLIM PLUS, R400W SLIM.

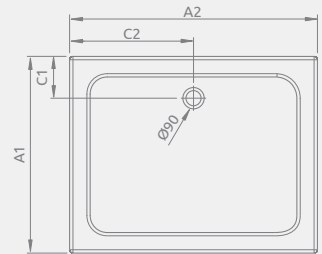

LAROS D	A1	A2	C1	C2	H1	H2	H3
90×80	800	900	190	450	170	55	90
100×80	800	1000	190	500	170	55	90
120×80	800	1200	190	500	170	55	90
100×90	900	1000	190	600	170	55	90
120×90	900	1200	190	600	170	55	90

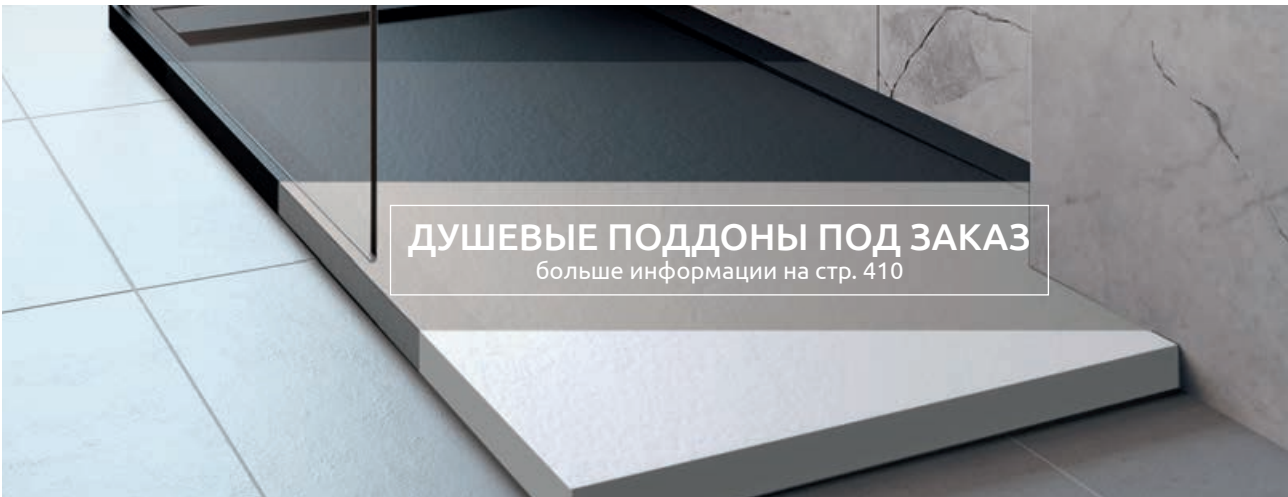
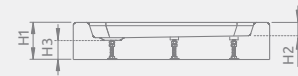

ДУШЕВЫЕ ПОДДОНЫ ПОД ЗАКАЗ
больше информации на стр. 410



Белый



Белый камень



Антрацит камень



Черный камень

Новинка

DOROS F

Поддон для монтажа непосредственно на пол. Отверстие под сифон Ø 90 мм, рекомендуемые сифоны TB90, TB21, TBXS, 690 P, R500, R580, R583, R510, R400 SLIM PLUS, R400W SLIM.

Возможность приобрести ножки – больше информации на стр. 448.

DOROS F	A1	A2	C1	C2	H1	H2
90×70	700	900	350	220	55	12
100×70	700	1000	350	220	55	12
100×80	800	1000	400	220	55	12
120×70	700	1200	350	220	55	12
120×80	800	1200	400	220	55	12
120×90	900	1200	450	220	55	12
130×80	800	1300	400	220	55	12
140×80	800	1400	400	220	55	12
140×90	900	1400	450	220	55	12
140×100	1000	1400	500	220	55	12
150×80	800	1500	400	220	55	12
150×90	900	1500	450	220	55	12
160×80	800	1600	400	220	55	12
160×90	900	1600	450	220	55	12

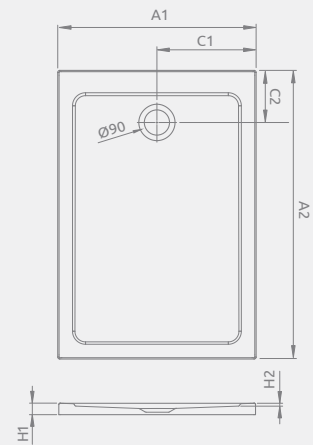

Модель	№ арт.			
	Белый	Белый камень	Антрацит камень	Черный камень
DOROS F 90×70	SDRF9070-01	SDRF9070-01-04S	SDRF9070-01-64S	SDRF9070-01-54S
DOROS F 100×70	SDRF1070-01	SDRF1070-01-04S	SDRF1070-01-64S	SDRF1070-01-54S
DOROS F 100×80	SDRF1080-01	SDRF1080-01-04S	SDRF1080-01-64S	SDRF1080-01-54S
DOROS F 120×70	SDRF1270-01	SDRF1270-01-04S	SDRF1270-01-64S	SDRF1270-01-54S
DOROS F 120×80	SDRF1280-01	SDRF1280-01-04S	SDRF1280-01-64S	SDRF1280-01-54S
DOROS F 120×90	SDRF1290-01	SDRF1290-01-04S	SDRF1290-01-64S	SDRF1290-01-54S
DOROS F 130×80 Новинка	SDRF1380-01	SDRF1380-01-04S	SDRF1380-01-64S	SDRF1380-01-54S
DOROS F 140×80	SDRF1480-01	SDRF1480-01-04S	SDRF1480-01-64S	SDRF1480-01-54S
DOROS F 140×90 Новинка	SDRF1490-01	SDRF1490-01-04S	SDRF1490-01-64S	SDRF1490-01-54S
DOROS F 140×100 Новинка	SDRF1410-01	SDRF1410-01-04S	SDRF1410-01-64S	SDRF1410-01-54S
DOROS F 150×80 Новинка	SDRF1580-01	SDRF1580-01-04S	SDRF1580-01-64S	SDRF1580-01-54S
DOROS F 150×90 Новинка	SDRF1590-01	SDRF1590-01-04S	SDRF1590-01-64S	SDRF1590-01-54S
DOROS F 160×80 Новинка	SDRF1680-01	SDRF1680-01-04S	SDRF1680-01-64S	SDRF1680-01-54S
DOROS F 160×90 Новинка	SDRF1690-01	SDRF1690-01-04S	SDRF1690-01-64S	SDRF1690-01-54S



Белый



Белый камень



Антрацит камень



Черный камень

Новинка

DOROS F Compact

Поддон с интегрированной панелью. Отверстие под сифон $\varnothing 90$ мм. Ножки в комплекте, рекомендуемые сифоны TBXS, R500, R580, R583, R510, R400 SLIM PLUS, R400W SLIM.

DOROS F Compact	A1	A2	C1	C2	H1	H2	H3
90×70	700	900	350	220	120	12	75
100×70	700	1000	350	220	120	12	75
100×80	800	1000	400	220	120	12	75
120×70	700	1200	350	220	120	12	75
120×80	800	1200	400	220	120	12	75
120×90	900	1200	450	220	120	12	75
130×80	800	1300	400	220	120	12	75
140×80	800	1400	400	220	120	12	75
140×90	900	1400	450	220	120	12	75
140×100	1000	1400	500	220	120	12	75
150×80	800	1500	400	220	120	12	75
150×90	900	1500	450	220	120	12	75
160×80	800	1600	400	220	120	12	75
160×90	900	1600	450	220	120	12	75

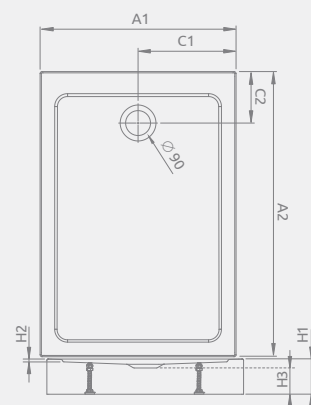

Модель	№ арт.			
	Белый	Белый камень	Антрацит камень	Черный камень
DOROS F Compact 90×70	SDRFP9070-05	SDRFP9070-05-04S	SDRFP9070-05-64S	SDRFP9070-05-54S
DOROS F Compact 100×70	SDRFP1070-05	SDRFP1070-05-04S	SDRFP1070-05-64S	SDRFP1070-05-54S
DOROS F Compact 100×80	SDRFP1080-05	SDRFP1080-05-04S	SDRFP1080-05-64S	SDRFP1080-05-54S
DOROS F Compact 120×70	SDRFP1270-05	SDRFP1270-05-04S	SDRFP1270-05-64S	SDRFP1270-05-54S
DOROS F Compact 120×80	SDRFP1280-05	SDRFP1280-05-04S	SDRFP1280-05-64S	SDRFP1280-05-54S
DOROS F Compact 120×90	SDRFP1290-05	SDRFP1290-05-04S	SDRFP1290-05-64S	SDRFP1290-05-54S
Новинка DOROS F Compact 130×80	SDRFP1380-05	SDRFP1380-05-04S	SDRFP1380-05-64S	SDRFP1380-05-54S
DOROS F Compact 140×80	SDRFP1480-05	SDRFP1480-05-04S	SDRFP1480-05-64S	SDRFP1480-05-54S
Новинка DOROS F Compact 140×90	SDRFP1490-05	SDRFP1490-05-04S	SDRFP1490-05-64S	SDRFP1490-05-54S
Новинка DOROS F Compact 140×100	SDRFP1410-05	SDRFP1410-05-04S	SDRFP1410-05-64S	SDRFP1410-05-54S
Новинка DOROS F Compact 150×80	SDRFP1580-05	SDRFP1580-05-04S	SDRFP1580-05-64S	SDRFP1580-05-54S
Новинка DOROS F Compact 150×90	SDRFP1590-05	SDRFP1590-05-04S	SDRFP1590-05-64S	SDRFP1590-05-54S
Новинка DOROS F Compact 160×80	SDRFP1680-05	SDRFP1680-05-04S	SDRFP1680-05-64S	SDRFP1680-05-54S
Новинка DOROS F Compact 160×90	SDRFP1690-05	SDRFP1690-05-04S	SDRFP1690-05-64S	SDRFP1690-05-54S



Модель	№ арт.
DOROS PLUS F 90×70*	SDRFP9070-01
DOROS PLUS F 100×70*	SDRFP1070-01
DOROS PLUS F 100×80	SDRFP1080-01
DOROS PLUS F 120×70*	SDRFP1270-01
DOROS PLUS F 120×80	SDRFP1280-01
DOROS PLUS F 120×90	SDRFP1290-01
DOROS PLUS F 140×80	SDRFP1480-01

■ DOROS PLUS F

Поддон для монтажа непосредственно на пол. Отверстие под сифон Ø 90 мм, рекомендуемые сифоны TB90, TB21, TBXS, R500, R580, R583, R510, 690 P, R400 SLIM PLUS, R400W SLIM.

DOROS PLUS F	A1	A2	C1	C2	H1	H2
90×70	700	900	350	220	50	12
100×70	700	1000	350	220	50	12
100×80	800	1000	400	220	50	12
120×70	700	1200	350	220	50	12
120×80	800	1200	400	220	50	12
120×90	900	1200	450	220	50	12
140×80	800	1400	400	220	50	12

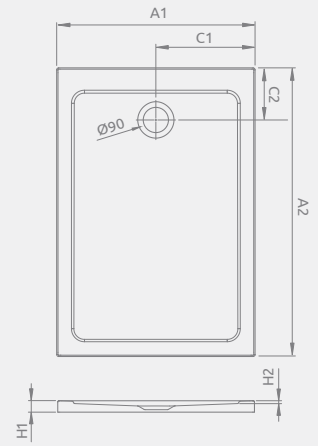

ДУШЕВЫЕ ПОДДОНЫ ПОД ЗАКАЗ
 больше информации на стр. 410



Модель	№ арт.
DOROS PLUS PT 80×80	SDRPTP8080-01
DOROS PLUS PT 90×90	SDRPTP9090-01
DOROS PLUS PT 100×100	SDRPTP1010-01

■ DOROS PLUS PT

Поддон для монтажа непосредственно на пол. Отверстие под сифон Ø 90 мм, рекомендуемые сифоны TB90, TB21, TBXS, R500, R580, R583, R510, 690 P, R400 SLIM PLUS, R400W SLIM.

DOROS PLUS PT	A1	A2	B1	B2	C1	C2	D	H1	H2
80×80	800	800	350	350	200	200	635	40	12
90×90	900	900	450	450	200	200	635	40	12
100×100	1000	1000	550	550	200	200	635	40	12

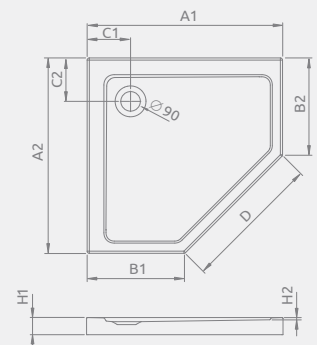



Белый



Белый камень



Антрацит камень



Чёрный камень

Новинка

■ DOROS PT

Поддон для монтажа непосредственно на пол (необходимо приклеить на строительный раствор или монтажную пену с низким коэффициентом расширения). Отверстие под сифон $\varnothing 90$ мм. Рекомендуемые сифоны: TB90, TB21, TBXS, R500, R580, R583, R510, 690 P, R400 SLIM PLUS, R400W SLIM.

Возможность приобрести ножки – больше информации на стр. 448.

DOROS PT	A1	A2	B1	B2	C1	C2	D	H1	H2
80×80	800	800	350	350	200	200	635	50	12
90×90	900	900	450	450	200	200	635	50	12
100×100	1000	1000	550	550	200	200	635	50	12

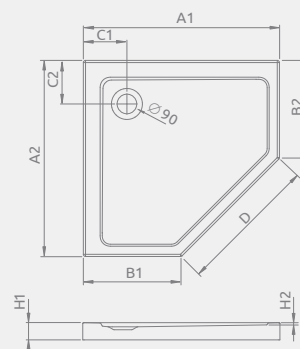

Модель	№ арт.			
	Белый	Белый камень	Антрацит камень	Чёрный камень
DOROS PT 80×80	SDRPT8080-01	SDRPT8080-01-04S	SDRPT8080-01-64S	SDRPT8080-01-54S
DOROS PT 90×90	SDRPT9090-01	SDRPT9090-01-04S	SDRPT9090-01-64S	SDRPT9090-01-54S
DOROS PT 100×100	SDRPT1010-01	SDRPT1010-01-04S	SDRPT1010-01-64S	SDRPT1010-01-54S



Белый



Белый камень



Антрацит камень



Чёрный камень

Новинка

■ DOROS PT Compact

Поддон с интегрированной панелью. Отверстие под сифон $\varnothing 90$ мм. Ножки в комплекте, рекомендуемые сифоны TBXS, R500, R580, R583, R510, R400 SLIM PLUS, R400W SLIM.

DOROS PT Compact	A1	A2	B1	B2	C1	C2	D	H1	H2	H3
80×80	800	800	350	350	200	200	635	115	12	75
90×90	900	900	450	450	200	200	635	115	12	75
100×100	1000	1000	550	550	200	200	635	115	12	75

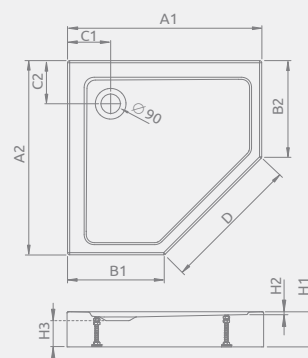

Модель	№ арт.			
	Белый	Белый камень	Антрацит камень	Чёрный камень
DOROS PT Compact 80×80	SDRPT8080-05	SDRPT8080-05-04S	SDRPT8080-05-64S	SDRPT8080-05-54S
DOROS PT Compact 90×90	SDRPTP9090-05	SDRPTP9090-05-04S	SDRPTP9090-05-64S	SDRPTP9090-05-54S
DOROS PT Compact 100×100	SDRPT1010-05	SDRPT1010-05-04S	SDRPT1010-05-64S	SDRPT1010-05-54S



Левая версия



Правая версия

Модель	№ арт.
DOROS PLUS PT E 100x80 L	SDRPTP1080-01L
DOROS PLUS PT E 100x80 R	SDRPTP1080-01R
DOROS PLUS PT E 100x90 L	SDRPTP1090-01L
DOROS PLUS PT E 100x90 R	SDRPTP1090-01R

■ DOROS PLUS PT E

Поддон для монтажа непосредственно на пол. Отверстие под сифон $\varnothing 90$ мм, рекомендуемые сифоны TB90, TB21, TBXS, R500, R580, R583, R510, 690 P, R400 SLIM PLUS, R400W SLIM.

Левая версия

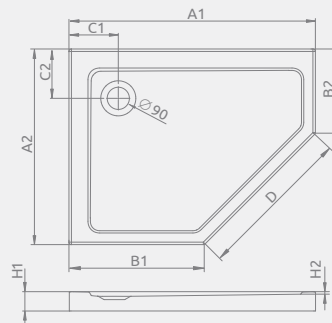

Правая версия

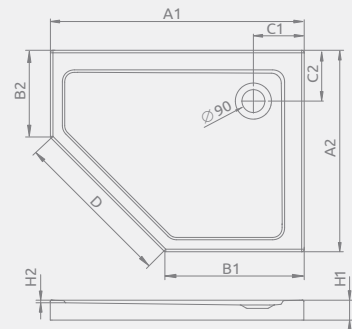

DOROS PLUS PT E	A1	A2	B1	B2	C1	C2	D	H1	H2
100x80	1000	800	550	350	200	200	635	40	12
100x90	1000	900	550	450	200	200	635	40	12

Асимметричные пятиугольные

Приложение



Душевые
Поддоны



Левая версия

Белый

Правая версия



Белый камень



Антрацит камень



Чёрный камень

Новинка

■ DOROS PT E

Поддон для монтажа непосредственно на пол (необходимо приклеить на строительный раствор или монтажную пену с низким коэффициентом расширения). Отверстие под сифон $\varnothing 90$ мм. Рекомендуемые сифоны: TB90, TB21, TBXS, R500, R580, R583, R510, 690 P, R400 SLIM PLUS, R400W SLIM.

Возможность приобрести ножки – больше информации на стр. 448.

DOROS PT E	A1	A2	B1	B2	C1	C2	D	H1	H2
100×80	1000	800	550	350	200	200	635	50	12
100×90	1000	900	550	450	200	200	635	50	12

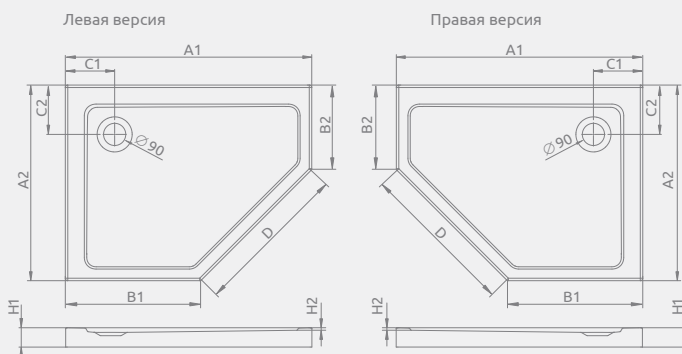

Модель	№ арт.			
	Белый	Белый камень	Антрацит камень	Чёрный камень
DOROS PT E 100×80 L	SDRPT1080-01L	SDRPT1080-01-04SL	SDRPT1080-01-64SL	SDRPT1080-01-54SL
DOROS PT E 100×80 R	SDRPT1080-01R	SDRPT1080-01-04SR	SDRPT1080-01-64SR	SDRPT1080-01-54SR
DOROS PT E 100×90 L	SDRPT1090-01L	SDRPT1090-01-04SL	SDRPT1090-01-64SL	SDRPT1090-01-54SL
DOROS PT E 100×90 R	SDRPT1090-01R	SDRPT1090-01-04SR	SDRPT1090-01-64SR	SDRPT1090-01-54SR



Левая версия

Белый

Правая версия



Белый камень



Антрацит камень



Чёрный камень

Новинка

■ DOROS PT E Compact

Поддон с интегрированной панелью (со всех сторон). Отверстие под сифон $\varnothing 90$ мм. Ножки в комплекте, рекомендуемые сифоны TBXS, R500, R580, R583, R510, R400 SLIM PLUS, R400W SLIM.

DOROS PT E Compact	A1	A2	B1	B2	C1	C2	D	H1	H2	H3
100×80	1000	800	550	350	200	200	635	115	12	75
100×90	1000	900	550	450	200	200	635	115	12	75

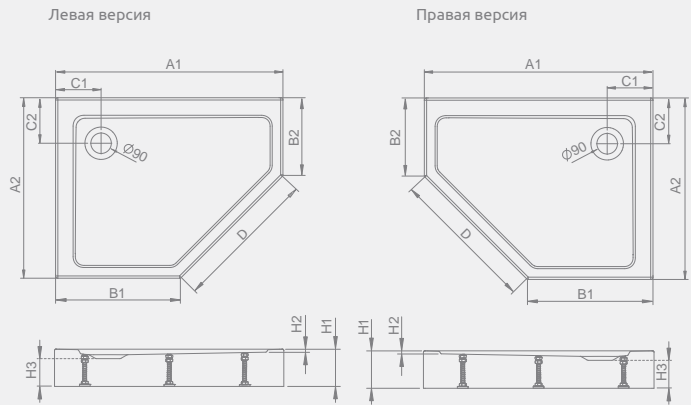

Модель	№ арт.			
	Белый	Белый камень	Антрацит камень	Чёрный камень
DOROS PT E Compact 100×80 L	SDRPTP1080-05L	SDRPTP1080-05-04SL	SDRPTP1080-05-64SL	SDRPTP1080-05-54SL
DOROS PT E Compact 100×80 R	SDRPTP1080-05R	SDRPTP1080-05-04SR	SDRPTP1080-05-64SR	SDRPTP1080-05-54SR
DOROS PT E Compact 100×90 L	SDRPTP1090-05L	SDRPTP1090-05-04SL	SDRPTP1090-05-64SL	SDRPTP1090-05-54SL
DOROS PT E Compact 100×90 R	SDRPTP1090-05R	SDRPTP1090-05-04SR	SDRPTP1090-05-64SR	SDRPTP1090-05-54SR

Ножки для душевых поддонов

К некоторым поддонам возможно дополнительно приобрести ножки, с помощью которых плоский поддон можно установить выше.

NB003-W1 – 1 шт.

NB003-W4 – набор из 4 шт.

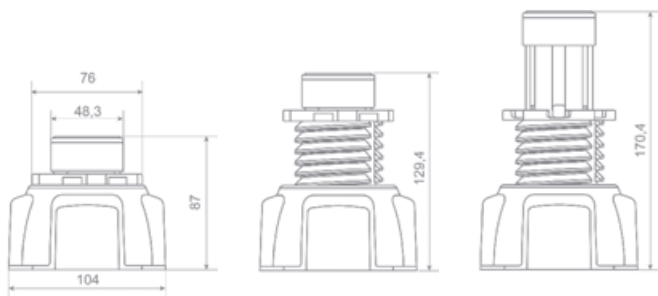

Рекомендуемое количество ножек для определенной модели и размера поддона.

Модель	Количество ножек		
	4 шт.	5 шт.	6 шт.
Argos A	90×90	100×100	
Argos C	80×80, 90×90	100×100	
Argos D	90×80	100×80, 100×90, 110×90, 120×80, 120×90, 140×90	150×90, 160×90
Delos A	80×80, 85×85, 90×90	100×100	
Delos E	90×80L, 80×90R		
Delos C	80×80, 90×90	100×100	
Delos D	80×75, 90×75, 100×75		
Delos P		100×90	
Doros A	80×80, 90×90		
Doros C	80×80, 90×90	100×100	
Doros D	90×80	100×80, 100×90, 110×80, 110×90, 120×80, 120×90, 120×100, 130×90	
Doros F	90×70, 100×70	100×80, 120×70, 120×80, 120×90, 140×80	
Doros PT	80×80, 90×90	100×100	
Doros PT E		100×80 L, 100×80 R, 100×90 L, 100×90 R	

Схема подключения поддона к канализации

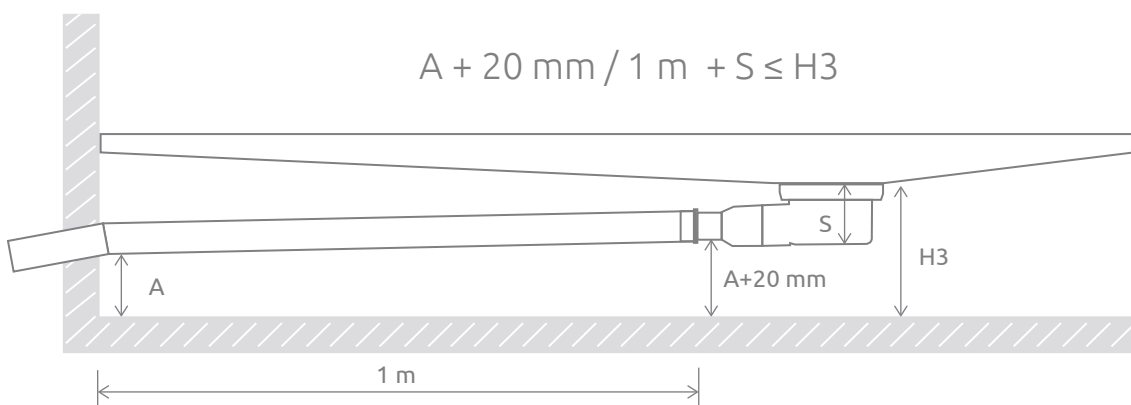

A = Высота канализационной трубы над полом,
трубопровод под уклоном ок. 20 мм / 1 метр трубы

Обязательно жесткий трубопровод, не рекомендуется использовать гофру!

S = Глубина чаши сифона

H3 = Высота под отверстием для сифона (указана в техническом рисунке поддона)

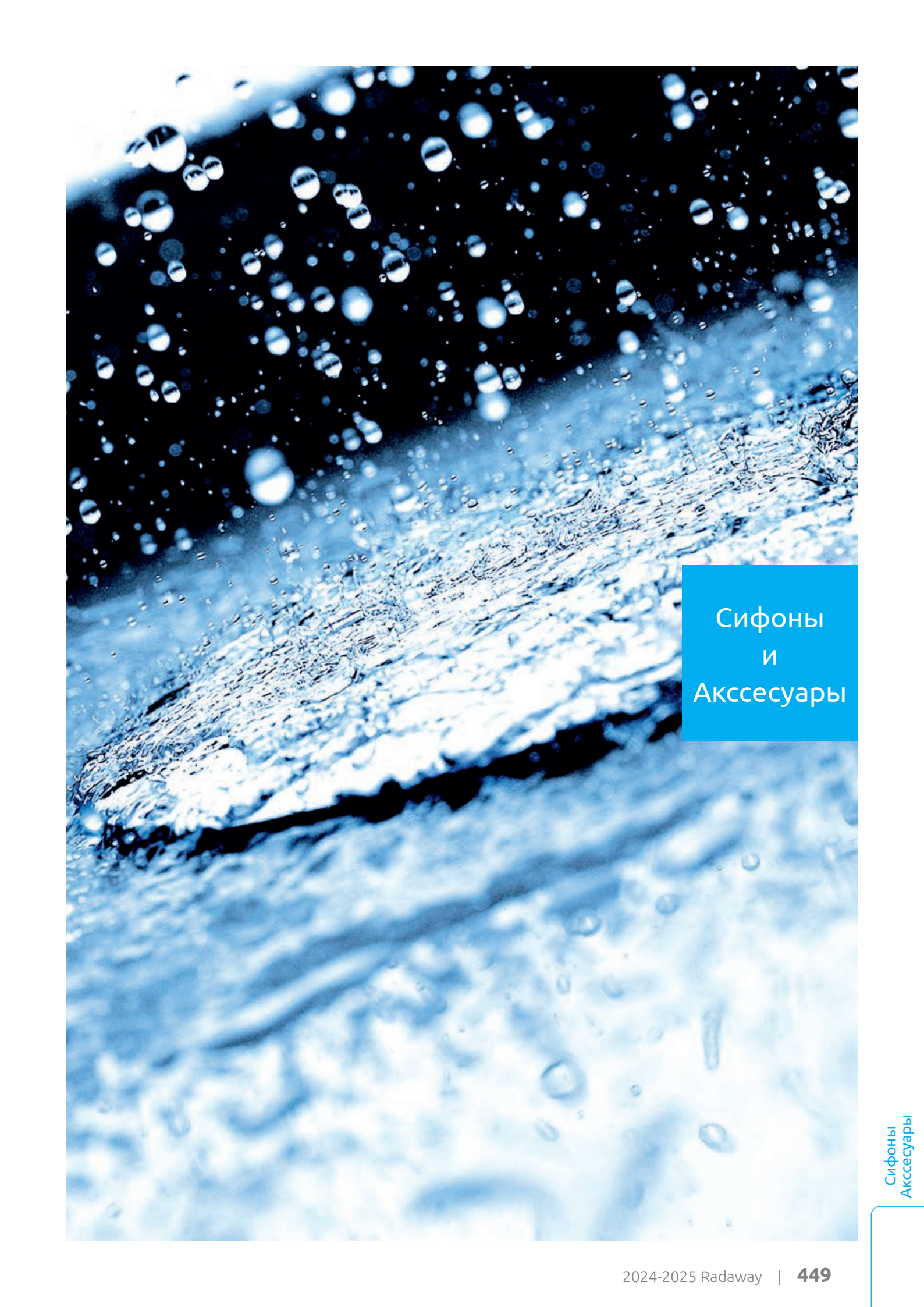

Сифоны
и
Аксессуары

TURBOFLOW 2 TB21

Сифон для душевого поддона с отверстием $\varnothing 90$ мм, очищаемый сверху, очень высокая пропускная способность. Декоративная хромированная крышка диаметром 118 мм, угол изгиба сливной трубы 135° . Шарнирная система позволяет регулировать направление сливной трубы. Диаметр сливной трубы 40/50 мм, глубина чаши сифона 80 мм.

Отверстие в поддоне: $\varnothing 90$
Диаметр крышки: $\varnothing 118$ мм
Диаметр сливной трубы: $\varnothing 40/50$ мм
Высота: 80 мм
Пропускная способность: 38 л/мин.

№ арт.: TB21

Высочайшая пропускная способность

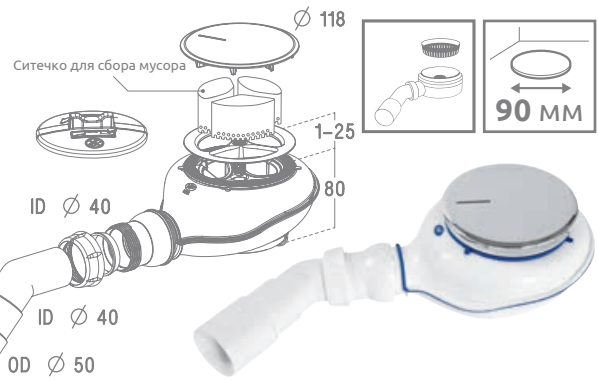

TURBOFLOW TBXS

Сифон с магнитным клапаном, который открывается под напором воды. Когда вода не поступает в сифон, магнит закрывает клапан и блокирует поступление запаха из канализации.

Отверстие в поддоне: $\varnothing 90$ мм
Диаметр крышки: $\varnothing 118$ мм
Диаметр сливной трубы: $\varnothing 40/50$ мм
Высота: 66 мм
Пропускная способность: 33 л/мин.

№ арт.: TBXS

Низкий с магнитным клапаном

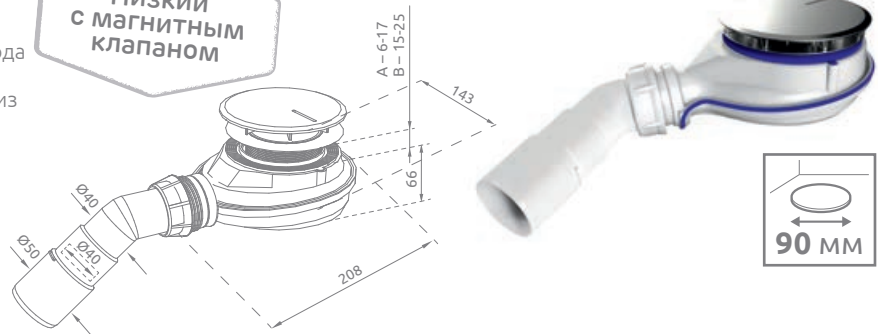

TURBOFLOW TB90

Сифон для душевого поддона с отверстием $\varnothing 90$ мм, очищаемый сверху, высокая пропускная способность. Декоративная хромированная или белая крышка диаметром 112 мм, угол изгиба сливной трубы 135° . Шарнирная система позволяет регулировать направление сливной трубы. Диаметр сливной трубы 40/50 мм, Высота сифона 80 мм.

Отверстие в поддоне: $\varnothing 90$ мм
Диаметр крышки: $\varnothing 112$ мм
Диаметр сливной трубы: $\varnothing 40/50$ мм
Высота: 80 мм
Пропускная способность: 30 л/мин.

№ арт.: Хром: TB90P
№ арт.: Белый: TB90P White

Классический

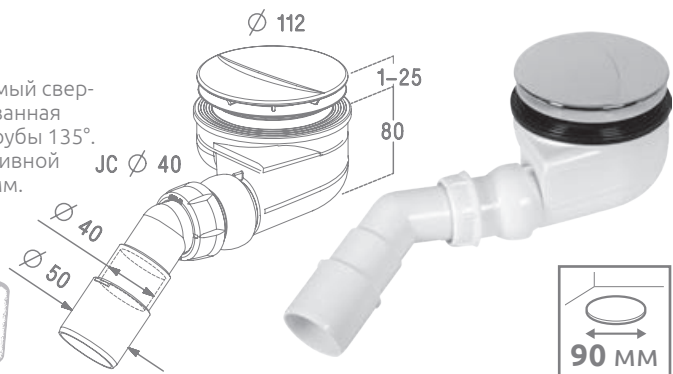

R500

Сифон для душевого поддона с отверстием $\varnothing 90$ мм, очищаемый сверху, высокая пропускная способность. Угол изгиба сливной трубы 135° . Диаметр сливной трубы 40/50 мм, глубина чаши сифона 70 мм. Декоративная хромированная крышка.

Отверстие в поддоне: $\varnothing 90$ мм
Диаметр крышки: $\varnothing 120$ мм
Диаметр сливной трубы: $\varnothing 40/50$ мм
Высота: 62 мм
Пропускная способность: 25 л/мин.

№ арт.: R500

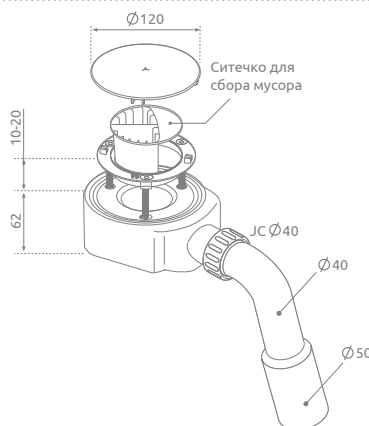

R510

Сифон для душевых поддонов с отверстием $\varnothing 90$ мм, очищаемый сверху. Сифон оснащен дополнительным ситечком. Высокая пропускная способность. Крышка сифона изготовлена из нержавеющей стали. Угол изгиба сливной трубы 45° .

Отверстие в поддоне: $\varnothing 90$ мм
Диаметр крышки: $\varnothing 120$ мм
Диаметр сливной трубы: $\varnothing 40/50$ мм
Высота: 51 мм
Пропускная способность: 25,5 л/мин.

№ арт.: R510

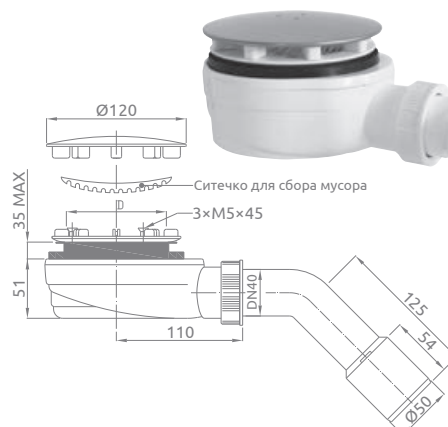

Крышка из нержавеющей стали

R580

Сифон для душевых поддонов с отверстием $\varnothing 90$ мм, очищаемый сверху. Высокая пропускная способность. Крышка сифона изготовлена из нержавеющей стали. Угол изгиба сливной трубы 45° .

Отверстие в поддоне: $\varnothing 90$ мм
Диаметр крышки: $\varnothing 120$ мм
Диаметр сливной трубы: $\varnothing 40/50$ мм
Высота: **58 мм**
Пропускная способность: **40,5 л/мин.**

№ арт.: Нерж. сталь: **R580**
№ арт.: Белый: **R580W**
№ арт.: Черный: **R580B**

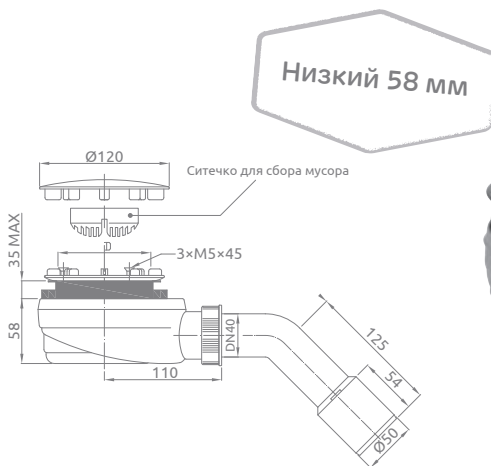

R583



Новинка

Сифон для душевых поддонов с отверстием $\varnothing 90$ мм, очищаемый сверху, с высокой пропускной способностью воды 47 л/мин и изгибом сливной трубы 135° . Диаметр сливной трубы $\varnothing 40/50$ мм. Высота 58 мм. Сифон оснащен ситечком, который отфильтровывает загрязнения.

Отверстие в поддоне: $\varnothing 90$ мм
Диаметр крышки: $\varnothing 116$ мм
Диаметр сливной трубы: $\varnothing 40/50$ мм
Высота: **58 мм**
Пропускная способность: **47 л/мин.**

№ арт.: Золотой: **R583G**

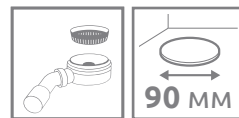

HS1

Сифон для душевых поддонов с отверстием $\varnothing 90$ мм, очищаемый сверху. Высокая пропускная способность. Сифон оснащен дополнительным ситечком.

Отверстие в поддоне: $\varnothing 90$ мм
Диаметр сливной трубы: $\varnothing 40/50$ мм
Высота: **55 мм**
Пропускная способность: **42 л/мин.**

№ арт.: **HS1**

Для душевых поддонов Kyntos и Teos

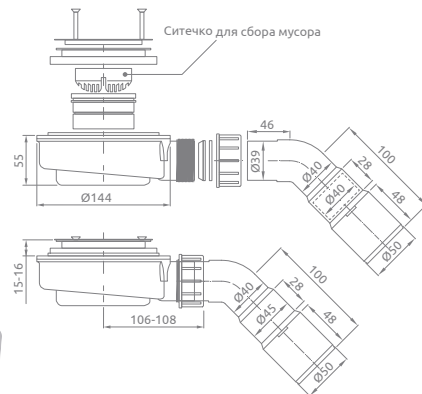

R399



Сифон для душевых поддонов Argos, очищаемый сверху. Высокая пропускная способность. Декоративная крышка сделана из хромированного ABS. Угол подключения сливной трубы 135° . Сифон оснащен дополнительным ситечком.

Отверстие в поддоне: $\varnothing 90$ мм
Диаметр крышки: **120x120 мм**
Диаметр сливной трубы: $\varnothing 40/50$ мм
Высота: **60 мм**
Пропускная способность: **25 л/мин.**

№ арт.: **R399**

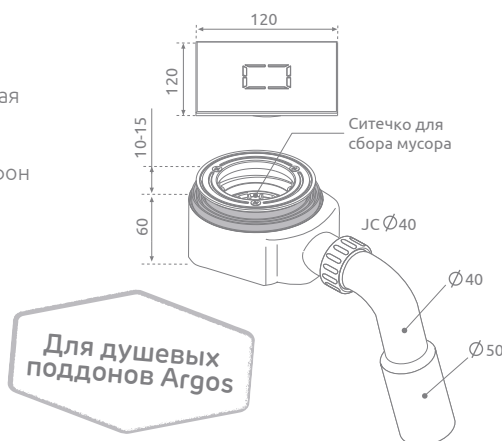

R400 SLIM PLUS



Новинка

Сифон для душевых поддонов с силиконовой мембраной не пропускает звуки и запахи из труб даже во время длительного перерыва в использовании. Встроенная прокладка для 100% герметичности. Легко съемное ситечко для сбора мусора. Съемная мембрана для очистки и доступа к трубам.

Отверстие в поддоне: $\varnothing 90$ мм
Диаметр крышки: $\varnothing 118$ мм
Диаметр сливной трубы: $\varnothing 40$ мм
Высота: 40 мм
Пропускная способность: 34 л/мин.
№ арт.: Хром: R400P
№ арт.: Черный: R400PB

Самый низкий сухой 40 мм

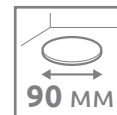
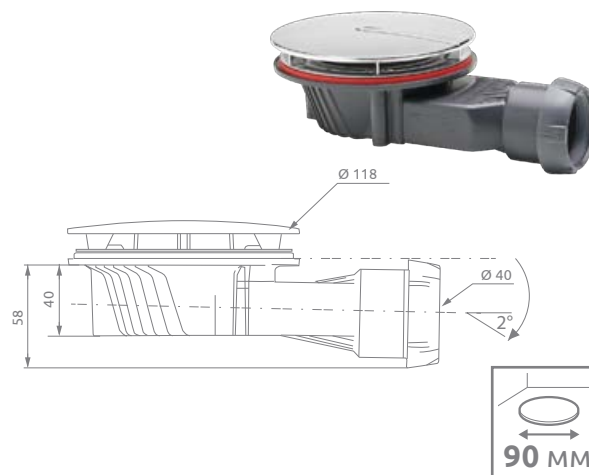

R400W SLIM



Сифон с гидрозатвором для поддонов с отверстием $\varnothing 90$ мм. Высота сифона только 40 мм.

Отверстие в поддоне: $\varnothing 90$ мм
Диаметр крышки: $\varnothing 118$ мм
Диаметр сливной трубы: $\varnothing 40$ мм
Высота: 40 мм
Пропускная способность: 24 л/мин.
№ арт.: R400W

Самый низкий мокрый 40 мм

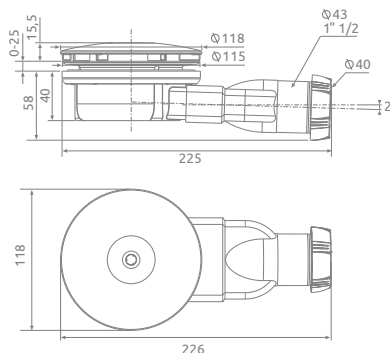

690 P



Сифон для душевых поддонов с отверстием $\varnothing 90$ мм, самоочищающийся. Декоративная хромированная крышка диаметром 115 мм, угол изгиба сливной трубы 135°. Шарнирная система позволяет регулировать направление сливной трубы. Диаметр сливной трубы 40/50 мм, Высота сифона 80 мм.

Отверстие в поддоне: $\varnothing 90$ мм
Диаметр крышки: $\varnothing 115$ мм
Диаметр сливной трубы: $\varnothing 40/50$ мм
Высота: 80 мм
Пропускная способность: 25 л/мин.

№ арт.: 690P

Бюджетный

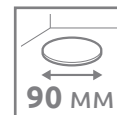
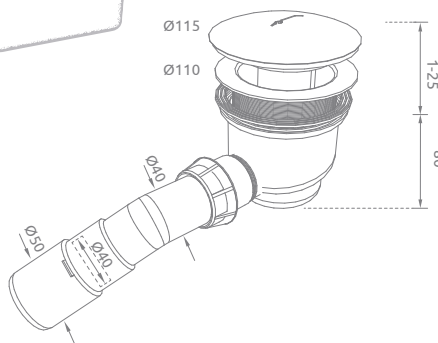

TURBOFLOW TB50



Сифон под отверстие в поддоне $\varnothing 50$ мм, самоочищающийся, высокая пропускная способность. Декоративная хромированная крышка диаметром 74 мм, угол изгиба сливной трубы 135°. Шарнирная система позволяет регулировать направление сливной трубы. Диаметр сливной трубы 40/50 мм, Высота сифона 80 мм.

Отверстие в поддоне: $\varnothing 50$ мм
Диаметр крышки: $\varnothing 74$ мм
Диаметр сливной трубы: $\varnothing 40/50$ мм
Высота: 80 мм
Пропускная способность: 30 л/мин.
№ арт.: TB50P

Классический

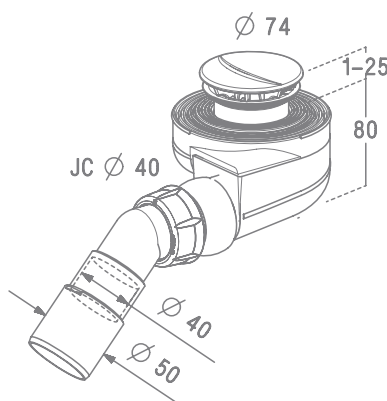

578 P

Сифон для душевых поддонов с отверстием $\varnothing 50$ мм, очищаемый сверху, с автоматической крышкой типа "клик-клак". Пробка и сливной клапан сделаны из хромированной латуни. Крышка пробки диаметром 70 мм. Угол изгиба сливной трубы 135° . Диаметр сливной трубы 40/50 мм.

Отверстие в поддоне: $\varnothing 50$ мм
Диаметр крышки: $\varnothing 70$ мм
Диаметр сливной трубы: $\varnothing 40/50$ мм
Высота: **97 мм**
Пропускная способность: **40 л/мин.**
№ арт.: **578P**

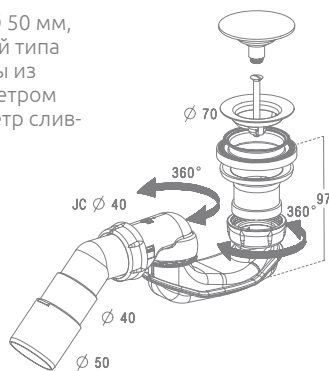

5SL1

Сифон для поддонов Giagos и душевых плит с линейным сливом с отверстием $\varnothing 50$ мм, очищаемый сверху, высокая пропускная способность. Угол изгиба сливной трубы 135° . Шарнирная система позволяет регулировать направление сливной трубы. Диаметр сливной трубы 40/50 мм, Высота сифона 80 мм.

Отверстие в поддоне: $\varnothing 50$ мм
Диаметр сливной трубы: $\varnothing 40/50$ мм
Высота: **80 мм**
Пропускная способность: **30 л/мин.**
№ арт.: **5SL1**



B602R

Автоматический комплект слива-перелива типа "клик-клак" с очищаемым сверху сифоном. Пробка и сливной клапан сделаны из хромированной латуни. Крышка пробки диаметром 70 мм. Длина перелива 500 мм. Угол изгиба сливной трубы 135° . Диаметр сливной трубы 40/50 мм. Предназначен для стандартных ванн и глубоких поддонов с отверстием $\varnothing 50$ мм.

Отверстие в поддоне: $\varnothing 50$ мм
Диаметр крышки: $\varnothing 70$ мм
Диаметр сливной трубы: $\varnothing 40/50$ мм
Трубка: **500 мм**
Высота: **108 или 124 мм**
Пропускная способность: **54 л/мин.**
№ арт.: **B602R**

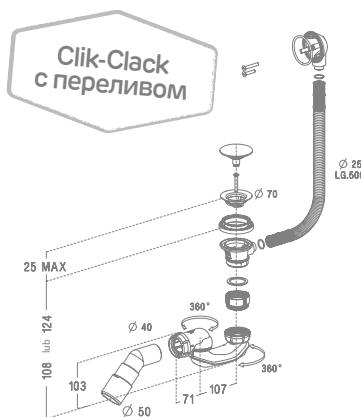

R135L

Автоматический комплект слива-перелива типа "клик-клак". Пробка и сливной клапан сделаны из хромированной латуни. Крышка пробки диаметром 70 мм. Диаметр слива 40/50 мм. Предназначен для глубоких поддонов под отверстием в поддоне $\varnothing 50$ мм.

Отверстие в поддоне: $\varnothing 50$ мм
Диаметр крышки: $\varnothing 70$ мм
Диаметр сливной трубы: $\varnothing 40/50$ мм
№ арт.: **R135L**

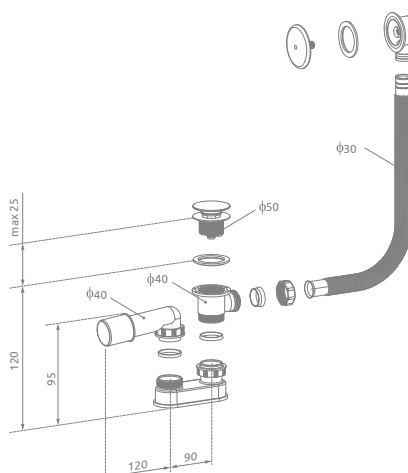

СКРЕБОК-ВОДОСГОН

Универсальный скребок-водосгон, сделанный из нержавеющей стали для устранения конденсата и воды со стекол душевых ограждений, плитки, зеркал. Комплект состоит из скребка и крючка. Установка крючка для скребка не требует сверления отверстий.

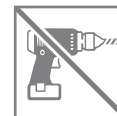

Хром, № арт.: **SR-003-01** Чёрный, № арт.: **SR-003-54** Золотой, № арт.: **SR-003-09**



КРЮЧОК

Практичный крючок, предназначенный для монтажа на стекле толщиной 6 мм и 8 мм в безпрофильных кабинках



Хром, № арт.: **WR-001**

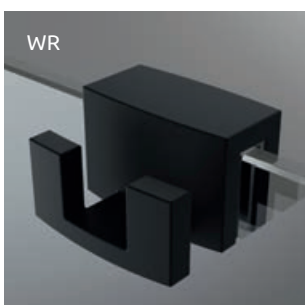

Чёрный, № арт.: **WR-054**



Золотой, № арт.: **WR-009**

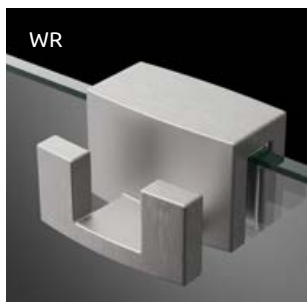
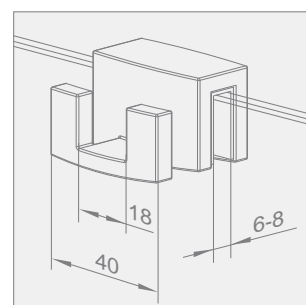

Брашированный Никель,
№ арт.: **WR-091**

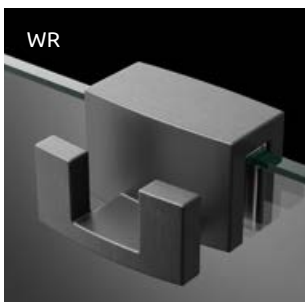

Брашированная Оружейная
Сталь, № арт.: **WR-092**

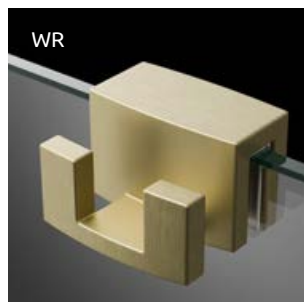

Брашированное Золото,
№ арт.: **WR-099**

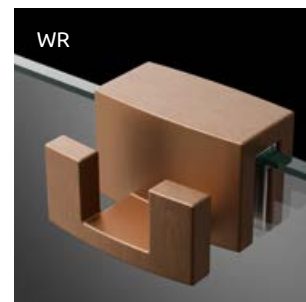

Брашированная Медь,
№ арт.: **WR-093**

Приложение

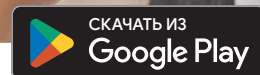
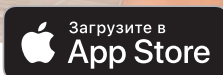

ShoweR AR доступна на устройствах IOS и Android

Сканируй код QR чтобы скачать приложение





Все чаще душевые **ограждения устанавливаются непосредственно на пол**, без использования традиционного душевого поддона. Такое решение является характерным для мест общественного пользования, объектов гостиничного типа, больниц, спортивных комплексов и ванных комнат, которыми пользуются люди преклонного возраста, а также люди с ограниченными возможностями. Также оно приобретает все большую популярность в частном секторе а также в квартирах. Многие из нас при таком решении задумываются о герметичности.

Поэтому, пополняя свой ассортимент современными и функциональными душевыми плитами, особое внимание мы уделяем обеспечению полной герметичности предлагаемых нами решений. **Душевые плиты имеют встроенный линейный слив либо компактный слив с сифоном соответствующей пропускной способности. Душевая плита имеет чашу с небольшим уклоном к стоку, что позволяет правильно положить плитку и обеспечить слив воды в соответствующем направлении.** Благодаря этому удается избежать перелива воды в остальные части ванной комнаты, что является частой проблемой при неправильном выполнении чаши из бетонной стяжки при традиционном устройстве душевой зоны.

Поверхность душевой плиты покрыта высококачественным гидроизоляционным полотном, которое обеспечивает ее герметичность. Припуски гидроизоляционного полотна, выходящие за габариты самой плиты, позволяют завести его на стены или пол за пределами душевой зоны таким образом, чтобы обеспечить абсолютную водонепроницаемость.

Дополнительным преимуществом предлагаемого нами решения является быстрота и простота монтажа. В широком ассортименте нашей продукции имеются полукруглые, прямоугольные и квадратные плиты, с линейным и компактным сливом. Линейный трап к прямоугольным плитам монтируется как вдоль длинной, так и вдоль короткой стороны. Мы предлагаем также пять вариантов сливных решеток и два типа водостока, устанавливаемые в зависимости от будущей толщины плитки.

Однако, если ни одно из стандартных решений вам не подходит, мы предлагаем изготовление плиты под заказ с индивидуальными параметрами.

Для тех, кто предпочитает традиционную бетонную стяжку, мы предлагаем использовать линейные трапы с простой системой регулирования по высоте, с манжетами из гидроизоляционного полотна, двумя типами водостока в зависимости от будущей толщины плитки и пятью вариантами сливных решеток.

ГАРАНТИЯ

3

ГОДА

Линейные
трапы и
душевые
плиты

Линейные трапы SLIM с сухим затвором

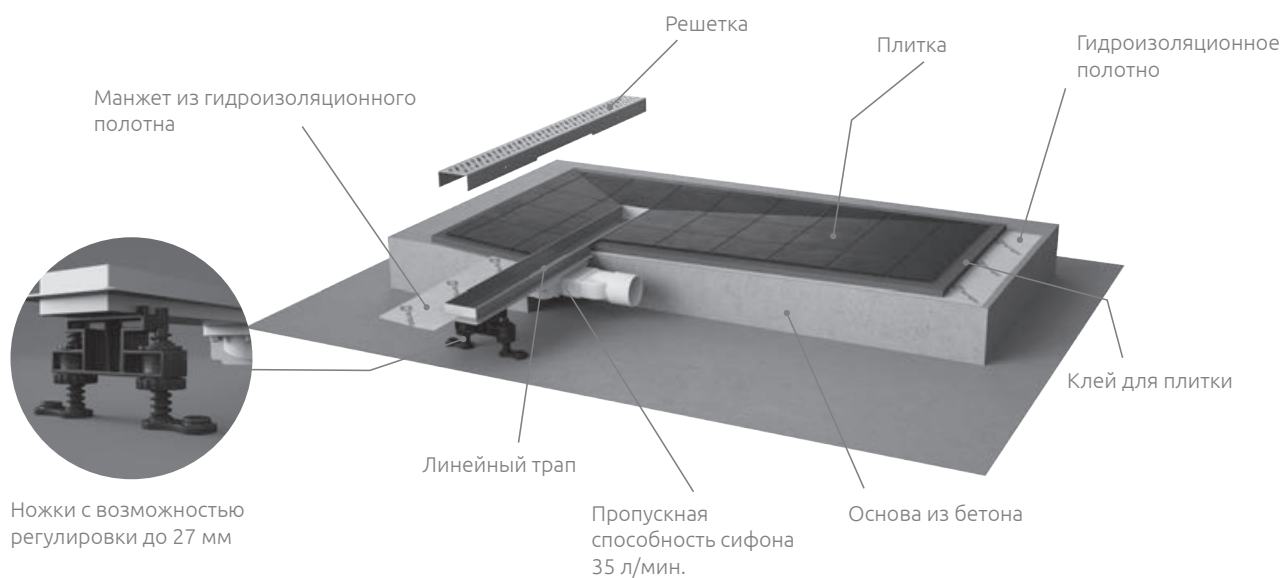

ВАРИАНТЫ РЕШЕТОК

B – Basic (Для укладки керамической плитки)



R – Rain



S – Steel



GB – Glass Lacobel T черное стекло



GW – Glass Lacobel T белое стекло

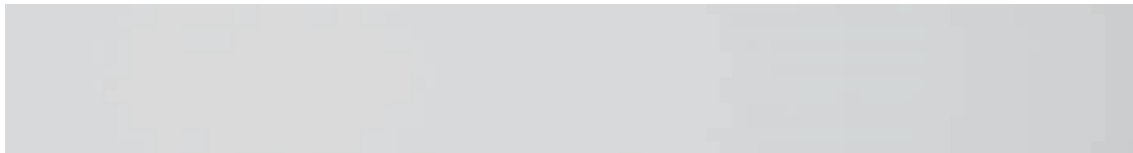

В номере артикула решетки букву „X” нужно заменить на букву обозначающую вариант решетки.

Линейные трапы SLIM с сухим затвором

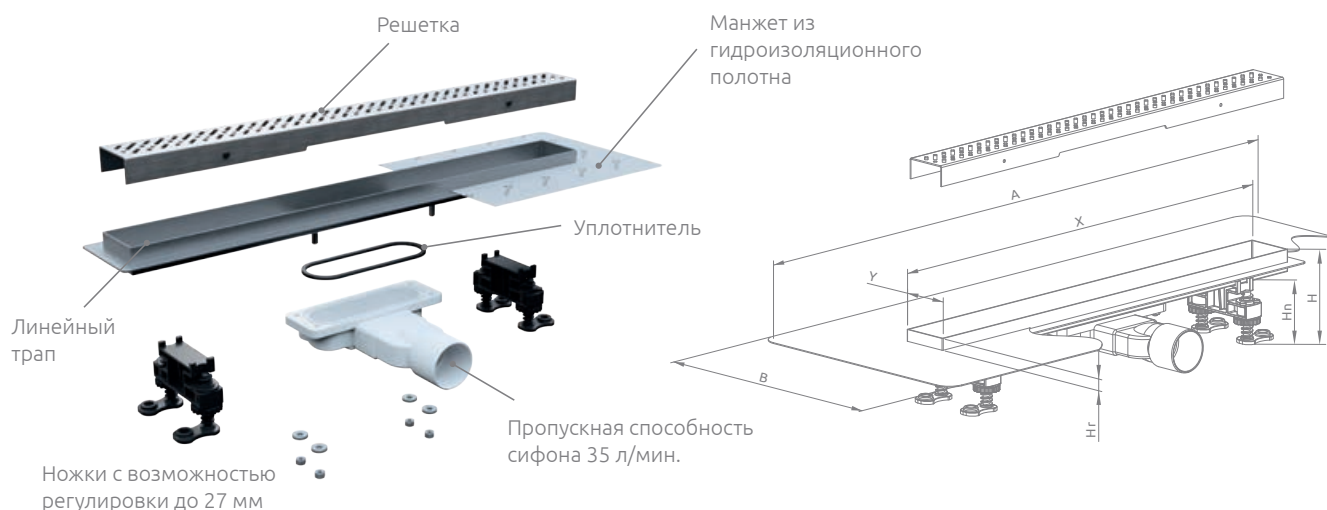

Ножи с возможностью регулировки до 27 мм

Пропускная способность сифона 35 л/мин.

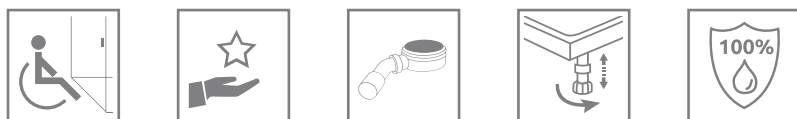

Линейный трап предназначен для укладки плитки толщиной от 8 до 12 мм

В заказе надо указать 2 номера артикулов: линейного трапа и решетки.

Линейный трап № арт.	Решётка № арт.	Длина линейного трапа
5L055S*	5R055SX	550
5L065S*	5R065SX	650
5L075S*	5R075SX	750
5L085S*	5R085SX	850
5L095S*	5R095SX	950

№ арт.	A	X	Y	B	Hn	Hr	H
5L055S	770	550	60	300	50-77	14	75-102
5L065S	870	650	60	300	50-77	14	75-102
5L075S	970	750	60	300	50-77	14	75-102
5L085S	1070	850	60	300	50-77	14	75-102
5L095S	1170	950	60	300	50-77	14	75-102

X – нужно заменить символом рисунка решетки: B – Basic (для укладки керамической плитки), R – Rain, S – Steel, GB – Glass Black, GW – Glass White.

* до исчерпания запасов
Размеры указаны в мм

Линейные трапы с гидрозатвором

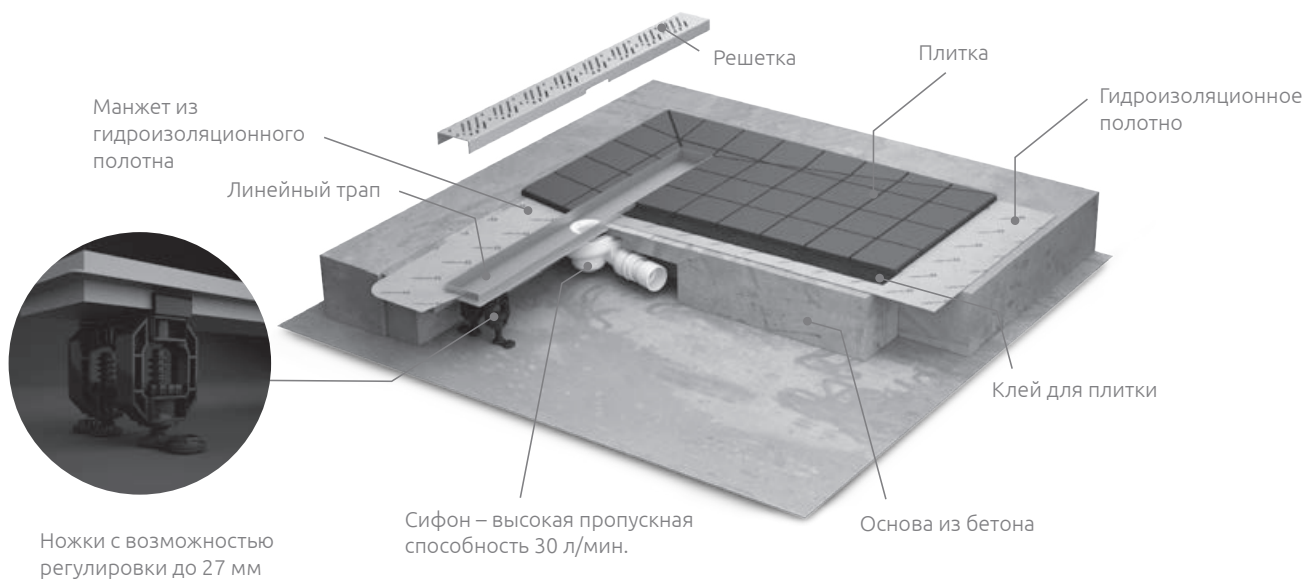

ВАРИАНТЫ РЕШЕТОК

B – Basic (для укладки керамической плитки)



F – Flowers



Q – Quadro

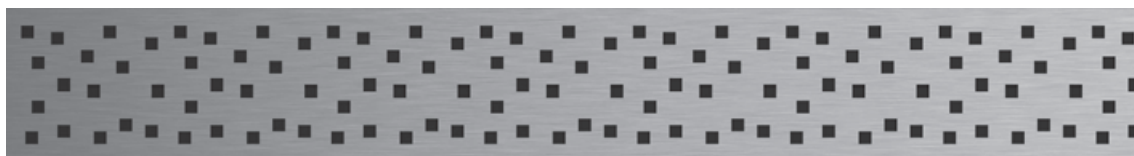

R – Rain

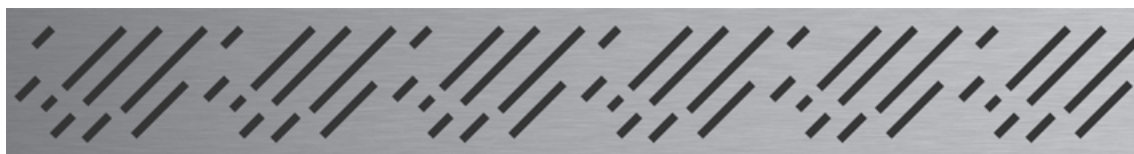

S – Steel

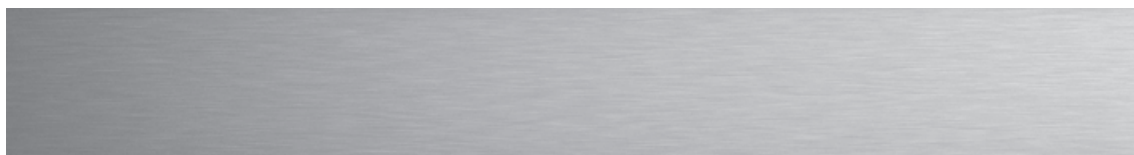

В номере артикула решетки букву „X” нужно заменить на букву обозначающую вариант решетки.

Линейные трапы с гидрозатвором

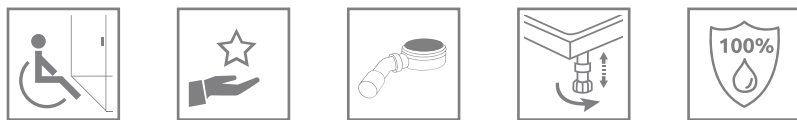
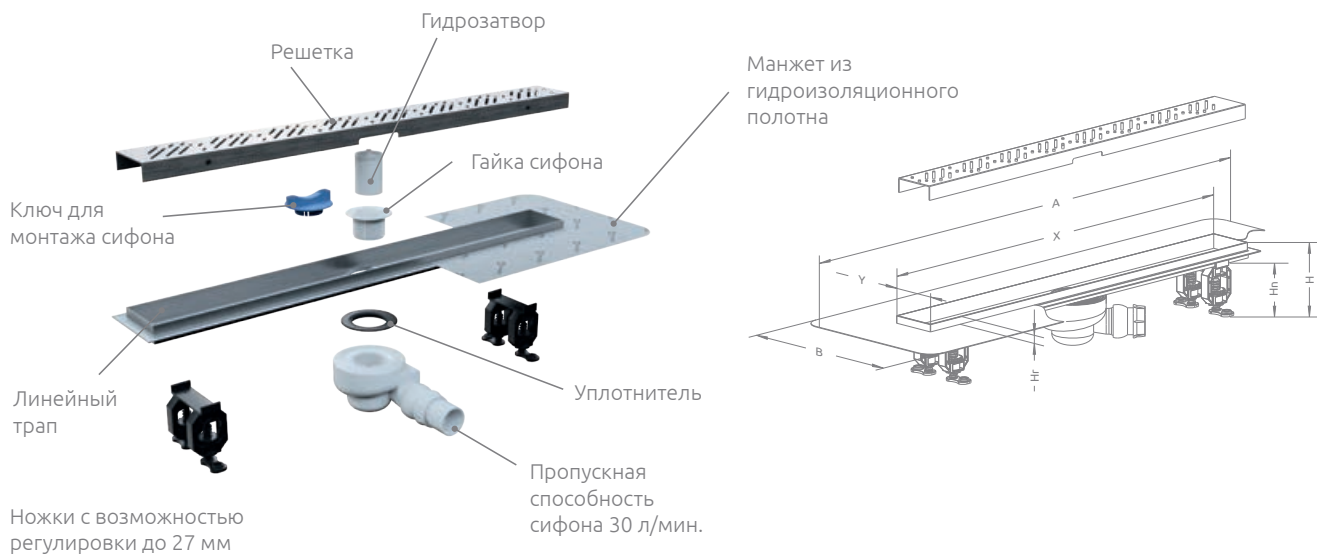

Линейный трап предназначен для укладки плитки толщиной от 8 до 12 мм

В заказе надо указать 2 номера артикулов: линейного трапа и решетки.

Линейный трап № арт.	Решётка № арт.	Длина линейного трапа
5L055A*	5R055X	550
5L065A*	5R065X	650
5L075A*	5R075X	750
5L085A*	5R085X	850
5L095A*	5R095X	950
5L105A*	5R105X	1050
5L115A*	5R115X	1150

№ арт.	X	Y	A	B	Hn	Hr	H
5L055A	550	80	772	300	79-106	15	105-132
5L065A	650	80	872	300	79-106	15	105-132
5L075A	750	80	972	300	79-106	15	105-132
5L085A	850	80	1072	300	79-106	15	105-132
5L095A	950	80	1172	300	79-106	15	105-132
5L105A	1050	80	1272	300	79-106	15	105-132
5L115A	1150	80	1372	300	79-106	15	105-132

X – нужно заменить символом варианта решетки: B – Basic (для укладки керамической плитки), F – Flowers, Q – Quadro, R – Rain, S – Steel.

ДВА СПОСОБА МОНТАЖА ДУШЕВОЙ ПЛИТЫ

I. На пенопластовом основании

1

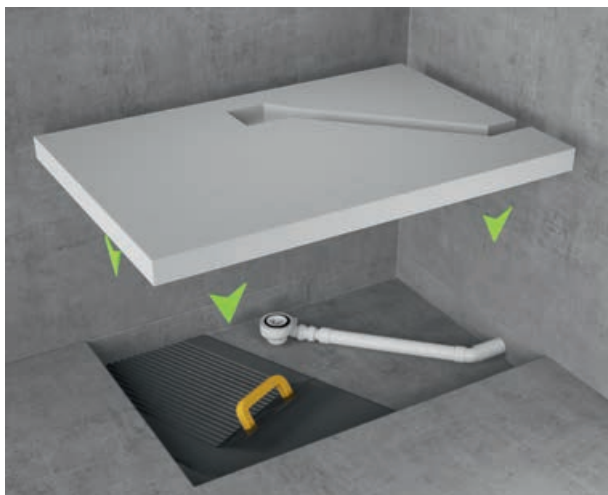

2

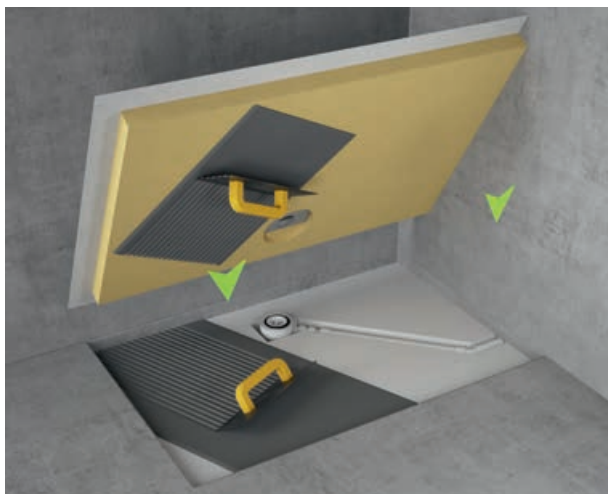

3

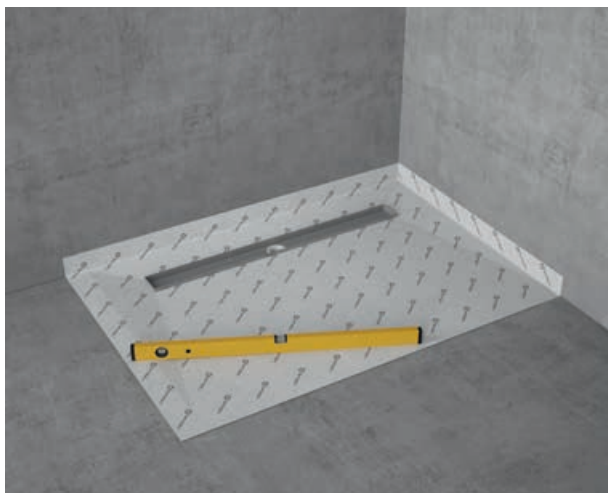

II. На бетонном основании

1



2

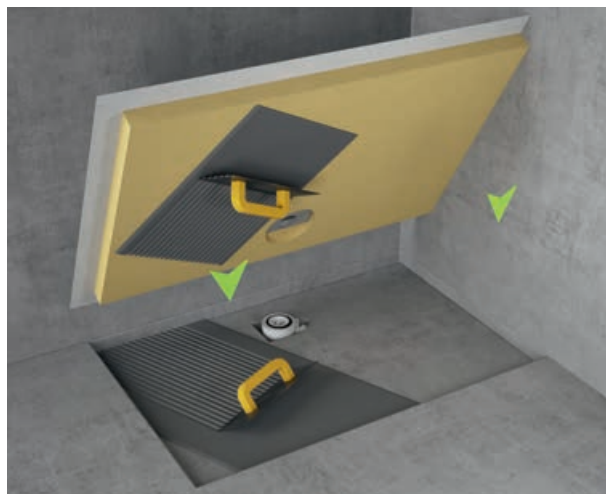

3

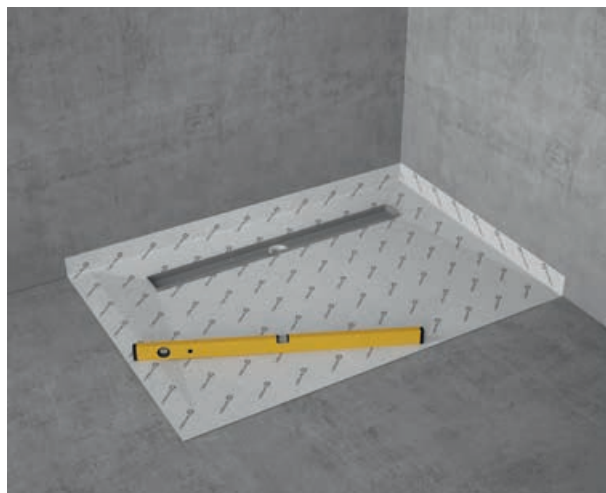

Душевые плиты с линейным сливом



для людей с
ограниченными
возможностями

ИННОВАЦИОННОЕ РЕШЕНИЕ

- 100% водонепроницаемость
- Быстрая и простая установка
- Душевая плита специальной формы для удобства укладки плитки

ГАРАНТИЯ

3

ГОДА

Душевые плиты с линейным сливом

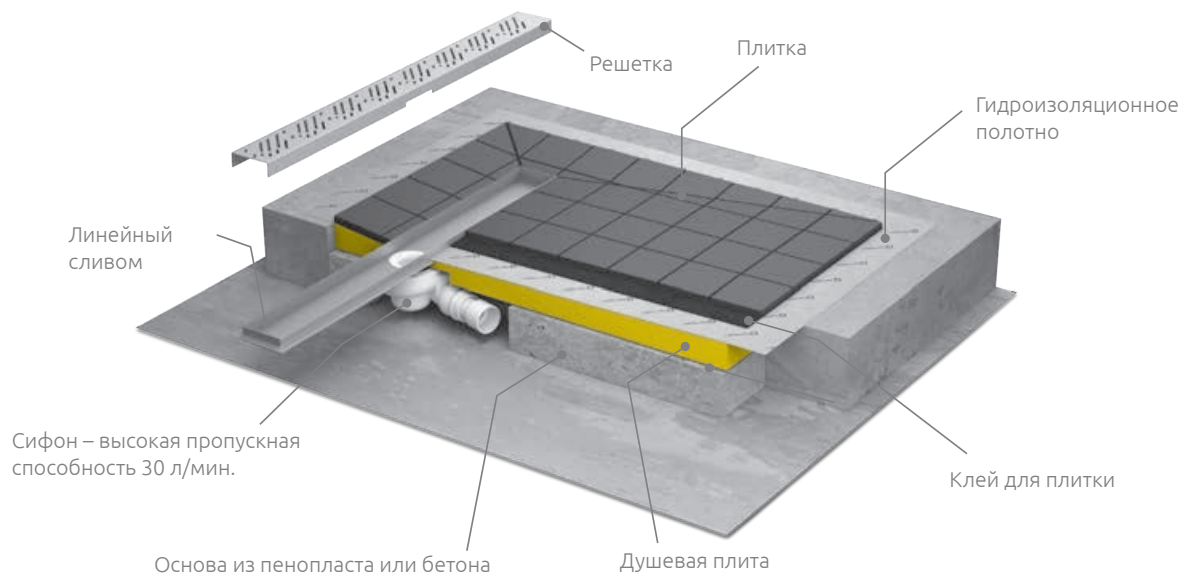

Варианты решеток стр. 458

Квадратная душевая плита с линейным сливом

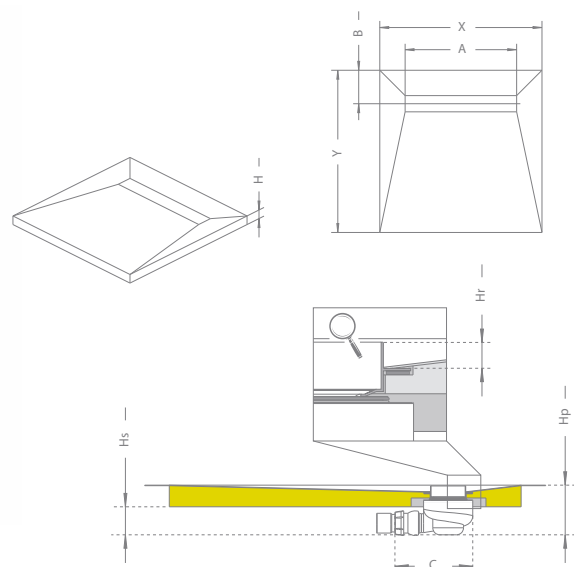

Квадратная душевая плита предназначенная для укладки плитки толщиной от 8 до 12 мм

Заказывая плиту в нужном для Вас размере, нужно указать 3 номера артикулов, выбирая тем самым размер плиты, вариант решетки и сифон (сифон одинаковый для всех плит с линейным сливом).

Плита № арт.	Размер плиты ¹⁾	Решётка № арт.	Длина линейного трапа	Сифон № арт.
5CL0808A*	790×790	5R055X*	550	5SL1
5CL0909A*	890×890	5R065X*	650	5SL1
5CL1010A*	990×990	5R075X*	750	5SL1
5CL1111A*	1090×1090	5R085X*	850	5SL1
5CL1212A*	1190×1190	5R095X*	950	5SL1

№ арт.	X	Y	H	A	B	Hg	Hs	Hp	C
5CL0808A	790	790	48	550	165	15	65	108	180
5CL0909A	890	890	48	650	165	15	65	108	180
5CL1010A	990	990	48	750	165	15	65	108	180
5CL1111A	1090	1090	48	850	165	15	65	108	180
5CL1212A	1190	1190	48	950	165	15	65	108	180

X – нужно заменить символом варианта решетки: B – Basic (для укладки керамической плитки), F – Flowers, Q – Quadro, R – Rain, S – Steel.

¹⁾ Проверьте методы установки душевого ограждения.

Прямоугольная душевая плита с линейным сливом с длинной стороны

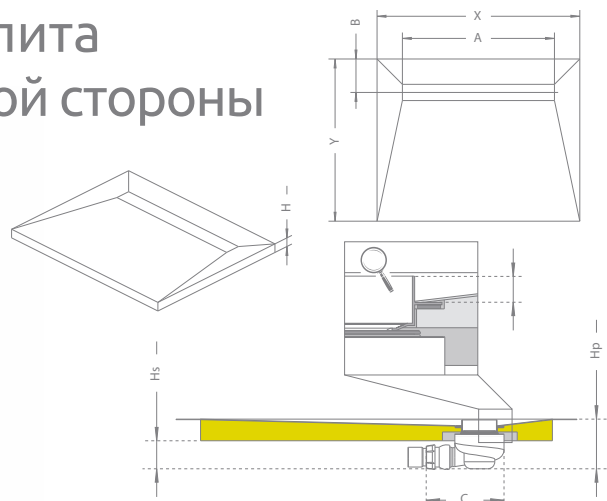

Прямоугольная душевая плита предназначенная для укладки плитки толщиной от 8 до 12 мм

Заказывая плиту в нужном для Вас размере, нужно указать 3 номера артикулов, выбирая тем самым размер плиты, вариант решетки и сифон (сифон одинаковый для всех плит с линейным сливом).

Плита № арт.	Размер плиты ¹⁾	Решётка № арт.	Длина линейного трапа	Сифон № арт.
5DLA0908A*	890×790	5R065X*	650	5SL1
5DLA1008A*	990×790	5R075X*	750	5SL1
5DLA1009A*	990×890	5R075X*	750	5SL1
5DLA1108A*	1090×790	5R085X*	850	5SL1
5DLA1109A*	1090×890	5R085X*	850	5SL1
5DLA1208A*	1190×790	5R095X*	950	5SL1
5DLA1209A*	1190×890	5R095X*	950	5SL1
5DLA1408A*	1390×790	5R115X*	1150	5SL1
5DLA1409A*	1390×890	5R115X*	1150	5SL1
5DLA1608A*	1590×790	5R115X*	1150	5SL1
5DLA1609A*	1590×890	5R115X*	1150	5SL1
5DLA1708A*	1690×790	5R115X*	1150	5SL1
5DLA1709A*	1690×890	5R115X*	1150	5SL1

№ арт.	X	Y	H	A	B	Hr	Hs	Hp	C
5DLA0908A	890	790	48	650	165	15	65	108	180
5DLA1008A	990	790	48	750	165	15	65	108	180
5DLA1009A	990	890	48	750	165	15	65	108	180
5DLA1108A	1090	790	48	850	165	15	65	108	180
5DLA1109A	1090	890	48	850	165	15	65	108	180
5DLA1208A	1190	790	48	950	165	15	65	108	180
5DLA1209A	1190	890	48	950	165	15	65	108	180
5DLA1408A	1390	790	48	1150	165	15	65	108	180
5DLA1409A	1390	890	48	1150	165	15	65	108	180
5DLA1608A	1590	790	58	1150	165	15	55	108	180
5DLA1609A	1590	890	58	1150	165	15	55	108	180
5DLA1708A	1690	790	58	1150	165	15	55	108	180
5DLA1709A	1690	890	58	1150	165	15	55	108	180

X – нужно заменить символом варианта решетки: B – Basic (для укладки керамической плитки), F – Flowers, Q – Quadro, R – Rain, S – Steel.

¹⁾ Проверьте методы установки душевого ограждения.

Прямоугольная душевая плита с линейным сливом с короткой стороны

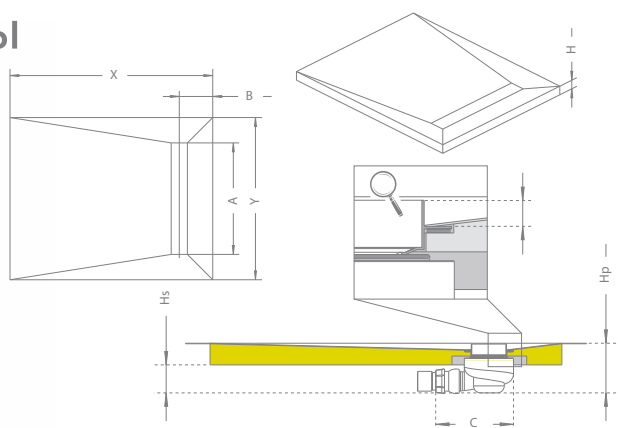

Прямоугольная душевая плита предназначенная для укладки плитки толщиной от 8 до 12 мм

Заказывая плиту в нужном для Вас размере, нужно указать 3 номера артикулов, выбирая тем самым размер плиты, вариант решетки и сифон (сифон одинаковый для всех плит с линейным сливом).

Плита № арт.	Размер плиты ¹⁾	Решётка № арт.	Длина линейного трапа	Сифон № арт.
5DLB0908A*	890×790	5R055X*	550	5SL1
5DLB1008A*	990×790	5R055X*	550	5SL1
5DLB1009A*	990×890	5R065X*	650	5SL1
5DLB1108A*	1090×790	5R055X*	550	5SL1
5DLB1109A*	1090×890	5R065X*	650	5SL1
5DLB1208A*	1190×790	5R055X*	550	5SL1
5DLB1209A*	1190×890	5R065X*	650	5SL1

№ арт.	X	Y	H	A	B	Hr	Hs	Hp	C
5DLB0908A	890	790	48	550	165	15	65	108	180
5DLB1008A	990	790	48	550	165	15	65	108	180
5DLB1009A	990	890	48	650	165	15	65	108	180
5DLB1108A	1090	790	48	550	165	15	65	108	180
5DLB1109A	1090	890	48	650	165	15	65	108	180
5DLB1208A	1190	790	48	550	165	15	65	108	180
5DLB1209A	1190	890	48	650	165	15	65	108	180

X – нужно заменить символом варианта решетки: B – Basic (для укладки керамической плитки), F – Flowers, Q – Quadro, R – Rain, S – Steel.

¹⁾ Проверьте методы установки душевого ограждения.

* до исчерпания запасов
Размеры указаны в мм

Душевые плиты с компактным сливом



ДЛЯ ЛЮДЕЙ С
ОГРАНИЧЕННЫМИ
ВОЗМОЖНОСТЯМИ

ИННОВАЦИОННОЕ РЕШЕНИЕ

- 100% водонепроницаемость
- Быстрая и простая установка
- Душевая плита специальной формы для удобства укладки плитки

ГАРАНТИЯ

3

ГОДА

Душевые плиты с компактным сливом



Квадратная душевая плита с компактным сливом

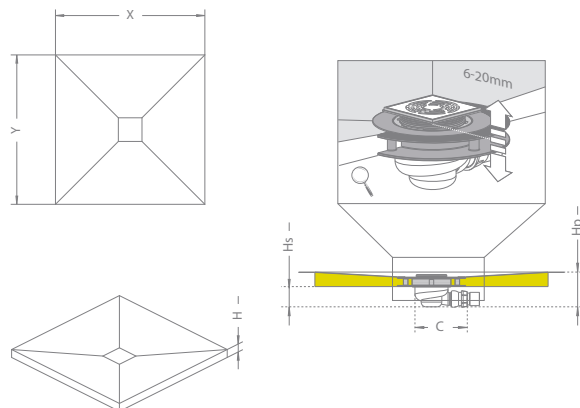
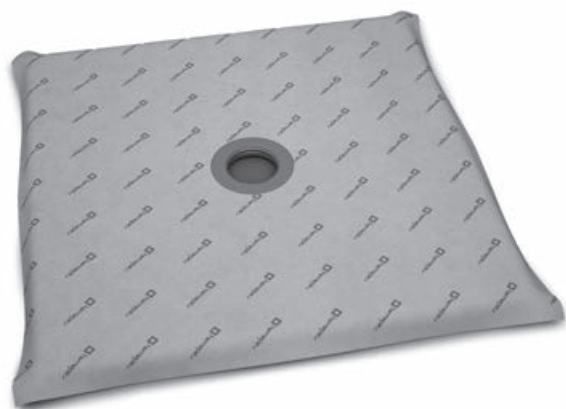

Заказывая плиту в нужном для Вас размере, нужно указать 3 номера артикулов, выбирая тем самым размер плиты, вариант решетки и сифон (сифон одинаковый для всех плит с компактным сливом).

Плита № арт.	Размер плиты ¹⁾	Решётка № арт	Сифон № арт
5СК0808*	790×790	5К01	5СК1
5СК0909*	890×890	5К01	5СК1
5СК1010*	990×990	5К01	5СК1
5СК1111*	1090×1090	5К01	5СК1
5СК1212*	1190×1190	5К01	5СК1

№ арт.	X	Y	H	Hs	Hp	C
5СК0808	790	790	48	65	113	180
5СК0909	890	890	48	65	113	180
5СК1010	990	990	48	65	113	180
5СК1111	1090	1090	48	65	113	180
5СК1212	1190	1190	48	65	113	180

¹⁾ Проверьте методы установки душевого ограждения.

Прямоугольная душевая плита с компактным сливом

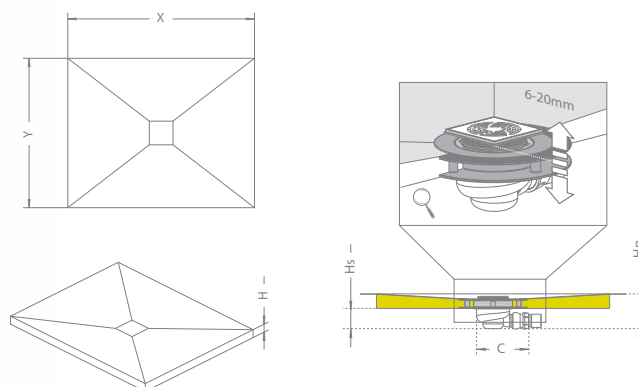

Заказывая плиту в нужном для Вас размере, нужно указать 3 номера артикулов, выбирая тем самым размер плиты, вариант решетки и сифон (сифон одинаковый для всех плит с компактным сливом).

Плита № арт.	Размер плиты ¹⁾	Решётка № арт.	Сифон № арт.
5DK0908*	890×790	5K01	5SK1
5DK1008*	990×790	5K01	5SK1
5DK1009*	990×890	5K01	5SK1
5DK1108*	1090×790	5K01	5SK1
5DK1109*	1090×890	5K01	5SK1
5DK1208*	1190×790	5K01	5SK1
5DK1209*	1190×890	5K01	5SK1
5DK1408*	1390×790	5K01	5SK1
5DK1409*	1390×890	5K01	5SK1
5DK1608*	1590×790	5K01	5SK1
5DK1609*	1590×890	5K01	5SK1
5DK1708*	1690×790	5K01	5SK1
5DK1709*	1690×890	5K01	5SK1

№ арт.	X	Y	H	Hs	Hp	C
5DK0908	890	790	48	70	113	180
5DK1008	990	790	48	70	113	180
5DK1009	990	890	48	70	113	180
5DK1108	1090	790	48	70	113	180
5DK1109	1090	890	48	70	113	180
5DK1208	1190	790	48	70	113	180
5DK1209	1190	890	48	70	113	180
5DK1408	1390	790	48	70	113	180
5DK1409	1390	890	48	70	113	180
5DK1608	1590	790	58	70	126	180
5DK1609	1590	890	58	70	126	180
5DK1708	1690	790	58	70	126	180
5DK1709	1690	890	58	70	126	180

¹⁾ Проверьте методы установки душевого ограждения.

Полукруглая душевая плита с компактным сливом

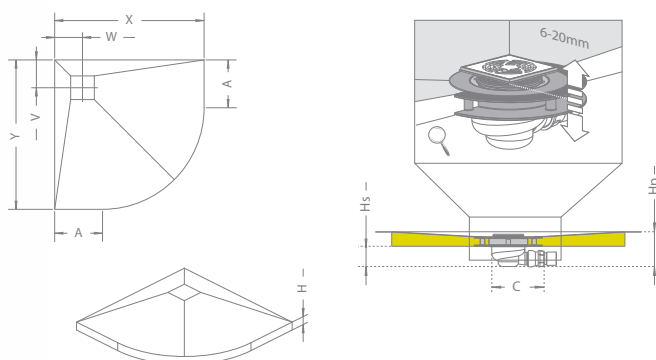

Заказывая плиту в нужном для Вас размере, нужно указать 3 номера артикулов, выбирая тем самым размер плиты, вариант решетки и сифон (сифон одинаковый для всех плит с компактным сливом).

Плита № арт.	Размер плиты ¹⁾	Решётка № арт.	Сифон № арт.
5AK0808*	790×790	5K01	5SK1
5AK0909*	890×890	5K01	5SK1
5AK1010*	990×990	5K01	5SK1

№ арт.	X	Y	H	Hs	A	V	W	Hp	C
5AK0808	790	790	48	70	260	180	180	113	180
5AK0909	890	890	48	70	360	180	180	113	180
5AK1010	990	990	48	70	460	180	180	113	180

¹⁾ Проверьте методы установки душевого ограждения.

Пятиугольная, симметричная душевая плита с компактным сливом

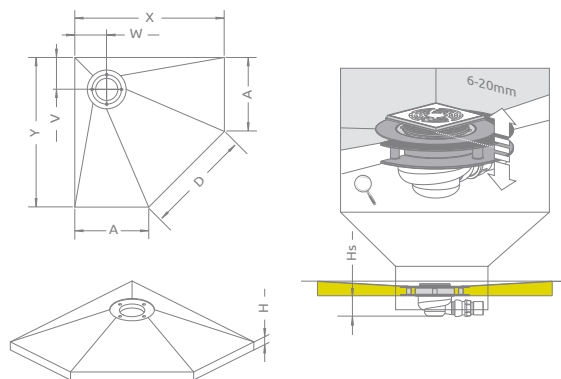

Заказывая плиту в нужном для Вас размере, нужно указать 3 номера артикулов, выбирая тем самым размер плиты, вариант решетки и сифон (сифон одинаковый для всех плит с компактным сливом).

Плита № арт.	Размер плиты ¹⁾	Решётка № арт	Сифон № арт
5PK0808*	790x790	5K01	5SK1
5PK0909*	890x890	5K01	5SK1
5PK1010*	990x990	5K01	5SK1

№ арт.	X	Y	H	Hs	A	V	W
5PK0808	790	790	48	70	340	190	190
5PK0909	890	890	48	70	440	190	190
5PK1010	990	990	48	70	540	190	190

¹⁾ Проверьте методы установки душевого ограждения.

Пятиугольная, асимметричная душевая плита с компактным сливом

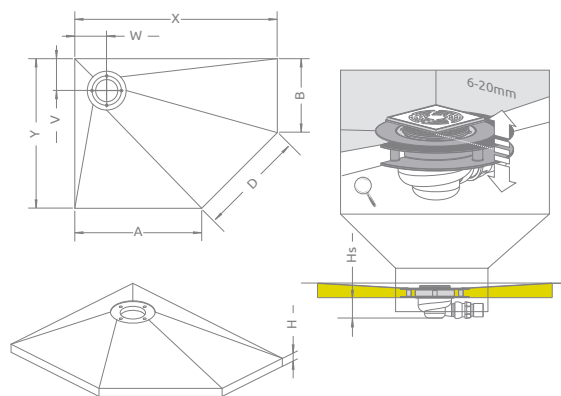

На рисунке левая версия

Заказывая плиту в нужном для Вас размере, нужно указать 3 номера артикулов, выбирая тем самым размер плиты, вариант решетки и сифон (сифон одинаковый для всех плит с компактным сливом).

Плита № арт.	Размер плиты ¹⁾	Решётка № арт	Сифон № арт
5PK0908L*	890x790	5K01	5SK1
5PK0908R*	790x890	5K01	5SK1
5PK1008L*	990x790	5K01	5SK1
5PK1008R*	790x990	5K01	5SK1
5PK1009L*	990x890	5K01	5SK1
5PK1009R*	890x990	5K01	5SK1

№ арт.	X	Y	H	Hs	A	B	D	V	W
5PK0908L	890	790	48	70	440	340	635	190	190
5PK0908R	790	890	48	70	340	440	635	190	190
5PK1008L	990	790	48	70	540	340	635	190	190
5PK1008R	790	990	48	70	340	540	635	190	190
5PK1009L	990	890	48	70	540	440	635	190	190
5PK1009R	890	990	48	70	440	540	635	190	190

¹⁾ Проверьте методы установки душевого ограждения.

* до исчерпания запасов
Размеры указаны в мм

БЛАНК ЗАКАЗА НЕСТАНДАРТНЫХ ДУШЕВЫХ ПЛИТ



ДУШЕВАЯ ПЛИТА С ЛИНЕЙНЫМ СЛИВОМ

Тип трапа

- B – Basic
- F – Flowers
- Q – Quadro
- R – Rain
- S – Steel



Решетка

Толщина плитки от 8 до 12 мм



Сифон: 5SL1

Размер X [мм]	Размер Y [мм]	Размер A [мм]	Размер B [мм]
..... (790-2000) (690-1400)	550 (X = 790-2000) (мин. 125 мм) (стандарт 165)
		650 (X = 890-2000)	
		750 (X = 990-2000)	
		850 (X = 1090-2000)	
		950 (X = 1190-2000)	
		1050 (X = 1290-2000)	
		1150 (X = 1390-2000)	

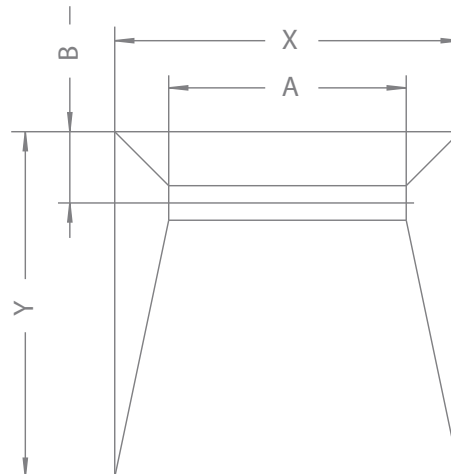

ДУШЕВАЯ ПЛИТА С КОМПАКТНЫМ СЛИВОМ

Сифон: 5SK1, Решетка: 5K01

Размер X [мм]	Размер Y [мм]	Размер V [мм]	Размер W [мм]	Размер C1 [мм]	Размер C2 [мм]
..... (500-2000) (500-1400)

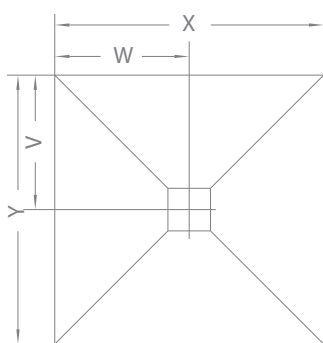

Вариант А

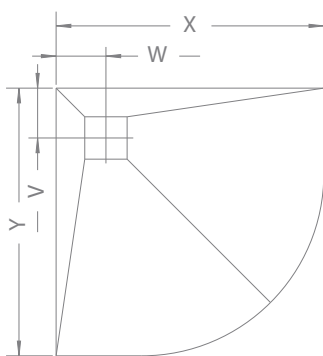

Вариант В

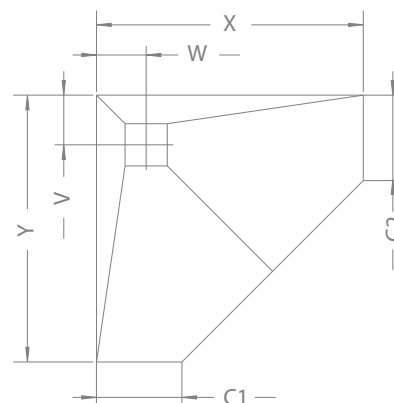

Вариант С

Срок изготовления нестандартных душевых плит подтверждается индивидуально.

БЛАНК ЗАКАЗА ПОЛОТЕНЦЕДЕРЖАТЕЛЬ



ЧЕРТЕЖИ

WRG

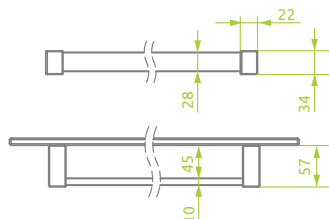

WRG – К СТЕКЛУ – ЛЕВЫЙ ВАРИАНТ

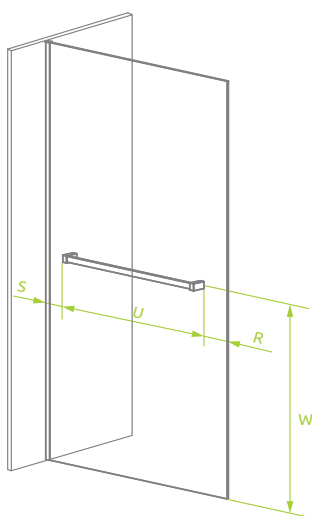

WRG – К СТЕКЛУ – ПРАВЫЙ ВАРИАНТ

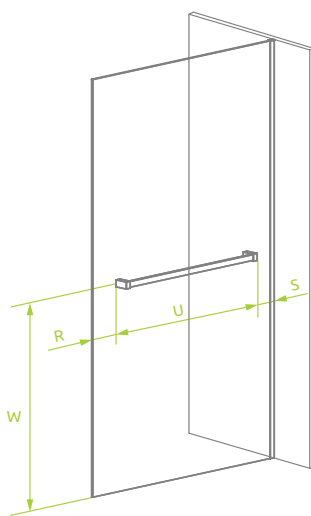

WRW-L

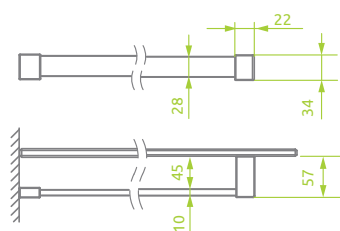

WRW-R

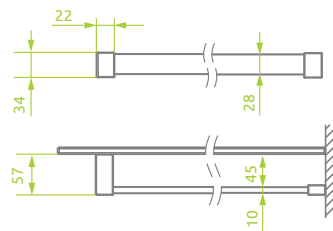

WRW – L

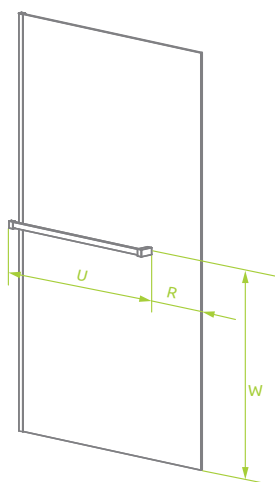

WRW – R

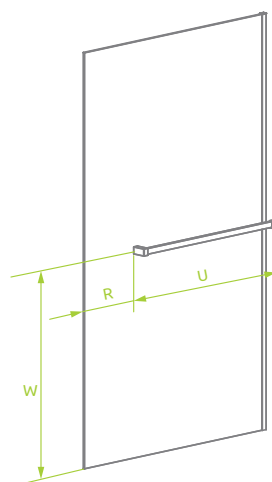

ЗАКАЗ ПОЛОТЕНЦЕДЕРЖАТЕЛЯ ДЛЯ ДУШЕВОГО
ОГРАЖДЕНИЯ:

(№ арт. душевого ограждения)

Сторона кабины:

- Левая
- Правая
- Симметричная

Место монтажа держателя:

Если это не будет определено в бланке, по умолчанию полотенцедержатель будет расположен на высоте дверной ручки, на расстоянии 5см от края/краев стекла.

ВНИМАНИЕ: держатель не допустимо монтировать внутри кабины, а также на створке двери.

- Боковая стенка
- Пристенки двери
- Другое место _____

Вариант держателя:

- WRG
- WRW-L
- WRW-R

Положение – высота

- По центру (относительно высоты изделия)
- На высоте дверной ручки
- Другая Высота „W” _____

Положение – ширина

- Ширина – размер „U” _____
- (300 мм – 1000 мм)
- По центру (относительно ширины изделия)
- Другой размер R или S _____
- (выбрать только один) (мин. 50 мм)

Цвет фурнитуры

- Хром (стандарт)
- Chrome+ (доплата)
- Черный
- Золото (только WRG)
- Брашированный Никель (только WRG)
- Брашированное Золото (только WRG)
- Брашированная Оружейная Сталь (только WRG)
- Брашированная Медь (только WRG)

ЗАПРОС

 ЗАКАЗ

№ _____

 Только резка, без обработки края

 Срез с обработкой, полировкой и покраской края

Способ монтажа

 На пол

 Частично утепленный

 Вровень с полом

ПРЯМАЯ ПОДРЕЗКА

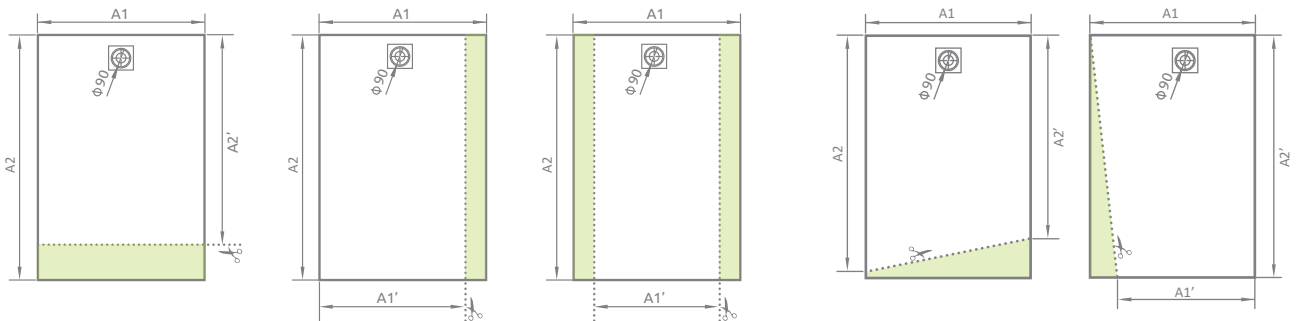

ДРУГИЕ ВАРИАНТЫ ПОДРЕЗКИ

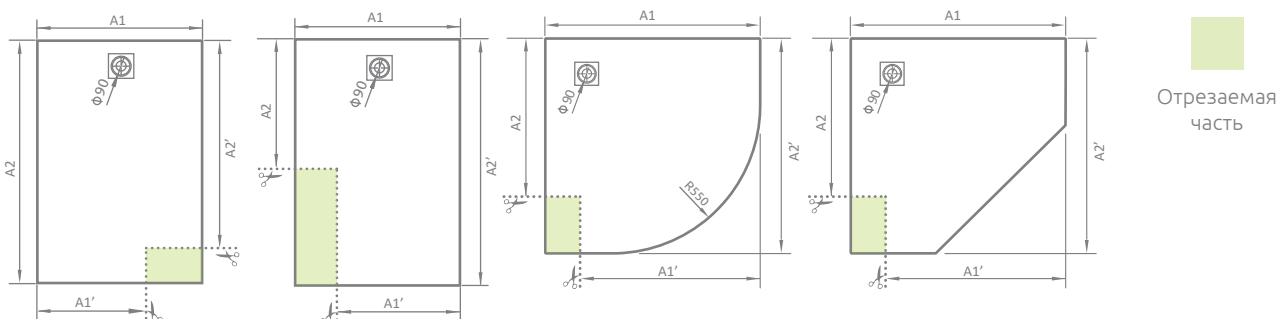

ЭСКИЗ СРЕЗА

Пожалуйста, нарисуйте эскиз желаемого разреза.

Другие варианты подрезки возможны по индивидуальному запросу.

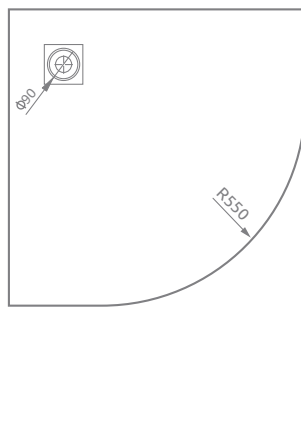
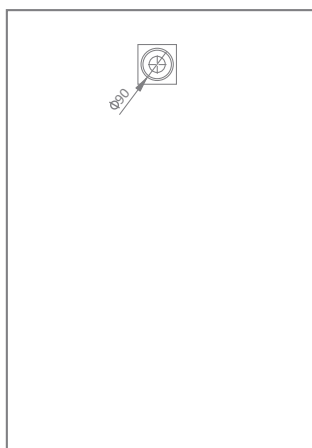

ПРЯМАЯ ПОДРЕЗКА

A1' = _____

A2' = _____

ДРУГИЕ ВАРИАНТЫ ПОДРЕЗКИ

A1 = _____

A1' = _____

A2 = _____

A2' = _____

БЛАНК ДЛЯ ПОДРЕЗКИ ДУШЕВОГО ПОДДОНА TEOS

ЗАПРОС

ЗАКАЗ

№ _____

Только резка, без обработки края

Срез с обработкой, полировкой и покраской края

Способ монтажа

На пол

Частично утепленный

Вровень с полом



ПРЯМАЯ ПОДРЕЗКА

ДРУГИЕ ВАРИАНТЫ ПОДРЕЗКИ

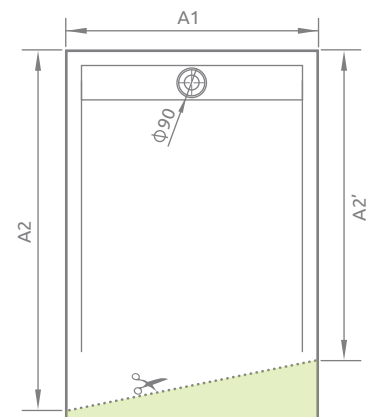
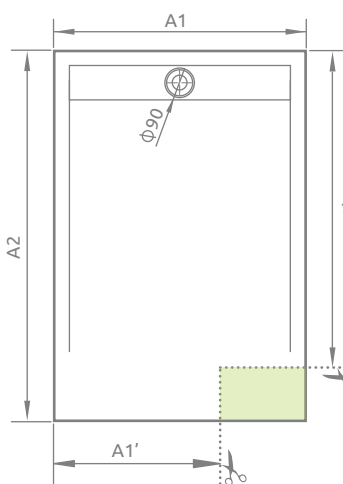
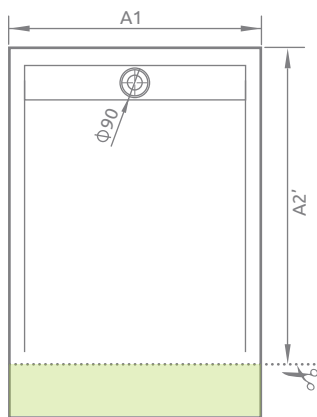

 Отрезаемая часть

ЭСКИЗ СРЕЗА
Пожалуйста, нарисуйте эскиз
желаемого разреза.

Другие варианты подрезки возможны по индивидуальному запросу.

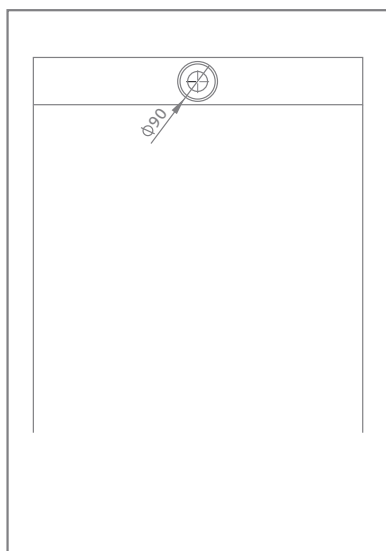

ПРЯМАЯ ПОДРЕЗКА

A1 = _____

A2'* = _____

ДРУГИЕ ВАРИАНТЫ

A1 = _____

A1' = _____

A2* = _____

A2'* = _____

* в зависимости от размера В (см. технический рисунок в каталоге)

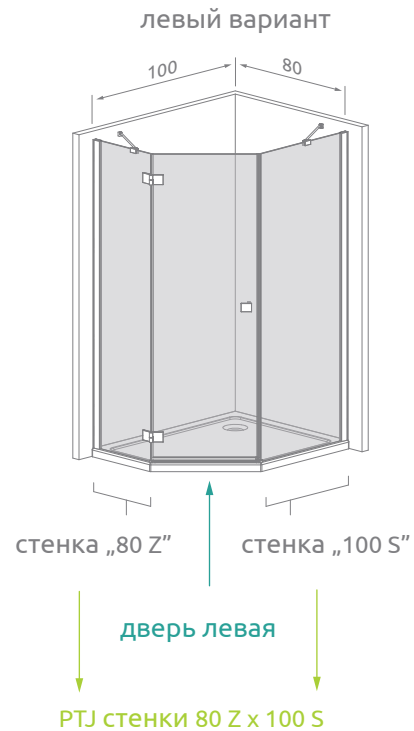

Декларации эксплуатационных характеристик и сертификаты

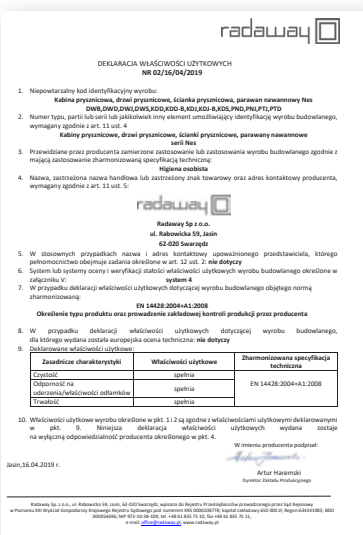
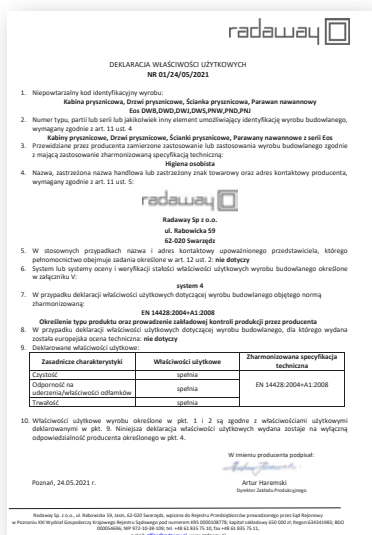

ДИАПАЗОН РЕГУЛИРОВКИ СТАНДАРТНЫХ

	700	750	800	850	900	950	1000	1050	
Arta DWJ I	693-707		793-807		893-907		993-1007		
Arta DWJ II					892-910		992-1010		
Arta DWS							992-1008		
Arta DWJS									
Arta DWB					892-906		992-1006		
Arta DWD			795-807	845-857	895-907	945-957	995-1007	1045-1057	
Euphoria DWJ			794-812		894-912		994-1012		
Furo DWJ					890-908		990-1008		
Furo DWJ RH					890-908		990-1008		
Furo DWD									
Espera Pro DWJ							990-1008		
Espera DWJ							990-1010		
Espera DWJ Mirror							990-1010		
Espera DWD									
Idea 8 / Idea DWJ							987-1012		
Idea 8 / Idea DWD									
Essenza Pro DWJ			792-808		892-908		992-1008		
Essenza 8 DWJ			789-812		889-919		989-1012		
Essenza DWJ			787-810		887-910		987-1010		
Essenza DWJS									
Essenza DWB			787-805		887-905		987-1005		
Fuenta New DWJ			787-810		887-910		987-1010		
Fuenta New DWJS									
Fuenta New DWB			787-805		887-905		987-1005		
Carena DWJ					893-905		993-1005		
Carena DWB	693-705		793-805		893-905				
Nes 8 / Nes DWJ I	680-710		780-810		880-910		980-1010		
Nes 8 / Nes DWJ II			780-810		880-910		980-1010		
Nes 8 / Nes DWS							980-1010		
Nes 8 / Nes DWJS									
Nes 8 / Nes DWB	680-710		780-810		880-910				
Nes 8 / Nes DWD I	680-710	730-760	780-810	830-860	880-910	930-960	980-1010	1030-1060	
Nes 8 / Nes DWD II									
Eos DWJ I	690-710		790-810		890-910		990-1010		
Eos DWJ II			780-810		880-910		980-1010		
Eos DWS							985-1010		
Eos DWJS									
Eos DWB	690-710		790-810		890-910				
Eos DWD I	690-710		790-810		890-910		990-1010		
Eos DWD II									
Torrenta DWJ			787-810		887-910		987-1010		
Torrenta DWJS									
Evo DW		720-760	770-810	820-860	870-910	920-960	970-1010	1020-1060	
Twist DW	685-710		785-810		885-910		985-1010		
Premium Pro DWJ							980-1010		
Premium Plus DWJ						925-965	975-1015	1025-1065	
Premium Plus DWD									
Alienta DWJ							985-1015		

ДВЕРЕЙ В НИШУ

	1100	1150	1200	1300	1400	1500	1600	1700	1800	1900	2000
	1092-1110		1192-1210	1292-1310	1392-1410						
	1092-1108		1192-1208	1292-1308	1392-1408						
				1290-1310	1390-1410	1490-1510					
	1095-1107	1145-1157	1195-1207								
	1094-1112		1194-1212	1294-1312							
	1090-1108		1190-1208	1290-1308	1390-1408	1490-1508	1590-1608				
				1290-1310	1390-1410	1490-1510	1590-1610		1790-1810		1990-2010
	1090-1108		1190-1208		1390-1408		1590-1608				
	1090-1110		1190-1210		1390-1410		1590-1610				
			1190-1210		1390-1410						
					1390-1410		1590-1610		1790-1810		
	1087-1112		1187-1212	1287-1312	1387-1412	1487-1512	1587-1612				
					1385-1415	1485-1515	1585-1615	1685-1715	1785-1815	1885-1915	1985-2015
	1092-1108		1192-1208	1292-1308							
	1089-1112		1189-1212	1289-1312							
	1087-1110		1187-1210	1287-1310							
	1085-1115		1185-1215	1285-1315	1385-1415						
	1087-1110		1187-1210	1287-1310							
	1085-1115		1185-1215	1285-1315	1385-1415						
	1093-1105		1193-1205								
	1080-1110		1180-1210								
	1080-1110		1180-1210	1280-1310	1380-1410						
			1180-1210	1280-1310	1380-1410						
	1080-1110	1130-1160	1180-1210								
				1280-1310	1380-1410	1480-1510	1580-1610	1680-1710	1780-1810	1880-1910	1980-2010
	1080-1110		1180-1210								
	1085-1110		1185-1210		1385-1410						
			1180-1210	1280-1310	1380-1410						
			1190-1210								
				1280-1310	1380-1410	1480-1510	1580-1610	1680-1710	1780-1810	1880-1910	1980-2010
	1087-1110		1187-1210								
					1380-1410	1480-1510	1580-1610	1680-1710	1780-1810	1880-1910	1980-2010
	1070-1110		1170-1210								
	1080-1110		1180-1210	1280-1310	1380-1410	1480-1510	1580-1610				
	1075-1115	1125-1165	1175-1215	1275-1315	1375-1415	1475-1515					
					1375-1415	1475-1515	1575-1615		1775-1815		
	1085-1115		1185-1215		1285-1315		1385-1415				

Примечания

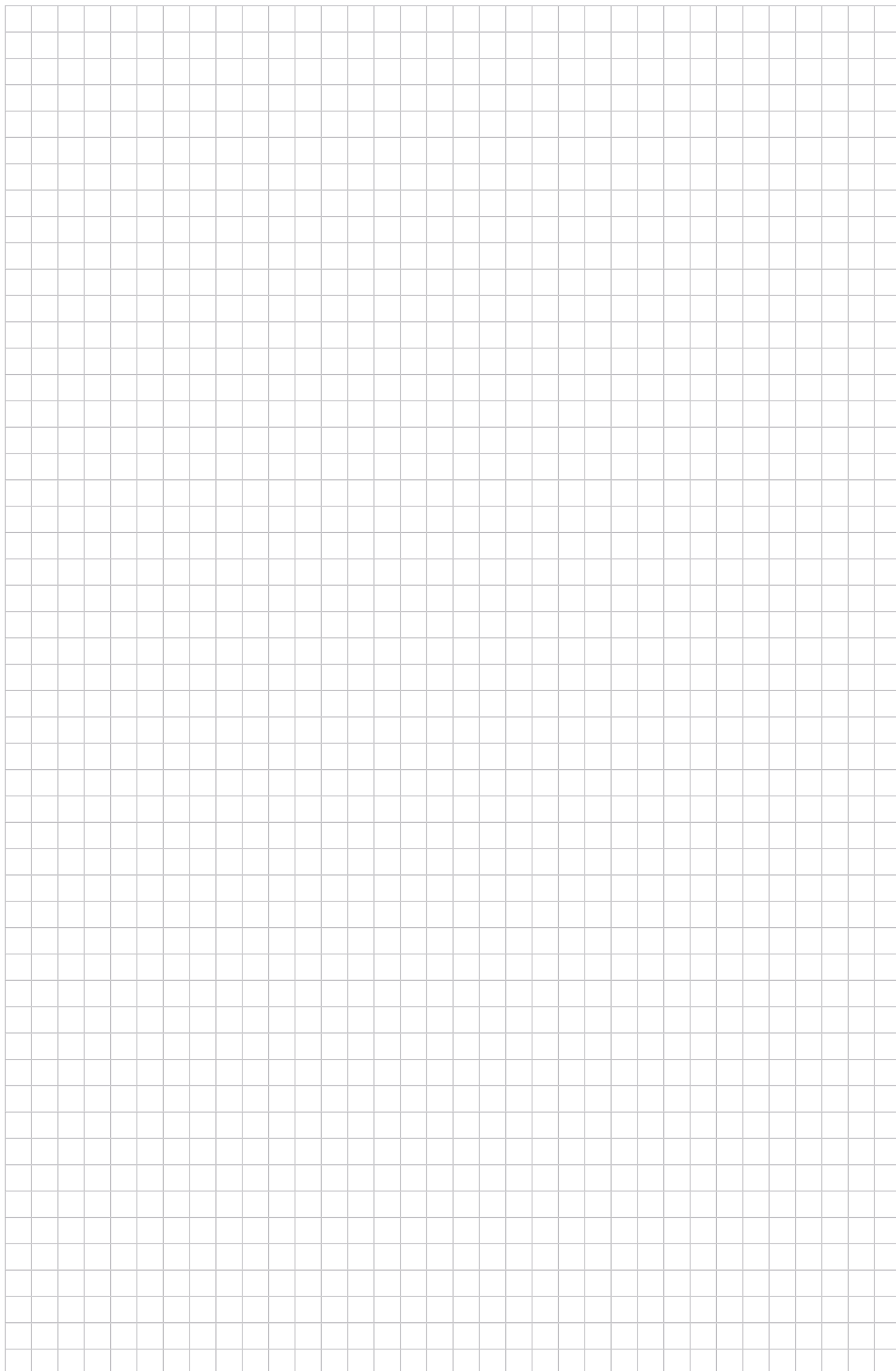

Примечания

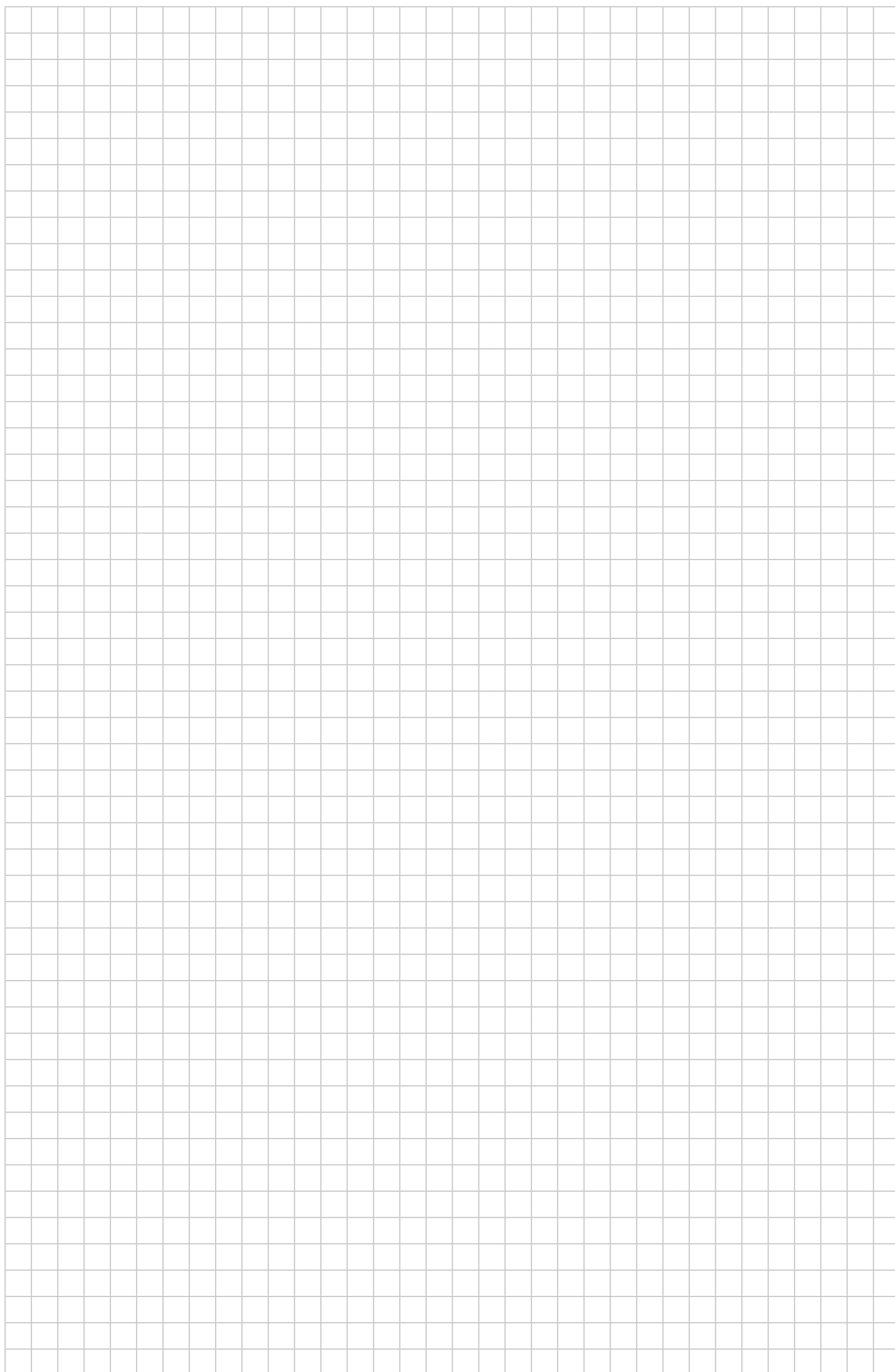

ОБЪЯСНЕНИЕ ПИКТОГРАММ

СТАНДАРТНЫЕ ДУШЕВЫЕ ОГРАЖДЕНИЯ



Безопасное закалённое стекло, толщиной 8 мм, в соответствии со стандартом PN:EN 12150:1



ПОКРЫТИЕ EasyClean®
В стандартной комплектации на все стеклянные элементы нанесено покрытие EasyClean®, которое облегчает процесс поддержания душевого ограждения в чистоте

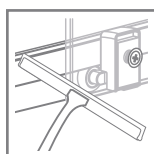
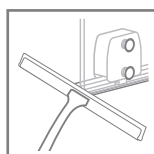
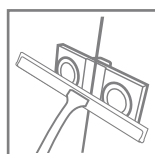

ПЕТЛИ И РОЛИКИ ЗАПОДЛИЦО С ПОВЕРХНОСТЬЮ СТЕКЛА

Петли или ролики устанавливаются заподлицо со стеклом – ровная поверхность облегчает процесс поддержания душевого ограждения в чистоте.



ДЛЯ ЛЮДЕЙ С ОГРАНИЧЕННЫМИ ВОЗМОЖНОСТЯМИ

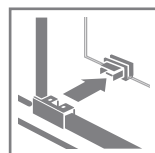

Возможность отстегнуть дверцы для лёгкой очистки



ВОЗМОЖНОСТЬ МОНТАЖА БЕЗ ПОРОГОВОЙ ПЛАНКИ

Подробности в инструкции по монтажу



ТЕХНОЛОГИЯ CHROME+

Вертикальные профили, петли, ручки, профили стабилизатора выполнены по технологии Chrome+, которая обеспечивает более высокий блеск

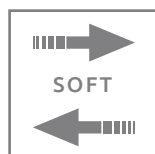

СИСТЕМА SOFT-CLOSE OPEN

Система плавного закрывания-открывания замедляет приведение двери в конечное положение

ПОДДОНЫ И ТРАПЫ

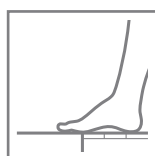

ВОЗМОЖЕН МОНТАЖ ВРОВЕНЬ С НАПОЛЬНОЙ ПЛИТКОЙ



АНТИСКОЛЬЗЯЩАЯ ПОВЕРХНОСТЬ ДУШЕВОЙ ПОДДОН ИМЕЕТ АНТИСКОЛЬЗЯЩУЮ ПОВЕРХНОСТЬ.

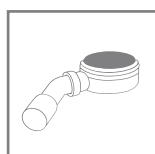

НИЗКИЙ СИФОН С ОПЦИЕЙ ОЧИСТКИ СВЕРХУ (ВХОДИТ В КОМПЛЕКТ)

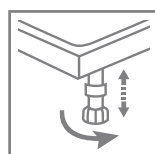

ПРОЧНЫЕ НОЖКИ С РЕГУЛИРОВКОЙ ВЫСОТЫ (В КОМПЛЕКТЕ)

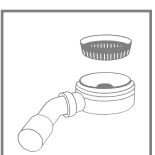

СИФОН ОСНАЩЕН СИТЕЧКОМ, КОТОРОЕ ФИЛЬТРУЕТ НЕЧИСТОТЫ.

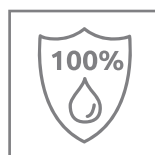

ВОДОНЕПРОНИЦАЕМЫЙ МЕМБРАННЫЙ ВОРОТНИК

Гарантирует долгое и беспроблемное использование изделия.



ВЫСОКОКАЧЕСТВЕННЫЕ МАТЕРИАЛЫ

Трап изготовлен из высококачественной нержавеющей стали. Сифоны и другие элементы, изготовленные также из стойких пластмасс

ДОПОЛНИТЕЛЬНЫЕ ОПЦИИ



НЕСТАНДАРТНЫЕ КАБИНЫ ПОД ЗАКАЗ

Возможно изготовление нестандартного изделия, например, с нестандартными размерами, вырезами под сиденье, ванну или мансарду. Более подробная информация на стр. 5 или на сайте www.radaway.ru

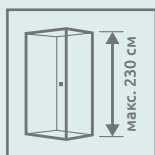

МАКСИМАЛЬНАЯ ВЫСОТА ИЗДЕЛИЙ

Больше информации на стр. 15.

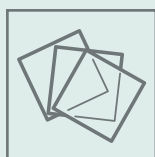

ВАРИАНТЫ СТЕКЛА

Продукт доступен в нескольких вариантах стекла. Больше информации на стр. 9.



Цветная печать/ Гравировка на стекле

Больше информации на стр. 22/26.

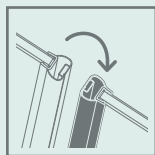
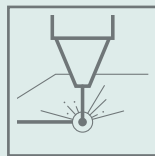

ЗАМЕНА УПЛОТНИТЕЛЕЙ НА ДРУГОЙ ЦВЕТ

Уплотнители в изделиях обозначенных данным символом можно поменять на уплотнители черного цвета. Больше информации на стр. 15.

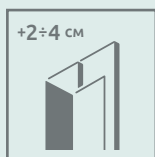

РАСШИРИТЕЛЬНЫЕ ПРОФИЛИ

Если вы не можете найти подходящего размера душевое ограждение для своей ванной комнаты, то можно воспользоваться расширительными профилями. Информацию о профилях можно найти на странице конкретной модели душевого ограждения.



Chrome+
опция

ОТДЕЛКА CHROME+

Вертикальные профили а также профиль стабилизатора сделаны в технологии Chrome+ обеспечивающей большой блеск. Больше информации на стр. 10.



ВОЗМОЖНОСТЬ ПРИМЕНЕНИЯ ТЕЛЕСКОПИЧЕСКОГО СТАБИЛИЗАТОРА

Если ситуация в ванной комнате не позволяет монтировать горизонтальный стабилизатор, вы можете купить телескопический стабилизатор к потолку. Максимальная высота потолка 300 см. Надо учесть что стабилизатор увеличивает размер перегородки на поддоне. Больше информации на стр. 68.

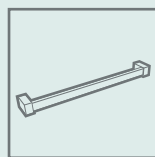

ПОЛОТЕНЦЕДЕРЖАТЕЛЬ

Под заказ фабрика может сделать полотенцедержатель на стекле. Больше информации на стр. 12.

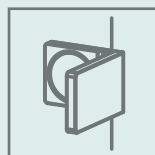

ВНУТРЕННИЕ СКОБЫ / КРЕПЛЕНИЯ

Больше информации на стр. 15.

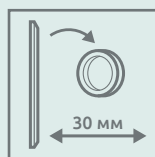

ЗАМЕНА РУЧКИ НА КРУГЛУЮ

Ширину входа можно увеличить на 30 мм заменив вертикальную дверную ручку на врезную ручку (только хром и черный). Замену ручки оформляется через конфигуратор. Больше информации на стр. 13.

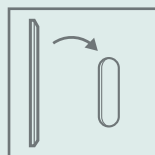

ЗАМЕНА РУЧКИ НА ОТВЕРСТИЕ В СТЕКЛЕ

Есть возможность за дополнительную плату заменить стандартную ручку на вырезанное в стекле отверстие 35x120 мм. Пожалуйста, свяжитесь с Отделом по работе с клиентом на стадии размещения заказа. Больше информации на стр. 13.

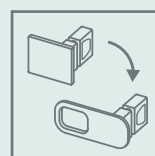
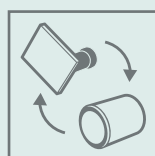

ВОЗМОЖНОСТЬ ПЛАТНОЙ ЗАМЕНЫ ДВЕРНЫХ РУЧЕК

Больше информации на стр. 14.

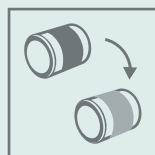

ЗАМЕНА ЦВЕТА ДВЕРНОЙ РУЧКИ

Больше информации на стр. 14.

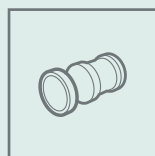

ДОПОЛНИТЕЛЬНАЯ РУЧКА ДЛЯ СКЛАДНЫХ ДВЕРЕЙ

Как вариант можно заказать дополнительную ручку для складных дверей. Больше информации на стр. 13.

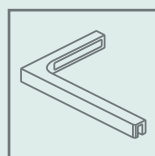

Г-ОБРАЗНЫЙ СТАБИЛИЗАТОР

Возможность платной замены метода стабилизации на Г-образный стабилизатор. Стабилизатор следует заказывать вместе с душевым ограждением – пожалуйста, свяжитесь с Отделом по работе с клиентом. Больше информации на стр. 11.

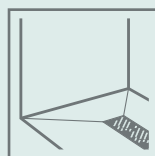











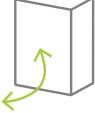
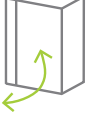
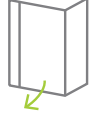

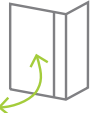
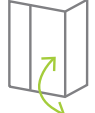
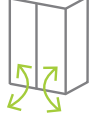
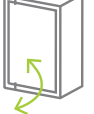
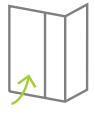
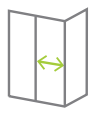
ЛИНЕЙНЫЕ ТРАПЫ И ДУШЕВЫЕ ПЛИТЫ

Больше информации на стр. 456.



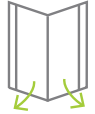

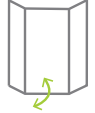
ДУШЕВЫЕ ОГРАЖДЕНИЯ

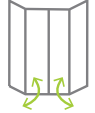
■ Chrome+
 ■ Хром
 ■ Золотой
 ■ Черный
 □ Белый
 ■ Брашированный Никель
 ■ Брашированное Золото
 ■ Брашированная Оружейная Сталь
 ■ Брашированная Медь
 Frame
 Factory

Г-образные

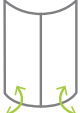



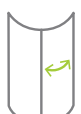





 <ul style="list-style-type: none"> ■ Arta QL / Arta KDJ I ■ Nes 8 KDJ I ■ Nes KDJ I ■ Eos KDJ I 	76 218 218 262	 <ul style="list-style-type: none"> ■ Arta KDJ II ■ Nes 8 KDJ II ■ Nes KDJ II ■ Eos KDJ II 	78 222 222 264	 <ul style="list-style-type: none"> ■ Euphoria KDJ ■ Essenza Pro KDJ ■ Essenza 8 / Essenza KDJ ■ Fuenta KDJ ■ Torrenta KDJ 	92 160 176-178 204 298-300
 <ul style="list-style-type: none"> ■ Essenza KDJ B ■ Fuenta KDJ B ■ Nes 8 KDJ B ■ Nes KDJ B ■ Eos KDJ B 	180 210 224 224 268	 <ul style="list-style-type: none"> ■ Arta KDS I ■ Nes 8 KDS I ■ Nes KDS I ■ Eos KDS I 	87 232 232 290	 <ul style="list-style-type: none"> ■ Arta KDS II ■ Nes 8 / Nes KDS II ■ Eos KDS II 	80 234 266
 <ul style="list-style-type: none"> ■ Arta DWD+S ■ Nes 8 / Nes DWD+S ■ Eos DWD+S 	87 240 276	 <ul style="list-style-type: none"> ■ Twist DW+S 	318	 <ul style="list-style-type: none"> ■ Carena KDJ 	215
 <ul style="list-style-type: none"> ■ Furo KDJ ■ Furo KDJ RH ■ Espera Pro KDJ ■ Espera KDJ ■ Idea 8 KDJ ■ Idea 8 QL KDJ ■ Idea KDJ ■ Premium Pro KDJ ■ Premium Plus DWJ+S ■ Alienta DWJ+S 	100 101 116 122 132 134 136 326 346 362	 <ul style="list-style-type: none"> ■ Idea KDS 	142	 <ul style="list-style-type: none"> ■ Evo DW+S 	312
 <ul style="list-style-type: none"> ■ Premium Plus DWD+S 	348	 <ul style="list-style-type: none"> ■ Arta QL / Arta KDD I ■ Nes 8 KDD I ■ Nes KDD I ■ Eos KDD I 	86 226 226 270	 <ul style="list-style-type: none"> ■ Arta KDD II ■ Nes 8 KDD II ■ Nes KDD II ■ Eos KDD II 	86 228 228 272
 <ul style="list-style-type: none"> ■ Euphoria KDD ■ Essenza Pro KDD ■ Essenza KDD ■ Fuenta KDD ■ Torrenta KDD 	96 162 182 210 302	 <ul style="list-style-type: none"> ■ Arta KDD B ■ Essenza KDD B ■ Fuenta KDD B ■ Nes 8 KDD B ■ Nes KDD B ■ Eos KDD B 	87 184 206 230 230 274	 <ul style="list-style-type: none"> ■ Furo KDD ■ Furo SL KDD ■ Espera KDD ■ Idea 8 KDD ■ Idea KDD ■ Premium Pro KDD ■ Premium Plus C/D ■ Premium Plus C 1700 ■ Alienta C/D ■ Classic C 	102 104 124 138 140 328 342 344 360 372
 <ul style="list-style-type: none"> ■ Nes PTJ 	236	 <ul style="list-style-type: none"> ■ Essenza Pro PTJ ■ Essenza 8 / Essenza PTJ 	164 186-188	 <ul style="list-style-type: none"> ■ Nes PTD 	238

Полукруглые

 <ul style="list-style-type: none"> ■ Nes PDD I ■ Eos PDD I 	258 290	 <ul style="list-style-type: none"> ■ Nes PDD II ■ Eos PDD II 	258 290	 <ul style="list-style-type: none"> ■ Euphoria PDD ■ Essenza Pro PDD ■ Essenza PDD ■ Fuenta PDD ■ Torrenta PDD 	96 158 174 210 294
 <ul style="list-style-type: none"> ■ Torrenta PDJ 	296	 <ul style="list-style-type: none"> ■ Idea PDD ■ Premium Pro PDD ■ Premium Plus A/E 1900 ■ Premium Plus A/E 1700 ■ Alienta A/E ■ Classic A ■ Classic A 1700 	130 324 336 338 358 368 370	 <ul style="list-style-type: none"> ■ Premium Plus B 	340













ДВЕРИ В НИШУ

■ Chrome+
 ■ Хром
 ■ Золотой
 ■ Черный
 □ Белый
 ■ Брашированный Никель
 ■ Брашированное Золото
 ■ Брашированная Оружейная Сталь
 ■ Брашированная Медь
 Frame
 Factory

 <ul style="list-style-type: none"> ■ Arta QL / Arta DWJ I □ 82 ■ Nes 8 DWJ I □ 244 ■ Nes DWJ I □ 244 ■ Eos DWJ I □ 280 	 <ul style="list-style-type: none"> ■ Arta DWB □ 89 ■ Essenza DWB □ 198 ■ Fuenta DWB □ 211 ■ Carena DWB □ 215 ■ Nes 8 DWB □ 252 ■ Nes DWB □ 252 ■ Eos DWB □ 286 	 <ul style="list-style-type: none"> ■ Furo DWJ □ 106 ■ Furo DWJ RH □ 107 ■ Furo SL DWJ □ 108 ■ Espera Pro DWJ □ 118 ■ Espera DWJ □ 126 ■ Idea 8 DWJ □ 146 ■ Idea DWJ □ 148 ■ Premium Pro DWJ □ 330 ■ Premium Plus DWJ □ 350 ■ Alienta DWJ □ 364
 <ul style="list-style-type: none"> ■ Arta DWJ II □ 88 ■ Nes 8 DWJ II □ 246 ■ Nes DWJ II □ 246 ■ Eos DWJ II □ 282 	 <ul style="list-style-type: none"> ■ Euphoria DWJ □ 94 ■ Essenza Pro DWJ □ 168 ■ Essenza 8 / Essenza DWJ □ 194 ■ Fuenta DWJ □ 208 ■ Torrenta DWJ □ 306 	 <ul style="list-style-type: none"> ■ Evo DW □ 314
 <ul style="list-style-type: none"> ■ Arta QL / Arta DWS □ 84 ■ Nes 8 DWS □ 248 ■ Nes DWS □ 248 ■ Eos DWS □ 284 	 <ul style="list-style-type: none"> ■ Carena DWJ □ 214 	 <ul style="list-style-type: none"> ■ Furo DWD □ 110 ■ Espera DWD □ 127 ■ Idea 8 DWD □ 150 ■ Idea DWD □ 152 ■ Premium Plus DWD □ 352
 <ul style="list-style-type: none"> ■ Arta DWJS □ 88 ■ Nes 8 DWJS □ 250 ■ Nes DWJS □ 250 ■ Eos DWJS □ 291 	 <ul style="list-style-type: none"> ■ Essenza DWJS □ 196 ■ Fuenta DWJS □ 211 ■ Torrenta DWJS □ 308 	 <ul style="list-style-type: none"> ■ Twist DW □ 320
 <ul style="list-style-type: none"> ■ Arta QL / Arta DWD □ 89 ■ Nes 8 DWD I □ 254 ■ Nes DWD I □ 254 ■ Eos DWD I □ 288 	 <ul style="list-style-type: none"> ■ Nes 8 DWD II □ 256 ■ Nes DWD II □ 256 ■ Eos DWD II □ 291 	

ШТОРКИ НА ВАННУ

■ Chrome+
 ■ Хром
 ■ Золотой
 ■ Черный
 □ Белый
 ■ Брашированный Никель
 ■ Брашированное Золото
 ■ Брашированная Оружейная Сталь
 ■ Брашированная Медь
 Frame
 Factory

 <ul style="list-style-type: none"> ■ Arta QL / Arta PNJ I □ 378 ■ Nes 8 PNJ I □ 376 ■ Nes PNJ I □ 376 ■ Eos PNJ I □ 377 	 <ul style="list-style-type: none"> ■ Carena PNJ I □ 378 	 <ul style="list-style-type: none"> ■ Modo PNJ II □ 379 ■ Modo F SL PNJ II □ 380 ■ Modo SL PNJ II □ 381 ■ Essenza Pro PNJ II □ 382 ■ Idea PNJ II □ 383 ■ Idea PNJ II с полотенцедержателем □ 384 ■ Torrenta PNJ II □ 384
 <ul style="list-style-type: none"> ■ Arta PND I □ 388 ■ Essenza PND I □ 385 ■ Fuenta PND I □ 386 ■ Nes 8 PND I □ 387 ■ Nes PND I □ 387 ■ Eos PND I □ 388 	 <ul style="list-style-type: none"> ■ Carena PND I □ 388 	 <ul style="list-style-type: none"> ■ Eos PNW □ 389
 <ul style="list-style-type: none"> ■ Nes 8 PND II □ 390 ■ Nes PND II □ 390 ■ Eos PND II □ 398 	 <ul style="list-style-type: none"> ■ Euphoria PND II □ 398 ■ Essenza Pro PND II □ 391 ■ Essenza 8 SL PND II □ 392 ■ Essenza PND II □ 393 ■ Torrenta PND II □ 394 	 <ul style="list-style-type: none"> ■ Furo PND II □ 396 ■ Furo SL PND II □ 395
 <ul style="list-style-type: none"> ■ Idea PN DWJ □ 399 ■ Vesta DWJ □ 400 	 <ul style="list-style-type: none"> ■ Idea PN DWD □ 401 ■ Vesta DWD □ 402 	 <ul style="list-style-type: none"> ■ Idea PN DWJ+S □ 403 ■ Vesta DWJ+S □ 403
 <ul style="list-style-type: none"> ■ Vesta DWD+S □ 403 		

КВАДРАТНЫЕ И ПРЯМОУГОЛЬНЫЕ ДУШЕВЫЕ ПОДДОНЫ

A1 \ A2	70	80	90	100
75		Delos D, Delos D with panel	Delos D, Delos D with panel	Delos D, Delos D with panel
80		Kyntos C, Teos C, Zantos C, Doros Plus C, Doros C, Doros C Compact, Delos C, Delos C with panel, Argos C, Argos C with panel, Rodos C, Korfu C, Siros C, Siros C Compact, Naxos C		
90	Doros Plus F, Doros F, Doros F Compact	Giaros D, Doros Plus D, Doros D, Doros D Compact, Doros D Stone, Doros D Compact Stone, Argos D, Argos D with panel, Laros D Compact, Kyntos F, Teos F	Kyntos C, Teos C, Zantos C, Giaros C, Doros Plus C, Doros C, Doros C Compact, Doros C Stone, Doros C Compact Stone, Delos C, Delos C with panel, Argos C, Argos C with panel, Rodos C, Rodos C Compact, Korfu C, Siros C, Siros C Compact, Naxos C	
100	Kyntos F, Teos F, Doros Plus F, Doros F, Doros F Compact	Giaros D, Doros Plus D, Doros D, Doros D Compact, Doros D Stone, Doros D Compact Stone, Argos D, Argos D with panel, Laros D Compact, Kyntos F, Teos F, Zantos F, Doros Plus F, Doros F, Doros F Compact, Doros F Stone, Doros F Compact Stone	Giaros D, Doros Plus D, Doros D, Doros D Compact, Doros D Stone, Doros D Compact Stone, Argos D, Argos D with panel, Laros D Compact, Kyntos F, Teos F, Zantos F	Kyntos C, Teos C, Giaros C, Doros Plus C, Doros C, Doros C Compact, Rodos C Compact, Delos C, Delos C with panel, Argos C, Argos C with panel
110		Giaros D, Doros Plus D, Doros D, Doros D Compact, Kyntos F, Teos F	Giaros D, Doros Plus D, Doros D, Doros D Compact, Argos D, Argos D with panel, Kyntos F, Teos F	
120	Kyntos F, Teos F, Doros Plus F, Doros F, Doros F Compact	Giaros D, Doros Plus D, Doros D, Doros D Compact, Argos D, Argos D with panel, Laros D Compact, Kyntos F, Teos F, Zantos F, Doros Plus F, Doros F, Doros F Compact, Doros F Stone, Doros F Compact Stone	Giaros D, Doros Plus D, Doros D, Doros D Compact, Argos D, Argos D with panel, Laros D Compact, Kyntos F, Teos F, Zantos F, Doros Plus F, Doros F, Doros F Compact, Doros F Stone, Doros F Compact Stone	Giaros D, Doros Plus D, Doros D, Doros D Compact, Kyntos F, Teos F
130		Kyntos F, Teos F	Doros Plus D, Doros D, Doros D Compact, Kyntos F, Teos F	
140	Kyntos F, Teos F	Kyntos F, Teos F, Doros Plus F, Doros F, Doros F Compact	Giaros D, Argos D, Argos D with panel, Kyntos F, Teos F	Kyntos F, Teos F
150		Kyntos F, Teos F	Argos D, Argos D with panel, Kyntos F, Teos F	
160	Kyntos F, Teos F	Kyntos F, Teos F	Argos D, Argos D with panel, Kyntos F, Teos F	Kyntos F, Teos F
180	Kyntos F, Teos F	Kyntos F, Teos F	Kyntos F, Teos F	Kyntos F, Teos F
210	Kyntos F, Teos F	Kyntos F, Teos F	Kyntos F, Teos F	Kyntos F, Teos F

ДУШЕВЫЕ ПОДДОНЫ ПОЛУКРУГЛЫЕ – СИММЕТРИЧНЫЕ И АСИММЕРИЧНЫЕ

A1 \ A2	80	85	90	100
80	Kyntos A, Doros Plus A, Doros A, Doros A Compact, Doros A Stone, Doros A Compact Stone, Delos A, Patmos A, Patmos A Compact, Rodos A Compact, Samos A, Indos A, Korfu A, Siros A, Siros A Compact, Naxos A			
85		Delos A, Laros A Compact		
90	Delos E, Delos E Compact Siros E Compact		Kyntos A, Zantos A, Giaros A, Doros Plus A, Doros A, Doros A Compact, Doros A Stone, Doros A Compact Stone, Argos A, Delos A, Patmos A, Patmos A Compact, Rodos A Compact, Samos A, Indos A, Korfu A, Siros A, Siros A Compact, Naxos A	Delos P, Delos P with panel
100	Patmos E, Laros E Compact, Korfu E, Tasos E, Tasos Plus E, Delos E, Delos E Compact		Delos E, Delos E Compact	Kyntos A, Argos A, Delos A, Patmos A
120			Patmos E, Korfu E	

- AZ LADOR LLC**
132 Alovset Abdurrahimov street
Baku, Azerbaijan
☎ (+994 12) 5646774
☎ (+994 10) 2139432
✉ info@radaway.az
- BY ЧТУП «РАДАБЕЛ»**
Ул. Володько д. 24А, комн. 314
220007 Минск
☎ +375 17 353 61 05
☎ +375 29 124 23 76
✉ techradaway@mail.ru
🌐 radaway.by
- CY Cyprus & Middle-East CMS ME & A LTD**
Georgiou Seferi 3
2480 Tseri, Nicosia, Cyprus
☎ +357 99 640051
✉ info@cmsmea.com
🌐 radaway.eu
- CZ PARAMONT CZ s.r.o.**
Třebíčská 194
594 01 Velké Meziříčí
☎ +420 737 999 002
✉ info@paramont.cz
✉ cejkova@paramont.cz
🌐 radaway.cz
- FR VISIOBAIN**
11, rue de Nairobi
67150 Erstein
☎ +33 6 07 59 81 93
✉ contact@visiobain.fr
🌐 radaway.fr
- HU MÉTA HUNGARY KFT.**
6000 Kecskemét, Matkói út. 16.
☎ +36 76 441 170
☎ +36 76 540 255
✉ info@radaway.hu
🌐 radaway.hu
- IE Bathroom Store Ireland**
Unit 2, TCS Buildings, Coes Rd,
Dundalk, Co. Louth, A91 H300, Ireland
☎ +353 (0) 42 942 2401
✉ hello@bathroomstore.ie
🌐 bathroomstore.ie
🌐 www.radaway.eu
- IT Kreacasa SRL**
San Biagio di Callalta (TV)
☎ +39 0422 1834841
✉ r.info@krea.casa
🌐 kreacasa.srl
🌐 radaway.it
- KZ TOO «LARGE DISTRIBUTION PROJECT COMPANY IN KAZAKHSTAN AND CENTRAL ASIA»**
010000, РК, г. Астана
ул. Пушкина
55/3 здание «Модуль»
☎ +7 701 20 60 701
- TOO «Sanstore-Trade»**
050006, РК, г. Алматы
мкр. Калкаман-2, ул. Талжанова, д.54
☎ +7 727 243 51 56
✉ info@sanstore.kz
🌐 radaway-kz.com
- LT UAB Praimas**
Lakūnų g. 51, 09131 Vilnius, Lietuva
☎ +370 607 70006
✉ info@praimas.lt
🌐 radaway.lt
- LV SIA "ARTTEK BALTIA"**
Vestienas iela 2B, Rīga, Latvia, LV-1035
Dārziema iela 58, Rīga, Latvia, LV-1073
☎ +371 261 84640
✉ radaway@arttek.lv
- MA Sanitaire 2000**
287 Bd Yacoub El Mansour,
20100 Casablanca
☎ +212 5223-63202
✉ info@sanitaire2000.com
🌐 radaway.fr
- MD SRL „OMTEK”**
Str. Romană 24
MD 2005 mun. Chişinău,
☎ +373 22 238 238
☎ +373 22 910 070
☎ +373 69 112 652
✉ radawaymd@mail.ru
🌐 radaway.md
- Centrul Comercial CapCap Duo-Ego SRL**
str. Bucovinei 7, mun. Chişinău
☎ 068694799
☎ 068448899
☎ 022993333
✉ sales@cap-cap.md
🌐 radaway.md
- MT Carini Stores Ltd**
St Venera
☎ +356 2144 0202
✉ sales@carinibathrooms.com
🌐 radaway.eu
- RO RADAWAY ROMANIA**
Str. Drumul între Tarlale, nr. 160-174,
Sector 3, Bucharest, Corp C, Depozit 8
☎ +40 21 4670335
☎ +40 21 4670336
✉ office@radaway-romania.ro
🌐 radaway-romania.ro
- RU ООО «АкваСан-Трейд»**
125130 Москва, ул. Нарвская, д. 2, стр. 1
e-mail: info@aquasantrade.ru
☎ +7 (495) 226-26-26
✉ service@aquasantrade.ru
🌐 radaway.ru
🌐 aquasantrade.ru
- SK HIDROTREND S.R.O.**
Novozámocká 58/A, 949 05 Nitra
☎ 037/651 6868, ☎ 037/658 0570
☎ +421 903 535 145
✉ info@hidrotrend.sk
🌐 radaway.sk
- TN SAC Djerba**
Société Africaine de Chauffage
Route de Midoune km 2.5
Houmet Souk, Djerba
☎ +216 75 654 271
✉ sac.chauffage@sac.tn
🌐 radaway.fr
- UZ ООО «SERVICE IMPEX»**
Узбекистан, г. Ташкент,
М. Улугбекский район ул. Буюк Ипак
йули Ц-1 дом 45 А
☎ +998 97 199 35 10

radaway 

Radaway Sp. z o.o.
Jasin, ul. Rabowicka 59
62-020 Swarzędz, Poland
www.radaway.pl

Каталог может содержать технические неточности или типографские ошибки или пропуски. Компания Radaway не несет ответственности за типографские, фотографические или технические ошибки. Мы оставляем за собой право исправлять опечатки и корректировать типографические ошибки, а также обновлять технические условия и менять спецификацию продукции без предупреждения.

08/2024/ZRU0C0027 0909