

ufotr.com

3 KAT
DAHA
UZUN
ÖMÜR

UFO[®]

ERCİYUS smart



Kullanım Kılavuzu & Garanti Belgesi
User Manual & Certificate of Warranty

Değerli müşterimiz,

Bu kullanım kılavuzu UFO **ERCİYUS** modeli için hazırlanmıştır.

Güvenlik kuralları ve standartlara uygun imal edilen, yüksek kaliteli ve verimli UFO ısıtıcı almış bulunmaktasınız.

Bu doğru kararınız ve UFO'ya duyduğunuz güven için teşekkür ederiz.

Memnuniyetinizin uzun süreli olması için lütfen bu kullanım kılavuzunu dikkatle okuyunuz ve gerekli hallerde tekrar başvurmak üzere güvenli bir yerde saklayınız.

Ürününüzü keyifli günlerde kullanmanız dileğiyle.

UFO

Giriş	2
1. Güvenlik Uyarıları	3
2. Kurulum Tablosu ve Teknik Özellikler	4
3. Cihaz Kurulumu	5
4. Cihazın Kullanımı	6
5. eWeLink Uygulamasının Kurulumu	7
6. Temizlik ve Bakım	12
7. Teknik Servis	13
8. Cihaz Durum Sorgulama	14
9. Garanti ile İlgili Müşterinin Dikkat Etmesi Gereken Hususlar	15



1. GÜVENLİK UYARILARI

Bu bölüm, cihazın kullanım öncesi, kullanım sırası ve sonrasında uyulması gereken bilgileri içerir. Yaralanma ve yangın riskini azaltmak için aşağıdaki uyarılara dikkat ediniz.

UYARI! Aşırı ısınmayı önlemek için ısıtıcının üzerini örtmeyiniz.

- Cihaz çalıştırılmadan önce, cihazın ve güç kablosunun üzerinde bir hasar olup olmadığını mutlaka kontrol ediniz. Eğer hasar varsa, cihaz çalıştırılmadan yetkili servise başvurulmalıdır.
- Güç kablosu hasarlı ise değişim için yetkili servise başvurunuz.
- Cihazda bulunan filamentin (ısıtıcı tüp) üzerinde kırık, çatlak gibi deformasyon olup olmadığını kontrol ediniz. Kırık, çatlak vs. varsa cihazı kullanmayınız ve yetkili servise başvurunuz.
- Cihazın kullanılacağı yerin voltajının, cihaz üzerinde belirtilen voltajla uyumlu ve elektrik hattının sigortaya bağlı olup olmadığını kontrol ediniz. Şebeke güvenliğini kontrol ediniz; sigorta 16A olmalıdır.
- Cihaz, başka bir cihazla birlikte aynı elektrik kablosuna veya sigortaya bağlı olarak kullanılmamalıdır.
- Cihaz, mutlaka topraklı prizle kullanılmalıdır. Topraklı priz, ısıtma alanının dışında olmalı ve cihaz, prizin hemen altına yerleştirilmemelidir.
- Güç kablosunu, cihazın gövdesi üzerine bırakmayınız ve ısıtma alanının dışında tutunuz.
- Bu ısıtıcıyı banyo, duş veya yüzme havuzunun yakın çevresinde kullanmayınız.
- Cihazı çalıştırmadan önce montajın doğru olduğundan emin olunuz.
- Aşırı ısınma, yangın koruması ve güvenli kullanım için grup prizler, dağıtım kutusu olarak kullanılmamalıdır.
- Cihazın üzeri yangın tehlikesi nedeni ile örtülmemelidir ve elbise, havlu, kumaş gibi eşyaları kurutmak için kullanılmamalıdır.
- Koruyucu kafes (ateşten koruyucu) içine parmak veya herhangi bir cisim sokulmamalıdır.
- Cihazı, perde ve diğer yanıcı maddelerden en az 1 metre uzağa yerleştiriniz.
- Cihazı, sigara ve benzeri maddeleri yakmak için kullanmayınız.

- Cihazı, kolay tutuşabilecek nesnelere uzak tutunuz. Yastık, battaniye gibi nesnelere yataktan düşüp tutuşma riskine karşın cihazı yatağa yakın kullanmayınız.
- Cihazı, patlayıcı malzemelerin bulunduğu ortamlarda çalıştırmayınız.
- Çocukların cihaz ile oynamasına izin vermeyiniz ve çocukların olduğu ortamlarda cihazı gözetimsiz bırakmayınız.

UYARI! Cihazı, çalışırken kesinlikle taşımayınız. Taşımak için cihazı önce kapalı konuma getirip daha sonra cihazın fişini çekiniz. Cihazı 10-15 dk. kapattıktan ve gövdenin soğumasını bekledikten sonra taşıyabilirsiniz.

ÖNEMLİ! Cihazın çocuklara yakın alanlarda kullanımında, sorumlu kişiler / gözetmenler olmalıdır. Sorumlu kişiler olmaksızın, fiziksel ve zihinsel bakımdan engelli ya da bilgi ve deneyim noksanı olan kişilerin (çocuklar ve yaşlılar dahil) cihazı kullanmalarına izin verilmemelidir. Çocuklar cihaz ile oynamamalıdır. Temizleme ve kullanıcı bakımı, çocuklar tarafından yapılmamalıdır.

2. KURULUM TABLOSU VE TEKNİK ÖZELLİKLER

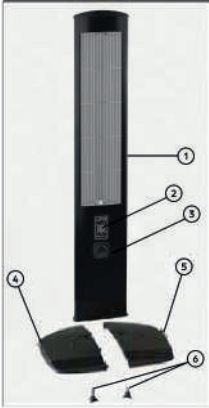

1	Cihaz Gövdesi
2	On/Off Düğmesi
3	Ayarlanabilir Termostat
4	Erkek Plastik Taban
5	Dişi Plastik Taban
6	Taban Bağlantı Vidası

MODEL: UFO ERCİYUS

- Wifi: IEEE 802.11 b/g/n 2.4GHz
- Çalışma Gerilimi: 220-230 V
- Çalışma Frekansı: 50-60 Hz
- Güç: 2300 W
- Boyutlar: 403x378x1113 mm (En x Boy x Yükseklik)
- Mikatronik Filament
- Devrilme Emniyeti
- 23 m² Etkili Isıtma Alanı

ÖNEMLİ! Orijinal UFO ısıtıcılarını, filamentlerini kontrol ederek sahtelerinden ayırt edebilirsiniz. Orijinal filamentin (ısıtıcı eleman veya ısıtıcı cam tüp) kuvars camı üzerinde lazer teknolojisi ile yazılmış UFO logosu bulunmaktadır. Cihazın uzun ömürlü ve verimli çalışması için orijinal yedek parça kullanılmalıdır. Orijinal yedek parça kullanılmayan cihazlar, garanti kapsamı dışında kalır.

3. CİHAZ KURULUMU

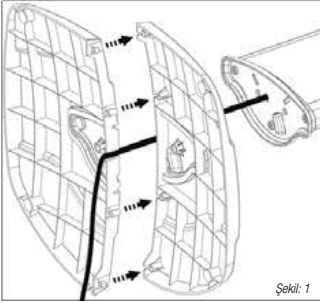

Şekil: 1

- Gövdeyi taban üzerine yerleştiriniz ve vidaları, taban üzerindeki deliklere takıp saat yönünde çevirerek sıkınız. Ayak ile gövdenin sağlam ve doğru olarak birbirine monte edildiğinden emin olunuz.

- Gövdeden çıkan güç kablosunu, erkek ayakta yer alan delikten geçiriniz.
- Daha sonra erkek ayak ile dişi ayağı şekil 1’de gösterildiği gibi ok yönünde birleştiriniz.
- Birleştirme sırasında kablonun zedelenmemesine dikkat ediniz.

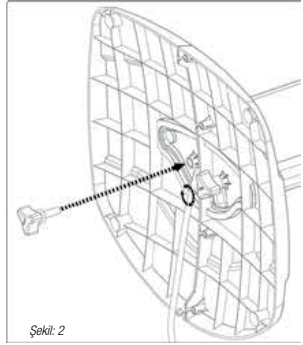

Şekil: 2

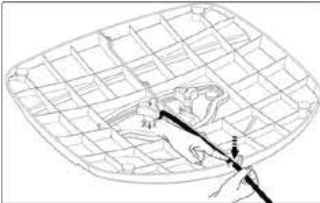

Şekil: 3

- Montaj işleminin sonunda, güç kablosuna zarar vermeden kabloyu, şekil 3’te ok ile gösterilen yere geçiriniz.

4. CİHAZIN KULLANIMI

UFO ERCİYUS ısıtıcı, mobil ve manuel açma kapama, (Mobil Uygulama: eWeLink) ile kontrol edilebilme özelliğine sahiptir.

DİKKAT! Cihazın filament kızarklığı, ilk çalıştırdıktan yaklaşık 60 saniye sonra gözükür.

Uzaktan Kumanda ile Kullanım

2.4Ghz RF Kumandalı, Cihazı Görmesine gerek yoktur.

Termostatlı (Manuel) Kullanım

Ayarlanan termostat seviyesine bağlı olarak; ısıtıcı, kendi içinde ölçtüğü sıcaklığa göre otomatik olarak gücünü yarıya indirecektir. Cihazı çalıştırmadan önce termostatın maksimum ayarda olduğundan emin olunuz. Oda sıcaklığı arzu ettiğiniz seviyeye geldiğinde termostati saat yönünün tersine çevirerek kısınız ve tık sesi duyduğunuzda termostati bu konumda bıraktığınızda ısıtıcı, ısı ayarında tutacaktır.

Devrilme Emniyetli Switch

Cihaz devrildiğinde cihaz kapanacaktır.

Geri Sayım Komutu (Mobil Uygulamadan)

İstedığınız saat/dakika içerisinde cihazınızın açık konumdaysa kapanmasını, kapalı konumdaysa açılmasını sağlamaktadır.

Zaman Ayarlama (Programlama)

Saatlik, günlük, haftalık kapsamlı zamanlama ayarları mevcuttur.

Mobil Uygulama Üzerinden Senaryo Oluşturma

Gün Doğumu/Gün Batımına göre çalıştırma, gecikme özelliği (Örn: Elektrik gidip geldikten 15dk sonra çalıştırma.)

Kayıtları Görme (Mobil Uygulamadan)

Cihazın çalışma ve kapanma zamanlarını kayıt altına alma.

Tıkla ve Çalıştır (Toplu açma kapama) - (Uzaktan Kumanda)

Sisteme bağlı tüm ısıtıcı cihazları tek bir dokunuşla açma/kapatma.

Açılış Güç Durumu (Mobil Uygulamadan)

Elektrik kesintisinden sonra veya fiziksel olarak kapatıldığındaki cihazın durumunu ayarlama. (Fonksiyonlar; kaldığı yerden devam etme açık/kapalı.)

Bildirim (Mobil Uygulamadan)

Mobil uygulama üzerinden cihaz durumunu anlık öğrenme.

Ev Yönetimi (Mobil Uygulamadan)

Ev yönetimi oluşturarak birden fazla kullanıcının cihazlara erişmesini sağlamak.

Sesli Komut İşlemi (Mobil Uygulamadan)

Google Asistan ya da Alexa ile sesli komut oluşturarak cihazınızı açıp kapatabilirsiniz.

5. eWeLink UYGULAMASININ KURULUMU

Uygulamayı Yükle

Uygulamayı App Store veya Google Play Store'dan indirebilirsiniz. Daha hızlı erişim için aşağıdaki QR kodunu da taratabilirsiniz.



Kayıt Olmak

Uygulamaya erişmek için kayıt olmanız gerekmektedir.

1. "Kayıt Ol" butonuna tıklayın. (Daha Önce Oluşturduğunuz girişiniz varsa "Giriş Yap"a tıklayın).

Şekil 1-2

2. E-posta adresinize gidin ve gelen "Doğrulama Kodunu" not alınız. Şekil-3

3. E-postanıza gelen doğrulama kodunu ekrana girin ve şifre oluşturma işlemini tamamlayın.

Şekil-4



Şekil: 1

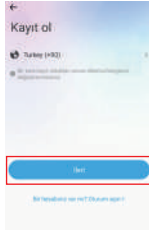

Şekil: 2



Şekil: 3



Şekil: 4

Ağ Uyumluluğunuzu Doğrulayın

1. Ağınızı doğrulayın ve mobil cihazınızın 2.4 GHz Wi-Fi ağına bağlı olduğundan emin olun.

2. Akıllı cihazlarınızı 2.4 GHz ağına başarıyla yapılandırdıktan sonra hücresel veri ağı kullanabilirsiniz.



Cihazı Ekleme

- “Ekle” üzerine dokunun ya da ekranın sağ üst kısmındaki “+” ikonuna dokunarak cihaz ekleyebilirsiniz. Şekil-1
- Cihazı eşleştirmek için 2,4GHz wifi seçin ve oluşturduğunuz şifreyi giriniz. Modeminizde hem 2,4GHz hem de 5GHz çalışma modu mevcut ise 5GHz çalışma modu kapatılmalıdır veya uyumlu bir eşleştirme modunu denemeniz önerilir. Şekil 2-3

Cihazı Wifi Eşleştirme Moduna Getirme

- Led göstergesinin hızlı bir şekilde yanıp söndüğünden emin olunuz. Varsayılan olarak cihaz fabrika ayarında açıldığında otomatik olarak eşleştirme moduna girer.Şekil-4
- Cihaz tarama işlemi gerçekleştiğinde, (+) işaretine dokunup eşleştirmeyi tamamlayıp ileri diyoruz. Şekil-5
- Dilerseniz cihazınızın ismini değiştirebilirsiniz. Şekil-6
- Ana menüde eklediğiniz cihazın durumunu görüntüleyebilir, odaları yöneterek konumlarını belirleyebilirsiniz. Şekil-7
- Eklemiş olduğunuz cihazınızın üzerine dokunup ve ardından sağ üst kısımdaki (...) ikonuna dokunarak cihaz ayarlarına ulaşabilirsiniz. Şekil-8
- İnternet kesildiğinde cihaz üzerindeki açma - kapama butonu, uzaktan kumanda cihazı ve mobil uygulamadan bluetooth vasıtasıyla cihazı açıp kapatabilirsiniz.



Şekil: 1



Şekil: 2



Şekil: 3

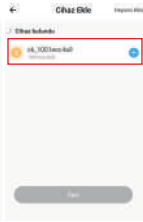

Şekil: 4

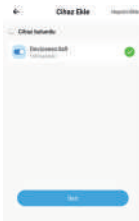

Şekil: 5

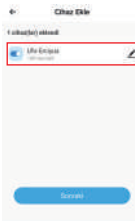

Şekil: 6

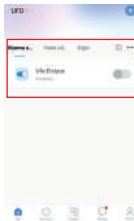

Şekil: 7

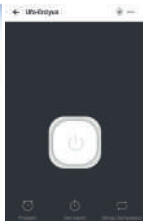

Şekil: 8

Bluetooth ile Eşleştirme

- Led göstergesi iki kez yanıp sönene kadar eşleştirme düğmesini 5 saniye basılı tutun. (Yanıp sönmeye-duraklama)

Not: Lütfen cihaz eşleştirme moduna girdikten sonra 3 dakika içinde eşleştirmeyi bitirin.

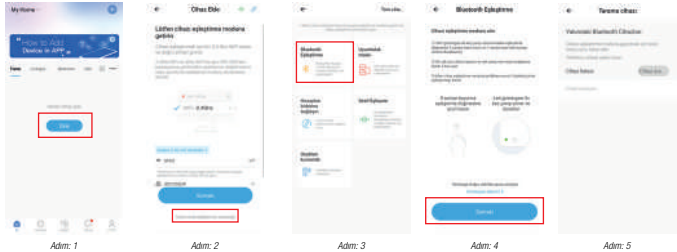

Akıllı Mod Ayarları

- Üçüncü taraf platformlar aracılığıyla (Google Home, Alexa vb.) sesli komut ile cihazlarınızı yönetebilirsiniz. Şekil-1
- eWeLink Uzak Seneryo ile 6 aşamalı (kapalı/açık) senaryolar oluşturabilirsiniz. Şekil-2/3

Cihazınızın durumları ile ilgili bildirim alma, çevrimdışı uyarı, kayıtlar ve ağ göstergesini dilediğinizde açıp kapatabilirsiniz.

Açılış Güç Durumu; Elektrik kesintisinden sonra veya fiziksel olarak kapatıldığında cihazın durumunu (Açık/Kapalı/Son Durum) seçenekleriyle belirleyebilirsiniz.



Şekil: 1



Şekil: 2

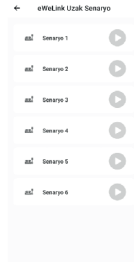

Şekil: 3

Uzaktan Kumanda ile Eşleştirme

- Mobil uygulamanın cihaz ayarlarından “eWeLink Remote” kısmına dokununuz ve ardından aşağıdaki resimde anlatıldığı gibi eşleştirmeyi gerçekleştiriniz.
- Cihaz üzerinden uzaktan kumanda ile eşleştirme: Cihaz üzerindeki açma/kapama düğmesine hızlıca 2 kere basınız ve ardından uzaktan kumandanın (1,2,3,4) tuşlarından herhangi birine basarak eşleştirmeyi tamamlayınız.

Not: 4 farklı cihazı tek bir kumanda ile eşleştirerek açma/kapama yapabilir. Aynı zamanda kumandanın “All On” tuşuyla 4 cihazı birden açıp, “All Off” tuşuyla da kapatabilirsiniz.



Senaryo Oluşturma

Cihazları kendi ihtiyaçlarınıza göre tetiklemek için manuel veya otomatik olarak sahnelerinizi sıfırdan oluşturun ve tek bir dokunuşla çalıştırın.

- Senaryo kısmından “Şimdi Kurun” kısmına dokunarak “Eğer” bölümündeki “Ekle”ye dokunarak tetikleyici seçeneklerle eylemleri başlatabilirsiniz.
Örneğin: Gün Doğumu/Gün Batımına göre çalıştırma, (Gecikme özelliği. Örneğin: Elektrik gidip geldikten 15 dk. sonra çalıştırma.)



Adım: 1

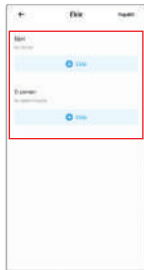

Adım: 2



Adım: 3



Adım: 4

Program Oluřturma

- Cihazınızı seçip “Program” ikonu, ardından “Ekle” kısmına dokunarak istediđiniz dakika/saat ierisinde haftalık veya gnlk olarak cihazınızı programlayıp aıp kapatabilirsiniz.



Adım: 1



Adım: 2



Adım: 3

Gerı Sayım

- Cihazınızı seçip “Gerı Sayım” ikonuna, ardından “Ekle” kısmına dokunarak belirlediđimiz dakika/saat ierisinde cihazınızı kapatıp, aabilirsiniz.



Adım: 1



Adım: 2



Adım: 3

Dng Zamanlayıcı

- Cihazınızı seçip “Dng Zamanlayıcı” ikonuna tıklayın. Ardından “Ekle” kısmına dokunarak, dng metodunu belirledikten sonra (Tekrarla/Deđiřimli) istediđiniz saat, gnlk ve haftalık olarak kapatıp aabilirsiniz.



Adım: 1



Adım: 2



Adım: 3

DİKKAT! Cihazınızın ön yüzeyini parlak beyaz veya ayna gibi yüzeylerin karşısına gelecek şekilde konumlandırmayınız. Bu durumda cihazınız bu yüzeyleri algılayıp gücünü düşürerek çalışabilir. Böyle bir durumda cihazınızı doğru konumlandırınız.

6. TEMİZLİK VE BAKIM

Temizlik ve bakım yapmadan evvel cihazınızı kapalı konuma getiriniz ve fişini prizden çekiniz.

Bakım

Cihazın güvenli kullanımı için bakım çok önemlidir.

1. Isıtıcınızı düzenli olarak kontrol ediniz. Cihazın gövdesi üzerinde, filamentte (ısıtıcı cam tüp), plastik kapakta veya taşıyıcı ayak üzerinde herhangi bir kırık veya çatlak bulunması durumunda, cihazınızı kesinlikle çalıştırmayınız.
2. Güç kablosunu ve fişini dikkatle kontrol ediniz. Herhangi bir çatlak, ezilme, delinme gibi bir deformasyon görürseniz kesinlikle çalıştırmayınız.

Temizlik

1. Sert temizleme malzemeleri kullanmaktan kaçınınız. Nemli bir bez ile dış yüzeyi siliniz ve cihazı çalıştırmadan önce iyice kurulayınız. Cihaz içerisine su ve/veya başka bir sıvı girmemesine dikkat ediniz.
2. Reflektör veya filament kirliliği ise cihazın koruma kafesini açmadan, dıştan basınçlı kuru hava ile temizleyiniz. Eğer kirlilik temizlenemiyorsa yetkili teknik servise danışınız.

7. TEKNİK SERVİS

Değerli müşterimiz,

Sizlere yenilikçi, verimli, ekonomik ve kaliteli ürün vermek kadar, tam zamanında ve yüksek kaliteli hizmet vermenin de önemine inanıyoruz.

Türkiye'nin neresinde olursanız olun, 0850 888 28 36 numaradan telefonu arayarak Çağrı Merkezimize ulaşabilir ve arzu ettiğiniz hizmeti takip edebilirsiniz. Size en yakın güncel yetkili servis listemize ufotr.com adresinden kolayca ulaşabilirsiniz.

Çağrı Merkezimizde bulunan, konusunda uzman ve deneyimli müşteri temsilcilerimiz, yetkili servisimiz ile kuracağınız iletişimi organize ederek tam zamanında ve kaliteli bir hizmet almanızı sağlayacaktır. Türkiye'nin her noktasından hafta içi her gün 08:30-17:30 saatleri arasında Çağrı Merkezimizi arayarak bizlere ve Türkiye'deki tüm yetkili servislerimize kolayca ulaşabilirsiniz.

Ayrıca Çağrı Merkezimizden yapılan müşteri anketleri ile siz değerli müşterilerimizin ihtiyaç ve beklentilerini göz önünde bulundurarak sürekli ve tam zamanında yüksek kaliteli hizmet vermeye yönelik çözümleri saniyeler içinde geliştireyoruz.

Çağrı Merkezi

0850 888 28 36

İnternet sitemizden (ufotr.com) iletişim formunu doldurduğunuz takdirde tüm soru ve sorunlarınızı, mümkün olan en kısa sürede çözümlenecek ve cevaplandırılacaktır.

Aşağıdaki önerilere uymanızı rica ederiz;

Onarım ve yedek parça değişimi yalnızca UFO Yetkili Servisleri tarafından veya yetki verilmiş diğer uzman kişiler tarafından yapılmalıdır.

İşiniz bittiğinde Yetkili Servisten "Servis Fişi"ni istemeyi lütfen unutmayınız.

Alacağımız "Servis Fişi" ileride ürününüzde meydana gelebilecek herhangi bir sorunda size yarar sağlayacaktır.

8. CİHAZ DURUM SORGULAMA

Değerli müşterimiz,

Yetkili servisimize bıraktığınız cihazınızın durumu hakkında bilgi alabilmek için ufotr.com adresinde bulunan **Satış Sonrası Hizmet** bölümünden **Cihaz Durum Sorgulama** ekranını kullanabilirsiniz.

CİHAZ DURUM SORGULAMA

İş Emet No
 Seri No

İş Emet No / Seri No:
Mağaza Adı:

İş Emet No: Ürün:
Çalgı Tarihi: Garanti Durumu:
Ürün Seri No: Servis Durumu:
Ürün Grubu:

Değerli müşterilerimiz cihaz durum sorgulama ekranında yetkili servisimize bıraktığınız cihazınızın durumu hakkında bilgi alabilmek için İş Emet No veya cihazınızın ürün seri no bilgilerinizle birlikte sorgulama adına girişinizi yeterli olacaktır. Cihazınıza ait parçaları, yedek parça araklıyca ve teknik destek durumlarında yedek parça ve işçiliği hizmetleri bu ekranında talep edebilirsiniz. Cihazınıza bu şekilde ulaşabilirsiniz.

UFO'nun satışını gerçekleştirdiği tüm cihazlarda kullanılan barkod etiketlerinin tanımlanmasına ilişkin detaylar aşağıdaki örnek barkod üzerinde belirtilmiştir.

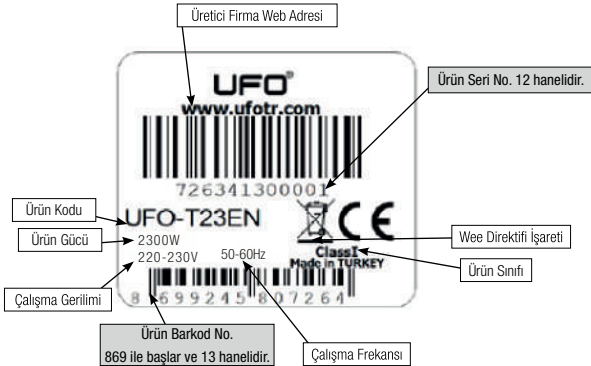

9. GARANTİ İLE İLGİLİ MÜŞTERİNİN DİKKAT ETMESİ GEREKEN HUSUSLAR

- 1- Ürünü aldığınızda Garanti Belgesini yetkili UFO satıcısına onaylatınız.
- 2- Ürünün kullanım ömrü 10 yıldır (Ürünün fonksiyonunu yerine getirebilmesi için gerekli yedek parça bulundurma süresi.).
- 3- Bu kullanım kılavuzunun ekinde verilen Garanti Belgesi, üzerinde belirtilen teslim tarihini takip eden 2 (iki) yıl içinde ve yalnızca barkod üzerinde belirtilen modelde meydana gelecek arızalar için geçerlidir.
- 4- Garanti süresinde anlaşmazlık doğduğu takdirde fatura tarihi esas alınacağından, kullanıcının Garanti Belgesi ile birlikte faturayı veya okunaklı bir fotokopisini muhafaza etmesi gerekmektedir.
- 5- Garanti Belgesi üzerinde ve ürünün orijinal seri numarasında tahribat yapılmış olması halinde ürün, garanti hükmünden düşer. İbraz edilen Garanti Belgesinin arızalı ürüne ait olması şarttır.
- 6- Üzerinde satıcı firma kaşesi ve imzası ile satış tarihi belli olmayan belgeler geçersizdir.

UFO tarafından verilen bu garanti, cihazın normalin dışında kullanılmasından doğacak arızaların giderilmesini kapsamadığı gibi, aşağıdaki durumlarda da garanti dışıdır.

- 1- Kullanım hatalarından meydana gelen hasar ve arızalar,
- 2- Ürünün müşteriye tesliminden sonraki yükleme, boşaltma ve taşıma sırasında oluşan hasar ve arızalar,
- 3- Voltaj düşüklüğü veya fazlalığı, hatalı elektrik tesisatı, ürünün etiketinde yazılı olan voltajdan farklı voltajda kullanım nedenlerinden meydana gelecek hasar ve arızalar,
- 4- Yangın, deprem ve yıldırım düşmesinden meydana gelecek hasar ve arızalar,
- 5- Ürünün kullanım kılavuzunda yer alan hususlara aykırı kullanılmasından kaynaklanan arızalar,
- 6- Ürünün tamir yerine nakliyesi sırasında oluşan hasar ve arızalar

Garanti Şartları:

14.6.2003 tarihli ve 25138 sayılı Resmî Gazete'de yayımlanan Garanti Belgesi Uygulama Esaslarına Dair Yönetmelik, 24.04.2011 tarihli ve 27914 sayılı Resmî Gazete'de yayımlanan Garanti Belgesi Uygulama Esaslarına Dair Yönetmelikte Değişiklik Yapılmasına Dair Yönetmelik gereğince, 5. Madde'sinin ikinci ve üçüncü Fıkraları aşağıdaki şekilde değiştirilmiştir.

"Bu Yönetmelik Hükümlerine ve Genel Müdürlüğe onaylanmış belgeye uygun olarak hazırlanacak garanti belgesinin tasdik edilerek tüketiciye verilmesini temin etmek ve ayrıca, bu yükümlülüğün yerine getirildiğini ispat etmekle satıcı, bayi veya acenteler sorumludur."

"Satılan mala ilişkin olarak düzenlenen faturalar garanti belgesi yerine geçmez. Ancak, servis istasyonlarında yapılan onarım ve parça değişimi işlemleri sonucunda verilen fatura, bu Yönetmeliğin öngördüğü garanti şartlarını içermesi kaydıyla, garanti belgesi yerine geçer."



Ürünün veya ambalajın üzerindeki bu sembol, ürünün normal ev atıkları ile birlikte atılmaması gerektiğini, elektrikli ve elektronik cihazların geri dönüşümüne yönelik toplama noktalarına ulaştırılması gerektiğini göstermektedir. Bu ürünü doğru şekilde imha ettiğiniz takdirde doğanın ve insan sağlığının korunmasına katkıda bulunmuş olacaksınız. Yanlış imha, doğaya ve insan sağlığına zarar verecektir. Bu ürünün geri dönüşümü hakkında daha fazla bilgiyi belediyenizden, çöp toplama servisinden veya ürünü satın aldığınız mağazadan edinebilirsiniz.

ufotr.com

UFO®

3 KAT
DAHA
UZUN
ÖMÜR

